

回路循環運転に切り替わらない場合に、手動で起動し閉回路循環運転に切り替える手順を整備する。非常用母線の停電に伴い、制御用空気圧縮機が停止することにより制御用空気が喪失する。中央制御室空調装置の空気作動ダンパはいずれもフェイル・クローズであることから、手動によるダンパの開処置により閉回路循環運転へ系統構成する手順及び中央制御室の居住性を確保するため、中央制御室内の酸素及び二酸化炭素濃度により外気を取り入れる手順を整備する。全交流動力電源喪失時には、常設代替交流電源設備により A 1 - 原子炉コントロールセンタ又は B 1 - 原子炉コントロールセンタが受電されたことを確認した後、中央制御室空調装置を起動する。

(a) 手順着手の判断基準

全交流動力電源喪失等により、中央制御室空調装置が自動で閉回路循環運転に切り替わらない場合。

(b) 操作手順

全交流動力電源喪失により、中央制御室空調装置が停止している場合に、中央制御室空調装置を再起動する手順の概要は以下のとおり。中央制御室空調装置概要図を第 1.16.1 図に、タイムチャートを第 1.16.4 図及び第 1.16.5 図に示す。

- ① 発電課長（当直）は、手順着手の判断基準に基づき、運転員及び災害対策要員に中央制御室空調装置の起動の準備を指示する。

- ② 運転員（中央制御室）Aは、中央制御室で中央制御室空調装置各ファンの操作器を「切ロック」とする。
- ③ 災害対策要員は、原子炉補助建屋へ移動し、工具等の準備を行う。
- ④ 災害対策要員は、現場で中央制御室空調装置を運転するためのダンパの開処置のため、対象ダンパの駆動用制御用空気ミニチュア弁を閉止する。
- ⑤ 災害対策要員は、現場でダンパオペレータの連結シャフトの止めネジを緩める。
- ⑥ 災害対策要員は、現場で連結シャフトを開方向へ操作する。
- ⑦ 災害対策要員は、現場で開状態を保持したまま止めネジを締め付ける。
- ⑧ 運転員（中央制御室）Aは、中央制御室で中央制御室空調装置による閉回路循環運転を実施するために必要な電源が確保されていることを確認する。
- ⑨ 運転員（中央制御室）Aは、災害対策要員に中央制御室空調装置の運転操作のためのダンパ開処置の完了を確認する。
- ⑩ 運転員（中央制御室）Aは、中央制御室空調装置の起動の準備が完了したことを発電課長（当直）に報告する。
- ⑪ 発電課長（当直）は、運転員に中央制御室空調装置の起動を指示する。
- ⑫ 運転員（中央制御室）Aは、中央制御室で中央制御室空調モード選択の操作器が「通常運転」であることを確認する。
- ⑬ 運転員（中央制御室）Aは、中央制御室で中央制御室給気

ファン，中央制御室循環ファン及び中央制御室非常用循環ファンを起動し，発電課長（当直）に報告する。

- ⑭ 発電課長（当直）は，中央制御室内の酸素濃度が許容濃度の 19%を下回るおそれがある場合又は二酸化炭素濃度が許容濃度の 1%を超えるおそれがある場合は，酸素濃度が許容濃度の 19%を下回る又は二酸化炭素濃度が許容濃度の 1%を超えるまでに，外気取入れ運転への切替えを運転員に指示する。
- ⑮ 発電課長（当直）は，災害対策要員に外気取入れ運転への切替えを指示する。
- ⑯ 運転員（中央制御室）Aは，中央制御室で中央制御室空調装置各ファンの操作器を「切ロック」とし停止する。
- ⑰ 災害対策要員は，現場で外気取入れ運転のためのダンパ開及び閉処置を実施する。
- ⑱ 運転員（中央制御室）Aは，中央制御室で中央制御室空調装置のファンを起動し外気取入れ運転を実施する。
- ⑲ 運転員（中央制御室）Aは，外気取入れ運転への切替えが完了したことを発電課長（当直）に報告する。

(c) 操作の成立性

上記の操作は，運転員（中央制御室）1名及び災害対策要員2名にて作業を実施した場合，作業開始を判断してから中央制御室給気ファン，中央制御室循環ファン及び中央制御室非常用循環ファンの起動まで40分以内で可能である。

また、外気取入れ運転への切替操作を実施した場合、作業開始を判断してから運転を開始するまで40分以内で可能である。

円滑に作業できるように、移動経路を確保し、防護具、照明及び通信連絡設備を整備する。また、作業を容易に実施するため、専用工具や操作用の昇降設備を整備する。室温は通常運転時と同程度である。

(添付資料 1.16.6)

(2) 中央制御室の照明を確保する手順

中央制御室の居住性確保の観点から、中央制御室の照明が使用できない場合において、内蔵蓄電池及び常設代替交流電源設備から給電可能な可搬型照明（SA）により照明を確保する手順を整備する。

a. 手順着手の判断基準

全交流動力電源喪失や電気系統の故障により、中央制御室の照明が使用できない場合。

b. 操作手順

全交流動力電源喪失時に、中央制御室の照明が使用できない場合において、可搬型照明（SA）の設置手順の概要は以下のとおり。タイムチャートを第1.16.6図に示す。

- ① 発電課長（当直）は、手順着手の判断基準に基づき、運転員に中央制御室の照明を確保するため、可搬型照明（SA）の点灯確認、可搬型照明（SA）の設置を指示する。

② 運転員（中央制御室）Aは、可搬型照明（SA）の内蔵蓄電池による点灯を確認の上、中央制御室に可搬型照明（SA）を設置し、中央制御室の照明を確保し、発電課長（当直）に報告する。

なお、常設代替交流電源設備による給電再開後においても無停電運転保安灯が使用できない場合は、常設代替交流電源設備である代替非常用発電機より可搬型照明（SA）へ給電するため、可搬型照明（SA）を緊急用コンセントに接続しておく。

c. 操作の成立性

上記の操作は、運転員（中央制御室）1名にて作業を実施した場合、作業開始を判断してから可搬型照明（SA）の設置・点灯まで15分以内で可能である。

（添付資料 1.16.7）

(3) 中央制御室内の酸素及び二酸化炭素の濃度測定と濃度管理手順

中央制御室の居住性の観点から、中央制御室内の酸素及び二酸化炭素の濃度測定及び管理を行う手順を整備する。

a. 手順着手の判断基準

中央制御室空調装置が閉回路循環運転に切り替わった場合。

b. 操作手順

中央制御室内の酸素及び二酸化炭素の濃度を測定・管理する手順の概要は以下のとおり。

- ① 発電課長（当直）は、手順着手の判断基準に基づき、運転員に中央制御室内の酸素及び二酸化炭素の濃度測定を指示する。
- ② 運転員（中央制御室）Aは、酸素濃度・二酸化炭素濃度計にて、中央制御室内の酸素及び二酸化炭素の濃度測定を開始する。
- ③ 運転員（中央制御室）Aは、中央制御室内の酸素及び二酸化炭素の濃度を適宜確認し、酸素濃度が許容濃度の19%を下回るおそれがある場合又は二酸化炭素濃度が許容濃度の1%を超えるおそれがある場合は、酸素濃度が許容濃度の19%を下回る又は二酸化炭素濃度が許容濃度の1%を超えるまでに、外気取入れ運転への切替えを行い、酸素及び二酸化炭素の濃度調整を行い、発電課長（当直）へ報告する。

（添付資料 1.16.5）

c. 操作の成立性

上記の操作は、運転員（中央制御室）1名で行う。

また、全交流動力電源喪失時においても、可搬型照明（SA）を設置し、常設代替交流電源設備から給電することで照明を確保できるため、中央制御室内の酸素及び二酸化炭素濃度の測定は可能である。

(4) その他の放射線防護措置等に関する手順等

a. 重大事故等時の全面マスクの着用手順

重大事故等が発生し炉心損傷が予想される事態となった場合
又は炉心損傷の兆候が見られた場合において、運転員等の内部被
ばくを低減するために全面マスクを着用する手順を整備する。

(a) 手順着手の判断基準

重大事故等が発生し、炉心出口温度等により炉心損傷が予想
される事態となった場合又は炉心損傷の兆候が見られた場合^{※6}。

※6 炉心出口温度が 350℃を超えて上昇が継続する場合又は格納
容器内高レンジエリアモニタ（高レンジ）の指示値が $1 \times$
 10^5 mSv/h 以上の場合。

(b) 操作手順

重大事故等時に全面マスクを着用する手順の概要は以下の
とおり。

- ① 発電課長（当直）は、手順着手の判断基準に基づき、中央
制御室及び現場において、運転員等に全面マスクの着用を指
示する。
- ② 運転員等は、中央制御室及び現場で全面マスクの使用前点
検を行い、異常がある場合は予備品と交換する。運転員等は、
全面マスクを着用し、リークチェックを行う。

(c) 操作の成立性

全交流動力電源喪失時においても、運転員（中央制御室）は可搬型照明（SA）を設置することで照明を確保できるため、全面マスクの着用は対応可能である。

b. 放射線防護に関する教育等

全面マスクの着用については、内部被ばく防止のため日常的な作業においても着用しており、全面マスクの着用方法についての教育訓練は社内教育（「電離放射線障害防止規則」に基づく特別教育、「原子力施設における放射線業務及び緊急作業に係る安全衛生管理対策の強化について」（厚生労働省通達：基発 0810 第 1 号）に基づく教育）にて実施する。講師による指導のもとフィッティングテストを使用した全面マスク着用訓練において、漏れ率（フィルタ透過率含む）2%を担保できるよう正しく全面マスクを着用できることを確認する。

また、全面マスクは、定期的な点検にて健全性を確認する。

以上により、重大事故等時においても適正に全面マスクを装着できる体制を整備する。

c. 重大事故等時の運転員の被ばく低減及び被ばく線量の平準化

炉心損傷が予想される事態となった場合又は炉心損傷の兆候が見られた場合、運転員の被ばく低減及び被ばく線量の平準化のため、長期的な保安確保の観点から運転員の交代要員体制を整備する。

交代要員体制は、交代要員として通常勤務帯の運転員を当直交

代サイクルに充当する等の運用を行うことで、被ばく線量の平準化を行う。また、運転員について運転員交代に伴う移動時の放射線防護措置やチェンジングエリア等の各境界における汚染管理を行うことで運転員の被ばく低減を図る。

(添付資料 1.16.9, 1.16.10, 1.16.11)

(5) その他の手順項目について考慮する手順

常設代替交流電源設備による中央制御室の電源への給電に関する手順については、「1.14 電源の確保に関する手順等」のうち、1.14.2.1「代替電源（交流）による給電手順等」にて整備する。

操作の判断及び確認に係る計装設備に関する手順については、「1.15 事故時の計装に関する手順等」のうち、1.15.2.1「監視機能喪失」、1.15.2.2「計測に必要な電源の喪失」にて整備する。

(6) 重大事故等時の対応手段の選択

重大事故等時の対応手段の選択フローチャートを第 1.16.7 図に示す。

全交流動力電源喪失時の中央制御室の照明は、設計基準対象施設である無停電運転保安灯を優先して使用する。無停電運転保安灯が使用できない場合は、可搬型照明（SA）を設置し内蔵蓄電池による点灯にて照明を確保する。常設代替交流電源設備からの受電操作が完了した場合は、無停電運転保安灯へ給電を行い、引き続き中央制御室の照明を確保する。

(7) 現場操作のアクセス性

中央制御室の居住性を確保するための操作のうち現場操作が必要なものは、中央制御室空調装置の運転手順（常設代替交流電源設備により中央制御室空調装置を復旧する場合）のうち以下の操作である。

- ・ 中央制御室空調装置の運転操作のためのダンパ開処置
- ・ 外気取入れ運転のためのダンパ開及び閉処置

上記操作は、原子炉補助建屋 T.P. 24.8m と原子炉補助建屋 T.P. 28.6m での操作のため、当該箇所へのアクセスルートを第 1.16.8 図及び第 1.16.9 図に示す。

(添付資料 1.16.6)

上記の現場操作が必要な箇所へのアクセス性については、外部起因事象として、地震、地震随伴火災及び地震による内部溢水を想定した場合のアクセスルートの成立性についても評価し、アクセス性に影響がないことを確認した。

(8) 操作の成立性

中央制御室の居住性確保のための設備である中央制御室空調装置の運転は、全交流動力電源喪失の確認が起因となっており、当該操作は運転員の被ばく防護の観点から、事象発生後の短い時間で対応することが望ましい。よって、現状の有効性評価シーケンスにおいて、炉心損傷が起こるシーケンスである「大破断 LOCA 時に低圧注入機能、高圧注入機能及び格納容器スプレイ注入機能が喪失する事故」の事象発生から 24 時間のタイムチャート（第 1.16.10 図）で作業の

全体像と必要な要員数を示し、それぞれ個別の運転員のタイムチャート（第 1.16.11 図）で作業項目の成立性を確認した。

1.16.2.2 汚染の持込みを防止するための手順等

(1) チェンジングエリアの設置及び運用手順

中央制御室の外側が放射性物質により汚染したような状況下において、中央制御室への汚染の持込みを防止するため、身体サーベイ、作業服の着替え等を行うためのチェンジングエリアを設置する手順を整備する。

チェンジングエリアには、靴等を脱衣する靴着脱エリア、防護具及びヘルメットを脱衣する脱衣エリア、放射性物質による要員や物品の汚染を確認するためのスクリーニングエリア、汚染が確認された際に除染を行う除染エリアを設け、放管班員が汚染検査及び除染を行うとともに、チェンジングエリアの汚染管理を行う。除染エリアは、スクリーニングエリアに隣接して設置し、除染はウェットティッシュでの拭き取りを基本とするが、拭き取りにて除染できない場合は、簡易シャワーにて水洗による除染を行う。簡易シャワーで発生した汚染水は、必要に応じてウエスへ染み込ませる等により固体廃棄物として廃棄する。

また、チェンジングエリア設置場所付近の全照明が消灯した場合は、可搬型照明（SA）を設置し常設代替交流電源設備から給電する。

（添付資料 1.16.8, 1.16.9）

a. 手順着手の判断基準

「原子力災害対策特別措置法」第 10 条第 1 項に該当する事象
又は「原子力災害対策特別措置法」第 15 条第 1 項に該当する事象
が発生した後、放管班長が、事象進展の状況（炉心損傷を判断し
た場合^{※7}等）、参集済みの要員数を考慮して、チェンジングエリ
ア設営を行うと判断した場合。

※7 炉心出口温度が 350℃以上及び格納容器内高レンジエリアモ
ニタ（高レンジ）の指示値が 1×10^5 mSv/h 以上の場合。

（添付資料 1.16.13）

b. 操作手順

チェンジングエリアを設置するための手順の概要は以下のと
おり。タイムチャートを第 1.16.12 図に示す。

- ① 放管班長は、手順着手の判断基準に基づき、放管班員に中
央制御室の出入口付近に、チェンジングエリアを設置するよ
う指示する。
- ② 放管班員は、チェンジングエリア設置場所へ移動後、チェ
ンジングエリア用資機材を準備し、チェンジングエリア設置
場所の照明が確保されていない場合、可搬型照明（SA）を設
置し、照明を確保する。
- ③ 放管班員は、養生シートにてチェンジングエリア床面全体
を養生し、靴着脱エリアに粘着マットを敷く。
- ④ 放管班員は、各エリアの境界となるバリアを設置する。
- ⑤ 放管班員は、チェンジングエリアの壁面を養生シートにて
養生する。

- ⑥ 放管班員は、靴着脱エリア及び脱衣エリアにグリーンハウスを設置し、床面の養生シートと隙間無く養生テープにて養生する。
- ⑦ 放管班員は、ゴミ箱、GM 汚染サーベイメータ等を必要な箇所に設置する。
- ⑧ 放管班員は、除染エリア用の簡易テントを組立て簡易テント内に簡易シャワー等を設置する。
- ⑨ 放管班員は、スクリーニングエリア内の退室及び入室の動線分離用のフェンスを設置する。
- ⑩ 発電課長（当直）は、常設代替交流電源設備による非常用母線の受電操作が完了していることを確認し、放管班員に可搬型照明（SA）を緊急用コンセントへ接続できることを連絡する。
- ⑪ 放管班員は、可搬型照明（SA）を緊急用コンセントに接続する。

c. 操作の成立性

上記の操作は、放管班員 2 名にて作業を実施した場合、作業開始を判断してからチェンジングエリアの設置完了まで 100 分以内で可能である。

(2) 重大事故等時の対応手段の選択

全交流動力電源喪失時のチェンジングエリアの照明は、設計基準対象施設である無停電運転保安灯を優先して使用する。無停電運転保安

灯が使用できない場合は、可搬型照明（SA）を設置し、常設代替交流電源設備からの受電操作が完了すれば、緊急用コンセントへ接続を行い、引き続き照明を確保する。

(3) 現場操作のアクセス性

中央制御室への汚染の持込みを防止するための対応のうち現場対応が必要なものは、チェンジングエリアの設営である。

- ・ チェンジングエリアの設営

上記作業は、中央制御室前通路での作業のため、当該箇所へのアクセスルートを図 1.16.13 に示す。

上記の現場操作が必要な箇所へのアクセス性については、外部起因事象として、地震、地震随伴火災及び地震による内部溢水を想定した場合のアクセスルートの成立性についても評価し、アクセス性に影響がないことを確認した。

1.16.2.3 放射性物質の濃度を低減するための手順等

(1) アニュラス空気浄化設備の運転手順

炉心の著しい損傷が発生した場合において、原子炉格納容器から漏えいした空気中の放射性物質の濃度を低減するために必要な手段として、アニュラス空気浄化設備による放射性物質の濃度低減を行う。

アニュラス空気浄化ファンを運転し、原子炉格納容器から漏えいした空気を放射性物質の濃度低減機能を有するアニュラス空気浄化フィルタユニットを通して排出し、放出される放射性物質の濃度を低減する手順を整備する。

また、全交流動力電源が喪失した場合においても、B系アニュラス空気浄化設備の弁及びダンパにアニュラス全量排気弁等操作用可搬型窒素ガスボンベから窒素を供給することにより、アニュラス空気浄化設備を運転するための系統構成を行い、常設代替交流電源設備である代替非常用発電機から給電した後、B系アニュラス空気浄化ファンを運転する手順を整備する。

操作手順については、交流動力電源及び常設直流電源が健全な場合と喪失した場合に分けて記載する。

a. 交流動力電源及び常設直流電源が健全である場合

(a) 手順着手の判断基準

非常用炉心冷却設備作動信号が発信した場合。

(b) 操作手順

アニュラス空気浄化設備運転による放射性物質の濃度を低減するための手順については、「1.10 水素爆発による原子炉建屋等の損傷を防止するための手順等」のうち、1.10.2.1(1)

a. (a) 「交流動力電源及び常設直流電源が健全である場合の操作手順」の操作手順と同様である。

(c) 操作の成立性

上記の操作は、運転員（中央制御室）1名にて作業を実施した場合、作業開始を判断してからアニュラス空気浄化ファンの起動まで5分以内で可能である。

b. 全交流動力電源又は常設直流電源が喪失した場合

(a) 手順着手の判断基準

全交流動力電源又は常設直流電源が喪失した場合。

(b) 操作手順

全交流動力電源又は常設直流電源が喪失した場合，常設代替交流電源設備による給電後，アニュラス空気浄化設備の運転による放射性物質の濃度を低減する手順の概要は以下のとおり。概要図を第 1.16.14 図に，タイムチャートを第 1.16.15 図に示す。

- ① 発電課長（当直）は，手順着手の判断基準に基づき，運転員及び災害対策要員にアニュラス全量排気弁等操作用可搬型窒素ガスボンベを用いた B 系アニュラス空気浄化設備の運転による放射性物質の濃度低減の系統構成を指示する。
- ② 災害対策要員は，現場で試料採取室排気隔離ダンパの閉処置を実施する。
- ③ 運転員（現場）B 及び災害対策要員は，現場でアニュラス全量排気弁等操作用可搬型窒素ガスボンベの使用準備を行い，窒素を供給するための系統構成を行う。
- ④ 運転員（現場）B 及び災害対策要員は，現場で他の系統と連絡する弁の閉を確認後，アニュラス全量排気弁等操作用可搬型窒素ガスボンベより窒素を供給し，B－アニュラス排気ダンパ及び B－アニュラス全量排気弁の空気供給配管に充気する。充気が完了すれば B－アニュラス排気ダンパ及び B－アニュラス全量排気弁へ窒素を供給する。
- ⑤ 運転員（現場）B 及び災害対策要員は，アニュラス全量排気弁等操作用可搬型窒素ガスボンベを用いた B 系アニュラス空気浄化設備の運転による放射性物質の濃度低減の系

統構成が完了したことを発電課長（当直）に報告する。

- ⑥ 発電課長（当直）は、アニュラス全量排気弁等操作用可搬型窒素ガスポンペを用いたアニュラス空気浄化設備の運転が可能となり、非常用炉心冷却設備作動信号が発信すれば、運転員にB－アニュラス空気浄化ファンの起動を指示する。
- ⑦ 運転員（中央制御室）Aは、中央制御室で常設代替交流電源設備によりB系アニュラス空気浄化設備に給電されていることを確認し、中央制御室からB－アニュラス空気浄化ファンを起動し、B－アニュラス排気ダンパ及びB－アニュラス全量排気弁を開又は自動で開となることを確認する。
- ⑧ 運転員（中央制御室）Aは、中央制御室でB－アニュラス空気浄化ファンの運転により、アニュラス内圧力が低下することを確認し、発電課長（当直）に報告する。
- ⑨ 発電課長（当直）は、炉心出口温度等により、炉心損傷と判断すれば、運転員にB－アニュラス空気浄化ファンの運転確認を指示する。
- ⑩ 運転員（中央制御室）Aは、中央制御室でB－アニュラス空気浄化ファンの運転確認を実施し、発電課長（当直）に報告する。

(c) 操作の成立性

上記の操作は、運転員（中央制御室）1名、運転員（現場）1名及び災害対策要員2名にて作業を実施した場合、作業開始

を判断してからBーアニュラス空気浄化ファンの起動まで 35分以内で可能である。

円滑に作業できるように、移動経路を確保し、防護具、照明及び通信連絡設備を整備する。窒素ガスボンベの接続については、速やかに作業ができるよう作業場所近傍に使用工具を配備する。室温は通常運転時と同程度である。

(添付資料 1.16.12)

(2) その他の手順項目について考慮する手順

常設代替交流電源設備に関する手順については、「1.14 電源の確保に関する手順等」のうち、1.14.2.1(1)「代替交流電源設備による給電」にて整備する。また、代替非常用発電機への燃料補給の手順については、「1.14 電源の確保に関する手順等」のうち、1.14.2.4「燃料の補給手順」にて整備する。

操作の判断及び確認に係る計装設備に関する手順については、「1.15 事故時の計装に関する手順等」のうち、1.15.2「重大事故等時の手順等」にて整備する。

(3) 重大事故等時の対応手段の選択

アニュラス空気浄化設備運転による放射性物質の濃度を低減する手順の手段として、以上の手段を用いて、放射性物質の濃度低減を図る。

事故時において、非常用炉心冷却設備作動信号が発信した場合は、アニュラス空気浄化ファンの自動起動を確認する。自動起動していない場合は、手動によりアニュラス空気浄化ファンを起動する。また、全交流動力電源又は常設直流電源が喪失した場合、常設代替交流電源

設備からの受電及びアニュラス全量排気弁等操作用可搬型窒素ガスポンベを用いたBーアニュラス空気浄化ファンの起動操作を実施する。

(4) 現場操作のアクセス性

空気中の放射性物質の濃度を低減するための操作のうち現場操作が必要なものは、アニュラス空気浄化設備の運転手順のうち以下の操作である。

- ・ 試料採取室排気隔離ダンパ閉処置
- ・ アニュラス全量排気弁等操作用可搬型窒素ガスポンベの使用準備，窒素供給のための系統構成

上記操作は，原子炉補助建屋 T.P. 40. 3m と周辺補機棟 T.P. 40. 3m での操作のため，当該箇所へのアクセスルートを第 1. 16. 16 図に示す。

(添付資料 1. 16. 12)

上記の現場操作が必要な箇所へのアクセス性については，外部起因事象として，地震，地震随伴火災及び地震による内部溢水を想定した場合のアクセスルートの成立性についても評価し，アクセス性に影響がないことを確認した。

第 1.16.1 表 機能喪失を想定する設計基準事故対処設備と整備する手順

対応手段, 対処設備, 手順書一覧 (1/2)

| 分類 | 機能喪失を想定する設計基準事故対処設備 | 対応手段 | 対処設備 | 設備分類*3 | 整備する手順書 | 手順書の分類 |
|----------------------|---------------------|-----------------|-----------------------|---|--|---|
| - | - | 居住性の確保 | 中央制御室遮へい | 重大事故等対処設備 | 事象の判別を行う運転手順書等 全交流動力電源喪失時における対応手順書 | 故障及び設計基準事象に対処する運転手順書 炉心の著しい損傷及び原子炉格納容器破損を防止する運転手順書 |
| | | | 中央制御室非常用循環ファン | | | |
| | | | 中央制御室給気ファン | | | |
| | | | 中央制御室循環ファン | | | |
| | | | 中央制御室給気ユニット | | | |
| | | | 中央制御室非常用循環フィルタユニット | | | |
| | | | 中央制御室空調装置 ダクト・ダンパ | | | |
| | | | 無停電運転保安灯 | 対象設計基準設備 | | |
| | | | 可搬型照明 (SA) | 重大事故等対処設備 | | |
| | | | 酸素濃度・二酸化炭素濃度計 | | | |
| | | 常設代替交流電源設備*1 | | | | |
| | | 可搬型代替交流電源設備*1 | | | | |
| | | 所内常設蓄電式直流電源設備*1 | (設計基準拡張) 重大事故等対処設備 | | | |
| | | 非常用交流電源設備*1 | | | | |
| | | 全面マスク*2 | 資機材 | 重大事故等の放射線管理手順書 炉心の著しい損傷が発生した場合の対応手順書 | 発電所対策本部用手順書 炉心の著しい損傷が発生した場合に対処する運転手順書 | |
| | | 可搬型照明*2 | | 全交流動力電源喪失時における対応手順書 | 炉心の著しい損傷及び原子炉格納容器破損を防止する運転手順書 | |
| | | 汚染の持込み防止 | 無停電運転保安灯 | 対象設計基準設備 | 重大事故等の放射線管理手順書 | 発電所対策本部用手順書 |
| | | | 可搬型照明 (SA) | 重大事故等対処設備 | 余熱除去設備の異常時における対応手順書 | 故障及び設計基準事象に対処する運転手順書 |
| | | | 常設代替交流電源設備*1 | | | 全交流動力電源喪失時における対応手順書 |
| | | | 可搬型代替交流電源設備*1 | 資機材 | 重大事故等の放射線管理手順書 | |
| 防護具及びチェンジングエリア用資機材*2 | 資機材 | 重大事故等の放射線管理手順書 | 発電所対策本部用手順書 | | | |

*1 : 手順は「1.14電源の確保に関する手順等」にて整備する。

*2 : 「全面マスク」, 「可搬型照明」及び「防護具及びチェンジングエリア用資機材」は資機材であるため, 重大事故等対処設備としない。

*3 : 重大事故等対策において用いる設備の分類

a : 当該条文中に適合する重大事故等対処設備 b : 37条に適合する重大事故等対処設備 c : 自主的対策として整備する重大事故等対処設備

対応手段，対処設備，手順書一覧（2/2）

| 分類 | 機能喪失を想定する設計基準事故対処設備 | 対応手段 | 対処設備 | 設備分類*2 | 整備する手順書 | 手順書の分類 |
|----|---------------------|-----------------|--------------------------|-----------|---------|--|
| — | — | 放射性物質の濃度低減 | アニュラス空気浄化ファン | 重大事故等対処設備 | a | 事象の判別を行う運転手順書等 全交流動力電源喪失時における対応手順書 炉心の著しい損傷が発生した場合の対応手順書 |
| | | | アニュラス空気浄化フィルタユニット | | | |
| | | | アニュラス全量排気弁等操作用可搬型窒素ガスポンペ | | | |
| | | | ホース・弁 | | | |
| | | | 排気筒 | | | |
| | | | アニュラス空気浄化設備 ダクト・ダンパ・弁 | | | |
| | | | 圧縮空気設備（制御用圧縮空気設備）配管・弁 | | | |
| | | | 常設代替交流電源設備*1 | | | |
| | | | 可搬型代替交流電源設備*1 | | | |
| | | | 代替所内電気設備*1 | | | |
| | | 所内常設蓄電式直流電源設備*1 | 重大事故等対処設備 (設計基準拡張) | | | |
| | | 非常用交流電源設備*1 | | | | |

*1：手順は「1.14電源の確保に関する手順等」にて整備する。

*2：重大事故等対策において用いる設備の分類

a：当該条文中に適合する重大事故等対処設備 b：37条に適合する重大事故等対処設備 c：自主的対策として整備する重大事故等対処設備

第 1.16.2 表 重大事故等対処に係る監視計器

監視計器一覧 (1/3)

| 対応手段 | 重大事故等の 対応に必要な 監視項目 | | 監視計器 |
|---|--------------------------|--------------|---|
| 1.16.2.1 居住性を確保するための手順等 (1) 中央制御室空調装置の運転手順 | | | |
| a. 交流動力電源が確保されている場合 | 判断基準 | 信号 | <ul style="list-style-type: none"> ・ ECCS作動 ・ 中央制御室換気系隔離 (M信号) |
| | | 中央制御室内の放射線量率 | <ul style="list-style-type: none"> ・ 中央制御室エリアモニタ |
| | | 電源 | <ul style="list-style-type: none"> ・ 泊幹線 1 L 電圧, 2 L 電圧 ・ 後志幹線 1 L 電圧, 2 L 電圧 ・ 甲母線電圧, 乙母線電圧 ・ 6-A, B 母線電圧 |
| | 操作 | 信号 | <ul style="list-style-type: none"> ・ 中央制御室換気系隔離 (M信号) |
| | | 補機監視機能 | <ul style="list-style-type: none"> ・ 中央制御室非常用循環ファン操作器表示 |
| | | 中央制御室内の環境監視 | <ul style="list-style-type: none"> ・ 酸素濃度・二酸化炭素濃度計 |
| b. 常設代替交流電源設備により 中央制御室空調装置を復旧する場合 | 判断基準 | 電源 | <ul style="list-style-type: none"> ・ 泊幹線 1 L 電圧, 2 L 電圧 ・ 後志幹線 1 L 電圧, 2 L 電圧 ・ 甲母線電圧, 乙母線電圧 ・ 6-A, B, C1, C2, D 母線電圧 |
| | | 電源 | <ul style="list-style-type: none"> ・ 6-A, B 母線電圧 ・ 代替非常用発電機電圧, 電力, 周波数 |
| | | 補機監視機能 | <ul style="list-style-type: none"> ・ 中央制御室循環ファン操作器表示 ・ 中央制御室非常用循環ファン操作器表示 ・ 中央制御室給気ファン操作器表示 |
| | | 中央制御室内の環境監視 | <ul style="list-style-type: none"> ・ 酸素濃度・二酸化炭素濃度計 |
| | 操作 | 補機監視機能 | <ul style="list-style-type: none"> ・ 中央制御室循環ファン操作器表示 ・ 中央制御室非常用循環ファン操作器表示 ・ 中央制御室給気ファン操作器表示 |
| | | 中央制御室内の環境監視 | <ul style="list-style-type: none"> ・ 酸素濃度・二酸化炭素濃度計 |

監視計器一覧 (2/3)

| 対応手段 | 重大事故等の 対応に必要なとなる 監視項目 | 監視計器 |
|--|-----------------------------|--|
| 1.16.2.1 居住性を確保するための手順等 | | |
| (2) 中央制御室の照明を確保する手順 | 判断基準 | 電源 <ul style="list-style-type: none"> ・ 泊幹線 1 L 電圧, 2 L 電圧 ・ 後志幹線 1 L 電圧, 2 L 電圧 ・ 甲母線電圧, 乙母線電圧 ・ 6-A, B, C 1, C 2, D 母線電圧 |
| | 操作 | - |
| (3) 中央制御室内の酸素及び 二酸化炭素の濃度測定と濃度管理手順 | 判断基準 | 補機監視機能 <ul style="list-style-type: none"> ・ 事故時閉回路循環運転モード |
| | 操作 | 中央制御室内の環境監視 <ul style="list-style-type: none"> ・ 酸素濃度・二酸化炭素濃度計 |
| 1.16.2.1 居住性を確保するための手順等 (4) その他の放射線防護措置等に関する手順等 | | |
| a. 重大事故等時の全面マスクの着用手順 | 判断基準 | 原子炉压力容器内の温度 <ul style="list-style-type: none"> ・ 炉心出口温度 原子炉格納容器内の放射線量率 <ul style="list-style-type: none"> ・ 格納容器内高レンジエリアモニタ (高レンジ) |
| | 操作 | - |

監視計器一覧 (3/3)

| 対応手段 | 重大事故等の 対応に必要となる 監視項目 | 監視計器 | |
|-------------------------------|----------------------------|---|--|
| 1.16.2.2 汚染の持込みを防止するための手順等 | | | |
| (1) チェンジングエリアの設置及び 運用手順 | 判断 基準 | 原子炉圧力容器内の 温度 | ・ 炉心出口温度 |
| | | 原子炉格納容器内の 放射線量率 | ・ 格納容器内高レンジエリアモニタ（高 レンジ） |
| | 操作 | 電源 | ・ 6-A, B 母線電圧 ・ 代替非常用発電機電圧, 電力, 周波数 |
| | | チェンジングエリアの 設置 | ・ サーベイメータ |
| 1.16.2.3 放射性物質の濃度を低減するための手順等 | | | |
| (1) アニュラス空気浄化設備の運転手順 | | | |
| a. 交流動力電源及び常設直流電源が健全 である場合 | 基判 準断 | 信号 | ・ ECCS作動 |
| | 操作 | 「1.10 水素爆発による原子炉建屋等の損傷を防止するための 手順等」のうち, 1.10.2.1(1) a. 「交流動力電源及び常設直 流電源が健全である場合の操作手順」の操作手順と同様であ る。 | |
| b. 全交流動力電源又は常設直流電源が喪 失した場合 | 判断 基準 | 電源 | ・ 泊幹線 1 L, 2 L 電圧 |
| | | | ・ 後志幹線 1 L, 2 L 電圧 |
| | | | ・ 甲母線電圧, 乙母線電圧 |
| | | | ・ 6-A, B, C 1, C 2, D 母線電圧 |
| | | | ・ A, B-直流コントロールセンタ母線 電圧 |
| | 操作 | 原子炉圧力容器内の 温度 | ・ 炉心出口温度 |
| | | 原子炉格納容器内の 放射線量率 | ・ 格納容器内高レンジエリアモニタ（高 レンジ） |
| | | アニュラス内の圧 力 | ・ アニュラス内圧力 |
| 電源 | | ・ 代替非常用発電機電圧, 電力, 周波数 | |

第 1.16.3 表 「審査基準」における要求事項ごとの給電対象設備

| 対象条文 | 供給対象設備 | 給電元 | |
|----------------------------------|------------------|---------------|--|
| | | 設備 | 母線 |
| 【1.16】 原子炉制御室の居住性等 に関する手順等 | 中央制御室給気ファン | 非常用交流電源設備 | A 1 - 原子炉コントロールセンタ B 1 - 原子炉コントロールセンタ |
| | | 常設代替交流電源設備 | A 1 - 原子炉コントロールセンタ B 1 - 原子炉コントロールセンタ |
| | | 可搬型代替交流電源設備 | A 1 - 原子炉コントロールセンタ B 1 - 原子炉コントロールセンタ |
| | 中央制御室循環ファン | 非常用交流電源設備 | A 1 - 原子炉コントロールセンタ B 1 - 原子炉コントロールセンタ |
| | | 常設代替交流電源設備 | A 1 - 原子炉コントロールセンタ B 1 - 原子炉コントロールセンタ |
| | | 可搬型代替交流電源設備 | A 1 - 原子炉コントロールセンタ B 1 - 原子炉コントロールセンタ |
| | 中央制御室非常用循環ファン | 非常用交流電源設備 | A 1 - 原子炉コントロールセンタ B 1 - 原子炉コントロールセンタ |
| | | 常設代替交流電源設備 | A 1 - 原子炉コントロールセンタ B 1 - 原子炉コントロールセンタ |
| | | 可搬型代替交流電源設備 | A 1 - 原子炉コントロールセンタ B 1 - 原子炉コントロールセンタ |
| | 中央制御室空調装置ダンパ | 非常用交流電源設備 | A 1 - 原子炉コントロールセンタ B 1 - 原子炉コントロールセンタ |
| | | 常設代替交流電源設備 | A 1 - 原子炉コントロールセンタ B 1 - 原子炉コントロールセンタ |
| | | 可搬型代替交流電源設備 | A 1 - 原子炉コントロールセンタ B 1 - 原子炉コントロールセンタ |
| | | 所内常設蓄電式直流電源設備 | A - 直流母線 B - 直流母線 |
| | アニュラス空気浄化ファン | 非常用交流電源設備 | A 2 - 原子炉コントロールセンタ B 2 - 原子炉コントロールセンタ |
| | | 常設代替交流電源設備 | A 2 - 原子炉コントロールセンタ B 2 - 原子炉コントロールセンタ |
| | | 可搬型代替交流電源設備 | A 2 - 原子炉コントロールセンタ B 2 - 原子炉コントロールセンタ |
| | | 代替所内電気設備 | B 2 - 原子炉コントロールセンタ |
| | アニュラス空気浄化設備ダンパ・弁 | 所内常設蓄電式直流電源設備 | A - 直流母線 B - 直流母線 |
| | 可搬型照明 (SA) | 常設代替交流電源設備 | AM設備監視操作盤 |
| | | 可搬型代替交流電源設備 | AM設備監視操作盤 |

| | | | |
|-----|-------------|-------------|--------------|
| 凡例: | ダンパ (開状態) | C/F よう素フィルタ | EH/C 電気加熱コイル |
| | ダンパ (閉状態) | R/F 粗フィルタ | C/W 冷水冷却コイル |
| | 開位置を実施するダンパ | H/F 微粒子フィルタ | H/C 蒸気加熱コイル |

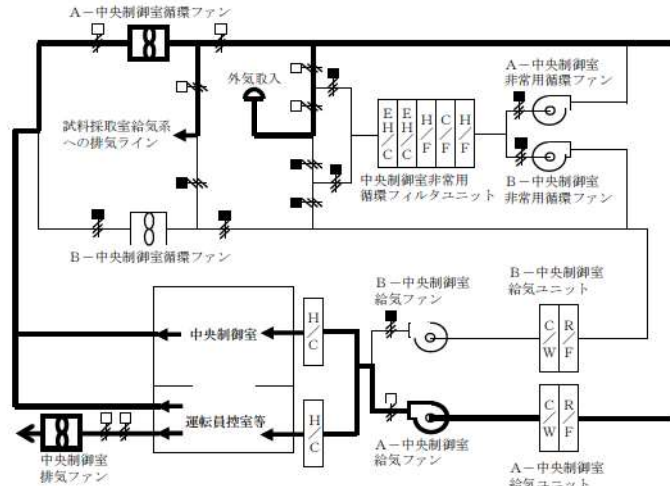

(通常運転時：A系統運転の場合)

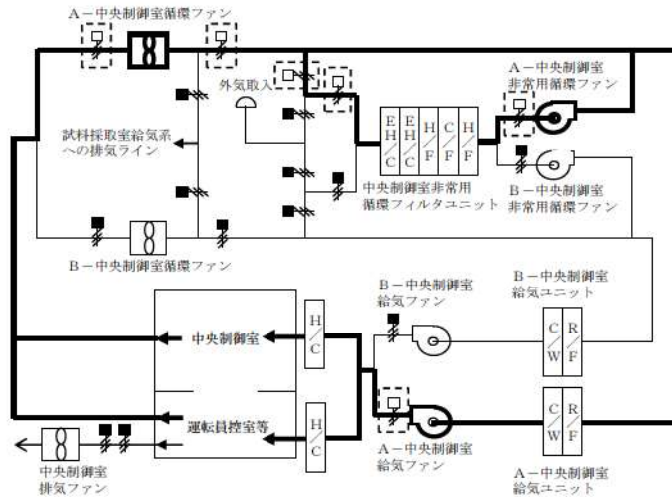

(閉回路循環運転：A系統運転の場合)

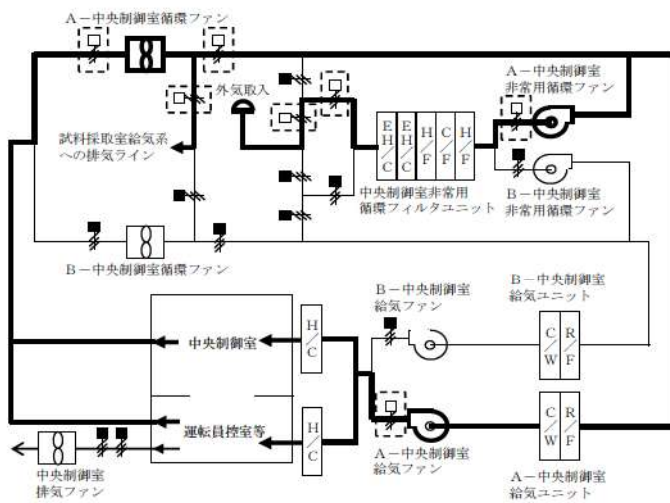

(外気取入れ運転：A系統運転の場合)

第 1.16.1 図 中央制御室空調装置 概要図

| 手順の項目 | 要員(数) | 経過時間(分) | | | | | | 備考 |
|-----------------------------------|-----------------|--------------------------|----|----|----|----|----|------|
| | | 10 | 20 | 30 | 40 | 50 | 60 | |
| | | 5分 閉回路循環運転の確認 ▽ | | | | | | 操作手順 |
| 中央制御室空調装置の運転手順 (交流動力電源が確保されている場合) | 運転員 (中央制御室) A 1 | 閉回路循環運転の確認 ^{※1} | | | | | | ②③ |

※1：中央制御室での状況確認に必要な想定時間

第1.16.2図 中央制御室空調装置の運転手順 タイムチャート (交流動力電源が確保されている場合)

| 手順の項目 | 要員(数) | 経過時間(分) | | | | | | 備考 |
|---|-----------------|--------------------------------------|----|----|----|----|----|------|
| | | 10 | 20 | 30 | 40 | 50 | 60 | |
| | | 5分 閉回路循環運転から外気取入れ運転への切替え ▽ | | | | | | 操作手順 |
| 中央制御室空調装置の運転手順 (交流動力電源が確保されている場合 (外気取入れ運転)) | 運転員 (中央制御室) A 1 | 閉回路循環運転から外気取入れ運転への切替操作 ^{※1} | | | | | | ⑤ |

※1：機器の操作時間及び動作時間に余裕を見込んだ時間

第1.16.3図 中央制御室空調装置の運転手順 タイムチャート (交流動力電源が確保されている場合 (外気取入れ運転))

| 手順の項目 | 要員(数) | 経過時間(分) | | | | | | 備考 |
|--|-----------------|---------------------------------------|----|----|----|----|----|------|
| | | 10 | 20 | 30 | 40 | 50 | 60 | |
| | | 40分 閉回路循環運転の開始 ▽ | | | | | | 操作手順 |
| 中央制御室空調装置の運転手順 (常設代替交流電源設備により中央制御室空調装置を復旧する場合) | 運転員 (中央制御室) A 1 | 系統構成 ^{※1} | | | | | | ② |
| | | 中央制御室空調装置各ファン → 起動操作 ^{※1} | | | | | | ⑧⑨⑫⑬ |
| | 災害対策要員 A, B 2 | 移動, 準備 ^{※2} | | | | | | ③ |
| | | 中央制御室空調装置ダンパ開処置 ^{※3} | | | | | | ④～⑦ |

※1：機器の操作時間に余裕を見込んだ時間

※2：中央制御室から機器操作場所までの移動を想定した時間に余裕を見込んだ時間

※3：中央制御室空調装置ダンパ開処置実績を考慮した作業時間に余裕を見込んだ時間

第1.16.4図 中央制御室空調装置の運転手順 タイムチャート (常設代替交流電源設備により中央制御室空調装置を復旧する場合)

| | | 経過時間(分) | | | | | 備考 |
|--|--------------|---------|---------------------------------|----------------------|---------------------------------------|----------------------------------|------|
| | | 10 | 20 | 30 | 40 | 50 | |
| 手順の項目 | 要員(数) | | | | 40分 外気取入れ運転の開始 ▽ | | 操作手順 |
| 中央制御室空調装置の運転手順(常設代替交流電源設備により中央制御室空調装置を復旧する場合(外気取入れ運転)) | 運転員(中央制御室) A | 1 | 中央制御室空調装置各ファン停止操作 ^{※1} | | | | ⑯ |
| | | | | | 中央制御室空調装置各ファン → 起動操作 ^{※1} | | ⑰ |
| | 災害対策要員 A, B | 2 | | 移動, 準備 ^{※2} | | 中央制御室空調装置ダンパ開及び閉処置 ^{※3} | |

※1: 機器の操作時間に余裕を見込んだ時間

※2: 中央制御室から機器操作場所までの移動を想定した時間に余裕を見込んだ時間

※3: 中央制御室空調装置ダンパ開及び閉処置実績を考慮した作業時間に余裕を見込んだ時間

第1.16.5図 中央制御室空調装置の運転手順 タイムチャート
(常設代替交流電源設備により中央制御室空調装置を復旧する場合
(外気取入れ運転))

| | | 経過時間(分) | | | | | 備考 |
|-----------------|--------------|--|----|---------------------------------|----|----|------|
| | | 10 | 20 | 30 | 40 | 50 | |
| 手順の項目 | 要員(数) | 全交流動力電源喪失時に無停電運転保安灯が使用できない場合 15分 ▽ | | | | | 操作手順 |
| 中央制御室の照明を確保する手順 | 運転員(中央制御室) A | 1 | | 可搬型照明(SA)の設置・点灯操作 ^{※1} | | | ② |

※1: 設備の設置時間に余裕を見込んだ時間

第1.16.6図 中央制御室の照明を確保する手順 タイムチャート

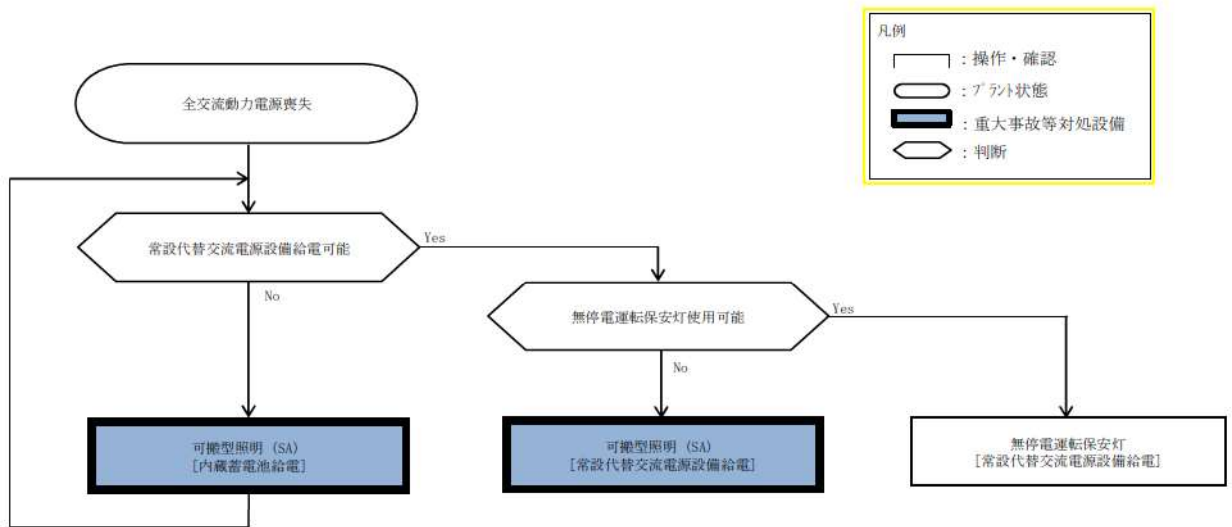

第1.16.7図 重大事故等時の対応手段選択フローチャート



第 1.16.8 図 現場操作アクセスルート

(中央制御室空調装置の運転操作のためのダンパ開処置) (1/2)

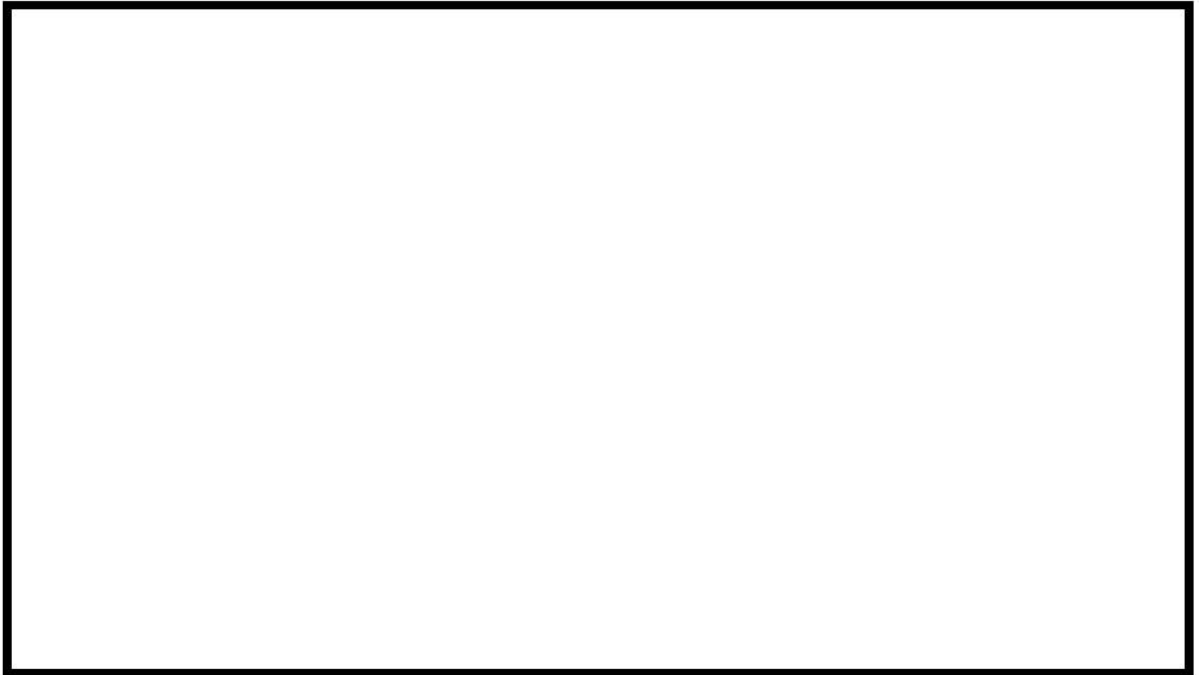

第 1.16.8 図 現場操作アクセスルート

(中央制御室空調装置の運転操作のためのダンパ開処置) (2/2)

 枠囲みの内容は機密情報に属しますので公開できません。

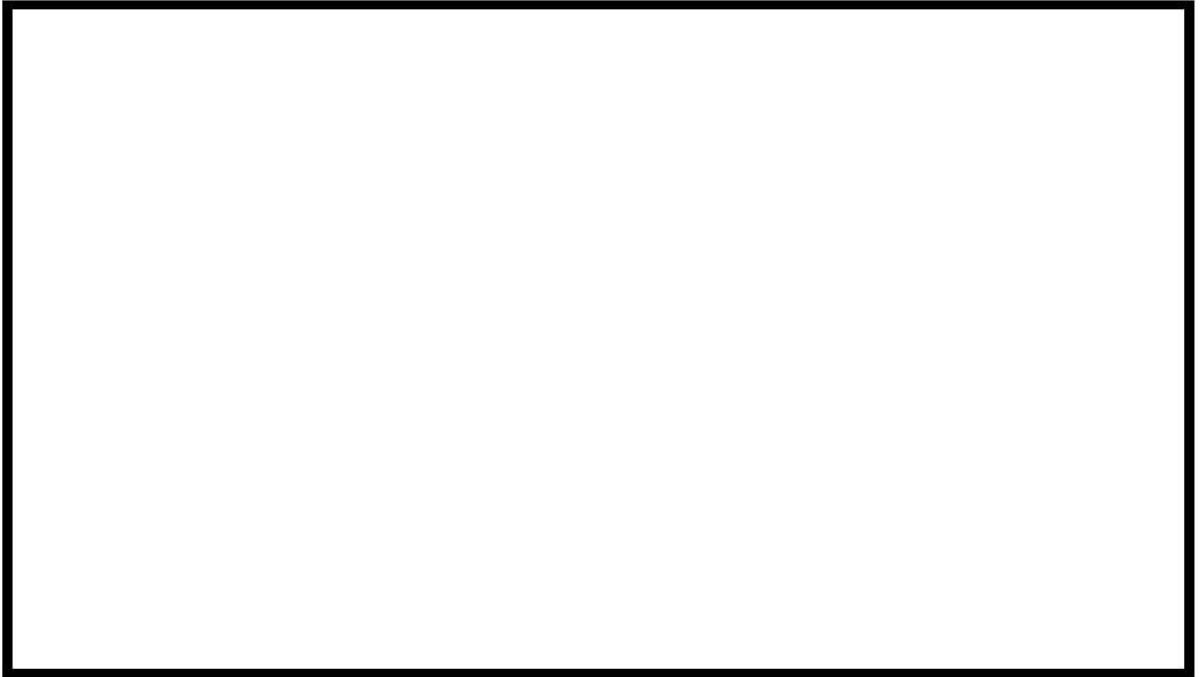

第 1.16.9 図 現場操作アクセスルート
(外気取入れのためのダンパ開及び閉処置) (1/2)



第 1.16.9 図 現場操作アクセスルート
(外気取入れのためのダンパ開及び閉処置) (2/2)

 枠囲みの内容は機密情報に属しますので公開できません。

| 必要人員数(名) | | | | 作業時間(分) | | | | | | | | | | | | 備考 | |
|---------------------|--------------|----------|----|---------|----|----|----|----|-----|-----|-----|-----|-----|-----|-----|----|--|
| 作業項目 | 実施担当者(必要人員数) | | | 作業時間(分) | | | | | | | | | | | | 備考 | |
| | 責任者 | 実施担当者(名) | 人数 | 0 | 20 | 40 | 60 | 80 | 100 | 120 | 140 | 160 | 180 | 200 | 220 | | 240 |
| 燃焼炉用ボルトへの締め付け | 主任 | 主任 | 1人 | | | | | | | | | | | | | | 燃焼炉用ボルトへの締め付けは、燃焼炉用ボルトの締め付け作業である。燃焼炉用ボルトの締め付け作業は、燃焼炉用ボルトの締め付け作業である。 |
| 炉子中筒部の保本(注)の締め付け(注) | 主任 | 主任 | 1人 | | | | | | | | | | | | | | 炉子中筒部の保本(注)の締め付けは、炉子中筒部の保本(注)の締め付け作業である。炉子中筒部の保本(注)の締め付け作業は、炉子中筒部の保本(注)の締め付け作業である。 |
| 必要人員数(合計) | | | 1人 | | | | | | | | | | | | | | |

【注】炉子中筒部の保本(注)は、燃焼炉用ボルトの締め付け作業である。

第 1. 16. 11 図 「大破断 LOCA 時に低圧注入機能、高圧注入機能及び格納容器スプレイ注入機能が喪失する事故」シーケンス (運転員) (2/2)

| 手順の項目 | 要員(数) | 経過時間(分) | | | | | | | | | | | | 備考 | | | | | | | | | | | |
|--------------------|-----------|---------|----|----|----|----|----|----|----|----|-----|-----|-----|----|------------|--|--|--|--|--|--|--|--|--|-----------------|
| | | 10 | 20 | 30 | 40 | 50 | 60 | 70 | 80 | 90 | 100 | 110 | 120 | | | | | | | | | | | | |
| | | ▽ 設置指示 | | | | | | | | | | | | | 20分 運用開始可能 | | | | | | | | | | |
| | | | | | | | | | | | | | | | | | | | | | | | | | |
| | | | | | | | | | | | | | | | | | | | | | | | | | |
| チェンジングエリアの設置及び運用手順 | 放管班員 A, B | 2 | | | | | | | | | | | | | | | | | | | | | | | ② ②③ ④～⑩⑪ |

※1: 緊急時対策所からチェンジングエリア設置場所までの移動時間に余裕を見込んだ時間
 ※2: 設置時間に余裕を見込んだ時間

第1.16.12図 チェンジングエリアの設置及び運用手順 タイムチャート



第 1.16.13 図 現場操作アクセスルート (チェンジングエリア) (1/3)

枠囲みの内容は機密情報に属しますので公開できません。



第 1.16.13 図 現場操作アクセスルート（チェンジングエリア）（2/3）

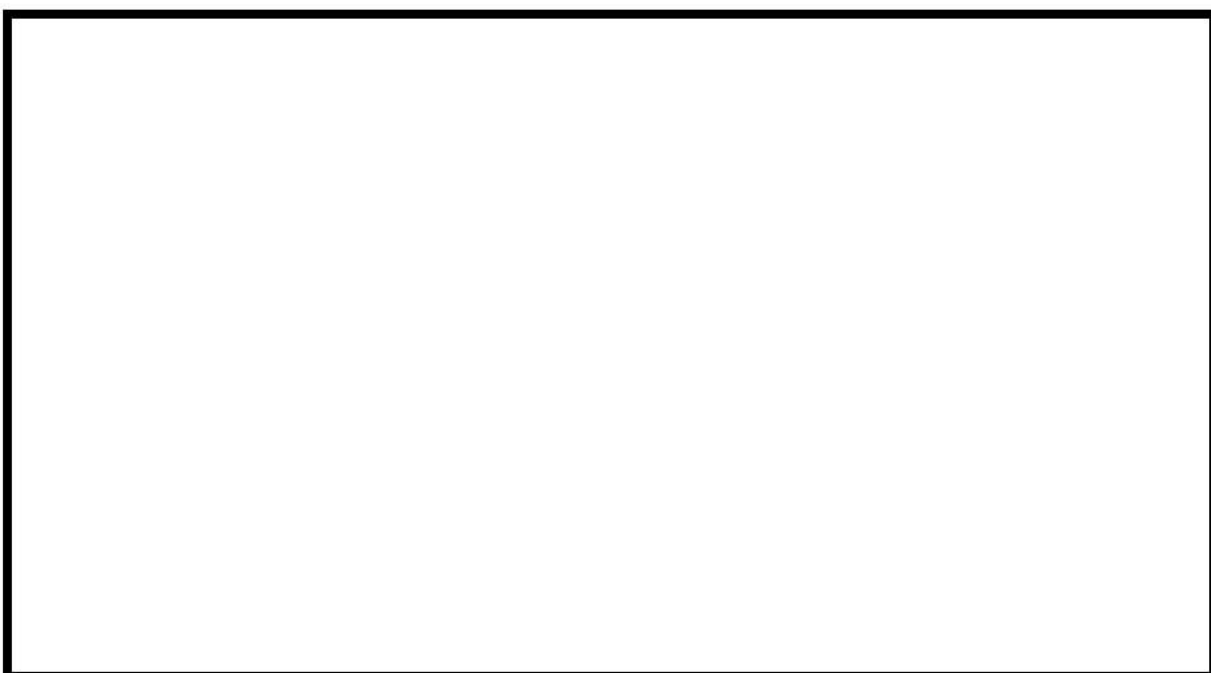

第 1.16.13 図 現場操作アクセスルート（チェンジングエリア）（3/3）

 枠囲みの内容は機密情報に属しますので公開できません。

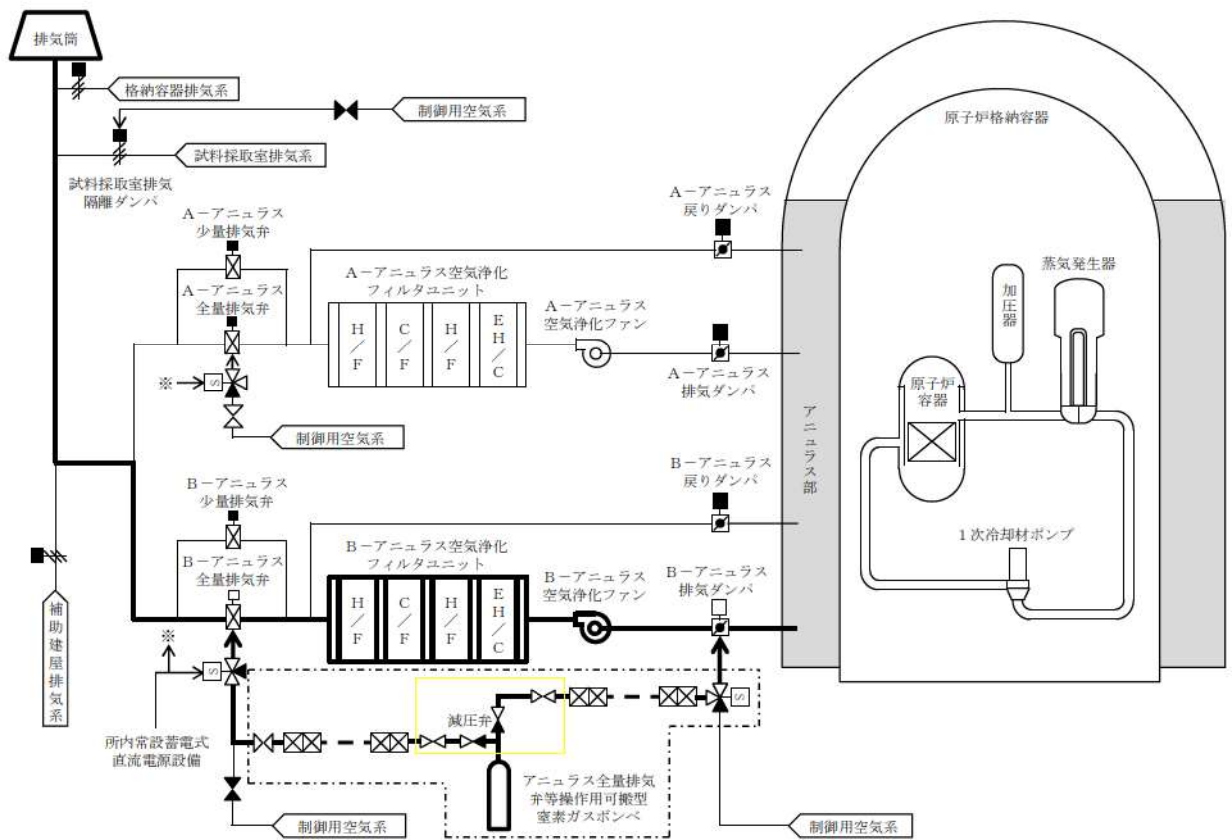

第1.16.14図 アネュラス空気浄化設備の運転

(全交流動力電源又は常設直流電源が喪失した場合) 概要図

| 手順の項目 | 要員(数) | 経過時間(分) | | | | | | 備考 |
|--|------------------|---------|----|----|---|----|----|------|
| | | 10 | 20 | 30 | 40 | 50 | 60 | |
| | | | | | アニュラス全量排気弁等操作用可搬型窒素ガス 35分 ボンベによるアニュラス空気浄化設備の ▽ 運転開始 | | | 操作手順 |
| アニュラス空気浄化設備の運転手順 (全交流動力電源又は常設直流電源が喪失した場合) | 運転員 (中央制御室) A | 1 | | | → B-アニュラス空気浄化ファン起動操作 ^{※1} | | | ⑦ |
| | 運転員 (現場) B | 1 | | | 移動, 系統構成, アニュラス全量排気弁等操作用可搬型窒素ガスボンベ供給操作 ^{※2} | | | ③④ |
| | 災害対策要員 A | 1 | | | | | | |
| | 災害対策要員 B | 1 | | | 移動, 試料採取室排気隔離ダンパ閉処置 ^{※3} | | | ② |

※1: 機器の操作時間に余裕を見込んだ時間

※2: 中央制御室から機器操作場所までの移動時間及び機器の操作時間に余裕を見込んだ時間

※3: 中央制御室から機器操作場所までの移動時間及び試料採取室排気隔離ダンパ閉処置の実績を考慮した作業時間に余裕を見込んだ時間

第1.16.15図 アニュラス空気浄化設備の運転手順 タイムチャート

(全交流動力電源又は常設直流電源が喪失した場合)

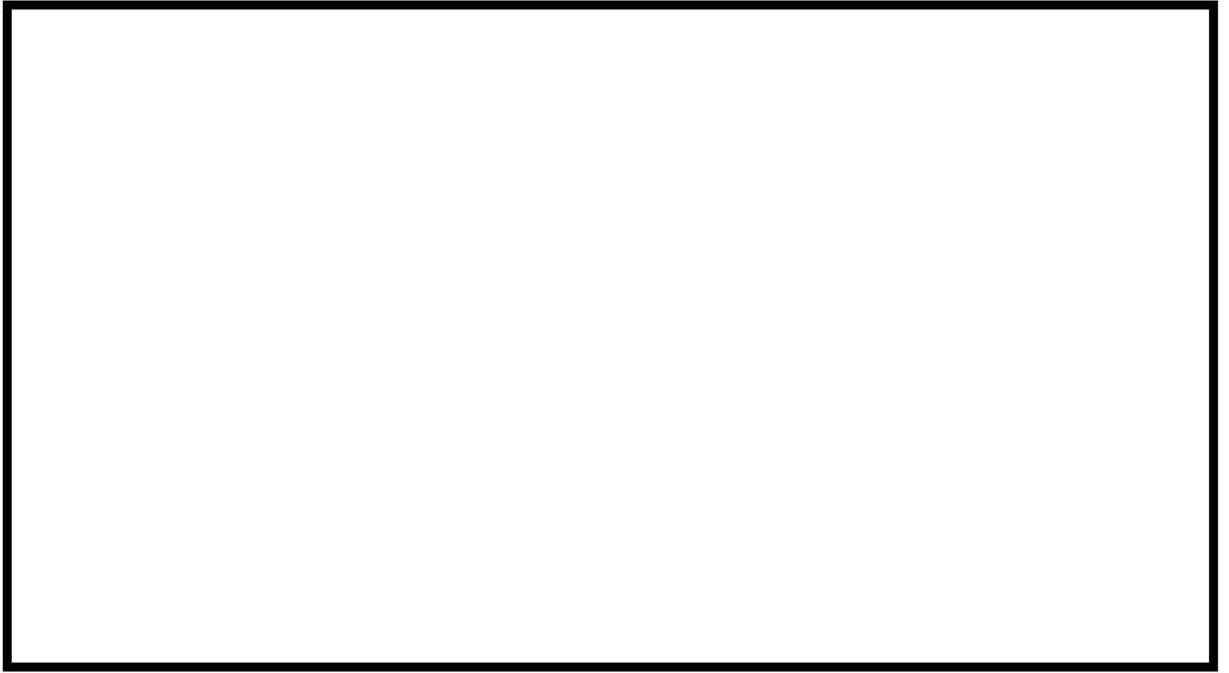

第 1.16.16 図 現場操作アクセスルート（試料採取室排気隔離ダンパ閉処置，
アニュラス全量排気弁等操作用可搬型窒素ガスポンベの使用準備，窒素供給の
ための系統構成）（1/4）



第 1.16.16 図 現場操作アクセスルート（試料採取室排気隔離ダンパ閉処置，
アニュラス全量排気弁等操作用可搬型窒素ガスポンベの使用準備，窒素供給の
ための系統構成）（2/4）

 枠囲みの内容は機密情報に属しますので公開できません。



第 1.16.16 図 現場操作アクセスルート（試料採取室排気隔離ダンパ閉処置，
アニュラス全量排気弁等操作用可搬型窒素ガスボンベの使用準備，窒素供給の
ための系統構成）（3/4）



第 1.16.16 図 現場操作アクセスルート（試料採取室排気隔離ダンパ閉処置，
アニュラス全量排気弁等操作用可搬型窒素ガスボンベの使用準備，窒素供給の
ための系統構成）（4/4）

 枠囲みの内容は機密情報に属しますので公開できません。

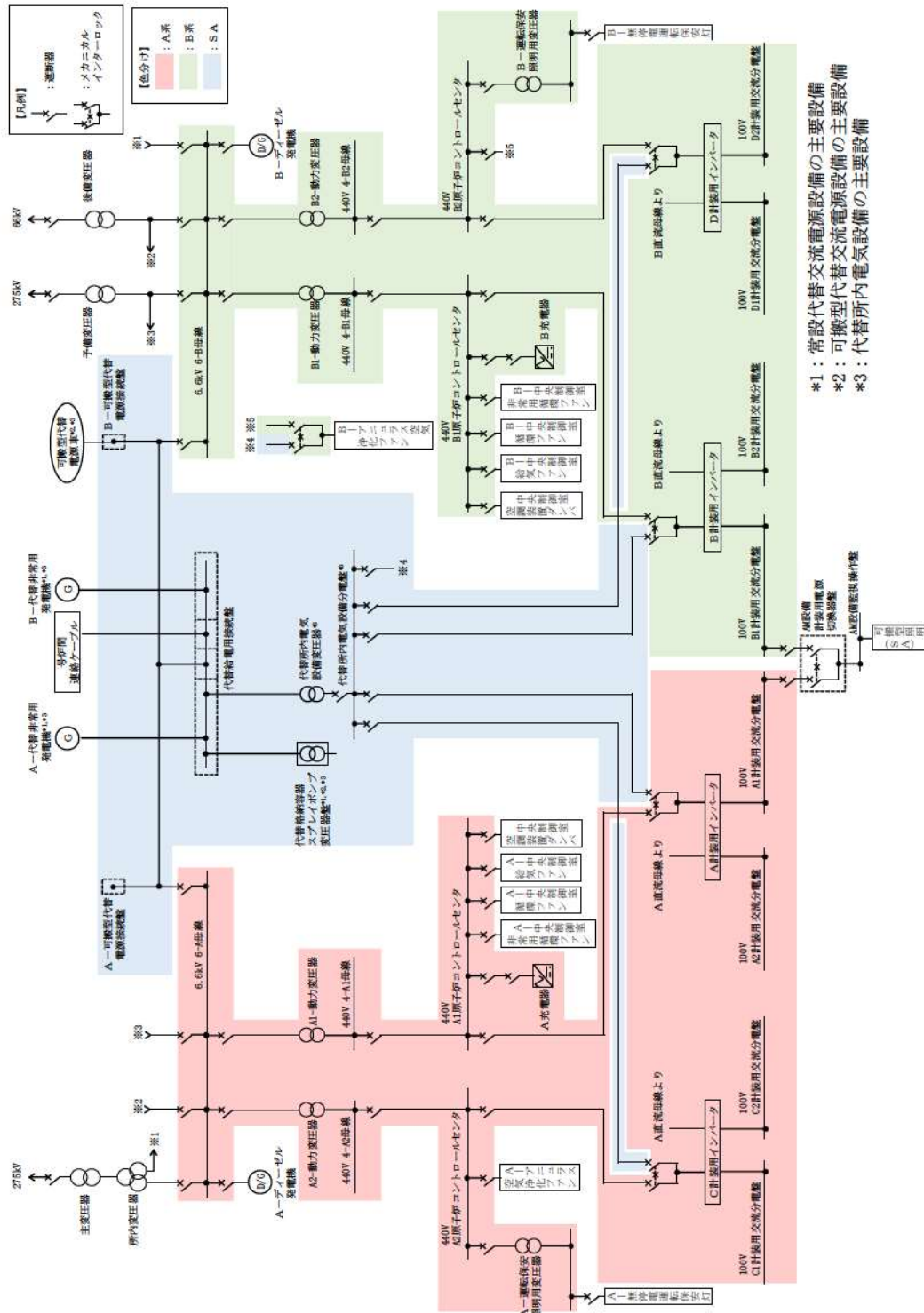

中央制御室給電系統概要図 (重大事故等時) (1/2)

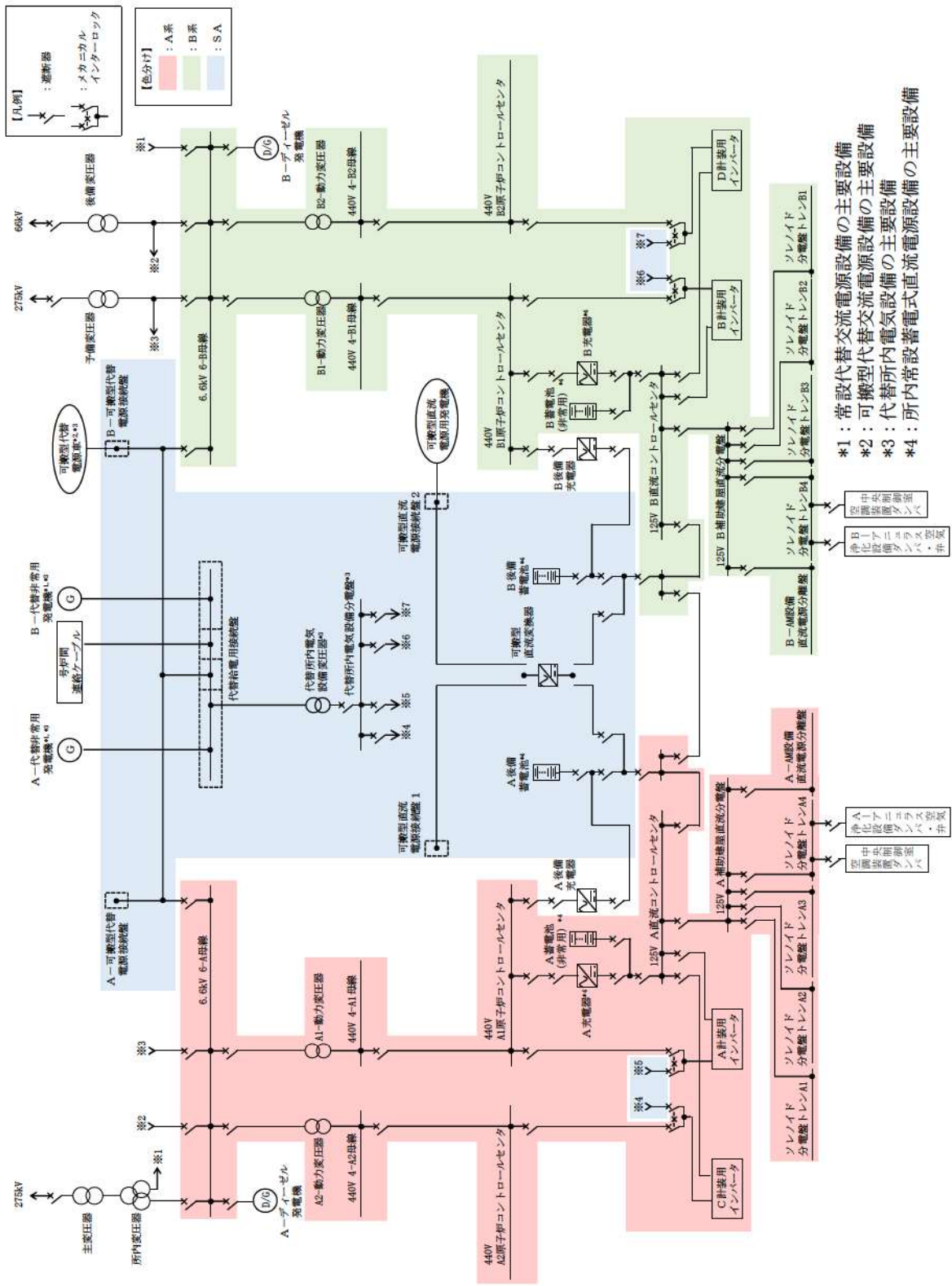

中央制御室給電系統概要図（重大事故等時）（2/2）

審査基準，基準規則と対処設備との対応表（1/3）

| 技術的能力審査基準(1.16) | 番号 | 設置許可基準規則（五十九条） | 技術基準規則（七十四条） | 番号 |
|---|----|---|--|----|
| <p>【本文】 発電用原子炉設置者において、原子炉制御室に関し、重大事故が発生した場合においても運転員がとどまるために必要な手順等が適切に整備されているか、又は整備される方針が適切に示されていること。</p> | ① | <p>【本文】 発電用原子炉施設には、炉心の著しい損傷が発生した場合（重大事故等対処設備（特定重大事故等対処施設を構成するものを除く。）が有する原子炉格納容器の破損を防止するための機能が損なわれた場合を除く。）においても運転員が第二十六条第一項の規定により設置される原子炉制御室にとどまるために必要な設備を設けなければならない。</p> | <p>【本文】 発電用原子炉施設には、炉心の著しい損傷が発生した場合（重大事故等対処設備（特定重大事故等対処施設を構成するものを除く。）が有する原子炉格納容器の破損を防止するための機能が損なわれた場合を除く。）においても運転員が第三十八条第一項の規定により設置される原子炉制御室にとどまるために必要な設備を設けなければならない。</p> | ④ |
| <p>【解釈】 1 「運転員がとどまるために必要な手順等」とは、以下に掲げる措置（原子炉制御室の遮蔽設計及び換気設計に加えてマネジメント（マスク及びボンベ等）により対応する場合）又はこれらと同等以上の効果を有する措置を行うための手順等をいう。</p> | — | <p>【解釈】 1 第59条に規定する「重大事故等対処設備（特定重大事故等対処施設を構成するものを除く。）が有する原子炉格納容器の破損を防止するための機能が損なわれた場合」とは、第49条、第50条、第51条又は第52条の規定により設置されるいずれかの設備の原子炉格納容器の破損を防止するための機能が喪失した場合をいう。</p> | <p>【解釈】 1 第74条に規定する「重大事故等対処設備（特定重大事故等対処施設を構成するものを除く。）が有する原子炉格納容器の破損を防止するための機能が損なわれた場合」とは、第64条、第65条、第66条又は第67条の規定により設置されるいずれかの設備の原子炉格納容器の破損を防止するための機能が喪失した場合をいう。</p> | — |
| <p>a) 重大事故が発生した場合においても、放射線防護措置等により、運転員がとどまるために必要な手順等を整備すること。</p> | ② | <p>2 第59条に規定する「運転員が第26条第1項の規定により設置される原子炉制御室にとどまるために必要な設備」とは、以下に掲げる措置又はこれらと同等以上の効果を有する措置を行うための設備をいう。</p> | <p>2 第74条に規定する「運転員が第38条第1項の規定により設置される原子炉制御室にとどまるために必要な設備」とは、以下に掲げる措置又はこれらと同等以上の効果を有する措置を行うための設備をいう。</p> | — |
| <p>b) 原子炉制御室用の電源（空調及び照明等）が、代替交流電源設備からの給電を可能とする手順等（手順及び装備等）を整備すること。</p> | ③ | <p>a) 原子炉制御室用の電源（空調及び照明等）は、代替交流電源設備からの給電を可能とすること。</p> | <p>a) 原子炉制御室用の電源（空調及び照明等）は、代替交流電源設備からの給電を可能とすること。</p> | ⑤ |
| — | — | <p>b) 炉心の著しい損傷が発生した場合の原子炉制御室の居住性について、次の要件を満たすものであること。</p> <p>① 本規程第37条の想定する格納容器破損モードのうち、原子炉制御室の運転員の被ばくの観点から結果が最も厳しくなる事故収束に成功した事故シナシエンス（例えば、炉心の著しい損傷の後、格納容器圧力逃がし装置等の格納容器破損防止対策が有効に機能した場合）を想定すること。</p> <p>② 運転員はマスクの着用を考慮してもよい。ただしその場合は、実施のための体制を整備すること。</p> <p>③ 交代要員体制を考慮してもよい。ただしその場合は、実施のための体制を整備すること。</p> <p>④ 判断基準は、運転員の実効線量が7日間で100mSvを超えないこと。</p> | <p>b) 炉心の著しい損傷が発生した場合の原子炉制御室の居住性について、次の要件を満たすものであること。</p> <p>① 設置許可基準規則解釈第37条の想定する格納容器破損モードのうち、原子炉制御室の運転員の被ばくの観点から結果が最も厳しくなる事故収束に成功した事故シナシエンス（例えば、炉心の著しい損傷の後、格納容器圧力逃がし装置等の格納容器破損防止対策が有効に機能した場合）を想定すること。</p> <p>② 運転員はマスクの着用を考慮してもよい。ただしその場合は、実施のための体制を整備すること。</p> <p>③ 交代要員体制を考慮してもよい。ただしその場合は、実施のための体制を整備すること。</p> <p>④ 判断基準は、運転員の実効線量が7日間で100mSvを超えないこと。</p> | ⑥ |
| — | — | <p>c) 原子炉制御室の外側が放射性物質により汚染したような状況下において、原子炉制御室への汚染の持ち込みを防止するため、モニタリング及び作業服の着替え等を行うための区画を設けること。</p> | <p>c) 原子炉制御室の外側が放射性物質により汚染したような状況下において、原子炉制御室への汚染の持ち込みを防止するため、モニタリング及び作業服の着替え等を行うための区画を設けること。</p> | ⑦ |
| — | — | <p>d) 上記b)の原子炉制御室の居住性を確保するために原子炉格納容器から漏えいた空気中の放射性物質の濃度を低減する必要がある場合は、非常用ガス処理系等（BWRの場合）又はアニュラス空気再循環設備等（PWRの場合）を設置すること。</p> | <p>d) 上記b)の原子炉制御室の居住性を確保するために原子炉格納容器から漏えいた空気中の放射性物質の濃度を低減する必要がある場合は、非常用ガス処理系等（BWRの場合）又はアニュラス空気再循環設備等（PWRの場合）を設置すること。</p> | ⑧ |
| — | — | <p>e) BWRにあっては、上記b)の原子炉制御室の居住性を確保するために原子炉建屋に設置されたブローアウトパネルを閉止する必要がある場合は、容易かつ確実に閉止操作ができること。また、ブローアウトパネルは、現場において人力による操作が可能なものとする。</p> | <p>e) BWRにあっては、上記b)の原子炉制御室の居住性を確保するために原子炉建屋に設置されたブローアウトパネルを閉止する必要がある場合は、容易かつ確実に閉止操作ができること。また、ブローアウトパネルは、現場において人力による操作が可能なものとする。</p> | — |

審査基準，基準規則と対処設備との対応表（2/3）

■：重大事故等対処設備 ■：重大事故等対処設備（設計基準拡張）

| 重大事故等対処設備を使用した手段 審査基準の要求に適合するための手段 | | | | 自主対策 | | | | | | |
|---------------------------------------|---------------------|----------|----------------------------|----------|----------|----------|-----------------|-----------------------|----------------|--|
| 対応手段 | 機器名称 | 既設 新設 | 解釈 対応 番号 | 対応手段 | 機器名称 | 常設 可搬 | 必要時間内に 使用可能か | 対応可能な 人数で 使用可能か | 備考 | |
| 居住性の確保 | 中央制御室遮へい | 既設 | ① ② ③ ④ ⑤ ⑥ | 居住性の確保 | 無停電運転保安灯 | 常設 | - | - | 自主対策とする理由は本文参照 | |
| | 中央制御室非常用循環ファン | 既設 | | | | | | | | |
| | 中央制御室給気ファン | 既設 | | | | | | | | |
| | 中央制御室循環ファン | 既設 | | | | | | | | |
| | 中央制御室給気ユニット | 既設 | | | | | | | | |
| | 中央制御室非常用循環フィルタユニット | 既設 | | | | | | | | |
| | 中央制御室空調装置 ダクト・ダンパ | 既設 | | | | | | | | |
| | 可搬型照明 (SA) | 新設 | | | | | | | | |
| | 酸素濃度・二酸化炭素濃度計 | 新設 | | | | | | | | |
| | 常設代替交流電源設備 | 既設 新設 | | | | | | | | |
| | 可搬型代替交流電源設備 | 既設 新設 | | | | | | | | |
| | 所内常設蓄電式直流電源設備 | 既設 新設 | | | | | | | | |
| | 非常用交流電源設備 | 既設 新設 | | | | | | | | |
| | 全面マスク | 新設 | | | | | | | | |
| 可搬型照明 | 新設 | | | | | | | | | |
| 汚染の持込み防止 | 可搬型照明 (SA) | 新設 | ① ② ③ ④ ⑤ ⑦ | 汚染の持込み防止 | 無停電運転保安灯 | 常設 | - | - | 自主対策とする理由は本文参照 | |
| | 常設代替交流電源設備 | 既設 新設 | | | | | | | | |
| | 可搬型代替交流電源設備 | 既設 新設 | | | | | | | | |
| | 防護具及びびチェンジングエリア用資機材 | 新設 | | | | | | | | |

審査基準，基準規則と対処設備との対応表（3/3）

■：重大事故等対処設備 ■：重大事故等対処設備（設計基準拡張）

| 重大事故等対処設備を使用した手段 審査基準の要求に適合するための手段 | | | | 自主対策 | | | | | |
|---------------------------------------|---------------------------|----------|---------------------------------|----------|------|----------|-----------------|-----------------------|----|
| 対応手段 | 機器名称 | 既設 新設 | 解釈 対応 番号 | 対応 手段 | 機器名称 | 常設 可搬 | 必要時間内に 使用可能か | 対応可能な 人数で 使用可能か | 備考 |
| 放射性物質の濃度低減 | アニュラス空気浄化ファン | 既設 | ① ② ③ ④ ⑤ ⑥ ⑧ | - | - | - | - | - | - |
| | アニュラス空気浄化フィルタユニット | 既設 | | | | | | | |
| | アニュラス全量排気弁等操作用可搬型窒素ガスポンペ | 新設 | | | | | | | |
| | ホース・弁 | 新設 | | | | | | | |
| | 排気筒 | 既設 | | | | | | | |
| | アニュラス空気浄化設備 ダクト・ダ ンパ・弁 | 既設 新設 | | | | | | | |
| | 圧縮空気設備（制御用圧縮空気設備） 配管・弁 | 既設 | | | | | | | |
| | 常設代替交流電源設備 | 既設 新設 | | | | | | | |
| | 可搬型代替交流電源設備 | 既設 新設 | | | | | | | |
| | 代替所内電気設備 | 既設 新設 | | | | | | | |
| | 所内常設蓄電式直流電源設備 | 既設 新設 | | | | | | | |
| | 非常用交流電源設備 | 既設 新設 | | | | | | | |

自主対策設備仕様

| 機器名称 | 常設 /可搬 | 耐震性 | 電圧 | 消費電力 | 台数 |
|----------|-----------|------|------------------------|-------------------|----------------------|
| 無停電運転保安灯 | 常設 | Cクラス | 100～240V ^{※1} | 22W ^{※1} | 104セット ^{※2} |

※1：設備の仕様については、今後の検討により見直しを行う可能性がある。

※2：1セットあたり蛍光灯1本

重大事故等時における中央制御室の被ばく評価に係る事象の選定について

炉心の著しい損傷が発生した場合の居住性に係る被ばく評価において、評価事象については、有効性評価で想定する格納容器破損モードのうち、中央制御室の運転員の被ばくの観点から結果が最も厳しくなる事故収束に成功した事故シーケンスとして、格納容器破損防止対策の有効性評価における雰囲気圧力・温度による静的負荷のうち、格納容器過圧の破損モードにおいて想定している、大破断 LOCA 時に低圧注入機能、高圧注入機能及び格納容器スプレイ注入機能が喪失する事故を対象としている。

中央制御室の被ばく線量は、放出された放射性物質からの線量が支配的であることから、放射性物質の放出量が多くなるシーケンスが中央制御室被ばくの観点から厳しくなるシーケンスである。そこで、放射性物質の放出量を基に中央制御室被ばくの観点から厳しいシーケンスについて以下に示す。

ECCS 注水機能喪失や全交流動力電源喪失等の炉心損傷防止シーケンスでは、炉心が損傷しないことから大規模な放射性物質の放出はない。一方、炉心が損傷する事象では、大規模な放射性物質の放出が伴うため、被ばく評価上厳しくなる。

炉心が損傷する事象としては、泊発電所 3 号炉の場合、格納容器破損防止対策の有効性に係る格納容器破損モードとして選定される、「大破断 LOCA 時に低圧注入機能、高圧注入機能及び格納容器スプレイ注入機能が喪失する事故」、「外部電源喪失時に非常用所内交流電源が喪失し、補助給水機能が喪失する事故」及び「大破断 LOCA 時に低圧注入機能及び高圧注入機能が喪失する事故」である。

ここで被ばく評価の観点で厳しくなる条件としては、炉心損傷に至るまでの時間が短い場合、格納容器スプレイが失敗する場合及び原子炉格納容器の圧力が高く推移する場合である。

炉心損傷に至るまでの時間が短い場合では、アニュラス空気浄化設備の起動によりアニュラス空気浄化設備のフィルタを介して放射性物質の放出が大幅に低減する効果が期待できない時間がある。

格納容器スプレイが失敗する場合では、流量が少ない代替格納容器スプレイを用いることから、原子炉格納容器内に放出されたよう素やセシウム等の放射性物質を除去する効果が小さくなる。

原子炉格納容器圧力が高く推移する場合では、原子炉格納容器貫通部等からの漏えい率が大きくなることから、放射性物質の放出量が多くなる。

炉心が損傷する事象として選定した 3 事象について、具体的な被ばく評価上の条件の相違点及び被ばく評価への影響を第 1 表にまとめる。

第 1 表のとおり、炉心損傷に至るまでの時間が短い場合、かつ、格納容器スプレイが失敗する場合、かつ、原子炉格納容器圧力が高く推移する場合である「大破断 LOCA 時に低圧注入機能、高圧注入機能及び格納容器スプレイ注入機能が喪失する事故」が、中央制御室の被ばく評価上最も厳しい結果となる。

したがって、本評価においては、「大破断 LOCA 時に低圧注入機能、高圧注入機能及び格納容器スプレイ注入機能が喪失する事故」にて評価を行っている。

第1表 各シークエンスの比較

| シークエンス | 大破断 LOCA 時に低圧注入機能、高圧注入機能及び格納容器スプレイ注入機能が喪失する事故 | 外部電源喪失時に非常用所内交流電源が喪失し、補助給水機能が喪失する事故 | 大破断 LOCA 時に低圧注入機能及び高圧注入機能が喪失する事故 | 中央制御室被ばくへの影響 |
|-----------------|---|---|---|---|
| 炉心熔融開始 | 約 19 分 | 約 3.1 時間 | 約 21 分 | |
| ①格納容器スプレイ | 失敗 (代替格納容器スプレイポンプによる格納容器スプレイ成功) | 失敗 (代替格納容器スプレイポンプによる格納容器スプレイ成功) | 成功 | 格納容器スプレイが成功することにより、スプレイ水による除去効果が大きくなるので、格納容器からの放出量は低減される。 したがって、失敗の方が厳しい結果となる。 |
| ②アニュラス空気浄化設備の作動 | アニュラス空気浄化設備作動前に放出が開始。フィルタ効果を期待できない時間がある。 | アニュラス空気浄化設備作動後に放出が開始。すべての時間でフィルタ効果を期待できる。 | アニュラス空気浄化設備作動前に放出が開始。フィルタ効果を期待できない時間がある。 | アニュラス負圧達成後はフィルタで捕集されるため、アニュラス空気浄化設備作動前に放出が開始される方が厳しい結果となる。 |
| ③原子炉格納容器の圧力 | 事象発生初期から、高い圧力で推移する。 | 冷却材喪失事故ではないため、原子炉格納容器の圧力上昇は緩やかである。 | 格納容器スプレイが成功するため、原子炉格納容器の圧力は他の 2 事象に比較して、低く推移する。 | 原子炉格納容器圧力が高く推移するほうが、原子炉格納容器貫通部等からの漏えい率が大きくなり、厳しい結果となる。 |

中央制御室空調装置隔離時の酸素及び二酸化炭素濃度について

非常用炉心冷却装置が動作する等の事故時においては、中央制御室空調装置について、通常開いている外気取り込みダンパを閉止し、再循環させて放射性物質をフィルタにより低減する系統構成（閉回路循環運転）となる。

閉回路循環運転中には、酸素及び二酸化炭素濃度を定期的に測定し、酸素濃度が19%を下回るおそれがある場合又は二酸化炭素濃度が1%を超えるおそれがある場合は、外気をフィルタで浄化しながら取り入れることとし、その内容を手順に反映する。系統構成概要を添付1に示す。

フィルタで浄化しながらの外気取入れであるため、添付2のとおり、中央制御室の居住性に係る被ばく評価への影響は無視できる程度である。

なお、外気取入れを閉止した際において、中央制御室内の酸素及び二酸化炭素濃度を評価した結果は添付3のとおりであり、中央制御室の居住性に係る被ばく評価の評価期間中、中央制御室に滞在する運転員の操作環境に影響を与えることは考えられない。

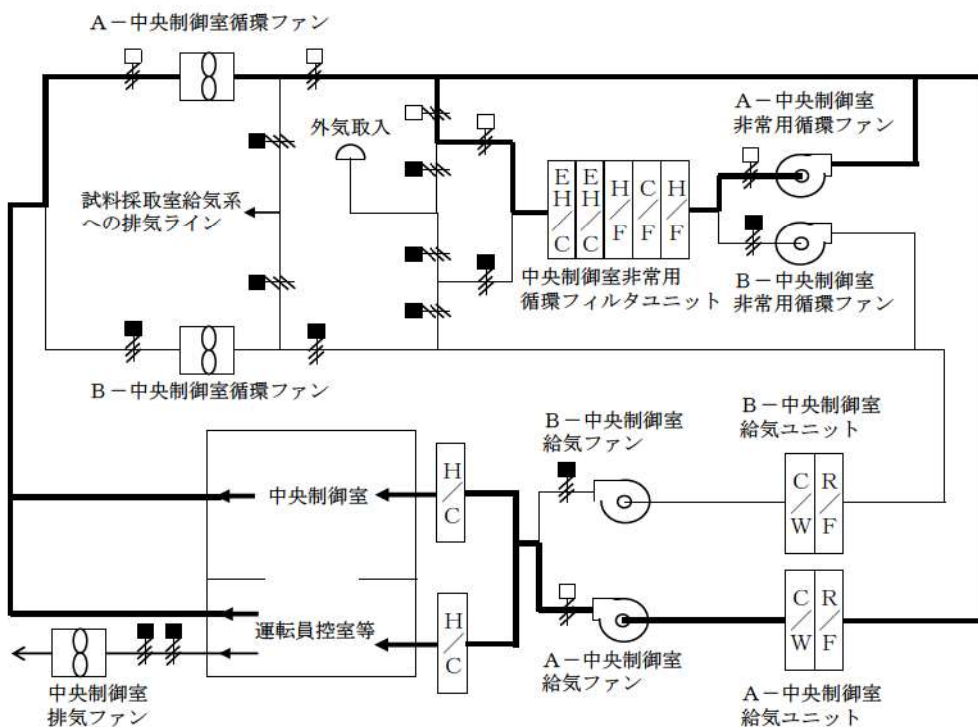

中央制御室空調装置の系統構成概要（閉回路循環運転）

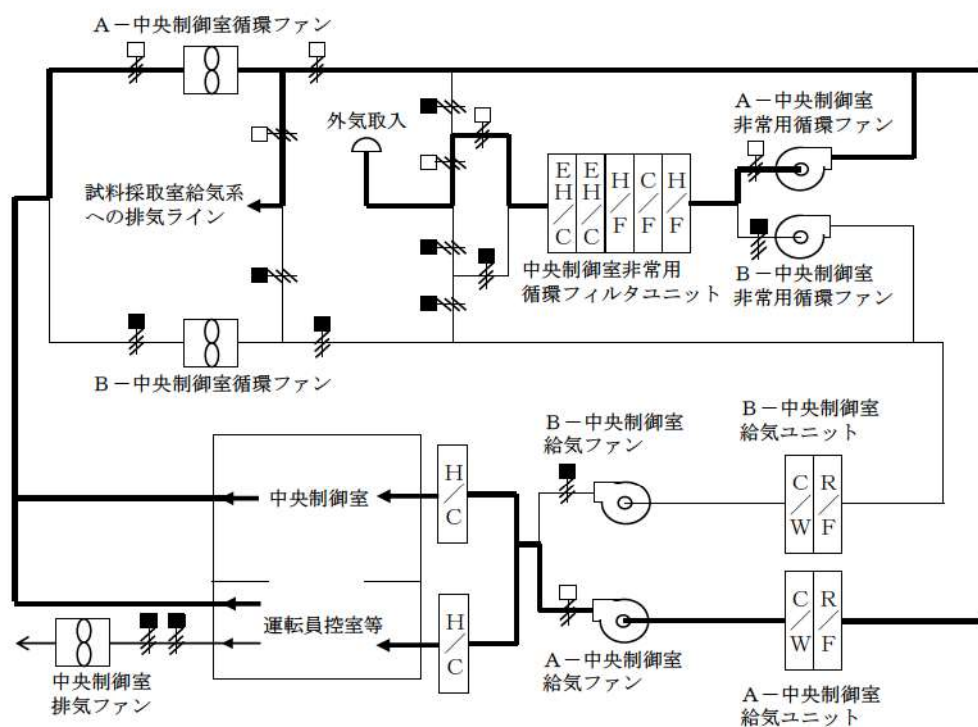

中央制御室空調装置の系統構成概要（外気取入れ運転）

外気取入れ時の被ばく影響について

重大事故時の中央制御室外気取入れ遮断（閉回路循環運転）中において酸素及び二酸化炭素濃度に係る環境が悪化し、外気を取り入れた場合の居住性に係る被ばく評価への影響を確認する。

外気取入れを考慮した影響確認の評価結果と外気取入れを考慮していない評価結果は表 1 のとおりであり、フィルタで浄化しながらの外気取入れであるため、中央制御室の居住性に係る被ばく評価への影響は無視できる程度である。評価条件を表 2 に示す。

なお、本評価においては、7 日間の評価期間において最も中央制御室の滞在時間が長く入退域回数が多い運転員を対象として、7 日間の積算線量を滞在期間及び入退域に要する時間の割合で配分することで、実効線量を評価した。

また、本評価結果は、原子炉格納容器貫通部のエアロゾル粒子に対する DF を 1 とした場合の結果であるが、原子炉格納容器貫通部のエアロゾル粒子に対する DF を 10 とした場合においては被ばく評価への影響はより軽減される。

表 1 中央制御室被ばく評価結果比較表（3号炉）

| 被ばく経路 | | 7 日間の実効線量 (mSv) | |
|----------------|----------------------------|------------------------|--|
| | | ベース評価 (外気取入を考慮なし) | 影響確認 (外気取入を考慮) |
| 室内作業時 | ①建屋からのガンマ線による中央制御室内での被ばく | 約 1.7×10^{-2} | 同左 |
| | ②大気中へ放出された放射性物質のガンマ線による被ばく | 約 1.2×10^{-2} | 同左 |
| | ③室内に外気から取り込まれた放射性物質による被ばく | 約 2.2×10^0 | 約 2.2×10^0 (約 3.1×10^{-4})*2 |
| | 小計 (①+②+③) | 約 2.2×10^0 | 約 2.2×10^0 |
| 入退域時 | ④建屋からのガンマ線による被ばく | 約 1.0×10^1 | 同左 |
| | ⑤大気中へ放出された放射性物質による被ばく | 約 1.4×10^0 | 同左 |
| | 小計 (④+⑤) | 約 1.2×10^1 | 同左 |
| 合計 (①+②+③+④+⑤) | | 約 15^{*1} | 約 15^{*1} |

* 1 : 詳細値を有効数字 2 桁に切り上げた値

* 2 : カッコ内は現行評価からの被ばく線量の増加分を記載

表2 評価条件比較表（中央制御室空調装置条件）

| 項目 | ベース評価での使用値 (外気取入を考慮なし) | 影響確認での使用値 (外気取入を考慮) | 影響確認での使用値の 設定理由 |
|-----------------------------------|---|---|---|
| 事故時における外気取り込み | 0～168 h：外気取入れなし | 0～96 h：外気取入れなし 96～99 h：5.1×10 ³ m ³ /h 外気をフィルタを介して取り込む 99 h～168 h：外気取入れなし | <ul style="list-style-type: none"> ・酸素及び二酸化炭素濃度を初期値近くまで戻すために必要な外気取入れ時間として3時間^{*1}を想定。 ・7日（168時間）以内に環境悪化をすることは想定できないため、仮に96時間後の取入れを想定。 |
| 中央制御室バウンダリ体積 (容積) | 4.0×10 ³ m ³ | 同左 | 条件変更なし |
| 外部ガンマ線による全身に対する線量評価時の自由体積 | 3.8×10 ³ m ³ | 同左 | 条件変更なし |
| 空気流入量 | 2.00×10 ³ m ³ /h (0.5回/h) | 同左 | 条件変更なし |
| 中央制御室非常用循環フィルタユニットよう素フィルタによる除去効率 | 0～300分：0 % 300分～7日：95 % | 同左 | 条件変更なし |
| 中央制御室非常用循環フィルタユニット微粒子フィルタによる除去効率 | 0～300分：0 % 300分～7日：99 % | 同左 | 条件変更なし |
| 中央制御室非常用循環フィルタユニットフィルタによる除去効率遅れ時間 | 300分 | 同左 | 条件変更なし |
| 中央制御室非常用循環ファン流量 | 5.1×10 ³ m ³ /h (ただし、300分後に起動) | 同左 | 条件変更なし |

※1：酸素濃度 19%，二酸化炭素濃度 1.0%（運用上の許容濃度を設定）の環境から，3時間外気取入れを実施した場合，酸素濃度 20.89%，二酸化炭素濃度 0.063%となる。（初期酸素濃度：20.95%，初期二酸化炭素濃度：0.03%）

外気隔離時の中央制御室内の酸素及び二酸化炭素濃度の評価について (設計基準事故及び重大事故時)

1. 設計基準事故時の中央制御室内の酸素及び二酸化炭素濃度の評価

(1) 概要

「実用発電用原子炉及びその付属施設の技術基準に関する規則の解釈」第 38 条第 13 項に規定する「換気設備の隔離その他の適切な防護措置」として、中央制御室空調装置は、隔離ダンパを閉操作することにより外気から遮断し閉回路循環運転とすることができる。

設計基準事故発生時において、隔離ダンパを閉操作し、外気から隔離した場合の中央制御室内の居住性について、以下のとおり評価した。

(2) 評価

外気隔離時の中央制御室内に滞在する運転員の操作環境の悪化防止のため、酸素及び二酸化炭素濃度について評価を行った。

a. 酸素濃度

「空気調和・衛生工学便覧 空調設備篇」に基づき、酸素濃度について評価した。

(a) 評価条件

- ・ 在室人数 10 名
- ・ 中央制御室バウンダリ内体積から空調システム（ダクト等）を除いた保守的な体積 3,500m³
- ・ 空気流入率 0.05 回/h^{*}（閉回路循環運転）
※空気流入率測定試験結果（約 0.12 回/h）を基に保守的に設定。
- ・ 初期酸素濃度 20.95%
- ・ 1 人当たりの呼吸量は、事故時の運転操作を想定し、歩行時の呼吸量を適用して、24L/min とする。
- ・ 1 人当たりの酸素消費量は、呼気の酸素濃度：16.40%として、65.52L/h とする。
- ・ 許容酸素濃度 19%以上（鉱山保安法施行規則から）

(b) 評価結果

上記評価条件から求めた酸素濃度は、表 1 のとおりであり、720 時間外気取入れを遮断したままでも、中央制御室内に滞在する運転員の操作環境に影響を与えない。

表 1 外気隔離時の酸素濃度（設計基準事故時）

| 時間 | 12 時間 | 24 時間 | 36 時間 | 96 時間 | 168 時間 | 720 時間 |
|------|--------|--------|--------|--------|--------|--------|
| 酸素濃度 | 20.78% | 20.69% | 20.64% | 20.58% | 20.58% | 20.58% |

b. 二酸化炭素濃度

「空気調和・衛生工学便覧 空調設備篇」に基づき、二酸化炭素濃度について評価した。

(a) 評価条件

- ・ 在室人数 10 名
- ・ 中央制御室バウンダリ内体積から空調システム（ダクト等）を除いた保守的な体積 3,500m³
- ・ 空気流入率 0.05 回/h^{*}（閉回路循環運転）
※空気流入率測定試験結果（約 0.12 回/h）を基に保守的に設定。
- ・ 初期二酸化炭素濃度 0.03%
- ・ 1 人当たりの二酸化炭素吐出量は、事故時の運転操作を想定し、中等作業時の吐出量を適用して、0.046 m³/h とする。
- ・ 許容二酸化炭素濃度 1 % 以下（鉱山保安法施行規則から）

なお、米国での研究レポート（U.S. Naval Medical Research Lab. Report No.228）には、1.5%環境下に 42 日間滞在しても、生理学的な機能や精神運動機能の明らかな低下はないとされている。

また、消防庁が発行している通知文書「二酸化炭素消火設備の安全対策について（通知）」（平成 8 年 9 月 20 日）には、2 % 未満において、はっきりした影響は認められないとされている。（表 2 参照）

表2 二酸化酸素の濃度と人体への影響

(「二酸化炭素消火設備の安全対策について(通知)」より抜粋)

| 二酸化炭素の濃度(%) | 症状発現までの暴露時間 | 人体への影響 |
|-------------|-------------|---|
| 2%未満 | | はっきりした影響は認められない |
| 2～3% | 5～10分 | 呼吸深度の増加, 呼吸数の増加 |
| 3～4% | 10～30分 | 頭痛, めまい, 悪心, 知覚低下 |
| 4～6% | 5～10分 | 上記症状, 過呼吸による不快感 |
| 6～8% | 10～60分 | 意識レベルの低下, その後意識喪失へ進む, ふるえ, けいれんなどの不随意運動を伴うこともある |
| 8～10% | 1～10分 | 同上 |
| 10%以上 | 数分以内 | 意識喪失, その後短時間で生命の危機あり |
| 30% | 8～12呼吸 | 同上 |

(b) 評価結果

上記評価条件から求めた二酸化炭素濃度は, 表3のとおりであり, 720時間外気取入れを遮断したままでも, 中央制御室内に滞在する運転員の操作環境に影響を与えない。

表3 外気隔離時の二酸化炭素濃度(設計基準事故時)

| 時間 | 12時間 | 24時間 | 36時間 | 96時間 | 168時間 | 720時間 |
|---------|--------|--------|--------|--------|--------|--------|
| 二酸化炭素濃度 | 0.149% | 0.214% | 0.249% | 0.291% | 0.293% | 0.293% |

2. 重大事故時の中央制御室内の酸素及び二酸化炭素濃度の評価

(1) 概要

「実用発電用原子炉及びその付属施設の技術基準に関する規則の解釈」第74条に規定する「運転員がとどまるために必要な措置」として、中央制御室空調装置は、外気から遮断する閉回路循環運転とすることができる。

重大事故が発生した際の閉回路循環運転により、外気の取り込みを一時的に停止した場合の中央制御室内の居住性について、以下のとおり評価した。

(2) 評価

外気隔離時の中央制御室内に滞在する運転員の操作環境の悪化防止のため、酸素濃度及び二酸化炭素濃度について評価を行った。

a. 酸素濃度

「空気調和・衛生工学便覧 空調設備篇」に基づき、酸素濃度について評価した。

(a) 評価条件

- ・在室人数 13名
- ・中央制御室バウンダリ内体積から空調システム（ダクト等）を除いた保守的な体積 3,500m³
- ・空気流入率
 - 0～5h 0回/h（SBO想定によるファン停止）
 - 5～168h 0.05回/h^{*}（閉回路循環運転）
- ※空気流入率測定試験結果（約0.12回/h）を基に保守的に設定。
- ・初期酸素濃度 20.95%
- ・1人当たりの呼吸量は、事故時の運転操作を想定し、歩行時の呼吸量を適用して、24L/minとする。
- ・1人当たりの酸素消費量は、呼気の酸素濃度：16.40%として、65.52L/hとする。
- ・許容酸素濃度 19%以上（鉱山保安法施行規則から）

(b) 評価結果

上記評価条件から求めた酸素濃度は、表4のとおりであり、168時間外気取入れを遮断したままでも、中央制御室内に滞在する運転員の操作環境に影響を与えない。

表4 外気隔離時の酸素濃度（重大事故時）

| 時間 | 12時間 | 24時間 | 36時間 | 96時間 | 168時間 |
|------|--------|--------|--------|--------|--------|
| 酸素濃度 | 20.72% | 20.60% | 20.54% | 20.47% | 20.46% |

b. 二酸化炭素濃度

「空気調和・衛生工学便覧 空調設備篇」に基づき、二酸化炭素濃度について評価した。

(a) 評価条件

- ・ 在室人数 13 名
 - ・ 中央制御室バウンダリ内体積から空調システム（ダクト等）を除いた保守的な体積 3,500m³
 - ・ 空気流入率
 - 0～5 h 0 回/h（SB0 想定によるファン停止）
 - 5～168h 0.05 回/h^{*}（閉回路循環運転）
- ※空気流入率測定試験結果（約 0.12 回/h）を基に保守的に設定。
- ・ 初期二酸化炭素濃度 0.03%
 - ・ 1 人当たりの二酸化炭素吐出量は、事故時の運転操作を想定し、中等作業時の吐出量を適用して、0.046 m³/h とする。
 - ・ 許容二酸化炭素濃度 1 % 以下（鉱山保安法施行規則から）

(b) 評価結果

上記評価条件から求めた二酸化炭素濃度は、表 5 のとおりであり、168 時間外気取入れを遮断したままでも、中央制御室内に滞在する運転員の操作環境に影響を与えない。

表 5 外気隔離時の二酸化炭素濃度（重大事故時）

| 時間 | 12 時間 | 24 時間 | 36 時間 | 96 時間 | 168 時間 |
|---------|--------|--------|--------|--------|--------|
| 二酸化炭素濃度 | 0.191% | 0.273% | 0.317% | 0.369% | 0.372% |

中央制御室内の酸素及び二酸化炭素濃度に関する法令要求について

法令要求における酸素及び二酸化炭素濃度の基準値は以下のとおりである。

1. 酸素濃度

(1) 酸素欠乏症等防止規則

- a. 第二条（定義）酸素欠乏とは空気中の酸素濃度が 18%未満である状態である。
- b. 第五条（換気）酸素欠乏危険作業に対する換気の基準は 18%以上である。

(2) 鉱山保安法施行規則（第十六条の一）通気の確保における酸素含有率基準
(酸素含有率 19%以上とし二酸化炭素含有率は 1%以下とすること)

酸素濃度の人体への影響について（〔出典〕厚生労働省HP 抜粋）

| 酸素濃度 | 人体への影響 |
|------|----------------|
| 21% | 通常の状態 |
| 18% | 安全限界だが連続換気が必要 |
| 16% | 頭痛、吐き気 |
| 12% | 目まい、筋力低下 |
| 8% | 失神昏倒、7～8分以内に死亡 |
| 6% | 瞬時に昏倒、呼吸停止、死亡 |

2. 二酸化炭素濃度

- (1) 「原子力発電所中央制御室運転員の事故時被ばくに関する規定（JEAC4622-2009）」
における許容二酸化炭素濃度（0.5%以下）
- (2) 事務所衛生基準規則（第三条の二）による室内の二酸化炭素含有率基準（0.5%以下）
- (3) 鉱山保安法施行規則（第十六条の一）通気の確保における二酸化炭素含有率基準
（酸素含有率 19%以上とし二酸化炭素含有率は1%以下とすること）

二酸化炭素濃度の人体への影響について

（〔出典〕 消防庁 二酸化炭素消火設備の安全対策について（通知） H8.9.20）

| 二酸化炭素濃度 | 人体への影響 |
|---------|--|
| < 2% | はっきりとした影響は認められない |
| 2%～3% | 呼吸深度の増加、呼吸数の増加 |
| 3%～4% | 頭痛、めまい、悪心、知覚低下 |
| 4%～6% | 上記症状、過呼吸による不快感 |
| 6%～8% | 意識レベルの低下、その後意識喪失へ進む、 ふるえ、けいれんなどの不随意運動を伴うこと もある |
| 8%～10% | 同上 |
| 10% < | 意識喪失、その後短時間で生命の危険あり |

中央制御室空調装置ダンパ開及び閉処置手順

【中央制御室空調装置ダンパ開及び閉処置】

1. 作業概要

中央制御室空調装置起動のため、ダンパの開及び閉処置を行う。また、外気取入れ運転への切替のためのダンパ開及び閉処置を行う。

2. 作業場所

原子炉補助建屋T.P. 24. 8m

3. 必要要員数及び作業時間

(1) 中央制御室空調装置の起動

必要要員数 : 2名
作業時間(想定) : 35分
作業時間(訓練実績等) : 29分(現場移動, 放射線防護具着用時間を含む。)

(2) 外気取入れ運転への切替

必要要員数 : 2名
作業時間(想定) : 35分
作業時間(訓練実績等) : 25分(現場移動, 放射線防護具着用時間を含む。)

4. 作業の成立性

移動経路 : ヘッドライト, 懐中電灯等を携行していることから, 建屋内照明消灯時においてもアクセス可能である。また, アクセスルート上に支障となる設備はない。

作業環境 : 事故環境下における室温は通常運転状態と同等である。また, 作業エリアに設置されている照明はバッテリー内蔵型であり, 事故環境下においても作業可能である。

操作は汚染の可能性を考慮し, 防護具(全面マスク, 個人線量計, ゴム手袋等)を装備又は携行して作業を行う。

操作性 : ダンパ開及び閉処置作業は, バルブ操作及び連結シャフトを開側又は閉側へ回す作業のみであり, 専用工具や操作用の昇降設備は操作場所付近に設置してあるため容易に実施可能である。

連絡手段 : 事故環境下において通常の連絡手段が使用不能となった場合でも、携行型通話装置を使用し、確実に中央制御室へ連絡することが可能である。



ダンパ全景
(原子炉補助建屋T.P. 24. 8m)
(開操作対象ダンパの一例)



- ① 原子炉補助建屋T.P. 24. 8mへ移動し、作業準備を行う。
- ② 対象ダンパの駆動用制御用空気ミニチュア弁を閉止する。



- ③ ダンパオペレータの連結シャフトの止めネジを緩める。
- ④ 連結シャフトを開又は閉方向へ操作する。
- ⑤ 開又は閉状態を保持したまま止めネジを締め付ける。



(空気作動ダンパ開又は閉作業イメージ)

空気作動ダンパを強制的に開放する手順について

1. 駆動軸が露出しているダンパの開処置方法

駆動部が露出しているダンパについては、止めネジを緩めることで手動によりダンパを直接回転させることによりダンパ開とする。

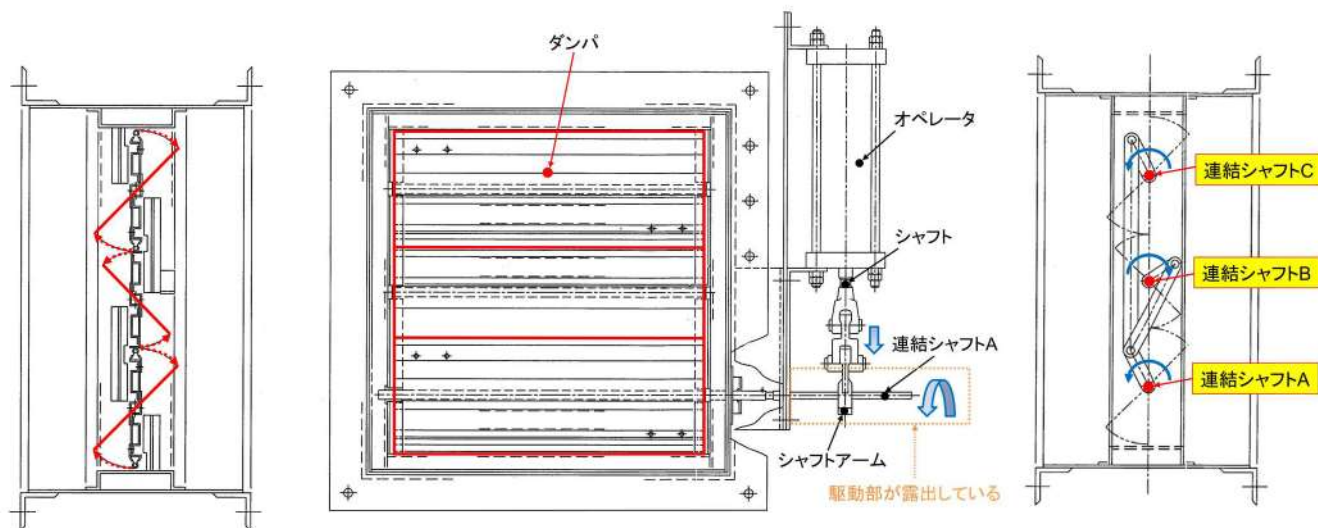

ダンパ機構図

【操作方法】

- (1) 動作しないオペレータの拘束をフリーにするため、シャフトアームと連結シャフトAの連結を緩める。
- (2) 連結シャフトAを手動で回す。(連結シャフトB, Cに回転力が伝達しダンパ開)
- (3) シャフトアームと連結シャフトAの連結を締める (ダンパ開維持)。

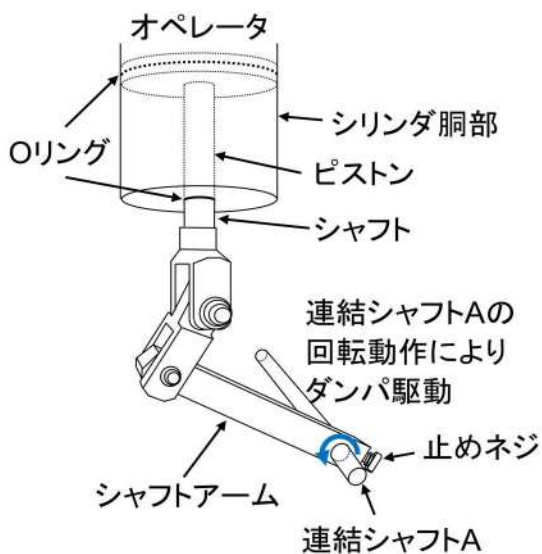

ダンパ駆動部模式図

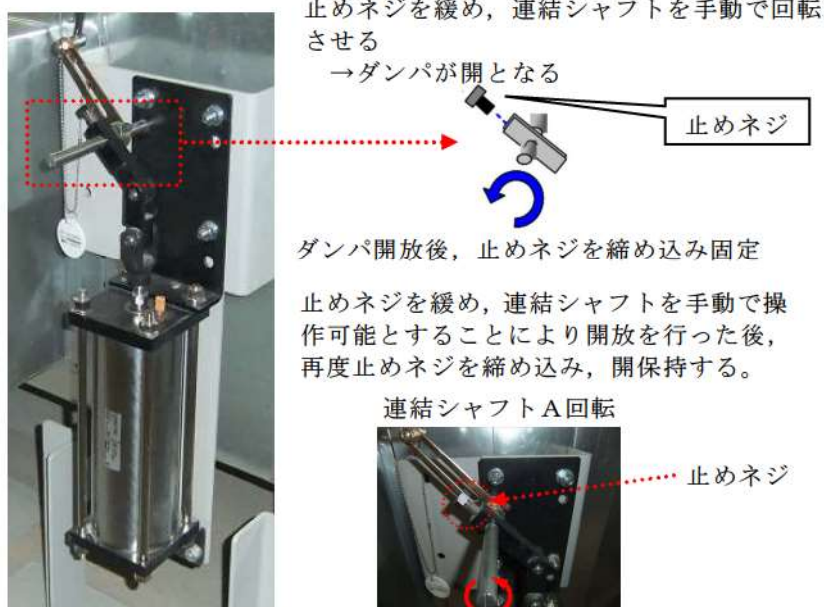

ダンパ駆動部写真

中央制御室の可搬型照明（SA）について

1. 中央制御室に配備している可搬型照明（SA）

中央制御室の照明がすべて消灯した場合に使用する可搬型照明（SA）は、3個を使用する。個数はシミュレータ施設を用いて監視操作に必要な照度を確保できることを確認しているとともに、可搬型照明（SA）を操作箇所に応じて向きを変更することにより、さらに照度を確保できることを確認している。

仮に可搬型照明（SA）が活用できない場合のため、可搬型照明（懐中電灯、ヘッドライト及びワークライト）を中央制御室に備えている。

表1に中央制御室に配備する可搬型照明の概要を示す。

表1 中央制御室に配備する可搬型照明の概要

| 名称 | 保管場所 | 数量 | 仕様 |
|--|-------|--------------------------|---|
| 可搬型照明（SA）  | 中央制御室 | 3個 (予備1個) | 電源：AC100V 点灯時間：約2.5時間 (蓄電池による点灯時) |
| 可搬型照明 (懐中電灯)  | 中央制御室 | 12個 (運転員6名分 +予備6個) | 電源：乾電池(単四×3) 点灯時間：約30時間 |
| 可搬型照明 (ヘッドライト)  | 中央制御室 | 12個 (運転員6名分 +予備6個) | 電源：乾電池(単四×3) 点灯時間：約8時間 |
| 可搬型照明 (ワークライト)  | 中央制御室 | 10個 (運転員6名分 +予備4個) | 電源：乾電池(単三×4) 点灯時間：約10時間 |

※：表中の可搬型照明（SA）は重大事故等対処設備として位置付け、その他の可搬型照明は資機材として備える。

2. 可搬型照明 (SA) を用いた監視操作

可搬型照明 (SA) の照度は、主盤から約 2 m の位置に設置する。照度については、可搬型照明 (ヘッドライト) 及び可搬型照明 (SA) を用いて、無停電運転保安灯の設計値である照度床面 20 ルクス以上に対し、操作を行う盤面で約 180 ルクスの照度を確認し、監視操作が可能であることを確認している。



図1 シミュレータ施設における可搬型照明 (SA) 点灯状況

チェンジングエリアについて

(1) チェンジングエリアの基本的な考え方

チェンジングエリアの設営に当たっては、「実用発電用原子炉及びその附属施設の位置、構造及び設備の基準に関する規則の解釈」第59条第2項（運転員が原子炉制御室にとどまるための設備）並びに「実用発電用原子炉及びその附属施設の技術基準に関する規則の解釈」第74条第2項（運転員が原子炉制御室にとどまるための設備）に基づき、原子炉制御室の外側が放射性物質により汚染したような状況下において、原子炉制御室への汚染の持ち込みを防止するため、モニタリング、作業服の着替え等を行うための区画を設けることを基本的な考え方とする。

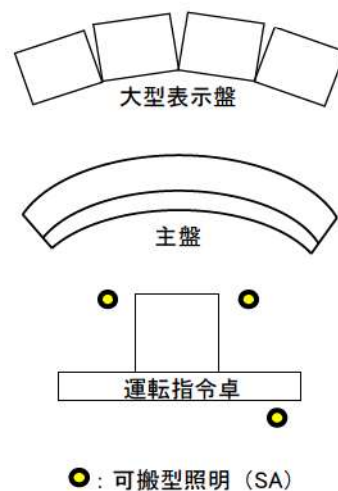
（実用発電用原子炉及びその附属施設の技術基準に関する規則の解釈第74条第2項（運転員が原子炉制御室にとどまるための設備）抜粋）

原子炉制御室の外側が放射性物質により汚染したような状況下において、原子炉制御室への汚染の持ち込みを防止するため、モニタリング及び作業服の着替え等を行うための区画を設けること。

(2) チェンジングエリアの概要

チェンジングエリアは、靴着脱エリア、脱衣エリア、スクリーニングエリア及び除染エリアからなり、要員の被ばく低減の観点から原子炉補助建屋の中央制御室バウンダリ内に設営する。概要は第1表のとおり。

第1表 チェンジングエリアの概要

| 項目 | | 概要 |
|-----------|--|---|
| 設営場所 | 原子炉補助建屋 中央制御室横通路 | 中央制御室の外側が放射性物質により汚染したような状況下において、中央制御室への汚染の持込みを防止するため、モニタリング、作業服の着替え等を行うための区画を設ける。 |
| 設営形式 | 通路区画化 | 中央制御室横通路を活用し、通路を区画化する。 |
| 手順着手の判断基準 | 「原子力災害対策特別措置法」第10条第1項に該当する事象又は「原子力災害対策特別措置法」第15条第1項に該当する事象が発生した後、放管班長が、事象進展の状況（格納容器内高レンジエリアモニタ等により炉心損傷を判断した場合等）、参集済みの要員数を考慮して、チェンジングエリア設営を行うと判断した場合。 | 中央制御室の外側が放射性物質により汚染するようなおそれが発生した場合、チェンジングエリアの設営を行う。 |
| 実施者 | 放管班 | チェンジングエリアを速やかに設営できるよう定期的に訓練を行っている放管班が設営を行う。 |

(3) チェンジングエリアの設営場所及び屋内のアクセスルート

チェンジングエリアは、中央制御室バウンダリ内に設置する。チェンジングエリアの設営場所及び屋内のアクセスルートは、第1図のとおり。



3号炉中央制御室に移動



3号炉中央制御室横通路へ



チェンジングエリア

第1図 中央制御室チェンジングエリアの設営場所及び屋内のアクセスルート

 : 枠囲みの内容は機密情報に属しますので公開できません

(4) チェンジングエリアの設営（考え方、資機材）

a. 考え方

中央制御室への放射性物質の持込みを防止するため、第2図の設営フローに従い、第3図のとおりチェンジングエリアを設営する。

チェンジングエリアの設営は、放管班員2名で、約100分を想定している。

なお、チェンジングエリアが速やかに設営できるよう定期的に訓練を行い、設営時間の短縮及び更なる改善を図ることとしている。

チェンジングエリアの設営は、夜間及び休日（平日の勤務時間帯以外）の場合は、参集要員（12時間後までに参集）のうち、チェンジングエリアの設営に割り当てることができる要員で行う。設営の着手は、放管班長が、「原子力災害対策特別措置法」第10条第1項に該当する事象又は「原子力災害対策特別措置法」第15条第1項に該当する事象が発生した後、事象進展の状況（格納容器内高レンジエリアモニタ等により炉心損傷を判断した場合等）、参集済みの要員数及び放管班が実施する作業の優先順位を考慮して判断し、速やかに実施する。

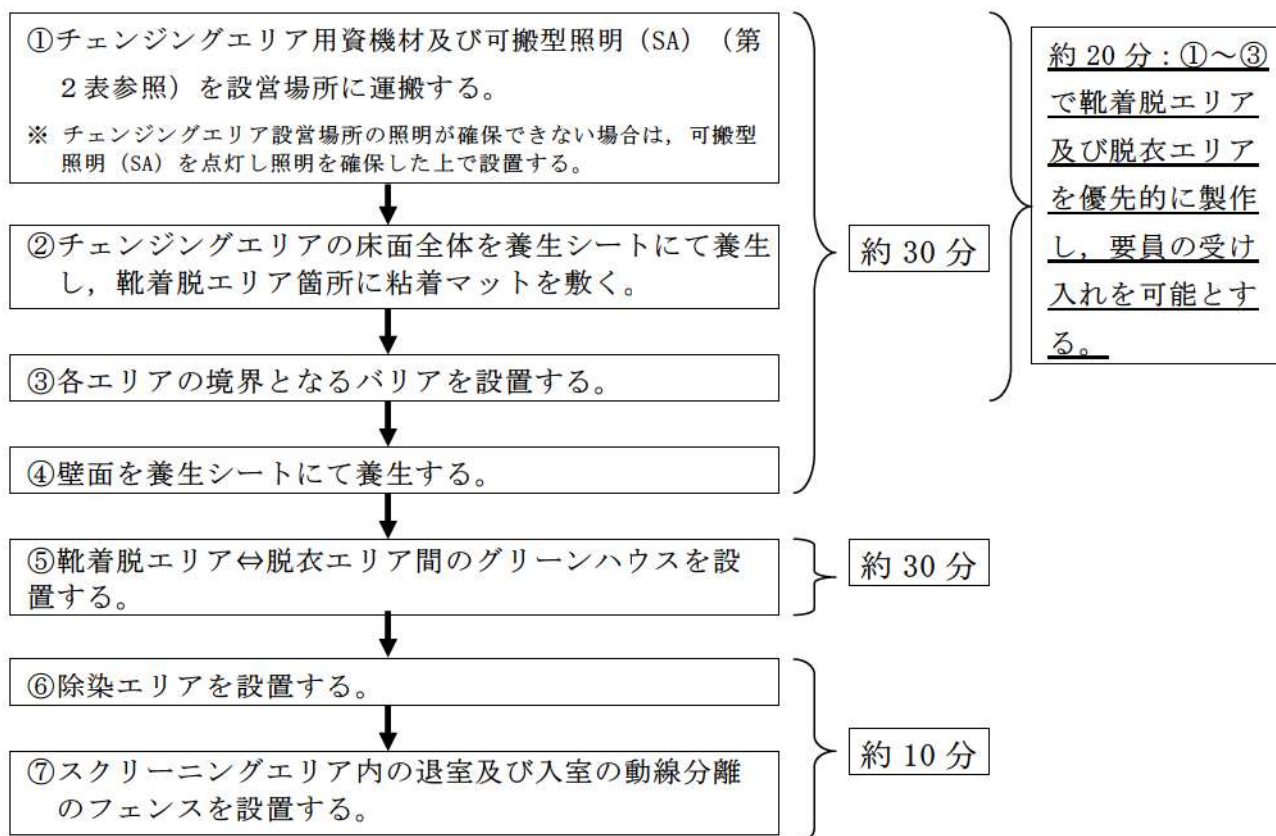

第2図 チェンジングエリア設営フロー

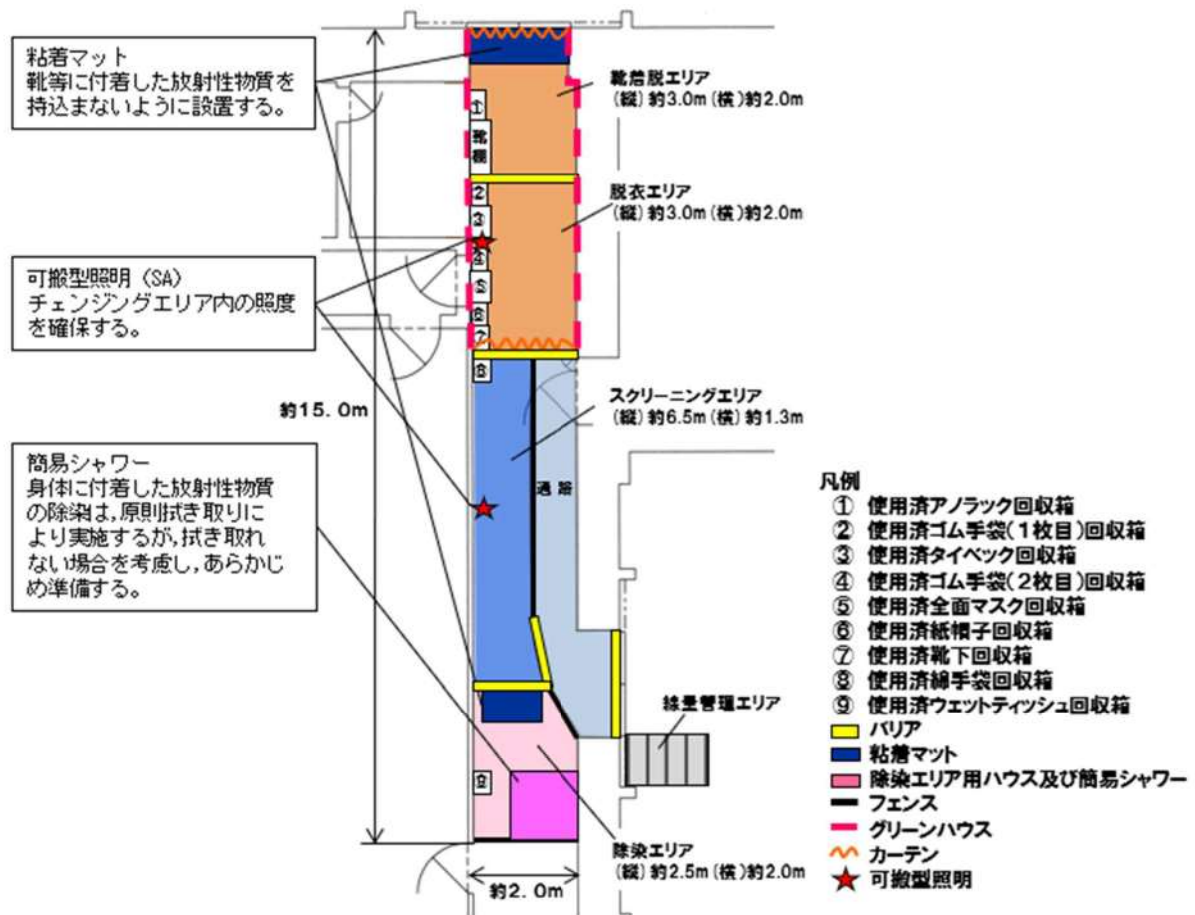

第3図 中央制御室チェンジングエリア

b. チェンジングエリア用資機材

チェンジングエリア用資機材については、運用開始後のチェンジングエリアの補修、汚染による養生シートの張替え等も考慮して、第2表、第4図のとおりとする。チェンジングエリア用資機材は、チェンジングエリア付近に保管する。

第2表 中央制御室チェンジングエリア用資機材

| 名称 | 数量 | 根拠 |
|---------------|-------------------|-----------------------|
| グリーンハウス | 2個 | チェンジングエリア設営及び保修に必要な数量 |
| グリーンハウス専用フレーム | 1式 | |
| 養生シート | 9巻 ^{※1} | |
| バリア | 9個 ^{※2} | |
| 養生テープ | 20巻 | |
| 作業用テープ | 5巻 | |
| 透明ロール袋(大) | 10巻 | |
| 粘着マット | 10枚 | |
| ウエス | 1箱 | |
| ウェットティッシュ | 62個 | |
| 回収箱 | 9個 | |
| はさみ | 2丁 | |
| カッター | 2本 | |
| マジック | 2本 | |
| フェンス | 10枚 ^{※3} | |
| 除染エリア用ハウス | 1式 ^{※4} | |
| 簡易シャワー | 1台 ^{※5} | |
| ポリタンク | 1台 ^{※6} | |
| トレイ | 1個 | |
| バケツ | 1個 | |
| 可搬型照明(SA) | 2台(予備1台) | |

※1：仕様 1,800mm×30m/巻(透明・ピンク・黄)

※2：仕様 600mm(750mm, 900mm)/個

※3：仕様 600mm(1,200mm)×900mm/枚(アルミ製)

※4：仕様 1,200mm×1,200mm×1,900mm/式(折りたたみ式, ポリエステル製)

※5：仕様 タンク容量7.5リットル(手動ポンプ式)

※6：仕様 タンク容量20リットル(ポリタンク)



養生シート（床・壁用）
<仕様>
1,800mm×30m／巻
（透明・ピンク・黄）



バリア

<仕様>
・900mm／個
・750mm／個
・600mm／個
（アルミ製）



フェンス

<仕様>
600mm×900mm / 個
1,200mm×900mm / 個
（アルミ製）



ポリタンク

<仕様>
タンク容量 20 リットル
（ポリタンク）



除染エリア用ハウス

<仕様>
1,200mm×1,200mm×1,900m
（折りたたみ式、ポリエステル製）



簡易シャワー

<仕様>
タンク容量 7.5 リットル
（手動ポンプ式）

第4図 中央制御室チェンジングエリア用資機材

(5) チェンジングエリアの運用

(出入管理, 脱衣, 汚染検査, 除染, 着衣, 汚染管理, 廃棄物管理, 環境管理)

a. 出入管理

チェンジングエリアは, 中央制御室の外側が放射性物質により汚染したような状況下において, 中央制御室に待機していた要員が, 中央制御室外で作業を行った後, 再度, 中央制御室に入室する際等に利用する。中央制御室外は, 放射性物質により汚染しているおそれがあることから, 中央制御室外で活動する要員は防護具を着用し活動する。

チェンジングエリアのレイアウトは, 第3図のとおりであり, チェンジングエリアには下記の①から④のエリアを設けることで中央制御室内への放射性物質の持込みを防止する。

① 靴着脱エリア

靴等を着脱するエリア。

② 脱衣エリア

防護具及びヘルメットを適切な順番で脱衣するエリア。

③ スクリーニングエリア

防護具を脱衣した要員の身体や物品の汚染検査を行うエリア。

汚染が確認されなければ中央制御室内へ移動する。

④ 除染エリア

スクリーニングエリアにて汚染が確認された際に除染を行うエリア。

チェンジングエリアの各エリアにおける具体的運用は, 第5図のとおり。

チェンジングエリアでは, 事故対応を円滑に実施するため, 放管班員のうち2名が汚染検査, 除染, 汚染管理を行う。また, チェンジングエリアの運用が適切に実施できるよう放管班員は定期的な教育・訓練を行い入域時間の短縮及び技術力の向上を図ることとしている。

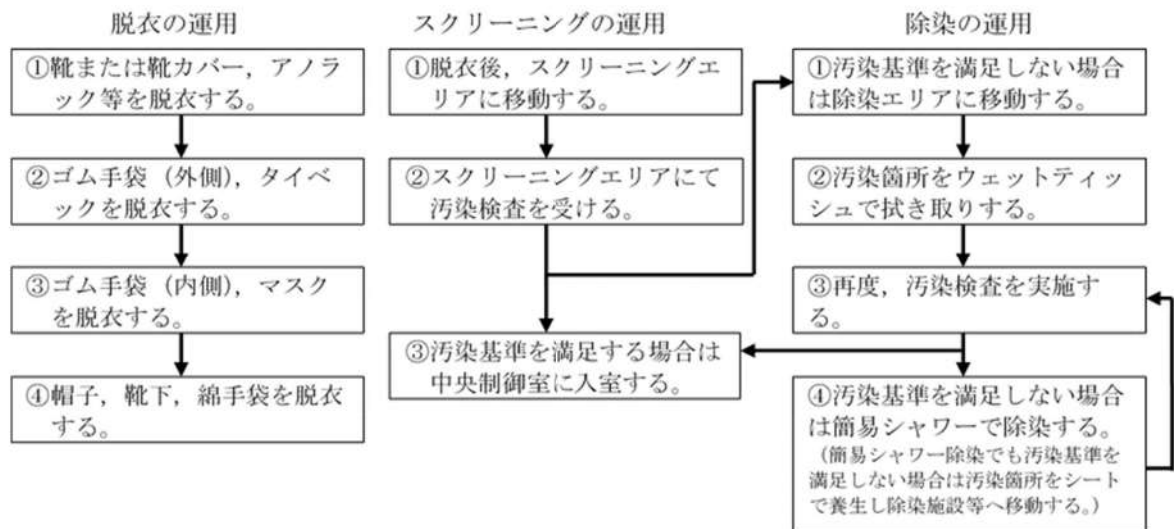

第5図 チェンジングエリア運用基本フロー図

b. 脱衣

チェンジングエリアにおける防護具の脱衣手順は以下のとおり。

- ① 靴着脱エリアで、靴、ゴム手袋外側、アノラック等を脱衣する。
- ② 脱衣エリアで、タイベック、ヘルメット、マスク、ゴム手袋内側、帽子、靴下、綿手袋を脱衣する。

なお、チェンジングエリアでは、放管班員が要員の脱衣状況を適宜確認し、指導、助言、防護具の脱衣の補助を行う。

c. 汚染検査

チェンジングエリアにおける汚染検査手順は以下のとおり。

- ① 脱衣後、スクリーニングエリアに移動する。
- ② スクリーニングエリアにおいて汚染検査を受ける。
- ③ 汚染基準を満足する場合は中央制御室へ入室する。汚染基準を超える場合は、除染エリアに移動する。

なお、放管班員でなくても汚染検査ができるように汚染検査の手順について図示等を行う。また、放管班員は汚染検査の状況について、適宜確認し、指導、助言をする。

d. 除染

チェンジングエリアにおける除染手順は以下のとおり。

- ① 汚染検査にて汚染基準を超える場合は、除染エリアに移動する。
- ② 汚染箇所をウェットティッシュで拭き取りする。

- ③ 再度汚染箇所について汚染検査する。
- ④ 汚染基準を超える場合は、簡易シャワーで除染する。（簡易シャワーでも汚染基準を超える場合は、汚染箇所を養生し、再度除染ができる施設へ移動する。）

e. 着衣

防護具の着衣手順は以下のとおり。

- ① 中央制御室内で、綿手袋、靴下、帽子、ヘルメット、タイベック、ゴム手袋内側、マスク、ゴム手袋外側を着衣する。
- ② 靴着脱エリアで、靴を着用する。

放管班員は、要員の作業に応じて、アノラック等の着用を指示する。

f. 汚染管理

スクリーニングエリア内で要員の汚染が確認された場合は、スクリーニングエリアに隣接した除染エリアで要員の除染を行う。

要員の除染については、ウェットティッシュでの拭き取りによる除染を基本とするが、拭き取りにて除染できない場合も想定し、汚染箇所への水洗による除染が行えるよう簡易シャワーを設ける。

簡易シャワーで発生した汚染水は、第6図のとおり必要に応じてウエスへ染み込ませる等により固体廃棄物として処理する。

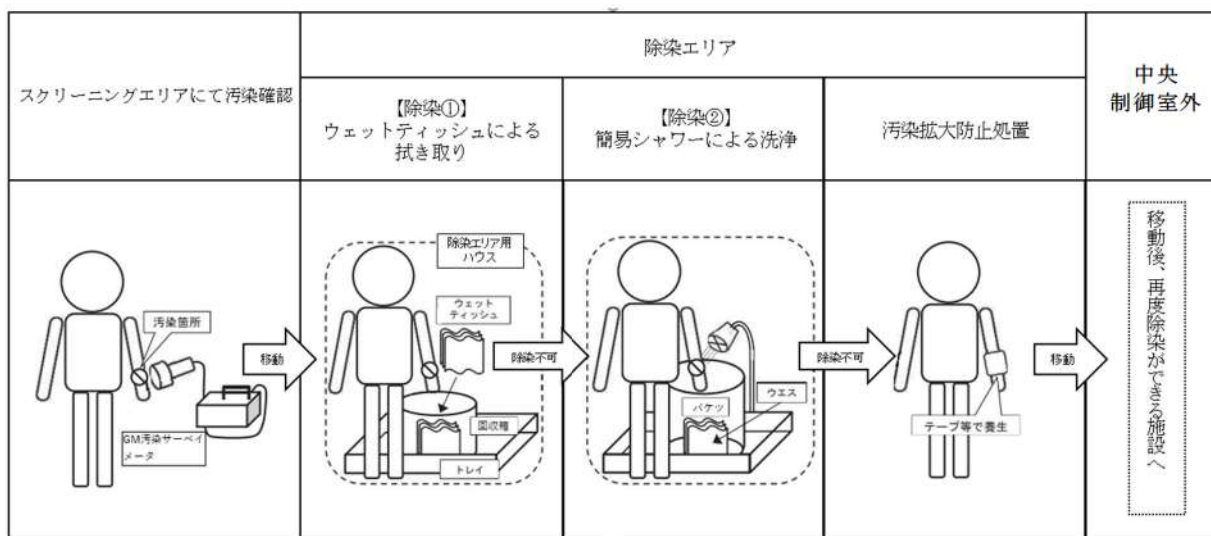

第6図 除染及び汚染水処理イメージ図

g. 廃棄物管理

中央制御室外で活動した要員が脱衣した防護具については、チェンジングエリア内に留め置くとチェンジングエリア内の線量率の上昇及び汚染拡大へつながる要因となることから、適宜チェンジングエリア外に持ち出しチェンジングエリア内の線量率の

上昇及び汚染拡大防止を図る。

h. 環境管理

放管班員は、チェンジングエリア内の表面汚染密度、線量率及び空气中放射性物質濃度を定期的（1回／日以上）に測定し、放射性物質の異常な流入や拡大がないことを確認する。

ブルーム通過後にチェンジングエリアの出入管理を再開する際には、表面汚染密度、線量率及び空气中放射性物質濃度の測定を実施し、必要に応じチェンジングエリアの除染を実施する。なお、測定及び除染を行った要員は、脱衣エリアにて脱衣を行う。

(6) チェンジングエリアの可搬型照明（SA）

チェンジングエリア設営場所付近の全照明が消灯した場合に使用する可搬型照明（SA）は、2個を使用する。個数はチェンジングエリア設営、身体サーベイ及び除染時に必要な照度を確保できるよう配置する。

可搬型照明（SA）の照度は、第7図のとおりチェンジングエリア内に2個設置した場合で、身体サーベイ等を行う床面において「JIS Z 9125（2007）屋内作業場の照明基準」の照度段階の最低値である20ルクス以上の照度になるように配置する。

なお、それぞれのエリアの代表点の床面に設置した状態で、20ルクス以上の照度が確保できていることを実測により確認している。

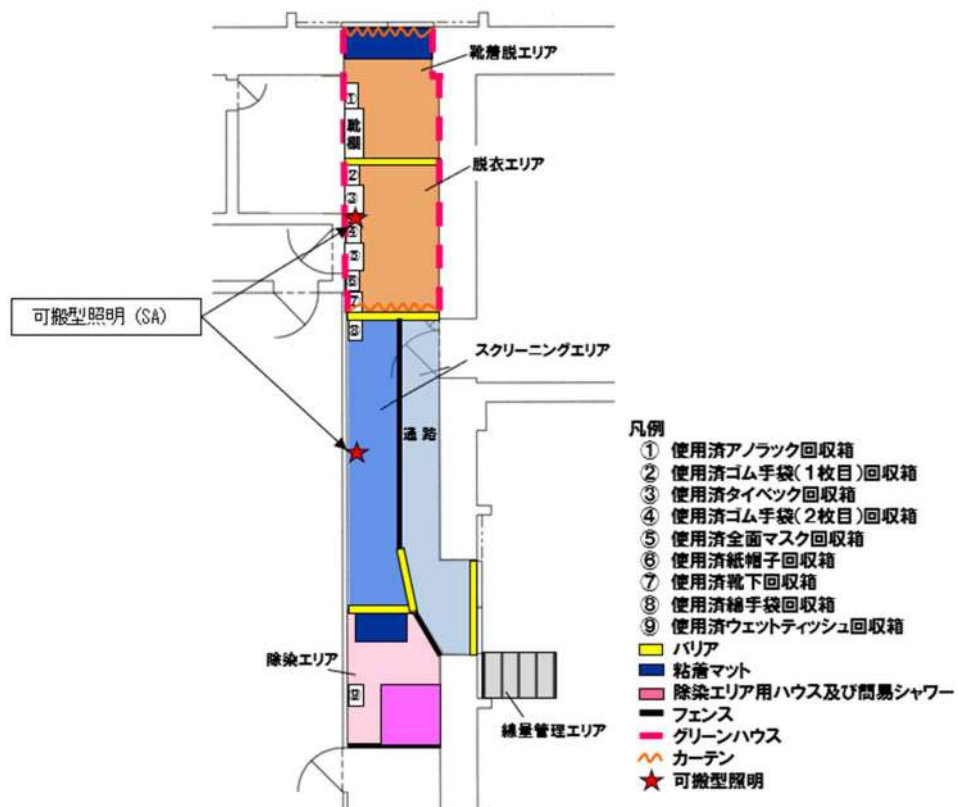

可搬型照明①



可搬型照明②

第7図 可搬型照明 (SA) 確認状況

【主要仕様】

- 可搬型照明 (SA)
- 個数：2個 (予備1個)

(7) チェンジングエリアに係る補足事項

a. チェンジングエリアの設営状況

チェンジングエリアは、靴着脱エリア、脱衣エリア及びスクリーニングエリアの境界をバリア等により区画する。チェンジングエリアの設営状況は第8図のとおりである。チェンジングエリア内面は、汚染の除去の容易さの観点から養生シートを貼ることとし、一時閉鎖となる時間を短縮している。

また、養生シート等に損傷が生じた際は、速やかに補修が行えるよう補修用の資機材を準備する。

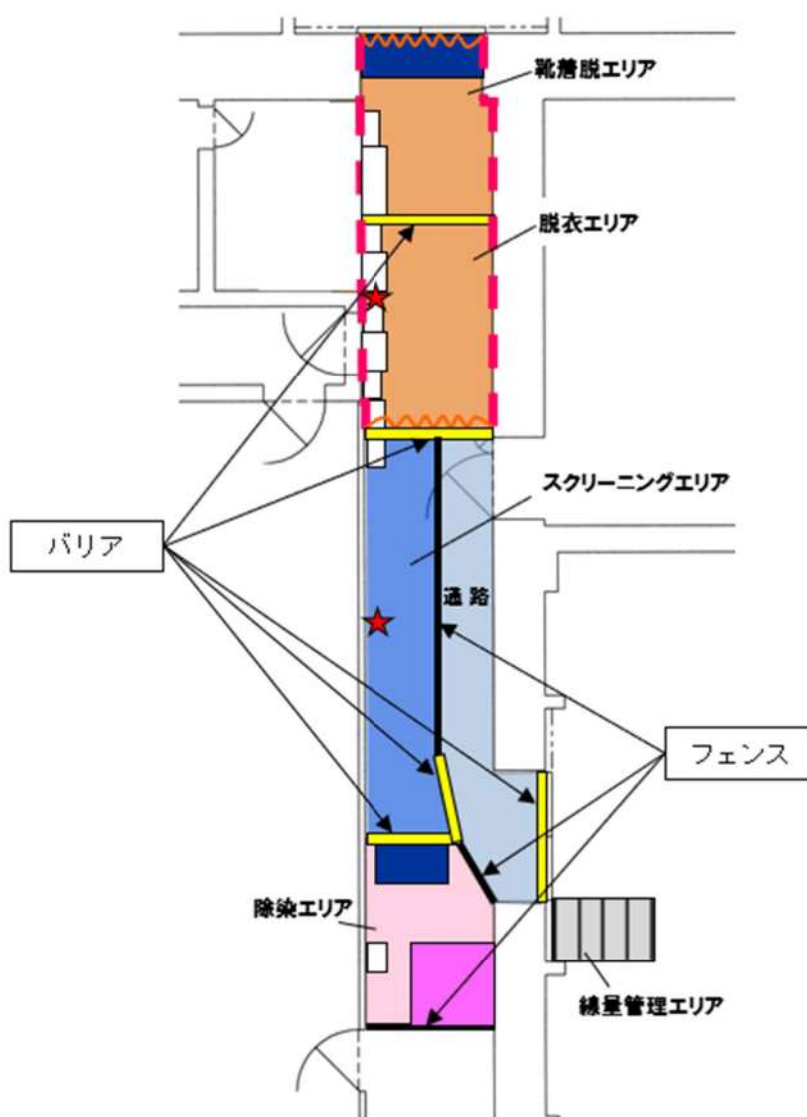

第8図 チェンジングエリア設営状況

b. チェンジングエリアへの空気の流れ

(a) 中央制御室チェンジングエリアの空気の流れ

中央制御室チェンジングエリアは、一定の気密性が確保された原子炉補助建屋の中央制御室バウンダリ内に設置し、第9図のように、汚染の区分ごとにエリアを区画し、汚染を管理する。

また、更なる被ばく低減のため、中央制御室を中央制御室空調装置の運転による換気を行うことにより、チェンジングエリアに第9図のように空気の流れをつくとともに、靴着脱エリア及び脱衣エリアにグリーンハウスを設置することで脱衣を行うホットエリア等の空気によるスクリーニングエリア側への汚染拡大を防止する。

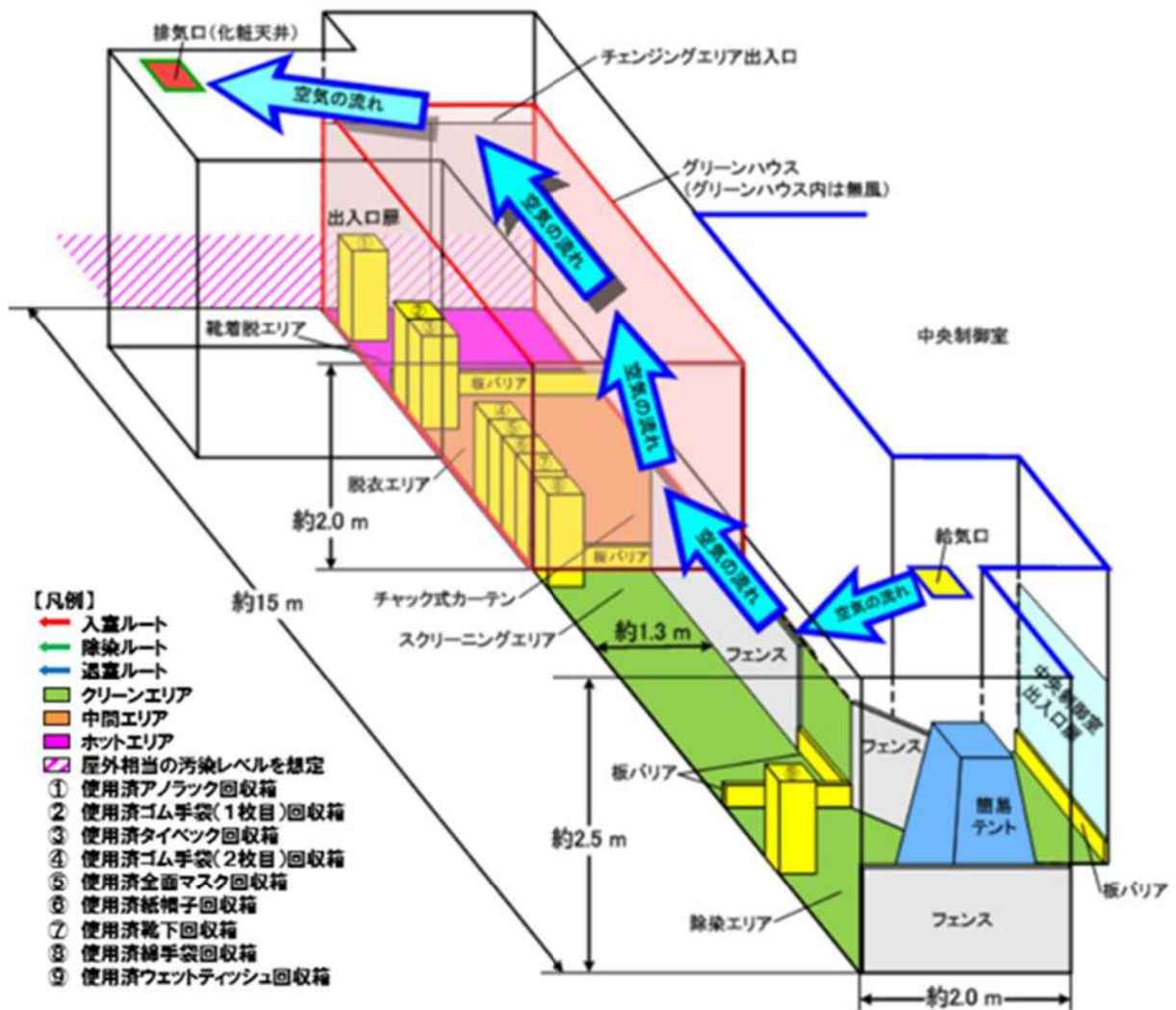

第9図 中央制御室チェンジングエリアの空気の流れ

(b) 中央制御室バウンダリ内全体の空気の流れ

中央制御室空調装置の運転による中央制御室バウンダリ内全体の空気の流れについては、第10図のとおりである。

チェンジングエリアを設営する通路の空気は、中央制御室出入口扉近傍の給気口からチェンジングエリア出入口近傍の排気口（化粧天井）に向かって流れる。（⇒①に示す）

中央制御室内については、原子炉補助建屋2階（T.P. 17.8m）と原子炉補助建屋2階中間床（T.P. 21.2m）が吹き抜け構造となっており、原子炉補助建屋2階中間床（T.P. 21.2m）の複数の給気口から空気が出て2箇所の排気口へ流れるが微正圧であるため、中央制御室出入口扉を開放すると中央制御室内からチェンジングエリアを設営する通路に向かって空気が流れる。（⇒②に示す）

また、チェンジングエリアを設営する通路に隣接した部屋（定検班作業室、運転員控室）の扉を開放した場合は、各部屋から通路に向かって空気が流れる。（⇒③に示す）各部屋から通路に合流した空気は、チェンジングエリア出入口近傍の排気口（化粧天井）に向かって流れる。

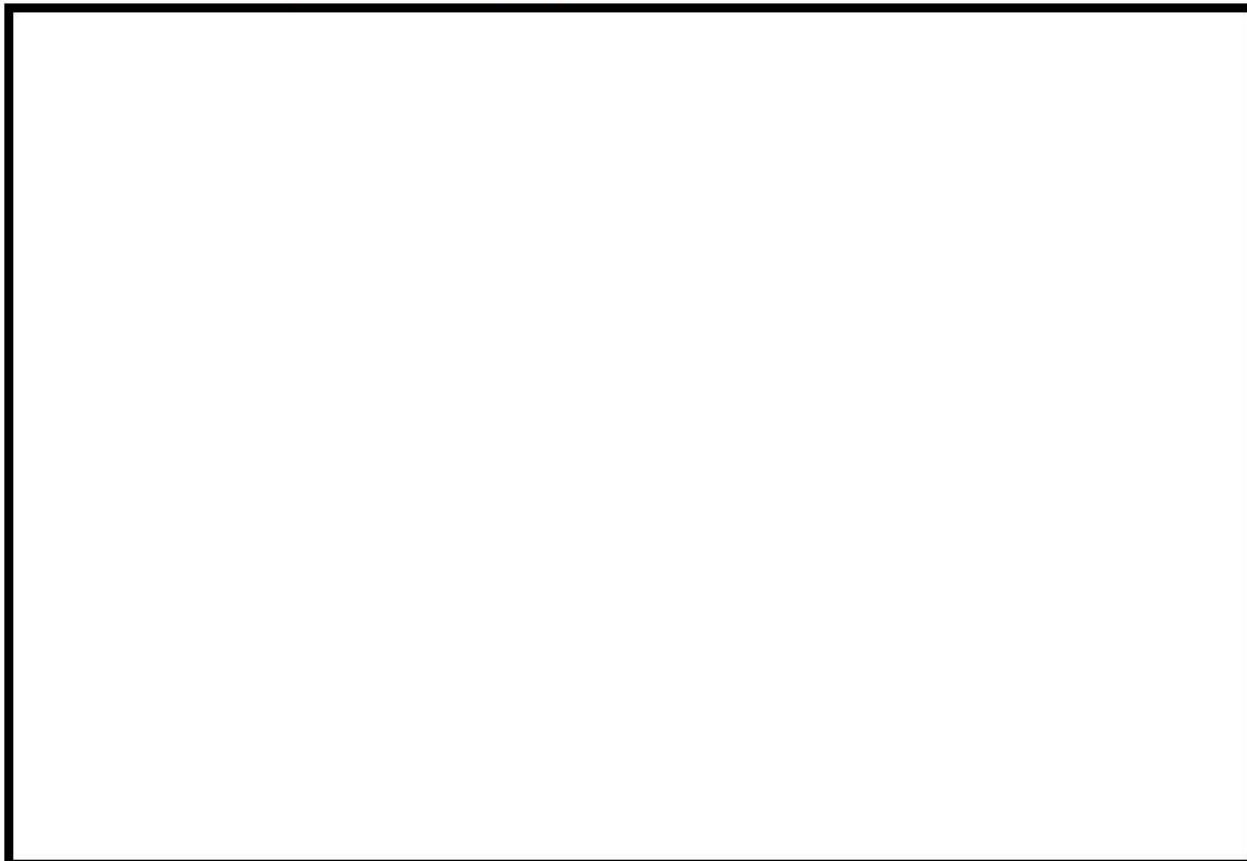

第10図 中央制御室バウンダリ内全体の空気の流れ

: 枠囲みの内容は機密情報に属しますので公開できません

c. 中央制御室への放射性物質の流入防止





(a) 出入口扉以外の扉の施錠による放射性物質の流入防止

中央制御室のエリアには複数の扉が設置されているが、中央制御室内への放射性物質の流入を防止するため、中央制御室の境界にある扉はすべて気密扉であるとともに、第 11 図のとおり出入口となる扉は 1 箇所のみとし、その他の扉については施錠管理により開放ができない運用とすることで、中央制御室内への放射性物質の持ち込みを防止する運用としている。

出入口となる扉 1 箇所には、要員が装着している防護具類の脱衣エリア及び脱衣後の現場作業要員の身体等に放射性物質が付着していないことを確認するためのスクリーニングエリアを設置し、中央制御室内への放射性物質の持ち込みを防止する。



○凡例

-  : 中央制御室バウンダリ
-  : 気密扉
-  : 気密扉及び扉施錠箇所
-  : チェンジングエリア

第 11 図 中央制御室出入口扉施錠箇所

 : 枠囲みの内容は機密情報に属しますので公開できません

(b) グリーンハウスにおける放射性物質の閉じ込めによる中央制御室への流入防止
中央制御室へ放射性物質の流入を防止するため、グリーンハウスの汚染管理方法を以下のとおりとする。

①表面汚染密度及び空気中放射性物質濃度の管理方法

汚染レベルが高くなると予想される靴着脱エリア及び脱衣エリアをグリーンハウス化することで、靴着脱エリアでの靴の履き替え及び脱衣エリアでの防護具類の脱衣により、防護具類の表面から剥がれ落ちた放射性物質をグリーンハウス内に閉じ込め、中央制御室内への汚染の持ち込みを防止する。

また、グリーンハウスの両端に取り付けるカーテンは、気密性を向上させるためにチャック式のカーテンとし、放射性物質の閉じ込めに万全を期す。

②定期的な測定

グリーンハウス内には靴の履き替え等により放射性物質が持ち込まれることになるが定期的（1回／日以上）な測定により汚染の有無を確認し、汚染が確認された場合は、チェンジングエリアに滞在する放管班員が速やかに除染を行う。

(c) 中央制御室内への放射性物質の流入を防止するための運用方法

①グリーンハウスの設営及び要員の入退城の運用

中央制御室内への放射性物質の流入の防止に万全を期すため風向と合わせて、グリーンハウスの設営方法及びチェンジングエリアの要員の入退城の運用に関して以下のとおりとすることとしている。

○グリーンハウス内は無風状態を維持するため、グリーンハウス自体の気密性を高くする必要があることから、出入口に取り付けるカーテンについてはチャック式のカーテンとする。

○要員は出入口扉から入退城することになるが、中央制御室内への放射性物質の流入を防止するため、中央制御室バウンダリの境界側の出入口扉のカーテン及び中央制御室側のカーテンの同時開放は禁止することとし、カーテン部に注意喚起の標識を掲示する。

また、チャック式カーテン通過後には完全にチャックを閉止することとし、上記の標識の他に注意喚起の標識を合わせて掲示する。

なお、同時開放させないための出入口扉、カーテンの状態の監視は、スクリーニングエリアに常駐する放管班員が行うこととし、必要に応じ放管班員から入退城しようとする要員に対して指示・指導するものとする。

②チャック式のカーテンの開閉運用手順

チャック式のカーテンが同時開放される可能性があるのは、グリーンハウス両端から要員が同時に入退城する場合であり、同時開放を防止するため運用方法を以下のとおりとする。

- チェンジングエリア内のスクリーニングエリアに常駐している放管班員は、グリーンハウス両端の2箇所を設置されているチャック式のカーテンから入退城しようとする要員がいる場合、要員に対して指示・指導する必要があるため、入退城状況を常時監視する。
 - 放管班員は2箇所同時にチャック式のカーテンから要員が入退城しようとしている場合、両方の要員に対して待機を指示する。
 - 放管班員は、待機を指示した要員に対してチャック式のカーテンは同時開放が禁止であること及び通過後にはチャックを完全に閉止することを告知する。
 - 告知後、放管班員はどちらか一方の要員に通過を指示し、もう一方の要員に対しては待機の継続を指示する。
 - 先に指示した要員がチャック式のカーテンの通過後、放管班員は待機している要員に通過を指示する。
 - 待機を指示されたにもかかわらず、同時にチャック式のカーテンを通過しようとする要員がいた場合、放管班員は当該要員に対して適切に指導する。
 - 放管班員は、グリーンハウス内の使用済み防護具類の回収等に合わせて、適宜チャック式カーテンのチャックが完全に閉止しているかを確認する。
- (d) 中央制御室空調装置による放射性物質の中央制御室への流入防止
- 仮にグリーンハウスから放射性物質が漏えいした場合においても、放射性物質を中央制御室へ流入させないようにするため、中央制御室空調装置による空気の流れにより、放射性物質の中央制御室への流入を防止する。
- 中央制御室に放射性物質を流入させない風向として、グリーンハウス内については放射性物質をグリーンハウス内に留めておくため無風とし、グリーンハウス外については、中央制御室出入口扉近傍の給気口からチェンジングエリア出入口近傍の排気口への風向とする。
- 以上から、検証のためチェンジングエリアを設営し風向確認試験を行ったが、実際の空気の流れは、第9図に示す風向であることを確認した。試験の概要を以下に示す。
- チェンジングエリアに設置するすべての資機材を配置した。
 - グリーンハウスの両端に設置するカーテンはチャック式とする。
 - 中央制御室空調装置は、重大事故時の運転状態である閉回路循環運転にて、試験を行った。
 - グリーンハウスから中央制御室内への放射性物質の流入する経路となるようにグリーンハウスのスクリーニングエリア側に取り付けたカーテン、中央制御室出入口扉を開放し、中央制御室バウンダリの境界となる出入口扉及びカーテンについては閉止状態とした。
 - 確認高さは、中央制御室内、スクリーニングエリア内及びグリーンハウス内は、

要員を模擬し床上高さ+1500mmとし、その他にグリーンハウス上、排気ダクト付近については、床上高さ+2000mmで確認を行った。

放射性物質をグリーンハウス内に閉じ込めること及び中央制御室空調装置により、中央制御室へ放射性物質が流入することはないことから、チェンジングエリアへの可搬型空気浄化装置は設置しない設計とする。

(e) 中央制御室バウンダリ内に設営することによる外部被ばく等の低減

チェンジングエリアを中央制御室バウンダリ内に設営することにより、外部被ばく、衣服汚染及び身体汚染を低減できる。具体的には以下のとおり。

①外部被ばくの低減

グリーンハウスを中央制御室バウンダリ外に設営した場合、チェンジングエリア周辺の汚染レベルが高く、要員が防護具類を脱衣する際に外部被ばくの増加が懸念される。

このため、中央制御室バウンダリ内にチェンジングエリアを設営することで、環境の線量当量率は低くなり、要員の外部被ばくを低減できる。

②衣服汚染及び身体汚染の低減

グリーンハウスを中央制御室バウンダリ外に設営した場合、チェンジングエリア周辺の汚染レベルが高く、中央制御室への要員の入退室時に外部の放射性物質が流入することから、グリーンハウス内に汚染が付着しやすくなり要員の衣服汚染及び身体汚染の発生が増加する懸念がある。

一方、チェンジングエリアを中央制御室バウンダリ内に設営した場合は、中央制御室内の環境の汚染レベルは低いため、衣服汚染及び身体汚染の発生を抑制することができる。

d. チェンジングエリアでのクロスコンタミ防止について

中央制御室に入室しようとする要員に付着した汚染が、他の要員に伝播することがないようにスクリーニングエリアにおいて要員の汚染が確認された場合は、汚染箇所を養生するとともに、スクリーニングエリア内に汚染が移行していないことを確認する。

スクリーニングエリア内に汚染が確認された場合は、一時的にチェンジングエリアを閉鎖するが、速やかに養生シートを張り替える等により、要員の出入りに大きな影響は与えないようにする。ただし、中央制御室から緊急に現場に行く必要がある場合は、張り替え途中であっても、退室する要員は防護具を着用していることから、退室することは可能である。

また、中央制御室への入室の動線と退室の動線を分離することで、スクリーニングエリアで汚染が確認された要員との接触を防止する。なお、中央制御室から退室する要員は、防護具を着用しているため、中央制御室に入室しようとする要員と接触したとしても、汚染が身体に付着することはない。

(8) 汚染の管理基準

第3表のとおり、状況に応じた汚染の管理基準を運用する。

ただし、スクリーニングエリアのバックグラウンドに応じて、第3表の管理基準での運用が困難となった場合は、バックグラウンドと識別できる値を設定する。

第3表 汚染の管理基準

| | 状況 | 汚染の管理基準 ^{※1} | 根拠等 |
|-----|--|--------------------------|---|
| 状況① | 屋外(発電所構内全般)へ少量の放射性物質が漏えい又は放出されるような原子力災害時 | 1,300 cpm ^{※2} | 法令に定める表面汚染密度限度(アルファ線を放出しない放射性同位元素の表面汚染密度限度:40 Bq/cm ²)の1/10 |
| 状況② | 大規模プルームが放出されるような原子力災害時 | 40,000 cpm ^{※3} | 原子力災害対策指針におけるOIL4に準拠 |
| | | 13,000 cpm ^{※4} | 原子力災害対策指針におけるOIL4【1ヶ月後の値】に準拠 |

※1:計測器の仕様や校正により計数率が異なる場合は、計測器ごとの数値を確認しておく。また、測定する場所のバックグラウンドに留意する必要がある。

※2:4Bq/cm²相当。

※3:120Bq/cm²相当。バックグラウンドが高い状況下に適用。バックグラウンドの影響が相対的に小さくなる数値のうち、最低の水準(バックグラウンドのノイズに信号が埋まらないレベルとして3倍程度の余裕を見込む水準)として設定(13,000×3≒40,000cpm)。

※4:40Bq/cm²相当(放射性よう素の吸入により小児の甲状腺等価線量が100mSvに相当する内部被ばくをもたらすと想定される体表面密度)。

上記汚染の管理基準の設定に当たり、中央制御室滞在における内部被ばく線量を試算した。

評価条件は第4表のとおりとし、中央制御室に入室する運転員等の衣類には、40Bq/cm²の放射性物質が付着しているものと仮定し、付着した放射性物質(40Bq/cm²)がすべて中央制御室内に持ち込まれ、浮遊するものとして評価した。

第4表 中央制御室における線量評価条件

| 項目 | 使用値 | 設定理由 |
|---------------------------------|------------------------------------|---|
| 運転員等の衣類に付着して中央制御室に持ち込まれる放射性物質の量 | 2.096E+07 Bq/ 31名 | <ul style="list-style-type: none"> ・40Bq/cm²×16900 cm² (体表面積) ×31名 (衣類に付着した放射性物質が0～60sの短時間で中央制御室内へ全量浮遊するものと仮定) ・Cs-137とI-131を想定 |
| 中央制御室の空調バウンダリ体積 | 4000m ³ | 空調機器の体積を含む中央制御室バウンダリ体積として設定 |
| 中央制御室非常用循環系統フィルタ容量 | 85m ³ /min | 設計値 |
| 中央制御室非常用循環系統起動時間 | 60 s | 0～60sに中央制御室操作員の着衣の放射性物質が全て中央制御室内に浮遊するものと仮定。安全側に放射性物質が全量浮遊するまでの中央制御室非常用循環系統のフィルタ効果は期待しないものとした |
| 中央制御室非常用循環系統よう素フィルタによる除去効率 | 0～60 s : 0% 60 s ~ : 95% | 設計上期待できる値として設定 |
| 中央制御室非常用循環系統微粒子フィルタによる除去効率 | 0～60 s : 0% 60 s ~ : 99% | 同上 |
| 空気流入率 | 2000 m ³ /h (0.5回/h) | 空気流入率測定試験結果(0.15回/h)を基に余裕を見込んだ値として設定 |
| マスクの着用 | 考慮しない | 被ばく評価上、安全側にマスクの着用を考慮しないものとする |
| 交替回数 | 20回 | 7日間の直交替回数に余裕をみた値 |
| 中央制御室滞在時間 | 49時間 | 運転員の勤務形態として5直2.5交替とし、評価期間中、最大となる班の滞在時間を設定 |
| 評価期間 | 7日 | 審査ガイド*1に基づく |

* 1 : 「実用発電用原子炉に係る重大事故時の制御室及び緊急時対策所の居住性に係る被ばく評価に関する審査ガイド」

被ばく評価結果を第5表に示す。衣類の付着物として全量Cs-137を仮定した場合は、約0.8 mSv/7日、全量I-131を仮定した場合は約0.4 mSv/7日であり、持ち込まれた放射性物質が全量浮遊したものと仮定しても被ばく線量は小さいものであり、現実的には全量浮遊することはないため、実際の被ばく影響は十分に小さいものとする。

なお、中央制御室の居住性に係る被ばく評価については、別途「原子炉制御室の居住性に係る被ばく評価について」において審査ガイドに基づき評価しており、本評価は中央制御室入室の汚染管理基準の評価のため試算したものである。

第5表 衣類に付着した放射性物質による中央制御室での被ばく評価結果

| | Cs-137 の衣類への 付着を仮定 | I-131 の衣類への 付着を仮定 |
|-------------------------------|-----------------------|----------------------|
| 吸入摂取による 実効線量結果 (mSv/7日) | 約 0.8 | 約 0.4 |

また、さらなる被ばく低減の観点からもより低い管理基準で運用していくことも視野に入れて改善を図っていく。

(9) 中央制御室におけるマスク着用の要否について

中央制御室におけるマスクの着用の判断基準は第6表のとおりとする。

事故直後の運転員操作の輻輳を鑑みるとマスク着用の判断に迷わないことが最優先であることから、重大事故等が発生し炉心損傷が予想される事態となった場合又は炉心損傷の兆候が見られた場合は、運転員等の内部被ばくを低減するために全面マスクを着用する。

第6表 マスクの着用の判断基準

| 判断情報 | 判断方法 | 判断主体 |
|--|---|-------------------|
| 重大事故等が発生し、炉心出口温度等により炉心損傷が予想される事態となった場合又は炉心損傷の兆候が見られた場合 | 炉心出口温度が350℃を超えて上昇が継続する場合、又は格納容器内高レンジエリアモニタ（高レンジ）の指示値が 1×10^6 mSv/h 以上の場合 | 中央制御室 発電課長（当直） |

(10) 可搬型照明（SA）

チェンジングエリア設営場所付近の全照明が消灯した場合に可搬型照明（SA）を使用する。可搬型照明（SA）は、脱衣、汚染検査、除染時に必要な照度を確保するために第7表に示す数量及び仕様とする。

第7表 チェンジングエリアの可搬型照明（SA）

| | 保管場所 | 数量 | 仕様 |
|--|---------|--------------|---|
| 可搬型照明（SA）  | 中央制御室付近 | 2個 (予備1個) | 電源：AC100V 点灯時間：約2.5時間 (蓄電池による点灯時) |

(11) チェンジングエリアのスペースについて

中央制御室における現場作業を行う運転員は、2名1組で2組を想定し、同時に4名の運転員がチェンジングエリア内に収容できる設計とする。チェンジングエリアに同時に4名の要員が来た場合、すべての要員が中央制御室に入りきるまで約9分であり、すべての要員が汚染している場合（局所的に汚染し、拭き取りによる除染を行う者を3名、広範囲に汚染し、簡易シャワーによる除染を行う者を1名と想定）でも約28分であることを確認している。

また、仮に想定人数以上の要員が同時にチェンジングエリアに来た場合でも、チェンジングエリアは建屋内に設置しており、屋外での待機はなく不要な被ばくを防止することができる。

(12) 放管班の緊急時対応のケーススタディ

放管班は、チェンジングエリアの設営以外に、可搬型モニタリングポストの設置（約190分）、可搬型モニタリングポスト（海側用及び緊急時対策所付近用）の設置（約120分）、可搬型気象観測設備（気象観測設備代替測定用）の設置（約100分）、可搬型気象観測設備（緊急時対策所付近用）の設置（約80分）を行うことを想定している。これら対応項目の優先順位については、放管班長が状況に応じ判断する。以下にタイムチャートの例を示す。

例えば、平日の勤務時間帯に事故が発生した場合（ケース①）には、チェンジングエリアの設営を優先し、次に可搬型モニタリングポスト等の設置を行うことになる。また、夜間・休日（平日の勤務時間帯以外）に事故が発生した場合で、「原子力災害対策特別措置法」第10条第1項に該当する事象又は「原子力災害対策特別措置法」第15条第1項に該当する事象発生直後から周辺環境が汚染してしまうような事象が発生した場合

（ケース②）は、参集に12時間かかるとして、参集要員の放管班6名が参集後、チェンジングエリアの設営を優先し、次に可搬型モニタリングポスト等の設置を行うことになる。

・ケース①（平日の勤務時間帯に事故が発生した場合）

| 対応項目 | 要員 | 経過時間[時間] | | 0 | 1 | 2 | 3 | 4 | 5 | 6 | 7 | 8 | 9 | 10 | 11 | 12 |
|-----------------------|-----|----------|------|-------------------------------|---|---|---|---|---|---|---|---|---|----|----|----|
| | | 参集前 | 参集後 | 事故発生 ▼ 参集要員 ▼ 10名 | | | | | | | | | | | | |
| 収束処理（モニタリングポストなど） | 放管班 | | 2(A) | | | | | | | | | | | | | |
| 可搬型モニタリングポストの設置 | 放管班 | | 2(A) | | | | | | | | | | | | | |
| 可搬型気象観測設備の設置 | 放管班 | | 2(A) | | | | | | | | | | | | | |
| 中央監視室チェンジングエリアの設営 | 放管班 | | 2(B) | | | | | | | | | | | | | |
| 緊急時対策所付近用チェンジングエリアの設営 | 放管班 | | 2(C) | | | | | | | | | | | | | |
| 緊急時対策所付近用チェンジングエリアの設営 | 放管班 | | 2(C) | | | | | | | | | | | | | |
| 可搬型モニタリングポスト（TSC）の設置 | 放管班 | | 2(C) | | | | | | | | | | | | | |
| 可搬型気象観測設備（TSC）の設置 | 放管班 | | 2(C) | | | | | | | | | | | | | |
| 可搬型モニタリングポスト（海側）の設置 | 放管班 | | 2(A) | | | | | | | | | | | | | |

・ケース②（夜間・休日（平日の勤務時間帯以外）に事故が発生した場合）

| 対応項目 | 要員 | 経過時間[時間] | | 0 | 12 | 13 | 14 | 15 | 16 | 17 | 18 | 19 | 20 | 21 | 22 |
|-----------------------|-----|----------|------|---|-------------------------------|----|----|----|----|----|----|----|----|----|----|
| | | 参集前 | 参集後 | 0 | 事故発生 ▼ 参集要員 ▼ 10名 | | | | | | | | | | |
| 収束処理（モニタリングポストなど） | 放管班 | | 2(A) | | | | | | | | | | | | |
| 可搬型モニタリングポストの設置 | 放管班 | | 2(A) | | | | | | | | | | | | |
| 可搬型気象観測設備の設置 | 放管班 | | 2(A) | | | | | | | | | | | | |
| 中央監視室チェンジングエリアの設営 | 放管班 | | 2(B) | | | | | | | | | | | | |
| 緊急時対策所付近用チェンジングエリアの設営 | 放管班 | | 2(C) | | | | | | | | | | | | |
| 緊急時対策所付近用チェンジングエリアの設営 | 放管班 | | 2(C) | | | | | | | | | | | | |
| 可搬型モニタリングポスト（TSC）の設置 | 放管班 | | 2(C) | | | | | | | | | | | | |
| 可搬型気象観測設備（TSC）の設置 | 放管班 | | 2(C) | | | | | | | | | | | | |
| 可搬型モニタリングポスト（海側）の設置 | 放管班 | | 2(A) | | | | | | | | | | | | |

中央制御室内に配備する資機材の数量について

(1) 放射線管理用資機材

中央制御室に配備する放射線管理用資機材の内訳を第1表及び第2表に示す。

なお、放射線管理用資機材は、汚染が付着しないようビニール袋等であらかじめ養生し、配備する。

第1表 防護具

| 品名 | 配備数 ^{※21} ／保管場所 | | | |
|----------------------------------|--------------------------|----------------------|---------------------|---------------------------|
| | 緊急時対策所 | | 3号炉 中央制御室 | 構内 ^{※22} (参考) |
| | 指揮所 | 待機所 | | |
| タイベック | 450着 ^{※1} | 600着 ^{※6} | 50着 ^{※14} | 約2,400着 |
| 下着(上下セット) | — | — | — | 約400着 |
| 帽子 | 450個 ^{※1} | 600個 ^{※6} | 50個 ^{※14} | 約15,000個 |
| 靴下 | 450足 ^{※1} | 600足 ^{※6} | 50足 ^{※14} | 約7,000足 |
| 綿手袋 | 450双 ^{※1} | 600双 ^{※6} | 50双 ^{※14} | 約33,000双 |
| ゴム手袋(2重) | 900双 ^{※2} | 1,200双 ^{※7} | 100双 ^{※15} | 約73,000双 |
| 全面マスク | 450個 ^{※1} | 600個 ^{※6} | 100個 ^{※16} | 約800個 |
| 電動ファン付きマスク | — | 8個 ^{※8} | 10個 ^{※17} | 約90個 |
| 全面マスク用チャコールフィルタ (2個/セット) | 900個 ^{※2} | 1,200個 ^{※7} | 200個 ^{※18} | 約270個 |
| 電動ファン付きマスク用チャコー ルフィルタ(1個/セット) | — | 8個 ^{※8} | 10個 ^{※17} | 約90個 |
| アノラック | 250着 ^{※3} | 590着 ^{※9} | 50着 ^{※14} | 約1,800着 |
| 長靴 | 180足 ^{※4} | 440足 ^{※10} | 30足 ^{※19} | 約1,000足 |
| オーバーシューズ(靴カバー) | 450足 ^{※1} | 600足 ^{※6} | 50足 ^{※14} | 約620足 |
| 自給式呼吸器 | — | 8台 ^{※11} | 15台 ^{※20} | 約72台 |
| 圧縮酸素形循環式呼吸器 | 3台 ^{※5} | 6台 ^{※12} | — | — |
| タングステンベスト | — | 20着 ^{※13} | — | — |

※1：42名(本部要員39名+現場要員2名+余裕)×1.5倍×7日

※2：42名(本部要員39名+現場要員2名+余裕)×2倍×1.5倍×7日

※3：23名(指揮所の最大収容人数60名-本部要員37名)×1.5倍×7日

※4：23名(指揮所の最大収容人数60名-本部要員37名)×1.1倍×7日

※5：23名(指揮所の最大収容人数60名-本部要員37名)の10%分

※6：57名(本部要員11名+現場要員37名+3号炉運転員6名+余裕)×1.5倍×7日

※7：57名(本部要員11名+現場要員37名+3号炉運転員6名+余裕)×2倍×1.5倍×7日

※8：6名(総括班員2名+放管班員4名)+余裕

※9：56名(待機所の最大収容人数60名-本部要員4名)×1.5倍×7日

※10：56名(待機所の最大収容人数60名-本部要員4名)×1.1倍×7日

※11：8名(災害対策要員(支援)6名+参集要員2名)

※12：56名(待機所の最大収容人数60名-本部要員4名)の10%分

※13：8名(現場指揮者1名+放管班員1名+作業要員3名×2班)×2セット+余裕

- ※14：21名（運転員6名＋災害対策要員7名＋災害対策要員（支援）2名＋運転員（交替要員）6名）×1.5倍＋余裕
- ※15：21名（運転員6名＋災害対策要員7名＋災害対策要員（支援）2名＋運転員（交替要員）6名）×1.5倍×2倍＋余裕
- ※16：21名（運転員6名＋災害対策要員7名＋災害対策要員（支援）2名＋運転員（交替要員）6名）×2回分（中央制御室内での着用分）×1.5倍＋余裕
- ※17：8名（運転員6名＋放管班員2名）＋余裕
- ※18：21名（運転員6名＋災害対策要員7名＋災害対策要員（支援）2名＋運転員（交替要員）6名）×2個×2回分（中央制御室内での着用分）×1.5倍＋余裕
- ※19：21名（運転員6名＋災害対策要員7名＋災害対策要員（支援）2名＋運転員（交替要員）6名）＋余裕
- ※20：15名（運転員6名＋災害対策要員7名＋災害対策要員（支援）2名）
- ※21：防護具が不足する場合は、構内より適宜運搬することにより補充する
- ※22：発電所構内に保管又は配備している数量

第2表 計測器（被ばく管理，汚染管理）

| 品名 | | 配備数／保管場所 | | |
|-------------|---------|-------------------|-------------------|-------------------|
| | | 緊急時対策所 | | 3号炉 |
| | | 指揮所 | 待機所 | 中央制御室 |
| 個人線量計 | ポケット線量計 | 70台 ^{※1} | 70台 ^{※1} | 50台 ^{※7} |
| | ガラスバッジ | 70台 ^{※1} | 70台 ^{※1} | 50台 ^{※7} |
| GM汚染サーベイメータ | | 4台 ^{※2} | 6台 ^{※5} | 3台 ^{※8} |
| 電離箱サーベイメータ | | 3台 ^{※3} | 7台 ^{※6} | 3台 ^{※9} |
| 可搬型エリアモニタ | | 2台 ^{※4} | 2台 ^{※4} | — |

- ※1：60名/建屋×1.1倍＋余裕
- ※2：チェンジングエリア3台（汚染検査を行う放管班員2名分＋余裕）＋指揮所内1台
- ※3：チェンジングエリア2台（汚染検査を行う放管班員2名分）＋指揮所内1台
- ※4：2台（1台＋余裕）/建屋
- ※5：チェンジングエリア3台（汚染検査を行う放管班員2名分＋余裕）＋待機所内及び屋外3台（待機所1台＋屋外等のモニタリングを行う放管班員2名分）
- ※6：チェンジングエリア2台（汚染検査を行う放管班員2名分）＋待機所内及び屋外5台（待機所1台＋屋外等のモニタリングを行う放管班員2名＋余裕）
- ※7：31名×1.5倍
- ※8：チェンジングエリア1台（汚染検査を行う放管班員1名分）＋中央制御室内1台（中央制御室内の汚染検査1台）＋余裕
- ※9：チェンジングエリア1台（チェンジングエリア内のモニタリング1台）＋中央制御室内1台（中央制御室内のモニタリング1台）＋余裕

(2) 食料等

中央制御室に配備する食料等の内訳を第3表に示す。なお、食料等は、汚染が付着しないようビニール袋等であらかじめ養生し、配備する。

第3表 食料等

| 品名 | | 配備数 ^{※4} |
|------|-------------|------------------------|
| | | 中央制御室 |
| 食料等 | ・食料 | 126食 ^{※1} |
| | ・飲料水 (0.5L) | 168本=84L ^{※2} |
| よう素剤 | | 1,000錠 ^{※3} |

※1：6名（運転員）×7日×3食

※2：6名（運転員）×7日×4本（0.5L/本）

※3：6名（運転員）×（2錠×7日+余裕分）

※4：今後，訓練等で見直しを行う

交代要員体制を考慮した運転員の被ばく評価について

被ばく評価に当たっては、評価期間を事故発生後7日間とし、運転員が交代（5直3交代）するものとして実効線量を評価した。運転員の直交代サイクルを表1に、交代スケジュール例を表2に示す。なお、本評価においては、3直（1日目）の中央制御室滞在開始時に事故が発生するものと想定した。

被ばく評価に当たって考慮した被ばく経路と被ばく経路のイメージを図1及び図2に示す。また、中央制御室の居住性（炉心の著しい損傷）に係る被ばく評価の主要条件を表3に、被ばく評価に係る中央制御室空調装置の概略図を図3に示す。

表1 直交代サイクル

| 勤務 | 勤務時刻 | 勤務時間 |
|----|---------------|---------|
| 1直 | 22:00 ~ 8:10 | 10時間10分 |
| 2直 | 8:10 ~ 15:20 | 7時間20分 |
| 3直 | 15:00 ~ 22:10 | 7時間10分 |
| 連直 | 8:00 ~ 22:10 | 14時間10分 |

表2 勤務スケジュール例

| | 1日 | 2日 | 3日 | 4日 | 5日 | 6日 | 7日 | 滞在時間 | 入退域回数 |
|----|----|----|----|----|----|----|----|-------|-------|
| A班 | 3直 | 連直 | 2直 | | 1直 | 1直 | | 49:00 | 10回 |
| B班 | 日勤 | | | | | | | | |
| C班 | | | 3直 | 連直 | 2直 | | 1直 | 38:50 | 8回 |
| D班 | 1直 | 1直 | | | 3直 | 連直 | 2直 | 49:00 | 10回 |
| E班 | 2直 | | 1直 | 1直 | | | 3直 | 34:50 | 8回 |



図1 中央制御室の居住性（炉心の著しい損傷）に係る被ばく評価において考慮する被ばく経路

| | |
|--------|---|
| 中央制御室内 | ①原子炉建屋内の放射性物質からのガンマ線による被ばく（直接ガンマ線及びスカイシャインガンマ線による外部被ばく） |
| | ②大気中へ放出された放射性物質からのガンマ線による被ばく （クラウドシヤインガンマ線及びグラウンドシヤインによる外部被ばく） |
| | ③室内に外気から取り込まれた放射性物質による被ばく （吸入摂取による内部被ばく，室内に浮遊している放射性物質による外部被ばく） |
| 入退城 | ④原子炉建屋内の放射性物質からのガンマ線による被ばく（直接ガンマ線及びスカイシャインガンマ線による外部被ばく） |
| | ⑤大気中へ放出された放射性物質による被ばく （クラウドシヤインガンマ線及びグラウンドシヤインによる外部被ばく，吸入摂取による内部被ばく） |

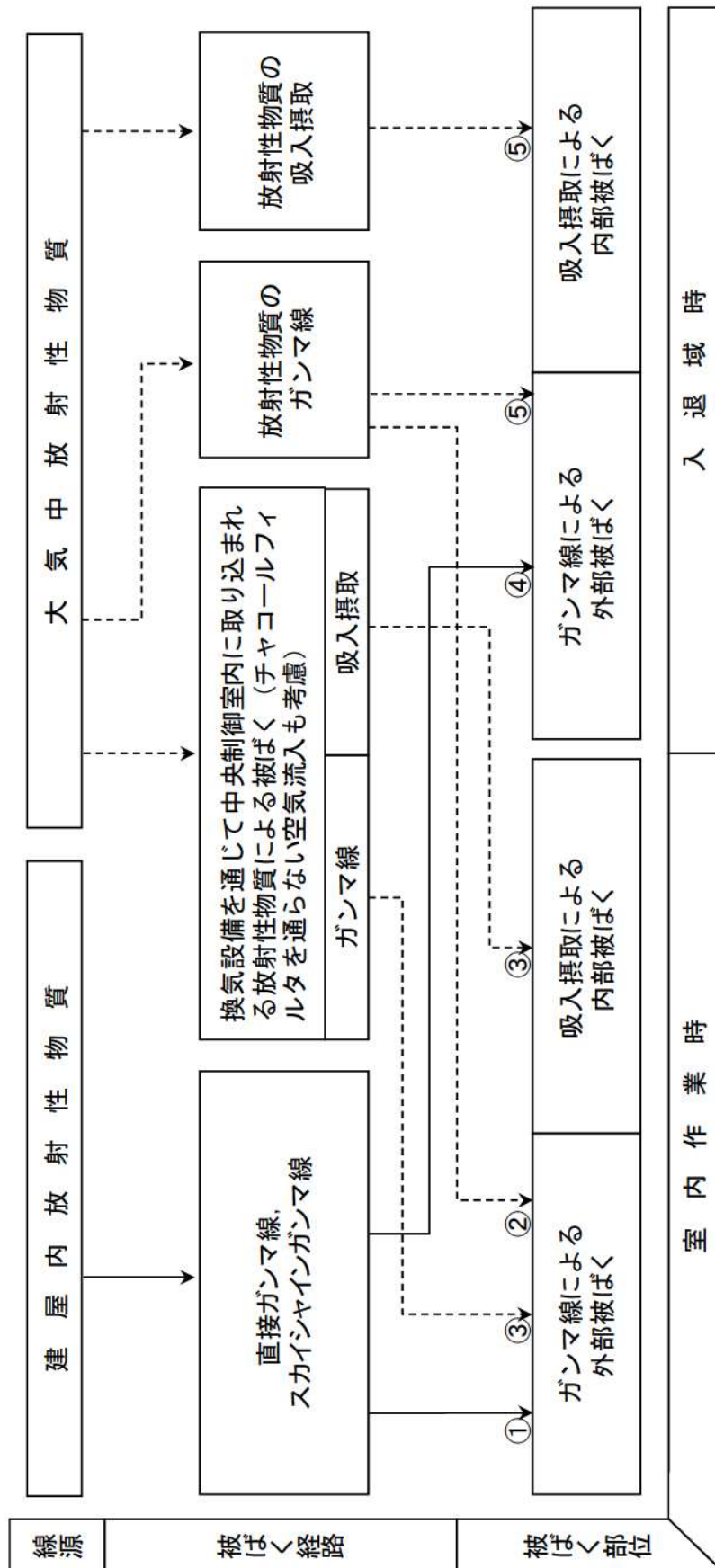

図2 中央制御室の居住性（炉心の著しい損傷）に係る被ばく評価の被ばく経路イメージ図

表3 中央制御室の居住性（炉心の著しい損傷）に係る被ばく評価の主要条件（1/3）

| 項目 | | 評価条件 | |
|--------|-------------|--|--|
| 炉心内蓄積量 | 発災プラント | 3号炉 | |
| | 評価事象 | 大破断 LOCA 時に低圧注入機能, 高圧注入機能及び格納容器スプレイ注入機能が喪失する事故 | |
| | 炉心熱出力 | 2,705MWt | |
| | 原子炉運転時間 | ウラン燃料 1 サイクル : 10,000h (約 416 日) 2 サイクル : 20,000h 3 サイクル : 30,000h 4 サイクル : 40,000h ウラン・プルトニウム混合酸化物燃料 1 サイクル : 10,000h (約 416 日) 2 サイクル : 20,000h 3 サイクル : 30,000h | |
| | 取替炉心の燃料装荷割合 | 装荷割合は ウラン燃料 : 約 3/4 (117 体/157 体) ウラン・プルトニウム混合酸化物燃料 : 約 1/4 (40 体/157 体) サイクル数 (バッチ数) は ウラン燃料 : 4 ウラン・プルトニウム混合酸化物燃料 : 3 | |
| 大気拡散 | 気象資料 | 泊発電所における 1 年間の気象データ (1997 年 1 月 ~ 1997 年 12 月) (地上約 10m) | |
| | 実効放出継続時間 | 全放出源 : 1 時間 | |
| | 建屋巻き込み | 考慮する | |
| | 累積出現頻度 | 小さい方から累積して 97% | |
| | 放出源及び放出源高さ | 地上 : 地上 0 m 排気筒 : 地上 73.1 m | |
| | 着目方位 | 中央制御室滞在時 | 【地上, 排気筒】 中央制御室中心 : 5 方位 |
| | | 入退域時 | 【地上, 排気筒】 出入管理建屋入口 : 3 方位 中央制御室入口 : 6 方位 |

表3 中央制御室の居住性（炉心の著しい損傷）に係る被ばく評価の主要条件（2/3）

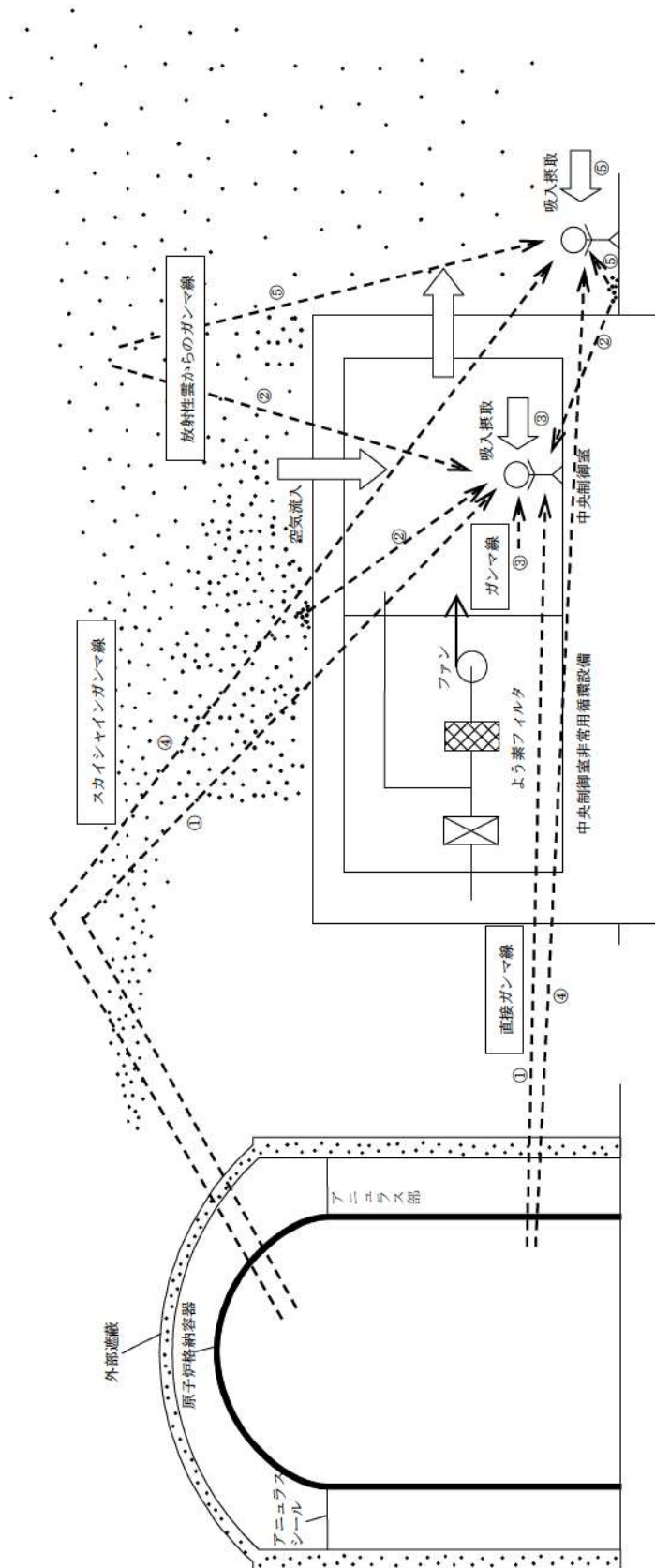
| 項目 | 評価条件 |
|---------------------------------|---|
| 原子炉格納容器の漏えい開始時刻 | 0秒 |
| 原子炉格納容器からの漏えい率 | 0.16%/day |
| 原子炉格納容器からの漏えい割合 | アニュラス部 : 97% アニュラス部以外 : 3% |
| 原子炉格納容器に 放出されるよう素の形態 | 粒子状よう素 : 5% 無機よう素 : 91% 有機よう素 : 4% |
| 原子炉格納容器内の pH 制御の効果 | 未考慮 |
| 原子炉格納容器からの 漏えいに関する捕集効率 (DF) | 希ガス : 1 エアロゾル粒子 : 10 無機よう素 : 1 有機よう素 : 1 |
| 原子炉格納容器内での 有機よう素の除去効果 | 未考慮 |
| 原子炉格納容器内での 粒子状放射性物質の除去効果 | ・代替格納容器スプレイによる除去効果 ・自然沈着による除去効果 |
| 原子炉格納容器等への無機よう素の 沈着効果 | 9.0×10^{-4} [1/s] |
| 原子炉格納容器等へのエアロゾルの 沈着効果 | 6.65×10^{-3} [1/h] |
| 代替格納容器スプレイによる スプレイ効果開始時間 | 60分 |
| 代替格納容器スプレイによる エアロゾルのスプレイ除去効果 | SRP6.5.2*に示された評価式に基づく |
| 原子炉格納容器に放出される 核分裂生成物割合 | 炉心内内蔵量に対して, 希ガス類 : 1.0×10^0 よう素類 : 7.5×10^{-1} Cs 類 : 7.5×10^{-1} Te 類 : 3.05×10^{-1} Ba 類 : 1.2×10^{-1} Ru 類 : 5.0×10^{-3} La 類 : 5.2×10^{-3} Ce 類 : 5.5×10^{-3} |

原子炉格納容器外への放出

※: 米国 Standard Review Plan 6.5.2 “Containment Spray as a Fission Product Cleanup System”

表3 中央制御室の居住性（炉心の著しい損傷）に係る被ばく評価の主要条件（3/3）

| 項目 | | 評価条件 |
|-----------|---|--|
| 環境への放出 | アニュラス部体積 | 7860m ³ |
| | アニュラス空気浄化設備 ファン流量 | 1.86×10 ⁴ m ³ /h (ただし60分後起動) |
| | アニュラス負圧達成時間 | 78分 |
| | アニュラス空気浄化設備 よう素フィルタによる除去効率 | 0～78分：0% 78分～：95% |
| | アニュラス空気浄化設備 微粒子フィルタによる除去効率 | 0～78分：0% 78分～：99% |
| 運転員の被ばく評価 | 中央制御室非常用循環系統 (風量、フィルタ除去効率及び 起動遅れ時間) | 【風量】 事故発生から0～300分後：0 m ³ /h 事故発生から300分～7日：5.1×10 ³ m ³ /h 【よう素フィルタによる除去効率】 事故発生から0～300分後：0% 事故発生から300分～7日：95% 【微粒子フィルタによる除去効率】 事故発生から0～300分後：0% 事故発生から300分～7日：99% 【起動遅れ時間】 300分 |
| | 中央制御室バウンダリへの 外気の直接流入率 | 0.5回/h |
| | マスク防護係数 | 入退域：50 中央制御室滞在時：50 |
| | ヨウ素剤の服用 | 未考慮 |
| | 交代要員体制の考慮 | 考慮する |
| | 直接ガンマ線及びスカイシャイ ンガンマ線の評価コード | 直接ガンマ線：QAD-CGGP2R コード スカイシャインガンマ線：SCATTERING コード |
| | 地表面への沈着速度 | 希ガス：沈着なし 希ガス以外：1.2cm/s |
| | 事故の評価期間 | 7日間 |

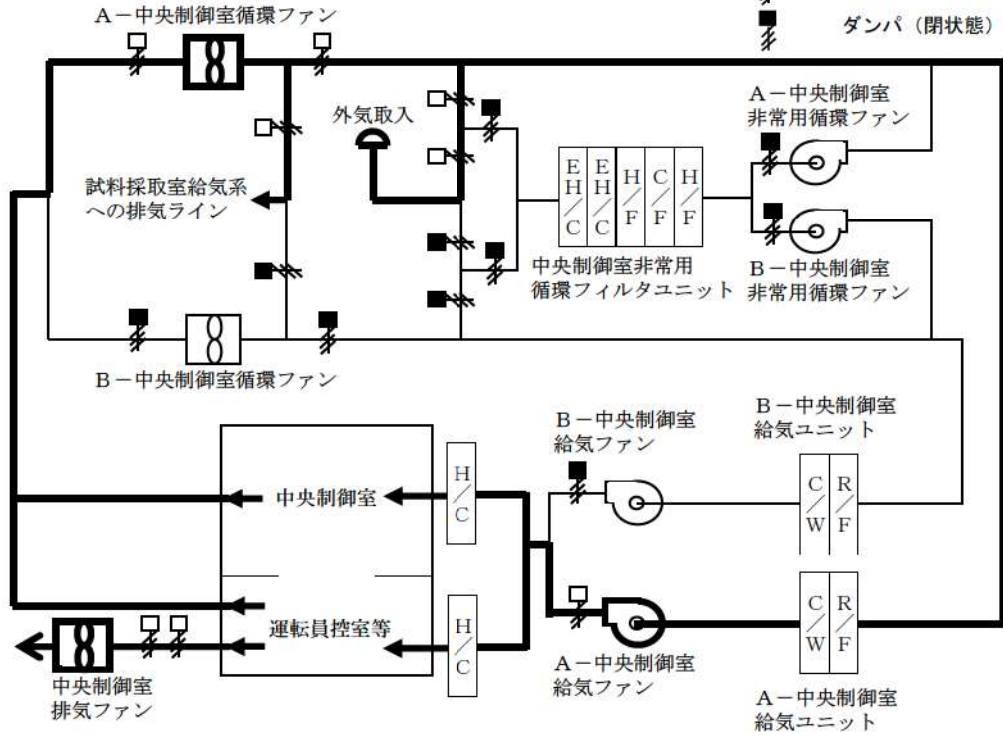
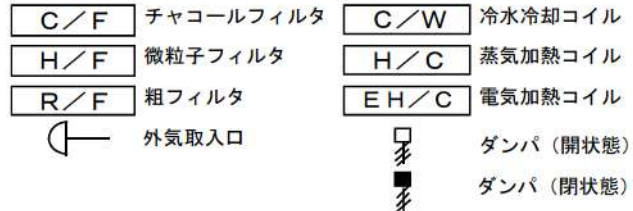

(通常運転時)

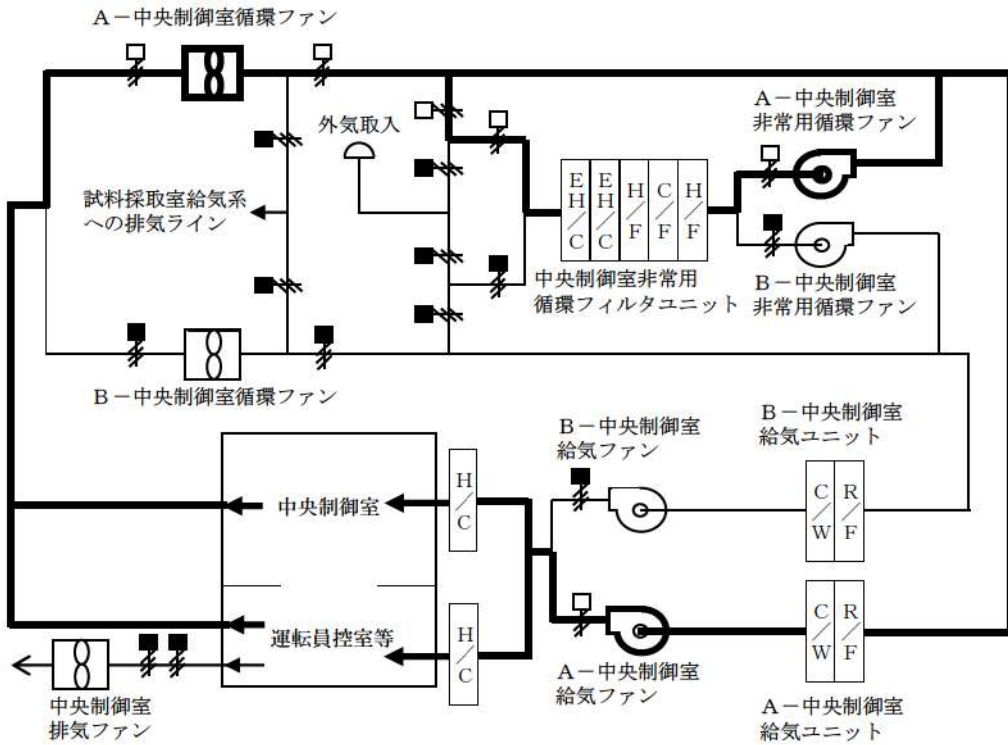

(閉回路循環運転時)

図3 中央制御室空調装置の概要図

1. 評価事象

泊発電所3号炉においては、「想定する格納容器破損モードのうち、原子炉制御室の運転員の被ばくの観点から結果が最も厳しくなる事故収束に成功した事故シーケンス」を想定し、格納容器破損防止対策に係る有効性評価における雰囲気圧力・温度による静的負荷のうち、格納容器過圧の破損モードにおいて想定している、「大破断 LOCA 時に低圧注入機能、高圧注入機能及び格納容器スプレイ注入機能が喪失する事故」を想定する。

2. 評価結果のまとめ

評価結果を表 4-1 及び表 4-2 に示す。さらに、被ばく線量の合計が最も大きい班の評価結果の内訳を表 5-1 及び表 5-2 に、被ばく線量の合計が最も大きい滞在日における評価結果の内訳を表 6-1 及び表 6-2 に示す。

評価の結果、7日間での実効線量は約 21mSv となった。この評価結果は遮蔽モデル上のコンクリート厚を許容される施工誤差分だけ薄くした場合の評価としている。

このことから、判断基準である「運転員の実効線量が7日間で 100mSv を超えないこと」を満足することを確認した。

なお、参考として原子炉格納容器からの漏えいに関するエアロゾル粒子の捕集効果に期待しない (DF=1) の評価結果について、表 4-3 に示す。

表 4-1 各勤務サイクルでの被ばく線量

(中央制御室内でマスクの着用を考慮した場合) (単位: mSv) ※1※2※3※4

| | 1日目 | 2日目 | 3日目 | 4日目 | 5日目 | 6日目 | 7日目 | 8日目 | 合計※5 |
|----|----------------------------|----------------------------|----------------------------|----------------------------|----------------------------|----------------------------|----------------------------|-------------------------------|-------|
| A班 | <small>3直</small> 約 8.4 | <small>連直</small> 約 4.9 | <small>2直</small> 約 3.0 | — | <small>1直</small> 約 2.2 | <small>1直</small> 約 1.9 | — | — | 約 21 |
| B班 | — | — | — | — | — | — | — | — | 0 |
| C班 | — | — | <small>3直</small> 約 2.8 | <small>連直</small> 約 2.6 | <small>2直</small> 約 1.9 | — | <small>1直</small> 約 1.6 | <small>1直</small> 約 1.4 | 約 11 |
| D班 | <small>1直</small> ※6 — | <small>1直</small> 約 6.7 | — | — | <small>3直</small> 約 1.8 | <small>連直</small> 約 1.9 | <small>2直</small> 約 1.4 | — | 約 12 |
| E班 | <small>2直</small> ※6 — | — | <small>1直</small> 約 3.6 | <small>1直</small> 約 2.7 | — | — | <small>3直</small> 約 1.3 | <small>連直</small> ※7 約 0.7 | 約 8.4 |

- ※1 3直(1日目)の中央制御室滞在開始時に事故が発生するものと想定するため、評価期間が7日=168時間であることから8日目の途中まで考慮
- ※2 入退城時においてマスク(DF=50)の着用を考慮
- ※3 中央制御室内でマスク(DF=50)の着用を考慮。1日目は6時間当たり18分間、2日以降は6時間当たり1時間外すものとして評価
- ※4 遮蔽モデル上のコンクリート厚を許容される施工誤差分だけ薄くした場合の被ばく線量
- ※5 合計線量は、有効数値3桁目を切り上げて2桁に丸めた値
- ※6 事象発生前のため、評価対象外
- ※7 本評価において想定した直交代スケジュールでは、8日目連直の途中で評価期間終了となることから、入城及び中央制御室滞在(評価期間終了まで)に伴う線量を示している。

表 4-2 各勤務サイクルでの被ばく線量

(中央制御室内でマスクの着用を考慮しない場合) (単位: mSv) ※1※2※3

| | 1日目 | 2日目 | 3日目 | 4日目 | 5日目 | 6日目 | 7日目 | 8日目 | 合計※4 |
|----|---------------------------|----------------------------|----------------------------|----------------------------|----------------------------|----------------------------|----------------------------|-------------------------------|------|
| A班 | <small>3直</small> 約 69 | <small>連直</small> 約 8.1 | <small>2直</small> 約 4.4 | — | <small>1直</small> 約 3.8 | <small>1直</small> 約 3.3 | — | — | 約 89 |
| B班 | — | — | — | — | — | — | — | — | 0 |
| C班 | — | — | <small>3直</small> 約 4.1 | <small>連直</small> 約 5.0 | <small>2直</small> 約 3.1 | — | <small>1直</small> 約 2.9 | <small>1直</small> 約 2.6 | 約 18 |
| D班 | <small>1直</small> ※5 — | <small>1直</small> 約 9.8 | — | — | <small>3直</small> 約 2.9 | <small>連直</small> 約 3.8 | <small>2直</small> 約 2.3 | — | 約 19 |
| E班 | <small>2直</small> ※5 — | — | <small>1直</small> 約 5.7 | <small>1直</small> 約 4.5 | — | — | <small>3直</small> 約 2.2 | <small>連直</small> ※6 約 1.5 | 約 14 |

- ※1 3直(1日目)の中央制御室滞在開始時に事故が発生するものと想定するため、評価期間が7日=168時間であることから8日目の途中まで考慮
- ※2 入退城時においてマスク(DF=50)の着用を考慮
- ※3 遮蔽モデル上のコンクリート厚を許容される施工誤差分だけ薄くした場合の被ばく線量
- ※4 合計線量は、有効数値3桁目を切り上げて2桁に丸めた値
- ※5 事象発生前のため、評価対象外
- ※6 本評価において想定した直交代スケジュールでは、8日目連直の途中で評価期間終了となることから、入城及び中央制御室滞在(評価期間終了まで)に伴う線量を示している。

表 4-3 各勤務サイクルでの被ばく線量（参考）

（原子炉格納格納容器からの漏えいに関するエアロゾル粒子の捕集効果を DF=1 とした場合）

（中央制御室内でマスクの着用を考慮した場合）（単位：mSv） ※1※2※3※4

| | 1 日目 | 2 日目 | 3 日目 | 4 日目 | 5 日目 | 6 日目 | 7 日目 | 8 日目 | 合計※5 |
|-----|---------------------------|----------------------------|----------------------------|----------------------------|----------------------------|----------------------------|----------------------------|-------------------------------|-------|
| A 班 | <small>3直</small> 約 14 | <small>連直</small> 約 5.3 | <small>2直</small> 約 3.2 | — | <small>1直</small> 約 2.4 | <small>1直</small> 約 2.0 | — | — | 約 27 |
| B 班 | — | — | — | — | — | — | — | — | 0 |
| C 班 | — | — | <small>3直</small> 約 3.0 | <small>連直</small> 約 2.9 | <small>2直</small> 約 2.1 | — | <small>1直</small> 約 1.8 | <small>1直</small> 約 1.5 | 約 12 |
| D 班 | <small>1直</small> ※6 — | <small>1直</small> 約 7.8 | — | — | <small>3直</small> 約 2.0 | <small>連直</small> 約 2.1 | <small>2直</small> 約 1.5 | — | 約 14 |
| E 班 | <small>2直</small> ※6 — | — | <small>1直</small> 約 3.8 | <small>1直</small> 約 2.9 | — | — | <small>3直</small> 約 1.5 | <small>連直</small> ※7 約 0.8 | 約 9.1 |

※1 3直（1日目）の中央制御室滞在開始時に事故が発生するものと想定するため、評価期間が7日=168時間であることから8日目の途中まで考慮

※2 入退域時においてマスク（DF=50）の着用を考慮

※3 中央制御室内でマスク（DF=50）の着用を考慮。1日目は6時間当たり18分間、2日以降は6時間当たり1時間外すものとして評価

※4 遮蔽モデル上のコンクリート厚を許容される施工誤差分だけ薄くした場合の被ばく線量

※5 合計線量は、有効数値3桁目を切り上げて2桁に丸めた値

※6 事象発生前のため、評価対象外

※7 本評価において想定した直交代スケジュールでは、8日目連直の途中で評価期間終了となることから、入域及び中央制御室滞在（評価期間終了まで）に伴う線量を示している。

表 5-1 評価結果の内訳（被ばく線量が最大となる班（A班）の合計）
（中央制御室内でマスクの着用を考慮した場合）（単位：mSv）

| 被ばく経路 | | 7日間の実効線量（mSv）※1※2※3 | | |
|-------------------|------------------------------|------------------------|------------------------|------------------------|
| | | 外部被ばくによる実効線量 | 内部被ばくによる実効線量 | 実効線量の合計 |
| 室内作業時 | ①原子炉建屋内の放射性物質からのガンマ線による被ばく | 約 3.3×10^{-2} | — | 約 3.3×10^{-2} |
| | ②大気中へ放出された放射性物質からのガンマ線による被ばく | 約 2.1×10^{-2} | — | 約 2.1×10^{-2} |
| | ③室内に外気から取り込まれた放射性物質による被ばく | 約 1.7×10^0 | 約 6.2×10^0 | 約 7.9×10^0 |
| | 小計（①+②+③） | 約 1.8×10^0 | 約 6.2×10^0 | 約 8.0×10^0 |
| 入退域時 | ④原子炉建屋内の放射性物質からのガンマ線による被ばく | 約 1.2×10^1 | — | 約 1.2×10^1 |
| | ⑤大気中へ放出された放射性物質による被ばく | 約 7.3×10^{-1} | 約 3.0×10^{-2} | 約 7.6×10^{-1} |
| | 小計（④+⑤） | 約 1.2×10^1 | 約 3.0×10^{-2} | 約 1.2×10^1 |
| 合計 （①+②+③+④+⑤） | | 約 14 | 約 6.2 | 約 21※4 |

- ※1 中央制御室内でマスク（DF=50）の着用を考慮。1日目は6時間当たり18分間、2日以降は6時間当たり1時間外すものとして評価
- ※2 入退域時においてマスク（DF=50）の着用を考慮
- ※3 表における「実効線量の合計（①+②+③+④+⑤）」以外の数値は、有効数値3桁目を四捨五入し2桁に丸めた値
- ※4 「実効線量の合計（①+②+③+④+⑤）」の数値は、有効数値3桁目を切り上げて2桁に丸めた値

表 5-2 評価結果の内訳（被ばく線量が最大となる班（A班）の合計）
（中央制御室内でマスクの着用を考慮しない場合）（単位：mSv）

| 被ばく経路 | | 7日間の実効線量（mSv）※1※2 | | |
|--------------------|------------------------------|------------------------|------------------------|------------------------|
| | | 外部被ばくによる 実効線量 | 内部被ばくによる 実効線量 | 実効線量の 合計 |
| 室内作業時 | ①原子炉建屋内の放射性物質からのガンマ線による被ばく | 約 3.3×10^{-2} | — | 約 3.3×10^{-2} |
| | ②大気中へ放出された放射性物質からのガンマ線による被ばく | 約 2.1×10^{-2} | — | 約 2.1×10^{-2} |
| | ③室内に外気から取り込まれた放射性物質による被ばく | 約 1.7×10^0 | 約 7.4×10^1 | 約 7.6×10^1 |
| | 小計（①+②+③） | 約 1.8×10^0 | 約 7.4×10^1 | 約 7.6×10^1 |
| 入退域時 | ④原子炉建屋内の放射性物質からのガンマ線による被ばく | 約 1.2×10^1 | — | 約 1.2×10^1 |
| | ⑤大気中へ放出された放射性物質による被ばく | 約 7.3×10^{-1} | 約 3.0×10^{-2} | 約 7.6×10^{-1} |
| | 小計（④+⑤） | 約 1.2×10^1 | 約 3.0×10^{-2} | 約 1.2×10^1 |
| 合 計 （①+②+③+④+⑤） | | 約 14 | 約 74 | 約 89※3 |

※1 入退域時においてマスク（DF=50）の着用を考慮

※2 表における「実効線量の合計（①+②+③+④+⑤）」以外の数値は、有効数値3桁目を四捨五入し2桁に丸めた値

※3 「実効線量の合計（①+②+③+④+⑤）」の数値は、有効数値3桁目を切り上げて2桁に丸めた値

表 6-1 評価結果の内訳（A班の1日目）
 （中央制御室内でマスクの着用を考慮した場合）（単位：mSv）

| 被ばく経路 | | 1日目の実効線量（mSv）※1※2※3 | | |
|-------------------|------------------------------|------------------------|------------------------|------------------------|
| | | 外部被ばくによる 実効線量 | 内部被ばくによる 実効線量 | 実効線量の 合計 |
| 室内作業時 | ①原子炉建屋内の放射性物質からのガンマ線による被ばく | 約 2.4×10^{-2} | — | 約 2.4×10^{-2} |
| | ②大気中へ放出された放射性物質からのガンマ線による被ばく | 約 1.4×10^{-2} | — | 約 1.4×10^{-2} |
| | ③室内に外気から取り込まれた放射性物質による被ばく | 約 7.6×10^{-1} | 約 4.5×10^0 | 約 5.2×10^0 |
| | 小計（①+②+③） | 約 7.9×10^{-1} | 約 4.5×10^0 | 約 5.3×10^0 |
| 入退域時 | ④原子炉建屋内の放射性物質からのガンマ線による被ばく | 約 2.9×10^0 | — | 約 2.9×10^0 |
| | ⑤大気中へ放出された放射性物質による被ばく | 約 1.9×10^{-1} | 約 6.4×10^{-3} | 約 2.0×10^{-1} |
| | 小計（④+⑤） | 約 3.1×10^0 | 約 6.4×10^{-3} | 約 3.1×10^0 |
| 合計 （①+②+③+④+⑤） | | 約 3.9 | 約 4.5 | 約 $8.4^{※4}$ |

- ※1 中央制御室内でマスク（DF=50）の着用を考慮。1日目は6時間当たり18分間外すものとして評価
- ※2 入退域時においてマスク（DF=50）の着用を考慮
- ※3 表における「実効線量の合計（①+②+③+④+⑤）」以外の数値は、有効数値3桁目を四捨五入し2桁に丸めた値
- ※4 「実効線量の合計（①+②+③+④+⑤）」の数値は、有効数値3桁目を切り上げて2桁に丸めた値

表 6-2 評価結果の内訳（A班の1日目）
 （中央制御室内でマスクの着用を考慮しない場合）（単位：mSv）

| 被ばく経路 | | 1日目の実効線量（mSv）※1※2 | | |
|--------------------|------------------------------|------------------------|------------------------|------------------------|
| | | 外部被ばくによる 実効線量 | 内部被ばくによる 実効線量 | 実効線量の 合計 |
| 室内作業時 | ①原子炉建屋内の放射性物質からのガンマ線による被ばく | 約 2.4×10^{-2} | — | 約 2.4×10^{-2} |
| | ②大気中へ放出された放射性物質からのガンマ線による被ばく | 約 1.4×10^{-2} | — | 約 1.4×10^{-2} |
| | ③室内に外気から取り込まれた放射性物質による被ばく | 約 7.6×10^{-1} | 約 6.5×10^1 | 約 6.6×10^1 |
| | 小計（①+②+③） | 約 7.9×10^{-1} | 約 6.5×10^1 | 約 6.6×10^1 |
| 入退域時 | ④原子炉建屋内の放射性物質からのガンマ線による被ばく | 約 2.9×10^0 | — | 約 2.9×10^0 |
| | ⑤大気中へ放出された放射性物質による被ばく | 約 1.9×10^{-1} | 約 6.4×10^{-3} | 約 2.0×10^{-1} |
| | 小計（④+⑤） | 約 3.1×10^0 | 約 6.4×10^{-3} | 約 3.1×10^0 |
| 合 計 （①+②+③+④+⑤） | | 約 3.9 | 約 65 | 約 69^{*3} |

※1 入退域時においてマスク（DF=50）の着用を考慮

※2 表における「実効線量の合計（①+②+③+④+⑤）」以外の数値は、有効数値3桁目を四捨五入し2桁に丸めた値

※3 「実効線量の合計（①+②+③+④+⑤）」の数値は、有効数値3桁目を切り上げて2桁に丸めた値

交代要員の放射線防護と移動経路について

運転員等の交代要員は，発電所への入域及び退域の際に放射線防護管理による被ばくの低減を行う。以下にその放射線防護措置と移動経路を示す。

- ① 発電所に入域するに当たり原子力災害対策支援拠点(以下「支援拠点」という。)にて発電所内の情報を入手し，必要な防護具を着用する。
- ② 通行できることが確認されたルートを通り発電所へ入域後，中央制御室入口付近に設置したチェンジングエリアで汚染検査を実施する。
- ③ 汚染が認められなければ中央制御室入室し，運転員等との引継ぎを実施する。
- ④ 引継ぎを終えた運転員等は，防護具を着用したまま中央制御室を退室後，汚染検査のため警戒区域境界の指定された場所へ移動を行い，防護具を脱衣し，警戒区域外の支援拠点にて汚染検査を実施する。

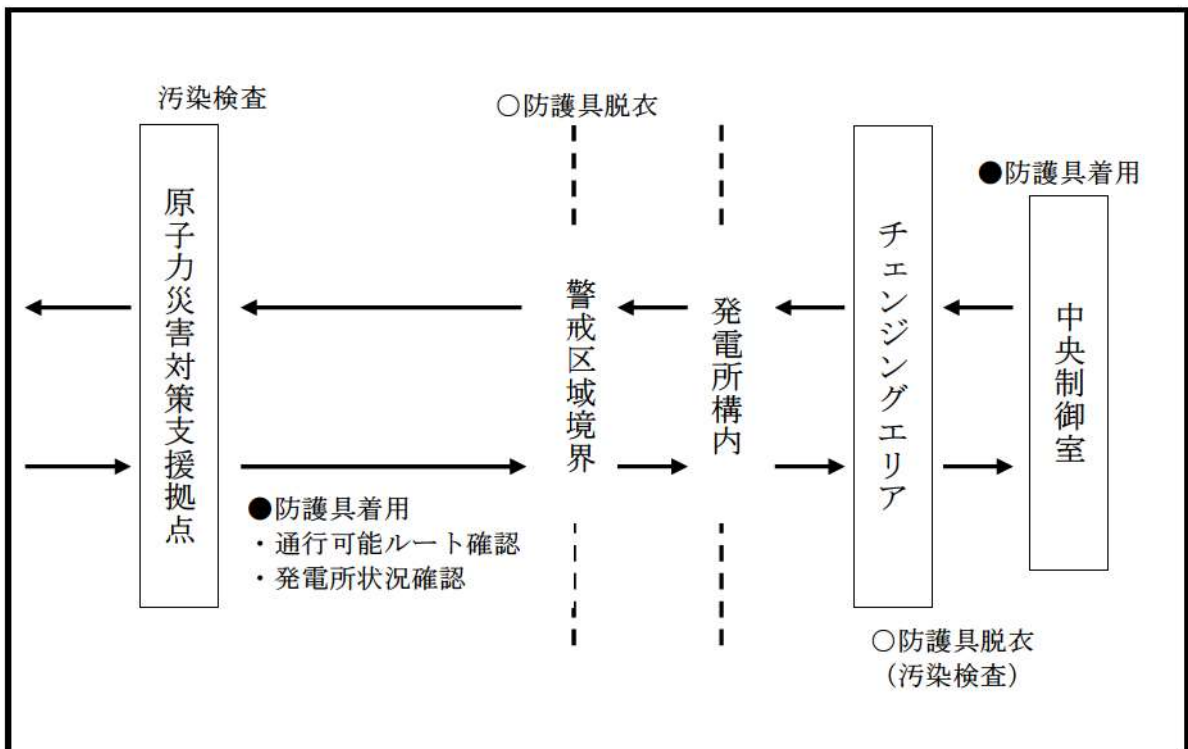

アニュラス空気浄化設備の運転操作手順

【アニュラス空気浄化設備使用のための窒素供給操作】

1. 操作概要

炉心の著しい損傷が発生した場合において、原子炉格納容器から漏えいした空気中の放射性物質の濃度を低減するため、B系アニュラス空気浄化設備を起動し屋外に排出するが、制御用空気喪失時の弁及びダンパ開不能に対応するため、アニュラス全量排気弁等操作用可搬型窒素ガスボンベによりB系アニュラス全量排気弁等を開放する。

2. 操作場所

周辺補機棟 T.P. 40.3m

3. 必要要員数及び操作時間

必要要員数 : 2名
 操作時間(想定) : 20分
 操作時間(訓練実績等) : 15分(現場移動、放射線防護具着用時間を含む。)

4. 操作の成立性

移動経路 : ヘッドライト、懐中電灯等を携行していることから、建屋内照明消灯時においてもアクセス可能である。また、アクセスルート上に支障となる設備はない。

作業環境 : 事故環境下における室温は通常運転状態と同等である。また、作業エリアに設置されている照明はバッテリー内蔵型であり、事故環境下においても作業可能である。操作は汚染の可能性を考慮し、防護具(全面マスク、個人線量計、ゴム手袋等)を装備又は携行して作業を行う。

操作性 : 通常行う弁操作と同じであり、容易に操作可能である。また、ホース接続についてはクイックカップラ式であり、容易に接続可能である。操作専用工具もボンベ付近に設置している。

連絡手段 : 事故環境下において通常の連絡手段が使用不能となった場合でも、携行型通話装置を使用し、確実に中央制御室へ連絡することが可能である。



アニュラス排気ダンパのカプラ接続
イメージ
(周辺補機棟 T.P. 40.3m)



アニュラス全量排気弁等操作用可搬型窒素ガスボンベのカプラ接続
(周辺補機棟 T.P. 40.3m)



窒素供給操作(バルブパネル操作)
(周辺補機棟 T.P. 40.3m)



窒素供給操作(系統側バルブ操作)
(周辺補機棟 T.P. 40.3m)

【試料採取室排気隔離ダンパ閉処置】

1. 作業概要

炉心の著しい損傷が発生した場合において、原子炉格納容器から漏えいした空気中の放射性物質の濃度を低減するため、B系アニュラス空気浄化設備を起動し屋外に排出するが、制御用空気喪失時のダンパ閉不能に対応するため、試料採取室排気隔離ダンパの閉処置を行う。

2. 作業場所

原子炉補助建屋 T.P. 40. 3m

3. 必要要員数及び作業時間

必要要員数 : 1名
作業時間(想定) : 30分
作業時間(訓練実績等): 23分(現場移動, 放射線防護具着用時間を含む。)

4. 作業の成立性

移動経路: ヘッドライト, 懐中電灯等を携行していることから, 建屋内照明消灯時においてもアクセス可能である。また, アクセスルート上に支障となる設備はない。

作業環境: 事故環境下における室温は通常運転状態と同等である。また, 作業エリアに設置されている照明はバッテリー内蔵型であり, 事故環境下においても作業可能である。
操作は汚染の可能性を考慮し, 防護具(全面マスク, 個人線量計, ゴム手袋等)を装備又は携行して作業を行うが, 作業エリアは原子炉補助建屋内にあることから, 放射線被ばく上, 厳しい環境とはならない。

作業性: ダンパ閉処置作業は, バルブ操作及び連結シャフトを閉側へ回す作業のみであり, 専用工具は操作場所付近に設置してあるため容易に実施可能である。

連絡手段: 事故環境下において通常の連絡手段が使用不能となった場合でも, 携行型通話装置を使用し, 確実に中央制御室へ連絡することが可能である。



ダンパ全景
(原子炉補助建屋 T.P. 40.3m)



(制御用空気供給弁閉操作イメージ)

- ① 原子炉補助建屋T.P. 40.3mへ移動し、作業準備を行う。
- ② 対象ダンパの制御用空気供給弁を閉止する。

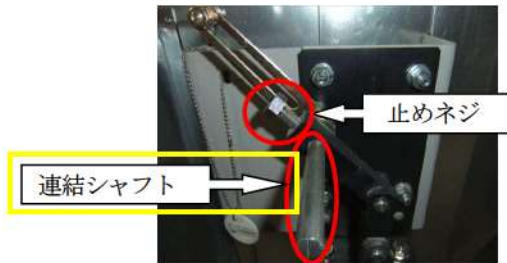

(連結シャフト，止めネジイメージ)

- ③ ダンパオペレータの連結シャフトの止めネジを緩める。
- ④ 連結シャフトを閉方向へ操作する。
- ⑤ 閉状態を保持したまま止めネジを締め付ける。



(空気作動ダンパ閉作業イメージ)

全交流動力電源喪失又は常設直流電源喪失時の
アニュラス空気浄化設備運転のための系統構成時の被ばく影響について

アニュラス空気浄化設備の運転のための系統構成において閉処置する試料採取室排気隔離ダンパについては、図1に示すとおり原子炉補助建屋(T.P. 40. 3m)内に設置されている。当該エリアは、重大事故時においても放射線環境が厳しくならず、また、当該作業時間は移動時間等を含めても30分程度である(図3参照)ことから、被ばく線量は保守的に評価[※]した場合でも1 mSv未滿となる。

一方、同様の系統構成において開処置が必要なアニュラス排気ダンパについては、図2に示すとおり周辺補機棟(T.P. 33. 1m)内の原子炉格納容器貫通部近くに設置されており、重大事故時には放射線影響によりアクセスが困難となるおそれがあることから、窒素供給による遠隔操作で開とする方法としている。図1に示すとおり当該ダンパへの窒素供給操作場所は同じ周辺補機棟(T.P. 40. 3m)内であるものの、原子炉格納容器から比較的距離があり、また、当該作業時間は移動時間等を含めても20分程度と滞在時間が短い(図3参照)ことから、被ばく線量は保守的に評価[※]した場合でも4 mSv未滿となる。

以上のとおり、両作業を実施する運転員及び災害対策要員への被ばく影響は大きくない。

※ 作業エリア及び移動経路において最も線量率の高くなる場所に、余裕を見込んで設定した作業時間(想定)の間、滞在し続けると仮定した線量評価。



図1 試料採取室排気隔離ダンパ等の設置場所



 : 枠囲みの内容は機密情報に属しますので公開できません

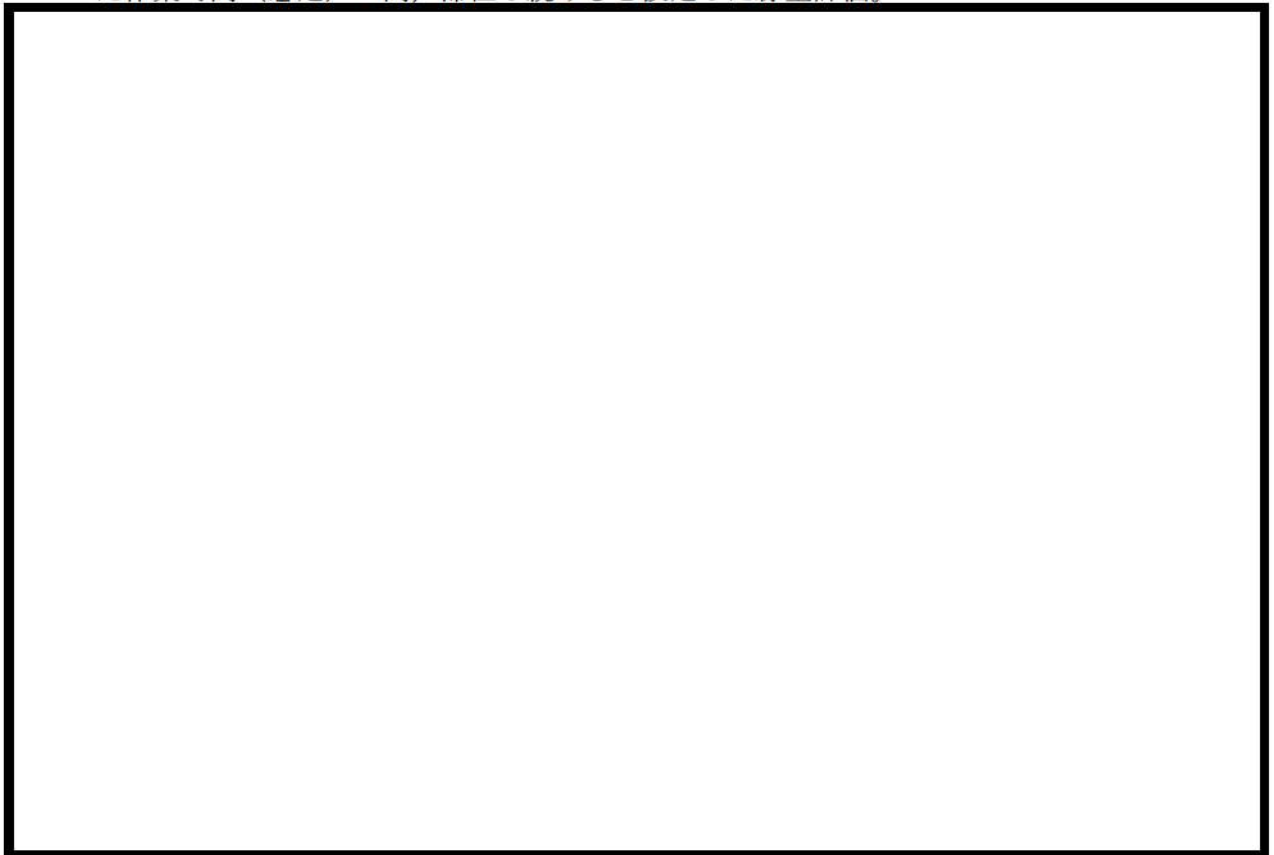

図2 B-アニュラス排気ダンパの設置場所

 : 枠囲みの内容は機密情報に属しますので公開できません

| 手順の項目 | 要員(数) | 経過時間(分) | | | | | | 備考 |
|--|------------------|---------|----|----|---|----------------------------------|----|------|
| | | 10 | 20 | 30 | 40 | 50 | 60 | |
| | | | | | アニュラス全量排気弁等操作用可搬型窒素ガスポンベによるアニュラス空気浄化設備の運転開始 | | | 操作手順 |
| アニュラス空気浄化設備の運転手順 (全交流動力電源又は常設直流電源が喪失した場合) | 運転員 (中央制御室) A | 1 | | | | B-アニュラス空気浄化ファン起動操作 ^{※1} | | ⑦ |
| | 運転員 (現場) B | 1 | | | 移動, 系統構成, | | | ③④ |
| | 災害対策要員 A | 1 | | | アニュラス全量排気弁等操作用可搬型窒素ガスポンベ供給操作 ^{※2} | | | |
| | 災害対策要員 B | 1 | | | 移動, 試料採取室排気隔離ダンパ閉処置 ^{※3} | | | ② |

※1: 機器の操作時間に余裕を見込んだ時間

※2: 中央制御室から機器操作場所までの移動時間及び機器の操作時間に余裕を見込んだ時間

※3: 中央制御室から機器操作場所までの移動時間及び試料採取室排気隔離ダンパ閉処置の実績を考慮した作業時間に余裕を見込んだ時間

図3 アニュラス空気浄化設備の運転手順 タイムチャート
(全交流動力電源又は常設直流電源が喪失した場合)

炉心損傷の判断基準について

(1) 炉心損傷の判断基準の設定根拠等について

炉心損傷の判断基準「炉心出口温度 350℃以上及び格納容器内高レンジエリア モニタ 1×10^5 mSv/h 以上」の設定根拠，検出器種類等は，以下のとおりである。

| | 炉心出口温度 | 格納容器内高レンジエリアモニタ (高レンジ) |
|---------------|--|--|
| 設定 根拠 | 加圧器安全弁の設定圧力から考慮される 1 次冷却系の最大飽和蒸気温度は約 350℃であり，この温度を超える過熱状態の温度が計測された場合は，炉心が直接蒸気を過熱している可能性が高いと考えられることを踏まえて設定している。 | 格納容器内高レンジエリアモニタ 1×10^5 mSv/h については，当社のアクシデントマネジメント整備時に実施したシビアアクシデント解析結果を踏まえて設定している。 (添付 1) |
| 検出 器 種類 | 熱電対 | 電離箱 |
| 測定 範囲 | 40～1, 300℃ | $10^3 \sim 10^8$ mSv/h |
| 個数 | 39 個 | 2 個 |
| 設置 箇所 | 原子炉容器内上部炉心構造物 (添付 2) | 原子炉格納容器内 T. P. 40. 2m (添付 3) |

(2) 炉心露出時と炉心損傷時の原子炉格納容器内線量率の変化について

「大破断 LOCA 時に低圧注入機能，高圧注入機能及び格納容器スプレイ注入機能が喪失する事故」事象発生時は，炉心露出（約 6 分）から炉心溶融（約 19 分）に至る約 13 分間で，原子炉格納容器内線量率は 100 倍程度急激に増加すると考えられ，速やかに上記判断基準を超過することから，運転員は適切に炉心損傷を判断することができる。

原子炉格納容器内線量率の増加率の根拠は以下のとおり。

- 原子炉格納容器内線量率は，主に原子炉格納容器内に放出された希ガスの放射能濃度に比例する。
- 炉心露出時は，設置許可添付書類十の設計基準事故時被ばく評価の知見から，燃料バーストにより燃料ギャップ中の希ガスとして，炉心内蓄積量の 1 % 相当量が原子炉格納容器内に放出される。

○炉心溶融時点では炉心内蓄積量のほぼ全量が原子炉格納容器内に放出される。

(3) 燃料露出に伴う直接線の格納容器内高レンジエリアモニタへの影響について

燃料露出に伴う直接線により、格納容器内高レンジエリアモニタの検出値が上昇することで、炉心損傷よりも前に、炉心損傷の判断基準に到達することが考えられるが、以下のとおり、その影響はないことを確認している。

- ・ 事象発生直後に燃料有効部上端まで炉心水位が低下した場合、モニタの位置での線量率は約 $8.4 \times 10^{-3} \text{mSv/h}$ となり、炉心からの線量は炉心損傷の判断となる線量率 $1 \times 10^5 \text{mSv/h}$ に比べて十分に低い。なお、上記線量率は燃料有効部上端までの水位の低下のみの検討であるものの、燃料有効部上端以下では、水による減衰よりも燃料の自己遮蔽による減衰の方が支配的であるため、燃料有効部上端以下まで水位が低下したとしても、線量率が大きく上昇することはない。
- ・ これは、線源となる炉心の上方には、原子炉容器上蓋、上部炉内構造物である上部炉心支持板及び上部炉心板等があり、鉄 50cm 以上の遮蔽効果が見込めるため、7桁以上の線量率の減衰（鉄約 7 cm で 1桁減衰）となる。加えて、炉心からモニタまでの距離も約 18m と遠いため、結果として、 $1 \times 10^5 \text{mSv/h}$ に比べて十分低くなる。

以 上

炉心損傷開始時の原子炉格納容器内線量率
(アクシデントマネジメント整備時に実施したシビアアクシデント解析結果)

| 事故シーケンス | 線量率 (mSv/h) *1 |
|-------------------------------------|----------------------|
| 大 LOCA+ECCS 再循環失敗 +格納容器スプレイ再循環失敗 | 1.4×10^6 |
| 小 LOCA+ECCS 注入失敗 +格納容器スプレイ注入失敗 | 1.1×10^6 |
| 小 LOCA+ECCS 再循環失敗 +格納容器スプレイ再循環失敗 | 9.4×10^4 *2 |
| 全交流電源喪失 +補助給水失敗 | 3.8×10^4 *2 |

(各解析結果を図 1～4 に示す。)

- * 1 : 破断口のサイズや非常用炉心冷却系 (ECCS) の有無等の相違により原子炉格納容器内に放出される核分裂生成物 (FP) の量が異なるため、原子炉格納容器内の線量率は異なってくる。例えば、大破断 LOCA と小破断 LOCA では、1 次系の開口部の大きさが異なり、開口部の大きな大破断 LOCA の方が原子炉格納容器内に FP が放出されやすい。1 次系の開口部が大きい場合、開口部が小さい事象に比べて水蒸気や放射性物質の流出量が大きく、炉心から放出された放射性物質は、原子炉格納容器内へ放出されやすくなる。
- また、ECCS 注入失敗と ECCS 再循環失敗では ECCS 注入失敗の方が炉心溶融開始のタイミングが早く、FP の放射性崩壊による減衰が異なる。
- * 2 : 炉心溶融開始後、原子炉格納容器内の線量率が急激に増加することから炉心損傷の判断基準「格納容器内高レンジエリアモニタ 1×10^5 mSv/h」に到達する。



図1 「大LOCA+ECCS再循環失敗+格納容器スプレィ再循環失敗」時の格納容器内の線量率



図2 「小LOCA+ECCS注入失敗+格納容器スプレィ注入失敗」時の格納容器内の線量率

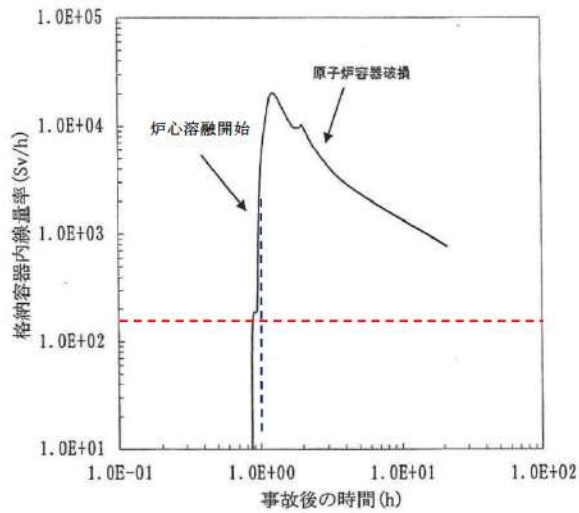

図3 「小LOCA+ECCS再循環失敗+格納容器スプレィ再循環失敗」時の格納容器内の線量率

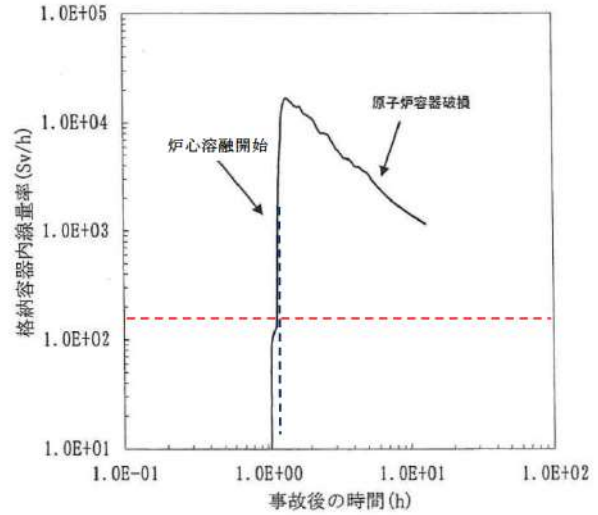

図4 「全交流電源喪失+補助給水失敗」時の格納容器内の線量率

炉心出口温度計の設置箇所 (泊 3 号炉)

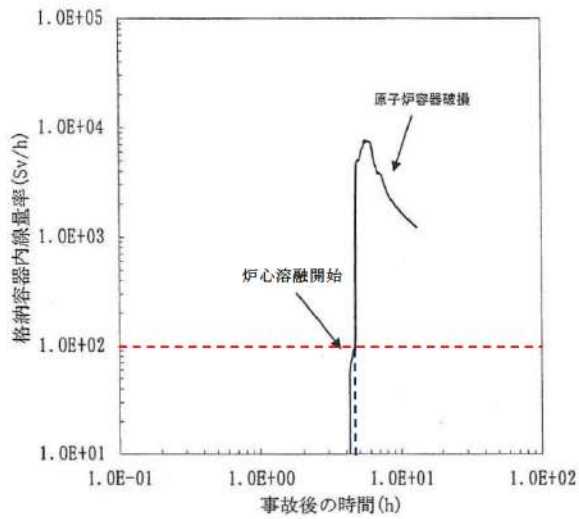

T/C : 炉内熱電対 39点

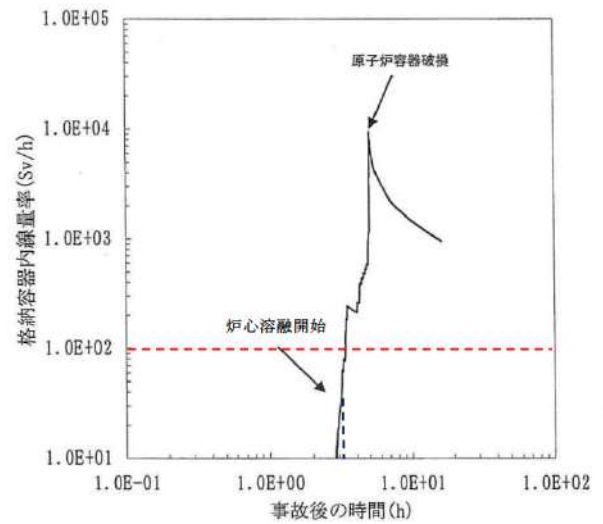
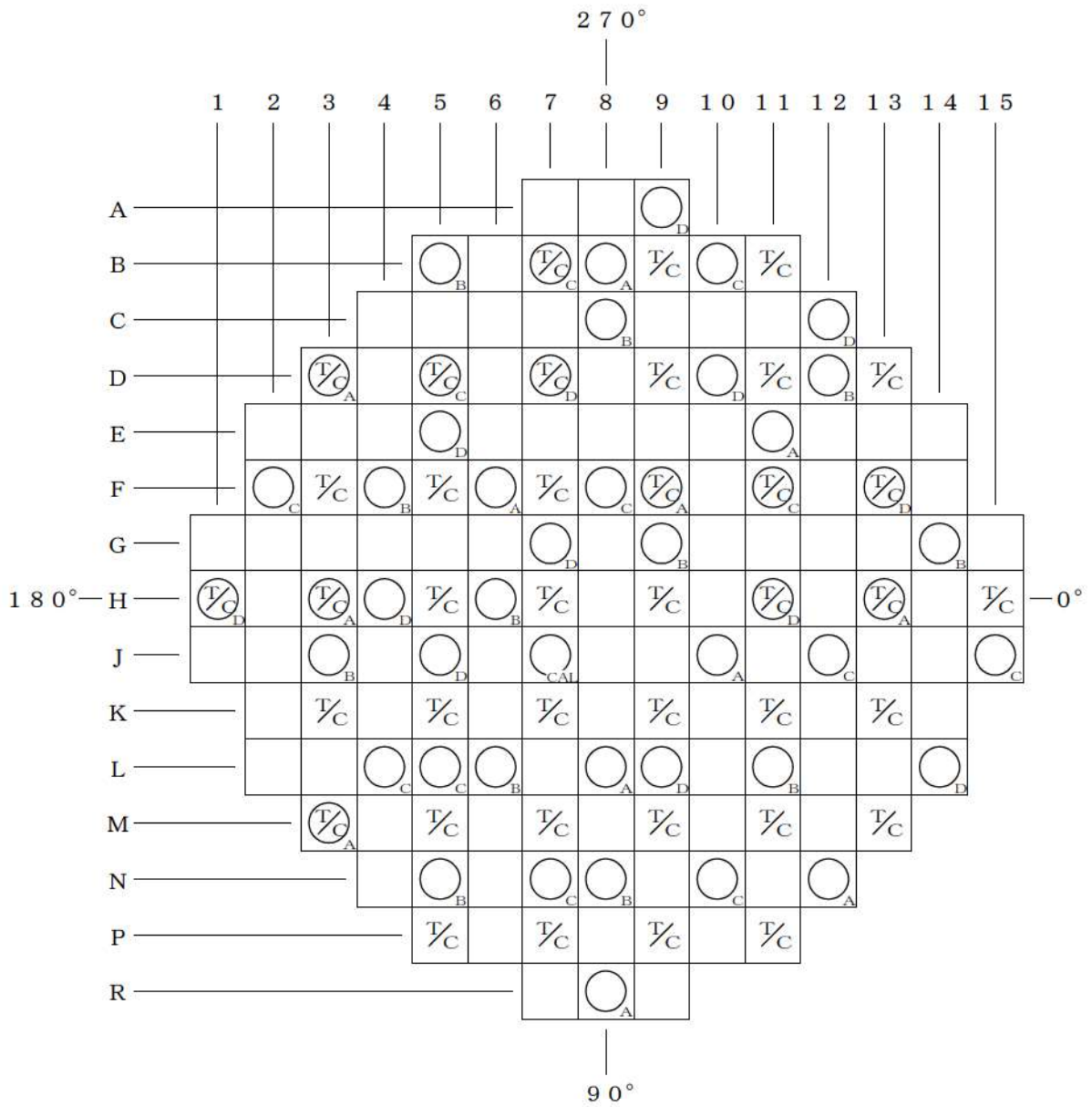
○_{A, B, C, D} : 炉内中性子束検出器A, B, C, D 49点

○_{CAL} : 炉内中性子束検出器校正用 1点

格納容器内高レンジエリアモニタ（高レンジ）の設置箇所（泊3号炉）

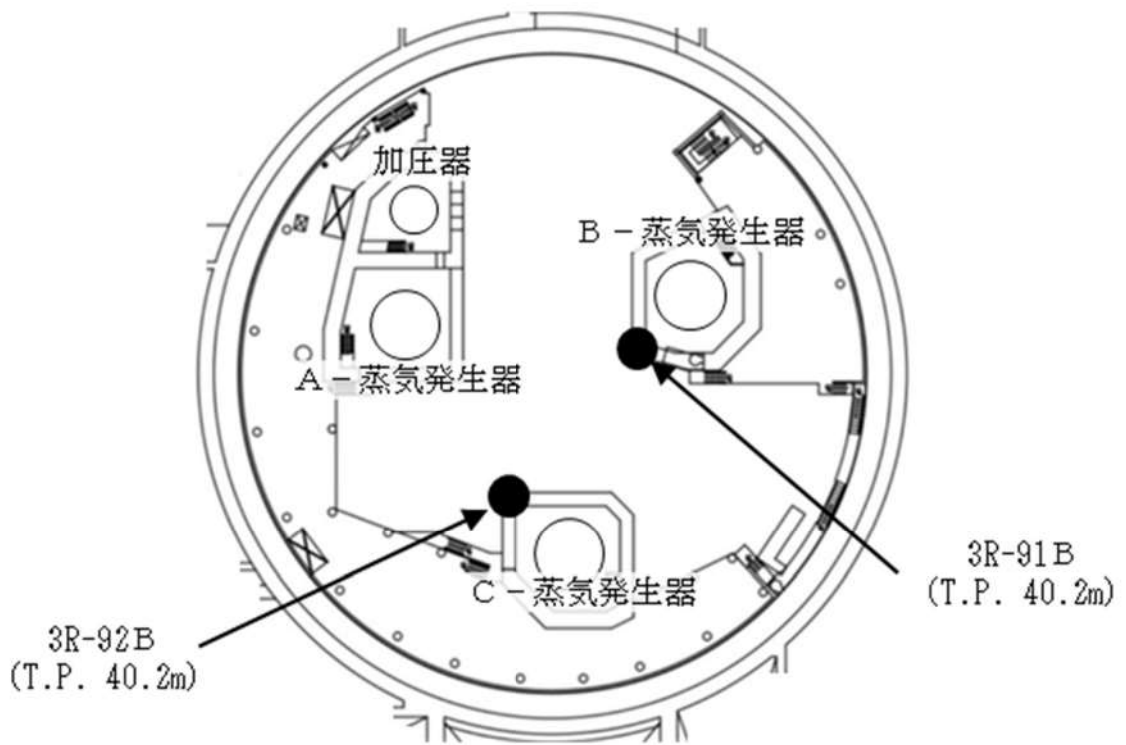

● : 格納容器内高レンジエリアモニタ（高レンジ）の設置箇所（2箇所）

解釈一覧

1. 操作手順の解釈一覧

| 手順 | 操作手順記載内容 | 解釈 |
|------------------------------|---|--|
| 1.16.2.3 放射性物質の濃度を低減するための手順等 | (1) アニュラス空気浄化設備の運転手順 b. 全交流動力電源又は常設直流電源が喪失した場合 | 炉心損傷 炉心出口温度が350℃以上及び格納容器内高レンジエアモニタ（高レンジ）の指示値が 1×10^6 mSv/h 以上の場合 |

2. 弁番号及び弁名称一覧

| 弁番号 | 弁名称 | 操作場所 |
|------------|------------------------------|---------------------------|
| 3D-VS-602A | A-中央制御室非常用循環ファン入口ダンパ | 中央制御室, 原子炉補助建屋T.P. 24. 8m |
| 3D-VS-602B | B-中央制御室非常用循環ファン入口ダンパ | 中央制御室, 原子炉補助建屋T.P. 24. 8m |
| 3HCD-2850 | A-中央制御室事故時外気取入風量調節ダンパ | 中央制御室, 原子炉補助建屋T.P. 24. 8m |
| 3HCD-2851 | B-中央制御室事故時外気取入風量調節ダンパ | 中央制御室, 原子炉補助建屋T.P. 24. 8m |
| 3D-VS-601A | A-中央制御室外気取入ダンパ | 中央制御室, 原子炉補助建屋T.P. 24. 8m |
| 3D-VS-601B | B-中央制御室外気取入ダンパ | 中央制御室, 原子炉補助建屋T.P. 24. 8m |
| 3HCD-2838 | A-中央制御室排気風量調節ダンパ | 中央制御室, 原子炉補助建屋T.P. 24. 8m |
| 3HCD-2839 | B-中央制御室排気風量調節ダンパ | 中央制御室, 原子炉補助建屋T.P. 24. 8m |
| 3D-VS-611 | 中央制御室排気第1隔離ダンパ | 中央制御室 |
| 3D-VS-612 | 中央制御室排気第2隔離ダンパ | 中央制御室 |
| 3HCD-2823 | A-中央制御室外気取入風量調節ダンパ | 中央制御室, 原子炉補助建屋T.P. 24. 8m |
| 3HCD-2824 | B-中央制御室外気取入風量調節ダンパ | 中央制御室, 原子炉補助建屋T.P. 24. 8m |
| 3D-VS-603A | A-中央制御室給気ファン出口ダンパ | 原子炉補助建屋T.P. 24. 8m |
| 3D-VS-603B | B-中央制御室給気ファン出口ダンパ | 原子炉補助建屋T.P. 24. 8m |
| 3D-VS-604A | A-中央制御室循環ファン入口ダンパ | 原子炉補助建屋T.P. 24. 8m |
| 3D-VS-604B | B-中央制御室循環ファン入口ダンパ | 原子炉補助建屋T.P. 24. 8m |
| 3HCD-2836 | A-中央制御室循環風量調節ダンパ | 原子炉補助建屋T.P. 24. 8m |
| 3HCD-2837 | B-中央制御室循環風量調節ダンパ | 原子炉補助建屋T.P. 24. 8m |
| 3V-IA-732 | 3D-VS-653制御用空気供給弁 | 原子炉補助建屋T.P. 40. 3m |
| 3D-VS-653 | 試料採取室排気隔離ダンパ | 原子炉補助建屋T.P. 40. 3m |
| 3D-VS-101B | B-アニュラス排気ダンパ | 周辺補機棟T.P. 40. 3m |
| 3V-IA-615 | 3V-VS-102B制御用空気供給弁 | 周辺補機棟T.P. 40. 3m |
| — | アニュラス全量排気弁等操作用可搬型窒素ガスボンベ口金弁1 | 周辺補機棟T.P. 40. 3m |
| 3V-IA-876 | アニュラス全量排気弁等操作用窒素供給パネル入口弁1 | 周辺補機棟T.P. 40. 3m |
| 3V-IA-882 | アニュラス全量排気弁等操作用窒素供給パネル減圧弁2 | 周辺補機棟T.P. 40. 3m |
| 3V-IA-884 | アニュラス全量排気弁等操作用窒素供給パネル出口弁2 | 周辺補機棟T.P. 40. 3m |
| 3V-IA-898 | アニュラス全量排気弁等操作用窒素供給パネル出口弁1 | 周辺補機棟T.P. 40. 3m |
| 3V-IA-899 | アニュラス全量排気弁等操作用窒素供給パネル減圧弁1 | 周辺補機棟T.P. 40. 3m |
| 3V-IA-793 | 3V-VS-102B窒素ガス供給弁 (SA対策) | 周辺補機棟T.P. 40. 3m |
| 3V-VS-102B | B-アニュラス全量排気弁 | 中央制御室, 周辺補機棟T.P. 40. 3m |

| | |
|-------------|---------------|
| 泊発電所3号炉審査資料 | |
| 資料番号 | SAT117 r.13.0 |
| 提出年月日 | 令和5年10月31日 |

泊発電所3号炉

「実用発電用原子炉に係る発電用原子炉設置者の
重大事故の発生及び拡大の防止に必要な措置を
実施するために必要な技術的能力に係る審査基準」
に係る適合状況説明資料

1.17 監視測定等に関する手順等

令和5年10月
北海道電力株式会社

1.17 監視測定等に関する手順等

〈目次〉

- 1.17.1 対応手段と設備の選定・・・・・・・・・・・・・・・・・・1.17-2
 - (1) 対応手段と設備の選定の考え方
 - (2) 対応手段と設備の選定の結果
 - a. 放射性物質の濃度及び放射線量の測定の対応手段及び設備
 - b. 風向、風速その他の気象条件の測定の対応手段及び設備
 - c. モニタリングポスト及びモニタリングステーションの電源回復又は機能回復の対応手段及び設備
 - d. 手順等

- 1.17.2 重大事故等時の手順等・・・・・・・・・・・・・・・・・・1.17-7
 - 1.17.2.1 放射性物質の濃度及び放射線量の測定の手順等・・・・・・・・1.17-7
 - (1) モニタリングポスト及びモニタリングステーションによる放射線量の測定
 - (2) 可搬型モニタリングポストによる放射線量の測定及び代替測定
 - (3) 放射能観測車による空気中の放射性物質の濃度の測定
 - (4) 放射能測定装置による空気中の放射性物質の濃度の代替測定
 - (5) 放射能測定装置等による放射性物質の濃度及び放射線量の測定
 - a. 放射能測定装置による空気中の放射性物質の濃度の測定
 - b. 放射能測定装置による水中の放射性物質の濃度の測定
 - c. 放射能測定装置による土壌中の放射性物質の濃度の測定
 - d. 海上モニタリング
 - (6) モニタリングポスト及びモニタリングステーションのバックグラウンド低減対策
 - (7) 可搬型モニタリングポストのバックグラウンド低減対策
 - (8) 放射性物質の濃度の測定時のバックグラウンド低減対策
 - (9) 敷地外でのモニタリングにおける他の機関との連携体制

 - 1.17.2.2 風向、風速その他の気象条件の測定の手順等・・・・・・・・・・1.17-24
 - (1) 気象観測設備による気象観測項目の測定
 - (2) 可搬型気象観測設備による気象観測項目の代替測定
 - (3) 可搬型気象観測設備による緊急時対策所付近の気象観測項目の測定

1.17.2.3 モニタリングポスト及びモニタリングステーションの電源を代替交流電源設備から給電する手順等・・・・・・・・・・1.17-27

- 添付資料1.17.1 審査基準，基準規則と対処設備との対応表
- 添付資料1.17.2 緊急時モニタリングの実施手順及び体制
- 添付資料1.17.3 緊急時モニタリングに関する要員の動き
- 添付資料1.17.4 モニタリングポスト及びモニタリングステーション
- 添付資料1.17.5 可搬型モニタリングポストによる放射線量の測定及び代替測定
- 添付資料1.17.6 可搬型モニタリングポスト
- 添付資料1.17.7 放射能放出率の算出
- 添付資料1.17.8 放射能観測車
- 添付資料1.17.9 放射能測定装置による空気中の放射性物質の濃度の測定
- 添付資料1.17.10 放射能測定装置による水中の放射性物質の濃度の測定
- 添付資料1.17.11 各種モニタリング設備等
- 添付資料1.17.12 発電所敷地外の緊急時モニタリング体制
- 添付資料1.17.13 他の原子力事業者との協力体制（原子力事業者間協力協定）
- 添付資料1.17.14 モニタリングポスト，モニタリングステーション及び可搬型モニタリングポストのバックグラウンド低減対策手段
- 添付資料1.17.15 気象観測設備
- 添付資料1.17.16 可搬型気象観測設備による気象観測項目の測定及び代替測定
- 添付資料1.17.17 可搬型気象観測設備
- 添付資料1.17.18 可搬型気象観測設備の観測項目について
- 添付資料1.17.19 モニタリングポスト及びモニタリングステーションの電源構成
- 添付資料1.17.20 手順のリンク先について

1.17 監視測定等に関する手順等

【要求事項】

- 1 発電用原子炉設置者において、重大事故等が発生した場合に工場等及びその周辺（工場等の周辺海域を含む。）において発電用原子炉施設から放出される放射性物質の濃度及び放射線量を監視し、及び測定し、並びにその結果を記録するために必要な手順等が適切に整備されているか、又は整備される方針が適切に示されていること。
- 2 発電用原子炉設置者は、重大事故等が発生した場合に工場等において風向、風速その他の気象条件を測定し、及びその結果を記録するために必要な手順等が適切に整備されているか、又は整備される方針が適切に示されていること。

【解釈】

- 1 第1項に規定する「発電用原子炉施設から放出される放射性物質の濃度及び放射線量を監視し、及び測定し、並びにその結果を記録するために必要な手順等」とは、以下に掲げる措置又はこれらと同等以上の効果を有する措置を行うための手順等をいう。
 - a) 重大事故等が発生した場合でも、工場等及びその周辺（工場等の周辺海域を含む。）において、モニタリング設備等により、発電用原子炉施設から放出される放射性物質の濃度及び放射線量を監視し、及び測定し、並びにその結果を記録するために必要な手順等を整備すること。
 - b) 常設モニタリング設備が、代替交流電源設備からの給電を可能とすること。
 - c) 敷地外でのモニタリングは、他の機関との適切な連携体制を構築すること。
- 2 事故後の周辺汚染により測定ができなくなることを避けるため、バックグラウンド低減対策手段を検討しておくこと。

重大事故等が発生した場合に、発電所及びその周辺（発電所の周辺海域を含む。）において発電用原子炉施設から放出される放射性物質の濃度及び放射線量を監視し、及び測定し、並びにその結果を記録するための設備を整備してい

る。また、重大事故等が発生した場合に、発電所において風向、風速その他の気象条件を測定し、及びその結果を記録するための設備を整備している。ここでは、この対処設備を活用した手順等について説明する。

1.17.1 対応手段と設備の選定

(1) 対応手段と設備の選定の考え方

重大事故等が発生した場合に、発電所及びその周辺（発電所の周辺海域を含む。）において発電用原子炉施設から放出される放射性物質の濃度及び放射線量を監視し、及び測定し、並びにその結果を記録するための対応手段と重大事故等対処設備を選定する。

また、重大事故等が発生した場合に、発電所において風向、風速その他の気象条件を測定し、及びその結果を記録するための対応手段と重大事故等対処設備を選定する。

重大事故等対処設備の他に、柔軟な事故対応を行うための対応手段と自主対策設備^{※1}を選定する。

※1 自主対策設備：技術基準上のすべての要求事項を満たすことやすべてのプラント状況において使用することは困難であるが、プラント状況によっては、事故対応に有効な設備。

選定した重大事故等対処設備により、「技術的能力審査基準」（以下「審査基準」という。）だけでなく、「設置許可基準規則」第六十条及び「技術基準規則」第七十五条（以下、「基準規則」という。）の要求機能を満足する設備が網羅されていることを確認するとともに、重大事故等対処設備及び自主対策設備との関係を明確にする。

（添付資料1.17.1）

(2) 対応手段と設備の選定の結果

上記「(1) 対応手段と設備の選定の考え方」に基づき選定した対応手段及び「審査基準」，「基準規則」からの要求により選定した対応手段とその対応に使用する重大事故等対処設備，資機材及び自主対策設備を以下に示す。

なお、機能喪失を想定する設計基準事故対処設備と整備する手順についての関係を第1.17.1表に整理する。

a. 放射性物質の濃度及び放射線量の測定の対応手段及び設備

(a) 対応手段

重大事故等が発生した場合に、発電所及びその周辺（発電所の周辺海域を含む。）の放射線量を測定する手段がある。

放射線量の測定で使用する設備は以下のとおり。

- ・ モニタリングポスト及びモニタリングステーション
- ・ 可搬型モニタリングポスト
- ・ 可搬型モニタリングポスト監視用端末
- ・ 電離箱サーベイメータ
- ・ 小型船舶

重大事故等が発生した場合に、発電所及びその周辺（発電所の周辺海域を含む。）の放射性物質の濃度を測定する手段がある。

放射性物質の濃度の測定で使用する設備は以下のとおり。

- ・ 放射能観測車
- ・ 放射能測定装置
(可搬型ダスト・よう素サンプラ, GM汚染サーベイメータ, NaI(Tl)シンチレーションサーベイメータ, α 線シンチレーションサーベイメータ, β 線サーベイメータ)
- ・ 小型船舶
- ・ Ge半導体測定装置
- ・ 可搬型Ge半導体測定装置
- ・ GM計数装置
- ・ ZnSシンチレーション計数装置

(b) 重大事故等対処設備と自主対策設備

放射線量の測定に使用する設備のうち、可搬型モニタリングポスト、可搬型モニタリングポスト監視用端末、電離箱サーベイメータ及び小型船舶は、重大事故等対処設備として位置付ける。

また、放射性物質の濃度の測定に使用する設備のうち、放射能測定装置（可搬型ダスト・よう素サンプラ, GM汚染サーベイメータ, NaI(Tl)シンチレーションサーベイメータ, α 線シンチレーションサーベイメータ, β 線サーベイメータ）及び小型船舶は、重大事故等対処設備と位置付ける。

これらの選定した設備は、「審査基準」及び「基準規則」に要求される設備としてすべて網羅されている。

以上の重大事故等対処設備により、発電所及びその周辺（発電所の周辺海域を含む。）において発電用原子炉施設から放出される放射性物質の濃度及び放射線量を監視し、及び測定し、並びにその結果を記録できる。

また、以下の設備はプラント状況によっては事故対応に有効な設備であるため、自主対策設備と位置付ける。あわせて、その理由を示す。

- ・ モニタリングポスト及びモニタリングステーション
- ・ 放射能観測車
- ・ Ge半導体測定装置
- ・ 可搬型Ge半導体測定装置
- ・ GM計数装置
- ・ ZnSシンチレーション計数装置

耐震性は確保されていないが、健全性が確認できた場合において、重大事故等時の放射性物質の濃度及び放射線量を測定するための手段として有効である。

b. 風向、風速その他の気象条件の測定の対応手段及び設備

(a) 対応手段

重大事故等が発生した場合に、発電所において、風向、風速その他の気象条件の測定の手段がある。風向、風速その他の気象条件の測定で使用する設備は以下のとおり。

- ・ 気象観測設備
- ・ 可搬型気象観測設備
- ・ 可搬型気象観測設備監視用端末

(b) 重大事故等対処設備と自主対策設備

風向、風速その他の気象条件の測定に使用する設備のうち、可搬型気象観測設備及び可搬型気象観測設備監視用端末は重大事故等対処設備と位置づける。

これらの選定した設備は、「審査基準」及び「基準規則」に要求される設備としてすべて網羅されている。

以上の重大事故等対処設備により、重大事故等が発生した場合に、発電所において風向、風速その他の気象条件を測定し、及びその結果を記録できる。

また、以下の設備はプラント状況によっては事故対応に有効な設備であるため、自主対策設備と位置付ける。あわせて、その理由を示す。

- ・ 気象観測設備

耐震性は確保されていないが、健全性が確認できた場合において、風向、風速その他の気象条件を測定するための手段として有効である。

c. モニタリングポスト及びモニタリングステーションの電源回復又は機能回復の対応手段及び設備

(a) 対応手段

全交流動力電源が喪失し、モニタリングポスト及びモニタリングステーションの電源が喪失した場合、モニタリングポスト及びモニタリングステーションの電源を回復させるため、モニタリングポスト及びモニタリングステーション専用の無停電電源装置及び常設代替交流電源設備から給電する手段がある。

なお、モニタリングポスト及びモニタリングステーションの電源を回復してもモニタリングポスト及びモニタリングステーションの機能が回復しない場合は、可搬型モニタリングポスト及び可搬型モニタリングポスト監視用端末により代替測定する手段がある。

モニタリングポスト又はモニタリングステーションの電源回復又は機能回復で使用する設備は以下のとおり。

- ・ モニタリングポスト及びモニタリングステーション専用の無停電電源装置
- ・ 常設代替交流電源設備
- ・ 可搬型モニタリングポスト
- ・ 可搬型モニタリングポスト監視用端末

(b) 重大事故等対処設備と自主対策設備

モニタリングポスト及びモニタリングステーションの電源回復又は機能

回復で使用する設備のうち、常設代替交流電源設備、可搬型モニタリングポスト及び可搬型モニタリングポスト監視用端末は重大事故等対処設備と位置付ける。

これらの選定した設備は、「審査基準」及び「基準規則」に要求される設備としてすべて網羅されている。

以上の重大事故等対処設備により、全交流動力電源が喪失した場合においても、モニタリングポスト及びモニタリングステーションの電源又は機能を回復し、発電所及びその周辺において発電用原子炉施設から放出される放射線量を監視し、及び測定し、並びにその結果を記録できる。

また、以下の設備はプラント状況によっては事故対応に有効な設備であるため、自主対策設備と位置付ける。あわせて、その理由を示す。

- ・ モニタリングポスト及びモニタリングステーション専用の無停電電源装置
- ・ モニタリングポスト及びモニタリングステーション専用の非常用発電機

耐震性は確保されていないが、モニタリングポスト及びモニタリングステーションの電源が喪失した場合に、常設代替交流電源設備から給電するまでの間のモニタリングポスト及びモニタリングステーションの機能を維持するための手段として有効である。

d. 手順等

上記のa. b. 及びc. により選定した対応手段に係る手順を整備する。

(第1.17.1表)

また、これらの手順は、発電所対策本部長^{※2}及び放管班員^{※3}の対応として重大事故等における周辺モニタリングに関する手順書等に定める。

※2 発電所対策本部長：重大事故等発生時における原子力防災管理者及び代行者をいう。

※3 放管班員：発電所災害対策要員のうち放管班の班員をいう。

事故時に監視が必要となる計器及び給電が必要となる設備についても整

備する。(第1.17.2表, 第1.17.3表)

1.17.2 重大事故等時の手順等

1.17.2.1 放射性物質の濃度及び放射線量の測定の手順等

重大事故等が発生した場合に、発電所及びその周辺（発電所の周辺海域を含む。）において発電用原子炉施設から放出される放射性物質の濃度及び放射線量を監視し、及び測定し、並びにその結果を記録するため、以下の手段を用いた手順を整備する。

重大事故等時におけるモニタリングポスト、モニタリングステーション及び可搬型モニタリングポストを用いた放射線量の測定は、連続測定を行う。また、放射性物質の濃度（空气中、水中、土壌中）の測定及び海上モニタリングの測定頻度は、1回/日以上とする。ただし、発電用原子炉施設の状態、放射性物質の放出状況及び海洋の状況を考慮し、測定しない場合もある。

得られた放射性物質の濃度及び放射線量並びに後述の「1.17.2.2 風向、風速その他の気象条件の測定の手順等」の気象データから放射能放出率を算出し、放出放射エネルギーを求める。

事故後の周辺汚染により、モニタリングポスト及びモニタリングステーションでの放射線量の測定ができなくなることを避けるため、モニタリングポスト及びモニタリングステーションの検出器保護カバーを交換する等のバックグラウンド低減対策を行う。

事故後の周辺汚染により、可搬型モニタリングポストでの放射線量の測定ができなくなることを避けるため、可搬型モニタリングポストの養生シートを交換する等のバックグラウンド低減対策を行う。

事故後の周辺汚染により、放射性物質の濃度の測定ができなくなることを避けるため、検出器の周辺を遮蔽材で囲む等のバックグラウンド低減対策を行う。

(1) モニタリングポスト及びモニタリングステーションによる放射線量の測定

重大事故等時の発電所敷地境界付近の放射線量は、モニタリングポスト及

びモニタリングステーションにより監視し、及び測定し、並びにその結果を記録する。

モニタリングポスト及びモニタリングステーションは、通常時から放射線量を連続測定しており、重大事故等時に放射線量の測定機能等が喪失していない場合は、継続して放射線量を連続測定し、測定結果は中央制御室の記録紙に記録し、保存する。

また、モニタリングポスト及びモニタリングステーションによる放射線量の測定は、自動的な連続測定であるため、手順を要するものではない。

なお、モニタリングポスト及びモニタリングステーションが機能喪失した場合は、「1.17.2.1 (2) 可搬型モニタリングポストによる放射線量の測定及び代替測定」を行う。

(2) 可搬型モニタリングポストによる放射線量の測定及び代替測定

重大事故等時にモニタリングポスト又はモニタリングステーションが機能喪失した場合、可搬型モニタリングポストによる放射線量の代替測定を行う。また、「原子力災害対策特別措置法」第10条第1項に該当する事象又は「原子力災害対策特別措置法」第15条第1項に該当する事象（以下「原災法該当事象」という。）が発生した場合、モニタリングポスト及びモニタリングステーションが設置されていない海側に可搬型モニタリングポストを3台設置し、放射線量の測定を行う。さらに、緊急時対策所の加圧判断のため、緊急時対策所付近に可搬型モニタリングポストを1台設置し、放射線量の測定を行う。可搬型モニタリングポストにより放射線量を監視し、及び測定し、並びにその結果を記録するための手順を整備する。この手順のフローチャートを第1.17.1図に示す。

可搬型モニタリングポストによる代替測定地点については、測定データの連続性を考慮し、各モニタリングポスト及びモニタリングステーションに隣接した位置に設置することを原則とする。防潮堤外側にあるモニタリングポスト7については、防潮堤による放射線計測及び津波による機器損傷の影響を考慮し、代替測定地点を防潮堤内側とする。

可搬型モニタリングポストの設置場所及び保管場所を第1.17.2図及び第1.17.4図に示す。

ただし、地震・火災等で設置場所にアクセスすることができない場合は、アクセスルート上の車両で運搬できる範囲に設置場所を変更する。

a. 手順着手の判断基準

重大事故等時、発電所対策本部長が緊急時対策所でモニタリングポスト又はモニタリングステーションの指示値及び警報表示を確認し、モニタリングポスト又はモニタリングステーションの放射線量の測定機能が喪失したと判断した場合。

また、海側及び緊急時対策所付近への設置については、発電所対策本部長が、原災法該当事象が発生したと判断した場合。

モニタリングポスト又はモニタリングステーションの測定機能喪失の確認については、中央制御室の環境監視盤の指示値及び警報表示にて確認する。

b. 操作手順

可搬型モニタリングポストによる放射線量の測定及び代替測定についての手順の概要は以下のとおり。このタイムチャートを第1.17.3図及び第1.17.5図に示す。

- ① 発電所対策本部長は、手順着手の判断基準に基づき、放管班員に可搬型モニタリングポストによる放射線量の測定及び代替測定の開始を指示する。その際、発電所対策本部長は、アクセスルート等の被災状況を考慮し、設置場所を決定する。
- ② 放管班員は、緊急時対策所内の可搬型モニタリングポスト監視用端末を起動する。
- ③ 放管班員は、緊急時対策所に保管してある可搬型モニタリングポストを車両に積載し、設置場所まで運搬・設置し、測定を開始する。緊急時対策所までデータが伝送されていることを確認し、監視を開始する。

なお、可搬型モニタリングポストを設置する際に、あらかじめ可搬型モニタリングポスト本体を養生シートにより養生することで、可搬型モニタリングポストのバックグラウンド低減対策を行う。

- ④ 放管班員は、可搬型モニタリングポストの記録装置（電子メモリ）に測定データを記録し、保存する。

なお、記録装置の電源が切れた場合でも電子メモリ内の測定データは消失しない。

- ⑤ 放管班員は、使用中に外部バッテリーの残量が少ない場合、予備の外部バッテリーと交換する。

(外部バッテリーは連続3.5日間以上使用可能である。なお、12台の可搬型モニタリングポストの外部バッテリーを交換した場合の所要時間は、作業開始を判断してから移動時間も含めて300分以内で可能である。)

c. 操作の成立性

上記の対応のうち、モニタリングポスト及びモニタリングステーションの代替測定（8台）は、放管班員2名にて実施し、作業開始を判断してから190分以内で可能である。

また、海側の測定（3台）は、放管班員2名にて実施し、作業開始を判断してから120分以内で可能である。

さらに、加圧判断用の測定（1台）は、放管班員2名にて実施し、作業開始を判断してから50分以内で可能である。

車両で設置場所までの運搬ができない場合は、アクセスルート上に車両で運搬し、設置する。

代替測定（8台）をアクセスルート上に設置する場合、作業開始を判断してから175分以内で可能である。

また、円滑に作業ができるように、移動経路を確保し、防護具、照明及び通信連絡設備を整備する。

(添付資料1.17.2, 3, 4, 5, 6)

(3)放射能観測車による空気中の放射性物質の濃度の測定

周辺監視区域境界付近等の空気中の放射性物質の濃度を放射能観測車により監視し、及び測定し、並びにその結果を記録するための手順を整備する。

放射能観測車は、通常時は51m倉庫・車庫エリアに保管しており、重大事故等時に測定機能等が喪失していない場合は、空気中の放射性物質の濃度を測定する。

なお、放射能観測車が機能喪失した場合は、「1.17.2.1 (4) 放射能測定装置による空気中の放射性物質の濃度の代替測定」を行う。

a. 手順着手の判断基準

発電所対策本部長が原災法該当事象が発生したと判断した場合。

b. 操作手順

放射能観測車による空気中の放射性物質の濃度の測定についての手順の概要は以下のとおり。このタイムチャートを第1.17.6図に示す。

- ① 発電所対策本部長は、手順着手の判断基準に基づき、放管班員に放射能観測車による空気中の放射性物質の濃度の測定の開始を指示する。
- ② 放管班員は、発電所対策本部長の指示した場所に放射能観測車を移動し、ダスト・よう素サンプラにダストろ紙及びよう素用カートリッジをセットし、試料を採取する。
- ③ 放管班員は、ダスト測定装置によりダスト濃度、よう素測定装置によりよう素濃度を監視・測定する。
- ④ 放管班員は、測定結果をサンプリング記録用紙に記録し、保存する。

c. 操作の成立性

上記の対応は、放管班員2名にて実施し、一連の作業（1箇所当たり）は、作業開始を判断してから80分以内で可能である。

また、円滑に作業ができるように、移動経路を確保し、防護具、照明及び通信連絡設備を整備する。

(添付資料1.17.2, 8, 9, 11)

(4) 放射能測定装置による空気中の放射性物質の濃度の代替測定

重大事故等時に放射能観測車が機能喪失した場合、放射能測定装置（ダスト・よう素サンプラの代替として可搬型ダスト・よう素サンプラ、よう素測定装置の代替としてNaI(Tl)シンチレーションサーベイメータ、ダスト測定装置の代替としてGM汚染サーベイメータ）による空気中の放射性物質の濃度の代替測定を行う。放射能測定装置により空気中の放射性物質の濃度を監視し、及び測定し、並びにその結果を記録するための手順を整備する。この手順のフローチャートを第1.17.1図に示す。放射能測定装置の保管場所を第1.17.7図に示す。

a. 手順着手の判断基準

重大事故等時、発電所対策本部長が放射能観測車に搭載しているダスト・よう素サンプラの使用可否、よう素測定装置及びダスト測定装置の指示値を確認し、放射能観測車による空気中の放射性物質の濃度のいずれかの測定機能が喪失したと判断した場合。

放射能観測車による測定機能喪失の確認については、放射能観測車に搭載しているダスト・よう素サンプラの稼働状況、並びによう素測定装置及びダスト測定装置の指示値にて確認する。

b. 操作手順

放射能測定装置による空気中の放射性物質の濃度の代替測定についての手順の概要は以下のとおり。このタイムチャートを第1.17.8図に示す。

- ① 発電所対策本部長は、手順着手の判断基準に基づき、放管班員に放射能測定装置による空気中の放射性物質の濃度の代替測定の開始を指示する。
- ② 放管班員は、放射能測定装置（GM汚染サーベイメータ及びNaI(Tl)シンチレーションサーベイメータ）の使用開始前に乾電池の残量を確認し、少ない場合は、予備の乾電池と交換する。
- ③ 放管班員は、放射能測定装置（可搬型ダスト・よう素サンプラ、GM汚染サーベイメータ及びNaI(Tl)シンチレーションサーベイメータ）を車両に積載し、発電所対策本部長が指示した場所に運搬・移動し、可搬型ダスト・よう素サンプラにダストろ紙及びよう素用カートリッジ

をセットし、試料を採取する。

- ④ 放管班員は、NaI(Tl)シンチレーションサーベイメータによりよう素濃度、GM汚染サーベイメータによりダスト濃度を監視・測定する。
- ⑤ 放管班員は、測定結果をサンプリング記録用紙に記録し、保存する。

c. 操作の成立性

上記の対応は、放管班員2名にて実施し、一連の作業（1箇所当たり）は、作業開始を判断してから80分以内で可能である。

また、円滑に作業ができるように、移動経路を確保し、防護具、照明及び通信連絡設備を整備する。

(添付資料1.17.2, 9, 11)

(5) 放射能測定装置等による放射性物質の濃度及び放射線量の測定

重大事故等時の発電所及びその周辺（発電所の周辺海域を含む。）において、放射能測定装置（可搬型ダスト・よう素サンプラ、GM汚染サーベイメータ、NaI(Tl)シンチレーションサーベイメータ、 α 線シンチレーションサーベイメータ及び β 線サーベイメータ）、電離箱サーベイメータ及び小型船舶により、放射性物質の濃度（空气中、水中、土壌中）及び放射線量を監視し、及び測定し、並びにその結果を記録するための手順を整備する。

放射能測定装置の保管場所及び海水・排水試料採取場所を第1.17.7図に示す。

a. 放射能測定装置による空气中の放射性物質の濃度の測定

重大事故等時に発電用原子炉施設から気体状の放射性物質が放出されたおそれがある場合において発電所及びその周辺の空气中の放射性物質の濃度の測定が必要と判断した場合に、放射能測定装置により空气中の放射性物質の濃度の測定を行う。

(a) 手順着手の判断基準

重大事故等時、発電所対策本部長が排気筒ガスモニタの指示値及び警報表示を確認し、排気筒ガスモニタの放射性物質の濃度の測定機能が喪失したと判断した場合。

又は、排気筒ガスモニタの測定機能が喪失しておらず、指示値に有意な変動を確認する等、発電所対策本部長が発電用原子炉施設から気体状の放射性物質が放出されたおそれがあると判断した場合。

(b) 操作手順

放射能測定装置による空気中の放射性物質の濃度の測定を行う手順の概要は以下のとおり。このタイムチャートを第1.17.9図に示す。

- ① 発電所対策本部長は、手順着手の判断基準に基づき、放管班員に空気中の放射性物質の濃度の測定の開始を指示する。
- ② 放管班員は、放射能測定装置（GM汚染サーベイメータ、NaI(Tl)シンチレーションサーベイメータ、 α 線シンチレーションサーベイメータ及び β 線サーベイメータ）の使用開始前に乾電池の残量を確認し、少ない場合は予備の乾電池と交換する。
- ③ 放管班員は、放射能測定装置（可搬型ダスト・よう素サンプラ、GM汚染サーベイメータ、NaI(Tl)シンチレーションサーベイメータ、 α 線シンチレーションサーベイメータ及び β 線サーベイメータ）を車両に積載し、発電所対策本部長が指示した場所に運搬・移動し、可搬型ダスト・よう素サンプラにダストろ紙及びよう素用カートリッジをセットし、試料を採取する。
- ④ 放管班員は、必要に応じて前処理を行い、NaI(Tl)シンチレーションサーベイメータによりガンマ線、GM汚染サーベイメータ、 β 線サーベイメータによりベータ線、 α 線シンチレーションサーベイメータによりアルファ線を放出する放射性物質の濃度（空气中）を監視・測定する。

また、自主対策設備である、Ge半導体測定装置、可搬型Ge半導体測定装置、ZnSシンチレーション計数装置、GM計数装置が健全であれば、必要に応じて前処理を行い、測定する。

なお、測定は、重大事故等対処設備である放射能測定装置による測定を優先する。

- ⑤ 放管班員は、測定結果をサンプリング記録用紙に記録し、保存する。

(c) 操作の成立性

上記の対応は、放管班員2名にて実施し、一連の作業（1箇所当たり）は、作業開始を判断してから80分以内で可能である。

また、円滑に作業ができるように、移動経路を確保し、防護具、照明及び通信連絡設備を整備する。

(添付資料1.17.2, 9, 11)

b. 放射能測定装置による水中の放射性物質の濃度の測定

重大事故等時に発電用原子炉施設から液体状の放射性物質が放出されたおそれがある場合において発電所及びその周辺の水中の放射性物質の濃度の測定が必要と判断した場合に、放射能測定装置により水中の放射性物質の濃度の測定を行う。

(a) 手順着手の判断基準

重大事故等時、発電所対策本部長が廃棄物処理設備排水モニタの指示値及び警報表示を確認し、廃棄物処理設備排水モニタの放射性物質の濃度の測定機能が喪失したと判断した場合。

又は、廃棄物処理設備排水モニタの測定機能が喪失しておらず、指示値に有意な変動を確認する等、発電所対策本部長が発電用原子炉施設から発電所の周辺海域へ放射性物質が含まれる水が放出されたおそれがあると判断した場合。

(b) 操作手順

放射能測定装置による水中の放射性物質の濃度の測定についての手順の概要は以下のとおり。このタイムチャートを第1.17.10図に示す。

- ① 発電所対策本部長は、手順着手の判断基準に基づき、放管班員に水

中の放射性物質の濃度の測定の開始を指示する。

- ② 放管班員は、放射能測定装置 (NaI (Tl) シンチレーションサーベイメータ, α 線シンチレーションサーベイメータ及び β 線サーベイメータ) の使用開始前に乾電池の残量を確認し, 少ない場合は予備の乾電池と交換する。
- ③ 放管班員は、放射能測定装置 (NaI (Tl) シンチレーションサーベイメータ, α 線シンチレーションサーベイメータ及び β 線サーベイメータ) を車両に積載し, 試料採取場所に運搬・移動し, 採取用資機材を用いて海水等の試料を採取する。
- ④ 放管班員は、必要に応じて前処理を行いNaI (Tl) シンチレーションサーベイメータによりガンマ線, β 線サーベイメータによりベータ線, α 線シンチレーションサーベイメータによりアルファ線を放出する放射性物質の濃度 (水中) を監視・測定する。
また、自主対策設備であるGe半導体測定装置, 可搬型Ge半導体測定装置, ZnSシンチレーション計数装置, GM計数装置が健全であれば, 必要に応じて前処理を行い, 測定する。
なお, 測定は, 重大事故等対処設備である放射能測定装置による測定を優先する。
- ⑤ 放管班員は, 測定結果をサンプリング記録用紙に記録し, 保存する。

(c) 操作の成立性

上記の対応は, 放管班員 2 名にて実施し, 一連の作業 (1 箇所当たり) は, 作業開始を判断してから 70 分以内で可能である。

また, 円滑に作業ができるように, 移動経路を確保し, 防護具, 照明及び通信連絡設備を整備する。

(添付資料1. 17. 2, 10, 11)

c. 放射能測定装置による土壌中の放射性物質の濃度の測定

重大事故等時に発電用原子炉施設から放射性物質が放出された場合において発電所及びその周辺の土壌中の放射性物質の濃度の測定が必要と判断

した場合、放射能測定装置により土壌中の放射性物質の濃度の測定を行う。

(a) 手順着手の判断基準

重大事故等時、発電所対策本部長が以下のいずれかにより気体状の放射性物質が放出されたと判断した場合（プルーム通過後）。

- ・「1.17.2.1 (3) 放射能観測車による空気中の放射性物質の濃度の測定」
- ・「1.17.2.1 (4) 放射能測定装置による空気中の放射性物質の濃度の代替測定」
- ・「1.17.2.1 (5) a. 放射能測定装置による空気中の放射性物質の濃度の測定」
- ・排気筒ガスモニタ（測定機能が喪失していない場合）

(b) 操作手順

放射能測定装置による土壌中の放射性物質の濃度の測定についての手順の概要は以下のとおり。

このタイムチャートを第1.17.11図に示す。

- ① 発電所対策本部長は、手順着手の判断基準に基づき、放管班員に土壌中の放射性物質の濃度の測定の開始を指示する。
- ② 放管班員は、放射能測定装置（NaI(Tl)シンチレーションサーベイメータ、 α 線シンチレーションサーベイメータ及び β 線サーベイメータ）の使用開始前に乾電池の残量を確認し、少ない場合は予備の乾電池と交換する。
- ③ 放管班員は、放射能測定装置（NaI(Tl)シンチレーションサーベイメータ、 α 線シンチレーションサーベイメータ及び β 線サーベイメータ）を車両に積載し、発電所対策本部長が指示した場所に運搬・移動し、試料を採取する。
- ④ 放管班員は、必要に応じて前処理を行い、NaI(Tl)シンチレーションサーベイメータによりガンマ線、 β 線サーベイメータによりベータ

線， α 線シンチレーションサーベイメータによりアルファ線を放出する放射性物質の濃度（土壌中）を監視・測定する。また，自主対策設備であるGe半導体測定装置，可搬型Ge半導体測定装置，ZnSシンチレーション計数装置，GM計数装置が健全であれば，必要に応じて前処理を行い，測定する。

なお，測定は，重大事故等対処設備である放射能測定装置による測定を優先する。

- ⑤ 放管班員は，測定結果をサンプリング記録用紙に記録し，保存する。

(c) 操作の成立性

上記の対応は，放管班員2名にて実施し，一連の作業（1箇所当たり）は，作業開始を判断してから70分以内で可能である。

また，円滑に作業ができるように，移動経路を確保し，防護具，照明及び通信連絡設備を整備する。

(添付資料1.17.2, 11)

d. 海上モニタリング

重大事故等時に発電用原子炉施設から放射性物質が放出された場合において発電所の周辺海域での海上モニタリングが必要と判断した場合，小型船舶で周辺海域を移動し，放射能測定装置（可搬型ダスト・よう素サンプラ，GM汚染サーベイメータ，NaI(Tl)シンチレーションサーベイメータ， α 線シンチレーションサーベイメータ， β 線サーベイメータ）及び電離箱サーベイメータにより空気中及び水中の放射性物質の濃度及び放射線量の測定を行う。

小型船舶の保管場所及び運搬ルートを図1.17.12に示す。

(a) 手順着手の判断基準

重大事故等時，発電所対策本部長が以下のいずれかにより気体状又は液体状の放射性物質が放出されたと判断した場合（プルーム通過後）

- ・「1.17.2.1 (3) 放射能観測車による空気中の放射性物質の濃度の測定」
- ・「1.17.2.1 (4) 放射能測定装置による空気中の放射性物質の濃度の代替測定」
- ・「1.17.2.1 (5) a. 放射能測定装置による空気中の放射性物質の濃度の測定」
- ・「1.17.2.1 (5) b. 放射能測定装置による水中の放射性物質の濃度の測定」
- ・排気筒ガスモニタ（測定機能が喪失していない場合）
- ・廃棄物処理設備排水モニタ（測定機能が喪失していない場合）

(b) 操作手順

海上モニタリングについての手順の概要は以下のとおり。このタイムチャートを第1.17.13図に示す。

- ① 発電所対策本部長は、手順着手の判断基準に基づき放管班員に海上モニタリングの開始を指示する。
- ② 放管班員は、放射能測定装置（GM汚染サーベイメータ、NaI(Tl)シンチレーションサーベイメータ、 α 線シンチレーションサーベイメータ、 β 線サーベイメータ）及び電離箱サーベイメータの使用開始前に乾電池の残量を確認し、少ない場合は予備の乾電池と交換する。
- ③ 放管班員は、1号炉西側T.P.31mエリア又は2号炉東側T.P.31mエリア(b)にある小型船舶を車両に搭載し、専用港に移動する。
- ④ 放管班員は、放射能測定装置及び電離箱サーベイメータを小型船舶に積載し、小型船舶にて発電所対策本部長が指示した場所に運搬・移動し、電離箱サーベイメータにより放射線量を測定する。可搬型ダスト・よう素サンプラにダストろ紙及びよう素用カートリッジをセットし、試料を採取する。海水は、採取用資機材を用いて採取する。
- ⑤ 放管班員は、必要に応じて前処理を行い、NaI(Tl)シンチレーションサーベイメータ、GM汚染サーベイメータによりガンマ線、 β 線サーベイメータによりベータ線、 α 線シンチレーションサーベイメータによりアルファ線を放出する放射性物質の濃度（空気中及び水中）を監

視・測定する。

また、自主対策設備である、Ge半導体測定装置、可搬型Ge半導体測定装置、ZnSシンチレーション計数装置、GM計数装置が健全であれば、必要に応じて前処理を行い、測定する。

なお、測定は、重大事故等対処設備である放射能測定装置による測定を優先する。

- ⑥ 放管班員は、測定結果をサンプリング記録用紙に記録し、保存する。

(c) 操作の成立性

上記の対応は、放管班員3名にて実施し、一連の作業は、作業開始を判断してから200分以内（資機材準備等110分以内、以降の作業は1箇所当たり90分以内）で可能である。

また、円滑に作業ができるように、移動経路を確保し、防護具、照明及び通信連絡設備を整備する。

(添付資料1.17.2, 11)

(6) モニタリングポスト及びモニタリングステーションのバックグラウンド低減対策

事故後の周辺汚染によりモニタリングポスト及びモニタリングステーションによる測定ができなくなることを避けるため、モニタリングポスト及びモニタリングステーションのバックグラウンド低減対策を行う手順を整備する。

a. 手順着手の判断基準

重大事故等時、発電所対策本部長がモニタリングポスト又はモニタリングステーションの指示値が安定している状態でモニタリングポスト又はモニタリングステーション周辺のバックグラウンドレベルとモニタリングポスト又はモニタリングステーションの指示値に有意な差があることを確認し、モニタリングポスト又はモニタリングステーションのバックグラウン

ド低減対策が必要と判断した場合（プルーム通過後）。

b. 操作手順

モニタリングポスト及びモニタリングステーションのバックグラウンド低減対策についての手順の概要は以下のとおり。このタイムチャートを第1.17.14図に示す。

- ① 発電所対策本部長は、手順着手の判断基準に基づき、放管班員にモニタリングポスト及びモニタリングステーションのバックグラウンド低減対策として、モニタリングポスト及びモニタリングステーションの検出器保護カバーの交換を指示する。
- ② 放管班員は、車両によりモニタリングポスト及びモニタリングステーションに移動し、検出器保護カバーの交換作業を行う。
- ③ 放管班員は、モニタリングポスト又はモニタリングステーションの周辺汚染を確認した場合、必要に応じてモニタリングポスト又はモニタリングステーションの局舎壁等の除染、除草、周辺の土壌撤去等により、周辺のバックグラウンドレベルを低減する。

c. 操作の成立性

上記の対応は、放管班員2名にて実施し、モニタリングポスト及びモニタリングステーション8台分の検出器保護カバーの交換作業は、作業開始を判断してから340分以内で可能である。

また、円滑に作業ができるように、移動経路を確保し、防護具、照明及び通信連絡設備を整備する。

(添付資料1.17.14)

(7) 可搬型モニタリングポストのバックグラウンド低減対策

事故後の周辺汚染により可搬型モニタリングポストによる放射線量の測定ができなくなることを避けるため、可搬型モニタリングポストのバックグラウンド低減対策を行う手順を整備する。

a. 手順着手の判断基準

重大事故等時、発電所対策本部長が可搬型モニタリングポストの指示値が安定している状態で可搬型モニタリングポスト周辺のバックグラウンドレベルと可搬型モニタリングポストの指示値に有意な差があることを確認し、可搬型モニタリングポストのバックグラウンド低減対策が必要と判断した場合（プルーム通過後）。

b. 操作手順

可搬型モニタリングポストのバックグラウンド低減対策についての手順の概要は以下のとおり。このタイムチャートを第1.17.15図に示す。

- ① 発電所対策本部長は、手順着手の判断基準に基づき、放管班員に可搬型モニタリングポストのバックグラウンド低減対策として、可搬型モニタリングポストの養生シートの交換を指示する。
- ② 放管班員は、車両により可搬型モニタリングポストに移動し、養生シートの交換作業を行う。
- ③ 放管班員は、可搬型モニタリングポストの周辺汚染を確認した場合、必要に応じて除草、周辺の土壌撤去等により、周辺のバックグラウンドレベルを低減する。

c. 操作の成立性

上記の対応は、放管班員2名にて実施し、可搬型モニタリングポスト12台分の養生シート交換作業は、作業開始を判断してから170分以内で可能である。

また、円滑に作業ができるように、移動経路を確保し、防護具、照明及び通信連絡設備を整備する。

(添付資料1.17.14)

(8) 放射性物質の濃度の測定時のバックグラウンド低減対策

事故後の周辺汚染により放射性物質の濃度の測定時のバックグラウンドレベルが上昇し、放射能測定装置が測定不能となるおそれがある場合、放射性物質の濃度の測定時のバックグラウンド低減対策を行うための手順を

整備する。

放射能測定装置の検出器を遮蔽材で囲む等の対策によりバックグラウンドレベルを低減させて、放射性物質の濃度を測定する。

なお、放射能測定装置の検出器を遮蔽材で囲んだ場合でも放射能測定装置が測定不能となるおそれがある場合は、バックグラウンドレベルが低い場所へ移動して、測定を行う。

a. 手順着手の判断基準

重大事故等時、発電所対策本部長が放射能測定装置を使用する場所でバックグラウンドレベルの上昇により、放射能測定装置による測定ができなくなるおそれがあると判断した場合。

b. 操作手順

放射性物質の濃度の測定時のバックグラウンド低減対策についての手順の概要は以下のとおり。このタイムチャートを第1.17.16 図に示す。

- ① 発電所対策本部長は、手順着手の判断基準に基づき、放管班員に放射性物質の濃度の測定時のバックグラウンド低減対策として、放射能測定装置により放射性物質の濃度を測定する場合は、遮蔽材で囲む等の対策をとるよう指示する。
- ② 放管班員は、遮蔽材で囲む等の対策をとり、放射能測定装置により放射性物質の濃度を測定する。
- ③ 放管班員は、②の対策でも測定不能となるおそれがある場合は、バックグラウンドレベルが低い場所へ移動して、測定を行う。

c. 操作の成立性

上記の対応は、放管班員2名にて実施し、遮蔽材で囲む等は、作業開始を判断してから30分以内で可能である。また、円滑に作業ができるように、移動経路を確保し、防護具、照明及び通信連絡設備を整備する。

(9) 敷地外でのモニタリングにおける他の機関との連携体制

重大事故等時の敷地外でのモニタリングについては、国が地方公共団体と連携して策定する緊急時モニタリング計画に従い、資機材、要員及び放

出源情報を提供するとともにモニタリングに協力する。

また、原子力災害が発生した場合に他の原子力事業者との協力体制を構築するため、原子力事業者間協力協定を締結し、環境放射線モニタリング等への要員の派遣、資機材の貸与等を受けることが可能である。

(添付資料1. 17. 12, 13)

1. 17. 2. 2 風向，風速その他の気象条件の測定の手順等

重大事故等が発生した場合に、発電所において風向，風速その他の気象条件を測定し、及びその結果を記録するため、以下の手段を用いた手順を整備する。

重大事故等時における気象観測設備及び可搬型気象観測設備による風向，風速その他気象条件の測定は、連続測定を行う。

(1) 気象観測設備による気象観測項目の測定

気象観測設備は、通常時から風向，風速その他の気象条件を連続測定しており、重大事故等時に測定機能等が喪失していない場合は、継続して気象観測項目を連続測定し、測定結果は記録紙に記録し、保存する。また、気象観測設備による風向，風速その他の気象条件の測定は、自動的な連続測定であるため、手順を要するものではない。

なお、気象観測設備が機能喪失した場合は、「1. 17. 2. 2 (2) 可搬型気象観測設備による気象観測項目の代替測定」を行う。

(添付資料1. 17. 2, 15)

(2) 可搬型気象観測設備による気象観測項目の代替測定

重大事故等時に気象観測設備が機能喪失した場合、可搬型気象観測設備により発電所において風向，風速その他の気象条件を測定し、及びその結果を記録するための手順を整備する。

この手順のフローチャートを第1. 17. 1図に示す。

可搬型気象観測設備による代替測定地点については、測定データの連続性を考慮し、発電所内を代表する気象観測設備の位置に設置することを原則とする。可搬型気象観測設備の設置場所及び保管場所を第1. 17. 17図に示す。

ただし、地震・火災等で設置場所にアクセスすることができない場合は、アクセスルート上の車両で運搬できる範囲に設置場所を変更する。

a. 手順着手の判断基準

重大事故等時、発電所対策本部長が緊急時対策所で気象観測設備の指示値を確認する等、気象観測設備による風向・風速・日射量・放射収支量・雨量のいずれかの測定機能が喪失したと判断した場合。

気象観測設備の測定機能喪失の確認については、中央制御室の環境監視盤の指示値及び警報表示にて確認する。

b. 操作手順

可搬型気象観測設備による気象観測項目の代替測定についての手順の概要は以下のとおり。このタイムチャートを第1.17.18図に示す。

- ① 発電所対策本部長は、手順着手の判断基準に基づき、放管班員に可搬型気象観測設備による気象観測項目の代替測定の開始を指示する。
その際、発電所対策本部長は、アクセスルート等の被災状況を考慮し、設置場所を決定する。
- ② 放管班員は、緊急時対策所内の可搬型気象観測設備監視用端末を起動する。
- ③ 放管班員は、緊急時対策所に保管してある可搬型気象観測設備を車両に積載し、設置場所まで運搬・設置し、測定を開始する。緊急時対策所までデータが伝送されていることを確認し、監視を開始する。
- ④ 放管班員は、可搬型気象観測設備の記録装置（電子メモリ）に測定データを記録し、保存する。なお、記録装置の電源が切れた場合でも電子メモリ内の測定データは消失しない。
- ⑤ 放管班員は、使用中に外部バッテリーの残量が少ない場合は、予備の外部バッテリーと交換する（外部バッテリーは連続3.5日間以上使用可能である。なお、1台の可搬型気象観測設備の外部バッテリーを交換した場合の所要時間は、作業開始を判断してから移動時間も含めて70分以内で可能である。）。

c. 操作の成立性

上記の対応は、放管班員2名にて実施し、一連の作業は、作業開始を判断してから100分以内で可能である。

車両で設置場所までの運搬ができない場合は、アクセスルート上に車両で運搬し、設置する。

代替測定をアクセスルート上に設置する場合、作業開始を判断してから95分以内で可能である。

また、円滑に作業ができるように、移動経路を確保し、防護具、照明及び通信連絡設備を整備する。

(添付資料1.17.2, 15, 16, 17, 18)

(3) 可搬型気象観測設備による緊急時対策所付近の気象観測項目の測定

原災法該当事象が発生した場合、プルームの通過方向を確認するため、緊急時対策所付近に可搬型気象観測設備を設置し、風向、風速その他気象条件を測定し、及びその結果を記録するための手順を整備する。設置場所を第1.17.17図に示す。

a. 手順着手の判断基準

発電所対策本部長が、原災法該当事象が発生したと判断した場合。

b. 操作手順

可搬型気象観測設備による緊急時対策所付近の気象観測項目の測定を行う手順の概要は以下のとおり。このタイムチャートを第1.17.19図に示す。

- ① 発電所対策本部長は、手順着手の判断基準に基づき、放管班員に可搬型気象観測設備による緊急時対策所付近の気象観測項目の測定の開始を指示する。
- ② 放管班員は、緊急時対策所内の可搬型気象観測設備監視用端末を起動する。
- ③ 放管班員は、緊急時対策所に保管している可搬型気象観測設備を設置場所まで運搬・設置する。緊急時対策所までデータが伝送されていることを確認し、監視を開始する。

- ④ 放管班員は、可搬型気象観測設備の記録装置（電子メモリ）に測定データを記録し、保存する。なお、記録装置の電源が切れた場合でも電子メモリ内の測定データは消失しない。
- ⑤ 放管班員は、使用中に外部バッテリーの残量が少ない場合は、予備の外部バッテリーと交換する（外部バッテリーは連続3.5日間以上使用可能である。なお、1台の可搬型気象観測設備の外部バッテリーを交換した場合の所要時間は、作業開始を判断してから移動時間も含めて50分以内で可能である。）

c. 操作の成立性

上記の対応は、放管班員2名にて実施し、一連の作業は、作業開始を判断してから80分以内で可能である。

また、円滑に作業ができるように、移動経路を確保し、防護具、照明及び通信連絡設備を整備する。

(添付資料1.17.2, 15, 16, 17, 18)

1.17.2.3 モニタリングポスト及びモニタリングステーションの電源を代替交流電源設備から給電する手順等

全交流動力電源喪失時は、モニタリングポスト及びモニタリングステーション専用の無停電電源装置、モニタリングポスト及びモニタリングステーション専用の非常用発電機及び常設代替交流電源設備によりモニタリングポスト及びモニタリングステーションへ給電する。

モニタリングポスト及びモニタリングステーション専用の無停電電源装置、モニタリングポスト及びモニタリングステーション専用の非常用発電機は、全交流動力電源喪失時に自動起動し、約24時間の間モニタリングポスト及びモニタリングステーションへ給電することが可能である。

また、常設代替交流電源設備は、全交流動力電源喪失時に手動操作により起動し、モニタリングポスト及びモニタリングステーション専用の無停電電源装置、モニタリングポスト及びモニタリングステーション専用の非常用発電機が起動している間にモニタリングポスト及びモニタリングステーション

に給電する。

モニタリングポスト及びモニタリングステーションは、電源が喪失した状態でモニタリングポスト及びモニタリングステーション専用の無停電電源装置、モニタリングポスト及びモニタリングステーション専用の非常用発電機又は常設代替交流電源設備から給電した場合、自動的に放射線量の連続測定を開始する。

なお、常設代替交流電源設備からの給電の手順は「1.14 電源の確保に関する手順等」にて整備する。

また、モニタリングポスト及びモニタリングステーションが電源系統以外の故障により、機能を喪失した場合は、「1.17.2.1 (2) 可搬型モニタリングポストによる放射線量の測定及び代替測定」を行う。

第1.17.1表 機能喪失を想定する設計基準事故対処設備と整備する手順
 対応手段, 対処設備及び手順書一覧 (1/2)

| 分類 | 機能喪失を想定する設計基準事故対処設備 | 対応手段 | 対処設備 | 設備分類 *1 | 整備する手順書 | 手順書の分類 |
|-------------------|---|-----------------------------|---|-----------------------------|----------------------------|----------------------------|
| 放射性物質の濃度及び放射線量の測定 | — | 放射線量の測定 | モニタリングポスト モニタリングガスチーション | / | — | — |
| | モニタリングポスト モニタリングガスチーション | 放射線量の代替測定 | 可搬型モニタリングポスト 可搬型モニタリングポスト監視用端末 | a | 可搬型モニタリングポスト等による放射線量測定の手順書 | 可搬型モニタリングポスト等による放射線量測定の手順書 |
| | — | 空気中の放射性物質の濃度の測定 | 放射能観測車 採取装置：ダスト・よう素サンプラ 測定装置：ダスト測定装置 ：よう素測定装置 | / | 放射能測定装置等による放射性物質の濃度測定の手順書 | 放射能測定装置等による放射性物質の濃度測定の手順書 |
| | 放射能観測車 (空気中の放射性物質の濃度の測定) | 空気中の放射性物質の濃度の代替測定 | 放射能測定装置 採取装置：可搬型ダスト・よう素サンプラ 測定装置：GM汚染サ－ベイメータ ：NaI(Tl)シンチレーションカウンタ | a | 放射能測定装置等による放射性物質の濃度測定の手順書 | 放射能測定装置等による放射性物質の濃度測定の手順書 |
| 風向, 風速その他の気象条件の測定 | — | 気象観測項目の測定 | 気象観測設備 | / | — | — |
| | 気象観測設備 (風向, 風速その他の気象条件の測定) | 気象観測項目の代替測定 | 可搬型気象観測設備 可搬型気象観測設備監視用端末 | a | 可搬型気象観測設備による気象観測項目測定の手順書 | 可搬型気象観測設備による気象観測項目測定の手順書 |
| | | 緊急時対策所付近の気象観測項目の測定 | 可搬型気象観測設備 可搬型気象観測設備監視用端末 | 可搬型気象観測設備 可搬型気象観測設備監視用端末 | a | 可搬型気象観測設備による気象観測項目測定の手順書 |
| 放射性物質の濃度及び放射線量の測定 | — | 放射線量の測定 | 可搬型モニタリングポスト 可搬型モニタリングポスト監視用端末 電離箱サ－ベイメータ | a | 可搬型モニタリングポスト等による放射線量測定の手順書 | 可搬型モニタリングポスト等による放射線量測定の手順書 |
| | 放射能測定装置 採取装置：可搬型ダスト・よう素サンプラ 測定装置：GM汚染サ－ベイメータ ：NaI(Tl)シンチレーションカウンタ ：β線サ－ベイメータ ：α線シンチレーションカウンタ Ce半導体測定装置 可搬型Ce半導体測定装置 ZnSシンチレーション計数装置 GM計数装置 | 放射性物質の濃度 (空気中, 水中, 土壌中) の測定 | 放射能測定装置 採取装置：可搬型ダスト・よう素サンプラ 測定装置：GM汚染サ－ベイメータ ：NaI(Tl)シンチレーションカウンタ ：β線サ－ベイメータ ：α線シンチレーションカウンタ Ce半導体測定装置 可搬型Ce半導体測定装置 ZnSシンチレーション計数装置 GM計数装置 | a | 放射能測定装置等による放射性物質の濃度測定の手順書 | 放射能測定装置等による放射性物質の濃度測定の手順書 |

対応手段, 対処設備及び手順書一覧 (2/2)

| 分類 | 機能喪失を想定する 設計基準事故対処設備 | 対応手段 | 対処設備 | 設備分類 * 1 | 整備する手順書 | 手順書の分類 |
|--|-------------------------|---|---|-------------|--|----------------------------|
| 放射性物質の 濃度及び放射 線量の測定 | — | 海上モニタリング | 小型船舶 電離箱サマーバイメータ 放射能測定装置 採取装置：可搬型ダスト・より赤サンブラ 測定装置：GM汚染サマーバイメータ ： NaI(Tl)シンチレーションサマーバイメータ ： β線サマーバイメータ ： α線シンチレーションサマーバイメータ | a | 放射能測定装置等による放射性物質の濃度測定の手順書 | 発電所対策本部用 手順書 |
| | | | 検出器保護カバー 養生シート 遮蔽材 | 資機材 | 可搬型モニタリングボ スト等による放射線量 測定の手順書/放射能 測定装置等による放射 性物質の濃度測定の手 順書 | |
| モニタリングダ ボスト, モニ タリングステ ーションの電 源を代替交流 電源設備から 給電 | — | バックグラウンドの 低減対策 | 無停電電源装置 非常用発電機 | — | — | 「1.14 電源の確保に関 する手順等」に示す |
| | | モニタリングダボスト, モニタリングステ ーションの代替電源 モニタリングダボスト, モニタリングステ ーションの代替交流電 源からの給電 | 常設代替交流電源設備 | 自主対策 設備 | a | |

* 1：重大事故等対策において用いる設備の分類

t：37条に適合する重大事故等対処設備

c：自主対策として整備する重大事故等対処設備

a：当該条文に適合する重大事故等対処設備

第1.17.2表 重大事故等対処に係る監視計器

監視計器一覧 (1/3)

| 対応手段 | | 重大事故等の対応に必要なとなる監視項目 | 監視パラメータ (計器) | | 計測範囲 (単位) |
|--------------------------------------|------------------------------|---------------------|--|--|--|
| 1.17.2.1 放射性物質の濃度及び放射線量の測定の手順等 | | | | | |
| (1)モニタリングポスト及びモニタリングステーションによる放射線量の測定 | | 判断基準 | — | — | — |
| | | 操作 | 放射線量 | モニタリングポスト及びモニタリングステーション | NaI (TI) シンチレーション : 0.87~10 ⁴ (nGy/h) 電離箱 : 10 ³ ~10 ⁸ (nGy/h) |
| (2)可搬型モニタリングポストによる放射線量の測定及び代替測定 | モニタリングポスト及びモニタリングステーションの代替測定 | 判断基準 | 放射線量 | モニタリングポスト及びモニタリングステーション | NaI (TI) シンチレーション : 0.87~10 ⁴ (nGy/h) 電離箱 : 10 ³ ~10 ⁸ (nGy/h) |
| | | 操作 | 放射線量 | 可搬型モニタリングポスト | NaI (TI) シンチレーション : B. G. ~10 (μGy/h) 半導体 : 5 (μGy/h) ~1,000 (mGy/h) |
| 量の測定及び代替測定 | 海側及び緊急時対策可付近での測定 | 判断基準 | — | — | — |
| | | 操作 | 放射線量 | 可搬型モニタリングポスト | NaI (TI) シンチレーション : B. G. ~10 (μGy/h) 半導体 : 5 (μGy/h) ~1,000 (mGy/h) |
| (3)放射能観測車による空気中の放射性物質の濃度の測定 | | 判断基準 | — | — | — |
| | | 操作 | 放射性物質の濃度 | 放射能観測車 ・ダスト測定装置 ・よう素測定装置 | 0 ~ 10 ⁶ -1 (count) 0 ~ 10 ⁶ -1 (count) |
| (4)放射能測定装置による空気中の放射性物質の濃度の代替測定 | | 判断基準 | 放射性物質の濃度 | 放射能観測車 ・ダスト測定装置 ・よう素測定装置 | 0 ~ 10 ⁶ -1 (count) 0 ~ 10 ⁶ -1 (count) |
| | | 操作 | 放射性物質の濃度 | 放射能測定装置 ・NaI (TI) シンチレーションサーベイメータ ・GM汚染サーベイメータ | B. G. ~30 (μGy/h) 0~100 (kmin ⁻¹) |
| (5)放射能測定装置等による放射性物質の濃度及び放射線量の測定 | a.放射能測定装置による空気中の放射性物質の濃度の測定 | 判断基準 | モニタ値 | 排気筒ガスモニタ | 2×10 ⁻³ ~2×10 ¹ (Bq/cm ³) |
| | | 判断基準 | 放射線量 | モニタリングポスト及びモニタリングステーション | NaI (TI) シンチレーション : 0.87~10 ⁴ (nGy/h) 電離箱 : 10 ³ ~10 ⁸ (nGy/h) |
| | | | | 可搬型モニタリングポスト | NaI (TI) シンチレーション : B. G. ~10 (μGy/h) 半導体 : 5 (μGy/h) ~1,000 (mGy/h) |
| | 操作 | 放射性物質の濃度 | 放射能測定装置 ・NaI (TI) シンチレーションサーベイメータ ・GM汚染サーベイメータ ・α線シンチレーションサーベイメータ ・β線サーベイメータ | B. G. ~30 (μGy/h) 0~100 (kmin ⁻¹) 0~100 (kmin ⁻¹) 0~100 (kmin ⁻¹) | |
| b.放射能測定装置による水中の放射性物質の濃度の測定 | 判断基準 | モニタ値 | 廃棄物処理設備排水モニタ | 4×10 ⁻³ ~4×10 ² (Bq/cm ³) | |
| | 操作 | 放射性物質の濃度 | 放射能測定装置 ・NaI (TI) シンチレーションサーベイメータ ・α線シンチレーションサーベイメータ ・β線サーベイメータ | B. G. ~30 (μGy/h) 0~100 (kmin ⁻¹) 0~100 (kmin ⁻¹) | |

監視計器一覧 (2/3)

| 対応手段 | | 重大事故等の対応に必要となる監視項目 | 監視パラメータ (計器) | 計測範囲 (単位) | |
|---------------------------------|------------------------------|--------------------|--|---|--|
| 1.17.2.1 放射性物質の濃度及び放射線量の測定の手順等 | | | | | |
| (5)放射能測定装置等による放射性物質の濃度及び放射線量の測定 | c. 放射能測定装置による土壌中の放射性物質の濃度の測定 | 判断基準 | モニタ値 | 排気筒ガスモニタ | $2 \times 10^{-3} \sim 2 \times 10^1$ (Bq/cm ³) |
| | | | 放射線量 | モニタリングポスト及びモニタリングステーション | NaI (TI) シンチレーション: 0.87~10 ⁴ (nGy/h) 電離箱: 10 ³ ~10 ⁸ (nGy/h) |
| | | | 放射線量 | 可搬型モニタリングポスト | NaI (TI) シンチレーション: B.G. ~10 (μGy/h) 半導体: 5 (μGy/h) ~1,000 (mGy/h) |
| | d. 海上モニタリング | 操作 | 放射性物質の濃度 | 放射能測定装置 | |
| | | | | <ul style="list-style-type: none"> GM汚染サーベイメータ α線シンチレーションサーベイメータ β線サーベイメータ | 0~100 Bqmin ⁻³ 0~100 Bqmin ⁻³ 0~100 Bqmin ⁻³ |
| | | 判断基準 | モニタ値 | 排気筒ガスモニタ | $2 \times 10^{-3} \sim 2 \times 10^1$ (Bq/cm ³) |
| | | | | 廃棄物処理設備排水モニタ | $4 \times 10^{-3} \sim 4 \times 10^2$ (Bq/cm ³) |
| | | | 放射線量 | モニタリングポスト及びモニタリングステーション | NaI (TI) シンチレーション: 0.87~10 ⁴ (nGy/h) 電離箱: 10 ³ ~10 ⁸ (nGy/h) |
| | | 操作 | 放射線量 | 可搬型モニタリングポスト | NaI (TI) シンチレーション: B.G. ~10 (μGy/h) 半導体: 5 (μGy/h) ~1,000 (mGy/h) |
| | | | | 電離箱サーベイメータ | 1(μSv/h)~300(mSv/h) |
| (6)モニタリングポストのバックグラウンド低減対策 | 判断基準 | 放射線量 | 放射能測定装置 | | |
| | | | <ul style="list-style-type: none"> NaI (TI)シンチレーションサーベイメータ GM汚染サーベイメータ α線シンチレーションサーベイメータ β線サーベイメータ | B.G. ~30 (μGy/h) 0~100 Bqmin ⁻³ 0~100 Bqmin ⁻³ 0~100 Bqmin ⁻³ | |
| (7)可搬型モニタリングポストのバックグラウンド低減対策 | 判断基準 | 放射線量 | モニタリングポスト及びモニタリングステーション | NaI (TI) シンチレーション: 0.87~10 ⁴ (nGy/h) 電離箱: 10 ³ ~10 ⁸ (nGy/h) | |
| | | | 可搬型モニタリングポスト | NaI (TI) シンチレーション: B.G. ~10 (μGy/h) 半導体: 5 (μGy/h) ~1,000 (mGy/h) | |
| (8)放射性物質の濃度の測定時のバックグラウンド低減対策 | 操作 | 放射線量 | 可搬型モニタリングポスト | NaI (TI) シンチレーション: B.G. ~10 (μGy/h) 半導体: 5 (μGy/h) ~1,000 (mGy/h) | |
| | | | 可搬型モニタリングポスト | NaI (TI) シンチレーション: B.G. ~10 (μGy/h) 半導体: 5 (μGy/h) ~1,000 (mGy/h) | |
| (8)放射性物質の濃度の測定時のバックグラウンド低減対策 | 判断基準 | 放射性物質の濃度 | 放射能測定装置 | | |
| | | | <ul style="list-style-type: none"> NaI (TI)シンチレーションサーベイメータ GM汚染サーベイメータ α線シンチレーションサーベイメータ β線サーベイメータ | B.G. ~30 (μGy/h) 0~100 Bqmin ⁻³ 0~100 Bqmin ⁻³ 0~100 Bqmin ⁻³ | |
| (8)放射性物質の濃度の測定時のバックグラウンド低減対策 | 操作 | 放射性物質の濃度 | 放射能測定装置 | | |
| | | | <ul style="list-style-type: none"> NaI (TI)シンチレーションサーベイメータ GM汚染サーベイメータ α線シンチレーションサーベイメータ β線サーベイメータ | B.G. ~30 (μGy/h) 0~100 Bqmin ⁻³ 0~100 Bqmin ⁻³ 0~100 Bqmin ⁻³ | |

監視計器一覧 (3/3)

| 対応手段 | 重大事故等の対応に必要な監視項目 | 監視パラメータ (計器) | 計測範囲 (単位) | |
|------------------------------------|------------------|---------------|--|--|
| 1.17.2.2 風向、風速その他の気象条件の測定の手順等 | | | | |
| (1) 気象観測設備による気象観測項目の測定 | 判断基準 | — | — | |
| | 操作 | 風向・風速その他の気象条件 | 気象観測設備 ・風向 ・風速 ・日射量 ・放射収支量 ・雨量 | 0.0 ~ 540.0 (°) 0.0 ~ 60.0 (m/s) 0.00 ~ 1.40 (kW/m ²) 0.000 ~ 0.280 (kW/m ²) 0.0 ~ 500.0 (mm) |
| (2) 可搬型気象観測設備による気象観測項目の代替測定 | 判断基準 | 風向・風速その他の気象条件 | 気象観測設備 ・風向 ・風速 ・日射量 ・放射収支量 ・雨量 | 0.0 ~ 540.0 (°) 0.0 ~ 60.0 (m/s) 0.00 ~ 1.40 (kW/m ²) 0.000 ~ 0.280 (kW/m ²) 0.0 ~ 500.0 (mm) |
| | 操作 | 風向・風速その他の気象条件 | 可搬型気象観測設備 ・風向 ・風速 ・日射量 ・放射収支量 ・雨量 | 0.0 ~ 360.0 (°) 1.0 ~ 60.0 (m/s) 0.000 ~ 2.000 (kW・m ⁻²) -0.250 ~ 1.250 (kW・m ⁻²) 0.0 ~ 100.0 (mm) |
| (3) 可搬型気象観測設備による緊急時対策所付近の気象観測項目の測定 | 判断基準 | — | — | |
| | 操作 | 風向・風速その他の気象条件 | 可搬型気象観測設備 ・風向 ・風速 ・日射量 ・放射収支量 ・雨量 | 0.0 ~ 360.0 (°) 1.0 ~ 60.0 (m/s) 0.000 ~ 2.000 (kW・m ⁻²) -0.250 ~ 1.250 (kW・m ⁻²) 0.0 ~ 100.0 (mm) |

第1.17.3表 「審査基準」における要求事項ごとの給電対象設備

| 対応手段 | 供給対象設備 | 給電元 |
|-----------------------------------|--------------|-------------------------|
| 【1.17】 監視測定等に関する 手順等 | モニタリングポスト | 非常用交流電源設備 常設代替交流電源設備 |
| | モニタリングステーション | |

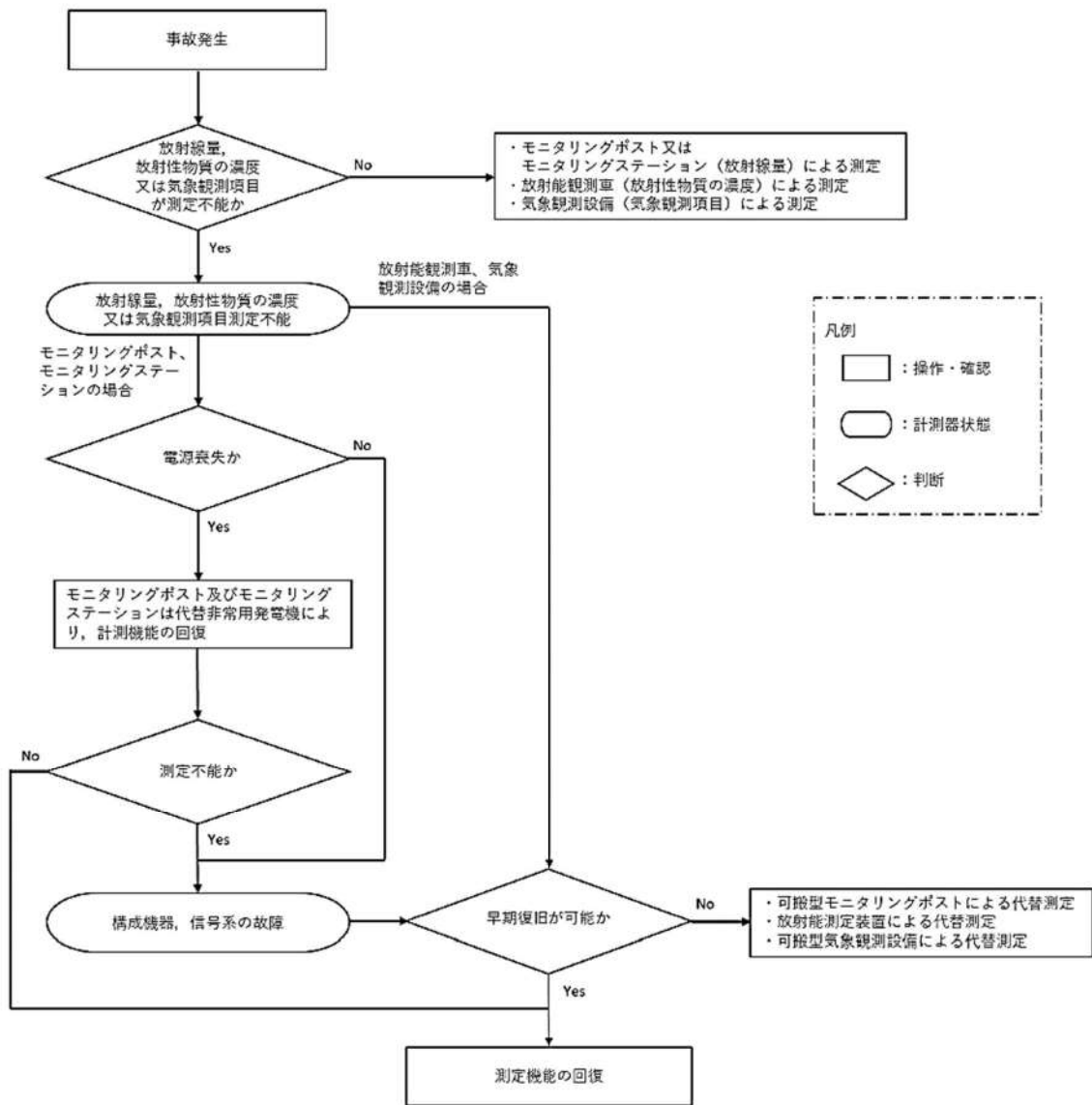

第1.17.1図 放射線量，放射性物質の濃度及び気象観測項目の測定不能時対応手順

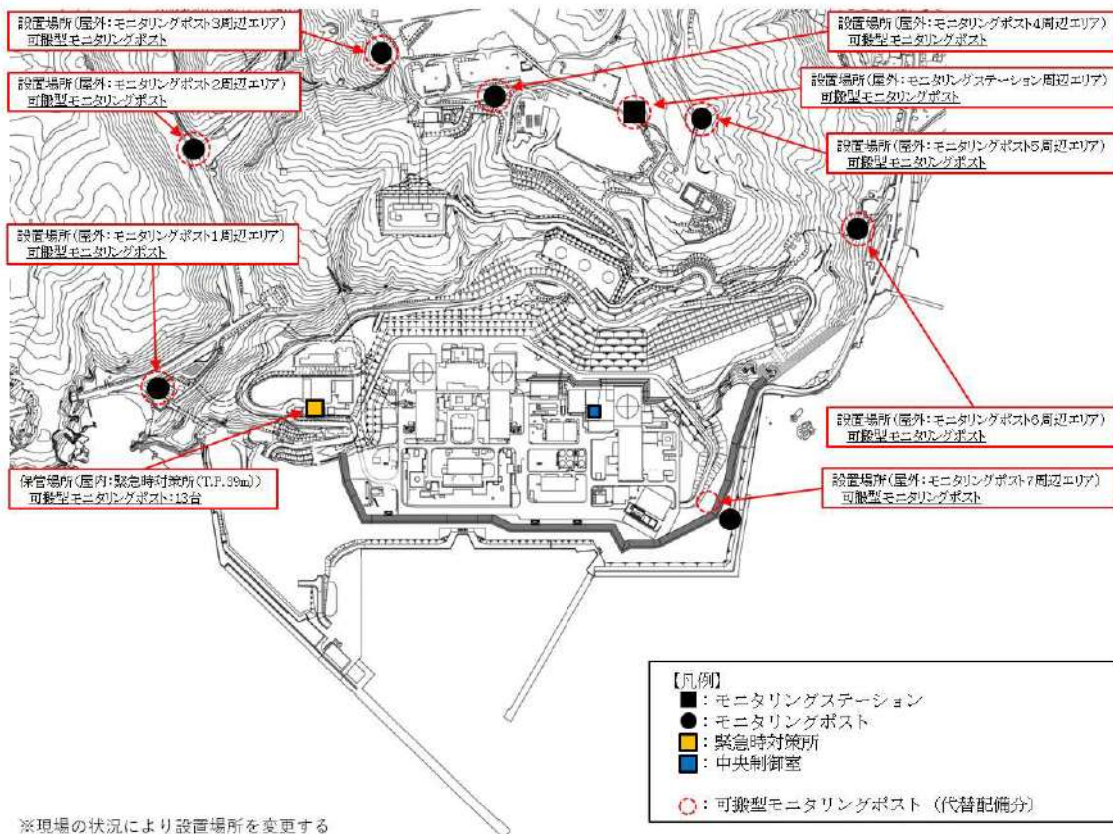

第1.17.2図 可搬型モニタリングポストの設置位置及び保管場所
(発電所海側及び緊急時対策所付近への設置を除く)

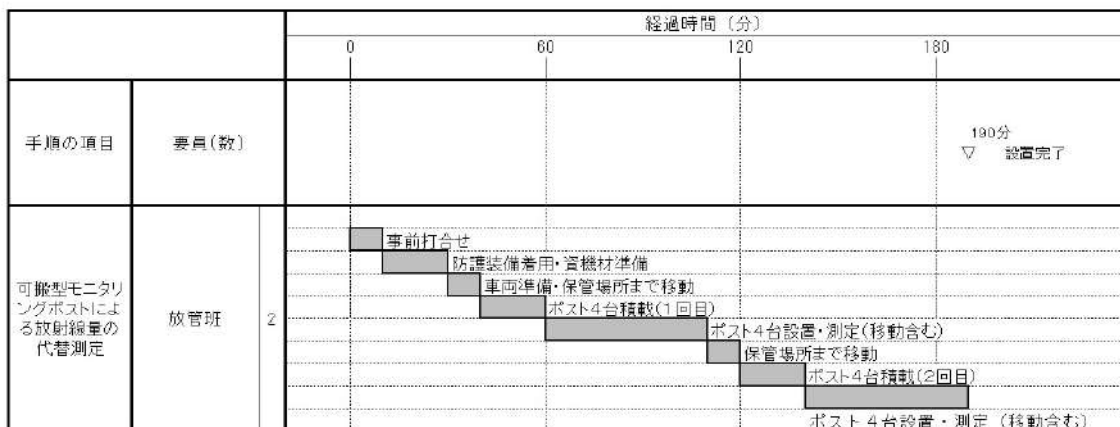

第1.17.3図 可搬型モニタリングポストによる放射線量の代替測定
タイムチャート

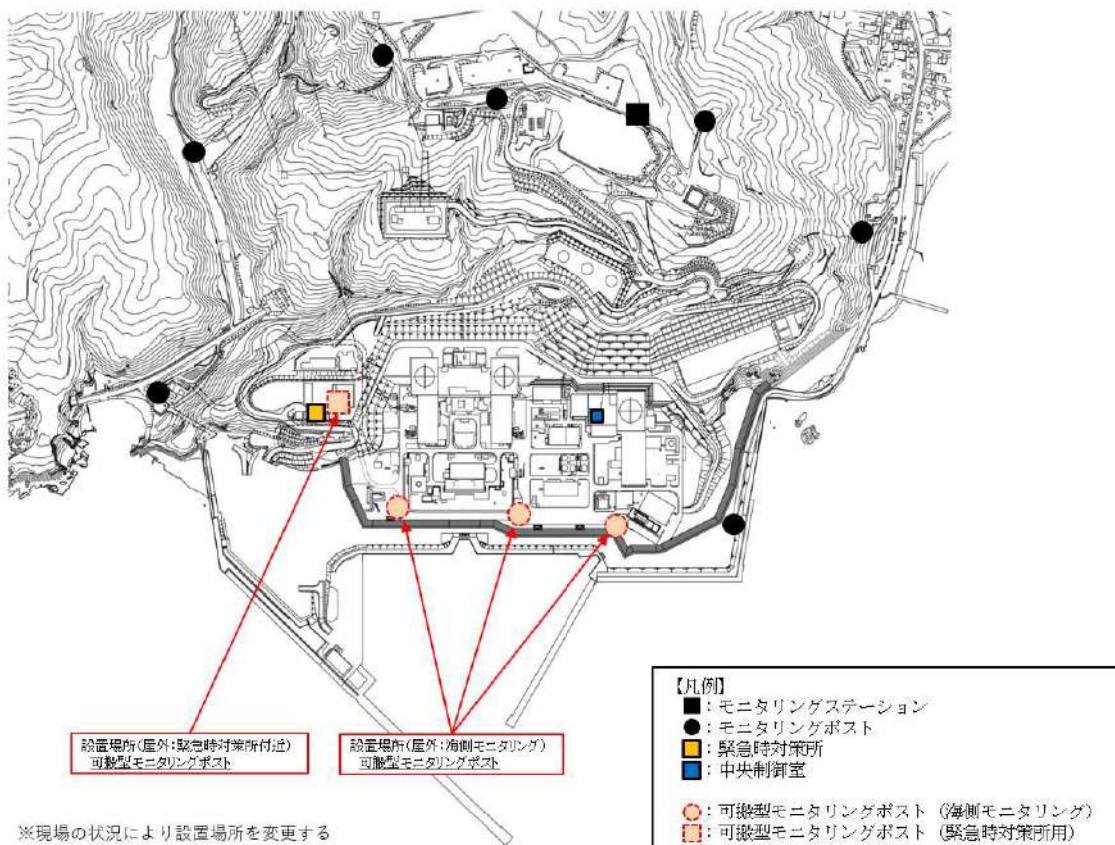

第1.17.4図 可搬型モニタリングポスト設置位置
(発電所海側及び緊急時対策所付近への設置)

| | | 経過時間 (分) | | | |
|---|----------|----------------------------------|--------------------------|------------------------|-----|
| | | 0 | 60 | 120 | 180 |
| 手順の項目 | 要員(数) | | 50分 ▽ プルーム確認用 設置完了 | 120分 ▽ 発電所海側3箇所設置完了 | |
| 可搬型モニタリングポストによる放射線量の測定(発電所海側及び緊急時対策所付近への設置) | 放管班 2 | 事前打合せ | | | |
| | | 防護装備着用・資機材準備 | | | |
| | | 可搬型ポスト1台、保管場所から搬出・緊急時対策所付近に設置・測定 | | | |
| | | 車両準備・保管場所まで移動 | | | |
| | | | 可搬型ポスト2台積載 | | |
| | | | | 海側3箇所ポスト設置・測定(移動含む) | |

第1.17.5図 可搬型モニタリングポストによる放射線量の測定
(発電所海側及び緊急時対策所付近への設置) タイムチャート

| | | 経過時間 (分) | | | |
|--------------------------|-------|---|----|-----|-----|
| | | 0 | 60 | 120 | 180 |
| 手順の項目 | 要員(数) | ▽ 80分 測定完了 | | | |
| 放射能観測車による空気中の放射性物質の濃度の測定 | 放管班 | <div style="display: flex; justify-content: space-between;"> <div style="width: 20%;"> <p>事前打合せ</p> <p>防護装備着用・資機材準備</p> <p>車両準備・保管場所まで移動</p> <p>試料採取地点まで移動 (1箇所)</p> <p>BG測定</p> <p>試料採取※・測定</p> <p>次の採取地点に移動</p> </div> <div style="width: 80%; border: 1px dashed black; padding: 5px;"> <p>※試料採取時間は、周辺環境の状況により設定する。 (以降は破線枠のBG測定～試料採取・測定の間と同じ)</p> </div> </div> | | | |
| | 2 | | | | |

第1.17.6図 放射能観測車による空気中の放射性物質の濃度の測定
タイムチャート

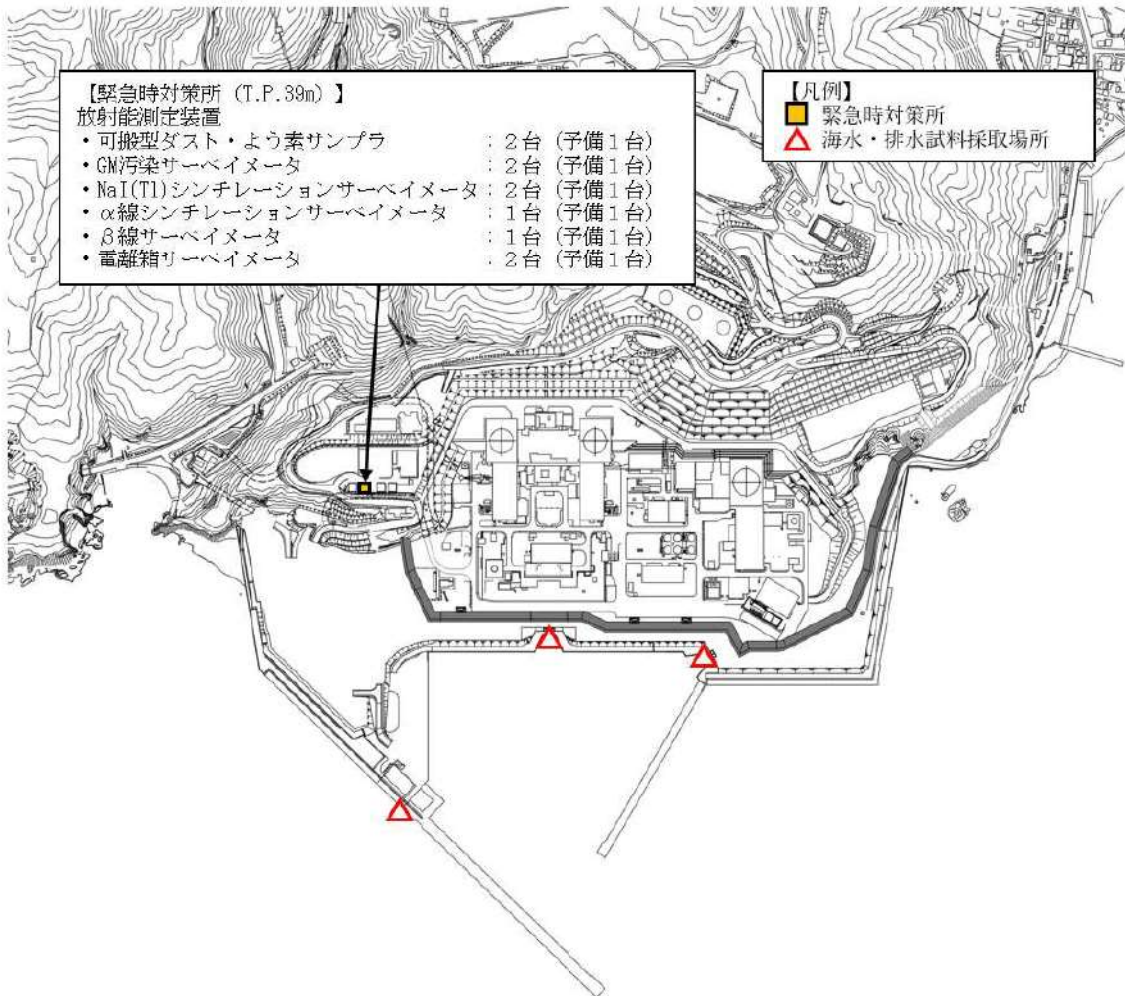

第1.17.7図 放射能測定装置の保管場所及び海水・排水試料採取場所

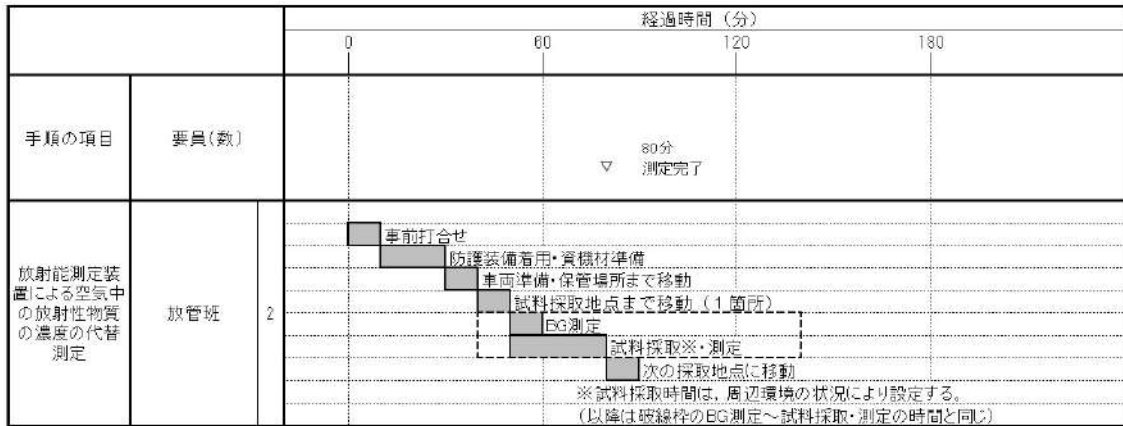

第1.17.8図 放射能測定装置による空気中の放射性物質の濃度の代替測定
タイムチャート

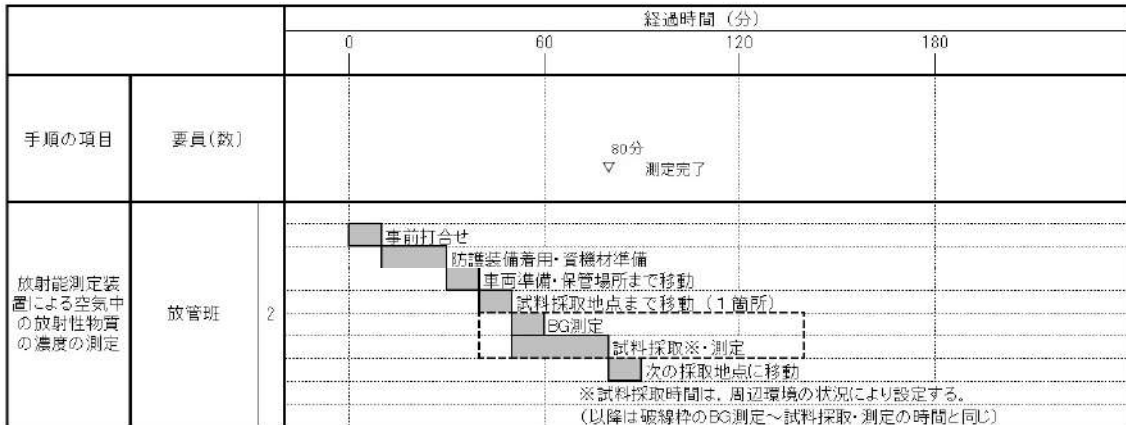

第1.17.9図 放射能測定装置による空気中の放射性物質の濃度の測定
タイムチャート

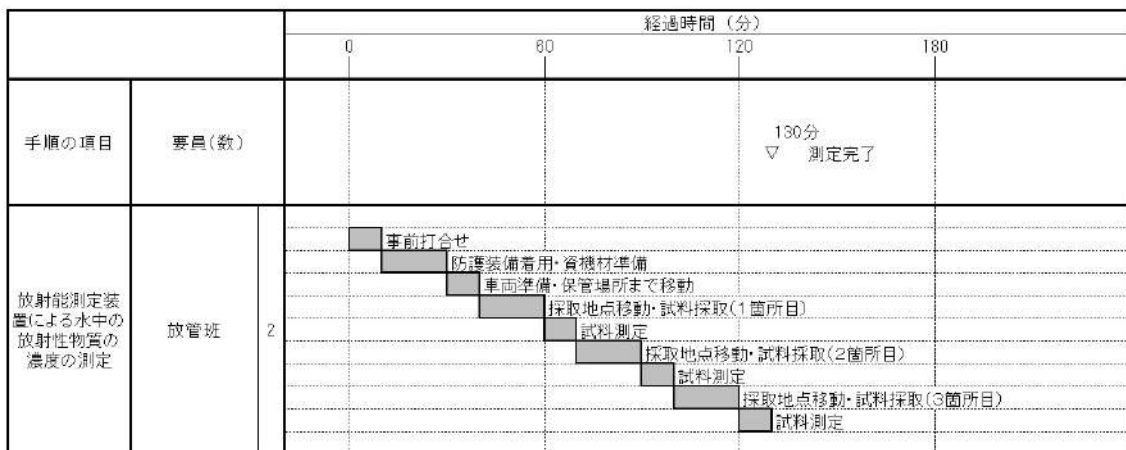

第1.17.10図 放射能測定装置による水中の放射性物質の濃度の測定
タイムチャート

| | | 経過時間 (分) | | | |
|---------------------------|----------|-------------------|----|-----------|-----|
| | | 0 | 60 | 120 | 180 |
| 手順の項目 | 要員(数) | 70分 ▽ 測定完了 | | | |
| 放射能測定装置による土壌中の放射性物質の濃度の測定 | 放射班 2 | 事前打合せ | | | |
| | | 防護装備着用・資機材準備 | | | |
| | | 車両準備・保管場所まで移動 | | | |
| | | 採取地点移動・試料採取(1箇所目) | | | |
| | | 試料測定 | | | |
| | | | | 次の採取地点に移動 | |

第1.17.11図 放射能測定装置による土壌中の放射性物質の濃度の測定
タイムチャート

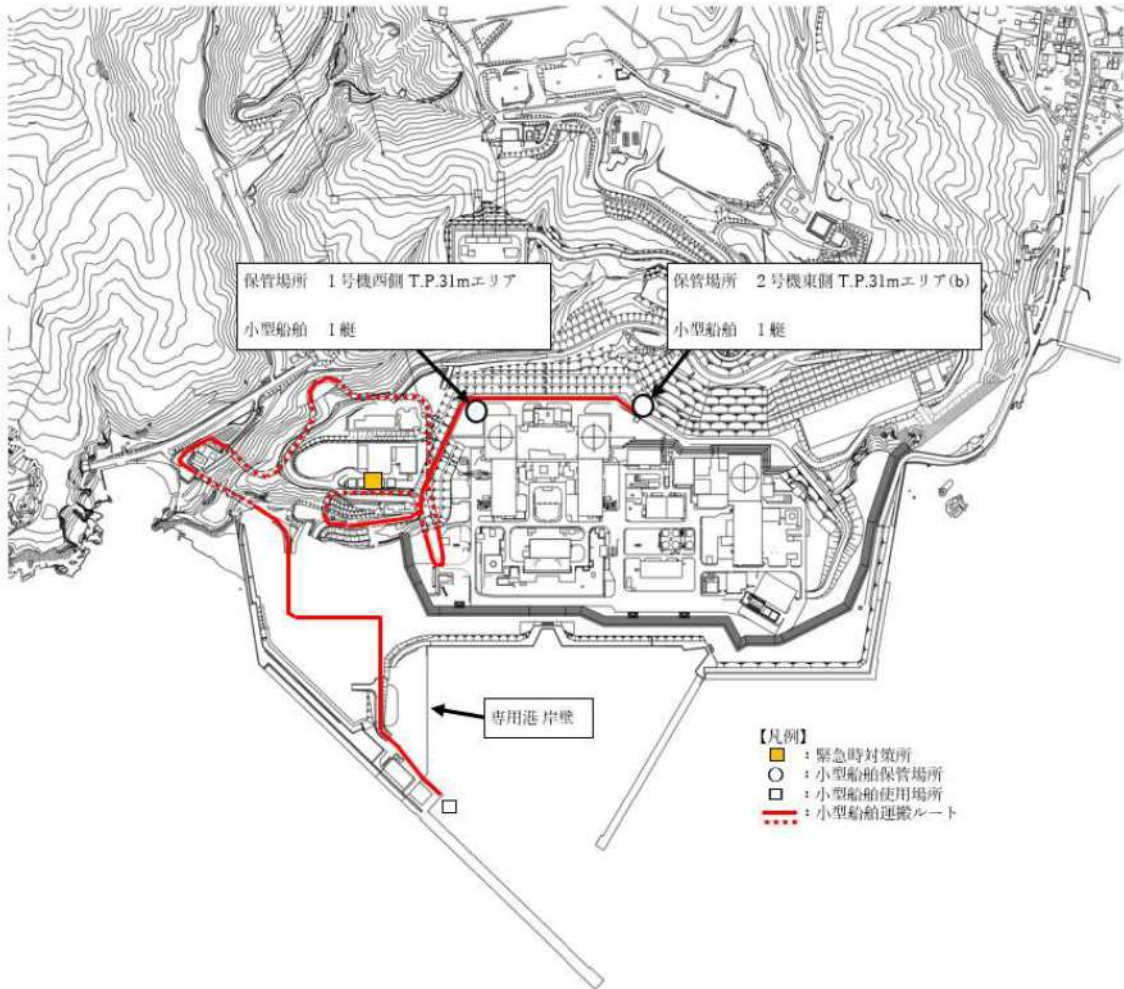

第1.17.12図 小型船舶の保管場所及び運搬ルート

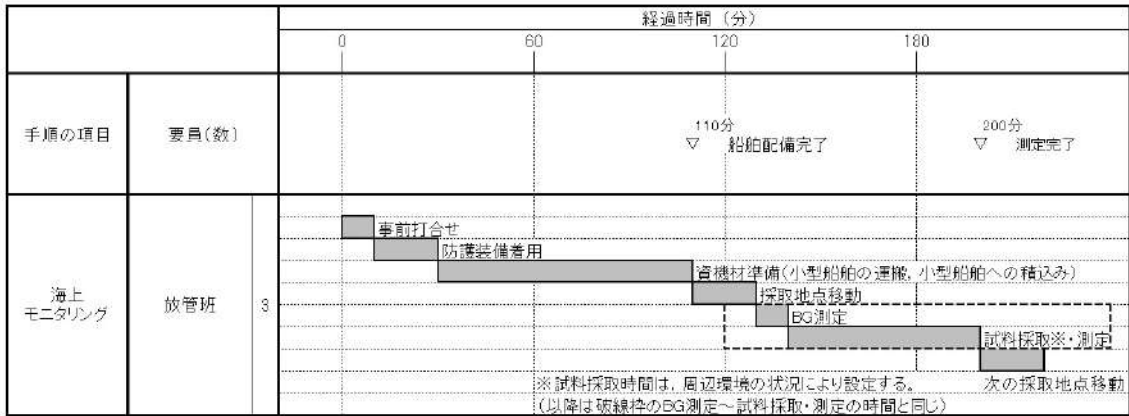

第1.17.13図 海上モニタリング タイムチャート

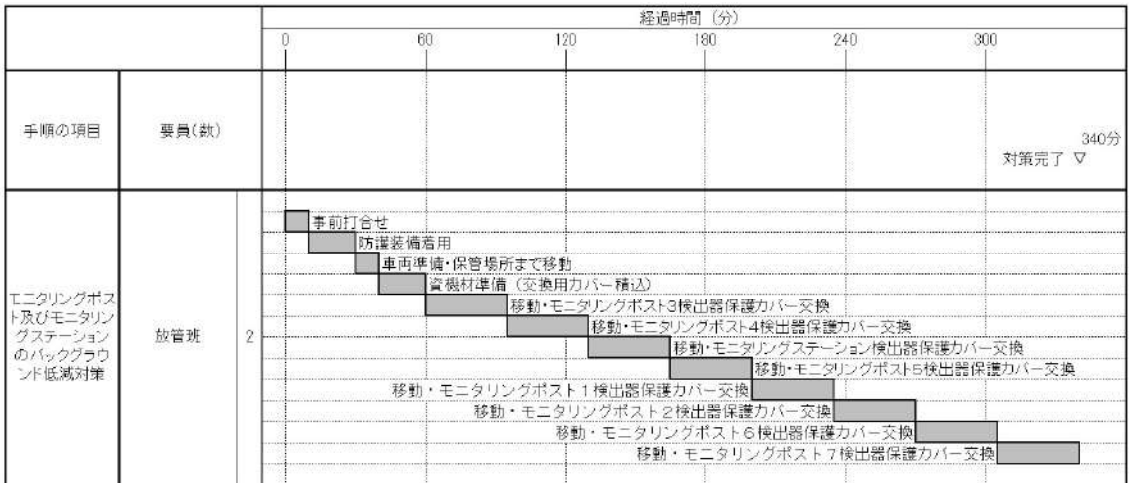

第1.17.14図 モニタリングポスト及びモニタリングステーションの
バックグラウンド低減対策 タイムチャート

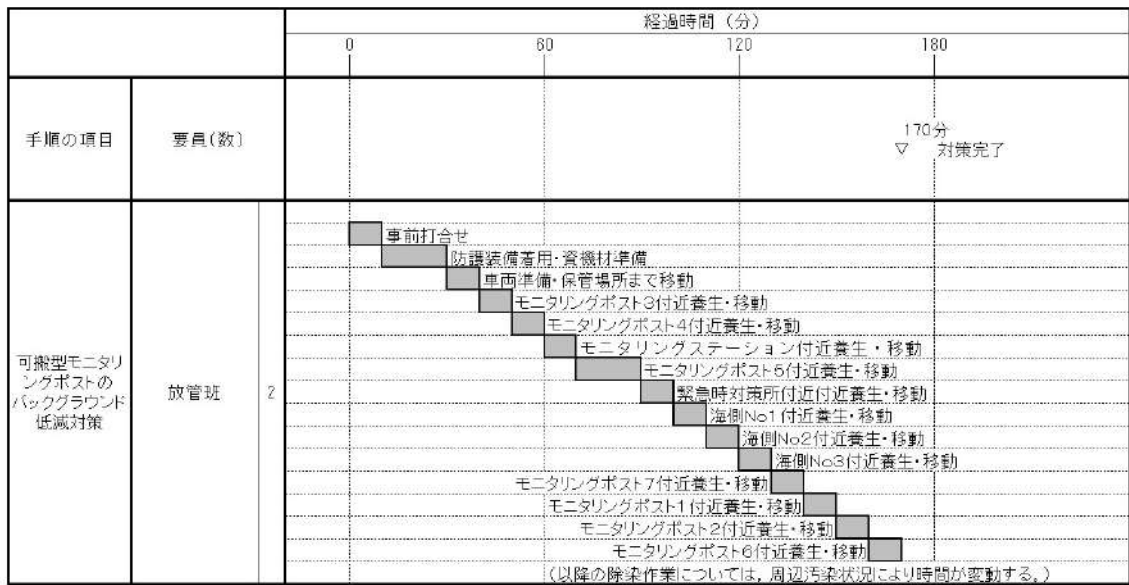

第1.17.15図 可搬型モニタリングポストのバックグラウンド低減対策
タイムチャート

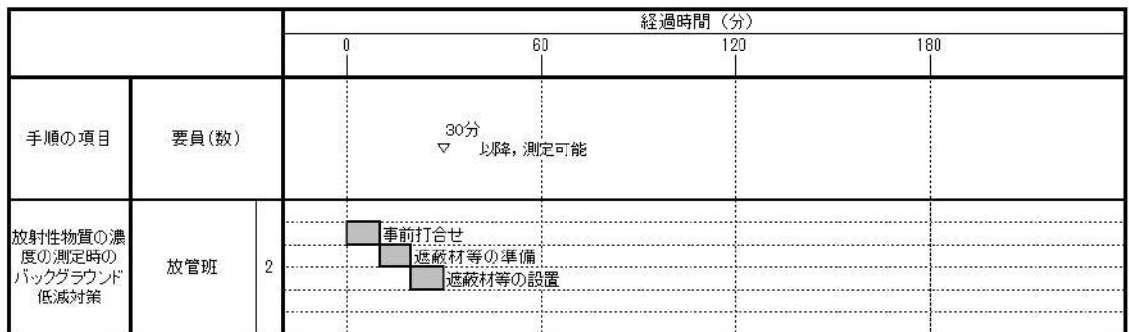

第1.17.16図 放射性物質の濃度の測定時のバックグラウンド低減対策
タイムチャート

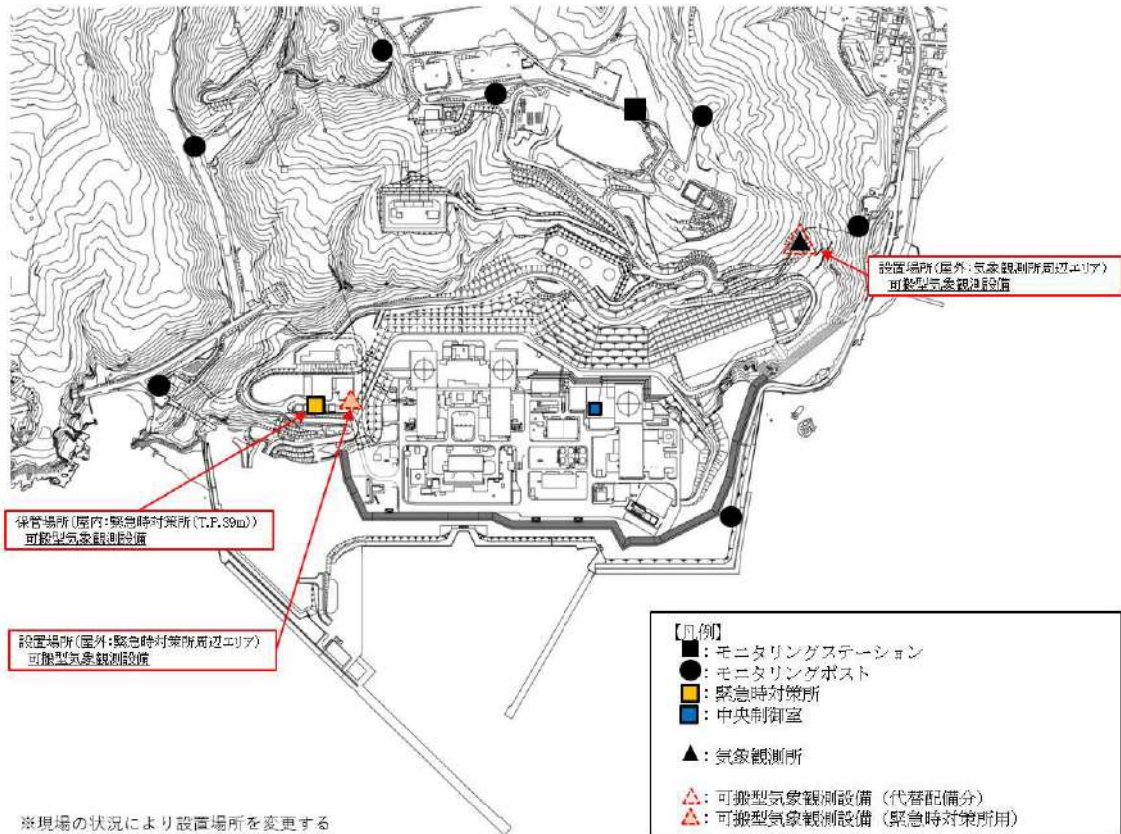

第1.17.17図 可搬型気象観測設備の設置場所及び保管場所

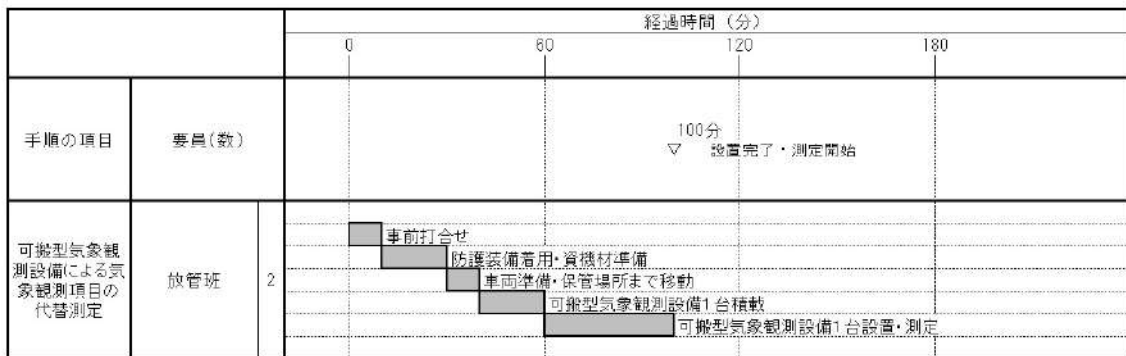

第1.17.18図 可搬型気象観測設備による気象観測項目の代替測定
タイムチャート

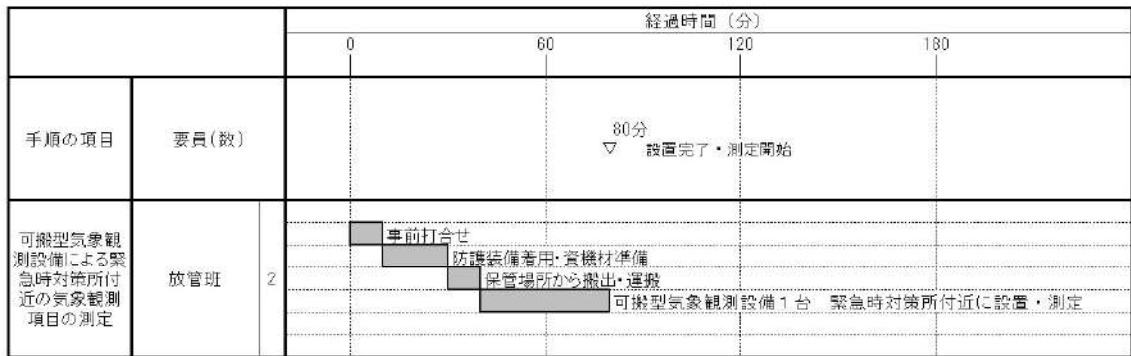

第1.17.19図 可搬型気象観測設備による緊急時対策所付近の気象観測項目の測定 タイムチャート

審査基準, 基準規則と対処設備との対応表 (1/2)

| 技術的能力審査基準(1.17) | 番号 | 設置許可基準規則 (60 条) | 技術基準規則 (75 条) | 番号 |
|---|----|--|---|----|
| 【本文】 1 発電用原子炉設置者において、重大事故等が発生した場合に工場等及びその周辺（工場等の周辺海域を含む。）において発電用原子炉施設から放出される放射性物質の濃度及び放射線量を監視し、及び測定し、並びにその結果を記録するために必要な手順等が適切に整備されているか、又は整備される方針が適切に示されていること。 | ① | 【本文】 発電用原子炉施設には、重大事故等が発生した場合に工場等及びその周辺（工場等の周辺海域を含む。）において発電用原子炉施設から放出される放射性物質の濃度及び放射線量を監視し、及び測定し、並びにその結果を記録することができる設備を設けなければならない。 | 【本文】 発電用原子炉施設には、重大事故等が発生した場合に工場等及びその周辺（工場等の周辺海域を含む。）において発電用原子炉施設から放出される放射性物質の濃度及び放射線量を監視し、及び測定し、並びにその結果を記録することができる設備を施設しなければならない。 | ⑦ |
| 2 発電用原子炉設置者は、重大事故等が発生した場合に工場等において風向、風速その他の気象条件を測定し、及びその結果を記録するために必要な手順等が適切に整備されているか、又は整備される方針が適切に示されていること。 | ② | 2 発電用原子炉施設には、重大事故等が発生した場合に工場等において風向、風速その他の気象条件を測定し、及びその結果を記録することができる設備を設けなければならない。 | 2 発電用原子炉施設には、重大事故等が発生した場合に工場等において風向、風速その他の気象条件を測定し、及びその結果を記録することができる設備を施設しなければならない。 | ⑧ |
| 【解釈】 1 第1項に規定する「発電用原子炉施設から放出される放射性物質の濃度及び放射線量を監視し、並びにその結果を記録するために必要な手順等」とは、以下に掲げる措置又はこれらと同等以上の効果を有する措置を行うための手順等をいう。 | - | 【解釈】 1 第1項に規定する「発電用原子炉施設から放出される放射性物質の濃度及び放射線量を監視し、並びにその結果を記録することができる設備」とは、以下に掲げる措置又はこれらと同等以上の効果を有する措置を行うための設備をいう。 | 【解釈】 1 第1項に規定する「発電用原子炉施設から放出される放射性物質の濃度及び放射線量を監視し、並びにその結果を記録することができる設備」とは、以下に掲げる措置又はこれらと同等以上の効果を有する措置を行うための設備をいう。 | - |
| a) 重大事故等が発生した場合でも、工場等及びその周辺（工場等の周辺海域を含む。）において、モニタリング設備等により、発電用原子炉施設から放出される放射性物質の濃度及び放射線量を監視し、及び測定し、並びにその結果を記録するために必要な手順等を整備すること。 | ③ | a) モニタリング設備は、炉心の著しい損傷及び原子炉格納容器の破損が発生した場合に放出されると想定される放射性物質の濃度及び放射線量を測定できるものであること。 | a) モニタリング設備は、炉心の著しい損傷及び原子炉格納容器の破損が発生した場合に放出されると想定される放射性物質の濃度及び放射線量を測定できるものであること。 | ⑨ |
| b) 常設モニタリング設備が、代替交流電源設備からの給電を可能とすること。 | ④ | b) 常設モニタリング設備（モニタリングポスト等）が機能喪失しても代替し得る十分な台数のモニタリングカー又は可搬型代替モニタリング設備を配備すること。 | b) 常設モニタリング設備（モニタリングポスト等）が機能喪失しても代替し得る十分な台数のモニタリングカー又は可搬型代替モニタリング設備を配備すること。 | ⑩ |
| c) 敷地外でのモニタリングは、他の機関との適切な連携体制を構築すること。 | ⑤ | c) 常設モニタリング設備は、代替交流電源設備からの給電を可能とすること。 | c) 常設モニタリング設備は、代替交流電源設備からの給電を可能とすること。 | ⑪ |
| 2 事故後の周辺汚染により測定ができなくなることを避けるため、バックグラウンド低減対策手段を検討しておくこと。 | ⑥ | | | |

審査基準，基準規則と対処設備との対応表 (2/2)

：重大事故等対処設備

| 重大事故等対処設備を使用した手段 審査基準要求に適合するための手段 | | | | 自主対策 | | | | | | | |
|---------------------------------------|------------------------|----------|-----------------------|------------------------------|-------------------|----------|-----------------|-----------------------|------------------|---|---|
| 機能 | 機器名称 | 既設 新設 | 解釈 対応 番号 | 機能 | 機器名称 | 常設 可搬 | 必要時間内に 使用可能か | 対応可能な 人数で使用 可能か | 備考 | | |
| モニタリングポスト 又はモニタリングステーションの代替測定 | 可搬型モニタリングポスト | 新設 | ① ③ ⑦ ⑨ ⑩ | 放射線量の測定 | モニタリングポスト | 常設 | 自動で作動 | - | 機能喪失していない場合は使用する | | |
| | 可搬型モニタリングポスト監視用端末 | 新設 | | | モニタリングステーション | | | | | | |
| 放射能観測車の代替測定 | 可搬型ダスト・よう素サンプラ | 新設 | ① ③ ⑦ ⑨ ⑩ | 空气中放射性物質の濃度の測定 | 放射能観測車 | 可搬 | 80分 | 2名 | 機能喪失していない場合は使用する | | |
| | GM汚染サーベイメータ | 新設 | | | | | | | | | |
| | NaI(Tl)シンチレーションサーベイメータ | 新設 | | | | | | | | | |
| | α線シンチレーションサーベイメータ | 新設 | | | | | | | | | |
| | β線サーベイメータ | 新設 | | | | | | | | | |
| 気象観測設備の代替測定 | 可搬型気象観測設備 | 新設 | ② ⑧ | 風向、風速その他の気象条件の測定 | 気象観測設備 | 常設 | 自動で作動 | - | 機能喪失していない場合は使用する | | |
| | 可搬型気象観測設備監視用端末 | 新設 | | | | | | | | | |
| 放射線量の測定 | 可搬型モニタリングポスト | 新設 | ① ③ ⑦ ⑨ | - | - | - | - | - | - | | |
| | 可搬型モニタリングポスト監視用端末 | 新設 | | | | | | | | | |
| | 電離箱サーベイメータ | 新設 | | | | | | | | | |
| 放射性物質の濃度（空气中、水中、土壌中）及び海上モニタリング | 可搬型ダスト・よう素サンプラ | 新設 | ① ③ ⑦ ⑨ | 放射性物質の濃度の測定 | Ge半導体測定装置（可搬型含む） | 常設 可搬 | 測定条件による | - | 自主対策設備とする理由は本文参照 | | |
| | GM汚染サーベイメータ | 新設 | | | ZnSシンチレーション計数装置 | 可搬 | | | | | |
| | NaI(Tl)シンチレーションサーベイメータ | 新設 | | | GM計数装置 | 可搬 | | | | | |
| | α線シンチレーションサーベイメータ | 新設 | | | - | - | - | - | - | - | - |
| | β線サーベイメータ | 新設 | | | - | - | - | - | - | - | - |
| | 電離箱サーベイメータ | 新設 | | | - | - | - | - | - | - | - |
| | 小型船舶 | 新設 | | | - | - | - | - | - | - | - |
| バックグラウンド低減対策 | 検出器保護カバー | - | ⑥ | - | - | - | - | - | - | | |
| | 養生シート | - | | | | | | | | | |
| | 遮蔽材 | - | | | | | | | | | |
| モニタリングポスト及びモニタリングステーションの代替交流電源設備からの給電 | 常設代替交流電源設備 | 新設 | ④ ⑩ | モニタリングポスト及びモニタリングステーションの代替電源 | 無停電電源装置 非常用発電機 | 常設 | 自動で作動 | - | 機能喪失していない場合は使用する | | |
| 敷地外でのモニタリングにおける他の機関との連携体制 | - | - | ⑤ | - | - | - | - | - | 設備を必要としない | | |

緊急時モニタリングの実施手順及び体制

重大事故等が発生した場合に実施する敷地内及び敷地境界のモニタリングは、以下の手順で行う。

(1) 放射線量

- 事象進展に伴う放射線量の変化を的確に把握するため、モニタリングポスト7台及びモニタリングステーション1台の稼動状況を確認する。
- モニタリングポスト又はモニタリングステーションが機能喪失した場合、車両により可搬型モニタリングポストをモニタリングポスト又はモニタリングステーション位置に設置し、放射線量の代替測定を行う。なお、現場の状況により設置場所を変更する場合がある。
- また、原災法該当事象が発生した場合、海側及び緊急時対策所付近に可搬型モニタリングポスト4台を設置し、放射線量の測定を行う。

(2) 放射性物質の濃度

- 放射能観測車の使用可否を確認する。
- 放射能観測車が機能喪失した場合、放射能測定装置により、空気中の放射性物質の濃度の代替測定を行う。また、排気筒ガスモニタが使用できない場合、又は気体状の放射性物質が放出されたおそれがある場合、放射能測定装置により空気中の放射性物質の濃度の測定を行う。
- 廃棄物処理設備排水モニタが使用できない場合、又は液体状の放射性物質が放出されたおそれがある場合、取水口、放水口、一般排水設備出口等で海水、排水の採取を行い、放射能測定装置により水中の放射性物質の濃度の測定を行う。
- プルーム通過後において、気体状の放射性物質が放出された場合、放射能測定装置により土壌中の放射性物質の濃度の測定を行う。
- プルーム通過後において、気体状又は液体状の放射性物質が放出された場合、小型船舶、放射能測定装置、電離箱サーベイメータによる周辺海域の放射線量及び放射性物質の濃度の測定を行う。なお、海洋の状況等が安全上の問題がないと判断できた場合に行う。
- 放射性物質の濃度の測定における試料採取場所については、放出状況、風向、風速等を考慮し、選定する。

(3) 気象観測

- 事象進展に伴う気象情報を的確に把握するため、気象観測設備の稼働状況を確認する。
- 気象観測設備が機能喪失した場合、車両により可搬型気象観測設備を気象観測設備位置に設置し、気象観測を行う。なお、現場の状況により設置場所を変更する場合がある。
- また、原災法該当事象が発生した場合、プルームの通過方向を把握するため、緊急時対策所付近に可搬型気象観測設備1台を設置し、気象観測を行う。

(4) 緊急時モニタリングの実施手順及び体制

| 手順 | 具体的実施事項 | 開始時期 の考え方 | 対応要員 (必要想定 人数) | |
|---------------------------------|-------------------------|---|---|----|
| 可搬型モニタリングポストによる放射線量の測定及び代替測定 | 可搬型モニタリングポストの設置 | 【代替測定】 モニタリングポスト又はモニタリングステーション位置に設置 | モニタリングポスト又はモニタリングステーションが使用できない場合 | 2名 |
| | | 【測定】 発電所海側及び緊急時対策所付近に設置 | 原災法該当事象 [※] 発生と判断した場合 | 2名 |
| 可搬型気象観測設備による気象観測項目の代替測定 | 可搬型気象観測設備の設置 | | 気象観測設備が使用できない場合 | 2名 |
| 可搬型気象観測設備による緊急時対策所付近の気象項目監視 | 可搬型気象観測設備の設置 | | 原災法該当事象 [※] 発生と判断した場合 | 2名 |
| 放射能測定装置による空気中の放射性物質の濃度の測定及び代替測定 | 空気中の放射性物質の濃度の測定 | 【代替測定】 放射能観測車が使用できない場合 | 放射能観測車が使用できない場合、又は気体状の放射性物質が放出されたおそれがある場合 | 2名 |
| | | 【測定】 排気筒ガスモニタが使用できない場合、又は気体状の放射性物質が放出されたおそれがある場合 | | |
| 放射能測定装置による水中の放射性物質の濃度の測定 | 海水、排水中の放射性物質の濃度の測定 | | 廃棄物処理設備排水モニタが使用できない場合、又は液体状の放射性物質が放出されたおそれがある場合 | 2名 |
| 放射能測定装置による土壌中の放射性物質の濃度の測定 | 土壌中の放射性物質の濃度の測定 | | 気体状の放射性物質が放出された場合（プルーム通過後） | 2名 |
| 海上モニタリング | 海上における放射線量及び放射性物質の濃度の測定 | | 気体状又は液体状の放射性物質が放出された場合（プルーム通過後） | 3名 |

※ 原災法該当事象とは、「原子力災害対策特別措置法に基づき原子力防災管理者が通報すべき事象等に関する規則」の第七条第一号の

表中におけるロの施設に該当する事象。

(要員数については、今後の訓練等の結果により人数を見直す可能性がある。)

緊急時モニタリングに関する要員の動き

緊急時モニタリングの実施手順及び体制に示す対応要員について、事故発生からブルーム通過後までの動きを以下に示す。なお、対応要員数及び対応時間については、今後の訓練等の結果により見直す可能性がある。

| 測定項目 | 設備 | 対応要員 必要人数 (対応時間) | 地震発生 原災法 10 条 ▽ | 重大事故等発生、拡大 原災法 15 条 ▽ | C/V 破損 (ブルーム通過中) | C/V 破損 (ブルーム通過後) | 備考 |
|-----------|---|------------------------|-----------------------|-----------------------------|---------------------|---------------------|---|
| 放射線量 | 常設 | - | ● | | | ● | 重大事故等発生後も設備が健全な場合には使用 |
| | 可搬型モニタリングポストによる放射線量の代替測定 | 2 名 (190 分) | | | | ● | 重大事故等発生後、モニタリングポスト又はモニタリングステーションが機能喪失した場合の代替測定 |
| | 可搬型モニタリングポストによる放射線量の測定（発電所海側及び緊急時対策所付近への設置） | 2 名 (120 分) | | ● | | ● | 原災法第 10 条事象発生後に設置を開始し、測定 |
| | 可搬型気象観測設備による緊急時対策所付近の気象観測項目の測定 | 2 名 (80 分) | | ● | | ● | 原災法第 10 条事象発生後に設置を開始し、測定 |
| 放射線量 | 海上モニタリング | 3 名 (200 分) | | | | ● | 放射線物質が放出された場合において周辺海域での海上モニタリングが必要と判断した場合に実施 |
| | 海上モニタリング | | | | | ● | |
| 放射線物質の濃度 | 放射能観測車による空気中の放射線物質の濃度の測定 | 2 名 (80 分) | ● | | | ● | 重大事故等発生後も、設備が健全な場合には使用 |
| | 放射能測定装置による空気中の放射線物質の濃度の代替測定 | 2 名 (80 分) | | | | ● | 放射能観測車が機能喪失した場合の代替測定 |
| | 放射能測定装置による空気中の放射線物質の濃度の測定 | 2 名 (80 分) | | | | ● | |
| | 放射能測定装置による水中の放射線物質の濃度の測定 | 2 名 (130 分) | | | | ● | 周辺への放射性物質の放出のおそれがある場合において、放射性物質の濃度の測定が必要と判断した場合等に状況に応じて実施 |
| | 放射能測定装置による土壌中の放射線物質の濃度の測定 | 2 名 (70 分) | | | | ● | |
| 気象観測項目の測定 | 常設 | - | ● | | | ● | 重大事故等発生後も設備が健全な場合には使用 |
| | 可搬型気象観測設備による気象観測項目の代替測定 | 2 名 (100 分) | | | | ● | 気象観測設備が機能喪失した場合の代替測定 |

— : 測定実施
 - - - : 必要により測定実施
 : 設備が健全であれば測定

モニタリングポスト及びモニタリングステーション

1. モニタリングポスト及びモニタリングステーションの配置及び計測範囲

通常運転時、運転時の異常な過渡変化時及び設計基準事故時に周辺監視区域境界付近の放射線量率を連続的に監視するために、モニタリングポスト7台及びモニタリングステーション1台を設けており、連続測定したデータは、中央制御室で監視し、中央制御室及び現場で記録を行うことができる設計としている。また、緊急時対策所でも監視できる設計とする。

なお、モニタリングポスト及びモニタリングステーションは、その測定値が設定値以上に上昇した場合、直ちに中央制御室に警報を発信する設計とする。モニタリングポスト及びモニタリングステーションの配置図を図1、計測範囲等を表1に示す。



図1 モニタリングポスト及びモニタリングステーションの配置図

表1 モニタリングポスト及びモニタリングステーションの計測範囲等

| 名称 | 検出器の種類 | 計測範囲 | 警報動作範囲 | 台数 | 取付箇所 |
|------------------|---------------------|---|---|-----|---------------------------|
| モニタリング ポスト | NaI(Tl) シンチレーション | 0.87 nGy/h～ 10 ⁴ nGy/h | 0.87 nGy/h～ 10 ⁴ nGy/h | 各 1 | 周辺監視区域 境界付近 (7箇所配置) |
| | 電離箱 | 10 ³ nGy/h～ 10 ⁸ nGy/h | 10 ³ nGy/h～ 10 ⁸ nGy/h | 各 1 | |
| モニタリング ステーション | NaI(Tl) シンチレーション | 0.87 nGy/h～ 10 ⁴ nGy/h | 0.87 nGy/h～ 10 ⁴ nGy/h | 各 1 | 周辺監視区域 境界付近 (1箇所配置) |
| | 電離箱 | 10 ³ nGy/h～ 10 ⁸ nGy/h | 10 ³ nGy/h～ 10 ⁸ nGy/h | 各 1 | |

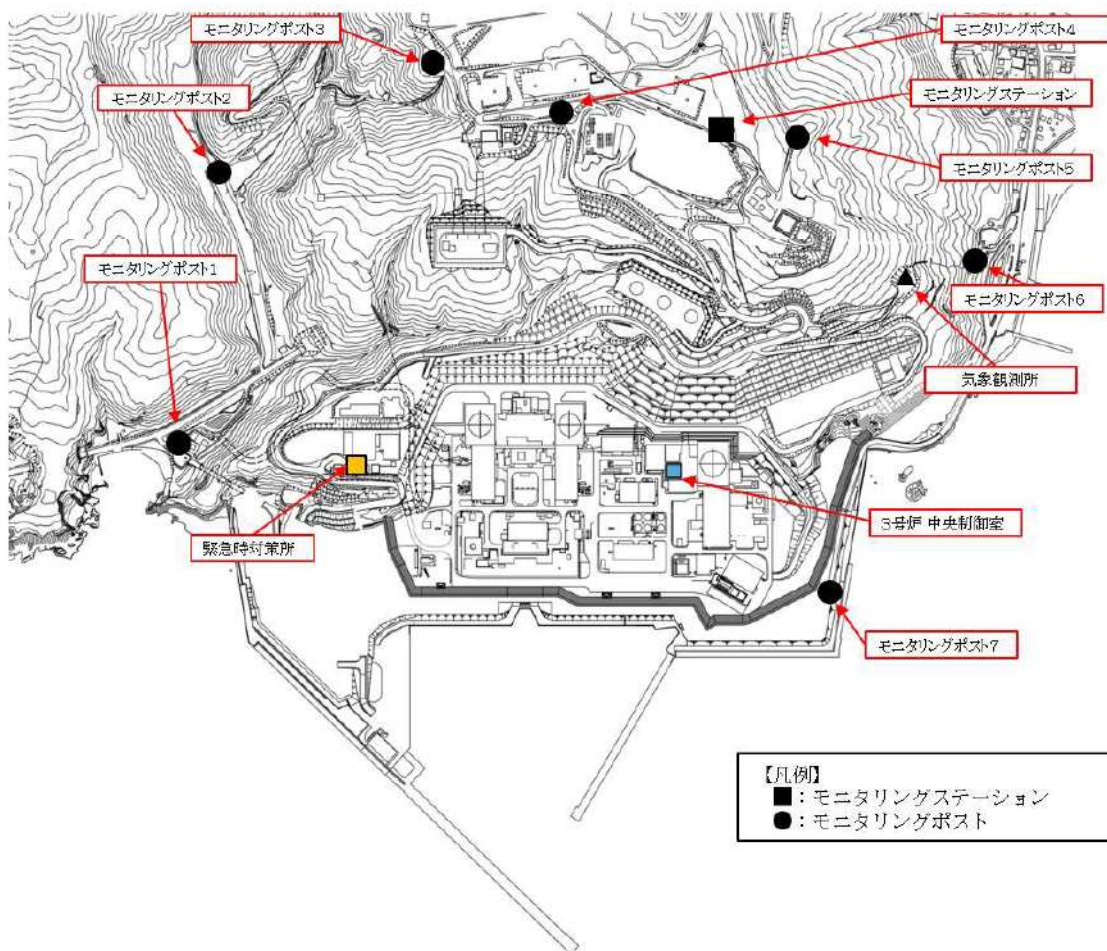

可搬型モニタリングポストによる放射線量の測定及び代替測定

1. 操作の概要

- モニタリングポスト及びモニタリングステーションが機能喪失した際に周辺監視区域境界付近の放射線量を測定するため、可搬型モニタリングポストを8台設置する。
- また、海側に可搬型モニタリングポストを3台設置し、放射線量の監視に万全を期す
- さらに、緊急時対策所の加圧判断をするため、緊急時対策所付近に可搬型モニタリングポストを1台設置し、放射線量の監視に万全を期す。
- 緊急時対策所T.P.39mに保管する可搬型モニタリングポストを設置場所に運搬・設置し、測定を開始する。
- 測定値は、機器本体での表示及び電子メモリに記録するほか、衛星系回線によるデータ伝送機能を使用し、緊急時対策所にて監視できる。

2. 必要要員数・想定操作時間

- 必要要員数：可搬型モニタリングポスト（代替測定）2名（放管班員）
：可搬型モニタリングポスト（海側）2名（放管班員）
：可搬型モニタリングポスト（緊急時対策所付近）2名（放管班員）

 - 操作時間：設置場所での設置開始から測定開始まで約10分／1台

 - 所要時間：モニタリングポスト及びモニタリングステーションの代替用（8台）の配備：190分以内*
：発電所海側3箇所への設置は120分以内*
：緊急時対策所付近1箇所への設置は50分以内
- ※ 所要時間は防護装備着用、可搬型モニタリングポストの運搬時間を含む。



①運搬車両への積載



②可搬型モニタリングポスト設置

図1 可搬型モニタリングポストの運搬・設置作業イメージ



図2 可搬型モニタリングポスト 装置イメージ

【設置方法等】

- ・ バッテリーケーブルが本体に接続されていることを確認する。
- ・ 衛星電話のアンテナを南向きに設定する。
- ・ 装置を起動し、表示部で放射線量を確認する。

可搬型モニタリングポスト

重大事故等時，モニタリングポスト及びモニタリングステーションが機能喪失した際に代替できるよう可搬型モニタリングポストをモニタリングポスト及びモニタリングステーション配置位置に8台設置する。また，原災法該当事象が発生した場合，可搬型モニタリングポストをモニタリングポスト及びモニタリングステーションが配置されていない海側に3台，緊急時対策所の加圧判断のため，緊急時対策所付近に1台設置する。なお，可搬型モニタリングポストは，十分な検知性を有する位置に設置する。

可搬型モニタリングポストは合計12台（予備1台）保管する。可搬型モニタリングポストの設置場所及び保管場所を図1，計測範囲等を表1，仕様を表2に示す。

可搬型モニタリングポストの電源は，外部バッテリーにより3.5日間以上連続で稼働できる設計としており，外部バッテリーを交換することにより，継続して測定できる。

また，測定データは，可搬型モニタリングポスト本体の電子メモリに記録することができるとともに，衛星系回線により緊急時対策所に伝送することができる。



図1 可搬型モニタリングポストの設置場所及び保管場所

表1 可搬型モニタリングポストの計測範囲等

| 名称 | 検出器の種類 | 計測範囲 | 警報動作範囲 | 台数 |
|--------------|---------------------|---------------------------|---------|-------------|
| 可搬型モニタリングポスト | NaI(Tl) シンチレーション | B. G. ~10 μ Gy/h | 計測範囲で可変 | 12 (予備1) |
| | 半導体 | 5 μ Gy/h~1,000 mGy/h* | | |

※ 炉心の著しい損傷及び原子炉格納容器の破損が発生した場合に放出されると予想される放射線量を測定できる設計とする。なお、測定上限値は、「発電用軽水型原子炉施設における事故時の放射線計測に関する審査指針」に定める測定上限値 (10^{-1} Gy/h) を踏まえ設定する。

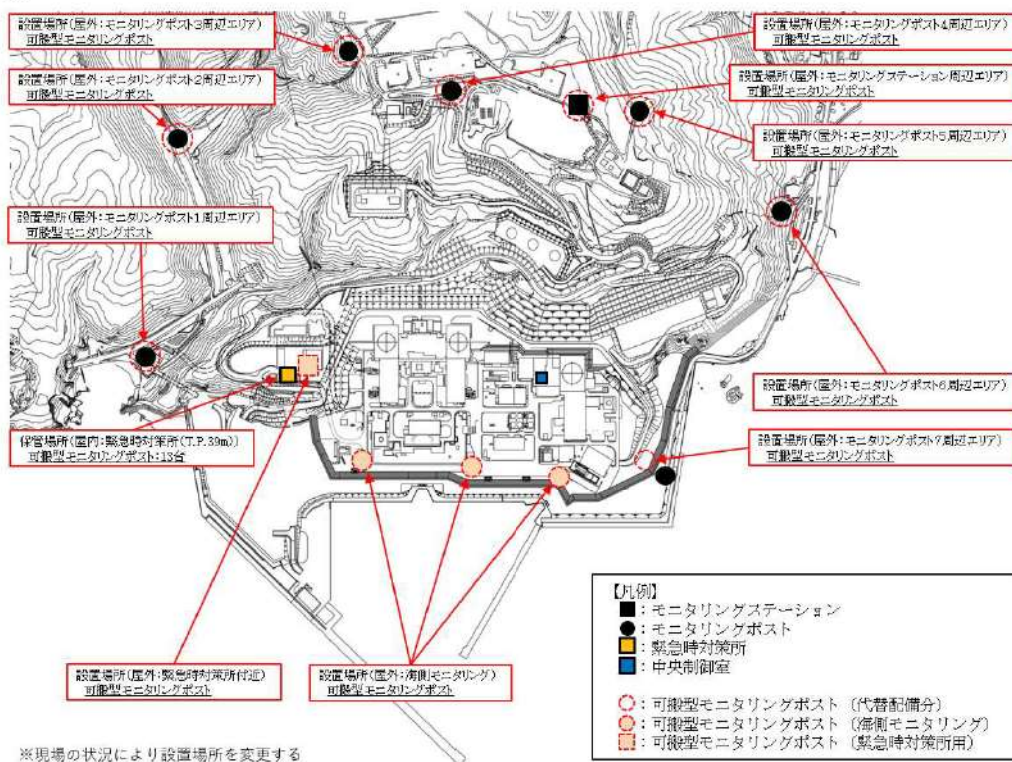
表2 可搬型モニタリングポストの仕様

| 項目 | 仕様 |
|------|---|
| 電源 | 外部バッテリーにより連続3.5日間以上供給可能（外部バッテリーを交換することにより継続して計測可能） 外部バッテリーは約4時間で充電可能 |
| 記録 | 測定値は、本体の電子メモリに1週間分記録 |
| 伝送 | 衛星系回線により、緊急時対策所でデータ監視。なお、本体で指示値の確認が可能 |
| 概略寸法 | 検出器部：約400(W)×300(D)×657(H)mm 外部バッテリー収納用筐体：約700(W)×430(D)×468(H)mm |
| 重量 | 合計：約76kg 検出器部：約25kg 外部バッテリー収納用筐体（外部バッテリー含む）：約51kg |

- NaI(Tl)シンチレーション検出器
- 半導体検出器



外部バッテリー

(可搬型モニタリングポストの写真)

放射能放出率の算出

重大事故等が発生した場合に、海側敷地境界方向を含む原子炉格納施設を囲むように原子炉格納施設のおおむね8方向に可搬型モニタリングポストを設置し、風下方向の放射線量を測定する。

また、可搬型モニタリングポストで得られた放射線量のデータから、放射能放出率を算出し、放出放射エネルギーを求める。

1. 環境放射線モニタリング指針に基づく算出

(1) 地上高さから放出された場合の測定について

重大事故等時において、放射性物質が放出された場合に放射性物質の放射能放出率を算出するために、可搬型モニタリングポストで得られた放射線量のデータより、以下の算出式を用いる。

(出典：「環境放射線モニタリング指針(原子力安全委員会 平成22年4月)」より)

a. 放射性希ガス放出率 (Q) の算出式

$$Q = 4 \times \boxed{D} \times U / D_0 / E \quad (\text{GBq/h})$$

Q : 実際の条件下での放射性希ガス放出率 (GBq/h)

4 : 安全係数

D : 風下の地表モニタリング地点で実測された空気カーマ率^{※1} ($\mu\text{Gy/h}$)

U : 平均風速 (m/s)

D₀ : 空気カーマ率図のうち地上放出率高さ及び大気安定度が該当する図から読み取った地表地点における空気カーマ率^{※2} ($\mu\text{Gy/h}$)
(at放出率: 1GBq/h, 風速: 1m/s, 実効エネルギー1MeV/dis)

E : 原子炉停止から推定時点までの経過時間による γ 線実効エネルギー (MeV/dis)

b. 放射性よう素放出率 (Q) の算出式

$$Q = 4 \times \boxed{x} \times U / x_0 \quad (\text{GBq/h})$$

Q : 実際の条件下での放射性よう素放出率 (GBq/h)

4 : 安全係数

x : 風下の地表モニタリング地点で実測された大気中の放射性よう素濃度^{※1} (Bq/m^3)

U : 平均風速 (m/s)

x₀ : 地上高さ及び大気安定度が該当する地表濃度分布図から読み取った地表面における大気中放射性よう素濃度^{※2} (Bq/m^3)
(at放出率: 1GBq/h, 風速: 1m/s)

※1 : モニタリングで得られたデータを使用

※2 : 排気筒から放出される放射性雲の等濃度分布図および放射性雲からの等空気カーマ率分布 (Ⅲ)

(日本原子力研究所2004年6月JAERI-Date/Code 2004-010)

(2) 高い位置から放出された場合の測定について

可搬型モニタリングポストは、地表面に配置するため、高所からプルームが放出された場合、放射線量率としては低くなる。しかしながら、プルームが通過する上空と地表面の間に放射線を遮蔽するものがないため、地表面に設置する可搬型モニタリングポストで十分に測定が可能である。

【放出高さ70mの場合】

【放出高さ0mの場合】

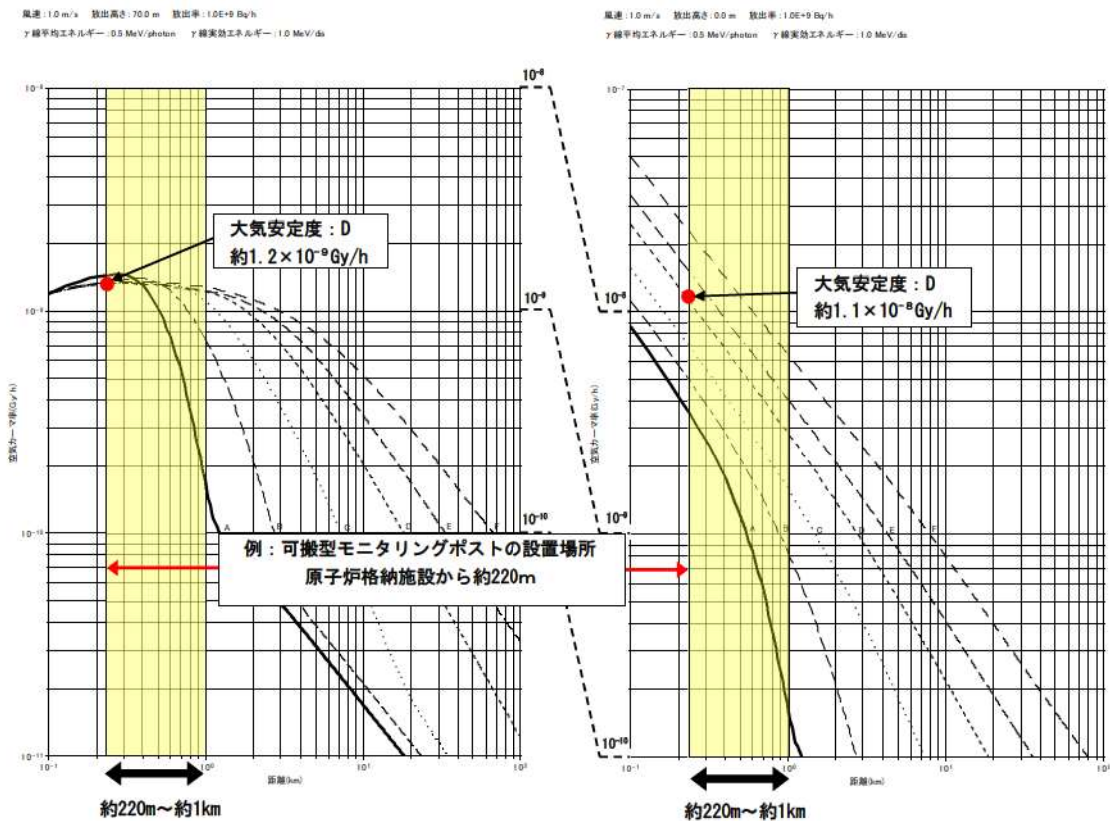

出典: 「排気筒から放出される放射性雲の等濃度分布および放射性雲からの等空気カーマ率分布 (Ⅲ)」
 (日本原子力研究所2004年6月 JAERI-Data/Code 2004-010)

- 排気筒高さ: T. P. 83. 1m
- 敷地グラウンドレベル: T. P. 10. 0m
- 可搬型モニタリングポスト設置場所 (原子炉格納施設から約220m~約1km)

第1図 各大気安定度における地表面でのプルームからの
 γ線による空気カーマ率分布図

(3) 放射能放出率の算出

<放射能放出率の計算例>

以下に、放射性希ガスによる放射能放出率の計算例を示す。

(風速は「1m」，大気安定度は「D」とする。)

$$\begin{aligned} \text{放射性希ガス放出率} &= 4 \times D \times U \div D_0 \div E \\ &= 4 \times 5 \times 10^4 \times 1.0 / 1.2 \times 10^{-3} / 0.5 = 3.3 \times 10^8 \text{ (GBq/h)} \\ &\quad (3.3 \times 10^{17} \text{ Bq/h}) \end{aligned}$$

4 : 安全係数

D : 地表モニタリング地点 (風下方向) で実測された空間放射線量率

⇒ 50 mGy/h ($5 \times 10^4 \mu\text{Gy/h}$) ※ 1Sv = 1Gyとした

U : 放出地上高さにおける平均風速

⇒ 1.0 m/s

D_0 : 空気カーマ率図のうち地上放出高さ及び大気安定度が該当する図から読み取った地表地点における空気カーマ率

⇒ $1.2 \times 10^{-3} \mu\text{Gy/h}$

E : 原子炉停止から推定時点までの経過時間による γ 線実効エネルギー

⇒ 0.5 MeV/dis

※ 放射性よう素の放射能放出率は、可搬型ダスト・よう素サンプラにより採取し、放射能測定装置により測定したデータから算出する。

(4) 可搬型モニタリングポスト設置場所におけるプルームの検知性について

a. 環境放射線モニタリング指針に基づく評価

プルームが放出された場合において、プルームは必ずしも可搬型モニタリングポストの設置場所を通過するわけではなく、隙間を通過するケースも考えられる。そのため、第1表の条件において、放出高さ及び大気安定度が該当する空気カーマ率図（第2図、第3図）を用いて、設置する可搬型モニタリングポストの検知性を評価した。

第1表 評価条件

| 項目 | 設定内容 | 設定理由 |
|-------|-------------------|--|
| 風速 | 1.0m/s | それぞれのモニタ指示値の比には影響しないので代表値として1.0m/sを設定した。 |
| 風速 | 8方位 | 可搬型モニタリングポストの設置場所を考慮した。 |
| 大気安定度 | D（中立） | 泊発電所構内で最も出現頻度の高い大気安定度を採用した。 |
| 放出位置 | 3号炉格納容器地上高（70m） | 3号炉原子炉格納容器からの漏えいを想定 |
| 評価地点 | 可搬型モニタリングポストの設置場所 | 当該設置場所でのプルームの検知性確認のため。 |

風速: 1.0 m/s 放出高さ: 0.0 m 放出率: 1.0E+9 Bq/h
 γ線平均エネルギー: 0.5 MeV/photons γ線集積エネルギー: 1.0 MeV/ds

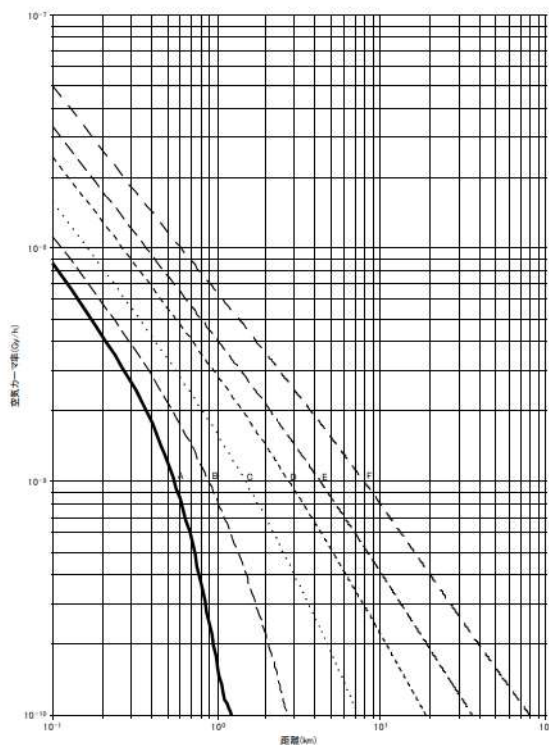

第2図 風下軸上空気カーマ率

出典: 「排気筒から放出される放射性雲の等濃度分布および放射性雲からの等空気カーマ率分布図(Ⅲ)」
 (日本原子力研究所 2004年6月 JAERI-Deta/Code 2004-010)

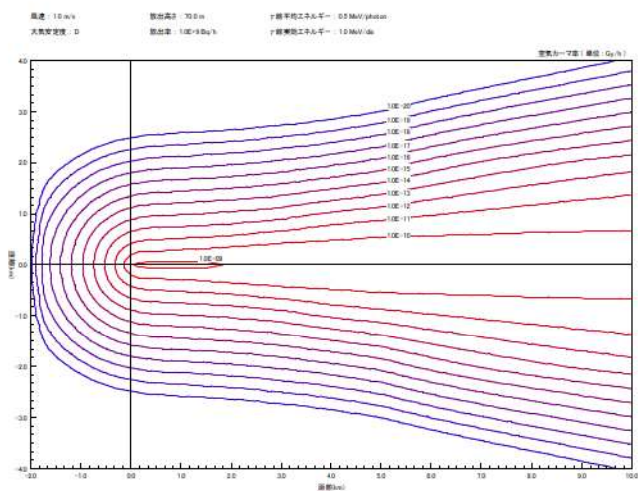

第3図 風下直角方向空気カーマ率

出典: 「排気筒から放出される放射性雲の等濃度分布および放射性雲からの等空気カーマ率分布図(Ⅲ)」
 (日本原子力研究所 2004年6月 JAERI-Deta/Code 2004-010)

b. 評価結果

各風向における評価地点での放射線量率を読み取り（第4図），その感度を第2表に示す。ここでは，風向きによる差を確認するために，風下方向の敷地境界位置での放射線量率を1と規格化して求めた。風下方向に対して隣接する可搬型モニタリングポストは，風下方向の数値に対して，約1桁低くなるが，最低でも 1.4×10^{-1} 程度の感度を有しており，プルーム通過時の放射線量率の測定は可能であると評価する。

第2表 各風向による評価地点での放射線量率の感度（1）

| 評価地点での放射線量率の感度 (風下方向の敷地境界位置での放射線量率を1として規格化) | | | | | | | | |
|--|-------------------------------------|--|--|--|--|--|--|--|
| 評価地点 \ 風向 | 南 S | 南西 SW | 西 W | 北西 NW | 北 N | 北東 NE | 東 E | 南東 SE |
| モニタリングポスト1 | 1.4×10^{-2} | 7.1×10^{-5} | 1.4×10^{-5} | 7.1×10^{-6} | 7.1×10^{-6} | 2.1×10^{-5} | 2.9×10^{-4} | 7.1×10^{-2} |
| モニタリングポスト2 | <u>1.0×10^0</u> | 7.1×10^{-5} | 2.1×10^{-5} | 5.7×10^{-6} | 4.3×10^{-6} | 6.4×10^{-6} | 2.1×10^{-5} | 7.1×10^{-4} |
| モニタリングポスト3 | 3.6×10^{-2} | 7.1×10^{-2} | 4.3×10^{-4} | 4.3×10^{-5} | 2.1×10^{-5} | 2.1×10^{-5} | 4.3×10^{-5} | 2.9×10^{-4} |
| モニタリングポスト4 | 2.1×10^{-2} | <u>6.4×10^{-1}</u> | 5.7×10^{-3} | 5.0×10^{-4} | 1.4×10^{-4} | 1.4×10^{-4} | 2.1×10^{-4} | 7.1×10^{-4} |
| モニタリングステーション | 5.7×10^{-3} | 2.1×10^{-1} | 7.1×10^{-2} | 3.6×10^{-3} | 6.4×10^{-4} | 4.3×10^{-4} | 5.0×10^{-4} | 7.1×10^{-4} |
| モニタリングポスト5 | 2.1×10^{-3} | 5.7×10^{-2} | <u>3.6×10^{-1}</u> | 5.7×10^{-3} | 7.1×10^{-4} | 4.3×10^{-4} | 4.3×10^{-4} | 5.7×10^{-4} |
| モニタリングポスト6 | 5.7×10^{-4} | 2.9×10^{-3} | 7.1×10^{-2} | <u>1.4×10^{-1}</u> | 3.6×10^{-3} | 5.7×10^{-4} | 4.3×10^{-4} | 3.6×10^{-4} |
| モニタリングポスト7 | 1.4×10^{-2} | 1.4×10^{-2} | 2.9×10^{-2} | 7.1×10^{-2} | <u>6.4×10^{-1}</u> | 3.6×10^{-1} | 5.7×10^{-2} | 2.1×10^{-2} |
| 海側No.3 | 4.3×10^{-2} | 3.6×10^{-2} | 3.6×10^{-2} | 4.3×10^{-2} | 7.1×10^{-2} | <u>5.7×10^{-1}</u> | 5.7×10^{-1} | 7.1×10^{-2} |
| 海側No.2 | 5.0×10^{-2} | 2.1×10^{-2} | 1.4×10^{-2} | 1.4×10^{-2} | 2.1×10^{-2} | 7.1×10^{-2} | <u>5.7×10^{-1}</u> | 3.6×10^{-1} |
| 海側No.1 | 2.1×10^{-2} | 2.9×10^{-3} | 7.1×10^{-4} | 7.1×10^{-4} | 1.4×10^{-3} | 4.3×10^{-3} | 5.7×10^{-2} | <u>6.4×10^{-1}</u> |

■ : 風下方向の評価地点を示す。
 — : 風下方向中のうち、最も高い値となるもの

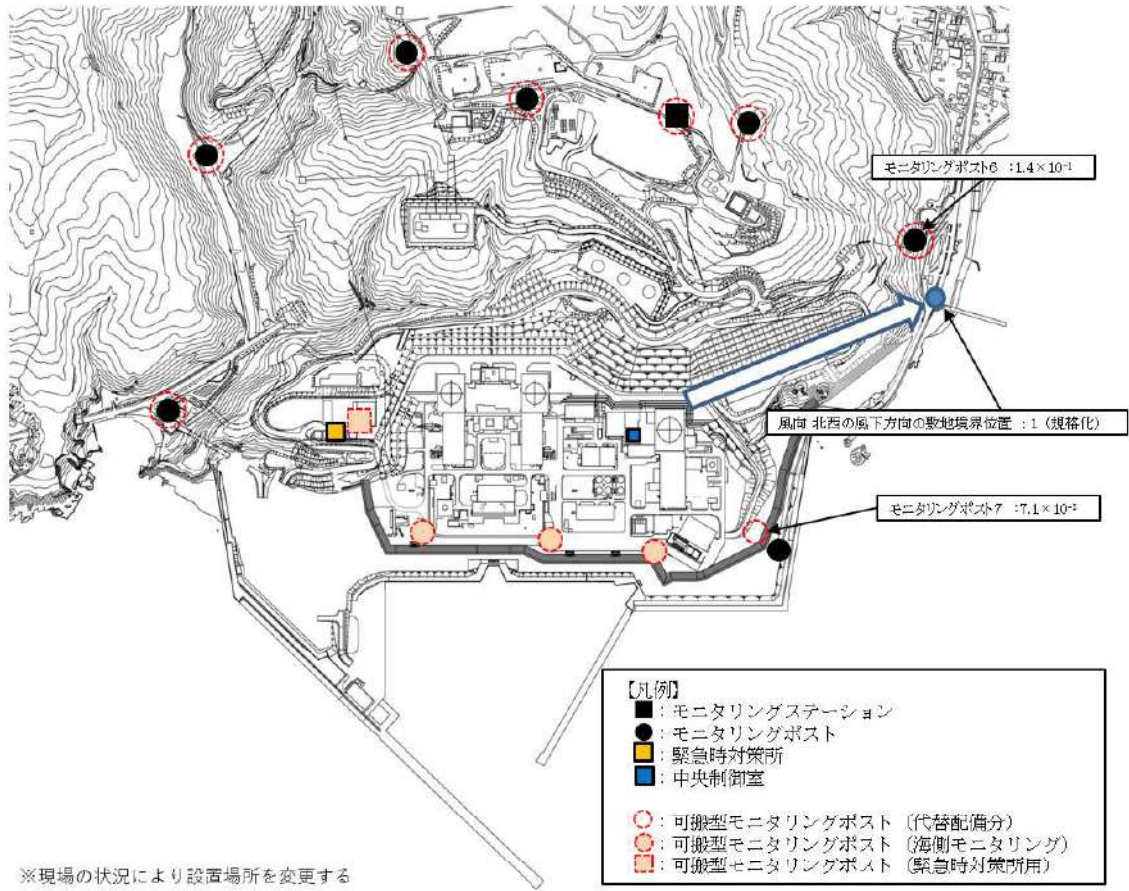

第4図 可搬型モニタリングポストの設置場所及び放射線量率の感度評価の例（風向：北西）

また、可搬型モニタリングポストの設置場所にアクセスできない場合の代替測定場所（第5図）での放射線量率の感度について同様に評価した。その感度を第3表に示す。風下方向に対して隣接する可搬型モニタリングポストは、風下方向の数値に対して、約1桁低くなるが、最低でも 5.7×10^{-1} 程度の感度を有しており、プルーム通過時の放射線量率の測定は可能であると評価する。

第3表 各風向による評価地点での放射線量率の感度（代替測定位置）

| 評価地点での放射線量率の感度 (風下方向の敷地境界位置での放射線量率を1として規格化) | | | | | | | | | |
|--|----|----------------------|----------------------|----------------------|----------------------|----------------------|----------------------|----------------------|----------------------|
| 評価地点 | 風向 | 南 S | 南西 SW | 西 W | 北西 NW | 北 N | 北東 NE | 東 E | 南東 SE |
| モニタリングポスト1 代替位置 | | 3.6×10^{-2} | 4.3×10^{-4} | 6.4×10^{-5} | 5.0×10^{-5} | 5.0×10^{-5} | 7.1×10^{-5} | 7.1×10^{-4} | 1.4×10^{-1} |
| モニタリングポスト2 代替位置 | | 5.7×10^{-1} | 1.4×10^{-2} | 2.1×10^{-3} | 1.4×10^{-3} | 1.4×10^{-3} | 1.4×10^{-3} | 5.7×10^{-3} | 7.1×10^{-2} |
| モニタリングポスト3 代替位置 | | 1.0×10^0 | 2.1×10^{-1} | 5.7×10^{-2} | 2.1×10^{-2} | 2.1×10^{-2} | 2.1×10^{-2} | 5.0×10^{-2} | 2.1×10^{-1} |
| モニタリングポスト4 代替位置 | | 5.7×10^{-1} | 7.1×10^{-1} | 4.3×10^{-1} | 2.1×10^{-1} | 1.4×10^{-1} | 1.4×10^{-1} | 2.1×10^{-1} | 3.6×10^{-1} |
| モニタリングステーション 代替位置 | | 3.6×10^{-1} | 5.7×10^{-1} | 7.1×10^{-1} | 5.0×10^{-1} | 2.9×10^{-1} | 2.1×10^{-1} | 1.4×10^{-1} | 2.9×10^{-1} |
| モニタリングポスト5 代替位置 | | 1.4×10^{-1} | 4.3×10^{-1} | 6.4×10^{-1} | 6.4×10^{-1} | 3.6×10^{-1} | 1.4×10^{-1} | 7.1×10^{-2} | 1.4×10^{-1} |
| モニタリングポスト6 代替位置 | | 7.1×10^{-2} | 7.1×10^{-2} | 3.6×10^{-1} | 1.0×10^0 | 5.7×10^{-1} | 2.1×10^{-1} | 7.1×10^{-2} | 6.4×10^{-2} |
| モニタリングポスト7 代替位置 | | 1.4×10^{-2} | 1.4×10^{-2} | 2.9×10^{-2} | 7.1×10^{-2} | 6.4×10^{-1} | 3.6×10^{-1} | 5.7×10^{-2} | 2.1×10^{-2} |
| 海側N○3 代替位置 | | 4.3×10^{-2} | 3.6×10^{-2} | 3.6×10^{-2} | 4.3×10^{-2} | 7.1×10^{-2} | 5.7×10^{-1} | 5.7×10^{-1} | 7.1×10^{-2} |
| 海側N○2 代替位置 | | 5.0×10^{-2} | 2.1×10^{-2} | 1.4×10^{-2} | 1.4×10^{-2} | 2.1×10^{-2} | 7.1×10^{-2} | 5.7×10^{-1} | 3.6×10^{-1} |
| 海側N○1 代替位置 | | 2.1×10^{-2} | 2.9×10^{-3} | 7.1×10^{-4} | 7.1×10^{-4} | 1.4×10^{-3} | 4.3×10^{-3} | 5.7×10^{-2} | 6.4×10^{-1} |

■ : 風下方向の評価地点を示す。
 — : 風下方向中のうち、最も高い値となるもの

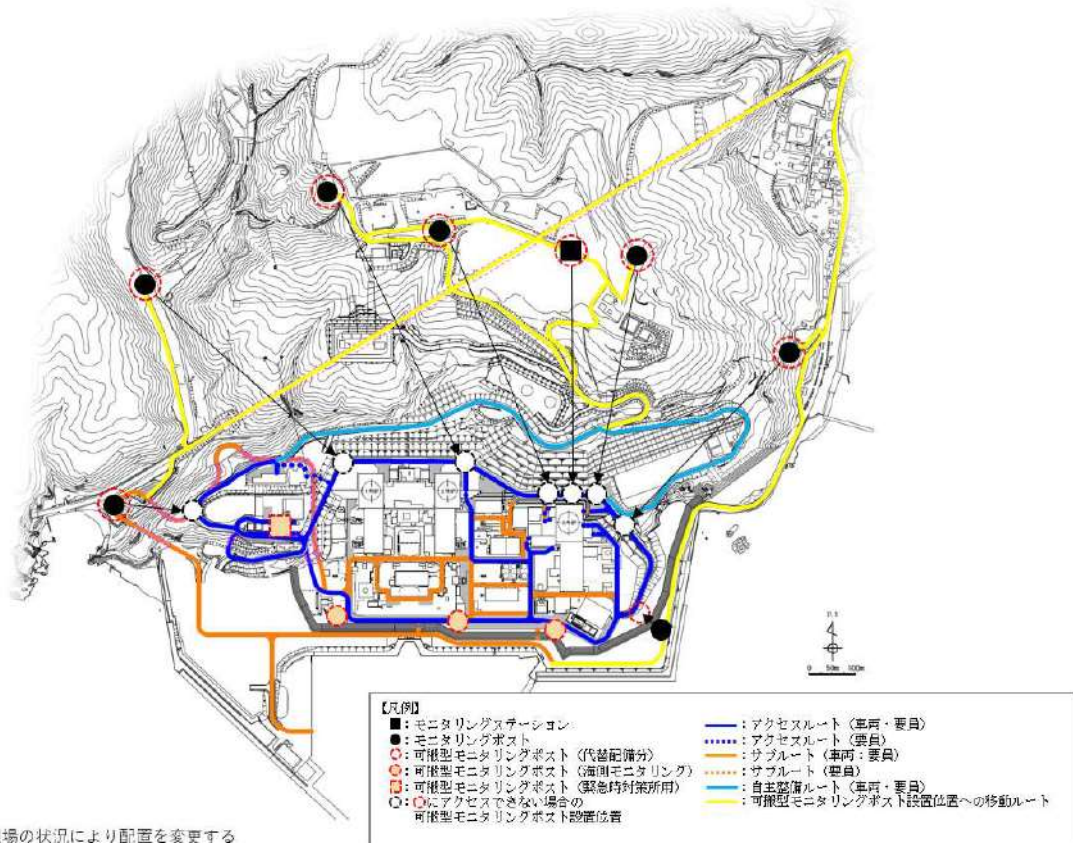

第5図 可搬型モニタリングポストの設置場所にアクセスできない場合の代替測定場所

(5) 可搬型モニタリングポストの計測範囲

a. 重大事故等時における放射線量率測定に必要な最大測定レンジ

重大事故等時において、放出放射エネルギーを推定するために、モニタリングポストの代替として敷地境界で放射線量率を測定する場合の最大測定レンジは、福島第一原子力発電所の測定データを踏まえて約13～124mSv/h程度（炉心との距離が最も短い（3号炉とモニタリングポスト7）約250m程度の場合）が必要であると考えられる。また、海側への放出を考慮して設置する可搬型モニタリングポストと炉心との距離は約220m程度であるため、同様に約13～128mSv/h程度が必要である。

このため、1,000mSv/hの測定レンジがあれば十分測定可能である。なお、福島第一原子力発電所から放出されたCs-137の放出量は約10,000TBqであるのに対し、泊発電所3号炉の有効性評価におけるCs-137の放出量は約0.51TBqであるため、測定される放射性物質濃度はさらに低くなると想定される。

仮に、測定レンジを超えたとしても、近隣の可搬型モニタリングポスト等の測定値より推定することが可能である。また、がれき等の影響でバックグラウンドが高くなる場合は、設置場所を変更する等の対応を実施する。

b. 福島第一原子力発電所の測定データに基づく放射線量率の評価

福島第一原子力発電所敷地周辺の最大放射線量率は、原子炉建屋から約900mの距離にある正門付近で約11mSv/hであった（2011.3.15 9:00）。これを基に炉心から約220m及び1kmを計算すると、放射線量率は、それぞれ約13～128mSv/h及び約7～11mSv/hとなる。

（距離と線量率の関係）

| 炉心からの距離(m) | 線量率(mSv/h) |
|------------|------------|
| 約220 | 約13～128 ※1 |
| 約900 | 約11 ※2 |
| 約1,000 | 約7～11 ※1 |

※1:風速1m/s, 放出高さ30m, 大気安定度A～F
「排気筒から放出される放射性雲の等空気カーマ率分布(Ⅲ)」(日本原子力研究所
2004年6月 JAERI-Data/Code 2004-010)を
用いて算出

※2:福島第一原子力発電所の原子炉建屋より約
900mの距離にある正門付近

c. 重大事故等時における初期対応段階での放射線量率の測定について

可搬型モニタリングポストによる放射線量率の測定は、放射性物質の放出開始前から必要に応じ測定を行うため、原災法該当事象に該当する敷地境界付近の放射線量率である5μSv/h(5,000nGy/h)を可搬型モニタリングポストによっても検知できる必要がある。

可搬型モニタリングポストの計測範囲はB.G.～1,000mGy/hであり、「(4)b. 評価結果」に示す可搬型モニタリングポストの検知性で確認した結果から、1/7程度の放射線量率(約714nGy/h)を想定した場合においても、測定することが可能である。

(6) 放射能測定装置の計測範囲

a. 重大事故等時における放射性物質濃度測定に必要な最大測定レンジ

重大事故等時において、放出放射エネルギーを推定するために、放射能観測車の代替として放射性物質濃度を測定する場合の最大測定レンジは、福島第一原子力発電所の測定データを踏まえて、Cs-137で約 $2.4 \times 10^{-3} \text{Bq/cm}^3$ 、I-131で約 $5.9 \times 10^{-1} \text{Bq/cm}^3$ が必要である。

このため、 $3.7 \times 10^1 \text{Bq/cm}^3$ の測定レンジがあれば十分測定可能である。

なお、福島第一原子力発電所から放出されたCs-137の放出量は約10,000TBqであるのに対し、泊発電所3号炉の有効性評価におけるCs-137の放出量は約0.51TBqであるため、測定される放射性物質濃度はさらに低くなると想定される。

b. 福島第一原子力発電所の測定データに基づく放射性物質濃度の評価

福島第一原子力発電所敷地内における空気中の放射性物質の濃度は、Cs-137で約 $2.4 \times 10^{-5} \text{Bq/cm}^3$ 、I-131が約 $5.9 \times 10^{-3} \text{Bq/cm}^3$ であった

(2011.3.19)。この日における福島第一原子力発電所からの放出率の推定値が、事故後の最大放出率の推定値の約1/100程度であることを踏まえると、Cs-137が約 $2.4 \times 10^{-3} \text{Bq/cm}^3$ 、I-131が約 $5.9 \times 10^{-1} \text{Bq/cm}^3$ となる。

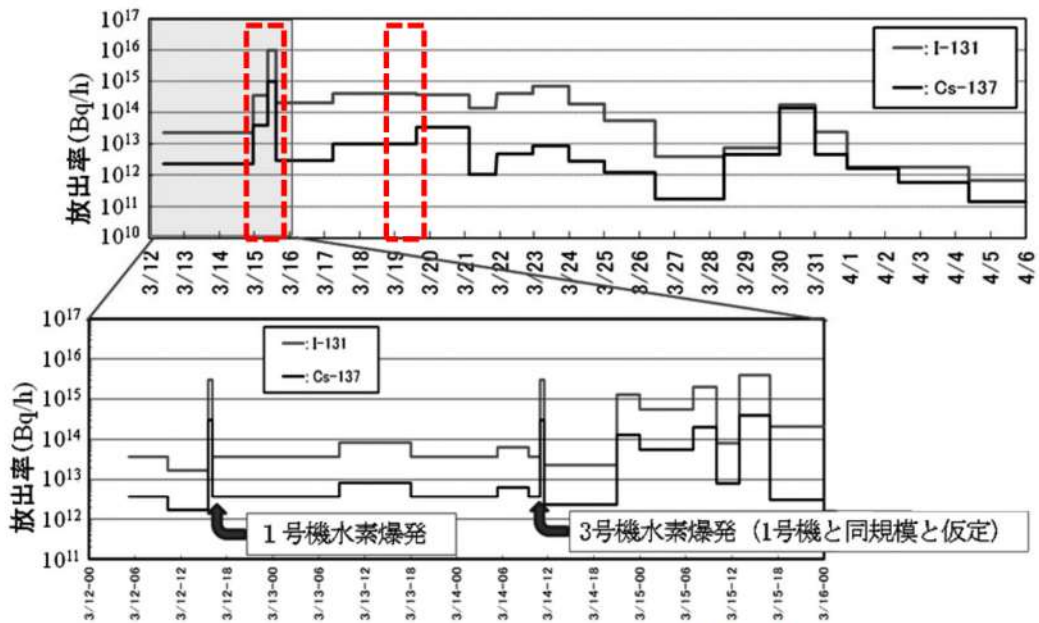

第6図 Cs-137とI-131の放出率推定値の時間変化

出典：「放射性物質の大気拡散評価」(永井晴康 Jpn. J. Health Phys., 47 (1), 13 ~ 16 (2012))

(7) 可搬型モニタリングポストのバッテリー交換における被ばく線量評価

可搬型モニタリングポストは、外部バッテリーにより3.5日間以上電源供給が可能であり、3.5日後からは予備の外部バッテリーと交換することにより、必要な期間継続して計測が可能な設計としている。なお、外部バッテリーは緊急時対策所内に保管し、通常時から充電を行うことで、確実に交換できる設計とする。

また、12台すべての可搬型モニタリングポストの外部バッテリーを交換した場合の所要時間は、移動時間も含めて約290分で可能である。

ここでは、以下の評価条件から、可搬型モニタリングポストのバッテリー交換における被ばく線量の評価を示す。

<被ばく線量の評価条件>

- ・ 発災プラント：泊発電所3号炉
- ・ 想定シナリオ：大破断LOCA時にECCS注入機能及び格納容器スプレイ機能が喪失する事象
- ・ 評価点：評価点を第7図に示す。評価点は発災プラントから作業エリアまでの距離よりも、発災プラントに近い範囲内で選定した。
- ・ 大気拡散条件：3号炉周辺現場作業エリアのうち厳しい評価結果を与える作業場所の相対濃度及び相対線量を参照
- ・ 評価時間：合計290分（移動時間等合計約170分＋作業時間約10分×12箇所）
- ・ 作業開始時間：バッテリー交換が必要となる3.5日に対して余裕を持たせ、事故後2.0日（48時間）から作業開始
- ・ 作業場所周りの遮蔽：考慮しない。
- ・ マスクによる防護係数：50

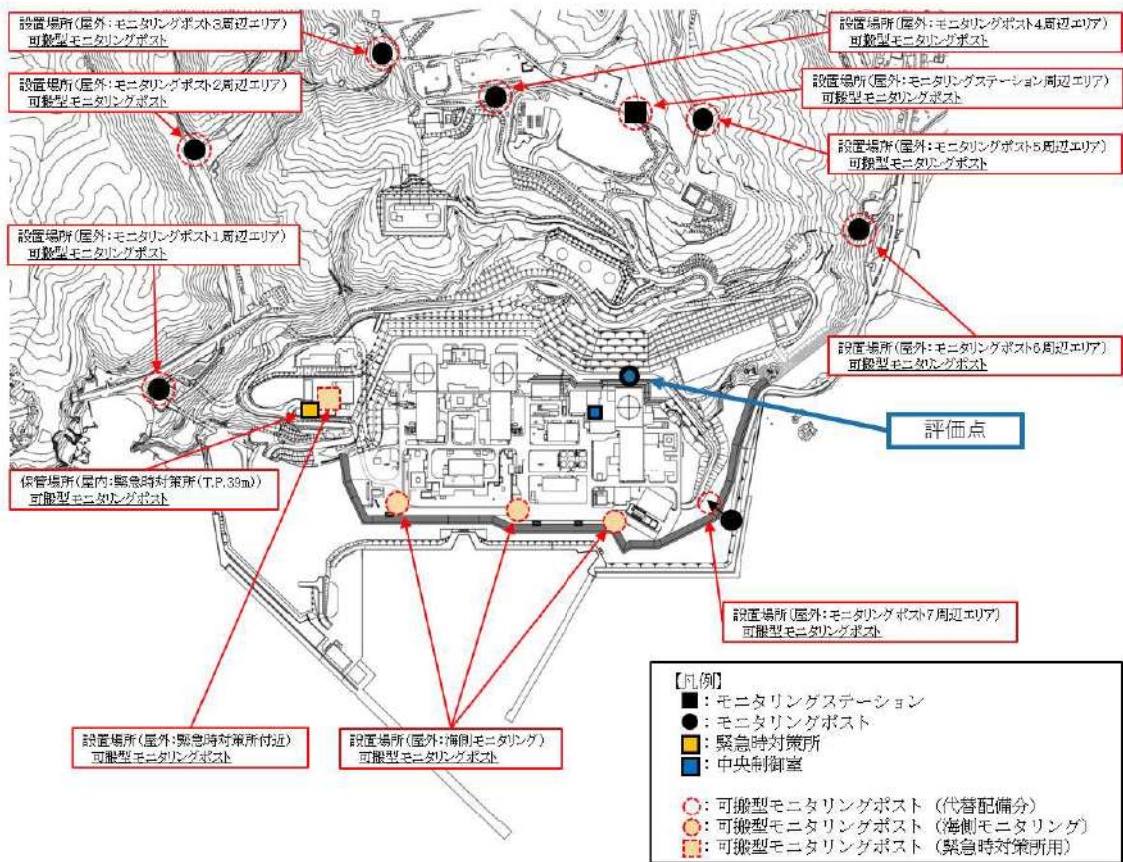

第7図 評価点及び可搬型モニタリングポストの設置場所及び保管場所

被ばく経路：以下を考慮

- (1) 建屋内からのガンマ線による被ばく
 - ・直接ガンマ線
 - ・スカイシャインガンマ線
- (2) 大気中へ放出された放射性物質による被ばく
 - ・クラウドシャインによる外部被ばく
 - ・グランドシャインによる外部被ばく
 - ・吸入摂取による内部被ばく

| 作業開始時間 | 事故後48時間後※ |
|------------|-----------|
| 作業に係る被ばく線量 | 約40mSv |

※バッテリー交換が必要となる3.5日に対して余裕を持たせつつ、保守的な評価となるよう事故後2.0日（48時間）の線量を想定した。

放射能観測車

周辺監視区域境界付近の放射線量率及び空気中の放射性物質の濃度を迅速に測定するために、放射線量を監視し、及び測定し、並びに記録する装置、空気中の放射性物質（粒子状物質、よう素）を採取し、及び測定する装置等を搭載した放射能観測車を1台配備している。

放射能観測車搭載の各計測器の計測範囲等を表1に示す。

また、原子力災害時における原子力事業者間協力協定に基づき、放射能観測車11台の協力を受けることが可能である。

表1 放射能観測車搭載の各計測器範囲等

| 名称 | 検出器の種類 | 計測範囲 | 記録方法 | 台数 | |
|--------|------------|---------------------|---------------------------------------|-----|---|
| 放射能観測車 | 空間吸収線量率モニタ | NaI(Tl) シンチレーション | 0 nGy/h～ 8.7×10 ³ nGy/h | 記録紙 | 1 |
| | ダスト測定装置 | GM計数管 | 0 count～ 10 ⁶ -1 count | 記録紙 | 1 |
| | よう素測定装置 | NaI(Tl) シンチレーション | 0 count～ 10 ⁶ -1 count | 記録紙 | 1 |



(放射能観測車の写真)

(その他主な搭載機器) 台数 : 各1台

- ・ダスト・よう素サンプラ
- ・空気吸収線量率サーベイメータ (電離箱・NaI (Tl) シンチレーション)
- ・気象観測設備 (風向風速計・温湿度計)
- ・移動無線設備 (車載型)
- ・衛星電話設備 (携帯型)
- ・無線連絡設備 (携帯型)

放射能測定装置による空気中の放射性物質の濃度の測定

1. 操作の概要

- 重大事故等時，放射能観測車が機能喪失した際に，空気中の放射性物質の濃度を代替測定し監視するため，可搬型ダスト・よう素サンプラを設置し，試料を採取する。また，重大事故等時，排気筒ガスモニタが機能喪失した場合，又は気体状の放射性物質が放出されたおそれがある場合，空気中の放射性物質の濃度を測定し監視するため，可搬型ダスト・よう素サンプラを設置し，試料を採取する。
- 緊急時対策所T.P.39mに保管している放射能測定装置を車両で，採取場所に運搬し，採取する。
- 採取したダスト用ろ紙及びよう素用カートリッジを放射能測定装置で放射性物質の濃度を測定し，記録する。

2. 必要要員数・想定操作時間

- 必要要員数：2名（放管班員）
- 操作時間：BG測定から試料採取・測定終了まで約30分／1箇所
- 所要時間：移動を含め，1箇所の測定に80分以内*
※試料採取場所により，所要時間に変動がある。

| | |
|---|--|
|  |  |
| <p>機材の運搬</p> | <p>ダスト・よう素の採取</p> |
|  |  |
| <p>ダストの測定</p> | <p>よう素の測定</p> |

3. 放射能濃度の算出

空気中の放射性物質濃度の算出は、可搬型ダスト・よう素サンプラで採取した試料を放射能測定装置にて測定し、以下の算出式から求める。

(1) 空気中ダストの放射性物質濃度の算出式

$$\begin{aligned} & \text{空気中ダストの放射性物質濃度 (Bq/cm}^3\text{)} \\ & = \text{換算係数 (Bq/cm}^2\text{/min}^{-1}\text{)} \times \text{試料のNET値 (min}^{-1}\text{)} \times \text{測定面積 (cm}^2\text{)} / \text{サンプリング量 (cm}^3\text{)} \times (\text{サンプリングろ紙径Ds (cm)} / \text{計測したろ紙径 Dm (cm)})^2 \end{aligned}$$

(2) 空気中よう素の放射性物質濃度の算出式

$$\begin{aligned} & \text{空気中よう素の放射性物質濃度 (Bq/cm}^3\text{)} \\ & = \text{換算係数 (Bq/nGy/h)} \times \text{試料のNET値 (nGy/h)} / \text{サンプリング量 (cm}^3\text{)} \end{aligned}$$

空気中の放射性物質の濃度の測定上限値を、「発電用軽水型原子炉施設における事故時の放射線計測に関する審査指針（昭和56年7月23日 原子力安全委員会決定，平成18年9月19日 一部改訂）に基づく 3.7×10^4 Bq/cm³とした場合，サンプリング量を適切に設定することにより，放射能計測装置の計測範囲内で計測することが可能である。



放射性物質濃度の測定例

放射能測定装置による水中の放射性物質の濃度の測定

1. 操作の概要

- 重大事故等時，廃棄物処理設備排水モニタが機能喪失した場合，又は発電所の周辺海域へ放射性物質が含まれる水が放出されたおそれがある場合，取水口，放水口及び一般排水設備出口付近から，採取用資機材を用いて海水，排水を採取する。
- 緊急時対策所T.P.39mに保管している採取用資機材を車両等で採取場所に運搬し，海水，排水を採取する。
- 採取した海水，排水を測定用のポリ容器に移し，放射能測定装置で放射性物質の濃度を測定，記録する。

2. 必要要員数・想定操作時間

- 必要要員数：2名（放管班員）
- 所要時間：移動を含め，1箇所の測定は，70分以内

| | |
|--|--|
|  |  |
| <p>採取用資機材</p> | <p>海水，排水採取</p> |
|  | |
| <p>海水，排水の測定</p> | |

【測定方法】

- ・採取用資機材にて，海水，排水を採取する。
- ・採取した海水，排水をポリ容器に移す。
- ・採取した海水，排水の放射性物質の濃度を放射能測定装置で測定し，記録する。

3. 放射性物質の濃度の算出

海水、排水の放射性物質の濃度の算出は、ポリ容器に採取した試料を放射能測定装置にて測定し、以下の算出式から求める。

(1) 海水、排水の放射性物質濃度の算出式

海水、排水の放射性物質濃度 (Bq/cm³)

= 換算係数 (Bq/nGy/h) × 試料の NET 値 (nGy/h) / 試料量 (cm³)

各種モニタリング設備等

「設置許可基準規則」第60条（監視測定設備）及び「技術基準規則」第75条（監視測定設備）の対応のモニタリング設備は以下とする。

可搬型モニタリングポストは、モニタリングポスト及びモニタリングステーションが機能喪失しても代替し得る十分な台数として8台、モニタリングポストが配置されていない海側に3台、緊急時対策所の加圧判断ができるよう1台、故障時及び保守点検時のバックアップ用（予備）として1台を加えた合計13台を保管する。

放射能観測車は周辺監視区域境界付近の放射線量率及び空気中の放射性物質の濃度を迅速に測定するために、1台配備する。

また、原子力災害時における原子力事業者間協力協定に基づき、放射能観測車11台の協力を受けることが可能である。

放射能測定装置のうち可搬型ダスト・よう素サンプラ、NaI(Tl)シンチレーションサーベイメータ、GM汚染サーベイメータ及び電離箱サーベイメータは、放射能観測車の代替測定並びに発電所及びその周辺（発電所の周辺海域を含む。）において発電用原子炉施設から放出される放射性物質の濃度及び放射線量を測定し得る十分な台数として各2台、故障時及び保守点検時バックアップ用（予備）として各1台を加えた合計各3台を保管する。

放射能測定装置のうち α 線シンチレーションサーベイメータ及び β 線サーベイメータは、発電所及びその周辺（発電所の周辺海域を含む。）において発電用原子炉施設から放出される放射性物質の濃度を測定し得る十分な台数として各1台、故障時及び保守点検時バックアップ用（予備）として各1台を加えた合計各2台を保管する。

上記モニタリング設備の他に、資機材運搬車、放射能測定装置、自主対策設備、小型船舶等を組み合わせることで、状況に応じて、発電所内外のモニタリングを総合的に行う。

(1) サーベイメータ等を搭載したモニタリング可能な車両（資機材運搬車）
サーベイメータ等を搭載し、任意の場所のモニタリングを行う資機材運搬車を1台配備している。なお、放射能観測車の保守点検時は、資機材運搬車を使用可能な状態で待機させる。

- a. 台数：1台
- b. 搭載する機器（個数：各1台）
 - ・電離箱サーベイメータ
 - ・GM汚染サーベイメータ
 - ・NaI(Tl)シンチレーションサーベイメータ
 - ・可搬型ダスト・よう素サンプラ
 - ・移動無線設備（車載型）
 - ・衛星電話設備（携帯型）
 - ・無線連絡設備（携帯型）



(資機材運搬車の写真)

(2) 放射能測定装置及び電離箱サーベイメータ

放射能測定装置及び電離箱サーベイメータは、放射能観測車、資機材運搬車に搭載する。状況に応じて、モニタリングに使用する。

a. 放射線量の測定

電離箱サーベイメータにより現場の放射線量を測定する。

- ・電離箱サーベイメータ（2台（予備1台））



(電離箱サーベイメータ)

b. 放射性物質の採取

可搬型ダスト・よう素サンプラにより、空气中的放射性物質（ダスト、よう素）を採取する。

- ・可搬型ダスト・よう素サンプラ（台数：2台）予備1台



（可搬型ダスト・よう素サンプラ）

c. 放射性物質の濃度の測定

- ・NaI(Tl)シンチレーションサーベイメータ（台数：2台）予備1台
- ・GM汚染サーベイメータ（台数：2台）予備1台
- ・ α 線シンチレーションサーベイメータ（台数：1台）予備1台
- ・ β 線サーベイメータ（台数：1台）予備1台

| | |
|---|--|
|  |  |
| （NaI(Tl)シンチレーションサーベイメータ） | （GM汚染サーベイメータ） |
|  |  |
| （ α 線シンチレーションサーベイメータ） | （ β 線サーベイメータ） |

(3) 自主対策設備（放射性物質の濃度の測定）

重大事故等時に機能維持を担保できないが、機能喪失していない場合には、事故対応に有効であるため使用する。

なお、使用に当たっては、必要に応じ試料の前処理を行い、測定する。

- Ge半導体測定装置、可搬型Ge半導体測定装置（台数：各1台）
- GM計数装置（台数：1台）
- ZnSシンチレーション計数装置（台数：1台）

| | |
|---|--|
|  |  |
| (Ge 半導体測定装置) | (可搬型 Ge 半導体測定装置) |
|  |  |
| GM 計数装置 (イメージ) | ZnS シンチレーション計数装置 (イメージ) |

(4) 小型船舶による海上モニタリング

重大事故等時、発電所の周辺海域へ気体状又は液体状の放射性物質が放出された場合、小型船舶により、周辺海域の放射線量を電離箱サーベイメータで測定し、その結果を記録するとともに、空気中の放射性物質及び海水のサンプリングを行う。サンプリングした試料については、NaI(Tl)シンチレーションサーベイメータ、GM汚染サーベイメータ、 α 線シンチレーションサーベイメータ及び β 線サーベイメータで測定し、その結果を記録する。なお、海洋の状況等が安全上の問題がないと判断できた場合に海上モニタリングを行う。

- a. 艇数：1艇（予備1艇）
- b. 定員：5名
- c. モニタリング時に持ち込む主な資機材
 - ・電離箱サーベイメータ：1台
 - ・可搬型ダスト・よう素サンプラ：1台
 - ・採取用資機材（容器等）：一式
- d. 保管場所
 - ・1号炉西側T.P.31mエリア：1艇
 - ・2号炉東側T.P.31mエリア(b)：1艇
- e. 運搬方法
 - ・専用積載車両にて専用港岸壁まで運搬する。



(5) 土壌モニタリング

重大事故等時，気体状の放射性物質が放出された場合，発電所敷地内の土壌を採取し， β 線サーベイメータによりベータ線を放出する放射性物質の濃度を測定する。また，必要に応じて，**NaI(Tl)シンチレーションサーベイメータ**によりガンマ線， α 線シンチレーションサーベイメータによりアルファ線を測定する。

| α 線シンチレーションサーベイメータによる測定 | |
|--|--|
| 測定の様子 | 実施事項： |
|  | 採取した試料を容器に入れて， α 線シンチレーションサーベイメータにより放射性物質を測定する。 |

発電所敷地外の緊急時モニタリング体制

(1) 原子力災害対策指針（原子力規制委員会 平成30年10月1日 一部改正）に従い，国が立ち上げる緊急時モニタリングセンターにおいて，図1及び表1のとおり，国，地方公共団体と連携を図りながら，敷地外のモニタリングを実施する。



図1 緊急時モニタリングセンターの体制図

表1 緊急時モニタリングセンター組織の機能と人員構成

| | 機能 | 人員構成 |
|------------|--|--|
| 企画調整グループ | <ul style="list-style-type: none"> 緊急時モニタリングセンター内の総括 緊急時モニタリングの実施内容の検討，指示等 | <ul style="list-style-type: none"> 上席放射線防災専門官を企画調整グループ長，所在都道府県センター長等を企画調整グループ長補佐として配置 国，所在都道府県，関係周辺都道府県，原子力事業者及び関係指定公共機関等で構成 |
| 情報収集管理グループ | <ul style="list-style-type: none"> 緊急時モニタリングセンター内における情報の収集及び管理 緊急時モニタリングの結果の共有，緊急時モニタリングに係る関連情報の収集等 情報共有システムの維持・異常対応等 | <ul style="list-style-type: none"> 国の職員（原子力規制庁監視情報課）を情報収集管理グループ長とし，国，所在都道府県，関係周辺都道府県，原子力事業者及び関係指定公共機関等で構成 |
| 測定分析担当 | <ul style="list-style-type: none"> 企画調整グループで作成された指示書に基づき，必要に応じて安定ヨウ素剤を服用したのち測定対象範囲の測定 | <ul style="list-style-type: none"> 所在都道府県，関係周辺都道府県，原子力事業者のグループで構成し，それぞれに全体を統括するグループ長を配置 |

出典：緊急時モニタリングセンター設置要領 第3版（令和元年6月25日）

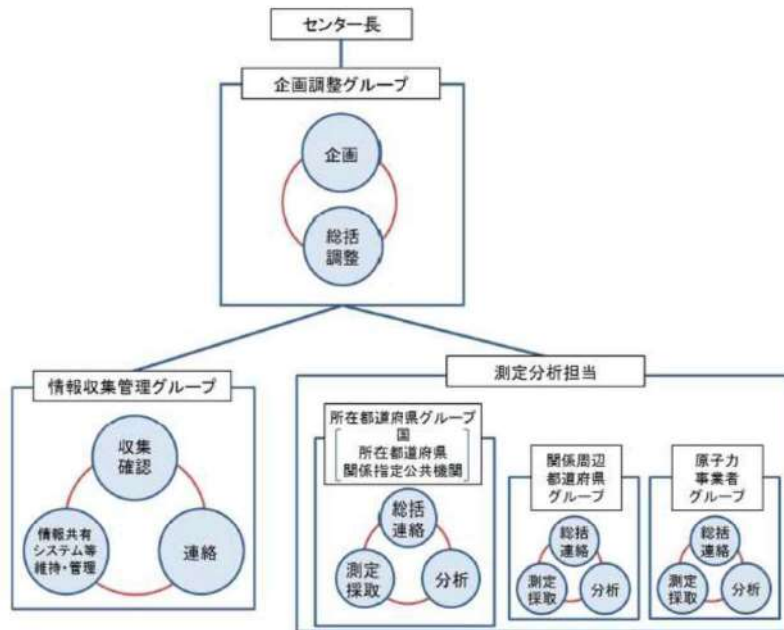
(2) 原子力事業者防災業務計画において、以下の状況を把握し、オフサイトセンターに所定の様式で情報連絡を行うこととしている。

【オフサイトセンターへ情報連絡する事項】

- a. 事象発生時刻及び場所
- b. 事象発生の原因、状況及び拡大防止措置
- c. 被ばく及び障害等人身災害に係る状況
- d. 発電所敷地周辺における放射線並びに放射能の測定結果
- e. 放出放射性物質の量、種類、放出場所及び放出状況の推移等の状況
- f. 気象状況
- g. 収束の見通し
- h. その他必要と認める事項

他の原子力事業者との協力体制（原子力事業者間協力協定）

原子力災害が発生した場合、他の原子力事業者との協力体制を構築するため、原子力事業者間協力協定を締結している。

（1）原子力事業所間協力協定締結の背景

平成11年9月のJCO事故の際に、各原子力事業者が周辺環境のモニタリングや住民の方々のサーベイなどの応援活動を実施した。

この経験を踏まえ、平成12年6月に施行された原子力災害対策特別措置法（以下、「原災法」という。）の内容とも整合性をとりながら、原子力事業者間協力協定を締結した。

（2）原子力事業所間協力協定（内容）

（目的）

原災法第14条*の精神に基づき、国内原子力事業所において原子力災害が発生した場合、協力事業者が発災事業者に対し、協力要員の派遣、資機材の貸与その他当該緊急事態応急対策の実施に必要な協力を円滑に実施し、原子力災害の拡大防止及び復旧作業に努め、原子力事業者として責務を全うすることを目的としている。

*原災法第14条（他の原子力事業所への協力）

原子力事業者は、他の原子力事業者の原子力事業所に係る緊急事態応急対策が必要である場合には、原子力防災要員の派遣、原子力防災資機材の貸与その他当該緊急事態応急対策の実施に必要な協力をするよう努めなければならない。

（事業者）

北海道，東北，東京，中部，北陸，関西，中国，四国，九州，日本原子力発電，電源開発，日本原燃

（協力の内容）

発災事業者からの協力要請に基づき、緊急事態応急対策及び原子力災害事後対策が的確かつ円滑に行われるようにするため、緊急時モニタリング、避難退域時検査及び除染その他の住民避難に対する支援に関する事項について協力要員の派遣、資機材の貸与その他の措置を講ずる。

モニタリングポスト、モニタリングステーション及び可搬型モニタリングポストのバックグラウンド低減対策手段

事故後の周辺汚染により、モニタリングポスト、モニタリングステーション及び可搬型モニタリングポストによる放射線量の測定ができなくなることを避けるため、以下のとおり、バックグラウンドを低減する手段を整備する。

(1) モニタリングポスト及びモニタリングステーション

・汚染予防対策

事故後の周辺汚染により、放射性物質で検出器保護カバーが汚染される場合を想定し、交換用の検出器保護カバーを備える。

・汚染除去対策

重大事故等により、放射性物質の放出後、モニタリングポスト、モニタリングステーション及びその周辺が汚染された場合、汚染の除去を行う。

- ①サーベイメータ等により汚染レベルを確認する。
- ②モニタリングポスト又はモニタリングステーションの検出器保護カバーの交換を行う。
- ③モニタリングポスト又はモニタリングステーションの局舎壁等の拭取り等を行う。
- ④必要に応じて、モニタリングポスト又はモニタリングステーション周辺の樹木の伐採、除草、土壌の除去、落ち葉の除去等を行う。
- ⑤サーベイメータ等により汚染除去後の汚染レベルが低減したことを確認する。

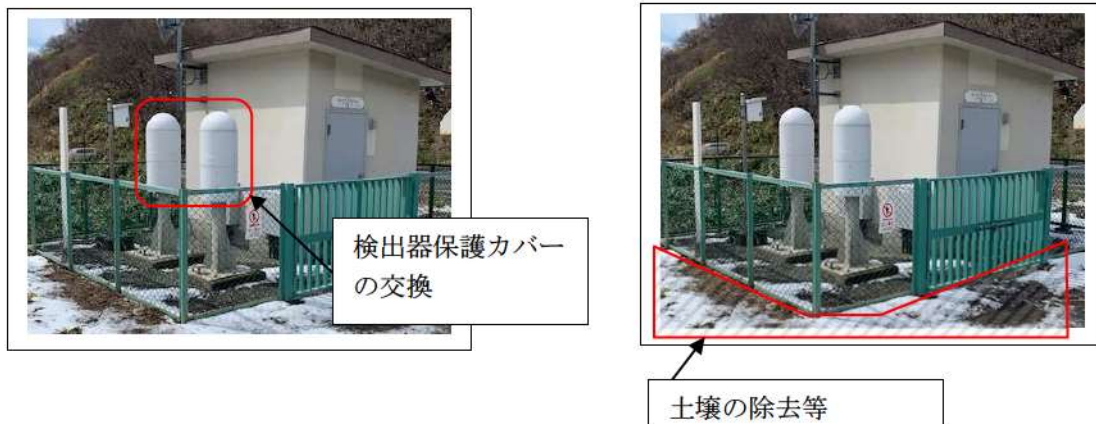

(2) 可搬型モニタリングポスト

・汚染予防対策

事故後の周辺汚染により，放射性物質で可搬型モニタリングポストが汚染される場合を想定し，可搬型モニタリングポストの設置を行う際，あらかじめ養生を行う。

・汚染除去対策

重大事故等により，放射性物質の放出後，可搬型モニタリングポスト及びその周辺が汚染された場合，汚染の除去を行う。

- ① サーベイメータ等により汚染レベルを確認する。
- ② あらかじめ養生を行っていた養生シートを取り除く。
- ③ 可搬型モニタリングポスト周辺の除草，土壌の除去，落ち葉の除去等を行う。
- ④ サーベイメータ等により汚染除去後の汚染レベルが低減したことを確認する。

(3) バックグラウンド低減の目安について

放射性物質により汚染した場合のバックグラウンド低減の目安については，以下のとおり。

- ・モニタリングポスト，モニタリングステーション及び可搬型モニタリングポストの通常時の放射線量レベル（通常値）
- ・ただし，汚染の状況によっては，通常値まで低減することが困難な場合があるため，その場合は可能な限り除染を行いバックグラウンドの低減を図る。

気象観測設備

気象観測設備は、放射性気体廃棄物の放出管理及び発電所周辺の一般公衆の被ばく線量評価並びに一般気象データ収集のために、風向、風速、日射量、放射収支量、雨量、温度等を測定し、測定した風向、風速及び大気安定度^{*1}データは、中央制御室及び緊急時対策所に表示し、監視を行うことができる設計とする。

また、そのデータを記録し、保存することができる設計とする。

気象観測設備の各測定器は周囲の建造物の影響のない位置^{*2}に配置する設計とする。

気象観測設備の配置図を図1、測定項目等を表1に示す。

※1 風速、日射量及び放射収支量より求める。

※2 「露場から建物までの距離は建物の高さから1.5m を引いた値の3倍以上、または露場から10m 以上。」 「露場中央部における地上1.5m の高さから周囲の建物に対する平均仰角は18 度以下。」（地上気象観測指針（2002 気象庁））



図1 気象観測設備の配置図

表1 気象観測設備の測定項目

| 気象観測設備 | | |
|---|--|--|
|  <p>(風向風速計) 測定位置：標高84m</p> |  <p>(日射計・放射収支計)</p> |  <p>(温度計・湿度計)</p> |
|  <p>(風向風速計) 測定位置：地上高 10m</p> |  <p>(微風向風速計) 測定位置：標高84m</p> |  <p>(雨量計)</p> |
| <p><測定項目> 風向^{※1}，風速^{※1}，日射量^{※1}，放射収支量^{※1}，雨量，温度，湿度 <台 数> 各1台 <記 録> 全測定項目を現場監視盤にて記録 有線系回線及び無線系回線にて風向、風速、温度及び雨量を中央制御室へ伝送し記録。 また、緊急時対策所に対して有線系回線及び無線系回線により、緊急時運転パラメータ伝送システム（SPDS）表示装置にて、風向、風速及び大気安定度^{※2}を監視可能。</p> | | |

※1：「発電用原子炉施設の安全解析に関する気象指針（原子力安全委員会決定 昭和57年1月）」に基づく測定項目

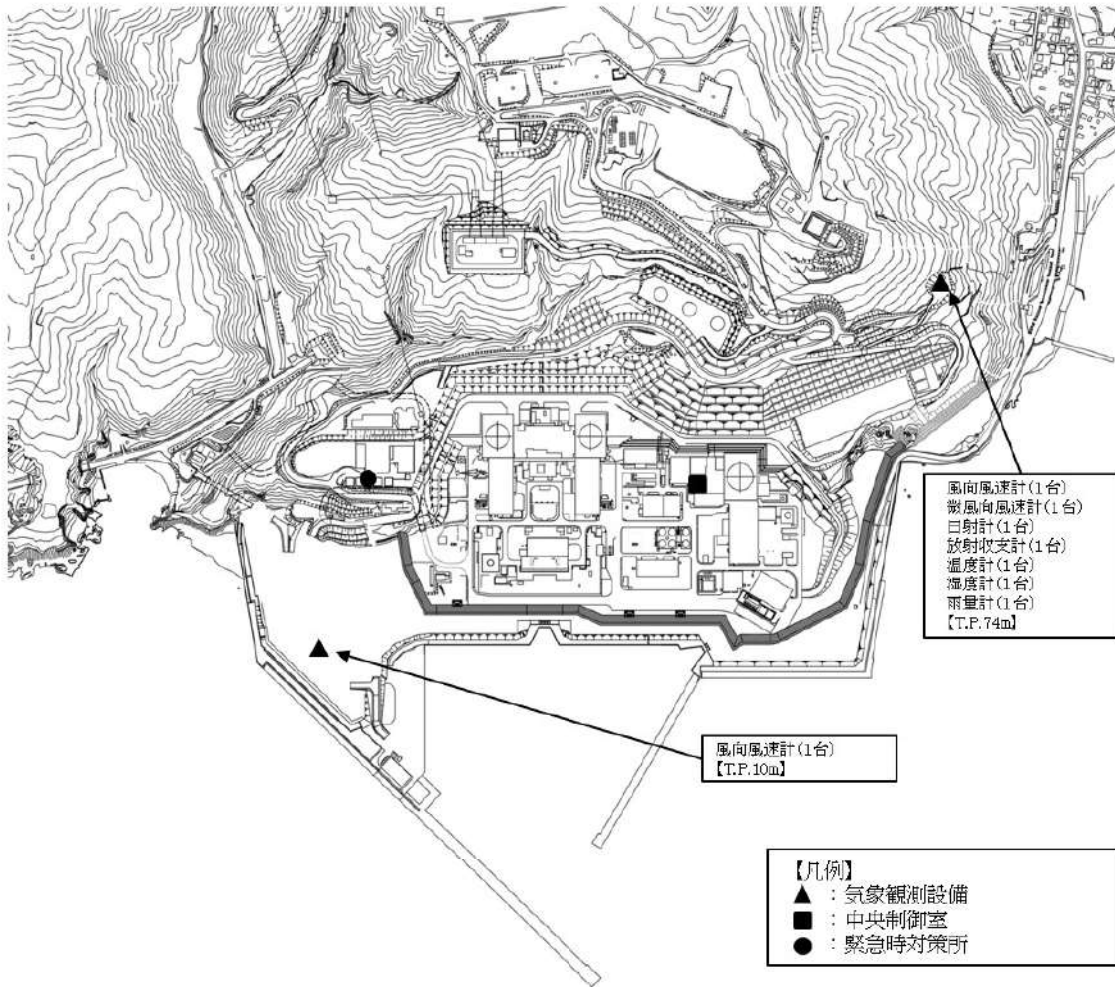
※2：風速、日射量及び放射収支量より求める。

可搬型気象観測設備による気象観測項目の測定及び代替測定

1. 操作の概要

- 気象観測設備（風向、風速、日射量、放射収支量、雨量）が機能喪失した場合及びプルームの通過方向を緊急時対策所にて把握するために可搬型気象観測設備を各1台設置する。
- 緊急時対策所 T.P. 39mに保管している可搬型気象観測設備（1台）を気象観測設備近傍に運搬・設置し、測定を開始する。（気象観測設備代替測定用）
- 緊急時対策所 T.P. 39mに保管している可搬型気象観測設備（1台）を緊急時対策所付近に運搬・設置し、測定を開始する。（プルーム通過方向確認用）
- 測定値は、機器本体の電子メモリにて記録するほか、衛星系回線によるデータ伝送機能を使用し、緊急時対策所にて監視する。

2. 必要要員数・想定操作時間

- 必要要員数：2名（放管班員）
- 操作時間：設置場所での設置開始から測定開始まで：約40分／1台
- 所要時間
 - ：気象観測設備代替測定用（1台）の配備：100分以内^{※1}
 - ：プルームの通過方向確認用（1台）の配備^{※2}：80分以内^{※1}

※1 所要時間は防護装備着用、可搬型気象観測設備の運搬時間を含む。

※2 緊急時対策所での確認用

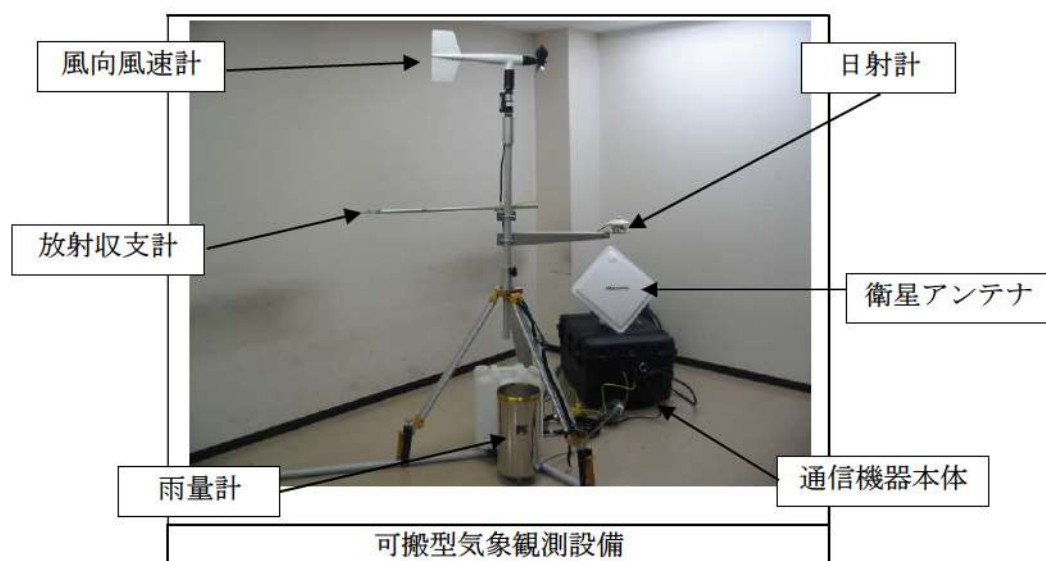

可搬型気象観測設備

重大事故等時，気象観測設備が機能喪失した際に代替できるよう可搬型気象観測設備を設置して，風向，風速，日射量，放射収支量，雨量を測定，記録する。設置場所は，以下の理由により，恒設の気象観測設備近傍及び緊急時対策所付近とする。

(1) 恒設の気象観測設備近傍

- ①グラウンドレベルが恒設の気象観測設備と同じ。
- ②配置位置周辺の建物や樹木の影響が少ない。
- ③事故時に放射性物質が放出された際に敷地を代表する付近の風向及び風速を把握できる。

(2) 緊急時対策所付近

- ①事故時に放射性物質が放出された際に緊急時対策所付近の風向及び風速を把握できる。

可搬型気象観測設備の設置場所及び保管場所を図1，測定項目等を表1に示す。

なお，放射能観測車に搭載している風向風速計にて，風向及び風速を測定することも可能である。

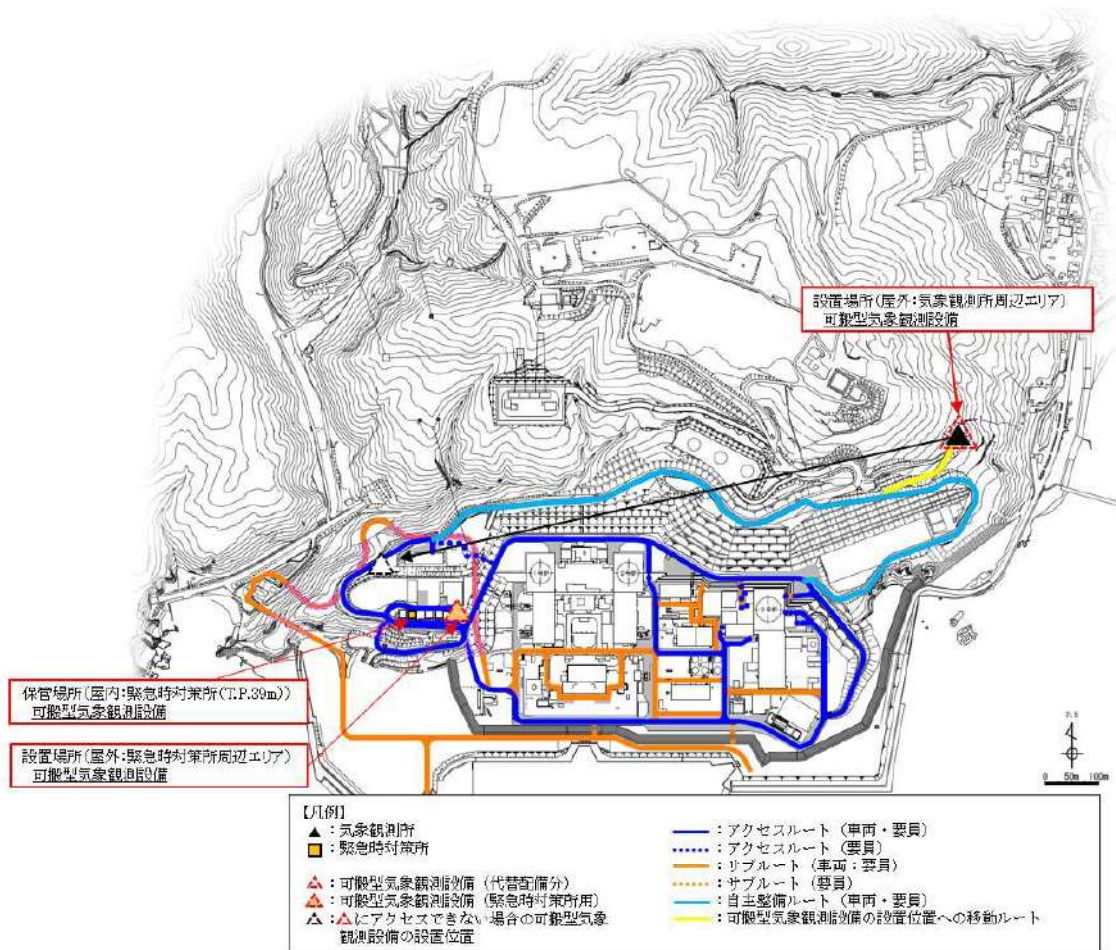

※現場の状況により配置を変更する

図 1 可搬型気象観測設備の設置場所及び保管場所

表1 可搬型気象観測設備の測定項目等

| 可搬型気象観測設備 | |
|--|---|
| | <p>風向風速計</p> <p>日射計</p> <p>放射収支計</p> <p>衛星アンテナ</p> <p>雨量計</p> <p>通信機器本体</p> |
| (可搬型気象観測設備の写真) | |
| 台数：2（予備1） | |
| <p>(測定項目)</p> <p>風向※，風速※，日射量※，放射収支量※，雨量</p> <p>(電源)</p> <p>外部バッテリーにより連続3.5日間以上の供給可能 外部バッテリーを予備と交換することにより継続して計測可能。 外部バッテリーは約4時間で充電可能。</p> <p>(記録)</p> <p>本体の電子メモリに記録。</p> <p>(伝送)</p> <p>衛星系回線により緊急時対策所へ伝送。</p> <p>(重量)</p> <p>合計：約50kg 本体：約44kg 外部バッテリー：約6kg</p> | |

※「発電用原子炉施設の安全解析に関する気象指針（原子力安全委員会決定 昭和57年1月）」に基づく測定項目

可搬型気象観測設備の観測項目について

重大事故等時、放射性物質が放出された場合、放出放射エネルギー評価や大気中における放射性物質拡散状態の推定を行うために、気象観測設備が機能喪失した場合及びプルームの通過方向を緊急時対策所にて把握する場合は、可搬型気象観測設備で以下の項目について気象観測を行う。

(1) 観測項目

風向、風速、日射量、放射収支量及び雨量

風向、風速、日射量及び放射収支量については「発電用原子炉施設の安全解析に関する気象指針（原子力安全委員会決定 昭和57年1月）」に基づく測定項目

(2) 各測定項目の必要性

放出放射エネルギー、大気安定度及び放射性物質の降雨による地表への沈着の推定には、それぞれ以下の観測項目が必要となる。

a. 放出放射エネルギー

風向、風速及び大気安定度

b. 大気安定度

風速、日射量及び放射収支量

c. 放射性物質の降雨による地表への沈着の推定

雨量

モニタリングポスト及びモニタリングステーションの電源構成

モニタリングポスト及びモニタリングステーションは、非常用交流電源設備に接続し、電源復旧までの期間、電源を供給できる設計とする。

さらに、モニタリングポスト及びモニタリングステーションは、専用の無停電電源装置と専用の非常用発電機を有し、電源切替時の短時間の停電時に電源を供給できる設計とする。また、モニタリングポスト及びモニタリングステーションの電源は、代替電源設備である常設代替交流電源設備により給電が可能な設計とする。

無停電電源装置及び非常用発電機の設備仕様を表1に、モニタリングポスト及びモニタリングステーションの電源構成概略図等を図1に示す。

表1 モニタリングポスト及びモニタリングステーション
専用の無停電電源装置及び非常用発電機の設備仕様

| 名称 | 台数 | 出力 | 発電方式 | バックアップ時間 | 燃料 | 備考 |
|---------|----------------|------|-----------|----------|----|---|
| 無停電電源装置 | 局舎ごとに1台 計8台 | 5kVA | 蓄電池 | 約7分 | — | 外部電源喪失後、非常用ディーゼル発電機から給電されるまでの間及び全交流動力電源喪失後、常設代替交流電源設備から給電されるまでの期間を担保する。 |
| 非常用発電機 | 局舎ごとに1台 計8台 | 5kVA | ディーゼルエンジン | 約24時間 | 軽油 | |



図1 モニタリングポスト及びモニタリングステーションの電源構成図等 (1/2)



図1 モニタリングポスト及びモニタリングステーションの電源構成図等
(2/2)

手順のリンク先について

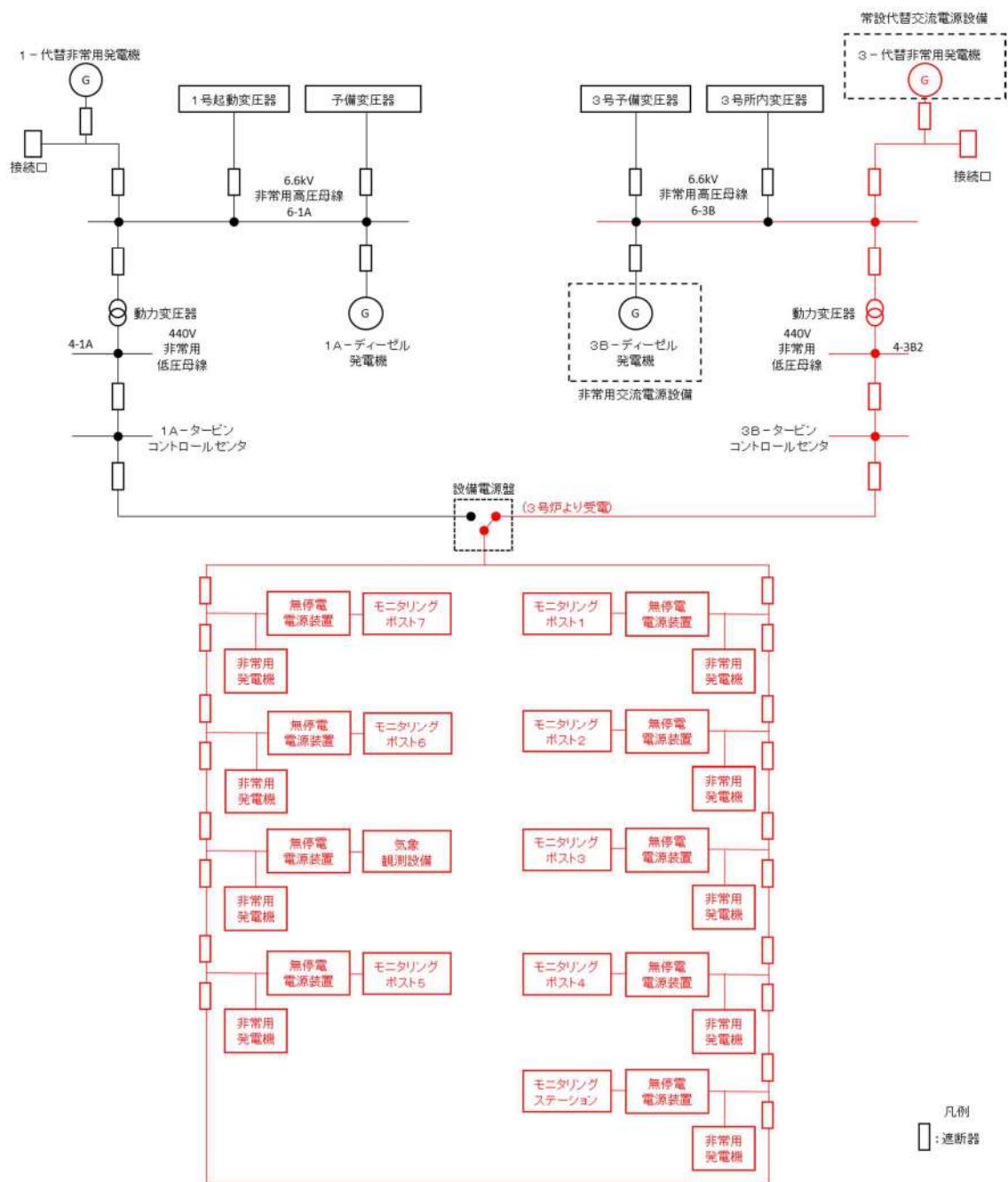
監視測定等に関する手順等について、手順のリンク先を以下に取りまとめる。

1.17.2.3 モニタリングポスト及びモニタリングステーションの電源を代替交流電源設備から給電する手順等

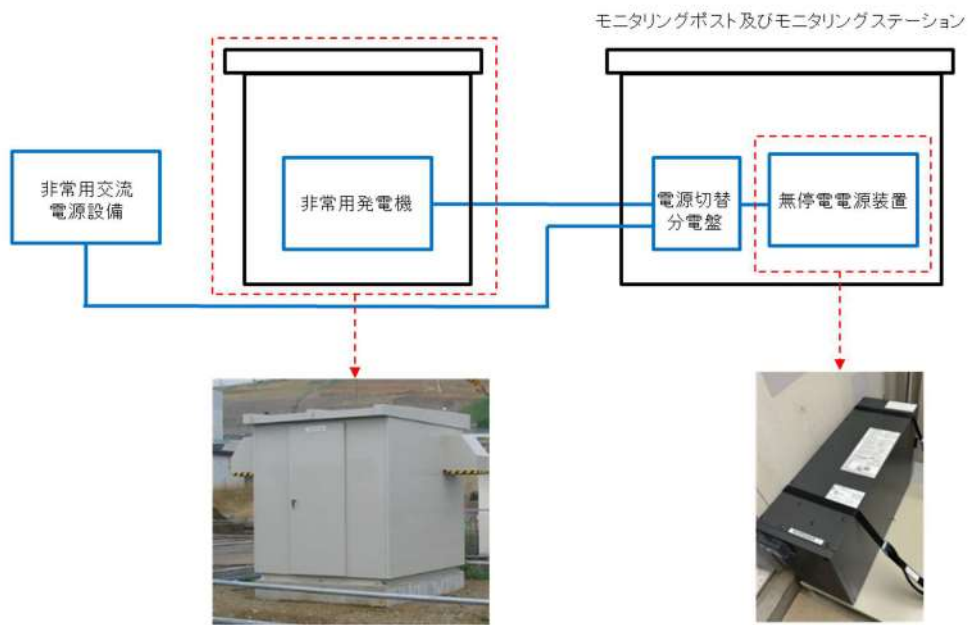
〈リンク先〉 1.14.2.1 代替電源（交流）による給電手順等

| | |
|-------------|---------------|
| 泊発電所3号炉審査資料 | |
| 資料番号 | SAT118 r.14.0 |
| 提出年月日 | 令和5年10月31日 |

泊発電所3号炉

「実用発電用原子炉に係る発電用原子炉設置者の
重大事故の発生及び拡大の防止に必要な措置を
実施するために必要な技術的能力に係る審査基準」
に係る適合状況説明資料

1.18 緊急時対策所の居住性等に関する手順等

令和5年10月
北海道電力株式会社

1.18 緊急時対策所の居住性等に関する手順等

<目 次>

1.18.1 対応手段と設備の選定

- (1) 対応手段と設備の選定の考え方
- (2) 対応手段と設備の選定の結果
 - a. 重大事故等が発生した場合においても、重大事故等に対処するために必要な指示を行う要員等が緊急時対策所にとどまるために必要な対応手段及び設備
 - b. 手順等

1.18.2 重大事故等時の手順等

1.18.2.1 居住性を確保するための手順等

- (1) 緊急時対策所立上げの手順
 - a. 可搬型空気浄化装置運転手順
 - b. 空気供給装置（空気ポンベ）による空気供給準備手順
 - c. 緊急時対策所内の酸素濃度及び二酸化炭素濃度の測定手順
- (2) 「原子力災害対策特別措置法」第10条第1項に該当する事象又は「原子力災害対策特別措置法」第15条第1項に該当する事象発生時の手順
 - a. 緊急時対策所可搬型エリアモニタの設置手順
 - b. その他の手順項目にて考慮する手順
- (3) 重大事故等が発生した場合の放射線防護等に関する手順等
 - a. 緊急時対策所にとどまる要員について
 - b. 空気供給装置（空気ポンベ）への切替準備手順
 - c. 空気供給装置（空気ポンベ）への切替手順
 - d. 可搬型空気浄化装置への切替手順

1.18.2.2 重大事故等に対処するために必要な指示及び通信連絡に関する手順等

- (1) 安全パラメータ表示システム（SPDS）によるプラントパラメータ等の監視手順
- (2) 重大事故等に対処するための対策の検討に必要な資料の整備
- (3) 通信連絡に関する手順等

1.18.2.3 必要な数の要員の収容に係る手順等

- (1) 放射線管理
 - a. 放射線管理用資機材（線量計、マスク等）の維持管理等
 - b. チェンジングエリアの設置及び運用手順

- c. 可搬型空気浄化装置の切替手順
- (2) 飲料水, 食料等の維持管理

1.18.2.4 代替電源設備からの給電手順

- (1) 緊急時対策所用発電機による給電
 - a. 緊急時対策所用発電機準備手順
 - b. 緊急時対策所用発電機起動手順
 - c. 緊急時対策所用発電機の切替手順
 - d. 緊急時対策所用発電機の待機運転手順
 - e. 緊急時対策所用発電機の接続先切替手順

添付資料1.18.1 審査基準, 基準規則と対処設備との対応表

添付資料1.18.2 居住性を確保するための手順等の説明について

添付資料1.18.3 必要な情報を把握するための手順等の説明について

添付資料1.18.4 必要な数の要員の収容に係る手順等の説明について

添付資料1.18.5 代替電源設備からの給電を確保するための手順等の説明について

添付資料1.18.6 手順のリンク先について

1.18 緊急時対策所の居住性等に関する手順等

【要求事項】

発電用原子炉設置者において、緊急時対策所に関し、重大事故等が発生した場合においても、重大事故等に対処するために必要な指示を行う要員が緊急時対策所にとどまり、重大事故等に対処するために必要な指示を行うとともに、発電用原子炉施設の内外の通信連絡をする必要のある場所と通信連絡し、重大事故等に対処するために必要な数の要員を収容する等の現地対策本部としての機能を維持するために必要な手順等が適切に整備されているか、又は整備される方針が適切に示されていること。

【解釈】

- 1 「現地対策本部としての機能を維持するために必要な手順等」とは、以下に掲げる措置又はこれらと同等以上の効果を有する措置を行うための手順等をいう。
 - a) 重大事故が発生した場合においても、放射線防護措置等により、重大事故等に対処するために必要な指示を行う要員がとどまるために必要な手順等を整備すること。
 - b) 緊急時対策所が、代替交流電源設備からの給電を可能とすること。
 - c) 対策要員の装備（線量計及びマスク等）が配備され、放射線管理が十分できること。
 - d) 資機材及び対策の検討に必要な資料を整備すること。
 - e) 少なくとも外部からの支援なしに1週間、活動するための飲料水及び食料等を備蓄すること。
- 2 「重大事故等に対処するために必要な数の要員」とは、「重大事故等に対処するために必要な指示を行う要員」に加え、少なくとも原子炉格納容器の破損等による工場等外への放射性物質の拡散を抑制するための対策に対処するために必要な数の要員を含むものとする。

緊急時対策所には、重大事故等が発生した場合においても、重大事故等に対処するために必要な指示を行う要員等が緊急時対策所にとどまり、重大事故等に対処するために必要な指示を行うとともに、発電所の内外の通信連絡をする必要のある場所と通信連絡し、重大事故等に対処するために必要な数の要員を収容する等の発電所対策本部としての機能を維持するために必要な設備及び資機材を整備する。ここでは、緊急時対策所の設備及び資機材を活用した手順等について説明する。

なお、手順等については、今後の訓練等の結果により見直す可能性がある。

1. 18. 1 対応手段と設備の選定

(1) 対応手段と設備の選定の考え方

重大事故等が発生した場合においても、重大事故等に対処するために必要な指示を行う要員等がとどまり、重大事故等に対処するために緊急時対策所^{※1}を設置し必要な指示を行うとともに、発電所内外の通信連絡をする必要のある場所と通信連絡し、重大事故等に対処するために必要な数の要員を収容する等の発電所対策本部としての機能を維持するために必要な対応手段及び重大事故等対処設備を選定する。

重大事故等対処設備の他に、自主対策設備^{※2}及び資機材^{※3}を用いた対応手段を選定する。

※1 緊急時対策所：緊急時対策所指揮所及び緊急時対策所待機所をいう。このうち、緊急時対策所指揮所とは、重大事故等に対処するために必要な指示を行うとともに、発電所内外の通信連絡をとる必要のある場所と通信連絡する場所であり、緊急時対策所待機所とは、放射性物質放出により待機が必要と判断された場合、重大事故等に対処するために必要な数の要員を収容する場所をいう。

※2 自主対策設備：技術基準上のすべての要求事項を満たすことやすべてのプラント状況で使用することは困難であるが、プラント状況によっては、事故対応に有効な設備

※3 資機材：「対策の検討に必要な資料」、「放射線管理用資機材（線量計、マスク等）」及び「飲料水、食料等」については、資機材であるため重大事故等対処設備としない。

また、緊急時対策所の電源は、通常、3号炉非常用母線及び1号又は2号炉常用母線から給電されている。

この発電所からの給電が喪失した場合は、その機能を代替するための機能、相互関係を明確にした上で、想定する故障に対応できる対応手段及び重大事故等対処設備を選定する（第1. 18. 1図）。（以下「機能喪失原因対策分析」という。）

選定した重大事故等対処設備により、「技術的能力審査基準」（以下「審査基準」という。）だけでなく、「設置許可基準規則」第六十一条及び「技術基準規則」第七十六条（以下「基準規則」という。）の要求機能を満足する設備が網羅されていることを確認するとともに、自主対策設備との関係を明確にする（添付資料1. 18. 1）。

(2) 対応手段と設備の選定の結果

機能喪失原因対策分析の結果，並びに「審査基準」及び「基準規則」要求により選定した対応手段とその対応に使用する重大事故等対処設備，自主対策設備及び資機材を以下に示す。

なお，機能喪失を想定する設計基準事故対処設備，重大事故等対処設備，自主対策設備，資機材及び整備する手順についての関係を第1.18.1表に示す。

a. 重大事故等が発生した場合においても，重大事故等に対処するために必要な指示を行う要員等が緊急時対策所にとどまるために必要な対応手段及び設備

(a) 対応手段

重大事故等が発生した場合において，環境に放出された放射性物質等による放射線被ばくから，重大事故等に対処するために必要な指示を行う要員等を防護するため，緊急時対策所の居住性を確保する手段がある。

緊急時対策所の居住性を確保するための設備は以下のとおり。

- ・ 緊急時対策所
- ・ 緊急時対策所指揮所遮へい
- ・ 緊急時対策所待機所遮へい
- ・ 可搬型新設緊急時対策所空気浄化ファン^{※4※5}
- ・ 可搬型新設緊急時対策所空気浄化フィルタユニット^{※4※5}
- ・ 可搬型空気浄化装置配管・ダンパ
- ・ 空気供給装置（空気ポンペ）^{※5}
- ・ 空気供給装置配管・弁
- ・ 緊急時対策所可搬型エリアモニタ
- ・ 可搬型モニタリングポスト
- ・ 可搬型気象観測設備
- ・ 酸素濃度・二酸化炭素濃度計
- ・ モニタリングステーション
- ・ モニタリングポスト
- ・ 圧力計^{※5}

※4 可搬型新設緊急時対策所空気浄化ファン及び可搬型新設緊急時対策所空気浄化フィルタユニットをまとめて，可搬型空気浄化装置という。

※5 可搬型新設緊急時対策所空気浄化ファン，可搬型新設緊急時対策所空気浄化フィルタユニット，空気供給装置及び圧力計をまとめて，緊急時対策所換気空調設備という。

緊急時対策所から重大事故等に対処するために必要な指示を行うために必要な情報を把握し，発電所内外の通信連絡をする必要のある場所と通信連絡するための手段がある。

緊急時対策所の必要な情報を把握できる設備，必要な通信連絡を行うための設備及び資機材は以下のとおり。

- ・安全パラメータ表示システム（SPDS）※6
- ・無線連絡設備（固定型）
- ・無線連絡設備（携帯型）
- ・衛星電話設備（固定型）
- ・衛星電話設備（FAX）
- ・衛星電話設備（携帯型）
- ・運転指令設備（警報装置含む。）
- ・インターフォン
- ・テレビ会議システム（指揮所・待機所間）
- ・統合原子力防災ネットワークを用いた通信連絡設備（テレビ会議システム，IP電話及びIP-FAX）
- ・無線通信装置
- ・無線連絡設備（屋外アンテナ）
- ・衛星電話設備（屋外アンテナ）
- ・衛星通信装置
- ・有線（建屋内）
- ・電力保安通信用電話設備
- ・専用電話設備
- ・移動無線設備
- ・社内テレビ会議システム
- ・加入電話設備
- ・対策の検討に必要な資料

※6 主にデータ収集計算機，ERSS伝送サーバ及びデータ表示端末から構成される。

重大事故等に対処するために必要な数の要員を緊急時対策所内で収容するための手段がある。

必要な数の要員を収容するために必要な資機材は以下のとおり。

- ・チェンジングエリア用資機材
- ・放射線管理用資機材（線量計，マスク等）
- ・飲料水，食料等

緊急時対策所の電源として、代替電源設備からの給電を確保するための手段がある。

緊急時対策所の代替電源設備からの給電を確保するための設備は以下のとおり。

- ・緊急時対策所用発電機
- ・ディーゼル発電機燃料油貯油槽
- ・燃料タンク (SA)
- ・可搬型タンクローリー
- ・ディーゼル発電機燃料油移送ポンプ
- ・代替非常用発電機^{※7}
- ・ディーゼル発電機設備 (燃料油設備) 配管・弁 [燃料流路]
- ・ホース [燃料流路]
- ・緊急時対策所用発電機～緊急時対策所ケーブル接続盤電路 [電路]
- ・緊急時対策所ケーブル接続盤～緊急時対策所分電盤電路 [電路]

※7安全パラメータ表示システム (SPDS) への給電に用いる。

(b) 重大事故等対処設備, 自主対策設備及び資機材

「審査基準」及び「基準規則」に要求される緊急時対策所, 緊急時対策所指揮所遮へい, 緊急時対策所待機所遮へい, 可搬型新設緊急時対策所空気浄化ファン, 可搬型新設緊急時対策所空気浄化フィルタユニット, 可搬型空気浄化装置配管・ダンパ, 空気供給装置 (空気ポンプ), 空気供給装置配管・弁, 緊急時対策所可搬型エリアモニタ, 可搬型モニタリングポスト, 可搬型気象観測設備, 酸素濃度・二酸化炭素濃度計, 圧力計, 安全パラメータ表示システム (SPDS), 無線連絡設備 (固定型), 衛星電話設備 (固定型), 衛星電話設備 (FAX), 衛星電話設備 (携帯型), 無線連絡設備 (携帯型), インターフォン, テレビ会議システム (指揮所・待機所間), 統合原子力防災ネットワークを用いた通信連絡設備, 無線通信装置, 無線連絡設備 (屋外アンテナ), 衛星電話設備 (屋外アンテナ), 衛星通信装置, 有線 (建屋内) は, 重大事故等対処設備と位置付ける。

二酸化炭素濃度は, 酸素濃度同様, 居住性に関する重要な制限要素であることから, 酸素濃度・二酸化炭素濃度計は重大事故等対処設備として位置付ける。

機能喪失原因対策分析の結果により選定した, 緊急時対策所の代替電源設備からの給電を確保するための手段に使用する設備のうち, 緊急時対策所用発電機, ディーゼル発電機燃料油貯油槽, 燃料タンク (SA), 可搬型タンクローリー, ディーゼル発電機燃料油移送ポンプ, 代替非常用発電機, ディーゼル発電機設備 (燃料油設備) 配管・弁 [燃料流路], ホース [燃料流路], 緊急時対策所用発電機～緊急時対策所ケーブル接続盤電路 [電路], 緊急時対策所ケーブル接続盤～緊急時対策所分電盤電路 [電路] はいずれも重大事故等対処設備と位置付ける。

これらの選定した設備は, 「審査基準」及び「基準規則」に要求される設備がすべて網羅さ

れている。

以上の重大事故等対処設備において、重大事故等が発生した場合においても、重大事故等に対処するために必要な指示を行う要員等が緊急時対策所にとどまることが可能であることから、以下の設備は自主対策設備として位置付ける。あわせて、その理由を示す。

- ・モニタリングポスト
- ・モニタリングステーション

モニタリングポスト及びモニタリングステーションは、日常的に発電所及びその周辺において放射線量の測定に使用しており、重大事故等時に使用できる場合は放射線量の測定手段として有効である。

また、以上の重大事故等対処設備において、発電所外（社内外）との通信連絡を行うことが可能であることから、以下の設備は自主対策設備と位置付ける。あわせて、その理由を示す。

- ・電力保安通信用電話設備
- ・専用電話設備
- ・社内テレビ会議システム
- ・加入電話設備
- ・運転指令設備（警報装置を含む。）
- ・移動無線設備

上記の設備は、基準地震動による地震力に対して十分な耐震性を有していないが、設備が健全である場合は、発電所内外の通信連絡を行うための手段として有効である。

なお、対策の検討に必要な資料、放射線管理用資機材（線量計、マスク等）、チェンジングエリア用資機材、飲料水、食料等については、資機材であるため重大事故等対処設備としない。

b. 手順等

上記の a. より選定した対応手段に係る手順を整備する。

これらの手順は、発電所対策本部長^{*8}を主体とした総括班員^{*9}及び放管班員^{*10}の対応として発電所対策本部用手順書等に定める。（第1.18.1表）

また、事故時に監視が必要となる計器及び給電が必要となる設備についても整備する（第1.18.2表、第1.18.3表参照）。

あらかじめ定める手順書に記載された手順の範囲内において、発電所対策本部長の権限は各班長に委譲されており、各班長は上位職の指示を待つことなく自律的に活動する。

また、通常時における、対策の検討に必要な資料、放射線管理用資機材（線量計、マスク等）、飲料水及び食料の管理、運用については、安全管理課長及び運営課長^{*11}にて実施する。

※8 発電所対策本部長：重大事故等発生時における原子力防災管理者又は代行者をいう。

※9 総括班員：発電所災害対策要員のうち総括班の班員をいう。

※10 放管班員：発電所災害対策要員のうち放管班の班員をいう。

※11 安全管理課長及び運営課長：通常時の発電所組織における各課の長をいう。

なお、重大事故等時においては、安全管理課長は放管班、運営課長は総括班に属する。（添付4-1）

1.18.2 重大事故等時の手順等

1.18.2.1 居住性を確保するための手順等

重大事故等が発生した場合においても、重大事故等に対処するために必要な指示を行う要員等の被ばく線量を7日間で100mSvを超えないようにするために必要な対応手段として、緊急時対策所遮へい、緊急時対策所換気空調設備、酸素濃度・二酸化炭素濃度計により、緊急時対策所にとどまるために必要な居住性を確保する。

環境に放射性物質等が放出された場合、可搬型モニタリングポストにより、緊急時対策所に向かって放出される放射性物質による放射線量率を測定、監視し、空気供給装置（空気ポンプ）による希ガス等の放射性物質の侵入を防止することで、重大事故等に対処するために必要な指示を行う要員等を防護する。

また、万一、希ガス等の放射性物質が緊急時対策所に侵入した場合においても、緊急時対策所可搬型エリアモニタにて監視、測定し対策をとることにより、緊急時対策所内への放射性物質の侵入を低減する。

緊急時対策所内が事故対策のための活動に支障がない酸素濃度及び二酸化炭素濃度の範囲内であることを把握する。

これらを踏まえ事故状況の進展に応じた手順とする。

(1) 緊急時対策所立上げの手順

重大事故等が発生するおそれがある場合等^{*12}、緊急時対策所を使用し、発電所対策本部を設置するための準備として、緊急時対策所を立ち上げるための手順を整備する。

※12 原子力防災体制が発令され、発電所対策本部が設置される場合として、運転時の異常な過渡変化、設計基準事故も含める。

a. 可搬型空気浄化装置運転手順

原子力防災体制が発令された場合、発電所対策本部は、緊急時対策所を拠点として活動を開始する。緊急時対策所で活動する要員の必要な換気量の確保及び被ばくの低減のため、可搬型

新設緊急時対策所空気浄化ファンを起動する。

全交流動力電源喪失時は、代替交流電源設備からの給電により、可搬型新設緊急時対策所空気浄化ファンを起動する。

可搬型新設緊急時対策所空気浄化ファンを接続、起動し、必要な換気を確保するとともに、可搬型新設緊急時対策所空気浄化フィルタを通気することにより放射性物質の侵入を低減するための手順を整備する。(添付2-1, 添付2-2, 添付2-3, 添付2-4)

(a) 手順着手の判断基準

緊急時対策所を立ち上げた場合。

(b) 操作手順

緊急時対策所立上げ時の可搬型空気浄化装置の系統構成及び運転の手順は以下のとおり。

緊急時対策所換気空調設備の系統概要図(プルーム通過前及び通過後:可搬型新設緊急時対策所空気浄化ファンによる正圧化)を第1.18.2図に、可搬型空気浄化装置運転の系統概要図を第1.18.3図に、手順のタイムチャートを第1.18.4図に可搬型新設緊急時対策所空気浄化ファン、可搬型新設緊急時対策所空気浄化フィルタユニット及び空気供給装置(空気ボンベ)設置場所を第1.18.5図に示す。

- ① 発電所対策本部長は、手順着手の判断基準に基づき総括班長に可搬型新設緊急時対策所空気浄化ファンの起動を指示する。
- ② 総括班員は、可搬型空気浄化装置とダクト及びケーブルを接続する。
- ③ 総括班員は、緊急時対策所給気手動ダンパを調整開とし、可搬型新設緊急時対策所空気浄化ファンを起動する。
- ④ 総括班員は、緊急時対策所給気第2手動ダンパを操作し、流量(17~25m³/min)を調整する。
- ⑤ 総括班員は、緊急時対策所排気手動ダンパを操作し、室内の圧力を微正圧(100Pa[gage]以上)に調整する。

(c) 操作の成立性

上記の対応は、緊急時対策所指揮所及び緊急時対策所待機所のそれぞれにおいて総括班員2名1組(計4名)で実施する。操作完了までは、60分以内で可能である。

暗所においても円滑に作業ができるように、移動経路を確保し、可搬型照明を整備する。可搬型空気浄化装置にダクトを接続する工具については速やかに作業ができるよう現場に配備する。

b. 空気供給装置（空気ポンベ）による空気供給準備手順

空気供給装置（空気ポンベ）の系統構成を行い、漏えい等がないことを確認し、切替の準備を行う手順を整備する。

（a）手順着手の判断基準

緊急時対策所の立上げ時。

（b）操作手順

空気供給装置（空気ポンベ）による空気供給準備の手順は以下のとおり。空気供給装置（空気ポンベ）による空気供給準備時の系統概要図を第1.18.3図に、手順のタイムチャートを第1.18.4図に示す。

- ① 発電所対策本部長は、手順着手の判断基準に基づき総括班長に、空気供給装置（空気ポンベ）の系統構成を指示する。
- ② 総括班員は、空気供給装置（空気ポンベ）の仮設ホースの接続、ポンベ元弁の開放及び漏えい確認を行う。

（c）操作の成立性

上記の対応は、緊急時対策所指揮所及び緊急時対策所待機所のそれぞれにおいて総括班員2名1組（計4名）が実施する。操作完了までは、70分以内で可能である。

暗所においても円滑に作業ができるように、移動経路を確保し、可搬型照明を整備する。系統構成に使用する仮設ホースは、簡便な接続方法により容易に接続することができる。

c. 緊急時対策所内の酸素濃度及び二酸化炭素濃度の測定手順

緊急時対策所の使用を開始した場合、緊急時対策所の居住性確保の観点から、緊急時対策所内の酸素濃度及び二酸化炭素濃度の測定を行う。

酸素濃度及び二酸化炭素濃度の測定を行う手順を整備する。

（a）手順着手の判断基準

緊急時対策所の使用を開始した場合。

（b）操作手順

緊急時対策所内の酸素濃度及び二酸化炭素濃度の測定手順の概要は以下のとおり。

- ① 発電所対策本部長は、手順着手の判断基準に基づき、総括班長に、酸素濃度及び二酸化炭素濃度の測定を指示する。

- ② 総括班員は、酸素濃度・二酸化炭素濃度計にて緊急時対策所内の酸素濃度及び二酸化炭素濃度の測定を行う。
- ③ 緊急時対策所内の酸素濃度が19%を下回るおそれがある場合又は二酸化炭素濃度が1.0%を超えるおそれがある場合、発電所対策本部長は、酸素濃度19%を下回る又は二酸化炭素濃度が1.0%を超える前までに、空気流入量の調整を行うよう総括班員に指示する。
- ④ 総括班員は、可搬型空気浄化装置を使用している場合は、緊急時対策所給気第2手動ダンパ及び緊急時対策所排気手動ダンパの開度調整により、空気供給装置（空気ポンプ）を使用している場合は、空気供給装置の流量調節弁及び緊急時対策所排気手動ダンパの開度調整により、緊急時対策所への空気流入量を調整する。

(c) 操作の成立性

上記の対応は、緊急時対策所指揮所及び緊急時対策所待機所のそれぞれにおいて総括班員2名が別々に操作を行う。

室内での測定、弁及びダンパの調整のみであるため、短時間での対応が可能である。

(2) 「原子力災害対策特別措置法」第10条第1項に該当する事象又は「原子力災害対策特別措置法」第15条第1項に該当する事象発生時の手順

a. 緊急時対策所可搬型エリアモニタの設置手順

原子炉格納容器から希ガス等の放射性物質が放出された場合に、緊急時対策所の居住性の確認（線量率の測定）を行うため、緊急時対策所指揮所及び緊急時対策所待機所に緊急時対策所可搬型エリアモニタを設置する手順を整備する。

さらに、緊急時対策所可搬型エリアモニタは、緊急時対策所内への放射性物質の侵入量を微量のうちに検知し、正圧化の判断を行うために使用する。

なお、可搬型モニタリングポスト等についても、緊急時対策所内を加圧するための判断の一助とする。

(a) 手順着手の判断基準

発電所対策本部長が「原子力災害対策特別措置法」第10条第1項に該当する事象又は「原子力災害対策特別措置法」第15条第1項に該当する事象（以下「原災法該当事象」という。）が発生したと判断した場合。

(b) 操作手順

緊急時対策所可搬型エリアモニタを設置する手順の概要は以下のとおり。

このタイムチャートを第1.18.6図に示す。

- ① 発電所対策本部長は、手順着手の判断基準に基づき放管班長に緊急時対策所可搬型エリア

モニタ設置を指示する。

② 放管班員は、緊急時対策所可搬型エリアモニタを設置し、起動する。

(c) 操作の成立性

上記の対応は、緊急時対策所指揮所及び緊急時対策所待機所内のそれぞれに対して、放管班員2名1組（計4名）で実施する。緊急時対策所内のみにおける作業であり、操作完了まで30分以内で可能である。暗所においても円滑に作業ができるように、移動経路を確保し、可搬型照明を整備する。

b. その他の手順項目にて考慮する手順

可搬型モニタリングポスト及び可搬型気象観測設備による放射線量の測定手順は、「1.17 監視測定等に関する手順等」で整備する。

(3) 重大事故等が発生した場合の放射線防護等に関する手順等

重大事故等が発生した場合、重大事故等に対処するために必要な指示を行う要員等を防護し、居住性を確保するための手順を整備する。

a. 緊急時対策所にとどまる要員について

プルーム通過中においても、緊急時対策所にとどまる要員は、休憩、仮眠をとるための交代要員を考慮して、重大事故等に対処するために必要な指示を行う要員41名と、原子炉格納容器の破損等による発電所外への放射性物質の拡散を抑制するために必要な要員31名の合計72名に加え、1号及び2号炉運転員3名、消火要員8名、運転検査官4名を合わせた87名と想定している。（添付4-2、添付4-3）

プルーム放出のおそれがある場合、発電所対策本部長は、この要員数を目安とし、最大収容可能人数（120名）の範囲で緊急時対策所にとどまる要員を判断する。

b. 空気供給装置（空気ポンペ）への切替準備手順

プルーム放出のおそれがある場合、プルーム放出に備え、パラメータの監視強化及び空気供給装置（空気ポンペ）による加圧操作の要員配置を行うための手順を整備する。

(a) 手順着手の判断基準

プルーム放出のおそれがある場合。

具体的には以下のいずれかに該当した場合。

- ・ プルーム放出前の段階において、直接ガンマ線、スカイシャイン線により、モニタリングポスト、モニタリングステーション、3号炉原子炉格納施設を囲むように設置する可搬型モニタリングポスト、緊急時対策所付近に設置する可搬型モニタリングポストのいずれか

の指示値が0.01mGy/h以上となった場合。

- ・中央制御室から炉心損傷が生じた旨の連絡、情報があった場合。又は、緊急時対策所指揮所でのプラント状態監視の結果、炉心損傷の可能性を踏まえ、プルーム放出に備える必要があると判断した場合。
- ・炉心損傷前であって中央制御室から原子炉格納容器破損が生じた旨の連絡、情報があった場合。又は、緊急時対策所指揮所でのプラント状態監視の結果、発電所対策本部長が原子炉格納容器破損の可能性を踏まえ、プルーム放出に備える必要があると判断した場合。

(b) 操作手順

プルーム放出のおそれがある場合に緊急時対策所指揮所及び緊急時対策所待機所のそれぞれで実施する手順は以下のとおり。タイムチャートを第1.18.7図に示す。

- ① 発電所対策本部長は、手順着手の判断基準に基づき、プルーム放出に備え、放管班長及び総括班長へパラメータの監視強化及び空気供給装置(空気ポンベ)による加圧操作の要員配置を指示する。
- ② 放管班員は、緊急時対策所可搬型エリアモニタ、モニタリングポスト、モニタリングステーション、3号炉原子炉格納施設を囲むように設置する可搬型モニタリングポスト及び緊急時対策所付近に設置する可搬型モニタリングポストの監視強化を行う。
- ③ 総括班員は、加圧操作の要員を配置する。

(c) 操作の成立性

上記の対応は、緊急時対策所指揮所及び緊急時対策所待機所のそれぞれにおいて放管班員1名及び総括班員2名1組(計4名)が実施する。緊急時対策所内での要員の配置等のみであるため、5分以内で可能である。

c. 空気供給装置(空気ポンベ)への切替手順

原子炉格納容器から希ガス等の放射性物質が放出され、緊急時対策所に接近した場合、可搬型空気浄化装置を停止し、空気供給装置(空気ポンベ)による緊急時対策所指揮所及び緊急時対策所待機所内の加圧を実施する手順を整備する。

(a) 手順着手の判断基準

以下のいずれかに該当した場合。

- ・モニタリングステーション、モニタリングポスト、3号炉原子炉格納施設を囲むように設置する可搬型モニタリングポスト及び緊急時対策所付近に設置する可搬型モニタリングポストのいずれかの指示値が30mGy/h以上となった場合。
- ・緊急時対策所可搬型エリアモニタの指示値が0.1mSv/h以上となった場合。

(b) 操作手順

空気供給装置(空気ポンペ)により緊急時対策所内を加圧する手順の概要は以下のとおり。緊急時対策所換気空調設備系統概要図(ブルーム通過中:空気供給装置(空気ポンペ)による正圧化)を第1.18.9図,空気供給装置(空気ポンペ)への切替タイムチャートを第1.18.10図に示す。

- ① 発電所対策本部長は,手順着手の判断基準に基づき,総括班長に空気供給装置(空気ポンペ)による緊急時対策所内加圧の開始を指示する。
- ② 総括班員は,緊急時対策所排気手動ダンパを閉とする。
- ③ 総括班員は,緊急時対策所給気第2手動ダンパを閉とする。
- ④ 総括班員は,可搬型新設緊急時対策所空気浄化ファンの電源を切とする。
- ⑤ 総括班員は,緊急時対策所内に設置されている空気供給装置流量調節弁を開とする。
- ⑥ 総括班員は,緊急時対策所排気手動ダンパにて排気側を調節し,緊急時対策所内が微正圧(100Pa[gage]以上)となるよう圧力を調整する。

なお,緊急時対策所換気空調設備運転時の酸素濃度及び二酸化炭素濃度の監視手順については,「(1)緊急時対策所立上げ時の手順 c.緊急時対策所内の酸素濃度及び二酸化炭素濃度の測定手順」に示す。

(c) 操作の成立性

上記の対応は,緊急時対策所指揮所及び緊急時対策所待機所のそれぞれにおいて,総括班員2名1組(計4名)で実施する。緊急時対策所内のみにおける作業であり,操作完了まで2分以内で可能である。

d. 可搬型空気浄化装置への切替手順

周辺環境中の放射性物質が十分減少した場合にブルーム通過後の空気供給装置(空気ポンペ)から可搬型新設緊急時対策所空気浄化ファンへの切替手順を整備する。

(a) 手順着手の判断基準

緊急時対策所付近に設置する可搬型モニタリングポストにて空気吸収線量率を継続的に監視し,その指示値がブルーム接近時の指示値に比べ急激に低下し安定的な状態となった場合,又は,指示値が 0.5mGy/h^{*13} を下回り安定的な状態になった場合。

※13 保守的に 0.5mGy/h を 0.5mSv/h として換算し,仮に7日間被ばくし続けたとしても, $0.5\text{mSv/h} \times 168\text{h} = 84\text{mSv}$ と 100mSv に対して余裕があり,緊急時対策所指揮所の居住性評価結果である 13mSv に加えても 100mSv を超えることのない値として設定。

(b) 操作手順

緊急時対策所指揮所及び緊急時対策所待機所の正圧化について、空気供給装置（空気ポンベ）による給気から可搬型空気浄化装置への切替手順の概要は以下のとおり。

緊急時対策所換気空調設備の系統概要図（ブルーム通過前及び通過後：可搬型新設緊急時対策所空気浄化ファンによる正圧化）を第1.18.2図に、空気供給装置（空気ポンベ）から可搬型新設緊急時対策所空気浄化ファンへの切替のタイムチャートを第1.18.11図に示す。

- ① 発電所対策本部長は、手順着手の判断基準に基づき、総括班長に空気供給装置（空気ポンベ）から可搬型新設緊急時対策所空気浄化ファンへの切替を指示する。
- ② 総括班員は、可搬型新設緊急時対策所空気浄化ファンの電源を入とする。
- ③ 総括班員は、緊急時対策所給気第2手動ダンパを操作し、流量(17～25m³/min)を調整する。
- ④ 総括班員は、空気供給装置流量調節弁を閉とし、空気供給装置による加圧を停止する。
- ⑤ 総括班員は、緊急時対策所排気手動ダンパを調節し、緊急時対策所内が圧力計の指示値から微正圧(100Pa[gage]以上)となるよう圧力を調整する。

なお、緊急時対策所換気空調設備運転時の酸素濃度及び二酸化炭素濃度の監視手順については、「(1)緊急時対策所立上げ時の手順 c. 緊急時対策所内の酸素濃度及び二酸化炭素濃度の測定手順」に示す。

(c) 操作の成立性

上記の対応は、緊急時対策所指揮所及び緊急時対策所待機所のそれぞれにおいて、総括班員2名1組（計4名）で実施する。緊急時対策所内のみにおける作業であり、操作完了まで5分以内で可能である。

なお、可搬型空気浄化装置への切替を判断する場合は、緊急時対策所可搬型エリアモニタ、モニタリングポスト及びモニタリングステーションの指示値とともに緊急時対策所付近に設置する可搬型モニタリングポスト以外の可搬型モニタリングポストの指示値及び可搬型気象観測設備による風向も参考とする。

1.18.2.2 重大事故等に対処するために必要な指示及び通信連絡に関する手順等

重大事故等が発生した場合において、重大事故等に対処するために必要な指示を行う要員等が、緊急時対策所の安全パラメータ表示システム（SPDS）^{*14} 及び通信連絡設備により、必要な**プラント**パラメータ等を監視又は収集し、重大事故等に対処するために必要な情報を把握するとともに、重大事故等に対処するための対策の検討を行う。

また、重大事故等に対処するための対策の検討に必要な資料を緊急時対策所に整備する。

重大事故等が発生した場合において、緊急時対策所の通信連絡設備により、発電所内外の通信連絡をする必要がある場所と通信連絡を行う。

全交流動力電源喪失時は、代替交流電源設備からの給電により、緊急時対策所の安全パラメータ表示システム（SPDS）及び通信連絡設備を使用する。

※14 データ収集計算機、ERSS伝送サーバ及びデータ表示装置をまとめて安全パラメータ表示システム（SPDS）という。

(1) 安全パラメータ表示システム（SPDS）によるプラントパラメータ等の監視手順

重大事故等が発生した場合、安全パラメータ表示システム（SPDS）であるデータ収集計算機、ERSS伝送サーバ及びデータ表示端末により重大事故等に対処するために必要なプラントパラメータ等を監視する手順を整備する。（添付3-1）

a. 手順着手の判断基準

緊急時対策所を立ち上げた場合。

b. 操作手順

安全パラメータ表示システム（SPDS）のうちデータ表示端末を起動し、監視する手順の概要は以下のとおり。安全パラメータ表示システム（SPDS）及びデータ伝送設備の概要を第1.18.12図に示す。

なお、データ収集計算機及びERSS伝送サーバについては、常時、伝送が行われており、操作は必要ない。

- ① 災害対策本部要員は、手順着手の判断基準に基づきデータ表示端末の接続を確認し、端末を起動する。
- ② 災害対策本部要員は、データ表示端末にて各パラメータを監視する。

c. 操作の成立性

上記の対応は、緊急時対策所指揮所内において災害対策本部要員1名で行う。室内での端末起動等のみであるため、短時間での対応が可能である。

(2) 重大事故等に対処するための対策の検討に必要な資料の整備

重大事故等に対処するための対策の検討に必要な資料を緊急時対策所**指揮所**に配備し、資料が更新された場合には資料の差し替えを行い、常に最新となるよう通常時から維持、管理する。（添付3-2）

(3) 通信連絡に関する手順等

重大事故等が発生した場合において、緊急時対策所の通信連絡設備により、中央制御室、屋内外の作業場所、本店、国、地方公共団体、その他関係機関等の発電所内外の通信連絡をする必要のある場所と通信連絡を行うための手順を整備する。

重大事故等対処に係る通信連絡設備一覧を第1.18.4表に、データ伝送設備の概要を第1.18.12図に示す。

発電所内外の通信連絡をする必要のある場所と通信連絡を行うための通信連絡設備の使用方法等、必要な手順の詳細は「1.19 通信連絡に関する手順等」のうち1.19.2.1(1)「発電所内の通信連絡をする必要のある場所と通信連絡を行うための手順等」及び1.19.2.2(1)「発電所外(社内外)の通信連絡をする必要のある場所と通信連絡を行うための手順等」にて整備する。

1.18.2.3 必要な数の要員の収容に係る手順等

緊急時対策所には、本部要員に加え、現場要員を含めた重大事故等に対処するために必要な数の要員として合計89名を収容する。

なお、プルーム通過中において、緊急時対策所にとどまる要員は83名である。

要員の収容に当たっては、重大事故等に対処するために必要な指示を行う要員と現場作業を行う要員等との輻輳を避けるため、緊急時対策所指揮所と緊急時対策所待機所は独立した建屋とする。

また、要員の収容が適切に行えるようトイレや休憩スペース等を整備するとともに、収容する要員に必要な放射線管理を行うための資機材、飲料水、食料等を整備し、維持、管理する。

(1) 放射線管理

a. 放射線管理用資機材（線量計、マスク等）の維持管理等

緊急時対策所には、7日間外部からの支援が無くとも要員が使用する十分な数量の装備（汚染防護服、個人線量計、全面マスク）及びチェン징ングエリア用資機材を配備するとともに、通常時から維持、管理し、重大事故等時には、防護具等の使用及び管理を適切に運用し、十分な放射線管理を行う。

放管班長は、重大事故等に対処するために必要な指示を行う要員や現場作業を行う要員等に防護具等を適切に使用させるとともに、被ばく線量管理を行うため、個人線量計を常時装着させ線量評価を行う。

また、作業に必要な放射線管理用資機材を用いて作業現場の放射線量率測定等を行う。（添付4-4）

b. チェン징ングエリアの設置及び運用手順

緊急時対策所の外側が放射性物質により汚染したような状況下において、緊急時対策所への汚染の持込みを防止するため、モニタリング、作業服の着替え等を行うためのチェン징ングエ

リアを設置する手順を整備する。

チェンジングエリアには、靴等を着脱する靴着脱エリア、防護具及びヘルメットを脱衣する脱衣エリア、放管班の放射性物質による汚染を確認するためのスクリーニングエリア、汚染が確認された際に除染を行う除染エリアを設け、放管班員等が汚染検査（必要に応じ物品等を含む）及び汚染している現場作業を行う要員等の除染を行うとともに、チェンジングエリアの汚染管理を行う。

除染エリアは、スクリーニングエリアに隣接して設置し、除染は、ウェットティッシュでの拭取りを基本とするが、拭取りにて除染できない場合は、簡易シャワーにて水洗による除染を行う。

簡易シャワーで発生した汚染水は、必要に応じてウエスへ染み込ませる等により固体廃棄物として廃棄する。

また、チェンジングエリア設置場所付近の全照明が消灯した場合は、バッテリー式の可搬型照明を設置する。（添付4-5）

（a）手順着手の判断基準

放管班長が、原災法該当事象が発生した後、事象進展の状況（格納容器内高レンジエリアモニタ等により炉心損傷^{※15}を判断した場合等）、参集済みの要員数を考慮して、チェンジングエリアの設営を行うと判断した場合。

※15 炉心出口温度350℃以上かつ、格納容器内高レンジエリアモニタ 1×10^5 mSv/h以上を確認した場合。

（b）操作手順

チェンジングエリアを設置するための手順の概要は以下のとおり。チェンジングエリア設置のタイムチャートを第1.18.13図に示す。

- ① 放管班長は、手順着手の判断基準に基づき放管班員に緊急時対策所の出入口付近にチェンジングエリアを設置するよう指示する。
- ② 放管班員は、チェンジングエリア用資機材（可搬型照明）を移動・設置する。
- ③ 放管班員は、床・壁の養生状態を確認し、必要に応じて養生等を補修する。
- ④ 放管班員は、GM汚染サーベイメータを設置する。

（c）操作の成立性

上記の対応は、放管班員2名が1組となって、緊急時対策所指揮所及び緊急時対策所待機所において実施する。一連の作業完了まで40分以内で対応可能である。

チェンジングエリアには、防護具の着替えエリア、災害対策要員の放射性物質による汚染を確認するためのスクリーニングエリア及び現場作業を行う要員等の放射性物質による汚染が確認された場合の除染エリアを設け、緊急時対策所指揮所及び緊急時対策所待機所にそれ

それぞれ放管班員2名が身体サーベイ（必要により物品等を含む）及び汚染している現場作業を行う要員等の除染を行うとともに、チェンジングエリアの汚染管理を行う。

現場作業を行う要員等が緊急時対策所の外で身体サーベイを待つ場合、周辺からの放射線影響を低減するため、遮蔽効果のある空調上屋の待機エリア内で待機する。

チェンジングエリア内の身体サーベイで現場作業を行う要員等の放射性物質による汚染が確認された場合には、スクリーニングエリアに隣接した除染エリアにてウェットティッシュによる拭き取り除染を行うことを基本とするが、拭き取りにて除染ができない場合は、簡易シャワーにて汚染部位の水洗による除染を行う。

なお、簡易シャワーを用いた除染による廃水はウエスに染み込ませることで固体廃棄物として廃棄する。

c. 可搬型空気浄化装置の切替手順

可搬型新設緊急時対策所空気浄化フィルタユニットは、7日間は交換なしで連続使用できる設計であるが、故障する等、可搬型空気浄化装置の切替^えが必要となった場合に、待機側を起動し、切替^えを実施する手順を整備する。

可搬型空気浄化装置は、指揮所用空調上屋に緊急時対策所指揮所用2台、待機所用空調上屋に緊急時対策所待機所用2台の合計4台設置しており、故障等を考慮しても切替等を行うことにより数か月間使用可能とする。

なお、可搬型空気浄化装置の可搬型新設緊急時対策所空気浄化フィルタユニットは使用することにより非常に高線量になるため、適切な遮蔽が設置されている空調上屋内に設置する。

(a) 手順着手の判断基準

フィルタユニットの性能の低下等により運転中の可搬型空気浄化装置の切替が必要となった場合。

(b) 操作手順

可搬型空気浄化装置を待機側に切替える手順は以下のとおり。タイムチャートを第1.18.14図に示す。

- ① 発電所対策本部長は手順着手の判断基準に基づき、可搬型空気浄化装置の切替を総括班長に指示する。
- ② 総括班員は、分電盤にて待機側の可搬型新設緊急時対策所空気浄化ファンの電源を入とし、起動する。
- ③ 総括班員は、待機側の緊急時対策所給気第2手動ダンパを操作し、流量（17～25m³/min）緊急時対策所内の圧力が上昇することを確認する。
- ④ 総括班員は、使用側の緊急時対策所給気第2手動ダンパを閉とする。
- ⑤ 総括班員は、分電盤にて使用側の可搬型新設緊急時対策所空気浄化ファンの電源を切とし、停止する。
- ⑥ 総括班員は、緊急時対策所排気手動ダンパを操作し、室内の圧力を微正圧（100Pa[gage]以上）に調整する。

(c) 操作の成立性

上記の対応は、総括班員4名が、緊急時対策所指揮所又は緊急時対策所待機所において実施する。緊急時対策所内のみにおける作業であり、操作完了までは、5分以内で可能である。

フィルタユニットは、指揮所用空調上屋及び待機所用空調上屋にそれぞれ2系統分の4基を保管していることから、切替等を行うことにより、数か月間使用可能である。また、フィルタの製作（約3か月）等を実施することにより、中長期的な対応を可能とする。

なお、使用側のフィルタユニットは、線量に応じ交換又は保管を行う。特にフィルタ線量が高い場合は、待機側のフィルタユニットに切替えた後、放射性物質が減衰するまで一定期間保管する。

(2) 飲料水，食料等の維持管理

緊急時対策所には、重大事故等に対処するために必要な指示を行う要員等が重大事故等の発生後、少なくとも外部からの支援なしに7日間活動するために必要な飲料水，食料等を備蓄するとともに、通常時から維持・管理する。

業務支援班長は、重大事故等が発生した場合には、飲料水，食料等の支給を適切に運用する。

(添付4-6)

放管班長は、緊急時対策所内での飲食等の管理として、適切な頻度で緊急時対策所内の空气中放射性物質濃度の測定を行い、飲食しても問題ない環境であることを確認する。

ただし、緊急時対策所内の空气中放射性物質濃度が目安値(1×10^{-3} Bq/cm³未満)よりも高くなった場合であっても、発電所対策本部長の判断により、必要に応じて飲食を行う。

また、重大事故等が発生した場合、緊急時対策所内の室温・湿度が維持できるよう常設の換気空調設備の管理を適切に行う。

1.18.2.4 代替電源設備からの給電手順

緊急時対策所用電源である1号若しくは2号炉常用母線又は3号炉非常用母線からの給電喪失時には代替電源として緊急時対策所用発電機から緊急時対策所へ給電する。

データ収集計算機、ERSS伝送サーバ及びデータ表示端末は、全交流動力電源喪失時において、常設代替交流電源設備から給電する。給電の手順は「1.14 電源の確保に関する手順等」のうち、1.14.2.1(1)「代替交流電源設備による給電」にて整備する。

(1) 緊急時対策所用発電機による給電

緊急時対策所用電源である1号若しくは2号炉常用母線又は3号炉非常用母線からの給電喪失時又はその発生に備え、代替電源設備である緊急時対策所用発電機を準備する。1号若しくは2号炉常用母線又は3号炉非常用母線からの給電喪失時は、緊急時対策所用発電機を起動し、緊急時対策所へ給電する。

a. 緊急時対策所用発電機準備手順

緊急時対策所立上げ時のケーブル接続を行う手順を整備する。

(a) 手順着手の判断基準

緊急時対策所の立上げ時。

(b) 操作手順

緊急時対策所と緊急時対策所用発電機間のケーブル接続の手順は以下のとおり。系統概要図を第1.18.15図に、手順のタイムチャートを第1.18.16図に示す。

- ① 発電所対策本部長は、手順着手の判断基準に基づき総括班長に緊急時対策所用発電機接続作業開始を指示する。
- ② 総括班員は、コネクタ接続及び端子台接続によりケーブルで接続する。ケーブル接続は4台共に実施する。

(c) 操作の成立性

上記の対応は、緊急時対策所指揮所及び緊急時対策所待機所のそれぞれにおいて総括班員2名1組（計4名）で実施する。一連の操作完了まで15分以内で可能である。

暗所においても円滑に作業ができるように、移動経路を確保し、可搬型照明を整備する。緊急時対策所用発電機にケーブルを接続する工具については速やかに作業ができるよう現場に配備する。また、冬期の屋外作業を想定し防寒服等を配備しており、冬季間においてはこれを着用した上で屋外作業を行う。

b. 緊急時対策所用発電機起動手順

緊急時対策所立上げ時の起動手順を整備する。

(a) 手順着手の判断基準

緊急時対策所の立上げ時。

(b) 操作手順

緊急時対策所用発電機から給電する手順は以下のとおり。緊急時対策所給電系統概要図を第1.18.15図に、タイムチャートを第1.18.17図に示す。

- ① 発電所対策本部長は、手順着手の判断基準に基づき総括班長に緊急時対策所電力供給作業開始を指示する。なお、1号又は2号炉常用母線及び3号炉非常用母線から受電が継続されている場合は、緊急時対策所発電機による給電を要しない。
- ② 総括班員は、緊急時対策所用発電機を起動する。
- ③ 総括班員は、緊急時対策所用発電機の出力遮断器を入とする。①で1号又は2号炉常用電源及び3号炉非常用電源からの受電を継続する場合は、緊急時対策所用発電機を起動し、出力遮断器を入とした状態で待機させる。
- ④ 総括班員は、緊急時対策所用発電機からの給電を行う場合は、緊急時対策所内の200V分電盤にて、給電先を緊急時対策所用発電機側に操作スイッチにより切替を行い、給電を開始する。
- ⑤ 緊急時対策所指揮所の総括班員は、通信連絡設備及びデータ表示端末を緊急時対策所用発電機からの給電とする場合は、接続元を切替える操作を実施する。

(c) 操作の成立性

上記の対応は、緊急時対策所指揮所及び緊急時対策所待機所のそれぞれにおいて総括班員2名1組（計4名）で実施する。一連の操作完了まで15分以内で可能ある。

暗所においても円滑に作業ができるよう、移動経路を確保し、可搬型照明を整備する。また、冬期の屋外作業を想定し防寒服等を配備しており、冬季間においてはこれを着用した上で屋外作業を行う。

c. 緊急時対策所用発電機の切替手順

(a) 緊急時対策所用発電機の切替手順

使用中の緊急時対策所用発電機に故障等が発生した場合の切替手順を整備する。

i. 手順着手の判断基準

使用中の緊急時対策所用発電機に故障等が発生した場合等、運転中の緊急時対策所用発電機の停止が必要となった場合。

ii. 操作手順

緊急時対策所用発電機を待機側に切替える手順は以下のとおり。手順のタイムチャートを第1.18.18図に示す。

- ① 発電所対策本部長は、手順着手の判断基準に基づき総括班長に緊急時対策所用発電機の切替を指示する。
- ② 総括班員は、待機側の緊急時対策所用発電機を起動する。
- ③ 総括班員は、待機側発電機の出力遮断器を入とする。
- ④ 総括班員は、緊急時対策所内の200V分電盤にて、給電先を使用側発電機から待機側発電機に操作スイッチにより給電切替を行い、給電を開始する。
- ⑤ 総括班員は、使用側発電機の出力遮断器を切とする。
- ⑥ 総括班員は、使用中の緊急時対策所用発電機を停止する。

iii. 操作の成立性

上記の対応は、総括班員2名で行い、一連の操作完了まで10分以内で可能である。

暗所においても円滑に作業ができるよう、移動経路を確保し、可搬型照明を整備する。また、冬期の屋外作業を想定し防寒服等を配備しており、冬季間においてはこれを着用した上で屋外作業を行う。

緊急時対策所用発電機は予備の4台を発電所内に配備していることから、万一、異常等が発生した場合でも、交換等を行うことにより、中長期的な対応が可能である。

d. 緊急時対策所用発電機の待機運転手順

ブルーム放出に備え、待機側の緊急時対策所用発電機の無負荷運転を行う手順を整備する。

(a) 手順着手の判断基準

ブルームの放出のおそれがある場合。

(b) 操作手順

- ① 発電所対策本部長は、手順着手の判断基準に基づき総括班長に待機側の緊急時対策所用発電機の無負荷運転を指示する。
- ② 総括班員は、待機側の緊急時対策所用発電機を起動し、無負荷運転とする。

(c) 操作の成立性

上記の対応は、総括班員2名で行い一連の確認完了まで10分以内で可能である。

円滑に作業ができるように、移動経路を確保し、可搬型照明を整備する。また、冬期の屋外作業を想定し防寒服等を配備しており、冬季間においては、これを着用した上で屋外作業を行う。

e. 緊急時対策所用発電機の接続先切替手順

緊急時対策所用発電機の接続先切替手順を整備する。

(a) 手順着手の判断基準

緊急時対策所用発電機の故障等により、緊急時対策所指揮所側発電機の緊急時対策所待機所側への接続、又は緊急時対策所待機所側発電機の緊急時対策所指揮所側への接続が必要となった場合。

(b) 操作手順

緊急時対策所用発電機を待機側に切替える手順は以下のとおり。また、作業概要図を第1.18.19図に、タイムチャートを第1.18.20図に示す。

- ① 発電所対策本部長は、手順着手の判断基準に基づき、総括班長に緊急時対策所用発電機の接続先切替を指示する。
- ② 総括班員は、緊急時対策所指揮所側発電機とケーブルの接続を取り外す。
- ③ 総括班員は、緊急時対策所待機所側発電機とケーブルの接続を取り外す。
- ④ 総括班員は、緊急時対策所指揮所側(又は緊急時対策所待機所側)のケーブルに仮設ケーブルを接続する。
- ⑤ 総括班員は、仮設ケーブルのもう一端を緊急時対策所待機所側(又は緊急時対策所指揮所側)発電機と接続する。
- ⑥ 総括班員は、仮設ケーブルを接続した発電機を起動し、給電を開始する。

(c) 操作の成立性

上記の対応は、総括班員2名で行い、一連の操作完了まで30分以内で可能である。

円滑に作業ができるように、移動経路を確保し、可搬型照明を整備する。緊急時対策所用発電機及び仮設ケーブルにケーブルを接続する工具については速やかに作業ができるよう現場に配備する。また、冬期の屋外作業を想定し防寒服等を配備しており、冬季間においてはこれを着用した上で屋外作業を行う。

第1.18.1表 機能喪失を想定する設計基準事故対処設備と整備する手順
 対応手段, 対処設備, 手順書一覧(1/2)

| 分類 | 機能喪失を想定する設計基準事故対処設備 | 対応手段 | 対応設備 | 設備分類 ³⁾ | 整備する手順書 | 手順書の分類 | |
|-----------------------------|---------------------|-------------|-----------------------------|--------------------|---------------------------------------|---|-------------|
| — | — | 居住性の確保 | 緊急時対策所指揮所連へい | 重大事故等対処設備 | — | — | |
| | | | 緊急時対策所待機所連へい | | — | — | |
| 可搬型新設緊急時対策所 空気浄化ファン | 緊急時対策所 運用手順書 | | 緊急時対策所 運用手順書 | | 重大事故等の 放射線管理手順書 緊急時対策所 運用手順書 | 可搬型モニタリングポスト等 による放射線量測定の手順書 可搬型気象観測設備による気 象観測項目の手順書 緊急時対策所 運用手順書 | 発電所対策本部用手順書 |
| 可搬型新設緊急時対策所 空気浄化フィルタユニット | | | | | | | |
| 可搬型空気浄化装置配管・ダンパ | | | | | | | |
| 空気供給装置 (空気ポンプ) | | | | | | | |
| 空気供給装置配管・弁 | | | | | | | |
| 圧力計 | | | | | | | |
| 緊急時対策所 可搬型エリアモニタ | | | | | | | |
| 可搬型モニタリングポスト ^{*1} | | | | | | | |
| 可搬型気象観測設備 ^{*1} | | | | | | | |
| 酸素濃度・二酸化炭素濃度計 | | | | | | | |
| — | — | 必要な指示及び通信連絡 | データ収集計算機 | 重大事故等対処設備 | 緊急時対策所 運用手順書 | 通信連絡に 関する手順書 | |
| | | | ERSS 伝送サーバ | | | | |
| | | | データ表示端末 | | | | |
| | | | 衛星電話設備 (固定型) | | | | |
| | | | 衛星電話設備 (FAX) | | | | |
| | | | 衛星電話設備 (携帯型) | | | | |
| | | | 無線連絡設備 (固定型) | | | | |
| | | | 無線連絡設備 (携帯型) | | | | |
| | | | インターフォン | | | | |
| | | | テレビ会議システム (指揮所・待機所間) | | | | |
| | | | 統合原子力防災ネットワーク を用いた通信連絡設備 | | | | |
| | | | 無線通信装置 | | | | |
| | | | 無線連絡設備 (屋外アンテナ) | | | | |
| | | | 衛星電話設備 (屋外アンテナ) | | | | |
| | | | 衛星通信装置 | | | | |
| | | | 有線 (建屋内) | | | | |

第1.18.1表 機能喪失を想定する設計基準事故対処設備と整備する手順
 対応手段, 対処設備, 手順書一覧(2/2)

| 分類 | 機能喪失を想定する設計基準事故対処設備 | 対応手段 | 対処設備 | 設備分類 ^{a)} | 整備する手順書 | 手順書の分類 | |
|-------------|-----------------------|---------------------------|-----------------------------------|--------------------|--------------------------------------|-------------|--------------------|
| — | — | 必要な指示及び通信連絡 | 加入電話設備 | 自主対策設備 | 通信連絡に関する手順書 | 発電所対策本部用手順書 | |
| | | | 専用電話設備 | | | | |
| 電力保安通信用電話設備 | | | | | | | |
| 社内テレビ会議システム | | | | | | | |
| 移動無線設備 | | | | | | | |
| 運転指令設備 | | | | | | | |
| — | — | 必要な情報の把握 | 対策の検討に必要な資料 ⁴⁾ | 資機材 | 緊急時対策所運用手順書 | | |
| | | | 必要な要員の取容 | | 防護具及び チェンジングエリア用資機材 ⁴⁾ | | 重大事故等の 放射線管理手順書 |
| | | 飲料水, 食料等 ⁴⁾ | | | 緊急時対策所運用手順書 | | |
| サポート系機能喪失時 | 緊急時対策所 全交流動力電源 | 代替電源設備からの給電 | 緊急時対策所用発電機 | 重大事故等対処設備 | 緊急時対策所運用手順書 | | 発電所対策本部用手順書 |
| | | | 緊急時対策所用発電機～緊急時対策所ケーブル接続盤電路 | | | | |
| | | | 緊急時対策所ケーブル接続盤～緊急時対策所分電盤電路 | | | | |
| | | | ディーゼル発電機燃料油貯油槽 ⁵⁾ | | 緊急時対策所運用手順書 燃料の配油に関する手順書 | | |
| | | | 燃料タンク (SA) ⁵⁾ | | | | |
| | | | 可搬型タンクローリー ⁵⁾ | | | | |
| | | | ディーゼル発電機燃料油移送ポンプ ^{5),6)} | | 余熱除去設備の異常時における対応手順書 | | |
| | | | ディーゼル発電機設備 (燃料油設備) 配管・弁 | | | | |
| | | | ホース | | | | |
| | | | 代替非常用発電機 ²⁾ | | 全交流動力電源喪失時における対応手順書 | | |
| | 炉心の著しい損傷が発生した場合の対応手順書 | 炉心の著しい損傷が発生した場合に対処する運転手順書 | | | | | |

※1 可搬型モニタリングポスト及び可搬型気象観測設備は「1.17 監視測定等に関する手順等」にて整備する。

※2 代替非常用発電機から給電する手順は「1.14 電源の確保に関する手順等」にて整備する。

※3 重大事故対策において用いる設備の分類

a : 当該条文中に適合する重大事故等対処設備 b : 37条に適合する重大事故等対処設備

c : 自主的対策として整備する重大事故等対処設備

※4 資機材であるため, 重大事故等対処設備としない。

※5 緊急時対策所用発電機の燃料補給に使用する。

※6 ディーゼル発電機燃料油移送ポンプは, 可搬型タンクローリーによるディーゼル発電機燃料油貯油槽からの燃料汲み上げができない場合に使用する。