

## 資料 5

柏崎刈羽原子力発電所第6号機 設計及び工事計画審査資料	
資料番号	KK6 補足-027-5 改0
提出年月日	2023年10月20日

資料 5 スクリーン室，取水路，補機冷却用海水取水路の耐震安全性評価

2023年10月  
東京電力ホールディングス株式会社

## 目 次

1．スクリーン室の耐震評価 .....	1 - 1
2．スクリーン室（7号機設備）の耐震評価 .....	2 - 1
3．取水路の耐震評価 .....	3 - 1
4．取水路（7号機設備）の耐震評価 .....	4 - 1
5．補機冷却用海水取水路の耐震評価 .....	5 - 1

### 参考資料

（参考資料1）浮上り評価について .....	参考 1 - 1
（参考資料2）耐震ジョイントの健全性評価について .....	参考 2 - 1
（参考資料3）軸力の変動が部材の非線形特性に与える影響について .....	参考 3 - 1
（参考資料4）材料非線形解析の部材係数について .....	参考 4 - 1
（参考資料5）液状化検討対象層を踏まえた支持性能評価について .....	参考 5 - 1
（参考資料6）静的地震力に対する耐震評価 .....	参考 6 - 1
（参考資料7）3次元構造解析における照査時刻の選定について .....	参考 7 - 1
（参考資料8）タービン建屋接合部の健全性について .....	参考 8 - 1
（参考資料9）3次元構造解析におけるモデル化の妥当性について .....	参考 9 - 1
（参考資料10）取水路立坑の健全性評価について .....	参考 10 - 1

## 1 . スクリーン室の耐震評価

## 1. 概要

本補足説明資料は、スクリーン室の地震応答計算及び耐震評価についての内容を補足するものである。スクリーン室は、設計基準対象施設においては、非常用取水設備である屋外重要土木構造物に、重大事故等対処施設においては、常設重大事故防止設備及び常設重大事故緩和設備に分類される。スクリーン室は、設計基準対象施設の耐震評価として基準地震動  $S_s$  及び静的地震力に対する構造部材の健全性評価及び基礎地盤の支持性能評価を行う。また、重大事故等対処施設の耐震評価として基準地震動  $S_s$  に対する構造部材の健全性評価及び基礎地盤の支持性能評価を行う。

スクリーン室は、令和2年10月14日付け原規規発第2010147号にて認可された柏崎刈羽原子力発電所第7号機の設計及び工事の計画（以下「7号工認」という。）においては、重大事故等対処施設として常設重大事故防止設備及び常設重大事故緩和設備に分類されており、重大事故等対処施設の評価として基準地震動  $S_s$  に対する構造部材の健全性評価及び基礎地盤の支持性能評価を実施している。

スクリーン室の基準地震動  $S_s$  に対する耐震評価は、設計基準事故時及び重大事故時で変わらないことから、本申請におけるスクリーン室の設計基準対象施設及び重大事故等対処施設としての基準地震動  $S_s$  に対する地震応答計算及び耐震評価に対する説明は、7号工認の説明資料「屋外重要土木構造物の耐震性についての計算書（KK7補足-027）資料5 スクリーン室、取水路、補機冷却用海水取水路の耐震安全性評価」のうち「2. スクリーン室（6号機設備）の耐震評価」による。また、スクリーン室の設計基準対象施設としての静的地震力に対する説明は、「（参考資料6）静的地震力に対する耐震評価」に示す。



## 2 . スクリーン室 ( 7 号機設備 ) の耐震評価

## 1. 概要

本補足説明資料は、スクリーン室（7号機設備）の地震応答計算及び耐震評価についての内容を補足するものである。スクリーン室（7号機設備）は、重大事故等対処施設において常設重大事故防止設備及び常設重大事故緩和設備に分類される。スクリーン室（7号機設備）は、重大事故等対処施設の評価として基準地震動  $S_s$  に対する構造部材の健全性評価及び基礎地盤の支持性能評価を行う。

スクリーン室（7号機設備）は、令和2年10月14日付け原規規発第2010147号にて認可された柏崎刈羽原子力発電所第7号機の設計及び工事の計画（以下「7号工認」という。）においては、設計基準対象施設では、非常用取水設備である屋外重要土木構造物に、重大事故等対処施設では、常設重大事故防止設備及び常設重大事故緩和設備に分類されており、設計基準対象施設及び重大事故等対処施設の評価として基準地震動  $S_s$  に対する構造部材の健全性評価及び基礎地盤の支持性能評価を実施している。また、設計基準対象施設の評価として静的地震力に対する構造部材の健全性評価及び基礎地盤の支持性能評価を実施している。

スクリーン室（7号機設備）の基準地震動  $S_s$  に対する耐震評価は、設計基準事故時及び重大事故時で変わらないことから、本申請におけるスクリーン室（7号機設備）の重大事故等対処施設としての基準地震動  $S_s$  に対する地震応答計算及び耐震評価に対する説明は、7号工認の説明資料「屋外重要土木構造物の耐震性についての計算書（KK7 補足-027） 資料5 スクリーン室，取水路，補機冷却用海水取水路の耐震安全性評価」のうち「1. スクリーン室の耐震評価」による。

### 3 . 取水路の耐震評価

## 1. 概要

本補足説明資料は、取水路の地震応答計算及び耐震評価についての内容を補足するものである。取水路は、設計基準対象施設においては、非常用取水設備である屋外重要土木構造物に、重大事故等対処施設においては、常設重大事故防止設備及び常設重大事故緩和設備に分類される。取水路は、設計基準対象施設の耐震評価として基準地震動  $S_s$  及び静的地震力に対する構造部材の健全性評価及び基礎地盤の支持性能評価を行う。また、重大事故等対処施設の耐震評価として基準地震動  $S_s$  に対する構造部材の健全性評価及び基礎地盤の支持性能評価を行う。

取水路は、令和2年10月14日付け原規規発第2010147号にて認可された柏崎刈羽原子力発電所第7号機の設計及び工事の計画（以下「7号工認」という。）においては、重大事故等対処施設として常設重大事故防止設備及び常設重大事故緩和設備に分類されており、重大事故等対処施設の評価として基準地震動  $S_s$  に対する構造部材の健全性評価及び基礎地盤の支持性能評価を実施している。

取水路の基準地震動  $S_s$  に対する耐震評価は、設計基準事故時及び重大事故時で変わらないことから、本申請における取水路の設計基準対象施設及び重大事故等対処施設としての基準地震動  $S_s$  に対する地震応答計算及び耐震評価に対する説明は、7号工認の説明資料「屋外重要土木構造物の耐震性についての計算書（KK7補足-027）資料5 スクリーン室、取水路、補機冷却用海水取水路の耐震安全性評価」のうち「4. 取水路（6号機設備）の耐震評価」による。また、取水路の設計基準対象施設としての静的地震力に対する説明は、「（参考資料6）静的地震力に対する耐震評価」に示す。

#### 4. 取水路（7号機設備）の耐震評価

## 1. 概要

本補足説明資料は、取水路（7号機設備）の地震応答計算及び耐震評価についての内容を補足するものである。取水路（7号機設備）は、重大事故等対処施設において常設重大事故防止設備及び常設重大事故緩和設備に分類される。取水路（7号機設備）は、重大事故等対処施設の耐震評価として基準地震動 $S_s$ に対する構造部材の健全性評価及び基礎地盤の支持性能評価を行う。

取水路（7号機設備）は、令和2年10月14日付け原規規発第2010147号にて認可された柏崎刈羽原子力発電所第7号機の設計及び工事の計画（以下「7号工認」という。）においては、設計基準対象施設では、非常用取水設備である屋外重要土木構造物に、重大事故等対処施設では、常設重大事故防止設備及び常設重大事故緩和設備に分類されており、設計基準対象施設及び重大事故等対処施設の評価として基準地震動 $S_s$ に対する構造部材の健全性評価及び基礎地盤の支持性能評価を実施している。また、設計基準対象施設の評価として静的地震力に対する構造部材の健全性評価及び基礎地盤の支持性能評価を実施している。

取水路（7号機設備）の基準地震動 $S_s$ に対する耐震評価は、設計基準事故時及び重大事故時で変わらないことから、本申請における取水路（7号機設備）の重大事故等対処施設としての基準地震動 $S_s$ に対する地震応答計算及び耐震評価に対する説明は、7号工認の説明資料「屋外重要土木構造物の耐震性についての計算書（KK7補足-027） 資料5 スクリーン室，取水路，補機冷却用海水取水路の耐震安全性評価」のうち「3. 取水路の耐震評価」による。

## 5. 補機冷却用海水取水路の耐震評価

## 5. 補機冷却用海水取水路の耐震評価

### 目 次

5. 補機冷却用海水取水路の耐震評価	5-1
5.1 評価方法	5-1
5.2 評価条件	5-1
5.2.1 適用規格	5-1
5.2.2 耐震評価フロー	5-3
5.2.3 評価対象断面の選定	5-4
5.2.4 使用材料及び材料定数	5-13
5.2.5 地盤, マンメイドロック及び地盤改良体の解析用物性値	5-13
5.2.6 評価構造物諸元	5-17
5.2.7 地下水位	5-21
5.3 地震応答解析	5-21
5.3.1 地震応答解析手法	5-21
5.3.2 地震応答解析モデルの設定	5-22
5.3.3 減衰定数	5-47
5.3.4 荷重の組合せ	5-47
5.3.5 耐震評価における解析ケース	5-51
5.4 3次元構造解析	5-54
5.4.1 解析手法	5-54
5.4.2 解析モデルの設定	5-55
5.4.3 照査時刻の選定	5-73
5.4.4 入力荷重	5-73
5.5 評価内容	5-86
5.5.1 入力地震動の設定	5-86
5.5.2 許容限界の設定	5-113
5.6 評価結果	5-123
5.6.1 地震応答解析結果	5-123
5.6.2 3次元構造解析結果	5-163
5.6.3 構造部材の健全性に対する評価結果	5-173
5.6.4 基礎地盤の支持性能に対する評価結果	5-191
5.7 まとめ	5-193



## 5. 補機冷却用海水取水路の耐震評価

### 5.1 評価方法

補機冷却用海水取水路は非常時における海水の通水機能及び貯水機能が求められる土木構造物である。補機冷却用海水取水路について、基準地震動  $S_s$  による耐震評価として、構造部材の曲げ、せん断評価及び基礎地盤の支持性能評価を実施する。

補機冷却用海水取水路の地震応答解析においては、地震時の地盤の有効応力の変化に応じた影響を考慮できる有効応力解析を実施する。

有効応力解析に用いる液状化強度特性は、代表性及び網羅性を踏まえた上で、保守性を考慮して設定する。

構造物の応答加速度に対する保守的な配慮として、地盤の非液状化の影響を考慮した解析ケースを設定する。

構造部材の健全性評価については、水平 2 方向及び鉛直方向の荷重に対する評価を行い、構造部材のコンクリートひずみ及びせん断力、妻壁の面内せん断ひずみが要求機能に応じた許容限界以下であることを確認する。基礎地盤の支持性能評価については、基礎地盤に作用する鉛直力が極限支持力に基づく許容限界以下であることを確認する。

### 5.2 評価条件

#### 5.2.1 適用規格

補機冷却用海水取水路の耐震評価にあたっては、コンクリート標準示方書〔構造性能照査編〕（土木学会，2002 年制定）（以下「コンクリート標準示方書」という。），原子力発電所耐震設計技術指針 J E A G 4 6 0 1-1987（日本電気協会）を適用するが、鉄筋コンクリート部材の曲げ及びせん断の許容限界については、原子力発電所屋外重要土木構造物の耐震性能照査指針・マニュアル（土木学会，2005 年）（以下「土木学会マニュアル」という。），妻壁の面内せん断の許容限界については、原子力発電所耐震設計技術指針 J E A G 4 6 0 1-1987（日本電気協会）を適用する。また、基礎地盤の支持性能の許容限界は、道路橋示方書・同解説（I 共通編・IV 下部構造編）（日本道路協会，平成 14 年 3 月）（以下「道路橋示方書」という。）を適用する。

表 5-1 に適用する規格，基準類を示す。

表 5-1 適用する規格, 基準類

項目	適用する規格, 基準類	備考
使用材料及び材料定数	・コンクリート標準示方書 [構造的 性能照査編] (2002 年)	—
荷重及び荷重の組合せ	・コンクリート標準示方書 [構造的 性能照査編] (2002 年)	・永久荷重+偶発荷重+従たる変動 荷重の適切な組合せを検討
許容限界	<b>【鉄筋コンクリート部材】</b> ・原子力発電所屋外重要土木構造 物の耐震性能照査指針・マニュアル (2005 年) ・原子力発電所耐震設計技術指針 J E A G 4 6 0 1 -1987	・曲げに対する照査は, 限界ひずみ を設定した上で, 発生ひずみが限 界ひずみを下回ることを確認* ・せん断に対する照査は, 発生せん 断力がせん断耐力を下回ることを 確認* ・妻壁の発生面内ひずみが許容限界 を下回ることを確認*
	<b>【基礎地盤の支持性能】</b> ・道路橋示方書・同解説 ( I 共通編・ IV 下部構造編) (平成 14 年 3 月)	・基礎地盤の支持性能に対する照査 は, 基礎地盤に発生する最大接地 圧が極限支持力度を下回ることを 確認*
地震応答解析	・原子力発電所耐震設計技術指針 J E A G 4 6 0 1 -1987	・有限要素法による 2 次元モデルを 用いた時刻歴非線形解析

注記\* : 妥当な安全余裕を考慮する。

### 5.2.2 耐震評価フロー

補機冷却用海水取水路の耐震評価フローを図 5-1 に示す。

補機冷却用海水取水路については、通水方向の水路の形状を踏まえて、3次元非線形シェル要素による3次元静的有限要素法解析（以下「3次元構造解析」という。）による水平2方向及び鉛直方向の荷重に対する耐震評価を実施する。3次元構造解析にあたっては、2次元動的有限要素法解析により得られた応答値から、3次元構造解析モデルへ入力する水平2方向及び鉛直方向の荷重を算定する。

補機冷却用海水取水路の基礎地盤の支持性能については、2次元動的有限要素法解析より得られた応答値を用いて耐震評価を行う。



図 5-1 補機冷却用海水取水路の耐震評価フロー

### 5.2.3 評価対象断面の選定

補機冷却用海水取水路の位置を図5-2に、平面図を図5-3に、断面図を図5-4～図5-6に、概略配筋図を図5-8～図5-10に示す。

補機冷却用海水取水路は鉄筋コンクリート造の地中構造物であり、取水路漸拡部からそれぞれ北側及び南側に分岐し、取水方向に複数の断面形状を示し、マンメイドロックを介して西山層に支持される。また、補機冷却用海水取水路の側方地盤の一部には、地震時における浮上り対策として、地盤改良を実施している。

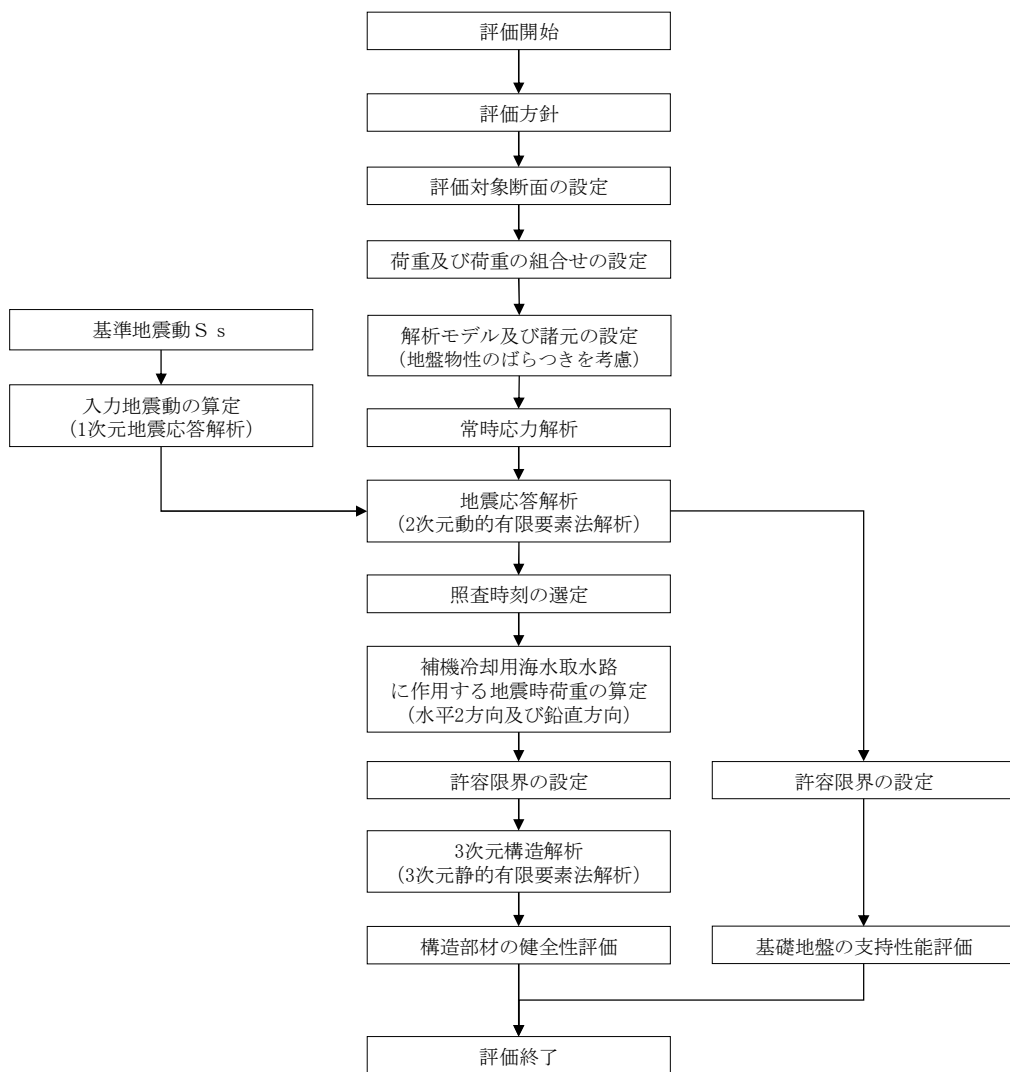
評価対象断面は、「屋外重要土木構造物の耐震性についての計算書(KK6 補足-027) 資料1 屋外重要土木構造物の耐震安全性評価について」のうち「4.4 補機冷却用海水取水路の断面選定の考え方」に記載したとおり、構造的特徴を踏まえ、構造物の幅に対する鉛直部材の割合、周辺地盤状況及び土被り厚等の観点から、耐震上厳しいと判断されるタービン建屋接続位置のブロックとして、北側4連(柱部2本)ボックスカルバート部及び南側5連(柱部2本)ボックスカルバート部を代表として耐震評価を実施する。



図5-2 補機冷却用海水取水路の平面配置図(平面図)



既設／新設	凡例	地盤改良工法
新設地盤改良体		高压喷射
		無筋コンクリート
		置換(地中連続壁)
		機械攪拌

注：置換工法(地中連続壁), 機械攪拌工法の施工範囲の内, 地上構造物及び埋設構造物がある箇所では, 高压喷射または置換(開削)を適用。

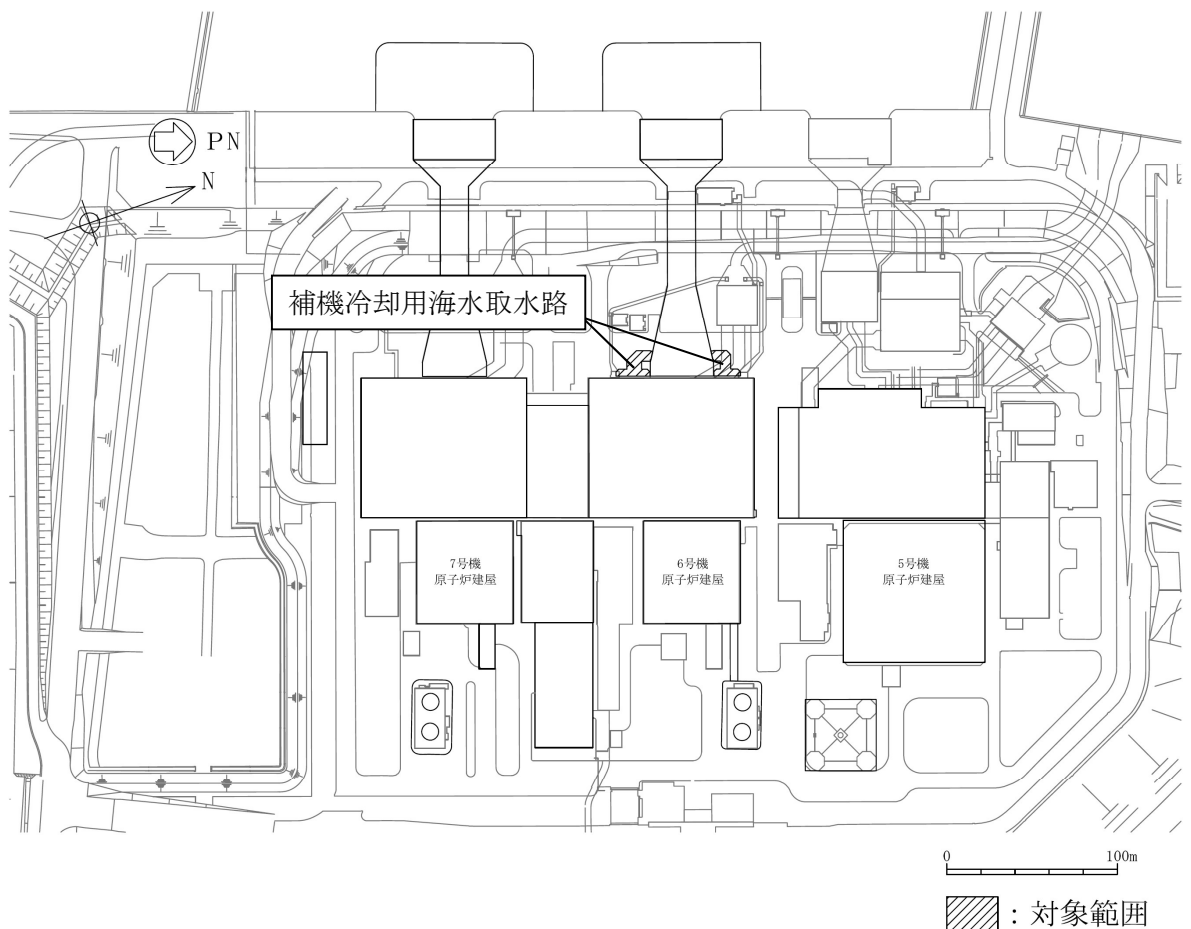
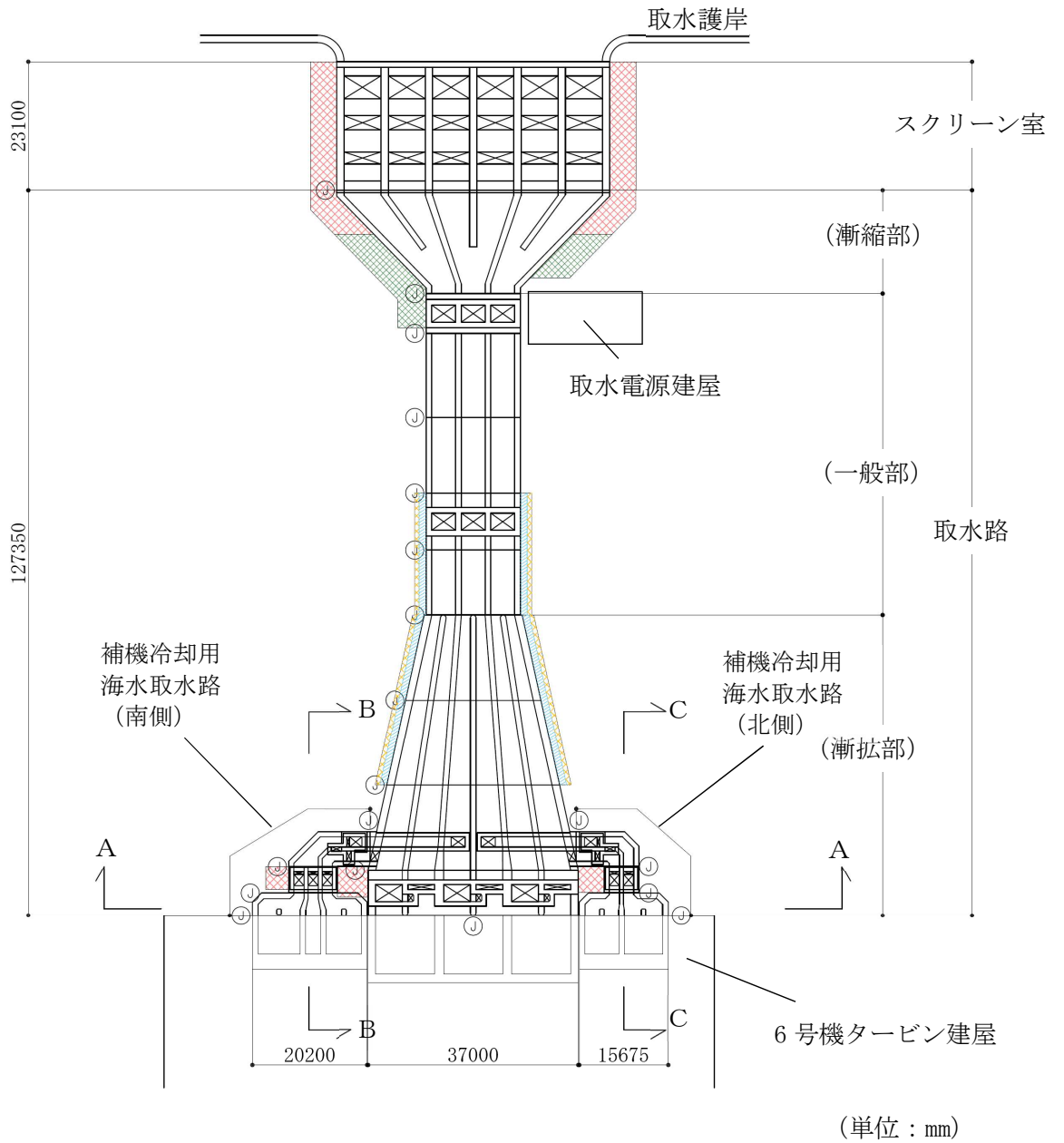
図 5-3 補機冷却用海水取水路の平面図

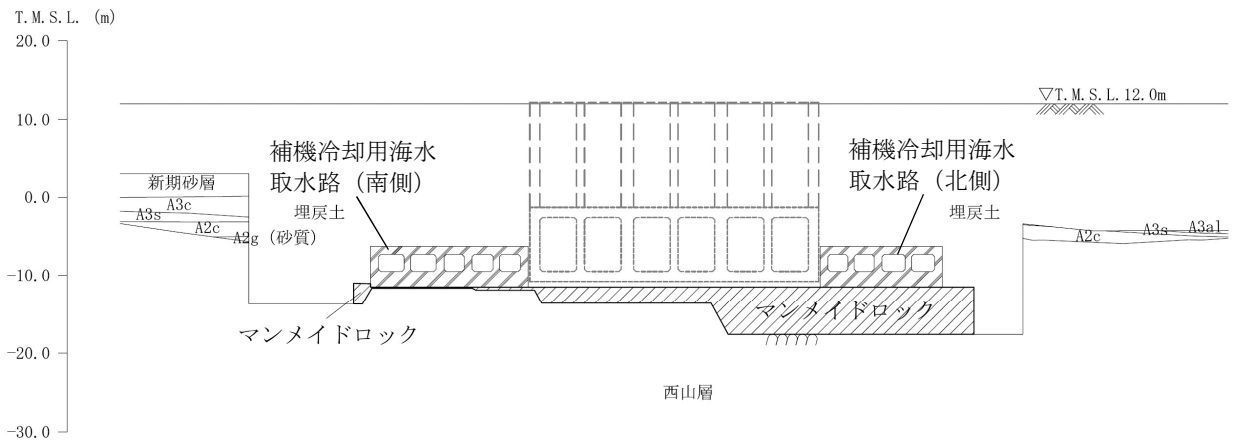

(a) 補機冷却用海水取水路 (全体)

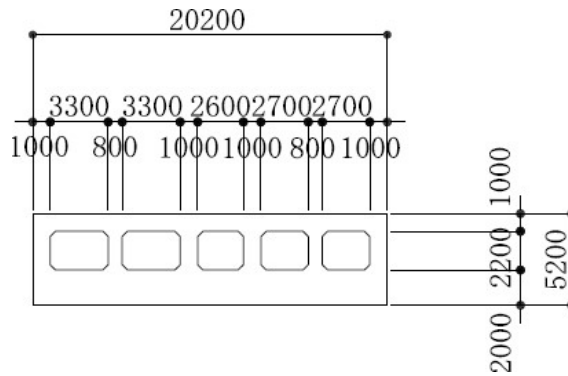

(b) 補機冷却用海水取水路 (南側)

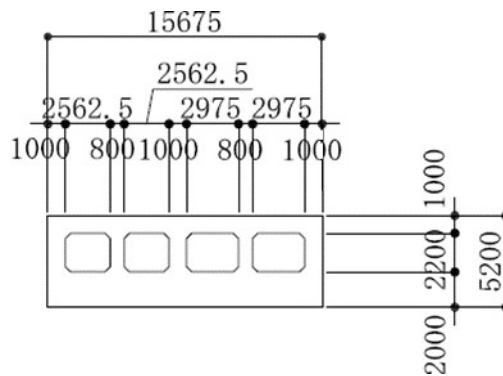

(c) 補機冷却用海水取水路 (北側)

(単位：mm)

注：東京湾平均海面 (以下「T.M.S.L.」という。)

図 5-4 補機冷却用海水取水路の断面図 (A-A断面)

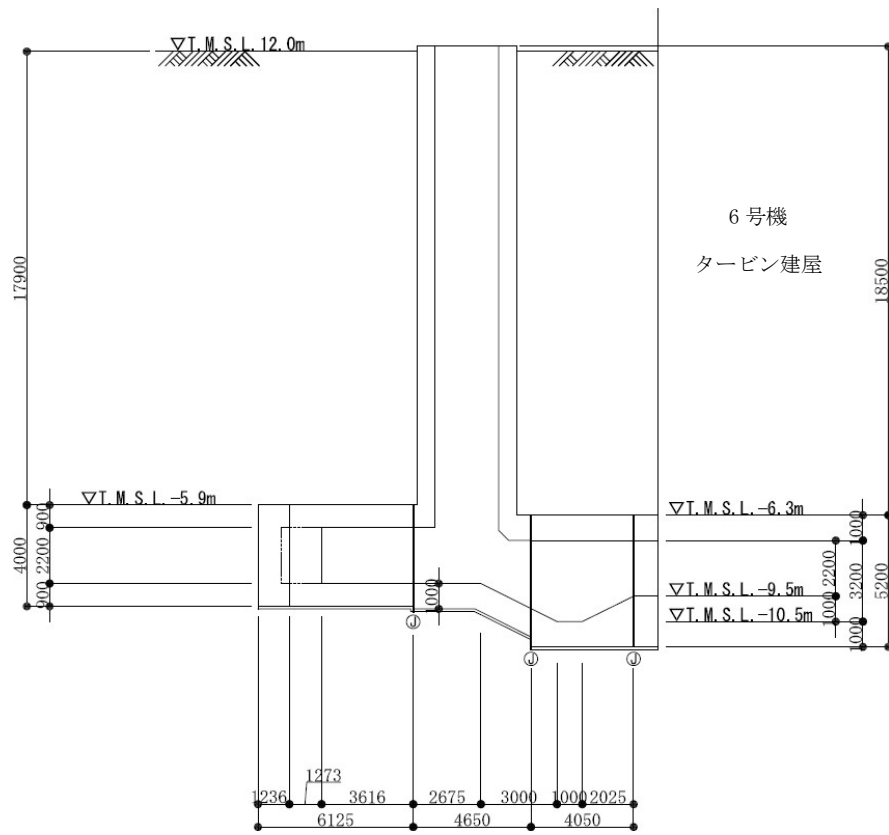

(単位：mm)

図 5-5 補機冷却用海水取水路（南側）の断面図（B-B 断面）

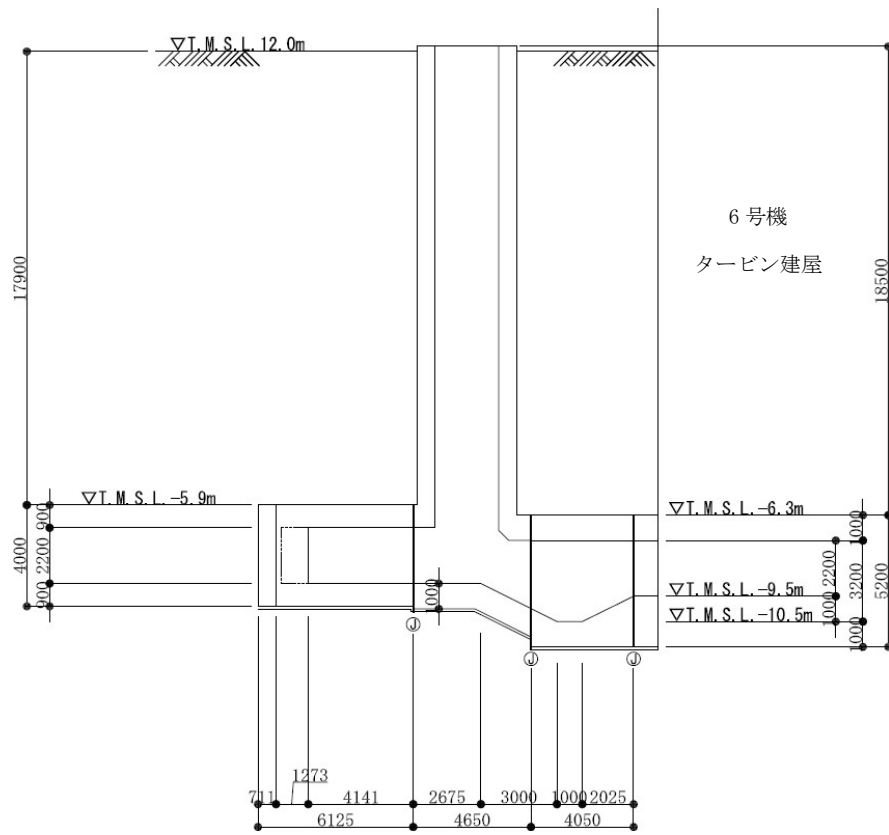

(単位：mm)

図 5-6 補機冷却用海水取水路（北側）の断面図（C-C断面）



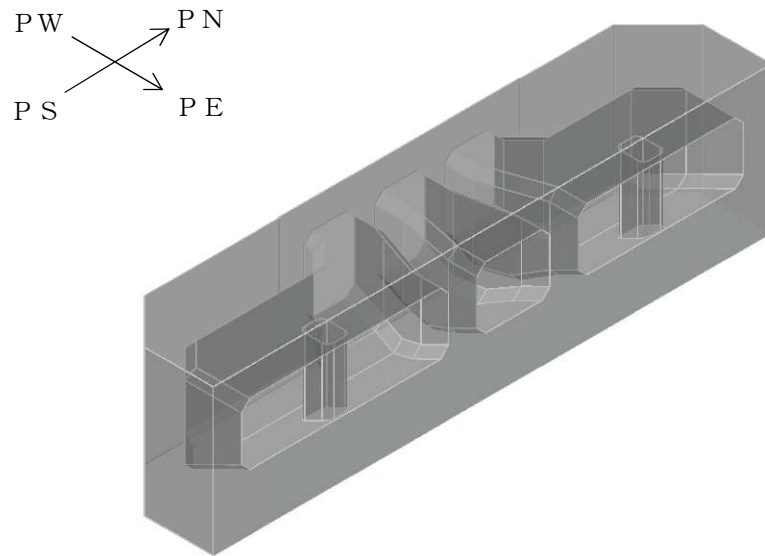

(a) 補機冷却用海水取水路（南側）

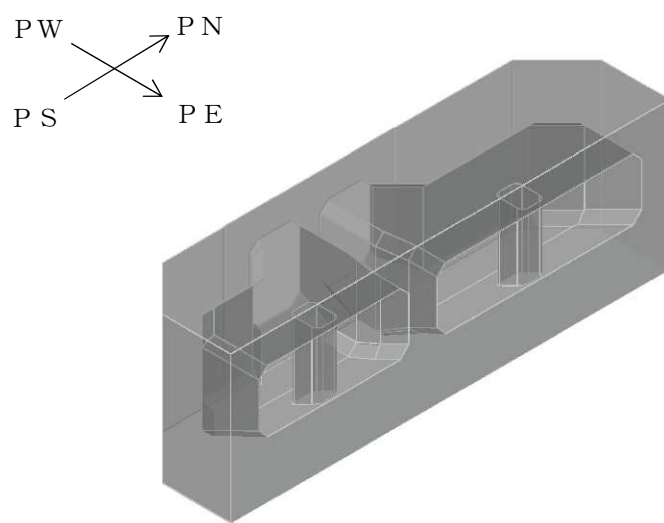

(b) 補機冷却用海水取水路（北側）

図 5-7 補機冷却用海水取水路の鳥瞰図

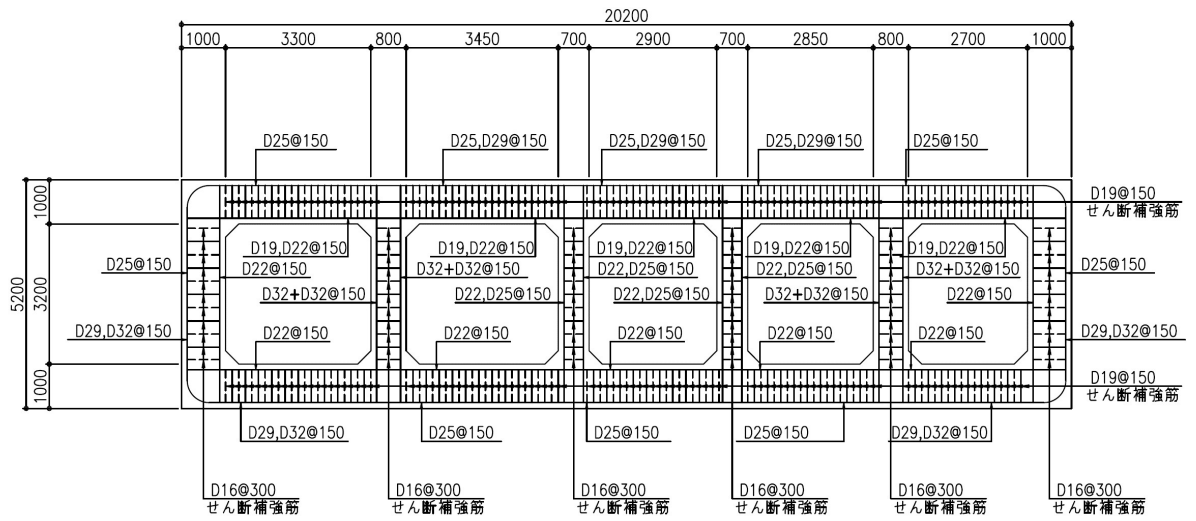

注 1 : 側壁の配力筋方向鉄筋 : D29, D32@150  
 注 2 : 隔壁の配力筋方向鉄筋 : D19@300

(a) 補機冷却用海水取水路 (南側)

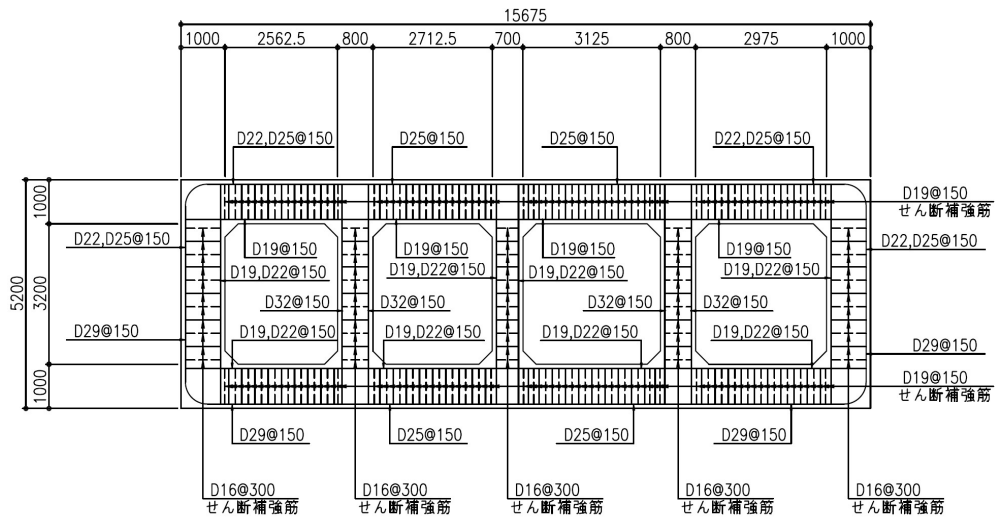

注 1 : 側壁の配力筋方向鉄筋 : D29, D32@150  
 注 2 : 隔壁の配力筋方向鉄筋 : D16@300

(b) 補機冷却用海水取水路 (北側)

図 5-8 補機冷却用海水取水路 (横断方向) の概略配筋図

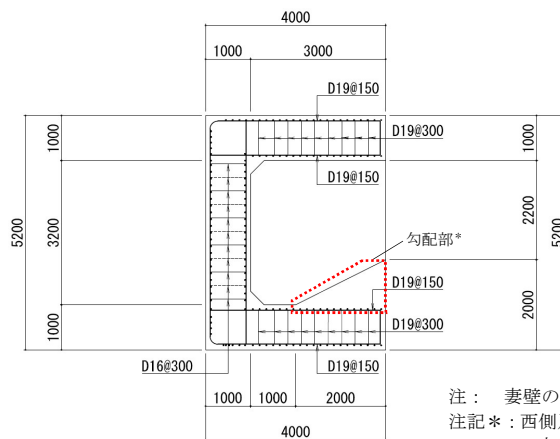
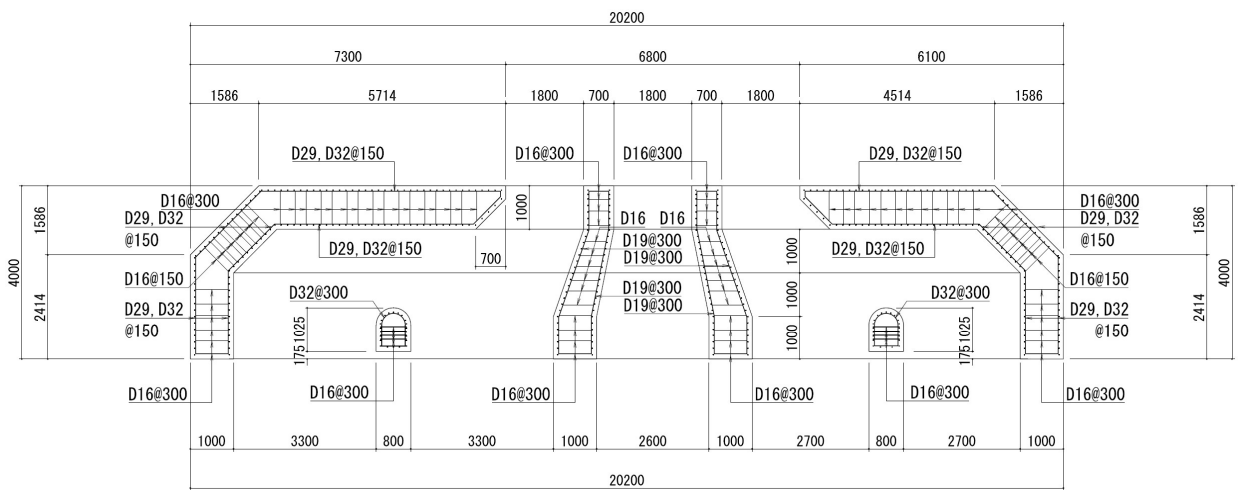

注： 妻壁の配筋方向鉄筋：D29, D32@150  
 注記\*： 西側及び東側の勾配部は、解析モデル上、構造部材として扱わないことから、配筋は非表示とした。

(単位：mm)

図 5-9 補機冷却用海水取水路（南側）（妻壁部）の概略配筋図

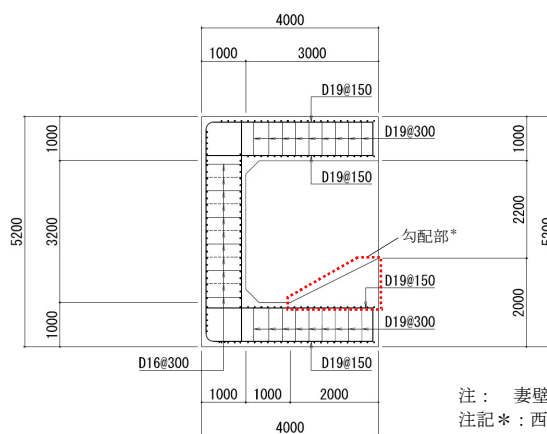
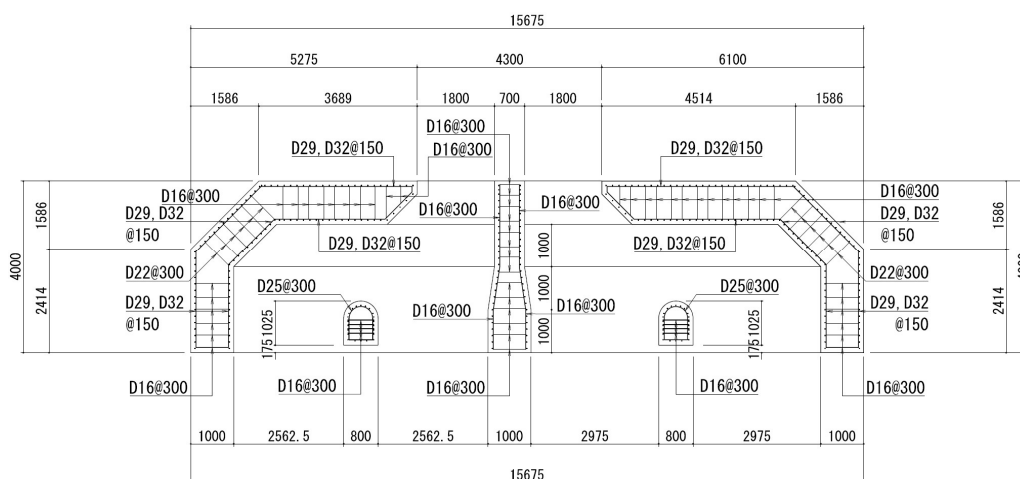

注： 妻壁の配力筋方向鉄筋：D29, D32@150  
 注記\*： 西側及び東側の勾配部は、解析モデル上、構造部材として扱わないことから、配筋は非表示とした。

(単位：mm)

図 5-10 補機冷却用海水取水路（北側）（妻壁部）の概略配筋図

#### 5.2.4 使用材料及び材料定数

耐震評価に用いる材料定数は、建設時の設計値に基づき設定する。構造物の使用材料を表5-2に、材料物性値を表5-3に示す。

表5-2 構造物の使用材料

材料	諸元
コンクリート	設計基準強度 23.5 N/mm <sup>2</sup>
鉄筋	SD35 (SD345 相当)

表5-3 構造物の材料物性値

材料	単位体積重量 (kN/m <sup>3</sup> )	ヤング係数 (N/mm <sup>2</sup> )	ポアソン比
鉄筋コンクリート	23.5*	2.45×10 <sup>4</sup> *	0.2*

注記\* : 建設時の設計値に基づく

#### 5.2.5 地盤、マンメイドロック及び地盤改良体の解析用物性値

地盤及びマンメイドロックの解析用物性値は、VI-2-1-3「地盤の支持性能に係る基本方針」にて設定している物性値を用いる。地盤改良体については、VI-2-1-3「地盤の支持性能に係る基本方針」にて設定している物性値に基づき、地盤改良体の配置を考慮した物性値を設定する。地盤の物性値を表5-4～表5-6に、マンメイドロックの物性値を表5-7に、地盤改良体の配置を考慮した物性値を表5-8に示す。

表 5-4 地盤の解析用物性値（液状化検討対象層）

パラメータ		埋戻土	新期砂層・沖積層	古安田層			
			新期砂層	A2s 層	A3s 層	A2g 層 (砂質)	
物理特性	密度 $\rho$ (g/cm <sup>3</sup> )	1.94 (1.79)*	2.05 (2.00)*	1.91	1.91	1.91	
	間隙率 $n$	0.45	0.44	0.45	0.45	0.45	
変形特性	動せん断弾性係数 $G_{ms}$ (kN/m <sup>2</sup> )	$1.04 \times 10^5$	$1.26 \times 10^5$	$2.14 \times 10^5$	$2.14 \times 10^5$	$2.14 \times 10^5$	
	基準平均有効拘束圧 $\sigma_{ms}'$ (kN/m <sup>2</sup> )	98.0	98.0	200.0	200.0	200.0	
	ポアソン比 $\nu$	0.33 (0.42)*	0.33 (0.44)*	0.33	0.33	0.33	
	減衰定数の上限値 $h_{max}$	0.225	0.234	0.157	0.157	0.157	
強度特性	粘着力 $c'$ (kN/m <sup>2</sup> )	0.0 (9.6)*	0.0 (94.4)*	0.0	0.0	0.0	
	内部摩擦角 $\phi'$ (°)	35.9 (34.8)*	34.6 (27.6)*	36.6	36.6	36.6	
液状化特性	変相角 $\phi_p$ (°)	32.0	31.0	32.0	32.0	32.0	
	液状化パラメータ	$S_1$	0.005	0.005	0.005	0.005	0.005
		$w_1$	5.50	7.90	25.0	25.0	25.0
		$p_1$	0.50	0.50	0.50	0.50	0.50
		$p_2$	1.00	0.70	0.80	0.80	0.80
		$c_1$	1.69	2.13	8.75	8.75	8.75

注記\*：括弧内の数字は、地下水位以浅の数値を表す。

表 5-5 地盤の解析用物性値（非液状化層）

パラメータ		古安田層			
		A3c 層	A3a1 層	A2c 層	A2a1 層
物理特性	密度 $\rho$ (g/cm <sup>3</sup> )	1.70	1.81	1.80	1.88
	間隙率 $n$	0.57	0.52	0.52	0.48
変形特性	動せん断弾性係数 $G_{ms}$ (kN/m <sup>2</sup> )	$1.09 \times 10^5$	$9.57 \times 10^4$	$1.39 \times 10^5$	$1.61 \times 10^5$
	基準平均有効拘束圧 $\sigma_{ms}'$ (kN/m <sup>2</sup> )	60.0	94.0	140.0	170.0
	ポアソン比 $\nu$	0.33	0.33	0.33	0.33
	減衰定数の上限値 $h_{max}$	0.114	0.162	0.110	0.147
強度特性	粘着力 $c'$ (kN/m <sup>2</sup> )	99.6	29.2	113.0	82.8
	内部摩擦角 $\phi'$ (°)	26.8	34.2	27.9	28.7

表 5-6 地盤の解析用物性値（西山層）

パラメータ		西山層	
		T. M. S. L. -33.0m 以浅	T. M. S. L. -33.0m~-90.0m
物理特性	密度 $\rho$ (g/cm <sup>3</sup> )	1.73	1.69
	間隙率 n	0.56	0.56
変形特性	動せん断弾性係数 $G_{ma}$ (kN/m <sup>2</sup> )	$4.16 \times 10^5$	$4.75 \times 10^5$
	基準平均有効拘束圧 $\sigma_{ma}'$ (kN/m <sup>2</sup> )	98.0	98.0
	ポアソン比 $\nu$	0.33	0.33
	減衰定数の上限値 $h_{max}$	0.257	0.257
強度特性	粘着力 c (kN/m <sup>2</sup> )	$1370 - 5.04 \cdot Z^*$	$1370 - 5.04 \cdot Z^*$
	内部摩擦角 $\phi$ (°)	0	0

注記\*：Zは、標高（m）を示す。

表 5-7 マンメイドロックの解析用物性値

パラメータ		マンメイドロック
物理特性	密度 $\rho$ (g/cm <sup>3</sup> )	1.75
	間隙率 n	0.56
変形特性	動せん断弾性係数 $G_{ma}$ (kN/m <sup>2</sup> )	$1.91 \times 10^6$
	基準平均有効拘束圧 $\sigma_{ma}'$ (kN/m <sup>2</sup> )	98.0
	ポアソン比 $\nu$	0.36
	減衰定数の上限値 $h_{max}$	0.190
強度特性	粘着力 c (kN/m <sup>2</sup> )	1840
	内部摩擦角 $\phi$ °	0.0

表 5-8 地盤改良体（高圧噴射）の配置を考慮した解析用物性値

既設／新設		新設地盤改良体
種別 (地盤種別)		高圧噴射 (砂質土)
物理 特性	密度 $\rho$ (g/cm <sup>3</sup> )	1.94
	間隙率 $n$	0.49
変形 特性	動せん断弾性係数 $G_{ma}$ (kN/m <sup>2</sup> )	$2.51 \times 10^5$
	基準平均有効拘束圧 $\sigma'_{ma}$ (kN/m <sup>2</sup> )	98.0
	ポアソン比 $\nu$	0.33
	減衰定数の上限値 $h_{max}$	0.050
強度 特性	粘着力 $c$ (kN/m <sup>2</sup> )	500



### 5.2.6 評価構造物諸元

#### (1) 評価構造物諸元と評価部位

照査を行う補機冷却用海水取水路の評価構造物諸元を表 5-9 及び表 5-10 に、評価部位を図 5-11 及び図 5-12 に示す。

表 5-9 構造物の評価部位とその仕様（南側）

部位	仕様		材料		機能要求
	部材奥行幅 (m)	部材高 (m)	コンクリート $f'_{ck}$ (N/mm <sup>2</sup> )	鉄筋	
頂版	1.000	1.000	23.5	SD35 (SD345 相当)	通水, 貯水*
右側壁	1.000	1.000	23.5	SD35 (SD345 相当)	通水, 貯水*
右柱	0.300	0.800	23.5	SD35 (SD345 相当)	通水
右隔壁	1.000	0.700	23.5	SD35 (SD345 相当)	通水
左隔壁	1.000	0.700	23.5	SD35 (SD345 相当)	通水
左柱	0.300	0.800	23.5	SD35 (SD345 相当)	通水
左側壁	1.000	1.000	23.5	SD35 (SD345 相当)	通水, 貯水*
底版	1.000	1.000	23.5	SD35 (SD345 相当)	通水
妻壁	0.250	1.000	23.5	SD35 (SD345 相当)	通水, 貯水*

注記\*：海水貯留堰天端標高（T. M. S. L. -3.5m）以下の範囲

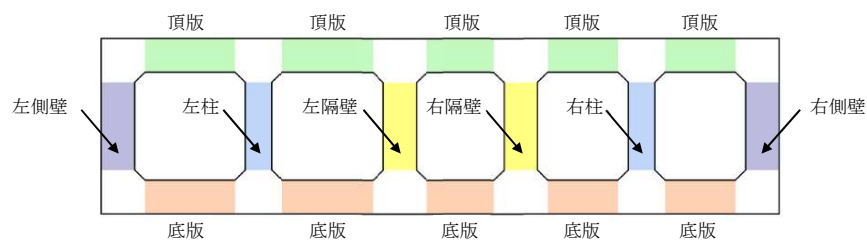

(a) A-A断面（補機冷却用海水取水路（南側））

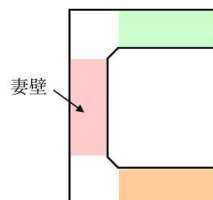

(b) B-B断面（妻壁を通る断面の構造形状）

図 5-11 評価部位（南側）

表 5-10 構造物の評価部位とその仕様（北側）

部位	仕様		材料		機能要求
	部材奥行幅 (m)	部材高 (m)	コンクリート $f'_{ck}$ (N/mm <sup>2</sup> )	鉄筋	
頂版	1.000	1.000	23.5	SD35 (SD345 相当)	通水, 貯水*
右側壁	1.000	1.000	23.5	SD35 (SD345 相当)	通水, 貯水*
右柱	0.300	0.800	23.5	SD35 (SD345 相当)	通水
隔壁	1.000	0.700	23.5	SD35 (SD345 相当)	通水
左柱	0.300	0.800	23.5	SD35 (SD345 相当)	通水
左側壁	1.000	1.000	23.5	SD35 (SD345 相当)	通水, 貯水*
底版	1.000	1.000	23.5	SD35 (SD345 相当)	通水
妻壁	0.250	1.000	23.5	SD35 (SD345 相当)	通水, 貯水*

注記\* : 海水貯留堰天端標高 (T. M. S. L. -3.5m) 以下の範囲

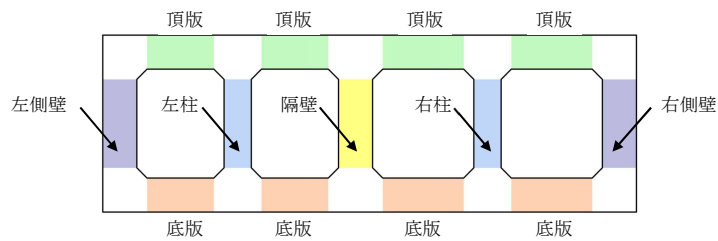

(a) A-A断面 (補機冷却用海水取水路 (北側))

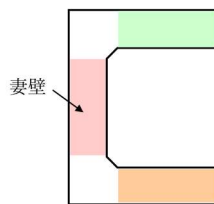

(b) C-C断面 (妻壁を通る断面の構造形状)

図 5-12 評価部位 (北側)

(2) 補機冷却用海水取水路の機能要求の考え方

「(1) 評価構造物諸元と評価部位」の各表に記載した補機冷却用海水取水路の機能要求について、その考え方を以下に記載する。なお、補機冷却用海水取水路には、間接支持するSクラス施設はない。

a. 通水機能

補機冷却用海水取水路の通水断面を構成する各部材について、通水機能を要求するものとする。図5-13に通水機能を要求する部材の範囲を示す。



図5-13 通水機能を要求する範囲

b. 貯水機能

補機冷却用海水取水路における貯水機能は、津波時の引き波を想定した要求機能であるため、海水貯留堰天端標高 (T.M.S.L. -3.5m) 以下の頂版及び側壁を対象とする。

ここで、補機冷却用海水取水路の周辺地盤の地下水位は常時は海水面付近にあると想定され、津波時の引き波による海水面低下が起きても、引き波の継続時間は最大約 16 分と短時間の現象と評価されているため、補機冷却用海水取水路の内水位よりも周辺地盤の地下水位の方が高い状態にあることから、補機冷却用海水取水路内の貯留水は地盤へ流出する可能性は低いものと考えられるが、当検討では側壁及び頂版の健全性により貯水機能を担保することとする。

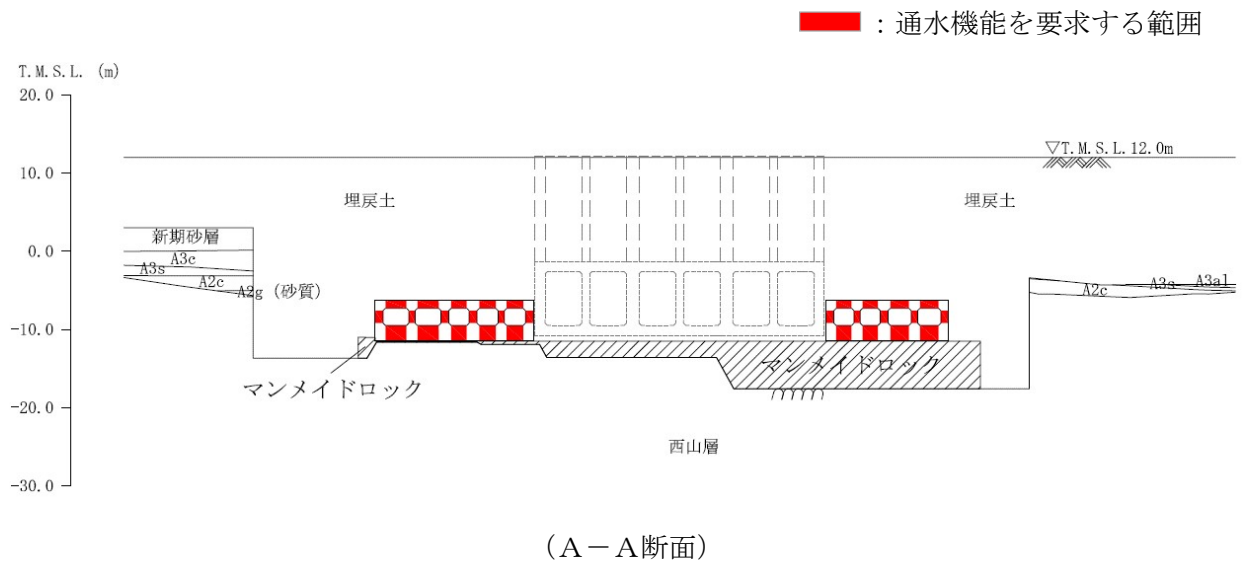
なお、底版については、補機冷却用海水取水路全区間で透水係数の小さいマンメイドロック若しくは西山層に接しており、かつ地下水位面 (海水面) よりも低い位置に設置されることから、貯水機能を要求する範囲の対象外とする。

また、鉄筋コンクリート部材以外に貯水機能が要求される部材としては、ブロック間に設置している耐震ジョイントが挙げられる。耐震ジョイントの地震時の健全性については、(参考資料 2) に示す。

図 5-14 に貯水機能を要求する部材の範囲を示す。

引き波の継続時間の詳細は、VI-1-1-3-2「津波への配慮に関する説明書」に示す。



図 5-14 貯水機能を要求する範囲

### 5.2.7 地下水位

耐震評価における地下水位は、VI-2-1-3「地盤の支持性能に係る基本方針」に基づき、A-A断面はT.M.S.L. 8.0mに、B-B断面及びC-C断面はT.M.S.L. 5.0m～8.0mに設定する。

## 5.3 地震応答解析

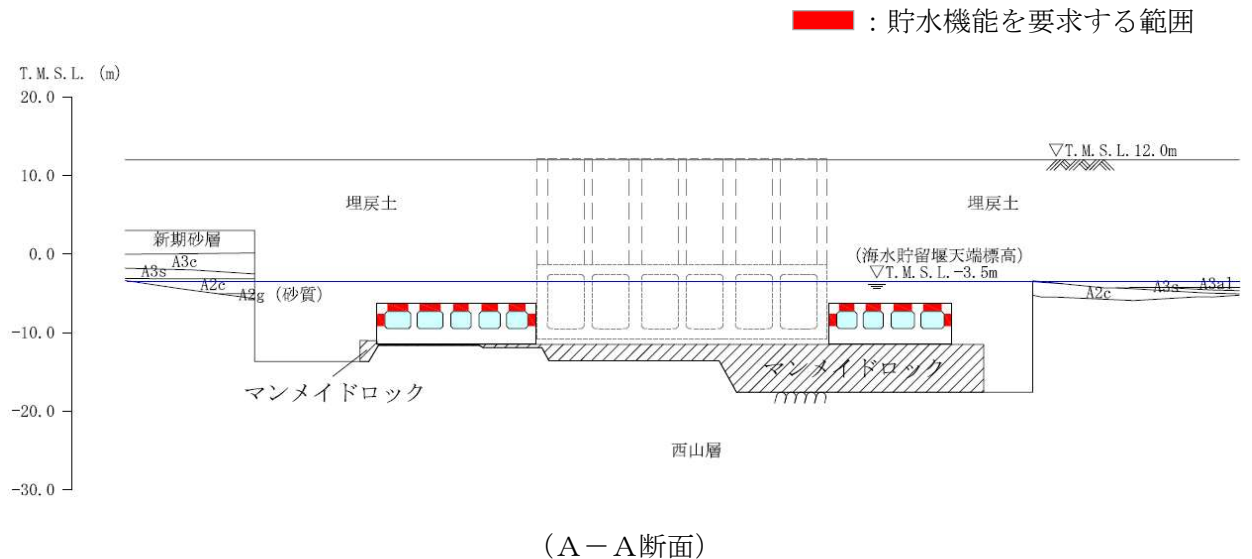
### 5.3.1 地震応答解析手法

補機冷却用海水取水路の地震応答解析は、地盤と構造物の相互作用を考慮できる2次元有限要素法を用いて、基準地震動 $S_s$ に基づき設定した水平地震動と鉛直地震動の同時加振による逐次時間積分の時刻歴応答解析にて行う。構造部材については、はり要素を用いることとし、非線形特性についてはコンクリートの $M-\phi$ 関係を適切にモデル化する。また、地盤については、有効応力の変化に応じた地震時挙動を適切に考慮できるようにモデル化する。

地盤の繰返しせん断応力～せん断ひずみ関係の骨格曲線の構成則を有効応力解析へ適用する際は、地盤の繰返しせん断応力～せん断ひずみ関係の骨格曲線に関するせん断ひずみ及び有効応力の変化に応じた特徴を適切に表現できるモデルを用いる必要がある。

一般に、地盤は荷重を与えることによりせん断ひずみを増加させていくと、地盤のせん断応力は上限値に達し、それ以上はせん断応力が増加しなくなる特徴がある。また、地盤のせん断応力の上限値は有効応力に応じて変化する特徴がある。

よって、耐震評価における有効応力解析では、地盤の繰返しせん断応力～せん断ひずみ関係の骨格曲線の構成則として、地盤の繰返しせん断応力～せん断ひずみ関係の骨格曲線に関するせん断ひずみ及び有効応力の変化に応じたこれら2つの特徴を表現できる双曲線モデル(H-Dモデル)を選定する。

地震応答解析については、解析コード「FLIP Ver. 7.4.1」を使用する。地震応答解析手法の選定フローを図5-15に示す。



図5-15 地震応答解析手法の選定フロー

### 5.3.2 地震応答解析モデルの設定

#### (1) 解析モデル領域

地震応答解析モデルは、境界条件の影響が地盤及び構造物の応力状態に影響を及ぼさないよう、十分広い領域とする。具体的には、原子力発電所耐震設計技術指針 J E A G 4 6 0 1 -1987 を参考に、図 5-16 に示すとおりモデル幅を構造物基礎幅の 5 倍程度、モデル高さを構造物幅の 2 倍程度とする。

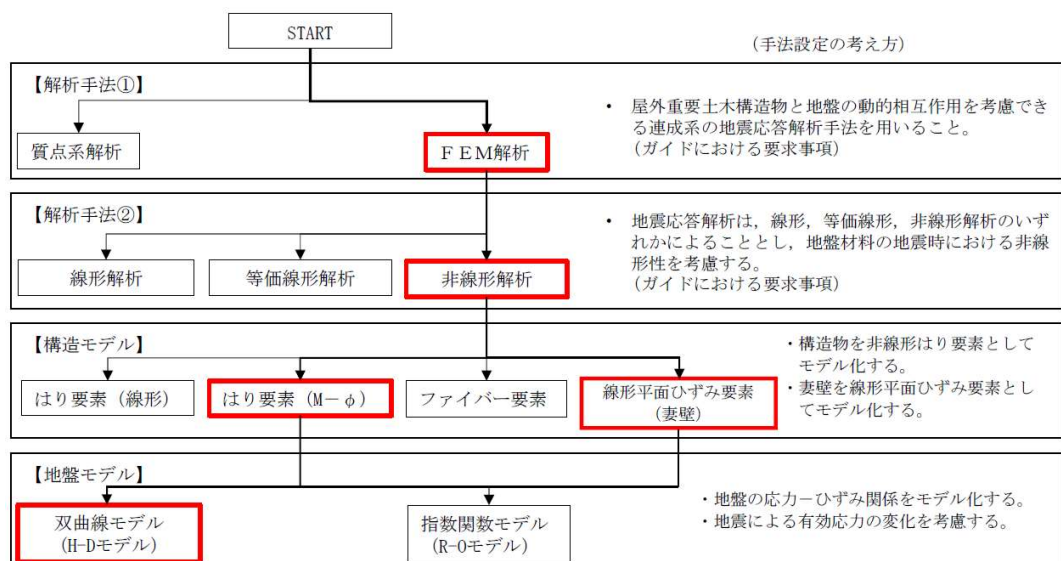
なお、解析モデルの境界条件は、側面及び底面ともに粘性境界とする。

地盤の要素分割については、地盤の波動をなめらかに表現するために、最大周波数 20Hz 及びせん断波速度  $V_s$  で算定される波長の 5 又は 4 分割、すなわち  $V_s/100$  又は  $V_s/80$  を考慮し、要素高さを 0.5~1m 程度まで細分割して設定する。

構造物の要素分割については、土木学会マニュアルに、線材モデルの要素分割については、要素長さを部材の断面厚さ又は有効高さの 2.0 倍以下とし、1.0 倍程度とするのが良い旨が示されていることを考慮し、部材の断面厚さ又は有効高さの 1.0 倍程度まで細分割して設定する。



図 5-16 モデル範囲の考え方

2次元有効応力解析モデルは、検討対象構造物とその周辺地盤をモデル化した不整形地盤に加え、この不整形地盤の左右に広がる地盤をモデル化した自由地盤で構成される。この自由地盤は、不整形地盤の左右端と同じ地層構成を有する1次元地盤モデルである。2次元有効応力解析における自由地盤の初期応力解析から不整形地盤の地震応答解析までのフローを図5-17に示す。また、補機冷却用海水取水路の地質断面図を図5-18～図5-20に示す。



図5-17 自由地盤の初期応力解析から不整形地盤 (2次元FEM) の地震応答解析までのフロー

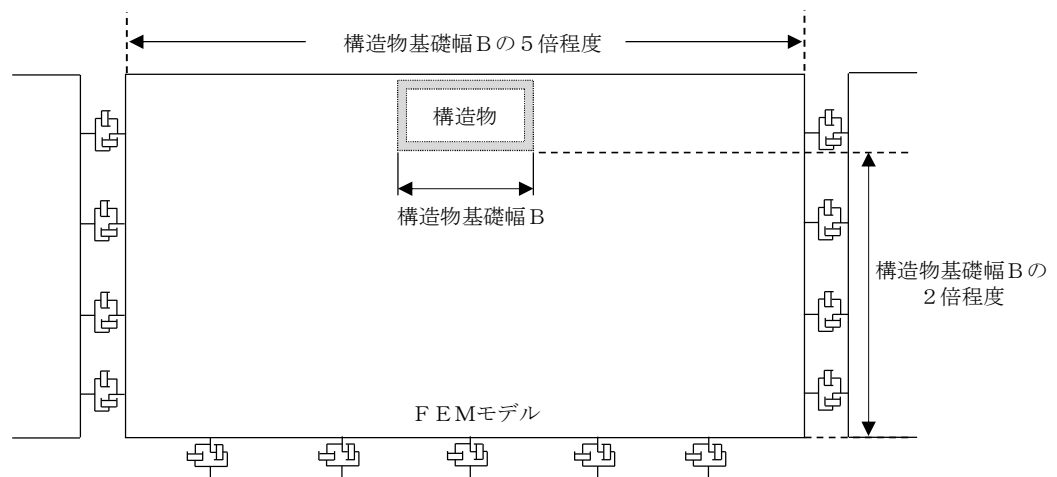

(単位：m)

図 5-18 補機冷却用海水取水路（横断方向）の地質断面図（A-A断面）

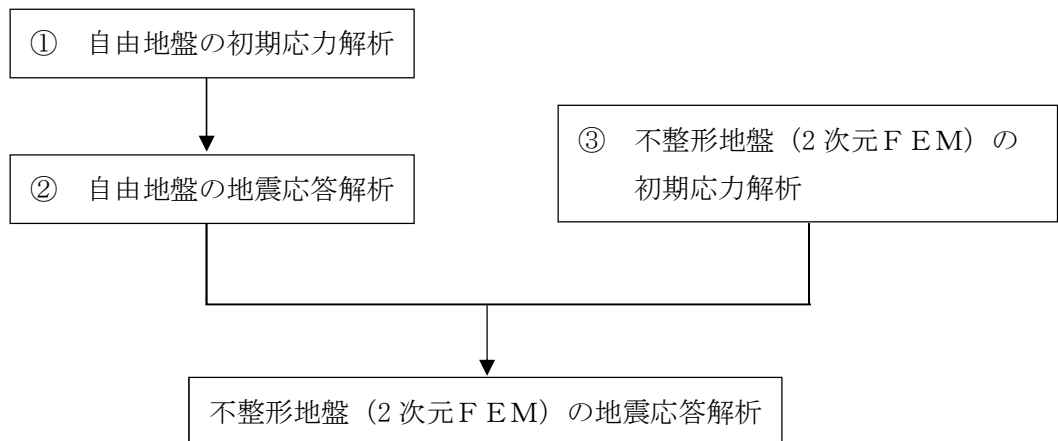
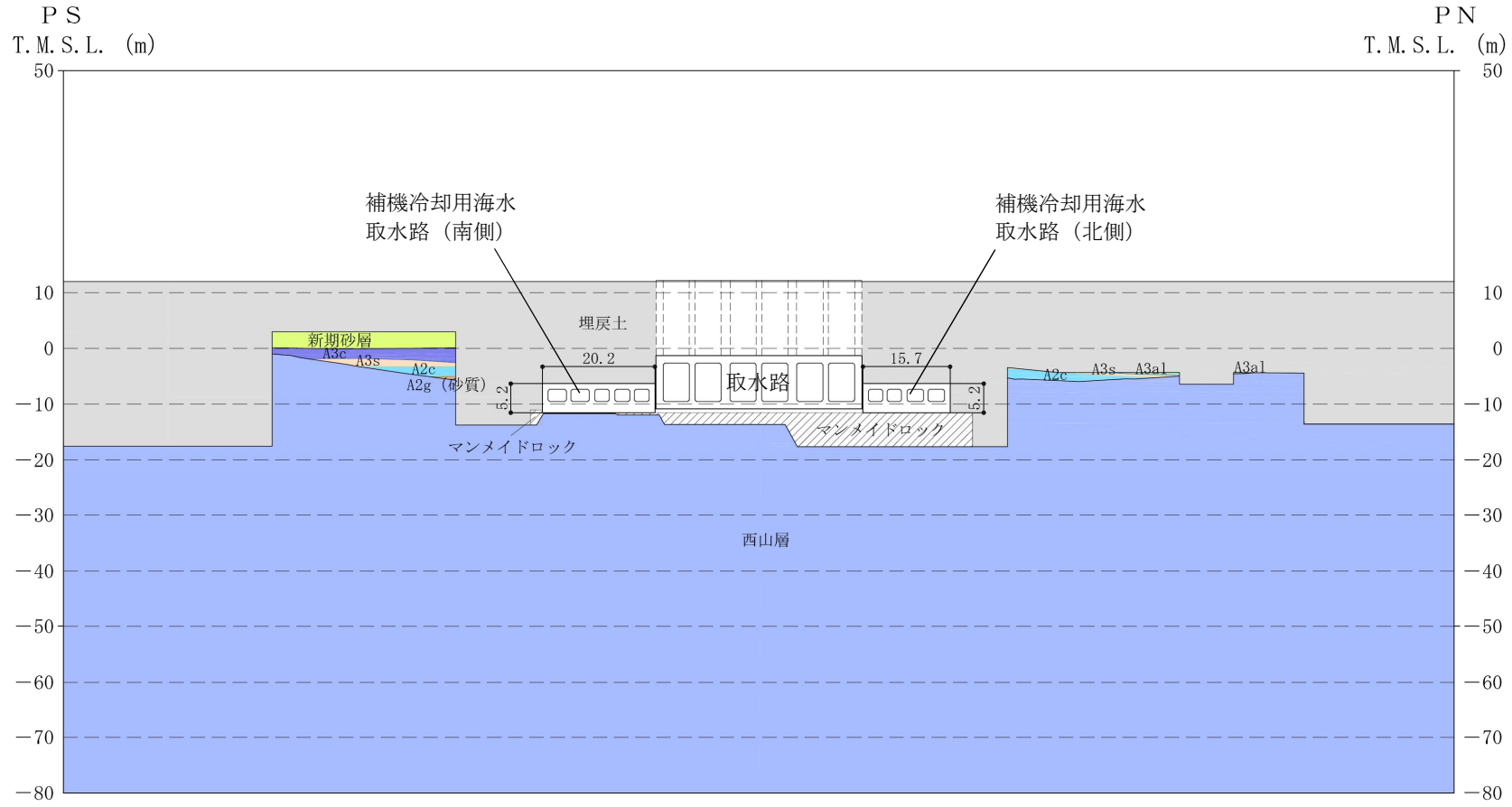

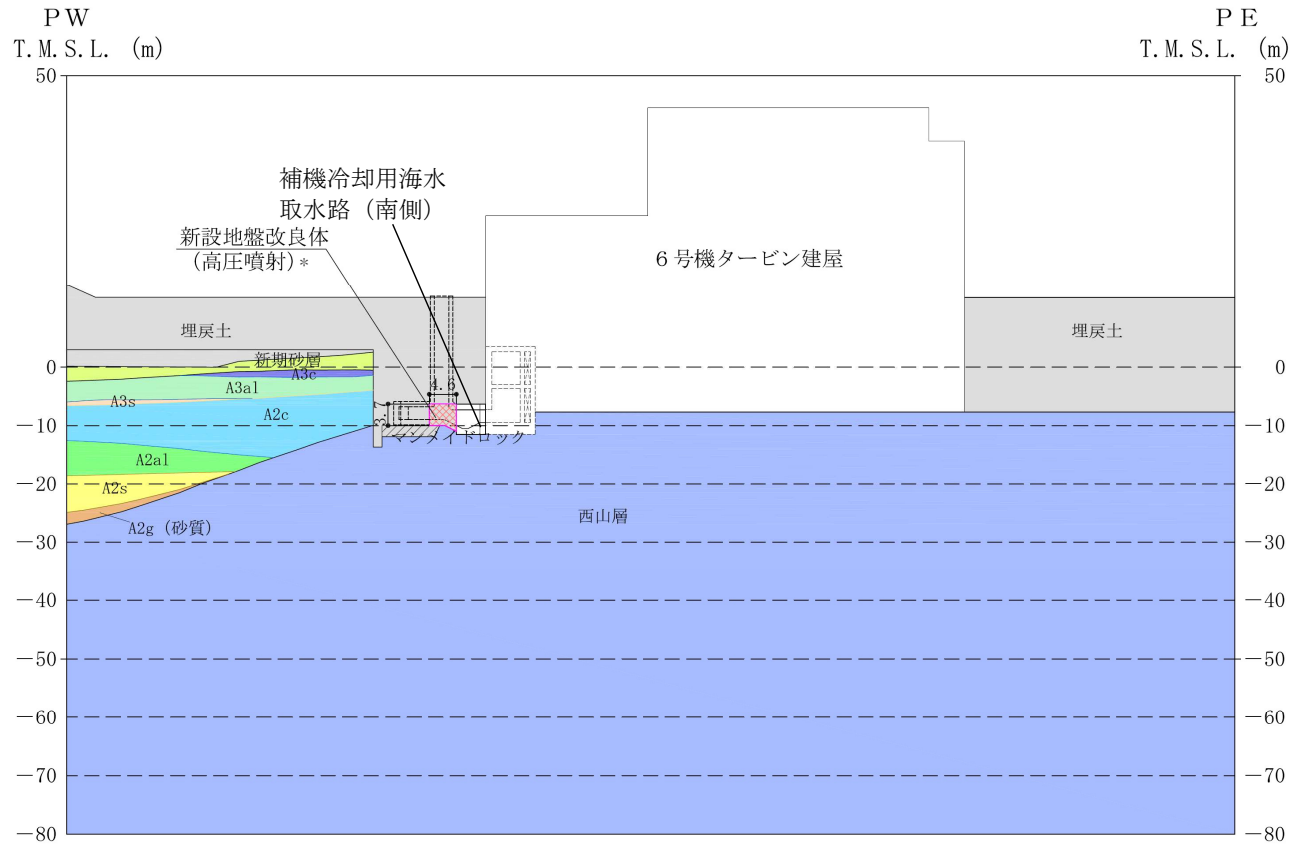

注記\* : 地盤改良体の投影位置を示す

(単位 : m)

図 5-19 補機冷却用海水取水路 (南側) の縦断方向地質断面図 (B-B 断面)



図 5-20 補機冷却用海水取水路 (北側) の縦断方向地質断面図 (C-C断面)

(2) 境界条件

a. 初期応力解析時

初期応力解析は、地盤や構造物の自重等の静的な荷重を載荷することによる常時の初期応力を算定するために行う。そこで、初期応力解析時の境界条件は底面固定とし、側方は自重等による地盤の鉛直方向の変形を拘束しないよう鉛直ローラーとする。境界条件の概念図を図5-21に示す。

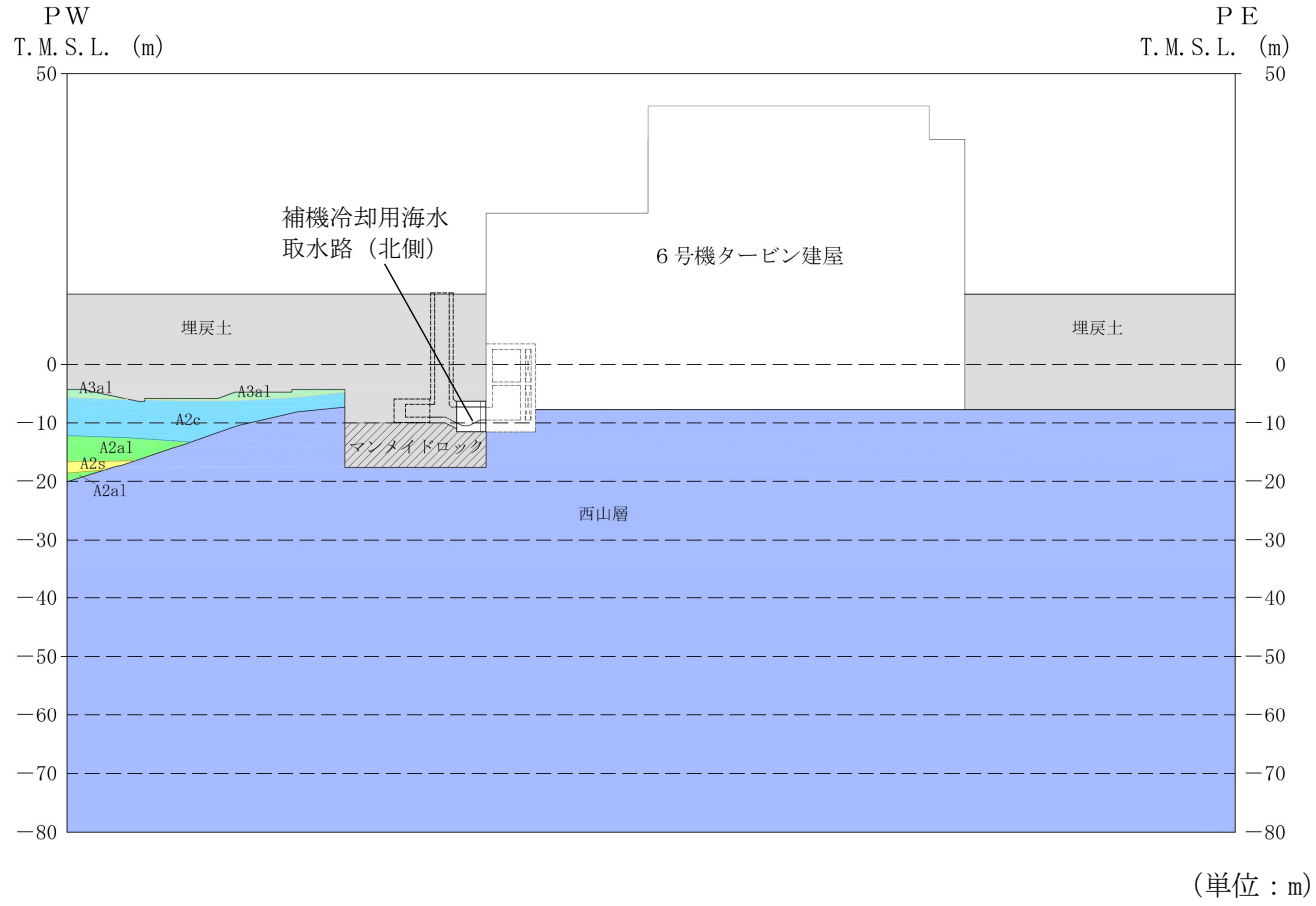

図5-21 初期応力解析における境界条件の概念図

b. 地震応答解析時

地震応答解析時の境界条件については、有限要素解析における半無限地盤を模擬するため、粘性境界を設ける。底面の粘性境界については、地震動の下降波がモデル底面境界から半無限地盤へ通過していく状態を模擬するため、ダッシュポットを設定する。側方の粘性境界については、自由地盤の地盤振動と不整形地盤側方の地盤振動の差分が側方を通過していく状態を模擬するため、自由地盤の側方にダッシュポットを設定する。

補機冷却用海水取水路の地震応答解析モデルを図 5-22～図 5-24 に示す。

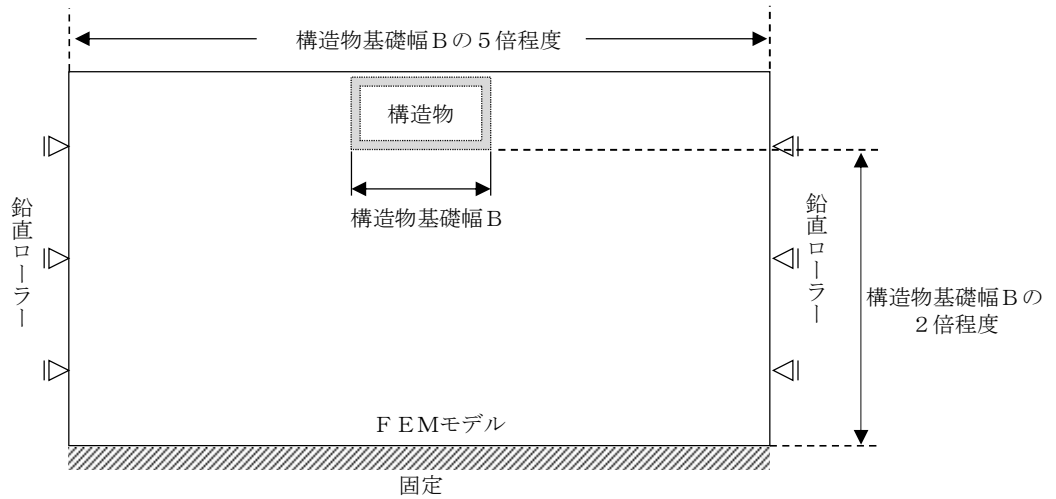

図 5-22 補機冷却用海水取水路の地震応答解析モデル (A-A断面)



図 5-23 補機冷却用海水取水路 (南侧) の地震応答解析モデル (B-B 断面)

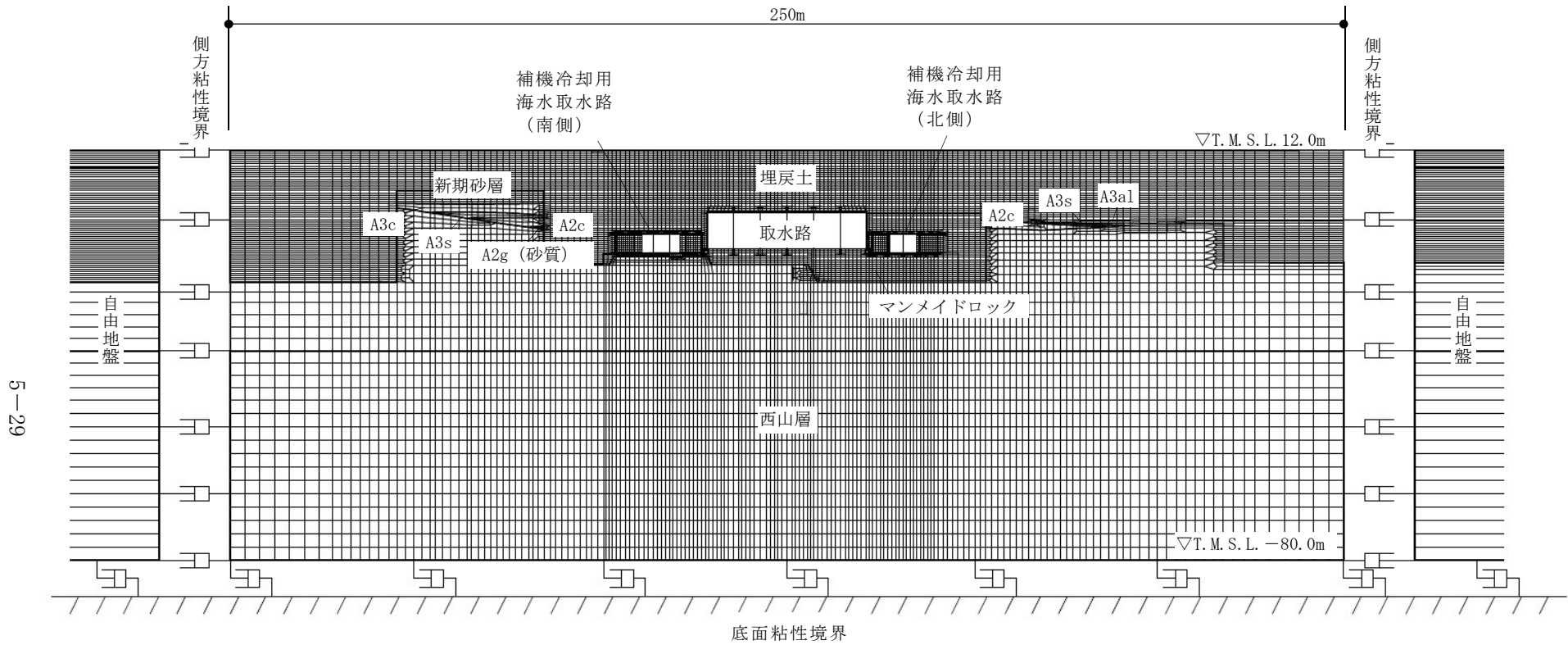

注： 補機冷却用海水取水路（北側）については、南北の妻壁で地盤改良体の有無が異なるため、それぞれの地盤条件に応じた地震応答解析モデルを設定する。

(a) 南妻壁側

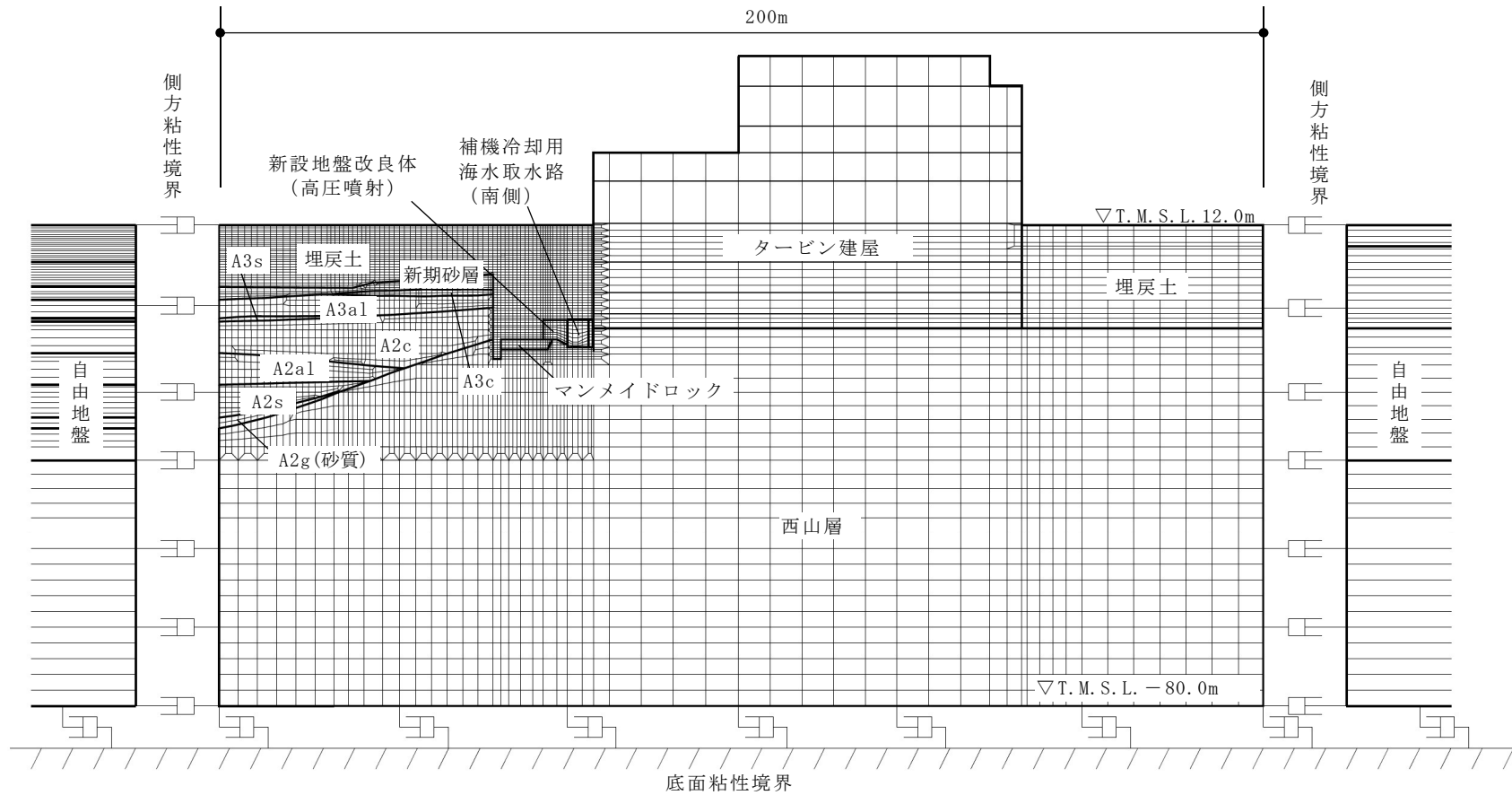
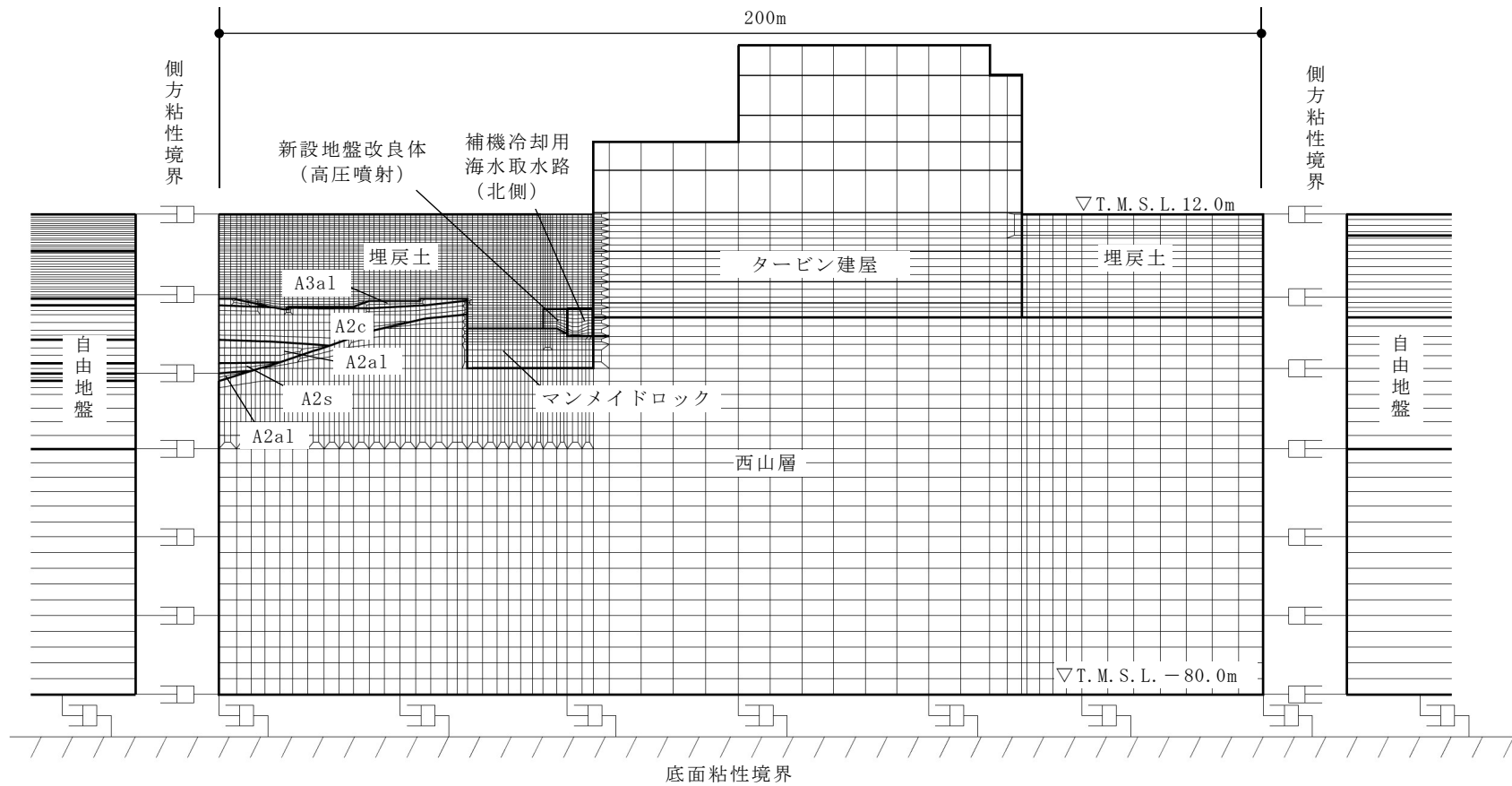
図5-24 補機冷却用海水取水路（北側）の地震応答解析モデル（C-C断面）（1/2）

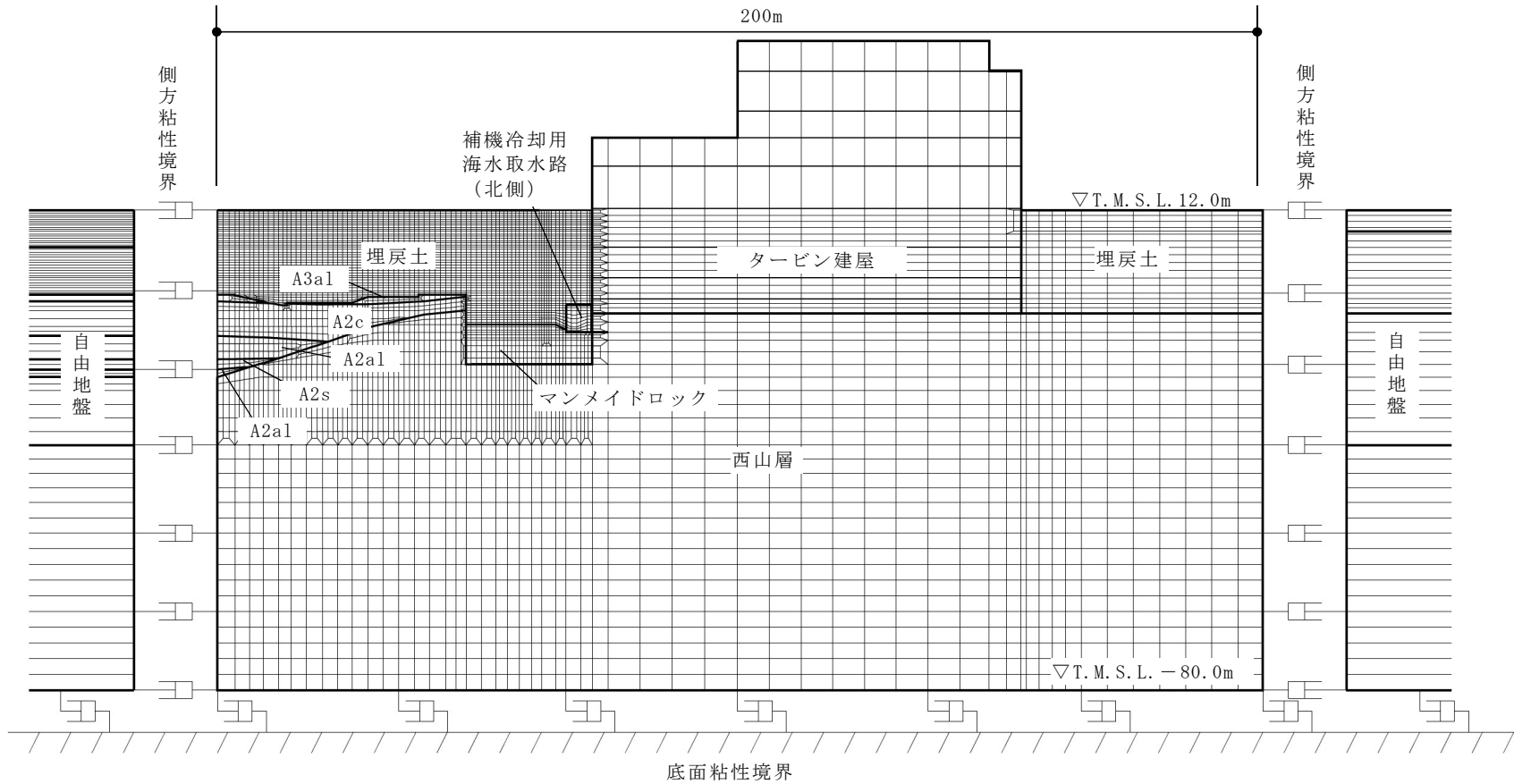

注： 補機冷却用海水取水路（北側）については、南北の妻壁で地盤改良体の有無が異なるため、それぞれの地盤条件に応じた地震応答解析モデルを設定する。

(b) 北妻壁側

図 5-24 補機冷却用海水取水路（北側）の地震応答解析モデル（C-C断面）(2/2)



(3) 構造物のモデル化

a. 横断方向 (NS 断面)

補機冷却用海水取水路の横断方向のA-A断面では、構造部材として考慮する側壁、隔壁、底版、頂版、柱を非線形はり要素でモデル化する。補機冷却用海水取水路の妻壁部については、線形平面ひずみ要素でモデル化する。なお、妻壁部を線形としてモデル化することは、地震時に躯体に作用する土圧を、非線形性を考慮した場合と比較して大きく評価することになるため、耐震評価の観点から保守的な設定となる。

構造部材のうち側壁、隔壁、底版、頂版、柱は、断面諸元（鉄筋量・配筋）及び部材奥行幅が解析奥行幅に占める割合に応じた非線形性を設定する。柱については、構造物の全奥行幅に対する部材の奥行幅が相対的に小さいことから、部材の奥行幅に応じた等価剛性を設定する。線形平面ひずみ要素でモデル化する妻壁部は、断面諸元（鉄筋量・配筋）及び部材奥行幅が解析奥行幅に占める割合に応じた等価剛性を設定する。等価剛性の算定の概念図を図5-25に、補機冷却用海水取水路の柱及び妻壁部の奥行幅を示した拡大図を、図5-26及び図5-27に示す。

それぞれの非線形はり要素の交点には、コンクリート標準示方書に基づき剛域を設ける。また、妻壁部は頂版、側壁及び底版の接続面と節点を共有する。柱部は、頂版及び底版との交点のみ節点を共有する。補機冷却用海水取水路の解析モデルの詳細を、図5-28及び図5-29に示す。

なお、図5-30に示す補機冷却用海水取水路の東側及び西側の底版の勾配部は、補機冷却用海水取水槽への接続を円滑にするために設けられた非構造部材であることから、非線形はり要素としてモデル化する底版は、勾配部の配筋・剛性を考慮せず、部材厚1.0mとしてモデル化する。また、地中埋設構造物である補機冷却用海水取水路では、作用力として土圧による影響が支配的であることを踏まえ、勾配部に作用する慣性力については考慮しない。



図5-25 等価剛性の算定の概念図 (妻壁の例)



図 5-26 補機冷却用海水取水路（南側）の平面図

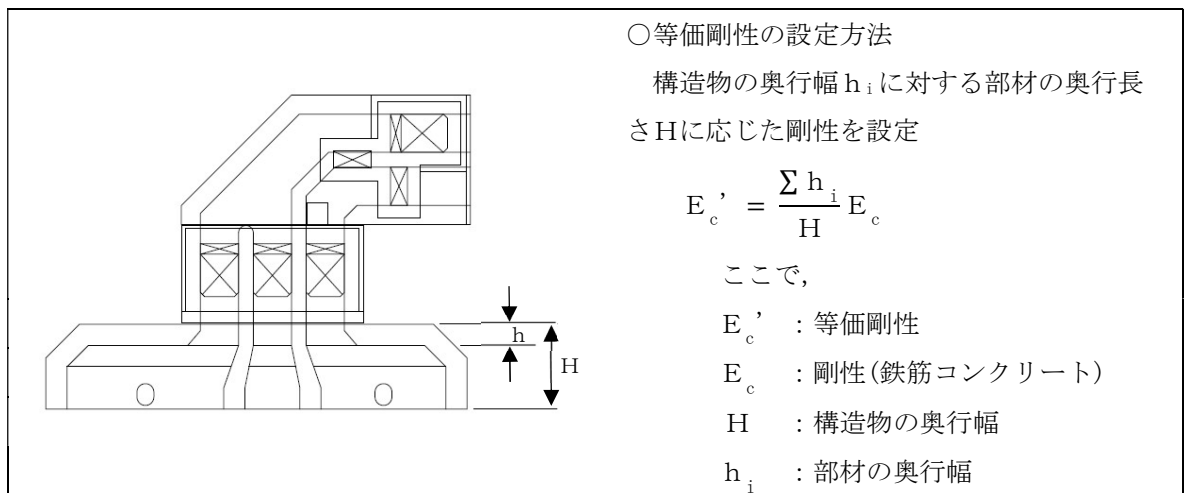

図 5-27 補機冷却用海水取水路（北側）の平面図

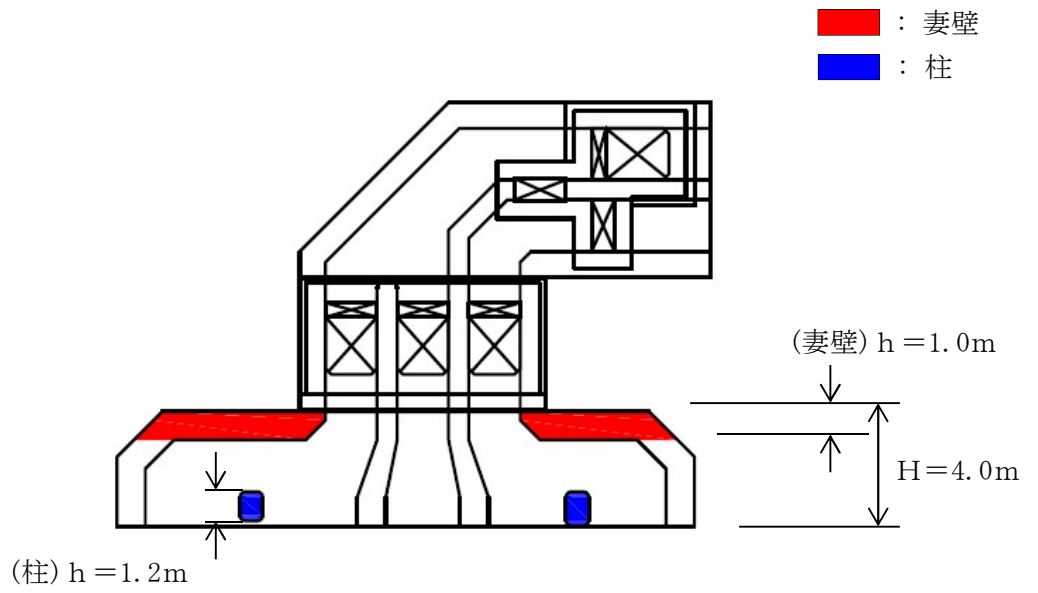

注1： 柱部は，頂版及び底版との交点のみ節点を共有する。

注2： 底版（非線形はり要素）は，勾配部の配筋・剛性・重量を考慮せず，部材厚 1.0m としてモデル化する。

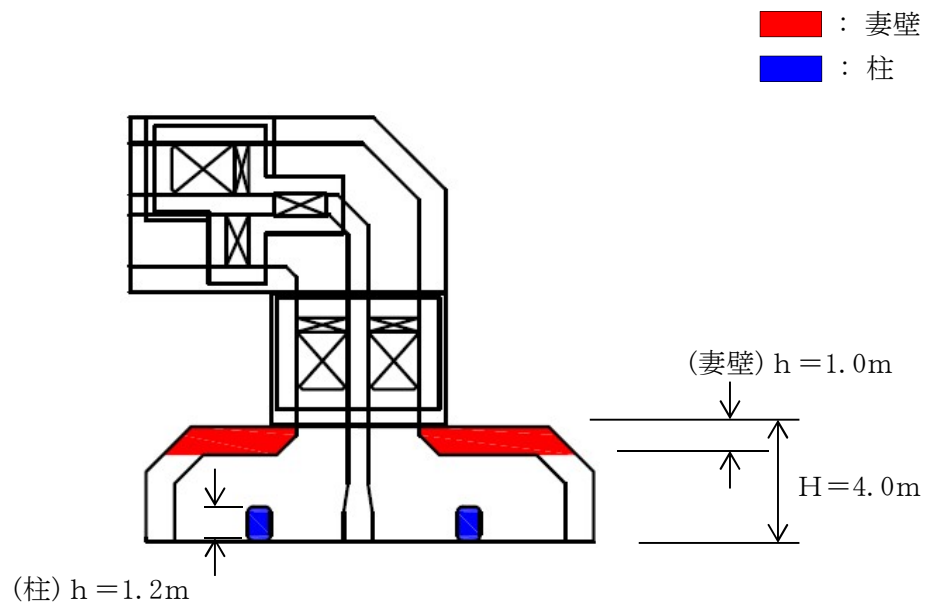
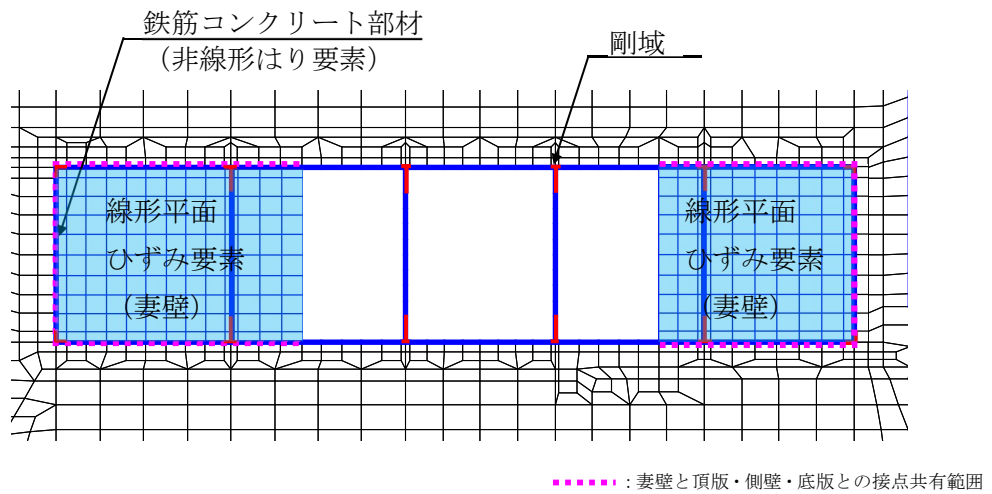
図 5-28 補機冷却用海水取水路（南側）の解析モデル（A-A断面，構造物拡大）

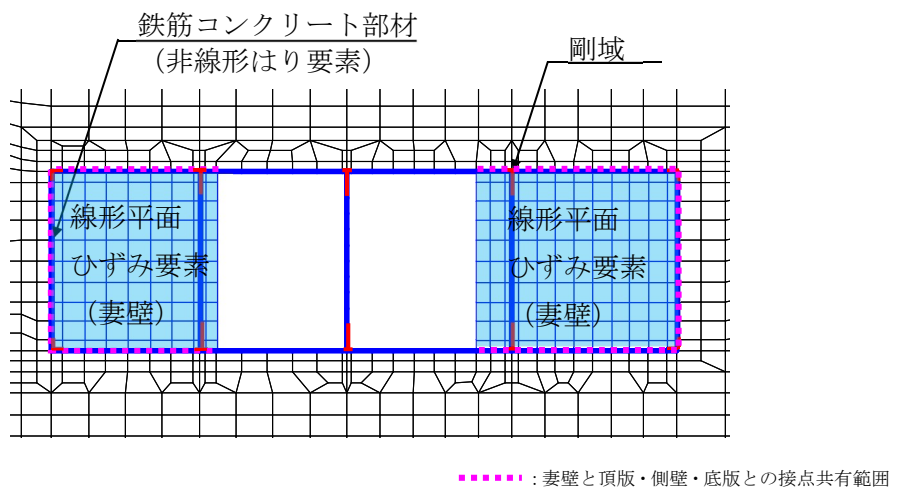

注1： 柱部は，頂版及び底版との交点のみ節点を共有する。

注2： 底版（非線形はり要素）は，勾配部の配筋・剛性・重量を考慮せず，部材厚 1.0m としてモデル化する。

図 5-29 補機冷却用海水取水路（北側）の解析モデル（A-A断面，構造物拡大）

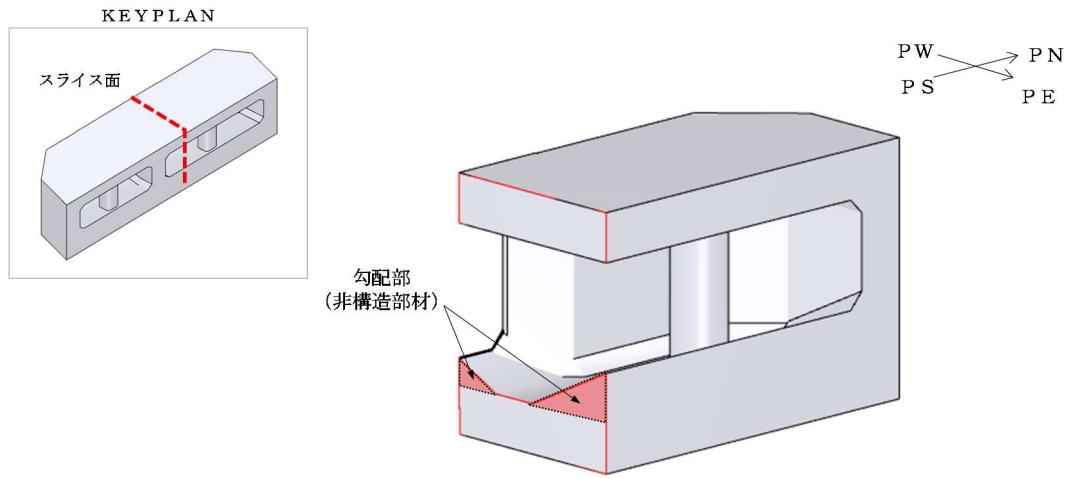

注： 底版は、非構造部材である勾配部を除いた部材厚 1.0m としてモデル化する。

図 5-30 補機冷却用海水取水路の勾配部

b. 縦断方向（EW断面）

補機冷却用海水取水路の縦断方向のB-B断面及びC-C断面では，補機冷却用海水取水路を線形平面ひずみ要素でモデル化する。側壁の剛性は，奥行方向の壁厚比に応じた等価剛性を設定する。等価剛性の算定の概念図を図5-31に，補機冷却用海水取水路の奥行幅を示した拡大図を，図5-32及び図5-33に示す。

なお，構造部材を線形としてモデル化することは，地震時に躯体に作用する土圧を，非線形性を考慮した場合と比較して大きく評価することになるため，耐震評価の観点から保守的な設定となる。

補機冷却用海水取水路の解析モデルの詳細を，図5-34及び図5-35に示す。



図5-31 等価剛性の算定の概念図（補機冷却用海水取水路(縦断方向)）



図 5-32 補機冷却用海水取水路（南側）の平面図

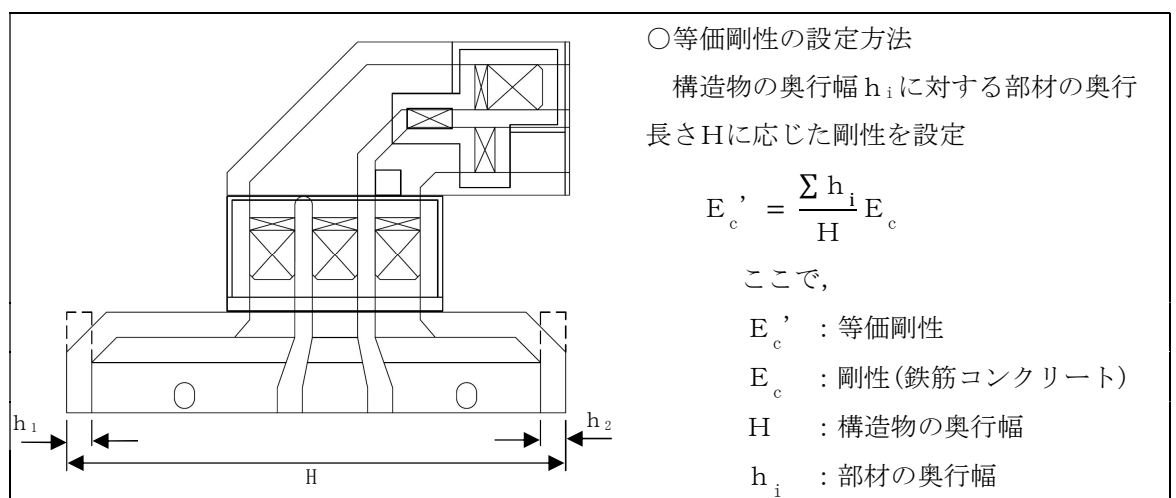

図 5-33 補機冷却用海水取水路（北側）の平面図

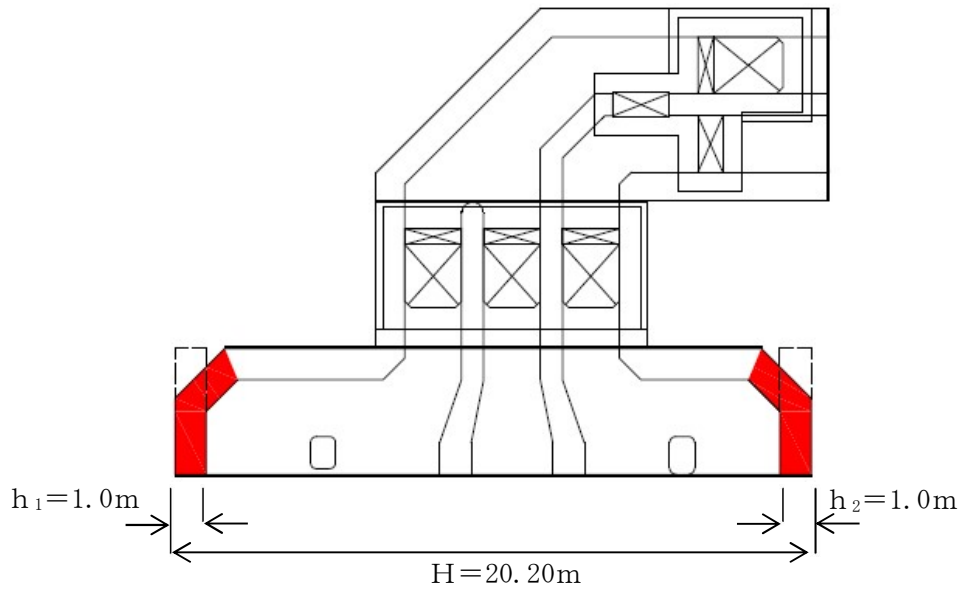

図 5-34 補機冷却用海水取水路（南側）の解析モデル（B-B断面，構造物拡大）

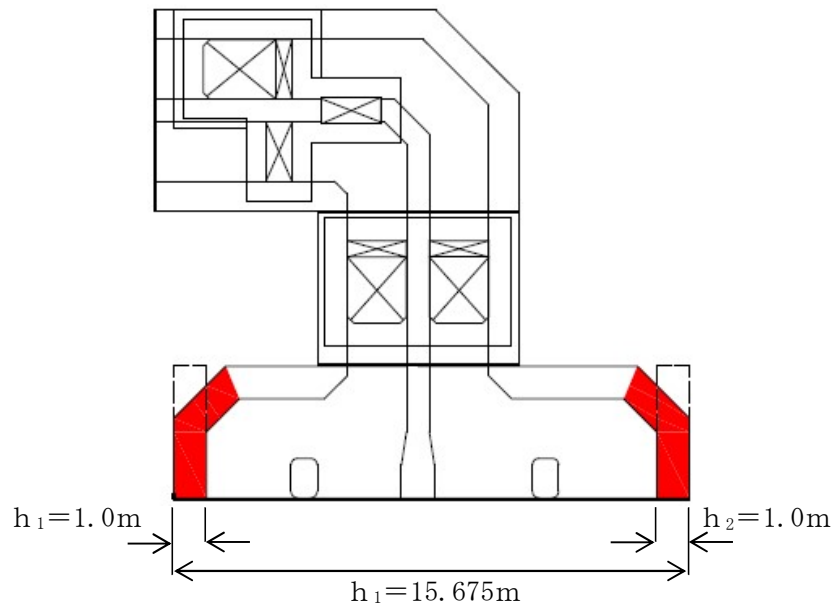

注： 補機冷却用海水取水路（北側）については，南北の妻壁で地盤改良体の有無が異なるため，それぞれの地盤条件に応じた地震応答解析モデルを設定する。

(a) 南妻壁側

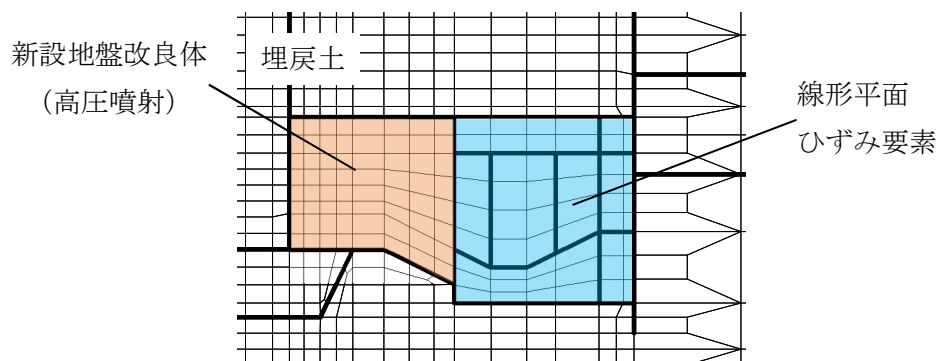
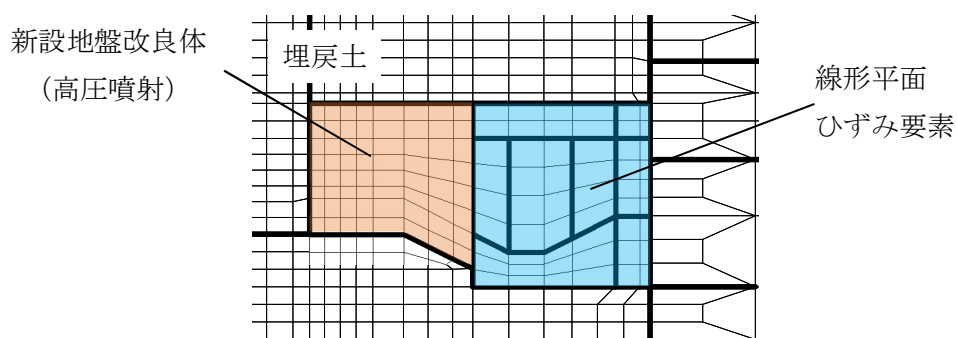
図 5-35 補機冷却用海水取水路（北側）の地震応答解析モデル（C-C断面，構造物拡大）  
(1/2)

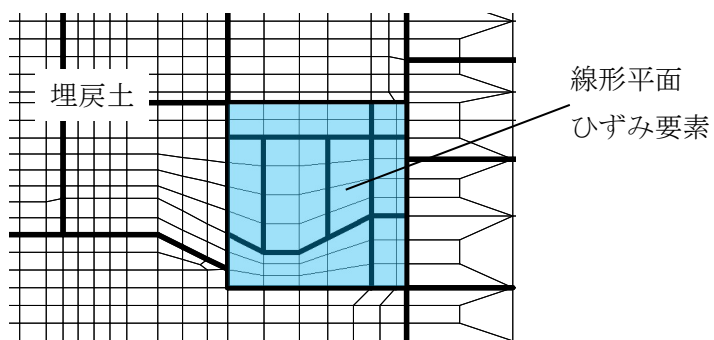

注： 補機冷却用海水取水路（北側）については，南北の妻壁で地盤改良体の有無が異なるため，それぞれの地盤条件に応じた地震応答解析モデルを設定する。

(b) 北妻壁側

図 5-35 補機冷却用海水取水路（北側）の地震応答解析モデル（C-C断面，構造物拡大）  
(2/2)

(4) 隣接構造物のモデル化

a. 取水路

補機冷却用海水取水路（横断方向）の隣接構造物である取水路は，構造部材として考慮する側壁，隔壁，底版，頂版を非線形はり要素でモデル化する。

それぞれの非線形はり要素の交点には，コンクリート標準示方書に基づき剛域を設ける。隣接構造物である取水路の拡大図を，図 5-36 に示す。



図 5-36 隣接構造物の解析モデル（A-A断面，取水路拡大）

b. タービン建屋

補機冷却用海水取水路の評価対象断面のうちB-B断面及びC-C断面には，隣接構造物である 6 号機タービン建屋をモデル化している。6 号機タービン建屋のモデル化手法概念図を図 5-37 に示す。6 号機タービン建屋は，設置変更許可申請書の基礎地盤安定性評価におけるモデル化と同様に，質点系建屋モデルから建屋各層の水平剛性 $K_H$ ，鉛直剛性 $K_V$ 及び曲げ剛性 $K_\phi$ を用いて，せん断剛性 $G_i$ ，ポアソン比 $\nu_i$ 及びヤング係数 $E_i$ を求め，等価な有限要素モデルを作成する。

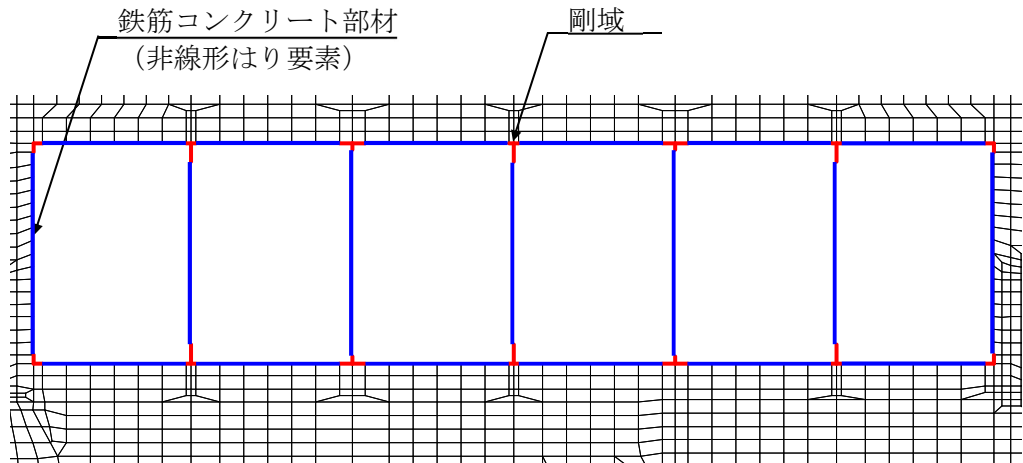

図 5-37 タービン建屋のモデル化手法概念図



(5) 地盤及びマンメイドロックのモデル化

地盤及びマンメイドロックは、マルチスプリング要素及び間隙水要素によりモデル化し、地盤については、地震時の有効応力の変化に応じた非線形せん断応力～せん断ひずみ関係を考慮する。

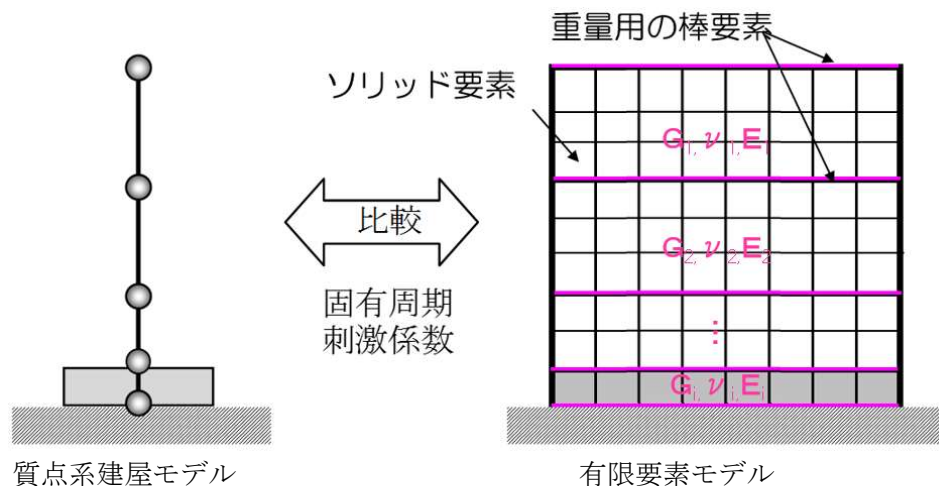
(6) 地盤改良体のモデル化

地盤改良体は、マルチスプリング要素及び間隙水要素によりモデル化する。

(7) ジョイント要素の設定

「地盤と構造物」「地盤改良体と構造物」、「マンメイドロックと構造物」、「地盤と地盤改良体」及び「マンメイドロックと地盤改良体」との接合面にジョイント要素を設けることにより、地震時の接合面における剥離及びすべりを考慮する。なお、「マンメイドロックと岩盤」との接合面については、マンメイドロックは、西山層と同等以上の力学特性を有する置き換え材料として設計されており、著しい剛性差がないことを踏まえ、ジョイント要素は配置しない。

ジョイント要素は、隣接する要素との接合面で法線方向及びせん断方向に対して設定する。法線方向については、常時の圧縮荷重以上の引張荷重が生じた場合、剛性及び応力を零とし、剥離を考慮する。せん断方向については、各要素間の接合面におけるせん断抵抗力以上のせん断荷重が生じた場合、せん断剛性を零とし、すべりを考慮する。

なお、せん断強度  $\tau_f$  は、次式により規定される。

$$\tau_f = c_B + \sigma' \tan \phi_B$$

ここで、

$\sigma'$  : 要素間の直応力

$c_B$  : 付着力

$\phi_B$  : 摩擦角

要素間の付着力  $c_B$ 、摩擦角  $\phi_B$  は、表 5-11 に示す道路橋示方書の設定を参考に、表 5-12 のとおりに設定する。周辺地盤の粘着力  $c$ 、内部摩擦角  $\phi$  より、VI-2-1-3「地盤の支持性能に係る基本方針」に基づき、表 5-13 のとおりに設定する。

表 5-11 道路橋示方書における摩擦角  $\phi_B$  と付着力  $c_B$

条 件	摩擦角 $\phi_B$ (摩擦係数 $\tan \phi_B$ )	付着力 $c_B$
土とコンクリート	$\phi_B = \frac{2}{3} \phi$	$c_B = 0$
土とコンクリートの間に栗石を敷く場合	$\left. \begin{array}{l} \tan \phi_B = 0.6 \\ \phi_B = \phi \end{array} \right\} \text{の小さい方}$	$c_B = 0$
岩とコンクリート	$\tan \phi_B = 0.6$	$c_B = 0$
土と土又は岩と岩	$\phi_B = \phi$	$c_B = c$

ただし、 $\phi$ : 支持地盤のせん断抵抗角 ( $^\circ$ )  $c$ : 支持地盤の粘着力 ( $\text{kN/m}^2$ )

(道路橋示方書より引用)

表 5-12 要素間の付着力  $c_B$  と摩擦角  $\phi_B$

条 件	付着力 $c_B$ (kN/m <sup>2</sup> )	摩擦角 $\phi_B$ (°)
地盤と構造物	0	$2/3 \phi$
地盤改良体と構造物	0	31
マンメイドロック*と構造物	0	31
地盤と地盤改良体	c	$\phi$
マンメイドロック*と地盤改良体	0	31

注記\*：マンメイドロックは，その性状から道路橋示方書における岩とみなす。

表 5-13 周辺地盤の粘着力 c と内部摩擦角  $\phi$

地質区分	粘着力 c (kN/m <sup>2</sup> )	内部摩擦角 $\phi$ (°)
埋戻土	0.0 (9.6) *	35.9 (34.8) *

注記\*：括弧内の数字は，地下水位以浅の数値を表す。

また，ジョイント要素のばね定数は，数値解析上不安定な挙動を起こさない程度に十分大きい値として，港湾構造物設計事例集（上巻）（沿岸技術研究センター，平成 19 年 3 月）に従い，表 5-14 のとおり設定する。ジョイント要素の力学特性を図 5-38 に，ジョイント要素の配置を図 5-39 に示す。

表 5-14 ジョイント要素のばね定数

対象	圧縮剛性 $k_n$ (kN/m <sup>3</sup> )	せん断剛性 $k_s$ (kN/m <sup>3</sup> )
側方及び底面	$1.0 \times 10^6$	$1.0 \times 10^6$



図 5-38 ジョイント要素の力学特性

— : ジョイント要素



(a) 補機冷却用海水取水路 横断方向 (A-A断面)

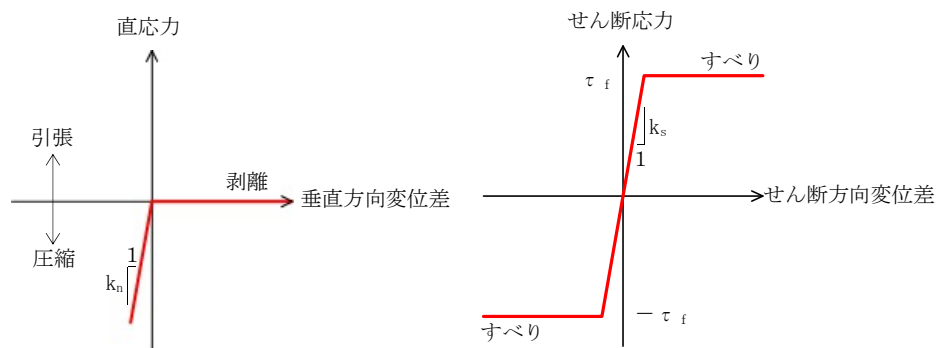
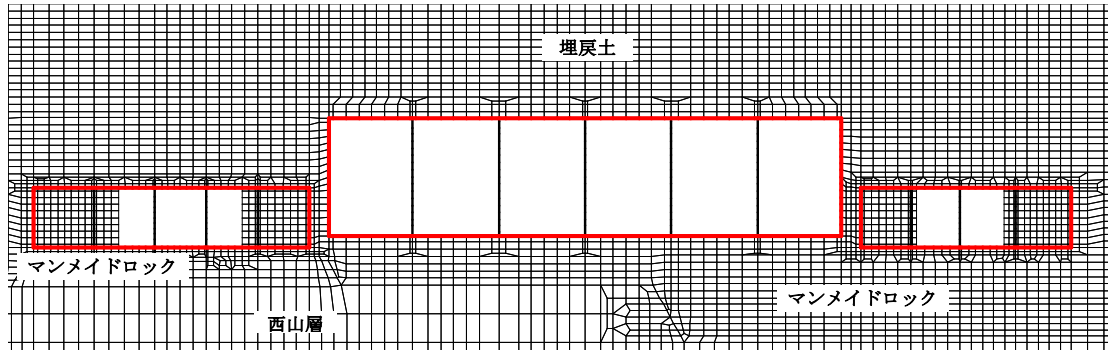
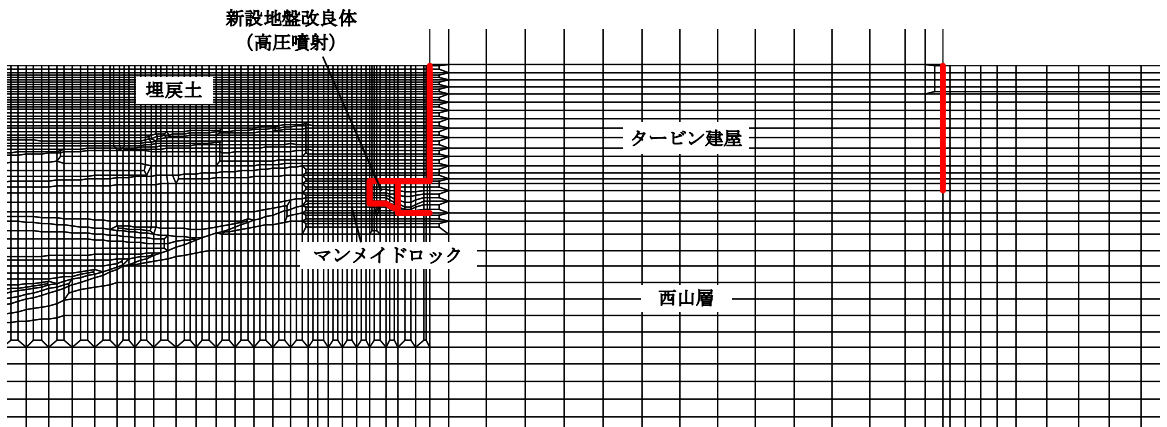

(北妻壁側, 南妻壁側)

(b) 補機冷却用海水取水路 (南側) 縦断方向 (B-B断面)

図 5-39 ジョイント要素の配置 (1/2)

— : ジョイント要素

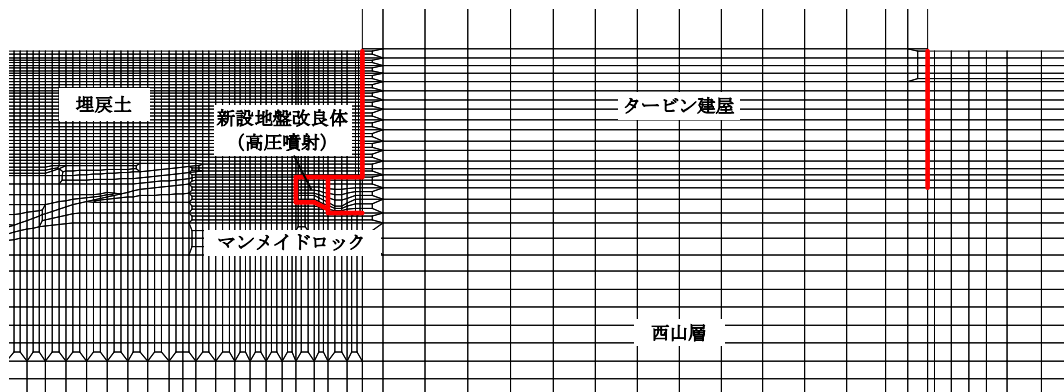

(南妻壁側)

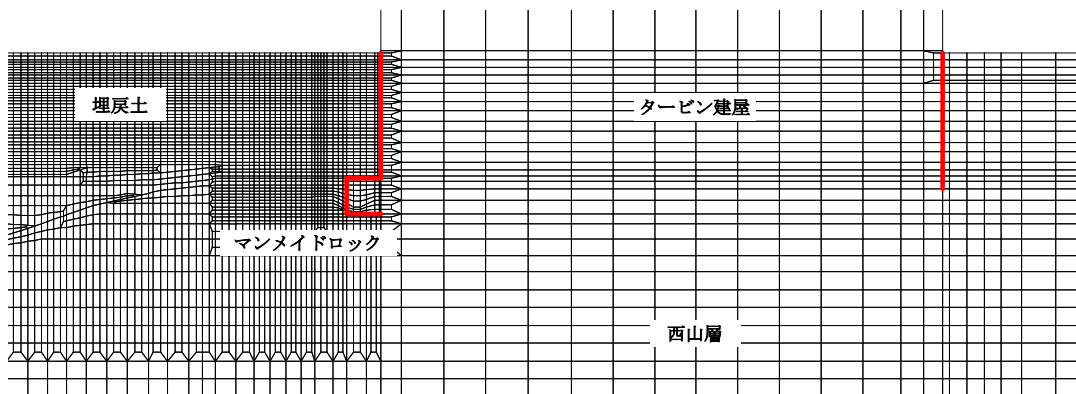

(北妻壁側)

(c) 補機冷却用海水取水路 (北側) 縦断方向 (C-C断面)

図 5-39 ジョイント要素の配置 (2/2)

(8) 材料特性の設定

鉄筋コンクリート部材は非線形はり要素及び線形平面ひずみ要素を用いてモデル化する。非線形はり要素の非線形特性の設定においては、コンクリート及び鉄筋について、それぞれの非線形性を考慮する。材料の非線形特性はコンクリート標準示方書に準拠し設定する。

部材の非線形特性は以下のとおりである。

図 5-40 に、鉄筋コンクリート部材における、 $M-\phi$  関係のトリリニアモデルによる骨格曲線を示す。また、コンクリート及び鉄筋の応力-ひずみ曲線を図 5-41 及び図 5-42 に示す。トリリニアモデルによる骨格曲線と履歴特性の関係を図 5-43 に示す。履歴特性には、修正武田モデルを適用する。

有効応力解析コード「FLIP Ver. 7.4.1」における当該非線形特性では、地震時における部材の軸力は一定とされることから、常時応力解析により各部材に発生する軸力にて当該非線形特性を設定する。軸力変動が部材の非線形特性に及ぼす影響については、(参考資料 3) に示す。

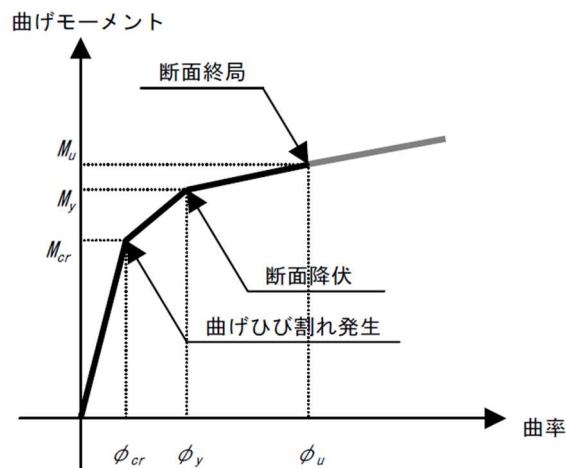

(土木学会マニュアルより引用)

図 5-40  $M-\phi$  関係のトリリニアモデルによる骨格曲線 (鉄筋コンクリート部材)

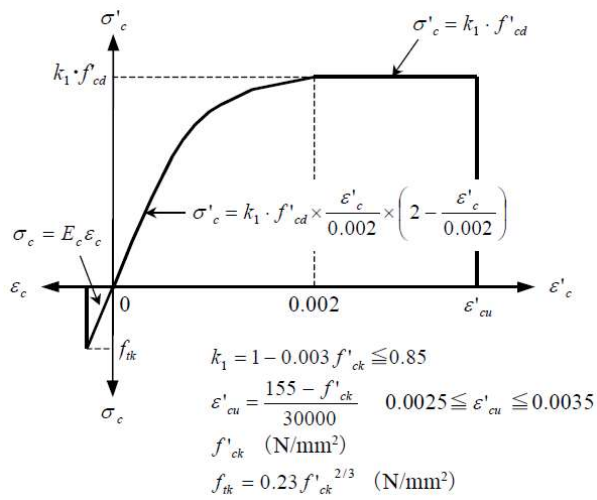

(土木学会マニュアルより引用)

図 5-41 コンクリートの応力-ひずみ曲線

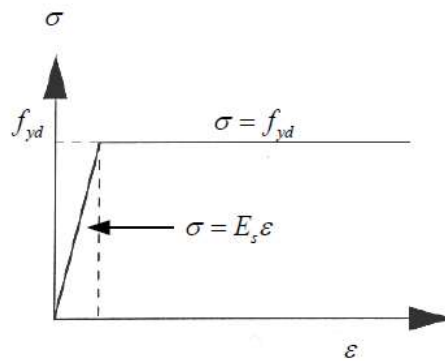

(土木学会マニュアルより引用)

図 5-42 鉄筋の応力-ひずみ曲線

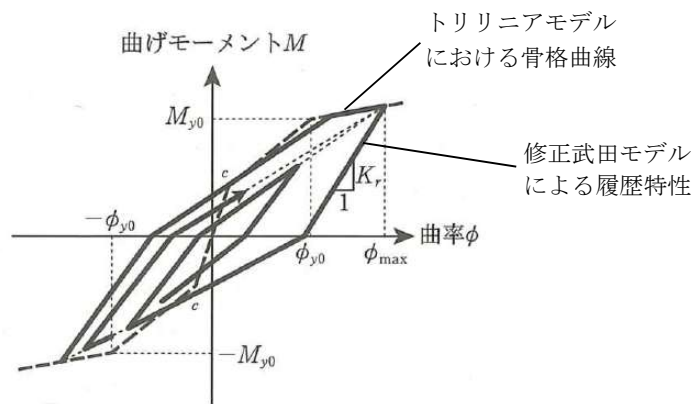

(道路橋示方書 (V耐震設計編)・同解説 (平成 14 年 3 月) に一部加筆)

図 5-43 鉄筋コンクリート部材の履歴特性 (修正武田モデル)

### 5.3.3 減衰定数

減衰定数は、「屋外重要土木構造物の耐震性についての計算書（KK6 補足-027） 資料1 屋外重要土木構造物の耐震安全性評価について」に基づき設定する。

### 5.3.4 荷重の組合せ

耐震評価にて考慮する荷重は、通常運転時の荷重（永久荷重）及び地震荷重を抽出し、それぞれを組み合わせ設定する。地震荷重には、地震時土圧及び動水圧の反力による荷重が含まれるものとする。なお、補機冷却用海水取水路には荷重として考慮すべき機器・配管は存在しない。

積雪荷重については、補機冷却用海水取水路が地中に埋設された構造物であることを考慮すると、構造物に与える影響は軽微であると判断し、地震力を組合せる荷重としては除外した。

なお、補機冷却用海水取水路は地中に埋設された構造物であることから、運転時の異常な過度変化時の状態及び設計基準事故時の状態の影響を受けないため、当該状態についての組合せは考慮しないものとする。また、重大事故等対処時においても、地中で設計基準事故時の条件を上回るような事象は発生しないため、設計基準事故時の条件を上回る荷重はない。

荷重の組合せを表5-15に示す。

表5-15 荷重の組合せ

種別		荷重		算定方法の概要
永久 荷重	固定 荷重	躯体自重	○	・設計図書に基づき、対象構造物の体積に材料の密度を乗じて設定する
		機器・配管自重	—	・機器・配管はないことから、考慮しない
		土被り荷重	○	・常時応力解析により設定する
		永久上載荷重	—	・地盤表面に恒常的に置かれる設備等はないことから、考慮しない
		静止土圧	○	・常時応力解析により算定する
		外水圧	○	・地下水位（T.M.S.L. 8.0m）に応じた静水圧を設定する ・地下水の密度を考慮する
		内水圧	○	・T.M.S.L. 1.0m*に応じた静水圧を設定する ・海水の密度を考慮する
		雪荷重	—	・埋設構造物であるため、積雪を考慮しない
偶発荷重 (地震荷重)	水平地震動	○	・基準地震動 $S_s$ による水平・鉛直同時加振を考慮する ・躯体、動土圧を考慮する	
	鉛直地震動	○		
	動水圧	○	・水位条件及び密度は、永久荷重のうち内水圧と同様とする ・地震時動水圧を付加質量により考慮する	

注記\*：内水圧の水位は、朔望平均満潮位 T.M.S.L. 0.49m に対し、保守性を考慮し T.M.S.L. 1.0m とする。（共通条件：スクリーン室，取水路，補機冷却用海水取水路）

(1) 外水圧

外水圧は、地下水位に応じた静水圧を設定する。地下水位は、VI-2-1-3「地盤の支持性能に係る基本方針」に基づき、T. M. S. L. 8. 0mに設定する。設定の際は、地下水の密度として、 $1.00\text{g}/\text{cm}^3$ を考慮する。

(2) 内水圧

補機冷却用海水取水路の内部には、朔望平均満潮位 T. M. S. L. 0. 49m に対して保守的に設定した T. M. S. L. 1. 0m を静水面とした静水圧を内水圧として設定する。設定の際は、海水の密度として、 $1.03\text{g}/\text{cm}^3$ を考慮する。

A-A断面（南側）における内水圧図を図5-44に、A-A断面（北側）における内水圧図を図5-45に示す。

(内水位) :  $\nabla$ T. M. S. L. 1. 0m



図5-44 内水圧図 A-A断面（南側）

(内水位) :  $\nabla$ T. M. S. L. 1. 0m



図5-45 内水圧図 A-A断面（北側）

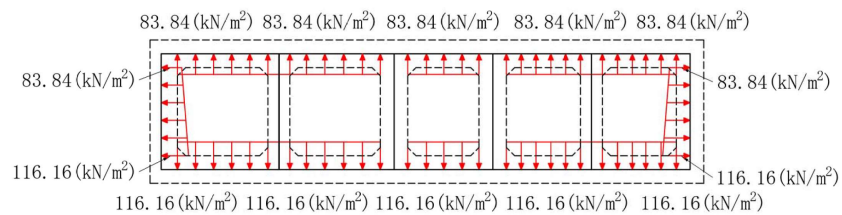

(3) 動水圧

補機冷却用海水取水路の内部には、朔望平均満潮位 T. M. S. L. 0.49m に対して保守的に設定した T. M. S. L. 1.0m を水面とした動水圧を付加質量として設定し、地震時の影響を考慮する。設定の際は、海水の密度として、 $1.03\text{g}/\text{cm}^3$  を考慮する。

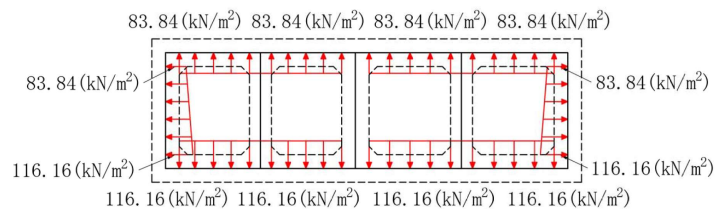
a. A-A断面（南側）

A-A断面（南側）における動水圧図を図5-46に示す。

A-A断面（南側）は満水状態で自由水面が存在しないため、付加質量を設定する際は、水平動による動水圧は左右の壁（側壁、柱、隔壁）に半分ずつ等しく作用させ、鉛直動による動水圧は頂版、底版に半分ずつ等しく作用させるものとする。

(内水位) :  $\nabla$ T. M. S. L. 1.0m

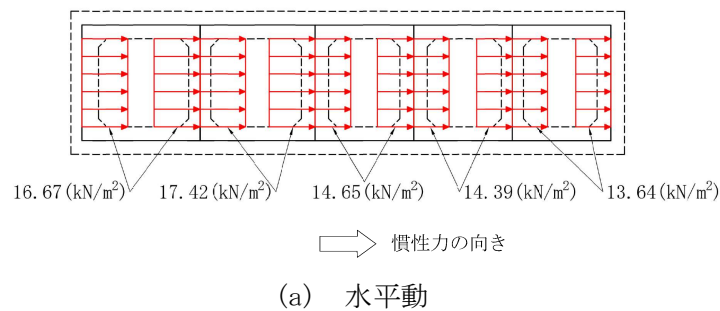

(内水位) :  $\nabla$ T. M. S. L. 1.0m



図5-46 動水圧図 A-A断面（南側）

b. A-A断面（北側）

A-A断面（北側）における動水圧図を図5-47に示す。

A-A断面（北側）は満水状態で自由水面が存在しないため、付加質量を設定する際は、水平動による動水圧は左右の壁（側壁、柱、隔壁）に半分ずつ等しく作用させ、鉛直動による動水圧は頂版、底版に半分ずつ等しく作用させるものとする。

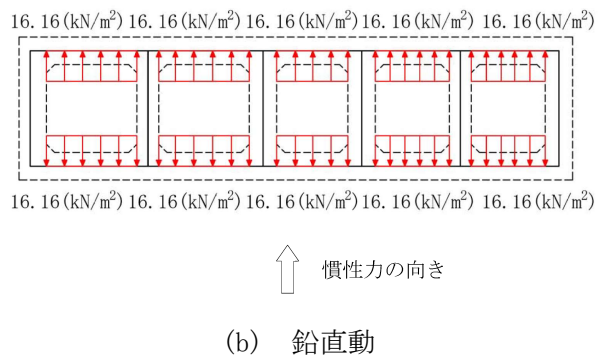
(内水位) :  $\nabla$ T. M. S. L. 1. 0m

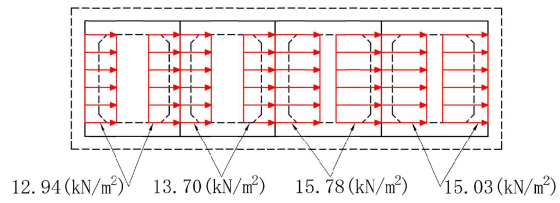

⇒ 慣性力の向き

(a) 水平動

(内水位) :  $\nabla$ T. M. S. L. 1. 0m

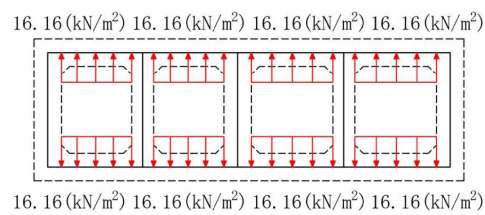

↑ 慣性力の向き

(b) 鉛直動

図5-47 動水圧図 A-A断面（北側）

### 5.3.5 耐震評価における解析ケース

補機冷却用海水取水路は地中埋設構造物であるため、地震時の応答は地盤の応答に大きく影響される。また、構造物の地震時の変形は、主に上載地盤から頂版に作用するせん断力及び側方地盤から作用する土圧によって生じ、これらの作用力は地盤のせん断弾性係数に大きく依存する。したがって、補機冷却用海水取水路の耐震評価においてばらつきを考慮する物性値は、地盤のせん断変形を定義する初期せん断弾性係数 $G_0$ とする。

耐震評価における解析ケースを表 5-16 に示す。

地盤剛性のばらつきの影響を考慮するため、地表付近で地下水面をまたぐ地層（埋戻土及び新期砂層）のばらつきは、初期せん断弾性係数と有効拘束圧の関係から初期せん断弾性係数の標準偏差 $\sigma$ を用いて、せん断波速度のばらつきとして設定する。地下水以深の飽和土層（沖積層及び古安田層）のばらつきは、各地層の PS 検層の結果からせん断波速度の標準偏差 $\sigma$ を求め、せん断波速度のばらつきとして設定する（解析ケース②，③，⑤）。

地盤の液状化強度特性は、代表性及び網羅性を踏まえた上で保守性を考慮し、液状化強度試験データの最小二乗法による回帰曲線と、その回帰係数の自由度を考慮した不偏分散に基づく標準偏差 $\sigma$ を用いて、液状化強度特性を $(-1\sigma)$ にて設定する（解析ケース①，②，③）。

また、構造物への応答加速度に対する保守的な配慮として、地盤の非液状化の条件を仮定した解析ケースを設定する（解析ケース④，⑤）。

上記の地盤剛性及び液状化強度特性の設定を組み合わせた解析ケース（①～⑤）を実施することにより、地盤物性のばらつきの影響を網羅的に考慮する。

耐震評価においては、全ての基準地震動 $S_s$ に対して解析ケース①（基本ケース）で地震応答解析を実施し、基礎地盤の支持性能については得られた応答値から、曲げ軸力照査及びせん断力照査については3次元構造解析から照査値を算定する。また、解析ケース①において、曲げ軸力照査及びせん断力照査をはじめとした全ての評価項目について、各照査値が最も厳しい（許容限界に対する余裕が最も小さい）地震動を用い、追加解析ケースとして解析ケース②～⑤で地震応答解析を実施し、解析ケース①（基本ケース）と同様に照査値を算定する。最も厳しい地震動の選定は、照査値 1.0 に対して 2 倍の余裕となる照査値 0.5 以上を相対的に厳しい地震動の選定の目安として実施する。また、上記解析ケースの結果を踏まえ、さらに照査値が大きくなる可能性がある場合は、追加解析を実施する。

追加解析ケースを実施する地震動の選定フローを図 5-48 に示す。

表 5-16 耐震評価における解析ケース

解析ケース		①	②	③	④	⑤	
		基本ケース	地盤物性のばらつき (+1σ) を考慮した解析ケース	地盤物性のばらつき (-1σ) を考慮した解析ケース	非液状化の条件を仮定した解析ケース	地盤物性のばらつき (+1σ) を考慮して非液状化の条件を仮定した解析ケース	
地盤剛性の設定		地盤剛性 (平均値)	地盤剛性 (+1σ)	地盤剛性 (-1σ)	地盤剛性 (平均値)	地盤剛性 (+1σ)	
液状化強度特性の設定		液状化強度特性 (-1σ)	液状化強度特性 (-1σ)	液状化強度特性 (-1σ)	液状化パラメータを非適用	液状化パラメータを非適用	
地震動 (位相)	Ss-1	++*	実施				
		+ -*	実施				
		- +*	実施				
		--*	実施				
	Ss-2		実施				
	Ss-3	++*	実施				
		+ -*	実施				
		- +*	実施				
		--*	実施				
	Ss-4		実施				
	Ss-5		実施				
	Ss-6		実施				
	Ss-7		実施				
	Ss-8	++*	実施				
+ -*		実施					

全ての基準地震動 Ss に対して実施する①の解析ケース (基本ケース) において、せん断力照査及び曲げ軸力照査をはじめとした全ての照査項目について、各照査値が最も厳しい (許容限界に対する余裕が最も小さい) 地震動を用い、②~⑤より追加解析ケースを実施する。また、上記解析ケースの結果を踏まえ、さらに照査値が大きくなる可能性がある場合は、追加解析を実施する。

注記\* : 表中の符号+, -は地震動の位相 (水平, 鉛直) を示す。



図 5-48 解析ケース②～⑤より追加解析ケースを実施する地震動の選定フロー

## 5.4 3次元構造解析

### 5.4.1 解析手法

補機冷却用海水取水路の評価は、構造物の三次元的な形状の影響を考慮するため、非線形積層シェル要素及び非線形はり要素でモデル化し、水平2方向及び鉛直方向の荷重に対する評価を、3次元構造解析を用いて行う。

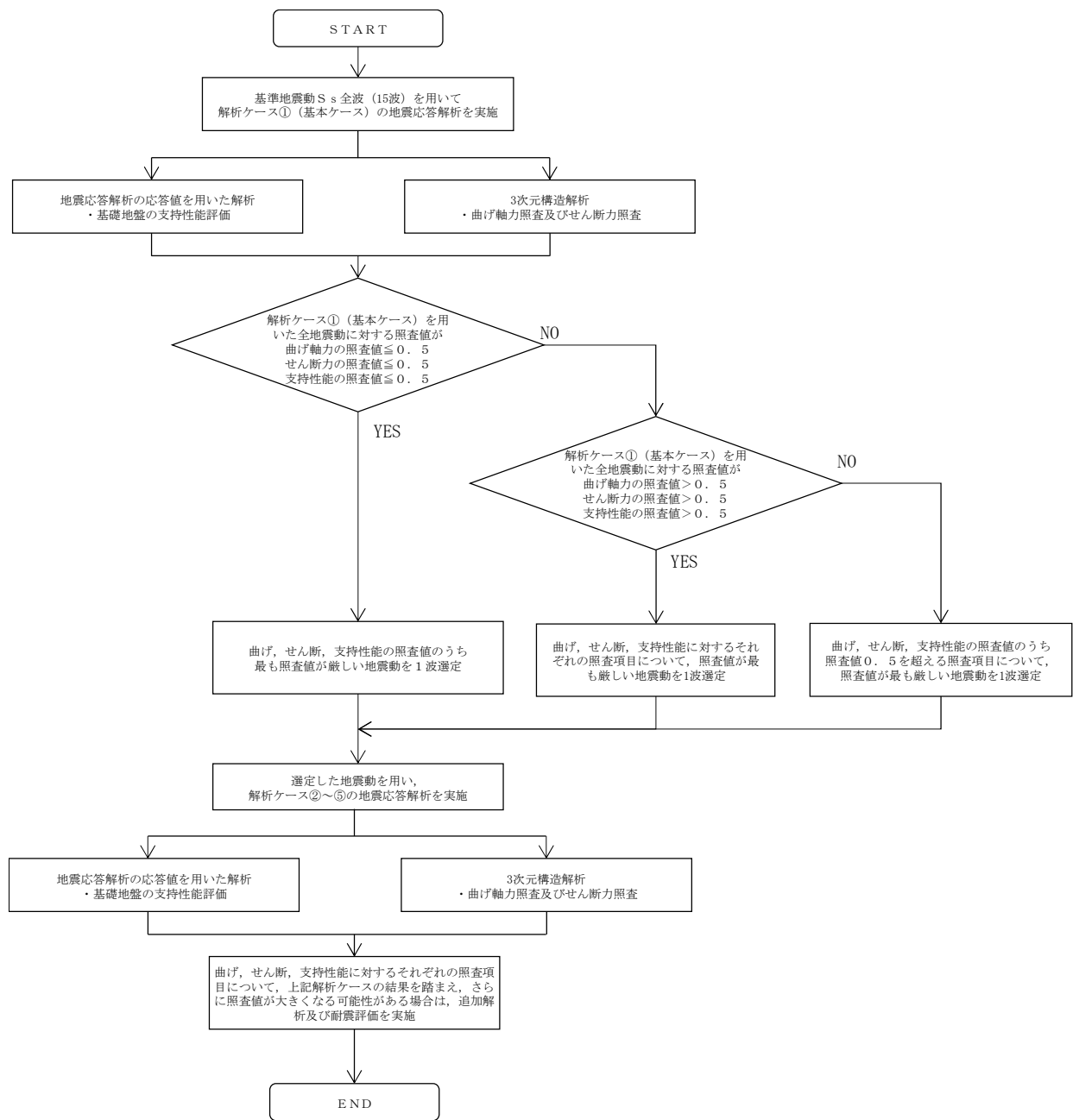
補機冷却用海水取水路に作用する荷重は、地震応答解析（2次元動的有限要素法解析）において構造物の評価に支配的な荷重が作用する時刻を選定し、当該時刻における地震時応答から設定する。3次元構造解析には、解析コード「Engineer's Studio Ver.8.0.1」を用いる。

本検討で扱う非線形積層シェル要素は、断面高さ方向に分割された鉄筋コンクリート部材の各層に対し、前川モデルに基づく非線形性を考慮しており、これを断面高さ方向に積分することで、面内変形だけでなく面外変形の非線形挙動も考慮する。

なお、前川モデルは新規制基準適合性審査において使用実績のある解析コード「WCOMD」に適用されている構成則であり、「コンクリート標準示方書〔設計編〕（土木学会，2012年）」にも規定されている。

解析コードの検証及び妥当性確認の概要については、VI-2別紙「計算機プログラム（解析コード）の概要」に示す。

#### 5.4.2 解析モデルの設定

##### (1) 構造物のモデル化

補機冷却用海水取水路のうち、柱以外の部材については材料の非線形特性を考慮した非線形積層シェル要素でモデル化する。非線形積層シェル要素は隔壁(部材厚 0.7m)は 6 層、隔壁以外(部材厚 1.0m)は 8 層とし、主鉄筋の位置が層の中心となるよう、主鉄筋位置に鉄筋コンクリート要素を設定する。鉄筋コンクリート要素を除く範囲は、無筋コンクリート要素でモデル化する。非線形はり要素としてモデル化する柱については、断面を小領域に分割し、分割された小領域には積層シェル要素と同じ構成則を適用する。

モデル概念図を図 5-49 に、要素分割図を図 5-50 及び図 5-51 に示す。

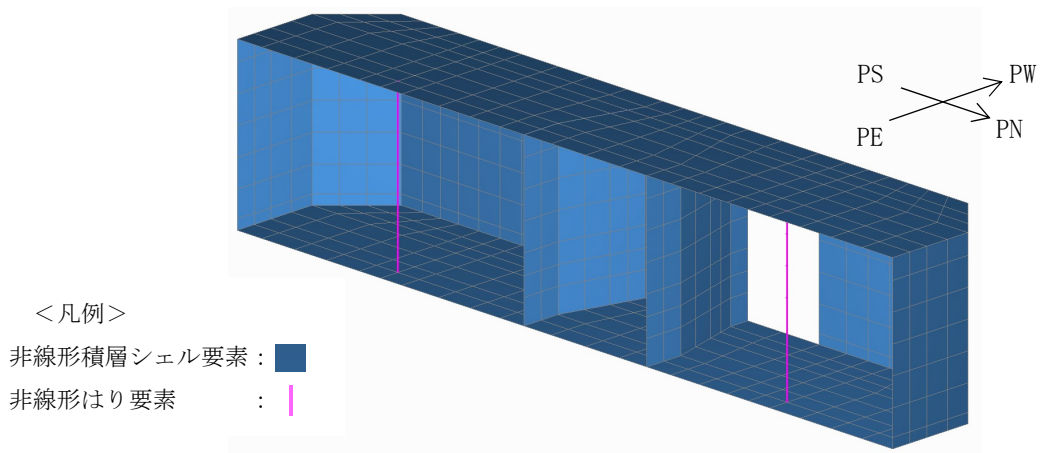

(a) 補機冷却用海水取水路（南側）

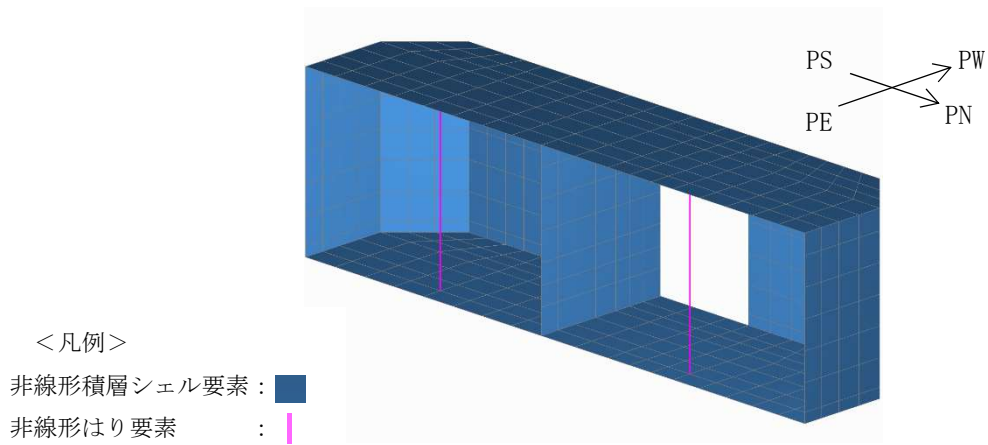

(b) 補機冷却用海水取水路（北側）

図 5-49 3次元構造解析モデルの概念図



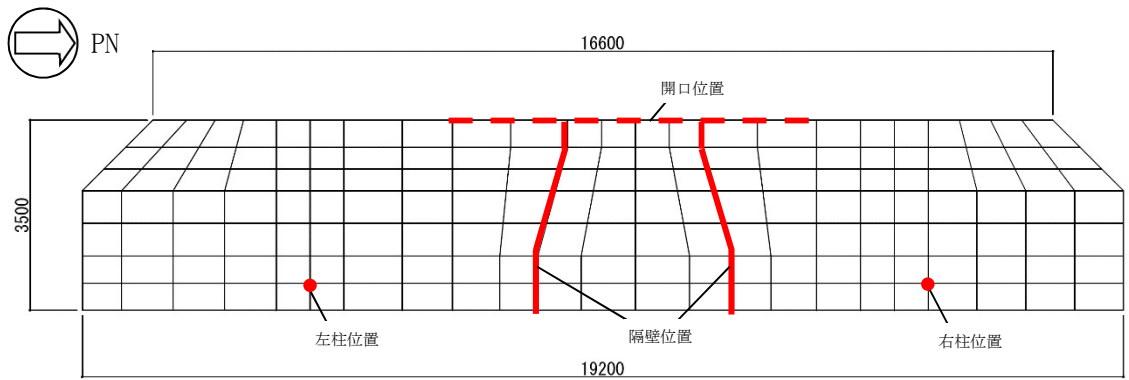
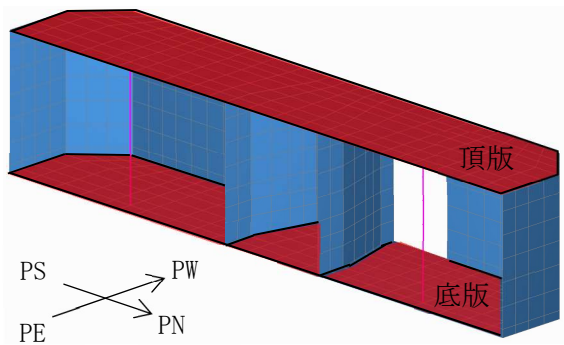

(a) 頂版及び底版

(単位：mm)

図 5-50 要素分割図 (補機冷却用海水取水路 (南側)) (1/3)

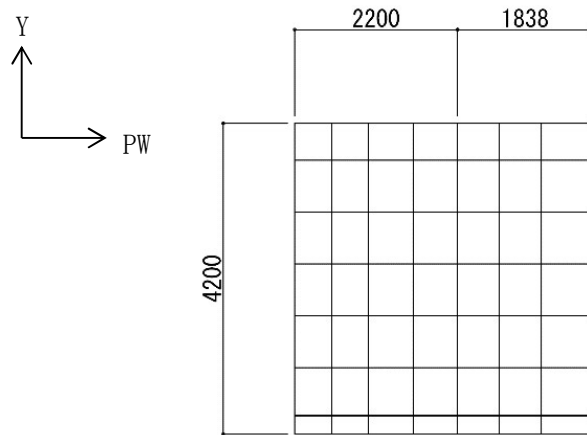
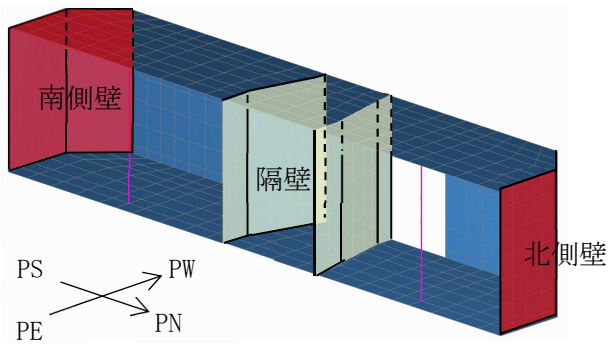

(b) 南側壁及び北側壁

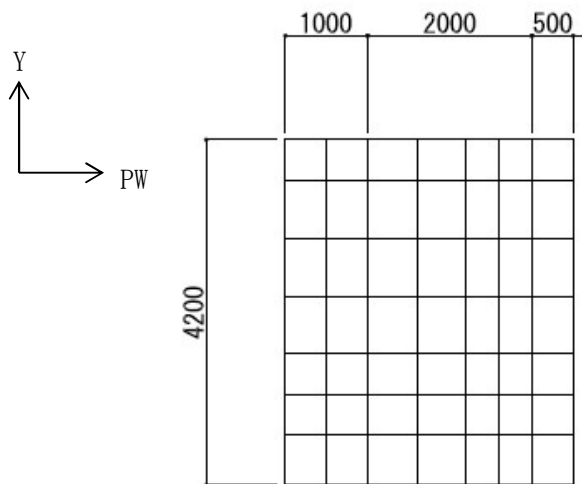

(c) 隔壁

(単位：mm)

図 5-50 要素分割図（補機冷却用海水取水路（南側））（2/3）

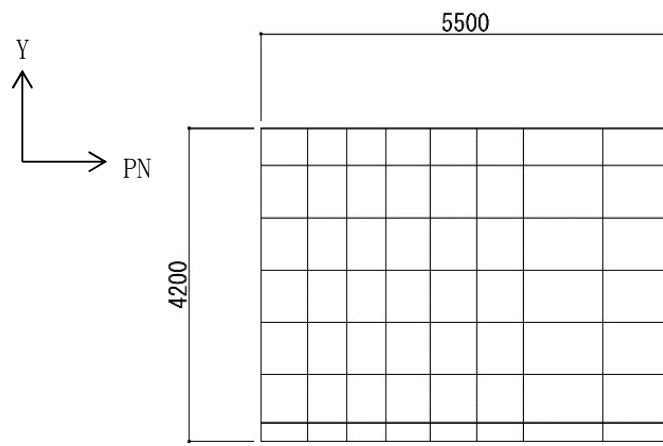
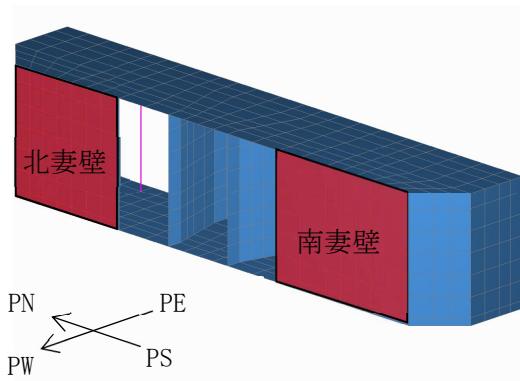

(d) 南妻壁

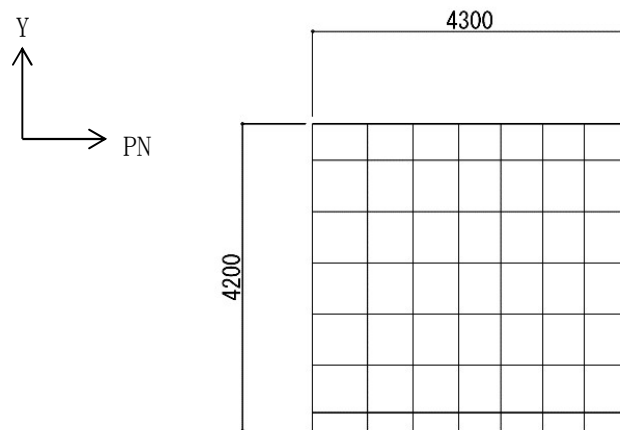

(e) 北妻壁

(単位：mm)

図 5-50 要素分割図 (補機冷却用海水取水路 (南側)) (3/3)

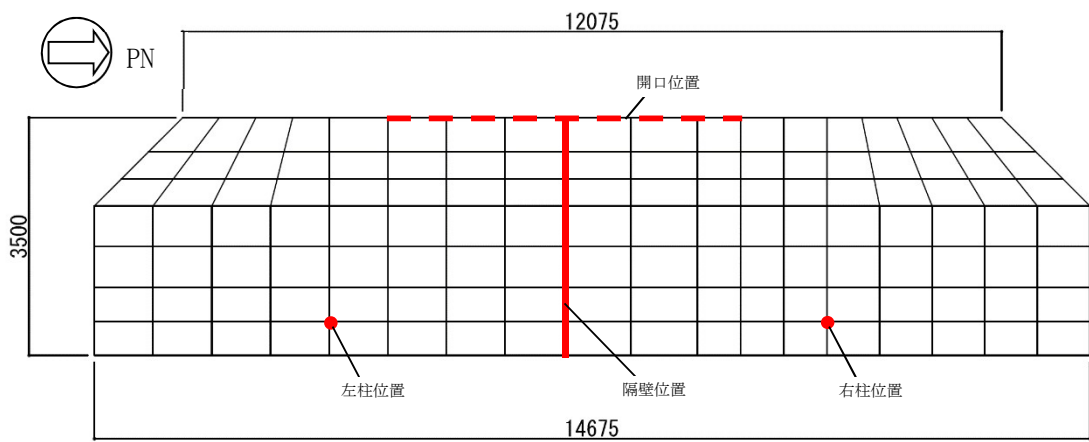
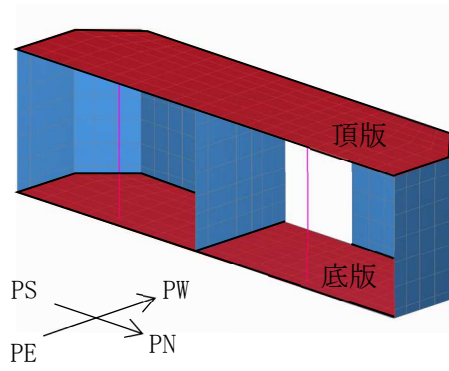

(a) 頂版及び底版

(単位：mm)

図 5-51 要素分割図 (補機冷却用海水取水路 (北側)) (1/3)

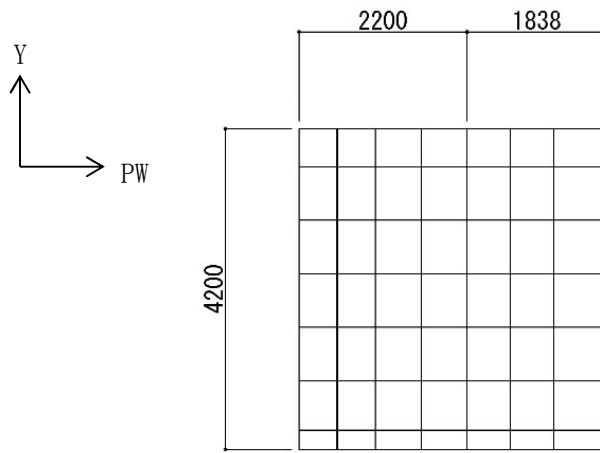
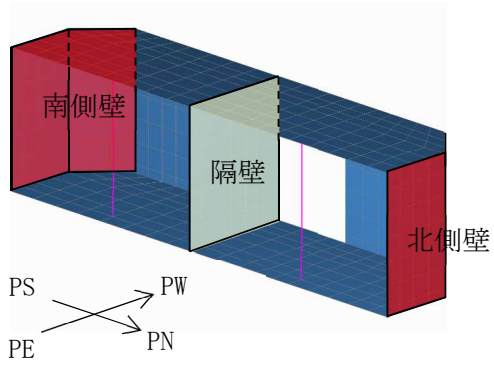

(b) 南側壁及び北側壁

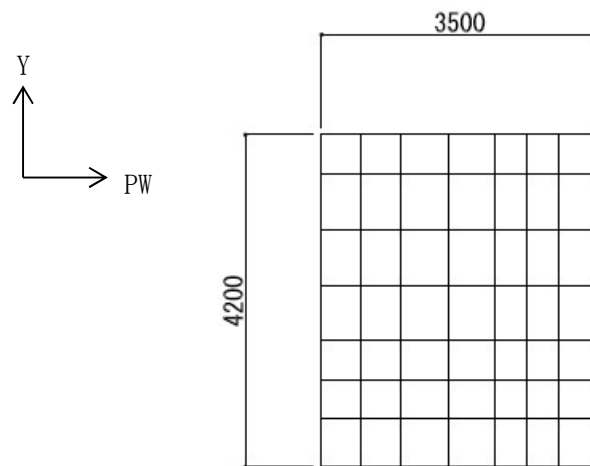

(c) 隔壁

(単位：mm)

図 5-51 要素分割図 (補機冷却用海水取水路 (北側)) (2/3)

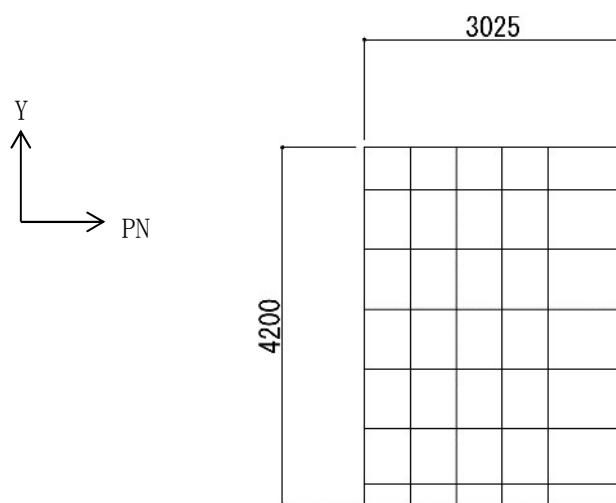
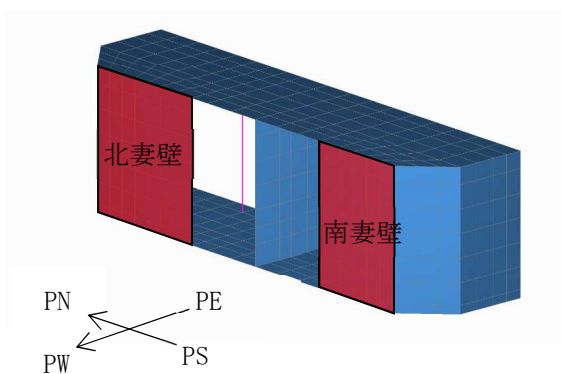

(d) 南妻壁

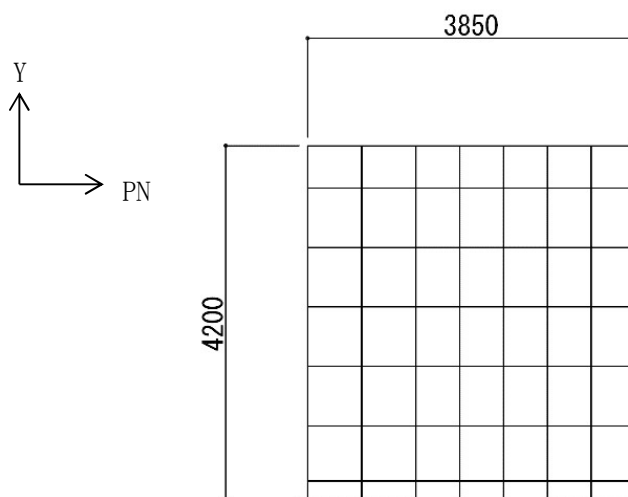

(e) 北妻壁

(单位: mm)

图 5-51 要素分割图 (補機冷却用海水取水路 (北側)) (3/3)

(2) 境界条件

3次元構造解析における境界条件として、底面には地盤ばね要素を配置する。

また、東側のタービン建屋との接続面については、耐震ジョイントが設置されていることから、NS方向及び鉛直方向にはローラーを配置する。EW方向には、隣接するタービン建屋により構造物の変形が拘束されることから、固定とする。西側の水路部との接続面は、土圧が西側から東側に作用することを踏まえ、自由境界とする。

境界条件の概念図を図5-52に示す。

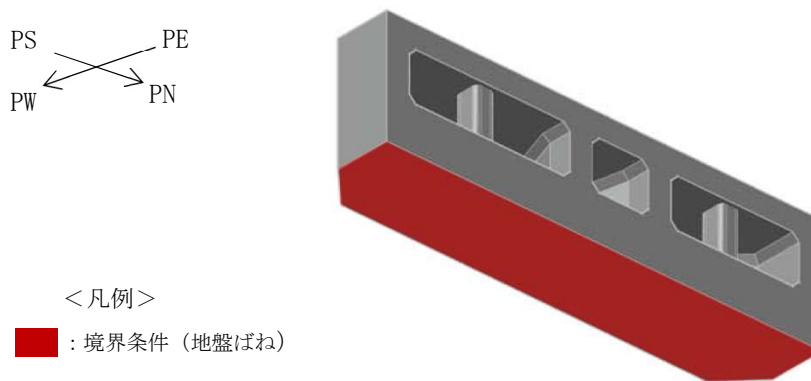

(a) 底面境界 (地盤ばね)

図5-52 3次元構造解析モデルの境界条件の概念図 (1/2)

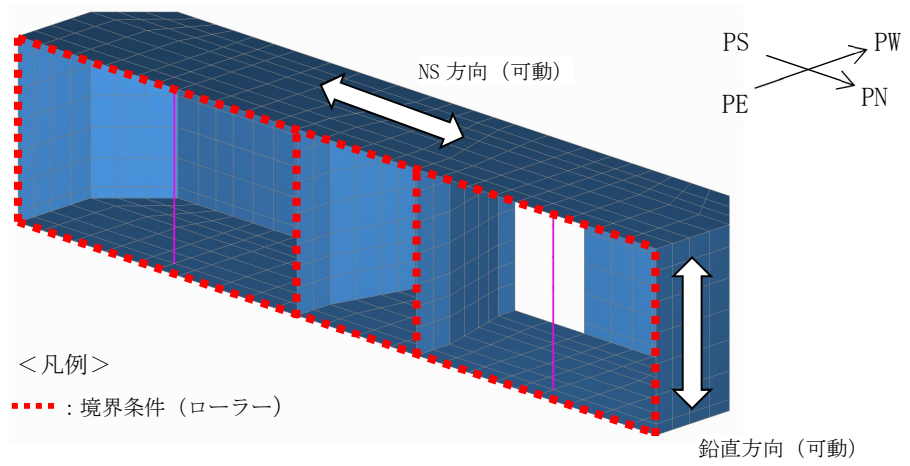

鳥瞰図 (東側)

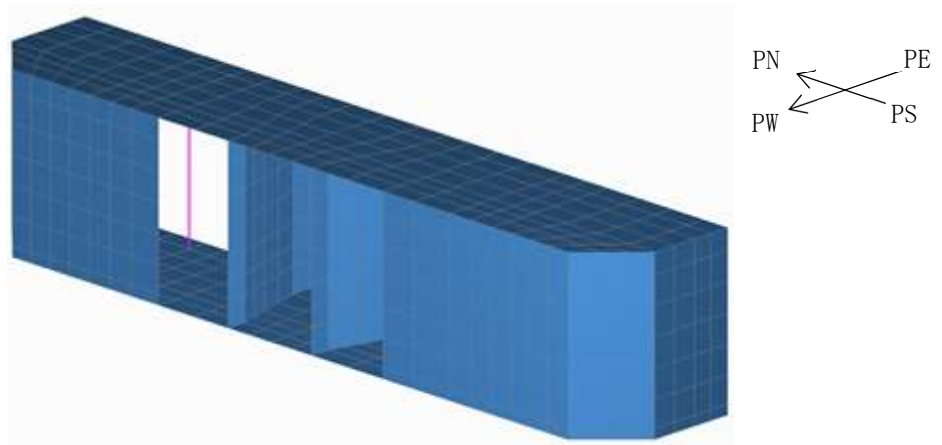

鳥瞰図 (西側)

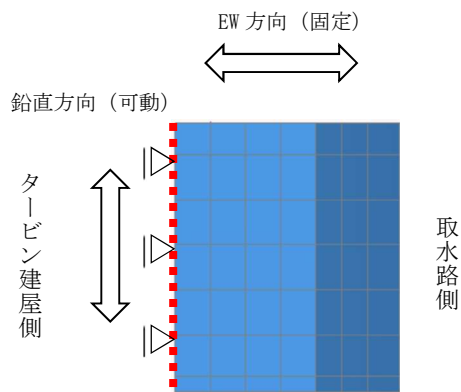

側面図

(b) タービン建屋境界 (ローラー)

図 5-52 3次元構造解析モデルの境界条件の概念図 (2/2)



(3) 剛域の設定

補機冷却用海水取水路の3次元構造解析モデルでは、柱は非線形はり要素、側壁及び隔壁は非線形積層シェル要素でモデル化する。

一般に、3次元の解析モデルでは、2次元の地震応答解析モデルと同様の方法で剛域に大きな剛性を付与すると、フレームのような構造体だけで多くの荷重成分を受け持ち本来の構造躯体の特性を表現できない場合がある。これを避けるため、3次元構造解析モデルには剛域を設定しないことを基本とする。ただし、補機冷却用海水取水路については、図5-53に示すように、底版の部材厚（実形状）が他の部材と比較して相対的に厚いことを踏まえ、2次元の地震応答解析と同様に土木学会マニュアルに基づく剛域を設定する（図5-54参照）。

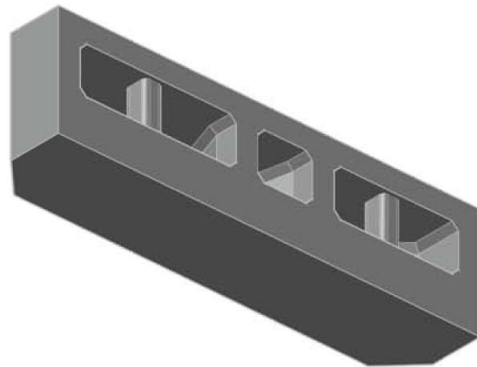

(a) 補機冷却用海水取水路（南側）

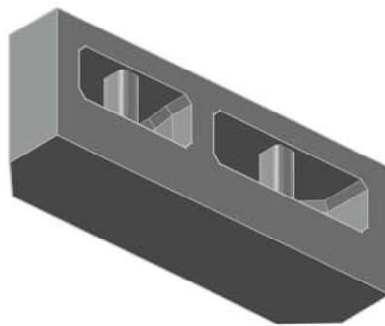

(b) 補機冷却用海水取水路（北側）

図 5-53 補機冷却用海水取水路の実形状

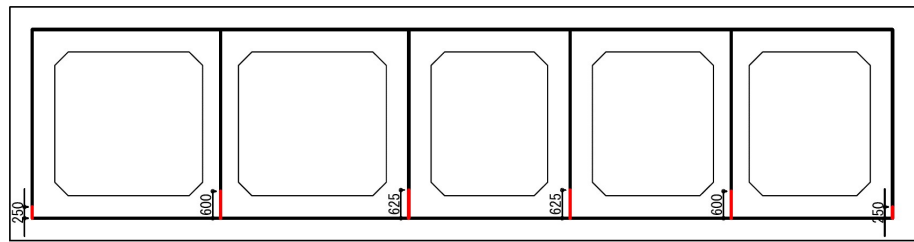
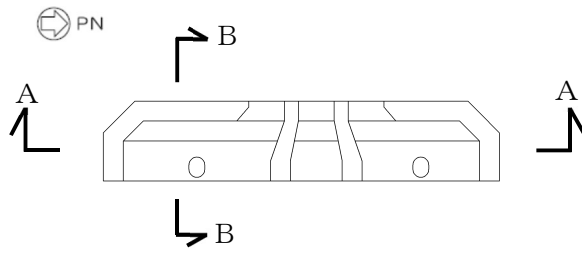

A-A断面

(単位：mm)

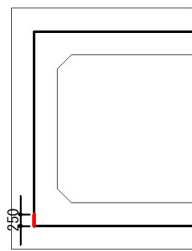

B-B断面（妻壁を通る断面の構造形状）

— : 剛域

- <凡例>
- 非線形積層シェル要素 : ■
  - 非線形はり要素 : ■
  - 剛域 : ■

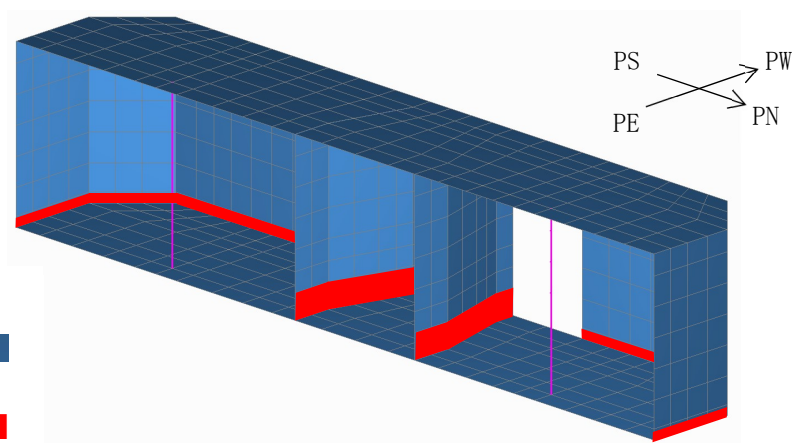

(a) 補機冷却用海水取水路（南側）

図 5-54 補機冷却用海水取水路 剛域設定範囲(1/2)

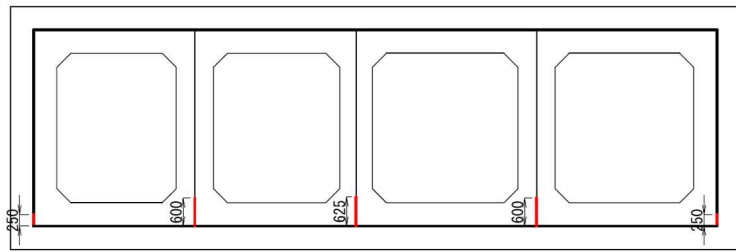
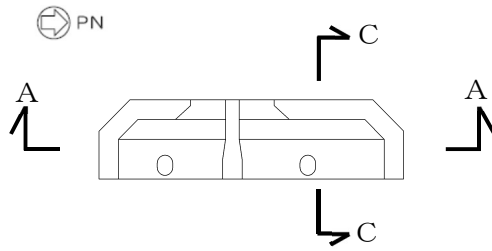

A-A断面

(単位：mm)

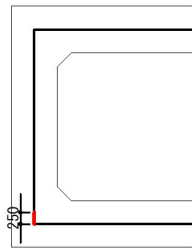

— : 剛域

C-C断面（妻壁を通る断面の構造形状）

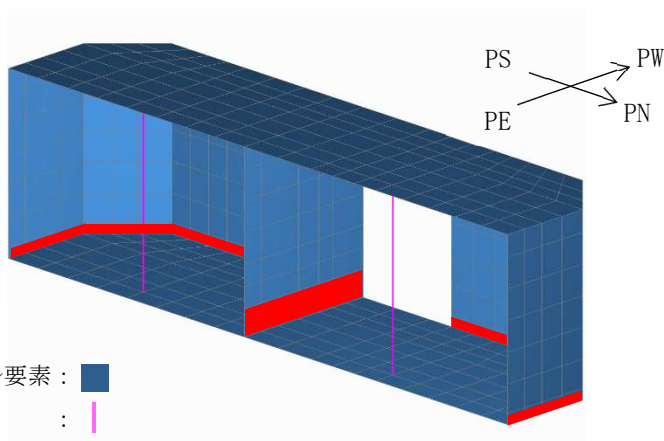

<凡例>

- 非線形積層シェル要素 : ■
- 非線形はり要素 : |
- 剛域 : ■

(b) 補機冷却用海水取水路（北側）

図 5-54 補機冷却用海水取水路 剛域設定範囲(2/2)

(4) 地盤ばね要素

構造物底面に設ける地盤ばね要素の剛性は、道路橋示方書に基づき設定する。なお、3次元構造解析における底面地盤ばねは、2次元地震応答解析と同様に構造物と地盤の剥離を考慮した設定とする。

鉛直方向の地盤反力係数  $k_v$  は、道路橋示方書の直接基礎の地盤反力係数算定方法にある下式により算出する。水平方向せん断地盤反力係数  $k_s$  は、鉛直方向地盤反力係数の  $1/3$  とする。基礎の換算載荷幅は、基礎の載荷面積に応じて設定する。なお、3次元構造解析の入力荷重は、地震時の荷重であることから、地盤反力係数に用いる係数は地震時の係数を適用する。

$$k_v = k_{v0} \left( \frac{B_v}{0.3} \right)^{-3/4}$$

ここで、

$k_{v0}$  : 直径 0.3m の剛体円板による平板載荷試験の値に相当する鉛直方向地盤反力係数 (kN/m<sup>3</sup>)

$$k_{v0} = \frac{1}{0.3} \alpha E_0$$

$E_0$  : マンメイドロックの変形係数 (kN/m<sup>2</sup>)

$B_v$  : 基礎の換算載荷幅 (m)

$$B_v = \sqrt{A_v}$$

$A_v$  : 鉛直方向の載荷面積 (m<sup>2</sup>)

$\alpha$  : 地盤反力係数の推定に用いる係数 (地震時)

(5) 材料の非線形特性

a. コンクリート

(a) 圧縮応力下における応力-ひずみ関係

図 5-55 に一軸圧縮応力下における応力-ひずみ関係を示す。

圧縮応力下の応力-ひずみの骨格曲線は、最大応力点までの硬化域と、最大応力点を越えた軟化域で表され、残留塑性ひずみと除荷再載荷時の剛性低下を考慮している。

また、ひび割れ発生後のコンクリートの圧縮強度については、図 5-56 に示す低減係数を破壊パラメータに乗じることで、ひび割れ発生後の圧縮強度の低下を考慮する。

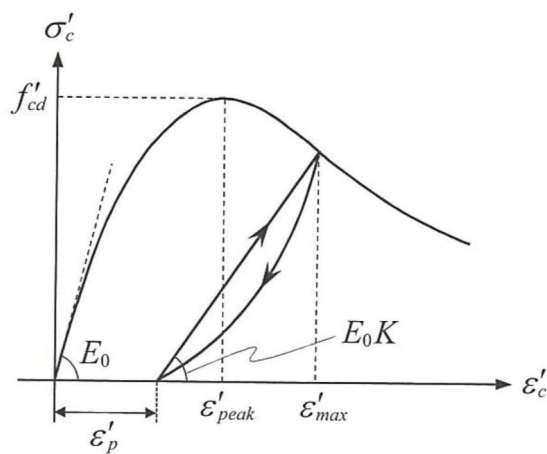

$$\sigma'_c = E_0K(\varepsilon'_c - \varepsilon'_p) \geq 0$$

$$E_0 = \frac{2 \cdot f'_{cd}}{\varepsilon'_{peak}}$$

$$K = \exp \left\{ -0.73 \frac{\varepsilon'_{max}}{\varepsilon'_{peak}} \left( 1 - \exp \left( -1.25 \frac{\varepsilon'_{max}}{\varepsilon'_{peak}} \right) \right) \right\}$$

$$\varepsilon'_p = \varepsilon'_{max} - 2.86 \cdot \varepsilon'_{peak} \left\{ 1 - \exp \left( 0.35 \frac{\varepsilon'_{max}}{\varepsilon'_{peak}} \right) \right\}$$

ここに、 $f'_{cd} = f'_{ck} / \gamma_c$

$\varepsilon'_{peak}$  : 圧縮強度に対応するひずみ (一般に、0.002 としてもよい)

$\varepsilon'_{max}$  : 過去に受けた圧縮ひずみの最大値

$\varepsilon'_p$  : 塑性ひずみ

$K$  : 弾性剛性残存率

(コンクリート標準示方書 [設計編] (土木学会, 2012 年) より引用)

図 5-55 圧縮応力下におけるコンクリートの非線形特性

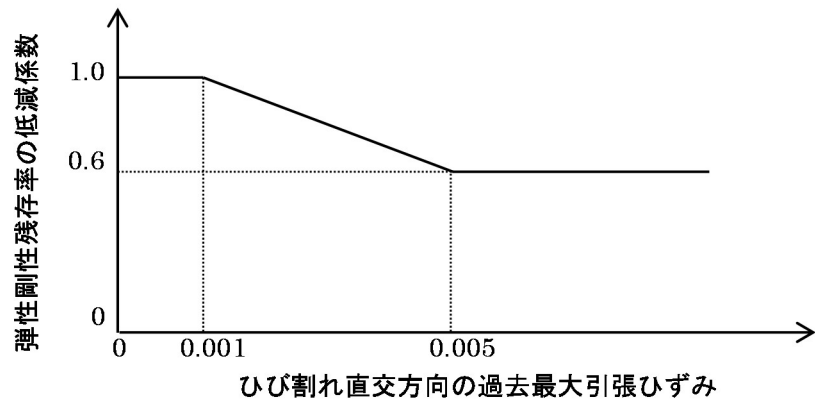

(コンクリート標準示方書〔設計編〕(土木学会, 2012年)より引用)

図 5-56 弾性剛性残存率の低減係数

(b) 引張応力下における応力-ひずみ関係

引張応力下における応力-ひずみ関係は、ひび割れ発生までは線形弾性とし、ひび割れ強度以降は、鉄筋とコンクリートの付着の影響等を考慮し、図 5-57 に示す骨格曲線を用いて、ひび割れ間のコンクリートに引張応力分担を考慮する。

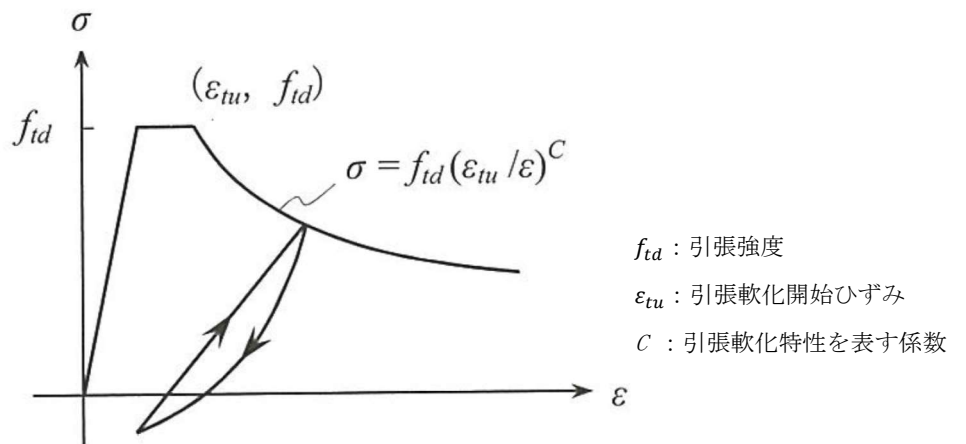

(コンクリート標準示方書〔設計編〕(土木学会, 2012年)より引用)

図 5-57 引張応力下における応力-ひずみ関係

(c) ひび割れ面でのせん断伝達関係

コンクリートのひび割れ発生後にひび割れ角度を固定する固定ひび割れモデルでは、ひび割れ面のずれによるせん断応力伝達特性を考慮する必要がある。

ひび割れ面でのせん断伝達挙動は、斜めひび割れの発生に伴う剛性低下や破壊を評価するため、図 5-58 に示すとおり、ひび割れ面におけるせん断ひずみ  $\gamma$  とひび割れ開口ひずみ  $\varepsilon$  の比をパラメータとし、コンクリートの剛性低下を考慮するモデルを用いる。

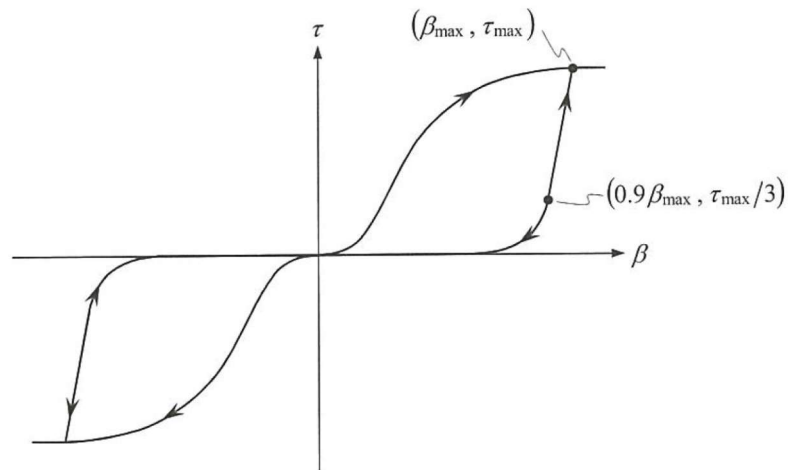

- $\beta$  : ひび割れ面におけるせん断ひずみ  $\gamma$  とひび割れ開口ひずみ  $\varepsilon$  の比 ( $\gamma / \varepsilon$ )
- $\tau$  : ひび割れ面でのせん断応力
- $\tau_{max}$  : 除荷開始時せん断応力
- $\beta_{max}$  : 除荷開始時せん断ひずみ  $\gamma$  とひび割れ開口ひずみ  $\varepsilon$  の比

(コンクリート標準示方書 [設計編] (土木学会, 2012 年) より引用)

図 5-58 ひび割れ面でのせん断伝達モデル

b. 鉄筋

ひび割れを複数含む領域におけるコンクリート中の鉄筋の平均応力-平均ひずみ関係は、単体鉄筋の応力-ひずみ関係と異なり、図 5-59 に示すひずみ硬化特性を考慮する。

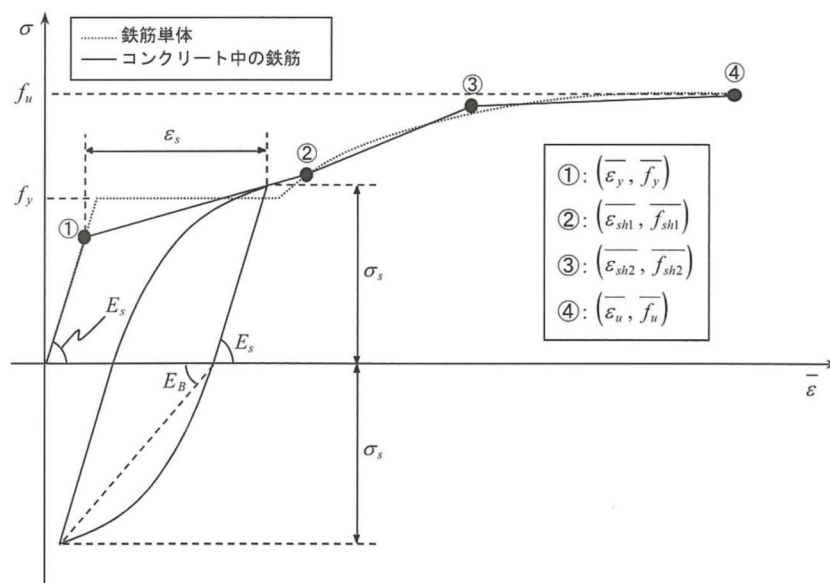

(コンクリート標準示方書 [設計編] (土木学会, 2012 年) より引用)

図 5-59 ひずみ硬化域までモデル化した鉄筋の平均応力-平均ひずみ関係

c. 鉄筋コンクリートとしてのモデル化

コンクリートと鉄筋の界面の付着特性をテンションスティフニング効果（引張特性が硬化する現象）として、鉄筋コンクリート要素の中に取り込むことにより、鉄筋コンクリートの構成則を直接与える。

鉄筋コンクリートの引張応力下の平均応力は、以下の式\*で表される。

注記\* : 土木学会マニュアルより引用

$$\bar{\sigma}_{RC} = \frac{A_s}{A_{RC}} \bar{\sigma}_s + \frac{A_c}{A_{RC}} \bar{\sigma}_c$$

ここに、

$\bar{\sigma}_s$ ,  $\bar{\sigma}_c$  : それぞれ鉄筋とコンクリートの平均応力

$A_s$ ,  $A_c$  : それぞれ鉄筋とコンクリートの断面積,  $A_{RC} = A_s + A_c$



#### 5.4.3 照査時刻の選定

補機冷却用海水取水路の耐震評価では、評価に支配的な荷重が発生する時刻として、表5-17に示す事象を各加振方向の照査時刻として選定する。なお、照査時刻選定の妥当性については、(参考資料7)に詳細を示す。

妻壁に対する面内せん断照査については、応力の観点から地震応答解析において妻壁の面内せん断応力が最大の解析ケース及び時刻を、変形の観点から地震応答解析において妻壁の層間変位が最大となる解析ケース及び時刻をそれぞれ選定し、照査を行う。

表 5-17 補機冷却用海水取水路の照査時刻

施 設	加振方向	事 象
補機冷却用海水取水路 (北側, 南側)	NS	妻壁の面内せん断応力最大時
	EW	妻壁の土水圧最大時

#### 5.4.4 入力荷重

3次元構造解析の入力荷重は、「5.4.3 照査時刻の選定」にて選定した照査時刻に対し、地震応答解析から同時刻における水平2方向及び鉛直方向の応答値を抽出し、算定する。NS方向の地震時応答は、A-A断面から、EW方向の地震時応答はB-B断面及びC-C断面から抽出する。鉛直方向の地震時応答は、補機冷却用海水取水路(南側)はA-A断面とB-B断面からそれぞれ抽出される地震時応答のうち、より大きい方を使用する。同じく、補機冷却用海水取水路(北側)はA-A断面とC-C断面からそれぞれ抽出される地震時応答のうち、より大きい方を使用する。

入力荷重の一覧を表5-18に、各荷重の算定フローを図5-60に示す。

「慣性力」及び「土圧及び水圧」については、抽出した地震時応答を用いて入力荷重を算定する。

表 5-18 入力荷重一覧

入力荷重		地震応答解析から 抽出する地震時応答	載荷位置
慣性力	躯体 (NS 方向)	応答加速度	躯体全体
	躯体 (EW 方向)	応答加速度	躯体全体
内水圧・動水圧	躯体 (NS 方向)	— *	作用位置
	躯体 (EW 方向)	— *	作用位置
土圧及び水圧	躯体 (NS 方向)	土圧・水圧	作用位置
	躯体 (EW 方向)	土圧・水圧	作用位置

注記\*：動水圧は、地震応答解析から抽出した応答加速度に基づき算定する。



図 5-60 各荷重の算定フロー

(1) 慣性力

補機冷却用海水取水路の慣性力は、地震応答解析モデルにおける鉄筋コンクリート部材及び妻壁に位置する各節点の、照査時刻における応答加速度の平均値から算定する。応答加速度抽出位置を図 5-61 に示す。

補機冷却用海水取水路の慣性力については、NS 方向、EW 方向ともに加速度については各断面の鉄筋コンクリート部材及び妻壁の位置にあたる全節点を加速度抽出位置とする。

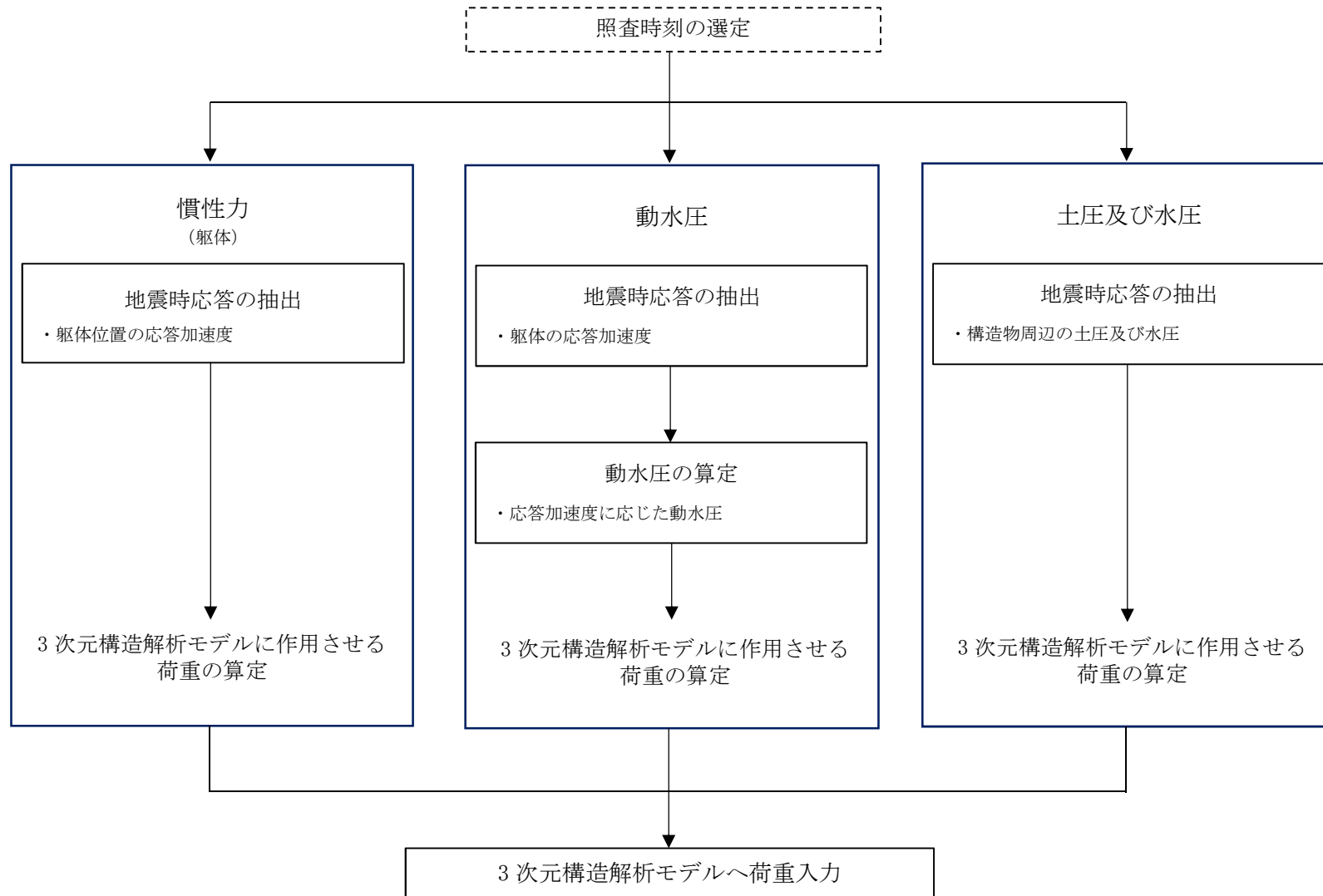
鉛直方向については、各断面におけるそれぞれの加速度抽出範囲の平均加速度のうち、より大きい方を使用して慣性力を算定する。

算定した慣性力は図 5-62 及び図 5-63 の概略図に示すとおり、補機冷却用海水取水路の 3 次元構造解析モデルに入力する。

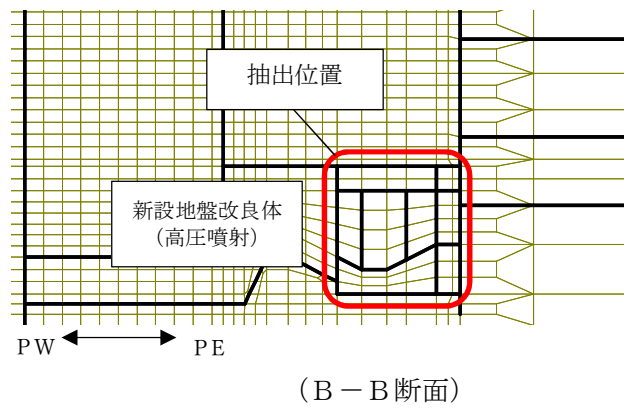
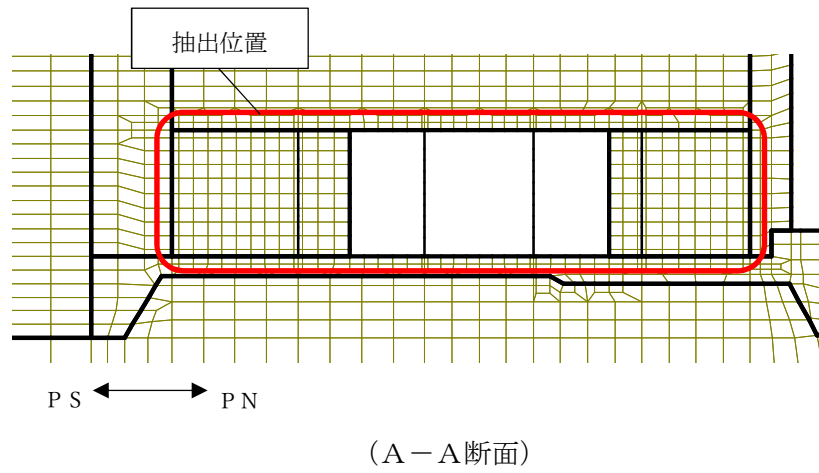

(a) 補機冷却用海水取水路 (南側)

図 5-61 補機冷却用海水取水路の応答加速度抽出位置 (1/2)

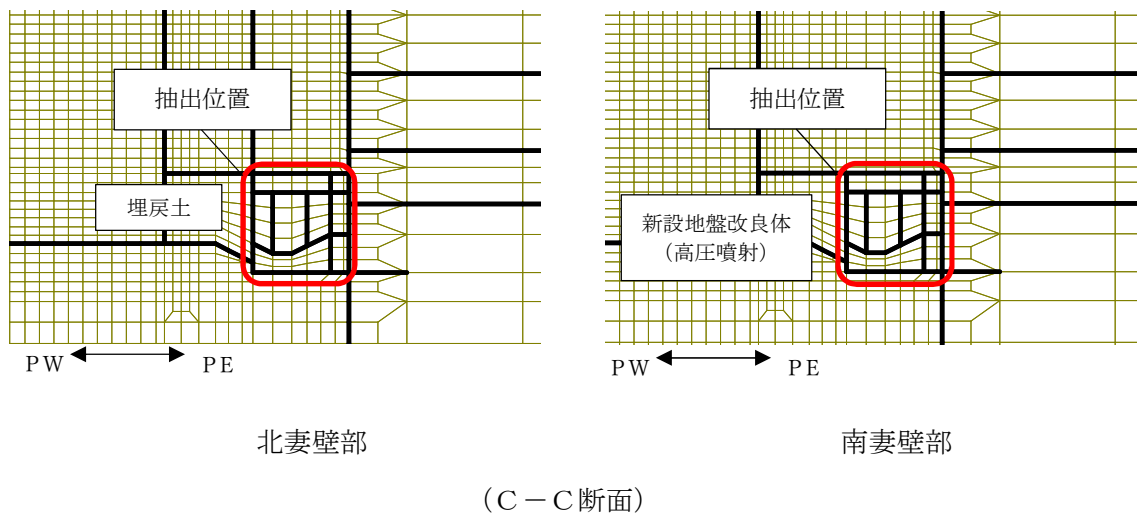
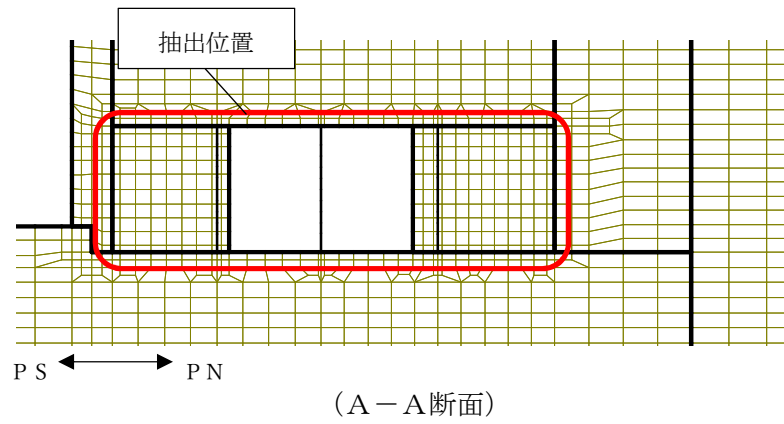

(b) 補機冷却用海水取水路 (北側)

図 5-61 補機冷却用海水取水路の応答加速度抽出位置 (2/2)



図 5-62 補機冷却用海水取水路（南側）の慣性力 概略図



図 5-63 補機冷却用海水取水路（北側）の慣性力 概略図

(2) 内水圧・動水圧

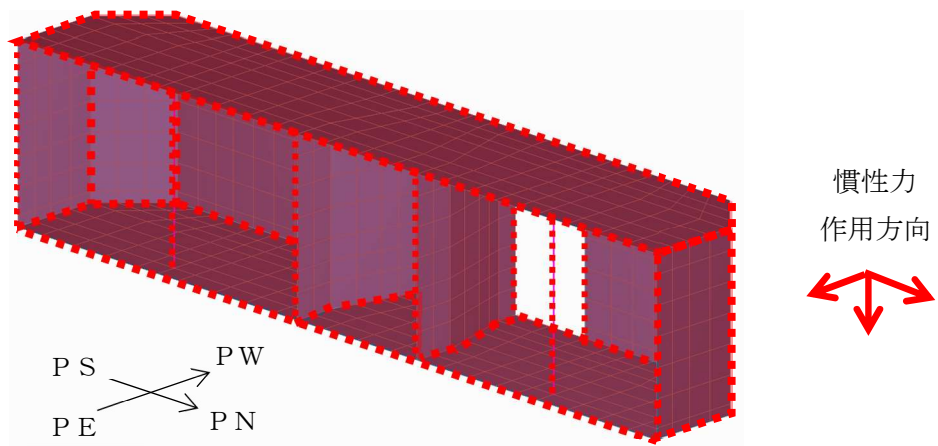
補機冷却用海水取水路の内部には、朔望平均満潮位 T. M. S. L. 0.49m に対して保守的に設定した T. M. S. L. 1.0m を静水面とした内水圧として設定する。設定の際は、海水の密度として、 $1.03\text{g/cm}^3$  を考慮する。

動水圧については、水路内は満水状態であることから、内空幅及び高さに対し、(1)で算定した各方向の慣性力に応じた荷重を作用させる。

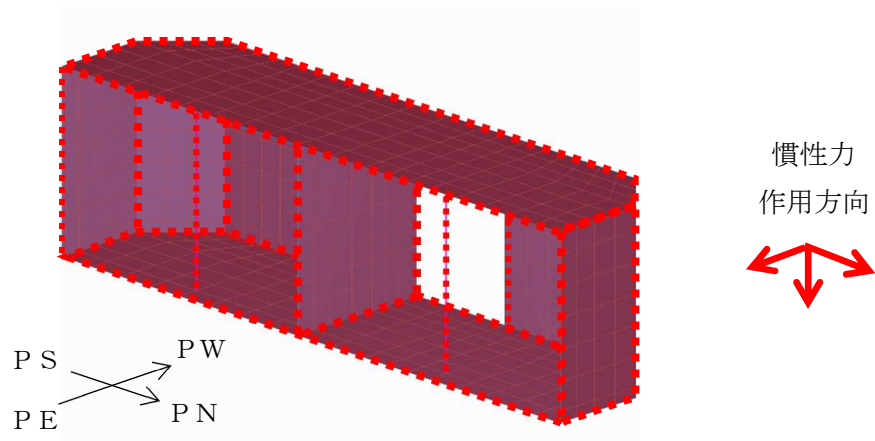
算定した動水圧は図 5-64 及び図 5-65 の概略図に示すとおり、補機冷却用海水取水路の 3次元構造解析モデルに入力する。

なお、外水圧については、後述(3)における、地震応答解析から抽出される土圧及び水圧の荷重に考慮されている。

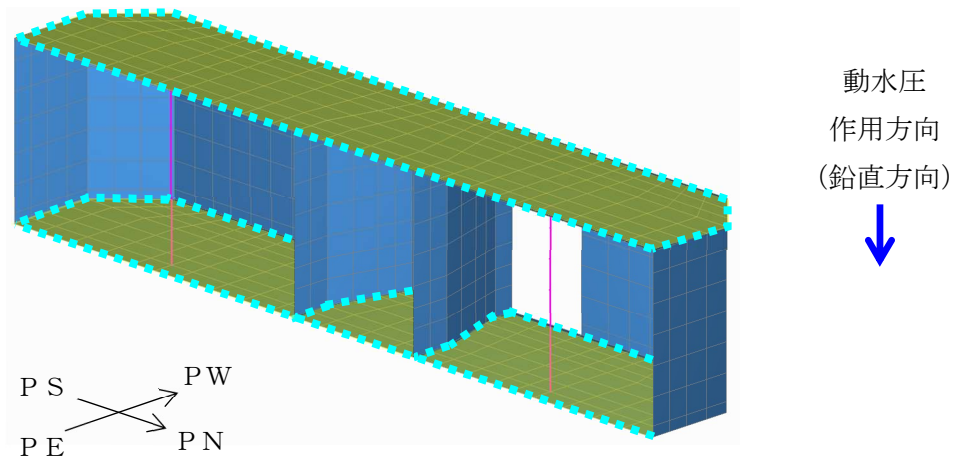

(a) 鉛直方向

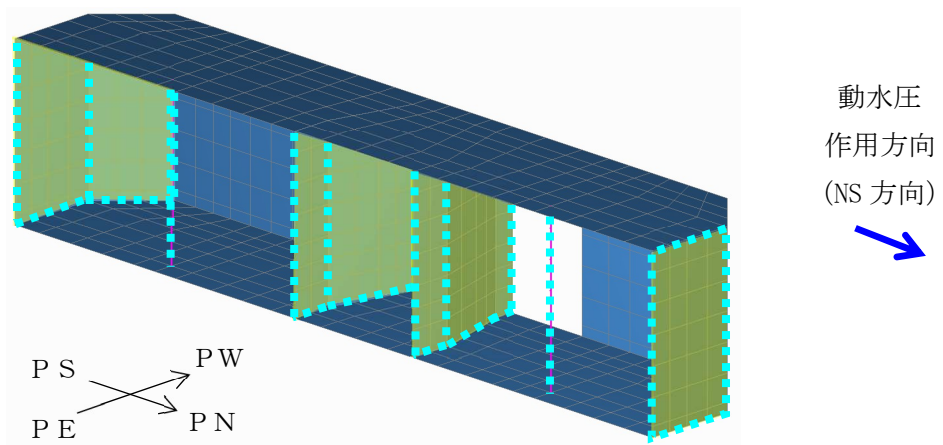

(b) NS方向

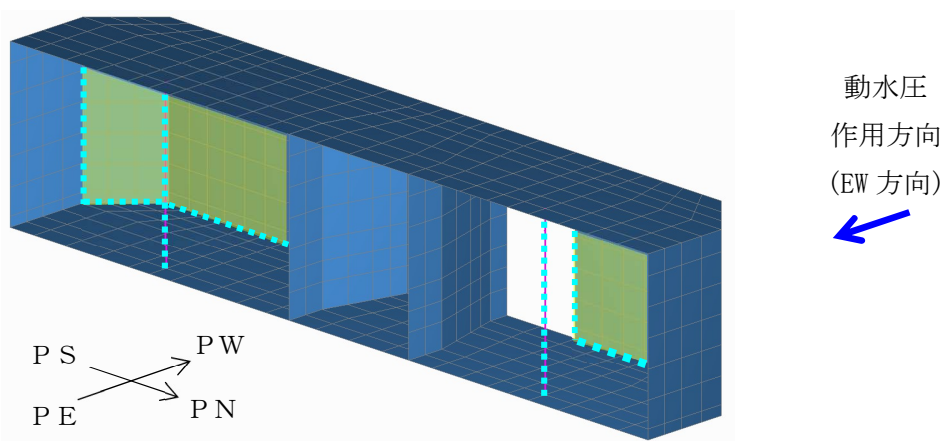

(c) EW方向

図 5-64 補機冷却用海水取水路 (南側) の動水圧 概略図



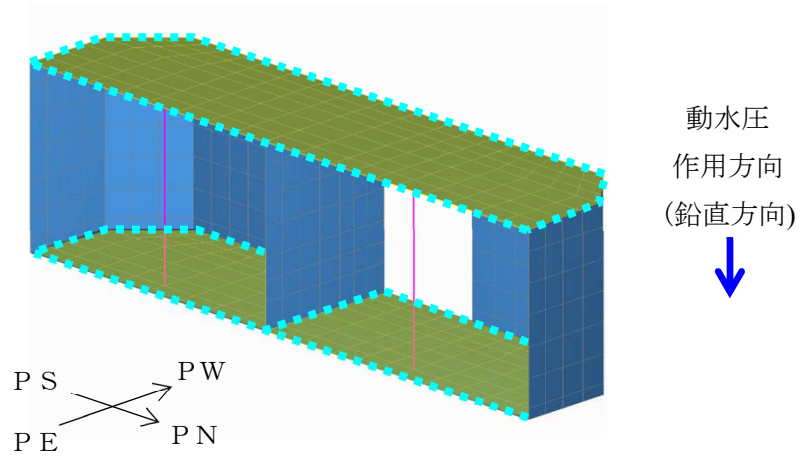

(a) 鉛直方向

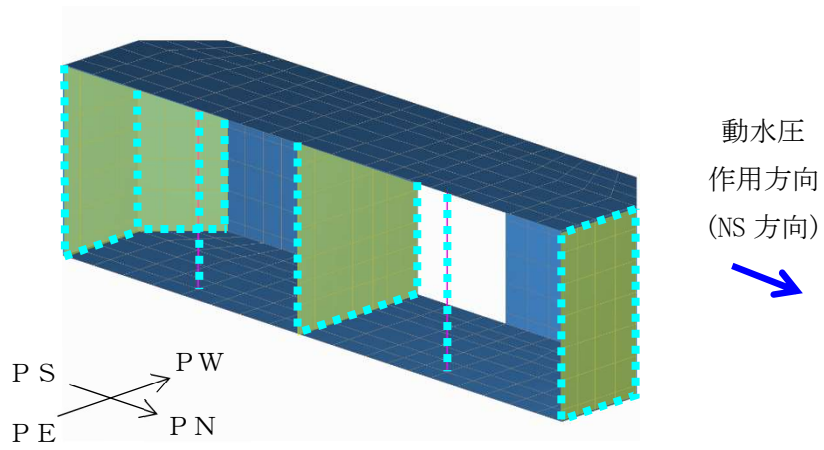

(b) NS方向

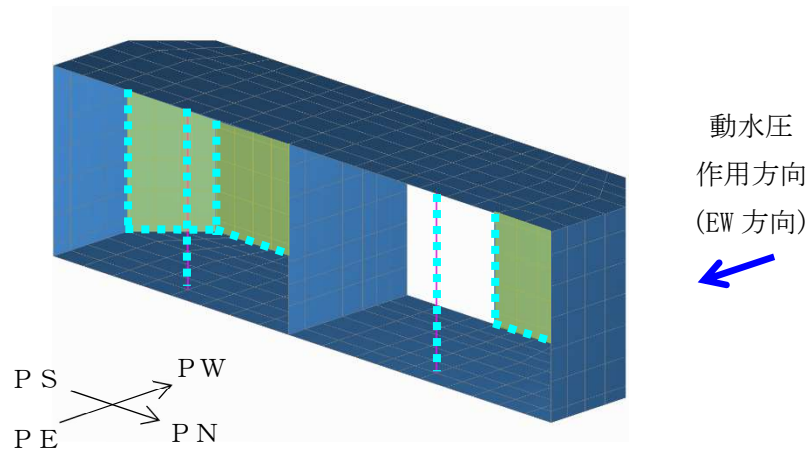

(c) EW方向

図 5-65 補機冷却用海水取水路 (北側) の動水圧 概略図

(3) 土圧及び水圧

補機冷却用海水取水路の側面及び頂版に作用する土圧及び水圧は、地震応答解析モデルにおける補機冷却用海水取水路の側面及び頂版上面に接する地盤のマルチスプリング要素及び間隙水要素の、照査時刻における要素応力から算定する。土圧及び水圧の抽出位置を図5-66に示す。

算定した土圧及び水圧は図5-67及び図5-68の概略図に示すとおり補機冷却用海水取水路の3次元構造解析モデルに入力する。

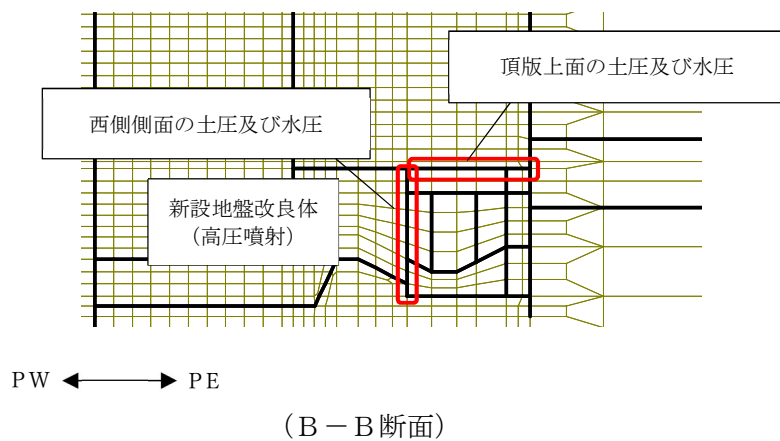
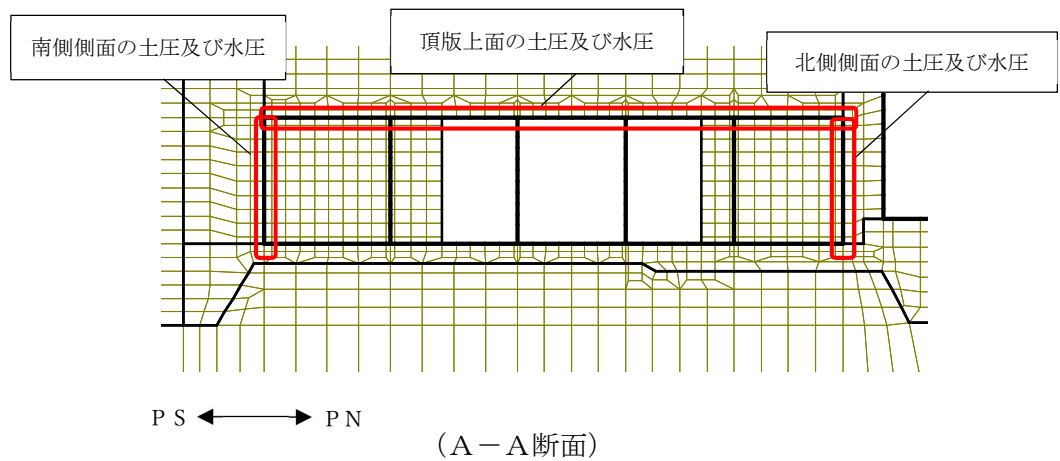

(a) 補機冷却用海水取水路 (南側)

図5-66 土圧及び水圧の抽出位置(1/2)

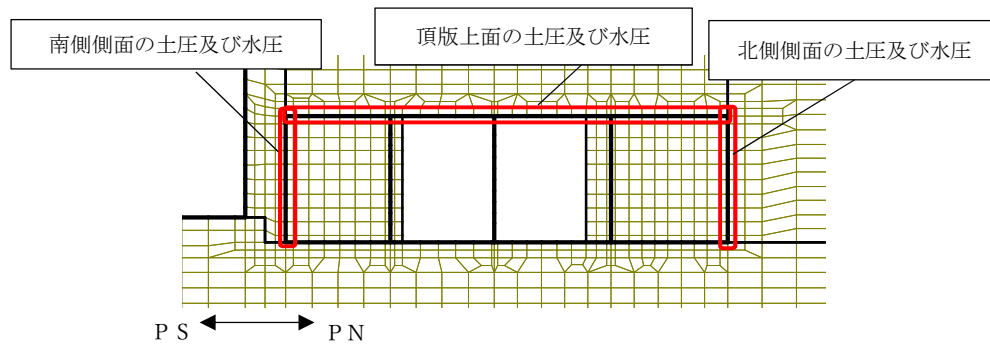

(A-A断面)

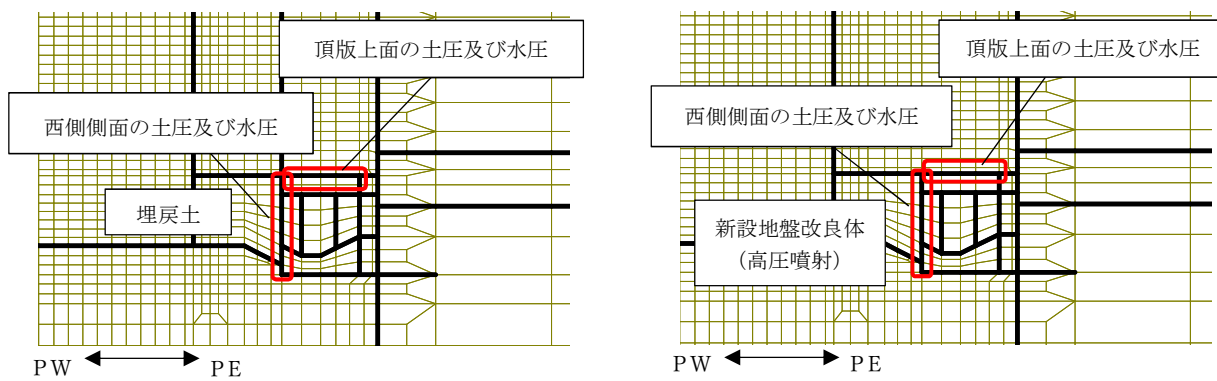

(C-C断面)

(b) 補機冷却用海水取水路 (北側)

図 5-66 土圧及び水圧の抽出位置 (2/2)



図 5-67 補機冷却用海水取水路（南側）の土圧及び水圧の概略図



図 5-68 補機冷却用海水取水路（北側）の土圧及び水圧の概略図

## 5.5 評価内容

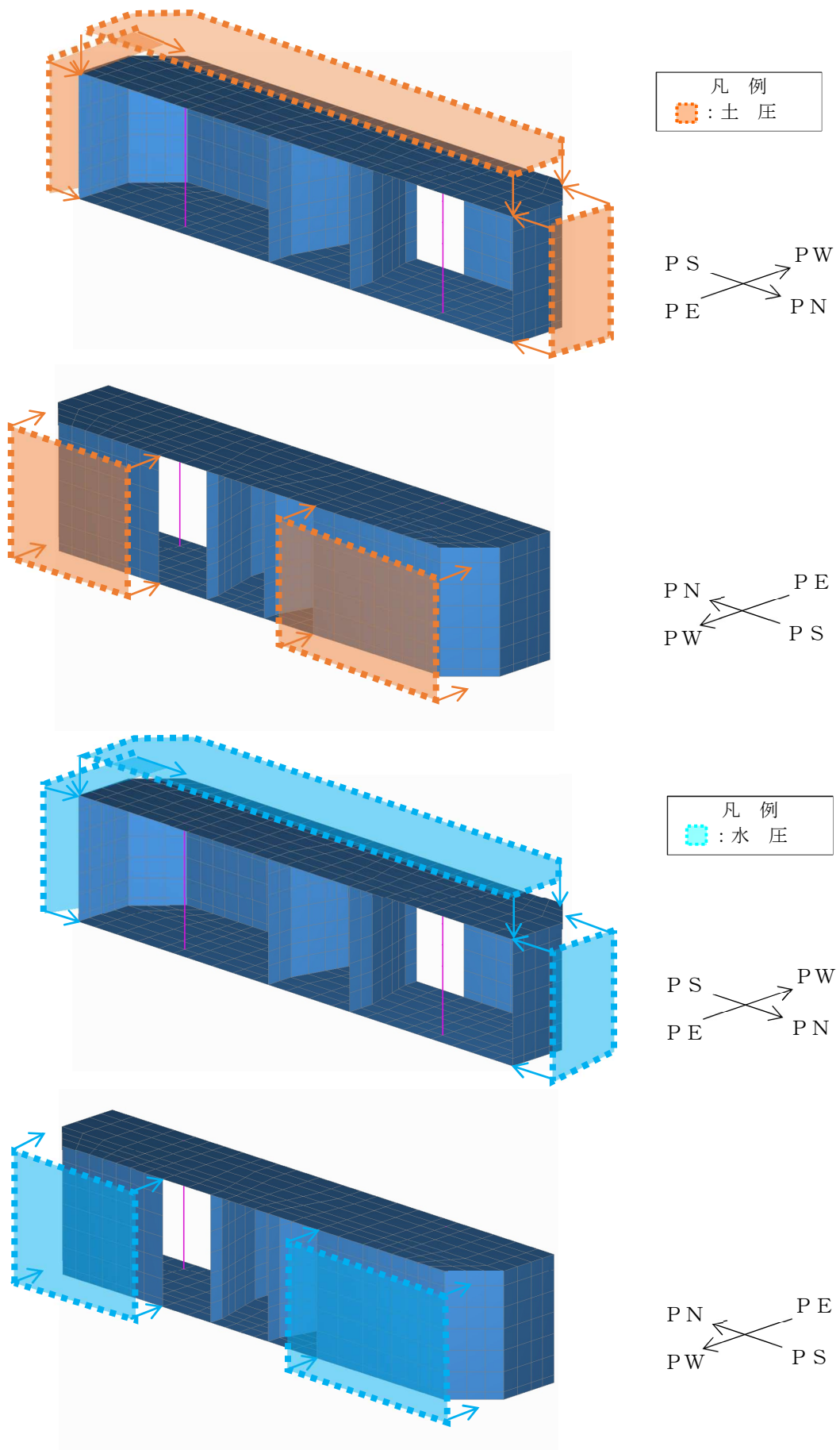
### 5.5.1 入力地震動の設定

地震応答解析に用いる入力地震動は、解放基盤表面で定義される基準地震動  $S_s$  を 1 次元波動論により地震応答解析モデルの底面位置で評価したものをを用いる。入力地震動の設定においては、VI-2-1-3「地盤の支持性能に係る基本方針」に示す地下構造モデルとし、原子炉建屋と同様のものをを用いる。

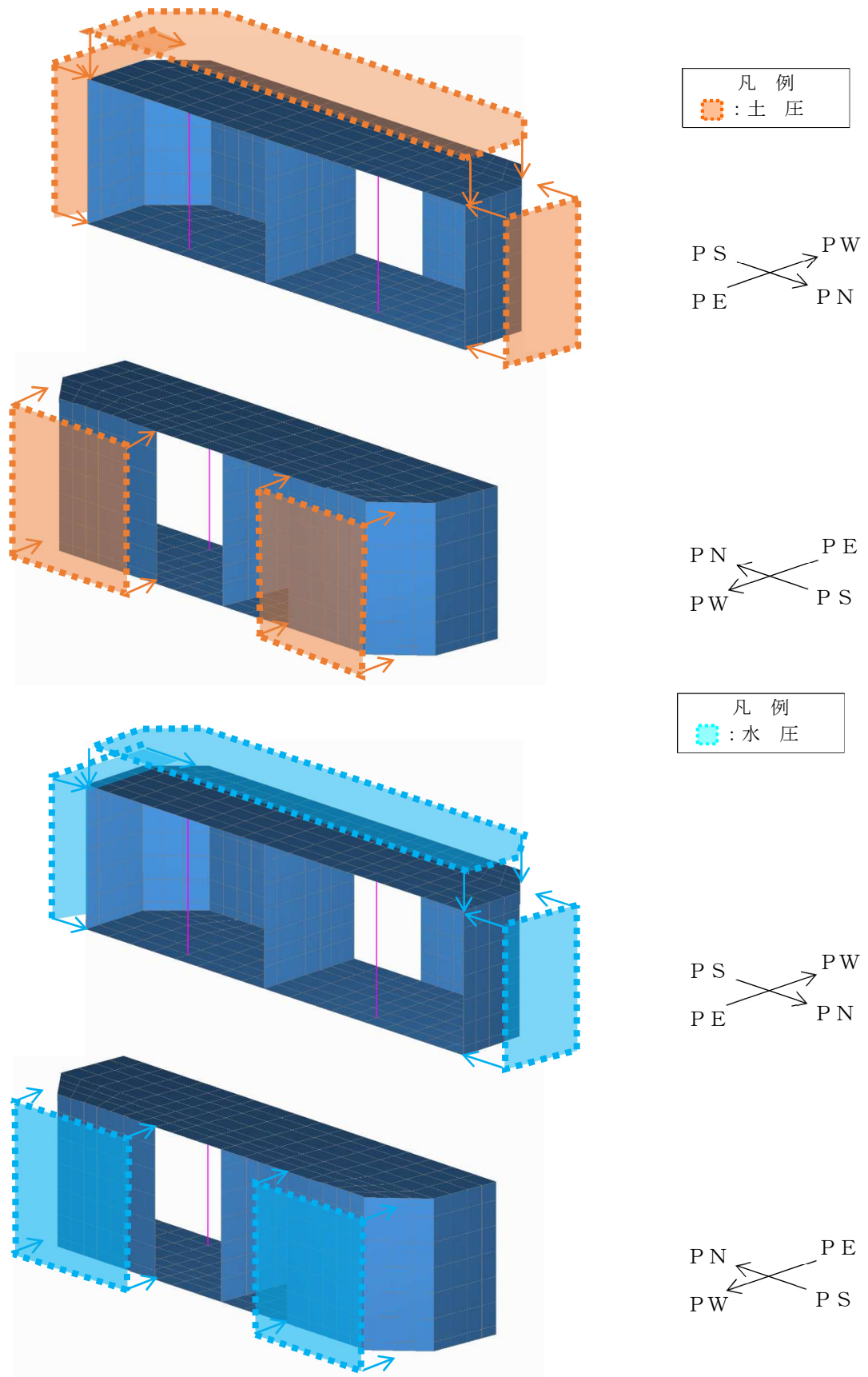
入力地震動算定の概念図を図 5-69 に、入力地震動の加速度時刻歴波形と加速度応答スペクトルを図 5-70～図 5-95 に示す。入力地震動の算定には解析コード「S L O K Ver. 2.0」を使用する。

なお、基準地震動  $S_s$  のうち特定の方向性を有しない地震動については、位相を反転させた場合の影響も確認する。



図 5-69 入力地震動算定の概念図

MAX 11.88m/s<sup>2</sup> (18.51s)



(a) 加速度時刻歴波形

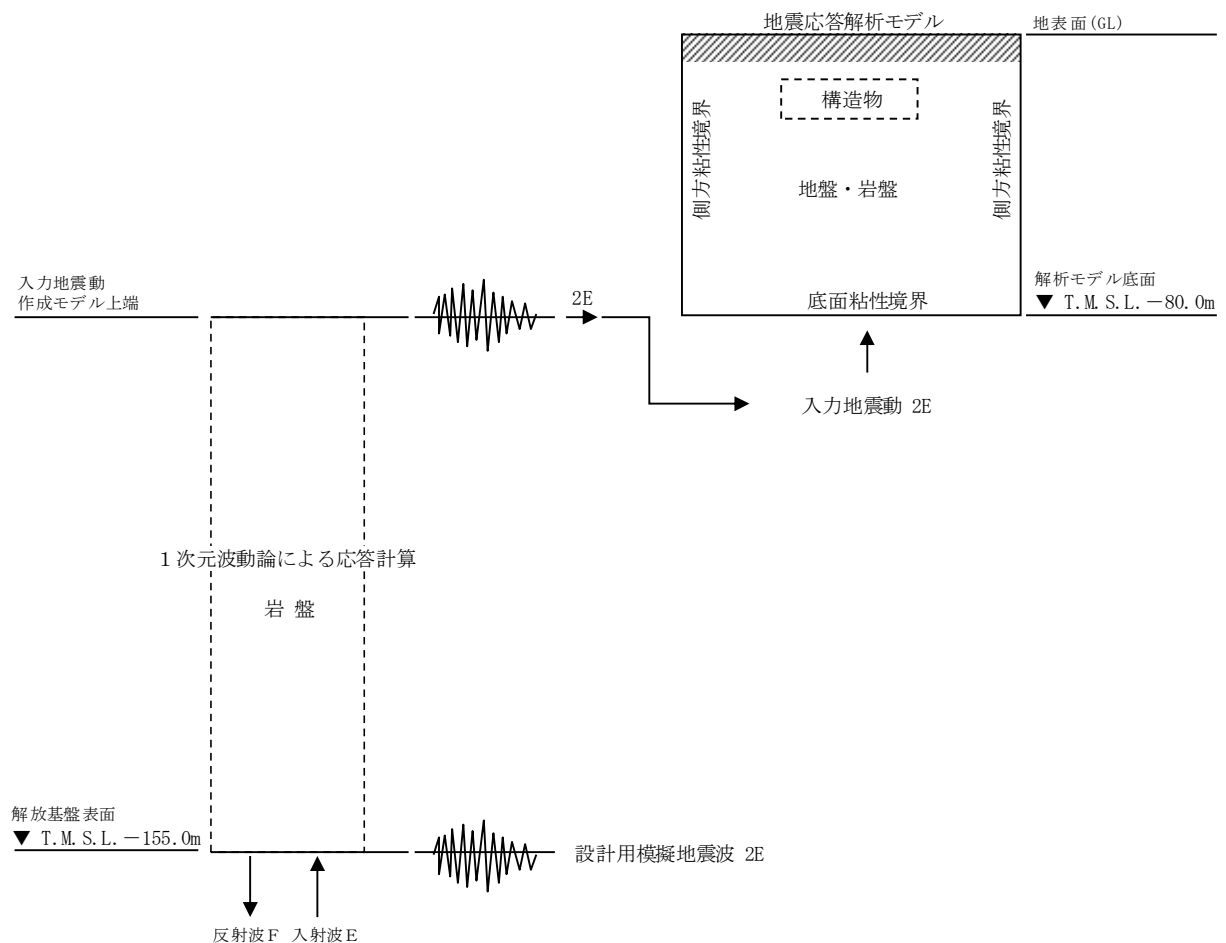
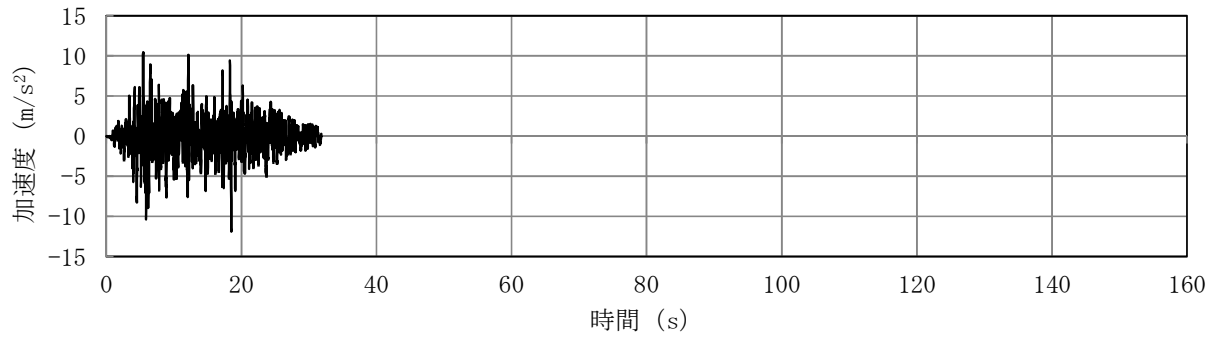
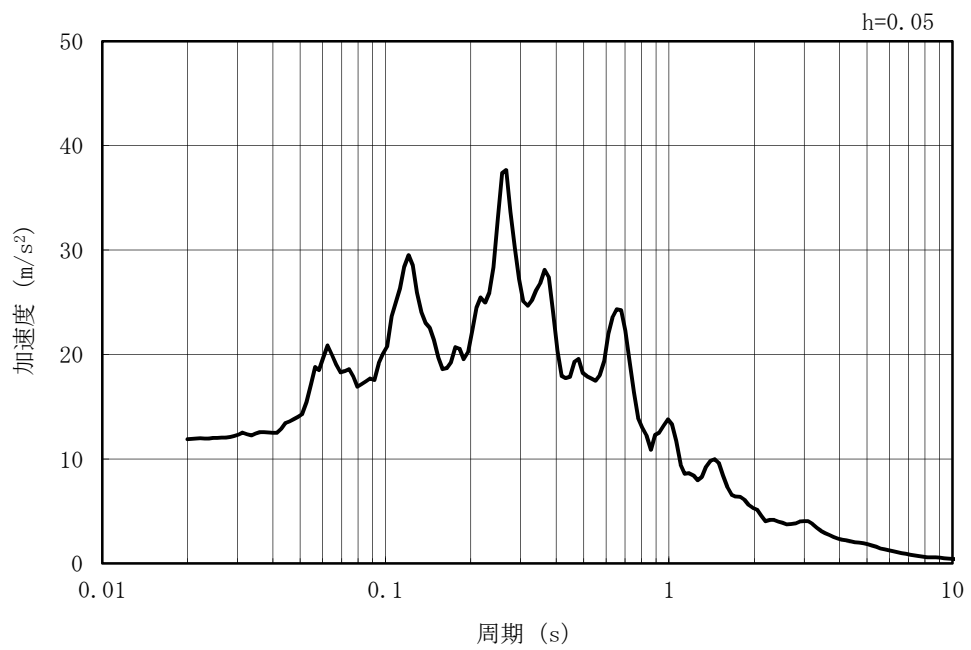

(b) 加速度応答スペクトル

図 5-70 入力地震動の加速度時刻歴波形及び加速度応答スペクトル  
(水平方向 : Ss-1)

MAX 7.49m/s<sup>2</sup> (5.88s)

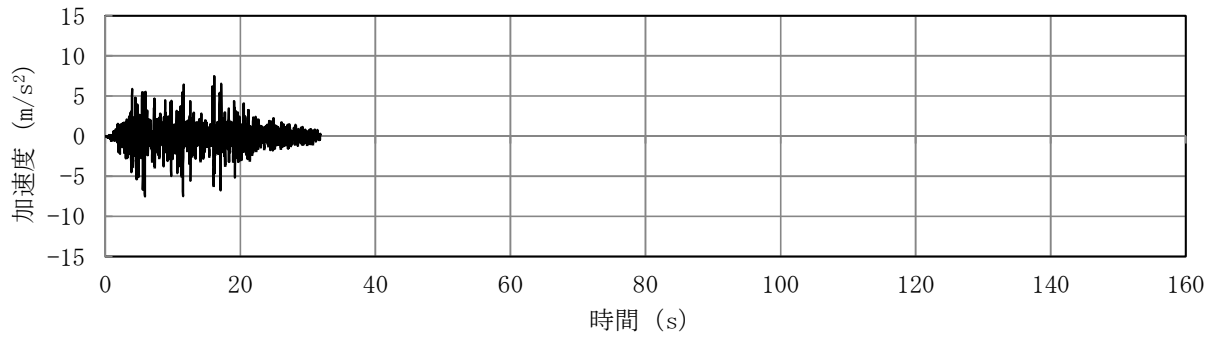

(a) 加速度時刻歴波形

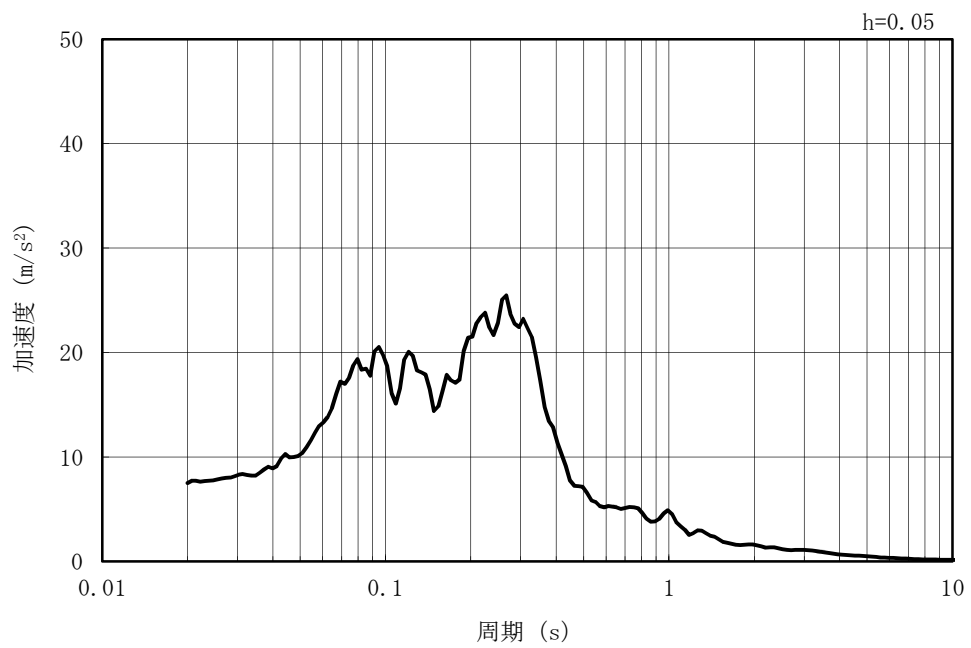

(b) 加速度応答スペクトル

図 5-71 入力地震動の加速度時刻歴波形及び加速度応答スペクトル  
(鉛直方向：Ss-1)



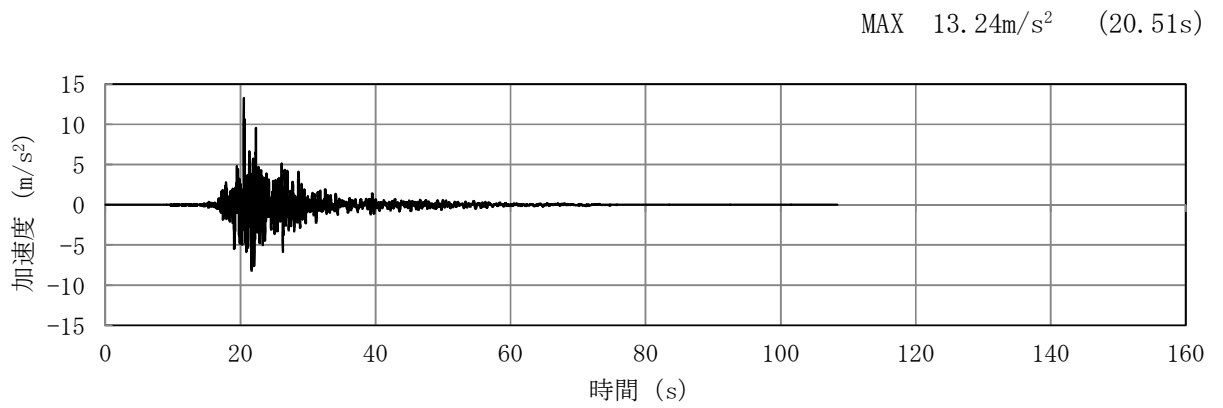

(a) 加速度時刻歴波形

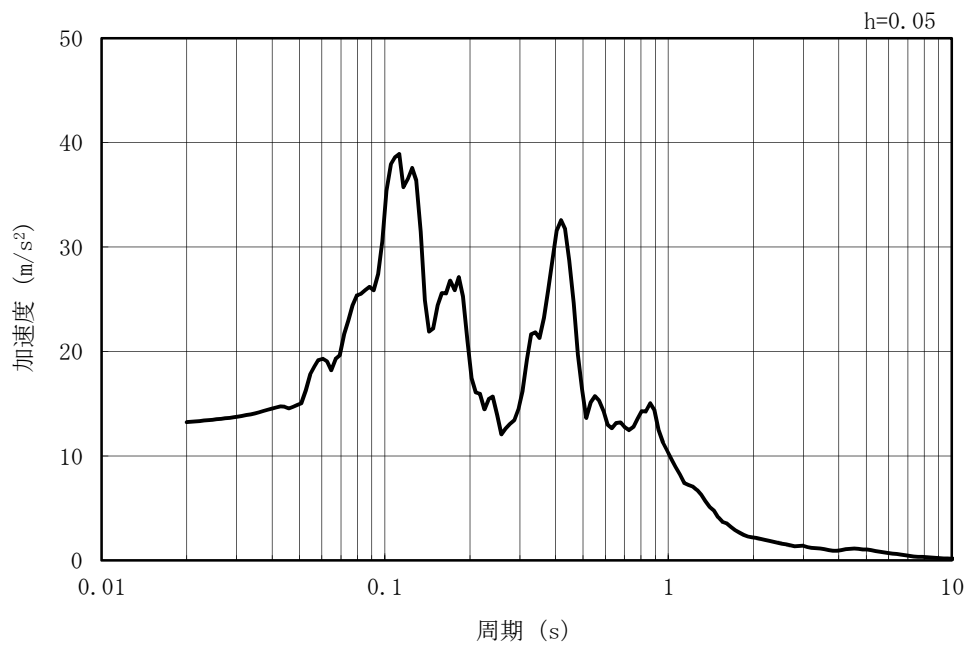

(b) 加速度応答スペクトル

図 5-72 入力地震動の加速度時刻歴波形及び加速度応答スペクトル  
(水平方向 : Ss-2EW)

MAX 5.02m/s<sup>2</sup> (20.46s)

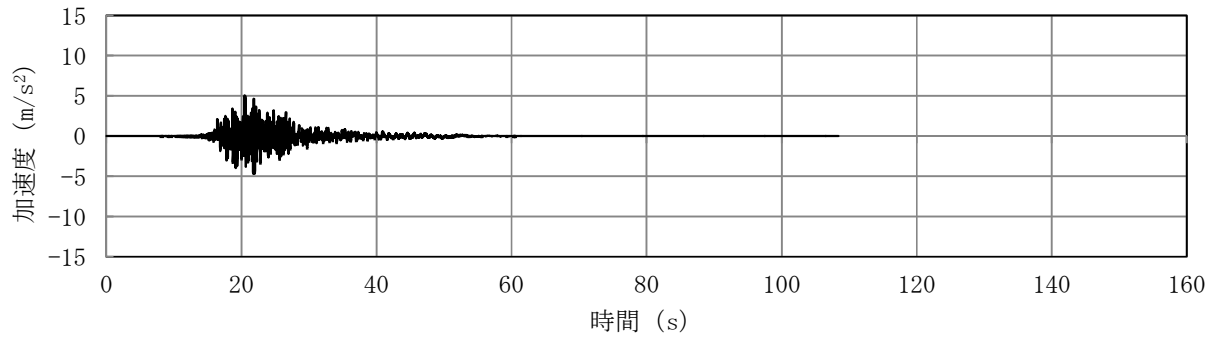

(a) 加速度時刻歴波形

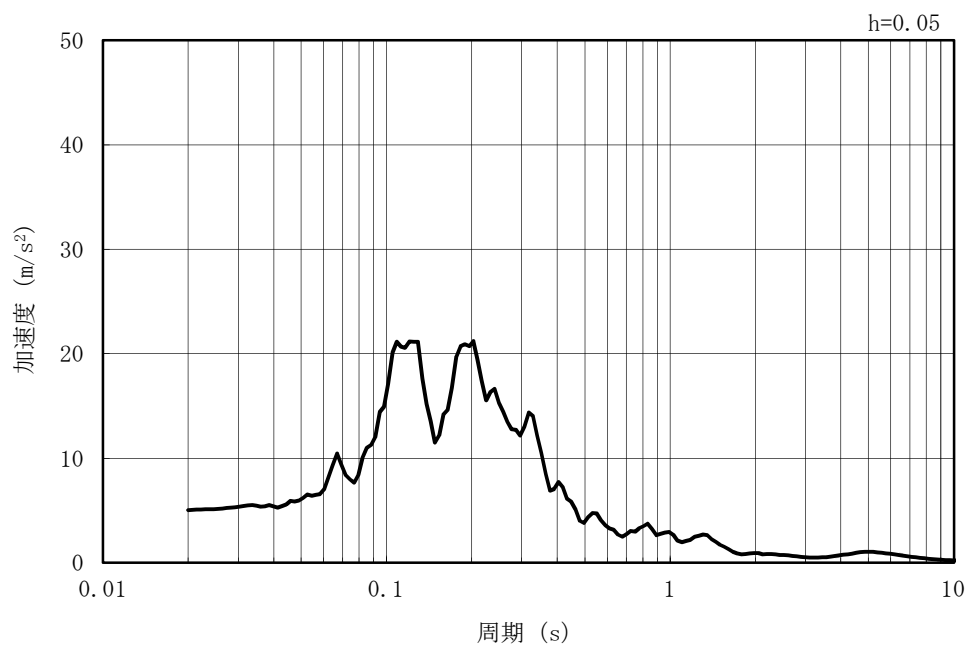

(b) 加速度応答スペクトル

図 5-73 入力地震動の加速度時刻歴波形及び加速度応答スペクトル  
(鉛直方向 : Ss-2EW)

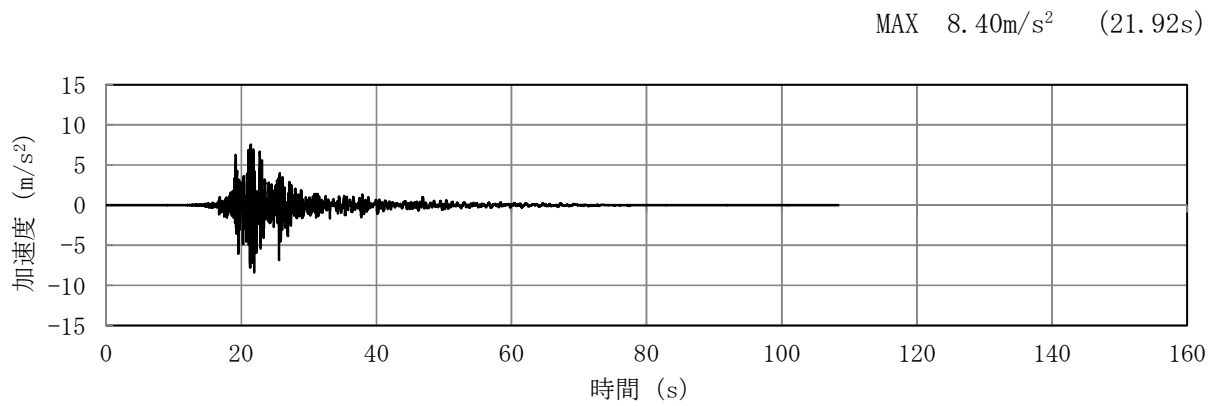

(a) 加速度時刻歴波形

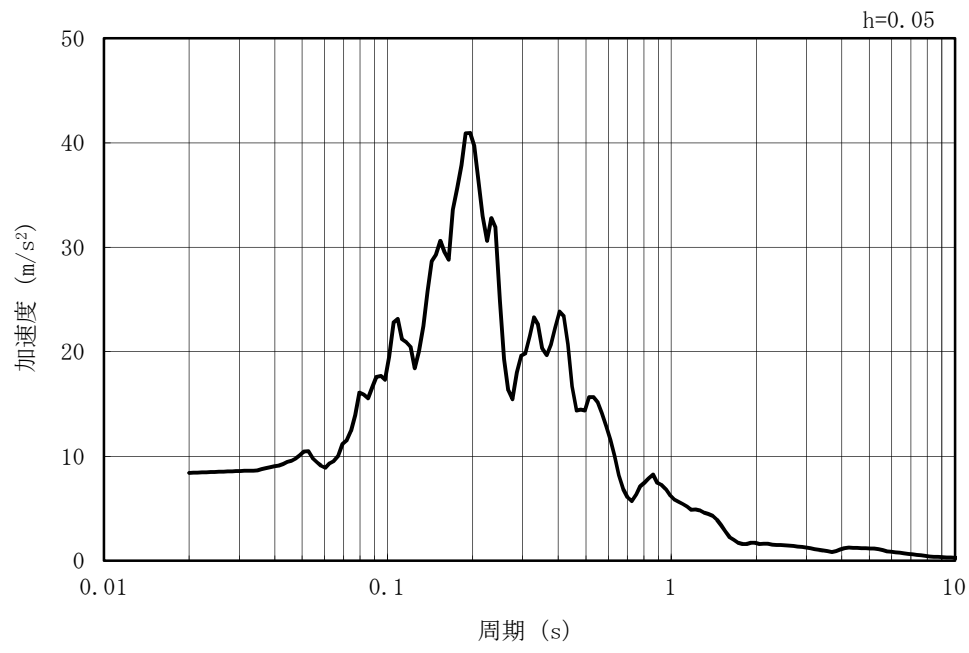

(b) 加速度応答スペクトル

図 5-74 入力地震動の加速度時刻歴波形及び加速度応答スペクトル  
(水平方向 : Ss-2NS)

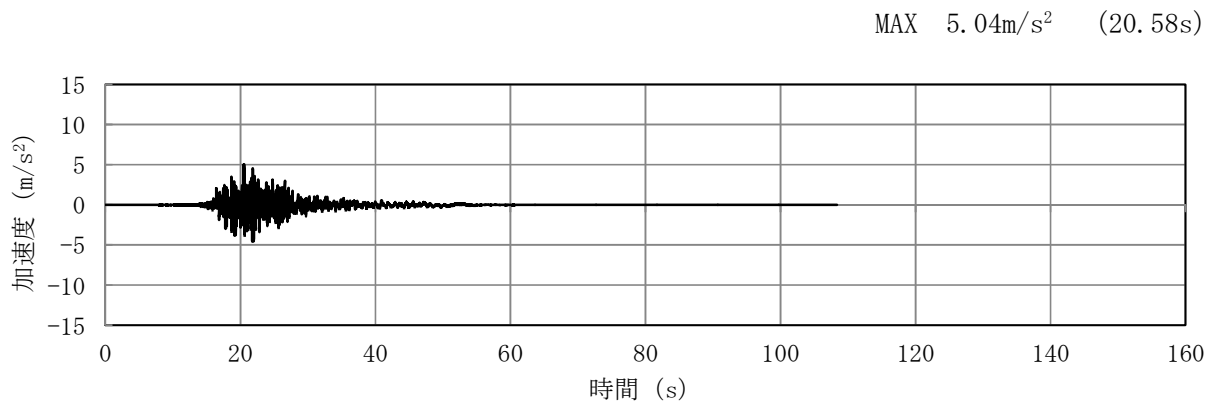

(a) 加速度時刻歴波形

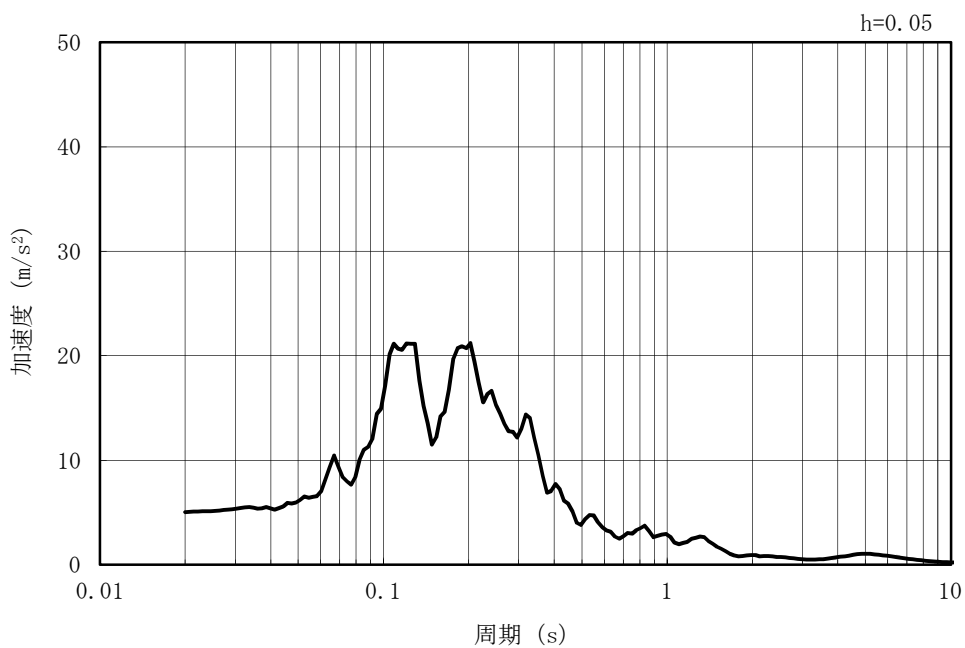

(b) 加速度応答スペクトル

図 5-75 入力地震動の加速度時刻歴波形及び加速度応答スペクトル  
(鉛直方向 : Ss-2NS)

MAX 7.18m/s<sup>2</sup> (35.43s)

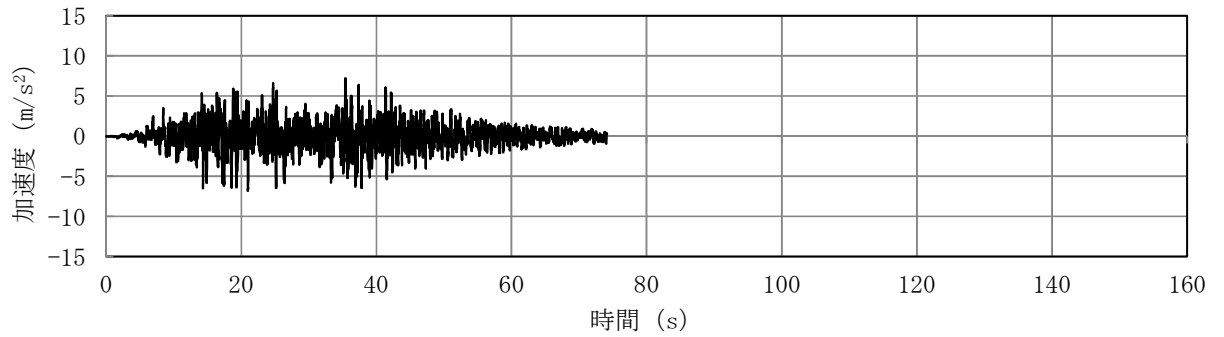

(a) 加速度時刻歴波形

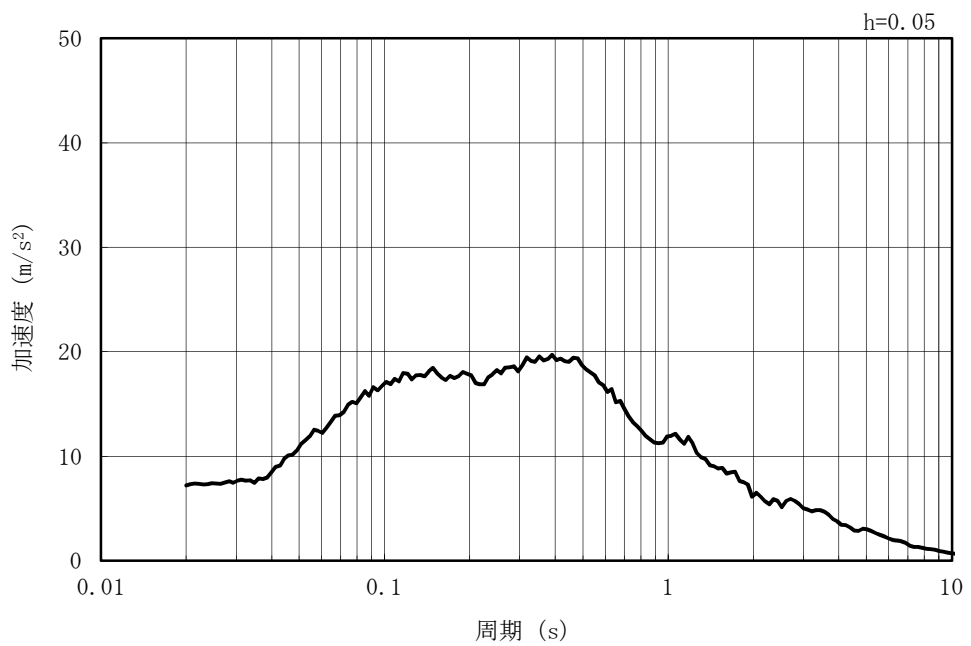

(b) 加速度応答スペクトル

図 5-76 入力地震動の加速度時刻歴波形及び加速度応答スペクトル  
(水平方向 : Ss-3)

MAX 4.78m/s<sup>2</sup> (38.80s)

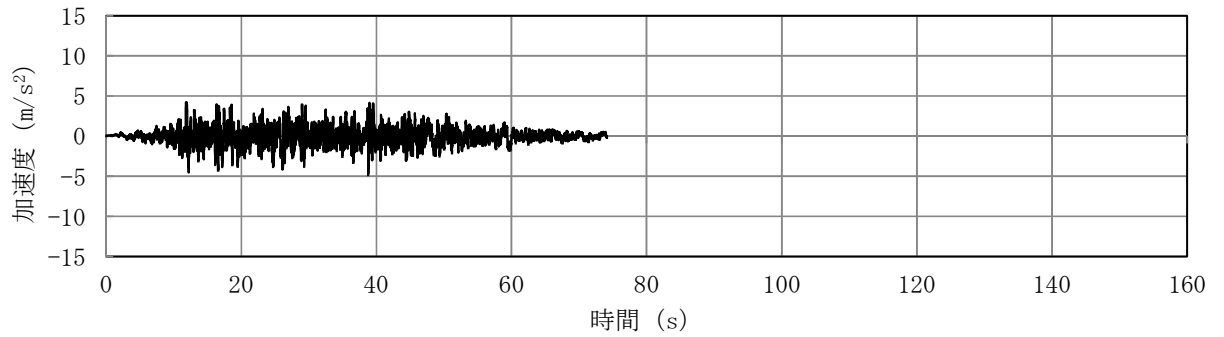

(a) 加速度時刻歴波形

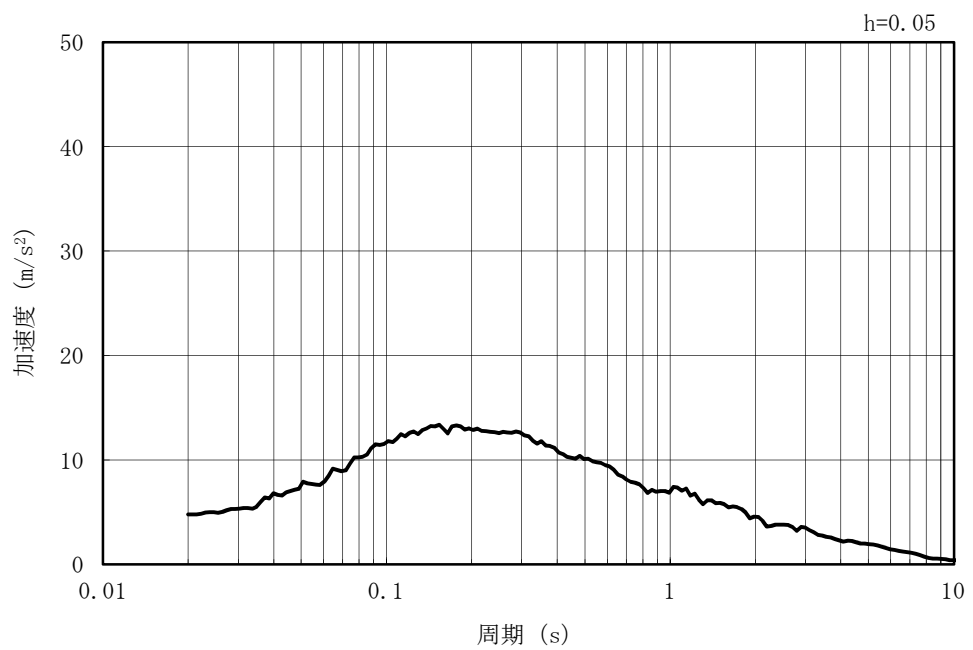

(b) 加速度応答スペクトル

図 5-77 入力地震動の加速度時刻歴波形及び加速度応答スペクトル  
(鉛直方向：Ss-3)

MAX 9.42m/s<sup>2</sup> (51.71s)

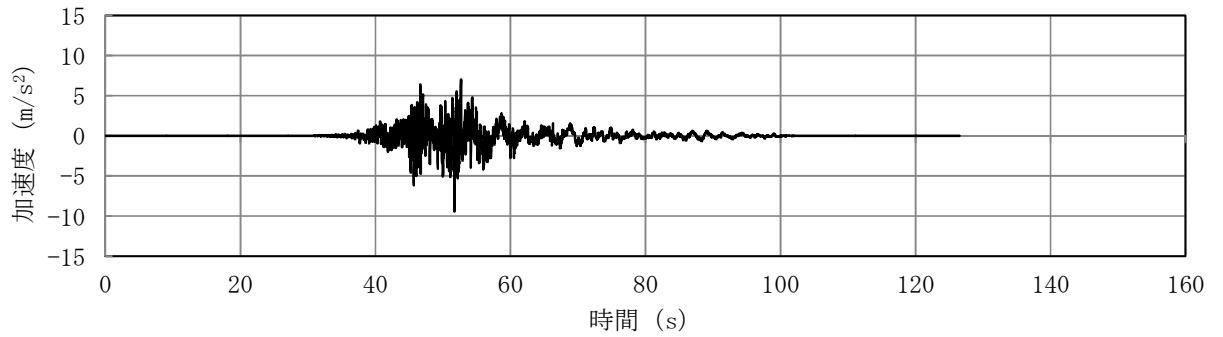

(a) 加速度時刻歴波形

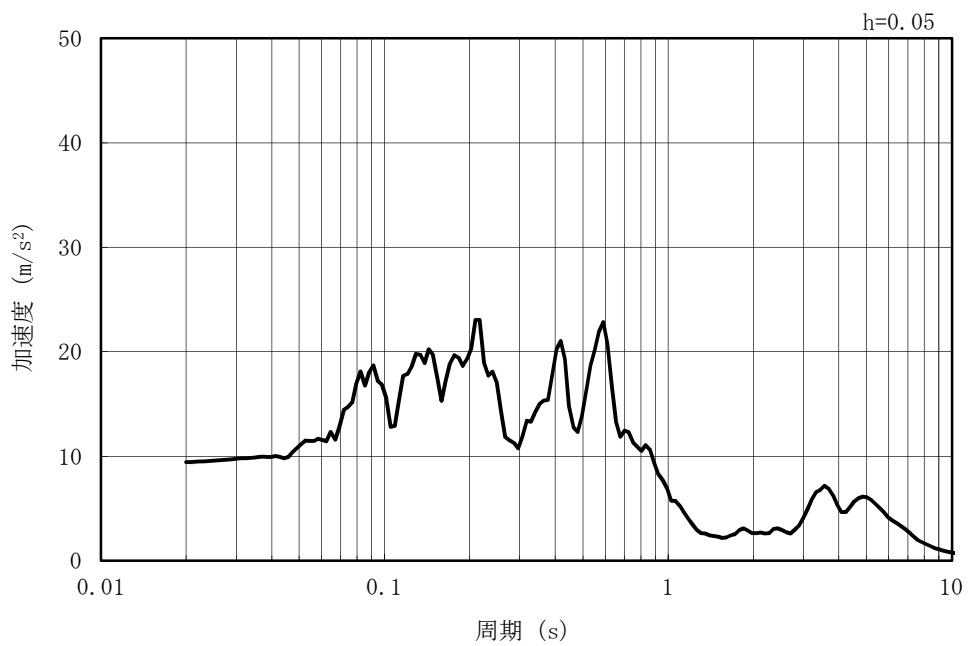

(b) 加速度応答スペクトル

図 5-78 入力地震動の加速度時刻歴波形及び加速度応答スペクトル  
(水平方向 : Ss-4EW)

MAX 3.60m/s<sup>2</sup> (52.87s)

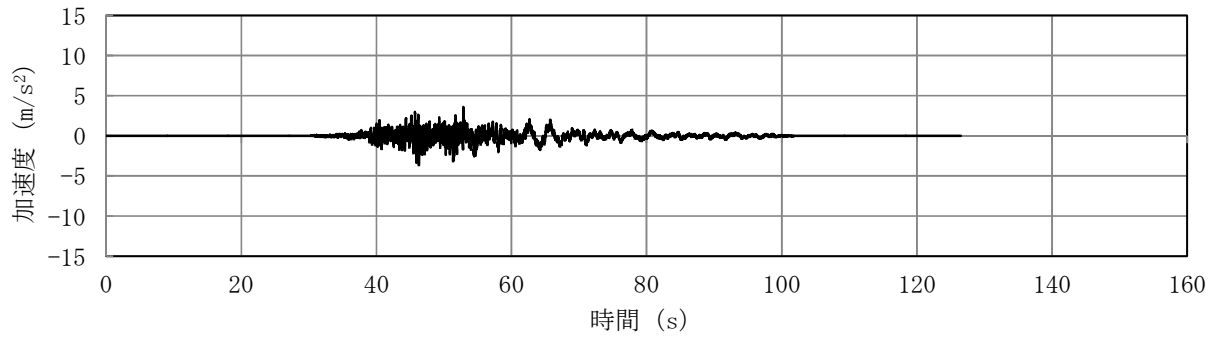

(a) 加速度時刻歴波形

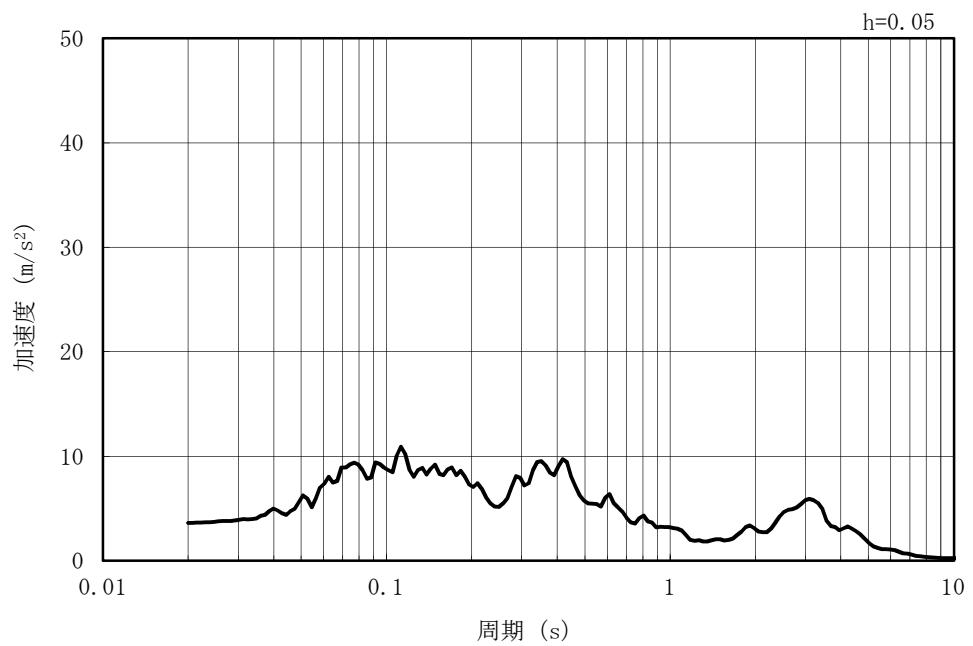

(b) 加速度応答スペクトル

図 5-79 入力地震動の加速度時刻歴波形及び加速度応答スペクトル  
(鉛直方向 : Ss-4EW)



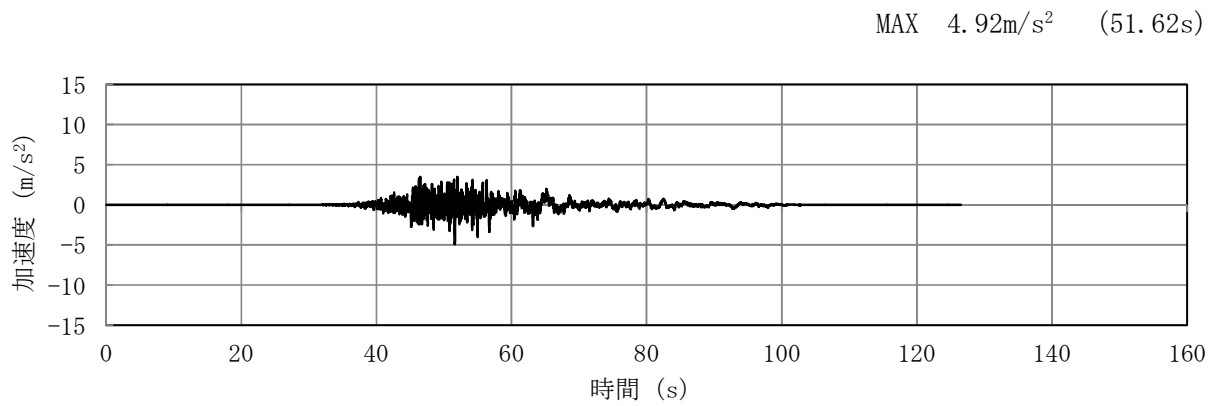

(a) 加速度時刻歴波形

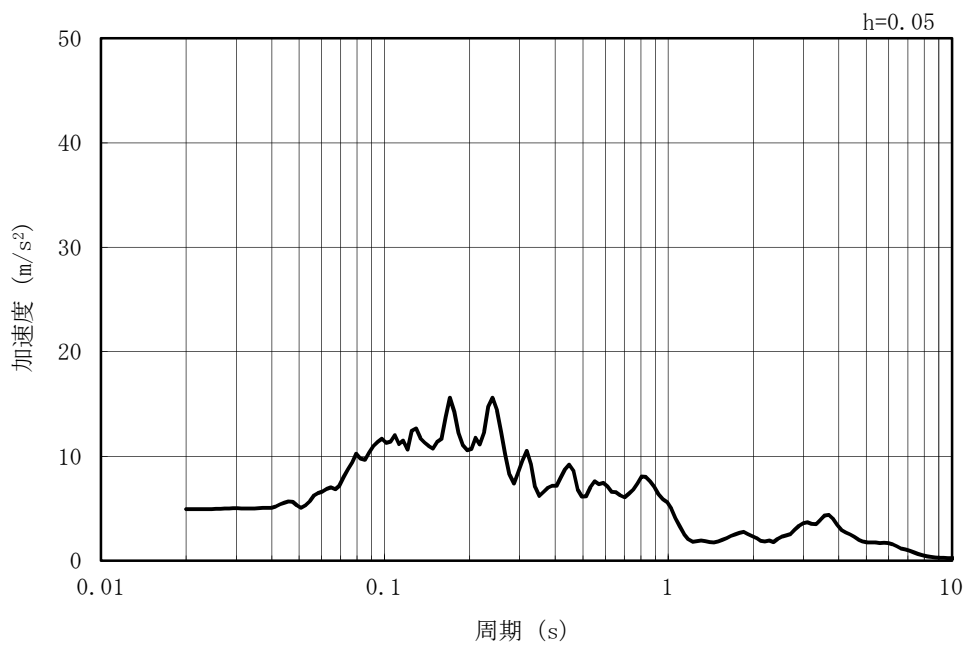

(b) 加速度応答スペクトル

図 5-80 入力地震動の加速度時刻歴波形及び加速度応答スペクトル  
(水平方向 : Ss-4NS)

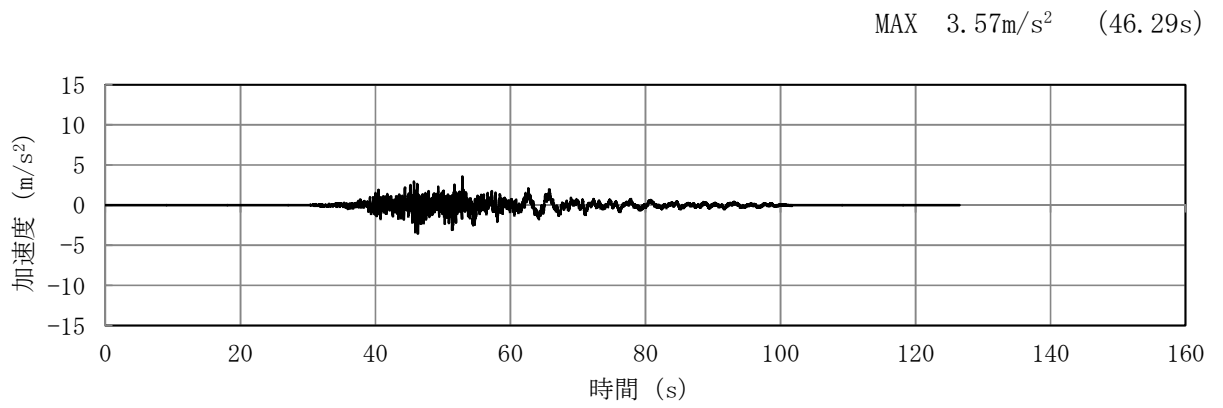

(a) 加速度時刻歴波形

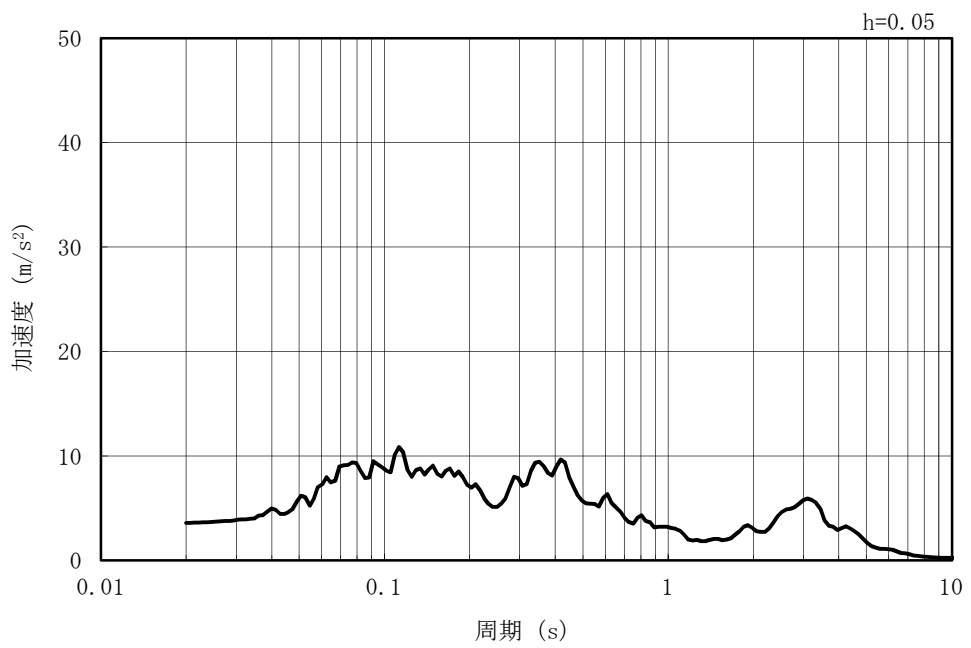

(b) 加速度応答スペクトル

図 5-81 入力地震動の加速度時刻歴波形及び加速度応答スペクトル  
(鉛直方向：Ss-4NS)

MAX 7.51m/s<sup>2</sup> (46.29s)

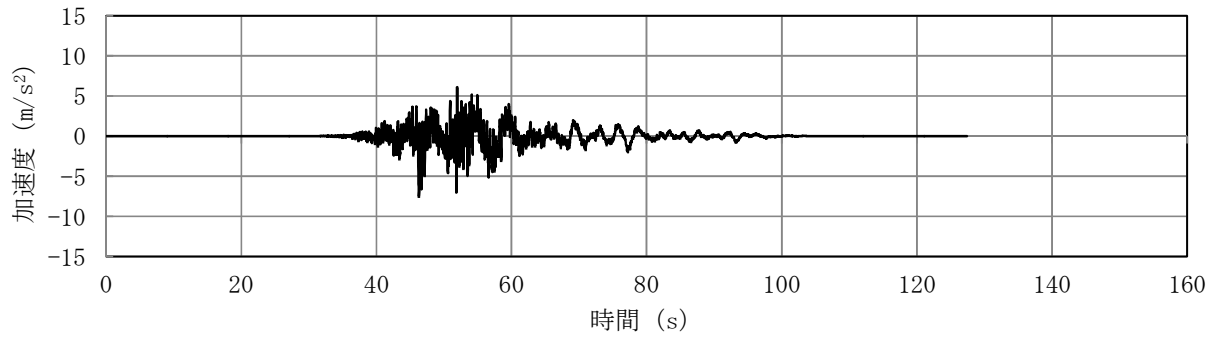

(a) 加速度時刻歴波形

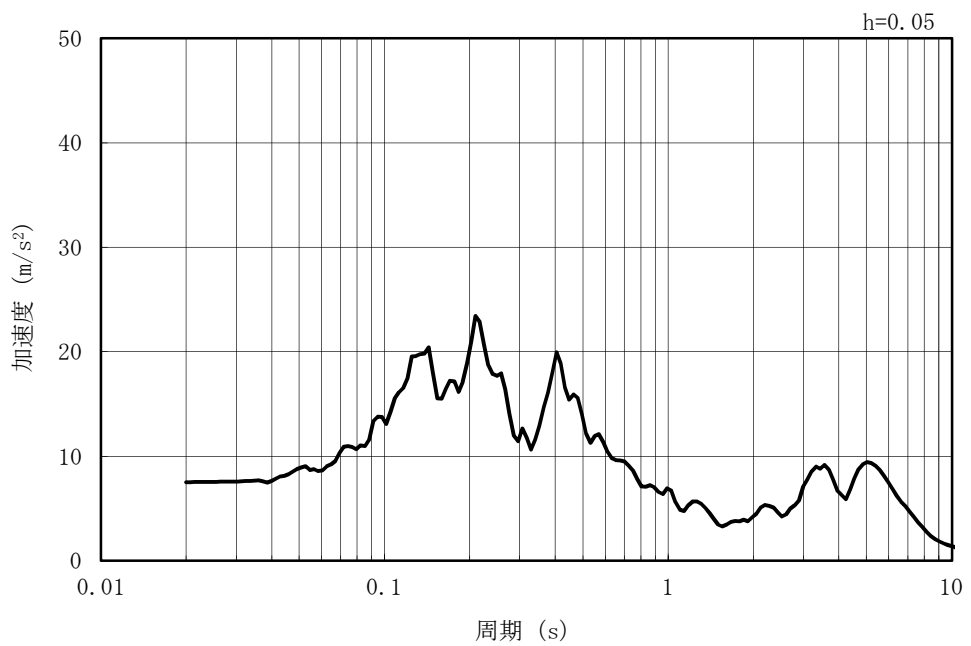

(b) 加速度応答スペクトル

図 5-82 入力地震動の加速度時刻歴波形及び加速度応答スペクトル  
(水平方向 : Ss-5EW)

MAX 3.74m/s<sup>2</sup> (52.06s)

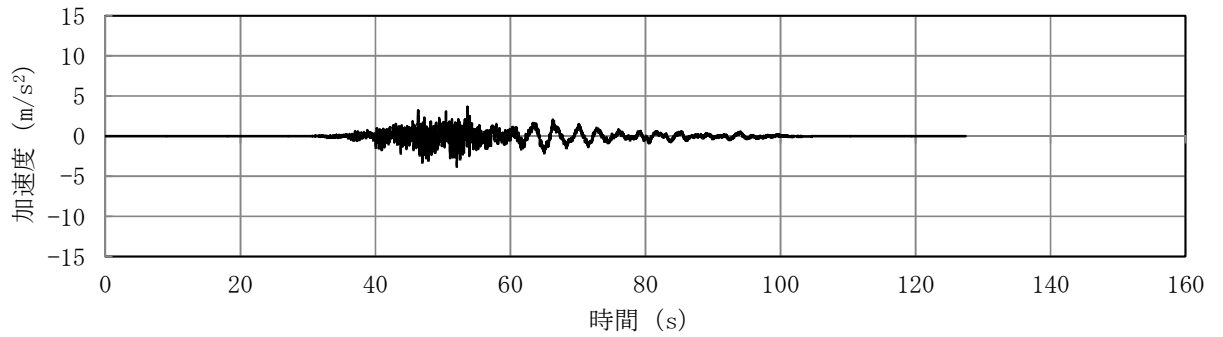

(a) 加速度時刻歴波形

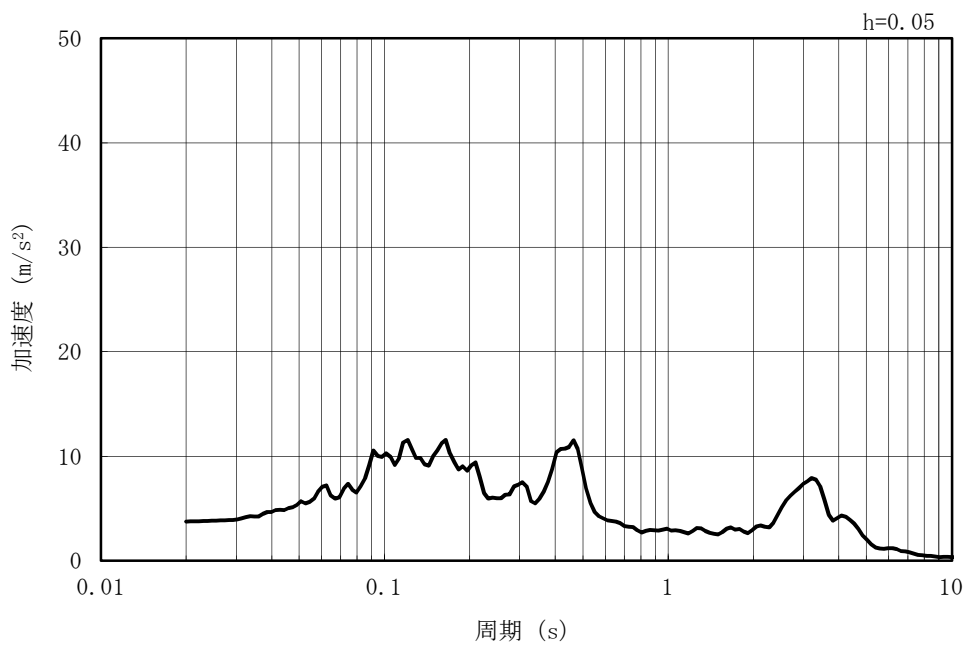

(b) 加速度応答スペクトル

図 5-83 入力地震動の加速度時刻歴波形及び加速度応答スペクトル  
(鉛直方向：Ss-5EW)

MAX 4.64m/s<sup>2</sup> (51.64s)

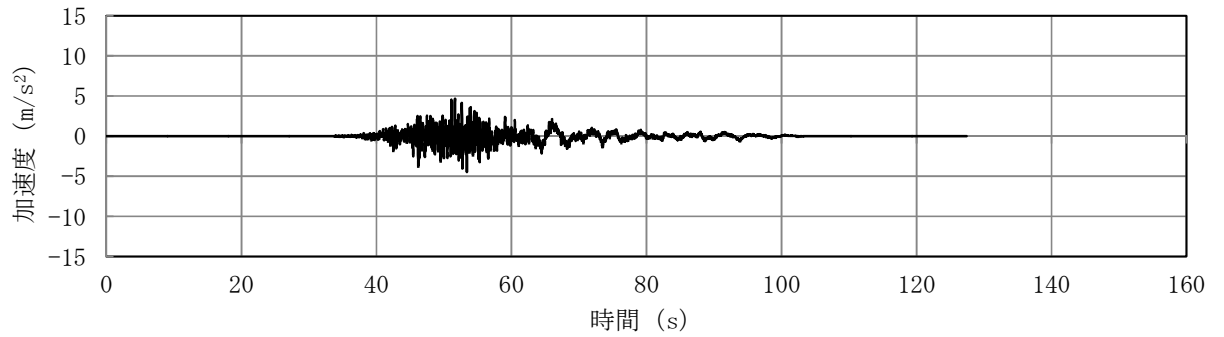

(a) 加速度時刻歴波形

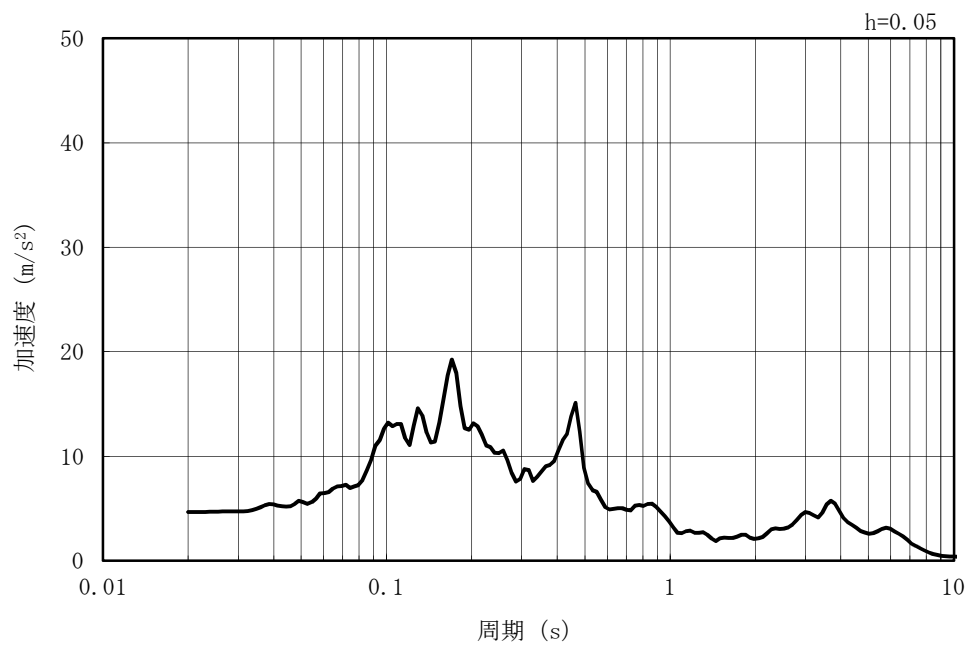

(b) 加速度応答スペクトル

図 5-84 入力地震動の加速度時刻歴波形及び加速度応答スペクトル  
(水平方向 : Ss-5NS)

MAX 3.68m/s<sup>2</sup> (52.06s)

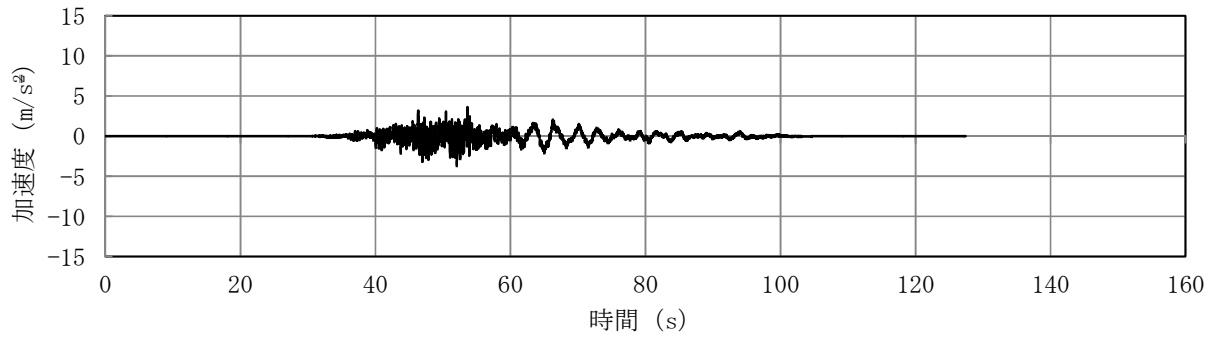

(a) 加速度時刻歴波形

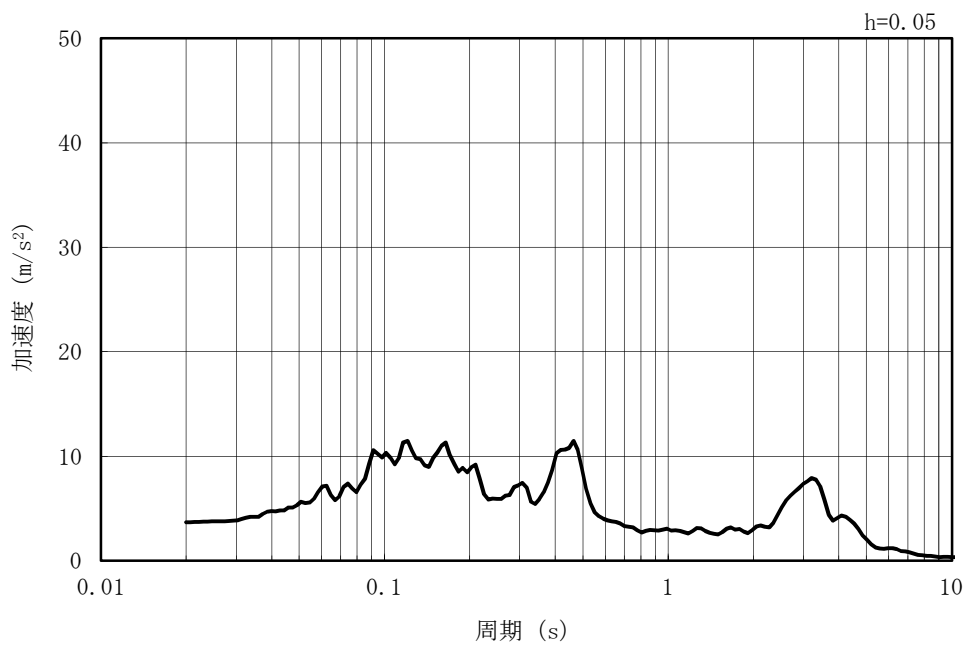

(b) 加速度応答スペクトル

図 5-85 入力地震動の加速度時刻歴波形及び加速度応答スペクトル  
(鉛直方向 : Ss-5NS)

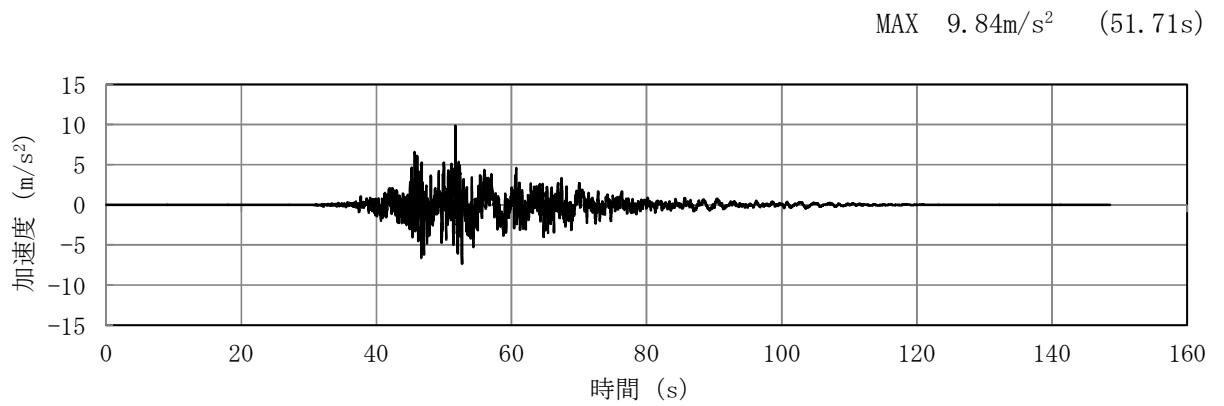

(a) 加速度時刻歴波形

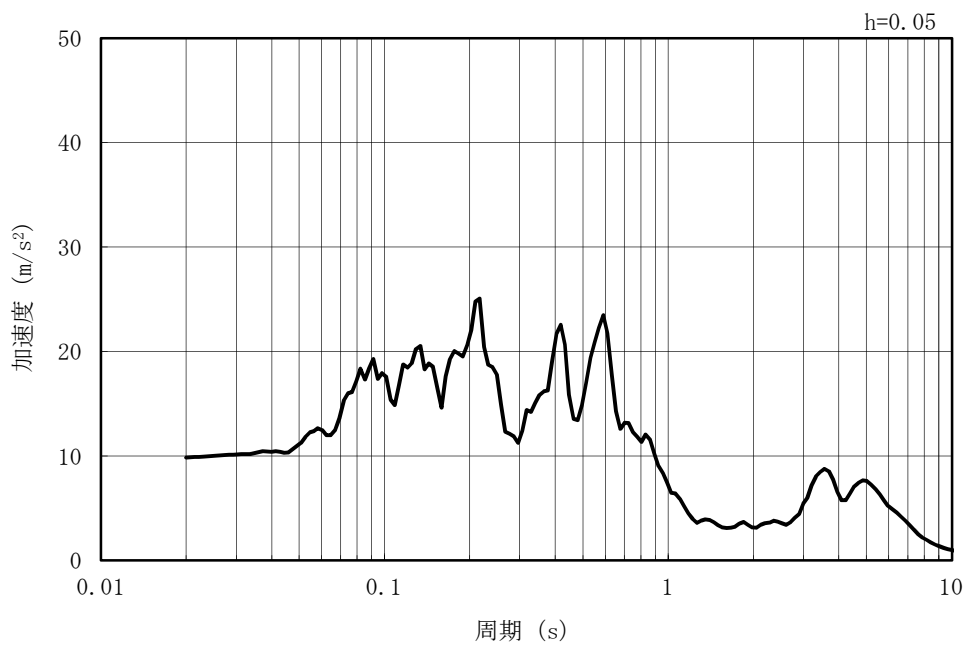

(b) 加速度応答スペクトル

図 5-86 入力地震動の加速度時刻歴波形及び加速度応答スペクトル  
(水平方向 : Ss-6EW)

MAX 3.95m/s<sup>2</sup> (52.87s)

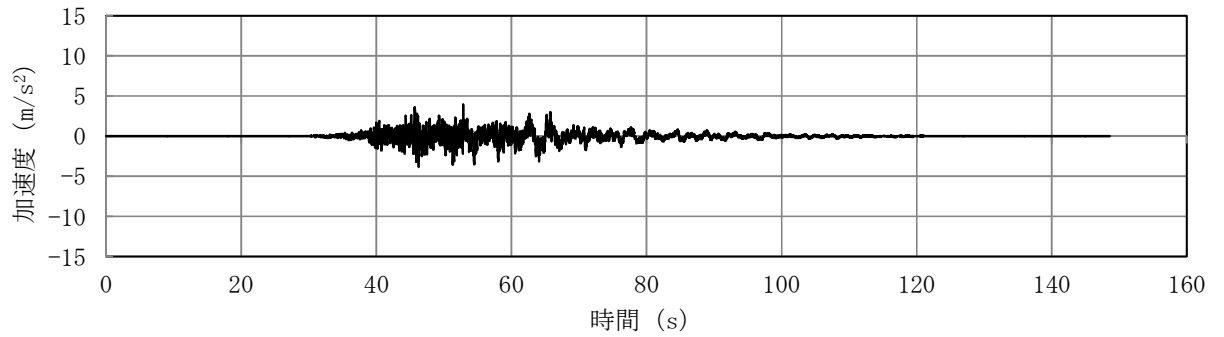

(a) 加速度時刻歴波形

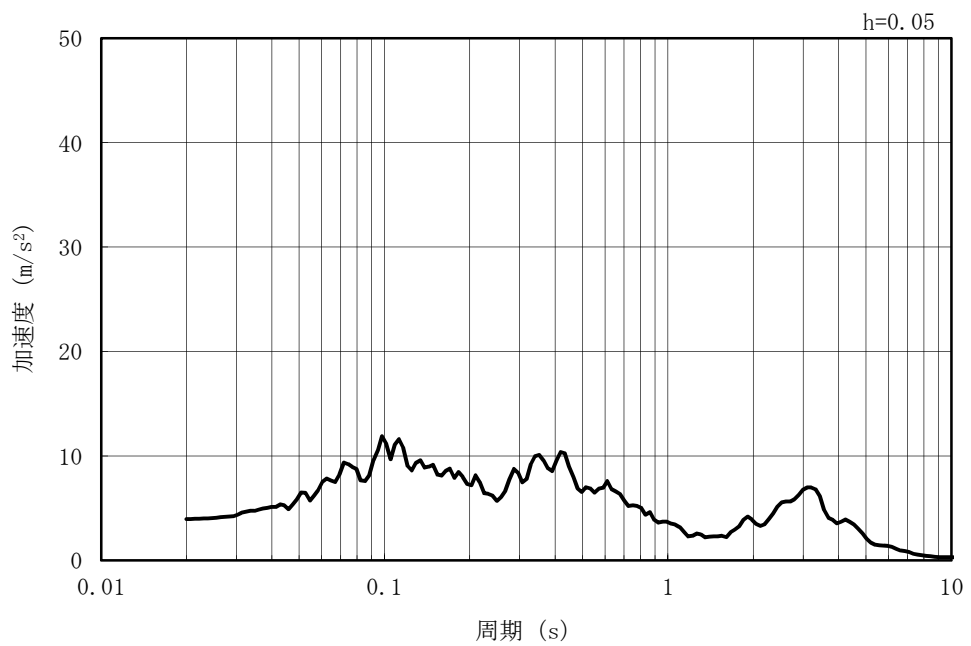

(b) 加速度応答スペクトル

図 5-87 入力地震動の加速度時刻歴波形及び加速度応答スペクトル  
(鉛直方向 : Ss-6EW)



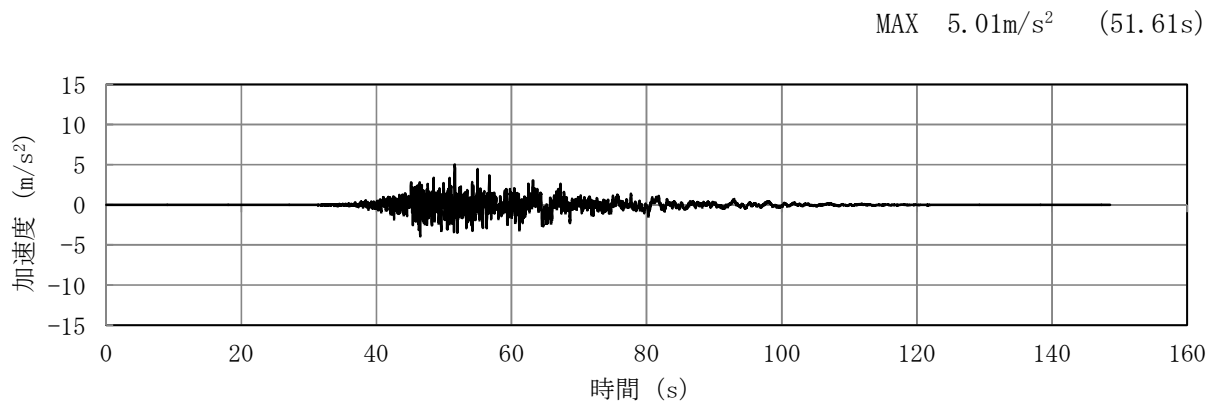

(a) 加速度時刻歴波形

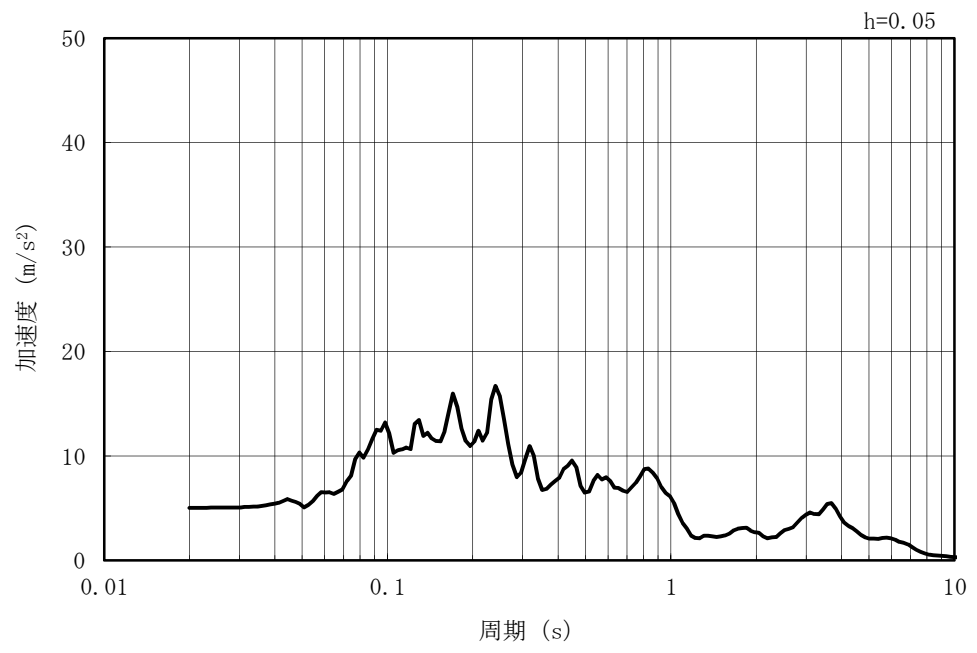

(b) 加速度応答スペクトル

図 5-88 入力地震動の加速度時刻歴波形及び加速度応答スペクトル  
(水平方向 : Ss-6NS)

MAX 3.89m/s<sup>2</sup> (52.87s)

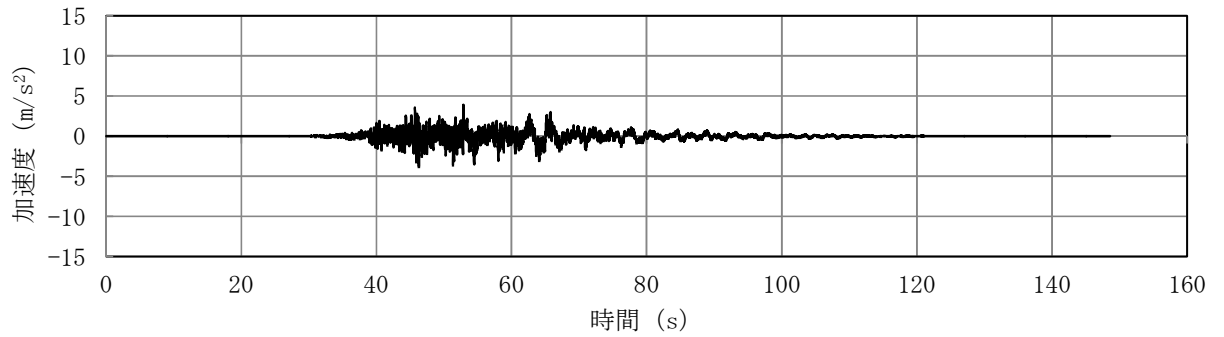

(a) 加速度時刻歴波形

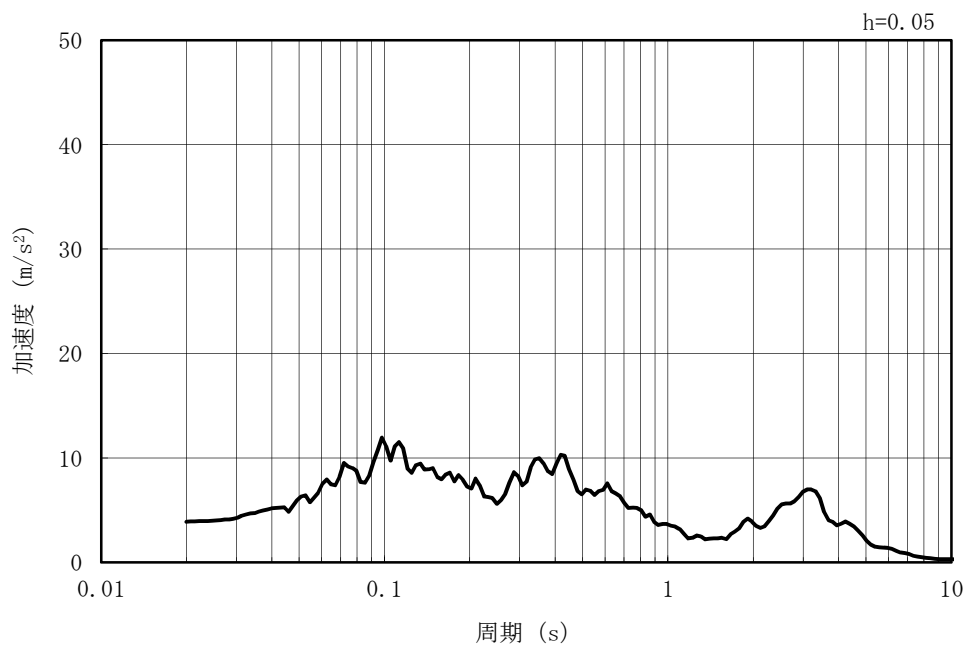

(b) 加速度応答スペクトル

図 5-89 入力地震動の加速度時刻歴波形及び加速度応答スペクトル  
(鉛直方向 : Ss-6NS)

MAX 8.58m/s<sup>2</sup> (46.68s)

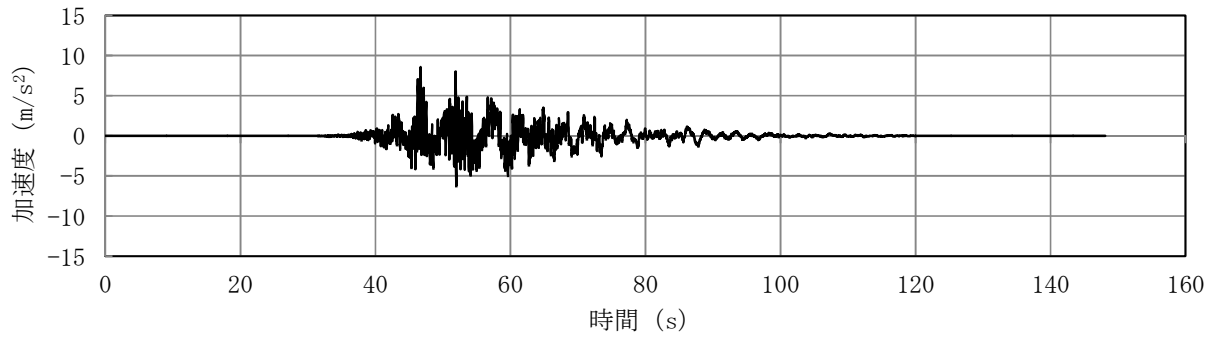

(a) 加速度時刻歴波形

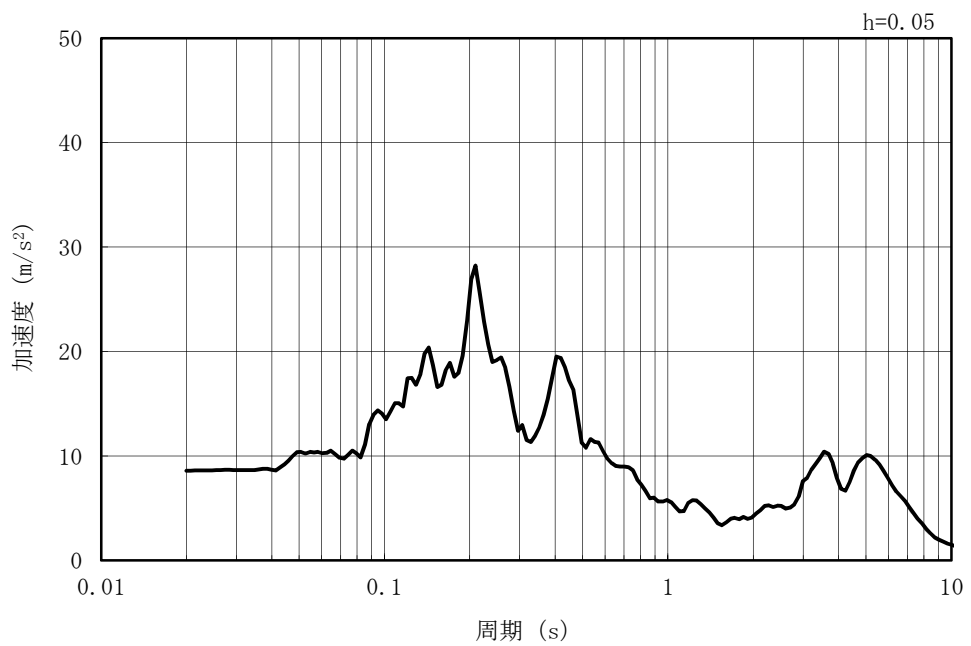

(b) 加速度応答スペクトル

図 5-90 入力地震動の加速度時刻歴波形及び加速度応答スペクトル  
(水平方向 : Ss-7EW)

MAX 3.76m/s<sup>2</sup> (53.65s)

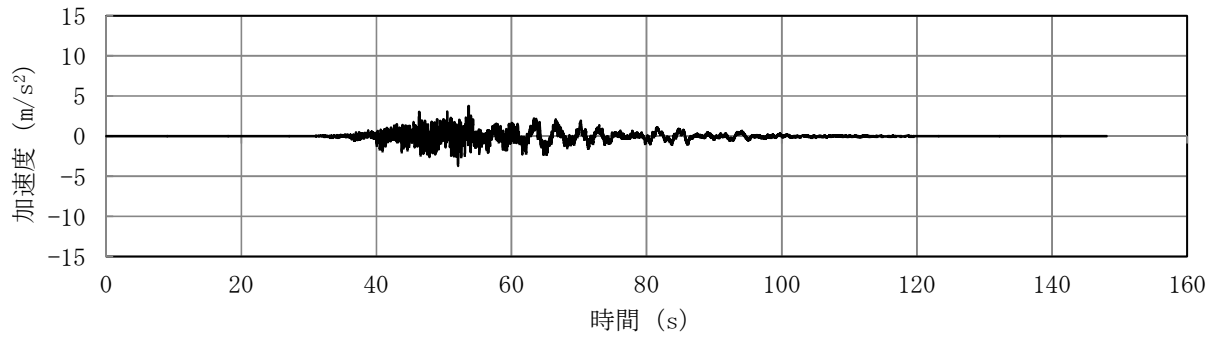

(a) 加速度時刻歴波形

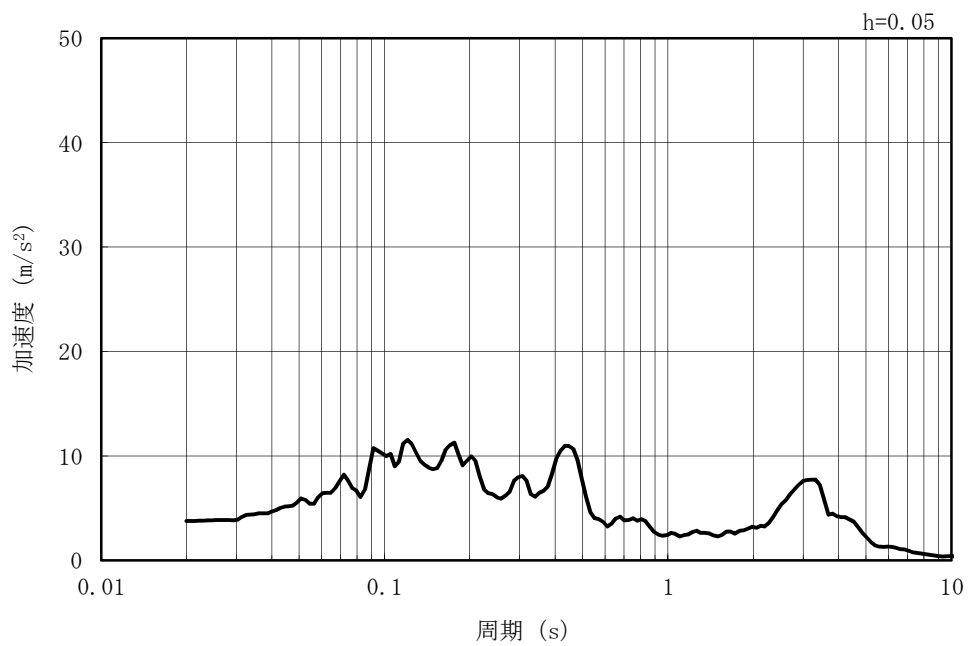

(b) 加速度応答スペクトル

図 5-91 入力地震動の加速度時刻歴波形及び加速度応答スペクトル  
(鉛直方向 : Ss-7EW)

MAX 4.33m/s<sup>2</sup> (52.75s)

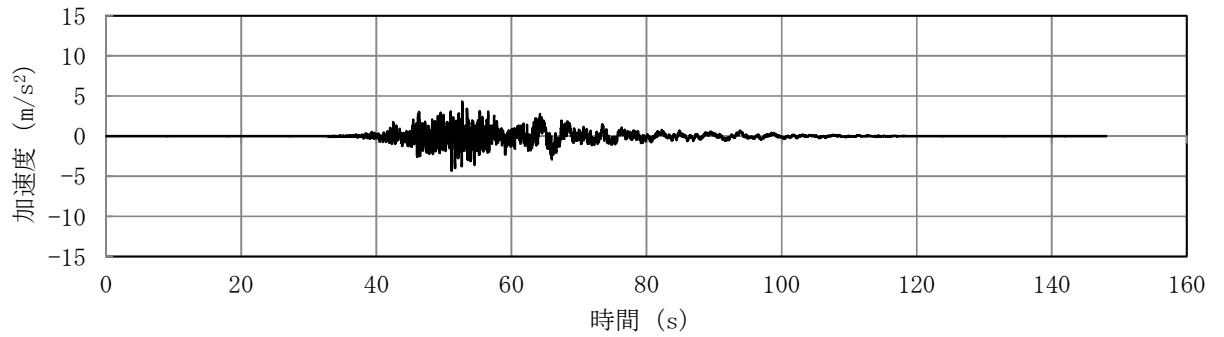

(a) 加速度時刻歴波形

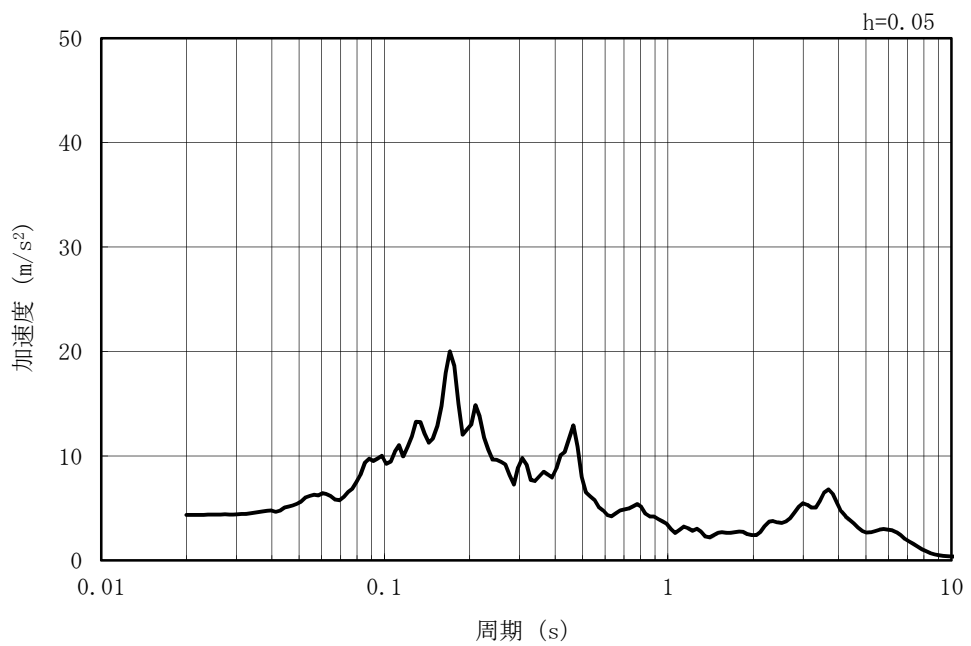

(b) 加速度応答スペクトル

図 5-92 入力地震動の加速度時刻歴波形及び加速度応答スペクトル  
(水平方向 : Ss-7NS)

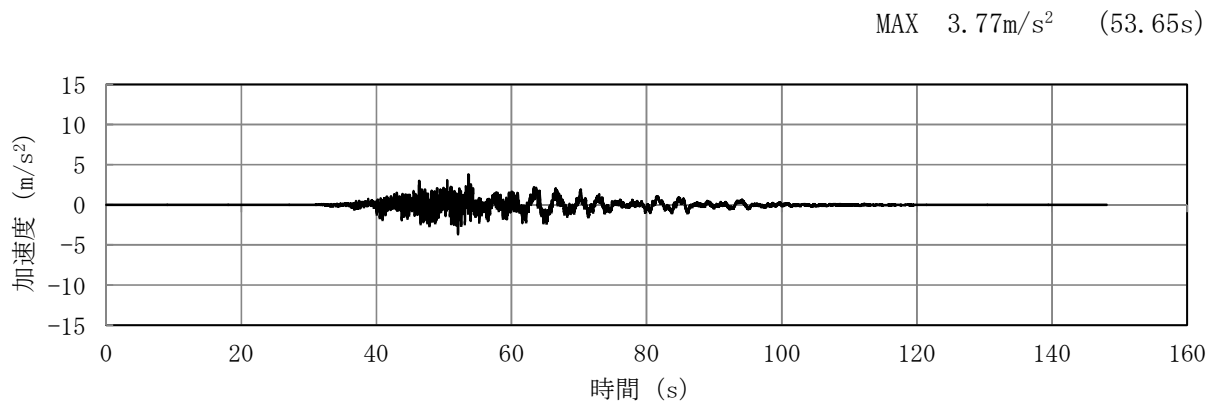

(a) 加速度時刻歴波形

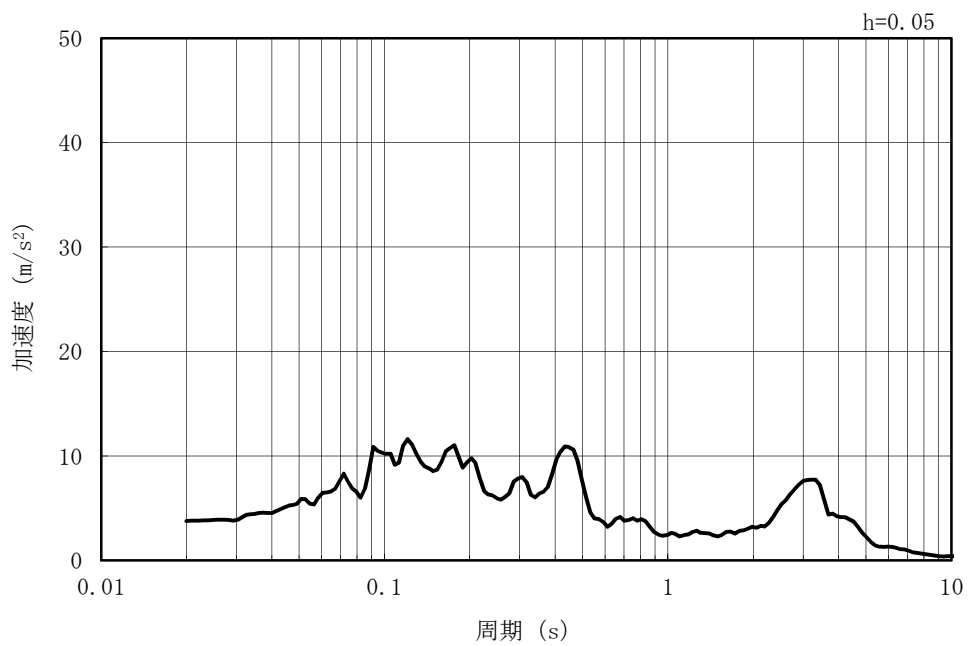

(b) 加速度応答スペクトル

図 5-93 入力地震動の加速度時刻歴波形及び加速度応答スペクトル  
(鉛直方向 : Ss-7NS)

MAX 7.65m/s<sup>2</sup> (7.74s)

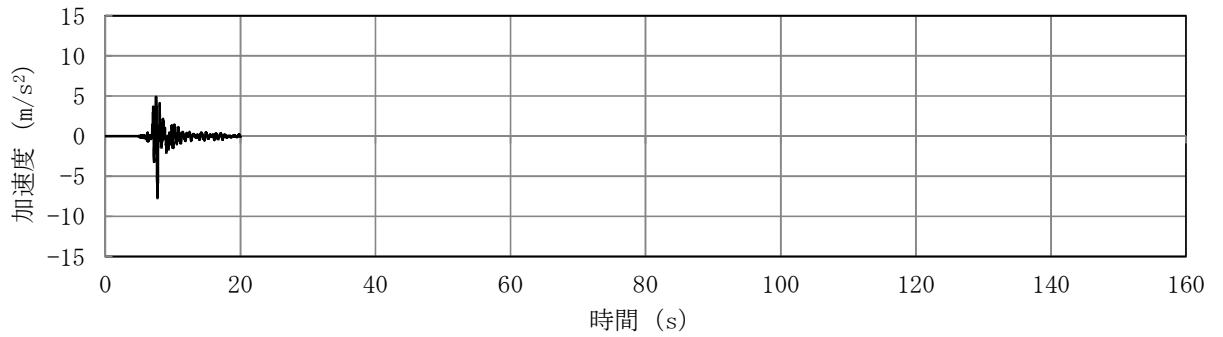

(a) 加速度時刻歴波形

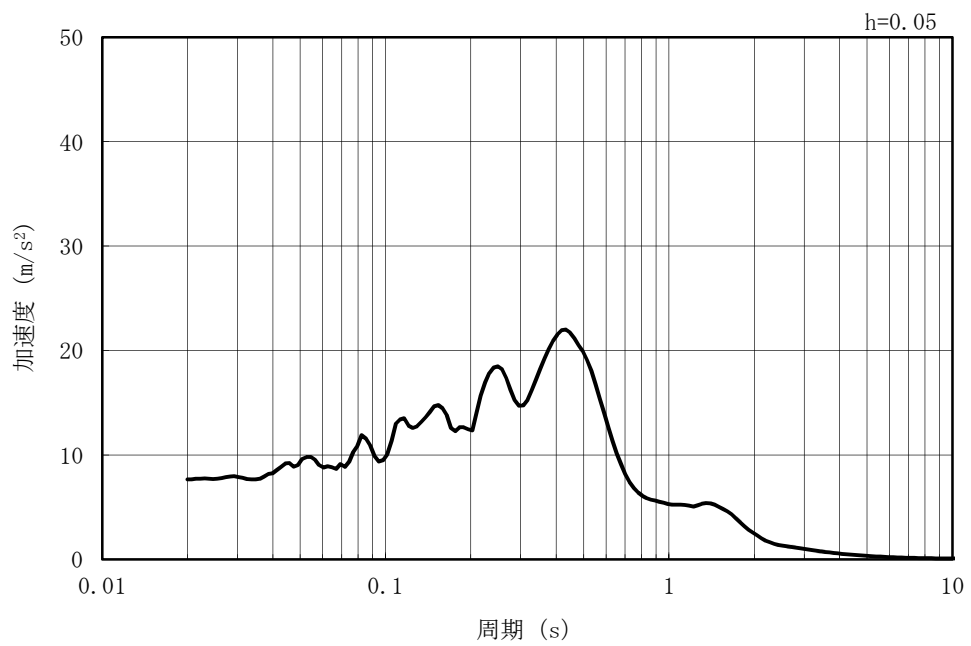

(b) 加速度応答スペクトル

図 5-94 入力地震動の加速度時刻歴波形及び加速度応答スペクトル  
(水平方向 : Ss-8)

MAX 3.35m/s<sup>2</sup> (7.64s)

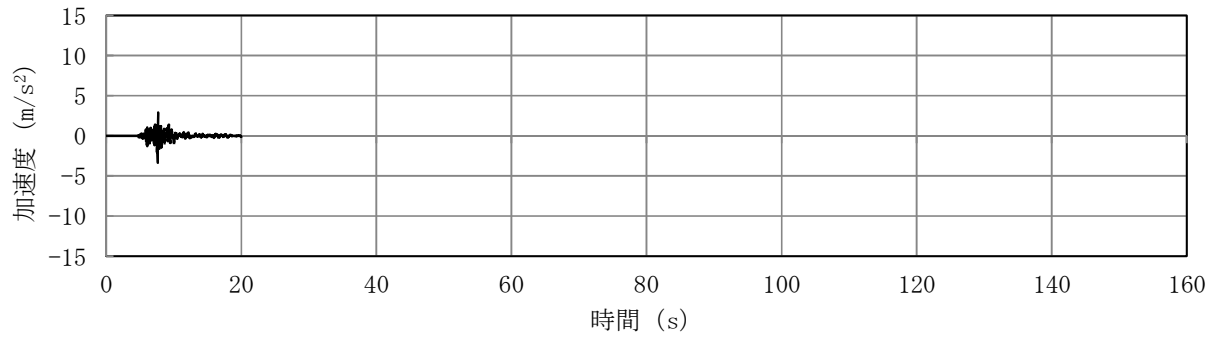

(a) 加速度時刻歴波形

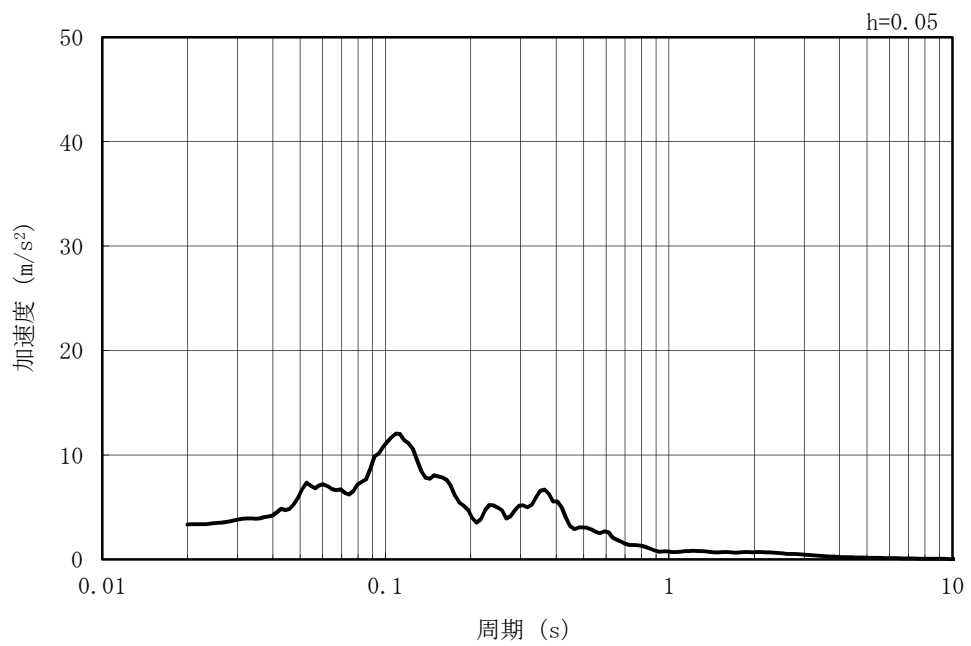

(b) 加速度応答スペクトル

図 5-95 入力地震動の加速度時刻歴波形及び加速度応答スペクトル  
(鉛直方向：Ss-8)



## 5.5.2 許容限界の設定

### (1) 通水機能を要求する部材の許容限界

#### a. 曲げに対する許容限界

鉄筋コンクリート部材の曲げ軸力に対する照査は、土木学会マニュアルに基づき、限界ひずみ（圧縮縁コンクリートひずみ 1%）を許容限界とし、照査用コンクリートひずみが限界ひずみを下回ることを確認する。

鉄筋コンクリート部材の曲げ軸力照査に用いるコンクリートの照査用圧縮ひずみは、3次元構造解析により得られたコンクリートの圧縮縁の発生ひずみに安全係数（構造解析係数）1.2 を乗じることにより、曲げ破壊に対して安全余裕を見込んだ評価を実施する。

$$\gamma_i \frac{\varepsilon_d}{\varepsilon_r} < 1.0$$

ここで、

$\gamma_i$  : 構造物係数 ( $\gamma_i = 1.0$ )

$\varepsilon_r$  : 限界ひずみ

$\varepsilon_d$  : 照査用圧縮ひずみ ( $\varepsilon_d = \gamma_a \cdot \varepsilon$ )

$\gamma_a$  : 構造解析係数 ( $\gamma_a = 1.2$ )

$\varepsilon$  : 圧縮縁の発生ひずみ

b. せん断に対する許容限界

鉄筋コンクリート部材のせん断に対する照査は、土木学会マニュアルに基づき、(a)棒部材式及び(b)ディープビーム式で求まるせん断耐力のうち、いずれか大きい方を許容限界とし、照査用せん断力がせん断耐力を下回ることを確認する。

鉄筋コンクリート部材のせん断照査に用いる照査用せん断力は、地震応答解析により得られたせん断力に安全係数（構造解析係数）1.05 を乗じることにより、せん断破壊に対して安全余裕を見込んだ評価を実施する。

$$\gamma_i \frac{V_d}{V_{yd}} < 1.0$$

ここで、

$\gamma_i$  : 構造物係数 ( $\gamma_i=1.0$ )

$V_{yd}$  : せん断耐力

$V_d$  : 照査用せん断力  $V_d = \gamma_a \cdot V$

$\gamma_a$  : 構造解析係数 ( $\gamma_a=1.05$ )

$V$  : 応答計算によるせん断力値

(a) 棒部材式

$$V_{yd} = V_{cd} + V_{sd}$$

ここで,

$V_{cd}$  : コンクリートが分担するせん断耐力

$V_{sd}$  : せん断補強筋が分担するせん断耐力

$$V_{cd} = \beta_d \cdot \beta_p \cdot \beta_n \cdot \beta_a \cdot f_{vcd} \cdot b_w \cdot d / \gamma_{bc}$$

$$f_{vcd} = 0.20 \sqrt[3]{f_{cd}}$$

ただし,  $f_{vcd} > 0.72$  (N/mm<sup>2</sup>) となる場合は  
 $f_{vcd} = 0.72$  (N/mm<sup>2</sup>)

$$\beta_d = \sqrt[4]{1/d} \quad (d \text{ [m]})$$

ただし,  $\beta_d > 1.5$  となる場合は  $\beta_d = 1.5$

$$\beta_p = \sqrt[3]{100 p_v}$$

ただし,  $\beta_p > 1.5$  となる場合は  $\beta_p = 1.5$

$$\beta_n = 1 + 2 M_0 / M_{ud} \quad (N'_d \geq 0) \quad \text{ただし, } \beta_n > 2.0 \text{ となる場合は } \beta_n = 2.0$$

$$= 1 + 4 M_0 / M_{ud} \quad (N'_d < 0) \quad \text{ただし, } \beta_n < 0 \text{ となる場合は } \beta_n = 0$$

$$\beta_a = 0.75 + \frac{1.4}{a/d}$$

ただし,  $\beta_a < 1.0$  となる場合は  $\beta_a = 1.0$

$f'_{cd}$  : コンクリート圧縮強度の設計用値 (N/mm<sup>2</sup>) で設計基準強度  $f'_{ck}$  を  
材料係数  $\gamma_{mc}$  (=1.3) で除したもの

$p_v = A_s / (b_w \cdot d)$  : 引張鉄筋比

$A_s$  : 引張側鋼材の断面積

$b_w$  : 部材の有効幅

$d$  : 部材の有効高さ

$N'_d$  : 設計軸圧縮力

$M_{ud}$  : 軸方向力を考慮しない純曲げ耐力

$M_0 = N'_d \cdot D / 6$  :  $M_d$  に対する引張縁において, 軸方向力によって発生する応力を打ち消すのに必要なモーメント (デコンプレッションモーメント)

$D$  : 断面高さ

$a/d$  : せん断スパン比

$\gamma_{bc}$  : 部材係数 (=1.3)

$$V_{sd} = \{A_w \cdot f_{wyd} \cdot (\sin \alpha + \cos \alpha) / s\} \cdot z / \gamma_{bs}$$

ここで、

$A_w$  : 区間  $s$  におけるせん断補強筋の総断面積

$f_{wyd}$  : せん断補強筋の降伏強度を材料係数  $\gamma_{ms}$  (1.0) で除したもので、 $400\text{N/mm}^2$  以下とする。ただし、コンクリートの圧縮強度の特性値  $f'_{ck}$  が  $60\text{N/mm}^2$  以上の時は、 $800\text{N/mm}^2$  以下とする。

$\alpha$  : せん断補強筋と部材軸のなす角

$s$  : せん断補強筋の配置間隔

$z$  : 圧縮応力の合力の作用位置から引張鋼材図心までの距離で  $d/1.15$  とする。

$\gamma_{bs}$  : 部材係数 (=1.1)

(b) ディープビーム式

$$V_{ydd} = V_{cdd} + V_{sdd}$$

ここで、

$V_{cdd}$  : コンクリートが分担するせん断耐力

$V_{sdd}$  : せん断補強筋が分担するせん断耐力

$$V_{cdd} = \beta_d \cdot \beta_p \cdot \beta_a \cdot f_{dd} \cdot b_w \cdot d / \gamma_{bc}$$

$$f_{dd} = 0.19 \sqrt{f_{cd}}$$

$$\beta_d = \sqrt[4]{1/d} \quad (d \text{ [m]})$$

ただし、 $\beta_d > 1.5$  となる場合は  $\beta_d = 1.5$

$$\beta_p = \sqrt[3]{100 p_v}$$

ただし、 $\beta_p > 1.5$  となる場合は  $\beta_p = 1.5$

$$\beta_a = \frac{5}{1 + (a/d)^2}$$

$\gamma_{bc}$  : 部材係数 (=1.3)

$$V_{sdd} = \phi \cdot V_{sd}$$

$$\phi = -0.17 + 0.3 a/d + 0.33/p_{wb} \quad \text{ただし、} 0 \leq \phi \leq 1$$

$p_{wb}$  : せん断補強鉄筋比 (%)

また、分布荷重を受ける部材のせん断耐力については、  
 図 5-96 に示す等価せん断スパンの考え方に基づき、せん断耐力を算定する。

(c) 等価せん断スパンの設定

時刻歴地震応答解析で得られる断面力分布に基づいて、支承前面あるいははり・柱前面から最大曲げモーメントが発生する位置（あるいはせん断力が零となる点）までを照査対象区間と考える。この区間において、等価せん断スパンを以下のように設定する。

- ① 区間内に曲げモーメントの反曲点（曲げモーメントが零）が存在する場合は、以下の2種類の等価せん断スパンを設定する。

第1等価せん断スパン(a1)：支承前面あるいははり・柱前面から反曲点までの距離

第2等価せん断スパン(a2)：反曲点から最大曲げモーメント点までの距離

- ② 区間内に曲げモーメントの反曲点（曲げモーメントが零）が無い場合は、以下のように等価せん断スパンを設定する。

等価せん断スパン(a)：支承前面あるいははり・柱前面から最大曲げモーメント点までの距離



図 5-96 等価せん断スパンの設定方法

(土木学会マニュアルより引用)

土木学会マニュアルでは、コンクリート標準示方書におけるせん断耐力式のうち棒部材式において等価せん断スパンにより設定可能な係数 $\beta_a$ を考慮している。これは、地中に埋設されたラーメン構造で、分布荷重が卓越、スパン内に曲げモーメントの反曲点が存在する等の載荷形態にある条件下では、せん断耐力が増大するという実験的知見を踏まえ、より合理的なせん断耐力を与えるよう、コンクリート標準示方書のせん断耐力式を精緻化したものである。

また、土木学会マニュアルにおけるせん断耐力式による評価においては、表5-19に示すとおり、複数の安全係数が見込まれていることから、せん断破壊に対して安全余裕を見込んだ評価を実施することが可能である。

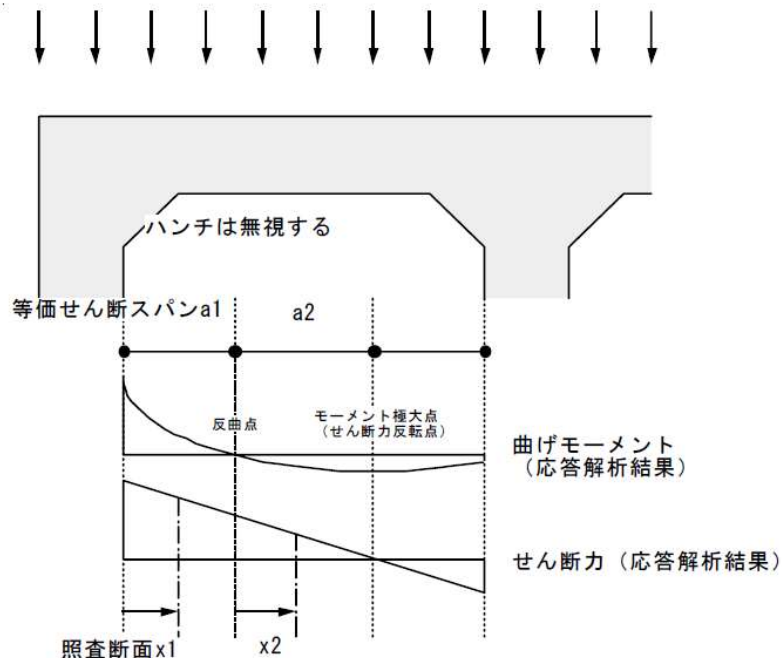
なお、部材係数 $\gamma_b$ のうち、繰返し作用を受けても曲げせん断破壊しないことを保証するための裕度分 $\gamma_{b2}$ については、部材降伏に至らない応答解析結果であることから、 $\gamma_{b2}=1.0$ とする。

表5-19 せん断耐力式において考慮している安全係数

安全係数			値	内容
材料係数	コンクリート	$\gamma_{mc}$	1.30	コンクリートの特性値（圧縮強度）を低減
部材係数	コンクリート	$\gamma_{bc}^*$	1.30	コンクリートが負担するせん断力を低減
	鉄筋	$\gamma_{bs}^*$	1.10	せん断補強筋が負担するせん断力を低減
構造解析係数		$\gamma_a$	1.05	応答値（断面力）を割り増し

注記\*：土木学会マニュアルでは、部材係数 $\gamma_b = \gamma_{b1} \times \gamma_{b2}$

$$\gamma_{b1} = \begin{cases} 1.3 & (\text{コンクリート}) \\ 1.1 & (\text{鉄筋}) \end{cases}$$

$$\gamma_{b2} = \begin{cases} 1.0 & (R \leq 0.01) \\ \frac{100R+2}{3} & (0.01 < R \leq 0.025) \\ 1.5 & (R > 0.025) \end{cases}$$

ここで、R：層間変形角

とされている。

$\gamma_{b2}$ は層間変形角の値によらず、部材が降伏していない状態であれば $\gamma_{b2}=1.0$ としてよいとされており、補機冷却用海水取水路は部材降伏に至らないことから、 $\gamma_{b2}=1.0$ とする。

以上より、 $\gamma_{bc}=1.3 \times 1.0=1.30$ 、 $\gamma_{bs}=1.1 \times 1.0=1.10$ となる。

c. 妻壁の面内せん断に対する許容限界

妻壁の面内せん断に対する許容限界は、原子力発電所耐震設計技術指針 J E A G 4 6 0 1 - 1987 (日本電気協会) に基づき、以下の式で求まるせん断ひずみ度に関する許容限界の目安値とする。

妻壁の面内せん断照査に用いる照査用せん断ひずみは、3次元構造解析により得られた面内せん断ひずみに安全係数(構造解析係数) 1.2 を乗じることにより、せん断破壊に対して安全余裕を見込んだ評価を実施する。

$$\gamma_i \frac{\gamma_d}{\gamma_A} < 1.0$$

ここで、 $\gamma_i$  : 構造物係数 (=1.0)

$$\gamma_d = \gamma_a \cdot \gamma$$

$\gamma_a$  : 構造解析係数 (=1.2)

$\gamma$  : 面内せん断ひずみ

$\gamma_A$  : せん断ひずみ度に関する許容限界の目安値

$$\gamma_A = \gamma_u / 2.0$$

$\gamma_u$  : 終局せん断ひずみ度で  $4.0 \times 10^{-3}$



(2) 基礎地盤の支持性能に対する許容限界

基礎地盤の支持性能については、構造物の接地圧が基礎地盤の極限支持力度を十分に下回ることを確認する。

補機冷却用海水取水路の基礎地盤は、西山層の置き換え材料としてマンメイドロックが設置されている。マンメイドロックは西山層と同等以上の力学特性を有する材料として設計されていることから、マンメイドロックの極限支持力度は、西山層の岩盤支持力試験値とし、VI-2-1-3「地盤の支持性能に係る基本方針」に基づき、表5-20に示すとおりに設定する。

表5-20 マンメイドロックの極限支持力度（西山層）

項目	許容限界 $q_u$ (N/mm <sup>2</sup> )	備考
岩盤支持力試験	5.98	西山層岩盤試験値

(3) 貯水機能を要求する鉄筋コンクリート部材の許容限界

貯水機能を要求する鉄筋コンクリート部材については、鉄筋の降伏（図 5-97）を許容限界とする。なお、部材の片側の鉄筋が降伏に至った場合でも、部材を貫通するひび割れが発生するまでは著しい漏水が生じる可能性は低いものと考えられる。そのため、部材を貫通するひび割れが発生する状態（＝部材の両側ともに鉄筋降伏に至った状態）を貯水機能を要求する鉄筋コンクリート部材の許容限界とする。



図 5-97 貯水機能を要求する鉄筋コンクリート部材の許容限界

## 5.6 評価結果

### 5.6.1 地震応答解析結果

地震応答解析結果として「最大せん断ひずみ分布」及び「最大過剰間隙水圧比分布」を記載する。

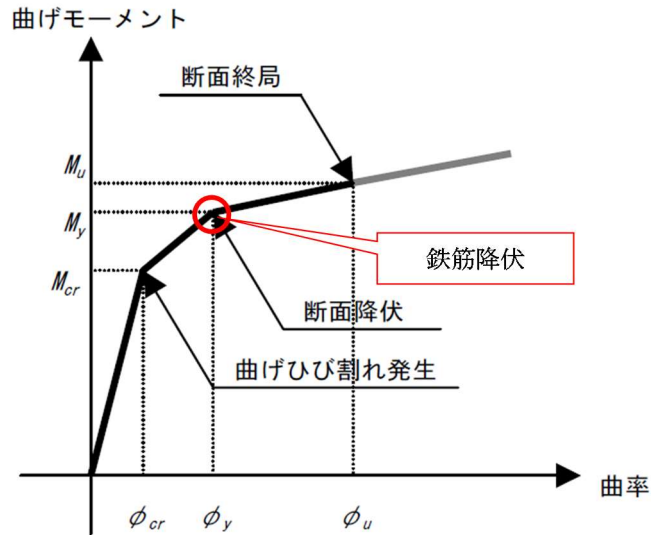
#### (1) 解析ケースと照査値

耐震評価においては、「屋外重要土木構造物の耐震性についての計算書(KK6 補足-027) 資料1 屋外重要土木構造物の耐震安全性評価について」のうち「9 屋外重要土木構造物の耐震評価における追加解析ケースの選定について」に基づき、全ての基準地震動 $S_s$ に対して実施する解析ケース①（基本ケース）で地震応答解析を実施し、基礎地盤の支持性能については得られた応答値から、曲げ軸力照査及びせん断力照査については3次元構造解析から照査値を算定する。また、曲げ軸力照査、せん断力照査及び基礎地盤の支持性能照査の各評価項目について、照査値が最も厳しい（許容限界に対する余裕が最も小さい）地震動を用い、追加解析ケースとして解析ケース②～⑤で地震応答解析を実施する。また、上記解析ケースを踏まえ、さらに照査値が大きくなる可能性がある場合は、追加解析を実施する。

a. 補機冷却用海水取水路（南側）

(a) 曲げ軸力照査

補機冷却用海水取水路（南側）の曲げ軸力に対する解析ケースと照査値を表 5-21 に示す。

表 5-21 補機冷却用海水取水路（南側）の曲げ軸力に対する解析ケースと照査値（1/3）

頂版

解析ケース 地震動		鉄筋コンクリートの曲げ軸力照査				
		①	②	③	④	⑤
Ss-1	++	0.018				
	-+	0.014				
	+-	0.011				
	--	0.020				
Ss-2		0.014				
Ss-3	++	0.010				
	-+	0.010				
	+-	0.013				
	--	0.011				
Ss-4		0.009				
Ss-5		0.012				
Ss-6		0.013				
Ss-7		0.013				
Ss-8	++	0.010				
	-+	0.011	0.011	0.011	0.012	0.013

側壁

解析ケース 地震動		鉄筋コンクリートの曲げ軸力照査				
		①	②	③	④	⑤
Ss-1	++	0.025				
	-+	0.011				
	+-	0.015				
	--	0.026				
Ss-2		0.017				
Ss-3	++	0.011				
	-+	0.012				
	+-	0.015				
	--	0.013				
Ss-4		0.011				
Ss-5		0.014				
Ss-6		0.016				
Ss-7		0.016				
Ss-8	++	0.014				
	-+	0.015	0.014	0.015	0.018	0.018

表 5-21 補機冷却用海水取水路（南側）の曲げ軸力に対する解析ケースと照査値（2/3）

**隔壁**

解析ケース 地震動		鉄筋コンクリートの曲げ軸力照査				
		①	②	③	④	⑤
Ss-1	++	0.023				
	-+	0.016				
	+-	0.017				
	--	0.026				
Ss-2		0.017				
Ss-3	++	0.012				
	-+	0.012				
	+-	0.015				
	--	0.013				
Ss-4		0.011				
Ss-5		0.014				
Ss-6		0.015				
Ss-7		0.017				
Ss-8	++	0.018				
	-+	0.016	0.015	0.017	0.024	0.025

**底版**

解析ケース 地震動		鉄筋コンクリートの曲げ軸力照査				
		①	②	③	④	⑤
Ss-1	++	0.014				
	-+	0.015				
	+-	0.017				
	--	0.014				
Ss-2		0.012				
Ss-3	++	0.013				
	-+	0.014				
	+-	0.014				
	--	0.014				
Ss-4		0.012				
Ss-5		0.011				
Ss-6		0.010				
Ss-7		0.009				
Ss-8	++	0.012				
	-+	0.014	0.013	0.014	0.016	0.017

表 5-21 補機冷却用海水取水路（南側）の曲げ軸力に対する解析ケースと照査値（3/3）

柱

解析ケース 地震動		鉄筋コンクリートの曲げ軸力照査				
		①	②	③	④	⑤
Ss-1	++	0.021				
	-+	0.013				
	+-	0.017				
	--	0.022				
Ss-2		0.016				
Ss-3	++	0.012				
	-+	0.013				
	+-	0.014				
	--	0.013				
Ss-4		0.010				
Ss-5		0.013				
Ss-6		0.014				
Ss-7		0.014				
Ss-8	++	0.016				
	-+	0.015	0.015	0.016	0.019	0.020

妻壁

解析ケース 地震動		鉄筋コンクリートの曲げ軸力照査				
		①	②	③	④	⑤
Ss-1	++	0.022				
	-+	0.019				
	+-	0.023				
	--	0.024				
Ss-2		0.016				
Ss-3	++	0.018				
	-+	0.018				
	+-	0.019				
	--	0.017				
Ss-4		0.013				
Ss-5		0.013				
Ss-6		0.016				
Ss-7		0.016				
Ss-8	++	0.022				
	-+	0.024	0.024	0.025	0.033	0.034

(b) せん断力照査

補機冷却用海水取水路（南側）の各部材毎におけるせん断力に対する解析ケースと照査値を表 5-22 に示す。

表 5-22 補機冷却用海水取水路（南側）のせん断力に対する解析ケースと照査値（1/3）

頂版

解析ケース 地震動		鉄筋コンクリートのせん断力照査				
		①	②	③	④	⑤
Ss-1	++	0.40				
	-+	0.29				
	+-	0.31				
	--	0.43				
Ss-2		0.32				
Ss-3	++	0.22				
	-+	0.25				
	+-	0.27				
	--	0.24				
Ss-4		0.21				
Ss-5		0.27				
Ss-6		0.29				
Ss-7		0.30				
Ss-8	++	0.30				
	-+	0.28	0.29	0.28	0.33	0.34

側壁

解析ケース 地震動		鉄筋コンクリートのせん断力照査				
		①	②	③	④	⑤
Ss-1	++	0.44				
	-+	0.31				
	+-	0.29				
	--	0.46				
Ss-2		0.27				
Ss-3	++	0.26				
	-+	0.25				
	+-	0.27				
	--	0.30				
Ss-4		0.16				
Ss-5		0.24				
Ss-6		0.26				
Ss-7		0.26				
Ss-8	++	0.18				
	-+	0.22	0.22	0.22	0.22	0.22

表 5-22 補機冷却用海水取水路（南側）のせん断力に対する解析ケースと照査値（2/3）

隔壁

解析ケース 地震動		鉄筋コンクリートのせん断力照査				
		①	②	③	④	⑤
Ss-1	++	0.16				
	-+	0.15				
	+-	0.15				
	--	0.14				
Ss-2		0.10				
Ss-3	++	0.12				
	-+	0.12				
	+-	0.12				
	--	0.13				
Ss-4		0.08				
Ss-5		0.08				
Ss-6		0.10				
Ss-7		0.12				
Ss-8	++	0.16				
	-+	0.16	0.15	0.17	0.25	0.27

底版

解析ケース 地震動		鉄筋コンクリートのせん断力照査				
		①	②	③	④	⑤
Ss-1	++	0.47				
	-+	0.44				
	+-	0.53				0.65
	--	0.43				
Ss-2		0.34				
Ss-3	++	0.42				
	-+	0.43				
	+-	0.45				
	--	0.41				
Ss-4		0.32				
Ss-5		0.29				
Ss-6		0.37				
Ss-7		0.37				
Ss-8	++	0.51				
	-+	0.55	0.54	0.56	0.73	0.75

注： □は、前述 5.3.5 のフローに基づき、解析ケース②～⑤を実施する地震動の基本ケース①の照査値を示す。



表 5-22 補機冷却用海水取水路（南側）のせん断力に対する解析ケースと照査値（3/3）

柱

解析ケース 地震動		鉄筋コンクリートのせん断力照査				
		①	②	③	④	⑤
Ss-1	++	0.12				
	-+	0.11				
	+-	0.10				
	--	0.09				
Ss-2		0.07				
Ss-3	++	0.08				
	-+	0.08				
	+-	0.08				
	--	0.08				
Ss-4		0.05				
Ss-5		0.05				
Ss-6		0.05				
Ss-7		0.07				
Ss-8	++	0.09				
	-+	0.10	0.09	0.11	0.15	0.16

妻壁

解析ケース 地震動		鉄筋コンクリートのせん断力照査				
		①	②	③	④	⑤
Ss-1	++	0.46				
	-+	0.38				
	+-	0.34				
	--	0.50				
Ss-2		0.35				
Ss-3	++	0.27				
	-+	0.28				
	+-	0.33				
	--	0.28				
Ss-4		0.23				
Ss-5		0.31				
Ss-6		0.34				
Ss-7		0.33				
Ss-8	++	0.29				
	-+	0.32	0.31	0.32	0.38	0.38

(c) 基礎地盤の支持性能

補機冷却用海水取水路（南側）の基礎地盤の支持性能に対する解析ケースと照査値を表 5-23 に示す。

表 5-23 補機冷却用海水取水路（南側）の地盤の支持性能に対する解析ケースと照査値

解析ケース 地震動		基礎地盤の支持性能照査				
		①	②	③	④	⑤
Ss-1	++	0.13				
	-+	0.13				
	+-	0.13				
	--	0.15				
Ss-2		0.11				
Ss-3	++	0.12				
	-+	0.12				
	+-	0.12				
	--	0.12				
Ss-4		0.10				
Ss-5		0.10				
Ss-6		0.11				
Ss-7		0.10				
Ss-8	++	0.12				
	-+	0.11	0.11	0.10	0.12	0.12

b. 補機冷却用海水取水路（北側）

(a) 曲げ軸力照査

補機冷却用海水取水路（北側）の曲げ軸力に対する解析ケースと照査値を表5-24に示す。

表5-24 補機冷却用海水取水路（北側）の曲げ軸力に対する解析ケースと照査値（1/3）

頂版

解析ケース 地震動		鉄筋コンクリートの曲げ軸力照査				
		①	②	③	④	⑤
Ss-1	++	0.012				
	-+	0.017				
	+-	0.018	0.018	0.019	0.018	0.017
	--	0.019				
Ss-2		0.014				
Ss-3	++	0.012				
	-+	0.011				
	+-	0.012				
	--	0.015				
Ss-4		0.013				
Ss-5		0.011				
Ss-6		0.013				
Ss-7		0.012				
Ss-8	++	0.012				
	-+	0.011				

側壁

解析ケース 地震動		鉄筋コンクリートの曲げ軸力照査				
		①	②	③	④	⑤
Ss-1	++	0.013				
	-+	0.019				
	+-	0.018	0.018	0.018	0.018	0.017
	--	0.024				
Ss-2		0.015				
Ss-3	++	0.012				
	-+	0.011				
	+-	0.012				
	--	0.015				
Ss-4		0.014				
Ss-5		0.013				
Ss-6		0.013				
Ss-7		0.014				
Ss-8	++	0.012				
	-+	0.012				

表 5-24 補機冷却用海水取水路（北側）の曲げ軸力に対する解析ケースと照査値（2/3）

**隔壁**

解析ケース 地震動		鉄筋コンクリートの曲げ軸力照査				
		①	②	③	④	⑤
Ss-1	++	0.015				
	-+	0.016				
	+-	0.024	0.024	0.025	0.030	0.031
	--	0.023				
Ss-2		0.021				
Ss-3	++	0.015				
	-+	0.015				
	+-	0.016				
	--	0.018				
Ss-4		0.014				
Ss-5		0.016				
Ss-6		0.017				
Ss-7		0.016				
Ss-8	++	0.022				
	-+	0.020				

**底版**

解析ケース 地震動		鉄筋コンクリートの曲げ軸力照査				
		①	②	③	④	⑤
Ss-1	++	0.012				
	-+	0.012				
	+-	0.018	0.019	0.019	0.021	0.022
	--	0.017				
Ss-2		0.013				
Ss-3	++	0.011				
	-+	0.012				
	+-	0.012				
	--	0.012				
Ss-4		0.009				
Ss-5		0.009				
Ss-6		0.011				
Ss-7		0.010				
Ss-8	++	0.016				
	-+	0.015				

表 5-24 補機冷却用海水取水路（北側）の曲げ軸力に対する解析ケースと照査値（3/3）

柱

解析ケース 地震動		鉄筋コンクリートの曲げ軸力照査				
		①	②	③	④	⑤
Ss-1	++	0.016				
	-+	0.017				
	+-	0.026	0.025	0.027	0.029	0.023
	--	0.025				
Ss-2		0.020				
Ss-3	++	0.016				
	-+	0.017				
	+-	0.017				
	--	0.019				
Ss-4		0.014				
Ss-5		0.016				
Ss-6		0.018				
Ss-7		0.015				
Ss-8	++	0.021				
	-+	0.020				

妻壁

解析ケース 地震動		鉄筋コンクリートの曲げ軸力照査				
		①	②	③	④	⑤
Ss-1	++	0.019				
	-+	0.025				
	+-	0.029	0.029	0.031	0.037	0.036
	--	0.029				
Ss-2		0.022				
Ss-3	++	0.018				
	-+	0.020				
	+-	0.019				
	--	0.020				
Ss-4		0.018				
Ss-5		0.018				
Ss-6		0.020				
Ss-7		0.018				
Ss-8	++	0.027				
	-+	0.025				

(b) せん断力照査

補機冷却用海水取水路（北側）の各部材毎におけるせん断力に対する解析ケースと照査値を表 5-25 に示す。

表 5-25 補機冷却用海水取水路（北側）のせん断力に対する解析ケースと照査値（1/3）

頂版

解析ケース 地震動		鉄筋コンクリートのせん断力照査				
		①	②	③	④	⑤
Ss-1	++	0.24				
	-+	0.39				
	+-	0.40	0.39	0.41	0.41	0.39
	--	0.43				
Ss-2		0.36				
Ss-3	++	0.26				
	-+	0.25				
	+-	0.26				
	--	0.31				
Ss-4		0.29				
Ss-5		0.27				
Ss-6		0.29				
Ss-7		0.29				
Ss-8	++	0.30				
	-+	0.27				

側壁

解析ケース 地震動		鉄筋コンクリートのせん断力照査				
		①	②	③	④	⑤
Ss-1	++	0.26				
	-+	0.38				
	+-	0.41	0.42	0.41	0.35	0.35
	--	0.46				
Ss-2		0.29				
Ss-3	++	0.29				
	-+	0.27				
	+-	0.29				
	--	0.35				
Ss-4		0.27				
Ss-5		0.25				
Ss-6		0.28				
Ss-7		0.28				
Ss-8	++	0.21				
	-+	0.23				

表 5-25 補機冷却用海水取水路（北側）のせん断力に対する解析ケースと照査値（2/3）

隔壁

解析ケース 地震動		鉄筋コンクリートのせん断力照査				
		①	②	③	④	⑤
Ss-1	++	0.21				
	-+	0.19				
	+-	0.24	0.23	0.26	0.31	0.33
	--	0.23				
Ss-2		0.21				
Ss-3	++	0.14				
	-+	0.16				
	+-	0.15				
	--	0.16				
Ss-4		0.11				
Ss-5		0.13				
Ss-6		0.13				
Ss-7		0.15				
Ss-8	++	0.23				
	-+	0.22				

底版

解析ケース 地震動		鉄筋コンクリートのせん断力照査				
		①	②	③	④	⑤
Ss-1	++	0.45				
	-+	0.48				
	+-	0.70	0.68	0.73	0.83	0.82
	--	0.68			0.46	
Ss-2		0.53				
Ss-3	++	0.44				
	-+	0.47				
	+-	0.47				
	--	0.48				
Ss-4		0.38				
Ss-5		0.43				
Ss-6		0.47				
Ss-7		0.44				
Ss-8	++	0.63				
	-+	0.59				

注： □は、前述 5.3.5 のフローに基づき、解析ケース②～⑤を実施する地震動の基本ケース①の照査値を示す。

表 5-25 補機冷却用海水取水路（北側）のせん断力に対する解析ケースと照査値（3/3）

柱

解析ケース 地震動		鉄筋コンクリートのせん断力照査				
		①	②	③	④	⑤
Ss-1	++	0.14				
	-+	0.13				
	+-	0.15	0.14	0.16	0.18	0.19
	--	0.14				
Ss-2		0.13				
Ss-3	++	0.09				
	-+	0.11				
	+-	0.10				
	--	0.11				
Ss-4		0.07				
Ss-5		0.08				
Ss-6		0.09				
Ss-7		0.09				
Ss-8	++	0.13				
	-+	0.14				

妻壁

解析ケース 地震動		鉄筋コンクリートのせん断力照査				
		①	②	③	④	⑤
Ss-1	++	0.25				
	-+	0.48				
	+-	0.36	0.36	0.37	0.45	0.44
	--	0.39				
Ss-2		0.35				
Ss-3	++	0.27				
	-+	0.26				
	+-	0.26				
	--	0.30				
Ss-4		0.36				
Ss-5		0.30				
Ss-6		0.32				
Ss-7		0.33				
Ss-8	++	0.37				
	-+	0.28				



(c) 基礎地盤の支持性能

補機冷却用海水取水路（北側）の基礎地盤の支持性能に対する解析ケースと照査値を表 5-26 に示す。

表 5-26 補機冷却用海水取水路（北側）の地盤の支持性能に対する解析ケースと照査値

解析ケース 地震動		基礎地盤の支持性能照査				
		①	②	③	④	⑤
Ss-1	++	0.14				
	-+	0.13				
	+-	0.16	0.17	0.17	0.15	0.15
	--	0.14				
Ss-2		0.11				
Ss-3	++	0.12				
	-+	0.13				
	+-	0.13				
	--	0.13				
Ss-4		0.09				
Ss-5		0.10				
Ss-6		0.10				
Ss-7		0.10				
Ss-8	++	0.12				
	-+	0.13				

(2) 妻壁の面内せん断力及び層間変位

地震応答解析における妻壁の面内せん断応力の最大値と時刻を表 5-27 及び表 5-28, 地震応答解析における妻壁の層間変位の最大値と時刻を表 5-29 及び表 5-30, 妻壁の位置を図 5-98～図 5-101 に示す。

表 5-27 地震応答解析における補機冷却用海水取水路（南側）の妻壁の面内せん断応力の最大値と時刻（A-A断面）

解析ケース	地震動	面内せん断応力の最大値 (kN/m <sup>2</sup> )		面内せん断応力最大時の時刻 (s)	
		南妻壁	北妻壁	南妻壁	北妻壁
①	Ss-1++	672	786	5.70	4.79
	Ss-1-+	626	798	6.12	5.75
	Ss-1+-	747	864	5.67	4.73
	Ss-1--	736	992	5.68	5.68
	Ss-2	561	647	19.35	21.49
	Ss-3++	564	733	19.10	17.49
	Ss-3-+	602	632	17.47	36.45
	Ss-3+-	576	684	19.09	17.46
	Ss-3--	598	678	17.46	19.10
	Ss-4	423	542	45.78	51.80
	Ss-5	461	557	46.39	46.39
	Ss-6	487	501	45.77	45.77
	Ss-7	486	480	46.45	53.72
	Ss-8++	668	813	8.01	8.02
	Ss-8-+	692	720	8.00	7.31
②	Ss-8-+	749	744	8.01	7.31
③	Ss-8-+	672	700	8.00	7.31
④	Ss-8-+	912	835	8.03	8.02
⑤	Ss-8-+	1041	952	8.02	8.02

注： □は、壁部材の面内せん断に対する照査を実施するケース



図 5-98 補機冷却用海水取水路（南側）の妻壁の位置

表 5-28 地震応答解析における補機冷却用海水取水路（北側）の妻壁の面内せん断応力の最大値と時刻（A-A断面）

解析ケース	地震動	面内せん断応力の最大値 (kN/m <sup>2</sup> )		面内せん断応力最大時の時刻 (s)	
		南妻壁	北妻壁	南妻壁	北妻壁
①	Ss-1++	844	645	5.75	6.12
	Ss-1-+	835	716	4.79	5.69
	Ss-1+-	1063	745	5.68	5.68
	Ss-1--	951	777	4.73	5.67
	Ss-2	695	541	19.35	21.48
	Ss-3++	691	587	19.10	17.47
	Ss-3-+	783	584	17.49	35.60
	Ss-3+-	746	595	19.09	17.45
	Ss-3--	750	592	17.45	24.88
	Ss-4	486	486	45.77	51.79
	Ss-5	544	533	47.68	46.43
	Ss-6	601	474	51.80	45.77
	Ss-7	571	463	46.49	46.45
	Ss-8++	792	654	7.30	8.00
	Ss-8-+	892	688	8.02	8.01
②	Ss-1+-	1085	775	5.68	5.68
③	Ss-1+-	1076	745	5.67	5.68
④	Ss-1+-	1077	909	5.69	6.48
⑤	Ss-1+-	1145	1075	6.86	4.74

注： □は、壁部材の面内せん断に対する照査を実施するケース

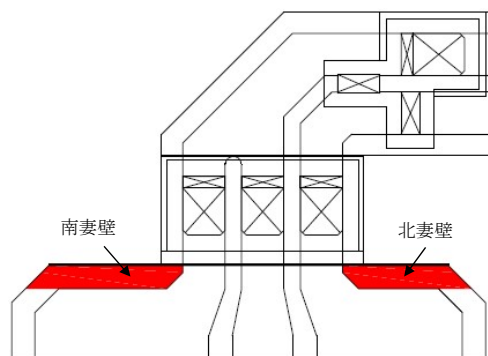

図 5-99 補機冷却用海水取水路（北側）の妻壁の位置

表 5-29 地震応答解析における補機冷却用海水取水路（南側）の妻壁の層間変位の最大値と時刻（A-A断面）

解析ケース	地震動	層間変位の最大値 (cm)		層間変位最大時の 時刻(s)	
		南妻壁	北妻壁	南妻壁	北妻壁
①	Ss-1++	$3.65 \times 10^{-2}$	$3.45 \times 10^{-2}$	5.69	5.69
	Ss-1-+	$3.45 \times 10^{-2}$	$3.67 \times 10^{-2}$	5.71	5.70
	Ss-1+-	$3.21 \times 10^{-2}$	$3.51 \times 10^{-2}$	5.72	4.74
	Ss-1--	$3.72 \times 10^{-2}$	$4.16 \times 10^{-2}$	5.69	5.68
	Ss-2	$2.20 \times 10^{-2}$	$2.41 \times 10^{-2}$	21.49	21.49
	Ss-3++	$2.88 \times 10^{-2}$	$2.99 \times 10^{-2}$	17.47	17.48
	Ss-3-+	$2.80 \times 10^{-2}$	$2.80 \times 10^{-2}$	17.47	17.47
	Ss-3+-	$2.79 \times 10^{-2}$	$2.92 \times 10^{-2}$	17.47	17.47
	Ss-3--	$2.81 \times 10^{-2}$	$2.80 \times 10^{-2}$	17.47	17.47
	Ss-4	$1.52 \times 10^{-2}$	$1.58 \times 10^{-2}$	45.39	45.39
	Ss-5	$1.86 \times 10^{-2}$	$1.89 \times 10^{-2}$	46.51	46.51
	Ss-6	$1.38 \times 10^{-2}$	$1.49 \times 10^{-2}$	45.37	51.81
	Ss-7	$1.82 \times 10^{-2}$	$2.03 \times 10^{-2}$	46.55	46.55
	Ss-8++	$3.60 \times 10^{-2}$	$3.68 \times 10^{-2}$	8.01	8.01
	Ss-8-+	$3.16 \times 10^{-2}$	$3.19 \times 10^{-2}$	8.00	8.00
②	Ss-8-+	$3.64 \times 10^{-2}$	$3.54 \times 10^{-2}$	8.01	8.01
③	Ss-8-+	$2.97 \times 10^{-2}$	$3.08 \times 10^{-2}$	8.00	8.00
④	Ss-8-+	$4.63 \times 10^{-2}$	$4.83 \times 10^{-2}$	8.03	8.03
⑤	Ss-8-+	$5.56 \times 10^{-2}$	$5.63 \times 10^{-2}$	8.03	8.02

注： □は、壁部材の面内せん断に対する照査を実施するケース

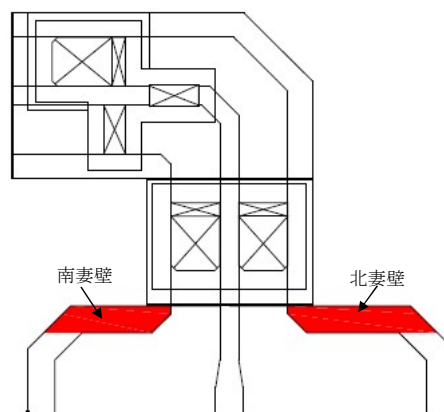

図 5-100 補機冷却用海水取水路（南側）の妻壁の位置

表 5-30 地震応答解析における補機冷却用海水取水路（北側）の妻壁の層間変位の最大値と時刻（A-A断面）

解析ケース	地震動	層間変位の最大値 (cm)		層間変位最大時の 時刻(s)	
		南妻壁	北妻壁	南妻壁	北妻壁
①	Ss-1++	$3.77 \times 10^{-2}$	$3.63 \times 10^{-2}$	5.70	5.70
	Ss-1-+	$3.80 \times 10^{-2}$	$4.11 \times 10^{-2}$	5.66	5.69
	Ss-1+-	$4.49 \times 10^{-2}$	$3.92 \times 10^{-2}$	5.68	5.69
	Ss-1--	$3.95 \times 10^{-2}$	$3.49 \times 10^{-2}$	4.73	5.70
	Ss-2	$2.83 \times 10^{-2}$	$2.53 \times 10^{-2}$	19.35	19.36
	Ss-3++	$3.00 \times 10^{-2}$	$2.88 \times 10^{-2}$	17.45	17.46
	Ss-3-+	$3.21 \times 10^{-2}$	$2.87 \times 10^{-2}$	17.47	17.47
	Ss-3+-	$3.00 \times 10^{-2}$	$2.91 \times 10^{-2}$	17.47	17.47
	Ss-3--	$3.15 \times 10^{-2}$	$2.77 \times 10^{-2}$	17.46	17.47
	Ss-4	$1.55 \times 10^{-2}$	$1.45 \times 10^{-2}$	51.81	51.81
	Ss-5	$2.09 \times 10^{-2}$	$1.88 \times 10^{-2}$	46.52	46.52
	Ss-6	$1.80 \times 10^{-2}$	$1.59 \times 10^{-2}$	51.80	45.38
	Ss-7	$2.02 \times 10^{-2}$	$1.96 \times 10^{-2}$	46.54	46.55
	Ss-8++	$3.51 \times 10^{-2}$	$3.25 \times 10^{-2}$	7.30	7.31
	Ss-8-+	$3.98 \times 10^{-2}$	$3.75 \times 10^{-2}$	8.01	8.01
②	Ss-1+-	$4.80 \times 10^{-2}$	$4.15 \times 10^{-2}$	5.68	5.69
③	Ss-1+-	$4.48 \times 10^{-2}$	$3.92 \times 10^{-2}$	5.68	5.69
④	Ss-1+-	$5.42 \times 10^{-2}$	$4.89 \times 10^{-2}$	6.86	6.50
⑤	Ss-1+-	$6.04 \times 10^{-2}$	$5.90 \times 10^{-2}$	4.76	4.76

注： □は、壁部材の面内せん断に対する照査を実施するケース

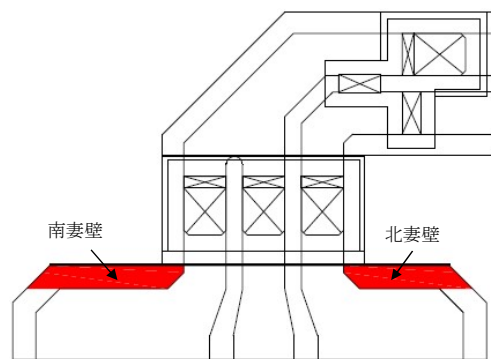

図 5-101 補機冷却用海水取水路（北側）の妻壁の位置

(3) 最大せん断ひずみ分布

地盤に発生した最大せん断ひずみを確認するため、曲げ軸力照査及びせん断力照査において最大照査値を示した地震動・解析ケースについて、地震応答解析の全時刻における最大せん断ひずみの分布を示す。表 5-31 に最大照査値を示す地震動・解析ケース一覧を示す。

A-A断面における最大せん断ひずみ分布を図 5-102 及び図 5-103 に、B-B断面における最大せん断ひずみ分布を図 5-104 及び図 5-105 に、C-C断面における最大せん断ひずみ分布を図 5-106～図 5-109 示す。

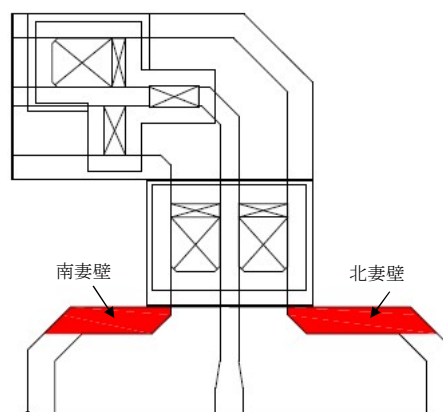
表 5-31 最大照査値を示す地震動・解析ケース一覧

評価部位	評価項目	
	曲げ軸力照査	せん断力照査
補機冷却用海水取水路 (南側)	Ss-8-+ (解析ケース⑤)	Ss-8-+ (解析ケース⑤)
補機冷却用海水取水路 (北側)	Ss-1+- (解析ケース④)	Ss-1+- (解析ケース④)

注：耐震評価における解析ケース一覧

	①	②	③	④	⑤
解析ケース	基本ケース	地盤物性のばらつき(+1σ)を考慮した解析ケース	地盤物性のばらつき(-1σ)を考慮した解析ケース	非液状化の条件を仮定した解析ケース	地盤物性のばらつき(+1σ)を考慮して非液状化の条件を仮定した解析ケース
地盤剛性の設定	地盤剛性(平均値)	地盤剛性(+1σ)	地盤剛性(-1σ)	地盤剛性(平均値)	地盤剛性(+1σ)
液状化強度特性の設定	液状化強度特性(-1σ)	液状化強度特性(-1σ)	液状化強度特性(-1σ)	液状化パラメータを非適用	液状化パラメータを非適用

a. A-A断面

最大せん断ひずみ (γmax)

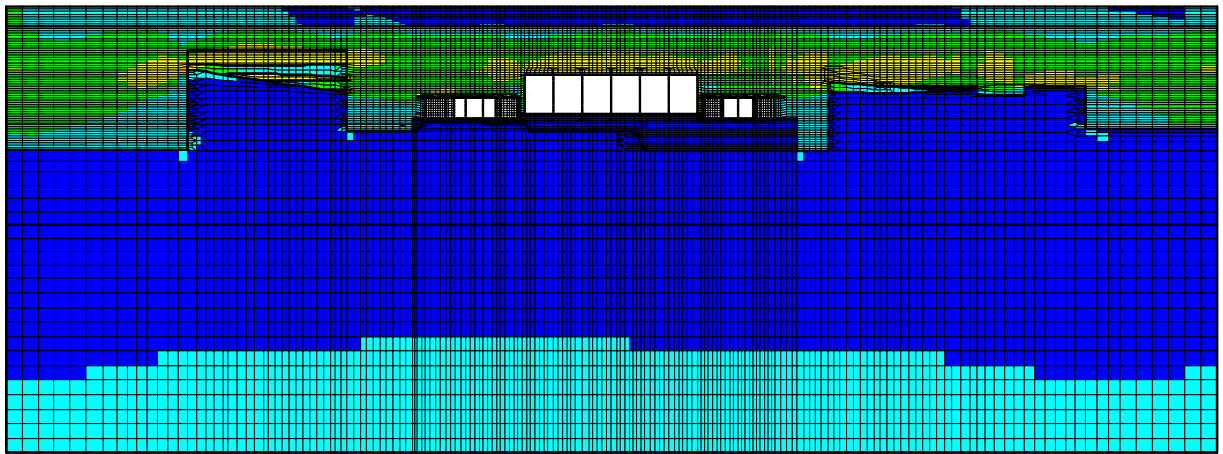
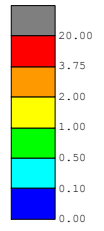

(a) 全体図

最大せん断ひずみ (γmax)

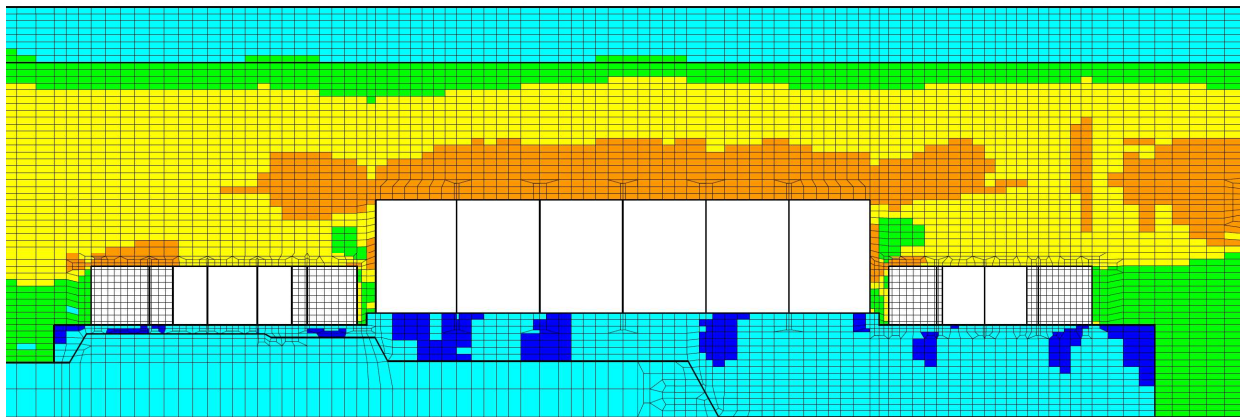
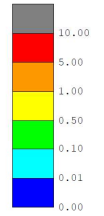

(b) 構造物周辺拡大図

図 5-102 A-A断面の地盤の最大せん断ひずみ分布図  
(解析ケース⑤, 地震動 Ss-8-+)



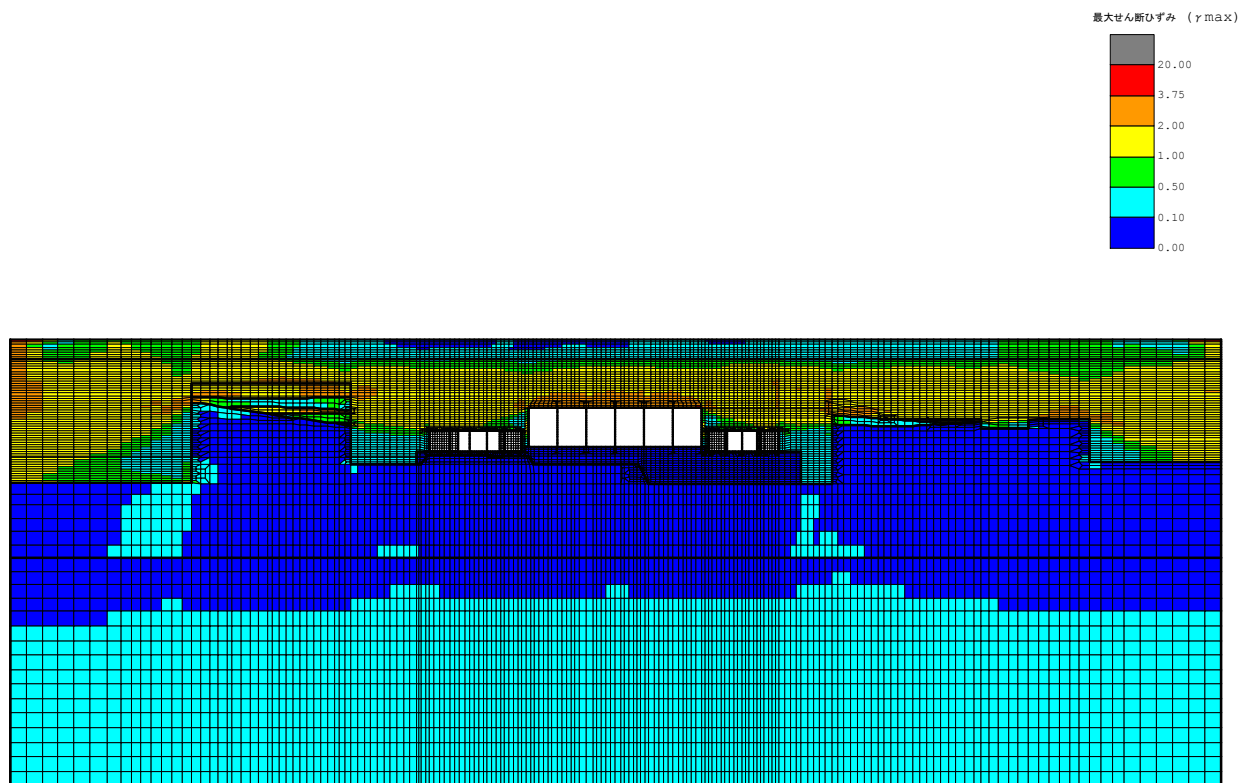

(a) 全体図

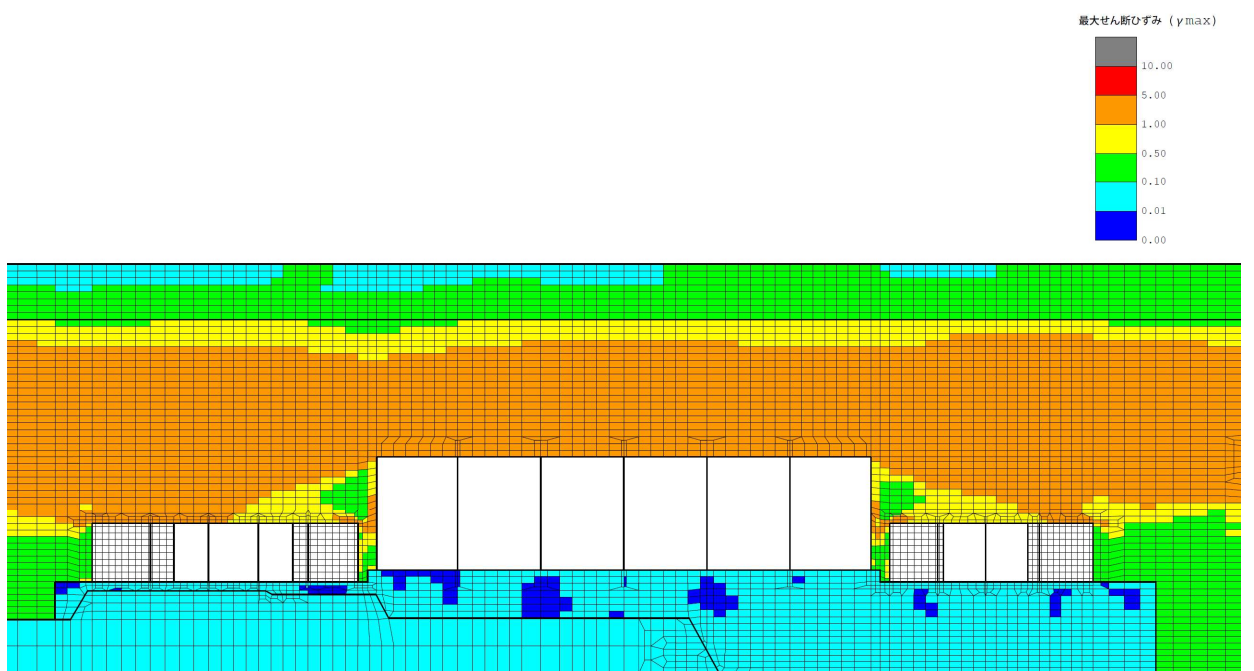

(b) 構造物周辺拡大図

図 5-103 A-A断面の地盤の最大せん断ひずみ分布図  
(解析ケース④, 地震動 Ss-1+-)

b. B-B断面

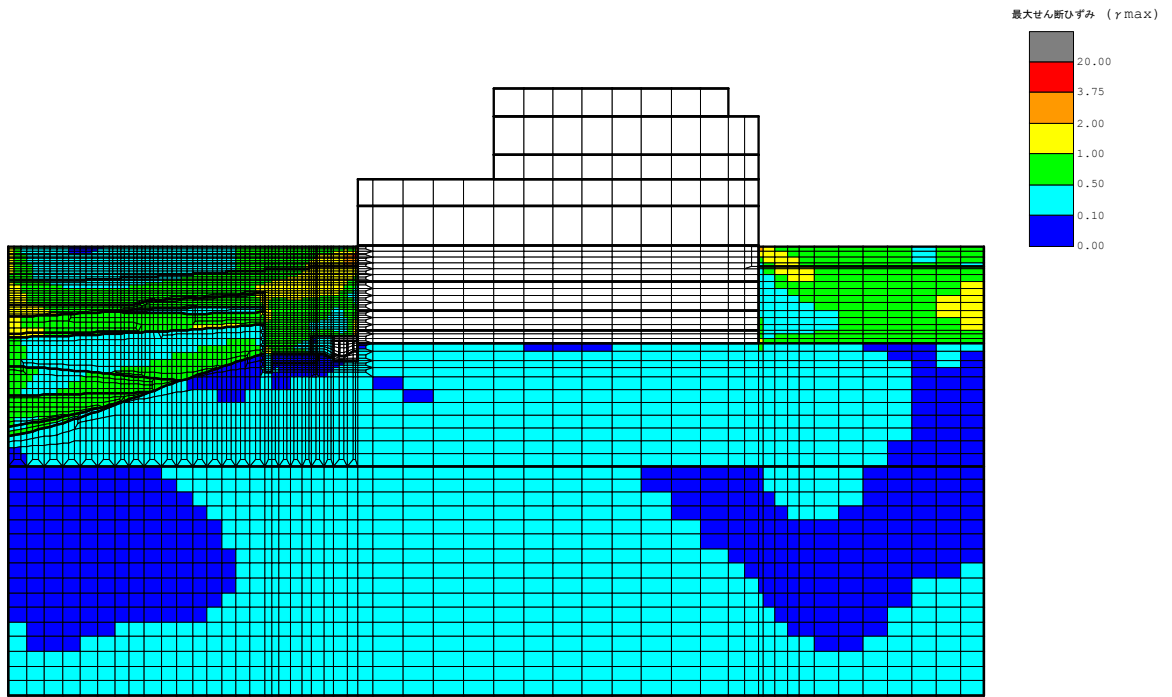

(a) 全体図

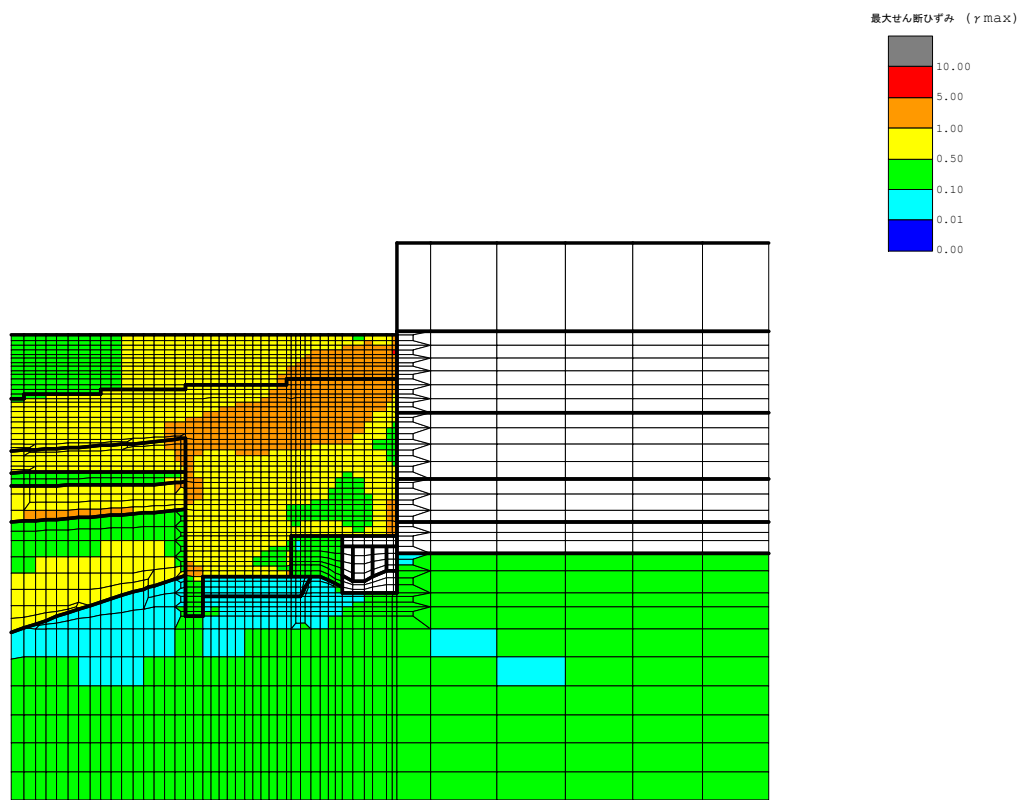

(b) 構造物周辺拡大図

図 5-104 B-B断面の地盤の最大せん断ひずみ分布図  
(解析ケース⑤, 地震動 Ss-8-+)

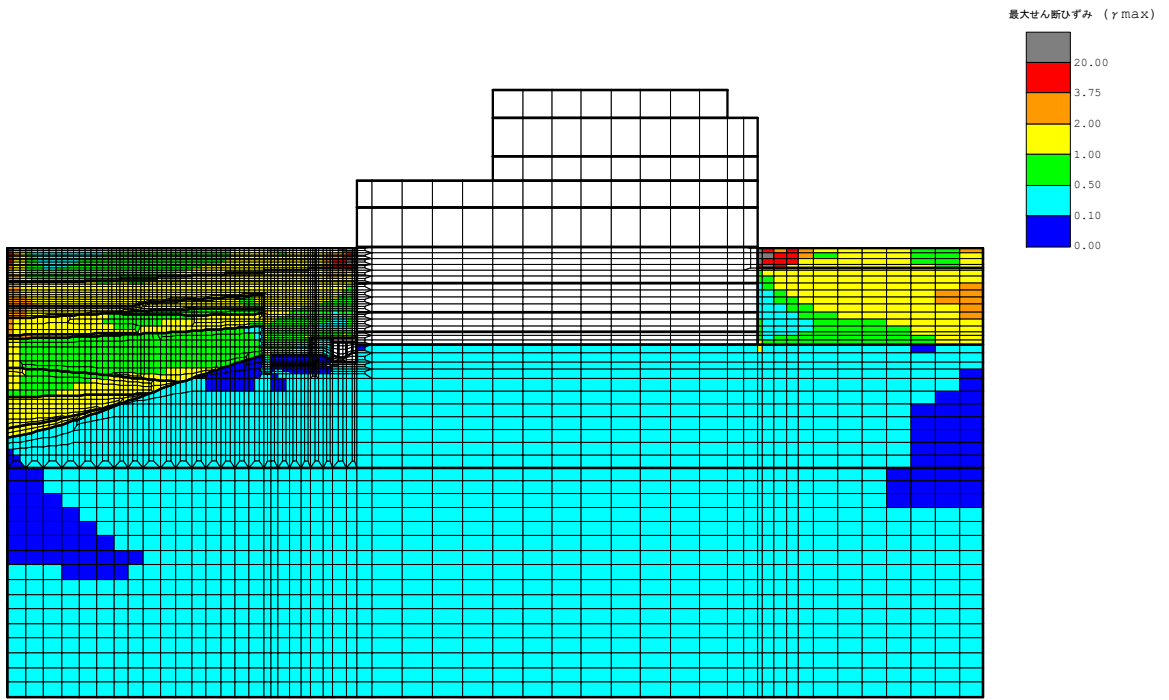

(a) 全体図

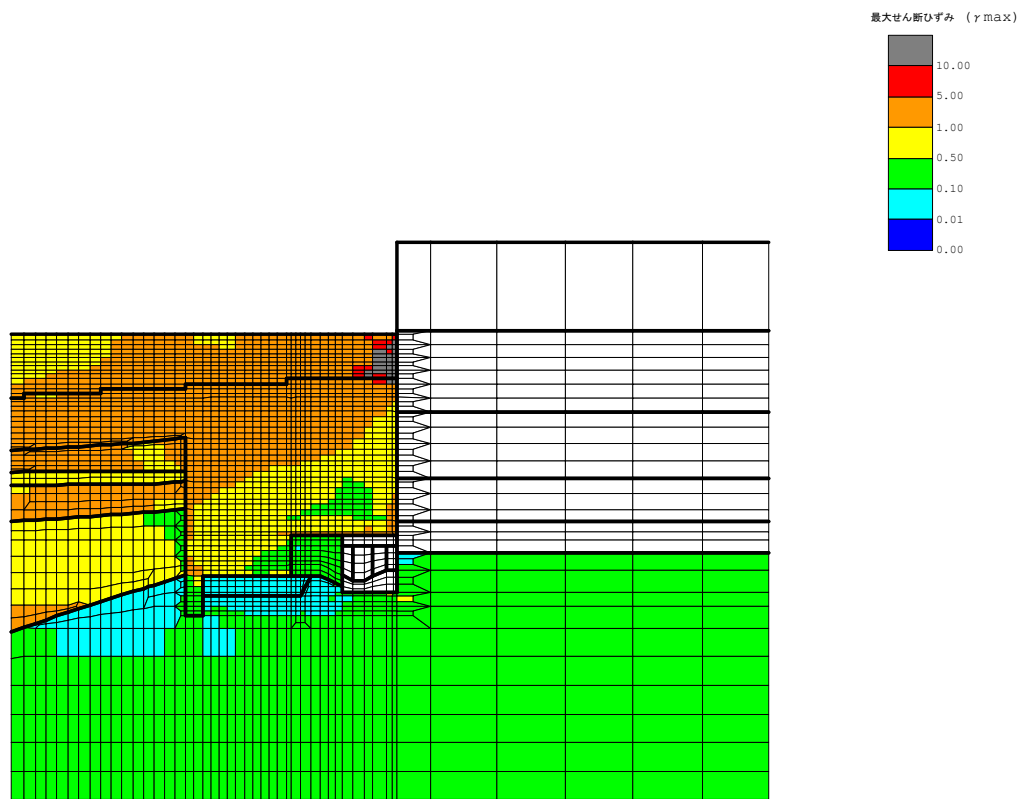

(b) 構造物周辺拡大図

図 5-105 B-B断面の地盤の最大せん断ひずみ分布図  
(解析ケース④, 地震動 Ss-1+-)

c. C-C断面

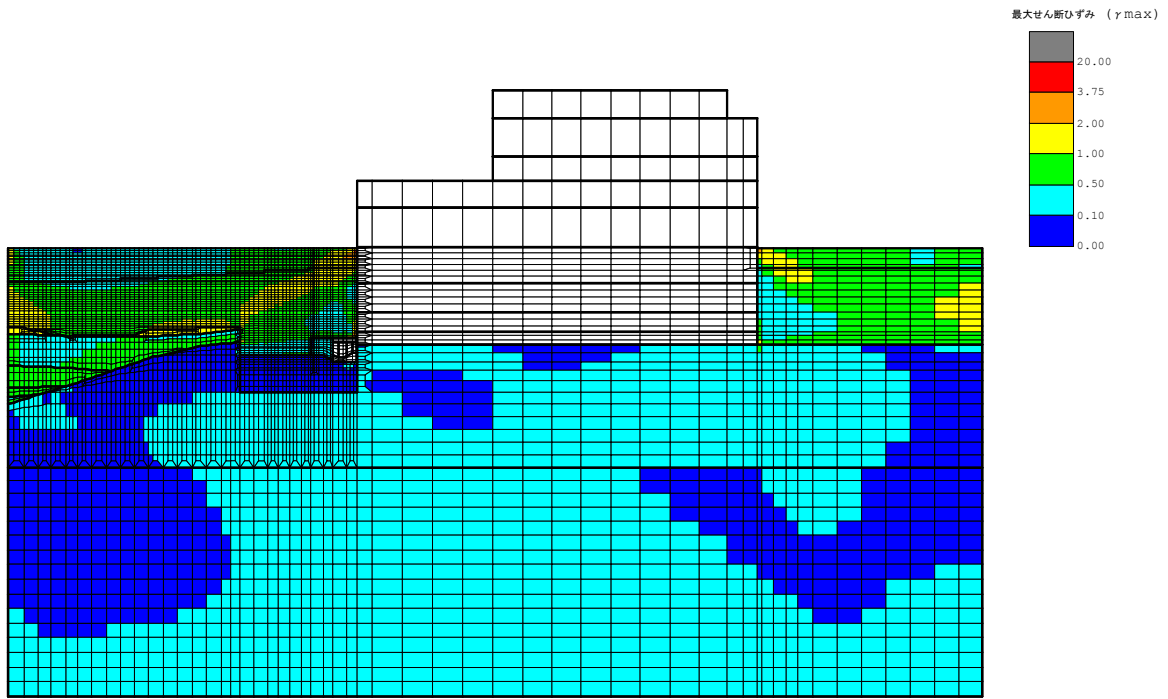

(a) 全体図

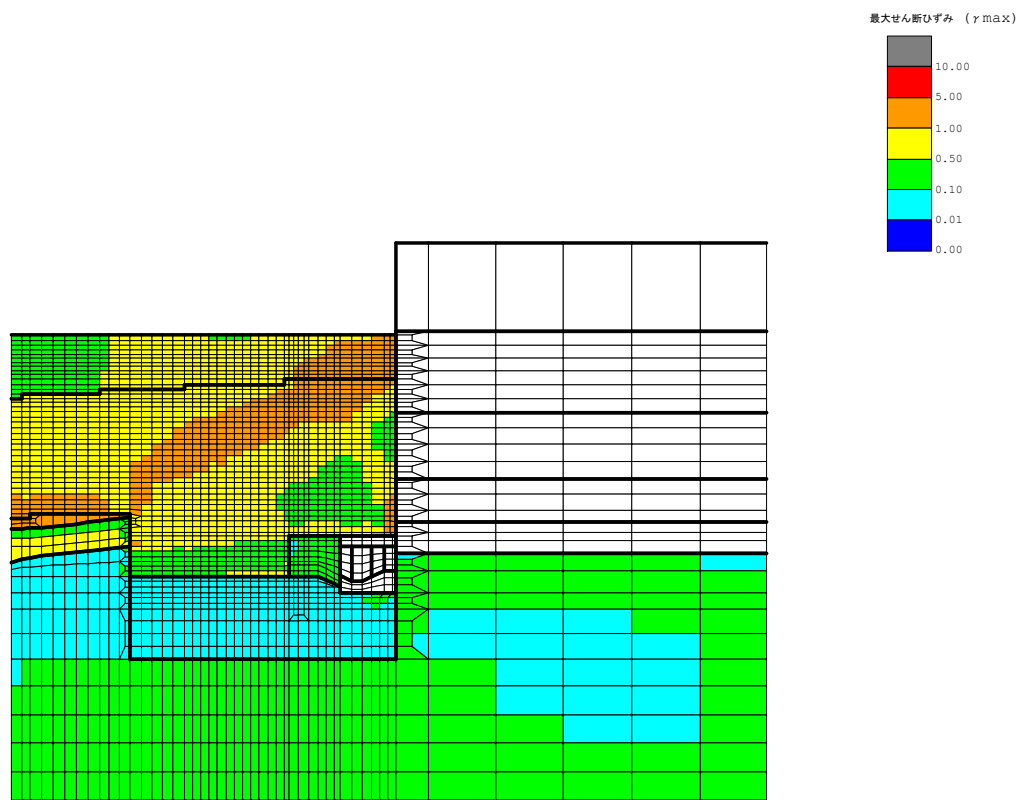

(b) 構造物周辺拡大図

図 5-106 C-C断面（南妻壁側）の地盤の最大せん断ひずみ分布図  
（解析ケース⑤，地震動 Ss-8-+）

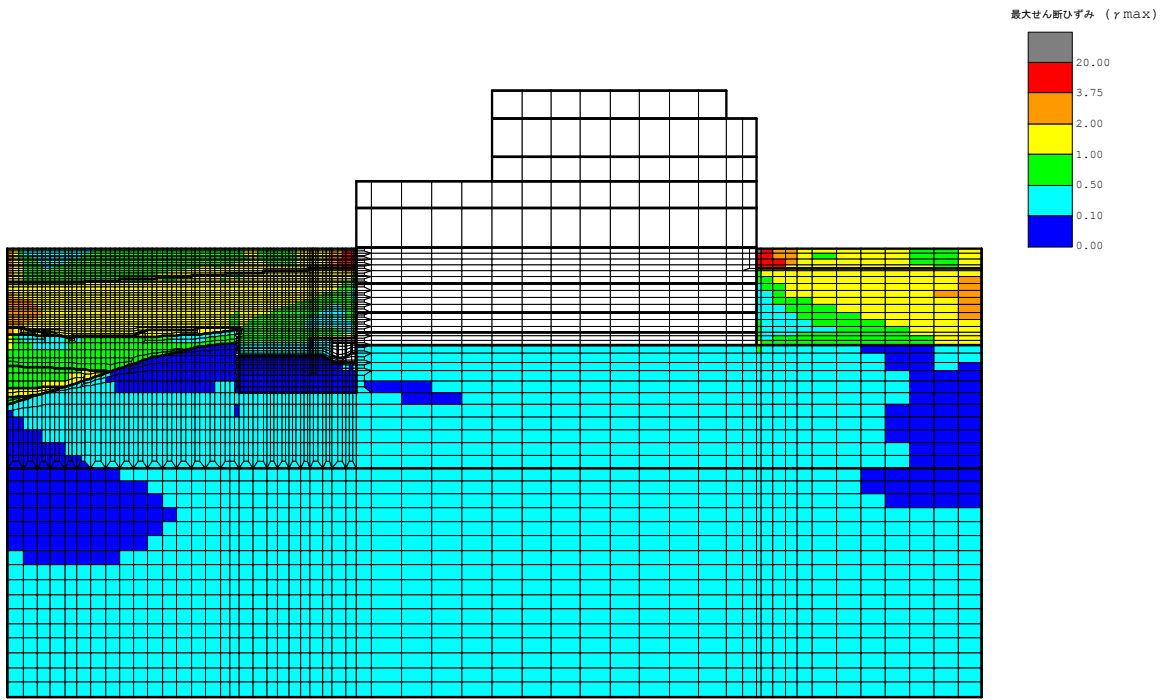

(a) 全体図

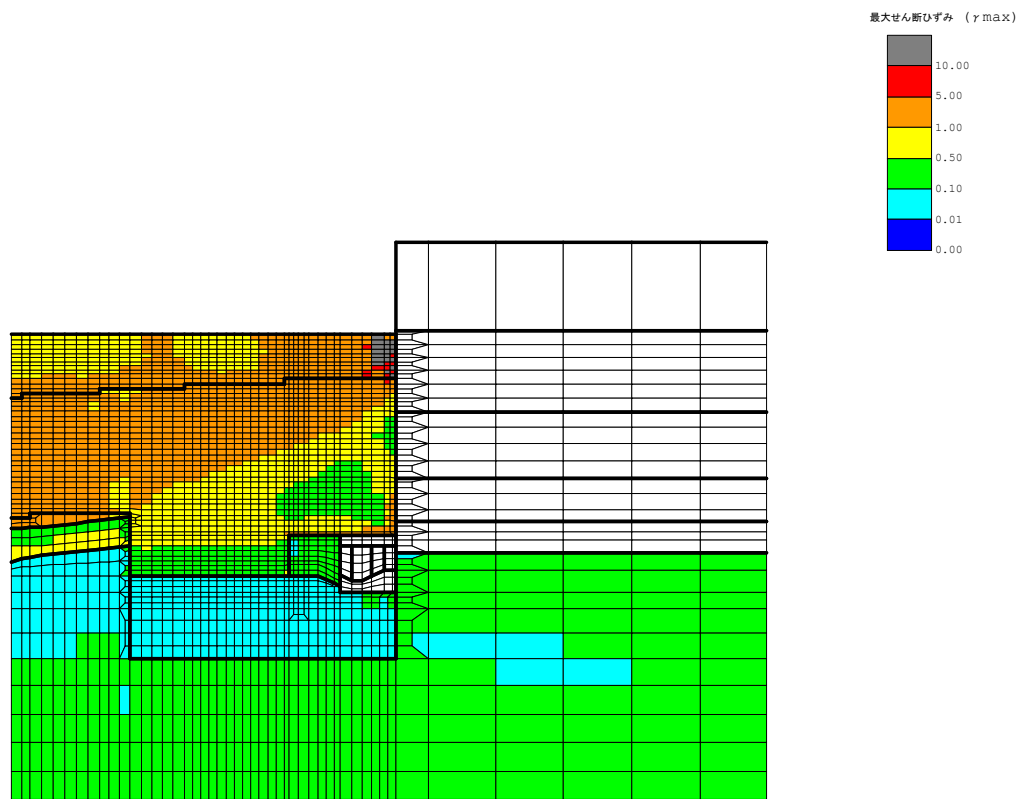

(b) 構造物周辺拡大図

図 5-107 C-C断面（南妻壁側）の地盤の最大せん断ひずみ分布図  
 （解析ケース④，地震動 Ss-1+-）

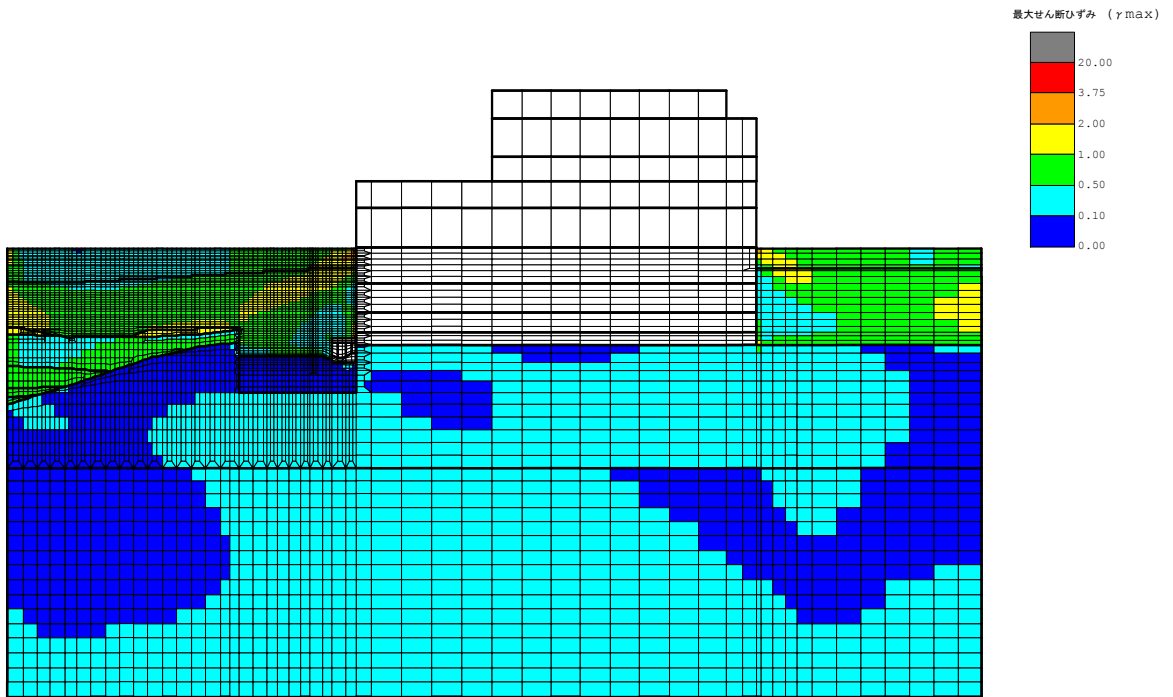

(a) 全体図

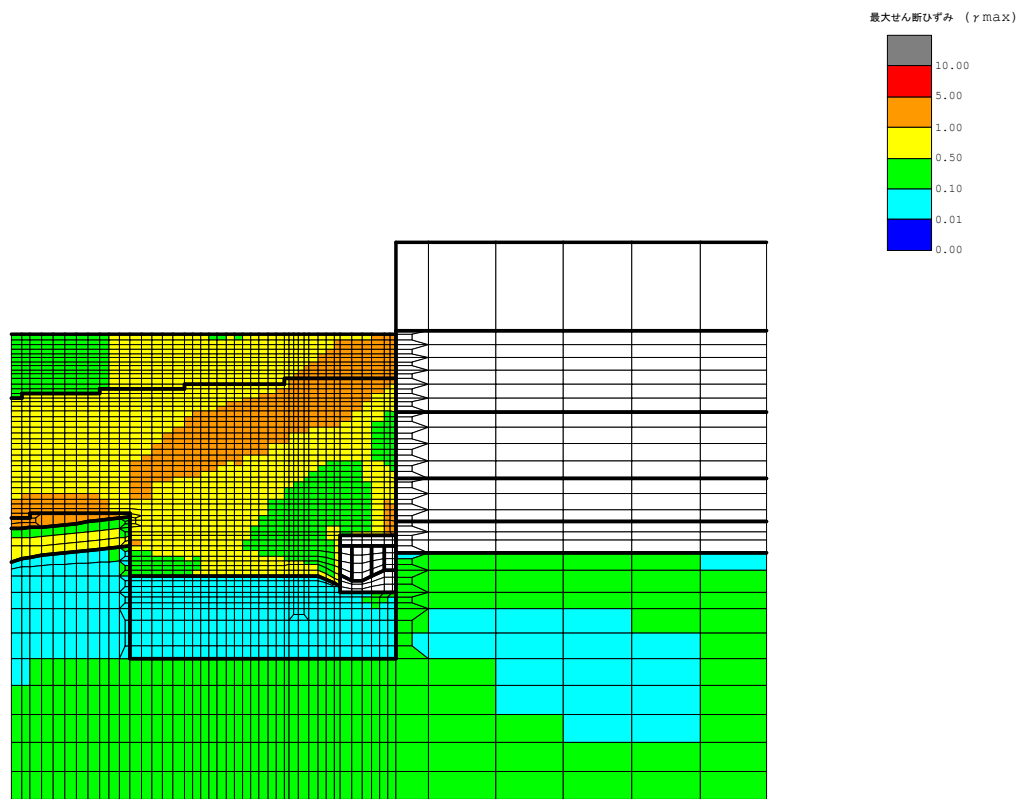

(b) 構造物周辺拡大図

図 5-108 C-C断面（北妻壁側）の地盤の最大せん断ひずみ分布図  
 (解析ケース⑤, 地震動 Ss-8-+)

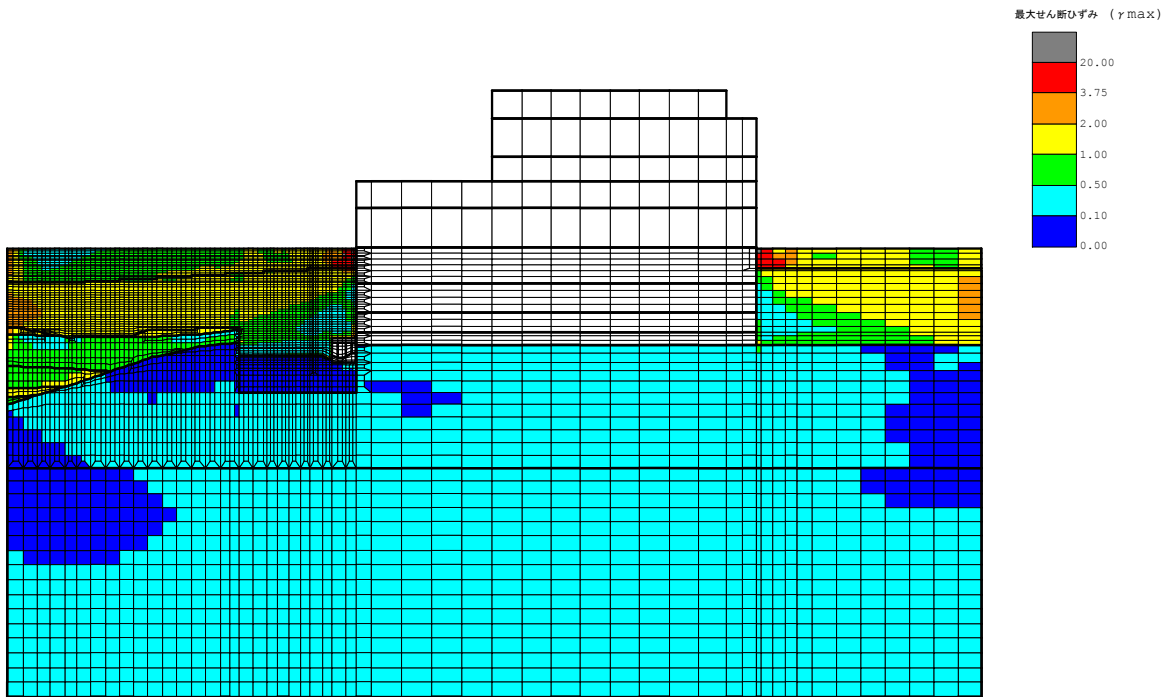

(a) 全体図

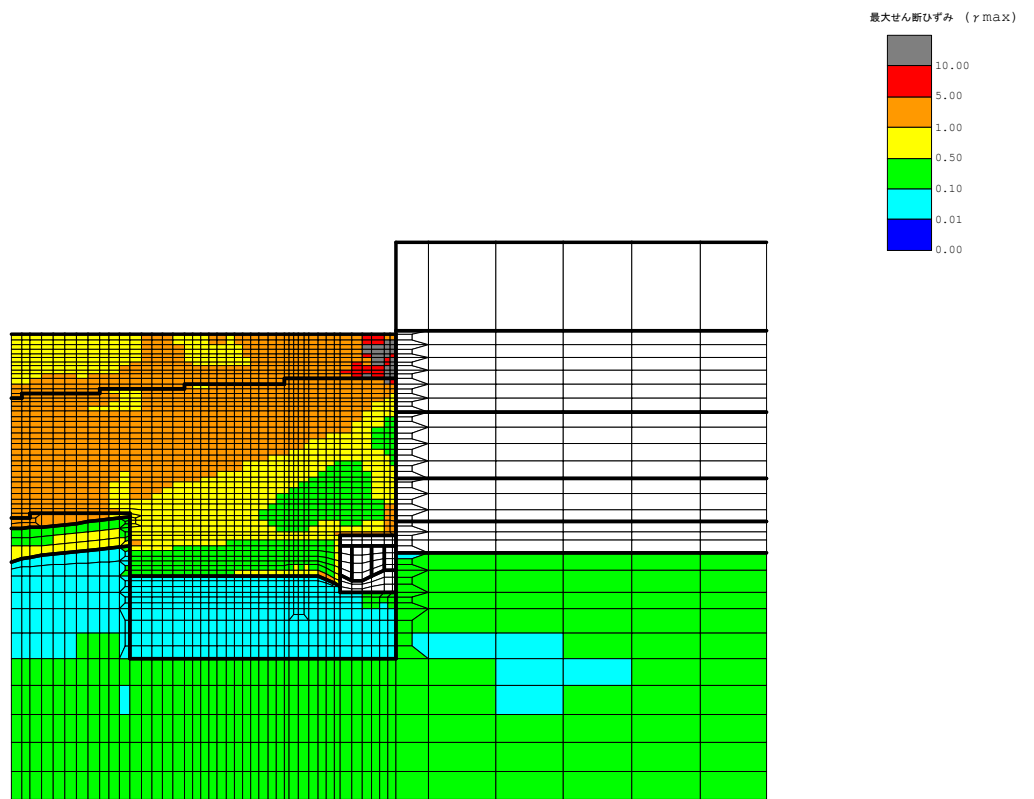

(b) 構造物周辺拡大図

図 5-109 C-C断面（北妻壁側）の地盤の最大せん断ひずみ分布図  
 (解析ケース④, 地震動 Ss-1+-)

(4) 最大過剰間隙水圧比分布

地盤に発生した過剰間隙水圧比を確認するため、曲げ軸力照査及びせん断力照査において最大照査値を示した地震動・解析ケースについて、地震応答解析の全時刻における地盤要素の過剰間隙水圧比の最大値分布を示す。表 5-32 に最大照査値を示す地震動・解析ケースの一覧を示す。なお、最大照査値が非液状化の条件である解析ケース④及び⑤である場合は、最大過剰間隙水圧分布は記載せず、参考として、同地震動の解析ケース①（基本ケース）の最大過剰間隙水圧分布を示す。

A-A断面における過剰間隙水圧比分布を図 5-110 及び図 5-111 に、B-B断面における過剰間隙水圧比分布を図 5-112 及び図 5-113 に、C-C断面における過剰間隙水圧比分布を図 5-114～図 5-117 に示す。

表 5-32 最大照査値を示す地震動・解析ケース一覧

評価部位	評価項目	
	曲げ軸力照査	せん断力照査
補機冷却用海水取水路 (南側)	Ss-8-+ (解析ケース⑤) *	Ss-8-+ (解析ケース⑤) *
補機冷却用海水取水路 (北側)	Ss-1+- (解析ケース④) *	Ss-1+- (解析ケース④) *

注記\* : 非液状化を仮定した解析ケースについては、参考として、最大過剰間隙水圧比分布図は同地震動の解析ケース①を表示

注：耐震評価における解析ケース一覧

	①	②	③	④	⑤
解析ケース	基本ケース	地盤物性のばらつき(+1σ)を考慮した解析ケース	地盤物性のばらつき(-1σ)を考慮した解析ケース	非液状化の条件を仮定した解析ケース	地盤物性のばらつき(+1σ)を考慮して非液状化の条件を仮定した解析ケース
地盤剛性の設定	地盤剛性(平均値)	地盤剛性(+1σ)	地盤剛性(-1σ)	地盤剛性(平均値)	地盤剛性(+1σ)
液状化強度特性の設定	液状化強度特性(-1σ)	液状化強度特性(-1σ)	液状化強度特性(-1σ)	液状化パラメータを非適用	液状化パラメータを非適用



a. A-A断面

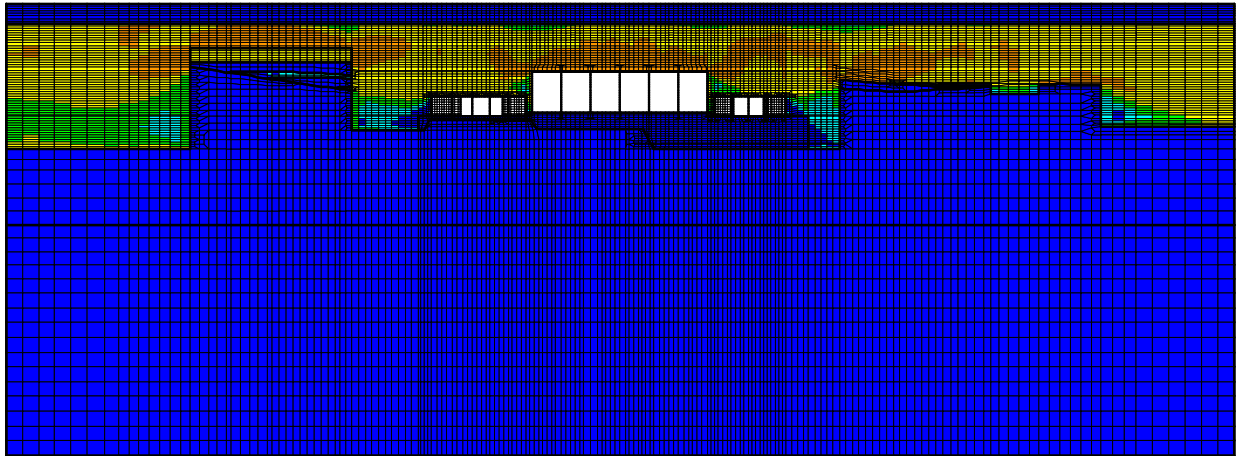
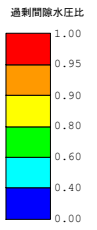

(a) 全体図

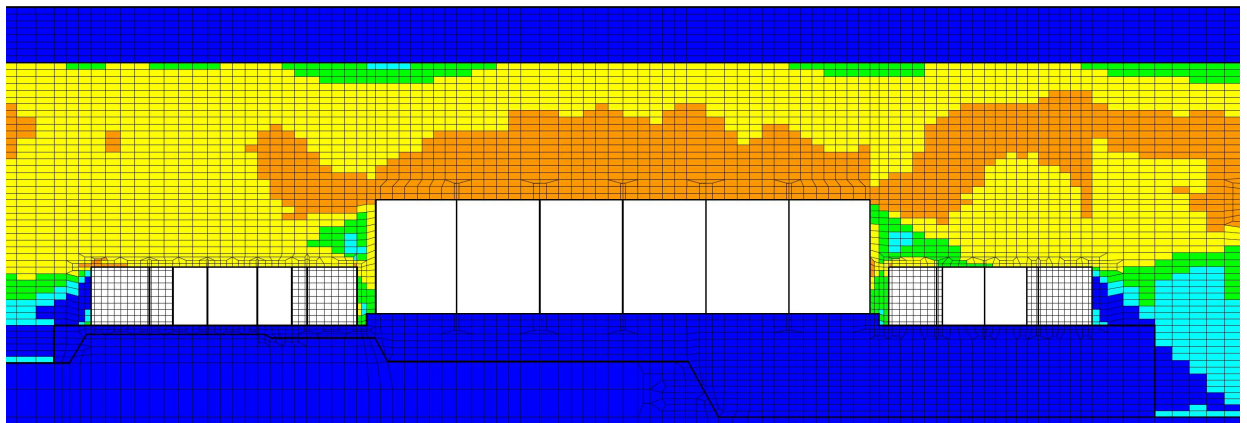
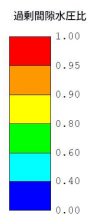

(b) 拡大図

図 5-110 A-A断面の最大過剰間隙水圧比分布図  
(参考：解析ケース①，地震動 Ss-8-+)

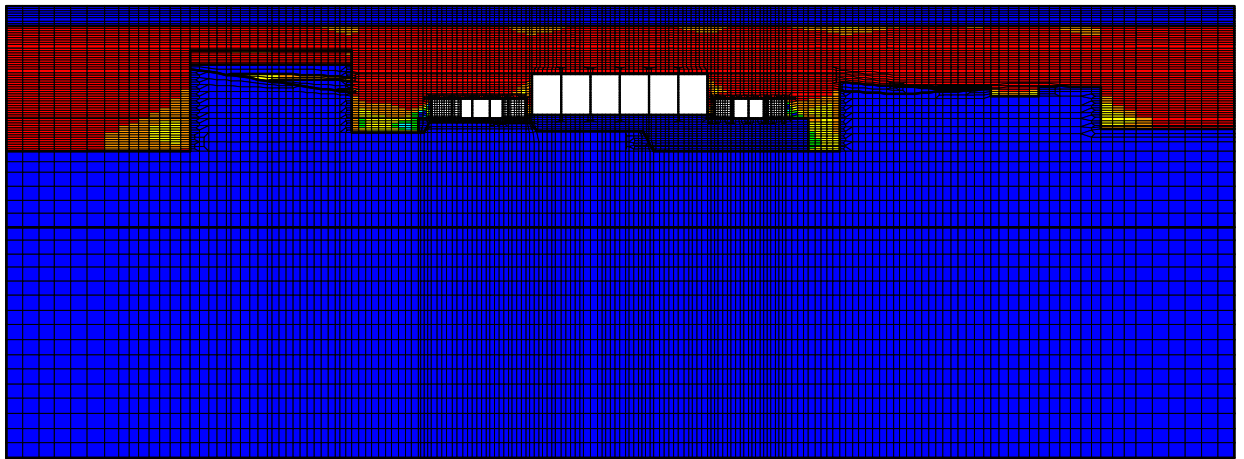
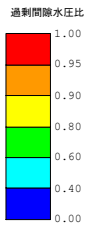

(a) 全体図

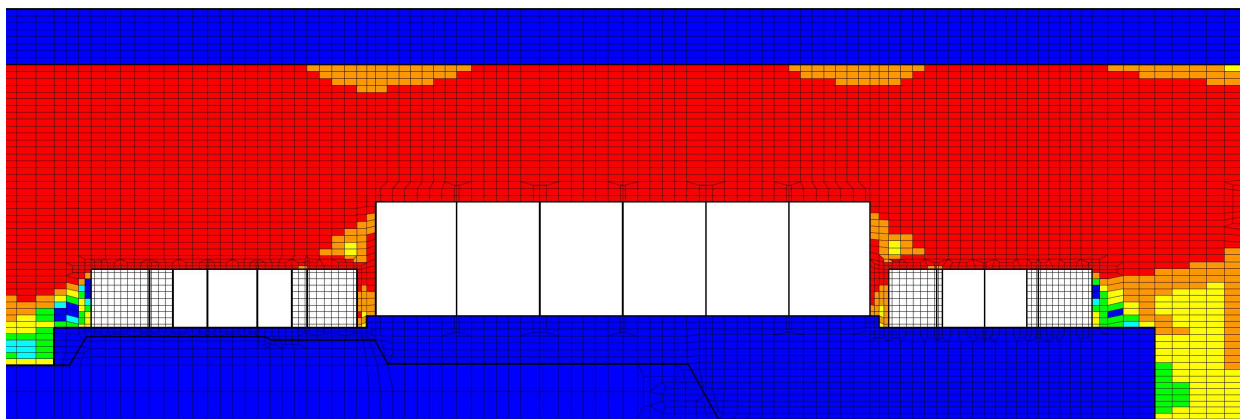
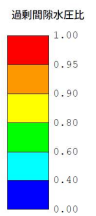

(b) 拡大図

図 5-111 A-A断面の最大過剰間隙水圧比分布図  
(参考：解析ケース①，地震動 Ss-1+-)

b. B-B断面

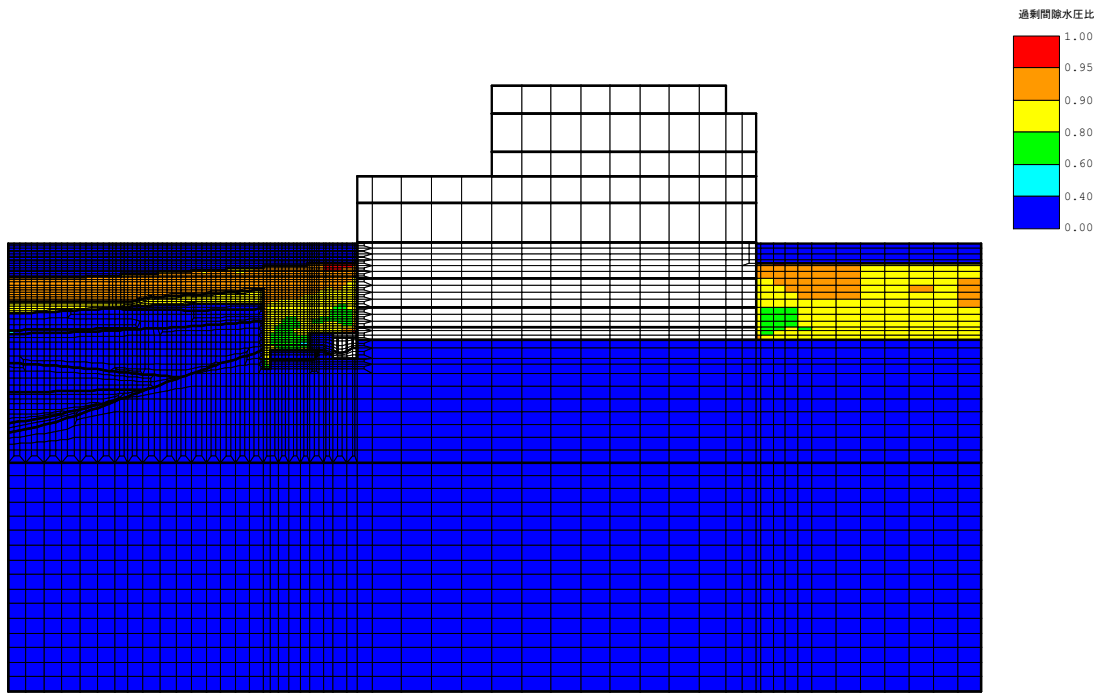

(a) 全体図

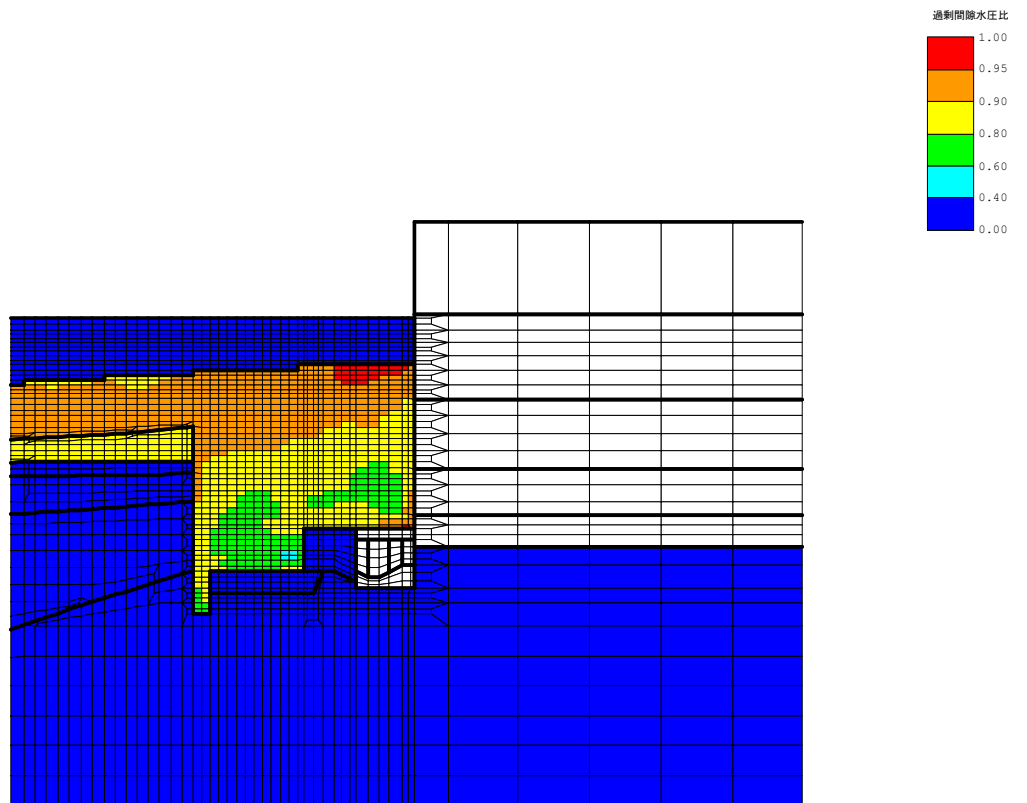

(b) 構造物周辺拡大図

図 5-112 B-B断面の最大過剰間隙水圧比分布図  
(参考：解析ケース①，地震動 Ss-8-+)

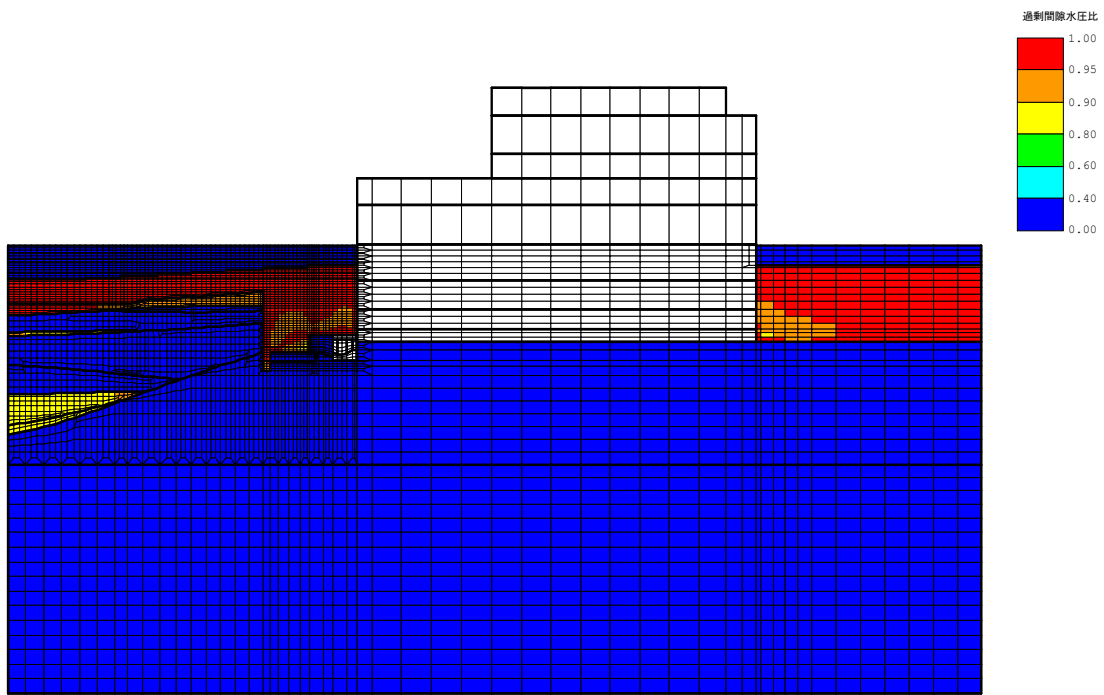

(a) 全体図

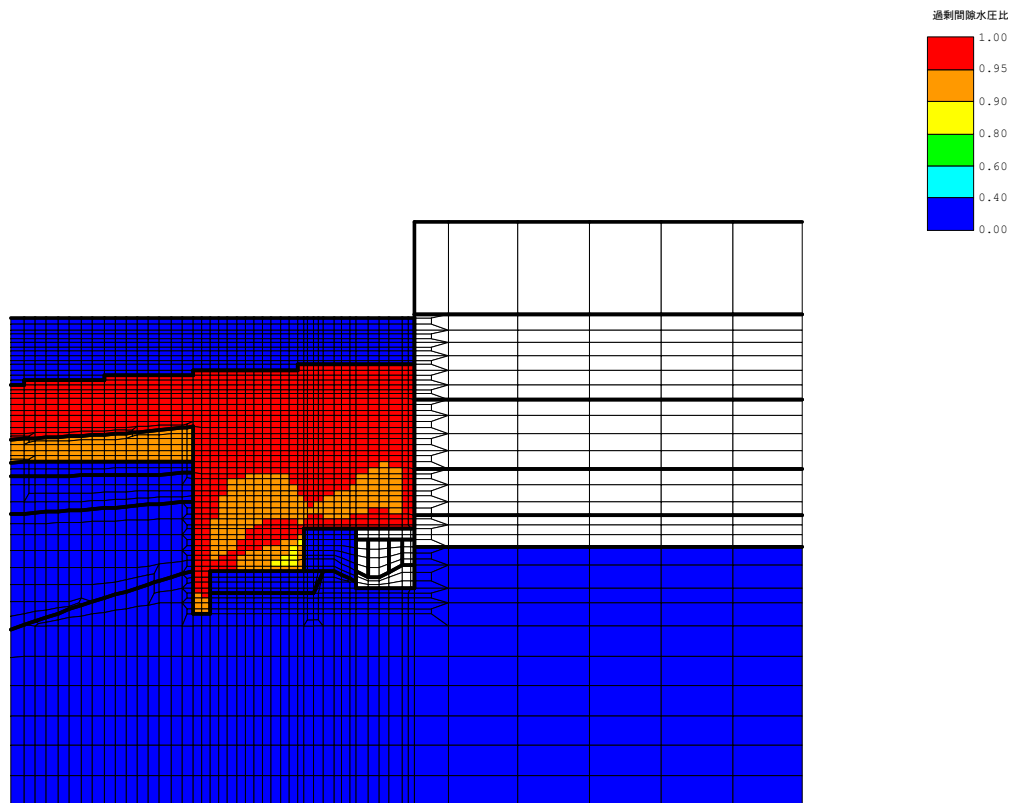

(b) 構造物周辺拡大図

図 5-113 B-B断面の最大過剰間隙水圧比分布図  
(参考：解析ケース①，地震動 Ss-1+-)

c. C-C断面

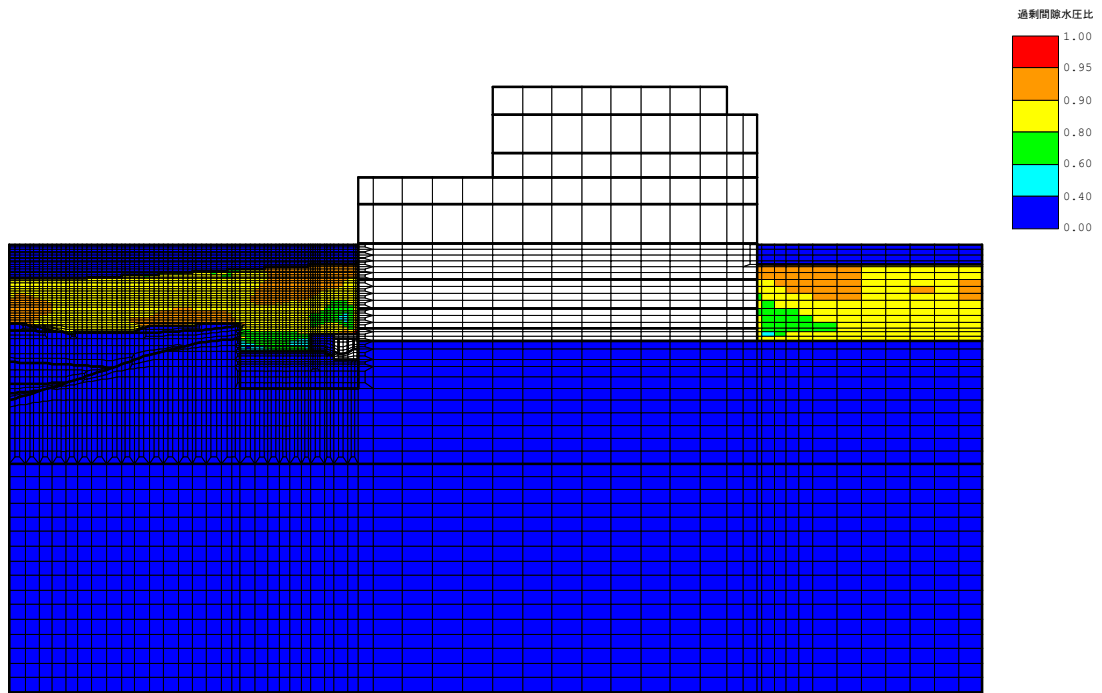

(a) 全体図

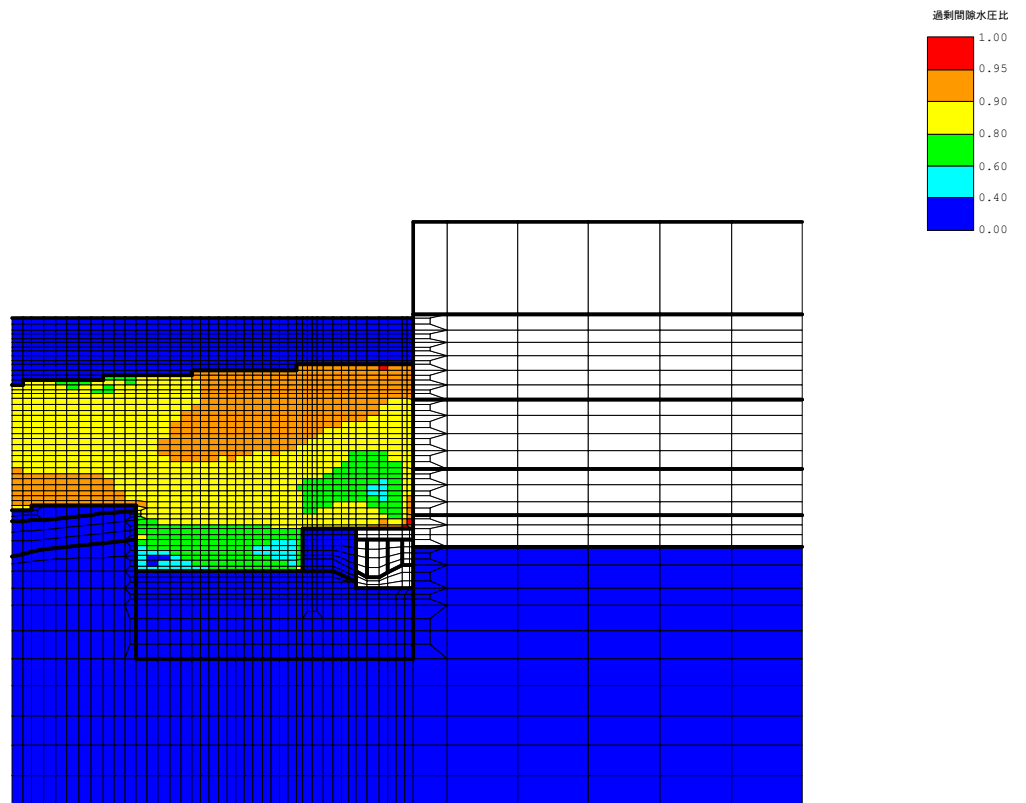

(b) 構造物周辺拡大図

図 5-114 C-C断面（南妻壁側）の最大過剰間隙水圧比分布図  
 （参考：解析ケース①，地震動 Ss-8-+）

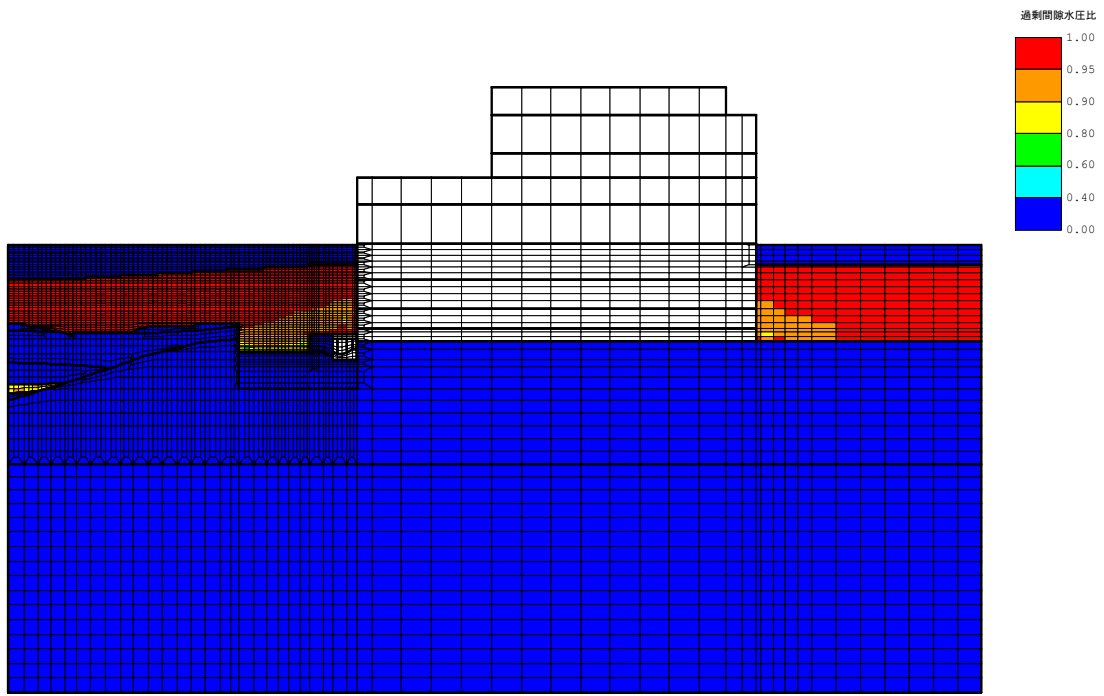

(a) 全体図

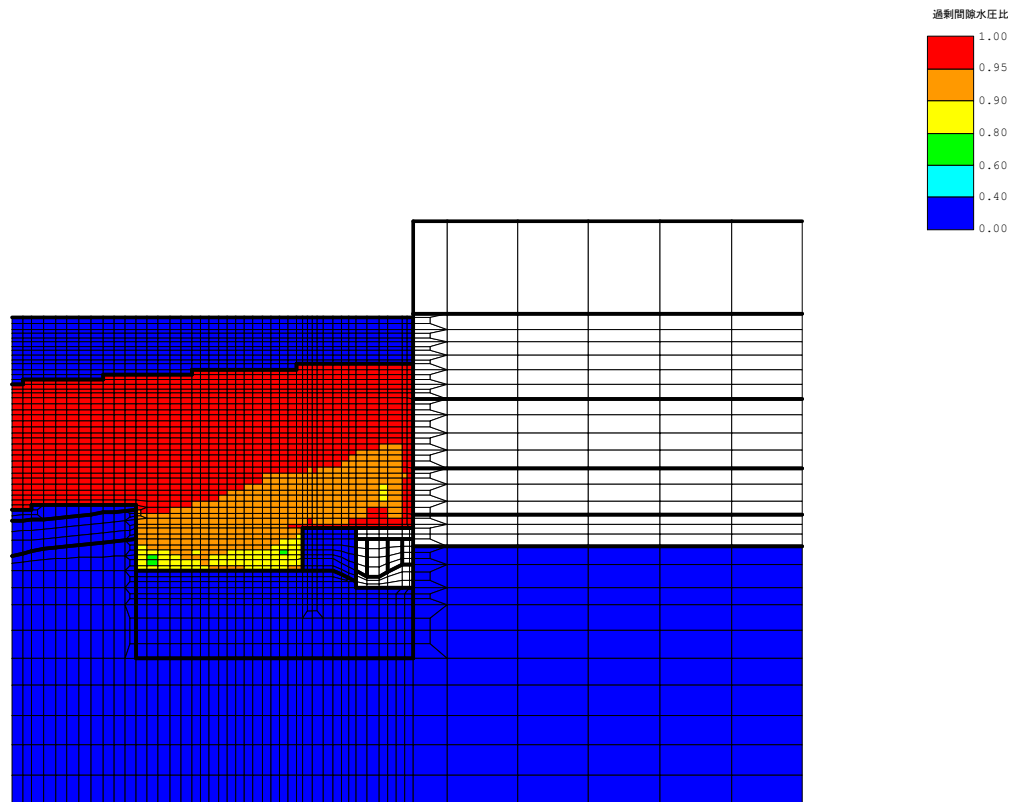

(b) 構造物周辺拡大図

図 5-115 C-C断面（南妻壁側）の最大過剰間隙水圧比分布図  
 （参考：解析ケース①，地震動 Ss-1+-）

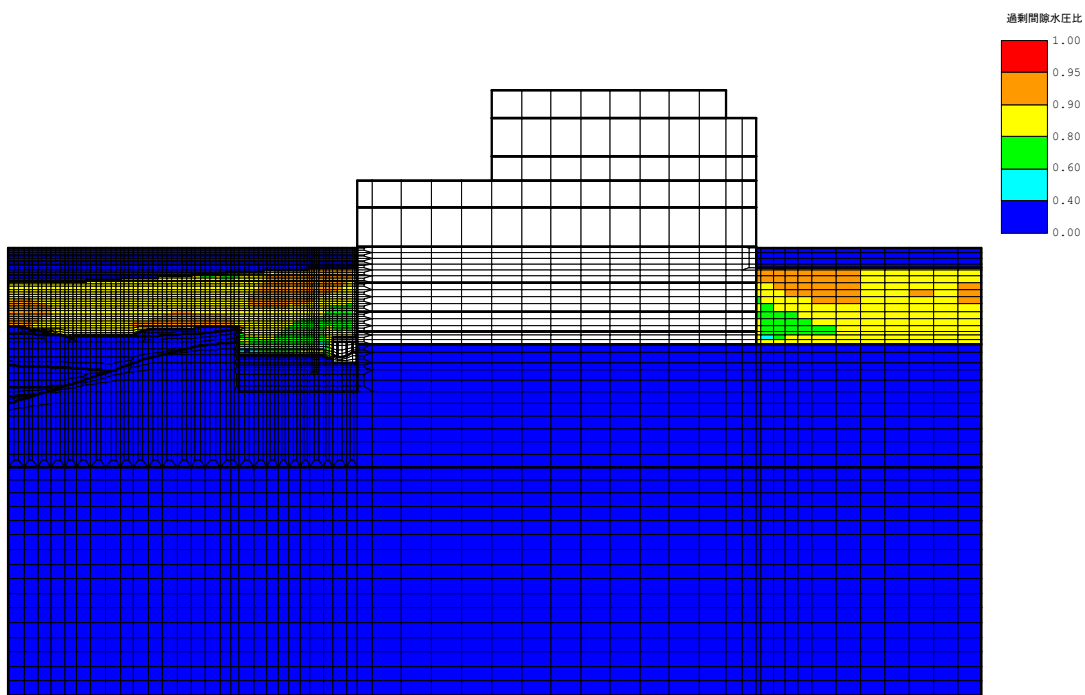

(a) 全体図

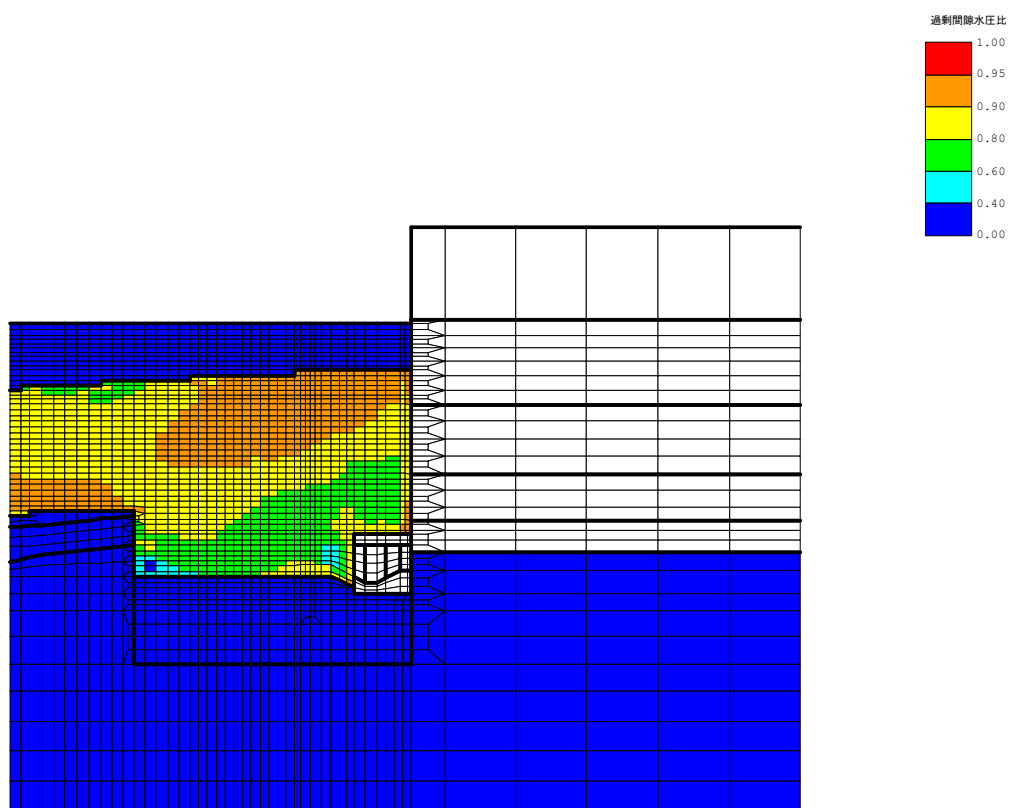

(b) 構造物周辺拡大図

図 5-116 C-C 断面（北妻壁側）の最大過剰間隙水圧比分布図  
 （参考：解析ケース①，地震動 Ss-8-+）

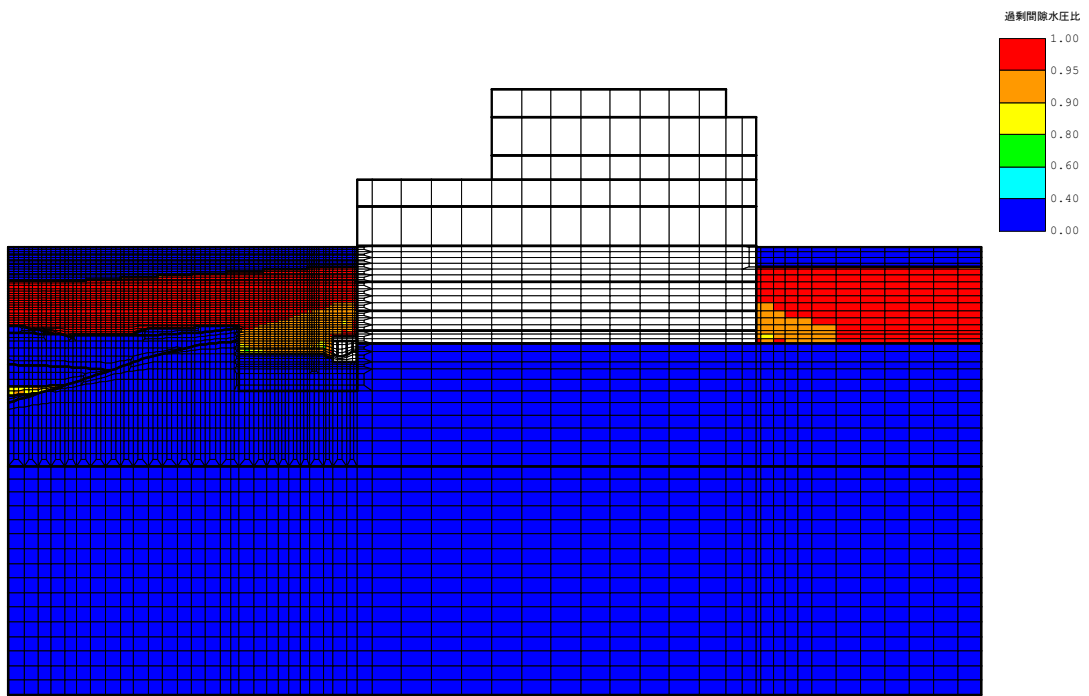

(a) 全体図

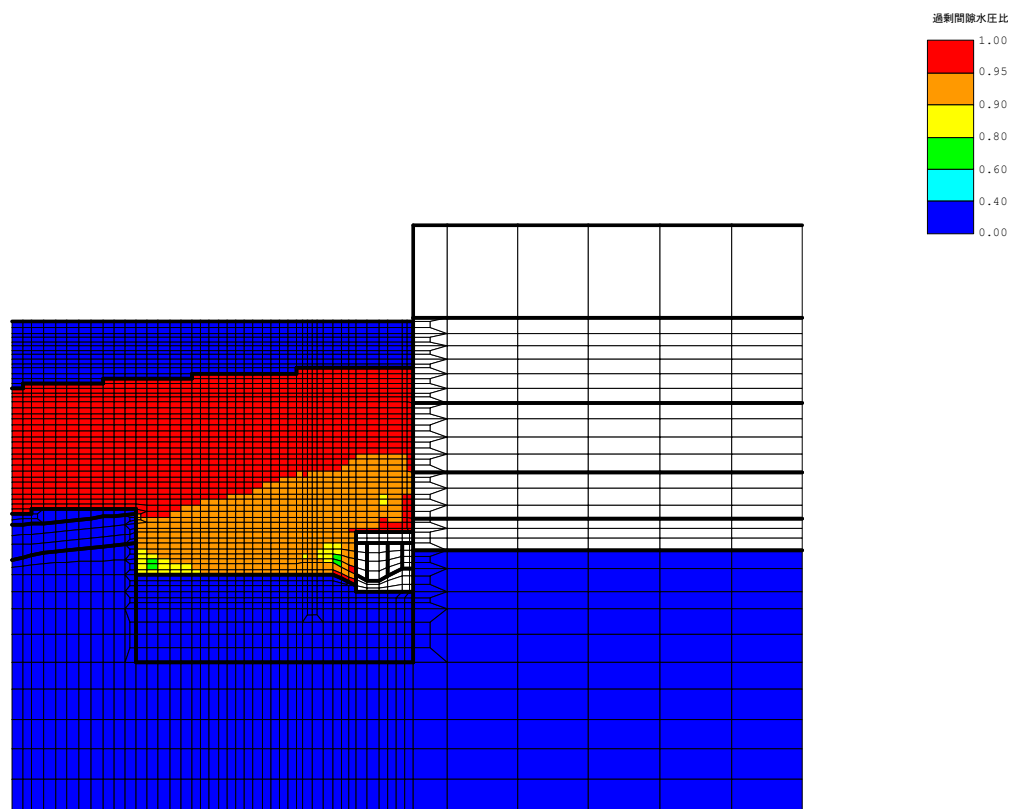

(b) 構造物周辺拡大図

図 5-117 C-C断面（北妻壁側）の最大過剰間隙水圧比分布図  
 （参考：解析ケース①，地震動 Ss-1+-）



(5) 最大接地圧分布

マンメイドロックを基礎地盤とする補機冷却用海水取水路における接地圧を確認するため、基礎地盤の支持性能評価において最大照査値を示した地震動・解析ケースについて、地震応答解析の全時刻における接地圧の最大値分布を示す。表 5-33 に最大照査値を示す地震動・解析ケース一覧を示す。

補機冷却用海水取水路（南側）における最大接地圧分布を図 5-118 に、補機冷却用海水取水路（北側）における最大接地圧分布を図 5-119 に示す。

表 5-33 最大照査値を示す地震動・解析ケース一覧

評価部位	評価項目
	基礎地盤の支持性能
補機冷却用海水取水路 (南側)	Ss-1-- (解析ケース①)
補機冷却用海水取水路 (北側)	Ss-1+- (解析ケース②)

注：耐震評価における解析ケース一覧

	①	②	③	④	⑤
解析ケース	基本ケース	地盤物性のばらつき(+1σ)を考慮した解析ケース	地盤物性のばらつき(-1σ)を考慮した解析ケース	非液状化の条件を仮定した解析ケース	地盤物性のばらつき(+1σ)を考慮して非液状化の条件を仮定した解析ケース
地盤剛性の設定	地盤剛性(平均値)	地盤剛性(+1σ)	地盤剛性(-1σ)	地盤剛性(平均値)	地盤剛性(+1σ)
液状化強度特性の設定	液状化強度特性(-1σ)	液状化強度特性(-1σ)	液状化強度特性(-1σ)	液状化パラメータを非適用	液状化パラメータを非適用



図 5-118 補機冷却用海水取水路（南側）の最大接地圧分布図  
（解析ケース①，地震動 Ss-1--）



図 5-119 補機冷却用海水取水路（北側）の最大接地圧分布図  
（解析ケース②，地震動 Ss-1+-）

### 5.6.2 3次元構造解析結果

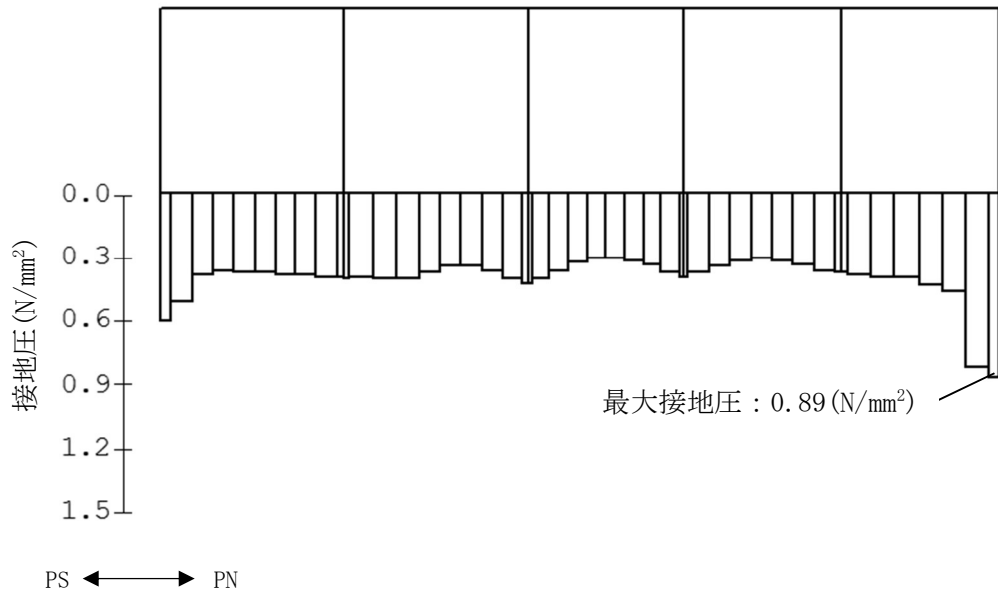
#### (1) 構造部材のひずみ分布（鉄筋コンクリート部材の曲げ軸力照査）

補機冷却用海水取水路の鉄筋コンクリート部材の曲げ軸力照査において、各解析ケースのうち最も厳しい照査値となる結果を表5-34及び表5-35に示す。また、該当する解析ケースのひずみ分布図を図5-120及び図5-121に示す。なお、図5-120及び図5-121は、表5-34及び表5-35に示す解析ケースの照査値最大時における最大ひずみと同方向のひずみ分布を示している。

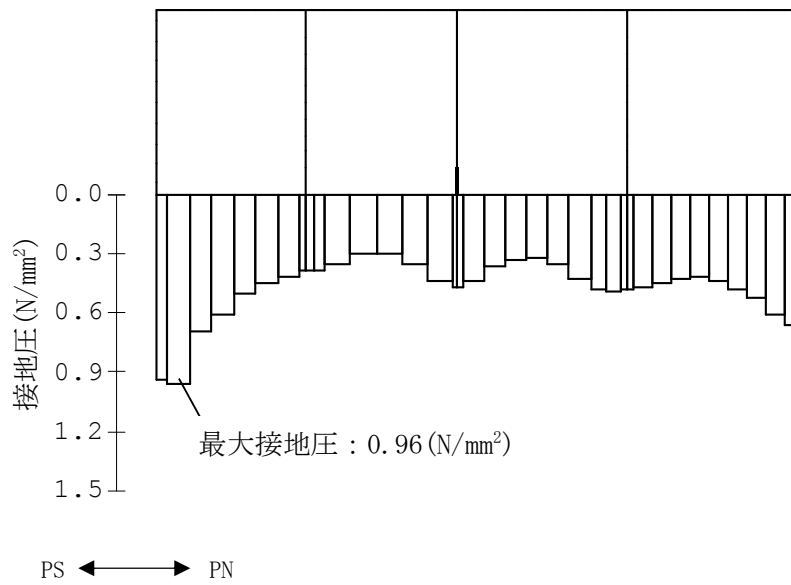
表 5-34 鉄筋コンクリート部材の曲げ軸力照査結果（補機冷却用海水取水路（南側））  
（最も厳しい照査値とその地震動）

評価位置*1		解析 ケース	地震動	照査用圧縮ひずみ $\varepsilon_d^{*2}$ ( $\mu$ )	限界ひずみ $\varepsilon_r$ ( $\mu$ )	照査値 $\varepsilon_d / \varepsilon_r$
頂版	8	①	Ss-1--	192	10000	0.020
側壁	1	①	Ss-1--	258	10000	0.026
隔壁	3	①	Ss-1--	255	10000	0.026
底版	12	⑤	Ss-8-+	166	10000	0.017
柱	2	①	Ss-1--	220	10000	0.022
妻壁	18	⑤	Ss-8-+	338	10000	0.034

注記\*1：評価位置は下図に示す。

\*2：照査用圧縮ひずみ  $\varepsilon_d =$  圧縮縁の発生ひずみ  $\varepsilon \times$  構造解析係数  $\gamma_a$

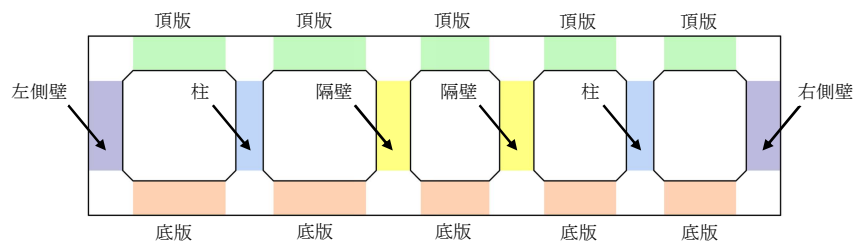
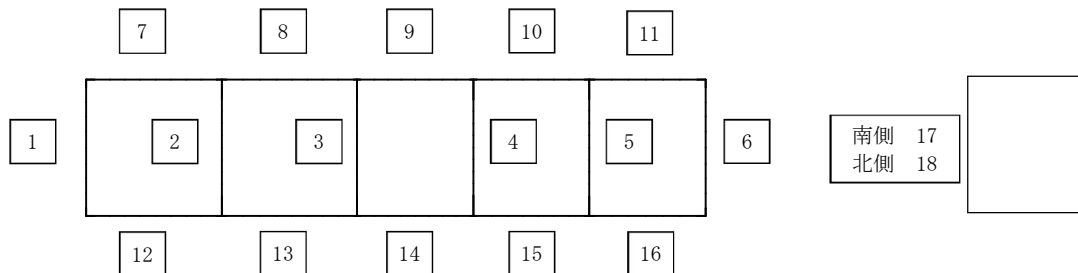

A-A断面（補機冷却用海水取水路（南側））

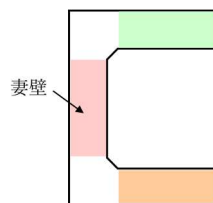

B-B断面（妻壁を通る断面の構造形状）

評価位置

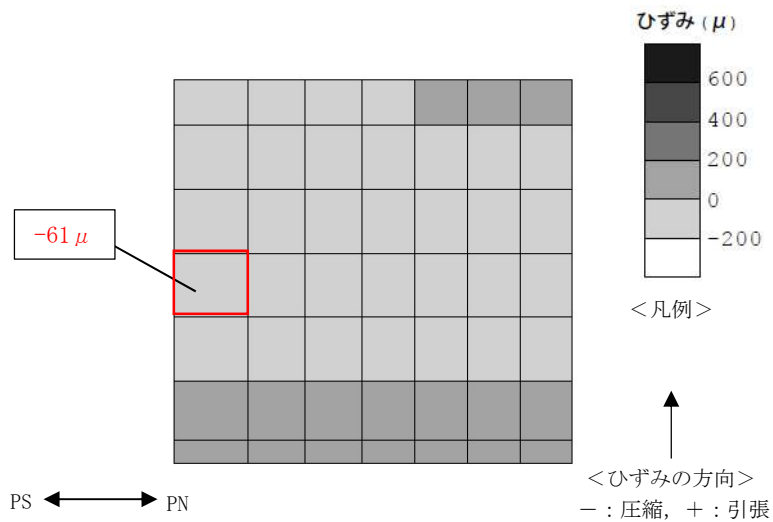
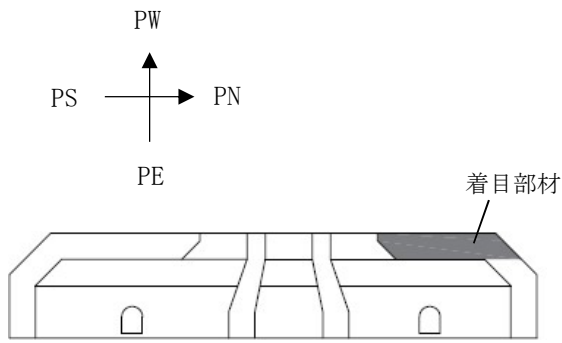

(a) 最外縁（西側）のひずみ分布

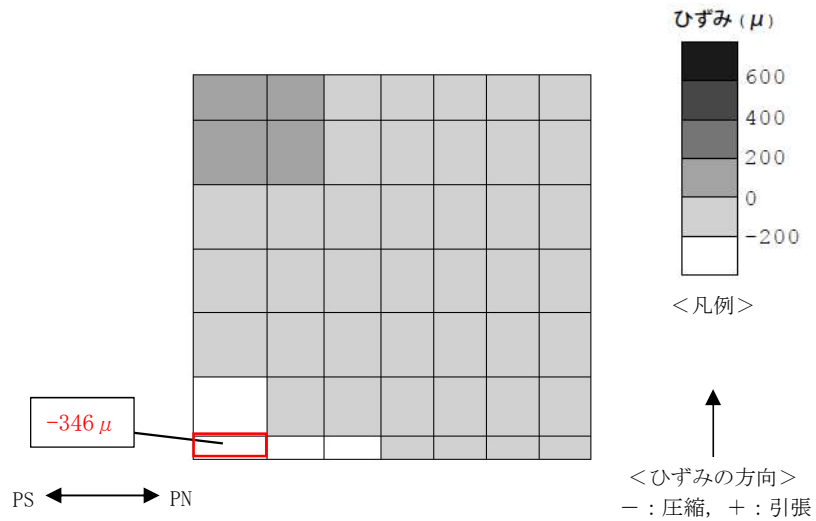

(b) 最外縁（東側）のひずみ分布

: 最大ひずみ発生箇所

図 5-120 鉄筋コンクリート部材の曲げ軸力照査が最も厳しくなるケースでのひずみ分布図 (補機冷却用海水取水路 (南側), 部材: 妻壁, 解析ケース⑤, 地震動 Ss-8-+, t=8.03s)

表 5-35 鉄筋コンクリート部材の曲げ軸力照査結果（補機冷却用海水取水路（北側））  
（最も厳しい照査値とその地震動）

評価位置*1		解析 ケース	地震動	照査用圧縮ひずみ $\varepsilon_d^{*2}$ ( $\mu$ )	限界ひずみ $\varepsilon_r$ ( $\mu$ )	照査値 $\varepsilon_d / \varepsilon_r$
頂版	8	①	Ss-1--	181	10000	0.019
側壁	5	①	Ss-1--	231	10000	0.024
隔壁	3	⑤	Ss-1+-	307	10000	0.031
底版	12	⑤	Ss-1+-	216	10000	0.022
柱	4	④	Ss-1+-	282	10000	0.029
妻壁	15	④	Ss-1+-	361	10000	0.037

注記\*1 : 評価位置は下図に示す。

\*2 : 照査用圧縮ひずみ  $\varepsilon_d =$  圧縮縁の発生ひずみ  $\varepsilon \times$  構造解析係数  $\gamma_a$

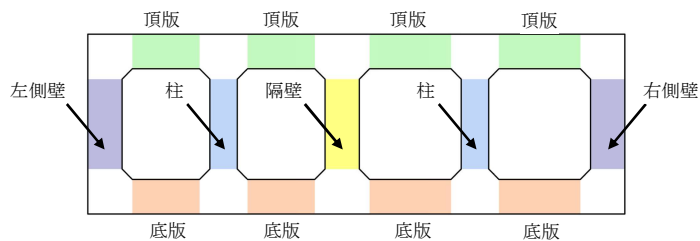
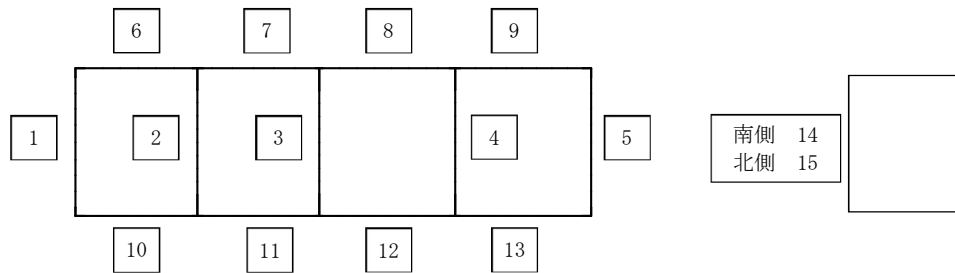

A-A断面（補機冷却用海水取水路（北側））

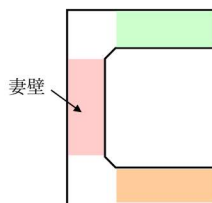

C-C断面（妻壁を通る断面の構造形状）

評価位置

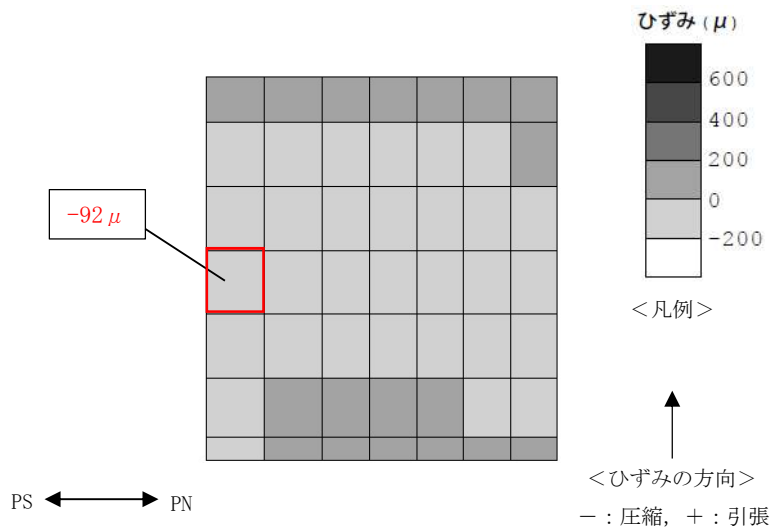
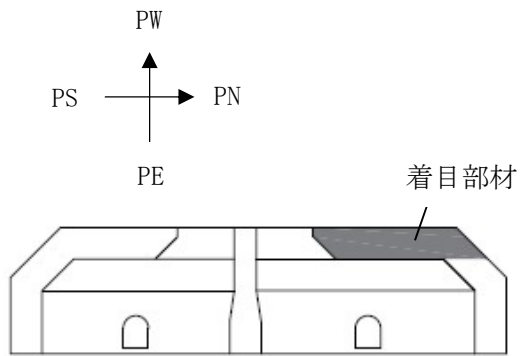

(a) 最外縁（西側）のひずみ分布

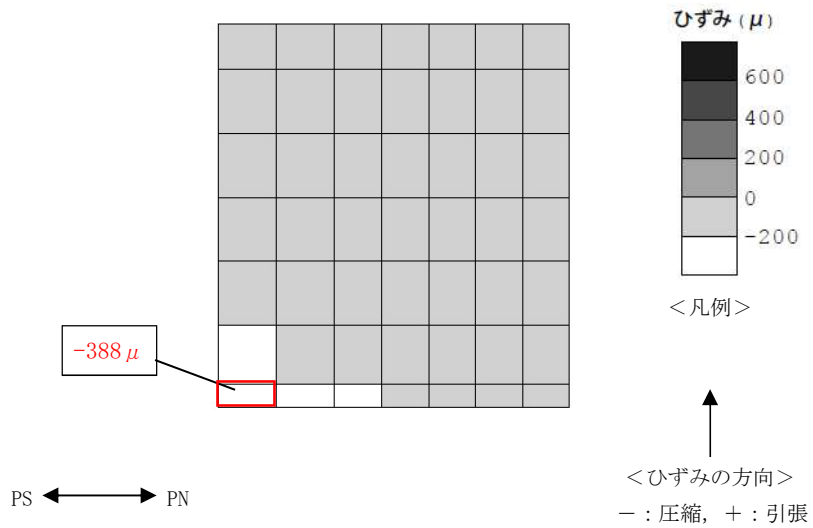

(b) 最外縁（東側）のひずみ分布

: 最大ひずみ発生箇所

図 5-121 鉄筋コンクリート部材の曲げ軸力照査が最も厳しくなるケースでのひずみ分布図 (補機冷却用海水取水路 (北側), 部材: 妻壁, 解析ケース④, 地震動 Ss-1+-, t=5.66s)

(2) 構造部材の断面力分布（鉄筋コンクリート部材のせん断力照査）

補機冷却用海水取水路の鉄筋コンクリート部材のせん断力照査において、各解析ケースのうち、最も厳しい照査値となる解析ケースの一覧表を表 5-36 及び表 5-37 に示す。最も厳しい照査値となる時刻における断面力分布図（曲げモーメント、軸力、せん断力）を図 5-122 及び図 5-123 示す。なお、図 5-122 及び図 5-123 は、表 5-36 及び表 5-37 に示す解析ケースの照査値最大時における各断面力最大値と同方向の断面力分布を示している。



表 5-36 鉄筋コンクリート部材のせん断力照査結果（補機冷却用海水取水路（南側））  
（最も厳しい照査値とその地震動）

評価位置*1		解析 ケース	地震動	照査用せん断力 $V_d^{*2}$ (kN)	せん断耐力 $V_{yd}$ (kN)	照査値 $V_d/V_{yd}$
頂版	8	①	Ss-1--	1336	3112	0.43
側壁	1	①	Ss-1--	972	2146	0.46
隔壁	4	⑤	Ss-8-+	211	809	0.27
底版	15	⑤	Ss-8-+	2225	2975	0.75
柱	5	⑤	Ss-8-+	163	1032	0.16
妻壁	17	①	Ss-1--	769	1569	0.50

注記\*1：評価位置は下図に示す。

\*2：照査用せん断力  $V_d = \text{発生せん断力} \times \text{構造解析係数 } \gamma_a$

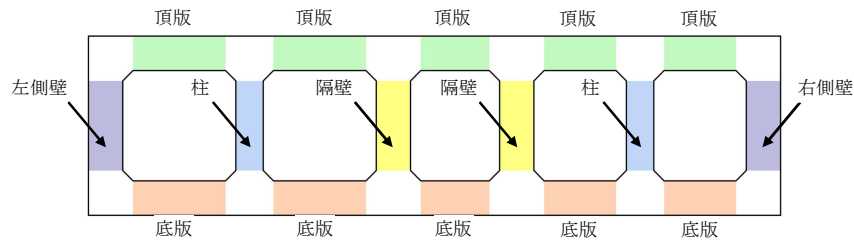
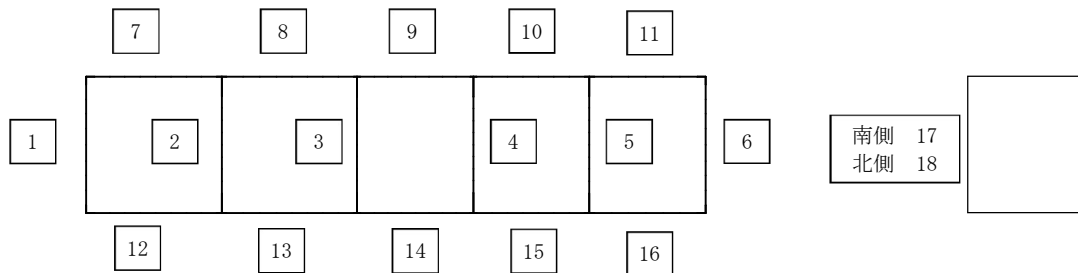

A-A断面（補機冷却用海水取水路（南側））

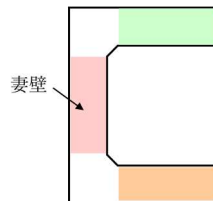

B-B断面（妻壁を通る断面の構造形状）

評価位置

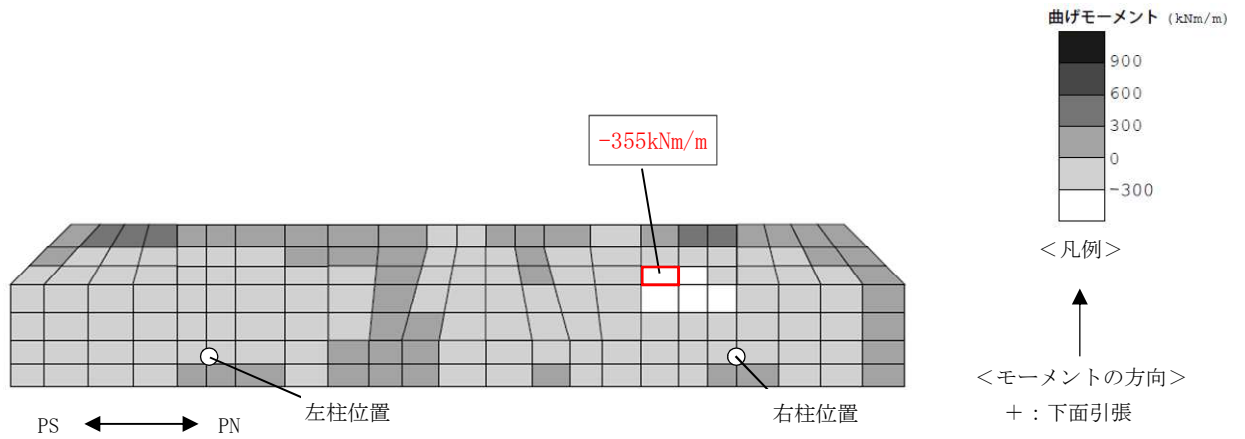

(a) 曲げモーメント分布

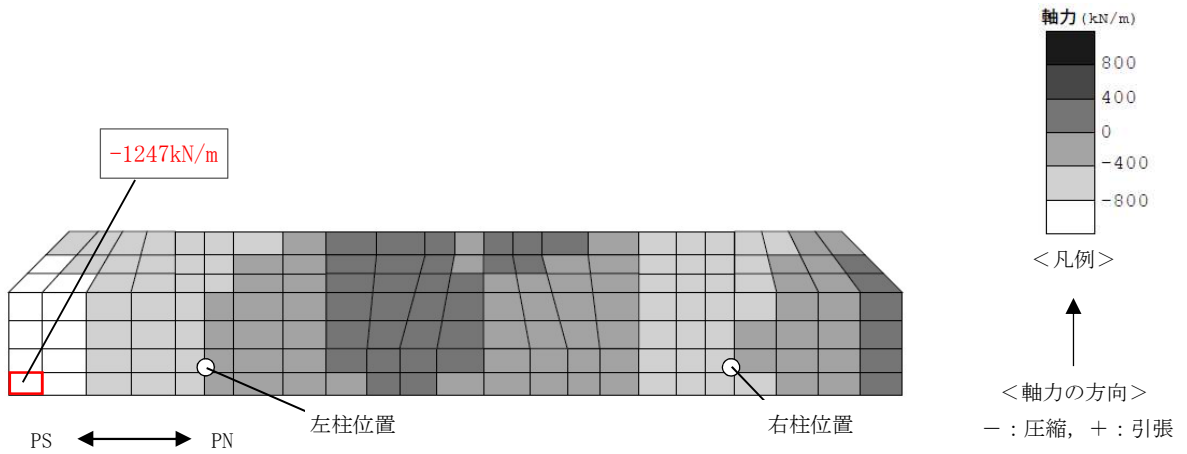

(b) 軸力分布

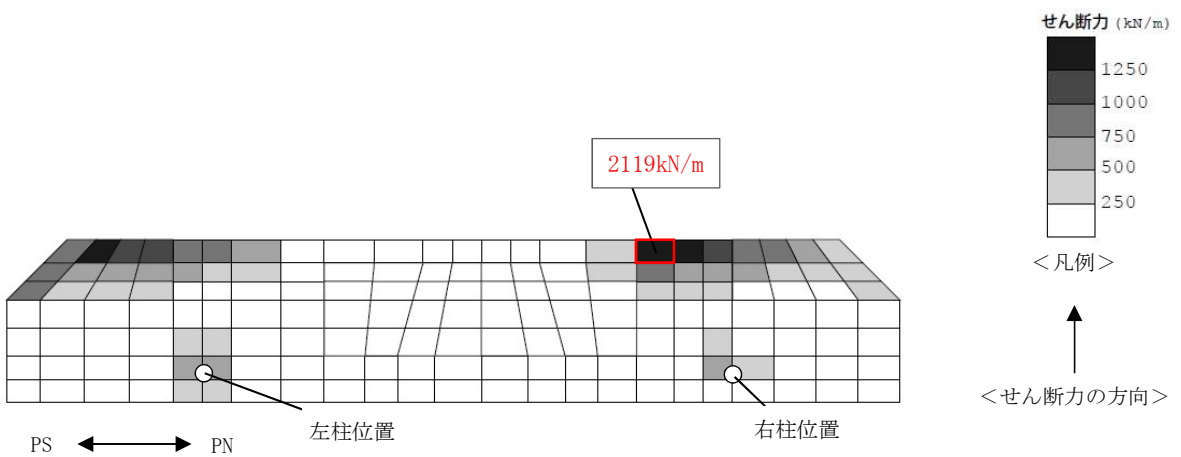

(c) せん断力分布

□ : 最大断面力発生箇所

図 5-122 鉄筋コンクリート部材のせん断力照査が最も厳しくなるケースでの断面力分布図 (補機冷却用海水取水路 (南側), 部材: 底版, 解析ケース⑤, 地震動 Ss-8-+, t=8.03s)

表 5-37 鉄筋コンクリート部材のせん断力照査結果（補機冷却用海水取水路（北側））  
（最も厳しい照査値とその地震動）

評価位置*1		解析 ケース	地震動	照査用せん断力 $V_d^{*2}$ (kN)	せん断耐力 $V_{yd}$ (kN)	照査値 $V_d/V_{yd}$
頂版	8	①	Ss-1--	1227	2881	0.43
側壁	5	①	Ss-1--	805	1780	0.46
隔壁	3	⑤	Ss-1+-	256	793	0.33
底版	12	④	Ss-1+-	2535	3073	0.83
柱	2	⑤	Ss-1+-	191	1042	0.19
妻壁	15	①	Ss-1-+	725	1525	0.48

注記\*1：評価位置は下図に示す。

\*2：照査用せん断力  $V_d = \text{発生せん断力} \times \text{構造解析係数 } \gamma_a$

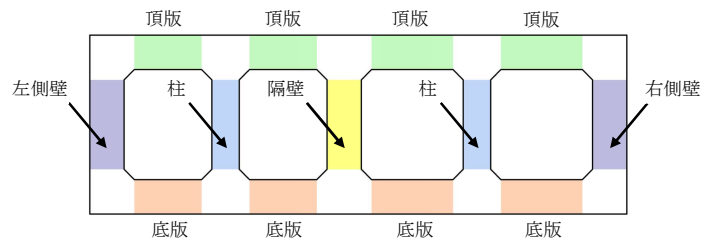
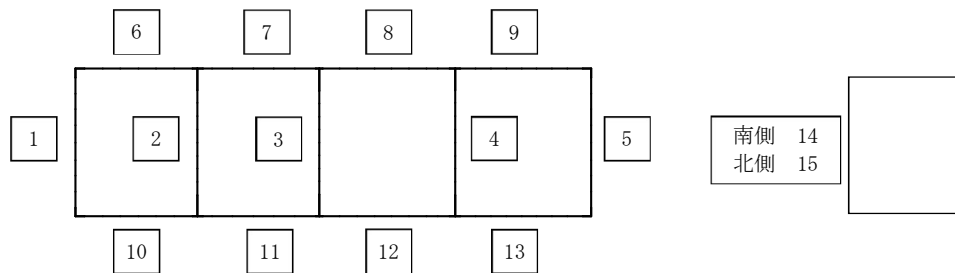

A-A断面（補機冷却用海水取水路（北側））

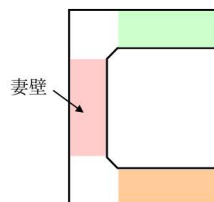

C-C断面（妻壁を通る断面の構造形状）

評価位置

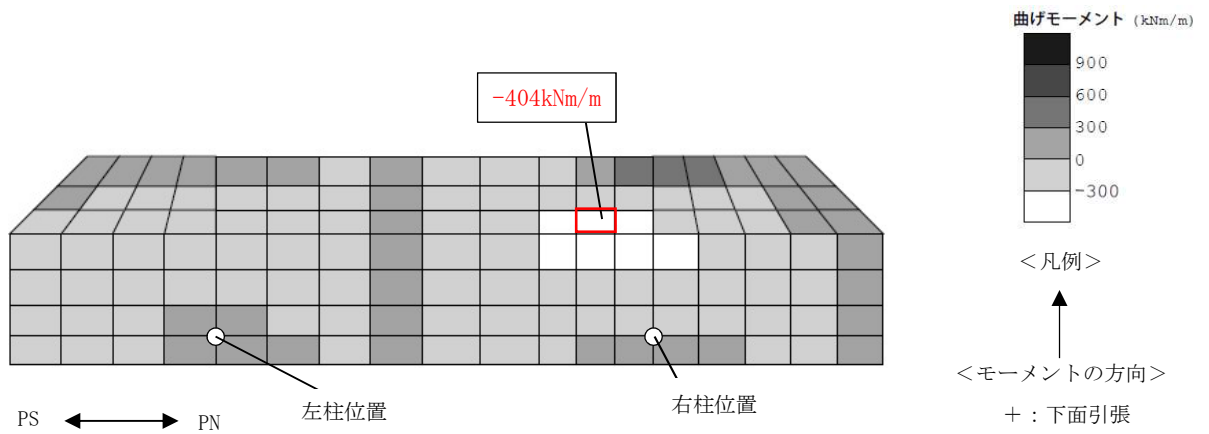

(a) 曲げモーメント分布

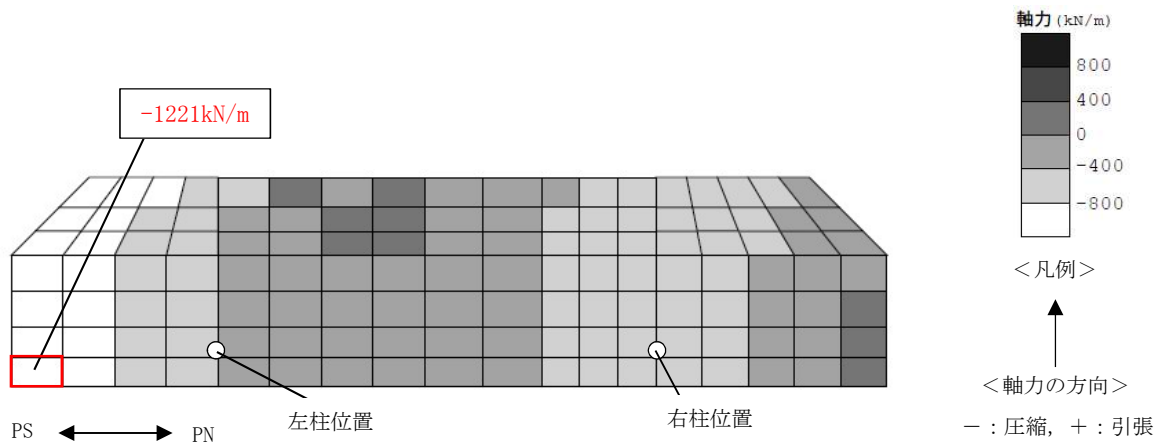

(b) 軸力分布

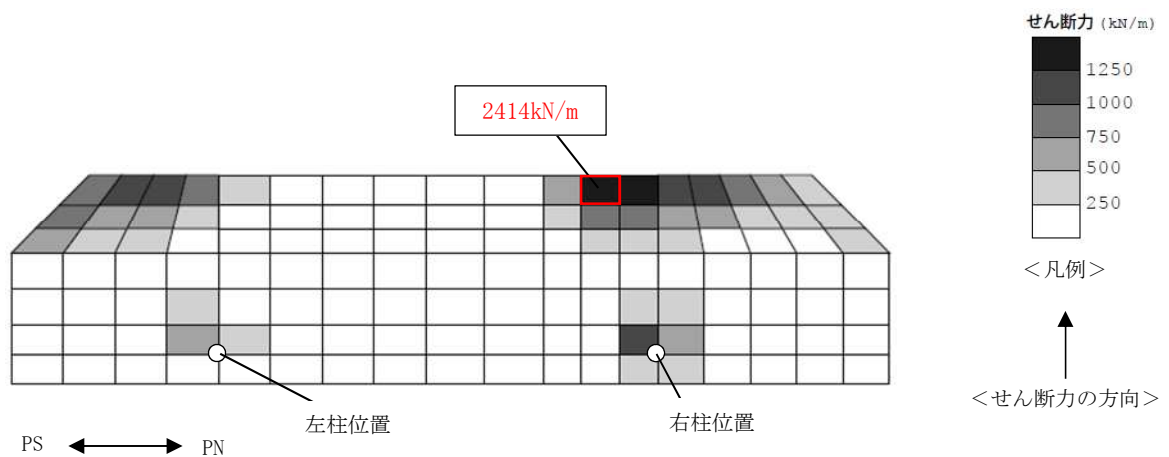

(c) せん断力分布

□ : 最大断面力発生箇所

図 5-123 鉄筋コンクリート部材のせん断力照査が最も厳しくなるケースでの断面力分布図 (補機冷却用海水取水路 (北側), 部材: 底版, 解析ケース④, 地震動 Ss-1+, t=5.66s)

### 5.6.3 構造部材の健全性に対する評価結果

#### (1) 曲げ軸力に対する評価結果

##### a. 通水機能

3次元構造解析に基づく鉄筋コンクリート部材の曲げ軸力照査結果を表5-38及び表5-39, 評価位置を図5-124及び図5-125に示す。各表には, 「5.4.3 照査時刻の選定」に基づき選定した各照査時刻における評価結果のうち, 解析ケース, 地震動ごとに照査値が最大となる結果を示している。

照査結果より, 照査用コンクリートひずみが限界ひずみを下回ることを確認した。

表 5-38 曲げ軸力に対する評価結果（補機冷却用海水取水路（南側））（1/2）

解析ケース	地震動	評価位置		照査用 圧縮ひずみ* ( $\mu$ )	限界ひずみ ( $\mu$ )	照査値
①	Ss-1++	頂版	7	178	10000	0.018
		側壁	1	242		0.025
		隔壁	3	230		0.023
		底版	12	138		0.014
		柱	2	202		0.021
		妻壁	17	218		0.022
①	Ss-1-+	頂版	7	133		0.014
		側壁	1	105		0.011
		隔壁	3	151		0.016
		底版	13	150		0.015
		柱	2	126		0.013
		妻壁	18	187		0.019
①	Ss-1+-	頂版	8	108		0.011
		側壁	1	144		0.015
		隔壁	4	165		0.017
		底版	16	164		0.017
		柱	2	163		0.017
		妻壁	18	225		0.023
①	Ss-1--	頂版	8	192		0.020
		側壁	1	258		0.026
		隔壁	3	255		0.026
		底版	12	137		0.014
		柱	2	220		0.022
		妻壁	18	237		0.024
①	Ss-2	頂版	8	133	0.014	
		側壁	1	162	0.017	
		隔壁	3	165	0.017	
		底版	13	119	0.012	
		柱	2	152	0.016	
		妻壁	17	155	0.016	
①	Ss-3++	頂版	8	95	0.010	
		側壁	1	110	0.011	
		隔壁	4	118	0.012	
		底版	16	125	0.013	
		柱	2	116	0.012	
		妻壁	18	175	0.018	
①	Ss-3-+	頂版	8	91	0.010	
		側壁	1	115	0.012	
		隔壁	4	118	0.012	
		底版	16	134	0.014	
		柱	2	129	0.013	
		妻壁	18	180	0.018	
①	Ss-3+-	頂版	8	124	0.013	
		側壁	1	150	0.015	
		隔壁	3	146	0.015	
		底版	16	131	0.014	
		柱	2	134	0.014	
		妻壁	18	186	0.019	
①	Ss-3--	頂版	11	106	0.011	
		側壁	1	126	0.013	
		隔壁	4	124	0.013	
		底版	16	133	0.014	
		柱	2	124	0.013	
		妻壁	18	167	0.017	

注記\*：照査用圧縮ひずみ  $\varepsilon_d =$  圧縮縁の発生ひずみ  $\varepsilon \times$  構造解析係数  $\gamma_a$

表 5-38 曲げ軸力に対する評価結果（補機冷却用海水取水路（南側））（2/2）

解析ケース	地震動	評価位置		照査用 圧縮ひずみ* ( $\mu$ )	限界ひずみ ( $\mu$ )	照査値
①	Ss-4	頂版	8	82	10000	0.009
		側壁	1	107		0.011
		隔壁	4	105		0.011
		底版	16	120		0.012
		柱	2	96		0.010
①	Ss-5	妻壁	18	128		0.013
		頂版	8	119		0.012
		側壁	1	137		0.014
		隔壁	3	138		0.014
		底版	13	104		0.011
①	Ss-6	柱	2	122		0.013
		妻壁	17	129		0.013
		頂版	8	130		0.013
		側壁	1	155		0.016
		隔壁	3	150		0.015
①	Ss-7	底版	13	97	0.010	
		柱	2	138	0.014	
		妻壁	18	152	0.016	
		頂版	8	128	0.013	
		側壁	1	159	0.016	
①	Ss-8++	隔壁	3	161	0.017	
		底版	13	88	0.009	
		柱	2	140	0.014	
		妻壁	18	151	0.016	
		頂版	8	96	0.010	
①	Ss-8-+	側壁	1	135	0.014	
		隔壁	4	176	0.018	
		底版	13	118	0.012	
		柱	2	158	0.016	
		妻壁	18	217	0.022	
①	Ss-8-+	頂版	8	105	0.011	
		側壁	1	141	0.015	
		隔壁	4	153	0.016	
		底版	12	133	0.014	
		柱	2	149	0.015	
②	Ss-8-+	妻壁	18	237	0.024	
		頂版	8	105	0.011	
		側壁	1	140	0.014	
		隔壁	4	150	0.015	
		底版	12	129	0.013	
③	Ss-8-+	柱	2	149	0.015	
		妻壁	18	233	0.024	
		頂版	8	103	0.011	
		側壁	1	141	0.015	
		隔壁	4	162	0.017	
④	Ss-8-+	底版	12	133	0.014	
		柱	2	153	0.016	
		妻壁	18	244	0.025	
		頂版	8	117	0.012	
		側壁	1	171	0.018	
⑤	Ss-8-+	隔壁	4	238	0.024	
		底版	12	159	0.016	
		柱	2	190	0.019	
		妻壁	18	328	0.033	
		頂版	8	122	0.013	
⑤	Ss-8-+	側壁	1	176	0.018	
		隔壁	4	247	0.025	
		底版	12	166	0.017	
		柱	2	195	0.020	
		妻壁	18	338	0.034	

注記\*：照査用圧縮ひずみ  $\varepsilon_d = \text{圧縮縁の発生ひずみ } \varepsilon \times \text{構造解析係数 } \gamma_a$

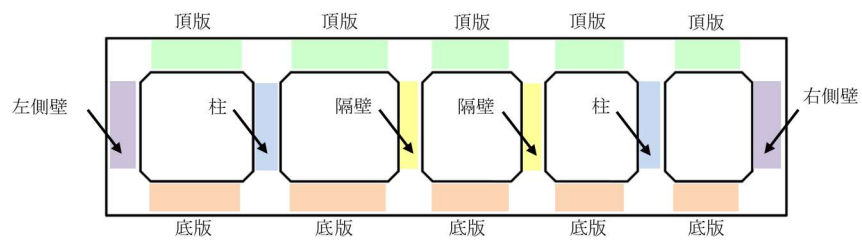
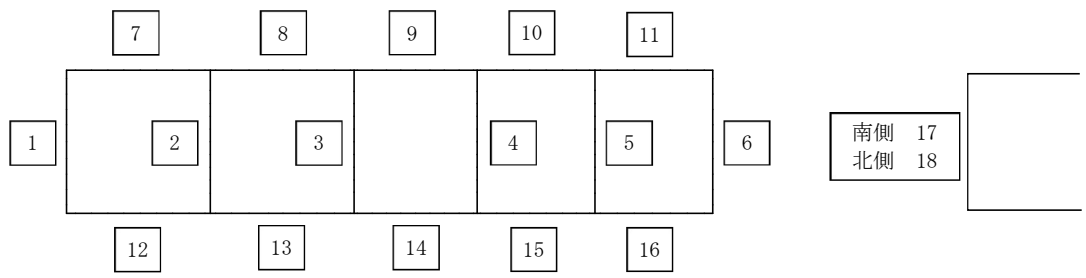

A-A断面（補機冷却用海水取水路（南側））

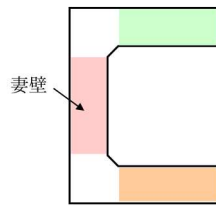

B-B断面（妻壁を通る断面の構造形状）

図 5-124 補機冷却用海水取水路（南側）の評価位置



表 5-39 曲げ軸力に対する評価結果（補機冷却用海水取水路（北側））（1/2）

解析ケース	地震動	評価位置		照査用 圧縮ひずみ* ( $\mu$ )	限界ひずみ ( $\mu$ )	照査値
①	Ss-1++	頂版	8	111	10000	0.012
		側壁	1	123		0.013
		隔壁	3	148		0.015
		底版	10	115		0.012
		柱	5	160		0.016
		妻壁	15	182		0.019
①	Ss-1+-	頂版	9	163		0.017
		側壁	5	189		0.019
		隔壁	3	156		0.016
		底版	13	118		0.012
		柱	5	170		0.017
		妻壁	15	249		0.025
①	Ss-1+-	頂版	8	178		0.018
		側壁	1	177		0.018
		隔壁	3	239		0.024
		底版	13	179		0.018
		柱	5	254		0.026
		妻壁	15	290		0.029
①	Ss-1--	頂版	8	181		0.019
		側壁	5	231		0.024
		隔壁	3	230		0.023
		底版	13	165		0.017
		柱	5	242		0.025
		妻壁	15	281		0.029
①	Ss-2	頂版	8	131	0.014	
		側壁	1	148	0.015	
		隔壁	3	209	0.021	
		底版	12	129	0.013	
		柱	5	193	0.020	
		妻壁	14	219	0.022	
①	Ss-3++	頂版	8	119	0.012	
		側壁	5	119	0.012	
		隔壁	3	149	0.015	
		底版	13	109	0.011	
		柱	5	160	0.016	
		妻壁	15	176	0.018	
①	Ss-3+-	頂版	8	110	0.011	
		側壁	5	108	0.011	
		隔壁	3	148	0.015	
		底版	13	115	0.012	
		柱	5	163	0.017	
		妻壁	15	191	0.020	
①	Ss-3+-	頂版	8	116	0.012	
		側壁	5	114	0.012	
		隔壁	3	153	0.016	
		底版	13	119	0.012	
		柱	5	169	0.017	
		妻壁	15	188	0.019	
①	Ss-3--	頂版	8	145	0.015	
		側壁	5	148	0.015	
		隔壁	3	171	0.018	
		底版	13	120	0.012	
		柱	5	181	0.019	
		妻壁	15	193	0.020	

注記\*：照査用圧縮ひずみ  $\varepsilon_d =$  圧縮縁の発生ひずみ  $\varepsilon \times$  構造解析係数  $\gamma_a$

表 5-39 曲げ軸力に対する評価結果（補機冷却用海水取水路（北側））（2/2）

解析ケース	地震動	評価位置		照査用 圧縮ひずみ* ( $\mu$ )	限界ひずみ ( $\mu$ )	照査値
①	Ss-4	頂版	9	121	10000	0.013
		側壁	5	133		0.014
		隔壁	3	133		0.014
		底版	13	86		0.009
		柱	5	135		0.014
		妻壁	15	175		0.018
①	Ss-5	頂版	8	110		0.011
		側壁	5	123		0.013
		隔壁	3	155		0.016
		底版	12	90		0.009
		柱	5	158		0.016
		妻壁	15	174		0.018
①	Ss-6	頂版	8	129		0.013
		側壁	1	130		0.013
		隔壁	3	165		0.017
		底版	13	105		0.011
		柱	5	173		0.018
		妻壁	15	193		0.020
①	Ss-7	頂版	8	113		0.012
		側壁	5	137		0.014
		隔壁	3	151		0.016
		底版	12	99	0.010	
		柱	5	148	0.015	
		妻壁	15	179	0.018	
①	Ss-8++	頂版	8	119	0.012	
		側壁	5	118	0.012	
		隔壁	3	219	0.022	
		底版	12	153	0.016	
		柱	5	206	0.021	
		妻壁	15	266	0.027	
①	Ss-8-+	頂版	8	110	0.011	
		側壁	1	117	0.012	
		隔壁	3	196	0.020	
		底版	12	143	0.015	
		柱	5	195	0.020	
		妻壁	15	242	0.025	
②	Ss-1+-	頂版	8	175	0.018	
		側壁	1	172	0.018	
		隔壁	3	234	0.024	
		底版	13	181	0.019	
		柱	5	249	0.025	
		妻壁	15	281	0.029	
③	Ss-1+-	頂版	8	181	0.019	
		側壁	1	179	0.018	
		隔壁	3	248	0.025	
		底版	13	184	0.019	
		柱	5	263	0.027	
		妻壁	15	303	0.031	
④	Ss-1+-	頂版	8	178	0.018	
		側壁	1	174	0.018	
		隔壁	3	295	0.030	
		底版	12	209	0.021	
		柱	5	282	0.029	
		妻壁	15	361	0.037	
⑤	Ss-1+-	頂版	8	168	0.017	
		側壁	1	167	0.017	
		隔壁	3	307	0.031	
		底版	12	216	0.022	
		柱	2	228	0.023	
		妻壁	15	351	0.036	

注記\*：照査用圧縮ひずみ  $\varepsilon_d = \text{圧縮縁の発生ひずみ } \varepsilon \times \text{構造解析係数 } \gamma_a$

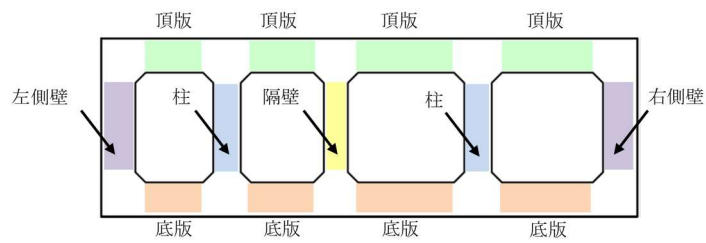
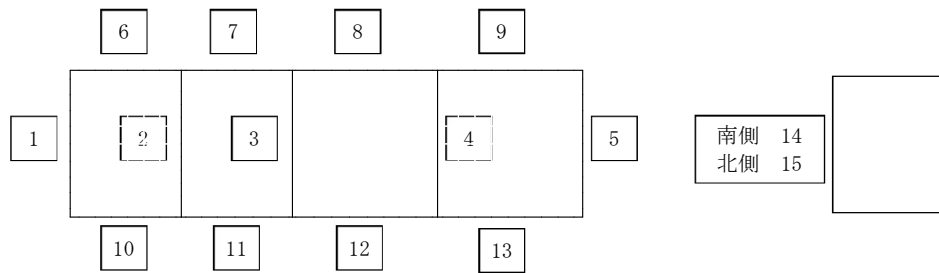

A-A断面（補機冷却用海水取水路（北側））

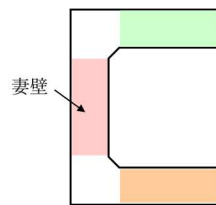

C-C断面（妻壁を通る断面の構造形状）

図 5-125 補機冷却用海水取水路（北側）の評価位置

b. 貯水機能

貯水機能を要求する側壁及び頂版について、鉄筋コンクリート部材の曲げ軸力照査が最も厳しくなるケースにおける発生曲げモーメントと降伏モーメントの関係を図 5-126 及び図 5-127 に示す。同図は、発生曲げモーメントの変形に対応する降伏モーメントとの比が厳しい部材の結果を示す。

照査結果より、側壁及び頂版ともに、発生曲げモーメントが降伏モーメントを下回ることを確認した。



図 5-126 鉄筋コンクリート部材の曲げ軸力照査が最も厳しくなるケース  
での発生曲げモーメント/降伏モーメント  
(補機冷却用海水取水路 (南側), 部材: 頂版, 解析ケース⑤, 地震動 Ss-8-+, t=8.03s)



図 5-127 鉄筋コンクリート部材の曲げ軸力照査が最も厳しくなるケース  
での発生曲げモーメント/降伏モーメント  
(補機冷却用海水取水路 (北側), 部材: 頂版, 解析ケース④, 地震動 Ss-1-+, t=5.66s)

(2) せん断力に対する評価結果

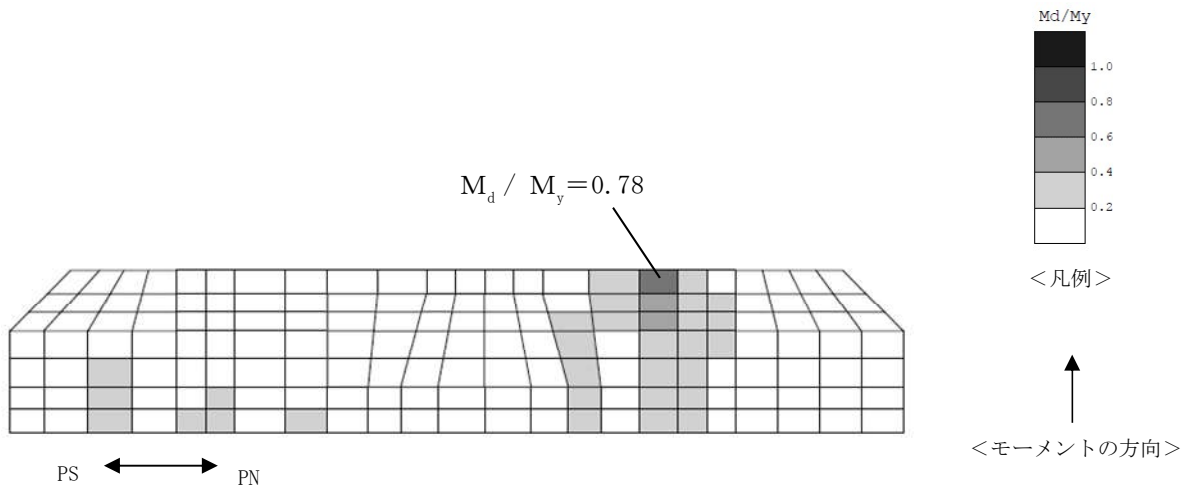
3次元構造解析に基づく鉄筋コンクリート部材のせん断力照査結果を表5-40及び表5-41, 評価位置を図5-128及び図5-129に示す。各表には, 「5.4.3 照査時刻の選定」に基づき選定した各照査時刻における評価結果のうち, 解析ケース, 地震動及び評価位置ごとに照査値が最大となる結果を示している。

照査結果より, 照査用せん断力がせん断耐力を下回ることを確認した。

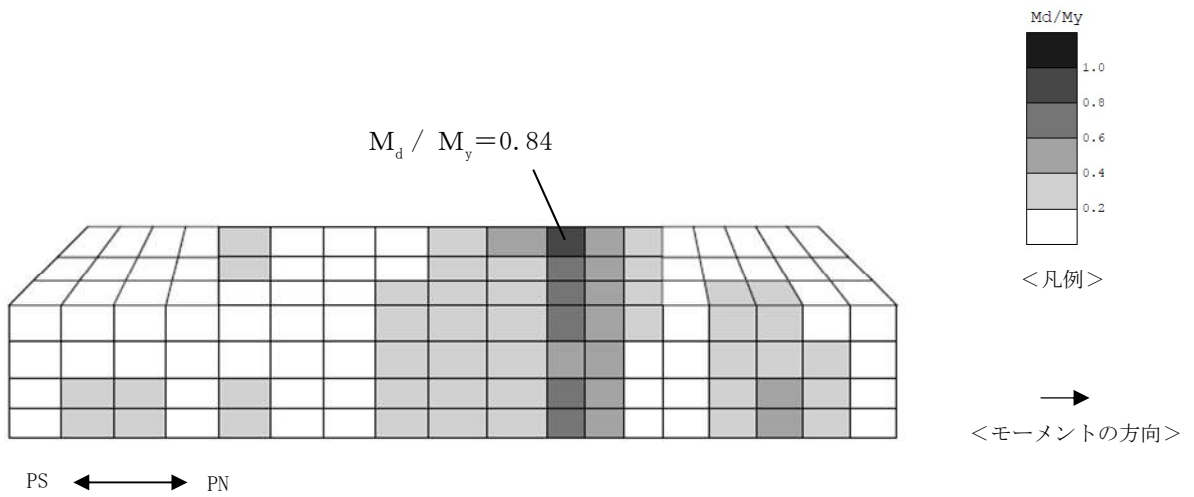
表 5-40 せん断力に対する評価結果（補機冷却用海水取水路（南側））（1/2）

解析ケース	地震動	評価位置		照査用	せん断耐力	照査値
				せん断力*		
				$V_d$ (kN)	$V_{y d}$ (kN)	$V_d / V_{y d}$
①	Ss-1++	頂版	8	1228	3112	0.40
		側壁	1	959	2183	0.44
		隔壁	4	171	1094	0.16
		底版	15	1368	2932	0.47
		柱	5	113	969	0.12
		妻壁	17	719	1574	0.46
①	Ss-1-+	頂版	8	810	2811	0.29
		側壁	1	785	2585	0.31
		隔壁	4	152	1056	0.15
		底版	15	1261	2918	0.44
		柱	5	102	978	0.11
		妻壁	17	691	1827	0.38
①	Ss-1+-	頂版	8	922	3038	0.31
		側壁	6	778	2699	0.29
		隔壁	4	147	992	0.15
		底版	15	1602	3052	0.53
		柱	5	97	1047	0.10
		妻壁	18	589	1775	0.34
①	Ss-1--	頂版	8	1336	3112	0.43
		側壁	1	972	2146	0.46
		隔壁	3	131	951	0.14
		底版	15	1239	2911	0.43
		柱	5	81	997	0.09
		妻壁	17	769	1569	0.50
①	Ss-2	頂版	7	988	3134	0.32
		側壁	1	533	2021	0.27
		隔壁	3	86	890	0.10
		底版	15	956	2872	0.34
		柱	5	62	998	0.07
		妻壁	17	566	1621	0.35
①	Ss-3++	頂版	8	626	2900	0.22
		側壁	6	671	2622	0.26
		隔壁	4	128	1099	0.12
		底版	15	1205	2897	0.42
		柱	5	76	999	0.08
		妻壁	18	471	1779	0.27
①	Ss-3-+	頂版	8	714	2959	0.25
		側壁	6	658	2658	0.25
		隔壁	4	134	1127	0.12
		底版	15	1223	2883	0.43
		柱	5	79	1008	0.08
		妻壁	18	499	1798	0.28
①	Ss-3+-	頂版	7	840	3146	0.27
		側壁	1	564	2139	0.27
		隔壁	4	126	1096	0.12
		底版	15	1277	2893	0.45
		柱	5	72	1016	0.08
		妻壁	17	541	1683	0.33
①	Ss-3--	頂版	8	614	2572	0.24
		側壁	6	755	2573	0.30
		隔壁	4	133	1090	0.13
		底版	15	1180	2906	0.41
		柱	5	80	1003	0.08
		妻壁	17	453	1620	0.28

注記\* : 照査用せん断力  $V_d =$  発生せん断力  $V \times$  構造解析係数  $\gamma_a$

表 5-40 せん断力に対する評価結果（補機冷却用海水取水路（南側））（2/2）

解析ケース	地震動	評価位置		照査用	せん断耐力	照査値
				せん断力*		
				$V_d$ (kN)		
①	Ss-4	頂版	8	564	2700	0.21
		側壁	1	264	1713	0.16
		隔壁	4	51	722	0.08
		底版	15	931	2943	0.32
		柱	2	43	1027	0.05
		妻壁	17	479	2175	0.23
		頂版	7	816	3120	0.27
		側壁	1	495	2116	0.24
		隔壁	3	67	866	0.08
		底版	13	839	2946	0.29
		柱	2	45	1028	0.05
		妻壁	17	526	1705	0.31
		頂版	7	877	3131	0.29
		側壁	1	516	2034	0.26
		隔壁	4	70	745	0.10
①	Ss-6	底版	15	1048	2881	0.37
		柱	2	48	1059	0.05
		妻壁	17	548	1635	0.34
		頂版	7	917	3124	0.30
		側壁	1	516	2012	0.26
①	Ss-7	隔壁	4	96	872	0.12
		底版	15	1027	2848	0.37
		柱	5	67	1005	0.07
		妻壁	17	535	1626	0.33
		頂版	8	839	2855	0.30
①	Ss-8++	側壁	1	462	2597	0.18
		隔壁	4	133	871	0.16
		底版	15	1468	2919	0.51
		柱	5	91	1032	0.09
		妻壁	17	366	1304	0.29
①	Ss-8+	頂版	8	789	2828	0.28
		側壁	1	450	2111	0.22
		隔壁	4	155	1017	0.16
		底版	15	1614	2971	0.55
		柱	5	96	1021	0.10
		妻壁	18	492	1582	0.32
		頂版	8	810	2868	0.29
		側壁	1	455	2122	0.22
		隔壁	4	145	1002	0.15
		底版	15	1587	2958	0.54
②	Ss-8+	柱	5	90	1020	0.09
		妻壁	18	476	1566	0.31
		頂版	8	782	2808	0.28
		側壁	1	444	2107	0.22
		隔壁	4	164	999	0.17
③	Ss-8+	底版	15	1657	2973	0.56
		柱	5	104	1023	0.11
		妻壁	18	498	1572	0.32
		頂版	8	875	2679	0.33
		側壁	6	443	2098	0.22
④	Ss-8+	隔壁	4	201	816	0.25
		底版	15	2166	2981	0.73
		柱	5	151	1035	0.15
		妻壁	18	543	1453	0.38
		頂版	8	889	2675	0.34
⑤	Ss-8+	側壁	6	460	2100	0.22
		隔壁	4	211	809	0.27
		底版	15	2225	2975	0.75
		柱	5	163	1032	0.16
		妻壁	18	542	1435	0.38

注記\* : 照査用せん断力  $V_d$  = 発生せん断力  $V$  × 構造解析係数  $\gamma_a$



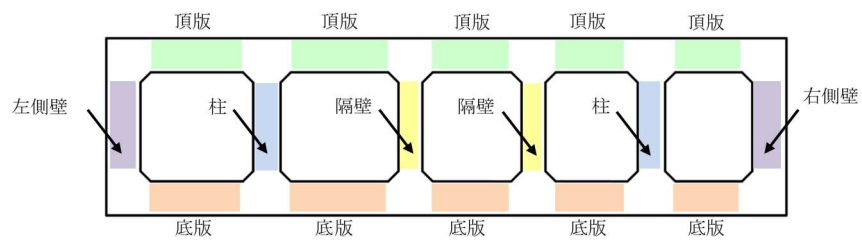
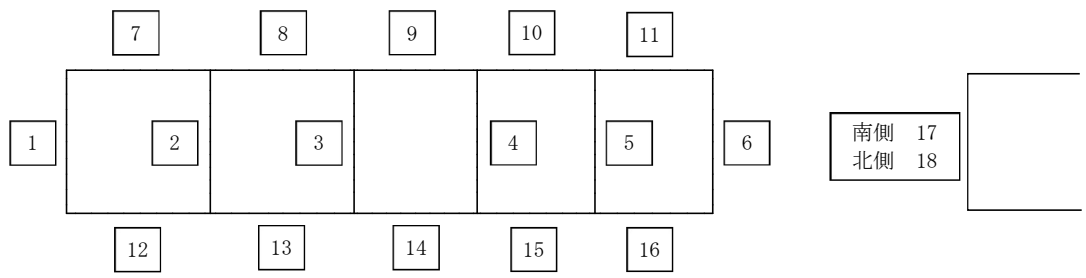

A-A断面（補機冷却用海水取水路（南側））

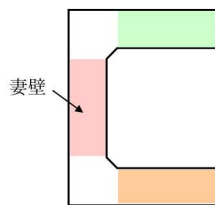

B-B断面（妻壁を通る断面の構造形状）

図 5-128 補機冷却用海水取水路（南側）の評価位置

表 5-41 せん断力に対する評価結果（補機冷却用海水取水路（北側））（1/2）

解析ケース	地震動	評価位置		照査用 せん断力*	せん断耐力	照査値
				$V_d$ (kN)	$V_{y,d}$ (kN)	$V_d/V_{y,d}$
①	Ss-1++	頂版	7	684	2851	0.24
		側壁	5	547	2132	0.26
		隔壁	3	194	968	0.21
		底版	12	1282	2855	0.45
		柱	5	133	994	0.14
		妻壁	14	321	1303	0.25
①	Ss-1-+	頂版	8	1173	3024	0.39
		側壁	5	659	1761	0.38
		隔壁	3	170	907	0.19
		底版	12	1349	2853	0.48
		柱	5	123	1016	0.13
		妻壁	15	725	1525	0.48
①	Ss-1+-	頂版	7	1137	2896	0.40
		側壁	5	868	2141	0.41
		隔壁	3	242	1030	0.24
		底版	12	2043	2959	0.70
		柱	2	153	1081	0.15
		妻壁	14	458	1292	0.36
①	Ss-1--	頂版	8	1227	2881	0.43
		側壁	5	805	1780	0.46
		隔壁	3	226	991	0.23
		底版	12	1963	2928	0.68
		柱	2	146	1064	0.14
		妻壁	15	491	1274	0.39
①	Ss-2	頂版	7	1036	2901	0.36
		側壁	5	513	1796	0.29
		隔壁	3	178	876	0.21
		底版	12	1493	2851	0.53
		柱	2	127	1024	0.13
		妻壁	14	421	1221	0.35
①	Ss-3++	頂版	8	769	3008	0.26
		側壁	5	588	2082	0.29
		隔壁	3	139	1067	0.14
		底版	12	1238	2851	0.44
		柱	5	91	1038	0.09
		妻壁	14	338	1268	0.27
①	Ss-3-+	頂版	7	704	2858	0.25
		側壁	5	560	2114	0.27
		隔壁	3	162	1046	0.16
		底版	12	1327	2829	0.47
		柱	5	106	1048	0.11
		妻壁	14	331	1301	0.26
①	Ss-3+-	頂版	7	731	2846	0.26
		側壁	5	609	2144	0.29
		隔壁	3	153	1085	0.15
		底版	12	1319	2838	0.47
		柱	5	96	1045	0.10
		妻壁	14	315	1241	0.26
①	Ss-3--	頂版	8	940	3055	0.31
		側壁	5	694	2036	0.35
		隔壁	3	168	1099	0.16
		底版	12	1346	2852	0.48
		柱	5	105	1049	0.11
		妻壁	15	436	1474	0.30

注記\* : 照査用せん断力  $V_d = \text{発生せん断力} V \times \text{構造解析係数} \gamma_a$

表 5-41 せん断力に対する評価結果（補機冷却用海水取水路（北側））（2/2）

解析ケース	地震動	評価位置		照査用	せん断耐力	照査値
				せん断力*		
				$V_d$ (kN)		
①	Ss-4	頂版	8	828	2901	0.29
		側壁	5	461	1772	0.27
		隔壁	3	99	935	0.11
		底版	12	1057	2816	0.38
		柱	2	68	1014	0.07
		妻壁	15	569	1621	0.36
①	Ss-5	頂版	7	737	2828	0.27
		側壁	5	460	1845	0.25
		隔壁	3	111	918	0.13
		底版	12	1182	2779	0.43
		柱	2	75	1025	0.08
		妻壁	15	472	1583	0.30
①	Ss-6	頂版	7	815	2868	0.29
		側壁	5	568	2039	0.28
		隔壁	3	131	1018	0.13
		底版	12	1354	2882	0.47
		柱	2	84	1041	0.09
		妻壁	15	501	1577	0.32
①	Ss-7	頂版	8	828	2903	0.29
		側壁	5	488	1793	0.28
		隔壁	3	122	849	0.15
		底版	12	1220	2792	0.44
		柱	5	89	1035	0.09
		妻壁	15	503	1560	0.33
①	Ss-8++	頂版	7	858	2866	0.30
		側壁	5	300	1455	0.21
		隔壁	3	185	837	0.23
		底版	12	1842	2925	0.63
		柱	2	133	1033	0.13
		妻壁	15	498	1372	0.37
①	Ss-8-+	頂版	7	757	2866	0.27
		側壁	5	505	2236	0.23
		隔壁	3	197	920	0.22
		底版	12	1668	2852	0.59
		柱	5	141	1040	0.14
		妻壁	14	350	1290	0.28
②	Ss-1+-	頂版	7	1126	2902	0.39
		側壁	5	892	2145	0.42
		隔壁	3	231	1029	0.23
		底版	12	1992	2961	0.68
		柱	2	148	1081	0.14
		妻壁	15	532	1491	0.36
③	Ss-1+-	頂版	7	1164	2900	0.41
		側壁	5	862	2146	0.41
		隔壁	3	260	1024	0.26
		底版	12	2119	2943	0.73
		柱	2	164	1079	0.16
		妻壁	14	468	1295	0.37
④	Ss-1+-	頂版	7	1197	2941	0.41
		側壁	5	745	2169	0.35
		隔壁	3	246	798	0.31
		底版	12	2535	3073	0.83
		柱	2	182	1042	0.18
		妻壁	15	666	1483	0.45
⑤	Ss-1+-	頂版	9	1169	3066	0.39
		側壁	5	722	2117	0.35
		隔壁	3	256	793	0.33
		底版	12	2385	2916	0.82
		柱	2	191	1042	0.19
		妻壁	15	677	1541	0.44

注記\* : 照査用せん断力  $V_d = \text{発生せん断力} V \times \text{構造解析係数} \gamma_a$

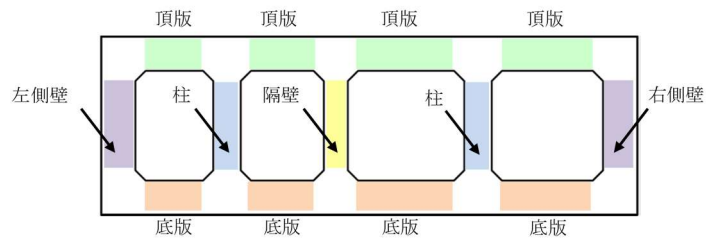
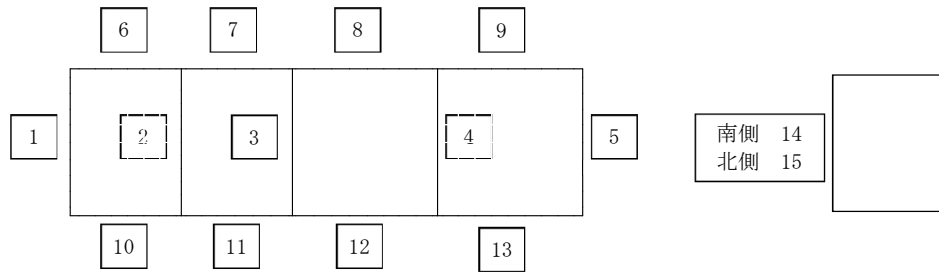

A-A断面（補機冷却用海水取水路（北側））

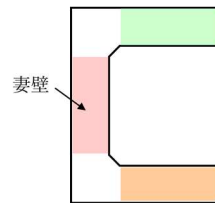

C-C断面（妻壁を通る断面の構造形状）

図 5-129 補機冷却用海水取水路（北側）の評価位置

(3) 妻壁の面内せん断に対する評価結果

3次元構造解析に基づく補機冷却用海水取水路の妻壁の面内せん断照査結果を表5-42及び表5-43, 評価位置を図5-130及び図5-131に示す。

照査結果より, 照査用面内せん断ひずみが許容限界を下回ることを確認した。

表5-42 補機冷却用海水取水路(南側)の妻壁の面内せん断照査結果

ケースの 着目事象	解析 ケース	地震動	時刻	評価位置	照査用面内 せん断ひずみ* $\gamma_d$	許容限界 $\gamma_A$	照査値 $\gamma_d / \gamma_A$
応力	⑤	Ss-8-+	8.02	南妻壁	$1.00 \times 10^{-4}$	$2.0 \times 10^{-3}$	0.050
	①	Ss-1--	5.68	北妻壁	$9.35 \times 10^{-5}$		0.047
変形	⑤	Ss-8-+	8.03	南妻壁	$1.01 \times 10^{-4}$		0.051
			8.02	北妻壁	$1.51 \times 10^{-4}$		0.076

注記\* : 照査用面内せん断ひずみ  $\gamma_d =$  発生面内せん断ひずみ  $\times$  構造解析係数  $\gamma_a$



図5-130 補機冷却用海水取水路(南側)の評価位置

表 5-43 補機冷却用海水取水路（北側）の妻壁の面内せん断照査結果

ケースの 着目事象	解析 ケース	地震動	時刻	評価位置	照査用面内 せん断ひずみ* $\gamma_d$	許容限界 $\gamma_A$	照査値 $\gamma_d / \gamma_A$
応力	⑤	Ss-1+-	6.86	南妻壁	$1.28 \times 10^{-4}$	$2.0 \times 10^{-3}$	0.064
			4.74	北妻壁	$8.17 \times 10^{-5}$		0.041
変形	⑤	Ss-1+-	4.76	南妻壁	$4.56 \times 10^{-6}$		0.003
				北妻壁	$8.91 \times 10^{-5}$		0.045

注記\* : 照査用面内せん断ひずみ  $\gamma_d =$  発生面内せん断ひずみ  $\times$  構造解析係数  $\gamma_a$

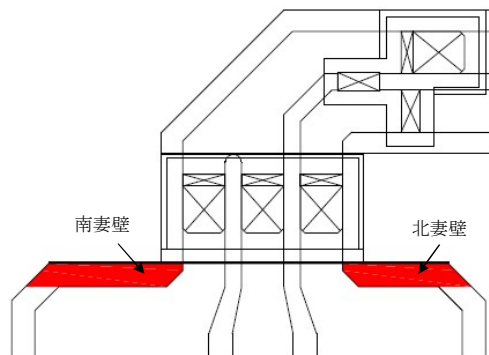

図 5-131 補機冷却用海水取水路（北側）の妻壁の位置

5.6.4 基礎地盤の支持性能に対する評価結果

基礎地盤の支持性能に対する評価結果を表5-44及び表5-45に示す。

補機冷却用海水取水路の基礎地盤に発生する最大接地圧が極限支持力度以下であることを確認した。

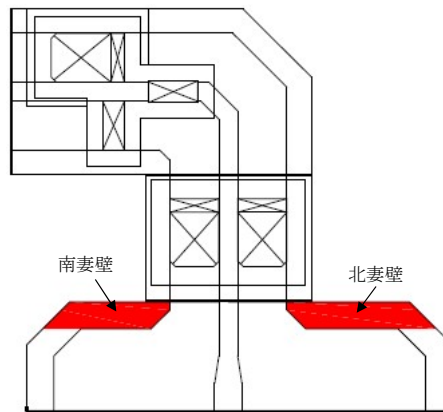
表5-44 基礎地盤の支持性能評価結果 補機冷却用海水取水路（南側）

解析ケース	基準地震動	最大接地圧 $\sigma$ (N/mm <sup>2</sup> )	極限支持力度 $q_u$ (N/mm <sup>2</sup> )	照査値 $\sigma / q_u$
①	Ss-1++	0.72	5.98	0.13
	Ss-1-+	0.77	5.98	0.13
	Ss-1+-	0.76	5.98	0.13
	Ss-1--	0.89	5.98	0.15
	Ss-2	0.64	5.98	0.11
	Ss-3++	0.70	5.98	0.12
	Ss-3-+	0.70	5.98	0.12
	Ss-3+-	0.67	5.98	0.12
	Ss-3--	0.69	5.98	0.12
	Ss-4	0.56	5.98	0.10
	Ss-5	0.54	5.98	0.10
	Ss-6	0.60	5.98	0.11
	Ss-7	0.59	5.98	0.10
	Ss-8++	0.66	5.98	0.12
	Ss-8-+	0.60	5.98	0.11
②	Ss-8-+	0.62	5.98	0.11
③	Ss-8-+	0.58	5.98	0.10
④	Ss-8-+	0.66	5.98	0.12
⑤	Ss-8-+	0.71	5.98	0.12

注記\* : 最大接地圧発生位置を下記に示す。

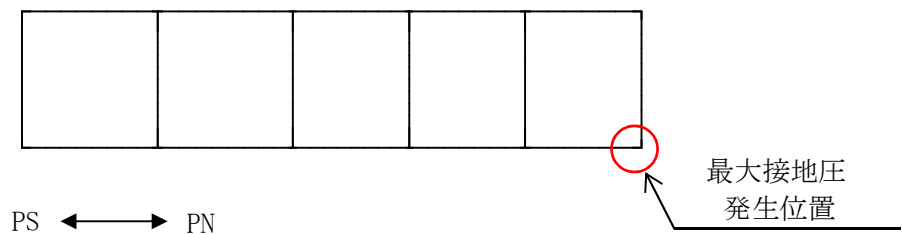

補機冷却用海水取水路（南側）の最大接地圧発生位置

表 5-45 基礎地盤の支持性能評価結果 補機冷却用海水取水路（北側）

解析ケース	基準地震動	最大接地圧 $\sigma$ (N/mm <sup>2</sup> )	極限支持力度 $q_u$ (N/mm <sup>2</sup> )	照査値 $\sigma / q_u$
①	Ss-1++	0.81	5.98	0.14
	Ss-1-+	0.74	5.98	0.13
	Ss-1+-	0.95	5.98	0.16
	Ss-1--	0.82	5.98	0.14
	Ss-2	0.61	5.98	0.11
	Ss-3++	0.70	5.98	0.12
	Ss-3-+	0.76	5.98	0.13
	Ss-3+-	0.74	5.98	0.13
	Ss-3--	0.72	5.98	0.13
	Ss-4	0.52	5.98	0.09
	Ss-5	0.55	5.98	0.10
	Ss-6	0.59	5.98	0.10
	Ss-7	0.54	5.98	0.10
	Ss-8++	0.67	5.98	0.12
	Ss-8-+	0.75	5.98	0.13
②	Ss-1+-	0.96	5.98	0.17
③	Ss-1+-	0.96	5.98	0.17
④	Ss-1+-	0.86	5.98	0.15
⑤	Ss-1+-	0.87	5.98	0.15

注記\* : 最大接地圧発生位置を下記に示す。

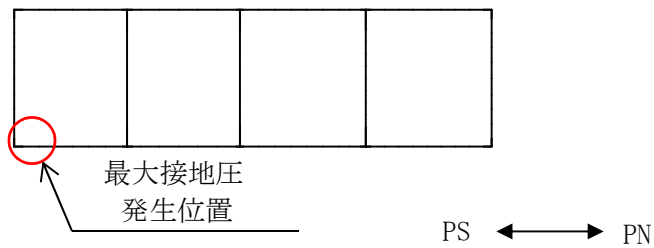

補機冷却用海水取水路（北側）の最大接地圧発生位置



## 5.7 まとめ

補機冷却用海水取水路は、基準地震動  $S_s$  に対して、構造物の地震応答解析に基づく曲げ軸力に伴うコンクリートの圧縮ひずみ、せん断力が各部材の要求性能に応じた許容限界以下であることを確認した。基礎地盤の支持性能評価については、地震応答解析に基づく最大接地圧が極限支持力度以下であることを確認した。

以上のことから、補機冷却用海水取水路は、基準地震動  $S_s$  による地震力に対して、構造安定性、通水機能、貯水機能を維持できる。

(参考資料1) 浮上り評価について

1. 概要

柏崎刈羽原子力発電所6号機のスクリーン室，取水路，補機冷却用海水取水路及び7号機のスクリーン室，取水路は，液状化による構造物の浮上り対策として，構造物側方地盤の地盤改良を実施している。

本資料では，中空断面を有する構造物であるスクリーン室，取水路及び補機冷却用海水取水路について，浮上り対策後の構造物の浮上り評価について示す。

2. 浮上り対策

柏崎刈羽原子力発電所6号機のスクリーン室，取水路，補機冷却用海水取水路及び7号機のスクリーン室，取水路の浮上り対策の範囲を図2-1及び図2-2に示す。

浮上り対策を目的とした地盤改良工法は，地盤に固化材を高圧で噴射・攪拌する「高圧噴射攪拌工法」，攪拌翼で固化材と地盤を攪拌混合する「機械攪拌工法」，地盤を開削し無筋コンクリートを投入し置換する工法「無筋コンクリート」，地盤を水平多軸掘削機で開削し流動化処理土を投入する「置換工法(地中連続壁工法)」の4種類が採用されている。表2-1にそれぞれの地盤改良工法の概念図を示す。

地盤改良体の改良幅については，浮上り防止を目的とし構造物を不透水層に根入れする観点から，構造物側面の埋戻土層の範囲(建設時における土留め内の掘削範囲)とすることを基本とする。ただし，建設時のオープン掘削により，構造物側面に埋戻土層が広範囲に分布する場合は，深層混合処理工法 設計・施工マニュアル 改訂版((財)土木研究センター，平成16年3月)に基づき，改良幅Bと高さHの比を $B/H=0.5$ 以上として設定する。

地盤改良体の高さについては，共同溝設計指針(日本道路協会，1986)における浮上り検討対象外となる根入れとして1m以上を確保し，構造物の耐震性の観点から水路の頂版付近まで地盤改良を行うことを基本とする。

浮上り対策としての地盤改良は，構造物側面の摩擦抵抗を確保するため，躯体との密着性に配慮した施工を行う。具体的には，高圧噴射攪拌工法を適用する範囲では，躯体と改良範囲をラップさせて施工する。無筋コンクリートや置換工法(地中連続壁工法)は，躯体側方の地盤を開削し，固化材を投入して施工する。なお，機械攪拌工法については，回転翼が躯体と接触する可能性があることから，構造物側方の改良には適用しない。

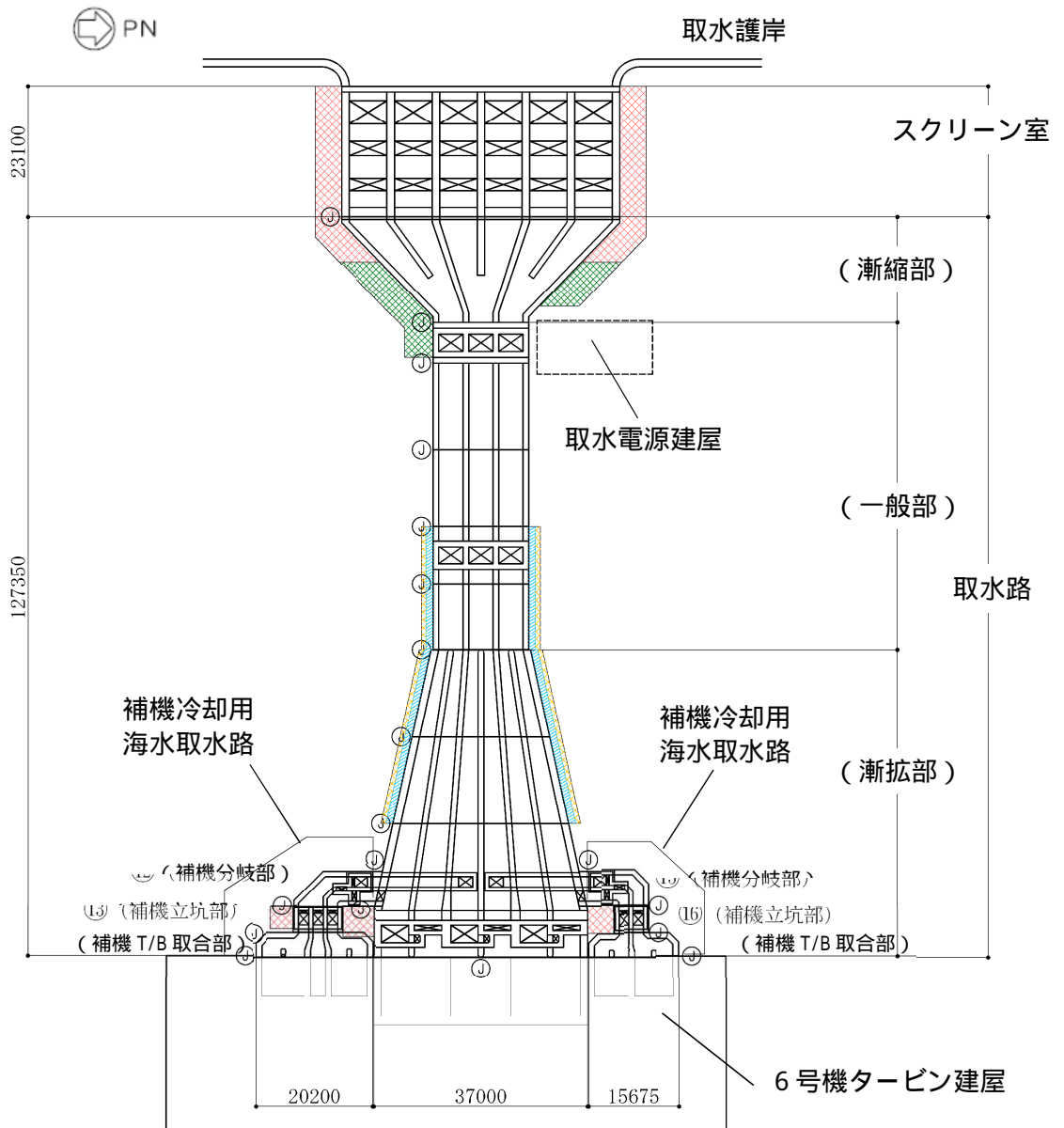

(単位：mm)

既設／新設	凡例	地盤改良工法
新設地盤改良体		高圧噴射
		無筋コンクリート
		置換(地中連続壁)
		機械攪拌

注：置換工法(地中連続壁),機械攪拌工法の施工範囲の内,地上構造物及び埋設構造物がある箇所では,高圧噴射または置換(開削)を適用。

図 2 - 1 6号機のスクリーン室,取水路及び補機冷却用海水取水路の浮上り対策範囲

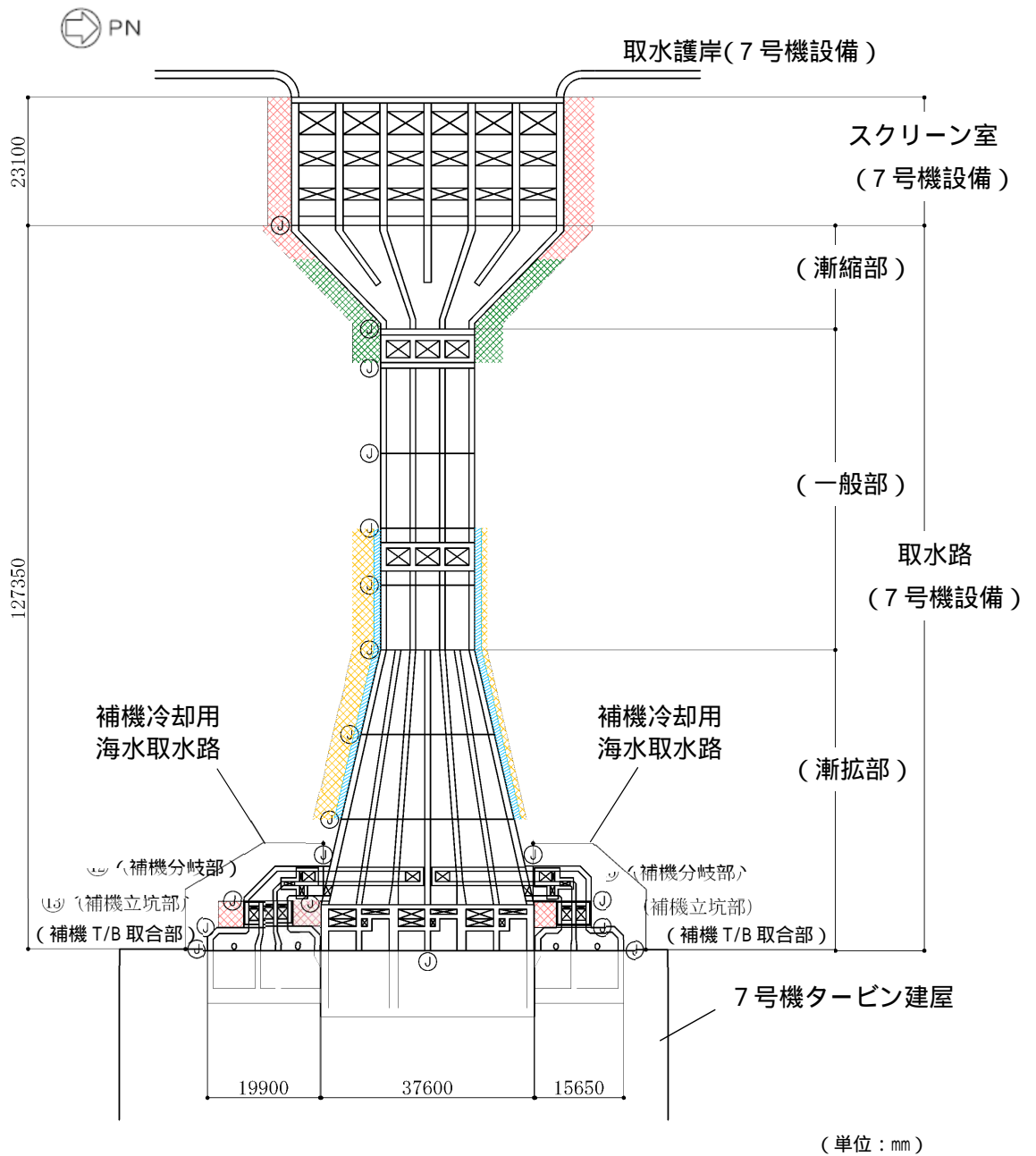

(単位：mm)

既設／新設	凡例	地盤改良工法
新設地盤改良体		高圧噴射
		無筋コンクリート
		置換(地中連続壁)
		機械攪拌

注1：置換工法(地中連続壁)，機械攪拌工法の施工範囲の内，地上構造物及び埋設構造物がある箇所では，高圧噴射を適用。

注2：7号機補機冷却用海水取水路 ～ は浮上り評価の対象外。

図 2 - 2 7号機のスクリーン室及び取水路の浮上り対策範囲

表 2 - 1 地盤改良工法の概念図(1/2)

工 法	概 要
<p>高圧噴射攪拌 工法</p>	<p>高圧でセメントミルクを吐出し，原地盤を切削・攪拌することで改良体を造成する工法。地上構造物及び埋設構造物がある，開削が困難な箇所にて採用。</p> <p>ガイドホール設置 所定深度まで削孔</p> <p>機器設置 ロッド建込み，超高压 ジェットの噴射・モニ ターの回転</p> <p>の状態を保ちつつ モニターの引き上げ， スライムの排出</p>  <p>高圧噴射攪拌工法の概要</p>
<p>機械攪拌工法</p>	<p>原地盤に攪拌翼を貫入した後，地盤とセメントミルクを攪拌混合することで改良体を造成する工法。地上構造物及び埋設構造物がなく，貫入が可能な箇所にて採用。</p> <p>改良箇所に攪拌 翼を貫入</p> <p>攪拌翼を引き上げな がら地盤とセメントミルク を攪拌し，改良体を造成</p>  <p>機械攪拌工法の概要</p>

表 2 - 1 地盤改良工法の概念図(2/2)

工 法	概 要
<p>無筋 コンクリート</p>	<p>原地盤を開削し，無筋コンクリートを投入することで，改良体を造成する工法。地上構造物及び埋設構造物がなく，開削が可能な箇所にて採用。</p>  <p>無筋コンクリートの概要</p>
<p>置換工法 (地中連続壁 工法)</p>	<p>原地盤を水平多軸掘削機で開削し，流動化処理土を投入することで，改良体を造成する工法。地上構造物及び埋設構造物がなく，開削が可能な箇所にて採用。</p>  <p>置換工法(地中連続壁工法)の概要</p>

### 3. 評価内容

#### 3.1 浮上り評価方法の選定

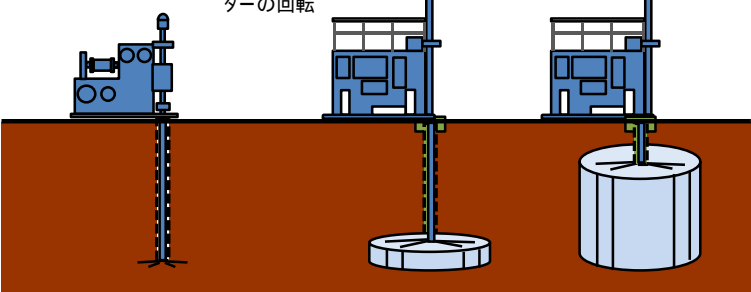
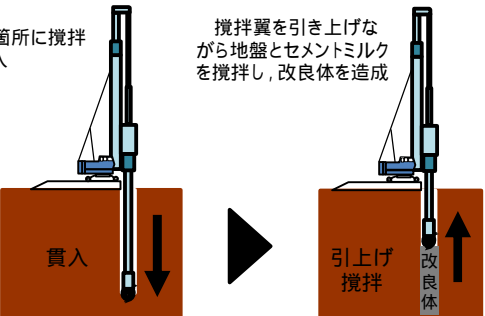
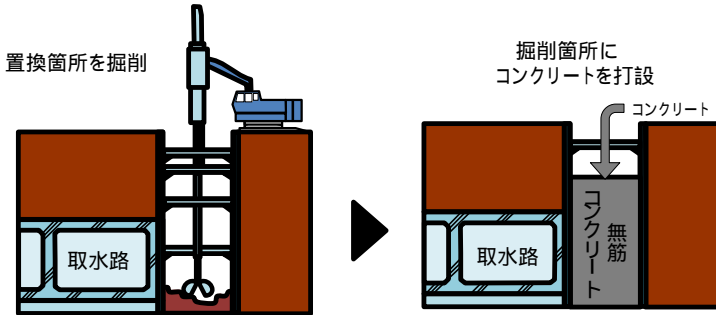
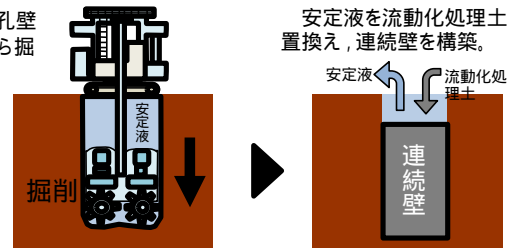
##### 3.1.1 各指針・基準の浮上り評価方法の整理・選定

地盤の液状化に伴う構造物の浮上りに対する主な簡易評価手法としては、浮上り計算法がある。

浮上り計算法は、液状化による過剰間隙水圧の上昇に伴う揚圧力の増加を考慮した、力の釣り合いに基づく方法であり、共同溝設計指針（日本道路協会，1986）（以下「共同溝設計指針」という。）、トンネル標準示方書（土木学会，2006）（以下「トンネル標準示方書」という。）、鉄道構造物等設計標準・同解説（鉄道総合技術研究所，2012）（以下「鉄道構造物等設計標準・同解説」という。）及び水道施設耐震工法指針・解説（日本水道協会，1997）（以下「水道施設耐震工法指針・解説」という。）に示されている。各指針・基準の概要を表 3-1 に整理する。

浮上りに対する安全率  $F_s$  の算定は、共同溝設計指針、トンネル標準示方書及び鉄道構造物等設計標準・同解説では、いずれも同じ評価方法が採用されている。これは、水道施設耐震工法指針・解説は円形の管路を対象としており、その他は矩形構造物を対象としているためと考えられる。

表 3-1 各指針・基準の浮上り評価方法の比較

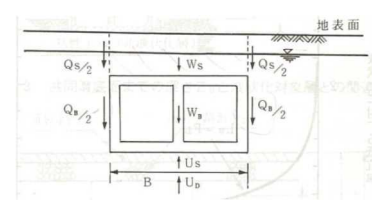
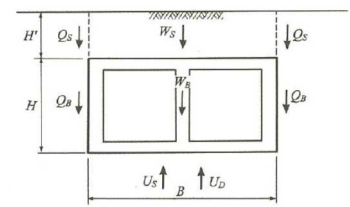
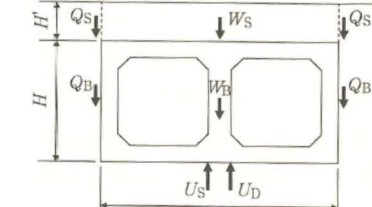
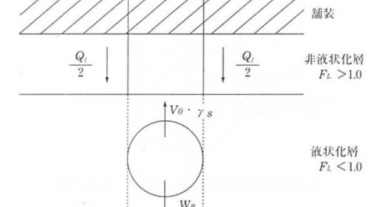
	共同溝設計指針 (日本道路協会, 1986)	トンネル標準示方書 (土木学会, 2006)	鉄道構造物等 設計標準・同解説 (鉄道総合技術研究所, 2012)	水道施設耐震工法 指針・解説 (日本水道協会, 1997)
安全率 $F_s$ の 算定式*	$\frac{W_S + W_B + Q_S + Q_B}{U_S + U_D}$	$\frac{W_S + W_B + 2Q_S + 2Q_B}{i(U_S + U_D)}$	$\frac{W_S + W_B + 2Q_S + 2Q_B}{i(U_S + U_D)}$	$\frac{W_B + Q_I}{V_0 \cdot s}$
力の定義*				
適用構造物	共同溝 (矩形)	開削トンネル (矩形)	開削トンネル (矩形)	管路 (円形)
所要安全率	1.1	1.0	1.0	1.0

注:  $i$  は構造物係数を示す。

注記\*: 共同溝設計指針とトンネル標準示方書, 鉄道構造物等設計標準・同解説の算定式の相違は, 力の定義におけるせん断抵抗  $Q_s$ ・摩擦抵抗  $Q_B$  を, 片側で「 $Q$ 」とするか「 $Q/2$ 」とするかの表記上の相違であり, 算定内容は同一。



### 3.1.2 浮上り評価に用いる各指針・基準の選定結果

柏崎刈羽原子力発電所6号機における浮上り評価の対象構造物は、矩形のボックスカルバート構造であることから、共同溝設計指針、トンネル標準示方書及び鉄道構造物等設計標準・同解説に示される式(1)を用いて評価を実施する。浮上り評価の概念図を図3-1に示す。

$$F_s = i (W_s + W_B + 2Q_s + 2Q_B) / (U_s + U_D) \quad \text{式(1)}$$

ここで、

- $i$  : 構造物係数 (=1.0)
- $W_s$  : 上載土の荷重 (水の重量を含む)
- $W_B$  : 構造物の自重
- $Q_s$  : 上載土のせん断抵抗
- $Q_B$  : 構造物側面の摩擦抵抗
- $U_s$  : 構造物底面に作用する静水圧による揚圧力
- $U_D$  : 構造物底面に作用する過剰間隙水圧による揚圧力



図3-1 浮上り評価の概念図

非液状化層におけるせん断抵抗 $Q_s$ 及び摩擦抵抗 $Q_B$ の算出は、柏崎刈羽原子力発電所の評価対象地盤は、砂質土に限らず粘性土や地盤改良体が分布しており、せん断抵抗角と粘着力 $c$ を用いた回帰式が最も適していること、地盤改良の効果は主に粘着力 $c$ として表現されることから、トンネル標準示方書に示される以下の式(2)及び式(3)を用いて評価を実施する。

$$Q_s = f_{us} (c_s + K_0 \cdot \sigma'_{vs} \cdot \tan \delta_s) H' \quad \text{式(2)}$$

$$Q_B = f_{uw} (c_B + K_0 \cdot \sigma'_{vB} \cdot \tan \delta_B) H \quad \text{式(3)}$$

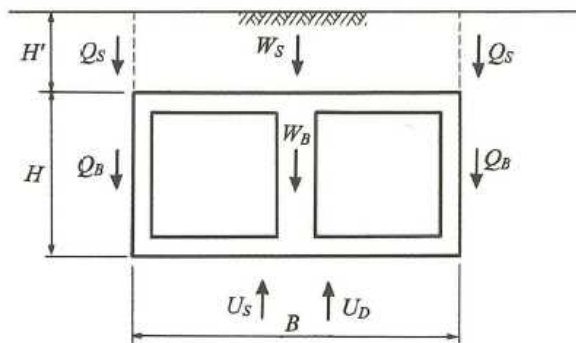
ここで、

$c_s$  : 上載土の粘着力

$c_B$  : 側面の粘着力

$\delta_s$  : 上載土のせん断抵抗角

$\delta_B$  : 側面の壁面摩擦角で、 $\delta_B = 2/3$  とする (  $\delta$  : 周辺地盤の内部摩擦角 )

$K_0$  : 静止土圧定数

$\sigma'_{vs}$ ,  $\sigma'_{vB}$  : 上載土と構造物側面の有効上載圧

$H'$  : 上載土の厚さ

$H$  : 構造物の高さ

$f_{us}$ ,  $f_{uw}$  : 液状化時の浮上りに関する安全係数

(  $f_{us} = 1.0$ ,  $f_{uw} = 1.0$  が示されている )

静水圧による揚圧力 $U_s$ の算定は、トンネル標準示方書に基づき式(4)により算定する。

$$U_s = \gamma_w (Z_B - Z_W) B \quad \text{式(4)}$$

ここで、

$\gamma_w$  : 地下水の単位体積重量

$Z_B$  : 地表から構造物底面までの深さ

$Z_W$  : 地表から地下水面までの深さ

$B$  : 構造物の幅

### 3.1.3 安全率

所要安全率は、表 3-1 に示す各指針・基準の所定安全率のうち、最も保守的な設定としている共同溝設計指針の「1.1」を採用する。

### 3.2 評価断面

共同溝設計指針では、図 3 - 2 に示すように構造物が粘性土などの不透水層に 1m 以上根入れされている場合は、当該構造物は浮上り検討の対象外としている。6 号機及び 7 号機の浮上り評価実施箇所を図 3 - 3 ~ 図 3 - 5 に示す。なお、7 号機の補機冷却用海水取水路については設計及び工事計画の認可申請における評価対象施設でないことから、浮上り評価の対象外とする。

スクリーン室、取水路及び補機冷却用海水取水路では、6 号機の ~ , ~ , , ブロック及び 7 号機の ~ , ~ , ブロックは、構造物が透水性の低い地盤改良体に根入れされていることから、同指針では評価の対象外となるが、本評価では、不透水層への根入れの有無に関わらず、全てのブロックに対して浮上り評価を実施する。

なお、6 号機の ブロックには、取水路の上部に放水路が位置する。



図 3 - 2 不透水層への根入れ



図 3 - 3 6 号機のスクリーン室及び取水路の浮上り評価実施箇所 ( ~ ブロック)

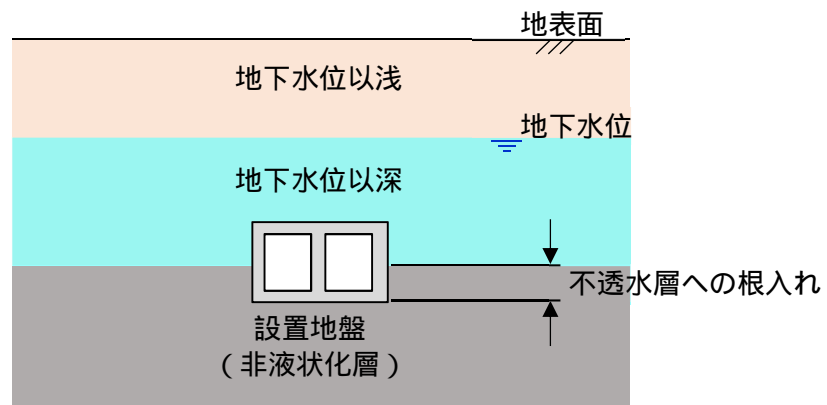

注1： 丸数字はブロック名  
 注2： は耐震ジョイント

図 3 - 4 6号機の補機冷却用海水取水路の浮上り評価実施箇所（ ~ ブロック）

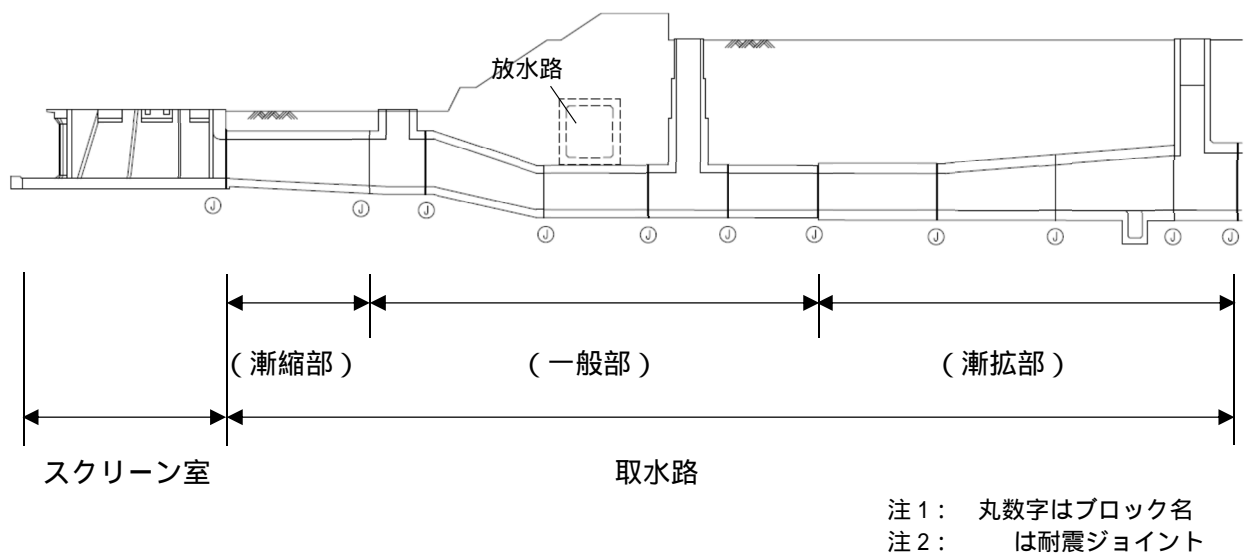
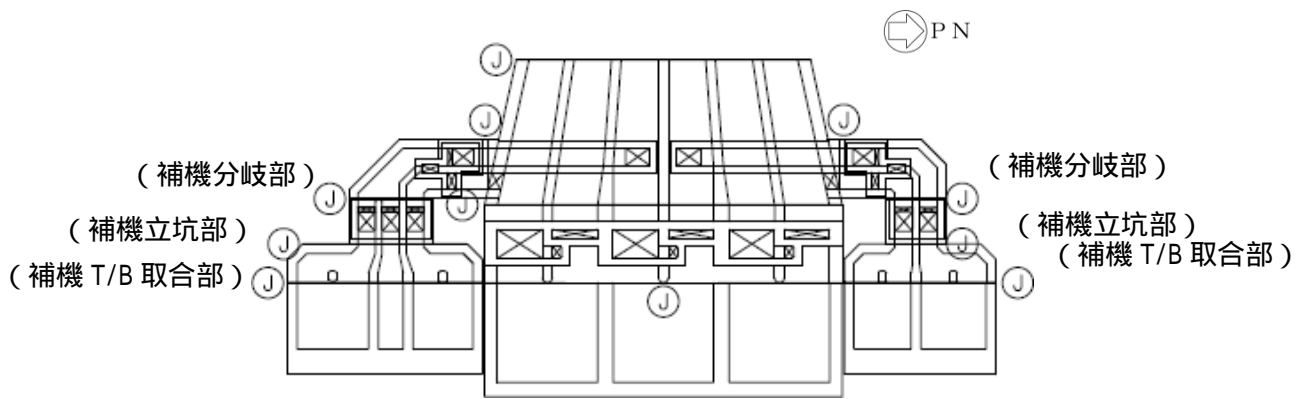
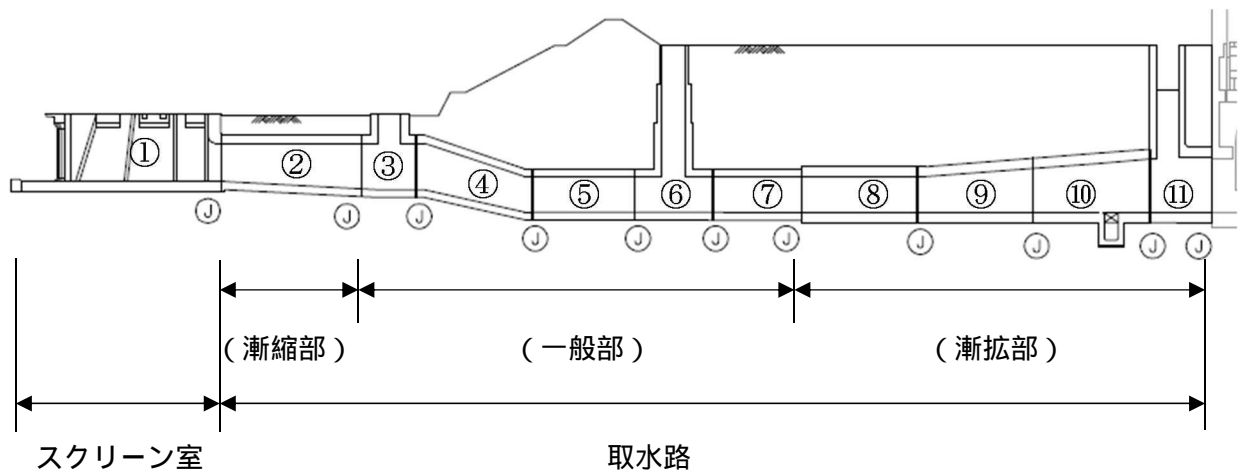

注1： 丸数字はブロック名  
 注2： は耐震ジョイント

図 3 - 5 7号機のスクリーン室及び取水路の浮上り評価実施箇所（ ~ ブロック）

### 3.3 評価条件

浮上り評価の評価条件を以下に示す。

#### 3.3.1 荷重・重量

表 3 - 2 に、上載土の荷重及び構造物の自重に関する評価条件を示す。

地盤の単位体積重量は、-2-1-3「地盤の支持性能の基本方針」に基づき設定する。地下水の比重を 1.0、海水の比重を 1.03 とし、地下水及び海水の単位体積重量を設定する。鉄筋コンクリートの単位体積重量は、建設時の設計値に基づき設定する。

構造物の自重 $W_B$ の算出においては、鉄筋コンクリートの躯体重量に加え、水路内の内水を考慮する。スクリーン室については、バースクリーン、レーキ付バースクリーン及びトラベリングスクリーンの機器荷重を考慮する。なお、躯体ハンチ部及び均しコンクリートの重量については考慮しない。

6号機取水路（一般部）のブロックについては、取水路の上部に放水路が設置されている。そのため、6号機取水路（一般部）ブロックの浮上り評価においては、放水路の荷重を上載荷重として考慮する。なお、表 3 - 8 に示すとおり、放水路についても、浮上り評価により浮上りに対する安全性を有していることを確認している。

表 3 - 2 荷重・重量に関する評価条件

種別	単位体積重量 ( $\text{kN}/\text{m}^3$ )	備考
埋戻土（地下水位以浅）	17.6	湿潤重量
埋戻土（地下水位以深）	19.0	飽和重量
改良盛土	16.6	斜面部
鉄筋コンクリート	23.5	建設時の設計値に基づく
地下水	9.8	比重 1.00
海水（内水）	10.1	比重 1.03
洗掘防止根固め工*	17.9	高圧噴射攪拌工法
放水路脇改良体*	19.8	高圧噴射攪拌工法

注記\*：洗掘防止根固め工及び放水路脇改良体とは、図 3 - 6 に示す放水路の西側の地盤改良体を示す。  
なお、物性値は事後調査の物理試験から算定。



図 3 - 6 放水路断面図（拡大）

### 3.3.2 設計地下水位

6号機のスクリーン室，取水路，補機冷却用海水取水路及び7号機のスクリーン室，取水路における設計地下水位は， -2-1-3「地盤の支持性能の基本方針」に基づき，地下水位の変動を考慮した保守的な地下水位として，表3-3のとおりに設定した。

表 3 - 3 設計地下水位

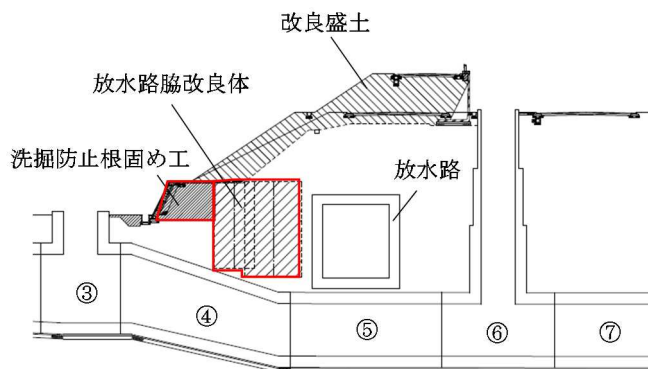
号機	設計地下水位	対象ブロック
6号機	T.M.S.L.3.0m	， ，
	T.M.S.L.5.0m	～
	T.M.S.L.8.0m	～
7号機	T.M.S.L.3.0m	， ，
	T.M.S.L.5.0m	～
	T.M.S.L.8.0m	～

### 3.3.3 構造物の寸法及び上載土の層厚

6号機のスクリーン室，取水路，補機冷却用海水取水路及び7号機のスクリーン室，取水路の各ブロックの構造物の寸法及び上載土の層厚を表3-4及び表3-5に示す。

表 3-4 6号機のスクリーン室及び取水路及び補機冷却用海水取水路の浮上り評価の諸元

6号機	ブロック	構造物		地盤改良の有無 <sup>*1</sup>	不透水層への根入れ	上載土		備考	
		高さ(m) H	幅(m) B			地盤種別	層厚H'(m) (地下水面以深の層厚)		
スクリーン室		10.0	48.1	有り	1m以上	埋戻土	0.0(0.0)		
取水路	漸縮部	7.0~8.0	48.1~16.6	有り	1m以上	埋戻土	2.5(2.5)		
	一般部		8.0~10.7	16.6	無し <sup>*2</sup>	1m以上	埋戻土	2.5(2.5)	立坑部
		斜面部	6.6~8.0	16.6	無し		改良盛土	3.4(0.0)	
							洗堀防止	3.3(2.5)	
							放水路脇改良体	7.8~8.9 (6.9~8.0)	
							埋戻土	2.5~8.8 (2.5~6.7)	
		取水路上部に放水路が設置	6.6	16.6	無し		改良盛土	3.4(0.0)	
							放水路脇改良体	8.9(8.0)	
							埋戻土	14.9(8.9)	
	立坑部	6.6~22.7	16.6	有り	1m以上	埋戻土	15.9(8.9)		
		6.6	16.6	有り	1m以上	埋戻土	15.9(8.9)		
	漸拡部	7.2	17.3~23.9	有り	1m以上	埋戻土	15.6(11.6)		
7.2~8.3		23.9~30.5	有り	1m以上	埋戻土	15.0(11.0)			
8.3~9.5		30.5~37.0	無し		埋戻土	13.9(9.9)			
9.5~23.0		37.6	有り	1m以上	埋戻土	13.3(9.3)	T/B 取合部		
補機冷却用海水取水路	南側	4.0~26.3	6.1~8.6	無し		埋戻土	17.9(13.9)	分岐部	
		4.1~22.2	8.6	有り	1m以上	埋戻土	17.9(13.9)	立坑部	
		5.2	17.0~20.2	無し		埋戻土	18.3(14.3)	T/B 取合部	
	北側	4.0~26.3	6.1	無し		埋戻土	17.9(13.9)	分岐部	
		4.1~22.2	6.1	有り	1m以上	埋戻土	17.9(13.9)	立坑部	
		5.2	12.5~15.7	無し		埋戻土	18.3(14.3)	T/B 取合部	
(参考)放水路	-	8.3	7.7	無し		改良盛土	3.4(0.0)	ブロック上部	
						埋戻土	6.5(0.5)		

注:( )内の数値は、上載土のうち地下水面以深の層厚を示す。

注記\*1：対策前の浮上り照査の検討を踏まえ、地盤改良による浮上り対策範囲を決定している。

\*2：ブロックの北側には取水電源建屋が設置されているため、ブロックの南側のみ地盤改良を実施している。

表 3-5 7号機のスクリーン室，取水路の浮上り評価の諸元

7号機	ブロック	構造物		地盤改良の有無*	不透水層への根入れ	上載土		備考	
		高さ(m) H	幅(m) B			地盤種別	層厚H'(m) (地下水面以深の層厚)		
スクリーン室		10.0	48.1	有り	1m以上	埋戻土	0.0(0.0)		
取水路	漸縮部	7.0~8.0	48.1~16.6	有り	1m以上	埋戻土	2.5(2.5)		
	一般部		8.0~10.7	16.6	有り	1m以上	埋戻土	2.5(2.5)	立坑部
		6.6~8.0	16.6	無し		改良盛土	3.4(0.0)	斜面部	
						洗掘防止	3.3(2.5)		
						埋戻土	2.5~8.8 (2.5~6.7)		
		6.6	16.6	無し		改良盛土	3.4(0.0)		
						埋戻土	14.9(8.9)		
	埋戻土					15.9(8.9)	立坑部		
	漸拡部		6.6	16.6	有り	1m以上	埋戻土	15.9(8.9)	
			7.2	17.3~24.0	有り	1m以上	埋戻土	15.6(11.6)	
		7.2~8.3	24.0~30.9	有り	1m以上	埋戻土	15.0(11.0)		
		8.3~9.5	30.9~37.6	無し		埋戻土	13.9(9.9)		
	9.5~23.0	37.6	有り	1m以上	埋戻土	13.3(9.3)	T/B 取合部		

注:( )内の数値は，上載土のうち地下水面以深の層厚を示す。

注記\* : 対策前の浮上り照査の検討を踏まえ，地盤改良による浮上り対策範囲を決定している。



### 3.3.4 地盤のせん断抵抗

地盤のせん断抵抗に関する評価条件として、地盤の粘着力  $c$  及び内部摩擦角  $\phi$  は、-2-1-3「地盤の支持性能の基本方針」に基づき、表 3-6 のとおりに設定する。

なお、浮上り評価においては、地震応答解析の結果によらず設計地下水位以深の液状化検討対象層（埋戻土）は液状化するものとして扱い、上載土のせん断抵抗  $Q_s$  及び構造物側面の摩擦抵抗  $Q_B$  は考慮しない。

静止土圧係数  $K_0$  は 0.5 とする。

表 3-6 地盤の粘着力  $c$  及び内部摩擦角

種別	粘着力 $c$ (kN/m <sup>2</sup> )	内部摩擦角 (°)
埋戻土（地下水位以浅）	9.6	34.8
改良盛土	462	0
洗掘防止根固め工*	2154	0
放水路脇改良体*	3925	0

注記\*：物性値は事後調査の力学試験から算定している。

### 3.3.5 構造物側面の摩擦抵抗

構造物側面の摩擦抵抗に関する評価条件を表 3-7 に示す。

構造物側面の摩擦抵抗は、地盤改良体を躯体に密着させるように施工することから、式(5)に基づき地盤改良体の設計一軸圧縮強度  $q_{ud}$  から算出した粘着力  $c$  とする。なお、6号機のブロックについては、南側のみ地盤改良されていることから、南側のみ摩擦力を考慮する。

$$c = q_{ud} / 2 \quad \text{式(5)}$$

表 3-7 構造物側方の摩擦抵抗に関わる評価条件

種別	粘着力 $c$ (kN/m <sup>2</sup> )	内部摩擦角 (°)	備考
構造物 地盤改良体	500	0	設計一軸圧縮強度 $q_{ud} = 1000\text{kN/m}^2$

### 3.3.6 揚圧力

共同溝設計指針では、不透水層などへの根入れが不十分な場合（根入れ長が1m未満）には、安全側の配慮から式（6）に示すとおり、過剰間隙水圧による揚圧力を基礎底面に作用させ、浮上りの検討を行うものとしている。

6号機及び7号機の、ブロックは、構造物側方に地盤改良体が存在せず、粘性土への根入れが1m未満であることから、過剰間隙水圧による揚圧力 $U_D$ を作用させるものとする。なお、6号機のブロックについては、南側のみ地盤改良されていることから、揚圧力 $U_D$ を作用させる。

一方、地盤改良体に根入れもしくはマンメイドロック上に設置された6号機の、ブロック及び7号機の、ブロックに関しては、揚圧力 $U_D$ は作用させない。

また、共同溝設計指針では、図3-7に示す液状化に対する抵抗率 $F_L$ と過剰間隙水圧比 $L_u$ の関係が示されているが、本検討では地震応答解析の結果によらず過剰間隙水圧比 $L_u = 1$ （最大値）として過剰間隙水圧による揚圧力 $U_D$ を算出する。

$$U_D = L_u \cdot \sigma_v' \cdot B \quad \text{式(6)}$$

ここで、

$L_u$  : 過剰間隙水圧比（= 1）

$\sigma_v'$  : 基礎底面位置における初期有効上載荷圧

$B$  : 構造物の幅



図3-7 液状化に対する抵抗率 $F_L$ と過剰間隙水圧比 $L_u$ の関係  
（共同溝設計指針（日本道路協会，1986）より引用）

### 3.4 評価結果

評価結果を表 3 - 8 及び表 3 - 9 に示す。6 号機のスクリーン室，取水路，補機冷却用海水取水路及び 7 号機のスクリーン室，取水路は浮上りに対して十分な安全性を有していることを確認した。

表 3 - 8 6 号機のスクリーン室，取水路及び補機冷却用海水取水路の浮上りの評価結果

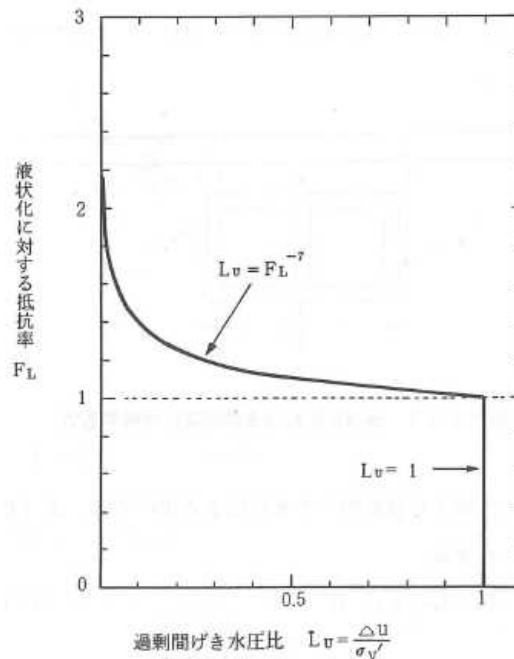
	ブロック	地震時浮上り 安全率 ( F s )	判定 ( F s 1.1)	備考	
スクリーン室		2.98			
取水路	漸縮部	4.91			
	一般部		2.00		立坑部
			8.53		斜面部
			1.77*		取水路上部に 放水路が設置
			5.08		立坑部
			5.42		
	漸拡部		4.28		
			3.87		
			6.89		
			3.42		T/B 取合部
補機冷却 用海水取 水路	南側		9.50	分岐部	
			4.74	立坑部	
			2.52	T/B 取合部	
	北側		10.19	分岐部	
			4.02	立坑部	
			2.53	T/B 取合部	
(参考) 放水路	-	1.70	ブロック上部		

注記\*：取水路上部の放水路の荷重を上載荷重として考慮。

表 3 - 9 7 号機のスクリーン室及び取水路の浮上りの評価結果

	ブロック	地震時浮上り 安全率 ( F s )	判定 ( F s 1.1)	備考	
スクリーン室		2.98			
取水路	漸縮部	4.93			
	一般部		6.23		立坑部
			2.12		斜面部
			1.34		
			5.08		立坑部
			5.42		
	漸拡部		4.28		
			3.85		
			6.82		
			3.38		T/B 取合部

#### 4. まとめ

本検討では、浮上り対策後の6号機のスクリーン室，取水路，補機冷却用海水取水路及び7号機のスクリーン室，取水路の浮上り評価を実施した。

スクリーン室，取水路及び補機冷却用海水取水路の周辺地盤の条件を踏まえると，共同溝設計指針では不透水層に十分根入れされており構造物は浮上り検討の対象外となる。本検討では保守的に不透水層への根入れの有無に関わらず，全ブロックについて浮上り評価を行った。

その結果，6号機のスクリーン室，取水路，補機冷却用海水取水路及び7号機のスクリーン室及び取水路は浮上りに対して十分な安全性を有していることを確認した。

(参考資料1(別紙)) 地盤改良体と構造物間の剥離の影響検討

1. はじめに

浮上り対策として設置される地盤改良体は、構造物側面の摩擦抵抗を確保するため構造物との密着性を確保した施工を行っているが、地震により地盤改良体が構造物から剥離する可能性が考えられる。

本検討では、念の為に、地震応答解析の結果より地盤改良体と構造物間のジョイント要素の剥離状況を確認した上で、地盤改良体と構造物間の剥離を考慮した浮上り評価を実施し、浮上りに対する安全性を確認する。

2. 地盤改良体と構造物間の剥離状況の確認

図 2-1 に示すとおり、地震応答解析では構造物と地盤改良体との間にジョイント要素を配置している。本検討では、地震応答解析後のジョイント要素の応力状態から、構造物と地盤改良体の剥離範囲を確認する。地盤改良体と構造物間の剥離範囲の指標として、構造物と地盤改良体の接触長さ  $L_j$  に対し、ジョイント要素の剥離長さ  $L'_j$  の占める比率 (= 剥離率) を算定する。

構造物と地盤改良体の剥離範囲の確認結果を表 2-1 に示す。地震応答解析では、地盤改良体と構造物間の剥離範囲が 6 号機で最大 23%、7 号機で最大 45% となることを確認した。

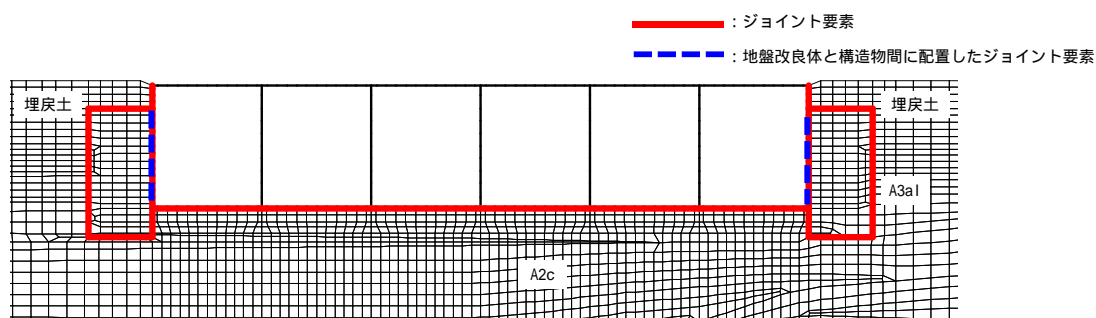

(a) スクリーン室のジョイント要素の配置

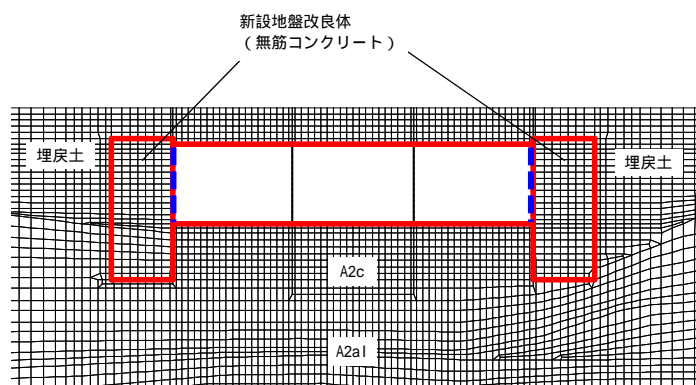

(b) 取水路(漸縮部)のジョイント要素の配置

図 2-1 ジョイント要素の配置

表 2 - 1 構造物と地盤改良体の剥離範囲の確認結果

6号機				7号機											
K6スクリーン室		剥離率 (長さ)		K6漸縮部		剥離率 (長さ)		K7スクリーン室		剥離率 (長さ)		K7漸縮部		剥離率 (長さ)	
		南側壁	北側壁			南側壁	北側壁			南側壁	北側壁			南側壁	北側壁
解析ケース	Ss - 1++	0.15	0.23	解析ケース	Ss - 1++	0.08	0.15	解析ケース	Ss - 1++	0.15	0.15	解析ケース	Ss - 1++	0.08	0.15
	Ss - 1 - +	0.15	0.00		Ss - 1 - +	0.19	0.15		Ss - 1 - +	0.23	0.00		Ss - 1 - +	0.35	0.27
	Ss - 1+ -	0.15	0.23		Ss - 1+ -	0.08	0.15		Ss - 1+ -	0.00	0.15		Ss - 1+ -	0.08	0.15
	Ss - 1 - -	0.15	0.00		Ss - 1 - -	0.19	0.11		Ss - 1 - -	0.23	0.00		Ss - 1 - -	0.27	0.27
	Ss - 2	0.00	0.00		Ss - 2	0.08	0.04		Ss - 2	0.00	0.00		Ss - 2	0.04	0.04
	Ss - 3++	0.15	0.08		Ss - 3++	0.11	0.11		Ss - 3++	0.31	0.00		Ss - 3++	0.27	0.19
	Ss - 3 - +	0.08	0.23		Ss - 3 - +	0.15	0.15		Ss - 3 - +	0.00	0.08		Ss - 3 - +	0.15	0.15
	Ss - 3+ -	0.15	0.08		Ss - 3+ -	0.11	0.11		Ss - 3+ -	0.31	0.00		Ss - 3+ -	0.19	0.19
	Ss - 3 - -	0.15	0.23		Ss - 3 - -	0.15	0.15		Ss - 3 - -	0.00	0.08		Ss - 3 - -	0.15	0.15
	Ss - 4	0.00	0.00		Ss - 4	0.04	0.00		Ss - 4	0.00	0.00		Ss - 4	0.04	0.04
	Ss - 5	0.00	0.00		Ss - 5	0.04	0.04		Ss - 5	0.00	0.00		Ss - 5	0.04	0.04
	Ss - 6	0.00	0.00		Ss - 6	0.04	0.04		Ss - 6	0.00	0.00		Ss - 6	0.04	0.04
	Ss - 7	0.00	0.00		Ss - 7	0.04	0.04		Ss - 7	0.00	0.00		Ss - 7	0.04	0.04
	Ss - 8++	0.15	0.00		Ss - 8++	0.08	0.11		Ss - 8++	0.08	0.00		Ss - 8++	0.04	0.11
Ss - 8 - +	0.00	0.08	Ss - 8 - +	0.11	0.08	Ss - 8 - +	0.00	0.00	Ss - 8 - +	0.11	0.04				
解析ケース	Ss - 1 - +	0.15	0.00	解析ケース	Ss - 3++	0.15	0.23	解析ケース	Ss - 3++	0.31	0.00	解析ケース	Ss - 3+ -	0.19	0.19
解析ケース	Ss - 1 - +	0.00	0.08	解析ケース	Ss - 3++	0.08	0.15	解析ケース	Ss - 3++	0.45	0.15	解析ケース	Ss - 3+ -	0.19	0.19
解析ケース	Ss - 1 - +	0.15	0.00	解析ケース	Ss - 3++	0.08	0.08	解析ケース	Ss - 3++	0.15	0.00	解析ケース	Ss - 3+ -	0.04	0.11
解析ケース	Ss - 1 - +	0.15	0.00	解析ケース	Ss - 3++	0.04	0.08	解析ケース	Ss - 3++	0.08	0.08	解析ケース	Ss - 3+ -	0.04	0.11
最大	0.15	0.23	最大	0.19	0.23	最大	0.45	0.15	最大	0.35	0.27				

注： 剥離率 =  $L_j' / L_j$

ここで、

$L_j'$  : 地盤改良体と構造物間における剥離長さ

$L_j$  : 地盤改良体と構造物間の接触長さ

### 3. 地盤改良体と構造物間の剥離範囲に応じた浮上り評価

#### 3.1 評価方法

前述2.を踏まえ、浮上り評価における構造物側面の摩擦抵抗を、地盤改良体と構造物間の剥離範囲に応じて低減させた場合の浮上り評価を実施する。

本評価は、式(7)に示す地盤改良体と構造物間の摩擦抵抗 $Q_B$ について、地震応答解析から算出した地盤改良体と構造物間のジョイント要素の剥離率 $\alpha$ を考慮し、浮上り評価を実施する。なお、低減率 $\alpha$ は、表2-1に示した解析を行った全解析ケース・全地震動のうち、各号機ごとの低減率 $\alpha$ の最大値(6号機:0.23, 7号機:0.45)を全てのブロックに適用する。

$$F_s = \alpha_i (W_s + W_B + 2Q_s + 2Q'_B) / (U_s + U_D) \quad \text{式(7)}$$

ここで、

- $\alpha_i$  : 構造物係数 (=1.0)
- $W_s$  : 上載土の荷重 (水の重量を含む)
- $W_B$  : 構造物の自重
- $Q_s$  : 上載土のせん断抵抗
- $Q'_B$  : 地盤改良体と構造物の剥離を考慮した構造物側面の摩擦抵抗
- $Q'_B = Q_B \cdot (1 - \alpha)$
- $Q_B$  : 構造物側面の摩擦抵抗
- $\alpha$  : 地盤改良体と構造物間のジョイント要素の剥離率
- $U_s$  : 構造物底面に作用する静水圧による揚圧力
- $U_D$  : 構造物底面に作用する過剰間隙水圧による揚圧力

#### 3.2 評価結果

評価結果を、表3-1及び表3-2に示す。

これより、地盤改良体と構造物間の摩擦抵抗を地盤改良体と構造物間の剥離範囲に応じて低減させた場合でも、浮上りに対する所定の安全率が確保されることを確認した。

表 3 - 1 地盤改良体と構造物間の摩擦力を低減させた場合の浮上り評価結果（6号機）

6号機	ブロック	改良体	安全率 (Fs)		判定
			地盤改良体の摩擦力 ( $\mu = 0$ )	地盤改良体の摩擦力 ( $\mu = 0.23$ )	
スクリーン室		あり	2.98	2.59	OK
取水路	漸縮部	あり	4.91	4.17	OK
		なし	8.53	8.53	OK
	一般部	あり	2.00	1.73	OK
		なし	1.77	1.77	OK
		あり	5.08	4.47	OK
		あり	5.42	4.82	OK
	漸拡部	あり	4.28	3.84	OK
		あり	3.87	3.50	OK
なし		6.89	6.89	OK	
あり		3.42	3.10	OK	
補機冷却用海水取水路	南側	なし	9.50	9.50	OK
		あり	4.74	4.13	OK
		なし	2.52	2.52	OK
	北側	なし	10.19	10.19	OK
		あり	4.02	3.59	OK
		なし	2.53	2.53	OK

表 3 - 2 地盤改良体と構造物間の摩擦力を低減させた場合の浮上り評価結果（7号機）

7号機	ブロック	改良体	安全率 (Fs)		判定
			地盤改良体の摩擦力 ( $\mu = 0$ )	地盤改良体の摩擦力 ( $\mu = 0.45$ )	
スクリーン室		あり	2.98	2.22	OK
取水路	漸縮部	あり	4.93	3.47	OK
		なし	6.23	4.12	OK
	一般部	あり	2.12	2.12	OK
		なし	1.34	1.34	OK
		あり	5.08	3.90	OK
		あり	5.42	4.25	OK
	漸拡部	あり	4.28	3.40	OK
		あり	3.85	3.14	OK
なし		6.82	6.82	OK	
あり		3.38	2.77	OK	



#### 4. まとめ

本検討では、地震応答解析により地盤改良体と構造物間のジョイント要素の剥離状況を確認した上で、地盤改良体と構造物間の剥離を考慮した浮上り評価を実施し、浮上りに対する安全性を確認した。

その結果、地盤改良体と構造物間において一部に剥離が生じることが確認されたものの、地盤改良体と構造物間の摩擦力を地盤改良体と構造物間の剥離範囲に応じて低減させた場合でも、浮上りに対する所定の安全率が確保されることを確認した。

## (参考資料2) 耐震ジョイントの健全性評価について

### 1. 概要

スクリーン室，取水路及び補機冷却冷却用海水取水路は，図 1-1 に示すとおり，軸方向における構造の変化等を考慮してブロックを分割した構造となっており，ブロック間には耐震ジョイント及び緩衝材が設置されている。耐震ジョイントについては津波の引き波時において非常用海水冷却系の取水性を確保するために，地震に対し，各ブロック間の継ぎ目部からの漏水を防止する機能が要求される。

ここで，図 1-2 に示すとおり，耐震ジョイントの貯水機能が求められる津波の引き波時の水位（海水貯留堰天端以深）は，塑望平均干潮位よりも低い位置にある。一方，構造物周辺の地盤の地下水位は，海水面付近にあると想定される。そのため，仮に耐震ジョイントの機能に期待しない場合であっても，津波の引き波継続時間は最大 16 分程度と短時間の現象と評価されていることから\*，水路内の貯留水が漏水する可能性は低いものと考えられる。

しかし，念の為，地震応答解析により基準地震動  $S_s$  における耐震ジョイントの相対変位量を算定し，モックアップ試験により求めた耐震ジョイントの許容変位量と比較することにより，耐震ジョイントの貯水機能の健全性の評価を実施する。

注記\*：津波の引き波継続時間は， -1-1-3-2「津波への配慮に関する説明書」参照

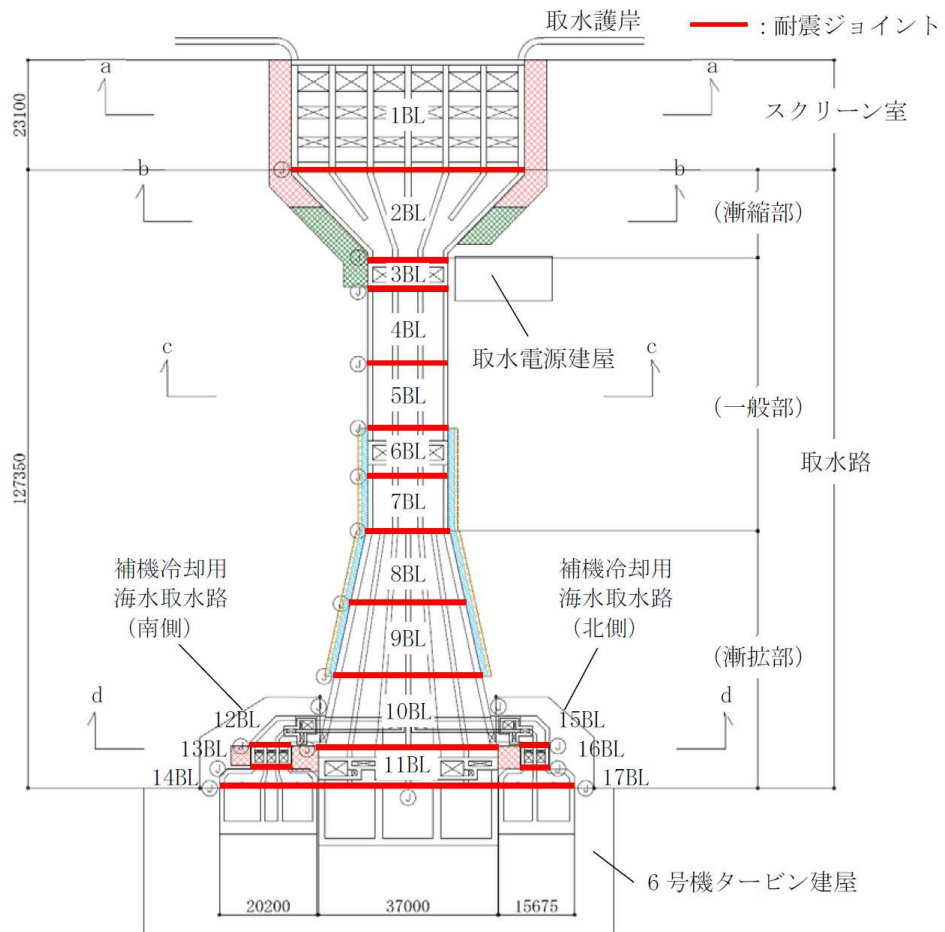

(単位：mm)

既設/新設	凡例	地盤改良工法
		高圧噴射
新設地盤改良体		無筋コンクリート
		置換(地中連続壁)
		機械攪拌

注：置換工法(地中連続壁)、機械攪拌工法の施工範囲の内、地上構造物及び埋設構造物がある箇所では、高圧噴射または置換(開削)を適用

(a) 平面図

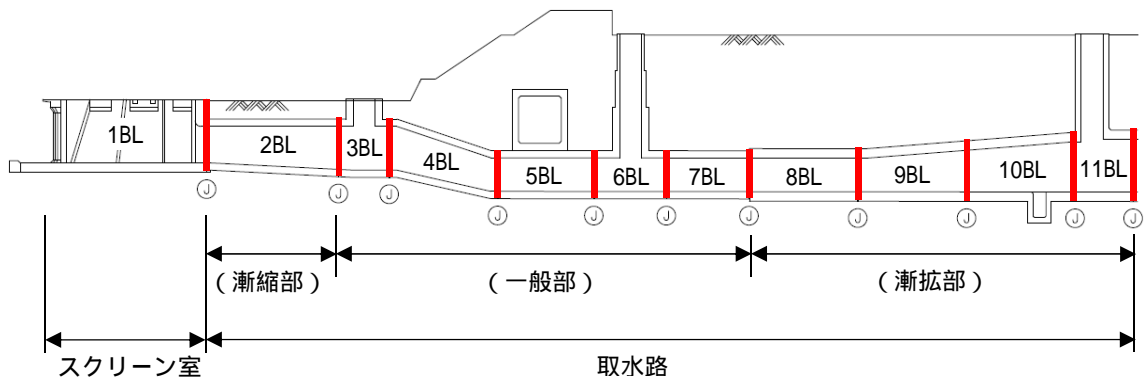

(b) 縦断面

図 1-1 スクリーン室，取水路及び補機冷却用海水取水路の耐震ジョイント位置

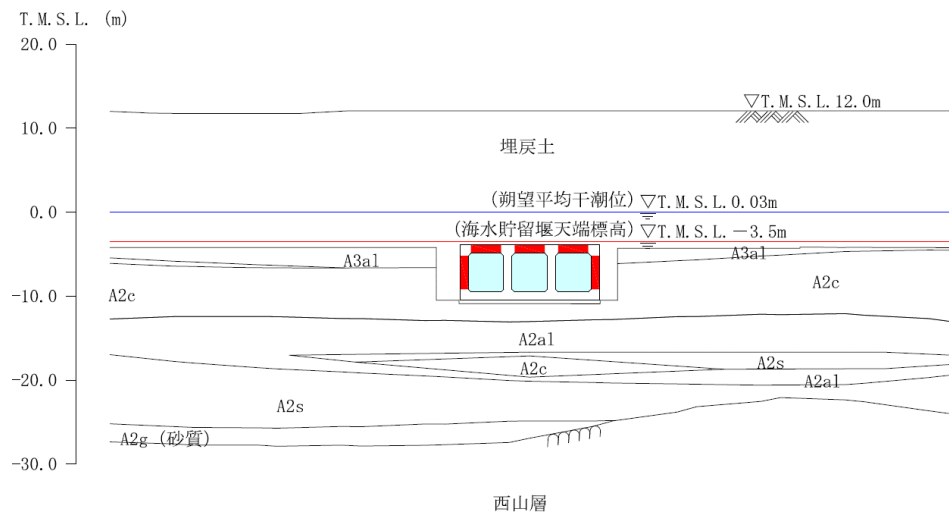

(参考) 施設周辺の地下水位計の観測最低地下水位 (6GW-2孔 : T.M.S.L. -2.66m)

図 1 - 2 貯水機能の概念図

## 2. 評価方法

本検討では、基準地震動  $S_s$  に対する地震応答解析を実施し、耐震ジョイントの地震時の最大相対変位及び地震後の残留相対変位を算定し、この変位量がモックアップ試験により評価した許容変位を下回ることを確認することにより、耐震ジョイントの健全性評価を行う。

耐震ジョイントの健全性評価フローを図 2-1 に示す。

なお、耐震ジョイントの相対変位の算定においては、新潟県中越沖地震により発生した残留変位量及び基準地震動  $S_s$  発生後の間隙水圧の消散に伴う沈下量を考慮する。



図 2-1 耐震ジョイントの健全性評価フロー

## 2.1 地震応答解析

基準地震動  $S_s$  に対する耐震ジョイントの相対変位は、スクリーン室及び取水路の横断方向と縦断方向の地震応答解析から算定する。なお、補機冷却用海水取水路については、全ブロックがマンメイドロックに支持された構造であり、ブロック間の相対変位がほとんど生じないことから、本評価の対象からは除外する。

横断方向と縦断方向の地震応答解析の評価条件を以下に記す。

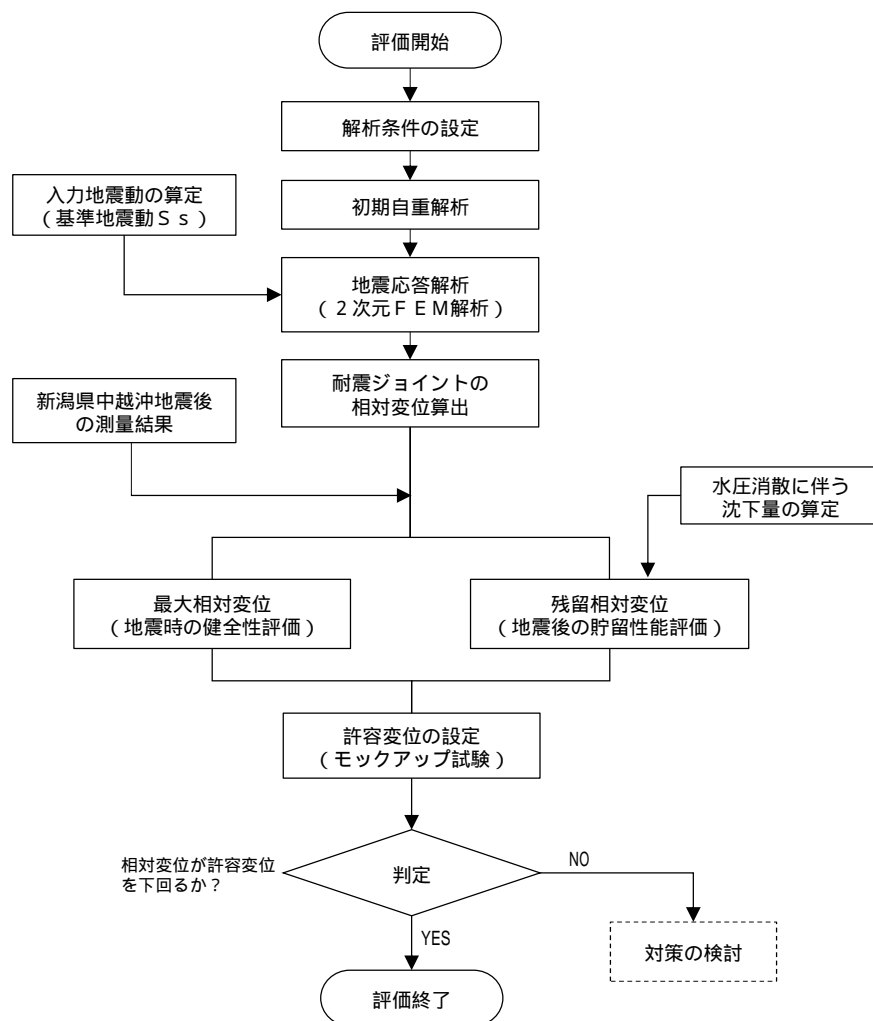
### 2.1.1 横断方向の評価条件

#### (1) 代表断面

スクリーン室、取水路及び補機冷却用海水取水路の平面図を図 2 - 2 に示す。

横断方向の相対変位の算定では、図中に示す a - a 断面(スクリーン室：1BL)、b - b 断面(取水路 漸縮部：2BL)、c - c 断面(取水路 一般部：5BL)及び d - d 断面(取水路 漸拡部：10BL)を代表断面として選定する。

なお、各断面の地質断面図及び地震応答解析モデルは、各構造物の耐震計算書の補足説明資料に記載した設定と同じ条件とする。

#### (2) 共通条件

横断方向の評価のうち、「地震応答解析手法」、「材料定数・構造物諸元」、「減衰定数」、「荷重条件」及び「地下水位条件」等は、各構造物の補足説明資料に記載した設定と同じ条件とする。

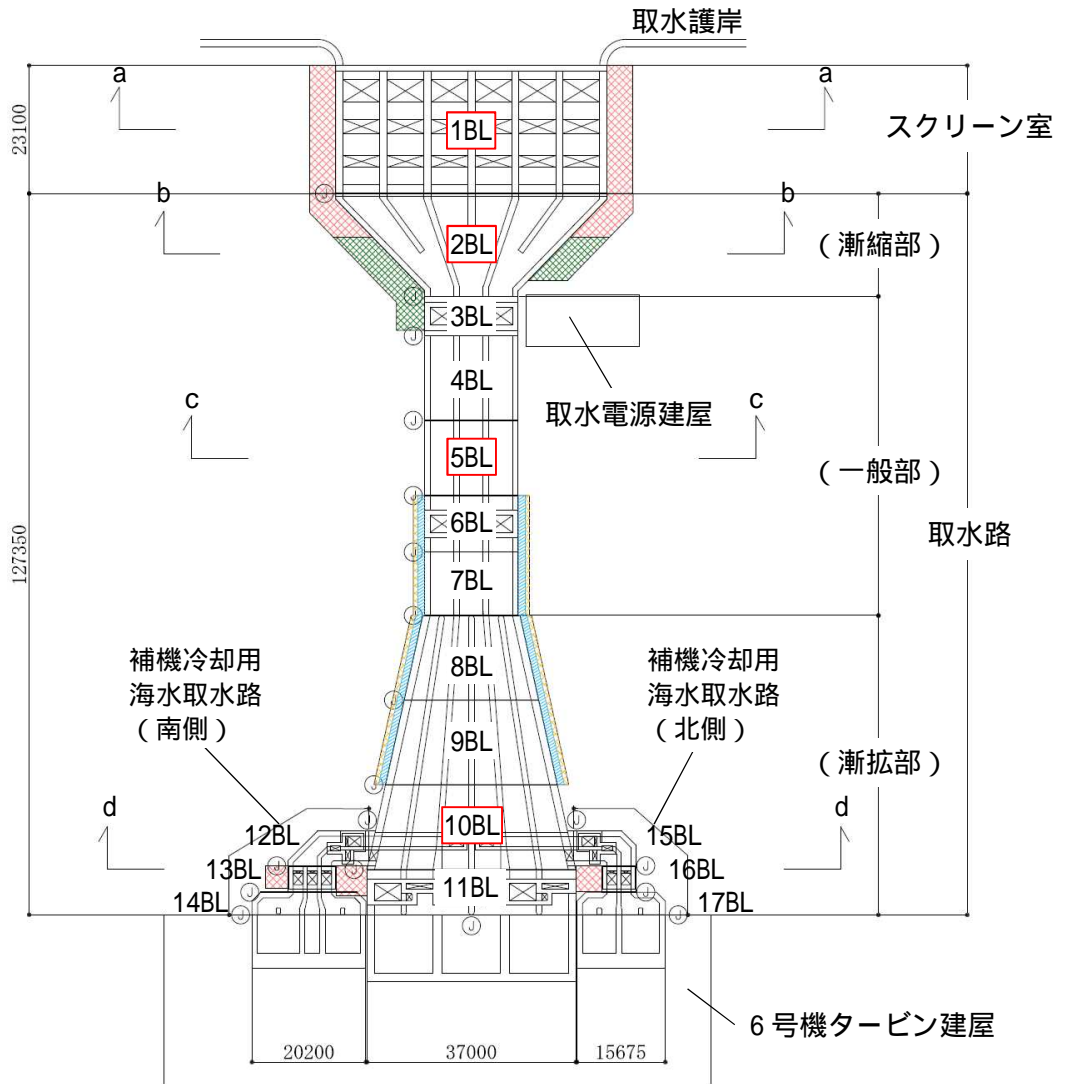

(単位：mm)

既設／新設	凡例	地盤改良工法
新設地盤改良体		高圧噴射
		無筋コンクリート
		置換(地中連続壁)
		機械攪拌

注：置換工法(地中連続壁),機械攪拌工法の施工範囲の内,地上構造物及び埋設構造物がある箇所では,高圧噴射または置換(開削)を適用。

図 2 - 2 スクリーン室, 取水路及び補機冷却用海水取水路の平面図

## 2.1.2 縦断方向の評価条件

### (1) 地質断面図

スクリーン室及び取水路の縦断方向の地質断面図を図 2 - 3 に示す。

### (2) 地震応答解析モデル

スクリーン室及び取水路の縦断方向の地震応答解析モデルを図 2 - 4 に示す。

解析領域は、側面境界及び底面境界が構造物の応答に影響しないよう、構造物と側面境界及び底面境界との距離を十分に広い領域とする。解析領域の側面及び底面には、エネルギーの逸散効果を考慮するため粘性境界を設ける。

構造物の要素分割については、土木学会マニュアルに、線材モデルの要素分割については、要素の長さを部材の断面厚さ又は有効高さの 2.0 倍以下とし、1.0 倍程度とする旨が示されていることを考慮し、部材の断面厚さ又は有効高さの 1.0 倍程度まで細分割して設定する。

### (3) 地下水位

地下水位の設定は、-2-1-3「地盤の支持性能に係る基本方針」に基づき、スクリーン室は T.M.S.L.3.0m、取水路は T.M.S.L.3.0m～T.M.S.L.8.0m に設定する。スクリーン室及び取水路の縦断方向の地下水位設定を図 2 - 5 に示す。



(参考) 2-8



図 2-3 スクリーン室及び取水路の縦断方向の地質断面図

(参考) 2-9



図 2-4 スクリーン室及び取水路の縦断方向の地震応答解析モデル

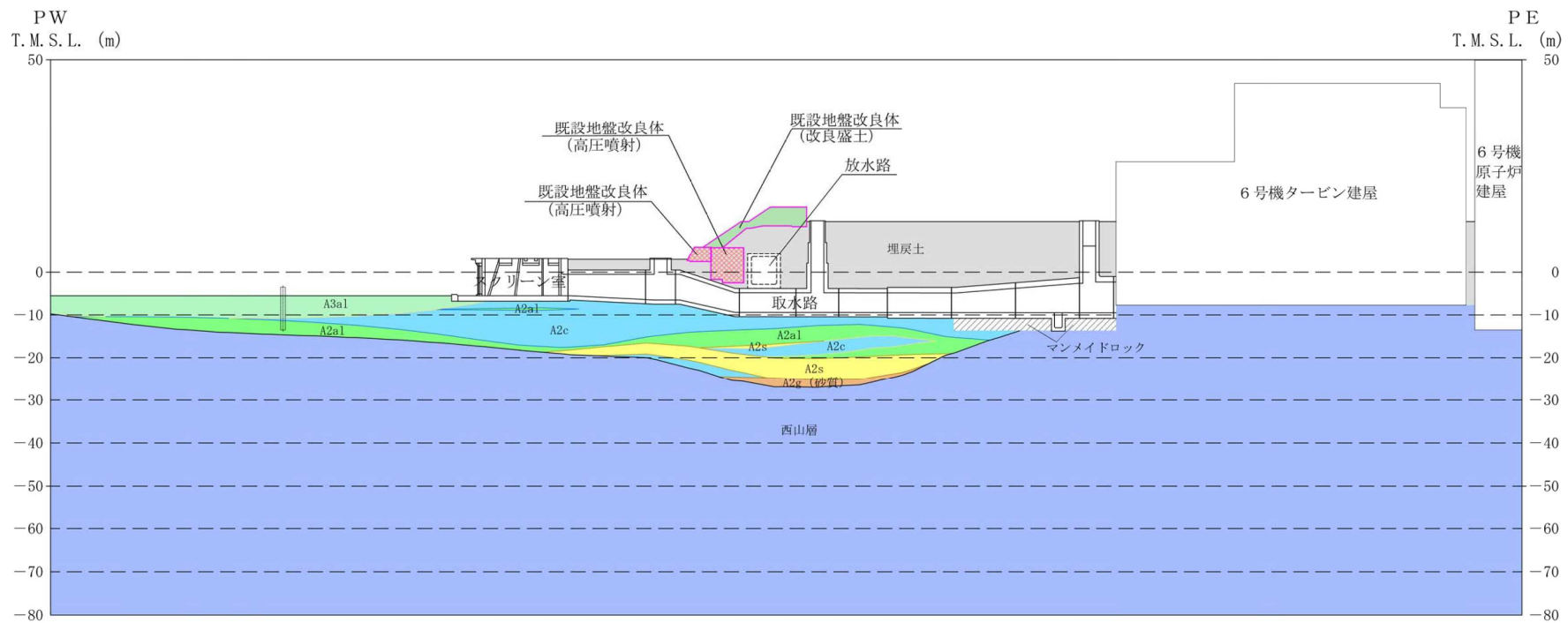

図 2 - 5 縦断方向の地下水位設定

#### (4) 構造物のモデル化

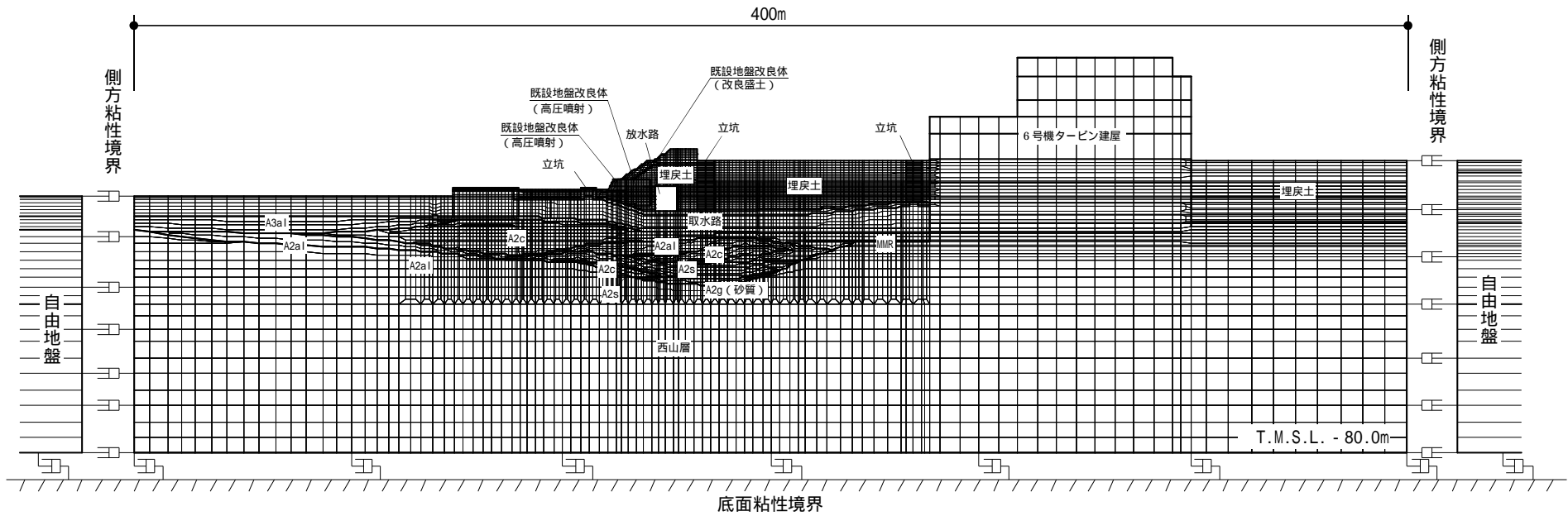
##### a. 水路部

スクリーン室及び取水路の水路部の鉄筋コンクリート部材は、線形平面ひずみ要素によりモデル化する。水路部の剛性は奥行方向の壁厚比に応じた等価剛性を設定する。

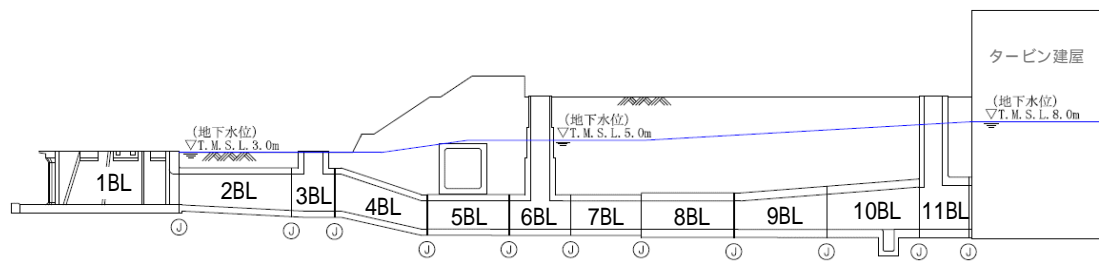
なお、「地盤と構造物」、「マンメイドロックと構造物」及び「地盤と地盤改良体」との接合面には、ジョイント要素を設けることにより、地震時の接合面における剥離及びすべりを考慮する。ジョイント要素の配置を図 2 - 6 に示す。

##### b. 立坑部

立坑部を有する取水路については、立坑部の鉄筋コンクリート部材は、非線形はり要素（M- 関係）でモデル化し、立坑の形状を考慮し、部材軸両側は剛梁により地盤と結合させる。取水路部との接合は、曲げによる力を伝達させるために線形はり要素を設ける。立坑部の解析モデルの概念図を図 2 - 7 に示す。

##### c. 各ブロックの接合面

各ブロックの接合面には、図 2 - 8 に示すように、耐震ジョイントの伸縮及び目地に設置されている緩衝材の影響を適切に考慮するため、非線形ばね要素を設定し、地震時の接合面における圧縮力の伝達を考慮する。非線形ばね要素の力学特性を図 2 - 9 に示す。

#### (5) 共通条件

縦断方向の評価条件のうち、「地震応答解析手法」、「境界条件」、「地盤のモデル化」、「地盤改良体のモデル化」、「材料特性」、「荷重の組合せ」及び「解析ケース」については、各構造物の補足説明資料に記載した設定と同じ条件とする。

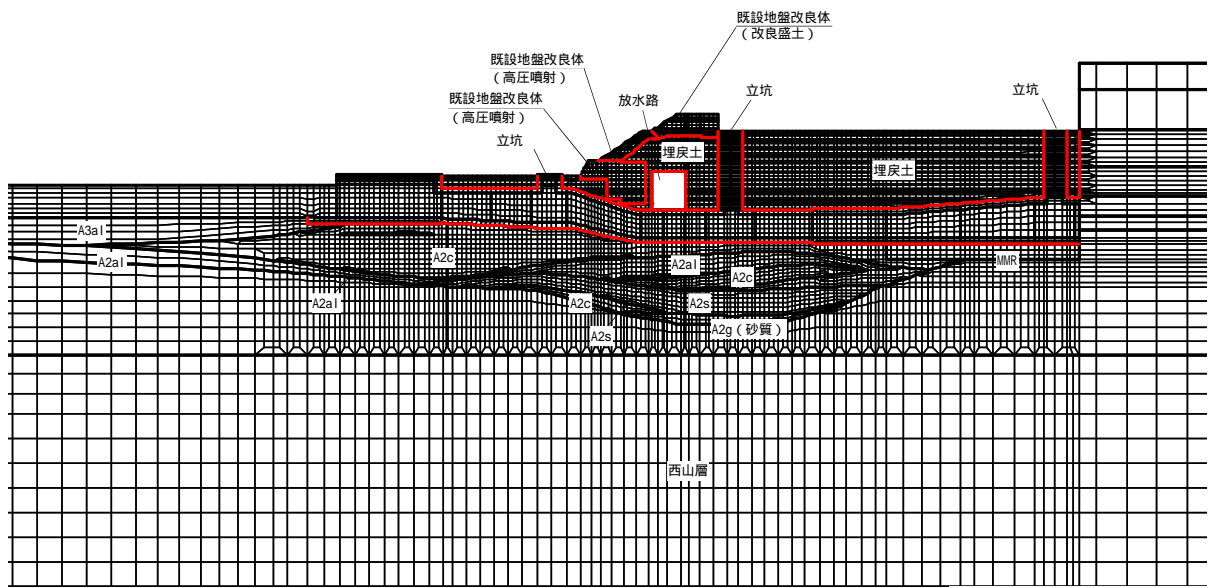

— : ジョイント要素

図 2-6 ジョイント要素の配置図



図 2-7 立坑部の解析モデルの概念図



図 2 - 8 非線形ばね要素の配置図

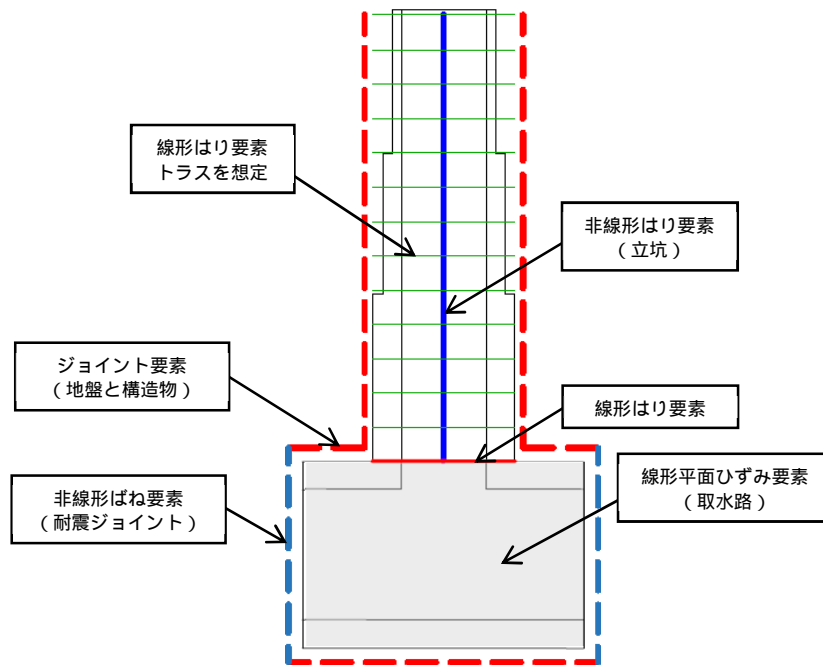

圧縮剛性 (第 1 勾配) $k_{n1}$ ( $\text{kN}/\text{m}^3$ )	圧縮剛性 (第 2 勾配) $k_{n2}$ ( $\text{kN}/\text{m}^3$ )
$6.3 \times 10^3^*$	$1.0 \times 10^6$

注記\* : 緩衝材の剛性から設定

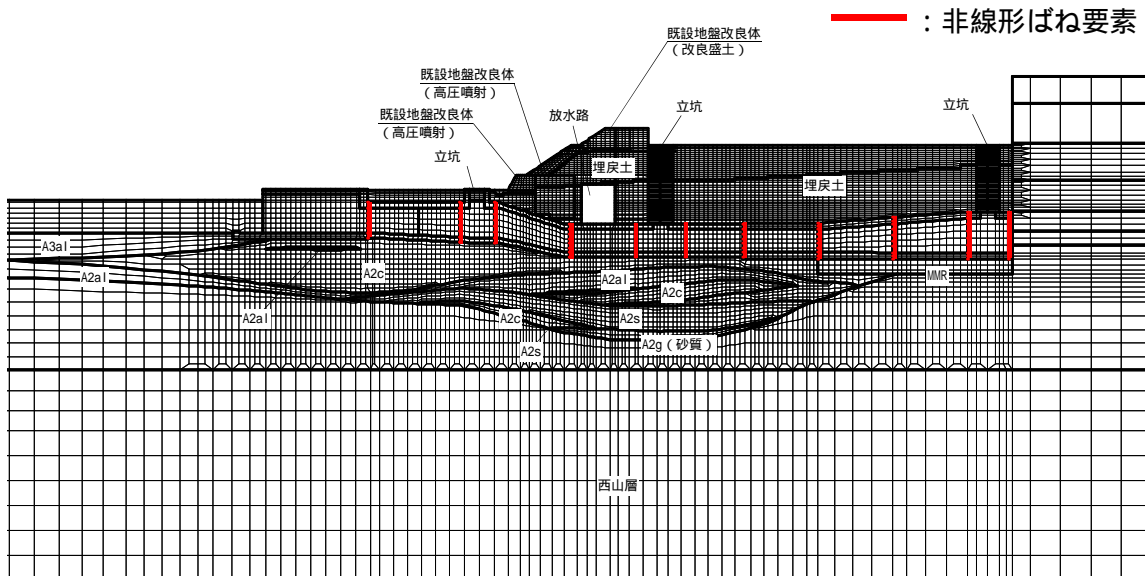
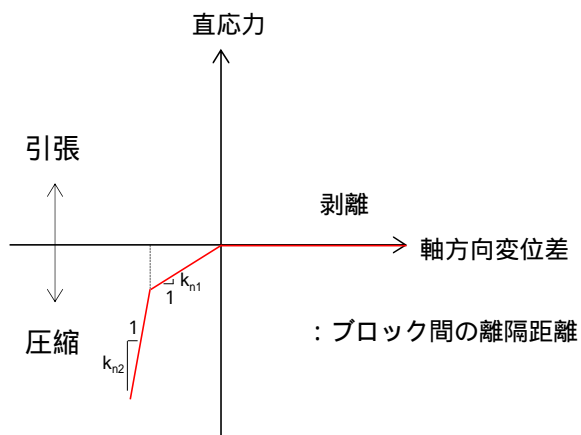
図 2 - 9 非線形ばね要素の力学特性

### 2.1.3 入力地震動

入力地震動は、-2-1-6「地震応答解析の基本方針」のうち「2.3 屋外重要土木構造物」に示す入力地震動の設定方針を踏まえて設定する。

横断方向の入力地震動（NS 方向）については、各構造物の補足説明資料に記載した条件と同様に設定する。

縦断方向の入力地震動（EW 方向）については、図 2 - 10 ~ 図 2 - 19 に入力地震動の加速度応答時刻歴波形及び加速度応答スペクトルを示す。

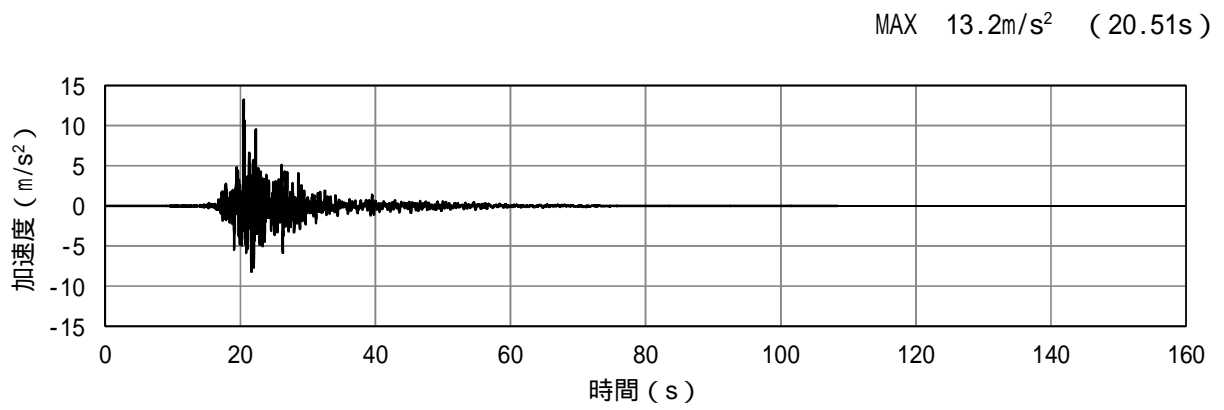

(a) 加速度時刻歴波形

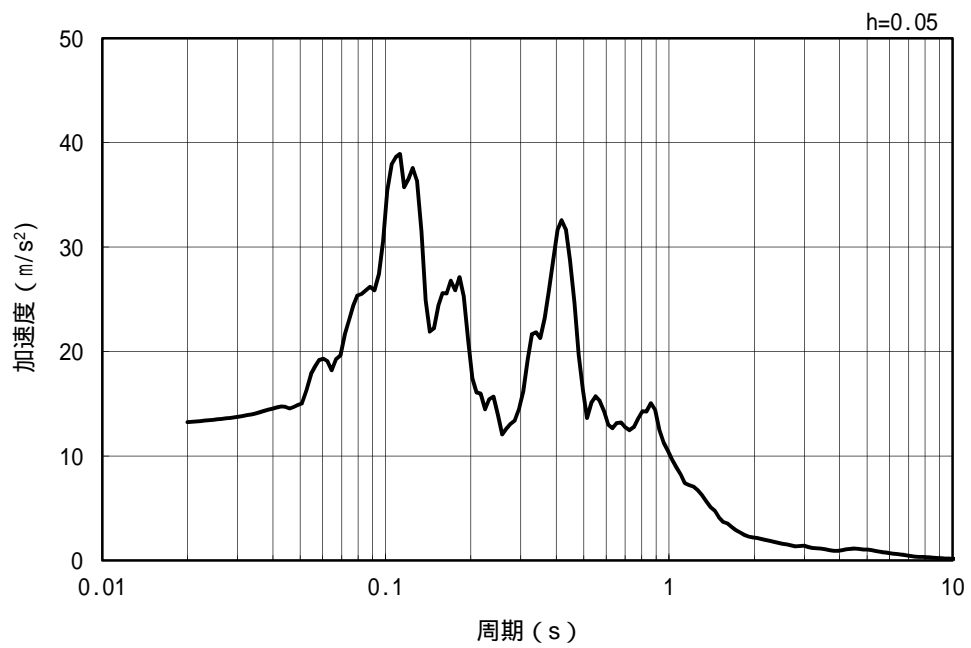

(b) 加速度応答スペクトル

図 2 - 10 入力地震動の加速度時刻歴波形及び加速度応答スペクトル  
(水平方向 : Ss-2EW)



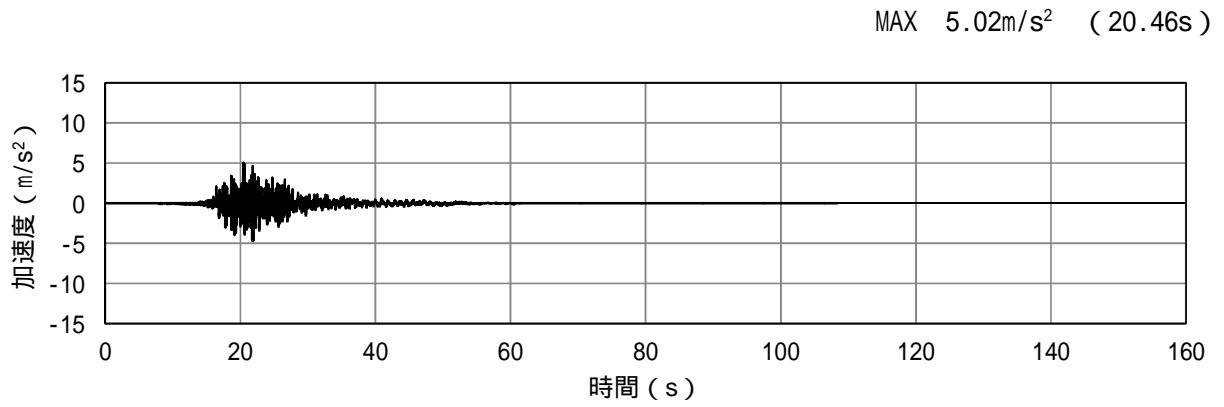

(a) 加速度時刻歴波形

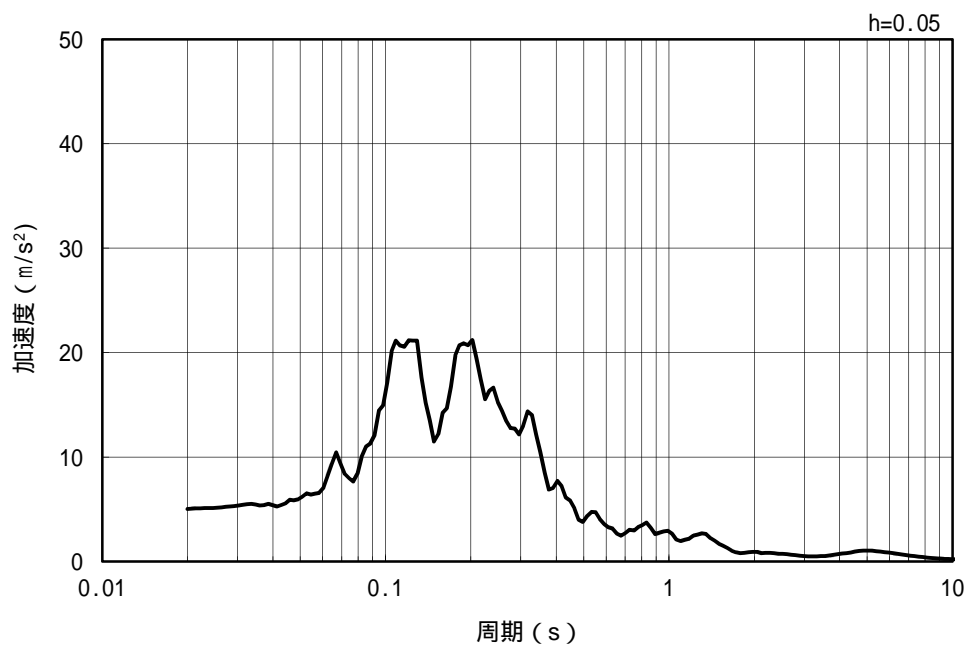

(b) 加速度応答スペクトル

図 2 - 11 入力地震動の加速度時刻歴波形及び加速度応答スペクトル  
(鉛直方向 : Ss-2EW)

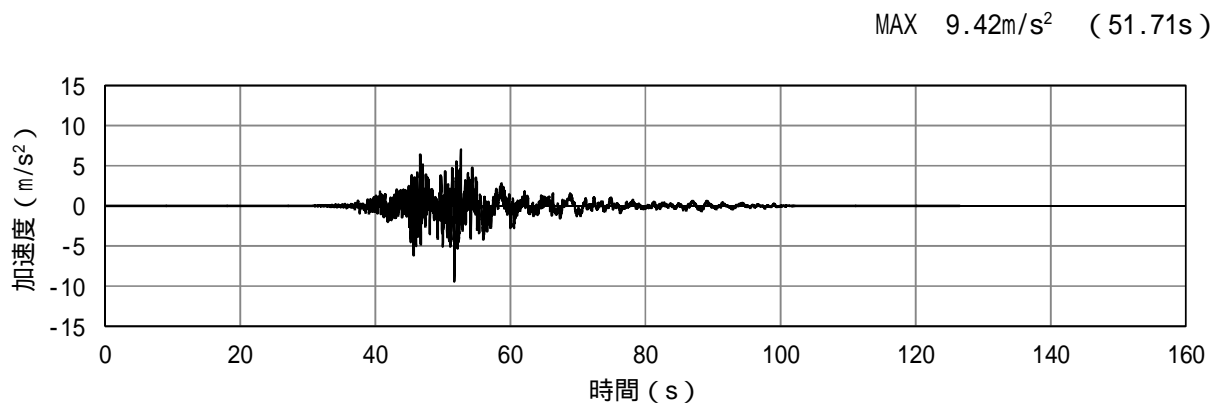

(a) 加速度時刻歴波形

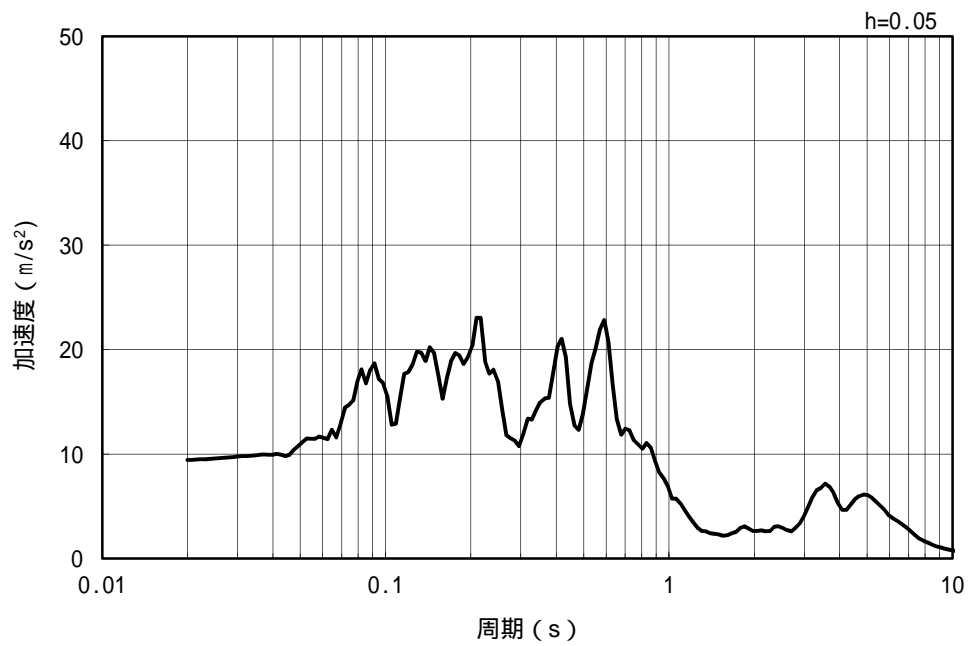

(b) 加速度応答スペクトル

図 2 - 12 入力地震動の加速度時刻歴波形及び加速度応答スペクトル  
(水平方向 : Ss-4EW)

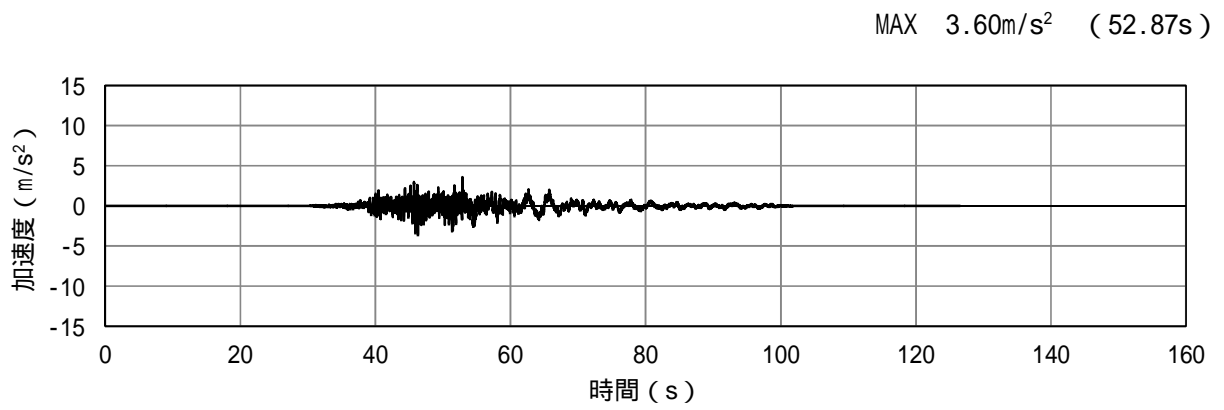

(a) 加速度時刻歴波形

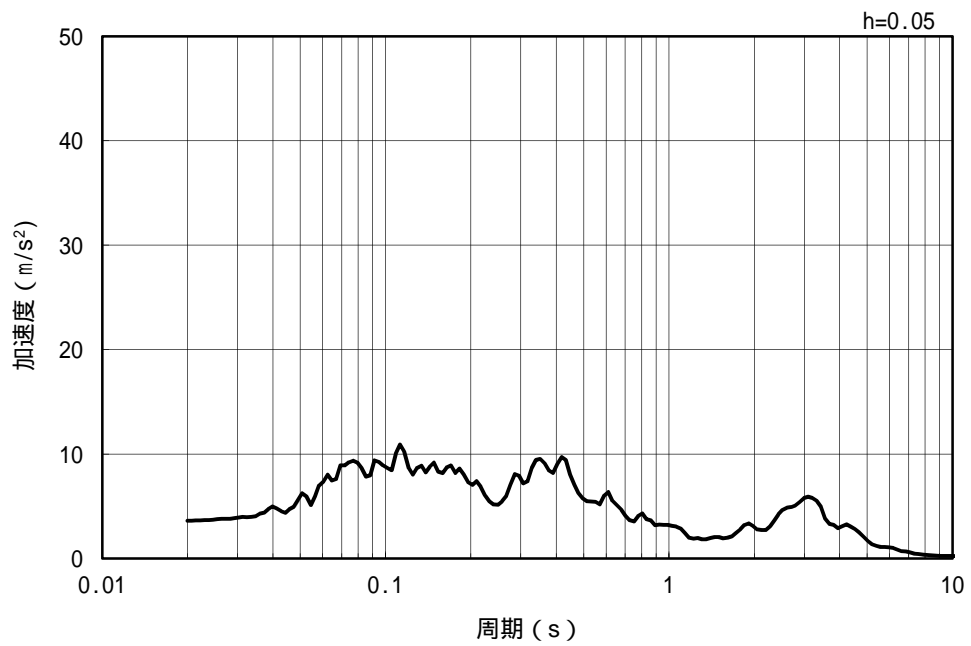

(b) 加速度応答スペクトル

図 2 - 13 入力地震動の加速度時刻歴波形及び加速度応答スペクトル  
(鉛直方向 : Ss-4EW)

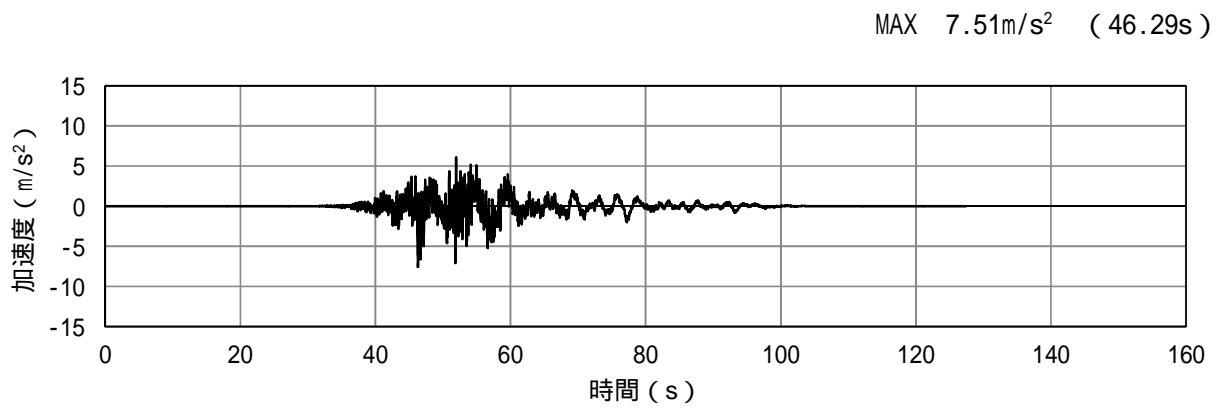

(a) 加速度時刻歴波形

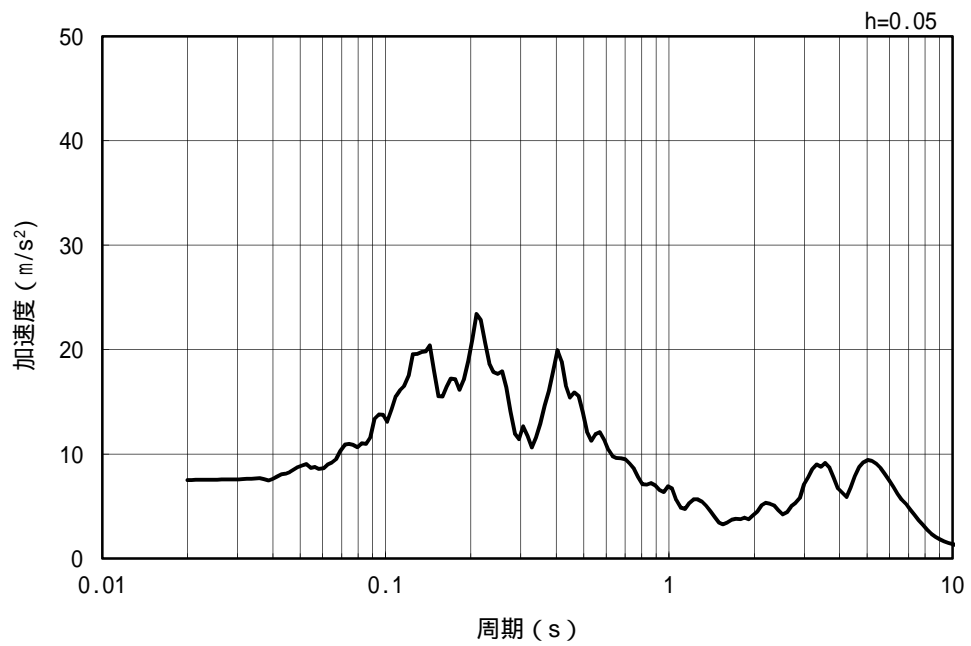

(b) 加速度応答スペクトル

図 2 - 14 入力地震動の加速度時刻歴波形及び加速度応答スペクトル  
(水平方向 : Ss-5EW)

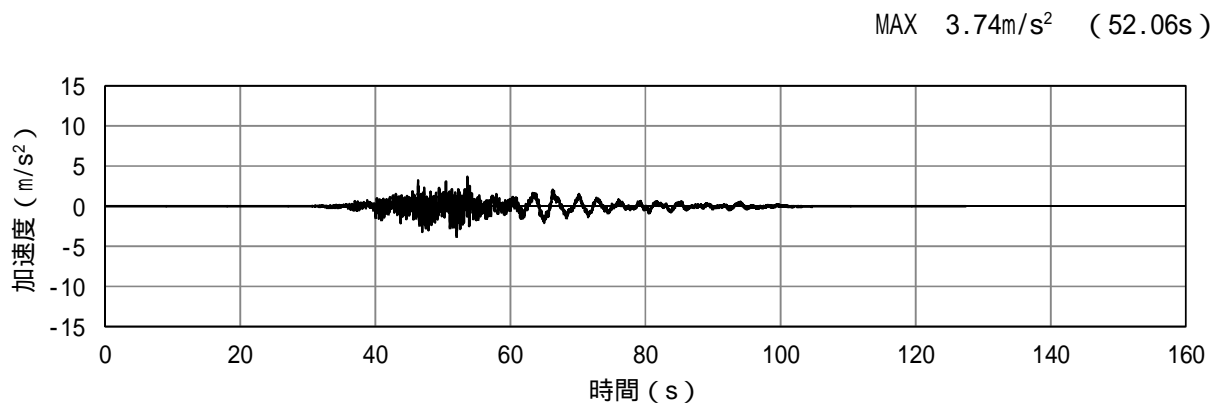

(a) 加速度時刻歴波形

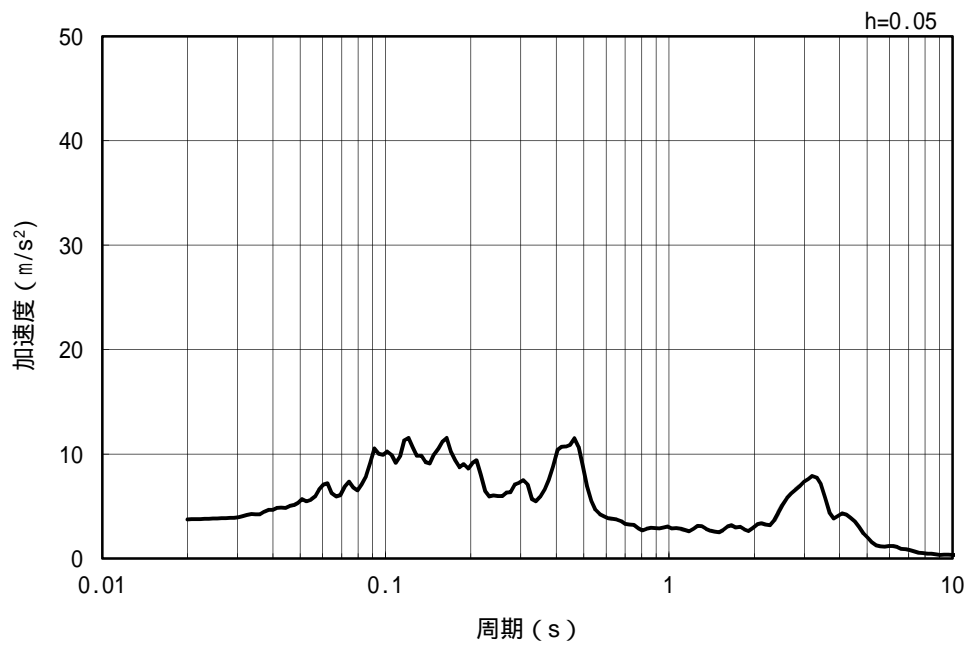

(b) 加速度応答スペクトル

図 2 - 15 入力地震動の加速度時刻歴波形及び加速度応答スペクトル  
(鉛直方向 : Ss-5EW)

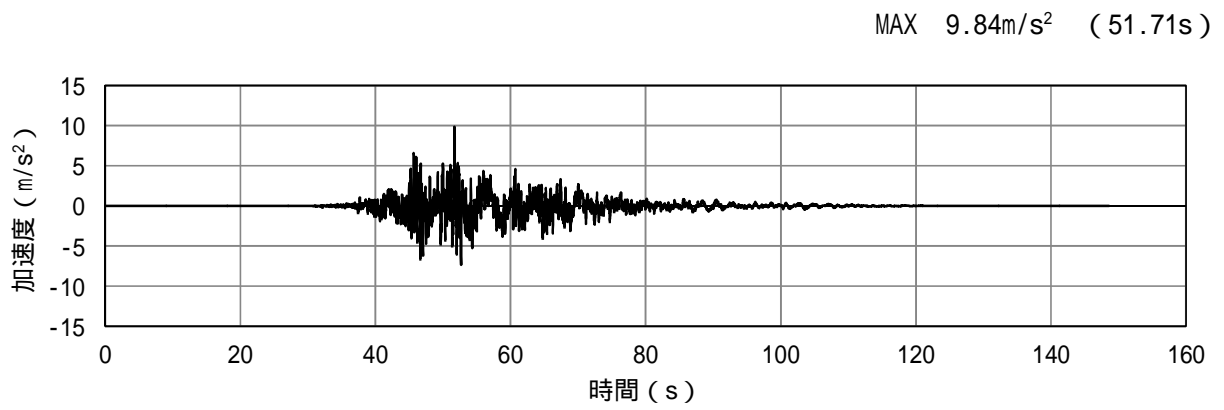

(a) 加速度時刻歴波形

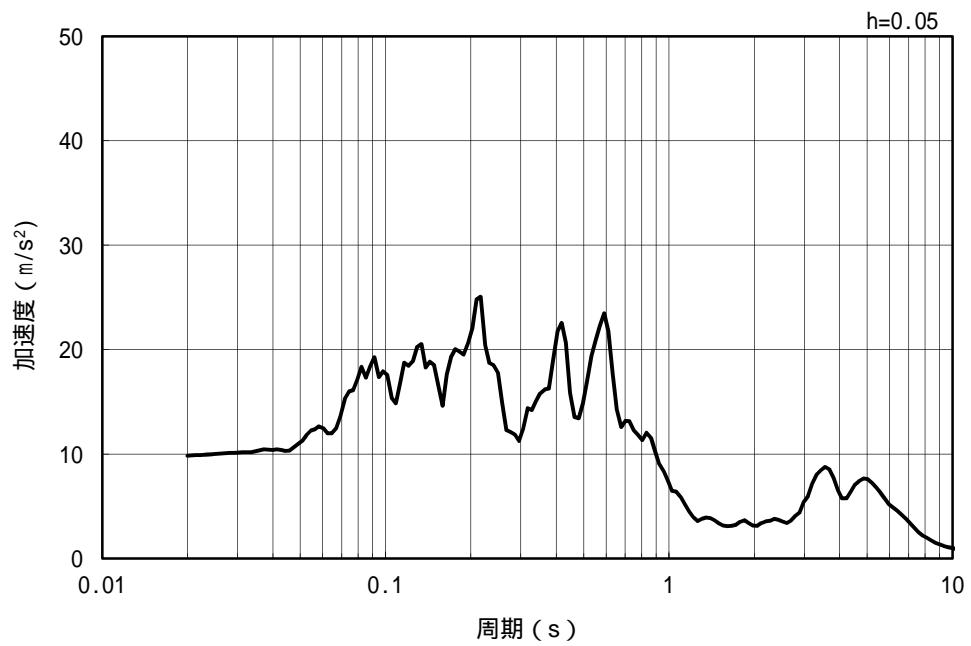

(b) 加速度応答スペクトル

図 2 - 16 入力地震動の加速度時刻歴波形及び加速度応答スペクトル  
(水平方向 : Ss-6EW)

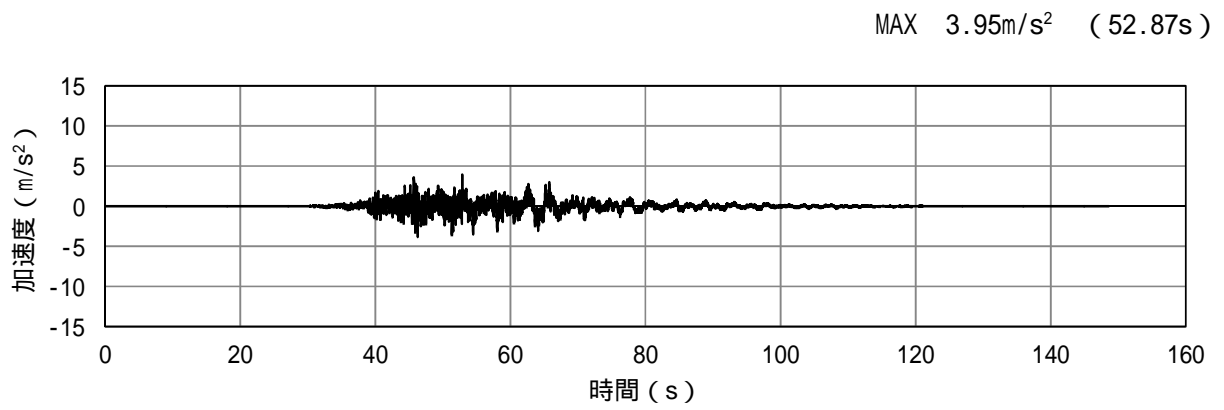

(a) 加速度時刻歴波形

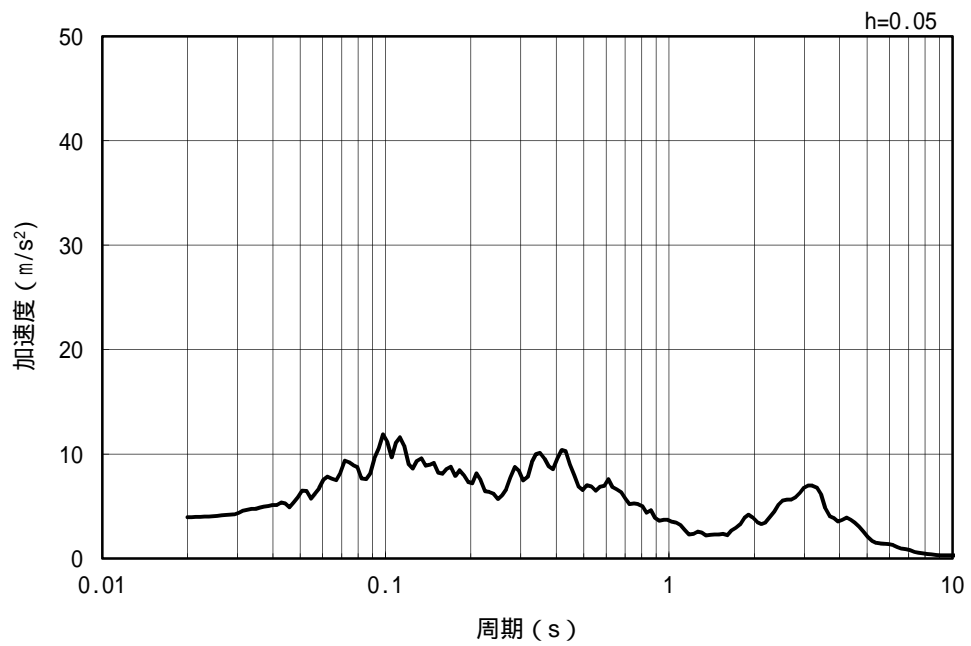

(b) 加速度応答スペクトル

図 2 - 17 入力地震動の加速度時刻歴波形及び加速度応答スペクトル  
(鉛直方向 : Ss-6EW)

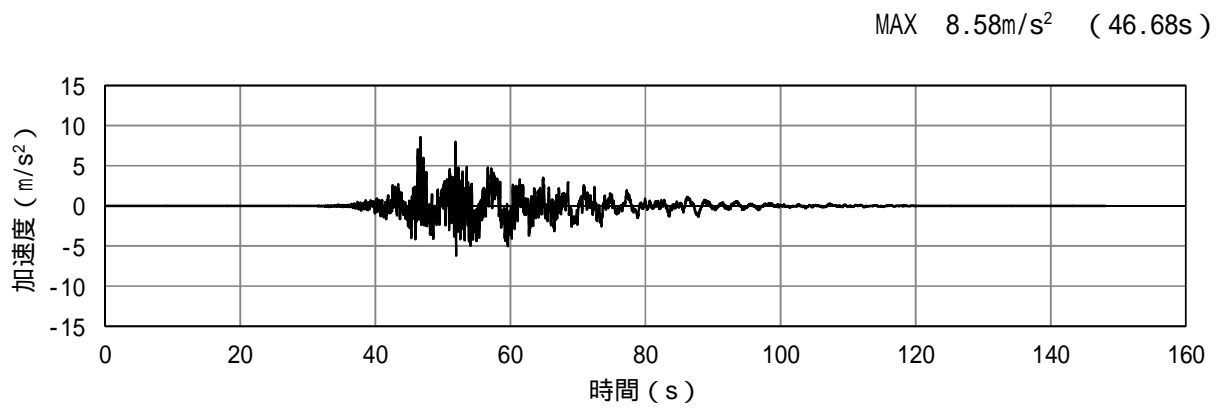

(a) 加速度時刻歴波形

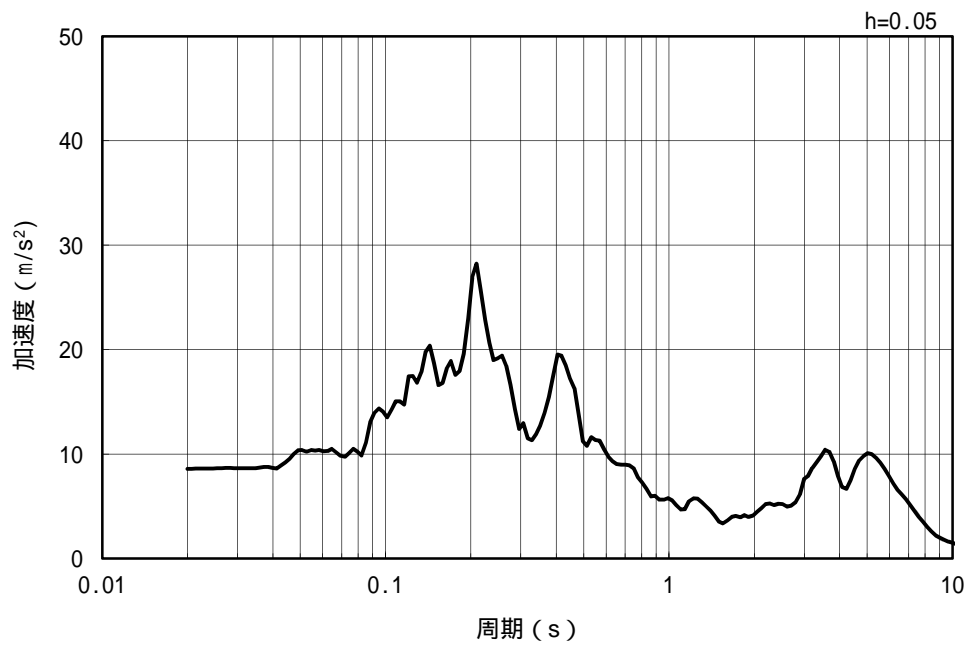

(b) 加速度応答スペクトル

図 2 - 18 入力地震動の加速度時刻歴波形及び加速度応答スペクトル  
(水平方向 : Ss-7EW)



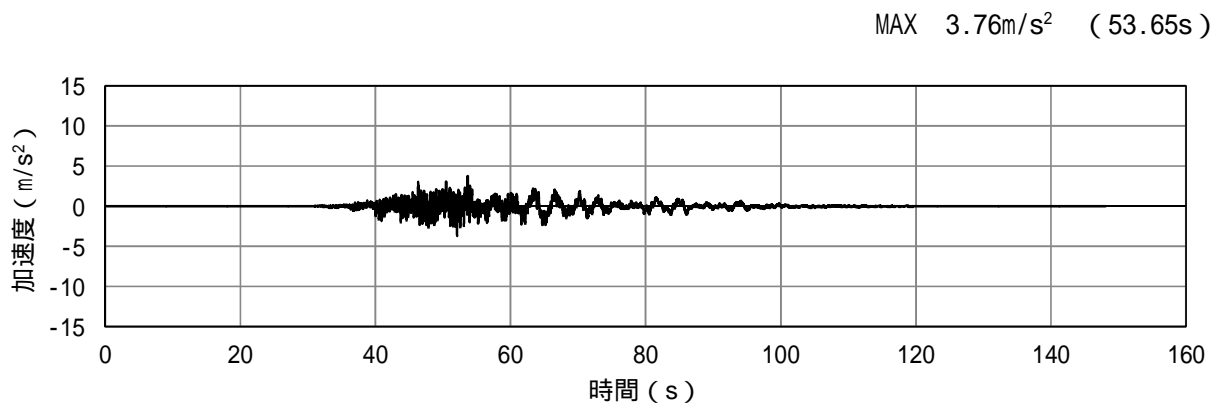

(a) 加速度時刻歴波形

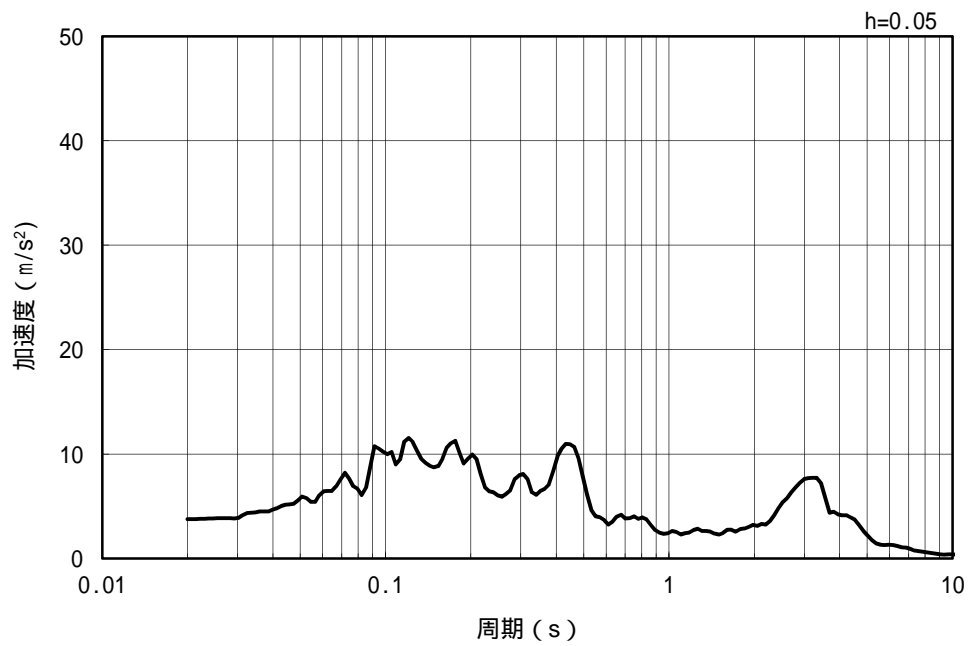

(b) 加速度応答スペクトル

図 2 - 19 入力地震動の加速度時刻歴波形及び加速度応答スペクトル  
(鉛直方向 : Ss-7EW)

## 2.1.4 相対変位の算定方法

### (1) 相対変位の抽出点

耐震ジョイントの各方向（開き，せん断）の相対変位量は，スクリーン室及び取水路の縦断方向及び横断方向の地震応答解析により算定する。

縦断方向については，耐震ジョイント設置位置となる各ブロック間の頂版を相対変位の抽出点とする。横断方向については，代表断面の水路内面の頂版を相対変位量の抽出点とする。このとき，各代表断面間にある構造ブロックの相対変位は，「(2)a. 各ブロックの相対変位量の算定方法」に示す方法から算定する。図 2 - 20 に耐震ジョイントの相対変位抽出点の概念図を示す。



図 2 - 20 耐震ジョイントの相対変位抽出点 概念図

(2) 地震時の最大相対変位量の算定方法

a. 各ブロックの相対変位量の算定方法

各ブロックの軸方向(X)の相対変位は、縦断方向の地震応答解析結果から算定する。

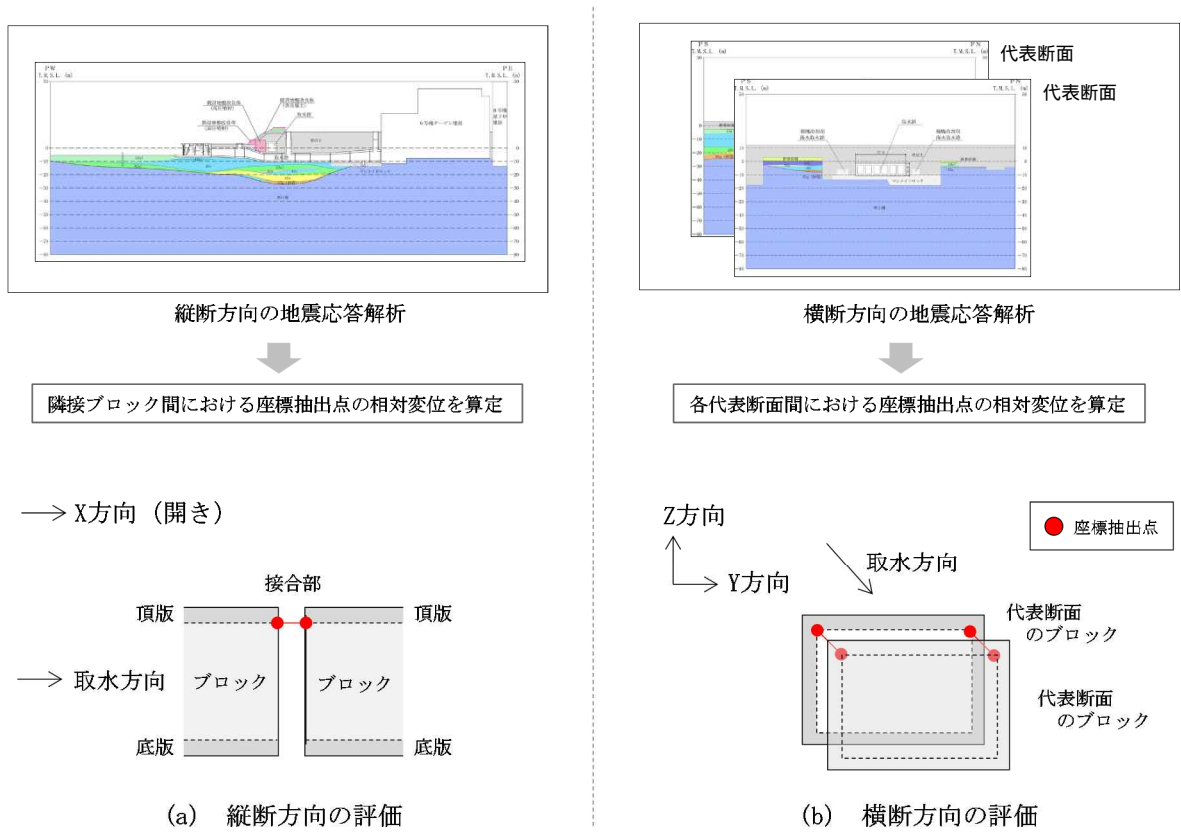
水平方向(Y)及び鉛直方向(Z)の相対変位は、図 2 - 21 に示すように、代表断面(1BL, 2BL, 5BL, 10BL)の横断方向の地震応答解析結果から算定する。代表断面間のブロックの相対変位については、軸方向変位(X)及び鉛直変位(Z)は縦断方向の解析結果に基づき算定し、水平変位(Y)については、図 2 - 22 に示す共同溝設計指針(日本道路協会, 昭和 61 年 3 月)の考え方に基づき算定する。

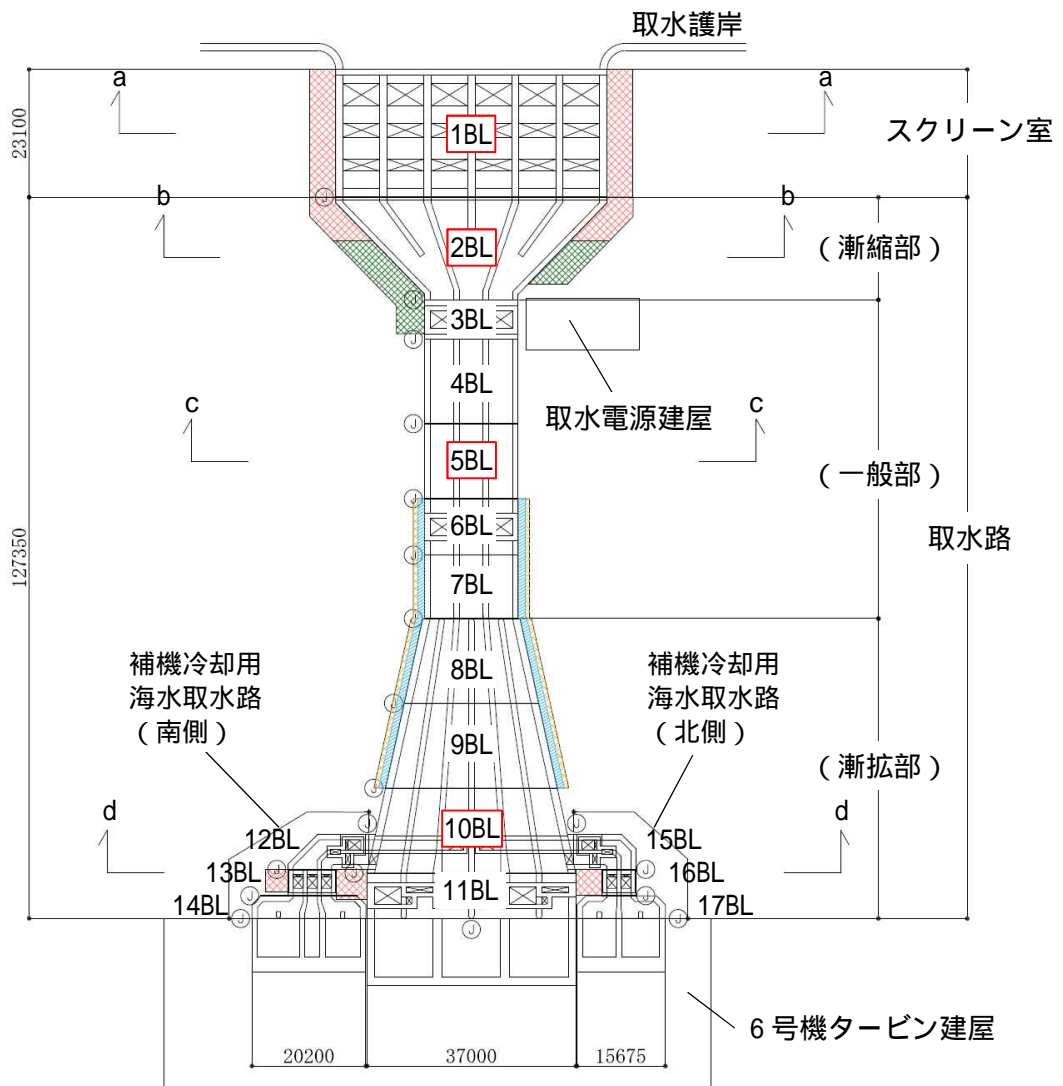

(単位: mm)

図 2 - 21 横断面方向の二次元地震応答解析実施位置

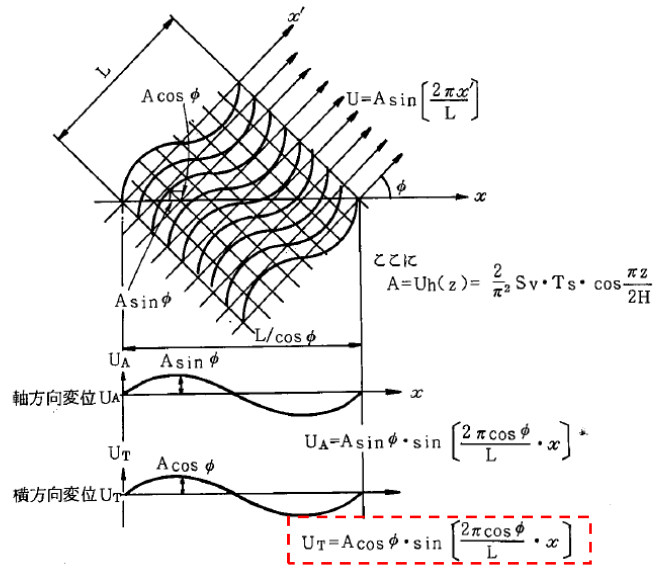

(共同溝設計指針, 日本道路協会, 昭和 61 年 3 月より引用)

隣接ブロックの水平方向(Y)変位の算定方法

地盤のせん断波速度  $V_s$  及び地盤の固有周期  $T$  から式 (1) により地盤の波長  $L$  を求める。

$$L = V_s \cdot T \tag{1}$$

代表断面の横断方向の地震応答解析により求めた水平変位 (Y) を, 基準ブロックの最大振幅  $A$  とする。隣接ブロックの変位  $U_{T1}$  は, 基準ブロックからの距離  $x$  に応じ, 共同溝設計指針に基づき, 式 (2) により算定する。

$$U_{T1} = A \cdot \cos \phi \cdot \sin \left[ \frac{2\pi \cos \phi}{L} \cdot x_1 \right] \tag{2}$$

基準ブロックの振幅  $U_{T0}$  と隣接ブロックの振幅  $U_{T1}$  より, ブロック間の相対変位  $U'$  を算定する。

$$U' = U_{T0} - U_{T1} \tag{3}$$



図 2 - 22 代表断面間にある隣接ブロックの水平方向(Y)変位の算定方法の概念図

b. 算定方法（軸方向（X））

地震時の最大相対変位  $D_{dy(X)}$  は、式（1）に示すとおり、縦断方向の二次元地震応答解析から算定した最大相対変位  $d_{dy(X)}$  に、新潟県中越沖地震後の測量による残留相対変位を初期相対変位  $d_{in(X)}$  として加算し、算定する。

$$D_{dy(X)} = d_{dy(X)} + d_{in(X)} \quad \text{式(1)}$$

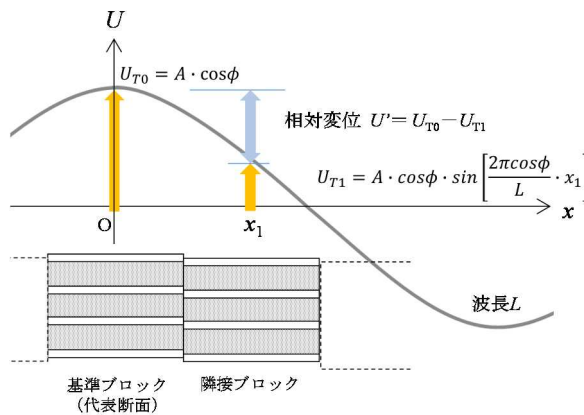
ここで、

$d_{dy(X)}$ ：ブロック間の地震時最大相対変位（軸方向）

$d_{in(X)}$ ：ブロック間の初期相対変位（「d. 構造物の初期相対変位の考慮」参照）

c. 算定方法（水平方向（Y）、鉛直方向（Z））

地震時の最大相対変位  $D_{dy(Y)}$  及び  $D_{dy(Z)}$  は、式（2）に示すとおり、横断方向の二次元地震応答解析から算定した最大相対変位  $d_{dy(Y)}$  及び  $d_{dy(Z)}$  に、新潟県中越沖地震後の測量による残留相対変位を初期相対変位  $d_{in(Y)}$  及び  $d_{in(Z)}$  として加算し、算定する。なお、鉛直方向の相対変位については、縦断方向の解析においても算定されることから、両者を比較し、最大となる値を鉛直方向の相対変位  $d_{dy(Z)}$  として算定する。

$$D_{dy(Y,Z)} = d_{dy(Y,Z)} + d_{in(Y,Z)} \quad \text{式(2)}$$

ここで、

$d_{dy(Y,Z)}$ ：各代表断面の地震時最大相対変位（水平方向、鉛直方向）

$d_{in(Y,Z)}$ ：ブロック間の初期相対変位（「d. 構造物の初期相対変位の考慮」参照）

d. 構造物の初期相対変位の考慮

新潟県中越沖地震後に実施した水路内部の測量では、一部のブロック間にわずかな相対変位（伸び（X方向）、ずれ（Y方向）、段差（Z方向））が認められている\*。新潟県中越沖地震後の測量により確認された耐震ジョイントの残留変位の整理結果を図 2 - 23 に示す。

これらの相対変位の要因として、新潟県中越沖地震による残留変位その他、施工時の据付け誤差、水路内に付着した貝類による躯体形状への影響等が考えられる。

本評価では、これらの残留相対変位を初期相対変位とし、地震応答解析より算定した相対変位に加算し、考慮する。

注記\*：（出典）柏崎刈羽原子力発電所 6 号機 新潟県中越沖地震後の設備健全性に関わる点検・評価報告書（建物・構築物編）改訂 1，東京電力株式会社，平成 21 年 2 月 4 日

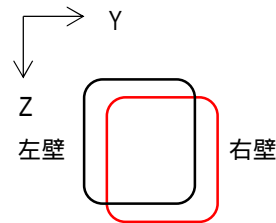
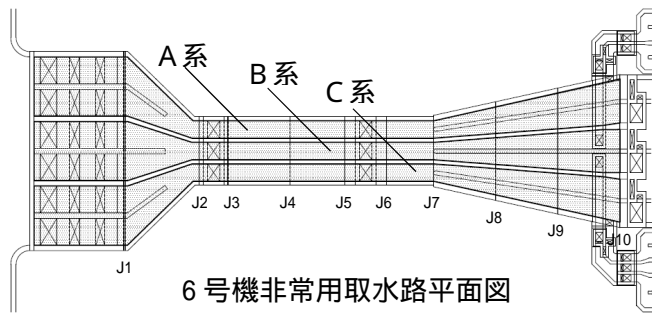

伸び (X方向) 水路縦断面の軸方向変位  
ずれ (Y方向) 水路横断面の水平変位  
段差 (Z方向) 水路横断面の鉛直変位

 手前BL1 左壁 右壁 15mm 奥 BL2 耐震ジョイントU型 伸び 5mm 段差 15mm ずれ 0mm	 手前BL2 左壁 右壁 10mm 奥 BL3 耐震ジョイントU型 伸び 20mm 段差 10mm ずれ 5mm	 手前BL3 左壁 右壁 20mm 奥 BL4 耐震ジョイントU型 伸び 10mm 段差 20mm ずれ 5mm	 手前BL4 左壁 右壁 5mm 奥 BL5 耐震ジョイントU型 伸び 5mm 段差 5mm ずれ 5mm	 手前BL5 左壁 右壁 5mm 奥 BL6 耐震ジョイントU型 伸び -5mm 段差 5mm ずれ 0mm	 手前BL6 左壁 右壁 10mm 奥 BL7 耐震ジョイントU型 伸び -5mm 段差 10mm ずれ 5mm	 手前BL7 左壁 右壁 10mm 奥 BL8 耐震ジョイントU型 伸び -10mm 段差 10mm ずれ 0mm	 手前BL8 左壁 右壁 奥 BL9 耐震ジョイントU型 伸び 0mm 段差 0mm ずれ 15mm	 手前BL9 左壁 右壁 5mm 奥 BL10 耐震ジョイントU型 伸び -5mm 段差 5mm ずれ 15mm	 手前BL10 左壁 右壁 5mm 奥 BL11 耐震ジョイントU型 伸び 0mm 段差 5mm ずれ 0mm
---	--	--	---	--	--	---	--	--	---

(a) A系

 手前BL1 左壁 右壁 15mm 奥 BL2 耐震ジョイントU型 伸び 5mm 段差 15mm ずれ 0mm	 手前BL2 左壁 右壁 10mm 奥 BL3 耐震ジョイントU型 伸び 15mm 段差 10mm ずれ 10mm	 手前BL3 左壁 右壁 20mm 奥 BL4 耐震ジョイントU型 伸び 15mm 段差 20mm ずれ 5mm	 手前BL4 左壁 右壁 奥 BL5 耐震ジョイントU型 伸び 5mm 段差 0mm ずれ 5mm	 手前BL5 左壁 右壁 10mm 奥 BL6 耐震ジョイントU型 伸び -5mm 段差 10mm ずれ 0mm	 手前BL6 左壁 右壁 10mm 奥 BL7 耐震ジョイントU型 伸び -5mm 段差 10mm ずれ 0mm	 手前BL7 左壁 右壁 奥 BL8 耐震ジョイントU型 伸び -5mm 段差 0mm ずれ 0mm	 手前BL8 左壁 右壁 奥 BL9 耐震ジョイントU型 伸び -5mm 段差 0mm ずれ 0mm	 手前BL9 左壁 右壁 奥 BL10 耐震ジョイントU型 伸び -5mm 段差 0mm ずれ 0mm	 手前BL10 左壁 右壁 奥 BL11 耐震ジョイントU型 伸び -5mm 段差 0mm ずれ 0mm
---	---	--	---	--	--	--	--	---	--

(b) B系

 手前BL1 左壁 右壁 25mm 奥 BL2 耐震ジョイントU型 伸び 5mm 段差 25mm ずれ 5mm	 手前BL2 左壁 右壁 15mm 奥 BL3 耐震ジョイントU型 伸び 20mm 段差 15mm ずれ 10mm	 手前BL3 左壁 右壁 5mm 奥 BL4 耐震ジョイントU型 伸び 20mm 段差 5mm ずれ 15mm	 手前BL4 左壁 右壁 奥 BL5 耐震ジョイントU型 伸び 20mm 段差 0mm ずれ 0mm	 手前BL5 左壁 右壁 奥 BL6 耐震ジョイントU型 伸び 0mm 段差 0mm ずれ 5mm	 手前BL6 左壁 右壁 奥 BL7 耐震ジョイントU型 伸び -5mm 段差 0mm ずれ 0mm	 手前BL7 左壁 右壁 奥 BL8 耐震ジョイントU型 伸び 0mm 段差 0mm ずれ 0mm	 手前BL8 左壁 右壁 奥 BL9 耐震ジョイントU型 伸び 0mm 段差 0mm ずれ 10mm	 手前BL9 左壁 右壁 15mm 奥 BL10 耐震ジョイントU型 伸び -5mm 段差 0mm ずれ 15mm	 手前BL10 左壁 右壁 5mm 奥 BL11 耐震ジョイントU型 伸び -5mm 段差 5mm ずれ 0mm
---	---	---	--	---	--	---	--	---	--

(c) C系

(柏崎刈羽原子力発電所6号機 新潟県中越沖地震後の設備健全性に関わる点検・評価報告書(建物・構築物編)(改訂1), 東京電力株式会社, 平成21年2月4日より引用)

図 2 - 23 新潟県中越沖地震による耐震ジョイントの残留変位量

### (3) 地震後の残留相対変位の算定方法

#### a. 算定方法（軸方向(X)）

軸方向(X)の地震後の残留相対変位 $D_{(X) '}$ は、式(3)に示すとおり、初期相対変位 $d_{in(X)}$ に、縦断方向の二次元地震応答解析の残留相対変位 $d_{r(X)}$ を加算して算定する。

$$\text{(水平方向)} D_{(X) '} = d_{in(X)} + d_{r(X)} \quad \text{式(3)}$$

ここで、

$D_{(X) '}$  : 耐震ジョイントの残留相対変位

$d_{in(X)}$  : ブロック間の初期相対変位

$d_{r(X)}$  : 二次元地震応答解析により算定される残留相対変位

#### b. 算定方法（水平方向(Y)）

水平方向(Y)の地震後の残留相対変位 $D_{(Y) '}$ は、式(4)に示すとおり、初期相対変位 $d_{in(Y)}$ に、横断方向の二次元地震応答解析の残留相対変位 $d_{r(Y)}$ を加算して算定する。

$$\text{(水平方向)} D_{(Y) '} = d_{in(Y)} + d_{r(Y)} \quad \text{式(4)}$$

ここで、

$D_{(Y) '}$  : 耐震ジョイントの残留相対変位（水平方向）

$d_{in(Y)}$  : ブロック間の初期相対変位

$d_{r(Y)}$  : 二次元地震応答解析により算定される残留相対変位

#### c. 算定方法（鉛直方向(Z)）

鉛直方向(Z)の地震後の残留相対変位 $D_{(Z) '}$ については、式(5)に示すとおり、初期相対変位 $d_{in(Z)}$ 、二次元地震応答解析の残留相対変位 $d_{r(Z)}$ 、地震後の間隙水圧の消散に伴う沈下量 $d_{epw(Z)}$ 、及びブロックの砂層厚の違いによる不等沈下の影響 $d_{ue(Z)}$ を考慮する。なお、残留相対変位 $d_{r(Z)}$ については、縦断方向と横断方向の二次元地震応答解析で得られる結果のうち、変位が大きい方を採用する。

$$\text{(鉛直方向)} D_{(Z) '} = d_{in(Z)} + d_{r(Z)} + d_{epw(Z)} + d_{ue(Z)} \quad \text{式(5)}$$

$$d_{epw(Z)} = v \cdot H \quad \text{式(6)}$$

$$d_{ue(Z)} = v \cdot H' \quad \text{式(7)}$$

ここで、

$D_{(Z) '}$  : 耐震ジョイントの残留相対変位（鉛直方向）

$d_{in(Z)}$  : ブロック間の初期相対変位

$d_{r(Z)}$  : 二次元地震応答解析により算定される残留相対変位

$d_{epw(Z)}$  : 間隙水圧の消散に伴う沈下によって生じるブロック間相対変位

$v$  : 間隙水圧の消散に伴う体積ひずみ（図 2-24 より、1.3%と設定）

$H$  : ブロック間の砂層の層厚差（表 2-1 参照）

$H'$  : 各ブロック下方の南側及び北側の砂層の層厚差（表 2-2 参照）

有効応力解析に用いる解析コードFLIP(ver.7.4.1)では、地震後の間隙水圧の消散に伴う沈下は考慮されない。そのため、間隙水圧の消散に伴う沈下量 $d_{epw(Z)}$ は、式(6)に示すとおり、間隙水圧の消散に伴う体積ひずみ $v$ を求め、各ブロック間の砂層の層厚差 $H$ を乗じることにより算定する。

間隙水圧の消散に伴う体積ひずみ  $\epsilon_v$  については、図 2 - 24 に示すように、文献\*を参考に地盤の相対密度  $D_r$  に基づき算定する。大湊側の地盤調査より A2s 層の相対密度  $D_r$  は平均値 96.3% であることから、本評価においては、保守的に  $D_r = 90\%$  とし、間隙水圧の消散に伴う体積ひずみを 1.3% と設定する。

表 2-1 に、間隙水圧の消散に伴う沈下によって生じる耐震ジョイントの相対変位の評価結果を示す。



図 2 - 24 体積ひずみ～せん断ひずみの関係\*

注記\* : (引用文献) Ishihara, K. and Yoshimine, M.: Evaluation of settlements in sand deposits following liquefaction during earthquakes, Soils and Foundations, Vol.32, No.1, 1992, pp.173-188.

表 2-1 間隙水圧の消散に伴い生じる耐震ジョイントの鉛直方向の相対変位

ブロック	ブロック間の砂層厚差 H (m)	耐震ジョイントの相対変位 $d_{epw(Z)}$ (cm)
1BL ~ 2BL	-2.0	-2.6
2BL ~ 3BL	-0.7	-0.9
3BL ~ 4BL	-0.9	-1.2
4BL ~ 5BL	-3.8	-4.9
5BL ~ 6BL	0.5	0.7
6BL ~ 7BL	0.4	0.5
7BL ~ 8BL	3.3	4.3

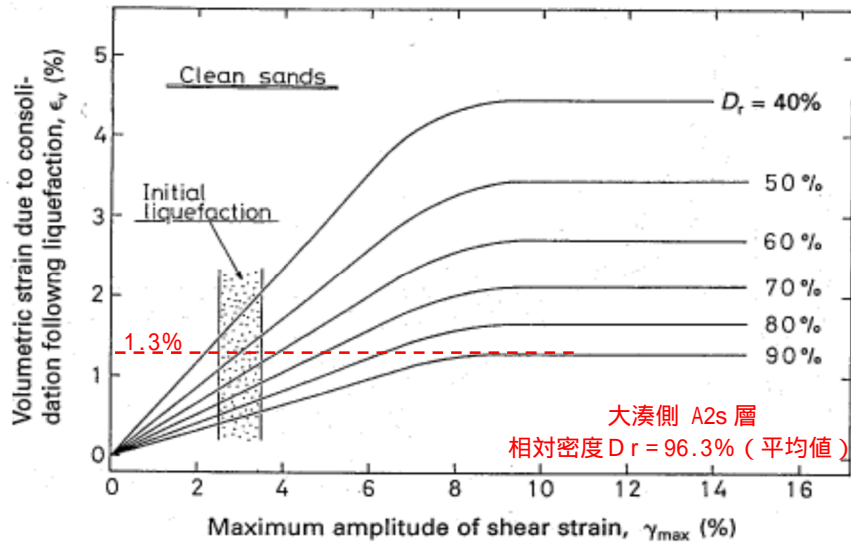
注： 9BL ~ 17BL の下方には砂層は分布しない。



また、図 2 - 25 に示すようにブロックの左右で砂層厚が異なる場合、地震後の排水沈下による沈下量の違いにより、不等沈下が発生することが考えられる。そのため、鉛直方向の地震後の残留相対変位の算定においては、不等沈下の影響についても考慮する。

具体的には、各ブロックの四隅の位置における砂層厚を算定し、同一ブロックの南側と北側の砂層の平均層厚から砂層厚差  $H'$  を算定する。これに前述の間隙水圧の消散に伴う体積ひずみ  $v$  ( $= 1.3\%$ ) を乗じ、各ブロックの左右の砂層厚の違いによる不等沈下量を算定する。本検討では、保守的に全ブロックにおける最大値を不等沈下量の影響  $d_{ue(z)}$  として、鉛直方向の地震後の残留相対変位量に加算する。各ブロックの左右の砂層の違いによる不等沈下量の算定結果を表 2-2 に示す。



図 2 - 25 スクリーン室 (1BL) の断面図

表 2-2 各ブロックの左右の砂層厚の違いによる不等沈下量

ブロック	砂層厚 (m)		砂層厚差 $H'$ (m) ( = - )	不等沈下量* (m) ( = $\times v$ )
	南側	北側		
1BL	0.63	0.26	0.37	0.01
2BL	1.99	1.60	0.39	0.01
3BL	3.01	2.84	0.17	0.01
4BL	4.62	3.63	0.99	0.02
5BL	6.93	4.58	2.35	0.04
6BL	7.86	4.70	3.16	0.05
7BL	6.83	3.84	2.99	0.04
8BL	2.94	1.59	1.35	0.02
$d_{ue(z)}$ (全ブロック最大値)				0.05

注： 9BL ~ 17BL の下方には砂層は分布しない。

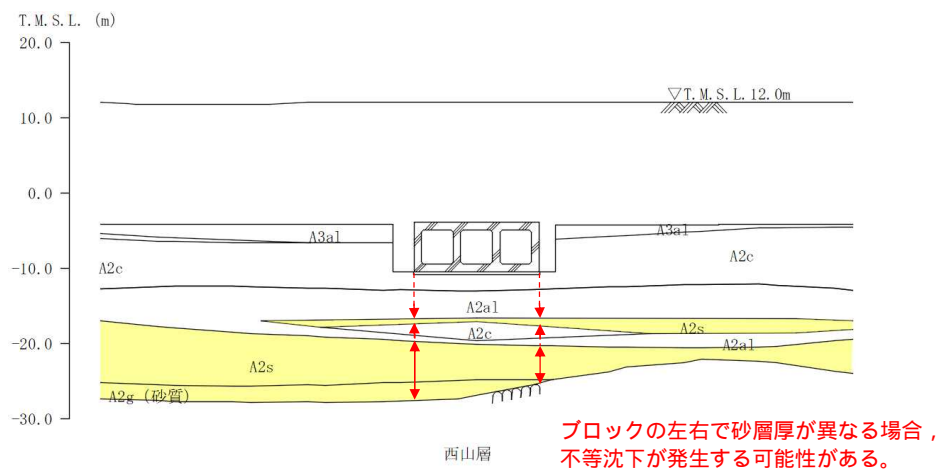
## 2.2 許容限界

### 2.2.1 耐震ジョイント

図 2 - 26 に、スクリーン室、取水路及び補機冷却用海水取水路の耐震ジョイントに用いられている U 型止水ジョイントの断面図を示す。耐震ジョイント本体の材質は合成ゴムである。耐震ジョイントは水路内側の目地部に設置され、アンカーにより固定されている。耐震ジョイント設置時の断面図を図 2 - 27 に示す。

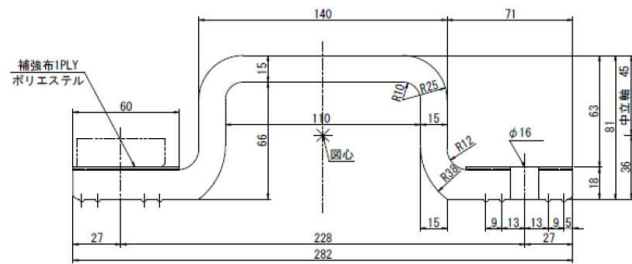

(単位：mm)

図 2 - 26 U 型止水ジョイント (U75E)

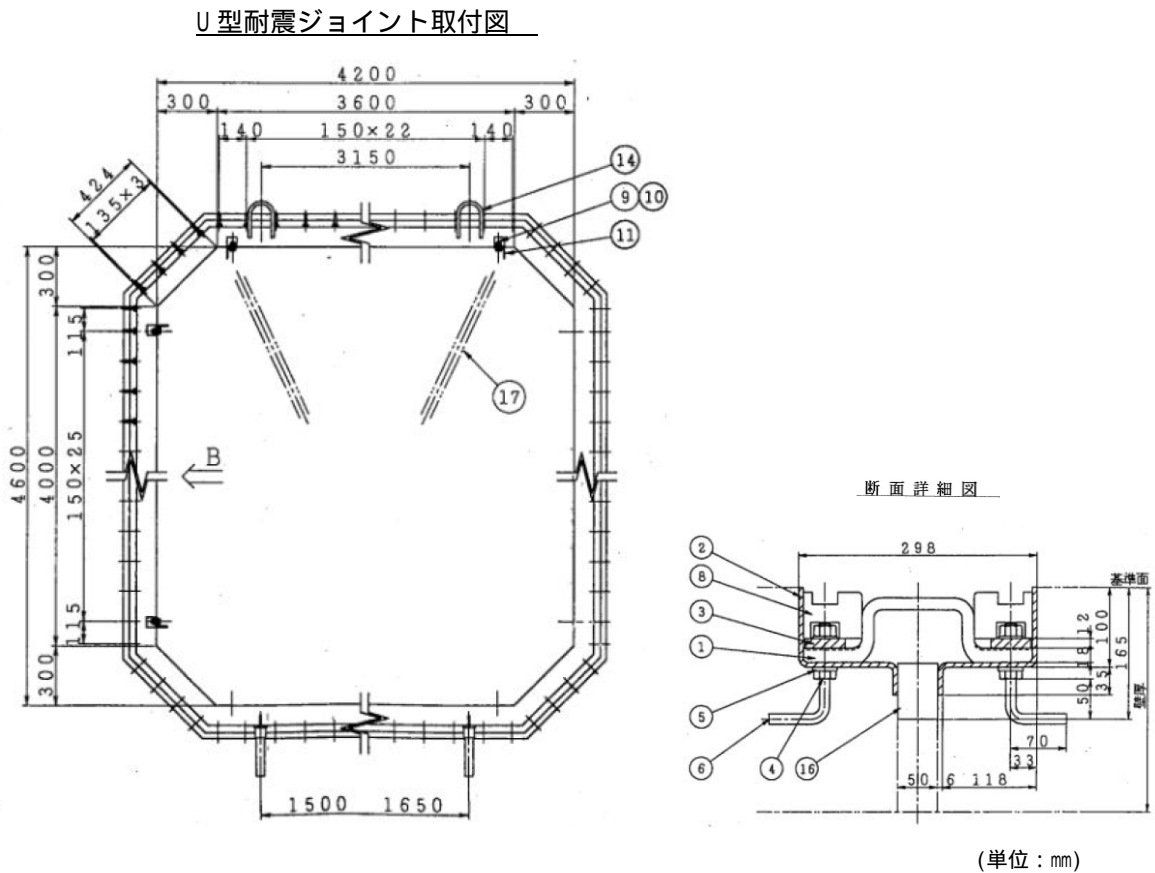

(単位：mm)

図 2 - 27 耐震ジョイントの断面図 (取水路(3BL ~ 7BL 間))

## 2.2.2 モックアップ試験

### (1) 試験概要

耐震ジョイントの許容限界を確認するため、モックアップ試験を実施する。モックアップ試験の試験装置概要図を図 2 - 28 及び図 2 - 29 に、試験装置の外観写真を図 2 - 30 に示す。

モックアップ試験では、試験機に固定した耐震ジョイントに対して、ジャッキを用いて任意方向の強制変位を与える。耐震ジョイントには、「小型供試体」と「矩形供試体」の2種類の供試体を用い、各方向の変形に対する耐震ジョイントの許容変位を確認する。

「小型供試体」は、図 2 - 28 に示すように、主に変形時の破断変位を確認することを目的として、試験機中央に取り付けた状態で試験を行う。

「矩形供試体」は、図 2 - 29 に示すように、変形時の止水性を確認することを目的として、試験機に矩形に設置し、変位を与えた後、試験体内側を水で満たし、内水圧を作用させ漏水の有無を確認する。

試験は、試験機の最大変位（X、Yは400 mm、Zは300 mm）まで、若しくは、供試体が破断するまで行う。

なお、変位の方向は、耐震ジョイントの引張（開き）をX方向、せん断をY方向及びZ方向と定義する。

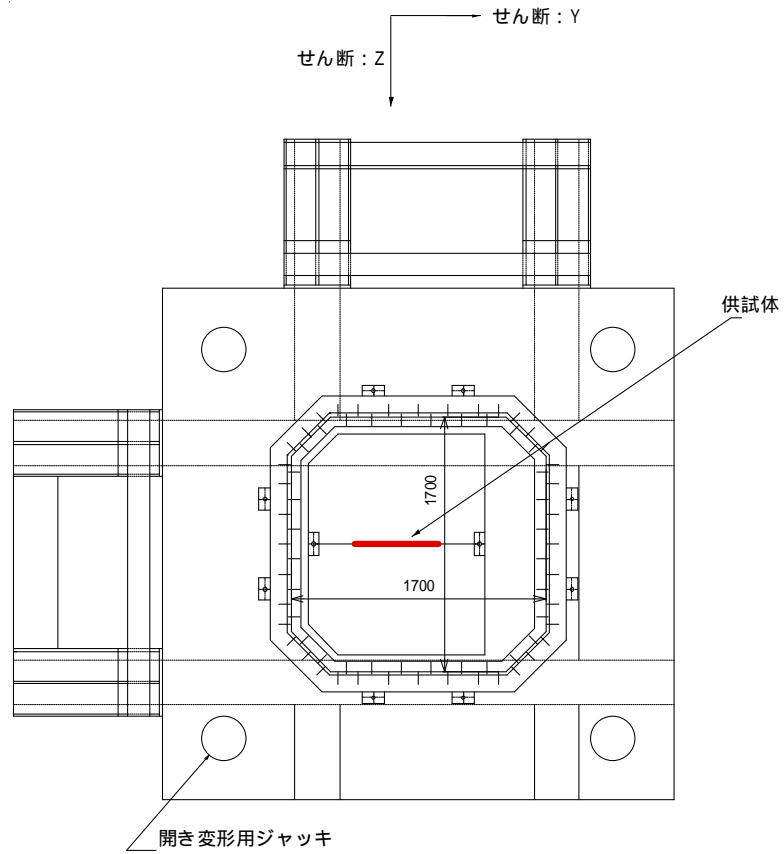

(a) 平面図

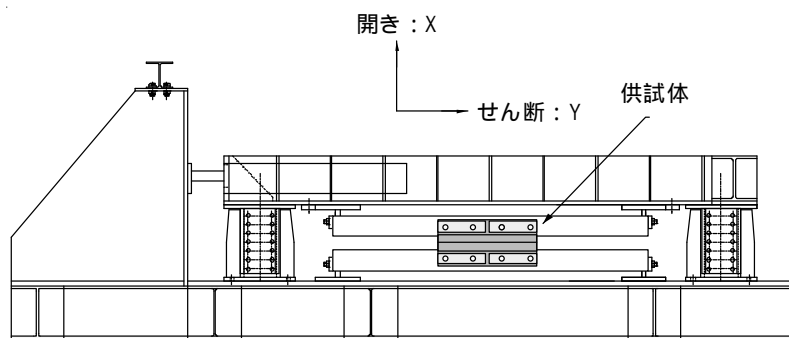

(b) 側面図

(単位: mm)

図 2 - 28 試験装置の概要図 (小型供試体)

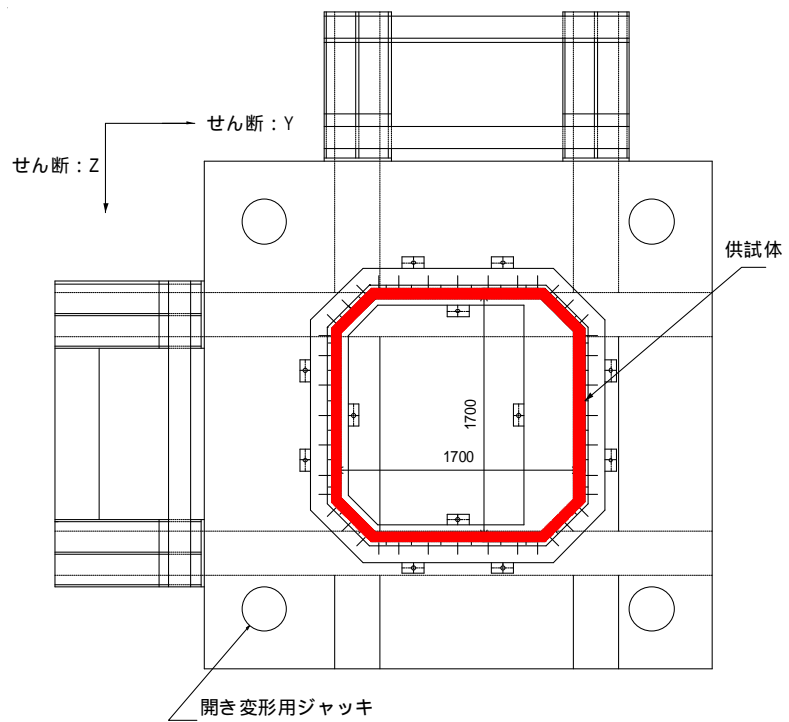

(a) 平面図

(単位: mm)

図 2 - 29 試験装置の概要図 (矩形供試体) (1/2)

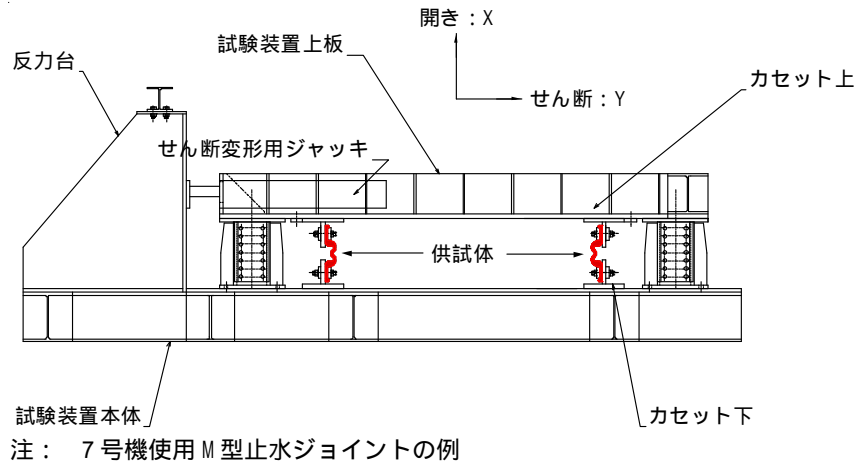

(b) 側面図 (矩形変形試験)

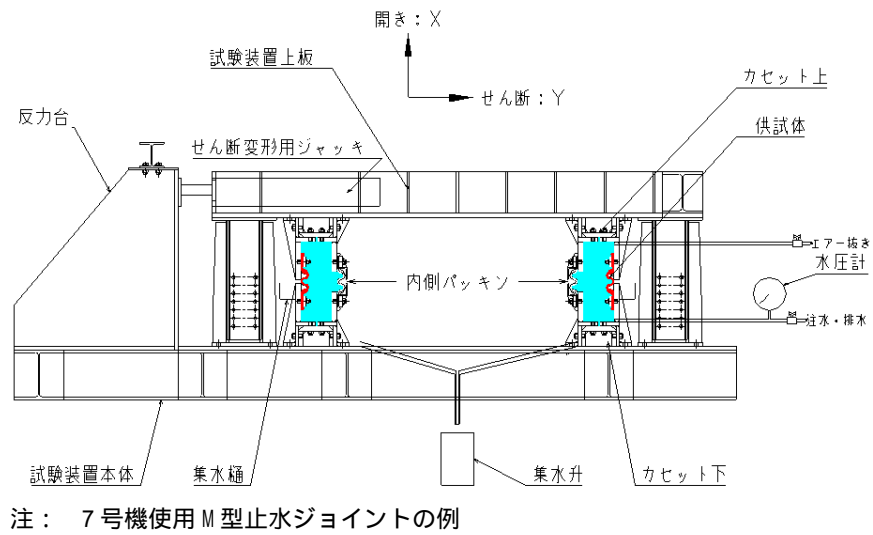

(c) 側面図 (水圧試験)

(単位: mm)

図 2 - 29 試験装置の概要図 (矩形供試体) (2/2)



(2) 試験フロー

モックアップ試験は、変形時の破断変位を確認する変形試験と変形後の貯水性を確認する水圧試験を行う。変形試験の試験フローを図 2 - 31 に、水圧試験の試験フローを図 2 - 32 に示す。

a. 変形試験

変形試験は、小型供試体若しくは矩形供試体に対し、供試体の変形状態を確認しながら変位制御により変位を段階的に与える。変形試験は、供試体が破断するか、試験機の最大変位に達した時点で終了する。

b. 水圧試験

水圧試験の場合は、変位制御により変位を与えた後、供試体内側を水で満たし、所定の水圧 (0.1MPa) を作用させ、30 分間漏水量を計測する。水圧試験は、許容漏水量を超えた場合か、試験機の最大変位に達した時点で終了する。図 2 - 33 に水圧試験の模式図を示す。

耐震ジョイントに作用させる水圧は、水路側から地盤側に作用する内水圧を模擬しており、海水貯留堰の天端標高 (T.M.S.L. -3.5m) と耐震ジョイント設置位置の最低標高 (T.M.S.L. -13.0m) を踏まえ、水深 10m 相当の 0.1MPa に設定する。ここでは、水圧試験における許容漏水量は 16L/30min を目安として設定した。水路内の貯水量は  $1.0 \times 10^7$  (10,000m<sup>3</sup>) であるため十分な余裕を持った設定である。



図 2 - 31 変形試験の試験フロー



図 2 - 32 水圧試験の試験フロー



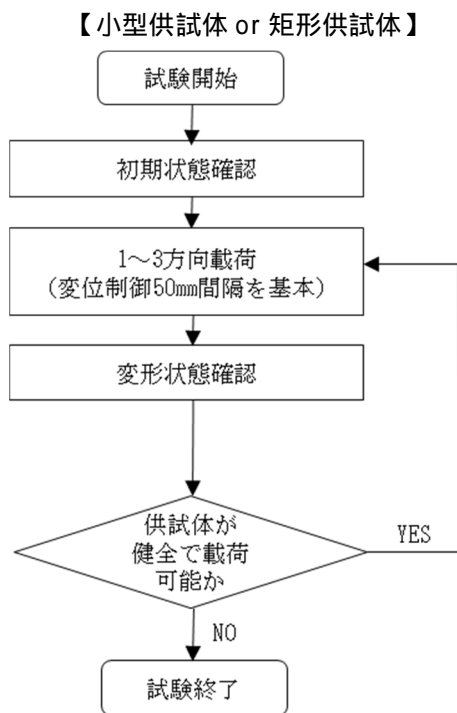

(a) 試験と水圧方向の模式図

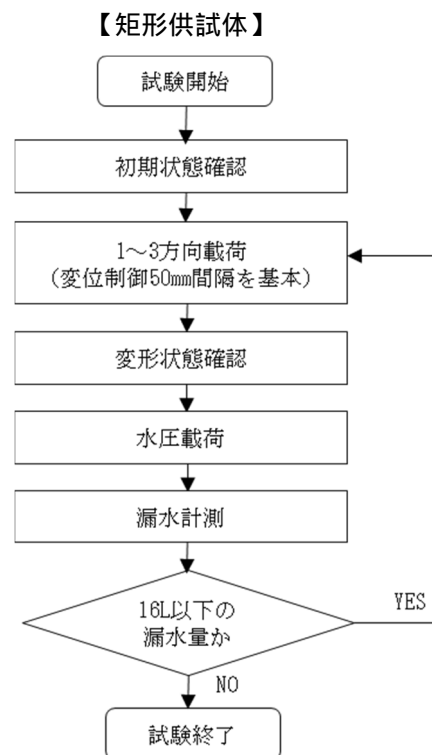
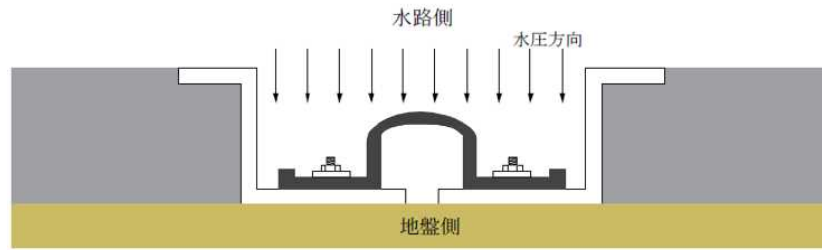
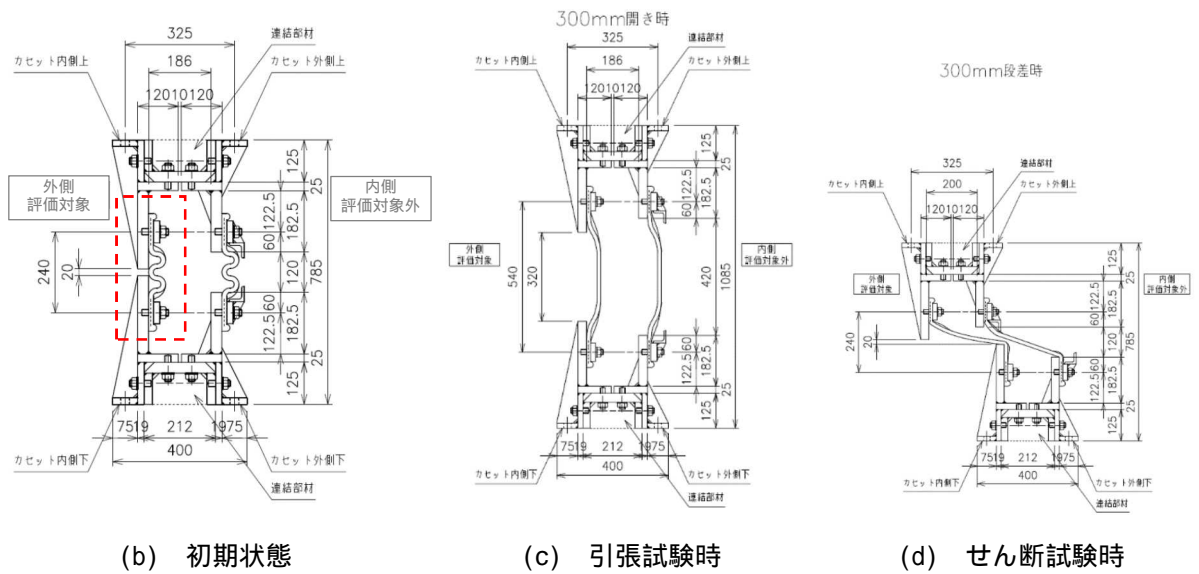

注： (b) , (c) , (d)は7号機使用M型止水ジョイントの例

図 2 - 33 水圧試験の模式図

(3) 試験ケース

モックアップ試験の試験ケースの一覧を表 2-3 に示す。

表 2-3 試験ケース一覧

材料	ケース名	供試体	各ケースにおいて与えた最大変位[mm]			試験の種類							
			引張(X)	せん断(Y)	せん断(Z)	引張(X) ( )	せん断(Y) ( )	せん断(Z) ( )	せん断(YZ) ( )	引張+せん断(XY) ( )	引張+せん断(XZ) ( )	引張+せん断(XYZ) ( )	水圧( ' )
U75E	s	小型	375										
	s - 0	小型		400									
	s - 90	小型			300								
	s - 1	小型	232		100								
	s - 2	小型	215		200								
	- 0	矩形		300									
	- 45	矩形		300	100								
	- 1	矩形	100	300									
	- 2	矩形	100	300	100								
	'	矩形	200										
	' - 0	矩形		200									
	' - 45	矩形		200	100								
	'	矩形	100	200									

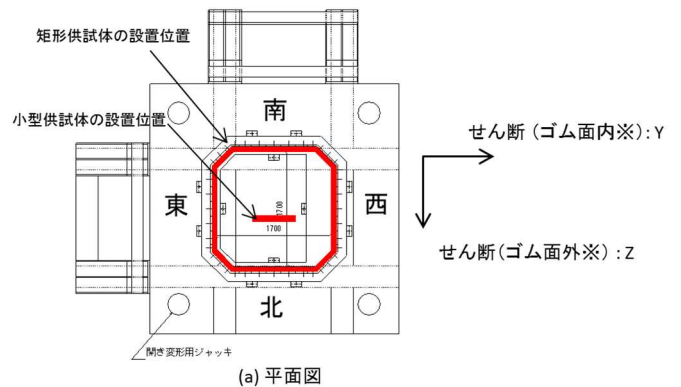

ゴム面内：矩形供試体の北側または南側の面、小型供試体の面に対して水平方向

ゴム面外：矩形供試体の北側または南側の面、小型供試体の面に対して垂直方向

図 2 - 34 変位方向の定義

(4) 許容限界（許容変位）の設定

耐震ジョイントの貯水機能に対する目標性能は、「地震時の相対変位により耐震ジョイントが破断しないこと」かつ「地震後の残留変位に対して著しい漏水を生じさせないこと」である。

上記目標性能を踏まえ、耐震ジョイントの許容限界（許容変位）は、表 2-4 に示すとおり、地震時の相対変位に対する許容限界は、変形試験の破断変位又は最大変位（試験機の性能限界）より設定する。地震後の残留相対変位に対する許容限界は、水圧試験において許容漏水量以上の漏水が発生した変位から設定する。

表 2-4 モックアップ試験により算定する耐震ジョイントの許容限界

評価項目	許容限界
地震時の相対変位	変形試験の破断変位又は、変形試験の最大変位（試験機の性能限界）より設定
地震後の残留相対変位に対する健全性	水圧試験において著しい漏水が発生する変位より設定

(5) 試験結果と許容変位

変形試験及び水圧試験において、ゴムの健全性及び漏水が発生しないことを確認した各ケースの最大変位一覧を表 2-5 に示す。また、本試験結果について、変形試験の結果を図 2 - 35 に、水圧試験の結果を図 2 - 36 に整理した。

表 2-5 ゴムの健全性及び漏水が発生しないことを確認した各ケースの最大変位一覧

材料	ケース名	供試体	水圧 ( $\bar{\cdot}$ )	各ケースにおいて健全性を確認した最大変位[mm]			備考
				引張 (X)	せん断 (Y)	せん断 (Z)	
U75E	s	小型		350			
	s - 0	小型			400		
	s - 90	小型				300	
	s - 1	小型		220		100	
	s - 2	小型		190		200	
	- 0	矩形			300		- 0 において確認した最大変位は、s - 0 にて確認した最大変位に包絡されるため図 2 - 35 には結果をプロットしない
	- 45	矩形			300	100	- 45 において確認した最大変位は、- 2 にて確認した最大変位に包絡されるため図 2 - 35 には結果をプロットしない
	- 1	矩形		100	300		- 1 において確認した最大変位は、- 2 にて確認した最大変位に包絡されるため図 2 - 35 には結果をプロットしない
	- 2	矩形		100	300	100	
	'	矩形	○	200			
	' - 0	矩形	○		200		
	' - 45	矩形	○		200	100	
'	矩形	○	100	150			

\*変形試験におけるゴムの破断が無い状態，水圧試験における漏水の発生が無い状態を指す

a. 変形試験結果

X Y軸の変位試験結果を図 2 - 35(a)に示す。1方向の変位に対しては、伸び(開き) X方向においては350mmの変位に対してはゴムは破断しないが、約370mmの変位にてゴムが破断することを確認した。せん断(ゴム面内) Y方向においては、試験機の最大変位(400mm)においてもゴムが破断しないことを確認した。2方向の変位に対しては、X Y方向においては、伸び(開き) X方向 100mm、せん断(ゴム面内) Y方向 300mmの変位においてゴムが破断しないことを確認した。

X Z軸の変位試験結果を図 2 - 35(b)に示す。1方向の変位に対しては、せん断(ゴム面外) Z方向においては、試験機の最大変位(300mm)の変位においてもゴムが破断しないことを確認した。2方向の変位に対しては、X Z方向においては、伸び(開き) X方向約220mm、せん断(ゴム面外) Z方向 100mmの変位においては、ゴムが破断しないことを確認したが、伸び(開き) X方向約230mm、せん断(ゴム面外) Z方向 100mmの変位でゴムが破断することを確認した。また、伸び(開き) X方向約190mm、せん断(ゴム面外) Z方向 200mmの変位においてはゴムが破断しないことを確認したが、伸び(開き) X方向約210mm、せん断(ゴム面外) Z方向 200mmの変位ではゴムが破断することを確認した。

Y Z軸の変位試験結果を図 2 - 35(c)に示す。2方向の変位に対しては、Y Z方向においては、せん断(ゴム面内) Y方向 300mm、せん断(ゴム面外) Z方向 100mmの変位においてゴムが破断しないことを確認した。

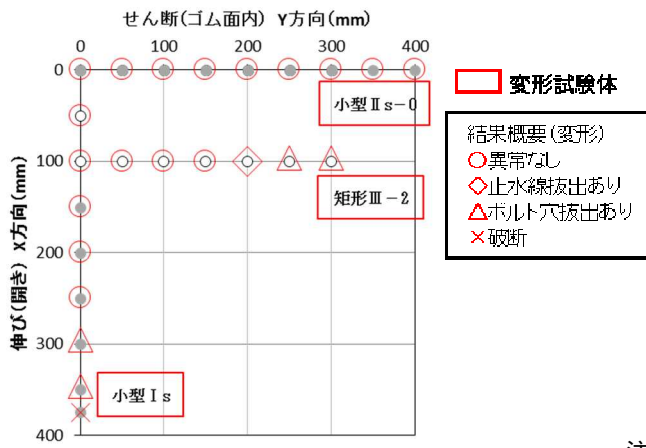

(a) X Y 軸 ( Z = 0mm )

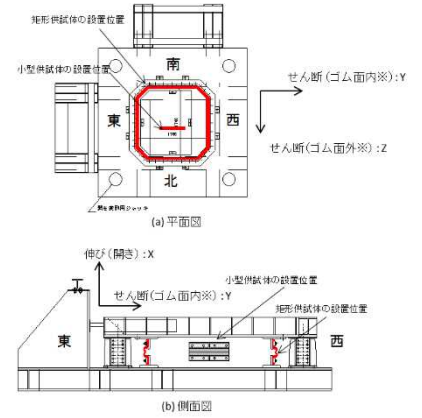

注： 7号機使用 M型止水ジョイントの例

※ゴム面内：矩形供試体の北側または南側の面、小型供試体の面に対して水平方向  
 ※ゴム面外：矩形供試体の北側または南側の面、小型供試体の面に対して垂直方向

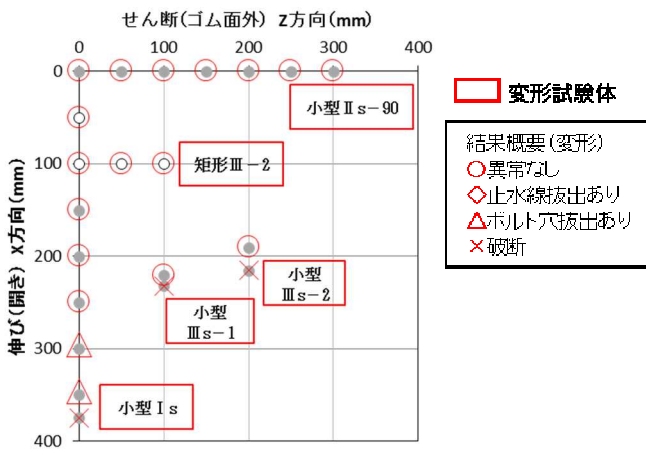

(b) X Z 軸 ( Y = 0mm )

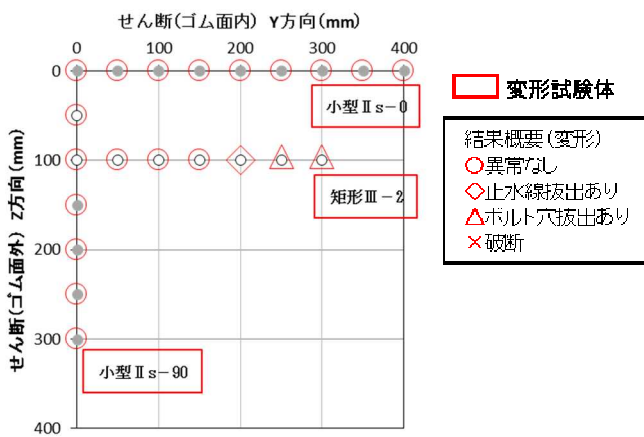

(c) Y Z 軸 ( X = 0mm )

図 2 - 35 変形試験結果 ( U75E )

b. 水圧試験結果

X Y軸の水圧試験結果を図 2 - 36 (a)に示す。1方向の変位に対しては、伸び(開き) X方向においては200mmの変位まで漏水が発生しないことを確認した。また、せん断(ゴム面内) Y方向においては、200mmの変位までは漏水の発生は無いが、250mmの変位で漏水が発生することを確認した。2方向の変位に対しては、X Y方向においては、伸び(開き) X方向 100mm、せん断(ゴム面内) Y方向 150mmの変位においては漏水の発生は無いが、伸び(開き) X方向 100mm、せん断(ゴム面内) Y方向 200mmの変位においては漏水が発生することを確認した。

X Z軸の水圧試験結果を図 2 - 36 (b)に示す。1方向の変位に対しては、せん断(ゴム面外) Z方向においては、200mmの変位までは漏水の発生はないが、250mmの変位で漏水が発生することを確認した(せん断(ゴム面内) Y方向の結果を用いて整理)。2方向の変位に対しては、X Z方向においては、伸び(開き) X方向 100mm、せん断(ゴム面外) Z方向 150mmの変位においては漏水の発生は無いが、伸び(開き) X方向 100mm、せん断(ゴム面外) Z方向 200mmの変位においては漏水が発生することを確認した(伸び(開き) X方向、せん断(ゴム面内) Y方向の結果を用いて整理)。

Y Z軸の水圧試験結果を図 2 - 36 (c)に示す。2方向の変位に対しては、せん断(ゴム面内) Y方向 200mm、せん断(ゴム面外) Z方向 100mmの変位では漏水の発生はないが、せん断(ゴム面内) Y方向 250mm、せん断(ゴム面外) Z方向 100mmの変位においては漏水が発生することを確認した。

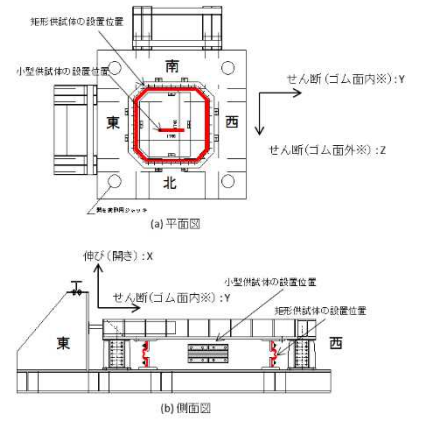
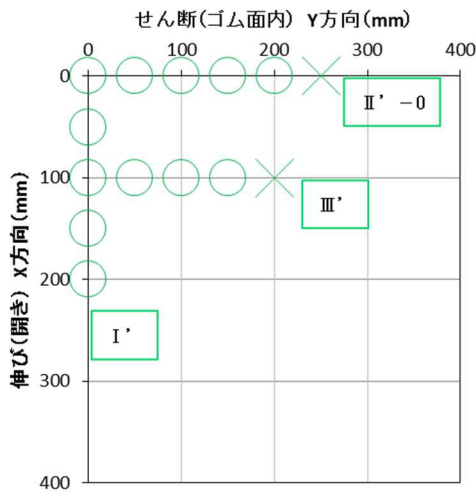

注： 7号機使用 M型止水ジョイントの例

(a) X Y軸 ( Z = 0mm )

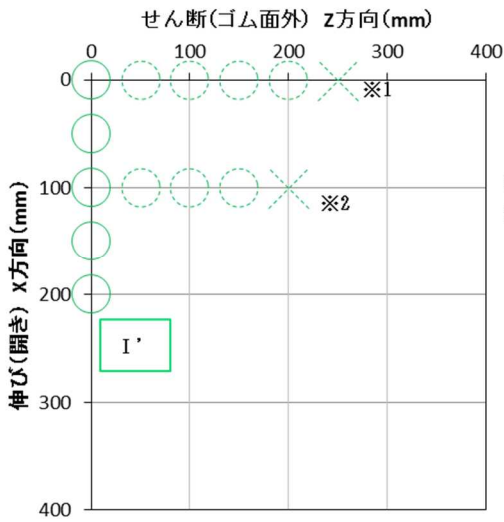

(b) X Z軸 ( Y = 0mm )

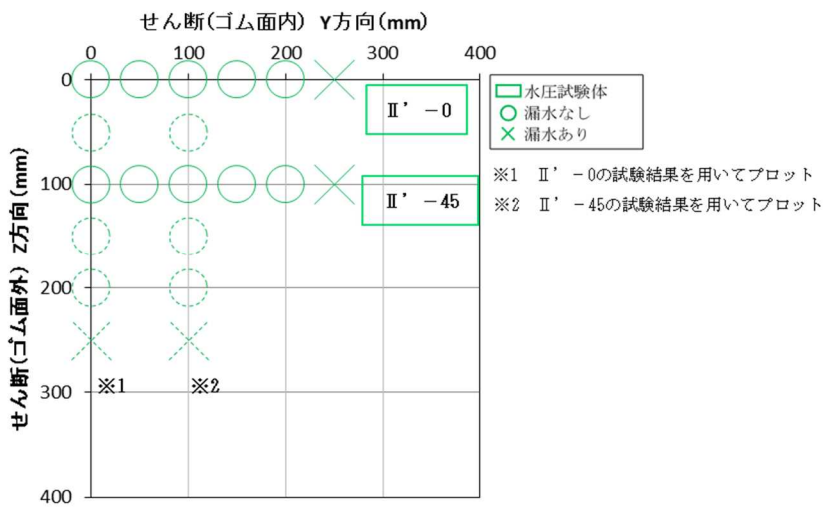

(c) Y Z軸 ( X = 0mm )

図 2 - 36 水圧試験結果 ( U75E )

c. 試験結果に基づく許容限界の設定

試験結果に基づき設定した許容変位を図 2 - 37 に示す。地震時の最大相対変位に対する許容変位の設定においては、今回の試験では、伸び（開き）X方向において、約 370mm の変位でゴムの破断が観察されたため、伸び（開き）X方向は、ゴムの破断前の最大変位を、せん断（ゴム内）Y方向、せん断（ゴム外）Z方向は、実際の耐震ジョイントの破断変位まではまだ余裕があるものと想定されるが、試験機の可動限界となる最大変位を許容限界として設定した。また、間隙水圧の消散を考慮した残留変位に対する許容変位の設定においては、水圧試験による漏水確認結果をもとに許容限界を設定した。



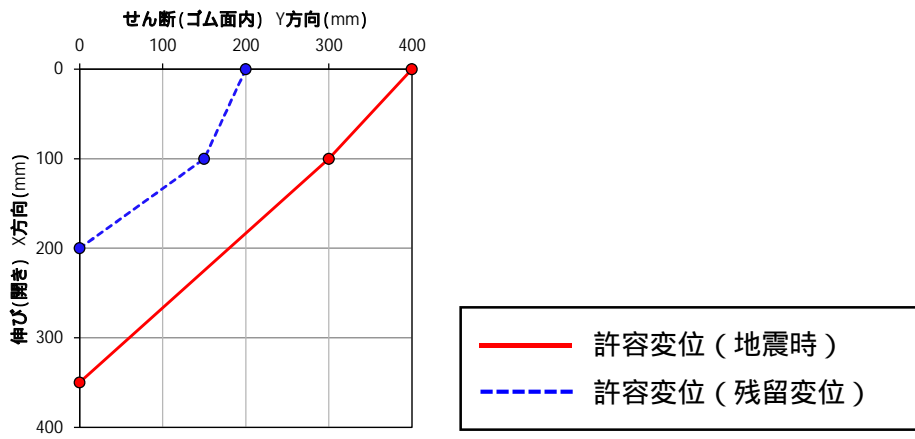

(a) X Y 軸 ( Z = 0mm )

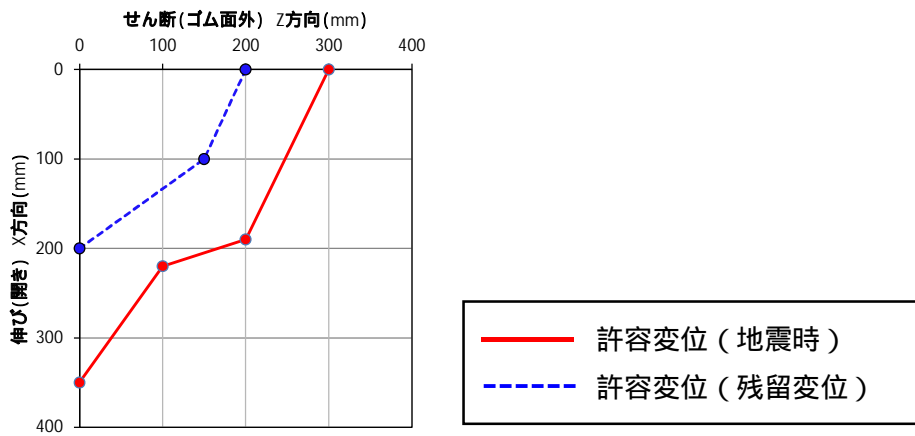

(b) X Z 軸 ( Y = 0mm )

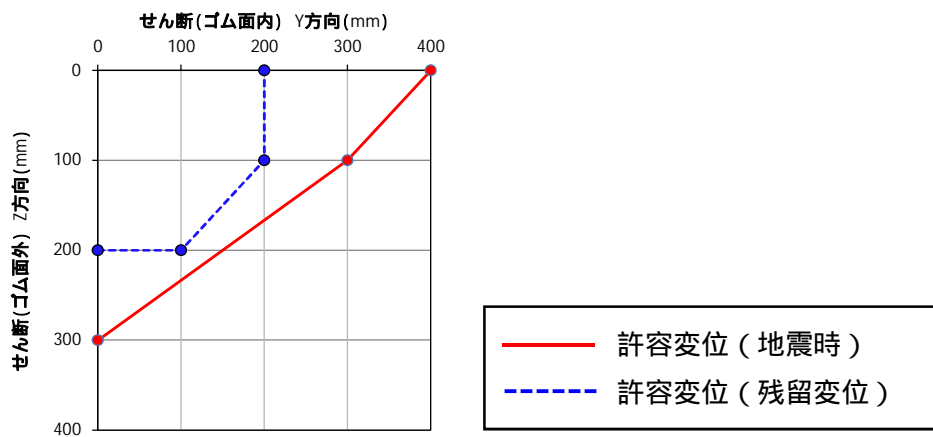

(c) Y Z 軸 ( X = 0mm )

図 2 - 37 試験結果に基づき設定した許容変位



図 2 - 38 試験時の耐震ジョイントからの漏水状況(Y=200mm , X=100mm)

### 2.3 評価時刻の抽出

地震時及び地震後に発生する相対変位は、伸び（開き）方向（X）、せん断（ゴム面内）方向（Y）及びせん断、（ゴム面外）方向（Z）の3方向の変位の組み合わせであることから、各解析ケースで許容変位に対して最も厳しい変位が発生した時刻を評価時刻として抽出する必要がある。

図 2 - 39 に、各解析ケース・各地震動における、地震時の最大相対変位及び地震後の最大残留相対変位の照査時刻抽出の概念図を示す。(X)(Y)方向、(X)(Z)方向、(Y)(Z)方向の各方向組合せにおいて、「前述 2.1.4 の相対変位の算定方法で求めた応答値」と「前述 2.2.2 のモックアップ試験により算定される許容変位」との距離の比が最も大きくなる時刻（＝許容変位までの裕度が小さい）を評価時刻として設定し、評価結果として取りまとめる。

なお、(X)(Y)(Z)の相対変位は、横断方向及び縦断方向の地震応答解析から得られた各方向の相対変位に、初期変位や過剰間隙水圧の消散等の変位を考慮して算定している。また、図 2 - 39（左図）は相対変位の時刻歴の軌跡を示している。

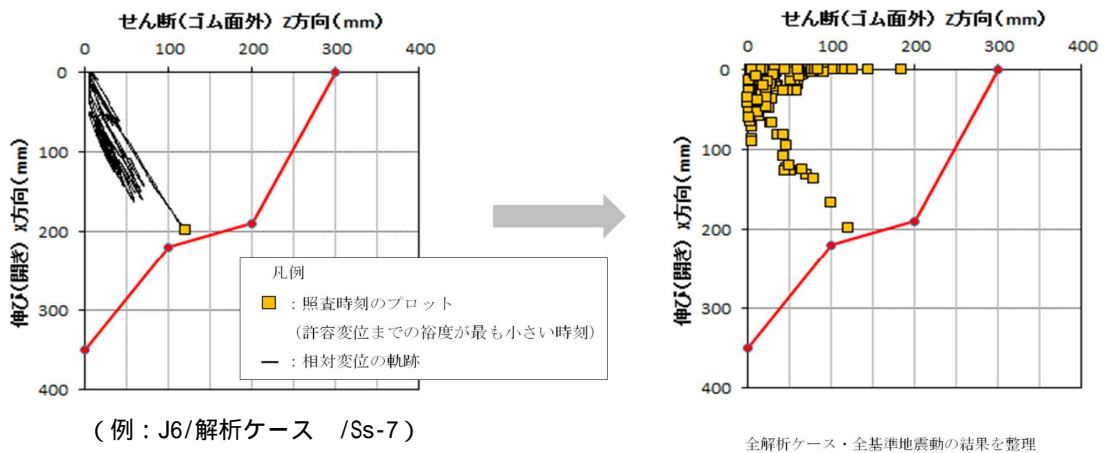

2.1.4 の相対変位の算定方法に基づき、地震応答解析により求めた相対変位に初期相対変位等の影響を考慮

図 2 - 39 評価時刻抽出の概念図  
(地震時の最大相対変位及び地震後の最大残留変位)

### 3. 評価結果

前述 2.3 の評価時刻抽出の考え方に従い整理した地震応答解析結果を図 3 - 1 に示す。

表 3-1 に、地震応答解析により求めた各基準地震動 Ss における相対変位及び間隙水圧の消散を考慮した残留変位に対する耐震ジョイント (U75E) の評価結果を示す。

評価の結果、耐震ジョイント間の相対変位は、地震時の最大相対変位及び間隙水圧の消散を考慮した残留変位に対して、いずれもモックアップ試験により確認した耐震ジョイントの許容変位量以内に収まることから、基準地震動 Ss に対する耐震ジョイントの貯水機能の健全性を確認した。

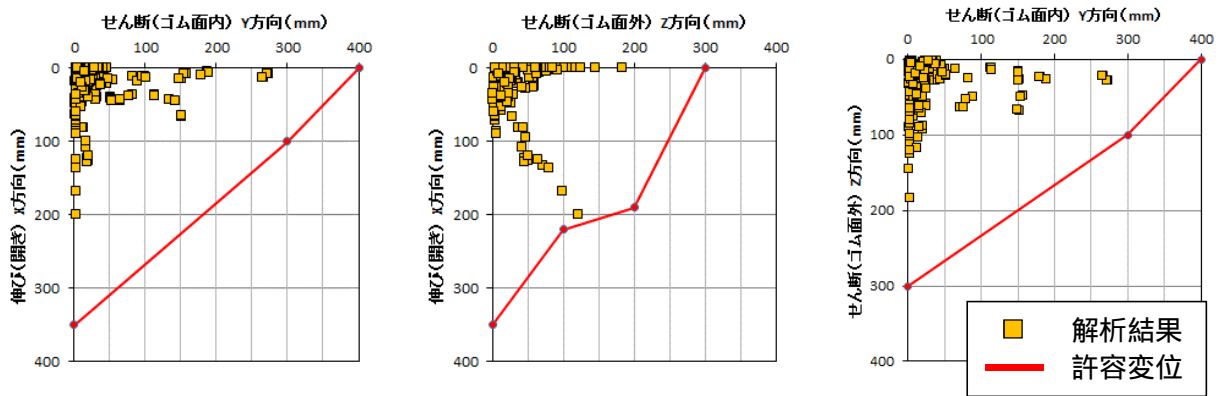

(a) 基準地震動 Ss における相対変位

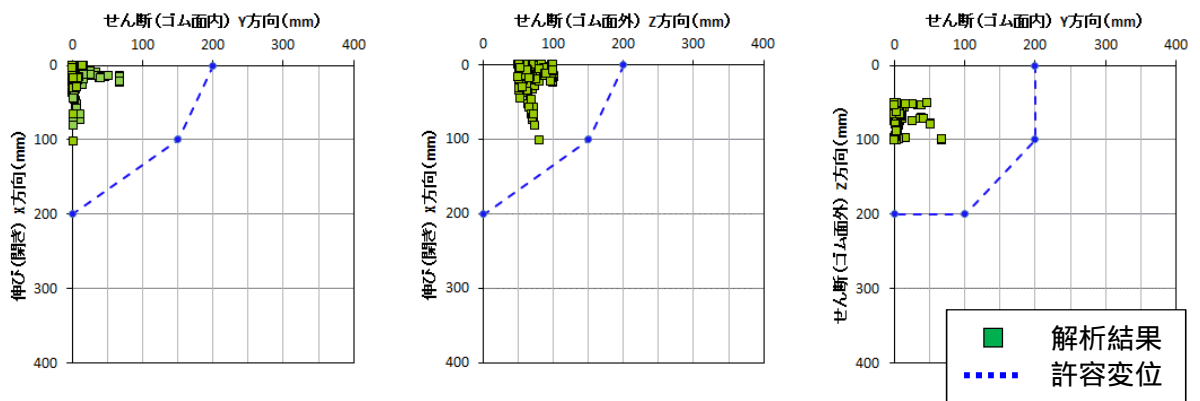

(b) 間隙水圧の消散を考慮した残留変位

図 3 - 1 解析結果とモックアップ試験結果の比較

表 3-1 耐震ジョイントの判定結果 (図 3 - 1 参照)

耐震ジョイント仕様	判定	
	最大相対変位 < 許容変位	最大残留変位 < 許容変位
U75E	許容変位以内	許容変位以内

## まとめ

本検討では、地震応答解析により基準地震動  $S_s$  における耐震ジョイントの相対変位量を算定し、モックアップ試験により求めた耐震ジョイントの許容変位量と比較することにより、耐震ジョイントの貯水機能の健全性を定量的に評価した。

その結果、耐震ジョイント間の相対変位は、地震時の最大相対変位及び間隙水圧の消散を考慮した残留変位に対して、いずれもモックアップ試験により確認した耐震ジョイントの許容変位量以内に収まることから、基準地震動  $S_s$  に対する耐震ジョイントの貯水機能の健全性を確認した。

(参考資料2(別紙1)) 取水路等のブロック間の逆位相の考慮について

1. はじめに

取水路等のように軸方向に複数分割された構造の場合、地震時の地盤変位により隣接ブロックが逆位相となる可能性が考えられる。

本検討では、共同溝設計指針(日本道路協会,昭和61年3月)に基づき、表層地盤の固有周期から波長を求め、取水路等の延長と比較することにより、地震時に取水路の隣接ブロックが逆位相にならないことを確認する。

2. 評価方法

逆位相の評価は、取水路等のブロックの延長 $L$ と表層地盤の固有周期から算定した波長 $\lambda$ を比較し、ブロックの延長 $L$ が波長 $\lambda$ よりも十分に短いことを確認する。逆位相の評価方法の概念図を図2-1に示す。

ここで、取水路等のブロックが逆位相となる場合は、図2-1の概念図に示すとおり、ブロックの延長 $L$ が、表層地盤の2分の1波長( $\lambda/2$ )よりも長い場合である。本評価では、逆位相の判定基準として、判定上の余裕を見込み、ブロックの延長 $L$ が、4分の1波長( $\lambda/4$ )よりも短くなることを確認する。

水平方向の地盤の波長 $\lambda$ は、共同溝設計指針(日本道路協会,昭和61年3月)の考え方に基づき、式(8)のとおりに算定する。表層地盤の固有周期 $T_s$ は、道路橋示方書(耐震設計編)(日本道路協会,H14)に基づき、各地層の初期剛性に基づき、式(9)のとおりに算定する。なお、表層地盤は地震動により長周期化するため、初期剛性により固有周期を算出することは、保守的な評価となる。

各ブロックの固有周期及び波長 $\lambda$ の算定結果を表2-1に示す。



図 2 - 1 逆位相の評価方法の概念図

$$\text{波長} = \frac{2 \cdot l_1 \cdot l_2}{l_1 + l_2} \quad \text{式(8)}$$

$$l_1 = V_{DS} \cdot T_s, \quad l_2 = V_{BS} \cdot T_s,$$

ここで,

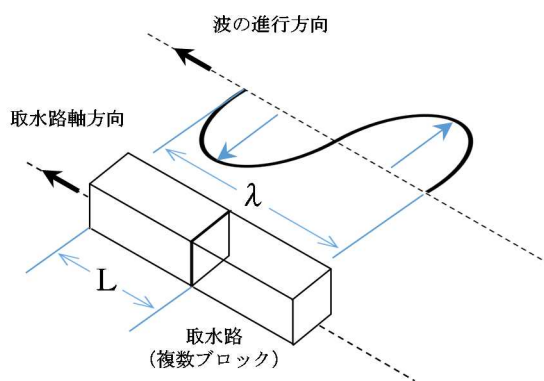
$V_{DS}$  : 表層地盤のせん断弾性波速度(m/s)

$V_{BS}$  : 基盤 (= 西山層) のせん断弾性波速度 (m/s)

$T_s$  : 表層地盤の固有周期(s)

$$\text{固有周期} \quad T = 4 \frac{H_i}{V_{si}} \quad \text{式(9)}$$

ここで,

$T$  : 地盤の固有周期 (s)

$H_i$  :  $i$  番目の地層の厚さ(m)

$V_{si}$  :  $i$  番目の地層のS波速度(m/s) ( $G_0 = \frac{1}{2} \cdot V_s^2$ から算出)

表 2-1 各ブロックの固有周期及び波長の算定結果

		BL	固有周期 T(s)	波長 (m)
スクリーン室		1BL	0.411	127.0
取水路	漸縮部	2BL	0.426	134.0
		3BL	0.441	141.7
	一般部	4BL	0.510	172.4
		5BL	0.587	213.1
		6BL	0.592	214.9
		7BL	0.583	211.1
	漸拡部	8BL	0.556	192.5
		9BL	0.465	163.9
		10BL	0.400	126.1
		11BL	0.400	126.1

注：補機冷却用海水取水路については、ブロックの延長が比較的短いことから、検討の対象外とした。

### 3. 評価結果

逆位相の評価結果を表 3-1 に示す。

これより,取水路等の延長 L は,表層地盤の 4 分の 1 波長( /4)よりも十分に短いことから,地震時において取水路等が逆位相となる可能性はないと判断できる。

表 3-1 共同溝指針に基づく逆位相の評価結果

区間区分	BL	ブロック延長 L	波長 ( /4 )	判定 ( < )
スクリーン室	1BL	23.1	31.7	OK
取水路 ( 漸縮部 )	2BL	18.2	33.5	OK
取水路 ( 一般部 )	3 ~ 7BL	15.0 <sup>*1</sup>	35.4 <sup>*2</sup>	OK
取水路 ( 漸拡部 )	8 ~ 11BL	15.0 <sup>*3</sup>	31.5 <sup>*4</sup>	OK

注記 \*1 : 取水路 ( 一般部 ) の中で最も延長が長い 4BL の値で代表

\*2 : 取水路 ( 一般部 ) の中で最も波長の短い 3BL の値で代表

\*3 : 取水路 ( 漸拡部 ) の中で最も延長が長い 8, 9, 10BL の値で代表

\*4 : 取水路 ( 漸拡部 ) の中で最も波長の短い 10, 11BL の値で代表



## (参考資料3) 軸力の変動が部材の非線形特性に与える影響について

### 1. 概要

スクリーン室，取水路及び補機冷却用海水取水路の地震応答解析では，鉄筋コンクリート部材を非線形はり要素にてモデル化しており，非線形特性（M- $\epsilon$  関係）にはトリリニアモデルを適用している。一方，有効応力解析コード F L I P では，地震時における鉄筋コンクリート部材の軸力は一定として扱われる。

耐震評価において軸力が一定とされる有効応力解析コード F L I P の非線形特性を用いることの妥当性については，令和2年10月14日付け原規規発第2010147号にて認可された柏崎刈羽原子力発電所第7号機的设计及び工事の計画（以下「7号工認」という。）の説明資料「屋外重要土木構造物の耐震性についての計算書（KK7 補足-027） 資料5 スクリーン室，取水路，補機冷却用海水取水路の耐震安全性評価」のうち「(参考資料3) 軸力の変動が部材の非線形特性に与える影響について」において，7号工認申請対象構造物である，スクリーン室，取水路及び補機冷却用海水取水路のうち，曲げ軸力照査が最も厳しい取水路（7号機設備）の解析断面，解析ケース及び地震動（C-C断面，解析ケース，Ss-1-+）を代表検討ケースとして選定し妥当性確認を実施している。

今回の柏崎刈羽原子力発電所6号機における設計及び工事の計画（以下「6号工認」という。）における申請対象構造物である，スクリーン室，取水路，補機冷却用海水取水路の曲げ軸力に対する最大照査値一覧を表1-1に示す。

表1-1に示すとおり，6号工認申請対象構造物のうち曲げ軸力照査が最大となる構造物は，取水路（7号機設備）であり，7号工認において曲げ軸力照査が最大となる構造物として選定した代表構造物と同じである。

したがって，曲げ軸力が最も厳しい取水路（7号機設備）を代表検討ケースとして，軸力が一定とされる有効応力解析コード F L I P の非線形特性を用いることの妥当性を確認した結果は，7号工認の説明資料「屋外重要土木構造物の耐震性についての計算書（KK7 補足-027） 資料5 スクリーン室，取水路，補機冷却用海水取水路の耐震安全性評価」のうち「(参考資料3) 軸力の変動が部材の非線形特性に与える影響について」による。

表 1 - 1 6号工認申請対象構造物の耐震評価における曲げ軸力に対する最大照査値一覧

構造物名称	7号工認から新たに 申請対象となった構造物	解析断面	解析ケース	地震動	最大照査値	備考
スクリーン室		A - A断面	解析ケース	Ss-1 - +	0.20	
取水路		C - C断面 (取水路 漸拡部)	解析ケース	Ss-1 - +	0.49	
補機冷却用海水取水路	○	A - A断面, C - C断面	解析ケース	Ss-1 + -	0.037	
スクリーン室 (7号機設備)		A - A断面	解析ケース	Ss-3 - -	0.15	
取水路 (7号機設備)		C - C断面 (取水路 漸拡部)	解析ケース	Ss-1 - +	0.59	7号工認における 代表検討ケース

0.59 : 6号工認申請対象構造物のうち曲げ軸力に対する照査値が最大となる構造物, 解析断面, 解析ケース及び地震動

## (参考資料 4) 材料非線形解析の部材係数 $b_1$ の設定について

### 1. 概要

本参考資料は、材料非線形解析の部材係数  $b_1$  の設定について示すものである。

材料非線形解析の部材係数  $b_1$  の設定に関する説明は、令和 2 年 10 月 14 日付け原規規発第 2010147 号にて認可された柏崎刈羽原子力発電所第 7 号機の設計及び工事の計画の説明資料「屋外重要土木構造物の耐震性についての計算書(KK7 補足-027) 資料 5 スクリーン室,取水路,補機冷却用海水取水路の耐震安全性評価」のうち「(参考資料 4) 材料非線形解析の部材係数について」による。

## (参考資料5) 液状化検討対象層を踏まえた支持性能評価について

### 1. 概要

屋外重要土木構造物については、地震時の地盤の有効応力の変化に応じた影響を考慮するため、液状化検討対象層を抽出して保守的な液状化パラメータを設定した上で、有効応力解析による耐震評価を実施している。有効応力解析には、サイクリックモビリティ及び地震後の残留変位を適切に考慮でき、かつ新潟県中越沖地震による地盤の変状等の再現性、適用性が確認された解析コードFLIPを用いている。

屋外重要土木構造物の耐震評価の結果、基準地震動 $S_s$ による地震力に対して、構造部材の健全性及び基礎地盤の支持性能が確保出来ることを確認しているものの、一部の構造物の下方には、液状化検討対象層(A2s層)が分布していることから、令和2年10月14日付け原規規発第2010147号にて認可された柏崎刈羽原子力発電所第7号機の設計及び工事の計画(以下「7号工認」という。)の説明資料「屋外重要土木構造物の耐震性についての計算書(KK7補足-027) 資料5 スクリーン室、取水路、補機冷却用海水取水路の耐震安全性評価」のうち「(参考資料5) 液状化検討対象層を踏まえた支持性能評価について」において、液状化検討対象層(A2s層)を踏まえた支持性能評価を実施している。

今回の6号機における設計及び工事の計画(以下「6号工認」という。)における建物・構築物及び屋外重要土木構造物の支持層、基礎形式及び構造物下方における液状化検討対象層の有無について整理した結果を表1-1に示す。表1-1に示すとおり、6号工認において新たに申請対象となる建物・構築物及び屋外重要土木構造物については、構造物下方に液状化検討対象層(A2s層)が存在しないことを確認した。

したがって、構造物下方の液状化検討対象層(A2s層)を踏まえた支持性能評価結果は、7号工認の説明資料「屋外重要土木構造物の耐震性についての計算書(KK7補足-027) 資料5 スクリーン室、取水路、補機冷却用海水取水路の耐震安全性評価」のうち「(参考資料5) 液状化検討対象層を踏まえた支持性能評価について」による。

表 1-1 6号工認における建物・構築物及び屋外重要土木構造物の支持層，基礎形式及び  
 構造物下方における液状化検討対象層の有無 整理表

号機	評価対象施設		支持層	基礎形式	構造物下方における 液状化検討対象層の有無	構造物下方における液状化検討対象層の 有無を踏まえた支持性能の評価
6号機	格納容器圧力逃がし装置基礎		西山層	杭基礎（杭を介して岩着）		
	大物搬入建屋		西山層	杭基礎（杭を介して岩着）		
	海水貯留堰		古安田層，西山層	鋼管矢板基礎	無し	
	スクリーン室		古安田層	直接基礎	無し	
	取水路	漸縮部	古安田層	直接基礎	有り	○ (7号工認において評価済)
		一般部	古安田層	直接基礎	有り	○ (7号工認において評価済)
		漸拡部	古安田層， マンメイドロック	直接基礎	無し	
	補機冷却用海水取水路		マンメイドロック	直接基礎	無し	
	軽油タンク基礎		西山層	杭基礎（杭を介して岩着）		
	燃料移送系 配管ダクト	直接基礎部	マンメイドロック	直接基礎	無し	
杭基礎部		西山層	杭基礎（杭を介して岩着）			
7号機	海水貯留堰		古安田層，西山層	鋼管矢板基礎	無し	
	スクリーン室		古安田層	直接基礎	有り	○ (7号工認において評価済)
	取水路	漸縮部	古安田層	直接基礎	有り	○ (7号工認において評価済)
		一般部	古安田層	直接基礎	有り	○ (7号工認において評価済)
		漸拡部	古安田層，西山層， マンメイドロック	直接基礎	無し	
	軽油タンク基礎		西山層	杭基礎（杭を介して岩着）		
6・7号機共用	常設代替交流電源設備基礎		西山層	杭基礎（杭を介して岩着）		

6・7号機共用 : 7号工認から新たに申請対象となった建物・構築物及び屋外重要土木構造物

## (参考資料6) 静的地震力に対する耐震評価

### 1. 概要

スクリーン室，取水路及び補機冷却用海水取水路については，平成4年10月13日付け4資庁第8732号にて認可された柏崎刈羽原子力発電所第6号機の工事計画において，Cクラス施設に求められる静的地震力( $kh = 0.16$ )を上回る，Asクラス用設計地震(最大水平加速度  $450\text{cm/s}^2$ )による地震力に対して，許容応力度法による耐震評価を実施していることから，今回工認では，静的地震力による評価は省略する。

(参考資料7) 3次元構造解析における照査時刻の選定について

1. 概要

補機冷却用海水取水路では、部材評価に支配的な荷重が発生する時刻として、表 1-1 に示す事象を各加振方向の照査時刻として選定している。

補機冷却用海水取水路は、鉄筋コンクリート造の地中埋設構造物であり、西側には耐震壁として妻壁が存在する。NS断面の地震応答解析では、妻壁を線形平面ひずみ要素としてモデル化しており、部材に作用する外力と部材に発生する内力は等価であるため、NS断面については、妻壁の面内せん断応力が最大となる時刻に着目する。EW断面については、妻壁に作用する土水圧による面外方向の変形による損傷が想定されるため、水平方向の土水圧が最大となる時刻に着目する。

本検討では、表 1-1 に示す事象が発生する時刻を照査時刻とすることに対して、表 1-1 の照査時刻以外で構造物に対して大きな外力が生じると想定される事象を抽出し、各事象の発生時刻における照査値を比較し、選定した照査時刻の妥当性を確認する。

表 1-1 補機冷却用海水取水路の照査時刻

施設	加振方向	事象
補機冷却用海水取水路 (南側,北側)	NS 方向	妻壁の面内せん断応力最大時
	EW 方向	妻壁の土水圧最大時

2. 耐震評価による検証

2.1 抽出事象

構造物に対して大きな外力が生じると想定される事象として、抽出した照査時刻の事象一覧を表 2-1 に示す。抽出事象の概念図を図 2-1 に示す。

構造物の変形に影響を与える事象として、側壁に作用する土水圧及び地盤せん断力、頂版に作用する地盤せん断力及び慣性力が挙げられる。本検討では、構造物の変形に大きな影響を与える水平方向の荷重に着目し、側壁に作用する土水圧及び頂版に作用する地盤せん断力を着目事象とする。

慣性力については、補機冷却用海水取水路が地中埋設構造物で土被りも厚く、また、間接支持する機器・配管もないことから、慣性力が構造物の変形に与える影響は比較的小さいと考えられるため、着目事象からは除外する。

また、EW断面については、図 2-1 に示すとおり、補機冷却用海水取水路がタービン建屋と隣接しており、頂版の地盤せん断変形は拘束を受けることから、妻壁に作用する水平方向の土水圧による影響が卓越すると考えられる。そのため、頂版に作用する地盤せん断力は着目事象としては除外する。

表 2 - 1 照査時刻の抽出事象一覧

	加振方向	抽出事象	卓越すると想定される荷重
採用事象	NS 方向	妻壁の面内せん断応力最大時	・土水圧
	EW 方向	妻壁に作用する土水圧最大時	・土水圧
検証用抽出事象	NS 方向	側壁に作用する土水圧最大時	・土水圧
		頂版に作用するせん断力最大時	・土圧



図 2 - 1 構造物に作用する主要な外力の概念図



## 2.2 検証方法

検証は、前述 2.1 に示した各事象について、地震応答解析の応答値から各事象が最大となる時刻を算定し、3次元構造解析により同時刻の曲げ軸力照査及びせん断力照査を実施する。算定した照査値を比較し、照査値が最大となる事象を確認する。検証フローを図 2-2 に示す。

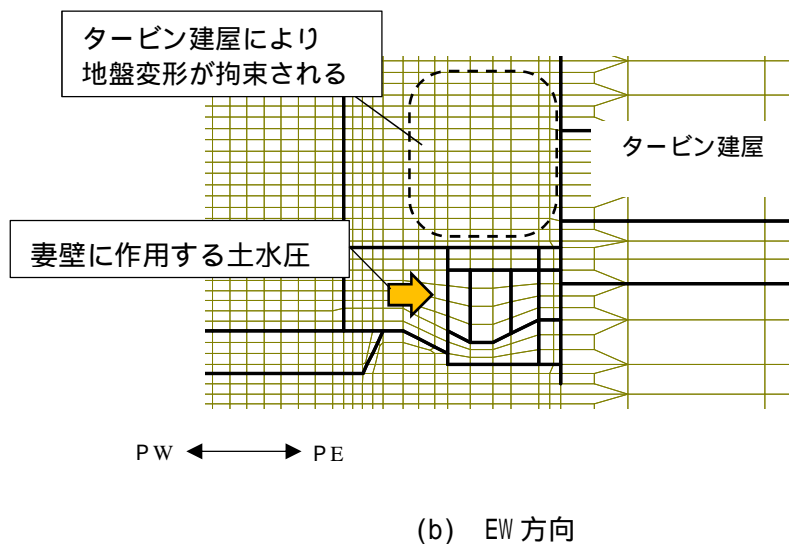
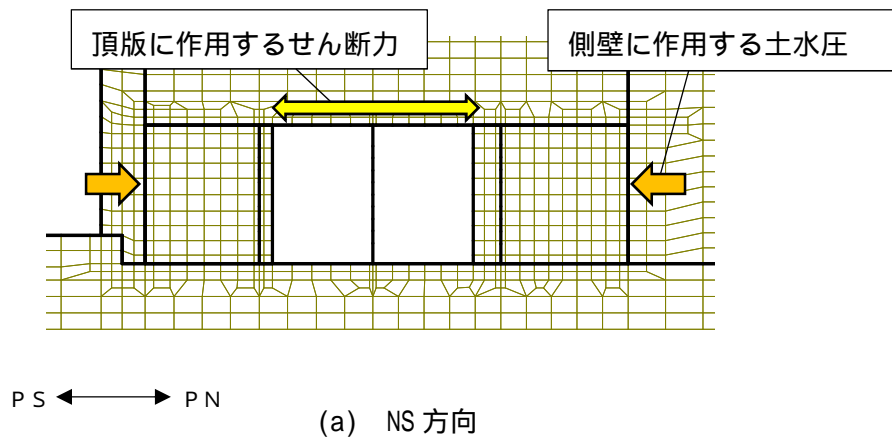
検証ケースは、補機冷却用海水取水路の南側及び北側で、それぞれ照査値が最大となった解析ケース、地震動とする。

着目する部材については、図 2-3 に示す変形図のとおり、妻壁が底版を押し込む変形により、開口部付近の底版におけるせん断力が厳しくなることが想定されたことから、底版を対象とする。

検証ケースを表 2-2 に示す。



図 2-2 照査時刻の検証フロー



図 2-3 3次元構造解析の変形図の一例  
(補機冷却用海水取水路(北側))変形倍率:500倍

表 2-2 検証ケース

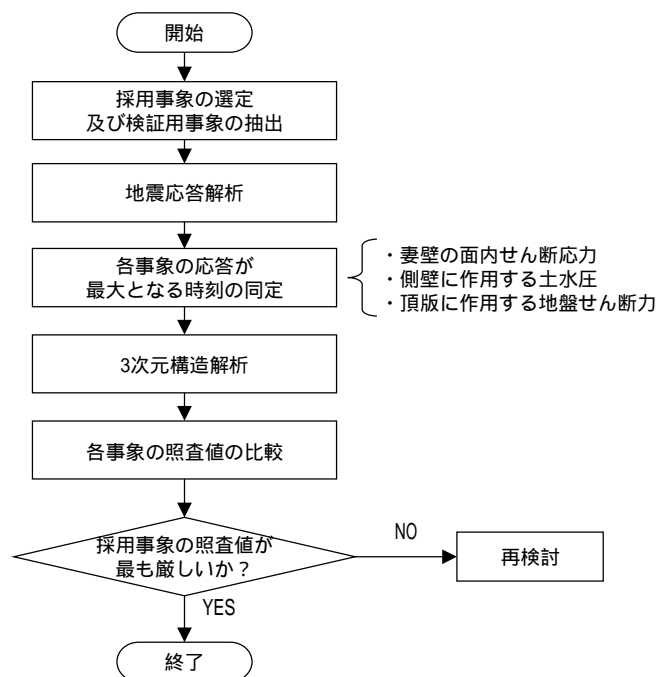
対象	解析ケース	基準地震動	部材
補機冷却用海水取水路（南側）	解析ケース	Ss - 8 - +	底板
補機冷却用海水取水路（北側）	解析ケース	Ss - 1 + -	底板

2.3 検証結果

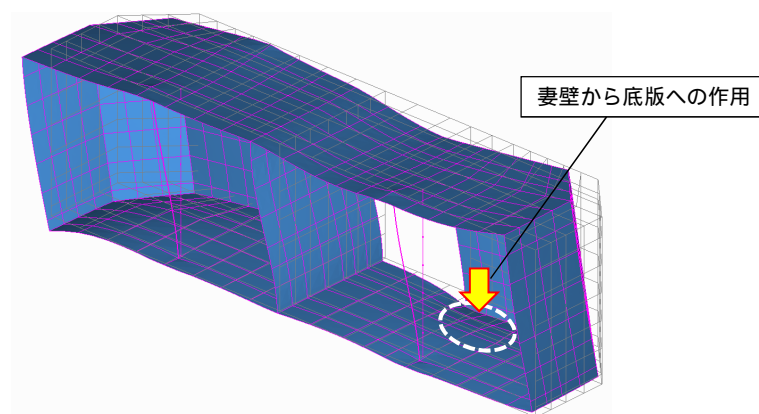
採用事象及び検証用抽出事象に対する 3 次元構造解析の照査結果一覧を表 2-3 に示す。  
 曲げ軸力に対する照査値は、いずれの事象においても 0.1 以下であることから、ここでは、せん断力に対する照査結果に着目する。

これより、検証を実施した水路軸直交方向となる NS 方向におけるせん断力照査値は、補機冷却用海水取水路南側及び北側ともに、採用事象である妻壁の面内せん断応力が最大となる時刻で、着目部材の照査値が最大となることを確認した。

補機冷却用海水取水路（南側）にて照査値が最大となる事象である妻壁の面内せん断応力最大時及び、補機冷却用海水取水路（北側）にて照査値が最大となる事象である妻壁に作用する土水圧最大時の作用荷重の分布を、それぞれ図 2-4 と図 2-5 に示す。

表 2-3 採用事象及び検証用抽出事象に対する照査結果一覧

(a) 補機冷却用海水取水路（南側）(解析ケース S s - 8 - + : 底板)

	抽出事象	解析断面	事象	照査時刻 (s)	曲げ軸力照査値	せん断力照査値
採用事象	土水圧による荷重最大	NS 断面	妻壁の面内せん断応力最大時 (変形方向 <sup>*2</sup> : -)	8.03	0.017	0.75
		EW 断面	妻壁に作用する土水圧最大時	7.90	0.014	0.41
検証用抽出事象	土水圧による荷重最大	NS 断面	頂版に作用するせん断力最大時 (作用方向 <sup>*1</sup> : +)	7.79	0.017	0.37
			頂版に作用するせん断力最大時 (作用方向 <sup>*1</sup> : -)	8.10	0.015	0.63
			側壁に作用する土水圧最大時 (作用方向 <sup>*1</sup> : +)	7.81	0.007	0.17
			側壁に作用する土水圧最大時 (作用方向 <sup>*1</sup> : -)	8.12	0.015	0.58
			妻壁の面内せん断応力最大時 (変形方向 <sup>*2</sup> : +)	7.77	0.020	0.39

注記 \*1 : 土水圧の作用方向は S N 方向を + とし, N S 方向を - とする。

\*2 : 妻壁の変形方向は右変形を + とし, 左変形を - とする。

(b) 補機冷却用海水取水路（北側）(解析ケース S s - 1 + - : 底板)

	抽出事象	解析断面	事象	照査時刻 (s)	曲げ軸力照査値	せん断力照査値
採用事象	土水圧による荷重最大	NS 断面	妻壁の面内せん断応力最大時 (変形方向 <sup>*2</sup> : -)	6.86	0.021	0.80
		EW 断面	妻壁に作用する土水圧最大時	5.66	0.021	0.83
検証用抽出事象	土水圧による荷重最大	NS 断面	頂版に作用するせん断力最大時 (作用方向 <sup>*1</sup> : +)	10.37	0.008	0.23
			頂版に作用するせん断力最大時 (作用方向 <sup>*1</sup> : -)	6.90	0.019	0.72
			側壁に作用する土水圧最大時 (作用方向 <sup>*1</sup> : +)	6.52	0.008	0.17
			側壁に作用する土水圧最大時 (作用方向 <sup>*1</sup> : -)	6.91	0.018	0.70
			妻壁の面内せん断応力最大時 (変形方向 <sup>*2</sup> : +)	4.77	0.007	0.17

注記 \*1 : 土水圧の作用方向は S N 方向を + とし, N S 方向を - とする。

\*2 : 妻壁の変形方向は右変形を + とし, 左変形を - とする。



図 2-4 妻壁の面内せん断応力最大時の作用荷重の分布 (補機冷却用海水取水路 (南側))

( 照査時刻 = 8.03s )

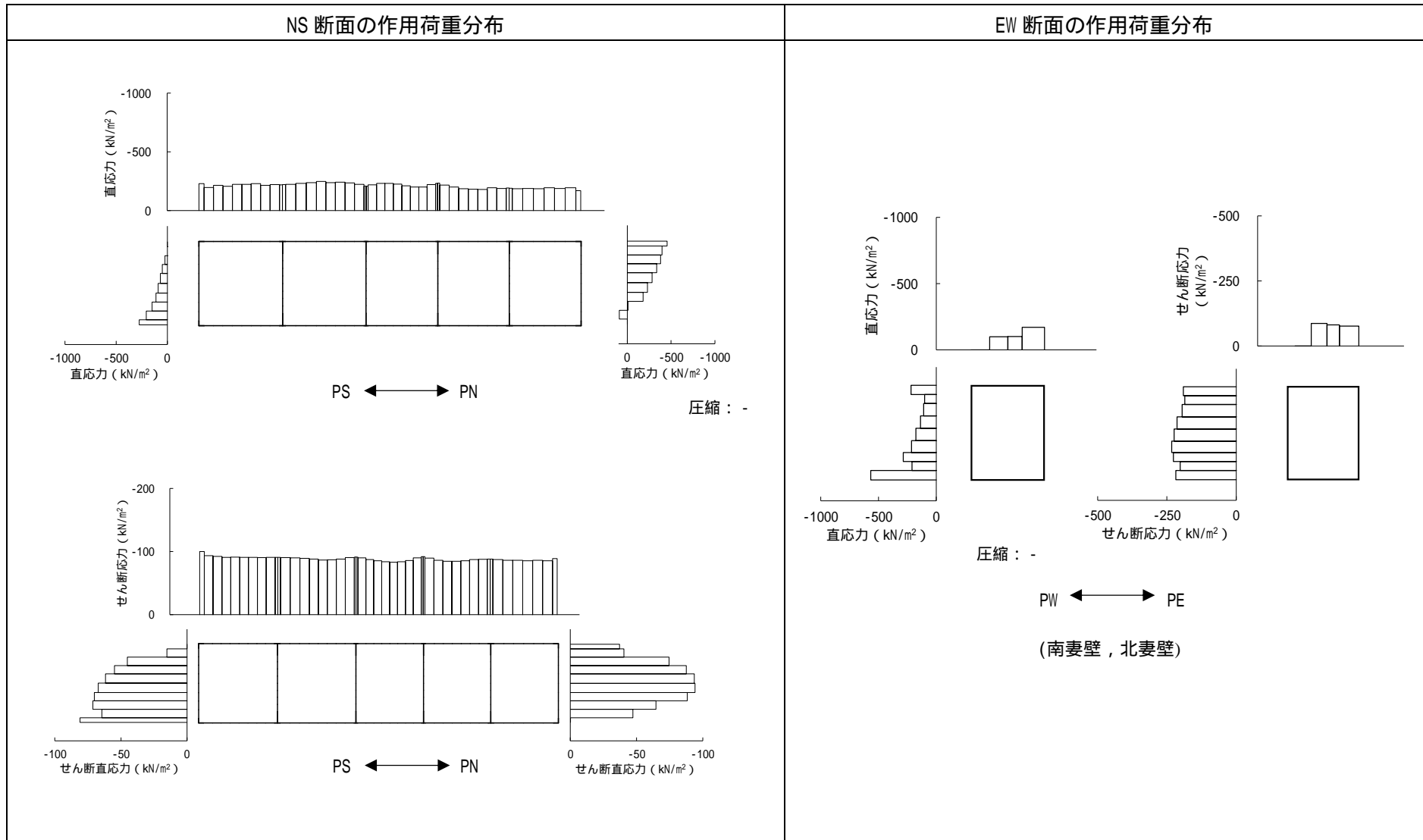

### 3. まとめ

補機冷却用海水取水路の選定した照査時刻の妥当性確認として、補機冷却用海水取水路に対して大きな外力が生じると想定される事象を抽出し、各事象の発生時刻におけるせん断力に対する照査値の比較を行った。

その結果、NS 断面では、着目部材において照査値が最大となる時刻は、補機冷却用海水取水路の南側及び北側ともに採用事象である妻壁の面内せん断応力最大時であることを確認した。なお、EW 断面については、地盤のせん断変形が補機冷却用海水取水路に隣接するタービン建屋による拘束を受けるため、妻壁に作用する水平方向の土水圧による影響が卓越することから、妻壁に作用する土水圧の最大時を構造物に最も影響を与える事象として採用した。

以上の結果より、補機冷却用海水取水路の耐震評価における選定した照査時刻は妥当である。

(参考資料8) タービン建屋接合部の健全性について

1. はじめに

図 1-1 に示すとおり、補機冷却用海水取水路は、タービン建屋内の補機冷却用海水取水槽と耐震ジョイントを介して接続している。

本検討では、地震時における補機冷却用海水取水路と補機冷却用海水取水槽との接合部の健全性について検討する。

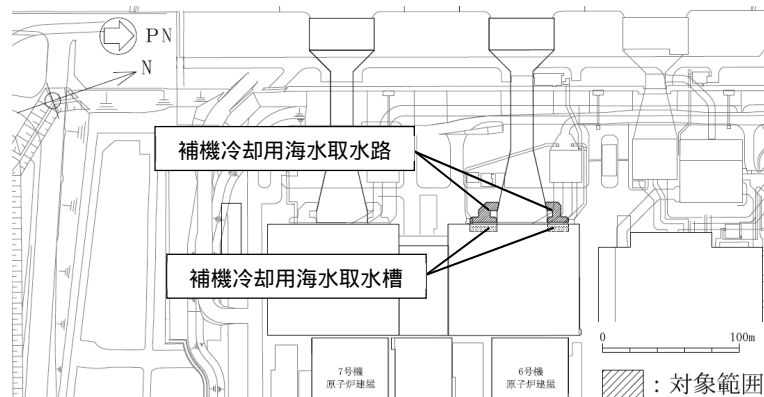

(a) 平面配置図

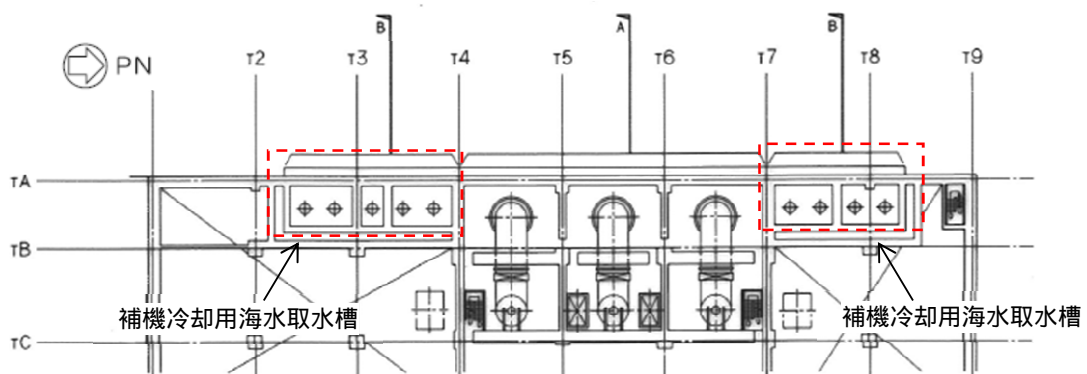

(b) 補機冷却用海水取水槽の平面図

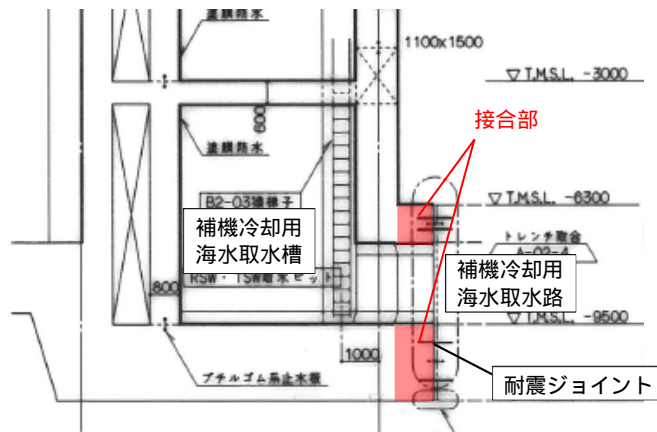

(c) 補機冷却用海水取水槽の断面図 (B断面)

図 1-1 補機冷却用海水取水路と補機冷却用海水取水槽との接合部 概要図

## 2. 検討内容

### 2.1 検討方針

地震時においては、補機冷却用海水取水路の妻壁に作用する土水圧により、耐震ジョイントを介して、補機冷却用海水取水路と補機冷却用海水取水槽との接合部において、支圧破壊が発生することが想定される。

本検討では、3次元構造解析モデルを用いて、地震時における補機冷却用海水取水路と補機冷却用海水取水槽の接合部における境界反力を抽出し、補機冷却用海水取水路と補機冷却用海水取水槽の接合部における発生応力とコンクリートの許容支圧応力を比較し、補機冷却用海水取水路と補機冷却用海水取水槽の接合部の健全性を確認する。

### 2.2 評価方法

3次元構造解析における補機冷却用海水取水路の解析モデルを、図 2-1 に示す。本モデルでは、補機冷却用海水取水路と補機冷却用海水取水槽との接合部はローラー境界としており、NS方向及び鉛直方向は可動とし、EW方向には固定としている。

補機冷却用海水取水路と補機冷却用海水取水槽の接合部に作用する応力は、本モデルの接合部における境界反力を抽出し、接合部の面積で除すことにより算定する。



図 2-1 補機冷却用海水取水路(南側)の3次元構造解析モデル

### 2.3 許容限界

支圧破壊の照査は、コンクリート標準示方書の鉄筋コンクリートの許容応力度に基づき、評価を実施する。コンクリートの設計基準強度は、補機冷却用海水取水路は 23.5 (N/mm<sup>2</sup>)、補機冷却用海水取水槽は 29.4 (N/mm<sup>2</sup>) であることから、小さい方の 23.5 (N/mm<sup>2</sup>) を接合部の設計基準強度とする。

コンクリートの許容支圧応力度は、以下に示す式(1)に基づき、7.0 (N/mm<sup>2</sup>) とする。なお、許容支圧応力度の算定式は、図 1-1 に示したとおり、補機冷却用海水取水路と補機冷却用海水取水槽の接合部が全面突合せで接合されていることから、全面載荷条件とする。

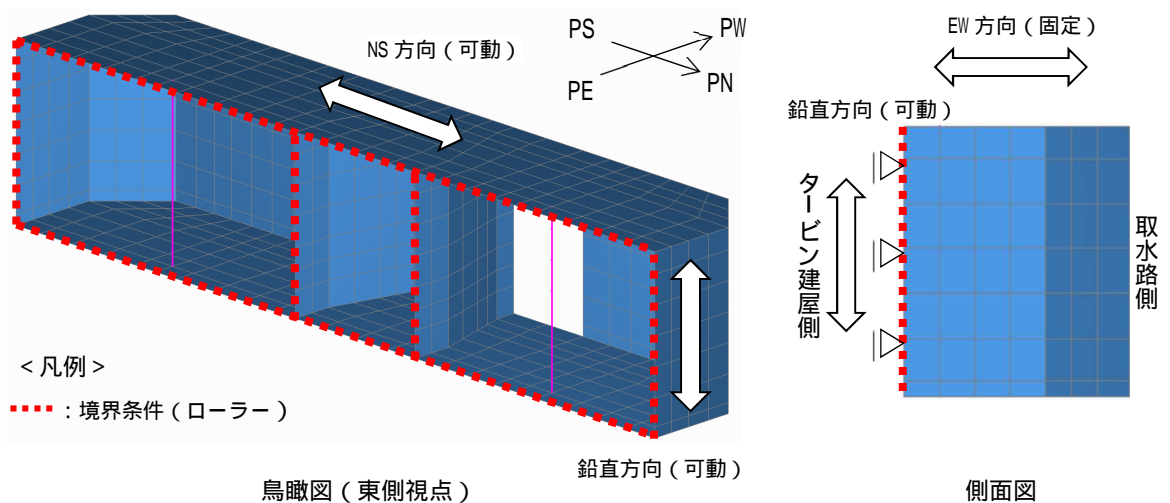
$$\sigma'_{ca} \leq 0.3f'_{ck} \quad \text{式(1)}$$

ここで、

$\sigma'_{ca}$  : 許容支圧応力度

$f'_{ck}$  : コンクリートの設計基準強度 (= 23.5 (N/mm<sup>2</sup>))

### 3. 評価結果

検討ケースは、補機冷却用海水取水路の 3 次元構造解析の地震動及び解析ケースのうち、EW 方向の土圧が最も大きいものとし、補機冷却用海水取水路(南側)は Ss-1-+、解析ケース とし、補機冷却用海水取水路(北側)は Ss-1+-、解析ケース とする。

支圧破壊の評価結果を、表 3-1 に示す。

表 3-1 支圧破壊の評価結果

	接合部位	最大発生応力* (N/mm <sup>2</sup> )	許容支圧応力度 $\sigma_{ca}$ (N/mm <sup>2</sup> )	照査値 / $\sigma_{ca}$
補機冷却用海水取水路 (南側)	頂版	0.57	7.0	0.09
	隔壁	0.23	7.0	0.04
	側壁	0.84	7.0	0.12
	底板	0.60	7.0	0.09
補機冷却用海水取水路 (北側)	頂版	1.00	7.0	0.15
	隔壁	0.29	7.0	0.05
	側壁	1.71	7.0	0.25
	底板	1.20	7.0	0.18

注記\* : 最大発生応力は、接合部の各部位のうち、境界反力が最大となる要素における境界反力  $P_{max}$  及び同要素の載荷面積 A により算定。( =  $P_{max}/A$  )

### 4. まとめ

本検討では、地震における補機冷却用海水取水路と補機冷却用海水取水槽との接合部の健全性について検討するため、補機冷却用海水取水路の 3 次元構造解析モデルの境界反力に基づき、接合部の支圧破壊に対する評価を実施した。

検討の結果、地震時に接合部に発生する支圧応力は、許容支圧応力度を下回ることから、地震時における補機冷却用海水取水路の接合部の健全性を確認した。



(参考資料9) 3次元構造解析におけるモデル化の妥当性について

1. はじめに

補機冷却用海水取水路については、構造物の三次元的な形状の影響を考慮するため、地震応答解析(2次元動的有限要素法解析)による応答値を用いて、3次元構造解析(3次元静的有限要素法解析)により構造部材の耐震評価を実施している。

本検討では、補機冷却用海水取水路の地震応答解析と3次元構造解析の断面力及び変形を比較し、3次元構造解析モデルの妥当性について確認する。

2. 検討内容

2.1 解析モデルの概要

地震応答解析では、側壁、隔壁、底版、頂版及び柱を非線形はり要素で、妻壁部については線形平面ひずみ要素でモデル化している。3次元構造解析では、補機冷却用海水取水路の側壁、隔壁、底版、頂版及び妻壁を非線形積層シェル要素で、柱を非線形はり要素でモデル化している。

補機冷却用海水取水路の地震応答解析の解析モデルの概要を図2-1に、3次元構造解析の解析モデルの概要を図2-2に示す。



図 2 - 1 地震応答解析の解析モデルの概要 (補機冷却用海水取水路 (北側))



図 2 - 2 3次元構造解析の解析モデルの概要 (補機冷却用海水取水路 (北側))

## 2.2 比較条件

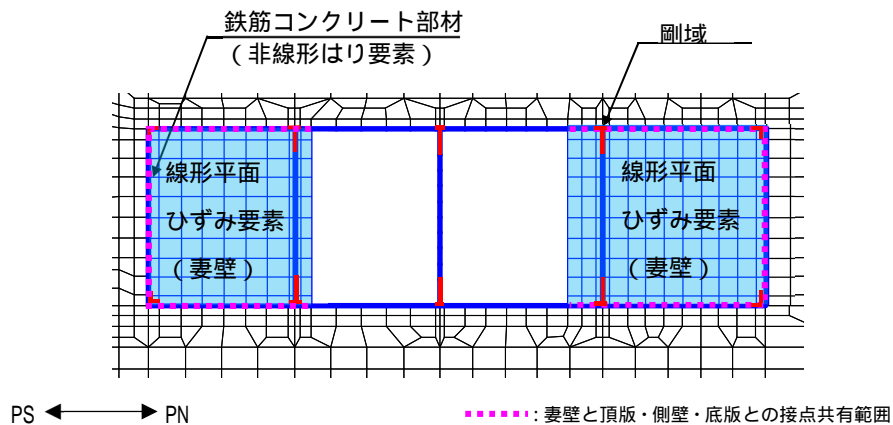
### 2.2.1 検討ケース

検討ケースは、補機冷却用海水取水路における3次元構造解析の照査値が最大となる解析ケース及び地震動とする。対象は、補機冷却用海水取水路（南側）よりも照査値が大きい補機冷却用海水取水路（北側）とする。検討ケースを表2-1に示す。

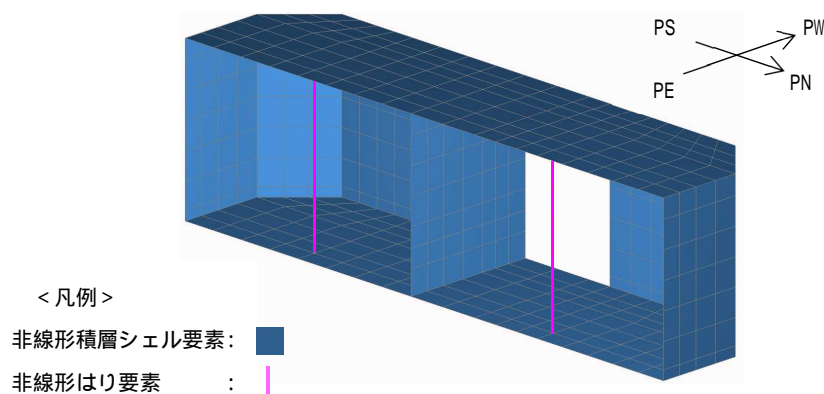
本検討は、3次元構造解析におけるモデル化の妥当性を確認する観点から、一方向加振による外力に対して検討を行うものとする。具体的には、A-A断面における地震応答解析の応答とNS方向及び鉛直方向の外力に対する3次元構造解析の応答を比較する。

表 2 - 1 検討ケース

対象	解析ケース	地震動	照査時刻(s)
補機冷却用海水取水路（北側）	解析ケース	Ss - 1 + -	6.86

### 2.2.2 比較項目

地震応答解析と3次元構造解析との比較項目を表2-2に示す。各項目の比較結果から、補機冷却用海水取水路の3次元構造解析におけるモデル化の妥当性を確認する。補機冷却用海水取水路（北側）の部材構成を図2-3に示す。

表 2 - 2 比較項目

比較項目		着目箇所
変形	変形図	構造物全体
	層間変位	側壁，隔壁
発生断面力	曲げモーメント	地震応答解析における各部材の最大曲げモーメント発生位置
	せん断力	地震応答解析における各部材の最大せん断力発生位置



図 2 - 3 補機冷却用海水取水路（北側）の部材構成

## 2.3 比較結果

### 2.3.1 構造部材の変形

地震応答解析の変形図を図 2 - 4、3 次元構造解析の変形図を図 2 - 5、側壁及び隔壁の層間変位の算定結果を表 2 - 3 に示す。

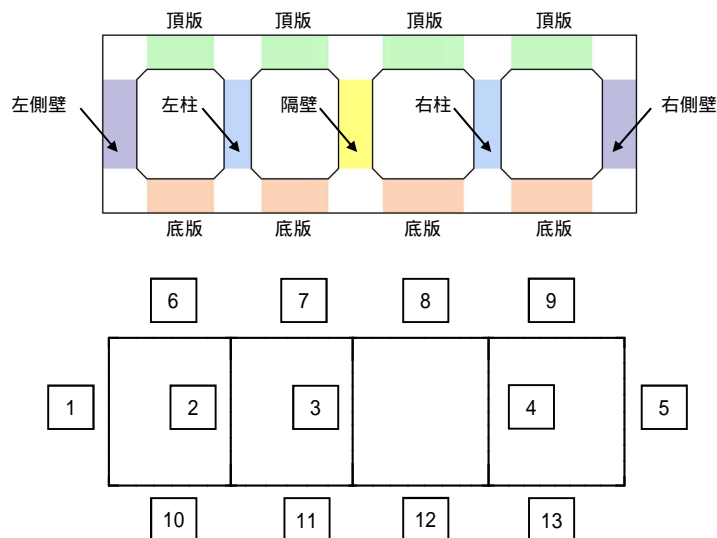
地震応答解析と 3 次元構造解析を比較すると、地震応答解析では、開口部における変形が大きくなる傾向にあり、3 次元構造解析では、側壁（北側）や頂版などにおいて局部的なたわみが生じる傾向にある。また、表 2 - 3 に示す層間変位に着目すると、側壁（南側）及び側壁（北側）では、3 次元構造解析の方が層間変位が大きくなっている。また、隔壁では、地震応答解析の方が層間変位が大きくなっている。

これは、前述 2.1 に示した解析モデルにおける妻壁のモデル化方法の違いに起因していると考えられる。例として、側壁に着目すると、3 次元構造解析においては、土圧により部材中央部で局部的なたわみが発生しているのに対し、地震応答解析においては、解析奥行き方向に対して等価な剛性として線形平面ひずみ要素でモデル化しているため、妻壁により変形が拘束されており、両者の側壁の変形モードが異なっている。

以上のことから、3 次元構造解析においては、構造物を精緻にモデル化することにより、構造物の形状に則した三次元的な変形が現れていると判断できる。



図 2 - 4 地震応答解析の変形図（補機冷却用海水取水路（北側））



図 2 - 5 3 次元構造解析の変形図（補機冷却用海水取水路（北側））

表 2 - 3 層間変位<sup>\*1</sup>の算定結果 (単位: mm)

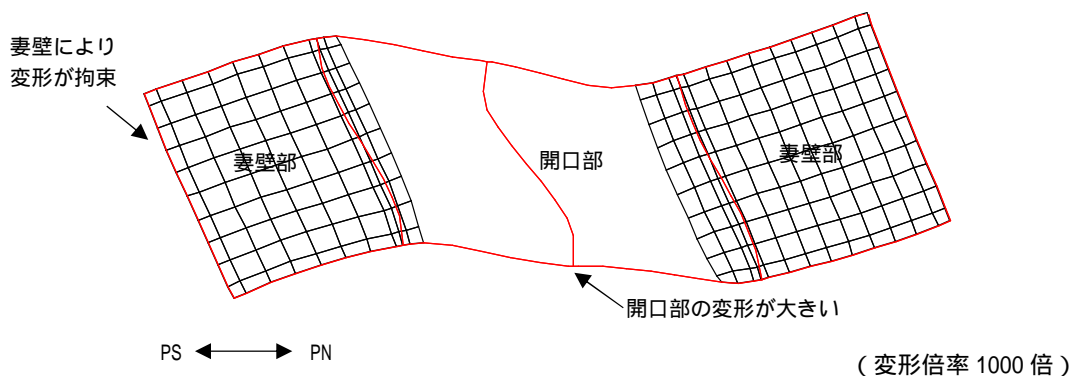
算定位置	地震応答解析	3次元構造解析
側壁(南側)下端~側壁(南側)上端	0.59	0.65 <sup>*2</sup>
隔壁下端~隔壁上端	2.31	1.85 <sup>*3</sup>
側壁(北側)下端~側壁(北側)上端	0.56	1.10 <sup>*4</sup>

注記\*1: 底板(水路側開口部の範囲)の回転角を考慮した値

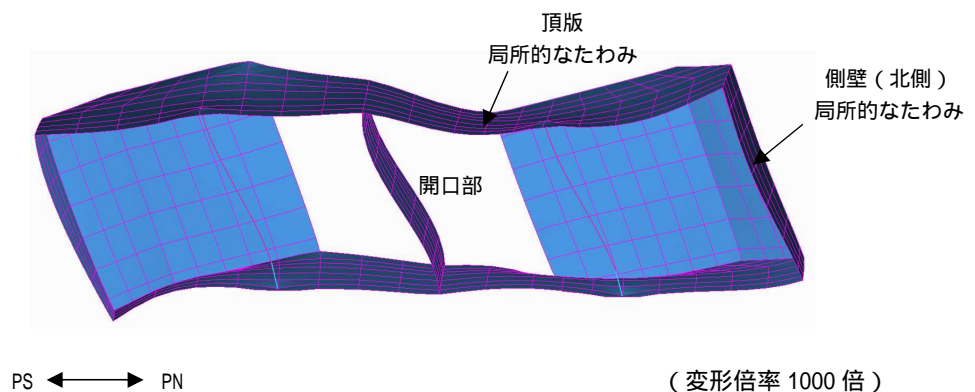
\*2: 側壁(南側)の奥行方向の平均値(西側: 0.38 mm, 中央: 0.60 mm, 東側: 0.96 mm)

\*3: 隔壁の奥行方向の平均値(西側: 2.27 mm, 中央: 1.66 mm, 東側: 1.63 mm)

\*4: 側壁(北側)の奥行方向の平均値(西側: 0.65 mm, 中央: 1.18 mm, 東側: 1.48 mm)

### 2.3.2 構造部材の発生断面力

#### (1) 発生曲げモーメント

地震応答解析における発生曲げモーメントの断面力分布図を図 2 - 6, 3次元構造解析における発生曲げモーメントの断面力コンター図を図 2 - 7, 各部材の最大発生曲げモーメントの比較結果を表 2 - 4 に示す。

地震応答解析と3次元構造解析を比較した結果, 地震応答解析の方が隔壁, 頂版, 底板の応答が大きい結果となった。

この要因として, 前述 2.3.1 に示したように妻壁のモデル化方法に起因する変形モードの違いが考えられ, 地震応答解析では開口部に変形が大きく現れるため, 隔壁, 頂版, 底板の曲げモーメントが3次元構造解析と比べて大きくなったものと考えられる。

一方, 3次元構造解析では, 側壁, 底板, 頂版の東側で局部的な断面力が生じている。これは, 構造上, 妻壁がない東側の方が曲げ変形が発生しやすいためと考えられる。

以上のことから, 3次元構造解析においては, 構造物を精緻にモデル化することにより, 構造物の形状に則した三次元的な応答を示していると判断できる。

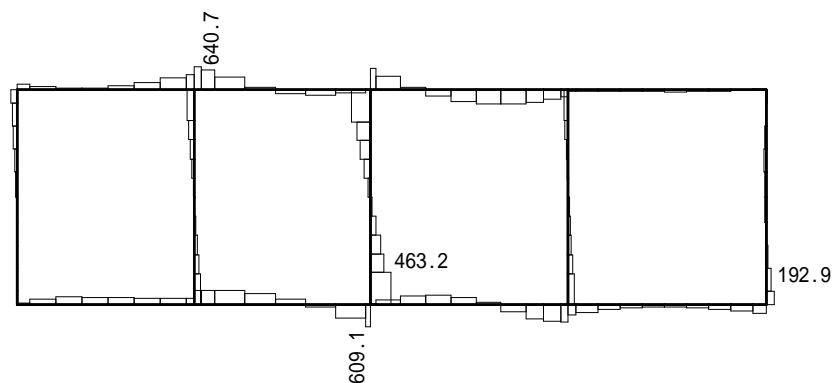

(単位: kN・m/m)

注: 記載の数値は各部材の発生曲げモーメントの最大値を示しており, 当該箇所について, 地震応答解析と3次元構造解析の発生曲げモーメントを表 2 - 4 で比較する。

図 2 - 6 地震応答解析における発生曲げモーメントの断面力分布図  
(補機冷却用海水取水路(北側), Ss-1+ - , t = 6.86(s))

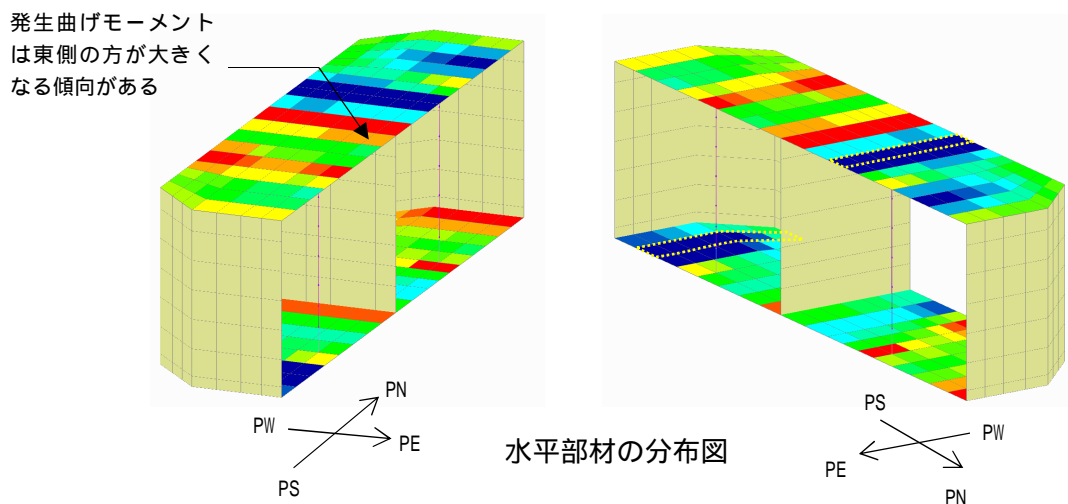
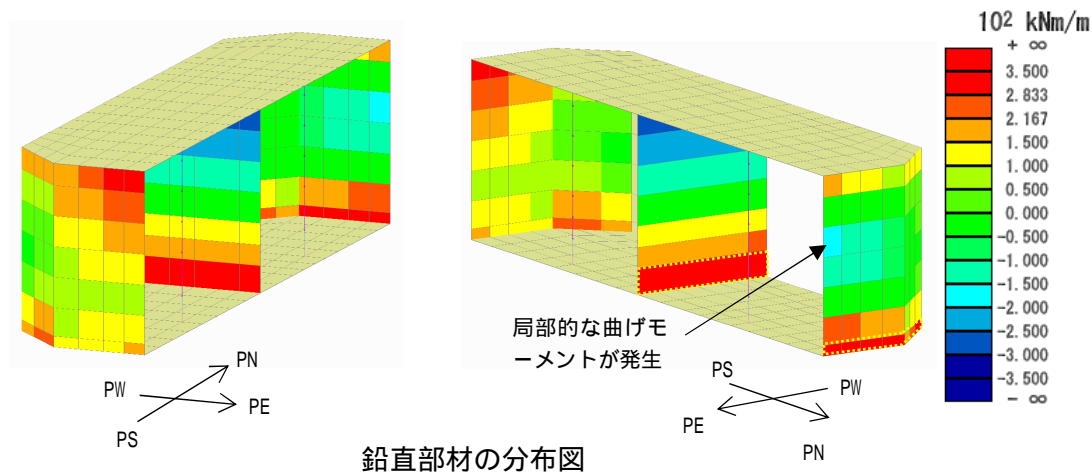

：地震応答解析と比較する部位

図 2 - 7 3次元構造解析における発生曲げモーメントの断面力カウンター図  
(補機冷却用海水取水路(北側), Ss-1+ -, t = 6.86(s))

表 2 - 4 各部材の最大発生曲げモーメントの比較結果 (単位: kN・m/m)

部材	地震応答解析	3次元構造解析 <sup>*1</sup>	評価位置 <sup>*2</sup>
隔壁	463.2	326.4	3
側壁	192.9	337.7	5
頂版	640.7	401.4	7 (地震応答解析) <sup>*3</sup> 8 (3次元構造解析) <sup>*3</sup>
底版	609.1	390.6	11 (地震応答解析) <sup>*3</sup> 10 (3次元構造解析) <sup>*3</sup>

注記 \*1 : 奥行方向の各要素の応答値を平均化し、曲げモーメントを算定。  
 \*2 : 評価位置は図 2 - 3 に示す。  
 \*3 : 地震応答解析と 3次元構造解析で、応答がそれぞれ卓越する箇所と比較。

(2) 発生せん断力

地震応答解析における発生せん断力の断面力分布図を図 2 - 8 ,3次元構造解析における発生せん断力の断面力コンター図を図 2 - 9 , 各部材の発生せん断力の比較結果を表 2 - 5 に示す。

発生せん断力は、隔壁、頂版、底版については地震応答解析の方が大きく、側壁については3次元構造解析の方が大きい結果となった。

この要因は、地震応答解析では開口部に変形が大きく現れるため、隔壁、頂版、底版の発生せん断力が3次元構造解析と比べて大きくなったものと考えられる。

一方、3次元構造解析では、妻壁のない東側の発生せん断力が大きくなっており、前述した発生曲げモーメントの応答と同様に、構造物の形状に応じた応答を示している。

以上のことから、3次元構造解析においては、構造物を精緻にモデル化することにより、構造物の形状に則した三次元的な応答を示していると判断できる。

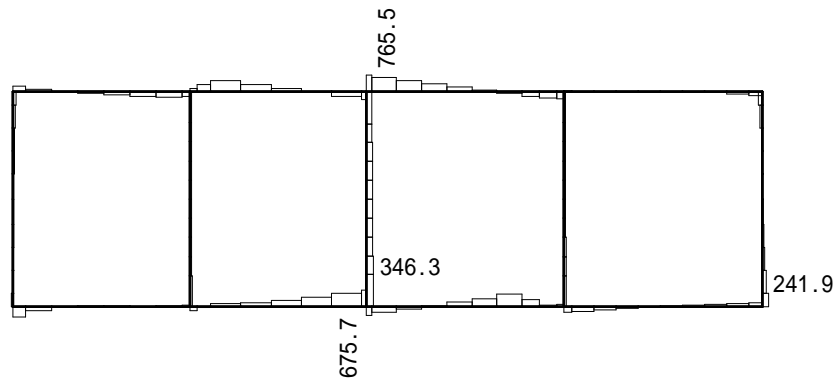

(単位：kN/m)

注：記載の数値は各部材の発生せん断力の最大値を示しており、当該箇所について、地震応答解析と3次元構造解析の発生せん断力を表 2 - 5 で比較する。

図 2 - 8 地震応答解析における発生せん断力の断面力分布図  
(補機冷却用海水取水路(北側), Ss-1+ - , t = 6.86(s))



図 2 - 9 3次元構造解析における発生せん断力の断面力コンター図  
(補機冷却用海水取水路(北側), Ss-1+ - , t = 6.86(s))

表 2 - 5 各部材の発生せん断力の比較結果(単位: kN/m)

部材	地震応答解析	3次元構造解析 <sup>*1</sup>	評価位置 <sup>*2</sup>
隔壁	346.3	221.2	3
側壁	241.9	462.1	5
頂版	765.5	624.5	8
底版	675.7	643.6	11(地震応答解析) <sup>*3</sup> 10(3次元構造解析) <sup>*3</sup>

注記\*1 : 奥行方向の各要素の応答値を平均化し, せん断力を算定。

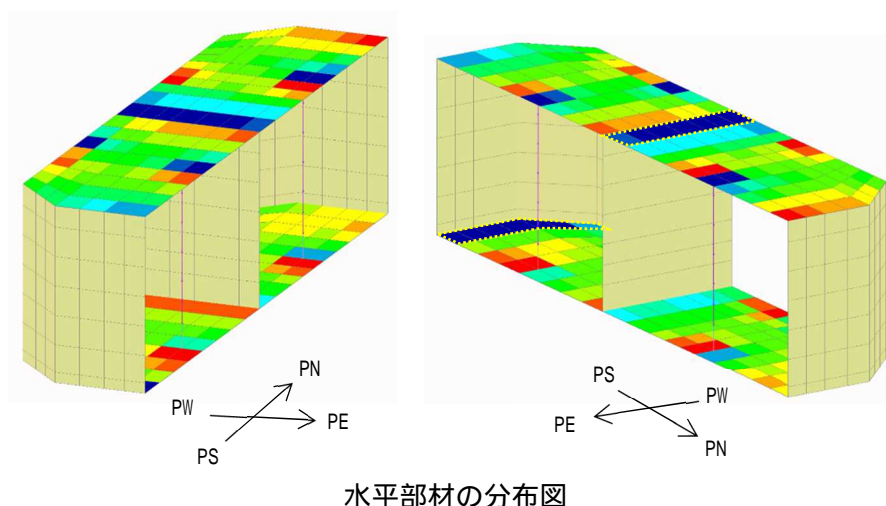
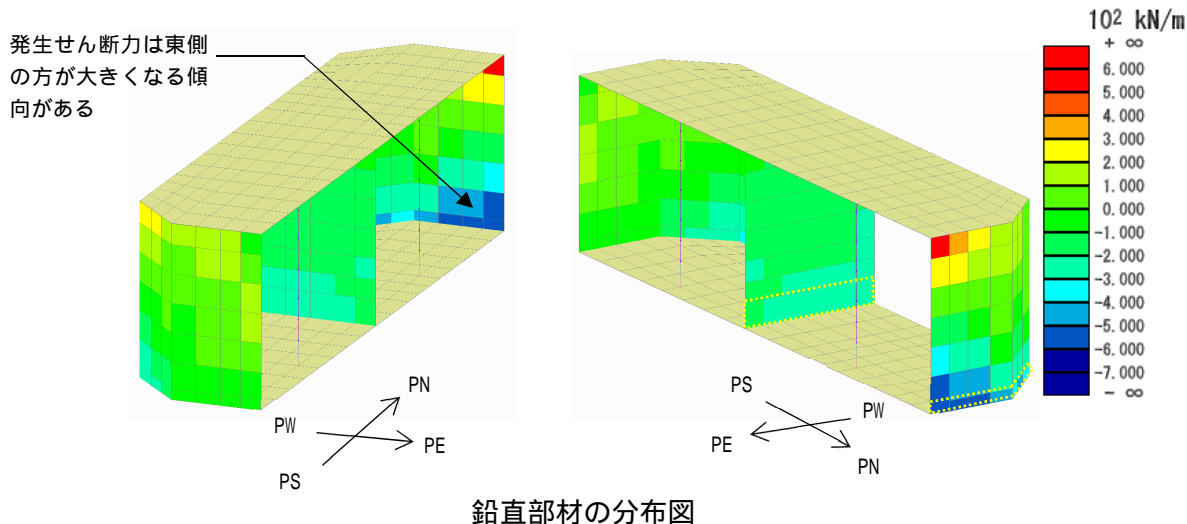
\*2 : 評価位置は, 図 2 - 3 に示す。

\*3 : 地震応答解析と3次元構造解析で, 応答がそれぞれ卓越する箇所と比較。

### 3. まとめ

本検討では、補機冷却用海水取水路について、地震応答解析と3次元構造解析の変形及び断面力を比較し、補機冷却用海水取水路の3次元構造解析モデルの妥当性について確認した。

変形を比較した結果、妻壁のモデル化方法の違いに起因して、地震応答解析と3次元構造解析で変形モードが異なり、3次元構造解析では構造物の形状に則した三次元的な変形を示すことを確認した。

また、発生断面力を比較した結果、3次元構造解析は、妻壁のない東側で断面力が大きく現れており、構造物の形状に則した三次元的な応答を示していることを確認した。

以上のことから、水路軸方向に形状が変化する補機冷却用海水取水路に3次元構造解析を適用することは妥当であると判断できる。



(参考資料 10) 取水路立坑の健全性評価について

1. 概要

本資料は、-2-1-9「機能維持の基本方針」にて設定している構造強度及び機能維持の設計方針に基づき、取水路立坑(水路部)(以下「水路部」という。)が、基準地震動 $S_s$ に対して十分な構造強度を有していること及び取水路立坑(立坑部)(以下「立坑部」という。)が、下部に設置された水路部に対して地震時に波及的影響を及ぼさないことを確認するものである。

水路部及び立坑部に要求される機能の維持を確認するにあたっては、地震応答解析に基づく構造部材の健全性評価により行う。

## 2. 基本方針

### 2.1 位置

取水路立坑の位置図を図 2 - 1 に示す。



図 2 - 1 取水路立坑の位置図 (全体平面図)

## 2.2 構造概要

取水路立坑の構造について、6号機と7号機の平面図を図2-2、縦断図を図2-3に示す。

取水路立坑は、取水路及び補機冷却用海水取水路と一体構造の鉄筋コンクリート造の地中埋設構造物であり、水路部と立坑部から構成される。水路部は、屋外重要土木構造物として非常時における海水の通水機能を求められる構造部位であり、立坑部は、取水路及び補機冷却用海水取水路の点検用に設置された構造部位である。

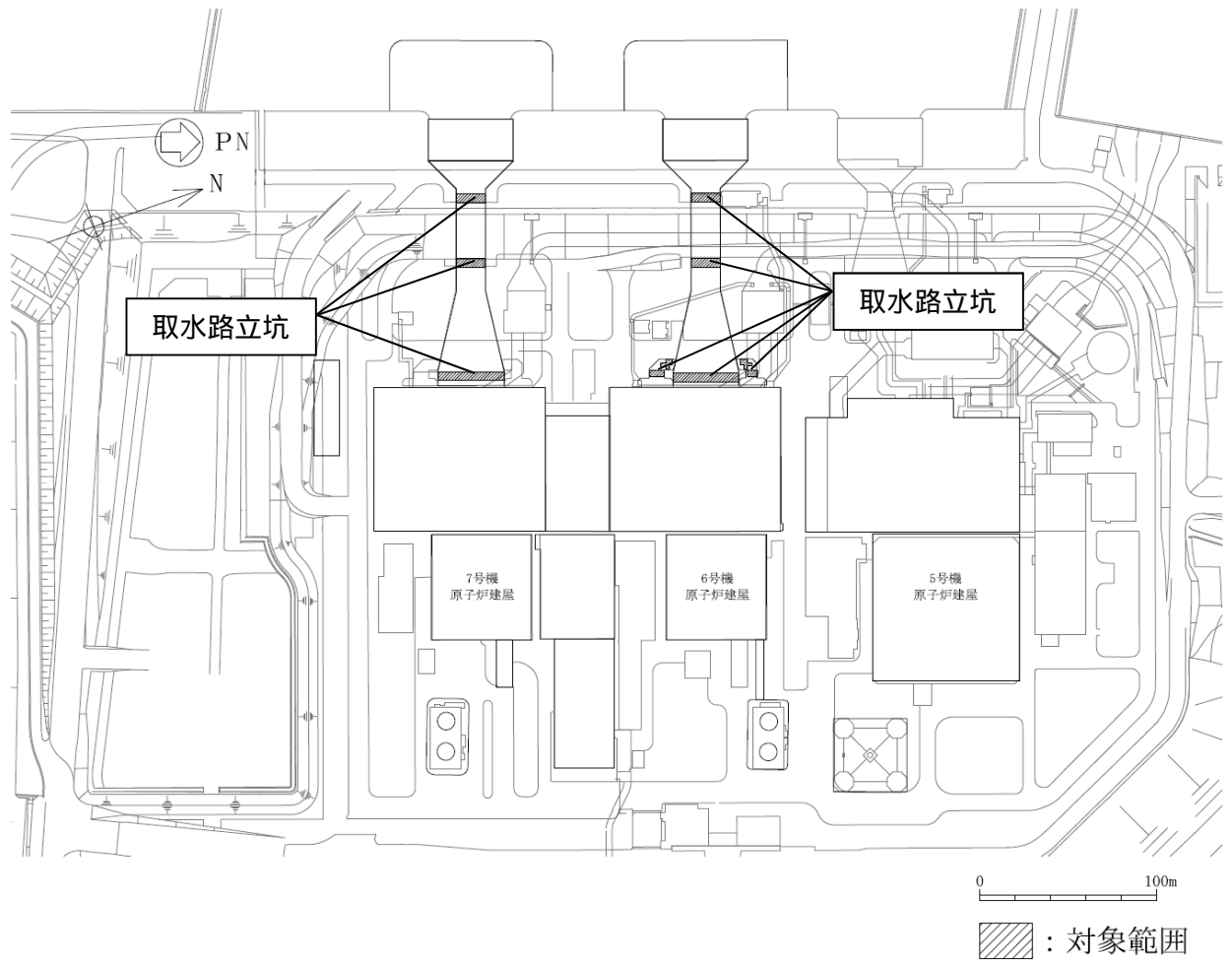
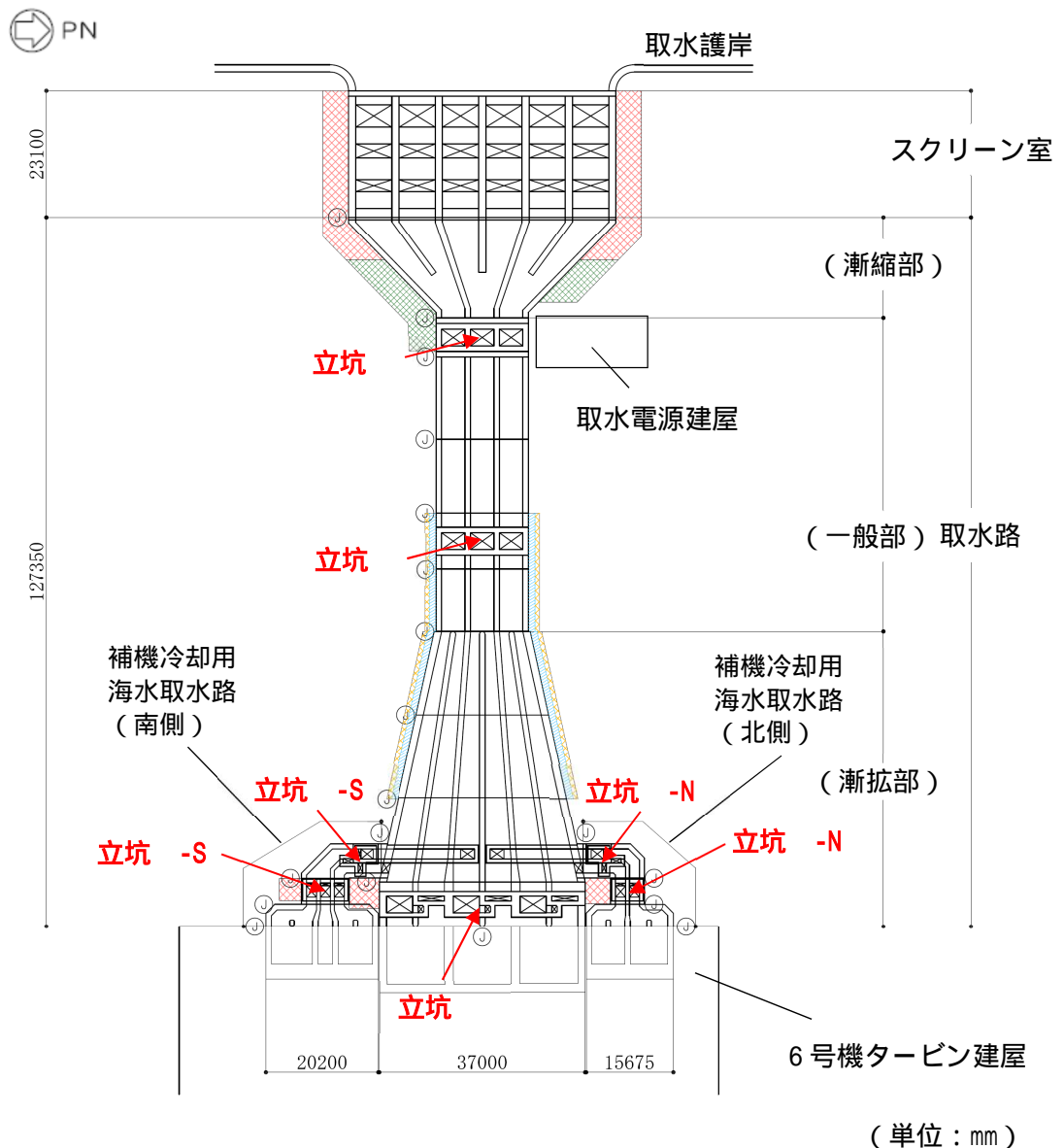

既設／新設	凡例	地盤改良工法
新設地盤改良体		高圧噴射
		無筋コンクリート
		置換(地中連続壁)
		機械攪拌

注：置換工法(地中連続壁)、機械攪拌工法の施工範囲の内、地上構造物及び埋設構造物がある箇所では、高圧噴射または置換(開削)を適用。

図2-2(1) 6号機取水路立坑の平面図

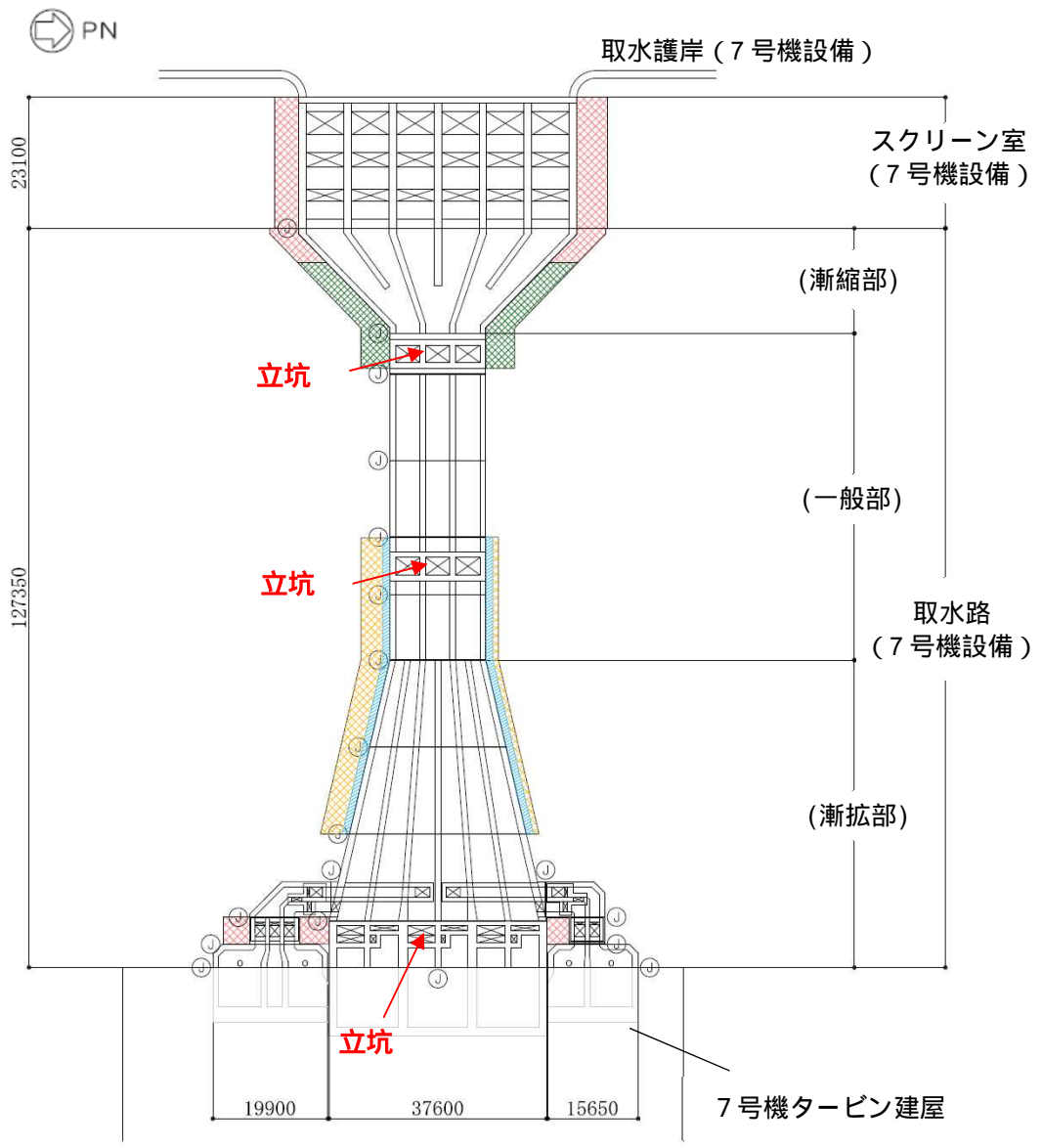

(単位：mm)

既設／新設	凡例	地盤改良工法
新設地盤改良体		高圧噴射
		無筋コンクリート
		置換(地中連続壁)
		機械攪拌

注：置換工法(地中連続壁), 機械攪拌工法の施工範囲の内, 地上構造物及び埋設構造物がある箇所では, 高圧噴射を適用。

図 2 - 2 (2) 7号機取水路立坑の平面図



図 2 - 3 (1) 6号機取水路立坑の縦断図 (取水路部)



図 2 - 3 (2) 7号機取水路立坑の縦断図 (取水路部)

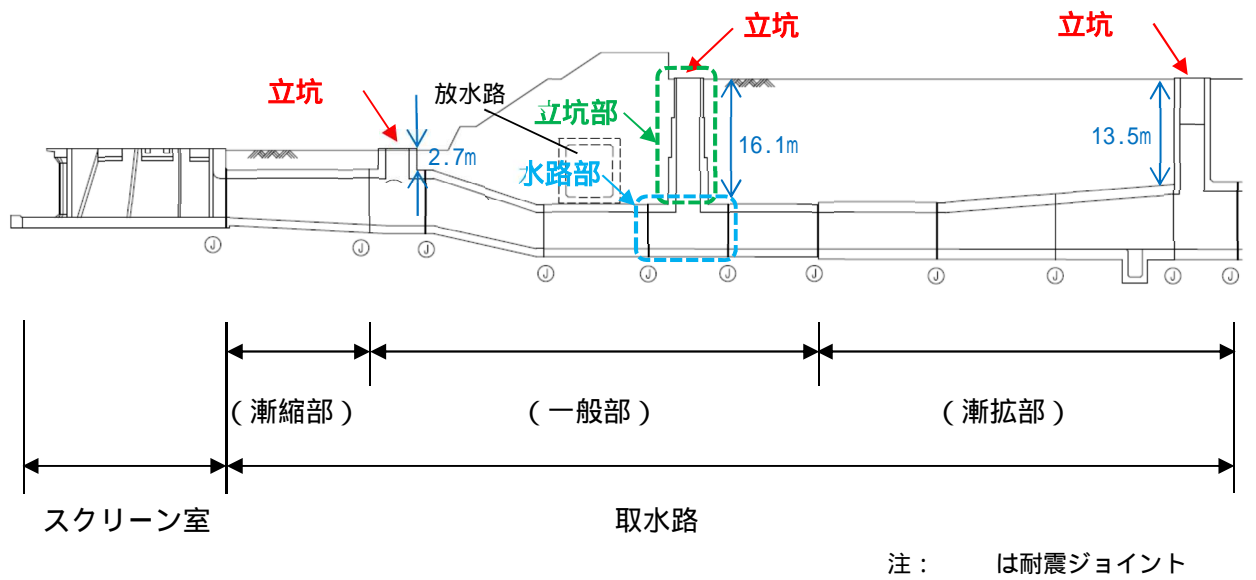

(a) 補機冷却用海水取水路（南側）

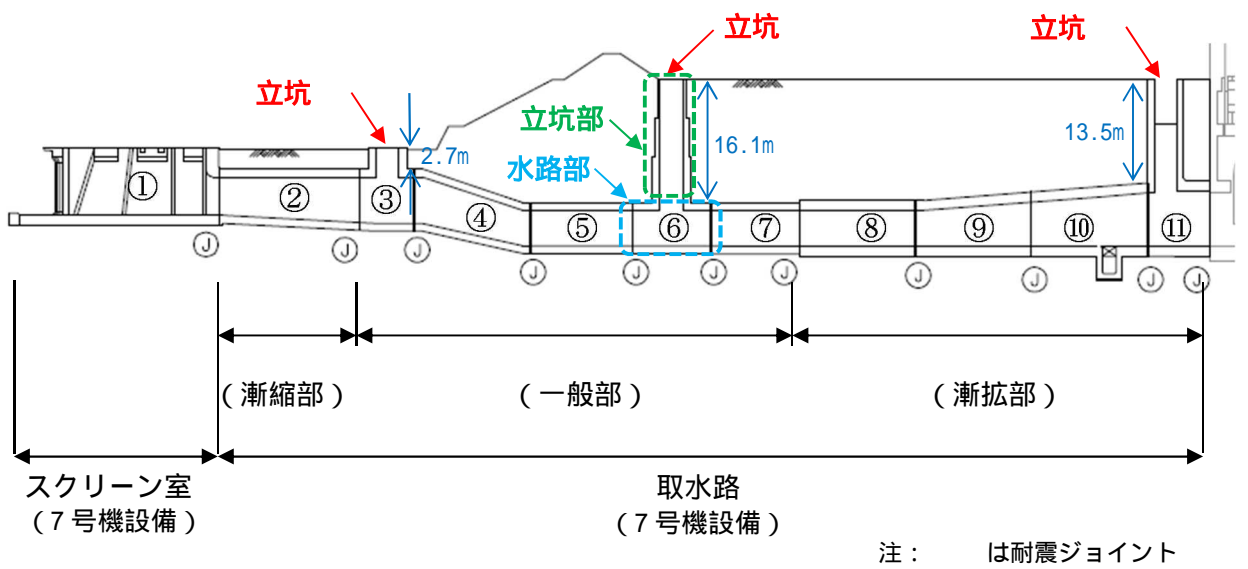
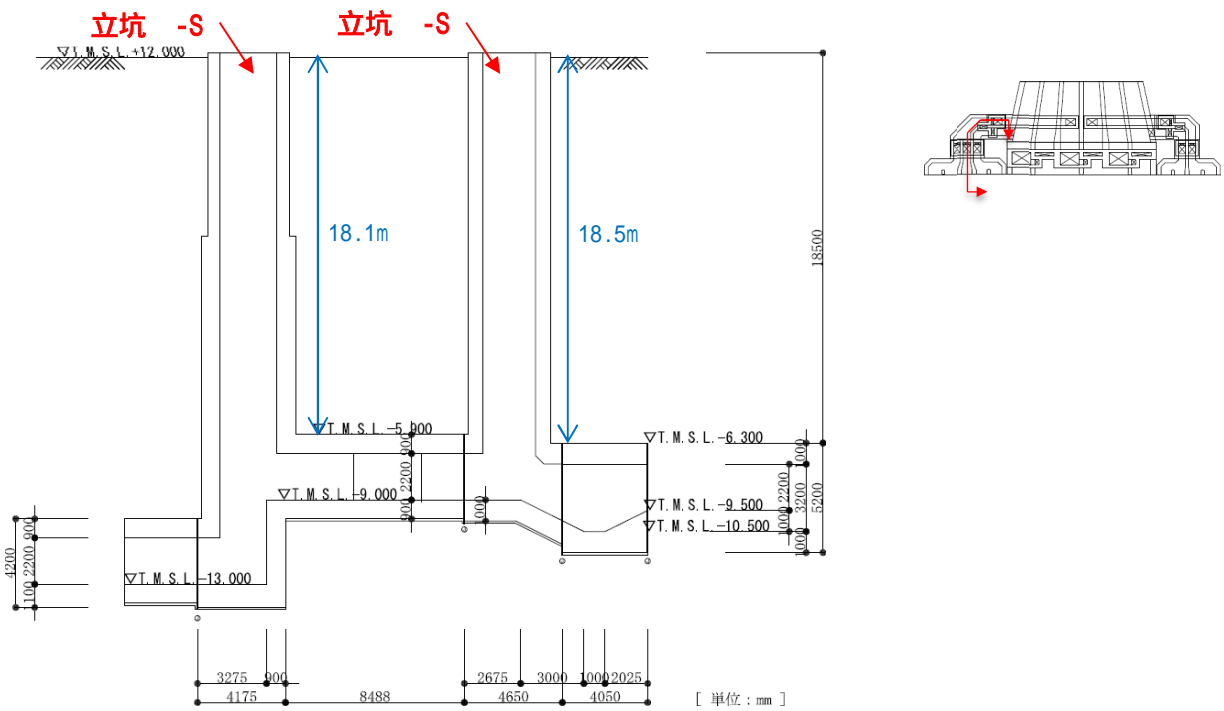
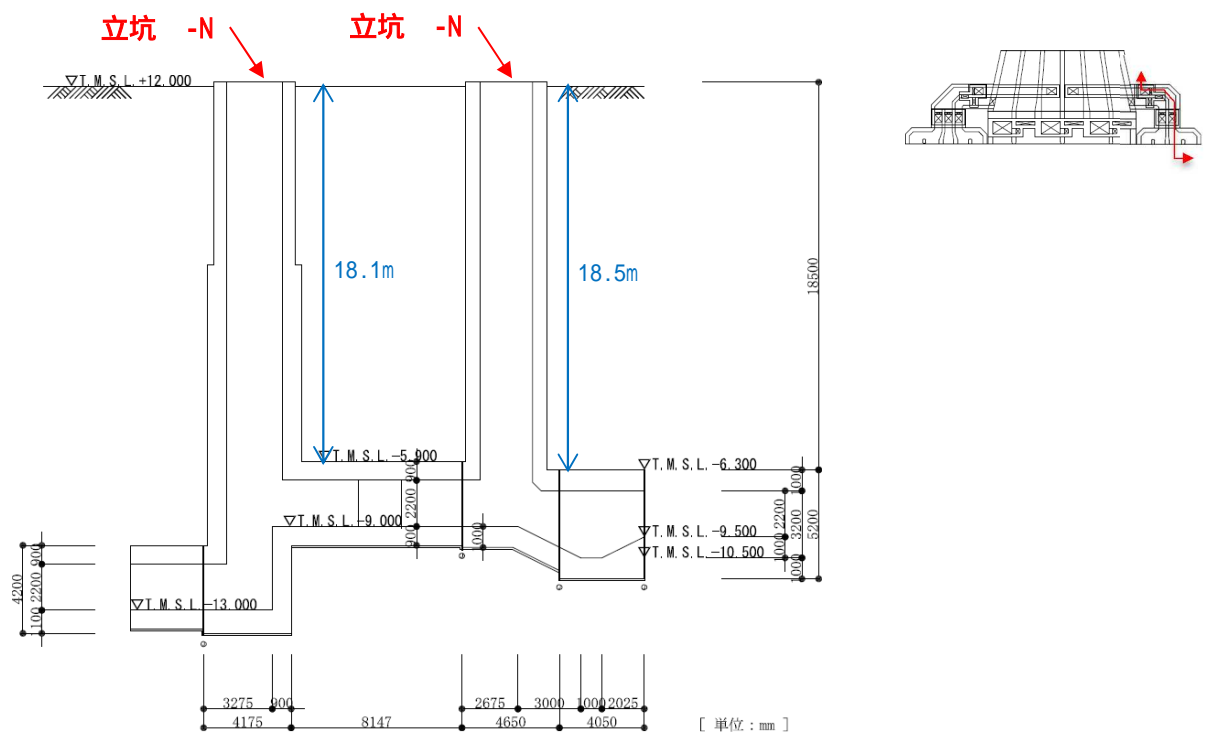

(b) 補機冷却用海水取水路（北側）

図 2 - 3 (3) 6号機取水路立坑の縦断図（補機冷却用海水取水路部）

### 2.3 評価方針

取水路立坑のうち水路部は、屋外重要土木構造物として非常時における海水の通水機能を求められる構造部位である。一方、立坑部は、取水路及び補機冷却用海水取水路の点検用に設置された構造部位であり、屋外重要土木構造物としての機能を要求される部位では無いが、立坑部の崩壊による土砂の流入等により水路部の必要な機能を損なわないことを確認するために、波及的影響の観点から屋外重要土木構造物と同等の評価を行う。

取水路立坑の耐震評価は、表 2 - 1 に示すとおり、水路部及び立坑部に分けて構造部材の曲げ軸力及びせん断力評価を行う。水路部の耐震評価については、構造部材の層間変形角及びせん断力が許容限界以下であることを確認する。立坑部の耐震評価については、構造部材のコンクリートひずみ及びせん断力が許容限界以下であることを確認する。

取水路立坑の耐震評価フローを図 2 - 4 に示す。

ここで、取水路立坑は、運転時、設計基準事故時及び重大事故時の状態における圧力、温度等について、耐震評価における手法及び条件に有意な差異はなく、評価は設計基準対象施設の評価結果に包括されることから、設計基準対象施設の評価結果を用いた重大事故等対処施設の評価を行う。

表 2 - 1 取水路立坑の評価項目

評価方針	評価項目	部位	評価方法	許容限界	
構造強度を有すること	構造部材の健全性	水路部(鉄筋コンクリート部材)	層間変形角及びせん断力が許容限界以下であることを確認	曲げ軸力	限界層間変形角 <sup>*2</sup>
				せん断力	せん断耐力 <sup>*2</sup>
		立坑部(鉄筋コンクリート部材) <sup>*1</sup>		曲げ軸力	限界ひずみ <sup>*2</sup>
				せん断力	せん断耐力 <sup>*2</sup>
				面内せん断力	限界せん断ひずみ <sup>*2</sup>

注記\*1 : 波及的影響の観点から屋外重要土木構造物と同等の評価を行う。

\*2 : 妥当な安全余裕を考慮する。





図 2 - 4 取水路立坑の耐震評価フロー

## 2.4 適用基準

適用する規格，基準等を以下に示す。

- ・コンクリート標準示方書 [ 構造性能照査編 ] (土木学会，2002年制定)
- ・コンクリート標準示方書 [ 設計編 ] (土木学会，2012年制定)
- ・原子力発電所屋外重要土木構造物の耐震性能照査指針・マニュアル (土木学会，2005年)
- ・原子力発電所耐震設計技術指針 J E A G 4 6 0 1 -1987 (日本電気協会)

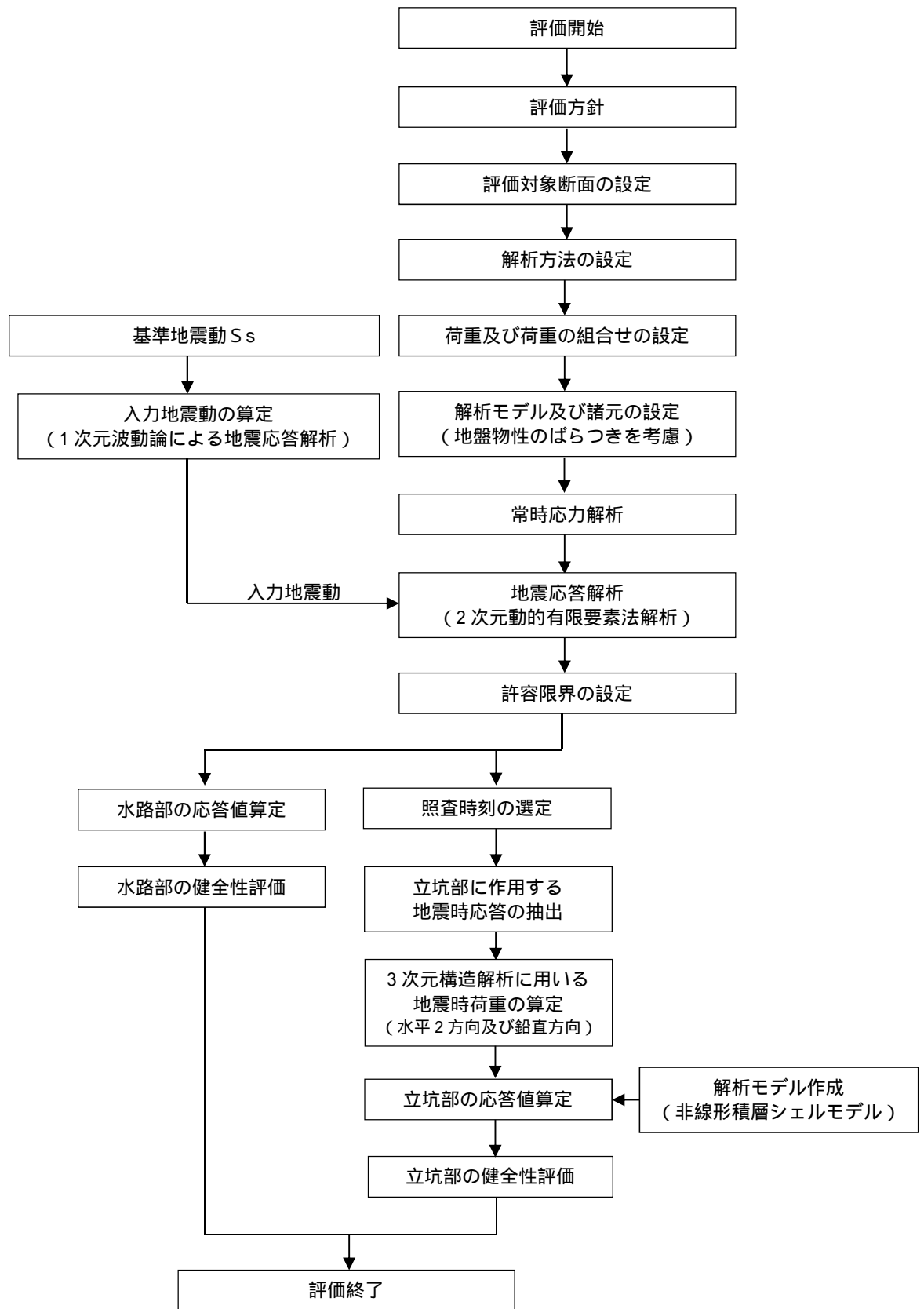
### 3. 代表構造物の選定

立坑構造物を有する取水路については、図 3-1 に示すとおり、6号機と7号機で構造に大きな差異が無く、立坑の耐震評価への影響が大きいと考えられる埋戻土層の全体範囲も、6号機と7号機で大きな差異は無い。また、立坑 と立坑 の間の地盤改良範囲を比較すると、7号機と比較し6号機の方が地盤改良の範囲が広く、立坑の変形抑制効果が大きいと考えられる。以上のことから、7号機を代表として取水路立坑の代表構造物の選定を行う。

図 2-2 及び図 2-3 の7号機取水路立坑の平面図及び縦断図に示すとおり、取水路立坑は、水路上部に複数箇所存在（立坑 ~ ）する。このうち、取水路立坑に支配的な動土圧及び動水圧を受ける立坑の高さ（土被り厚さ）に着目すると、表 3-1 に示すとおり、立坑 及び と比較し、立坑 は高さが低い。また、表 3-1 及び表 3-2 に示すとおり、立坑 及び は、立坑の高さ（土被り厚さ）及び鉄筋比に大きな差がないことから、動土圧の主要因である地盤変位に着目し、立坑の水路接続位置と地表面間の地盤の最大相対水平変位を比較する。

表 3-1 7号機取水路立坑のうち各立坑の高さ

立坑	高さ(m)
	2.7
	16.1
	13.5

表 3-2 7号機取水路立坑のうち立坑 及び の鉄筋比

立坑	鉄筋比(%)
	0.70
	0.90

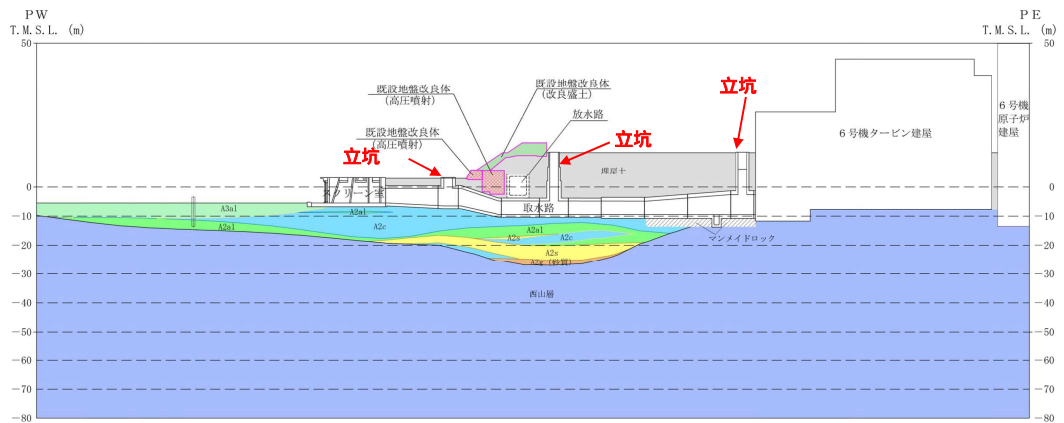

(6号機取水路縦断図)

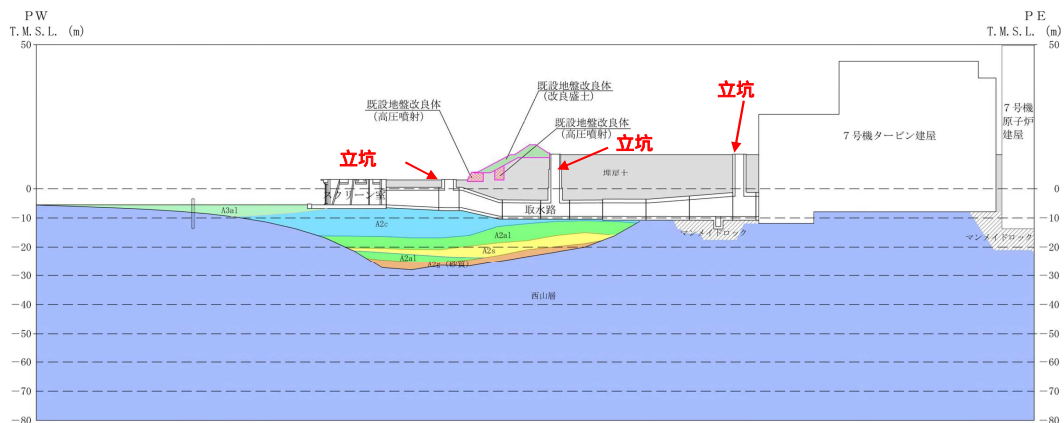

(7号機取水路縦断図)

図 3 - 1 6号機及び7号機の取水路立坑部の比較

地盤変位は、液状化の影響を考慮するために2次元有効応力解析(解析コード「FLIP Ver.7.4.1」)により算定する。図3-2に解析断面位置図、図3-3に解析モデル図を示す。地震応答解析に用いる地盤物性値及び地下水位は、-2-1-3「地盤の支持性能に係る基本方針」に基づき設定し、その他の解析条件は、KK6補足-027-5「資料5 スクリーン室、取水路、補機冷却用海水取水路の耐震安全性評価」に基づき設定する。また、検討を実施する地震動は、基準地震動Ss全波(8波)及びこれらの位相反転を考慮した地震動(7波)を加えた全15波とする。



図 3-2 解析断面位置図

(参考) 10 - 14

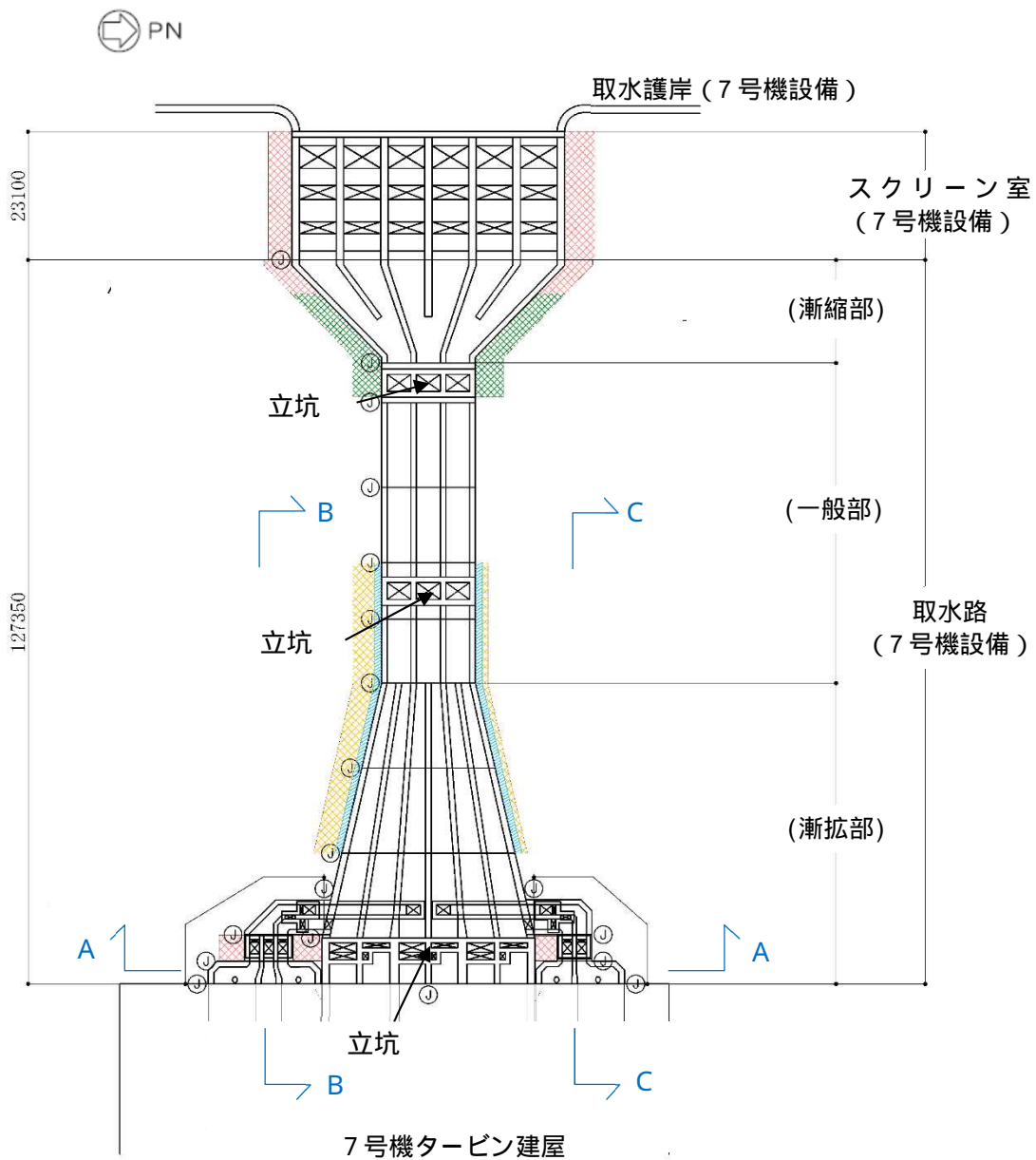
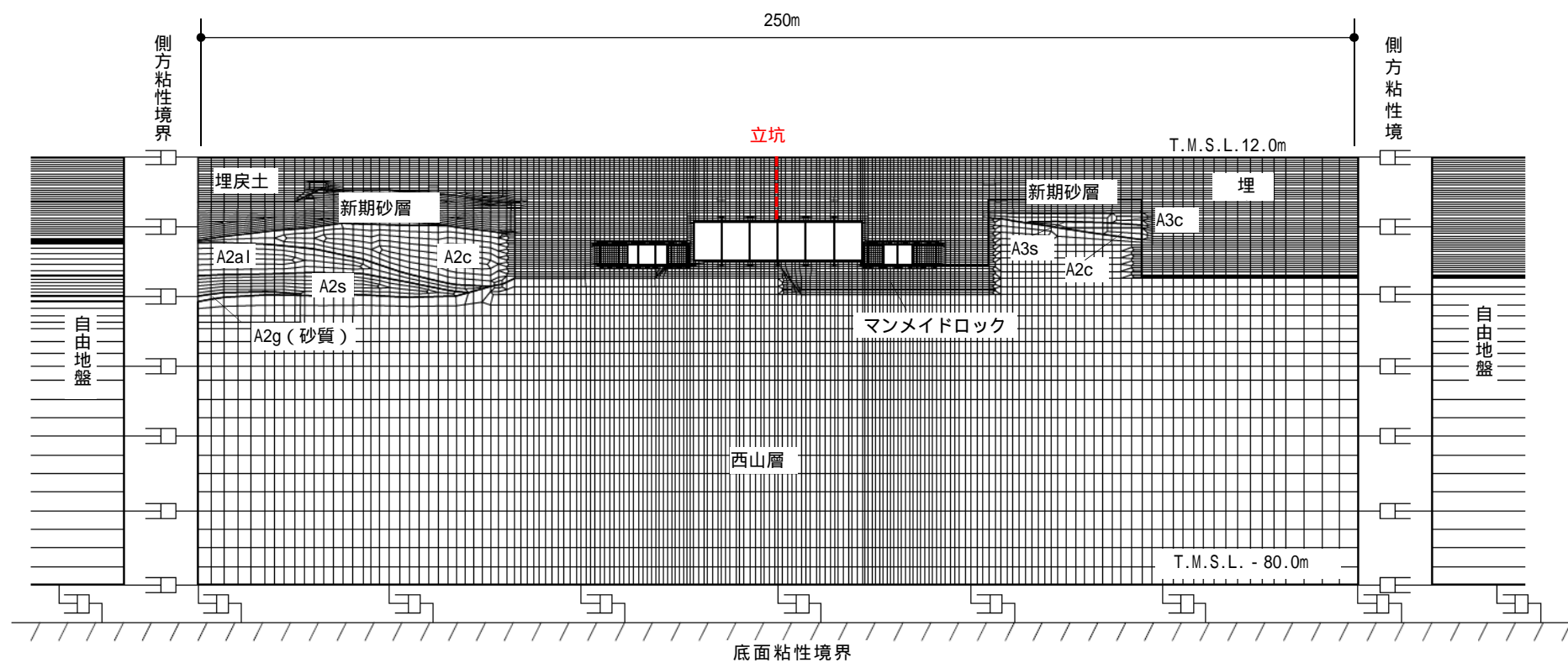

( A - A 断面 )

図 3 - 3 解析モデル図 ( 1 / 3 )

(参考) 10 - 15

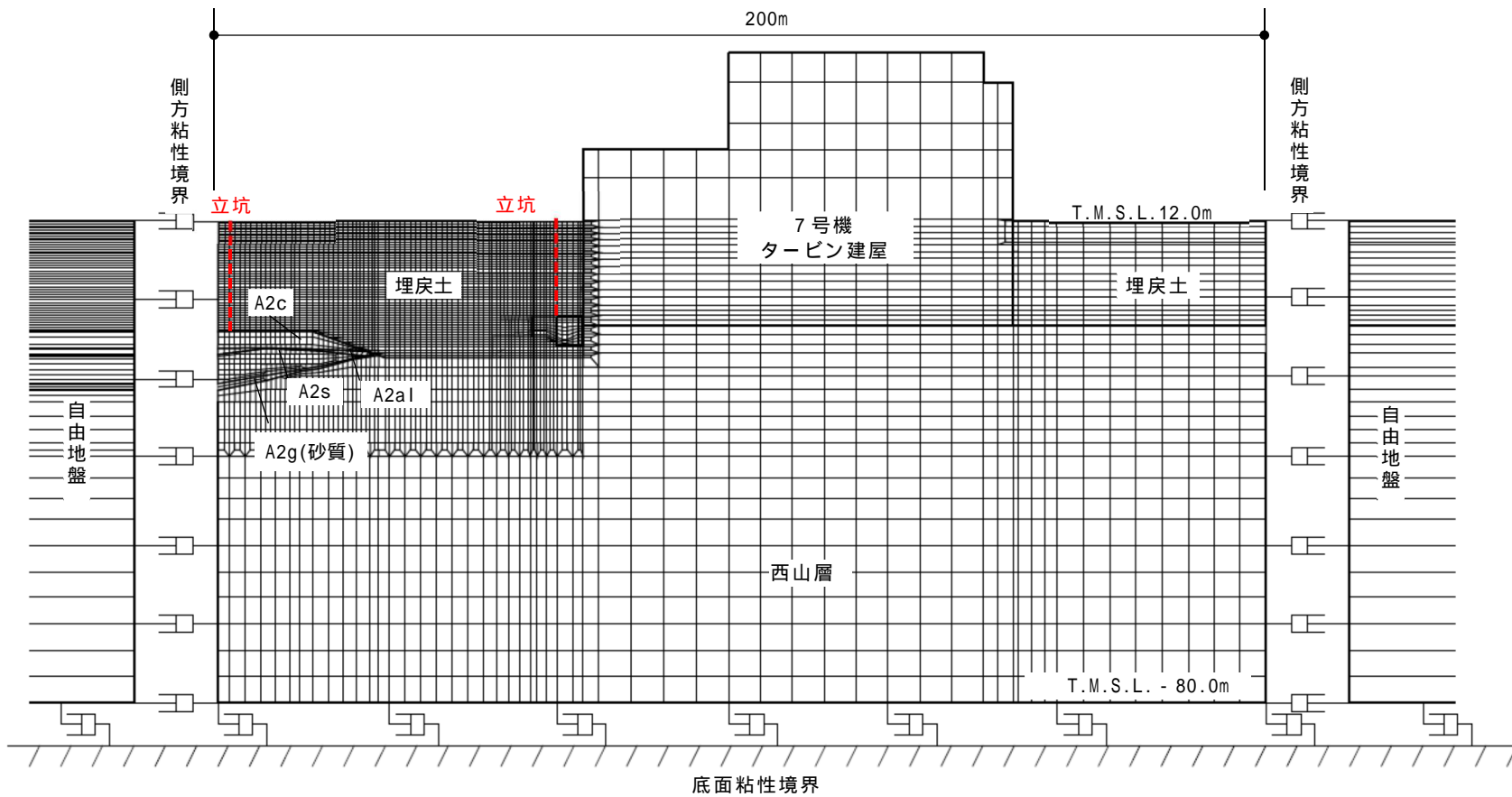

( B - B 断面 )

図 3 - 3 解析モデル図 ( 2 / 3 )

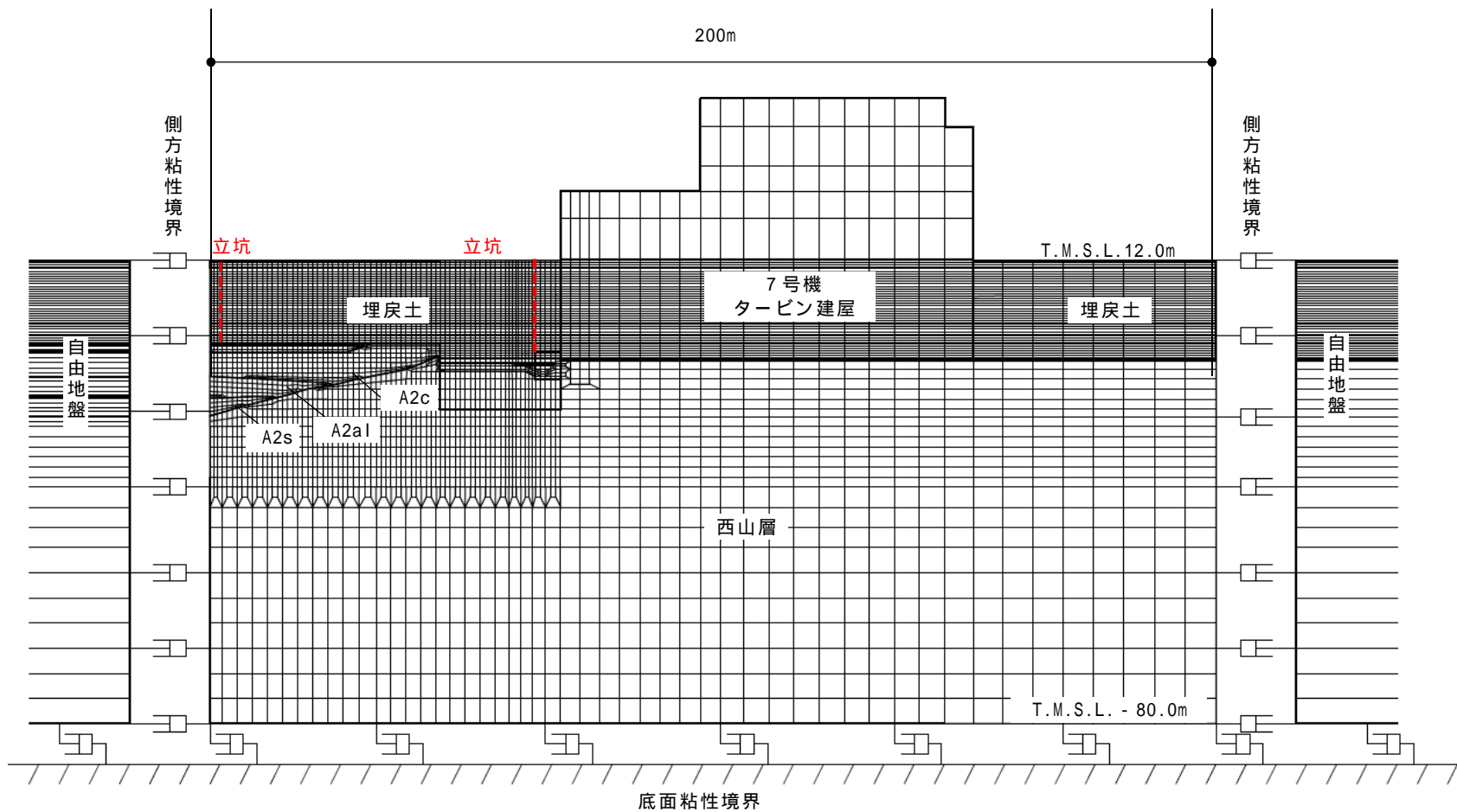

( C - C断面 )

図 3 - 3 解析モデル図 ( 3 / 3 )



表 3 - 3 に立坑 及び 位置における地盤の最大相対水平変位の算定結果を示す。表 3 - 3 に示すとおり，NS 断面，EW 断面ともに立坑 と比較し，立坑 の方が地盤の最大相対水平変位が大きい。また，表 3 - 2 に示すとおり，立坑 と比較し立坑 の方が鉄筋比が小さい。以上のことから，取水路（7 号機設備）の立坑 を耐震評価を実施する代表構造物として選定する。

表 3 - 3 地盤の最大相対水平変位の算定結果

立坑位置	最大相対水平変位 ( cm ) *1		
	NS 断面	EW 断面	
		北側	南側
	59.6 ( Ss-7 ) *2	173 ( Ss-7 ) *3	187 ( Ss-7 ) *3
	40.1 ( Ss-7 )	35.3 ( Ss-7 )	71.6 ( Ss-7 )

注記 \*1 : ( ) 内は，相対水平変位が最大となる地震動を示す。

\*2 : KK6 補足-027-5「資料 5 スクリーン室，取水路，補機冷却用海水取水路の耐震安全性評価」のうち取水路（7 号機設備）の一般部の地震応答解析より算定。

\*3 : 立坑 中央位置に最も近い位置で相対変位を算定。

#### 4. 代表構造物に対する評価

代表構造物として選定した取水路（7号機設備）立坑 の健全性についての説明は，令和2年10月14日付け原規規発第2010147号にて認可された柏崎刈羽原子力発電所第7号機の設計及び工事の計画の説明資料「屋外重要土木構造物の耐震性についての計算書（KK7補足-027）資料5 スクリーン室，取水路，補機冷却用海水取水路の耐震安全性評価」のうち「（参考資料10）取水路立坑の健全性評価について」による。