

泊発電所 3号炉 技術的能力 比較表

灰色：女川2号炉の記載のうち、BWR固有の設備や対応手段であり、泊3号炉と比較対象とならない記載内容

赤字：設備、運用又は体制の相違（設計方針の相違）
 青字：記載箇所又は記載内容の相違（記載方針の相違）
 緑字：記載表現、設備名称の相違（実質的な相違なし）

1.14 電源の確保に関する手順等

| 大飯発電所3/4号炉 | 女川原子力発電所2号炉 | 泊発電所3号炉 | 相違理由 |
|---|--|---|--|
| <p>【比較のため、1.14.2.1(7)より再掲】</p> <p>円滑に作業できるように、可搬式代替電源用接続盤等の常設設備と接続する箇所はコネクタ接続のため、手動にて実施し、移動経路の確保及び携帯照明や通信設備等を整備するとともに、暗闇でも視認性が上がるように操作対象盤に識別表示を行う。室温は通常運転状態と同程度である。</p> <p>電源車は、プラント監視機能等を維持するために必要な最低限度の電力を供給する。また、プラントの被災状況に応じて使用可能な設備の電力を供給する。</p> <p>(添付資料 1.14.4、1.14.5、1.14.11)</p> | <p>(添付資料 1.14.2-1)</p> | <p>(添付資料 1.14.3、1.14.4、1.14.15)</p> | |
| <p>(2) 77kV送電線による代替電源（交流）からの給電</p> <p>空冷式非常用発電装置による代替電源（交流）からの給電が実施できない場合に、77kV送電線による非常用高圧母線への代替電源（交流）から給電する手順を整備する。</p> <p>a. 手順着手の判断基準</p> <p>空冷式非常用発電装置の故障等により代替電源（交流）からの給電が母線電圧等にて確認できない場合において、77kV送電線の健全が確認できた場合。</p> <p>b. 操作手順</p> <p>77kV送電線による代替電源（交流）からの給電を行う手順の概要は以下のとおり。概略図を第1.14.5図に、タイムチャートを第1.14.6図に示す。</p> <p>① 当直課長は、手順着手の判断基準に基づき運転員等に、77kV送電線による代替電源（交流）給電を指示する。</p> | <p>【比較のため、1.14.2.1(1)b. の記載より再掲】</p> <p>2号炉で外部電源、非常用ディーゼル発電機、高圧炉心スプレィ系ディーゼル発電機及びガスタービン発電機による給電ができない場合において、号炉間電力融通ケーブル（常設）又は号炉間電力融通ケーブル（可搬型）を使用して3号炉の非常用ディーゼル発電機からメタクラ2C系又はメタクラ2D系までの電路を構成し、3号炉から給電することにより、発電用原子炉及び使用済燃料プールの冷却、原子炉格納容器内の冷却及び除熱に必要な設備の電源を復旧する。</p> <p>【比較のため、1.14.2.1(1)b. の記載より再掲】</p> <p>[優先6.号炉間電力融通ケーブル（可搬型）を使用した3号炉の非常用ディーゼル発電機（A）によるメタクラ2C系又はメタクラ2D系受電の場合] (メタクラ2D系への手順も同様である。)</p> | <p>b. 後備変圧器によるメタクラA系又はメタクラB系受電</p> <p>3号炉で外部電源、ディーゼル発電機及び代替非常用発電機による給電ができない場合において、後備変圧器を使用してメタクラA系又はメタクラB系までの電路を構成し給電することにより、発電用原子炉の冷却、原子炉格納容器内の冷却及び除熱に必要な設備の電源を復旧する。</p> <p>(a) 手順着手の判断基準</p> <p>[後備変圧器によるメタクラA系又はメタクラB系受電準備開始の判断基準]</p> <p>代替非常用発電機の故障等により代替電源（交流）からの給電が母線電圧等にて確認できない場合において、後備変圧器の健全が確認できた場合。</p> <p>(b) 操作手順</p> <p>後備変圧器による非常用所内電気設備への給電手順の概要は以下のとおり。概要図を第1.14.10図に、タイムチャートを第1.14.11図に示す。</p> <p>[優先2.後備変圧器によるメタクラA系又はメタクラB系受電の場合]</p> <p>本手順は、後備変圧器を使用してメタクラB系へ給電する操作手順を示す。(メタクラA系への手順も同様である。)</p> <p>① 発電課長（当直）は、手順着手の判断基準に基づき、運転員に、後備変圧器によるメタクラB系の受電準備開始を指示する。</p> | <p>【大飯】設備の相違（相違理由①） 【女川】設備の相違 ・自主対策設備の相違 【大飯】記載表現の相違(女川実績の反映) 【大飯】設備の相違（相違理由①）</p> <p>【女川】設備の相違（相違理由②）</p> <p>【大飯】記載方針の相違(女川実績の反映) 【大飯】設備の相違（相違理由①）</p> <p>【大飯】設備の相違（相違理由①）</p> <p>【大飯】設備の相違（相違理由①） 【大飯】記載表現の相違(女川実績の反映)</p> <p>【大飯】記載方針の相違(女川実績の反映) 【大飯】設備の相違（相違理由①）</p> <p>【大飯】設備の相違（相違理由①） 【大飯】記載方針の相違(女川実績の反映)</p> |

灰色：女川2号炉の記載のうち、BWR固有の設備や対応手段であり、泊3号炉と比較対象とならない記載内容

赤字：設備、運用又は体制の相違（設計方針の相違）
 青字：記載箇所又は記載内容の相違（記載方針の相違）
 緑字：記載表現、設備名称の相違（実質的な相違なし）

1.14 電源の確保に関する手順等

| 大飯発電所3/4号炉 | 女川原子力発電所2号炉 | 泊発電所3号炉 | 相違理由 |
|---|-------------|--|--|
| <p>② 運転員等は、中央制御室でN o. 1予備変圧器1次側の遮断器が投入されていることを確認する。</p> <p>③ 運転員等は、中央制御室でN o. 1予備変圧器2次側の遮断器を投入する。</p> <p>④ 運転員等は、中央制御室でパワーセンタ及びコントロールセンタを受電し、非常用高圧母線の電圧計により電源が確保されたことを確認する。</p> <p>⑤ 運転員等は、中央制御室及び現場で受電に伴い順次起動する補機の確認を行うとともに、重大事故等対処設備が必要な時期に起動する。</p> <p>⑥ 当直課長は、運転員等に充電器の受電操作を指示する。</p> <p>⑦ 運転員等は、中央制御室で蓄電池室排気ファンを起動し、蓄電池室の換気を行う。</p> <p>⑧ 運転員等は、現場で充電器を起動し直流電源の給電を行う。</p> | | <p>② 運転員（中央制御室）Aは、中央制御室で66kV泊支線の電圧等の確認及び66kV泊支線から1号又は2号炉への給電状態の確認により、後備変圧器による給電が可能であることを確認する。</p> <p>③ 運転員（中央制御室）Aは、受電前準備としてメタクラB系の動的負荷の自動起動防止のため、中央制御室にて操作器を「切」又は「切ロック」とする。</p> <p>④ 運転員（現場）Bは、現場の安全補機開閉器室にて受電前準備としてパワーコントロールセンタB系及びコントロールセンタB系の負荷抑制のため、あらかじめ定められた負荷以外の遮断器を「切」とする。</p> <p>⑤ 運転員（現場）Bは、現場の安全補機開閉器室にてメタクラA系及びメタクラB系に受電するためのSA用代替電源受電遮断器A系及びSA用代替電源受電遮断器B系の開放確認を実施する。</p> <p>⑥ 運転員（中央制御室）Aは、メタクラB系への受電準備が完了したことを発電課長（当直）に報告する。</p> <p>⑦ 発電課長（当直）は、運転員に、後備変圧器によるメタクラB系の給電を指示する。</p> <p>⑧ 運転員（中央制御室）Aは、中央制御室で遮断器を投入し、後備変圧器に異常がないことを確認する。</p> <p>⑨ 運転員（現場）Bは、現場の安全補機開閉器室にて受電遮断器B系を投入し、メタクラB系及びパワーコントロールセンタB系の受電を確認する。</p> <p>⑩ 運転員（現場）Bは、現場の安全補機開閉器室にてパワーコントロールセンタ遮断器を投入しコントロールセンタB系の受電を確認する。</p> <p>⑪ 運転員（中央制御室）A及び運転員（現場）Bは、メタクラB系、パワーコントロールセンタB系及びコントロールセンタB系の受電状態に異常がないことを確認後、発電課長（当直）に受電が完了したことを報告し、B充電器及び中央制御室監視計器の交流電源復旧を確認する。 充電器復旧及び中央制御室監視計器復旧操作手順については、1.14.2.2.(1)a.「所内常設蓄電式直流電源設備による給電」の操作手順⑩～⑫と同様である。</p> <p>⑫ 運転員（中央制御室）A、運転員（現場）B及び災害対策要員は、中央制御室及び現場で受電に伴い順次起動する補機の確認を行うとともに、重大事故等対処設備が必要な時期に起動する。</p> | <p>【大飯】記載表現の相違 ・大飯及び泊は、受電準備に関する内容を記載している。</p> <p>【大飯】設備の相違（相違理由①）</p> <p>【大飯】設備の相違（相違理由①）</p> <p>【大飯】記載表現の相違</p> <p>【大飯】設備の相違 ・泊は、現場にて受電操作をしているのに対し、大飯はパワーセンタ及びコントロールセンタの受電を中央制御室にて実施。</p> <p>【大飯】記載箇所の相違(女川実績の反映) ・泊は、充電器受電操作に伴う蓄電池室排気ファンの起動は、1.14.2.2.(1)a.「所内常設蓄電式直流電源設備による給電」にて整理していることから、泊の記載箇所にて比較する。(女川と同様。)</p> |

灰色：女川2号炉の記載のうち、BWR固有の設備や対応手段であり、泊3号炉と比較対象とならない記載内容

赤字：設備、運用又は体制の相違（設計方針の相違）
 青字：記載箇所又は記載内容の相違（記載方針の相違）
 緑字：記載表現、設備名称の相違（実質的な相違なし）

1.14 電源の確保に関する手順等

| 大飯発電所3/4号炉 | 女川原子力発電所2号炉 | 泊発電所3号炉 | 相違理由 |
|---|---|--|--|
| <p>c. 操作の成立性</p> <p>上記のうち、77kV送電線による受電操作について、中央制御室対応は1ユニット当たり運転員等1名により作業を実施し、所要時間は約10分と想定する。</p> <p>また、充電器の受電操作については、現場対応は1ユニット当たり運転員等1名により作業を実施し、所要時間は約5分と想定する。</p> <p>円滑に作業できるように、移動経路を確保し、携帯照明や通信設備等を整備するとともに、暗闇でも視認性が上がるように操作対象盤に識別表示を行う。室温は通常運転状態と同程度である。</p> <p>77kV送電線による電源（交流）からの給電については、ケーブルの送電容量を考慮した負荷の範囲内で給電する。</p> <p>77kV送電線による電源（交流）からの給電の必要最大負荷は、想定される事故シーケンスのうち最大負荷となる、「外部電源喪失時に非常用所内交流電源が喪失し、原子炉補機冷却機能喪失及びRCPシールLOCAが発生する事故」及び「燃料取出前のミッドループ運転中に外部電源が喪失するとともに非常用所内交流電源が喪失し、原子炉補機冷却機能が喪失する事故」の場合である。77kV送電線による電源（交流）からの給電は必要最大負荷以上の電力を確保することで、原子炉を安定状態に収束するための電力を供給する。さらに、他号炉の電源裕度及びプラント設備状況（被災状況、定期検査中等）に応じたその他使用可能な設備に給電する。</p> <p>また、審査基準ごとに要求される重大事故等対処設備等の負荷へ給電する。 （添付資料 1.14.4、1.14.5、1.14.6）</p> <p>(3) No. 2予備変圧器2次側恒設ケーブルを使用した号機間融通による代替電源（交流）からの給電</p> <p>77kV送電線による代替電源（交流）からの給電が実施できない場合に、No. 2予備変圧器2次側恒設ケーブルを使用した号機間融通による非常用高圧母線への代替電源（交流）から給電する手順を整備する。</p> <p>a. 手順着手の判断基準</p> <p>77kV送電線の故障等により代替電源（交流）からの</p> | <p>【比較のため、1.14.2.1(1)a. の記載より再掲】</p> <p>円滑に作業できるように、移動経路を確保し、防護具、照明及び通信連絡設備を整備する。</p> | <p>(c) 操作の成立性</p> <p>[優先2. 後備変圧器によるメタクラA系又はメタクラB系受電の場合]</p> <p>運転員（中央制御室）1名及び運転員（現場）1名にて作業を実施した場合、作業開始を判断してから後備変圧器によるメタクラA系又はメタクラB系受電完了まで60分以内で可能である。</p> <p>円滑に作業できるように、移動経路を確保し、防護具、照明、通信連絡設備を整備するとともに、暗闇でも視認性が上がるように操作対象盤に識別表示を行う。室温は通常運転時と同程度である。</p> <p>後備変圧器による電源（交流）からの給電については、ケーブルの送電容量を考慮した負荷の範囲内で給電する。</p> <p>後備変圧器による電源（交流）からの給電の必要最大負荷は、想定される事故シーケンスのうち最大負荷となる、「外部電源喪失時に非常用所内交流電源が喪失し、原子炉補機冷却機能の喪失及びRCPシールLOCAが発生する事故」及び「燃料取出前のミッドループ運転中に外部電源が喪失するとともに非常用所内交流電源が喪失し、原子炉補機冷却機能が喪失する事故」の場合である。後備変圧器による電源（交流）からの給電は必要最大負荷以上の電力を確保することで、発電用原子炉を安定状態に収束するための電力を供給する。さらに1号又は2号炉の電源裕度及びプラント設備状況（被災状況、定期事業者検査中等）に応じたその他使用可能な設備に給電する。</p> <p>また、審査基準ごとに要求される重大事故等対処設備等の負荷へ給電する。 （添付資料 1.14.4、1.14.5、1.14.15）</p> | <p>相違理由</p> <p>【大飯】記載方針の相違(女川実績の反映) 【大飯】設備の相違（相違理由①） 【大飯】記載表現の相違(女川実績の反映) 【大飯】設備の相違（相違理由①）</p> <p>【大飯】記載箇所の相違(女川実績の反映) ・泊は、充電器受電に伴う操作の成立性については、1.14.2.2.(1)a.「所内常設蓄電式直流電源設備による給電」にて整理していることから、泊の記載箇所にて比較する。(女川と同様。) 【大飯】記載表現の相違(女川実績の反映)</p> <p>【大飯】設備の相違（相違理由①）</p> <p>【大飯】記載表現の相違</p> <p>【大飯】設備の相違（相違理由②）</p> |

灰色：女川2号炉の記載のうち、BWR固有の設備や対応手段であり、泊3号炉と比較対象とならない記載内容

赤字：設備、運用又は体制の相違（設計方針の相違）
 青字：記載箇所又は記載内容の相違（記載方針の相違）
 緑字：記載表現、設備名称の相違（実質的な相違なし）

1.14 電源の確保に関する手順等

| 大飯発電所3/4号炉 | 女川原子力発電所2号炉 | 泊発電所3号炉 | 相違理由 |
|---|-------------|---------|------|
| <p>給電が母線電圧等にて確認できない場合において、他号炉のディーゼル発電機が健全^{※6}であることをディーゼル発電機電圧等にて確認できた場合。</p> <p>※6 他号炉のディーゼル発電機が健全とは以下のとおり。</p> <ul style="list-style-type: none"> ・供給元が運転中又は高温停止中の場合はディーゼル発電機2台が健全 ・供給元が低温停止中の場合はディーゼル発電機1台が健全 <p>b. 操作手順</p> <p>N o. 2 予備変圧器2次側恒設ケーブルを使用した号機間融通による代替電源（交流）からの給電を行う手順の概要は以下のとおり。概略図を第1.14.7図に、タイムチャートを第1.14.8図に示す。</p> <ol style="list-style-type: none"> ① 当直課長は、手順着手の判断基準に基づき運転員等に、N o. 2 予備変圧器2次側恒設ケーブルを使用した号機間融通を指示する。 ② 運転員等は、中央制御室及び現場で号機間融通給電先の所内電源系統の受電準備、供給元の送電準備を実施する。 ③ 運転員等は、現場で号機間融通に必要なインターロック解除（ジャンパ、リフト）処置を行う。 ④ 運転員等は、中央制御室及び現場で供給元母線のディーゼル発電機の負荷について切離しを行う。 ⑤ 運転員等は、中央制御室及び現場で号機間融通給電先の母線負荷について切離しを行う。 ⑥ 運転員等は、現場でN o. 2 予備変圧器1次側の遮断器を開放する。 ⑦ 運転員等は、中央制御室で供給元母線のN o. 2 予備変圧器受電遮断器を投入する。 ⑧ 運転員等は、中央制御室で号機間融通給電先母線のN o. 2 予備変圧器受電遮断器を投入し、メタクラの受電を確認する。 ⑨ 運転員等は、中央制御室でパワーセンタ及びコントロールセンタを受電し、非常用高圧母線の電圧計により電源が確保されたことを確認する。 ⑩ 運転員等は、現場で号機間融通開始に当たり実施したインターロック解除（ジャンパ、リフト）処置を一部復旧する。 ⑪ 運転員等は、中央制御室及び現場で受電に伴い順次起動する補機の確認を行うとともに、重大事故等対処設備が必要な時期に起動する。 ⑫ 当直課長は、運転員等に充電器の受電操作を指示する。 ⑬ 運転員等は、中央制御室で蓄電池室排気ファンを起動 | | | |

灰色：女川2号炉の記載のうち、BWR固有の設備や対応手段であり、泊3号炉と比較対象とならない記載内容

赤字：設備、運用又は体制の相違（設計方針の相違）
 青字：記載箇所又は記載内容の相違（記載方針の相違）
 緑字：記載表現、設備名称の相違（実質的な相違なし）

1.14 電源の確保に関する手順等

| 大阪発電所3/4号炉 | 女川原子力発電所2号炉 | 泊発電所3号炉 | 相違理由 |
|---|-------------|---------|--|
| <p>し、蓄電池室の換気を行う。</p> <p>⑩ 運転員等は、現場で充電器を起動し直流電源の給電を行う。</p> <p>c. 操作の成立性</p> <p>上記のうち、No. 2 予備変圧器2次側恒設ケーブルを使用した号機間融通による受電操作について、中央制御室対応は運転員等2名、現場対応は運転員等2名により作業を実施し、所要時間は約65分と想定する。</p> <p>また、充電器の受電操作については、現場対応は運転員等1名により作業を実施し、所要時間は約5分と想定する。</p> <p>円滑に作業できるように、移動経路を確保し、携帯照明や通信設備等を整備するとともに、暗闇でも視認性が上がるように操作対象盤に識別表示を行う。室温は通常運転状態と同程度である。</p> <p>No. 2 予備変圧器2次側恒設ケーブルを使用した号機間融通については、ケーブルの送電容量を考慮した負荷の範囲内で給電する。</p> <p>No. 2 予備変圧器2次側恒設ケーブルを使用した号機間融通の必要最大負荷は、想定される事故シーケンスのうち最大負荷となる、「外部電源喪失時に非常用所内交流電源が喪失し、原子炉補機冷却機能喪失及びRCPシールドOCAが発生する事故」及び「燃料取出前のミッドループ運転中に外部電源が喪失するとともに非常用所内交流電源が喪失し、原子炉補機冷却機能が喪失する事故」の場合である。</p> <p>No. 2 予備変圧器2次側恒設ケーブルを使用した号機間融通は必要最大負荷以上の電力を確保することで、原子炉を安定状態に収束するための電力を供給する。さらに、他号炉の電源裕度及びプラント設備状況（被災状況、定期検査中等）に応じたその他使用可能な設備に給電する。</p> <p>また、審査基準ごとに要求される重大事故等対処設備等の負荷へ給電する。</p> <p>(添付資料1.14.4、1.14.5、1.14.7)</p> <p>(4) No. 1 予備変圧器2次側恒設ケーブルを使用した号機間融通による代替電源（交流）からの給電</p> <p>No. 2 予備変圧器2次側恒設ケーブルを使用した号機間融通による代替電源（交流）からの給電が実施できない場合に、No. 1 予備変圧器2次側恒設ケーブルを使用した号機間融通による非常用高圧母線への代替電源（交流）から給電する手順を整備する。</p> <p>a. 手順着手の判断基準</p> <p>No. 2 予備変圧器の故障等によりNo. 2 予備変圧器</p> | | | <p>【大阪】記載箇所の相違(女川実績の反映)・下段の泊の記載箇所にて比較する。</p> |

灰色：女川2号炉の記載のうち、BWR固有の設備や対応手段であり、泊3号炉と比較対象とならない記載内容

赤字：設備、運用又は体制の相違（設計方針の相違）
 青字：記載箇所又は記載内容の相違（記載方針の相違）
 緑字：記載表現、設備名称の相違（実質的な相違なし）

1.14 電源の確保に関する手順等

| 大阪発電所3/4号炉 | 女川原子力発電所2号炉 | 泊発電所3号炉 | 相違理由 |
|---|-------------|---------|------|
| <p>2次側恒設ケーブルを使用した号機間融通による代替電源（交流）からの給電が母線電圧等にて確認できない場合において、他号炉のディーゼル発電機が健全^{※7}であることをディーゼル発電機電圧等にて確認できた場合。</p> <p>※7 他号炉のディーゼル発電機が健全とは以下のとおり。</p> <ul style="list-style-type: none"> ・供給元が運転中又は高温停止中の場合はディーゼル発電機2台が健全 ・供給元が低温停止中の場合はディーゼル発電機1台が健全 <p>b. 操作手順</p> <p>No. 1 予備変圧器2次側恒設ケーブルを使用した号機間融通による代替電源（交流）からの給電を行う手順の概要は以下のとおり。概略図を第 1.14.9 図に、タイムチャートを第 1.14.10 図に示す。</p> <ol style="list-style-type: none"> ① 当直課長は、手順着手の判断基準に基づき運転員等に、No. 1 予備変圧器2次側恒設ケーブルを使用した号機間融通を指示する。 ② 運転員等は、中央制御室及び現場で号機間融通給電先の所内電源系統の受電準備、供給元の送電準備を実施する。 ③ 運転員等は、現場で号機間融通に必要なインターロック解除（ジャンパ、リフト）処置を行う。 ④ 運転員等は、中央制御室及び現場で供給元母線のディーゼル発電機の負荷について切離しを行う。 ⑤ 運転員等は、中央制御室及び現場で号機間融通給電先の母線負荷について切離しを行う。 ⑥ 運転員等は、現場でNo. 1 予備変圧器1次側の遮断器を開放する。 ⑦ 運転員等は、現場で号機間融通に必要なインターロック解除（ジャンパ、リフト）処置を行う。 ⑧ 運転員等は、中央制御室で供給元母線のNo. 1 予備変圧器受電遮断器を投入する。 ⑩ 運転員等は、現場で号機間融通開始に当たり実施したインターロック解除（ジャンパ、リフト）処置を一部復旧する。 ⑧ 運転員等は、中央制御室で号機間融通給電先母線のNo. 1 予備変圧器受電遮断器を投入し、メタクラの受電を確認する。 ⑨ 運転員等は、中央制御室でパワーセンタ及びコントロールセンタを受電し、非常用高圧母線の電圧計により電源が確保されたことを確認する。 | | | |

灰色：女川2号炉の記載のうち、BWR固有の設備や対応手段であり、泊3号炉と比較対象とならない記載内容

赤字：設備、運用又は体制の相違（設計方針の相違）
 青字：記載箇所又は記載内容の相違（記載方針の相違）
 緑字：記載表現、設備名称の相違（実質的な相違なし）

1.14 電源の確保に関する手順等

| 大飯発電所3/4号炉 | 女川原子力発電所2号炉 | 泊発電所3号炉 | 相違理由 |
|---|-------------|---------|------|
| <p>⑩ 運転員等は、現場で号機間融通開始に当たり実施したインターロック解除（ジャンパ、リフト）処置を一部復旧する。</p> <p>⑪ 運転員等は、中央制御室及び現場で受電に伴い順次起動する補機の確認を行うとともに、重大事故等対処設備を必要な時期に起動する。</p> <p>⑫ 当直課長は、運転員等に充電器の受電操作を指示する。</p> <p>⑬ 運転員等は、中央制御室で蓄電池室排気ファンを起動し、蓄電池室の換気を行う。</p> <p>⑭ 運転員等は、現場で充電器を起動し直流電源の給電を行う。</p> <p>c. 操作の成立性</p> <p>上記のうち、No. 1 予備変圧器2次側恒設ケーブルを使用した号機間融通による受電操作について、中央制御室対応は運転員等3名、現場対応は運転員等2名により作業を実施し、所要時間は約65分と想定する。</p> <p>また、充電器の受電操作については、現場対応は運転員等1名により作業を実施し、所要時間は約5分と想定する。</p> <p>円滑に作業できるように、移動経路を確保し、携帯照明や通信設備等を整備するとともに、暗闇でも視認性が上がるように操作対象盤に識別表示を行う。室温は通常運転状態と同程度である。</p> <p>No. 1 予備変圧器2次側恒設ケーブルを使用した号機間融通については、ケーブルの送電容量を考慮した負荷の範囲内で給電する。</p> <p>No. 1 予備変圧器2次側恒設ケーブルを使用した号機間融通の必要最大負荷は、想定される事故シーケンスのうち最大負荷となる、「外部電源喪失時に非常用所内交流電源が喪失し、原子炉補機冷却機能喪失及びRCPシールLOCAが発生する事故」及び「燃料取出前のミッドループ運転中に外部電源が喪失するとともに非常用所内交流電源が喪失し、原子炉補機冷却機能が喪失する事故」の場合である。</p> <p>No. 1 予備変圧器2次側恒設ケーブルを使用した号機間融通は必要最大負荷以上の電力を確保することで、原子炉を安定状態に収束するための電力を供給する。さらに、他号炉の電源裕度及びプラント設備状況（被災状況、定期検査中等）に応じたその他使用可能な設備に給電する。</p> <p>また、審査基準ごとに要求される重大事故等対処設備等の負荷へ給電する。</p> <p>(添付資料 1.14.4、1.14.5、1.14.8)</p> | | | |

泊発電所 3号炉 技術的能力 比較表

灰色：女川2号炉の記載のうち、BWR固有の設備や対応手段であり、泊3号炉と比較対象とならない記載内容

赤字：設備、運用又は体制の相違（設計方針の相違）
 青字：記載箇所又は記載内容の相違（記載方針の相違）
 緑字：記載表現、設備名称の相違（実質的な相違なし）

1.14 電源の確保に関する手順等

| 大飯発電所3/4号炉 | 女川原子力発電所2号炉 | 泊発電所3号炉 | 相違理由 |
|---|---|--|---|
| <p>(5) 号機間電力融通恒設ケーブル(3号~4号)を使用した号機間融通による代替電源(交流)からの給電</p> <p>No.1予備変圧器2次側恒設ケーブルを使用した号機間融通による代替電源(交流)からの給電が実施できない場合に、号機間電力融通恒設ケーブル(3号~4号)を使用した号機間融通による非常用高圧母線への代替電源(交流)から給電する手順を整備する。</p> <p>【比較のため、1.14.2.1(8)より再掲】</p> <p>あらかじめ敷設した号機間電力融通恒設ケーブルが使用できず、電源車による代替電源(交流)からの給電が実施できない場合に、号機間電力融通予備ケーブル(3号~4号)を使用した号機間融通による非常用高圧母線への代替電源(交流)から給電する手順を整備する。</p> <p>a. 手順着手の判断基準</p> <p>No.1予備変圧器の故障等によりNo.1予備変圧器2次側恒設ケーブルを使用した号機間融通による代替電源(交流)からの給電が母線電圧等にて確認できない場合において、他号炉のディーゼル発電機が健全^{※8}であることをディーゼル発電機電圧等にて確認できた場合。</p> <p>※8 他号炉のディーゼル発電機が健全とは以下のとおり。</p> <ul style="list-style-type: none"> ・供給元が運転中又は高温停止中の場合はディーゼル発電機2台が健全 ・供給元が低温停止中の場合はディーゼル発電機1台が健全 <p>【比較のため、1.14.2.1(8)より再掲】</p> <p>電源車の故障等により代替電源からの給電が母線電圧等にて確認できない場合において、他号炉のディーゼル発電機が健全^{※10}であることをディーゼル発電機電圧等にて確認できた場合。</p> <p>※10 他号炉のディーゼル発電機が健全とは以下のとおり。</p> <ul style="list-style-type: none"> ・供給元が運転中又は高温停止中の場合はディーゼル | <p>b. 号炉間電力融通ケーブルを使用したメタクラ2C系又はメタクラ2D系受電</p> <p>2号炉で外部電源、非常用ディーゼル発電機、高圧炉心スプレイ系ディーゼル発電機及びガスタービン発電機による給電ができない場合において、号炉間電力融通ケーブル(常設)又は号炉間電力融通ケーブル(可搬型)を使用して3号炉の非常用ディーゼル発電機からメタクラ2C系又はメタクラ2D系までの電路を構成し、3号炉から給電することにより、発電用原子炉及び使用済燃料プールの冷却、原子炉格納容器内の冷却及び除熱に必要な設備の電源を復旧する。</p> <p>なお、号炉間電力融通ケーブル(常設)が使用できない場合は、第2保管エリアに配備する号炉間電力融通ケーブル(可搬型)を使用して電力融通を行う。</p> <p>(a) 手順着手の判断基準</p> <p>【号炉間電力融通ケーブル(常設)による給電の判断基準】</p> <p>2号炉で外部電源、非常用ディーゼル発電機、高圧炉心スプレイ系ディーゼル発電機及びガスタービン発電機によるメタクラ2C系及びメタクラ2D系へ給電ができない状況において、3号炉の非常用ディーゼル発電機(A)又は非常用ディーゼル発電機(B)が健全で電力融通が可能な場合。</p> <p>【号炉間電力融通ケーブル(可搬型)による給電の判断基準】</p> <p>2号炉で外部電源、非常用ディーゼル発電機、高圧炉心スプレイ系ディーゼル発電機、ガスタービン発電機及び号炉間電力融通ケーブル(常設)によるメタクラ2C系及びメタクラ2D系へ給電ができない状況において、3号炉の非常用ディーゼル発電機(A)又は3号炉の非常用ディーゼル発電機(B)が健全で電力融通が可能な場合。</p> | <p>c. 号炉間連絡ケーブル又は号炉間連絡予備ケーブルを使用したメタクラA系又はメタクラB系受電</p> <p>3号炉で外部電源、ディーゼル発電機、代替非常用発電機、後備変圧器及び可搬型代替電源車による給電ができない場合において、号炉間連絡ケーブル又は号炉間連絡予備ケーブルを使用して1号又は2号炉のディーゼル発電機からメタクラA系又はメタクラB系までの電路を構成し、1号又は2号炉から給電することにより、発電用原子炉の冷却、原子炉格納容器内の冷却及び除熱に必要な設備の電源を復旧する。</p> <p>なお、号炉間連絡ケーブル及び開閉所設備が使用できない場合は、構内保管エリアに配備する号炉間連絡予備ケーブルを使用して電力融通を行う。</p> <p>(a) 手順着手の判断基準</p> <p>【号炉間連絡ケーブルによる給電の判断基準】</p> <p>可搬型代替電源車による代替電源(交流)からの給電が母線電圧等にて確認できない場合において、1号又は2号炉のディーゼル発電機2台が健全であることをディーゼル発電機電圧等にて確認できた場合。</p> <p>【号炉間連絡予備ケーブルによる給電の判断基準】</p> <p>開閉所設備を使用した号炉間電力融通による代替電源(交流)からの給電が母線電圧等にて確認できない場合において、1号又は2号炉のディーゼル発電機2台が健全であることをディーゼル発電機電圧等にて確認できた場合。</p> | <p>【大飯】設備の相違(相違理由④)</p> <p>【大飯】記載表現の相違(女川実績の反映)</p> <p>【女川】運用の相違(相違理由①)</p> <p>【大飯】記載表現の相違(女川実績の反映)</p> <p>【女川】設備の相違(相違理由⑫)</p> <p>【女川】記載方針の相違</p> <p>・泊の号炉間連絡予備ケーブルについては、給電手段の優先順位が6番目となり、号炉間連絡ケーブル及び開閉所設備による給電ができない場合の手段であることから、その旨を記載している。</p> <p>【大飯】記載方針の相違(女川実績の反映)</p> <p>【大飯】設備の相違(相違理由⑩)</p> <p>【大飯】運用の相違(相違理由②)</p> <p>【女川】運用の相違(相違理由①)</p> <p>【大飯】設備の相違(相違理由⑩)</p> <p>【大飯】記載方針の相違(女川実績の反映)</p> <p>【大飯】運用の相違(相違理由②)</p> <p>【女川】運用の相違(相違理由①)</p> |

泊発電所 3号炉 技術的能力 比較表

灰色：女川2号炉の記載のうち、BWR固有の設備や対応手段であり、泊3号炉と比較対象とならない記載内容

赤字：設備、運用又は体制の相違（設計方針の相違）
 青字：記載箇所又は記載内容の相違（記載方針の相違）
 緑字：記載表現、設備名称の相違（実質的な相違なし）

1.14 電源の確保に関する手順等

| 大阪発電所3/4号炉 | 女川原子力発電所2号炉 | 泊発電所3号炉 | 相違理由 |
|--|--|---|--|
| <p>発電機2台が健全</p> <ul style="list-style-type: none"> 供給元が低温停止中の場合はディーゼル発電機1台が健全 <p>b. 操作手順</p> <p>号機間電力融通恒設ケーブル（3号～4号）を使用した号機間融通による代替電源（交流）からの給電を行う手順の概要は以下のとおり。概略図を第1.14.11図に、タイムチャートを第1.14.12図に、機器配置を第1.14.13図に示す。</p> <p>【比較のため、1.14.2.1(8)より再掲】</p> <p>b. 操作手順</p> <p>号機間電力融通予備ケーブル（3号～4号）を使用した号機間融通による代替電源（交流）からの給電を行う手順の概要は以下のとおり。概略図を第1.14.21図に、タイムチャートを第1.14.22図に、ケーブル敷設ルートを第1.14.23図に示す。</p> <p>① 発電所対策本部長は、手順着手の判断基準に基づき当直課長及び緊急安全対策要員に、号機間電力融通恒設ケーブル（3号～4号）による号機間融通での給電を指示する。</p> <p>② 運転員等は、中央制御室及び現場で号機間融通給電先の所内電源系統の受電準備、供給元の送電準備を実施する。</p> <p>③ 緊急安全対策要員は、現場で供給元メタクラ盤の空冷式非常用発電装置受電しゃ断器及び給電先メタクラ盤の空冷式非常用発電装置受電しゃ断器からのケーブルを号機間融通用高圧ケーブルコネクタ盤にてコネクタで接続する。</p> <p>【比較のため上段の記載より再掲】</p> <p>② 運転員等は、中央制御室及び現場で号機間融通給電先</p> | <p>(b) 操作手順</p> <p>号炉間電力融通ケーブルを使用したメタクラ2C系及びメタクラ2D系受電手順の概要は以下のとおり。手順の対応フローを第1.14-5図に、概要図を第1.14-10図に、タイムチャートを第1.14-11図及び第1.14-12図に示す。</p> <p>[優先2.号炉間電力融通ケーブル（常設）を使用した3号炉の非常用ディーゼル発電機によるメタクラ2C系又はメタクラ2D系受電の場合]</p> <p>本手順は、2号炉で全交流動力電源が喪失した状況において、3号炉の非常用ディーゼル発電機から号炉間電力融通ケーブルを使用して2号炉のメタクラ2C系又はメタクラ2D系へ給電する操作手順を示す。</p> <p>①^a 発電課長は、手順着手の判断基準に基づき、運転員及び3号炉発電課長に号炉間電力融通ケーブル（常設）を使用した非常用ディーゼル発電機によるメタクラ2F系、メタクラ2C系の受電準備を指示する。</p> <p>②^a 3号炉発電課長は、3号炉運転員に号炉間電力融通ケーブル（常設）を使用した非常用ディーゼル発電機によるメタクラ2C系の給電準備を指示する。</p> | <p>(b) 操作手順</p> <p>号炉間連絡ケーブル又は号炉間連絡予備ケーブルを使用したメタクラA系又はメタクラB系受電手順の概要は以下のとおり。概要図を第1.14.12図に、タイムチャートを第1.14.13図及び第1.14.14図に、号炉間連絡ケーブルの機器配置を第1.14.15図に、号炉間連絡予備ケーブルの敷設ルートを第1.14.16図に示す。</p> <p>[優先4.号炉間連絡ケーブルを使用した1号又は2号炉のディーゼル発電機によるメタクラA系又はメタクラB系受電の場合]</p> <p>本手順は、3号炉で全交流動力電源が喪失した状況において、1号又は2号炉のディーゼル発電機から号炉間連絡ケーブルを使用して3号炉のメタクラA系又はメタクラB系へ給電する操作手順を示す。</p> <p>①^a 発電課長（当直）は、手順着手の判断基準に基づき、運転員、災害対策要員及び1号及び2号炉発電課長（当直）に号炉間連絡ケーブルを使用したディーゼル発電機によるメタクラB系の受電準備を指示する。</p> <p>②^a 1号及び2号炉発電課長（当直）は、1号及び2号炉運転員に号炉間連絡ケーブルを使用したディーゼル発電機によるメタクラB系の給電準備を指示する。</p> <p>③^a 災害対策要員は、現場にて号炉間連絡ケーブルの健全性を確認した上で、号炉間連絡ケーブルの接続を実施する。</p> <p>④^a 1号及び2号炉運転員（現場）Bは、現場の安全補機</p> | <p>相違理由</p> <p>【大阪】 記載表現の相違(女川実績の反映)</p> <p>【女川】 記載方針の相違</p> <ul style="list-style-type: none"> 泊は、機器配置及び敷設ルートを示す。 <p>【女川】 運用の相違（相違理由①）</p> <p>【大阪】 記載方針の相違(女川実績の反映)</p> <p>【大阪】 記載箇所の相違(女川実績の反映)</p> <ul style="list-style-type: none"> 下段の泊の記載箇所にて比較する。 <p>【大阪】 記載表現の相違</p> <ul style="list-style-type: none"> ケーブルの接続に関する内容記載しており、相違なし。 <p>【女川】 設備の相違</p> <ul style="list-style-type: none"> 女川の号炉間電力融通ケーブルについては、常時接続状態であり、中央制御室からの遮断器操作により受電操作が可能。 泊の号炉間連絡ケーブルは、常時敷設であるが、切離し箇所があるため現場での接続作業が必要である。(大阪と同様) <p>【大阪】 記載表現の相違</p> |

泊発電所3号炉 技術的能力 比較表

灰色：女川2号炉の記載のうち、BWR固有の設備や対応手段であり、泊3号炉と比較対象とならない記載内容

赤字：設備、運用又は体制の相違（設計方針の相違）
 青字：記載箇所又は記載内容の相違（記載方針の相違）
 緑字：記載表現、設備名称の相違（実質的な相違なし）

1.14 電源の確保に関する手順等

| 大阪発電所3/4号炉 | 女川原子力発電所2号炉 | 泊発電所3号炉 | 相違理由 |
|------------------------------------|---|---|--|
| <p>の所内電源系統の受電準備、供給元の送電準備を実施する。</p> | <p>③^a 3号炉運転員（中央制御室）Aは、非常用ディーゼル発電機の負荷の切替え及び運転継続に不要な負荷の停止操作を実施し、3号炉発電課長に給電準備が完了したことを報告する。また、3号炉発電課長は発電課長に報告する。</p> <p>④^a 運転員（中央制御室）A及びBは、受電前準備としてガスタービン発電機からメタクラ2F系を受電するための遮断器、メタクラ2F系からメタクラ2C系へ給電するための遮断器、3号メタクラ3C系からメタクラ2F系を受電するための遮断器を「切」又は「切」確認する。</p> <p>⑤^a 運転員（中央制御室）A及びBは、メタクラ2C系の動的負荷の自動起動防止のためCSを「停止」又は「引ロック」とし、発電課長にメタクラ2C系の受電準備が完了したことを報告する。</p> <p>【比較のため上段の記載より再掲】</p> <p>④^a 運転員（中央制御室）A及びBは、受電前準備としてガスタービン発電機からメタクラ2F系を受電するための遮断器、メタクラ2F系からメタクラ2C系へ給電するための遮断器、3号メタクラ3C系からメタクラ2F系を受電するための遮断器を「切」又は「切」確認する。</p> <p>⑥^a 発電課長は、運転員及び3号炉発電課長へ号炉間電力融通ケーブル（常設）を使用した3号炉の非常用ディーゼル発電機（A）によるメタクラ2F系への給電開始</p> | <p>開閉器室にてメタクラA系及びメタクラB系を受電するための1号又は2号炉のSA用代替電源受電遮断器A系及びSA用代替電源受電遮断器B系の開放を確認する。</p> <p>⑤^a 1号及び2号炉運転員（中央制御室）A及び1号及び2号炉運転員（現場）Bは、中央制御室及び現場にてディーゼル発電機の負荷の切替え及び運転継続に不要な負荷の停止操作を実施し、1号及び2号炉発電課長（当直）に給電準備が完了したことを報告する。また、1号及び2号炉発電課長（当直）は発電課長（当直）に報告する。</p> <p>⑥^a 運転員（中央制御室）Aは、受電前準備としてメタクラB系の動的負荷の自動起動防止のため、中央制御室にて操作器を「切」又は「切ロック」とする。</p> <p>⑦^a 運転員（現場）Bは、現場の安全補機開閉器室にて受電前準備としてパワーコントロールセンタB系及びコントロールセンタB系の負荷抑制のため、あらかじめ定められた負荷以外の遮断器を「切」とする。</p> <p>⑧^a 運転員（現場）Bは、現場の安全補機開閉器室にてメタクラA系及びメタクラB系を受電するためのSA用代替電源受電遮断器A系及びSA用代替電源受電遮断器B系の開放確認を実施する。</p> <p>⑨^a 運転員（中央制御室）Aは、メタクラB系への受電準備が完了したことを発電課長（当直）に報告する。</p> <p>⑩^a 災害対策要員は、号炉間連絡ケーブルの健全性確認及び号炉間連絡ケーブルの接続が完了したことを発電課長（当直）に報告する。</p> <p>⑪^a 発電課長（当直）は、運転員及び1号及び2号炉発電課長（当直）へ号炉間連絡ケーブルを使用した1号又は2号炉のディーゼル発電機によるメタクラB系への</p> | <p>・大阪は、給電先号炉の受電準備と供給元号炉の送電準備を手順②にまとめて記載している。</p> <p>・女川及び泊は、給電先号炉の受電準備と供給元号炉の送電準備を分けた記載としている。</p> <p>【女川】設備の相違</p> <p>・女川の動的負荷の自動起動防止処置は、中央制御室のみで実施可能である。</p> <p>・泊の動的負荷の自動起動防止処置については、中央制御室及び現場の安全補機開閉器室にて実施する。</p> <p>【女川】記載箇所の相違</p> <p>・下段の泊の記載箇所にて比較する。</p> <p>【女川】設備の相違</p> <p>・女川の動的負荷の自動起動防止処置は、中央制御室のみで実施可能である。</p> <p>・泊の動的負荷の自動起動防止処置については、中央制御室及び現場の安全補機開閉器室にて実施する。</p> <p>【女川】設備の相違</p> <p>・女川の回路構成は、中央制御室のみで実施可能である。</p> <p>・泊の回路構成は、現場の安全補機開閉器室にて実施する。</p> <p>【女川】設備の相違</p> <p>・女川の号炉間電力融通ケーブルについては、常時接続状態であり、中央制御室からの遮断器操作により受電操作が可能。</p> <p>・大阪及び泊の号炉間連絡ケーブルは、常時敷設であるが、切離し箇所があるため現場での接続作業が必要である。</p> <p>【大阪、女川】記載表現の相違</p> <p>・大阪の号が間受電操作は、手順④～⑤で記載している。</p> |

泊発電所 3号炉 技術的能力 比較表

灰色：女川2号炉の記載のうち、BWR固有の設備や対応手段であり、泊3号炉と比較対象とならない記載内容

赤字：設備、運用又は体制の相違（設計方針の相違）
 青字：記載箇所又は記載内容の相違（記載方針の相違）
 緑字：記載表現、設備名称の相違（実質的な相違なし）

1.14 電源の確保に関する手順等

| 大飯発電所3/4号炉 | 女川原子力発電所2号炉 | 泊発電所3号炉 | 相違理由 |
|--|---|--|--|
| <p>④ 運転員等は、現場で供給元及び給電先の恒設ケーブルを接続した空冷式非常用発電装置受電しゃ断器を投入する。</p> <p>⑤ 緊急安全対策要員は、現場で供給元の遮断器が投入され、給電先メタクラ盤へ電力融通が開始されたことを、発電所対策本部長へ報告する。</p> <p>⑥ 運転員等は、現場で非常用高圧母線の電圧計により電源が確保されたことを確認後、パワーセンタ、コントロールセンタの復旧を行い、直流電源、計装用電源等の必要負荷を起動する。</p> <p>⑦ 当直課長は、運転員等に充電器の受電操作を指示する。</p> <p>⑧ 運転員等は、中央制御室で蓄電池室排気ファンを起動し、蓄電池室の換気を行う。</p> | <p>を指示する。</p> <p>⑦^a 3号炉発電課長は、3号炉運転員に3号炉の非常用ディーゼル発電機(A)からメタクラ2F系への給電を指示する。</p> <p>⑧^a 3号炉運転員(中央制御室)Aは、3号メタクラ3C系からメタクラ2F系へ給電するための遮断器を「入」とし、3号炉発電課長にメタクラ2F系への給電が完了したことを報告する。また、3号炉発電課長は発電課長に報告する。</p> <p>⑨^a 発電課長は、運転員に3号メタクラ3C系からメタクラ2F系への受電開始を指示する。</p> <p>⑩^a 運転員(中央制御室)A及びBは、3号メタクラ3C系からメタクラ2F系を受電するための遮断器を「入」とし、発電課長にメタクラ2F系への受電が完了したことを報告する。</p> <p>⑪^a 発電課長は、運転員に号炉間電力融通ケーブル(常設)を使用したメタクラ2C系への受電開始を指示する。</p> <p>⑫^a 運転員(中央制御室)A及びBは、メタクラ2F系からメタクラ2C系へ給電するための遮断器を「入」とする。</p> <p>⑬^a 運転員(中央制御室)A及びBは、メタクラ2F系からメタクラ2C系を受電するための遮断器を「入」とし、メタクラ2C系、パワーセンタ2C系及びモータコントロールセンタ2C系の受電操作を実施する。</p> <p>⑭^a 運転員(中央制御室)A及びBは、メタクラ2C系、パワーセンタ2C系及びモータコントロールセンタ2C系の受電状態に異常がないことを確認後、発電課長に受電が完了したことを報告し、125V充電器2A、125V充電器2B及び中央制御室監視計器の交流電源復旧を確認する。</p> <p>125V充電器復旧及び中央制御室監視計器復旧操作手順については、「1.14.2.2.(1)a. 所内常設蓄電式直流電源設備による給電」の操作手順⑧～⑬と同様である。</p> | <p>給電開始を指示する。</p> <p>⑫^a 1号及び2号炉発電課長(当直)は、1号及び2号炉運転員に1号又は2号炉のディーゼル発電機からメタクラB系への給電を指示する。</p> <p>⑬^a 1号及び2号炉運転員(現場)Bは、現場の安全補機開閉器室にて1号又は2号炉のSA用代替電源受電遮断器を投入し、1号及び2号炉発電課長(当直)に3号炉のSA用代替電源遮断器B系までの給電が完了したことを報告する。また、1号及び2号炉発電課長(当直)は発電課長(当直)に報告する。</p> <p>⑭^a 発電課長(当直)は、運転員に1号又は2号炉のディーゼル発電機からメタクラB系への受電開始を指示する。</p> <p>⑮^a 運転員(現場)Bは、現場の安全補機開閉器室にてSA用代替電源遮断器B系を投入し、メタクラB系及びパワーコントロールセンタB系の受電を確認する。</p> <p>⑯^a 運転員(現場)Bは、現場の安全補機開閉器室にてパワーコントロールセンタ遮断器を投入し、コントロールセンタB系の受電を確認する。</p> <p>⑰^a 運転員(中央制御室)Aは、メタクラB系、パワーコントロールセンタB系及びコントロールセンタB系の受電状態に異常がないことを確認後、発電課長(当直)に受電が完了したことを報告し、B充電器及び中央制御室監視計器の交流電源復旧を確認する。</p> <p>充電器復旧及び中央制御室監視計器復旧操作手順については、1.14.2.2.(1)a.「所内常設蓄電式直流電源設備による給電」の操作手順⑭～⑰と同様である。</p> <p>⑱^a 運転員(中央制御室)A、運転員(現場)B及び災害対策要員は、中央制御室及び現場にて受電に伴い順次起動する補機の確認を行うとともに、重大事故等対処設備が必要な時期に起動する。</p> | <p>・女川の号炉間受電操作は、手順⑥^a～⑬^aで記載している。</p> <p>・泊の号炉間受電操作は、手順⑫^a～⑱^aで記載している。</p> <p>【女川】設備の相違</p> <p>・女川の3号炉から2号炉への給電操作は、中央制御室のみで実施可能である。</p> <p>・泊の1号又は2号炉から3号炉への給電操作は、現場の安全補機開閉器室にて実施する。</p> <p>【女川】記載表現の相違</p> <p>【女川】設備の相違</p> <p>・大飯及び泊は、現場にて受電操作をしているのに対し、女川はすべて中央制御室にて実施。</p> <p>【大飯、女川】記載表現の相違</p> <p>【女川】記載方針の相違</p> <p>【大飯】記載表現の相違</p> <p>・受電完了後、必要負荷を起動することに相違なし。</p> <p>【大飯】記載箇所の相違(女川実績の反映)</p> <p>・泊は、充電器受電操作に伴う蓄電池室排気ファンの起動は、1.14.2.2.(1)a.「所内常設蓄電式直流電源設備による給電」</p> |

灰色：女川2号炉の記載のうち、BWR固有の設備や対応手段であり、泊3号炉と比較対象とならない記載内容

赤字：設備、運用又は体制の相違（設計方針の相違）
 青字：記載箇所又は記載内容の相違（記載方針の相違）
 緑字：記載表現、設備名称の相違（実質的な相違なし）

1.14 電源の確保に関する手順等

| 大阪発電所3/4号炉 | 女川原子力発電所2号炉 | 泊発電所3号炉 | 相違理由 |
|---|-------------|---------|---|
| <p>⑨ 運転員等は、現場で充電器を起動し直流電源の給電を行う。</p> <p>c. 操作の成立性</p> <p>上記のうち、号機間電力融通恒設ケーブル（3号～4号）を使用した号機間融通による受電操作について、中央制御室対応は運転員等1名、現場対応は運転員等1名、緊急安全対策要員2名にて実施し、所要時間は約75分と想定する。</p> <p>また、充電器の受電操作については、現場対応は運転員等1名により作業を実施し、所要時間は約5分と想定する。</p> <p>円滑に作業できるように、号機間融通用高圧ケーブル接続盤等の常設設備と接続する箇所はコネクタ接続とし、移動経路の確保及び携帯照明や通信設備等を整備するとともに、暗闇でも視認性が上がるように操作対象盤に識別表示を行う。遮断器操作については、速やかに作業ができるよう作業場所近傍に使用工具を配備する。室温は通常運転状態と同程度である。</p> <p>号機間電力融通恒設ケーブル（3号～4号）を使用した号機間融通については、ケーブルの送電容量を考慮した負荷の範囲内で給電する。</p> <p>号機間電力融通恒設ケーブル（3号～4号）は、通常運転中は、遮断器及びケーブルにより他号炉との縁を切っており、重大事故等時のみ接続する。</p> <p>号機間電力融通恒設ケーブル（3号～4号）を使用した号機間融通の必要最大負荷は、想定される事故シーケンスのうち最大負荷となる、「外部電源喪失時に非常用所内交流電源が喪失し、原子炉補機冷却機能喪失及びRCPシールLOCAが発生する事故」及び「燃料取出前のミッドループ運転中に外部電源が喪失するとともに非常用所内交流電源が喪失し、原子炉補機冷却機能が喪失する事故」の場合である。</p> <p>号機間電力融通恒設ケーブル（3号～4号）を使用した号機間融通では必要最大負荷以上の電力を確保することで、原子炉を安定状態に収束するための電力を供給する。さらに、他号炉の電源裕度及びプラント設備状況（被災状況、定期検査中等）に応じたその他使用可能な設備に給電する。</p> <p>また、審査基準ごとに要求される重大事故等対処設備等の負荷へ給電する。</p> <p>(添付資料1.14.4、1.14.5、1.14.9)</p> | | | <p>にて整理していることから、泊の記載箇所にて比較する。</p> <p>【女川】記載箇所の相違</p> <p>・下段の泊の記載箇所にて比較する。</p> |

泊発電所 3号炉 技術的能力 比較表

灰色：女川2号炉の記載のうち、BWR固有の設備や対応手段であり、泊3号炉と比較対象とならない記載内容

赤字：設備、運用又は体制の相違（設計方針の相違）
 青字：記載箇所又は記載内容の相違（記載方針の相違）
 緑字：記載表現、設備名称の相違（実質的な相違なし）

1.14 電源の確保に関する手順等

| 大飯発電所3/4号炉 | 女川原子力発電所2号炉 | 泊発電所3号炉 | 相違理由 |
|--|---|--|---|
| <p>【比較のため、1.14.2.1(8)より再掲】</p> <p>(8) 号機間電力融通予備ケーブル（3号～4号）を使用した号機間融通による代替電源（交流）からの給電</p> <p>① 発電所対策本部長は、手順着手の判断基準に基づき当直課長及び緊急安全対策要員に、号機間電力融通予備ケーブル（3号～4号）を使用した号機間融通での給電を指示する。</p> <p>② 運転員等は、中央制御室及び現場で号機間融通給電先の所内電源系統の受電準備、供給元の送電準備を実施する。</p> | <p>[優先3.号炉間電力融通ケーブル（可搬型）を使用した3号炉の非常用ディーゼル発電機（A）によるメタクラ2C系又はメタクラ2D系受電の場合] （メタクラ2D系への手順も同様である。）</p> <p>①^b 発電課長は、手順着手の判断基準に基づき、運転員及び3号炉発電課長に号炉間電力融通ケーブル（可搬型）を使用した3号炉の非常用ディーゼル発電機（A）によるメタクラ2G系、メタクラ2C系への受電準備を指示する。</p> <p>②^b 発電課長は、発電所対策本部に号炉間電力融通ケーブル（可搬型）の敷設及び電路構成を依頼する。</p> <p>③^b 発電所対策本部は、保修班員に号炉間電力融通ケーブル（可搬型）を使用した3号炉の非常用ディーゼル発電機（A）からメタクラ2C系への受電準備開始を指示する。</p> <p>④^b 運転員（中央制御室）A及びBは、メタクラ2C系の、動的負荷の自動起動防止のためCSを「停止」又は「引ロック」とする。</p> <p>⑤^b 運転員（中央制御室）A及びBは、メタクラ2F系からメタクラ2G系へ給電するための遮断器及びメタクラ2F系からメタクラ2G系を受電するための遮断器の「切」又は「切」確認する。</p> <p>⑥^b 運転員（中央制御室）A及びBは、号炉間電力融通ケーブル（可搬型）によるメタクラ2G系を受電するための遮断器の「切」を確認し、発電課長にメタクラ2C系の受電準備が完了したことを報告する。</p> <p>⑦^b 3号炉発電課長は、3号炉運転員に号炉間電力融通ケーブル（可搬型）を使用した3号炉の非常用ディーゼル発電機（A）によるメタクラ2C系への給電準備を指示する。</p> <p>【比較のため下段の記載より再掲】</p> <p>⑨^b 3号炉運転員（中央制御室）Aは、3号メタクラ3C系からメタクラ2G系へ給電するための遮断器及び3号</p> | <p>[優先6.号炉間連絡予備ケーブルを使用した1号又は2号炉のディーゼル発電機によるメタクラA系又はメタクラB系受電の場合] （メタクラA系への手順も同様である。）</p> <p>①^b 発電課長（当直）は、手順着手の判断基準に基づき、運転員、災害対策要員及び1号及び2号炉発電課長（当直）に号炉間連絡予備ケーブルを使用した1号又は2号炉ディーゼル発電機によるメタクラB系の受電準備を指示する。</p> <p>②^b 運転員（中央制御室）Aは、受電前準備としてメタクラB系の動的負荷の自動起動防止のため、中央制御室にて操作器を「切」又は「切ロック」とする。</p> <p>③^b 運転員（現場）Bは、現場の安全補機開閉器室にて受電前準備としてパワーコントロールセンタB系及びコントロールセンタB系の負荷抑制のため、あらかじめ定められた負荷以外の遮断器を「切」とする。</p> <p>④^b 運転員（現場）Bは、現場の安全補機開閉器室にてメタクラA系又はメタクラB系を受電するためのSA用代替電源受電遮断器A系及びSA用代替電源受電遮断器B系の開放を確認する。</p> <p>⑤^b 運転員（中央制御室）Aは、メタクラB系の受電準備が完了したことを発電課長（当直）に報告する。</p> <p>⑥^b 1号及び2号炉発電課長（当直）は、1号及び2号炉運転員に号炉間連絡予備ケーブルを使用した1号又は2号炉のディーゼル発電機によるメタクラB系への給電準備を指示する。</p> <p>⑦^b 1号及び2号炉運転員（現場）Bは、現場の安全補機開閉器室にてメタクラA系又はメタクラB系を受電す</p> | <p>相違理由</p> <p>【女川】 運用の相違（相違理由①） 【大飯】 記載方針の相違（女川実績の反映）</p> <p>【女川】 記載箇所の相違 ・大飯及び泊の給電準備指示に関する内容は、手順①で記載している。</p> <p>【大飯】 記載表現の相違 ・大飯は、給電先の受電準備と供給元の送電準備を手順②にまとめて記載している。 ・女川及び泊は、給電先号炉の受電準備と供給元号炉の送電準備を分けた記載としている。</p> <p>【女川】 設備の相違 ・女川の動的負荷の自動起動防止処置は、中央制御室のみで実施可能である。 ・大飯及び泊の動的負荷の自動起動防止処置については、中央制御室及び現場の安全補機開閉器室にて実施する。</p> <p>【女川】 設備の相違 ・女川の電路構成は、中央制御室のみで実施可能である。 ・泊の電路構成は、現場の安全補機開閉器室にて実施する。（大飯と同様）</p> <p>【女川】 設備の相違 ・女川の電路構成は、中央制御室のみで実</p> |

泊発電所 3号炉 技術的能力 比較表

灰色：女川2号炉の記載のうち、BWR固有の設備や対応手段であり、泊3号炉と比較対象とならない記載内容

赤字：設備、運用又は体制の相違（設計方針の相違）
 青字：記載箇所又は記載内容の相違（記載方針の相違）
 緑字：記載表現、設備名称の相違（実質的な相違なし）

1.14 電源の確保に関する手順等

| 大飯発電所3/4号炉 | 女川原子力発電所2号炉 | 泊発電所3号炉 | 相違理由 |
|--|---|--|--|
| <p>メタクラ 3C系からメタクラ 2F系へ給電するための遮断器の「切」を確認し、3号炉発電課長に給電準備が完了したことを報告する。また、3号炉発電課長は発電課長に報告する。</p> <p>⑧^b 3号炉運転員（中央制御室）Aは、3号炉の非常用ディーゼル発電機（A）の運転継続に、不要な負荷の停止操作を実施する。</p> <p>⑨^b 3号炉運転員（中央制御室）Aは、3号メタクラ 3C系からメタクラ 2G系へ給電するための遮断器及び3号メタクラ 3C系からメタクラ 2F系へ給電するための遮断器の「切」を確認し、3号炉発電課長に給電準備が完了したことを報告する。また、3号炉発電課長は発電課長に報告する。</p> <p>【比較のため、1.14.2.1(8)より再掲】</p> <p>③ 緊急安全対策要員は、現場で供給元メタクラ盤の空冷式非常用発電装置受電しゃ断器及び給電先メタクラ盤の空冷式非常用発電装置受電しゃ断器に号機間電力融通予備ケーブル（3号～4号）を敷設し、接続する。</p> | <p>メタクラ 3C系からメタクラ 2F系へ給電するための遮断器の「切」を確認し、3号炉発電課長に給電準備が完了したことを報告する。また、3号炉発電課長は発電課長に報告する。</p> <p>⑧^b 3号炉運転員（中央制御室）Aは、3号炉の非常用ディーゼル発電機（A）の運転継続に、不要な負荷の停止操作を実施する。</p> <p>⑨^b 3号炉運転員（中央制御室）Aは、3号メタクラ 3C系からメタクラ 2G系へ給電するための遮断器及び3号メタクラ 3C系からメタクラ 2F系へ給電するための遮断器の「切」を確認し、3号炉発電課長に給電準備が完了したことを報告する。また、3号炉発電課長は発電課長に報告する。</p> <p>⑩^a 保修班員は、号炉間電力融通ケーブル（可搬型）を保管エリアから2号炉の号炉間電力融通ケーブル（可搬型）接続口又は3号炉の号炉間電力融通ケーブル（可搬型）接続口付近に配備し、2号炉の号炉間電力融通ケーブル（可搬型）接続口及び3号炉の号炉間電力融通ケーブル（可搬型）接続口間に、号炉間電力融通ケーブル（可搬型）を敷設する。</p> <p>⑪^a 保修班員は、2号炉の号炉間電力融通ケーブル（可搬型）接続口及び3号炉の号炉間電力融通ケーブル（可搬型）接続口に号炉間電力融通ケーブル（可搬型）を接続する。</p> <p>⑫^a 保修班員は、発電所対策本部に号炉間電力融通ケーブル（可搬型）によるメタクラ 2C系への受電準備が完了したことを報告する。また、発電所対策本部は発電課長に報告する。</p> <p>⑬^a 発電課長は、運転員及び3号炉発電課長に号炉間電力融通ケーブル（可搬型）を使用した3号炉の非常用ディーゼル発電機（A）からメタクラ 2G系への給電開始を指示する。</p> <p>⑭^a 3号炉発電課長は、3号炉運転員に3号炉の非常用ディーゼル発電機（A）からメタクラ 2G系への給電開始</p> | <p>るための1号又は2号炉の SA 用代替電源受電遮断器 A系及び SA 用代替電源受電遮断器 B系の開放を確認する。</p> <p>⑧^b 1号及び2号炉運転員（中央制御室）A及び1号及び2号炉運転員（現場）Bは、中央制御室及び現場にてディーゼル発電機の運転継続に不要な負荷の停止操作を実施し、1号及び2号炉発電課長（当直）に給電準備が完了したことを報告する。また、1号及び2号炉発電課長（当直）は発電課長（当直）に報告する。</p> <p>⑨^b 災害対策要員は、保管エリアへ移動し、号炉間連絡予備ケーブルを車両に積載後、可搬型代替電源接続盤まで運搬し、3号炉の可搬型代替電源接続盤及び1号又は2号炉の可搬型代替電源接続盤間に、号炉間連絡予備ケーブルを敷設する。</p> <p>⑩^b 災害対策要員は、3号炉の可搬型代替電源接続盤接続口及び1号又は2号炉の可搬型代替電源接続盤に号炉間連絡予備ケーブルを接続する。</p> <p>⑪^b 災害対策要員は、発電課長（当直）に号炉間連絡予備ケーブルによるメタクラ B系への受電準備が完了したことを報告する。</p> <p>⑫^b 発電課長（当直）は、運転員及び1号及び2号炉発電課長（当直）に号炉間連絡予備ケーブルを使用した1号又は2号炉のディーゼル発電機によるメタクラ A系及びメタクラ B系への給電開始を指示する。</p> <p>⑬^b 1号及び2号炉発電課長（当直）は、1号及び2号炉運転員に1号又は2号炉のディーゼル発電機からメタ</p> | <p>施可能である。</p> <ul style="list-style-type: none"> 泊の回路構成は、現場の安全補機開閉器室にて実施する。（大飯と同様） <p>【大飯】記載表現の相違</p> <ul style="list-style-type: none"> 大飯は、給電先号炉の受電準備と供給元号炉の送電準備を手順②にまとめて記載している。 女川及び泊は、給電先号炉の受電準備と供給元号炉の送電準備を分けた記載としている。 <p>【女川】設備の相違</p> <ul style="list-style-type: none"> 女川の動的負荷の自動起動防止処置は、中央制御室のみで実施可能である。 泊の動的負荷の自動起動防止処置については、中央制御室及び現場の安全補機開閉器室にて実施する。 <p>【大飯】記載箇所の相違</p> <ul style="list-style-type: none"> 上段の泊の記載箇所にて比較する。 <p>【大飯、女川】運用の相違</p> <ul style="list-style-type: none"> 泊は、号炉間連絡予備ケーブルを車両に積載し、敷設場所まで移動後、敷設作業を実施する。 <p>【大飯】記載表現の相違</p> <ul style="list-style-type: none"> 大飯は、ケーブル敷設、接続に関する内容を手順③で記載している。 女川は、ケーブル敷設、接続に関する内容を手順⑩^a～⑪^aで記載している。 泊は、ケーブル敷設、接続に関する内容を手順⑩^b～⑪^bで記載している。 |

泊発電所 3号炉 技術的能力 比較表

灰色：女川2号炉の記載のうち、BWR固有の設備や対応手段であり、泊3号炉と比較対象とならない記載内容

赤字：設備、運用又は体制の相違（設計方針の相違）
 青字：記載箇所又は記載内容の相違（記載方針の相違）
 緑字：記載表現、設備名称の相違（実質的な相違なし）

1.14 電源の確保に関する手順等

| 大飯発電所3/4号炉 | 女川原子力発電所2号炉 | 泊発電所3号炉 | 相違理由 |
|--|---|---|--|
| <p>【比較のため、1.14.2.1(8)より再掲】</p> <p>④ 運転員等は、現場で供給元及び給電先の号機間電力融通予備ケーブル（3号～4号）を接続した空冷式非常用発電装置受電しゃ断器を投入する。</p> <p>⑤ 緊急安全対策要員は、現場で供給元及び給電先の空冷式非常用発電装置受電しゃ断器が投入され、給電先メタクラ盤へ電力融通が開始されたことを、発電所対策本部長へ報告する。</p> <p>⑥ 運転員等は、現場で非常用高圧母線の電圧計により電源が確保されたことを確認後、パワーセンタ、コントロールセンタの復旧を行い、直流電源、計装用電源等の必要負荷を起動する。</p> <p>⑦ 当直課長は、運転員等に充電器の受電操作を指示する。</p> <p>⑧ 運転員等は、中央制御室で蓄電池室排気ファンを起動し、蓄電池室の換気を行う。</p> <p>⑨ 運転員等は、現場で充電器を起動し直流電源の給電を行う。</p> | <p>を指示する。</p> <p>⑮^a 3号炉運転員（現場）B及びCは、3号メタクラ3C系にて電路構成を実施し、3号炉発電課長に給電準備が完了したことを報告する。</p> <p>⑯^a 3号炉運転員（中央制御室）Aは、3号メタクラ3C系からメタクラ2G系へ給電するための遮断器を「入」とし、3号炉発電課長にメタクラ2G系への給電が完了したことを報告する。また、3号炉発電課長は発電課長に報告する。</p> <p>⑰^a 運転員（中央制御室）A及びBは、3号メタクラ3C系からメタクラ2G系を受電するための遮断器を「入」とし、発電課長にメタクラ2G系の受電が完了したことを報告する。</p> <p>⑱^a 発電課長は、運転員にメタクラ2G系からメタクラ2C系への給電開始を指示する。</p> <p>⑲^a 運転員（中央制御室）A及びBは、メタクラ2G系からメタクラ2C系へ給電するための遮断器を「入」とする。</p> <p>⑳^a 運転員（中央制御室）A及びBは、メタクラ2G系からメタクラ2C系を受電するための遮断器を「入」とし、メタクラ2C系、パワーセンタ2C系及びモータコントロールセンタ2C系の受電操作を実施する。</p> <p>㉑^a 運転員（中央制御室）A及びBは、メタクラ2C系、パワーセンタ2C系及びモータコントロールセンタ2C系の受電状態に異常がないことを確認後、発電課長に受電が完了したことを報告し、125V充電器2A、125V充電器2B及び中央制御室監視計器の交流電源復旧を確認する。</p> <p>125V充電器復旧及び中央制御室監視計器復旧操作手順については、「1.14.2.2.(1)a. 所内常設蓄電式直流電源設備による給電」の操作手順⑧～⑬と同様である。</p> | <p>クラB系への給電を指示する。</p> <p>⑭^b 1号及び2号炉運転員（現場）Bは、現場の安全補機開閉器室にて1号又は2号炉のSA用代替電源受電遮断器を投入し、1号及び2号炉発電課長（当直）に3号炉のSA用代替電源遮断器B系までの給電が完了したことを報告する。また、1号及び2号炉発電課長（当直）は発電課長（当直）に報告する。</p> <p>⑮^b 発電課長（当直）は、運転員に1号又は2号炉のディーゼル発電機からメタクラB系への受電開始を指示する。</p> <p>⑯^b 運転員（現場）Bは、現場の安全補機開閉器室にてSA用代替電源遮断器B系を投入し、メタクラB系及びパワーコントロールセンタB系の受電を確認する。</p> <p>⑰^b 運転員（現場）Bは、現場の安全補機開閉器室にてパワーコントロールセンタ遮断器を投入し、コントロールセンタB系の受電を確認する。</p> <p>⑱^b 運転員（中央制御室）Aは、メタクラB系、パワーコントロールセンタB系及びコントロールセンタB系の受電状態に異常がないことを確認後、発電課長（当直）に受電が完了したことを報告し、A充電器、B充電器及び中央制御室監視計器の交流電源復旧を確認する。</p> <p>充電器復旧及び中央制御室監視計器復旧操作手順については、1.14.2.2.(1)a.「所内常設蓄電式直流電源設備による給電」の操作手順⑭～⑲と同様である。</p> <p>⑲^b 運転員（中央制御室）A、運転員（現場）B及び災害対策要員は、中央制御室及び現場にて受電に伴い順次起動する補機の確認を行うとともに、重大事故等対処設備を必要な時期に起動する。</p> | <p>相違理由</p> <p>【女川】記載方針の相違 ・泊は、1号又は2号炉からの3号炉までの電路構成が手順⑮^aで完了しているため、記載していない。</p> <p>【女川】記載方針の相違 ・泊は、手順⑲^aにて1号又は2号炉からの3号炉までの給電が完了しているため記載していない。</p> <p>【女川】記載表現の相違</p> <p>【女川】設備の相違 ・大飯及び泊は、現場にて受電操作をしているのに対し、女川はすべて中央制御室にて実施。</p> <p>【女川】記載方針の相違 【大飯】記載表現の相違 ・電源復旧後、必要負荷の起動することに相違なし。</p> <p>【大飯】記載箇所の相違（女川実績の反映） ・泊は、充電器受電操作に伴う蓄電池室排気ファンの起動は、1.14.2.2.(1)a.「所内常設蓄電式直流電源設備による給電」にて整理していることから、泊の記載箇所</p> |

灰色：女川2号炉の記載のうち、BWR固有の設備や対応手段であり、泊3号炉と比較対象とならない記載内容

赤字：設備、運用又は体制の相違（設計方針の相違）
 青字：記載箇所又は記載内容の相違（記載方針の相違）
 緑字：記載表現、設備名称の相違（実質的な相違なし）

1.14 電源の確保に関する手順等

| 大飯発電所3/4号炉 | 女川原子力発電所2号炉 | 泊発電所3号炉 | 相違理由 |
|---|--|--|---|
| <p>【比較のため、1.14.2.1(5)より再掲】</p> <p>c. 操作の成立性</p> <p>上記のうち、号機間電力融通恒設ケーブル(3号~4号)を使用した号機間融通による受電操作について、中央制御室対応は運転員等1名、現場対応は運転員等1名、緊急安全対策要員2名にて実施し、所要時間は約75分と想定する。</p> <p>【比較のため、1.14.2.1(8)より再掲】</p> <p>上記のうち、号機間電力融通予備ケーブル(3号~4号)を使用した号機間融通による受電操作について、中央制御室対応は運転員等1名、現場対応は運転員等1名、緊急安全対策要員6名にて実施し、所要時間は約2.4時間と想定する。</p> <p>【比較のため、1.14.2.1(5)より再掲】</p> <p>円滑に作業できるように、号機間融通用高圧ケーブル接続盤等の常設設備と接続する箇所はコネクタ接続とし、移動経路の確保及び携帯照明や通信設備等を整備するとともに、暗闇でも視認性が上がるように操作対象盤に識別表示を行う。遮断器操作については、速やかに作業ができる</p> | <p>(c) 操作の成立性</p> <p>優先2.の号炉間電力融通ケーブル(常設)を使用したメタクラ2C系又はメタクラ2D系受電操作は、2号炉運転員(中央制御室)2名及び3号炉運転員(中央制御室)1名にて作業を実施した場合、作業開始を判断してから号炉間電力融通ケーブル(常設)を使用したメタクラ2C系又はメタクラ2D系の受電完了まで30分以内で可能である。</p> <p>優先3.の号炉間電力融通ケーブル(可搬型)を使用したメタクラ2C系又はメタクラ2D系受電操作は、2号炉運転員(中央制御室)2名、3号炉運転員(中央制御室)1名、3号炉運転員(現場)2名及び保修班員3名にて作業を実施した場合、作業開始を判断してから号炉間電力融通ケーブル(可搬型)を使用したメタクラ2C系又はメタクラ2D系受電完了まで225分以内で可能である。</p> <p>なお、号炉間電力融通ケーブル(常設)については、メタクラ2F系と3号メタクラ3C系間及びメタクラ2F系と3号メタクラ3D系間に常時敷設されている。</p> <p>また、号炉間電力融通ケーブル(可搬型)は屋外(第2保管エリア)に配備されており、円滑に2号炉及び3号炉間にケーブルを敷設することが可能である。</p> <p>円滑に作業できるように、移動経路を確保し、防護具、照明及び通信連絡設備を整備する。</p> | <p>(c) 操作の成立性</p> <p>優先4.の号炉間連絡ケーブルを使用したメタクラA系又はメタクラB系受電操作は、3号炉運転員(中央制御室)1名、3号炉運転員(現場)1名、1号及び2号炉運転員(中央制御室)1名、1号及び2号炉運転員(現場)1名及び災害対策要員2名にて作業を実施した場合、作業開始を判断してから号炉間連絡ケーブルを使用したメタクラA系又はメタクラB系の受電完了まで215分以内で可能である。</p> <p>優先6.の号炉間連絡予備ケーブルを使用したメタクラA系又はメタクラB系受電操作は、3号炉運転員(中央制御室)1名、3号炉運転員(現場)1名、1号及び2号炉運転員(中央制御室)1名、1号及び2号炉運転員(現場)1名及び災害対策要員7名にて作業を実施した場合、作業開始を判断してから号炉間連絡予備ケーブルを使用したメタクラA系又はメタクラB系の受電完了まで395分以内で可能である。</p> <p>なお、号炉間連絡ケーブルについては、代替給電用接続盤1~代替給電用接続盤4、代替給電用接続盤4~代替給電用接続盤3及び代替給電用接続盤2~代替給電用接続盤3間に常時敷設されている。</p> <p>号炉間連絡ケーブルを使用していない場合は、代替給電用接続盤1、代替給電用接続盤2、代替給電用接続盤3及び代替給電用接続盤4から切り離しており、重大事故等時のみ接続する。</p> <p>また、号炉間連絡予備ケーブルは屋外(構内保管エリア)に配備されており、円滑に3号炉及び1号又は2号炉間にケーブルを敷設することが可能である。</p> <p>円滑に作業できるように、移動経路を確保し、防護具、照明及び通信連絡設備を整備するとともに、暗闇でも視認性が上がるように操作対象盤に識別表示を行う。ケーブル接続及び遮断器操作については、速やかに作業ができるよう作業場所近傍に使用工具を配備する。作業環境の周囲温</p> | <p>所にて比較する。女川も同様。</p> <p>【大飯】記載表現の相違(女川実績の反映) 【女川】運用の相違(相違理由①)</p> <p>【大飯】記載表現の相違(女川実績の反映) 【女川】運用の相違(相違理由①)</p> <p>【女川】設備の相違(相違理由④)</p> <p>【大飯】記載表現の相違(女川実績の反映)</p> |

泊発電所 3号炉 技術的能力 比較表

灰色：女川2号炉の記載のうち、BWR固有の設備や対応手段であり、泊3号炉と比較対象とならない記載内容

赤字：設備、運用又は体制の相違（設計方針の相違）
 青字：記載箇所又は記載内容の相違（記載方針の相違）
 緑字：記載表現、設備名称の相違（実質的な相違なし）

1.14 電源の確保に関する手順等

| 大阪発電所3/4号炉 | 女川原子力発電所2号炉 | 泊発電所3号炉 | 相違理由 |
|---|--|---|---|
| <p>よう作業場所近傍に使用工具を配備する。室温は通常運転状態と同程度である。</p> <p>号機間電力融通恒設ケーブル（3号～4号）を使用した号機間融通については、ケーブルの送電容量を考慮した負荷の範囲内で給電する。</p> <p>号機間電力融通恒設ケーブル（3号～4号）は、通常運転中は、遮断器及びケーブルにより他号炉との縁を切っており、重大事故等時のみ接続する。</p> <p>号機間電力融通恒設ケーブル（3号～4号）を使用した号機間融通の必要最大負荷は、想定される事故シーケンスのうち最大負荷となる、「外部電源喪失時に非常用所内交流電源が喪失し、原子炉補機冷却機能喪失及びRCPシールLOCAが発生する事故」及び「燃料取出前のミッドループ運転中に外部電源が喪失するとともに非常用所内交流電源が喪失し、原子炉補機冷却機能が喪失する事故」の場合である。</p> <p>号機間電力融通恒設ケーブル（3号～4号）を使用した号機間融通では必要最大負荷以上の電力を確保することで、原子炉を安定状態に収束するための電力を供給する。さらに、他号炉の電源裕度及びプラント設備状況（被災状況、定期検査中等）に応じたその他使用可能な設備に給電する。</p> <p>また、審査基準ごとに要求される重大事故等対処設備等の負荷へ給電する。</p> <p style="text-align: right;">(添付資料 1.14.4、1.14.5、1.14.9)</p> | <p style="text-align: center;">(添付資料 1.14.2-2)</p> | <p>度は通常運転時と同程度である。</p> <p>号炉間連絡ケーブル又は号炉間連絡予備ケーブルを使用した号炉間電力融通については、ケーブルの送電容量を考慮した負荷の範囲内で給電する。</p> <p>号炉間連絡ケーブル及び号炉間連絡予備ケーブルは、通常運転中は、遮断器及びケーブルにより1号又は2号炉との縁を切っており、重大事故等時のみ接続する。</p> <p>号炉間連絡ケーブル又は号炉間連絡予備ケーブルを使用した号炉間電力融通の必要最大負荷は、想定される事故シーケンスのうち最大負荷となる、「外部電源喪失時に非常用所内交流電源が喪失し、原子炉補機冷却機能の喪失及びRCPシールLOCAが発生する事故」及び「燃料取出前のミッドループ運転中に外部電源が喪失するとともに非常用所内交流電源が喪失し、原子炉補機冷却機能が喪失する事故」の場合である。</p> <p>号炉間連絡ケーブル又は号炉間連絡予備ケーブルを使用した号炉間電力融通では、必要最大負荷以上の電力を確保することで、発電用原子炉を安定状態に収束するための電力を供給する。さらに1号又は2号炉の電源裕度及びプラント設備状況（被災状況、定期事業者検査中等）に応じたその他使用可能な設備に給電する。</p> <p>また、審査基準ごとに要求される重大事故等対処設備等の負荷へ給電する。</p> <p style="text-align: right;">(添付資料 1.14.4、1.14.6、1.14.15)</p> | <p>相違理由</p> <p>【大阪】記載方針の相違(女川実績の反映) ・泊は、「e.号炉間連絡ケーブル又は号炉間連絡予備ケーブルを使用したメタクラA系又はメタクラB系受電」にて、号炉間連絡ケーブル又は号炉間連絡予備ケーブルの受電に関する内容を整理しており、操作の成立性についても合わせた記載としている。</p> <p>【大阪】記載方針の相違 ・泊は、想定される事故シーケンスの中で、最大負荷となる2事象について記載している。</p> <p>【大阪】記載表現の相違(女川実績の反映)</p> |
| <p>【比較のため、1.14.2.1(8)より再掲】</p> | | | |
| <p>円滑に作業できるように、空冷式非常用発電装置受電遮断器盤等の常設設備と接続する箇所は端子接続とし、移動経路を確保し、携帯照明や通信設備等を整備するとともに、暗闇でも視認性が上がるように操作対象盤に識別表示を行う。ケーブル接続、遮断器操作については、速やかに作業ができるよう作業場所近傍に使用工具を配備する。室温は通常運転状態と同程度である。</p> <p>号機間電力融通予備ケーブル（3号～4号）を使用した号機間融通については、ケーブルの送電容量を考慮した負荷の範囲内で給電する。</p> | | | <p>【大阪】記載表現の相違(女川実績の反映)</p> |
| <p>【比較のため、1.14.2.1(8)より再掲】</p> | | | |
| <p>号機間電力融通予備ケーブル（3号～4号）は、通常運転中は、敷設していないため、他号炉との縁を切っており、重大事故等時のみ接続する。</p> <p>号機間電力融通予備ケーブル（3号～4号）を使用した</p> | | | |

灰色：女川2号炉の記載のうち、BWR固有の設備や対応手段であり、泊3号炉と比較対象とならない記載内容

赤字：設備、運用又は体制の相違（設計方針の相違）
 青字：記載箇所又は記載内容の相違（記載方針の相違）
 緑字：記載表現、設備名称の相違（実質的な相違なし）

1.14 電源の確保に関する手順等

| 大阪発電所3/4号炉 | 女川原子力発電所2号炉 | 泊発電所3号炉 | 相違理由 |
|--|--|--|---|
| <p>号機間融通の必要最大負荷は、想定される事故シーケンスのうち最大負荷となる、「外部電源喪失時に非常用所内交流電源が喪失し、原子炉補機冷却機能喪失及びRCPシールLOCAが発生する事故」の場合である。号機間電力融通予備ケーブル（3号～4号）を使用した号機間融通は必要最大負荷以上の電力を確保することで、原子炉を安定状態に収束するための電力を供給する。さらに、他号炉の電源裕度及びプラント設備状況（被災状況、定期検査中等）に応じたその他使用可能な設備に給電する。</p> <p>また、審査基準ごとに要求される重大事故等対処設備等の負荷へ給電する。</p> <p>(添付資料 1.14.4、1.14.5、1.14.12)</p> <p>(4) No. 1 予備変圧器 2次側恒設ケーブルを使用した号機間融通による代替電源（交流）からの給電</p> <p>No. 2 予備変圧器 2次側恒設ケーブルを使用した号機間融通による代替電源（交流）からの給電が実施できない場合に、No. 1 予備変圧器 2次側恒設ケーブルを使用した号機間融通による非常用高圧母線への代替電源（交流）から給電する手順を整備する。</p> <p>a. 手順着手の判断基準</p> <p>No. 2 予備変圧器の故障等によりNo. 2 予備変圧器 2次側恒設ケーブルを使用した号機間融通による代替電源（交流）からの給電が母線電圧等にて確認できない場合において、他号炉のディーゼル発電機が健全^{※7}であることをディーゼル発電機電圧等にて確認できた場合。</p> <p>※7 他号炉のディーゼル発電機が健全とは以下のとおり。</p> <ul style="list-style-type: none"> 供給元が運転中又は高温停止中の場合はディーゼル発電機2台が健全 供給元が低温停止中の場合はディーゼル発電機1台が健全 <p>b. 操作手順</p> <p>No. 1 予備変圧器 2次側恒設ケーブルを使用した号機間融通による代替電源（交流）からの給電を行う手順の概要は以下のとおり。概略図を第 1.14.9 図に、タイムチャ</p> | <p>【比較のため、1.14.2.1(1)c. の記載より再掲】</p> <p>2号炉で外部電源、非常用ディーゼル発電機、高圧炉心スプレイ系ディーゼル発電機及びガスタービン発電機による給電ができない場合において、号機間電力融通ケーブル（常設）又は号機間電力融通ケーブル（可搬型）を使用して3号炉の非常用ディーゼル発電機からメタクラ 2C系又はメタクラ 2D系までの電路を構成し、3号炉から給電することにより、発電用原子炉及び使用済燃料プールの冷却、原子炉格納容器内の冷却及び除熱に必要となる設備の電源を復旧する。</p> <p>(a) 手順着手の判断基準 [号機間電力融通ケーブル（常設）による給電の判断基準]</p> <p>(b) 操作手順 号機間電力融通ケーブルを使用したメタクラ 2C系及びメタクラ 2D系受電手順の概要は以下のとおり。手順の対応フローを第 1.14-5 図に、概要図を第 1.14-10 図に、タ</p> | <p>d. 開閉所設備を使用したメタクラA系又はメタクラB系受電</p> <p>3号炉で外部電源、ディーゼル発電機、代替非常用発電機、後備変圧器、可搬型代替電源車及び号機間連絡ケーブルによる給電ができない場合において、開閉所設備を使用して1号又は2号炉のディーゼル発電機からメタクラA系又はメタクラB系までの電路を構成し、1号又は2号炉から給電することにより、発電用原子炉の冷却、原子炉格納容器内の冷却及び除熱に必要となる設備の電源を復旧する。</p> <p>(a) 手順着手の判断基準 [開閉所設備による給電の判断基準] 号機間連絡ケーブルを使用した号機間電力融通による代替電源（交流）からの給電が母線電圧等にて確認できない場合において、1号又は2号炉のディーゼル発電機2台が健全であることをディーゼル発電機電圧等にて確認できた場合。</p> | <p>相違理由</p> <p>【大阪】設備の相違（相違理由③）</p> <p>【大阪】運用の相違（相違理由②）</p> <p>【女川】設備の相違（相違理由⑬）</p> <p>【大阪】記載方針の相違（女川実績の反映）</p> <p>【大阪】運用の相違（相違理由②）</p> <p>【大阪】設備の相違（相違理由③）</p> <p>【大阪】設備の相違（相違理由⑩）</p> <p>【大阪】設備の相違（相違理由③）</p> |

泊発電所 3号炉 技術的能力 比較表

灰色：女川2号炉の記載のうち、BWR固有の設備や対応手段であり、泊3号炉と比較対象とならない記載内容

赤字：設備、運用又は体制の相違（設計方針の相違）
 青字：記載箇所又は記載内容の相違（記載方針の相違）
 緑字：記載表現、設備名称の相違（実質的な相違なし）

1.14 電源の確保に関する手順等

| 大飯発電所3/4号炉 | 女川原子力発電所2号炉 | 泊発電所3号炉 | 相違理由 |
|--|---|---|--|
| <p>ートを第1.14.10図に示す。</p> <p>① 当直課長は、手順着手の判断基準に基づき運転員等に、N o. 1 予備変圧器 2次側恒設ケーブルを使用した号機間融通を指示する。</p> <p>② 運転員等は、中央制御室及び現場で号機間融通給電先の所内電源系統の受電準備、供給元の送電準備を実施する。</p> <p>③ 運転員等は、現場で号機間融通に必要なインターロック解除（ジャンパ、リフト）処置を行う。</p> <p>④ 運転員等は、中央制御室及び現場で供給元母線のディーゼル発電機の負荷について切離しを行う。</p> <p>⑤ 運転員等は、中央制御室及び現場で号機間融通給電先の母線負荷について切離しを行う。</p> <p>⑥ 運転員等は、現場でN o. 1 予備変圧器 1次側の遮断器を開放する。</p> <p>【比較のため上段の記載より再掲】</p> <p>④ 運転員等は、中央制御室及び現場で供給元母線のディーゼル発電機の負荷について切離しを行う。</p> | <p>イムチャートを第1.14-11図及び第1.14-12図に示す。 [優先2.号炉間電力融通ケーブル（常設）を使用した3号炉の非常用ディーゼル発電機によるメタクラ 2C系又はメタクラ 2D系受電の場合]</p> <p>①^a 発電課長は、手順着手の判断基準に基づき、運転員及び3号炉発電課長に号炉間電力融通ケーブル（常設）を使用した非常用ディーゼル発電機によるメタクラ 2F系、メタクラ 2C系の受電準備を指示する。</p> <p>②^a 3号炉発電課長は、3号炉運転員に号炉間電力融通ケーブル（常設）を使用した非常用ディーゼル発電機によるメタクラ 2C系の給電準備を指示する。</p> <p>【比較のため、1.14.2.1(1)c. の記載より再掲】</p> <p>⑤^a 運転員（中央制御室）A及びBは、メタクラ 2C系の動的負荷の自動起動防止のためCSを「停止」又は「引ロック」とし、発電課長にメタクラ 2C系の受電準備が完了したことを報告する。</p> <p>【比較のため、1.14.2.1(1)c. の記載より再掲】</p> <p>③^a 3号炉運転員（中央制御室）Aは、非常用ディーゼル発電機の負荷の切替え及び運転継続に不要な負荷の停止操作を実施し、3号炉発電課長に給電準備が完了したことを報告する。また、3号炉発電課長は発電課長に報告する。</p> | <p>[優先5. 開閉所設備を使用した1号又は2号炉のディーゼル発電機によるメタクラA系又はメタクラB系受電の場合]</p> <p>① 発電課長（当直）は、手順着手の判断基準に基づき、運転員及び1号及び2号炉発電課長（当直）に開閉所設備を使用したディーゼル発電機によるメタクラ B系の受電準備を指示する。</p> <p>② 1号及び2号炉発電課長（当直）は、1号及び2号炉運転員に開閉所設備を使用したディーゼル発電機によるメタクラ B系の給電準備を指示する。</p> <p>③ 運転員（中央制御室）Aは、受電前準備としてメタクラB系の動的負荷の自動起動防止のため、中央制御室にて操作器を「切」又は「切ロック」とする。</p> <p>④ 運転員（現場）Bは、現場の安全補機開閉器室にて受電前準備としてパワーコントロールセンタ B系及びコントロールセンタ B系の負荷抑制のため、あらかじめ定められた負荷以外の遮断器を「切」とする。</p> <p>⑤ 運転員（現場）Bは、現場の安全補機開閉器室にてメタクラ A系及びメタクラ B系に受電するための SA 用代替電源受電遮断器 A系及び SA 用代替電源受電遮断器 B系の開放確認を実施する。</p> <p>⑥ 運転員（現場）C及び1号及び2号炉運転員（現場）Cは、現場の開閉所にて開閉所設備の遮断器を操作し、融通回路を構成する。</p> <p>⑦ 運転員（中央制御室）Aはメタクラ B系の受電準備が完了したことを発電課長（当直）に報告する。</p> <p>⑧ 1号及び2号炉運転員（現場）Bは、現場の安全補機開閉器室にてメタクラ A系又はメタクラ B系に受電するための1号又は2号炉の SA 用代替電源受電遮断器 A系及び SA 用代替電源受電遮断器 B系の開放を確認する。</p> <p>⑨ 1号及び2号炉運転員（中央制御室）A及び1号及び2号炉運転員（現場）Bは、中央制御室及び現場にてディーゼル発電機の負荷の切替え及び運転継続に不要な負荷の停止操作を実施し、1号及び2号炉発電課長（当直）に給電準備が完了したことを報告する。また、1号</p> | <p>相違理由</p> <p>【大飯】記載表現の相違（女川実績の反映） ・泊は、受電指示及び給電指示に関する内容を手順①と②で分けた記載としている。 ・大飯は、①のみで記載している。 【大飯】設備の相違（相違理由③）</p> <p>【大飯】記載箇所の相違 ・下段の泊の記載箇所にて比較する。 【大飯】記載箇所の相違 ・下段の泊の記載箇所にて比較する。 【大飯、女川】記載表現の相違 【女川】設備の相違 ・女川の動的負荷の自動起動防止処置は、中央制御室のみで実施可能である。 ・泊の動的負荷の自動起動防止処置については、中央制御室及び現場の安全補機開閉器室にて実施する。</p> <p>【大飯】記載表現の相違 【大飯】設備の相違（相違理由③）</p> <p>【大飯】記載表現の相違 ・大飯は、給電先号炉の受電準備と供給元号炉の送電準備を手順②にまとめて記載している。 ・泊は、給電先号炉の受電準備と供給元号炉の送電準備を分けた記載としている。 【大飯】記載表現の相違（女川実績の反映） 【女川】設備の相違 ・女川の動的負荷の自動起動防止処置は、中央制御室のみで実施可能である。</p> |

灰色：女川2号炉の記載のうち、BWR固有の設備や対応手段であり、泊3号炉と比較対象とならない記載内容

赤字：設備、運用又は体制の相違（設計方針の相違）
 青字：記載箇所又は記載内容の相違（記載方針の相違）
 緑字：記載表現、設備名称の相違（実質的な相違なし）

1.14 電源の確保に関する手順等

| 大飯発電所3/4号炉 | 女川原子力発電所2号炉 | 泊発電所3号炉 | 相違理由 |
|---|--|--|--|
| <p>【比較のため上段の記載より再掲】</p> <p>③ 運転員等は、現場で号機間融通に必要なインターロック解除（ジャンパ、リフト）処置を行う。</p> <p>⑦ 運転員等は、中央制御室で供給元母線のNo. 1予備変圧器受電遮断器を投入する。</p> <p>【比較のため上段の記載より再掲】</p> <p>⑩ 運転員等は、現場で号機間融通開始に当たり実施したインターロック解除（ジャンパ、リフト）処置を一部復旧する。</p> <p>⑧ 運転員等は、中央制御室で号機間融通給電先母線のNo. 1予備変圧器受電遮断器を投入し、メタクラの受電を確認する。</p> <p>⑨ 運転員等は、中央制御室でパワーセンタ及びコントロールセンタを受電し、非常用高圧母線の電圧計により電源が確保されたことを確認する。</p> <p>⑩ 運転員等は、現場で号機間融通開始に当たり実施したインターロック解除（ジャンパ、リフト）処置を一部復旧する。</p> <p>⑪ 運転員等は、中央制御室及び現場で受電に伴い順次起動する補機の確認を行うとともに、重大事故等対処設備が必要な時期に起動する。</p> <p>⑫ 当直課長は、運転員等に充電器の受電操作を指示す</p> | <p>【比較のため、1.14.2.1(1)e. の記載より再掲】</p> <p>⑭^a 運転員（中央制御室）A及びBは、メタクラ2C系、パワーセンタ2C系及びモータコントロールセンタ2C系の受電状態に異常がないことを確認後、発電課長に受電が完了したことを報告し、125V充電器2A、125V充電器2B及び中央制御室監視計器の交流電源復旧を確認する。</p> <p>125V充電器復旧及び中央制御室監視計器復旧操作手順については、「1.14.2.2.(1)a. 所内常設蓄電式直流電源設備による給電」の操作手順⑧～⑬と同様である。</p> | <p>及び2号炉発電課長（当直）は発電課長（当直）に報告する。</p> <p>⑩ 1号及び2号炉運転員（現場）Bは、融通開始時の突入電流による電路上の保護リレーの動作防止のため、現場で保護リレーをロックする。</p> <p>⑪ 1号及び2号炉運転員（中央制御室）Aは、中央制御室にて融通する1号又は2号炉の非常用母線の起動変圧器受電遮断器を投入し、開閉所設備を充電する。</p> <p>⑫ 1号及び2号炉の運転員（現場）Bは、現場で保護リレーのロックを解除する。</p> <p>⑬ 運転員（現場）Bは、現場の安全補機開閉器室にて予備変圧器受電遮断器B系又は所内変圧器受電遮断器B系を接続する。</p> <p>⑭ 運転員（中央制御室）Aは、中央制御室にて予備変圧器受電遮断器B系又は所内変圧器受電遮断器B系を投入し、メタクラB系及びパワーコントロールセンタB系の受電を確認する。</p> <p>⑮ 運転員（現場）Bは、現場の安全補機開閉器室にてパワーコントロールセンタ遮断器を投入し、コントロールセンタB系の受電を確認する。</p> <p>⑯ 運転員（中央制御室）Aは、メタクラB系、パワーコントロールセンタB系及びコントロールセンタB系の受電状態に異常がないことを確認後、発電課長（当直）に受電が完了したことを報告し、B充電器及び中央制御室監視計器の交流電源復旧を確認する。</p> <p>充電器復旧及び中央制御室監視計器復旧操作手順については、1.14.2.2.(1)a. 「所内常設蓄電式直流電源設備による給電」の操作手順⑭～⑰と同様である。</p> <p>⑰ 運転員（中央制御室）A、運転員（現場）B及び災害対策要員は、中央制御室及び現場で受電に伴い順次起動する補機の確認を行うとともに、重大事故等対処設備が必要な時期に起動する。</p> | <p>・大飯及び泊の動的負荷の自動起動防止処置については、中央制御室及び現場の安全補機開閉器室にて実施する。</p> <p>【大飯】運用の相違</p> <p>・泊は、起動変圧器受電遮断器投入前に保護リレー動作防止のため、保護リレーのロックを実施し、遮断器投入後保護リレーのロックを解除する。</p> <p>・大飯はインターロック解除処置を行い、No.1予備変圧器1次側の開放、供給元母線のNo.1予備変圧器受電遮断器投入及び給電先のNo.1予備変圧器受電遮断器を投入する。受電前に保護リレー及びインターロック等の処置を実施することに大飯と実質的な相違はない。</p> <p>【大飯】運用の相違</p> <p>・泊は、現場にて遮断器の接続操作を実施する。</p> <p>【大飯】記載表現の相違</p> <p>【大飯】設備の相違</p> <p>・泊は、現場にて受電操作をしているのに対し、大飯はすべて中央制御室にて実施。</p> <p>【大飯】記載表現の相違（女川実績の反映）</p> <p>【大飯】記載箇所の相違</p> <p>・上段の泊の記載箇所にて比較する。</p> <p>【大飯】記載箇所の相違（女川実績の反映）</p> |

灰色：女川2号炉の記載のうち、BWR固有の設備や対応手段であり、泊3号炉と比較対象とならない記載内容

赤字：設備、運用又は体制の相違（設計方針の相違）
 青字：記載箇所又は記載内容の相違（記載方針の相違）
 緑字：記載表現、設備名称の相違（実質的な相違なし）

1.14 電源の確保に関する手順等

| 大飯発電所3/4号炉 | 女川原子力発電所2号炉 | 泊発電所3号炉 | 相違理由 |
|--|---|---|---|
| <p>る。</p> <p>⑬ 運転員等は、中央制御室で蓄電池室排気ファンを起動し、蓄電池室の換気を行う。</p> <p>⑭ 運転員等は、現場で充電器を起動し直流電源の給電を行う。</p> <p>c. 操作の成立性</p> <p>上記のうち、No. 1 予備変圧器2次側恒設ケーブルを使用した号機間融通による受電操作について、中央制御室対応は運転員等3名、現場対応は運転員等2名により作業を実施し、所要時間は約65分と想定する。</p> <p>また、充電器の受電操作については、現場対応は運転員等1名により作業を実施し、所要時間は約5分と想定する。</p> <p>円滑に作業できるように、移動経路を確保し、携帯照明や通信設備等を整備するとともに、暗闇でも視認性が上がるように操作対象盤に識別表示を行う。室温は通常運転状態と同程度である。</p> <p>No. 1 予備変圧器2次側恒設ケーブルを使用した号機間融通については、ケーブルの送電容量を考慮した負荷の範囲内で給電する。</p> <p>No. 1 予備変圧器2次側恒設ケーブルを使用した号機間融通の必要最大負荷は、想定される事故シーケンスのうち最大負荷となる、「外部電源喪失時に非常用所内交流電源が喪失し、原子炉補機冷却機能喪失及びRCPシールLOCAが発生する事故」及び「燃料取出前のミッドループ運転中に外部電源が喪失するとともに非常用所内交流電源が喪失し、原子炉補機冷却機能が喪失する事故」の場合である。</p> <p>No. 1 予備変圧器2次側恒設ケーブルを使用した号機間融通は必要最大負荷以上の電力を確保することで、原子炉を安定状態に収束するための電力を供給する。さらに、他号炉の電源裕度及びプラント設備状況（被災状況、定期検査中等）に応じたその他使用可能な設備に給電する。</p> <p>また、審査基準ごとに要求される重大事故等対処設備等の負荷へ給電する。</p> <p>(添付資料 1.14.4、1.14.5、1.14.8)</p> | <p>【比較のため、1.14.2.1(1)c. の記載より再掲】</p> <p>(c) 操作の成立性</p> <p>優先2.の号炉間電力融通ケーブル(常設)を使用したメタクラ2C系又はメタクラ2D系受電操作は、2号炉運転員(中央制御室)2名及び3号炉運転員(中央制御室)1名にて作業を実施した場合、作業開始を判断してから号炉間電力融通ケーブル(常設)を使用したメタクラ2C系又はメタクラ2D系の受電完了まで30分以内で可能である。</p> <p>【比較のため、1.14.2.1(1)c. の記載より再掲】</p> <p>円滑に作業できるように、移動経路を確保し、防護具、照明及び通信連絡設備を整備する。</p> | <p>(c) 操作の成立性</p> <p>優先5.の開閉所設備を使用したメタクラA系又はメタクラB系受電操作は、3号炉運転員(中央制御室)1名、3号炉運転員(現場)2名、1号及び2号炉運転員(中央制御室)1名並びに1号及び2号炉運転員(現場)2名にて作業を実施した場合、作業開始を判断してから開閉所設備を使用したメタクラA系又はメタクラB系の受電完了まで215分以内で可能である。</p> <p>円滑に作業できるように、移動経路を確保し、防護具、照明及び通信連絡設備を整備するとともに、暗闇でも視認性が上がるように操作対象盤に識別表示を行う。作業環境の周囲温度は通常運転時と同程度である。遮断器操作に使用する工具については速やかに作業ができるよう現場に配備する。</p> <p>開閉所設備を使用した号炉間電力融通については、ケーブルの送電容量を考慮した負荷の範囲内で給電する。</p> <p>開閉所設備を使用した号炉間電力融通の必要最大負荷は、想定される事故シーケンスのうち最大負荷となる、「外部電源喪失時に非常用所内交流電源が喪失し、原子炉補機冷却機能の喪失及びRCPシールLOCAが発生する事故」及び「燃料取出前のミッドループ運転中に外部電源が喪失するとともに非常用所内交流電源が喪失し、原子炉補機冷却機能が喪失する事故」である。</p> <p>開閉所設備を使用した号炉間電力融通は、必要最大負荷以上の電力を確保することで、発電用原子炉を安定状態に収束するための電力を供給する。さらに、1号又は2号炉の電源裕度及びプラント設備状況（被災状況、定期事業者検査中等）に応じたその他使用可能な設備に給電する。</p> <p>また、審査基準ごとに要求される重大事故等対処設備等の負荷へ給電する。</p> <p>(添付資料 1.14.4、1.14.7、1.14.15)</p> | <p>相違理由</p> <p>・泊は、充電器受電に伴う操作の成立性については、1.14.2.2.(1)a.「所内常設蓄電池式直流電源設備による給電」にて整理していることから、泊の記載箇所にて比較する。(女川と同様。)</p> <p>【大飯】記載表現の相違 【大飯】設備の相違(相違理由③)</p> <p>【大飯】記載箇所の相違(女川実績の反映)</p> <p>・泊は、充電器受電操作に伴う蓄電池室排気ファンの起動は、1.14.2.2.(1)a.「所内常設蓄電池式直流電源設備による給電」にて整理していることから、泊の記載箇所にて比較する。女川と同様。</p> <p>【大飯】記載表現の相違</p> <p>【大飯】記載方針の相違</p> <p>・泊の遮断器操作は、現場にて専用工具を使用し操作するため、現場配備している。</p> <p>【大飯】設備の相違(相違理由③)</p> <p>【大飯】記載表現の相違</p> |

泊発電所 3号炉 技術的能力 比較表

灰色：女川2号炉の記載のうち、BWR固有の設備や対応手段であり、泊3号炉と比較対象とならない記載内容

赤字：設備、運用又は体制の相違（設計方針の相違）
 青字：記載箇所又は記載内容の相違（記載方針の相違）
 緑字：記載表現、設備名称の相違（実質的な相違なし）

1.14 電源の確保に関する手順等

| 大阪発電所3/4号炉 | 女川原子力発電所2号炉 | 泊発電所3号炉 | 相違理由 |
|---|-------------|---------|-------------------------|
| <p>(6) 号機間電力融通恒設ケーブル（1, 2号～3, 4号）を使用した号機間融通による代替電源（交流）からの給電</p> <p>号機間電力融通恒設ケーブル（3号～4号）を使用した号機間融通による代替電源（交流）からの給電が実施できない場合に、号機間電力融通恒設ケーブル（1, 2号～3, 4号）を使用した号機間融通による非常用高圧母線への代替電源（交流）から給電する手順を整備する。</p> <p>a. 手順着手の判断基準</p> <p>号機間電力融通恒設ケーブル（3号～4号）を使用した号機間融通による代替電源（交流）からの給電が母線電圧等にて確認できない場合において、1号炉又は2号炉のディーゼル発電機が健全^{※9}であることをディーゼル発電機電圧等にて確認できた場合。</p> <p>※9 1号炉又は2号炉のディーゼル発電機が健全とは以下のとおり。</p> <ul style="list-style-type: none"> ・供給元が運転中又は高温停止中の場合はディーゼル発電機2台が健全 ・供給元が低温停止中の場合はディーゼル発電機1台が健全 <p>b. 操作手順</p> <p>号機間電力融通恒設ケーブル（1, 2号～3, 4号）を使用した号機間融通による代替電源（交流）からの給電を行う手順の概要は以下のとおり。概略図を第 1.14.14 図に、タイムチャートを第 1.14.15 図に、機器配置を第 1.14.16 図及び第 1.14.17 図に示す。</p> <p>① 発電所対策本部長は、手順着手の判断基準に基づき当直課長及び緊急安全対策要員に、号機間電力融通恒設ケーブル（1, 2号～3, 4号）による号機間融通での給電を指示する。なお、供給元は、1号炉ができなければ2号炉とし、給電先は、3号炉又は4号炉、3号炉及び4号炉とする。</p> <p>② 運転員等は、中央制御室及び現場で号機間融通給電先の所内電源系統の受電準備、供給元の送電準備を実施する。</p> <p>③ 緊急安全対策要員は、現場で供給元メタクラ盤の使用可能な遮断器に号機間融通用高圧ケーブル接続盤からの恒設ケーブルを敷設し、接続する。</p> <p>④ 緊急安全対策要員は、現場で給電先メタクラ盤の空冷式非常用発電装置受電しゃ断器からのケーブルを号機間融通用高圧ケーブルコネクタ盤にてコネクタで接続する。</p> <p>⑤ 運転員等は、現場で供給元及び給電先の恒設ケーブルを接続した遮断器及び空冷式非常用発電装置受電しゃ</p> | | | <p>【大阪】設備の相違（相違理由⑤）</p> |

灰色：女川2号炉の記載のうち、BWR固有の設備や対応手段であり、泊3号炉と比較対象とならない記載内容

赤字：設備、運用又は体制の相違（設計方針の相違）
 青字：記載箇所又は記載内容の相違（記載方針の相違）
 緑字：記載表現、設備名称の相違（実質的な相違なし）

1.14 電源の確保に関する手順等

| 大飯発電所3/4号炉 | 女川原子力発電所2号炉 | 泊発電所3号炉 | 相違理由 |
|--|-------------|---------|------|
| <p>断器を投入する。</p> <p>⑥ 緊急安全対策要員は、現場で供給元の遮断器が投入され、給電先メタクラ盤へ電力融通が開始されたことを、発電所対策本部長へ報告する。</p> <p>⑦ 運転員等は、現場で非常用高圧母線の電圧計により電源が確保されたことを確認後、パワーセンタ、コントロールセンタの復旧を行い、直流電源、計装用電源等の必要負荷を起動する。</p> <p>⑧ 当直課長は、運転員等に充電器の受電操作を指示する。</p> <p>⑨ 運転員等は、中央制御室で蓄電池室排気ファンを起動し、蓄電池室の換気を行う。</p> <p>⑩ 運転員等は、現場で充電器を起動し直流電源の給電を行う。</p> <p>e. 操作の成立性</p> <p>上記のうち、号機間電力融通恒設ケーブル（1，2号～3，4号）を使用した号機間融通による受電操作について、中央制御室対応は1ユニット当たり運転員等2名、現場対応は1ユニット当たり運転員等2名、緊急安全対策要員3名にて実施し、所要時間は約3時間と想定する。</p> <p>また、充電器の受電操作については、現場対応は運転員等1名により作業を実施し、所要時間は約5分と想定する。</p> <p>円滑に作業できるように、号機間融通用高圧ケーブル接続盤等の常設設備と接続する箇所はコネクタ接続（3，4号）及び端子接続（1，2号）とし、移動経路の確保及び携帯照明や通信設備等を整備するとともに、暗闇でも視認性が上がるように操作対象盤に識別表示を行う。ケーブル接続、遮断器操作については、速やかに作業ができるよう作業場所近傍に使用工具を配備する。室温は通常運転状態と同程度である。</p> <p>号機間電力融通恒設ケーブル（1，2号～3，4号）を使用した号機間融通については、ケーブルの送電容量を考慮した負荷の範囲内で給電する。</p> <p>号機間電力融通恒設ケーブル（1，2号～3，4号）は、通常運転中は、遮断器及びケーブルにより他号炉との縁を切っており、重大事故等時のみ接続する。</p> <p>号機間電力融通恒設ケーブル（1，2号～3，4号）を使用した号機間融通の必要最大負荷は、想定される事故シナジェンスのうち最大負荷となる、「外部電源喪失時に非常用所内交流電源が喪失し、原子炉補機冷却機能喪失及びRCPシールLOCAが発生する事故」及び「燃料取出前のミッドループ運転中に外部電源が喪失するとともに非常用所内交流電源が喪失し、原子炉補機冷却機能が喪失する</p> | | | |

灰色：女川2号炉の記載のうち、BWR固有の設備や対応手段であり、泊3号炉と比較対象とならない記載内容

赤字：設備、運用又は体制の相違（設計方針の相違）
 青字：記載箇所又は記載内容の相違（記載方針の相違）
 緑字：記載表現、設備名称の相違（実質的な相違なし）

1.14 電源の確保に関する手順等

| 大飯発電所3/4号炉 | 女川原子力発電所2号炉 | 泊発電所3号炉 | 相違理由 |
|---|-------------|---------|---|
| <p>事故」の場合である。</p> <p>号機間電力融通恒設ケーブル（1，2号～3，4号）を使用した号機間融通では必要最大負荷以上の電力を確保することで、原子炉を安定状態に収束するための電力を供給する。さらに、1号炉又は2号炉の電源裕度及びプラント設備状況（被災状況、定期検査中等）に応じたその他使用可能な設備に給電する。</p> <p>また、審査基準ごとに要求される重大事故等対処設備等の負荷へ給電する。</p> <p style="text-align: center;">（添付資料 1.14.4、1.14.5、1.14.10）</p> <p>(7) 電源車による代替電源（交流）からの給電</p> <p>号機間電力融通恒設ケーブル（1，2号～3，4号）を使用した号機間融通による代替電源（交流）からの給電が実施できない場合に、電源車により非常用高圧母線への代替電源（交流）から給電する手順を整備する。</p> <p>なお、電源車の接続場所は位置的に分散した2ヶ所を整備する。</p> <p>a. 手順着手の判断基準</p> <p>号機間電力融通恒設ケーブル（1，2号～3，4号）を使用した号機間融通による代替電源（交流）からの給電が母線電圧等にて確認できない場合。</p> <p>b. 操作手順</p> <p>電源車による代替電源（交流）からの給電を行う手順の概要は以下のとおり。概略図を第 1.14.18 図に、タイムチャートを第 1.14.19 図に、ケーブル敷設ルートを第 1.14.20 図に示す。</p> <p>また、電源車への燃料（重油）補給の手順は 1.14.2.4(1)「空冷式非常用発電装置等への燃料（重油）補給」にて整備する。</p> <p>① 発電所対策本部長は、手順着手の判断基準に基づき当直課長及び緊急安全対策要員に、給電先の健全性確認及び電源車の寄り付き場所からのケーブルルートの確認並びに電源車からの給電を指示する。</p> <p>② 緊急安全対策要員は、現場でケーブル敷設ルートの確認、電源車の移動、起動前点検を実施する。</p> <p>③ 運転員等は、中央制御室でメタクラ、パワーセンタ及びコントロールセンタに接続されるすべての機器及び遮断器の操作スイッチを「切」又は「引断」にし、負荷の切離しを実施する。</p> <p>④ 緊急安全対策要員は、現場でケーブルコネクタの接続及び電源車を起動し、出力NFBを投入する。</p> | | | <p>【大飯】記載箇所の相違 ・上段の泊の記載箇所にて比較する。</p> |

灰色：女川2号炉の記載のうち、BWR固有の設備や対応手段であり、泊3号炉と比較対象とならない記載内容

赤字：設備、運用又は体制の相違（設計方針の相違）
 青字：記載箇所又は記載内容の相違（記載方針の相違）
 緑字：記載表現、設備名称の相違（実質的な相違なし）

1.14 電源の確保に関する手順等

| 大阪発電所3/4号炉 | 女川原子力発電所2号炉 | 泊発電所3号炉 | 相違理由 |
|--|-------------|---------|---|
| <p>⑤ 緊急安全対策要員は、現場で発電所対策本部長に電源車による給電を開始したことを報告する。</p> <p>⑥ 運転員等は、現場の安全補機開閉器室にて空冷式非常用発電装置受電しゃ断器を投入し、メタクラの受電を確認する。</p> <p>⑦ 運転員等は、中央制御室でパワーセンタ及びコントロールセンタを受電し、非常用高圧母線の電圧計により電源が確保されたことを確認する。</p> <p>⑧ 運転員等は、中央制御室及び現場で受電に伴い順次起動する補機の確認を行うとともに、重大事故等対処設備が必要な時期に起動する。</p> <p>⑨ 発電所対策本部長は、緊急安全対策要員に電源車の燃料（重油）補給を指示する。</p> <p>⑩ 当直課長は、運転員等に充電器の受電操作を指示する。</p> <p>⑪ 運転員等は、中央制御室で蓄電池室排気ファンを起動し、蓄電池室の換気を行う。</p> <p>⑫ 運転員等は、現場で充電器を起動し直流電源の給電を行う。</p> <p>c. 操作の成立性</p> <p>上記のうち、電源車における受電操作について、中央制御室対応は1ユニット当たり運転員等2名、現場対応は1ユニット当たり運転員等1名、緊急安全対策要員4名により作業を実施し、所要時間は約60分と想定する。</p> <p>また、充電器の受電操作については、現場対応は運転員等1名により作業を実施し、所要時間は約5分と想定する。</p> <p>円滑に作業できるように、可搬式代替電源用接続盤等の常設設備と接続する箇所はコネクタ接続のため、手動にて実施し、移動経路の確保及び携帯照明や通信設備等を整備するとともに、暗闇でも視認性が上がるように操作対象盤に識別表示を行う。室温は通常運転状態と同程度である。</p> <p>電源車は、プラント監視機能等を維持するために必要な最低限度の電力を供給する。また、プラントの被災状況に応じて使用可能な設備の電力を供給する。</p> <p>(添付資料 1.14.4、1.14.5、1.14.11)</p> <p>(8) 号機間電力融通予備ケーブル（3号～4号）を使用した号機間融通による代替電源（交流）からの給電</p> <p>あらかじめ敷設した号機間電力融通恒設ケーブルが使用できず、電源車による代替電源（交流）からの給電が実施できない場合に、号機間電力融通予備ケーブル（3号～</p> | | | <p>【大阪】記載箇所の相違 ・上段の泊の記載箇所にて比較する。</p> |

灰色：女川2号炉の記載のうち、BWR固有の設備や対応手段であり、泊3号炉と比較対象とならない記載内容

赤字：設備、運用又は体制の相違（設計方針の相違）
 青字：記載箇所又は記載内容の相違（記載方針の相違）
 緑字：記載表現、設備名称の相違（実質的な相違なし）

1.14 電源の確保に関する手順等

| 大阪発電所3/4号炉 | 女川原子力発電所2号炉 | 泊発電所3号炉 | 相違理由 |
|--|-------------|---------|------|
| <p>4号)を使用した号機間融通による非常用高圧母線への代替電源（交流）から給電する手順を整備する。</p> <p>a. 手順着手の判断基準</p> <p>電源車の故障等により代替電源からの給電が母線電圧等にて確認できない場合において、他号炉のディーゼル発電機が健全^{※10}であることをディーゼル発電機電圧等にて確認できた場合。</p> <p>※10 他号炉のディーゼル発電機が健全とは以下のとおり。</p> <ul style="list-style-type: none"> ・供給元が運転中又は高温停止中の場合はディーゼル発電機2台が健全 ・供給元が低温停止中の場合はディーゼル発電機1台が健全 <p>b. 操作手順</p> <p>号機間電力融通予備ケーブル（3号～4号）を使用した号機間融通による代替電源（交流）からの給電を行う手順の概要は以下のとおり。概略図を第1.14.21図に、タイムチャートを第1.14.22図に、ケーブル敷設ルートを第1.14.23図に示す。</p> <p>① 発電所対策本部長は、手順着手の判断基準に基づき当直課長及び緊急安全対策要員に、号機間電力融通予備ケーブル（3号～4号）を使用した号機間融通での給電を指示する。</p> <p>② 運転員等は、中央制御室及び現場で号機間融通給電先の所内電源系統の受電準備、供給元の送電準備を実施する。</p> <p>③ 緊急安全対策要員は、現場で供給元メタクラ盤の空冷式非常用発電装置受電しゃ断器及び給電先メタクラ盤の空冷式非常用発電装置受電しゃ断器に号機間電力融通予備ケーブル（3号～4号）を敷設し、接続する。</p> <p>④ 運転員等は、現場で供給元及び給電先の号機間電力融通予備ケーブル（3号～4号）を接続した空冷式非常用発電装置受電しゃ断器を投入する。</p> <p>⑤ 緊急安全対策要員は、現場で供給元及び給電先の空冷式非常用発電装置受電しゃ断器が投入され、給電先メタクラ盤へ電力融通が開始されたことを、発電所対策本部長へ報告する。</p> <p>⑥ 運転員等は、現場で非常用高圧母線の電圧計により電源が確保されたことを確認後、パワーセンタ、コントロールセンタの復旧を行い、直流電源、計装用電源等の必要負荷を起動する。</p> <p>⑦ 当直課長は、運転員等に充電器の受電操作を指示する。</p> | | | |

灰色：女川2号炉の記載のうち、BWR固有の設備や対応手段であり、泊3号炉と比較対象とならない記載内容

赤字：設備、運用又は体制の相違（設計方針の相違）
 青字：記載箇所又は記載内容の相違（記載方針の相違）
 緑字：記載表現、設備名称の相違（実質的な相違なし）

1.14 電源の確保に関する手順等

| 大阪発電所3/4号炉 | 女川原子力発電所2号炉 | 泊発電所3号炉 | 相違理由 |
|--|-------------|---------|---|
| <p>⑧ 運転員等は、中央制御室で蓄電池室排気ファンを起動し、蓄電池室の換気を行う。</p> <p>⑨ 運転員等は、現場で充電器を起動し直流電源の給電を行う。</p> <p>c. 操作の成立性</p> <p>上記のうち、号機間電力融通予備ケーブル（3号～4号）を使用した号機間融通による受電操作について、中央制御室対応は運転員等1名、現場対応は運転員等1名、緊急安全対策要員6名にて実施し、所要時間は約2.4時間と想定する。</p> <p>また、充電器の受電操作については、現場対応は運転員等1名により作業を実施し、所要時間は約5分と想定する。</p> <p>円滑に作業できるように、空冷式非常用発電装置受電遮断器盤等の常設設備と接続する箇所は端子接続とし、移動経路を確保し、携帯照明や通信設備等を整備するとともに、暗闇でも視認性が上がるように操作対象盤に識別表示を行う。ケーブル接続、遮断器操作については、速やかに作業ができるよう作業場所近傍に使用工具を配備する。室温は通常運転状態と同程度である。</p> <p>号機間電力融通予備ケーブル（3号～4号）を使用した号機間融通については、ケーブルの送電容量を考慮した負荷の範囲内で給電する。</p> <p>号機間電力融通予備ケーブル（3号～4号）は、通常運転中は、敷設していないため、他号炉との縁を切っており、重大事故等時のみ接続する。</p> <p>号機間電力融通予備ケーブル（3号～4号）を使用した号機間融通の必要最大負荷は、想定される事故シナシスのうち最大負荷となる、「外部電源喪失時に非常用所内交流電源が喪失し、原子炉補機冷却機能喪失及びRCPシールLOCAが発生する事故」の場合である。号機間電力融通予備ケーブル（3号～4号）を使用した号機間融通は必要最大負荷以上の電力を確保することで、原子炉を安定状態に収束するための電力を供給する。さらに、他号炉の電源裕度及びプラント設備状況（被災状況、定期検査中等）に応じたその他使用可能な設備に給電する。</p> <p>また、審査基準ごとに要求される重大事故等対処設備等の負荷へ給電する。</p> <p>(添付資料 1.14.4、1.14.5、1.14.12)</p> <p>(9) 優先順位</p> <p>全交流動力電源喪失時に炉心の著しい損傷、原子炉格納容器の破損、使用済燃料ピット内燃料体等の著しい損傷及</p> | | | <p>【大阪】記載箇所の相違 ・下段の泊の記載箇所にて比較する。</p> |

灰色：女川2号炉の記載のうち、BWR固有の設備や対応手段であり、泊3号炉と比較対象とならない記載内容

赤字：設備、運用又は体制の相違（設計方針の相違）
 青字：記載箇所又は記載内容の相違（記載方針の相違）
 緑字：記載表現、設備名称の相違（実質的な相違なし）

1.14 電源の確保に関する手順等

| 大飯発電所3/4号炉 | 女川原子力発電所2号炉 | 泊発電所3号炉 | 相違理由 |
|--|-------------|---------|------|
| <p>び運転停止中原子炉内燃料体の著しい損傷を防止するために必要な電力を確保するための代替電源（交流）による給電手順の優先順位は、空冷式非常用発電装置、77kV送電線、No. 2予備変圧器2次側恒設ケーブル、No. 1予備変圧器2次側恒設ケーブル、号機間電力融通恒設ケーブル、電源車及び号機間電力融通予備ケーブル（3号～4号）の順で使用する。</p> <p>空冷式非常用発電装置は全交流動力電源喪失時に、他号炉や外部電源の状況に依存せず、中央制御室及び現場での電源回復操作を並行し、短時間での電力供給ができるため、第1優先で使用する。</p> <p>77kV送電線による代替電源（交流）からの給電は、他号炉や外部電源の状況確認に時間を要するものの、中央制御室で遮断器を投入することで、容易に給電することができることから、第2優先で使用する。</p> <p>No. 2予備変圧器2次側恒設ケーブルを使用した号機間融通による代替電源（交流）からの給電は、運転員等によるインターロック解除（ジャンパ、リフト）処置後、中央制御室で遮断器を投入することで、容易に給電することができるが、給電までに要する準備時間が比較的長いことから、第3優先で使用する。</p> <p>No. 1予備変圧器2次側恒設ケーブルを使用した号機間融通による代替電源（交流）からの給電は、運転員等によるインターロック解除（ジャンパ、リフト）処置後、中央制御室で遮断器を投入することで、容易に給電することができるが、給電までに要する準備時間が比較的長いこと及び上記の第3優先手順に比べ、対応に必要な要員が多いことから、第4優先で使用する。</p> <p>号機間電力融通恒設ケーブルを使用した号機間融通による代替電源（交流）からの給電は、上記の第4優先手順と同様に給電までに要する準備時間が比較的長いこと及び上記の第4優先手順に比べ、対応に必要な要員が多いことから、第5優先で使用する。</p> <p>なお、号機間電力融通恒設ケーブル（3号～4号）と号機間電力融通恒設ケーブル（1, 2号～3, 4号）の優先順位は、給電までに要する準備時間が比較的短いことから、号機間電力融通恒設ケーブル（3号～4号）を優先とする。</p> <p>電源車は、必要とされる監視設備や中央制御室空調設備等を維持するための最低限必要な負荷へ給電できる電源であること及び給電までに要する準備時間が比較的長いことから、第6優先で使用する。</p> | | | |

泊発電所 3号炉 技術的能力 比較表

灰色：女川2号炉の記載のうち、BWR固有の設備や対応手段であり、泊3号炉と比較対象とならない記載内容

赤字：設備、運用又は体制の相違（設計方針の相違）
 青字：記載箇所又は記載内容の相違（記載方針の相違）
 緑字：記載表現、設備名称の相違（実質的な相違なし）

1.14 電源の確保に関する手順等

| 大飯発電所3/4号炉 | 女川原子力発電所2号炉 | 泊発電所3号炉 | 相違理由 |
|--|-------------|---------|------|
| <p>号機間電力融通予備ケーブル（3号～4号）による給電は、電路への接続作業等の準備時間が長いことから第7優先で使用する。</p> <p>上記の第1優先から第7優先までの手順を連続して行った場合、約11時間で実施でき、所内直流電源設備から給電されている24時間以内に、十分な余裕を持って給電を開始する。</p> <p>以上の対応手順のフローチャートを第1.14.24図に示す。</p> | | | |

泊発電所 3号炉 技術的能力 比較表

灰色：女川2号炉の記載のうち、BWR固有の設備や対応手段であり、泊3号炉と比較対象とならない記載内容

赤字：設備、運用又は体制の相違（設計方針の相違）
 青字：記載箇所又は記載内容の相違（記載方針の相違）
 緑字：記載表現、設備名称の相違（実質的な相違なし）

1.14 電源の確保に関する手順等

| 大飯発電所3/4号炉 | 女川原子力発電所2号炉 | 泊発電所3号炉 | 相違理由 |
|--|--|---|---|
| <p>1.14.2.2 代替電源（直流）による給電手順等</p> <p>(1) 蓄電池（安全防護系用）による代替電源（直流）からの給電</p> <p>全交流動力電源喪失時は、蓄電池（安全防護系用）により、非常用直流母線へ代替電源（直流）が自動で給電される。このため、蓄電池（安全防護系用）による直流電源を給電するための手順を整備する。</p> <p>外部電源及び非常用ディーゼル発電機の機能喪失後、充電器を経由した直流母線（125V 直流主母線盤）への給電から、125V 蓄電池 2A 及び 125V 蓄電池 2B による直流母線（125V 直流主母線盤）への給電に自動で切り替わることを確認する。125V 蓄電池 2A 及び 125V 蓄電池 2B の延命のため、全交流動力電源喪失から1時間以内に、中央制御室において簡易な操作でプラントの状態監視に必要ではない125V 直流主母線盤の直流負荷を切り離し、その後、全交流動力電源喪失から8時間以内に、中央制御室外において必要な負荷以外の切離しを実施することで、24時間にわたり125V 直流主母線盤 2A 及び125V 直流主母線盤 2B へ給電する。</p> <p>所内常設蓄電式直流電源設備から直流母線へ給電している24時間以内に、ガスタービン発電機、号炉間電力融通ケーブル又は電源車によりメタクラ 2C 系及びメタクラ 2D 系を受電し、その後、125V 充電器 2A 及び125V 充電器 2B を受電して直流電源の機能を回復させる。なお、蓄電池を充電する際は水素が発生するため、蓄電池室の換気を実施する。また、ガスタービン発電機、号炉間電力融通ケーブル又は電源車によるモータコントロールセンタ 2C 系及びモータコントロールセンタ 2D 系の受電完了後は、中央制御室監視計器の復旧確認を行う。</p> <p>a. 手順着手の判断基準</p> <p>全交流動力電源喪失発生後、交流電源から非常用直流母線への給電が母線電圧等にて確認できない場合。</p> | <p>1.14.2.2 代替電源（直流）による対応手順</p> <p>(1) 代替直流電源設備による給電</p> <p>a. 所内常設蓄電式直流電源設備による給電</p> <p>外部電源及び非常用ディーゼル発電機の機能喪失、ガスタービン発電機、号炉間電力融通ケーブル及び電源車による交流電源の復旧ができない場合、125V 蓄電池 2A 及び125V 蓄電池 2B により、24時間にわたり直流母線へ給電する。</p> <p>外部電源及び非常用ディーゼル発電機の機能喪失後、充電器を経由した直流母線（125V 直流主母線盤）への給電から、125V 蓄電池 2A 及び 125V 蓄電池 2B による直流母線（125V 直流主母線盤）への給電に自動で切り替わることを確認する。125V 蓄電池 2A 及び125V 蓄電池 2B の延命のため、全交流動力電源喪失から1時間以内に、中央制御室において簡易な操作でプラントの状態監視に必要ではない125V 直流主母線盤の直流負荷を切り離し、その後、全交流動力電源喪失から8時間以内に、中央制御室外において必要な負荷以外の切離しを実施することで、24時間にわたり125V 直流主母線盤 2A 及び125V 直流主母線盤 2B へ給電する。</p> <p>所内常設蓄電式直流電源設備から直流母線へ給電している24時間以内に、ガスタービン発電機、号炉間電力融通ケーブル又は電源車によりメタクラ 2C 系及びメタクラ 2D 系を受電し、その後、125V 充電器 2A 及び125V 充電器 2B を受電して直流電源の機能を回復させる。なお、蓄電池を充電する際は水素が発生するため、蓄電池室の換気を実施する。また、ガスタービン発電機、号炉間電力融通ケーブル又は電源車によるモータコントロールセンタ 2C 系及びモータコントロールセンタ 2D 系の受電完了後は、中央制御室監視計器の復旧確認を行う。</p> <p>(a) 手順着手の判断基準</p> <p>[所内常設蓄電式直流電源設備による125V 直流主母線盤 2A 及び125V 直流主母線盤 2B への給電の判断基準]</p> <p>全交流動力電源喪失により、125V 充電器 2A 及び125V 充電器 2B の交流入力電源の喪失が発生した場合。</p> <p>[必要な負荷以外の切離しの判断基準]</p> <p>125V 蓄電池 2A 及び125V 蓄電池 2B から125V 直流主母線盤 2A 及び125V 直流主母線盤 2B への自動給電開始から1時間以内にガスタービン発電機による給電がなく、ガス</p> | <p>1.14.2.2 代替電源（直流）による対応手順</p> <p>(1) 代替直流電源設備による給電</p> <p>a. 所内常設蓄電式直流電源設備による給電</p> <p>外部電源及びディーゼル発電機の機能喪失、代替非常用発電機、後備変圧器、可搬型代替電源車、号炉間連絡ケーブル、開閉所設備又は号炉間連絡予備ケーブルによる交流電源の復旧ができない場合、蓄電池（非常用）及び後備蓄電池により、24時間にわたり直流母線へ給電する。</p> <p>外部電源及びディーゼル発電機の機能喪失後、充電器を経由した直流母線への給電から、蓄電池（非常用）による直流母線への給電に自動で切り替わることを確認する。蓄電池（非常用）の延命のため、全交流動力電源喪失から1時間以内に、中央制御室及び中央制御室に隣接する安全系計装盤室において簡易な操作でプラントの状態監視に必要ではない直流母線の直流負荷を切り離し、その後、全交流動力電源喪失から8時間以降に、中央制御室外において不要な直流負荷の切離しを実施し、全交流動力電源喪失から13時間後にB後備蓄電池を投入し、17時間後にA後備蓄電池を投入することで、24時間にわたりA直流母線及びB直流母線へ給電する。</p> <p>所内常設蓄電式直流電源設備から直流母線へ給電している24時間以内に、代替非常用発電機、後備変圧器、可搬型代替電源車、号炉間連絡ケーブル、開閉所設備又は号炉間連絡予備ケーブルによりメタクラ A 系及びメタクラ B 系を受電し、その後、A 充電器及びB 充電器を受電して直流電源の機能を回復させる。なお、蓄電池を充電する際は水素が発生するため、安全系蓄電池室の換気を実施する。また、代替非常用発電機、後備変圧器、可搬型代替電源車、号炉間連絡ケーブル、開閉所設備又は号炉間連絡予備ケーブルによるコントロールセンタ A 系及びコントロールセンタ B 系の受電完了後は、中央制御室監視計器の復旧確認を行う。</p> <p>(a) 手順着手の判断基準</p> <p>[所内常設蓄電式直流電源設備によるA 直流母線及びB 直流母線への給電の判断基準]</p> <p>全交流動力電源喪失により、A 充電器及びB 充電器の交流入力電源の喪失が発生した場合。</p> <p>[不要な直流負荷切離しの判断基準]</p> <p>蓄電池（非常用）からA 直流母線及びB 直流母線への自動給電開始から1時間以内に代替非常用発電機による給電がなく、代替非常用発電機によるA 充電器及びB 充電器</p> | <p>【大飯】記載表現の相違(女川実績の反映)</p> <p>【大飯】記載方針の相違(女川実績の反映)</p> <p>【大飯】設備の相違 (相違理由⑦)</p> <p>【大飯】記載表現の相違(女川実績の反映)</p> <p>【女川】設備の相違</p> <p>・自主対策設備の相違</p> <p>【女川】設備の相違 (相違理由①)</p> <p>【大飯】設備の相違 (相違理由⑦)</p> <p>【大飯、女川】設備の相違</p> <p>・大飯及び女川の全交流動力電源喪失発生1時間までに実施する直流負荷切離し操作は、中央制御室のみで実施可能。</p> <p>・泊は、中央制御室及び中央制御室に隣接する安全系計装盤室で操作する。(伊方と同様)</p> <p>【女川】設備の相違 (相違理由①)</p> <p>【女川】記載表現の相違</p> <p>【女川】設備の相違</p> <p>・自主対策設備の相違</p> <p>【大飯】記載方針の相違(女川実績の反映)</p> <p>【女川】設備の相違</p> <p>・自主対策設備の相違</p> <p>【大飯】記載方針の相違(女川実績の反映)</p> |

灰色：女川2号炉の記載のうち、BWR固有の設備や対応手段であり、泊3号炉と比較対象とならない記載内容

赤字：設備、運用又は体制の相違（設計方針の相違）
 青字：記載箇所又は記載内容の相違（記載方針の相違）
 緑字：記載表現、設備名称の相違（実質的な相違なし）

| 大飯発電所3/4号炉 | 女川原子力発電所2号炉 | 泊発電所3号炉 | 相違理由 |
|--|--|--|--|
| <p>b. 操作手順</p> <p>蓄電池（安全防護系用）による代替電源（直流）からの給電は、自動動作となるため、自動動作の状況を中央制御室で警報表示等により、電源が確保されていることを確認する。</p> <p>早期の交流電源の復旧見込みがない場合、安全防護系直流不要負荷切離しによる直流電源給電を開始する。手順の概要は以下のとおり。また、概略図を第1.14.25図に、タイムチャートを第1.14.26図に示す。</p> <p>① 運転員等は、直流き電盤への電源が確保されていることを、中央制御室で警報表示等により確認する。</p> | <p>タービン発電機による125V充電器2A及び125V充電器2Bの交流入力電源の復旧が見込めない場合。</p> <p>[125V充電器2A, 125V充電器2Bの受電及び中央制御室監視計器の復旧確認の判断基準]</p> <p>全交流動力電源喪失時に、ガスタービン発電機、号炉間電力融通ケーブル又は電源車により、モータコントロールセンタ2C系及びモータコントロールセンタ2D系の受電が可能となった場合。</p> <p>(b) 操作手順</p> <p>所内常設蓄電式直流電源設備による給電手順の概要は以下のとおり。手順の対応フローを第1.14-5図に、概要図を第1.14-13図及び第1.14-15図に、タイムチャートを第1.14-14図及び第1.14-16図に示す。なお、125V蓄電池2Hによる給電手段については、「1.14.2.5(2)非常用直流電源設備による給電」にて整備する。</p> <p>[所内常設蓄電式直流電源設備による125V直流主母線盤2A及び125V直流主母線盤2Bへの自動給電確認]</p> <p>① 発電課長は、手順着手の判断基準に基づき、運転員に125V蓄電池2A及び125V蓄電池2Bによる自動給電状態の確認を指示する。</p> <p>② 運転員（中央制御室）Aは、中央制御室にて125V充電器2A及び125V充電器2Bの交流入力電源喪失したことを「M/C6-2C低電圧及びM/C6-2D低電圧」警報により確認する。</p> <p>③ 運転員（中央制御室）Aは、中央制御室にて125V蓄電池2A及び125V蓄電池2Bによる125V直流主母線盤2A, 125V直流主母線盤2B, 125V直流主母線盤2A-1及び125V直流主母線盤2B-1への自動給電状態に異常がないことを125V直流主母線盤2A, 125V直流主母線盤2B, 125V直流主母線盤2A-1及び125V直流主母線盤2B-1の電圧指示値により確認し、発電課長に125V直流主母線盤2A, 125V直流主母線盤2B, 125V直流主母線盤2A-1及び125V直流主母線盤2B-1へ自動給電されていることを報告する。</p> | <p>の交流入力電源の復旧が見込めない場合。</p> <p>[A充電器, B充電器の受電及び中央制御室監視計器の復旧確認の判断基準]</p> <p>全交流動力電源喪失時に、代替非常用発電機、後備変圧器、可搬型代替電源車、号炉間連絡ケーブル、開閉所設備又は号炉間連絡予備ケーブルにより、コントロールセンタA系及びコントロールセンタB系の受電が可能となった場合。</p> <p>(b) 操作手順</p> <p>所内常設蓄電式直流電源設備による給電手順の概要は以下のとおり。概要図を第1.14.19図及び第1.14.21図に、タイムチャートを第1.14.20図及び第1.14.22図に示す。</p> <p>[所内常設蓄電式直流電源設備によるA直流母線及びB直流母線への自動給電確認]</p> <p>① 発電課長（当直）は、手順着手の判断基準に基づき、運転員に蓄電池（非常用）による自動給電状態の確認を指示する。</p> <p>② 運転員（中央制御室）Aは、中央制御室にてA充電器及びB充電器の交流入力電源が喪失したことを警報表示等により確認する。</p> <p>③ 運転員（中央制御室）Aは、中央制御室にて蓄電池（非常用）によるA直流母線及びB直流母線への自動給電状態に異常がないことをA直流母線及びB直流母線の電圧指示値により確認し、発電課長（当直）にA直流母線及びB直流母線へ自動給電されていることを報告する。</p> | <p>相違理由</p> <p>【大飯】記載方針の相違(女川実績の反映)</p> <p>【女川】設備の相違 ・自主対策設備の相違</p> <p>【大飯】設備の相違(相違理由⑦)</p> <p>【大飯】記載箇所の相違(女川実績の反映) ・大飯は、警報表示等の確認にて蓄電池からの給電により電源が確保されていることを確認する。 ・泊は、直流母線電圧及び警報表示等により電源が確保されていることの確認を操作手順に記載しており、蓄電池による直流給電状態確認操作に相違はない。</p> <p>【大飯】記載方針の相違(女川実績の反映)</p> <p>【大飯】記載表現の相違(女川実績の反映) 【女川】記載表現の相違 ・交流入力電源喪失を警報表示にて確認することに相違なし。</p> <p>【女川】設備の相違 ・女川の電路構成は、125V蓄電池2Aより125V直流主母線盤2A及び125V直流主母線盤2A-1へ給電し、125V蓄電池2Bより125V直流主母線盤2B及び125V直流主母線盤2B-1へ給電する。 ・泊の電路構成は、蓄電池（非常用）により、A直流母線及びB直流母線へ給電する。(大飯と同様)</p> |

泊発電所3号炉 技術的能力 比較表

灰色：女川2号炉の記載のうち、BWR固有の設備や対応手段であり、泊3号炉と比較対象とならない記載内容

赤字：設備、運用又は体制の相違（設計方針の相違）
 青字：記載箇所又は記載内容の相違（記載方針の相違）
 緑字：記載表現、設備名称の相違（実質的な相違なし）

1.14 電源の確保に関する手順等

| 大飯発電所3/4号炉 | 女川原子力発電所2号炉 | 泊発電所3号炉 | 相違理由 |
|--|--|---|---|
| <p>② 当直課長は、手順着手の判断基準に基づき運転員等に、不要直流負荷の切離しを指示する。</p> <p>③ 運転員等は、全交流動力電源喪失発生後1時間までに中央制御室で不要直流負荷の切離しを行う。 比較のため伊方3号炉まとめ資料の「1.14.2.4 代替電源（直流）による対応手順 (1) 蓄電池（重大事故等対処用）による代替電源（直流）からの給電(1.14-27頁)」の記載を下記に掲示】</p> <p>② 運転員は、全交流動力電源喪失発生後、2時間以内に中央制御室に隣接する計装盤室で不要な直流負荷の切離しを行う。</p> <p>④ 運転員等は、全交流動力電源喪失発生後8時間以降に、中央制御室下階の計装用インバータ室の計装用分電盤でさらに不要負荷の切離しを行う。</p> <p>比較のため伊方3号炉まとめ資料の「1.14.2.4 代替電源（直流）による対応手順 (1) 蓄電池（重大事故等対処用）による代替電源（直流）からの給電(1.14-28頁)」の記載を下記に掲示】</p> <p>④ 運転員は、全交流動力電源の喪失発生後、8時間以内(8時間後頃)に現場で蓄電池（非常用）から蓄電池（重大事故等対処用）への切替えを行う。</p> | <p>④ 発電課長は、手順着手の判断基準に基づき、運転員に125V蓄電池2A及び125V蓄電池2Bの延命処置として、1時間以内に中央制御室にて簡易な操作でプラントの状態監視に必要な負荷以外を切り離し、8時間以内に現場にて必要な負荷以外の切離しを指示する。</p> <p>⑤ 運転員（中央制御室）Aは、中央制御室にて125V蓄電池2A及び125V蓄電池2Bの延命処置として必要な負荷以外の切離しを実施し、発電課長に必要な負荷以外の切離しが完了したことを報告する。</p> <p>⑥ 運転員（現場）B及びCは、制御建屋にて125V蓄電池2A及び125V蓄電池2Bの延命処置として必要な負荷以外の切離しを実施し、発電課長に必要な負荷以外の切離しが完了したことを報告する。</p> <p>比較のため玄海3、4号炉まとめ資料の「1.14.2.3 代替電源（直流）による対応手順 (1) 蓄電池（重大事故等対処用）による代替電源（直流）からの給電(1.14-35頁)」の記載を下記に掲示】</p> <p>⑤ 当直課長は、蓄電池（重大事故等対処用）1からの受電後、非常用直流母線電圧が許容最低電圧を維持できないと判断すれば、中央制御室で蓄電池（重大事故等対処用）2による給電を指示する。</p> <p>⑥ 運転員（当直員）等は、中央制御室及び現場で蓄電池（重大事故等対処用）2による給電を実施する。</p> <p>⑦ 運転員（当直員）等は、中央制御室で非常用直流母線電圧により、電源が確保されていることを確認する。</p> | <p>④ 発電課長（当直）は、手順着手の判断基準に基づき、運転員に蓄電池（非常用）の延命処置として、1時間以内に中央制御室及び中央制御室に隣接する安全系計装盤室にて簡易な操作で不要な直流負荷を切り離し、8時間以降に現場の安全補機開閉器室にて不要な直流負荷の切離しを指示する。</p> <p>⑤ 運転員（中央制御室）A及び運転員（現場）Bは、中央制御室及び中央制御室に隣接する安全系計装盤室にて蓄電池（非常用）の延命処置として不要な直流負荷の切離しを実施し、発電課長（当直）に不要な直流負荷の切離しが完了したことを報告する。</p> <p>⑥ 運転員（現場）Bは、現場の安全補機開閉器室にて蓄電池（非常用）の延命処置として不要な直流負荷の切離しを実施し、発電課長（当直）に不要な直流負荷の切離しが完了したことを報告する。</p> <p>⑦ 発電課長（当直）は、全交流動力電源喪失発生から13時間後又は非常用直流母線電圧が許容最低電圧を維持できないと判断すれば、中央制御室でB後備蓄電池による給電を指示する。</p> <p>⑧ 運転員（中央制御室）Aは、中央制御室でB後備蓄電池による給電を実施する。</p> <p>⑨ 運転員（中央制御室）Aは、中央制御室でB直流母線の電圧指示値により、電源が確保されていることを確認し、発電課長（当直）にB後備蓄電池による給電が完了したことを報告する。</p> <p>⑩ 発電課長（当直）は、全交流動力電源喪失発生から17時間後又は非常用直流母線電圧が許容最低電圧を維持できないと判断すれば、中央制御室でA後備蓄電池による給電を指示する。</p> <p>⑪ 運転員（中央制御室）Aは、中央制御室でA後備蓄電池による給電を実施する。</p> <p>⑫ 運転員（現場）Bは、現場でA直流母線の電圧指示値により、電源が確保されていることを確認し、発電課長（当直）にA後備蓄電池による給電が完了したことを報</p> | <p>【大飯】記載表現の相違(女川実績の反映) 【大飯、女川】設備の相違 ・大飯及び女川は、全交流動力電源喪失発生1時間までに実施する直流負荷切離し操作は、中央制御室のみで実施可能。 ・泊は、中央制御室及び中央制御室に隣接する安全系計装盤室での操作を実施する。(伊方と同様) ・以降、同様の相違は、操作場所の相違として記載する。 【女川】記載表現の相違</p> <p>【大飯】記載方針の相違 ・大飯は、不要な直流負荷の切離し操作開始時間を記載している。 【大飯、女川】記載表現の相違 ・操作場所は異なるものの、不要な直流負荷切離し操作を現場で実施することに相違なし。(女川、大飯と同様)</p> <p>【女川】設備の相違(相違理由①) (川内、伊方、玄海と同様)</p> <p>【玄海、伊方】記載表現の相違(女川実績の反映)</p> <p>【玄海、伊方】記載方針の相違(女川実績の反映)</p> <p>【女川】設備の相違(相違理由①) (川内、伊方、玄海と同様)</p> <p>【玄海】設備の相違 ・泊は、A直流母線の電圧については、全交流動力電源喪失発生から1時間以内に</p> |

泊発電所 3号炉 技術的能力 比較表

灰色：女川2号炉の記載のうち、BWR固有の設備や対応手段であり、泊3号炉と比較対象とならない記載内容

赤字：設備、運用又は体制の相違（設計方針の相違）
 青字：記載箇所又は記載内容の相違（記載方針の相違）
 緑字：記載表現、設備名称の相違（実質的な相違なし）

1.14 電源の確保に関する手順等

| 大飯発電所3/4号炉 | 女川原子力発電所2号炉 | 泊発電所3号炉 | 相違理由 |
|--|--|---|--|
| <p>【比較のため、1.14.2.1(1)a. の記載より再掲】</p> <p>⑩ 当直課長は、運転員等に充電器の受電操作を指示する。</p> <p>⑩ 発電課長は、運転員に DC125V バッテリー室 (A) 及び DC125V バッテリー室 (B) における蓄電池充電時の水素ガス滞留防止のため、計測制御電源室 (A) 室換気空調系及び計測制御電源室 (B) 室換気空調系を起動し、DC125V バッテリー室 (A) 及び DC125V バッテリー室 (B) の換気を指示する。</p> <p>⑧ 発電課長は、運転員に 125V 充電器 2A 及び 125V 充電器 2B が受電されていることを確認するよう指示する。</p> <p>⑨ 運転員 (中央制御室) A は、125V 充電器 2A 及び 125V 充電器 2B の運転が開始されたことを、125V 直流主母線 2A 電圧、125V 直流主母線 2B 電圧、125V 直流主母線 2A-1 電圧及び 125V 直流主母線 2B-1 電圧の指示値が規定電圧であることを確認し、発電課長に受電が完了したことを報告する。</p> <p>⑩ 発電課長は、運転員に DC125V バッテリー室 (A) 及び DC125V バッテリー室 (B) における蓄電池充電時の水素ガス滞留防止のため、計測制御電源室 (A) 室換気空調系及び計測制御電源室 (B) 室換気空調系を起動し、DC125V バッテリー室 (A) 及び DC125V バッテリー室 (B) の換気を指示する。</p> <p>⑩ 運転員等は、中央制御室で蓄電池室排気ファンを起動し、蓄電池室の換気を行う。</p> | <p>⑦ 発電課長は、蓄電池による給電開始から 24 時間経過するまでに、ガスタービン発電機、号炉間電力融通ケーブル又は電源車によるモータコントロールセンタ 2C 系及びモータコントロールセンタ 2D 系への受電が完了したことを確認し、運転員に交流電源による 125V 充電器 2A 及び 125V 充電器 2B の受電準備開始を指示する。</p> <p>【比較のため、下段の記載より再掲】</p> <p>⑩ 発電課長は、運転員に DC125V バッテリー室 (A) 及び DC125V バッテリー室 (B) における蓄電池充電時の水素ガス滞留防止のため、計測制御電源室 (A) 室換気空調系及び計測制御電源室 (B) 室換気空調系を起動し、DC125V バッテリー室 (A) 及び DC125V バッテリー室 (B) の換気を指示する。</p> <p>⑧ 発電課長は、運転員に 125V 充電器 2A 及び 125V 充電器 2B が受電されていることを確認するよう指示する。</p> <p>⑨ 運転員 (中央制御室) A は、125V 充電器 2A 及び 125V 充電器 2B の運転が開始されたことを、125V 直流主母線 2A 電圧、125V 直流主母線 2B 電圧、125V 直流主母線 2A-1 電圧及び 125V 直流主母線 2B-1 電圧の指示値が規定電圧であることを確認し、発電課長に受電が完了したことを報告する。</p> <p>⑩ 発電課長は、運転員に DC125V バッテリー室 (A) 及び DC125V バッテリー室 (B) における蓄電池充電時の水素ガス滞留防止のため、計測制御電源室 (A) 室換気空調系及び計測制御電源室 (B) 室換気空調系を起動し、DC125V バッテリー室 (A) 及び DC125V バッテリー室 (B) の換気を指示する。</p> <p>⑩ 運転員 (中央制御室) A は、計測制御電源室 (A) 室換気空調系及び計測制御電源室 (B) 室換気空調系の CS を「入」とし、発電課長に DC125V バッテリー室 (A) 及び DC125V バッテリー室 (B) の換気を実施したことを報告する。</p> | <p>告する。</p> <p>⑬ 発電課長 (当直) は、蓄電池 (非常用) 及び後備蓄電池による給電開始から 24 時間経過するまでに、代替非常用発電機、後備変圧器、可搬型代替電源車、号炉間連絡ケーブル、開閉所設備又は号炉間連絡予備ケーブルによるコントロールセンタ A 系及びコントロールセンタ B 系への受電が完了したことを確認し、運転員及び災害対策要員に A 安全系蓄電池室及び B 安全系蓄電池室における蓄電池 (非常用) 充電時の水素ガス滞留防止のため、蓄電池室排気ファンを起動し、A 安全系蓄電池室及び B 安全系蓄電池室の換気を指示する。</p> <p>⑭ 災害対策要員は、現場にて安全補機開閉器室外気取入ダンパの開操作を行う。</p> <p>⑮ 災害対策要員は、現場にて蓄電池室排気ファンコントロールセンタのコネクタ差替えを行う。</p> <p>⑯ 運転員 (現場) B は、現場にて蓄電池室排気ファンを起動し、発電課長 (当直) に A 安全系蓄電池室及び B 安全系蓄電池室の換気を実施したことを報告する。</p> | <p>実施する不要な直流負荷切離し以降、中央制御室にて確認できないことから、現場にて電圧を確認する。現場で電圧を確認することに関しては、伊方と同様。</p> <p>【玄海、伊方】記載表現の相違 (女川実績の反映)</p> <p>【玄海、伊方】記載方針の相違 (女川実績の反映)</p> <p>【女川】設備の相違 (相違理由①)</p> <p>【女川】設備の相違 ・自主対策設備の相違 【女川】運用の相違 ・女川は、メタクラの受電と同時にパワーセンタへ充電器まで受電する運用としている。 ・泊は、メタクラ及びパワーコントロールセンタ受電確認後に、コントロールセンタを受電する手順としている。 ・女川は、充電器受電後に DC125V バッテリー室 (A) 及び DC125V バッテリー室 (B) の換気を実施している。 ・泊は、安全系蓄電池室の水素滞留低減のため、安全系蓄電池室の換気後に充電器の受電操作を実施している。(大飯と同様)</p> <p>【女川】設備の相違 (相違理由⑦)</p> <p>【大飯】記載表現の相違 (女川実績の反映)</p> <p>【女川】記載箇所の相違 ・上段の泊の記載箇所にて比較する。</p> <p>【大飯】設備の相違 (相違理由⑭)</p> <p>【女川】設備の相違 (相違理由⑯)</p> |

灰色：女川2号炉の記載のうち、BWR固有の設備や対応手段であり、泊3号炉と比較対象とならない記載内容

赤字：設備、運用又は体制の相違（設計方針の相違）
 青字：記載箇所又は記載内容の相違（記載方針の相違）
 緑字：記載表現、設備名称の相違（実質的な相違なし）

| 大飯発電所3/4号炉 | 女川原子力発電所2号炉 | 泊発電所3号炉 | 相違理由 |
|--|--|---|--|
| <p>⑫ 運転員等は、現場で充電器を起動し直流電源の給電を行う。</p> <p>c. 操作の成立性</p> <p>全交流動力電源喪失後、1時間までに中央制御室からの不要直流負荷の切離しを1ユニット当たり運転員等1名、所要時間は約5分と想定する。その後、8時間以降は、現場での不要直流負荷の切離しを1ユニット当たり運転員等1名、所要時間は約15分と想定する。</p> | <p>⑨ 運転員（中央制御室）Aは、125V充電器2A及び125V充電器2Bの運転が開始されたことを、125V直流主母線2A電圧、125V直流主母線2B電圧、125V直流主母線2A-1電圧及び125V直流主母線2B-1電圧の指示値が規定電圧であることを確認し、発電課長に受電が完了したことを報告する。</p> <p>⑫ 発電課長は、モータコントロールセンタ2C系及びモータコントロールセンタ2D系復旧完了後、運転員に中央制御室監視計器の復旧確認を指示する。</p> <p>⑬ 運転員（中央制御室）Aは、中央制御室にて中央制御室監視計器が復旧されていることを状態表示により確認し、発電課長に復旧が完了したことを報告する。</p> <p>⑭ 発電課長は、運転員に125V蓄電池2A及び125V蓄電池2B給電を24時間継続するために切り離していた125V直流負荷の復旧を指示する。</p> <p>⑮ 運転員（中央制御室）Aは、中央制御室にて切り離していた125V直流負荷の復旧を実施し、発電課長に切り離していた125V直流負荷の復旧が完了したことを報告する。</p> <p>⑯ 運転員（現場）B及びCは、現場にて切り離していた125V直流負荷の復旧を実施し、発電課長に切り離していた125V直流負荷の復旧が完了したことを報告する。</p> <p>(c) 操作の成立性</p> <p>[所内常設蓄電式直流電源設備による125V直流主母線盤2A及び125V直流主母線盤2Bへの自動給電確認]</p> <p>125V蓄電池2A及び125V蓄電池2Bによる125V直流主母線盤2A、125V直流主母線盤2B、125V直流主母線盤2A-1及び125V直流主母線盤2B-1への給電については、運転員の操作は不要である。</p> | <p>⑰ 発電課長（当直）は、運転員に充電器の受電操作を指示する。</p> <p>⑱ 運転員（現場）Bは、現場で充電器を起動し直流電源の給電を行う。</p> <p>⑲ 運転員（現場）Bは、A充電器及びB充電器の運転が開始されたことをA直流母線電圧及びB直流母線電圧の指示値が規定電圧であることを確認し、発電課長（当直）に受電が完了したことを報告する。</p> <p>⑳ 発電課長（当直）は、コントロールセンタA系及びコントロールセンタB系復旧完了後、運転員に中央制御室監視計器の復旧確認を指示する。</p> <p>㉑ 運転員（中央制御室）Aは、中央制御室にて中央制御室監視計器が復旧されていることを状態表示により確認し、発電課長（当直）に復旧が完了したことを報告する。</p> <p>㉒ 発電課長（当直）は、運転員に蓄電池（非常用）及び後備蓄電池給電を24時間継続するために切り離していた直流負荷の復旧を指示する。</p> <p>㉓ 運転員（中央制御室）Aは、中央制御室にて切り離していた直流負荷の復旧を実施し、発電課長（当直）に切り離していた直流負荷の復旧が完了したことを報告する。</p> <p>㉔ 運転員（現場）Bは、現場にて切り離していた直流負荷の復旧を実施し、発電課長（当直）に切り離していた直流負荷の復旧が完了したことを報告する。</p> <p>(c) 操作の成立性</p> <p>[所内常設蓄電式直流電源設備によるA直流母線及びB直流母線への給電]</p> <p>蓄電池（非常用）によるA直流母線及びB直流母線への給電については、運転員の操作は不要である。</p> | <p>【女川】運用の相違</p> <ul style="list-style-type: none"> 女川は、充電器受電後にDC125Vバッテリー室（A）及びDC125Vバッテリー室（B）の換気を実施している。 泊は、安全系蓄電池室の水素滞留低減のため、安全系蓄電池室の換気後に充電器の受電操作を実施している。（大飯と同様） <p>【女川】設備の相違</p> <ul style="list-style-type: none"> 女川の回路構成は、125V充電器2Aより125V直流主母線盤2A及び125V直流主母線盤2A-1へ給電し、125V充電器2Bより125V直流主母線盤2B及び125V直流主母線盤2B-1へ給電する。 泊の回路構成は、A充電器によりA直流母線給電し、B充電器によりB直流母線へ給電する。（大飯と同様） <p>【女川】設備の相違（相違理由①）</p> <p>【大飯】記載方針の相違（女川実績の反映）</p> <p>【女川】設備の相違</p> <ul style="list-style-type: none"> 女川の回路構成は、125V充電器2Aより125V直流主母線盤2A及び125V直流主母線盤2A-1へ給電し、125V充電器2Bより |

灰色：女川2号炉の記載のうち、BWR固有の設備や対応手段であり、泊3号炉と比較対象とならない記載内容

赤字：設備、運用又は体制の相違（設計方針の相違）
 青字：記載箇所又は記載内容の相違（記載方針の相違）
 緑字：記載表現、設備名称の相違（実質的な相違なし）

| 大飯発電所3/4号炉 | 女川原子力発電所2号炉 | 泊発電所3号炉 | 相違理由 |
|--|---|---|--|
| <p>不要直流負荷の切離しにより蓄電池（安全防護系用）にて24時間にわたり直流電源の給電を確保する。</p> <p>円滑に作業できるように、移動経路を確保し、携帯照明や通信設備等を整備するとともに、暗闇でも視認性が上がるように操作対象盤に識別表示を行う。室温は通常運転状態と同程度である。 (添付資料 1.14.13、1.14.14、1.14.15、1.14.16)</p> | <p>[必要な負荷以外の切離し]</p> <p>運転員（中央制御室）1名及び運転員（現場）2名にて作業を実施した場合、必要な負荷以外の切離しの作業開始を判断してから中央制御室にて1時間以内に必要な負荷以外の切離しの作業完了まで5分以内で可能である。</p> <p>また、必要な負荷以外の切離しの作業開始を判断してから8時間以内に現場にて必要な負荷以外の切離しを行い、作業完了まで、必要な負荷以外の切離しの作業開始を判断してから60分以内で可能である。</p> <p>125V蓄電池2A及び125V蓄電池2B給電を24時間継続するため切り離していた125V直流負荷の復旧操作は、1時間負荷は5分以内で可能であり、8時間負荷は30分以内で可能である。</p> <p>常設代替交流電源設備、号炉間電力融通設備又は可搬型代替交流電源設備によるモータコントロールセンタ2C系及びモータコントロールセンタ2D系受電後、125V充電器2A、125V充電器2B及び中央制御室監視計器の復旧は、20分以内で可能である。</p> <p>円滑に作業できるように、移動経路を確保し、防護具、照明及び通信連絡設備を整備する。 (添付資料 1.14.2-3)</p> <p>b. 常設代替直流電源設備による給電</p> <p>外部電源及び非常用ディーゼル発電機の機能喪失時に、所内常設蓄電式直流電源設備による給電ができない場合に、125V代替蓄電池により、24時間にわたり直流電源を必要な機器へ給電する。</p> <p>外部電源及び非常用ディーゼル発電機の機能喪失時に、250V蓄電池により、24時間にわたり直流電源を必要な機器へ給電する。</p> <p>125V代替蓄電池及び250V蓄電池は、必要な負荷以外の</p> | <p>[不要な直流負荷の切離し]</p> <p>運転員（中央制御室）1名及び運転員（現場）1名にて作業を実施した場合、不要な直流負荷の切離しの作業開始を判断してから中央制御室及び安全系計装盤室にて1時間以内に不要な直流負荷の切離しの作業完了まで20分以内で可能である。</p> <p>また、不要な直流負荷の切離しの作業開始を判断してから8時間以降に現場にて不要な直流負荷の切離しを行い、作業完了まで、不要な直流負荷の切離しの作業開始を判断してから30分以内で可能である。</p> <p>B後備蓄電池又はA後備蓄電池の投入操作は、5分以内で可能である。</p> <p>蓄電池（非常用）及び後備蓄電池給電を24時間継続するため切り離していた直流負荷の復旧操作は、55分以内で可能である。</p> <p>常設代替交流電源設備、後備変圧器、可搬型代替交流電源設備、号炉間電力融通設備又は開閉所電源設備によるコントロールセンタA系及びコントロールセンタB系受電後、A充電器、B充電器及び中央制御室監視計器の復旧は、95分以内で可能である。</p> <p>円滑に作業できるように、移動経路を確保し、防護具、照明及び通信連絡設備を整備するとともに、暗闇でも視認性が上がるように操作対象盤に識別表示を行う。室温は通常運転時と同程度である。 (添付資料 1.14.8、1.14.9)</p> | <p>125V直流主母線盤2B及び125V直流主母線盤2B-1へ給電する。</p> <p>泊の電路構成は、A充電器によりA直流母線給電し、B充電器によりB直流母線へ給電する。（大飯と同様） 【大飯】記載方針の相違（女川実績の反映）</p> <p>【女川】記載表現の相違 【大飯】記載方針の相違</p> <p>大飯では、不要な直流負荷の切離し操作開始時間を記載している。</p> <p>泊3号炉は操作開始時間ではなく、不要な直流負荷の切離し操作の制限時間を記載。いずれも蓄電池の延命処置であり、対応操作に相違はない。 【大飯】記載表現の相違（女川実績の反映） 【大飯、女川】設備の相違</p> <p>操作場所の相違 【大飯】設備の相違（相違理由⑦） 【女川】設備の相違（相違理由①） 【大飯】設備の相違（相違理由⑦） 【女川】設備の相違（相違理由①） 【女川】記載表現の相違</p> <p>【大飯】記載表現の相違（女川実績の反映） 【女川】記載方針の相違</p> <p>【女川】設備の相違（相違理由②）</p> |

泊発電所3号炉 技術的能力 比較表

灰色：女川2号炉の記載のうち、BWR固有の設備や対応手段であり、泊3号炉と比較対象とならない記載内容

赤字：設備、運用又は体制の相違（設計方針の相違）
 青字：記載箇所又は記載内容の相違（記載方針の相違）
 緑字：記載表現、設備名称の相違（実質的な相違なし）

1.14 電源の確保に関する手順等

| 大飯発電所3/4号炉 | 女川原子力発電所2号炉 | 泊発電所3号炉 | 相違理由 |
|------------|---|---------|------|
| | <p>切離しを実施することで、ガスタービン発電機（又は電源車）による給電を開始するまで24時間以上にわたり、125V 直流主母線盤 2A-1、125V 直流主母線盤 2B-1 及び 250V 直流主母線盤へ給電する。</p> <p>(a) 手順着手の判断基準 [125V 代替蓄電池から125V 直流主母線盤 2B-1 及び125V 直流主母線盤 2A-1 への給電の判断基準] 全交流動力電源喪失後、所内常設蓄電池式直流電源設備による給電ができない場合。 [250V 蓄電池から250V 直流主母線盤への給電の判断基準] 全交流動力電源喪失により、250V 充電器の交流入力電源の喪失が発生した場合。</p> <p>(b) 操作手順 常設代替直流電源設備による給電手順の概要は以下のとおり。手順の対応フローを第1.14-5図に、概要図を第1.14-17図から第1.14-19図に、タイムチャートを第1.14-20図から第1.14-22図に示す。 [125V 代替蓄電池から125V 直流主母線盤 2B-1 及び125V 直流主母線盤 2A-1 へ給電する場合] ①^a 発電課長は、手順着手の判断基準に基づき、運転員に125V 代替蓄電池による125V 直流主母線盤 2B-1 及び125V 直流主母線盤 2A-1 への給電開始を指示する。 ②^a 運転員（現場）B及びCは、125V 直流主母線盤 2B-1 の直流負荷のうち、不要な直流負荷のスイッチをあらかじめ「切」とする。 ③^a 運転員（現場）B及びCは、125V 直流主母線盤 2B から125V 直流主母線盤 2B-1 を受電するための遮断器を「切」とする。 ④^a 運転員（現場）B及びCは、125V 代替蓄電池から125V 直流主母線盤 2B-1 を受電するための遮断器を「入」とし、125V 直流主母線 2B-1 電圧の指示値が規定電圧であることを確認し、発電課長に受電が完了したことを報告する。 ⑤^a 発電課長は、運転員に125V 直流電源切替盤 2A 及び125V 直流電源切替盤 2Bにて、125V 直流主母線盤 2A 及び125V 直流主母線盤 2Bの負荷を、125V 直流主母線盤 2B-1 からの給電へ切替えを指示する。 ⑥^a 運転員（現場）B及びCは、125V 直流電源切替盤 2A 及び125V 直流電源切替盤 2Bにて必要負荷を125V 直流主母線盤 2A 及び125V 直流主母線盤 2Bの給電から125V 直流主母線盤 2B-1 の給電へ切替操作を実施し、発電課長に切替えが完了したことを報告する。 ⑦^a 発電課長は、運転員に125V 直流主母線盤 2A-1 への給</p> | | |

泊発電所 3号炉 技術的能力 比較表

灰色：女川2号炉の記載のうち、BWR固有の設備や対応手段であり、泊3号炉と比較対象とならない記載内容

赤字：設備、運用又は体制の相違（設計方針の相違）
 青字：記載箇所又は記載内容の相違（記載方針の相違）
 緑字：記載表現、設備名称の相違（実質的な相違なし）

1.14 電源の確保に関する手順等

| 大飯発電所3/4号炉 | 女川原子力発電所2号炉 | 泊発電所3号炉 | 相違理由 |
|------------|--|---------|------|
| | <p>電開始を指示する。</p> <p>⑧^a 運転員（現場）B及びCは、125V 直流主母線盤 2A-1 の直流負荷のうち、不要な直流負荷のスイッチをあらかじめ「切」とする。</p> <p>⑨^a 運転員（現場）B及びCは、125V 直流主母線盤 2A から125V 直流主母線盤 2A-1 を受電するための遮断器を「切」とする。</p> <p>⑩^a 運転員（現場）B及びCは、125V 代替蓄電池から125V 直流主母線盤 2A-1 を受電するための遮断器を「入」とし、125V 直流主母線 2A-1 電圧の指示値が規定電圧であることを確認し、発電課長に受電が完了したことを報告する。</p> <p>⑪^a 発電課長は、運転員に125V 直流電源切替盤 2A にて125V 直流主母線盤 2A の負荷を125V 直流主母線盤 2A-1 からの給電へ切替を指示する。</p> <p>⑫^a 運転員（現場）B及びCは、125V 直流電源切替盤 2A にて必要負荷を125V 直流主母線盤 2A 給電から125V 直流主母線盤 2A-1 給電へ切替操作を実施し、発電課長に切替えが完了したことを報告する。</p> <p>⑬^a 発電課長は、125V 代替蓄電池による電源供給開始から8時間以内に、現場操作により不要な125V 直流負荷の切離しを指示する。</p> <p>⑭^a 運転員（現場）B及びCは、現場にて不要な125V 直流負荷の切離し操作を実施し、125V 直流主母線盤 2A-1 及び125V 直流主母線盤 2B-1 の異常がないことを確認後、発電課長に不要な125V 直流負荷の切離しが完了したことを報告する。</p> <p>[125V 代替蓄電池から125V 直流主母線盤 2A、125V 直流主母線盤 2A-1、125V 直流主母線盤 2B-1 へ給電する場合]</p> <p>①^a 発電課長は、手順着手の判断基準に基づき、運転員に125V 代替蓄電池による125V 直流主母線盤 2A、125V 直流主母線盤 2A-1 及び125V 直流主母線盤 2B-1 への給電開始を指示する。</p> <p>②^a 運転員（現場）B及びCは、125V 直流主母線盤 2A-1 の直流負荷のうち、不要な直流負荷のスイッチをあらかじめ「切」とする。</p> <p>③^a 運転員（現場）B及びCは、125V 直流主母線盤 2A から125V 直流主母線盤 2A-1 を受電するための遮断器の「入」確認する。</p> <p>④^a 運転員（現場）B及びCは、125V 代替蓄電池から125V 直流主母線盤 2A-1 を受電するための遮断器を「入」とし、125V 直流主母線 2A-1 電圧及び125V 直流主母線 2A 電圧の指示値が規定電圧であることを確認し、発電課長に受電が完了したことを報告する。</p> | | |

泊発電所 3号炉 技術的能力 比較表

灰色：女川2号炉の記載のうち、BWR固有の設備や対応手段であり、泊3号炉と比較対象とならない記載内容

赤字：設備、運用又は体制の相違（設計方針の相違）
 青字：記載箇所又は記載内容の相違（記載方針の相違）
 緑字：記載表現、設備名称の相違（実質的な相違なし）

1.14 電源の確保に関する手順等

| 大飯発電所3/4号炉 | 女川原子力発電所2号炉 | 泊発電所3号炉 | 相違理由 |
|------------|--|---------|------|
| | <p>⑤^b 発電課長は、運転員に125V 直流電源切替盤 2A にて125V 直流主母線盤 2A の負荷を125V 直流主母線盤 2A-1 からの給電へ切替えを指示する。</p> <p>⑥^b 運転員（現場）B及びCは、125V 直流電源切替盤 2A にて必要負荷を125V 直流主母線盤 2A から125V 直流主母線盤 2A-1 からの給電へ切替操作を実施し、発電課長に切替えが完了したことを報告する。</p> <p>⑦^b 発電課長は、運転員に125V 直流主母線盤 2B-1 への給電開始を指示する。</p> <p>⑧^b 運転員（現場）B及びCは、125V 直流主母線盤 2B-1 の直流負荷のうち、不要な直流負荷のスイッチをあらかじめ「切」とする。</p> <p>⑨^b 運転員（現場）B及びCは、125V 直流主母線盤 2B から125V 直流主母線盤 2B-1 を受電するための遮断器を「切」とする。</p> <p>⑩^b 運転員（現場）B及びCは、125V 代替蓄電池から125V 直流主母線盤 2B-1 を受電するための遮断器を「入」とし、125V 直流主母線 2B-1 電圧の指示値が規定電圧であることを確認し、発電課長に受電が完了したことを報告する。</p> <p>⑪^b 発電課長は、運転員に125V 直流電源切替盤 2B にて125V 直流主母線盤 2B の負荷を、125V 直流主母線盤 2B-1 からの給電へ切替えを指示する。</p> <p>⑫^b 運転員（現場）B及びCは、125V 直流電源切替盤 2B にて必要負荷を125V 直流主母線盤 2B 給電から125V 直流主母線盤 2B-1 給電へ切替操作を実施し、発電課長に切替えが完了したことを報告する。</p> <p>⑬^b 発電課長は、125V 代替蓄電池による電源供給開始から8時間以内に、現場操作により不要な125V 直流負荷の切離しを指示する。</p> <p>⑭^b 運転員（現場）B及びCは、現場にて不要な125V 直流負荷の切離し操作を実施し、125V 直流主母線盤 2A-1 及び125V 直流主母線盤 2B-1 の異常がないことを確認後、発電課長に不要な125V 直流負荷の切離しが完了したことを報告する。</p> <p>[250V 蓄電池から250V 直流主母線盤への自動給電確認]</p> <p>①^c 発電課長は、手順着手の判断基準に基づき、運転員に250V 蓄電池による自動給電状態の確認を指示する。</p> <p>②^c 運転員（中央制御室）Aは、中央制御室にて250V 蓄電池の交流入力電源喪失したことを「M/C6-2C 低電圧」警報により確認する。</p> <p>③^c 運転員（中央制御室）Aは、250V 蓄電池による給電が開始され、250V 直流主母線電圧の指示値が規定電圧であることを確認し、発電課長に給電が完了したことを報告する。</p> | | |

泊発電所 3号炉 技術的能力 比較表

灰色：女川2号炉の記載のうち、BWR固有の設備や対応手段であり、泊3号炉と比較対象とならない記載内容

赤字：設備、運用又は体制の相違（設計方針の相違）
 青字：記載箇所又は記載内容の相違（記載方針の相違）
 緑字：記載表現、設備名称の相違（実質的な相違なし）

1.14 電源の確保に関する手順等

| 大飯発電所3/4号炉 | 女川原子力発電所2号炉 | 泊発電所3号炉 | 相違理由 |
|--|---|--|--|
| <p>(2) 可搬式整流器による代替電源（直流）からの給電</p> <p>全交流動力電源喪失時に蓄電池（安全防護系用）の電圧が低下する前まで（24時間以内）に、可搬式整流器による代替電源（直流）から非常用直流母線へ給電する手順を整備する。</p> <p>なお、給電に必要な代替電源（交流）による給電手順は1.14.2.1「代替電源（交流）による給電手順等」に定める。代替電源（交流）からの給電が母線電圧等にて確認できない場合には、1.14.2.3「代替所内電気設備による給電手順等」にて対応する。</p> | <p>④ 発電課長は、全交流動力電源喪失から1時間以内に、遠隔操作により不要な250V直流負荷の切離しを指示する。</p> <p>⑤ 運転員（中央制御室）Aは、中央制御室にて不要な250V直流負荷の切離し操作を実施し、250V直流主母線盤の異常がないことを確認後、発電課長に不要な250V直流負荷の切離しが完了したことを報告する。</p> <p>(c) 操作の成立性</p> <p>上記の操作は、運転員（中央制御室）1名、運転員（現場）2名にて作業を実施した場合、作業開始を判断してからの所要時間は以下のとおり。</p> <p>[125V 直流主母線盤 2B-1、125V 直流主母線盤 2A-1 へ給電する場合]</p> <ul style="list-style-type: none"> 125V 代替蓄電池の給電切替操作は、50分以内で可能である。 125V 代替蓄電池からの不要な直流負荷の切離し操作は、8時間負荷は15分以内で可能である。 <p>[125V 直流主母線盤 2A、125V 直流主母線盤 2A-1、125V 直流主母線盤 2B-1 へ給電する場合]</p> <ul style="list-style-type: none"> 125V 代替蓄電池の給電切替操作は、50分以内で可能である。 125V 代替蓄電池からの不要な直流負荷の切離し操作は、8時間負荷は15分以内で可能である。 <p>[250V 蓄電池から250V 直流主母線盤への自動給電確認]</p> <ul style="list-style-type: none"> 250V 蓄電池による250V 直流主母線盤への給電については、運転員の操作は不要である。 250V 蓄電池からの不要な直流負荷の切離し操作は、1時間負荷は5分以内で可能である。 <p>円滑に作業できるように、移動経路を確保し、防護具、照明及び通信連絡設備を整備する。</p> <p>(添付資料 1.14.2-4)</p> <p>c. 可搬型代替直流電源設備による給電</p> <p>外部電源及び非常用ディーゼル発電機の機能喪失時に、125V蓄電池2A及び125V蓄電池2B系による125V直流主母線盤2A及び125V直流主母線盤2Bへ給電ができない場合に、可搬型代替直流電源設備（電源車、125V代替蓄電池、125V代替充電器、250V蓄電池及び250V充電器）により直流電源を必要な機器へ給電する。</p> | <p>b. 可搬型代替直流電源設備による給電</p> <p>外部電源及びディーゼル発電機の機能喪失時に、蓄電池（非常用）及び後備蓄電池によるA直流母線及びB直流母線へ給電ができない場合に、可搬型代替直流電源設備（可搬型直流電源用発電機、可搬型直流変換器）により直流電源を必要な機器へ給電する。</p> | <p>【大飯】設備の相違（相違理由⑧）</p> <p>【大飯】記載表現の相違（女川実績の反映）</p> <p>【大飯】設備の相違（相違理由⑦）</p> <p>【女川】設備の相違（相違理由①）</p> <p>【女川】設備の相違（相違理由⑨）</p> <p>【大飯】設備の相違（相違理由⑧）</p> <p>・大飯は、代替電源（交流）からの給電手段により非常用高圧母線へ給電し、可搬式整流器を介して直流母線へ給電が可能であることから1.14.2.1「代替電源（交</p> |

灰色：女川2号炉の記載のうち、BWR固有の設備や対応手段であり、泊3号炉と比較対象とならない記載内容

赤字：設備、運用又は体制の相違（設計方針の相違）
 青字：記載箇所又は記載内容の相違（記載方針の相違）
 緑字：記載表現、設備名称の相違（実質的な相違なし）

1.14 電源の確保に関する手順等

| 大飯発電所3/4号炉 | 女川原子力発電所2号炉 | 泊発電所3号炉 | 相違理由 |
|--|--|---|---|
| <p>【比較のため、下段の記載より再掲】</p> <p>また、給電に伴い必要な代替電源（交流）による給電を行う手順については、1.14.2.1「代替電源（交流）による給電手順等」のとおり。</p> <p>a. 手順着手の判断基準 全交流動力電源喪失時に、代替電源（交流）設備による、代替電源（交流）からの給電が母線電圧等にて確認でき、非常用直流母線への給電が確認できない場合。</p> <p>比較のため玄海3,4号炉まとめ資料の「1.14.2.3 代替電源（直流）による給電手順等（2）直流電源用発電機及び可搬型直流変換器による代替電源（直流）からの給電（1.14-36頁）の記載を下記に掲示」</p> <p>a. 手順着手の判断基準 全交流動力電源喪失時に全ての代替電源（交流）による給電手順にて交流動力電源が復旧する見込みがない場合。</p> <p>b. 操作手順 可搬式整流器による代替電源（直流）からの給電を行う手順の概要は以下のとおり。概略図を第1.14.27図に、タイムチャートを第1.14.28図に、ケーブル敷設ルートを第1.14.29図に示す。</p> <p>また、給電に伴い必要な代替電源（交流）による給電を行う手順については、1.14.2.1「代替電源（交流）による</p> | <p>また、上記給電を継続するために電源車への燃料補給を実施する。燃料の補給手順については、「1.14.2.4 燃料の補給手順」にて整備する。</p> <p>(a) 手順着手の判断基準 全交流動力電源喪失後、所内常設蓄電式直流電源設備による給電ができない場合。</p> <p>(b) 操作手順 可搬型代替直流電源設備による給電手順の概要は以下のとおり。手順の対応フローを第1.14-5図に、概要図を第1.14-23図から第1.14-25図に、タイムチャートを第1.14-26図に示す。</p> | <p>また、上記給電を継続するために可搬型直流電源用発電機への燃料補給を実施する。燃料の補給手順については、1.14.2.4「燃料の補給手順」にて整備する。</p> <p>(a) 手順着手の判断基準</p> <p>全交流動力電源喪失時にすべての代替電源（交流）による給電手順にて交流動力電源が復旧する見込みがない場合。</p> <p>(b) 操作手順 可搬型代替直流電源設備による給電手順の概要は以下のとおり。概要図を第1.14.23図に、タイムチャートを第1.14.24図に、ケーブル敷設ルートを第1.14.25図に示す。</p> | <p>流)による給電手順等」へのリンク先を記載している。また、代替所内電気設備による給電手段より、代替所内電気設備分電盤から可搬式整流器を介して直流母線へ給電が可能であることから1.14.2.3「代替所内電気設備による給電手順等」へのリンク先を記載している。</p> <p>【女川】設備の相違③ 【大飯】記載方針の相違(女川実績の反映) ・大飯は、代替電源（交流）より可搬式整流器を介して直流給電をすることから、代替電源（交流）設備への燃料補給については、1.14.2.1「代替電源（交流）による給電手順等」から、1.14.2.4(1)「空冷式非常用発電装置等への燃料（重油）補給」へ紐付けしている。</p> <p>【大飯】設備の相違（相違理由⑧） ・大飯は、代替電源（交流）より可搬式整流器を介して直流給電をすることから、代替電源（交流）からの給電が可能であることを判断基準に記載している。</p> <p>【女川】設備の相違（相違理由⑨） ・泊の手順着手の判断基準は、玄海と同様。</p> <p>【女川】設備の相違 ・女川は、電源車から代替所内電気設備を経由して直流主母線へ給電することから、ケーブルの敷設ルートは必要ない。 ・大飯は、電源車からケーブルを経由して直流母線へ給電することから、ケーブル敷設ルートを添付している。 ・泊は、可搬型直流電源用発電機からケーブルを経由して直流母線へ給電することから、大飯と同様にケーブル敷設ルートを添付している。</p> <p>【大飯】記載箇所の相違 ・上段の泊の記載箇所にて比較する。</p> |

泊発電所 3号炉 技術的能力 比較表

灰色：女川2号炉の記載のうち、BWR固有の設備や対応手段であり、泊3号炉と比較対象とならない記載内容

赤字：設備、運用又は体制の相違（設計方針の相違）
 青字：記載箇所又は記載内容の相違（記載方針の相違）
 緑字：記載表現、設備名称の相違（実質的な相違なし）

1.14 電源の確保に関する手順等

| 大飯発電所3/4号炉 | 女川原子力発電所2号炉 | 泊発電所3号炉 | 相違理由 |
|--|--|--|---|
| <p>給電手順等」のとおり。</p> <p>① 発電所対策本部長は、手順着手の判断基準に基づき当直課長及び緊急安全対策要員に、給電先の健全性確認及び可搬式整流器による給電を指示する。</p> <p>② 緊急安全対策要員は、現場でケーブル敷設ルートの確認、可搬式整流器の移動及び起動前点検を実施する。</p> <p>③ 運転員等は、現場で受電準備操作を実施する。</p> <p>④ 緊急安全対策要員は、現場でケーブルの接続を実施する。</p> <p>⑤ 運転員等は、現場で電源操作を実施する。</p> <p>⑥ 緊急安全対策要員は、現場で可搬式整流器を起動、出力調整し、出力スイッチを投入する。</p> <p>⑦ 緊急安全対策要員は、発電所対策本部長に可搬式整流器による給電を開始したことを報告する。</p> <p>⑧ 運転員等は、直流き電盤への電源が確保されていることを、中央制御室で警報表示等により確認する。</p> <p>⑨ 運転員等は、現場で給電開始操作を実施する。</p> <p>c. 操作の成立性 上記の現場対応は1ユニット当たり運転員等1名、緊急安全対策要員2名により作業を実施し、所要時間は約110分と想定する。</p> | <p>① 発電課長は、手順着手の判断基準に基づき、運転員に電源車から代替所内電気設備を経由し125V代替充電器及び250V充電器への受電準備開始を指示する。</p> <p>② 発電課長は、発電所対策本部へ電源車から代替所内電気設備を経由し125V代替充電器及び250V充電器への給電準備開始を依頼する。</p> <p>③ 発電所対策本部は、重大事故等対応要員に電源車から代替所内電気設備を経由し125V代替充電器及び250V充電器への給電開始を指示する。</p> <p>④ 運転員及び重大事故等対応要員は、125V代替充電器及び250V充電器への給電に先立ち、「1.14.2.3(1)a.(b)[優先4.電源車によるパワーセンタ2G系及びモータコントロールセンタ2G系受電の場合]」の操作手順④⁴～⑥⁴を実施する。</p> <p>⑤ 運転員（中央制御室）Aは、125V直流主母線2A-1電圧、125V直流主母線2B-1電圧及び250V直流主母線電圧の指示値が規定電圧であることを確認し、発電課長に受電が完了したことを報告する。</p> <p>⑥ 発電課長は、運転員に125V代替蓄電池給電を24時間継続するため切り離していた125V直流負荷の復旧を指示する。</p> <p>⑦ 運転員（現場）B及びCは、現場にて切り離していた125V直流負荷の復旧を実施し、125V直流主母線盤2A-1及び125V直流主母線盤2B-1の異常がないことを確認後、発電課長に切り離していた125V直流負荷の復旧が完了したことを報告する。</p> <p>(c) 操作の成立性 上記の操作は、運転員（中央制御室）1名、運転員（現場）2名及び重大事故等対応要員3名にて作業を実施した場合、作業開始を判断してから可搬型代替直流電源設備による125V代替充電器及び250V充電器の受電完了は130</p> | <p>① 発電課長（当直）は、手順着手の判断基準に基づき、運転員及び災害対策要員に、給電先の健全性確認、可搬型直流電源用発電機及び可搬型直流変換器による給電準備を指示する。</p> <p>② 災害対策要員は、現場でケーブル敷設ルートの確認、可搬型直流電源用発電機及び可搬型直流変換器の移動及び起動前点検を実施する。</p> <p>③ 運転員（現場）Aは、現場で受電準備操作を実施する。</p> <p>④ 災害対策要員は、現場でケーブルの接続を実施する。</p> <p>⑤ 運転員（現場）Aは、受電準備が完了したことを発電課長（当直）に報告する。</p> <p>⑥ 災害対策要員は、給電準備が完了したことを発電課長（当直）に報告する。</p> <p>⑦ 発電課長（当直）は、運転員及び災害対策要員に、可搬型直流電源用発電機及び可搬型直流変換器による給電を指示する。</p> <p>⑧ 災害対策要員は、現場で可搬型直流電源用発電機及び可搬型直流変換器を起動する。</p> <p>⑨ 運転員（現場）Aは、現場で遮断器を「入」とし直流母線電圧により、電源が確保されていることを確認する。</p> <p>⑩ 運転員（現場）Aは、発電課長（当直）に可搬型直流電源用発電機及び可搬型直流変換器による給電を開始したことを報告する。</p> <p>⑪ 運転員（現場）Aは、現場で給電開始操作を実施する。</p> <p>(c) 操作の成立性 上記の操作は、運転員（現場）1名及び災害対策要員3名にて作業を実施した場合、作業開始を判断してから可搬型代替直流電源設備によるA直流母線又はB直流母線の受電完了は190分以内で可能である。</p> | <p>【女川】 ・直流母線に電源を供給する手順に相違はないが、当該手順における回路構成は、炉型が同じである大飯と同様であるため、比較対象を大飯とし比較する。</p> <p>【女川】設備の相違（相違理由⑨） 【大飯】設備の相違（相違理由⑧）</p> <p>【大飯】設備の相違（相違理由⑧）</p> <p>【大飯】記載方針の相違（女川実績の反映）</p> <p>【大飯】記載表現の相違 ・大飯は、電源車及び可搬式整流器の起動を⑤⑥に分けて記載している。 ・泊は、可搬型直流電源用発電機及び可搬型直流変換器の起動を⑧にまとめて記載し、遮断器の投入操作を⑨で記載している。受電操作としては相違なし。</p> <p>【大飯】設備の相違（相違理由⑧）</p> <p>【大飯】記載方針の相違 ・大飯は、直流電源が確保されたこと確認する手順を記載している。 ・泊3号炉は、操作手順⑨の電源が確保されていることの確認に含む。</p> <p>【大飯】記載表現の相違（女川実績の反映）</p> |

泊発電所 3号炉 技術的能力 比較表

灰色：女川2号炉の記載のうち、BWR固有の設備や対応手段であり、泊3号炉と比較対象とならない記載内容

赤字：設備、運用又は体制の相違（設計方針の相違）
 青字：記載箇所又は記載内容の相違（記載方針の相違）
 緑字：記載表現、設備名称の相違（実質的な相違なし）

1.14 電源の確保に関する手順等

| 大飯発電所3/4号炉 | 女川原子力発電所2号炉 | 泊発電所3号炉 | 相違理由 |
|---|--|---|---|
| <p>円滑に作業できるように、移動経路を確保し、携帯照明や通信設備等を整備するとともに、暗闇でも視認性が上がるように操作対象盤に識別表示を行う。ケーブル接続については、速やかに作業ができるよう作業場所近傍に使用工具を配備する。室温は通常運転状態と同程度である。</p> <p style="text-align: right;">(添付資料 1.14.17)</p> | <p>分以内で可能である。 125V 代替蓄電池を 24 時間継続するため切り離していた 125V 直流負荷の復旧操作は、40 分以内で可能である。</p> <p>円滑に作業できるように、移動経路を確保し、防護具、照明及び通信連絡設備を整備する。</p> <p style="text-align: right;">(添付資料 1.14.2-5)</p> <p>d. 125V 代替充電器用電源車接続設備による給電 外部電源及び非常用ディーゼル発電機の機能喪失時、所内常設蓄電式直流電源設備が機能喪失した場合で、かつ電源車から代替所内電気設備を経由して 125V 代替充電器へ給電ができない場合に、電源車を 125V 代替充電器用電源車接続設備に接続し、125V 代替充電器へ給電する。 また、上記給電を継続するために電源車への燃料補給を実施する。燃料の補給手順については、「1.14.2.4 燃料の補給手順」にて整備する。</p> <p>(a) 手順着手の判断基準 全交流動力電源喪失後、所内常設蓄電式直流電源設備による給電ができない場合において、電源車から代替所内電気設備を経由して 125V 代替充電器へ給電ができない場合。</p> <p>(b) 操作手順 125V 代替充電器用電源車接続設備による 125V 代替充電器給電手順の概要は以下のとおり。手順の対応フローを第 1.14-5 図に、概要図を第 1.14-2 図に、タイムチャートを第 1.14-28 図に示す。</p> <p>(制御建屋北側の電源車接続口(北側)を使用する場合(制御建屋南側の電源車接続口(南側)を使用の場合は④、⑤、⑥を除く))</p> <p>① 発電課長は、手順着手の判断基準に基づき、運転員に電源車、125V 代替充電器用電源車接続設備による 125V 代替充電器への給電準備開始を指示する。 ② 発電課長は、発電所対策本部に電源車による 125V 代替充電器用電源車接続設備への給電準備を依頼する。 ③ 発電所対策本部は、重大事故等対応要員に電源車による 125V 代替充電器用電源車接続設備への給電準備開</p> | <p>円滑に作業できるように、移動経路を確保し、防護具、照明及び通信連絡設備を整備するとともに、暗闇でも視認性が上がるように操作対象盤に識別表示を行う。ケーブル接続については、速やかに作業ができるよう作業場所近傍に使用工具を配備する。作業環境の周囲温度は通常運転時と同程度である。</p> <p style="text-align: right;">(添付資料 1.14.10)</p> | <p>【大飯】記載表現の相違(女川実績の反映)</p> <p>【女川】設備の相違(相違理由③)</p> |

泊発電所 3号炉 技術的能力 比較表

灰色：女川2号炉の記載のうち、BWR固有の設備や対応手段であり、泊3号炉と比較対象とならない記載内容

赤字：設備、運用又は体制の相違（設計方針の相違）
 青字：記載箇所又は記載内容の相違（記載方針の相違）
 緑字：記載表現、設備名称の相違（実質的な相違なし）

1.14 電源の確保に関する手順等

| 大飯発電所3/4号炉 | 女川原子力発電所2号炉 | 泊発電所3号炉 | 相違理由 |
|------------|--|---------|------|
| | <p>始を指示する。</p> <p>④ 重大事故等対応要員は、電源車接続口（北側）へ電源車ケーブルを接続する場合は、発電所対策本部に電源車ケーブルの敷設に必要な扉の開放依頼を連絡する。また、発電所対策本部は発電課長に連絡する。</p> <p>⑤ 発電課長は、発電所対策本部からの連絡により、電源車接続口（北側）へ電源車ケーブルを接続する場合は、運転員に電源車ケーブルの敷設に必要な扉の開放を指示する。</p> <p>⑥ 運転員（現場）B及びCは、発電課長に電源車ケーブルの敷設に必要な扉の開放を行い報告する。また、発電課長は、発電所対策本部に連絡する。</p> <p>⑦ 重大事故等対応要員は、電源車を電源車接続口付近に配置し、電源車から電源車接続口までの間に電源車搭載のケーブルを敷設する。</p> <p>⑧ 重大事故等対応要員は、電源車接続口に電源車ケーブルを接続し、発電所対策本部に給電準備が完了したことを報告する。また、発電所対策本部は発電課長に報告する。</p> <p>⑨ 運転員（現場）B及びCは、モータコントロールセンタ2G系から125V代替充電器へ給電するための遮断器を「切」とし、発電課長に給電準備が完了したことを報告する。</p> <p>⑩ 発電課長は、発電所対策本部へ電源車による125V代替充電器用電源車接続設備への給電を依頼する。</p> <p>⑪ 発電所対策本部は、重大事故等対応要員に電源車による125V代替充電器用電源車接続設備への給電開始を指示する。</p> <p>⑫ 重大事故等対応要員は、電源車を起動し、発電所対策本部に代替直流電源用切替盤へ給電が完了したことを報告する。また、発電所対策本部は発電課長に報告する。</p> <p>⑬ 発電課長は、運転員に電源車から代替直流電源用切替盤の受電開始を指示する。</p> <p>⑭ 運転員（中央制御室）Aは、電源車から代替直流電源用切替盤を受電するための遮断器を「入」とし、発電課長に受電が完了したことを報告する。</p> <p>⑮ 発電課長は、運転員に電源車から代替直流電源用切替盤を経由し125V代替充電器の受電開始を指示する。</p> <p>⑯ 運転員（現場）B及びCは、代替直流電源用切替盤から125V代替充電器を受電するための遮断器を「入」とし、125V代替充電器出力電圧が規定電圧であることを確認し、発電課長に受電されたことを報告する。</p> <p>⑰ 運転員（中央制御室）Aは、125V直流主母線2A-1電圧及び125V直流主母線2B-1電圧の指示値が規定電圧であることを確認し、発電課長に異常のないことを報告</p> | | |

泊発電所 3号炉 技術的能力 比較表

灰色：女川2号炉の記載のうち、BWR固有の設備や対応手段であり、泊3号炉と比較対象とならない記載内容

赤字：設備、運用又は体制の相違（設計方針の相違）
 青字：記載箇所又は記載内容の相違（記載方針の相違）
 緑字：記載表現、設備名称の相違（実質的な相違なし）

1.14 電源の確保に関する手順等

| 大飯発電所3/4号炉 | 女川原子力発電所2号炉 | 泊発電所3号炉 | 相違理由 |
|------------|---|---|---|
| | <p>する。</p> <p>⑱ 発電課長は、運転員へ125V代替蓄電池の遮断器の「切」を指示する。</p> <p>⑲ 運転員（現場）B及びCは、125V代替充電器の125V代替蓄電池へ給電するための遮断器を「切」とし、125V代替充電器出力電圧が規定電圧であることを確認し、発電課長に125V代替蓄電池の切離しが完了したことを報告する。</p> <p>⑳ 運転員（中央制御室）Aは、125V直流主母線2A-1電圧及び125V直流主母線2B-1電圧の指示値が規定電圧であることを確認し、発電課長に異常のないことを報告する。</p> <p>(c) 操作の成立性</p> <p>上記の操作は、運転員（中央制御室）1名、運転員（現場）2名及び重大事故等対応要員3名にて作業を実施した場合、作業開始を判断してからの所要時間は以下のとおり。</p> <ul style="list-style-type: none"> ・125V代替充電器用電源車接続設備による125V代替充電器の受電完了は140分以内で可能である。 <p>円滑に作業できるように、移動経路を確保し、防護具、照明及び通信連絡設備を整備する。</p> <p>(添付資料 1.14.2-6)</p> <p>(2) 常設直流電源喪失時の遮断器用制御電源確保</p> <p>a. 常設直流電源喪失時の125V直流主母線盤2A及び125V直流主母線盤2B受電</p> <p>外部電源、非常用ディーゼル発電機及び常設直流電源喪失後、ガスタービン発電機、号炉間電力融通ケーブル又は電源車による給電が可能な場合、モータコントロールセンタ2C系又はモータコントロールセンタ2D系を受電後、125V充電器2A又は125V充電器2Bから125V直流主母線盤2A又は125V直流主母線盤2Bへ給電し、遮断器の制御電源を確保する。</p> <p>なお、メタクラ2C系、メタクラ2D系、パワーセンタ2C系及びパワーセンタ2D系を受電時は、当該遮断器の制御電源が喪失していることから、手動にて遮断器を投入後、受電操作を実施する。</p> <p>給電手段、電路構成及びメタクラ2C系並びにメタクラ2D系受電前準備については「1.14.2.1(1) 代替交流電源設備による給電」と同様である。</p> <p>代替交流電源設備による非常用所内電気設備への給電の優先順位は以下のとおり。</p> | <p>(2) 常設直流電源喪失時の遮断器用制御電源確保</p> <p>a. 常設直流電源喪失時のA直流母線及びB直流母線受電</p> <p>外部電源、ディーゼル発電機及び常設直流電源喪失後、代替非常用発電機、後備変圧器、可搬型代替電源車、号炉間連絡ケーブル、開閉所設備又は号炉間連絡予備ケーブルによる給電が可能な場合、パワーコントロールセンタA系又はパワーコントロールセンタB系を受電後、A充電器又はB充電器からA直流母線又はB直流母線へ給電し、遮断器の制御電源を確保する。</p> <p>なお、メタクラA系、メタクラB系、パワーコントロールセンタA系及びパワーコントロールセンタB系を受電時は、当該遮断器の制御電源が喪失していることから、手動にて遮断器を投入後、受電操作を実施する。</p> <p>給電手段、電路構成及びメタクラA系並びにメタクラB系受電前準備については、1.14.2.1(1)「代替交流電源設備による給電」と同様である。</p> <p>代替交流電源設備による非常用所内電気設備への給電の優先順位は以下のとおり。</p> | <p>相違理由</p> <p>【大飯】記載方針の相違（女川実績の反映）</p> <p>【女川】設備の相違</p> <ul style="list-style-type: none"> ・自主対策設備の相違 |

灰色：女川2号炉の記載のうち、BWR固有の設備や対応手段であり、泊3号炉と比較対象とならない記載内容

赤字：設備、運用又は体制の相違（設計方針の相違）
 青字：記載箇所又は記載内容の相違（記載方針の相違）
 緑字：記載表現、設備名称の相違（実質的な相違なし）

| 大飯発電所3/4号炉 | 女川原子力発電所2号炉 | 泊発電所3号炉 | 相違理由 |
|--|--|--|--|
| <p>1. ガスタービン発電機</p> <p>【比較のため、下段の記載より再掲】</p> <p>4. 電源車</p> <p>2. 号炉間電力融通ケーブル（常設）</p> <p>3. 号炉間電力融通ケーブル（可搬型）</p> <p>4. 電源車</p> <p>(a) 手順着手の判断基準</p> <p>125V 直流主母線盤2A及び125V 直流主母線盤2Bの電圧が喪失した場合で、ガスタービン発電機、号炉間電力融通ケーブル又は電源車のいずれかの手段によるメタクラ2C系、メタクラ2D系、パワーセンタ2C系及びパワーセンタ2D系への給電のための回路構成、受電前準備及び起動操作が完了している場合。</p> <p>(b) 操作手順</p> <p>常設直流電源喪失時の125V 直流主母線盤2A及び125V 直流主母線盤2B 受電手順の概要は以下のとおり。手順の対応フローを第1.14-5図に、概要図を第1.14-6図及び第1.14-10図に、タイムチャートを第1.14-7図から第1.14-9図及び第1.14-11図及び第1.14-12図に示す。</p> <p>なお、ガスタービン発電機、号炉間電力融通ケーブル又は電源車のいずれかの手段によるメタクラ2C系、メタクラ2D系、パワーセンタ2C系及びパワーセンタ2D系への給電のための回路構成、受電前準備及び起動操作については「1.14.2.1(1) 代替交流電源設備による給電」の操作手順にて実施する。</p> <p>(c) 操作の成立性</p> <p>操作の成立性は「1.14.2.1(1) 代替交流電源設備による給電」と同様である。</p> <p>[優先 1. ガスタービン発電機によるメタクラ2C系及びメタクラ2D系受電の場合]</p> <p>運転員（中央制御室）2名にて作業を実施した場合、作業開始を判断してからガスタービン発電機によるメタクラ2C系及びメタクラ2D系受電完了まで15分以内で可能である。</p> | <p>1. ガスタービン発電機</p> <p>【比較のため、下段の記載より再掲】</p> <p>4. 電源車</p> <p>2. 号炉間電力融通ケーブル（常設）</p> <p>3. 号炉間電力融通ケーブル（可搬型）</p> <p>4. 電源車</p> <p>(a) 手順着手の判断基準</p> <p>125V 直流主母線盤2A及び125V 直流主母線盤2Bの電圧が喪失した場合で、代替非常用発電機、後備変圧器、可搬型代替電源車、号炉間連絡ケーブル、開閉所設備又は号炉間連絡予備ケーブルのいずれかの手段によるメタクラA系、メタクラB系、パワーコントロールセンタA系及びパワーコントロールセンタB系への給電のための回路構成、受電前準備及び起動操作が完了している場合。</p> <p>(b) 操作手順</p> <p>常設直流電源喪失時のA 直流母線及びB 直流母線受電手順の概要は以下のとおり。概要図を第1.14.5図、第1.14.10図、第1.14.12図及び第1.14.17図に、タイムチャートを第1.14.6図から第1.14.8図、第1.14.11図、第1.14.13図、第1.14.14図及び第1.14.18図に示す。</p> <p>なお、代替非常用発電機、後備変圧器、可搬型代替電源車、号炉間連絡ケーブル、開閉所設備又は号炉間連絡予備ケーブルのいずれかの手段によるメタクラA系、メタクラB系、パワーコントロールセンタA系及びパワーコントロールセンタB系への給電のための回路構成、受電前準備及び起動操作については、1.14.2.1(1)「代替交流電源設備による給電」の操作手順にて実施する。</p> <p>(c) 操作の成立性</p> <p>操作の成立性は、1.14.2.1(1)「代替交流電源設備による給電」と同様である。</p> <p>[優先 1. 代替非常用発電機によるメタクラA系及びメタクラB系受電の場合]</p> <p>運転員（中央制御室）1名、運転員（現場）1名及び災害対策要員2名にて作業を実施した場合、作業開始を判断からの所要時間は以下のとおり。</p> <ul style="list-style-type: none"> ・代替非常用発電機によるメタクラB系及びパワーコントロールセンタB系受電完了まで15分以内で可能である。 ・代替非常用発電機によるメタクラA系及びパワーコ | <p>1. 代替非常用発電機</p> <p>2. 後備変圧器</p> <p>3. 可搬型代替電源車</p> <p>4. 号炉間連絡ケーブル</p> <p>5. 開閉所設備</p> <p>6. 号炉間連絡予備ケーブル</p> <p>(a) 手順着手の判断基準</p> <p>A 直流母線及びB 直流母線の電圧が喪失した場合で、代替非常用発電機、後備変圧器、可搬型代替電源車、号炉間連絡ケーブル、開閉所設備又は号炉間連絡予備ケーブルのいずれかの手段によるメタクラA系、メタクラB系、パワーコントロールセンタA系及びパワーコントロールセンタB系への給電のための回路構成、受電前準備及び起動操作が完了している場合。</p> <p>(b) 操作手順</p> <p>常設直流電源喪失時のA 直流母線及びB 直流母線受電手順の概要は以下のとおり。概要図を第1.14.5図、第1.14.10図、第1.14.12図及び第1.14.17図に、タイムチャートを第1.14.6図から第1.14.8図、第1.14.11図、第1.14.13図、第1.14.14図及び第1.14.18図に示す。</p> <p>なお、代替非常用発電機、後備変圧器、可搬型代替電源車、号炉間連絡ケーブル、開閉所設備又は号炉間連絡予備ケーブルのいずれかの手段によるメタクラA系、メタクラB系、パワーコントロールセンタA系及びパワーコントロールセンタB系への給電のための回路構成、受電前準備及び起動操作については、1.14.2.1(1)「代替交流電源設備による給電」の操作手順にて実施する。</p> <p>(c) 操作の成立性</p> <p>操作の成立性は、1.14.2.1(1)「代替交流電源設備による給電」と同様である。</p> <p>[優先 1. 代替非常用発電機によるメタクラA系及びメタクラB系受電の場合]</p> <p>運転員（中央制御室）1名、運転員（現場）1名及び災害対策要員2名にて作業を実施した場合、作業開始を判断からの所要時間は以下のとおり。</p> <ul style="list-style-type: none"> ・代替非常用発電機によるメタクラB系及びパワーコントロールセンタB系受電完了まで15分以内で可能である。 ・代替非常用発電機によるメタクラA系及びパワーコ | <p>相違理由</p> <p>【女川】 運用の相違（相違理由①）</p> <p>【女川】 設備の相違</p> <ul style="list-style-type: none"> ・ 自主対策設備の相違 <p>【女川】 記載箇所の相違</p> <ul style="list-style-type: none"> ・ 上段の泊の記載箇所にて比較する。 <p>【女川】 設備の相違</p> <ul style="list-style-type: none"> ・ 自主対策設備の相違 <p>【女川】 記載方針の相違</p> <ul style="list-style-type: none"> ・ 泊の重大事故等の初期対応は、メタクラB系受電により行なうことができるため、メタクラB系受電後にメタクラA系受電する。そのため、メタクラB系及びメタクラA系で分けた記載としている。（島根と同様） |

灰色：女川2号炉の記載のうち、BWR固有の設備や対応手段であり、泊3号炉と比較対象とならない記載内容

赤字：設備、運用又は体制の相違（設計方針の相違）
 青字：記載箇所又は記載内容の相違（記載方針の相違）
 緑字：記載表現、設備名称の相違（実質的な相違なし）

| 大飯発電所3/4号炉 | 女川原子力発電所2号炉 | 泊発電所3号炉 | 相違理由 |
|---|--|--|--|
| <p>[ガスタービン発電機の現場からの起動によるメタクラ2C系及びメタクラ2D系受電の場合]</p> <p>運転員（中央制御室）2名、運転員（現場）2名及び修班員2名にて作業を実施した場合、作業開始を判断してからガスタービン発電機の起動及びメタクラ2C系及びメタクラ2D系受電完了まで45分以内で可能である。</p> <p>円滑に作業できるように、移動経路を確保し、放射線防護具、照明及び通信連絡設備を整備する。</p> <p>【比較のため、下段の記載より再掲】</p> <p>[優先4. 電源車によるメタクラ2C系及びメタクラ2D系受電の場合]</p> <p>運転員（中央制御室）2名、運転員（現場）2名及び重大事故等対応要員3名にて作業を実施した場合、作業開始を判断してから電源車によるメタクラ2C系及びメタクラ2D系受電完了まで125分以内で可能である。</p> <p>円滑に作業できるように、移動経路を確保し、放射線防護具、照明及び通信連絡設備を整備する。</p> | <p>[ガスタービン発電機の現場からの起動によるメタクラA系及びメタクラB系受電の場合]</p> <p>運転員（中央制御室）1名、運転員（現場）3名及び災害対策要員2名にて作業を実施した場合、作業開始を判断してからの所要時間は以下のとおり。</p> <ul style="list-style-type: none"> ・代替非常用発電機によるメタクラB系及びパワーコントロールセンタB系受電完了まで50分以内で可能である。 ・代替非常用発電機によるメタクラA系及びパワーコントロールセンタA系受電完了まで65分以内で可能である。 ・代替非常用発電機によるコントロールセンタA系及びコントロールセンタB系受電完了まで70分以内で可能である。 <p>円滑に作業できるように、移動経路を確保し、防護具、照明及び通信連絡設備を整備するとともに、暗闇でも視認性が上がるように操作対象盤に識別表示を行う。作業環境の周囲温度は通常運転時と同程度である。</p> <p>[優先2. 後備変圧器によるメタクラA系又はメタクラB系受電の場合]</p> <p>運転員（中央制御室）1名及び運転員（現場）1名にて作業を実施した場合、作業開始を判断してから後備変圧器によるメタクラA系又はメタクラB系受電完了まで60分以内で可能である。</p> <p>円滑に作業できるように、移動経路を確保し、防護具、照明、通信連絡設備を整備するとともに、暗闇でも視認性が上がるように操作対象盤に識別表示を行う。室温は通常運転時と同程度である。</p> <p>[優先3. 可搬型代替電源車によるメタクラA系及びメタクラB系受電の場合]</p> <p>運転員（中央制御室）1名、運転員（現場）1名及び災害対策要員3名にて作業を実施した場合、作業開始を判断してから可搬型代替電源車によるメタクラA系及びメタクラB系受電完了まで240分以内で可能である。</p> <p>円滑に作業できるように、移動経路を確保し、防護具、照明及び通信連絡設備を整備するとともに、暗闇でも視認</p> | <p>ントロールセンタA系受電完了まで40分以内で可能である。</p> <ul style="list-style-type: none"> ・代替非常用発電機によるコントロールセンタA系及びコントロールセンタB系受電完了まで45分以内で可能である。 <p>[代替非常用発電機の現場からの起動によるメタクラA系及びメタクラB系受電の場合]</p> <p>運転員（中央制御室）1名、運転員（現場）3名及び災害対策要員2名にて作業を実施した場合、作業開始を判断してからの所要時間は以下のとおり。</p> <ul style="list-style-type: none"> ・代替非常用発電機によるメタクラB系及びパワーコントロールセンタB系受電完了まで50分以内で可能である。 ・代替非常用発電機によるメタクラA系及びパワーコントロールセンタA系受電完了まで65分以内で可能である。 ・代替非常用発電機によるコントロールセンタA系及びコントロールセンタB系受電完了まで70分以内で可能である。 <p>円滑に作業できるように、移動経路を確保し、防護具、照明及び通信連絡設備を整備するとともに、暗闇でも視認性が上がるように操作対象盤に識別表示を行う。作業環境の周囲温度は通常運転時と同程度である。</p> <p>[優先2. 後備変圧器によるメタクラA系又はメタクラB系受電の場合]</p> <p>運転員（中央制御室）1名及び運転員（現場）1名にて作業を実施した場合、作業開始を判断してから後備変圧器によるメタクラA系又はメタクラB系受電完了まで60分以内で可能である。</p> <p>円滑に作業できるように、移動経路を確保し、防護具、照明、通信連絡設備を整備するとともに、暗闇でも視認性が上がるように操作対象盤に識別表示を行う。室温は通常運転時と同程度である。</p> <p>[優先3. 可搬型代替電源車によるメタクラA系及びメタクラB系受電の場合]</p> <p>運転員（中央制御室）1名、運転員（現場）1名及び災害対策要員3名にて作業を実施した場合、作業開始を判断してから可搬型代替電源車によるメタクラA系及びメタクラB系受電完了まで240分以内で可能である。</p> <p>円滑に作業できるように、移動経路を確保し、防護具、照明及び通信連絡設備を整備するとともに、暗闇でも視認</p> | <p>相違理由</p> <p>【女川】 記載方針の相違</p> <ul style="list-style-type: none"> ・泊の重大事故等の初期対応は、メタクラB系受電により行なうことができるため、メタクラB系受電後にメタクラA系受電する。そのため、メタクラB系及びメタクラA系で分けた記載としている。（島根と同様） <p>【女川】 設備の相違</p> <ul style="list-style-type: none"> ・自主対策設備の相違 |

泊発電所3号炉 技術的能力 比較表

灰色：女川2号炉の記載のうち、BWR固有の設備や対応手段であり、泊3号炉と比較対象とならない記載内容

赤字：設備、運用又は体制の相違（設計方針の相違）
 青字：記載箇所又は記載内容の相違（記載方針の相違）
 緑字：記載表現、設備名称の相違（実質的な相違なし）

| 大飯発電所3/4号炉 | 女川原子力発電所2号炉 | 泊発電所3号炉 | 相違理由 |
|------------|--|---|--|
| | <p>[優先2. 号炉間電力融通ケーブル（常設）を使用した3号炉の非常用ディーゼル発電機によるメタクラ2C系又はメタクラ2D系受電の場合]</p> <p>2号炉運転員（中央制御室）2名及び3号炉運転員（中央制御室）1名にて作業を実施した場合、作業開始を判断してからの号炉間電力融通ケーブル（常設）によるメタクラ2C系及びメタクラ2D系受電完了まで30分以内で可能である。</p> <p>円滑に作業できるように、移動経路を確保し、放射線防護具、照明及び通信連絡設備を整備する。</p> <p>[優先3. 号炉間電力融通ケーブル（可搬型）を使用したメタクラ2C系又はメタクラ2D系受電の場合]</p> <p>2号炉運転員（中央制御室）2名、3号炉運転員（中央制御室）1名、3号炉運転員（現場）2名及び保修班員3名にて作業を実施した場合、作業開始を判断してからの号炉間電力融通ケーブル（可搬型）によるメタクラ2C系又はメタクラ2D系受電完了まで225分以内で可能である。</p> <p>円滑に作業できるように、移動経路を確保し、放射線防護具、照明及び通信連絡設備を整備する。</p> | <p>性が高くなるように操作対象盤に識別表示を行う。作業環境の周囲温度は通常運転時と同程度である。</p> <p>[優先4. 号炉間連絡ケーブルを使用したメタクラA系又はメタクラB系受電の場合]</p> <p>3号炉運転員（中央制御室）1名、3号炉運転員（現場）1名、1号及び2号炉運転員（中央制御室）1名、1号及び2号炉運転員（現場）1名及び災害対策要員2名にて作業を実施した場合、作業開始を判断してからの号炉間連絡ケーブルを使用したメタクラA系又はメタクラB系の受電完了まで215分以内で可能である。</p> <p>円滑に作業できるように、移動経路を確保し、防護具、照明及び通信連絡設備を整備するとともに、暗闇でも視認性が高くなるように操作対象盤に識別表示を行う。ケーブル接続及び遮断器操作については、速やかに作業ができるよう作業場所近傍に使用工具を配備する。作業環境の周囲温度は通常運転時と同程度である。</p> <p>[優先5. の開閉所設備を使用したメタクラA系又はメタクラB系受電の場合]</p> <p>3号炉運転員（中央制御室）1名、3号炉運転員（現場）2名、1号及び2号炉運転員（中央制御室）1名並びに1号及び2号炉運転員（現場）2名にて作業を実施した場合、作業開始を判断してからの開閉所設備を使用したメタクラA系又はメタクラB系の受電完了まで215分以内で可能である。</p> <p>円滑に作業できるように、移動経路を確保し、防護具、照明及び通信連絡設備を整備するとともに、暗闇でも視認性が高くなるように操作対象盤に識別表示を行う。遮断器操作に使用する工具については速やかに作業ができるよう現場に配備する。作業環境の周囲温度は通常運転時と同程度である。</p> <p>[優先6. の号炉間連絡予備ケーブルを使用したメタクラA系又はメタクラB系受電の場合]</p> <p>3号炉運転員（中央制御室）1名、3号炉運転員（現場）1名、1号及び2号炉運転員（中央制御室）1名、1号及び2号炉運転員（現場）1名及び災害対策要員7名にて作業を実施した場合、作業開始を判断してからの号炉間連絡予備ケーブルを使用したメタクラA系又はメタクラB系の受電完了まで395分以内で可能である。</p> <p>円滑に作業できるように、移動経路を確保し、防護具、照明及び通信連絡設備を整備するとともに、暗闇でも視認性が高くなるように操作対象盤に識別表示を行う。ケーブル接続及び遮断器操作については、速やかに作業ができるよ</p> | <p>【女川】記載表現の相違</p> <p>【女川】記載表現の相違</p> <p>【女川】設備の相違 ・自主対策設備の相違</p> <p>【女川】記載表現の相違</p> |

泊発電所3号炉 技術的能力 比較表

灰色：女川2号炉の記載のうち、BWR固有の設備や対応手段であり、泊3号炉と比較対象とならない記載内容

赤字：設備、運用又は体制の相違（設計方針の相違）
 青字：記載箇所又は記載内容の相違（記載方針の相違）
 緑字：記載表現、設備名称の相違（実質的な相違なし）

1.14 電源の確保に関する手順等

| 大飯発電所3/4号炉 | 女川原子力発電所2号炉 | 泊発電所3号炉 | 相違理由 |
|--|--|--|---|
| <p>(3) 優先順位</p> <p>全交流動力電源喪失時は、蓄電池（安全防護系用）により、非常用直流母線へ代替電源（直流）が自動で給電される。また、直流電源系統は不要な直流負荷の切離しを行うことで24時間にわたって給電を確保するため、蓄電池（安全防護系用）による代替電源（直流）からの給電を第1優先で使用する。</p> <p>全交流動力電源喪失時に、蓄電池（安全防護系用）による代替電源（直流）からの給電は、24時間以降に電圧が許容最低電圧以下に低下するため、それまでに可搬式整流器による電源を準備し、可搬式整流器から代替電源（直流）を給電することにより長期にわたる直流電源を確保可能であることから、第2優先で使用する。</p> <p>以上の対応手順のフローチャートを第1.14.30図に示す。</p> | <p>[優先4. 電源車によるメタクラ2C系及びメタクラ2D系受電の場合]</p> <p>運転員（中央制御室）2名、運転員（現場）2名及び重大事故等対応要員3名にて作業を実施した場合、作業開始を判断してから電源車によるメタクラ2C系及びメタクラ2D系受電完了まで125分以内で可能である。</p> <p>円滑に作業できるように、移動経路を確保し、放射線防護具、照明及び通信連絡設備を整備する。</p> | <p>う作業場所近傍に使用工具を配備する。作業環境の周囲温度は通常運転時と同程度である。</p> | <p>【大飯】記載箇所の相違</p> <ul style="list-style-type: none"> ・上段の泊の記載箇所にて比較する。 <p>【大飯】記載箇所の相違</p> <ul style="list-style-type: none"> ・下段の泊の記載箇所にて比較する。 |

泊発電所3号炉 技術的能力 比較表

灰色：女川2号炉の記載のうち、BWR固有の設備や対応手段であり、泊3号炉と比較対象とならない記載内容

赤字：設備、運用又は体制の相違（設計方針の相違）
 青字：記載箇所又は記載内容の相違（記載方針の相違）
 緑字：記載表現、設備名称の相違（実質的な相違なし）

1.14 電源の確保に関する手順等

| 大飯発電所3/4号炉 | 女川原子力発電所2号炉 | 泊発電所3号炉 | 相違理由 |
|---|--|--|---|
| <p>1.14.2.3 代替所内電気設備による給電手順等</p> <p>(1) 代替所内電気設備による交流及び直流の給電（空冷式非常用発電装置）</p> <p>所内電気設備の2系統が同時に機能喪失した場合は、共通要因で機能を失うことがないように、少なくとも1系統は機能の維持及び人の接近性を確保し、常設重大事故等対処設備である空冷式非常用発電装置、代替所内電気設備変圧器及び代替所内電気設備分電盤と、可搬型重大事故等対処設備である可搬式整流器により、原子炉を安定状態に収束させるために必要な機器（恒設代替低圧注水ポンプ、蓄圧タンク出口弁、計装用電源、アニュラス空気浄化ファン、可搬式整流器及び可搬式空気圧縮機（加圧器逃がし弁用））へ代替電源から給電する手順を整備する。</p> <p>【比較のため、1.14.2.3(2)より再掲】</p> <p>(2) 代替所内電気設備による交流及び直流の給電（電源車）</p> <p>所内電気設備の2系統が同時に機能喪失した場合は、共通要因で機能を失うことがないように、少なくとも1系統は機能の維持及び人の接近性を確保し、常設重大事故等対処設備である代替所内電気設備変圧器及び代替所内電気設備分電盤と、多様性拡張設備である電源車及び可搬型重大事故等対処設備である可搬式整流器により、原子炉を安定状態に収束させるために必要な機器（恒設代替低圧注水ポンプ、蓄圧タンク出口弁、計装用電源、アニュラス空気浄化ファン、可搬式整流器及び可搬式空気圧縮機（加圧器逃がし弁用））へ代替電源から給電する手順を整備する。</p> <p>a. 手順着手の判断基準</p> | <p>1.14.2.3 代替所内電気設備による対応手順</p> <p>(1) 代替所内電気設備による給電</p> <p>a. ガスタービン発電機、号炉間電力融通ケーブル又は電源車によるパワーセンタ 2G 系及びモータコントロールセンタ 2G 系給電</p> <p>非常用所内電気設備であるメタクラ 2C 系及びメタクラ 2D 系が機能喪失した場合に、ガスタービン発電機、号炉間電力融通ケーブル又は電源車から代替所内電気設備へ給電することで、発電用原子炉の冷却、原子炉格納容器内の冷却及び除熱に必要な設備の電源を復旧する。</p> <p>代替交流電源設備によるパワーセンタ 2G 系及びモータコントロールセンタ 2G 系への給電の優先順位は以下のとおり。</p> <ol style="list-style-type: none"> 1. ガスタービン発電機 2. 号炉間電力融通ケーブル（常設） 3. 号炉間電力融通ケーブル（可搬型） 4. 電源車 <p>また、上記給電を継続するためにガスタービン発電機及び電源車への燃料補給を実施する。燃料の補給手順については「1.14.2.4 燃料の補給手順」にて整備する。</p> <p>(a) 手順着手の判断基準 [ガスタービン発電機によるパワーセンタ 2G 系及びモータコントロールセンタ 2G 系受電準備開始の判断基準]</p> | <p>1.14.2.3 代替所内電気設備による対応手順</p> <p>(1) 代替所内電気設備による給電</p> <p>a. 代替非常用発電機又は可搬型代替電源車による代替格納容器スプレイポンプ変圧器盤及び代替所内電気設備分電盤給電</p> <p>非常用所内電気設備であるメタクラ A 系及びメタクラ B 系が機能喪失した場合に、代替所内電気設備である代替非常用発電機又は可搬型代替電源車から代替所内電気設備変圧器、代替所内電気設備分電盤及び代替格納容器スプレイポンプ変圧器盤により、発電用原子炉を安定状態に収束させるために必要な機器（アニュラス空気浄化ファン、蓄圧タンク出口弁、計装用インバータ、代替格納容器スプレイポンプ及びディーゼル発電機燃料油移送ポンプ）の電源を復旧する。</p> <p>代替交流電源設備による代替格納容器スプレイポンプ変圧器盤及び代替所内電気設備分電盤への給電の優先順位は以下のとおり。</p> <ol style="list-style-type: none"> 1. 代替非常用発電機 2. 可搬型代替電源車 <p>また、上記給電を継続するために代替非常用発電機及び可搬型代替電源車への燃料補給を実施する。燃料の補給手順については、1.14.2.4「燃料の補給手順」にて整備する。</p> <p>(a) 手順着手の判断基準 [代替非常用発電機による代替格納容器スプレイポンプ変圧器盤及び代替所内電気設備分電盤受電準備開始の判断基準]</p> | <p>相違理由</p> <p>【大飯】記載表現の相違(女川実績の反映) 【大飯】設備の相違（相違理由⑬） 【女川】設備の相違（相違理由⑩、⑪）</p> <p>【大飯】記載表現の相違(女川実績の反映) 【女川】設備の相違（相違理由⑩、⑪）</p> <p>【大飯】設備の相違（相違理由⑫、⑬） 【大飯】設備の相違 ・大飯は、技術的能力 1.3 にて加圧器逃がし弁用の可搬式空気圧縮機へ可搬式整流器より給電する手段を整備しており、非常用高圧母線又は代替所内電気設備から給電可能な系統構成となっている。 ・泊は、重大事故等対処設備である可搬型の加圧器逃がし弁操作作用バッテリーにより加圧器逃がし弁に供給する代替電源を確保する手段を技術的能力 1.3 に整備している。泊の設計方針は川内、玄海及び伊方と同様。</p> <p>【大飯】設備の相違（相違理由⑩） 【女川】設備の相違（相違理由⑤）</p> <p>【大飯】記載方針の相違(女川実績の反映) 【女川】設備の相違（相違理由⑪）</p> <p>【大飯】記載方針の相違(女川実績の反映) 【女川】設備の相違（相違理由⑩）</p> |

泊発電所 3号炉 技術的能力 比較表

灰色：女川2号炉の記載のうち、BWR固有の設備や対応手段であり、泊3号炉と比較対象とならない記載内容

赤字：設備、運用又は体制の相違（設計方針の相違）
 青字：記載箇所又は記載内容の相違（記載方針の相違）
 緑字：記載表現、設備名称の相違（実質的な相違なし）

1.14 電源の確保に関する手順等

| 大飯発電所3/4号炉 | 女川原子力発電所2号炉 | 泊発電所3号炉 | 相違理由 |
|--|--|---|---|
| <p>所内電気設備の2系統が同時に機能喪失したことを、非常用高圧母線の電圧及び非常用直流母線の電圧等により確認した場合。</p> <p>【比較のため、1.14.2.3(2)より再掲】</p> <p>a. 手順着手の判断基準 所内電気設備の2系統が同時に機能喪失したことを、非常用高圧母線の電圧及び非常用直流母線の電圧等により確認した場合。</p> <p>b. 操作手順 代替所内電気設備による給電を行う手順の概要は以下のとおり。概略図を第1.14.31図に、タイムチャートを第1.14.32図に、フローチャートを第1.14.24図に示す。</p> <p>【比較のため、1.14.2.3(2)より再掲】</p> <p>b. 操作手順 代替所内電気設備による給電を行う手順の概要は以下のとおり。概略図を第1.14.31図に、タイムチャートを第1.14.32図に、フローチャートを第1.14.24図に示す。</p> <p>また、空冷式非常用発電装置への燃料（重油）補給の手順は1.14.2.4(1)「空冷式非常用発電装置等への燃料（重油）補給」にて整備する。</p> <p>【比較のため、1.14.2.3(2)より再掲】</p> <p>また、電源車への燃料（重油）補給の手順は1.14.2.4(1)「空冷式非常用発電装置等への燃料（重油）補給」にて整備する。</p> <p>① 発電所対策本部長は、手順着手の判断基準に基づき当直課長及び緊急安全対策要員に、代替所内電気設備による給電を指示する。</p> <p>② 緊急安全対策要員は、現場で代替所内電気設備の健全性を確認する。</p> <p>③ 緊急安全対策要員は、現場で代替所内電気設備の受電に必要な系統構成を実施する。</p> | <p>非常用所内電気設備であるメタクラ2C系及びメタクラ2D系が同時に機能喪失した場合で、ガスタービン発電機、号炉間電力融通ケーブル又は電源車からパワーセンタ2G系及びモータコントロールセンタ2G系への給電が可能な場合。</p> <p>(b) 操作手順 ガスタービン発電機、号炉間電力融通ケーブル又は電源車によるパワーセンタ2G系及びモータコントロールセンタ2G系給電手順の概要は以下のとおり。手順の対応フローを第1.14-5図に、概要図を第1.14-29図に、タイムチャートを第1.14-30図から第1.14-33図に示す。</p> <p>[優先1.ガスタービン発電機によるパワーセンタ2G系及びモータコントロールセンタ2G系受電の場合]</p> <p>①* 発電課長は、手順着手の判断基準に基づき、運転員にガスタービン発電機自動起動により、メタクラ2F系が受電されていることの確認及びメタクラ2G系、パワーセンタ2G系及びモータコントロールセンタ2G系への給電開始を指示する。</p> <p>②* 運転員（中央制御室）Aは、メタクラ2F系の受電確認後、メタクラ2F系からメタクラ2G系を受電するための遮断器を「入」とし、メタクラ2G系、パワーセンタ2G系及びモータコントロールセンタ2G系が受電されていることを確認し、発電課長に受電されたことを報</p> | <p>非常用所内電気設備であるメタクラA系及びメタクラB系が同時に機能喪失した場合で、代替非常用発電機又は可搬型代替電源車から代替格納容器スプレイポンプ変圧器盤及び代替所内電気設備分電盤への給電が可能な場合。</p> <p>(b) 操作手順 代替非常用発電機又は可搬型代替電源車による代替格納容器スプレイポンプ変圧器盤及び代替所内電気設備分電盤給電手順の概要は以下のとおり。概要図を第1.14.26図に、タイムチャートを第1.14.27図及び第1.14.28図に示す。</p> <p>また、代替非常用発電機又は可搬型代替電源車への燃料補給の手順は、1.14.2.4「代替非常用発電機等への燃料補給の手順等」にて整備する。</p> <p>[優先1.代替非常用発電機による代替格納容器スプレイポンプ変圧器盤及び代替所内電気設備分電盤受電の場合]</p> <p>①* 発電課長（当直）は、手順着手の判断基準に基づき、運転員及び災害対策要員に代替所内電気設備による給電準備を指示する。</p> <p>②* 災害対策要員は、現場で代替所内電気設備の健全性確認及び系統構成を実施する。</p> <p>③* 運転員（現場）Aは、現場で代替所内電気設備の受電に必要な系統構成を実施する。</p> <p>④* 運転員（現場）Aは、給電準備が完了したことを発電課長（当直）に報告する。</p> <p>⑤* 災害対策要員は、給電準備が完了したことを発電課</p> | <p>【大飯】記載表現の相違(女川実績の反映)</p> <p>【女川】設備の相違（相違理由⑩、⑪）</p> <p>【大飯】記載表現の相違(女川実績の反映)</p> <p>【女川】設備の相違（相違理由⑩、⑪）</p> <p>【大飯】設備の相違（相違理由⑩）</p> <p>【大飯】設備の相違（相違理由⑩）</p> <p>【大飯】記載方針の相違(女川実績の反映)</p> <p>【女川】設備の相違（相違理由⑩）</p> <p>【女川】</p> <ul style="list-style-type: none"> 非常用電源設備であるメタクラA系及びメタクラB系が機能喪失した場合に電源を供給する手順に相違はないが、当該手順における電路構成は、炉型が同じである大飯と同様であるため、比較対象を大飯とする。 <p>【大飯】記載表現の相違</p> <p>【大飯】記載表現の相違</p> <p>【大飯】記載方針の相違(女川実績の反映)</p> |

泊発電所3号炉 技術的能力 比較表

灰色：女川2号炉の記載のうち、BWR固有の設備や対応手段であり、泊3号炉と比較対象とならない記載内容

赤字：設備、運用又は体制の相違（設計方針の相違）
 青字：記載箇所又は記載内容の相違（記載方針の相違）
 緑字：記載表現、設備名称の相違（実質的な相違なし）

1.14 電源の確保に関する手順等

| 大飯発電所3/4号炉 | 女川原子力発電所2号炉 | 泊発電所3号炉 | 相違理由 |
|--|---|--|--|
| <p>④ 運転員等は、中央制御室で空冷式非常用発電装置を起動する。</p> <p>⑤ 緊急安全対策要員は、現場で代替所内電気設備変圧器、代替所内電気設備分電盤の給電が完了したことを確認する。</p> <p>⑥ 緊急安全対策要員は、現場で給電対象負荷の本設受電NFBを「切」、代替所内電気設備用受電NFBを「入」とし、代替所内電気設備分電盤から交流電源の給電を開始する。</p> <p>⑦ 緊急安全対策要員は、現場で可搬式整流器の移動、ケーブルの接続及び起動前点検を実施する。</p> <p>⑧ 緊急安全対策要員は、現場で可搬式整流器を起動、出力調整し、出力スイッチを投入する。</p> <p>⑨ 運転員等は、現場で直流電源の給電を開始する。</p> <p>⑩ 運転員等は、直流き電盤への電源が確保されていることを、中央制御室で警報表示等により確認する。</p> <p>⑪ 発電所対策本部長は、緊急安全対策要員に空冷式非常用発電装置の燃料（重油）補給を指示する。</p> <p>c. 操作の成立性 上記の中央制御室対応は、1ユニット当たり運転員等1名、現場対応は、1ユニット当たり運転員等1名及び緊急安全対策要員2名にて実施し、所要時間は約3.8時間と想定する。 円滑に作業できるように、代替所内電気設備分電盤及び</p> | <p>告する。</p> <p>③^a 発電課長は、運転員に460V原子炉建屋交流電源切替盤2C、460V原子炉建屋交流電源切替盤2D、460V原子炉建屋交流電源切替盤2G及び120V原子炉建屋交流電源切替盤2Gの負荷の切替操作を指示する。</p> <p>④^a 運転員（中央制御室）Aは、460V原子炉建屋交流電源切替盤2C、460V原子炉建屋交流電源切替盤2D、460V原子炉建屋交流電源切替盤2G及び120V原子炉建屋交流電源切替盤2Gの各負荷を「代替所内電気設備側」へ切替操作を実施し、各負荷の電源が復旧したことを状態表示にて確認する。</p> <p>⑤^a 運転員（中央制御室）Aは、ガスタービン発電機によるメタクラ2G系、パワーセンタ2G系及びモータコントロールセンタ2G系への給電が完了したことを報告する。</p> | <p>長（当直）に報告する。</p> <p>⑥^a 発電課長（当直）は、運転員及び災害対策要員に代替非常用発電機による代替所内電気設備への給電開始を指示する。</p> <p>⑦^a 運転員（現場）A及び運転員（現場）Bは、現場で代替非常用発電機を起動する。</p> <p>⑧^a 運転員（現場）Aは、現場で代替所内電気設備変圧器及び代替所内電気設備分電盤の給電が完了したことを確認する。</p> <p>⑨^a 運転員（現場）Aは、現場で給電対象負荷の本設側NFBを「切」、代替所内電気設備対象のNFBを「入」とし、代替所内電気設備分電盤からの交流電源の給電を開始する。</p> <p>⑩^a 発電課長（当直）は、手順着手の判断基準に基づき、発電所対策本部長に代替非常用発電機への燃料補給を依頼する。</p> <p>⑪^a 発電所対策本部長は、災害対策要員に代替非常用発電機への燃料補給を指示する。</p> <p>⑫^a 運転員（現場）Aは、現場で代替所内電気設備分電盤からの交流電源の給電が完了したことを発電課長（当直）に報告する。</p> | <p>相違理由</p> <p>【大飯】設備の相違 ・泊は、直流電源喪失を想定しているため、現場にて代替非常用発電機を起動する手順としている。現場起動としているのは、川内、伊方と同様。</p> <p>【大飯】記載表現の相違</p> <p>【大飯】設備の相違（相違理由⑬）</p> <p>【大飯、女川】記載方針の相違 ・泊は燃料補給が必要な設備の操作手順に、燃料補給の手順に着手することを記載し、その具体的な手順については1.14.2.4「燃料の補給手順」で整理している。</p> <p>【大飯】設備の相違（相違理由⑭）</p> <p>【大飯】記載方針の相違（女川実績の反映）</p> <p>【大飯】記載箇所の相違（女川実績の反映） ・後段の泊の記載箇所にて比較する</p> |

泊発電所 3号炉 技術的能力 比較表

灰色：女川2号炉の記載のうち、BWR固有の設備や対応手段であり、泊3号炉と比較対象とならない記載内容

赤字：設備、運用又は体制の相違（設計方針の相違）
 青字：記載箇所又は記載内容の相違（記載方針の相違）
 緑字：記載表現、設備名称の相違（実質的な相違なし）

1.14 電源の確保に関する手順等

| 大飯発電所3/4号炉 | 女川原子力発電所2号炉 | 泊発電所3号炉 | 相違理由 |
|---|--|---------|-------------------------|
| <p>給電対象負荷の切替箇所はNFB操作による手動で実施し、可搬式整流器のケーブル接続は速やかに作業ができるよう作業場所近傍に使用工具を配備する。また、移動経路を確保し、携帯照明や通信設備等を整備するとともに、暗闇でも視認性が上がるように操作対象盤に識別表示を行う。室温は通常運転状態と同程度である。</p> <p>(添付資料1.14.18)</p> | <p>[優先2.号炉間電力融通ケーブル（常設）を使用した3号炉の非常用ディーゼル発電機によるパワーセンタ2G系及びモータコントロールセンタ2G系受電の場合]</p> <p>(本手順は、2号炉で全交流動力電源が喪失し、3号炉の非常用ディーゼル発電機から号炉間電力融通ケーブル（常設）を使用して2号炉の代替所内電気設備へ給電する操作手順を示す。)</p> <p>①^b 発電課長は、手順着手の判断基準に基づき、運転員及び3号炉発電課長に号炉間電力融通ケーブル（常設）を使用した3号炉の非常用ディーゼル発電機によるメタクラ2F系の受電準備を指示する。</p> <p>②^b 3号炉発電課長は、3号炉運転員に号炉間電力融通ケーブル（常設）を使用した3号炉の非常用ディーゼル発電機によるメタクラ2F系の給電準備を指示する。</p> <p>③^b 3号炉運転員（中央制御室）Aは、3号炉の非常用ディーゼル発電機の負荷の切替え及び3号炉の非常用ディーゼル発電機の運転継続に不要な負荷の停止操作を実施し、3号炉発電課長に給電準備完了を報告する。また、3号炉発電課長は発電課長に報告する。</p> <p>④^b 運転員（中央制御室）Aは、受電前準備として、ガスタービン発電機からメタクラ2F系を受電するための遮断器、3号メタクラ3C系からメタクラ2F系を受電するための遮断器、3号メタクラ3D系からメタクラ2F系を受電するための遮断器、メタクラ2F系からメタクラ2C系及びメタクラ2D系へ給電するための遮断器及びメタクラ2F系からメタクラ2G系へ給電する遮断器の「切」又は「切」確認し、発電課長に受電準備が完了したことを報告する。</p> <p>⑤^b 発電課長は、運転員及び3号炉発電課長へ号炉間電力融通ケーブル（常設）を使用した3号炉の非常用ディーゼル発電機によるメタクラ2F系への給電開始を指示する。メタクラ2F系の給電手順については、「1.14.2.1(1)b.(b) [優先2.号炉間電力融通ケーブル（常設）を使用した3号炉の非常用ディーゼル発電機によるメタクラ2C系又はメタクラ2D系受電の場合]」の操作手順⑦a～⑩aと同様である。</p> <p>⑥^b 発電課長は、運転員に3号炉の非常用ディーゼル発電機からのメタクラ2G系への受電開始を指示する。</p> | | <p>【女川】設備の相違（相違理由⑩）</p> |

泊発電所 3号炉 技術的能力 比較表

灰色：女川2号炉の記載のうち、BWR固有の設備や対応手段であり、泊3号炉と比較対象とならない記載内容

赤字：設備、運用又は体制の相違（設計方針の相違）
 青字：記載箇所又は記載内容の相違（記載方針の相違）
 緑字：記載表現、設備名称の相違（実質的な相違なし）

1.14 電源の確保に関する手順等

| 大飯発電所3/4号炉 | 女川原子力発電所2号炉 | 泊発電所3号炉 | 相違理由 |
|------------|---|---------|------|
| | <p>⑦^① 運転員（中央制御室）Aは、メタクラ2F系からメタクラ2G系を給電するための遮断器及びメタクラ2F系からメタクラ2G系を受電するための遮断器を「入」とし、メタクラ2G系、パワーセンタ2G系及びモータコントロールセンタ2G系の受電操作を実施する。</p> <p>⑧^① 運転員（中央制御室）Aは、メタクラ2G系、パワーセンタ2G系及びモータコントロールセンタ2G系の受電状態に異常がないことを確認し、発電課長に受電が完了したことを報告する。</p> <p>⑨^① 発電課長は、運転員に460V原子炉建屋交流電源切替盤2C又は460V原子炉建屋交流電源切替盤2D、460V原子炉建屋交流電源切替盤2G及び120V原子炉建屋交流電源切替盤2Gの負荷の切替操作を指示する。</p> <p>⑩^① 運転員（中央制御室）Aは、460V原子炉建屋交流電源切替盤2C又は460V原子炉建屋交流電源切替盤2D、460V原子炉建屋交流電源切替盤2G及び120V原子炉建屋交流電源切替盤2Gの各負荷を「代替所内電機設備側」へ切替操作を実施し、発電課長に負荷の切替えが完了したことを報告する。</p> <p>⑪^① 運転員（中央制御室）Aは、各負荷の電源が復旧したことを状態表示にて確認する。</p> <p>[優先3号炉間電力融通ケーブル（可搬型）を使用した3号炉の非常用ディーゼル発電機によるパワーセンタ2G系及びモータコントロールセンタ2G系受電の場合]</p> <p>①^① 発電課長は、手順着手の判断基準に基づき、運転員及び3号炉発電課長に号炉間電力融通ケーブル（可搬型）を使用した3号炉の非常用ディーゼル発電機によるメタクラ2G系への受電準備開始を指示する。</p> <p>②^① 発電課長は、発電所対策本部に号炉間電力融通ケーブル（可搬型）の敷設及び電路構成を依頼する。</p> <p>③^① 発電所対策本部は、保修班員に号炉間電力融通ケーブル（可搬型）を使用した3号炉の非常用ディーゼル発電機からメタクラ2G系への受電準備開始を指示する。</p> <p>④^① 運転員（中央制御室）Aは、メタクラ2G系の受電準備として、メタクラ2F系からメタクラ2G系へ給電するための遮断器及びメタクラ2F系からメタクラ2G系を受電するための遮断器、メタクラ2G系からメタクラ2C系及びメタクラ2D系へ給電するための遮断器の「切」又は「切」確認する。</p> <p>⑤^① 運転員（中央制御室）Aは、号炉間電力融通ケーブル（可搬型）によりメタクラ2G系を受電するための遮断器の「切」を確認し、発電課長にメタクラ2G系の受電準備が完了したことを報告する。</p> <p>⑥^① 3号炉発電課長は、3号炉運転員に号炉間電力融通ケーブル（可搬型）を使用した3号炉の非常用ディーゼ</p> | | |

泊発電所 3号炉 技術的能力 比較表

灰色：女川2号炉の記載のうち、BWR固有の設備や対応手段であり、泊3号炉と比較対象とならない記載内容

赤字：設備、運用又は体制の相違（設計方針の相違）
 青字：記載箇所又は記載内容の相違（記載方針の相違）
 緑字：記載表現、設備名称の相違（実質的な相違なし）

1.14 電源の確保に関する手順等

| 大飯発電所3/4号炉 | 女川原子力発電所2号炉 | 泊発電所3号炉 | 相違理由 |
|--|--|---------|---|
| <p>(2) 代替所内電気設備による交流及び直流の給電（電源車）</p> <p>所内電気設備の2系統が同時に機能喪失した場合は、共通要因で機能を失うことがないように、少なくとも1系統は機能の維持及び人の接近性を確保し、常設重大事故等対処設備である代替所内電気設備変圧器及び代替所内電気設備分電盤と、多様性拡張設備である電源車及び可搬型重</p> | <p>ル発電機によるメタクラ 2G 系への給電準備開始を指示する。</p> <p>3号炉の給電準備及び号炉間電力融通ケーブル(可搬型)の敷設手順については、「1.14.2.1(1)b.(b) [優先3.号炉間電力融通ケーブル(可搬型)を使用した3号炉の非常用ディーゼル発電機(A)によるメタクラ2C系又はメタクラ2D系受電の場合]」の⑩^b～⑪^b 操作手順と同様である。</p> <p>⑦^b 保修班員は、発電所対策本部に号炉間電力融通ケーブル(可搬型)によるメタクラ2G系への受電準備が完了したことを報告する。また、発電所対策本部は発電課長に報告する。</p> <p>⑧^b 発電課長は、運転員及び3号炉発電課長へ号炉間電力融通ケーブル(可搬型)を使用した3号炉の非常用ディーゼル発電機からメタクラ2G系への給電開始を指示する。</p> <p>メタクラ2G系の給電手順については、「1.14.2.1(1)b.(b) [優先3.号炉間電力融通ケーブル(可搬型)を使用した3号炉の非常用ディーゼル発電機(A)によるメタクラ2C系又はメタクラ2D系受電の場合]」の⑩^b～⑪^b 操作手順と同様である。</p> <p>⑨^b 運転員(中央制御室)Aは、メタクラ2G系、パワーセンタ2G系及びモータコントロールセンタ2G系の受電状態に異常がないことを確認し、発電課長に受電が完了したことを報告する。</p> <p>⑩^b 発電課長は、運転員に460V原子炉建屋交流電源切替盤2C又は460V原子炉建屋交流電源切替盤2D、460V原子炉建屋交流電源切替盤2G及び120V原子炉建屋交流電源切替盤2Gの負荷の切替操作を指示する。</p> <p>⑪^b 運転員(中央制御室)Aは、460V原子炉建屋交流電源切替盤2C又は460V原子炉建屋交流電源切替盤2D、460V原子炉建屋交流電源切替盤2G及び120V原子炉建屋交流電源切替盤2Gの各負荷を「代替所内電気設備側」へ切替操作を実施し、発電課長に負荷の切替えが完了したことを報告する。</p> <p>⑫^b 運転員(中央制御室)Aは、各負荷の電源が復旧したことを状態表示にて確認する。</p> | | <p>【大飯】記載箇所の相違 ・上段の泊の記載箇所にて比較する。</p> |

灰色：女川2号炉の記載のうち、BWR固有の設備や対応手段であり、泊3号炉と比較対象とならない記載内容

赤字：設備、運用又は体制の相違（設計方針の相違）
 青字：記載箇所又は記載内容の相違（記載方針の相違）
 緑字：記載表現、設備名称の相違（実質的な相違なし）

1.14 電源の確保に関する手順等

| 大飯発電所3/4号炉 | 女川原子力発電所2号炉 | 泊発電所3号炉 | 相違理由 |
|--|--|---|---|
| <p>大事故等対処設備である可搬式整流器により、原子炉を安定状態に取戻させるために必要な機器（恒設代替低圧注水ポンプ、蓄圧タンク出口弁、計装用電源、アニユラス空気浄化ファン、可搬式整流器及び可搬式空気圧縮機（加圧器逃がし弁用））へ代替電源から給電する手順を整備する。</p> <p>a. 手順着手の判断基準 所内電気設備の2系統が同時に機能喪失したことを、非常用高圧母線の電圧及び非常用直流母線の電圧等により確認した場合。</p> <p>b. 操作手順 代替所内電気設備による給電を行う手順の概要は以下のとおり。概略図を第 1.14.31 図に、タイムチャートを第 1.14.32 図に、フローチャートを第 1.14.24 図に示す。</p> <p>また、電源車への燃料（重油）補給の手順は 1.14.2.4(1)「空冷式非常用発電装置等への燃料（重油）補給」にて整備する。</p> <p>① 発電所対策本部長は、手順着手の判断基準に基づき当直課長及び緊急安全対策要員に、代替所内電気設備による給電を指示する。</p> <p>② 緊急安全対策要員は、現場で代替所内電気設備の健全性を確認する。</p> <p>③ 緊急安全対策要員は、現場で代替所内電気設備の受電に必要な系統構成を実施する。</p> <p>④ 緊急安全対策要員は、現場で電源車の配置及びケーブルの敷設を実施する。</p> | <p>[優先 4. 電源車によるパワーセンタ 2G 系及びモータコントロールセンタ 2G 系受電の場合]</p> <p>(原子炉建屋東側の電源車接続口（東側）を使用する場合（原子炉建屋西側の電源車接続口（西側）を使用の場合は④^d、⑤^d、⑥^dを除く）)</p> <p>①^d 発電課長は、手順着手の判断基準に基づき、運転員に電源車によるパワーセンタ 2G 系及びモータコントロールセンタ 2G 系の受電準備開始を指示する。</p> <p>②^d 発電課長は、発電所対策本部へ電源車によるメタクラ 2G 系への給電準備開始を依頼する。</p> <p>③^d 発電所対策本部は、重大事故等対応要員に電源車からメタクラ 2G 系への給電準備開始を指示する。</p> <p>④^d 重大事故等対応要員は、電源車接続口（東側）へ電源車ケーブルを接続する場合は、発電所対策本部に電源車ケーブルの敷設に必要な扉の開放依頼を連絡する。また、発電所対策本部は発電課長に連絡する。</p> <p>⑤^d 発電課長は、発電所対策本部からの連絡により、電源</p> | <p>[優先 2. 可搬型代替電源車による代替格納容器スプレイポンプ変圧器盤及び代替所内電気設備分電盤受電の場合]</p> <p>①^b 発電課長（当直）は、手順着手の判断基準に基づき、運転員及び災害対策要員に代替所内電気設備による給電準備を指示する。</p> <p>②^b 災害対策要員は、現場で代替所内電気設備の健全性確認及び系統構成を実施する。</p> <p>③^b 運転員（現場）Aは、現場で代替所内電気設備分電盤の受電に必要な系統構成を実施する。</p> <p>④^b 災害対策要員は、現場で可搬型代替電源車のケーブル敷設ルートの確認、可搬型代替電源車の移動及び起動前点検を実施する。</p> | <p>相違理由</p> <p>【大飯】記載方針の相違(女川実績の反映) 【女川】設備の相違（相違理由⑥）</p> <p>【女川】記載方針の相違 ・泊は、女川と同様に可搬型代替電源車の接続口を東側と西側で2ルート確保しているが、どちらも同様の手順であることから、手順の相違に関する記載は不要。</p> <p>【大飯】記載箇所の相違 ・上段の泊の記載箇所にて比較する。</p> <p>【女川】 ・非常用電源設備であるメタクラA系及びメタクラB系が機能喪失した場合に電源を供給する手順に相違はないが、当該手順における回路構成は、炉型が同じである大飯と同様であるため、比較対象を大飯とする。</p> <p>【大飯】記載方針の相違(女川実績の反映)</p> <p>【大飯】記載表現の相違</p> <p>【大飯】記載方針の相違 ・泊は、「1.14.2.1(1)a」と同様に可搬型代替電源車の起動前点検を実施する手順及び発電課長（当直）に報告する内容を手</p> |

泊発電所 3号炉 技術的能力 比較表

灰色：女川2号炉の記載のうち、BWR固有の設備や対応手段であり、泊3号炉と比較対象とならない記載内容

赤字：設備、運用又は体制の相違（設計方針の相違）
 青字：記載箇所又は記載内容の相違（記載方針の相違）
 緑字：記載表現、設備名称の相違（実質的な相違なし）

1.14 電源の確保に関する手順等

| 大飯発電所3/4号炉 | 女川原子力発電所2号炉 | 泊発電所3号炉 | 相違理由 |
|--|---|---|--|
| <p>⑤ 緊急安全対策要員は、現場でケーブルを中継接続盤に接続後、電源車を起動し、運転状態の確認を実施する。</p> <p>⑥ 緊急安全対策要員は、現場で代替所内電気設備変圧器、代替所内電気設備分電盤の給電が完了したことを確認する。</p> <p>⑦ 緊急安全対策要員は、現場で給電対象負荷の本設受電NFBを「切」、代替所内電気設備用受電NFBを「入」とし、代替所内電気設備分電盤から交流電源の給電を開始する。</p> <p>⑧ 緊急安全対策要員は、現場で可搬式整流器の移動、ケーブルの接続及び起動前点検を実施する。</p> <p>⑨ 緊急安全対策要員は、現場で可搬式整流器を起動、出力調整し、出力スイッチを投入する。</p> <p>⑩ 運転員等は、現場で直流電源の給電を開始する。</p> <p>⑪ 運転員等は、直流き電盤への電源が確保されていることを、中央制御室で警報表示等により確認する。</p> <p>⑫ 発電所対策本部長は、緊急安全対策要員に電源車の燃料（重油）補給を指示実施する。</p> | <p>車接続口（東側）へ電源車ケーブルを接続する場合は、運転員に電源車ケーブルの敷設に必要な扉の開放を指示する。</p> <p>⑥^d 運転員（現場）B及びCは、発電課長に電源車ケーブルの敷設に必要な扉の開放を行い報告する。また、発電課長は、発電所対策本部に連絡する。</p> <p>⑦^d 重大事故等対応要員は、電源車接続口付近にて電源車（2台）を配置し、電源車から電源車接続口までの間に電源車搭載のケーブルを、電源車（2台）の間に並列運転用制御ケーブルを敷設し、接続する。</p> <p>⑧^d 運転員（中央制御室）Aは、給電準備としてメタクラ2F系からメタクラ2G系を受電するための遮断器を「切」又は「切」確認を実施し、発電課長にメタクラ2G系への受電準備が完了したことを報告する。</p> <p>⑨^d 重大事故等対応要員は、電源車接続口にて電源車からメタクラ2G系間の電路の健全性を絶縁抵抗測定により確認し、発電所対策本部に電源車によるメタクラ2G系への給電準備が完了したことを報告する。</p> <p>⑩^d 発電所対策本部は、発電課長に電源車によるメタクラ2G系への給電準備が完了したことを連絡する。</p> <p>⑪^d 発電課長は、ガスタービン発電機及び炉間電力融通ケーブルにより給電ができない場合、発電所対策本部へ電源車からメタクラ2G系へ給電を依頼する。</p> <p>⑫^d 発電所対策本部は、重大事故等対応要員に電源車からメタクラ2G系への給電開始を指示する。</p> <p>⑬^d 重大事故等対応要員は、電源車接続口にて電源車（2台）の起動及び並列操作によりメタクラ2G系への給電を実施し、発電所対策本部に電源車によるメタクラ2G系への給電が完了したことを報告する。</p> <p>⑭^d 発電所対策本部は、発電課長に電源車によるメタクラ2G系への給電が完了したことを連絡する。</p> <p>⑮^d 発電課長は、運転員によるメタクラ2G系への給電開始を指示する。</p> <p>⑯^d 運転員（中央制御室）Aは、電源車からメタクラ2G系を受電するための遮断器を「入」とし、メタクラ2G系、パワーセンタ2G系及びモータコントロールセンタ2G系が受電されたことを確認後、発電課長に受電が完了したことを報告する。</p> <p>⑰^d 発電課長は、運転員に460V原子炉建屋交流電源切替盤2C、460V原子炉建屋交流電源切替盤2D、460V原子炉建屋交流電源切替盤2G及び120V原子炉建屋交流電源切替盤2Gの負荷の切替操作を指示する。</p> <p>⑱^d 運転員（中央制御室）Aは、460V原子炉建屋交流電源切替盤2C、460V原子炉建屋交流電源切替盤2D、460V原子炉建屋交流電源切替盤2G及び120V原子炉建屋交流電源切替盤2Gの各負荷を「代替所内電気設備側」</p> | <p>⑤^b 運転員（現場）Aは、給電準備が完了したことを発電課長（当直）に報告する。</p> <p>⑥^b 災害対策要員は、給電準備が完了したことを発電課長（当直）に報告する。</p> <p>⑦^b 発電課長（当直）は、運転員及び災害対策要員に可搬型代替電源車による代替所内電気設備への給電開始を指示する。</p> <p>⑧^b 災害対策要員は、現場でケーブルを接続し、可搬型代替電源車を起動及び並列操作を実施する。</p> <p>⑨^b 運転員（現場）Aは、現場で代替所内電気設備変圧器及び代替所内電気設備分電盤の給電が完了したことを確認する。</p> <p>⑩^b 運転員（現場）Aは、現場で給電対象負荷の本設側NFBを「切」、代替所内電気設備対象のNFBを「入」とし、代替所内電気設備分電盤からの交流電源の給電を開始する。</p> <p>⑪^b 発電課長（当直）は、手順着手の判断基準に基づき、発電所対策本部長に可搬型代替電源車への燃料補給を依頼する。</p> <p>⑫^b 発電所対策本部長は、災害対策要員に可搬型代替電源車への燃料補給を指示する。</p> <p>⑬^b 運転員（現場）Aは、現場で代替所内電気設備分電盤からの交流電源の給電が完了したことを発電課長（当直）に報告する。</p> | <p>順⑤⑥で記載している。</p> <p>【大飯】記載方針の相違（女川実績の反映）</p> <p>【大飯】記載表現の相違 ・泊は、「1.14.2.1(1)a」と同様に可搬型代替電源車のケーブル接続、起動及び並列操作を手順⑧^bで記載している。給電操作内容に大飯と実質的な相違はない。</p> <p>【大飯】設備の相違（相違理由⑬）</p> <p>【大飯、女川】記載方針の相違 ・泊は燃料補給が必要な設備の操作手順に、燃料補給の手順に着手することを記載し、その具体的な手順については1.14.2.4「燃料の補給手順」で整理している。</p> <p>【大飯】設備の相違（相違理由⑯） 【大飯】記載方針の相違（女川実績の反映）</p> |

泊発電所 3号炉 技術的能力 比較表

灰色：女川2号炉の記載のうち、BWR固有の設備や対応手段であり、泊3号炉と比較対象とならない記載内容

赤字：設備、運用又は体制の相違（設計方針の相違）
 青字：記載箇所又は記載内容の相違（記載方針の相違）
 緑字：記載表現、設備名称の相違（実質的な相違なし）

1.14 電源の確保に関する手順等

| 大飯発電所3/4号炉 | 女川原子力発電所2号炉 | 泊発電所3号炉 | 相違理由 |
|---|--|---|--|
| <p>c. 操作の成立性</p> <p>【比較表のため 1.14.2.3(1)の記載より再掲】</p> <p>上記の中央制御室対応は、1ユニット当たり運転員等1名、現場対応は、1ユニット当たり運転員等1名及び緊急安全対策要員2名にて実施し、所要時間は約3.8時間と想定する。</p> <p>上記の現場対応は、1ユニット当たり運転員等1名、緊急安全対策要員4名にて実施し、所要時間は約4時間と想定する。所内電気設備の2系統が同時に機能を喪失した場合に、代替電源からの給電手段として、以上の手段を用いて、原子炉を安定状態に収束するために必要な電力を確保する。</p> | <p>へ切替操作を実施し、各負荷の電源が復旧したことを状態表示にて確認する。</p> <p>⑩⁴ 運転員（中央制御室）Aは、発電課長に負荷切替が完了したことを報告する。</p> <p>(c) 操作の成立性</p> <p>[優先1. ガスタービン発電機によるパワーセンタ 2G 系及びモータコントロールセンタ 2G 系受電の場合]</p> <p>運転員（中央制御室）1名にて作業を実施した場合、作業開始を判断してから、ガスタービン発電機によるパワーセンタ 2G 系及びモータコントロールセンタ 2G 系の受電完了まで15分以内で可能である。</p> <p>【比較表のため、下段の記載より再掲】</p> <p>[優先4. 電源車によるパワーセンタ 2G 系及びモータコントロールセンタ 2G 系受電の場合]</p> <p>運転員（中央制御室）1名、運転員（現場）2名、重大事故等対応要員3名にて作業を実施した場合、作業開始を判断してから電源車によるパワーセンタ 2G 系及びモータコントロールセンタ 2G 系の受電完了まで130分以内で可能である。</p> <p>[優先2. 号炉間電力融通ケーブル（常設）を使用した3号炉の非常用ディーゼル発電機によるパワーセンタ 2G 系及びモータコントロールセンタ 2G 系受電の場合]</p> <p>2号炉運転員（中央制御室）1名及び3号炉運転員（中央制御室）1名にて作業を実施した場合、作業開始を判断してから号炉間電力融通ケーブル（常設）を使用したパワーセンタ 2G 系及びモータコントロールセンタ 2G 系受電完了まで35分以内で可能である。</p> <p>[優先3. 号炉間電力融通ケーブル（可搬型）を使用した3号炉の非常用ディーゼル発電機によるパワーセンタ 2G 系及びモータコントロールセンタ 2G 系受電の場合]</p> <p>2号炉運転員（中央制御室）1名、3号炉運転員（中央制御室）1名、3号炉運転員（現場）2名及び保修班員3名にて作業を実施した場合、作業開始を判断してから号炉間電力融通ケーブル（可搬型）を使用したパワーセンタ 2G 系及びモータコントロールセンタ 2G 系受電完了まで225分以内で可能である。</p> <p>[優先4. 電源車によるパワーセンタ 2G 系及びモータコントロールセンタ 2G 系受電の場合]</p> | <p>(c) 操作の成立性</p> <p>[優先1. 代替非常用発電機による代替格納容器スプレイポンプ変圧器盤及び代替所内電気設備分電盤受電の場合]</p> <p>運転員（現場）2名及び災害対策要員2名にて作業を実施した場合、作業開始を判断してから、代替非常用発電機による代替格納容器スプレイポンプ変圧器盤及び代替所内電気設備分電盤の受電完了まで205分以内で可能である。</p> <p>[優先2. 可搬型代替電源車による代替格納容器スプレイポンプ変圧器盤及び代替所内電気設備分電盤受電の場合]</p> <p>運転員（現場）1名及び災害対策要員3名にて作業を実施した場合、作業開始を判断してから、可搬型代替電源車による代替格納容器スプレイポンプ変圧器盤及び代替所内電気設備分電盤の受電完了まで380分以内で可能である。</p> | <p>相違理由</p> <p>【大飯】 記載方針の相違(女川実績の反映) 【女川】 設備の相違 (相違理由⑩、⑪)</p> <p>【大飯】 記載表現の相違(女川実績の反映) 【女川】 設備の相違 (相違理由⑩、⑪)</p> <p>【大飯】 記載方針の相違(女川実績の反映) 【大飯】 記載表現の相違(女川実績の反映) 【女川】 設備の相違 (相違理由⑩、⑪)</p> <p>【大飯】 記載表現の相違(女川実績の反映) 【大飯】 記載内容の相違 ・要員数及び設備構成の相違。所要時間は川内と同等。 【女川】 記載内容の相違 ・設備構成の相違。所要時間は川内と同等。 【女川】 設備の相違 (相違理由⑩) 【女川】 設備の相違 (相違理由⑪)</p> <p>【大飯】 記載箇所の相違 ・上段の泊の記載箇所にて比較する。</p> |

泊発電所3号炉 技術的能力 比較表

灰色：女川2号炉の記載のうち、BWR固有の設備や対応手段であり、泊3号炉と比較対象とならない記載内容

赤字：設備、運用又は体制の相違（設計方針の相違）
 青字：記載箇所又は記載内容の相違（記載方針の相違）
 緑字：記載表現、設備名称の相違（実質的な相違なし）

1.14 電源の確保に関する手順等

| 大飯発電所3/4号炉 | 女川原子力発電所2号炉 | 泊発電所3号炉 | 相違理由 |
|---|--|---|---|
| <p>【比較のため1.14.2.3(1)の記載より再掲】</p> <p>円滑に作業できるように、代替所内電気設備分電盤及び給電対象負荷の切替箇所はNFB操作による手動で実施し、可搬式整流器のケーブル接続は速やかに作業ができるよう作業場所近傍に使用工具を配備する。また、移動経路を確保し、携帯照明や通信設備等を整備するとともに、暗闇でも視認性が上がるように操作対象盤に識別表示を行う。室温は通常運転状態と同程度である。 (添付資料 1.14.18)</p> <p>円滑に作業できるように、代替所内電気設備分電盤及び給電対象負荷の切替箇所はNFB操作による手動で実施し、可搬式整流器のケーブル接続は速やかに作業ができるよう作業場所近傍に使用工具を配備する。また、移動経路を確保し、携帯照明や通信設備等を整備するとともに、暗闇でも視認性が上がるように操作対象盤に識別表示を行う。室温は通常運転状態と同程度である。 (添付資料 1.14.18)</p> <p>(3) 優先順位 空冷式非常用発電装置は、中央制御室での起動操作が可能で短時間で電力供給ができるため第1優先で使用し、空冷式非常用発電装置が使用できない場合に電源車を使用する。</p> | <p>運転員（中央制御室）1名、運転員（現場）2名、重大事故等対応要員3名にて作業を実施した場合、作業開始を判断してから電源車によるパワーセンタ2G系及びモータコントロールセンタ2G系の受電完了まで130分以内で可能である。</p> <p>円滑に作業できるように、移動経路を確保し、防護具、照明及び通信連絡設備を整備する。 (添付資料 1.14.2-7)</p> | <p>円滑に作業できるように、移動経路を確保し、防護具、照明及び通信連絡設備を整備するとともに、暗闇でも視認性が上がるように操作対象NFBに識別表示を行う。作業環境の周囲温度は通常運転時と同程度である。</p> <p>代替所内電気設備分電盤での操作は手動によるNFB操作とし、ケーブル接続作業については、速やかに作業ができるよう作業場所近傍に使用工具を配備する。 (添付資料 1.14.11)</p> | <p>【大飯】記載表現の相違(女川実績の反映)</p> <p>【大飯】設備の相違(相違理由③)</p> <p>【大飯】設備の相違(相違理由③)</p> <p>【大飯】記載方針の相違(女川実績の反映)</p> |

泊発電所3号炉 技術的能力 比較表

灰色：女川2号炉の記載のうち、BWR固有の設備や対応手段であり、泊3号炉と比較対象とならない記載内容

赤字：設備、運用又は体制の相違（設計方針の相違）
 青字：記載箇所又は記載内容の相違（記載方針の相違）
 緑字：記載表現、設備名称の相違（実質的な相違なし）

1.14 電源の確保に関する手順等

| 大飯発電所3/4号炉 | 女川原子力発電所2号炉 | 泊発電所3号炉 | 相違理由 |
|--|--|--|---|
| <p>1.14.2.4 燃料の補給手順等</p> <p>全交流動力電源喪失時に、重大事故等対処設備である空冷式非常用発電装置及び電源車又は設計基準事故対処設備であるディーゼル発電機を運転した場合、これらの設備への燃料補給が必要となる（燃料はすべて重油）。</p> <p>重大事故対処設備である燃料油貯蔵タンク又は重油タンクからタンクローリーへ給油し、各設備へ補給する手順を整備する。</p> <p>(1) 空冷式非常用発電装置等への燃料（重油）補給 燃料油貯蔵タンク又は重油タンクからタンクローリーにより空冷式非常用発電装置等に補給する。</p> <p>a. 手順着手の判断基準 空冷式非常用発電装置、電源車及びディーゼル発電機を運転した場合において、各発電機の燃料が規定油量以上あることを確認した上で運転開始後、燃料補給作業着手時間^{※1)}に達した場合。</p> | <p>1.14.2.4 燃料の補給手順</p> <p>(1) 軽油タンク又はガスタービン発電設備軽油タンクからタンクローリーへの補給</p> <p>重大事故等の対処に必要なガスタービン発電機、電源車、大容量送水ポンプ（タイプI）、熱交換器ユニット、可搬型窒素ガス供給装置及び大容量送水ポンプ（タイプII）に燃料を補給する。</p> <p>上記設備に燃料を補給するため、軽油タンク又はガスタービン発電設備軽油タンクとタンクローリーをホースで接続し、タンクローリーへ軽油の補給を行う。</p> <p>なお、補給する軽油は、復旧が見込めない非常用ディーゼル発電機が接続されている軽油タンクの軽油を使用する。</p> <p>また、非常用ディーゼル発電機により重大事故等の対処に必要な電源が確保されている場合は、停止しているガスタービン発電機が接続されているガスタービン発電設備軽油タンクの軽油を使用する。</p> <p>a. 手順着手の判断基準 重大事故等の対処に必要なガスタービン発電機、電源車、大容量送水ポンプ（タイプI）、熱交換器ユニット、可搬型窒素ガス供給装置及び大容量送水ポンプ（タイプII）を使用する場合。</p> | <p>1.14.2.4 燃料の補給手順</p> <p>(1) ディーゼル発電機燃料油貯油槽又は燃料タンク（SA）から可搬型タンクローリーへの補給</p> <p>重大事故等の対処に必要な代替非常用発電機、可搬型代替電源車、可搬型直流電源用発電機、可搬型大容量海水送水ポンプ車、可搬型大型送水ポンプ車及び緊急時対策所用発電機に燃料を補給する。</p> <p>上記設備に燃料を補給するため、ディーゼル発電機燃料油貯油槽又は燃料タンク（SA）と可搬型タンクローリーをホースで接続し、可搬型タンクローリーへ軽油の補給を行う。</p> <p>また、ディーゼル発電機燃料油貯油槽からディーゼル発電機燃料油移送ポンプにより、可搬型タンクローリーへ軽油の補給を行う。</p> <p>なお、補給する軽油は、復旧が見込めないディーゼル発電機が接続されているディーゼル発電機燃料油貯油槽の軽油を使用する。</p> <p>a. 手順着手の判断基準 重大事故等の対処に必要な代替非常用発電機、可搬型代替電源車、可搬型直流電源用発電機、可搬型大容量海水送水ポンプ車、可搬型大型送水ポンプ車及び緊急時対策所用発電機を使用する場合。</p> | <p>相違理由</p> <p>【大飯】記載表現の相違(女川実績の反映) 【大飯】記載方針の相違(女川実績の反映) 【女川】設備の相違（相違理由⑥）</p> <p>【大飯】記載表現の相違(女川実績の反映) ・重大事故時に燃料を補給を必要とする設備の相違 【大飯】設備の相違（相違理由⑨） 【女川】設備の相違（相違理由⑥） 【女川】設備の相違 ・女川の電源車（緊急時対策所用）は、専用の緊急時対策所軽油タンクより自動補給する設計である。 ・泊の緊急時対策所用発電機は、可搬型タンクローリーにより給油する。(大飯と同様)</p> <p>【女川】設備の相違（相違理由⑥）</p> <p>【大飯】記載方針の相違(女川実績の反映) ・大飯は、タンクローリーへの燃料補給及びタンクローリーから各設備へ燃料補給する一連の流れをまとめて記載している。各設備へ燃料補給する手順として実質的な相違なし。</p> <p>【大飯】記載表現の相違(女川実績の反映) ・重大事故時に燃料を補給を必要とする設備の相違 【女川】設備の相違 ・女川の電源車（緊急時対策所用）は、専用の緊急時対策所軽油タンクより自動補給する設計である。 ・泊の緊急時対策所用発電機は、可搬型タンクローリーにより給油する。(大飯と同様)</p> <p>【大飯】設備の相違（相違理由⑩） 【女川】設備の相違（相違理由⑤） 【大飯】運用の相違（相違理由①）</p> |

灰色：女川2号炉の記載のうち、BWR固有の設備や対応手段であり、泊3号炉と比較対象とならない記載内容

赤字：設備、運用又は体制の相違（設計方針の相違）
 青字：記載箇所又は記載内容の相違（記載方針の相違）
 緑字：記載表現、設備名称の相違（実質的な相違なし）

1.14 電源の確保に関する手順等

| 大飯発電所3/4号炉 | 女川原子力発電所2号炉 | 泊発電所3号炉 | 相違理由 |
|---|---|---|--|
| <p>※11 各発電機の燃料補給作業着手時間及び給油間隔は以下のとおり。</p> <ul style="list-style-type: none"> ・空冷式非常用発電装置：運転開始後約2.5時間後（その後約4時間ごとに補給） ・電源車：運転開始後約2.5時間後（その後約4時間ごとに補給） ・ディーゼル発電機（燃料油貯蔵タンク）：運転開始後約70時間後（その後約1.6時間ごとに補給） <p>b. 操作手順</p> <p>空冷式非常用発電装置等への燃料（重油）補給の手順の概要は以下のとおり。</p> <p>また、概略図を第1.14.33図に、タイムチャートを第1.14.34図に、アクセスルートを図1.14.35図に示す。</p> <p>① 発電所対策本部長は、手順着手の判断基準に基づき緊急安全対策要員に、燃料油貯蔵タンク又は重油タンクからタンクローリーによる空冷式非常用発電装置等への燃料（重油）補給を指示する。</p> <p>② 発電所対策本部長は、手順着手の判断基準に基づき緊急安全対策要員に、重油タンクからタンクローリーによるディーゼル発電機への燃料（重油）補給を指示する。</p> <p>③ 緊急安全対策要員は、燃料油貯蔵タンク又は重油タンクから空冷式非常用発電装置等へ燃料（重油）補給準備を行う。</p> | <p>b. 操作手順</p> <p>軽油タンク又はガスタービン発電設備軽油タンクからタンクローリーへの軽油補給手順の概要（軽油タンク(A)又はガスタービン発電設備軽油タンク(A)使用)は以下のとおりである。</p> <p>（軽油タンク(B)～(F)及び(G)並びにガスタービン発電設備軽油タンク(B),(C)を使用する手順も同様。）</p> <p>概要図を第1.14-34図及び第1.14-35図に、タイムチャートを第1.14-36図に示す。</p> <p>① 発電所対策本部は、手順着手の判断基準に基づき、プラント状況からタンクローリーへの軽油補給に使用するタンク（軽油タンク又はガスタービン発電設備軽油タンク）を決定し、重大事故等対応要員にタンクローリーへの軽油補給の開始を指示する。</p> <p>② 重大事故等対応要員は、補給活動に必要な装備品・資機材を準備し、車両保管場所へ移動し、タンクローリーの健全性を確認する。</p> | <p>b. 操作手順</p> <p>ディーゼル発電機燃料油貯油槽又は燃料タンク(SA)から可搬型タンクローリーへの軽油補給手順の概要は以下のとおりである。</p> <p>概要図を第1.14.29図、第1.14.31図及び第1.14.33図に、タイムチャートを第1.14.30図、第1.14.32図及び第1.14.34図に、アクセスルートを第1.14.35図に、対応手段の選択フローチャートを第1.14.41図に示す。</p> <p>【ディーゼル発電機燃料油貯油槽から可搬型タンクローリー給油ポンプにより、可搬型タンクローリーへ補給する場合】</p> <p>①* 発電課長（当直）は、手順着手の判断基準に基づき、発電所対策本部長にディーゼル発電機燃料油貯油槽から可搬型タンクローリー給油ポンプによる可搬型タンクローリーへの軽油補給を依頼する。</p> <p>②* 発電所対策本部長は、災害対策要員に可搬型タンクローリーへの軽油補給の開始を指示する。</p> <p>③* 災害対策要員は、現場でディーゼル発電機燃料油貯油槽から可搬型タンクローリーへの軽油補給準備を行う。</p> | <p>【大飯】記載箇所の相違(女川実績の反映)</p> <ul style="list-style-type: none"> ・下段の泊の記載箇所にて比較する。 <p>【大飯】記載方針の相違(女川実績の反映)</p> <ul style="list-style-type: none"> ・大飯は、タンクローリーへの燃料補給及びタンクローリーから各設備へ燃料補給する一連の流れをまとめて記載している。各設備へ燃料補給する手順として実質的な相違なし。 <p>【女川】設備の相違（相違理由⑥）</p> <p>【大飯】記載表現の相違(女川実績の反映)</p> <p>【女川】記載方針の相違</p> <p>【大飯】設備の相違（相違理由⑩）</p> <p>【女川】設備の相違（相違理由⑤）</p> <p>【大飯、女川】体制の相違</p> <ul style="list-style-type: none"> ・対応要員・要員名称の相違（とりまとめた資料 2-5 相違識別の省略参照） <p>【大飯】設備の相違（相違理由⑨）</p> <p>【大飯】設備の相違（相違理由⑨）</p> <p>【大飯、女川】記載表現の相違</p> <ul style="list-style-type: none"> ・女川は、タンクローリーへの補給準備開始から補給完了までを②～⑧で記載している。 ・大飯は、タンクローリーへの補給準備開始から補給完了までを③～⑦で記載している。 ・泊の場合、可搬型タンクローリーへの補給準備開始から補給完了までを④～⑧で記載している。 |

灰色：女川2号炉の記載のうち、BWR固有の設備や対応手段であり、泊3号炉と比較対象とならない記載内容

赤字：設備、運用又は体制の相違（設計方針の相違）
 青字：記載箇所又は記載内容の相違（記載方針の相違）
 緑字：記載表現、設備名称の相違（実質的な相違なし）

| 大飯発電所3/4号炉 | 女川原子力発電所2号炉 | 泊発電所3号炉 | 相違理由 |
|--|--|--|---|
| <p>④ 緊急安全対策要員は、タンクローリーを保管エリアから燃料油貯蔵タンク又は重油タンク付近に移動させる。</p> <p>⑤ 緊急安全対策要員は、タンクローリー給油口に給油用ホースを接続する。</p> <p>⑥ 緊急安全対策要員は、燃料油貯蔵タンクの閉止蓋を開放し、給油用ホース端をタンクの油面レベル以下まで下げる。重油タンクは重油抜き取り用取出口に接続する。</p> <p>⑦ 緊急安全対策要員は、タンクローリー給油ポンプを起動し、タンクローリーの油面計でタンクが満杯となれば給油ポンプを停止する。</p> <p>⑧ 緊急安全対策要員は、タンクローリーを空冷式非常用発電装置等の近傍に移動させる。</p> | <p>[軽油タンク (A) から補給する場合]</p> <p>③^a 重大事故等対応要員は、補給先に指定された軽油タンクへ移動し、軽油タンクのマンホール（上蓋）を開放し、D/G (A) 軽油タンク (A) 払出口止め弁の閉止フランジを取り外し、専用接続金具を取り付ける。</p> <p>④^a 重大事故等対応要員は、タンクローリーのタンク底部の給排用ノズルへ専用接続金具を取り付けた後、ホースを接続する。</p> <p>⑤^a 重大事故等対応要員は、タンクローリーに接続したホースをD/G (A) 軽油タンク (A) 払出口止め弁に取り付けた専用接続金具へ接続する。</p> <p>⑥^a 重大事故等対応要員は、車載タンク上部にてマンホール（上蓋）を開放する。</p> <p>⑦^a 重大事故等対応要員は、D/G (A) 軽油タンク (A) 出口弁を「閉」及びD/G (A) 軽油タンク (A) 払出口止め弁を「開」とする。</p> <p>⑧^a 重大事故等対応要員は、車両付ポンプを起動し、タンクローリーの吐出弁を「開」とし軽油タンク (A) からタンクローリーへの補給を開始する。</p> <p>⑨^a 重大事故等対応要員は、タンク上部のマンホール（上蓋）からの目視により、タンク内の満タンを確認後、マンホール（上蓋）を閉止及び車両付ポンプを停止させ、タンクローリーの吐出弁及びD/G (A) 軽油タンク (A) 払出口止め弁を「閉」操作し、タンクローリーからホースを取り外した後（継続的にホースを使用する場合は、当該ホースを軽油タンク側に接続したままとする）、発電所対策本部に軽油タンクからタンクローリーへの補給が完了したことを報告する。</p> | <p>④^a 災害対策要員は、現場で可搬型タンクローリーを保管エリアから所定の位置に移動させる。</p> <p>⑤^a 災害対策要員は、現場で可搬型タンクローリー吐出口のキャップをはずし、ホースを接続するとともに、切替弁を「吸込み」側に切り替え、タンクの底弁を開放する。</p> <p>⑥^a 災害対策要員は、現場でディーゼル発電機燃料油貯油槽の閉止蓋及び給油口を開放する。</p> <p>⑦^a 災害対策要員は、現場でホース端をディーゼル発電機燃料油貯油槽の給油口に挿入する。</p> <p>⑧^a 災害対策要員は、可搬型タンクローリー給油ポンプを起動し、可搬型タンクローリー吐出弁を「開」としディーゼル発電機燃料油貯油槽から可搬型タンクローリーへの補給を開始する。</p> <p>⑨^a 災害対策要員は、現場で可搬型タンクローリーの油面計でタンクが満杯となれば給油ポンプを停止し、吐出弁を閉とする。</p> <p>⑩^a 災害対策要員は、現場で可搬型タンクローリーからホースを取り外し、吐出口のキャップを取り付けるとともに、切替弁を「吐出」側に切り替え、タンクの底弁を閉止した後、発電所対策本部長へ可搬型タンクローリーへの軽油補給が完了したことを報告する。</p> | <p>給準備開始から補給完了までを③^a～⑩^aで記載している。手順の順序は異なるものの作業内容に相違はない。</p> <p>【女川】記載方針の相違 ・女川は、複数ある軽油タンクの1つを代表例として記載。</p> <p>【大飯】設備の相違（相違理由⑨）</p> <p>【大飯】記載方針の相違(女川実績の反映) ・泊は、可搬型タンクローリーを補給対象設備まで移動する手順について、「(2) 可搬型タンクローリーから各機器への補給」に含める。</p> |

泊発電所3号炉 技術的能力 比較表

灰色：女川2号炉の記載のうち、BWR固有の設備や対応手段であり、泊3号炉と比較対象とならない記載内容

赤字：設備、運用又は体制の相違（設計方針の相違）
 青字：記載箇所又は記載内容の相違（記載方針の相違）
 緑字：記載表現、設備名称の相違（実質的な相違なし）

1.14 電源の確保に関する手順等

| 大飯発電所3/4号炉 | 女川原子力発電所2号炉 | 泊発電所3号炉 | 相違理由 |
|--|---|---|---|
| <p>【空冷式非常用発電装置の場合】</p> <p>⑨ 緊急安全対策要員は、空冷式非常用発電装置の前方コンテナ側面の給油口に、給油用ホースを接続する。</p> <p>⑩ 緊急安全対策要員は、タンクローリーの排出弁及び空冷式非常用発電装置の給油ラインの止め弁を開状態にし、タンクローリーからの給油を開始する。</p> <p>⑪ 緊急安全対策要員は、タンクが満杯になれば、給油を停止し、排出弁及び止め弁を閉止した後、給油用ホースを取外す。</p> <p>【電源車の場合】</p> <p>⑨ 緊急安全対策要員は、電源車の給油口に、給油用ホースを接続する。</p> <p>⑩ 緊急安全対策要員は、タンクローリーの排出弁を開状態にし、タンクローリーからの給油を開始する。</p> <p>⑪ 緊急安全対策要員は、タンクが満杯になれば、給油を停止し、排出弁を閉止した後、給油用ホースを取外す。</p> <p>【ディーゼル発電機の場合】</p> <p>⑨ 緊急安全対策要員は、燃料油貯蔵タンクの給油口に、給油用ホースを接続する。</p> <p>⑩ 緊急安全対策要員は、タンクローリーの排出弁を開状態にし、タンクローリーからの給油を開始する。</p> <p>⑪ 緊急安全対策要員は、給油が完了すれば、排出弁を閉止した後、給油用ホースを取外す。</p> <p>⑫ 緊急安全対策要員は、発電所対策本部長にタンクローリーによる空冷式非常用発電装置等への燃料補給が完了したことを報告する。</p> <p>⑬ 緊急安全対策要員は、タンクローリーの油量を確認し、以降⑤から⑭を繰り返し燃料の補給を実施する。</p> | <p>⑩^a 重大事故等対応要員は、「1.14.2.4(2) タンクローリーから各機器への補給」の操作手順にて給油した後、タンクローリーの軽油の残量に応じて、上記手順④^aから⑨^a（③^aは軽油タンク側にホースを接続済みのため実施不要）を繰り返す。</p> <p>[ガスタービン発電設備軽油タンク（A）から補給する場合]</p> <p>③^b 重大事故等対応要員は、補給先に指定されたガスタービン発電設備軽油タンクへ移動し、GTG軽油タンク（A）払出口止め弁の閉止フランジを取り外し、専用接続金具を取り付ける。</p> <p>④^b 重大事故等対応要員は、タンクローリーのタンク底部の給排用ノズルへ専用接続金具を取り付けた後、ホースを接続する。</p> <p>⑤^b 重大事故等対応要員は、タンクローリーに接続したホースをGTG軽油タンク（A）払出口止め弁に取り付けた専用接続金具へ接続する。</p> <p>⑥^b 重大事故等対応要員は、GTG軽油タンク（A）出口弁を「閉」及びGTG軽油タンク（A）払出口止め弁を「開」とする。</p> | <p>⑩^a 災害対策要員は、1.14.2.4(2)「可搬型タンクローリーから各機器への補給」の操作手順にて給油した後、可搬型タンクローリーの軽油の残量に応じて、上記手順⑤^aから⑩^aを繰り返す。</p> | <p>【大飯】記載方針の相違(女川実績の反映) ・大飯は、タンクローリーへの燃料補給及びタンクローリーから各設備へ燃料補給する一連の流れをまとめて記載している。各設備へ燃料補給する手順として実質的な相違なし。</p> <p>【大飯】記載箇所の相違(女川実績の反映) ・下段の泊の記載箇所にて比較する。</p> <p>【大飯】記載表現の相違(女川実績の反映)</p> <p>【女川】記載表現の相違</p> <p>【女川】設備の相違(相違理由⑥)</p> |

灰色：女川2号炉の記載のうち、BWR固有の設備や対応手段であり、泊3号炉と比較対象とならない記載内容

赤字：設備、運用又は体制の相違（設計方針の相違）
 青字：記載箇所又は記載内容の相違（記載方針の相違）
 緑字：記載表現、設備名称の相違（実質的な相違なし）

| 大飯発電所3/4号炉 | 女川原子力発電所2号炉 | 泊発電所3号炉 | 相違理由 |
|------------|--|---|--|
| | <p>⑦^b 重大事故等対応要員は、タンクローリへ軽油を補給するため、車両付ポンプを作動させ、タンクローリの吐出弁を「開」とし、GTG 軽油タンクからタンクローリへの補給を開始する。</p> <p>⑧^b 重大事故等対応要員は、タンクローリの補給状態をタンク頂部のハッチから目視で確認し、タンク内の満タンを確認後、タンクローリの吸入元弁及びGTG 軽油タンク (A) 払出口止め弁を「閉」操作し、タンクローリからホースを取り外した後（継続的にホースを使用する場合は、当該ホースをガスタービン発電設備軽油タンク側に接続したままとする）、発電所対策本部にガスタービン発電設備軽油タンクからタンクローリへの補給が完了したことを報告する。</p> <p>⑨^b 重大事故等対応要員は、「1.14.2.4(2) タンクローリから各機器への補給」の操作手順にて給油した後、タンクローリの軽油の残量に応じて、上記手順④^bから⑧^b（③^bはガスタービン発電設備軽油タンク側にホースを接続済みのため実施不要）を繰り返す。</p> <p>比較のため美浜3号炉まとめ資料の「1.14.2.4 燃料の補給手順等 (1) 空冷式非常用発電装置等への燃料補給(重油) 補給(1.14-34頁)の記載を下記に掲示」</p> <div style="border: 2px solid blue; padding: 5px;"> <p>【タンクローリによる電源車等への燃料補給 (E.L.+32m 燃料油取出口を使用)】</p> <p>① 発電所対策本部長は、手順着手の判断基準に基づき緊急安全対策要員に、燃料油貯蔵タンクからタンクローリによる電源車等への燃料補給を指示する。</p> <p>② 緊急安全対策要員は、燃料油貯蔵タンクから電源車等へ燃料(重油)補給準備を行う。</p> <p>③ 緊急安全対策要員は、タンクローリを保管エリアから E.L.+32m 燃料油取出口付近に移動させる。</p> <p>④ 緊急安全対策要員は、タンクローリ給油口に給油ホースを接続する。</p> </div> | <p>【ディーゼル発電機燃料油貯油槽からディーゼル発電機燃料油移送ポンプにより、可搬型タンクローリへ補給する場合】</p> <p>①^b 発電課長(当直)は、手順着手の判断基準に基づき、発電所対策本部長にディーゼル発電機燃料油貯油槽からディーゼル発電機燃料油移送ポンプによる可搬型タンクローリへの軽油補給を依頼する。</p> <p>②^b 発電所対策本部長は、災害対策要員に可搬型タンクローリへの軽油補給の開始を指示する。</p> <p>③^b 発電課長(当直)は、運転員にディーゼル発電機燃料油貯油槽からディーゼル発電機燃料油移送ポンプによる可搬型タンクローリへの軽油補給を指示する。</p> <p>④^b 災害対策要員は、現場で可搬型タンクローリを保管エリアから所定位置に移動させる。</p> <p>⑤^b 災害対策要員は、現場でディーゼル発電機燃料油移送ポンプ出口ラインにホースを接続し、屋内の常設配管接続口までホースを敷設後、ホースを接続する。</p> <p>⑥^b 災害対策要員は、現場で屋外の常設配管接続口にホースを接続し、可搬型タンクローリ設置箇所まで敷設する。</p> <p>⑦^b 運転員(現場)Aは、現場でディーゼル発電機燃料油貯油槽から可搬型タンクローリへの軽油補給の系統構成を実施する。</p> | <p>【大飯】設備の相違(相違理由⑩)</p> <p>【女川】設備の相違(相違理由⑤)</p> <p>【美浜】体制の相違</p> <ul style="list-style-type: none"> ・対応要員・要員名称の相違 ・(とりまとめた資料 2-5 相違識別の省略参照) <p>【大飯】設備の相違(相違理由⑩)</p> <p>【女川】設備の相違(相違理由⑤)</p> <p>【美浜】記載表現の相違</p> <ul style="list-style-type: none"> ・美浜は、タンクローリへの補給準備開始から補給完了までを②～⑧で記載している。 ・泊の場合、可搬型タンクローリへの補給準備開始から補給完了までを④^b～⑩^bで記載している。手順の順序は異なるものの作業内容に相違はない。 |

灰色：女川2号炉の記載のうち、BWR固有の設備や対応手段であり、泊3号炉と比較対象とならない記載内容

赤字：設備、運用又は体制の相違（設計方針の相違）
 青字：記載箇所又は記載内容の相違（記載方針の相違）
 緑字：記載表現、設備名称の相違（実質的な相違なし）

| 大飯発電所3/4号炉 | 女川原子力発電所2号炉 | 泊発電所3号炉 | 相違理由 |
|------------|--|--|--|
| | <p>⑤ 緊急安全対策要員は、燃料油取出口の蓋を開放し、給油ホースを接続する。</p> <p>⑥ 緊急安全対策要員は、燃料油移送ポンプ出口配管の分岐管に給油ホースを接続し、E.L.+32m 燃料油取出口までの給油系統を構成する。</p> <p>⑦ 緊急安全対策要員は、燃料油移送ポンプと燃料油サービスタンク間の弁を閉止する。</p> <p>⑧ 緊急安全対策要員は、建屋内の燃料油移送ポンプを起動し、タンクローリーの油面計でタンクが満杯となれば停止する。</p> <p>⑨ 緊急安全対策要員は、タンクローリーを電源車等の近傍に移動させる。</p> <p>⑩ 緊急安全対策要員は、電源車等の給油口に、給油ホースを接続する。</p> <p>⑪ 緊急安全対策要員は、タンクローリーの排出弁を開状態にし、タンクローリーからの給油を開始する。</p> <p>⑫ 緊急安全対策要員は、タンクが満杯になれば、給油を停止し、排出弁を閉止した後、給油ホースを取外す。</p> <p>⑬ 緊急安全対策要員は、発電所対策本部長にタンクローリーによる電源車等への燃料補給が完了したことを報告する。</p> <p>⑭ 緊急安全対策要員は、タンクローリーの油量を確認し、以降④から⑬を繰り返し燃料の補給を実施する。</p> | <p>⑧^b 運転員（現場）Aは、現場でディーゼル発電機燃料油移送ポンプの給電準備を実施する。</p> <p>⑨^b 災害対策要員は、現場で可搬型タンクローリーのマンホールを開放し、ホース先端のドロップパイプを挿入する。</p> <p>⑩^b 運転員（現場）Aは、現場でディーゼル発電機燃料油移送ポンプを起動し、可搬型タンクローリーへの軽油補給を開始する。</p> <p>⑪^b 災害対策要員は、現場で可搬型タンクローリーの油面計でタンクが満杯となれば、運転員にディーゼル発電機燃料油移送ポンプの停止を依頼する。</p> <p>⑫^b 運転員（現場）Aは、現場でディーゼル発電機燃料油移送ポンプを停止する。</p> <p>⑬^b 災害対策要員は、現場で可搬型タンクローリーのマンホールからドロップパイプを引き抜き、マンホールを閉止する。</p> <p>⑭^b 災害対策要員は、発電所対策本部長へ可搬型タンクローリーへの軽油補給が完了したことを報告する。</p> <p>⑮^b 運転員（現場）Aは、発電課長（当直）へ可搬型タンクローリーへの軽油補給が完了したことを報告する。</p> <p>⑯^b 災害対策要員は、1.14.2.4(2)「可搬型タンクローリーから各機器への補給」の操作手順にて給油した後、可搬型タンクローリーの軽油の残量に応じて、上記手順⑨^bから⑮^bを繰り返す。</p> | <p>【美浜】記載方針の相違(女川実績の反映) ・泊は、可搬型タンクローリーを補給対象設備まで移動する手順について、「(2) 可搬型タンクローリーから各機器への補給」に含める。</p> <p>【美浜】記載方針の相違 ・美浜は、タンクローリーへの燃料補給及びタンクローリーから各設備へ燃料補給する一連の流れをまとめて記載している。各設備へ燃料補給する手順に実質的な相違なし。</p> |

灰色：女川2号炉の記載のうち、BWR固有の設備や対応手段であり、泊3号炉と比較対象とならない記載内容

赤字：設備、運用又は体制の相違（設計方針の相違）
 青字：記載箇所又は記載内容の相違（記載方針の相違）
 緑字：記載表現、設備名称の相違（実質的な相違なし）

| 大飯発電所3/4号炉 | 女川原子力発電所2号炉 | 泊発電所3号炉 | 相違理由 |
|---|--|--|---|
| <p>c. 操作の成立性</p> <p>上記の現場対応は、空冷式非常用発電装置及び電源車については緊急安全対策要員2名にて実施し、所要時間は約2.1時間と想定する。また、ディーゼル発電機については緊急安全対策要員2名にて実施し、所要時間は約90分と想定する。</p> | <p>c. 操作の成立性</p> <p>上記の操作は、タンクローリ1台当たり重大事故等対応要員2名で作業を実施した場合、作業開始を判断してからタンクローリへの補給完了まで135分以内で可能である。</p> | <p>【燃料タンク（SA）から可搬型タンクローリへ給油ポンプにより、可搬型タンクローリへ補給する場合】</p> <p>①° 発電課長（当直）は、手順着手の判断基準に基づき、発電所対策本部長に燃料タンク（SA）から可搬型タンクローリ給油ポンプによる可搬型タンクローリへの軽油補給を依頼する。</p> <p>②° 発電所対策本部長は、災害対策要員に可搬型タンクローリへの軽油補給の開始を指示する。</p> <p>③° 災害対策要員は、現場で燃料タンク（SA）から可搬型タンクローリへ軽油補給準備を行う。</p> <p>④° 災害対策要員は、現場で可搬型タンクローリを保管エリアから所定の位置に移動させる。</p> <p>⑤° 災害対策要員は、現場で可搬型タンクローリ吐出口のキャップをはずし、ホースを接続するとともに、切替弁を「吸込み」側に切り替え、タンクの底弁を開放する。</p> <p>⑥° 災害対策要員は、現場で燃料タンク（SA）の閉止蓋及び給油口を開放する。</p> <p>⑦° 災害対策要員は、現場でホース端を燃料タンク（SA）の給油口に挿入する。</p> <p>⑧° 災害対策要員は、可搬型タンクローリ給油ポンプを起動し、可搬型タンクローリ吐出弁を「開」とし燃料タンク（SA）から可搬型タンクローリへの補給を開始する。</p> <p>⑨° 災害対策要員は、現場で可搬型タンクローリの油面計でタンクが満杯となれば給油ポンプを停止し、吐出弁を閉とする。</p> <p>⑩° 災害対策要員は、現場で可搬型タンクローリからホースを取り外し、吐出口のキャップを取り付けるとともに、切替弁を「吐出」側に切り替え、タンクの底弁を閉止した後、発電所対策本部長へ可搬型タンクローリへの軽油補給が完了したことを報告する。</p> <p>⑪° 災害対策要員は、1.14.2.4(2)「可搬型タンクローリから各機器への補給」の操作手順にて給油した後、可搬型タンクローリの軽油の残量に応じて、上記手順⑤°から⑩°を繰り返す。</p> <p>c. 操作の成立性</p> <p>【ディーゼル発電機燃料油貯油槽から可搬型タンクローリ給油ポンプにより、可搬型タンクローリへ補給する場合】</p> <p>上記の操作は、可搬型タンクローリ1台当たり災害対策要員2名にて作業を実施した場合、作業開始を判断してから可搬型タンクローリへの補給完了まで105分以内で可能である。</p> | <p>【大飯】設備の相違（相違理由⑨） 【女川】設備の相違（相違理由⑥）</p> <p>【大飯】記載表現の相違（女川実績の反映）</p> |

泊発電所3号炉 技術的能力 比較表

灰色：女川2号炉の記載のうち、BWR固有の設備や対応手段であり、泊3号炉と比較対象とならない記載内容

赤字：設備、運用又は体制の相違（設計方針の相違）
 青字：記載箇所又は記載内容の相違（記載方針の相違）
 緑字：記載表現、設備名称の相違（実質的な相違なし）

1.14 電源の確保に関する手順等

| 大飯発電所3/4号炉 | 女川原子力発電所2号炉 | 泊発電所3号炉 | 相違理由 |
|--|---|--|---|
| <p>【比較のため下段の記載より再掲】</p> <p>また、円滑に作業できるように、移動経路を確保し、携帯照明や通信設備等を整備する。閉止蓋等を速やかに作業ができるよう作業場所近傍に使用工具を配備する。周囲温度は外気温度と同程度である。</p> <p>空冷式非常用発電装置の燃料消費率は、約248.2ℓ/hであり、起動から枯渇までの時間は約6.4時間と想定しており枯渇までに燃料（重油）補給を実施する。</p> <p>電源車の燃料消費率は、約96.4ℓ/hであり、起動から枯渇までの時間は約5.0時間と想定しており枯渇までに燃料（重油）補給を実施する。</p> <p>ディーゼル発電機の燃料消費率は、約1.77kℓ/hであり、起動から枯渇までの時間は約3.5日間と想定しており、枯渇までに燃料（重油）補給を実施する。</p> <p>なお、重大事故等時7日間運転継続するために必要な燃料（重油）の備蓄量として、「1.6 原子炉格納容器内の冷却等のための手順等」、「1.18 緊急時対策所の居住性等に関する手順等」に示す燃料（重油）も含め、重油タンク（160kℓ（1基当たり）、4基）及び燃料油貯蔵タンク（150kℓ（1基当たり）、4基）を管理する。</p> <p>また、円滑に作業できるように、移動経路を確保し、携帯照明や通信設備等を整備する。閉止蓋等を速やかに作業ができるよう作業場所近傍に使用工具を配備する。周囲温度は外気温度と同程度である。</p> | <p>比較のため美浜3号炉まとめ資料の「1.14.2.4 燃料の補給手順等（1）空冷式非常用発電装置等への燃料補給（重油）補給（1.14-35頁）」の記載を下記に掲示</p> <p>緊急安全対策要員4名にて実施し、所要時間は約3.1時間と想定する。</p> <p>比較のため美浜3号炉まとめ資料の「1.14.2.4 燃料の補給手順等（1）空冷式非常用発電装置等への燃料補給（重油）補給（1.14-35頁）」の記載を下記に掲示</p> <p>また、円滑に作業できるように、移動経路を確保し、携帯照明や通信設備等を整備する。燃料油貯蔵タンク蓋等を速やかに作業ができるよう作業場所近傍に使用工具を配備する。周囲温度は外気温度と同程度である。</p> <p>円滑に作業できるように、移動経路を確保し、防護具、照明及び通信連絡設備を整備する。</p> <p>(添付資料 1.14.2-8)</p> | <p>【ディーゼル発電機燃料油貯油槽からディーゼル発電機燃料油移送ポンプにより、可搬型タンクローリーへ補給する場合】</p> <p>上記の操作は、可搬型タンクローリー1台当たり災害対策要員2名及び運転員1名にて作業を実施した場合、作業開始を判断してから可搬型タンクローリーへの補給完了まで165分以内で可能である。</p> <p>【燃料タンク（SA）から可搬型タンクローリー給油ポンプにより、可搬型タンクローリーへ補給する場合】</p> <p>上記の操作は、可搬型タンクローリー1台当たり災害対策要員2名にて作業を実施した場合、作業開始を判断してから可搬型タンクローリーへの補給完了まで105分以内で可能である。</p> <p>円滑に作業できるように、移動経路を確保し、防護具、照明及び通信連絡設備を整備する。閉止蓋等を速やかに作業ができるよう作業場所近傍に使用工具を配備する。作業環境の周囲温度は通常運転時と同程度である。</p> <p>(添付資料 1.14.12)</p> | <p>【大飯】設備の相違（相違理由⑩） 【女川】設備の相違（相違理由⑤）</p> <p>【美浜】記載表現の相違（女川実績の反映）</p> <p>【大飯、美浜】記載表現の相違（女川実績の反映）</p> <p>【大飯】記載箇所の相違（女川実績の反映） ・下段の泊の記載箇所にて比較する。</p> |

灰色：女川2号炉の記載のうち、BWR固有の設備や対応手段であり、泊3号炉と比較対象とならない記載内容

赤字：設備、運用又は体制の相違（設計方針の相違）
 青字：記載箇所又は記載内容の相違（記載方針の相違）
 緑字：記載表現、設備名称の相違（実質的な相違なし）

| 大飯発電所3/4号炉 | 女川原子力発電所2号炉 | 泊発電所3号炉 | 相違理由 |
|---|---|---|--|
| <p>(添付資料1.14.19)</p> <p>重大事故等の対処に必要なとなるガスタービン発電機、電源車、大容量送水ポンプ（タイプI）、熱交換器ユニット、可搬型窒素ガス供給装置及び大容量送水ポンプ（タイプII）に対して、タンクローリーを用いて燃料の補給を行う。</p> <p>なお、ガスタービン発電機の場合はガスタービン発電設備軽油タンクへ補給する。ガスタービン発電機の運転に伴い燃料が消費されると、ガスタービン発電設備燃料移送ポンプが自動起動し、ガスタービン発電設備軽油タンクから燃料の補給が開始される。また、ガスタービン発電設備燃料移送ポンプは、燃料の補給完了後に自動停止する。</p> <p>a. 手順着手の判断基準</p> <p>重大事故等の対処に必要なとなるガスタービン発電機、電源車、大容量送水ポンプ（タイプI）、熱交換器ユニット、可搬型窒素ガス供給装置及び大容量送水ポンプ（タイプII）を運転した場合において、各機器の燃料が規定油量以上あることを確認した上で運転開始後、燃料保有量及び燃費からあらかじめ算出した補給時間^{※1}となった場合。</p> <p>【比較のため上段の記載より再掲】</p> <p>※11 各発電機の燃料補給作業着手時間及び給油間隔は以下のとおり。</p> | <p>(2) タンクローリーから各機器への補給</p> <p>重大事故等の対処に必要なとなるガスタービン発電機、電源車、大容量送水ポンプ（タイプI）、熱交換器ユニット、可搬型窒素ガス供給装置及び大容量送水ポンプ（タイプII）に対して、タンクローリーを用いて燃料の補給を行う。</p> <p>なお、ガスタービン発電機の場合はガスタービン発電設備軽油タンクへ補給する。ガスタービン発電機の運転に伴い燃料が消費されると、ガスタービン発電設備燃料移送ポンプが自動起動し、ガスタービン発電設備軽油タンクから燃料の補給が開始される。また、ガスタービン発電設備燃料移送ポンプは、燃料の補給完了後に自動停止する。</p> <p>a. 手順着手の判断基準</p> <p>重大事故等の対処に必要なとなるガスタービン発電機、電源車、大容量送水ポンプ（タイプI）、熱交換器ユニット、可搬型窒素ガス供給装置及び大容量送水ポンプ（タイプII）を運転した場合において、各機器の燃料が規定油量以上あることを確認した上で運転開始後、燃料保有量及び燃費からあらかじめ算出した補給時間^{※1}となった場合。</p> <p>※1： 補給間隔は以下のとおりであり、各設備の燃料が枯渇するまでに補給することを考慮して作業に着手する。ただし、以下の設備は代表例であり各設備の燃料保有量及び燃費から燃料が枯渇する前に補給することとし、同一箇所での作業が重複する際は適宜、補給間隔を考慮して作業を実施する。</p> | <p>(2) 可搬型タンクローリーから各機器への補給</p> <p>重大事故等の対処に必要なとなる代替非常用発電機、可搬型代替電源車、可搬型直流電源用発電機、可搬型大容量海水送水ポンプ車、可搬型大型送水ポンプ車及び緊急時対策用発電機に対して、また、状況に応じてディーゼル発電機燃料油貯油槽に対して、可搬型タンクローリーを用いて燃料の補給を行う。</p> <p>a. 手順着手の判断基準</p> <p>重大事故等の対処に必要なとなる代替非常用発電機、可搬型代替電源車、可搬型直流電源用発電機、可搬型大容量海水送水ポンプ車、可搬型大型送水ポンプ車及び緊急時対策用発電機を運転した場合において、各機器の燃料が規定油量以上あることを確認した上で運転開始後、燃料保有量及び燃費からあらかじめ算出した補給時間^{※1}となった場合。</p> <p>※1 補給間隔は以下のとおりであり、各設備の燃料が枯渇するまでに補給することを考慮して作業に着手する。ただし、以下の設備は代表例であり各設備の燃料保有量及び燃費から燃料が枯渇する前に補給することとし、同一箇所での作業が重複する際は適宜、補給間隔を考慮して作業を実施する。</p> | <p>相違理由</p> <p>【大飯】 記載方針の相違(女川実績の反映)</p> <ul style="list-style-type: none"> 大飯は、タンクローリーへの補給及びタンクローリーから各設備へ燃料補給する一連の流れをまとめて記載している。各設備へ燃料補給する手順に実質的な相違なし。 <p>【大飯】 記載表現の相違(女川実績の反映)</p> <ul style="list-style-type: none"> 重大事故時に燃料補給を必要とする設備の相違。 <p>【女川】 設備の相違</p> <ul style="list-style-type: none"> 女川の電源車（緊急時対策用）は、専用の緊急時対策所軽油タンクより自動補給する設計である。 泊の緊急時対策用発電機は、可搬型タンクローリーにより給油する。(大飯と同様) <p>【女川】 設備の相違（相違理由⑥）</p> <p>【大飯】 記載表現の相違(女川実績の反映)</p> <ul style="list-style-type: none"> 重大事故時に燃料を補給を必要とする設備の相違。 <p>【大飯】 記載表現の相違(女川実績の反映)</p> |

灰色：女川2号炉の記載のうち、BWR固有の設備や対応手段であり、泊3号炉と比較対象とならない記載内容

赤字：設備、運用又は体制の相違（設計方針の相違）
 青字：記載箇所又は記載内容の相違（記載方針の相違）
 緑字：記載表現、設備名称の相違（実質的な相違なし）

1.14 電源の確保に関する手順等

| 大阪発電所3/4号炉 | 女川原子力発電所2号炉 | 泊発電所3号炉 | 相違理由 |
|---|--|---|--|
| <ul style="list-style-type: none"> 空冷式非常用発電装置：運転開始後約2.5時間後（その後約4時間ごとに補給） 電源車：運転開始後約2.5時間後（その後約4時間ごとに補給） ディーゼル発電機（燃料油貯蔵タンク）：運転開始後約70時間後（その後約1.6時間ごとに補給） | <ul style="list-style-type: none"> ガスタービン発電設備軽油タンク：運転開始後約10時間以降、4時間 大容量送水ポンプ（タイプ1）：運転開始後約5時間 熱交換器ユニット：運転開始後約15時間 <p>b. 操作手順</p> <p>タンクローリから各機器への補給手順の概要は以下のとおり。概要図を第1.14-37図及び第1.14-38図に、タイムチャートを第1.14-39図から第1.14-40図に示す。</p> <p>[大容量送水ポンプ(タイプ1)、熱交換器ユニットへ補給する場合]</p> <p>大容量送水ポンプ(タイプ1)、熱交換器ユニットへの補給手順の概要は以下のとおり。</p> <p>①^a 発電所対策本部長は、手順着手の判断基準に基づき、プラント状況から補給が必要な機器を判断し、重大事故等対応要員にタンクローリによる補給対象設備への補給の開始を指示する。</p> <p>②^a 重大事故等対応要員は、補給対象設備の近傍まで移動し、補給のためタンクローリの補給前準備を行い、必要な距離分の補給ホースを引き出す。</p> <p>③^a 重大事故等対応要員は、タンクローリから対象の設備へ補給するため、車両付ポンプを作動させる。</p> <p>④^a 重大事故等対応要員は、補給対象設備の燃料タンクの蓋及びタンクローリの吐出弁を「開」とし、補給ノズルレバーを握り、タンクローリによる補給対象設備への補給を開始する。</p> <p>⑤^a 重大事故等対応要員は、補給対象設備の補給状態を目視で確認し、必要量の補給完了を確認後、補給ノズルレバーを開放し、タンクローリによる補給対象設備への補給を完了する。</p> <p>⑥^a 重大事故等対応要員は、タンクローリの油量を確認し、定格負荷運転時の燃料補給間隔を目安に、以降「1.14.2.4 (1)b. 軽油タンク又はガスタービン発電設備軽油タンクからタンクローリへの軽油補給」手順④^aから⑨^a又は④^bから⑧^b、及び「1.14.2.4(2)b. タンクローリから各機器への補給」手順②^aから⑤^aを繰り返す。</p> | <ul style="list-style-type: none"> 代替非常用発電機：運転開始後約6時間（その後約6時間ごとに補給） 可搬型大型送水ポンプ車：運転開始後4時間（その後約4時間ごとに補給） 緊急時対策所用発電機：運転開始後約17時間（その後約18時間ごとに補給） <p>b. 操作手順</p> <p>可搬型タンクローリから各機器への補給手順の概要は以下のとおり。概要図を第1.14.36図に、タイムチャートを第1.14.37図に示す。</p> <p>[代替非常用発電機、可搬型大型送水ポンプ車及び緊急時対策所用発電機へ補給する場合]</p> <p>代替非常用発電機、可搬型大型送水ポンプ車及び緊急時対策所用発電機への補給手順の概要は以下のとおり。</p> <p>①^a 発電所対策本部長は、手順着手の判断基準に基づき、プラント状況から補給が必要な機器を判断し、災害対策要員に可搬型タンクローリによる補給対象設備への補給の開始を指示する。</p> <p>②^a 災害対策要員は、補給対象設備の近傍まで移動し、補給のため可搬型タンクローリの補給前準備を行い、必要な距離分の補給ホースを引き出す。</p> <p>③^a 災害対策要員は、可搬型タンクローリから対象の設備へ補給するため、可搬型タンクローリ給油ポンプを起動する。</p> <p>④^a 災害対策要員は、補給対象設備の燃料タンクの蓋及びタンクの底弁を開放するとともに出口弁を開とし、給油ガンレバーを握り、可搬型タンクローリによる補給対象設備への補給を開始する。</p> <p>⑤^a 災害対策要員は、補給対象設備の補給状態を目視で確認し、必要量の補給完了を確認後、給油ガンレバーを開放し、可搬型タンクローリによる補給対象設備への補給を完了する。</p> <p>⑥^a 災害対策要員は、発電所対策本部長に可搬型タンクローリによる補給対象設備への燃料補給が完了したことを報告する。</p> <p>⑦^a 災害対策要員は、可搬型タンクローリの油量を確認し、燃料補給間隔を目安に、以降1.14.2.4 (1)b. 「ディーゼル発電機燃料油貯槽又は燃料タンク (SA) から可搬型タンクローリへの燃料補給」手順⑤^aから⑩^a、手順⑨^aから⑮^a又は手順⑤^aから⑩^a及び1.14.2.4(2)b. 「可搬型タンクローリから各機器への補給」手順②^aから⑥^aを繰り返す。</p> | <p>【大阪】記載方針の相違(女川実績の反映)</p> <ul style="list-style-type: none"> 女川及び泊は、有効性評価の想定事象で使用する設備の燃料補給間隔を記載している。 大阪は、各条文ごとに燃料補給手順及び燃料補給間隔を整理している。 <p>【女川】設備の相違 (相違理由⑥)</p> <p>【女川】記載表現の相違</p> <p>【女川】記載方針の相違</p> <ul style="list-style-type: none"> 泊は、発電所対策本部長への燃料補給完了報告を記載する <p>【女川】記載方針の相違(女川実績の反映)</p> <ul style="list-style-type: none"> 女川の燃料消費量にあたっては、定格容量での消費量から算出している。 泊の燃料消費量にあたっては、運転状態の負荷に見合った消費量から算出し、補給燃料間隔を目安に燃料補給を実施す |

泊発電所3号炉 技術的能力 比較表

灰色：女川2号炉の記載のうち、BWR固有の設備や対応手段であり、泊3号炉と比較対象とならない記載内容

赤字：設備、運用又は体制の相違（設計方針の相違）
 青字：記載箇所又は記載内容の相違（記載方針の相違）
 緑字：記載表現、設備名称の相違（実質的な相違なし）

1.14 電源の確保に関する手順等

| 大飯発電所3/4号炉 | 女川原子力発電所2号炉 | 泊発電所3号炉 | 相違理由 |
|--|---|---|---|
| <p>【比較のため上段の記載より再掲】</p> <p>【ディーゼル発電機の場合】</p> <p>⑨ 緊急安全対策要員は、燃料油貯蔵タンクの給油口に、給油用ホースを接続する。</p> <p>⑩ 緊急安全対策要員は、タンクローリーの排出弁を開状態にし、タンクローリーからの給油を開始する。</p> <p>⑪ 緊急安全対策要員は、給油が完了すれば、排出弁を閉止した後、給油用ホースを取外す。</p> <p>⑫ 緊急安全対策要員は、発電所対策本部長にタンクローリーによる空冷式非常用発電装置等への燃料補給が完了したことを報告する。</p> <p>⑬ 緊急安全対策要員は、タンクローリーの油量を確認し、以降⑤から⑬を繰り返し燃料の補給を実施する。</p> | <p>[ガスタービン発電設備軽油タンクへ補給する場合]</p> <p>ガスタービン発電設備軽油タンクへの補給手順の概要は以下のとおり。</p> <p>①[※] 発電所対策本部は、手順着手の判断基準に基づき、重大事故等対応要員にガスタービン発電設備軽油タンクへの補給を指示する。</p> <p>②[※] 重大事故等対応要員は、ガスタービン発電設備軽油タンク近傍まで移動し、GTG 軽油タンク (A) 給油口の閉止フランジを取り外し、専用接続金具を取り付ける。</p> <p>③[※] 重大事故等対応要員は、タンクローリーのタンク底部の給排用ノズルへ専用接続金具を取り付けた後、ホース</p> | <p>[ディーゼル発電機燃料油貯油槽へ補給する場合]</p> <p>①[※] 発電所対策本部長は、手順着手の判断基準に基づき、プラント状況に応じてディーゼル発電機燃料油貯油槽への補給の必要性を判断し、災害対策要員に可搬型タンクローリーによるディーゼル発電機燃料油貯油槽への補給の開始を指示する。</p> <p>②[※] 災害対策要員は、補給対象設備の近傍まで移動し、ディーゼル発電機燃料油貯油槽の閉止蓋及び給油口を開放する。</p> <p>③[※] 災害対策要員は、現場で可搬型タンクローリー吐出口のキャップをはずし、ホースを接続する。</p> <p>④[※] 災害対策要員は、現場で燃料受入口のキャップをはずし、ホースを接続する。</p> <p>⑤[※] 災害対策要員は、現場で可搬型タンクローリーの切替弁を「吐出」側に切り替え、タンクの底弁を開放する。</p> <p>⑥[※] 災害対策要員は、現場で可搬型タンクローリー給油ポンプを起動し、ディーゼル発電機燃料油貯油槽への補給を開始する。</p> <p>⑦[※] 災害対策要員は、ディーゼル発電機燃料油貯油槽への燃料補給が完了すれば、現場で可搬型タンクローリーの給油ポンプを停止し、切替弁及びタンクの底弁を閉止し燃料補給を停止する。</p> <p>⑧[※] 災害対策要員は、現場で可搬型タンクローリー及び燃料受入口からホースを取り外し、吐出口及び燃料受入口のキャップを取り付け後、発電所対策本部長へディーゼル発電機燃料油貯油槽への燃料補給が完了したことを報告する。</p> <p>⑨[※] 災害対策要員は、可搬型タンクローリーの油量を確認し、燃料補給間隔を目安に、以降1.14.2.4 (1)b.「ディーゼル発電機燃料油貯油槽又は燃料タンク (SA) から可搬型タンクローリーへの燃料補給」手順⑤[※] から⑩[※] 及び1.14.2.4(2)b.「可搬型タンクローリーから各機器への補給」手順②[※] から⑧[※] を繰り返す。</p> | <p>る。(大飯と同様)</p> <p>【女川】設備の相違 (相違理由⑤、⑥)</p> <p>【女川】設備の相違 (相違理由⑤、⑥)</p> <p>【大飯】記載方針の相違(女川実績の反映)</p> <p>・大飯は、タンクローリーへの燃料補給及びタンクローリーから各設備へ燃料補給する一連の流れをまとめて記載している。各設備へ燃料補給する手順として実質的な相違なし。</p> <p>【女川】設備の相違 (相違理由⑥)</p> |

泊発電所3号炉 技術的能力 比較表

灰色：女川2号炉の記載のうち、BWR固有の設備や対応手段であり、泊3号炉と比較対象とならない記載内容

赤字：設備、運用又は体制の相違（設計方針の相違）
 青字：記載箇所又は記載内容の相違（記載方針の相違）
 緑字：記載表現、設備名称の相違（実質的な相違なし）

1.14 電源の確保に関する手順等

| 大飯発電所3/4号炉 | 女川原子力発電所2号炉 | 泊発電所3号炉 | 相違理由 |
|------------|---|--|--|
| | <p>を接続する。</p> <p>④^h 重大事故等対応要員は、タンクローリに接続したホースをGTG軽油タンク(A)給油口に取り付けた専用接続金具へ接続する。</p> <p>⑤^h 重大事故等対応要員は、車両付ポンプを作動させ、タンクローリの吐出弁を「開」とし、タンクローリからGTG軽油タンク(A)への補給を開始する。</p> <p>⑥^h 重大事故等対応要員は、ガスタービン発電設備軽油タンクの補給状態を油面レベルで確認し、必要量の補給完了を確認後、各バルブを「閉」操作し、タンクローリによるガスタービン発電設備軽油タンクへの給油が完了したことを発電所対策本部に報告する。</p> <p>⑦^h 重大事故等対応要員は、タンクローリの油量を確認し、定格負荷運転時の燃料補給間隔を目安に、以降「1.14.2.4(1)b.軽油タンク又はガスタービン発電設備軽油タンクからタンクローリへの軽油補給」手順④^hから⑥^h、及び「1.14.2.4(2)b.タンクローリから各機器への補給」手順②^hから⑥^hを繰り返す。</p> <p>c. 操作の成立性 上記の操作は、タンクローリ1台当たり重大事故等対応要員2名で作業を実施した場合、作業開始を判断してからの所要時間は以下のとおり。 ・タンクローリにて各機器へ補給する場合：40分 ・タンクローリにてガスタービン発電設備軽油タンクへ補給する場合：50分</p> <p>円滑に作業できるように、移動経路を確保し、防護具、照明及び通信連絡設備を整備する。</p> <p>なお、各設備の燃料が枯渇しないよう以下の時間までに補給を実施する。</p> | <p>c. 操作の成立性 上記の操作は、可搬型タンクローリ1台当たり災害対策要員2名で作業を実施した場合、作業開始を判断してからの所要時間は以下のとおり。 ・可搬型タンクローリにて代替非常用発電機へ補給する場合：55分 ・可搬型タンクローリにて可搬型代替電源車へ補給する場合：60分 ・可搬型タンクローリにて可搬型直流電源用発電機へ補給する場合：25分 ・可搬型タンクローリにて可搬型大容量海水送水ポンプ車へ補給する場合：30分 ・可搬型タンクローリにて可搬型大型送水ポンプ車へ補給する場合：25分 ・可搬型タンクローリにて緊急時対策所用発電機へ補給する場合：25分 ・可搬型タンクローリにてディーゼル発電機燃料油貯油槽へ補給する場合：25分</p> <p>円滑に作業できるように、移動経路を確保し、防護具、照明及び通信連絡設備を整備する。閉止蓋等を速やかに作業ができるよう作業場所近傍に使用工具を配備する。作業環境の周囲温度は通常運転時と同程度である。</p> <p>なお、各設備の燃料が枯渇しないよう以下の時間までに補給を実施する。</p> | <p>【女川】記載表現の相違 ・泊は、各設備毎に作業時間を整理する。</p> <p>【女川】記載表現の相違</p> |

泊発電所 3号炉 技術的能力 比較表

灰色：女川2号炉の記載のうち、BWR固有の設備や対応手段であり、泊3号炉と比較対象とならない記載内容

赤字：設備、運用又は体制の相違（設計方針の相違）
 青字：記載箇所又は記載内容の相違（記載方針の相違）
 緑字：記載表現、設備名称の相違（実質的な相違なし）

1.14 電源の確保に関する手順等

| 大飯発電所3/4号炉 | 女川原子力発電所2号炉 | 泊発電所3号炉 | 相違理由 |
|---|---|--|---|
| <p>【比較のため1.14.2.4(1)の記載より再掲】</p> <p>空冷式非常用発電装置の燃料消費率は、約248.2ℓ/hであり、起動から枯渇までの時間は約6.4時間と想定しており枯渇までに燃料（重油）補給を実施する。</p> <p>電源車の燃料消費率は、約96.4ℓ/hであり、起動から枯渇までの時間は約5.0時間と想定しており枯渇までに燃料（重油）補給を実施する。</p> <p>ディーゼル発電機の燃料消費率は、約1.77kℓ/hであり、起動から枯渇までの時間は約3.5日間と想定しており、枯渇までに燃料（重油）補給を実施する。</p> <p>なお、重大事故等時7日間運転継続するために必要な燃料（重油）の備蓄量として、「1.6原子炉格納容器内の冷却等のための手順等」、「1.18緊急時対策所の居住性等に関する手順等」に示す燃料（重油）も含め、重油タンク（160kℓ（1基当たり）、4基）及び燃料油貯蔵タンク（150kℓ（1基当たり）、4基）を管理する。</p> <p style="text-align: right;">（添付資料 1.14.2-9）</p> | <p>・ガスタービン発電機の燃費は、定格容量にて約2,460L/hであり、起動から枯渇までの時間は約186時間。</p> <p>・大容量送水ポンプ（タイプ1）の燃費は、定格容量にて約188L/hであり、起動から枯渇までの時間は約5.2時間。</p> <p>・熱交換器ユニットの燃費は、定格容量にて約56L/hであり、起動から枯渇までの時間は約16時間。</p> <p>また、多くの補給対象設備が必要となる事象を想定した場合、事象発生後7日間、それらの設備（ガスタービン発電機、大容量送水ポンプ（タイプ1）、熱交換器ユニット）の運転継続するために必要な燃料（軽油）の燃料消費量は約234kLであり、軽油タンク（約830kL）又はガスタービン発電設備用軽油タンク（約330kL）から燃料補給が供給可能であるため、事象発生後7日間対応可能である。タイムチャートを第1.14-36図及び1.14-37図に示す。</p> <p style="text-align: right;">（添付資料 1.14.2-9）</p> | <p>・代替非常用発電機の燃料消費量率は、約253L/hであり、起動から枯渇までの時間は約6.4時間。</p> <p>・可搬型大型送水ポンプ車の燃料消費量率は、約72L/hであり、起動から燃料の枯渇までの時間は約5.5時間。</p> <p>・緊急時対策所用発電機の燃料消費量率は、緊急時対策所用発電機（指揮所側）が約24.4L/h、緊急時対策所用発電機（待機所側）が約19.3L/hであり、起動から枯渇までの時間は、緊急時対策所指揮所側で約19時間、緊急時対策所待機所側で約24時間。</p> <p>また、多くの補給対象設備が必要となる事象を想定した場合、事象発生後7日間、それらの設備（代替非常用発電機、可搬型大型送水ポンプ車及び緊急時対策所用発電機）の運転継続するために必要な燃料（軽油）の燃料消費量は約182.3kLであり、ディーゼル発電機燃料油貯油槽（約540kL）又は燃料タンク（SA）（約50kL）から燃料補給が供給可能であるため、事象発生後7日間対応可能である。タイムチャートを第1.14.38図及び1.14.39図に示す。</p> <p style="text-align: right;">（添付資料 1.14.13）</p> | <p>相違理由</p> <p>【女川】記載方針の相違（女川実績の反映） ・女川の燃料消費量にあたっては、定格容量での消費量から算出している。 ・泊の燃料消費量にあたっては、運転状態の負荷に見合った消費量から算出している。（大飯と同様）</p> <p>【大飯】設備の相違（相違理由⑨） 【大飯】記載方針の相違（女川実績の反映） ・女川及び泊は、有効性評価の想定事象で使用する設備の燃料消費量及び枯渇時間に関する内容を記載している。 ・大飯は、各条文ごとに燃料消費量及び枯渇時間を整理していることから、給電に使用する設備のみ記載している。</p> <p>【女川】記載方針の相違（女川実績の反映） ・女川の燃料消費量にあたっては、定格容量での消費量から算出している。 ・泊の燃料消費量にあたっては、運転状態の負荷に見合った消費量から算出している。（大飯と同様）</p> <p>【大飯】設備の相違（相違理由⑨） 【大飯】記載方針の相違（女川実績の反映） ・女川及び泊は、有効性評価の想定事象で使用する設備の燃料消費量及び枯渇時間に関する内容を記載している。 ・大飯は、各条文ごとに燃料消費量及び枯渇時間を整理していることから、給電に使用する設備のみ記載している。</p> <p>【女川】設備の相違（相違理由⑨）</p> |

灰色：女川2号炉の記載のうち、BWR固有の設備や対応手段であり、泊3号炉と比較対象とならない記載内容

赤字：設備、運用又は体制の相違（設計方針の相違）
 青字：記載箇所又は記載内容の相違（記載方針の相違）
 緑字：記載表現、設備名称の相違（実質的な相違なし）

1.14 電源の確保に関する手順等

| 大飯発電所3/4号炉 | 女川原子力発電所2号炉 | 泊発電所3号炉 | 相違理由 |
|------------|--|---|------|
| | <p>1.14.2.5 重大事故等対処設備（設計基準拡張）による対応手順</p> <p>(1) 非常用交流電源設備による給電</p> <p>非常用ディーゼル発電機又は高圧炉心スプレイ系ディーゼル発電機が健全な場合、自動起動信号（非常用高圧母線低電圧）による作動、又は中央制御室からの手動操作により非常用ディーゼル発電機又は高圧炉心スプレイ系ディーゼル発電機を起動し、非常用高圧母線に給電する。</p> <p>非常用ディーゼル発電機又は高圧炉心スプレイ系ディーゼル発電機の運転により消費された燃料は、非常用ディーゼル発電設備燃料デイトンク又は高圧炉心スプレイ系ディーゼル発電設備燃料デイトンクの油面が規定値以下まで低下すると非常用ディーゼル発電設備燃料移送ポンプ又は高圧炉心スプレイ系ディーゼル発電設備燃料移送ポンプが自動起動し、軽油タンクから非常用ディーゼル発電設備燃料デイトンク又は高圧炉心スプレイ系ディーゼル発電設備燃料デイトンクへの補給が開始される。その後燃料補給の完了に伴い、非常用ディーゼル発電設備燃料移送ポンプ又は高圧炉心スプレイ系ディーゼル発電設備燃料移送ポンプが自動停止する。</p> <p>a. 手順着手の判断基準</p> <p>外部電源が喪失した場合又はメタクラ 2C 系、メタクラ 2D 系又はメタクラ 2H 系の電圧がないことを確認した場合。</p> <p>b. 操作手順</p> <p>非常用交流電源設備による給電手順の概要は以下のとおり。概要図を第 1.14-43 図に示す。</p> <p>① 発電課長は、手順着手の判断基準に基づき、運転員（中央制御室）に非常用交流電源設備による給電開始を指示する。</p> <p>② 運転員（中央制御室）A は、非常用ディーゼル発電機又は高圧炉心スプレイ系ディーゼル発電機が自動起動信号（非常用高圧母線低電圧）により自動起動し、受電遮断器が投入されたことを確認する。あるいは、中央制御室から手動操作により非常用ディーゼル発電機又は高圧炉心スプレイ系ディーゼル発電機を起動し、受電遮断器を投入する。</p> <p>③ 運転員（中央制御室）A は、非常用高圧母線へ給電が開始されたことをメタクラ電圧指示値の上昇及び非常用ディーゼル発電機電力指示値又は高圧炉心スプレイ系ディーゼル発電機電力指示値の上昇により確認し、発電課長に給電が完了したことを報告する。</p> | <p>1.14.2.5 重大事故等対処設備（設計基準拡張）による対応手順</p> <p>(1) 非常用交流電源設備による給電</p> <p>ディーゼル発電機が健全な場合、自動起動信号（非常用高圧母線低電圧）による作動、又は中央制御室からの手動操作によりディーゼル発電機を起動し、非常用高圧母線に給電する。</p> <p>ディーゼル発電機の運転により消費された燃料は、ディーゼル発電機燃料油サービスタンクの油面が規定値以下まで低下するとディーゼル発電機燃料油移送ポンプが自動起動し、ディーゼル発電機燃料油貯油槽からディーゼル発電機燃料油サービスタンクへの補給が開始される。その後燃料補給の完了に伴い、ディーゼル発電機燃料油移送ポンプが自動停止する。</p> <p>a. 手順着手の判断基準</p> <p>外部電源が喪失した場合又はメタクラ A 系及びメタクラ B 系の電圧がないことを確認した場合。</p> <p>b. 操作手順</p> <p>非常用交流電源設備による給電手順の概要は以下のとおり。概要図を第 1.14.40 図に示す。</p> <p>① 発電課長（当直）は、手順着手の判断基準に基づき、運転員に非常用交流電源設備による給電を指示する。</p> <p>② 運転員（中央制御室）A は、ディーゼル発電機が自動起動信号（非常用高圧母線低電圧）により自動起動し、受電遮断器が投入されたことを確認する。あるいは、中央制御室から手動操作によりディーゼル発電機を起動し、受電遮断器を投入する。</p> <p>③ 運転員（中央制御室）A は、非常用高圧母線へ給電が開始されたことを非常用高圧母線の電圧により確認し、発電課長（当直）に給電が完了したことを報告する。</p> | |

泊発電所 3号炉 技術的能力 比較表

灰色：女川2号炉の記載のうち、BWR固有の設備や対応手段であり、泊3号炉と比較対象とならない記載内容

赤字：設備、運用又は体制の相違（設計方針の相違）
 青字：記載箇所又は記載内容の相違（記載方針の相違）
 緑字：記載表現、設備名称の相違（実質的な相違なし）

1.14 電源の確保に関する手順等

| 大飯発電所3/4号炉 | 女川原子力発電所2号炉 | 泊発電所3号炉 | 相違理由 |
|------------|---|---|--------------------|
| | <p>c. 操作の成立性</p> <p>上記の操作は、運転員（中央制御室）1名にて操作を実施する。操作スイッチによる遠隔操作であるため、速やかに対応できる。</p> <p>(2) 非常用直流電源設備による給電</p> <p>外部電源並びに非常用ディーゼル発電機及び高压炉心スプレイ系ディーゼル発電機の機能喪失後、充電器を経由した直流母線（125V 直流主母線盤）への給電から、125V 蓄電池 2A、125V 蓄電池 2B 及び 125V 蓄電池 2H による直流母線（125V 直流主母線盤）への給電に自動で切り替わることを確認する。蓄電池による給電が開始されたことを確認後、125V 蓄電池 2A 及び 125V 蓄電池 2B については、蓄電池の延命のため、125V 直流主母線盤 2A 及び 125V 直流主母線盤 2B の不要な負荷の切り離しを実施する。なお、外部電源喪失及び非常用ディーゼル発電機及び高压炉心スプレイ系ディーゼル発電機の機能喪失後 1 時間以内に、中央制御室において簡易な操作でプラントの状態監視に必要ではない 125V 直流主母線盤の直流負荷を切離し、その後、外部電源喪失及び非常用ディーゼル発電機及び高压炉心スプレイ系ディーゼル発電機の機能喪失後 8 時間以内に、中央制御室外において必要な負荷以外の切離しを実施する。</p> <p>a. 手順着手の判断基準</p> <p>全交流動力電源喪失により、125V 充電器 2A、125V 充電器 2B 及び 125V 充電器 2H の交流入力電源の喪失が発生した場合。</p> <p>b. 操作手順</p> <p>125V 蓄電池 2A、125V 蓄電池 2B 及び 125V 蓄電池 2H による給電手順の概要は以下のとおり。概要図を第 1.14-44 図に示す。なお、125V 蓄電池 2A 系及び 125V 蓄電池 2B による給電手段については、「1.14.2.2(1)a. 所内常設蓄電式直流電源設備による給電」にて整備する。</p> <p>① 発電課長は、手順着手の判断基準に基づき、運転員に 125V 蓄電池 2H からの給電が開始されたことの確認を指示する。</p> <p>② 運転員（中央制御室）A は、125V 充電器 2H の交流入力電源が喪失したことを「非常用高压母線 2H 低電圧」にて確認し、125V 蓄電池 2H による給電が開始され、HPCS125V 直流主母線電圧の指示値が規定電圧であることを確認し、発電課長に給電が完了したことを報告する。</p> | <p>c. 操作の成立性</p> <p>上記の操作は、運転員（中央制御室）1名にて操作を実施する。操作器による遠隔操作であるため、速やかに対応できる。</p> | <p>【女川】設備名称の相違</p> |

灰色：女川2号炉の記載のうち、BWR固有の設備や対応手段であり、泊3号炉と比較対象とならない記載内容

赤字：設備、運用又は体制の相違（設計方針の相違）
 青字：記載箇所又は記載内容の相違（記載方針の相違）
 緑字：記載表現、設備名称の相違（実質的な相違なし）

1.14 電源の確保に関する手順等

| 大飯発電所3/4号炉 | 女川原子力発電所2号炉 | 泊発電所3号炉 | 相違理由 |
|---|--|--|---|
| <p>【比較表のため1.14.2.1(9)の記載より再掲】</p> <p>(9) 優先順位</p> <p>全交流動力電源喪失時に炉心の著しい損傷、原子炉格納容器の破損、使用済燃料ピット内燃料体等の著しい損傷及び運転停止中原子炉内燃料体の著しい損傷を防止するために必要な電力を確保するための代替電源（交流）による給電手順の優先順位は、空冷式非常用発電装置、77kV送電線、No.2予備変圧器2次側恒設ケーブル、No.1予備変圧器2次側恒設ケーブル、号機間電力融通恒設ケーブル、電源車及び号機間電力融通予備ケーブル（3号～4号）の順で使用する。</p> <p>空冷式非常用発電装置は全交流動力電源喪失時に、他号炉や外部電源の状況に依存せず、中央制御室及び現場での電源回復操作を並行し、短時間での電力供給ができるため、第1優先で使用。</p> <p>77kV送電線による代替電源（交流）からの給電は、他号炉や外部電源の状況確認に時間を要するものの、中央制御室で遮断器を投入することで、容易に給電することができることから、第2優先で使用。</p> <p>No.2予備変圧器2次側恒設ケーブルを使用した号機間融通による代替電源（交流）からの給電は、運転員等によるインターロック解除（ジャンパ、リフト）処置後、中央制御室で遮断器を投入することで、容易に給電することができるが、給電までに要する準備時間が比較的に長いことから、第3優先で使用。</p> <p>No.1予備変圧器2次側恒設ケーブルを使用した号機間融通による代替電源（交流）からの給電は、運転員等によるインターロック解除（ジャンパ、リフト）処置後、中央制御室で遮断器を投入することで、容易に給電することができるが、給電までに要する準備時間が比較的に長いことから、第4優先で使用。</p> | <p>c. 操作の成立性</p> <p>125V蓄電池2Hからの給電は、運転員（中央制御室）1名にて直流母線（125V直流主母線盤）へ自動で給電されることを確認する。中央制御室での電圧確認であるため、速やかに対応できる。</p> <p>1.14.2.6 重大事故等時の対応手段の選択</p> <p>重大事故等時の対応手段の選択方法は以下のとおり。対応手段の選択フローチャートを第1.14-45図及び第1.14-46図に示す。</p> <p>(1) 代替電源（交流）による対応手段</p> <p>全交流動力電源喪失時に炉心の著しい損傷、原子炉格納容器の破損、使用済燃料プール内の燃料体の著しい損傷及び運転停止中原子炉内燃料体の著しい損傷を防止するために必要な電力を確保するための給電手段として、ガスタービン発電機及び電源車による給電並びに号炉間電力融通ケーブルを使用した3号炉の非常用ディーゼル発電機からの電力融通による給電がある。</p> <p>短期的には、低圧代替注水として用いる復水補給水系への給電、中長期的には、発電用原子炉及び原子炉格納容器の除熱で用いる残留熱除去系の給電が主な目的となることから、これらの必要な負荷を運転するための十分な容量があり、かつ短時間で給電が可能であるガスタービン発電機（優先1）による給電を優先する。</p> <p>優先1のガスタービン発電機からの給電ができず3号炉の非常用ディーゼル発電機からの給電が可能な場合は、優先2の号炉間電力融通ケーブル（常設）を使用した電力融通を行う。</p> <p>ガスタービン発電機及び号炉間電力融通ケーブル（常設）による給電ができない場合は、優先3の号炉間電力融通ケーブル（可搬型）を使用した電力融通を行う。</p> <p>なお、号炉間電力融通ケーブルを使用した電力融通を行う場合は、電源を供給する3号炉の発電用原子炉の冷却状況、非常用ディーゼル発電機の運転状況及び電源を受電する2号炉の受電体制を確認した上で実施する。</p> <p>ガスタービン発電機、号炉間電力融通ケーブル（常設）及び号炉間電力融通ケーブル（可搬型）による給電ができない場合は、優先4の電源車から給電する。</p> | <p>1.14.2.6 重大事故等時の対応手段の選択</p> <p>重大事故等時の対応手段の選択方法は以下のとおり。対応手段の選択フローチャートを第1.14-41図に示す。</p> <p>(1) 代替電源（交流）による対応手段</p> <p>全交流動力電源喪失時に炉心の著しい損傷、原子炉格納容器の破損、使用済燃料ピット内の燃料体の著しい損傷及び運転停止中原子炉内燃料体の著しい損傷を防止するために必要な電力を確保するための給電手段として、代替非常用発電機及び可搬型代替電源車による給電、後備変圧器による給電並びに号炉間連絡ケーブル、号炉間連絡予備ケーブル又は開閉所設備を使用した1号又は2号炉のディーゼル発電機からの電力融通による給電がある。</p> <p>短期的には、代替炉心注水として用いる代替格納容器スプレイポンプへの給電、中長期的には、発電用原子炉の冷却で用いる非常用炉心冷却設備（高圧注入系）の給電が主な目的となることから、これらの必要な負荷を運転するための十分な容量があり、かつ短時間で給電が可能である代替非常用発電機（優先1）による給電を優先する。</p> <p>優先1の代替非常用発電機からの給電ができず外部電源からの給電が可能な場合は、優先2の後備変圧器による給電を行う。</p> <p>代替非常用発電機及び後備変圧器による給電ができない場合は、優先3の可搬型代替電源車から給電する。</p> <p>代替非常用発電機、後備変圧器及び可搬型代替電源車からの給電ができず1号又は2号炉のディーゼル発電機からの給電が可能な場合は、優先4の号炉間連絡ケーブルを使用した電力融通を行う。</p> <p>代替非常用発電機、後備変圧器、可搬型代替電源車及び号炉間連絡ケーブルからの給電ができず1号又は2号炉</p> | <p>相違理由</p> <p>【大飯】記載方針の相違（女川実績の反映）</p> <p>【大飯】記載表現の相違（女川実績の反映）</p> <p>【大飯】記載表現の相違（女川実績の反映）</p> <p>【女川】設備の相違</p> <ul style="list-style-type: none"> ・自主対策設備の相違 <p>【女川】設備の相違</p> <ul style="list-style-type: none"> ・炉型の相違による給電対象負荷の相違。 ・泊の代替電源（交流）による給電対象負荷は、大飯と同様。 ・泊は代替炉心注水として用いる代替格納容器スプレイポンプに給電する。大飯は代替炉心注水として用いる恒設代替低圧注水ポンプに給電する。 <p>【女川】設備の相違</p> <ul style="list-style-type: none"> ・自主対策設備の相違 <p>【女川】記載箇所の相違</p> <ul style="list-style-type: none"> ・下段の泊の記載箇所にて比較する。 <p>【女川】設備の相違</p> <ul style="list-style-type: none"> ・自主対策設備の相違 <p>【大飯】運用の相違（相違理由②）</p> <p>【女川】運用の相違（相違理由①）</p> <p>【女川】設備の相違</p> <ul style="list-style-type: none"> ・自主対策設備の相違 |

泊発電所 3号炉 技術的能力 比較表

灰色：女川2号炉の記載のうち、BWR固有の設備や対応手段であり、泊3号炉と比較対象とならない記載内容

赤字：設備、運用又は体制の相違（設計方針の相違）
 青字：記載箇所又は記載内容の相違（記載方針の相違）
 緑字：記載表現、設備名称の相違（実質的な相違なし）

1.14 電源の確保に関する手順等

| 大飯発電所3/4号炉 | 女川原子力発電所2号炉 | 泊発電所3号炉 | 相違理由 |
|--|---|---|--|
| <p>【比較表のため1.14.2.1(9)の記載より再掲】</p> <p>号機間電力融通恒設ケーブルを使用した号機間融通による代替電源（交流）からの給電は、上記の第4優先手順と同様に給電までに要する準備時間が比較的長いこと及び上記の第4優先手順に比べ、対応に必要な要員が多いことから、第5優先で使用する。</p> <p>なお、号機間電力融通恒設ケーブル（3号～4号）と号機間電力融通恒設ケーブル（1，2号～3，4号）の優先順位は、給電までに要する準備時間が比較的短いことから、号機間電力融通恒設ケーブル（3号～4号）を優先とする。</p> <p>電源車は、必要とされる監視設備や中央制御室空調設備等を維持するための最低限必要な負荷へ給電できる電源であること及び給電までに要する準備時間が比較的長いことから、第6優先で使用する。</p> <p>号機間電力融通予備ケーブル（3号～4号）による給電は、電路への接続作業等の準備時間が長いことから第7優先で使用する。</p> <p>上記の第1優先から第7優先までの手順を連続して行った場合、約11時間で実施でき、所内直流電源設備から給電されている24時間以内に、十分な余裕を持って給電を開始する。</p> <p>以上の対応手順のフローチャートを第1.14.24図に示す。</p> | <p>なお、号機間電力融通ケーブルを使用した電力融通を行う場合は、電源を供給する3号炉の発電用原子炉の冷却状況、非常用ディーゼル発電機の運転状況及び電源を受電する2号炉の受電体制を確認した上で実施する。</p> <p>上記の優先1から優先4までの給電手順を連続して実施した場合、125V充電器の受電まで約395分で実施可能であり、所内常設蓄電式直流電源設備から給電されている24時間以内に十分な余裕を持って給電を開始する。</p> | <p>のディーゼル発電機からの給電が可能な場合は、優先5の開閉所設備を使用した電力融通を行う。</p> <p>代替非常用発電機、後備変圧器、可搬型代替電源車、号炉間連絡ケーブル及び開閉所設備からの給電ができず1号又は2号炉のディーゼル発電機からの給電が可能な場合は、優先6の号炉間連絡予備ケーブルを使用した電力融通を行う。</p> <p>なお、号炉間連絡ケーブル、開閉所設備及び号炉間連絡予備ケーブルを使用した電力融通を行う場合は、電源を供給する1号又は2号炉の発電用原子炉の冷却状況、ディーゼル発電機の運転状況及び電源を受電する3号炉の受電体制を確認した上で実施する。</p> <p>上記の優先1から優先6までの給電手順を連続して実施した場合、充電器の受電まで約1,200分で実施可能であり、所内常設蓄電式直流電源設備から給電されている24時間以内に十分な余裕を持って給電を開始する。</p> | <p>相違理由</p> <p>【女川】設備の相違 ・自主対策設備の相違</p> <p>【女川】設備の相違 ・自主対策設備の相違</p> <p>【大飯】運用の相違（相違理由②） 【女川】運用の相違（相違理由①）</p> |
| <p>【比較表のため1.14.2.2(3)の記載より再掲】</p> <p>(3) 優先順位</p> <p>全交流動力電源喪失時は、蓄電池（安全防護系用）により、非常用直流母線へ代替電源（直流）が自動で給電される。また、直流電源系統は不要な直流負荷の切離しを行うことで24時間にわたって給電を確保するため、蓄電池（安全防護系用）による代替電源（直流）からの給電を第1優先で使用する。</p> | <p>(2) 代替電源（直流）による対応手段</p> <p>全交流動力電源喪失時、直流母線への給電ができない場合の対応手段として、所内常設蓄電式直流電源設備、常設代替直流電源設備、可搬型代替直流電源設備及び125V代替充電器用電源車接続設備がある。</p> <p>原子炉圧力容器への注水で用いる原子炉隔離時冷却系、高圧代替注水系及び低圧代替注水系（常設）（直流駆動低圧注水系ポンプ）、発電用原子炉の減圧で用いる自動減圧系、原子炉格納容器内の減圧及び除熱で用いる原子炉格納容器フィルタベント系への給電が主な目的となる。短時間で電力供給が可能であり、長期間にわたる運転を期待できる手段から優先して準備する。</p> | <p>(2) 代替電源（直流）による対応手段</p> <p>全交流動力電源喪失時、直流母線への給電ができない場合の対応手段として、所内常設蓄電式直流電源設備及び可搬型代替直流電源設備がある。</p> <p>発電用原子炉停止後の炉心冷却のための2次冷却設備（補助給水設備）、発電用原子炉の停止、冷却及び原子炉格納容器の健全性を確認できる計器に電源供給を行う非常用の計装用インバータ（無停電電源装置）への給電が主な目的となる。</p> | <p>【大飯】記載表現の相違（女川実績の反映）</p> <p>【女川】設備の相違（相違理由②） 【女川】設備の相違（相違理由③）</p> <p>【女川】設備の相違 ・炉型の相違による給電対象負荷の相違。 ・泊の代替電源（直流）による給電対象負荷は、大飯と同様。 ・DB第33条 保安電源設備 10.1.4.4 直流電源設備（33条-29項）より引用。</p> |

灰色：女川2号炉の記載のうち、BWR固有の設備や対応手段であり、泊3号炉と比較対象とならない記載内容

赤字：設備、運用又は体制の相違（設計方針の相違）
 青字：記載箇所又は記載内容の相違（記載方針の相違）
 緑字：記載表現、設備名称の相違（実質的な相違なし）

1.14 電源の確保に関する手順等

| 大飯発電所3/4号炉 | 女川原子力発電所2号炉 | 泊発電所3号炉 | 相違理由 |
|--|--|--|--|
| <p>【比較表のため1.14.2.2(3)の記載より再掲】</p> <p>全交流動力電源喪失時に、蓄電池（安全防護系用）による代替電源（直流）からの給電は、24時間以降に電圧が許容最低電圧以下に低下するため、それまでに可搬式整流器による電源を準備し、可搬式整流器から代替電源（直流）を給電することにより長期にわたる直流電源を確保可能であることから、第2優先で使用する。</p> <p>以上の対応手順のフローチャートを第1.14.30図に示す。</p> <p>【比較のため伊方3号炉まとめ資料の「1.14.2.4 代替電源（直流）による給電手順等(3) 優先順位(1.14-30-31頁)」の記載を下記に掲示】</p> <p>(3) 優先順位</p> <p>全交流動力電源喪失時に、代替電源（直流）からの給電手段として、以上の手段を用いて、事象発生後、2時間以内に中央制御室に隣接する計装盤室において簡易な操作で不要な負荷を切り離すことにより8時間、その後、事象発生から8時間以内に不要な負荷の切離しを行い、蓄電池（重大事故等対処用）による代替電源（直流）からの給電をすることで、24時間にわたって給電を確保することができることから、第1優先で使用する。</p> <p>全交流動力電源喪失時に、蓄電池（重大事故等対処用）による代替電源（直流）からの給電は、24時間以降に電圧が低下するため、それまでに可搬型直流電源装置を準備し可搬型直流電源装置による代替電源（直流）からの給電を行うことにより長期に渡る直流電源を確保可能であることから、第2優先で使用する。</p> <p>以上の対応手順のフローチャートを第1.14.25図に示す。</p> | <p>全交流動力電源の喪失により125V充電器を経由した125V直流主母線盤への給電ができない場合は、代替交流電源設備による給電を開始するまでの間は、125V蓄電池2A、125V蓄電池2Bを使用することで24時間にわたり原子炉隔離時冷却系の運転、及び自動減圧系の作動等に必要な直流電源の供給を行う。</p> <p>全交流動力電源喪失後、125V蓄電池2A、125V蓄電池2Bによる給電ができない場合は、125V代替蓄電池を使用することで24時間にわたり高压代替注水系の運転に必要な直流電源の供給を行う。</p> <p>全交流動力電源の喪失により250V充電器を経由した250V直流主母線盤への給電ができない場合は、代替交流電源設備による給電を開始するまでの間は、250V蓄電池を使用することで低压代替注水系（常設）（直流駆動低压注水系ポンプ）の運転に必要な直流電源の供給を行う。</p> <p>全交流動力電源喪失後、24時間以内に代替交流電源設備による給電操作が完了する見込みがない場合は、可搬型代替直流電源設備又は125V代替充電器用電源車接続設備を用いて直流電源母線へ給電するが、短時間で給電可能な可搬型代替直流電源設備を優先して準備する。</p> | <p>全交流動力電源喪失時に、代替電源（直流）からの給電手段として、以上の手段を用いて、事象発生後、1時間以内に中央制御室に隣接する安全系計装盤室において簡易な操作で不要な直流負荷を切り離すことにより8時間、その後、事象発生から8時間以降に不要な負荷の切離しを行い、事象発生から13時間後にB後備蓄電池を投入、事象発生から17時間後にA後備蓄電池を投入し、代替電源（直流）からの給電をすることで、24時間にわたって給電を確保することができることから、第1優先で使用する。</p> <p>全交流動力電源喪失時に、後備蓄電池による代替電源（直流）からの給電は、24時間以降に電圧が低下するため、それまでに可搬型代替直流電源設備を準備し可搬型代替直流電源設備による代替電源（直流）からの給電を行うことにより長期にわたる直流電源を確保可能であることから、第2優先で使用する。</p> <p>以上の対応手順のフローチャートを第1.14.41図に示す。</p> | <p>【女川】設備の相違（相違理由①）</p> <p>【女川】設備の相違（相違理由②）</p> <p>【女川】設備の相違（相違理由⑧）</p> <p>【伊方】記載表現の相違</p> <p>【女川】設備の相違（相違理由①）</p> |

泊発電所3号炉 技術的能力 比較表

灰色：女川2号炉の記載のうち、BWR固有の設備や対応手段であり、泊3号炉と比較対象とならない記載内容

赤字：設備、運用又は体制の相違（設計方針の相違）
 青字：記載箇所又は記載内容の相違（記載方針の相違）
 緑字：記載表現、設備名称の相違（実質的な相違なし）

1.14 電源の確保に関する手順等

| 大飯発電所3/4号炉 | 女川原子力発電所2号炉 | 泊発電所3号炉 | 相違理由 |
|------------|---|--|-------------------------|
| | <p>代替交流電源設備により交流電源が復旧した場合には、125V 充電器を受電して直流電源の機能を回復させる。</p> <p>125V 蓄電池 2A 及び 125V 蓄電池 2B が枯渇した場合は、遮断器の制御電源が喪失しているため、遮断器を手動で投入してから代替交流電源設備により交流電源を復旧し、125V 充電器 2A 及び 125V 充電器 2B を経由して 125V 直流主母線盤 2A 及び 125V 直流主母線盤 2B に給電して直流電源の機能を回復させる。</p> | <p>代替交流電源設備により交流電源が復旧した場合には、充電器を受電して直流電源の機能を回復させる。</p> <p>蓄電池（非常用）及び後備蓄電池が枯渇した場合は、遮断器の制御電源が喪失しているため、遮断器を手動で投入してから代替交流電源設備により交流電源を復旧し、A 充電器及び B 充電器を經由して A 直流母線及び B 直流母線に給電して直流電源の機能を回復させる。</p> | <p>【女川】設備の相違（相違理由①）</p> |

灰色：女川2号炉の記載のうち、BWR固有の設備や対応手段であり、泊3号炉と比較対象とならない記載

赤字：設備、運用又は体制の相違（設計方針の相違）
 青字：記載箇所又は記載内容の相違（記載方針の相違）
 緑字：記載表現、設備名称の相違（実質的な相違なし）

| 大飯発電所3/4号炉 | 女川原子力発電所2号炉 | 泊発電所3号炉 | 相違理由 | | | | | | | | | | | | | | | | | | | | | | | | | |
|---|---|---------------------|---|--|---|--------------------------|--------------------|----------------|---|---|-------------------------------------|---|--|----|---------------------|------|------|------|---------|--------|--------------------|---|----------------|--|--|----------------------------------|--------------------------|--|
| <p style="text-align: center;">泊3号炉との比較対象なし</p> | <p style="text-align: center;">第1.14-1表 機能喪失を想定する設計基準事故対処設備と整備する手順 対応手段、対処設備、手順書一覧 (1/5)</p> <table border="1" data-bbox="750 422 1332 790"> <thead> <tr> <th>分類</th> <th>機能喪失を想定する設計基準事故対処設備</th> <th>対応手段</th> <th>対処設備</th> <th>手順書</th> </tr> </thead> <tbody> <tr> <td>重大事故等対処設備 (設計基準拡張)</td> <td>—</td> <td>非常用交流電源設備による給電</td> <td>非常用ディーゼル発電機 高圧中心スプレイ系ディーゼル発電機 非常用ディーゼル発電設備燃料デイトンク 高圧中心スプレイ系ディーゼル発電設備燃料デイトンク 非常用ディーゼル発電設備燃料移送ポンプ 高圧中心スプレイ系ディーゼル発電設備燃料移送ポンプ 非常用ディーゼル発電機～非常用高圧母線 2B系電路 高圧中心スプレイ系ディーゼル発電機～非常用高圧母線 2B系電路 軽油タンク 非常用ディーゼル発電設備燃料移送系配管・弁 高圧中心スプレイ系ディーゼル発電設備燃料移送系配管・弁</td> <td>重大事故等対処設備 (設計基準拡張) 重大事故等対処設備</td> <td>非常時操作手順書 (設備別) [M/C U(D)母線受電] 非常時操作手順書 (設備別) [見/C 日母線受電]</td> </tr> </tbody> </table> | 分類 | 機能喪失を想定する設計基準事故対処設備 | 対応手段 | 対処設備 | 手順書 | 重大事故等対処設備 (設計基準拡張) | — | 非常用交流電源設備による給電 | 非常用ディーゼル発電機 高圧中心スプレイ系ディーゼル発電機 非常用ディーゼル発電設備燃料デイトンク 高圧中心スプレイ系ディーゼル発電設備燃料デイトンク 非常用ディーゼル発電設備燃料移送ポンプ 高圧中心スプレイ系ディーゼル発電設備燃料移送ポンプ 非常用ディーゼル発電機～非常用高圧母線 2B系電路 高圧中心スプレイ系ディーゼル発電機～非常用高圧母線 2B系電路 軽油タンク 非常用ディーゼル発電設備燃料移送系配管・弁 高圧中心スプレイ系ディーゼル発電設備燃料移送系配管・弁 | 重大事故等対処設備 (設計基準拡張) 重大事故等対処設備 | 非常時操作手順書 (設備別) [M/C U(D)母線受電] 非常時操作手順書 (設備別) [見/C 日母線受電] | <p style="text-align: center;">第1.14.1表 機能喪失を想定する設計基準事故対処設備と整備する手順 対応手段、対処設備、手順書一覧 (1/5)</p> <table border="1" data-bbox="1366 710 1993 957"> <thead> <tr> <th>分類</th> <th>機能喪失を想定する設計基準事故対処設備</th> <th>対応手段</th> <th>対処設備</th> <th>設備分類</th> <th>整備する手順書</th> <th>手順書の分類</th> </tr> </thead> <tbody> <tr> <td>重大事故等対処設備 (設計基準拡張)</td> <td>—</td> <td>非常用交流電源設備による給電</td> <td>ディーゼル発電機 ディーゼル発電機燃料油キャパシタ ディーゼル発電機～非常用高圧母線 (B-A) 及び非常用高圧母線 (B-B) 電路 原子炉機械冷却設備 (原子炉機械冷却海水設備) ディーゼル発電機燃料油貯留槽 ディーゼル発電機燃料油移送ポンプ ディーゼル発電機設備 (燃料油設備) 配管・弁</td> <td>重大事故等対処設備 e, f 重大事故等対処設備 e, f 重大事故等対処設備 f</td> <td>非常時操作手順書 非常時操作手順書 非常時操作手順書</td> <td>設備及び設計基準事故に 対応する運転手順書</td> </tr> </tbody> </table> <p style="font-size: small;">* 1：重大事故等対策において用いる設備の分類 a：当該表文に適合する重大事故等対処設備 b：70先に適合する重大事故等対処設備 c：自主的対策として整備する重大事故等対処設備</p> | 分類 | 機能喪失を想定する設計基準事故対処設備 | 対応手段 | 対処設備 | 設備分類 | 整備する手順書 | 手順書の分類 | 重大事故等対処設備 (設計基準拡張) | — | 非常用交流電源設備による給電 | ディーゼル発電機 ディーゼル発電機燃料油キャパシタ ディーゼル発電機～非常用高圧母線 (B-A) 及び非常用高圧母線 (B-B) 電路 原子炉機械冷却設備 (原子炉機械冷却海水設備) ディーゼル発電機燃料油貯留槽 ディーゼル発電機燃料油移送ポンプ ディーゼル発電機設備 (燃料油設備) 配管・弁 | 重大事故等対処設備 e, f 重大事故等対処設備 e, f 重大事故等対処設備 f | 非常時操作手順書 非常時操作手順書 非常時操作手順書 | 設備及び設計基準事故に 対応する運転手順書 | <p>【大飯】 記載方針の相違 (女川審査実績の反映) ・泊は設計基準事故対処設備による対応手段を整理</p> <p>【女川】 BWR固有の設備 ・女川は、高圧炉心スプレイ系母線用蓄電池 2H及び充電器 2Hを整備しており、これら設備が重大事故等対処設備 (設計基準拡張) となる。</p> |
| | 分類 | 機能喪失を想定する設計基準事故対処設備 | 対応手段 | 対処設備 | 手順書 | | | | | | | | | | | | | | | | | | | | | | | |
| 重大事故等対処設備 (設計基準拡張) | — | 非常用交流電源設備による給電 | 非常用ディーゼル発電機 高圧中心スプレイ系ディーゼル発電機 非常用ディーゼル発電設備燃料デイトンク 高圧中心スプレイ系ディーゼル発電設備燃料デイトンク 非常用ディーゼル発電設備燃料移送ポンプ 高圧中心スプレイ系ディーゼル発電設備燃料移送ポンプ 非常用ディーゼル発電機～非常用高圧母線 2B系電路 高圧中心スプレイ系ディーゼル発電機～非常用高圧母線 2B系電路 軽油タンク 非常用ディーゼル発電設備燃料移送系配管・弁 高圧中心スプレイ系ディーゼル発電設備燃料移送系配管・弁 | 重大事故等対処設備 (設計基準拡張) 重大事故等対処設備 | 非常時操作手順書 (設備別) [M/C U(D)母線受電] 非常時操作手順書 (設備別) [見/C 日母線受電] | | | | | | | | | | | | | | | | | | | | | | | |
| 分類 | 機能喪失を想定する設計基準事故対処設備 | 対応手段 | 対処設備 | 設備分類 | 整備する手順書 | 手順書の分類 | | | | | | | | | | | | | | | | | | | | | | |
| 重大事故等対処設備 (設計基準拡張) | — | 非常用交流電源設備による給電 | ディーゼル発電機 ディーゼル発電機燃料油キャパシタ ディーゼル発電機～非常用高圧母線 (B-A) 及び非常用高圧母線 (B-B) 電路 原子炉機械冷却設備 (原子炉機械冷却海水設備) ディーゼル発電機燃料油貯留槽 ディーゼル発電機燃料油移送ポンプ ディーゼル発電機設備 (燃料油設備) 配管・弁 | 重大事故等対処設備 e, f 重大事故等対処設備 e, f 重大事故等対処設備 f | 非常時操作手順書 非常時操作手順書 非常時操作手順書 | 設備及び設計基準事故に 対応する運転手順書 | | | | | | | | | | | | | | | | | | | | | | |
| <p style="text-align: center;">対応手段、対処設備、手順書一覧 (2/5)</p> <table border="1" data-bbox="750 837 1332 1204"> <thead> <tr> <th>分類</th> <th>機能喪失を想定する設計基準事故対処設備</th> <th>対応手段</th> <th>対処設備</th> <th>手順書</th> </tr> </thead> <tbody> <tr> <td>重大事故等対処設備 (設計基準拡張)</td> <td>—</td> <td>非常用直流電源設備による給電</td> <td>125V 蓄電池 2B^(a) 125V 充電器 2B 125V 蓄電池 2H及び125V 充電器 2H～125V 直流主母線盤 2H 電路 125V 蓄電池 2A^(b) 125V 蓄電池 2B^(c) 125V 充電器 2A 125V 充電器 2B 125V 蓄電池 2A及び125V 充電器 2A～125V 直流主母線盤 2A及び125V 直流主母線盤 2A-1 電路 125V 蓄電池 2B及び125V 充電器 2B～125V 直流主母線盤 2B 及び125V 直流主母線盤 2B-1 電路</td> <td>重大事故等対処設備 (設計基準拡張) 重大事故等対処設備</td> <td>非常時操作手順書 (微候ベース) 「電源回復」</td> </tr> </tbody> </table> | 分類 | 機能喪失を想定する設計基準事故対処設備 | 対応手段 | 対処設備 | 手順書 | 重大事故等対処設備 (設計基準拡張) | — | 非常用直流電源設備による給電 | 125V 蓄電池 2B ^(a) 125V 充電器 2B 125V 蓄電池 2H及び125V 充電器 2H～125V 直流主母線盤 2H 電路 125V 蓄電池 2A ^(b) 125V 蓄電池 2B ^(c) 125V 充電器 2A 125V 充電器 2B 125V 蓄電池 2A及び125V 充電器 2A～125V 直流主母線盤 2A及び125V 直流主母線盤 2A-1 電路 125V 蓄電池 2B及び125V 充電器 2B～125V 直流主母線盤 2B 及び125V 直流主母線盤 2B-1 電路 | 重大事故等対処設備 (設計基準拡張) 重大事故等対処設備 | 非常時操作手順書 (微候ベース) 「電源回復」 | | | | | | | | | | | | | | | | | |
| 分類 | 機能喪失を想定する設計基準事故対処設備 | 対応手段 | 対処設備 | 手順書 | | | | | | | | | | | | | | | | | | | | | | | | |
| 重大事故等対処設備 (設計基準拡張) | — | 非常用直流電源設備による給電 | 125V 蓄電池 2B ^(a) 125V 充電器 2B 125V 蓄電池 2H及び125V 充電器 2H～125V 直流主母線盤 2H 電路 125V 蓄電池 2A ^(b) 125V 蓄電池 2B ^(c) 125V 充電器 2A 125V 充電器 2B 125V 蓄電池 2A及び125V 充電器 2A～125V 直流主母線盤 2A及び125V 直流主母線盤 2A-1 電路 125V 蓄電池 2B及び125V 充電器 2B～125V 直流主母線盤 2B 及び125V 直流主母線盤 2B-1 電路 | 重大事故等対処設備 (設計基準拡張) 重大事故等対処設備 | 非常時操作手順書 (微候ベース) 「電源回復」 | | | | | | | | | | | | | | | | | | | | | | | |

灰色：女川2号炉の記載のうち、BWR固有の設備や対応手段であり、泊3号炉と比較対象とならない記載

赤字：設備、運用又は体制の相違（設計方針の相違）
 青字：記載箇所又は記載内容の相違（記載方針の相違）
 緑字：記載表現、設備名称の相違（実質的な相違なし）

1.14 電源の確保に関する手順等

大飯発電所3/4号炉

女川原子力発電所2号炉

泊発電所3号炉

相違理由

第 1.14.2 表 重大事故等における対応手段と整備する手順

| 分類 | 機能喪失を想定する設計基準事故対応設備 | 対応手段 | 対応設備 | 設備分類* | 整備する手順書 | 手順の種類 | |
|--------|---|----------------|---------------------------------------|-----------|---------------------|---------------|----------------------------|
| 直営電源喪失 | ディーゼル発電機 (全交流動力電源) | 代替電源（直営流）からの給電 | 蓄電池（安全防護系用） | 重大事故等対応設備 | a,b | 蓄電池による電源の復旧手順 | 炉心の著しい損傷及び格納容器破損を防止する運転手順書 |
| | 可搬式整流器 | | a | | 可搬式整流器を用いた直営電源復旧の手順 | SA所達** | |
| | ディーゼル発電機 (全交流動力電源) 及び蓄電池（安全防護系用） (格納) | | ⑧交流電源喪失時代替電源（交流）の給電により対応する手段に用いる設備と同種 | | | | |

※1：「大飯発電所 重大事故等発生時における原子炉施設の保全のための活動に関する手順」
 ※2：重大事故等対策において用いる設備の分類
 a：当該表文に適合する重大事故等対応設備 b：対象に適合する重大事故等対応設備 e：自主的対策として整備する重大事故等対応設備

| 機能喪失を想定する設計基準事故対応設備 | 対応手段 | 対応設備 | 設備分類* | 整備する手順書 | 手順の種類 |
|---------------------------------------|------------------|--|-----------|---|-----------|
| 非常用交流電源設備 (全交流動力電源喪失) 非常用直営電源設備 | 可搬式代替直営電源設備による給電 | 125V 常電機 2A** 125V 常電機 2B** 125V 充電機 2A 125V 充電機 2B 125V 蓄電池 2A 及び 125V 充電機 2A-1 及び 125V 直営主母線盤 2A-1 電路 125V 蓄電池 2B 及び 125V 充電機 2B 及び 125V 直営主母線盤 2B-1 電路 | 重大事故等対応設備 | 非常時操作手順書（設備別） 「125V 蓄電池 2A (2B) の不要負荷切り離し」 | 重大事故等対応設備 |
| | | 125V 代替蓄電池 250V 蓄電池** 125V 代替蓄電池～125V 直営主母線盤 2A-1 及び 125V 直営主母線盤 2B-1 電路 250V 蓄電池～250V 直営主母線盤電路 | | 非常時操作手順書（設備別） 「125V 代替蓄電池による 125V 直営主母線盤 2A-1 (2B-1) への給電」 非常時操作手順書（設備別） 「250V 蓄電池による 250V 直営主母線盤への給電」 | |

※1 125V 蓄電池 2A、125V 蓄電池 2B 及び 250V 蓄電池からの給電は、運転員による操作不要の動作である。

対応手段、対処設備、手順書一覧 (4/5)

| 分類 | 機能喪失を想定する設計基準事故対応設備 | 対応手段 | 対処設備 | 手順書 |
|---------------|---|------------------|---|---|
| 代替直営電源設備による給電 | 非常用交流電源設備 (全交流動力電源喪失) 非常用直営電源設備 (常設直営電源系統喪失) | 可搬式代替直営電源設備による給電 | 125V 代替蓄電池 250V 蓄電池** 125V 代替充電機 250V 充電機 軽油タンク ガスタービン発電設備軽油タンク タンクローリ 非常用ディーゼル発電設備燃料移送系配管・弁 高圧中心スプレイズディーゼル発電設備燃料移送系配管・弁 ガスタービン発電設備燃料移送系配管・弁 ホース 125V 代替蓄電池及び 125V 代替充電機～125V 直営主母線盤 2A-1 及び 125V 直営主母線盤 2B-1 電路 250V 蓄電池及び 250V 充電機～250V 直営主母線盤電路 電源車～電源車接続口（原子炉建屋）電路 電源車接続口（原子炉建屋）～125V 直営主母線盤 2A-1 及び 125V 直営主母線盤 2B-1 電路 電源車接続口（原子炉建屋）～250V 直営主母線盤電路 | 非常時操作手順書（設備別） 「125V 代替蓄電池による 125V 直営主母線盤 2A-1 (2B-1) への給電」 非常時操作手順書（設備別） 「250V 蓄電池による 250V 直営主母線盤への給電」 重大事故等対応要領書 「電報による 125V 代替充電機及び 250V 充電機への給電 (6 母線接続)」 |
| | | | 重大事故等対応設備 | |

※1 250V 蓄電池からの給電は、運転員による操作不要の動作である。

対応手段、対処設備、手順書一覧 (5/5)

| 分類 | 機能喪失を想定する設計基準事故対応設備 | 対応手段 | 対処設備 | 手順書 |
|---------------|---|------------|--|---|
| 代替直営電源設備による給電 | 非常用交流電源設備 (全交流動力電源喪失) 所内常設蓄電式直営電源設備 (常設直営電源系統喪失) 可搬式交流電源設備の電源車からの給電喪失 | 125V 代替充電機 | 125V 代替充電機 代替直営電源用充電機 代替直営電源用充電機 充電機 軽油タンク ガスタービン発電設備軽油タンク タンクローリ 非常用ディーゼル発電設備燃料移送系配管・弁 高圧中心スプレイズディーゼル発電設備燃料移送系配管・弁 ホース 充電車～電源車接続口（原子炉建屋）電路 電源車接続口（原子炉建屋）～125V 直営主母線盤 2A-1 及び 125V 直営主母線盤 2B-1 電路 | 非常時操作手順書（設備別） 「125V 代替蓄電池による 125V 直営主母線盤 2A-1 (2B-1) への給電」 重大事故等対応要領書 「電報による 125V 代替充電機への給電 (125V 代替直営電源用充電機接続)」 |

自主的対策整備

対応手段、対処設備、手順書一覧 (3/5)

| 機能喪失を想定する設計基準事故対応設備 | 対応手段 | 対処設備 | 設備分類* | 整備する手順書 | 手順の種類 |
|---|-------------|--|-----------|--|---|
| 非常用交流電源設備 (全交流動力電源) | 直営流 対処設備 | 蓄電池（非常用） A 充電機 B 充電機 充電機（非常用）及び A 充電機～A 直営主母線盤 充電機（非常用）及び B 充電機～B 直営主母線盤 充電機 充電機～A 直営主母線盤及び B 直営主母線盤電路 | 重大事故等対応設備 | 燃料除去設備の清浄化における対応手順書 交流動力電源喪失時における対応手順書 炉心の著しい損傷が生じた場合の対応手順書 | 燃料及び設計基準事故に 対応する運転手順書 燃料の著しい損傷及び原子炉格納容器破損を防止する運転手順書 炉心の著しい損傷が生じた場合の対応手順書 |
| 非常用交流電源設備 (全交流動力電源) 非常用直営電源設備 (常設直営電源系統喪失) | | 可搬式交流電源用発電機 ディーゼル発電機燃料貯留槽**1 燃料タンク (50) **1 可搬式タンクローリ**1 可搬式充電機 可搬式交流電源用発電機～可搬式交流電源用燃料貯留槽 燃料貯留槽 燃料貯留槽～A 直営主母線及び B 直営主母線電路 | | 燃料除去設備の清浄化における対応手順書 交流動力電源喪失時における対応手順書 炉心の著しい損傷が生じた場合の対応手順書 燃料貯留槽の清浄化を防止する運転手順書 炉心の著しい損傷が生じた場合の対応手順書 | |

*1：可搬式交流電源用発電機の燃料貯留槽に使用する。
 *2：重大事故等対策において用いる設備の分類
 a：当該表文に適合する重大事故等対応設備 b：対象に適合する重大事故等対応設備 c：自主的対策として整備する重大事故等対応設備

【大飯】
 記載方針の相違
 （女川審査実績の反映）
 ・泊は燃料の流路及び給電時の電路として使用する設備を記載

灰色：女川2号炉の記載のうち、BWR固有の設備や対応手段であり、泊3号炉と比較対象とならない記載

赤字：設備、運用又は体制の相違（設計方針の相違）
 青字：記載箇所又は記載内容の相違（記載方針の相違）
 緑字：記載表現、設備名称の相違（実質的な相違なし）

1.14 電源の確保に関する手順等

大飯発電所3/4号炉

第1.14.4表 重大事故等対処に係る監視計器

1.14 電源の確保に関する手順等

監視計器一覧 (1/4)

| 対応手段 | 重大事故等の対応に必要な監視項目 | 監視計器 |
|--------------------------------|------------------|---|
| 1.14.2.1 代替電源（交流）による給電手順等 | | |
| (1) 空冷式非常用発電装置による代替電源（交流）からの給電 | 判断基準 電源 | ・4-3 (4) A、B、C1、C2、D1、D2母線電圧計 |
| | 操作 電源 | ・4-3 (4) A、B母線電圧計 ・3-3 (4) A1、A2、B1、B2母線電圧計 ・A、B直流き電盤出力電圧計 ・A、B、C、D計装用電源電圧計 ・空冷式非常用発電装置 電力計、周波数計 |

【比較のため(7)再掲】

| 対応手段 | 判断基準 | 電源 | 監視計器 |
|-------------------------|------------|--|--|
| (7) 電源車による代替電源（交流）からの給電 | 判断基準 電源 | ・4-3 (4) A、B母線電圧計 ・3-3 (4) A1、A2、B1、B2母線電圧計 | ・4-3 (4) A、B母線電圧計 ・3-3 (4) A1、A2、B1、B2母線電圧計 ・A、B直流き電盤出力電圧計 ・A、B、C、D計装用電源電圧計 |
| | 操作 電源 | ・4-3 (4) A、B母線電圧計 ・3-3 (4) A1、A2、B1、B2母線電圧計 | |

| 対応手段 | 判断基準 | 電源 | 監視計器 |
|---|------------|---|--|
| (2) 77kV送電線による代替電源（交流）からの給電 | 判断基準 電源 | ・4-3 (4) A、B母線電圧計 ・3-3 (4) A1、A2、B1、B2母線電圧計 ・空冷式非常用発電装置 電力計、周波数計 | ・4-3 (4) A、B母線電圧計 ・3-3 (4) A1、A2、B1、B2母線電圧計 ・A、B直流き電盤出力電圧計 ・A、B、C、D計装用電源電圧計 |
| | 操作 電源 | ・4-3 (4) A、B母線電圧計 ・3-3 (4) A1、A2、B1、B2母線電圧計 | |
| (3) No. 2予備変圧器2次側恒設ケーブルを使用した号機間融通による代替電源（交流）からの給電 | 判断基準 電源 | ・4-3 (4) A、B母線電圧計 ・3-3 (4) A1、A2、B1、B2母線電圧計 | ・4-3 (4) A、B母線電圧計 ・3-3 (4) A1、A2、B1、B2母線電圧計 ・A、Bディーゼル発電機電圧計（他号炉） |
| | 操作 電源 | ・A、Bディーゼル発電機電圧計（他号炉） | |

女川原子力発電所2号炉

第1.14-2表 重大事故等対処に係る監視計器

監視計器一覧 (1/8)

| 手順書 | 重大事故等の対応に必要な監視項目 | 監視パラメータ（計器） |
|---|------------------|--|
| 1.14.2.1 代替電源（交流）による対応手順 (1) 代替交流電源設備による給電 a. ガスタービン発電機又は電源車によるメタクラ2C系及びメタクラ2D系受電 | | |
| 非常時操作手順書（微候ベース） 「電源回復」 | 判断基準 電源の確保 | 275kV 母線電圧 6-2E 母線電圧 6-2C 母線電圧 6-2D 母線電圧 6-2F-1 母線電圧 6-2F-2 母線電圧 |
| 非常時操作手順書 「ガスタービン発電機によるメタクラ2C系及びメタクラ2D系受電」 | | GTG 発電機電圧 GTG 発電機周波数 GTG 発電機電力 |
| 重大事故等対応要領書 「ガスタービン発電機によるメタクラ2C系及びメタクラ2D系受電」 | 操作 電源 | 6-2C 母線電圧 4-2C 母線電圧 6-2D 母線電圧 4-2D 母線電圧 |
| 非常時操作手順書（微候ベース） 「電源回復」 | 判断基準 電源の確保 | 275kV 母線電圧 6-2E 母線電圧 6-2C 母線電圧 6-2D 母線電圧 GTG 発電機電圧 6-2F-1 母線電圧 6-2F-2 母線電圧 |
| 重大事故等対応要領書 「電源車によるメタクラ2C系及びメタクラ2D系受電」 | | 電源車運転監視 電源車周波数 |
| | 操作 電源 | 6-2C 母線電圧 6-2C 母線電圧 4-2C 母線電圧 6-2D 母線電圧 4-2D 母線電圧 |

第1.14.2表 重大事故等対処に係る監視計器

1.14 電源の確保に関する手順等

監視計器一覧 (1/7)

| 対応手段 | 重大事故等の対応に必要な監視項目 | 監視計器 |
|---|------------------|--|
| 1.14.2.1 代替電源（交流）による対応手順 (1) 代替交流電源設備による給電 | | |
| a. 代替非常用発電機又は可搬型代替電源車によるメタクラA系及びメタクラB系受電 (代替非常用発電機によるメタクラA系及びメタクラB系受電) | 判断基準 電源 | ・ 消火線1L電圧、2L電圧 ・ 後志幹線1L電圧、2L電圧 ・ 甲母線電圧、乙母線電圧 ・ 6-A、B、C1、C2、D母線電圧 ・ A、B-ディーゼル発電機電圧 |
| | 操作 電源 | ・ 6-A、B母線電圧 ・ 4-A1、A2、B1、B2母線電圧 ・ A、B-直流コントロールセンタ母線電圧 ・ A、B、C、D-計装用交流分電盤電圧 ・ 代替非常用発電機電圧、電力、周波数 |
| b. 代替非常用発電機又は可搬型代替電源車によるメタクラA系及びメタクラB系受電 (可搬型電源車によるメタクラA系及びメタクラB系受電) | 判断基準 電源 | ・ 代替非常用発電機電圧、電力、周波数 ・ 6-A、B、C1、C2、D母線電圧 |
| | 操作 電源 | ・ 6-A、B母線電圧 ・ 4-A1、A2、B1、B2母線電圧 ・ A、B-直流コントロールセンタ母線電圧 ・ A、B、C、D-計装用交流分電盤電圧 |
| b. 後備変圧器によるメタクラA系又はメタクラB系受電 | 判断基準 電源 | ・ 6-A、B母線電圧 ・ 4-A1、A2、B1、B2母線電圧 ・ 代替非常用発電機電圧、電力、周波数 |
| | 操作 電源 | ・ 66kV泊支線1、2号線電圧 ・ 66kV泊支線1、2号線電圧表示灯 ・ 6-A、B母線電圧 ・ 4-A1、A2、B1、B2母線電圧 ・ A、B-直流コントロールセンタ母線電圧 ・ A、B、C、D-計装用交流分電盤電圧 |

【大飯】
設備の相違（相違理由⑥）

【大飯】
設備の相違（相違理由①）

【大飯】
設備の相違（相違理由②）

大飯3/4号炉との比較対象なし

泊発電所3号炉 技術的能力 比較表

灰色：女川2号炉の記載のうち、BWR固有の設備や対応手段であり、泊3号炉と比較対象とならない記載

赤字：設備、運用又は体制の相違（設計方針の相違）
 青字：記載箇所又は記載内容の相違（記載方針の相違）
 緑字：記載表現、設備名称の相違（実質的な相違なし）

1.14 電源の確保に関する手順等

| 大飯発電所3/4号炉 | 女川原子力発電所2号炉 | 泊発電所3号炉 | 相違理由 | | | | | | | | | | | | | | | | | | | | | | | | | | | | | | | | | | | | | | | | | | | | | | | | | | | | | | | | | | | | | | | | | | | | | | | | | | | | | | | | | | | | | | | | | | | |
|---|---------------------------------|--|-------------------------------|-------------------------------|----|----|-----------------|----------------------------|------|----|-------------------------------|----|----|-----------------|---|-----|------------------|--------------|--|--|--|---------------------------|---------------|---|---------------------------------------|----------|--|---------------------------|---------------|-----------|-----------------------------------|----------|------------------|---------------------------|---------------|-----------|-----------------------------------|----------|------------------|---|--|--|---------------------------|---------------|--|------------------------------------|----------|--|--|--|--|---------------------------|---------------|--|----------------------------------|----------|--|--|---------|-----------------|--|----------|--|--|------|------------------|------|---|--|--|-----------------------|------------|---------------------|----------|----------------------|---------------------|------------|---------------------|----------|----------------------|--------------------------|--|--|--|------------|--|----------|--|---|------------|--|----------|--|-----------------------------|
| <p>1.14.2.2 代替電源（直流）による給電手順等</p> <table border="1"> <tr> <td rowspan="2">(1) 蓄電池（安全防護系用）による代替電源（直流）からの給電</td> <td>判断基準</td> <td>電源</td> <td>・4-3(4) A、B、C1、C2、D1、D2 母線電圧計</td> </tr> <tr> <td>操作</td> <td>電源</td> <td>・A、B 直流き電盤出力電圧計</td> </tr> <tr> <td rowspan="2">(2) 可搬式整流器による代替電源（直流）からの給電</td> <td>判断基準</td> <td>電源</td> <td>・4-3(4) A、B、C1、C2、D1、D2 母線電圧計</td> </tr> <tr> <td>操作</td> <td>電源</td> <td>・A、B 直流き電盤出力電圧計</td> </tr> </table> | (1) 蓄電池（安全防護系用）による代替電源（直流）からの給電 | 判断基準 | 電源 | ・4-3(4) A、B、C1、C2、D1、D2 母線電圧計 | 操作 | 電源 | ・A、B 直流き電盤出力電圧計 | (2) 可搬式整流器による代替電源（直流）からの給電 | 判断基準 | 電源 | ・4-3(4) A、B、C1、C2、D1、D2 母線電圧計 | 操作 | 電源 | ・A、B 直流き電盤出力電圧計 | <p>監視計器一覧 (3/8)</p> <table border="1"> <thead> <tr> <th>手順書</th> <th>重大事故等の対応に必要な監視項目</th> <th>監視パラメータ (計器)</th> </tr> </thead> <tbody> <tr> <td colspan="3">1.14.2.2 代替電源（直流）による対応手順 (1) 代替直流電源設備による給電 a. 所内常設蓄電式直流電源設備による給電</td> </tr> <tr> <td>非常時操作手順書（微検ベース） 「電源回復」</td> <td>判断基準 電源の確保</td> <td>275kV 母線電圧 6-26 母線電圧 6-27 母線電圧 6-29 母線電圧</td> </tr> <tr> <td>非常時操作手順書（設備別） 「所内常設蓄電式直流電源設備による給電」</td> <td>操作 電源</td> <td>125V 直流主母線 2A 電圧 125V 直流主母線 2B 電圧 125V 直流主母線 2A-1 電圧 125V 直流主母線 2B-1 電圧</td> </tr> <tr> <td>非常時操作手順書（微検ベース） 「電源回復」</td> <td>判断基準 電源の確保</td> <td>4-2C 母線電圧</td> </tr> <tr> <td>非常時操作手順書（設備別） 「125V 充電器 2A 受電」</td> <td>操作 電源</td> <td>125V 直流主母線 2A 電圧</td> </tr> <tr> <td>非常時操作手順書（微検ベース） 「電源回復」</td> <td>判断基準 電源の確保</td> <td>4-2D 母線電圧</td> </tr> <tr> <td>非常時操作手順書（設備別） 「125V 充電器 2B 受電」</td> <td>操作 電源</td> <td>125V 直流主母線 2B 電圧</td> </tr> <tr> <td colspan="3">1.14.2.2 代替電源（直流）による対応手順 (1) 代替直流電源設備による給電 b. 常設代替直流電源設備による給電</td> </tr> <tr> <td>非常時操作手順書（微検ベース） 「電源回復」</td> <td>判断基準 電源の確保</td> <td>125V 直流主母線 2A 電圧 125V 直流主母線 2B 電圧 125V 直流主母線 2A-1 電圧 125V 直流主母線 2B-1 電圧 250V 直流主母線電圧</td> </tr> <tr> <td>非常時操作手順書（設備別） 「常設代替直流電源設備による給電」</td> <td>操作 電源</td> <td>125V 直流主母線 2A-1 電圧 125V 直流主母線 2B-1 電圧 250V 直流主母線電圧</td> </tr> <tr> <td colspan="3">1.14.2.2 代替電源（直流）による対応手順 (1) 代替直流電源設備による給電 c. 可搬型代替直流電源設備による給電</td> </tr> <tr> <td>非常時操作手順書（微検ベース） 「電源回復」</td> <td>判断基準 電源の確保</td> <td>125V 直流主母線 2A 電圧 125V 直流主母線 2B 電圧 125V 直流主母線 2A-1 電圧 125V 直流主母線 2B-1 電圧 250V 直流主母線電圧</td> </tr> <tr> <td>重大事故等対応要領書 「可搬型代替直流電源設備による給電」</td> <td>操作 電源</td> <td>125V 直流主母線 2A 電圧 125V 直流主母線 2B 電圧 125V 直流主母線 2A-1 電圧 125V 直流主母線 2B-1 電圧 250V 直流主母線電圧</td> </tr> <tr> <td></td> <td>電源車運転監視</td> <td>電源車電圧 電源車周波数</td> </tr> <tr> <td></td> <td>操作 電源</td> <td>6-26 母線電圧 4-26 母線電圧 125V 直流主母線 2A-1 電圧 125V 直流主母線 2B-1 電圧 250V 直流主母線電圧</td> </tr> </tbody> </table> | 手順書 | 重大事故等の対応に必要な監視項目 | 監視パラメータ (計器) | 1.14.2.2 代替電源（直流）による対応手順 (1) 代替直流電源設備による給電 a. 所内常設蓄電式直流電源設備による給電 | | | 非常時操作手順書（微検ベース） 「電源回復」 | 判断基準 電源の確保 | 275kV 母線電圧 6-26 母線電圧 6-27 母線電圧 6-29 母線電圧 | 非常時操作手順書（設備別） 「所内常設蓄電式直流電源設備による給電」 | 操作 電源 | 125V 直流主母線 2A 電圧 125V 直流主母線 2B 電圧 125V 直流主母線 2A-1 電圧 125V 直流主母線 2B-1 電圧 | 非常時操作手順書（微検ベース） 「電源回復」 | 判断基準 電源の確保 | 4-2C 母線電圧 | 非常時操作手順書（設備別） 「125V 充電器 2A 受電」 | 操作 電源 | 125V 直流主母線 2A 電圧 | 非常時操作手順書（微検ベース） 「電源回復」 | 判断基準 電源の確保 | 4-2D 母線電圧 | 非常時操作手順書（設備別） 「125V 充電器 2B 受電」 | 操作 電源 | 125V 直流主母線 2B 電圧 | 1.14.2.2 代替電源（直流）による対応手順 (1) 代替直流電源設備による給電 b. 常設代替直流電源設備による給電 | | | 非常時操作手順書（微検ベース） 「電源回復」 | 判断基準 電源の確保 | 125V 直流主母線 2A 電圧 125V 直流主母線 2B 電圧 125V 直流主母線 2A-1 電圧 125V 直流主母線 2B-1 電圧 250V 直流主母線電圧 | 非常時操作手順書（設備別） 「常設代替直流電源設備による給電」 | 操作 電源 | 125V 直流主母線 2A-1 電圧 125V 直流主母線 2B-1 電圧 250V 直流主母線電圧 | 1.14.2.2 代替電源（直流）による対応手順 (1) 代替直流電源設備による給電 c. 可搬型代替直流電源設備による給電 | | | 非常時操作手順書（微検ベース） 「電源回復」 | 判断基準 電源の確保 | 125V 直流主母線 2A 電圧 125V 直流主母線 2B 電圧 125V 直流主母線 2A-1 電圧 125V 直流主母線 2B-1 電圧 250V 直流主母線電圧 | 重大事故等対応要領書 「可搬型代替直流電源設備による給電」 | 操作 電源 | 125V 直流主母線 2A 電圧 125V 直流主母線 2B 電圧 125V 直流主母線 2A-1 電圧 125V 直流主母線 2B-1 電圧 250V 直流主母線電圧 | | 電源車運転監視 | 電源車電圧 電源車周波数 | | 操作 電源 | 6-26 母線電圧 4-26 母線電圧 125V 直流主母線 2A-1 電圧 125V 直流主母線 2B-1 電圧 250V 直流主母線電圧 | <p>監視計器一覧 (3/7)</p> <table border="1"> <thead> <tr> <th>対応手段</th> <th>重大事故等の対応に必要な監視項目</th> <th>監視計器</th> </tr> </thead> <tbody> <tr> <td colspan="3">1.14.2.2 代替電源（直流）による対応手順 (1) 代替直流電源設備による給電</td> </tr> <tr> <td rowspan="2">a. 所内常設蓄電式直流電源設備による給電</td> <td>判断基準 電源</td> <td>・6-A、B、C1、C2、D 母線電圧</td> </tr> <tr> <td>操作 電源</td> <td>・A、B 直流コントロールセンタ母線電圧</td> </tr> <tr> <td rowspan="2">b. 可搬型代替直流電源設備による給電</td> <td>判断基準 電源</td> <td>・6-A、B、C1、C2、D 母線電圧</td> </tr> <tr> <td>操作 電源</td> <td>・A、B 直流コントロールセンタ母線電圧</td> </tr> <tr> <td colspan="3">(2) 常設直流電源喪失時の遮断器用制御電源確保</td> </tr> <tr> <td rowspan="2">a. 常設直流電源喪失時の A 直流母線及び B 直流母線受電 (代替非常用発電機によるメタクラ A 系及びメタクラ B 系受電)</td> <td>判断基準 電源</td> <td>・消幹線 1L 電圧、2L 電圧 ・巻芯幹線 1L 電圧、2L 電圧 ・甲母線電圧、乙母線電圧 ・6-A、B、C1、C2、D 母線電圧</td> </tr> <tr> <td>操作 電源</td> <td>・A、B-ディーゼル発電機電圧 ・6-A、B 母線電圧 ・4-A1、A2、B1、B2 母線電圧 ・A、B 直流コントロールセンタ母線電圧 ・A、B、C、D-計装用交流分電盤電圧 ・代替非常用発電機電圧、電力、周波数</td> </tr> <tr> <td rowspan="2">a. 常設直流電源喪失時の A 直流母線及び B 直流母線受電 (接備変圧器によるメタクラ A 系又はメタクラ B 系受電)</td> <td>判断基準 電源</td> <td>・6-A、B 母線電圧 ・4-A1、A2、B1、B2 母線電圧 ・代替非常用発電機電圧、電力、周波数</td> </tr> <tr> <td>操作 電源</td> <td>・6.6kV 消支線 1、2 号線電圧 ・6.6kV 消支線 1、2 号線電圧表示灯 ・6-A、B 母線電圧 ・4-A1、A2、B1、B2 母線電圧 ・A、B 直流コントロールセンタ母線電圧 ・A、B、C、D-計装用交流分電盤電圧</td> </tr> </tbody> </table> | 対応手段 | 重大事故等の対応に必要な監視項目 | 監視計器 | 1.14.2.2 代替電源（直流）による対応手順 (1) 代替直流電源設備による給電 | | | a. 所内常設蓄電式直流電源設備による給電 | 判断基準 電源 | ・6-A、B、C1、C2、D 母線電圧 | 操作 電源 | ・A、B 直流コントロールセンタ母線電圧 | b. 可搬型代替直流電源設備による給電 | 判断基準 電源 | ・6-A、B、C1、C2、D 母線電圧 | 操作 電源 | ・A、B 直流コントロールセンタ母線電圧 | (2) 常設直流電源喪失時の遮断器用制御電源確保 | | | a. 常設直流電源喪失時の A 直流母線及び B 直流母線受電 (代替非常用発電機によるメタクラ A 系及びメタクラ B 系受電) | 判断基準 電源 | ・消幹線 1L 電圧、2L 電圧 ・巻芯幹線 1L 電圧、2L 電圧 ・甲母線電圧、乙母線電圧 ・6-A、B、C1、C2、D 母線電圧 | 操作 電源 | ・A、B-ディーゼル発電機電圧 ・6-A、B 母線電圧 ・4-A1、A2、B1、B2 母線電圧 ・A、B 直流コントロールセンタ母線電圧 ・A、B、C、D-計装用交流分電盤電圧 ・代替非常用発電機電圧、電力、周波数 | a. 常設直流電源喪失時の A 直流母線及び B 直流母線受電 (接備変圧器によるメタクラ A 系又はメタクラ B 系受電) | 判断基準 電源 | ・6-A、B 母線電圧 ・4-A1、A2、B1、B2 母線電圧 ・代替非常用発電機電圧、電力、周波数 | 操作 電源 | ・6.6kV 消支線 1、2 号線電圧 ・6.6kV 消支線 1、2 号線電圧表示灯 ・6-A、B 母線電圧 ・4-A1、A2、B1、B2 母線電圧 ・A、B 直流コントロールセンタ母線電圧 ・A、B、C、D-計装用交流分電盤電圧 | <p>【大飯】記載方針の相違(女川実績の反映)</p> |
| (1) 蓄電池（安全防護系用）による代替電源（直流）からの給電 | | 判断基準 | 電源 | ・4-3(4) A、B、C1、C2、D1、D2 母線電圧計 | | | | | | | | | | | | | | | | | | | | | | | | | | | | | | | | | | | | | | | | | | | | | | | | | | | | | | | | | | | | | | | | | | | | | | | | | | | | | | | | | | | | | | | | | | |
| | 操作 | 電源 | ・A、B 直流き電盤出力電圧計 | | | | | | | | | | | | | | | | | | | | | | | | | | | | | | | | | | | | | | | | | | | | | | | | | | | | | | | | | | | | | | | | | | | | | | | | | | | | | | | | | | | | | | | | | | | |
| (2) 可搬式整流器による代替電源（直流）からの給電 | 判断基準 | 電源 | ・4-3(4) A、B、C1、C2、D1、D2 母線電圧計 | | | | | | | | | | | | | | | | | | | | | | | | | | | | | | | | | | | | | | | | | | | | | | | | | | | | | | | | | | | | | | | | | | | | | | | | | | | | | | | | | | | | | | | | | | | |
| | 操作 | 電源 | ・A、B 直流き電盤出力電圧計 | | | | | | | | | | | | | | | | | | | | | | | | | | | | | | | | | | | | | | | | | | | | | | | | | | | | | | | | | | | | | | | | | | | | | | | | | | | | | | | | | | | | | | | | | | | |
| 手順書 | 重大事故等の対応に必要な監視項目 | 監視パラメータ (計器) | | | | | | | | | | | | | | | | | | | | | | | | | | | | | | | | | | | | | | | | | | | | | | | | | | | | | | | | | | | | | | | | | | | | | | | | | | | | | | | | | | | | | | | | | | | | |
| 1.14.2.2 代替電源（直流）による対応手順 (1) 代替直流電源設備による給電 a. 所内常設蓄電式直流電源設備による給電 | | | | | | | | | | | | | | | | | | | | | | | | | | | | | | | | | | | | | | | | | | | | | | | | | | | | | | | | | | | | | | | | | | | | | | | | | | | | | | | | | | | | | | | | | | | | | | |
| 非常時操作手順書（微検ベース） 「電源回復」 | 判断基準 電源の確保 | 275kV 母線電圧 6-26 母線電圧 6-27 母線電圧 6-29 母線電圧 | | | | | | | | | | | | | | | | | | | | | | | | | | | | | | | | | | | | | | | | | | | | | | | | | | | | | | | | | | | | | | | | | | | | | | | | | | | | | | | | | | | | | | | | | | | | |
| 非常時操作手順書（設備別） 「所内常設蓄電式直流電源設備による給電」 | 操作 電源 | 125V 直流主母線 2A 電圧 125V 直流主母線 2B 電圧 125V 直流主母線 2A-1 電圧 125V 直流主母線 2B-1 電圧 | | | | | | | | | | | | | | | | | | | | | | | | | | | | | | | | | | | | | | | | | | | | | | | | | | | | | | | | | | | | | | | | | | | | | | | | | | | | | | | | | | | | | | | | | | | | |
| 非常時操作手順書（微検ベース） 「電源回復」 | 判断基準 電源の確保 | 4-2C 母線電圧 | | | | | | | | | | | | | | | | | | | | | | | | | | | | | | | | | | | | | | | | | | | | | | | | | | | | | | | | | | | | | | | | | | | | | | | | | | | | | | | | | | | | | | | | | | | | |
| 非常時操作手順書（設備別） 「125V 充電器 2A 受電」 | 操作 電源 | 125V 直流主母線 2A 電圧 | | | | | | | | | | | | | | | | | | | | | | | | | | | | | | | | | | | | | | | | | | | | | | | | | | | | | | | | | | | | | | | | | | | | | | | | | | | | | | | | | | | | | | | | | | | | |
| 非常時操作手順書（微検ベース） 「電源回復」 | 判断基準 電源の確保 | 4-2D 母線電圧 | | | | | | | | | | | | | | | | | | | | | | | | | | | | | | | | | | | | | | | | | | | | | | | | | | | | | | | | | | | | | | | | | | | | | | | | | | | | | | | | | | | | | | | | | | | | |
| 非常時操作手順書（設備別） 「125V 充電器 2B 受電」 | 操作 電源 | 125V 直流主母線 2B 電圧 | | | | | | | | | | | | | | | | | | | | | | | | | | | | | | | | | | | | | | | | | | | | | | | | | | | | | | | | | | | | | | | | | | | | | | | | | | | | | | | | | | | | | | | | | | | | |
| 1.14.2.2 代替電源（直流）による対応手順 (1) 代替直流電源設備による給電 b. 常設代替直流電源設備による給電 | | | | | | | | | | | | | | | | | | | | | | | | | | | | | | | | | | | | | | | | | | | | | | | | | | | | | | | | | | | | | | | | | | | | | | | | | | | | | | | | | | | | | | | | | | | | | | |
| 非常時操作手順書（微検ベース） 「電源回復」 | 判断基準 電源の確保 | 125V 直流主母線 2A 電圧 125V 直流主母線 2B 電圧 125V 直流主母線 2A-1 電圧 125V 直流主母線 2B-1 電圧 250V 直流主母線電圧 | | | | | | | | | | | | | | | | | | | | | | | | | | | | | | | | | | | | | | | | | | | | | | | | | | | | | | | | | | | | | | | | | | | | | | | | | | | | | | | | | | | | | | | | | | | | |
| 非常時操作手順書（設備別） 「常設代替直流電源設備による給電」 | 操作 電源 | 125V 直流主母線 2A-1 電圧 125V 直流主母線 2B-1 電圧 250V 直流主母線電圧 | | | | | | | | | | | | | | | | | | | | | | | | | | | | | | | | | | | | | | | | | | | | | | | | | | | | | | | | | | | | | | | | | | | | | | | | | | | | | | | | | | | | | | | | | | | | |
| 1.14.2.2 代替電源（直流）による対応手順 (1) 代替直流電源設備による給電 c. 可搬型代替直流電源設備による給電 | | | | | | | | | | | | | | | | | | | | | | | | | | | | | | | | | | | | | | | | | | | | | | | | | | | | | | | | | | | | | | | | | | | | | | | | | | | | | | | | | | | | | | | | | | | | | | |
| 非常時操作手順書（微検ベース） 「電源回復」 | 判断基準 電源の確保 | 125V 直流主母線 2A 電圧 125V 直流主母線 2B 電圧 125V 直流主母線 2A-1 電圧 125V 直流主母線 2B-1 電圧 250V 直流主母線電圧 | | | | | | | | | | | | | | | | | | | | | | | | | | | | | | | | | | | | | | | | | | | | | | | | | | | | | | | | | | | | | | | | | | | | | | | | | | | | | | | | | | | | | | | | | | | | |
| 重大事故等対応要領書 「可搬型代替直流電源設備による給電」 | 操作 電源 | 125V 直流主母線 2A 電圧 125V 直流主母線 2B 電圧 125V 直流主母線 2A-1 電圧 125V 直流主母線 2B-1 電圧 250V 直流主母線電圧 | | | | | | | | | | | | | | | | | | | | | | | | | | | | | | | | | | | | | | | | | | | | | | | | | | | | | | | | | | | | | | | | | | | | | | | | | | | | | | | | | | | | | | | | | | | | |
| | 電源車運転監視 | 電源車電圧 電源車周波数 | | | | | | | | | | | | | | | | | | | | | | | | | | | | | | | | | | | | | | | | | | | | | | | | | | | | | | | | | | | | | | | | | | | | | | | | | | | | | | | | | | | | | | | | | | | | |
| | 操作 電源 | 6-26 母線電圧 4-26 母線電圧 125V 直流主母線 2A-1 電圧 125V 直流主母線 2B-1 電圧 250V 直流主母線電圧 | | | | | | | | | | | | | | | | | | | | | | | | | | | | | | | | | | | | | | | | | | | | | | | | | | | | | | | | | | | | | | | | | | | | | | | | | | | | | | | | | | | | | | | | | | | | |
| 対応手段 | 重大事故等の対応に必要な監視項目 | 監視計器 | | | | | | | | | | | | | | | | | | | | | | | | | | | | | | | | | | | | | | | | | | | | | | | | | | | | | | | | | | | | | | | | | | | | | | | | | | | | | | | | | | | | | | | | | | | | |
| 1.14.2.2 代替電源（直流）による対応手順 (1) 代替直流電源設備による給電 | | | | | | | | | | | | | | | | | | | | | | | | | | | | | | | | | | | | | | | | | | | | | | | | | | | | | | | | | | | | | | | | | | | | | | | | | | | | | | | | | | | | | | | | | | | | | | |
| a. 所内常設蓄電式直流電源設備による給電 | 判断基準 電源 | ・6-A、B、C1、C2、D 母線電圧 | | | | | | | | | | | | | | | | | | | | | | | | | | | | | | | | | | | | | | | | | | | | | | | | | | | | | | | | | | | | | | | | | | | | | | | | | | | | | | | | | | | | | | | | | | | | |
| | 操作 電源 | ・A、B 直流コントロールセンタ母線電圧 | | | | | | | | | | | | | | | | | | | | | | | | | | | | | | | | | | | | | | | | | | | | | | | | | | | | | | | | | | | | | | | | | | | | | | | | | | | | | | | | | | | | | | | | | | | | |
| b. 可搬型代替直流電源設備による給電 | 判断基準 電源 | ・6-A、B、C1、C2、D 母線電圧 | | | | | | | | | | | | | | | | | | | | | | | | | | | | | | | | | | | | | | | | | | | | | | | | | | | | | | | | | | | | | | | | | | | | | | | | | | | | | | | | | | | | | | | | | | | | |
| | 操作 電源 | ・A、B 直流コントロールセンタ母線電圧 | | | | | | | | | | | | | | | | | | | | | | | | | | | | | | | | | | | | | | | | | | | | | | | | | | | | | | | | | | | | | | | | | | | | | | | | | | | | | | | | | | | | | | | | | | | | |
| (2) 常設直流電源喪失時の遮断器用制御電源確保 | | | | | | | | | | | | | | | | | | | | | | | | | | | | | | | | | | | | | | | | | | | | | | | | | | | | | | | | | | | | | | | | | | | | | | | | | | | | | | | | | | | | | | | | | | | | | | |
| a. 常設直流電源喪失時の A 直流母線及び B 直流母線受電 (代替非常用発電機によるメタクラ A 系及びメタクラ B 系受電) | 判断基準 電源 | ・消幹線 1L 電圧、2L 電圧 ・巻芯幹線 1L 電圧、2L 電圧 ・甲母線電圧、乙母線電圧 ・6-A、B、C1、C2、D 母線電圧 | | | | | | | | | | | | | | | | | | | | | | | | | | | | | | | | | | | | | | | | | | | | | | | | | | | | | | | | | | | | | | | | | | | | | | | | | | | | | | | | | | | | | | | | | | | | |
| | 操作 電源 | ・A、B-ディーゼル発電機電圧 ・6-A、B 母線電圧 ・4-A1、A2、B1、B2 母線電圧 ・A、B 直流コントロールセンタ母線電圧 ・A、B、C、D-計装用交流分電盤電圧 ・代替非常用発電機電圧、電力、周波数 | | | | | | | | | | | | | | | | | | | | | | | | | | | | | | | | | | | | | | | | | | | | | | | | | | | | | | | | | | | | | | | | | | | | | | | | | | | | | | | | | | | | | | | | | | | | |
| a. 常設直流電源喪失時の A 直流母線及び B 直流母線受電 (接備変圧器によるメタクラ A 系又はメタクラ B 系受電) | 判断基準 電源 | ・6-A、B 母線電圧 ・4-A1、A2、B1、B2 母線電圧 ・代替非常用発電機電圧、電力、周波数 | | | | | | | | | | | | | | | | | | | | | | | | | | | | | | | | | | | | | | | | | | | | | | | | | | | | | | | | | | | | | | | | | | | | | | | | | | | | | | | | | | | | | | | | | | | | |
| | 操作 電源 | ・6.6kV 消支線 1、2 号線電圧 ・6.6kV 消支線 1、2 号線電圧表示灯 ・6-A、B 母線電圧 ・4-A1、A2、B1、B2 母線電圧 ・A、B 直流コントロールセンタ母線電圧 ・A、B、C、D-計装用交流分電盤電圧 | | | | | | | | | | | | | | | | | | | | | | | | | | | | | | | | | | | | | | | | | | | | | | | | | | | | | | | | | | | | | | | | | | | | | | | | | | | | | | | | | | | | | | | | | | | | |

泊発電所3号炉 技術的能力 比較表

灰色：女川2号炉の記載のうち、BWR固有の設備や対応手段であり、泊3号炉と比較対象とならない記載

赤字：設備、運用又は体制の相違（設計方針の相違）
 青字：記載箇所又は記載内容の相違（記載方針の相違）
 緑字：記載表現、設備名称の相違（実質的な相違なし）

1.14 電源の確保に関する手順等

| 大飯発電所3/4号炉 | 女川原子力発電所2号炉 | 泊発電所3号炉 | 相違理由 | | | | | | | | | | | | | | | | | | | | | | | | | | | | | | | | | | | | | | | | | | | | | | | | | | | | | | | | | | | | | | | | | | | | |
|--|--|--|------------------|-------------|---|--|--|--|-------------|---|---|---|--|--|--|-------------|--|---|--|-------------|--|--|--|--------------------|--------------------------------------|--|-----|------------------|-------------|--|--|--|-------------|-------|--|--|--------------------|----|----------------------------------|--|--|--|--|-------------|-------|--|---|----------|----|--|--|--|------|------------------|------|---|--|--|--|------------|---|---|--|------------|--|---|--|------------|--|---|------------------------------|
| <p style="text-align: center; border: 1px solid black; padding: 5px;">泊3号炉との比較対象なし</p> | <p>監視計器一覧(4/8)</p> <table border="1" style="width: 100%; border-collapse: collapse;"> <thead> <tr> <th>手順書</th> <th>重大事故等の対応に必要な監視項目</th> <th>監視パラメータ(計器)</th> </tr> </thead> <tbody> <tr> <td colspan="3">1.14.2.2 代替電源(直流)による対応手順 (1)代替直流電源設備による発電機、120V代替直流電源用電動機用制御装置による発電機</td> </tr> <tr> <td rowspan="2">非常時操作手順書(備後ベース) 「電源回復」 重大事故等対応要領書 「120V代替直流電源用電動機用制御装置による発電機」</td> <td rowspan="2">監視 電源の確保</td> <td>125V直流1号線2A電圧 125V直流1号線2B電圧 125V直流1号線2B-1電圧 6-2B母線電圧 4-2B母線電圧</td> </tr> <tr> <td>電源車運転監視 電源 125V直流1号線2A-1電圧 125V直流1号線2B-1電圧</td> </tr> <tr> <td colspan="3">1.14.2.2 代替電源(直流)による対応手順 (2)常設直流電源喪失時の遮断器用制御電源確保</td> </tr> <tr> <td rowspan="2">非常時操作手順書(備後ベース) 「電源回復」 非常時操作手順書(設備別) 「ガスタービン発電機によるメタクラA系 およびメタクラB系発電機」</td> <td rowspan="2">監視 電源の確保</td> <td>275A母線電圧 6-2B母線電圧 6-2C母線電圧 6-2D母線電圧 6-2F-1母線電圧 6-2F-2母線電圧</td> </tr> <tr> <td>OTG運転監視 電源 OTG発電機電圧 OTG発電機電流 OTG発電機電力 6-2F母線電圧 4-2F母線電圧 6-2B母線電圧 4-2B母線電圧</td> </tr> <tr> <td rowspan="2">非常時操作手順書(備後ベース) 「電源回復」 非常時操作手順書(設備別) 「号外開電力連絡ケーブル(号外)による電力融通」</td> <td rowspan="2">監視 電源の確保</td> <td>275A母線電圧 6-2B母線電圧 6-2C母線電圧 6-2D母線電圧 OTG発電機電圧 6-2F-1母線電圧 6-2F-2母線電圧</td> </tr> <tr> <td>電源 D/G(5A)電圧(3号炉) D/G(3B)電圧(3号炉) D/G(5A)電力(3号炉) D/G(3B)電力(3号炉) D/G(5A)周波数(3号炉) D/G(3B)周波数(3号炉)</td> </tr> <tr> <td rowspan="2">非常時操作手順書(備後ベース) 「電源回復」 非常時操作手順書(設備別) 「号外開電力連絡ケーブル(号外)による電力融通」</td> <td rowspan="2">操作 D/G運転監視(3号炉)</td> <td>6-2F-1母線電圧 6-2F-2母線電圧 6-2C母線電圧</td> </tr> <tr> <td>D/G運転監視(3号炉) D/G(3B)電圧(3号炉) D/G(5A)電力(3号炉) D/G(3B)電力(3号炉) D/G(5A)周波数(3号炉) D/G(3B)周波数(3号炉)</td> </tr> </tbody> </table> <p>監視計器一覧(5/8)</p> <table border="1" style="width: 100%; border-collapse: collapse;"> <thead> <tr> <th>手順書</th> <th>重大事故等の対応に必要な監視項目</th> <th>監視パラメータ(計器)</th> </tr> </thead> <tbody> <tr> <td colspan="3">非常時操作手順書(備後ベース) 「電源回復」 重大事故等対応要領書 「号外開電力連絡ケーブル(可搬型)による電力融通」</td> </tr> <tr> <td rowspan="2">監視 電源の確保</td> <td rowspan="2">電源の確保</td> <td>275A母線電圧 6-2B母線電圧 6-2C母線電圧 6-2D母線電圧 OTG発電機電圧 6-2F-1母線電圧 6-2F-2母線電圧</td> </tr> <tr> <td>電源 D/G(5A)電圧(3号炉) D/G(3B)電圧(3号炉) D/G(5A)電力(3号炉) D/G(3B)電力(3号炉) D/G(5A)周波数(3号炉) D/G(3B)周波数(3号炉)</td> </tr> <tr> <td rowspan="2">操作 D/G運転監視(3号炉)</td> <td rowspan="2">電源</td> <td>6-2C母線電圧 6-2D母線電圧 6-2F母線電圧</td> </tr> <tr> <td>D/G(5A)電圧(3号炉) D/G(3B)電圧(3号炉) D/G(5A)電力(3号炉) D/G(3B)電力(3号炉) D/G(5A)周波数(3号炉) D/G(3B)周波数(3号炉)</td> </tr> <tr> <td colspan="3">非常時操作手順書(備後ベース) 「電源回復」 重大事故等対応要領書 「電源車によるメタクラA系及びメタクラB系発電機」</td> </tr> <tr> <td rowspan="2">監視 電源の確保</td> <td rowspan="2">電源の確保</td> <td>275A母線電圧 6-2B母線電圧 6-2C母線電圧 6-2D母線電圧 OTG発電機電圧 6-2F-1母線電圧 6-2F-2母線電圧</td> </tr> <tr> <td>電源車運転 電源車発電機 6-2C母線電圧 6-2D母線電圧 6-2F母線電圧 4-2F母線電圧</td> </tr> <tr> <td rowspan="2">操作 電源</td> <td rowspan="2">電源</td> <td>6-2C母線電圧 6-2D母線電圧 6-2F母線電圧 4-2F母線電圧</td> </tr> <tr> <td>D/G(5A)電圧(3号炉) D/G(3B)電圧(3号炉) D/G(5A)電力(3号炉) D/G(3B)電力(3号炉) D/G(5A)周波数(3号炉) D/G(3B)周波数(3号炉)</td> </tr> </tbody> </table> | 手順書 | 重大事故等の対応に必要な監視項目 | 監視パラメータ(計器) | 1.14.2.2 代替電源(直流)による対応手順 (1)代替直流電源設備による発電機、120V代替直流電源用電動機用制御装置による発電機 | | | 非常時操作手順書(備後ベース) 「電源回復」 重大事故等対応要領書 「120V代替直流電源用電動機用制御装置による発電機」 | 監視 電源の確保 | 125V直流1号線2A電圧 125V直流1号線2B電圧 125V直流1号線2B-1電圧 6-2B母線電圧 4-2B母線電圧 | 電源車運転監視 電源 125V直流1号線2A-1電圧 125V直流1号線2B-1電圧 | 1.14.2.2 代替電源(直流)による対応手順 (2)常設直流電源喪失時の遮断器用制御電源確保 | | | 非常時操作手順書(備後ベース) 「電源回復」 非常時操作手順書(設備別) 「ガスタービン発電機によるメタクラA系 およびメタクラB系発電機」 | 監視 電源の確保 | 275A母線電圧 6-2B母線電圧 6-2C母線電圧 6-2D母線電圧 6-2F-1母線電圧 6-2F-2母線電圧 | OTG運転監視 電源 OTG発電機電圧 OTG発電機電流 OTG発電機電力 6-2F母線電圧 4-2F母線電圧 6-2B母線電圧 4-2B母線電圧 | 非常時操作手順書(備後ベース) 「電源回復」 非常時操作手順書(設備別) 「号外開電力連絡ケーブル(号外)による電力融通」 | 監視 電源の確保 | 275A母線電圧 6-2B母線電圧 6-2C母線電圧 6-2D母線電圧 OTG発電機電圧 6-2F-1母線電圧 6-2F-2母線電圧 | 電源 D/G(5A)電圧(3号炉) D/G(3B)電圧(3号炉) D/G(5A)電力(3号炉) D/G(3B)電力(3号炉) D/G(5A)周波数(3号炉) D/G(3B)周波数(3号炉) | 非常時操作手順書(備後ベース) 「電源回復」 非常時操作手順書(設備別) 「号外開電力連絡ケーブル(号外)による電力融通」 | 操作 D/G運転監視(3号炉) | 6-2F-1母線電圧 6-2F-2母線電圧 6-2C母線電圧 | D/G運転監視(3号炉) D/G(3B)電圧(3号炉) D/G(5A)電力(3号炉) D/G(3B)電力(3号炉) D/G(5A)周波数(3号炉) D/G(3B)周波数(3号炉) | 手順書 | 重大事故等の対応に必要な監視項目 | 監視パラメータ(計器) | 非常時操作手順書(備後ベース) 「電源回復」 重大事故等対応要領書 「号外開電力連絡ケーブル(可搬型)による電力融通」 | | | 監視 電源の確保 | 電源の確保 | 275A母線電圧 6-2B母線電圧 6-2C母線電圧 6-2D母線電圧 OTG発電機電圧 6-2F-1母線電圧 6-2F-2母線電圧 | 電源 D/G(5A)電圧(3号炉) D/G(3B)電圧(3号炉) D/G(5A)電力(3号炉) D/G(3B)電力(3号炉) D/G(5A)周波数(3号炉) D/G(3B)周波数(3号炉) | 操作 D/G運転監視(3号炉) | 電源 | 6-2C母線電圧 6-2D母線電圧 6-2F母線電圧 | D/G(5A)電圧(3号炉) D/G(3B)電圧(3号炉) D/G(5A)電力(3号炉) D/G(3B)電力(3号炉) D/G(5A)周波数(3号炉) D/G(3B)周波数(3号炉) | 非常時操作手順書(備後ベース) 「電源回復」 重大事故等対応要領書 「電源車によるメタクラA系及びメタクラB系発電機」 | | | 監視 電源の確保 | 電源の確保 | 275A母線電圧 6-2B母線電圧 6-2C母線電圧 6-2D母線電圧 OTG発電機電圧 6-2F-1母線電圧 6-2F-2母線電圧 | 電源車運転 電源車発電機 6-2C母線電圧 6-2D母線電圧 6-2F母線電圧 4-2F母線電圧 | 操作 電源 | 電源 | 6-2C母線電圧 6-2D母線電圧 6-2F母線電圧 4-2F母線電圧 | D/G(5A)電圧(3号炉) D/G(3B)電圧(3号炉) D/G(5A)電力(3号炉) D/G(3B)電力(3号炉) D/G(5A)周波数(3号炉) D/G(3B)周波数(3号炉) | <p>監視計器一覧(4/7)</p> <table border="1" style="width: 100%; border-collapse: collapse;"> <thead> <tr> <th>対応手段</th> <th>重大事故等の対応に必要な監視項目</th> <th>監視計器</th> </tr> </thead> <tbody> <tr> <td colspan="3">1.14.2.2 代替電源(直流)による対応手順 (2)常設直流電源喪失時の遮断器用制御電源確保</td> </tr> <tr> <td rowspan="2">a. 常設直流電源喪失時のA直流母線及びB直流母線受電 (可搬型電源車によるメタクラA系及びメタクラB系受電)</td> <td rowspan="2">判断基準 電源</td> <td>6-A, B母線電圧 6-A, B母線電圧 4-A1, A2, B1, B2母線電圧 A, B-直流コントロールセンタ母線電圧 A, B, C, D-計装用交流分電盤電圧</td> </tr> <tr> <td>6-A, B母線電圧 6-A, B母線電圧(他号炉) A, B-ディーゼル発電機電圧(他号炉)</td> </tr> <tr> <td rowspan="2">a. 常設直流電源喪失時のA直流母線及びB直流母線受電 (可搬型電源車を使用したメタクラA系又はメタクラB系受電)</td> <td rowspan="2">判断基準 電源</td> <td>6-A, B母線電圧 4-A1, A2, B1, B2母線電圧 A, B-直流コントロールセンタ母線電圧 A, B, C, D-計装用交流分電盤電圧 A, B-ディーゼル発電機電圧, 電力, 周波数(他号炉)</td> </tr> <tr> <td>6-A, B母線電圧 6-A, B母線電圧(他号炉) A, B-ディーゼル発電機電圧(他号炉)</td> </tr> <tr> <td rowspan="2">a. 常設直流電源喪失時のA直流母線及びB直流母線受電 (可搬型電源車を使用したメタクラA系又はメタクラB系受電)</td> <td rowspan="2">判断基準 電源</td> <td>6-A, B母線電圧 4-A1, A2, B1, B2母線電圧 A, B-直流コントロールセンタ母線電圧 A, B, C, D-計装用交流分電盤電圧 A, B-ディーゼル発電機電圧, 電力, 周波数(他号炉)</td> </tr> <tr> <td>6-A, B母線電圧 6-A, B母線電圧(他号炉) A, B-ディーゼル発電機電圧(他号炉)</td> </tr> </tbody> </table> | 対応手段 | 重大事故等の対応に必要な監視項目 | 監視計器 | 1.14.2.2 代替電源(直流)による対応手順 (2)常設直流電源喪失時の遮断器用制御電源確保 | | | a. 常設直流電源喪失時のA直流母線及びB直流母線受電 (可搬型電源車によるメタクラA系及びメタクラB系受電) | 判断基準 電源 | 6-A, B母線電圧 6-A, B母線電圧 4-A1, A2, B1, B2母線電圧 A, B-直流コントロールセンタ母線電圧 A, B, C, D-計装用交流分電盤電圧 | 6-A, B母線電圧 6-A, B母線電圧(他号炉) A, B-ディーゼル発電機電圧(他号炉) | a. 常設直流電源喪失時のA直流母線及びB直流母線受電 (可搬型電源車を使用したメタクラA系又はメタクラB系受電) | 判断基準 電源 | 6-A, B母線電圧 4-A1, A2, B1, B2母線電圧 A, B-直流コントロールセンタ母線電圧 A, B, C, D-計装用交流分電盤電圧 A, B-ディーゼル発電機電圧, 電力, 周波数(他号炉) | 6-A, B母線電圧 6-A, B母線電圧(他号炉) A, B-ディーゼル発電機電圧(他号炉) | a. 常設直流電源喪失時のA直流母線及びB直流母線受電 (可搬型電源車を使用したメタクラA系又はメタクラB系受電) | 判断基準 電源 | 6-A, B母線電圧 4-A1, A2, B1, B2母線電圧 A, B-直流コントロールセンタ母線電圧 A, B, C, D-計装用交流分電盤電圧 A, B-ディーゼル発電機電圧, 電力, 周波数(他号炉) | 6-A, B母線電圧 6-A, B母線電圧(他号炉) A, B-ディーゼル発電機電圧(他号炉) | <p>【女川】 設備の相違(相違理由③)</p> |
| 手順書 | 重大事故等の対応に必要な監視項目 | 監視パラメータ(計器) | | | | | | | | | | | | | | | | | | | | | | | | | | | | | | | | | | | | | | | | | | | | | | | | | | | | | | | | | | | | | | | | | | | | | |
| 1.14.2.2 代替電源(直流)による対応手順 (1)代替直流電源設備による発電機、120V代替直流電源用電動機用制御装置による発電機 | | | | | | | | | | | | | | | | | | | | | | | | | | | | | | | | | | | | | | | | | | | | | | | | | | | | | | | | | | | | | | | | | | | | | | | |
| 非常時操作手順書(備後ベース) 「電源回復」 重大事故等対応要領書 「120V代替直流電源用電動機用制御装置による発電機」 | 監視 電源の確保 | 125V直流1号線2A電圧 125V直流1号線2B電圧 125V直流1号線2B-1電圧 6-2B母線電圧 4-2B母線電圧 | | | | | | | | | | | | | | | | | | | | | | | | | | | | | | | | | | | | | | | | | | | | | | | | | | | | | | | | | | | | | | | | | | | | | |
| | | 電源車運転監視 電源 125V直流1号線2A-1電圧 125V直流1号線2B-1電圧 | | | | | | | | | | | | | | | | | | | | | | | | | | | | | | | | | | | | | | | | | | | | | | | | | | | | | | | | | | | | | | | | | | | | | |
| 1.14.2.2 代替電源(直流)による対応手順 (2)常設直流電源喪失時の遮断器用制御電源確保 | | | | | | | | | | | | | | | | | | | | | | | | | | | | | | | | | | | | | | | | | | | | | | | | | | | | | | | | | | | | | | | | | | | | | | | |
| 非常時操作手順書(備後ベース) 「電源回復」 非常時操作手順書(設備別) 「ガスタービン発電機によるメタクラA系 およびメタクラB系発電機」 | 監視 電源の確保 | 275A母線電圧 6-2B母線電圧 6-2C母線電圧 6-2D母線電圧 6-2F-1母線電圧 6-2F-2母線電圧 | | | | | | | | | | | | | | | | | | | | | | | | | | | | | | | | | | | | | | | | | | | | | | | | | | | | | | | | | | | | | | | | | | | | | |
| | | OTG運転監視 電源 OTG発電機電圧 OTG発電機電流 OTG発電機電力 6-2F母線電圧 4-2F母線電圧 6-2B母線電圧 4-2B母線電圧 | | | | | | | | | | | | | | | | | | | | | | | | | | | | | | | | | | | | | | | | | | | | | | | | | | | | | | | | | | | | | | | | | | | | | |
| 非常時操作手順書(備後ベース) 「電源回復」 非常時操作手順書(設備別) 「号外開電力連絡ケーブル(号外)による電力融通」 | 監視 電源の確保 | 275A母線電圧 6-2B母線電圧 6-2C母線電圧 6-2D母線電圧 OTG発電機電圧 6-2F-1母線電圧 6-2F-2母線電圧 | | | | | | | | | | | | | | | | | | | | | | | | | | | | | | | | | | | | | | | | | | | | | | | | | | | | | | | | | | | | | | | | | | | | | |
| | | 電源 D/G(5A)電圧(3号炉) D/G(3B)電圧(3号炉) D/G(5A)電力(3号炉) D/G(3B)電力(3号炉) D/G(5A)周波数(3号炉) D/G(3B)周波数(3号炉) | | | | | | | | | | | | | | | | | | | | | | | | | | | | | | | | | | | | | | | | | | | | | | | | | | | | | | | | | | | | | | | | | | | | | |
| 非常時操作手順書(備後ベース) 「電源回復」 非常時操作手順書(設備別) 「号外開電力連絡ケーブル(号外)による電力融通」 | 操作 D/G運転監視(3号炉) | 6-2F-1母線電圧 6-2F-2母線電圧 6-2C母線電圧 | | | | | | | | | | | | | | | | | | | | | | | | | | | | | | | | | | | | | | | | | | | | | | | | | | | | | | | | | | | | | | | | | | | | | |
| | | D/G運転監視(3号炉) D/G(3B)電圧(3号炉) D/G(5A)電力(3号炉) D/G(3B)電力(3号炉) D/G(5A)周波数(3号炉) D/G(3B)周波数(3号炉) | | | | | | | | | | | | | | | | | | | | | | | | | | | | | | | | | | | | | | | | | | | | | | | | | | | | | | | | | | | | | | | | | | | | | |
| 手順書 | 重大事故等の対応に必要な監視項目 | 監視パラメータ(計器) | | | | | | | | | | | | | | | | | | | | | | | | | | | | | | | | | | | | | | | | | | | | | | | | | | | | | | | | | | | | | | | | | | | | | |
| 非常時操作手順書(備後ベース) 「電源回復」 重大事故等対応要領書 「号外開電力連絡ケーブル(可搬型)による電力融通」 | | | | | | | | | | | | | | | | | | | | | | | | | | | | | | | | | | | | | | | | | | | | | | | | | | | | | | | | | | | | | | | | | | | | | | | |
| 監視 電源の確保 | 電源の確保 | 275A母線電圧 6-2B母線電圧 6-2C母線電圧 6-2D母線電圧 OTG発電機電圧 6-2F-1母線電圧 6-2F-2母線電圧 | | | | | | | | | | | | | | | | | | | | | | | | | | | | | | | | | | | | | | | | | | | | | | | | | | | | | | | | | | | | | | | | | | | | | |
| | | 電源 D/G(5A)電圧(3号炉) D/G(3B)電圧(3号炉) D/G(5A)電力(3号炉) D/G(3B)電力(3号炉) D/G(5A)周波数(3号炉) D/G(3B)周波数(3号炉) | | | | | | | | | | | | | | | | | | | | | | | | | | | | | | | | | | | | | | | | | | | | | | | | | | | | | | | | | | | | | | | | | | | | | |
| 操作 D/G運転監視(3号炉) | 電源 | 6-2C母線電圧 6-2D母線電圧 6-2F母線電圧 | | | | | | | | | | | | | | | | | | | | | | | | | | | | | | | | | | | | | | | | | | | | | | | | | | | | | | | | | | | | | | | | | | | | | |
| | | D/G(5A)電圧(3号炉) D/G(3B)電圧(3号炉) D/G(5A)電力(3号炉) D/G(3B)電力(3号炉) D/G(5A)周波数(3号炉) D/G(3B)周波数(3号炉) | | | | | | | | | | | | | | | | | | | | | | | | | | | | | | | | | | | | | | | | | | | | | | | | | | | | | | | | | | | | | | | | | | | | | |
| 非常時操作手順書(備後ベース) 「電源回復」 重大事故等対応要領書 「電源車によるメタクラA系及びメタクラB系発電機」 | | | | | | | | | | | | | | | | | | | | | | | | | | | | | | | | | | | | | | | | | | | | | | | | | | | | | | | | | | | | | | | | | | | | | | | |
| 監視 電源の確保 | 電源の確保 | 275A母線電圧 6-2B母線電圧 6-2C母線電圧 6-2D母線電圧 OTG発電機電圧 6-2F-1母線電圧 6-2F-2母線電圧 | | | | | | | | | | | | | | | | | | | | | | | | | | | | | | | | | | | | | | | | | | | | | | | | | | | | | | | | | | | | | | | | | | | | | |
| | | 電源車運転 電源車発電機 6-2C母線電圧 6-2D母線電圧 6-2F母線電圧 4-2F母線電圧 | | | | | | | | | | | | | | | | | | | | | | | | | | | | | | | | | | | | | | | | | | | | | | | | | | | | | | | | | | | | | | | | | | | | | |
| 操作 電源 | 電源 | 6-2C母線電圧 6-2D母線電圧 6-2F母線電圧 4-2F母線電圧 | | | | | | | | | | | | | | | | | | | | | | | | | | | | | | | | | | | | | | | | | | | | | | | | | | | | | | | | | | | | | | | | | | | | | |
| | | D/G(5A)電圧(3号炉) D/G(3B)電圧(3号炉) D/G(5A)電力(3号炉) D/G(3B)電力(3号炉) D/G(5A)周波数(3号炉) D/G(3B)周波数(3号炉) | | | | | | | | | | | | | | | | | | | | | | | | | | | | | | | | | | | | | | | | | | | | | | | | | | | | | | | | | | | | | | | | | | | | | |
| 対応手段 | 重大事故等の対応に必要な監視項目 | 監視計器 | | | | | | | | | | | | | | | | | | | | | | | | | | | | | | | | | | | | | | | | | | | | | | | | | | | | | | | | | | | | | | | | | | | | | |
| 1.14.2.2 代替電源(直流)による対応手順 (2)常設直流電源喪失時の遮断器用制御電源確保 | | | | | | | | | | | | | | | | | | | | | | | | | | | | | | | | | | | | | | | | | | | | | | | | | | | | | | | | | | | | | | | | | | | | | | | |
| a. 常設直流電源喪失時のA直流母線及びB直流母線受電 (可搬型電源車によるメタクラA系及びメタクラB系受電) | 判断基準 電源 | 6-A, B母線電圧 6-A, B母線電圧 4-A1, A2, B1, B2母線電圧 A, B-直流コントロールセンタ母線電圧 A, B, C, D-計装用交流分電盤電圧 | | | | | | | | | | | | | | | | | | | | | | | | | | | | | | | | | | | | | | | | | | | | | | | | | | | | | | | | | | | | | | | | | | | | | |
| | | 6-A, B母線電圧 6-A, B母線電圧(他号炉) A, B-ディーゼル発電機電圧(他号炉) | | | | | | | | | | | | | | | | | | | | | | | | | | | | | | | | | | | | | | | | | | | | | | | | | | | | | | | | | | | | | | | | | | | | | |
| a. 常設直流電源喪失時のA直流母線及びB直流母線受電 (可搬型電源車を使用したメタクラA系又はメタクラB系受電) | 判断基準 電源 | 6-A, B母線電圧 4-A1, A2, B1, B2母線電圧 A, B-直流コントロールセンタ母線電圧 A, B, C, D-計装用交流分電盤電圧 A, B-ディーゼル発電機電圧, 電力, 周波数(他号炉) | | | | | | | | | | | | | | | | | | | | | | | | | | | | | | | | | | | | | | | | | | | | | | | | | | | | | | | | | | | | | | | | | | | | | |
| | | 6-A, B母線電圧 6-A, B母線電圧(他号炉) A, B-ディーゼル発電機電圧(他号炉) | | | | | | | | | | | | | | | | | | | | | | | | | | | | | | | | | | | | | | | | | | | | | | | | | | | | | | | | | | | | | | | | | | | | | |
| a. 常設直流電源喪失時のA直流母線及びB直流母線受電 (可搬型電源車を使用したメタクラA系又はメタクラB系受電) | 判断基準 電源 | 6-A, B母線電圧 4-A1, A2, B1, B2母線電圧 A, B-直流コントロールセンタ母線電圧 A, B, C, D-計装用交流分電盤電圧 A, B-ディーゼル発電機電圧, 電力, 周波数(他号炉) | | | | | | | | | | | | | | | | | | | | | | | | | | | | | | | | | | | | | | | | | | | | | | | | | | | | | | | | | | | | | | | | | | | | | |
| | | 6-A, B母線電圧 6-A, B母線電圧(他号炉) A, B-ディーゼル発電機電圧(他号炉) | | | | | | | | | | | | | | | | | | | | | | | | | | | | | | | | | | | | | | | | | | | | | | | | | | | | | | | | | | | | | | | | | | | | | |

泊発電所 3号炉 技術的能力 比較表

灰色：女川2号炉の記載のうち、BWR固有の設備や対応手段であり、泊3号炉と比較対象とならない記載

赤字：設備、運用又は体制の相違（設計方針の相違）
 青字：記載箇所又は記載内容の相違（記載方針の相違）
 緑字：記載表現、設備名称の相違（実質的な相違なし）

1.14 電源の確保に関する手順等

| 大飯発電所3/4号炉 | | 女川原子力発電所2号炉 | | 泊発電所3号炉 | | 相違理由 | | | | | | | | | | | | | | | | | | | | | | | | | | | | | | | | | | | | | | | | | | | | | | | | | | | | | | | | | |
|--|---------------------|--|---------------------------------------|--|------------------|--|---------------------|---------------------------------------|-------------------------------|----------------------------------|--|------------------------------|---|----|------------------------------------|---|--|-----|---------------------|---------------------|---------------------------|------------------|--|--|---|------|---|--|---|---|--|---|--|---|--|--|--|----|--|-------------------------|------|--|----|--------------------------|---|------|---|----|--|---|--|--|---|------|--|----|---|---|------|--|----|---------------------------|---|
| <p>1.14.2.3 代替所内電気設備による給電手順等</p> <table border="1"> <tr> <td rowspan="2">(1) 代替所内電気設備による交流及び直流の給電(空冷式非常用発電装置)</td> <td>判断基準</td> <td>電源</td> <td>・4-3(4) A、B母線電圧計</td> </tr> <tr> <td>操作</td> <td>電源</td> <td>・A、B直流き電盤出力電圧計 ・空冷式非常用発電装置電力計、両波数計</td> </tr> <tr> <td rowspan="2">(2) 代替所内電気設備による交流及び直流の給電(電源車)</td> <td>判断基準</td> <td>電源</td> <td>・4-3(4) A、B母線電圧計</td> </tr> <tr> <td>操作</td> <td>電源</td> <td>・A、B直流き電盤出力電圧計 ・A、B、C、D計装用電源電圧計</td> </tr> </table> | | (1) 代替所内電気設備による交流及び直流の給電(空冷式非常用発電装置) | 判断基準 | 電源 | ・4-3(4) A、B母線電圧計 | 操作 | 電源 | ・A、B直流き電盤出力電圧計 ・空冷式非常用発電装置電力計、両波数計 | (2) 代替所内電気設備による交流及び直流の給電(電源車) | 判断基準 | 電源 | ・4-3(4) A、B母線電圧計 | 操作 | 電源 | ・A、B直流き電盤出力電圧計 ・A、B、C、D計装用電源電圧計 | <p>監視計器一覧(5/8)</p> <table border="1"> <thead> <tr> <th>手順書</th> <th>重大事故等の対応に必要なとなる監視項目</th> <th>監視パラメータ(計器)</th> </tr> </thead> <tbody> <tr> <td rowspan="2">非常時操作手順書(運転ベース) 「電源回復」</td> <td rowspan="2">電源の確保</td> <td>270kV 母線電圧 6-2E 母線電圧 6-2C 母線電圧 6-2D 母線電圧 G16 発電機電圧 6-2F-1 母線電圧 6-2F-2 母線電圧</td> </tr> <tr> <td>D/G (3A) 電圧 (3号炉) D/G (3B) 電圧 (3号炉) D/G (3A) 電力 (3号炉) D/G (3B) 電力 (3号炉) D/G (3A) 両波数 (3号炉) D/G (3B) 両波数 (3号炉)</td> </tr> <tr> <td rowspan="2">重大事故等対応要領書 「電源車によるメタクラ 20 系及びメタクラ 2D 系受電」</td> <td rowspan="2">電源</td> <td>6-2G 母線電圧 6-2C 母線電圧 6-2D 母線電圧</td> </tr> <tr> <td>D/G (3A) 電圧 (3号炉) D/G (3B) 電圧 (3号炉) D/G (3A) 電力 (3号炉) D/G (3B) 電力 (3号炉) D/G (3A) 両波数 (3号炉) D/G (3B) 両波数 (3号炉)</td> </tr> <tr> <td rowspan="2">非常時操作手順書(運転ベース) 「電源回復」</td> <td rowspan="2">電源の確保</td> <td>270kV 母線電圧 6-2E 母線電圧 6-2C 母線電圧 6-2D 母線電圧 G16 発電機電圧 6-2F-1 母線電圧 6-2F-2 母線電圧</td> </tr> <tr> <td>電源車電圧 電源車両波数</td> </tr> <tr> <td rowspan="2">重大事故等対応要領書 「電源車によるメタクラ 20 系及びメタクラ 2D 系受電」</td> <td rowspan="2">電源</td> <td>6-2G 母線電圧 6-2C 母線電圧 6-2D 母線電圧 4-2C 母線電圧 6-2B 母線電圧 4-2D 母線電圧</td> </tr> <tr> <td>D/G (3A) 電圧 (3号炉) D/G (3B) 電圧 (3号炉) D/G (3A) 電力 (3号炉) D/G (3B) 電力 (3号炉) D/G (3A) 両波数 (3号炉) D/G (3B) 両波数 (3号炉)</td> </tr> </tbody> </table> | | 手順書 | 重大事故等の対応に必要なとなる監視項目 | 監視パラメータ(計器) | 非常時操作手順書(運転ベース) 「電源回復」 | 電源の確保 | 270kV 母線電圧 6-2E 母線電圧 6-2C 母線電圧 6-2D 母線電圧 G16 発電機電圧 6-2F-1 母線電圧 6-2F-2 母線電圧 | D/G (3A) 電圧 (3号炉) D/G (3B) 電圧 (3号炉) D/G (3A) 電力 (3号炉) D/G (3B) 電力 (3号炉) D/G (3A) 両波数 (3号炉) D/G (3B) 両波数 (3号炉) | 重大事故等対応要領書 「電源車によるメタクラ 20 系及びメタクラ 2D 系受電」 | 電源 | 6-2G 母線電圧 6-2C 母線電圧 6-2D 母線電圧 | D/G (3A) 電圧 (3号炉) D/G (3B) 電圧 (3号炉) D/G (3A) 電力 (3号炉) D/G (3B) 電力 (3号炉) D/G (3A) 両波数 (3号炉) D/G (3B) 両波数 (3号炉) | 非常時操作手順書(運転ベース) 「電源回復」 | 電源の確保 | 270kV 母線電圧 6-2E 母線電圧 6-2C 母線電圧 6-2D 母線電圧 G16 発電機電圧 6-2F-1 母線電圧 6-2F-2 母線電圧 | 電源車電圧 電源車両波数 | 重大事故等対応要領書 「電源車によるメタクラ 20 系及びメタクラ 2D 系受電」 | 電源 | 6-2G 母線電圧 6-2C 母線電圧 6-2D 母線電圧 4-2C 母線電圧 6-2B 母線電圧 4-2D 母線電圧 | D/G (3A) 電圧 (3号炉) D/G (3B) 電圧 (3号炉) D/G (3A) 電力 (3号炉) D/G (3B) 電力 (3号炉) D/G (3A) 両波数 (3号炉) D/G (3B) 両波数 (3号炉) | <p>監視計器一覧(5/7)</p> <table border="1"> <thead> <tr> <th>対応手段</th> <th>重大事故等の対応に必要なとなる監視項目</th> <th>監視計器</th> </tr> </thead> <tbody> <tr> <td colspan="3">1.14.2.2 代替電源(直流)による対応手順 (2) 常設直流電源喪失時の選別器用制御電源確保</td> </tr> <tr> <td rowspan="2">a. 常設直流電源喪失時のA直流母線及びB直流母線受電 (号が関連結線ケーブルを使用したメタクラA系又はメタクラB系受電)</td> <td>判断基準</td> <td>電源 ・6-A、B母線電圧 ・6-A、B母線電圧(他号炉) ・A、B-ディーゼル発電機電圧(他号炉)</td> </tr> <tr> <td>操作</td> <td>電源 ・6-A、B母線電圧 ・4-A1、A2、B1、B2母線電圧 ・A、B-直流コントロールセンタ母線電圧 ・A、B、C、D-計装用交流分電盤電圧 ・A、B-ディーゼル発電機電圧、電力、両波数(他号炉)</td> </tr> <tr> <td colspan="3">1.14.2.3 代替所内電気設備による対応手順 (1) 代替所内電気設備による給電</td> </tr> <tr> <td rowspan="2">a. 代替非常用発電機又は可搬型代替電源車による代替格納容器スプレイボンプ変圧器盤及び代替所内電気設備分電盤給電(代替非常用発電機による代替格納容器スプレイボンプ変圧器盤及び代替所内電気設備分電盤受電)</td> <td>判断基準</td> <td>電源 ・6-A、B母線電圧 ・A、B-直流コントロールセンタ母線電圧</td> </tr> <tr> <td>操作</td> <td>電源 ・A、B、C、D-計装用交流分電盤電圧 ・代替非常用発電機電圧、電力、両波数</td> </tr> <tr> <td rowspan="2">a. 代替非常用発電機又は可搬型代替電源車による代替格納容器スプレイボンプ変圧器盤及び代替所内電気設備分電盤給電(可搬型代替電源車による代替格納容器スプレイボンプ変圧器盤及び代替所内電気設備分電盤受電)</td> <td>判断基準</td> <td>電源 ・6-A、B母線電圧 ・A、B-直流コントロールセンタ母線電圧</td> </tr> <tr> <td>操作</td> <td>電源 ・A、B、C、D-計装用交流分電盤電圧</td> </tr> </tbody> </table> | | 対応手段 | 重大事故等の対応に必要なとなる監視項目 | 監視計器 | 1.14.2.2 代替電源(直流)による対応手順 (2) 常設直流電源喪失時の選別器用制御電源確保 | | | a. 常設直流電源喪失時のA直流母線及びB直流母線受電 (号が関連結線ケーブルを使用したメタクラA系又はメタクラB系受電) | 判断基準 | 電源 ・6-A、B母線電圧 ・6-A、B母線電圧(他号炉) ・A、B-ディーゼル発電機電圧(他号炉) | 操作 | 電源 ・6-A、B母線電圧 ・4-A1、A2、B1、B2母線電圧 ・A、B-直流コントロールセンタ母線電圧 ・A、B、C、D-計装用交流分電盤電圧 ・A、B-ディーゼル発電機電圧、電力、両波数(他号炉) | 1.14.2.3 代替所内電気設備による対応手順 (1) 代替所内電気設備による給電 | | | a. 代替非常用発電機又は可搬型代替電源車による代替格納容器スプレイボンプ変圧器盤及び代替所内電気設備分電盤給電(代替非常用発電機による代替格納容器スプレイボンプ変圧器盤及び代替所内電気設備分電盤受電) | 判断基準 | 電源 ・6-A、B母線電圧 ・A、B-直流コントロールセンタ母線電圧 | 操作 | 電源 ・A、B、C、D-計装用交流分電盤電圧 ・代替非常用発電機電圧、電力、両波数 | a. 代替非常用発電機又は可搬型代替電源車による代替格納容器スプレイボンプ変圧器盤及び代替所内電気設備分電盤給電(可搬型代替電源車による代替格納容器スプレイボンプ変圧器盤及び代替所内電気設備分電盤受電) | 判断基準 | 電源 ・6-A、B母線電圧 ・A、B-直流コントロールセンタ母線電圧 | 操作 | 電源 ・A、B、C、D-計装用交流分電盤電圧 | <p>【大飯】設備の相違(相違理由③)</p> <p>・泊3号炉の代替所内電気設備は、非常用直流母線への給電はできないが、可搬型直流電源用発電機を用いた手段により、非常用直流母線への給電が可能であり、設計方針は川内1/2号炉及び伊方3号炉と同様。</p> |
| (1) 代替所内電気設備による交流及び直流の給電(空冷式非常用発電装置) | 判断基準 | | 電源 | ・4-3(4) A、B母線電圧計 | | | | | | | | | | | | | | | | | | | | | | | | | | | | | | | | | | | | | | | | | | | | | | | | | | | | | | | | | | | |
| | 操作 | 電源 | ・A、B直流き電盤出力電圧計 ・空冷式非常用発電装置電力計、両波数計 | | | | | | | | | | | | | | | | | | | | | | | | | | | | | | | | | | | | | | | | | | | | | | | | | | | | | | | | | | | | |
| (2) 代替所内電気設備による交流及び直流の給電(電源車) | 判断基準 | 電源 | ・4-3(4) A、B母線電圧計 | | | | | | | | | | | | | | | | | | | | | | | | | | | | | | | | | | | | | | | | | | | | | | | | | | | | | | | | | | | | |
| | 操作 | 電源 | ・A、B直流き電盤出力電圧計 ・A、B、C、D計装用電源電圧計 | | | | | | | | | | | | | | | | | | | | | | | | | | | | | | | | | | | | | | | | | | | | | | | | | | | | | | | | | | | | |
| 手順書 | 重大事故等の対応に必要なとなる監視項目 | 監視パラメータ(計器) | | | | | | | | | | | | | | | | | | | | | | | | | | | | | | | | | | | | | | | | | | | | | | | | | | | | | | | | | | | | | |
| 非常時操作手順書(運転ベース) 「電源回復」 | 電源の確保 | 270kV 母線電圧 6-2E 母線電圧 6-2C 母線電圧 6-2D 母線電圧 G16 発電機電圧 6-2F-1 母線電圧 6-2F-2 母線電圧 | | | | | | | | | | | | | | | | | | | | | | | | | | | | | | | | | | | | | | | | | | | | | | | | | | | | | | | | | | | | | |
| | | D/G (3A) 電圧 (3号炉) D/G (3B) 電圧 (3号炉) D/G (3A) 電力 (3号炉) D/G (3B) 電力 (3号炉) D/G (3A) 両波数 (3号炉) D/G (3B) 両波数 (3号炉) | | | | | | | | | | | | | | | | | | | | | | | | | | | | | | | | | | | | | | | | | | | | | | | | | | | | | | | | | | | | | |
| 重大事故等対応要領書 「電源車によるメタクラ 20 系及びメタクラ 2D 系受電」 | 電源 | 6-2G 母線電圧 6-2C 母線電圧 6-2D 母線電圧 | | | | | | | | | | | | | | | | | | | | | | | | | | | | | | | | | | | | | | | | | | | | | | | | | | | | | | | | | | | | | |
| | | D/G (3A) 電圧 (3号炉) D/G (3B) 電圧 (3号炉) D/G (3A) 電力 (3号炉) D/G (3B) 電力 (3号炉) D/G (3A) 両波数 (3号炉) D/G (3B) 両波数 (3号炉) | | | | | | | | | | | | | | | | | | | | | | | | | | | | | | | | | | | | | | | | | | | | | | | | | | | | | | | | | | | | | |
| 非常時操作手順書(運転ベース) 「電源回復」 | 電源の確保 | 270kV 母線電圧 6-2E 母線電圧 6-2C 母線電圧 6-2D 母線電圧 G16 発電機電圧 6-2F-1 母線電圧 6-2F-2 母線電圧 | | | | | | | | | | | | | | | | | | | | | | | | | | | | | | | | | | | | | | | | | | | | | | | | | | | | | | | | | | | | | |
| | | 電源車電圧 電源車両波数 | | | | | | | | | | | | | | | | | | | | | | | | | | | | | | | | | | | | | | | | | | | | | | | | | | | | | | | | | | | | | |
| 重大事故等対応要領書 「電源車によるメタクラ 20 系及びメタクラ 2D 系受電」 | 電源 | 6-2G 母線電圧 6-2C 母線電圧 6-2D 母線電圧 4-2C 母線電圧 6-2B 母線電圧 4-2D 母線電圧 | | | | | | | | | | | | | | | | | | | | | | | | | | | | | | | | | | | | | | | | | | | | | | | | | | | | | | | | | | | | | |
| | | D/G (3A) 電圧 (3号炉) D/G (3B) 電圧 (3号炉) D/G (3A) 電力 (3号炉) D/G (3B) 電力 (3号炉) D/G (3A) 両波数 (3号炉) D/G (3B) 両波数 (3号炉) | | | | | | | | | | | | | | | | | | | | | | | | | | | | | | | | | | | | | | | | | | | | | | | | | | | | | | | | | | | | | |
| 対応手段 | 重大事故等の対応に必要なとなる監視項目 | 監視計器 | | | | | | | | | | | | | | | | | | | | | | | | | | | | | | | | | | | | | | | | | | | | | | | | | | | | | | | | | | | | | |
| 1.14.2.2 代替電源(直流)による対応手順 (2) 常設直流電源喪失時の選別器用制御電源確保 | | | | | | | | | | | | | | | | | | | | | | | | | | | | | | | | | | | | | | | | | | | | | | | | | | | | | | | | | | | | | | | |
| a. 常設直流電源喪失時のA直流母線及びB直流母線受電 (号が関連結線ケーブルを使用したメタクラA系又はメタクラB系受電) | 判断基準 | 電源 ・6-A、B母線電圧 ・6-A、B母線電圧(他号炉) ・A、B-ディーゼル発電機電圧(他号炉) | | | | | | | | | | | | | | | | | | | | | | | | | | | | | | | | | | | | | | | | | | | | | | | | | | | | | | | | | | | | | |
| | 操作 | 電源 ・6-A、B母線電圧 ・4-A1、A2、B1、B2母線電圧 ・A、B-直流コントロールセンタ母線電圧 ・A、B、C、D-計装用交流分電盤電圧 ・A、B-ディーゼル発電機電圧、電力、両波数(他号炉) | | | | | | | | | | | | | | | | | | | | | | | | | | | | | | | | | | | | | | | | | | | | | | | | | | | | | | | | | | | | | |
| 1.14.2.3 代替所内電気設備による対応手順 (1) 代替所内電気設備による給電 | | | | | | | | | | | | | | | | | | | | | | | | | | | | | | | | | | | | | | | | | | | | | | | | | | | | | | | | | | | | | | | |
| a. 代替非常用発電機又は可搬型代替電源車による代替格納容器スプレイボンプ変圧器盤及び代替所内電気設備分電盤給電(代替非常用発電機による代替格納容器スプレイボンプ変圧器盤及び代替所内電気設備分電盤受電) | 判断基準 | 電源 ・6-A、B母線電圧 ・A、B-直流コントロールセンタ母線電圧 | | | | | | | | | | | | | | | | | | | | | | | | | | | | | | | | | | | | | | | | | | | | | | | | | | | | | | | | | | | | | |
| | 操作 | 電源 ・A、B、C、D-計装用交流分電盤電圧 ・代替非常用発電機電圧、電力、両波数 | | | | | | | | | | | | | | | | | | | | | | | | | | | | | | | | | | | | | | | | | | | | | | | | | | | | | | | | | | | | | |
| a. 代替非常用発電機又は可搬型代替電源車による代替格納容器スプレイボンプ変圧器盤及び代替所内電気設備分電盤給電(可搬型代替電源車による代替格納容器スプレイボンプ変圧器盤及び代替所内電気設備分電盤受電) | 判断基準 | 電源 ・6-A、B母線電圧 ・A、B-直流コントロールセンタ母線電圧 | | | | | | | | | | | | | | | | | | | | | | | | | | | | | | | | | | | | | | | | | | | | | | | | | | | | | | | | | | | | | |
| | 操作 | 電源 ・A、B、C、D-計装用交流分電盤電圧 | | | | | | | | | | | | | | | | | | | | | | | | | | | | | | | | | | | | | | | | | | | | | | | | | | | | | | | | | | | | | |
| <p>1.14.2.3 代替所内電気設備による対応手順 (1) 代替所内電気設備による給電 ・ガスタービン発電機、号が関連結線ケーブル又は選別器によるパワーセンタ 2G 系及びモータコントロールセンタ 2G 系受電</p> | | <p>1.14.2.3 代替所内電気設備による対応手順 (1) 代替所内電気設備による給電 ・ガスタービン発電機、号が関連結線ケーブル又は選別器によるパワーセンタ 2G 系及びモータコントロールセンタ 2G 系受電</p> | | <p>1.14.2.4 燃料の補給手順</p> <table border="1"> <thead> <tr> <th>手順書</th> <th>重大事故等の対応に必要なとなる監視項目</th> <th>監視パラメータ(計器)</th> </tr> </thead> <tbody> <tr> <td rowspan="2">非常時操作手順書(運転ベース) 「電源回復」</td> <td rowspan="2">電源の確保</td> <td>6-2C 母線電圧 6-2D 母線電圧 6-2F-1 母線電圧 6-2F-2 母線電圧</td> </tr> <tr> <td>G16 発電機電圧 G16 発電機両波数</td> </tr> <tr> <td rowspan="2">非常時操作手順書(設備別) 「ガスタービン発電機によるパワーセンタ 2G 系及びモータコントロールセンタ 2G 系受電」</td> <td rowspan="2">電源</td> <td>6-2G 母線電圧 4-2C 母線電圧</td> </tr> <tr> <td>G16 発電機電圧 G16 発電機両波数</td> </tr> </tbody> </table> | | 手順書 | 重大事故等の対応に必要なとなる監視項目 | 監視パラメータ(計器) | 非常時操作手順書(運転ベース) 「電源回復」 | 電源の確保 | 6-2C 母線電圧 6-2D 母線電圧 6-2F-1 母線電圧 6-2F-2 母線電圧 | G16 発電機電圧 G16 発電機両波数 | 非常時操作手順書(設備別) 「ガスタービン発電機によるパワーセンタ 2G 系及びモータコントロールセンタ 2G 系受電」 | 電源 | 6-2G 母線電圧 4-2C 母線電圧 | G16 発電機電圧 G16 発電機両波数 | <p>監視計器一覧(6/7)</p> <table border="1"> <thead> <tr> <th>対応手段</th> <th>重大事故等の対応に必要なとなる監視項目</th> <th>監視計器</th> </tr> </thead> <tbody> <tr> <td colspan="3">1.14.2.4 燃料の補給手順</td> </tr> <tr> <td rowspan="2">(1) ディーゼル発電機燃料油貯油槽又は燃料タンク(SA)から可搬型タンクローリーへの補給 (ディーゼル発電機燃料油貯油槽から補給する場合)</td> <td>判断基準</td> <td>補機監視機能 ・A、B-ディーゼル発電機燃料油貯油槽油面 ・タンクローリー油タンク油面</td> </tr> <tr> <td>操作</td> <td>補機監視機能 ・A、B-ディーゼル発電機燃料油貯油槽油面 ・タンクローリー油タンク油面</td> </tr> <tr> <td rowspan="2">(1) ディーゼル発電機燃料油貯油槽又は燃料タンク(SA)から可搬型タンクローリーへの補給 (ディーゼル発電機燃料油貯油槽から補給する場合)</td> <td>判断基準</td> <td>補機監視機能 ・A、B-ディーゼル発電機燃料油貯油槽油面 ・タンクローリー油タンク油面</td> </tr> <tr> <td>操作</td> <td>補機監視機能 ・A、B-ディーゼル発電機燃料油貯油槽油面 ・タンクローリー油タンク油面</td> </tr> <tr> <td rowspan="2">(1) ディーゼル発電機燃料油貯油槽又は燃料タンク(SA)から可搬型タンクローリーへの補給(燃料タンク(SA)から補給する場合)</td> <td>判断基準</td> <td>補機監視機能 ・燃料タンク(SA)油面 ・タンクローリー油タンク油面</td> </tr> <tr> <td>操作</td> <td>補機監視機能 ・燃料タンク(SA)油面 ・タンクローリー油タンク油面</td> </tr> <tr> <td rowspan="2">(2) 可搬型タンクローリーから各機器への補給</td> <td>判断基準</td> <td>補機監視機能 ・タンクローリー油タンク油面</td> </tr> <tr> <td>操作</td> <td>補機監視機能 ・タンクローリー油タンク油面</td> </tr> </tbody> </table> | | 対応手段 | 重大事故等の対応に必要なとなる監視項目 | 監視計器 | 1.14.2.4 燃料の補給手順 | | | (1) ディーゼル発電機燃料油貯油槽又は燃料タンク(SA)から可搬型タンクローリーへの補給 (ディーゼル発電機燃料油貯油槽から補給する場合) | 判断基準 | 補機監視機能 ・A、B-ディーゼル発電機燃料油貯油槽油面 ・タンクローリー油タンク油面 | 操作 | 補機監視機能 ・A、B-ディーゼル発電機燃料油貯油槽油面 ・タンクローリー油タンク油面 | (1) ディーゼル発電機燃料油貯油槽又は燃料タンク(SA)から可搬型タンクローリーへの補給 (ディーゼル発電機燃料油貯油槽から補給する場合) | 判断基準 | 補機監視機能 ・A、B-ディーゼル発電機燃料油貯油槽油面 ・タンクローリー油タンク油面 | 操作 | 補機監視機能 ・A、B-ディーゼル発電機燃料油貯油槽油面 ・タンクローリー油タンク油面 | (1) ディーゼル発電機燃料油貯油槽又は燃料タンク(SA)から可搬型タンクローリーへの補給(燃料タンク(SA)から補給する場合) | 判断基準 | 補機監視機能 ・燃料タンク(SA)油面 ・タンクローリー油タンク油面 | 操作 | 補機監視機能 ・燃料タンク(SA)油面 ・タンクローリー油タンク油面 | (2) 可搬型タンクローリーから各機器への補給 | 判断基準 | 補機監視機能 ・タンクローリー油タンク油面 | 操作 | 補機監視機能 ・タンクローリー油タンク油面 | <p>【大飯】記載方針の相違(女川審査実績の反映)</p> <p>・泊は燃料補給設備による対応手段にて使用する監視計器を整理する。</p> | | | | | | | | | | | | | | | | | | |
| 手順書 | 重大事故等の対応に必要なとなる監視項目 | 監視パラメータ(計器) | | | | | | | | | | | | | | | | | | | | | | | | | | | | | | | | | | | | | | | | | | | | | | | | | | | | | | | | | | | | | |
| 非常時操作手順書(運転ベース) 「電源回復」 | 電源の確保 | 6-2C 母線電圧 6-2D 母線電圧 6-2F-1 母線電圧 6-2F-2 母線電圧 | | | | | | | | | | | | | | | | | | | | | | | | | | | | | | | | | | | | | | | | | | | | | | | | | | | | | | | | | | | | | |
| | | G16 発電機電圧 G16 発電機両波数 | | | | | | | | | | | | | | | | | | | | | | | | | | | | | | | | | | | | | | | | | | | | | | | | | | | | | | | | | | | | | |
| 非常時操作手順書(設備別) 「ガスタービン発電機によるパワーセンタ 2G 系及びモータコントロールセンタ 2G 系受電」 | 電源 | 6-2G 母線電圧 4-2C 母線電圧 | | | | | | | | | | | | | | | | | | | | | | | | | | | | | | | | | | | | | | | | | | | | | | | | | | | | | | | | | | | | | |
| | | G16 発電機電圧 G16 発電機両波数 | | | | | | | | | | | | | | | | | | | | | | | | | | | | | | | | | | | | | | | | | | | | | | | | | | | | | | | | | | | | | |
| 対応手段 | 重大事故等の対応に必要なとなる監視項目 | 監視計器 | | | | | | | | | | | | | | | | | | | | | | | | | | | | | | | | | | | | | | | | | | | | | | | | | | | | | | | | | | | | | |
| 1.14.2.4 燃料の補給手順 | | | | | | | | | | | | | | | | | | | | | | | | | | | | | | | | | | | | | | | | | | | | | | | | | | | | | | | | | | | | | | | |
| (1) ディーゼル発電機燃料油貯油槽又は燃料タンク(SA)から可搬型タンクローリーへの補給 (ディーゼル発電機燃料油貯油槽から補給する場合) | 判断基準 | 補機監視機能 ・A、B-ディーゼル発電機燃料油貯油槽油面 ・タンクローリー油タンク油面 | | | | | | | | | | | | | | | | | | | | | | | | | | | | | | | | | | | | | | | | | | | | | | | | | | | | | | | | | | | | | |
| | 操作 | 補機監視機能 ・A、B-ディーゼル発電機燃料油貯油槽油面 ・タンクローリー油タンク油面 | | | | | | | | | | | | | | | | | | | | | | | | | | | | | | | | | | | | | | | | | | | | | | | | | | | | | | | | | | | | | |
| (1) ディーゼル発電機燃料油貯油槽又は燃料タンク(SA)から可搬型タンクローリーへの補給 (ディーゼル発電機燃料油貯油槽から補給する場合) | 判断基準 | 補機監視機能 ・A、B-ディーゼル発電機燃料油貯油槽油面 ・タンクローリー油タンク油面 | | | | | | | | | | | | | | | | | | | | | | | | | | | | | | | | | | | | | | | | | | | | | | | | | | | | | | | | | | | | | |
| | 操作 | 補機監視機能 ・A、B-ディーゼル発電機燃料油貯油槽油面 ・タンクローリー油タンク油面 | | | | | | | | | | | | | | | | | | | | | | | | | | | | | | | | | | | | | | | | | | | | | | | | | | | | | | | | | | | | | |
| (1) ディーゼル発電機燃料油貯油槽又は燃料タンク(SA)から可搬型タンクローリーへの補給(燃料タンク(SA)から補給する場合) | 判断基準 | 補機監視機能 ・燃料タンク(SA)油面 ・タンクローリー油タンク油面 | | | | | | | | | | | | | | | | | | | | | | | | | | | | | | | | | | | | | | | | | | | | | | | | | | | | | | | | | | | | | |
| | 操作 | 補機監視機能 ・燃料タンク(SA)油面 ・タンクローリー油タンク油面 | | | | | | | | | | | | | | | | | | | | | | | | | | | | | | | | | | | | | | | | | | | | | | | | | | | | | | | | | | | | | |
| (2) 可搬型タンクローリーから各機器への補給 | 判断基準 | 補機監視機能 ・タンクローリー油タンク油面 | | | | | | | | | | | | | | | | | | | | | | | | | | | | | | | | | | | | | | | | | | | | | | | | | | | | | | | | | | | | | |
| | 操作 | 補機監視機能 ・タンクローリー油タンク油面 | | | | | | | | | | | | | | | | | | | | | | | | | | | | | | | | | | | | | | | | | | | | | | | | | | | | | | | | | | | | | |
| <p>1.14.2.4 燃料の補給手順 (2) タンクローリーから各機器への補給</p> | | <p>1.14.2.4 燃料の補給手順 (2) タンクローリーから各機器への補給</p> | | <p>1.14.2.4 燃料の補給手順 (2) タンクローリーから各機器への補給</p> | | | | | | | | | | | | | | | | | | | | | | | | | | | | | | | | | | | | | | | | | | | | | | | | | | | | | | | | | | | |
| <p>1.14.2.4 燃料の補給手順 (1) 燃料タンク又はガスタービン発電機燃料油貯油槽からタンクローリーへの補給</p> | | <p>1.14.2.4 燃料の補給手順 (1) 燃料タンク又はガスタービン発電機燃料油貯油槽からタンクローリーへの補給</p> | | <p>1.14.2.4 燃料の補給手順 (1) 燃料タンク又はガスタービン発電機燃料油貯油槽からタンクローリーへの補給</p> | | <p>【比較のため、記載順序入替え】</p> <table border="1"> <thead> <tr> <th>手順書</th> <th>重大事故等の対応に必要なとなる監視項目</th> <th>監視パラメータ(計器)</th> </tr> </thead> <tbody> <tr> <td rowspan="2">重大事故等対応要領書 「タンクローリーから各機器への補給」</td> <td rowspan="2">補機監視機能</td> <td>タンクローリー油タンクレベル 各機器油タンクレベル</td> </tr> <tr> <td>補機監視機能 タンクローリー油タンクレベル 各機器油タンクレベル</td> </tr> </tbody> </table> | 手順書 | 重大事故等の対応に必要なとなる監視項目 | 監視パラメータ(計器) | 重大事故等対応要領書 「タンクローリーから各機器への補給」 | 補機監視機能 | タンクローリー油タンクレベル 各機器油タンクレベル | 補機監視機能 タンクローリー油タンクレベル 各機器油タンクレベル | | | | | | | | | | | | | | | | | | | | | | | | | | | | | | | | | | | | | | | | | | | | | | | | | | |
| 手順書 | 重大事故等の対応に必要なとなる監視項目 | 監視パラメータ(計器) | | | | | | | | | | | | | | | | | | | | | | | | | | | | | | | | | | | | | | | | | | | | | | | | | | | | | | | | | | | | | |
| 重大事故等対応要領書 「タンクローリーから各機器への補給」 | 補機監視機能 | タンクローリー油タンクレベル 各機器油タンクレベル | | | | | | | | | | | | | | | | | | | | | | | | | | | | | | | | | | | | | | | | | | | | | | | | | | | | | | | | | | | | | |
| | | 補機監視機能 タンクローリー油タンクレベル 各機器油タンクレベル | | | | | | | | | | | | | | | | | | | | | | | | | | | | | | | | | | | | | | | | | | | | | | | | | | | | | | | | | | | | | |
| <p>1.14.2.4 燃料の補給手順 (2) タンクローリーから各機器への補給</p> | | <p>1.14.2.4 燃料の補給手順 (2) タンクローリーから各機器への補給</p> | | <p>1.14.2.4 燃料の補給手順 (2) タンクローリーから各機器への補給</p> | | <p>【大飯】記載方針の相違(女川審査実績の反映)</p> <p>・泊は燃料補給設備による対応手段にて使用する監視計器を整理する。</p> | | | | | | | | | | | | | | | | | | | | | | | | | | | | | | | | | | | | | | | | | | | | | | | | | | | | | | | | | |
| <p>1.14.2.4 燃料の補給手順 (2) タンクローリーから各機器への補給</p> | | <p>1.14.2.4 燃料の補給手順 (2) タンクローリーから各機器への補給</p> | | <p>1.14.2.4 燃料の補給手順 (2) タンクローリーから各機器への補給</p> | | | | | | | | | | | | | | | | | | | | | | | | | | | | | | | | | | | | | | | | | | | | | | | | | | | | | | | | | | | |

泊3号炉との比較対象なし

泊発電所3号炉 技術的能力 比較表

灰色：女川2号炉の記載のうち、BWR固有の設備や対応手段であり、泊3号炉と比較対象とならない記載

赤字：設備、運用又は体制の相違（設計方針の相違）
 青字：記載箇所又は記載内容の相違（記載方針の相違）
 緑字：記載表現、設備名称の相違（実質的な相違なし）

| 大飯発電所3/4号炉 | 女川原子力発電所2号炉 | 泊発電所3号炉 | 相違理由 | | | | | | | | | | | | | | | | | | | | | | | | | | | | | | | | | | | |
|---|---|--|---|--------------|--|--|--|-----------------------------------|------------------|---|-----------------------------|---|--|--------|---|--|--|--|--|--|-----------------------------------|------------------|---|-----------------------------|---|---|------|------------------|------|-------------------------------------|--|--|--------------------|------------------|---|--------|---|--|
| <div style="border: 1px solid black; padding: 5px; display: inline-block;">泊3号炉との比較対象なし</div> | <p>監視計器一覧 (8/8)</p> <table border="1" style="width: 100%; border-collapse: collapse;"> <thead> <tr> <th style="width: 30%;">手順書</th> <th style="width: 30%;">重大事故等の対応に必要な監視項目</th> <th style="width: 40%;">監視パラメータ (計器)</th> </tr> </thead> <tbody> <tr> <td colspan="3">1.14.2.5 重大事故等対処設備 (設計基準拡張) の対応手順 (1)非常用交流電源設備による給電</td> </tr> <tr> <td>非常時操作手順書 (濃縮ベース) 「交流/直流電源供給回復」</td> <td rowspan="2">判 断 基 準</td> <td>電源の確保 275kV 母線電圧 6-2E 母線電圧 6-2C 母線電圧 6-2D 母線電圧 6-2H 母線電圧</td> </tr> <tr> <td>重大事故等対応要領書 「交流/直流電源供給回復」</td> <td>電源 6-2C 母線電圧 6-2D 母線電圧 6-2H 母線電圧</td> </tr> <tr> <td></td> <td rowspan="2">操 作</td> <td>D/G (2A) 電圧 D/G (2B) 電圧 D/G (2H) 電圧 D/G (2A) 電力 D/G (2B) 電力 D/G (2A) 周波数 D/G (2B) 周波数 D/G (2H) 周波数</td> </tr> <tr> <td></td> <td>補機監視機能 軽油タンク (A) 油面 軽油タンク (B) 油面 軽油タンク (C) 油面 軽油タンク (D) 油面 軽油タンク (E) 油面 軽油タンク (F) 油面 軽油タンク (G) 油面 原子炉補機冷却水系 A 系 系統流量 原子炉補機冷却水系 B 系 系統流量 原子炉補機冷却水系 A 系冷却水供給圧力 原子炉補機冷却水系 B 系冷却水供給圧力 原子炉補機冷却水系 A 系冷却水供給温度 原子炉補機冷却水系 B 系冷却水供給温度 高圧が心スプレイ補機冷却水系冷却水供給圧力 高圧が心スプレイ補機冷却水系冷却水供給温度</td> </tr> <tr> <td colspan="3">1.14.2.5 重大事故等対処設備 (設計基準拡張) の対応手順 (2)非常用直流電源設備による給電</td> </tr> <tr> <td>非常時操作手順書 (濃縮ベース) 「交流/直流電源供給回復」</td> <td rowspan="2">判 断 基 準</td> <td>電源の確保 275kV 母線電圧 6-2E 母線電圧 6-2C 母線電圧 6-2D 母線電圧 6-2H 母線電圧</td> </tr> <tr> <td>重大事故等対応要領書 「交流/直流電源供給回復」</td> <td>電源 125V 直流主母線 2A 電圧 125V 直流主母線 2B 電圧 125V 直流主母線 2A-1 電圧 125V 直流主母線 2D 1 電圧 HPCS 125V 直流主母線電圧</td> </tr> </tbody> </table> | 手順書 | 重大事故等の対応に必要な監視項目 | 監視パラメータ (計器) | 1.14.2.5 重大事故等対処設備 (設計基準拡張) の対応手順 (1)非常用交流電源設備による給電 | | | 非常時操作手順書 (濃縮ベース) 「交流/直流電源供給回復」 | 判 断 基 準 | 電源の確保 275kV 母線電圧 6-2E 母線電圧 6-2C 母線電圧 6-2D 母線電圧 6-2H 母線電圧 | 重大事故等対応要領書 「交流/直流電源供給回復」 | 電源 6-2C 母線電圧 6-2D 母線電圧 6-2H 母線電圧 | | 操 作 | D/G (2A) 電圧 D/G (2B) 電圧 D/G (2H) 電圧 D/G (2A) 電力 D/G (2B) 電力 D/G (2A) 周波数 D/G (2B) 周波数 D/G (2H) 周波数 | | 補機監視機能 軽油タンク (A) 油面 軽油タンク (B) 油面 軽油タンク (C) 油面 軽油タンク (D) 油面 軽油タンク (E) 油面 軽油タンク (F) 油面 軽油タンク (G) 油面 原子炉補機冷却水系 A 系 系統流量 原子炉補機冷却水系 B 系 系統流量 原子炉補機冷却水系 A 系冷却水供給圧力 原子炉補機冷却水系 B 系冷却水供給圧力 原子炉補機冷却水系 A 系冷却水供給温度 原子炉補機冷却水系 B 系冷却水供給温度 高圧が心スプレイ補機冷却水系冷却水供給圧力 高圧が心スプレイ補機冷却水系冷却水供給温度 | 1.14.2.5 重大事故等対処設備 (設計基準拡張) の対応手順 (2)非常用直流電源設備による給電 | | | 非常時操作手順書 (濃縮ベース) 「交流/直流電源供給回復」 | 判 断 基 準 | 電源の確保 275kV 母線電圧 6-2E 母線電圧 6-2C 母線電圧 6-2D 母線電圧 6-2H 母線電圧 | 重大事故等対応要領書 「交流/直流電源供給回復」 | 電源 125V 直流主母線 2A 電圧 125V 直流主母線 2B 電圧 125V 直流主母線 2A-1 電圧 125V 直流主母線 2D 1 電圧 HPCS 125V 直流主母線電圧 | <p>監視計器一覧 (7/7)</p> <table border="1" style="width: 100%; border-collapse: collapse;"> <thead> <tr> <th style="width: 30%;">対応手段</th> <th style="width: 30%;">重大事故等の対応に必要な監視項目</th> <th style="width: 40%;">監視計器</th> </tr> </thead> <tbody> <tr> <td colspan="3">1.14.2.5 重大事故等対処設備 (設計基準拡張) による対応手順</td> </tr> <tr> <td rowspan="2">(1) 非常用交流電源設備による給電</td> <td rowspan="2">判 断 基 準</td> <td>電源 ・ 泊幹線 1 L 電圧, 2 L 電圧 ・ 後志幹線 1 L 電圧, 2 L 電圧 ・ 甲母線電圧, 乙母線電圧</td> </tr> <tr> <td>操 作</td> <td>・ 6-A, B 母線電圧 ・ A, B-ディーゼル発電機電圧 ・ 6-A, B 母線電圧</td> </tr> </tbody> </table> | 対応手段 | 重大事故等の対応に必要な監視項目 | 監視計器 | 1.14.2.5 重大事故等対処設備 (設計基準拡張) による対応手順 | | | (1) 非常用交流電源設備による給電 | 判 断 基 準 | 電源 ・ 泊幹線 1 L 電圧, 2 L 電圧 ・ 後志幹線 1 L 電圧, 2 L 電圧 ・ 甲母線電圧, 乙母線電圧 | 操 作 | ・ 6-A, B 母線電圧 ・ A, B-ディーゼル発電機電圧 ・ 6-A, B 母線電圧 | <p>【大飯】 記載方針の相違 (女川審査実績の反映) ・泊は重大事故等対処設備 (設計基準拡張) による対応手段を整理していることから、監視計器も整理する。</p> |
| 手順書 | 重大事故等の対応に必要な監視項目 | 監視パラメータ (計器) | | | | | | | | | | | | | | | | | | | | | | | | | | | | | | | | | | | | |
| 1.14.2.5 重大事故等対処設備 (設計基準拡張) の対応手順 (1)非常用交流電源設備による給電 | | | | | | | | | | | | | | | | | | | | | | | | | | | | | | | | | | | | | | |
| 非常時操作手順書 (濃縮ベース) 「交流/直流電源供給回復」 | 判 断 基 準 | 電源の確保 275kV 母線電圧 6-2E 母線電圧 6-2C 母線電圧 6-2D 母線電圧 6-2H 母線電圧 | | | | | | | | | | | | | | | | | | | | | | | | | | | | | | | | | | | | |
| 重大事故等対応要領書 「交流/直流電源供給回復」 | | 電源 6-2C 母線電圧 6-2D 母線電圧 6-2H 母線電圧 | | | | | | | | | | | | | | | | | | | | | | | | | | | | | | | | | | | | |
| | 操 作 | D/G (2A) 電圧 D/G (2B) 電圧 D/G (2H) 電圧 D/G (2A) 電力 D/G (2B) 電力 D/G (2A) 周波数 D/G (2B) 周波数 D/G (2H) 周波数 | | | | | | | | | | | | | | | | | | | | | | | | | | | | | | | | | | | | |
| | | 補機監視機能 軽油タンク (A) 油面 軽油タンク (B) 油面 軽油タンク (C) 油面 軽油タンク (D) 油面 軽油タンク (E) 油面 軽油タンク (F) 油面 軽油タンク (G) 油面 原子炉補機冷却水系 A 系 系統流量 原子炉補機冷却水系 B 系 系統流量 原子炉補機冷却水系 A 系冷却水供給圧力 原子炉補機冷却水系 B 系冷却水供給圧力 原子炉補機冷却水系 A 系冷却水供給温度 原子炉補機冷却水系 B 系冷却水供給温度 高圧が心スプレイ補機冷却水系冷却水供給圧力 高圧が心スプレイ補機冷却水系冷却水供給温度 | | | | | | | | | | | | | | | | | | | | | | | | | | | | | | | | | | | | |
| 1.14.2.5 重大事故等対処設備 (設計基準拡張) の対応手順 (2)非常用直流電源設備による給電 | | | | | | | | | | | | | | | | | | | | | | | | | | | | | | | | | | | | | | |
| 非常時操作手順書 (濃縮ベース) 「交流/直流電源供給回復」 | 判 断 基 準 | 電源の確保 275kV 母線電圧 6-2E 母線電圧 6-2C 母線電圧 6-2D 母線電圧 6-2H 母線電圧 | | | | | | | | | | | | | | | | | | | | | | | | | | | | | | | | | | | | |
| 重大事故等対応要領書 「交流/直流電源供給回復」 | | 電源 125V 直流主母線 2A 電圧 125V 直流主母線 2B 電圧 125V 直流主母線 2A-1 電圧 125V 直流主母線 2D 1 電圧 HPCS 125V 直流主母線電圧 | | | | | | | | | | | | | | | | | | | | | | | | | | | | | | | | | | | | |
| 対応手段 | 重大事故等の対応に必要な監視項目 | 監視計器 | | | | | | | | | | | | | | | | | | | | | | | | | | | | | | | | | | | | |
| 1.14.2.5 重大事故等対処設備 (設計基準拡張) による対応手順 | | | | | | | | | | | | | | | | | | | | | | | | | | | | | | | | | | | | | | |
| (1) 非常用交流電源設備による給電 | 判 断 基 準 | 電源 ・ 泊幹線 1 L 電圧, 2 L 電圧 ・ 後志幹線 1 L 電圧, 2 L 電圧 ・ 甲母線電圧, 乙母線電圧 | | | | | | | | | | | | | | | | | | | | | | | | | | | | | | | | | | | | |
| | | 操 作 | ・ 6-A, B 母線電圧 ・ A, B-ディーゼル発電機電圧 ・ 6-A, B 母線電圧 | | | | | | | | | | | | | | | | | | | | | | | | | | | | | | | | | | | |

灰色：女川2号炉の記載のうち、BWR固有の設備や対応手段であり、泊3号炉と比較対象とならない記載

赤字：設備、運用又は体制の相違（設計方針の相違）
 青字：記載箇所又は記載内容の相違（記載方針の相違）
 緑字：記載表現、設備名称の相違（実質的な相違なし）

| 大飯発電所3/4号炉 | 女川原子力発電所2号炉 | 泊発電所3号炉 | 相違理由 |
|--|--|----------------------------------|--|
| <p>第1.14.1 図 機能喪失原因対策分析（全交流動力電源喪失）</p> | <p>第1.14.1 図 機能喪失原因対策分析（全交流動力電源喪失）</p> | <p>第1.14.1 図 機能喪失原因対策分析（1/2）</p> | <p>【大飯】 記載方針の相違（女川審査実績の反映） ・対応手段を緑枠（実線）とした。 ・故障想定箇所を×印で記載。</p> <p>【女川】 記載方針の相違 ・泊は、女川のII系非常用母線に相当する交流電源設備はない。</p> |

灰色：女川2号炉の記載のうち、BWR固有の設備や対応手段であり、泊3号炉と比較対象とならない記載

赤字：設備、運用又は体制の相違（設計方針の相違）
 青字：記載箇所又は記載内容の相違（記載方針の相違）
 緑字：記載表現、設備名称の相違（実質的な相違なし）

| 大飯発電所3/4号炉 | 女川原子力発電所2号炉 | 泊発電所3号炉 | 相違理由 |
|-------------------------------------|---------------------------------|---------------------------------|--|
| <p>第1.14.2図 機能喪失原因対策分析(全直流電源喪失)</p> | <p>第1.14.1図 機能喪失原因対策分析(2/2)</p> | <p>第1.14.1図 機能喪失原因対策分析(2/2)</p> | <p>【大飯】 記載方針の相違 (女川審査実績の反映) ・対応手段を緑枠(実線)とした。</p> <p>【女川】 記載方針の相違 ・泊には、女川の区分Ⅲに相当する直流電源設備はない。</p> |

灰色：女川2号炉の記載のうち、BWR固有の設備や対応手段であり、泊3号炉と比較対象とならない記載

赤字：設備、運用又は体制の相違（設計方針の相違）
 青字：記載箇所又は記載内容の相違（記載方針の相違）
 緑字：記載表現、設備名称の相違（実質的な相違なし）

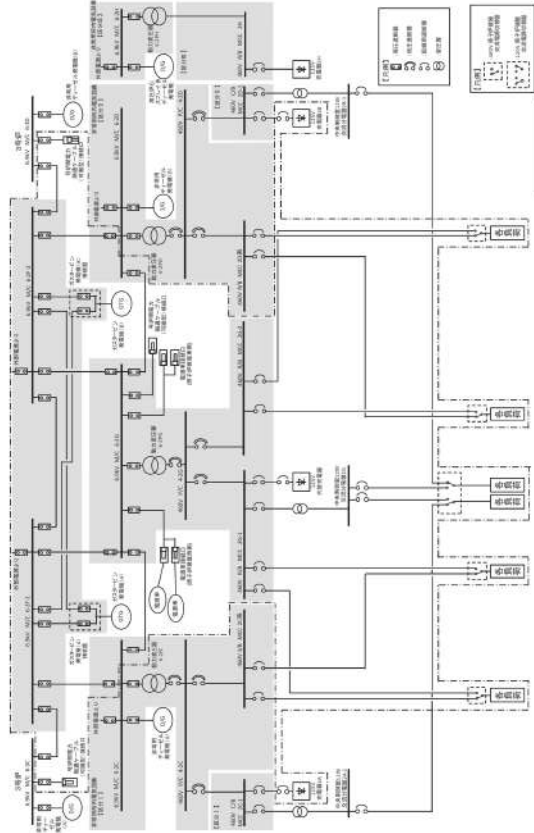
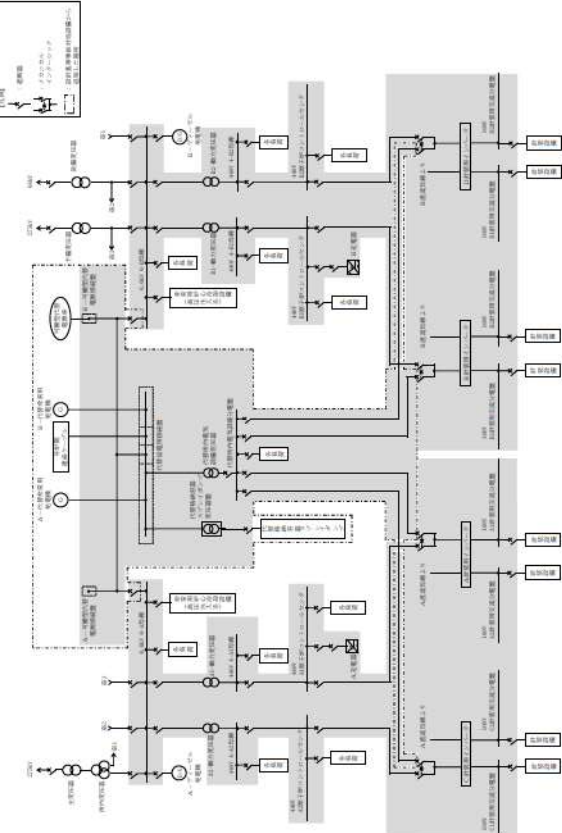
| 大飯発電所3/4号炉 | 女川原子力発電所2号炉 | 泊発電所3号炉 | 相違理由 |
|--|---|--|--|
| <p style="text-align: center; border: 1px solid black; padding: 5px;">泊3号炉との比較対象なし</p> |  <p style="text-align: center;">第 1.14-2 図 交流電源単線結線図</p> |  <p style="text-align: center;">第 1.14.2 図 交流電源単線結線図</p> | <p>【大飯】 記載方針の相違 （女川審査実績の反映） ・泊は、交流電源単線結線図の基本図を整備した。</p> |

灰色：女川2号炉の記載のうち、BWR固有の設備や対応手段であり、泊3号炉と比較対象とならない記載

赤字：設備、運用又は体制の相違（設計方針の相違）
 青字：記載箇所又は記載内容の相違（記載方針の相違）
 緑字：記載表現、設備名称の相違（実質的な相違なし）

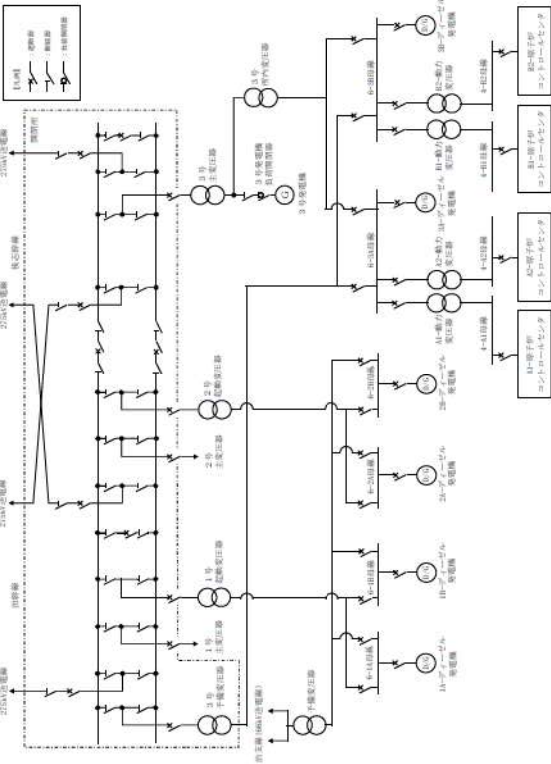
| 大飯発電所3/4号炉 | 女川原子力発電所2号炉 | 泊発電所3号炉 | 相違理由 |
|---|--|---|---|
| <div data-bbox="190 766 600 813" style="border: 1px solid black; padding: 5px; display: inline-block;"> 泊3号炉との比較対象なし </div> | <div data-bbox="833 766 1243 813" style="border: 1px solid black; padding: 5px; display: inline-block;"> 泊3号炉との比較対象なし </div> |  <p style="text-align: center;">第 1.14.3 図 交流電源単線結線図（開閉所設備）</p> | <p>【大飯】 記載方針の相違 （女川審査実績の反映） ・泊は、交流電源単線結線図（開閉所設備）の基本図を整備した。</p> <p>【女川】 記載方針の相違 ・女川に、開閉所設備を使用した給電手順はない。</p> |

灰色：女川2号炉の記載のうち、BWR固有の設備や対応手段であり、泊3号炉と比較対象とならない記載

赤字：設備、運用又は体制の相違（設計方針の相違）
 青字：記載箇所又は記載内容の相違（記載方針の相違）
 緑字：記載表現、設備名称の相違（実質的な相違なし）

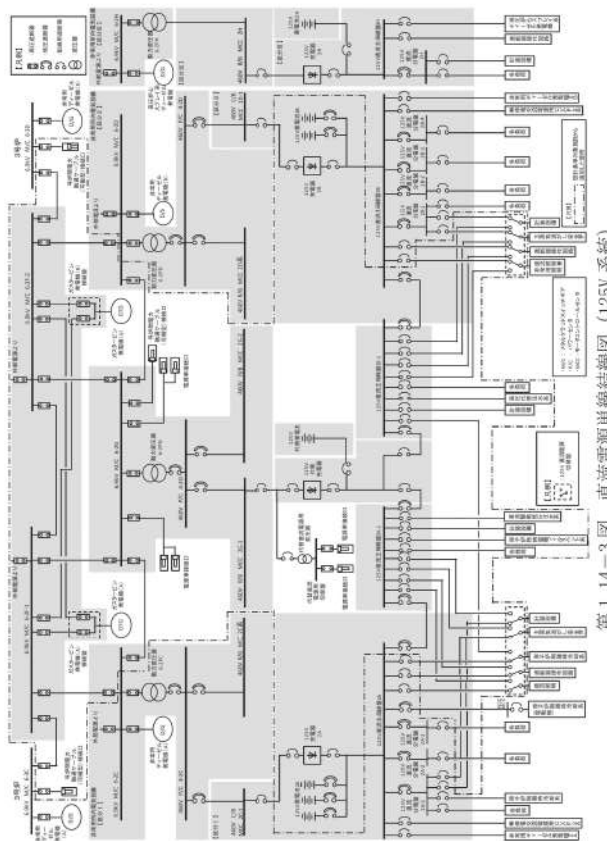
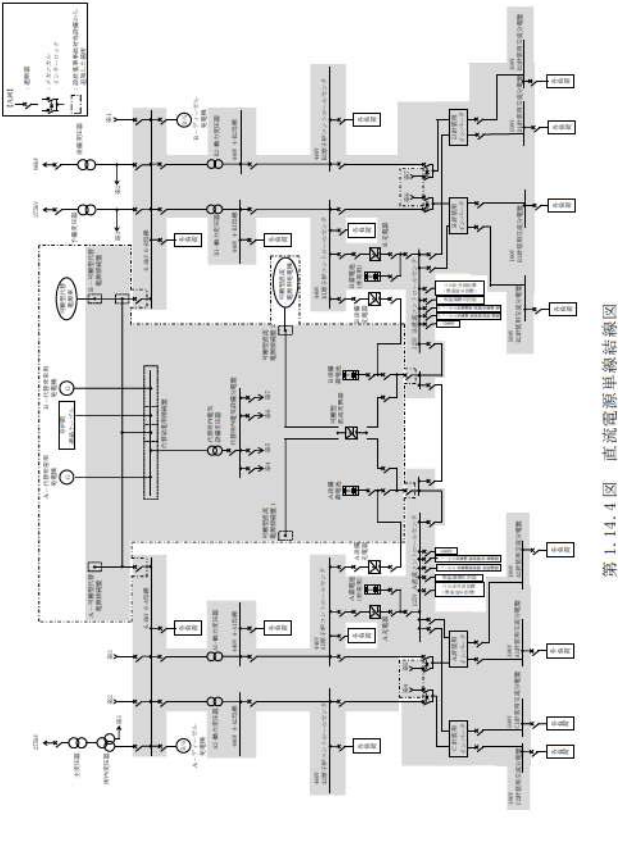
| 大飯発電所3/4号炉 | 女川原子力発電所2号炉 | 泊発電所3号炉 | 相違理由 |
|--|---|--|--|
| <p style="text-align: center; border: 1px solid black; padding: 5px;">泊3号炉との比較対象なし</p> |  <p style="text-align: center;">第1.14-3図 直流電源単線結線図 (125V 系統)</p> |  <p style="text-align: center;">第1.14.4図 直流電源単線結線図</p> | <p>【大飯】 記載方針の相違 （女川審査実績の反映） ・泊は、直流電源単線結線図の基本図を整備した。</p> |

灰色：女川2号炉の記載のうち、BWR固有の設備や対応手段であり、泊3号炉と比較対象とならない記載

赤字：設備、運用又は体制の相違（設計方針の相違）
 青字：記載箇所又は記載内容の相違（記載方針の相違）
 緑字：記載表現、設備名称の相違（実質的な相違なし）

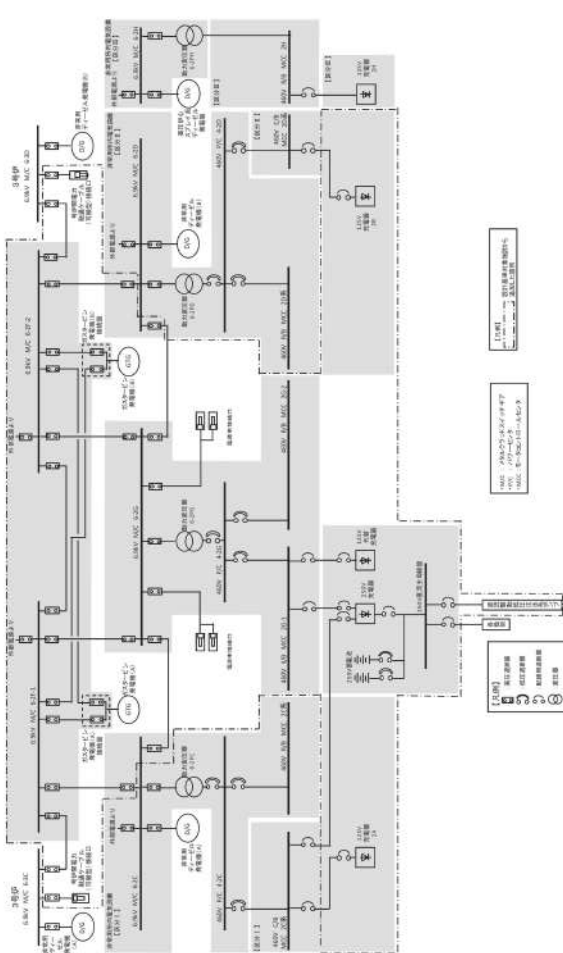
| 大飯発電所3/4号炉 | 女川原子力発電所2号炉 | 泊発電所3号炉 | 相違理由 |
|------------|---|--|---|
| |  | <p style="text-align: center; border: 1px solid black; padding: 10px;">女川2号炉との比較対象なし</p> | <p style="color: red;">【女川】設備の相違（相違理由⑧）</p> |

泊発電所3号炉 技術的能力 比較表

灰色：女川2号炉の記載のうち、BWR固有の設備や対応手段であり、泊3号炉と比較対象とならない記載

赤字：設備、運用又は体制の相違（設計方針の相違）
 青字：記載箇所又は記載内容の相違（記載方針の相違）
 緑字：記載表現、設備名称の相違（実質的な相違なし）

1.14 電源の確保に関する手順等

| 大飯発電所3/4号炉 | 女川原子力発電所2号炉 | 泊発電所3号炉 | 相違理由 |
|------------|---|--|---|
| | <div data-bbox="728 598 1344 933" style="border: 1px solid black; width: 275px; height: 210px; margin: 0 auto;"></div> <div data-bbox="806 941 1232 965" style="font-size: small; margin-top: 5px;">1.14-5 図 非常時操作手順書（撤換ベース）【電源回復】における手順の対応フロー</div> <div data-bbox="1097 965 1321 986" style="border: 1px solid black; font-size: x-small; margin-top: 5px; width: fit-content; margin-left: auto; margin-right: auto;">非公開の内容は登録機密の観点から公開できません。</div> | <div data-bbox="1456 782 1904 829" style="border: 1px solid black; padding: 5px; display: inline-block;">女川2号炉との比較対象なし</div> | <p>【女川】 記載方針の相違 ・泊の対応手順フローは重大事故等時の対応手段選択フローチャートにて示す。（大飯と同様）</p> |

1.14 電源の確保に関する手順等

泊発電所3号炉 技術的能力 比較表

灰色：女川2号炉の記載のうち、BWR固有の設備や対応手段であり、泊3号炉と比較対象とならない記載

赤字：設備、運用又は体制の相違（設計方針の相違）
 青字：記載箇所又は記載内容の相違（記載方針の相違）
 緑字：記載表現、設備名称の相違（実質的な相違なし）

| 大飯発電所3/4号炉 | 女川原子力発電所2号炉 | 泊発電所3号炉 | 相違理由 |
|--|---|---|--|
| <p style="text-align: center;">大飯発電所3/4号炉</p> <div style="display: flex; justify-content: space-around;"> <div data-bbox="168 829 616 1396"> <p>第1.14.5図 77kV当電源による代替電源（交流）からの給電 概略図</p> </div> <div data-bbox="168 183 616 758"> <p>第1.14.8図 空冷式非常用発電装置による代替電源（交流）からの給電 概略図</p> </div> </div> <p>【比較のため第1.14.18図の記載順序を入れ替え】</p> | <p>第1.14-6図 ガスタービン発電機又は電源車によるメタクラ20系及びメタクラ20系受電 概略図</p> | <p>第1.14.5図 代替非常用発電機又は可搬型代替電源車によるメタクラA系及びメタクラB系受電 概略図</p> | <p>【大飯】設備の相違（相違理由⑥） 【大飯】記載方針の相違（女川審査実績の反映） ・概要図と操作内容を紐づけ</p> |

灰色：女川2号炉の記載のうち、BWR固有の設備や対応手段であり、泊3号炉と比較対象とならない記載

赤字：設備、運用又は体制の相違（設計方針の相違）
 青字：記載箇所又は記載内容の相違（記載方針の相違）
 緑字：記載表現、設備名称の相違（実質的な相違なし）

| 手順の項目 | 要員(数) | 経過時間(分) | 備考 |
|---------------------------------------|--|--|--|
| 空冷式非常用発電装置による代替電源(交流)からの給電及び充電器の受電操作) | 運転員等(現場) | 約30分 | 蓄電池(安全防護系用)の枯渇を考慮し、事故発生約8時間後までに充電器の受電を行う |
| | 1 | 現場移動 現場確認 | |
| | 2 | 非常用母線受電準備 空冷式非常用発電装置の起動操作 非常用母線充電操作 蓄電池室排気ファン起動 | |
| 1 | 非常用母線受電準備 現場移動 非常用母線受電操作 充電器の受電 | | |

※：現場移動時間には防保護員着用時間を含む

第 1.1.4.4 図 空冷式非常用発電装置による代替電源(交流)からの給電 タイムチャート

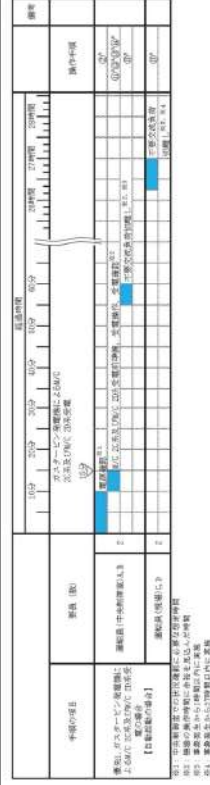

第 1.14-7 図 ガスタービン発電機又は電源車によるメタクラ 20 系及びメタクラ 20 系受電 (ガスタービン発電機使用の場合) タイムチャート (1/2)

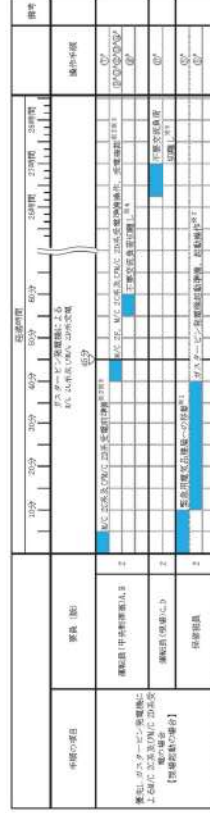

第 1.14-8 図 ガスタービン発電機又は電源車によるメタクラ 20 系及びメタクラ 20 系受電 (ガスタービン発電機使用の場合) タイムチャート (2/2)

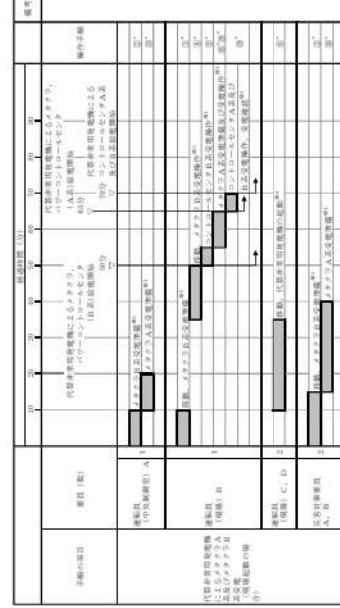

第 1.14.7 図 代替非常用発電機又は可搬型代替電源車によるメタクラ A 系及びメタクラ B 系受電 (代替非常用発電機現場起動の場合) タイムチャート

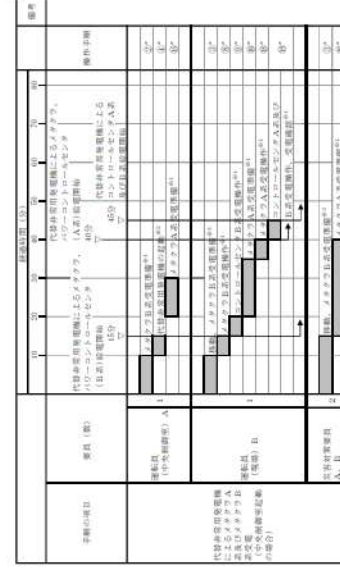

第 1.14.6 図 代替非常用発電機又は可搬型代替電源車によるメタクラ A 系及びメタクラ B 系受電 (代替非常用発電機中央制御室起動の場合) タイムチャート

【大飯】
 記載方針の相違
 (女川審査実績の反映)
 ・タイムチャートと操作手順番号を紐づけ
 ・補足の充実
 ・備考欄の追加
 ・泊は、代替非常用発電機の現場起動手順を整理している。

灰色：女川2号炉の記載のうち、BWR固有の設備や対応手段であり、泊3号炉と比較対象とならない記載

赤字：設備、運用又は体制の相違（設計方針の相違）
 青字：記載箇所又は記載内容の相違（記載方針の相違）
 緑字：記載表現、設備名称の相違（実質的な相違なし）

大飯発電所3/4号炉

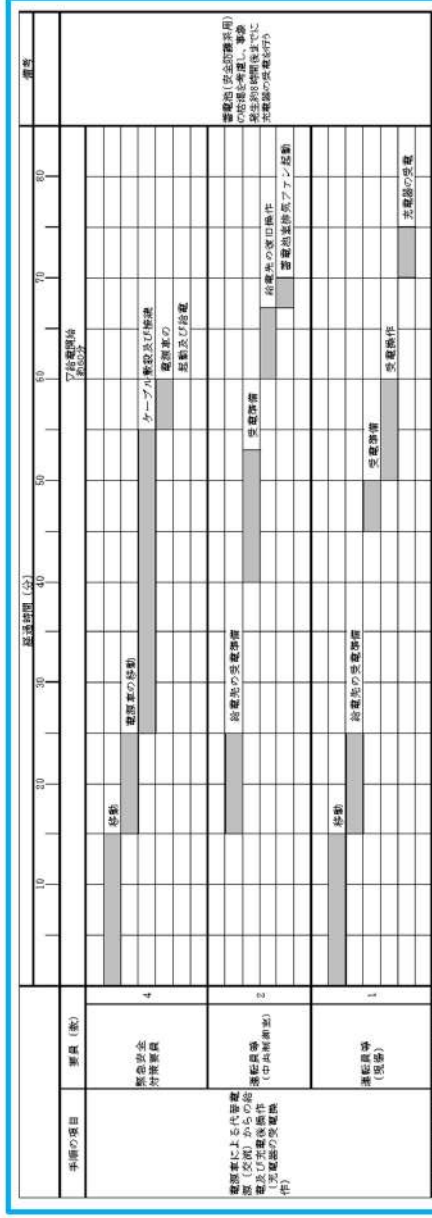

※：電源移動時間には送電機具専用時間を含む。

第1.14.19図 電源車による代替電源（交流）からの給電 タイムチャート

女川原子力発電所2号炉

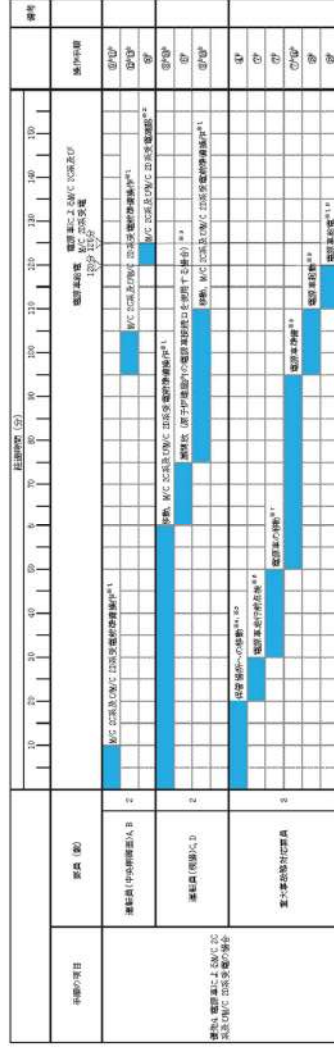

※1：機器の稼働時間と必要となる人員数
 ※2：中央制御室での作業時間と必要となる人員数
 ※3：中央制御室から現場までの移動時間（現場の稼働時間開始時刻と必要となる人員数）
 ※4：作業員が現場から現場までの移動時間（現場の稼働時間開始時刻と必要となる人員数）
 ※5：現場での作業員の手配と作業員の手配時間（現場の稼働時間開始時刻と必要となる人員数）
 ※6：現場での作業員の手配と作業員の手配時間（現場の稼働時間開始時刻と必要となる人員数）
 ※7：現場での作業員の手配と作業員の手配時間（現場の稼働時間開始時刻と必要となる人員数）
 ※8：現場での作業員の手配と作業員の手配時間（現場の稼働時間開始時刻と必要となる人員数）
 ※9：現場での作業員の手配と作業員の手配時間（現場の稼働時間開始時刻と必要となる人員数）

第1.14-9図 ガスタービン発電機又は電源車によるメタクララ20系及びメタクララ20系受電（電源車使用の場合）タイムチャート

泊発電所3号炉

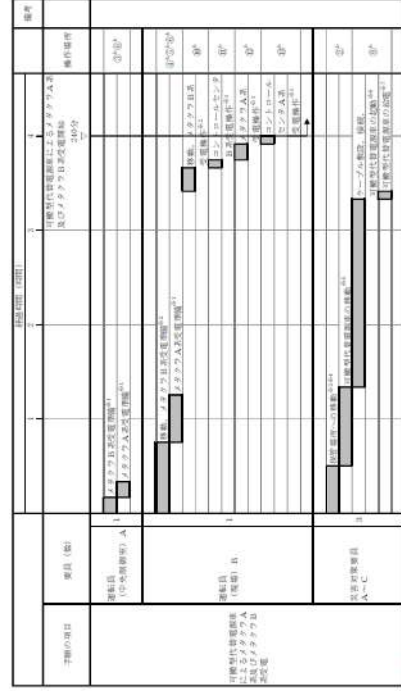

※1：機器の稼働時間と必要となる人員数
 ※2：中央制御室での作業時間と必要となる人員数
 ※3：中央制御室から現場までの移動時間（現場の稼働時間開始時刻と必要となる人員数）
 ※4：作業員が現場から現場までの移動時間（現場の稼働時間開始時刻と必要となる人員数）
 ※5：現場での作業員の手配と作業員の手配時間（現場の稼働時間開始時刻と必要となる人員数）
 ※6：現場での作業員の手配と作業員の手配時間（現場の稼働時間開始時刻と必要となる人員数）
 ※7：現場での作業員の手配と作業員の手配時間（現場の稼働時間開始時刻と必要となる人員数）
 ※8：現場での作業員の手配と作業員の手配時間（現場の稼働時間開始時刻と必要となる人員数）
 ※9：現場での作業員の手配と作業員の手配時間（現場の稼働時間開始時刻と必要となる人員数）

第1.14.8図 代替非常用発電機又は可搬型代替電源車によるメタクララA系及びメタクララB系受電（可搬型代替電源車の場合）タイムチャート

相違理由

- 【大飯】
 記載方針の相違
 （女川審査実績の反映）
- ・タイムチャートと操作手順番号を紐づけ
- ・補足の充実
- ・備考欄の追加

灰色：女川2号炉の記載のうち、BWR固有の設備や対応手段であり、泊3号炉と比較対象とならない記載

赤字：設備、運用又は体制の相違（設計方針の相違）
 青字：記載箇所又は記載内容の相違（記載方針の相違）
 緑字：記載表現、設備名称の相違（実質的な相違なし）

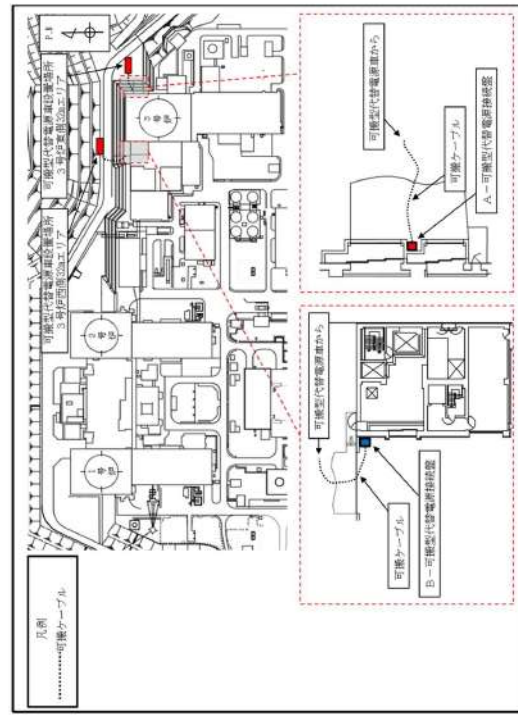
| 大飯発電所3/4号炉 | 女川原子力発電所2号炉 | 泊発電所3号炉 | 相違理由 |
|--|--|---|--|
| <p style="text-align: center;">【比較のため第1.14.20図の記載順序入替え】</p> <div style="border: 2px solid black; width: 100%; height: 100%; margin: 10px 0;"></div> <p style="text-align: center;">第1.14.20図 電源車 ケーブル敷設ルート</p> <div style="border: 1px solid black; width: 100%; padding: 5px; margin-top: 10px;"> <p style="font-size: small;">枠囲みの範囲は機密に係る事項ですので公開することはできません。</p> </div> | <div style="border: 1px solid black; padding: 10px; width: 80%; margin: auto;"> <p>泊3号炉との比較対象なし</p> </div> |  <p style="text-align: center;">第1.14.9図 可搬型代替電源車 ケーブル敷設ルート</p> | <p style="color: red;">【大飯】 設備の相違（相違理由⑥）</p> |

灰色：女川2号炉の記載のうち、BWR固有の設備や対応手段であり、泊3号炉と比較対象とならない記載

赤字：設備、運用又は体制の相違（設計方針の相違）
 青字：記載箇所又は記載内容の相違（記載方針の相違）
 緑字：記載表現、設備名称の相違（実質的な相違なし）

| 大飯発電所3/4号炉 | | 女川原子力発電所2号炉 | |
|---|---------------|--|--|
| 手順の項目 | 要員(数) | <div style="border: 1px solid black; padding: 5px; text-align: center;"> 泊3号炉との比較対象なし </div> | |
| 7.7kV送電線による代替電源(交流)からの給電及び充電後操作(充電器の受電操作) | 運転員等(中央制御室) 1 | | |
| | 運転員等(現場) 1 | | |
| | | | |
| ※：現場移動時間には防護用具着用時間を含む。 | | | |

第1.14.6 図 7.7kV送電線による代替電源(交流)からの給電 タイムチャート

| 大飯発電所3号炉 | | 泊発電所3号炉 | |
|--|----------------|---------|--|
| 手順の項目 | 要員(数) | | |
| 後備変圧器によるメタクラA系又はメタクラB系受電 | 運転員(中央制御室) A 1 | | |
| | 運転員(現場) B 1 | | |
| ※1：中央制御室での状況確認に余裕を見込んだ時間 ※2：機器の操作時間に余裕を見込んだ時間 ※3：中央制御室から機器操作場所までの移動時間及び機器の操作時間に余裕を見込んだ時間 | | | |

第1.14.11 図 後備変圧器によるメタクラA系又はメタクラB系受電 タイムチャート

【大飯】
 記載方針の相違
 (女川審査実績の反映)
 ・タイムチャートと操作手順番号を紐づけ
 ・補足の充実
 ・備考欄の追加

灰色：女川2号炉の記載のうち、BWR固有の設備や対応手段であり、泊3号炉と比較対象とならない記載

赤字：設備、運用又は体制の相違（設計方針の相違）
 青字：記載箇所又は記載内容の相違（記載方針の相違）
 緑字：記載表現、設備名称の相違（実質的な相違なし）

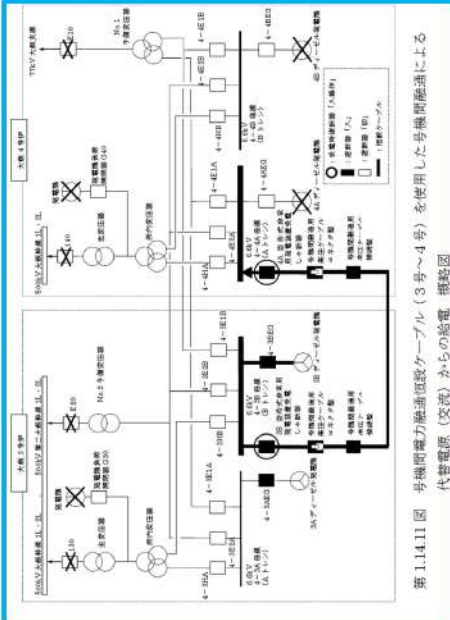
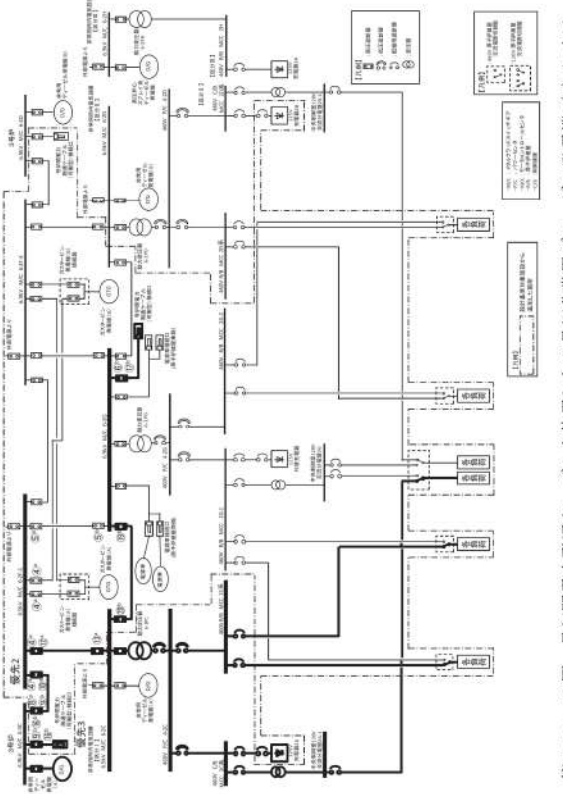
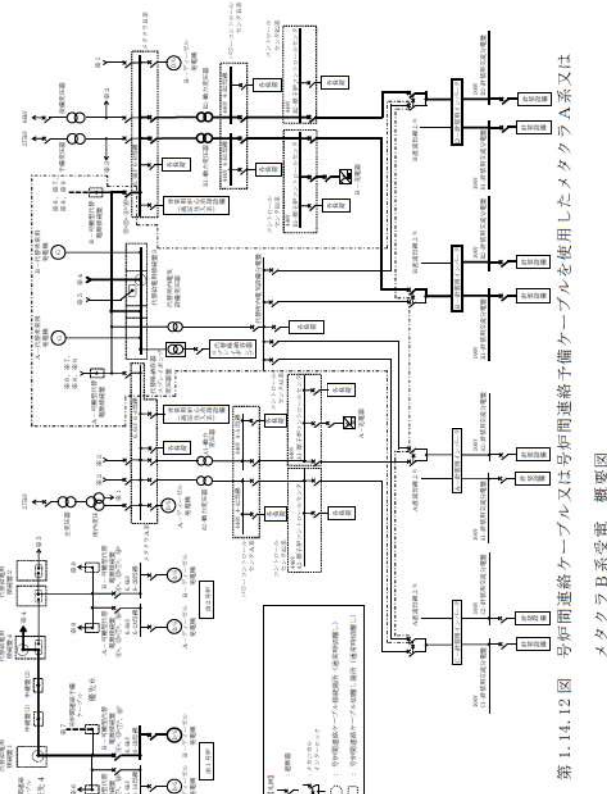
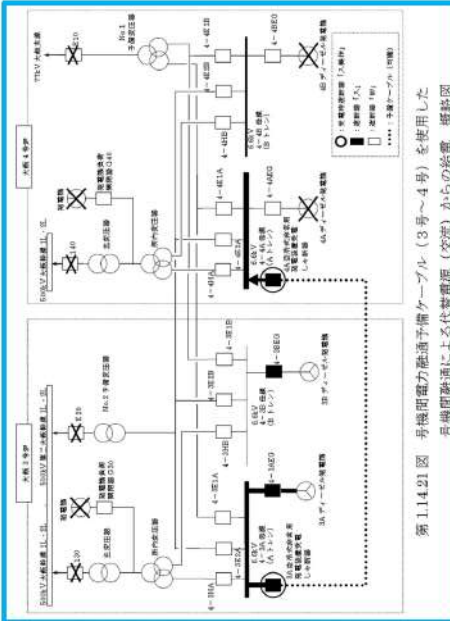
| 大飯発電所3/4号炉 | 女川原子力発電所2号炉 | 泊発電所3号炉 | 相違理由 |
|--|---|---|---|
| <p>【比較のため第1.14.11図の記載順序入替え】</p>  <p>第1.14.11図 号炉間電力融通ケーブル（3号～4号）を使用した号炉間融通による代替電源（交流）からの給電 概略図</p> |  <p>第1.14-10図 号炉間電力融通ケーブルを使用した3号炉非常用ディーゼル発電機（A）によるメタクララ20系又はメタクララ2D系受電 概要図</p> |  <p>第1.14.12図 号炉間連絡ケーブル又は号炉間連絡予備ケーブルを使用したメタクララA系又はメタクララB系受電 概要図</p> | <p>【大飯】 設備の相違（相違理由④）</p> <p>【大飯】 記載方針の相違（女川審査実績の反映）</p> <ul style="list-style-type: none"> ・凡例の記載内容充実 ・概要図と操作内容を紐づけ ・泊は、号炉間連絡ケーブル及び号炉間連絡予備ケーブルの概要図を1つの図で示している。 |
| <p>【比較のため第1.14.21図の記載順序入替え】</p>  <p>第1.14.21図 号炉間電力融通予備ケーブル（3号～4号）を使用した号炉間融通による代替電源（交流）からの給電 概略図</p> | | | |

灰色：女川2号炉の記載のうち、BWR固有の設備や対応手段であり、泊3号炉と比較対象とならない記載

赤字：設備、運用又は体制の相違（設計方針の相違）
 青字：記載箇所又は記載内容の相違（記載方針の相違）
 緑字：記載表現、設備名称の相違（実質的な相違なし）

【比較のため第1.14.12図の記載順序入替え】

大飯発電所3/4号炉

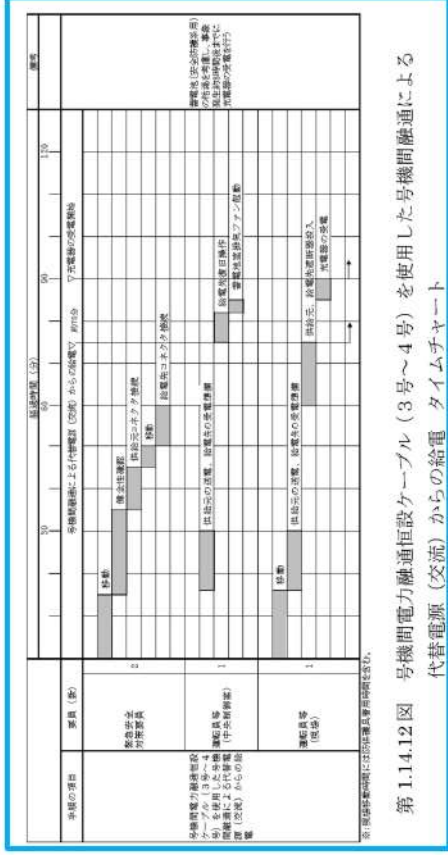

第1.14.12図 号炉間電力融通恒設ケーブル（3号～4号）を使用した号機間融通による代替電源（交流）からの給電 タイムチャート

女川原子力発電所2号炉

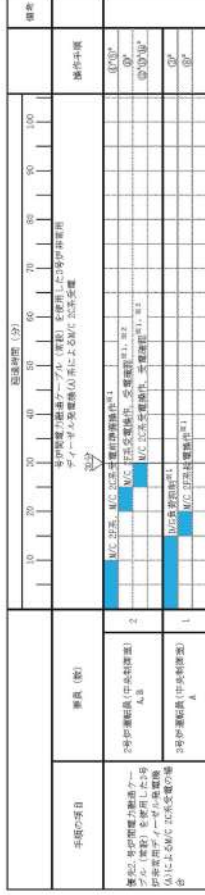

第1.14-11図 号炉間電力融通ケーブルを使用した3号炉非常用ディーゼル発電機（A）によるメタクララ2C系又はメタクララ2D系受電
 （号炉間電力融通ケーブル（常設）を使用した場合） タイムチャート

泊発電所3号炉

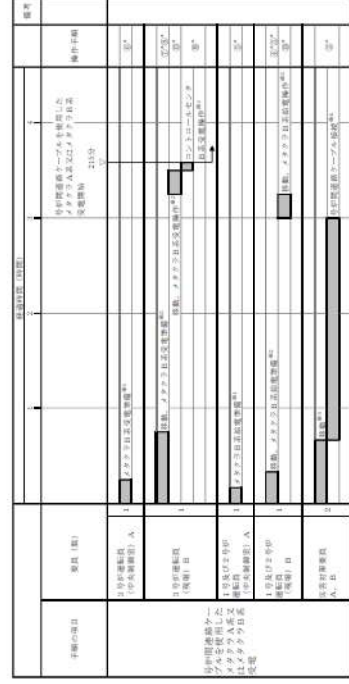

第1.14.13図 号炉間連絡ケーブル又は号炉間連絡予備ケーブルを使用したメタクララA系又はメタクララB系受電（号炉間連絡ケーブルを使用した場合） タイムチャート

【大飯】
 記載方針の相違
 （女川審査実績の反映）
 ・タイムチャートと操作手順番号を紐づけ
 ・補足の充実
 ・備考欄の追加

灰色：女川2号炉の記載のうち、BWR固有の設備や対応手段であり、泊3号炉と比較対象とならない記載

赤字：設備、運用又は体制の相違（設計方針の相違）
 青字：記載箇所又は記載内容の相違（記載方針の相違）
 緑字：記載表現、設備名称の相違（実質的な相違なし）

【比較のため第1.14.22図の記載順序を入れ替え】

大飯発電所3/4号炉

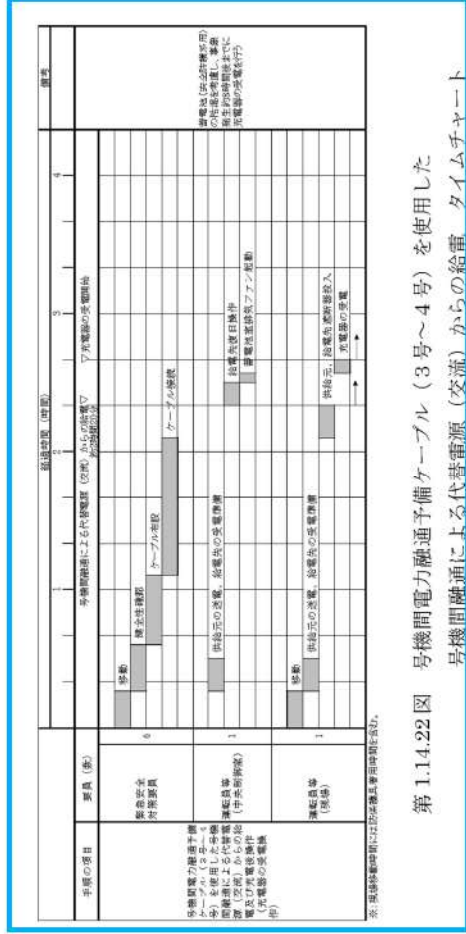

第1.14.22図 号機間電力融通ケーブル（3号～4号）を使用した号機間融通による代替電源（交流）からの給電 タイムチャート

女川原子力発電所2号炉

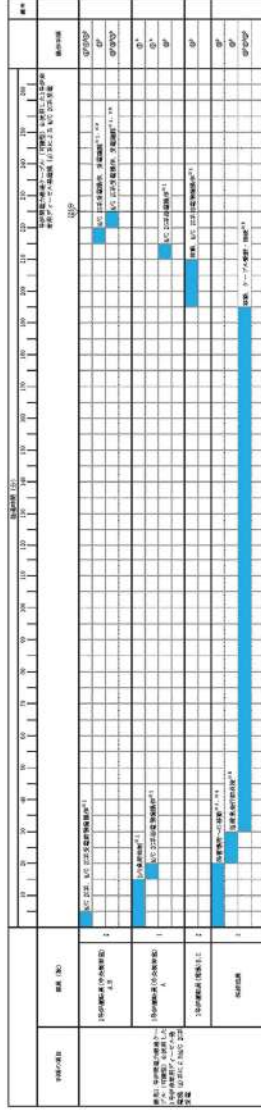

第1.14-12図 号炉間電力融通ケーブルを使用した3号炉非常用ディーゼル発電機（A）によるメタクラ2C系又はメタクラ2D系受電（号炉間電力融通ケーブル（可搬型）を使用した場合）タイムチャート

泊発電所3号炉

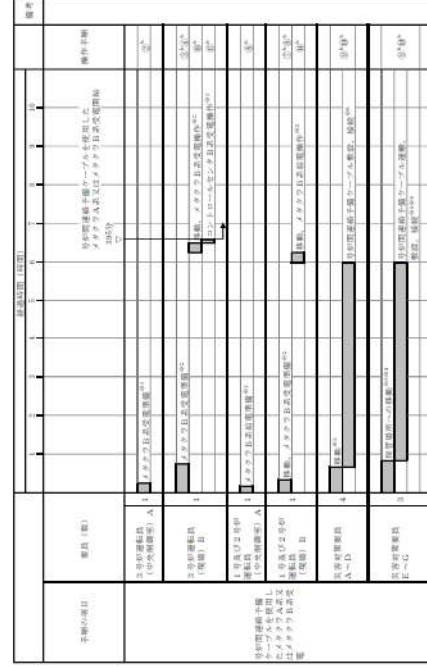

第1.14.14図 号炉間連絡ケーブル又は号炉間連絡予備ケーブルを使用したメタクラA系又はメタクラB系受電（号炉間連絡予備ケーブルを使用した場合）タイムチャート

【大飯】
 記載方針の相違
 （女川審査実績の反映）
 ・タイムチャートと操作手順番号を紐づけ
 ・補足の充実
 ・備考欄の追加

灰色：女川2号炉の記載のうち、BWR固有の設備や対応手段であり、泊3号炉と比較対象とならない記載

赤字：設備、運用又は体制の相違（設計方針の相違）
 青字：記載箇所又は記載内容の相違（記載方針の相違）
 緑字：記載表現、設備名称の相違（実質的な相違なし）

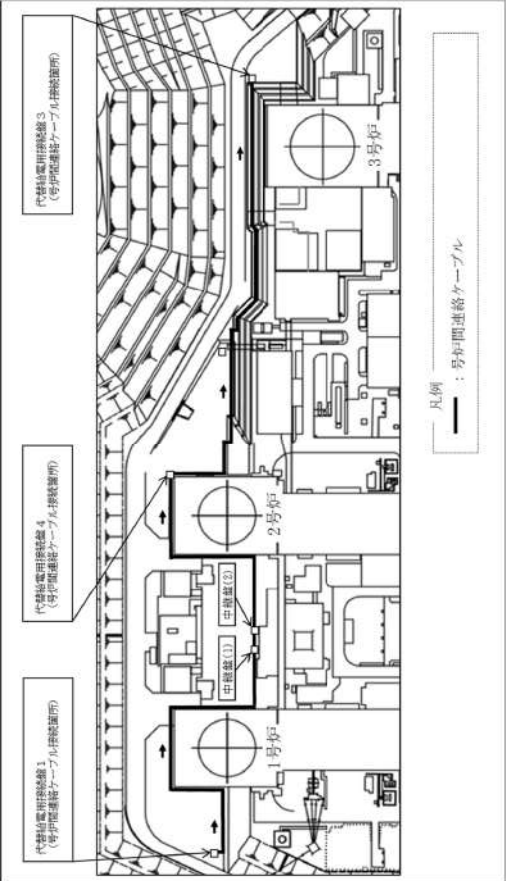
| 大飯発電所3/4号炉 | 女川原子力発電所2号炉 | 泊発電所3号炉 | 相違理由 |
|--|---|---|--|
| <p style="text-align: center;">【比較のため第1.14.13図の記載順序入替え】</p> <div style="border: 2px solid blue; width: 250px; height: 350px; margin: 0 auto;"></div> <p style="text-align: center;">第1.14.13図 号機間電力融通用ケーブル（3号～4号）を使用した号機間融通ケーブル機器配置（3,4号炉 E.L.+15.8m）</p> <p style="text-align: center;">枠囲みの範囲は機密に係る事項ですので公開することはできません。</p> | <p style="text-align: center;">泊3号炉との比較対象なし</p> |  <p style="text-align: center;">第1.14.15図 号機間連絡ケーブル 機器配置（屋外）（1/2） （1号～3号）</p> | <p style="text-align: center;">【大飯】 設備の相違（相違理由④）</p> |

灰色：女川2号炉の記載のうち、BWR固有の設備や対応手段であり、泊3号炉と比較対象とならない記載

赤字：設備、運用又は体制の相違（設計方針の相違）
 青字：記載箇所又は記載内容の相違（記載方針の相違）
 緑字：記載表現、設備名称の相違（実質的な相違なし）

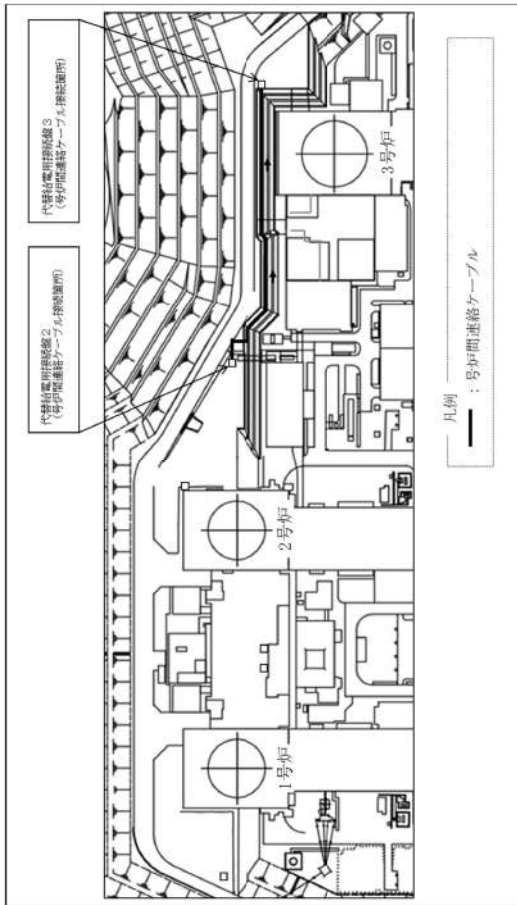
| 大飯発電所3/4号炉 | 女川原子力発電所2号炉 | 泊発電所3号炉 | 相違理由 |
|---|--|---|---|
| <div data-bbox="190 766 600 813" style="border: 1px solid black; padding: 5px; display: inline-block;">泊3号炉との比較対象なし</div> | <div data-bbox="833 766 1243 813" style="border: 1px solid black; padding: 5px; display: inline-block;">泊3号炉との比較対象なし</div> |  <p style="text-align: center;">第1.14.15図 号炉間連絡ケーブル 機器配置（屋外）（2/2） （2号～3号）</p> | <div data-bbox="2004 734 2161 821" style="color: red;"> <p>【大飯】 設備の相違（相違理由④）</p> </div> |

灰色：女川2号炉の記載のうち、BWR固有の設備や対応手段であり、泊3号炉と比較対象とならない記載

赤字：設備、運用又は体制の相違（設計方針の相違）
 青字：記載箇所又は記載内容の相違（記載方針の相違）
 緑字：記載表現、設備名称の相違（実質的な相違なし）

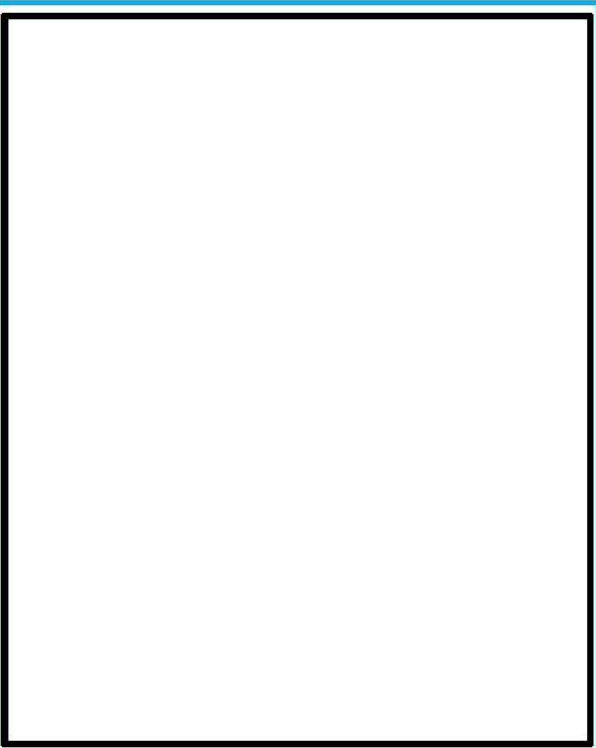
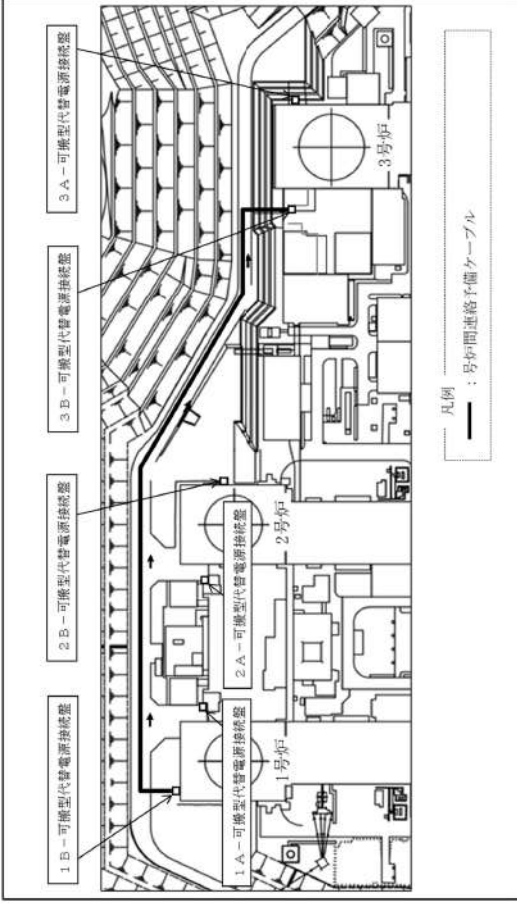
| 大飯発電所3/4号炉 | 女川原子力発電所2号炉 | 泊発電所3号炉 | 相違理由 |
|--|---|---|--|
| <p style="text-align: center;">【比較のため第1.14.23図の記載順序入替え】</p> <div style="border: 2px solid blue; padding: 10px; margin: 10px auto; width: 90%;">  </div> <p style="text-align: center;">第1.14.23図 号機間電力融通予備ケーブル（3号～4号）を使用した号機間融通ケーブル敷設ルート（3,4号炉 EL+158m）</p> <div style="border: 1px solid black; padding: 5px; margin: 5px auto; width: 80%;"> <p style="text-align: center;">枠囲みの範囲は機密に係る事項ですので公開することはできません。</p> </div> | <p style="text-align: center;">泊3号炉との比較対象なし</p> |  <p style="text-align: center;">第1.14.16図 号炉間連絡予備ケーブル敷設ルート(1/2) (1号～3号)</p> | <p style="text-align: center;">【大飯】 設備の相違（相違理由④）</p> |

灰色：女川2号炉の記載のうち、BWR固有の設備や対応手段であり、泊3号炉と比較対象とならない記載

赤字：設備、運用又は体制の相違（設計方針の相違）
 青字：記載箇所又は記載内容の相違（記載方針の相違）
 緑字：記載表現、設備名称の相違（実質的な相違なし）

| 大飯発電所3/4号炉 | 女川原子力発電所2号炉 | 泊発電所3号炉 | 相違理由 |
|---|--|--|---|
| <div data-bbox="190 766 600 813" style="border: 1px solid black; padding: 5px; display: inline-block;">泊3号炉との比較対象なし</div> | <div data-bbox="833 766 1243 813" style="border: 1px solid black; padding: 5px; display: inline-block;">泊3号炉との比較対象なし</div> | <p style="text-align: center;">凡例 ：号炉間連絡予備ケーブル</p> <p style="text-align: center;">第1.14.16図 号炉間連絡予備ケーブル敷設ルート（2/2） （2号～3号）</p> | <p style="color: red;">【大飯】 設備の相違（相違理由④）</p> |

灰色：女川2号炉の記載のうち、BWR固有の設備や対応手段であり、泊3号炉と比較対象とならない記載

赤字：設備、運用又は体制の相違（設計方針の相違）
 青字：記載箇所又は記載内容の相違（記載方針の相違）
 緑字：記載表現、設備名称の相違（実質的な相違なし）

1.14 電源の確保に関する手順等

| 大飯発電所3/4号炉 | 女川原子力発電所2号炉 | 泊発電所3号炉 | 相違理由 | | | | | | | | | | | | | | | | | | | | | | | | | | | | | | | | | | | | | | | | | | | | | | | | | | | | | | | | | | | | | | | | | | | | | |
|--|-------------|-------------|------|-------|--------|----------|----|----|----|----|-----|--|--|--|--|----|----|----|----|----|----|----|----|----|----|-----|---|-----------|-------------|--|--|--|--|--|--|--|--|--|--|-----------|-------------|--|--|--|--|--|--|--|--|--|-----------|-------------|--|--|--|--|--|--|--|--|--|-----------|-------------|--|--|--|--|--|--|--|--|--|
| | | | | | | | | | | | | | | | | | | | | | | | | | | | | | | | | | | | | | | | | | | | | | | | | | | | | | | | | | | | | | | | | | | | | | | | | |
| <p>第 1.14.7 図 No. 2子備変圧器2次側恒設ケーブルを使用した号機間融通による代替電源（交流）からの給電 概略図</p> | | | | | | | | | | | | | | | | | | | | | | | | | | | | | | | | | | | | | | | | | | | | | | | | | | | | | | | | | | | | | | | | | | | | | | | | |
| <table border="1"> <thead> <tr> <th rowspan="2">手順の項目</th> <th rowspan="2">要員 (名)</th> <th colspan="10">経過時間 (分)</th> <th rowspan="2">備考</th> </tr> <tr> <th>10</th><th>20</th><th>30</th><th>40</th><th>50</th><th>60</th><th>70</th><th>80</th><th>90</th><th>100</th> </tr> </thead> <tbody> <tr> <td rowspan="4">No. 2子備変圧器2次側恒設ケーブルを使用した号機間融通による代替電源（交流）からの給電（完成後の完成動作）</td> <td>運転員等 (1名)</td> <td colspan="10">運転員等による代電開始</td> <td rowspan="4">運転員 (安全訂正指示) の場合 5分経過し、運転員 長が所定時間または その旨連絡の完了 を待てる</td> </tr> <tr> <td>運転員等 (1名)</td> <td colspan="10">運転員等による代電開始</td> </tr> <tr> <td>運転員等 (1名)</td> <td colspan="10">運転員等による代電開始</td> </tr> <tr> <td>運転員等 (1名)</td> <td colspan="10">運転員等による代電開始</td> </tr> </tbody> </table> | | | | 手順の項目 | 要員 (名) | 経過時間 (分) | | | | | | | | | | 備考 | 10 | 20 | 30 | 40 | 50 | 60 | 70 | 80 | 90 | 100 | No. 2子備変圧器2次側恒設ケーブルを使用した号機間融通による代替電源（交流）からの給電（完成後の完成動作） | 運転員等 (1名) | 運転員等による代電開始 | | | | | | | | | | 運転員 (安全訂正指示) の場合 5分経過し、運転員 長が所定時間または その旨連絡の完了 を待てる | 運転員等 (1名) | 運転員等による代電開始 | | | | | | | | | | 運転員等 (1名) | 運転員等による代電開始 | | | | | | | | | | 運転員等 (1名) | 運転員等による代電開始 | | | | | | | | | |
| 手順の項目 | 要員 (名) | 経過時間 (分) | | | | | | | | | | 備考 | | | | | | | | | | | | | | | | | | | | | | | | | | | | | | | | | | | | | | | | | | | | | | | | | | | | | | | | | | | | |
| | | 10 | 20 | 30 | 40 | 50 | 60 | 70 | 80 | 90 | 100 | | | | | | | | | | | | | | | | | | | | | | | | | | | | | | | | | | | | | | | | | | | | | | | | | | | | | | | | | | | | | |
| No. 2子備変圧器2次側恒設ケーブルを使用した号機間融通による代替電源（交流）からの給電（完成後の完成動作） | 運転員等 (1名) | 運転員等による代電開始 | | | | | | | | | | 運転員 (安全訂正指示) の場合 5分経過し、運転員 長が所定時間または その旨連絡の完了 を待てる | | | | | | | | | | | | | | | | | | | | | | | | | | | | | | | | | | | | | | | | | | | | | | | | | | | | | | | | | | | | |
| | 運転員等 (1名) | 運転員等による代電開始 | | | | | | | | | | | | | | | | | | | | | | | | | | | | | | | | | | | | | | | | | | | | | | | | | | | | | | | | | | | | | | | | | | | | | | |
| | 運転員等 (1名) | 運転員等による代電開始 | | | | | | | | | | | | | | | | | | | | | | | | | | | | | | | | | | | | | | | | | | | | | | | | | | | | | | | | | | | | | | | | | | | | | | |
| | 運転員等 (1名) | 運転員等による代電開始 | | | | | | | | | | | | | | | | | | | | | | | | | | | | | | | | | | | | | | | | | | | | | | | | | | | | | | | | | | | | | | | | | | | | | | |
| <p>注：経過時間には設備員作業時間を含む。</p> | | | | | | | | | | | | | | | | | | | | | | | | | | | | | | | | | | | | | | | | | | | | | | | | | | | | | | | | | | | | | | | | | | | | | | | | |
| <p>第 1.14.8 図 No. 2子備変圧器2次側恒設ケーブルを使用した号機間融通による代替電源（交流）からの給電 タイムチャート</p> | | | | | | | | | | | | | | | | | | | | | | | | | | | | | | | | | | | | | | | | | | | | | | | | | | | | | | | | | | | | | | | | | | | | | | | | |

大飯3/4号炉との比較対象なし

【大飯】
 設備の相違（相違理由②）

灰色：女川2号炉の記載のうち、BWR固有の設備や対応手段であり、泊3号炉と比較対象とならない記載

赤字：設備、運用又は体制の相違（設計方針の相違）
 青字：記載箇所又は記載内容の相違（記載方針の相違）
 緑字：記載表現、設備名称の相違（実質的な相違なし）

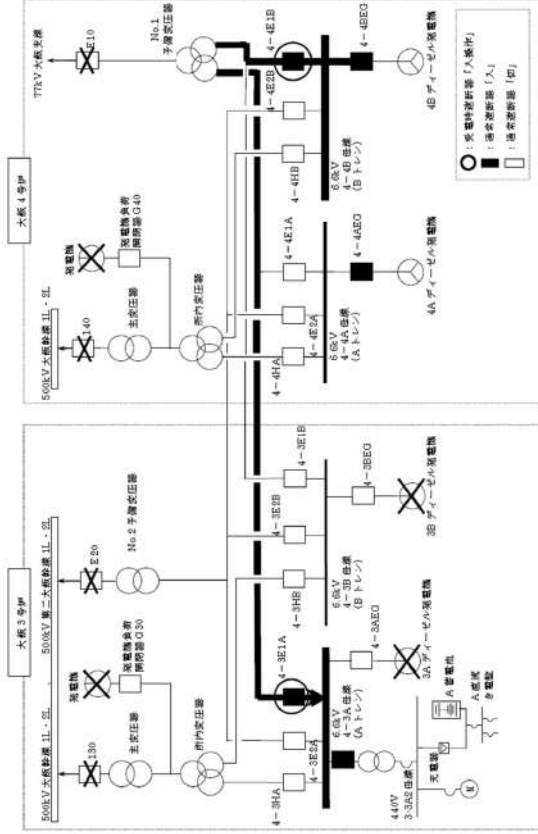

第1.14.9図 No. 1予備変圧器2次側配線ケーブルを使用した号機間融通による代替電源（交流）からの給電 概略図

泊3号炉との比較対象なし

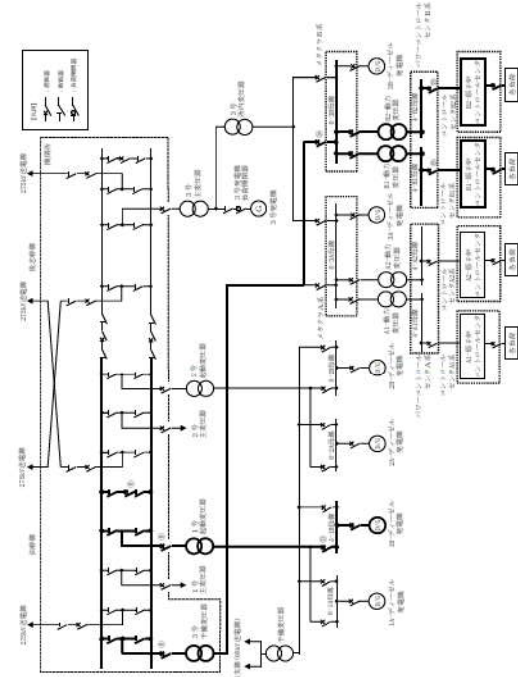

第1.14.17図 開閉所設備を使用したメタクラA系又はメタクラB系受電 概略図

【大飯】
 設備の相違（相違理由③）

【大飯】
 記載方針の相違（女川審査実績の反映）
 ・凡例の記載内容充実
 ・概要図と操作内容を紐づけ

1.14 電源の確保に関する手順等

泊発電所3号炉 技術的能力 比較表

灰色：女川2号炉の記載のうち、BWR固有の設備や対応手段であり、泊3号炉と比較対象とならない記載

赤字：設備、運用又は体制の相違（設計方針の相違）
 青字：記載箇所又は記載内容の相違（記載方針の相違）
 緑字：記載表現、設備名称の相違（実質的な相違なし）

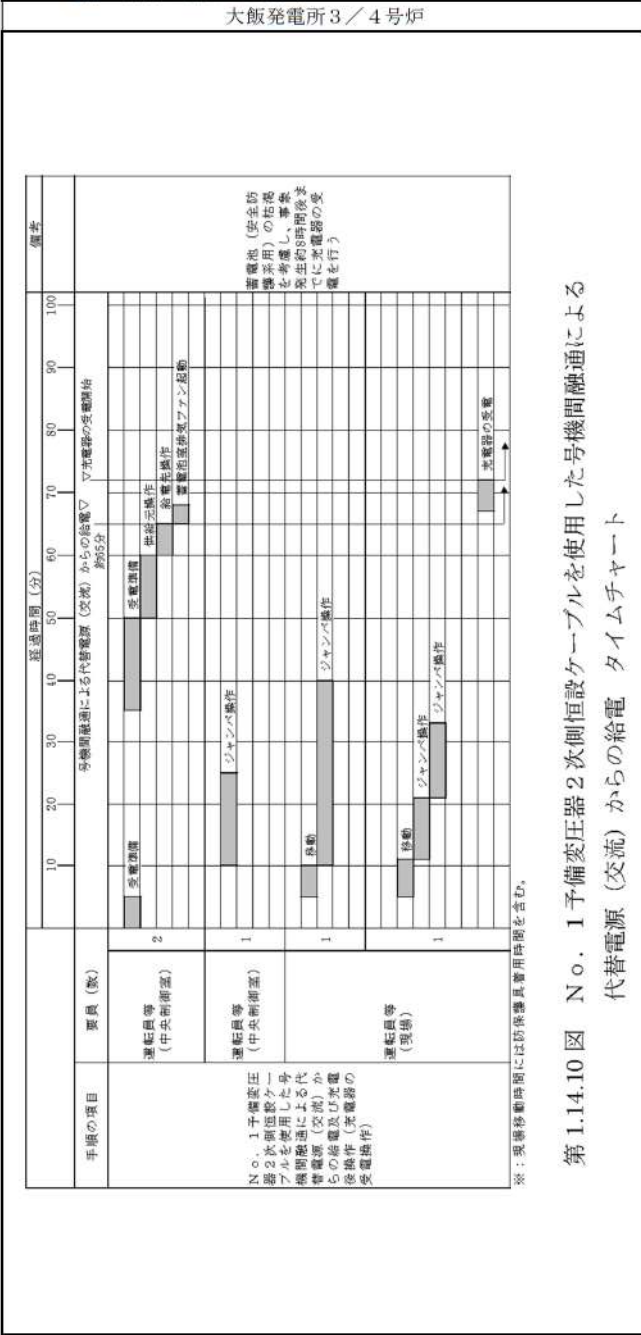

泊3号炉との比較対象なし

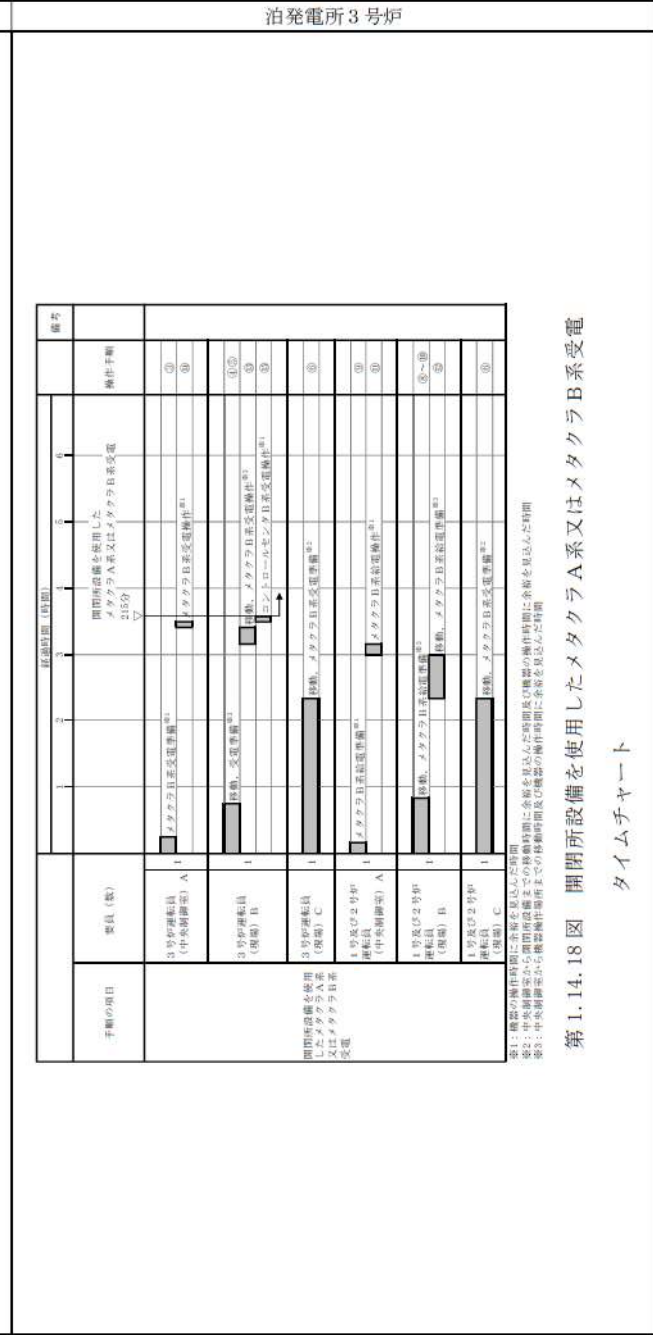
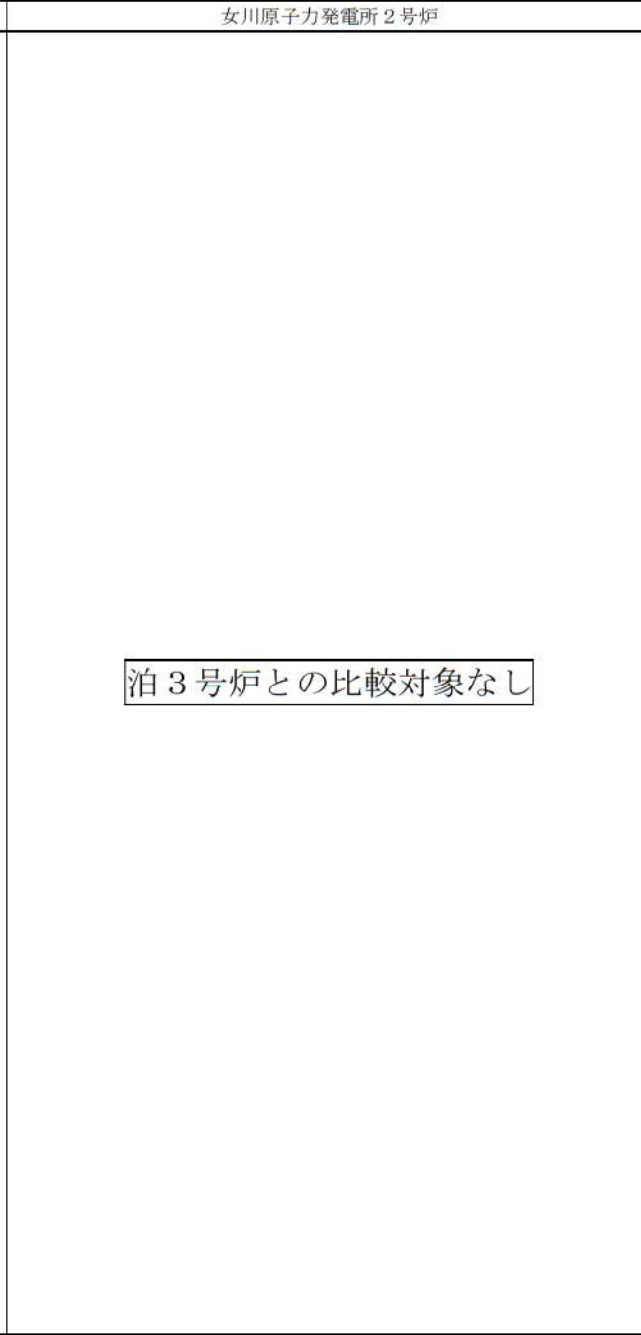

相違理由

【大飯】
 記載方針の相違
 （女川審査実績の反映）

- ・タイムチャートと操作手順番号を紐づけ
- ・補足の充実
- ・備考欄の追加

灰色：女川2号炉の記載のうち、BWR固有の設備や対応手段であり、泊3号炉と比較対象とならない記載

赤字：設備、運用又は体制の相違（設計方針の相違）
 青字：記載箇所又は記載内容の相違（記載方針の相違）
 緑字：記載表現、設備名称の相違（実質的な相違なし）

1.14 電源の確保に関する手順等

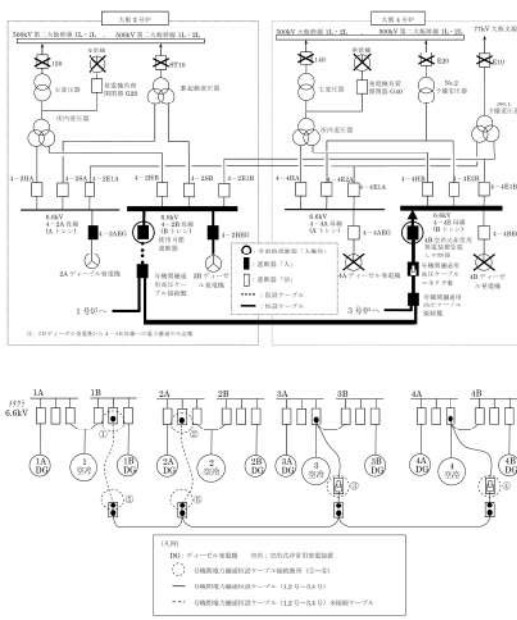
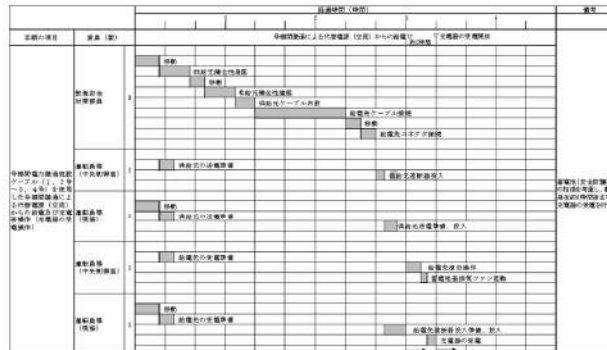
| 大飯発電所3/4号炉 | 女川原子力発電所2号炉 | 泊発電所3号炉 | 相違理由 |
|---|-------------|--|---|
|  <p>第 1.14.14 図 号機間電力融通恒設ケーブル（1、2号～3、4号）を使用した号機間融通による代替電源（交流）からの給電 概略図</p>  <p>第 1.14.15 図 号機間電力融通恒設ケーブル（1、2号～3、4号）を使用した号機間融通による代替電源（交流）からの給電 タイムチャート</p> | | <p style="text-align: center; border: 1px solid black; padding: 10px;">大飯3/4号炉との比較対象なし</p> | <p>【大飯】 設備の相違（相違理由⑤）</p> |

泊発電所3号炉 技術的能力 比較表

灰色：女川2号炉の記載のうち、BWR固有の設備や対応手段であり、泊3号炉と比較対象とならない記載

赤字：設備、運用又は体制の相違（設計方針の相違）
 青字：記載箇所又は記載内容の相違（記載方針の相違）
 緑字：記載表現、設備名称の相違（実質的な相違なし）

1.14 電源の確保に関する手順等

| 大飯発電所3/4号炉 | 女川原子力発電所2号炉 | 泊発電所3号炉 | 相違理由 |
|---|-------------|--|--|
| <div data-bbox="181 193 609 699" style="border: 2px solid black; height: 317px; width: 191px; margin-bottom: 10px;"></div> <div data-bbox="197 718 589 754" style="font-size: small;"> 図1.14.16 号機間電力融通用ケーブル（1, 2号-3, 4号）を使用した号機間融通ケーブル機器配置（3.4号炉 互L+15.8m） </div> <div data-bbox="203 762 589 780" style="border: 1px solid black; padding: 2px; font-size: x-small;"> 枠囲みの範囲は強要に係る事項ですので公開することはできません。 </div> <div data-bbox="188 799 602 1321" style="border: 2px solid black; height: 327px; width: 185px; margin-top: 10px;"></div> <div data-bbox="215 1329 607 1366" style="font-size: small;"> 図1.14.17 号機間電力融通用ケーブル（1, 2号-3, 4号）を使用した号機間融通ケーブル機器配置（1.3号炉 互L+7.7m、互L+11.8m） </div> <div data-bbox="203 1374 589 1391" style="border: 1px solid black; padding: 2px; font-size: x-small;"> 枠囲みの範囲は強要に係る事項ですので公開することはできません。 </div> | | <div data-bbox="1422 742 1937 790" style="border: 1px solid black; padding: 5px; display: inline-block;"> 大飯3/4号炉との比較対象なし </div> | <div data-bbox="2011 722 2154 802" style="font-size: small;"> 【大飯】 設備の相違（相違理由⑤） </div> |

灰色：女川2号炉の記載のうち、BWR固有の設備や対応手段であり、泊3号炉と比較対象とならない記載

赤字：設備、運用又は体制の相違（設計方針の相違）
 青字：記載箇所又は記載内容の相違（記載方針の相違）
 緑字：記載表現、設備名称の相違（実質的な相違なし）

| 大飯発電所3/4号炉 | 女川原子力発電所2号炉 | 泊発電所3号炉 | 相違理由 |
|---|---|---|--|
| <p>大飯発電所3/4号炉</p> <p>第 1.14.25 図 蓄電池（安全防護系）による代替電源（直流）からの給電 概略図</p> | <p>第 1.14-13 図 所内常設蓄電式直流電源設備による給電 概要図</p> | <p>第 1.14.19 図 所内常設蓄電式直流電源設備による給電 概要図</p> | <p>【大飯】 記載方針の相違 （女川審査実績の反映） ・凡例の記載内容 充実 ・概要図と操作内 容を組づけ</p> |

灰色：女川2号炉の記載のうち、BWR固有の設備や対応手段であり、泊3号炉と比較対象とならない記載

赤字：設備、運用又は体制の相違（設計方針の相違）
 青字：記載箇所又は記載内容の相違（記載方針の相違）
 緑字：記載表現、設備名称の相違（実質的な相違なし）

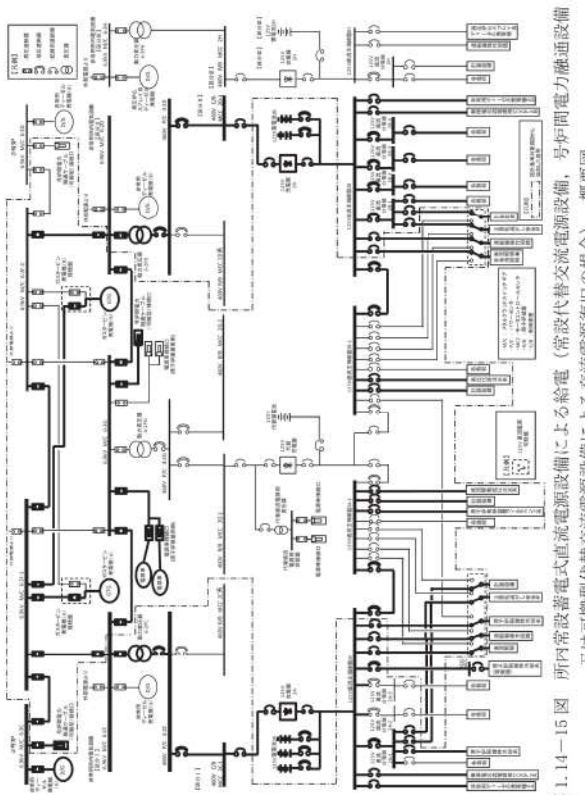
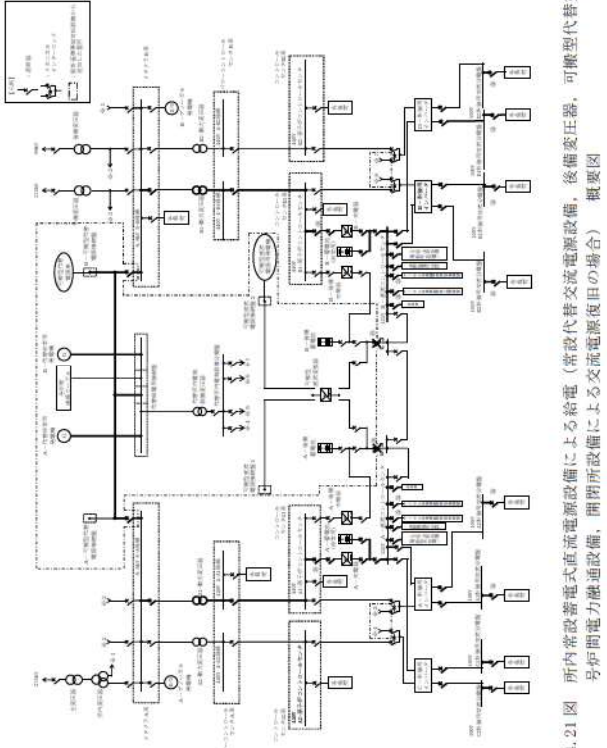
| 大飯発電所3/4号炉 | 女川原子力発電所2号炉 | 泊発電所3号炉 | 相違理由 |
|--|--|--|--|
| <div data-bbox="190 766 600 813" style="border: 1px solid black; padding: 5px; text-align: center;"> 泊3号炉との比較対象なし </div> |  <p style="text-align: center;">第1.14-15図 所内常設蓄電式直流電源設備による給電（常設代替交流電源設備、号炉間電力融通設備又は可搬型代替交流電源設備による交流電源復旧の場合） 概要図</p> |  <p style="text-align: center;">第1.14.21図 所内常設蓄電式直流電源設備による給電（常設代替交流電源設備、後備変圧器、可搬型代替交流電源設備、号炉間電力融通設備、開閉所設備による交流電源復旧の場合） 概要図</p> | <p>【大飯】 記載方針の相違（女川審査実績の反映）</p> <ul style="list-style-type: none"> ・凡例の記載内容充実 ・概要図と操作内容を組づけ ・泊は、交流受電後の充電器から直流母線に給電する概要図を整理している。 |

灰色：女川2号炉の記載のうち、BWR固有の設備や対応手段であり、泊3号炉と比較対象とならない記載

赤字：設備、運用又は体制の相違（設計方針の相違）
 青字：記載箇所又は記載内容の相違（記載方針の相違）
 緑字：記載表現、設備名称の相違（実質的な相違なし）

泊3号炉との比較対象なし

大飯発電所3/4号炉

女川原子力発電所2号炉

泊発電所3号炉

相違理由

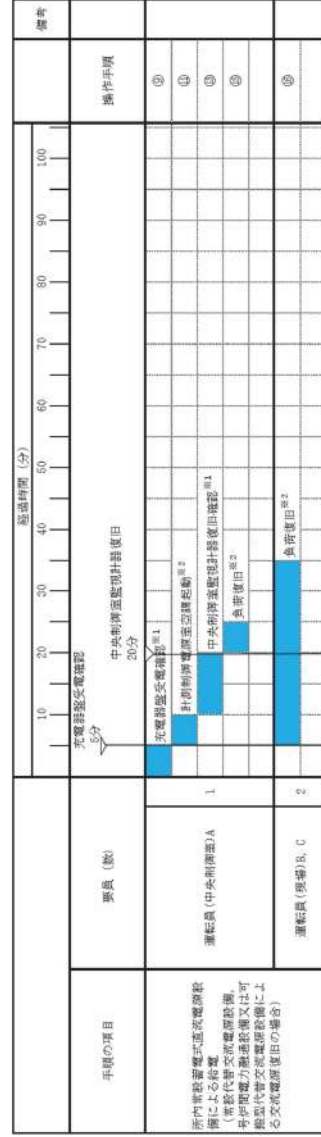

第1.14-16図 所内常設蓄電式直流通電源設備による給電（常設代替交流電源設備、号炉間電力融通設備又は可搬型代替交流電源設備による交流電源復旧の場合）タイムチャート

第1.14-16図 所内常設蓄電式直流通電源設備による給電（常設代替交流電源設備、号炉間電力融通設備又は可搬型代替交流電源設備による交流電源復旧の場合）タイムチャート

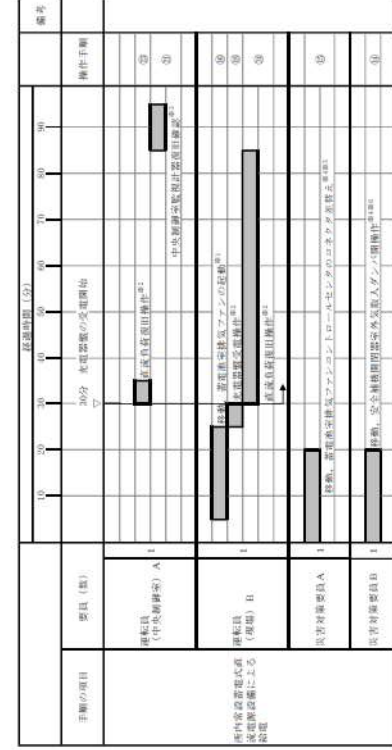

第1.14.22図 所内常設蓄電式直流通電源設備による給電（常設代替交流電源設備、後備変圧器、可搬型代替交流電源設備、号炉間電力融通設備、開閉所設備による交流電源復旧の場合）タイムチャート

【大阪】
 記載方針の相違
 （女川審査実績の反映）
 ・タイムチャートと操作手順番号を組む
 ・補足の充実
 ・備考欄の追加
 ・泊は、交流受電後の充電器から直流通母線に給電するタイムチャートを整理している。

灰色：女川2号炉の記載のうち、BWR固有の設備や対応手段であり、泊3号炉と比較対象とならない記載

赤字：設備、運用又は体制の相違（設計方針の相違）
 青字：記載箇所又は記載内容の相違（記載方針の相違）
 緑字：記載表現、設備名称の相違（実質的な相違なし）

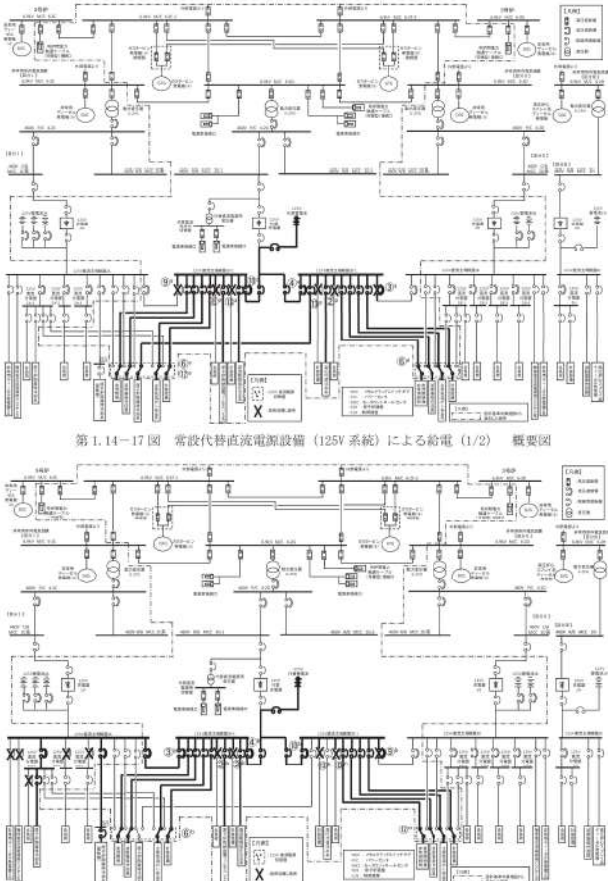
| 大飯発電所3/4号炉 | 女川原子力発電所2号炉 | 泊発電所3号炉 | 相違理由 |
|------------|---|---|--|
| |  | <p style="text-align: center; border: 1px solid black; padding: 5px;">女川2号炉との比較対象なし</p> | <p style="color: red;">【女川】 設備の相違（相違理由②）</p> |

灰色：女川2号炉の記載のうち、BWR固有の設備や対応手段であり、泊3号炉と比較対象とならない記載

赤字：設備、運用又は体制の相違（設計方針の相違）
 青字：記載箇所又は記載内容の相違（記載方針の相違）
 緑字：記載表現、設備名称の相違（実質的な相違なし）

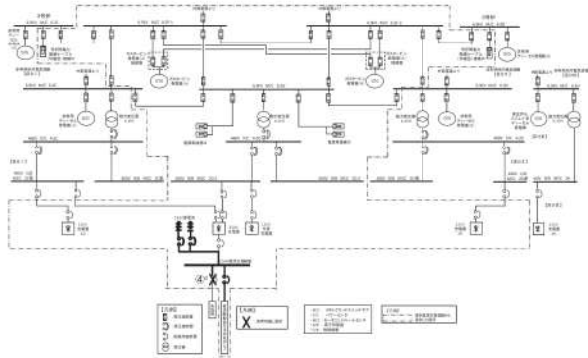
| 大飯発電所3/4号炉 | 女川原子力発電所2号炉 | 泊発電所3号炉 | 相違理由 | | | | | | | | | | | | | | | | | | | | | | | | | | | | | | | | | | | | | | | | | | | | | |
|-----------------|--|-------------------------|-------------------------|-------------------------|---------|----|-----------------|-----------|-------------------------|-------------------------|-------------------------|-----------------|------------|-------------------------|-------------------------|-------------------------|-------|--|-------|---------|----|-----------------|-----------|-------------------------|-------------------------|-------------------------|-----------------|------------|-------------------------|-------------------------|-------------------------|-------|--|-------|---------|----|-----------------|-----------|-------------------------|-------------------------|-------------------------|-----------------|------------|-------------------------|-------------------------|-------------------------|--|------------------------------|
| |  <p>第1.14-19図 常設代替直流電源設備（250V系統）による給電 概要図</p> | | | | | | | | | | | | | | | | | | | | | | | | | | | | | | | | | | | | | | | | | | | | | | | |
| | <table border="1" data-bbox="725 675 1346 805"> <thead> <tr> <th colspan="2">相違の項目</th> <th>備考(注)</th> <th>泊発電所3号炉</th> <th>備考</th> </tr> </thead> <tbody> <tr> <td>常設代替直流電源設備による給電</td> <td>運転員(常時) 2</td> <td>250V系統から常設代替直流電源設備(注1)へ</td> <td>250V系統から常設代替直流電源設備(注1)へ</td> <td>250V系統から常設代替直流電源設備(注1)へ</td> </tr> <tr> <td>常設代替直流電源設備による給電</td> <td>運転員(非常時) 2</td> <td>250V系統から常設代替直流電源設備(注1)へ</td> <td>250V系統から常設代替直流電源設備(注1)へ</td> <td>250V系統から常設代替直流電源設備(注1)へ</td> </tr> </tbody> </table> <p>注1：運転員が操作手続により給電を指示する状態 注2：運転員が操作手続により給電を指示する状態</p> <p>第1.14-20図 常設代替直流電源設備（125V系統）による給電タイムチャート（1/2）</p> <table border="1" data-bbox="725 933 1346 1064"> <thead> <tr> <th colspan="2">相違の項目</th> <th>備考(注)</th> <th>泊発電所3号炉</th> <th>備考</th> </tr> </thead> <tbody> <tr> <td>常設代替直流電源設備による給電</td> <td>運転員(常時) 2</td> <td>125V系統から常設代替直流電源設備(注1)へ</td> <td>125V系統から常設代替直流電源設備(注1)へ</td> <td>125V系統から常設代替直流電源設備(注1)へ</td> </tr> <tr> <td>常設代替直流電源設備による給電</td> <td>運転員(非常時) 2</td> <td>125V系統から常設代替直流電源設備(注1)へ</td> <td>125V系統から常設代替直流電源設備(注1)へ</td> <td>125V系統から常設代替直流電源設備(注1)へ</td> </tr> </tbody> </table> <p>注1：運転員が操作手続により給電を指示する状態 注2：運転員が操作手続により給電を指示する状態</p> <p>第1.14-21図 常設代替直流電源設備（125V系統）による給電タイムチャート（2/2）</p> <table border="1" data-bbox="725 1163 1346 1294"> <thead> <tr> <th colspan="2">相違の項目</th> <th>備考(注)</th> <th>泊発電所3号炉</th> <th>備考</th> </tr> </thead> <tbody> <tr> <td>常設代替直流電源設備による給電</td> <td>運転員(常時) 2</td> <td>125V系統から常設代替直流電源設備(注1)へ</td> <td>125V系統から常設代替直流電源設備(注1)へ</td> <td>125V系統から常設代替直流電源設備(注1)へ</td> </tr> <tr> <td>常設代替直流電源設備による給電</td> <td>運転員(非常時) 2</td> <td>125V系統から常設代替直流電源設備(注1)へ</td> <td>125V系統から常設代替直流電源設備(注1)へ</td> <td>125V系統から常設代替直流電源設備(注1)へ</td> </tr> </tbody> </table> <p>注1：運転員が操作手続により給電を指示する状態 注2：運転員が操作手続により給電を指示する状態</p> <p>第1.14-22図 常設代替直流電源設備（250V系統）による給電タイムチャート</p> | 相違の項目 | | 備考(注) | 泊発電所3号炉 | 備考 | 常設代替直流電源設備による給電 | 運転員(常時) 2 | 250V系統から常設代替直流電源設備(注1)へ | 250V系統から常設代替直流電源設備(注1)へ | 250V系統から常設代替直流電源設備(注1)へ | 常設代替直流電源設備による給電 | 運転員(非常時) 2 | 250V系統から常設代替直流電源設備(注1)へ | 250V系統から常設代替直流電源設備(注1)へ | 250V系統から常設代替直流電源設備(注1)へ | 相違の項目 | | 備考(注) | 泊発電所3号炉 | 備考 | 常設代替直流電源設備による給電 | 運転員(常時) 2 | 125V系統から常設代替直流電源設備(注1)へ | 125V系統から常設代替直流電源設備(注1)へ | 125V系統から常設代替直流電源設備(注1)へ | 常設代替直流電源設備による給電 | 運転員(非常時) 2 | 125V系統から常設代替直流電源設備(注1)へ | 125V系統から常設代替直流電源設備(注1)へ | 125V系統から常設代替直流電源設備(注1)へ | 相違の項目 | | 備考(注) | 泊発電所3号炉 | 備考 | 常設代替直流電源設備による給電 | 運転員(常時) 2 | 125V系統から常設代替直流電源設備(注1)へ | 125V系統から常設代替直流電源設備(注1)へ | 125V系統から常設代替直流電源設備(注1)へ | 常設代替直流電源設備による給電 | 運転員(非常時) 2 | 125V系統から常設代替直流電源設備(注1)へ | 125V系統から常設代替直流電源設備(注1)へ | 125V系統から常設代替直流電源設備(注1)へ | <p style="text-align: center; border: 1px solid black; padding: 10px;">女川2号炉との比較対象なし</p> | <p>【女川】 設備の相違（相違理由②）</p> |
| 相違の項目 | | 備考(注) | 泊発電所3号炉 | 備考 | | | | | | | | | | | | | | | | | | | | | | | | | | | | | | | | | | | | | | | | | | | | |
| 常設代替直流電源設備による給電 | 運転員(常時) 2 | 250V系統から常設代替直流電源設備(注1)へ | 250V系統から常設代替直流電源設備(注1)へ | 250V系統から常設代替直流電源設備(注1)へ | | | | | | | | | | | | | | | | | | | | | | | | | | | | | | | | | | | | | | | | | | | | |
| 常設代替直流電源設備による給電 | 運転員(非常時) 2 | 250V系統から常設代替直流電源設備(注1)へ | 250V系統から常設代替直流電源設備(注1)へ | 250V系統から常設代替直流電源設備(注1)へ | | | | | | | | | | | | | | | | | | | | | | | | | | | | | | | | | | | | | | | | | | | | |
| 相違の項目 | | 備考(注) | 泊発電所3号炉 | 備考 | | | | | | | | | | | | | | | | | | | | | | | | | | | | | | | | | | | | | | | | | | | | |
| 常設代替直流電源設備による給電 | 運転員(常時) 2 | 125V系統から常設代替直流電源設備(注1)へ | 125V系統から常設代替直流電源設備(注1)へ | 125V系統から常設代替直流電源設備(注1)へ | | | | | | | | | | | | | | | | | | | | | | | | | | | | | | | | | | | | | | | | | | | | |
| 常設代替直流電源設備による給電 | 運転員(非常時) 2 | 125V系統から常設代替直流電源設備(注1)へ | 125V系統から常設代替直流電源設備(注1)へ | 125V系統から常設代替直流電源設備(注1)へ | | | | | | | | | | | | | | | | | | | | | | | | | | | | | | | | | | | | | | | | | | | | |
| 相違の項目 | | 備考(注) | 泊発電所3号炉 | 備考 | | | | | | | | | | | | | | | | | | | | | | | | | | | | | | | | | | | | | | | | | | | | |
| 常設代替直流電源設備による給電 | 運転員(常時) 2 | 125V系統から常設代替直流電源設備(注1)へ | 125V系統から常設代替直流電源設備(注1)へ | 125V系統から常設代替直流電源設備(注1)へ | | | | | | | | | | | | | | | | | | | | | | | | | | | | | | | | | | | | | | | | | | | | |
| 常設代替直流電源設備による給電 | 運転員(非常時) 2 | 125V系統から常設代替直流電源設備(注1)へ | 125V系統から常設代替直流電源設備(注1)へ | 125V系統から常設代替直流電源設備(注1)へ | | | | | | | | | | | | | | | | | | | | | | | | | | | | | | | | | | | | | | | | | | | | |

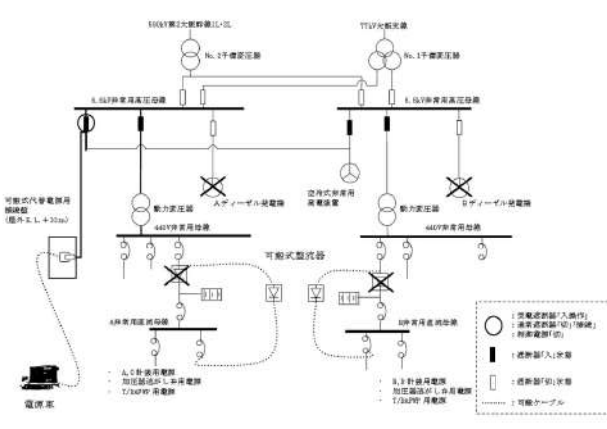
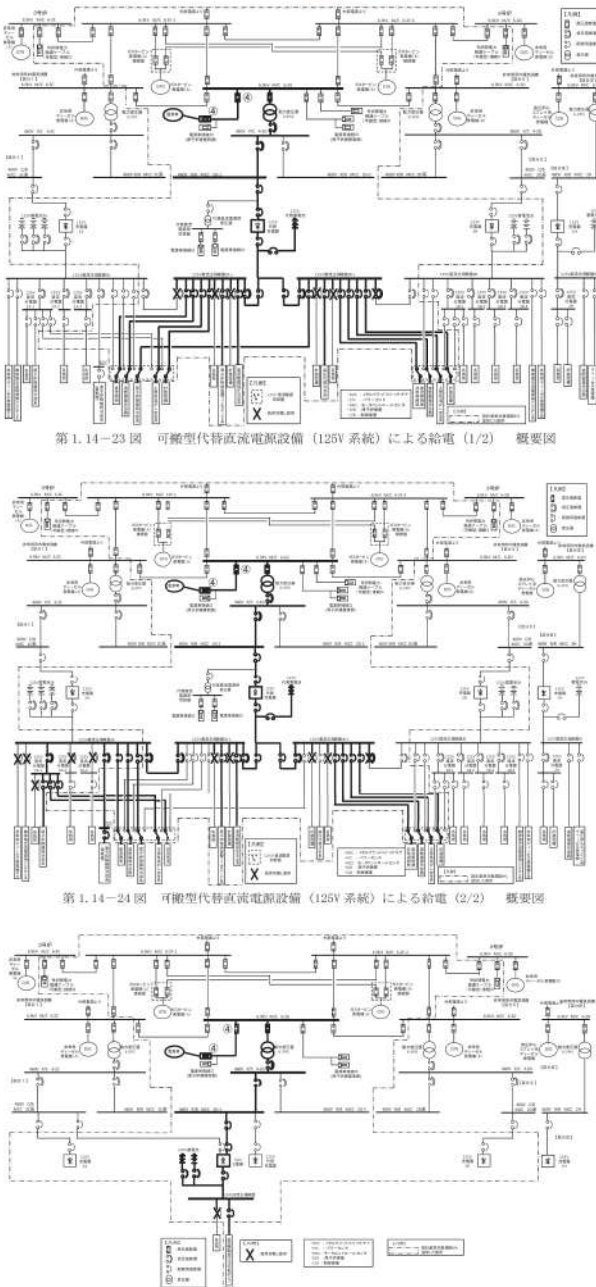
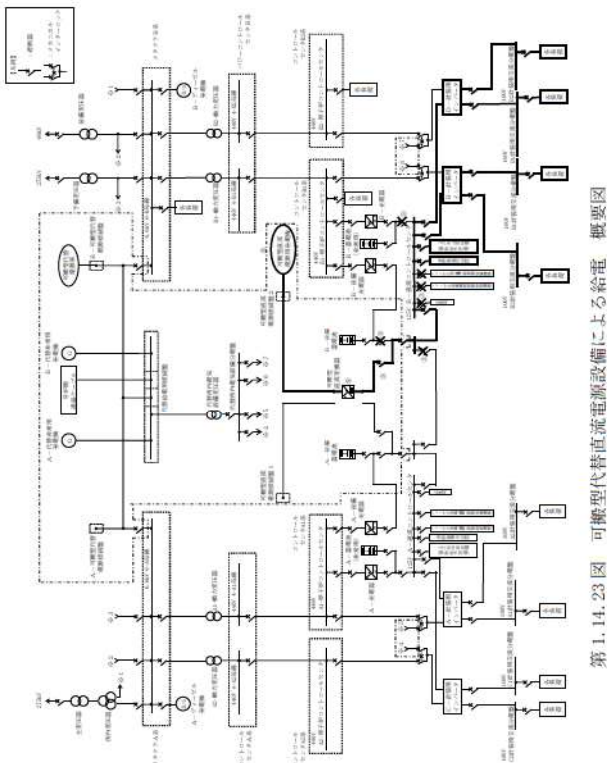

灰色：女川2号炉の記載のうち、BWR固有の設備や対応手段であり、泊3号炉と比較対象とならない記載

赤字：設備、運用又は体制の相違（設計方針の相違）
 青字：記載箇所又は記載内容の相違（記載方針の相違）
 緑字：記載表現、設備名称の相違（実質的な相違なし）

| 大飯発電所3/4号炉 | 女川原子力発電所2号炉 | 泊発電所3号炉 | 相違理由 |
|--|--|---|--|
| <p>大飯発電所3/4号炉</p>  <p>第1.14.27図 可換式整流器による代替電源（直流）からの給電 概略図</p> | <p>女川原子力発電所2号炉</p>  <p>第1.14-23図 可換型代替直流電源設備（125V系統）による給電（1/2）概要図</p> <p>第1.14-24図 可換型代替直流電源設備（125V系統）による給電（2/2）概要図</p> <p>第1.14-25図 可換型代替直流電源設備（250V系統）による給電 概要図</p> | <p>泊発電所3号炉</p>  <p>第1.14.23図 可換型代替直流電源設備による給電 概要図</p> | <p>相違理由</p> <p>【大飯】 記載方針の相違 （女川審査実績の反映） ・凡例の記載内容充実 ・概要図と操作内容を紐づけ</p> |

灰色：女川2号炉の記載のうち、BWR固有の設備や対応手段であり、泊3号炉と比較対象とならない記載

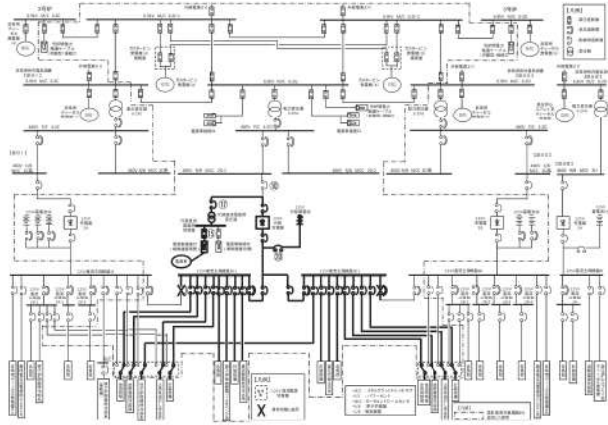
赤字：設備、運用又は体制の相違（設計方針の相違）
 青字：記載箇所又は記載内容の相違（記載方針の相違）
 緑字：記載表現、設備名称の相違（実質的な相違なし）

| 大飯発電所3/4号炉 | 女川原子力発電所2号炉 | 泊発電所3号炉 | 相違理由 |
|------------|---|---|-------------------------|
| |  <p>第1.14-27図 125V代替充電器用電源車接続設備による給電 概要図</p>  <p>第1.14-28図 125V代替充電器用電源車接続設備による給電タイムチャート</p> | <p style="text-align: center; border: 1px solid black; padding: 5px;">女川2号炉との比較対象なし</p> | <p>【女川】設備の相違（相違理由③）</p> |

灰色：女川2号炉の記載のうち、BWR固有の設備や対応手段であり、泊3号炉と比較対象とならない記載

赤字：設備、運用又は体制の相違（設計方針の相違）
 青字：記載箇所又は記載内容の相違（記載方針の相違）
 緑字：記載表現、設備名称の相違（実質的な相違なし）

1.14 電源の確保に関する手順等

| 大飯発電所3/4号炉 | 女川原子力発電所2号炉 | 泊発電所3号炉 | 相違理由 |
|---|--|---|------|
| <div data-bbox="100 383 689 1117" style="border: 2px solid black; height: 460px; width: 263px;"></div> <div data-bbox="190 1141 593 1189" style="font-size: small;"> 第1.14.29図 可搬式整流器による代替電源（直流）からの給電ケーブル敷設ルート（3,4号炉 E.L.+15.8m） </div> <div data-bbox="123 1204 660 1228" style="border: 1px solid black; padding: 2px; font-size: x-small;"> 枠囲みの範囲は機密に係る事項ですので公開することはできません。 </div> | <div data-bbox="833 766 1243 813" style="border: 1px solid black; padding: 5px; display: inline-block;"> 泊3号炉との比較対象なし </div> | <div data-bbox="1388 399 1937 1204" style="border: 1px solid black; padding: 10px;"> </div> <div data-bbox="1937 414 1982 1189" style="font-size: small;"> 第1.14.25図 可搬型代替直流電源設備ケーブル敷設ルート（1/5）（屋外） </div> | |

灰色：女川2号炉の記載のうち、BWR固有の設備や対応手段であり、泊3号炉と比較対象とならない記載

赤字：設備、運用又は体制の相違（設計方針の相違）
 青字：記載箇所又は記載内容の相違（記載方針の相違）
 緑字：記載表現、設備名称の相違（実質的な相違なし）

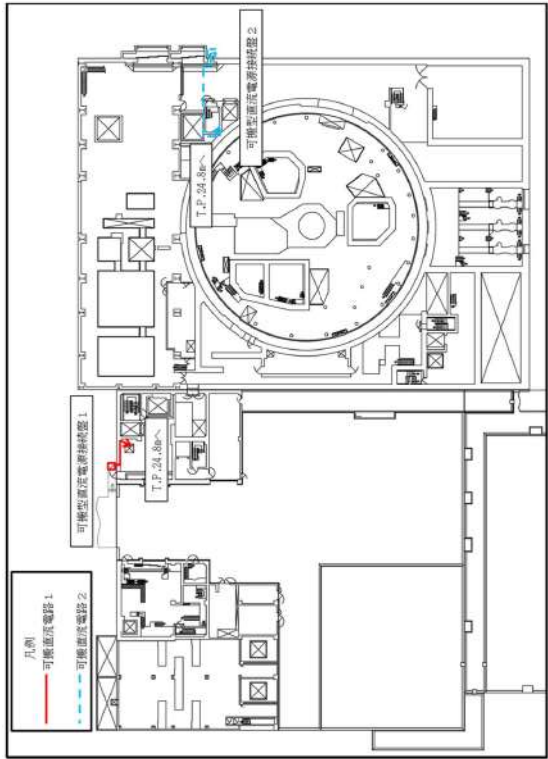
| 大飯発電所3/4号炉 | 女川原子力発電所2号炉 | 泊発電所3号炉 | 相違理由 |
|--|---|---|------|
| <div data-bbox="190 766 600 813" style="border: 1px solid black; padding: 5px; width: fit-content; margin: auto;">泊3号炉との比較対象なし</div> | <div data-bbox="833 766 1243 813" style="border: 1px solid black; padding: 5px; width: fit-content; margin: auto;">泊3号炉との比較対象なし</div> |  <p data-bbox="1937 406 1971 1181" style="font-size: small;">第1.14.25図 可搬型代替直流電源設備ケープル敷設ルート (2/5) (T.P. 33. 1m)</p> | |

灰色：女川2号炉の記載のうち、BWR固有の設備や対応手段であり、泊3号炉と比較対象とならない記載

赤字：設備、運用又は体制の相違（設計方針の相違）
 青字：記載箇所又は記載内容の相違（記載方針の相違）
 緑字：記載表現、設備名称の相違（実質的な相違なし）

| 大飯発電所3/4号炉 | 女川原子力発電所2号炉 | 泊発電所3号炉 | 相違理由 |
|---|--|--|-------------|
| <div data-bbox="190 766 600 813" style="border: 1px solid black; padding: 5px; display: inline-block;">泊3号炉との比較対象なし</div> | <div data-bbox="833 766 1243 813" style="border: 1px solid black; padding: 5px; display: inline-block;">泊3号炉との比較対象なし</div> | <div data-bbox="1377 359 1937 1125" style="text-align: center;"> </div> <p data-bbox="1944 343 1982 1125" style="text-align: right;">第1.14.25 図 可搬型代替直流電源設備ケーブル敷設ルート (3/5) (T.P.24.8m)</p> | <p>相違理由</p> |

灰色：女川2号炉の記載のうち、BWR固有の設備や対応手段であり、泊3号炉と比較対象とならない記載

赤字：設備、運用又は体制の相違（設計方針の相違）
 青字：記載箇所又は記載内容の相違（記載方針の相違）
 緑字：記載表現、設備名称の相違（実質的な相違なし）

| 大飯発電所3/4号炉 | 女川原子力発電所2号炉 | 泊発電所3号炉 | 相違理由 |
|---|--|--|------|
| <div data-bbox="190 766 593 813" style="border: 1px solid black; padding: 5px; display: inline-block;">泊3号炉との比較対象なし</div> | <div data-bbox="828 766 1232 813" style="border: 1px solid black; padding: 5px; display: inline-block;">泊3号炉との比較対象なし</div> | <div data-bbox="1366 430 1937 1181" style="border: 1px solid black; padding: 10px;"> </div> <p data-bbox="1948 391 1982 1165" style="text-align: right; margin-top: 20px;">第1.14.25図 可搬型代替直流電源設備ケーブル敷設ルート (4/5) (T.P. 17.3m)</p> | |

灰色：女川2号炉の記載のうち、BWR固有の設備や対応手段であり、泊3号炉と比較対象とならない記載

赤字：設備、運用又は体制の相違（設計方針の相違）
 青字：記載箇所又は記載内容の相違（記載方針の相違）
 緑字：記載表現、設備名称の相違（実質的な相違なし）

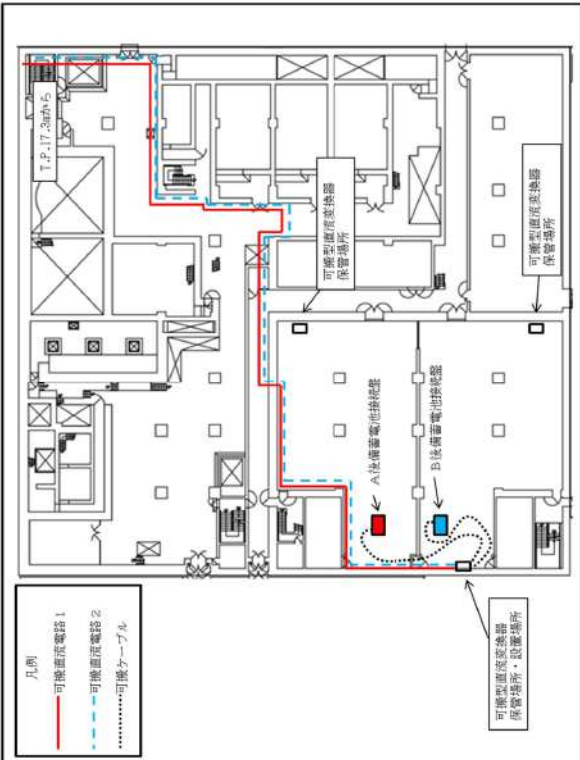
| 大飯発電所3/4号炉 | 女川原子力発電所2号炉 | 泊発電所3号炉 | 相違理由 |
|--|--|---|-------------|
| <p style="text-align: center; border: 1px solid black; padding: 5px;">泊3号炉との比較対象なし</p> | <p style="text-align: center; border: 1px solid black; padding: 5px;">泊3号炉との比較対象なし</p> |  <p>第1.14.25図 可搬型代替直流電源設備ケーブル敷設ルート (5/5) (T.P.10.3m)</p> <p>凡例 可搬型代替電源1 (赤線) 可搬型代替電源2 (青線) 可搬ケーブル</p> <p>可搬型代替電源設置場所、設置場所</p> | <p>相違理由</p> |

灰色：女川2号炉の記載のうち、BWR固有の設備や対応手段であり、泊3号炉と比較対象とならない記載

赤字：設備、運用又は体制の相違（設計方針の相違）
 青字：記載箇所又は記載内容の相違（記載方針の相違）
 緑字：記載表現、設備名称の相違（実質的な相違なし）

| 大飯発電所3/4号炉 | 女川原子力発電所2号炉 | 泊発電所3号炉 | 相違理由 |
|------------------------------------|---|---|--|
| <p>第1.14.31図 代替所内電気設備による給電 概略図</p> | <p>第1.14-29図 ガスタービン発電機、号炉間電力融通ケーブル又は電源車によるパワーセンター26系及びモーターコントロールセンター26系給電 概要図</p> | <p>第1.14.26図 代替非常用発電機又は可搬型代替電源車による代替格納容器スプレイレインポンプ変圧器盤及び代替所内電気設備分電盤給電 概要図</p> | <p>【大飯】 設備の相違（相違理由⑬）</p> <p>【大飯】 記載方針の相違（女川審査実績の反映） ・凡例の記載内容充実 ・概要図と操作内容を組づけ</p> |

1.14 電源の確保に関する手順等

泊発電所3号炉 技術的能力 比較表

灰色：女川2号炉の記載のうち、BWR固有の設備や対応手段であり、泊3号炉と比較対象とならない記載

赤字：設備、運用又は体制の相違（設計方針の相違）
 青字：記載箇所又は記載内容の相違（記載方針の相違）
 緑字：記載表現、設備名称の相違（実質的な相違なし）

大飯発電所3/4号炉

○代替所内電気設備による給電（空冷式非常用発電装置）

【伊方発電所 設置変更許可申請書（3号炉完本）令和2年9月現在より引用】

設置変更許可申請書（3号炉完本）令和2年9月現在より引用

第1.14.32図 代替所内電気設備による給電 タイムチャート

女川原子力発電所2号炉

第1.14-30図 ガスタービン発電機、号炉間電力融通ケーブル又は電源車によるパワーセンター20系及びモーターコントローラ20系給電のタイミング

（ガスタービン発電機によるパワーセンター20系及びモーターコントローラ20系給電の場合） タイムチャート

泊発電所3号炉

第1.14.27図 代替非常用発電機又は可搬型代替電源車による代替格納容器スプレイポンプ変圧器盤及び代替所内電気設備分電盤給電（代替非常用発電機の場合） タイムチャート

相違理由

【大飯】
 記載方針の相違（女川審査実績の反映）
 ・タイムチャートと操作手順番号を紐づけ
 ・補足の充実
 ・備考欄の追加

【大飯、女川】
 設計方針の相違
 大飯は、空冷式非常用発電機起動前の系統構成にて、受電系統の切替を実施しており、受電系統切替箇所は、コネクタ化されている。
 女川は、受電系統の切替を遮断器操作にて実施する。
 泊は、代替非常用発電機起動前の系統構成において、受電系統の切替を実施しており、端子台のケーブル解線にて実施する。
 受電系統の切替を端子台のケーブル解線にて実施するのは伊方と同様。

灰色：女川2号炉の記載のうち、BWR固有の設備や対応手段であり、泊3号炉と比較対象とならない記載

赤字：設備、運用又は体制の相違（設計方針の相違）
 青字：記載箇所又は記載内容の相違（記載方針の相違）
 緑字：記載表現、設備名称の相違（実質的な相違なし）

| 大飯発電所3/4号炉 | 女川原子力発電所2号炉 | 泊発電所3号炉 | 相違理由 |
|--|--|---|--|
| <p>○代替所内電気設備による給電（電源車）</p> <p>※: 緊急時手順には必須器具を明示する。</p> | <p>比較のため掲載順序入れ替え</p> <p>第1.14-33図 ガスタービン発電機、号炉間電力融通ケーブル又は電源車によるパワーセンター20系及びモーターコントロールセンター20系給電 (電源車によるパワーセンター20系及びモーターコントロールセンター20系給電の場合) タイムチャート</p> | <p>第1.14.28図 代替非常用発電機又は可搬型代替電源車による代替格納容器スプレイポンプ変圧器盤及び代替所内電気設備分電盤給電 (可搬型代替電源車の場合) タイムチャート</p> | <p>【大飯、女川】 設計方針の相違 大飯は、電源車起動前の系統構成にて、受電系統の切替を実施しており、受電系統切替箇所は、コネクタ化されている。 女川は、受電系統の切替を遮断器操作にて実施する。 泊は、可搬型代替電源車起動前の系統構成において、受電系統の切替を実施しており、端子台のケーブル解線にて実施するのは伊方と同様。</p> |

灰色：女川2号炉の記載のうち、BWR固有の設備や対応手段であり、泊3号炉と比較対象とならない記載



赤字：設備、運用又は体制の相違（設計方針の相違）
 青字：記載箇所又は記載内容の相違（記載方針の相違）
 緑字：記載表現、設備名称の相違（実質的な相違なし）

| 大飯発電所3/4号炉 | 女川原子力発電所2号炉 | 泊発電所3号炉 | 相違理由 |
|------------|---|--|--|
| | <p>第1.14-31図 ガスタービン発電機、号炉間電力融通ケーブル又は電源車によるパワーセンター35系及びヒーターコントロールセンター35系発電機、号炉間電力融通ケーブル又は電源車によるパワーセンター35系及びヒーターコントロールセンター35系発電機 (A)</p> <p>(号炉間電力融通ケーブル (常設)) を使用した3号炉非常用ディーゼル発電機 (A) によるパワーセンター35系及びヒーターコントロールセンター35系発電機の場合、タイムチャート</p> | <p style="text-align: center; border: 1px solid black; padding: 10px;">女川2号炉との比較対象なし</p> | <p style="color: red;">【女川】 設備の相違（相違理由①）</p> |

灰色：女川2号炉の記載のうち、BWR固有の設備や対応手段であり、泊3号炉と比較対象とならない記載

赤字：設備、運用又は体制の相違（設計方針の相違）
 青字：記載箇所又は記載内容の相違（記載方針の相違）
 緑字：記載表現、設備名称の相違（実質的な相違なし）

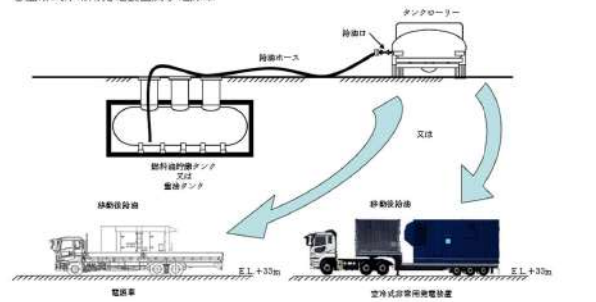
1.14 電源の確保に関する手順等

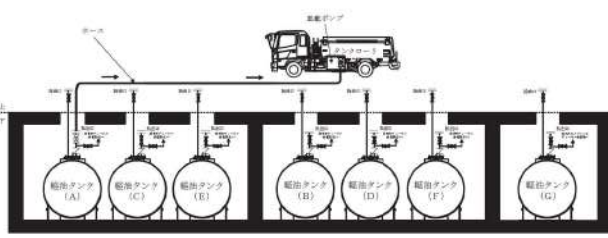
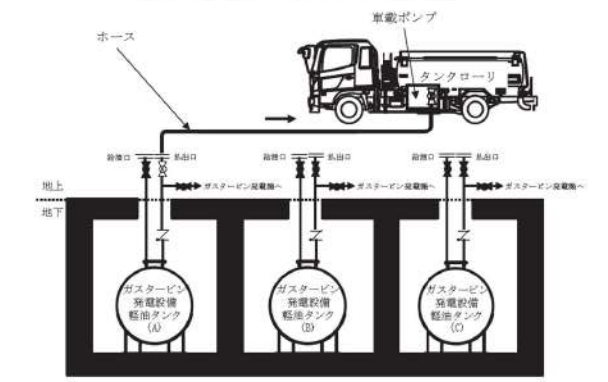
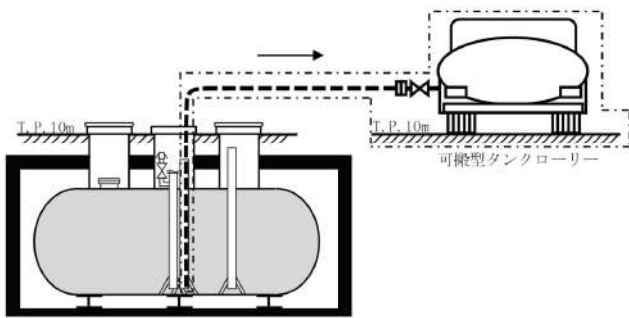
| 大飯発電所3/4号炉 | 女川原子力発電所2号炉 | 泊発電所3号炉 | 相違理由 |
|--|--|--|-------------|
| <p>○空冷式非常用発電装置及び電源車</p>  <p>○ディーゼル発電機（燃料油貯蔵タンク）</p>  <p>第 1.14.33 図 空冷式非常用発電装置等への燃料（重油）補給 概略図</p> |  <p>第 1.14-34 図 軽油タンクからタンクローリーへの補給 概要図</p>  <p>第 1.14-35 図 ガスタービン発電設備軽油タンクからタンクローリーへの補給 概要図</p> |  <p>第 1.14.29 図 ディーゼル発電機燃料油貯油槽又は燃料タンク（SA）から可搬型タンクローリーへの補給（ディーゼル発電機燃料油貯油槽から補給する場合） 概要図</p> | <p>相違理由</p> |

灰色：女川2号炉の記載のうち、BWR固有の設備や対応手段であり、泊3号炉と比較対象とならない記載

赤字：設備、運用又は体制の相違（設計方針の相違）
 青字：記載箇所又は記載内容の相違（記載方針の相違）
 緑字：記載表現、設備名称の相違（実質的な相違なし）

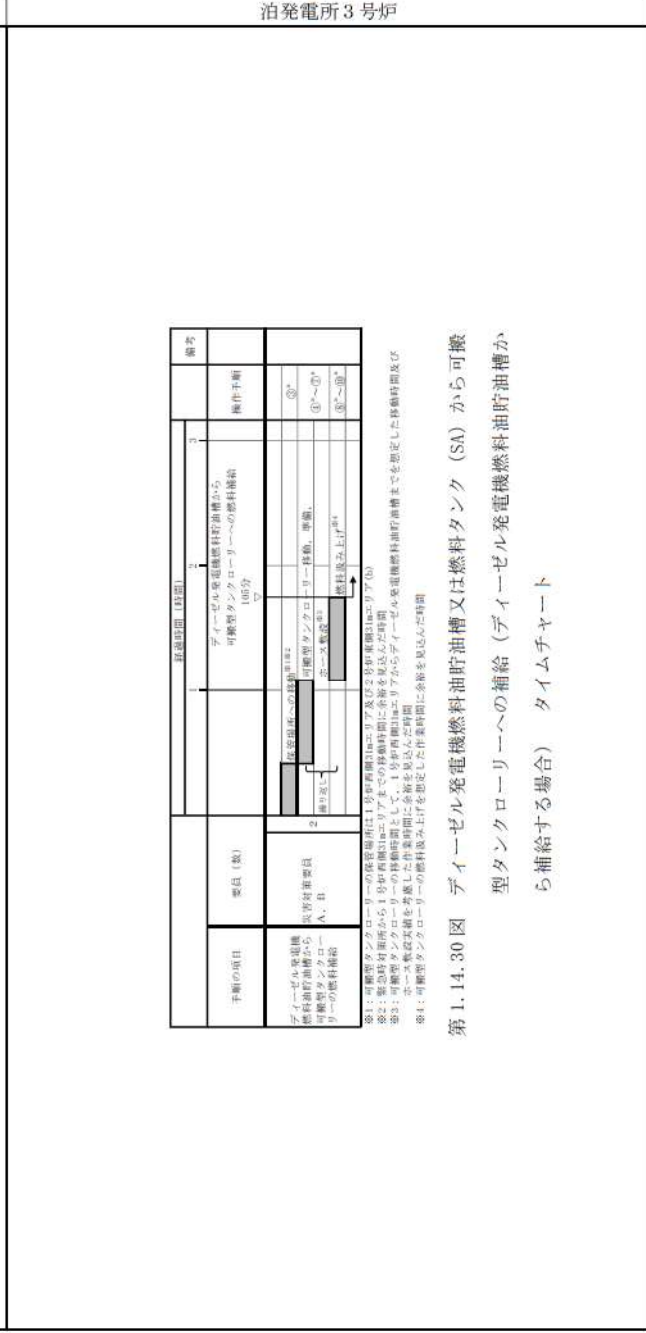
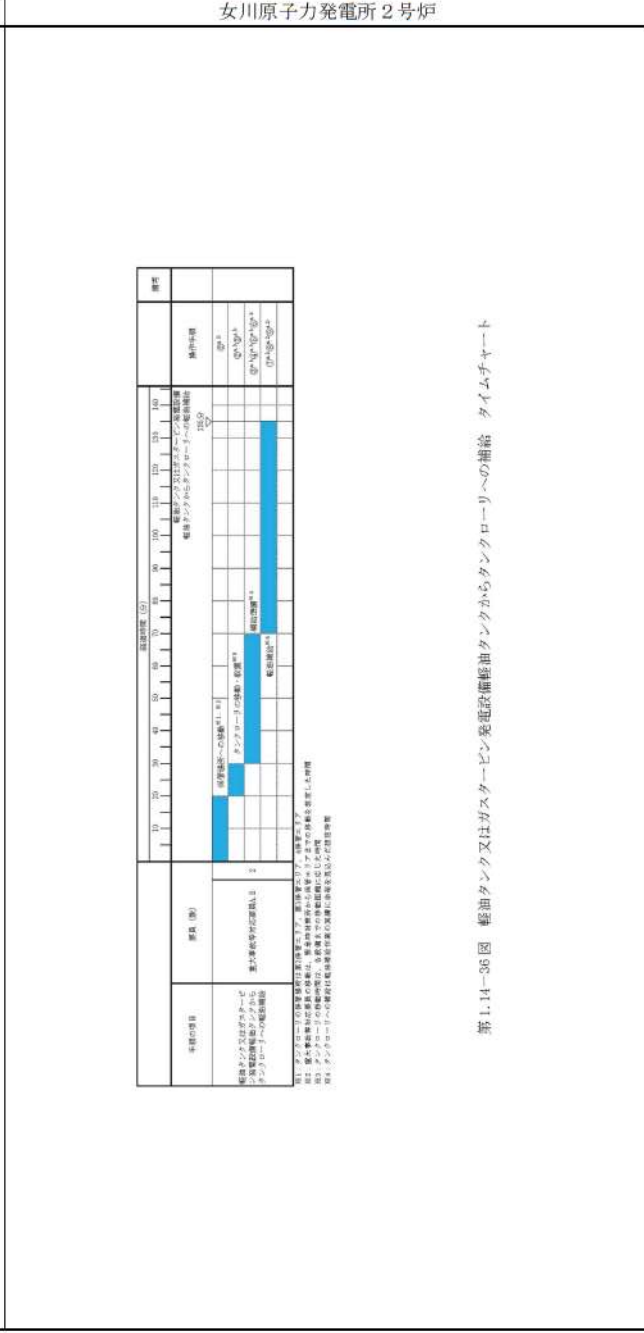
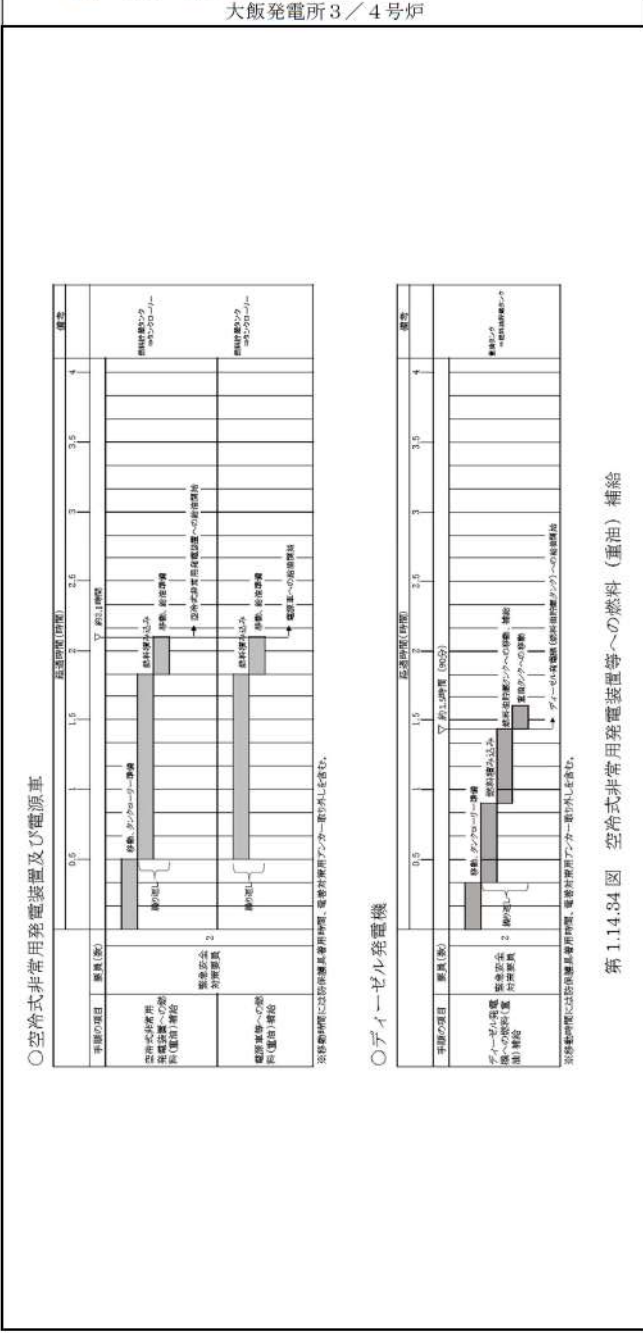

相違理由

- 【大飯】
 記載方針の相違
 （女川審査実績の反映）
 - ・タイムチャートと操作手順番号を紐づけ
 - ・補足の充実
 - ・備考欄の追加

灰色：女川2号炉の記載のうち、BWR固有の設備や対応手段であり、泊3号炉と比較対象とならない記載

赤字：設備、運用又は体制の相違（設計方針の相違）
 青字：記載箇所又は記載内容の相違（記載方針の相違）
 緑字：記載表現、設備名称の相違（実質的な相違なし）

| 大飯発電所3/4号炉 | 女川原子力発電所2号炉 | 泊発電所3号炉 | 相違理由 | | | | | | | | | | | | | | | | | | | | | | | | | | | | | | | | | | | | | | | | | | | | | | | | | | | | | | | | | | | | | | | | | | | | | | | | | | | | | | | | | | | | | | | | | | | | | | | | | | | | | | | | | | | | | | | | | | | | | | | | | | | | | | | | | | | | | | | | | | | | | | | | | | | | | | | | | | | | | | | |
|---|--|--|------|--------|-------|----|-----|-------|----|-----|-------|-----|-----------------|-------|-----|--------------------|-------|-----|-----------------|-------|-----|-----------------|-------|-----|--------------------|-------|-----|------------------|-------|-----|------------------|-------|-----|------------------|-------|-----|------------------|-------|-----|------------------|-------|-----|------------------|-------|-----|------------------|-------|-----|------------------|-------|-----|------------------|-------|-----|------------------|-------|-----|------------------|-------|-----|------------------|-------|-----|------------------|-------|-----|------------------|-------|-----|------------------|-------|-----|------------------|-------|-----|------------------|-------|-----|------------------|-------|-----|------------------|-------|-----|------------------|-------|-----|------------------|-------|-----|------------------|-------|-----|------------------|-------|-----|------------------|-------|-----|------------------|-------|-----|------------------|-------|-----|------------------|-------|-----|------------------|-------|-----|------------------|-------|-----|------------------|-------|-----|------------------|-------|-----|------------------|-------|-----|------------------|-------|-----|------------------|-------|-----|------------------|-------|-----|------------------|-------|-----|------------------|-------|-----|------------------|-------|-----|------------------|-------|-----|------------------|-------|-----|------------------|-------|-----|------------------|-------|-----|------------------|-------|-----|------------------|-------|-----|------------------|-------|--|
| <div data-bbox="190 766 600 813" style="border: 1px solid black; padding: 5px; display: inline-block;">泊3号炉との比較対象なし</div> | <div data-bbox="833 766 1243 813" style="border: 1px solid black; padding: 5px; display: inline-block;">泊3号炉との比較対象なし</div> | <div data-bbox="1411 303 1982 734" style="text-align: center;"> </div> <div data-bbox="1444 742 1892 1173" style="margin-top: 10px;"> <table border="1"> <thead> <tr> <th>操作手順</th> <th>操作対象機器</th> <th>状態の変化</th> </tr> </thead> <tbody> <tr><td>①⑦</td><td>ホース</td><td>ホース接続</td></tr> <tr><td>①⑧</td><td>ホース</td><td>ホース接続</td></tr> <tr><td>①⑨①</td><td>B-燃料油サービスタンク出口弁</td><td>ホース接続</td></tr> <tr><td>①⑨②</td><td>A-燃料油移送ポンプ出口A配管継手弁</td><td>全開/全閉</td></tr> <tr><td>①⑨③</td><td>B-燃料油サービスタンク入口弁</td><td>全開/全閉</td></tr> <tr><td>①⑨④</td><td>B-燃料油サービスタンク出口弁</td><td>全開/全閉</td></tr> <tr><td>①⑨⑤</td><td>B-燃料油移送ポンプ出口B配管継手弁</td><td>全開/全閉</td></tr> <tr><td>①⑨⑥</td><td>燃料油移送ポンプ出口B配管継手弁</td><td>全開/全閉</td></tr> <tr><td>①⑨⑦</td><td>燃料油移送ポンプ出口B配管継手弁</td><td>全開/全閉</td></tr> <tr><td>①⑨⑧</td><td>燃料油移送ポンプ出口B配管継手弁</td><td>全開/全閉</td></tr> <tr><td>①⑨⑨</td><td>燃料油移送ポンプ出口B配管継手弁</td><td>全開/全閉</td></tr> <tr><td>①⑨⑩</td><td>燃料油移送ポンプ出口B配管継手弁</td><td>全開/全閉</td></tr> <tr><td>①⑨⑪</td><td>燃料油移送ポンプ出口B配管継手弁</td><td>全開/全閉</td></tr> <tr><td>①⑨⑫</td><td>燃料油移送ポンプ出口B配管継手弁</td><td>全開/全閉</td></tr> <tr><td>①⑨⑬</td><td>燃料油移送ポンプ出口B配管継手弁</td><td>全開/全閉</td></tr> <tr><td>①⑨⑭</td><td>燃料油移送ポンプ出口B配管継手弁</td><td>全開/全閉</td></tr> <tr><td>①⑨⑮</td><td>燃料油移送ポンプ出口B配管継手弁</td><td>全開/全閉</td></tr> <tr><td>①⑨⑯</td><td>燃料油移送ポンプ出口B配管継手弁</td><td>全開/全閉</td></tr> <tr><td>①⑨⑰</td><td>燃料油移送ポンプ出口B配管継手弁</td><td>全開/全閉</td></tr> <tr><td>①⑨⑱</td><td>燃料油移送ポンプ出口B配管継手弁</td><td>全開/全閉</td></tr> <tr><td>①⑨⑲</td><td>燃料油移送ポンプ出口B配管継手弁</td><td>全開/全閉</td></tr> <tr><td>①⑨⑳</td><td>燃料油移送ポンプ出口B配管継手弁</td><td>全開/全閉</td></tr> <tr><td>①⑨㉑</td><td>燃料油移送ポンプ出口B配管継手弁</td><td>全開/全閉</td></tr> <tr><td>①⑨㉒</td><td>燃料油移送ポンプ出口B配管継手弁</td><td>全開/全閉</td></tr> <tr><td>①⑨㉓</td><td>燃料油移送ポンプ出口B配管継手弁</td><td>全開/全閉</td></tr> <tr><td>①⑨㉔</td><td>燃料油移送ポンプ出口B配管継手弁</td><td>全開/全閉</td></tr> <tr><td>①⑨㉕</td><td>燃料油移送ポンプ出口B配管継手弁</td><td>全開/全閉</td></tr> <tr><td>①⑨㉖</td><td>燃料油移送ポンプ出口B配管継手弁</td><td>全開/全閉</td></tr> <tr><td>①⑨㉗</td><td>燃料油移送ポンプ出口B配管継手弁</td><td>全開/全閉</td></tr> <tr><td>①⑨㉘</td><td>燃料油移送ポンプ出口B配管継手弁</td><td>全開/全閉</td></tr> <tr><td>①⑨㉙</td><td>燃料油移送ポンプ出口B配管継手弁</td><td>全開/全閉</td></tr> <tr><td>①⑨㉚</td><td>燃料油移送ポンプ出口B配管継手弁</td><td>全開/全閉</td></tr> <tr><td>①⑨㉛</td><td>燃料油移送ポンプ出口B配管継手弁</td><td>全開/全閉</td></tr> <tr><td>①⑨㉜</td><td>燃料油移送ポンプ出口B配管継手弁</td><td>全開/全閉</td></tr> <tr><td>①⑨㉝</td><td>燃料油移送ポンプ出口B配管継手弁</td><td>全開/全閉</td></tr> <tr><td>①⑨㉞</td><td>燃料油移送ポンプ出口B配管継手弁</td><td>全開/全閉</td></tr> <tr><td>①⑨㉟</td><td>燃料油移送ポンプ出口B配管継手弁</td><td>全開/全閉</td></tr> <tr><td>①⑨㊱</td><td>燃料油移送ポンプ出口B配管継手弁</td><td>全開/全閉</td></tr> <tr><td>①⑨㊲</td><td>燃料油移送ポンプ出口B配管継手弁</td><td>全開/全閉</td></tr> <tr><td>①⑨㊳</td><td>燃料油移送ポンプ出口B配管継手弁</td><td>全開/全閉</td></tr> <tr><td>①⑨㊴</td><td>燃料油移送ポンプ出口B配管継手弁</td><td>全開/全閉</td></tr> <tr><td>①⑨㊵</td><td>燃料油移送ポンプ出口B配管継手弁</td><td>全開/全閉</td></tr> <tr><td>①⑨㊶</td><td>燃料油移送ポンプ出口B配管継手弁</td><td>全開/全閉</td></tr> <tr><td>①⑨㊷</td><td>燃料油移送ポンプ出口B配管継手弁</td><td>全開/全閉</td></tr> <tr><td>①⑨㊸</td><td>燃料油移送ポンプ出口B配管継手弁</td><td>全開/全閉</td></tr> <tr><td>①⑨㊹</td><td>燃料油移送ポンプ出口B配管継手弁</td><td>全開/全閉</td></tr> <tr><td>①⑨㊺</td><td>燃料油移送ポンプ出口B配管継手弁</td><td>全開/全閉</td></tr> <tr><td>①⑨㊻</td><td>燃料油移送ポンプ出口B配管継手弁</td><td>全開/全閉</td></tr> <tr><td>①⑨㊼</td><td>燃料油移送ポンプ出口B配管継手弁</td><td>全開/全閉</td></tr> <tr><td>①⑨㊽</td><td>燃料油移送ポンプ出口B配管継手弁</td><td>全開/全閉</td></tr> <tr><td>①⑨㊾</td><td>燃料油移送ポンプ出口B配管継手弁</td><td>全開/全閉</td></tr> <tr><td>①⑨㊿</td><td>燃料油移送ポンプ出口B配管継手弁</td><td>全開/全閉</td></tr> </tbody> </table> </div> <div data-bbox="2004 710 2166 877" style="text-align: center; vertical-align: middle;"> <p>【大飯】 設備の相違（相違理由①）</p> <p>【女川】 設備の相違（相違理由⑤）</p> </div> | 操作手順 | 操作対象機器 | 状態の変化 | ①⑦ | ホース | ホース接続 | ①⑧ | ホース | ホース接続 | ①⑨① | B-燃料油サービスタンク出口弁 | ホース接続 | ①⑨② | A-燃料油移送ポンプ出口A配管継手弁 | 全開/全閉 | ①⑨③ | B-燃料油サービスタンク入口弁 | 全開/全閉 | ①⑨④ | B-燃料油サービスタンク出口弁 | 全開/全閉 | ①⑨⑤ | B-燃料油移送ポンプ出口B配管継手弁 | 全開/全閉 | ①⑨⑥ | 燃料油移送ポンプ出口B配管継手弁 | 全開/全閉 | ①⑨⑦ | 燃料油移送ポンプ出口B配管継手弁 | 全開/全閉 | ①⑨⑧ | 燃料油移送ポンプ出口B配管継手弁 | 全開/全閉 | ①⑨⑨ | 燃料油移送ポンプ出口B配管継手弁 | 全開/全閉 | ①⑨⑩ | 燃料油移送ポンプ出口B配管継手弁 | 全開/全閉 | ①⑨⑪ | 燃料油移送ポンプ出口B配管継手弁 | 全開/全閉 | ①⑨⑫ | 燃料油移送ポンプ出口B配管継手弁 | 全開/全閉 | ①⑨⑬ | 燃料油移送ポンプ出口B配管継手弁 | 全開/全閉 | ①⑨⑭ | 燃料油移送ポンプ出口B配管継手弁 | 全開/全閉 | ①⑨⑮ | 燃料油移送ポンプ出口B配管継手弁 | 全開/全閉 | ①⑨⑯ | 燃料油移送ポンプ出口B配管継手弁 | 全開/全閉 | ①⑨⑰ | 燃料油移送ポンプ出口B配管継手弁 | 全開/全閉 | ①⑨⑱ | 燃料油移送ポンプ出口B配管継手弁 | 全開/全閉 | ①⑨⑲ | 燃料油移送ポンプ出口B配管継手弁 | 全開/全閉 | ①⑨⑳ | 燃料油移送ポンプ出口B配管継手弁 | 全開/全閉 | ①⑨㉑ | 燃料油移送ポンプ出口B配管継手弁 | 全開/全閉 | ①⑨㉒ | 燃料油移送ポンプ出口B配管継手弁 | 全開/全閉 | ①⑨㉓ | 燃料油移送ポンプ出口B配管継手弁 | 全開/全閉 | ①⑨㉔ | 燃料油移送ポンプ出口B配管継手弁 | 全開/全閉 | ①⑨㉕ | 燃料油移送ポンプ出口B配管継手弁 | 全開/全閉 | ①⑨㉖ | 燃料油移送ポンプ出口B配管継手弁 | 全開/全閉 | ①⑨㉗ | 燃料油移送ポンプ出口B配管継手弁 | 全開/全閉 | ①⑨㉘ | 燃料油移送ポンプ出口B配管継手弁 | 全開/全閉 | ①⑨㉙ | 燃料油移送ポンプ出口B配管継手弁 | 全開/全閉 | ①⑨㉚ | 燃料油移送ポンプ出口B配管継手弁 | 全開/全閉 | ①⑨㉛ | 燃料油移送ポンプ出口B配管継手弁 | 全開/全閉 | ①⑨㉜ | 燃料油移送ポンプ出口B配管継手弁 | 全開/全閉 | ①⑨㉝ | 燃料油移送ポンプ出口B配管継手弁 | 全開/全閉 | ①⑨㉞ | 燃料油移送ポンプ出口B配管継手弁 | 全開/全閉 | ①⑨㉟ | 燃料油移送ポンプ出口B配管継手弁 | 全開/全閉 | ①⑨㊱ | 燃料油移送ポンプ出口B配管継手弁 | 全開/全閉 | ①⑨㊲ | 燃料油移送ポンプ出口B配管継手弁 | 全開/全閉 | ①⑨㊳ | 燃料油移送ポンプ出口B配管継手弁 | 全開/全閉 | ①⑨㊴ | 燃料油移送ポンプ出口B配管継手弁 | 全開/全閉 | ①⑨㊵ | 燃料油移送ポンプ出口B配管継手弁 | 全開/全閉 | ①⑨㊶ | 燃料油移送ポンプ出口B配管継手弁 | 全開/全閉 | ①⑨㊷ | 燃料油移送ポンプ出口B配管継手弁 | 全開/全閉 | ①⑨㊸ | 燃料油移送ポンプ出口B配管継手弁 | 全開/全閉 | ①⑨㊹ | 燃料油移送ポンプ出口B配管継手弁 | 全開/全閉 | ①⑨㊺ | 燃料油移送ポンプ出口B配管継手弁 | 全開/全閉 | ①⑨㊻ | 燃料油移送ポンプ出口B配管継手弁 | 全開/全閉 | ①⑨㊼ | 燃料油移送ポンプ出口B配管継手弁 | 全開/全閉 | ①⑨㊽ | 燃料油移送ポンプ出口B配管継手弁 | 全開/全閉 | ①⑨㊾ | 燃料油移送ポンプ出口B配管継手弁 | 全開/全閉 | ①⑨㊿ | 燃料油移送ポンプ出口B配管継手弁 | 全開/全閉 | |
| 操作手順 | 操作対象機器 | 状態の変化 | | | | | | | | | | | | | | | | | | | | | | | | | | | | | | | | | | | | | | | | | | | | | | | | | | | | | | | | | | | | | | | | | | | | | | | | | | | | | | | | | | | | | | | | | | | | | | | | | | | | | | | | | | | | | | | | | | | | | | | | | | | | | | | | | | | | | | | | | | | | | | | | | | | | | | | | | | | | | | | | |
| ①⑦ | ホース | ホース接続 | | | | | | | | | | | | | | | | | | | | | | | | | | | | | | | | | | | | | | | | | | | | | | | | | | | | | | | | | | | | | | | | | | | | | | | | | | | | | | | | | | | | | | | | | | | | | | | | | | | | | | | | | | | | | | | | | | | | | | | | | | | | | | | | | | | | | | | | | | | | | | | | | | | | | | | | | | | | | | | | |
| ①⑧ | ホース | ホース接続 | | | | | | | | | | | | | | | | | | | | | | | | | | | | | | | | | | | | | | | | | | | | | | | | | | | | | | | | | | | | | | | | | | | | | | | | | | | | | | | | | | | | | | | | | | | | | | | | | | | | | | | | | | | | | | | | | | | | | | | | | | | | | | | | | | | | | | | | | | | | | | | | | | | | | | | | | | | | | | | | |
| ①⑨① | B-燃料油サービスタンク出口弁 | ホース接続 | | | | | | | | | | | | | | | | | | | | | | | | | | | | | | | | | | | | | | | | | | | | | | | | | | | | | | | | | | | | | | | | | | | | | | | | | | | | | | | | | | | | | | | | | | | | | | | | | | | | | | | | | | | | | | | | | | | | | | | | | | | | | | | | | | | | | | | | | | | | | | | | | | | | | | | | | | | | | | | | |
| ①⑨② | A-燃料油移送ポンプ出口A配管継手弁 | 全開/全閉 | | | | | | | | | | | | | | | | | | | | | | | | | | | | | | | | | | | | | | | | | | | | | | | | | | | | | | | | | | | | | | | | | | | | | | | | | | | | | | | | | | | | | | | | | | | | | | | | | | | | | | | | | | | | | | | | | | | | | | | | | | | | | | | | | | | | | | | | | | | | | | | | | | | | | | | | | | | | | | | | |
| ①⑨③ | B-燃料油サービスタンク入口弁 | 全開/全閉 | | | | | | | | | | | | | | | | | | | | | | | | | | | | | | | | | | | | | | | | | | | | | | | | | | | | | | | | | | | | | | | | | | | | | | | | | | | | | | | | | | | | | | | | | | | | | | | | | | | | | | | | | | | | | | | | | | | | | | | | | | | | | | | | | | | | | | | | | | | | | | | | | | | | | | | | | | | | | | | | |
| ①⑨④ | B-燃料油サービスタンク出口弁 | 全開/全閉 | | | | | | | | | | | | | | | | | | | | | | | | | | | | | | | | | | | | | | | | | | | | | | | | | | | | | | | | | | | | | | | | | | | | | | | | | | | | | | | | | | | | | | | | | | | | | | | | | | | | | | | | | | | | | | | | | | | | | | | | | | | | | | | | | | | | | | | | | | | | | | | | | | | | | | | | | | | | | | | | |
| ①⑨⑤ | B-燃料油移送ポンプ出口B配管継手弁 | 全開/全閉 | | | | | | | | | | | | | | | | | | | | | | | | | | | | | | | | | | | | | | | | | | | | | | | | | | | | | | | | | | | | | | | | | | | | | | | | | | | | | | | | | | | | | | | | | | | | | | | | | | | | | | | | | | | | | | | | | | | | | | | | | | | | | | | | | | | | | | | | | | | | | | | | | | | | | | | | | | | | | | | | |
| ①⑨⑥ | 燃料油移送ポンプ出口B配管継手弁 | 全開/全閉 | | | | | | | | | | | | | | | | | | | | | | | | | | | | | | | | | | | | | | | | | | | | | | | | | | | | | | | | | | | | | | | | | | | | | | | | | | | | | | | | | | | | | | | | | | | | | | | | | | | | | | | | | | | | | | | | | | | | | | | | | | | | | | | | | | | | | | | | | | | | | | | | | | | | | | | | | | | | | | | | |
| ①⑨⑦ | 燃料油移送ポンプ出口B配管継手弁 | 全開/全閉 | | | | | | | | | | | | | | | | | | | | | | | | | | | | | | | | | | | | | | | | | | | | | | | | | | | | | | | | | | | | | | | | | | | | | | | | | | | | | | | | | | | | | | | | | | | | | | | | | | | | | | | | | | | | | | | | | | | | | | | | | | | | | | | | | | | | | | | | | | | | | | | | | | | | | | | | | | | | | | | | |
| ①⑨⑧ | 燃料油移送ポンプ出口B配管継手弁 | 全開/全閉 | | | | | | | | | | | | | | | | | | | | | | | | | | | | | | | | | | | | | | | | | | | | | | | | | | | | | | | | | | | | | | | | | | | | | | | | | | | | | | | | | | | | | | | | | | | | | | | | | | | | | | | | | | | | | | | | | | | | | | | | | | | | | | | | | | | | | | | | | | | | | | | | | | | | | | | | | | | | | | | | |
| ①⑨⑨ | 燃料油移送ポンプ出口B配管継手弁 | 全開/全閉 | | | | | | | | | | | | | | | | | | | | | | | | | | | | | | | | | | | | | | | | | | | | | | | | | | | | | | | | | | | | | | | | | | | | | | | | | | | | | | | | | | | | | | | | | | | | | | | | | | | | | | | | | | | | | | | | | | | | | | | | | | | | | | | | | | | | | | | | | | | | | | | | | | | | | | | | | | | | | | | | |
| ①⑨⑩ | 燃料油移送ポンプ出口B配管継手弁 | 全開/全閉 | | | | | | | | | | | | | | | | | | | | | | | | | | | | | | | | | | | | | | | | | | | | | | | | | | | | | | | | | | | | | | | | | | | | | | | | | | | | | | | | | | | | | | | | | | | | | | | | | | | | | | | | | | | | | | | | | | | | | | | | | | | | | | | | | | | | | | | | | | | | | | | | | | | | | | | | | | | | | | | | |
| ①⑨⑪ | 燃料油移送ポンプ出口B配管継手弁 | 全開/全閉 | | | | | | | | | | | | | | | | | | | | | | | | | | | | | | | | | | | | | | | | | | | | | | | | | | | | | | | | | | | | | | | | | | | | | | | | | | | | | | | | | | | | | | | | | | | | | | | | | | | | | | | | | | | | | | | | | | | | | | | | | | | | | | | | | | | | | | | | | | | | | | | | | | | | | | | | | | | | | | | | |
| ①⑨⑫ | 燃料油移送ポンプ出口B配管継手弁 | 全開/全閉 | | | | | | | | | | | | | | | | | | | | | | | | | | | | | | | | | | | | | | | | | | | | | | | | | | | | | | | | | | | | | | | | | | | | | | | | | | | | | | | | | | | | | | | | | | | | | | | | | | | | | | | | | | | | | | | | | | | | | | | | | | | | | | | | | | | | | | | | | | | | | | | | | | | | | | | | | | | | | | | | |
| ①⑨⑬ | 燃料油移送ポンプ出口B配管継手弁 | 全開/全閉 | | | | | | | | | | | | | | | | | | | | | | | | | | | | | | | | | | | | | | | | | | | | | | | | | | | | | | | | | | | | | | | | | | | | | | | | | | | | | | | | | | | | | | | | | | | | | | | | | | | | | | | | | | | | | | | | | | | | | | | | | | | | | | | | | | | | | | | | | | | | | | | | | | | | | | | | | | | | | | | | |
| ①⑨⑭ | 燃料油移送ポンプ出口B配管継手弁 | 全開/全閉 | | | | | | | | | | | | | | | | | | | | | | | | | | | | | | | | | | | | | | | | | | | | | | | | | | | | | | | | | | | | | | | | | | | | | | | | | | | | | | | | | | | | | | | | | | | | | | | | | | | | | | | | | | | | | | | | | | | | | | | | | | | | | | | | | | | | | | | | | | | | | | | | | | | | | | | | | | | | | | | | |
| ①⑨⑮ | 燃料油移送ポンプ出口B配管継手弁 | 全開/全閉 | | | | | | | | | | | | | | | | | | | | | | | | | | | | | | | | | | | | | | | | | | | | | | | | | | | | | | | | | | | | | | | | | | | | | | | | | | | | | | | | | | | | | | | | | | | | | | | | | | | | | | | | | | | | | | | | | | | | | | | | | | | | | | | | | | | | | | | | | | | | | | | | | | | | | | | | | | | | | | | | |
| ①⑨⑯ | 燃料油移送ポンプ出口B配管継手弁 | 全開/全閉 | | | | | | | | | | | | | | | | | | | | | | | | | | | | | | | | | | | | | | | | | | | | | | | | | | | | | | | | | | | | | | | | | | | | | | | | | | | | | | | | | | | | | | | | | | | | | | | | | | | | | | | | | | | | | | | | | | | | | | | | | | | | | | | | | | | | | | | | | | | | | | | | | | | | | | | | | | | | | | | | |
| ①⑨⑰ | 燃料油移送ポンプ出口B配管継手弁 | 全開/全閉 | | | | | | | | | | | | | | | | | | | | | | | | | | | | | | | | | | | | | | | | | | | | | | | | | | | | | | | | | | | | | | | | | | | | | | | | | | | | | | | | | | | | | | | | | | | | | | | | | | | | | | | | | | | | | | | | | | | | | | | | | | | | | | | | | | | | | | | | | | | | | | | | | | | | | | | | | | | | | | | | |
| ①⑨⑱ | 燃料油移送ポンプ出口B配管継手弁 | 全開/全閉 | | | | | | | | | | | | | | | | | | | | | | | | | | | | | | | | | | | | | | | | | | | | | | | | | | | | | | | | | | | | | | | | | | | | | | | | | | | | | | | | | | | | | | | | | | | | | | | | | | | | | | | | | | | | | | | | | | | | | | | | | | | | | | | | | | | | | | | | | | | | | | | | | | | | | | | | | | | | | | | | |
| ①⑨⑲ | 燃料油移送ポンプ出口B配管継手弁 | 全開/全閉 | | | | | | | | | | | | | | | | | | | | | | | | | | | | | | | | | | | | | | | | | | | | | | | | | | | | | | | | | | | | | | | | | | | | | | | | | | | | | | | | | | | | | | | | | | | | | | | | | | | | | | | | | | | | | | | | | | | | | | | | | | | | | | | | | | | | | | | | | | | | | | | | | | | | | | | | | | | | | | | | |
| ①⑨⑳ | 燃料油移送ポンプ出口B配管継手弁 | 全開/全閉 | | | | | | | | | | | | | | | | | | | | | | | | | | | | | | | | | | | | | | | | | | | | | | | | | | | | | | | | | | | | | | | | | | | | | | | | | | | | | | | | | | | | | | | | | | | | | | | | | | | | | | | | | | | | | | | | | | | | | | | | | | | | | | | | | | | | | | | | | | | | | | | | | | | | | | | | | | | | | | | | |
| ①⑨㉑ | 燃料油移送ポンプ出口B配管継手弁 | 全開/全閉 | | | | | | | | | | | | | | | | | | | | | | | | | | | | | | | | | | | | | | | | | | | | | | | | | | | | | | | | | | | | | | | | | | | | | | | | | | | | | | | | | | | | | | | | | | | | | | | | | | | | | | | | | | | | | | | | | | | | | | | | | | | | | | | | | | | | | | | | | | | | | | | | | | | | | | | | | | | | | | | | |
| ①⑨㉒ | 燃料油移送ポンプ出口B配管継手弁 | 全開/全閉 | | | | | | | | | | | | | | | | | | | | | | | | | | | | | | | | | | | | | | | | | | | | | | | | | | | | | | | | | | | | | | | | | | | | | | | | | | | | | | | | | | | | | | | | | | | | | | | | | | | | | | | | | | | | | | | | | | | | | | | | | | | | | | | | | | | | | | | | | | | | | | | | | | | | | | | | | | | | | | | | |
| ①⑨㉓ | 燃料油移送ポンプ出口B配管継手弁 | 全開/全閉 | | | | | | | | | | | | | | | | | | | | | | | | | | | | | | | | | | | | | | | | | | | | | | | | | | | | | | | | | | | | | | | | | | | | | | | | | | | | | | | | | | | | | | | | | | | | | | | | | | | | | | | | | | | | | | | | | | | | | | | | | | | | | | | | | | | | | | | | | | | | | | | | | | | | | | | | | | | | | | | | |
| ①⑨㉔ | 燃料油移送ポンプ出口B配管継手弁 | 全開/全閉 | | | | | | | | | | | | | | | | | | | | | | | | | | | | | | | | | | | | | | | | | | | | | | | | | | | | | | | | | | | | | | | | | | | | | | | | | | | | | | | | | | | | | | | | | | | | | | | | | | | | | | | | | | | | | | | | | | | | | | | | | | | | | | | | | | | | | | | | | | | | | | | | | | | | | | | | | | | | | | | | |
| ①⑨㉕ | 燃料油移送ポンプ出口B配管継手弁 | 全開/全閉 | | | | | | | | | | | | | | | | | | | | | | | | | | | | | | | | | | | | | | | | | | | | | | | | | | | | | | | | | | | | | | | | | | | | | | | | | | | | | | | | | | | | | | | | | | | | | | | | | | | | | | | | | | | | | | | | | | | | | | | | | | | | | | | | | | | | | | | | | | | | | | | | | | | | | | | | | | | | | | | | |
| ①⑨㉖ | 燃料油移送ポンプ出口B配管継手弁 | 全開/全閉 | | | | | | | | | | | | | | | | | | | | | | | | | | | | | | | | | | | | | | | | | | | | | | | | | | | | | | | | | | | | | | | | | | | | | | | | | | | | | | | | | | | | | | | | | | | | | | | | | | | | | | | | | | | | | | | | | | | | | | | | | | | | | | | | | | | | | | | | | | | | | | | | | | | | | | | | | | | | | | | | |
| ①⑨㉗ | 燃料油移送ポンプ出口B配管継手弁 | 全開/全閉 | | | | | | | | | | | | | | | | | | | | | | | | | | | | | | | | | | | | | | | | | | | | | | | | | | | | | | | | | | | | | | | | | | | | | | | | | | | | | | | | | | | | | | | | | | | | | | | | | | | | | | | | | | | | | | | | | | | | | | | | | | | | | | | | | | | | | | | | | | | | | | | | | | | | | | | | | | | | | | | | |
| ①⑨㉘ | 燃料油移送ポンプ出口B配管継手弁 | 全開/全閉 | | | | | | | | | | | | | | | | | | | | | | | | | | | | | | | | | | | | | | | | | | | | | | | | | | | | | | | | | | | | | | | | | | | | | | | | | | | | | | | | | | | | | | | | | | | | | | | | | | | | | | | | | | | | | | | | | | | | | | | | | | | | | | | | | | | | | | | | | | | | | | | | | | | | | | | | | | | | | | | | |
| ①⑨㉙ | 燃料油移送ポンプ出口B配管継手弁 | 全開/全閉 | | | | | | | | | | | | | | | | | | | | | | | | | | | | | | | | | | | | | | | | | | | | | | | | | | | | | | | | | | | | | | | | | | | | | | | | | | | | | | | | | | | | | | | | | | | | | | | | | | | | | | | | | | | | | | | | | | | | | | | | | | | | | | | | | | | | | | | | | | | | | | | | | | | | | | | | | | | | | | | | |
| ①⑨㉚ | 燃料油移送ポンプ出口B配管継手弁 | 全開/全閉 | | | | | | | | | | | | | | | | | | | | | | | | | | | | | | | | | | | | | | | | | | | | | | | | | | | | | | | | | | | | | | | | | | | | | | | | | | | | | | | | | | | | | | | | | | | | | | | | | | | | | | | | | | | | | | | | | | | | | | | | | | | | | | | | | | | | | | | | | | | | | | | | | | | | | | | | | | | | | | | | |
| ①⑨㉛ | 燃料油移送ポンプ出口B配管継手弁 | 全開/全閉 | | | | | | | | | | | | | | | | | | | | | | | | | | | | | | | | | | | | | | | | | | | | | | | | | | | | | | | | | | | | | | | | | | | | | | | | | | | | | | | | | | | | | | | | | | | | | | | | | | | | | | | | | | | | | | | | | | | | | | | | | | | | | | | | | | | | | | | | | | | | | | | | | | | | | | | | | | | | | | | | |
| ①⑨㉜ | 燃料油移送ポンプ出口B配管継手弁 | 全開/全閉 | | | | | | | | | | | | | | | | | | | | | | | | | | | | | | | | | | | | | | | | | | | | | | | | | | | | | | | | | | | | | | | | | | | | | | | | | | | | | | | | | | | | | | | | | | | | | | | | | | | | | | | | | | | | | | | | | | | | | | | | | | | | | | | | | | | | | | | | | | | | | | | | | | | | | | | | | | | | | | | | |
| ①⑨㉝ | 燃料油移送ポンプ出口B配管継手弁 | 全開/全閉 | | | | | | | | | | | | | | | | | | | | | | | | | | | | | | | | | | | | | | | | | | | | | | | | | | | | | | | | | | | | | | | | | | | | | | | | | | | | | | | | | | | | | | | | | | | | | | | | | | | | | | | | | | | | | | | | | | | | | | | | | | | | | | | | | | | | | | | | | | | | | | | | | | | | | | | | | | | | | | | | |
| ①⑨㉞ | 燃料油移送ポンプ出口B配管継手弁 | 全開/全閉 | | | | | | | | | | | | | | | | | | | | | | | | | | | | | | | | | | | | | | | | | | | | | | | | | | | | | | | | | | | | | | | | | | | | | | | | | | | | | | | | | | | | | | | | | | | | | | | | | | | | | | | | | | | | | | | | | | | | | | | | | | | | | | | | | | | | | | | | | | | | | | | | | | | | | | | | | | | | | | | | |
| ①⑨㉟ | 燃料油移送ポンプ出口B配管継手弁 | 全開/全閉 | | | | | | | | | | | | | | | | | | | | | | | | | | | | | | | | | | | | | | | | | | | | | | | | | | | | | | | | | | | | | | | | | | | | | | | | | | | | | | | | | | | | | | | | | | | | | | | | | | | | | | | | | | | | | | | | | | | | | | | | | | | | | | | | | | | | | | | | | | | | | | | | | | | | | | | | | | | | | | | | |
| ①⑨㊱ | 燃料油移送ポンプ出口B配管継手弁 | 全開/全閉 | | | | | | | | | | | | | | | | | | | | | | | | | | | | | | | | | | | | | | | | | | | | | | | | | | | | | | | | | | | | | | | | | | | | | | | | | | | | | | | | | | | | | | | | | | | | | | | | | | | | | | | | | | | | | | | | | | | | | | | | | | | | | | | | | | | | | | | | | | | | | | | | | | | | | | | | | | | | | | | | |
| ①⑨㊲ | 燃料油移送ポンプ出口B配管継手弁 | 全開/全閉 | | | | | | | | | | | | | | | | | | | | | | | | | | | | | | | | | | | | | | | | | | | | | | | | | | | | | | | | | | | | | | | | | | | | | | | | | | | | | | | | | | | | | | | | | | | | | | | | | | | | | | | | | | | | | | | | | | | | | | | | | | | | | | | | | | | | | | | | | | | | | | | | | | | | | | | | | | | | | | | | |
| ①⑨㊳ | 燃料油移送ポンプ出口B配管継手弁 | 全開/全閉 | | | | | | | | | | | | | | | | | | | | | | | | | | | | | | | | | | | | | | | | | | | | | | | | | | | | | | | | | | | | | | | | | | | | | | | | | | | | | | | | | | | | | | | | | | | | | | | | | | | | | | | | | | | | | | | | | | | | | | | | | | | | | | | | | | | | | | | | | | | | | | | | | | | | | | | | | | | | | | | | |
| ①⑨㊴ | 燃料油移送ポンプ出口B配管継手弁 | 全開/全閉 | | | | | | | | | | | | | | | | | | | | | | | | | | | | | | | | | | | | | | | | | | | | | | | | | | | | | | | | | | | | | | | | | | | | | | | | | | | | | | | | | | | | | | | | | | | | | | | | | | | | | | | | | | | | | | | | | | | | | | | | | | | | | | | | | | | | | | | | | | | | | | | | | | | | | | | | | | | | | | | | |
| ①⑨㊵ | 燃料油移送ポンプ出口B配管継手弁 | 全開/全閉 | | | | | | | | | | | | | | | | | | | | | | | | | | | | | | | | | | | | | | | | | | | | | | | | | | | | | | | | | | | | | | | | | | | | | | | | | | | | | | | | | | | | | | | | | | | | | | | | | | | | | | | | | | | | | | | | | | | | | | | | | | | | | | | | | | | | | | | | | | | | | | | | | | | | | | | | | | | | | | | | |
| ①⑨㊶ | 燃料油移送ポンプ出口B配管継手弁 | 全開/全閉 | | | | | | | | | | | | | | | | | | | | | | | | | | | | | | | | | | | | | | | | | | | | | | | | | | | | | | | | | | | | | | | | | | | | | | | | | | | | | | | | | | | | | | | | | | | | | | | | | | | | | | | | | | | | | | | | | | | | | | | | | | | | | | | | | | | | | | | | | | | | | | | | | | | | | | | | | | | | | | | | |
| ①⑨㊷ | 燃料油移送ポンプ出口B配管継手弁 | 全開/全閉 | | | | | | | | | | | | | | | | | | | | | | | | | | | | | | | | | | | | | | | | | | | | | | | | | | | | | | | | | | | | | | | | | | | | | | | | | | | | | | | | | | | | | | | | | | | | | | | | | | | | | | | | | | | | | | | | | | | | | | | | | | | | | | | | | | | | | | | | | | | | | | | | | | | | | | | | | | | | | | | | |
| ①⑨㊸ | 燃料油移送ポンプ出口B配管継手弁 | 全開/全閉 | | | | | | | | | | | | | | | | | | | | | | | | | | | | | | | | | | | | | | | | | | | | | | | | | | | | | | | | | | | | | | | | | | | | | | | | | | | | | | | | | | | | | | | | | | | | | | | | | | | | | | | | | | | | | | | | | | | | | | | | | | | | | | | | | | | | | | | | | | | | | | | | | | | | | | | | | | | | | | | | |
| ①⑨㊹ | 燃料油移送ポンプ出口B配管継手弁 | 全開/全閉 | | | | | | | | | | | | | | | | | | | | | | | | | | | | | | | | | | | | | | | | | | | | | | | | | | | | | | | | | | | | | | | | | | | | | | | | | | | | | | | | | | | | | | | | | | | | | | | | | | | | | | | | | | | | | | | | | | | | | | | | | | | | | | | | | | | | | | | | | | | | | | | | | | | | | | | | | | | | | | | | |
| ①⑨㊺ | 燃料油移送ポンプ出口B配管継手弁 | 全開/全閉 | | | | | | | | | | | | | | | | | | | | | | | | | | | | | | | | | | | | | | | | | | | | | | | | | | | | | | | | | | | | | | | | | | | | | | | | | | | | | | | | | | | | | | | | | | | | | | | | | | | | | | | | | | | | | | | | | | | | | | | | | | | | | | | | | | | | | | | | | | | | | | | | | | | | | | | | | | | | | | | | |
| ①⑨㊻ | 燃料油移送ポンプ出口B配管継手弁 | 全開/全閉 | | | | | | | | | | | | | | | | | | | | | | | | | | | | | | | | | | | | | | | | | | | | | | | | | | | | | | | | | | | | | | | | | | | | | | | | | | | | | | | | | | | | | | | | | | | | | | | | | | | | | | | | | | | | | | | | | | | | | | | | | | | | | | | | | | | | | | | | | | | | | | | | | | | | | | | | | | | | | | | | |
| ①⑨㊼ | 燃料油移送ポンプ出口B配管継手弁 | 全開/全閉 | | | | | | | | | | | | | | | | | | | | | | | | | | | | | | | | | | | | | | | | | | | | | | | | | | | | | | | | | | | | | | | | | | | | | | | | | | | | | | | | | | | | | | | | | | | | | | | | | | | | | | | | | | | | | | | | | | | | | | | | | | | | | | | | | | | | | | | | | | | | | | | | | | | | | | | | | | | | | | | | |
| ①⑨㊽ | 燃料油移送ポンプ出口B配管継手弁 | 全開/全閉 | | | | | | | | | | | | | | | | | | | | | | | | | | | | | | | | | | | | | | | | | | | | | | | | | | | | | | | | | | | | | | | | | | | | | | | | | | | | | | | | | | | | | | | | | | | | | | | | | | | | | | | | | | | | | | | | | | | | | | | | | | | | | | | | | | | | | | | | | | | | | | | | | | | | | | | | | | | | | | | | |
| ①⑨㊾ | 燃料油移送ポンプ出口B配管継手弁 | 全開/全閉 | | | | | | | | | | | | | | | | | | | | | | | | | | | | | | | | | | | | | | | | | | | | | | | | | | | | | | | | | | | | | | | | | | | | | | | | | | | | | | | | | | | | | | | | | | | | | | | | | | | | | | | | | | | | | | | | | | | | | | | | | | | | | | | | | | | | | | | | | | | | | | | | | | | | | | | | | | | | | | | | |
| ①⑨㊿ | 燃料油移送ポンプ出口B配管継手弁 | 全開/全閉 | | | | | | | | | | | | | | | | | | | | | | | | | | | | | | | | | | | | | | | | | | | | | | | | | | | | | | | | | | | | | | | | | | | | | | | | | | | | | | | | | | | | | | | | | | | | | | | | | | | | | | | | | | | | | | | | | | | | | | | | | | | | | | | | | | | | | | | | | | | | | | | | | | | | | | | | | | | | | | | | |

第1.14.31図 ディーゼル発電機燃料油貯油槽又は燃料タンク（SA）から可搬型タンクローリーへの補給（ディーゼル発電機燃料油貯油槽からディーゼル発電機燃料油移送ポンプにより補給する場合）概要図

灰色：女川2号炉の記載のうち、BWR固有の設備や対応手段であり、泊3号炉と比較対象とならない記載

赤字：設備、運用又は体制の相違（設計方針の相違）
 青字：記載箇所又は記載内容の相違（記載方針の相違）
 緑字：記載表現、設備名称の相違（実質的な相違なし）

| 大飯発電所3/4号炉 | 女川原子力発電所2号炉 | 泊発電所3号炉 | 相違理由 |
|---|---|--|---|
| <div style="border: 1px solid black; padding: 5px; display: inline-block;">泊3号炉との比較対象なし</div> | <div style="border: 1px solid black; padding: 5px; display: inline-block;">泊3号炉との比較対象なし</div> | <div style="text-align: center;">  </div> <p>※1：可搬型タンクローリーの保管場所は1号炉西棟3mエリア及び2号炉東棟3mエリア(n)、ホースの保管場所は原子炉建屋内 ※2：緊急時対策用から1号炉西棟3mエリアまでの移動時間に余裕を見込んだ時間 ※3：可搬型タンクローリーの移動時間として、1号炉西棟3mエリアから原子炉補助建屋付近までを想定した移動時間及びホース敷設実施を考慮した作業時間に余裕を見込んだ時間 ※4：可搬型タンクローリーの移動時間として原子炉補助建屋付近から3号出入管理室横道頭までを想定した移動時間、可搬型タンクローリーの給油準備実施を考慮した作業時間に余裕を見込んだ時間 ※5：可搬型タンクローリーの燃料積み上げを想定した作業時間に余裕を見込んだ時間 ※6：中央制御室から機器操作場までの移動時間及び機器の操作時間に余裕を見込んだ時間 ※7：燃料油移送ポンプ受電準備に余裕を見込んだ時間 ※8：機器の操作時間に余裕を見込んだ時間</p> <p>第 1.14.32 図 ディーゼル発電機燃料油貯油槽又は燃料タンク（SA）から可搬型タンクローリーへの補給（ディーゼル発電機燃料油貯油槽からディーゼル発電機燃料油移送ポンプにより補給する場合）タイムチャート</p> | <p>【大飯】 設備の相違（相違理由⑩）</p> <p>【女川】 設備の相違（相違理由⑤）</p> |

灰色：女川2号炉の記載のうち、BWR固有の設備や対応手段であり、泊3号炉と比較対象とならない記載

赤字：設備、運用又は体制の相違（設計方針の相違）
 青字：記載箇所又は記載内容の相違（記載方針の相違）
 緑字：記載表現、設備名称の相違（実質的な相違なし）

1.14 電源の確保に関する手順等

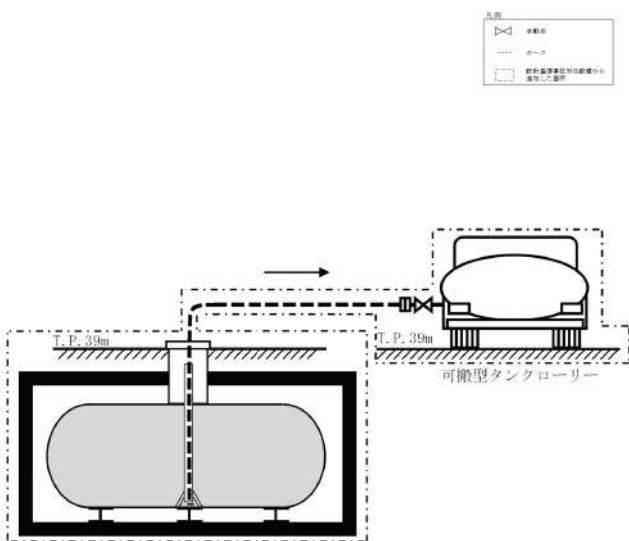
| 大飯発電所3/4号炉 | 女川原子力発電所2号炉 | 泊発電所3号炉 | 相違理由 |
|--|--|---|---|
| <p style="text-align: center; border: 1px solid black; padding: 5px;">泊3号炉との比較対象なし</p> | <p style="text-align: center; border: 1px solid black; padding: 5px;">泊3号炉との比較対象なし</p> |  <p style="text-align: center;">燃料タンク (SA) (イメージ)</p> <p>※燃料タンク (SA) については、今後の検討により変更となる可能性がある。</p> <p style="text-align: center;">第 1.14.33 図 デーゼル発電機燃料油貯油槽又は燃料タンク (SA) から可搬型タンクローリーへの補給 (燃料タンク (SA) から補給する場合) 概要図</p> | <p>【大飯、女川】 設備の相違 ・泊は、ディーゼル発電機燃料油貯油槽及び燃料タンク (SA) にて重大事故等対応が可能な備蓄量を確保する方針であることから、燃料タンク (SA) から可搬型タンクローリーへ燃料補給する手順を整備する。複数のタンクで燃料を確保する方針は、女川2号炉及び大飯3/4号炉と同様。</p> |

灰色：女川2号炉の記載のうち、BWR固有の設備や対応手段であり、泊3号炉と比較対象とならない記載

赤字：設備、運用又は体制の相違（設計方針の相違）
 青字：記載箇所又は記載内容の相違（記載方針の相違）
 緑字：記載表現、設備名称の相違（実質的な相違なし）

1.14 電源の確保に関する手順等

| 大飯発電所3/4号炉 | 女川原子力発電所2号炉 | 泊発電所3号炉 | 相違理由 |
|---|---|--|---|
| <div style="border: 1px solid black; padding: 5px; display: inline-block;">泊3号炉との比較対象なし</div> | <div style="border: 1px solid black; padding: 5px; display: inline-block;">泊3号炉との比較対象なし</div> | <div style="text-align: center;"> </div> <p>第1.14.34図 ディーゼル発電機燃料油貯油槽又は燃料タンク（SA）から可搬型タンクローリーへの補給（燃料タンク（SA）から補給する場合） タイムチャート</p> | <p>【大飯、女川】 設備の相違 ・泊は、ディーゼル発電機燃料油貯油槽及び燃料タンク（SA）にて重大事故等対応が可能な備蓄量を確保する方針であることから、燃料タンク（SA）から可搬型タンクローリーへ燃料補給する手順を整備する。複数のタンクで燃料を確保する方針は、女川2号炉及び大飯3/4号炉と同様。</p> |

1.14 電源の確保に関する手順等

泊発電所3号炉 技術的能力 比較表

灰色：女川2号炉の記載のうち、BWR固有の設備や対応手段であり、泊3号炉と比較対象とならない記載

赤字：設備、運用又は体制の相違（設計方針の相違）
 青字：記載箇所又は記載内容の相違（記載方針の相違）
 緑字：記載表現、設備名称の相違（実質的な相違なし）

| 大飯発電所3/4号炉 | 女川原子力発電所2号炉 | 泊発電所3号炉 | 相違理由 |
|--|---|---|------|
| <div data-bbox="94 379 692 1123" data-label="Image"> </div> <div data-bbox="201 1139 515 1160" data-label="Caption"> <p>第114.35図 燃料(重油)給油 アクセスルート</p> </div> <div data-bbox="123 1177 665 1206" data-label="Text"> <p>枠囲みの範囲は機密に係る事項ですので公開することはできません。</p> </div> | <div data-bbox="831 767 1240 815" data-label="Text"> <p>泊3号炉との比較対象なし</p> </div> | <div data-bbox="1391 405 1868 1238" data-label="Image"> </div> <div data-bbox="1944 635 1973 975" data-label="Caption"> <p>第1.14.35図 燃料給油アクセスルート</p> </div> | |

灰色：女川2号炉の記載のうち、BWR固有の設備や対応手段であり、泊3号炉と比較対象とならない記載

赤字：設備、運用又は体制の相違（設計方針の相違）
 青字：記載箇所又は記載内容の相違（記載方針の相違）
 緑字：記載表現、設備名称の相違（実質的な相違なし）

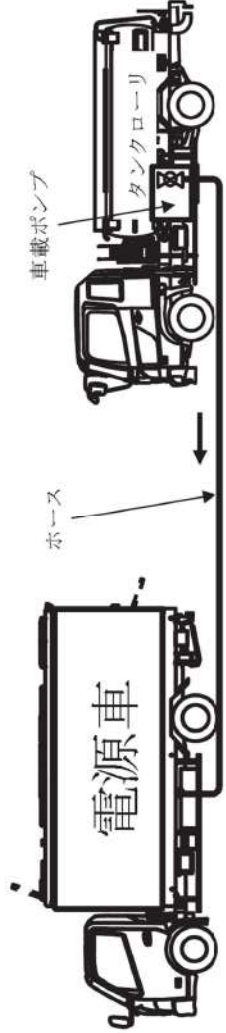
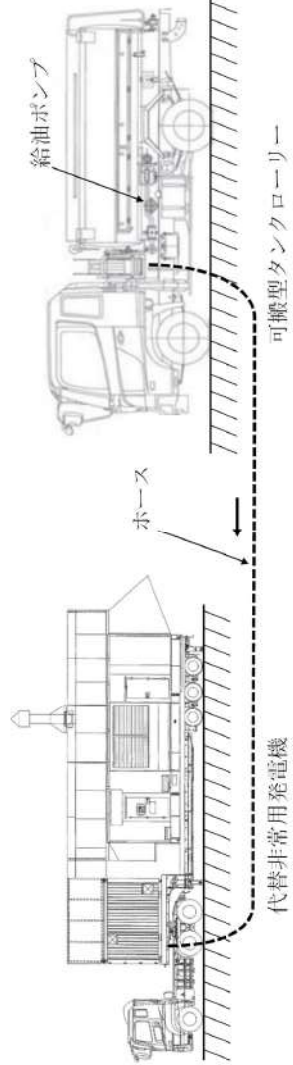
| 大飯発電所3/4号炉 | 女川原子力発電所2号炉 | 泊発電所3号炉 | 相違理由 |
|--|--|--|-------------|
| <p style="text-align: center; border: 1px solid black; padding: 5px;">泊3号炉との比較対象なし</p> | <div style="text-align: center;">  <p>第1.14-37図 タンクローリーから各機器への補給 概要図</p> </div> | <div style="text-align: center;">  <p>第1.14.36図 可搬型タンクローリーから各機器への補給 概要図</p> </div> | <p>相違理由</p> |

灰色：女川2号炉の記載のうち、BWR固有の設備や対応手段であり、泊3号炉と比較対象とならない記載

赤字：設備、運用又は体制の相違（設計方針の相違）
 青字：記載箇所又は記載内容の相違（記載方針の相違）
 緑字：記載表現、設備名称の相違（実質的な相違なし）

| 大飯発電所3/4号炉 | 女川原子力発電所2号炉 | 泊発電所3号炉 | 相違理由 |
|--|--|--|------|
| <p style="text-align: center; border: 1px solid black; padding: 5px;">泊3号炉との比較対象なし</p> | <p style="text-align: center;">図 1.14-39 図 タンクローリから各機器への補給 タイムチャート</p> | <p style="text-align: center;">図 1.14.37 図 可搬型タンクローリーから各機器への補給 タイムチャート</p> | |



図 1.14-39 図 タンクローリから各機器への補給 タイムチャート



※1：可搬型タンクローリーの移動時間は、代替非常用発電機までの移動距離に応じた時刻
 ※2：代替非常用発電機への補給は燃料作業の実績に余裕を見込んだ想定時刻



※1：可搬型タンクローリーの移動時間は、可搬型代替発電機までの移動距離に応じた時刻
 ※2：可搬型代替発電機への補給は燃料作業の実績に余裕を見込んだ想定時刻



※1：可搬型タンクローリーの移動時間は、補給対象設備までの移動距離に応じた時刻
 ※2：補給対象設備への補給は燃料作業の実績に余裕を見込んだ想定時刻
 ※3：補給対象設備は可搬型直流電源用発電機、可搬型大容量海水ポンプ及び緊急時対応用発電機



※1：可搬型タンクローリーの移動時間は、可搬型大容量海水ポンプまでの移動距離に応じた時刻
 ※2：可搬型大容量海水ポンプへの補給は燃料作業の実績に余裕を見込んだ想定時刻

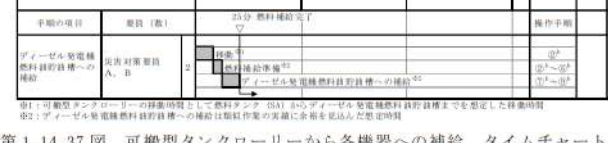

※1：可搬型タンクローリーの移動時間は、燃料ポンプ (D/G) 及びディーゼル発電機燃料計自機までの想定した移動時間
 ※2：ディーゼル発電機燃料計自機への補給は燃料作業の実績に余裕を見込んだ想定時刻

灰色：女川2号炉の記載のうち、BWR固有の設備や対応手段であり、泊3号炉と比較対象とならない記載

赤字：設備、運用又は体制の相違（設計方針の相違）
 青字：記載箇所又は記載内容の相違（記載方針の相違）
 緑字：記載表現、設備名称の相違（実質的な相違なし）

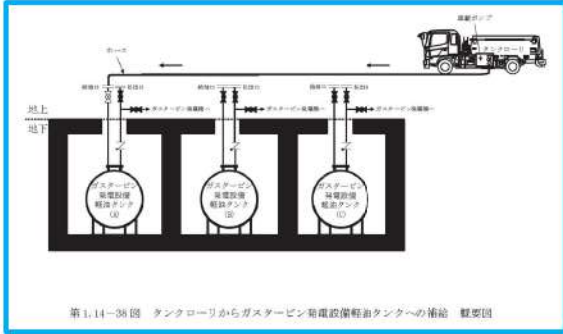
| 大飯発電所3/4号炉 | 女川原子力発電所2号炉 | 泊発電所3号炉 | 相違理由 | | | | | | | | | | | | | | | | | | | | | | | | | | | | | | | | | | | | | | | | | | | | | |
|-----------------------------|---|---------|-------|----------|----|----|-----|-----|-----|-----|-----|-----|-----|--|--|----|----|----|----|----|----|-----|-----|-----|-----|-----|-----|-----|-----------------------------|-------------|--|--|--|--|--|--|--|--|--|--|--|--|--|--|--|--|--|--|
| | <p style="text-align: center;">【比較のため第1.14.39図の記載順序入替え】</p>  <p style="text-align: center;">第1.14-38図 タンクローリからガスタービン発電設備軽油タンクへの給給 概要図</p> <table border="1" data-bbox="728 890 1348 997"> <thead> <tr> <th rowspan="2">作業の項目</th> <th rowspan="2">実施 箇所</th> <th colspan="12">作業時間 (分)</th> <th rowspan="2">備考</th> </tr> <tr> <th>0</th><th>20</th><th>40</th><th>60</th><th>80</th><th>100</th><th>120</th><th>140</th><th>160</th><th>180</th><th>200</th><th>220</th> </tr> </thead> <tbody> <tr> <td>タンクローリからガスタービン発電設備軽油タンクへの給給</td> <td>電力調整用給油装置1号</td> <td></td><td></td><td></td><td></td><td></td><td></td><td></td><td></td><td></td><td></td><td></td><td></td><td></td><td></td><td></td><td></td> </tr> </tbody> </table> <p style="font-size: small;">注1：タンクローリが作業設備として使用する場合、タンクローリがガスタービン発電設備軽油タンクまでの移動に要する時間は別途記載する。 注2：タンクローリが作業設備として使用する場合、タンクローリがガスタービン発電設備軽油タンクまでの移動に要する時間は別途記載する。</p> <p style="text-align: center;">第1.14-40図 タンクローリからガスタービン発電設備軽油タンクへの給給 タイムチャート</p> | 作業の項目 | 実施 箇所 | 作業時間 (分) | | | | | | | | | | | | 備考 | 0 | 20 | 40 | 60 | 80 | 100 | 120 | 140 | 160 | 180 | 200 | 220 | タンクローリからガスタービン発電設備軽油タンクへの給給 | 電力調整用給油装置1号 | | | | | | | | | | | | | | | | | <div style="border: 1px solid black; padding: 10px; width: fit-content; margin: auto;"> 女川2号炉との比較対象なし </div> | |
| 作業の項目 | 実施 箇所 | | | 作業時間 (分) | | | | | | | | | | | | | 備考 | | | | | | | | | | | | | | | | | | | | | | | | | | | | | | | |
| | | 0 | 20 | 40 | 60 | 80 | 100 | 120 | 140 | 160 | 180 | 200 | 220 | | | | | | | | | | | | | | | | | | | | | | | | | | | | | | | | | | | |
| タンクローリからガスタービン発電設備軽油タンクへの給給 | 電力調整用給油装置1号 | | | | | | | | | | | | | | | | | | | | | | | | | | | | | | | | | | | | | | | | | | | | | | | |

灰色：女川2号炉の記載のうち、BWR固有の設備や対応手段であり、泊3号炉と比較対象とならない記載

赤字：設備、運用又は体制の相違（設計方針の相違）
 青字：記載箇所又は記載内容の相違（記載方針の相違）
 緑字：記載表現、設備名称の相違（実質的な相違なし）

泊3号炉との比較対象なし

大飯発電所3/4号炉

女川原子力発電所2号炉

泊発電所3号炉

相違理由

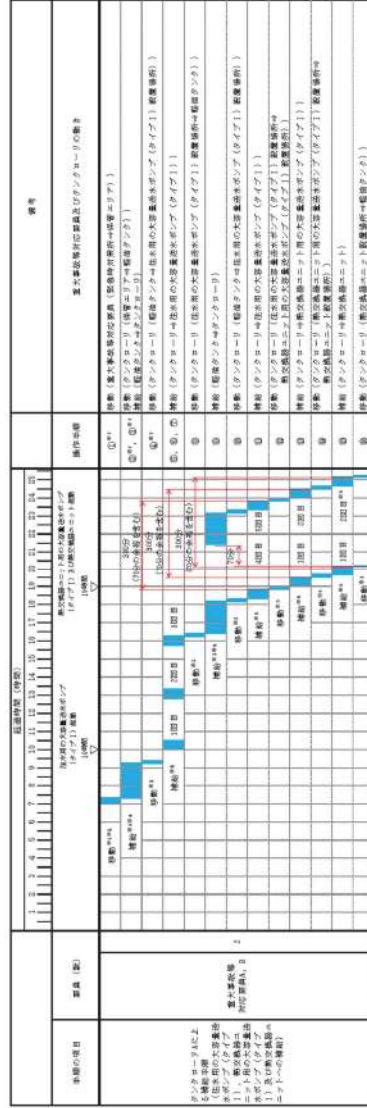

第1.14-41図 タンクローリから各機器への補給約7日間サイクル タイムチャート

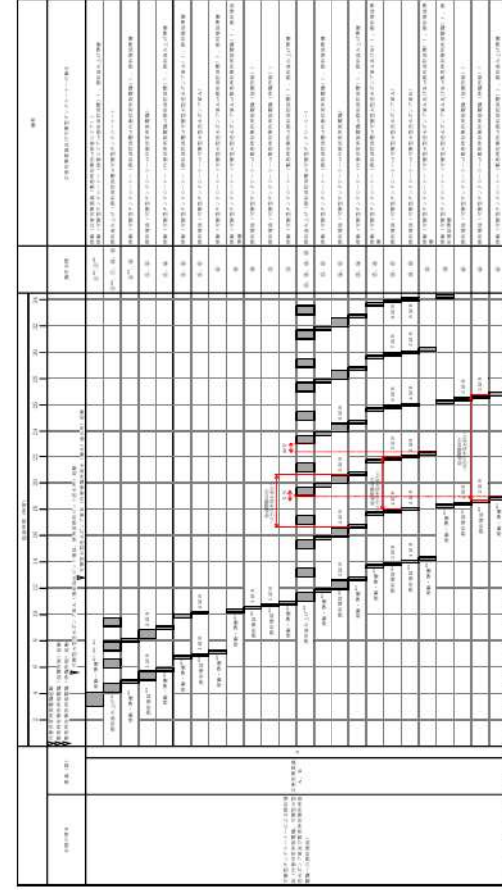

第1.14-38図 可搬型タンクローリから各機器への補給約7日間サイクル タイムチャート

【大飯】
 記載方針の相違
 (女川審査実績の反映)
 ・泊は、7日間タイムチャートを整理

灰色：女川2号炉の記載のうち、BWR固有の設備や対応手段であり、泊3号炉と比較対象とならない記載

赤字：設備、運用又は体制の相違（設計方針の相違）
 青字：記載箇所又は記載内容の相違（記載方針の相違）
 緑字：記載表現、設備名称の相違（実質的な相違なし）

| 大飯発電所 3 / 4号炉 | 女川原子力発電所 2号炉 | 泊発電所 3号炉 | 相違理由 |
|---|--|--|--|
| <div data-bbox="190 770 600 815" style="border: 1px solid black; padding: 5px; display: inline-block;">泊3号炉との比較対象なし</div> | <div data-bbox="833 770 1243 815" style="border: 1px solid black; padding: 5px; display: inline-block;">泊3号炉との比較対象なし</div> | <div data-bbox="1361 411 1854 1181" style="text-align: center;"> </div> <p style="text-align: center;">第 1.14.39 図 可搬型タンクローリーカーから各機器への補給約7日間サイクル (ディーゼル発電機燃焼燃料油移送ポンプにより補給する場合) タイムチャート</p> | <p>【大飯】 記載方針の相違 (女川審査実績の反映) ・泊は、7日間タイムチャートを整理。</p> |

灰色：女川2号炉の記載のうち、BWR固有の設備や対応手段であり、泊3号炉と比較対象とならない記載

赤字：設備、運用又は体制の相違（設計方針の相違）
 青字：記載箇所又は記載内容の相違（記載方針の相違）
 緑字：記載表現、設備名称の相違（実質的な相違なし）

| 大飯発電所3/4号炉 | 女川原子力発電所2号炉 | 泊発電所3号炉 | 相違理由 |
|------------|---|--|---|
| | <div data-bbox="840 264 1025 1324"> </div> <div data-bbox="1030 319 1120 1324"> <p>第1.14-42図 タンクローリからガスタービン発電設備軽油タンクへの補給約7日間サイクル タイムチャート</p> </div> | <div data-bbox="1456 750 1904 805" style="border: 1px solid black; padding: 5px; text-align: center;"> <p>女川2号炉との比較対象なし</p> </div> | <div data-bbox="2004 702 2161 877"> <p>【女川】 記載方針の相違 ・泊は、ガスタービン発電設備軽油タンクを設置していない。</p> </div> |

灰色：女川2号炉の記載のうち、BWR固有の設備や対応手段であり、泊3号炉と比較対象とならない記載

赤字：設備、運用又は体制の相違（設計方針の相違）
 青字：記載箇所又は記載内容の相違（記載方針の相違）
 緑字：記載表現、設備名称の相違（実質的な相違なし）

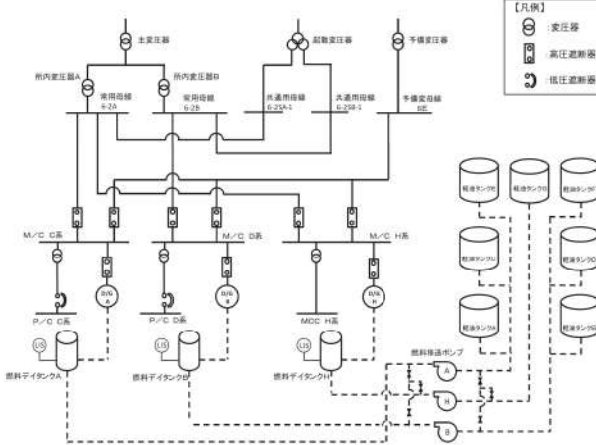
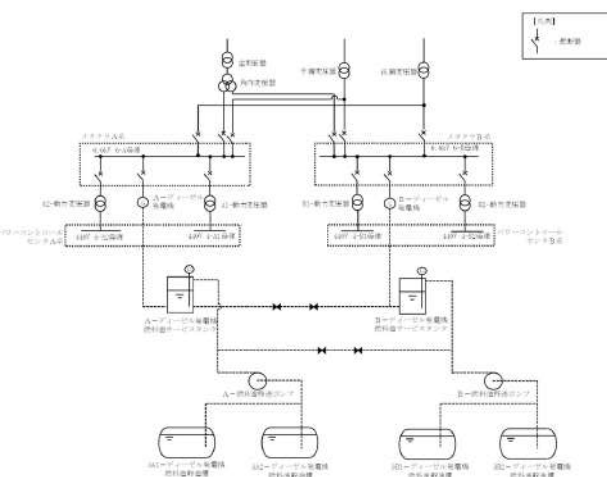
| 大飯発電所3/4号炉 | 女川原子力発電所2号炉 | 泊発電所3号炉 | 相違理由 |
|--|--|--|--|
| <p style="text-align: center; border: 1px solid black; padding: 5px;">泊3号炉との比較対象なし</p> |  <p style="text-align: center;">第1.14-43図 非常用交流電源設備による給電 概要図</p> |  <p style="text-align: center;">第1.14.40図 非常用交流電源設備による給電 概要図</p> | <p>【大飯】 記載方針の相違 （女川審査実績の反映） ・泊は、設計基準事故対処設備を用いた手段を整理しているため、概要図も整理する。</p> |

灰色：女川2号炉の記載のうち、BWR固有の設備や対応手段であり、泊3号炉と比較対象とならない記載

赤字：設備、運用又は体制の相違（設計方針の相違）
 青字：記載箇所又は記載内容の相違（記載方針の相違）
 緑字：記載表現、設備名称の相違（実質的な相違なし）

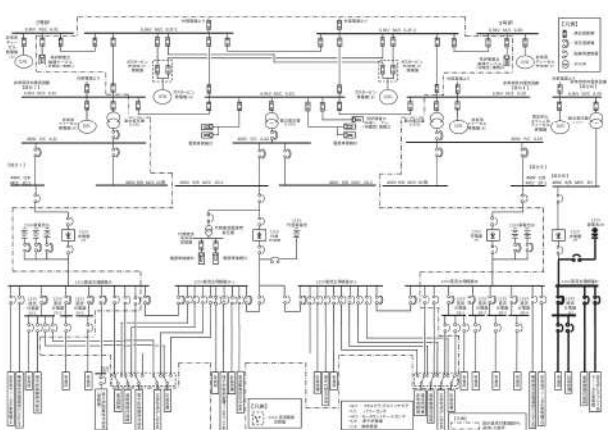
| 大飯発電所3/4号炉 | 女川原子力発電所2号炉 | 泊発電所3号炉 | 相違理由 |
|------------|---|---|---|
| |  <p data-bbox="851 965 1209 997">第1.14-44図 非常用直流電源設備による給電 概要図</p> | <p data-bbox="1456 734 1904 790" style="border: 1px solid black; padding: 5px; text-align: center;">女川2号炉との比較対象なし</p> | <p data-bbox="2016 622 2150 933"> 【女川】 BWR固有の設備 ・女川は、高圧炉心スプレイ系母線用蓄電池2H及び充電器2Hを整備しており、これら設備が重大事故等対処設備（設計基準拡張）となる。 </p> |

灰色：女川2号炉の記載のうち、BWR固有の設備や対応手段であり、泊3号炉と比較対象とならない記載

赤字：設備、運用又は体制の相違（設計方針の相違）
 青字：記載箇所又は記載内容の相違（記載方針の相違）
 緑字：記載表現、設備名称の相違（実質的な相違なし）

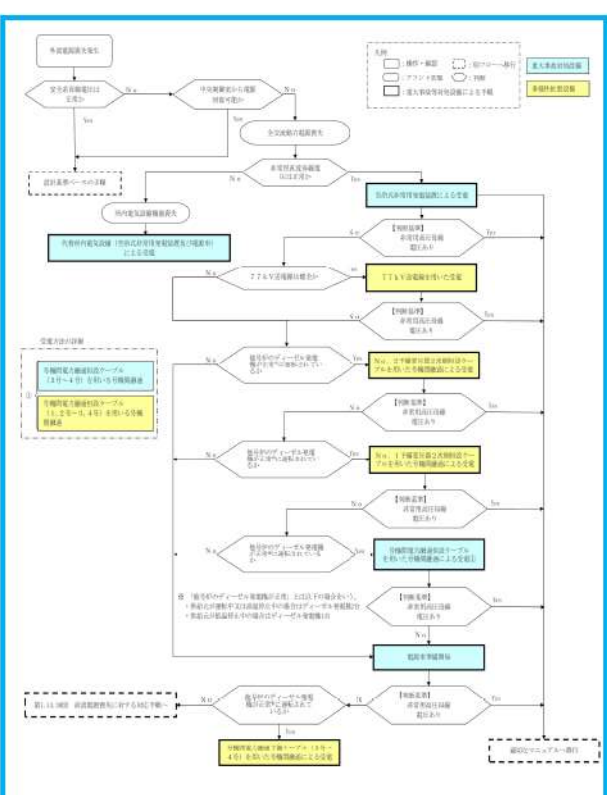
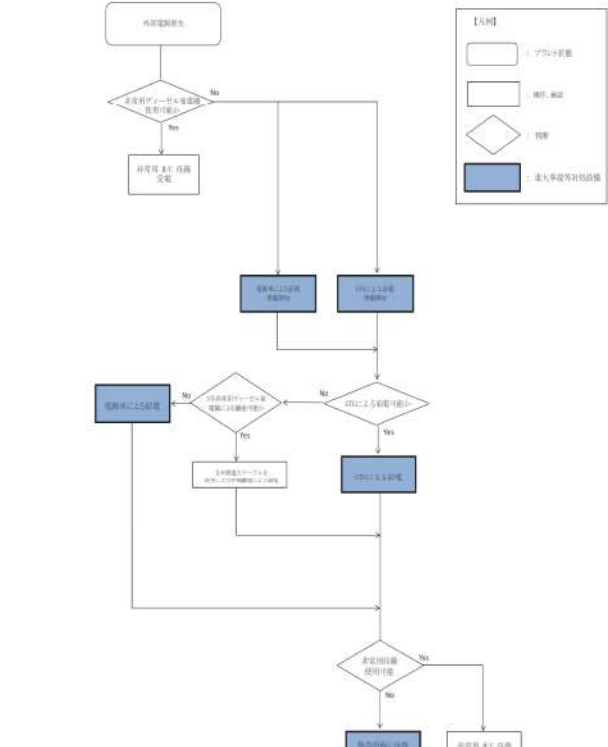
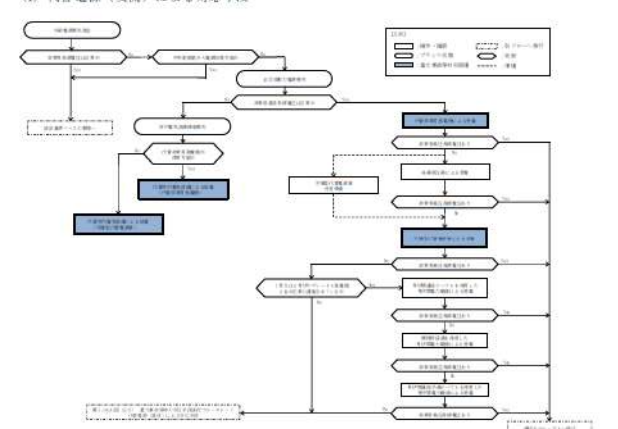
| 大飯発電所3/4号炉 | 女川原子力発電所2号炉 | 泊発電所3号炉 | 相違理由 |
|--|---|---|---|
| <p>【比較のため第1.14.24図の記載順序を入れ替え】</p>  <p>第1.14.24図 全交流動力電源喪失に対する対応手順</p> |  <p>第1.14-45図 重大事故等時の対応手段の選択フローチャート 代替電源（交流）による対応手段</p> | <p>(1) 代替電源（交流）による対応手段</p>  <p>第1.14.41図 重大事故等時の対応手段の選択フローチャート (1/3)</p> | <p>【大飯】 記載方針の相違 （女川審査実績の反映）</p> |

灰色：女川2号炉の記載のうち、BWR固有の設備や対応手段であり、泊3号炉と比較対象とならない記載

赤字：設備、運用又は体制の相違（設計方針の相違）
 青字：記載箇所又は記載内容の相違（記載方針の相違）
 緑字：記載表現、設備名称の相違（実質的な相違なし）

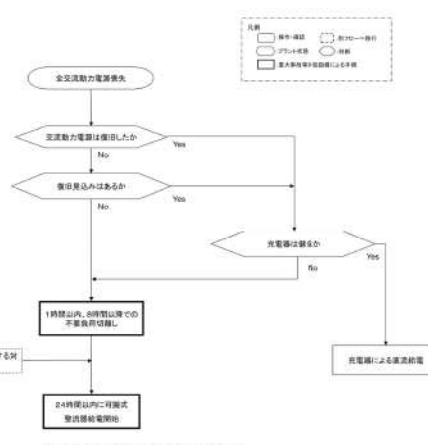
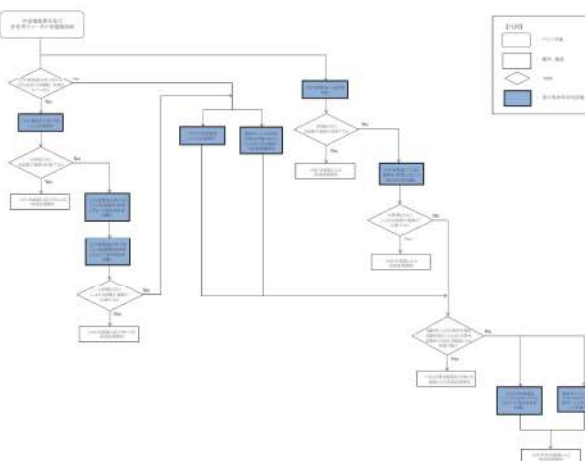
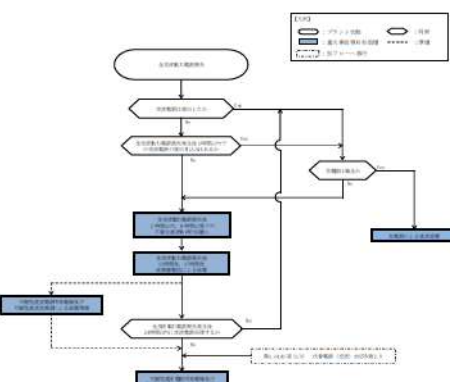
| 大飯発電所3/4号炉 | 女川原子力発電所2号炉 | 泊発電所3号炉 | 相違理由 |
|---|--|---|---|
|  <p>第 1.14.39 図 直流電源喪失に対する対応手順</p> <p>第 1.14.24 図 全交流動力電源喪失に対する対応手順より</p> |  <p>第 1.14-46 図 重大事故等時の対応手段の選択フローチャート 代替電源（直流）による対応手段</p> | <p>(2) 代替電源（直流）による対応手段</p>  <p>第 1.14.41 図 重大事故等時の対応手段の選択フローチャード (2/3)</p> | <p>【大飯】 記載方針の相違 （女川審査実績の反映）</p> |

灰色：女川2号炉の記載のうち、BWR固有の設備や対応手段であり、泊3号炉と比較対象とならない記載内容

赤字：設備、運用又は体制の相違（設計方針の相違）
 青字：記載箇所又は記載内容の相違（記載方針の相違）
 緑字：記載表現、設備名称の相違（実質的な相違なし）

| 大飯発電所3/4号炉 | | | | | | | | | | 泊発電所3号炉 | | | | | | | | | | 相違理由 | | | |
|---------------------------------------|---|----------|------------|----|------|------|----------|-----------------|-------------------|---------------------------------------|----------|---------------------------------------|----------|----------------|------|----|------|----------|-----------------|------|-----------------------|----|--|
| 【女川2号炉の添付資料1.14.1を掲載】 | | | | | | | | | | 審査基準、基準規則と対処設備との対応表 (2/6) | | | | | | | | | | | | | |
| 審査基準、基準規則と対処設備との対応表 (2/6) | | | | | | | | | | 審査基準、基準規則と対処設備との対応表 (2/6) | | | | | | | | | | | | | |
| ■：重大事故等対処設備 □：重大事故等対処設備（設計基準拡張） | | | | | | | | | | ■：重大事故等対処設備 □：重大事故等対処設備（設計基準拡張） | | | | | | | | | | | | | |
| 重大事故等対処設備を使用した手段 審査基準の要求に適合するための手段 | | | | | 自主対策 | | | | | 重大事故等対処設備を使用した手段 審査基準の要求に適合するための手段 | | | | | 自主対策 | | | | | 相違理由 | | | |
| 機種 | 機器名称 | 既設 新設 | 解釈 対応番号 | 備考 | 機種 | 機器名称 | 常設 可能 | 必要時限内に使 用可能か | 対応可能な人 数で利用可能か | 備考 | 対応 手段 | 機器名称 | 既設 新設 | 解釈 対応 番号 | 備考 | 機種 | 機器名称 | 常設 可能 | 必要時限内に 使用可能か | | 対応可能な 人数で 使用可能か | 備考 | |
| 非常用交流電源設備による給電 | 非常用ディーゼル発電機 | 既設 | | | | | | | | | | ディーゼル発電機 | 既設 | | | | | | | | | | |
| | 高圧中心スプレイスディーゼル発電機 | 既設 | | | | | | | | | | ディーゼル発電機燃料前サブスタック | 既設 | | | | | | | | | | |
| | 非常用ディーゼル発電設備燃料ダイタンク | 既設 | | | | | | | | | | ディーゼル発電機～非常用高圧母線(6-A)及び非常用高圧母線(6-B)電路 | 既設 | | | | | | | | | | |
| | 高圧中心スプレイスディーゼル発電設備燃料ダイタンク | 既設 | | | | | | | | | | 原子炉増機冷却設備(原子炉増機冷却水設備) | 既設 | | | | | | | | | | |
| | 燃料ポンプ | 既設 | | | | | | | | | | ディーゼル発電機燃料貯槽 | 既設 | | | | | | | | | | |
| | 非常用ディーゼル発電設備燃料移送ポンプ | 既設 | | | | | | | | | | ディーゼル発電機燃料前移送ポンプ | 既設 | | | | | | | | | | |
| | 高圧中心スプレイスディーゼル発電設備燃料移送ポンプ | 既設 | | | | | | | | | | ディーゼル発電機設備(燃料前設備)配管・弁 | 既設 | | | | | | | | | | |
| | 非常用ディーゼル発電設備燃料移送ポンプ | 既設 | | | | | | | | | | | | | | | | | | | | | |
| | 高圧中心スプレイスディーゼル発電設備燃料移送ポンプ | 既設 | | | | | | | | | | | | | | | | | | | | | |
| | 非常用ディーゼル発電機～非常用高圧母線20系及び非常用高圧母線20系電路(電路) | 新設 | | | | | | | | | | | | | | | | | | | | | |
| 高圧中心スプレイスディーゼル発電機～非常用高圧母線20系電路(電路) | 新設 | | | | | | | | | | | | | | | | | | | | | | |
| 原子炉増機冷却設備 | 既設 | | | | | | | | | | | | | | | | | | | | | | |
| 非常用直流電源設備による給電 | 125V 蓄電池 2A | 既設 | | | | | | | | | | | | | | | | | | | | | |
| | 125V 蓄電池 2B | 既設 | | | | | | | | | | | | | | | | | | | | | |
| | 125V 蓄電池 2C | 既設 | | | | | | | | | | | | | | | | | | | | | |
| | 125V 蓄電池 2D | 既設 | | | | | | | | | | | | | | | | | | | | | |
| | 125V 蓄電池 2A及び250V 蓄電池 2B～2D(高圧母線用) 2A及び125V 蓄電池 2B～2D(電路) | 既設 | | | | | | | | | | | | | | | | | | | | | |
| | 125V 蓄電池 2B及び125V 蓄電池 2C～2D(高圧母線用) 2B及び125V 蓄電池 2C～2D(電路) | 既設 | | | | | | | | | | | | | | | | | | | | | |
| | 125V 蓄電池 2B及び125V 蓄電池 2C～2D(高圧母線用) 2B及び125V 蓄電池 2C～2D(電路) | 既設 | | | | | | | | | | | | | | | | | | | | | |
| | 125V 蓄電池 2B及び125V 蓄電池 2C～2D(高圧母線用) 2B及び125V 蓄電池 2C～2D(電路) | 既設 | | | | | | | | | | | | | | | | | | | | | |

【女川】
 設備の相違による対応手段の相違

【大飯】
 記載方針の相違(女川審査実績の反映)
 ・大飯の比較対象となる添付資料1.14.1は後段に掲載している。
 ・泊は女川の審査実績を踏まえた構成としているため、本資料の比較対象は女川としている。

灰色：女川2号炉の記載のうち、BWR固有の設備や対応手段であり、泊3号炉と比較対象とならない記載内容

赤字：設備、運用又は体制の相違（設計方針の相違）
 青字：記載箇所又は記載内容の相違（記載方針の相違）
 緑字：記載表現、設備名称の相違（実質的な相違なし）

1.14 電源の確保に関する手順等

| 大飯発電所3/4号炉 | | | | | | | | | | 泊発電所3号炉 | | | | | | | | | | 相違理由 | | | | | |
|---------------------------------------|--|----------|------------|----|------|----------|---------------|-----------------|----|--|--|------------|--|---|------|----------|---------------|-----------------------|----|------|---|---|---|---|---|
| 【女川2号炉の添付資料1.14.1を掲載】 | | | | | | | | | | 審査基準、基準規則と対応設備との対応表 (3/6) | | | | | | | | | | | | | | | |
| 審査基準、基準規則と対応設備との対応表 (3/6) | | | | | | | | | | 審査基準、基準規則と対応設備との対応表 (3/6) | | | | | | | | | | | | | | | |
| ■：重大事故等対応設備 □：重大事故等対応設備 (設計基準拡張) | | | | | | | | | | ■：重大事故等対応設備 □：重大事故等対応設備 (設計基準拡張) | | | | | | | | | | | | | | | |
| 重大事故等対応設備を使用した手段 審査基準の要求に適合するための手段 | | | | | 自主対策 | | | | | 重大事故等対応設備を使用した手段 審査基準の要求に適合するための手段 | | | | | 自主対策 | | | | | | | | | | |
| 機能 | 機器名称 | 既設 新設 | 対策 対応番号 | 機能 | 機器名称 | 既設 新設 | 必要時に使用 可能か | 60分以内で 使用可能か | 備考 | 対応 手段 | 機器名称 | 既設 新設 | 対策 対応番号 | 機能 | 機器名称 | 既設 新設 | 必要時に使用 可能か | 対応可能な 人数で 使用可能か | 備考 | | | | | | |
| 非常用交流電源設備 による給電 | 125V蓄電池 2H | 既設 | | - | - | - | - | - | - | ①②③④⑤⑥⑦⑧⑨⑩⑪⑫⑬⑭⑮⑯⑰⑱⑲⑳㉑㉒㉓㉔㉕㉖㉗㉘㉙㉚㉛㉜㉝㉞㉟㊱㊲㊳㊴㊵㊶㊷㊸㊹㊺㊻㊼㊽㊾㊿ | 代替非常用発電機 | 新設 | ①②③④⑤⑥⑦⑧⑨⑩⑪⑫⑬⑭⑮⑯⑰⑱⑲⑳㉑㉒㉓㉔㉕㉖㉗㉘㉙㉚㉛㉜㉝㉞㉟㊱㊲㊳㊴㊵㊶㊷㊸㊹㊺㊻㊼㊽㊾㊿ | 可搬型タンクローリー | 新設 | - | - | - | - | - | - | - | - | | |
| | 125V充電器 2H | 既設 | | - | - | - | - | - | - | | ディーゼル発電機燃料油貯槽 | 既設 新設 | | | - | | - | - | - | - | - | - | - | | |
| | 125V蓄電池 2H及び 125V充電器 2H～125V直 流主母線盤 2H (電路1電 路) | 既設 | | - | - | - | - | - | - | | - | 燃料タンク (SA) | | 新設 | | | - | - | - | - | - | - | - | - | |
| 常設代替交流電源設備 による給電 | ガスタービン発電機 | 新設 | | - | - | - | - | - | - | ①②③④⑤⑥⑦⑧⑨⑩⑪⑫⑬⑭⑮⑯⑰⑱⑲⑳㉑㉒㉓㉔㉕㉖㉗㉘㉙㉚㉛㉜㉝㉞㉟㊱㊲㊳㊴㊵㊶㊷㊸㊹㊺㊻㊼㊽㊾㊿ | 代替非常用発電機～非常用高圧母線 (6-A)及び非常用高圧母線 (6-B)電 路 | 新設 | ①②③④⑤⑥⑦⑧⑨⑩⑪⑫⑬⑭⑮⑯⑰⑱⑲⑳㉑㉒㉓㉔㉕㉖㉗㉘㉙㉚㉛㉜㉝㉞㉟㊱㊲㊳㊴㊵㊶㊷㊸㊹㊺㊻㊼㊽㊾㊿ | 代替非常用発電機～代替非常用高圧母線 及び非常用高圧母線 (6-B)電 路 | 新設 | - | - | - | - | - | - | - | - | - | |
| | ガスタービン発電機 燃料油貯槽 | 新設 | | - | - | - | - | - | - | | ディーゼル発電機燃料油貯槽 | 既設 | | | - | | - | - | - | - | - | - | - | | |
| | ガスタービン発電機 燃料油貯槽 | 新設 | | - | - | - | - | - | - | | ディーゼル発電機燃料油貯槽 | 既設 | | | - | | - | - | - | - | - | - | - | - | |
| | ガスタービン発電機 燃料油貯槽 | 新設 | | - | - | - | - | - | - | | ディーゼル発電機燃料油貯槽 | 既設 | | | - | | - | - | - | - | - | - | - | - | |
| | ガスタービン発電機 燃料油貯槽 | 新設 | | - | - | - | - | - | - | | ディーゼル発電機燃料油貯槽 | 既設 | | | - | | - | - | - | - | - | - | - | - | |
| | ガスタービン発電機 燃料油貯槽 | 新設 | | - | - | - | - | - | - | | ディーゼル発電機燃料油貯槽 | 既設 | | | - | | - | - | - | - | - | - | - | - | - |
| | ガスタービン発電機 燃料油貯槽 | 新設 | | - | - | - | - | - | - | | ディーゼル発電機燃料油貯槽 | 既設 | | | - | | - | - | - | - | - | - | - | - | - |
| | ガスタービン発電機 燃料油貯槽 | 新設 | | - | - | - | - | - | - | | ディーゼル発電機燃料油貯槽 | 既設 | | | - | | - | - | - | - | - | - | - | - | - |
| | ガスタービン発電機 燃料油貯槽 | 新設 | | - | - | - | - | - | - | | ディーゼル発電機燃料油貯槽 | 既設 | | | - | | - | - | - | - | - | - | - | - | - |
| | ガスタービン発電機 燃料油貯槽 | 新設 | | - | - | - | - | - | - | | ディーゼル発電機燃料油貯槽 | 既設 | | | - | | - | - | - | - | - | - | - | - | - |
| 可搬型代替交流電源設備 による給電 | 可搬型代替交流電源設備 | 新設 | | - | - | - | - | - | - | ①②③④⑤⑥⑦⑧⑨⑩⑪⑫⑬⑭⑮⑯⑰⑱⑲⑳㉑㉒㉓㉔㉕㉖㉗㉘㉙㉚㉛㉜㉝㉞㉟㊱㊲㊳㊴㊵㊶㊷㊸㊹㊺㊻㊼㊽㊾㊿ | 可搬型代替交流電源設備 | 新設 | ①②③④⑤⑥⑦⑧⑨⑩⑪⑫⑬⑭⑮⑯⑰⑱⑲⑳㉑㉒㉓㉔㉕㉖㉗㉘㉙㉚㉛㉜㉝㉞㉟㊱㊲㊳㊴㊵㊶㊷㊸㊹㊺㊻㊼㊽㊾㊿ | 可搬型代替交流電源設備 | 新設 | - | - | - | - | - | - | - | - | - | |
| | 可搬型代替交流電源設備 | 新設 | | - | - | - | - | - | - | | 可搬型代替交流電源設備 | 新設 | | | - | | - | - | - | - | - | - | - | | |
| | 可搬型代替交流電源設備 | 新設 | | - | - | - | - | - | - | | 可搬型代替交流電源設備 | 新設 | | | - | | - | - | - | - | - | - | - | - | |
| | 可搬型代替交流電源設備 | 新設 | | - | - | - | - | - | - | | 可搬型代替交流電源設備 | 新設 | | | - | | - | - | - | - | - | - | - | - | |
| | 可搬型代替交流電源設備 | 新設 | | - | - | - | - | - | - | | 可搬型代替交流電源設備 | 新設 | | | - | | - | - | - | - | - | - | - | - | |
| | 可搬型代替交流電源設備 | 新設 | | - | - | - | - | - | - | | 可搬型代替交流電源設備 | 新設 | | | - | | - | - | - | - | - | - | - | - | |
| | 可搬型代替交流電源設備 | 新設 | | - | - | - | - | - | - | | 可搬型代替交流電源設備 | 新設 | | | - | | - | - | - | - | - | - | - | - | |
| | 可搬型代替交流電源設備 | 新設 | | - | - | - | - | - | - | | 可搬型代替交流電源設備 | 新設 | | | - | | - | - | - | - | - | - | - | - | |
| | 可搬型代替交流電源設備 | 新設 | | - | - | - | - | - | - | | 可搬型代替交流電源設備 | 新設 | | | - | | - | - | - | - | - | - | - | - | |
| | 可搬型代替交流電源設備 | 新設 | | - | - | - | - | - | - | | 可搬型代替交流電源設備 | 新設 | | | - | | - | - | - | - | - | - | - | - | |

【女川】
 設備の相違による対応手段の相違

【大飯】
 記載方針の相違 (女川審査実績の反映)

- ・大飯の比較対象となる添付資料1.14.1は後段に掲載している。
- ・泊は女川の審査実績を踏まえた構成としているため、本資料の比較対象は女川としている。

1.14 電源の確保に関する手順等

泊発電所3号炉 技術的能力 比較表

灰色：女川2号炉の記載のうち、BWR固有の設備や対応手段であり、泊3号炉と比較対象とならない記載内容

赤字：設備、運用又は体制の相違（設計方針の相違）
 青字：記載箇所又は記載内容の相違（記載方針の相違）
 緑字：記載表現、設備名称の相違（実質的な相違なし）

| 大飯発電所3/4号炉 | | | | 泊発電所3号炉 | | | | 相違理由 | | | | | | | | | | | | | | | | | | | | | | | | | | | | | | | | | | | | | | | | | | | | | | | | | | | | | | | | | | | | | | | | | | | | | | | | | | | | | | | | | | | | | | | | | | | | | | | | | | | | | | | | | | | | | | | | | | | | | | | | | | | | | | | | | | | | | | | | | | | | | | | | | | | | | | | | | | | | | | | | | | | | | | | | | | | | | | | | | | | | | | | | | | | | | | | | | | |
|--|--|----------|--|---|------|-------------------|-----------------|-------------------|------------------------------|--|--|----|------|----------|------------|----|------|----------|-----------------|-------------------|----|------------------|--|----|--|---|---|---|---|---|---|-----------------------------------|----|-----------------------------|----|----------------|---|---|---|---------------------|----|---|---|---|------------------------------|---|---|---|----------------------|----|---|---|---|---|---|---|--|----|----------------|---------------|---|---|---|---|---|----|-------------------|-----------------|---|---|---|---|----------------------------------|----|-----|----|---|--------------------|------------|----|--|---|---|---|---|---|---|------------|----|------------------|------------|----|--|---|---|---|---|---|---|------------|----|------------|----|--|----|--|----|---|----|------------------|------------|----|--|---|---|---|---|---|---|------------|----|---|----|------------------|---|----|--|---|---|---|---|---|---|---|----|---|--|--|--|---------------------------------------|--|--|--|------|--|--|--|------|------|----------|------------|------|------|----------|-----------------|-------------------|----|--------------------|----------|----|--|---|---|---|---|---|---|-------|----|------|----|------|----|----------------------------|----|------------------------------|----|------------------|-------------|----|--|---|---|---|---|---|---|----------------|----------|------------|----|------------|----|-----|----|----------|----|-----------------------------|----|--------------------------------|----|---|
| <p>【女川2号炉の添付資料1.14.1を掲載】</p> <p>審査基準、基準規則と対処設備との対応表 (4/6)</p> <p>■：重大事故等対処設備 □：重大事故等対処設備（設計基準拡張）</p> <table border="1"> <thead> <tr> <th colspan="4">重大事故等対処設備を使用した手段 審査基準の要求に適合するための手段</th> <th colspan="4">自主対策</th> </tr> <tr> <th>機能</th> <th>機器名称</th> <th>既設 新設</th> <th>解釈 対応番号</th> <th>機能</th> <th>機器名称</th> <th>着設 可機</th> <th>必要時間内に使 用可能か</th> <th>対応可能な人数 で使用可能か</th> <th>備考</th> </tr> </thead> <tbody> <tr> <td rowspan="3">可搬型代替交流電源設備による給電</td> <td>電源車～電源車接続（原子炉棟内） （原子炉棟内） （電源車棟内）</td> <td>新設</td> <td rowspan="3">①②③④⑤⑥⑦⑧⑨⑩⑪⑫⑬⑭⑮⑯⑰⑱⑲⑳㉑㉒㉓㉔㉕㉖㉗㉘㉙㉚㉛㉜㉝㉞㉟㊱㊲㊳㊴㊵㊶㊷㊸㊹㊺㊻㊼㊽㊾㊿</td> <td rowspan="3">-</td> <td rowspan="3">-</td> <td rowspan="3">-</td> <td rowspan="3">-</td> <td rowspan="3">-</td> <td rowspan="3">-</td> </tr> <tr> <td>電源車棟内～電源車棟内 （原子炉棟内） （電源車棟内）</td> <td>新設</td> </tr> <tr> <td>電源車棟内～緊急用低圧母線20系 （電源車棟内）</td> <td>新設</td> </tr> <tr> <td rowspan="5">号中開電力継通設備による給電</td> <td>-</td> <td>-</td> <td>-</td> <td>号中開電力継通ケーブル （常設）</td> <td>常設</td> <td>-</td> <td>-</td> <td>-</td> <td rowspan="5">自主対策とする理由は本文1.14.1(2)u.(b)参照</td> </tr> <tr> <td>-</td> <td>-</td> <td>-</td> <td>号中開電力継通ケーブル （可搬型）</td> <td>可機</td> <td>-</td> <td>-</td> <td>-</td> </tr> <tr> <td>-</td> <td>-</td> <td>-</td> <td>号中開電力継通ケーブル （常設）～非常用高圧母線20系又は非常用高圧母線20系電路</td> <td>常設</td> <td>(C, D系) 30分</td> <td>(C, D系) 3名</td> <td>-</td> </tr> <tr> <td>-</td> <td>-</td> <td>-</td> <td>号中開電力継通ケーブル （可搬型）～非常用高圧母線20系又は非常用高圧母線20系電路</td> <td>常設</td> <td>可搬型が7.5 (225分)</td> <td>可搬型が7.5 (8名)</td> <td>-</td> </tr> <tr> <td>-</td> <td>-</td> <td>-</td> <td>号中開電力継通ケーブル （常設）～緊急用低圧母線20系電路</td> <td>常設</td> <td>35分</td> <td>3名</td> <td>-</td> </tr> <tr> <td rowspan="2">所内常設蓄電池直流電源設備による給電</td> <td>1201 蓄電池20</td> <td>新設</td> <td rowspan="2">①②③④⑤⑥⑦⑧⑨⑩⑪⑫⑬⑭⑮⑯⑰⑱⑲⑳㉑㉒㉓㉔㉕㉖㉗㉘㉙㉚㉛㉜㉝㉞㉟㊱㊲㊳㊴㊵㊶㊷㊸㊹㊺㊻㊼㊽㊾㊿</td> <td rowspan="2">-</td> <td rowspan="2">-</td> <td rowspan="2">-</td> <td rowspan="2">-</td> <td rowspan="2">-</td> <td rowspan="2">-</td> </tr> <tr> <td>1202 蓄電池20</td> <td>新設</td> </tr> <tr> <td rowspan="6">可搬型代替交流電源設備による給電</td> <td>1203 蓄電池20</td> <td>新設</td> <td rowspan="6">①②③④⑤⑥⑦⑧⑨⑩⑪⑫⑬⑭⑮⑯⑰⑱⑲⑳㉑㉒㉓㉔㉕㉖㉗㉘㉙㉚㉛㉜㉝㉞㉟㊱㊲㊳㊴㊵㊶㊷㊸㊹㊺㊻㊼㊽㊾㊿</td> <td rowspan="6">-</td> <td rowspan="6">-</td> <td rowspan="6">-</td> <td rowspan="6">-</td> <td rowspan="6">-</td> <td rowspan="6">-</td> </tr> <tr> <td>1204 蓄電池20</td> <td>新設</td> </tr> <tr> <td>1205 蓄電池20</td> <td>新設</td> </tr> <tr> <td>1206 蓄電池20及び1207 蓄電池20～1208 高圧母線20 及び1209 高圧母線20 電路</td> <td>新設</td> </tr> <tr> <td>1207 蓄電池20及び1208 蓄電池20～1209 高圧母線20 及び1209 高圧母線20 電路</td> <td>新設</td> </tr> <tr> <td>1208 蓄電池20～1209 高圧母線20 及び1209 高圧母線20 電路</td> <td>新設</td> </tr> <tr> <td rowspan="3">可搬型代替交流電源設備による給電</td> <td>1209 蓄電池20</td> <td>新設</td> <td rowspan="3">①②③④⑤⑥⑦⑧⑨⑩⑪⑫⑬⑭⑮⑯⑰⑱⑲⑳㉑㉒㉓㉔㉕㉖㉗㉘㉙㉚㉛㉜㉝㉞㉟㊱㊲㊳㊴㊵㊶㊷㊸㊹㊺㊻㊼㊽㊾㊿</td> <td rowspan="3">-</td> <td rowspan="3">-</td> <td rowspan="3">-</td> <td rowspan="3">-</td> <td rowspan="3">-</td> <td rowspan="3">-</td> </tr> <tr> <td>1210 蓄電池20</td> <td>新設</td> </tr> <tr> <td>1211 蓄電池20～1212 蓄電池20 及び1213 蓄電池20 電路</td> <td>新設</td> </tr> <tr> <td rowspan="2">可搬型代替交流電源設備による給電</td> <td>1212 蓄電池20～1213 蓄電池20 及び1213 蓄電池20 電路</td> <td>新設</td> <td rowspan="2">①②③④⑤⑥⑦⑧⑨⑩⑪⑫⑬⑭⑮⑯⑰⑱⑲⑳㉑㉒㉓㉔㉕㉖㉗㉘㉙㉚㉛㉜㉝㉞㉟㊱㊲㊳㊴㊵㊶㊷㊸㊹㊺㊻㊼㊽㊾㊿</td> <td rowspan="2">-</td> <td rowspan="2">-</td> <td rowspan="2">-</td> <td rowspan="2">-</td> <td rowspan="2">-</td> <td rowspan="2">-</td> </tr> <tr> <td>1213 蓄電池20～1214 蓄電池20 及び1214 蓄電池20 電路</td> <td>新設</td> </tr> </tbody> </table> | | | | 重大事故等対処設備を使用した手段 審査基準の要求に適合するための手段 | | | | 自主対策 | | | | 機能 | 機器名称 | 既設 新設 | 解釈 対応番号 | 機能 | 機器名称 | 着設 可機 | 必要時間内に使 用可能か | 対応可能な人数 で使用可能か | 備考 | 可搬型代替交流電源設備による給電 | 電源車～電源車接続（原子炉棟内） （原子炉棟内） （電源車棟内） | 新設 | ①②③④⑤⑥⑦⑧⑨⑩⑪⑫⑬⑭⑮⑯⑰⑱⑲⑳㉑㉒㉓㉔㉕㉖㉗㉘㉙㉚㉛㉜㉝㉞㉟㊱㊲㊳㊴㊵㊶㊷㊸㊹㊺㊻㊼㊽㊾㊿ | - | - | - | - | - | - | 電源車棟内～電源車棟内 （原子炉棟内） （電源車棟内） | 新設 | 電源車棟内～緊急用低圧母線20系 （電源車棟内） | 新設 | 号中開電力継通設備による給電 | - | - | - | 号中開電力継通ケーブル （常設） | 常設 | - | - | - | 自主対策とする理由は本文1.14.1(2)u.(b)参照 | - | - | - | 号中開電力継通ケーブル （可搬型） | 可機 | - | - | - | - | - | - | 号中開電力継通ケーブル （常設）～非常用高圧母線20系又は非常用高圧母線20系電路 | 常設 | (C, D系) 30分 | (C, D系) 3名 | - | - | - | - | 号中開電力継通ケーブル （可搬型）～非常用高圧母線20系又は非常用高圧母線20系電路 | 常設 | 可搬型が7.5 (225分) | 可搬型が7.5 (8名) | - | - | - | - | 号中開電力継通ケーブル （常設）～緊急用低圧母線20系電路 | 常設 | 35分 | 3名 | - | 所内常設蓄電池直流電源設備による給電 | 1201 蓄電池20 | 新設 | ①②③④⑤⑥⑦⑧⑨⑩⑪⑫⑬⑭⑮⑯⑰⑱⑲⑳㉑㉒㉓㉔㉕㉖㉗㉘㉙㉚㉛㉜㉝㉞㉟㊱㊲㊳㊴㊵㊶㊷㊸㊹㊺㊻㊼㊽㊾㊿ | - | - | - | - | - | - | 1202 蓄電池20 | 新設 | 可搬型代替交流電源設備による給電 | 1203 蓄電池20 | 新設 | ①②③④⑤⑥⑦⑧⑨⑩⑪⑫⑬⑭⑮⑯⑰⑱⑲⑳㉑㉒㉓㉔㉕㉖㉗㉘㉙㉚㉛㉜㉝㉞㉟㊱㊲㊳㊴㊵㊶㊷㊸㊹㊺㊻㊼㊽㊾㊿ | - | - | - | - | - | - | 1204 蓄電池20 | 新設 | 1205 蓄電池20 | 新設 | 1206 蓄電池20及び1207 蓄電池20～1208 高圧母線20 及び1209 高圧母線20 電路 | 新設 | 1207 蓄電池20及び1208 蓄電池20～1209 高圧母線20 及び1209 高圧母線20 電路 | 新設 | 1208 蓄電池20～1209 高圧母線20 及び1209 高圧母線20 電路 | 新設 | 可搬型代替交流電源設備による給電 | 1209 蓄電池20 | 新設 | ①②③④⑤⑥⑦⑧⑨⑩⑪⑫⑬⑭⑮⑯⑰⑱⑲⑳㉑㉒㉓㉔㉕㉖㉗㉘㉙㉚㉛㉜㉝㉞㉟㊱㊲㊳㊴㊵㊶㊷㊸㊹㊺㊻㊼㊽㊾㊿ | - | - | - | - | - | - | 1210 蓄電池20 | 新設 | 1211 蓄電池20～1212 蓄電池20 及び1213 蓄電池20 電路 | 新設 | 可搬型代替交流電源設備による給電 | 1212 蓄電池20～1213 蓄電池20 及び1213 蓄電池20 電路 | 新設 | ①②③④⑤⑥⑦⑧⑨⑩⑪⑫⑬⑭⑮⑯⑰⑱⑲⑳㉑㉒㉓㉔㉕㉖㉗㉘㉙㉚㉛㉜㉝㉞㉟㊱㊲㊳㊴㊵㊶㊷㊸㊹㊺㊻㊼㊽㊾㊿ | - | - | - | - | - | - | 1213 蓄電池20～1214 蓄電池20 及び1214 蓄電池20 電路 | 新設 | <p>審査基準、基準規則と対処設備との対応表 (4/6)</p> <p>■：重大事故等対処設備 □：重大事故等対処設備（設計基準拡張）</p> <table border="1"> <thead> <tr> <th colspan="4">重大事故等対処設備を使用した手段 審査基準の要求に適合するための手段</th> <th colspan="4">自主対策</th> </tr> <tr> <th>対応手段</th> <th>機器名称</th> <th>既設 新設</th> <th>解釈 対応番号</th> <th>対応手段</th> <th>機器名称</th> <th>着設 可機</th> <th>必要時間内に使 用可能か</th> <th>対応可能な人数 で使用可能か</th> <th>備考</th> </tr> </thead> <tbody> <tr> <td rowspan="6">所内常設蓄電池直流電源設備による給電</td> <td>蓄電池（非常用）</td> <td>既設</td> <td rowspan="6">①②③④⑤⑥⑦⑧⑨⑩⑪⑫⑬⑭⑮⑯⑰⑱⑲⑳㉑㉒㉓㉔㉕㉖㉗㉘㉙㉚㉛㉜㉝㉞㉟㊱㊲㊳㊴㊵㊶㊷㊸㊹㊺㊻㊼㊽㊾㊿</td> <td rowspan="6">-</td> <td rowspan="6">-</td> <td rowspan="6">-</td> <td rowspan="6">-</td> <td rowspan="6">-</td> <td rowspan="6">-</td> </tr> <tr> <td>後継蓄電池</td> <td>新設</td> </tr> <tr> <td>A光電器</td> <td>既設</td> </tr> <tr> <td>日光電器</td> <td>既設</td> </tr> <tr> <td>蓄電池（非常用）及びA光電器～A直 流母線電路</td> <td>既設</td> </tr> <tr> <td>蓄電池（非常用）及びB直流母線及 びB直流母線電路</td> <td>新設</td> </tr> <tr> <td rowspan="7">可搬型代替交流電源設備による給電</td> <td>可搬型直流電源用発電機</td> <td>新設</td> <td rowspan="7">①②③④⑤⑥⑦⑧⑨⑩⑪⑫⑬⑭⑮⑯⑰⑱⑲⑳㉑㉒㉓㉔㉕㉖㉗㉘㉙㉚㉛㉜㉝㉞㉟㊱㊲㊳㊴㊵㊶㊷㊸㊹㊺㊻㊼㊽㊾㊿</td> <td rowspan="7">-</td> <td rowspan="7">-</td> <td rowspan="7">-</td> <td rowspan="7">-</td> <td rowspan="7">-</td> <td rowspan="7">-</td> </tr> <tr> <td>ディーゼル発電機燃料油貯油槽</td> <td>既設 新設</td> </tr> <tr> <td>燃料タンク (5A)</td> <td>新設</td> </tr> <tr> <td>可搬型タンクローリー</td> <td>新設</td> </tr> <tr> <td>ホース</td> <td>新設</td> </tr> <tr> <td>可搬型直流変換器</td> <td>新設</td> </tr> <tr> <td>可搬型直流電源用発電機～可搬型直流 電源用発電機</td> <td>新設</td> </tr> <tr> <td>可搬型直流電源用発電機～A直流母線及 びB直流母線電路</td> <td>新設</td> </tr> </tbody> </table> | | | | 重大事故等対処設備を使用した手段 審査基準の要求に適合するための手段 | | | | 自主対策 | | | | 対応手段 | 機器名称 | 既設 新設 | 解釈 対応番号 | 対応手段 | 機器名称 | 着設 可機 | 必要時間内に使 用可能か | 対応可能な人数 で使用可能か | 備考 | 所内常設蓄電池直流電源設備による給電 | 蓄電池（非常用） | 既設 | ①②③④⑤⑥⑦⑧⑨⑩⑪⑫⑬⑭⑮⑯⑰⑱⑲⑳㉑㉒㉓㉔㉕㉖㉗㉘㉙㉚㉛㉜㉝㉞㉟㊱㊲㊳㊴㊵㊶㊷㊸㊹㊺㊻㊼㊽㊾㊿ | - | - | - | - | - | - | 後継蓄電池 | 新設 | A光電器 | 既設 | 日光電器 | 既設 | 蓄電池（非常用）及びA光電器～A直 流母線電路 | 既設 | 蓄電池（非常用）及びB直流母線及 びB直流母線電路 | 新設 | 可搬型代替交流電源設備による給電 | 可搬型直流電源用発電機 | 新設 | ①②③④⑤⑥⑦⑧⑨⑩⑪⑫⑬⑭⑮⑯⑰⑱⑲⑳㉑㉒㉓㉔㉕㉖㉗㉘㉙㉚㉛㉜㉝㉞㉟㊱㊲㊳㊴㊵㊶㊷㊸㊹㊺㊻㊼㊽㊾㊿ | - | - | - | - | - | - | ディーゼル発電機燃料油貯油槽 | 既設 新設 | 燃料タンク (5A) | 新設 | 可搬型タンクローリー | 新設 | ホース | 新設 | 可搬型直流変換器 | 新設 | 可搬型直流電源用発電機～可搬型直流 電源用発電機 | 新設 | 可搬型直流電源用発電機～A直流母線及 びB直流母線電路 | 新設 | <p>【女川】 設備の相違による対応手段の相違</p> <p>【大飯】 記載方針の相違（女川審査実績の反映）</p> <ul style="list-style-type: none"> 大飯の比較対象となる添付資料1.14.1は後段に掲載している。 泊は女川の審査実績を踏まえた構成としているため、本資料の比較対象は女川としている。 |
| 重大事故等対処設備を使用した手段 審査基準の要求に適合するための手段 | | | | 自主対策 | | | | | | | | | | | | | | | | | | | | | | | | | | | | | | | | | | | | | | | | | | | | | | | | | | | | | | | | | | | | | | | | | | | | | | | | | | | | | | | | | | | | | | | | | | | | | | | | | | | | | | | | | | | | | | | | | | | | | | | | | | | | | | | | | | | | | | | | | | | | | | | | | | | | | | | | | | | | | | | | | | | | | | | | | | | | | | | | | | | | | | | | | | | | | | | | | | | | | | |
| 機能 | 機器名称 | 既設 新設 | 解釈 対応番号 | 機能 | 機器名称 | 着設 可機 | 必要時間内に使 用可能か | 対応可能な人数 で使用可能か | 備考 | | | | | | | | | | | | | | | | | | | | | | | | | | | | | | | | | | | | | | | | | | | | | | | | | | | | | | | | | | | | | | | | | | | | | | | | | | | | | | | | | | | | | | | | | | | | | | | | | | | | | | | | | | | | | | | | | | | | | | | | | | | | | | | | | | | | | | | | | | | | | | | | | | | | | | | | | | | | | | | | | | | | | | | | | | | | | | | | | | | | | | | | | | | | | | | | | |
| 可搬型代替交流電源設備による給電 | 電源車～電源車接続（原子炉棟内） （原子炉棟内） （電源車棟内） | 新設 | ①②③④⑤⑥⑦⑧⑨⑩⑪⑫⑬⑭⑮⑯⑰⑱⑲⑳㉑㉒㉓㉔㉕㉖㉗㉘㉙㉚㉛㉜㉝㉞㉟㊱㊲㊳㊴㊵㊶㊷㊸㊹㊺㊻㊼㊽㊾㊿ | - | - | - | - | - | - | | | | | | | | | | | | | | | | | | | | | | | | | | | | | | | | | | | | | | | | | | | | | | | | | | | | | | | | | | | | | | | | | | | | | | | | | | | | | | | | | | | | | | | | | | | | | | | | | | | | | | | | | | | | | | | | | | | | | | | | | | | | | | | | | | | | | | | | | | | | | | | | | | | | | | | | | | | | | | | | | | | | | | | | | | | | | | | | | | | | | | | | | | | | | | | | | |
| | 電源車棟内～電源車棟内 （原子炉棟内） （電源車棟内） | 新設 | | | | | | | | | | | | | | | | | | | | | | | | | | | | | | | | | | | | | | | | | | | | | | | | | | | | | | | | | | | | | | | | | | | | | | | | | | | | | | | | | | | | | | | | | | | | | | | | | | | | | | | | | | | | | | | | | | | | | | | | | | | | | | | | | | | | | | | | | | | | | | | | | | | | | | | | | | | | | | | | | | | | | | | | | | | | | | | | | | | | | | | | | | | | | | | | | | | | | | | | |
| | 電源車棟内～緊急用低圧母線20系 （電源車棟内） | 新設 | | | | | | | | | | | | | | | | | | | | | | | | | | | | | | | | | | | | | | | | | | | | | | | | | | | | | | | | | | | | | | | | | | | | | | | | | | | | | | | | | | | | | | | | | | | | | | | | | | | | | | | | | | | | | | | | | | | | | | | | | | | | | | | | | | | | | | | | | | | | | | | | | | | | | | | | | | | | | | | | | | | | | | | | | | | | | | | | | | | | | | | | | | | | | | | | | | | | | | | | |
| 号中開電力継通設備による給電 | - | - | - | 号中開電力継通ケーブル （常設） | 常設 | - | - | - | 自主対策とする理由は本文1.14.1(2)u.(b)参照 | | | | | | | | | | | | | | | | | | | | | | | | | | | | | | | | | | | | | | | | | | | | | | | | | | | | | | | | | | | | | | | | | | | | | | | | | | | | | | | | | | | | | | | | | | | | | | | | | | | | | | | | | | | | | | | | | | | | | | | | | | | | | | | | | | | | | | | | | | | | | | | | | | | | | | | | | | | | | | | | | | | | | | | | | | | | | | | | | | | | | | | | | | | | | | | | | |
| | - | - | - | 号中開電力継通ケーブル （可搬型） | 可機 | - | - | - | | | | | | | | | | | | | | | | | | | | | | | | | | | | | | | | | | | | | | | | | | | | | | | | | | | | | | | | | | | | | | | | | | | | | | | | | | | | | | | | | | | | | | | | | | | | | | | | | | | | | | | | | | | | | | | | | | | | | | | | | | | | | | | | | | | | | | | | | | | | | | | | | | | | | | | | | | | | | | | | | | | | | | | | | | | | | | | | | | | | | | | | | | | | | | | | | | |
| | - | - | - | 号中開電力継通ケーブル （常設）～非常用高圧母線20系又は非常用高圧母線20系電路 | 常設 | (C, D系) 30分 | (C, D系) 3名 | - | | | | | | | | | | | | | | | | | | | | | | | | | | | | | | | | | | | | | | | | | | | | | | | | | | | | | | | | | | | | | | | | | | | | | | | | | | | | | | | | | | | | | | | | | | | | | | | | | | | | | | | | | | | | | | | | | | | | | | | | | | | | | | | | | | | | | | | | | | | | | | | | | | | | | | | | | | | | | | | | | | | | | | | | | | | | | | | | | | | | | | | | | | | | | | | | | | |
| | - | - | - | 号中開電力継通ケーブル （可搬型）～非常用高圧母線20系又は非常用高圧母線20系電路 | 常設 | 可搬型が7.5 (225分) | 可搬型が7.5 (8名) | - | | | | | | | | | | | | | | | | | | | | | | | | | | | | | | | | | | | | | | | | | | | | | | | | | | | | | | | | | | | | | | | | | | | | | | | | | | | | | | | | | | | | | | | | | | | | | | | | | | | | | | | | | | | | | | | | | | | | | | | | | | | | | | | | | | | | | | | | | | | | | | | | | | | | | | | | | | | | | | | | | | | | | | | | | | | | | | | | | | | | | | | | | | | | | | | | | | |
| | - | - | - | 号中開電力継通ケーブル （常設）～緊急用低圧母線20系電路 | 常設 | 35分 | 3名 | - | | | | | | | | | | | | | | | | | | | | | | | | | | | | | | | | | | | | | | | | | | | | | | | | | | | | | | | | | | | | | | | | | | | | | | | | | | | | | | | | | | | | | | | | | | | | | | | | | | | | | | | | | | | | | | | | | | | | | | | | | | | | | | | | | | | | | | | | | | | | | | | | | | | | | | | | | | | | | | | | | | | | | | | | | | | | | | | | | | | | | | | | | | | | | | | | | | |
| 所内常設蓄電池直流電源設備による給電 | 1201 蓄電池20 | 新設 | ①②③④⑤⑥⑦⑧⑨⑩⑪⑫⑬⑭⑮⑯⑰⑱⑲⑳㉑㉒㉓㉔㉕㉖㉗㉘㉙㉚㉛㉜㉝㉞㉟㊱㊲㊳㊴㊵㊶㊷㊸㊹㊺㊻㊼㊽㊾㊿ | - | - | - | - | - | - | | | | | | | | | | | | | | | | | | | | | | | | | | | | | | | | | | | | | | | | | | | | | | | | | | | | | | | | | | | | | | | | | | | | | | | | | | | | | | | | | | | | | | | | | | | | | | | | | | | | | | | | | | | | | | | | | | | | | | | | | | | | | | | | | | | | | | | | | | | | | | | | | | | | | | | | | | | | | | | | | | | | | | | | | | | | | | | | | | | | | | | | | | | | | | | | | |
| | 1202 蓄電池20 | 新設 | | | | | | | | | | | | | | | | | | | | | | | | | | | | | | | | | | | | | | | | | | | | | | | | | | | | | | | | | | | | | | | | | | | | | | | | | | | | | | | | | | | | | | | | | | | | | | | | | | | | | | | | | | | | | | | | | | | | | | | | | | | | | | | | | | | | | | | | | | | | | | | | | | | | | | | | | | | | | | | | | | | | | | | | | | | | | | | | | | | | | | | | | | | | | | | | | | | | | | | | |
| 可搬型代替交流電源設備による給電 | 1203 蓄電池20 | 新設 | ①②③④⑤⑥⑦⑧⑨⑩⑪⑫⑬⑭⑮⑯⑰⑱⑲⑳㉑㉒㉓㉔㉕㉖㉗㉘㉙㉚㉛㉜㉝㉞㉟㊱㊲㊳㊴㊵㊶㊷㊸㊹㊺㊻㊼㊽㊾㊿ | - | - | - | - | - | - | | | | | | | | | | | | | | | | | | | | | | | | | | | | | | | | | | | | | | | | | | | | | | | | | | | | | | | | | | | | | | | | | | | | | | | | | | | | | | | | | | | | | | | | | | | | | | | | | | | | | | | | | | | | | | | | | | | | | | | | | | | | | | | | | | | | | | | | | | | | | | | | | | | | | | | | | | | | | | | | | | | | | | | | | | | | | | | | | | | | | | | | | | | | | | | | | |
| | 1204 蓄電池20 | 新設 | | | | | | | | | | | | | | | | | | | | | | | | | | | | | | | | | | | | | | | | | | | | | | | | | | | | | | | | | | | | | | | | | | | | | | | | | | | | | | | | | | | | | | | | | | | | | | | | | | | | | | | | | | | | | | | | | | | | | | | | | | | | | | | | | | | | | | | | | | | | | | | | | | | | | | | | | | | | | | | | | | | | | | | | | | | | | | | | | | | | | | | | | | | | | | | | | | | | | | | | |
| | 1205 蓄電池20 | 新設 | | | | | | | | | | | | | | | | | | | | | | | | | | | | | | | | | | | | | | | | | | | | | | | | | | | | | | | | | | | | | | | | | | | | | | | | | | | | | | | | | | | | | | | | | | | | | | | | | | | | | | | | | | | | | | | | | | | | | | | | | | | | | | | | | | | | | | | | | | | | | | | | | | | | | | | | | | | | | | | | | | | | | | | | | | | | | | | | | | | | | | | | | | | | | | | | | | | | | | | | |
| | 1206 蓄電池20及び1207 蓄電池20～1208 高圧母線20 及び1209 高圧母線20 電路 | 新設 | | | | | | | | | | | | | | | | | | | | | | | | | | | | | | | | | | | | | | | | | | | | | | | | | | | | | | | | | | | | | | | | | | | | | | | | | | | | | | | | | | | | | | | | | | | | | | | | | | | | | | | | | | | | | | | | | | | | | | | | | | | | | | | | | | | | | | | | | | | | | | | | | | | | | | | | | | | | | | | | | | | | | | | | | | | | | | | | | | | | | | | | | | | | | | | | | | | | | | | | |
| | 1207 蓄電池20及び1208 蓄電池20～1209 高圧母線20 及び1209 高圧母線20 電路 | 新設 | | | | | | | | | | | | | | | | | | | | | | | | | | | | | | | | | | | | | | | | | | | | | | | | | | | | | | | | | | | | | | | | | | | | | | | | | | | | | | | | | | | | | | | | | | | | | | | | | | | | | | | | | | | | | | | | | | | | | | | | | | | | | | | | | | | | | | | | | | | | | | | | | | | | | | | | | | | | | | | | | | | | | | | | | | | | | | | | | | | | | | | | | | | | | | | | | | | | | | | | |
| | 1208 蓄電池20～1209 高圧母線20 及び1209 高圧母線20 電路 | 新設 | | | | | | | | | | | | | | | | | | | | | | | | | | | | | | | | | | | | | | | | | | | | | | | | | | | | | | | | | | | | | | | | | | | | | | | | | | | | | | | | | | | | | | | | | | | | | | | | | | | | | | | | | | | | | | | | | | | | | | | | | | | | | | | | | | | | | | | | | | | | | | | | | | | | | | | | | | | | | | | | | | | | | | | | | | | | | | | | | | | | | | | | | | | | | | | | | | | | | | | | |
| 可搬型代替交流電源設備による給電 | 1209 蓄電池20 | 新設 | ①②③④⑤⑥⑦⑧⑨⑩⑪⑫⑬⑭⑮⑯⑰⑱⑲⑳㉑㉒㉓㉔㉕㉖㉗㉘㉙㉚㉛㉜㉝㉞㉟㊱㊲㊳㊴㊵㊶㊷㊸㊹㊺㊻㊼㊽㊾㊿ | - | - | - | - | - | - | | | | | | | | | | | | | | | | | | | | | | | | | | | | | | | | | | | | | | | | | | | | | | | | | | | | | | | | | | | | | | | | | | | | | | | | | | | | | | | | | | | | | | | | | | | | | | | | | | | | | | | | | | | | | | | | | | | | | | | | | | | | | | | | | | | | | | | | | | | | | | | | | | | | | | | | | | | | | | | | | | | | | | | | | | | | | | | | | | | | | | | | | | | | | | | | | |
| | 1210 蓄電池20 | 新設 | | | | | | | | | | | | | | | | | | | | | | | | | | | | | | | | | | | | | | | | | | | | | | | | | | | | | | | | | | | | | | | | | | | | | | | | | | | | | | | | | | | | | | | | | | | | | | | | | | | | | | | | | | | | | | | | | | | | | | | | | | | | | | | | | | | | | | | | | | | | | | | | | | | | | | | | | | | | | | | | | | | | | | | | | | | | | | | | | | | | | | | | | | | | | | | | | | | | | | | | |
| | 1211 蓄電池20～1212 蓄電池20 及び1213 蓄電池20 電路 | 新設 | | | | | | | | | | | | | | | | | | | | | | | | | | | | | | | | | | | | | | | | | | | | | | | | | | | | | | | | | | | | | | | | | | | | | | | | | | | | | | | | | | | | | | | | | | | | | | | | | | | | | | | | | | | | | | | | | | | | | | | | | | | | | | | | | | | | | | | | | | | | | | | | | | | | | | | | | | | | | | | | | | | | | | | | | | | | | | | | | | | | | | | | | | | | | | | | | | | | | | | | |
| 可搬型代替交流電源設備による給電 | 1212 蓄電池20～1213 蓄電池20 及び1213 蓄電池20 電路 | 新設 | ①②③④⑤⑥⑦⑧⑨⑩⑪⑫⑬⑭⑮⑯⑰⑱⑲⑳㉑㉒㉓㉔㉕㉖㉗㉘㉙㉚㉛㉜㉝㉞㉟㊱㊲㊳㊴㊵㊶㊷㊸㊹㊺㊻㊼㊽㊾㊿ | - | - | - | - | - | - | | | | | | | | | | | | | | | | | | | | | | | | | | | | | | | | | | | | | | | | | | | | | | | | | | | | | | | | | | | | | | | | | | | | | | | | | | | | | | | | | | | | | | | | | | | | | | | | | | | | | | | | | | | | | | | | | | | | | | | | | | | | | | | | | | | | | | | | | | | | | | | | | | | | | | | | | | | | | | | | | | | | | | | | | | | | | | | | | | | | | | | | | | | | | | | | | |
| | 1213 蓄電池20～1214 蓄電池20 及び1214 蓄電池20 電路 | 新設 | | | | | | | | | | | | | | | | | | | | | | | | | | | | | | | | | | | | | | | | | | | | | | | | | | | | | | | | | | | | | | | | | | | | | | | | | | | | | | | | | | | | | | | | | | | | | | | | | | | | | | | | | | | | | | | | | | | | | | | | | | | | | | | | | | | | | | | | | | | | | | | | | | | | | | | | | | | | | | | | | | | | | | | | | | | | | | | | | | | | | | | | | | | | | | | | | | | | | | | | |
| 重大事故等対処設備を使用した手段 審査基準の要求に適合するための手段 | | | | 自主対策 | | | | | | | | | | | | | | | | | | | | | | | | | | | | | | | | | | | | | | | | | | | | | | | | | | | | | | | | | | | | | | | | | | | | | | | | | | | | | | | | | | | | | | | | | | | | | | | | | | | | | | | | | | | | | | | | | | | | | | | | | | | | | | | | | | | | | | | | | | | | | | | | | | | | | | | | | | | | | | | | | | | | | | | | | | | | | | | | | | | | | | | | | | | | | | | | | | | | | | |
| 対応手段 | 機器名称 | 既設 新設 | 解釈 対応番号 | 対応手段 | 機器名称 | 着設 可機 | 必要時間内に使 用可能か | 対応可能な人数 で使用可能か | 備考 | | | | | | | | | | | | | | | | | | | | | | | | | | | | | | | | | | | | | | | | | | | | | | | | | | | | | | | | | | | | | | | | | | | | | | | | | | | | | | | | | | | | | | | | | | | | | | | | | | | | | | | | | | | | | | | | | | | | | | | | | | | | | | | | | | | | | | | | | | | | | | | | | | | | | | | | | | | | | | | | | | | | | | | | | | | | | | | | | | | | | | | | | | | | | | | | | |
| 所内常設蓄電池直流電源設備による給電 | 蓄電池（非常用） | 既設 | ①②③④⑤⑥⑦⑧⑨⑩⑪⑫⑬⑭⑮⑯⑰⑱⑲⑳㉑㉒㉓㉔㉕㉖㉗㉘㉙㉚㉛㉜㉝㉞㉟㊱㊲㊳㊴㊵㊶㊷㊸㊹㊺㊻㊼㊽㊾㊿ | - | - | - | - | - | - | | | | | | | | | | | | | | | | | | | | | | | | | | | | | | | | | | | | | | | | | | | | | | | | | | | | | | | | | | | | | | | | | | | | | | | | | | | | | | | | | | | | | | | | | | | | | | | | | | | | | | | | | | | | | | | | | | | | | | | | | | | | | | | | | | | | | | | | | | | | | | | | | | | | | | | | | | | | | | | | | | | | | | | | | | | | | | | | | | | | | | | | | | | | | | | | | |
| | 後継蓄電池 | 新設 | | | | | | | | | | | | | | | | | | | | | | | | | | | | | | | | | | | | | | | | | | | | | | | | | | | | | | | | | | | | | | | | | | | | | | | | | | | | | | | | | | | | | | | | | | | | | | | | | | | | | | | | | | | | | | | | | | | | | | | | | | | | | | | | | | | | | | | | | | | | | | | | | | | | | | | | | | | | | | | | | | | | | | | | | | | | | | | | | | | | | | | | | | | | | | | | | | | | | | | | |
| | A光電器 | 既設 | | | | | | | | | | | | | | | | | | | | | | | | | | | | | | | | | | | | | | | | | | | | | | | | | | | | | | | | | | | | | | | | | | | | | | | | | | | | | | | | | | | | | | | | | | | | | | | | | | | | | | | | | | | | | | | | | | | | | | | | | | | | | | | | | | | | | | | | | | | | | | | | | | | | | | | | | | | | | | | | | | | | | | | | | | | | | | | | | | | | | | | | | | | | | | | | | | | | | | | | |
| | 日光電器 | 既設 | | | | | | | | | | | | | | | | | | | | | | | | | | | | | | | | | | | | | | | | | | | | | | | | | | | | | | | | | | | | | | | | | | | | | | | | | | | | | | | | | | | | | | | | | | | | | | | | | | | | | | | | | | | | | | | | | | | | | | | | | | | | | | | | | | | | | | | | | | | | | | | | | | | | | | | | | | | | | | | | | | | | | | | | | | | | | | | | | | | | | | | | | | | | | | | | | | | | | | | | |
| | 蓄電池（非常用）及びA光電器～A直 流母線電路 | 既設 | | | | | | | | | | | | | | | | | | | | | | | | | | | | | | | | | | | | | | | | | | | | | | | | | | | | | | | | | | | | | | | | | | | | | | | | | | | | | | | | | | | | | | | | | | | | | | | | | | | | | | | | | | | | | | | | | | | | | | | | | | | | | | | | | | | | | | | | | | | | | | | | | | | | | | | | | | | | | | | | | | | | | | | | | | | | | | | | | | | | | | | | | | | | | | | | | | | | | | | | |
| | 蓄電池（非常用）及びB直流母線及 びB直流母線電路 | 新設 | | | | | | | | | | | | | | | | | | | | | | | | | | | | | | | | | | | | | | | | | | | | | | | | | | | | | | | | | | | | | | | | | | | | | | | | | | | | | | | | | | | | | | | | | | | | | | | | | | | | | | | | | | | | | | | | | | | | | | | | | | | | | | | | | | | | | | | | | | | | | | | | | | | | | | | | | | | | | | | | | | | | | | | | | | | | | | | | | | | | | | | | | | | | | | | | | | | | | | | | |
| 可搬型代替交流電源設備による給電 | 可搬型直流電源用発電機 | 新設 | ①②③④⑤⑥⑦⑧⑨⑩⑪⑫⑬⑭⑮⑯⑰⑱⑲⑳㉑㉒㉓㉔㉕㉖㉗㉘㉙㉚㉛㉜㉝㉞㉟㊱㊲㊳㊴㊵㊶㊷㊸㊹㊺㊻㊼㊽㊾㊿ | - | - | - | - | - | - | | | | | | | | | | | | | | | | | | | | | | | | | | | | | | | | | | | | | | | | | | | | | | | | | | | | | | | | | | | | | | | | | | | | | | | | | | | | | | | | | | | | | | | | | | | | | | | | | | | | | | | | | | | | | | | | | | | | | | | | | | | | | | | | | | | | | | | | | | | | | | | | | | | | | | | | | | | | | | | | | | | | | | | | | | | | | | | | | | | | | | | | | | | | | | | | | |
| | ディーゼル発電機燃料油貯油槽 | 既設 新設 | | | | | | | | | | | | | | | | | | | | | | | | | | | | | | | | | | | | | | | | | | | | | | | | | | | | | | | | | | | | | | | | | | | | | | | | | | | | | | | | | | | | | | | | | | | | | | | | | | | | | | | | | | | | | | | | | | | | | | | | | | | | | | | | | | | | | | | | | | | | | | | | | | | | | | | | | | | | | | | | | | | | | | | | | | | | | | | | | | | | | | | | | | | | | | | | | | | | | | | | |
| | 燃料タンク (5A) | 新設 | | | | | | | | | | | | | | | | | | | | | | | | | | | | | | | | | | | | | | | | | | | | | | | | | | | | | | | | | | | | | | | | | | | | | | | | | | | | | | | | | | | | | | | | | | | | | | | | | | | | | | | | | | | | | | | | | | | | | | | | | | | | | | | | | | | | | | | | | | | | | | | | | | | | | | | | | | | | | | | | | | | | | | | | | | | | | | | | | | | | | | | | | | | | | | | | | | | | | | | | |
| | 可搬型タンクローリー | 新設 | | | | | | | | | | | | | | | | | | | | | | | | | | | | | | | | | | | | | | | | | | | | | | | | | | | | | | | | | | | | | | | | | | | | | | | | | | | | | | | | | | | | | | | | | | | | | | | | | | | | | | | | | | | | | | | | | | | | | | | | | | | | | | | | | | | | | | | | | | | | | | | | | | | | | | | | | | | | | | | | | | | | | | | | | | | | | | | | | | | | | | | | | | | | | | | | | | | | | | | | |
| | ホース | 新設 | | | | | | | | | | | | | | | | | | | | | | | | | | | | | | | | | | | | | | | | | | | | | | | | | | | | | | | | | | | | | | | | | | | | | | | | | | | | | | | | | | | | | | | | | | | | | | | | | | | | | | | | | | | | | | | | | | | | | | | | | | | | | | | | | | | | | | | | | | | | | | | | | | | | | | | | | | | | | | | | | | | | | | | | | | | | | | | | | | | | | | | | | | | | | | | | | | | | | | | | |
| | 可搬型直流変換器 | 新設 | | | | | | | | | | | | | | | | | | | | | | | | | | | | | | | | | | | | | | | | | | | | | | | | | | | | | | | | | | | | | | | | | | | | | | | | | | | | | | | | | | | | | | | | | | | | | | | | | | | | | | | | | | | | | | | | | | | | | | | | | | | | | | | | | | | | | | | | | | | | | | | | | | | | | | | | | | | | | | | | | | | | | | | | | | | | | | | | | | | | | | | | | | | | | | | | | | | | | | | | |
| | 可搬型直流電源用発電機～可搬型直流 電源用発電機 | 新設 | | | | | | | | | | | | | | | | | | | | | | | | | | | | | | | | | | | | | | | | | | | | | | | | | | | | | | | | | | | | | | | | | | | | | | | | | | | | | | | | | | | | | | | | | | | | | | | | | | | | | | | | | | | | | | | | | | | | | | | | | | | | | | | | | | | | | | | | | | | | | | | | | | | | | | | | | | | | | | | | | | | | | | | | | | | | | | | | | | | | | | | | | | | | | | | | | | | | | | | | |
| 可搬型直流電源用発電機～A直流母線及 びB直流母線電路 | 新設 | | | | | | | | | | | | | | | | | | | | | | | | | | | | | | | | | | | | | | | | | | | | | | | | | | | | | | | | | | | | | | | | | | | | | | | | | | | | | | | | | | | | | | | | | | | | | | | | | | | | | | | | | | | | | | | | | | | | | | | | | | | | | | | | | | | | | | | | | | | | | | | | | | | | | | | | | | | | | | | | | | | | | | | | | | | | | | | | | | | | | | | | | | | | | | | | | | | | | | | | | |

1.14 電源の確保に関する手順等

泊発電所3号炉 技術的能力 比較表

灰色：女川2号炉の記載のうち、BWR固有の設備や対応手段であり、泊3号炉と比較対象とならない記載内容

赤字：設備、運用又は体制の相違（設計方針の相違）
 青字：記載箇所又は記載内容の相違（記載方針の相違）
 緑字：記載表現、設備名称の相違（実質的な相違なし）

| 大飯発電所3/4号炉 | | | | | | | | | | 泊発電所3号炉 | | | | | | | | | | 相違理由 | | | | | | | | | | | | | | | | | | | | | | | | | | | | | | | | | | | | | | | | | | | | | | | | | | | | | | | | | | | | | | | | | | | | | | | | | | | | | | | | | | | | | | | | | | | | | | | | | | | | | | | | | | | | | | | | | | | | | | | | | | | | | | | | | | | | | | | | | | | | | | | | | | | | | | | | | | | | |
|--|---|--|------------|-------------|--|----------------|-----------------|-------------------|-----------------------------|---------------------------------|------|----------|-----------------|-----------------------|------|----------|-----------------|-------------------|----|-------------------|------------|----|---------|-------------|------------|----|------|----|-----------------------------|----------|----|------------|----|------------|----|------------|----|----------|----|-----|----|-----|----|-----------------------------|----|------------------|----|--|----|-------|----|-------|----|---------------------|----|---------------------|----|------------------------------------|----|------------------------------------|----|--|----|--|----|-----------------------------------|----|-----------------------------------|----|-----------|----|-----------|----|---|----|--------|----|--|----|---|---|----------------------------------|----|---|---|---|----|---|---|--|----|---|---|---|--|--|--|--|--|--|--|--|--|----------|------|----------|----------------|----------|------|----------|-----------------|-----------------------|----|---------------------------|----------|----|-------|---|----------|----|---|---|---|----------------|----|----------------|----|------------|----|------------|----|-----------|----|-----------|----|-----------------------------|----|-----------------------------|----|---------|----|---------|----|-----------------|----|-----------------|----|-------------|----|-------------|----|-------------|----|-------------|----|------------------|----|------------------|----|--|----|--|----|----------|----|----------|----|---------------------------|----|---------------------------|----|--|----|--|----|---|
| 【女川2号炉の添付資料1.14.1を掲載】 | | | | | | | | | | 審査基準、基準規則と対処設備との対応表 (5/6) | | | | | | | | | | | | | | | | | | | | | | | | | | | | | | | | | | | | | | | | | | | | | | | | | | | | | | | | | | | | | | | | | | | | | | | | | | | | | | | | | | | | | | | | | | | | | | | | | | | | | | | | | | | | | | | | | | | | | | | | | | | | | | | | | | | | | | | | | | | | | | | | | | | | | | | | | | | | | | | | | | | | | | |
| 審査基準、基準規則と対処設備との対応表 (5/6) | | | | | | | | | | 審査基準、基準規則と対処設備との対応表 (5/6) | | | | | | | | | | | | | | | | | | | | | | | | | | | | | | | | | | | | | | | | | | | | | | | | | | | | | | | | | | | | | | | | | | | | | | | | | | | | | | | | | | | | | | | | | | | | | | | | | | | | | | | | | | | | | | | | | | | | | | | | | | | | | | | | | | | | | | | | | | | | | | | | | | | | | | | | | | | | | | | | | | | | | | |
| ■：重大事故等対処設備 □：重大事故等対処設備（設計基準拡張） | | | | | | | | | | ■：重大事故等対処設備 □：重大事故等対処設備（設計基準拡張） | | | | | | | | | | | | | | | | | | | | | | | | | | | | | | | | | | | | | | | | | | | | | | | | | | | | | | | | | | | | | | | | | | | | | | | | | | | | | | | | | | | | | | | | | | | | | | | | | | | | | | | | | | | | | | | | | | | | | | | | | | | | | | | | | | | | | | | | | | | | | | | | | | | | | | | | | | | | | | | | | | | | | | |
| <p>重大事故等対処設備を使用した手段 審査基準の要求に適合するための手段</p> <table border="1"> <thead> <tr> <th>機能</th> <th>機器名称</th> <th>既設 新設</th> <th>解釈 対応番号</th> <th>機能</th> <th>機器名称</th> <th>既設 可撤</th> <th>必要時限内に使 用可能か</th> <th>対応可能な人数 で使用可能か</th> <th>備考</th> </tr> </thead> <tbody> <tr> <td rowspan="18">可搬型代替直流電源設備としての対応</td> <td>125V 代替充電機</td> <td>既設</td> <td rowspan="18">①②③④⑤⑥⑦</td> <td rowspan="18">12.5V 代替充電器</td> <td>125V 代替充電器</td> <td>既設</td> <td rowspan="18">140分</td> <td rowspan="18">6名</td> <td rowspan="18">自主対策とする理由は本文1.14.1(2)h.1)参照</td> </tr> <tr> <td>200V 発電機</td> <td>既設</td> <td>代替直流電源用切替機</td> <td>既設</td> </tr> <tr> <td>200V 代替発電機</td> <td>既設</td> <td>代替直流電源用変圧器</td> <td>既設</td> </tr> <tr> <td>200V 発電機</td> <td>既設</td> <td>電源車</td> <td>可撤</td> </tr> <tr> <td>電源車</td> <td>既設</td> <td>電源車～電源車接続口 (制御盤間) 電線[電路]</td> <td>可撤</td> </tr> <tr> <td>電源車接続口 (制御盤間)</td> <td>既設</td> <td>電源車接続口 (制御盤間) ～代替直流電源用切替機 ～代替直流電源用変圧器 ～200V 代替発電機電 路[電路]</td> <td>既設</td> </tr> <tr> <td>軽油タンク</td> <td>既設</td> <td>軽油タンク</td> <td>既設</td> </tr> <tr> <td>ガスタービン発電設備軽 油タンク</td> <td>既設</td> <td>ガスタービン発電設備軽 油タンク</td> <td>既設</td> </tr> <tr> <td>非常用ディーゼル発電機 燃料移送系配管・弁[燃料流 路]</td> <td>既設</td> <td>非常用ディーゼル発電機 燃料移送系配管・弁 [燃料流路]</td> <td>既設</td> </tr> <tr> <td>高圧炉心スプレイ系ディ ーゼル発電機燃料移送 系配管・弁[燃料流路]</td> <td>既設</td> <td>高圧炉心スプレイ系ディ ーゼル発電機燃料移送 系配管・弁[燃料流路]</td> <td>可撤</td> </tr> <tr> <td>ガスタービン発電設備軽 油移送系配管・弁[燃料流 路]</td> <td>既設</td> <td>ガスタービン発電設備軽 油移送系配管・弁[燃料 流路]</td> <td>既設</td> </tr> <tr> <td>ホース[燃料流路]</td> <td>既設</td> <td>ホース[燃料流路]</td> <td>可撤</td> </tr> <tr> <td>200V 代替直流電源(125V) 供給電線～125V直流中 継機間(2)～200V直流中 継機間(2)～200V直流中 継機間(2)～200V直流中 継機間(2)電路[電路]</td> <td>既設</td> <td>タンクローリ</td> <td>可撤</td> </tr> <tr> <td>200V 発電機及び200V 発電 機～200V直流中継機間(2)電 路[電路]</td> <td>既設</td> <td>—</td> <td>—</td> </tr> <tr> <td>電源車～電源車接続口 (電子中継機) 電線[電 路]</td> <td>既設</td> <td>—</td> <td>—</td> </tr> <tr> <td>電源車接続口 (電子中 継機)～125V直流中継機 間(2)及び125V直流中 継機間(2)電路[電路]</td> <td>既設</td> <td>—</td> <td>—</td> </tr> <tr> <td>電源車接続口 (電子中 継機)～200V直流中継機 間(2)電路[電路]</td> <td>既設</td> <td>—</td> <td>—</td> </tr> </tbody> </table> | | | | | | | | | | 機能 | 機器名称 | 既設 新設 | 解釈 対応番号 | 機能 | 機器名称 | 既設 可撤 | 必要時限内に使 用可能か | 対応可能な人数 で使用可能か | 備考 | 可搬型代替直流電源設備としての対応 | 125V 代替充電機 | 既設 | ①②③④⑤⑥⑦ | 12.5V 代替充電器 | 125V 代替充電器 | 既設 | 140分 | 6名 | 自主対策とする理由は本文1.14.1(2)h.1)参照 | 200V 発電機 | 既設 | 代替直流電源用切替機 | 既設 | 200V 代替発電機 | 既設 | 代替直流電源用変圧器 | 既設 | 200V 発電機 | 既設 | 電源車 | 可撤 | 電源車 | 既設 | 電源車～電源車接続口 (制御盤間) 電線[電路] | 可撤 | 電源車接続口 (制御盤間) | 既設 | 電源車接続口 (制御盤間) ～代替直流電源用切替機 ～代替直流電源用変圧器 ～200V 代替発電機電 路[電路] | 既設 | 軽油タンク | 既設 | 軽油タンク | 既設 | ガスタービン発電設備軽 油タンク | 既設 | ガスタービン発電設備軽 油タンク | 既設 | 非常用ディーゼル発電機 燃料移送系配管・弁[燃料流 路] | 既設 | 非常用ディーゼル発電機 燃料移送系配管・弁 [燃料流路] | 既設 | 高圧炉心スプレイ系ディ ーゼル発電機燃料移送 系配管・弁[燃料流路] | 既設 | 高圧炉心スプレイ系ディ ーゼル発電機燃料移送 系配管・弁[燃料流路] | 可撤 | ガスタービン発電設備軽 油移送系配管・弁[燃料流 路] | 既設 | ガスタービン発電設備軽 油移送系配管・弁[燃料 流路] | 既設 | ホース[燃料流路] | 既設 | ホース[燃料流路] | 可撤 | 200V 代替直流電源(125V) 供給電線～125V直流中 継機間(2)～200V直流中 継機間(2)～200V直流中 継機間(2)～200V直流中 継機間(2)電路[電路] | 既設 | タンクローリ | 可撤 | 200V 発電機及び200V 発電 機～200V直流中継機間(2)電 路[電路] | 既設 | — | — | 電源車～電源車接続口 (電子中継機) 電線[電 路] | 既設 | — | — | 電源車接続口 (電子中 継機)～125V直流中継機 間(2)及び125V直流中 継機間(2)電路[電路] | 既設 | — | — | 電源車接続口 (電子中 継機)～200V直流中継機 間(2)電路[電路] | 既設 | — | — | <p>重大事故等対処設備を使用した手段 審査基準の要求に適合するための手段</p> <table border="1"> <thead> <tr> <th>対応 手段</th> <th>機器名称</th> <th>既設 新設</th> <th>解釈 対応 番号</th> <th>対応 手段</th> <th>機器名称</th> <th>既設 可撤</th> <th>必要時限内に 使用可能か</th> <th>対応可能な 人数で 使用可能か</th> <th>備考</th> </tr> </thead> <tbody> <tr> <td rowspan="12">代替所内電 気設備 による給 電</td> <td>代替非常用発電機</td> <td>新設</td> <td rowspan="12">①②③④⑤</td> <td rowspan="12">—</td> <td>代替非常用発電機</td> <td>既設</td> <td rowspan="12">—</td> <td rowspan="12">—</td> <td rowspan="12">—</td> </tr> <tr> <td>ディーゼル発電機燃料供給設備</td> <td>既設</td> <td>ディーゼル発電機燃料供給設備</td> <td>既設</td> </tr> <tr> <td>燃料タンク (SA)</td> <td>新設</td> <td>燃料タンク (SA)</td> <td>既設</td> </tr> <tr> <td>可搬型タンクローリ</td> <td>新設</td> <td>可搬型タンクローリ</td> <td>既設</td> </tr> <tr> <td>ディーゼル発電機設備 (燃料供給設備) 配管・弁</td> <td>既設</td> <td>ディーゼル発電機設備 (燃料供給設備) 配管・弁</td> <td>既設</td> </tr> <tr> <td>ホース・接続口</td> <td>新設</td> <td>ホース・接続口</td> <td>既設</td> </tr> <tr> <td>ディーゼル発電機燃料移送ポンプ</td> <td>既設</td> <td>ディーゼル発電機燃料移送ポンプ</td> <td>既設</td> </tr> <tr> <td>代替所内電気設備分電盤</td> <td>新設</td> <td>代替所内電気設備分電盤</td> <td>既設</td> </tr> <tr> <td>代替所内電気設備変圧器</td> <td>新設</td> <td>代替所内電気設備変圧器</td> <td>既設</td> </tr> <tr> <td>代替格納容器スプレイポンプ変圧器</td> <td>新設</td> <td>代替格納容器スプレイポンプ変圧器</td> <td>既設</td> </tr> <tr> <td>代替非常用発電機～代替所内電気設備 分電盤電路及び代替格納容器スプレイ ポンプ変圧器電路</td> <td>新設</td> <td>代替非常用発電機～代替所内電気設備 分電盤電路及び代替格納容器スプレイ ポンプ変圧器電路</td> <td>既設</td> </tr> <tr> <td>可搬型代替発電機</td> <td>新設</td> <td>可搬型代替発電機</td> <td>既設</td> </tr> <tr> <td>可搬型代替発電機～可搬型代替電源車 接続電路</td> <td>新設</td> <td>可搬型代替発電機～可搬型代替電源車 接続電路</td> <td>既設</td> </tr> <tr> <td>可搬型代替電源車～代替所内電気 設備分電盤電路及び代替格納容器スプ レイポンプ変圧器電路</td> <td>新設</td> <td>可搬型代替電源車～代替所内電気 設備分電盤電路及び代替格納容器スプ レイポンプ変圧器電路</td> <td>既設</td> </tr> </tbody> </table> | | | | | | | | | | 対応 手段 | 機器名称 | 既設 新設 | 解釈 対応 番号 | 対応 手段 | 機器名称 | 既設 可撤 | 必要時限内に 使用可能か | 対応可能な 人数で 使用可能か | 備考 | 代替所内電 気設備 による給 電 | 代替非常用発電機 | 新設 | ①②③④⑤ | — | 代替非常用発電機 | 既設 | — | — | — | ディーゼル発電機燃料供給設備 | 既設 | ディーゼル発電機燃料供給設備 | 既設 | 燃料タンク (SA) | 新設 | 燃料タンク (SA) | 既設 | 可搬型タンクローリ | 新設 | 可搬型タンクローリ | 既設 | ディーゼル発電機設備 (燃料供給設備) 配管・弁 | 既設 | ディーゼル発電機設備 (燃料供給設備) 配管・弁 | 既設 | ホース・接続口 | 新設 | ホース・接続口 | 既設 | ディーゼル発電機燃料移送ポンプ | 既設 | ディーゼル発電機燃料移送ポンプ | 既設 | 代替所内電気設備分電盤 | 新設 | 代替所内電気設備分電盤 | 既設 | 代替所内電気設備変圧器 | 新設 | 代替所内電気設備変圧器 | 既設 | 代替格納容器スプレイポンプ変圧器 | 新設 | 代替格納容器スプレイポンプ変圧器 | 既設 | 代替非常用発電機～代替所内電気設備 分電盤電路及び代替格納容器スプレイ ポンプ変圧器電路 | 新設 | 代替非常用発電機～代替所内電気設備 分電盤電路及び代替格納容器スプレイ ポンプ変圧器電路 | 既設 | 可搬型代替発電機 | 新設 | 可搬型代替発電機 | 既設 | 可搬型代替発電機～可搬型代替電源車 接続電路 | 新設 | 可搬型代替発電機～可搬型代替電源車 接続電路 | 既設 | 可搬型代替電源車～代替所内電気 設備分電盤電路及び代替格納容器スプ レイポンプ変圧器電路 | 新設 | 可搬型代替電源車～代替所内電気 設備分電盤電路及び代替格納容器スプ レイポンプ変圧器電路 | 既設 | <p>【女川】 設備の相違による対応手段の相違</p> <p>【大飯】 記載方針の相違（女川審査実績の反映）</p> <ul style="list-style-type: none"> 大飯の比較対象となる添付資料1.14.1は後段に掲載している。 泊は女川の審査実績を踏まえた構成としているため、本資料の比較対象は女川としている。 |
| 機能 | 機器名称 | 既設 新設 | 解釈 対応番号 | 機能 | 機器名称 | 既設 可撤 | 必要時限内に使 用可能か | 対応可能な人数 で使用可能か | 備考 | | | | | | | | | | | | | | | | | | | | | | | | | | | | | | | | | | | | | | | | | | | | | | | | | | | | | | | | | | | | | | | | | | | | | | | | | | | | | | | | | | | | | | | | | | | | | | | | | | | | | | | | | | | | | | | | | | | | | | | | | | | | | | | | | | | | | | | | | | | | | | | | | | | | | | | | | | | | | | | | | | | | | | | |
| 可搬型代替直流電源設備としての対応 | 125V 代替充電機 | 既設 | ①②③④⑤⑥⑦ | 12.5V 代替充電器 | 125V 代替充電器 | 既設 | 140分 | 6名 | 自主対策とする理由は本文1.14.1(2)h.1)参照 | | | | | | | | | | | | | | | | | | | | | | | | | | | | | | | | | | | | | | | | | | | | | | | | | | | | | | | | | | | | | | | | | | | | | | | | | | | | | | | | | | | | | | | | | | | | | | | | | | | | | | | | | | | | | | | | | | | | | | | | | | | | | | | | | | | | | | | | | | | | | | | | | | | | | | | | | | | | | | | | | | | | | | | |
| | 200V 発電機 | 既設 | | | 代替直流電源用切替機 | 既設 | | | | | | | | | | | | | | | | | | | | | | | | | | | | | | | | | | | | | | | | | | | | | | | | | | | | | | | | | | | | | | | | | | | | | | | | | | | | | | | | | | | | | | | | | | | | | | | | | | | | | | | | | | | | | | | | | | | | | | | | | | | | | | | | | | | | | | | | | | | | | | | | | | | | | | | | | | | | | | | | | | | | | | | | | | |
| | 200V 代替発電機 | 既設 | | | 代替直流電源用変圧器 | 既設 | | | | | | | | | | | | | | | | | | | | | | | | | | | | | | | | | | | | | | | | | | | | | | | | | | | | | | | | | | | | | | | | | | | | | | | | | | | | | | | | | | | | | | | | | | | | | | | | | | | | | | | | | | | | | | | | | | | | | | | | | | | | | | | | | | | | | | | | | | | | | | | | | | | | | | | | | | | | | | | | | | | | | | | | | | |
| | 200V 発電機 | 既設 | | | 電源車 | 可撤 | | | | | | | | | | | | | | | | | | | | | | | | | | | | | | | | | | | | | | | | | | | | | | | | | | | | | | | | | | | | | | | | | | | | | | | | | | | | | | | | | | | | | | | | | | | | | | | | | | | | | | | | | | | | | | | | | | | | | | | | | | | | | | | | | | | | | | | | | | | | | | | | | | | | | | | | | | | | | | | | | | | | | | | | | | |
| | 電源車 | 既設 | | | 電源車～電源車接続口 (制御盤間) 電線[電路] | 可撤 | | | | | | | | | | | | | | | | | | | | | | | | | | | | | | | | | | | | | | | | | | | | | | | | | | | | | | | | | | | | | | | | | | | | | | | | | | | | | | | | | | | | | | | | | | | | | | | | | | | | | | | | | | | | | | | | | | | | | | | | | | | | | | | | | | | | | | | | | | | | | | | | | | | | | | | | | | | | | | | | | | | | | | | | | | |
| | 電源車接続口 (制御盤間) | 既設 | | | 電源車接続口 (制御盤間) ～代替直流電源用切替機 ～代替直流電源用変圧器 ～200V 代替発電機電 路[電路] | 既設 | | | | | | | | | | | | | | | | | | | | | | | | | | | | | | | | | | | | | | | | | | | | | | | | | | | | | | | | | | | | | | | | | | | | | | | | | | | | | | | | | | | | | | | | | | | | | | | | | | | | | | | | | | | | | | | | | | | | | | | | | | | | | | | | | | | | | | | | | | | | | | | | | | | | | | | | | | | | | | | | | | | | | | | | | | |
| | 軽油タンク | 既設 | | | 軽油タンク | 既設 | | | | | | | | | | | | | | | | | | | | | | | | | | | | | | | | | | | | | | | | | | | | | | | | | | | | | | | | | | | | | | | | | | | | | | | | | | | | | | | | | | | | | | | | | | | | | | | | | | | | | | | | | | | | | | | | | | | | | | | | | | | | | | | | | | | | | | | | | | | | | | | | | | | | | | | | | | | | | | | | | | | | | | | | | | |
| | ガスタービン発電設備軽 油タンク | 既設 | | | ガスタービン発電設備軽 油タンク | 既設 | | | | | | | | | | | | | | | | | | | | | | | | | | | | | | | | | | | | | | | | | | | | | | | | | | | | | | | | | | | | | | | | | | | | | | | | | | | | | | | | | | | | | | | | | | | | | | | | | | | | | | | | | | | | | | | | | | | | | | | | | | | | | | | | | | | | | | | | | | | | | | | | | | | | | | | | | | | | | | | | | | | | | | | | | | |
| | 非常用ディーゼル発電機 燃料移送系配管・弁[燃料流 路] | 既設 | | | 非常用ディーゼル発電機 燃料移送系配管・弁 [燃料流路] | 既設 | | | | | | | | | | | | | | | | | | | | | | | | | | | | | | | | | | | | | | | | | | | | | | | | | | | | | | | | | | | | | | | | | | | | | | | | | | | | | | | | | | | | | | | | | | | | | | | | | | | | | | | | | | | | | | | | | | | | | | | | | | | | | | | | | | | | | | | | | | | | | | | | | | | | | | | | | | | | | | | | | | | | | | | | | | |
| | 高圧炉心スプレイ系ディ ーゼル発電機燃料移送 系配管・弁[燃料流路] | 既設 | | | 高圧炉心スプレイ系ディ ーゼル発電機燃料移送 系配管・弁[燃料流路] | 可撤 | | | | | | | | | | | | | | | | | | | | | | | | | | | | | | | | | | | | | | | | | | | | | | | | | | | | | | | | | | | | | | | | | | | | | | | | | | | | | | | | | | | | | | | | | | | | | | | | | | | | | | | | | | | | | | | | | | | | | | | | | | | | | | | | | | | | | | | | | | | | | | | | | | | | | | | | | | | | | | | | | | | | | | | | | | |
| | ガスタービン発電設備軽 油移送系配管・弁[燃料流 路] | 既設 | | | ガスタービン発電設備軽 油移送系配管・弁[燃料 流路] | 既設 | | | | | | | | | | | | | | | | | | | | | | | | | | | | | | | | | | | | | | | | | | | | | | | | | | | | | | | | | | | | | | | | | | | | | | | | | | | | | | | | | | | | | | | | | | | | | | | | | | | | | | | | | | | | | | | | | | | | | | | | | | | | | | | | | | | | | | | | | | | | | | | | | | | | | | | | | | | | | | | | | | | | | | | | | | |
| | ホース[燃料流路] | 既設 | | | ホース[燃料流路] | 可撤 | | | | | | | | | | | | | | | | | | | | | | | | | | | | | | | | | | | | | | | | | | | | | | | | | | | | | | | | | | | | | | | | | | | | | | | | | | | | | | | | | | | | | | | | | | | | | | | | | | | | | | | | | | | | | | | | | | | | | | | | | | | | | | | | | | | | | | | | | | | | | | | | | | | | | | | | | | | | | | | | | | | | | | | | | | |
| | 200V 代替直流電源(125V) 供給電線～125V直流中 継機間(2)～200V直流中 継機間(2)～200V直流中 継機間(2)～200V直流中 継機間(2)電路[電路] | 既設 | | | タンクローリ | 可撤 | | | | | | | | | | | | | | | | | | | | | | | | | | | | | | | | | | | | | | | | | | | | | | | | | | | | | | | | | | | | | | | | | | | | | | | | | | | | | | | | | | | | | | | | | | | | | | | | | | | | | | | | | | | | | | | | | | | | | | | | | | | | | | | | | | | | | | | | | | | | | | | | | | | | | | | | | | | | | | | | | | | | | | | | | | |
| | 200V 発電機及び200V 発電 機～200V直流中継機間(2)電 路[電路] | 既設 | | | — | — | | | | | | | | | | | | | | | | | | | | | | | | | | | | | | | | | | | | | | | | | | | | | | | | | | | | | | | | | | | | | | | | | | | | | | | | | | | | | | | | | | | | | | | | | | | | | | | | | | | | | | | | | | | | | | | | | | | | | | | | | | | | | | | | | | | | | | | | | | | | | | | | | | | | | | | | | | | | | | | | | | | | | | | | | | |
| | 電源車～電源車接続口 (電子中継機) 電線[電 路] | 既設 | | | — | — | | | | | | | | | | | | | | | | | | | | | | | | | | | | | | | | | | | | | | | | | | | | | | | | | | | | | | | | | | | | | | | | | | | | | | | | | | | | | | | | | | | | | | | | | | | | | | | | | | | | | | | | | | | | | | | | | | | | | | | | | | | | | | | | | | | | | | | | | | | | | | | | | | | | | | | | | | | | | | | | | | | | | | | | | | |
| | 電源車接続口 (電子中 継機)～125V直流中継機 間(2)及び125V直流中 継機間(2)電路[電路] | 既設 | | | — | — | | | | | | | | | | | | | | | | | | | | | | | | | | | | | | | | | | | | | | | | | | | | | | | | | | | | | | | | | | | | | | | | | | | | | | | | | | | | | | | | | | | | | | | | | | | | | | | | | | | | | | | | | | | | | | | | | | | | | | | | | | | | | | | | | | | | | | | | | | | | | | | | | | | | | | | | | | | | | | | | | | | | | | | | | | |
| | 電源車接続口 (電子中 継機)～200V直流中継機 間(2)電路[電路] | 既設 | | | — | — | | | | | | | | | | | | | | | | | | | | | | | | | | | | | | | | | | | | | | | | | | | | | | | | | | | | | | | | | | | | | | | | | | | | | | | | | | | | | | | | | | | | | | | | | | | | | | | | | | | | | | | | | | | | | | | | | | | | | | | | | | | | | | | | | | | | | | | | | | | | | | | | | | | | | | | | | | | | | | | | | | | | | | | | | | |
| | 対応 手段 | 機器名称 | | | 既設 新設 | 解釈 対応 番号 | | | | 対応 手段 | 機器名称 | 既設 可撤 | 必要時限内に 使用可能か | 対応可能な 人数で 使用可能か | 備考 | | | | | | | | | | | | | | | | | | | | | | | | | | | | | | | | | | | | | | | | | | | | | | | | | | | | | | | | | | | | | | | | | | | | | | | | | | | | | | | | | | | | | | | | | | | | | | | | | | | | | | | | | | | | | | | | | | | | | | | | | | | | | | | | | | | | | | | | | | | | | | | | | | | | | | | | | | | | | | | | | |
| 代替所内電 気設備 による給 電 | 代替非常用発電機 | 新設 | ①②③④⑤ | — | 代替非常用発電機 | 既設 | — | — | — | | | | | | | | | | | | | | | | | | | | | | | | | | | | | | | | | | | | | | | | | | | | | | | | | | | | | | | | | | | | | | | | | | | | | | | | | | | | | | | | | | | | | | | | | | | | | | | | | | | | | | | | | | | | | | | | | | | | | | | | | | | | | | | | | | | | | | | | | | | | | | | | | | | | | | | | | | | | | | | | | | | | | | | |
| | ディーゼル発電機燃料供給設備 | 既設 | | | ディーゼル発電機燃料供給設備 | 既設 | | | | | | | | | | | | | | | | | | | | | | | | | | | | | | | | | | | | | | | | | | | | | | | | | | | | | | | | | | | | | | | | | | | | | | | | | | | | | | | | | | | | | | | | | | | | | | | | | | | | | | | | | | | | | | | | | | | | | | | | | | | | | | | | | | | | | | | | | | | | | | | | | | | | | | | | | | | | | | | | | | | | | | | | | | |
| | 燃料タンク (SA) | 新設 | | | 燃料タンク (SA) | 既設 | | | | | | | | | | | | | | | | | | | | | | | | | | | | | | | | | | | | | | | | | | | | | | | | | | | | | | | | | | | | | | | | | | | | | | | | | | | | | | | | | | | | | | | | | | | | | | | | | | | | | | | | | | | | | | | | | | | | | | | | | | | | | | | | | | | | | | | | | | | | | | | | | | | | | | | | | | | | | | | | | | | | | | | | | | |
| | 可搬型タンクローリ | 新設 | | | 可搬型タンクローリ | 既設 | | | | | | | | | | | | | | | | | | | | | | | | | | | | | | | | | | | | | | | | | | | | | | | | | | | | | | | | | | | | | | | | | | | | | | | | | | | | | | | | | | | | | | | | | | | | | | | | | | | | | | | | | | | | | | | | | | | | | | | | | | | | | | | | | | | | | | | | | | | | | | | | | | | | | | | | | | | | | | | | | | | | | | | | | | |
| | ディーゼル発電機設備 (燃料供給設備) 配管・弁 | 既設 | | | ディーゼル発電機設備 (燃料供給設備) 配管・弁 | 既設 | | | | | | | | | | | | | | | | | | | | | | | | | | | | | | | | | | | | | | | | | | | | | | | | | | | | | | | | | | | | | | | | | | | | | | | | | | | | | | | | | | | | | | | | | | | | | | | | | | | | | | | | | | | | | | | | | | | | | | | | | | | | | | | | | | | | | | | | | | | | | | | | | | | | | | | | | | | | | | | | | | | | | | | | | | |
| | ホース・接続口 | 新設 | | | ホース・接続口 | 既設 | | | | | | | | | | | | | | | | | | | | | | | | | | | | | | | | | | | | | | | | | | | | | | | | | | | | | | | | | | | | | | | | | | | | | | | | | | | | | | | | | | | | | | | | | | | | | | | | | | | | | | | | | | | | | | | | | | | | | | | | | | | | | | | | | | | | | | | | | | | | | | | | | | | | | | | | | | | | | | | | | | | | | | | | | | |
| | ディーゼル発電機燃料移送ポンプ | 既設 | | | ディーゼル発電機燃料移送ポンプ | 既設 | | | | | | | | | | | | | | | | | | | | | | | | | | | | | | | | | | | | | | | | | | | | | | | | | | | | | | | | | | | | | | | | | | | | | | | | | | | | | | | | | | | | | | | | | | | | | | | | | | | | | | | | | | | | | | | | | | | | | | | | | | | | | | | | | | | | | | | | | | | | | | | | | | | | | | | | | | | | | | | | | | | | | | | | | | |
| | 代替所内電気設備分電盤 | 新設 | | | 代替所内電気設備分電盤 | 既設 | | | | | | | | | | | | | | | | | | | | | | | | | | | | | | | | | | | | | | | | | | | | | | | | | | | | | | | | | | | | | | | | | | | | | | | | | | | | | | | | | | | | | | | | | | | | | | | | | | | | | | | | | | | | | | | | | | | | | | | | | | | | | | | | | | | | | | | | | | | | | | | | | | | | | | | | | | | | | | | | | | | | | | | | | | |
| | 代替所内電気設備変圧器 | 新設 | | | 代替所内電気設備変圧器 | 既設 | | | | | | | | | | | | | | | | | | | | | | | | | | | | | | | | | | | | | | | | | | | | | | | | | | | | | | | | | | | | | | | | | | | | | | | | | | | | | | | | | | | | | | | | | | | | | | | | | | | | | | | | | | | | | | | | | | | | | | | | | | | | | | | | | | | | | | | | | | | | | | | | | | | | | | | | | | | | | | | | | | | | | | | | | | |
| | 代替格納容器スプレイポンプ変圧器 | 新設 | | | 代替格納容器スプレイポンプ変圧器 | 既設 | | | | | | | | | | | | | | | | | | | | | | | | | | | | | | | | | | | | | | | | | | | | | | | | | | | | | | | | | | | | | | | | | | | | | | | | | | | | | | | | | | | | | | | | | | | | | | | | | | | | | | | | | | | | | | | | | | | | | | | | | | | | | | | | | | | | | | | | | | | | | | | | | | | | | | | | | | | | | | | | | | | | | | | | | | |
| | 代替非常用発電機～代替所内電気設備 分電盤電路及び代替格納容器スプレイ ポンプ変圧器電路 | 新設 | | | 代替非常用発電機～代替所内電気設備 分電盤電路及び代替格納容器スプレイ ポンプ変圧器電路 | 既設 | | | | | | | | | | | | | | | | | | | | | | | | | | | | | | | | | | | | | | | | | | | | | | | | | | | | | | | | | | | | | | | | | | | | | | | | | | | | | | | | | | | | | | | | | | | | | | | | | | | | | | | | | | | | | | | | | | | | | | | | | | | | | | | | | | | | | | | | | | | | | | | | | | | | | | | | | | | | | | | | | | | | | | | | | | |
| | 可搬型代替発電機 | 新設 | | | 可搬型代替発電機 | 既設 | | | | | | | | | | | | | | | | | | | | | | | | | | | | | | | | | | | | | | | | | | | | | | | | | | | | | | | | | | | | | | | | | | | | | | | | | | | | | | | | | | | | | | | | | | | | | | | | | | | | | | | | | | | | | | | | | | | | | | | | | | | | | | | | | | | | | | | | | | | | | | | | | | | | | | | | | | | | | | | | | | | | | | | | | | |
| 可搬型代替発電機～可搬型代替電源車 接続電路 | 新設 | 可搬型代替発電機～可搬型代替電源車 接続電路 | 既設 | | | | | | | | | | | | | | | | | | | | | | | | | | | | | | | | | | | | | | | | | | | | | | | | | | | | | | | | | | | | | | | | | | | | | | | | | | | | | | | | | | | | | | | | | | | | | | | | | | | | | | | | | | | | | | | | | | | | | | | | | | | | | | | | | | | | | | | | | | | | | | | | | | | | | | | | | | | | | | | | | | | | | | | | | | | | | |
| 可搬型代替電源車～代替所内電気 設備分電盤電路及び代替格納容器スプ レイポンプ変圧器電路 | 新設 | 可搬型代替電源車～代替所内電気 設備分電盤電路及び代替格納容器スプ レイポンプ変圧器電路 | 既設 | | | | | | | | | | | | | | | | | | | | | | | | | | | | | | | | | | | | | | | | | | | | | | | | | | | | | | | | | | | | | | | | | | | | | | | | | | | | | | | | | | | | | | | | | | | | | | | | | | | | | | | | | | | | | | | | | | | | | | | | | | | | | | | | | | | | | | | | | | | | | | | | | | | | | | | | | | | | | | | | | | | | | | | | | | | | | |

灰色：女川2号炉の記載のうち、BWR固有の設備や対応手段であり、泊3号炉と比較対象とならない記載内容

赤字：設備、運用又は体制の相違（設計方針の相違）
 青字：記載箇所又は記載内容の相違（記載方針の相違）
 緑字：記載表現、設備名称の相違（実質的な相違なし）

| 大飯発電所3 / 4号炉 | | | | | | | | | | 泊発電所3号炉 | | | | | | | | | | 相違理由 | | | | | | | | | | | | | | | | | | | | | | | | | | | | | | | | | | | | | | | | | | | | | | | | | | | | | | | | | | | | | | | | | | | | | | | | | | | | | | | | | | | | | | | | | | | | | | | | | | | | | | | | | | | | | | | | | | | | | | | | | | | | | | | | | | | | | | | | | | | | | | | | | | | | | | | | | | | | | | | | | | | | | | | | | | | | | | | | | | | | | | | | | | | | | | | |
|--|--------------------|----------|------------------|------|--------|----------|-----------------|-----------------------|----|--|------|----------|------------|------|--|--|--|--|--|---|----|------|----------|-----------------|-------------------|----|----------------|--------------|----|-----|---|---|---|---|---|---|--------|----|---|---|---|---|---|---|--------|----|---|---|---|---|---|---|--------|----|---|---|---|---|---|---|--------|----|---|---|---|---|---|---|--------|----|---|---|---|---|---|---|--------|----|---|---|---|---|---|---|--------|----|---|---|---|---|---|---|--------|----|---|---|---|---|---|---|--------|----|---|---|---|---|---|---|--------|--------|----|-----|---|---|---|---|---|---|--------------|----|---|---|---|---|---|---|--------------|----|---|---|---|---|---|---|--------------|----|---|---|---|---|---|---|--------------|----|---|---|---|---|---|---|--------------|----|---|---|---|---|---|---|--------------|----|---|---|---|---|---|---|--|--|--|--|--|--|--|--|--|--|------|------|----------|------------|------|--------|--|--|--|--|--|------|----------|-----------------|-----------------------|----|-----------------------------|---------------|----------|------------------|---|---|---|---|---|---|------------|----|------------|----|-----------------|----|--------------------|----------|---------|
| 【女川2号炉の添付資料1.14.1を掲載】 審査基準、基準規則と対応設備との対応表 (6/6) | | | | | | | | | | 審査基準、基準規則と対応設備との対応表 (6/6) | | | | | | | | | | 【女川】 設備の相違による対応手段の相違 【大飯】 記載方針の相違（女川審査実績の反映） ・大飯の比較対象となる添付資料1.14.1は後段に掲載している。 ・泊は女川の審査実績を踏まえた構成としているため、本資料の比較対象は女川としている。 | | | | | | | | | | | | | | | | | | | | | | | | | | | | | | | | | | | | | | | | | | | | | | | | | | | | | | | | | | | | | | | | | | | | | | | | | | | | | | | | | | | | | | | | | | | | | | | | | | | | | | | | | | | | | | | | | | | | | | | | | | | | | | | | | | | | | | | | | | | | | | | | | | | | | | | | | | | | | | | | | | | | | | | | | | | | | | | | | | | | | | | | | | | | | | | |
| 重大事故等対応設備を使用した手段 審査基準の要求に適合するための手段 ■ : 重大事故等対応設備 ■ : 重大事故等対応設備（設計基準拡張） | | | | | | | | | | 重大事故等対応設備を使用した手段 審査基準の要求に適合するための手段 ■ : 重大事故等対応設備 ■ : 重大事故等対応設備（設計基準拡張） | | | | | | | | | | | | | | | | | | | | | | | | | | | | | | | | | | | | | | | | | | | | | | | | | | | | | | | | | | | | | | | | | | | | | | | | | | | | | | | | | | | | | | | | | | | | | | | | | | | | | | | | | | | | | | | | | | | | | | | | | | | | | | | | | | | | | | | | | | | | | | | | | | | | | | | | | | | | | | | | | | | | | | | | | | | | | | | | | | | | | | | | | | | | | | | | | | | | | | | | | |
| <table border="1"> <thead> <tr> <th rowspan="2">機能</th> <th rowspan="2">機器名称</th> <th rowspan="2">既設 新設</th> <th rowspan="2">解釈 対応番号</th> <th colspan="6">自主対策</th> </tr> <tr> <th>機能</th> <th>機器名称</th> <th>新設 可兼</th> <th>必要時間内に使 用可能か</th> <th>対応可能な人 数で使用可能か</th> <th>備考</th> </tr> </thead> <tbody> <tr> <td rowspan="10">代替所内電気設備 設置</td> <td>ボイラースタック監視設備</td> <td>既設</td> <td rowspan="10">BWR</td> <td>-</td> <td>-</td> <td>-</td> <td>-</td> <td>-</td> <td>-</td> </tr> <tr> <td>緊急停止装置</td> <td>既設</td> <td>-</td> <td>-</td> <td>-</td> <td>-</td> <td>-</td> <td>-</td> </tr> <tr> <td>緊急停止装置</td> <td>既設</td> <td>-</td> <td>-</td> <td>-</td> <td>-</td> <td>-</td> <td>-</td> </tr> <tr> <td>緊急停止装置</td> <td>既設</td> <td>-</td> <td>-</td> <td>-</td> <td>-</td> <td>-</td> <td>-</td> </tr> <tr> <td>緊急停止装置</td> <td>既設</td> <td>-</td> <td>-</td> <td>-</td> <td>-</td> <td>-</td> <td>-</td> </tr> <tr> <td>緊急停止装置</td> <td>既設</td> <td>-</td> <td>-</td> <td>-</td> <td>-</td> <td>-</td> <td>-</td> </tr> <tr> <td>緊急停止装置</td> <td>既設</td> <td>-</td> <td>-</td> <td>-</td> <td>-</td> <td>-</td> <td>-</td> </tr> <tr> <td>緊急停止装置</td> <td>既設</td> <td>-</td> <td>-</td> <td>-</td> <td>-</td> <td>-</td> <td>-</td> </tr> <tr> <td>緊急停止装置</td> <td>既設</td> <td>-</td> <td>-</td> <td>-</td> <td>-</td> <td>-</td> <td>-</td> </tr> <tr> <td>緊急停止装置</td> <td>既設</td> <td>-</td> <td>-</td> <td>-</td> <td>-</td> <td>-</td> <td>-</td> </tr> <tr> <td rowspan="7">緊急停止装置</td> <td>緊急停止装置</td> <td>既設</td> <td rowspan="7">BWR</td> <td>-</td> <td>-</td> <td>-</td> <td>-</td> <td>-</td> <td>-</td> </tr> <tr> <td>ボイラースタック監視設備</td> <td>既設</td> <td>-</td> <td>-</td> <td>-</td> <td>-</td> <td>-</td> <td>-</td> </tr> <tr> <td>ボイラースタック監視設備</td> <td>既設</td> <td>-</td> <td>-</td> <td>-</td> <td>-</td> <td>-</td> <td>-</td> </tr> <tr> <td>ボイラースタック監視設備</td> <td>既設</td> <td>-</td> <td>-</td> <td>-</td> <td>-</td> <td>-</td> <td>-</td> </tr> <tr> <td>ボイラースタック監視設備</td> <td>既設</td> <td>-</td> <td>-</td> <td>-</td> <td>-</td> <td>-</td> <td>-</td> </tr> <tr> <td>ボイラースタック監視設備</td> <td>既設</td> <td>-</td> <td>-</td> <td>-</td> <td>-</td> <td>-</td> <td>-</td> </tr> <tr> <td>ボイラースタック監視設備</td> <td>既設</td> <td>-</td> <td>-</td> <td>-</td> <td>-</td> <td>-</td> <td>-</td> </tr> </tbody> </table> | | | | | | | | | | 機能 | 機器名称 | 既設 新設 | 解釈 対応番号 | 自主対策 | | | | | | | 機能 | 機器名称 | 新設 可兼 | 必要時間内に使 用可能か | 対応可能な人 数で使用可能か | 備考 | 代替所内電気設備 設置 | ボイラースタック監視設備 | 既設 | BWR | - | - | - | - | - | - | 緊急停止装置 | 既設 | - | - | - | - | - | - | 緊急停止装置 | 既設 | - | - | - | - | - | - | 緊急停止装置 | 既設 | - | - | - | - | - | - | 緊急停止装置 | 既設 | - | - | - | - | - | - | 緊急停止装置 | 既設 | - | - | - | - | - | - | 緊急停止装置 | 既設 | - | - | - | - | - | - | 緊急停止装置 | 既設 | - | - | - | - | - | - | 緊急停止装置 | 既設 | - | - | - | - | - | - | 緊急停止装置 | 既設 | - | - | - | - | - | - | 緊急停止装置 | 緊急停止装置 | 既設 | BWR | - | - | - | - | - | - | ボイラースタック監視設備 | 既設 | - | - | - | - | - | - | ボイラースタック監視設備 | 既設 | - | - | - | - | - | - | ボイラースタック監視設備 | 既設 | - | - | - | - | - | - | ボイラースタック監視設備 | 既設 | - | - | - | - | - | - | ボイラースタック監視設備 | 既設 | - | - | - | - | - | - | ボイラースタック監視設備 | 既設 | - | - | - | - | - | - | <table border="1"> <thead> <tr> <th rowspan="2">対応手段</th> <th rowspan="2">機器名称</th> <th rowspan="2">既設 新設</th> <th rowspan="2">解釈 対応番号</th> <th rowspan="2">対応手段</th> <th colspan="6">自主対策設備</th> </tr> <tr> <th>機器名称</th> <th>新設 可兼</th> <th>必要時間内に 使用可能か</th> <th>対応可能な 人数で 使用可能か</th> <th>備考</th> </tr> </thead> <tbody> <tr> <td rowspan="6">燃料 補給 設備 による 補給</td> <td>ディーゼル発電機燃料貯給槽</td> <td>既設 新設</td> <td rowspan="6">① ② ③ ④</td> <td rowspan="6">-</td> <td rowspan="6">-</td> <td rowspan="6">-</td> <td rowspan="6">-</td> <td rowspan="6">-</td> <td rowspan="6">-</td> </tr> <tr> <td>燃料タンク (SA)</td> <td>新設</td> </tr> <tr> <td>可搬型タンクローリー</td> <td>新設</td> </tr> <tr> <td>ディーゼル発電機燃料移送ポンプ</td> <td>既設</td> </tr> <tr> <td>ディーゼル発電機設備 (燃料補給機)</td> <td>既設 新設</td> </tr> <tr> <td>ホース・接続口</td> <td>新設</td> </tr> </tbody> </table> | | | | | | | | | | 対応手段 | 機器名称 | 既設 新設 | 解釈 対応番号 | 対応手段 | 自主対策設備 | | | | | | 機器名称 | 新設 可兼 | 必要時間内に 使用可能か | 対応可能な 人数で 使用可能か | 備考 | 燃料 補給 設備 による 補給 | ディーゼル発電機燃料貯給槽 | 既設 新設 | ① ② ③ ④ | - | - | - | - | - | - | 燃料タンク (SA) | 新設 | 可搬型タンクローリー | 新設 | ディーゼル発電機燃料移送ポンプ | 既設 | ディーゼル発電機設備 (燃料補給機) | 既設 新設 | ホース・接続口 |
| 機能 | 機器名称 | 既設 新設 | 解釈 対応番号 | 自主対策 | | | | | | | | | | | | | | | | | | | | | | | | | | | | | | | | | | | | | | | | | | | | | | | | | | | | | | | | | | | | | | | | | | | | | | | | | | | | | | | | | | | | | | | | | | | | | | | | | | | | | | | | | | | | | | | | | | | | | | | | | | | | | | | | | | | | | | | | | | | | | | | | | | | | | | | | | | | | | | | | | | | | | | | | | | | | | | | | | | | | | | | | | | | | | | | | | | | | | | | | | | | | | | | |
| | | | | 機能 | 機器名称 | 新設 可兼 | 必要時間内に使 用可能か | 対応可能な人 数で使用可能か | 備考 | | | | | | | | | | | | | | | | | | | | | | | | | | | | | | | | | | | | | | | | | | | | | | | | | | | | | | | | | | | | | | | | | | | | | | | | | | | | | | | | | | | | | | | | | | | | | | | | | | | | | | | | | | | | | | | | | | | | | | | | | | | | | | | | | | | | | | | | | | | | | | | | | | | | | | | | | | | | | | | | | | | | | | | | | | | | | | | | | | | | | | | | | | | | | | | | | | | | | | | | | | |
| 代替所内電気設備 設置 | ボイラースタック監視設備 | 既設 | BWR | - | - | - | - | - | - | | | | | | | | | | | | | | | | | | | | | | | | | | | | | | | | | | | | | | | | | | | | | | | | | | | | | | | | | | | | | | | | | | | | | | | | | | | | | | | | | | | | | | | | | | | | | | | | | | | | | | | | | | | | | | | | | | | | | | | | | | | | | | | | | | | | | | | | | | | | | | | | | | | | | | | | | | | | | | | | | | | | | | | | | | | | | | | | | | | | | | | | | | | | | | | | | | | | | | | | | | |
| | 緊急停止装置 | 既設 | | - | - | - | - | - | - | | | | | | | | | | | | | | | | | | | | | | | | | | | | | | | | | | | | | | | | | | | | | | | | | | | | | | | | | | | | | | | | | | | | | | | | | | | | | | | | | | | | | | | | | | | | | | | | | | | | | | | | | | | | | | | | | | | | | | | | | | | | | | | | | | | | | | | | | | | | | | | | | | | | | | | | | | | | | | | | | | | | | | | | | | | | | | | | | | | | | | | | | | | | | | | | | | | | | | | | | | |
| | 緊急停止装置 | 既設 | | - | - | - | - | - | - | | | | | | | | | | | | | | | | | | | | | | | | | | | | | | | | | | | | | | | | | | | | | | | | | | | | | | | | | | | | | | | | | | | | | | | | | | | | | | | | | | | | | | | | | | | | | | | | | | | | | | | | | | | | | | | | | | | | | | | | | | | | | | | | | | | | | | | | | | | | | | | | | | | | | | | | | | | | | | | | | | | | | | | | | | | | | | | | | | | | | | | | | | | | | | | | | | | | | | | | | | |
| | 緊急停止装置 | 既設 | | - | - | - | - | - | - | | | | | | | | | | | | | | | | | | | | | | | | | | | | | | | | | | | | | | | | | | | | | | | | | | | | | | | | | | | | | | | | | | | | | | | | | | | | | | | | | | | | | | | | | | | | | | | | | | | | | | | | | | | | | | | | | | | | | | | | | | | | | | | | | | | | | | | | | | | | | | | | | | | | | | | | | | | | | | | | | | | | | | | | | | | | | | | | | | | | | | | | | | | | | | | | | | | | | | | | | | |
| | 緊急停止装置 | 既設 | | - | - | - | - | - | - | | | | | | | | | | | | | | | | | | | | | | | | | | | | | | | | | | | | | | | | | | | | | | | | | | | | | | | | | | | | | | | | | | | | | | | | | | | | | | | | | | | | | | | | | | | | | | | | | | | | | | | | | | | | | | | | | | | | | | | | | | | | | | | | | | | | | | | | | | | | | | | | | | | | | | | | | | | | | | | | | | | | | | | | | | | | | | | | | | | | | | | | | | | | | | | | | | | | | | | | | | |
| | 緊急停止装置 | 既設 | | - | - | - | - | - | - | | | | | | | | | | | | | | | | | | | | | | | | | | | | | | | | | | | | | | | | | | | | | | | | | | | | | | | | | | | | | | | | | | | | | | | | | | | | | | | | | | | | | | | | | | | | | | | | | | | | | | | | | | | | | | | | | | | | | | | | | | | | | | | | | | | | | | | | | | | | | | | | | | | | | | | | | | | | | | | | | | | | | | | | | | | | | | | | | | | | | | | | | | | | | | | | | | | | | | | | | | |
| | 緊急停止装置 | 既設 | | - | - | - | - | - | - | | | | | | | | | | | | | | | | | | | | | | | | | | | | | | | | | | | | | | | | | | | | | | | | | | | | | | | | | | | | | | | | | | | | | | | | | | | | | | | | | | | | | | | | | | | | | | | | | | | | | | | | | | | | | | | | | | | | | | | | | | | | | | | | | | | | | | | | | | | | | | | | | | | | | | | | | | | | | | | | | | | | | | | | | | | | | | | | | | | | | | | | | | | | | | | | | | | | | | | | | | |
| | 緊急停止装置 | 既設 | | - | - | - | - | - | - | | | | | | | | | | | | | | | | | | | | | | | | | | | | | | | | | | | | | | | | | | | | | | | | | | | | | | | | | | | | | | | | | | | | | | | | | | | | | | | | | | | | | | | | | | | | | | | | | | | | | | | | | | | | | | | | | | | | | | | | | | | | | | | | | | | | | | | | | | | | | | | | | | | | | | | | | | | | | | | | | | | | | | | | | | | | | | | | | | | | | | | | | | | | | | | | | | | | | | | | | | |
| | 緊急停止装置 | 既設 | | - | - | - | - | - | - | | | | | | | | | | | | | | | | | | | | | | | | | | | | | | | | | | | | | | | | | | | | | | | | | | | | | | | | | | | | | | | | | | | | | | | | | | | | | | | | | | | | | | | | | | | | | | | | | | | | | | | | | | | | | | | | | | | | | | | | | | | | | | | | | | | | | | | | | | | | | | | | | | | | | | | | | | | | | | | | | | | | | | | | | | | | | | | | | | | | | | | | | | | | | | | | | | | | | | | | | | |
| | 緊急停止装置 | 既設 | | - | - | - | - | - | - | | | | | | | | | | | | | | | | | | | | | | | | | | | | | | | | | | | | | | | | | | | | | | | | | | | | | | | | | | | | | | | | | | | | | | | | | | | | | | | | | | | | | | | | | | | | | | | | | | | | | | | | | | | | | | | | | | | | | | | | | | | | | | | | | | | | | | | | | | | | | | | | | | | | | | | | | | | | | | | | | | | | | | | | | | | | | | | | | | | | | | | | | | | | | | | | | | | | | | | | | | |
| 緊急停止装置 | 緊急停止装置 | 既設 | BWR | - | - | - | - | - | - | | | | | | | | | | | | | | | | | | | | | | | | | | | | | | | | | | | | | | | | | | | | | | | | | | | | | | | | | | | | | | | | | | | | | | | | | | | | | | | | | | | | | | | | | | | | | | | | | | | | | | | | | | | | | | | | | | | | | | | | | | | | | | | | | | | | | | | | | | | | | | | | | | | | | | | | | | | | | | | | | | | | | | | | | | | | | | | | | | | | | | | | | | | | | | | | | | | | | | | | | | |
| | ボイラースタック監視設備 | 既設 | | - | - | - | - | - | - | | | | | | | | | | | | | | | | | | | | | | | | | | | | | | | | | | | | | | | | | | | | | | | | | | | | | | | | | | | | | | | | | | | | | | | | | | | | | | | | | | | | | | | | | | | | | | | | | | | | | | | | | | | | | | | | | | | | | | | | | | | | | | | | | | | | | | | | | | | | | | | | | | | | | | | | | | | | | | | | | | | | | | | | | | | | | | | | | | | | | | | | | | | | | | | | | | | | | | | | | | |
| | ボイラースタック監視設備 | 既設 | | - | - | - | - | - | - | | | | | | | | | | | | | | | | | | | | | | | | | | | | | | | | | | | | | | | | | | | | | | | | | | | | | | | | | | | | | | | | | | | | | | | | | | | | | | | | | | | | | | | | | | | | | | | | | | | | | | | | | | | | | | | | | | | | | | | | | | | | | | | | | | | | | | | | | | | | | | | | | | | | | | | | | | | | | | | | | | | | | | | | | | | | | | | | | | | | | | | | | | | | | | | | | | | | | | | | | | |
| | ボイラースタック監視設備 | 既設 | | - | - | - | - | - | - | | | | | | | | | | | | | | | | | | | | | | | | | | | | | | | | | | | | | | | | | | | | | | | | | | | | | | | | | | | | | | | | | | | | | | | | | | | | | | | | | | | | | | | | | | | | | | | | | | | | | | | | | | | | | | | | | | | | | | | | | | | | | | | | | | | | | | | | | | | | | | | | | | | | | | | | | | | | | | | | | | | | | | | | | | | | | | | | | | | | | | | | | | | | | | | | | | | | | | | | | | |
| | ボイラースタック監視設備 | 既設 | | - | - | - | - | - | - | | | | | | | | | | | | | | | | | | | | | | | | | | | | | | | | | | | | | | | | | | | | | | | | | | | | | | | | | | | | | | | | | | | | | | | | | | | | | | | | | | | | | | | | | | | | | | | | | | | | | | | | | | | | | | | | | | | | | | | | | | | | | | | | | | | | | | | | | | | | | | | | | | | | | | | | | | | | | | | | | | | | | | | | | | | | | | | | | | | | | | | | | | | | | | | | | | | | | | | | | | |
| | ボイラースタック監視設備 | 既設 | | - | - | - | - | - | - | | | | | | | | | | | | | | | | | | | | | | | | | | | | | | | | | | | | | | | | | | | | | | | | | | | | | | | | | | | | | | | | | | | | | | | | | | | | | | | | | | | | | | | | | | | | | | | | | | | | | | | | | | | | | | | | | | | | | | | | | | | | | | | | | | | | | | | | | | | | | | | | | | | | | | | | | | | | | | | | | | | | | | | | | | | | | | | | | | | | | | | | | | | | | | | | | | | | | | | | | | |
| | ボイラースタック監視設備 | 既設 | | - | - | - | - | - | - | | | | | | | | | | | | | | | | | | | | | | | | | | | | | | | | | | | | | | | | | | | | | | | | | | | | | | | | | | | | | | | | | | | | | | | | | | | | | | | | | | | | | | | | | | | | | | | | | | | | | | | | | | | | | | | | | | | | | | | | | | | | | | | | | | | | | | | | | | | | | | | | | | | | | | | | | | | | | | | | | | | | | | | | | | | | | | | | | | | | | | | | | | | | | | | | | | | | | | | | | | |
| 対応手段 | 機器名称 | 既設 新設 | 解釈 対応番号 | 対応手段 | 自主対策設備 | | | | | | | | | | | | | | | | | | | | | | | | | | | | | | | | | | | | | | | | | | | | | | | | | | | | | | | | | | | | | | | | | | | | | | | | | | | | | | | | | | | | | | | | | | | | | | | | | | | | | | | | | | | | | | | | | | | | | | | | | | | | | | | | | | | | | | | | | | | | | | | | | | | | | | | | | | | | | | | | | | | | | | | | | | | | | | | | | | | | | | | | | | | | | | | | | | | | | | | | | | | | | | |
| | | | | | 機器名称 | 新設 可兼 | 必要時間内に 使用可能か | 対応可能な 人数で 使用可能か | 備考 | | | | | | | | | | | | | | | | | | | | | | | | | | | | | | | | | | | | | | | | | | | | | | | | | | | | | | | | | | | | | | | | | | | | | | | | | | | | | | | | | | | | | | | | | | | | | | | | | | | | | | | | | | | | | | | | | | | | | | | | | | | | | | | | | | | | | | | | | | | | | | | | | | | | | | | | | | | | | | | | | | | | | | | | | | | | | | | | | | | | | | | | | | | | | | | | | | | | | | | | | | |
| 燃料 補給 設備 による 補給 | ディーゼル発電機燃料貯給槽 | 既設 新設 | ① ② ③ ④ | - | - | - | - | - | - | | | | | | | | | | | | | | | | | | | | | | | | | | | | | | | | | | | | | | | | | | | | | | | | | | | | | | | | | | | | | | | | | | | | | | | | | | | | | | | | | | | | | | | | | | | | | | | | | | | | | | | | | | | | | | | | | | | | | | | | | | | | | | | | | | | | | | | | | | | | | | | | | | | | | | | | | | | | | | | | | | | | | | | | | | | | | | | | | | | | | | | | | | | | | | | | | | | | | | | | | | |
| | 燃料タンク (SA) | 新設 | | | | | | | | | | | | | | | | | | | | | | | | | | | | | | | | | | | | | | | | | | | | | | | | | | | | | | | | | | | | | | | | | | | | | | | | | | | | | | | | | | | | | | | | | | | | | | | | | | | | | | | | | | | | | | | | | | | | | | | | | | | | | | | | | | | | | | | | | | | | | | | | | | | | | | | | | | | | | | | | | | | | | | | | | | | | | | | | | | | | | | | | | | | | | | | | | | | | | | | | | | | | | | | | | |
| | 可搬型タンクローリー | 新設 | | | | | | | | | | | | | | | | | | | | | | | | | | | | | | | | | | | | | | | | | | | | | | | | | | | | | | | | | | | | | | | | | | | | | | | | | | | | | | | | | | | | | | | | | | | | | | | | | | | | | | | | | | | | | | | | | | | | | | | | | | | | | | | | | | | | | | | | | | | | | | | | | | | | | | | | | | | | | | | | | | | | | | | | | | | | | | | | | | | | | | | | | | | | | | | | | | | | | | | | | | | | | | | | | |
| | ディーゼル発電機燃料移送ポンプ | 既設 | | | | | | | | | | | | | | | | | | | | | | | | | | | | | | | | | | | | | | | | | | | | | | | | | | | | | | | | | | | | | | | | | | | | | | | | | | | | | | | | | | | | | | | | | | | | | | | | | | | | | | | | | | | | | | | | | | | | | | | | | | | | | | | | | | | | | | | | | | | | | | | | | | | | | | | | | | | | | | | | | | | | | | | | | | | | | | | | | | | | | | | | | | | | | | | | | | | | | | | | | | | | | | | | | |
| | ディーゼル発電機設備 (燃料補給機) | 既設 新設 | | | | | | | | | | | | | | | | | | | | | | | | | | | | | | | | | | | | | | | | | | | | | | | | | | | | | | | | | | | | | | | | | | | | | | | | | | | | | | | | | | | | | | | | | | | | | | | | | | | | | | | | | | | | | | | | | | | | | | | | | | | | | | | | | | | | | | | | | | | | | | | | | | | | | | | | | | | | | | | | | | | | | | | | | | | | | | | | | | | | | | | | | | | | | | | | | | | | | | | | | | | | | | | | | |
| | ホース・接続口 | 新設 | | | | | | | | | | | | | | | | | | | | | | | | | | | | | | | | | | | | | | | | | | | | | | | | | | | | | | | | | | | | | | | | | | | | | | | | | | | | | | | | | | | | | | | | | | | | | | | | | | | | | | | | | | | | | | | | | | | | | | | | | | | | | | | | | | | | | | | | | | | | | | | | | | | | | | | | | | | | | | | | | | | | | | | | | | | | | | | | | | | | | | | | | | | | | | | | | | | | | | | | | | | | | | | | | |

灰色：女川2号炉の記載のうち、BWR固有の設備や対応手段であり、泊3号炉と比較対象とならない記載内容

赤字：設備、運用又は体制の相違（設計方針の相違）
 青字：記載箇所又は記載内容の相違（記載方針の相違）
 緑字：記載表現、設備名称の相違（実質的な相違なし）

重大事故等対処設備及び多様性拡張設備整理表

| 大飯発電所3/4号炉 | | 泊発電所3号炉 | | 相違理由 |
|--|--|--|--|-------------|
| 添付資料1.14.1 | | | | |
| <p>設備小見出し 機器名 機器仕様</p> | <p>設備小見出し 機器名 機器仕様</p> | <p>設備小見出し 機器名 機器仕様</p> | <p>設備小見出し 機器名 機器仕様</p> | <p>相違理由</p> |
| | <p>設備小見出し 機器名 機器仕様</p> | <p>設備小見出し 機器名 機器仕様</p> | <p>設備小見出し 機器名 機器仕様</p> | |
| <p>比較対象は泊3号炉の添付資料1.14.1参照</p> | | | | |

※：重大事故等対処設備の欄は補正に使用する設備の組み込みを意味する。

【大飯】
 記載方針の相違（女川審査実績の反映）
 ・大飯の比較対象となる泊の添付資料1.14.1は前段で整理している。
 ・泊は女川の審査実績を踏まえた構成としているため、本資料の比較対象は女川としている。

泊発電所3号炉 技術的能力 比較表

灰色：女川2号炉の記載のうち、BWR固有の設備や対応手段であり、泊3号炉と比較対象とならない記載内容

赤字：設備、運用又は体制の相違（設計方針の相違）
 青字：記載箇所又は記載内容の相違（記載方針の相違）
 緑字：記載表現、設備名称の相違（実質的な相違なし）

1.14 電源の確保に関する手順等

| 大飯発電所3/4号炉 | | | | | | 泊発電所3号炉 | | | | | | 相違理由 |
|----------------------------|-------|------|---------|--------|----|-------------|-------|------|-------|--------|-----|------|
| 添付資料 1.14.2 | | | | | | 添付資料 1.14.2 | | | | | | |
| 多様性拡張設備仕様 | | | | | | 自主対策設備仕様 | | | | | | |
| 機器名称 | 常設/可搬 | 耐震性 | 公称電圧 | 容量 | 数 | 機器名称 | 常設/可搬 | 耐震性 | 公称電圧 | 容量 | 数 | |
| 77kV送電線 | 常設 | Cクラス | 77,000V | 59MW | 1組 | 後備変圧器 | 常設 | Cクラス | 6.6kV | 2MVA | 1台 | |
| No. 2 予備変圧器2次側恒設ケーブル | 常設 | Cクラス | 6,600V | 1,600A | 1組 | 号炉間連絡ケーブル | 常設 | — | 6.6kV | 280A | 1組 | |
| No. 1 予備変圧器2次側恒設ケーブル | 常設 | Cクラス | 6,600V | 1,200A | 1組 | 号炉間連絡予備ケーブル | 可搬 | — | 6.6kV | 325A | 2組 | |
| 号機間電力融通恒設ケーブル(1, 2号~3, 4号) | 常設 | — | 6,600V | 390A | 1組 | 開閉所設備 | 常設 | Cクラス | 300kV | 4,000A | 2系統 | |
| 電源車 | 可搬 | 転倒評価 | 6,600V | 610kVA | 5台 | | | | | | | |

【大飯】
 設備の相違
 (相違理由①、②、③、⑤、⑥)

灰色：女川2号炉の記載のうち、BWR固有の設備や対応手段であり、泊3号炉と比較対象とならない記載内容

赤字：設備、運用又は体制の相違（設計方針の相違）
 青字：記載箇所又は記載内容の相違（記載方針の相違）
 緑字：記載表現、設備名称の相違（実質的な相違なし）

1.14 電源の確保に関する手順等

| 大飯発電所3/4号炉 | 泊発電所3号炉 | 相違理由 |
|---|--|---|
| <p style="text-align: right;">添付資料 1.14.3</p> <p style="text-align: center;">空冷式非常用発電装置による交流電源からの給電</p> <p>【空冷式非常用発電装置による受電操作】</p> <p>1. 操作概要 全交流動力電源が喪失した場合に、中央制御室から遠隔起動可能な空冷式非常用発電装置を用いて必要な負荷へ電源を供給する。</p> <p>2. 必要要員数及び操作時間（現場） 必要要員数：4名/ユニット 操作時間（想定）：30分 操作時間（実績）：10分</p> <p>3. 操作の成立性 アクセス性：屋外作業時のアクセス性は、夜間においてもヘッドライト・携行照明等を携行していることから問題ない。屋内作業時のアクセスについてもルート上に設置されている照明はバッテリー内蔵型であり、事故環境下においてもアクセス可能である。</p> | <p style="text-align: right;">添付資料1.14.3-(1)</p> <p style="text-align: center;">代替非常用発電機又は可搬型代替電源車によるメタクラA系及びメタクラB系受電</p> <p>【代替非常用発電機（中央制御室からの起動）によるメタクラA系及びメタクラB系の受電操作】</p> <p>1. 操作概要 全交流動力電源が喪失した場合に、代替非常用発電機によるメタクラA系及びメタクラB系の受電前準備として、パワーコントロールセンタ及びコントロールセンタの負荷抑制のため、あらかじめ定められた負荷以外の遮断器の「切」操作を実施する。代替非常用発電機起動完了後、必要な遮断器操作によりメタクラA系及びメタクラB系を受電する。</p> <p>2. 操作場所 原子炉補助建屋T.P.10.3m</p> <p>3. 必要要員数及び操作時間 必要要員数：4名 操作時間（想定）：45分 操作時間（訓練実績等）：34分</p> <p>4. 操作の成立性 移動経路：ヘッドライト、懐中電灯等を携行していることから、建屋内照明消灯時においてもアクセス可能である。また、アクセスルート上に支障となる設備はない。</p> | <p>【大飯】 記載表現の相違（女川審査実績の反映） ・泊の添付資料の名称については、本文の手順書名称と合わせた記載とした。 ・以降、同様の相違理由は省略する。</p> <p>【大飯】 記載表現の相違（女川審査実績の反映）</p> <p>【大飯】 記載方針の相違（女川審査実績の反映） ・操作又は作業場所の追加 ・以降、同様の相違理由は省略する。</p> <p>【大飯】 記載表現の相違 ・泊は「実績」及び「模擬」を「訓練実績等」で統一。（女川と同様） ・以降、同様の相違理由は省略する。</p> <p>【大飯】 運用の相違 ・大飯は、空冷式非常用発電装置起動後、現場にて運転状態を確認する手順となっていることから、屋外におけるアクセス性、作業環境について記載している。 泊は、女川と同様に中央制御室にて起動状態を確認する手順であることから、屋内作業に関する内</p> |

灰色：女川2号炉の記載のうち、BWR固有の設備や対応手段であり、泊3号炉と比較対象とならない記載内容

赤字：設備、運用又は体制の相違（設計方針の相違）
 青字：記載箇所又は記載内容の相違（記載方針の相違）
 緑字：記載表現、設備名称の相違（実質的な相違なし）

1.14 電源の確保に関する手順等

| 大飯発電所3/4号炉 | 泊発電所3号炉 | 相違理由 |
|--|--|---|
| <p>作業環境：屋内作業場所の室温は通常運転状態と同等である。また、作業エリアに設置されている照明はバッテリー内蔵型であり、事故環境下においても作業可能である。屋外の空冷式非常用発電装置の設置場所は作業を行う上で支障となる設備等は無く、また、夜間作業員はヘッドライト・携行照明等を携行することとしており作業は実施可能である。</p> <p>操作性：遮断器操作は通常運転時に行う操作と同じであり、操作性に問題はない。</p> <p>連絡手段：事故環境下において通常の連絡手段が使用不能となった場合でも、携行型通話装置にて、確実に連絡可能である。</p> <div style="display: flex; justify-content: space-around;"> <div data-bbox="159 663 394 842"> </div> <div data-bbox="407 646 660 842"> </div> <div data-bbox="685 663 927 842"> </div> </div> <div style="display: flex; justify-content: space-around; margin-top: 10px;"> <div data-bbox="199 871 358 941"> <p>空冷式非常用発電装置 受電しゃ断器操作 (安全補機開閉器室)</p> </div> <div data-bbox="459 871 618 941"> <p>空冷式非常用発電装置 受電しゃ断器操作 (安全補機開閉器室)</p> </div> <div data-bbox="745 895 864 916"> <p>M/C電源確認</p> </div> </div> | <p>作業環境：事故環境下における室温は通常運転状態と同等である。また、作業エリアに設置されている照明はバッテリー内蔵型であり、事故環境下においても作業可能である。操作は汚染の可能性を考慮し、防護具(全面マスク、個人線量計、ゴム手袋等)を装備又は携行して作業を行う。</p> <p>操作性：通常運転時に行う遮断器操作と同じであり、容易に操作可能である。</p> <p>連絡手段：事故環境下において通常の連絡手段が使用不能となった場合でも、携行型通話装置を使用し、確実に中央制御室へ連絡することが可能である。</p> <div style="display: flex; justify-content: space-around; margin-top: 20px;"> <div data-bbox="1200 646 1379 882"> </div> <div data-bbox="1507 671 1783 882"> </div> </div> <div style="display: flex; justify-content: space-around; margin-top: 10px;"> <div data-bbox="1167 900 1415 970"> <p>受電遮断器操作 (安全補機開閉器室) (原子炉補助建屋T.P.10.3m)</p> </div> <div data-bbox="1514 900 1769 970"> <p>受電遮断器操作 (安全補機開閉器室) (原子炉補助建屋T.P.10.3m)</p> </div> </div> <div style="text-align: center; margin-top: 20px;"> <div data-bbox="1330 979 1603 1182"> </div> <p data-bbox="1339 1185 1590 1256">メタクラ電源確認 (安全補機開閉器室) (原子炉補助建屋T.P.10.3m)</p> </div> | <p>容を記載。</p> <p>【大飯】 記載表現の相違(女川審査実績の反映)</p> <p>【大飯】 記載内容の相違(女川審査実績の反映)</p> <ul style="list-style-type: none"> ・防護具の装備又は携行について記載。 ・以降、同様の相違理由は省略する。 <p>【大飯】 記載表現の相違(女川審査実績の反映)</p> |

灰色：女川2号炉の記載のうち、BWR固有の設備や対応手段であり、泊3号炉と比較対象とならない記載内容

赤字：設備、運用又は体制の相違（設計方針の相違）
 青字：記載箇所又は記載内容の相違（記載方針の相違）
 緑字：記載表現、設備名称の相違（実質的な相違なし）

| 大飯発電所3/4号炉 | 泊発電所3号炉 | 相違理由 |
|---|--|---|
| <div style="border: 1px solid black; padding: 5px; display: inline-block;">比較対象なし</div> | <p style="text-align: right;">添付資料 1.14.3-(2)</p> <p>【代替非常用発電機（現場からの起動）によるメタクラA系及びメタクラB系の受電操作】</p> <p>1. 操作概要 全交流動力電源喪失時、中央制御室からの起動に失敗した場合に、代替非常用発電機によるメタクラA系及びメタクラB系の受電前準備として、パワーコントロールセンタ及びコントロールセンタの負荷抑制のため、あらかじめ定められた負荷以外の遮断器の「切」操作を実施する。受電準備完了後、現場から代替非常用発電機を起動し、必要な遮断器操作によりメタクラA系及びメタクラB系を受電する。</p> <p>2. 操作場所 原子炉補助建屋 T.P. 10.3m 屋外（代替非常用発電機近傍）</p> <p>3. 必要要員数及び操作時間 必要要員数 : 6名 操作時間（想定） : 70分 操作時間（訓練実績等） : 44分</p> <p>4. 操作の成立性 移動経路： 夜間においても、ヘッドライト、懐中電灯等を携行していることから、アクセス可能である。また、アクセスルート上に支障となる設備はない。 作業環境： 代替非常用発電機の設置場所は作業を行う上で支障となる設備は無い。また、ヘッドライト、懐中電灯等を携行していることから、夜間や事故環境下においても作業可能である。操作は汚染の可能性を考慮し、防護具（全面マスク、個人線量計、ゴム手袋等）を装備又は携行して作業を行う。 なお、冬季間の屋外作業では防寒服等の着用が必要となるが、夏季と冬季での作業時間に相違がないことを訓練実績等で確認している。 操作性： 通常運転時に行う遮断器操作及び起動操作と同じであり、容易に操作可能である。 連絡手段： 事故環境下において通常の連絡手段が使用不能となった場合でも、携行型通話装置、無線連絡設備（携帯型）又は衛星電話設備（携帯型）にて、確実に中央制御室へ連絡することが可能である。</p> <div style="text-align: center;">  <p>代替非常用発電機起動 (屋外)</p> </div> <div style="display: flex; justify-content: space-around; margin-top: 10px;"> <div style="text-align: center;">  <p>受電遮断器操作 (安全補機閉閉器室) (原子炉補助建屋T.P.10.3m)</p> </div> <div style="text-align: center;">  <p>受電遮断器操作 (安全補機閉閉器室) (原子炉補助建屋T.P.10.3m)</p> </div> </div> | <p>【大飯】記載方針の相違 ・泊は、代替非常用発電機の中央制御室からの起動が失敗した場合に、代替非常用発電機を現場から起動し、メタクラA系及びメタクラB系を受電する操作手順を整備していることから、添付資料に整理する。現場からの起動手順を整備しているのは、女川と同様。</p> |

灰色：女川2号炉の記載のうち、BWR固有の設備や対応手段であり、泊3号炉と比較対象とならない記載内容

赤字：設備、運用又は体制の相違（設計方針の相違）
 青字：記載箇所又は記載内容の相違（記載方針の相違）
 緑字：記載表現、設備名称の相違（実質的な相違なし）

1.14 電源の確保に関する手順等

| 大飯発電所3/4号炉 | 泊発電所3号炉 | 相違理由 |
|--|---|--|
| <p>【比較のため大飯3/4号炉の添付資料1.14.11を再掲】</p> <p>電源車による交流電源からの給電</p> <p>【電源車による電源給電操作】</p> <p>1. 操作概要 全交流動力電源喪失時、空冷式非常用発電装置（常設）、予備変圧器2次側恒設ケーブルを使用した号機間融通に失敗した場合に、可搬型代替電源として電源車をい必要な負荷へ電源を給電する。</p> <p>2. 必要要員数及び操作時間 必要要員数：4名/ユニット（現場）、2名/ユニット（中央） 操作時間（想定）：60分 操作時間（実績）：55分</p> <p>3. 操作の成立性 アクセス性：屋外作業時のアクセス性は、夜間においてもヘッドライト・携行照明等を携行していることから問題ない。屋内作業時のアクセスについてもルート上に設置されている照明はバッテリー内蔵型であり、事故環境下においてもアクセス可能である。 作業環境：屋内作業場所の室温は通常運転状態と同等である。また、作業エリアに設置されている照明はバッテリー内蔵型であり、事故環境下においても作業可能である。電源車</p> | <p>添付資料1.14.3-(3)</p> <p>【可搬型代替電源車によるメタクラA系及びメタクラB系の受電操作】</p> <p>1. 操作概要 全交流動力電源喪失時、代替非常用発電機による受電に失敗した場合に、可搬型代替電源車によるメタクラA系及びメタクラB系の受電前準備として、パワーコントロールセンタ及びコントロールセンタの負荷抑制のため、あらかじめ定められた負荷以外の遮断器の「切」操作を実施する。可搬型代替電源車起動完了後、必要な遮断器操作によりメタクラA系及びメタクラB系を受電する。</p> <p>2. 操作場所 原子炉補助建屋T.P.10.3m</p> <p>3. 必要要員数及び操作時間 [受電準備] 必要要員数：2名 操作時間（想定）：75分 操作時間（訓練実績等）：65分（現場移動、放射線防護具着用時間を含む。） [受電操作] 必要要員数：1名 操作時間（想定）：35分 操作時間（訓練実績等）：22分（現場移動、放射線防護具着用時間を含む。）</p> <p>4. 操作の成立性 移動経路：ヘッドライト、懐中電灯等を携行していることから、建屋内照明消灯時においてもアクセス可能である。また、アクセスルート上に支障となる設備はない。 作業環境：事故環境下における室温は通常運転状態と同等である。また、作業エリアに設置されている照明はバッテリー内蔵型であり、事故環境下においても作業可能である。</p> | <p>相違理由</p> <p>【大飯】 記載表現の相違（女川審査実績の反映）</p> <p>【大飯】 運用の相違（相違理由②）</p> <p>【大飯】 記載表現の相違（女川審査実績の反映）</p> <p>【大飯】 記載方針の相違（女川審査実績の反映） ・大飯は、受電準備及び受電操作に関わる内容を纏めて記載している。 ・泊は、可搬型代替電源車による受電準備、受電操作及びケーブル敷設等の作業を運転員と災害対策要員で実施していることから、添付資料1.14.3-(2)、(3)でそれぞれ分けて記載している。受電準備、受電操作及びケーブル敷設等の作業を分けて整理している点では、女川と同様。</p> <p>【大飯】 記載内容の相違 ・大飯は、受電準備から電源車起動までを纏めた構成としていることから、一</p> |

灰色：女川2号炉の記載のうち、BWR固有の設備や対応手段であり、泊3号炉と比較対象とならない記載内容

赤字：設備、運用又は体制の相違（設計方針の相違）
 青字：記載箇所又は記載内容の相違（記載方針の相違）
 緑字：記載表現、設備名称の相違（実質的な相違なし）

1.14 電源の確保に関する手順等

| 大飯発電所3/4号炉 | 泊発電所3号炉 | 相違理由 |
|--|--|---|
| <p>の設置場所及び電源ケーブル敷設場所は作業を行う上で支障となる設備等はなく、また、夜間作業員はヘッドライト・携行照明等を携行することとしており作業は実施可能である。</p> <p>操作性：電源車の電源ケーブルから接続口への接続はコネクタ化されており、建屋内の回路は恒設化されていることから、容易かつ確実に接続操作可能である。</p> <p>連絡手段：事故環境下において通常の連絡手段が使用不能となった場合でも、携行型通話装置及び衛星携帯電話にて、確実に連絡可能である。</p> <div data-bbox="118 419 976 638"> </div> <div data-bbox="152 683 371 730"> <p>電源車へのケーブル接続状態 (ケーブル接続状態確認)</p> </div> <div data-bbox="477 683 613 730"> <p>電源ケーブル接続 (コネクタ接続)</p> </div> <div data-bbox="781 683 880 730"> <p>電源車 (発電機起動)</p> </div> | <p>操作は汚染の可能性を考慮し、防護具(全面マスク、個人線量計、ゴム手袋等)を装備又は携行して作業を行う。</p> <p>操作性：通常運転時に行う遮断器操作と同じであり、容易に操作可能である。</p> <p>連絡手段：事故環境下において通常の連絡手段が使用不能となった場合でも、携行型通話装置を使用し、確実に中央制御室へ連絡することが可能である。</p> <div data-bbox="1200 376 1391 632"> </div> <div data-bbox="1160 651 1406 718"> <p>受電遮断器操作 (安全補機閉閉器室) (原子炉補助建屋T.F. 10. 3m)</p> </div> <div data-bbox="1507 392 1805 616"> </div> <div data-bbox="1529 651 1776 718"> <p>受電遮断器操作 (安全補機閉閉器室) (原子炉補助建屋T.P. 10. 3m)</p> </div> | <p>連の屋外及び屋内作業に関する内容を記載している。</p> <p>・泊は、女川同様に受電準備と可搬型代替電源車起動を分けた構成としていることから、屋内作業に関する内容を記載。</p> <p>【大飯】 記載表現の相違(女川審査実績の反映)</p> |

灰色：女川2号炉の記載のうち、BWR固有の設備や対応手段であり、泊3号炉と比較対象とならない記載内容

赤字：設備、運用又は体制の相違（設計方針の相違）
 青字：記載箇所又は記載内容の相違（記載方針の相違）
 緑字：記載表現、設備名称の相違（実質的な相違なし）

1.14 電源の確保に関する手順等

| 大飯発電所3/4号炉 | 泊発電所3号炉 | 相違理由 |
|---|--|--|
| <p>【比較のため大飯3/4号炉の添付資料1.14.11を再掲】</p> <p>【電源車による電源給電操作】</p> <p>1. 操作概要 全交流動力電源喪失時、空冷式非常用発電装置（常設）、予備変圧器2次側恒設ケーブルを使用した号機間融通に失敗した場合に、可搬型代替電源として電源車を用い必要な負荷へ電源を給電する。</p> <p>2. 必要要員数及び操作時間 必要要員数：4名/ユニット（現場）、2名/ユニット（中央） 操作時間（想定）：60分 操作時間（実績）：55分</p> <p>3. 操作の成立性 アクセス性：屋外作業時のアクセス性は、夜間においてもヘッドライト・携行照明等を携行していることから問題ない。屋内作業時のアクセスについてもルート上に設置されている照明はバッテリー内蔵型であり、事故環境下においてもアクセス可能である。 作業環境：屋内作業場所の室温は通常運転状態と同等である。また、作業エリアに設置されている照明はバッテリー内蔵型であり、事故環境下においても作業可能である。電源車の設置場所及び電源ケーブル敷設場所は作業を行う上で支障となる設備等は無く、また、夜間作業員はヘッドライト・携行照明等を携行することとしており作業は実施可能である。</p> <p>操作性：電源車の電源ケーブルから接続口への接続はコネクタ化されており、建屋内の回路は恒設化されていることから、容易かつ確実に接続操作可能である。 連絡手段：事故環境下において通常の連絡手段が使用不能となった場合でも、携行型通話装置及び衛星携帯電話にて、確実に連絡可能である。</p> | <p>添付資料1.14.3-(4)</p> <p>【可搬型代替電源車による受電のためのメタクラA系及びメタクラB系受電のケーブル敷設、接続及び可搬型代替電源車操作】</p> <p>1. 作業概要 全交流動力電源喪失時、代替非常用発電機による受電に失敗した場合に、可搬型代替電源車によるメタクラA系及びメタクラB系受電の際、可搬型代替電源車と可搬型電源接続盤間にケーブル敷設及び接続し、その後可搬型代替電源車を起動し、必要な遮断器操作を実施する。</p> <p>2. 作業場所 屋外（可搬型代替電源車設置場所及び可搬型電源接続盤近傍）</p> <p>3. 必要要員数及び作業時間 必要要員数：3名 作業時間（想定）：205分 作業時間（訓練実績等）：170分（現場移動、放射線防護具着用時間を含む。）</p> <p>4. 作業の成立性 移動経路：夜間においても、ヘッドライト、懐中電灯等を携行していることから、アクセス可能である。また、アクセスルート上に支障となる設備はない。 作業環境：可搬型代替電源車の設置場所及び高圧ケーブル敷設場所は作業を行う上で支障となる設備は無い。また、ヘッドライト、懐中電灯等を携行していることから、夜間や事故環境下においても作業可能である。 操作は汚染の可能性を考慮し、防護具（全面マスク、個人線量計、ゴム手袋等）を装備又は携行して作業を行う。</p> <p>なお、冬季間の屋外作業では防寒服等の着用が必要となるが、夏季と冬季での作業時間に相違がないことを訓練実績等で確認している。</p> <p>操作性：ケーブルの接続先は端子化又はコネクタ化されており、建屋内の回路は恒設化されていることから、容易かつ確実に敷設及び接続可能である。 連絡手段：事故環境下において通常の連絡手段が使用不能となった場合でも、無線連絡設備（携帯型）又は衛星電話設備（携帯型）にて、確実に中央制御室へ連絡することが可能である。</p> | <p>相違理由</p> <p>【大飯】 記載表現の相違（女川実績の反映）</p> <p>【大飯】 設備の相違（相違理由⑥）</p> <p>【大飯】 記載表現の相違（女川実績の反映）</p> <p>【大飯】 記載内容の相違 ・大飯は、受電準備から電源車起動までを纏めた構成としていることから、一連の屋外及び屋内作業に関する内容を記載している。</p> <p>・泊は、女川同様に受電準備と可搬型代替電源車起動を分けた構成としていることから、屋外作業に関する内容を記載。</p> <p>【大飯】 記載内容の相違 ・泊は寒冷地特有の考慮する事項を記載。 ・泊はケーブル敷設に関する内容を記載する。</p> <p>【大飯】 記載表現の相違（女川実績の反映）</p> |

灰色：女川2号炉の記載のうち、BWR固有の設備や対応手段であり、泊3号炉と比較対象とならない記載内容

赤字：設備、運用又は体制の相違（設計方針の相違）
 青字：記載箇所又は記載内容の相違（記載方針の相違）
 緑字：記載表現、設備名称の相違（実質的な相違なし）

| 大飯発電所3 / 4号炉 | 泊発電所3号炉 | 相違理由 |
|---|--|------|
| <div data-bbox="118 188 981 405"> </div> <div data-bbox="152 448 376 496"> <p>電源車へのケーブル接続状態 (ケーブル接続状態確認)</p> </div> <div data-bbox="477 448 613 496"> <p>電源ケーブル接続 (コネクタ接続)</p> </div> <div data-bbox="779 448 882 496"> <p>電源車 (発電機起動)</p> </div> | <div data-bbox="1088 209 1442 475"> </div> <div data-bbox="1182 499 1346 555"> <p>高圧ケーブル敷設 (屋外)</p> </div> <div data-bbox="1482 209 1845 475"> </div> <div data-bbox="1541 483 1771 579"> <p>高圧ケーブル接続 (端子) (屋外) (作業風景は類似作業)</p> </div> <div data-bbox="1077 730 1447 863"> </div> <div data-bbox="1088 887 1447 954"> <p>可搬型代替電源車高圧ケーブル接続箇所 (コネクタ) (屋外)</p> </div> <div data-bbox="1482 600 1845 871"> </div> <div data-bbox="1541 887 1794 935"> <p>高圧ケーブル接続 (コネクタ) (屋外)</p> </div> <div data-bbox="1301 967 1637 1222"> </div> <div data-bbox="1368 1230 1570 1278"> <p>可搬型代替電源車起動 (屋外)</p> </div> | |

灰色：女川2号炉の記載のうち、BWR固有の設備や対応手段であり、泊3号炉と比較対象とならない記載内容

赤字：設備、運用又は体制の相違（設計方針の相違）
 青字：記載箇所又は記載内容の相違（記載方針の相違）
 緑字：記載表現、設備名称の相違（実質的な相違なし）

1.14 電源の確保に関する手順等

| 大飯発電所3/4号炉 | 泊発電所3号炉 | 相違理由 | | | | | | | | | | | | | | | | | | | | | | | | | | | | | | | | | | | | | | | | | | | | | | | | | | | |
|--|----------------|-----------|------------|----|----|--------------------|----------------|-------------|-----|---------|-------|--------------|----|------------|----|------------|----|---------------|----|---------|-------|---|------|-----------|---------|-------|------------|-----|-----|--------------------------|--------------|--------------|--------------|--------------|---------------|-----|--------------|----|------------|----|------------|----|---------------|---|----------|----|----------------------|----|--------------------------------|---|----|-------|--|
| <p style="text-align: center;">添付資料 1.14.4-(1)</p> <p style="text-align: center;">交流電源給電負荷積上げ表</p> <ul style="list-style-type: none"> 空冷式非常用発電装置での給電対象負荷リスト (空冷式非常用発電装置容量：1,460kW(1,825kVA)×2台) 号機間電力融通恒設ケーブルでの給電対象負荷リスト (ケーブル許容容量：約3,200kW) 号機間電力融通予備ケーブルでの給電対象負荷リスト (ケーブル許容容量：約3,017kW) <p>【全交流電源喪失+原子炉補機冷却機能喪失+RCPシールLOCA時に必要な負荷】</p> <table border="1" style="width: 100%;"> <thead> <tr> <th>負荷名称</th> <th>負荷容量 (kW)</th> </tr> </thead> <tbody> <tr> <td rowspan="2">充電器 (A, B)</td> <td>77</td> </tr> <tr> <td>77</td> </tr> <tr> <td>計装用電源 (A, B, C, D)</td> <td>充電器 (A, B) に含む</td> </tr> <tr> <td>恒設代替低圧注水ポンプ</td> <td>145</td> </tr> <tr> <td>高圧注水ポンプ</td> <td>1,400</td> </tr> <tr> <td>アニュラス空気浄化ファン</td> <td>19</td> </tr> <tr> <td>中央制御室空調ファン</td> <td>19</td> </tr> <tr> <td>中央制御室循環ファン</td> <td>11</td> </tr> <tr> <td>中央制御室非常用循環ファン</td> <td>11</td> </tr> <tr> <td>合計 (kW)</td> <td>1,759</td> </tr> </tbody> </table> | 負荷名称 | 負荷容量 (kW) | 充電器 (A, B) | 77 | 77 | 計装用電源 (A, B, C, D) | 充電器 (A, B) に含む | 恒設代替低圧注水ポンプ | 145 | 高圧注水ポンプ | 1,400 | アニュラス空気浄化ファン | 19 | 中央制御室空調ファン | 19 | 中央制御室循環ファン | 11 | 中央制御室非常用循環ファン | 11 | 合計 (kW) | 1,759 | <p style="text-align: center;">添付資料1.14.4-(1)</p> <p style="text-align: center;">交流電源給電負荷積上げ表</p> <ul style="list-style-type: none"> 代替非常用発電機での給電対象負荷リスト (代替非常用発電機容量：1,380kW(1,725kVA) × 2台) <p>【全交流電源喪失+原子炉補機冷却機能喪失+RCPシールLOCA時に必要な負荷】</p> <table border="1" style="width: 100%;"> <thead> <tr> <th>負荷名称</th> <th>負荷容量 (kW)</th> </tr> </thead> <tbody> <tr> <td>高圧注水ポンプ</td> <td>1,098</td> </tr> <tr> <td rowspan="2">充電器 (A, B)</td> <td>113</td> </tr> <tr> <td>113</td> </tr> <tr> <td rowspan="4">計装用電源 (安全系) (A, B, C, D)</td> <td>充電器Aに含む (22)</td> </tr> <tr> <td>充電器Bに含む (22)</td> </tr> <tr> <td>充電器Aに含む (22)</td> </tr> <tr> <td>充電器Bに含む (22)</td> </tr> <tr> <td>代替格納容器スプレイポンプ</td> <td>200</td> </tr> <tr> <td>アニュラス空気浄化ファン</td> <td>39</td> </tr> <tr> <td>中央制御室給気ファン</td> <td>21</td> </tr> <tr> <td>中央制御室循環ファン</td> <td>13</td> </tr> <tr> <td>中央制御室非常用循環ファン</td> <td>5</td> </tr> <tr> <td>中央制御室照明等</td> <td>23</td> </tr> <tr> <td>中央制御室非常用循環フィルタ用電気ヒータ</td> <td>13</td> </tr> <tr> <td>ディーゼル発電機燃料油移送ポンプ^{※1}</td> <td>7</td> </tr> <tr> <td>合計</td> <td>1,645</td> </tr> </tbody> </table> <p>※1 事故シーケンス上の最大負荷としては考慮しないが、代替非常用発電機の出力決定に際しては最大負荷に含める。</p> | 負荷名称 | 負荷容量 (kW) | 高圧注水ポンプ | 1,098 | 充電器 (A, B) | 113 | 113 | 計装用電源 (安全系) (A, B, C, D) | 充電器Aに含む (22) | 充電器Bに含む (22) | 充電器Aに含む (22) | 充電器Bに含む (22) | 代替格納容器スプレイポンプ | 200 | アニュラス空気浄化ファン | 39 | 中央制御室給気ファン | 21 | 中央制御室循環ファン | 13 | 中央制御室非常用循環ファン | 5 | 中央制御室照明等 | 23 | 中央制御室非常用循環フィルタ用電気ヒータ | 13 | ディーゼル発電機燃料油移送ポンプ ^{※1} | 7 | 合計 | 1,645 | <p>【大飯】 設備の相違 ・大飯は、号機間電力融通恒設ケーブル及び予備ケーブルを重大事故等対処設備として整理。 泊は、1号又は2号炉の電源に期待する設備であることから伊方同様に自主対策設備として整理。</p> <p>運用の相違 ・設備の仕様・分類に差異があるが、重大事故時の対処に必要な設備として、必要な容量を確保している点で同等である。</p> <p>・必要な負荷値に差異があるが、重大事故時に必要な負荷を選定している点では同じである。</p> |
| 負荷名称 | 負荷容量 (kW) | | | | | | | | | | | | | | | | | | | | | | | | | | | | | | | | | | | | | | | | | | | | | | | | | | | | |
| 充電器 (A, B) | 77 | | | | | | | | | | | | | | | | | | | | | | | | | | | | | | | | | | | | | | | | | | | | | | | | | | | | |
| | 77 | | | | | | | | | | | | | | | | | | | | | | | | | | | | | | | | | | | | | | | | | | | | | | | | | | | | |
| 計装用電源 (A, B, C, D) | 充電器 (A, B) に含む | | | | | | | | | | | | | | | | | | | | | | | | | | | | | | | | | | | | | | | | | | | | | | | | | | | | |
| 恒設代替低圧注水ポンプ | 145 | | | | | | | | | | | | | | | | | | | | | | | | | | | | | | | | | | | | | | | | | | | | | | | | | | | | |
| 高圧注水ポンプ | 1,400 | | | | | | | | | | | | | | | | | | | | | | | | | | | | | | | | | | | | | | | | | | | | | | | | | | | | |
| アニュラス空気浄化ファン | 19 | | | | | | | | | | | | | | | | | | | | | | | | | | | | | | | | | | | | | | | | | | | | | | | | | | | | |
| 中央制御室空調ファン | 19 | | | | | | | | | | | | | | | | | | | | | | | | | | | | | | | | | | | | | | | | | | | | | | | | | | | | |
| 中央制御室循環ファン | 11 | | | | | | | | | | | | | | | | | | | | | | | | | | | | | | | | | | | | | | | | | | | | | | | | | | | | |
| 中央制御室非常用循環ファン | 11 | | | | | | | | | | | | | | | | | | | | | | | | | | | | | | | | | | | | | | | | | | | | | | | | | | | | |
| 合計 (kW) | 1,759 | | | | | | | | | | | | | | | | | | | | | | | | | | | | | | | | | | | | | | | | | | | | | | | | | | | | |
| 負荷名称 | 負荷容量 (kW) | | | | | | | | | | | | | | | | | | | | | | | | | | | | | | | | | | | | | | | | | | | | | | | | | | | | |
| 高圧注水ポンプ | 1,098 | | | | | | | | | | | | | | | | | | | | | | | | | | | | | | | | | | | | | | | | | | | | | | | | | | | | |
| 充電器 (A, B) | 113 | | | | | | | | | | | | | | | | | | | | | | | | | | | | | | | | | | | | | | | | | | | | | | | | | | | | |
| | 113 | | | | | | | | | | | | | | | | | | | | | | | | | | | | | | | | | | | | | | | | | | | | | | | | | | | | |
| 計装用電源 (安全系) (A, B, C, D) | 充電器Aに含む (22) | | | | | | | | | | | | | | | | | | | | | | | | | | | | | | | | | | | | | | | | | | | | | | | | | | | | |
| | 充電器Bに含む (22) | | | | | | | | | | | | | | | | | | | | | | | | | | | | | | | | | | | | | | | | | | | | | | | | | | | | |
| | 充電器Aに含む (22) | | | | | | | | | | | | | | | | | | | | | | | | | | | | | | | | | | | | | | | | | | | | | | | | | | | | |
| | 充電器Bに含む (22) | | | | | | | | | | | | | | | | | | | | | | | | | | | | | | | | | | | | | | | | | | | | | | | | | | | | |
| 代替格納容器スプレイポンプ | 200 | | | | | | | | | | | | | | | | | | | | | | | | | | | | | | | | | | | | | | | | | | | | | | | | | | | | |
| アニュラス空気浄化ファン | 39 | | | | | | | | | | | | | | | | | | | | | | | | | | | | | | | | | | | | | | | | | | | | | | | | | | | | |
| 中央制御室給気ファン | 21 | | | | | | | | | | | | | | | | | | | | | | | | | | | | | | | | | | | | | | | | | | | | | | | | | | | | |
| 中央制御室循環ファン | 13 | | | | | | | | | | | | | | | | | | | | | | | | | | | | | | | | | | | | | | | | | | | | | | | | | | | | |
| 中央制御室非常用循環ファン | 5 | | | | | | | | | | | | | | | | | | | | | | | | | | | | | | | | | | | | | | | | | | | | | | | | | | | | |
| 中央制御室照明等 | 23 | | | | | | | | | | | | | | | | | | | | | | | | | | | | | | | | | | | | | | | | | | | | | | | | | | | | |
| 中央制御室非常用循環フィルタ用電気ヒータ | 13 | | | | | | | | | | | | | | | | | | | | | | | | | | | | | | | | | | | | | | | | | | | | | | | | | | | | |
| ディーゼル発電機燃料油移送ポンプ ^{※1} | 7 | | | | | | | | | | | | | | | | | | | | | | | | | | | | | | | | | | | | | | | | | | | | | | | | | | | | |
| 合計 | 1,645 | | | | | | | | | | | | | | | | | | | | | | | | | | | | | | | | | | | | | | | | | | | | | | | | | | | | |

灰色：女川2号炉の記載のうち、BWR固有の設備や対応手段であり、泊3号炉と比較対象とならない記載内容

赤字：設備、運用又は体制の相違（設計方針の相違）
 青字：記載箇所又は記載内容の相違（記載方針の相違）
 緑字：記載表現、設備名称の相違（実質的な相違なし）

1.14 電源の確保に関する手順等

| 大飯発電所3 / 4号炉 | 泊発電所3号炉 | 相違理由 | | | | | | | | | | | | | | | | | | | | | | | | | | | | | | | | | | | | | | | | | | | | | | | |
|---|----------------|-----------|------------|----|----|--------------------|----------------|--------------|----|------------|----|------------|----|---------------|----|---------|-----|--|------|-----------|------------|-----|-----|--------------------------|--------------|--------------|--------------|--------------|---------------|-----|--------------|----|------------|----|------------|----|---------------|---|----------|----|----------------------|----|------------------|---|------------|---|----|-----|---|
| <p style="text-align: right;">添付資料 1.14.4-(2)</p> <p style="text-align: center;">交流電源給電負荷積上げ表</p> <p>・電源車で給電対象負荷リスト（電源車容量：488kW(610kVA)</p> <p style="text-align: center;">【プラント監視機能の維持に必要な負荷】</p> <table border="1" data-bbox="174 405 927 743"> <thead> <tr> <th>負荷名称</th> <th>負荷容量 (kW)</th> </tr> </thead> <tbody> <tr> <td rowspan="2">充電器 (A, B)</td> <td>77</td> </tr> <tr> <td>77</td> </tr> <tr> <td>計装用電源 (A, B, C, D)</td> <td>充電器 (A, B) に含む</td> </tr> <tr> <td>アニュラス空気浄化ファン</td> <td>19</td> </tr> <tr> <td>中央制御室空調ファン</td> <td>19</td> </tr> <tr> <td>中央制御室循環ファン</td> <td>11</td> </tr> <tr> <td>中央制御室非常用循環ファン</td> <td>11</td> </tr> <tr> <td>合計 (kW)</td> <td>214</td> </tr> </tbody> </table> | 負荷名称 | 負荷容量 (kW) | 充電器 (A, B) | 77 | 77 | 計装用電源 (A, B, C, D) | 充電器 (A, B) に含む | アニュラス空気浄化ファン | 19 | 中央制御室空調ファン | 19 | 中央制御室循環ファン | 11 | 中央制御室非常用循環ファン | 11 | 合計 (kW) | 214 | <p style="text-align: right;">添付資料1.14.4-(2)</p> <p style="text-align: center;">交流電源給電負荷積上げ表</p> <p>・可搬型代替電源車で給電対象負荷リスト (可搬型代替電源車容量: 1,760kW(2,200kVA) × 2台 (予備2台))</p> <p style="text-align: center;">【プラント監視機能及び原子炉格納容器冷却に必要な負荷】</p> <table border="1" data-bbox="1066 424 1908 858"> <thead> <tr> <th>負荷名称</th> <th>負荷容量 (kW)</th> </tr> </thead> <tbody> <tr> <td rowspan="2">充電器 (A, B)</td> <td>113</td> </tr> <tr> <td>113</td> </tr> <tr> <td rowspan="4">計装用電源 (安全系) (A, B, C, D)</td> <td>充電器Aに含む (22)</td> </tr> <tr> <td>充電器Bに含む (22)</td> </tr> <tr> <td>充電器Aに含む (22)</td> </tr> <tr> <td>充電器Bに含む (22)</td> </tr> <tr> <td>代替格納容器スプレイポンプ</td> <td>200</td> </tr> <tr> <td>アニュラス空気浄化ファン</td> <td>39</td> </tr> <tr> <td>中央制御室給気ファン</td> <td>21</td> </tr> <tr> <td>中央制御室循環ファン</td> <td>13</td> </tr> <tr> <td>中央制御室非常用循環ファン</td> <td>5</td> </tr> <tr> <td>中央制御室照明等</td> <td>23</td> </tr> <tr> <td>中央制御室非常用循環フィルタ用電気ヒータ</td> <td>13</td> </tr> <tr> <td>ディーゼル発電機燃料油移送ポンプ</td> <td>7</td> </tr> <tr> <td>CV水素濃度計電源盤</td> <td>6</td> </tr> <tr> <td>合計</td> <td>553</td> </tr> </tbody> </table> | 負荷名称 | 負荷容量 (kW) | 充電器 (A, B) | 113 | 113 | 計装用電源 (安全系) (A, B, C, D) | 充電器Aに含む (22) | 充電器Bに含む (22) | 充電器Aに含む (22) | 充電器Bに含む (22) | 代替格納容器スプレイポンプ | 200 | アニュラス空気浄化ファン | 39 | 中央制御室給気ファン | 21 | 中央制御室循環ファン | 13 | 中央制御室非常用循環ファン | 5 | 中央制御室照明等 | 23 | 中央制御室非常用循環フィルタ用電気ヒータ | 13 | ディーゼル発電機燃料油移送ポンプ | 7 | CV水素濃度計電源盤 | 6 | 合計 | 553 | <p>相違理由</p> <p>【大飯】 設備の相違 ・設備の仕様に差異があるが、重大事故時の対処に必要な設備として、必要な容量を確保している観点で同等である。</p> <p>運用の相違 ・必要な負荷値に差異があるが、重大事故時等に必要負荷を選定している観点では同じである。</p> |
| 負荷名称 | 負荷容量 (kW) | | | | | | | | | | | | | | | | | | | | | | | | | | | | | | | | | | | | | | | | | | | | | | | | |
| 充電器 (A, B) | 77 | | | | | | | | | | | | | | | | | | | | | | | | | | | | | | | | | | | | | | | | | | | | | | | | |
| | 77 | | | | | | | | | | | | | | | | | | | | | | | | | | | | | | | | | | | | | | | | | | | | | | | | |
| 計装用電源 (A, B, C, D) | 充電器 (A, B) に含む | | | | | | | | | | | | | | | | | | | | | | | | | | | | | | | | | | | | | | | | | | | | | | | | |
| アニュラス空気浄化ファン | 19 | | | | | | | | | | | | | | | | | | | | | | | | | | | | | | | | | | | | | | | | | | | | | | | | |
| 中央制御室空調ファン | 19 | | | | | | | | | | | | | | | | | | | | | | | | | | | | | | | | | | | | | | | | | | | | | | | | |
| 中央制御室循環ファン | 11 | | | | | | | | | | | | | | | | | | | | | | | | | | | | | | | | | | | | | | | | | | | | | | | | |
| 中央制御室非常用循環ファン | 11 | | | | | | | | | | | | | | | | | | | | | | | | | | | | | | | | | | | | | | | | | | | | | | | | |
| 合計 (kW) | 214 | | | | | | | | | | | | | | | | | | | | | | | | | | | | | | | | | | | | | | | | | | | | | | | | |
| 負荷名称 | 負荷容量 (kW) | | | | | | | | | | | | | | | | | | | | | | | | | | | | | | | | | | | | | | | | | | | | | | | | |
| 充電器 (A, B) | 113 | | | | | | | | | | | | | | | | | | | | | | | | | | | | | | | | | | | | | | | | | | | | | | | | |
| | 113 | | | | | | | | | | | | | | | | | | | | | | | | | | | | | | | | | | | | | | | | | | | | | | | | |
| 計装用電源 (安全系) (A, B, C, D) | 充電器Aに含む (22) | | | | | | | | | | | | | | | | | | | | | | | | | | | | | | | | | | | | | | | | | | | | | | | | |
| | 充電器Bに含む (22) | | | | | | | | | | | | | | | | | | | | | | | | | | | | | | | | | | | | | | | | | | | | | | | | |
| | 充電器Aに含む (22) | | | | | | | | | | | | | | | | | | | | | | | | | | | | | | | | | | | | | | | | | | | | | | | | |
| | 充電器Bに含む (22) | | | | | | | | | | | | | | | | | | | | | | | | | | | | | | | | | | | | | | | | | | | | | | | | |
| 代替格納容器スプレイポンプ | 200 | | | | | | | | | | | | | | | | | | | | | | | | | | | | | | | | | | | | | | | | | | | | | | | | |
| アニュラス空気浄化ファン | 39 | | | | | | | | | | | | | | | | | | | | | | | | | | | | | | | | | | | | | | | | | | | | | | | | |
| 中央制御室給気ファン | 21 | | | | | | | | | | | | | | | | | | | | | | | | | | | | | | | | | | | | | | | | | | | | | | | | |
| 中央制御室循環ファン | 13 | | | | | | | | | | | | | | | | | | | | | | | | | | | | | | | | | | | | | | | | | | | | | | | | |
| 中央制御室非常用循環ファン | 5 | | | | | | | | | | | | | | | | | | | | | | | | | | | | | | | | | | | | | | | | | | | | | | | | |
| 中央制御室照明等 | 23 | | | | | | | | | | | | | | | | | | | | | | | | | | | | | | | | | | | | | | | | | | | | | | | | |
| 中央制御室非常用循環フィルタ用電気ヒータ | 13 | | | | | | | | | | | | | | | | | | | | | | | | | | | | | | | | | | | | | | | | | | | | | | | | |
| ディーゼル発電機燃料油移送ポンプ | 7 | | | | | | | | | | | | | | | | | | | | | | | | | | | | | | | | | | | | | | | | | | | | | | | | |
| CV水素濃度計電源盤 | 6 | | | | | | | | | | | | | | | | | | | | | | | | | | | | | | | | | | | | | | | | | | | | | | | | |
| 合計 | 553 | | | | | | | | | | | | | | | | | | | | | | | | | | | | | | | | | | | | | | | | | | | | | | | | |

灰色：女川2号炉の記載のうち、BWR固有の設備や対応手段であり、泊3号炉と比較対象とならない記載内容

赤字：設備、運用又は体制の相違（設計方針の相違）
 青字：記載箇所又は記載内容の相違（記載方針の相違）
 緑字：記載表現、設備名称の相違（実質的な相違なし）

1.14 電源の確保に関する手順等

| 大飯発電所3/4号炉 | 泊発電所3号炉 | 相違理由 | | | | | | | | | | | | | | | | | | | | | | | | | | | | | | | | | | | | | | | | | | | | | | | | | | | | | | | | | | | | | | |
|---|----------------------|-----------|-------------|-----|-----------|--------------------|-----------|--------------------|-----------|--------------------|-----------|--------------------|--|--------------------|----------------|----|--|----|--|--------------------|--------------|----|--|---|-------------------------|---|--------|----|---------|-----|---|------|-----------|-----------|----------------------|-----------|----------------------|-----------|----------------------|-------------------------|----|--|----|--|----|--|----|--------------|----|-----------------|---|------------|---|------------------|---|----|-----|------|-----------|---------------|-----|----|-----|--|
| <p style="text-align: center;">添付資料 1.14.4-(3)</p> <p style="text-align: center;">交流電源給電負荷積上げ表</p> <p>・代替所内電気設備での給電対象負荷リスト（空冷式非常用発電装置） （代替所内電気設備変圧器容量：500kVA）</p> <table border="1" style="width: 100%; border-collapse: collapse;"> <thead> <tr> <th style="text-align: center;">負荷名称</th> <th style="text-align: center;">負荷容量 (kW)</th> </tr> </thead> <tbody> <tr> <td>恒設代替低圧注水ポンプ</td> <td style="text-align: center;">145</td> </tr> <tr> <td>A蓄圧タンク出口弁</td> <td style="text-align: center;">(19)^{*1}</td> </tr> <tr> <td>B蓄圧タンク出口弁</td> <td style="text-align: center;">(19)^{*1}</td> </tr> <tr> <td>C蓄圧タンク出口弁</td> <td style="text-align: center;">(19)^{*1}</td> </tr> <tr> <td>D蓄圧タンク出口弁</td> <td style="text-align: center;">(19)^{*1}</td> </tr> <tr> <td></td> <td style="text-align: center;">(19)^{*2}</td> </tr> <tr> <td>計装用電源（A、B、C、D）</td> <td style="text-align: center;">19</td> </tr> <tr> <td></td> <td style="text-align: center;">19</td> </tr> <tr> <td></td> <td style="text-align: center;">(19)^{*3}</td> </tr> <tr> <td>アニュラス空気浄化ファン</td> <td style="text-align: center;">19</td> </tr> <tr> <td></td> <td style="text-align: center;">3</td> </tr> <tr> <td>可搬式空気圧縮機（A、B）（加圧番通がし非用）</td> <td style="text-align: center;">3</td> </tr> <tr> <td>可搬式整流器</td> <td style="text-align: center;">30</td> </tr> <tr> <td style="text-align: right;">合計 (kW)</td> <td style="text-align: center;">220</td> </tr> </tbody> </table> <p>※1 電動弁は、短時間の動作であり、負荷容量には含まない。</p> <p>※2 代替所内電気設備の電源裕度に応じ給電する。 大規模損壊時（イグナイタ約10kW、C/V可搬式水素濃度計関係約3kW）負荷は電源裕度に応じて給電する。</p> | 負荷名称 | 負荷容量 (kW) | 恒設代替低圧注水ポンプ | 145 | A蓄圧タンク出口弁 | (19) ^{*1} | B蓄圧タンク出口弁 | (19) ^{*1} | C蓄圧タンク出口弁 | (19) ^{*1} | D蓄圧タンク出口弁 | (19) ^{*1} | | (19) ^{*2} | 計装用電源（A、B、C、D） | 19 | | 19 | | (19) ^{*3} | アニュラス空気浄化ファン | 19 | | 3 | 可搬式空気圧縮機（A、B）（加圧番通がし非用） | 3 | 可搬式整流器 | 30 | 合計 (kW) | 220 | <p style="text-align: center;">添付資料1.14.4-(3)</p> <p style="text-align: center;">交流電源給電負荷積上げ表</p> <p>・代替所内電気設備での給電対象負荷リスト（代替非常用発電機又は可搬型代替電源車） （代替所内電気設備変圧器容量：300kVA）</p> <table border="1" style="width: 100%; border-collapse: collapse;"> <thead> <tr> <th style="text-align: center;">負荷名称</th> <th style="text-align: center;">負荷容量 (kW)</th> </tr> </thead> <tbody> <tr> <td>A蓄圧タンク出口弁</td> <td style="text-align: center;">(20.6)^{*1}</td> </tr> <tr> <td>B蓄圧タンク出口弁</td> <td style="text-align: center;">(20.6)^{*1}</td> </tr> <tr> <td>C蓄圧タンク出口弁</td> <td style="text-align: center;">(20.6)^{*1}</td> </tr> <tr> <td>計装用電源（安全系） （A、B、C、D）</td> <td style="text-align: center;">22</td> </tr> <tr> <td></td> <td style="text-align: center;">22</td> </tr> <tr> <td></td> <td style="text-align: center;">22</td> </tr> <tr> <td></td> <td style="text-align: center;">22</td> </tr> <tr> <td>アニュラス空気浄化ファン</td> <td style="text-align: center;">39</td> </tr> <tr> <td>格納容器水素イグナイタ変圧器盤</td> <td style="text-align: center;">8</td> </tr> <tr> <td>CV水素濃度計電源盤</td> <td style="text-align: center;">5</td> </tr> <tr> <td>ディーゼル発電機燃料油移送ポンプ</td> <td style="text-align: center;">7</td> </tr> <tr> <td>合計</td> <td style="text-align: center;">147</td> </tr> </tbody> </table> <p>*1 電動弁は、短時間動作であり負荷容量には含まない。</p> <p style="text-align: center;">（代替格納容器スプレイポンプ変圧器容量：1,000kVA）</p> <table border="1" style="width: 100%; border-collapse: collapse;"> <thead> <tr> <th style="text-align: center;">負荷名称</th> <th style="text-align: center;">負荷容量 (kW)</th> </tr> </thead> <tbody> <tr> <td>代替格納容器スプレイポンプ</td> <td style="text-align: center;">200</td> </tr> <tr> <td>合計</td> <td style="text-align: center;">200</td> </tr> </tbody> </table> <p>【大飯】 設備の相違 （相違理由⑤）</p> <p>【大飯】 設備の相違 ・泊は、イグナイタ及びCV水素濃度計盤についても負荷として見積もっている。</p> | 負荷名称 | 負荷容量 (kW) | A蓄圧タンク出口弁 | (20.6) ^{*1} | B蓄圧タンク出口弁 | (20.6) ^{*1} | C蓄圧タンク出口弁 | (20.6) ^{*1} | 計装用電源（安全系） （A、B、C、D） | 22 | | 22 | | 22 | | 22 | アニュラス空気浄化ファン | 39 | 格納容器水素イグナイタ変圧器盤 | 8 | CV水素濃度計電源盤 | 5 | ディーゼル発電機燃料油移送ポンプ | 7 | 合計 | 147 | 負荷名称 | 負荷容量 (kW) | 代替格納容器スプレイポンプ | 200 | 合計 | 200 | |
| 負荷名称 | 負荷容量 (kW) | | | | | | | | | | | | | | | | | | | | | | | | | | | | | | | | | | | | | | | | | | | | | | | | | | | | | | | | | | | | | | | |
| 恒設代替低圧注水ポンプ | 145 | | | | | | | | | | | | | | | | | | | | | | | | | | | | | | | | | | | | | | | | | | | | | | | | | | | | | | | | | | | | | | | |
| A蓄圧タンク出口弁 | (19) ^{*1} | | | | | | | | | | | | | | | | | | | | | | | | | | | | | | | | | | | | | | | | | | | | | | | | | | | | | | | | | | | | | | | |
| B蓄圧タンク出口弁 | (19) ^{*1} | | | | | | | | | | | | | | | | | | | | | | | | | | | | | | | | | | | | | | | | | | | | | | | | | | | | | | | | | | | | | | | |
| C蓄圧タンク出口弁 | (19) ^{*1} | | | | | | | | | | | | | | | | | | | | | | | | | | | | | | | | | | | | | | | | | | | | | | | | | | | | | | | | | | | | | | | |
| D蓄圧タンク出口弁 | (19) ^{*1} | | | | | | | | | | | | | | | | | | | | | | | | | | | | | | | | | | | | | | | | | | | | | | | | | | | | | | | | | | | | | | | |
| | (19) ^{*2} | | | | | | | | | | | | | | | | | | | | | | | | | | | | | | | | | | | | | | | | | | | | | | | | | | | | | | | | | | | | | | | |
| 計装用電源（A、B、C、D） | 19 | | | | | | | | | | | | | | | | | | | | | | | | | | | | | | | | | | | | | | | | | | | | | | | | | | | | | | | | | | | | | | | |
| | 19 | | | | | | | | | | | | | | | | | | | | | | | | | | | | | | | | | | | | | | | | | | | | | | | | | | | | | | | | | | | | | | | |
| | (19) ^{*3} | | | | | | | | | | | | | | | | | | | | | | | | | | | | | | | | | | | | | | | | | | | | | | | | | | | | | | | | | | | | | | | |
| アニュラス空気浄化ファン | 19 | | | | | | | | | | | | | | | | | | | | | | | | | | | | | | | | | | | | | | | | | | | | | | | | | | | | | | | | | | | | | | | |
| | 3 | | | | | | | | | | | | | | | | | | | | | | | | | | | | | | | | | | | | | | | | | | | | | | | | | | | | | | | | | | | | | | | |
| 可搬式空気圧縮機（A、B）（加圧番通がし非用） | 3 | | | | | | | | | | | | | | | | | | | | | | | | | | | | | | | | | | | | | | | | | | | | | | | | | | | | | | | | | | | | | | | |
| 可搬式整流器 | 30 | | | | | | | | | | | | | | | | | | | | | | | | | | | | | | | | | | | | | | | | | | | | | | | | | | | | | | | | | | | | | | | |
| 合計 (kW) | 220 | | | | | | | | | | | | | | | | | | | | | | | | | | | | | | | | | | | | | | | | | | | | | | | | | | | | | | | | | | | | | | | |
| 負荷名称 | 負荷容量 (kW) | | | | | | | | | | | | | | | | | | | | | | | | | | | | | | | | | | | | | | | | | | | | | | | | | | | | | | | | | | | | | | | |
| A蓄圧タンク出口弁 | (20.6) ^{*1} | | | | | | | | | | | | | | | | | | | | | | | | | | | | | | | | | | | | | | | | | | | | | | | | | | | | | | | | | | | | | | | |
| B蓄圧タンク出口弁 | (20.6) ^{*1} | | | | | | | | | | | | | | | | | | | | | | | | | | | | | | | | | | | | | | | | | | | | | | | | | | | | | | | | | | | | | | | |
| C蓄圧タンク出口弁 | (20.6) ^{*1} | | | | | | | | | | | | | | | | | | | | | | | | | | | | | | | | | | | | | | | | | | | | | | | | | | | | | | | | | | | | | | | |
| 計装用電源（安全系） （A、B、C、D） | 22 | | | | | | | | | | | | | | | | | | | | | | | | | | | | | | | | | | | | | | | | | | | | | | | | | | | | | | | | | | | | | | | |
| | 22 | | | | | | | | | | | | | | | | | | | | | | | | | | | | | | | | | | | | | | | | | | | | | | | | | | | | | | | | | | | | | | | |
| | 22 | | | | | | | | | | | | | | | | | | | | | | | | | | | | | | | | | | | | | | | | | | | | | | | | | | | | | | | | | | | | | | | |
| | 22 | | | | | | | | | | | | | | | | | | | | | | | | | | | | | | | | | | | | | | | | | | | | | | | | | | | | | | | | | | | | | | | |
| アニュラス空気浄化ファン | 39 | | | | | | | | | | | | | | | | | | | | | | | | | | | | | | | | | | | | | | | | | | | | | | | | | | | | | | | | | | | | | | | |
| 格納容器水素イグナイタ変圧器盤 | 8 | | | | | | | | | | | | | | | | | | | | | | | | | | | | | | | | | | | | | | | | | | | | | | | | | | | | | | | | | | | | | | | |
| CV水素濃度計電源盤 | 5 | | | | | | | | | | | | | | | | | | | | | | | | | | | | | | | | | | | | | | | | | | | | | | | | | | | | | | | | | | | | | | | |
| ディーゼル発電機燃料油移送ポンプ | 7 | | | | | | | | | | | | | | | | | | | | | | | | | | | | | | | | | | | | | | | | | | | | | | | | | | | | | | | | | | | | | | | |
| 合計 | 147 | | | | | | | | | | | | | | | | | | | | | | | | | | | | | | | | | | | | | | | | | | | | | | | | | | | | | | | | | | | | | | | |
| 負荷名称 | 負荷容量 (kW) | | | | | | | | | | | | | | | | | | | | | | | | | | | | | | | | | | | | | | | | | | | | | | | | | | | | | | | | | | | | | | | |
| 代替格納容器スプレイポンプ | 200 | | | | | | | | | | | | | | | | | | | | | | | | | | | | | | | | | | | | | | | | | | | | | | | | | | | | | | | | | | | | | | | |
| 合計 | 200 | | | | | | | | | | | | | | | | | | | | | | | | | | | | | | | | | | | | | | | | | | | | | | | | | | | | | | | | | | | | | | | |

灰色：女川2号炉の記載のうち、BWR固有の設備や対応手段であり、泊3号炉と比較対象とならない記載内容

赤字：設備、運用又は体制の相違（設計方針の相違）
 青字：記載箇所又は記載内容の相違（記載方針の相違）
 緑字：記載表現、設備名称の相違（実質的な相違なし）

1.14 電源の確保に関する手順等

| 大飯発電所3/4号炉 | | | 泊発電所3号炉 | 相違理由 |
|--------------------------------------|-----------------|--|-------------------------|------|
| 添付資料 1.14.5-(1) | | | | |
| 審査基準における要求事項ごとの給電対象設備 | | | | |
| 対象条文 | 供給対象設備 | 受電元 | | |
| 【1.1】 緊急停止失敗時に発電用原子炉を未臨界にするための手順等 | 充てんポンプ | 4-3 (4) A 非常用高压母線 | | |
| | | 4-3 (4) B 非常用高压母線 | | |
| | | 3-3 (4) A2 又は 3-3 (4) B2 非常用低压母線 | | |
| | 電動補助給水ポンプ | 4-3 (4) A 非常用高压母線 | | |
| | | 4-3 (4) B 非常用高压母線 | | |
| | ほう酸ポンプ | A1 原子炉コントロールセンタ | | |
| | | B1 原子炉コントロールセンタ | | |
| | 主蒸気逃がし弁 | A1 ソレノイド分電盤 | | |
| | | B1 ソレノイド分電盤 | | |
| | 主蒸気隔離弁 | A1 ソレノイド分電盤 | | |
| | | B1 ソレノイド分電盤 | | |
| | 加圧器逃がし弁 | A2 ソレノイド分電盤 | | |
| | | B2 ソレノイド分電盤 | | |
| 緊急ほう酸注入ライン補給弁 | B1 原子炉コントロールセンタ | | | |
| | | | 比較対象は泊3号炉の添付資料1.14.15参照 | |

灰色：女川2号炉の記載のうち、BWR固有の設備や対応手段であり、泊3号炉と比較対象とならない記載内容

赤字：設備、運用又は体制の相違（設計方針の相違）
 青字：記載箇所又は記載内容の相違（記載方針の相違）
 緑字：記載表現、設備名称の相違（実質的な相違なし）

1.14 電源の確保に関する手順等

| 大飯発電所3/4号炉 | | | 泊発電所3号炉 | 相違理由 | |
|---|-----------------------------------|--------------------|-------------------------|------|--------------------|
| 添付資料 1.14.5 (2) | | | | | |
| 審査基準における要求事項ごとの給電対象設備 | | | | | |
| 対象条文 | 供給対象設備 | 受電元 | | | |
| 【1.2】 原子炉冷却材圧力バウンダリ高圧時に発電用原子炉を冷却するための手順等 | 高圧注入ポンプ | 4-3(4)A 非常用高圧母線 | 比較対象は泊3号炉の添付資料1.14.15参照 | | |
| | | 4-3(4)B 非常用高圧母線 | | | |
| | 余熱除去ポンプ | 4-3(4)A 非常用高圧母線 | | | |
| | | 4-3(4)B 非常用高圧母線 | | | |
| | 電動補助給水ポンプ | 4-3(4)A 非常用高圧母線 | | | |
| | | 4-3(4)B 非常用高圧母線 | | | |
| | 加圧器逃がし弁 | A2ソレノイド分電盤 | | | |
| | | B2ソレノイド分電盤 | | | |
| | 【1.3】 原子炉冷却材圧力バウンダリを減圧するための手順等 | 高圧注入ポンプ | | | 4-3(4)A 非常用高圧母線 |
| | | | | | 4-3(4)B 非常用高圧母線 |
| 余熱除去ポンプ | | 4-3(4)A 非常用高圧母線 | | | |
| | | 4-3(4)B 非常用高圧母線 | | | |
| 電動補助給水ポンプ | | 4-3(4)A 非常用高圧母線 | | | |
| | | 4-3(4)B 非常用高圧母線 | | | |
| 主蒸気逃がし弁 | | A1ソレノイド分電盤 | | | |
| | | B1ソレノイド分電盤 | | | |
| 加圧器逃がし弁 | | A2ソレノイド分電盤 | | | |
| | | B2ソレノイド分電盤 | | | |
| 可搬式空気圧縮機（代替制御用空気供給用） | 可搬式空気圧縮機（代替制御用空気供給用）分電盤 | | | | |

灰色：女川2号炉の記載のうち、BWR固有の設備や対応手段であり、泊3号炉と比較対象とならない記載内容

赤字：設備、運用又は体制の相違（設計方針の相違）
 青字：記載箇所又は記載内容の相違（記載方針の相違）
 緑字：記載表現、設備名称の相違（実質的な相違なし）

1.14 電源の確保に関する手順等

| 大飯発電所3 / 4号炉 | | | 泊発電所3号炉 | 相違理由 |
|---|-----------------------------|--------------------|-------------------------|------|
| 添付資料 1.14.5-(3) | | | | |
| 審査基準における要求事項ごとの給電対象設備 | | | | |
| 対象条文 | 供給対象設備 | 受電元 | | |
| 【1.4】 原子炉冷却材圧力バウンダリ低圧時に発電用原子炉を冷却するための手順等 | 格納容器スプレイポンプ | 4-3(4)A 非常用高圧母線 | | |
| | | 4-3(4)B 非常用高圧母線 | | |
| | 恒設代替低圧注水ポンプ | 空冷式非常用発電装置 | | |
| | 格納容器スプレイポンプ再循環サンプ側入口格納容器隔離弁 | A1 原子炉コントロールセンタ | | |
| | 充てんポンプ | 4-3(4)A 非常用高圧母線 | | |
| | | 4-3(4)B 非常用高圧母線 | | |
| | 高圧注入ポンプ | 4-3(4)B 非常用高圧母線 | | |
| | | 4-3(4)A 非常用高圧母線 | | |
| | 電動補助給水ポンプ | 4-3(4)A 非常用高圧母線 | | |
| | | 4-3(4)B 非常用高圧母線 | | |
| | 主蒸気逃がし弁 | A1 ソレノイド分電盤 | | |
| | | B1 ソレノイド分電盤 | | |
| | | | 比較対象は泊3号炉の添付資料1.14.15参照 | |

灰色：女川2号炉の記載のうち、BWR固有の設備や対応手段であり、泊3号炉と比較対象とならない記載内容

赤字：設備、運用又は体制の相違（設計方針の相違）
 青字：記載箇所又は記載内容の相違（記載方針の相違）
 緑字：記載表現、設備名称の相違（実質的な相違なし）

1.14 電源の確保に関する手順等

| 大飯発電所3/4号炉 | | | 泊発電所3号炉 | 相違理由 |
|----------------------------------|-------------|----------------------|-------------------------|------|
| 添付資料 1.14.5 (4) | | | | |
| 審査基準における要求事項ごとの給電対象設備 | | | | |
| 対象条文 | 供給対象設備 | 受電元 | | |
| 【1.5】 最終ヒートシンクへ熱を輸送するための手順等 | 電動補助給水ポンプ | 4-3 (4) A 非常用高圧母線 | 比較対象は泊3号炉の添付資料1.14.15参照 | |
| | | 4-3 (4) B 非常用高圧母線 | | |
| | 高圧注入ポンプ | 4-3 (4) B 非常用高圧母線 | | |
| 【1.6】 原子炉格納容器内の冷却等のための手順等 | 恒設代替低圧注水ポンプ | 空冷式非常用発電装置 | | |
| | 原子炉補機冷却水ポンプ | 4-3 (4) A 非常用高圧母線 | | |
| | | 4-3 (4) A 非常用高圧母線 | | |
| | 海水ポンプ | 4-3 (4) B 非常用高圧母線 | | |
| 4-3 (4) B 非常用高圧母線 | | | | |
| 【1.7】 原子炉格納容器の過圧破損を防止するための手順等 | 恒設代替低圧注水ポンプ | 空冷式非常用発電装置 | | |
| | 格納容器スプレイポンプ | 4-3 (4) A 非常用高圧母線 | | |
| | | 4-3 (4) B 非常用高圧母線 | | |
| | 原子炉補機冷却水ポンプ | 4-3 (4) A 非常用高圧母線 | | |
| | | 4-3 (4) A 非常用高圧母線 | | |
| | 海水ポンプ | 4-3 (4) B 非常用高圧母線 | | |
| 4-3 (4) B 非常用高圧母線 | | | | |

比較対象は泊3号炉の添付資料1.14.15参照

灰色：女川2号炉の記載のうち、BWR固有の設備や対応手段であり、泊3号炉と比較対象とならない記載内容

赤字：設備、運用又は体制の相違（設計方針の相違）
 青字：記載箇所又は記載内容の相違（記載方針の相違）
 緑字：記載表現、設備名称の相違（実質的な相違なし）

1.14 電源の確保に関する手順等

| 大飯発電所3/4号炉 | | | 泊発電所3号炉 | 相違理由 |
|---------------------------------------|-------------------------|-----------------------------------|-------------------------|------|
| 添付資料1.14.5(5) | | | | |
| 審査基準における要求事項ごとの給電対象設備 | | | | |
| 対象条文 | 供給対象設備 | 受電元 | | |
| 【1.8】 原子炉格納容器下部の熔融炉心を冷却するための手順等 | 恒設代替低圧注水ポンプ | 空冷式非常用発電装置 | | |
| | 高圧注入ポンプ | 4-3(4)A 非常用高圧母線 | | |
| | | 4-3(4)B 非常用高圧母線 | | |
| | 余熱除去ポンプ | 4-3(4)A 非常用高圧母線 | | |
| | | 4-3(4)B 非常用高圧母線 | | |
| | 格納容器スプレイポンプ | 4-3(4)A 非常用高圧母線 | | |
| | | 4-3(4)B 非常用高圧母線 | | |
| | 充てんポンプ | 4-3(4)A 非常用高圧母線 | | |
| | | 4-3(4)B 非常用高圧母線 | | |
| | | 3-3(4)A2又は 3-3(4)B2 非常用低圧母線 | | |
| 【1.9】 水素爆発による原子炉格納容器の破損を防止するための手順等 | 静的触媒式水素再結合装置温度監視装置 | 原子炉格納容器内状態監視盤 | | |
| | 原子炉格納容器水素燃焼装置 | B1原子炉コントロールセンタ | | |
| | 原子炉格納容器水素燃焼装置温度監視装置 | 原子炉格納容器内状態監視盤 | | |
| | 可搬型格納容器水素ガス濃度計 | 原子炉格納容器内状態監視盤 | | |
| | 格納容器水素ガス試料冷却器用可搬型冷却水ポンプ | 可搬型格納容器水素ガス試料圧縮装置分電盤 | | |
| | 可搬型格納容器水素ガス試料圧縮装置 | 可搬型格納容器水素ガス試料圧縮装置分電盤 | | |
| | | | 比較対象は泊3号炉の添付資料1.14.15参照 | |

灰色：女川2号炉の記載のうち、BWR固有の設備や対応手段であり、泊3号炉と比較対象とならない記載内容

赤字：設備、運用又は体制の相違（設計方針の相違）
 青字：記載箇所又は記載内容の相違（記載方針の相違）
 緑字：記載表現、設備名称の相違（実質的な相違なし）

1.14 電源の確保に関する手順等

| 大飯発電所3/4号炉 | | | 泊発電所3号炉 | 相違理由 |
|---------------------------------------|-------------------------|------------------|-------------------------|------|
| 添付資料 1.14.5 (6) | | | | |
| 審査基準における要求事項ごとの給電対象設備 | | | | |
| 対象条文 | 供給対象設備 | 受電元 | | |
| 【1.10】 水素爆発による原子炉建屋等の損傷を防止するための手順等 | アニュラス空気浄化ファン | A 1 原子炉コントロールセンタ | | |
| | | B 1 原子炉コントロールセンタ | | |
| | アニュラス排気弁 | A 4 ソレノイド分電盤 | | |
| | | B 4 ソレノイド分電盤 | | |
| | アニュラス全量排気弁 | A 4 ソレノイド分電盤 | | |
| | | B 4 ソレノイド分電盤 | | |
| | アニュラス少量排気弁 | A 4 ソレノイド分電盤 | | |
| B 4 ソレノイド分電盤 | | | | |
| 可搬式空気圧縮機（代替制御用空気供給用） | 可搬式空気圧縮機（代替制御用空気供給用）分電盤 | | | |
| アニュラス水素濃度計 | 原子炉格納容器内状態監視盤 | | | |
| 【1.11】 使用済燃料貯蔵槽の冷却等のための手順等 | 使用済燃料ビット水位（AM用） | B計装用電源 C計装用電源 | | |
| | 可搬式使用済燃料ビット水位 | B計装用電源 | | |
| | 使用済燃料ビット温度（AM用） | B計装用電源 C計装用電源 | | |
| | 可搬式使用済燃料ビット区域周辺エアモニタ | B計装用電源 | | |
| | 使用済燃料ビット監視カメラ | A 1 原子炉コントロールセンタ | | |
| | 使用済燃料ビット監視カメラ冷却装置 | A 2 原子炉コントロールセンタ | | |
| | | | 比較対象は泊3号炉の添付資料1.14.15参照 | |

灰色：女川2号炉の記載のうち、BWR固有の設備や対応手段であり、泊3号炉と比較対象とならない記載内容

赤字：設備、運用又は体制の相違（設計方針の相違）
 青字：記載箇所又は記載内容の相違（記載方針の相違）
 緑字：記載表現、設備名称の相違（実質的な相違なし）

| 大飯発電所3 / 4号炉 | | | 泊発電所3号炉 | 相違理由 |
|-------------------------------|-------------|---|-------------------------|------|
| 添付資料 1.14.5-(7) | | | | |
| 審査基準における要求事項ごとの給電対象設備 | | | | |
| 対象条文 | 供給対象設備 | 受電元 | | |
| 【1.13】 重大事故等の収束に必要な水の供給手順等 | 恒設代替低圧注水ポンプ | 空冷式非常用発電装置 | | |
| | 高圧注入ポンプ | 4-3 (4) A 非常用高圧母線 | | |
| | | 4-3 (4) B 非常用高圧母線 | | |
| | 充てんポンプ | 4-3 (4) A 非常用高圧母線 | | |
| | | 4-3 (4) B 非常用高圧母線 | | |
| | | 3-3 (4) A 2又は 3-3 (4) B 2 非常用低圧母線 | | |
| | 格納容器スプレイポンプ | 4-3 (4) A 非常用高圧母線 | | |
| 加圧器逃がし弁 | A 2ソレノイド分電盤 | | | |
| | B 2ソレノイド分電盤 | | | |
| | | | 比較対象は泊3号炉の添付資料1.14.15参照 | |

灰色：女川2号炉の記載のうち、BWR固有の設備や対応手段であり、泊3号炉と比較対象とならない記載内容

赤字：設備、運用又は体制の相違（設計方針の相違）
 青字：記載箇所又は記載内容の相違（記載方針の相違）
 緑字：記載表現、設備名称の相違（実質的な相違なし）

1.14 電源の確保に関する手順等

| 大飯発電所3/4号炉 | | 泊発電所3号炉 | | 相違理由 |
|-------------------------|--------------------|-------------------------|--|------|
| 添付資料 1.14.5 (S) | | | | |
| 審査基準における要求事項ごとの給電対象設備 | | | | |
| 対象条文 | 供給対象設備 | 受電元 | | |
| 【1.15】 事故時の計装に関する手順等 | 1次冷却材高温側温度 (広域) | A計装用電源 | | |
| | 1次冷却材低温側温度 (広域) | B計装用電源 | | |
| | 1次冷却材圧力 | C計装用電源 | | |
| | | D計装用電源 | | |
| | 加圧器水位 | A計装用電源 | | |
| | | B計装用電源 | | |
| | 原子炉水位 | B直流電源 | | |
| | 高圧注入流量 | A計装用電源 | | |
| | | B計装用電源 | | |
| | 余熱除去流量 | C計装用電源 | | |
| | | D計装用電源 | | |
| | 恒設代替低圧注水積算流量 | B計装用電源 | | |
| | 格納容器スプレイ積算流量 | B計装用電源 | | |
| | 格納容器内温度 | A計装用電源 | | |
| | | B計装用電源 | | |
| | 格納容器圧力 (広域) | C計装用電源 | | |
| | | D計装用電源 | | |
| | AM用格納容器圧力 | B計装用電源 | | |
| | 格納容器再循環サンプル水位 (広域) | C計装用電源 | | |
| | | D計装用電源 | | |
| 格納容器再循環サンプル水位 (狭域) | C計装用電源 | | | |
| | D計装用電源 | | | |
| 原子炉格納容器水位 | B直流き電盤 | | | |
| 原子炉下部キャビティ水位 | B直流き電盤 | | | |
| | | 比較対象は泊3号炉の添付資料1.14.15参照 | | |

灰色：女川2号炉の記載のうち、BWR固有の設備や対応手段であり、泊3号炉と比較対象とならない記載内容

赤字：設備、運用又は体制の相違（設計方針の相違）
 青字：記載箇所又は記載内容の相違（記載方針の相違）
 緑字：記載表現、設備名称の相違（実質的な相違なし）

1.14 電源の確保に関する手順等

| 大飯発電所3/4号炉 | 泊発電所3号炉 | 相違理由 | | | | | | | | | | | | | | | | | | | | | | | | | | | | | | | | | | | | | | | | | | |
|--|-----------------------|--------|-----|-------------------------|---------------|-------|-----------------------|--------|--------|-----------------------|--------|--------|----------|--------|--------|--------|--------|----------|--------|--------|------------|--------|--------|-------------|--------|--------|-------------|--------|--------|--------|--------|-------------|--------|--------|--------|--------|-------|--------|--------|------------------|--------|--------|--|--|
| <p style="text-align: center;">添付資料 1.14.5 (9)</p> <p style="text-align: center;">審査基準における要求事項ごとの給電対象設備</p> <table border="1" data-bbox="125 252 960 1193"> <thead> <tr> <th>対象条文</th> <th>供給対象設備</th> <th>受電元</th> </tr> </thead> <tbody> <tr> <td rowspan="18">【1.15】 事故時の計装に関する手順等</td> <td>可搬型格納容器水素ガス濃度</td> <td>B直流電源</td> </tr> <tr> <td rowspan="2">格納容器内高レンジエリアモニタ（低レンジ）</td> <td>C計装用電源</td> </tr> <tr> <td>D計装用電源</td> </tr> <tr> <td rowspan="2">格納容器内高レンジエリアモニタ（高レンジ）</td> <td>C計装用電源</td> </tr> <tr> <td>D計装用電源</td> </tr> <tr> <td rowspan="4">出力領域中性子束</td> <td>A計装用電源</td> </tr> <tr> <td>B計装用電源</td> </tr> <tr> <td>C計装用電源</td> </tr> <tr> <td>D計装用電源</td> </tr> <tr> <td rowspan="2">中間領域中性子束</td> <td>A計装用電源</td> </tr> <tr> <td>B計装用電源</td> </tr> <tr> <td rowspan="2">中性子源領域中性子束</td> <td>A計装用電源</td> </tr> <tr> <td>B計装用電源</td> </tr> <tr> <td rowspan="2">蒸気発生器水位（狭域）</td> <td>C計装用電源</td> </tr> <tr> <td>D計装用電源</td> </tr> <tr> <td rowspan="4">蒸気発生器水位（広域）</td> <td>A計装用電源</td> </tr> <tr> <td>B計装用電源</td> </tr> <tr> <td>C計装用電源</td> </tr> <tr> <td>D計装用電源</td> </tr> <tr> <td rowspan="4">蒸気発生器補助給水流量</td> <td>A計装用電源</td> </tr> <tr> <td>B計装用電源</td> </tr> <tr> <td>C計装用電源</td> </tr> <tr> <td>D計装用電源</td> </tr> <tr> <td rowspan="2">主蒸気圧力</td> <td>C計装用電源</td> </tr> <tr> <td>D計装用電源</td> </tr> <tr> <td rowspan="2">原子炉補機冷却水サージタンク水位</td> <td>C計装用電源</td> </tr> <tr> <td>D計装用電源</td> </tr> </tbody> </table> | 対象条文 | 供給対象設備 | 受電元 | 【1.15】 事故時の計装に関する手順等 | 可搬型格納容器水素ガス濃度 | B直流電源 | 格納容器内高レンジエリアモニタ（低レンジ） | C計装用電源 | D計装用電源 | 格納容器内高レンジエリアモニタ（高レンジ） | C計装用電源 | D計装用電源 | 出力領域中性子束 | A計装用電源 | B計装用電源 | C計装用電源 | D計装用電源 | 中間領域中性子束 | A計装用電源 | B計装用電源 | 中性子源領域中性子束 | A計装用電源 | B計装用電源 | 蒸気発生器水位（狭域） | C計装用電源 | D計装用電源 | 蒸気発生器水位（広域） | A計装用電源 | B計装用電源 | C計装用電源 | D計装用電源 | 蒸気発生器補助給水流量 | A計装用電源 | B計装用電源 | C計装用電源 | D計装用電源 | 主蒸気圧力 | C計装用電源 | D計装用電源 | 原子炉補機冷却水サージタンク水位 | C計装用電源 | D計装用電源 | <div style="border: 1px solid black; padding: 10px; width: fit-content; margin: auto;"> 比較対象は泊3号炉の添付資料1.14.15参照 </div> | |
| 対象条文 | 供給対象設備 | 受電元 | | | | | | | | | | | | | | | | | | | | | | | | | | | | | | | | | | | | | | | | | | |
| 【1.15】 事故時の計装に関する手順等 | 可搬型格納容器水素ガス濃度 | B直流電源 | | | | | | | | | | | | | | | | | | | | | | | | | | | | | | | | | | | | | | | | | | |
| | 格納容器内高レンジエリアモニタ（低レンジ） | C計装用電源 | | | | | | | | | | | | | | | | | | | | | | | | | | | | | | | | | | | | | | | | | | |
| | | D計装用電源 | | | | | | | | | | | | | | | | | | | | | | | | | | | | | | | | | | | | | | | | | | |
| | 格納容器内高レンジエリアモニタ（高レンジ） | C計装用電源 | | | | | | | | | | | | | | | | | | | | | | | | | | | | | | | | | | | | | | | | | | |
| | | D計装用電源 | | | | | | | | | | | | | | | | | | | | | | | | | | | | | | | | | | | | | | | | | | |
| | 出力領域中性子束 | A計装用電源 | | | | | | | | | | | | | | | | | | | | | | | | | | | | | | | | | | | | | | | | | | |
| | | B計装用電源 | | | | | | | | | | | | | | | | | | | | | | | | | | | | | | | | | | | | | | | | | | |
| | | C計装用電源 | | | | | | | | | | | | | | | | | | | | | | | | | | | | | | | | | | | | | | | | | | |
| | | D計装用電源 | | | | | | | | | | | | | | | | | | | | | | | | | | | | | | | | | | | | | | | | | | |
| | 中間領域中性子束 | A計装用電源 | | | | | | | | | | | | | | | | | | | | | | | | | | | | | | | | | | | | | | | | | | |
| | | B計装用電源 | | | | | | | | | | | | | | | | | | | | | | | | | | | | | | | | | | | | | | | | | | |
| | 中性子源領域中性子束 | A計装用電源 | | | | | | | | | | | | | | | | | | | | | | | | | | | | | | | | | | | | | | | | | | |
| | | B計装用電源 | | | | | | | | | | | | | | | | | | | | | | | | | | | | | | | | | | | | | | | | | | |
| | 蒸気発生器水位（狭域） | C計装用電源 | | | | | | | | | | | | | | | | | | | | | | | | | | | | | | | | | | | | | | | | | | |
| | | D計装用電源 | | | | | | | | | | | | | | | | | | | | | | | | | | | | | | | | | | | | | | | | | | |
| | 蒸気発生器水位（広域） | A計装用電源 | | | | | | | | | | | | | | | | | | | | | | | | | | | | | | | | | | | | | | | | | | |
| | | B計装用電源 | | | | | | | | | | | | | | | | | | | | | | | | | | | | | | | | | | | | | | | | | | |
| | | C計装用電源 | | | | | | | | | | | | | | | | | | | | | | | | | | | | | | | | | | | | | | | | | | |
| D計装用電源 | | | | | | | | | | | | | | | | | | | | | | | | | | | | | | | | | | | | | | | | | | | | |
| 蒸気発生器補助給水流量 | A計装用電源 | | | | | | | | | | | | | | | | | | | | | | | | | | | | | | | | | | | | | | | | | | | |
| | B計装用電源 | | | | | | | | | | | | | | | | | | | | | | | | | | | | | | | | | | | | | | | | | | | |
| | C計装用電源 | | | | | | | | | | | | | | | | | | | | | | | | | | | | | | | | | | | | | | | | | | | |
| | D計装用電源 | | | | | | | | | | | | | | | | | | | | | | | | | | | | | | | | | | | | | | | | | | | |
| 主蒸気圧力 | C計装用電源 | | | | | | | | | | | | | | | | | | | | | | | | | | | | | | | | | | | | | | | | | | | |
| | D計装用電源 | | | | | | | | | | | | | | | | | | | | | | | | | | | | | | | | | | | | | | | | | | | |
| 原子炉補機冷却水サージタンク水位 | C計装用電源 | | | | | | | | | | | | | | | | | | | | | | | | | | | | | | | | | | | | | | | | | | | |
| | D計装用電源 | | | | | | | | | | | | | | | | | | | | | | | | | | | | | | | | | | | | | | | | | | | |

灰色：女川2号炉の記載のうち、BWR固有の設備や対応手段であり、泊3号炉と比較対象とならない記載内容

赤字：設備、運用又は体制の相違（設計方針の相違）
 青字：記載箇所又は記載内容の相違（記載方針の相違）
 緑字：記載表現、設備名称の相違（実質的な相違なし）

1.14 電源の確保に関する手順等

| 大飯発電所3/4号炉 | | | 泊発電所3号炉 | 相違理由 |
|------------------------------|---------------|------------------|-------------------------|------|
| 添付資料 1.14.5-(10) | | | | |
| 審査基準における要求事項ごとの給電対象設備 | | | | |
| 対象条文 | 供給対象設備 | 受電元 | | |
| 【1.15】 事故時の計装に関する手順等 | 燃料取替用水ピット水位 | C計装用電源 | | |
| | | D計装用電源 | | |
| | ほう酸タンク水位 | C計装用電源 | | |
| | | D計装用電源 | | |
| | 復水ピット水位 | C計装用電源 | | |
| | | D計装用電源 | | |
| 【1.16】 原子炉制御室の居住性等に関する手順等 | 中央制御室空調ファン | A 2 原子炉コントロールセンタ | | |
| | | B 2 原子炉コントロールセンタ | | |
| | 中央制御室循環ファン | A 2 原子炉コントロールセンタ | | |
| | | B 2 原子炉コントロールセンタ | | |
| | 中央制御室非常用循環ファン | A 2 原子炉コントロールセンタ | | |
| | | B 2 原子炉コントロールセンタ | | |
| | 可搬型照明 (SA) | A 1 原子炉コントロールセンタ | | |
| | | B 2 原子炉コントロールセンタ | | |
| | | | 比較対象は泊3号炉の添付資料1.14.15参照 | |

灰色：女川2号炉の記載のうち、BWR固有の設備や対応手段であり、泊3号炉と比較対象とならない記載内容

赤字：設備、運用又は体制の相違（設計方針の相違）
 青字：記載箇所又は記載内容の相違（記載方針の相違）
 緑字：記載表現、設備名称の相違（実質的な相違なし）

1.14 電源の確保に関する手順等

| 大飯発電所3/4号炉 | | | 泊発電所3号炉 | 相違理由 |
|------------------------------|--|------------------|-------------------------|------|
| 添付資料1.14.5(11) | | | | |
| 審査基準における要求事項ごとの給電対象設備 | | | | |
| 対象条文 | 供給対象設備 | 受電元 | | |
| 【1.17】 監視測定等に関する手順等 | モニタリングステーション | 電源車 (緊急時対策所用) | | |
| | モニタリングポスト | | | |
| 【1.18】 緊急時対策所の居住性等に関する手順等 | 緊急時対策所可搬型空気浄化ファン | 緊急時対策所分電盤 | | |
| | 安全パラメータ表示システム (SPDS) | 3号データ伝送設備電源切替分電盤 | | |
| | 安全パラメータ伝送システム | 4号データ伝送設備電源切替分電盤 | | |
| | SPDS表示装置 | 緊急時対策所分電盤 | | |
| 【1.19】 通信連絡に関する手順等 | 衛星電話 (固定) | 3C I計装用分電盤 | | |
| | | 緊急時対策所分電盤 | | |
| | 衛星電話 (可搬) | 緊急時対策所分電盤 | | |
| | 緊急時衛星通報システム | 緊急時対策所分電盤 | | |
| | 統合原子力防災ネットワークに接続する通信連絡設備 (TV会議システム、IP電話及びIP-FAX) | 緊急時対策所分電盤 | | |
| | 安全パラメータ表示システム (SPDS) | 3号データ伝送設備電源切替分電盤 | | |
| | 安全パラメータ伝送システム | 4号データ伝送設備電源切替分電盤 | | |
| SPDS表示装置 | 緊急時対策所分電盤 | | | |
| | | | 比較対象は泊3号炉の添付資料1.14.15参照 | |

灰色：女川2号炉の記載のうち、BWR固有の設備や対応手段であり、泊3号炉と比較対象とならない記載内容

赤字：設備、運用又は体制の相違（設計方針の相違）
 青字：記載箇所又は記載内容の相違（記載方針の相違）
 緑字：記載表現、設備名称の相違（実質的な相違なし）

1.14 電源の確保に関する手順等

| 大飯発電所3/4号炉 | 泊発電所3号炉 | 相違理由 |
|--|--|---|
| <p style="text-align: right;">添付資料 1.14.6</p> <p>77kV送電線による交流電源からの給電</p> <p>【77kV送電線による受電操作】</p> <p>1. 操作概要 全交流動力電源喪失時、空冷式非常用発電装置による受電に失敗した場合に、77kV送電線を使用した交流動力電源給電のため、必要な遮断器操作を行う。</p> <p>2. 必要要員数及び操作時間（中央） 必要要員数：1名/ユニット 操作時間（想定）：10分 操作時間（実績）：7分</p> <p>3. 操作の成立性 アクセス性：アクセスルートに設置されている照明はバッテリー内蔵型であり、事故環境下においてもアクセス可能である。 作業環境：室温は通常運転状態と同等である。また、作業エリアに設置されている照明はバッテリー内蔵型であり、事故環境下においても作業可能である。</p> <p>操作性：通常運転時に行う遮断器操作と同じであり、容易に操作可能である。 連絡手段：事故環境下において通常の連絡手段が使用不能となった場合でも、携行型通話装置を1台敷設することにより、確実に連絡可能である。</p> | <p style="text-align: right;">添付資料1.14.5</p> <p>後備変圧器によるメタクラA系又はメタクラB系受電</p> <p>【後備変圧器によるメタクラA系又はメタクラB系の受電操作】</p> <p>1. 操作概要 全交流動力電源喪失時、代替非常用発電機による受電に失敗した場合に、後備変圧器によるメタクラA系又はメタクラB系の受電前準備として、パワーコントロールセンタ及びコントロールセンタの負荷抑制のため、あらかじめ定められた負荷以外の遮断器の「切」操作を実施する。後備変圧器受電完了後、必要な遮断器操作によりメタクラA系又はメタクラB系を受電する。</p> <p>2. 操作場所 原子炉補助建屋 T.P. 17.8m, T.P. 10.3m</p> <p>3. 必要要員数及び操作時間 必要要員数：2名 操作時間（想定）：60分 操作時間（訓練実績等）：50分（現場移動、放射線防護具着用時間を含む。）</p> <p>4. 操作の成立性 移動経路：ヘッドライト、懐中電灯等を携行していることから、建屋内照明消灯時においてもアクセス可能である。また、アクセスルート上に支障となる設備はない。 作業環境：事故環境下における室温は通常運転状態と同等である。また、作業エリアに設置されている照明はバッテリー内蔵型であり、事故環境下においても作業可能である。 操作は汚染の可能性を考慮し、防護具（全面マスク、個人線量計、ゴム手袋等）を装備又は携行して作業を行う。</p> <p>操作性：通常運転時に行う遮断器操作と同じであり、容易に操作可能である。 連絡手段：事故環境下において通常の連絡手段が使用不能となった場合でも、携行型通話装置を使用し、確実に中央制御室へ連絡することが可能である。</p> | <p>【大飯】 記載表現の相違(女川審査実績の反映)</p> <p>【大飯】 記載表現の相違(女川審査実績の反映)</p> <p>【大飯】 記載表現の相違(女川審査実績の反映)</p> |

灰色：女川2号炉の記載のうち、BWR固有の設備や対応手段であり、泊3号炉と比較対象とならない記載内容

赤字：設備、運用又は体制の相違（設計方針の相違）
 青字：記載箇所又は記載内容の相違（記載方針の相違）
 緑字：記載表現、設備名称の相違（実質的な相違なし）

| 大飯発電所3 / 4号炉 | 泊発電所3号炉 | 相違理由 |
|--|---|------|
|  <p data-bbox="309 574 801 646">77kV送電線による交流電源からの給電 (中央制御室)</p> | <div style="display: flex; justify-content: space-around;"> <div data-bbox="1182 172 1440 368">  <p data-bbox="1193 391 1429 478">後備変圧器遮断器操作 (中央制御室) (原子炉補助建屋T.P. 17.8m) (作業風景は類似作業)</p> </div> <div data-bbox="1574 159 1798 379">  <p data-bbox="1574 391 1798 454">受電遮断器操作 (安全補機開閉器室) (原子炉補助建屋T.P. 10.3m)</p> </div> </div> <div style="text-align: center; margin-top: 20px;">  <p data-bbox="1384 686 1619 750">受電遮断器操作 (安全補機開閉器室) (原子炉補助建屋T.P. 10.3m)</p> </div> | |

灰色：女川2号炉の記載のうち、BWR固有の設備や対応手段であり、泊3号炉と比較対象とならない記載内容

赤字：設備、運用又は体制の相違（設計方針の相違）
 青字：記載箇所又は記載内容の相違（記載方針の相違）
 緑字：記載表現、設備名称の相違（実質的な相違なし）

1.14 電源の確保に関する手順等

| 大飯発電所3/4号炉 | 泊発電所3号炉 | 相違理由 |
|--|---|--|
| <p style="text-align: right;">添付資料 1.14.7-(1)</p> <p>№. 2予備変圧器2次側恒設ケーブルを使用した号機間融通による交流電源からの給電</p> <p>【№. 2予備変圧器2次側恒設ケーブルを使用した号機間融通による受電操作】</p> <p>1. 操作概要 全交流動力電源喪失時、空冷式非常用発電装置（常設）に失敗し、他号炉のディーゼル発電機による給電が成功した場合に、№. 2予備変圧器2次側恒設ケーブルを使用した号機間融通による交流動力電源給電のため、必要な遮断器操作を行う。</p> <p>2. 必要要員数及び操作時間 [受電準備] 必要要員数：2名 操作時間（想定）：20分 操作時間（実績）：18分</p> <p>[供給元操作] 必要要員数：2名 操作時間（想定）：10分 操作時間（実績）：4分</p> <p>[給電先操作] 必要要員数：1名 操作時間（想定）：5分 操作時間（実績）：1分</p> <p>3. 操作の成立性 アクセス性：アクセスルートに設置されている照明はバッテリー内蔵型であり、事故環境下においてもアクセス可能である。 作業環境：室温は通常運転状態と同等である。また、作業エリアに設置されている照明はバッテリー内蔵型であり、事故環境下においても作業可能である。 操作性：通常運転時に行う遮断器操作と同じであり、容易に操作可能である。 連絡手段：事故環境下において通常の連絡手段が使用不能となった場合でも、携行型通話装置を1台敷設することにより、確実に連絡可能である。</p> <div style="display: flex; justify-content: space-around;"> <div data-bbox="250 1169 510 1366"> </div> <div data-bbox="595 1169 855 1366"> </div> </div> <p>№. 2予備変圧器2次側恒設ケーブルを使用した号機間融通受電準備操作 （中央制御室）</p> <p>№. 2予備変圧器2次側恒設ケーブルを使用した号機間融通による遮断器投入操作 （中央制御室）</p> | <div style="border: 1px solid black; padding: 10px; width: fit-content; margin: auto;"> 比較対象なし </div> | <p>【大飯】 設備の相違（相違理由②）</p> |

灰色：女川2号炉の記載のうち、BWR固有の設備や対応手段であり、泊3号炉と比較対象とならない記載内容

赤字：設備、運用又は体制の相違（設計方針の相違）
 青字：記載箇所又は記載内容の相違（記載方針の相違）
 緑字：記載表現、設備名称の相違（実質的な相違なし）

1.14 電源の確保に関する手順等

| 大飯発電所3/4号炉 | 泊発電所3号炉 | 相違理由 |
|---|---|--|
| <p style="text-align: right;">添付資料 1.14.7-(2)</p> <p>【No. 2予備変圧器2次側恒設ケーブルを使用した号機間融通による電源給電操作】</p> <p>1. 操作概要 No. 2予備変圧器2次側恒設ケーブル路を使用した号機間融通を行うための遮断器投入条件作成などを行い、電源給電操作を可能とする。</p> <p>2. 必要要員数及び操作時間 [受電準備] 必要要員数：2名/ユニット（現場） 操作時間（想定）：45分 操作時間（実績）：30分</p> <p>3. 操作の成立性 アクセス性：アクセスルートに設置されている照明はバッテリー内蔵型であり、事故環境下においてもアクセス可能である。 作業環境：室温は通常運転状態と同等である。また、作業エリアに設置されている照明はバッテリー内蔵型であり、事故環境下においても作業可能である。 操作性：遮断器投入条件作成を行う箇所には、タグを設置しており、容易に投入条件を作成することが可能である。 連絡手段：事故環境下において通常の連絡手段が使用不能となった場合でも、安全補機開閉器室及び制御建屋に携帯型通話装置を各々1台敷設することにより、確実に連絡可能である。</p> <div style="display: flex; justify-content: space-around;"> <div style="text-align: center;">  <p>①遮断器投入条件作成 (制御建屋)</p> </div> <div style="text-align: center;">  <p>②遮断器投入条件作成 (安全補機開閉器室)</p> </div> </div> <div style="text-align: center; margin-top: 20px;">  <p>③盤内遮断器投入条件作成箇所 (安全補機開閉器室)</p> </div> | <div style="border: 1px solid black; padding: 10px; width: fit-content; margin: auto;">比較対象なし</div> | <p>【大飯】 設備の相違（相違理由②）</p> |

灰色：女川2号炉の記載のうち、BWR固有の設備や対応手段であり、泊3号炉と比較対象とならない記載内容

赤字：設備、運用又は体制の相違（設計方針の相違）
 青字：記載箇所又は記載内容の相違（記載方針の相違）
 緑字：記載表現、設備名称の相違（実質的な相違なし）

1.14 電源の確保に関する手順等

| 大飯発電所3 / 4号炉 | 泊発電所3号炉 | 相違理由 |
|--|--|------|
| <p style="text-align: right;">添付資料 1.14.8-(1)</p> <p>№. 1 予備変圧器2次側恒設ケーブルを使用した号機間融通による交流電源からの給電</p> <p>【№. 1 予備変圧器2次側恒設ケーブルを使用した号機間融通による受電操作】</p> <p>1. 操作概要 全交流動力電源喪失時、空冷式非常用発電装置（常設）、№. 2 予備変圧器2次側恒設ケーブルを使用した号機間融通に失敗し、他号炉のディーゼル発電機による給電が成功した場合に、№. 1 予備変圧器2次側恒設ケーブルを使用した号機間融通による交流動力電源給電のため、必要な遮断器操作を行う。</p> <p>2. 必要要員数及び操作時間 [受電準備] 必要要員数：3名 操作時間（想定）：20分 操作時間（実績）：18分 [供給元操作] 必要要員数：2名 操作時間（想定）：10分 操作時間（実績）：4分 [給電先操作] 必要要員数：1名 操作時間（想定）：5分 操作時間（実績）：1分</p> <p>3. 操作の成立性 アクセス性：アクセスルートに設置されている照明はバッテリー内蔵型であり、事故環境下においてもアクセス可能である。 作業環境：室温は通常運転状態と同等である。また、作業エリアに設置されている照明はバッテリー内蔵型であり、事故環境下においても作業可能である。 操作性：通常運転時に行う遮断器操作と同じであり、容易に操作可能である。 連絡手段：事故環境下において通常の連絡手段が使用不能となった場合でも、携行型通話装置を1台敷設することにより、確実に連絡可能である。</p> <div style="display: flex; justify-content: space-around;"> <div data-bbox="309 1141 533 1316"> </div> <div data-bbox="604 1141 828 1316"> </div> </div> <p style="font-size: small;"> №. 1 予備変圧器2次側恒設ケーブルを使用した号機間融通受電準備操作 (中央制御室) №. 1 予備変圧器2次側恒設ケーブルを使用した号機間融通による遮断器投入操作 (中央制御室) </p> | <div style="border: 1px solid black; padding: 10px; width: fit-content; margin: auto;"> <p>比較対象は泊3号炉の添付資料 1.14.7 参照</p> </div> | |

灰色：女川2号炉の記載のうち、BWR固有の設備や対応手段であり、泊3号炉と比較対象とならない記載内容

赤字：設備、運用又は体制の相違（設計方針の相違）
 青字：記載箇所又は記載内容の相違（記載方針の相違）
 緑字：記載表現、設備名称の相違（実質的な相違なし）

1.14 電源の確保に関する手順等

| 大飯発電所3/4号炉 | 泊発電所3号炉 | 相違理由 |
|--|--|------|
| <p style="text-align: right;">添付資料 1.14.8-(2)</p> <p>【No. 1予備変圧器2次側恒設ケーブルを使用した号機間融通による電源給電操作】</p> <p>1. 操作概要 No. 1予備変圧器2次側恒設ケーブル路を使用した号機間融通を行うための遮断器投入条件作成などを行い、電源給電操作を可能とする。</p> <p>2. 必要要員数及び操作時間 [受電準備] 必要要員数：2名/ユニット（現場） 操作時間（想定）：45分 操作時間（実績）：30分</p> <p>3. 操作の成立性 アクセス性：アクセスルートに設置されている照明はバッテリー内蔵型であり、事故環境下においてもアクセス可能である。 作業環境：室温は通常運転状態と同等である。また、作業エリアに設置されている照明はバッテリー内蔵型であり、事故環境下においても作業可能である。 操作性：遮断器投入条件作成を行う箇所には、タグを設置しており、容易に投入条件を作成することが可能である。 連絡手段：事故環境下において通常の連絡手段が使用不能となった場合でも、安全補機開閉器室及び制御建屋に携帯型通話装置を各々1台敷設することにより、確実に連絡可能である。</p> <div style="display: flex; justify-content: space-around; margin-top: 20px;"> <div style="text-align: center;">  <p>①遮断器投入条件作成 (制御建屋)</p> </div> <div style="text-align: center;">  <p>②遮断器投入条件作成 (安全補機開閉器室)</p> </div> </div> <div style="text-align: center; margin-top: 20px;">  <p>③遮断器投入条件作成 (安全補機開閉器室)</p> </div> | <div style="border: 1px solid black; padding: 10px; width: fit-content; margin: auto;"> <p>比較対象は泊3号炉の添付資料 1.14.7 参照</p> </div> | |

泊発電所3号炉 技術的能力 比較表

灰色：女川2号炉の記載のうち、BWR固有の設備や対応手段であり、泊3号炉と比較対象とならない記載内容

赤字：設備、運用又は体制の相違（設計方針の相違）
青字：記載箇所又は記載内容の相違（記載方針の相違）
緑字：記載表現、設備名称の相違（実質的な相違なし）

1.14 電源の確保に関する手順等

| 大飯発電所3/4号炉 | 泊発電所3号炉 | 相違理由 |
|--|--|--|
| <p style="text-align: right;">添付資料 1.14.9-(1)</p> <p>号機間電力融通恒設ケーブル（3号～4号）を使用した号機間融通による交流電源からの給電</p> <p>【号機間融通による受電操作】</p> <p>1. 操作概要 全交流動力電源喪失時、空冷式非常用発電装置（常設）、予備変圧器2次側恒設ケーブルを使用した号機間融通に失敗し、他号炉のディーゼル発電機による給電が成功した場合に、号機間電力融通恒設ケーブル（3号～4号）を使用した号機間融通による交流動力電源の給電のため、必要な遮断器操作を行う。</p> <p>2. 必要要員数及び操作時間 [受電準備] 必要要員数：2名 操作時間（想定）：中央 15分 現場 30分 操作時間（実績）：中央 10分 現場 20分（移動含む）</p> <p>[給電操作] 必要要員数：1名 操作時間（想定）：現場 15分 操作時間（実績）：現場 12分</p> <p>3. 操作の成立性 アクセス性：アクセスルートに設置されている照明はバッテリー内蔵型であり、事故環境下においてもアクセス可能である。 作業環境：室温は通常運転状態と同等である。また、作業エリアに設置されている照明はバッテリー内蔵型であり、事故環境下においても作業可能である。</p> | <p style="text-align: right;">添付資料1.14.6-(1)</p> <p>号炉間連絡ケーブル又は号炉間連絡予備ケーブルを使用したメタクラA系又はメタクラB系受電</p> <p>【号炉間連絡ケーブル又は号炉間連絡予備ケーブルによるメタクラA系又はメタクラB系の受電操作】</p> <p>1. 操作概要 全交流動力電源喪失時、可搬型代替電源車による受電が失敗した場合に、号炉間連絡ケーブル又は号炉間連絡予備ケーブルによるメタクラA系又はメタクラB系の受電前準備として、パワーコントロールセンタ及びコントロールセンタの負荷抑制のため、あらかじめ定められた負荷以外の遮断器の「切」操作を実施する。号炉間連絡ケーブル又は号炉間連絡予備ケーブルの接続完了後、必要な遮断器操作によりメタクラA系又はメタクラB系を受電する。</p> <p>2. 操作場所 原子炉補助建屋 T.P. 10.3m 1号又は2号炉原子炉補助建屋 T.P. 9.8m</p> <p>3. 必要要員数及び操作時間 [受電準備] 必要要員数：4名 操作時間（想定）：中央 15分 現場 45分 操作時間（訓練実績等）：中央 9分 現場 39分（現場移動、放射線防護具着用時間を含む。）</p> <p>[受電側操作] 必要要員数：1名 操作時間（想定）：20分 操作時間（訓練実績等）：15分（現場移動、放射線防護具着用時間を含む。）</p> <p>[給電側操作] 必要要員数：1名 操作時間（想定）：15分 操作時間（訓練実績等）：11分（現場移動、放射線防護具着用時間を含む。）</p> <p>4. 操作の成立性 移動経路：ヘッドライト、懐中電灯等を携行していることから、建屋内照明消灯時においてもアクセス可能である。また、アクセスルート上に支障となる設備はない。 作業環境：事故環境下における室温は通常運転状態と同等である。また、作業エリアに設置されている照明はバッテリー内蔵型であり、事故環境下においても作業可能である。 操作は汚染の可能性を考慮し、防護具（全面マスク、個人線量計、ゴム手袋等）を装備又は携行して作業を行う。</p> | <p>相違理由</p> <p>【大飯】 設備の相違（相違理由④）</p> <p>【大飯】 記載表現の相違（女川審査実績の反映）</p> <p>【大飯】 運用の相違 ・代替交流電源による給電の優先順位の相違</p> <p>【大飯】 記載表現の相違（女川審査実績の反映）</p> <p>【大飯】 ・泊は、受電側操作を3号炉運転員、供給側操作を1号又は2号炉運転員が対応することから、分けて記載。</p> <p>【大飯】 記載表現の相違（女川審査実績の反映）</p> |

灰色：女川2号炉の記載のうち、BWR固有の設備や対応手段であり、泊3号炉と比較対象とならない記載内容

赤字：設備、運用又は体制の相違（設計方針の相違）
 青字：記載箇所又は記載内容の相違（記載方針の相違）
 緑字：記載表現、設備名称の相違（実質的な相違なし）

1.14 電源の確保に関する手順等

| 大飯発電所3/4号炉 | 泊発電所3号炉 | 相違理由 |
|--|--|------|
| <p>操作性：通常運転時に行う遮断器操作と同じであり、容易に操作可能である。</p> <p>連絡手段：事故環境下において通常の連絡手段が使用不能となった場合でも、安全補機開閉器室に携帯型通話装置を1台敷設することにより、確実に連絡可能である。</p> <div style="display: flex; justify-content: space-around;"> <div data-bbox="241 272 510 472"> </div> <div data-bbox="593 272 853 472"> </div> </div> <p>身機間電力融通用ケーブル（3号～4号）を使用した身機間融通による交流動力電源給電しゃ断器操作（安全補機開閉器室）</p> <p>空冷式非常用発電装置受電しゃ断器操作（安全補機開閉器室）</p> | <p>操作性：通常運転時に行う遮断器操作と同じであり、容易に操作可能である。</p> <p>連絡手段：事故環境下において通常の連絡手段が使用不能となった場合でも、携帯型通話装置を使用し、確実に中央制御室へ連絡することが可能である。</p> <div style="display: flex; justify-content: space-around;"> <div data-bbox="1196 296 1373 533"> </div> <div data-bbox="1514 316 1778 517"> </div> </div> <p>受電遮断器操作（安全補機開閉器室） （原子炉補助建屋T.P.10.3m）</p> <p>受電遮断器操作（安全補機開閉器室） （原子炉補助建屋T.P.10.3m）</p> | |

灰色：女川2号炉の記載のうち、BWR固有の設備や対応手段であり、泊3号炉と比較対象とならない記載内容

赤字：設備、運用又は体制の相違（設計方針の相違）
 青字：記載箇所又は記載内容の相違（記載方針の相違）
 緑字：記載表現、設備名称の相違（実質的な相違なし）

1.14 電源の確保に関する手順等

| 大飯発電所3/4号炉 | 泊発電所3号炉 | 相違理由 |
|---|--|---|
| <p style="text-align: right;">添付資料 1.14.9-(2)</p> <p>【号機間融通による電源給電操作】</p> <p>1. 操作概要 全交流動力電源喪失時、空冷式非常用発電装置（常設）、予備変圧器2次側恒設ケーブルを使用した号機間融通に失敗し、他号炉のディーゼル発電機による給電が成功した場合に、号機間電力融通恒設ケーブル（3号～4号）を使用した号機間融通による交流動力電源の給電のため、必要な設備へ電力を給電する。</p> <p>2. 必要要員数及び作業時間 必要要員数：2名（現場） 作業時間（模擬）：60分以内</p> <p>3. 作業の成立性 アクセス性：屋内作業時のアクセス性は、ヘッドライト・携帯照明等を携行しているため、事故環境下においてもアクセス可能である。 作業環境：屋内作業場所の室温は通常運転状態と同等である。また、作業用の照明設備として、ヘッドライト・携帯照明等を携行することで作業可能である。作業エリアに設置されている照明はバッテリー内蔵型であり、事故環境下においても作業可能である。</p> <p>作業性：ケーブルの接続先はコネクタ化されており容易かつ確実に接続可能である。 連絡手段：事故環境下において通常の連絡手段が使用不能となった場合でも、安全系補機開閉器室に携行型通話装置を1台敷設することにより、確実に連絡可能である。</p> <div style="display: flex; justify-content: space-around;"> <div style="text-align: center;">  <p>ケーブル制御 (安全補機開閉器室)</p> </div> <div style="text-align: center;">  <p>ケーブル接続 (安全補機開閉器室)</p> </div> </div> <div style="display: flex; justify-content: space-around;"> <div style="text-align: center;">  <p>ケーブル制御 (安全補機開閉器室)</p> </div> <div style="text-align: center;">  <p>ケーブル接続（コネクタ） (安全補機開閉器室)</p> </div> </div> | <p style="text-align: right;">添付資料 1.14.6-(2)</p> <p>【号炉間連絡ケーブルの接続】</p> <p>1. 作業概要 全交流動力電源喪失時、可搬型代替電源車による受電が失敗した場合に、号炉間連絡ケーブルを使用したメタクラA系又はメタクラB系受電の際、号炉間連絡ケーブルの接続を実施する。</p> <p>2. 作業場所 屋外（代替給電用接続盤（号炉間連絡ケーブル接続場所）近傍）</p> <p>3. 必要要員数及び作業時間 必要要員数：2名 作業時間（想定）：180分 作業時間（訓練実績等）：156分（現場移動、放射線防護具着用時間を含む。）</p> <p>4. 作業の成立性 移動経路：夜間においても、ヘッドライト、懐中電灯等を携行していることから、アクセス可能である。また、アクセスルート上に支障となる設備はない。 作業環境：屋外の号炉間連絡ケーブル接続場所は作業を行う上で支障となる設備等はない。また、ヘッドライト、懐中電灯等を携行していることから、夜間や事故環境下においても作業可能である。操作は汚染の可能性を考慮し、防護具（全面マスク、個人線量計、ゴム手袋等）を装備又は携行して作業を行う。 なお、冬季間の屋外作業では防寒服等の着用が必要となるが、夏季と冬季での作業時間に相違がないことを訓練実績等で確認している。</p> <p>作業性：ケーブルの接続先は端子化されており容易かつ確実に接続可能である。 連絡手段：事故環境下において通常の連絡手段が使用不能となった場合でも、無線連絡設備（携帯型）又は衛星電話設備（携帯型）にて、確実に中央制御室へ連絡することが可能である。</p> <div style="text-align: center;">  <p>号炉間連絡ケーブル接続（端子） (屋外)</p> </div> | <p>【大飯】 記載表現の相違(女川審査実績の反映) 【大飯】 運用の相違 ・代替交流電源による給電の優先順位の相違</p> <p>【大飯】 記載内容の相違 ・大飯の号機間電力融通恒設ケーブル接続作業は、すべて屋内作業であるのに対し、泊は屋外作業である。 【大飯】 記載内容の相違 ・泊は寒冷地特有の考慮する事項を記載。</p> <p>【大飯】 設備の相違 ・接続先が端子となっているのは、高浜と同様。</p> |

灰色：女川2号炉の記載のうち、BWR固有の設備や対応手段であり、泊3号炉と比較対象とならない記載内容

赤字：設備、運用又は体制の相違（設計方針の相違）
 青字：記載箇所又は記載内容の相違（記載方針の相違）
 緑字：記載表現、設備名称の相違（実質的な相違なし）

1.14 電源の確保に関する手順等

| 大飯発電所 3 / 4号炉 | 泊発電所 3号炉 | 相違理由 | | | | | | | | | | | | | | | | | | | | | | | | | | | | | | | | | | | | | | | | | | | | | | | | | | | | | | | | | | | | | | | | | | | | | | | | | | | | | | | | | | | | |
|--|----------|-------------------------------------|----------|--|--|--|-------------------------------------|--|------|----------|------|----------|-----|--|--|--|----------|----|----------------|-----|-------------|--|----------|-----|-----------------|--|-------|------|--------------|--|------------|----|-------------|--|------------|-----|----------------|--|------------|-----|-----------------|--|---------|----|------------|--|-------------|-----|-----------|--|-------|-----|-----------|--|--------|-----|-----------|-----|---------------|-----|-----------|------|-----|-----|-------------|----|-----|----|------------|----|--------|-----|---------------|----|-------|-----|-------|-------|-------|-------|----------------------------------|--|------------|--|--|---|
| <p>5. 供給元プラントが低温停止中の場合のケーブル接続パターン及び想定負荷</p> <p>供給元プラントが低温停止中（モード5,6,外）の場合、ディーゼル発電機は供給元プラントの停止時負荷に供給するとともに、供給先プラントのSA負荷に対し供給する。</p> <div data-bbox="369 263 974 646"> <p>①停止時負荷 + ②号機間融通</p> </div> <table border="1" data-bbox="385 686 981 997"> <tr> <th colspan="2">運転中</th> <th colspan="2">停止中</th> </tr> <tr> <th colspan="2">供給先：SA発生を想定 SA時必要な負荷(空冷D/Gの容量超過に準拠)</th> <th colspan="2">供給元：外部電源喪失を想定 RCSクールダウン完了後に必要な負荷</th> </tr> <tr> <th>負荷名称</th> <th>負荷容量[kW]</th> <th>負荷名称</th> <th>負荷容量[kW]</th> </tr> <tr> <td colspan="4" style="text-align: center;">154</td> </tr> <tr> <td>空冷機(A,B)</td> <td>37</td> <td>ディーゼル発電機給排水ポンプ</td> <td>141</td> </tr> <tr> <td>原子炉格納容器冷却設備</td> <td></td> <td>緊急停止用ポンプ</td> <td>550</td> </tr> <tr> <td>静的補償式高圧部合断量測定設備</td> <td></td> <td>炉内排気扇</td> <td>18.5</td> </tr> <tr> <td>原子炉格納容器水循環設備</td> <td></td> <td>中央制御室換気ファン</td> <td>11</td> </tr> <tr> <td>原子炉格納容器冷却設備</td> <td></td> <td>安全監視室換気ファン</td> <td>5.5</td> </tr> <tr> <td>原子炉下部チャンセル冷却設備</td> <td></td> <td>安全監視室換気ファン</td> <td>118</td> </tr> <tr> <td>可搬型格納容器内圧調整計測設備</td> <td></td> <td>空冷機水ポンプ</td> <td>30</td> </tr> <tr> <td>ΔV/CV計格納容器</td> <td></td> <td>原子炉格納容器水ポンプ</td> <td>992</td> </tr> <tr> <td>業務用電源(保安)</td> <td></td> <td>電水ポンプ</td> <td>196</td> </tr> <tr> <td>可搬型格納(SA)</td> <td></td> <td>空冷機冷却機</td> <td>124</td> </tr> <tr> <td>格納容器注水ポンプ</td> <td>145</td> <td>原子炉コントロールセンター</td> <td>158</td> </tr> <tr> <td>格納容器注水ポンプ</td> <td>1430</td> <td>配電盤</td> <td>1.1</td> </tr> <tr> <td>原子炉格納容器冷却設備</td> <td>19</td> <td>電動機</td> <td>80</td> </tr> <tr> <td>中央制御室換気ファン</td> <td>11</td> <td>非常用送風機</td> <td>150</td> </tr> <tr> <td>中央制御室非常用換気ファン</td> <td>11</td> <td>移動ポンプ</td> <td>393</td> </tr> <tr> <td>合計(A)</td> <td>1,759</td> <td>合計(B)</td> <td>3,705</td> </tr> <tr> <td colspan="2" style="text-align: center;">必要容量 5,464kW < 7,100kW(1台あたりの容量)</td> <td colspan="2" style="text-align: center;">A+B= 5,464</td> </tr> </table> | 運転中 | | 停止中 | | 供給先：SA発生を想定 SA時必要な負荷(空冷D/Gの容量超過に準拠) | | 供給元：外部電源喪失を想定 RCSクールダウン完了後に必要な負荷 | | 負荷名称 | 負荷容量[kW] | 負荷名称 | 負荷容量[kW] | 154 | | | | 空冷機(A,B) | 37 | ディーゼル発電機給排水ポンプ | 141 | 原子炉格納容器冷却設備 | | 緊急停止用ポンプ | 550 | 静的補償式高圧部合断量測定設備 | | 炉内排気扇 | 18.5 | 原子炉格納容器水循環設備 | | 中央制御室換気ファン | 11 | 原子炉格納容器冷却設備 | | 安全監視室換気ファン | 5.5 | 原子炉下部チャンセル冷却設備 | | 安全監視室換気ファン | 118 | 可搬型格納容器内圧調整計測設備 | | 空冷機水ポンプ | 30 | ΔV/CV計格納容器 | | 原子炉格納容器水ポンプ | 992 | 業務用電源(保安) | | 電水ポンプ | 196 | 可搬型格納(SA) | | 空冷機冷却機 | 124 | 格納容器注水ポンプ | 145 | 原子炉コントロールセンター | 158 | 格納容器注水ポンプ | 1430 | 配電盤 | 1.1 | 原子炉格納容器冷却設備 | 19 | 電動機 | 80 | 中央制御室換気ファン | 11 | 非常用送風機 | 150 | 中央制御室非常用換気ファン | 11 | 移動ポンプ | 393 | 合計(A) | 1,759 | 合計(B) | 3,705 | 必要容量 5,464kW < 7,100kW(1台あたりの容量) | | A+B= 5,464 | | <p>泊発電所 3号炉</p> <div data-bbox="1339 762 1594 817" style="border: 1px solid black; padding: 5px; text-align: center;"> 比較対象なし </div> | <p>【大飯】 運用の相違 ・大飯は、他号炉ディーゼル発電機による号機間融通において、供給元のプラント運転状態に応じて、号機間融通を行う条件（要求する健全ディーゼル発電機の台数）が異なる。（1台又は2台） 泊は、1号又は2号炉からのディーゼル発電機による号機間電力融通において、伊方と同様にディーゼル発電機は2台が健全である場合に限定している。</p> |
| 運転中 | | 停止中 | | | | | | | | | | | | | | | | | | | | | | | | | | | | | | | | | | | | | | | | | | | | | | | | | | | | | | | | | | | | | | | | | | | | | | | | | | | | | | | | | | | | |
| 供給先：SA発生を想定 SA時必要な負荷(空冷D/Gの容量超過に準拠) | | 供給元：外部電源喪失を想定 RCSクールダウン完了後に必要な負荷 | | | | | | | | | | | | | | | | | | | | | | | | | | | | | | | | | | | | | | | | | | | | | | | | | | | | | | | | | | | | | | | | | | | | | | | | | | | | | | | | | | | | |
| 負荷名称 | 負荷容量[kW] | 負荷名称 | 負荷容量[kW] | | | | | | | | | | | | | | | | | | | | | | | | | | | | | | | | | | | | | | | | | | | | | | | | | | | | | | | | | | | | | | | | | | | | | | | | | | | | | | | | | | | |
| 154 | | | | | | | | | | | | | | | | | | | | | | | | | | | | | | | | | | | | | | | | | | | | | | | | | | | | | | | | | | | | | | | | | | | | | | | | | | | | | | | | | | | | | | |
| 空冷機(A,B) | 37 | ディーゼル発電機給排水ポンプ | 141 | | | | | | | | | | | | | | | | | | | | | | | | | | | | | | | | | | | | | | | | | | | | | | | | | | | | | | | | | | | | | | | | | | | | | | | | | | | | | | | | | | | |
| 原子炉格納容器冷却設備 | | 緊急停止用ポンプ | 550 | | | | | | | | | | | | | | | | | | | | | | | | | | | | | | | | | | | | | | | | | | | | | | | | | | | | | | | | | | | | | | | | | | | | | | | | | | | | | | | | | | | |
| 静的補償式高圧部合断量測定設備 | | 炉内排気扇 | 18.5 | | | | | | | | | | | | | | | | | | | | | | | | | | | | | | | | | | | | | | | | | | | | | | | | | | | | | | | | | | | | | | | | | | | | | | | | | | | | | | | | | | | |
| 原子炉格納容器水循環設備 | | 中央制御室換気ファン | 11 | | | | | | | | | | | | | | | | | | | | | | | | | | | | | | | | | | | | | | | | | | | | | | | | | | | | | | | | | | | | | | | | | | | | | | | | | | | | | | | | | | | |
| 原子炉格納容器冷却設備 | | 安全監視室換気ファン | 5.5 | | | | | | | | | | | | | | | | | | | | | | | | | | | | | | | | | | | | | | | | | | | | | | | | | | | | | | | | | | | | | | | | | | | | | | | | | | | | | | | | | | | |
| 原子炉下部チャンセル冷却設備 | | 安全監視室換気ファン | 118 | | | | | | | | | | | | | | | | | | | | | | | | | | | | | | | | | | | | | | | | | | | | | | | | | | | | | | | | | | | | | | | | | | | | | | | | | | | | | | | | | | | |
| 可搬型格納容器内圧調整計測設備 | | 空冷機水ポンプ | 30 | | | | | | | | | | | | | | | | | | | | | | | | | | | | | | | | | | | | | | | | | | | | | | | | | | | | | | | | | | | | | | | | | | | | | | | | | | | | | | | | | | | |
| ΔV/CV計格納容器 | | 原子炉格納容器水ポンプ | 992 | | | | | | | | | | | | | | | | | | | | | | | | | | | | | | | | | | | | | | | | | | | | | | | | | | | | | | | | | | | | | | | | | | | | | | | | | | | | | | | | | | | |
| 業務用電源(保安) | | 電水ポンプ | 196 | | | | | | | | | | | | | | | | | | | | | | | | | | | | | | | | | | | | | | | | | | | | | | | | | | | | | | | | | | | | | | | | | | | | | | | | | | | | | | | | | | | |
| 可搬型格納(SA) | | 空冷機冷却機 | 124 | | | | | | | | | | | | | | | | | | | | | | | | | | | | | | | | | | | | | | | | | | | | | | | | | | | | | | | | | | | | | | | | | | | | | | | | | | | | | | | | | | | |
| 格納容器注水ポンプ | 145 | 原子炉コントロールセンター | 158 | | | | | | | | | | | | | | | | | | | | | | | | | | | | | | | | | | | | | | | | | | | | | | | | | | | | | | | | | | | | | | | | | | | | | | | | | | | | | | | | | | | |
| 格納容器注水ポンプ | 1430 | 配電盤 | 1.1 | | | | | | | | | | | | | | | | | | | | | | | | | | | | | | | | | | | | | | | | | | | | | | | | | | | | | | | | | | | | | | | | | | | | | | | | | | | | | | | | | | | |
| 原子炉格納容器冷却設備 | 19 | 電動機 | 80 | | | | | | | | | | | | | | | | | | | | | | | | | | | | | | | | | | | | | | | | | | | | | | | | | | | | | | | | | | | | | | | | | | | | | | | | | | | | | | | | | | | |
| 中央制御室換気ファン | 11 | 非常用送風機 | 150 | | | | | | | | | | | | | | | | | | | | | | | | | | | | | | | | | | | | | | | | | | | | | | | | | | | | | | | | | | | | | | | | | | | | | | | | | | | | | | | | | | | |
| 中央制御室非常用換気ファン | 11 | 移動ポンプ | 393 | | | | | | | | | | | | | | | | | | | | | | | | | | | | | | | | | | | | | | | | | | | | | | | | | | | | | | | | | | | | | | | | | | | | | | | | | | | | | | | | | | | |
| 合計(A) | 1,759 | 合計(B) | 3,705 | | | | | | | | | | | | | | | | | | | | | | | | | | | | | | | | | | | | | | | | | | | | | | | | | | | | | | | | | | | | | | | | | | | | | | | | | | | | | | | | | | | |
| 必要容量 5,464kW < 7,100kW(1台あたりの容量) | | A+B= 5,464 | | | | | | | | | | | | | | | | | | | | | | | | | | | | | | | | | | | | | | | | | | | | | | | | | | | | | | | | | | | | | | | | | | | | | | | | | | | | | | | | | | | | |

灰色：女川2号炉の記載のうち、BWR固有の設備や対応手段であり、泊3号炉と比較対象とならない記載内容

赤字：設備、運用又は体制の相違（設計方針の相違）
 青字：記載箇所又は記載内容の相違（記載方針の相違）
 緑字：記載表現、設備名称の相違（実質的な相違なし）

1.14 電源の確保に関する手順等

| 大飯発電所3/4号炉 | 泊発電所3号炉 | 相違理由 |
|---|---|--|
| <p>【比較のため大飯3/4号炉の添付資料1.14.12-(2)を再掲】</p> <p>【号機間融通による電源給電操作】</p> <p>1. 操作概要 全交流動力電源喪失時、空冷式非常用発電装置（常設）、予備変圧器2次側恒設ケーブルを使用した号機間融通、号機間電力融通恒設ケーブルを使用した号機間融通、電源車による受電に失敗し、他号炉のディーゼル発電機による給電が成功した場合に、号機間電力融通予備ケーブルを使用した号機間融通による交流動力電源給電のため、予備ケーブル敷設及び接続作業を行う。</p> <p>2. 必要要員数及び作業時間 必要要員数：6名（現場） 作業時間（模擬）：2.4時間以内</p> <p>3. 作業の成立性 アクセス性：屋内作業時のアクセス性は、ヘッドライト・携帯照明等を携行しているため、事故環境下においてもアクセス可能である。 作業環境：屋内作業場所の室温は通常運転状態と同等である。また、作業用の照明設備として、ヘッドライト・携帯照明等を携行することで作業可能である。作業エリアに設置されている照明はバッテリー内蔵型であり、事故環境下においても作業可能である。</p> <p>作業性：ケーブルの接続先は端子化されており容易かつ確実に接続可能である。 連絡手段：事故環境下において通常の連絡手段が使用不能となった場合でも、安全系補機開閉器室に携行型通話装置を1台敷設することにより、確実に連絡可能である。</p> <div style="display: flex; justify-content: space-around;"> <div data-bbox="107 997 360 1189">  <p>ケーブル運搬（安全補機開閉器室）</p> </div> <div data-bbox="367 997 647 1157">  <p>ケーブル敷設（安全補機開閉器室）</p> </div> <div data-bbox="367 1177 647 1364">  <p>ケーブル接続（端子） （安全補機開閉器室）</p> </div> </div> | <p>添付資料1.14.6-(3)</p> <p>【号炉間連絡予備ケーブルの敷設及び接続】</p> <p>1. 作業概要 全交流動力電源喪失時、開閉所設備による受電に失敗した場合に、号炉間連絡予備ケーブルを使用したメタクラA系又はメタクラB系受電の際、号炉間連絡予備ケーブルの敷設及び接続を実施する。</p> <p>2. 作業場所 屋外（可搬型代替電源接続盤（号炉間連絡予備ケーブル接続場所）近傍）</p> <p>3. 必要要員数及び作業時間 必要要員数：7名 作業時間（想定）：360分 作業時間（訓練実績等）：325分（現場移動、放射線防護具着用時間を含む。）</p> <p>4. 作業の成立性 移動経路：夜間においても、ヘッドライト、懐中電灯等を携行していることから、アクセス可能である。また、アクセスルート上に支障となる設備はない。 作業環境：屋外の号炉間連絡予備ケーブル接続場所は作業を行う上で支障となる設備等は無い。また、ヘッドライト、懐中電灯等を携行していることから、夜間や事故環境下においても作業可能である。操作は汚染の可能性を考慮し、防護具（全面マスク、個人線量計、ゴム手袋等）を装備又は携行して作業を行う。 なお、冬季間の屋外作業では防寒服等の着用が必要となるが、夏季と冬季での作業時間に相違がないことを訓練実績等で確認している。</p> <p>作業性：ケーブルの接続先は端子化されており容易かつ確実に敷設及び接続可能である。 連絡手段：事故環境下において通常の連絡手段が使用不能となった場合でも、無線連絡設備（携帯型）又は衛星電話設備（携帯型）にて、確実に中央制御室へ連絡することが可能である。</p> <div style="display: flex; justify-content: space-around;"> <div data-bbox="1272 1013 1460 1157">  <p>号炉間連絡予備ケーブル</p> </div> <div data-bbox="1556 1013 1749 1157">  <p>号炉間連絡予備ケーブル敷設（屋外）</p> </div> <div data-bbox="1406 1189 1599 1332">  <p>号炉間連絡予備ケーブル接続（端子） （屋外） （作業風景は類似作業）</p> </div> </div> | <p>【大飯】 記載表現の相違（女川審査実績の反映）</p> <p>【大飯】 運用の相違 ・代替交流電源による給電の優先順位の相違</p> <p>【大飯】記載内容の相違 ・大飯の号機間電力融通予備ケーブル接続作業は、すべて屋内作業であるのに対し、泊は屋外作業である。</p> <p>【大飯】記載内容の相違 ・泊は寒冷地特有の考慮する事項を記載。 ・泊はケーブル敷設に関する内容を記載する。</p> <p>【大飯】 記載表現の相違（女川審査実績の反映）</p> |

灰色：女川2号炉の記載のうち、BWR固有の設備や対応手段であり、泊3号炉と比較対象とならない記載内容

赤字：設備、運用又は体制の相違（設計方針の相違）
青字：記載箇所又は記載内容の相違（記載方針の相違）
緑字：記載表現、設備名称の相違（実質的な相違なし）

1.14 電源の確保に関する手順等

| 大飯発電所 3 / 4号炉 | 泊発電所 3号炉 | 相違理由 |
|---|---|-------------------------------------|
| <p style="text-align: right;">添付資料 1.14.10-(1)</p> <p>号機間電力融通恒設ケーブル（1, 2号～3, 4号）を使用した号機間融通による交流電源からの給電</p> <p>【号機間融通による受電操作】</p> <p>1. 操作概要</p> <p>全交流動力電源喪失時、空冷式非常用発電装置（常設）、予備変圧器2次側恒設ケーブルを使用した号機間融通、号機間電力融通恒設ケーブル（3号～4号）を使用した号機間融通に失敗した場合に、号機間電力融通恒設ケーブル（1, 2号～3, 4号）を使用した号機間融通による交流動力電源給電のため、必要な遮断器操作を行う。</p> <p>2. 必要要員数及び操作時間</p> <p>[受電準備]</p> <p>必要要員数：4名 操作時間（想定）：中央 10分 現場 25分 操作時間（実績）：中央 5分 ：現場 15分（移動含む）</p> <p>[受電操作]</p> <p>必要要員数：4名 操作時間（想定）：中央 10分 現場 10分 操作時間（実績）：中央 3分 現場 5分</p> <p>3. 操作の成立性</p> <p>アクセス性：アクセスルートに設置されている照明はバッテリー内蔵型であり、事故環境下においてもアクセス可能である。</p> <p>作業環境：室温は通常運転状態と同等である。また、作業エリアに設置されている照明はバッテリー内蔵型であり、事故環境下においても作業可能である。</p> <p>操作性：通常運転時に行う遮断器操作と同じであり、容易に操作可能である。</p> <p>連絡手段：事故環境下において通常の連絡手段が使用不能となった場合でも、3, 4号安全補機開閉器室1, 2号メタクラ室に携行型通話装置を1台敷設することにより、確実に連絡可能である。</p> <div style="display: flex; justify-content: space-around; margin-top: 20px;"> <div style="text-align: center;">  <p>号機間電力融通恒設ケーブル（1, 2号～3, 4号）を使用した号機間融通による交流動力電源給電しゃ断器操作 （安全補機開閉器室）</p> </div> <div style="text-align: center;">  <p>空冷式非常用発電装置受電しゃ断器操作 （安全補機開閉器室）</p> </div> </div> | <div style="border: 2px solid black; padding: 10px; width: 100px; margin: 0 auto;"> 比較対象なし </div> | <p>【大飯】 設備の相違（相違理由⑤）</p> |

灰色：女川2号炉の記載のうち、BWR固有の設備や対応手段であり、泊3号炉と比較対象とならない記載内容

赤字：設備、運用又は体制の相違（設計方針の相違）
 青字：記載箇所又は記載内容の相違（記載方針の相違）
 緑字：記載表現、設備名称の相違（実質的な相違なし）

1.14 電源の確保に関する手順等

| 大飯発電所3/4号炉 | 泊発電所3号炉 | 相違理由 |
|--|---|--|
| <p style="text-align: right;">添付資料 1.14.10-(2)</p> <p>【号機間融通による電源給電操作】</p> <p>1. 操作概要 全交流動力電源喪失時、空冷式非常用発電装置（常設）、予備変圧器2次側恒設ケーブルを使用した号機間融通に失敗し、他号炉のディーゼル発電機による給電が成功した場合に、号機間電力融通恒設ケーブル（1、2号～3、4号）を使用した号機間融通による交流動力電源給電のために必要なケーブル敷設及び接続作業を行う。</p> <p>2. 必要要員数及び作業時間 必要要員数：3名（現場） 作業時間（模擬）：2.7時間以内</p> <p>3. 作業の成立性 アクセス性：屋内作業時のアクセス性は、ヘッドライト・携帯照明等を携行しているため、事故環境下においてもアクセス可能である。 作業環境：屋内作業場所の室温は通常運転状態と同等である。また、作業用の照明設備として、ヘッドライト・携帯照明等を携行することで作業可能である。作業エリアに設置されている照明はバッテリー内蔵型であり、事故環境下においても作業可能である。 作業性：ケーブルの接続先は端子化（1.2号）及びコネクタ化（3.4号）されており容易かつ確実に接続可能である。 連絡手段：事故環境下において通常の連絡手段が使用不能となった場合でも、3.4号安全補機開閉器室1.2号メタクラ室に携行型通話装置を1台敷設することにより、確実に連絡可能である。</p> <div style="display: flex; justify-content: space-around;"> <div data-bbox="264 869 504 1050">  <p>ケーブル接続（端子及びコネクタ） （安全補機開閉器室）</p> </div> <div data-bbox="589 869 822 1050">  <p>ケーブル敷設 （安全補機開閉器室）</p> </div> </div> | <div style="border: 1px solid black; padding: 10px; width: fit-content; margin: auto;">比較対象なし</div> | <p style="color: red;">【大飯】 設備の相違（相違理由⑤）</p> |

灰色：女川2号炉の記載のうち、BWR固有の設備や対応手段であり、泊3号炉と比較対象とならない記載内容

赤字：設備、運用又は体制の相違（設計方針の相違）
 青字：記載箇所又は記載内容の相違（記載方針の相違）
 緑字：記載表現、設備名称の相違（実質的な相違なし）

1.14 電源の確保に関する手順等

| 大飯発電所3/4号炉 | 泊発電所3号炉 | 相違理由 |
|--|---|---|
| <p>4. ケーブル接続パターン 号機間電力融通恒設ケーブル（1, 2号～3, 4号）の場合、必要な箇所のケーブル解結線を行う。</p> <div data-bbox="376 229 987 448"> <p>(1) 1号～3号の場合 ①を解結、①、⑤を結線し、③のコネクタを接続する。 (2) 2号～3号の場合 ②を解結、②、⑥を結線し、③のコネクタを接続する。 (3) 1号～4号の場合 ①を解結、①、⑤を結線し、④のコネクタを接続する。 (4) 2号～4号の場合 ②を解結、②、⑥を結線し、④のコネクタを接続する。</p>  </div> | <div data-bbox="1339 762 1592 815" style="border: 1px solid black; padding: 5px; display: inline-block;"> 比較対象なし </div> | <p>【大飯】 設備の相違（相違理由⑤）</p> |

泊発電所3号炉 技術的能力 比較表

灰色：女川2号炉の記載のうち、BWR固有の設備や対応手段であり、泊3号炉と比較対象とならない記載内容

赤字：設備、運用又は体制の相違（設計方針の相違）
青字：記載箇所又は記載内容の相違（記載方針の相違）
緑字：記載表現、設備名称の相違（実質的な相違なし）

1.14 電源の確保に関する手順等

| 大飯発電所3/4号炉 | 泊発電所3号炉 | 相違理由 |
|---|---|--|
| <p style="text-align: center;">【比較のため大飯3/4号炉の添付資料1.14.8-(1)を再掲】</p> <p>N o. 1予備変圧器2次側恒設ケーブルを使用した号機間融通による交流電源からの給電</p> <p>【N o. 1予備変圧器2次側恒設ケーブルを使用した号機間融通による受電操作】</p> <p>1. 操作概要 全交流動力電源喪失時、空冷式非常用発電装置（常設）、N o. 2予備変圧器2次側恒設ケーブルを使用した号機間融通に失敗し、他号炉のディーゼル発電機による給電が成功した場合に、N o. 1予備変圧器2次側恒設ケーブルを使用した号機間融通による交流動力電源給電のため、必要な遮断器操作を行う。</p> <p>2. 必要要員数及び操作時間 [受電準備] 必要要員数：3名 操作時間（想定）：20分 操作時間（実績）：18分 [供給元操作] 必要要員数：2名 操作時間（想定）：10分 操作時間（実績）：4分 [給電先操作] 必要要員数：1名 操作時間（想定）：5分 操作時間（実績）：1分 3. 操作の成立性 アクセス性：アクセスルートに設置されている照明はバッテリー内蔵型であり、事故環境下においてもアクセス可能である。 作業環境：室温は通常運転状態と同等である。また、作業エリアに設置されている照明はバッテリー内蔵型であり、事故環境下においても作業可能である。</p> | <p style="text-align: center;">添付資料1.14.7</p> <p>開閉所設備を使用したメタクラA系又はメタクラB系受電</p> <p>【開閉所設備を使用したメタクラA系又はメタクラB系受電操作】</p> <p>1. 操作概要 全交流動力電源喪失時、号炉間連絡ケーブルによる受電に失敗した場合に、開閉所設備を使用したメタクラA系又はメタクラB系の受電前準備として、パワーコントロールセンタ及びコントロールセンタの負荷抑制のため、あらかじめ定められた負荷以外の遮断器の「切」操作及び保護リレーのロックを実施する。受電前準備完了後、必要な遮断器操作によりメタクラA系又はメタクラB系を受電する。</p> <p>2. 操作場所 屋外（275kV開閉所近傍） 1号又は2号炉原子炉補助建屋 T.P.9.8m</p> <p>3. 必要要員数及び操作時間 [受電準備] 必要要員数：6名 操作時間（想定）：中央 15分 現場 140分 操作時間（訓練実績等）：中央 9分 現場 110分（現場移動、放射線防護具着用時間を含む。） [受電側操作] 必要要員数：2名 操作時間（想定）：中央 5分 現場 20分 操作時間（訓練実績等）：中央 1分 現場 15分（現場移動、放射線防護具着用時間を含む。） [給電側操作] 必要要員数：2名 操作時間（想定）：中央 10分 現場 40分 操作時間（訓練実績等）：中央 5分 現場 28分（現場移動、放射線防護具着用時間を含む。） 4. 操作の成立性 移動経路：夜間においても、ヘッドライト、懐中電灯等を携行していることから、アクセス可能である。また、アクセスルート上に支障となる設備はない。 作業環境：事故環境下における室温は通常運転状態と同等である。また、作業エリアに設置されている照明はバッテリー内蔵型であり、夜間や事故環境下においても作業可能である。</p> | <p>相違理由</p> <p>【大飯】 設備の相違（相違理由③） 【大飯】 記載表現の相違（女川審査実績の反映）</p> <p>【大飯】 運用の相違 ・代替交流電源による給電の優先順位の相違 【大飯】 記載表現の相違（女川審査実績の反映）</p> <p>【大飯】 記載表現の相違（女川審査実績の反映）</p> |

灰色：女川2号炉の記載のうち、BWR固有の設備や対応手段であり、泊3号炉と比較対象とならない記載内容

赤字：設備、運用又は体制の相違（設計方針の相違）
 青字：記載箇所又は記載内容の相違（記載方針の相違）
 緑字：記載表現、設備名称の相違（実質的な相違なし）

1.14 電源の確保に関する手順等

| 大飯発電所3/4号炉 | 泊発電所3号炉 | 相違理由 |
|---|--|--|
| <p>【比較のため大飯3/4号炉の添付資料1.14.8-(2)の該当箇所を再掲】</p> <p>操作性：遮断器投入条件作成を行う箇所には、タグを設置しており、容易に投入条件を作成することが可能である。</p> <p>【比較のため大飯3/4号炉の添付資料1.14.8-(1)を再掲】</p> <p>操作性：通常運転時に行う遮断器操作と同じであり、容易に操作可能である。</p> <p>連絡手段：事故環境下において通常の連絡手段が使用不能となった場合でも、携行型通話装置を1台敷設することにより、確実に連絡可能である。</p> <div style="display: flex; justify-content: space-around;"> <div data-bbox="300 1051 524 1225"> </div> <div data-bbox="598 1051 822 1225"> </div> </div> <div style="display: flex; justify-content: space-around; margin-top: 10px;"> <div data-bbox="300 1228 524 1281"> <p>No.1予備変圧器2次側取組ケーブルを使用した号機閉路電圧降下電圧降下操作 (中央制御室)</p> </div> <div data-bbox="598 1228 822 1281"> <p>No.1予備変圧器2次側取組ケーブルを使用した号機電圧降下による遮断器投入操作 (中央制御室)</p> </div> </div> | <p>操作は汚染の可能性を考慮し、防護具(全面マスク、個人線量計、ゴム手袋等)を装備又は携行して作業を行う。 なお、冬季間の屋外作業では防寒服等の着用が必要となるが、夏季と冬季での作業時間に相違がないことを訓練実績等で確認している。</p> <p>操作性：保護リレーのロック操作は工具等不要であり、容易に操作可能である。275kV母線の遮断器操作は、遮断器に工具が備え付けられており、容易かつ確実に操作可能である。</p> <p>連絡手段：事故環境下において通常の連絡手段が使用不能となった場合でも、携行型通話装置、無線連絡設備(携帯型)又は衛星電話設備(携帯型)を使用し、確実に中央制御室へ連絡することが可能である。</p> <div style="display: flex; justify-content: space-around; margin-top: 20px;"> <div data-bbox="1111 1090 1433 1335"> </div> <div data-bbox="1536 1077 1740 1347"> </div> </div> <div style="display: flex; justify-content: space-around; margin-top: 10px;"> <div data-bbox="1173 1362 1368 1412"> <p>開閉所設備遮断器操作 (屋外)</p> </div> <div data-bbox="1523 1353 1753 1425"> <p>保護リレーロック操作 (1号炉2次系継電器室) (原子炉補助建屋T.P.9.8m)</p> </div> </div> | <p>相違理由</p> <p>【大飯】記載内容の相違 ・泊は寒冷地特有の考慮する事項を記載。</p> <p>【大飯】運用の相違 ・泊は、起動変圧器受電遮断器投入前に保護リレー動作防止のため、保護リレーのロックを実施し、遮断器投入後保護リレーのロックを解除する。</p> <p>・大飯はインターロック解除処置を行い、No.1予備変圧器1次側の開放、供給元母線のNo.1予備変圧器受電遮断器投入及び給電先のNo.1予備変圧器受電遮断器を投入する。受電前に保護リレー及びインターロック等の処置を実施することに大飯と実質的な相違はない。</p> <p>【大飯】記載方針の相違 ・泊の遮断器操作は、現場にて専用工具を使用し操作するため、現場配備している。</p> <p>【大飯】記載内容の相違 ・泊の場合、屋外作業も発生することから、屋外における連絡手段についても記載。</p> |

灰色：女川2号炉の記載のうち、BWR固有の設備や対応手段であり、泊3号炉と比較対象とならない記載内容

赤字：設備、運用又は体制の相違（設計方針の相違）
 青字：記載箇所又は記載内容の相違（記載方針の相違）
 緑字：記載表現、設備名称の相違（実質的な相違なし）

1.14 電源の確保に関する手順等

| 大飯発電所3/4号炉 | 泊発電所3号炉 | 相違理由 |
|---|---|---|
| <p style="text-align: center;">【比較のため大飯3/4号炉の添付資料1.14.8-(2)を再掲】</p> <p>【No. 1予備変圧器2次側恒設ケーブルを使用した号機間融通による電源給電操作】</p> <p>1. 操作概要 No. 1予備変圧器2次側恒設ケーブル路を使用した号機間融通を行うための遮断器投入条件作成などを行い、電源給電操作を可能とする。</p> <p>2. 必要要員数及び操作時間 [受電準備] 必要要員数：2名/ユニット（現場） 操作時間（想定）：45分 操作時間（実績）：30分</p> <p>3. 操作の成立性 アクセス性：アクセスルートに設置されている照明はバッテリー内蔵型であり、事故環境下においてもアクセス可能である。 作業環境：室温は通常運転状態と同等である。また、作業エリアに設置されている照明はバッテリー内蔵型であり、事故環境下においても作業可能である。 操作性：遮断器投入条件作成を行う箇所には、タグを設置しており、容易に投入条件を作成することが可能である。 連絡手段：事故環境下において通常の連絡手段が使用不能となった場合でも、安全補機開閉器室及び制御建屋に携行型通話装置を各々1台敷設することにより、確実に連絡可能である。</p> <div style="display: flex; justify-content: space-around; align-items: flex-end;"> <div style="text-align: center;">  <p>①遮断器投入条件作成 (制御建屋)</p> </div> <div style="text-align: center;">  <p>②遮断器投入条件作成 (安全補機開閉器室)</p> </div> <div style="text-align: center;">  <p>③盤内遮断器投入条件作成箇所 (安全補機開閉器室)</p> </div> </div> | <div style="border: 1px solid black; padding: 10px; width: fit-content; margin: auto;"> 泊は添付資料1.14.7に纏めて記載 </div> | <p>【大飯】記載方針の相違 ・泊は、遮断器投入前の処置及び受電操作までを纏めた記載としている。</p> |

灰色：女川2号炉の記載のうち、BWR固有の設備や対応手段であり、泊3号炉と比較対象とならない記載内容

赤字：設備、運用又は体制の相違（設計方針の相違）
 青字：記載箇所又は記載内容の相違（記載方針の相違）
 緑字：記載表現、設備名称の相違（実質的な相違なし）

1.14 電源の確保に関する手順等

| 大飯発電所3/4号炉 | 泊発電所3号炉 | 相違理由 |
|--|---|------|
| <p style="text-align: right;">添付資料 1.14.11</p> <p>電源車による交流電源からの給電</p> <p>【電源車による電源給電操作】</p> <p>1. 操作概要 全交流動力電源喪失時、空冷式非常用発電装置（常設）、予備変圧器2次側恒設ケーブルを使用した号機間融通に失敗した場合に、可搬型代替電源として電源車を用い必要な負荷へ電源を給電する。</p> <p>2. 必要要員数及び操作時間 必要要員数：4名/ユニット（現場）、2名/ユニット（中央） 操作時間（想定）：60分 操作時間（実績）：55分</p> <p>3. 操作の成立性 アクセス性：屋外作業時のアクセス性は、夜間においてもヘッドライト・携行照明等を携行していることから問題ない。屋内作業時のアクセスについてもルート上に設置されている照明はバッテリー内蔵型であり、事故環境下においてもアクセス可能である。 作業環境：屋内作業場所の室温は通常運転状態と同等である。また、作業エリアに設置されている照明はバッテリー内蔵型であり、事故環境下においても作業可能である。電源車の設置場所及び電源ケーブル敷設場所は作業を行う上で支障となる設備等は無く、また、夜間作業員はヘッドライト・携行照明等を携行することとしており作業は実施可能である。 操作性：電源車の電源ケーブルから接続口への接続はコネクタ化されており、建屋内の回路は恒設化されていることから、容易かつ確実に接続操作可能である。 連絡手段：事故環境下において通常の連絡手段が使用不能となった場合でも、携行型通話装置及び衛星携帯電話にて、確実に連絡可能である。</p> <div style="display: flex; justify-content: space-around; align-items: center;">    </div> | <div style="border: 1px solid black; padding: 10px; width: fit-content; margin: auto;"> <p>比較対象は泊3号炉の添付資料1.14.3-(2), (3)参照</p> </div> | |

灰色：女川2号炉の記載のうち、BWR固有の設備や対応手段であり、泊3号炉と比較対象とならない記載内容

赤字：設備、運用又は体制の相違（設計方針の相違）
 青字：記載箇所又は記載内容の相違（記載方針の相違）
 緑字：記載表現、設備名称の相違（実質的な相違なし）

1.14 電源の確保に関する手順等

| 大飯発電所3 / 4号炉 | 泊発電所3号炉 | 相違理由 |
|--|--|------|
| <p style="text-align: right;">添付資料 1.14.12-(2)</p> <p>【号機間融通による電源給電操作】</p> <p>1. 操作概要 全交流動力電源喪失時、空冷式非常用発電装置（常設）、予備変圧器2次側恒設ケーブルを使用した号機間融通、号機間電力融通恒設ケーブルを使用した号機間融通、電源車による受電に失敗し、他号炉のディーゼル発電機による給電が成功した場合に、号機間電力融通予備ケーブルを使用した号機間融通による交流動力電源給電のため、予備ケーブル敷設及び接続作業を行う。</p> <p>2. 必要要員数及び作業時間 必要要員数：6名（現場） 作業時間（模擬）：2.4時間以内</p> <p>3. 作業の成立性 アクセス性：屋内作業時のアクセス性は、ヘッドライト・携帯照明等を携行しているため、事故環境下においてもアクセス可能である。 作業環境：屋内作業場所の室温は通常運転状態と同等である。また、作業用の照明設備として、ヘッドライト・携帯照明等を携行することで作業可能である。作業エリアに設置されている照明はバッテリー内蔵型であり、事故環境下においても作業可能である。 作業性：ケーブルの接続先は端子化されており容易かつ確実に接続可能である。 連絡手段：事故環境下において通常の連絡手段が使用不能となった場合でも、安全系補機開閉器室に携行型通話装置を1台敷設することにより、確実に連絡可能である。</p> <div style="display: flex; justify-content: space-around;"> <div data-bbox="273 823 526 1013">  <p>ケーブル敷設（安全補機開閉器室）</p> </div> <div data-bbox="539 823 815 981">  <p>ケーブル敷設（安全補機開閉器室）</p> </div> </div> <div style="display: flex; justify-content: space-around;"> <div data-bbox="548 1010 806 1189">  <p>ケーブル接続（端子） （安全補機開閉器室）</p> </div> </div> | <div style="border: 1px solid black; padding: 10px; width: fit-content; margin: auto;"> <p>比較対象は泊3号炉の添付資料1.14.6参照</p> </div> | |

灰色：女川2号炉の記載のうち、BWR固有の設備や対応手段であり、泊3号炉と比較対象とならない記載内容

赤字：設備、運用又は体制の相違（設計方針の相違）
 青字：記載箇所又は記載内容の相違（記載方針の相違）
 緑字：記載表現、設備名称の相違（実質的な相違なし）

1.14 電源の確保に関する手順等

| 大飯発電所3/4号炉 | 泊発電所3号炉 | 相違理由 |
|---|---|---|
| <p>d. 操作の成立性について</p> <p style="text-align: center;">【比較のため下段の記載より再掲】</p> <p>移動経路：可搬型照明（ヘッドライト及び懐中電灯）を携行しており、建屋内常用照明消灯時においてもアクセス可能である。また、アクセスルート上に支障となる設備はない。</p> <p>作業環境：可搬型照明（ヘッドライト及び懐中電灯）により、建屋内常用照明消灯時における作業性を確保している。放射性物質が放出される可能性があることから、操作は防護具（全面マスク、個人線量計及びゴム手袋等）を装備又は携行して作業を行う。</p> <p>移動経路：可搬型照明（ヘッドライト及び懐中電灯）を携行しており、建屋内常用照明消灯時においてもアクセス可能である。また、アクセスルート上に支障となる設備はない。</p> <p>操作性：通常運転時に行う遮断器操作と同じであり、容易に実施可能である。</p> <p>連絡手段：通常の連絡手段として電力保安通信用電話設備（PHS端末）及び送受話器（ページング）を配備しており、重大事故等の環境下において、通常の連絡手段が使用不能となった場合でも、携行型通話装置により中央制御室に連絡することが可能である。</p>  <p style="text-align: center;">必要な負荷以外の切離し操作</p> | <p>4. 操作の成立性</p> <p>移動経路：ヘッドライト、懐中電灯等を携行していることから、建屋内照明消灯時においてもアクセス可能である。また、アクセスルート上に支障となる設備はない。</p> <p>作業環境：事故環境下における室温は通常運転状態と同等である。また、ヘッドライト、懐中電灯等を携行しているため、事故環境下においても作業可能である。操作は汚染の可能性を考慮し、防護具（全面マスク、個人線量計、ゴム手袋等）を装備又は携行して作業を行う。</p> <p>操作性：通常行う遮断器操作と同じであり、容易に操作可能である。</p> <p>連絡手段：事故環境下において通常の連絡手段が使用不能となった場合でも、携行型通話装置を使用し、確実に中央制御室へ連絡することが可能である。</p> <div style="display: flex; justify-content: space-around;"> <div data-bbox="1151 646 1402 837">  <p style="text-align: center;">不要直流負荷の切離し操作 （安全系計装盤室） （原子炉補助建屋T. P. 17. 8m）</p> </div> <div data-bbox="1541 646 1800 837">  <p style="text-align: center;">不要直流負荷の切離し操作 （安全補機開閉器室） （原子炉補助建屋T. P. 10. 3m）</p> </div> </div> | <p>【女川】 記載表現の相違</p> <p>【女川】 記載箇所の相違 ・上段の泊の記載箇所にて比較する。</p> |

灰色：女川2号炉の記載のうち、BWR固有の設備や対応手段であり、泊3号炉と比較対象とならない記載内容

赤字：設備、運用又は体制の相違（設計方針の相違）
 青字：記載箇所又は記載内容の相違（記載方針の相違）
 緑字：記載表現、設備名称の相違（実質的な相違なし）

1.14 電源の確保に関する手順等

| 大飯発電所3/4号炉 | 泊発電所3号炉 | 相違理由 |
|--|--|------|
| <p style="text-align: right;">添付資料 1.14.13</p> <p>不要直流負荷①切離し操作</p> <p>【不要直流負荷①切離し】</p> <p>1. 操作概要 全交流動力電源喪失時、長期間の電源喪失に備えるため、直流電源の延命処置として、中央にて不要直流電源負荷切離しを行う。</p> <p>2. 必要要員数及び操作時間 必要要員数：1名/ユニット 操作時間（想定）：5分 操作時間（実績）：2分</p> <p>3. 操作の成立性 アクセス性：ヘッドライト・懐中電灯等を携帯していることから、アクセス可能である。</p> <p>作業環境：事故環境下における室温は通常運転状態と同等であり、また、運転員はヘッドライト・懐中電灯等を携帯していることから事故環境下においても作業可能である。中央制御室にはバッテリー内蔵照明を設置している。</p> <p>操作性：通常行うスイッチ操作と同じであり、容易に操作可能である。 連絡手段：通常時の通信手段としてPHSを携帯しており連続通話で約6時間使用可能である。</p> <div data-bbox="327 970 766 1246" data-label="Image"> </div> <p style="text-align: center;">不要直流負荷①切離し操作 (中央制御室)</p> | <div data-bbox="1041 762 1921 815" data-label="Text"> <p>比較対象は泊3号炉の添付資料 1.14.8-(1) 参照</p> </div> | |

灰色：女川2号炉の記載のうち、BWR固有の設備や対応手段であり、泊3号炉と比較対象とならない記載内容

赤字：設備、運用又は体制の相違（設計方針の相違）
 青字：記載箇所又は記載内容の相違（記載方針の相違）
 緑字：記載表現、設備名称の相違（実質的な相違なし）

| 大飯発電所3 / 4号炉 | 泊発電所3号炉 | 相違理由 |
|---|---|--|
| <div data-bbox="421 762 674 815" style="border: 1px solid black; padding: 5px; display: inline-block;">比較対象なし</div> | <p style="text-align: right;">添付資料 1.14. 8-(2)</p> <p>【後備蓄電池による代替電源（直流）からの給電】</p> <p>1. 操作概要 全交流動力電源喪失発生から13時間後及び17時間後に後備蓄電池を投入することで、全交流動力電源喪失発生から蓄電池（非常用）及び後備蓄電池にて24時間以上にわたり非常用直流母線へ代替電源（直流）を給電する。</p> <p>2. 操作場所 原子炉補助建屋 T.P. 17. 8m</p> <p>3. 必要要員数及び操作時間 必要要員数 ： 1名 操作時間（想定） ： 5分 操作時間（訓練実績等） ： 2分</p> <p>4. 操作の成立性 移動経路：中央制御室の操作であることから、アクセス性に問題はない。 作業環境：室温は通常運転状態と同等である。 操作性：通常行う遮断器操作と同じであり、容易に操作可能である。 連絡手段：中央制御室での操作のため、中央制御室から現場間の連絡は必要ない。</p> <div data-bbox="1317 831 1608 1046" style="text-align: center;">  </div> <p style="text-align: center;">後備蓄電池による受電操作 （中央制御室） （原子炉補助建屋T.P. 17. 8m）</p> | <p>【大飯】 設備の相違（相違理由⑦）</p> |

灰色：女川2号炉の記載のうち、BWR固有の設備や対応手段であり、泊3号炉と比較対象とならない記載内容

赤字：設備、運用又は体制の相違（設計方針の相違）
 青字：記載箇所又は記載内容の相違（記載方針の相違）
 緑字：記載表現、設備名称の相違（実質的な相違なし）

1.14 電源の確保に関する手順等

| 大飯発電所3 / 4号炉 | 泊発電所3号炉 | 相違理由 |
|---|---|--|
| <p>【女川2号炉の添付資料1.14.2「3. 所内常設蓄電式直流電源設備による給電」を掲載】</p> <p>(2) 125V蓄電池2A及び125V蓄電池2B給電を24時間継続するため切り離していた125V直流負荷の復旧操作</p> <p>a. 操作概要 全交流動力電源喪失事象発生から、125V蓄電池2A及び125V蓄電池2B給電を24時間継続するため切り離していた125V直流主母線盤2A、125V直流主母線盤2B、125V直流分電盤2A-1、125V直流分電盤2B-1、125V直流分電盤2A-3、125V直流分電盤2B-3及び125V直流分電盤2B-4の直流負荷の復旧操作を実施する。</p> <p>b. 作業場所 制御建屋 地下1階（非管理区域）</p> <p>c. 必要要員数及び操作時間 125V直流主母線盤2A、125V直流主母線盤2B、125V直流分電盤2A-1、125V直流分電盤2B-1、125V直流分電盤2A-3、125V直流分電盤2B-3及び125V直流分電盤2B-4の直流負荷の復旧操作に必要な要員数、時間は以下のとおり。 必要要員数：2名（運転員（現場）2名） 想定時間：30分（訓練実績等）</p> <p>d. 操作の成立性について 【比較のため下段の記載より再掲】 移動経路：可搬型照明（ヘッドライト及び懐中電灯）を携行しており、建屋内常用照明消灯時においてもアクセス可能である。また、アクセスルート上に支障となる設備はない。 作業環境：可搬型照明（ヘッドライト及び懐中電灯）により、建屋内常用照明消灯時における作業性を確保している。放射性物質が放出される可能性があることから、操作は防護具（全面マスク、個人線量計及びゴム手袋等）を装備又は携行して作業を行う。 移動経路：可搬型照明（ヘッドライト及び懐中電灯）を携行しており、建屋内常用照明消灯時においてもアクセス可能である。また、アクセスルート上に支障となる設備はない。 操作性：通常運転時に行う遮断器操作と同じであり、容易に実施可能である。 連絡手段：通常の連絡手段として電力保安通信用電話設備（PHS 端末）及び送受話器（ページング）を配備しており、重大事故等の環境下において、通常の連絡手段が使用不能となった場合でも、携行型通話装置により中央制御室に連絡することが可能である。</p> | <p>添付資料1.14.8-(3)</p> <p>【蓄電池（非常用）及び後備蓄電池給電を24時間継続するため切り離していた直流負荷の復旧操作】</p> <p>1. 操作概要 全交流動力電源喪失事象発生から、蓄電池（非常用）及び後備蓄電池給電を24時間継続するため切り離していた、A直流母線及びB直流母線の直流負荷の復旧操作を実施する。</p> <p>2. 操作場所 原子炉補助建屋 T.P. 17.8m、T.P. 10.3m</p> <p>3. 必要要員数及び操作時間</p> <p>必要要員数：2名 操作時間（想定）：中央 5分 現場 55分 操作時間（訓練実績等）：中央 5分 現場 43分</p> <p>4. 操作の成立性</p> <p>移動経路：ヘッドライト、懐中電灯等を携行していることから、建屋内照明消灯時においてもアクセス可能である。また、アクセスルート上に支障となる設備はない。</p> <p>作業環境：事故環境下における室温は通常運転状態と同等である。また、ヘッドライト、懐中電灯等を携行しているため、事故環境下においても作業可能である。 操作は汚染の可能性を考慮し、防護具（全面マスク、個人線量計、ゴム手袋等）を装備又は携行して作業を行う。</p> <p>操作性：通常運転時に行う遮断器操作と同じであり、容易に操作可能である。 連絡手段：事故環境下において通常の連絡手段が使用不能となった場合でも、携行型通話装置を使用し、確実に中央制御室へ連絡することが可能である。</p> | <p>相違理由</p> <p>【女川】 設備の相違（相違理由①）</p> <p>【女川】設備の相違 ・女川の回路構成は、125V充電器2Aより125V直流主母線盤2A及び125V直流主母線盤2A-1、3へ給電し、125V充電器2Bより125V直流主母線盤2B及び125V直流主母線盤2B-1、3、4へ給電する。 ・泊の回路構成は、A充電器によりA直流母線へ給電し、B充電器によりB直流母線へ給電する。 （大飯と同様）</p> <p>【女川】 記載方針の相違</p> <p>【女川】 記載表現の相違</p> <p>【女川】 記載箇所の相違 ・上段の泊の記載箇所にて比較する。</p> |

泊発電所3号炉 技術的能力 比較表

灰色：女川2号炉の記載のうち、BWR固有の設備や対応手段であり、泊3号炉と比較対象とならない記載内容

赤字：設備、運用又は体制の相違（設計方針の相違）
 青字：記載箇所又は記載内容の相違（記載方針の相違）
 緑字：記載表現、設備名称の相違（実質的な相違なし）

1.14 電源の確保に関する手順等

| 大飯発電所3/4号炉 | 泊発電所3号炉 | 相違理由 | | | | | | | | | | | | | | | | | | | | | | | | | | | | | | | | | | | | | | | | | | | | | | | | | | | | | | | | | | | | | | | | | | | | | | | | | | | | | | | | | | | | | | | | | | | | | | | | | | | | | | | | | | | | | | | | | | | | | | | | | | | | | | | | | | | | | | | | | | | | | | | | | | | | | | | | | | | | | | | | | | | | | | | | | | | | | | | | | | | | | | | | | | | | | | | | | | | | | | | | | | | | | | | | | | | | | | | | | | | | |
|--|---------|------------------------|-------|--|----|---------|---|------------------------|------|-------------------------|----------|---|---------|-----|--|-------------|---|---------|-----|--|-------------|---|---------|-----|--|------------------|---|---------|-----|--|----------|---|------------------------|------|--|----------|---|---------|------|-------------------------------------|----------------|---|---------|-----|--|----------------|---|---------|-----|--|-----|---|---------|-----|--|---------------------|---|---------|-----|--|--------|--|--|-------|--|------|------|------|-------|----|---------|---|------------------------|------|-------------------------|----------|---|---------|-----|--|-------------|---|---------|-----|--|-------------|---|---------|-----|--|------------------|---|---------|-----|--|----------|---|---------|------|-------------------------------------|----------|---|------------------------|------|--|----------------|---|---------|-----|--|----------------|---|---------|-----|--|-----|---|---------|-----|--|---------------------|---|---------|-----|--|--------|--|--|-------|--|--|------|------|------|-------|----|-------------|---|-----------|-----|----------------------|--------------|---|-----------|---|--------|------|------|------|-------|----|-------------|---|-----------|-----|----------------------|--------------|---|-----------|---|--------|------|------|------|-------|----|-------------|---|-----------|-----|----------------------|--------------|---|-----------|---|--------|------|------|------|-------|----|-------------|---|-----------|-----|----------------------|--------------|---|-----------|---|--------|------|------|------|-------|----|-------------|---|-----------|-----|--------------------------|-------------|---|-----------|-----|----------------------|------|------|------|-------|----|-------------|---|-----------|-----|--------------------------|-------------|---|-----------|-----|----------------------|---|
| <p style="text-align: center;">添付資料 1.14.14-(1)</p> <p style="text-align: center;">不要直流負荷①切離リスト</p> <p>3号炉 A直流き電盤</p> <table border="1" data-bbox="248 284 819 746"> <thead> <tr> <th>用途名称</th> <th>給電対象</th> <th>操作場所</th> <th>負荷(A)</th> <th>備考</th> </tr> </thead> <tbody> <tr> <td>3A直流分電盤</td> <td>×</td> <td>中央制御室(A直流き電盤負荷遮断停止操作盤)</td> <td>21.8</td> <td>SBO時に停止している機器の制御電源のため不要</td> </tr> <tr> <td>4-3Aメタクラ</td> <td>○</td> <td>Cインバータ室</td> <td>2.4</td> <td></td> </tr> <tr> <td>3-3A1パワーセンタ</td> <td>○</td> <td>Cインバータ室</td> <td>1.4</td> <td></td> </tr> <tr> <td>3-3A2パワーセンタ</td> <td>○</td> <td>Cインバータ室</td> <td>1.3</td> <td></td> </tr> <tr> <td>3Aタービン動補給水ポンプ起動盤</td> <td>○</td> <td>Cインバータ室</td> <td>1.0</td> <td></td> </tr> <tr> <td>3A計装用電源盤</td> <td>×</td> <td>中央制御室(A直流き電盤負荷遮断停止操作盤)</td> <td>03.4</td> <td>3C計装用インバータにより必要な監視が可能のため不要(不要直流負荷②切離リスト)参照</td> </tr> <tr> <td>3C計装用電源盤</td> <td>△</td> <td>Cインバータ室</td> <td>03.0</td> <td>3C1,3C2計装用分電盤で制御を完結(不要直流負荷②切離リスト)参照</td> </tr> <tr> <td>3Aディーゼル発電機励磁機盤</td> <td>○</td> <td>Cインバータ室</td> <td>0.1</td> <td></td> </tr> <tr> <td>3Bディーゼル発電機励磁機盤</td> <td>○</td> <td>Cインバータ室</td> <td>2.2</td> <td></td> </tr> <tr> <td>試験箱</td> <td>○</td> <td>Cインバータ室</td> <td>0.0</td> <td></td> </tr> <tr> <td>3A直流き電盤負荷遮断停止回路制御電源</td> <td>○</td> <td>Cインバータ室</td> <td>1.0</td> <td></td> </tr> <tr> <td>合計負荷電流</td> <td></td> <td></td> <td>217.8</td> <td></td> </tr> </tbody> </table> <p style="text-align: center;">○：NFB「入」確認 △：下流のNFBにて「切」 ×：NFB「切」または「切」確認</p> <p style="text-align: center;">添付資料 1.14.14-(2)</p> <p style="text-align: center;">不要直流負荷①切離リスト</p> <p>3号炉 B直流き電盤</p> <table border="1" data-bbox="248 946 819 1425"> <thead> <tr> <th>用途名称</th> <th>給電対象</th> <th>操作場所</th> <th>負荷(A)</th> <th>備考</th> </tr> </thead> <tbody> <tr> <td>3B直流分電盤</td> <td>×</td> <td>中央制御室(B直流き電盤負荷遮断停止操作盤)</td> <td>20.1</td> <td>SBO時に停止している機器の制御電源のため不要</td> </tr> <tr> <td>4-3Bメタクラ</td> <td>○</td> <td>Bインバータ室</td> <td>2.4</td> <td></td> </tr> <tr> <td>3-3B1パワーセンタ</td> <td>○</td> <td>Bインバータ室</td> <td>1.4</td> <td></td> </tr> <tr> <td>3-3B2パワーセンタ</td> <td>○</td> <td>Bインバータ室</td> <td>1.3</td> <td></td> </tr> <tr> <td>3Bタービン動補給水ポンプ起動盤</td> <td>○</td> <td>Bインバータ室</td> <td>1.0</td> <td></td> </tr> <tr> <td>3B計装用電源盤</td> <td>△</td> <td>Bインバータ室</td> <td>03.4</td> <td>3B1,3B2計装用分電盤で制御を完結(不要直流負荷②切離リスト)参照</td> </tr> <tr> <td>3B計装用電源盤</td> <td>×</td> <td>中央制御室(B直流き電盤負荷遮断停止操作盤)</td> <td>03.4</td> <td>3B計装用インバータにより必要な監視が可能のため不要(不要直流負荷②切離リスト)参照</td> </tr> <tr> <td>3Bディーゼル発電機励磁機盤</td> <td>○</td> <td>Bインバータ室</td> <td>0.1</td> <td></td> </tr> <tr> <td>3Bディーゼル発電機励磁機盤</td> <td>○</td> <td>Bインバータ室</td> <td>2.2</td> <td></td> </tr> <tr> <td>試験箱</td> <td>○</td> <td>Bインバータ室</td> <td>0.0</td> <td></td> </tr> <tr> <td>3B直流き電盤負荷遮断停止回路制御電源</td> <td>○</td> <td>Bインバータ室</td> <td>1.0</td> <td></td> </tr> <tr> <td>合計負荷電流</td> <td></td> <td></td> <td>216.9</td> <td></td> </tr> </tbody> </table> <p style="text-align: center;">○：NFB「入」確認 △：下流のNFBにて「切」 ×：NFB「切」または「切」確認</p> | 用途名称 | 給電対象 | 操作場所 | 負荷(A) | 備考 | 3A直流分電盤 | × | 中央制御室(A直流き電盤負荷遮断停止操作盤) | 21.8 | SBO時に停止している機器の制御電源のため不要 | 4-3Aメタクラ | ○ | Cインバータ室 | 2.4 | | 3-3A1パワーセンタ | ○ | Cインバータ室 | 1.4 | | 3-3A2パワーセンタ | ○ | Cインバータ室 | 1.3 | | 3Aタービン動補給水ポンプ起動盤 | ○ | Cインバータ室 | 1.0 | | 3A計装用電源盤 | × | 中央制御室(A直流き電盤負荷遮断停止操作盤) | 03.4 | 3C計装用インバータにより必要な監視が可能のため不要(不要直流負荷②切離リスト)参照 | 3C計装用電源盤 | △ | Cインバータ室 | 03.0 | 3C1,3C2計装用分電盤で制御を完結(不要直流負荷②切離リスト)参照 | 3Aディーゼル発電機励磁機盤 | ○ | Cインバータ室 | 0.1 | | 3Bディーゼル発電機励磁機盤 | ○ | Cインバータ室 | 2.2 | | 試験箱 | ○ | Cインバータ室 | 0.0 | | 3A直流き電盤負荷遮断停止回路制御電源 | ○ | Cインバータ室 | 1.0 | | 合計負荷電流 | | | 217.8 | | 用途名称 | 給電対象 | 操作場所 | 負荷(A) | 備考 | 3B直流分電盤 | × | 中央制御室(B直流き電盤負荷遮断停止操作盤) | 20.1 | SBO時に停止している機器の制御電源のため不要 | 4-3Bメタクラ | ○ | Bインバータ室 | 2.4 | | 3-3B1パワーセンタ | ○ | Bインバータ室 | 1.4 | | 3-3B2パワーセンタ | ○ | Bインバータ室 | 1.3 | | 3Bタービン動補給水ポンプ起動盤 | ○ | Bインバータ室 | 1.0 | | 3B計装用電源盤 | △ | Bインバータ室 | 03.4 | 3B1,3B2計装用分電盤で制御を完結(不要直流負荷②切離リスト)参照 | 3B計装用電源盤 | × | 中央制御室(B直流き電盤負荷遮断停止操作盤) | 03.4 | 3B計装用インバータにより必要な監視が可能のため不要(不要直流負荷②切離リスト)参照 | 3Bディーゼル発電機励磁機盤 | ○ | Bインバータ室 | 0.1 | | 3Bディーゼル発電機励磁機盤 | ○ | Bインバータ室 | 2.2 | | 試験箱 | ○ | Bインバータ室 | 0.0 | | 3B直流き電盤負荷遮断停止回路制御電源 | ○ | Bインバータ室 | 1.0 | | 合計負荷電流 | | | 216.9 | | <p style="text-align: center;">添付資料 1.14.9</p> <p style="text-align: center;">不要直流負荷切離リスト (1/8)</p> <p>A-蓄電池 (非常用) (1時間以内の切離し)</p> <p>安全系PDPプロセッサ (トレンA) (保守用) (SFM4.1, 2)</p> <table border="1" data-bbox="1066 320 1850 392"> <thead> <tr> <th>用途名称</th> <th>給電対象</th> <th>操作場所</th> <th>負荷(A)</th> <th>備考</th> </tr> </thead> <tbody> <tr> <td>AC100V (主系)</td> <td>×</td> <td>A-安全系計装盤室</td> <td>0.0</td> <td>運転コンソールにて監視操作可能のため不要</td> </tr> <tr> <td>AC100V (後備系)</td> <td>-</td> <td>A-安全系計装盤室</td> <td>-</td> <td>SBO時停電</td> </tr> </tbody> </table> <p>安全系PDPプロセッサ (トレンA) (保守用) (SFM4.3, 4)</p> <table border="1" data-bbox="1066 424 1850 496"> <thead> <tr> <th>用途名称</th> <th>給電対象</th> <th>操作場所</th> <th>負荷(A)</th> <th>備考</th> </tr> </thead> <tbody> <tr> <td>AC100V (主系)</td> <td>×</td> <td>A-安全系計装盤室</td> <td>0.0</td> <td>運転コンソールにて監視操作可能のため不要</td> </tr> <tr> <td>AC100V (後備系)</td> <td>-</td> <td>A-安全系計装盤室</td> <td>-</td> <td>SBO時停電</td> </tr> </tbody> </table> <p>安全系PDPプロセッサ (トレンA) (保守用) (SFM4.5, 6)</p> <table border="1" data-bbox="1066 528 1850 600"> <thead> <tr> <th>用途名称</th> <th>給電対象</th> <th>操作場所</th> <th>負荷(A)</th> <th>備考</th> </tr> </thead> <tbody> <tr> <td>AC100V (主系)</td> <td>×</td> <td>A-安全系計装盤室</td> <td>0.0</td> <td>運転コンソールにて監視操作可能のため不要</td> </tr> <tr> <td>AC100V (後備系)</td> <td>-</td> <td>A-安全系計装盤室</td> <td>-</td> <td>SBO時停電</td> </tr> </tbody> </table> <p>安全系PDPプロセッサ (トレンA) (保守用) (SFM4.7)</p> <table border="1" data-bbox="1066 632 1850 703"> <thead> <tr> <th>用途名称</th> <th>給電対象</th> <th>操作場所</th> <th>負荷(A)</th> <th>備考</th> </tr> </thead> <tbody> <tr> <td>AC100V (主系)</td> <td>×</td> <td>A-安全系計装盤室</td> <td>0.0</td> <td>運転コンソールにて監視操作可能のため不要</td> </tr> <tr> <td>AC100V (後備系)</td> <td>-</td> <td>A-安全系計装盤室</td> <td>-</td> <td>SBO時停電</td> </tr> </tbody> </table> <p>安全系現場制御装置 (トレンAグループ2)</p> <table border="1" data-bbox="1066 735 1850 807"> <thead> <tr> <th>用途名称</th> <th>給電対象</th> <th>操作場所</th> <th>負荷(A)</th> <th>備考</th> </tr> </thead> <tbody> <tr> <td>AC100V (1系)</td> <td>×</td> <td>A-安全系計装盤室</td> <td>0.0</td> <td>関連補機停止しており、当該盤に期待しないため不要</td> </tr> <tr> <td>AC100V (2系)</td> <td>△</td> <td>A-安全系計装盤室</td> <td>0.0</td> <td>C-計装用インバータ負荷切離しにより停電</td> </tr> </tbody> </table> <p>安全系現場制御装置 (トレンAグループ3)</p> <table border="1" data-bbox="1066 839 1850 911"> <thead> <tr> <th>用途名称</th> <th>給電対象</th> <th>操作場所</th> <th>負荷(A)</th> <th>備考</th> </tr> </thead> <tbody> <tr> <td>AC100V (1系)</td> <td>×</td> <td>A-安全系計装盤室</td> <td>0.0</td> <td>関連補機停止しており、当該盤に期待しないため不要</td> </tr> <tr> <td>AC100V (2系)</td> <td>△</td> <td>A-安全系計装盤室</td> <td>0.0</td> <td>C-計装用インバータ負荷切離しにより停電</td> </tr> </tbody> </table> <p>○：NFB「入」確認 △：上流又は下流のNFBにて「切」 ×：NFB「切」または「切」確認</p> | 用途名称 | 給電対象 | 操作場所 | 負荷(A) | 備考 | AC100V (主系) | × | A-安全系計装盤室 | 0.0 | 運転コンソールにて監視操作可能のため不要 | AC100V (後備系) | - | A-安全系計装盤室 | - | SBO時停電 | 用途名称 | 給電対象 | 操作場所 | 負荷(A) | 備考 | AC100V (主系) | × | A-安全系計装盤室 | 0.0 | 運転コンソールにて監視操作可能のため不要 | AC100V (後備系) | - | A-安全系計装盤室 | - | SBO時停電 | 用途名称 | 給電対象 | 操作場所 | 負荷(A) | 備考 | AC100V (主系) | × | A-安全系計装盤室 | 0.0 | 運転コンソールにて監視操作可能のため不要 | AC100V (後備系) | - | A-安全系計装盤室 | - | SBO時停電 | 用途名称 | 給電対象 | 操作場所 | 負荷(A) | 備考 | AC100V (主系) | × | A-安全系計装盤室 | 0.0 | 運転コンソールにて監視操作可能のため不要 | AC100V (後備系) | - | A-安全系計装盤室 | - | SBO時停電 | 用途名称 | 給電対象 | 操作場所 | 負荷(A) | 備考 | AC100V (1系) | × | A-安全系計装盤室 | 0.0 | 関連補機停止しており、当該盤に期待しないため不要 | AC100V (2系) | △ | A-安全系計装盤室 | 0.0 | C-計装用インバータ負荷切離しにより停電 | 用途名称 | 給電対象 | 操作場所 | 負荷(A) | 備考 | AC100V (1系) | × | A-安全系計装盤室 | 0.0 | 関連補機停止しており、当該盤に期待しないため不要 | AC100V (2系) | △ | A-安全系計装盤室 | 0.0 | C-計装用インバータ負荷切離しにより停電 | <p style="text-align: center;">相違理由</p> <p>【大飯】 設備の相違</p> <ul style="list-style-type: none"> 大飯は、全交流動力電源喪失発生から1時間以内に実施する直流負荷切離し操作は、中央制御室のみで実施可能。 泊は、中央制御室及び中央制御室に隣接する安全系計装盤室での操作を実施する。(伊方と同様) |
| 用途名称 | 給電対象 | 操作場所 | 負荷(A) | 備考 | | | | | | | | | | | | | | | | | | | | | | | | | | | | | | | | | | | | | | | | | | | | | | | | | | | | | | | | | | | | | | | | | | | | | | | | | | | | | | | | | | | | | | | | | | | | | | | | | | | | | | | | | | | | | | | | | | | | | | | | | | | | | | | | | | | | | | | | | | | | | | | | | | | | | | | | | | | | | | | | | | | | | | | | | | | | | | | | | | | | | | | | | | | | | | | | | | | | | | | | | | | | | | | | | | | | | | | | | | |
| 3A直流分電盤 | × | 中央制御室(A直流き電盤負荷遮断停止操作盤) | 21.8 | SBO時に停止している機器の制御電源のため不要 | | | | | | | | | | | | | | | | | | | | | | | | | | | | | | | | | | | | | | | | | | | | | | | | | | | | | | | | | | | | | | | | | | | | | | | | | | | | | | | | | | | | | | | | | | | | | | | | | | | | | | | | | | | | | | | | | | | | | | | | | | | | | | | | | | | | | | | | | | | | | | | | | | | | | | | | | | | | | | | | | | | | | | | | | | | | | | | | | | | | | | | | | | | | | | | | | | | | | | | | | | | | | | | | | | | | | | | | | | |
| 4-3Aメタクラ | ○ | Cインバータ室 | 2.4 | | | | | | | | | | | | | | | | | | | | | | | | | | | | | | | | | | | | | | | | | | | | | | | | | | | | | | | | | | | | | | | | | | | | | | | | | | | | | | | | | | | | | | | | | | | | | | | | | | | | | | | | | | | | | | | | | | | | | | | | | | | | | | | | | | | | | | | | | | | | | | | | | | | | | | | | | | | | | | | | | | | | | | | | | | | | | | | | | | | | | | | | | | | | | | | | | | | | | | | | | | | | | | | | | | | | | | | | | | | |
| 3-3A1パワーセンタ | ○ | Cインバータ室 | 1.4 | | | | | | | | | | | | | | | | | | | | | | | | | | | | | | | | | | | | | | | | | | | | | | | | | | | | | | | | | | | | | | | | | | | | | | | | | | | | | | | | | | | | | | | | | | | | | | | | | | | | | | | | | | | | | | | | | | | | | | | | | | | | | | | | | | | | | | | | | | | | | | | | | | | | | | | | | | | | | | | | | | | | | | | | | | | | | | | | | | | | | | | | | | | | | | | | | | | | | | | | | | | | | | | | | | | | | | | | | | | |
| 3-3A2パワーセンタ | ○ | Cインバータ室 | 1.3 | | | | | | | | | | | | | | | | | | | | | | | | | | | | | | | | | | | | | | | | | | | | | | | | | | | | | | | | | | | | | | | | | | | | | | | | | | | | | | | | | | | | | | | | | | | | | | | | | | | | | | | | | | | | | | | | | | | | | | | | | | | | | | | | | | | | | | | | | | | | | | | | | | | | | | | | | | | | | | | | | | | | | | | | | | | | | | | | | | | | | | | | | | | | | | | | | | | | | | | | | | | | | | | | | | | | | | | | | | | |
| 3Aタービン動補給水ポンプ起動盤 | ○ | Cインバータ室 | 1.0 | | | | | | | | | | | | | | | | | | | | | | | | | | | | | | | | | | | | | | | | | | | | | | | | | | | | | | | | | | | | | | | | | | | | | | | | | | | | | | | | | | | | | | | | | | | | | | | | | | | | | | | | | | | | | | | | | | | | | | | | | | | | | | | | | | | | | | | | | | | | | | | | | | | | | | | | | | | | | | | | | | | | | | | | | | | | | | | | | | | | | | | | | | | | | | | | | | | | | | | | | | | | | | | | | | | | | | | | | | | |
| 3A計装用電源盤 | × | 中央制御室(A直流き電盤負荷遮断停止操作盤) | 03.4 | 3C計装用インバータにより必要な監視が可能のため不要(不要直流負荷②切離リスト)参照 | | | | | | | | | | | | | | | | | | | | | | | | | | | | | | | | | | | | | | | | | | | | | | | | | | | | | | | | | | | | | | | | | | | | | | | | | | | | | | | | | | | | | | | | | | | | | | | | | | | | | | | | | | | | | | | | | | | | | | | | | | | | | | | | | | | | | | | | | | | | | | | | | | | | | | | | | | | | | | | | | | | | | | | | | | | | | | | | | | | | | | | | | | | | | | | | | | | | | | | | | | | | | | | | | | | | | | | | | | |
| 3C計装用電源盤 | △ | Cインバータ室 | 03.0 | 3C1,3C2計装用分電盤で制御を完結(不要直流負荷②切離リスト)参照 | | | | | | | | | | | | | | | | | | | | | | | | | | | | | | | | | | | | | | | | | | | | | | | | | | | | | | | | | | | | | | | | | | | | | | | | | | | | | | | | | | | | | | | | | | | | | | | | | | | | | | | | | | | | | | | | | | | | | | | | | | | | | | | | | | | | | | | | | | | | | | | | | | | | | | | | | | | | | | | | | | | | | | | | | | | | | | | | | | | | | | | | | | | | | | | | | | | | | | | | | | | | | | | | | | | | | | | | | | |
| 3Aディーゼル発電機励磁機盤 | ○ | Cインバータ室 | 0.1 | | | | | | | | | | | | | | | | | | | | | | | | | | | | | | | | | | | | | | | | | | | | | | | | | | | | | | | | | | | | | | | | | | | | | | | | | | | | | | | | | | | | | | | | | | | | | | | | | | | | | | | | | | | | | | | | | | | | | | | | | | | | | | | | | | | | | | | | | | | | | | | | | | | | | | | | | | | | | | | | | | | | | | | | | | | | | | | | | | | | | | | | | | | | | | | | | | | | | | | | | | | | | | | | | | | | | | | | | | | |
| 3Bディーゼル発電機励磁機盤 | ○ | Cインバータ室 | 2.2 | | | | | | | | | | | | | | | | | | | | | | | | | | | | | | | | | | | | | | | | | | | | | | | | | | | | | | | | | | | | | | | | | | | | | | | | | | | | | | | | | | | | | | | | | | | | | | | | | | | | | | | | | | | | | | | | | | | | | | | | | | | | | | | | | | | | | | | | | | | | | | | | | | | | | | | | | | | | | | | | | | | | | | | | | | | | | | | | | | | | | | | | | | | | | | | | | | | | | | | | | | | | | | | | | | | | | | | | | | | |
| 試験箱 | ○ | Cインバータ室 | 0.0 | | | | | | | | | | | | | | | | | | | | | | | | | | | | | | | | | | | | | | | | | | | | | | | | | | | | | | | | | | | | | | | | | | | | | | | | | | | | | | | | | | | | | | | | | | | | | | | | | | | | | | | | | | | | | | | | | | | | | | | | | | | | | | | | | | | | | | | | | | | | | | | | | | | | | | | | | | | | | | | | | | | | | | | | | | | | | | | | | | | | | | | | | | | | | | | | | | | | | | | | | | | | | | | | | | | | | | | | | | | |
| 3A直流き電盤負荷遮断停止回路制御電源 | ○ | Cインバータ室 | 1.0 | | | | | | | | | | | | | | | | | | | | | | | | | | | | | | | | | | | | | | | | | | | | | | | | | | | | | | | | | | | | | | | | | | | | | | | | | | | | | | | | | | | | | | | | | | | | | | | | | | | | | | | | | | | | | | | | | | | | | | | | | | | | | | | | | | | | | | | | | | | | | | | | | | | | | | | | | | | | | | | | | | | | | | | | | | | | | | | | | | | | | | | | | | | | | | | | | | | | | | | | | | | | | | | | | | | | | | | | | | | |
| 合計負荷電流 | | | 217.8 | | | | | | | | | | | | | | | | | | | | | | | | | | | | | | | | | | | | | | | | | | | | | | | | | | | | | | | | | | | | | | | | | | | | | | | | | | | | | | | | | | | | | | | | | | | | | | | | | | | | | | | | | | | | | | | | | | | | | | | | | | | | | | | | | | | | | | | | | | | | | | | | | | | | | | | | | | | | | | | | | | | | | | | | | | | | | | | | | | | | | | | | | | | | | | | | | | | | | | | | | | | | | | | | | | | | | | | | | | | |
| 用途名称 | 給電対象 | 操作場所 | 負荷(A) | 備考 | | | | | | | | | | | | | | | | | | | | | | | | | | | | | | | | | | | | | | | | | | | | | | | | | | | | | | | | | | | | | | | | | | | | | | | | | | | | | | | | | | | | | | | | | | | | | | | | | | | | | | | | | | | | | | | | | | | | | | | | | | | | | | | | | | | | | | | | | | | | | | | | | | | | | | | | | | | | | | | | | | | | | | | | | | | | | | | | | | | | | | | | | | | | | | | | | | | | | | | | | | | | | | | | | | | | | | | | | | |
| 3B直流分電盤 | × | 中央制御室(B直流き電盤負荷遮断停止操作盤) | 20.1 | SBO時に停止している機器の制御電源のため不要 | | | | | | | | | | | | | | | | | | | | | | | | | | | | | | | | | | | | | | | | | | | | | | | | | | | | | | | | | | | | | | | | | | | | | | | | | | | | | | | | | | | | | | | | | | | | | | | | | | | | | | | | | | | | | | | | | | | | | | | | | | | | | | | | | | | | | | | | | | | | | | | | | | | | | | | | | | | | | | | | | | | | | | | | | | | | | | | | | | | | | | | | | | | | | | | | | | | | | | | | | | | | | | | | | | | | | | | | | | |
| 4-3Bメタクラ | ○ | Bインバータ室 | 2.4 | | | | | | | | | | | | | | | | | | | | | | | | | | | | | | | | | | | | | | | | | | | | | | | | | | | | | | | | | | | | | | | | | | | | | | | | | | | | | | | | | | | | | | | | | | | | | | | | | | | | | | | | | | | | | | | | | | | | | | | | | | | | | | | | | | | | | | | | | | | | | | | | | | | | | | | | | | | | | | | | | | | | | | | | | | | | | | | | | | | | | | | | | | | | | | | | | | | | | | | | | | | | | | | | | | | | | | | | | | | |
| 3-3B1パワーセンタ | ○ | Bインバータ室 | 1.4 | | | | | | | | | | | | | | | | | | | | | | | | | | | | | | | | | | | | | | | | | | | | | | | | | | | | | | | | | | | | | | | | | | | | | | | | | | | | | | | | | | | | | | | | | | | | | | | | | | | | | | | | | | | | | | | | | | | | | | | | | | | | | | | | | | | | | | | | | | | | | | | | | | | | | | | | | | | | | | | | | | | | | | | | | | | | | | | | | | | | | | | | | | | | | | | | | | | | | | | | | | | | | | | | | | | | | | | | | | | |
| 3-3B2パワーセンタ | ○ | Bインバータ室 | 1.3 | | | | | | | | | | | | | | | | | | | | | | | | | | | | | | | | | | | | | | | | | | | | | | | | | | | | | | | | | | | | | | | | | | | | | | | | | | | | | | | | | | | | | | | | | | | | | | | | | | | | | | | | | | | | | | | | | | | | | | | | | | | | | | | | | | | | | | | | | | | | | | | | | | | | | | | | | | | | | | | | | | | | | | | | | | | | | | | | | | | | | | | | | | | | | | | | | | | | | | | | | | | | | | | | | | | | | | | | | | | |
| 3Bタービン動補給水ポンプ起動盤 | ○ | Bインバータ室 | 1.0 | | | | | | | | | | | | | | | | | | | | | | | | | | | | | | | | | | | | | | | | | | | | | | | | | | | | | | | | | | | | | | | | | | | | | | | | | | | | | | | | | | | | | | | | | | | | | | | | | | | | | | | | | | | | | | | | | | | | | | | | | | | | | | | | | | | | | | | | | | | | | | | | | | | | | | | | | | | | | | | | | | | | | | | | | | | | | | | | | | | | | | | | | | | | | | | | | | | | | | | | | | | | | | | | | | | | | | | | | | | |
| 3B計装用電源盤 | △ | Bインバータ室 | 03.4 | 3B1,3B2計装用分電盤で制御を完結(不要直流負荷②切離リスト)参照 | | | | | | | | | | | | | | | | | | | | | | | | | | | | | | | | | | | | | | | | | | | | | | | | | | | | | | | | | | | | | | | | | | | | | | | | | | | | | | | | | | | | | | | | | | | | | | | | | | | | | | | | | | | | | | | | | | | | | | | | | | | | | | | | | | | | | | | | | | | | | | | | | | | | | | | | | | | | | | | | | | | | | | | | | | | | | | | | | | | | | | | | | | | | | | | | | | | | | | | | | | | | | | | | | | | | | | | | | | |
| 3B計装用電源盤 | × | 中央制御室(B直流き電盤負荷遮断停止操作盤) | 03.4 | 3B計装用インバータにより必要な監視が可能のため不要(不要直流負荷②切離リスト)参照 | | | | | | | | | | | | | | | | | | | | | | | | | | | | | | | | | | | | | | | | | | | | | | | | | | | | | | | | | | | | | | | | | | | | | | | | | | | | | | | | | | | | | | | | | | | | | | | | | | | | | | | | | | | | | | | | | | | | | | | | | | | | | | | | | | | | | | | | | | | | | | | | | | | | | | | | | | | | | | | | | | | | | | | | | | | | | | | | | | | | | | | | | | | | | | | | | | | | | | | | | | | | | | | | | | | | | | | | | | |
| 3Bディーゼル発電機励磁機盤 | ○ | Bインバータ室 | 0.1 | | | | | | | | | | | | | | | | | | | | | | | | | | | | | | | | | | | | | | | | | | | | | | | | | | | | | | | | | | | | | | | | | | | | | | | | | | | | | | | | | | | | | | | | | | | | | | | | | | | | | | | | | | | | | | | | | | | | | | | | | | | | | | | | | | | | | | | | | | | | | | | | | | | | | | | | | | | | | | | | | | | | | | | | | | | | | | | | | | | | | | | | | | | | | | | | | | | | | | | | | | | | | | | | | | | | | | | | | | | |
| 3Bディーゼル発電機励磁機盤 | ○ | Bインバータ室 | 2.2 | | | | | | | | | | | | | | | | | | | | | | | | | | | | | | | | | | | | | | | | | | | | | | | | | | | | | | | | | | | | | | | | | | | | | | | | | | | | | | | | | | | | | | | | | | | | | | | | | | | | | | | | | | | | | | | | | | | | | | | | | | | | | | | | | | | | | | | | | | | | | | | | | | | | | | | | | | | | | | | | | | | | | | | | | | | | | | | | | | | | | | | | | | | | | | | | | | | | | | | | | | | | | | | | | | | | | | | | | | | |
| 試験箱 | ○ | Bインバータ室 | 0.0 | | | | | | | | | | | | | | | | | | | | | | | | | | | | | | | | | | | | | | | | | | | | | | | | | | | | | | | | | | | | | | | | | | | | | | | | | | | | | | | | | | | | | | | | | | | | | | | | | | | | | | | | | | | | | | | | | | | | | | | | | | | | | | | | | | | | | | | | | | | | | | | | | | | | | | | | | | | | | | | | | | | | | | | | | | | | | | | | | | | | | | | | | | | | | | | | | | | | | | | | | | | | | | | | | | | | | | | | | | | |
| 3B直流き電盤負荷遮断停止回路制御電源 | ○ | Bインバータ室 | 1.0 | | | | | | | | | | | | | | | | | | | | | | | | | | | | | | | | | | | | | | | | | | | | | | | | | | | | | | | | | | | | | | | | | | | | | | | | | | | | | | | | | | | | | | | | | | | | | | | | | | | | | | | | | | | | | | | | | | | | | | | | | | | | | | | | | | | | | | | | | | | | | | | | | | | | | | | | | | | | | | | | | | | | | | | | | | | | | | | | | | | | | | | | | | | | | | | | | | | | | | | | | | | | | | | | | | | | | | | | | | | |
| 合計負荷電流 | | | 216.9 | | | | | | | | | | | | | | | | | | | | | | | | | | | | | | | | | | | | | | | | | | | | | | | | | | | | | | | | | | | | | | | | | | | | | | | | | | | | | | | | | | | | | | | | | | | | | | | | | | | | | | | | | | | | | | | | | | | | | | | | | | | | | | | | | | | | | | | | | | | | | | | | | | | | | | | | | | | | | | | | | | | | | | | | | | | | | | | | | | | | | | | | | | | | | | | | | | | | | | | | | | | | | | | | | | | | | | | | | | | |
| 用途名称 | 給電対象 | 操作場所 | 負荷(A) | 備考 | | | | | | | | | | | | | | | | | | | | | | | | | | | | | | | | | | | | | | | | | | | | | | | | | | | | | | | | | | | | | | | | | | | | | | | | | | | | | | | | | | | | | | | | | | | | | | | | | | | | | | | | | | | | | | | | | | | | | | | | | | | | | | | | | | | | | | | | | | | | | | | | | | | | | | | | | | | | | | | | | | | | | | | | | | | | | | | | | | | | | | | | | | | | | | | | | | | | | | | | | | | | | | | | | | | | | | | | | | |
| AC100V (主系) | × | A-安全系計装盤室 | 0.0 | 運転コンソールにて監視操作可能のため不要 | | | | | | | | | | | | | | | | | | | | | | | | | | | | | | | | | | | | | | | | | | | | | | | | | | | | | | | | | | | | | | | | | | | | | | | | | | | | | | | | | | | | | | | | | | | | | | | | | | | | | | | | | | | | | | | | | | | | | | | | | | | | | | | | | | | | | | | | | | | | | | | | | | | | | | | | | | | | | | | | | | | | | | | | | | | | | | | | | | | | | | | | | | | | | | | | | | | | | | | | | | | | | | | | | | | | | | | | | | |
| AC100V (後備系) | - | A-安全系計装盤室 | - | SBO時停電 | | | | | | | | | | | | | | | | | | | | | | | | | | | | | | | | | | | | | | | | | | | | | | | | | | | | | | | | | | | | | | | | | | | | | | | | | | | | | | | | | | | | | | | | | | | | | | | | | | | | | | | | | | | | | | | | | | | | | | | | | | | | | | | | | | | | | | | | | | | | | | | | | | | | | | | | | | | | | | | | | | | | | | | | | | | | | | | | | | | | | | | | | | | | | | | | | | | | | | | | | | | | | | | | | | | | | | | | | | |
| 用途名称 | 給電対象 | 操作場所 | 負荷(A) | 備考 | | | | | | | | | | | | | | | | | | | | | | | | | | | | | | | | | | | | | | | | | | | | | | | | | | | | | | | | | | | | | | | | | | | | | | | | | | | | | | | | | | | | | | | | | | | | | | | | | | | | | | | | | | | | | | | | | | | | | | | | | | | | | | | | | | | | | | | | | | | | | | | | | | | | | | | | | | | | | | | | | | | | | | | | | | | | | | | | | | | | | | | | | | | | | | | | | | | | | | | | | | | | | | | | | | | | | | | | | | |
| AC100V (主系) | × | A-安全系計装盤室 | 0.0 | 運転コンソールにて監視操作可能のため不要 | | | | | | | | | | | | | | | | | | | | | | | | | | | | | | | | | | | | | | | | | | | | | | | | | | | | | | | | | | | | | | | | | | | | | | | | | | | | | | | | | | | | | | | | | | | | | | | | | | | | | | | | | | | | | | | | | | | | | | | | | | | | | | | | | | | | | | | | | | | | | | | | | | | | | | | | | | | | | | | | | | | | | | | | | | | | | | | | | | | | | | | | | | | | | | | | | | | | | | | | | | | | | | | | | | | | | | | | | | |
| AC100V (後備系) | - | A-安全系計装盤室 | - | SBO時停電 | | | | | | | | | | | | | | | | | | | | | | | | | | | | | | | | | | | | | | | | | | | | | | | | | | | | | | | | | | | | | | | | | | | | | | | | | | | | | | | | | | | | | | | | | | | | | | | | | | | | | | | | | | | | | | | | | | | | | | | | | | | | | | | | | | | | | | | | | | | | | | | | | | | | | | | | | | | | | | | | | | | | | | | | | | | | | | | | | | | | | | | | | | | | | | | | | | | | | | | | | | | | | | | | | | | | | | | | | | |
| 用途名称 | 給電対象 | 操作場所 | 負荷(A) | 備考 | | | | | | | | | | | | | | | | | | | | | | | | | | | | | | | | | | | | | | | | | | | | | | | | | | | | | | | | | | | | | | | | | | | | | | | | | | | | | | | | | | | | | | | | | | | | | | | | | | | | | | | | | | | | | | | | | | | | | | | | | | | | | | | | | | | | | | | | | | | | | | | | | | | | | | | | | | | | | | | | | | | | | | | | | | | | | | | | | | | | | | | | | | | | | | | | | | | | | | | | | | | | | | | | | | | | | | | | | | |
| AC100V (主系) | × | A-安全系計装盤室 | 0.0 | 運転コンソールにて監視操作可能のため不要 | | | | | | | | | | | | | | | | | | | | | | | | | | | | | | | | | | | | | | | | | | | | | | | | | | | | | | | | | | | | | | | | | | | | | | | | | | | | | | | | | | | | | | | | | | | | | | | | | | | | | | | | | | | | | | | | | | | | | | | | | | | | | | | | | | | | | | | | | | | | | | | | | | | | | | | | | | | | | | | | | | | | | | | | | | | | | | | | | | | | | | | | | | | | | | | | | | | | | | | | | | | | | | | | | | | | | | | | | | |
| AC100V (後備系) | - | A-安全系計装盤室 | - | SBO時停電 | | | | | | | | | | | | | | | | | | | | | | | | | | | | | | | | | | | | | | | | | | | | | | | | | | | | | | | | | | | | | | | | | | | | | | | | | | | | | | | | | | | | | | | | | | | | | | | | | | | | | | | | | | | | | | | | | | | | | | | | | | | | | | | | | | | | | | | | | | | | | | | | | | | | | | | | | | | | | | | | | | | | | | | | | | | | | | | | | | | | | | | | | | | | | | | | | | | | | | | | | | | | | | | | | | | | | | | | | | |
| 用途名称 | 給電対象 | 操作場所 | 負荷(A) | 備考 | | | | | | | | | | | | | | | | | | | | | | | | | | | | | | | | | | | | | | | | | | | | | | | | | | | | | | | | | | | | | | | | | | | | | | | | | | | | | | | | | | | | | | | | | | | | | | | | | | | | | | | | | | | | | | | | | | | | | | | | | | | | | | | | | | | | | | | | | | | | | | | | | | | | | | | | | | | | | | | | | | | | | | | | | | | | | | | | | | | | | | | | | | | | | | | | | | | | | | | | | | | | | | | | | | | | | | | | | | |
| AC100V (主系) | × | A-安全系計装盤室 | 0.0 | 運転コンソールにて監視操作可能のため不要 | | | | | | | | | | | | | | | | | | | | | | | | | | | | | | | | | | | | | | | | | | | | | | | | | | | | | | | | | | | | | | | | | | | | | | | | | | | | | | | | | | | | | | | | | | | | | | | | | | | | | | | | | | | | | | | | | | | | | | | | | | | | | | | | | | | | | | | | | | | | | | | | | | | | | | | | | | | | | | | | | | | | | | | | | | | | | | | | | | | | | | | | | | | | | | | | | | | | | | | | | | | | | | | | | | | | | | | | | | |
| AC100V (後備系) | - | A-安全系計装盤室 | - | SBO時停電 | | | | | | | | | | | | | | | | | | | | | | | | | | | | | | | | | | | | | | | | | | | | | | | | | | | | | | | | | | | | | | | | | | | | | | | | | | | | | | | | | | | | | | | | | | | | | | | | | | | | | | | | | | | | | | | | | | | | | | | | | | | | | | | | | | | | | | | | | | | | | | | | | | | | | | | | | | | | | | | | | | | | | | | | | | | | | | | | | | | | | | | | | | | | | | | | | | | | | | | | | | | | | | | | | | | | | | | | | | |
| 用途名称 | 給電対象 | 操作場所 | 負荷(A) | 備考 | | | | | | | | | | | | | | | | | | | | | | | | | | | | | | | | | | | | | | | | | | | | | | | | | | | | | | | | | | | | | | | | | | | | | | | | | | | | | | | | | | | | | | | | | | | | | | | | | | | | | | | | | | | | | | | | | | | | | | | | | | | | | | | | | | | | | | | | | | | | | | | | | | | | | | | | | | | | | | | | | | | | | | | | | | | | | | | | | | | | | | | | | | | | | | | | | | | | | | | | | | | | | | | | | | | | | | | | | | |
| AC100V (1系) | × | A-安全系計装盤室 | 0.0 | 関連補機停止しており、当該盤に期待しないため不要 | | | | | | | | | | | | | | | | | | | | | | | | | | | | | | | | | | | | | | | | | | | | | | | | | | | | | | | | | | | | | | | | | | | | | | | | | | | | | | | | | | | | | | | | | | | | | | | | | | | | | | | | | | | | | | | | | | | | | | | | | | | | | | | | | | | | | | | | | | | | | | | | | | | | | | | | | | | | | | | | | | | | | | | | | | | | | | | | | | | | | | | | | | | | | | | | | | | | | | | | | | | | | | | | | | | | | | | | | | |
| AC100V (2系) | △ | A-安全系計装盤室 | 0.0 | C-計装用インバータ負荷切離しにより停電 | | | | | | | | | | | | | | | | | | | | | | | | | | | | | | | | | | | | | | | | | | | | | | | | | | | | | | | | | | | | | | | | | | | | | | | | | | | | | | | | | | | | | | | | | | | | | | | | | | | | | | | | | | | | | | | | | | | | | | | | | | | | | | | | | | | | | | | | | | | | | | | | | | | | | | | | | | | | | | | | | | | | | | | | | | | | | | | | | | | | | | | | | | | | | | | | | | | | | | | | | | | | | | | | | | | | | | | | | | |
| 用途名称 | 給電対象 | 操作場所 | 負荷(A) | 備考 | | | | | | | | | | | | | | | | | | | | | | | | | | | | | | | | | | | | | | | | | | | | | | | | | | | | | | | | | | | | | | | | | | | | | | | | | | | | | | | | | | | | | | | | | | | | | | | | | | | | | | | | | | | | | | | | | | | | | | | | | | | | | | | | | | | | | | | | | | | | | | | | | | | | | | | | | | | | | | | | | | | | | | | | | | | | | | | | | | | | | | | | | | | | | | | | | | | | | | | | | | | | | | | | | | | | | | | | | | |
| AC100V (1系) | × | A-安全系計装盤室 | 0.0 | 関連補機停止しており、当該盤に期待しないため不要 | | | | | | | | | | | | | | | | | | | | | | | | | | | | | | | | | | | | | | | | | | | | | | | | | | | | | | | | | | | | | | | | | | | | | | | | | | | | | | | | | | | | | | | | | | | | | | | | | | | | | | | | | | | | | | | | | | | | | | | | | | | | | | | | | | | | | | | | | | | | | | | | | | | | | | | | | | | | | | | | | | | | | | | | | | | | | | | | | | | | | | | | | | | | | | | | | | | | | | | | | | | | | | | | | | | | | | | | | | |
| AC100V (2系) | △ | A-安全系計装盤室 | 0.0 | C-計装用インバータ負荷切離しにより停電 | | | | | | | | | | | | | | | | | | | | | | | | | | | | | | | | | | | | | | | | | | | | | | | | | | | | | | | | | | | | | | | | | | | | | | | | | | | | | | | | | | | | | | | | | | | | | | | | | | | | | | | | | | | | | | | | | | | | | | | | | | | | | | | | | | | | | | | | | | | | | | | | | | | | | | | | | | | | | | | | | | | | | | | | | | | | | | | | | | | | | | | | | | | | | | | | | | | | | | | | | | | | | | | | | | | | | | | | | | |

1.14 電源の確保に関する手順等

泊発電所3号炉 技術的能力 比較表

灰色：女川2号炉の記載のうち、BWR固有の設備や対応手段であり、泊3号炉と比較対象とならない記載内容

赤字：設備、運用又は体制の相違（設計方針の相違）
 青字：記載箇所又は記載内容の相違（記載方針の相違）
 緑字：記載表現、設備名称の相違（実質的な相違なし）

| 大飯発電所3/4号炉 | | 泊発電所3号炉 | | 相違理由 |
|---|------|--|-------|--|
| 添付資料 1.14.14-(3) 不要直流負荷①切離リスト 4号炉 A直流き電機 | | 添付資料 1.14.14-(4) 不要直流負荷①切離リスト 4号炉 B直流き電機 | | 【大飯】 設備の相違 ・大飯は、全交流動力電源喪失発生から1時間以内に実施する直流負荷切離し操作は、中央制御室のみで実施可能。 ・泊は、中央制御室及び中央制御室に隣接する安全系計装盤室での操作を実施する。（伊方と同様） |
| 添付資料 1.14.14-(3) | | 添付資料 1.14.14-(4) | | |
| 用途名称 | 給電対象 | 操作場所 | 負荷(A) | 備考 |
| 4A直流分電盤 | × | 中央制御室(A直流き電機負荷遮断停止操作盤) | 17.4 | SBO時に停止している機器の制御電源のため不要 |
| 4-4Aメタタラ | ○ | Dインバータ室 | 2.4 | |
| 3-4A1パワーセンタ | ○ | Dインバータ室 | 1.4 | |
| 3-4A2パワーセンタ | ○ | Dインバータ室 | 1.3 | |
| 4Aタービン補助給水ポンプ駆動機 | ○ | Dインバータ室 | 1.0 | |
| 4A計装用電源盤 | × | 中央制御室(A直流き電機負荷遮断停止操作盤) | 93.4 | 4C計装用インバータより必要な監視が可能のため不要(不要直流負荷切離しリスト)参照 |
| 4C計装用電源盤 | △ | Dインバータ室 | 93.4 | 4C1、4C2計装用分電盤で制限を実施(不要直流負荷切離しリスト)参照 |
| 4Aデューセル発電機励磁機盤 | ○ | Dインバータ室 | 6.1 | |
| 4Aデューセル発電機制御盤 | ○ | Dインバータ室 | 2.2 | |
| 試験箱 | ○ | Dインバータ室 | 0.6 | |
| 4A直流き電機負荷遮断停止回路制御盤 | ○ | Dインバータ室 | 1.0 | |
| 合計負荷電流 | | | 213.6 | |
| ○：NFB「入」確認 △：下流のNFBにて「切」 ×：NFB「切」または「切」確認 | | | | |
| 用途名称 | 給電対象 | 操作場所 | 負荷(A) | 備考 |
| 4B直流分電盤 | × | 中央制御室(B直流き電機負荷遮断停止操作盤) | 20.7 | SBO時に停止している機器の制御電源のため不要 |
| 4-4Bメタタラ | ○ | Dインバータ室 | 2.4 | |
| 3-4B1パワーセンタ | ○ | Dインバータ室 | 1.4 | |
| 3-4B2パワーセンタ | ○ | Dインバータ室 | 1.3 | |
| 4Bタービン補助給水ポンプ駆動機 | ○ | Dインバータ室 | 1.0 | |
| 4B計装用電源盤 | △ | Dインバータ室 | 93.4 | 4B1、4B2計装用分電盤で制限を実施(不要直流負荷切離しリスト)参照 |
| 4D計装用電源盤 | × | 中央制御室(B直流き電機負荷遮断停止操作盤) | 93.4 | 4B計装用インバータより必要な監視が可能のため不要(不要直流負荷切離しリスト)参照 |
| 4Bデューセル発電機励磁機盤 | ○ | Dインバータ室 | 6.1 | |
| 4Bデューセル発電機制御盤 | ○ | Dインバータ室 | 2.2 | |
| 試験箱 | ○ | Dインバータ室 | 0.6 | |
| 4A直流き電機負荷遮断停止回路制御盤 | ○ | Dインバータ室 | 1.0 | |
| 合計負荷電流 | | | 216.9 | |
| ○：NFB「入」確認 △：上流又は下流のNFBにて「切」 ×：NFB「切」または「切」確認 | | | | |
| 不要直流負荷切離リスト(2/8) | | B-蓄電池(非常用)(1時間以内の切離し) | | |
| 安全系FDPプロセッサ(トレンB)(保守用)(3SPMB1, 2) | | | | |
| 用途名称 | 給電対象 | 操作場所 | 負荷(A) | 備考 |
| AC100V(主系) | × | B-安全系計装盤室 | 0.0 | 運転コンソールにて監視操作可能のため不要 |
| AC100V(後備系) | - | B-安全系計装盤室 | - | SBO時停電 |
| 安全系FDPプロセッサ(トレンB)(保守用)(3SPMB3, 4) | | | | |
| 用途名称 | 給電対象 | 操作場所 | 負荷(A) | 備考 |
| AC100V(主系) | × | B-安全系計装盤室 | 0.0 | 運転コンソールにて監視操作可能のため不要 |
| AC100V(後備系) | - | B-安全系計装盤室 | - | SBO時停電 |
| 安全系FDPプロセッサ(トレンB)(保守用)(3SPMB5, 6) | | | | |
| 用途名称 | 給電対象 | 操作場所 | 負荷(A) | 備考 |
| AC100V(主系) | × | B-安全系計装盤室 | 0.0 | 運転コンソールにて監視操作可能のため不要 |
| AC100V(後備系) | - | B-安全系計装盤室 | - | SBO時停電 |
| 安全系FDPプロセッサ(トレンB)(保守用)(3SPMB7) | | | | |
| 用途名称 | 給電対象 | 操作場所 | 負荷(A) | 備考 |
| AC100V(主系) | × | B-安全系計装盤室 | 0.0 | 運転コンソールにて監視操作可能のため不要 |
| AC100V(後備系) | - | B-安全系計装盤室 | - | SBO時停電 |
| 安全系FDPプロセッサ(トレンB)(運転用)(3SPFB2) | | | | |
| 用途名称 | 給電対象 | 操作場所 | 負荷(A) | 備考 |
| AC100V(主系) | × | B-安全系計装盤室 | 0.0 | 他の運転コンソールにて監視が可能である |
| AC100V(後備系) | - | B-安全系計装盤室 | - | SBO時停電 |
| 安全系FDPプロセッサ(トレンB)(運転用)(3SPFB3) | | | | |
| 用途名称 | 給電対象 | 操作場所 | 負荷(A) | 備考 |
| AC100V(主系) | × | B-安全系計装盤室 | 0.0 | 他の運転コンソールにて監視が可能である |
| AC100V(後備系) | - | B-安全系計装盤室 | - | SBO時停電 |
| 安全系現場制御監視盤(トレンBグループ2) | | | | |
| 用途名称 | 給電対象 | 操作場所 | 負荷(A) | 備考 |
| AC100V(1系) | × | B-安全系計装盤室 | 0.0 | 関連補機停止しており、当該盤に期待しないため不要 |
| AC100V(2系) | × | B-安全系計装盤室 | 0.0 | |
| 安全系現場制御監視盤(トレンBグループ3) | | | | |
| 用途名称 | 給電対象 | 操作場所 | 負荷(A) | 備考 |
| AC100V(1系) | × | B-安全系計装盤室 | 0.0 | 関連補機停止しており、当該盤に期待しないため不要 |
| AC100V(2系) | × | B-安全系計装盤室 | 0.0 | |
| 原子炉安全保護盤(チャンネルIV)炉外核計装信号処理部 | | | | |
| 用途名称 | 給電対象 | 操作場所 | 負荷(A) | 備考 |
| 計装用電源 AC100V(主系) | × | B-安全系計装盤室 | 0.0 | その他の原子炉安全保護盤で必要な監視が可能であるため不要 |
| 制御用電源 AC100V(主系) | × | B-安全系計装盤室 | 0.0 | |
| 計装用電源 AC100V(後備系) | - | B-安全系計装盤室 | - | SBO時停電 |
| 制御用電源 AC100V(後備系) | - | B-安全系計装盤室 | - | SBO時停電 |
| 共通要因故障対策盤(自動制御盤)(OMP) | | | | |
| 用途名称 | 給電対象 | 操作場所 | 負荷(A) | 備考 |
| AC100V | × | B-安全系計装盤室 | 0.0 | 原子炉が停止しているため不要 |

灰色：女川2号炉の記載のうち、BWR固有の設備や対応手段であり、泊3号炉と比較対象とならない記載内容

赤字：設備、運用又は体制の相違（設計方針の相違）
 青字：記載箇所又は記載内容の相違（記載方針の相違）
 緑字：記載表現、設備名称の相違（実質的な相違なし）

| 大飯発電所3/4号炉 | 泊発電所3号炉 | 相違理由 | | | | | | | | | | | | | | | | | | | | | | | | | | | | | | | | | | | | | | | | | | | | | | | | | | | | | | | | | | | | | | | | | | | | | | | | | | | | | | | | | | | | | | | | | | | | | | | | | | | | | | | | | | | | | | | | | | | | | | | | | | | | | | | | | | | | | | | | | | | | | | | | | |
|---|---|-------------------------------|--------|--|--------|----|-------------|---|-----------|------|--|-------------|---|-----------|-----|--|--------------------------|---|-----------|-----|--|------------|---|-------------------------------|------|--|------------|---|-------------------------------|-----|--|---------------------|---|-----------|-----|-------------------------|---------------------|---|-----------|-----|-------------------------|--------|---|-----------|-----|--|-------------------------|---|-----------|-----|--|-----------------|---|-----------|-----|--|-----------------|---|-----------|-----|--|---------------------------|---|-----------|-----|--|------------|--|--|------|--|------|------|------|--------|----|-------------|---|-----------|------|---|-------------|---|-----------|-----|--|--------------------------|---|-----------|-----|--|------------|---|-------------------------------|------|--|------------|---|-------------------------------|------|--|---------------------|---|-----------|-----|-------------------------|---------------------|---|-----------|-----|-------------------------|--------|---|-----------|-----|--|-------------------------|---|-----------|-----|--|-----------------|---|-----------|-----|--|-----------------|---|-----------|-----|--|--------------|---|-----------|-----|--------|---------------------------|---|-----------|-----|--|------------|--|--|-------|--|---|
| <div data-bbox="103 735 985 842" style="border: 1px solid black; padding: 5px; margin: 10px;"> 比較対象は大飯3/4号炉の添付資料 1.14.14-(1)～(4)参照 </div> | <div data-bbox="1317 204 1615 228" style="text-align: center;"> 不要直流負荷切離しリスト (3/8) </div> <div data-bbox="1048 248 1447 272" style="text-align: center;"> A-蓄電池（非常用）（1時間以内の切離し） </div> <div data-bbox="1093 293 1845 799"> <table border="1" style="width: 100%; border-collapse: collapse;"> <thead> <tr> <th style="text-align: center;">用途名称</th> <th style="text-align: center;">給電対象</th> <th style="text-align: center;">操作場所</th> <th style="text-align: center;">負荷 (A)</th> <th style="text-align: center;">備考</th> </tr> </thead> <tbody> <tr> <td>A-補助建屋直流分電盤</td> <td style="text-align: center;">△</td> <td>A-安全補機間控室</td> <td style="text-align: center;">20.4</td> <td>A-補助建屋直流分電盤で切離しを実施。「不要直流負荷切離しリスト (4/8)」参照。</td> </tr> <tr> <td>A-6.6kVメタクラ</td> <td style="text-align: center;">○</td> <td>A-安全補機間控室</td> <td style="text-align: center;">1.6</td> <td></td> </tr> <tr> <td>タービン駆動補助給水ポンプ起動盤 トレンA</td> <td style="text-align: center;">○</td> <td>A-安全補機間控室</td> <td style="text-align: center;">2.4</td> <td></td> </tr> <tr> <td>A-計装用インバータ</td> <td style="text-align: center;">△</td> <td>中央制御室 (A-直流コントロールセンタ遠隔操作盤)</td> <td style="text-align: center;">62.9</td> <td>A1、A2-計装用交流分電盤にて切離しを実施。「不要直流負荷切離しリスト (5/8)」参照。</td> </tr> <tr> <td>C-計装用インバータ</td> <td style="text-align: center;">×</td> <td>中央制御室 (A-直流コントロールセンタ遠隔操作盤)</td> <td style="text-align: center;">0.0</td> <td>A-計装用インバータにより必要な監視が可能なため不要。「不要直流負荷切離しリスト (6/8)」参照。</td> </tr> <tr> <td>A-ディーゼル発電機制御盤（発電機盤）</td> <td style="text-align: center;">×</td> <td>A-安全補機間控室</td> <td style="text-align: center;">0.0</td> <td>全交流動力電源喪失から8.5時間以内に切離し。</td> </tr> <tr> <td>A-ディーゼル発電機制御盤（励磁機盤）</td> <td style="text-align: center;">×</td> <td>A-安全補機間控室</td> <td style="text-align: center;">0.0</td> <td>全交流動力電源喪失から8.5時間以内に切離し。</td> </tr> <tr> <td>D3并連電源</td> <td style="text-align: center;">○</td> <td>A-安全補機間控室</td> <td style="text-align: center;">0.0</td> <td></td> </tr> <tr> <td>補助給水ポンプ出口流量調節弁盤 トレンA</td> <td style="text-align: center;">○</td> <td>A-安全補機間控室</td> <td style="text-align: center;">6.9</td> <td></td> </tr> <tr> <td>A1-パワーコントロールセンタ</td> <td style="text-align: center;">○</td> <td>A-安全補機間控室</td> <td style="text-align: center;">0.1</td> <td></td> </tr> <tr> <td>A2-パワーコントロールセンタ</td> <td style="text-align: center;">○</td> <td>A-安全補機間控室</td> <td style="text-align: center;">0.3</td> <td></td> </tr> <tr> <td>津波及び内部漏水事象制御盤 (地下排水設備)</td> <td style="text-align: center;">○</td> <td>A-安全補機間控室</td> <td style="text-align: center;">4.5</td> <td></td> </tr> <tr> <td colspan="3" style="text-align: right;">合計負荷電流 (A)</td> <td style="text-align: center;">99.1</td> <td></td> </tr> </tbody> </table> <div data-bbox="1093 730 1256 786" style="font-size: small;"> ○：NFB「入」確認 △：上流又は下流のNFBにて「切」 ×：NFB「切」または「切」確認 </div> </div> <div data-bbox="1048 839 1447 863" style="text-align: center;"> B-蓄電池（非常用）（1時間以内の切離し） </div> <div data-bbox="1093 884 1845 1406"> <table border="1" style="width: 100%; border-collapse: collapse;"> <thead> <tr> <th style="text-align: center;">用途名称</th> <th style="text-align: center;">給電対象</th> <th style="text-align: center;">操作場所</th> <th style="text-align: center;">負荷 (A)</th> <th style="text-align: center;">備考</th> </tr> </thead> <tbody> <tr> <td>B-補助建屋直流分電盤</td> <td style="text-align: center;">△</td> <td>B-安全補機間控室</td> <td style="text-align: center;">13.2</td> <td>B-補助建屋直流分電盤にて切離しを実施。「不要直流負荷切離しリスト (4/8)」参照。</td> </tr> <tr> <td>B-6.6kVメタクラ</td> <td style="text-align: center;">○</td> <td>B-安全補機間控室</td> <td style="text-align: center;">1.6</td> <td></td> </tr> <tr> <td>タービン駆動補助給水ポンプ起動盤 トレンB</td> <td style="text-align: center;">○</td> <td>B-安全補機間控室</td> <td style="text-align: center;">2.4</td> <td></td> </tr> <tr> <td>B-計装用インバータ</td> <td style="text-align: center;">△</td> <td>中央制御室 (B-直流コントロールセンタ遠隔操作盤)</td> <td style="text-align: center;">46.8</td> <td>B1、B2-計装用交流分電盤にて切離しを実施。「不要直流負荷切離しリスト (7/8)」参照。</td> </tr> <tr> <td>D-計装用インバータ</td> <td style="text-align: center;">△</td> <td>中央制御室 (B-直流コントロールセンタ遠隔操作盤)</td> <td style="text-align: center;">51.7</td> <td>D1、D2-計装用交流分電盤にて切離しを実施。「不要直流負荷切離しリスト (8/8)」参照。</td> </tr> <tr> <td>B-ディーゼル発電機制御盤（発電機盤）</td> <td style="text-align: center;">×</td> <td>B-安全補機間控室</td> <td style="text-align: center;">0.0</td> <td>全交流動力電源喪失から8.5時間以内に切離し。</td> </tr> <tr> <td>B-ディーゼル発電機制御盤（励磁機盤）</td> <td style="text-align: center;">×</td> <td>B-安全補機間控室</td> <td style="text-align: center;">0.0</td> <td>全交流動力電源喪失から8.5時間以内に切離し。</td> </tr> <tr> <td>D3并連電源</td> <td style="text-align: center;">○</td> <td>B-安全補機間控室</td> <td style="text-align: center;">0.0</td> <td></td> </tr> <tr> <td>補助給水ポンプ出口流量調節弁盤 トレンB</td> <td style="text-align: center;">○</td> <td>B-安全補機間控室</td> <td style="text-align: center;">3.5</td> <td></td> </tr> <tr> <td>B1-パワーコントロールセンタ</td> <td style="text-align: center;">○</td> <td>B-安全補機間控室</td> <td style="text-align: center;">0.1</td> <td></td> </tr> <tr> <td>B2-パワーコントロールセンタ</td> <td style="text-align: center;">○</td> <td>B-安全補機間控室</td> <td style="text-align: center;">0.2</td> <td></td> </tr> <tr> <td>B-設備用直流電源分電盤</td> <td style="text-align: center;">-</td> <td>B-安全補機間控室</td> <td style="text-align: center;">0.0</td> <td>A系より給電</td> </tr> <tr> <td>津波及び内部漏水事象制御盤 (地下排水設備)</td> <td style="text-align: center;">○</td> <td>B-安全補機間控室</td> <td style="text-align: center;">4.5</td> <td></td> </tr> <tr> <td colspan="3" style="text-align: right;">合計負荷電流 (A)</td> <td style="text-align: center;">124.0</td> <td></td> </tr> </tbody> </table> <div data-bbox="1093 1342 1256 1398" style="font-size: small;"> ○：NFB「入」確認 △：上流又は下流のNFBにて「切」 ×：NFB「切」または「切」確認 </div> </div> | 用途名称 | 給電対象 | 操作場所 | 負荷 (A) | 備考 | A-補助建屋直流分電盤 | △ | A-安全補機間控室 | 20.4 | A-補助建屋直流分電盤で切離しを実施。「不要直流負荷切離しリスト (4/8)」参照。 | A-6.6kVメタクラ | ○ | A-安全補機間控室 | 1.6 | | タービン駆動補助給水ポンプ起動盤 トレンA | ○ | A-安全補機間控室 | 2.4 | | A-計装用インバータ | △ | 中央制御室 (A-直流コントロールセンタ遠隔操作盤) | 62.9 | A1、A2-計装用交流分電盤にて切離しを実施。「不要直流負荷切離しリスト (5/8)」参照。 | C-計装用インバータ | × | 中央制御室 (A-直流コントロールセンタ遠隔操作盤) | 0.0 | A-計装用インバータにより必要な監視が可能なため不要。「不要直流負荷切離しリスト (6/8)」参照。 | A-ディーゼル発電機制御盤（発電機盤） | × | A-安全補機間控室 | 0.0 | 全交流動力電源喪失から8.5時間以内に切離し。 | A-ディーゼル発電機制御盤（励磁機盤） | × | A-安全補機間控室 | 0.0 | 全交流動力電源喪失から8.5時間以内に切離し。 | D3并連電源 | ○ | A-安全補機間控室 | 0.0 | | 補助給水ポンプ出口流量調節弁盤 トレンA | ○ | A-安全補機間控室 | 6.9 | | A1-パワーコントロールセンタ | ○ | A-安全補機間控室 | 0.1 | | A2-パワーコントロールセンタ | ○ | A-安全補機間控室 | 0.3 | | 津波及び内部漏水事象制御盤 (地下排水設備) | ○ | A-安全補機間控室 | 4.5 | | 合計負荷電流 (A) | | | 99.1 | | 用途名称 | 給電対象 | 操作場所 | 負荷 (A) | 備考 | B-補助建屋直流分電盤 | △ | B-安全補機間控室 | 13.2 | B-補助建屋直流分電盤にて切離しを実施。「不要直流負荷切離しリスト (4/8)」参照。 | B-6.6kVメタクラ | ○ | B-安全補機間控室 | 1.6 | | タービン駆動補助給水ポンプ起動盤 トレンB | ○ | B-安全補機間控室 | 2.4 | | B-計装用インバータ | △ | 中央制御室 (B-直流コントロールセンタ遠隔操作盤) | 46.8 | B1、B2-計装用交流分電盤にて切離しを実施。「不要直流負荷切離しリスト (7/8)」参照。 | D-計装用インバータ | △ | 中央制御室 (B-直流コントロールセンタ遠隔操作盤) | 51.7 | D1、D2-計装用交流分電盤にて切離しを実施。「不要直流負荷切離しリスト (8/8)」参照。 | B-ディーゼル発電機制御盤（発電機盤） | × | B-安全補機間控室 | 0.0 | 全交流動力電源喪失から8.5時間以内に切離し。 | B-ディーゼル発電機制御盤（励磁機盤） | × | B-安全補機間控室 | 0.0 | 全交流動力電源喪失から8.5時間以内に切離し。 | D3并連電源 | ○ | B-安全補機間控室 | 0.0 | | 補助給水ポンプ出口流量調節弁盤 トレンB | ○ | B-安全補機間控室 | 3.5 | | B1-パワーコントロールセンタ | ○ | B-安全補機間控室 | 0.1 | | B2-パワーコントロールセンタ | ○ | B-安全補機間控室 | 0.2 | | B-設備用直流電源分電盤 | - | B-安全補機間控室 | 0.0 | A系より給電 | 津波及び内部漏水事象制御盤 (地下排水設備) | ○ | B-安全補機間控室 | 4.5 | | 合計負荷電流 (A) | | | 124.0 | | <div data-bbox="1944 204 2029 228" style="text-align: center;"> 【大飯】 </div> <div data-bbox="1944 233 2029 256" style="text-align: center;"> 設備の相違 </div> <ul style="list-style-type: none"> ・大飯は、全交流動力電源喪失発生から1時間以内に実施する直流負荷切離し操作は、中央制御室のみで実施可能。 ・泊は、中央制御室及び中央制御室に隣接する安全系計装盤室での操作を実施する。(伊方と同様) |
| | 用途名称 | 給電対象 | 操作場所 | 負荷 (A) | 備考 | | | | | | | | | | | | | | | | | | | | | | | | | | | | | | | | | | | | | | | | | | | | | | | | | | | | | | | | | | | | | | | | | | | | | | | | | | | | | | | | | | | | | | | | | | | | | | | | | | | | | | | | | | | | | | | | | | | | | | | | | | | | | | | | | | | | | | | | | | | | | | |
| A-補助建屋直流分電盤 | △ | A-安全補機間控室 | 20.4 | A-補助建屋直流分電盤で切離しを実施。「不要直流負荷切離しリスト (4/8)」参照。 | | | | | | | | | | | | | | | | | | | | | | | | | | | | | | | | | | | | | | | | | | | | | | | | | | | | | | | | | | | | | | | | | | | | | | | | | | | | | | | | | | | | | | | | | | | | | | | | | | | | | | | | | | | | | | | | | | | | | | | | | | | | | | | | | | | | | | | | | | | | | | | |
| A-6.6kVメタクラ | ○ | A-安全補機間控室 | 1.6 | | | | | | | | | | | | | | | | | | | | | | | | | | | | | | | | | | | | | | | | | | | | | | | | | | | | | | | | | | | | | | | | | | | | | | | | | | | | | | | | | | | | | | | | | | | | | | | | | | | | | | | | | | | | | | | | | | | | | | | | | | | | | | | | | | | | | | | | | | | | | | | | |
| タービン駆動補助給水ポンプ起動盤 トレンA | ○ | A-安全補機間控室 | 2.4 | | | | | | | | | | | | | | | | | | | | | | | | | | | | | | | | | | | | | | | | | | | | | | | | | | | | | | | | | | | | | | | | | | | | | | | | | | | | | | | | | | | | | | | | | | | | | | | | | | | | | | | | | | | | | | | | | | | | | | | | | | | | | | | | | | | | | | | | | | | | | | | | |
| A-計装用インバータ | △ | 中央制御室 (A-直流コントロールセンタ遠隔操作盤) | 62.9 | A1、A2-計装用交流分電盤にて切離しを実施。「不要直流負荷切離しリスト (5/8)」参照。 | | | | | | | | | | | | | | | | | | | | | | | | | | | | | | | | | | | | | | | | | | | | | | | | | | | | | | | | | | | | | | | | | | | | | | | | | | | | | | | | | | | | | | | | | | | | | | | | | | | | | | | | | | | | | | | | | | | | | | | | | | | | | | | | | | | | | | | | | | | | | | | |
| C-計装用インバータ | × | 中央制御室 (A-直流コントロールセンタ遠隔操作盤) | 0.0 | A-計装用インバータにより必要な監視が可能なため不要。「不要直流負荷切離しリスト (6/8)」参照。 | | | | | | | | | | | | | | | | | | | | | | | | | | | | | | | | | | | | | | | | | | | | | | | | | | | | | | | | | | | | | | | | | | | | | | | | | | | | | | | | | | | | | | | | | | | | | | | | | | | | | | | | | | | | | | | | | | | | | | | | | | | | | | | | | | | | | | | | | | | | | | | |
| A-ディーゼル発電機制御盤（発電機盤） | × | A-安全補機間控室 | 0.0 | 全交流動力電源喪失から8.5時間以内に切離し。 | | | | | | | | | | | | | | | | | | | | | | | | | | | | | | | | | | | | | | | | | | | | | | | | | | | | | | | | | | | | | | | | | | | | | | | | | | | | | | | | | | | | | | | | | | | | | | | | | | | | | | | | | | | | | | | | | | | | | | | | | | | | | | | | | | | | | | | | | | | | | | | |
| A-ディーゼル発電機制御盤（励磁機盤） | × | A-安全補機間控室 | 0.0 | 全交流動力電源喪失から8.5時間以内に切離し。 | | | | | | | | | | | | | | | | | | | | | | | | | | | | | | | | | | | | | | | | | | | | | | | | | | | | | | | | | | | | | | | | | | | | | | | | | | | | | | | | | | | | | | | | | | | | | | | | | | | | | | | | | | | | | | | | | | | | | | | | | | | | | | | | | | | | | | | | | | | | | | | |
| D3并連電源 | ○ | A-安全補機間控室 | 0.0 | | | | | | | | | | | | | | | | | | | | | | | | | | | | | | | | | | | | | | | | | | | | | | | | | | | | | | | | | | | | | | | | | | | | | | | | | | | | | | | | | | | | | | | | | | | | | | | | | | | | | | | | | | | | | | | | | | | | | | | | | | | | | | | | | | | | | | | | | | | | | | | | |
| 補助給水ポンプ出口流量調節弁盤 トレンA | ○ | A-安全補機間控室 | 6.9 | | | | | | | | | | | | | | | | | | | | | | | | | | | | | | | | | | | | | | | | | | | | | | | | | | | | | | | | | | | | | | | | | | | | | | | | | | | | | | | | | | | | | | | | | | | | | | | | | | | | | | | | | | | | | | | | | | | | | | | | | | | | | | | | | | | | | | | | | | | | | | | | |
| A1-パワーコントロールセンタ | ○ | A-安全補機間控室 | 0.1 | | | | | | | | | | | | | | | | | | | | | | | | | | | | | | | | | | | | | | | | | | | | | | | | | | | | | | | | | | | | | | | | | | | | | | | | | | | | | | | | | | | | | | | | | | | | | | | | | | | | | | | | | | | | | | | | | | | | | | | | | | | | | | | | | | | | | | | | | | | | | | | | |
| A2-パワーコントロールセンタ | ○ | A-安全補機間控室 | 0.3 | | | | | | | | | | | | | | | | | | | | | | | | | | | | | | | | | | | | | | | | | | | | | | | | | | | | | | | | | | | | | | | | | | | | | | | | | | | | | | | | | | | | | | | | | | | | | | | | | | | | | | | | | | | | | | | | | | | | | | | | | | | | | | | | | | | | | | | | | | | | | | | | |
| 津波及び内部漏水事象制御盤 (地下排水設備) | ○ | A-安全補機間控室 | 4.5 | | | | | | | | | | | | | | | | | | | | | | | | | | | | | | | | | | | | | | | | | | | | | | | | | | | | | | | | | | | | | | | | | | | | | | | | | | | | | | | | | | | | | | | | | | | | | | | | | | | | | | | | | | | | | | | | | | | | | | | | | | | | | | | | | | | | | | | | | | | | | | | | |
| 合計負荷電流 (A) | | | 99.1 | | | | | | | | | | | | | | | | | | | | | | | | | | | | | | | | | | | | | | | | | | | | | | | | | | | | | | | | | | | | | | | | | | | | | | | | | | | | | | | | | | | | | | | | | | | | | | | | | | | | | | | | | | | | | | | | | | | | | | | | | | | | | | | | | | | | | | | | | | | | | | | | |
| 用途名称 | 給電対象 | 操作場所 | 負荷 (A) | 備考 | | | | | | | | | | | | | | | | | | | | | | | | | | | | | | | | | | | | | | | | | | | | | | | | | | | | | | | | | | | | | | | | | | | | | | | | | | | | | | | | | | | | | | | | | | | | | | | | | | | | | | | | | | | | | | | | | | | | | | | | | | | | | | | | | | | | | | | | | | | | | | | |
| B-補助建屋直流分電盤 | △ | B-安全補機間控室 | 13.2 | B-補助建屋直流分電盤にて切離しを実施。「不要直流負荷切離しリスト (4/8)」参照。 | | | | | | | | | | | | | | | | | | | | | | | | | | | | | | | | | | | | | | | | | | | | | | | | | | | | | | | | | | | | | | | | | | | | | | | | | | | | | | | | | | | | | | | | | | | | | | | | | | | | | | | | | | | | | | | | | | | | | | | | | | | | | | | | | | | | | | | | | | | | | | | |
| B-6.6kVメタクラ | ○ | B-安全補機間控室 | 1.6 | | | | | | | | | | | | | | | | | | | | | | | | | | | | | | | | | | | | | | | | | | | | | | | | | | | | | | | | | | | | | | | | | | | | | | | | | | | | | | | | | | | | | | | | | | | | | | | | | | | | | | | | | | | | | | | | | | | | | | | | | | | | | | | | | | | | | | | | | | | | | | | | |
| タービン駆動補助給水ポンプ起動盤 トレンB | ○ | B-安全補機間控室 | 2.4 | | | | | | | | | | | | | | | | | | | | | | | | | | | | | | | | | | | | | | | | | | | | | | | | | | | | | | | | | | | | | | | | | | | | | | | | | | | | | | | | | | | | | | | | | | | | | | | | | | | | | | | | | | | | | | | | | | | | | | | | | | | | | | | | | | | | | | | | | | | | | | | | |
| B-計装用インバータ | △ | 中央制御室 (B-直流コントロールセンタ遠隔操作盤) | 46.8 | B1、B2-計装用交流分電盤にて切離しを実施。「不要直流負荷切離しリスト (7/8)」参照。 | | | | | | | | | | | | | | | | | | | | | | | | | | | | | | | | | | | | | | | | | | | | | | | | | | | | | | | | | | | | | | | | | | | | | | | | | | | | | | | | | | | | | | | | | | | | | | | | | | | | | | | | | | | | | | | | | | | | | | | | | | | | | | | | | | | | | | | | | | | | | | | |
| D-計装用インバータ | △ | 中央制御室 (B-直流コントロールセンタ遠隔操作盤) | 51.7 | D1、D2-計装用交流分電盤にて切離しを実施。「不要直流負荷切離しリスト (8/8)」参照。 | | | | | | | | | | | | | | | | | | | | | | | | | | | | | | | | | | | | | | | | | | | | | | | | | | | | | | | | | | | | | | | | | | | | | | | | | | | | | | | | | | | | | | | | | | | | | | | | | | | | | | | | | | | | | | | | | | | | | | | | | | | | | | | | | | | | | | | | | | | | | | | |
| B-ディーゼル発電機制御盤（発電機盤） | × | B-安全補機間控室 | 0.0 | 全交流動力電源喪失から8.5時間以内に切離し。 | | | | | | | | | | | | | | | | | | | | | | | | | | | | | | | | | | | | | | | | | | | | | | | | | | | | | | | | | | | | | | | | | | | | | | | | | | | | | | | | | | | | | | | | | | | | | | | | | | | | | | | | | | | | | | | | | | | | | | | | | | | | | | | | | | | | | | | | | | | | | | | |
| B-ディーゼル発電機制御盤（励磁機盤） | × | B-安全補機間控室 | 0.0 | 全交流動力電源喪失から8.5時間以内に切離し。 | | | | | | | | | | | | | | | | | | | | | | | | | | | | | | | | | | | | | | | | | | | | | | | | | | | | | | | | | | | | | | | | | | | | | | | | | | | | | | | | | | | | | | | | | | | | | | | | | | | | | | | | | | | | | | | | | | | | | | | | | | | | | | | | | | | | | | | | | | | | | | | |
| D3并連電源 | ○ | B-安全補機間控室 | 0.0 | | | | | | | | | | | | | | | | | | | | | | | | | | | | | | | | | | | | | | | | | | | | | | | | | | | | | | | | | | | | | | | | | | | | | | | | | | | | | | | | | | | | | | | | | | | | | | | | | | | | | | | | | | | | | | | | | | | | | | | | | | | | | | | | | | | | | | | | | | | | | | | | |
| 補助給水ポンプ出口流量調節弁盤 トレンB | ○ | B-安全補機間控室 | 3.5 | | | | | | | | | | | | | | | | | | | | | | | | | | | | | | | | | | | | | | | | | | | | | | | | | | | | | | | | | | | | | | | | | | | | | | | | | | | | | | | | | | | | | | | | | | | | | | | | | | | | | | | | | | | | | | | | | | | | | | | | | | | | | | | | | | | | | | | | | | | | | | | | |
| B1-パワーコントロールセンタ | ○ | B-安全補機間控室 | 0.1 | | | | | | | | | | | | | | | | | | | | | | | | | | | | | | | | | | | | | | | | | | | | | | | | | | | | | | | | | | | | | | | | | | | | | | | | | | | | | | | | | | | | | | | | | | | | | | | | | | | | | | | | | | | | | | | | | | | | | | | | | | | | | | | | | | | | | | | | | | | | | | | | |
| B2-パワーコントロールセンタ | ○ | B-安全補機間控室 | 0.2 | | | | | | | | | | | | | | | | | | | | | | | | | | | | | | | | | | | | | | | | | | | | | | | | | | | | | | | | | | | | | | | | | | | | | | | | | | | | | | | | | | | | | | | | | | | | | | | | | | | | | | | | | | | | | | | | | | | | | | | | | | | | | | | | | | | | | | | | | | | | | | | | |
| B-設備用直流電源分電盤 | - | B-安全補機間控室 | 0.0 | A系より給電 | | | | | | | | | | | | | | | | | | | | | | | | | | | | | | | | | | | | | | | | | | | | | | | | | | | | | | | | | | | | | | | | | | | | | | | | | | | | | | | | | | | | | | | | | | | | | | | | | | | | | | | | | | | | | | | | | | | | | | | | | | | | | | | | | | | | | | | | | | | | | | | |
| 津波及び内部漏水事象制御盤 (地下排水設備) | ○ | B-安全補機間控室 | 4.5 | | | | | | | | | | | | | | | | | | | | | | | | | | | | | | | | | | | | | | | | | | | | | | | | | | | | | | | | | | | | | | | | | | | | | | | | | | | | | | | | | | | | | | | | | | | | | | | | | | | | | | | | | | | | | | | | | | | | | | | | | | | | | | | | | | | | | | | | | | | | | | | | |
| 合計負荷電流 (A) | | | 124.0 | | | | | | | | | | | | | | | | | | | | | | | | | | | | | | | | | | | | | | | | | | | | | | | | | | | | | | | | | | | | | | | | | | | | | | | | | | | | | | | | | | | | | | | | | | | | | | | | | | | | | | | | | | | | | | | | | | | | | | | | | | | | | | | | | | | | | | | | | | | | | | | | |

灰色：女川2号炉の記載のうち、BWR固有の設備や対応手段であり、泊3号炉と比較対象とならない記載内容

赤字：設備、運用又は体制の相違（設計方針の相違）
 青字：記載箇所又は記載内容の相違（記載方針の相違）
 緑字：記載表現、設備名称の相違（実質的な相違なし）

| 大飯発電所3/4号炉 | 泊発電所3号炉 | 相違理由 | | | | | | | | | | | | | | | | | | | | | | | | | | | | | | | | | | | | | | | | | | | | | | | | | | | | | | | | | | | | | | | | | | | | | | | | | | | | | | | | | | | | | | | | | | | | | | | | | | | | | | | | | | | | | | | | | | | | | | | | | | | | | | | | | | | | | | | | | | | | | |
|--|--|------|------------|-------|---|-------|----|-------------|----------------------|---|------------|------|--|-----------------------|---|------------|------|--|------------------|---|------------|------|--|-------------|---|------------|------|--|---------------|---|------------|------|--|---------------|---|------------|------|--|---------------|---|------------|------|--|---------------|---|------------|------|--|-----------------------|---|------------|------|--|------------------------|---|------------|------|--|---------------|---|------------|------|---|------------|--|--|--|-------|--|------|------|------|------|-------|----|-------------|-----------------------|---|------------|------|-----------------|-----------------------|---|------------|------|-----------------|------------------|---|------------|------|------------------|-------------|---|------------|------|---------------|---------------|---|------------|------|--|---------------|---|------------|------|--|---------------|---|------------|------|---------------|---------------|---|------------|------|--|--------------------------------|---|------------|------|--|------------------------|---|------------|------|--|---------------|---|------------|------|---|---------------|---|------------|------|---------------|------------|--|--|--|-------|--|--|
| <p style="text-align: center; border: 1px solid black; padding: 5px;">比較対象なし</p> | <p style="text-align: center;">不要直流負荷切離しリスト (4/8)</p> <p>A-蓄電池（非常用）（8時間以降の切離し）</p> <table border="1" data-bbox="1075 303 1859 614"> <thead> <tr> <th>設備名称</th> <th>用途名称</th> <th>給電対象</th> <th>操作場所</th> <th>負荷(A)</th> <th>備考</th> </tr> </thead> <tbody> <tr> <td rowspan="12">A-補助機用直流分電盤</td> <td>原子炉トリップ遮断器盤 (チャンネルI)</td> <td>○</td> <td>A-安全補機用閉器室</td> <td>0.68</td> <td></td> </tr> <tr> <td>原子炉トリップ遮断器盤 (チャンネルII)</td> <td>○</td> <td>A-安全補機用閉器室</td> <td>0.68</td> <td></td> </tr> <tr> <td>A-電気式タービン保安装置分電盤</td> <td>○</td> <td>A-安全補機用閉器室</td> <td>0.00</td> <td></td> </tr> <tr> <td>A-制御用空気圧縮機盤</td> <td>○</td> <td>A-安全補機用閉器室</td> <td>0.96</td> <td></td> </tr> <tr> <td>ゾレノイド分電盤トレンA1</td> <td>○</td> <td>A-安全補機用閉器室</td> <td>1.82</td> <td></td> </tr> <tr> <td>ゾレノイド分電盤トレンA2</td> <td>○</td> <td>A-安全補機用閉器室</td> <td>1.82</td> <td></td> </tr> <tr> <td>ゾレノイド分電盤トレンA3</td> <td>○</td> <td>A-安全補機用閉器室</td> <td>1.82</td> <td></td> </tr> <tr> <td>ゾレノイド分電盤トレンA4</td> <td>○</td> <td>A-安全補機用閉器室</td> <td>1.82</td> <td></td> </tr> <tr> <td>A-AM設備直流電源分電盤 (STOP用)</td> <td>○</td> <td>A-安全補機用閉器室</td> <td>4.62</td> <td></td> </tr> <tr> <td>A-AM設備直流電源分電盤 (SSAMP用)</td> <td>○</td> <td>A-安全補機用閉器室</td> <td>6.16</td> <td></td> </tr> <tr> <td>A-共通要因故障対策操作盤</td> <td>×</td> <td>A-安全補機用閉器室</td> <td>0.00</td> <td>1時間以内の負荷切離しにおいて、中央制御室内の制御盤にて実施済。補機に期待しないため不要。</td> </tr> <tr> <td colspan="4" style="text-align: center;">合計負荷電流 (A)</td> <td>20.38</td> <td></td> </tr> </tbody> </table> <p>○：NFB「入」確認 △：上流又は下流のNFBにて「切」 ×：NFB「切」または「切」確認</p> <p>B-蓄電池（非常用）（8時間以降の切離し）</p> <table border="1" data-bbox="1075 829 1859 1157"> <thead> <tr> <th>設備名称</th> <th>用途名称</th> <th>給電対象</th> <th>操作場所</th> <th>負荷(A)</th> <th>備考</th> </tr> </thead> <tbody> <tr> <td rowspan="12">B-補助機用直流分電盤</td> <td>原子炉トリップ遮断器盤 (チャンネルII)</td> <td>×</td> <td>B-安全補機用閉器室</td> <td>0.00</td> <td>原子炉が停止しているため不要。</td> </tr> <tr> <td>原子炉トリップ遮断器盤 (チャンネルIV)</td> <td>×</td> <td>B-安全補機用閉器室</td> <td>0.00</td> <td>原子炉が停止しているため不要。</td> </tr> <tr> <td>B-電気式タービン保安装置分電盤</td> <td>×</td> <td>B-安全補機用閉器室</td> <td>0.00</td> <td>タービンが停止しているため不要。</td> </tr> <tr> <td>B-制御用空気圧縮機盤</td> <td>×</td> <td>B-安全補機用閉器室</td> <td>0.00</td> <td>補機に期待しないため不要。</td> </tr> <tr> <td>ゾレノイド分電盤トレンB1</td> <td>○</td> <td>B-安全補機用閉器室</td> <td>1.82</td> <td></td> </tr> <tr> <td>ゾレノイド分電盤トレンB2</td> <td>○</td> <td>B-安全補機用閉器室</td> <td>1.82</td> <td></td> </tr> <tr> <td>ゾレノイド分電盤トレンB3</td> <td>×</td> <td>B-安全補機用閉器室</td> <td>0.00</td> <td>補機に期待しないため不要。</td> </tr> <tr> <td>ゾレノイド分電盤トレンB4</td> <td>○</td> <td>B-安全補機用閉器室</td> <td>1.82</td> <td></td> </tr> <tr> <td>B-AM設備直流電源分電盤 (STOP用・クックSTOP用)</td> <td>○</td> <td>B-安全補機用閉器室</td> <td>4.62</td> <td></td> </tr> <tr> <td>B-AM設備直流電源分電盤 (SPRCP用)</td> <td>○</td> <td>B-安全補機用閉器室</td> <td>3.04</td> <td></td> </tr> <tr> <td>B-共通要因故障対策操作盤</td> <td>×</td> <td>B-安全補機用閉器室</td> <td>0.00</td> <td>1時間以内の負荷切離しにおいて、中央制御室内の制御盤にて実施済。補機に期待しないため不要。</td> </tr> <tr> <td>3号予備変圧器受電区分電盤</td> <td>×</td> <td>B-安全補機用閉器室</td> <td>0.00</td> <td>補機に期待しないため不要。</td> </tr> <tr> <td colspan="4" style="text-align: center;">合計負荷電流 (A)</td> <td>13.12</td> <td></td> </tr> </tbody> </table> <p>○：NFB「入」確認 △：上流又は下流のNFBにて「切」 ×：NFB「切」または「切」確認</p> | 設備名称 | 用途名称 | 給電対象 | 操作場所 | 負荷(A) | 備考 | A-補助機用直流分電盤 | 原子炉トリップ遮断器盤 (チャンネルI) | ○ | A-安全補機用閉器室 | 0.68 | | 原子炉トリップ遮断器盤 (チャンネルII) | ○ | A-安全補機用閉器室 | 0.68 | | A-電気式タービン保安装置分電盤 | ○ | A-安全補機用閉器室 | 0.00 | | A-制御用空気圧縮機盤 | ○ | A-安全補機用閉器室 | 0.96 | | ゾレノイド分電盤トレンA1 | ○ | A-安全補機用閉器室 | 1.82 | | ゾレノイド分電盤トレンA2 | ○ | A-安全補機用閉器室 | 1.82 | | ゾレノイド分電盤トレンA3 | ○ | A-安全補機用閉器室 | 1.82 | | ゾレノイド分電盤トレンA4 | ○ | A-安全補機用閉器室 | 1.82 | | A-AM設備直流電源分電盤 (STOP用) | ○ | A-安全補機用閉器室 | 4.62 | | A-AM設備直流電源分電盤 (SSAMP用) | ○ | A-安全補機用閉器室 | 6.16 | | A-共通要因故障対策操作盤 | × | A-安全補機用閉器室 | 0.00 | 1時間以内の負荷切離しにおいて、中央制御室内の制御盤にて実施済。補機に期待しないため不要。 | 合計負荷電流 (A) | | | | 20.38 | | 設備名称 | 用途名称 | 給電対象 | 操作場所 | 負荷(A) | 備考 | B-補助機用直流分電盤 | 原子炉トリップ遮断器盤 (チャンネルII) | × | B-安全補機用閉器室 | 0.00 | 原子炉が停止しているため不要。 | 原子炉トリップ遮断器盤 (チャンネルIV) | × | B-安全補機用閉器室 | 0.00 | 原子炉が停止しているため不要。 | B-電気式タービン保安装置分電盤 | × | B-安全補機用閉器室 | 0.00 | タービンが停止しているため不要。 | B-制御用空気圧縮機盤 | × | B-安全補機用閉器室 | 0.00 | 補機に期待しないため不要。 | ゾレノイド分電盤トレンB1 | ○ | B-安全補機用閉器室 | 1.82 | | ゾレノイド分電盤トレンB2 | ○ | B-安全補機用閉器室 | 1.82 | | ゾレノイド分電盤トレンB3 | × | B-安全補機用閉器室 | 0.00 | 補機に期待しないため不要。 | ゾレノイド分電盤トレンB4 | ○ | B-安全補機用閉器室 | 1.82 | | B-AM設備直流電源分電盤 (STOP用・クックSTOP用) | ○ | B-安全補機用閉器室 | 4.62 | | B-AM設備直流電源分電盤 (SPRCP用) | ○ | B-安全補機用閉器室 | 3.04 | | B-共通要因故障対策操作盤 | × | B-安全補機用閉器室 | 0.00 | 1時間以内の負荷切離しにおいて、中央制御室内の制御盤にて実施済。補機に期待しないため不要。 | 3号予備変圧器受電区分電盤 | × | B-安全補機用閉器室 | 0.00 | 補機に期待しないため不要。 | 合計負荷電流 (A) | | | | 13.12 | | <p>【大飯】 運用の相違</p> <ul style="list-style-type: none"> 大飯は、全交流動力電源喪失発生から8時間以降に実施する直流負荷切離し操作は、すべて計装用分電盤であるのに対し、泊は、直流分電盤においても実施する。(伊方と同様) |
| | 設備名称 | 用途名称 | 給電対象 | 操作場所 | 負荷(A) | 備考 | | | | | | | | | | | | | | | | | | | | | | | | | | | | | | | | | | | | | | | | | | | | | | | | | | | | | | | | | | | | | | | | | | | | | | | | | | | | | | | | | | | | | | | | | | | | | | | | | | | | | | | | | | | | | | | | | | | | | | | | | | | | | | | | | | | | | | | | | |
| A-補助機用直流分電盤 | 原子炉トリップ遮断器盤 (チャンネルI) | ○ | A-安全補機用閉器室 | 0.68 | | | | | | | | | | | | | | | | | | | | | | | | | | | | | | | | | | | | | | | | | | | | | | | | | | | | | | | | | | | | | | | | | | | | | | | | | | | | | | | | | | | | | | | | | | | | | | | | | | | | | | | | | | | | | | | | | | | | | | | | | | | | | | | | | | | | | | | | | | | |
| | 原子炉トリップ遮断器盤 (チャンネルII) | ○ | A-安全補機用閉器室 | 0.68 | | | | | | | | | | | | | | | | | | | | | | | | | | | | | | | | | | | | | | | | | | | | | | | | | | | | | | | | | | | | | | | | | | | | | | | | | | | | | | | | | | | | | | | | | | | | | | | | | | | | | | | | | | | | | | | | | | | | | | | | | | | | | | | | | | | | | | | | | | | |
| | A-電気式タービン保安装置分電盤 | ○ | A-安全補機用閉器室 | 0.00 | | | | | | | | | | | | | | | | | | | | | | | | | | | | | | | | | | | | | | | | | | | | | | | | | | | | | | | | | | | | | | | | | | | | | | | | | | | | | | | | | | | | | | | | | | | | | | | | | | | | | | | | | | | | | | | | | | | | | | | | | | | | | | | | | | | | | | | | | | | |
| | A-制御用空気圧縮機盤 | ○ | A-安全補機用閉器室 | 0.96 | | | | | | | | | | | | | | | | | | | | | | | | | | | | | | | | | | | | | | | | | | | | | | | | | | | | | | | | | | | | | | | | | | | | | | | | | | | | | | | | | | | | | | | | | | | | | | | | | | | | | | | | | | | | | | | | | | | | | | | | | | | | | | | | | | | | | | | | | | | |
| | ゾレノイド分電盤トレンA1 | ○ | A-安全補機用閉器室 | 1.82 | | | | | | | | | | | | | | | | | | | | | | | | | | | | | | | | | | | | | | | | | | | | | | | | | | | | | | | | | | | | | | | | | | | | | | | | | | | | | | | | | | | | | | | | | | | | | | | | | | | | | | | | | | | | | | | | | | | | | | | | | | | | | | | | | | | | | | | | | | | |
| | ゾレノイド分電盤トレンA2 | ○ | A-安全補機用閉器室 | 1.82 | | | | | | | | | | | | | | | | | | | | | | | | | | | | | | | | | | | | | | | | | | | | | | | | | | | | | | | | | | | | | | | | | | | | | | | | | | | | | | | | | | | | | | | | | | | | | | | | | | | | | | | | | | | | | | | | | | | | | | | | | | | | | | | | | | | | | | | | | | | |
| | ゾレノイド分電盤トレンA3 | ○ | A-安全補機用閉器室 | 1.82 | | | | | | | | | | | | | | | | | | | | | | | | | | | | | | | | | | | | | | | | | | | | | | | | | | | | | | | | | | | | | | | | | | | | | | | | | | | | | | | | | | | | | | | | | | | | | | | | | | | | | | | | | | | | | | | | | | | | | | | | | | | | | | | | | | | | | | | | | | | |
| | ゾレノイド分電盤トレンA4 | ○ | A-安全補機用閉器室 | 1.82 | | | | | | | | | | | | | | | | | | | | | | | | | | | | | | | | | | | | | | | | | | | | | | | | | | | | | | | | | | | | | | | | | | | | | | | | | | | | | | | | | | | | | | | | | | | | | | | | | | | | | | | | | | | | | | | | | | | | | | | | | | | | | | | | | | | | | | | | | | | |
| | A-AM設備直流電源分電盤 (STOP用) | ○ | A-安全補機用閉器室 | 4.62 | | | | | | | | | | | | | | | | | | | | | | | | | | | | | | | | | | | | | | | | | | | | | | | | | | | | | | | | | | | | | | | | | | | | | | | | | | | | | | | | | | | | | | | | | | | | | | | | | | | | | | | | | | | | | | | | | | | | | | | | | | | | | | | | | | | | | | | | | | | |
| | A-AM設備直流電源分電盤 (SSAMP用) | ○ | A-安全補機用閉器室 | 6.16 | | | | | | | | | | | | | | | | | | | | | | | | | | | | | | | | | | | | | | | | | | | | | | | | | | | | | | | | | | | | | | | | | | | | | | | | | | | | | | | | | | | | | | | | | | | | | | | | | | | | | | | | | | | | | | | | | | | | | | | | | | | | | | | | | | | | | | | | | | | |
| | A-共通要因故障対策操作盤 | × | A-安全補機用閉器室 | 0.00 | 1時間以内の負荷切離しにおいて、中央制御室内の制御盤にて実施済。補機に期待しないため不要。 | | | | | | | | | | | | | | | | | | | | | | | | | | | | | | | | | | | | | | | | | | | | | | | | | | | | | | | | | | | | | | | | | | | | | | | | | | | | | | | | | | | | | | | | | | | | | | | | | | | | | | | | | | | | | | | | | | | | | | | | | | | | | | | | | | | | | | | | | | |
| | 合計負荷電流 (A) | | | | 20.38 | | | | | | | | | | | | | | | | | | | | | | | | | | | | | | | | | | | | | | | | | | | | | | | | | | | | | | | | | | | | | | | | | | | | | | | | | | | | | | | | | | | | | | | | | | | | | | | | | | | | | | | | | | | | | | | | | | | | | | | | | | | | | | | | | | | | | | | | | | |
| 設備名称 | 用途名称 | 給電対象 | 操作場所 | 負荷(A) | 備考 | | | | | | | | | | | | | | | | | | | | | | | | | | | | | | | | | | | | | | | | | | | | | | | | | | | | | | | | | | | | | | | | | | | | | | | | | | | | | | | | | | | | | | | | | | | | | | | | | | | | | | | | | | | | | | | | | | | | | | | | | | | | | | | | | | | | | | | | | | |
| B-補助機用直流分電盤 | 原子炉トリップ遮断器盤 (チャンネルII) | × | B-安全補機用閉器室 | 0.00 | 原子炉が停止しているため不要。 | | | | | | | | | | | | | | | | | | | | | | | | | | | | | | | | | | | | | | | | | | | | | | | | | | | | | | | | | | | | | | | | | | | | | | | | | | | | | | | | | | | | | | | | | | | | | | | | | | | | | | | | | | | | | | | | | | | | | | | | | | | | | | | | | | | | | | | | | | |
| | 原子炉トリップ遮断器盤 (チャンネルIV) | × | B-安全補機用閉器室 | 0.00 | 原子炉が停止しているため不要。 | | | | | | | | | | | | | | | | | | | | | | | | | | | | | | | | | | | | | | | | | | | | | | | | | | | | | | | | | | | | | | | | | | | | | | | | | | | | | | | | | | | | | | | | | | | | | | | | | | | | | | | | | | | | | | | | | | | | | | | | | | | | | | | | | | | | | | | | | | |
| | B-電気式タービン保安装置分電盤 | × | B-安全補機用閉器室 | 0.00 | タービンが停止しているため不要。 | | | | | | | | | | | | | | | | | | | | | | | | | | | | | | | | | | | | | | | | | | | | | | | | | | | | | | | | | | | | | | | | | | | | | | | | | | | | | | | | | | | | | | | | | | | | | | | | | | | | | | | | | | | | | | | | | | | | | | | | | | | | | | | | | | | | | | | | | | |
| | B-制御用空気圧縮機盤 | × | B-安全補機用閉器室 | 0.00 | 補機に期待しないため不要。 | | | | | | | | | | | | | | | | | | | | | | | | | | | | | | | | | | | | | | | | | | | | | | | | | | | | | | | | | | | | | | | | | | | | | | | | | | | | | | | | | | | | | | | | | | | | | | | | | | | | | | | | | | | | | | | | | | | | | | | | | | | | | | | | | | | | | | | | | | |
| | ゾレノイド分電盤トレンB1 | ○ | B-安全補機用閉器室 | 1.82 | | | | | | | | | | | | | | | | | | | | | | | | | | | | | | | | | | | | | | | | | | | | | | | | | | | | | | | | | | | | | | | | | | | | | | | | | | | | | | | | | | | | | | | | | | | | | | | | | | | | | | | | | | | | | | | | | | | | | | | | | | | | | | | | | | | | | | | | | | | |
| | ゾレノイド分電盤トレンB2 | ○ | B-安全補機用閉器室 | 1.82 | | | | | | | | | | | | | | | | | | | | | | | | | | | | | | | | | | | | | | | | | | | | | | | | | | | | | | | | | | | | | | | | | | | | | | | | | | | | | | | | | | | | | | | | | | | | | | | | | | | | | | | | | | | | | | | | | | | | | | | | | | | | | | | | | | | | | | | | | | | |
| | ゾレノイド分電盤トレンB3 | × | B-安全補機用閉器室 | 0.00 | 補機に期待しないため不要。 | | | | | | | | | | | | | | | | | | | | | | | | | | | | | | | | | | | | | | | | | | | | | | | | | | | | | | | | | | | | | | | | | | | | | | | | | | | | | | | | | | | | | | | | | | | | | | | | | | | | | | | | | | | | | | | | | | | | | | | | | | | | | | | | | | | | | | | | | | |
| | ゾレノイド分電盤トレンB4 | ○ | B-安全補機用閉器室 | 1.82 | | | | | | | | | | | | | | | | | | | | | | | | | | | | | | | | | | | | | | | | | | | | | | | | | | | | | | | | | | | | | | | | | | | | | | | | | | | | | | | | | | | | | | | | | | | | | | | | | | | | | | | | | | | | | | | | | | | | | | | | | | | | | | | | | | | | | | | | | | | |
| | B-AM設備直流電源分電盤 (STOP用・クックSTOP用) | ○ | B-安全補機用閉器室 | 4.62 | | | | | | | | | | | | | | | | | | | | | | | | | | | | | | | | | | | | | | | | | | | | | | | | | | | | | | | | | | | | | | | | | | | | | | | | | | | | | | | | | | | | | | | | | | | | | | | | | | | | | | | | | | | | | | | | | | | | | | | | | | | | | | | | | | | | | | | | | | | |
| | B-AM設備直流電源分電盤 (SPRCP用) | ○ | B-安全補機用閉器室 | 3.04 | | | | | | | | | | | | | | | | | | | | | | | | | | | | | | | | | | | | | | | | | | | | | | | | | | | | | | | | | | | | | | | | | | | | | | | | | | | | | | | | | | | | | | | | | | | | | | | | | | | | | | | | | | | | | | | | | | | | | | | | | | | | | | | | | | | | | | | | | | | |
| | B-共通要因故障対策操作盤 | × | B-安全補機用閉器室 | 0.00 | 1時間以内の負荷切離しにおいて、中央制御室内の制御盤にて実施済。補機に期待しないため不要。 | | | | | | | | | | | | | | | | | | | | | | | | | | | | | | | | | | | | | | | | | | | | | | | | | | | | | | | | | | | | | | | | | | | | | | | | | | | | | | | | | | | | | | | | | | | | | | | | | | | | | | | | | | | | | | | | | | | | | | | | | | | | | | | | | | | | | | | | | | |
| | 3号予備変圧器受電区分電盤 | × | B-安全補機用閉器室 | 0.00 | 補機に期待しないため不要。 | | | | | | | | | | | | | | | | | | | | | | | | | | | | | | | | | | | | | | | | | | | | | | | | | | | | | | | | | | | | | | | | | | | | | | | | | | | | | | | | | | | | | | | | | | | | | | | | | | | | | | | | | | | | | | | | | | | | | | | | | | | | | | | | | | | | | | | | | | |
| 合計負荷電流 (A) | | | | 13.12 | | | | | | | | | | | | | | | | | | | | | | | | | | | | | | | | | | | | | | | | | | | | | | | | | | | | | | | | | | | | | | | | | | | | | | | | | | | | | | | | | | | | | | | | | | | | | | | | | | | | | | | | | | | | | | | | | | | | | | | | | | | | | | | | | | | | | | | | | | | |

灰色：女川2号炉の記載のうち、BWR固有の設備や対応手段であり、泊3号炉と比較対象とならない記載内容

赤字：設備、運用又は体制の相違（設計方針の相違）
 青字：記載箇所又は記載内容の相違（記載方針の相違）
 緑字：記載表現、設備名称の相違（実質的な相違なし）

大飯発電所3/4号炉

【比較のため大飯3/4号炉の添付資料1.14.16-(1)を再掲】

添付資料1.14.16(1)

| 設備名称 | 機能概要 | 制御装置 | 動作条件 | 備考 |
|----------|----------------------|------|---------|-----|
| 制御用交流分電盤 | 制御用交流分電盤(予備機)(NFB装置) | 0 | 0/100%停 | 17 |
| | 制御用交流分電盤(予備機)(NFB装置) | 0 | 0/100%停 | 20 |
| | 制御用交流分電盤(予備機)(NFB装置) | 0 | 0/100%停 | 21 |
| | 制御用交流分電盤(予備機)(NFB装置) | 0 | 0/100%停 | 22 |
| | 制御用交流分電盤(予備機)(NFB装置) | 0 | 0/100%停 | 23 |
| | 制御用交流分電盤(予備機)(NFB装置) | 0 | 0/100%停 | 24 |
| | 制御用交流分電盤(予備機)(NFB装置) | 0 | 0/100%停 | 25 |
| | 制御用交流分電盤(予備機)(NFB装置) | 0 | 0/100%停 | 26 |
| | 制御用交流分電盤(予備機)(NFB装置) | 0 | 0/100%停 | 27 |
| | 制御用交流分電盤(予備機)(NFB装置) | 0 | 0/100%停 | 28 |
| | 制御用交流分電盤(予備機)(NFB装置) | 0 | 0/100%停 | 29 |
| | 制御用交流分電盤(予備機)(NFB装置) | 0 | 0/100%停 | 30 |
| | 制御用交流分電盤(予備機)(NFB装置) | 0 | 0/100%停 | 31 |
| | 制御用交流分電盤(予備機)(NFB装置) | 0 | 0/100%停 | 32 |
| | 制御用交流分電盤(予備機)(NFB装置) | 0 | 0/100%停 | 33 |
| | 制御用交流分電盤(予備機)(NFB装置) | 0 | 0/100%停 | 34 |
| | 制御用交流分電盤(予備機)(NFB装置) | 0 | 0/100%停 | 35 |
| | 制御用交流分電盤(予備機)(NFB装置) | 0 | 0/100%停 | 36 |
| | 制御用交流分電盤(予備機)(NFB装置) | 0 | 0/100%停 | 37 |
| | 制御用交流分電盤(予備機)(NFB装置) | 0 | 0/100%停 | 38 |
| | 制御用交流分電盤(予備機)(NFB装置) | 0 | 0/100%停 | 39 |
| | 制御用交流分電盤(予備機)(NFB装置) | 0 | 0/100%停 | 40 |
| | 制御用交流分電盤(予備機)(NFB装置) | 0 | 0/100%停 | 41 |
| | 制御用交流分電盤(予備機)(NFB装置) | 0 | 0/100%停 | 42 |
| | 制御用交流分電盤(予備機)(NFB装置) | 0 | 0/100%停 | 43 |
| | 制御用交流分電盤(予備機)(NFB装置) | 0 | 0/100%停 | 44 |
| | 制御用交流分電盤(予備機)(NFB装置) | 0 | 0/100%停 | 45 |
| | 制御用交流分電盤(予備機)(NFB装置) | 0 | 0/100%停 | 46 |
| | 制御用交流分電盤(予備機)(NFB装置) | 0 | 0/100%停 | 47 |
| | 制御用交流分電盤(予備機)(NFB装置) | 0 | 0/100%停 | 48 |
| | 制御用交流分電盤(予備機)(NFB装置) | 0 | 0/100%停 | 49 |
| | 制御用交流分電盤(予備機)(NFB装置) | 0 | 0/100%停 | 50 |
| | 制御用交流分電盤(予備機)(NFB装置) | 0 | 0/100%停 | 51 |
| | 制御用交流分電盤(予備機)(NFB装置) | 0 | 0/100%停 | 52 |
| | 制御用交流分電盤(予備機)(NFB装置) | 0 | 0/100%停 | 53 |
| | 制御用交流分電盤(予備機)(NFB装置) | 0 | 0/100%停 | 54 |
| | 制御用交流分電盤(予備機)(NFB装置) | 0 | 0/100%停 | 55 |
| | 制御用交流分電盤(予備機)(NFB装置) | 0 | 0/100%停 | 56 |
| | 制御用交流分電盤(予備機)(NFB装置) | 0 | 0/100%停 | 57 |
| | 制御用交流分電盤(予備機)(NFB装置) | 0 | 0/100%停 | 58 |
| | 制御用交流分電盤(予備機)(NFB装置) | 0 | 0/100%停 | 59 |
| | 制御用交流分電盤(予備機)(NFB装置) | 0 | 0/100%停 | 60 |
| | 制御用交流分電盤(予備機)(NFB装置) | 0 | 0/100%停 | 61 |
| | 制御用交流分電盤(予備機)(NFB装置) | 0 | 0/100%停 | 62 |
| | 制御用交流分電盤(予備機)(NFB装置) | 0 | 0/100%停 | 63 |
| | 制御用交流分電盤(予備機)(NFB装置) | 0 | 0/100%停 | 64 |
| | 制御用交流分電盤(予備機)(NFB装置) | 0 | 0/100%停 | 65 |
| | 制御用交流分電盤(予備機)(NFB装置) | 0 | 0/100%停 | 66 |
| | 制御用交流分電盤(予備機)(NFB装置) | 0 | 0/100%停 | 67 |
| | 制御用交流分電盤(予備機)(NFB装置) | 0 | 0/100%停 | 68 |
| | 制御用交流分電盤(予備機)(NFB装置) | 0 | 0/100%停 | 69 |
| | 制御用交流分電盤(予備機)(NFB装置) | 0 | 0/100%停 | 70 |
| | 制御用交流分電盤(予備機)(NFB装置) | 0 | 0/100%停 | 71 |
| | 制御用交流分電盤(予備機)(NFB装置) | 0 | 0/100%停 | 72 |
| | 制御用交流分電盤(予備機)(NFB装置) | 0 | 0/100%停 | 73 |
| | 制御用交流分電盤(予備機)(NFB装置) | 0 | 0/100%停 | 74 |
| | 制御用交流分電盤(予備機)(NFB装置) | 0 | 0/100%停 | 75 |
| | 制御用交流分電盤(予備機)(NFB装置) | 0 | 0/100%停 | 76 |
| | 制御用交流分電盤(予備機)(NFB装置) | 0 | 0/100%停 | 77 |
| | 制御用交流分電盤(予備機)(NFB装置) | 0 | 0/100%停 | 78 |
| | 制御用交流分電盤(予備機)(NFB装置) | 0 | 0/100%停 | 79 |
| | 制御用交流分電盤(予備機)(NFB装置) | 0 | 0/100%停 | 80 |
| | 制御用交流分電盤(予備機)(NFB装置) | 0 | 0/100%停 | 81 |
| | 制御用交流分電盤(予備機)(NFB装置) | 0 | 0/100%停 | 82 |
| | 制御用交流分電盤(予備機)(NFB装置) | 0 | 0/100%停 | 83 |
| | 制御用交流分電盤(予備機)(NFB装置) | 0 | 0/100%停 | 84 |
| | 制御用交流分電盤(予備機)(NFB装置) | 0 | 0/100%停 | 85 |
| | 制御用交流分電盤(予備機)(NFB装置) | 0 | 0/100%停 | 86 |
| | 制御用交流分電盤(予備機)(NFB装置) | 0 | 0/100%停 | 87 |
| | 制御用交流分電盤(予備機)(NFB装置) | 0 | 0/100%停 | 88 |
| | 制御用交流分電盤(予備機)(NFB装置) | 0 | 0/100%停 | 89 |
| | 制御用交流分電盤(予備機)(NFB装置) | 0 | 0/100%停 | 90 |
| | 制御用交流分電盤(予備機)(NFB装置) | 0 | 0/100%停 | 91 |
| | 制御用交流分電盤(予備機)(NFB装置) | 0 | 0/100%停 | 92 |
| | 制御用交流分電盤(予備機)(NFB装置) | 0 | 0/100%停 | 93 |
| | 制御用交流分電盤(予備機)(NFB装置) | 0 | 0/100%停 | 94 |
| | 制御用交流分電盤(予備機)(NFB装置) | 0 | 0/100%停 | 95 |
| | 制御用交流分電盤(予備機)(NFB装置) | 0 | 0/100%停 | 96 |
| | 制御用交流分電盤(予備機)(NFB装置) | 0 | 0/100%停 | 97 |
| | 制御用交流分電盤(予備機)(NFB装置) | 0 | 0/100%停 | 98 |
| | 制御用交流分電盤(予備機)(NFB装置) | 0 | 0/100%停 | 99 |
| | 制御用交流分電盤(予備機)(NFB装置) | 0 | 0/100%停 | 100 |

不要直流負荷切離リスト (5/8)
 A-1蓄電池 (非常用) (8時間以降の切離し)

| 設備名称 | 用途名称 | 給電対象 | 操作場所 | 負荷 (VA) | 備考 |
|-----------------|----------------------------|------|------------|---------|-----------------|
| A 1 - 計装用交流分電盤 | A 1-1 制御用電圧計 (下部層) | X | A-安全給電制御装置 | 0.0 | 原子炉が停止しているため不要。 |
| | A 1-2 制御用電圧計 (上部層) | X | A-安全給電制御装置 | 0.0 | 原子炉が停止しているため不要。 |
| | A 1-1 冷却材ポンプ母管計測器 | X | A-安全給電制御装置 | 0.0 | 補機に動作しないため不要。 |
| | A 1-1 冷却材ポンプ母管計測器 (チャネル1) | O | A-安全給電制御装置 | 118.9 | |
| | A 1-1 冷却材ポンプ母管計測器 (チャネル2) | X | A-安全給電制御装置 | 0.0 | 補機に動作しないため不要。 |
| | A 1-1 冷却材ポンプ母管計測器 (チャネル3) | X | A-安全給電制御装置 | 0.0 | 補機に動作しないため不要。 |
| | A 1-1 冷却材ポンプ母管計測器 (チャネル4) | X | A-安全給電制御装置 | 0.0 | 補機に動作しないため不要。 |
| | A 1-1 冷却材ポンプ母管計測器 (チャネル5) | X | A-安全給電制御装置 | 0.0 | 補機に動作しないため不要。 |
| | A 1-1 冷却材ポンプ母管計測器 (チャネル6) | X | A-安全給電制御装置 | 0.0 | 補機に動作しないため不要。 |
| | A 1-1 冷却材ポンプ母管計測器 (チャネル7) | X | A-安全給電制御装置 | 0.0 | 補機に動作しないため不要。 |
| A 2 - 計装用交流分電盤 | A 2-1 冷却材ポンプ母管計測器 | X | A-安全給電制御装置 | 3243.4 | |
| | A 2-2 冷却材ポンプ母管計測器 (チャネル1) | O | A-安全給電制御装置 | 71.1 | |
| | A 2-3 冷却材ポンプ母管計測器 (チャネル2) | O | A-安全給電制御装置 | 1430.1 | |
| | A 2-4 冷却材ポンプ母管計測器 (チャネル3) | O | A-安全給電制御装置 | 1500.0 | |
| | A 2-5 冷却材ポンプ母管計測器 (チャネル4) | O | A-安全給電制御装置 | 456.9 | |
| | A 2-6 冷却材ポンプ母管計測器 (チャネル5) | O | A-安全給電制御装置 | 456.9 | |
| | A 2-7 冷却材ポンプ母管計測器 (チャネル6) | O | A-安全給電制御装置 | 0.0 | |
| | A 2-8 冷却材ポンプ母管計測器 (チャネル7) | O | A-安全給電制御装置 | 0.0 | |
| | A 2-9 冷却材ポンプ母管計測器 (チャネル8) | O | A-安全給電制御装置 | 0.0 | |
| | A 2-10 冷却材ポンプ母管計測器 (チャネル9) | O | A-安全給電制御装置 | 0.0 | |
| 合計負荷 (VA) | | | | 3876.1 | |
| 計装用電源負荷電圧降算 (A) | | | | 62.9 | |

【大飯】
 運用の相違
 ・切離し対象負荷に差異があるが、不要な負荷を選定している点については同じである。

○：切離し対象外のNFB
 X：NFB「切」
 ※1：中央制御室に隣接するA-安全給電制御装置での切離しにより給電停止。

灰色：女川2号炉の記載のうち、BWR固有の設備や対応手段であり、泊3号炉と比較対象とならない記載内容

赤字：設備、運用又は体制の相違（設計方針の相違）
 青字：記載箇所又は記載内容の相違（記載方針の相違）
 緑字：記載表現、設備名称の相違（実質的な相違なし）

大飯発電所3/4号炉

【比較のため大飯3/4号炉の添付資料1.14.16-(2)を再掲】

添付資料1.14.16-(2)

不要直流負荷の分離方式

| 設備名称 | 用途名称 | 給電対象 | 操作場所 | 負荷 (VA) | 備考 |
|-----------------------------|----------------------------------|-----------------|------------|---------|---------------------------|
| B1-1 制御用電源計 (下部降) | B1-1制御用電源計 (下部降) | X | B-2安全補機閉路室 | 0.0 | 原子炉が停止しているため不要。 |
| | B2-1制御用電源計 (上部降) | X | B-2安全補機閉路室 | 0.0 | 原子炉が停止しているため不要。 |
| | B-1-1次冷却材ポンプ母線計測装置 (チャヤンネル目) | X | B-2安全補機閉路室 | 0.0 | 補機に期待しないため不要。 |
| | 安全系保安保護装置 (チャヤンネル目) | O | B-2安全補機閉路室 | 118.9 | |
| | 安全系保安保護装置 (チャヤンネル目) [主系] | X | B-2安全補機閉路室 | 0.0 | 補機に期待しないため不要。 |
| | B-2アライバー安全監視制御装置 | X | B-2安全補機閉路室 | 0.0 | 補機に期待しないため不要。 |
| | C-2空調用冷凍機 | X | B-2安全補機閉路室 | 0.0 | タービンが停止しているため不要。 |
| | B-1電気式タービン保安装置分電盤 | X | B-2安全補機閉路室 | 0.0 | |
| | B-1直流コントローラセンタ | O | B-2安全補機閉路室 | 6.0 | |
| | B-6.6kVマダクラ | O | B-2安全補機閉路室 | 3.0 | |
| B1-1 計装用交直流分電盤電圧計 (チャヤンネル目) | B1-1計装用交直流分電盤電圧計 | O | B-2安全補機閉路室 | — | A系より給電。 |
| | 原子炉安全保護装置 (チャヤンネル目) | O | B-2安全補機閉路室 | 3,202.9 | |
| | 安全系保安保護装置 (チャヤンネル目) | O | B-2安全補機閉路室 | 71.1 | |
| | 安全系保安保護装置 (チャヤンネル目) [主系] | O | B-2安全補機閉路室 | 1,450.1 | |
| | 安全系保安保護装置 (チャヤンネル目) [1系] | O | B-2安全補機閉路室 | 1,500.0 | |
| | 安全系保安保護装置 (チャヤンネル目) [2系] | X ^{※3} | B-2安全補機閉路室 | 0.0 | 関連補機停止しており、当該室に期待しないため不要。 |
| | 安全系保安保護装置 (チャヤンネル目) [3系] | X ^{※3} | B-2安全補機閉路室 | 0.0 | 関連補機停止しており、当該室に期待しないため不要。 |
| | 安全系マルチプレクサ (トレンB) [1系] | O | B-2安全補機閉路室 | 372.7 | |
| | 安全系FDPプロセッサ (トレンB) [SSE0B1] [1系] | O | B-2安全補機閉路室 | 466.9 | |
| | 安全系FDPプロセッサ (トレンB) [SSE0B2] [1系] | X ^{※3} | B-2安全補機閉路室 | 0.0 | 他の運転コンソールにて監視が可能である。 |
| B2-1 計装用交直流分電盤電圧計 (チャヤンネル目) | 安全系FDP (トレンB) [SSE0B1-2] [1系] | X | B-2安全補機閉路室 | 0.0 | 運転コンソールにて監視可能のため不要。 |
| | 安全系FDP (トレンB) [SSE0B5-6] [1系] | X | B-2安全補機閉路室 | 0.0 | 運転コンソールにて監視可能のため不要。 |
| | B2-1計装用交直流分電盤電圧計 | O | B-2安全補機閉路室 | — | |
| | 計装用電源負荷電圧計算 (A) | | | 7,221.6 | |
| | 計装用電源負荷電圧計算 (A) | | | 46.8 | |

不要直流負荷切離しリスト (7/8)
 不要直流負荷切離し (8時間以降の切離し)

泊発電所3号炉

| 設備名称 | 用途名称 | 給電対象 | 操作場所 | 負荷 (VA) | 備考 |
|-----------------------------|----------------------------------|-----------------|------------|---------|---------------------------|
| B1-1 制御用電源計 (下部降) | B1-1制御用電源計 (下部降) | X | B-2安全補機閉路室 | 0.0 | 原子炉が停止しているため不要。 |
| | B2-1制御用電源計 (上部降) | X | B-2安全補機閉路室 | 0.0 | 原子炉が停止しているため不要。 |
| | B-1-1次冷却材ポンプ母線計測装置 (チャヤンネル目) | X | B-2安全補機閉路室 | 0.0 | 補機に期待しないため不要。 |
| | 安全系保安保護装置 (チャヤンネル目) | O | B-2安全補機閉路室 | 118.9 | |
| | 安全系保安保護装置 (チャヤンネル目) [主系] | X | B-2安全補機閉路室 | 0.0 | 補機に期待しないため不要。 |
| | B-2アライバー安全監視制御装置 | X | B-2安全補機閉路室 | 0.0 | 補機に期待しないため不要。 |
| | C-2空調用冷凍機 | X | B-2安全補機閉路室 | 0.0 | タービンが停止しているため不要。 |
| | B-1電気式タービン保安装置分電盤 | X | B-2安全補機閉路室 | 0.0 | |
| | B-1直流コントローラセンタ | O | B-2安全補機閉路室 | 6.0 | |
| | B-6.6kVマダクラ | O | B-2安全補機閉路室 | 3.0 | |
| B1-1 計装用交直流分電盤電圧計 (チャヤンネル目) | B1-1計装用交直流分電盤電圧計 | O | B-2安全補機閉路室 | — | A系より給電。 |
| | 原子炉安全保護装置 (チャヤンネル目) | O | B-2安全補機閉路室 | 3,202.9 | |
| | 安全系保安保護装置 (チャヤンネル目) | O | B-2安全補機閉路室 | 71.1 | |
| | 安全系保安保護装置 (チャヤンネル目) [主系] | O | B-2安全補機閉路室 | 1,450.1 | |
| | 安全系保安保護装置 (チャヤンネル目) [1系] | O | B-2安全補機閉路室 | 1,500.0 | |
| | 安全系保安保護装置 (チャヤンネル目) [2系] | X ^{※3} | B-2安全補機閉路室 | 0.0 | 関連補機停止しており、当該室に期待しないため不要。 |
| | 安全系保安保護装置 (チャヤンネル目) [3系] | X ^{※3} | B-2安全補機閉路室 | 0.0 | 関連補機停止しており、当該室に期待しないため不要。 |
| | 安全系マルチプレクサ (トレンB) [1系] | O | B-2安全補機閉路室 | 372.7 | |
| | 安全系FDPプロセッサ (トレンB) [SSE0B1] [1系] | O | B-2安全補機閉路室 | 466.9 | |
| | 安全系FDPプロセッサ (トレンB) [SSE0B2] [1系] | X ^{※3} | B-2安全補機閉路室 | 0.0 | 他の運転コンソールにて監視が可能である。 |
| B2-1 計装用交直流分電盤電圧計 (チャヤンネル目) | 安全系FDP (トレンB) [SSE0B1-2] [1系] | X | B-2安全補機閉路室 | 0.0 | 運転コンソールにて監視可能のため不要。 |
| | 安全系FDP (トレンB) [SSE0B5-6] [1系] | X | B-2安全補機閉路室 | 0.0 | 運転コンソールにて監視可能のため不要。 |
| | B2-1計装用交直流分電盤電圧計 | O | B-2安全補機閉路室 | — | |
| | 計装用電源負荷電圧計算 (A) | | | 7,221.6 | |
| | 計装用電源負荷電圧計算 (A) | | | 46.8 | |

O：切離し対象外のNEB
 X：NEB「切」
 ※3：中央制御室に隣接するB-2安全系計装室での切離しにより給電停止。

【大飯】
 運用の相違
 ・切離し対象負荷に差異があるが、不要な負荷を選定している点については同じである。

灰色：女川2号炉の記載のうち、BWR固有の設備や対応手段であり、泊3号炉と比較対象とならない記載内容

赤字：設備、運用又は体制の相違（設計方針の相違）
 青字：記載箇所又は記載内容の相違（記載方針の相違）
 緑字：記載表現、設備名称の相違（実質的な相違なし）

大飯発電所3/4号炉

泊発電所3号炉

相違理由

【比較のため大飯3/4号炉の添付資料 1.14.16-(2)を再掲】

添付資料 1.14.16-(2)

不要直流負荷の分離リスト

| 用途名 | 装置名 | 仕様 | 電圧(V) | 電流(A) | 備考 |
|---|---------------------|--------------|-------|-------|---------------------|
| D1-1 制御用電源 (下部機) | 原子炉安全保護計 (SAPS) | 制御用電源 (SAPS) | 30 | 0.0 | 原子炉安全保護計 (SAPS) 用電源 |
| | 原子炉安全保護計 (SAPS) 用電源 | 制御用電源 (SAPS) | 30 | 0.0 | 原子炉安全保護計 (SAPS) 用電源 |
| | 原子炉安全保護計 (SAPS) 用電源 | 制御用電源 (SAPS) | 30 | 0.0 | 原子炉安全保護計 (SAPS) 用電源 |
| | 原子炉安全保護計 (SAPS) 用電源 | 制御用電源 (SAPS) | 30 | 0.0 | 原子炉安全保護計 (SAPS) 用電源 |
| | 原子炉安全保護計 (SAPS) 用電源 | 制御用電源 (SAPS) | 30 | 0.0 | 原子炉安全保護計 (SAPS) 用電源 |
| | 原子炉安全保護計 (SAPS) 用電源 | 制御用電源 (SAPS) | 30 | 0.0 | 原子炉安全保護計 (SAPS) 用電源 |
| | 原子炉安全保護計 (SAPS) 用電源 | 制御用電源 (SAPS) | 30 | 0.0 | 原子炉安全保護計 (SAPS) 用電源 |
| | 原子炉安全保護計 (SAPS) 用電源 | 制御用電源 (SAPS) | 30 | 0.0 | 原子炉安全保護計 (SAPS) 用電源 |
| | 原子炉安全保護計 (SAPS) 用電源 | 制御用電源 (SAPS) | 30 | 0.0 | 原子炉安全保護計 (SAPS) 用電源 |
| | 原子炉安全保護計 (SAPS) 用電源 | 制御用電源 (SAPS) | 30 | 0.0 | 原子炉安全保護計 (SAPS) 用電源 |
| | 原子炉安全保護計 (SAPS) 用電源 | 制御用電源 (SAPS) | 30 | 0.0 | 原子炉安全保護計 (SAPS) 用電源 |
| | 原子炉安全保護計 (SAPS) 用電源 | 制御用電源 (SAPS) | 30 | 0.0 | 原子炉安全保護計 (SAPS) 用電源 |
| 注：本表は、大飯3/4号炉の添付資料 1.14.16-(2)を再掲したものである。 | | | | | |

B-1 蓄電池 (非常用) (8 時間以降の切除し)
 不要直流負荷切除しリスト (8/8)

| 設備名称 | 用途名称 | 電圧 (V) | 電流 (A) | 備考 |
|------------------|---------------------|--------|--------|--------------------------------|
| D1-1 制御用電源 (下部機) | D1-1 制御用電源計 (下部機) | X | 0.0 | 原子炉が停止しているため不要。 |
| | D1-1 制御用電源計 (上部機) | X | 0.0 | 原子炉が停止しているため不要。 |
| | 原子炉安全保護計 (SAPS) | X | 0.0 | その他の原子炉安全保護設備で必要な監視が可能であるため不要。 |
| | B-1 制御用電源 (非常用) | X | 0.0 | 機器に停止しないため不要。 |
| | B-1 制御用電源 (非常用) | X | 0.0 | 機器に停止しないため不要。 |
| | B-1 制御用電源 (非常用) | X | 0.0 | 機器に停止しないため不要。 |
| | B-1 制御用電源 (非常用) | X | 0.0 | 機器に停止しないため不要。 |
| | B-1 制御用電源 (非常用) | X | 0.0 | 機器に停止しないため不要。 |
| | B-1 制御用電源 (非常用) | X | 0.0 | 機器に停止しないため不要。 |
| | B-1 制御用電源 (非常用) | X | 0.0 | 機器に停止しないため不要。 |
| D2-1 計装用電源 | D2-1 計装用電源計 | O | — | |
| | 原子炉安全保護計 (SAPS) | O | — | |
| | 原子炉安全保護計 (SAPS) 用電源 | O | — | |
| | 原子炉安全保護計 (SAPS) 用電源 | O | — | |
| | 原子炉安全保護計 (SAPS) 用電源 | O | — | |
| | 原子炉安全保護計 (SAPS) 用電源 | O | — | |
| | 原子炉安全保護計 (SAPS) 用電源 | O | — | |
| | 原子炉安全保護計 (SAPS) 用電源 | O | — | |
| | 原子炉安全保護計 (SAPS) 用電源 | O | — | |
| | 原子炉安全保護計 (SAPS) 用電源 | O | — | |
| D2-2 計装用電源 | D2-2 計装用電源計 | O | — | |
| | 原子炉安全保護計 (SAPS) | O | — | |
| | 原子炉安全保護計 (SAPS) 用電源 | O | — | |
| | 原子炉安全保護計 (SAPS) 用電源 | O | — | |
| | 原子炉安全保護計 (SAPS) 用電源 | O | — | |
| | 原子炉安全保護計 (SAPS) 用電源 | O | — | |
| | 原子炉安全保護計 (SAPS) 用電源 | O | — | |
| | 原子炉安全保護計 (SAPS) 用電源 | O | — | |
| | 原子炉安全保護計 (SAPS) 用電源 | O | — | |
| | 原子炉安全保護計 (SAPS) 用電源 | O | — | |
| 合計電流 (A) | | | | 51.7 |
| 計装用電源異常時電流 (A) | | | | 1,920.3 |

【大飯】
 運用の相違
 ・ 隔離し対象負荷に差異があるが、不要な負荷を選定している点については同じである。

○：切除し対象外のNFB
 ※：NFB「切」
 ※4：中長期停室に隣接するB-1安全系計装室での隔離により給電停止。

灰色：女川2号炉の記載のうち、BWR固有の設備や対応手段であり、泊3号炉と比較対象とならない記載内容

赤字：設備、運用又は体制の相違（設計方針の相違）
 青字：記載箇所又は記載内容の相違（記載方針の相違）
 緑字：記載表現、設備名称の相違（実質的な相違なし）

1.14 電源の確保に関する手順等

| 大飯発電所3 / 4号炉 | 泊発電所3号炉 | 相違理由 |
|--|--|------|
| <p style="text-align: right;">添付資料 1.14.15</p> <p>不要直流負荷②切離し操作</p> <p>【不要直流負荷②切離し】</p> <p>1. 操作概要 全交流動力電源喪失時、長期間の電源喪失に備えるため、直流電源の延命処置として、現地にて不要直流電源負荷切離しを行う。</p> <p>2. 必要要員数及び操作時間 必要要員数：1名／ユニット 操作時間（想定）：15分 操作時間（実績）：14分（移動含む）</p> <p>3. 操作の成立性 アクセス性：ヘッドライト・懐中電灯等を携行していることから、アクセス可能である。 作業環境：事故環境下における室温は通常運転状態と同等であり、また、運転員はヘッドライト・懐中電灯等を携行していることから事故環境下においても作業可能である。 また、汚染が予想されることから個人線量計を携帯し、全面マスク等を着用する。 操作性：通常行う遮断器操作と同じであり、容易に操作可能である。 連絡手段：通常時の通信手段としてPHSを携行しており連続通話で約6時間使用可能である。また、使用できない場合は携行型通話装置を使用し中央制御室と連絡を行う。</p> <div style="text-align: center;">  <p>不要直流負荷②切離し操作 （インバータ室）</p> </div> | <div style="border: 1px solid black; padding: 10px; width: fit-content; margin: auto;"> <p>比較対象は泊3号炉の添付資料 1.14.9 参照</p> </div> | |

1.14 電源の確保に関する手順等

泊発電所3号炉 技術的能力 比較表

灰色：女川2号炉の記載のうち、BWR固有の設備や対応手段であり、泊3号炉と比較対象とならない記載内容

赤字：設備、運用又は体制の相違（設計方針の相違）
 青字：記載箇所又は記載内容の相違（記載方針の相違）
 緑字：記載表現、設備名称の相違（実質的な相違なし）

不要直流負荷の切離しリスト

大飯発電所3 / 4号炉

添付資料 1.14.16(1)

| 設備名称 | 用途概要 | 設置状況 | 相違位置 | 設備(VA) | 備考 |
|-----------|-------------------------|------|------|--------|---|
| 3C1は保用分電盤 | 3C1が受給電装置(中心系A)(NSR計測用) | X | 受給線室 | 0.4 | 0.4は保用分電盤計測用で受給電装置の電圧降下を監視する。 |
| | 3C1が受給電装置(中心系A)(NSR制御用) | 0 | 受給線室 | 0.4 | |
| | 3C1が保用分電盤 | X | 受給線室 | 0.4 | 0.4は保用分電盤計測用、0.4は保用分電盤計測用、0.4は保用分電盤計測用、0.4は保用分電盤計測用 |
| | 電圧計 | 0 | 受給線室 | 0.4 | |
| | 3C1が保用分電盤 | 0 | 受給線室 | 0.4 | |
| | 3A受取用分電盤制御盤 | X | 受給線室 | 0.4 | 0.4は保用分電盤計測用、0.4は保用分電盤計測用、0.4は保用分電盤計測用、0.4は保用分電盤計測用 |
| | 3A受取用分電盤制御盤 | X | 受給線室 | 0.4 | 0.4は保用分電盤計測用、0.4は保用分電盤計測用、0.4は保用分電盤計測用、0.4は保用分電盤計測用 |
| | 3A受取用分電盤制御盤 | X | 受給線室 | 0.4 | 0.4は保用分電盤計測用、0.4は保用分電盤計測用、0.4は保用分電盤計測用、0.4は保用分電盤計測用 |
| | 3A受取用分電盤制御盤 | X | 受給線室 | 0.4 | 0.4は保用分電盤計測用、0.4は保用分電盤計測用、0.4は保用分電盤計測用、0.4は保用分電盤計測用 |
| | 3A受取用分電盤制御盤 | X | 受給線室 | 0.4 | 0.4は保用分電盤計測用、0.4は保用分電盤計測用、0.4は保用分電盤計測用、0.4は保用分電盤計測用 |
| 3C2は保用分電盤 | 3C2が受給電装置(中心系A)(NSR計測用) | X | 受給線室 | 0.4 | 0.4は保用分電盤計測用で受給電装置の電圧降下を監視する。 |
| | 3C2が受給電装置(中心系A)(NSR制御用) | 0 | 受給線室 | 0.4 | |
| | 3C2が保用分電盤 | X | 受給線室 | 0.4 | 0.4は保用分電盤計測用、0.4は保用分電盤計測用、0.4は保用分電盤計測用、0.4は保用分電盤計測用 |
| | 電圧計 | 0 | 受給線室 | 0.4 | |
| | 3C2が保用分電盤 | 0 | 受給線室 | 0.4 | |
| | 3A受取用分電盤制御盤 | X | 受給線室 | 0.4 | 0.4は保用分電盤計測用、0.4は保用分電盤計測用、0.4は保用分電盤計測用、0.4は保用分電盤計測用 |
| | 3A受取用分電盤制御盤 | X | 受給線室 | 0.4 | 0.4は保用分電盤計測用、0.4は保用分電盤計測用、0.4は保用分電盤計測用、0.4は保用分電盤計測用 |
| | 3A受取用分電盤制御盤 | X | 受給線室 | 0.4 | 0.4は保用分電盤計測用、0.4は保用分電盤計測用、0.4は保用分電盤計測用、0.4は保用分電盤計測用 |
| | 3A受取用分電盤制御盤 | X | 受給線室 | 0.4 | 0.4は保用分電盤計測用、0.4は保用分電盤計測用、0.4は保用分電盤計測用、0.4は保用分電盤計測用 |
| | 3A受取用分電盤制御盤 | X | 受給線室 | 0.4 | 0.4は保用分電盤計測用、0.4は保用分電盤計測用、0.4は保用分電盤計測用、0.4は保用分電盤計測用 |

0.4は保用分電盤計測用、0.4は保用分電盤計測用、0.4は保用分電盤計測用、0.4は保用分電盤計測用

泊発電所3号炉

相違理由

| 設備名称 | 用途概要 | 設置状況 | 相違位置 | 設備(VA) | 備考 |
|-----------|-------------------------|------|------|--------|---|
| 3C1は保用分電盤 | 3C1が受給電装置(中心系A)(NSR計測用) | 0 | 受給線室 | 0.4 | 0.4は保用分電盤計測用で受給電装置の電圧降下を監視する。 |
| | 3C1が受給電装置(中心系A)(NSR制御用) | 0 | 受給線室 | 0.4 | |
| | 3C1が保用分電盤 | X | 受給線室 | 0.4 | 0.4は保用分電盤計測用、0.4は保用分電盤計測用、0.4は保用分電盤計測用、0.4は保用分電盤計測用 |
| | 電圧計 | 0 | 受給線室 | 0.4 | |
| | 3C1が保用分電盤 | 0 | 受給線室 | 0.4 | |
| | 3A受取用分電盤制御盤 | X | 受給線室 | 0.4 | 0.4は保用分電盤計測用、0.4は保用分電盤計測用、0.4は保用分電盤計測用、0.4は保用分電盤計測用 |
| | 3A受取用分電盤制御盤 | X | 受給線室 | 0.4 | 0.4は保用分電盤計測用、0.4は保用分電盤計測用、0.4は保用分電盤計測用、0.4は保用分電盤計測用 |
| | 3A受取用分電盤制御盤 | X | 受給線室 | 0.4 | 0.4は保用分電盤計測用、0.4は保用分電盤計測用、0.4は保用分電盤計測用、0.4は保用分電盤計測用 |
| | 3A受取用分電盤制御盤 | X | 受給線室 | 0.4 | 0.4は保用分電盤計測用、0.4は保用分電盤計測用、0.4は保用分電盤計測用、0.4は保用分電盤計測用 |
| | 3A受取用分電盤制御盤 | X | 受給線室 | 0.4 | 0.4は保用分電盤計測用、0.4は保用分電盤計測用、0.4は保用分電盤計測用、0.4は保用分電盤計測用 |
| 3C2は保用分電盤 | 3C2が受給電装置(中心系A)(NSR計測用) | 0 | 受給線室 | 0.4 | 0.4は保用分電盤計測用で受給電装置の電圧降下を監視する。 |
| | 3C2が受給電装置(中心系A)(NSR制御用) | 0 | 受給線室 | 0.4 | |
| | 3C2が保用分電盤 | X | 受給線室 | 0.4 | 0.4は保用分電盤計測用、0.4は保用分電盤計測用、0.4は保用分電盤計測用、0.4は保用分電盤計測用 |
| | 電圧計 | 0 | 受給線室 | 0.4 | |
| | 3C2が保用分電盤 | 0 | 受給線室 | 0.4 | |
| | 3A受取用分電盤制御盤 | X | 受給線室 | 0.4 | 0.4は保用分電盤計測用、0.4は保用分電盤計測用、0.4は保用分電盤計測用、0.4は保用分電盤計測用 |
| | 3A受取用分電盤制御盤 | X | 受給線室 | 0.4 | 0.4は保用分電盤計測用、0.4は保用分電盤計測用、0.4は保用分電盤計測用、0.4は保用分電盤計測用 |
| | 3A受取用分電盤制御盤 | X | 受給線室 | 0.4 | 0.4は保用分電盤計測用、0.4は保用分電盤計測用、0.4は保用分電盤計測用、0.4は保用分電盤計測用 |
| | 3A受取用分電盤制御盤 | X | 受給線室 | 0.4 | 0.4は保用分電盤計測用、0.4は保用分電盤計測用、0.4は保用分電盤計測用、0.4は保用分電盤計測用 |
| | 3A受取用分電盤制御盤 | X | 受給線室 | 0.4 | 0.4は保用分電盤計測用、0.4は保用分電盤計測用、0.4は保用分電盤計測用、0.4は保用分電盤計測用 |

0.4は保用分電盤計測用、0.4は保用分電盤計測用、0.4は保用分電盤計測用、0.4は保用分電盤計測用

比較対象は泊3号炉の添付資料 1.14.9 参照

1.14 電源の確保に関する手順等

泊発電所3号炉 技術的能力 比較表

灰色：女川2号炉の記載のうち、BWR固有の設備や対応手段であり、泊3号炉と比較対象とならない記載内容

赤字：設備、運用又は体制の相違（設計方針の相違）
 青字：記載箇所又は記載内容の相違（記載方針の相違）
 緑字：記載表現、設備名称の相違（実質的な相違なし）

不量直読負荷の明確化リスト

| | | 大飯発電所3/4号炉 | | | | | 泊発電所3号炉 | | 相違理由 |
|-----------|--------------------------|------------------|----------|------|--------------------------|--------------------------|----------|----------|------|
| | | 添付資料 1.14.16-(2) | | | | | | | |
| 項目 | 項目名 | 設備種 | 単位容量 | 定格VA | 備考 | 項目名 | 設備種 | 単位容量 | 備考 |
| 200V系負荷電機 | 200V系発電機用ポンプ(水圧変動調整機) | ○ | 200V10A型 | 20 | | 200V系発電機用ポンプ(水圧変動調整機) | × | 200V10A型 | 20 |
| | 200V系発電機用冷却水ポンプ(水圧変動調整機) | ○ | 200V10A型 | 15 | | 200V系発電機用冷却水ポンプ(水圧変動調整機) | ○ | 200V10A型 | 15 |
| | 200V系発電機用冷却水ポンプ(水圧変動調整機) | × | 200V10A型 | 10 | 200V系発電機用冷却水ポンプ(水圧変動調整機) | ○ | 200V10A型 | 10 | |
| | 200V系発電機用冷却水ポンプ(水圧変動調整機) | ○ | 200V10A型 | 10 | 200V系発電機用冷却水ポンプ(水圧変動調整機) | ○ | 200V10A型 | 10 | |
| | 200V系発電機用冷却水ポンプ(水圧変動調整機) | × | 200V10A型 | 10 | 200V系発電機用冷却水ポンプ(水圧変動調整機) | ○ | 200V10A型 | 10 | |
| | 200V系発電機用冷却水ポンプ(水圧変動調整機) | ○ | 200V10A型 | 10 | 200V系発電機用冷却水ポンプ(水圧変動調整機) | ○ | 200V10A型 | 10 | |
| | 200V系発電機用冷却水ポンプ(水圧変動調整機) | ○ | 200V10A型 | 10 | 200V系発電機用冷却水ポンプ(水圧変動調整機) | ○ | 200V10A型 | 10 | |
| | 200V系発電機用冷却水ポンプ(水圧変動調整機) | ○ | 200V10A型 | 10 | 200V系発電機用冷却水ポンプ(水圧変動調整機) | ○ | 200V10A型 | 10 | |
| | 200V系発電機用冷却水ポンプ(水圧変動調整機) | ○ | 200V10A型 | 10 | 200V系発電機用冷却水ポンプ(水圧変動調整機) | ○ | 200V10A型 | 10 | |
| | 200V系発電機用冷却水ポンプ(水圧変動調整機) | ○ | 200V10A型 | 10 | 200V系発電機用冷却水ポンプ(水圧変動調整機) | ○ | 200V10A型 | 10 | |
| | 200V系発電機用冷却水ポンプ(水圧変動調整機) | ○ | 200V10A型 | 10 | 200V系発電機用冷却水ポンプ(水圧変動調整機) | ○ | 200V10A型 | 10 | |
| | 200V系発電機用冷却水ポンプ(水圧変動調整機) | ○ | 200V10A型 | 10 | 200V系発電機用冷却水ポンプ(水圧変動調整機) | ○ | 200V10A型 | 10 | |
| | 200V系発電機用冷却水ポンプ(水圧変動調整機) | ○ | 200V10A型 | 10 | 200V系発電機用冷却水ポンプ(水圧変動調整機) | ○ | 200V10A型 | 10 | |
| | 200V系発電機用冷却水ポンプ(水圧変動調整機) | ○ | 200V10A型 | 10 | 200V系発電機用冷却水ポンプ(水圧変動調整機) | ○ | 200V10A型 | 10 | |
| | 200V系発電機用冷却水ポンプ(水圧変動調整機) | ○ | 200V10A型 | 10 | 200V系発電機用冷却水ポンプ(水圧変動調整機) | ○ | 200V10A型 | 10 | |
| | | 合計(概算)VA | | 1730 | | 合計(概算)VA | | 1730 | |
| | | 合計(最大)VA | | 1810 | | 合計(最大)VA | | 1810 | |

注：○は標準的な設備、×は非標準的な設備、○は標準的な設備であるが、仕様等が異なるため、記載している。

比較対象は泊3号炉の添付資料 1.14.9 参照

1.14 電源の確保に関する手順等

泊発電所3号炉 技術的能力 比較表

灰色：女川2号炉の記載のうち、BWR固有の設備や対応手段であり、泊3号炉と比較対象とならない記載内容

赤字：設備、運用又は体制の相違（設計方針の相違）
 青字：記載箇所又は記載内容の相違（記載方針の相違）
 緑字：記載表現、設備名称の相違（実質的な相違なし）

不要直流負荷の明確化

4号炉（C）付添付資料

| 項目名 | 項目内容 | 単位 | 数値 | 備考 |
|----------|-------------------------------|----|-----|-------------------------------|
| 4号炉付添付資料 | 4号炉付添付資料(設備)400V-10(N/S)付添付資料 | 0 | 30 | 4号炉付添付資料(設備)400V-10(N/S)付添付資料 |
| | 4号炉付添付資料(設備)400V-10(N/S)付添付資料 | 0 | 770 | 4号炉付添付資料(設備)400V-10(N/S)付添付資料 |
| | 4号炉付添付資料(設備)400V-10(N/S)付添付資料 | X | 2 | 4号炉付添付資料(設備)400V-10(N/S)付添付資料 |
| | 4号炉付添付資料(設備)400V-10(N/S)付添付資料 | 0 | 0 | 4号炉付添付資料(設備)400V-10(N/S)付添付資料 |
| | 4号炉付添付資料(設備)400V-10(N/S)付添付資料 | 0 | 100 | 4号炉付添付資料(設備)400V-10(N/S)付添付資料 |
| | 4号炉付添付資料(設備)400V-10(N/S)付添付資料 | X | 1 | 4号炉付添付資料(設備)400V-10(N/S)付添付資料 |
| | 4号炉付添付資料(設備)400V-10(N/S)付添付資料 | 0 | 1 | 4号炉付添付資料(設備)400V-10(N/S)付添付資料 |
| | 4号炉付添付資料(設備)400V-10(N/S)付添付資料 | X | 0 | 4号炉付添付資料(設備)400V-10(N/S)付添付資料 |
| | 4号炉付添付資料(設備)400V-10(N/S)付添付資料 | 0 | 0 | 4号炉付添付資料(設備)400V-10(N/S)付添付資料 |
| | 4号炉付添付資料(設備)400V-10(N/S)付添付資料 | 0 | 0 | 4号炉付添付資料(設備)400V-10(N/S)付添付資料 |
| 4号炉付添付資料 | 4号炉付添付資料(設備)400V-10(N/S)付添付資料 | 0 | 0 | 4号炉付添付資料(設備)400V-10(N/S)付添付資料 |
| | 4号炉付添付資料(設備)400V-10(N/S)付添付資料 | 0 | 0 | 4号炉付添付資料(設備)400V-10(N/S)付添付資料 |
| | 4号炉付添付資料(設備)400V-10(N/S)付添付資料 | 0 | 0 | 4号炉付添付資料(設備)400V-10(N/S)付添付資料 |
| | 4号炉付添付資料(設備)400V-10(N/S)付添付資料 | 0 | 0 | 4号炉付添付資料(設備)400V-10(N/S)付添付資料 |
| | 4号炉付添付資料(設備)400V-10(N/S)付添付資料 | 0 | 0 | 4号炉付添付資料(設備)400V-10(N/S)付添付資料 |
| | 4号炉付添付資料(設備)400V-10(N/S)付添付資料 | 0 | 0 | 4号炉付添付資料(設備)400V-10(N/S)付添付資料 |
| | 4号炉付添付資料(設備)400V-10(N/S)付添付資料 | 0 | 0 | 4号炉付添付資料(設備)400V-10(N/S)付添付資料 |
| | 4号炉付添付資料(設備)400V-10(N/S)付添付資料 | 0 | 0 | 4号炉付添付資料(設備)400V-10(N/S)付添付資料 |
| | 4号炉付添付資料(設備)400V-10(N/S)付添付資料 | 0 | 0 | 4号炉付添付資料(設備)400V-10(N/S)付添付資料 |
| | 4号炉付添付資料(設備)400V-10(N/S)付添付資料 | 0 | 0 | 4号炉付添付資料(設備)400V-10(N/S)付添付資料 |

添付資料 1.14.16-(4)

泊発電所3号炉

相違理由

比較対象は泊3号炉の添付資料 1.14.9 参照

灰色：女川2号炉の記載のうち、BWR固有の設備や対応手段であり、泊3号炉と比較対象とならない記載内容

赤字：設備、運用又は体制の相違（設計方針の相違）
 青字：記載箇所又は記載内容の相違（記載方針の相違）
 緑字：記載表現、設備名称の相違（実質的な相違なし）

1.14 電源の確保に関する手順等

| 大飯発電所3/4号炉 | 泊発電所3号炉 | 相違理由 |
|--|--|---|
| <p style="text-align: center;">添付資料 1.14.17-(1)</p> <p>可搬式整流器による直流電源からの給電</p> <p>【可搬式整流器による受電操作】</p> <p>1. 操作概要 可搬式整流器は、全交流動力電源喪失時に蓄電池（安全防護系）の電圧が低下する前まで（24時間以内）に、蓄電池（安全防護系）に代わり電源車と組み合わせて直流電源を給電する。</p> <p>2. 必要要員数及び操作時間 [受電準備] 必要要員数：1名/ユニット（現場） 操作時間（想定）：25分 操作時間（実績）：20分</p> <p>[受電（電源）操作] 必要要員数：1名/ユニット（現場） 操作時間（想定）：5分 操作時間（実績）：3分</p> <p>3. 操作の成立性 アクセス性：アクセスルートに設置されている照明はバッテリー内蔵型であり、事故環境下においてもアクセス可能である。 作業環境：室温は通常運転状態と同等である。また、作業エリアに設置されている照明はバッテリー内蔵型であり、事故環境下においても作業可能である。</p> <p>操作性：通常運転時に行う遮断器操作と同じであり、容易に操作可能である。 連絡手段：事故環境下において通常の連絡手段が使用不能となった場合でも、充電器室付近に携行型通話装置を敷設することにより、確実に連絡可能である。</p> | <p style="text-align: center;">添付資料1.14.10-(1)</p> <p>可搬型代替直流電源設備による給電</p> <p>【可搬型直流電源用発電機及び可搬型直流変換器による直流母線の受電操作】</p> <p>1. 操作概要 全交流動力電源喪失時、蓄電池（非常用）及び後備蓄電池によるA直流母線及びB直流母線の受電ができない場合に、可搬型直流電源用発電機及び可搬型直流変換器の起動完了後、遮断器操作によりA直流母線及びB直流母線を受電する。</p> <p>2. 操作場所 原子炉補助建屋 T.P. 10.3m</p> <p>3. 必要要員数及び操作時間 [受電準備] 必要要員数：1名 操作時間（想定）：20分 操作時間（訓練実績等）：15分（現場移動、放射線防護具着用時間を含む。）</p> <p>[受電操作] 必要要員数：1名 操作時間（想定）：15分 操作時間（訓練実績等）：11分（現場移動、放射線防護具着用時間を含む。）</p> <p>4. 操作の成立性 移動経路：ヘッドライト、懐中電灯等を携行していることから、建屋内照明消灯時においてもアクセス可能である。また、アクセスルート上に支障となる設備はない。 作業環境：事故環境下における室温は通常運転状態と同等である。また、作業エリアに設置されている照明はバッテリー内蔵型であり、事故環境下においても作業可能である。 操作は汚染の可能性を考慮し、防護具（全面マスク、個人線量計、ゴム手袋等）を装備又は携行して作業を行う。</p> <p>操作性：通常運転時に行う遮断器操作と同じであり、容易に操作可能である。 連絡手段：事故環境下において通常の連絡手段が使用不能となった場合でも、携行型通話装置を使用し、確実に中央制御室へ連絡することが可能である。</p> | <p>【大飯】 記載表現の相違(女川審査実績の反映)</p> <p>【大飯】 設備の相違（相違理由⑧）</p> <p>【大飯】 記載表現の相違（女川審査実績の反映）</p> |

灰色：女川2号炉の記載のうち、BWR固有の設備や対応手段であり、泊3号炉と比較対象とならない記載内容

赤字：設備、運用又は体制の相違（設計方針の相違）
 青字：記載箇所又は記載内容の相違（記載方針の相違）
 緑字：記載表現、設備名称の相違（実質的な相違なし）

| 大飯発電所3 / 4号炉 | 泊発電所3号炉 | 相違理由 |
|---|--|------|
| <div data-bbox="383 156 712 405" data-label="Image"> </div> <div data-bbox="477 419 620 470" data-label="Caption"> <p>直流電源受電操作 (充電器室)</p> </div> | <div data-bbox="1142 177 1451 411" data-label="Image"> </div> <div data-bbox="1167 419 1422 489" data-label="Caption"> <p>不要直流負荷切離し操作 (安全補機開閉器室) (原子炉補助建屋T. P. 10. 3m)</p> </div> <div data-bbox="1487 177 1796 411" data-label="Image"> </div> <div data-bbox="1487 419 1796 512" data-label="Caption"> <p>可搬型直流電源用発電機及び 可搬型直流変換器による受電操作 (安全補機開閉器室) (原子炉補助建屋T. P. 10. 3m)</p> </div> | |

灰色：女川2号炉の記載のうち、BWR固有の設備や対応手段であり、泊3号炉と比較対象とならない記載内容

赤字：設備、運用又は体制の相違（設計方針の相違）
 青字：記載箇所又は記載内容の相違（記載方針の相違）
 緑字：記載表現、設備名称の相違（実質的な相違なし）

1.14 電源の確保に関する手順等

| 大飯発電所3/4号炉 | 泊発電所3号炉 | 相違理由 |
|---|---|--|
| <p style="text-align: center;">添付資料 1.14.17-(2)</p> <p>【可搬式整流器による受電操作】</p> <p>1. 操作概要 可搬式整流器は、全交流動力電源喪失時に蓄電池（安全防護系）の電圧が低下する前まで（24時間以内）に、蓄電池（安全防護系）に代わり電源車と組み合わせて、直流電源を給電する。</p> <p>2. 必要要員数及び操作時間 必要要員数：2名/ユニット（現場） 操作時間（想定）：90分 操作時間（実績）：50分</p> <p>3. 操作の成立性 アクセス性：アクセスルートに設置されている照明はバッテリー内蔵型であり、事故環境下においてもアクセス可能である。 作業環境：室温は通常運転状態と同等である。また、作業エリアに設置されている照明はバッテリー内蔵型であり、事故環境下においても作業可能である。</p> <p>操作性：可搬式整流器の電源ケーブルの接続は、交流接続元（充電器盤）が端子接続、直流接続元（直流き電盤）も端子接続となっているため、確実に接続操作可能である。 連絡手段：事故環境下において通常の連絡手段が使用不能となった場合でも、携行型通話装置にて、確実に連絡可能である。</p> | <p style="text-align: center;">添付資料1.14.10-(2)</p> <p>【可搬型直流電源用発電機及び可搬型直流変換器のケーブル敷設及び接続】</p> <p>1. 作業概要 全交流動力電源喪失時、蓄電池（非常用）及び後備蓄電池によるA直流母線及びB直流母線の受電ができない場合に、可搬型直流電源用発電機及び可搬型直流変換器のケーブル敷設及び接続を実施する。</p> <p>2. 作業場所 屋外（可搬型直流電源用発電機設置場所及び可搬型直流電源接続盤近傍） 原子炉補助建屋 T.P. 10. 3m</p> <p>3. 必要要員数及び作業時間 必要要員数：3名 作業時間（想定）：175分 作業時間（訓練実績等）：140分（現場移動、放射線防護具着用時間を含む。）</p> <p>4. 作業の成立性 移動経路：夜間においても、ヘッドライト、懐中電灯等を携行していることから、アクセス可能である。また、アクセスルート上に支障となる設備はない。 作業環境：事故環境下における室温は通常運転状態と同等である。また、作業エリアに設置されている照明はバッテリー内蔵型であり、事故環境下においても作業可能である。 可搬型直流電源用発電機の設置場所及びケーブル敷設場所は作業を行う上で支障となる設備は無い。また、ヘッドライト、懐中電灯等を携行していることから、夜間や事故環境下においても作業可能である。 操作は汚染の可能性を考慮し、防護具（全面マスク、個人線量計、ゴム手袋等）を装備又は携行して作業を行う。 なお、冬季間の屋外作業では防寒服等の着用が必要となるが、夏季と冬季での作業時間に相違がないことを訓練実績等で確認している。</p> <p>作業性：ケーブルの接続先は端子化されており容易かつ確実に敷設及び接続可能である。</p> <p>連絡手段：事故環境下において通常の連絡手段が使用不能となった場合でも、携行型通話装置、無線連絡設備（携帯型）又は衛星電話設備（携帯型）を使用し、確実に中央制御室へ連絡することが可能である。</p> | <p>【大飯】 記載表現の相違（女川審査実績の反映） 【大飯】 設備の相違（相違理由⑧）</p> <p>【大飯】 記載内容の相違 ・大飯の可搬式整流器接続作業は、屋内作業であるのに対し、泊の可搬型直流電源用発電機接続は屋内及び屋外作業である。</p> <p>【大飯】 記載内容の相違 ・泊は寒冷地特有の考慮する事項を記載 ・泊はケーブル敷設に関する内容を記載する。</p> <p>【大飯】 記載表現の相違（女川実績の反映）</p> |

灰色：女川2号炉の記載のうち、BWR固有の設備や対応手段であり、泊3号炉と比較対象とならない記載内容

赤字：設備、運用又は体制の相違（設計方針の相違）
 青字：記載箇所又は記載内容の相違（記載方針の相違）
 緑字：記載表現、設備名称の相違（実質的な相違なし）

| 大飯発電所3/4号炉 | 泊発電所3号炉 | 相違理由 |
|--|--|-------------|
| <p>大飯発電所3/4号炉</p> <p>(入力/出力ケーブル接続) (充電器入力開閉器1次側へ接続)</p>    <p>(可搬式整流器用B2次側へ接続)</p>    <p>可搬式整流器の運搬 (安全補機閉閉器室)</p> <p>可搬式整流器へのケーブル接続 (安全補機閉閉器室)</p> <p>電源ケーブル接続</p> | <p>泊発電所3号炉</p>  <p>可搬型直流電源用発電機ケーブル接続(端子) (屋外)</p>  <p>可搬型直流変換器直流出力ケーブル敷設 (安全補機閉閉器室) (原子炉補助建屋T.P.10.3m)</p>  <p>可搬型直流電源用発電機ケーブル敷設 (屋外)</p>  <p>可搬型直流変換器直流出力ケーブル接続(端子) (安全補機閉閉器室) (原子炉補助建屋T.P.10.3m)</p> | <p>相違理由</p> |

灰色：女川2号炉の記載のうち、BWR固有の設備や対応手段であり、泊3号炉と比較対象とならない記載内容

赤字：設備、運用又は体制の相違（設計方針の相違）
 青字：記載箇所又は記載内容の相違（記載方針の相違）
 緑字：記載表現、設備名称の相違（実質的な相違なし）

1.14 電源の確保に関する手順等

| 大飯発電所3/4号炉 | 泊発電所3号炉 | 相違理由 |
|---|--|--|
| <p style="text-align: right;">添付資料 1.14.18-(1)</p> <p>代替所内電気設備による電源からの給電</p> <p>【代替所内電気設備による受電系統構成作業／受電操作（空冷式非常用発電装置）】</p> <p>1 操作概要 所内電気設備2系統が同時機能喪失した場合に、必要な負荷へ電源を給電する。</p> <p>2 必要要員数及び操作時間</p> <p>必要要員数：3名/ユニット（緊急安全対策要員2名、運転員等（現場）1名） 1名/ユニット（運転員等（中央制御室））</p> <p>操作時間（模擬）：約2時間以内（交流給電開始） 操作時間（模擬）：約3.8時間以内（直流給電開始）</p> | <p style="text-align: right;">添付資料1.14.11-(1)</p> <p>代替非常用発電機又は可搬型代替電源車による代替格納容器スプレイポンプ変圧器盤及び代替所内電気設備分電盤給電</p> <p>【代替非常用発電機による代替格納容器スプレイポンプ変圧器盤及び代替所内電気設備給電系統構成作業／給電操作】</p> <p>1. 操作概要 所内電気設備2系統が同時機能喪失した場合に、代替非常用発電機による代替格納容器スプレイポンプ変圧器盤及び代替所内電気設備給電の際、給電系統構成を行い、その後、代替非常用発電機を起動し、給電する。</p> <p>2. 操作場所 原子炉補助建屋 T.P. 10. 3m, T.P. 17. 8m 屋外（代替非常用発電機近傍）</p> <p>3. 必要要員数及び操作時間</p> <p>(1) 災害対策要員 [系統構成] 必要要員数 : 2名 作業時間（想定） : 115分 作業時間（訓練実績等） : 96分（現場移動、放射線防護具着用時間を含む。）</p> <p>[代替所内電気設備対象負荷の切替・給電（1次系設備）] 必要要員数 : 2名 作業時間（想定） : 90分 作業時間（訓練実績等） : 69分（現場移動、放射線防護具着用時間を含む。）</p> <p>(2) 運転員 [系統構成] 必要要員数 : 1名 操作時間（想定） : 30分 操作時間（訓練実績等） : 20分（現場移動、放射線防護具着用時間を含む。）</p> <p>[代替非常用発電機起動] 必要要員数 : 2名 操作時間（想定） : 20分 操作時間（訓練実績等） : 15分（現場移動、放射線防護具着用時間を含む。）</p> <p>[代替所内電気設備対象負荷の切替・給電（2次系設備、1次系設備）] 必要要員数 : 1名 操作時間（想定） : 70分 操作時間（訓練実績等） : 57分（現場移動、放射線防護具着用時間を含む。）</p> | <p>【大飯】 記載表現の相違（女川審査実績の反映）</p> <p>【大飯】 記載方針の相違（女川実績の反映） ・大飯は、系統構成及び空冷式非常用発電装置起動に関わる内容をまとめて記載している。 ・泊は、系統構成及び代替非常用発電機起動等の操作を災害対策要員と運転員で実施していることから、それぞれ分けて記載している。給電までの一連の作業内容及び操作内容は大飯と同様。</p> <p>【大飯】 設備の相違（相違理由③）</p> |

灰色：女川2号炉の記載のうち、BWR固有の設備や対応手段であり、泊3号炉と比較対象とならない記載内容

赤字：設備、運用又は体制の相違（設計方針の相違）
 青字：記載箇所又は記載内容の相違（記載方針の相違）
 緑字：記載表現、設備名称の相違（実質的な相違なし）

1.14 電源の確保に関する手順等

| 大飯発電所3/4号炉 | 泊発電所3号炉 | 相違理由 |
|---|---|---|
| <p>3 操作の成立性</p> <p>アクセス性：屋外作業時のアクセス性は、夜間においてもヘッドライト、懐中電灯等を携行していることから問題ない。屋内作業時のアクセスについてもルート上に設置されている照明はバッテリー内蔵型であり、事故環境下においてもアクセス可能である。</p> <p>作業環境：屋内作業場所の室温は通常運転状態と同等である。また、作業エリアに設置されている照明はバッテリー内蔵型であり、事故環境下においても作業可能である。操作場所及び受電系統構成作業等を行う場所は、作業を行う上で支障となる設備等はなく、作業は実施可能である。</p> <p>操作性：受電系統切替箇所はコネクタ化されていること及び、電源切替箇所はNFB操作であることから、容易かつ確実に接続可能である。</p> <p>連絡手段：事故環境下において通常の連絡手段が使用不能となった場合でも、携行型通話装置により、確実に連絡可能である。</p> <div style="display: flex; justify-content: space-around; margin-top: 20px;"> <div data-bbox="241 624 533 786" style="border: 1px solid black; padding: 5px; text-align: center;"> 設備未設置のため 写真なし </div> <div data-bbox="582 624 853 786" style="border: 1px solid black; padding: 5px; text-align: center;"> 設備未設置のため 写真なし </div> </div> | <p>4. 操作の成立性</p> <p>移動経路：夜間においても、ヘッドライト、懐中電灯等を携行していることから、アクセス可能である。また、アクセスルート上に支障となる設備はない。</p> <p>作業環境：事故環境下における室温は通常運転状態と同等である。また、作業エリアに設置されている照明はバッテリー内蔵型であり、事故環境下においても作業可能である。操作は汚染の可能性を考慮し、防護具（全面マスク、個人線量計、ゴム手袋等）を装備又は携行して作業を行う。 なお、冬季間の屋外作業では防寒服等の着用が必要となるが、夏季と冬季での作業時間に相違がないことを訓練実績等で確認している。</p> <p>操作性：受電系統切替は、必要なケーブルの解線作業が一般工具により容易に実施できること及び、電源切替箇所はNFB操作であることから、容易かつ確実に作業可能である。</p> <p>連絡手段：事故環境下において通常の連絡手段が使用不能となった場合でも、携行型通話装置を使用し、確実に中央制御室へ連絡することが可能である。</p> <div style="display: flex; justify-content: space-around; margin-top: 20px;"> <div data-bbox="1128 624 1388 963" style="text-align: center;">  <p>代替所内電気設備対象負荷の切替・給電操作 （安全補機開閉器室） （原子炉補助建屋 T. P. 10. 3m）</p> </div> <div data-bbox="1451 687 1814 900" style="text-align: center;">  <p>代替所内電気設備対象負荷の切替・給電操作 （原子炉補助建屋 T. P. 17. 8m）</p> </div> </div> | <p>【大飯】 記載表現の相違（女川審査実績の反映）</p> <p>【大飯】記載内容の相違 ・泊は寒冷地特有の考慮する事項を記載</p> <p>【大飯】 設計方針の相違 大飯は、空冷式非常用発電機起動前の系統構成にて、受電系統の切替を実施しており、受電系統切替箇所は、コネクタ化されている。 泊は、代替非常用発電機起動前の系統構成において、受電系統の切替を実施しており、端子台のケーブル解線にて対応する。受電系統の切替を端子台のケーブル解線にて実施するのは伊方と同様。</p> |

灰色：女川2号炉の記載のうち、BWR固有の設備や対応手段であり、泊3号炉と比較対象とならない記載内容

赤字：設備、運用又は体制の相違（設計方針の相違）
 青字：記載箇所又は記載内容の相違（記載方針の相違）
 緑字：記載表現、設備名称の相違（実質的な相違なし）

1.14 電源の確保に関する手順等

| 大飯発電所3/4号炉 | 泊発電所3号炉 | 相違理由 |
|---|---|--|
| <p style="text-align: right;">添付資料 1.14.18-(2)</p> <p>代替所内電気設備による電源からの給電</p> <p>【代替所内電気設備による受電系統構成作業/受電操作（電源車）】</p> <p>1 操作概要 所内電気設備2系統が同時機能喪失した場合に、必要な負荷へ電源を給電する。</p> <p>2 必要要員数及び操作時間</p> <p>必要要員数：3名/ユニット（緊急安全対策要員2名、運転員等（現場）1名） 2名/ユニット（緊急安全対策要員） 操作時間（模擬）：約2.2時間以内（交流給電開始） 操作時間（模擬）：約4時間以内（直流給電開始）</p> <p>3 操作の成立性</p> <p>アクセス性：屋外作業時のアクセス性は、夜間においてもヘッドライト、懐中電灯等を携行していることから問題ない。屋内作業時のアクセスについてもルート上に設置されている照明はバッテリー内蔵型であり、事故環境下においてもアクセス可能である。</p> <p>作業環境：屋内作業場所の室温は通常運転状態と同等である。また、作業エリアに設置されている照明はバッテリー内蔵型であり、事故環境下においても作業可能である。操作場所及</p> | <p style="text-align: right;">添付資料1.14.11-(2)</p> <p>【可搬型代替電源車による代替格納容器スプレイポンプ変圧器盤及び代替所内電気設備給電系統構成作業/給電操作】</p> <p>1. 操作概要 所内電気設備2系統が同時機能喪失した場合に、可搬型代替電源車による代替格納容器スプレイポンプ変圧器盤及び代替所内電気設備給電の際、給電系統構成を行い、その後、可搬型代替電源車を起動し、給電する。</p> <p>2. 操作場所 原子炉補助建屋 T.P. 10.3m, T.P. 17.8m 屋外（可搬型代替電源車設置場所及び可搬型電源接続盤近傍）</p> <p>3. 必要要員数及び操作時間</p> <p>(1) 災害対策要員 [系統構成、ケーブル敷設、接続及び可搬型代替電源車起動] 必要要員数 : 3名 作業時間（想定） : 310分 作業時間（訓練実績等） : 263分（現場移動、放射線防護具着用時間を含む。）</p> <p>[代替所内電気設備対象負荷の切替・給電（1次系設備）] 必要要員数 : 3名 作業時間（想定） : 70分 作業時間（訓練実績等） : 52分（現場移動、放射線防護具着用時間を含む。）</p> <p>(2) 運転員 [系統構成] 必要要員数 : 1名 操作時間（想定） : 30分 操作時間（訓練実績等） : 20分（現場移動、放射線防護具着用時間を含む。）</p> <p>[代替所内電気設備対象負荷の切替・給電（2次系設備、1次系設備）] 必要要員数 : 1名 操作時間（想定） : 70分 操作時間（訓練実績等） : 59分（現場移動、放射線防護具着用時間を含む。）</p> <p>4. 操作の成立性</p> <p>移動経路：夜間においても、ヘッドライト、懐中電灯等を携行していることから、アクセス可能である。また、アクセスルート上に支障となる設備はない。</p> <p>作業環境：事故環境下における室温は通常運転状態と同等である。また、作業エリアに設置されている照明はバッテリー内蔵型であり、夜間や事故環境下においても作業可能である。</p> | <p>【大飯】 記載表現の相違(女川審査実績の反映)</p> <p>【大飯】 記載方針の相違(女川実績の反映)</p> <p>・大飯は、系統構成及び電源車起動に関わる内容をまとめて記載している。 ・泊は、系統構成及び電源車起動等の作業又は操作を災害対策要員と運転員で実施していることから、それぞれ分けて記載している。給電までの一連の作業内容及び操作内容は大飯と同様。</p> <p>【大飯】 設備の相違(相違理由③)</p> |

灰色：女川2号炉の記載のうち、BWR固有の設備や対応手段であり、泊3号炉と比較対象とならない記載内容

赤字：設備、運用又は体制の相違（設計方針の相違）
 青字：記載箇所又は記載内容の相違（記載方針の相違）
 緑字：記載表現、設備名称の相違（実質的な相違なし）

1.14 電源の確保に関する手順等

| 大飯発電所3/4号炉 | 泊発電所3号炉 | 相違理由 |
|---|--|---|
| <p>び受電系統構成作業等を行う場所は、作業を行う上で支障となる設備等はなく、作業は実施可能である。</p> <p>操作性：受電系統切替箇所はコネクタ化されていること及び、電源切替箇所はNFB操作であることから、容易かつ確実に接続可能である。</p> <p>連絡手段：事故環境下において通常の連絡手段が使用不能となった場合でも、携行型通話装置により、確実に連絡可能である。</p> <div style="display: flex; justify-content: space-around; margin-top: 20px;"> <div style="border: 1px solid black; padding: 5px; width: 150px; height: 80px; text-align: center;"> 設備未設置のため 写真なし </div> <div style="border: 1px solid black; padding: 5px; width: 150px; height: 80px; text-align: center;"> 設備未設置のため 写真なし </div> </div> | <p>操作は汚染の可能性を考慮し、防護具（全面マスク、個人線量計、ゴム手袋等）を装備又は携行して作業を行う。</p> <p>なお、冬季間の屋外作業では防寒服等の着用が必要となるが、夏季と冬季での作業時間に相違がないことを訓練実績等で確認している。</p> <p>操作性：受電系統切替は、必要なケーブルの解線作業が一般工具により容易に実施できること及び、電源切替箇所はNFB操作であることから、容易かつ確実に作業可能である。</p> <p>連絡手段：事故環境下において通常の連絡手段が使用不能となった場合でも、携行型通話装置、無線連絡設備（携帯型）又は衛星電話設備（携帯型）を使用し、確実に中央制御室へ連絡することが可能である。</p> <div style="display: flex; justify-content: space-around; margin-top: 20px;">   </div> <p style="text-align: center; margin-top: 10px;"> 代替所内電気設備対象負荷の切替・給電操作 （安全補機閉閉器室） （原子炉補助建屋T.P. 10. 3m） </p> <p style="text-align: center; margin-top: 10px;"> 代替所内電気設備対象負荷の切替・給電操作 （原子炉補助建屋T.P. 17. 8m） </p> | <p>【大飯】記載内容の相違 ・泊は寒冷地特有の考慮する事項を記載</p> <p>【大飯】 設計方針の相違 大飯は、電源車起動前の系統構成にて、受電系統の切替を実施しており、受電系統切替箇所は、コネクタ化されている。</p> <p>泊は、可搬型代替電源車起動前の系統構成において、受電系統の切替を実施しており、端子台のケーブル解線にて対応する。受電系統の切替を端子台のケーブル解線にて実施するのは伊方と同様。</p> |

灰色：女川2号炉の記載のうち、BWR固有の設備や対応手段であり、泊3号炉と比較対象とならない記載内容

赤字：設備、運用又は体制の相違（設計方針の相違）
 青字：記載箇所又は記載内容の相違（記載方針の相違）
 緑字：記載表現、設備名称の相違（実質的な相違なし）

1.14 電源の確保に関する手順等

| 大飯発電所3 / 4号炉 | 泊発電所3号炉 | 相違理由 |
|--|---|---|
| <p style="text-align: right;">添付資料 1.14.19</p> <p style="text-align: center;">タンクローリーによる燃料補給操作</p> <p>【燃料補給操作】</p> <p>1. 操作概要 燃料油貯蔵タンク又は重油タンク付近にタンクローリーを移動させ、燃料ホースを敷設し、タンクローリーを用いて燃料油貯蔵タンク又は重油タンクから空冷式非常用発電装置、電源車等への燃料補給を行う。</p> <p>2. 必要要員数及び操作時間 必要要員数：2名（実績3名 酸素測定資格者1名有りの為）</p> <p>操作時間（模擬）：約2.1時間以内（空冷式非常用発電装置） 約2.1時間以内（電源車） 約1.5時間以内（ディーゼル発電機）</p> <p>3. 操作の成立性 アクセス性：屋外作業時のアクセス性は、夜間においてもヘッドライト・携行照明等を携行していることから問題ない。 作業環境：可搬型設備保管エリア、運搬ルート及び設置エリア周辺には、作業を行う上で支障となる設備はなく、また、夜間作業員はヘッドライト・携行照明等を携行することとしており作業は実施可能である。</p> | <p style="text-align: right;">添付資料1.14.12-(1)</p> <p style="text-align: center;">ディーゼル発電機燃料油貯油槽又は燃料タンク（SA）から可搬型タンクローリーへの補給</p> <p>【ディーゼル発電機燃料油貯油槽から可搬型タンクローリー給油ポンプにより補給する場合】</p> <p>1. 作業概要 ディーゼル発電機燃料油貯油槽から可搬型タンクローリー給油ポンプを用いて、可搬型タンクローリーへ燃料の補給を行う。</p> <p>2. 作業場所 屋外（ディーゼル発電機燃料油貯油槽近傍）</p> <p>3. 必要要員数及び作業時間 必要要員数：2名 作業時間（想定）：105分 作業時間（訓練実績等）：80分（現場移動、放射線防護具着用時間を含む。）</p> <p>4. 作業の成立性 移動経路：夜間においても、ヘッドライト、懐中電灯等を携行していることから、アクセス可能である。また、アクセスルート上に支障となる設備はない。 作業環境：保管エリア、運搬ルート及び設置エリア周辺には、作業を行う上で支障となる設備等はない。また、ヘッドライト、懐中電灯等を携行することとしており作業可能である。操作は汚染の可能性を考慮し、防護具（全面マスク、個人線量計、ゴム手袋等）を装備又は携行して作業を行う。 なお、冬季間の屋外作業では防寒服等の着用が必要となるが、夏季と冬季での作業時間に相違がないことを訓練実績等で確認している。</p> | <p>【大飯】記載方針の相違（女川審査実績の反映）</p> <ul style="list-style-type: none"> ・大飯は、タンクローリーへの燃料補給及びタンクローリーから各設備へ燃料補給する一連の流れをまとめて記載している。各設備へ燃料補給する手順として実質的な相違なし。 <p>【大飯】記載表現の相違（女川審査実績の反映）</p> <p>【大飯】記載方針の相違（女川審査実績の反映）</p> <ul style="list-style-type: none"> ・大飯は、技術的能力1.14で整理する重大事故等対象設備のうち、燃料補給が必要となる設備の燃料補給作業について整理している。 ・泊は、技術的能力全条文の重大事故等対象設備のうち、燃料補給が必要となる設備の燃料補給作業について整理している。女川と同様。 <p>【大飯】記載表現の相違（女川実績の反映）</p> <p>【大飯】記載内容の相違</p> <ul style="list-style-type: none"> ・泊は寒冷地特有の考慮する事項を記載 |

灰色：女川2号炉の記載のうち、BWR固有の設備や対応手段であり、泊3号炉と比較対象とならない記載内容

赤字：設備、運用又は体制の相違（設計方針の相違）
 青字：記載箇所又は記載内容の相違（記載方針の相違）
 緑字：記載表現、設備名称の相違（実質的な相違なし）

1.14 電源の確保に関する手順等

| 大飯発電所3/4号炉 | 泊発電所3号炉 | 相違理由 |
|---|---|---|
| <p>操作性：タンクローリー及び燃料ホースは容易に移動でき、空冷式非常用発電装置への燃料ホースの接続はコネクタ式となっている、また電源車への燃料ホースはタンクローリーに常時接続されたものを使用するため、容易かつ確実に接続操作可能である。</p> <p>連絡手段：事故環境下において通常の連絡手段が使用不能となった場合でも、携帯型通話装置及び衛星携帯電話にて、確実に連絡可能である。</p> <div style="display: flex; justify-content: space-around;"> <div style="text-align: center;">  <p>タンクローリーへの燃料ホース接続 (防護具着用)</p> </div> <div style="text-align: center;">  <p>燃料ホース接続 (防護具着用)</p> </div> <div style="text-align: center;">  <p>空冷式非常用発電装置への燃料ホース接続 (防護具着用)</p> </div> </div> <div style="display: flex; justify-content: space-around; margin-top: 20px;"> <div style="text-align: center;">  <p>タンクローリーより燃料ホース引出し (防護具着用)</p> </div> <div style="text-align: center;">  <p>電源車への燃料ホース接続 (防護具着用)</p> </div> </div> | <p>作業性：可搬型タンクローリー及びホースは、容易に移動でき、ホース接続は継手接続式となっているため、容易かつ確実に敷設及び接続可能である。</p> <p>連絡手段：事故環境下において通常の連絡手段が使用不能となった場合でも、無線連絡設備（携帯型）又は衛星電話設備（携帯型）を使用し、確実に発電所対策本部へ連絡することが可能である。</p> <div style="text-align: center; margin-top: 20px;">   <p>可搬型タンクローリーへのホース接続(継手接続式) (屋外)</p> </div> | <p>【大飯】記載内容の相違</p> <ul style="list-style-type: none"> ・大飯は、可搬型タンクローリーから空冷式発電装置等へ燃料補給する際のホース接続作業の容易性を記載。 ・泊はディーゼル発電機燃料油貯油槽から可搬型タンクローリーへ燃料補給する際のホース接続作業の容易性を記載。代替非常用発電機等へ燃料補給する際のホース接続作業に関する内容は、「添付資料 1.14.13」にて整理する。記載方針としては、女川と同様。 ・泊はケーブル敷設に関する内容を記載する <p>【大飯】記載表現の相違 (女川実績の反映)</p> |

灰色：女川2号炉の記載のうち、BWR固有の設備や対応手段であり、泊3号炉と比較対象とならない記載内容

赤字：設備、運用又は体制の相違（設計方針の相違）
 青字：記載箇所又は記載内容の相違（記載方針の相違）
 緑字：記載表現、設備名称の相違（実質的な相違なし）

| 大飯発電所3 / 4号炉 | 泊発電所3号炉 | 相違理由 |
|---|---|--------------------------|
| <div style="border: 1px solid black; padding: 5px; display: inline-block;">比較対象なし</div> | <p style="text-align: right;">添付資料 1.14.12-(2)</p> <p>【ディーゼル発電機燃料油貯油槽からディーゼル発電機燃料油移送ポンプにより補給する場合】</p> <p>1. 操作概要 可搬型タンクローリー給油ポンプによるディーゼル発電機燃料油貯油槽からの燃料補給ができない場合に、ディーゼル発電機燃料油移送ポンプを使用して可搬型タンクローリーへ燃料補給を行うため、ホース接続、敷設、系統構成及びディーゼル発電機燃料油移送ポンプの起動・停止操作を行う。</p> <p>2. 操作場所 周辺補機棟 T.P. 10.3m, T.P. 17.8m ディーゼル発電機建屋 T.P. 6.2m 原子炉補助建屋 T.P. 10.3m</p> <p>3. 必要要員数及び操作時間 (1) 災害対策要員 [ホース接続, 敷設] 必要要員数 : 2名 操作時間 (想定) : 40分 (2) 運転員 [系統構成, ポンプ受電準備, ポンプ起動] 必要要員数 : 1名 操作時間 (想定) : 60分 操作時間 (訓練実績等) : 42分 (現場移動, 放射線防護具着用時間を含む。) [ポンプ停止] 必要要員数 : 1名 操作時間 (想定) : 5分 操作時間 (訓練実績等) : 1分</p> <p>4. 操作の成立性 移動経路：ヘッドライト、懐中電灯等を携行していることから、建屋内照明消灯時においてもアクセス可能である。また、アクセスルート上に支障となる設備はない。 作業環境：事故環境下における室温は通常運転状態と同等である。また、作業エリアに設置されている照明はバッテリー内蔵型であり、事故環境下においても作業可能である。 操作は汚染の可能性を考慮し、防護具（全面マスク、個人線量計、ゴム手袋等）を装備又は携行して作業を行う。 操作性：ホース接続は継手接続式であり、容易かつ確実に敷設及び接続可能である。弁操作及び遮断器操作にあたっては通常行う操作と同じであり、容易かつ確実に操作可能である。 連絡手段：事故環境下において通常の連絡手段が使用不能となった場合でも、携行型通話装置を使用し、確実に中央制御室へ連絡することが可能である。</p> | <p>【大飯】設備の相違 (相違理由⑩)</p> |

灰色：女川2号炉の記載のうち、BWR固有の設備や対応手段であり、泊3号炉と比較対象とならない記載内容

赤字：設備、運用又は体制の相違（設計方針の相違）
 青字：記載箇所又は記載内容の相違（記載方針の相違）
 緑字：記載表現、設備名称の相違（実質的な相違なし）

| 大飯発電所3/4号炉 | 泊発電所3号炉 | 相違理由 |
|---|--|------|
| <div data-bbox="421 762 674 815" style="border: 1px solid black; padding: 5px; display: inline-block;">比較対象なし</div> | <div data-bbox="1131 156 1370 336" style="text-align: center;">  </div> <div data-bbox="1541 156 1780 336" style="text-align: center;">  </div> <div data-bbox="1265 344 1668 419" style="text-align: center;"> <p>ホース接続(継手接続式)及びホース敷設 (ディーゼル発電機燃料油サービスタンク室) (周辺補機棟 T.P. 17.8m)</p> </div> <div data-bbox="1120 429 1370 616" style="text-align: center;">  </div> <div data-bbox="1090 622 1397 694" style="text-align: center;"> <p>燃料補給系統構成 (ディーゼル発電機室) (ディーゼル発電機建屋 T.P. 6.2m)</p> </div> <div data-bbox="1547 429 1805 616" style="text-align: center;">  </div> <div data-bbox="1469 622 1881 694" style="text-align: center;"> <p>燃料補給系統構成 (ディーゼル発電機燃料油サービスタンク室) (周辺補機棟 T.P. 17.8m)</p> </div> <div data-bbox="1131 703 1370 879" style="text-align: center;">  </div> <div data-bbox="1077 888 1411 986" style="text-align: center;"> <p>ディーゼル発電機燃料油移送ポンプ 受電準備 (安全補機開閉器室) (原子炉補助建屋 T.P. 10.3m)</p> </div> <div data-bbox="1554 703 1794 879" style="text-align: center;">  </div> <div data-bbox="1503 888 1843 986" style="text-align: center;"> <p>ディーゼル発電機燃料油移送ポンプ 起動操作 (ディーゼル発電機制御盤室) (周辺補機棟 T.P. 10.3m)</p> </div> | |