

9.2 常用電源設備

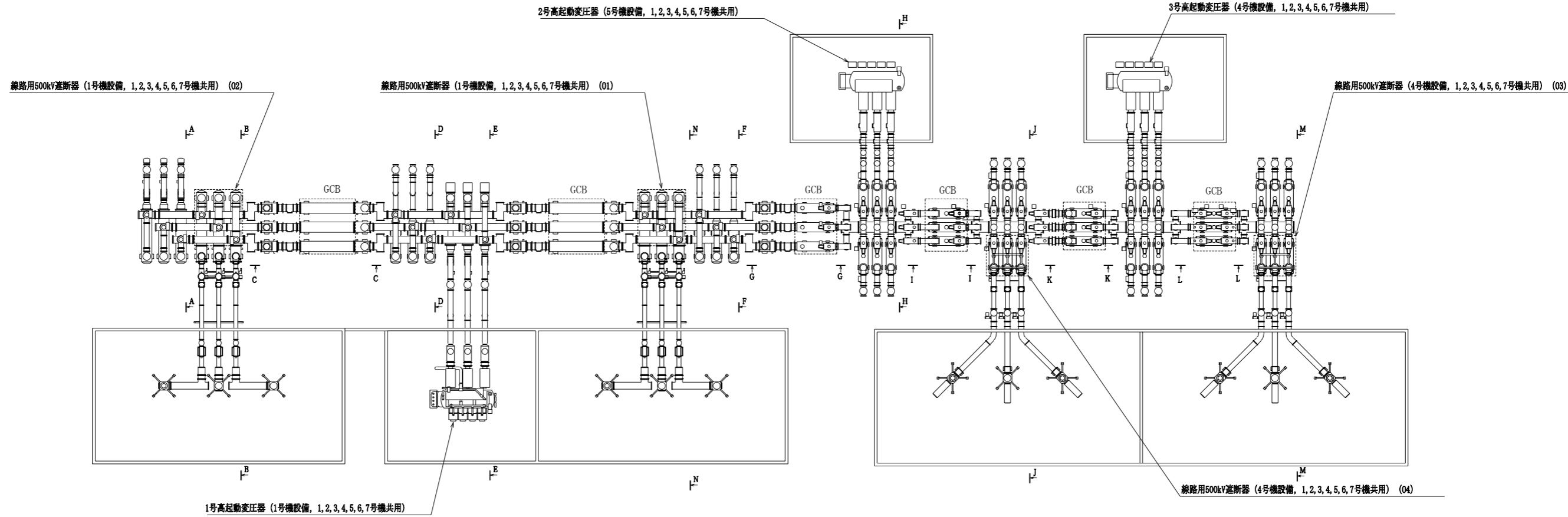

500kV超高压開閉所 T.M.S.L. 13200

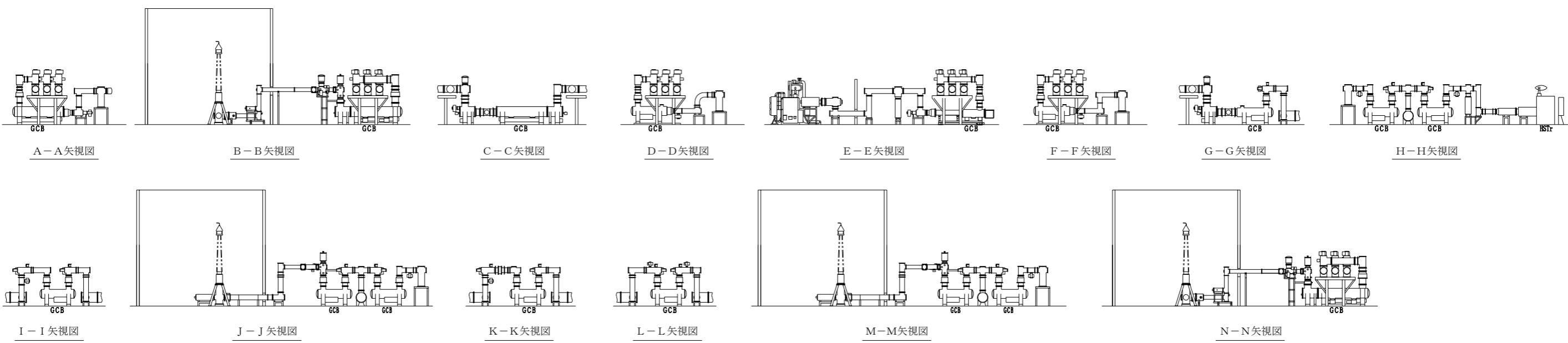

注：寸法はmmを示す。

第9-2-1-1図	
柏崎刈羽原子力発電所第6号機	
名称	その他発電用原子炉の附属施設のうち 常用電源設備に係る機器の配置を明示した図面 (その1)
東京電力ホールディングス株式会社	

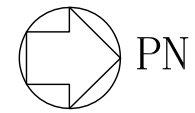
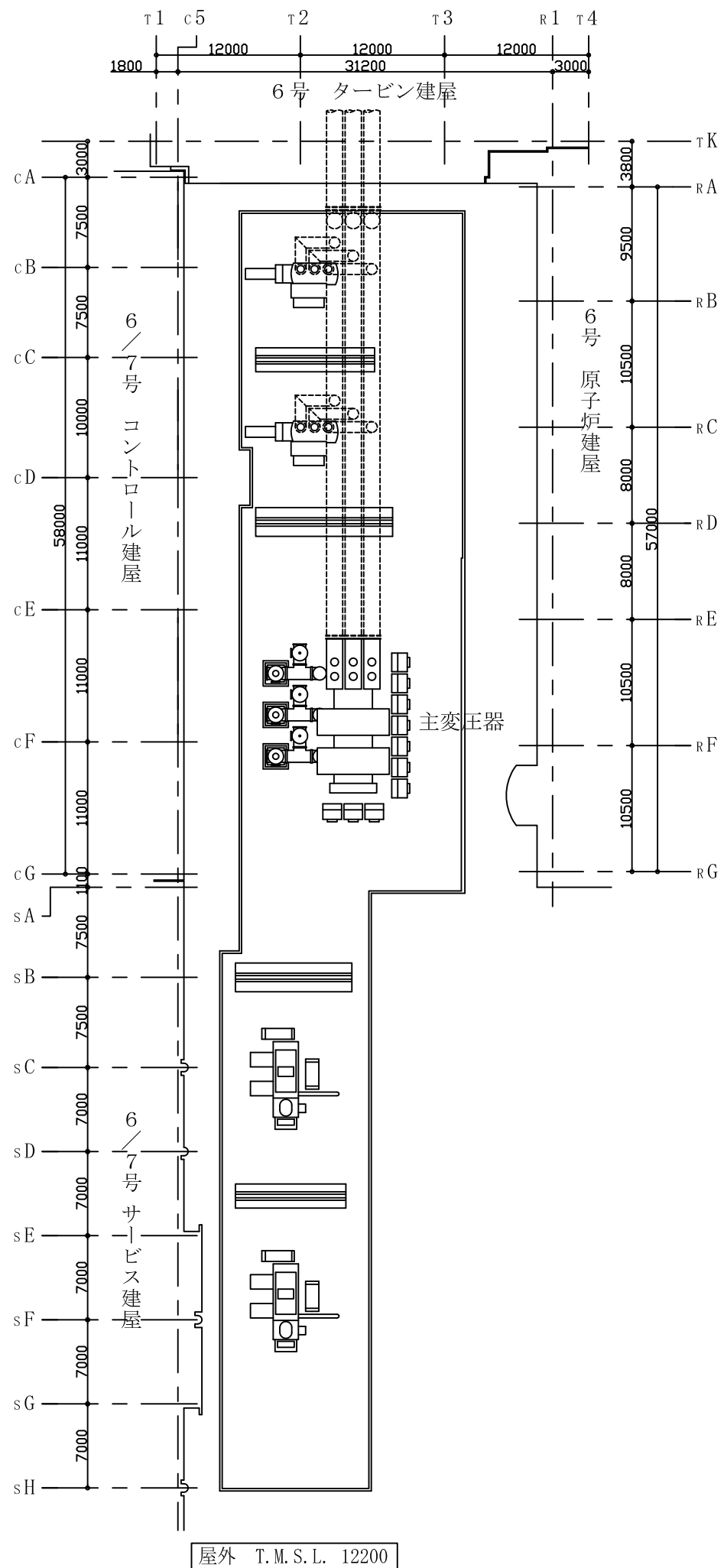

注：寸法はmmを示す。

第 9-2-1-2 図	
柏崎刈羽原子力発電所第 6 号機	
名称	その他発電用原子炉の附属施設のうち常用電源設備に係る機器の配置を明示した図面(その 2)
東京電力ホールディングス株式会社	

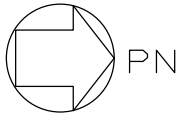
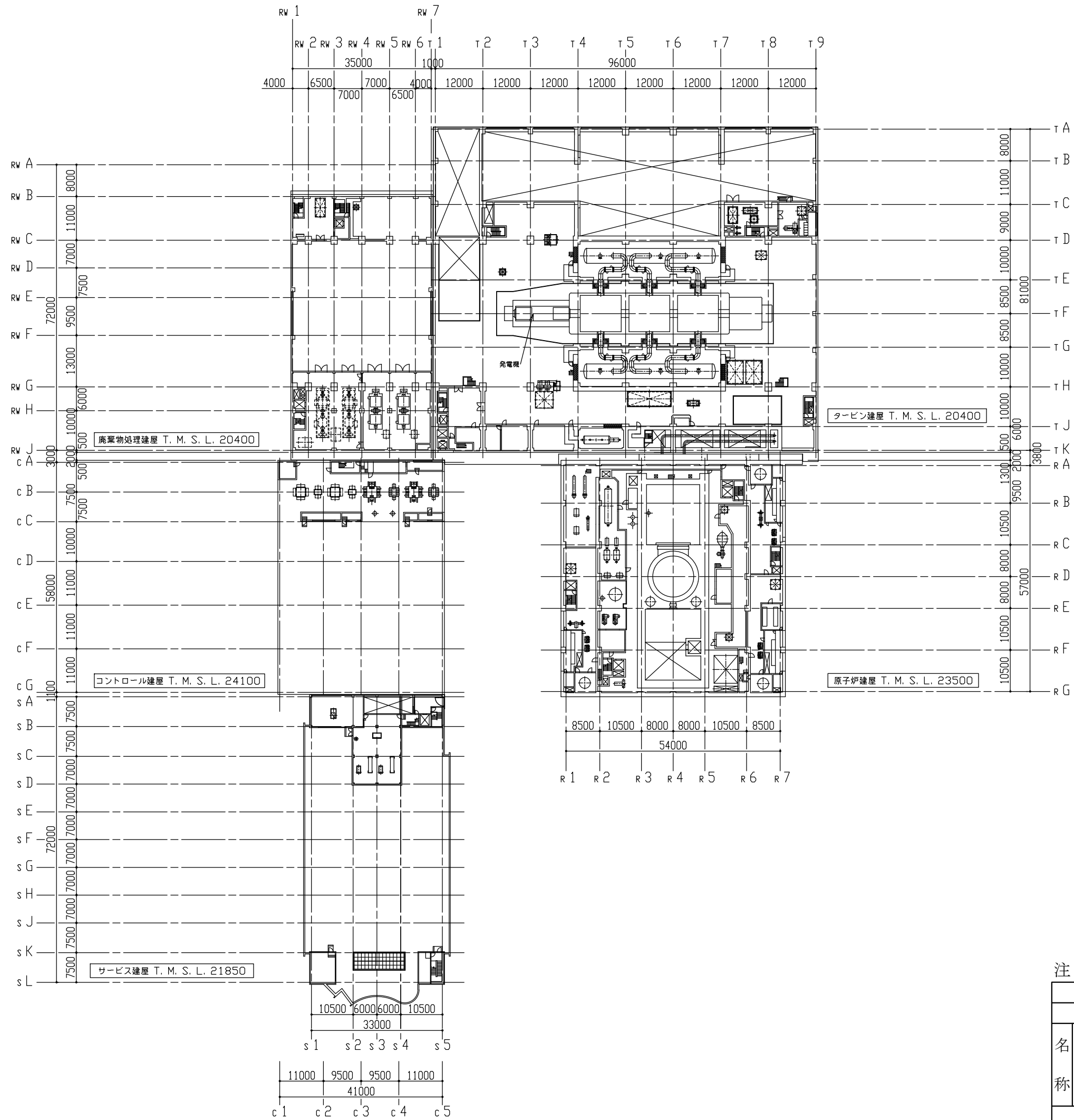

注：寸法はmmを示す。

第9-2-1-3図	
柏崎刈羽原子力発電所第6号機	
名	その他発電用原子炉の附属施設のうち常用電源設備に係る機器の配置を明示した図面(その3)
称	
東京電力ホールディングス株式会社	

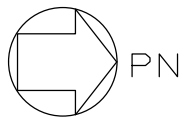
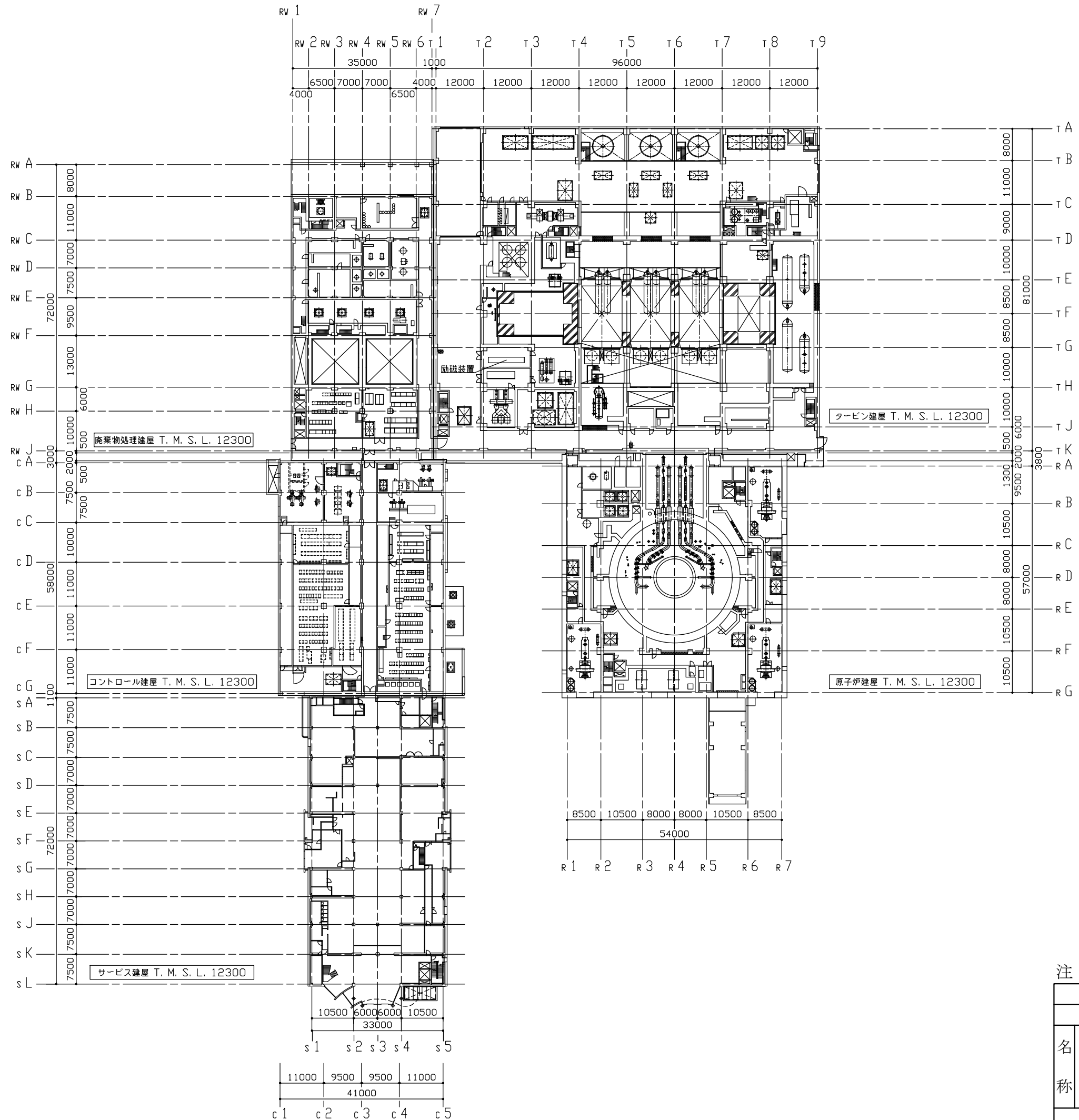

注：寸法はmmを示す。

第9-2-1-4図	
柏崎刈羽原子力発電所第6号機	
名 称	その他発電用原子炉の附属施設のうち 常用電源設備に係る機器の配置を明示 した図面（その4）
東京電力ホールディングス株式会社	

9.3 火災防護設備

9.3.1 火災区域構造物および火災区画構造物

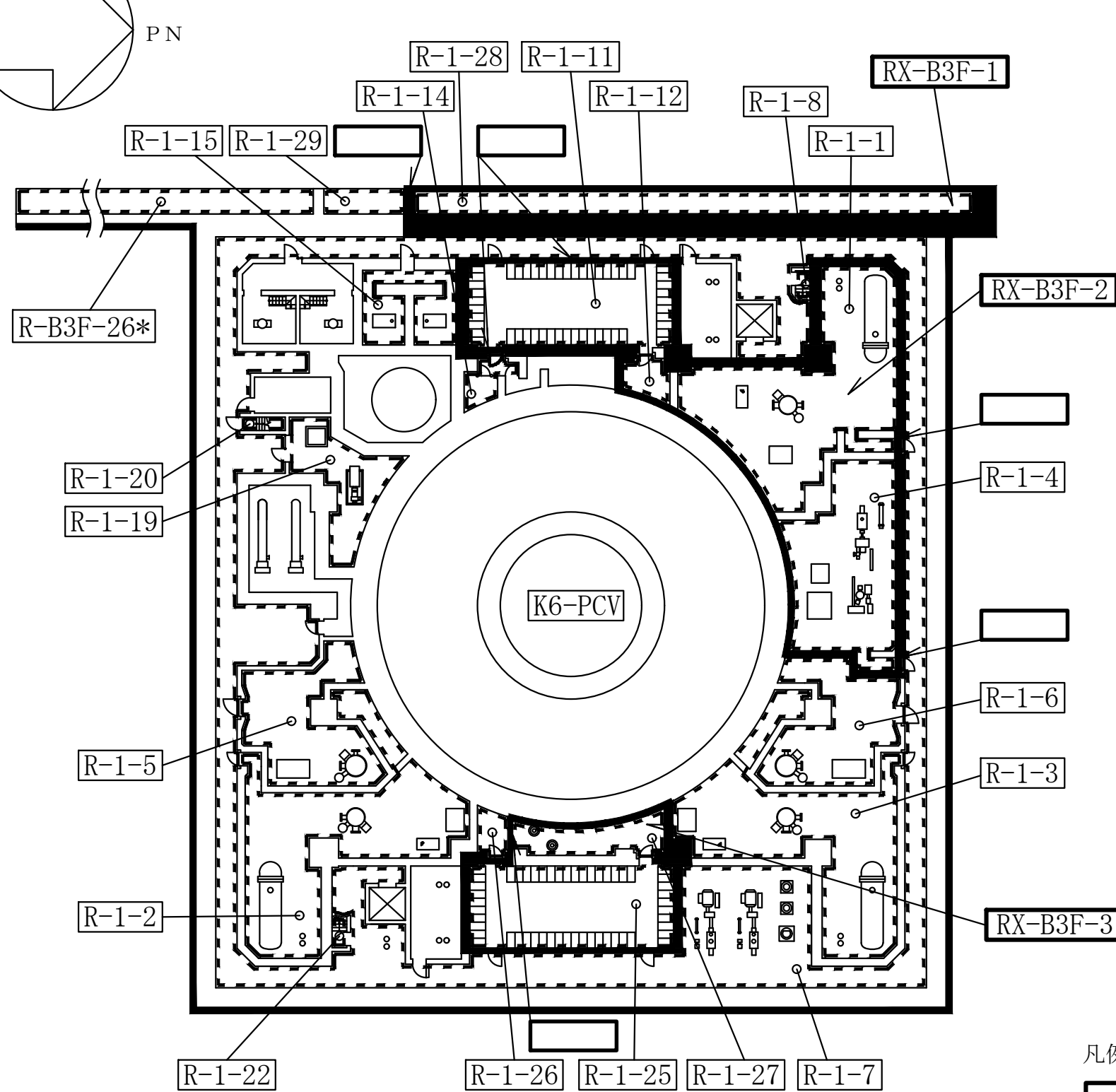
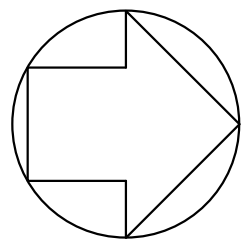

原子炉建屋 T.M.S.L. -8200

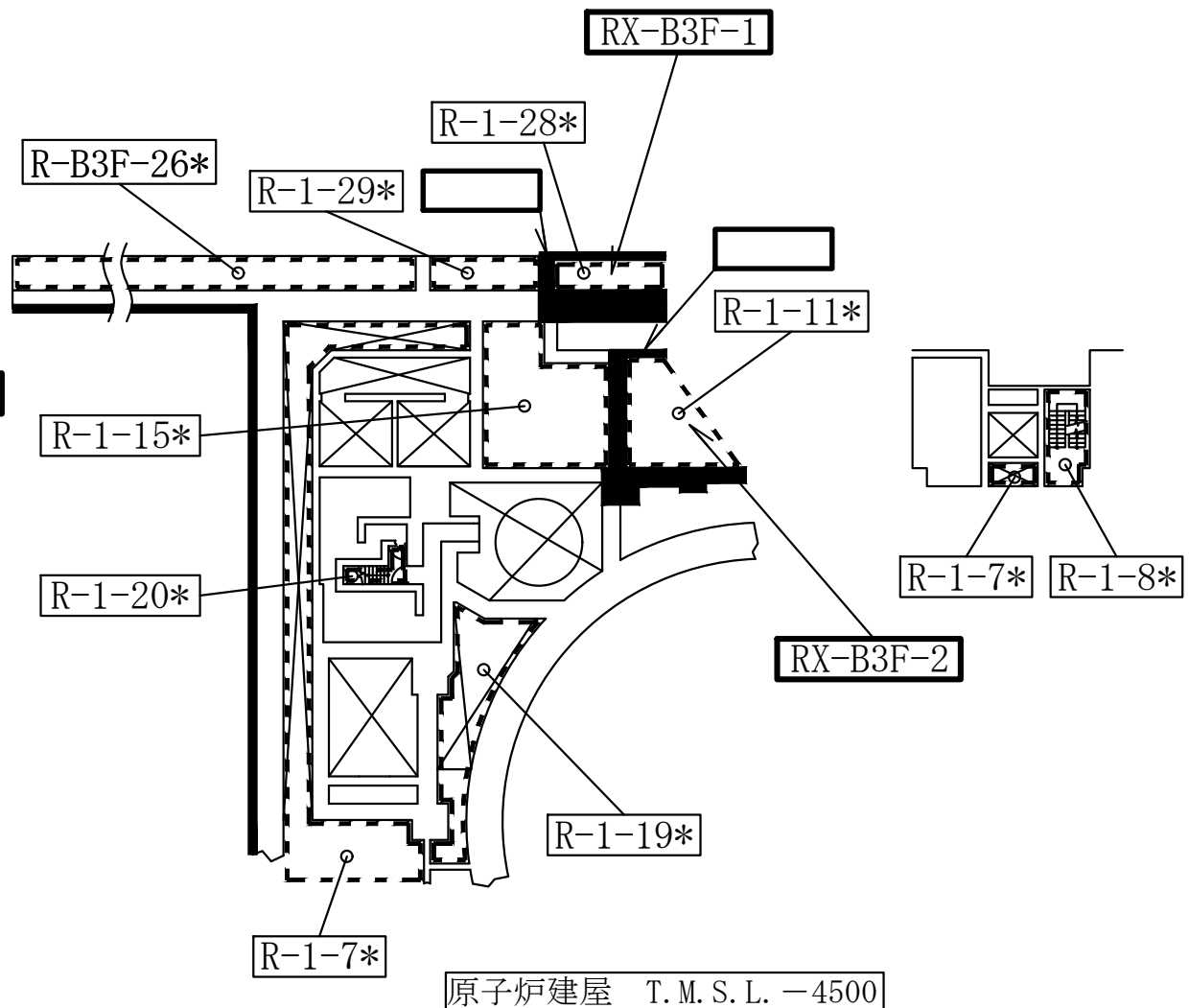

原子炉建屋 T.M.S.L. -4500

凡例

- 火災区域番号
- 火災区画番号
- 火災区域の境界
- 火災区画の境界
- * 上下階とつながっている火災区画
- 壁 **** 火災区域構造物の厚さ最小部位を示す。

注：寸法はmmを示す。

原子炉建屋	
第9-3-1-1-1-1図	
柏崎刈羽原子力発電所第6号機	
名称	その他発電用原子炉の附属施設のうち 火災防護設備のうち火災区域構造物及び 火災区画構造物に係る機器の配置を明示した 図面及び構造図（原子炉建屋）（その1）
東京電力ホールディングス株式会社	

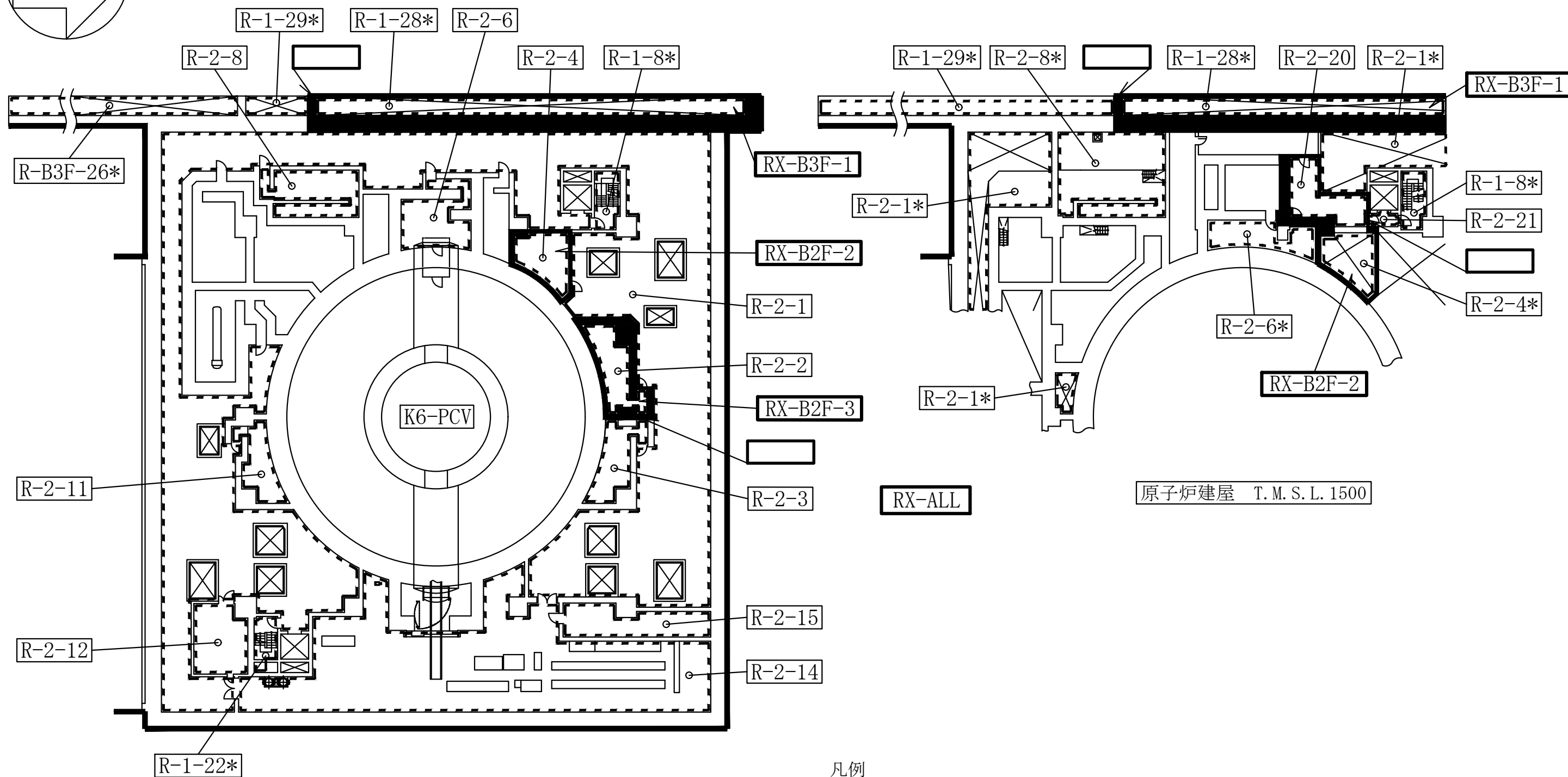
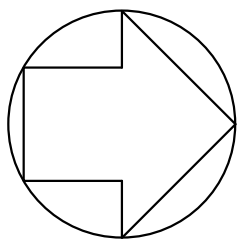

原子炉建屋 T.M.S.L. -1700

原子炉建屋 T.M.S.L. 1500

- 凡例
- 火災区域番号
 - 火災区画番号
 - 火災区域の境界
 - 火災区画の境界
 - * 上下階とつながっている火災区画
 - 壁 **** 火災区域構造物の厚さ最小部位を示す。

注：寸法はmmを示す。

原子炉建屋	
第9-3-1-1-1-2図	
柏崎刈羽原子力発電所第6号機	
名称	その他発電用原子炉の附属施設のうち 火災防護設備のうち火災区域構造物及び 火災区画構造物に係る機器の配置を明示した 図面及び構造図（原子炉建屋）（その2）
東京電力ホールディングス株式会社	

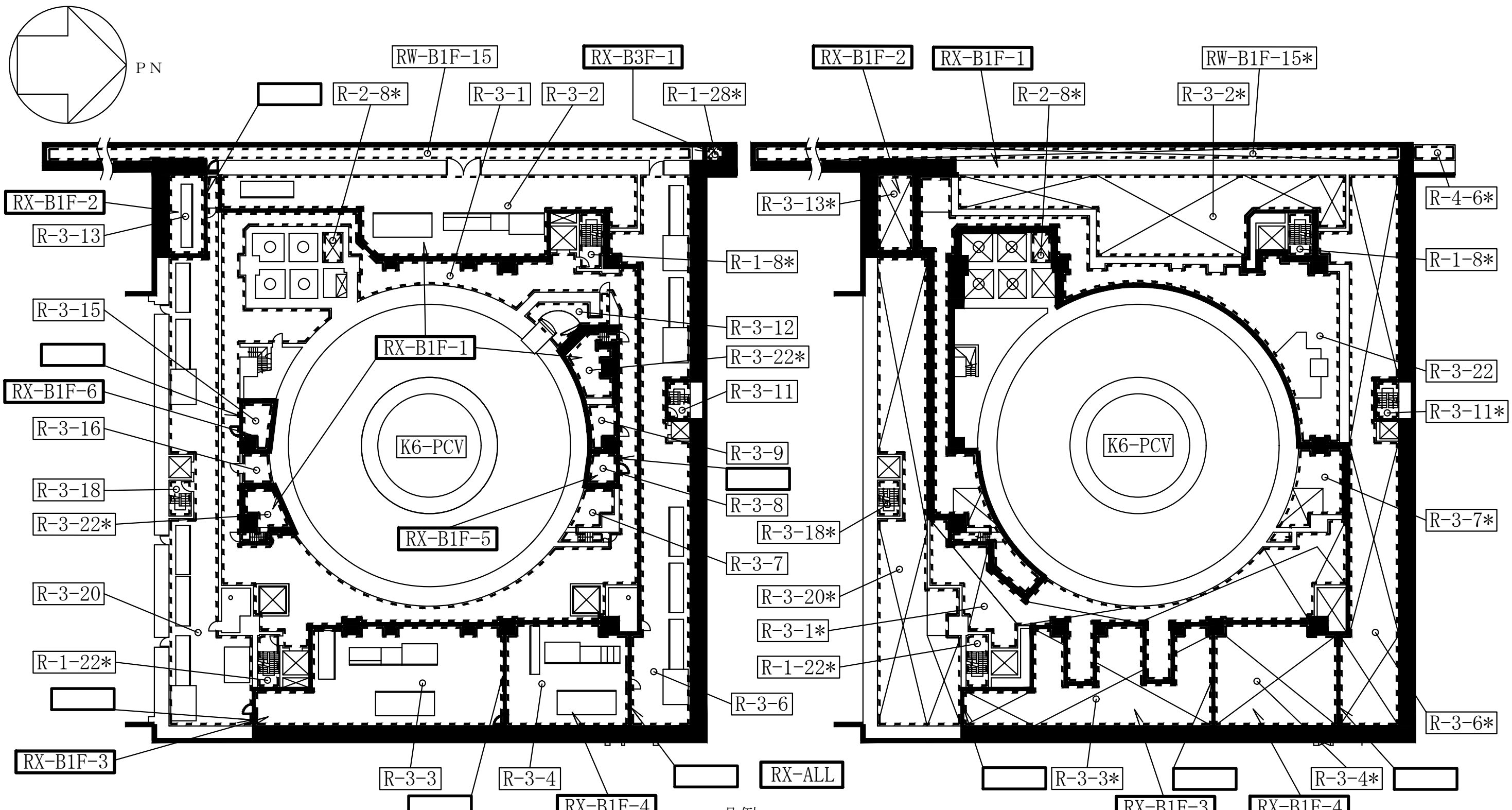

原子炉建屋 T. M. S. L. 4800

原子炉建屋 T. M. S. L. 8500

凡例

- 火災区域番号
- 火災区画番号
- 火災区域の境界
- 火災区画の境界
- * 上下階とつながっている火災区画
- 壁 **** 火災区域構造物の厚さ最小部位を示す。

注 : 寸法はmmを示す。

原子炉建屋	
第9-3-1-1-1-3図	
柏崎刈羽原子力発電所第6号機	
名称	その他発電用原子炉の附属施設のうち 火災防護設備のうち火災区域構造物及び 火災区画構造物に係る機器の配置を明示した 図面及び構造図 (原子炉建屋) (その3)
	東京電力ホールディングス株式会社

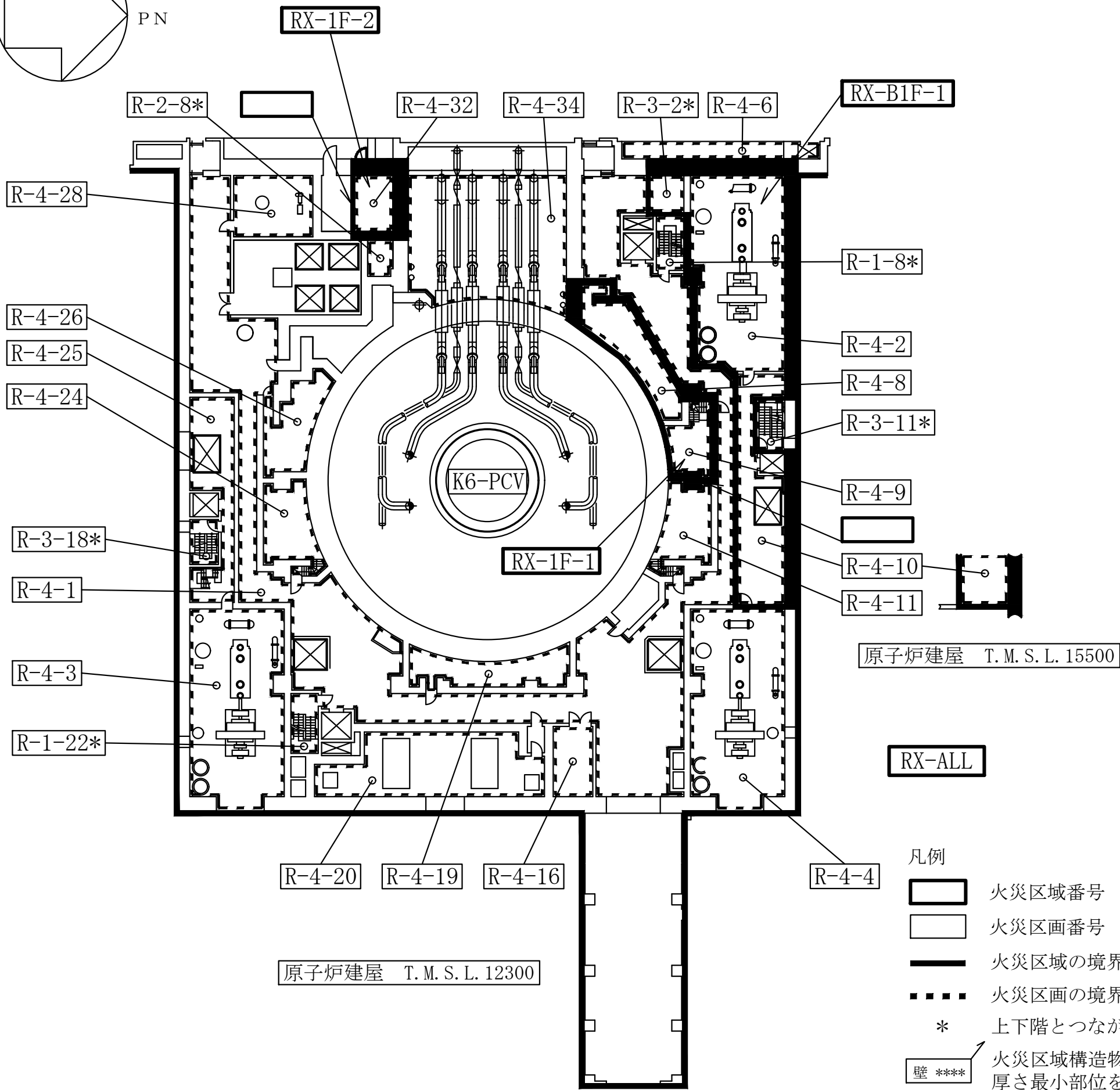
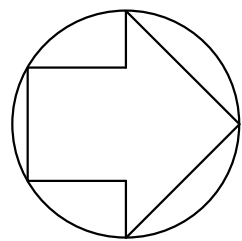

- 凡例
- 火災区域番号
 - 火災区画番号
 - 火災区域の境界
 - 火災区画の境界
 - * 上下階とつながっている火災区画
 - 壁 **** 火災区域構造物の厚さ最小部位を示す。

注：寸法はmmを示す。

原子炉建屋	
第9-3-1-1-1-4図	
柏崎刈羽原子力発電所第6号機	
名称	その他発電用原子炉の附属施設のうち 火災防護設備のうち火災区域構造物及び 火災区画構造物に係る機器の配置を明示した 図面及び構造図（原子炉建屋）（その4）
東京電力ホールディングス株式会社	

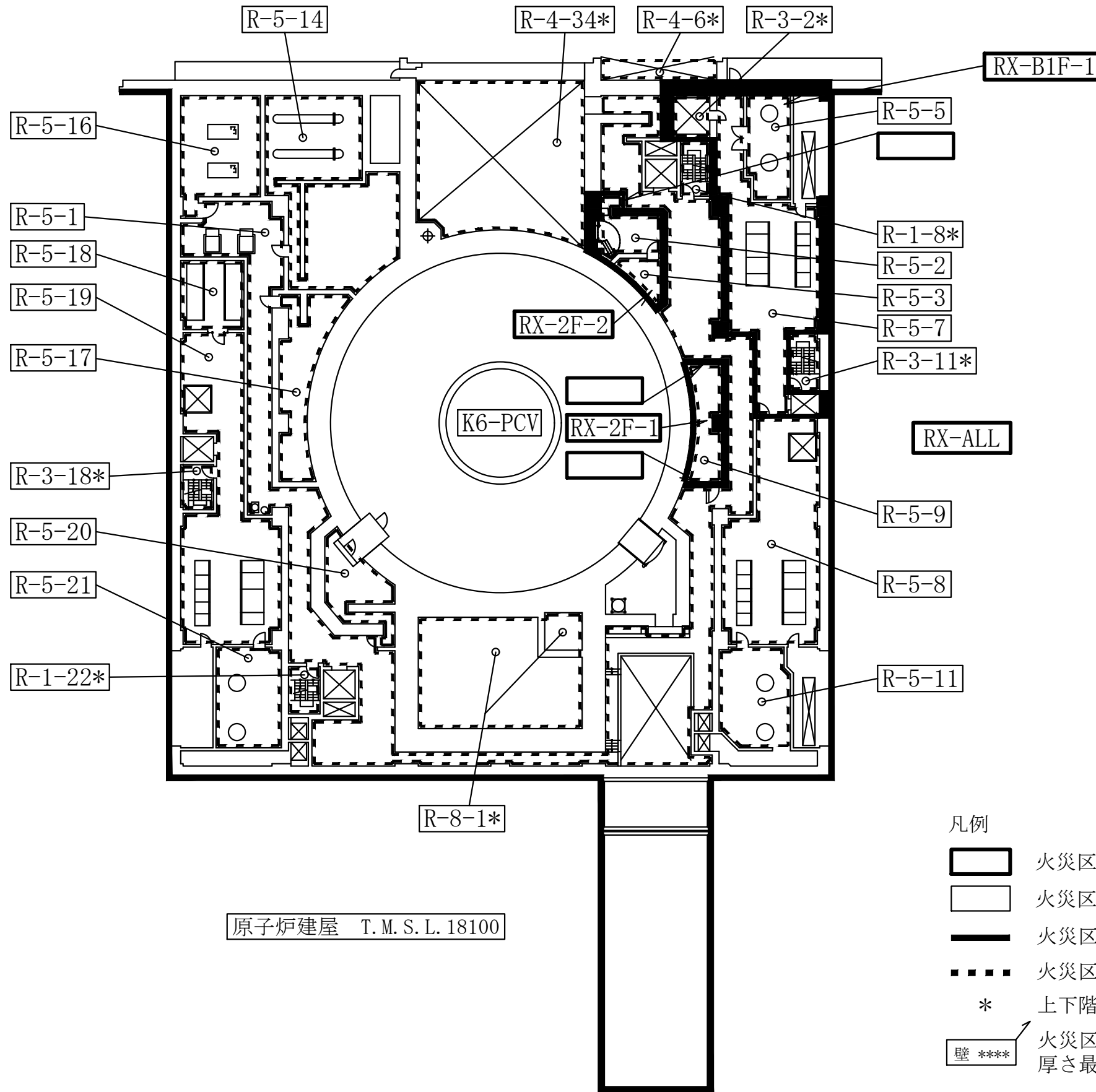
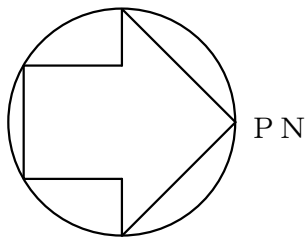

凡例

- 火災区域番号
- 火災区画番号
- 火災区域の境界
- 火災区画の境界
- * 上下階とつながっている火災区画
- 壁 **** 火災区域構造物の厚さ最小部位を示す。

注：寸法はmmを示す。

原子炉建屋

第9-3-1-1-1-5図

柏崎刈羽原子力発電所第6号機

名称
 その他発電用原子炉の附属施設のうち
 火災防護設備のうち火災区域構造物及び
 火災区画構造物に係る機器の配置を明示した
 図面及び構造図（原子炉建屋）（その5）

東京電力ホールディングス株式会社

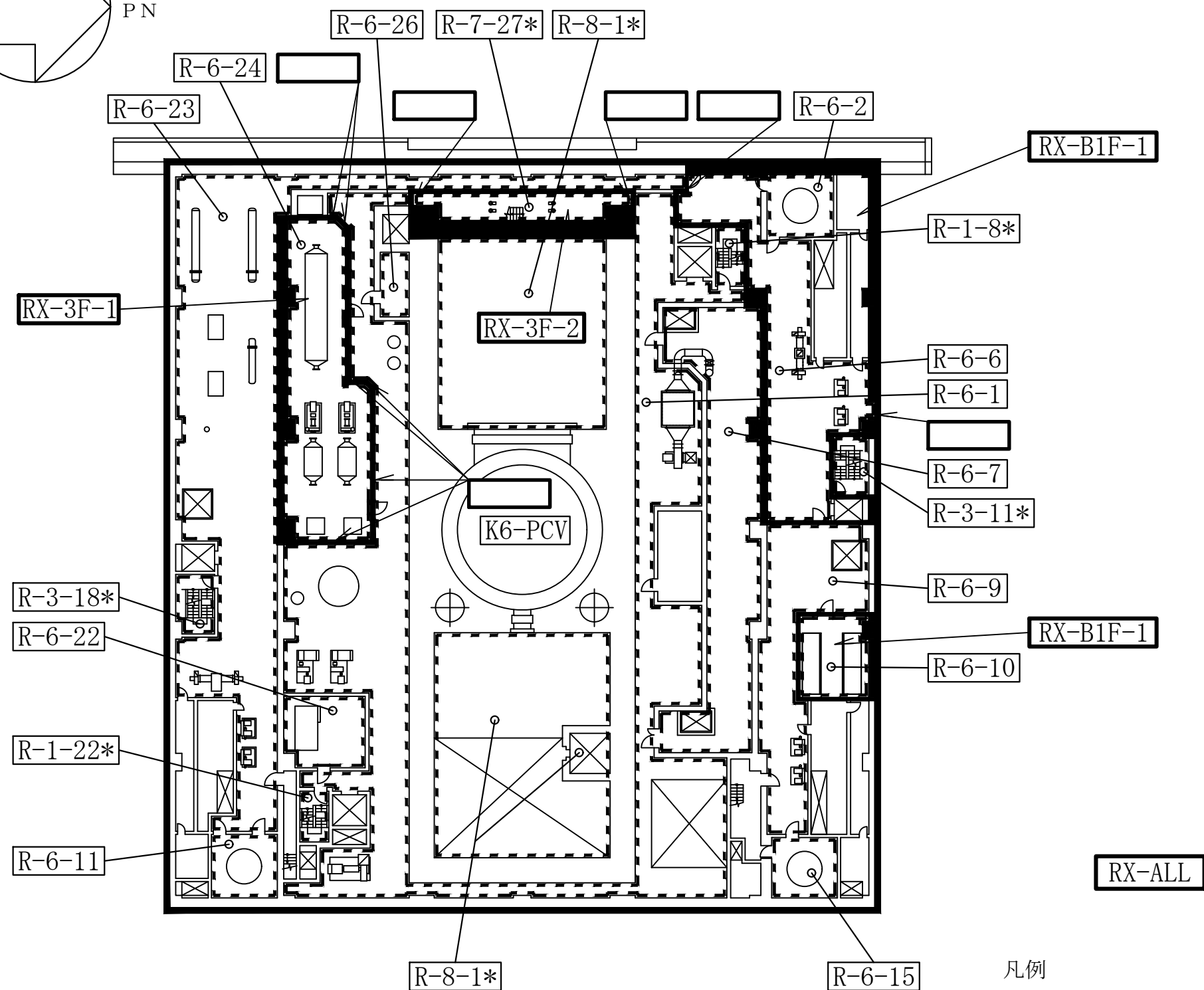
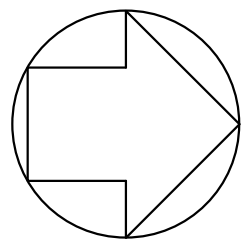

原子炉建屋 T.M.S.L. 23500

- 凡例
- 火災区域番号
 - 火災区画番号
 - 火災区域の境界
 - 火災区画の境界
 - * 上下階とつながっている火災区画
 - 壁 **** 火災区域構造物の厚さ最小部位を示す。

注：寸法はmmを示す。

原子炉建屋	
第9-3-1-1-1-6図	
柏崎刈羽原子力発電所第6号機	
名称	その他発電用原子炉の附属施設のうち 火災防護設備のうち火災区域構造物及び 火災区画構造物に係る機器の配置を明示した 図面及び構造図（原子炉建屋）（その6）
東京電力ホールディングス株式会社	

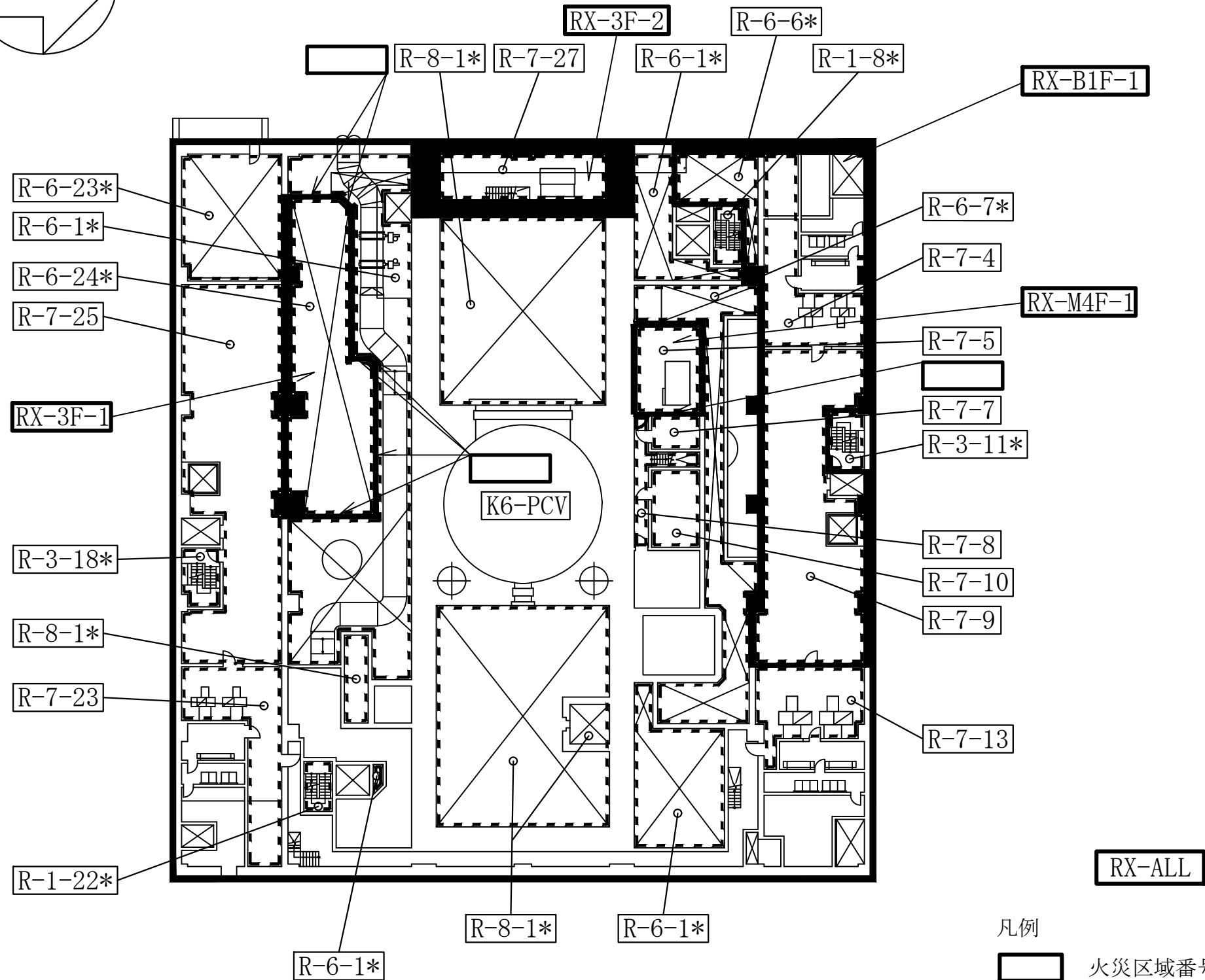
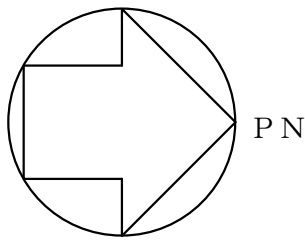

原子炉建屋 T.M.S.L. 27200

凡例

- 火災区域番号
- 火災区画番号
- 火災区域の境界
- 火災区画の境界
- * 上下階とつながっている火災区画
- 壁 **** 火災区域構造物の厚さ最小部位を示す。

注：寸法はmmを示す。

原子炉建屋

第9-3-1-1-1-7図	
柏崎刈羽原子力発電所第6号機	
名称	その他発電用原子炉の附属施設のうち 火災防護設備のうち火災区域構造物及び 火災区画構造物に係る機器の配置を明示した 図面及び構造図（原子炉建屋）（その7）
東京電力ホールディングス株式会社	

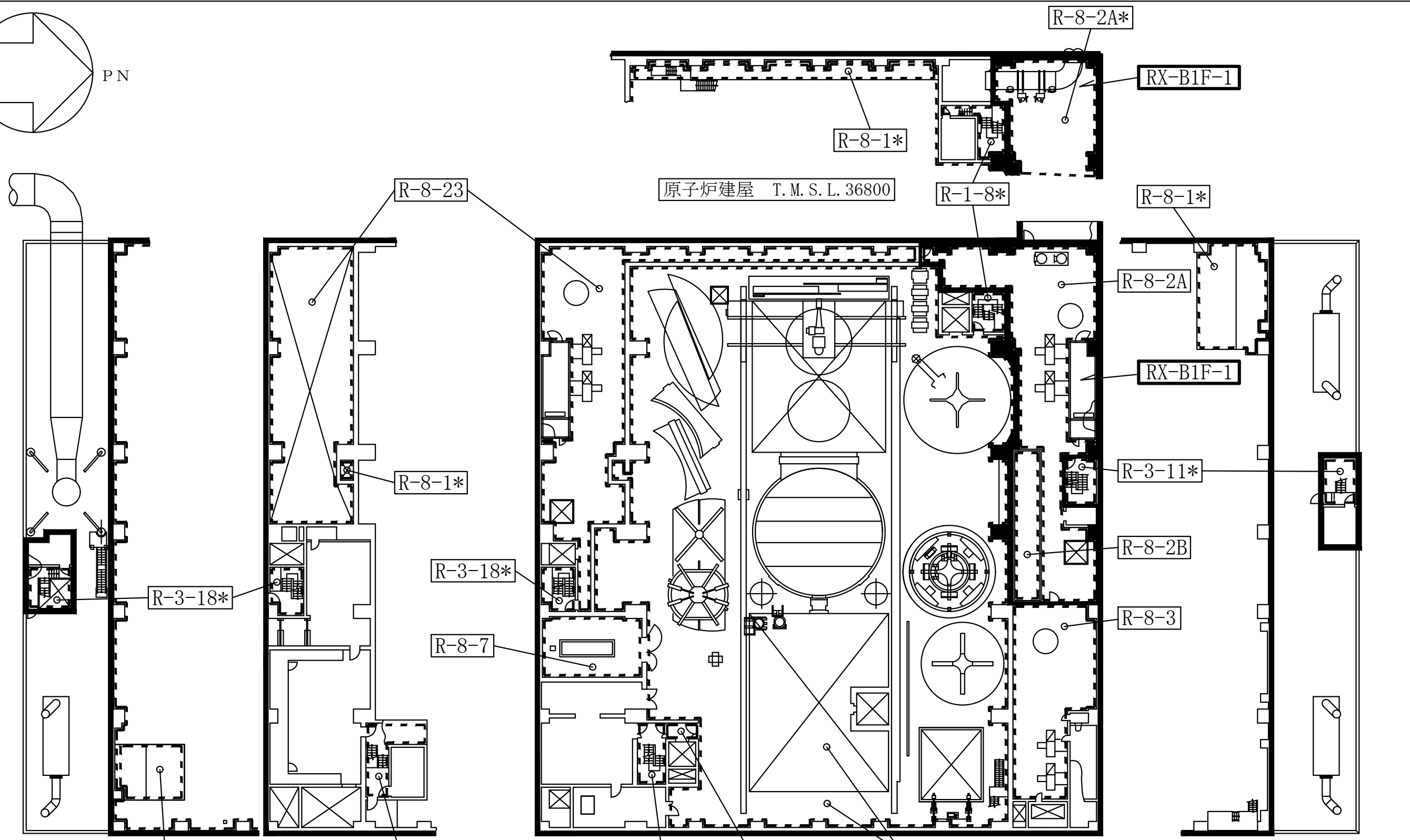
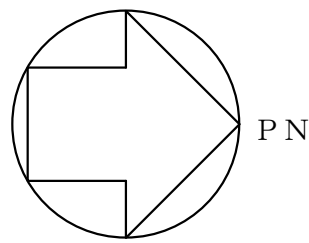

原子炉建屋 T.M.S.L. 38200

原子炉建屋 T.M.S.L. 34300

原子炉建屋 T.M.S.L. 31700

原子炉建屋 T.M.S.L. 38200

凡例 R-1-22* R-8-9 R-8-1 RX-ALL

- 火災区域番号
- 火災区画番号
- 火災区域の境界
- 火災区画の境界
- * 上下階とつながっている火災区画
- 壁 **** 火災区域構造物の厚さ最小部位を示す。

注：寸法はmmを示す。

原子炉建屋	
第9-3-1-1-1-8図	
柏崎刈羽原子力発電所第6号機	
名称	その他発電用原子炉の附属施設のうち 火災防護設備のうち火災区域構造物及び 火災区画構造物に係る機器の配置を明示した 図面及び構造図（原子炉建屋）（その8）
	東京電力ホールディングス株式会社

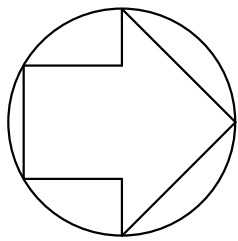

PN

TB-ALL

T-1-20

凡例

- 火災区域番号
- 火災区画番号
- 火災区域の境界
- 火災区画の境界
- * 上下階とつながっている火災区画
- 壁 **** 火災区域構造物の厚さ最小部位を示す。

T-1-2

T-1-22

TB-B2F-1

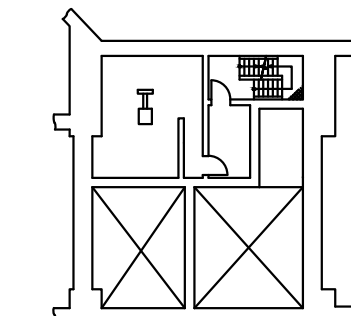
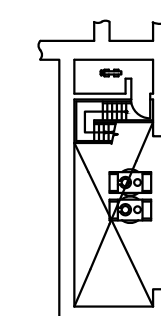

タービン建屋 T.M.S.L. -5600

タービン建屋 T.M.S.L. -6800

タービン建屋

T-1-50

T-1-51

R-B3F-26*

R-1-29*

R-1-28*

RX-B3F-1

タービン建屋 T.M.S.L. -5100

注：寸法はmmを示す。

タービン建屋 第9-3-1-1-1-9図	
柏崎刈羽原子力発電所第6号機	
名称	その他発電用原子炉の附属施設のうち 火災防護設備のうち火災区域構造物及び 火災区画構造物に係る機器の配置を明示した 図面及び構造図（タービン建屋）（その1）
	東京電力ホールディングス株式会社

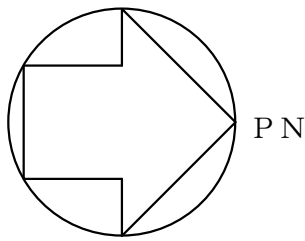

TB-ALL

T-1-2*

T-1-20*

T-1-22*

TB-B2F-1

T-2-16

凡例

- 火災区域番号
- 火災区画番号
- 火災区域の境界
- 火災区画の境界
- * 上下階とつながっている火災区画
- 壁 **** 火災区域構造物の厚さ最小部位を示す。

R-1-29*

R-1-29*

タービン建屋 T.M.S.L. -1100

R-1-28*

RX-B3F-1

注：寸法はmmを示す。

タービン建屋

第9-3-1-1-10図	
柏崎刈羽原子力発電所第6号機	
名称	その他発電用原子炉の附属施設のうち 火災防護設備のうち火災区域構造物及び 火災区画構造物に係る機器の配置を明示した 図面及び構造図（タービン建屋）（その2）
	東京電力ホールディングス株式会社

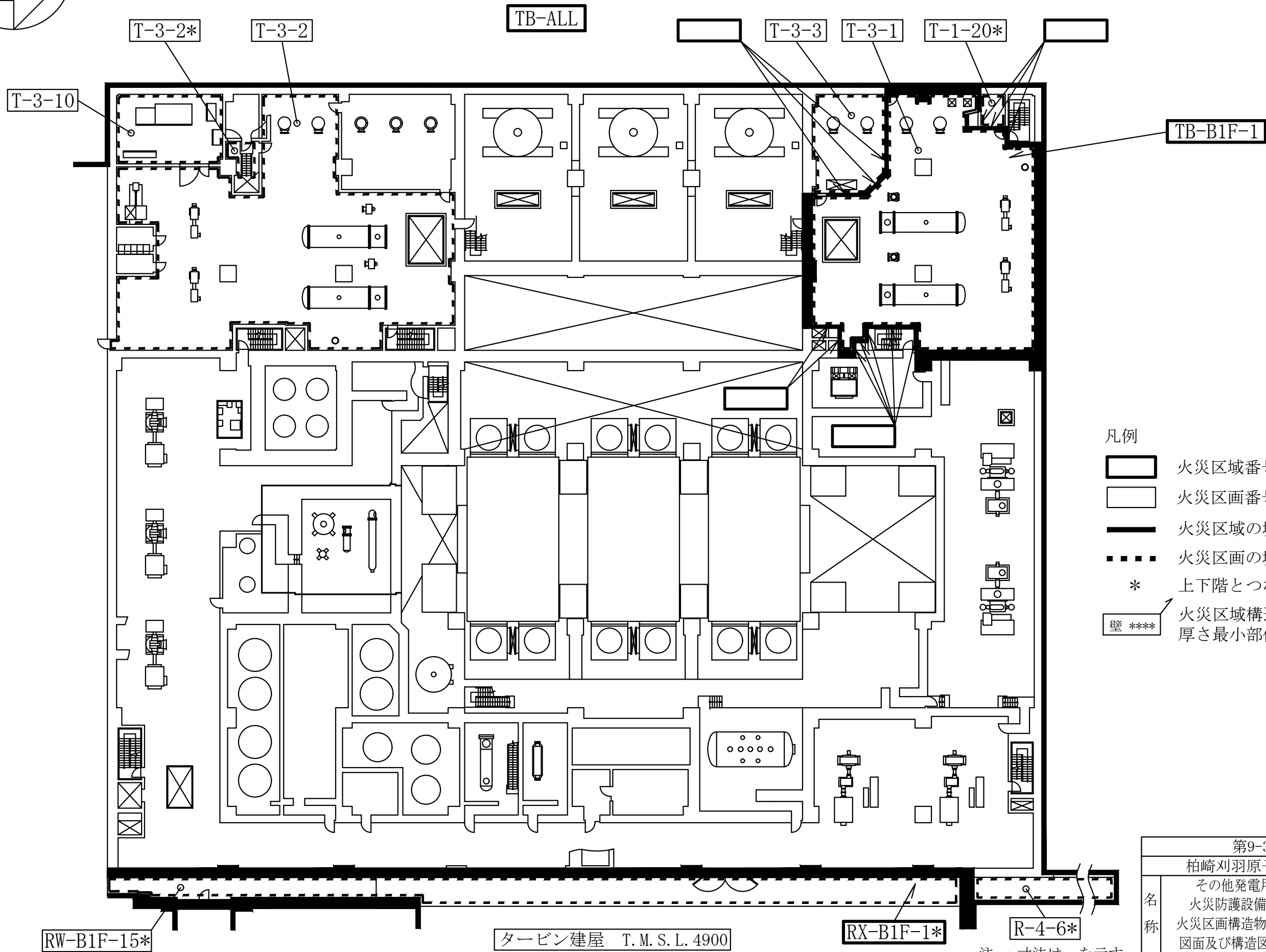
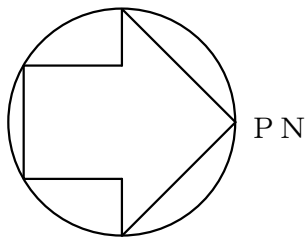

凡例

- 火災区域番号
 - 火災区画番号
 - 火災区域の境界
 - 火災区画の境界
 - *
 - 壁 ****
- * 上下階とつながっている火災区画
 火災区域構造物の厚さ最小部位を示す。

タービン建屋

第9-3-1-1-1-11図

柏崎刈羽原子力発電所第6号機

名称
 その他発電用原子炉の附属施設のうち
 火災防護設備のうち火災区域構造物及び
 火災区画構造物に係る機器の配置を明示した
 図面及び構造図（タービン建屋）（その3）

東京電力ホールディングス株式会社

注：寸法はmmを示す。

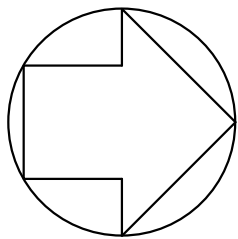

PN

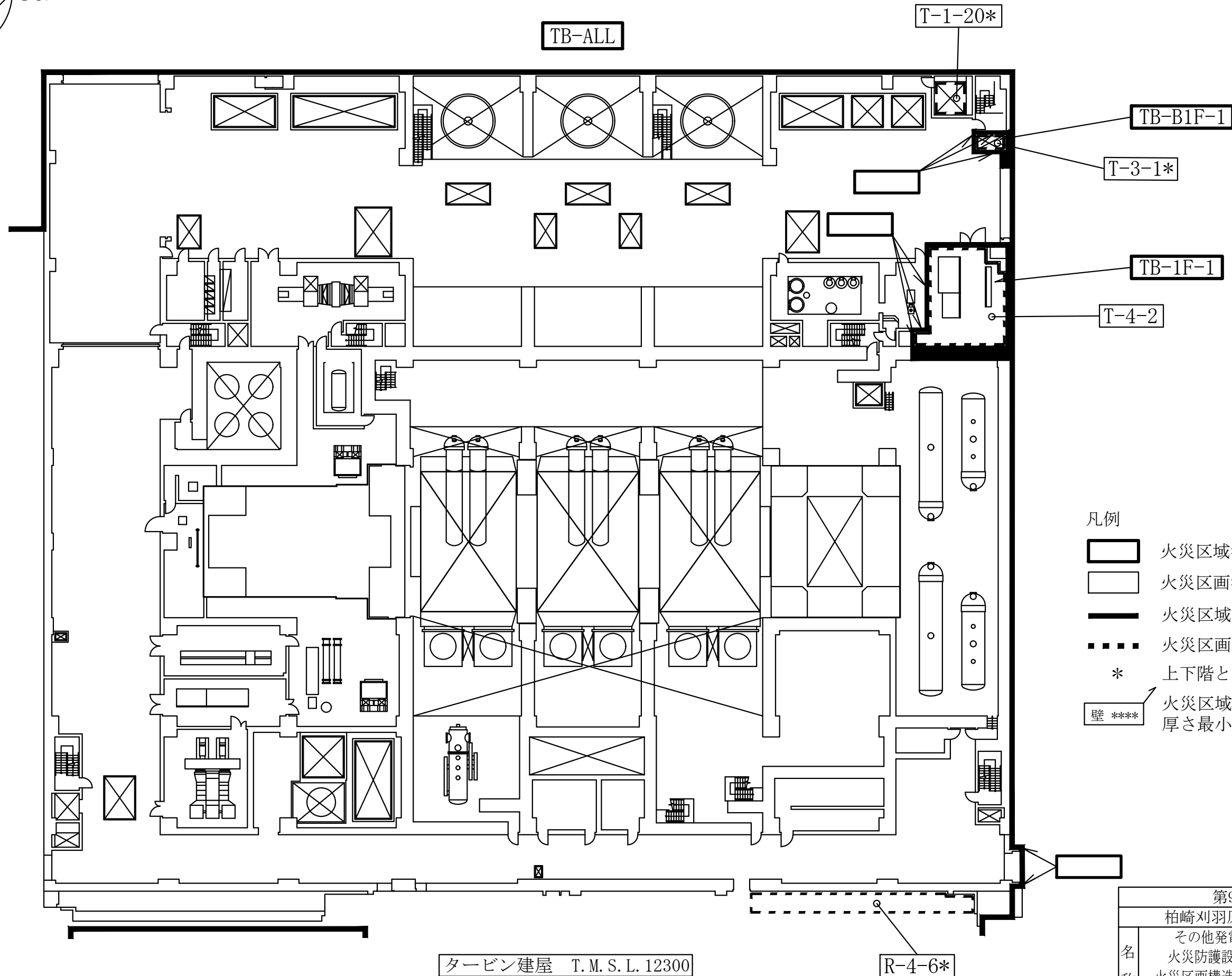

- 火災区域番号
- 火災区画番号
- 火災区域の境界
- 火災区画の境界
- * 上下階とつながっている火災区画
- 壁**** 火災区域構造物の厚さ最小部位を示す。

タービン建屋 T.M.S.L.12300

R-4-6*

注：寸法はmmを示す。

タービン建屋

第9-3-1-1-1-12図	
柏崎刈羽原子力発電所第6号機	
名称	その他発電用原子炉の附属施設のうち 火災防護設備のうち火災区域構造物及び 火災区画構造物に係る機器の配置を明示した 図面及び構造図（タービン建屋）（その4）
	東京電力ホールディングス株式会社

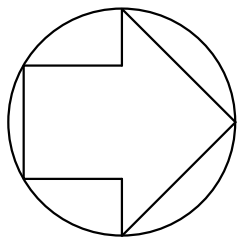

PN

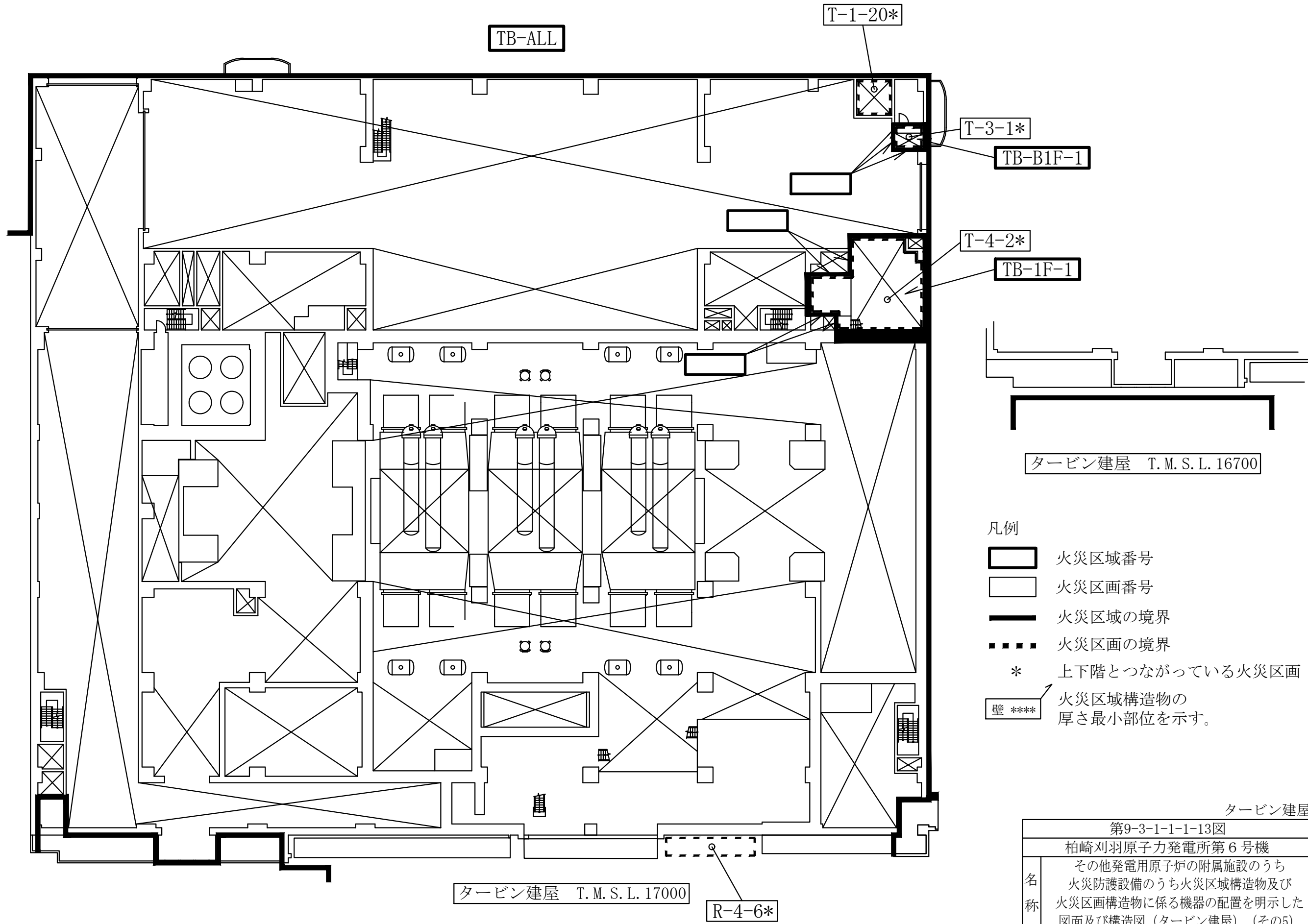

タービン建屋 T.M.S.L. 16700

タービン建屋 T.M.S.L. 17000

- 凡例
- 火災区域番号
 - 火災区画番号
 - 火災区域の境界
 - 火災区画の境界
 - * 上下階とつながっている火災区画
 - 壁 **** 火災区域構造物の厚さ最小部位を示す。

注：寸法はmmを示す。

タービン建屋	
第9-3-1-1-13図	
柏崎刈羽原子力発電所第6号機	
名称	その他発電用原子炉の附属施設のうち 火災防護設備のうち火災区域構造物及び 火災区画構造物に係る機器の配置を明示した 図面及び構造図（タービン建屋）（その5）
東京電力ホールディングス株式会社	

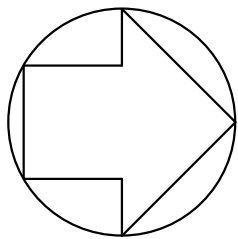

PN

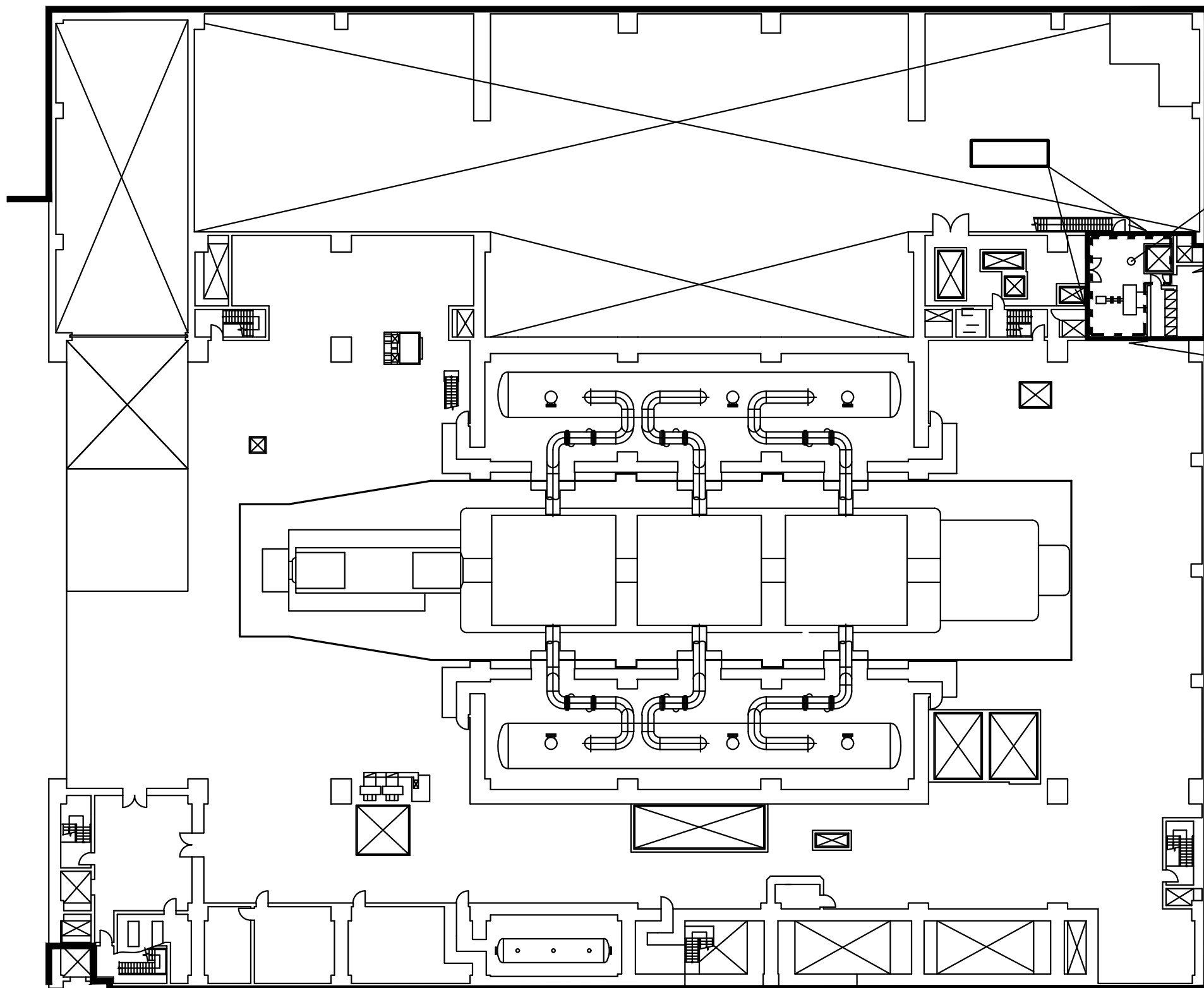

TB-ALL



T-6-1

TB-1F-1

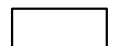
凡例

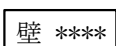
-  火災区域番号
-  火災区画番号
-  火災区域の境界
-  火災区画の境界
- * 上下階とつながっている火災区画
-  壁 **** 火災区域構造物の厚さ最小部位を示す。

タービン建屋 T.M.S.L. 20400

注：寸法はmmを示す。

	タービン建屋
	第9-3-1-1-1-14図
	柏崎刈羽原子力発電所第6号機
名称	その他発電用原子炉の附属施設のうち 火災防護設備のうち火災区域構造物及び 火災区画構造物に係る機器の配置を明示した 図面及び構造図（タービン建屋）（その6）
	東京電力ホールディングス株式会社

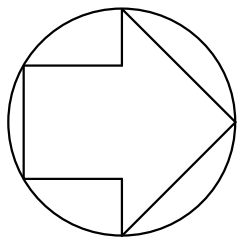

PN

TB-ALL

TB-1F-1

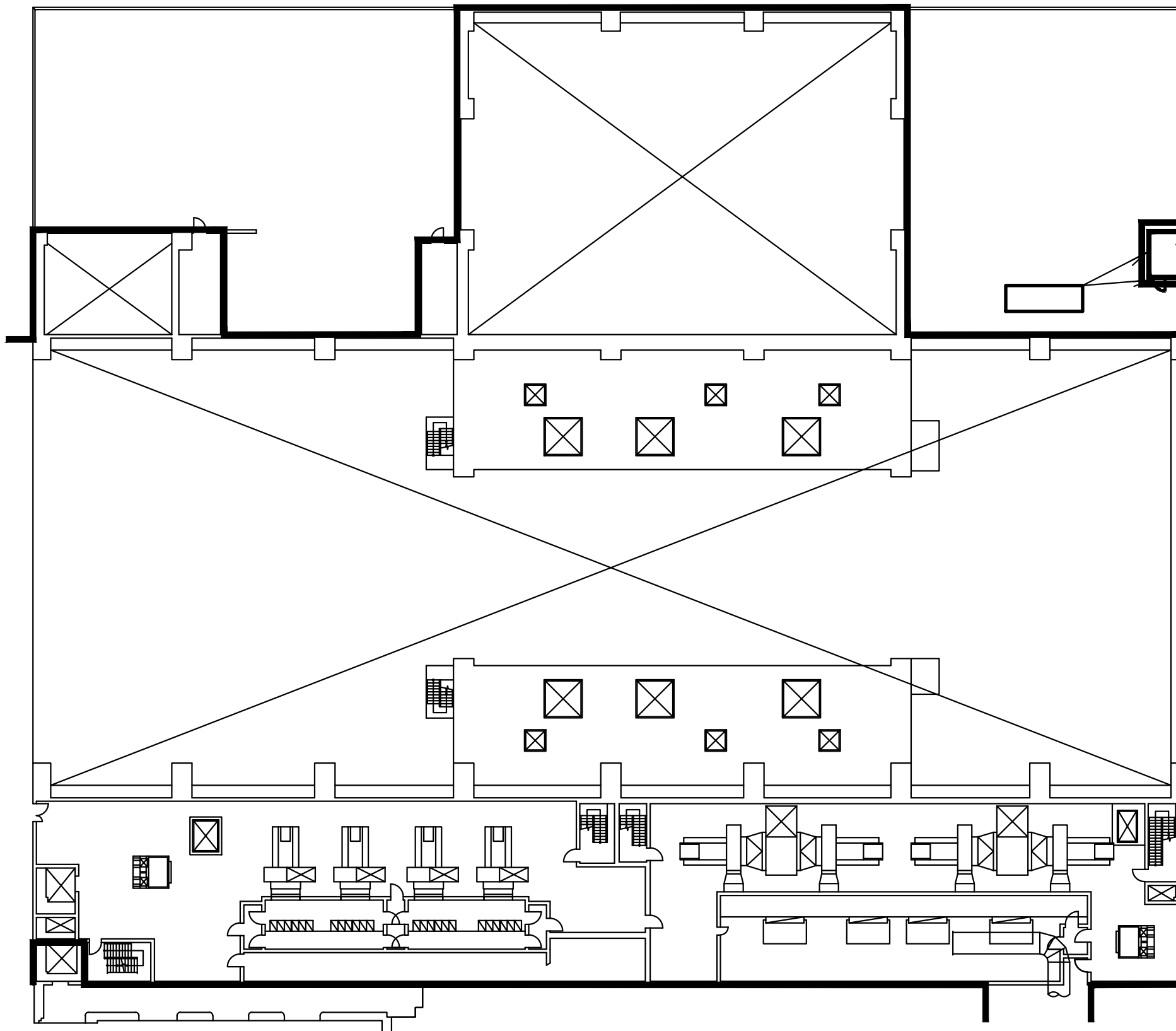

凡例

- 火災区域番号
- 火災区画番号
- 火災区域の境界
- 火災区画の境界
- * 上下階とつながっている火災区画
- 壁 **** 火災区域構造物の厚さ最小部位を示す。

タービン建屋 T.M.S.L. 30900

注：寸法はmmを示す。



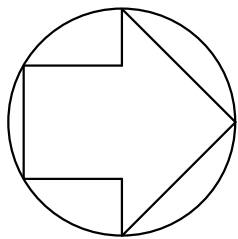

	タービン建屋
	第9-3-1-1-1-15図
	柏崎刈羽原子力発電所第6号機
名称	その他発電用原子炉の附属施設のうち 火災防護設備のうち火災区域構造物及び 火災区画構造物に係る機器の配置を明示した 図面及び構造図（タービン建屋）（その7）
	東京電力ホールディングス株式会社

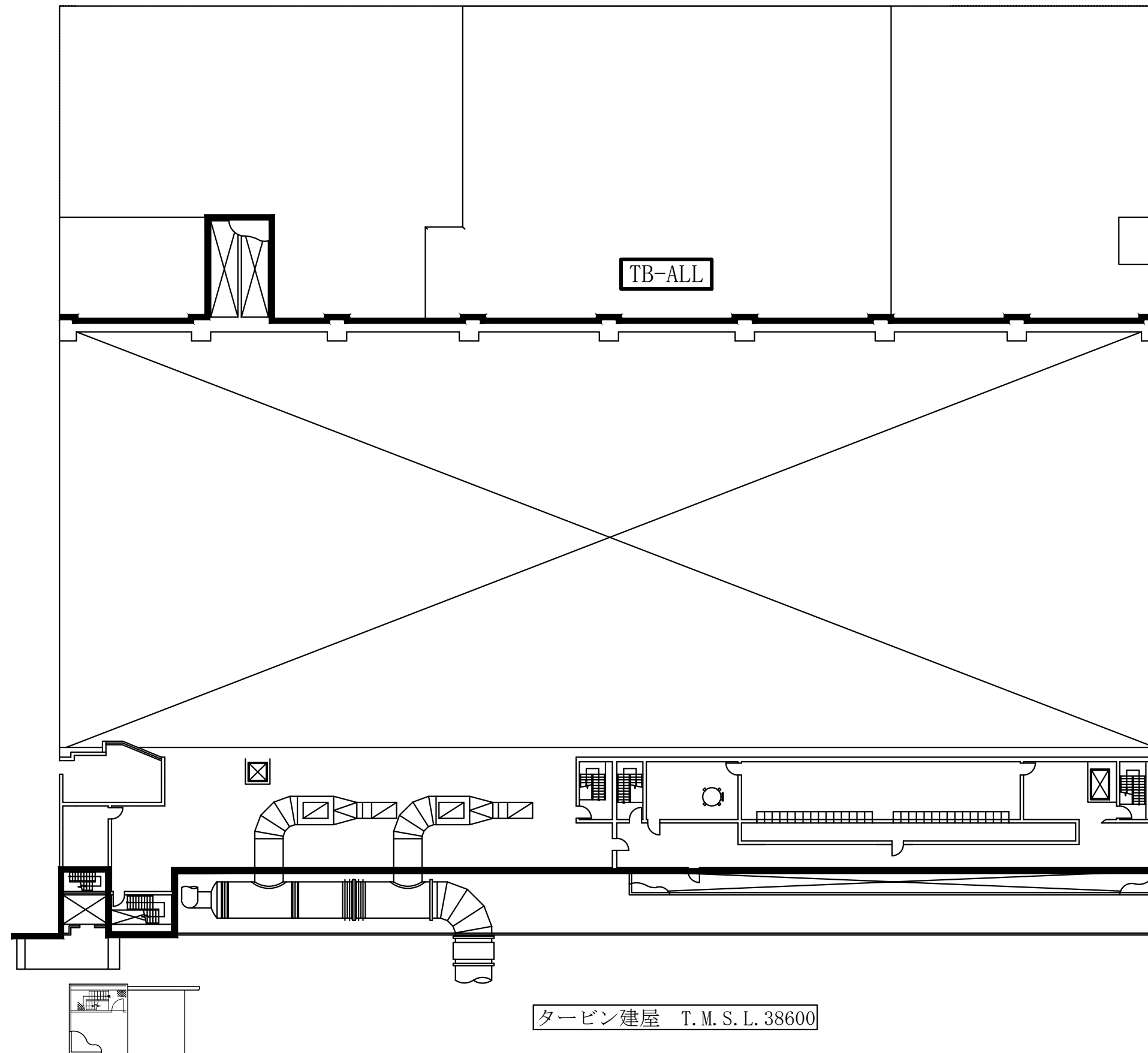

PN

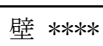

凡例

-  火災区域番号
-  火災区画番号
-  火災区域の境界
-  火災区画の境界
- * 上下階とつながっている火災区画
-  壁 **** 火災区域構造物の厚さ最小部位を示す。

タービン建屋

第9-3-1-1-16図

柏崎刈羽原子力発電所第6号機

名称	その他発電用原子炉の附属施設のうち 火災防護設備のうち火災区域構造物及び 火災区画構造物に係る機器の配置を明示した 図面及び構造図（タービン建屋）（その8）
	東京電力ホールディングス株式会社

タービン建屋 T.M.S.L. 44500

タービン建屋 T.M.S.L. 38600

注：寸法はmmを示す。

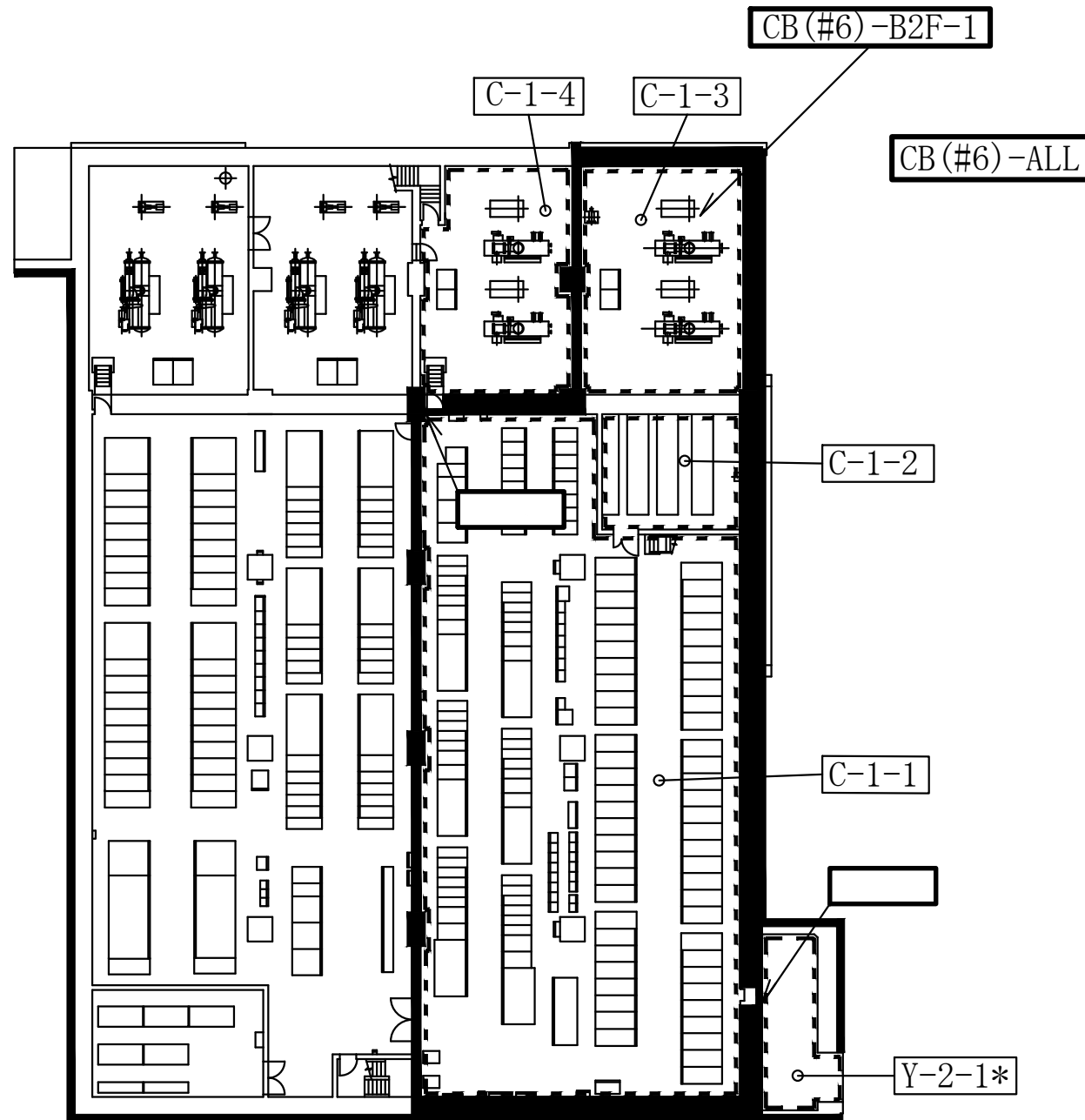
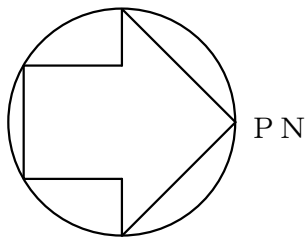

コントロール建屋 T.M.S.L. -2700

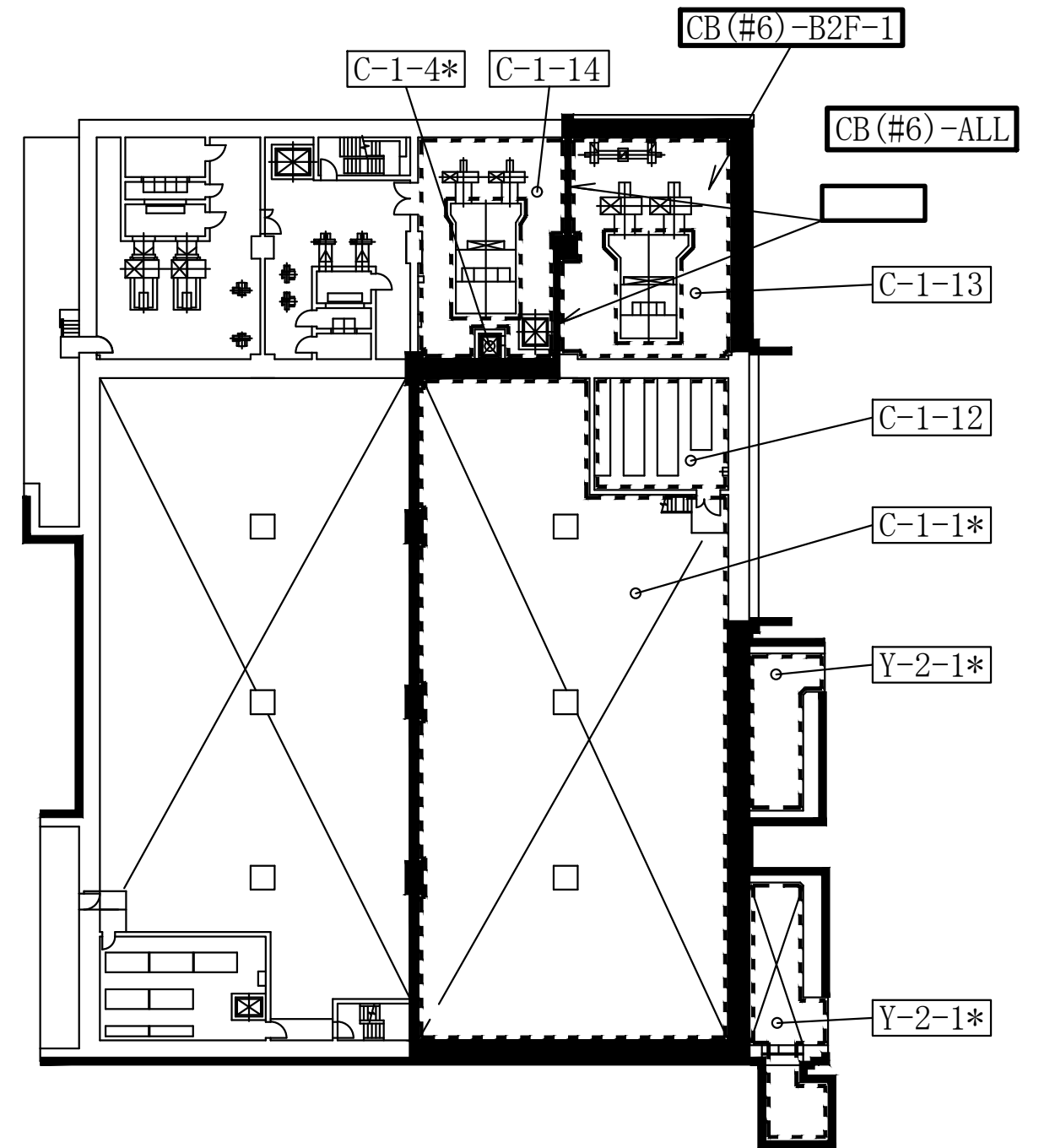

コントロール建屋 T.M.S.L. 1000

凡例

- 火災区域番号
- 火災区画番号
- 火災区域の境界
- 火災区画の境界
- * 上下階とつながっている火災区画
- 壁 **** 火災区域構造物の厚さ最小部位を示す。

注：寸法はmmを示す。

コントロール建屋	
第9-3-1-1-17図	
柏崎刈羽原子力発電所第6号機	
名称	その他発電用原子炉の附属施設のうち 火災防護設備のうち火災区域構造物及び 火災区画構造物に係る機器の配置を明示した 図面及び構造図（コントロール建屋）（その1）
東京電力ホールディングス株式会社	

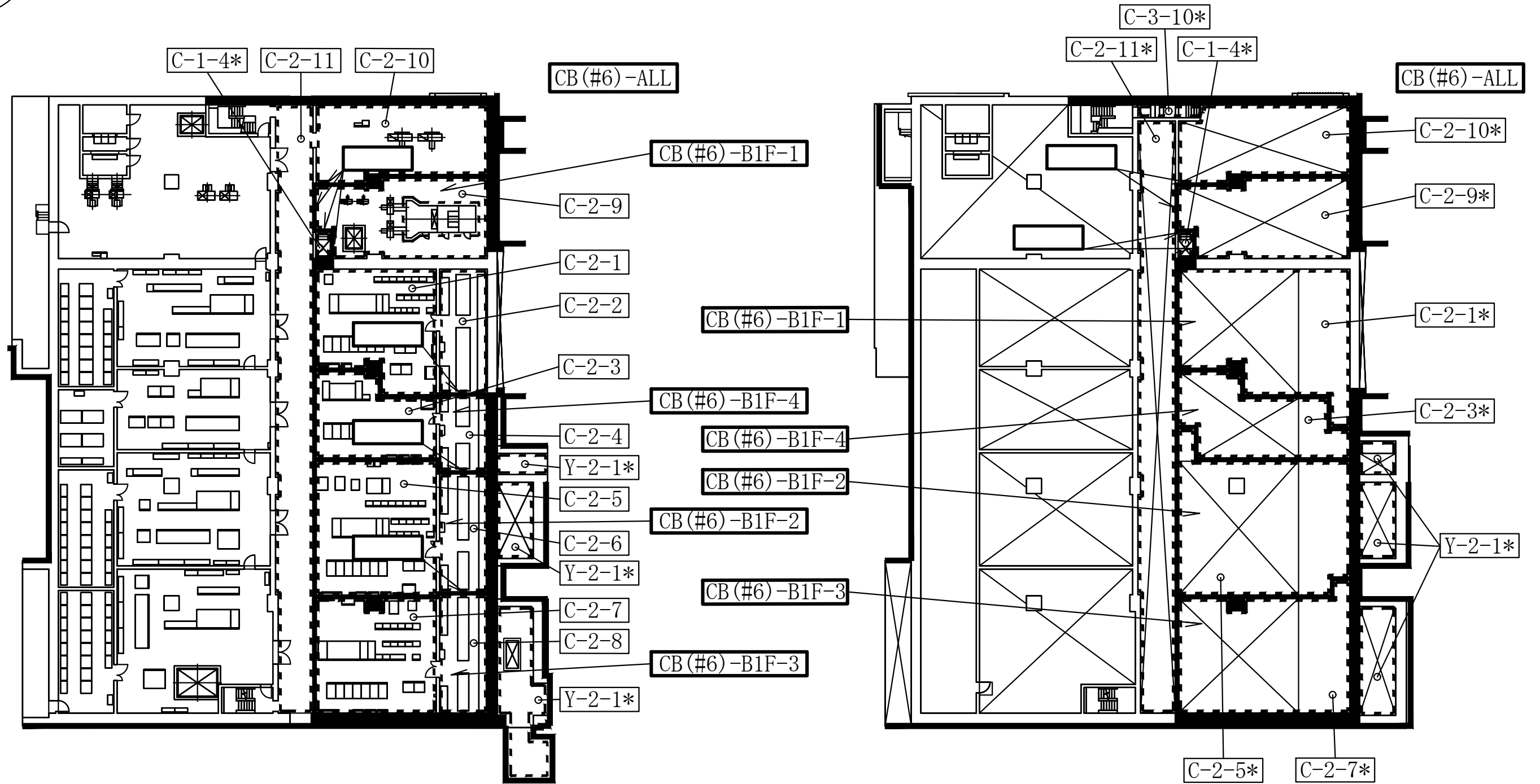
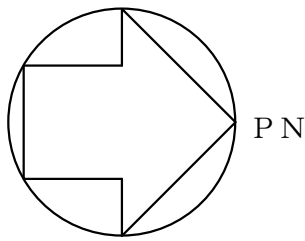

コントロール建屋 T.M.S.L. 6500

コントロール建屋 T.M.S.L. 9050

凡例

- 火災区域番号
- 火災区画番号
- 火災区域の境界
- 火災区画の境界
- * 上下階とつながっている火災区画
- 壁 **** 火災区域構造物の厚さ最小部位を示す。

注：寸法はmmを示す。

コントロール建屋	
第9-3-1-1-1-18図	
柏崎刈羽原子力発電所第6号機	
名称	その他発電用原子炉の附属施設のうち 火災防護設備のうち火災区域構造物及び 火災区画構造物に係る機器の配置を明示した 図面及び構造図（コントロール建屋）（その2）
東京電力ホールディングス株式会社	

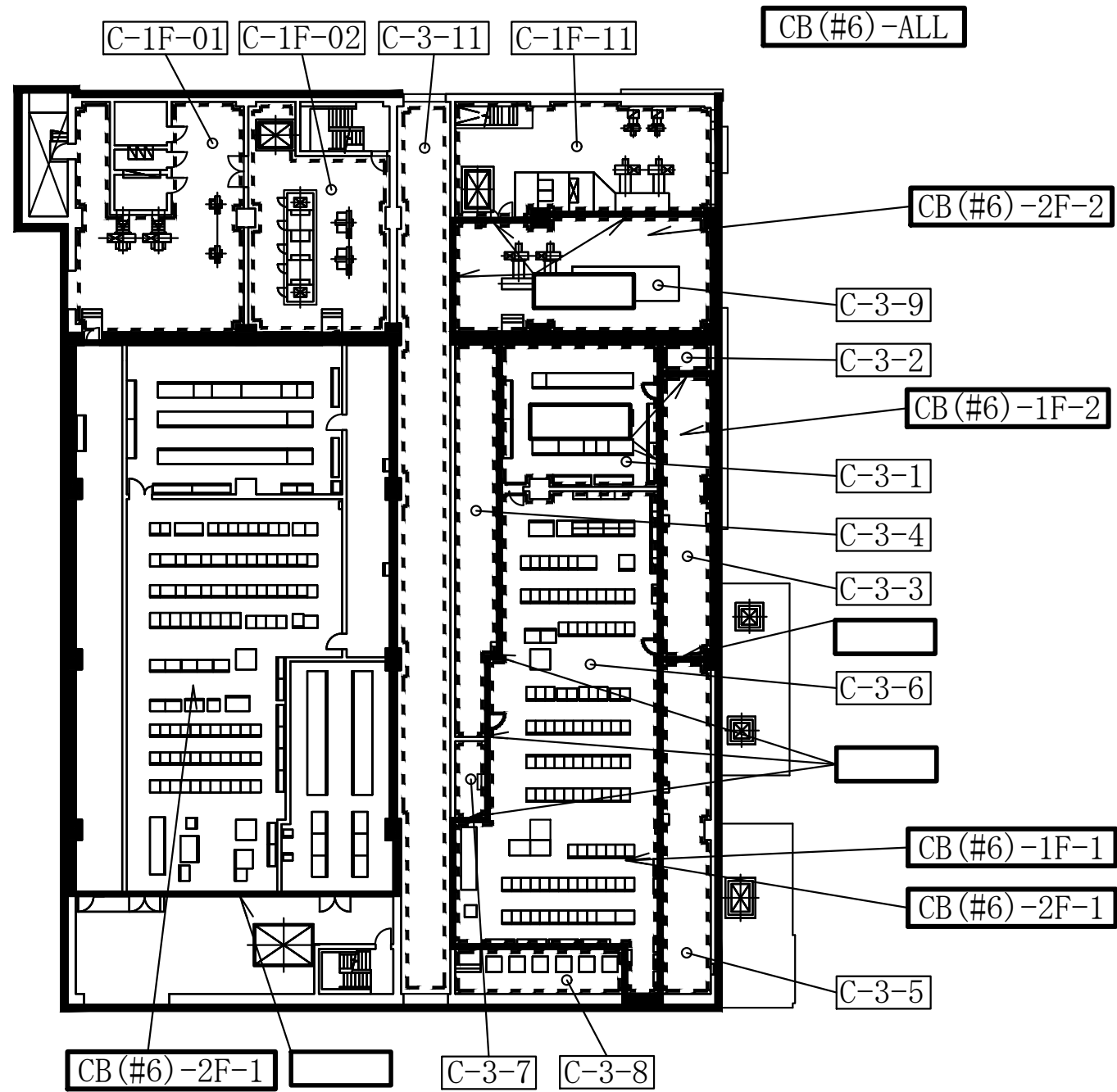
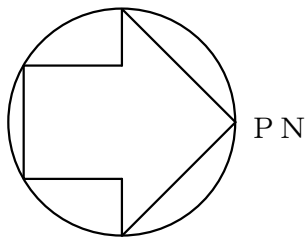

コントロール建屋 T.M.S.L. 12300

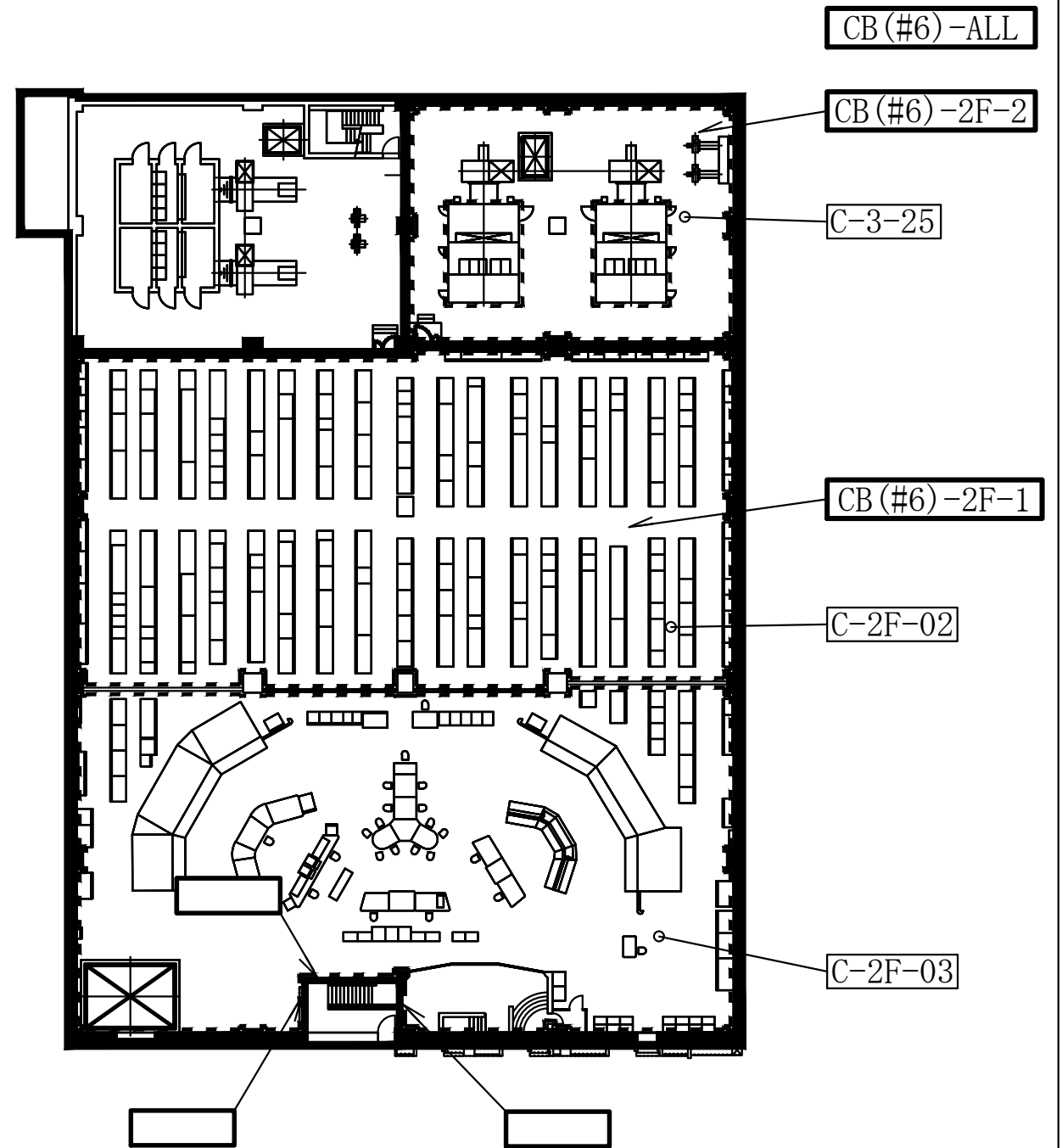

コントロール建屋 T.M.S.L. 17300

凡例

- 火災区域番号
- 火災区画番号
- 火災区域の境界
- 火災区画の境界
- * 上下階とつながっている火災区画
- 壁 **** 火災区域構造物の厚さ最小部位を示す。

注：寸法はmmを示す。

コントロール建屋	
第9-3-1-1-19図	
柏崎刈羽原子力発電所第6号機	
名称	その他発電用原子炉の附属施設のうち 火災防護設備のうち火災区域構造物及び 火災区画構造物に係る機器の配置を明示した 図面及び構造図（コントロール建屋）（その3）
東京電力ホールディングス株式会社	

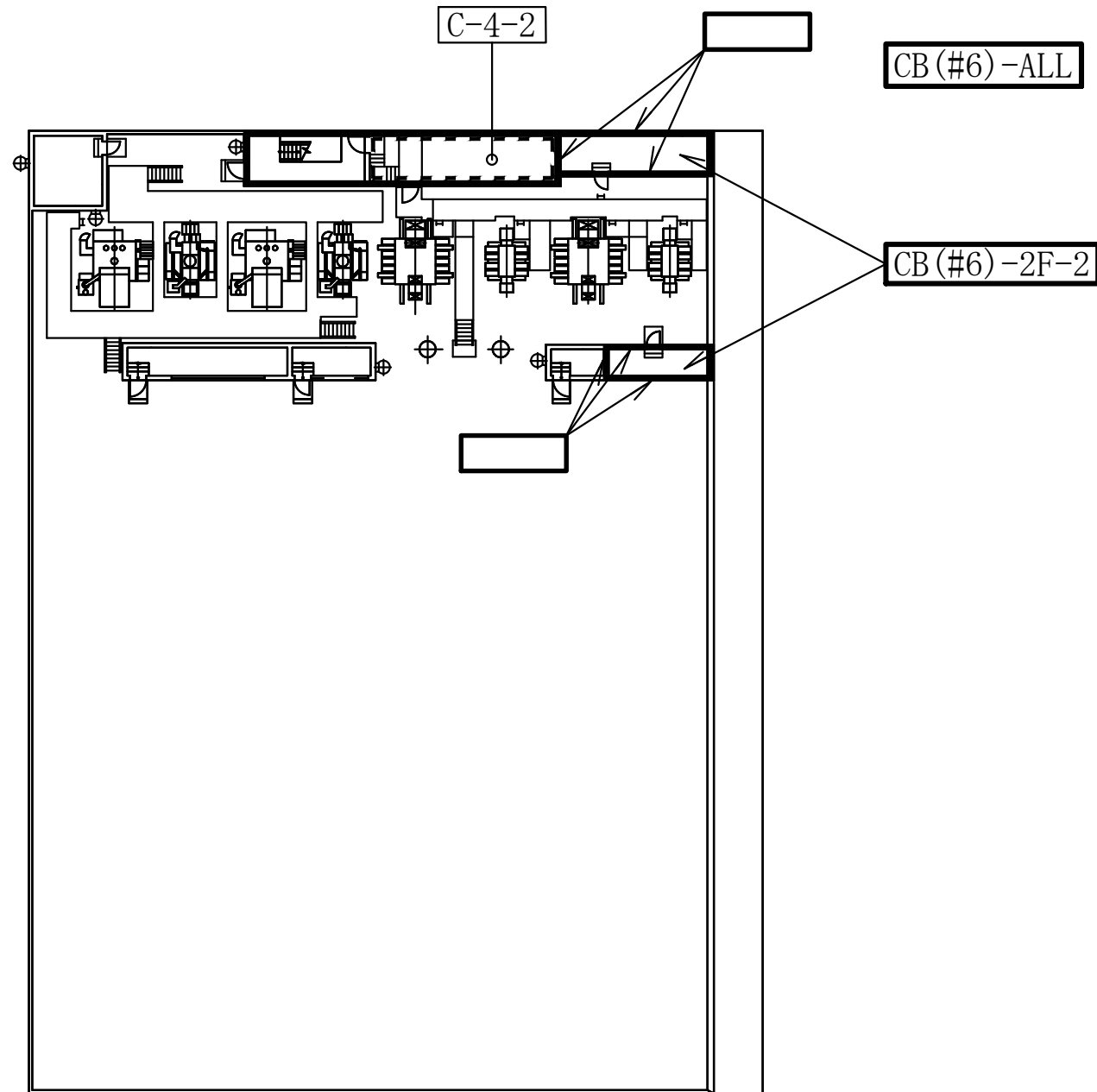
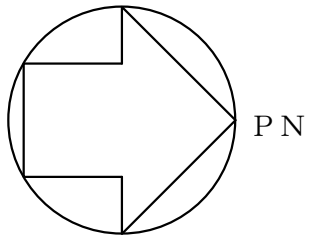

コントロール建屋 T.M.S.L. 24100

- 凡例
- 火災区域番号
 - 火災区画番号
 - 火災区域の境界
 - 火災区画の境界
 - * 上下階とつながっている火災区画
 - 壁 **** 火災区域構造物の厚さ最小部位を示す。

注：寸法はmmを示す。

コントロール建屋	
第9-3-1-1-1-20図	
柏崎刈羽原子力発電所第6号機	
名称	その他発電用原子炉の附属施設のうち 火災防護設備のうち火災区域構造物及び 火災区画構造物に係る機器の配置を明示した 図面及び構造図（コントロール建屋）（その4）
東京電力ホールディングス株式会社	

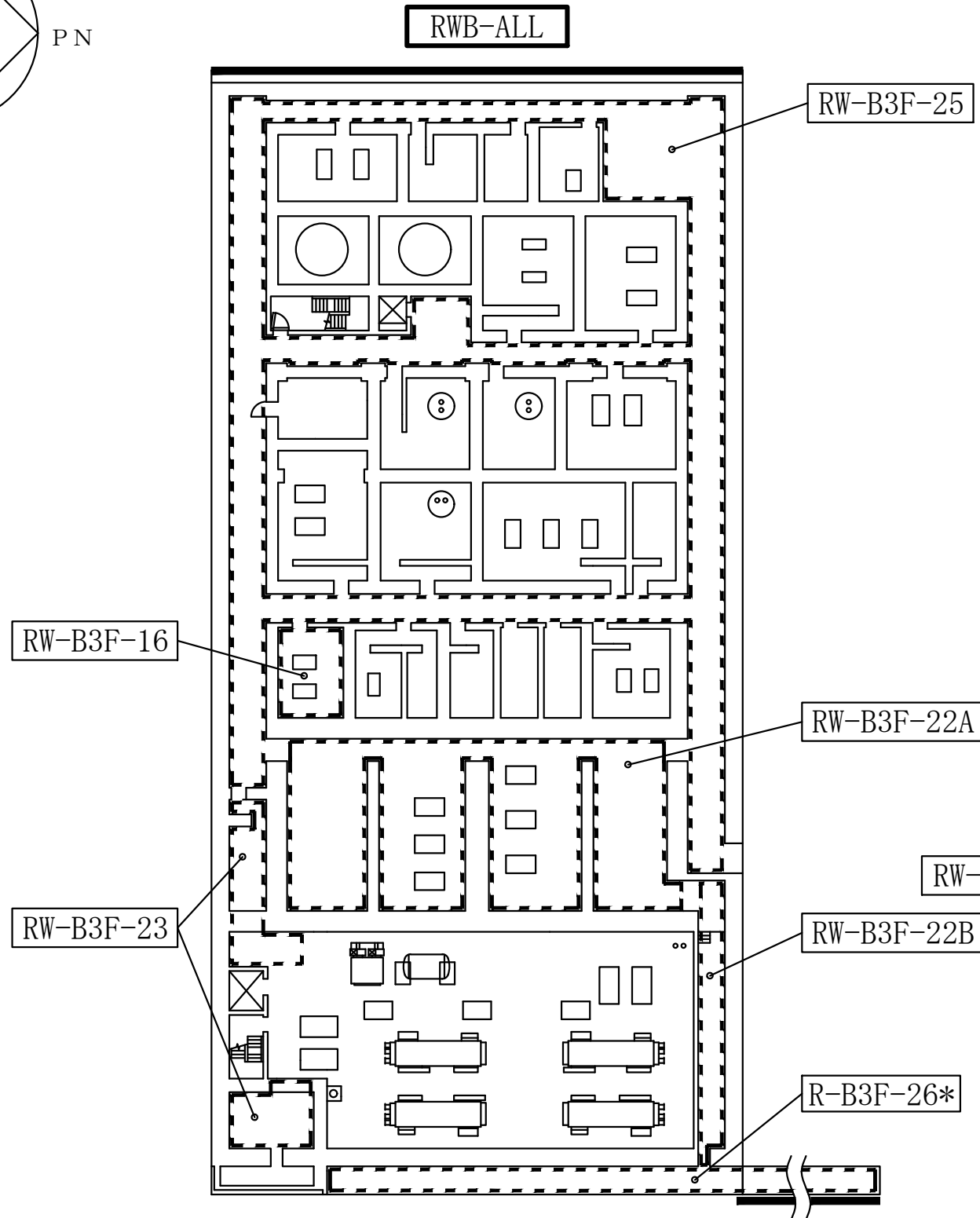
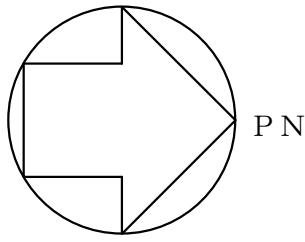

廃棄物処理建屋 T.M.S.L. - 6100

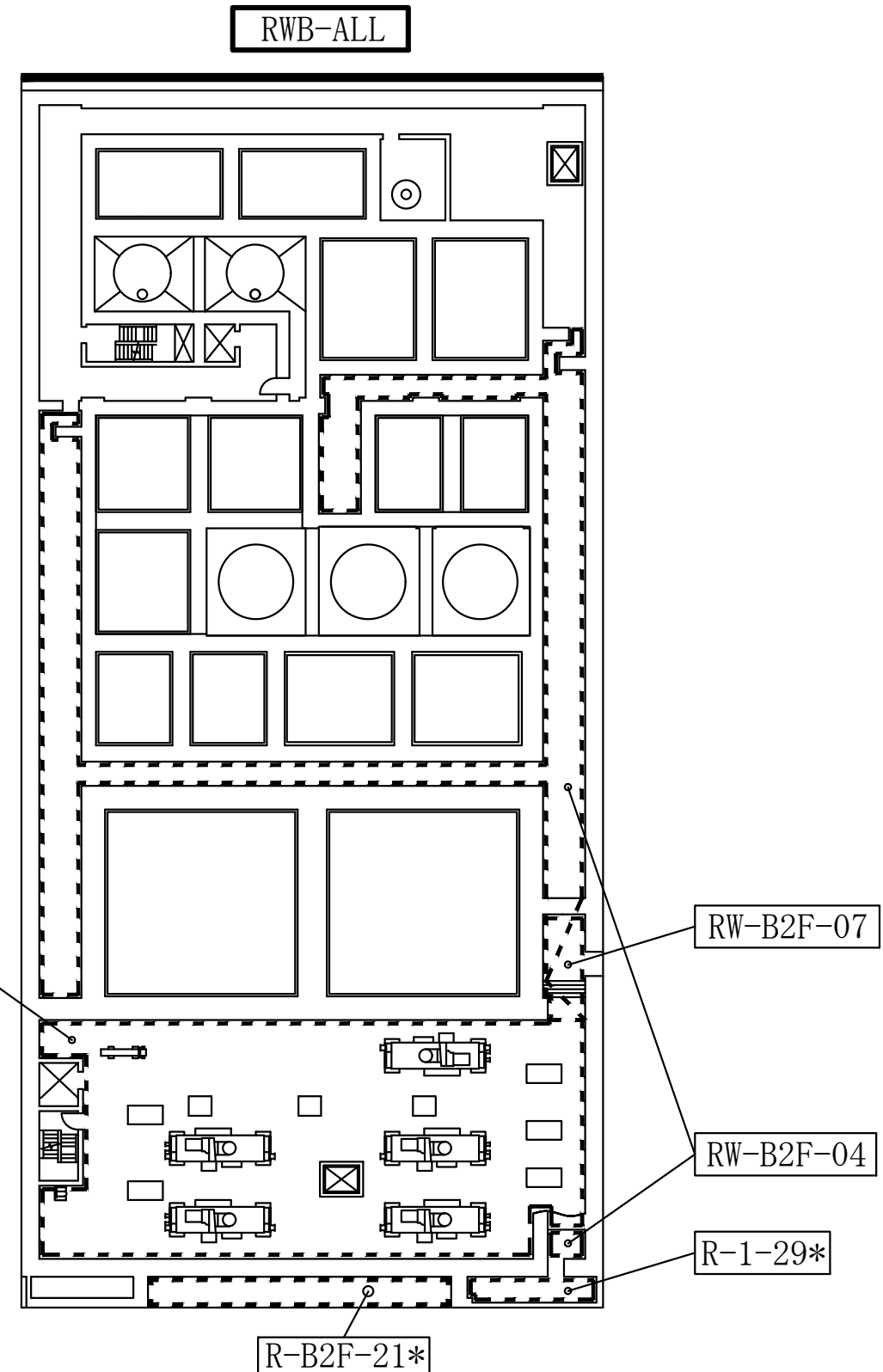

廃棄物処理建屋 T.M.S.L. - 1100

- 凡例
- 火災区域番号
 - 火災区画番号
 - 火災区域の境界
 - 火災区画の境界
 - * 上下階とつながっている火災区画
 - 壁 **** 火災区域構造物の厚さ最小部位を示す。

注：寸法はmmを示す。

廃棄物処理建屋	
第9-3-1-1-1-21図	
柏崎刈羽原子力発電所第6号機	
名称	その他発電用原子炉の附属施設のうち 火災防護設備のうち火災区域構造物及び 火災区画構造物に係る機器の配置を明示した 図面及び構造図（廃棄物処理建屋）（その1）
東京電力ホールディングス株式会社	

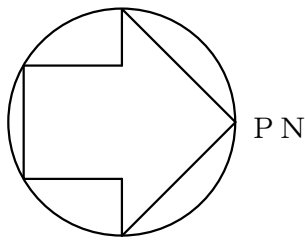

凡例

- 火災区域番号
- 火災区画番号
- 火災区域の境界
- 火災区画の境界
- * 上下階とつながっている火災区画
- 壁 **** 火災区域構造物の厚さ最小部位を示す。

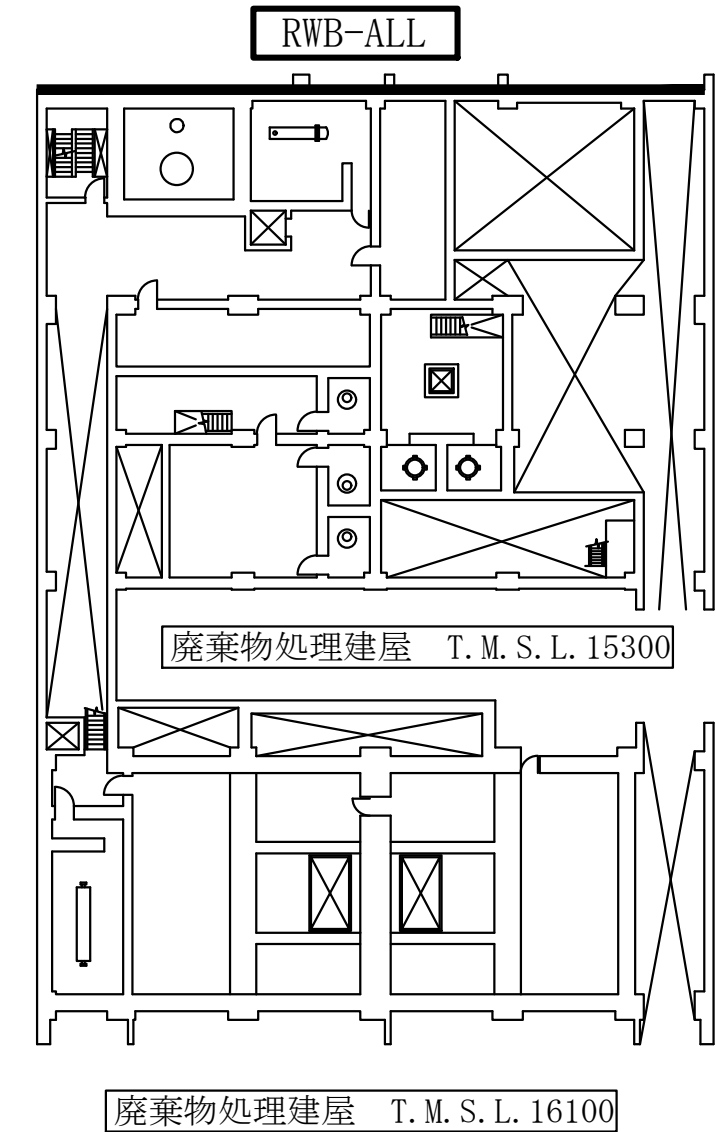
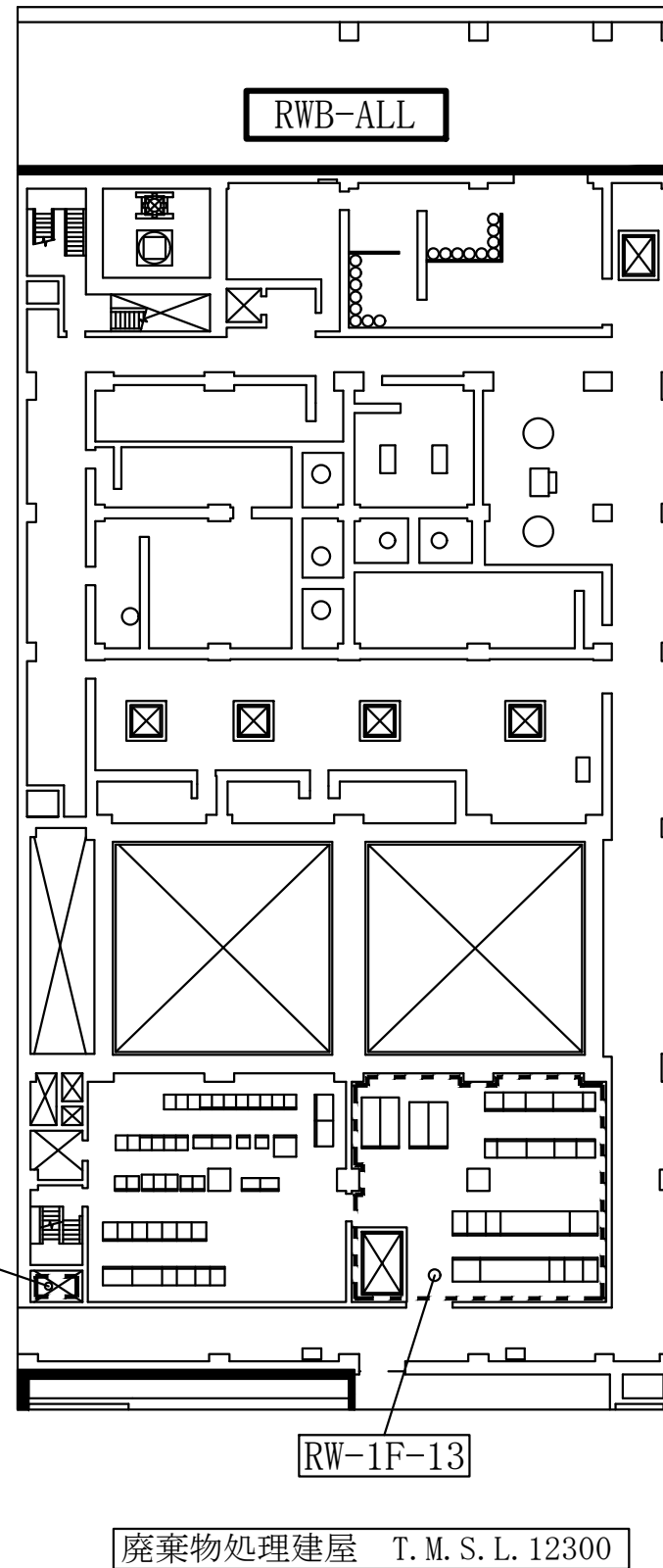
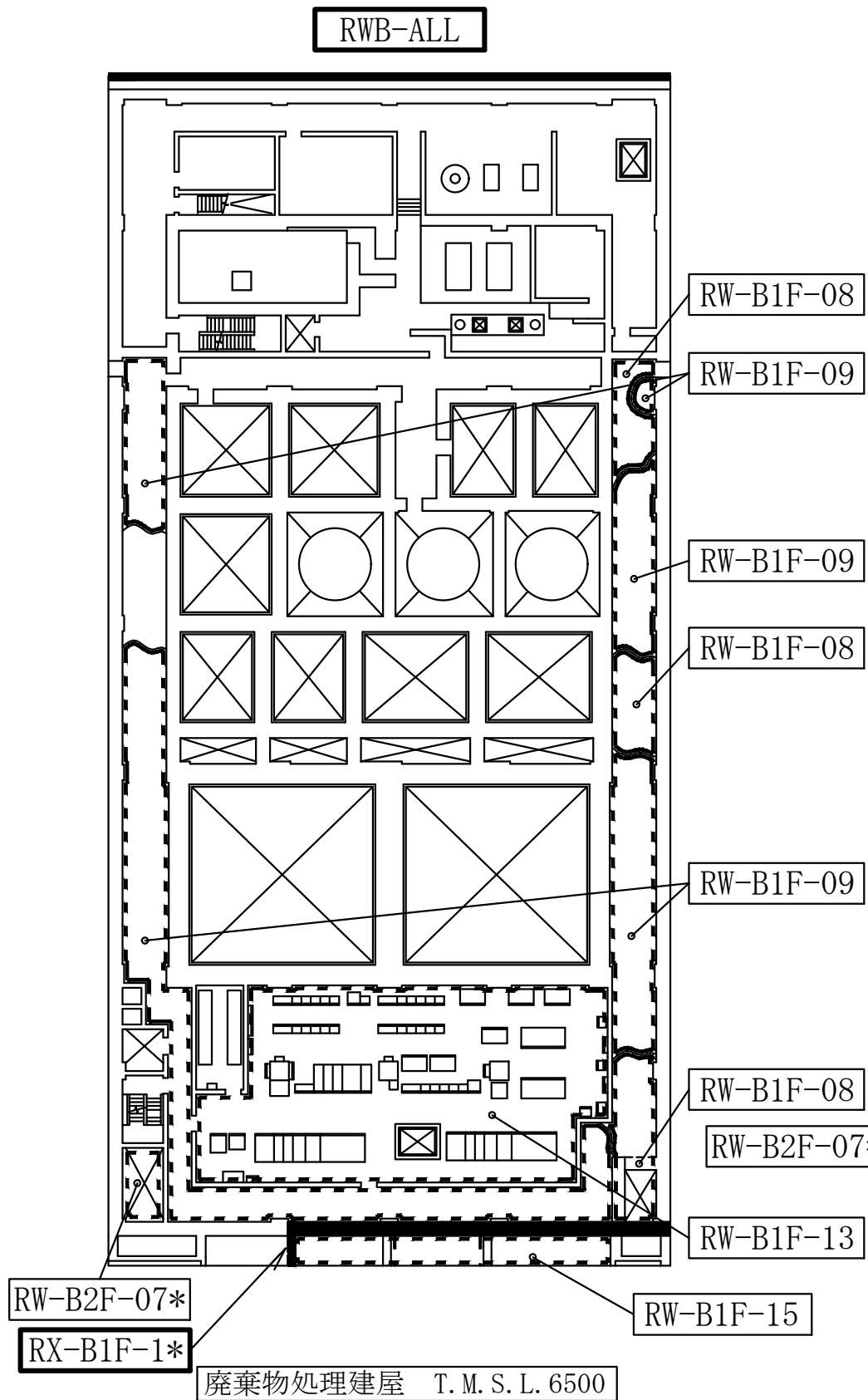

注：寸法はmmを示す。

廃棄物処理建屋	
第9-3-1-1-1-22図	
柏崎刈羽原子力発電所第6号機	
名称	その他発電用原子炉の附属施設のうち 火災防護設備のうち火災区域構造物及び 火災区画構造物に係る機器の配置を明示した 図面及び構造図（廃棄物処理建屋）（その2）
	東京電力ホールディングス株式会社

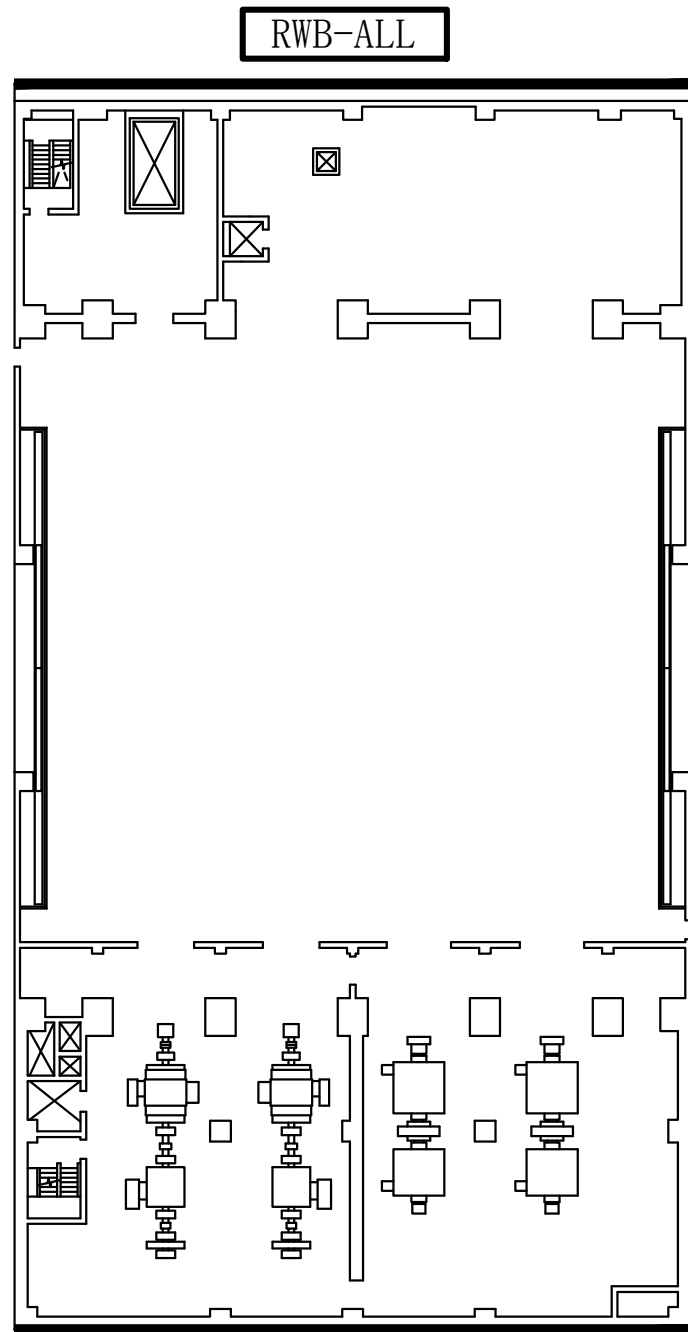
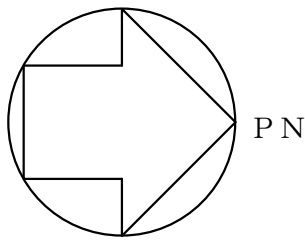

廃棄物処理建屋 T.M.S.L. 20400

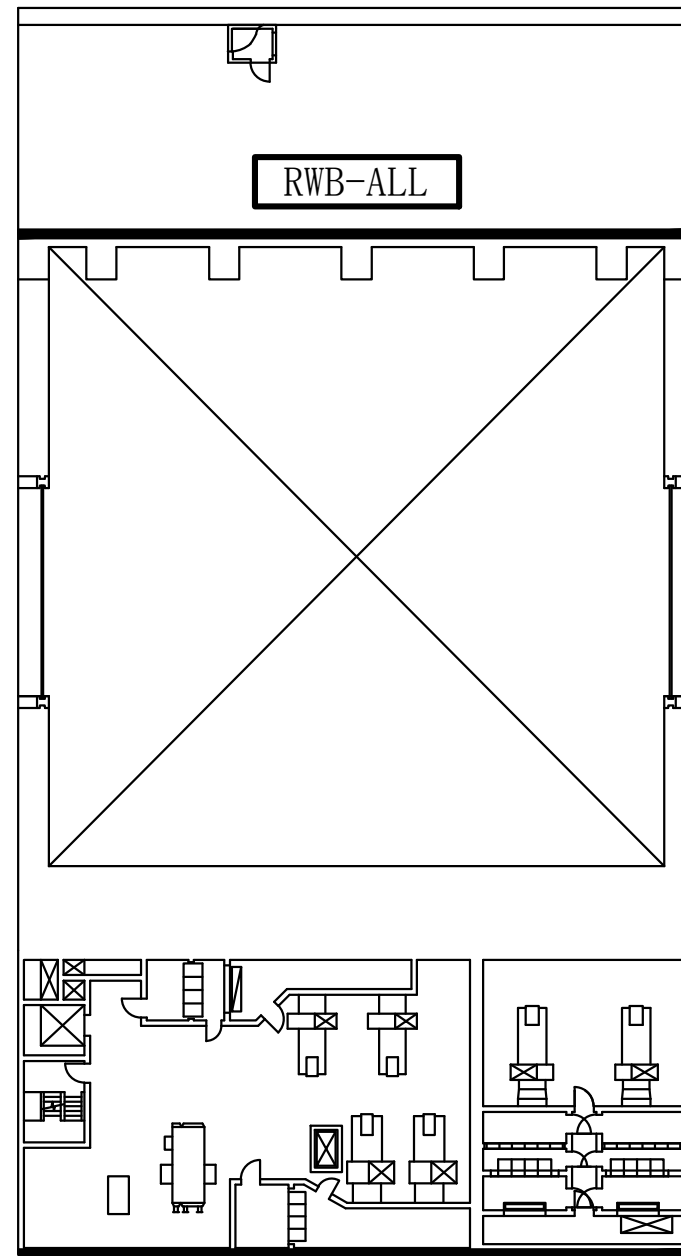

廃棄物処理建屋 T.M.S.L. 30900

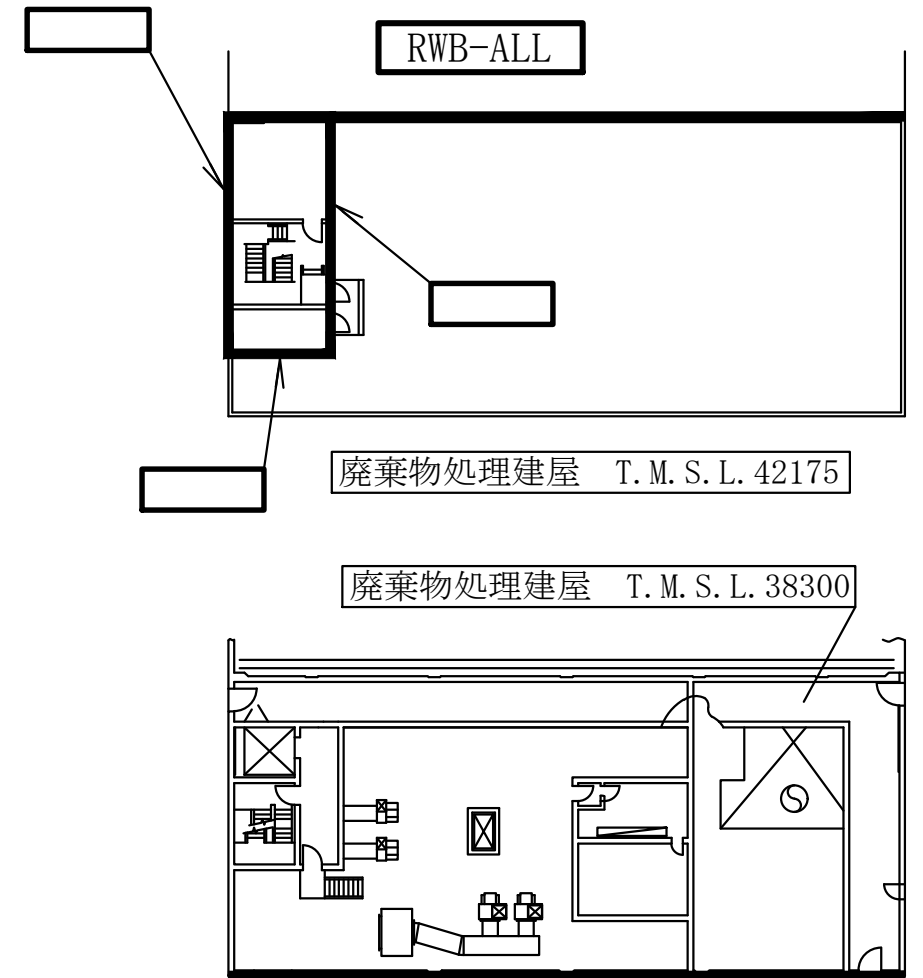

RWB-ALL 廃棄物処理建屋 T.M.S.L. 36700

凡例

- 火災区域番号
- 火災区画番号
- 火災区域の境界
- 火災区画の境界
- * 上下階とつながっている火災区画
- 壁 **** 火災区域構造物の厚さ最小部位を示す。

注：寸法はmmを示す。

廃棄物処理建屋	
第9-3-1-1-1-23図	
柏崎刈羽原子力発電所第6号機	
名称	その他発電用原子炉の附属施設のうち 火災防護設備のうち火災区域構造物及び 火災区画構造物に係る機器の配置を明示した 図面及び構造図（廃棄物処理建屋）（その3）
	東京電力ホールディングス株式会社

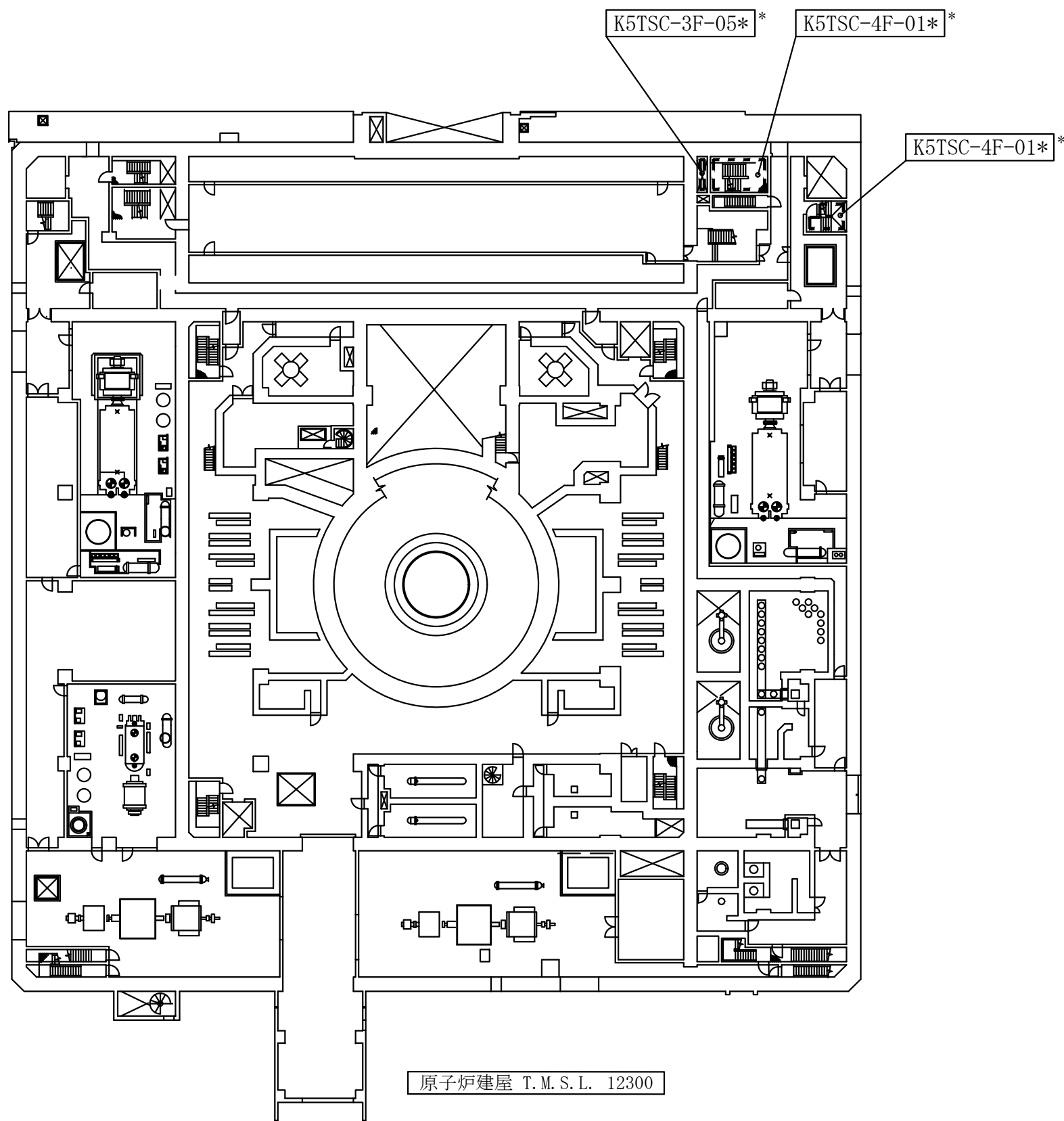
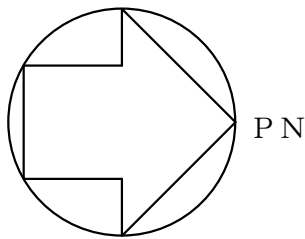

凡例

- 火災区画番号
- 火災区画の境界
- * 上下階とつながっている火災区画

原子炉建屋 T.M.S.L. 12300

5号機原子炉建屋

第9-3-1-1-1-24図

柏崎刈羽原子力発電所第6号機

名称	その他発電用原子炉の附属施設のうち 火災防護設備のうち火災区域構造物及び 火災区画構造物に係る機器の配置を明示した 図面及び構造図 (5号機原子炉建屋内緊急時対策所) (その1)
	東京電力ホールディングス株式会社

注：寸法はmmを示す。

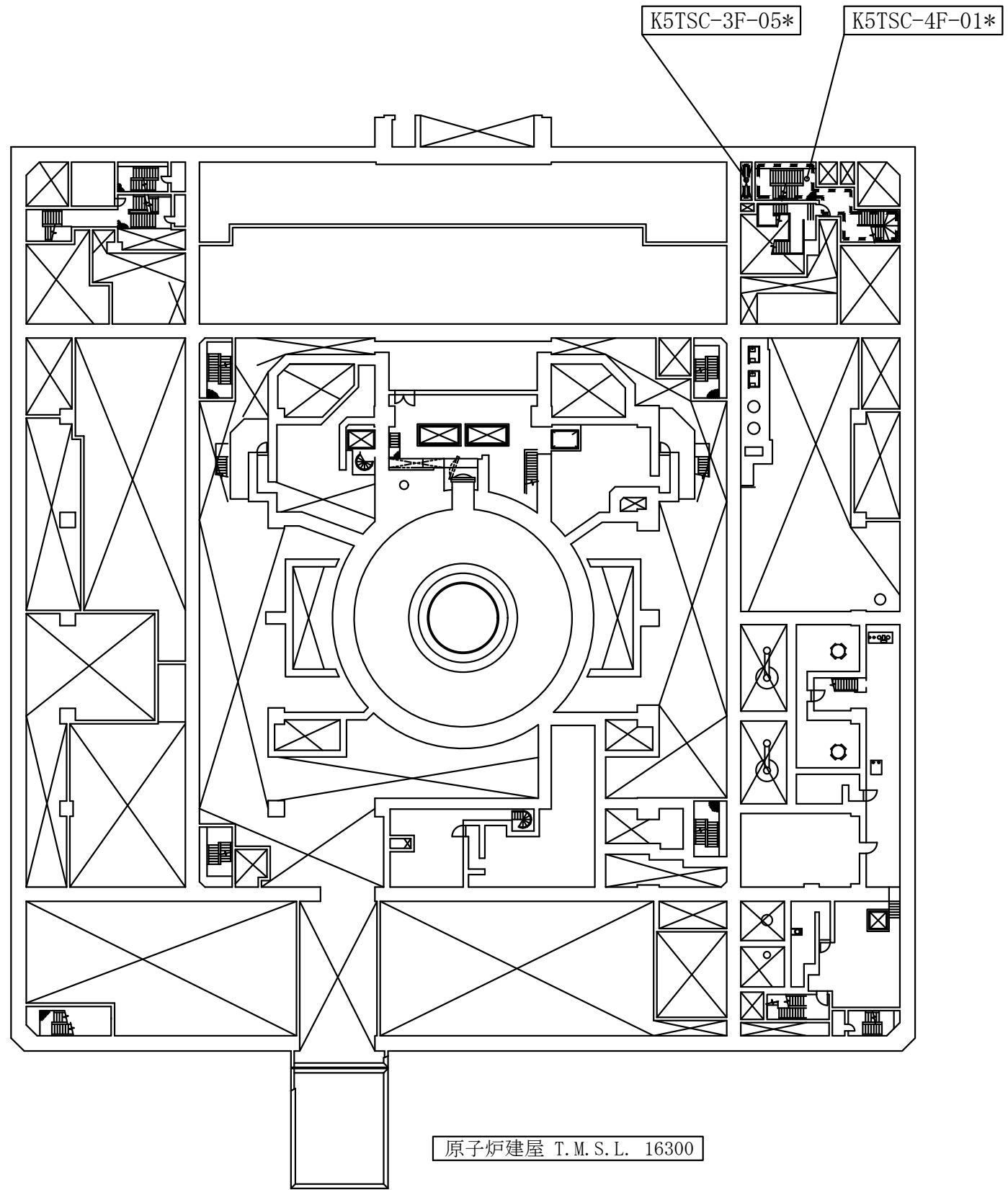
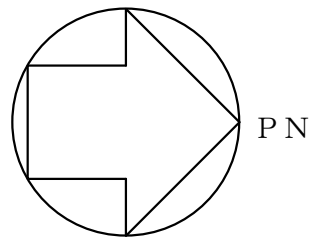

- 凡例
- 火災区画番号
 - 火災区画の境界
 - * 上下階とつながっている火

5号機原子炉建屋	
第9-3-1-1-1-25図	
柏崎刈羽原子力発電所第6号機	
名称	その他発電用原子炉の附属施設のうち 火災防護設備のうち火災区域構造物及び 火災区画構造物に係る機器の配置を明示した 図面及び構造図
	(5号機原子炉建屋内緊急時対策所) (その2)
	東京電力ホールディングス株式会社

注：寸法はmmを示す。

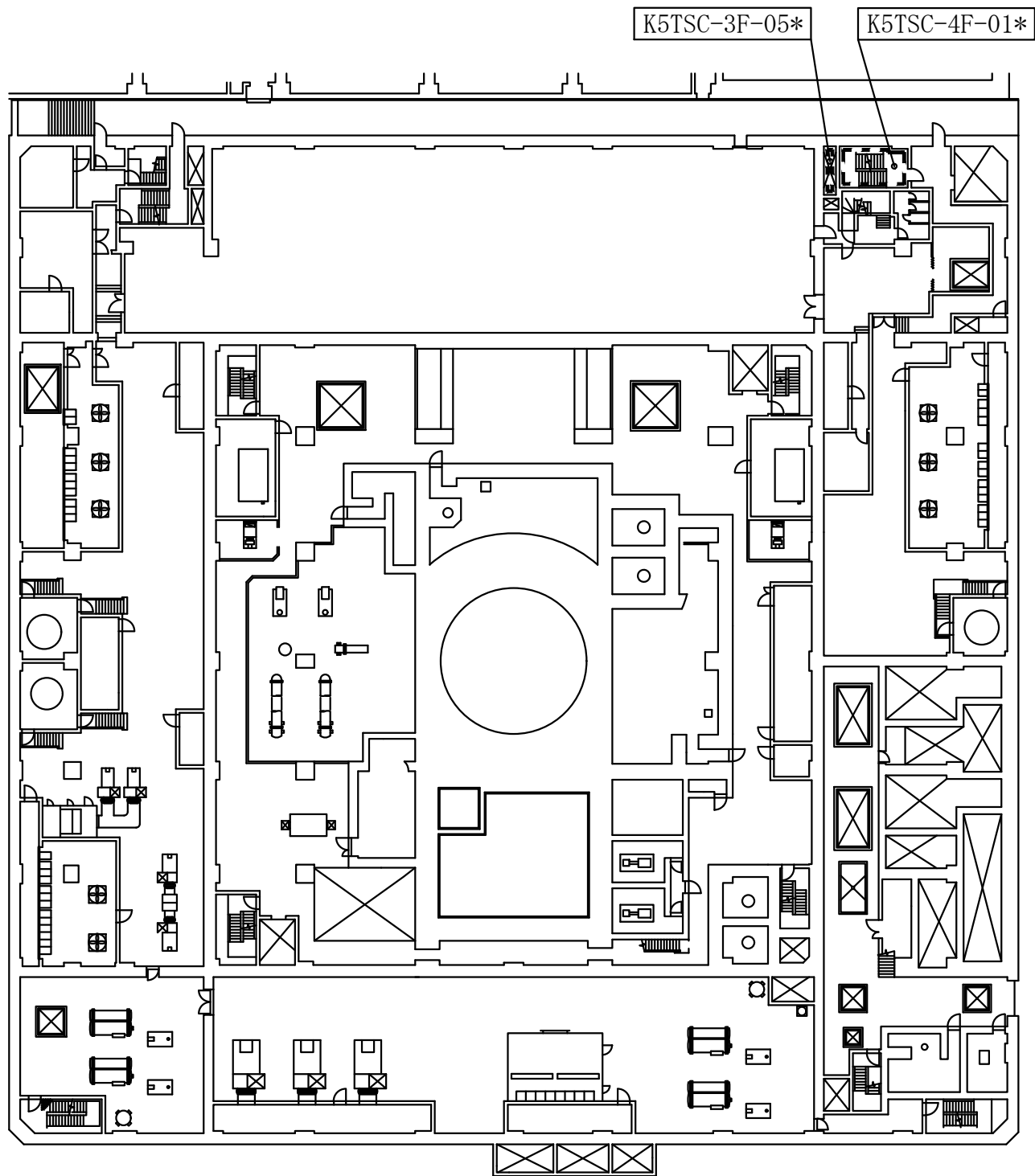
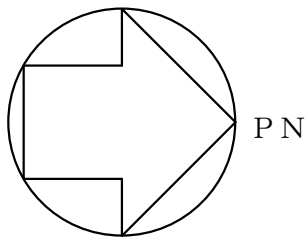

凡例

- 火災区画番号
- 火災区画の境界
- * 上下階とつながっている火災区画

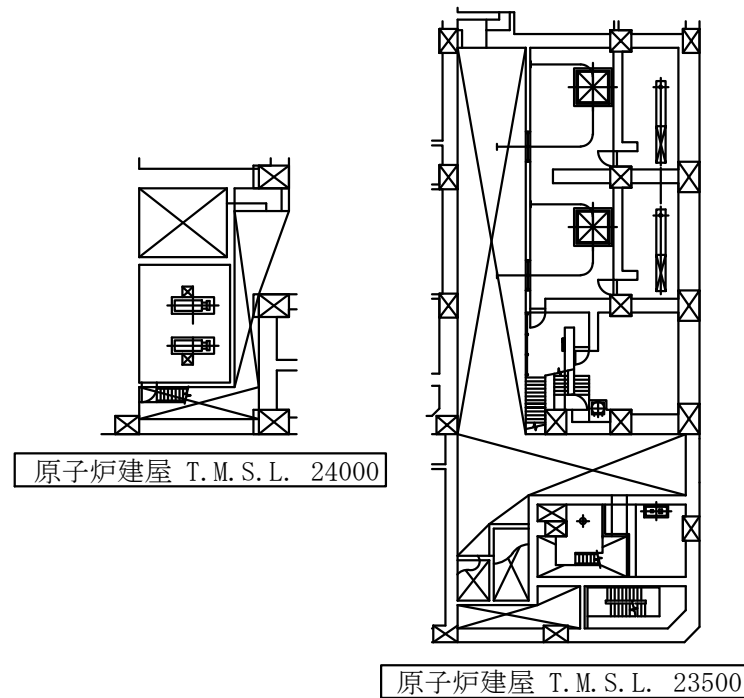

原子炉建屋 T.M.S.L. 20300

5号機原子炉建屋

第9-3-1-1-1-26図

柏崎刈羽原子力発電所第6号機

名称	その他発電用原子炉の附属施設のうち 火災防護設備のうち火災区域構造物及び 火災区画構造物に係る機器の配置を明示した 図面及び構造図 (5号機原子炉建屋内緊急時対策所) (その3)
	東京電力ホールディングス株式会社

注：寸法はmmを示す。

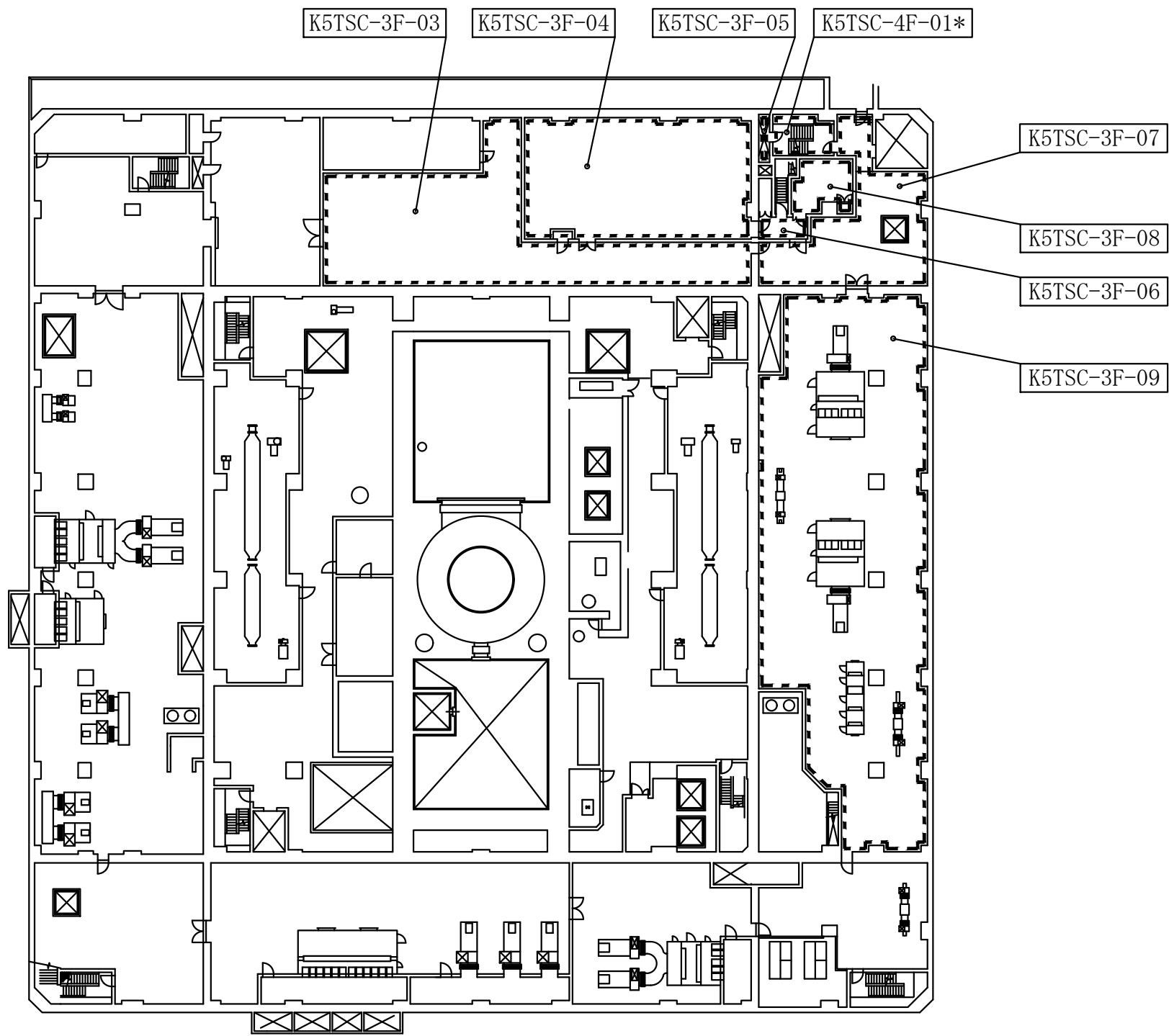
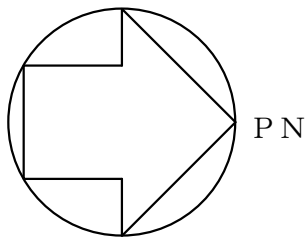

- 凡例
- 火災区画番号
 - 火災区画の境界
 - * 上下階とつながっている火災区画

原子炉建屋 T.M.S.L. 27800

5号機原子炉建屋

第9-3-1-1-1-27図

柏崎刈羽原子力発電所第6号機

名称	その他発電用原子炉の附属施設のうち 火災防護設備のうち火災区域構造物及び 火災区画構造物に係る機器の配置を明示した 図面及び構造図 (5号機原子炉建屋内緊急時対策所) (その4)
	東京電力ホールディングス株式会社

注：寸法はmmを示す。

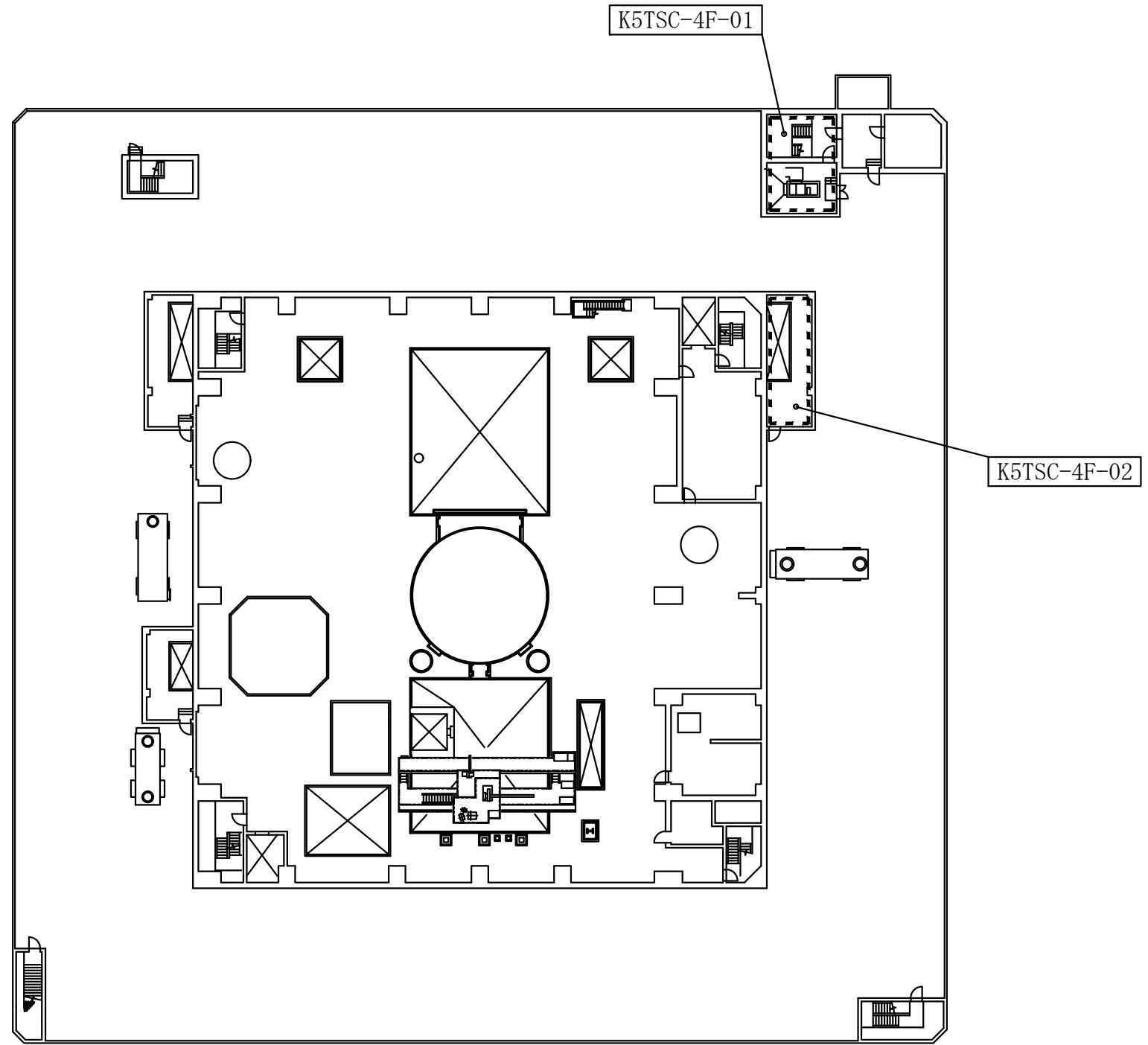
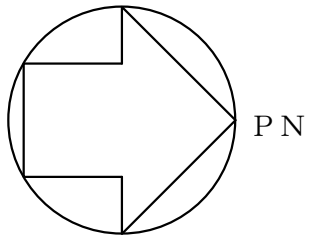

- 凡例
- 火災区画番号
 - 火災区画の境界
 - * 上下階とつながっている火災区画

原子炉建屋 T.M.S.L. 33000

注：寸法はmmを示す。

5号機原子炉建屋	
第9-3-1-1-1-28図	
柏崎刈羽原子力発電所第6号機	
名称	その他発電用原子炉の附属施設のうち 火災防護設備のうち火災区域構造物及び 火災区画構造物に係る機器の配置を明示した 図面及び構造図
	(5号機原子炉建屋内緊急時対策所) (その5)
東京電力ホールディングス株式会社	

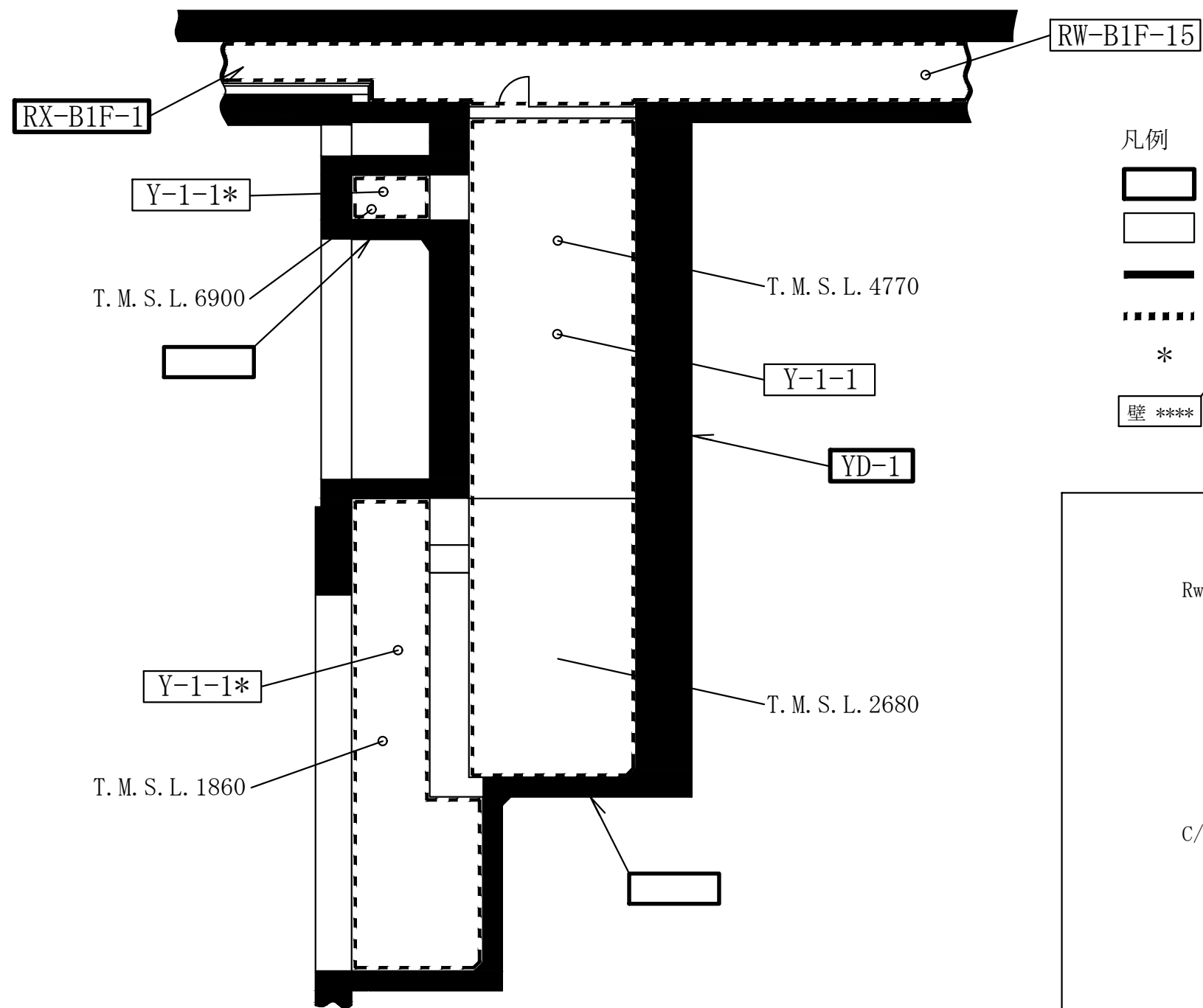
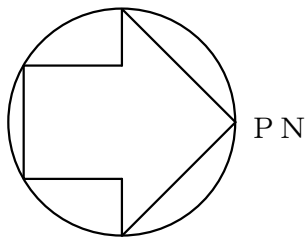

凡例

- 火災区域番号
- 火災区画番号
- 火災区域の境界
- 火災区画の境界
- * 上下階とつながっている火災区画
- 壁 **** 火災区域構造物の厚さ最小部位を示す。

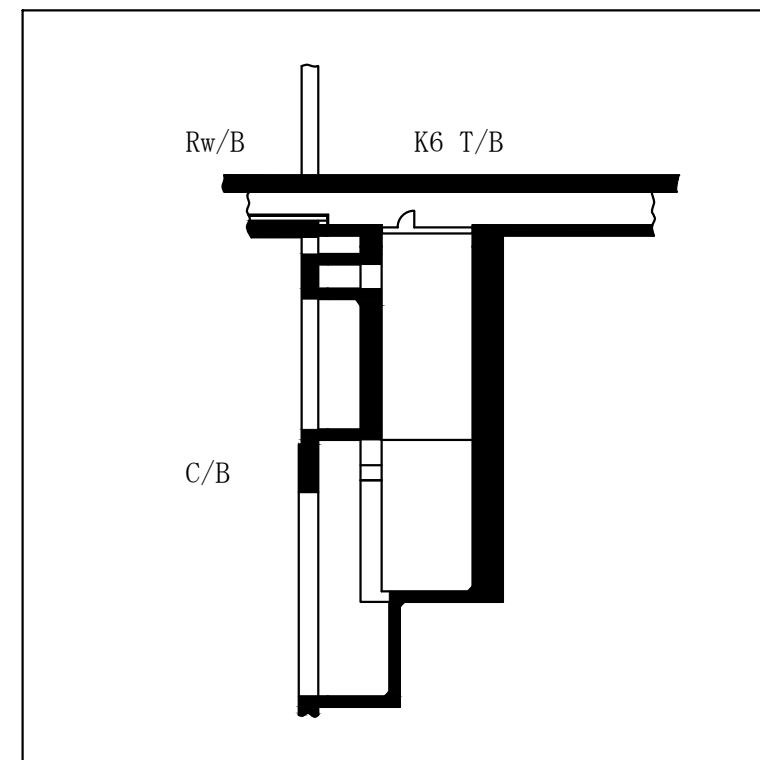

トレンチエリア

第9-3-1-1-29図

柏崎刈羽原子力発電所第6号機

名称 其他発電用原子炉の附属施設のうち
火災防護設備のうち火災区域構造物及び
火災区画構造物に係る機器の配置を明示した
図面及び構造図（トレンチエリア）（その1）

東京電力ホールディングス株式会社

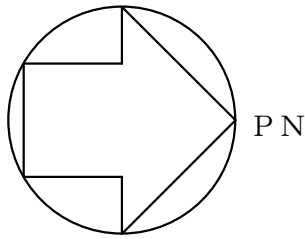

注：寸法はmmを示す。

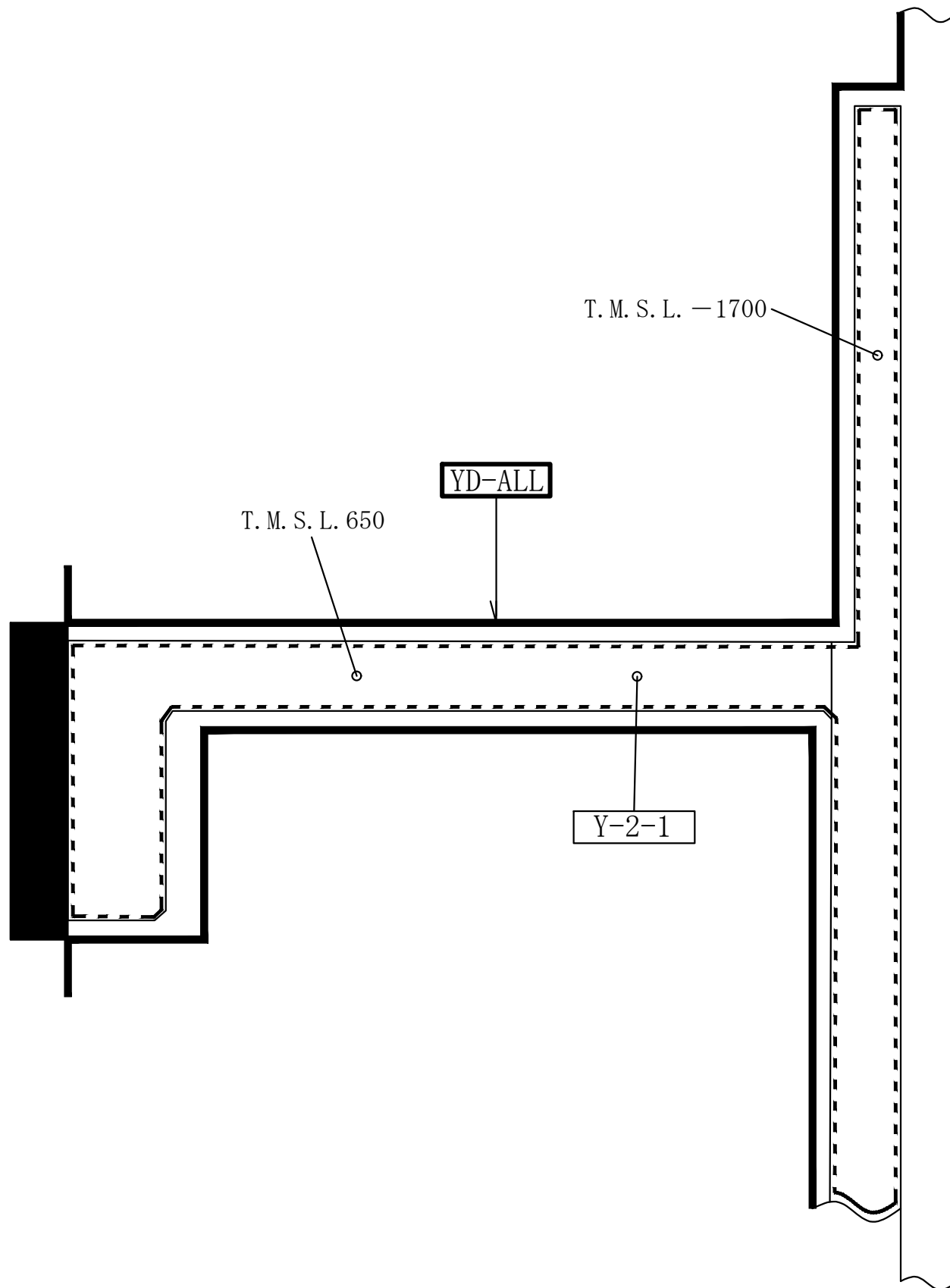

PN

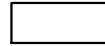

凡例

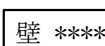
-  火災区域番号
-  火災区画番号
-  火災区域の境界
-  火災区画の境界
- * 上下階とつながっている火災区画
-  火災区域構造物の厚さ最小部位を示す。

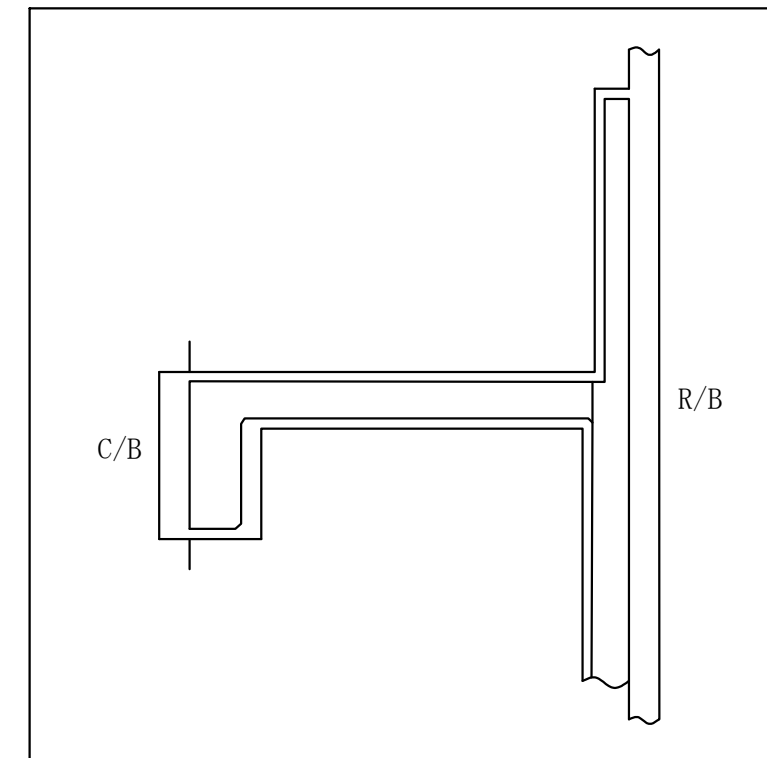

トレンチエリア

第9-3-1-1-1-30図



柏崎刈羽原子力発電所第6号機

名称	その他発電用原子炉の附属施設のうち 火災防護設備のうち火災区域構造物及び 火災区画構造物に係る機器の配置を明示した 図面及び構造図（トレンチエリア）（その2）
	東京電力ホールディングス株式会社

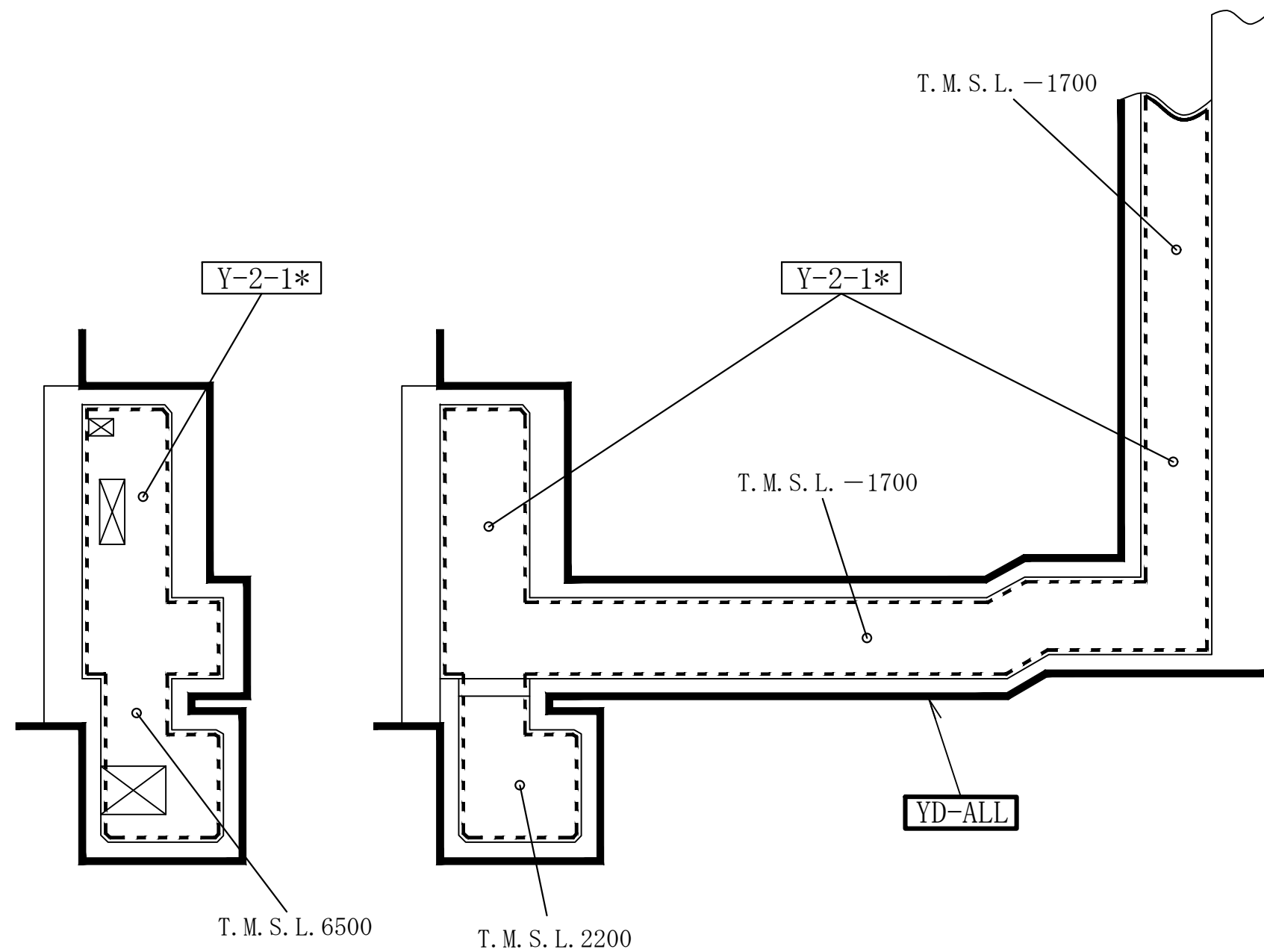
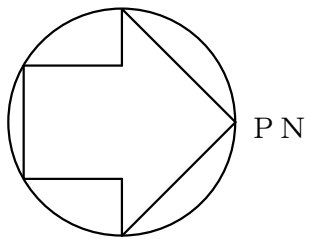
注：寸法はmmを示す。

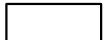

凡例

-  火災区域番号
-  火災区画番号
-  火災区域の境界
-  火災区画の境界
- * 上下階とつながっている火災区画
- 壁 **** 火災区域構造物の厚さ最小部位を示す。

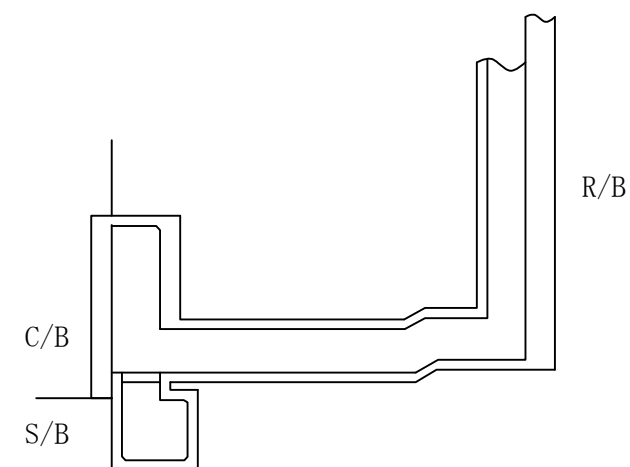

トレンチエリア

第9-3-1-1-1-31図

柏崎刈羽原子力発電所第6号機



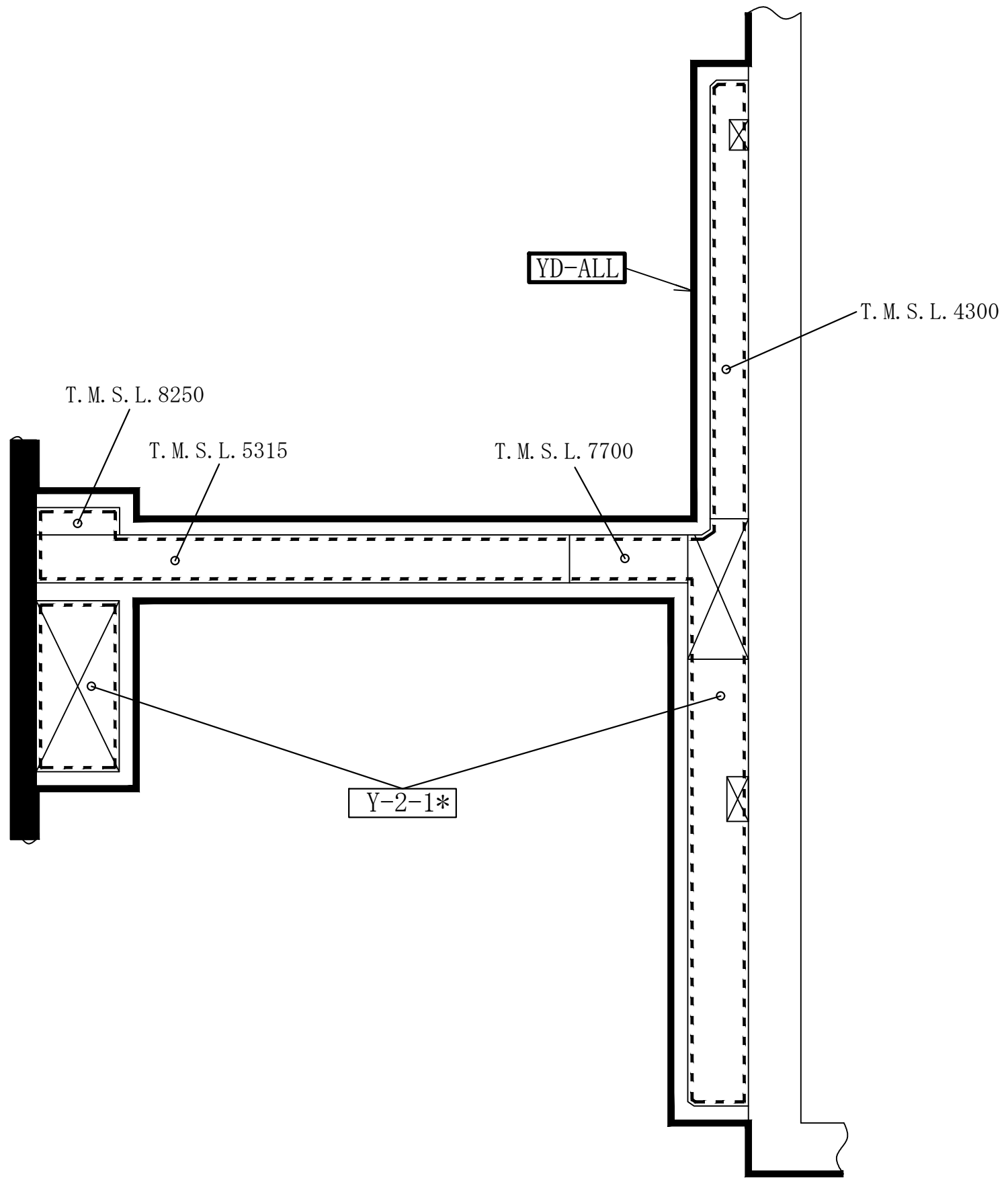
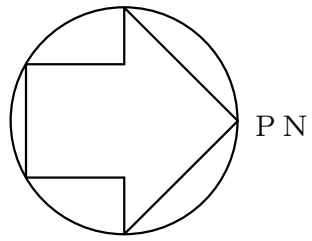

名称
その他発電用原子炉の附属施設のうち
火災防護設備のうち火災区域構造物及び
火災区画構造物に係る機器の配置を明示した
図面及び構造図（トレンチエリア）（その3）

東京電力ホールディングス株式会社

注：寸法はmmを示す。

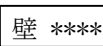

凡例

-  火災区域番号
-  火災区画番号
-  火災区域の境界
-  火災区画の境界
- * 上下階とつながっている火災区画
-  壁 **** 火災区域構造物の厚さ最小部位を示す。

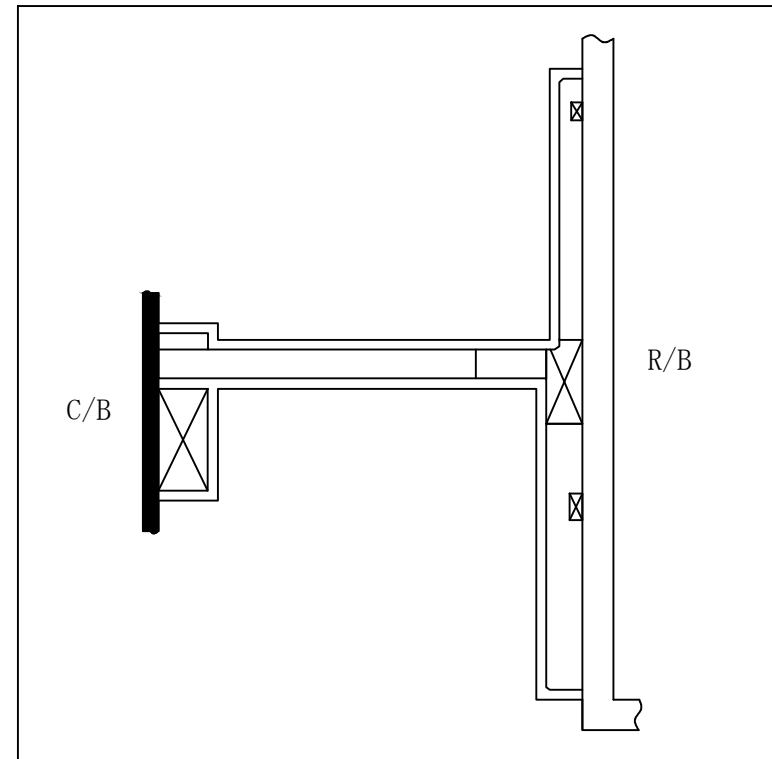





トレンチエリア

第9-3-1-1-1-32図	
柏崎刈羽原子力発電所第6号機	
名称	その他発電用原子炉の附属施設のうち 火災防護設備のうち火災区域構造物及び 火災区画構造物に係る機器の配置を明示した 図面及び構造図（トレンチエリア）（その4）
東京電力ホールディングス株式会社	

注：寸法はmmを示す。

第 9-3-1-1-1-1~32 図 その他発電用原子炉の附属施設のうち火災防護設備のうち火災区域構造物及び火災区画構造物に係る機器の配置を明示した図面及び構造図 別紙

工事計画記載の公称値の許容範囲

主要寸法*1 (mm)		許容範囲	根 拠
原子炉建屋		+規定しない*2 -5mm	日本建築学会 建築工事標準仕様書・同解説 原子力発電所施設における鉄筋コンクリート工事 J A S S 5 N
タービン建屋		+規定しない*2 -5mm	同上
コントロール建屋		+規定しない*2 -5mm	同上
廃棄物処理建屋		+規定しない*2 -5mm	同上
トレンチエリア		+規定しない*2 -5mm	同上

注記*1 : 主要寸法は、工事計画記載の公称値のうち最小のもの。

*2 : 火災区域構造物及び火災区画構造物の耐火能力として、+側の許容差は規定しない。

9.3.2 消火設備

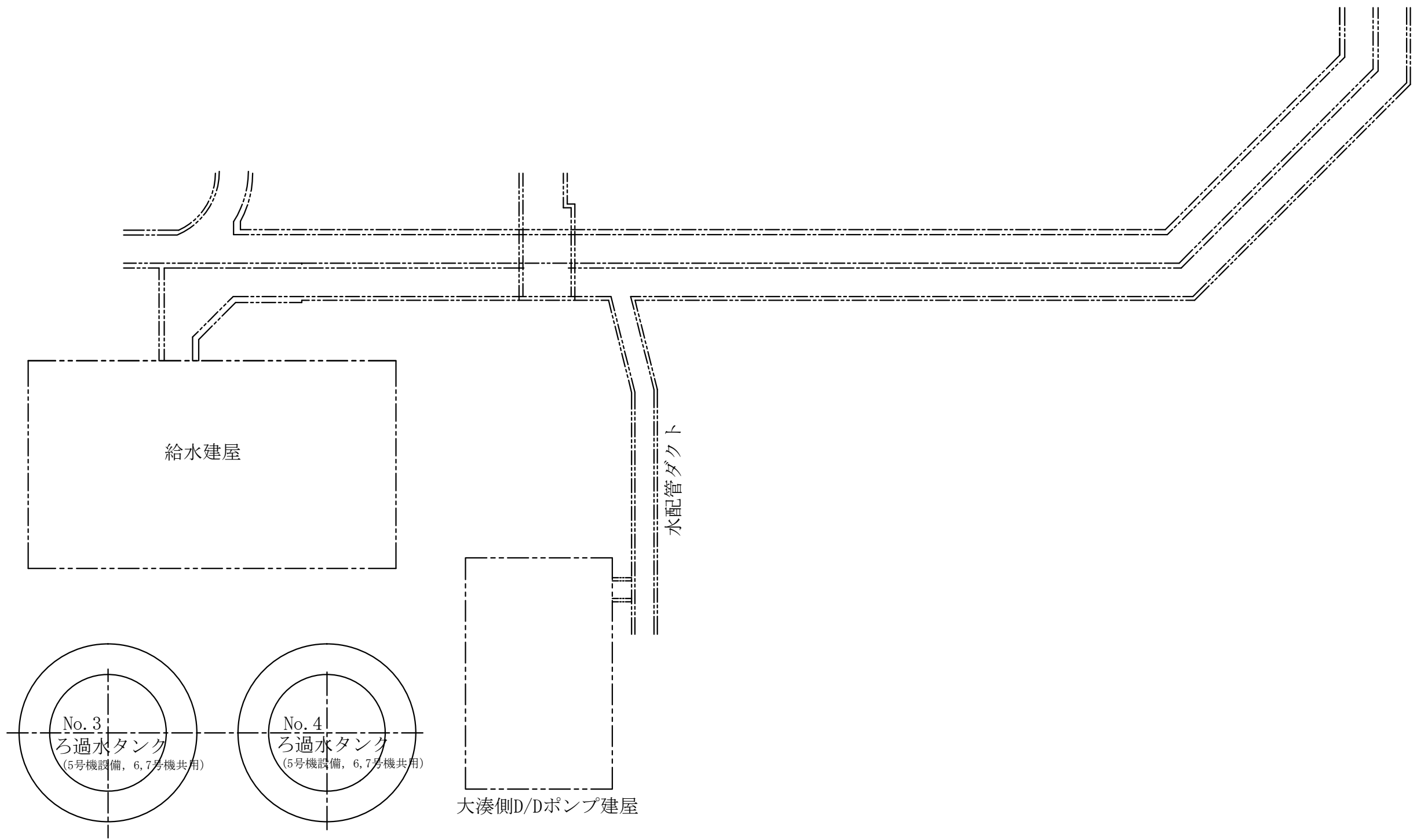
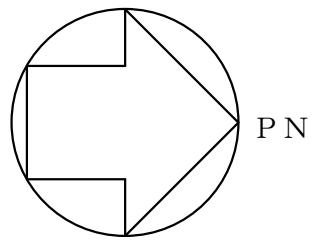

給水建屋付近 T.M.S.L. 12500

屋外

第9-3-2-1-1-1図	
柏崎刈羽原子力発電所第6号機	
名称	その他発電用原子炉の附属施設のうち 火災防護設備のうち 消火設備（水系消火設備）に係る 機器の配置を明示した図面（その1）
東京電力ホールディングス株式会社	

注：寸法はmmを示す。

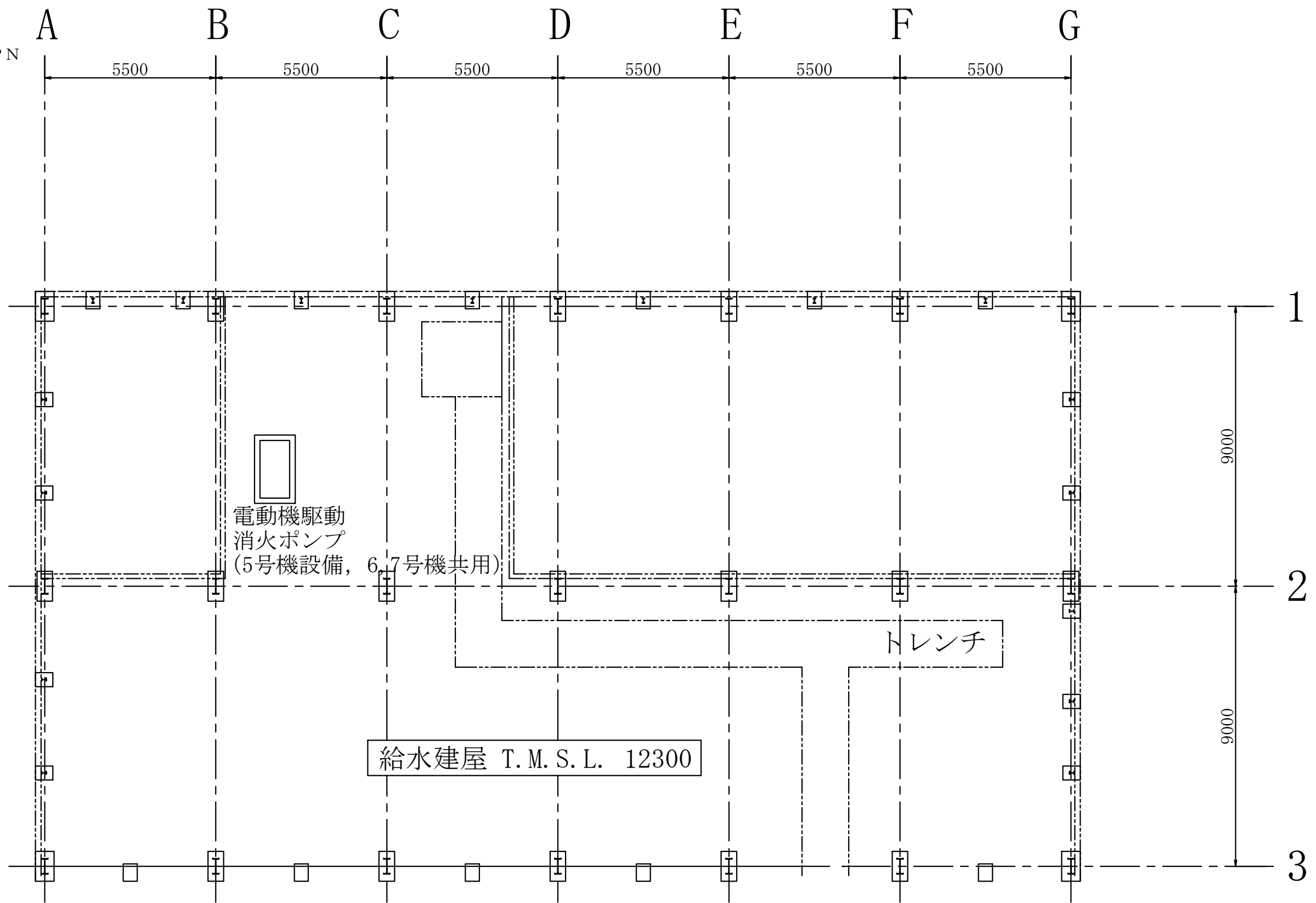
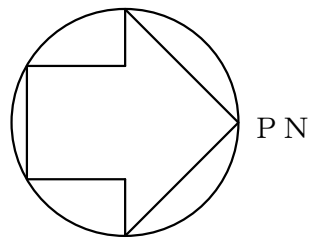

第9-3-2-1-1-2図	
柏崎刈羽原子力発電所第6号機	
名称	その他発電用原子炉の附属施設のうち 火災防護設備のうち 消火設備（水系消火設備）に係る 機器の配置を明示した図面（その2）
	東京電力ホールディングス株式会社

注：寸法はmmを示す。

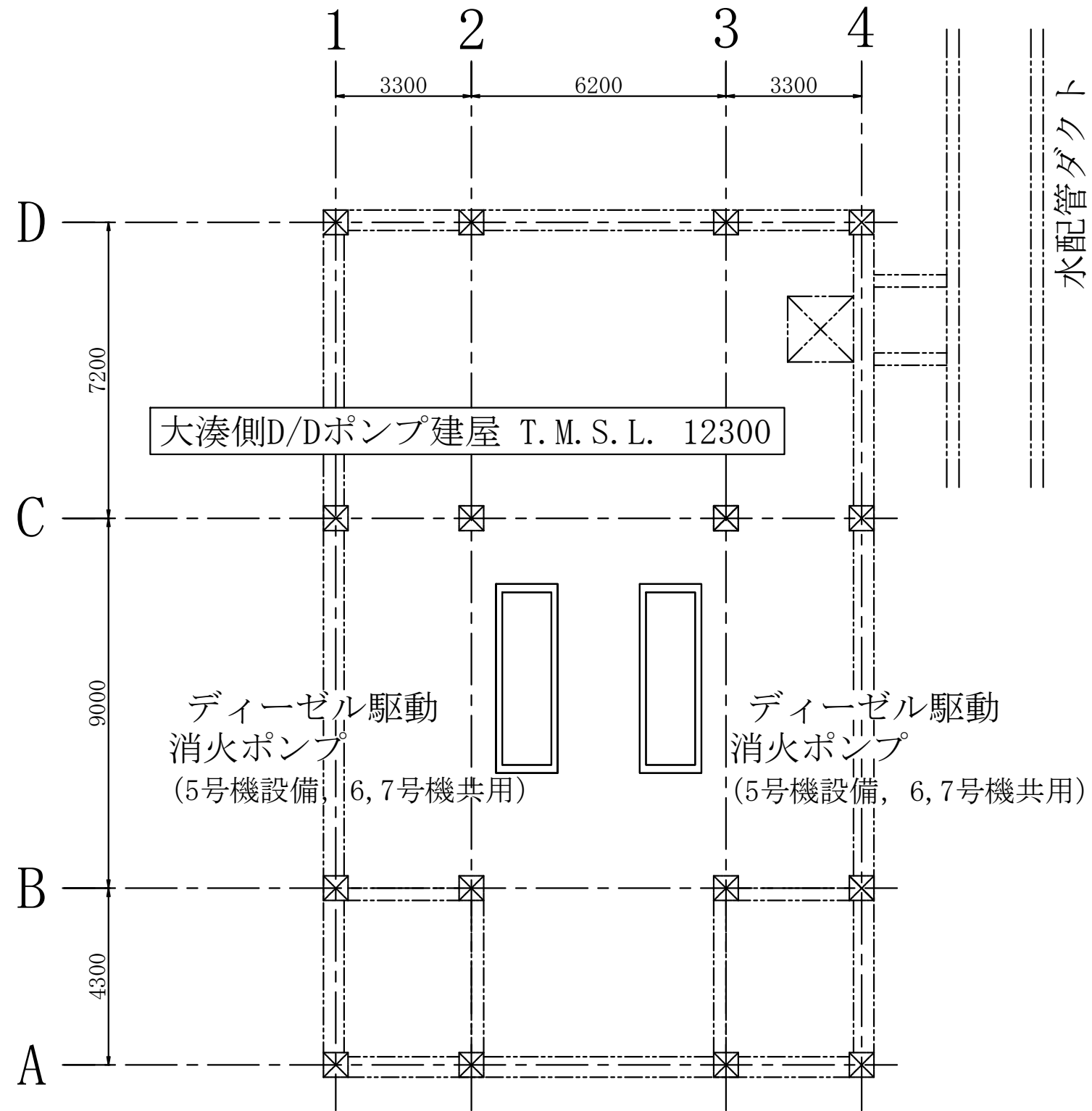
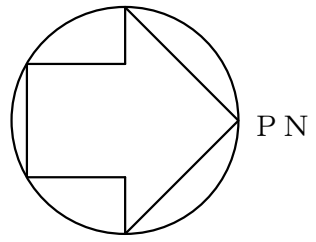

第9-3-2-1-1-3図	
柏崎刈羽原子力発電所第6号機	
名称	その他発電用原子炉の附属施設のうち 火災防護設備のうち
	消火設備（水系消火設備）に係る 機器の配置を明示した図面（その3）
東京電力ホールディングス株式会社	

注：寸法はmmを示す。

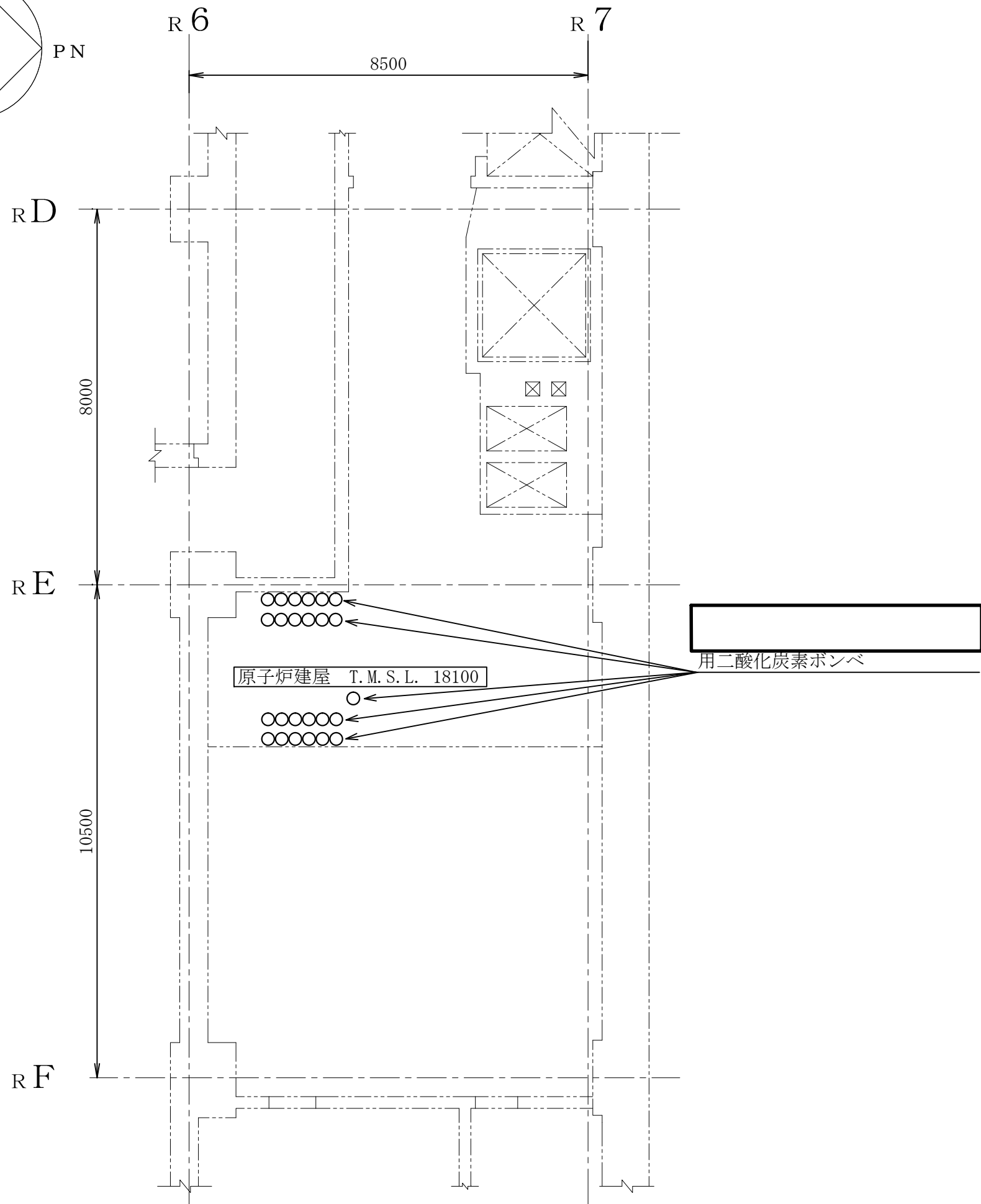
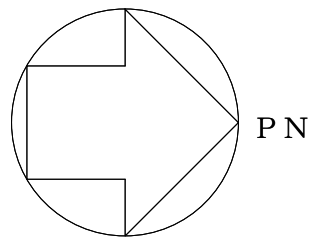

注：寸法はmmを示す。

第9-3-2-1-2-1図	
柏崎刈羽原子力発電所第6号機	
名称	その他発電用原子炉の附属施設のうち 火災防護設備のうち
	消火設備（二酸化炭素消火設備）に係る 機器の配置を明示した図面（その1）
東京電力ホールディングス株式会社	

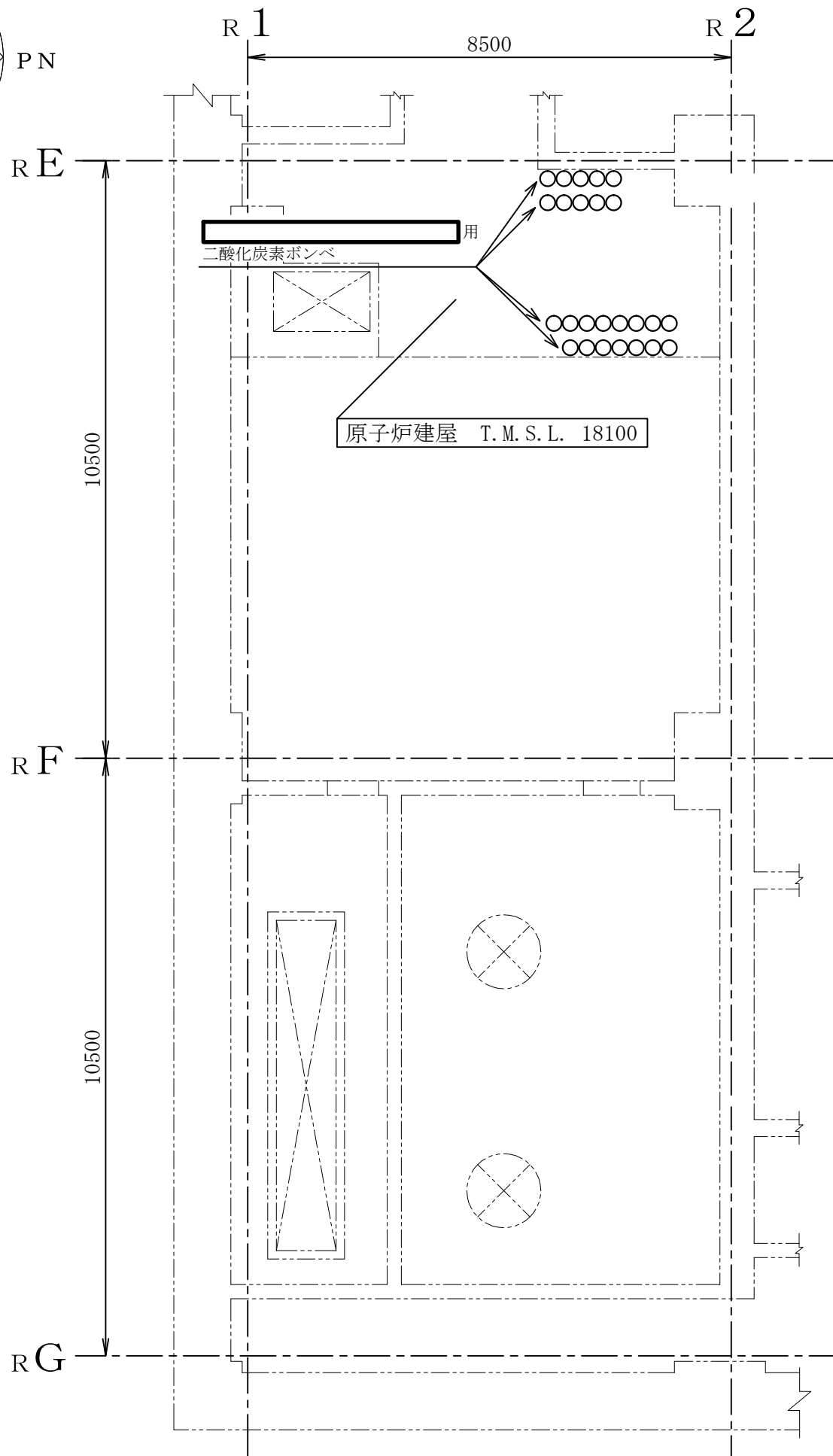
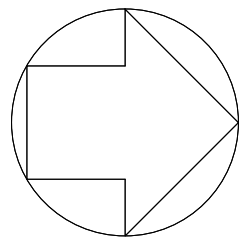

注：寸法はmmを示す。

第9-3-2-1-2-2図	
柏崎刈羽原子力発電所第6号機	
名称	その他発電用原子炉の附属施設のうち 火災防護設備のうち
	消火設備（二酸化炭素消火設備）に係る 機器の配置を明示した図面（その2）
東京電力ホールディングス株式会社	

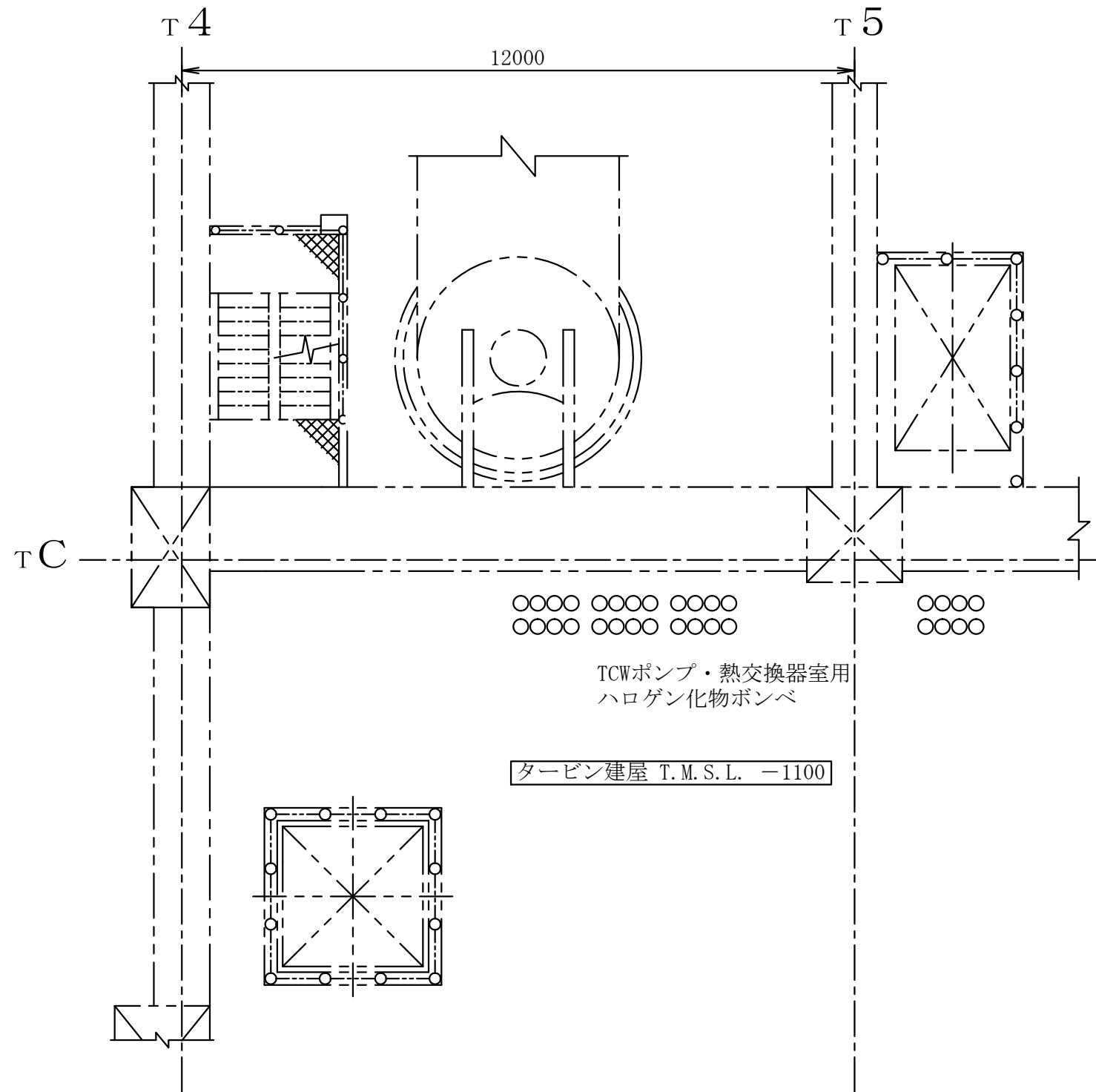
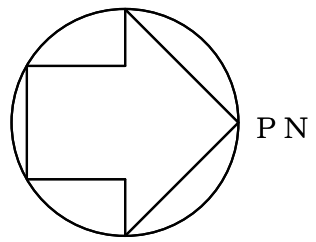

○○○○ ○○○○ ○○○○
○○○○ ○○○○ ○○○○

TCWポンプ・熱交換器室用
ハロゲン化物ポンベ

タービン建屋 T.M.S.L. -1100

第9-3-2-1-3-1図	
柏崎刈羽原子力発電所第6号機	
名称	その他発電用原子炉の附属施設のうち 火災防護設備のうち消火設備 (小空間固定式消火設備)に係る 機器の配置を明示した図面(その1)
東京電力ホールディングス株式会社	

注 : 寸法はmmを示す。

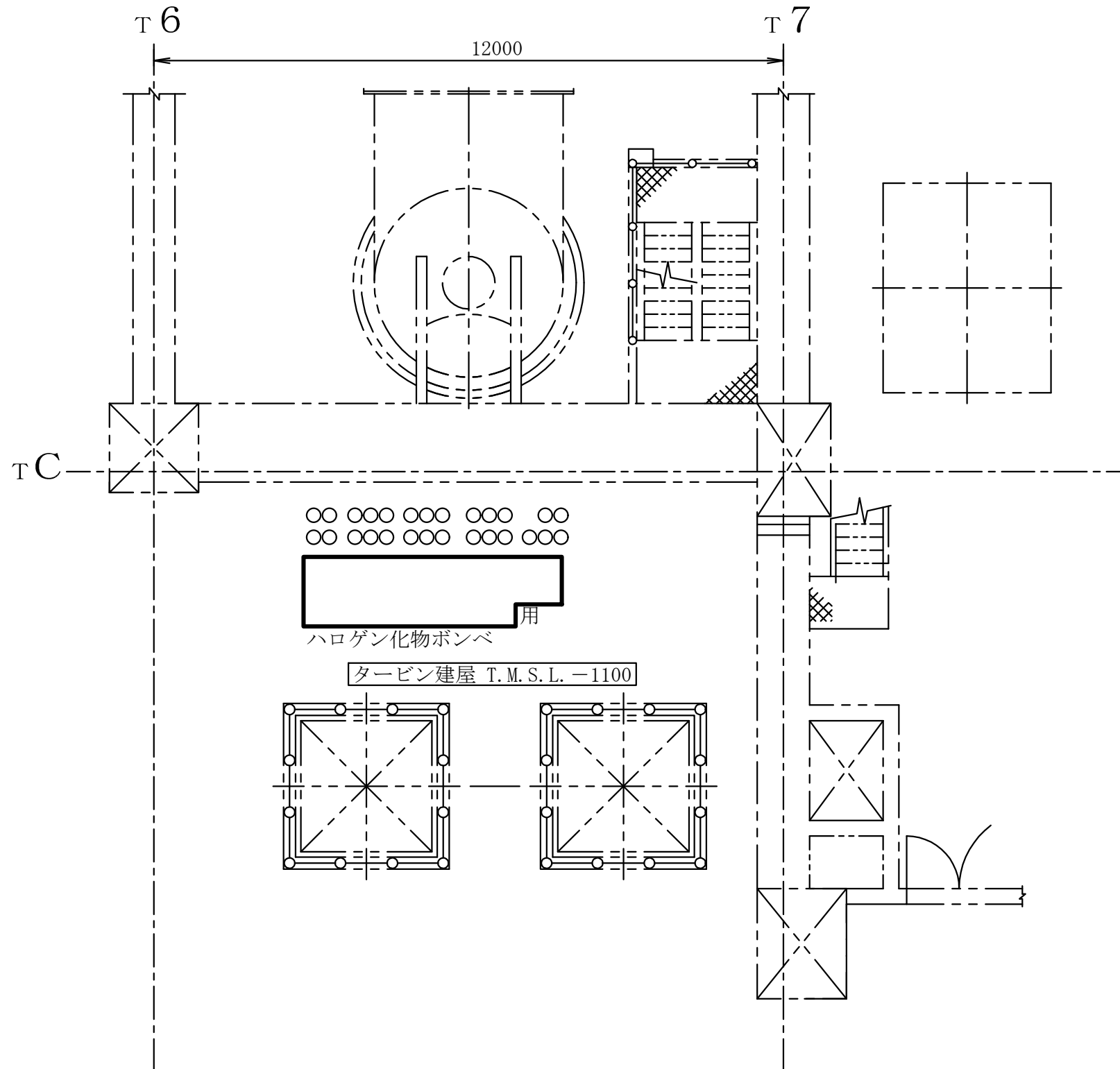
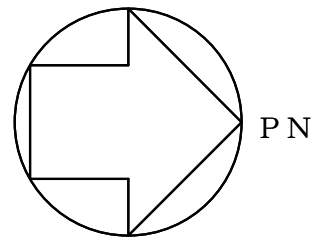

注：寸法はmmを示す。

第9-3-2-1-3-2図	
柏崎刈羽原子力発電所第6号機	
名称	その他発電用原子炉の附属施設のうち 火災防護設備のうち消火設備 (小空間固定式消火設備)に係る 機器の配置を明示した図面(その2)
東京電力ホールディングス株式会社	

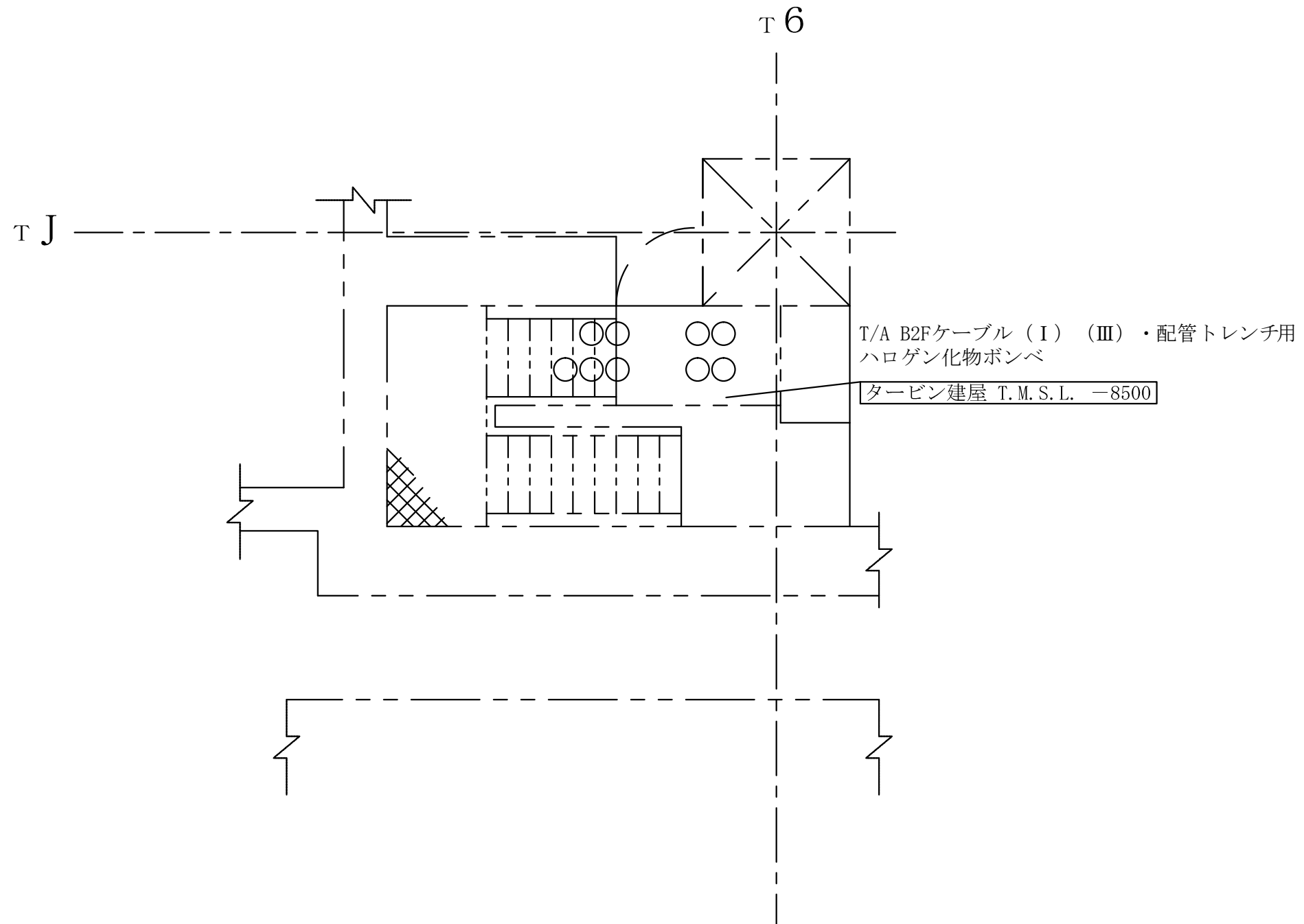
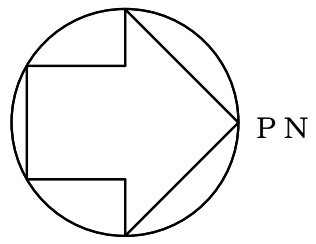

注 : 寸法はmmを示す。

第9-3-2-1-3-3図	
柏崎刈羽原子力発電所第6号機	
名称	その他発電用原子炉の附属施設のうち 火災防護設備のうち消火設備 (小空間固定式消火設備)に係る 機器の配置を明示した図面(その3)
東京電力ホールディングス株式会社	

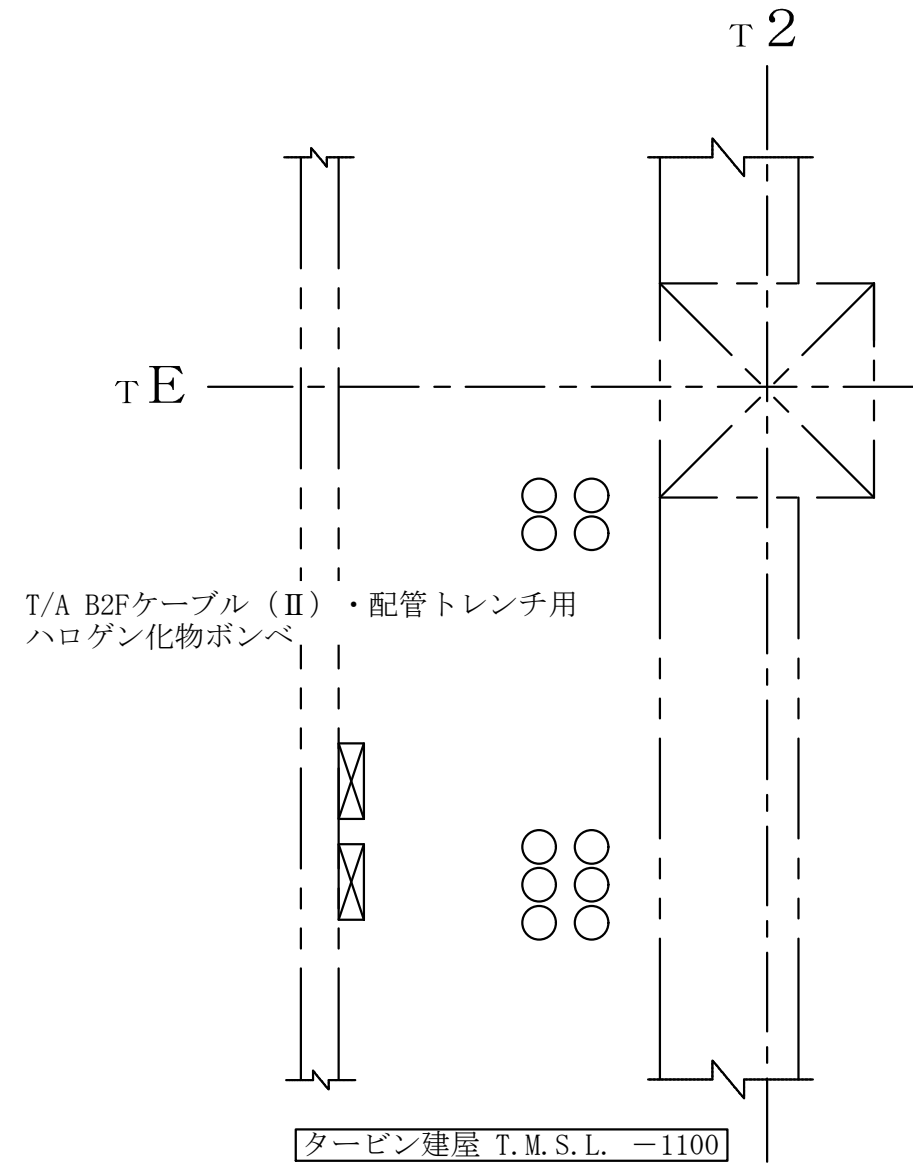
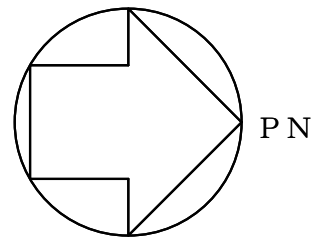

注 : 寸法はmmを示す。

第9-3-2-1-3-4図	
柏崎刈羽原子力発電所第6号機	
名称	その他発電用原子炉の附属施設のうち 火災防護設備のうち消火設備 (小空間固定式消火設備)に係る 機器の配置を明示した図面(その4)
東京電力ホールディングス株式会社	

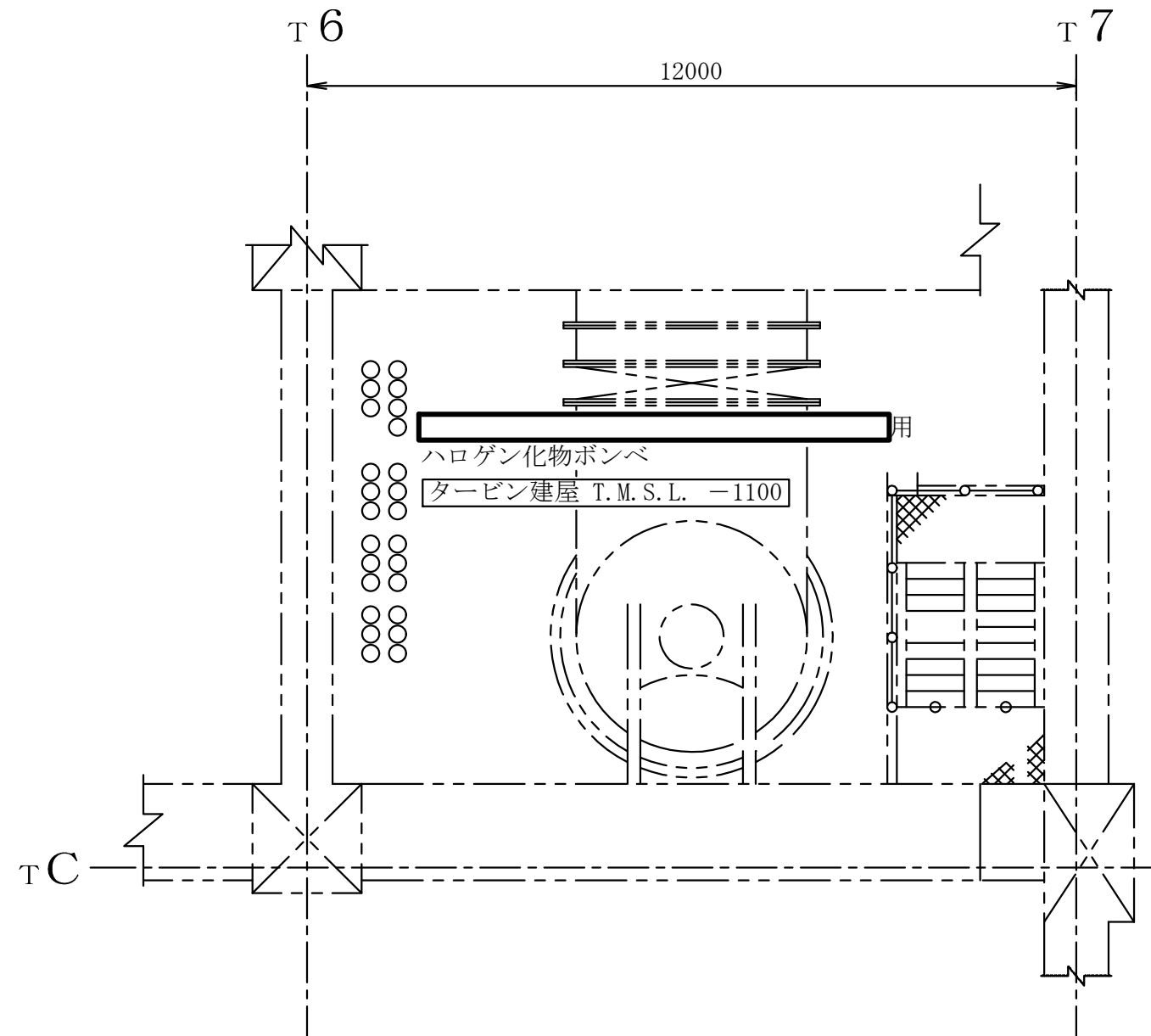
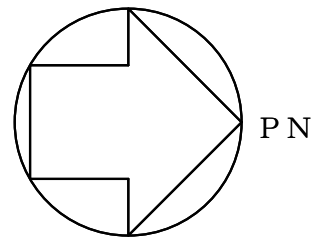

注：寸法はmmを示す。

第9-3-2-1-3-5図	
柏崎刈羽原子力発電所第6号機	
名称	その他発電用原子炉の附属施設のうち 火災防護設備のうち消火設備 (小空間固定式消火設備)に係る 機器の配置を明示した図面(その5)
東京電力ホールディングス株式会社	

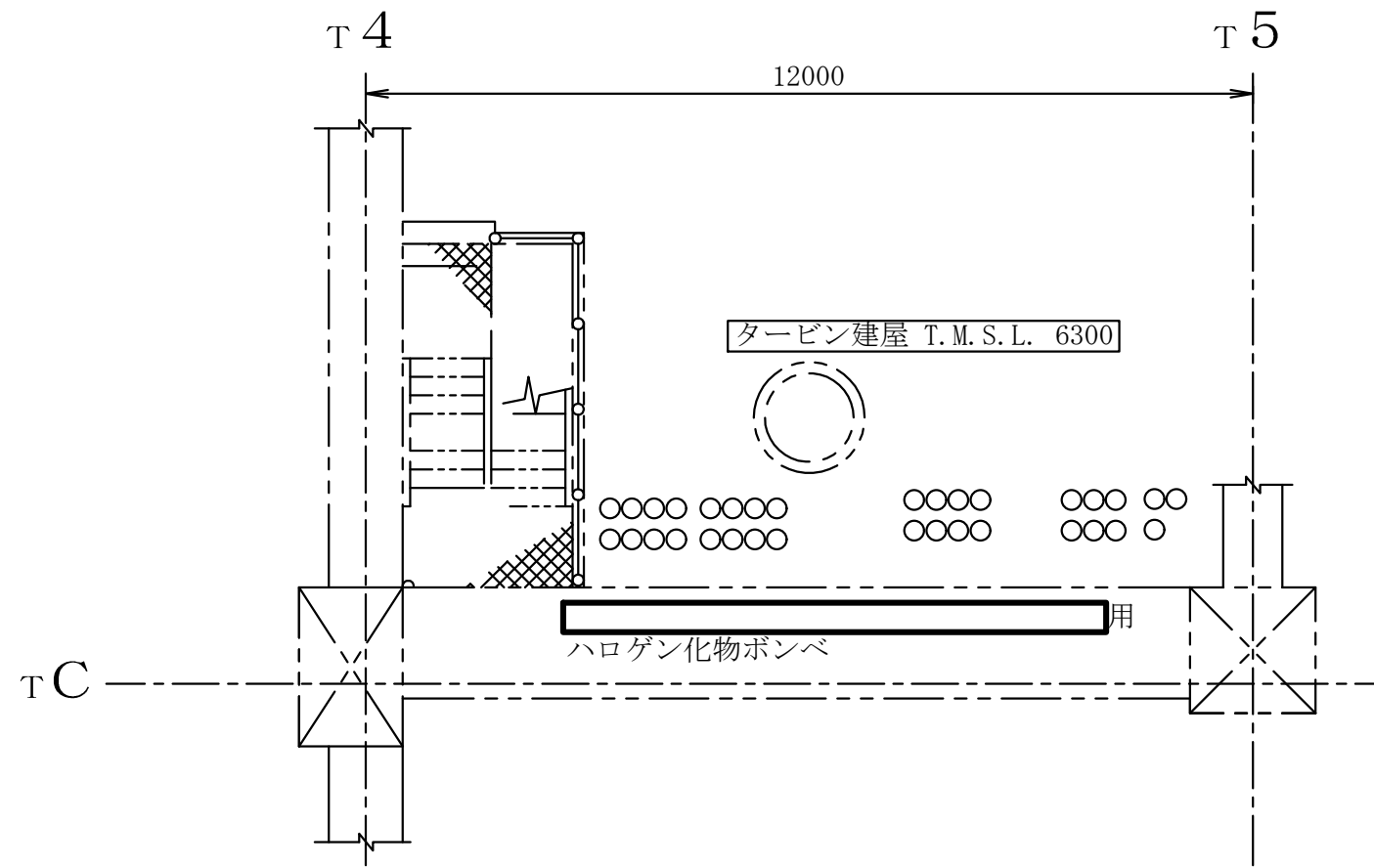
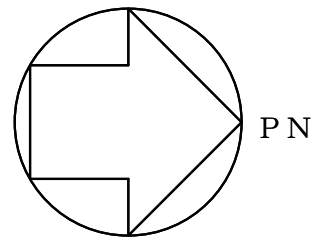

注：寸法はmmを示す。

第9-3-2-1-3-6図	
柏崎刈羽原子力発電所第6号機	
名称	その他発電用原子炉の附属施設のうち 火災防護設備のうち消火設備 (小空間固定式消火設備)に係る 機器の配置を明示した図面(その6)
東京電力ホールディングス株式会社	

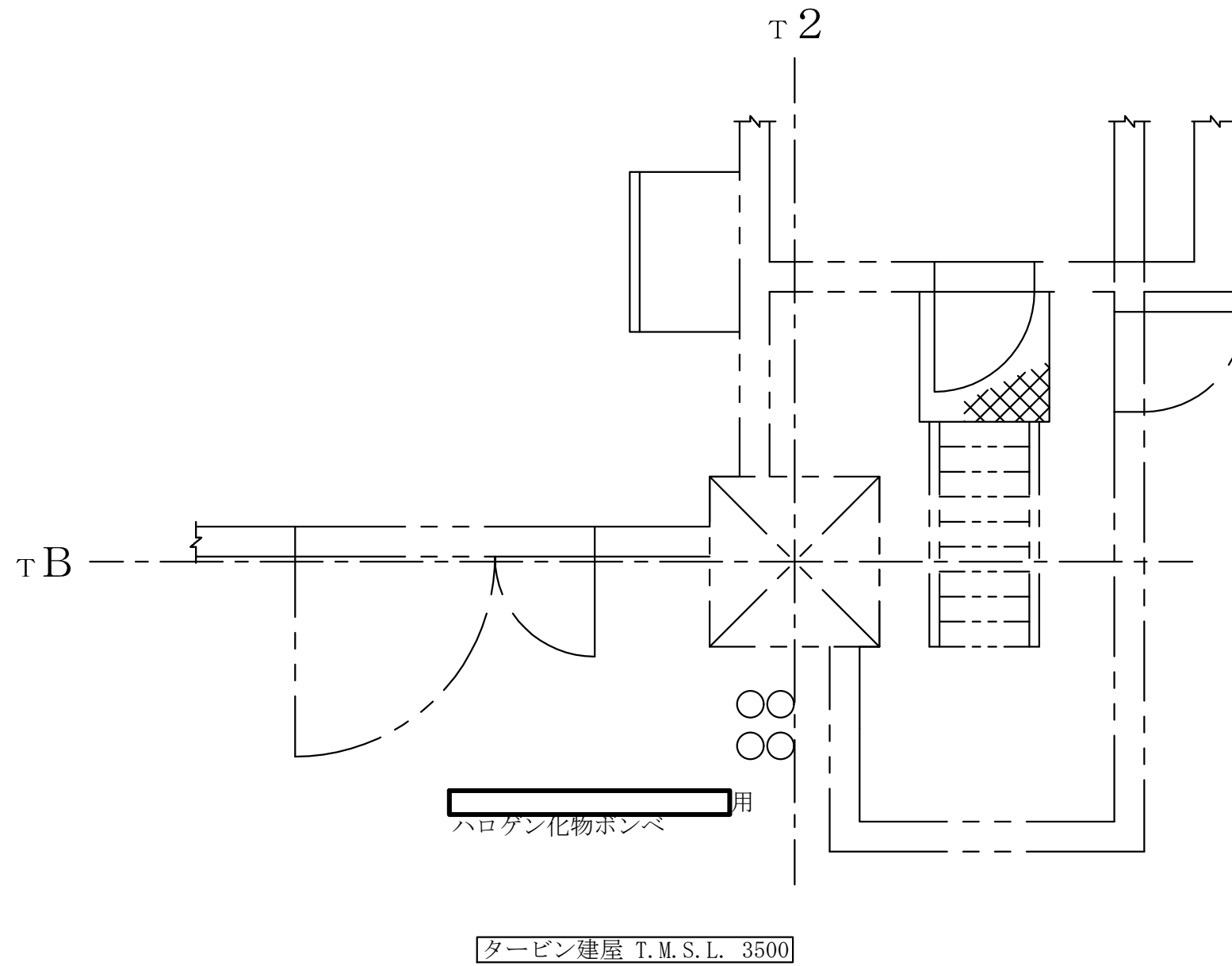
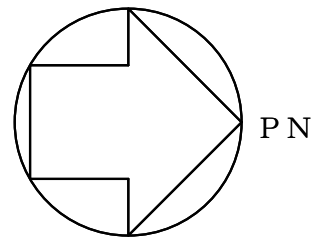

第9-3-2-1-3-7図	
柏崎刈羽原子力発電所第6号機	
名称	その他発電用原子炉の附属施設のうち 火災防護設備のうち消火設備 (小空間固定式消火設備)に係る 機器の配置を明示した図面(その7)
東京電力ホールディングス株式会社	

注：寸法はmmを示す。

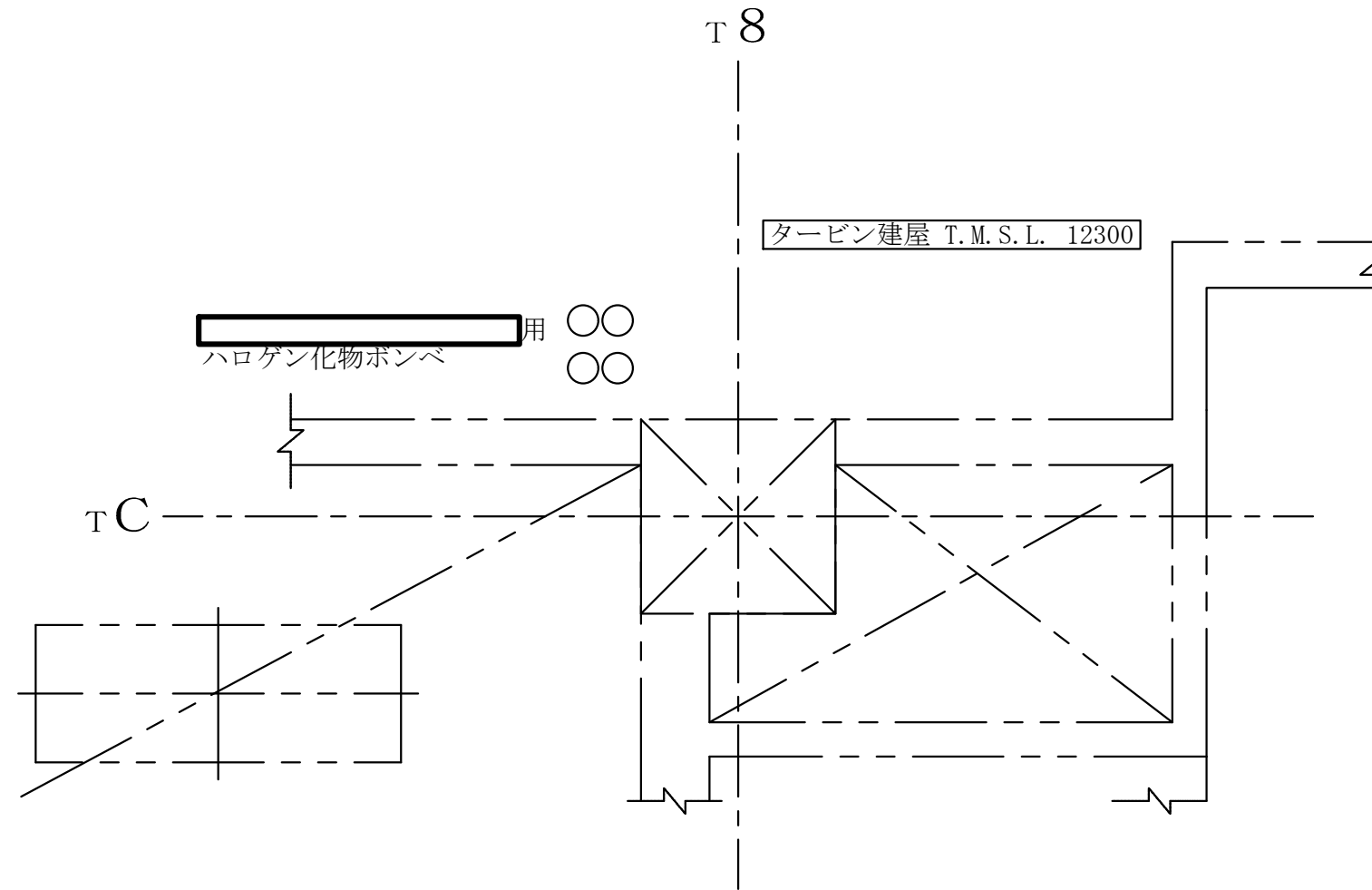
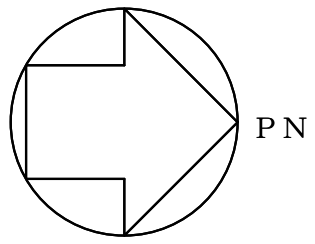

注：寸法はmmを示す。

第9-3-2-1-3-8図	
柏崎刈羽原子力発電所第6号機	
名称	その他発電用原子炉の附属施設のうち 火災防護設備のうち消火設備 (小空間固定式消火設備)に係る 機器の配置を明示した図面(その8)
東京電力ホールディングス株式会社	

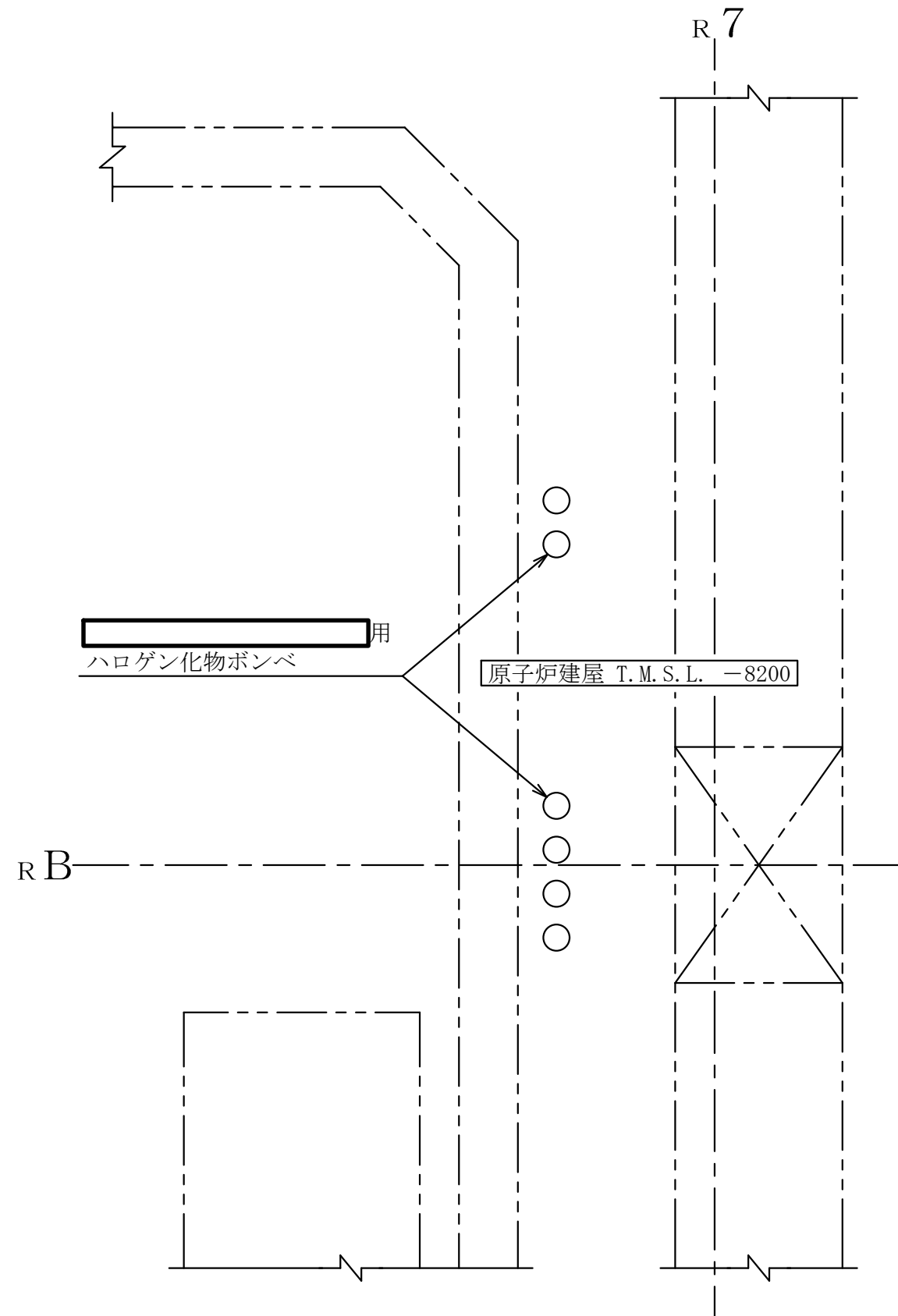
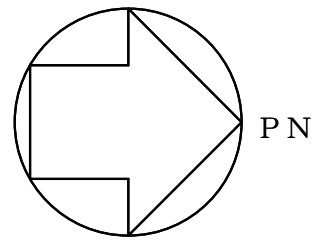

注：寸法はmmを示す。

第9-3-2-1-3-9図	
柏崎刈羽原子力発電所第6号機	
名称	その他発電用原子炉の附属施設のうち 火災防護設備のうち消火設備 (小空間固定式消火設備)に係る 機器の配置を明示した図面(その9)
東京電力ホールディングス株式会社	

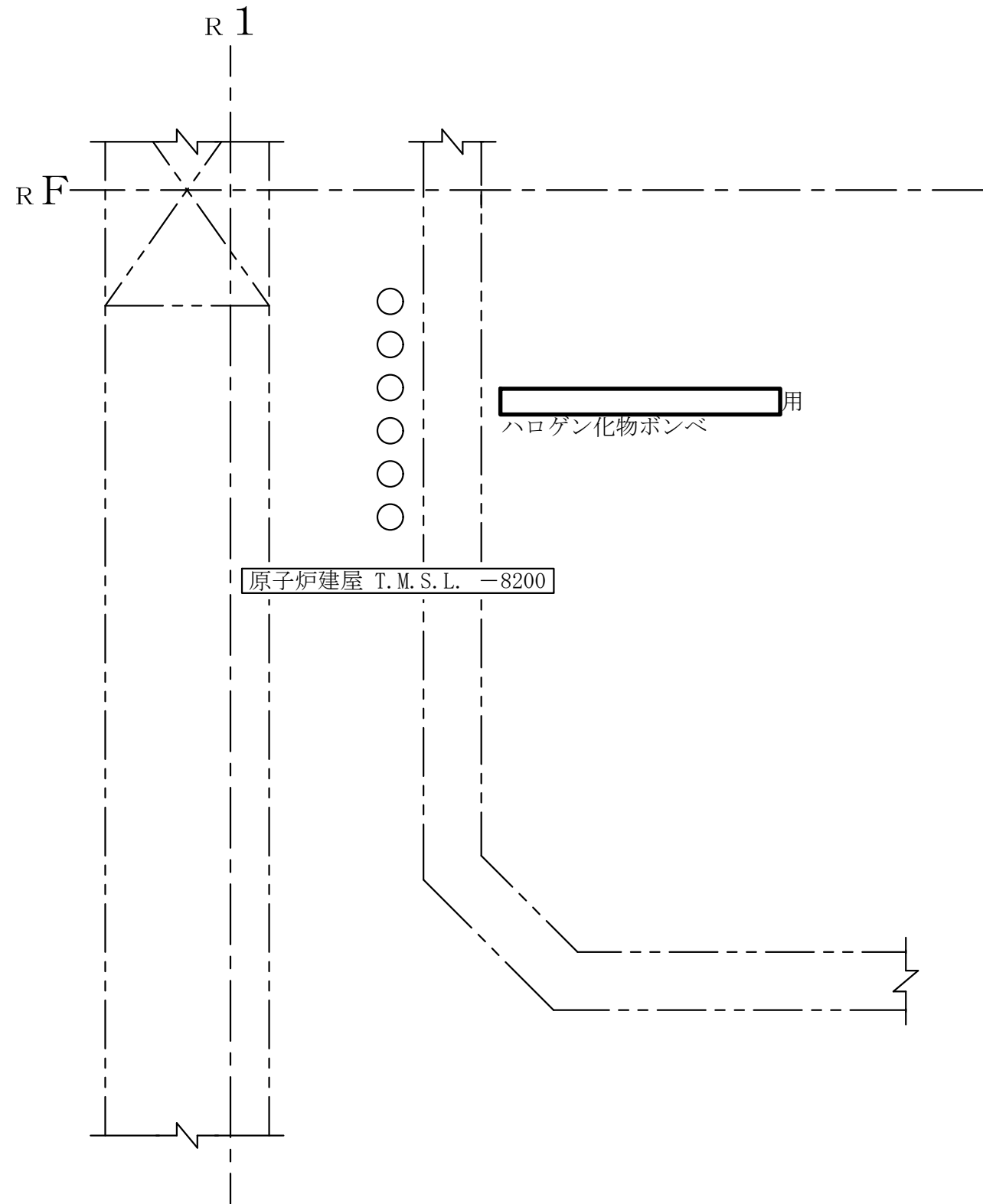
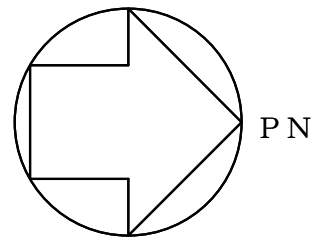

注：寸法はmmを示す。

第9-3-2-1-3-10図	
柏崎刈羽原子力発電所第6号機	
名称	その他発電用原子炉の附属施設のうち 火災防護設備のうち消火設備 (小空間固定式消火設備)に係る 機器の配置を明示した図面(その10)
東京電力ホールディングス株式会社	

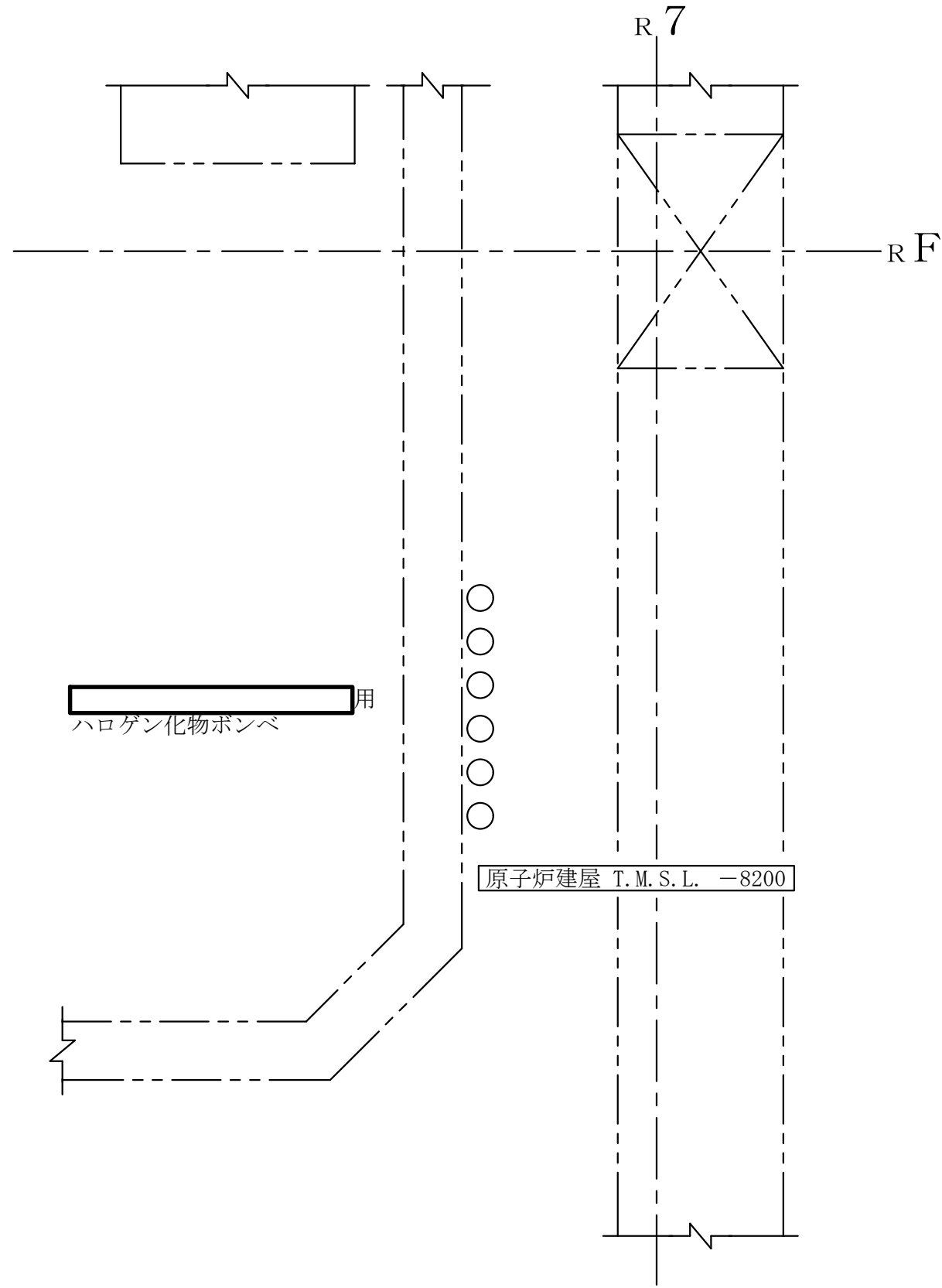
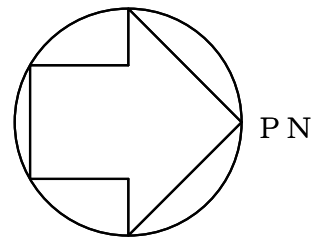

第9-3-2-1-3-11図	
柏崎刈羽原子力発電所第6号機	
名称	その他発電用原子炉の附属施設のうち 火災防護設備のうち消火設備 (小空間固定式消火設備)に係る 機器の配置を明示した図面(その11)
東京電力ホールディングス株式会社	

注 : 寸法はmmを示す。

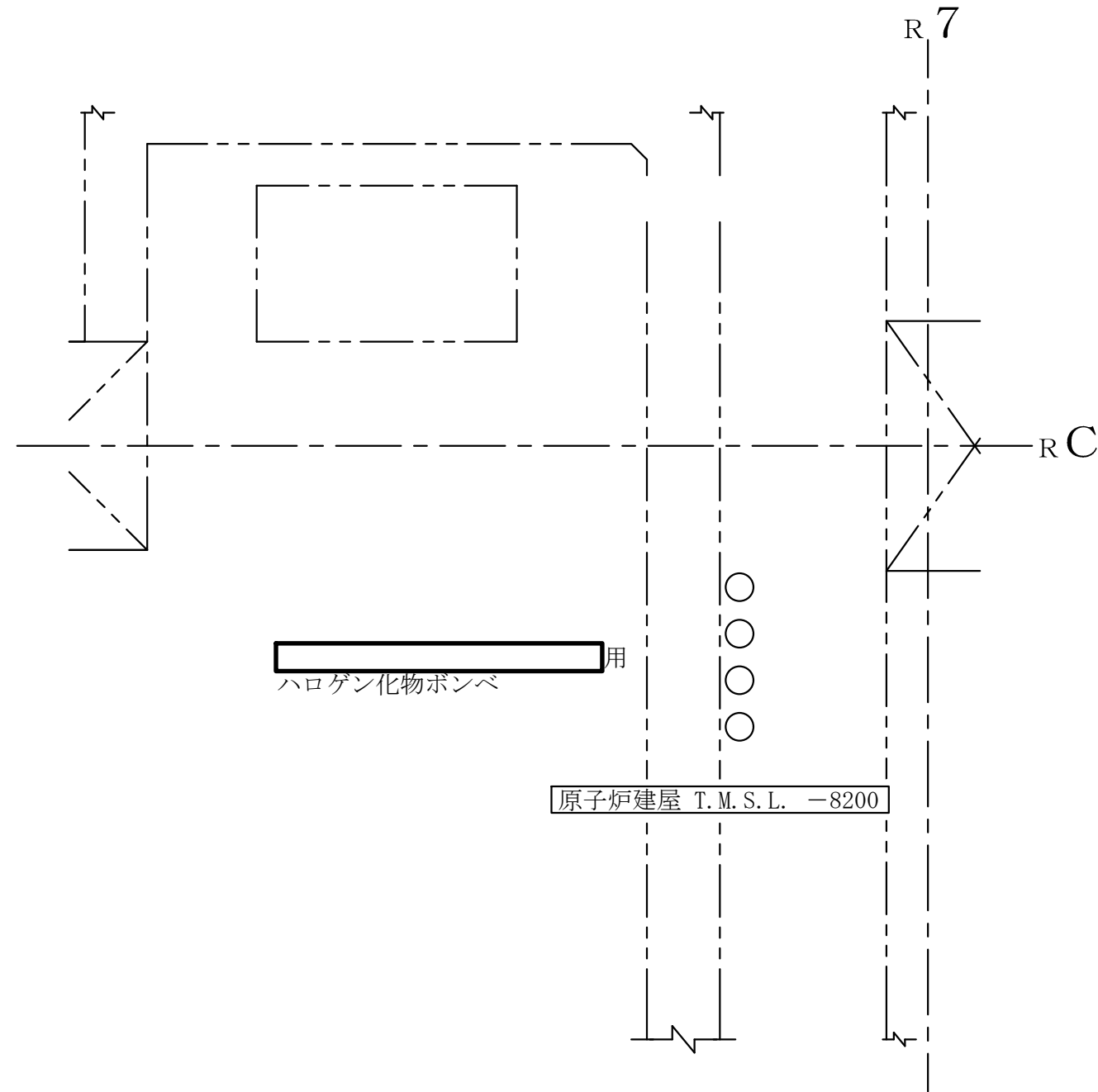
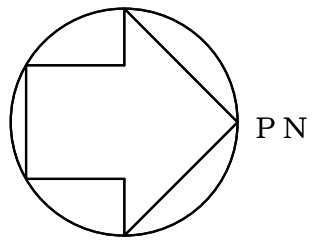

注：寸法はmmを示す。

第9-3-2-1-3-12図	
柏崎刈羽原子力発電所第6号機	
名称	その他発電用原子炉の附属施設のうち 火災防護設備のうち消火設備 (小空間固定式消火設備)に係る 機器の配置を明示した図面(その12)
東京電力ホールディングス株式会社	

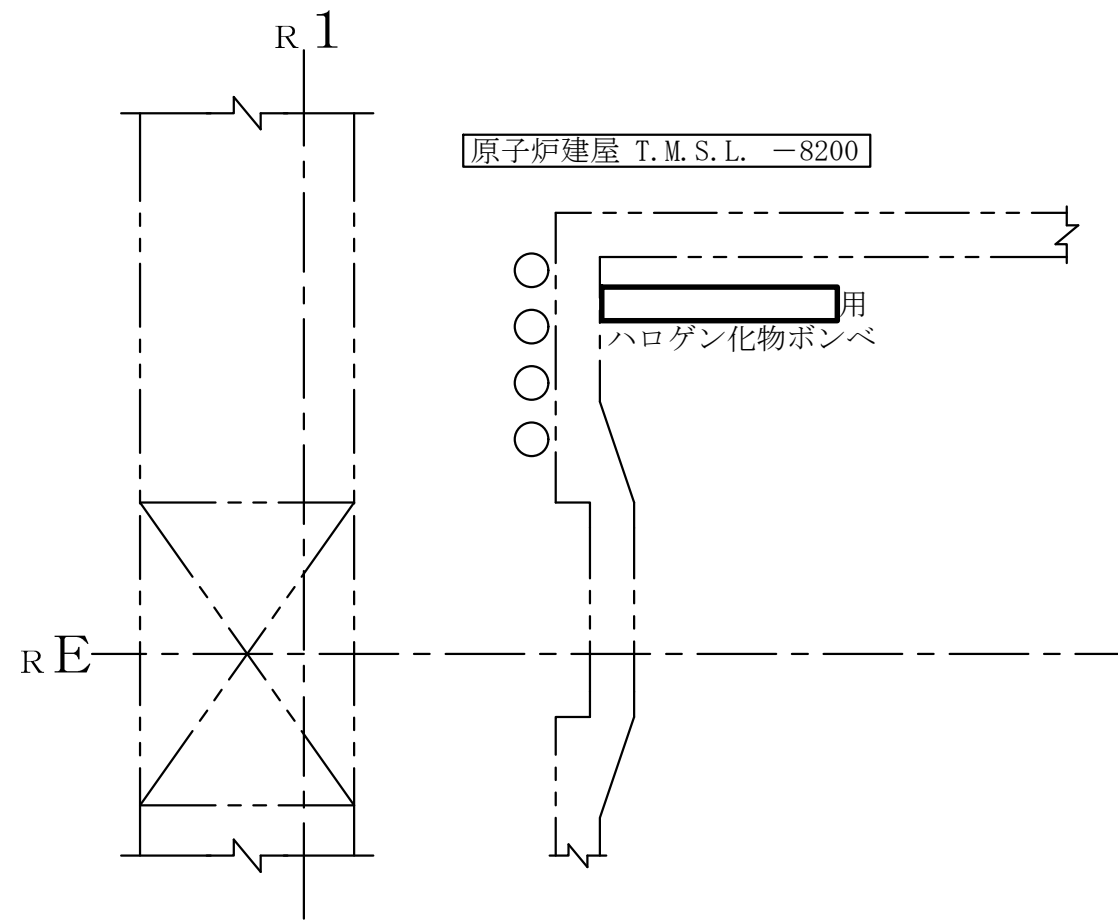
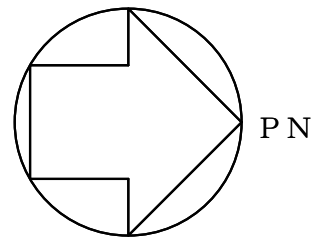

注：寸法はmmを示す。

第9-3-2-1-3-13図	
柏崎刈羽原子力発電所第6号機	
名称	その他発電用原子炉の附属施設のうち 火災防護設備のうち消火設備 (小空間固定式消火設備)に係る 機器の配置を明示した図面(その13)
東京電力ホールディングス株式会社	

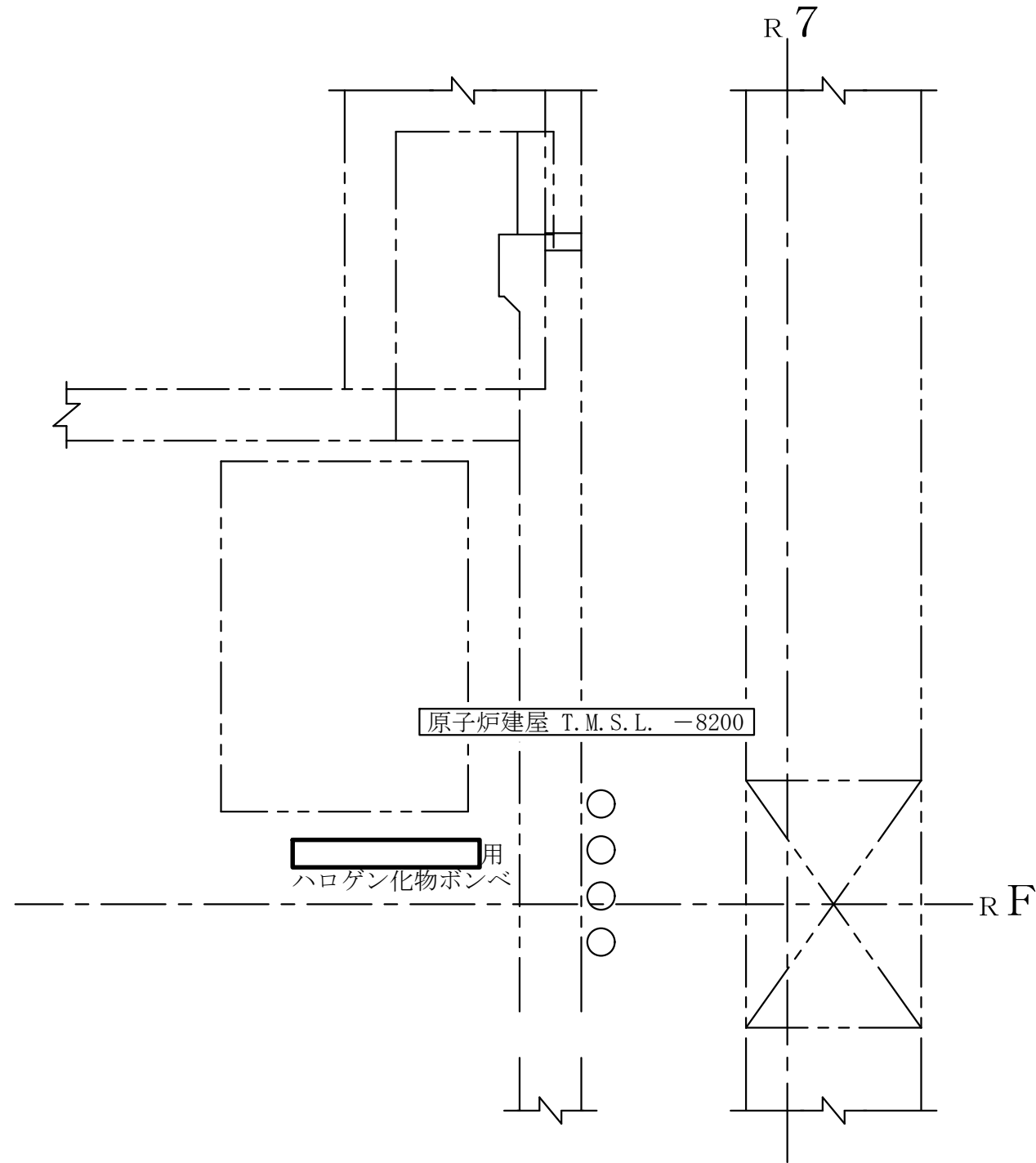
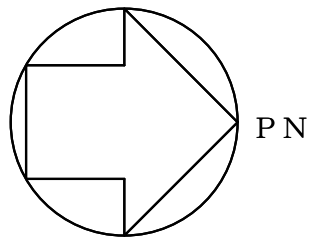

注：寸法はmmを示す。

第9-3-2-1-3-14図	
柏崎刈羽原子力発電所第6号機	
名称	その他発電用原子炉の附属施設のうち 火災防護設備のうち消火設備 (小空間固定式消火設備)に係る 機器の配置を明示した図面(その14)
東京電力ホールディングス株式会社	

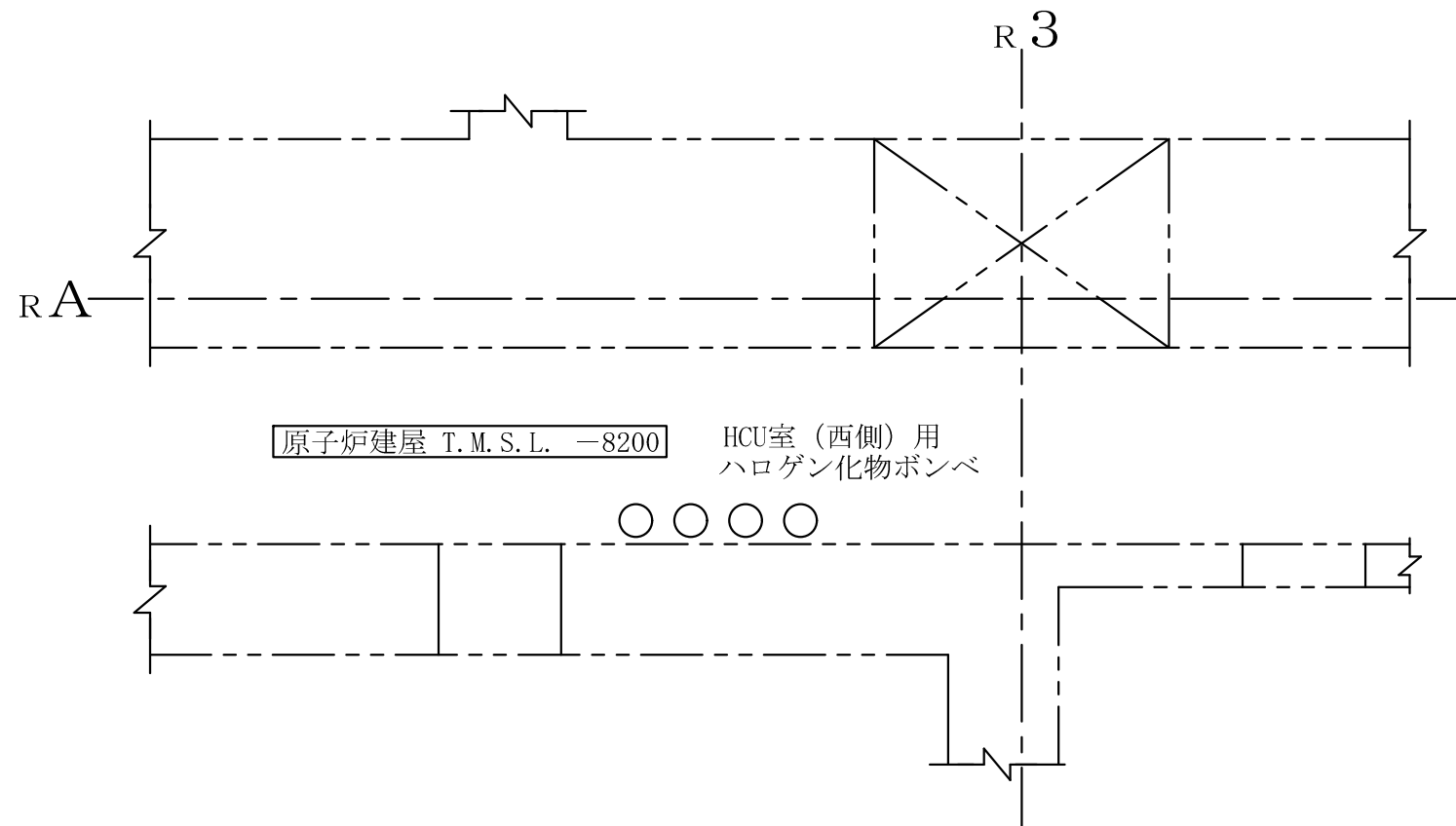
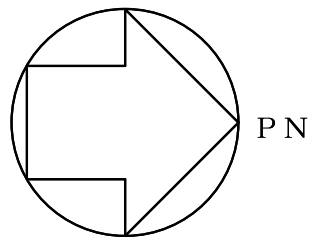

第9-3-2-1-3-15図	
柏崎刈羽原子力発電所第6号機	
名称	その他発電用原子炉の附属施設のうち 火災防護設備のうち消火設備 (小空間固定式消火設備)に係る 機器の配置を明示した図面(その15)
東京電力ホールディングス株式会社	

注：寸法はmmを示す。

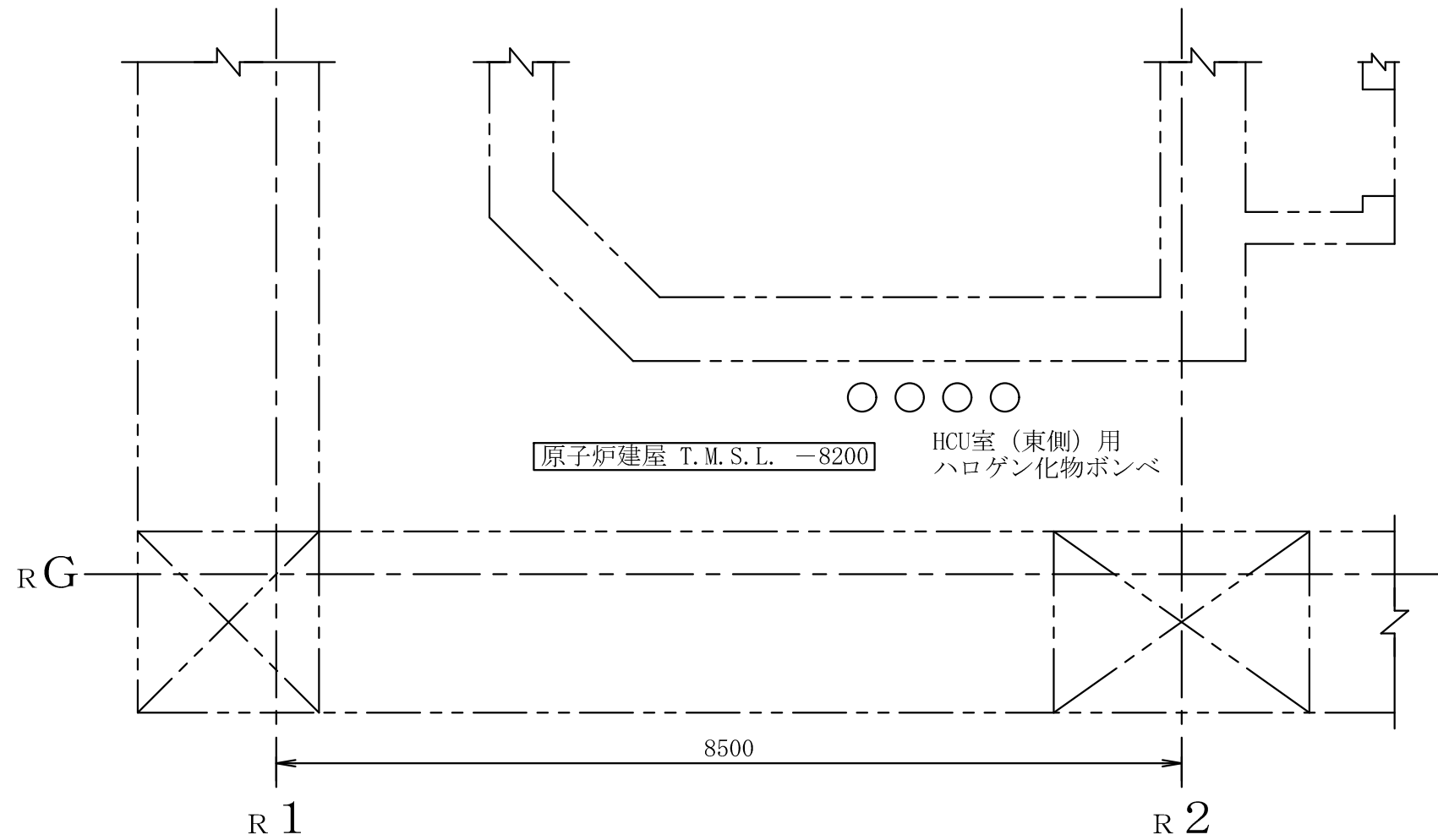
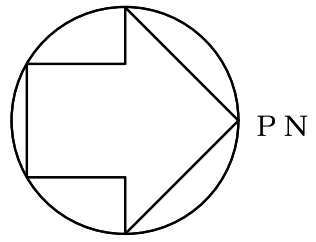

第9-3-2-1-3-16図	
柏崎刈羽原子力発電所第6号機	
名称	その他発電用原子炉の附属施設のうち 火災防護設備のうち消火設備 (小空間固定式消火設備)に係る 機器の配置を明示した図面(その16)
東京電力ホールディングス株式会社	

注：寸法はmmを示す。

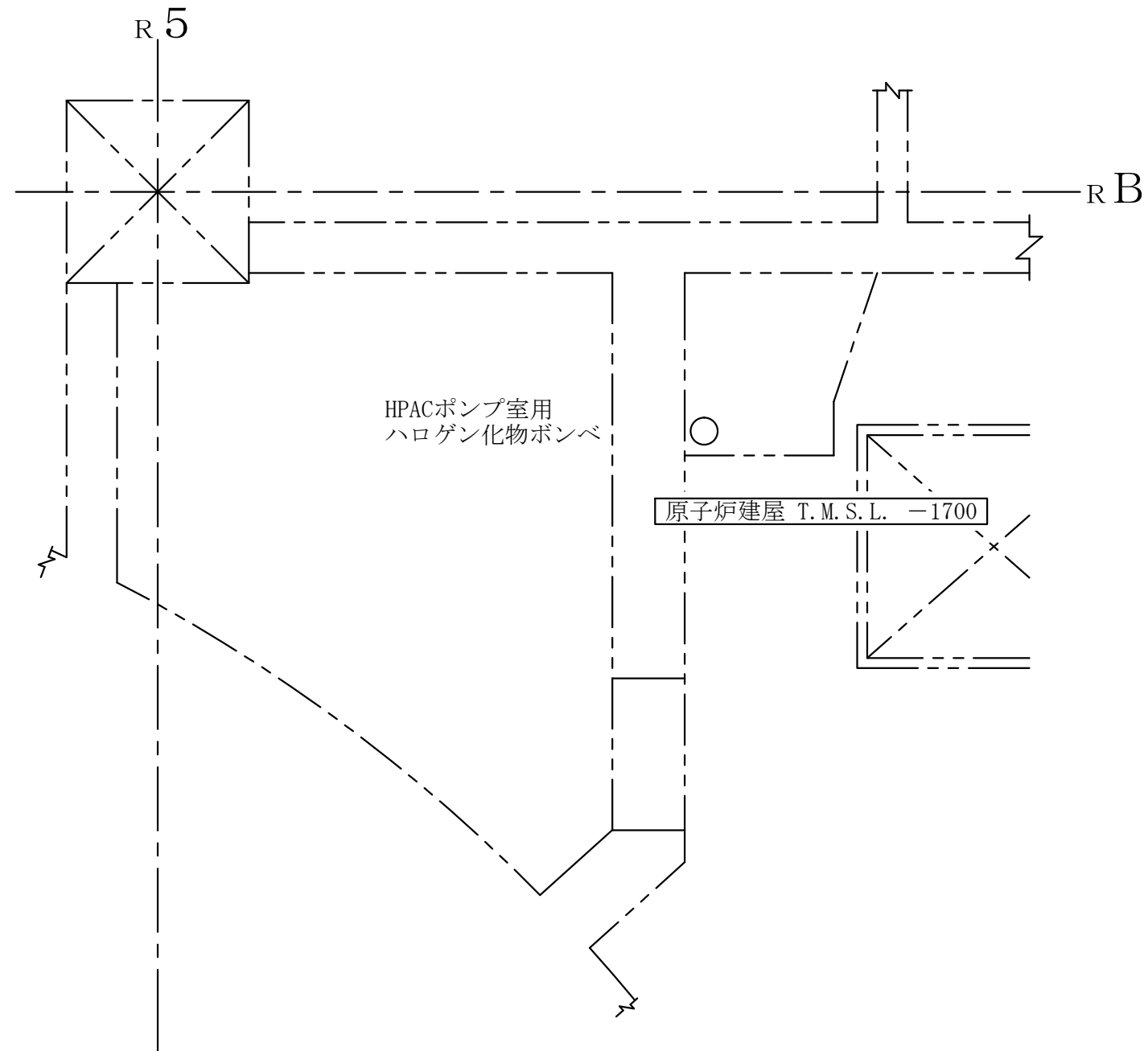
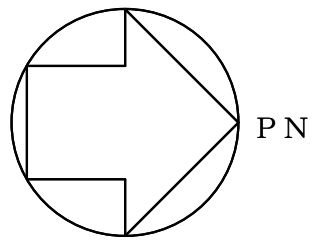

第9-3-2-1-3-17図	
柏崎刈羽原子力発電所第6号機	
名称	その他発電用原子炉の附属施設のうち 火災防護設備のうち消火設備 (小空間固定式消火設備)に係る 機器の配置を明示した図面(その17)
東京電力ホールディングス株式会社	

注 : 寸法はmmを示す。

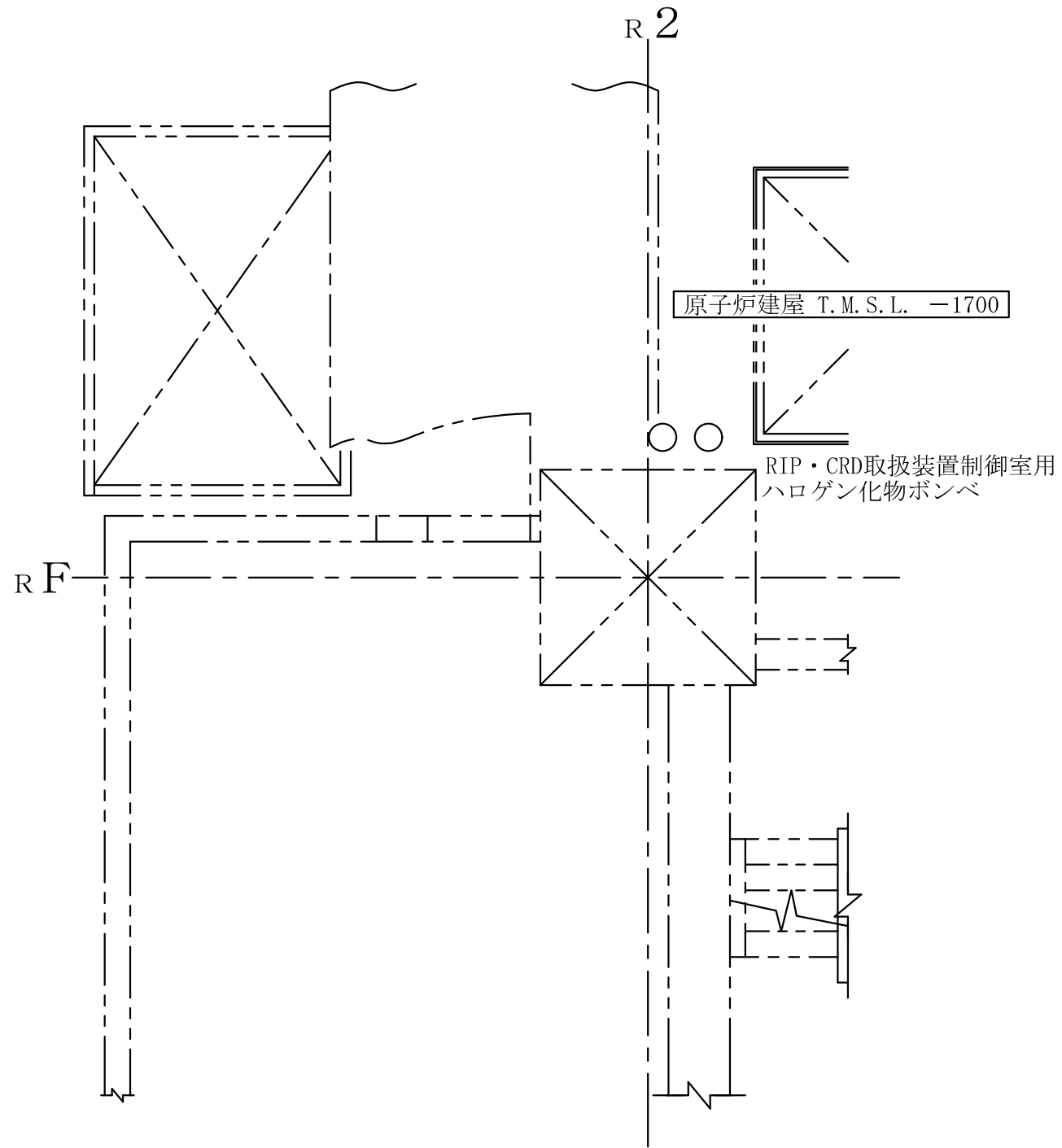
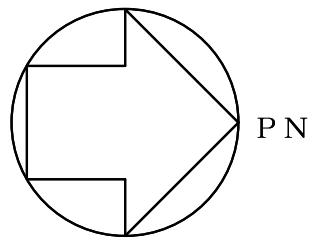

第9-3-2-1-3-18図	
柏崎刈羽原子力発電所第6号機	
名称	その他発電用原子炉の附属施設のうち 火災防護設備のうち消火設備 (小空間固定式消火設備)に係る 機器の配置を明示した図面(その18)
東京電力ホールディングス株式会社	

注：寸法はmmを示す。

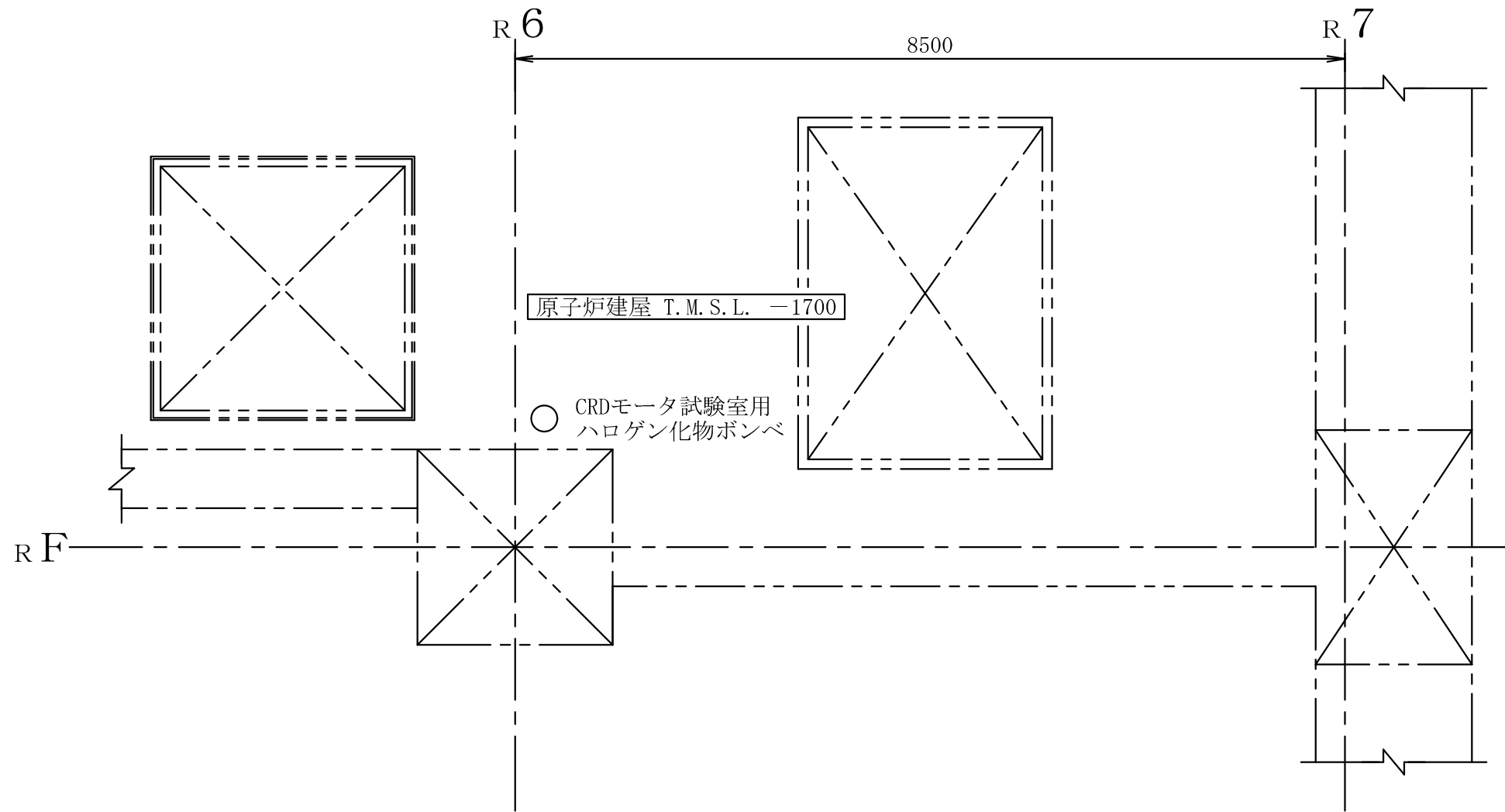
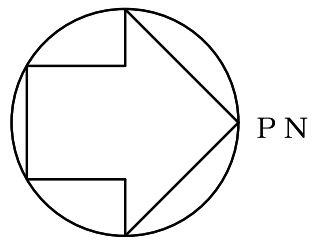

第9-3-2-1-3-19図	
柏崎刈羽原子力発電所第6号機	
名称	その他発電用原子炉の附属施設のうち 火災防護設備のうち消火設備 (小空間固定式消火設備)に係る 機器の配置を明示した図面(その19)
東京電力ホールディングス株式会社	

注：寸法はmmを示す。

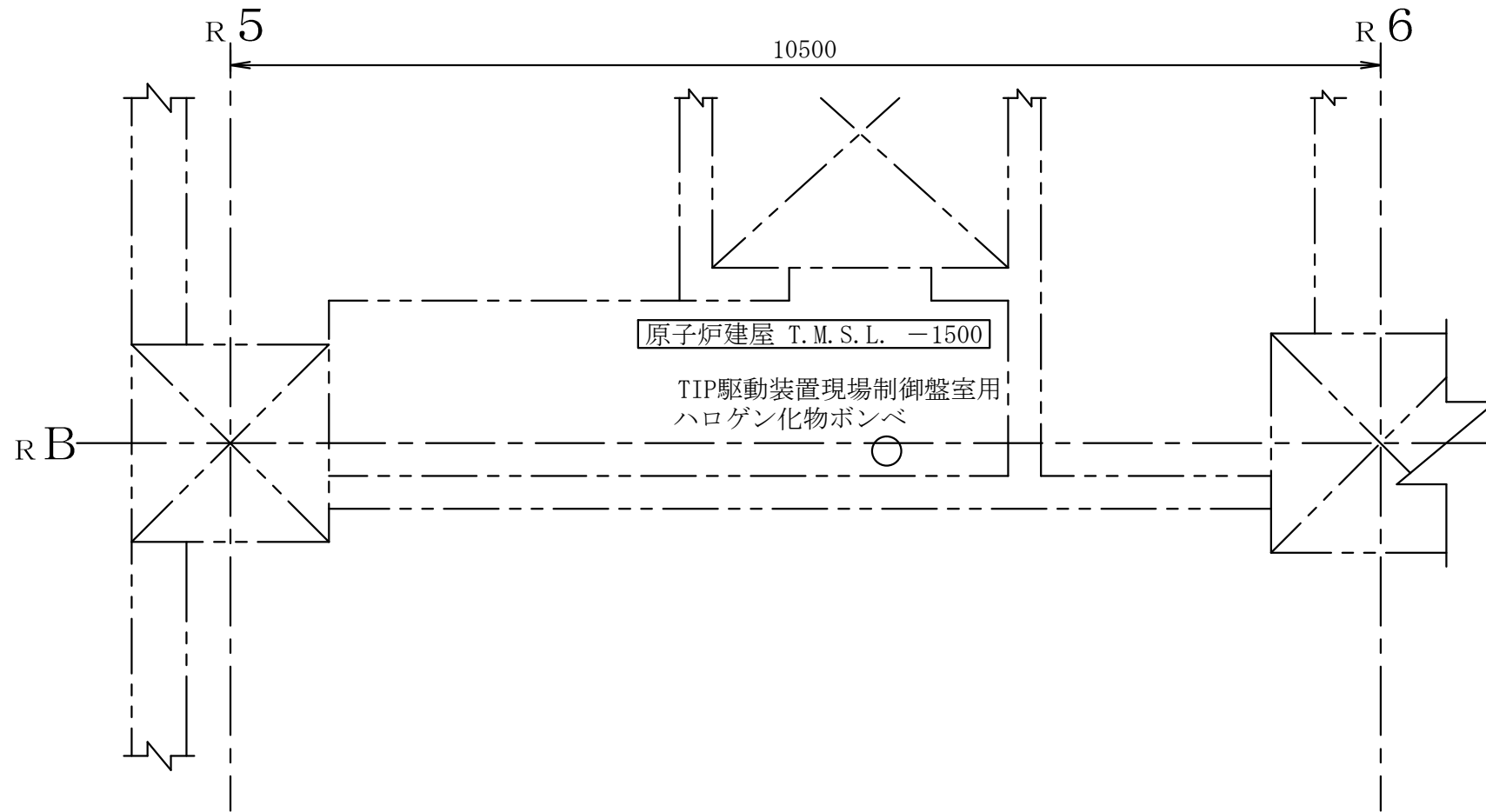
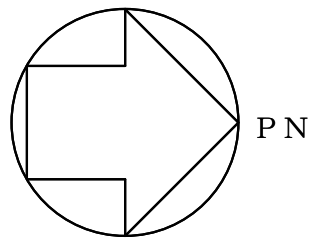

第9-3-2-1-3-20図	
柏崎刈羽原子力発電所第6号機	
名称	その他発電用原子炉の附属施設のうち 火災防護設備のうち消火設備 (小空間固定式消火設備)に係る 機器の配置を明示した図面(その20)
東京電力ホールディングス株式会社	

注：寸法はmmを示す。

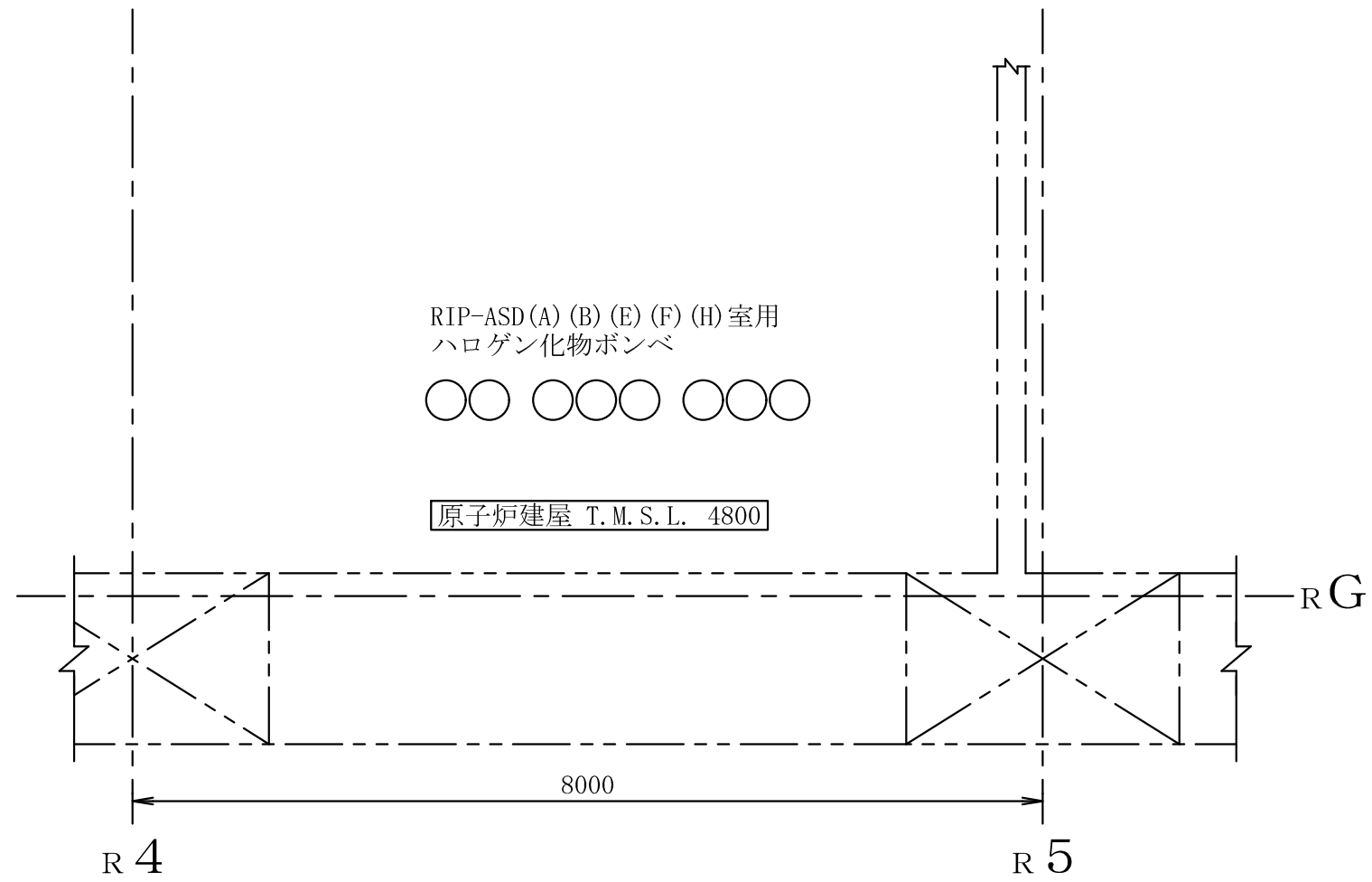
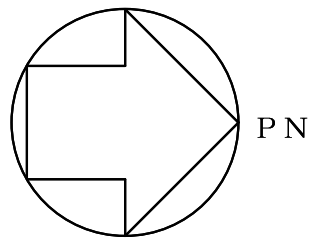

第9-3-2-1-3-21図	
柏崎刈羽原子力発電所第6号機	
名称	その他発電用原子炉の附属施設のうち 火災防護設備のうち消火設備 (小空間固定式消火設備)に係る 機器の配置を明示した図面(その21)
東京電力ホールディングス株式会社	

注：寸法はmmを示す。

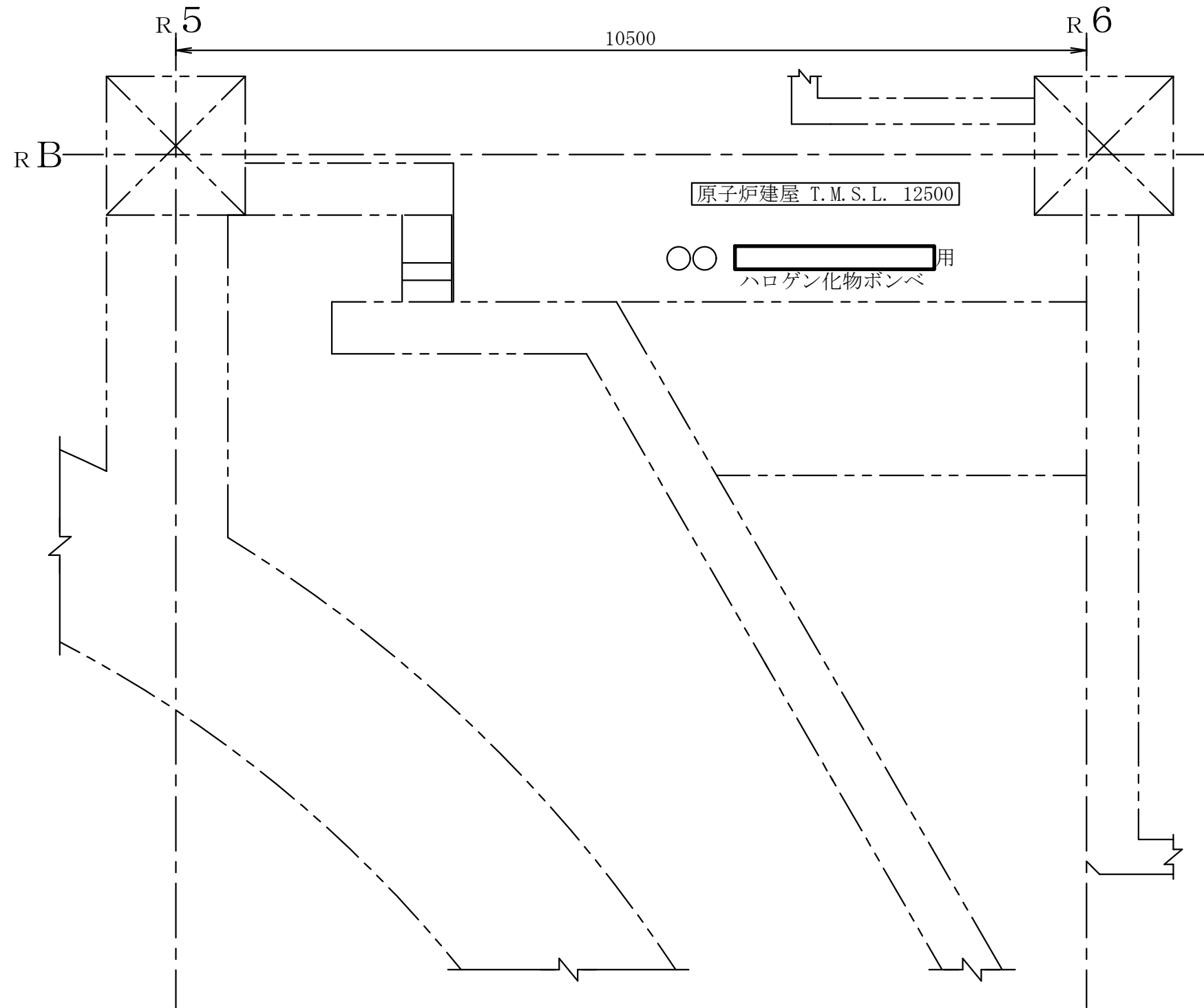
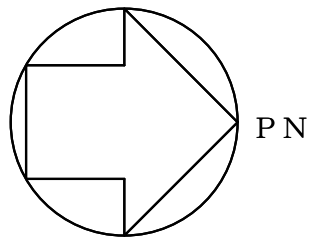

第9-3-2-1-3-22図	
柏崎刈羽原子力発電所第6号機	
名称	その他発電用原子炉の附属施設のうち 火災防護設備のうち消火設備 (小空間固定式消火設備)に係る 機器の配置を明示した図面(その22)
東京電力ホールディングス株式会社	

注 : 寸法はmmを示す。

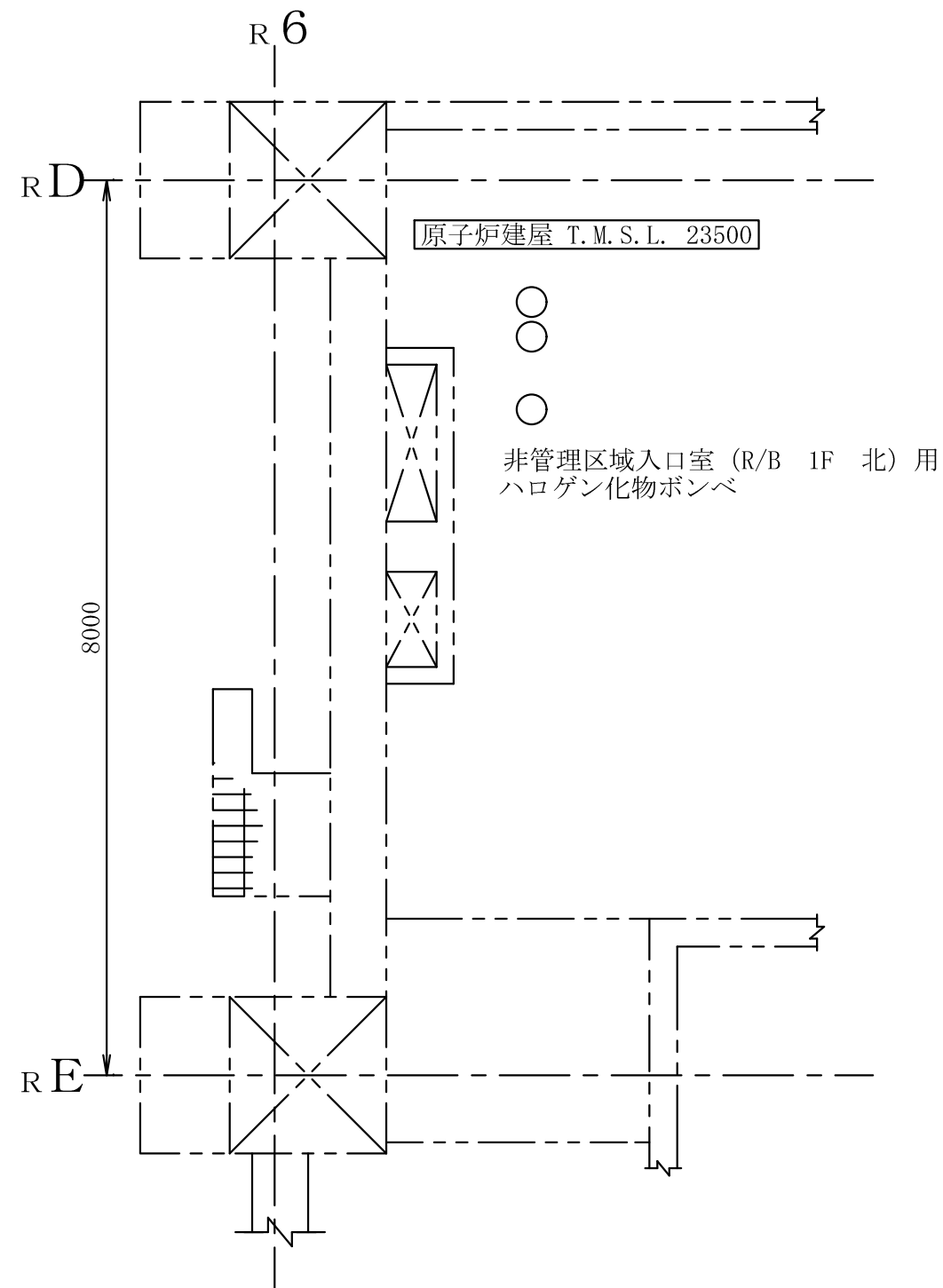
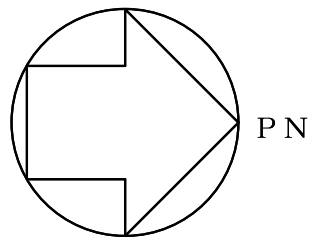

第9-3-2-1-3-23図	
柏崎刈羽原子力発電所第6号機	
名称	その他発電用原子炉の附属施設のうち 火災防護設備のうち消火設備 (小空間固定式消火設備)に係る 機器の配置を明示した図面(その23)
東京電力ホールディングス株式会社	

注 : 寸法はmmを示す。

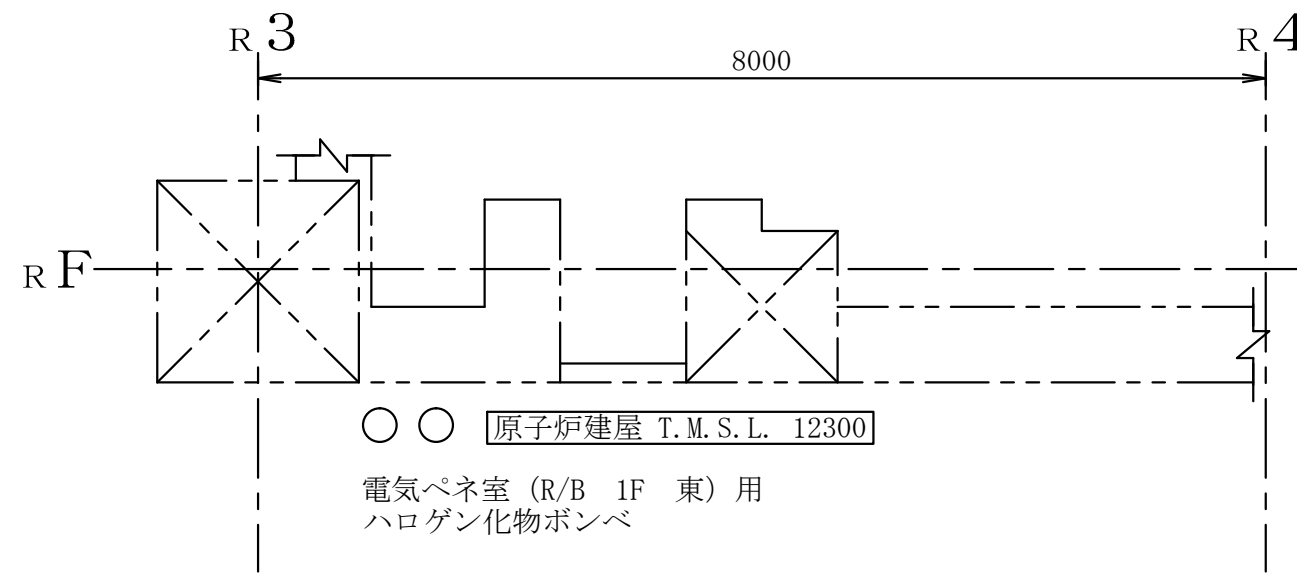
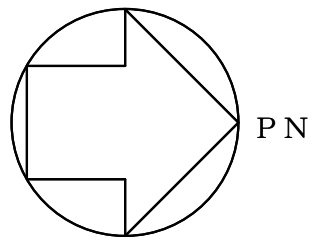

第9-3-2-1-3-24図	
柏崎刈羽原子力発電所第6号機	
名称	その他発電用原子炉の附属施設のうち 火災防護設備のうち消火設備 (小空間固定式消火設備)に係る 機器の配置を明示した図面 (その24)
東京電力ホールディングス株式会社	

注 : 寸法はmmを示す。

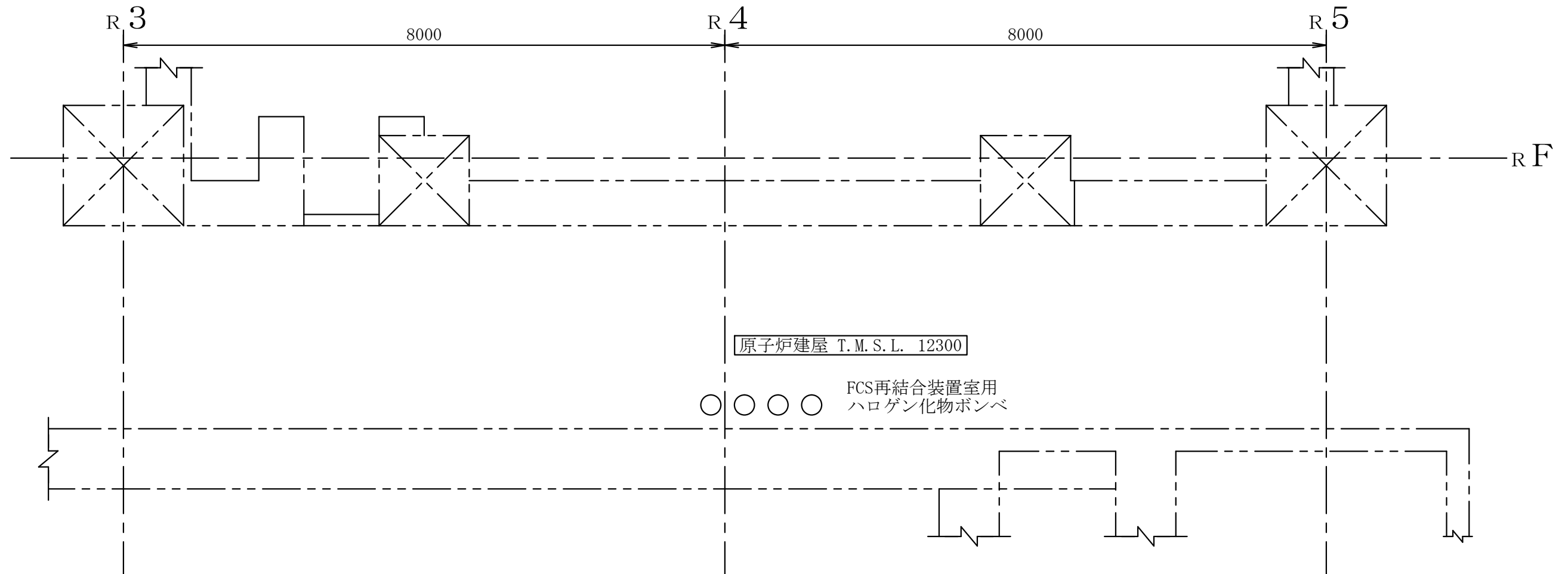
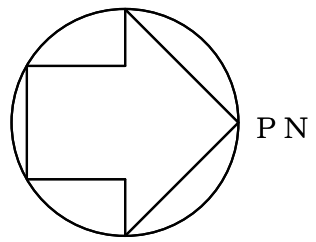

第9-3-2-1-3-25図	
柏崎刈羽原子力発電所第6号機	
名称	その他発電用原子炉の附属施設のうち 火災防護設備のうち消火設備 (小空間固定式消火設備)に係る 機器の配置を明示した図面(その25)
東京電力ホールディングス株式会社	

注：寸法はmmを示す。

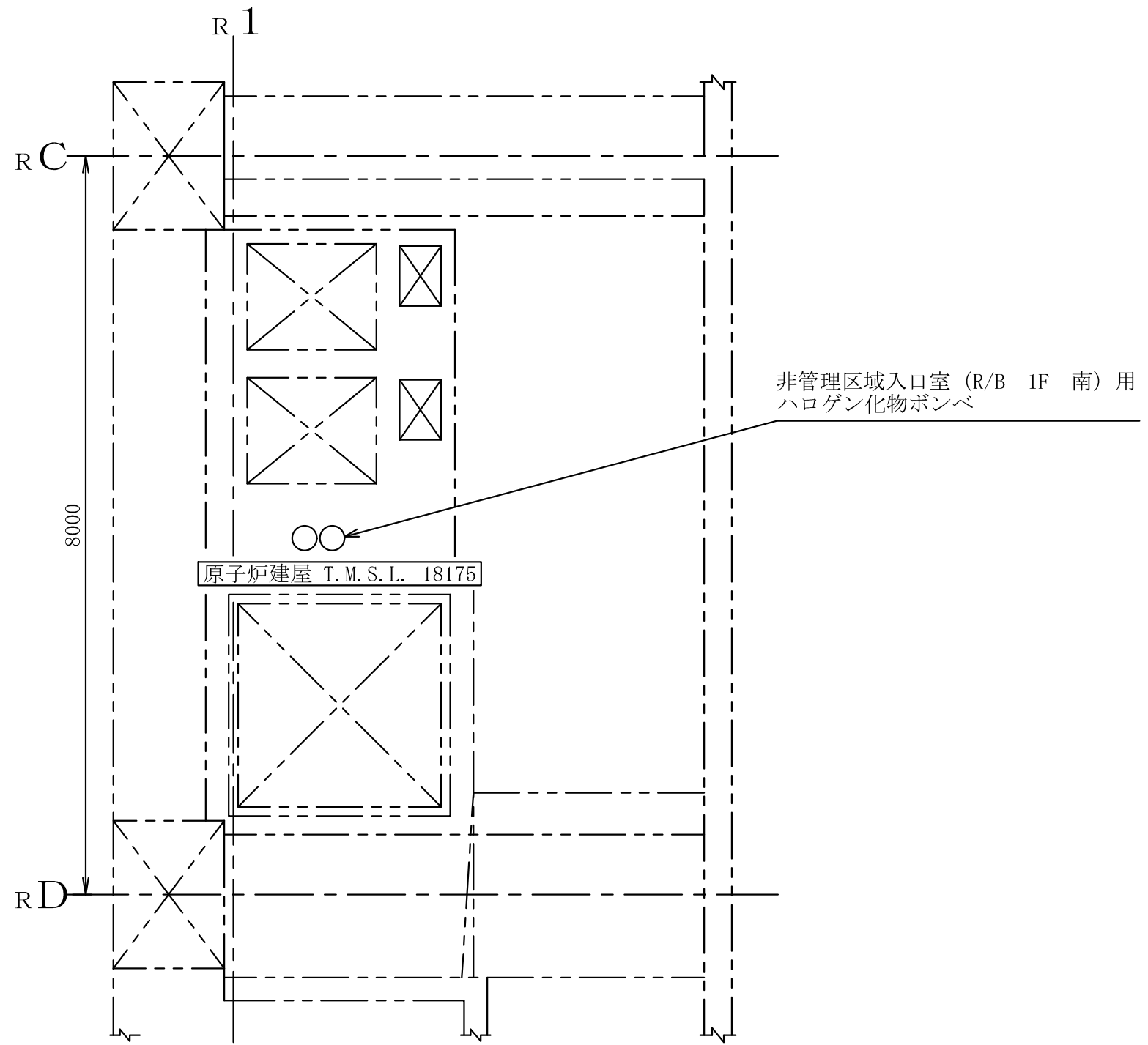
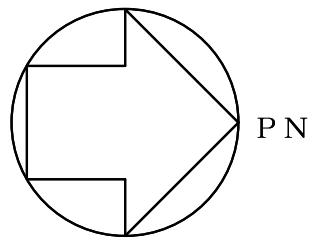

注：寸法はmmを示す。

第9-3-2-1-3-26図	
柏崎刈羽原子力発電所第6号機	
名称	その他発電用原子炉の附属施設のうち 火災防護設備のうち消火設備 (小空間固定式消火設備)に係る 機器の配置を明示した図面(その26)
東京電力ホールディングス株式会社	

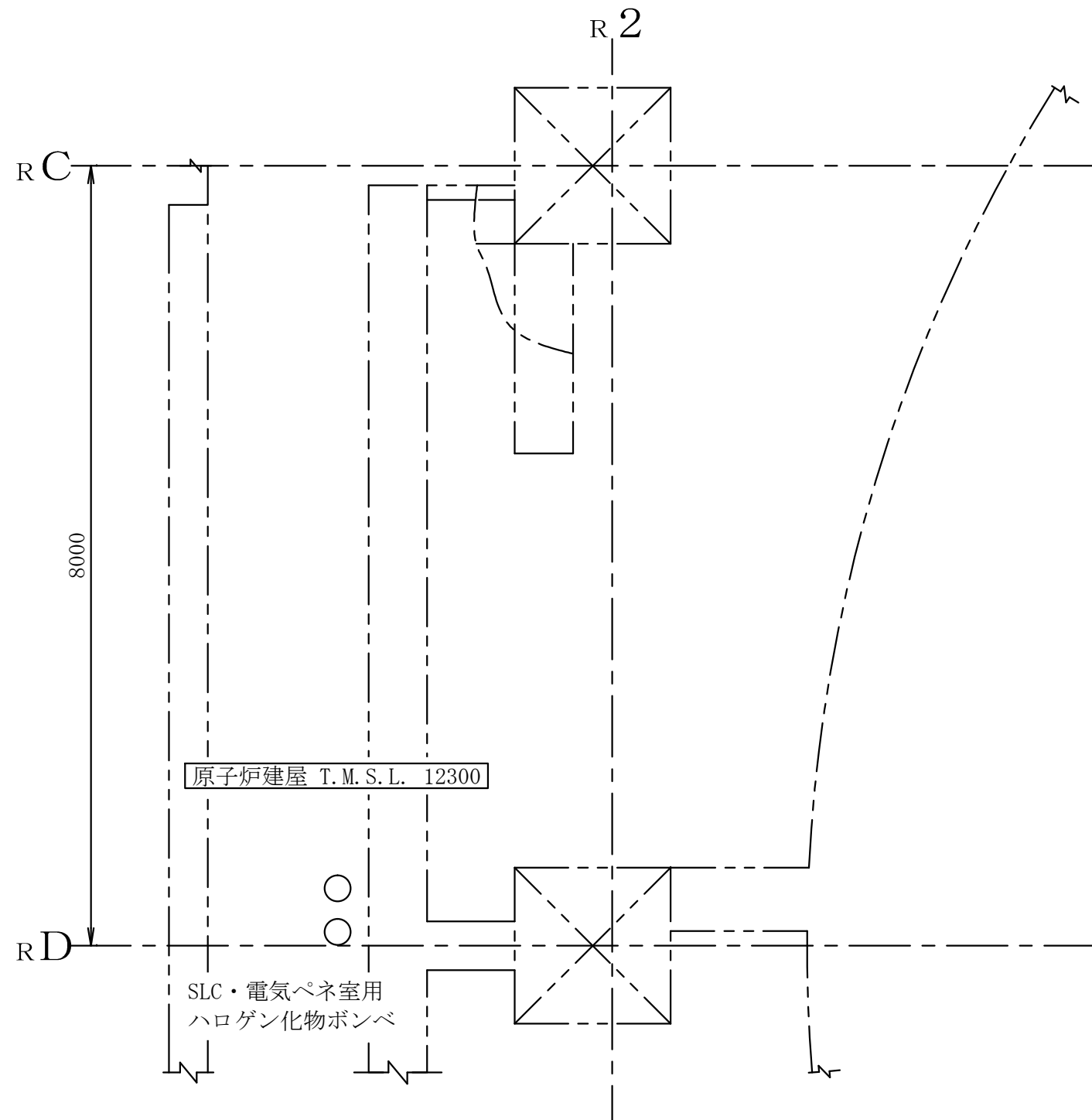
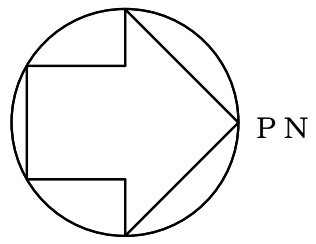

第9-3-2-1-3-27図	
柏崎刈羽原子力発電所第6号機	
名称	その他発電用原子炉の附属施設のうち 火災防護設備のうち消火設備 (小空間固定式消火設備)に係る 機器の配置を明示した図面(その27)
東京電力ホールディングス株式会社	

注：寸法はmmを示す。

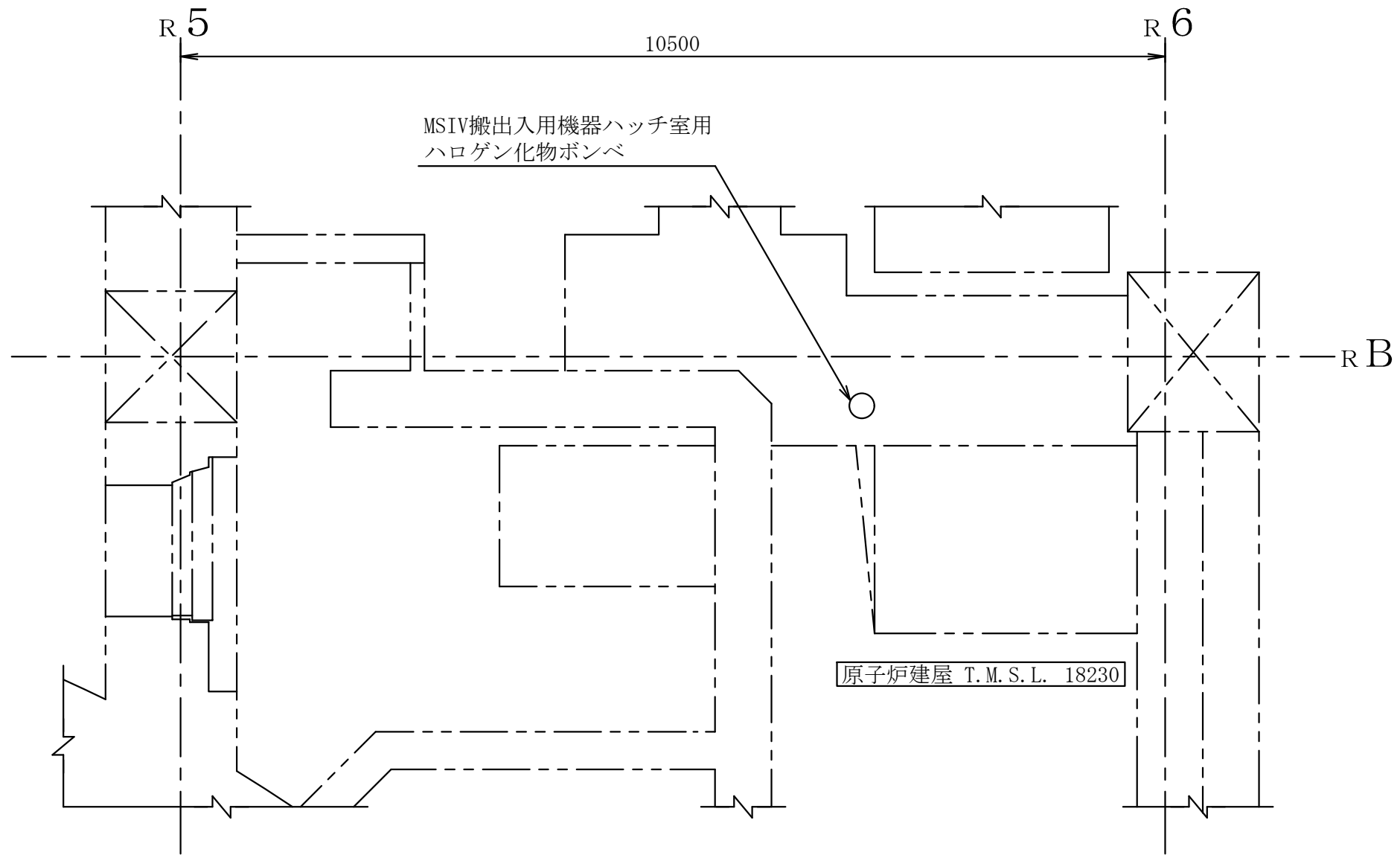
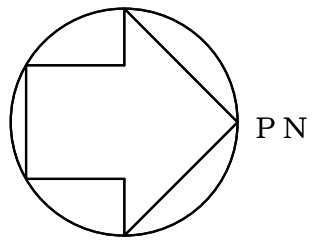

第9-3-2-1-3-28図	
柏崎刈羽原子力発電所第6号機	
名称	その他発電用原子炉の附属施設のうち 火災防護設備のうち消火設備 (小空間固定式消火設備)に係る 機器の配置を明示した図面(その28)
東京電力ホールディングス株式会社	

注 : 寸法はmmを示す。

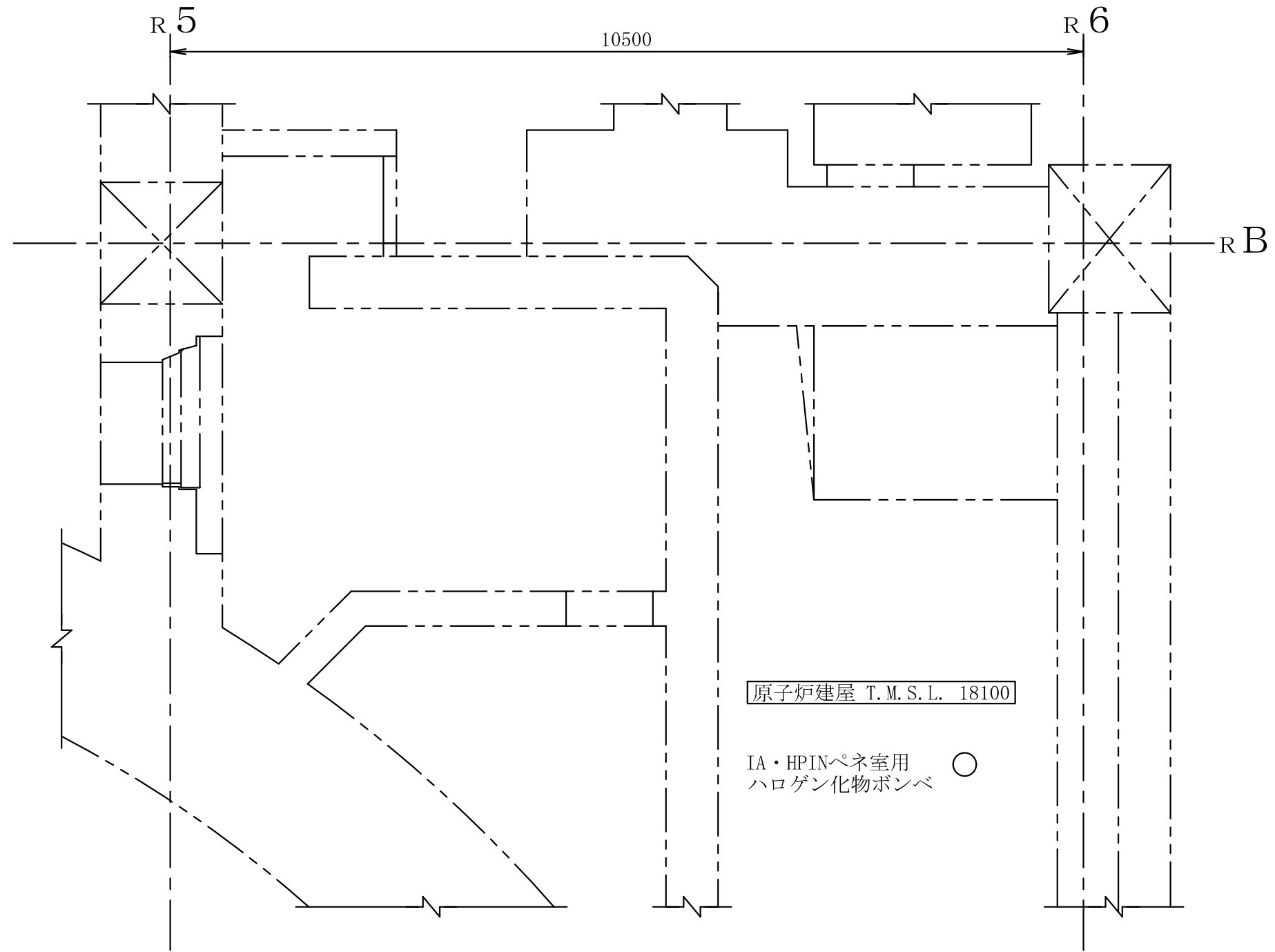
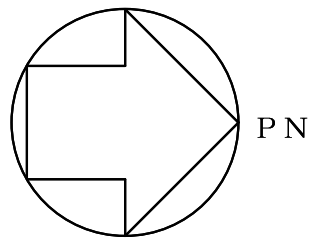

原子炉建屋 T.M.S.L. 18100

IA・HPINペネ室用
ハロゲン化物ポンベ ○

第9-3-2-1-3-29図	
柏崎刈羽原子力発電所第6号機	
名称	その他発電用原子炉の附属施設のうち 火災防護設備のうち消火設備 (小空間固定式消火設備)に係る 機器の配置を明示した図面(その29)
東京電力ホールディングス株式会社	

注：寸法はmmを示す。

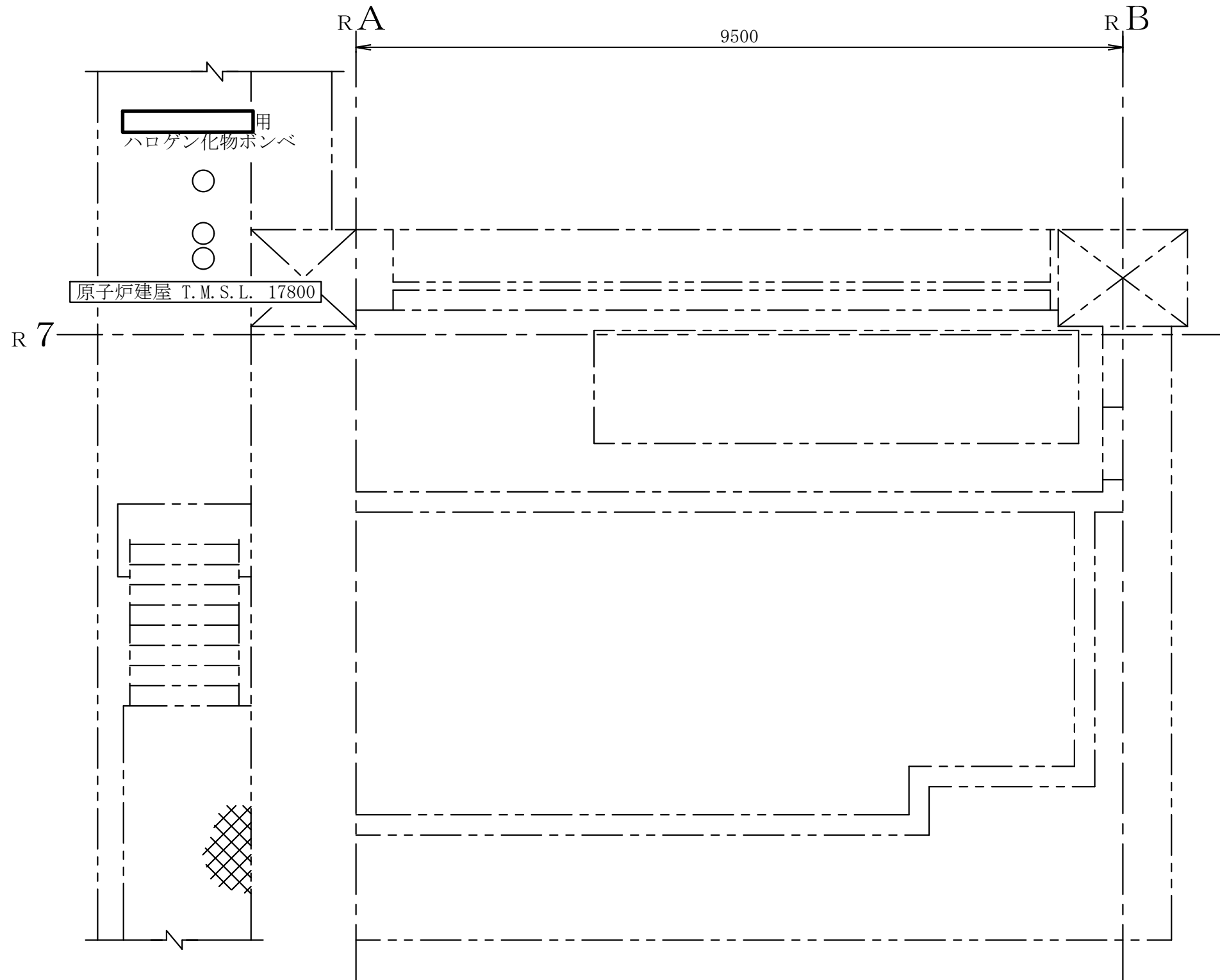
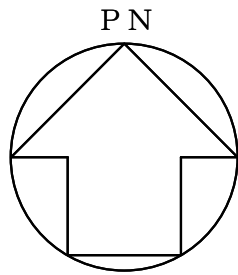

第9-3-2-1-3-30図	
柏崎刈羽原子力発電所第6号機	
名称	その他発電用原子炉の附属施設のうち 火災防護設備のうち消火設備 (小空間固定式消火設備)に係る 機器の配置を明示した図面(その30)
東京電力ホールディングス株式会社	

注：寸法はmmを示す。

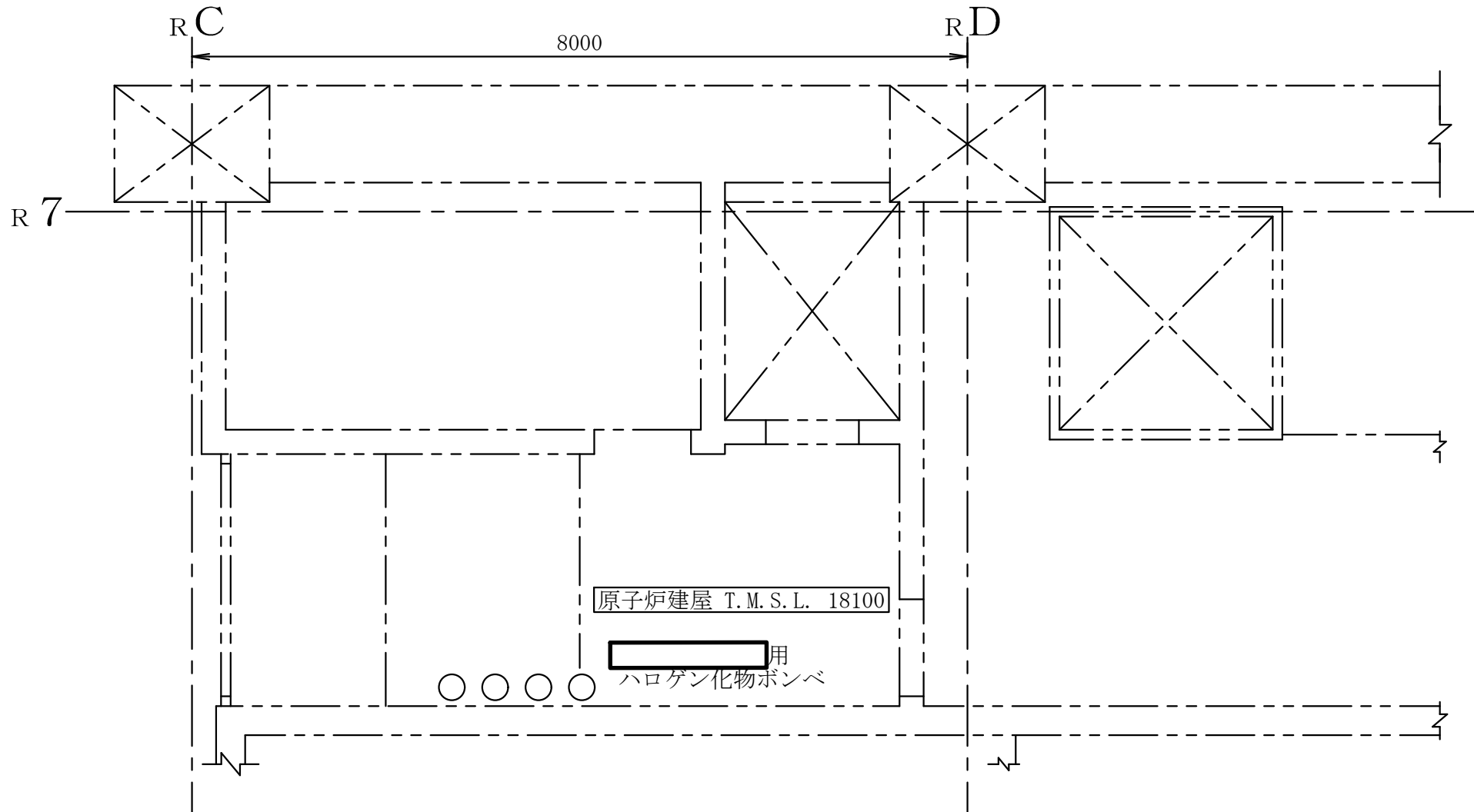
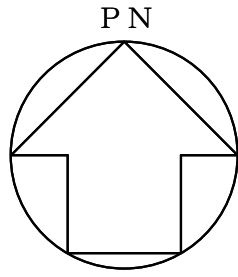

注：寸法はmmを示す。

第9-3-2-1-3-31図	
柏崎刈羽原子力発電所第6号機	
名称	その他発電用原子炉の附属施設のうち 火災防護設備のうち消火設備 (小空間固定式消火設備)に係る 機器の配置を明示した図面(その31)
東京電力ホールディングス株式会社	

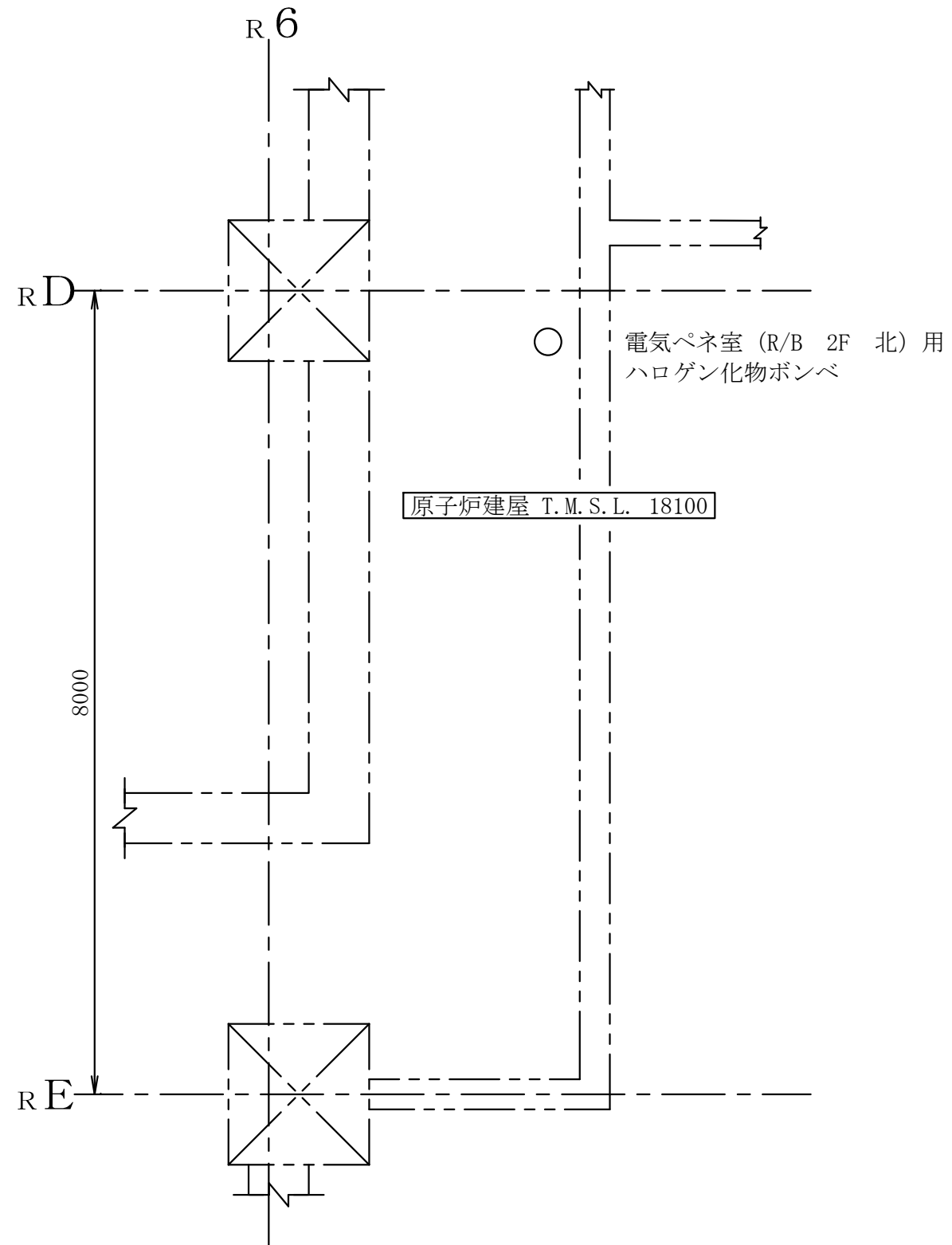
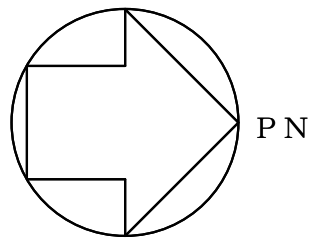

第9-3-2-1-3-32図	
柏崎刈羽原子力発電所第6号機	
名称	その他発電用原子炉の附属施設のうち 火災防護設備のうち消火設備 (小空間固定式消火設備)に係る 機器の配置を明示した図面(その32)
東京電力ホールディングス株式会社	

注：寸法はmmを示す。

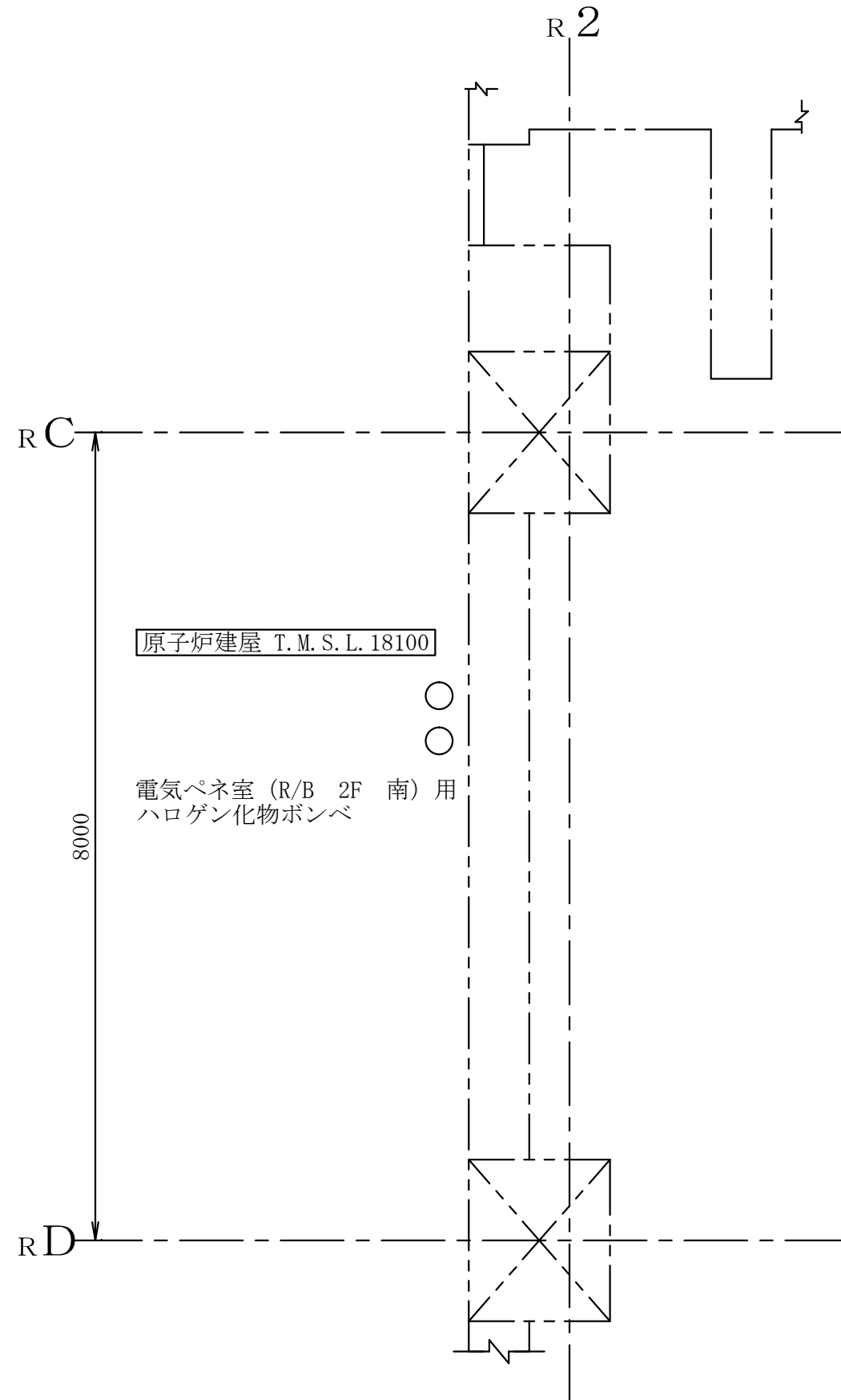
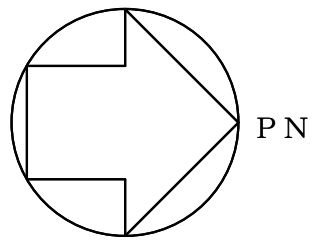

第9-3-2-1-3-33図	
柏崎刈羽原子力発電所第6号機	
名称	その他発電用原子炉の附属施設のうち 火災防護設備のうち消火設備 (小空間固定式消火設備)に係る 機器の配置を明示した図面(その33)
東京電力ホールディングス株式会社	

注：寸法はmmを示す。

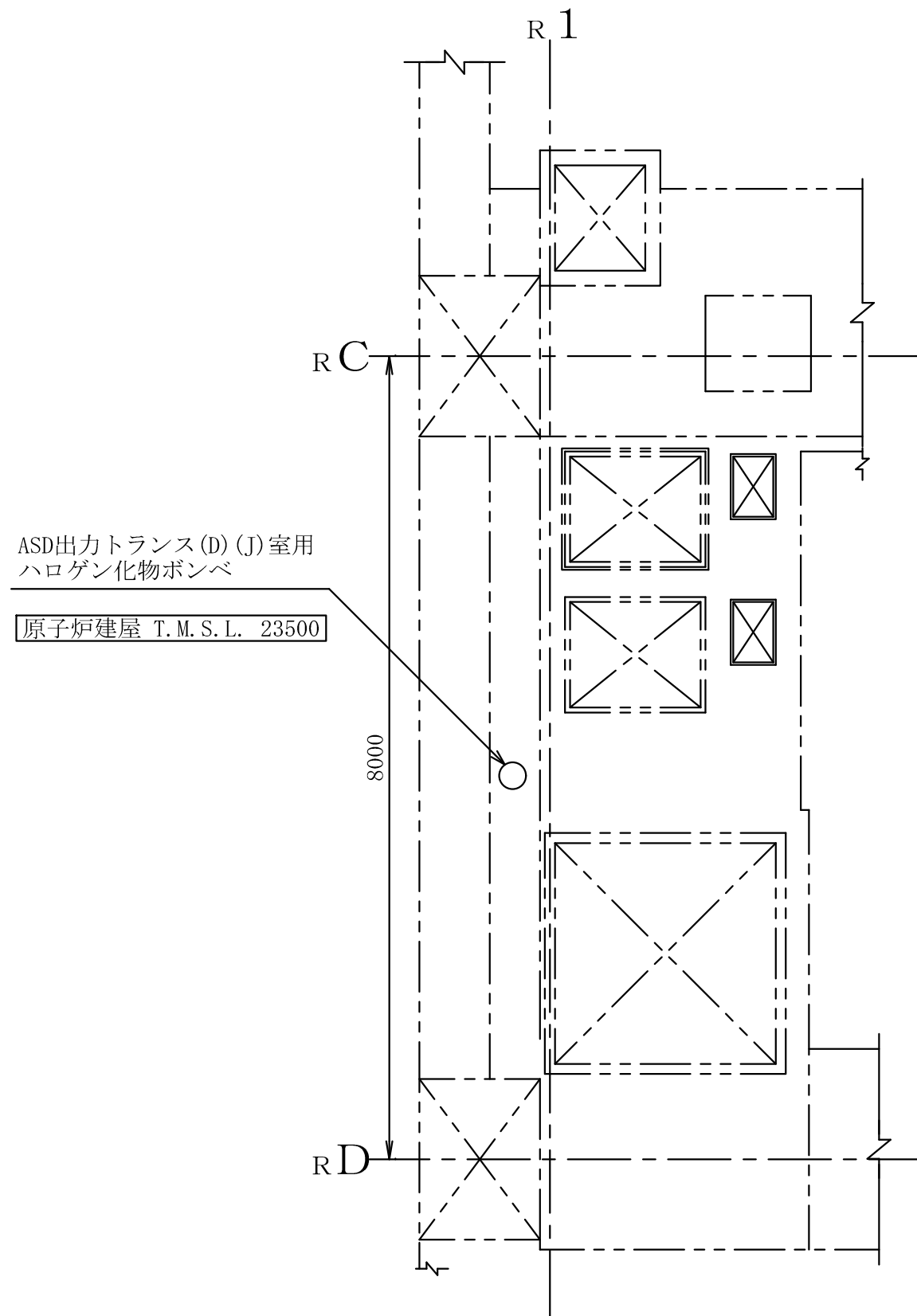
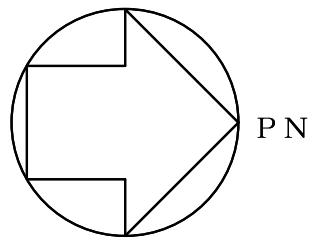

第9-3-2-1-3-34図	
柏崎刈羽原子力発電所第6号機	
名称	その他発電用原子炉の附属施設のうち 火災防護設備のうち消火設備 (小空間固定式消火設備)に係る 機器の配置を明示した図面(その34)
東京電力ホールディングス株式会社	

注：寸法はmmを示す。

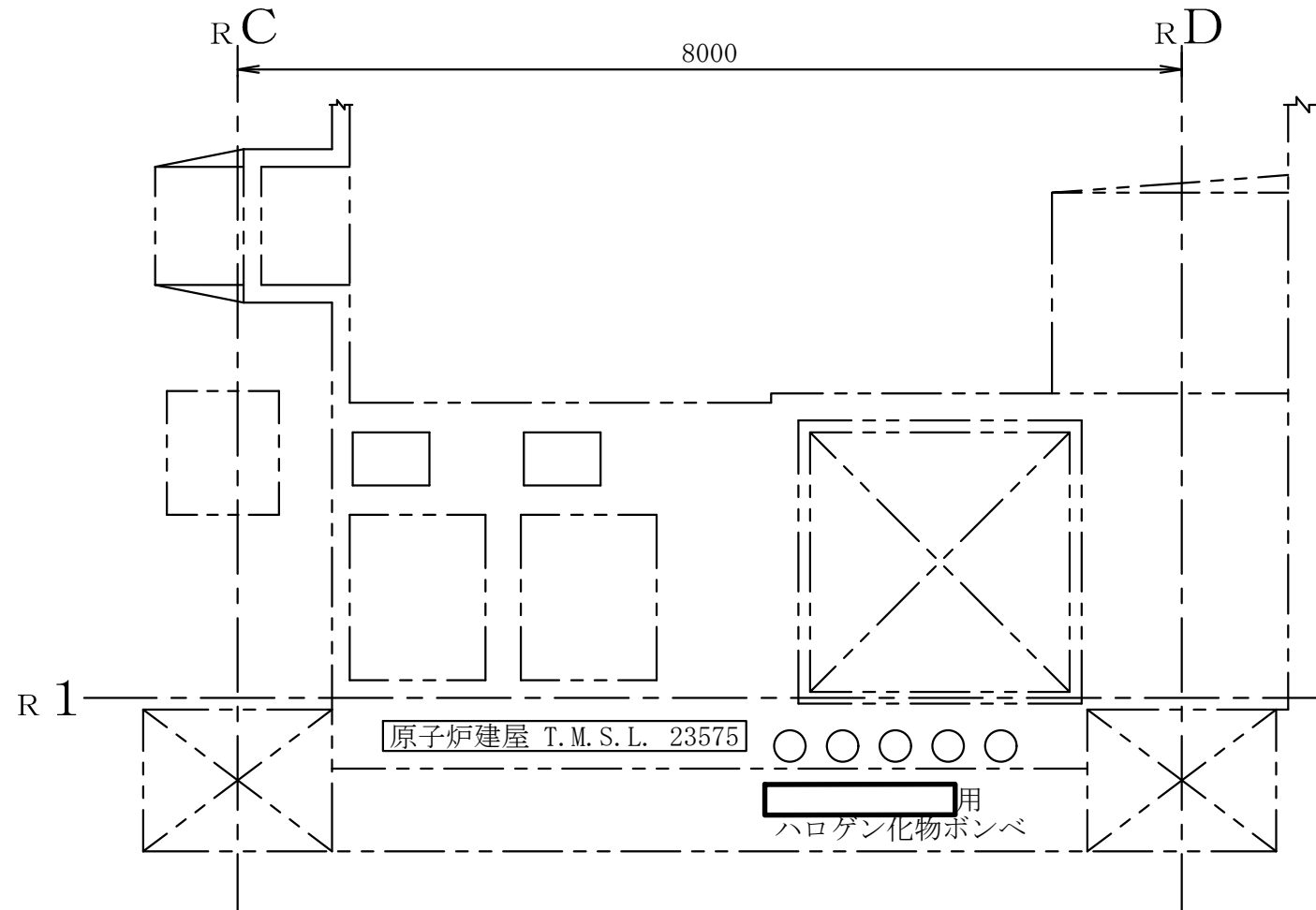
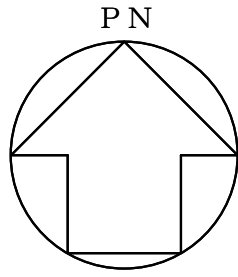

注：寸法はmmを示す。

第9-3-2-1-3-35図	
柏崎刈羽原子力発電所第6号機	
名称	その他発電用原子炉の附属施設のうち 火災防護設備のうち消火設備 (小空間固定式消火設備)に係る 機器の配置を明示した図面(その35)
東京電力ホールディングス株式会社	

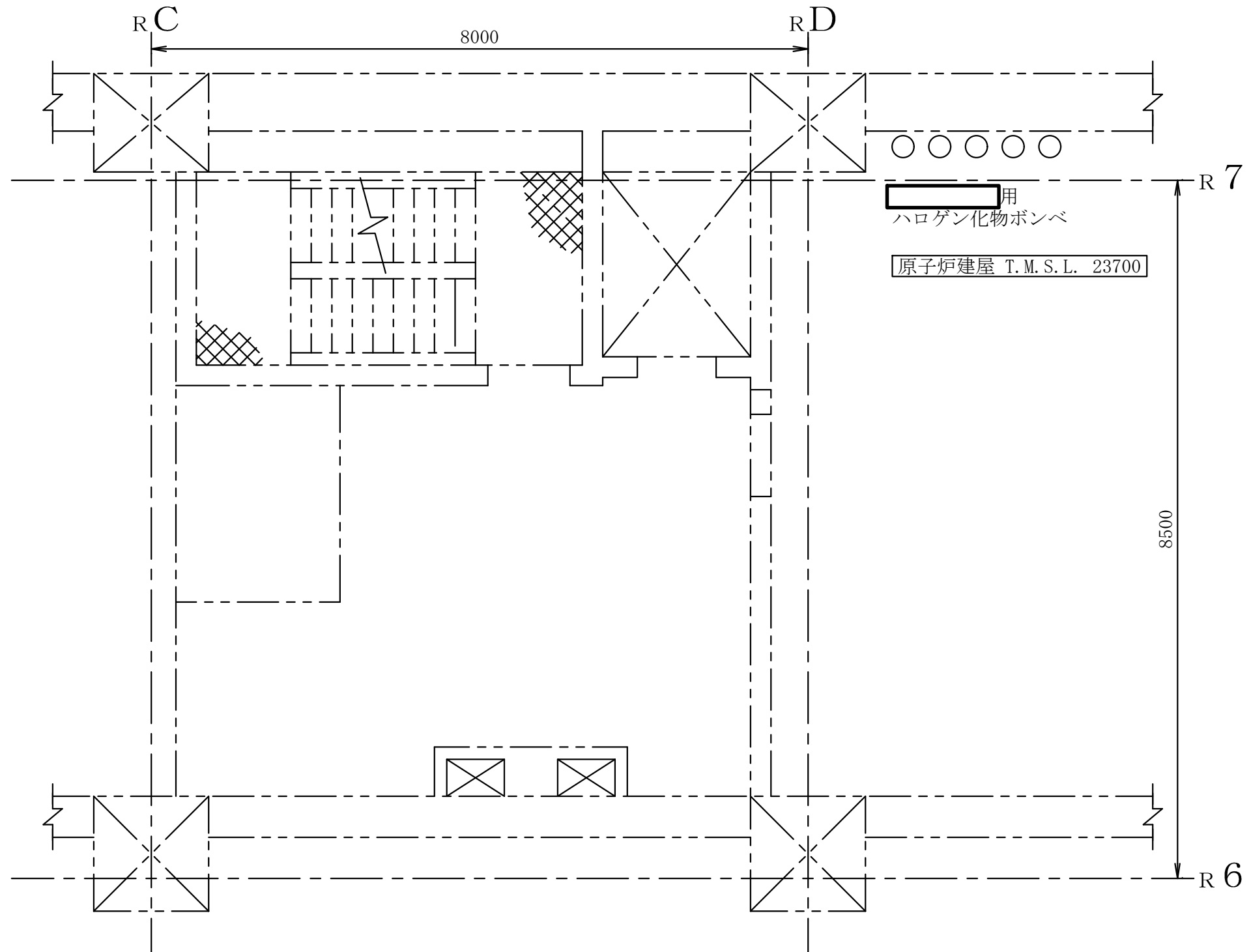
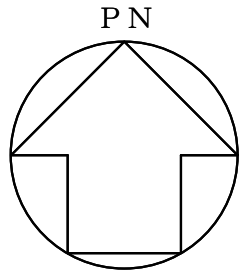

注：寸法はmmを示す。

第9-3-2-1-3-36図	
柏崎刈羽原子力発電所第6号機	
名称	その他発電用原子炉の附属施設のうち 火災防護設備のうち消火設備 (小空間固定式消火設備)に係る 機器の配置を明示した図面(その36)
東京電力ホールディングス株式会社	

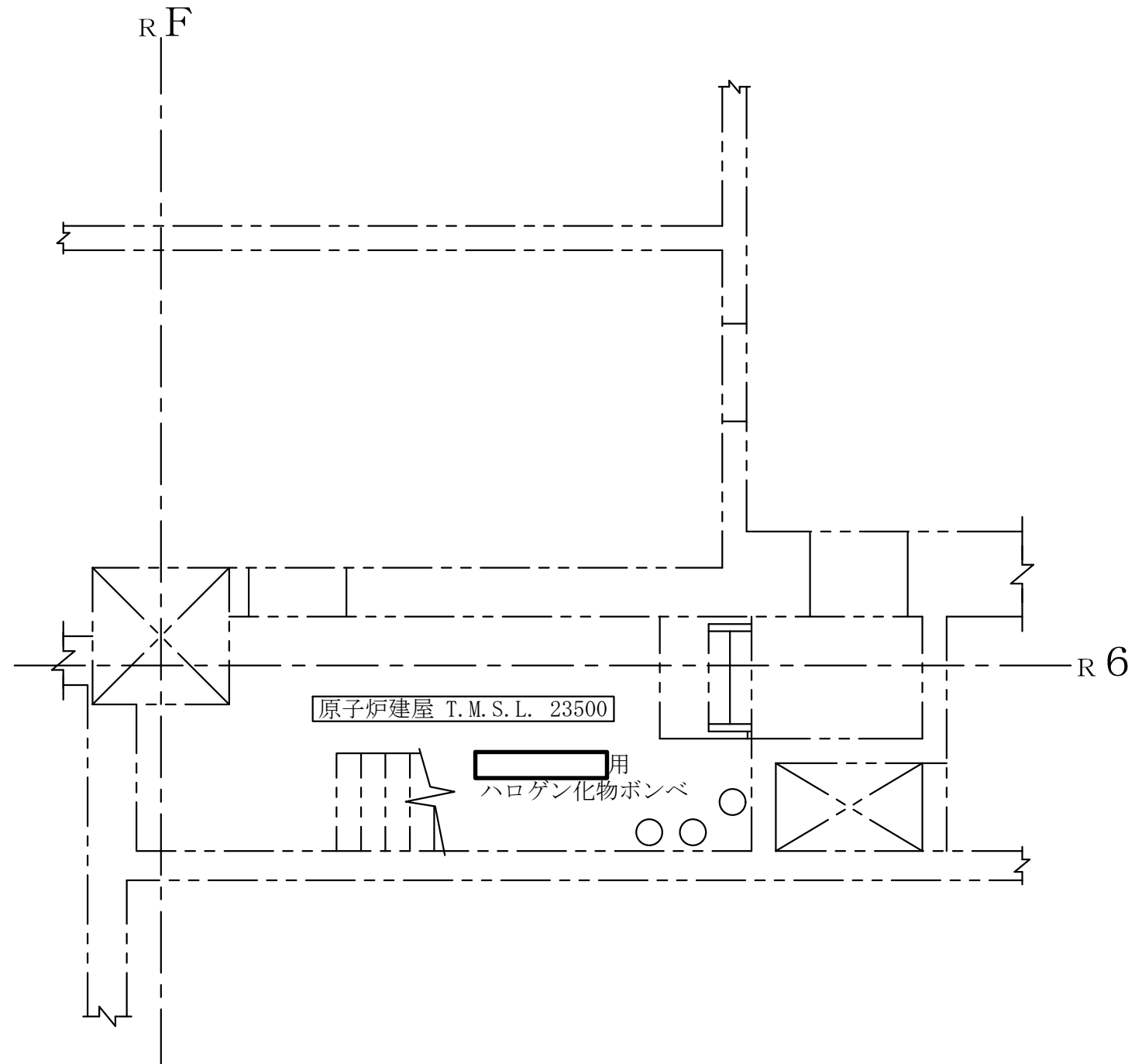
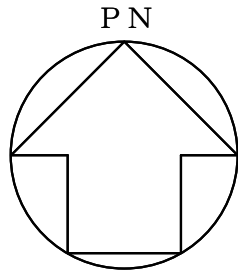

注：寸法はmmを示す。

第9-3-2-1-3-37図	
柏崎刈羽原子力発電所第6号機	
名称	その他発電用原子炉の附属施設のうち 火災防護設備のうち消火設備 (小空間固定式消火設備)に係る 機器の配置を明示した図面(その37)
東京電力ホールディングス株式会社	

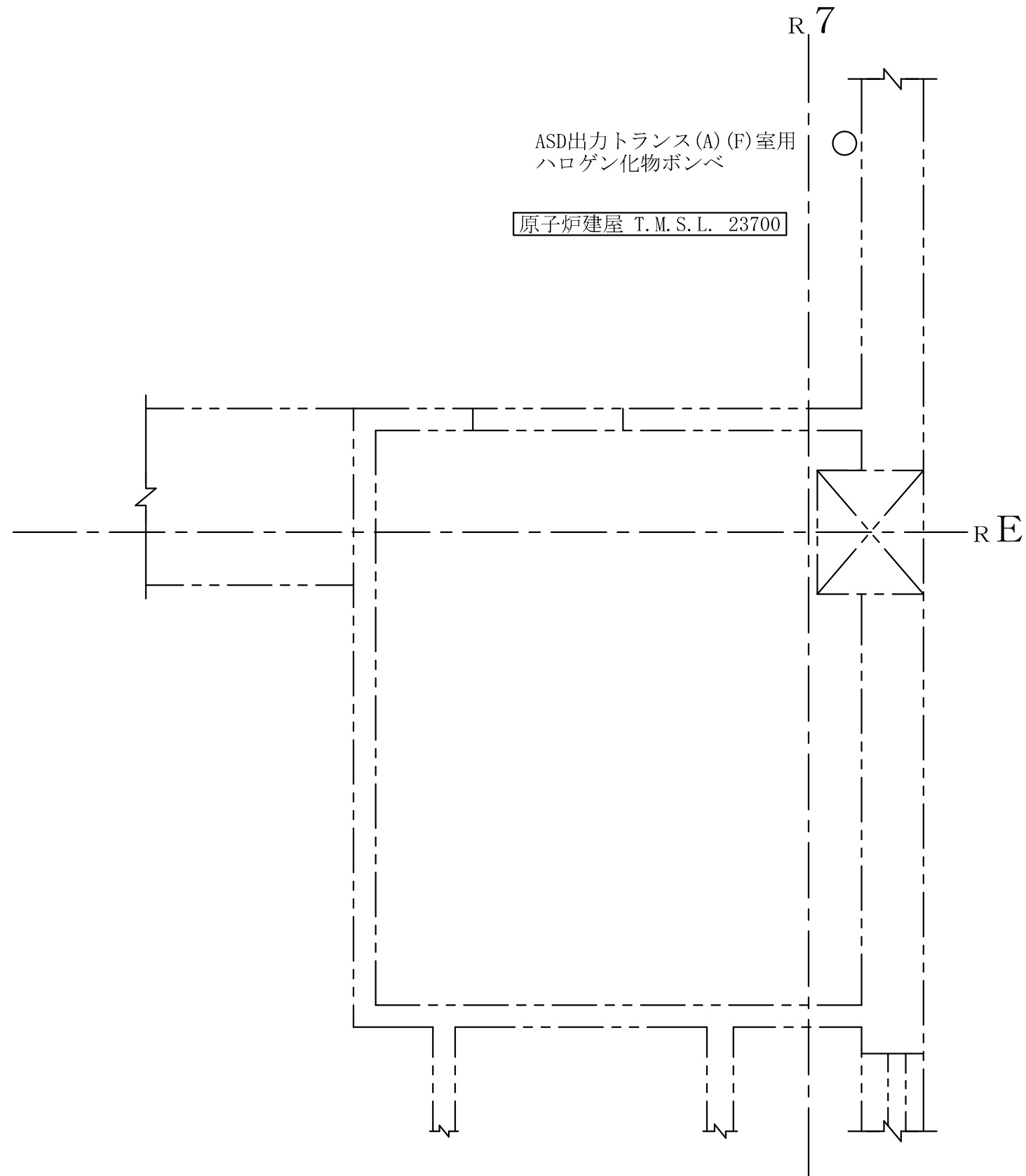
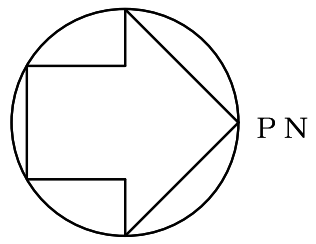

ASD出力トランス(A)(F)室用
ハロゲン化物ボンベ

原子炉建屋 T.M.S.L. 23700

第9-3-2-1-3-38図	
柏崎刈羽原子力発電所第6号機	
名称	その他発電用原子炉の附属施設のうち 火災防護設備のうち消火設備 (小空間固定式消火設備)に係る 機器の配置を明示した図面(その38)
東京電力ホールディングス株式会社	

注 : 寸法はmmを示す。

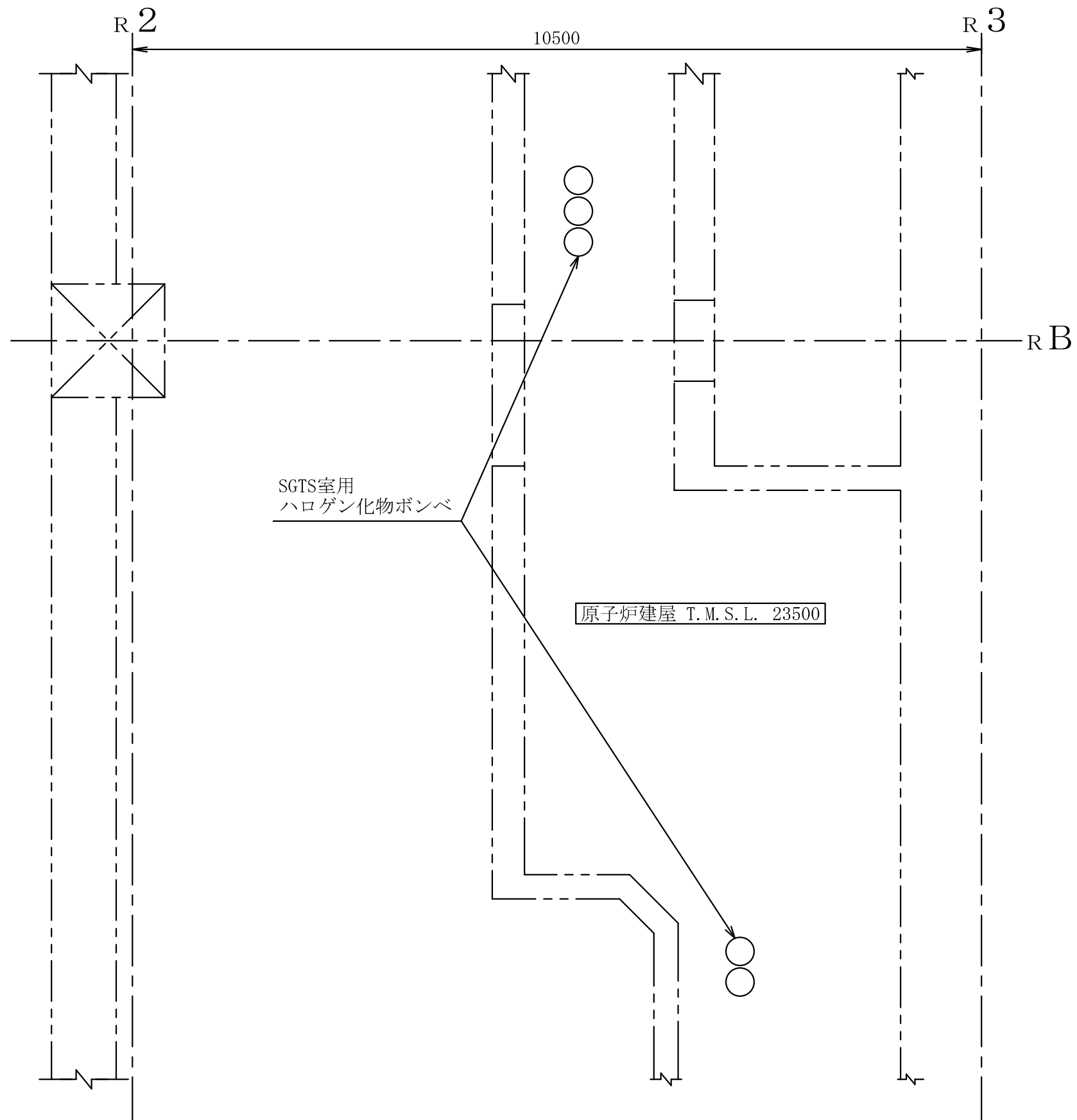
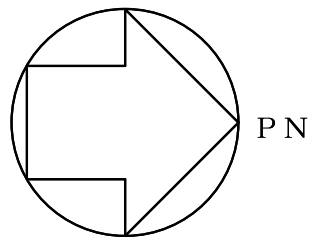

第9-3-2-1-3-39図	
柏崎刈羽原子力発電所第6号機	
名称	その他発電用原子炉の附属施設のうち 火災防護設備のうち消火設備 (小空間固定式消火設備)に係る 機器の配置を明示した図面(その39)
東京電力ホールディングス株式会社	

注 : 寸法はmmを示す。

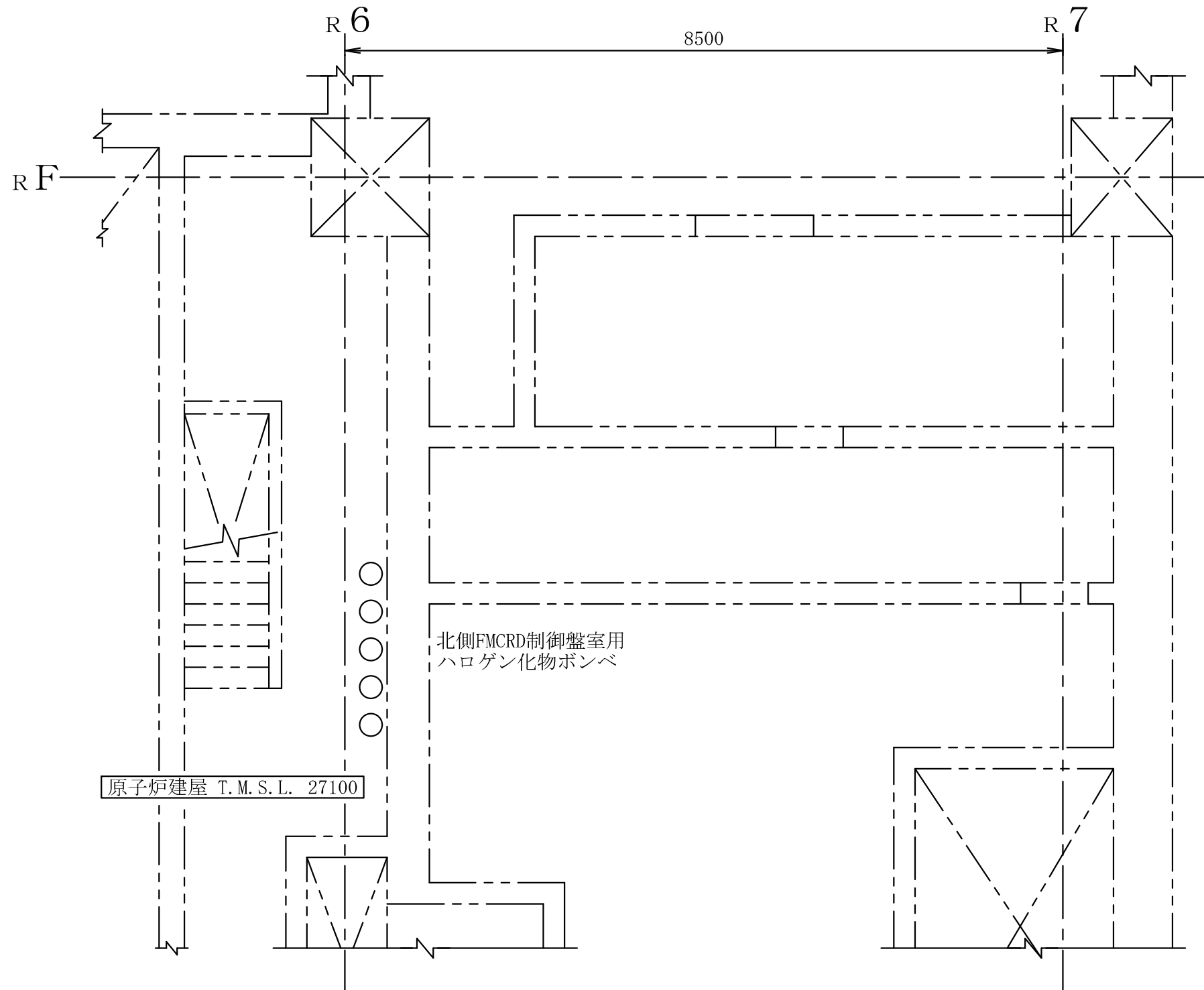
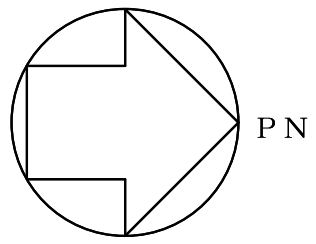

原子炉建屋 T.M.S.L. 27100

北側FMCRD制御盤室用
ハロゲン化物ポンベ

8500

第9-3-2-1-3-40図	
柏崎刈羽原子力発電所第6号機	
名称	その他発電用原子炉の附属施設のうち 火災防護設備のうち消火設備 (小空間固定式消火設備)に係る 機器の配置を明示した図面(その40)
東京電力ホールディングス株式会社	

注 : 寸法はmmを示す。

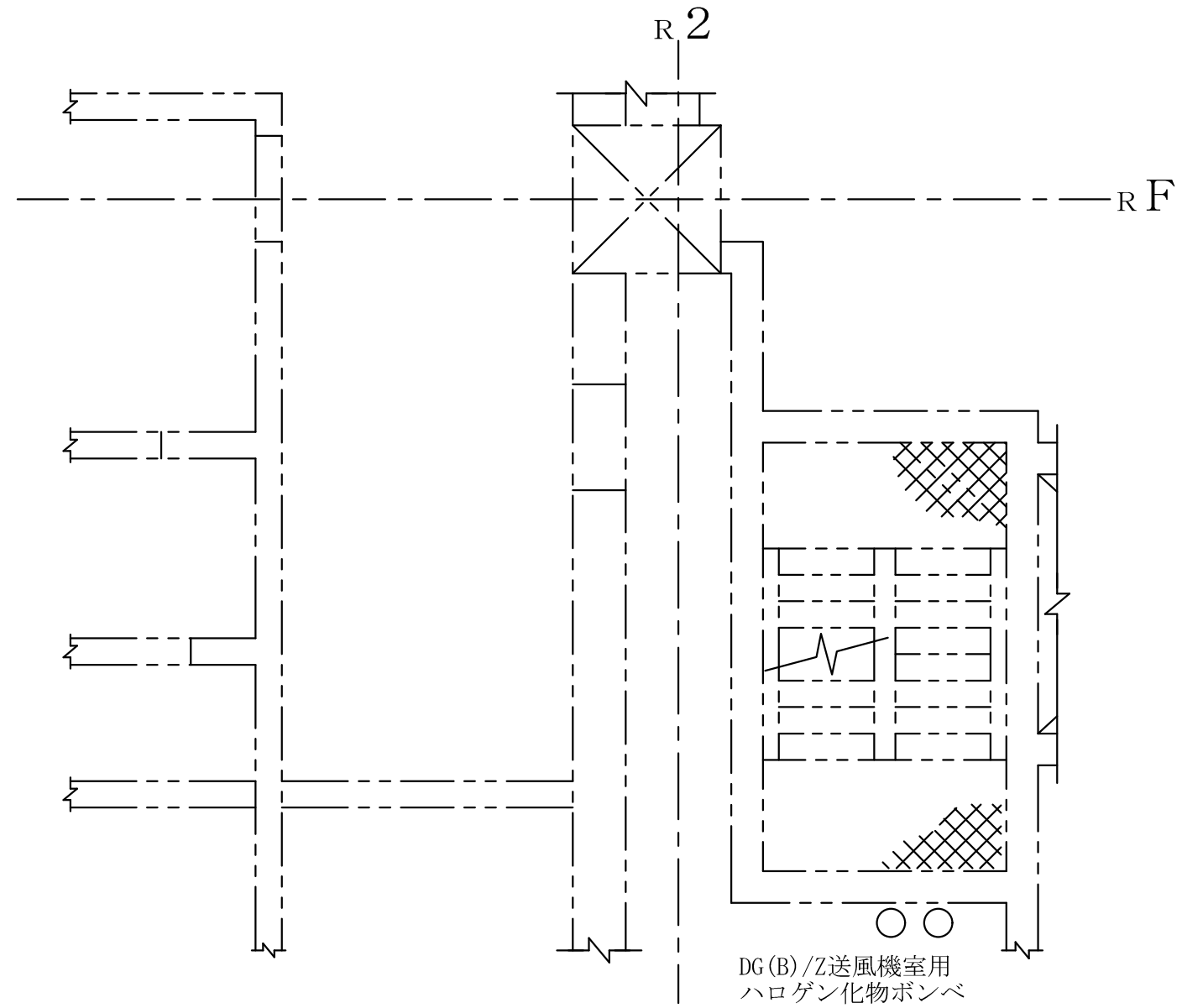
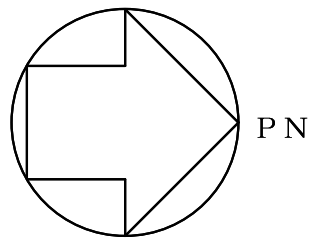

原子炉建屋 T.M.S.L. 27100

第9-3-2-1-3-41図	
柏崎刈羽原子力発電所第6号機	
名称	その他発電用原子炉の附属施設のうち 火災防護設備のうち消火設備 (小空間固定式消火設備)に係る 機器の配置を明示した図面(その41)
東京電力ホールディングス株式会社	

注 : 寸法はmmを示す。

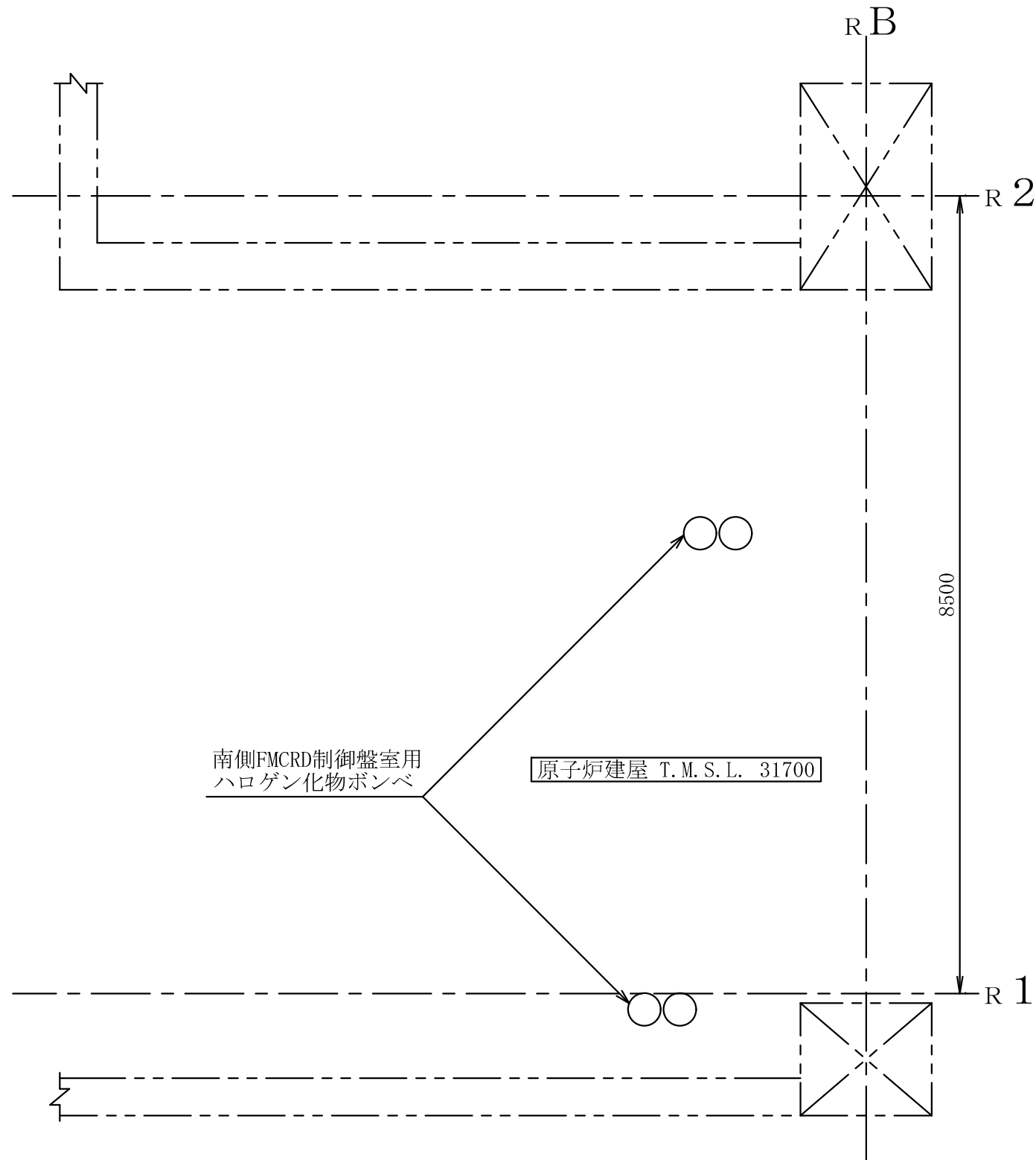
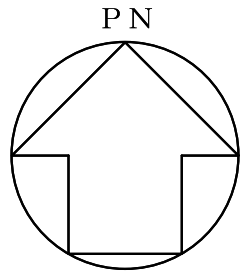

第9-3-2-1-3-42図	
柏崎刈羽原子力発電所第6号機	
名称	その他発電用原子炉の附属施設のうち 火災防護設備のうち消火設備 (小空間固定式消火設備)に係る 機器の配置を明示した図面(その42)
東京電力ホールディングス株式会社	

注 : 寸法はmmを示す。

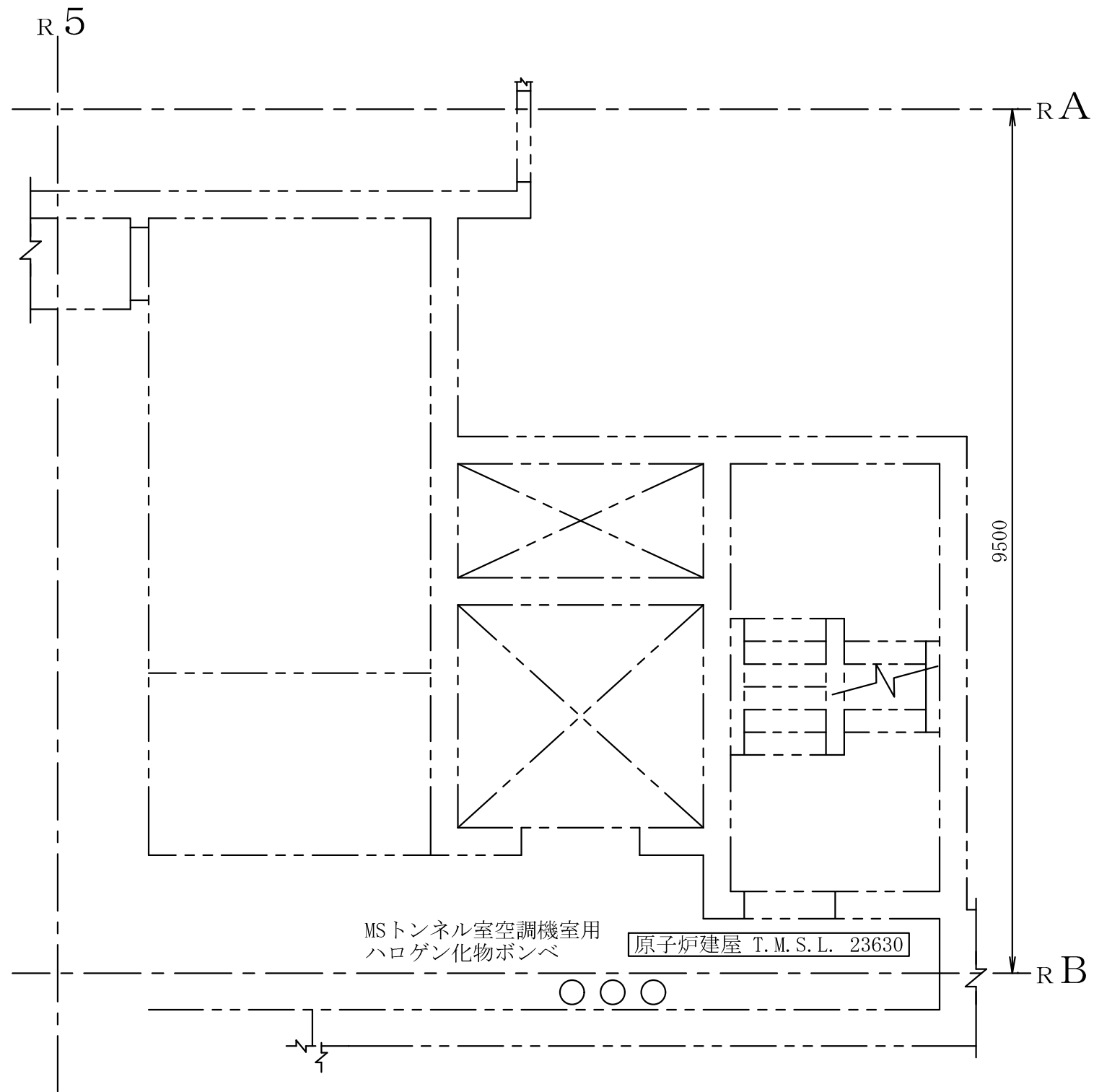
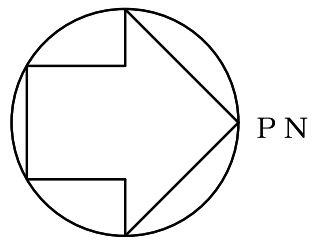

第9-3-2-1-3-43図	
柏崎刈羽原子力発電所第6号機	
名称	その他発電用原子炉の附属施設のうち 火災防護設備のうち消火設備 (小空間固定式消火設備)に係る 機器の配置を明示した図面(その43)
東京電力ホールディングス株式会社	

注：寸法はmmを示す。

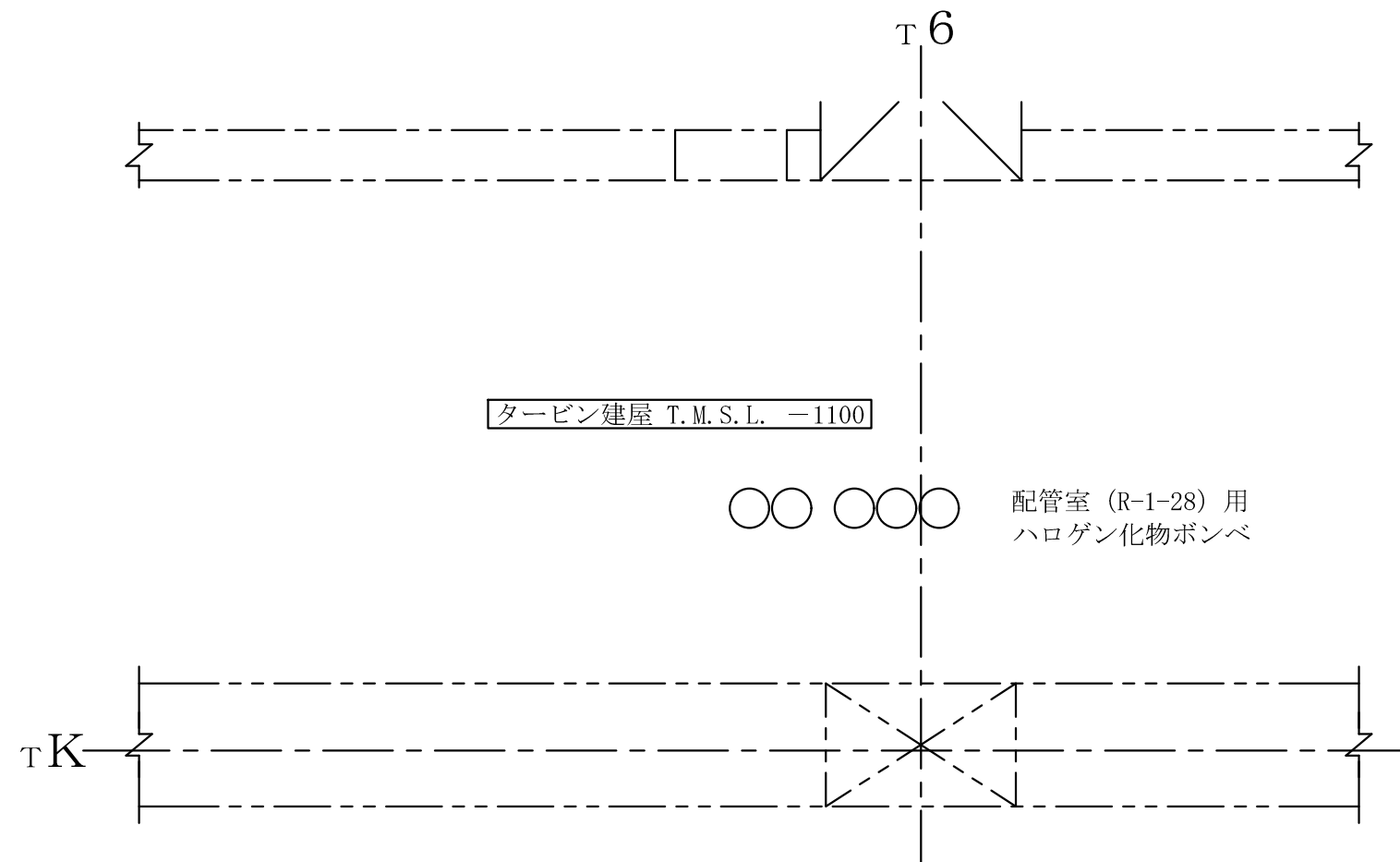
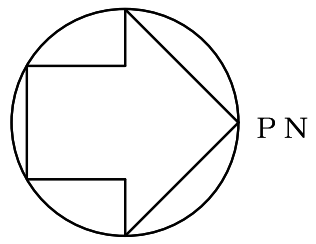

第9-3-2-1-3-44図	
柏崎刈羽原子力発電所第6号機	
名称	その他発電用原子炉の附属施設のうち 火災防護設備のうち消火設備 (小空間固定式消火設備)に係る 機器の配置を明示した図面(その44)
東京電力ホールディングス株式会社	

注 : 寸法はmmを示す。

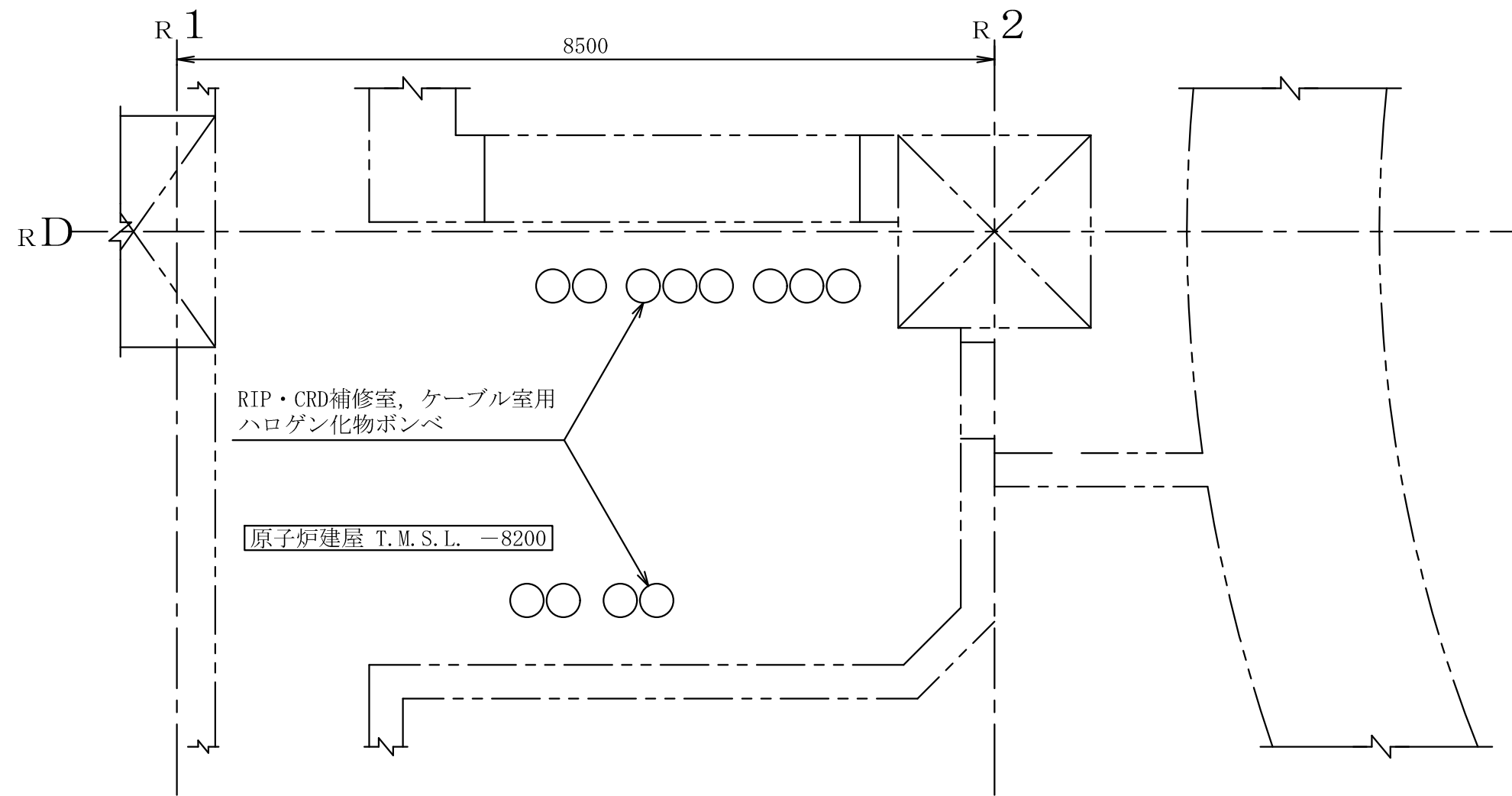
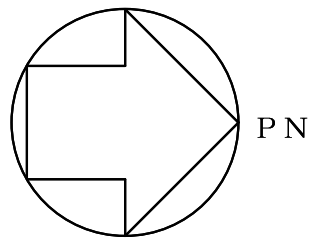

第9-3-2-1-3-45図	
柏崎刈羽原子力発電所第6号機	
名称	その他発電用原子炉の附属施設のうち 火災防護設備のうち消火設備 (小空間固定式消火設備)に係る 機器の配置を明示した図面(その45)
東京電力ホールディングス株式会社	

注：寸法はmmを示す。

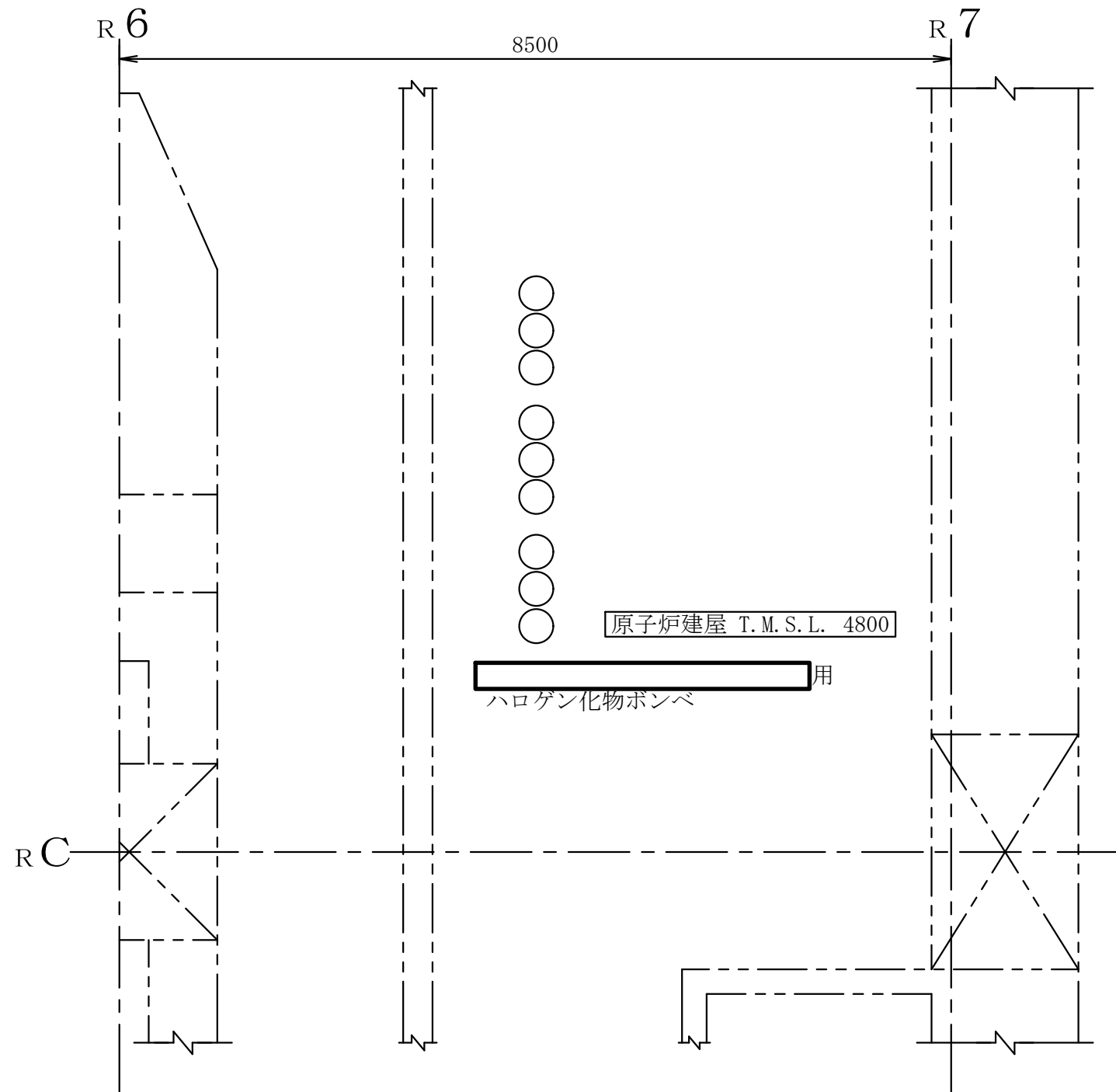
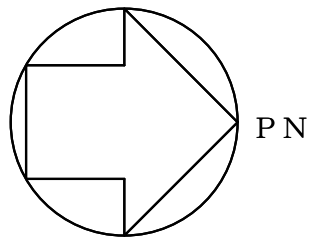

注：寸法はmmを示す。

第9-3-2-1-3-46図	
柏崎刈羽原子力発電所第6号機	
名称	その他発電用原子炉の附属施設のうち 火災防護設備のうち消火設備 (小空間固定式消火設備)に係る 機器の配置を明示した図面(その46)
東京電力ホールディングス株式会社	

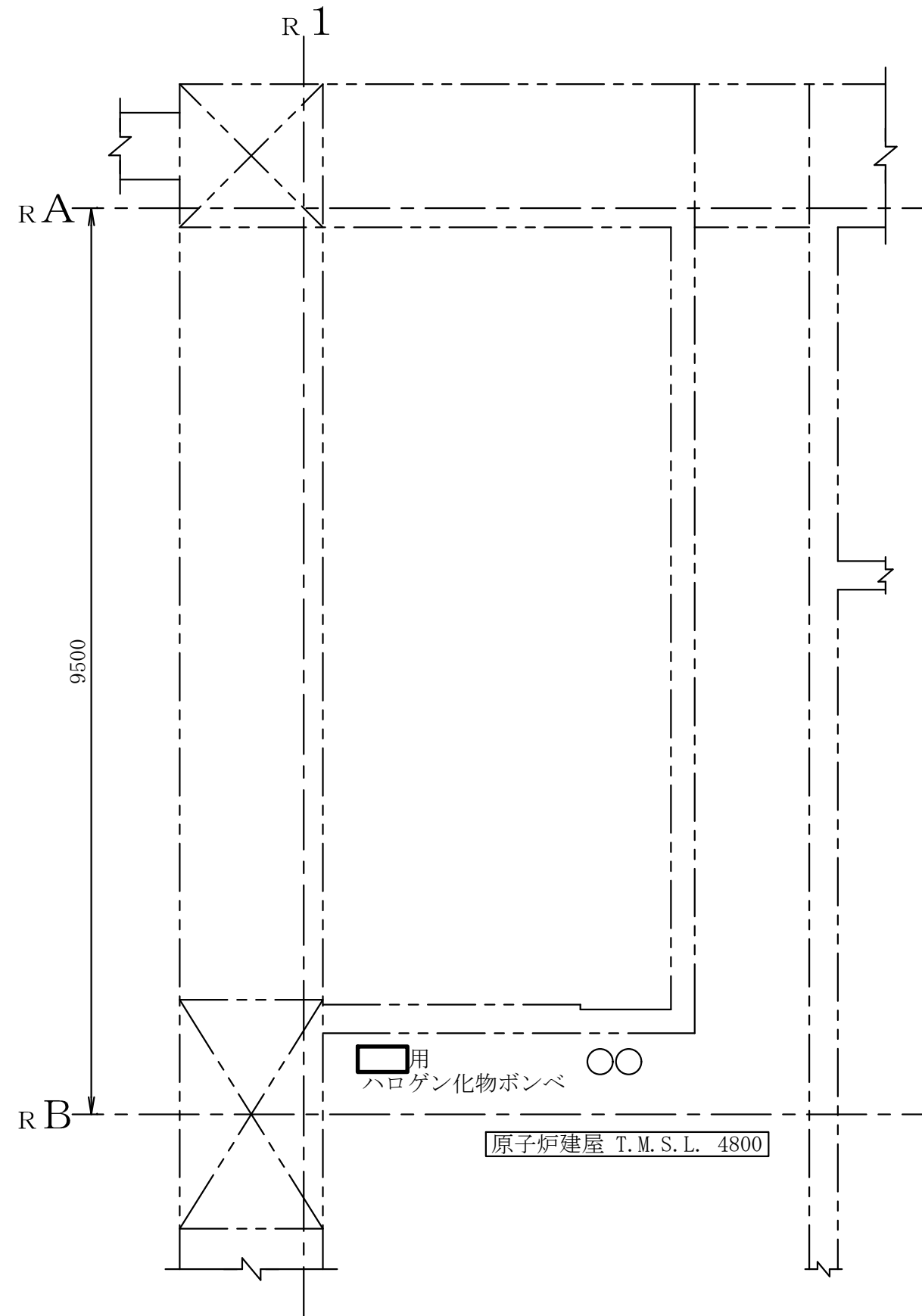
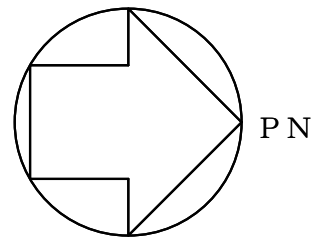

注：寸法はmmを示す。

第9-3-2-1-3-47図	
柏崎刈羽原子力発電所第6号機	
名称	その他発電用原子炉の附属施設のうち 火災防護設備のうち消火設備 (小空間固定式消火設備)に係る 機器の配置を明示した図面(その47)
東京電力ホールディングス株式会社	

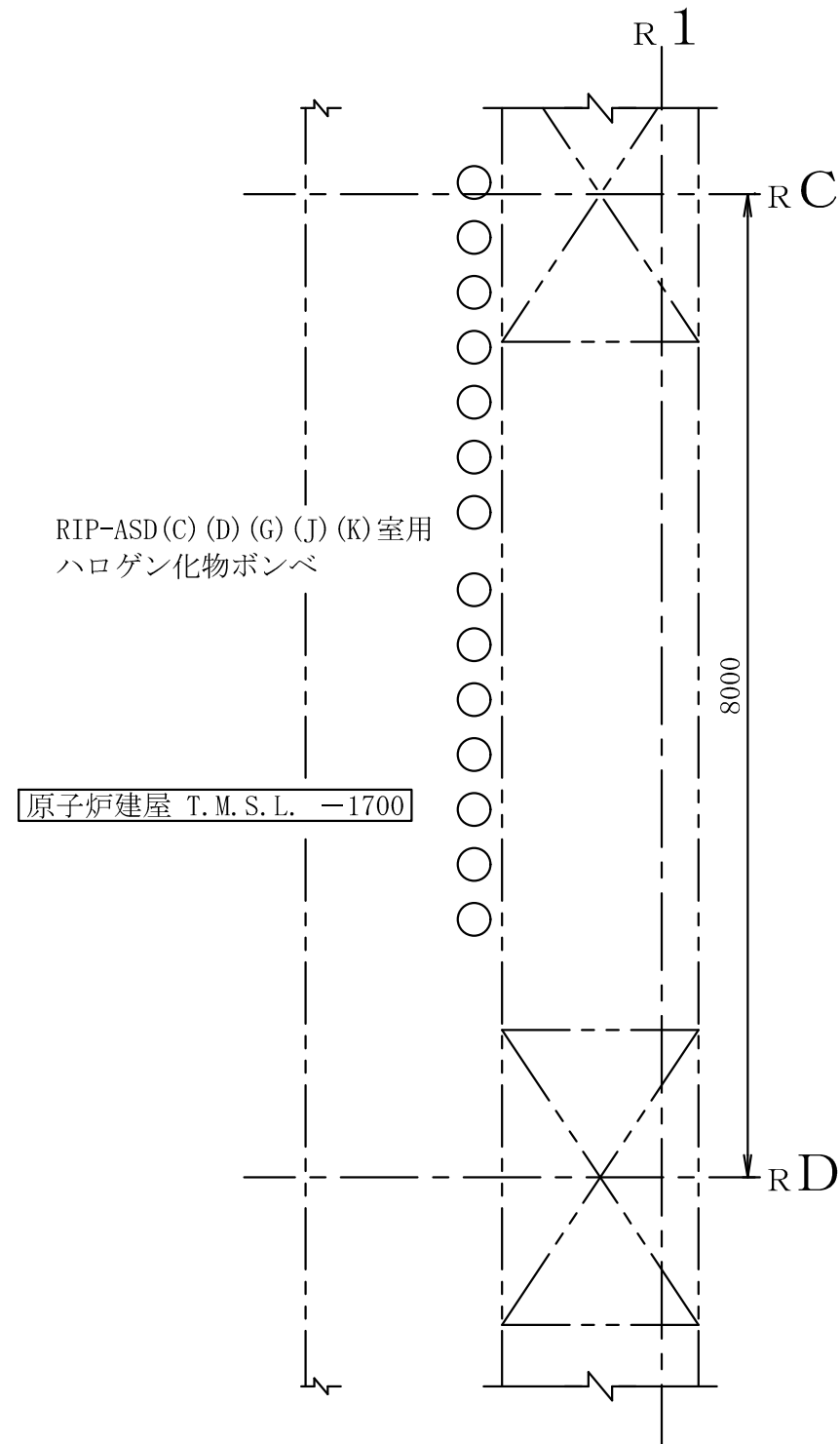
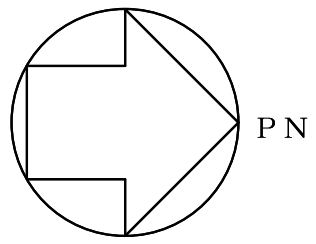

注：寸法はmmを示す。

第9-3-2-1-3-48図	
柏崎刈羽原子力発電所第6号機	
名称	その他発電用原子炉の附属施設のうち 火災防護設備のうち消火設備 (小空間固定式消火設備)に係る 機器の配置を明示した図面(その48)
東京電力ホールディングス株式会社	

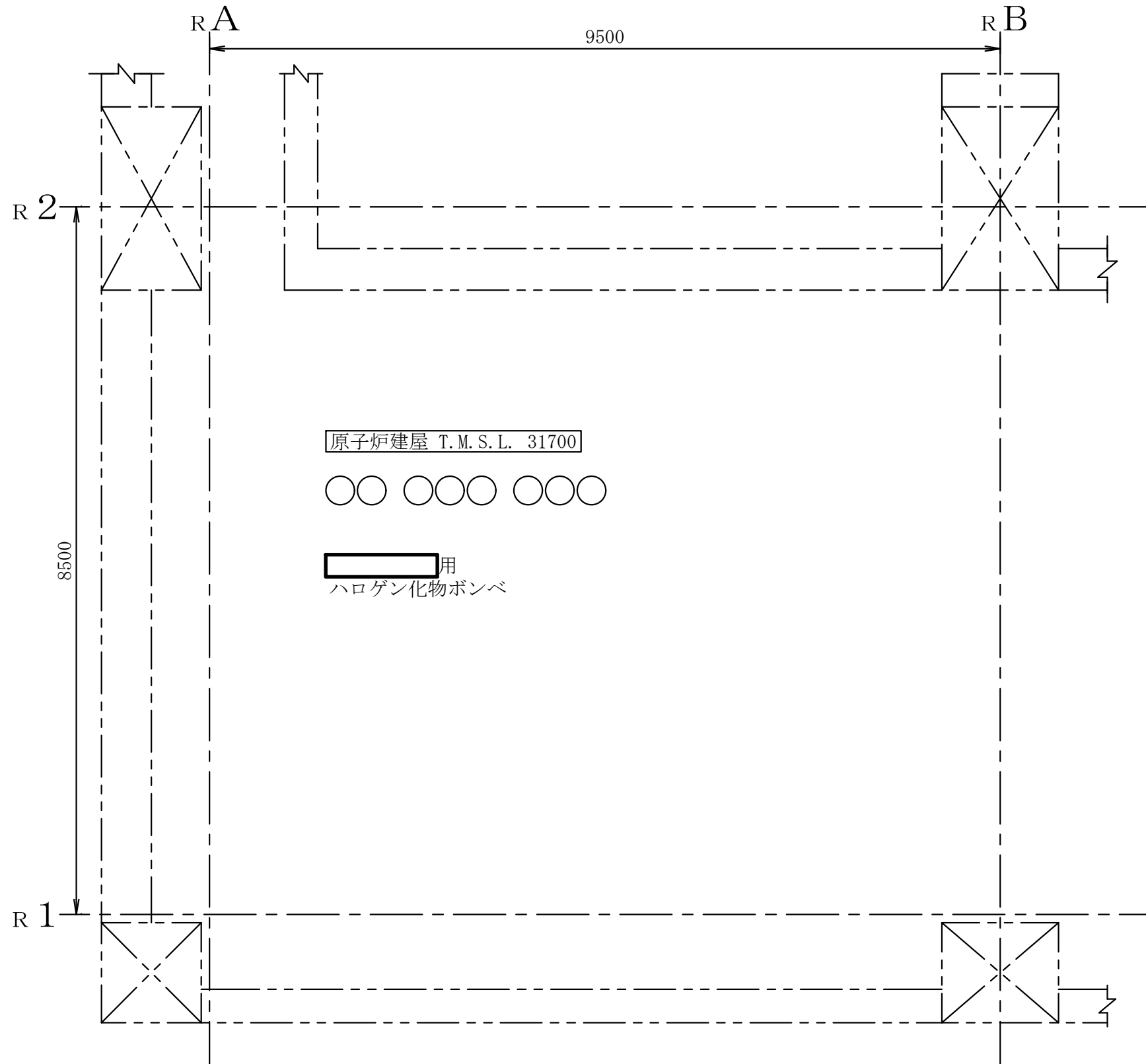
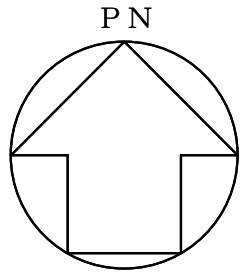

注：寸法はmmを示す。

第9-3-2-1-3-49図	
柏崎刈羽原子力発電所第6号機	
名称	その他発電用原子炉の附属施設のうち 火災防護設備のうち消火設備 (小空間固定式消火設備)に係る 機器の配置を明示した図面(その49)
東京電力ホールディングス株式会社	

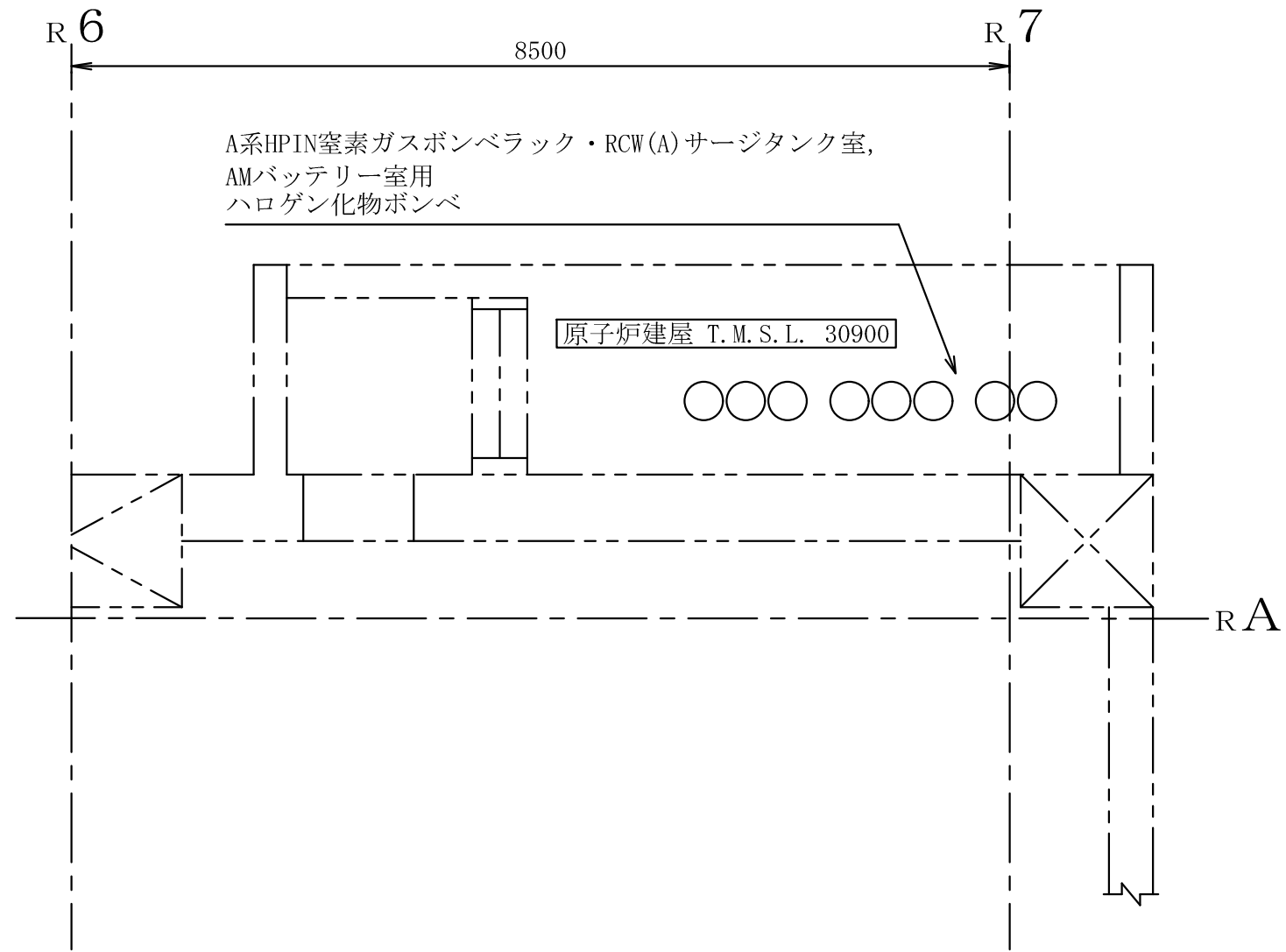
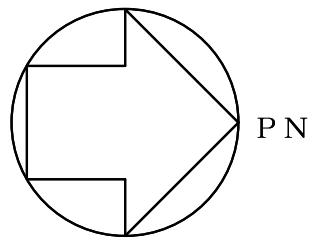

第9-3-2-1-3-50図	
柏崎刈羽原子力発電所第6号機	
名称	その他発電用原子炉の附属施設のうち 火災防護設備のうち消火設備 (小空間固定式消火設備)に係る 機器の配置を明示した図面(その50)
東京電力ホールディングス株式会社	

注：寸法はmmを示す。

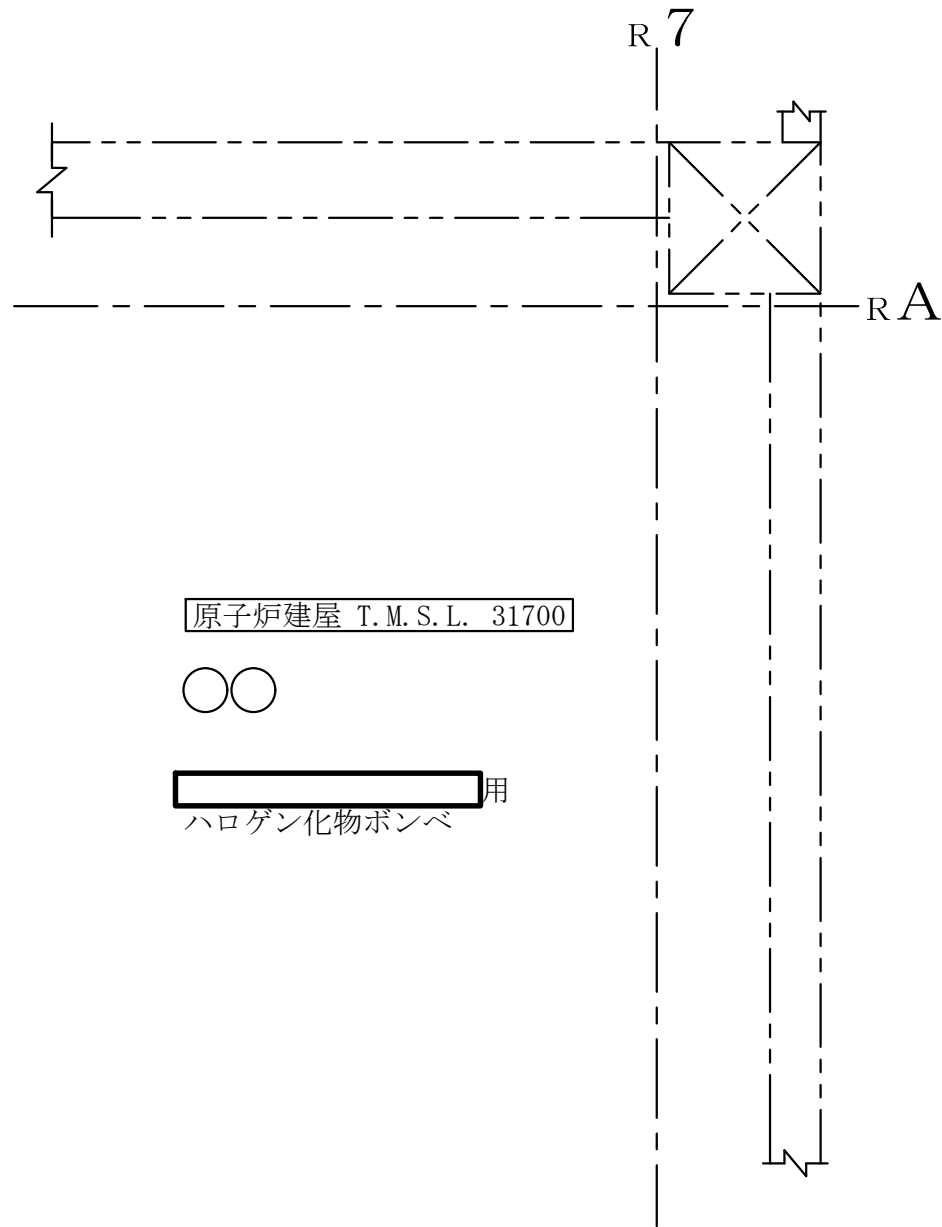
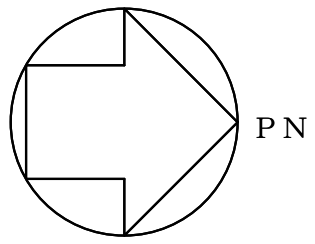

原子炉建屋 T.M.S.L. 31700



用
ハロゲン化物ポンベ

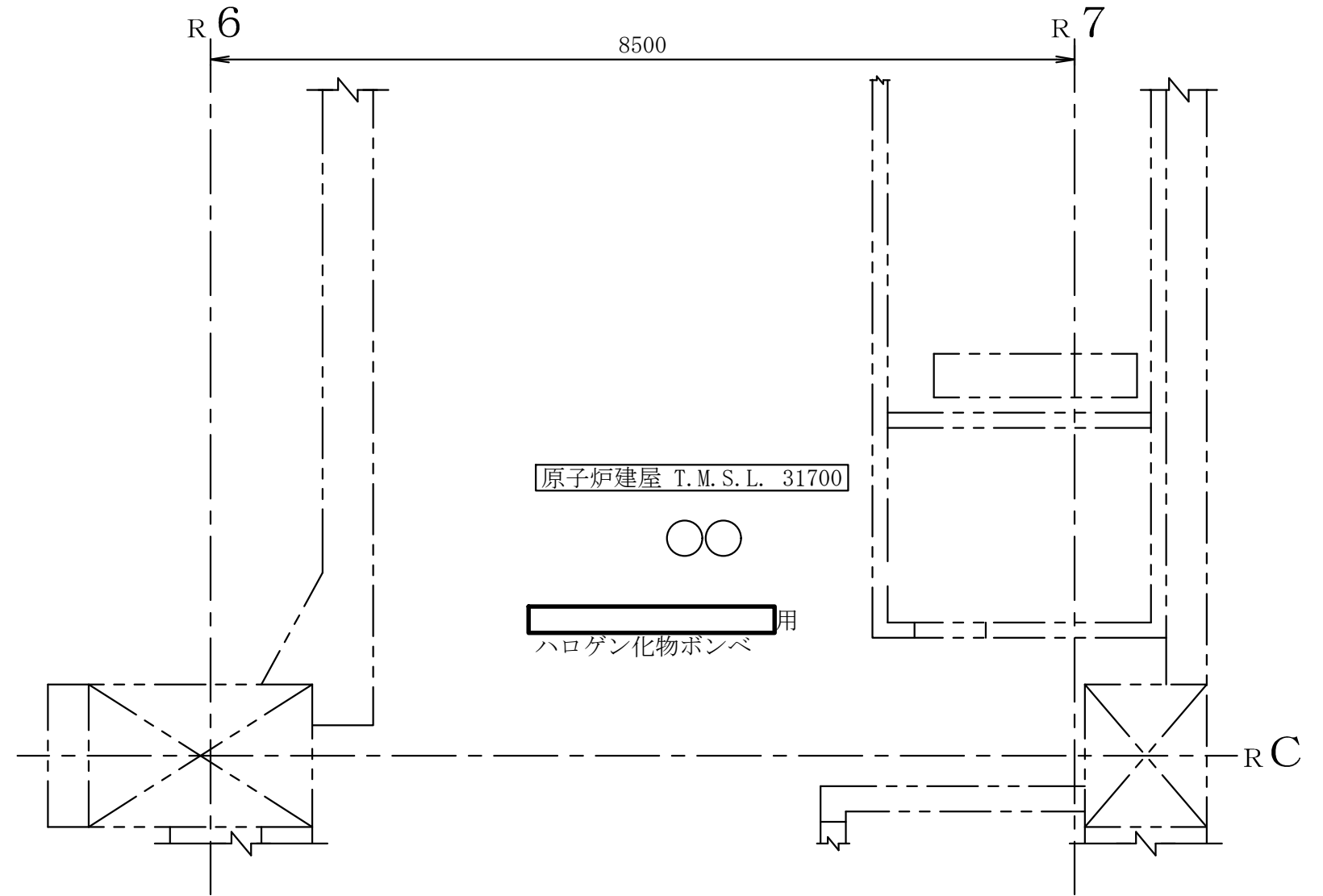

原子炉建屋 T.M.S.L. 31700



用
ハロゲン化物ポンベ

注：寸法はmmを示す。

第9-3-2-1-3-51図	
柏崎刈羽原子力発電所第6号機	
名称	その他発電用原子炉の附属施設のうち 火災防護設備のうち消火設備 (小空間固定式消火設備)に係る 機器の配置を明示した図面(その51)
東京電力ホールディングス株式会社	

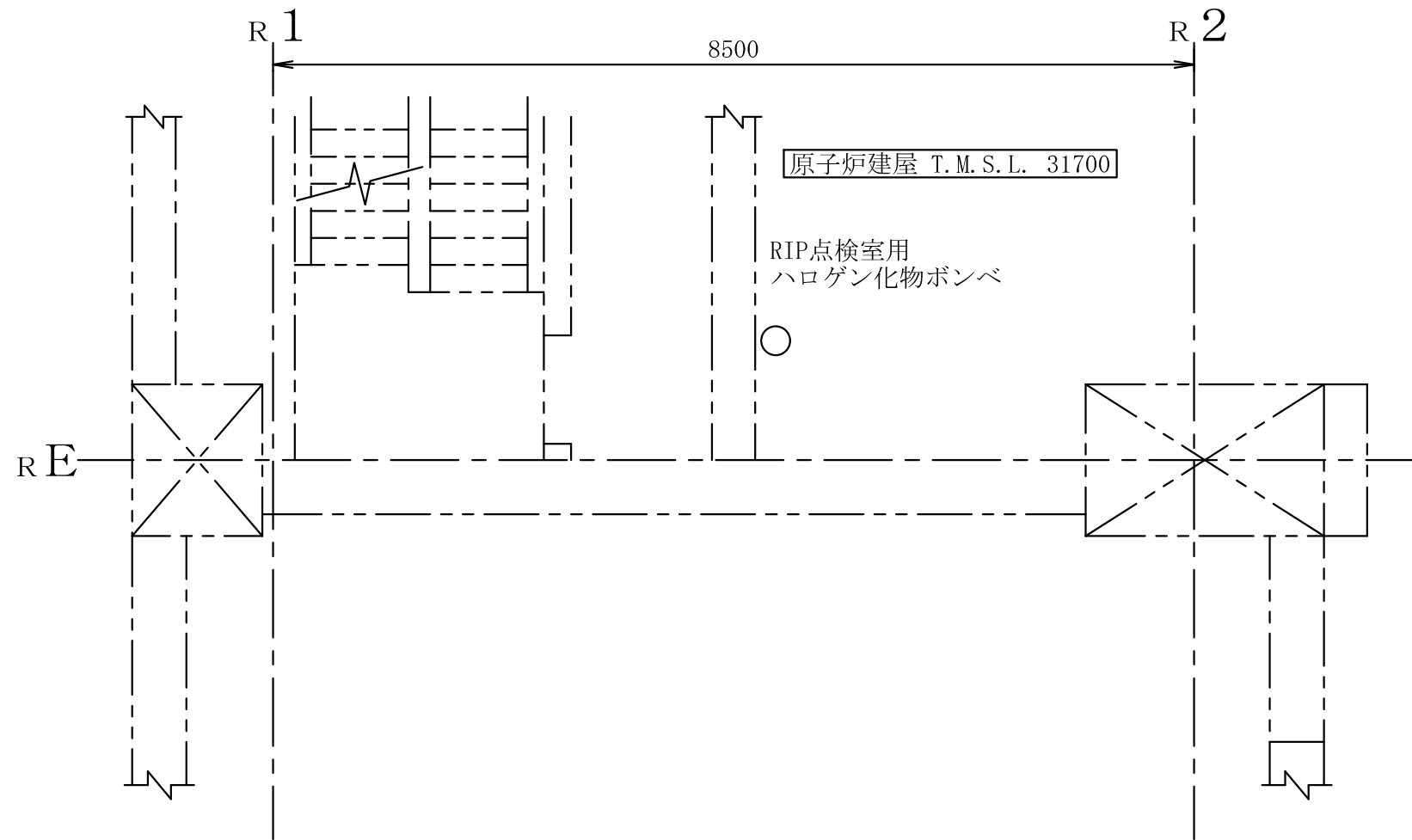
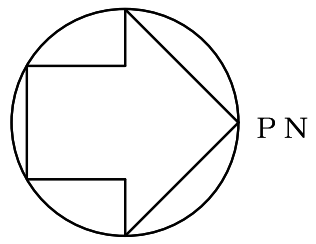

注：寸法はmmを示す。

第9-3-2-1-3-52図	
柏崎刈羽原子力発電所第6号機	
名称	その他発電用原子炉の附属施設のうち 火災防護設備のうち消火設備 (小空間固定式消火設備)に係る 機器の配置を明示した図面(その52)
東京電力ホールディングス株式会社	

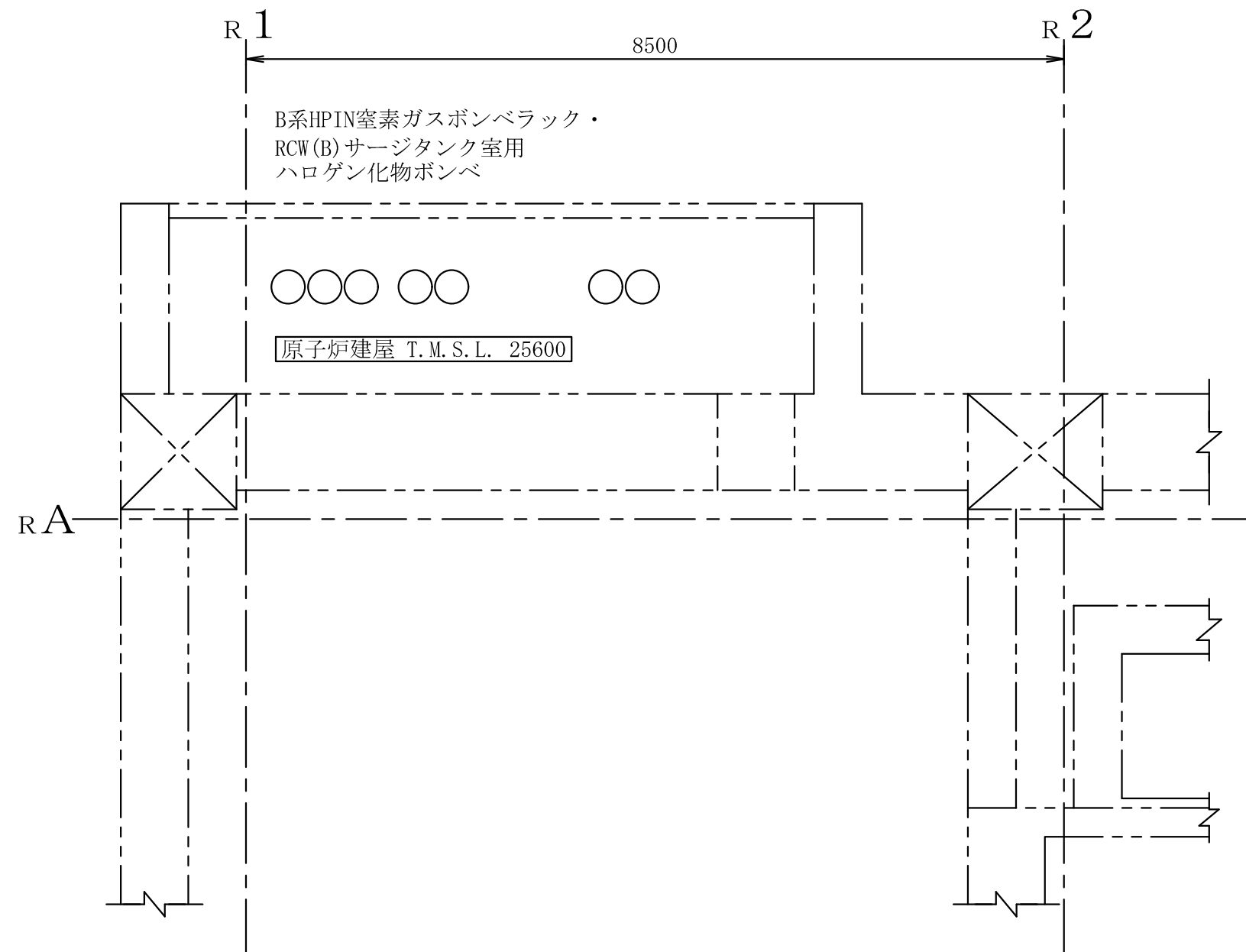
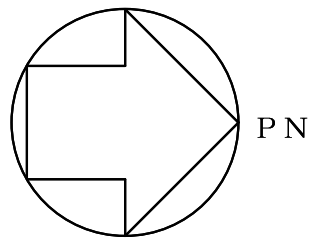

第9-3-2-1-3-53図	
柏崎刈羽原子力発電所第6号機	
名称	その他発電用原子炉の附属施設のうち 火災防護設備のうち消火設備 (小空間固定式消火設備)に係る 機器の配置を明示した図面(その53)
東京電力ホールディングス株式会社	

注：寸法はmmを示す。

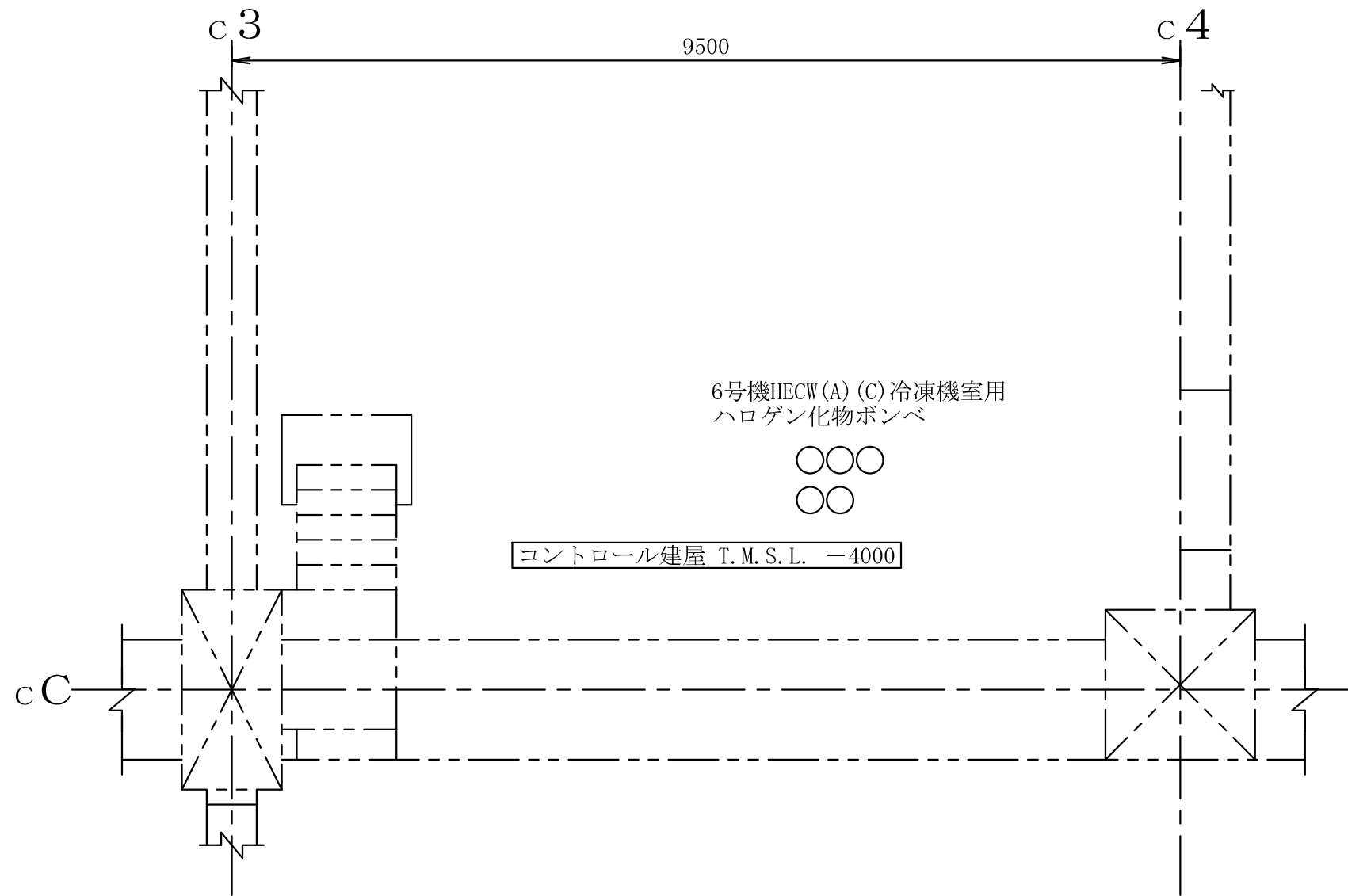
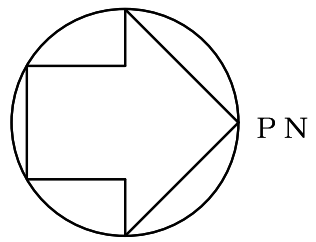

第9-3-2-1-3-54図	
柏崎刈羽原子力発電所第6号機	
名称	その他発電用原子炉の附属施設のうち 火災防護設備のうち消火設備 (小空間固定式消火設備)に係る 機器の配置を明示した図面(その54)
東京電力ホールディングス株式会社	

注：寸法はmmを示す。

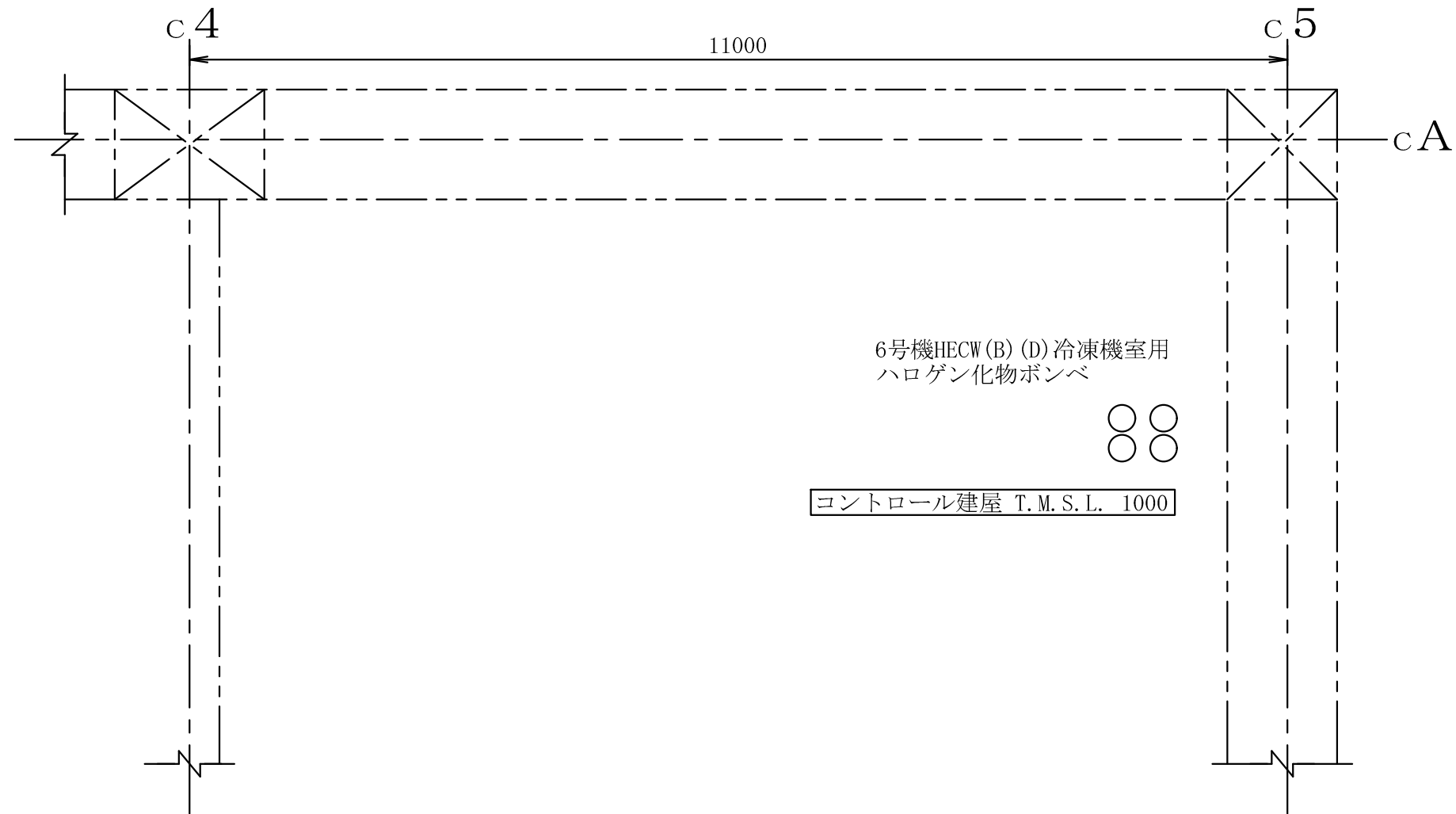
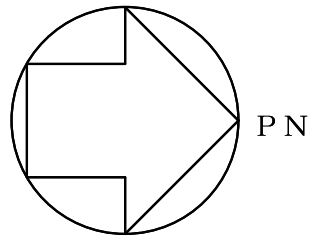

第9-3-2-1-3-55図	
柏崎刈羽原子力発電所第6号機	
名称	その他発電用原子炉の附属施設のうち 火災防護設備のうち消火設備 (小空間固定式消火設備)に係る 機器の配置を明示した図面(その55)
東京電力ホールディングス株式会社	

注：寸法はmmを示す。

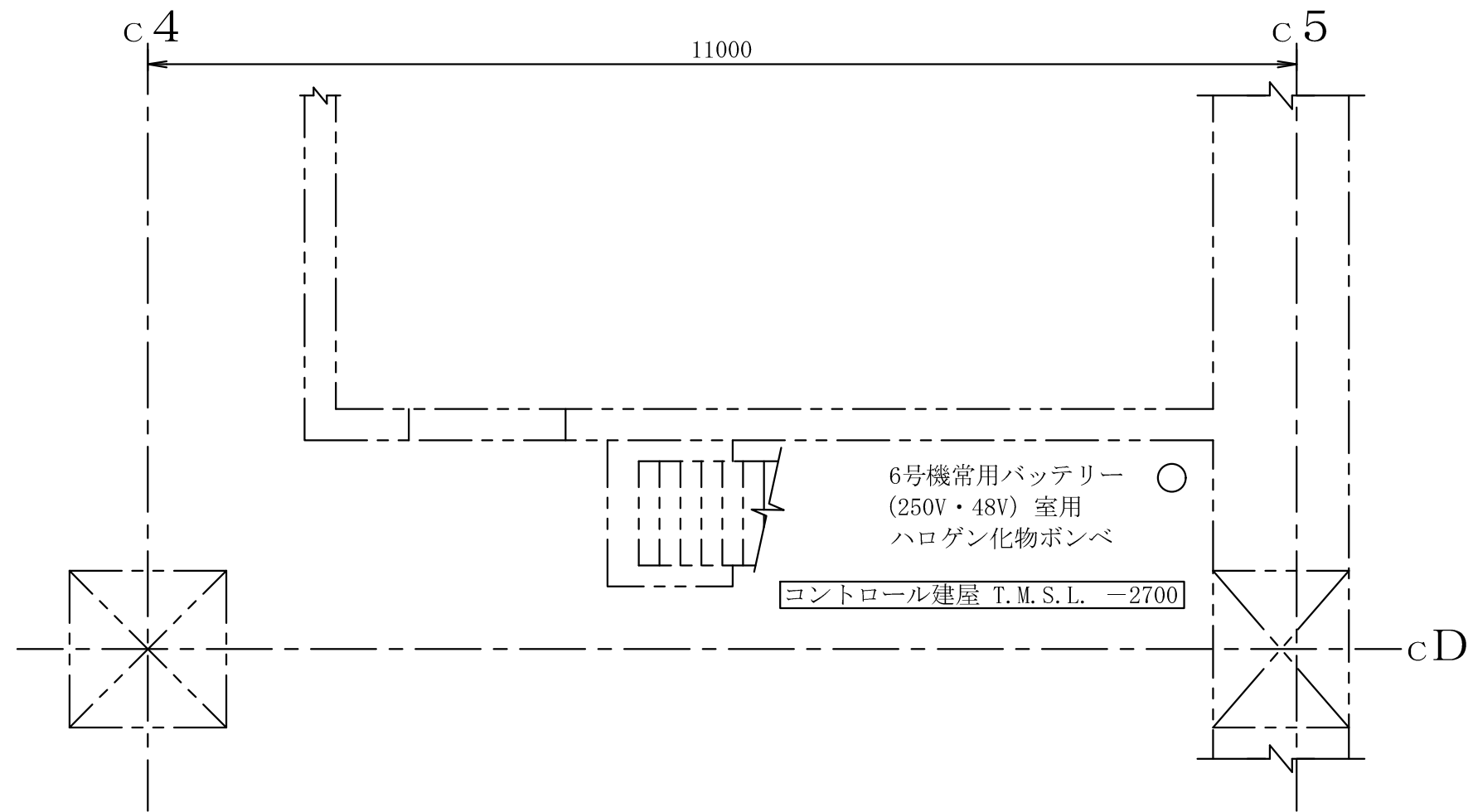
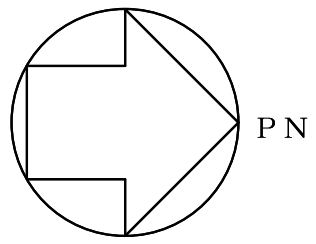

第9-3-2-1-3-56図	
柏崎刈羽原子力発電所第6号機	
名称	その他発電用原子炉の附属施設のうち 火災防護設備のうち消火設備 (小空間固定式消火設備)に係る 機器の配置を明示した図面(その56)
東京電力ホールディングス株式会社	

注：寸法はmmを示す。

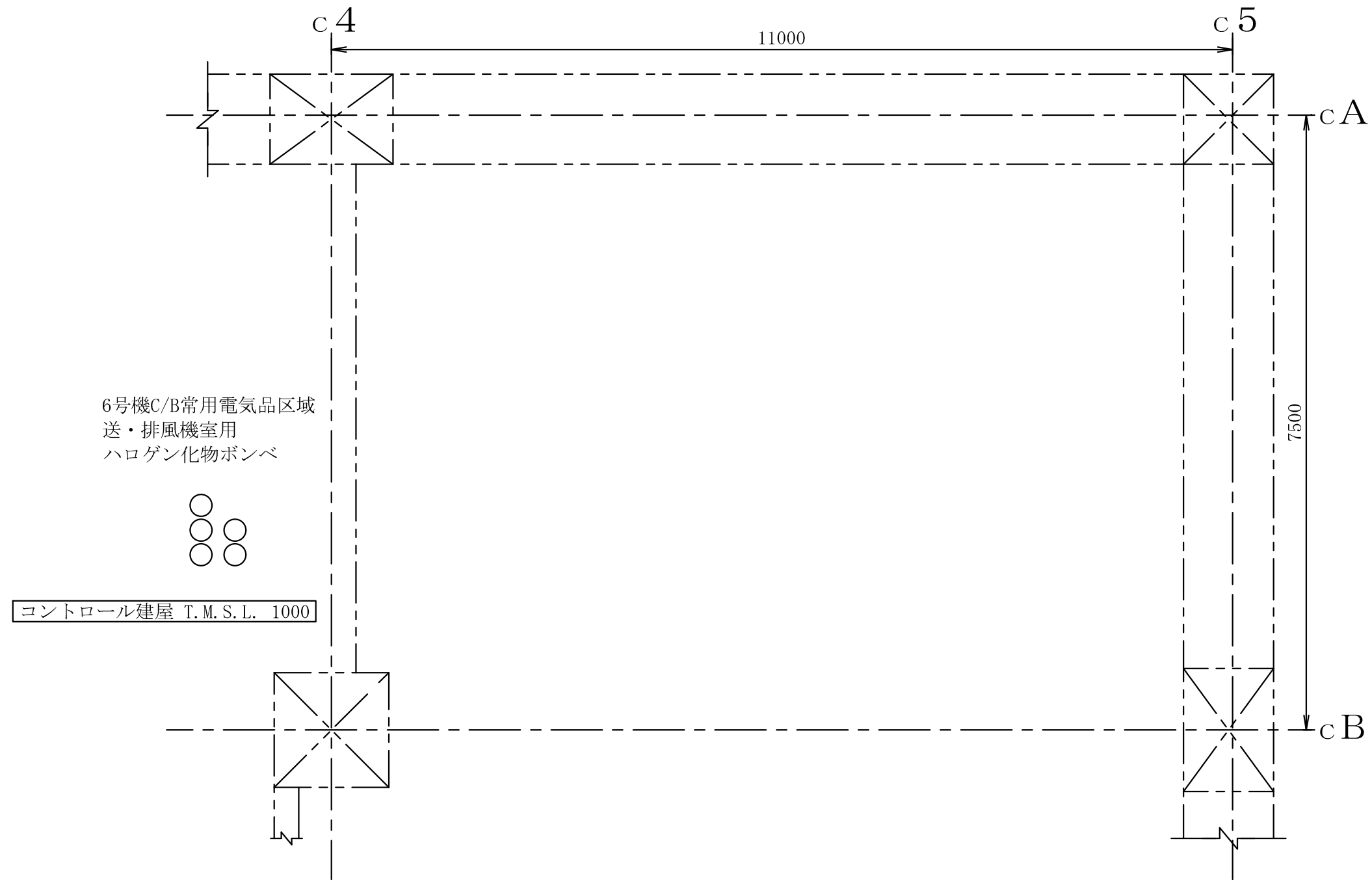
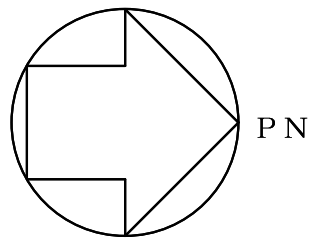

注：寸法はmmを示す。

第9-3-2-1-3-57図	
柏崎刈羽原子力発電所第6号機	
名称	その他発電用原子炉の附属施設のうち 火災防護設備のうち消火設備 (小空間固定式消火設備)に係る 機器の配置を明示した図面(その57)
東京電力ホールディングス株式会社	

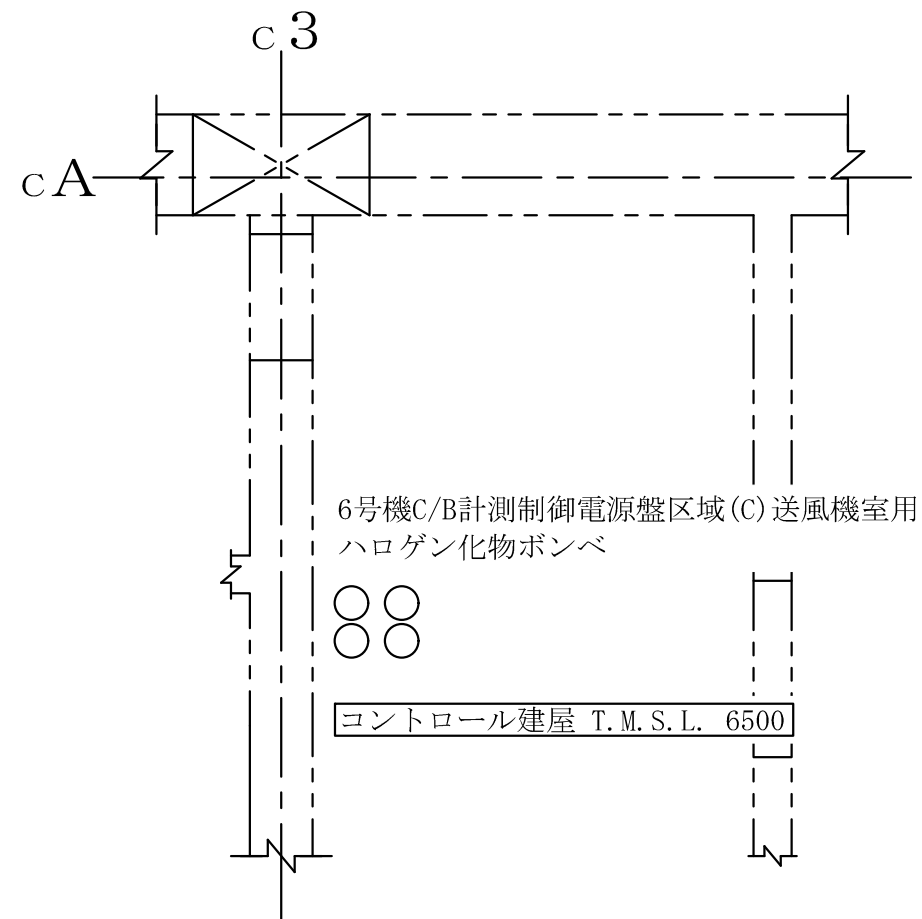
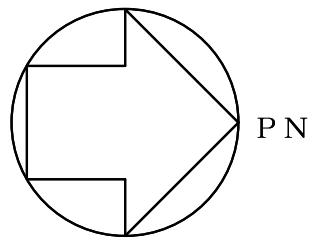

6号機C/B計測制御電源盤区域(C)送風機室用
ハロゲン化物ポンベ

コントロール建屋 T.M.S.L. 6500

注 : 寸法はmmを示す。

第9-3-2-1-3-58図	
柏崎刈羽原子力発電所第6号機	
名称	その他発電用原子炉の附属施設のうち 火災防護設備のうち消火設備 (小空間固定式消火設備)に係る 機器の配置を明示した図面(その58)
東京電力ホールディングス株式会社	

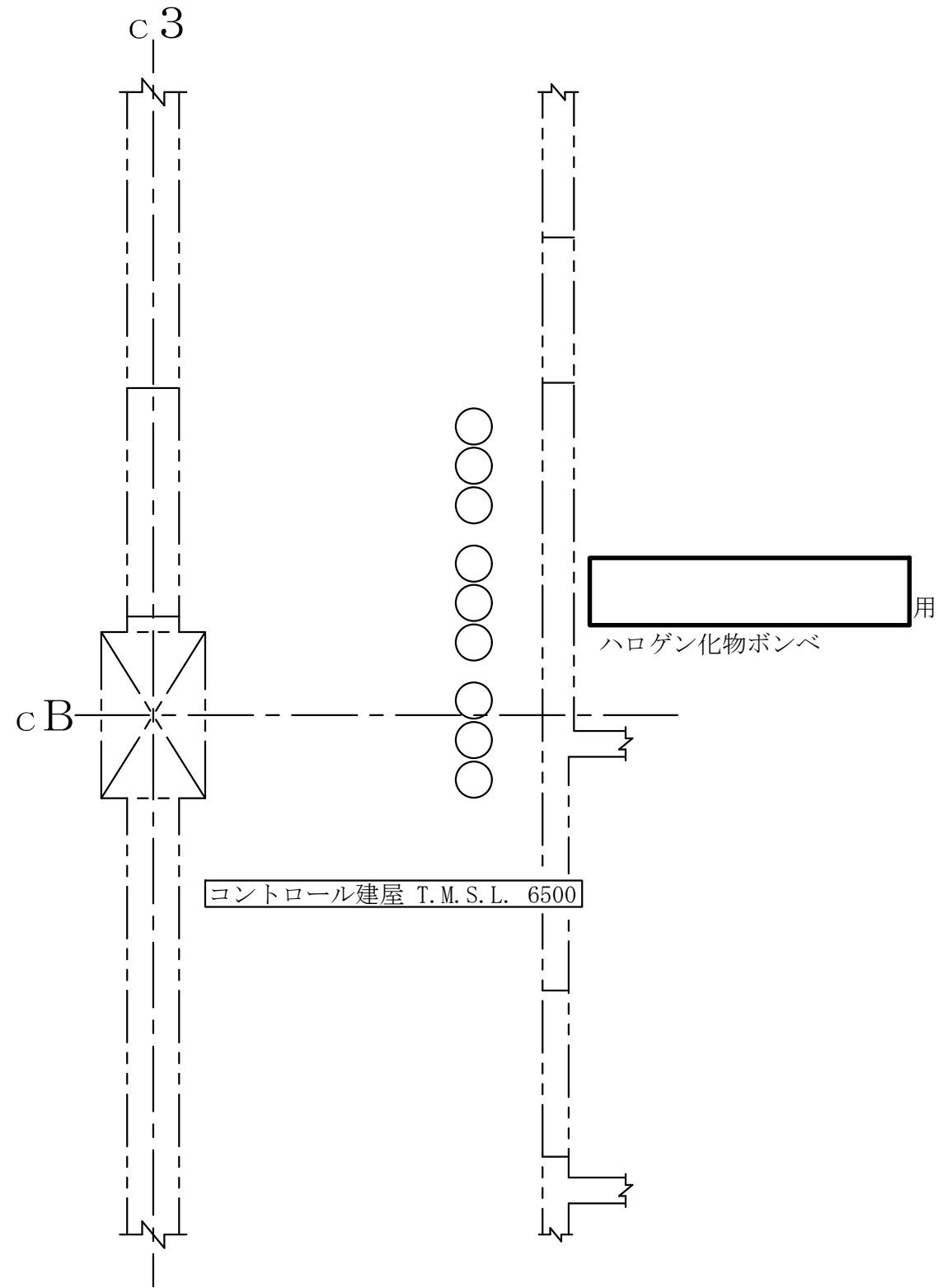
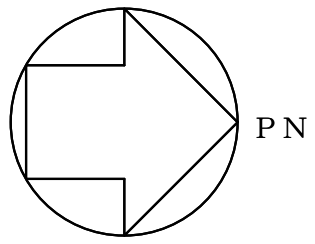

注：寸法はmmを示す。

第9-3-2-1-3-59図	
柏崎刈羽原子力発電所第6号機	
名称	その他発電用原子炉の附属施設のうち 火災防護設備のうち消火設備 (小空間固定式消火設備)に係る 機器の配置を明示した図面(その59)
東京電力ホールディングス株式会社	

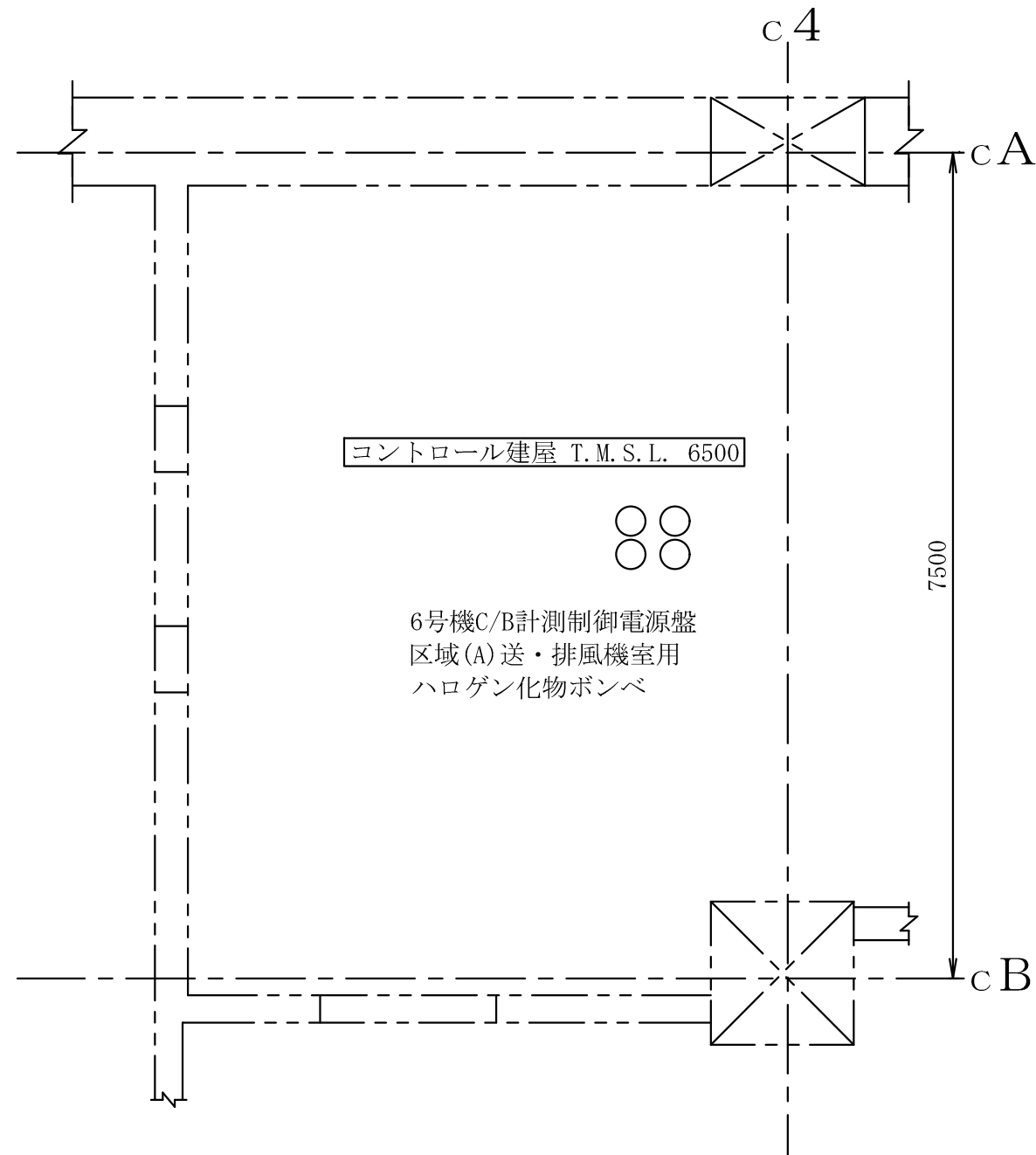
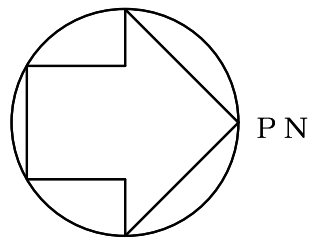

第9-3-2-1-3-60図	
柏崎刈羽原子力発電所第6号機	
名称	その他発電用原子炉の附属施設のうち 火災防護設備のうち消火設備 (小空間固定式消火設備)に係る 機器の配置を明示した図面(その60)
東京電力ホールディングス株式会社	

注 : 寸法はmmを示す。

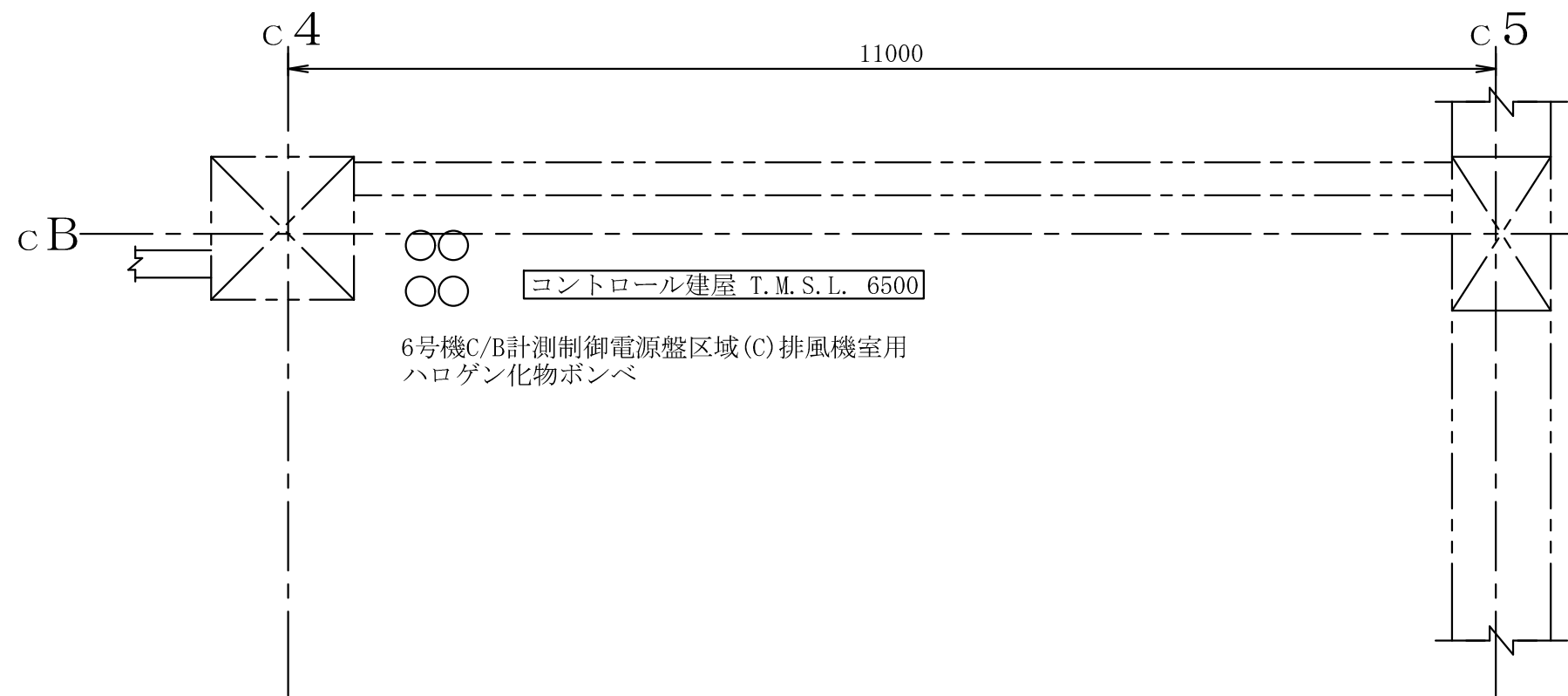
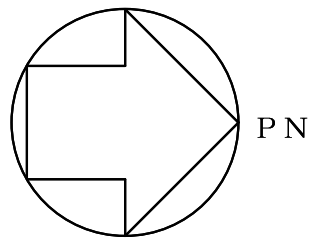

第9-3-2-1-3-61図	
柏崎刈羽原子力発電所第6号機	
名称	その他発電用原子炉の附属施設のうち 火災防護設備のうち消火設備 (小空間固定式消火設備)に係る 機器の配置を明示した図面(その61)
東京電力ホールディングス株式会社	

注：寸法はmmを示す。

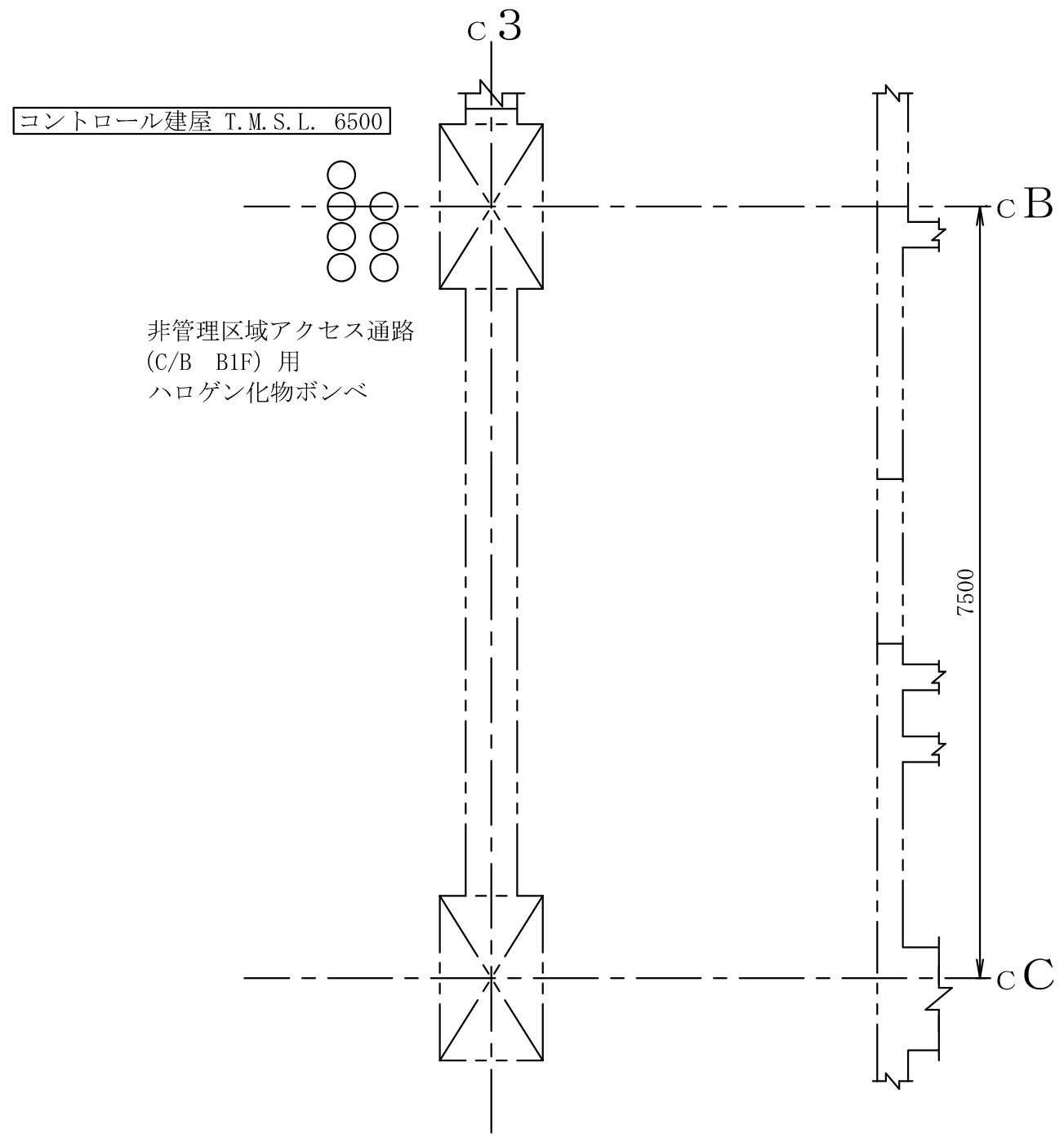
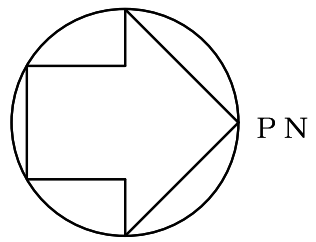

第9-3-2-1-3-62図	
柏崎刈羽原子力発電所第6号機	
名称	その他発電用原子炉の附属施設のうち 火災防護設備のうち消火設備 (小空間固定式消火設備)に係る 機器の配置を明示した図面(その62)
東京電力ホールディングス株式会社	

注：寸法はmmを示す。

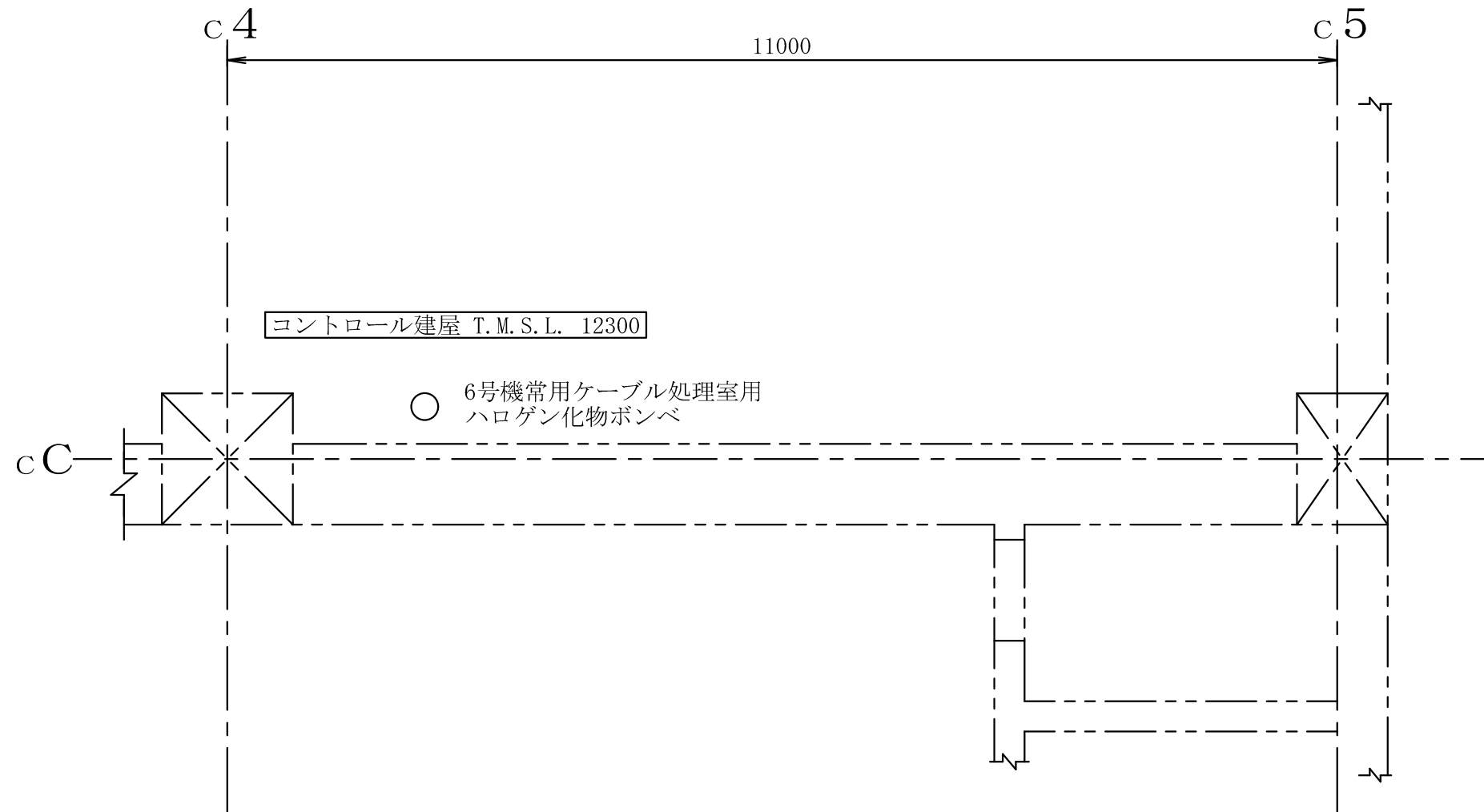
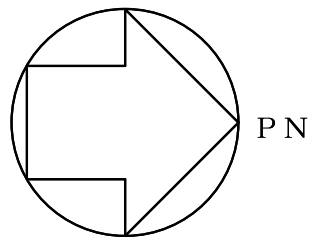

第9-3-2-1-3-63図	
柏崎刈羽原子力発電所第6号機	
名称	その他発電用原子炉の附属施設のうち 火災防護設備のうち消火設備 (小空間固定式消火設備)に係る 機器の配置を明示した図面(その63)
東京電力ホールディングス株式会社	

注：寸法はmmを示す。

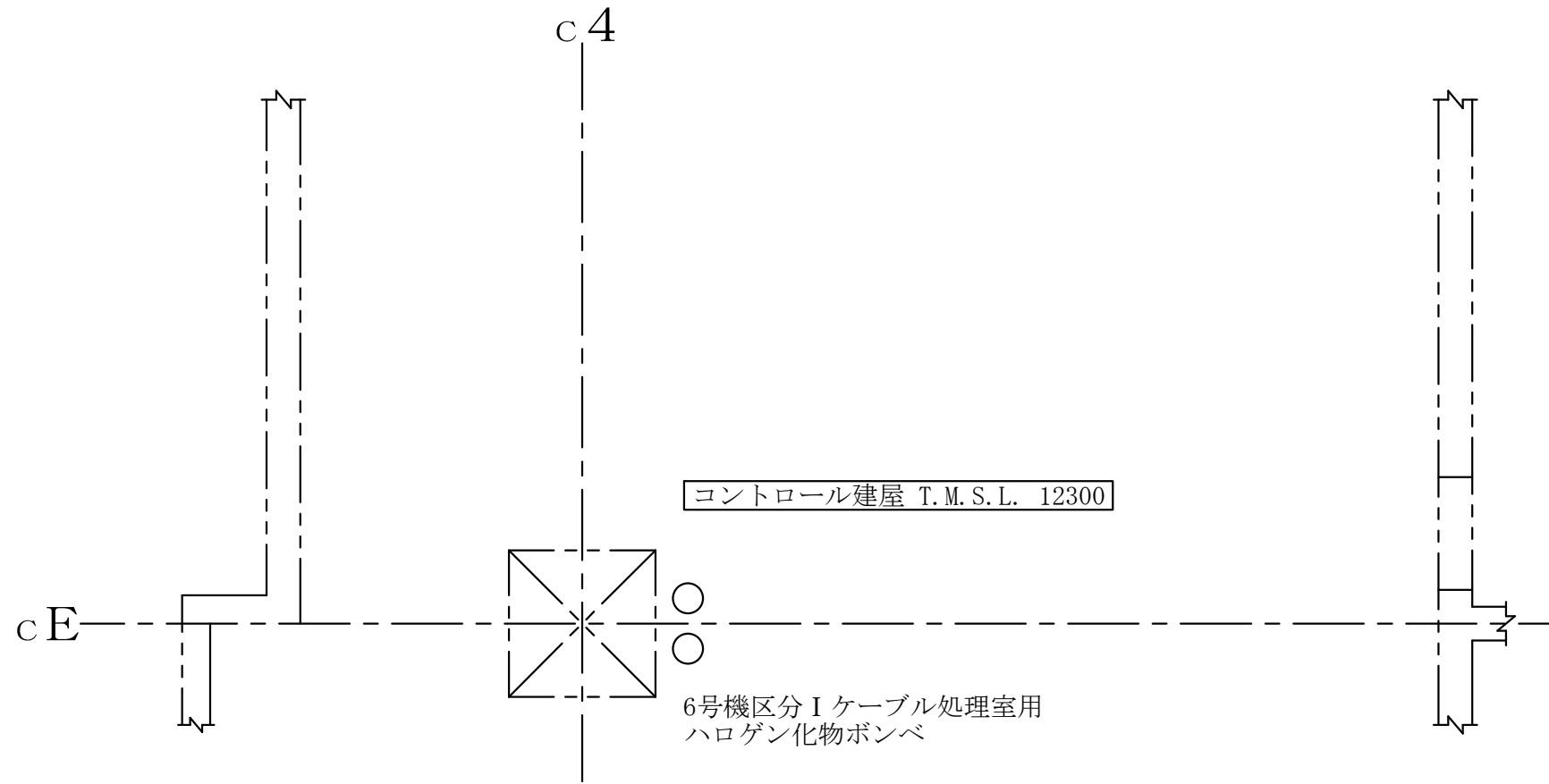
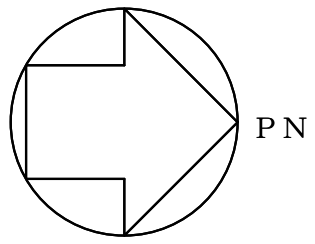

コントロール建屋 T.M.S.L. 12300

6号機区分I ケーブル処理室用
ハロゲン化物ポンベ

第9-3-2-1-3-64図	
柏崎刈羽原子力発電所第6号機	
名称	その他発電用原子炉の附属施設のうち 火災防護設備のうち消火設備 (小空間固定式消火設備)に係る 機器の配置を明示した図面(その64)
東京電力ホールディングス株式会社	

注 : 寸法はmmを示す。

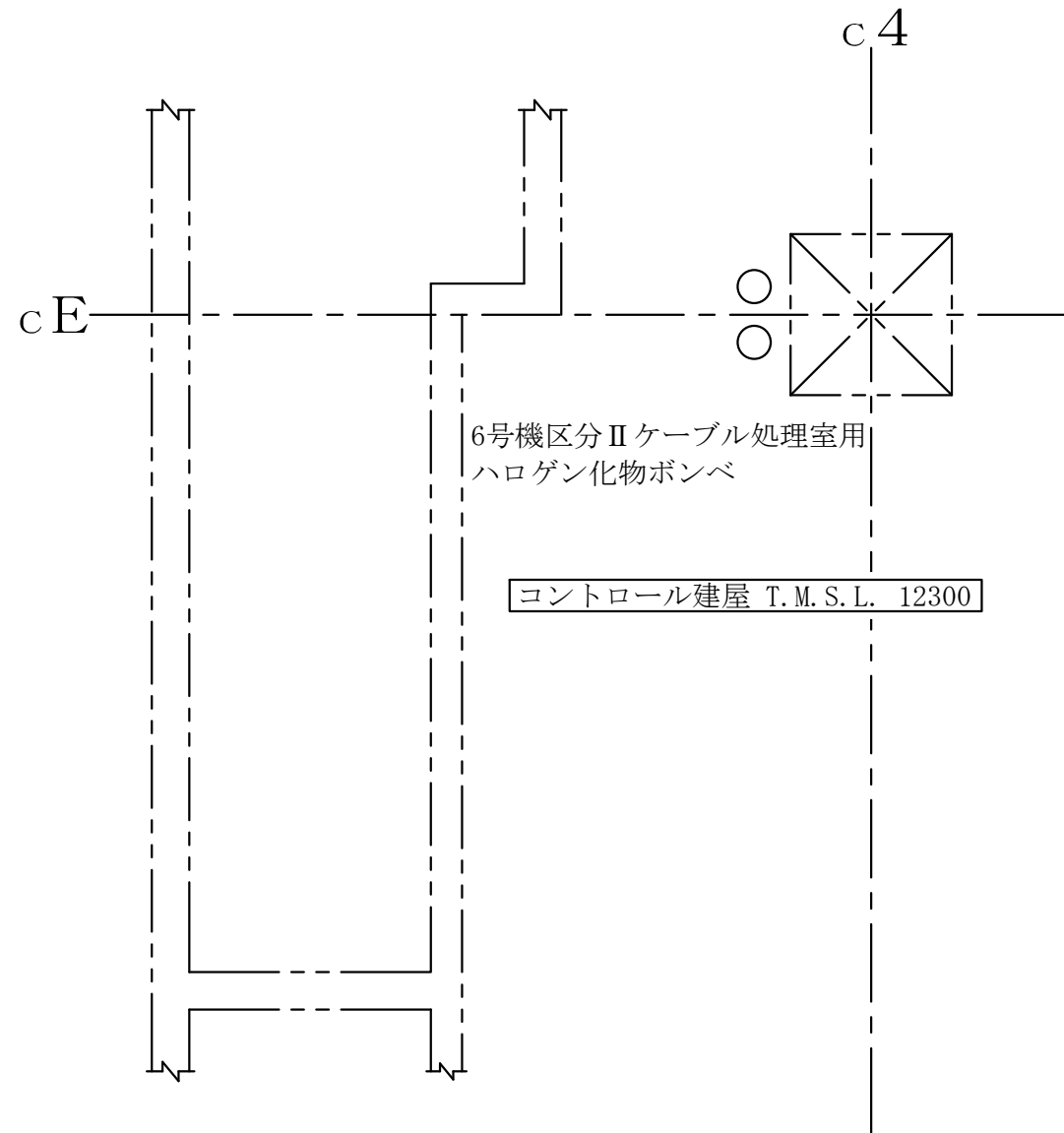
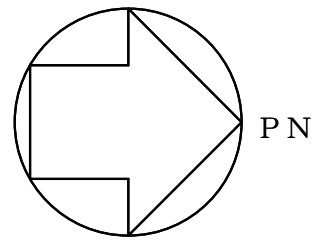

6号機区分Ⅱケーブル処理室用
ハロゲン化物ボンベ

コントロール建屋 T.M.S.L. 12300

注：寸法はmmを示す。

第9-3-2-1-3-65図	
柏崎刈羽原子力発電所第6号機	
名称	その他発電用原子炉の附属施設のうち 火災防護設備のうち消火設備 (小空間固定式消火設備)に係る 機器の配置を明示した図面(その65)
東京電力ホールディングス株式会社	

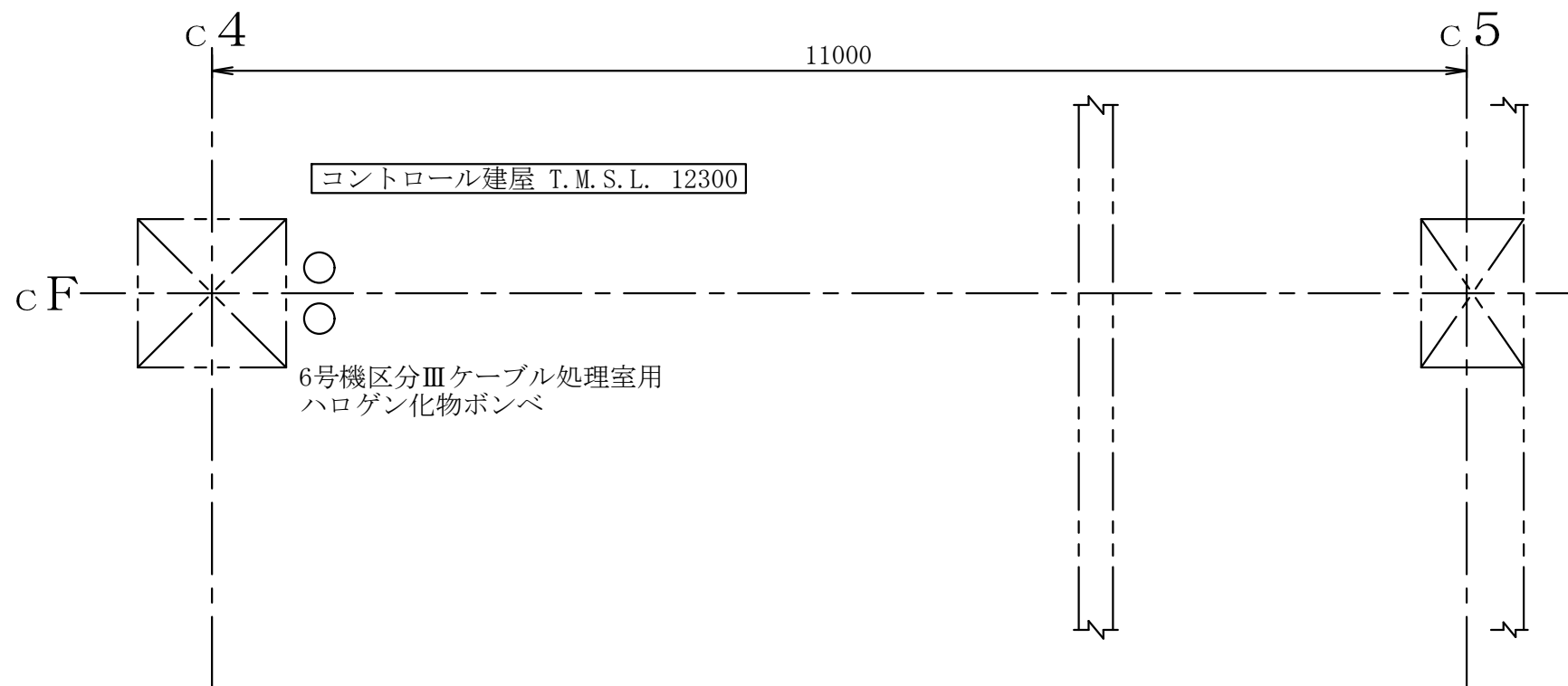
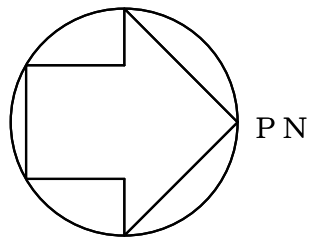

注：寸法はmmを示す。

第9-3-2-1-3-66図	
柏崎刈羽原子力発電所第6号機	
名称	その他発電用原子炉の附属施設のうち 火災防護設備のうち消火設備 (小空間固定式消火設備)に係る 機器の配置を明示した図面(その66)
東京電力ホールディングス株式会社	

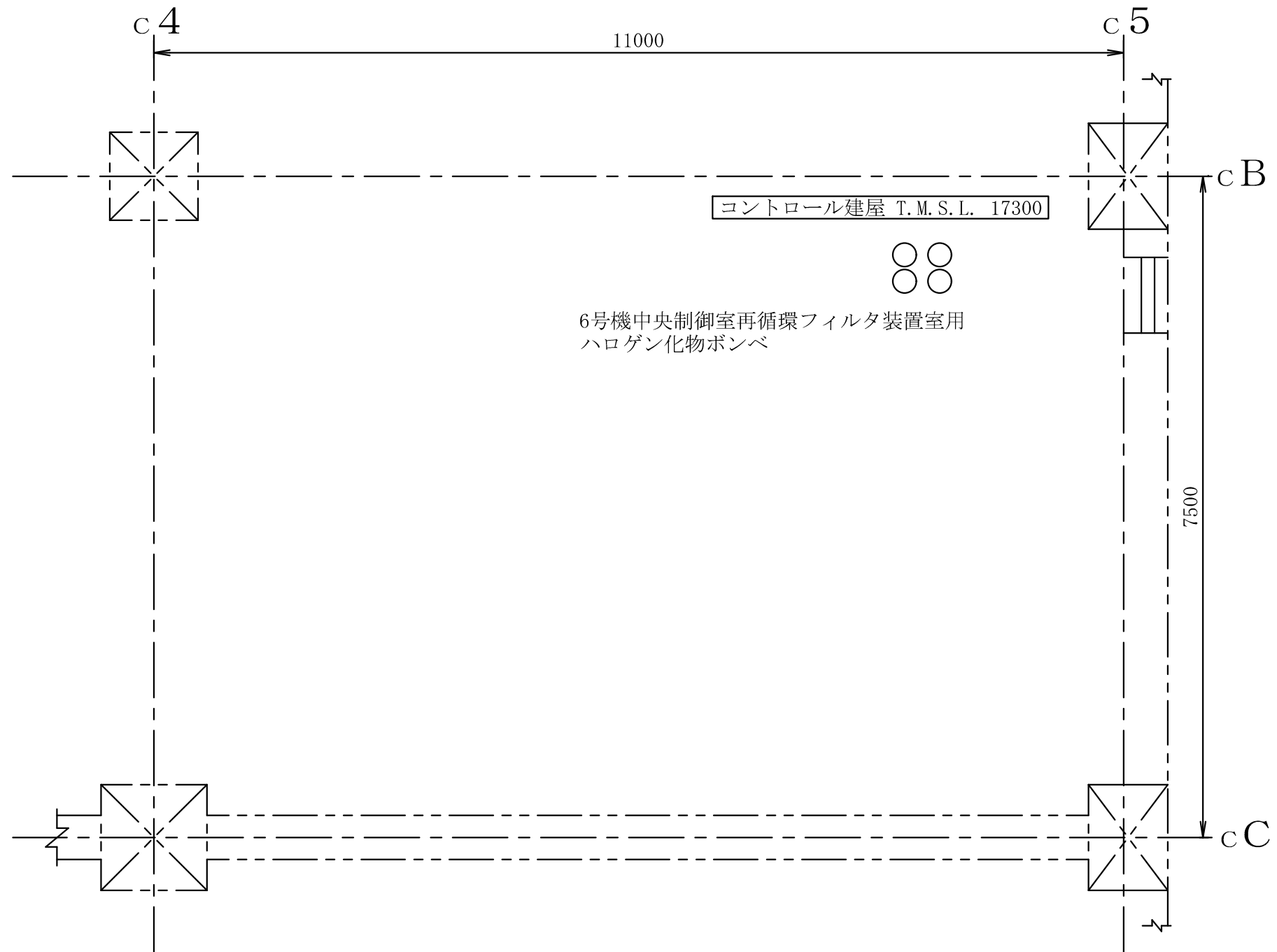
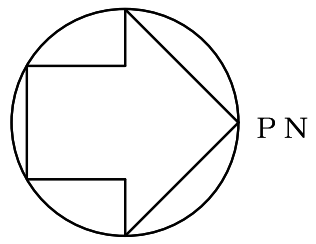

第9-3-2-1-3-68図	
柏崎刈羽原子力発電所第6号機	
名称	その他発電用原子炉の附属施設のうち 火災防護設備のうち消火設備 (小空間固定式消火設備)に係る 機器の配置を明示した図面(その68)
東京電力ホールディングス株式会社	

注 : 寸法はmmを示す。

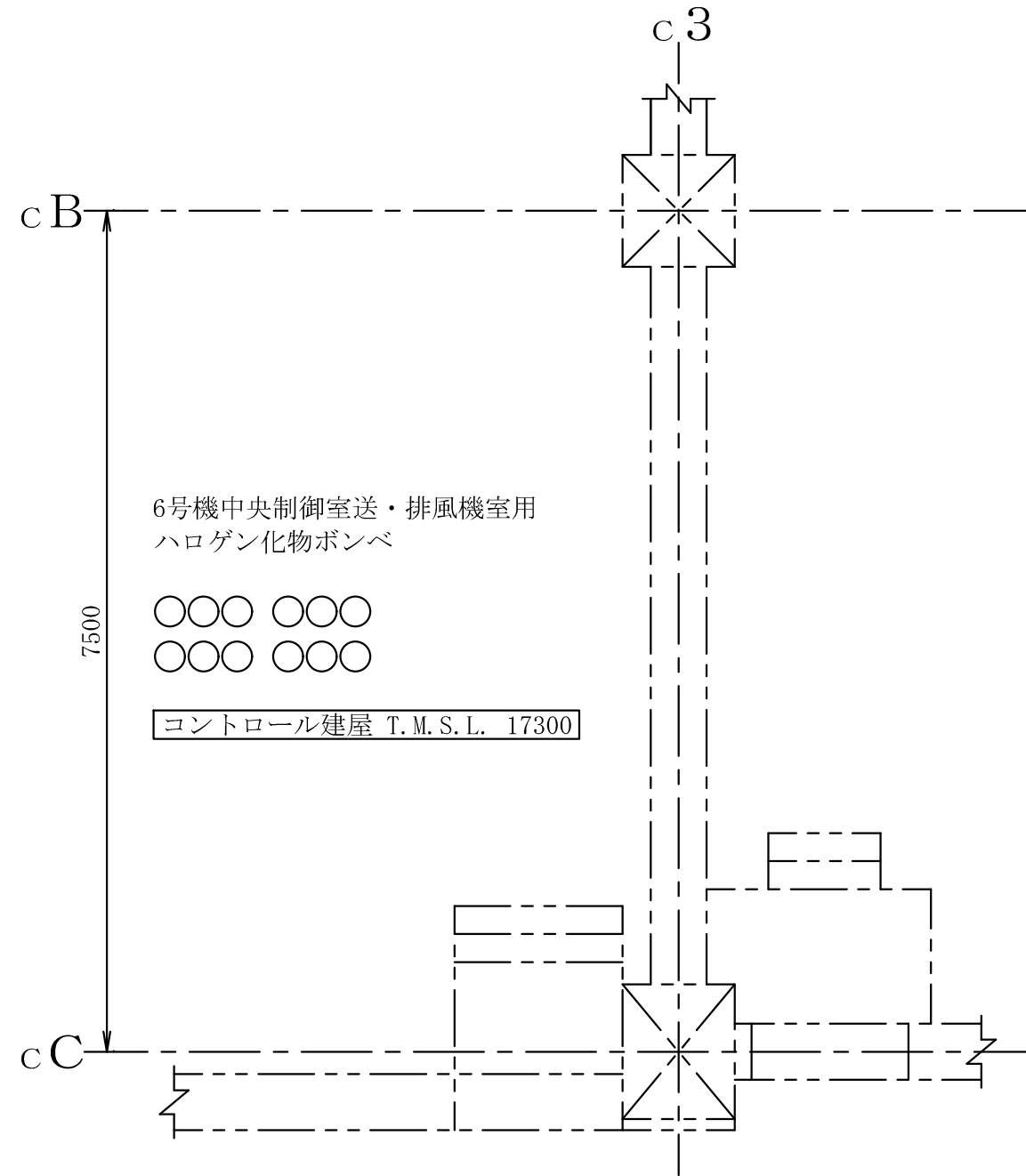
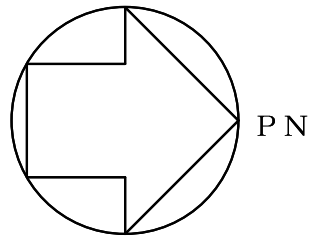

第9-3-2-1-3-69図	
柏崎刈羽原子力発電所第6号機	
名称	その他発電用原子炉の附属施設のうち 火災防護設備のうち消火設備 (小空間固定式消火設備)に係る 機器の配置を明示した図面(その69)
東京電力ホールディングス株式会社	

注 : 寸法はmmを示す。

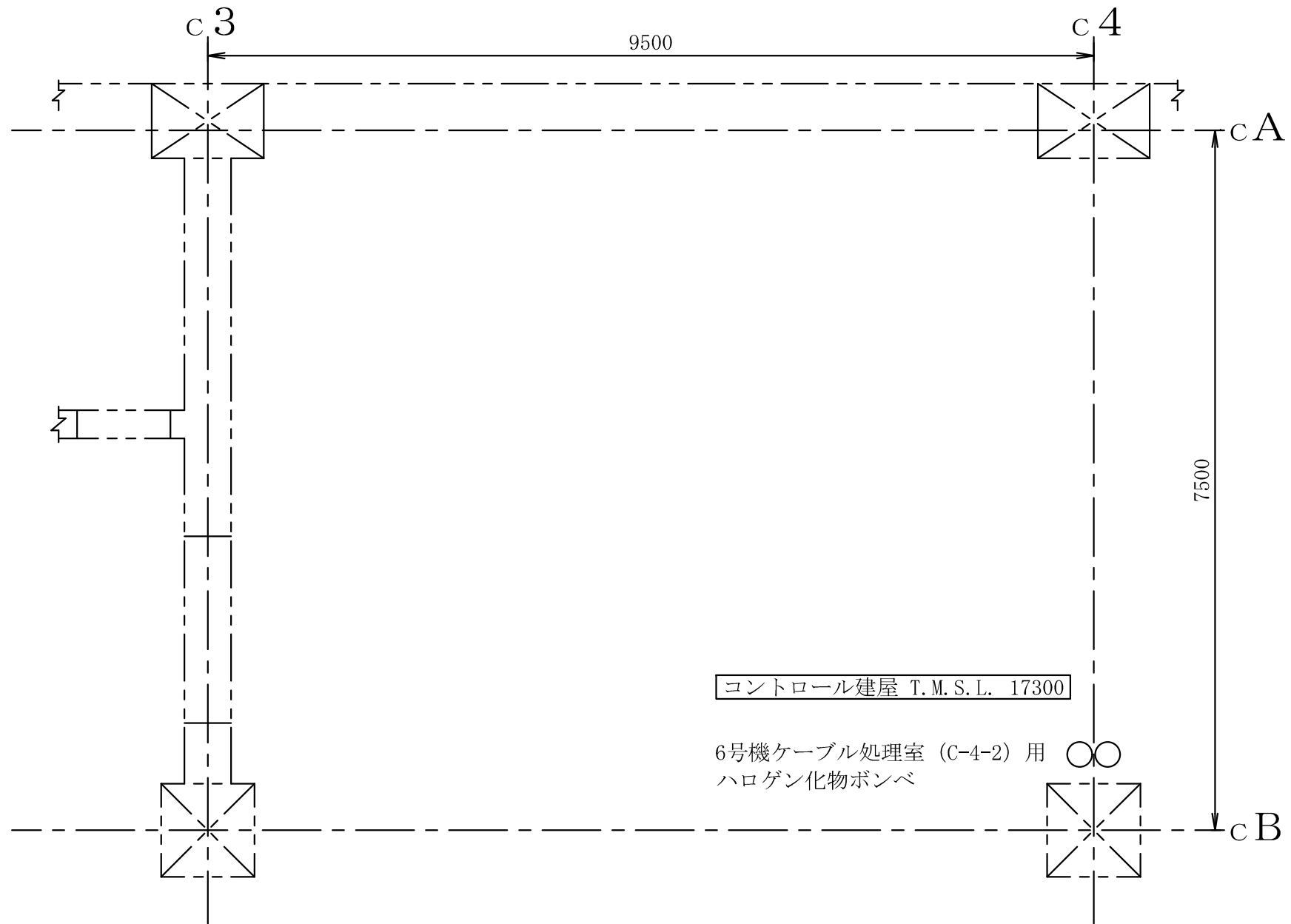
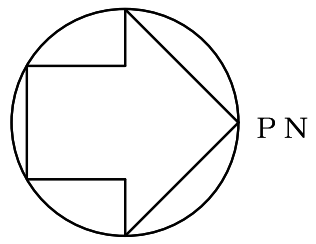

第9-3-2-1-3-70図	
柏崎刈羽原子力発電所第6号機	
名称	その他発電用原子炉の附属施設のうち 火災防護設備のうち消火設備 (小空間固定式消火設備)に係る 機器の配置を明示した図面(その70)
東京電力ホールディングス株式会社	

注：寸法はmmを示す。

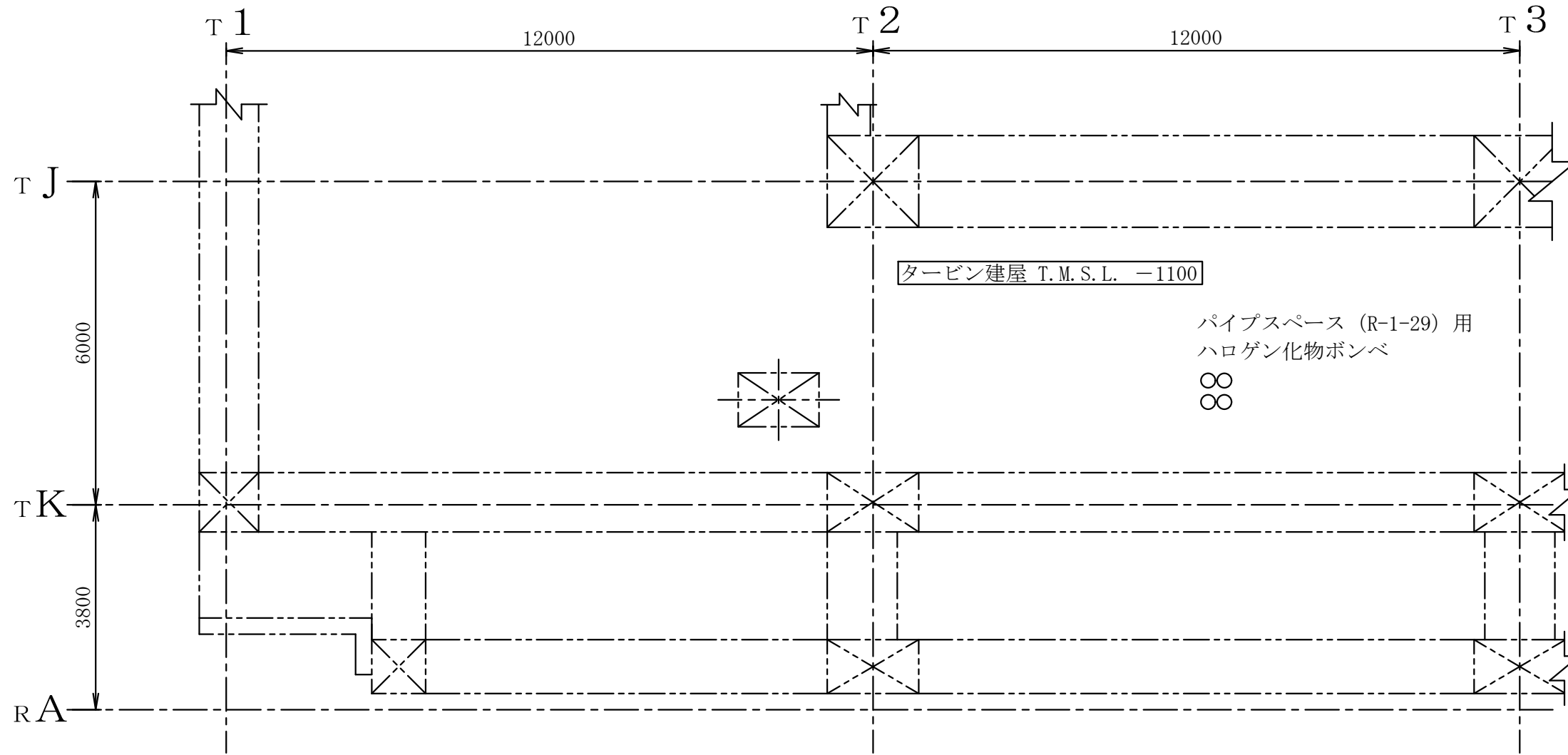
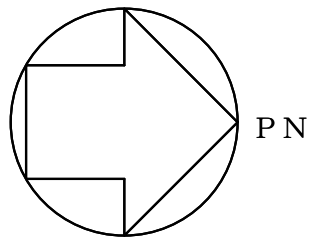

注 : 寸法はmmを示す。

第9-3-2-1-3-71図	
柏崎刈羽原子力発電所第6号機	
名称	その他発電用原子炉の附属施設のうち 火災防護設備のうち消火設備 (小空間固定式消火設備)に係る 機器の配置を明示した図面(その71)
東京電力ホールディングス株式会社	

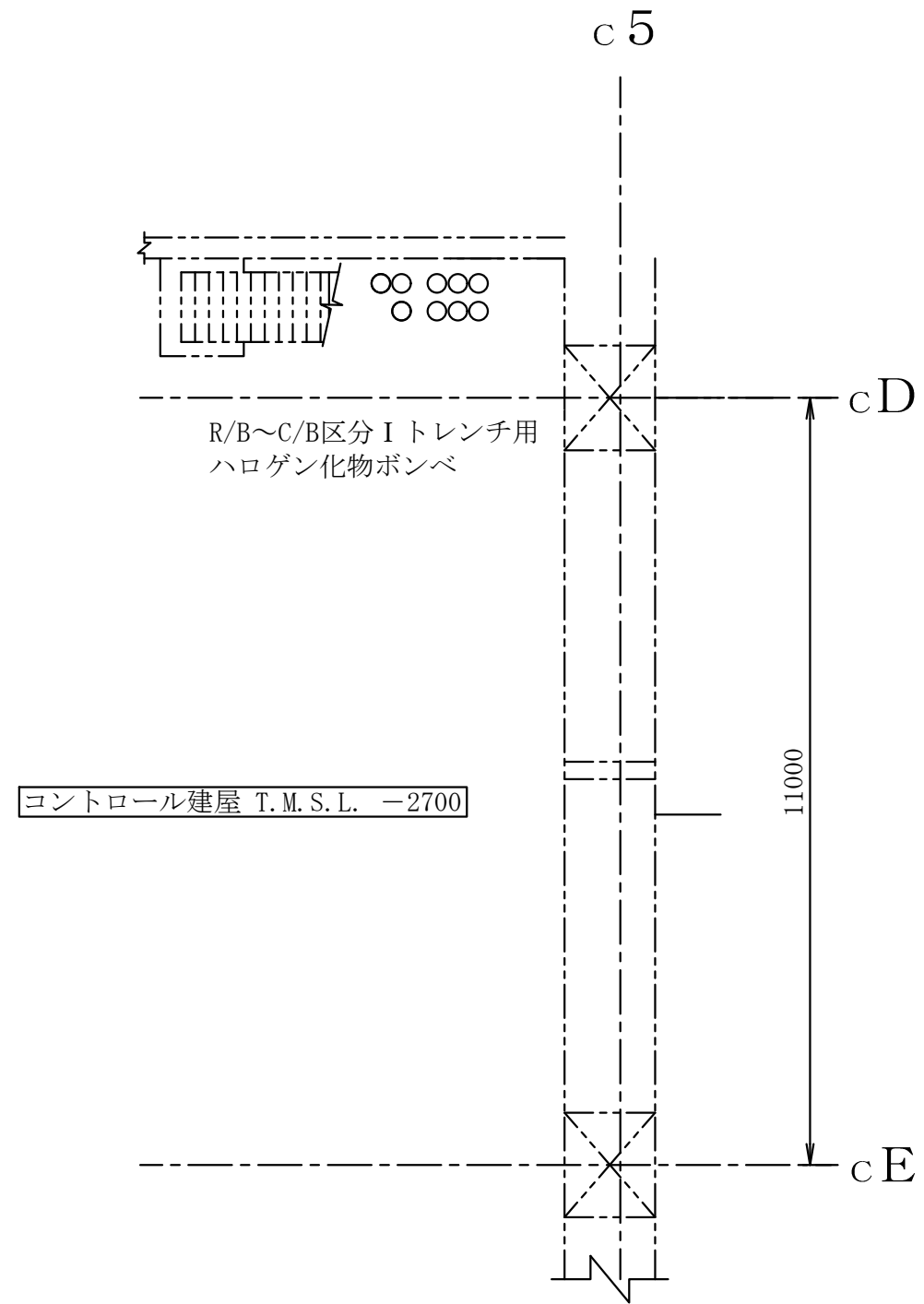
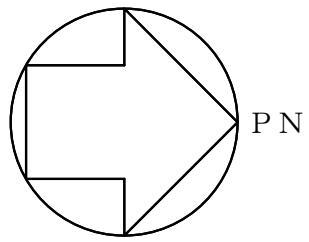

注：寸法はmmを示す。

第9-3-2-1-3-72図	
柏崎刈羽原子力発電所第6号機	
名称	その他発電用原子炉の附属施設のうち 火災防護設備のうち消火設備 (小空間固定式消火設備)に係る 機器の配置を明示した図面(その72)
東京電力ホールディングス株式会社	

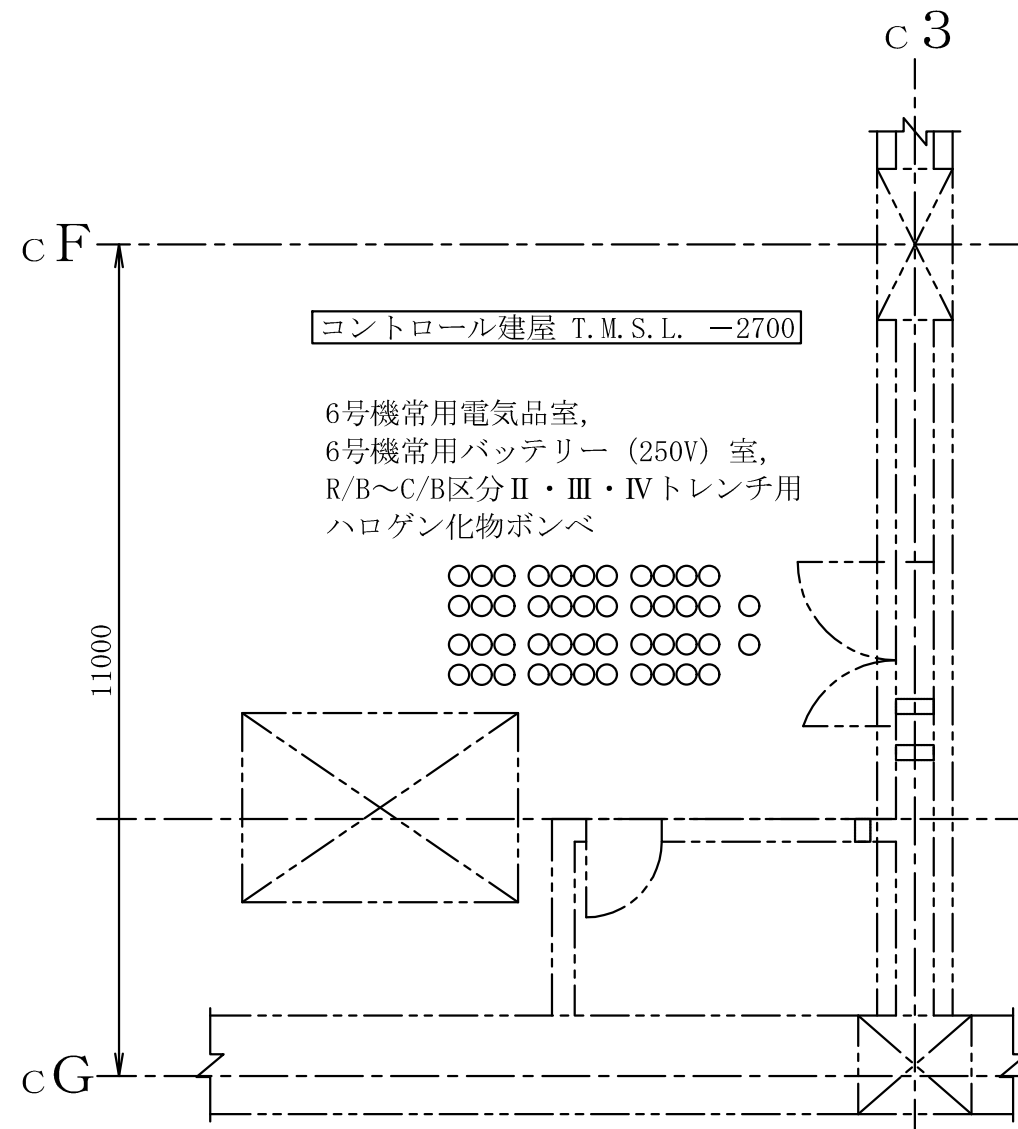
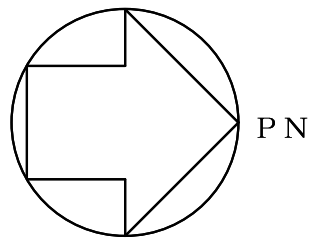

第9-3-2-1-3-73図	
柏崎刈羽原子力発電所第6号機	
名称	その他発電用原子炉の附属施設のうち 火災防護設備のうち消火設備 (小空間固定式消火設備)に係る 機器の配置を明示した図面(その73)
東京電力ホールディングス株式会社	

注 : 寸法はmmを示す。

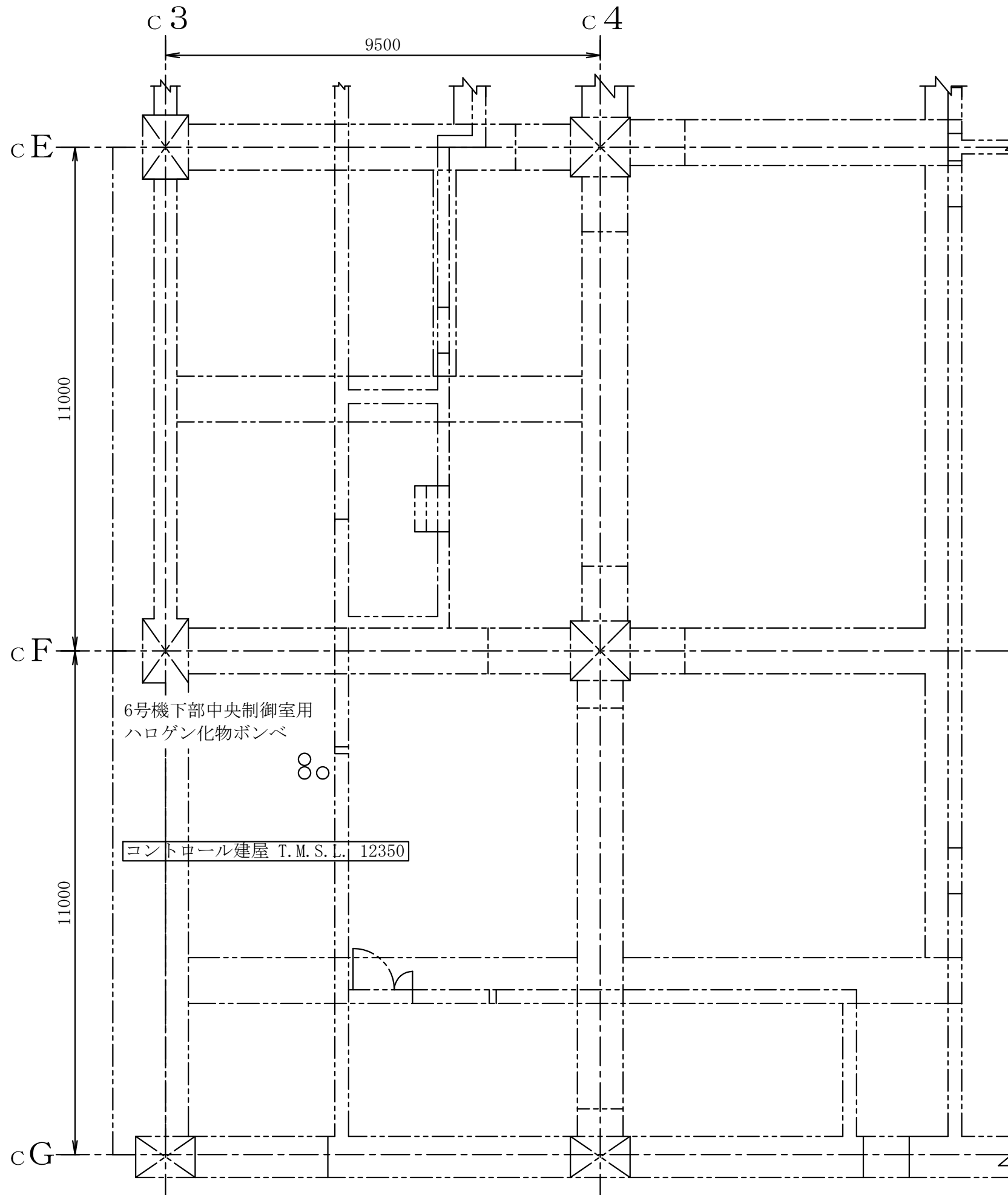
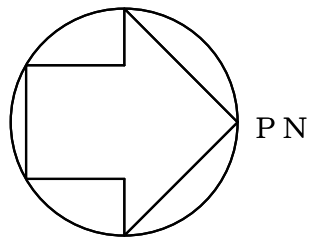

注：寸法はmmを示す。

第9-3-2-1-3-74図	
柏崎刈羽原子力発電所第6号機	
名称	その他発電用原子炉の附属施設のうち 火災防護設備のうち消火設備 (小空間固定式消火設備)に係る 機器の配置を明示した図面(その74)
東京電力ホールディングス株式会社	

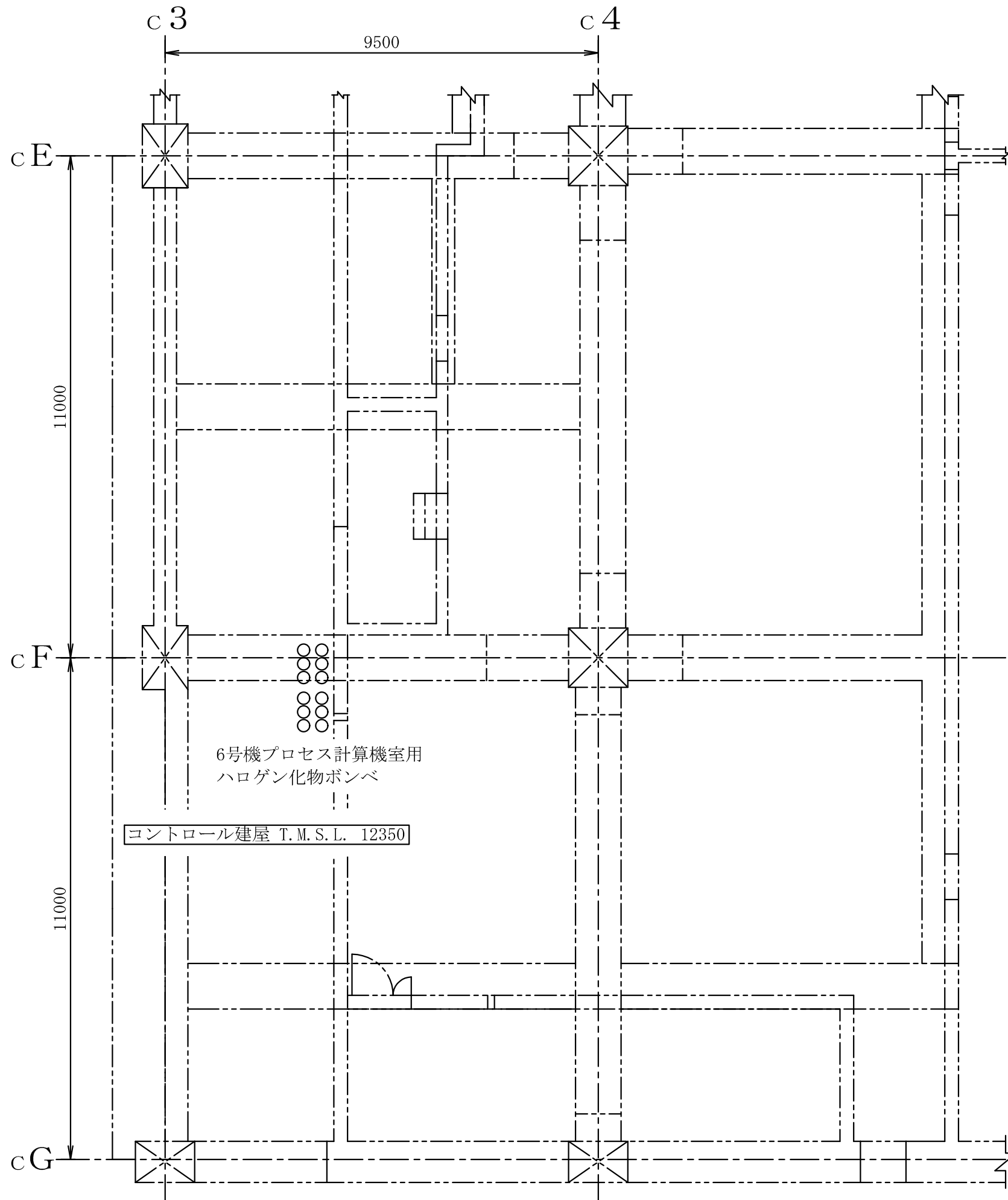
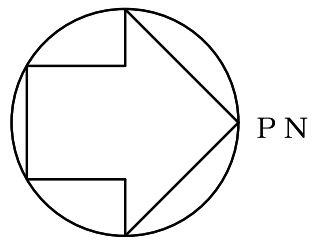

コントロール建屋 T.M.S.L. 12350

6号機プロセス計算機室用
ハロゲン化物ポンベ

注：寸法はmmを示す。

第9-3-2-1-3-75図	
柏崎刈羽原子力発電所第6号機	
名称	その他発電用原子炉の附属施設のうち 火災防護設備のうち消火設備 (小空間固定式消火設備)に係る 機器の配置を明示した図面(その75)
	東京電力ホールディングス株式会社

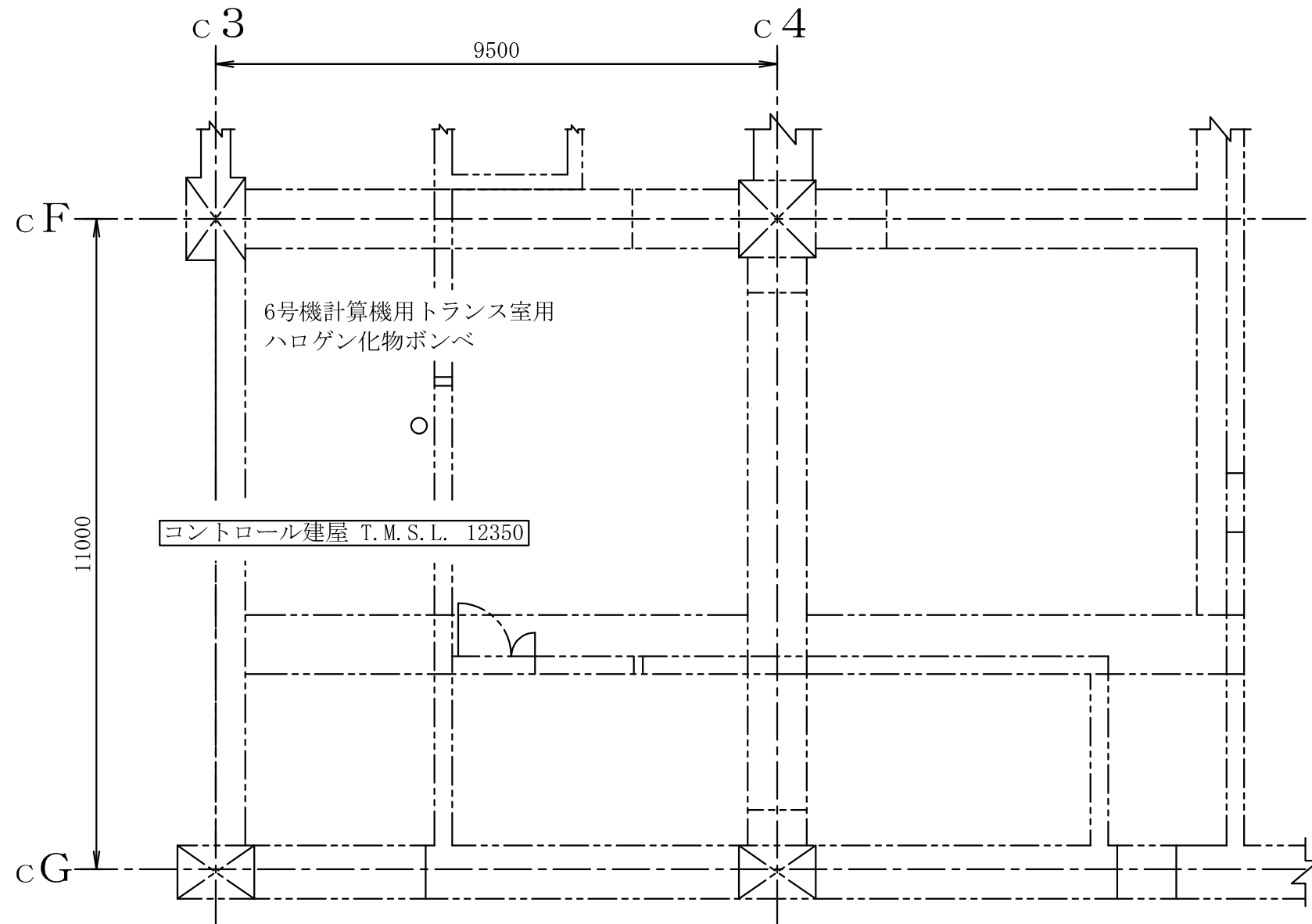
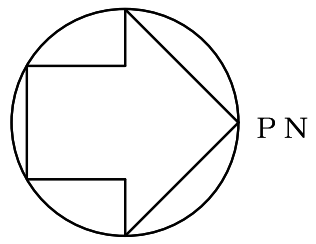

第9-3-2-1-3-76図	
柏崎刈羽原子力発電所第6号機	
名称	その他発電用原子炉の附属施設のうち 火災防護設備のうち消火設備 (小空間固定式消火設備)に係る 機器の配置を明示した図面(その76)
	東京電力ホールディングス株式会社

注 : 寸法はmmを示す。

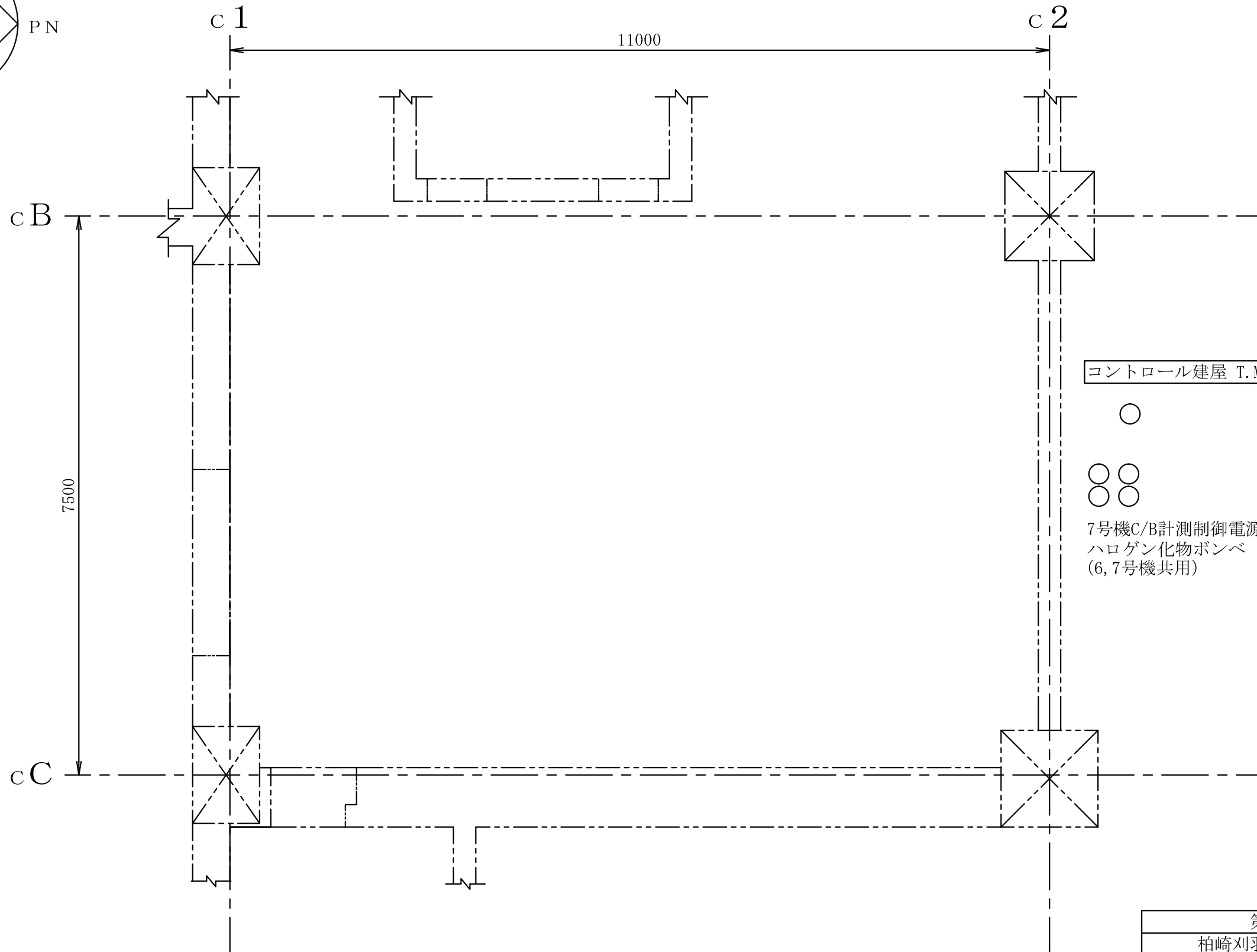
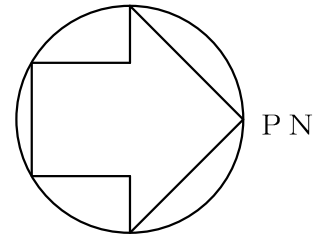

コントロール建屋 T.M.S.L. 12300

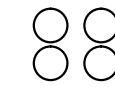

7号機C/B計測制御電源盤区域(B)送風機室用
ハロゲン化物ボンベ
(6,7号機共用)

第9-3-2-1-3-77図	
柏崎刈羽原子力発電所第6号機	
名称	その他発電用原子炉の附属施設のうち 火災防護設備のうち消火設備 (小空間固定式消火設備)に係る 機器の配置を明示した図面(その77)
東京電力ホールディングス株式会社	

注：寸法はmmを示す。

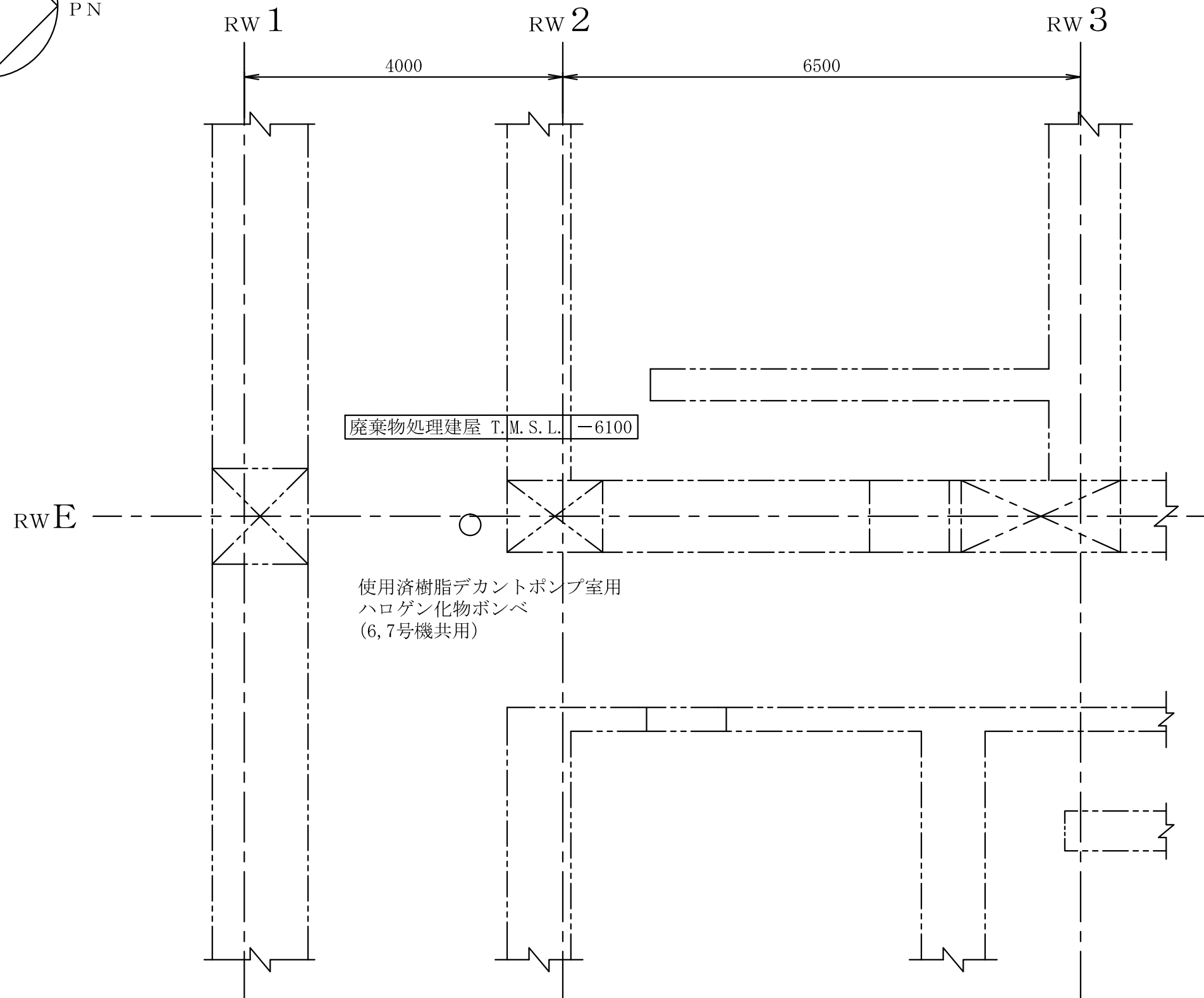
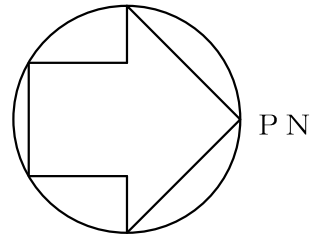

注：寸法はmmを示す。

第9-3-2-1-3-78図	
柏崎刈羽原子力発電所第6号機	
名称	その他発電用原子炉の附属施設のうち 火災防護設備のうち消火設備 (小空間固定式消火設備)に係る 機器の配置を明示した図面(その78)
東京電力ホールディングス株式会社	

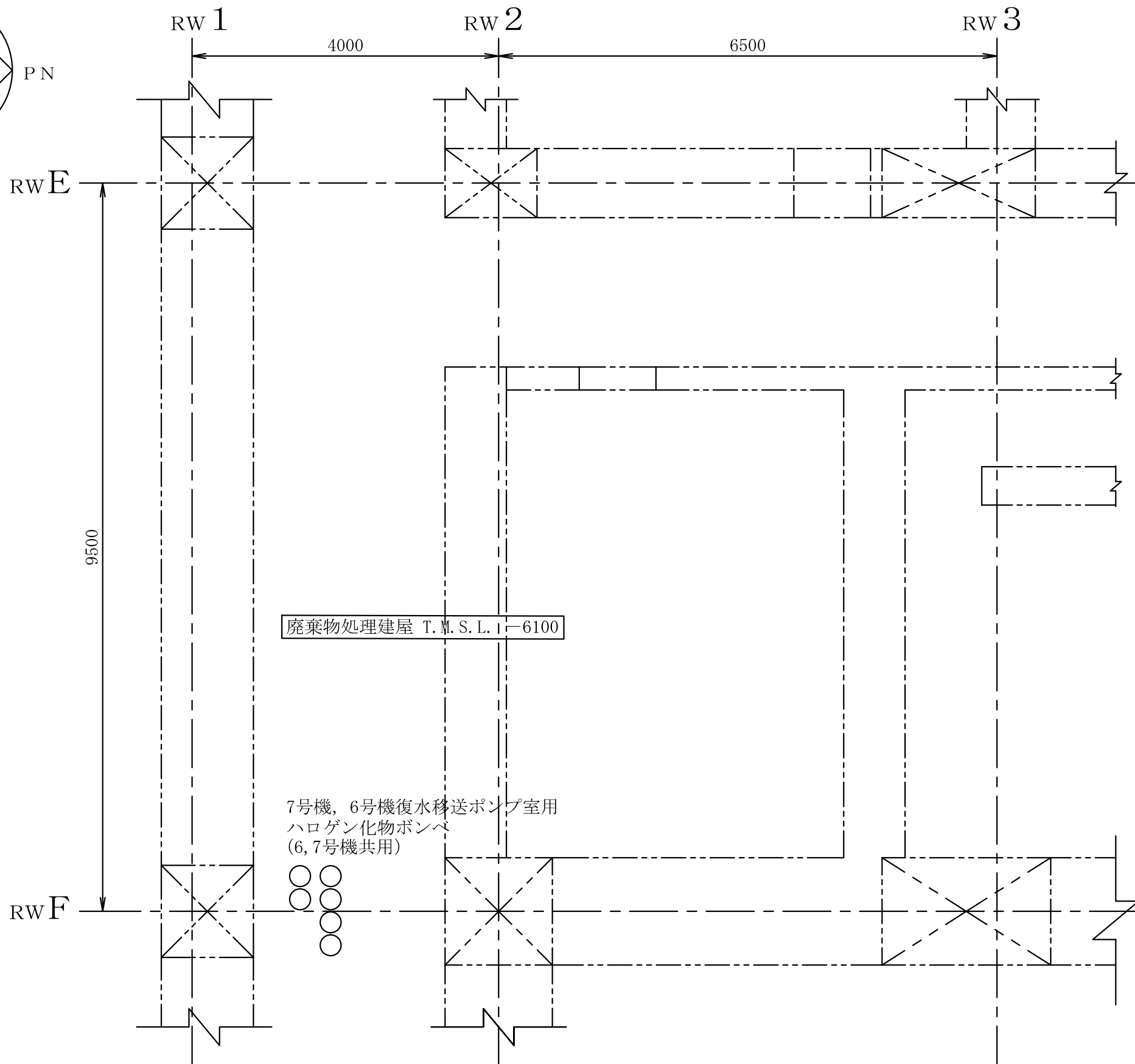
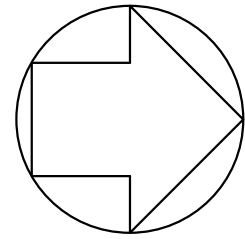

廃棄物処理建屋 T.M.S.L. 1-6100

7号機, 6号機復水移送ポンプ室用
ハロゲン化物ポンベ
(6,7号機共用)

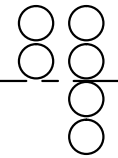

注 : 寸法はmmを示す。

第9-3-2-1-3-79図	
柏崎刈羽原子力発電所第6号機	
名称	その他発電用原子炉の附属施設のうち 火災防護設備のうち消火設備 (小空間固定式消火設備)に係る 機器の配置を明示した図面(その79)
東京電力ホールディングス株式会社	

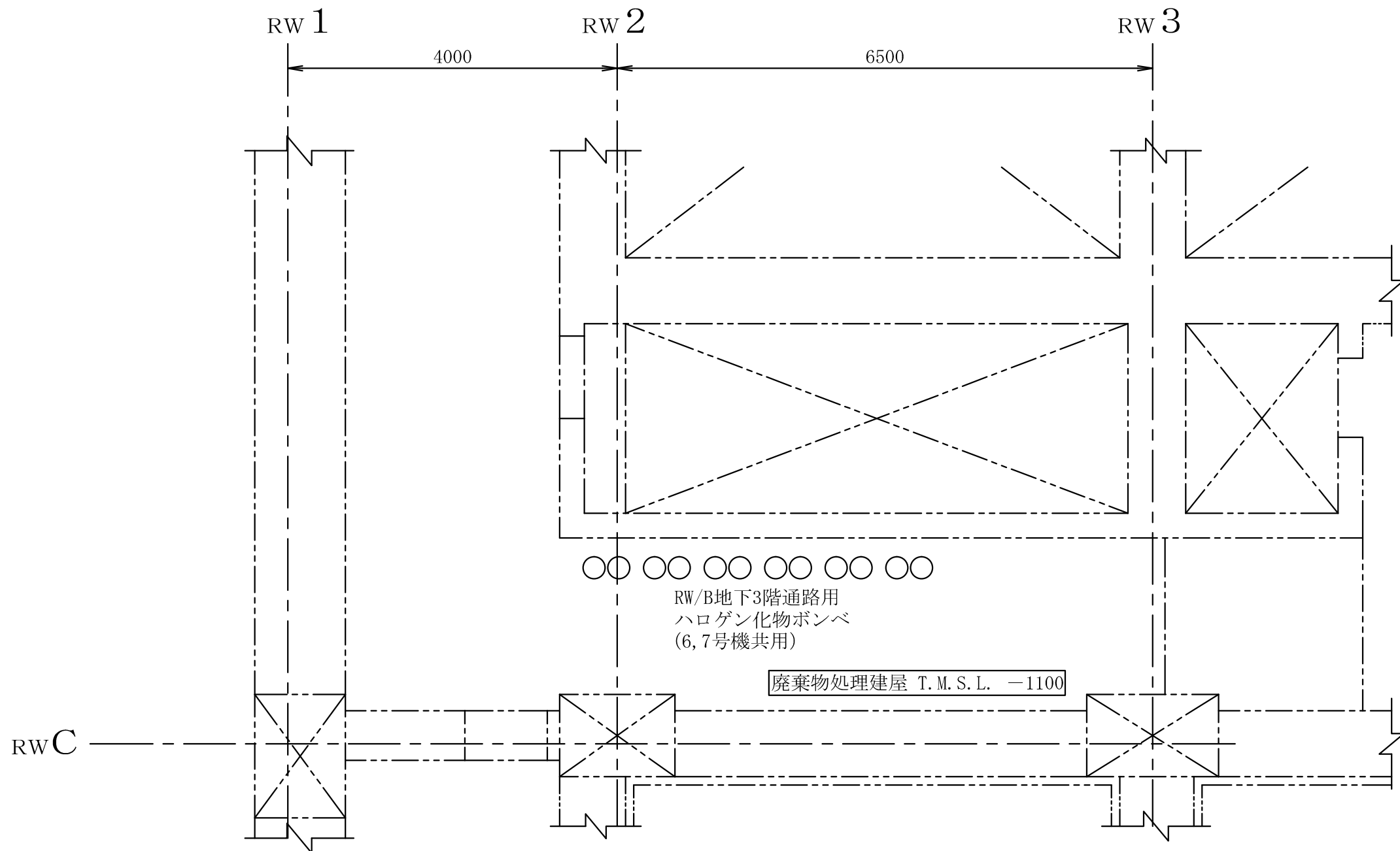
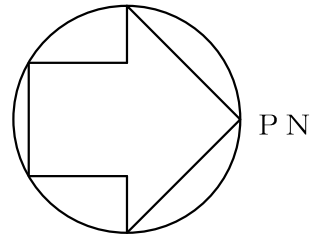

第9-3-2-1-3-80図

柏崎刈羽原子力発電所第6号機

名称
 その他発電用原子炉の附属施設のうち
 火災防護設備のうち消火設備
 (小空間固定式消火設備)に係る
 機器の配置を明示した図面(その80)

東京電力ホールディングス株式会社

注：寸法はmmを示す。

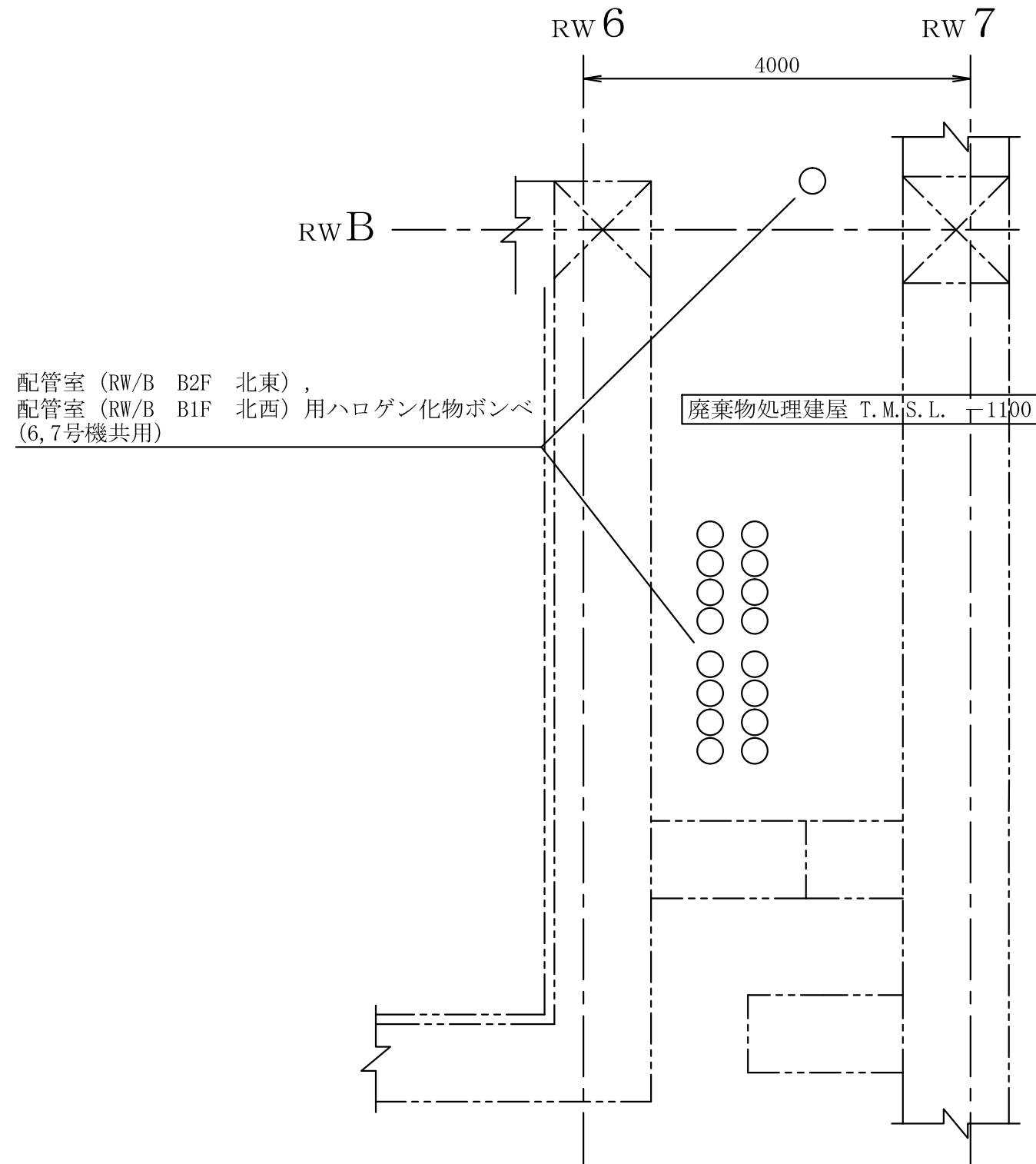
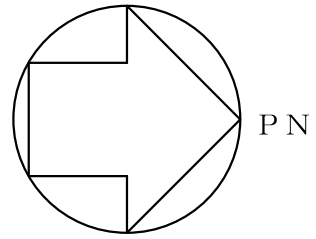

配管室 (RW/B B2F 北東),
配管室 (RW/B B1F 北西) 用ハロゲン化物ポンベ
(6,7号機共用)

廃棄物処理建屋 T.M.S.L. ±1100

第9-3-2-1-3-81図	
柏崎刈羽原子力発電所第6号機	
名称	その他発電用原子炉の附属施設のうち 火災防護設備のうち消火設備 (小空間固定式消火設備)に係る 機器の配置を明示した図面 (その81)
東京電力ホールディングス株式会社	

注 : 寸法はmmを示す。

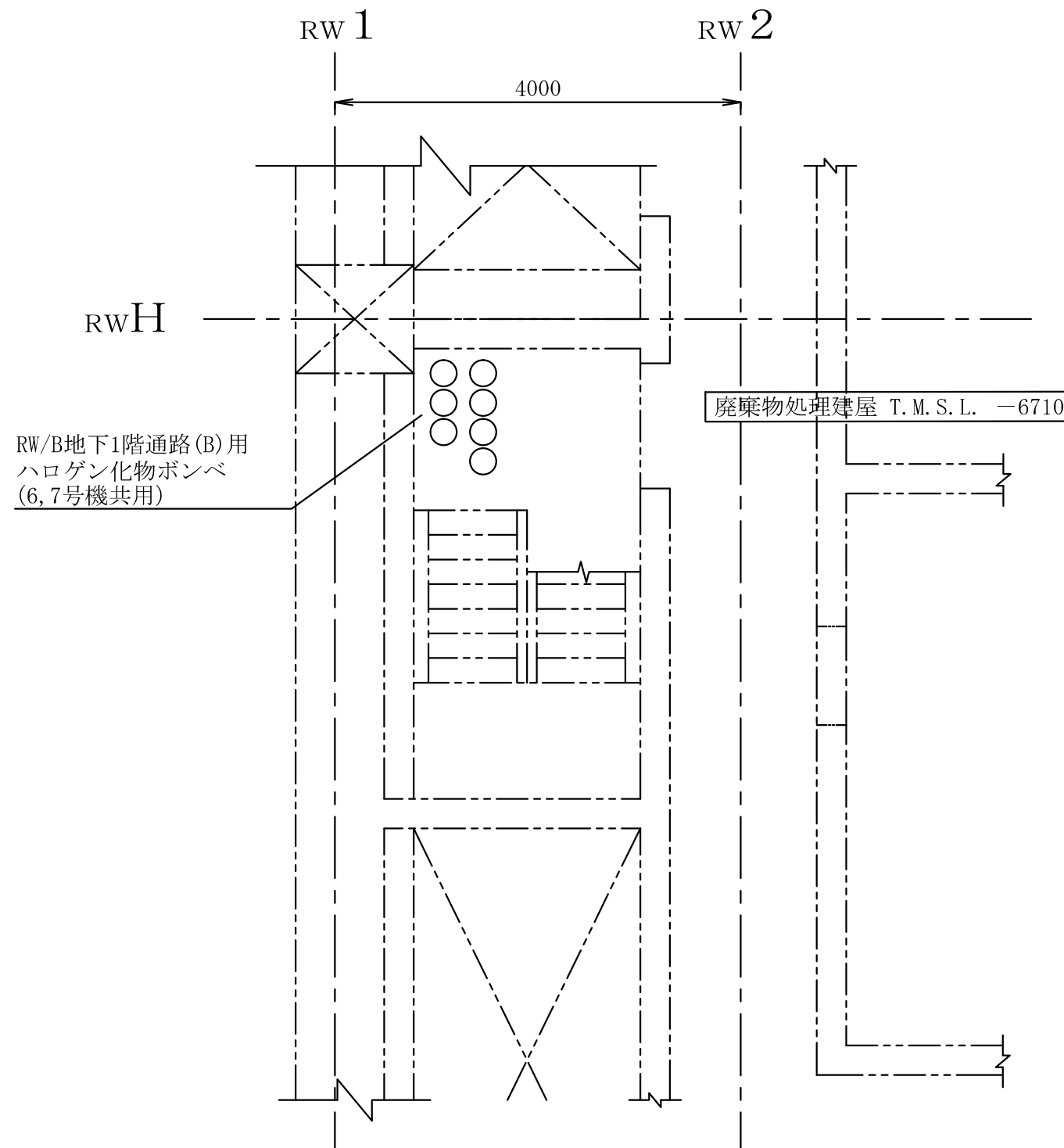
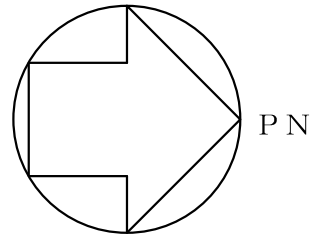

RW/B地下1階通路(B)用
ハロゲン化物ポンベ
(6,7号機共用)

廃棄物処理建屋 T.M.S.L. -6710

注：寸法はmmを示す。

第9-3-2-1-3-82図	
柏崎刈羽原子力発電所第6号機	
名称	その他発電用原子炉の附属施設のうち 火災防護設備のうち消火設備 (小空間固定式消火設備)に係る 機器の配置を明示した図面(その82)
東京電力ホールディングス株式会社	

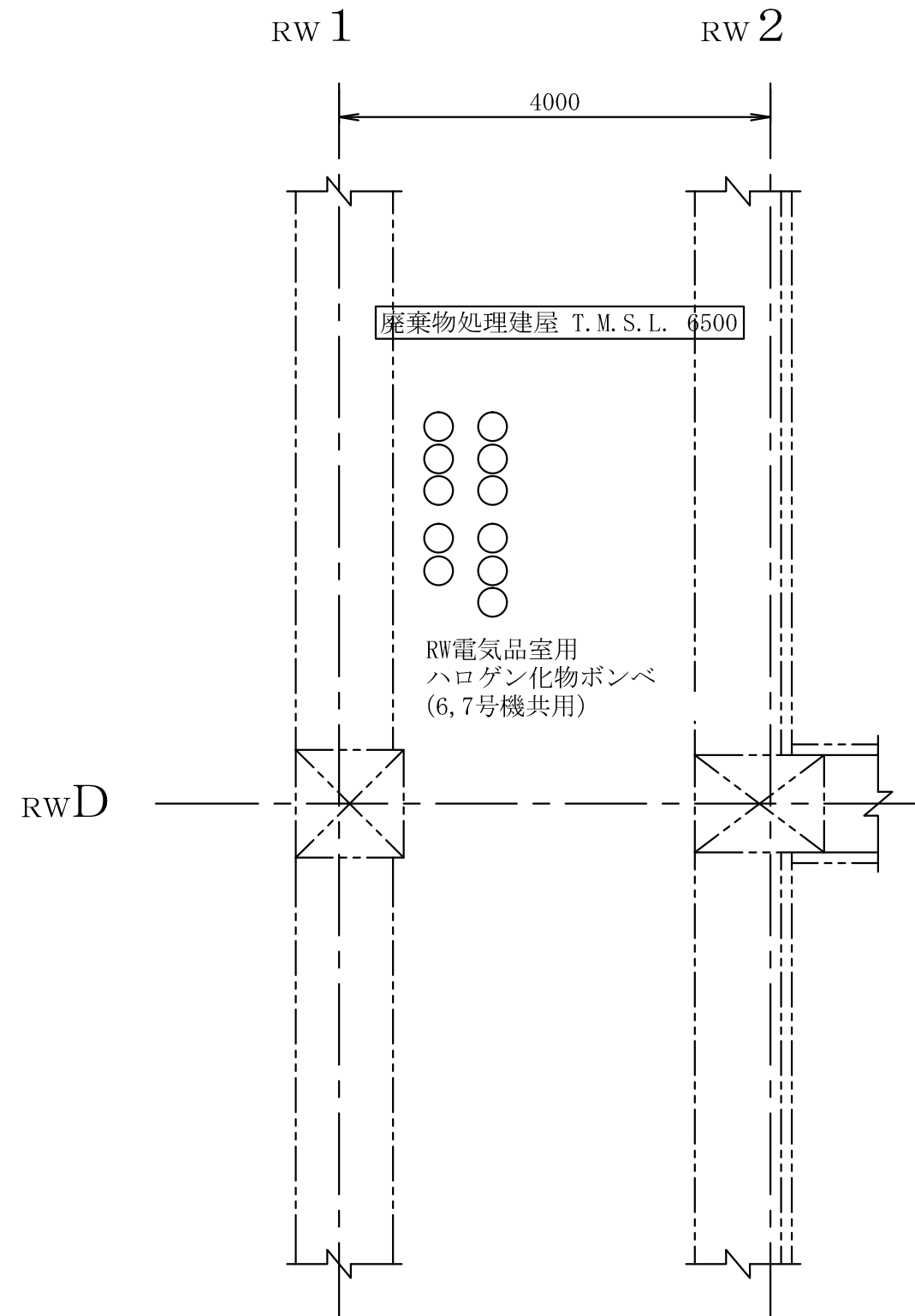
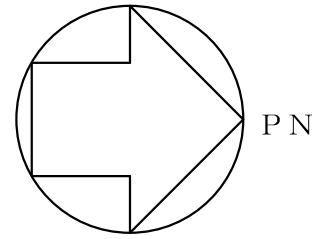

注：寸法はmmを示す。

第9-3-2-1-3-83図	
柏崎刈羽原子力発電所第6号機	
名称	その他発電用原子炉の附属施設のうち 火災防護設備のうち消火設備 (小空間固定式消火設備)に係る 機器の配置を明示した図面(その83)
東京電力ホールディングス株式会社	

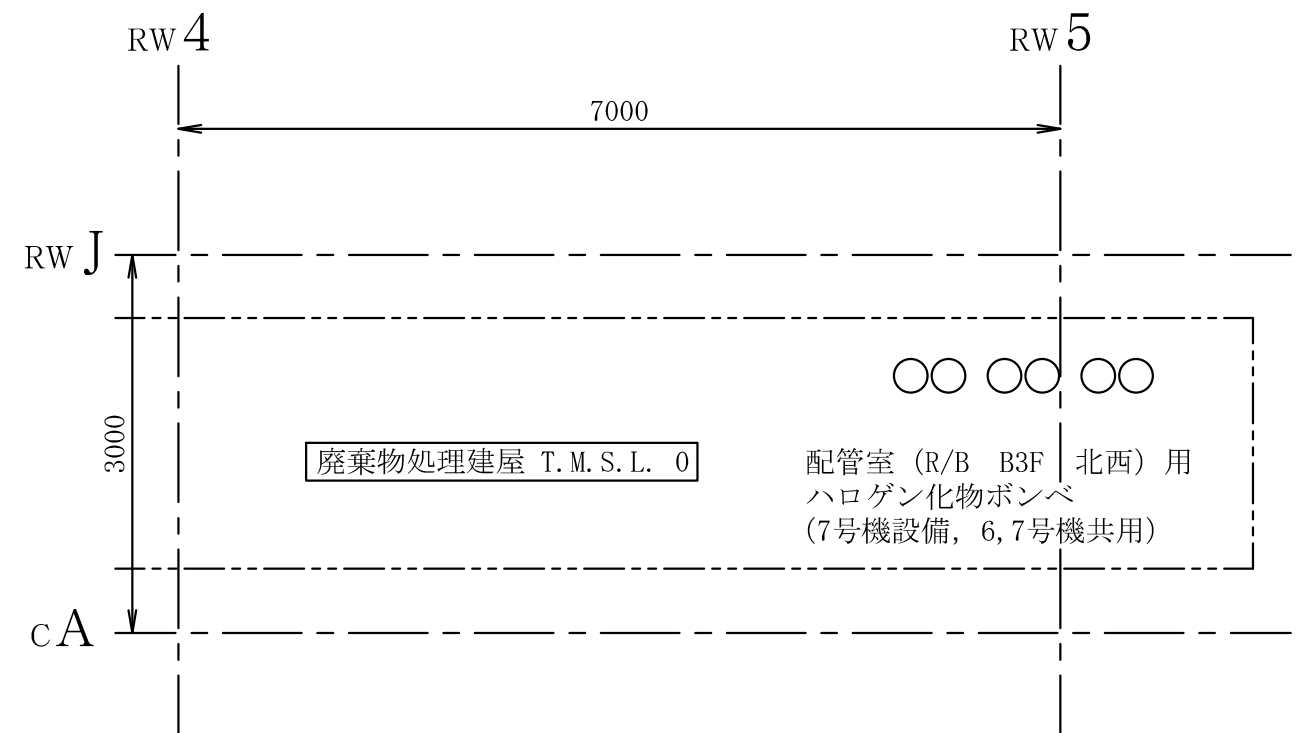
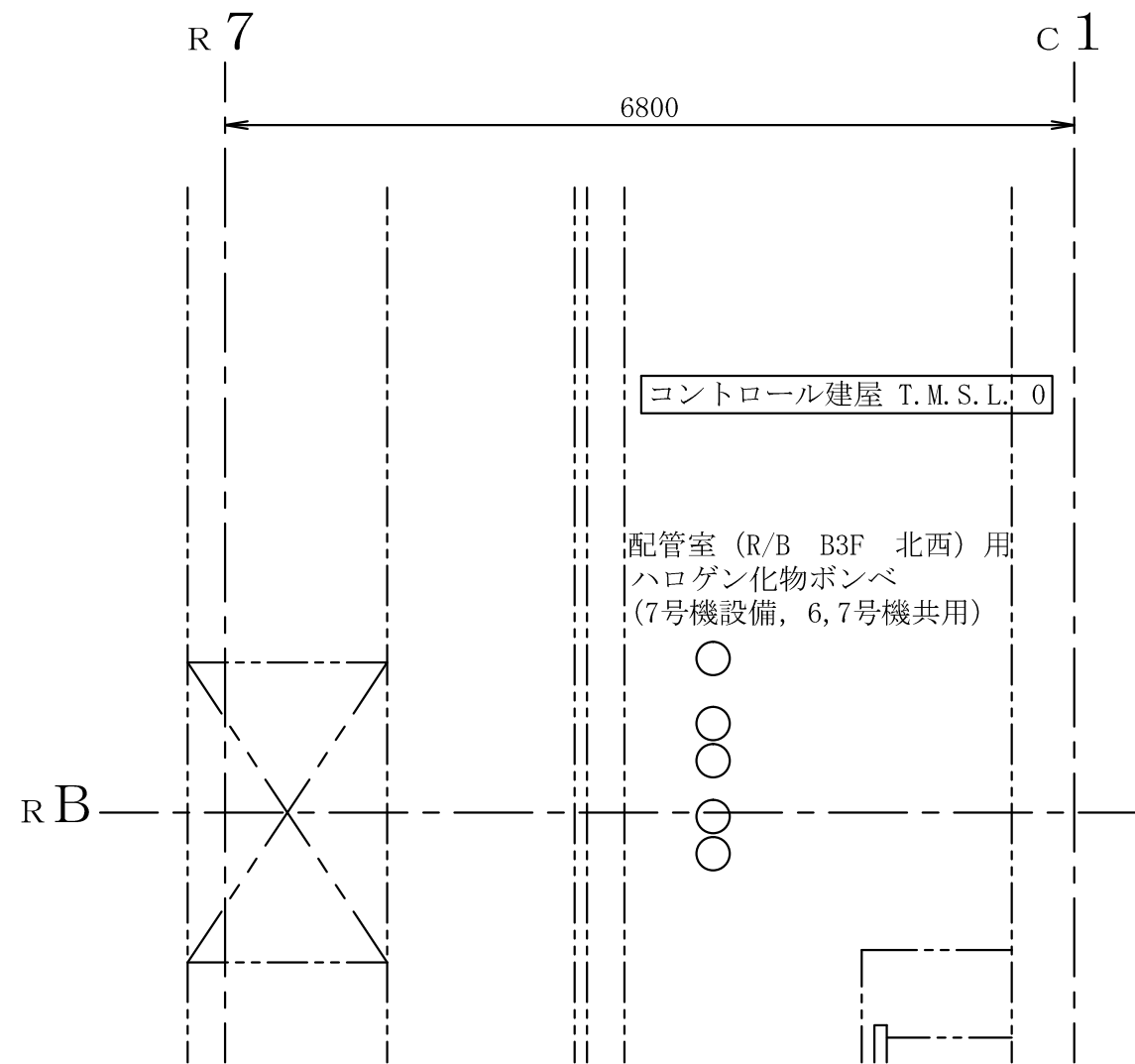
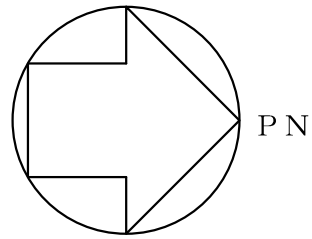

注：寸法はmmを示す。

第9-3-2-1-3-84図	
柏崎刈羽原子力発電所第6号機	
名称	その他発電用原子炉の附属施設のうち 火災防護設備のうち消火設備 (小空間固定式消火設備)に係る 機器の配置を明示した図面(その84)
東京電力ホールディングス株式会社	

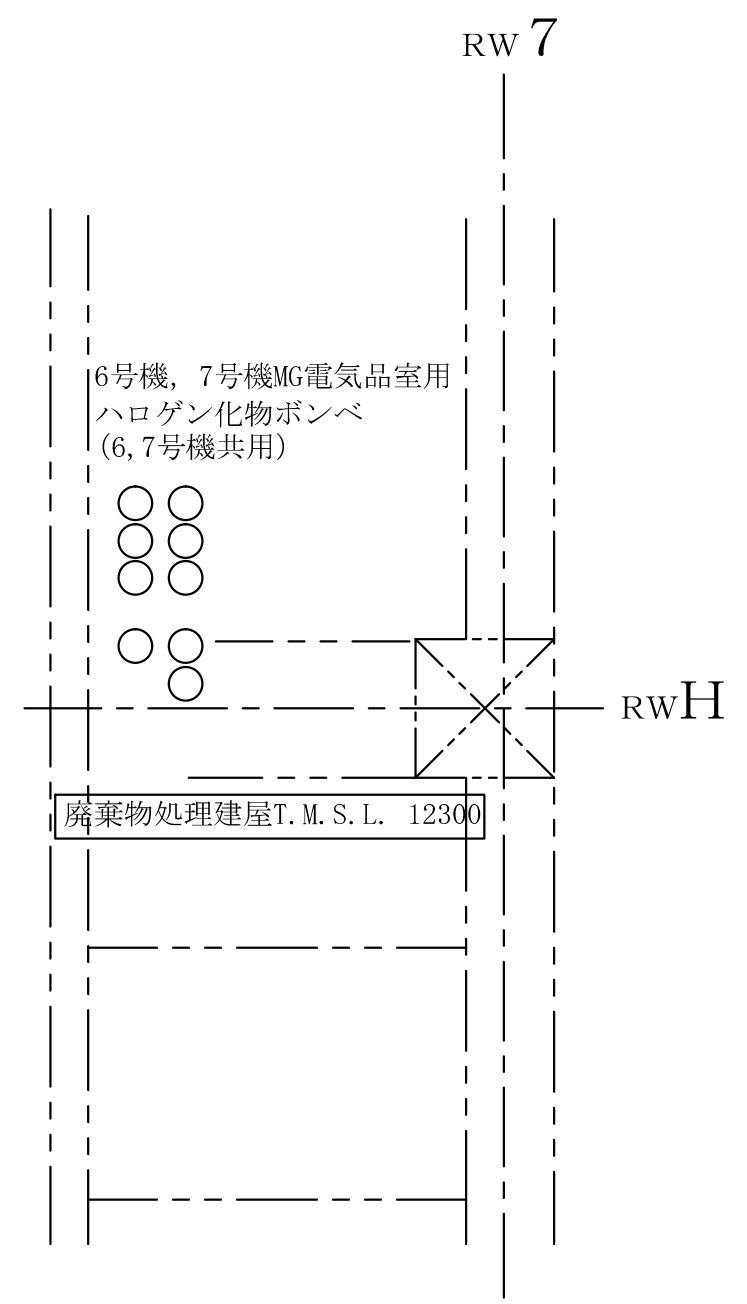
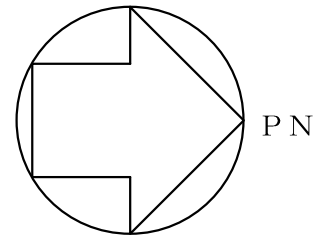

注 : 寸法はmmを示す。

第9-3-2-1-3-85図	
柏崎刈羽原子力発電所第6号機	
名称	その他発電用原子炉の附属施設のうち 火災防護設備のうち消火設備 (小空間固定式消火設備)に係る 機器の配置を明示した図面(その85)
東京電力ホールディングス株式会社	

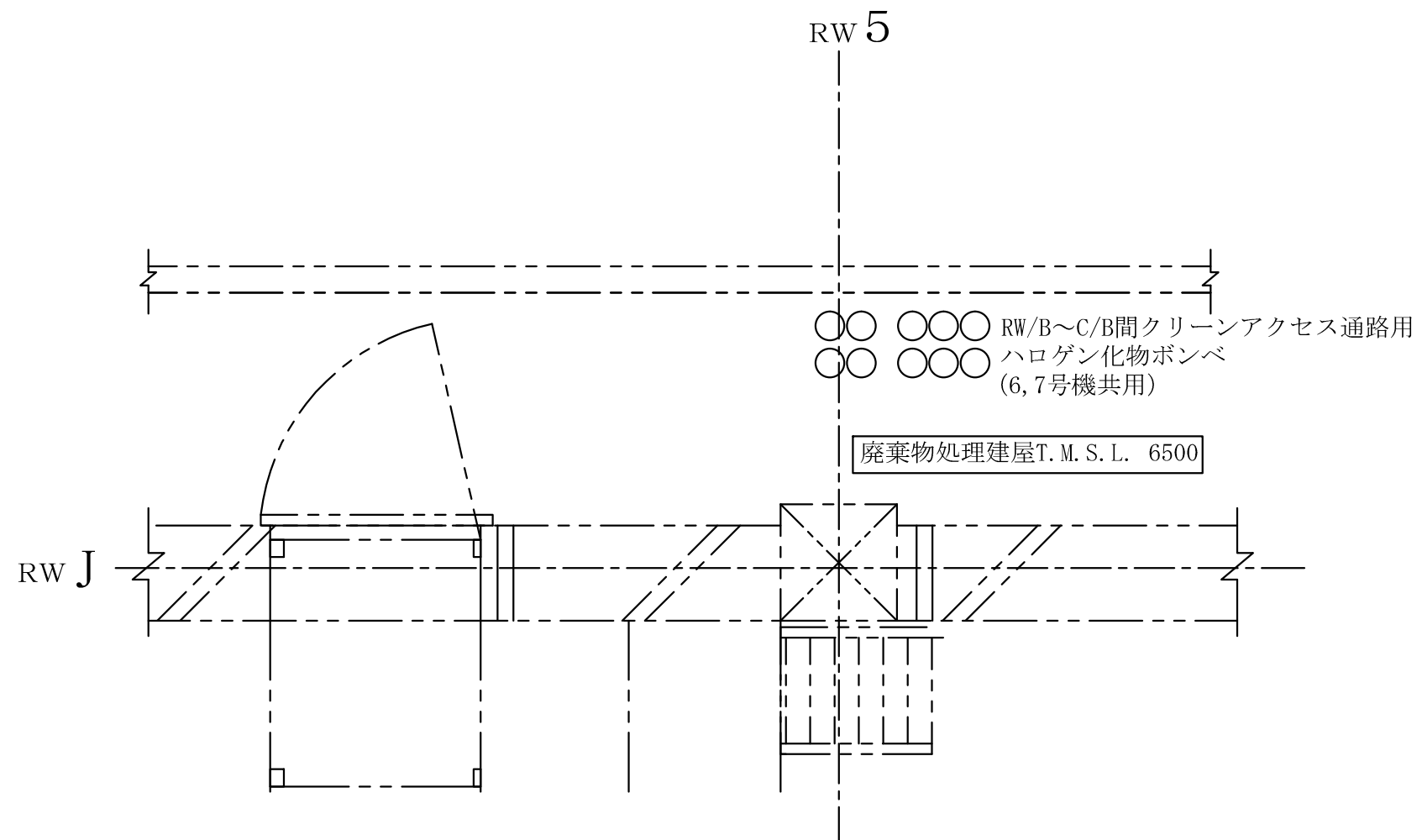
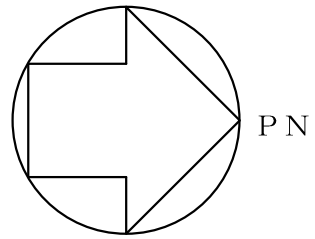

第9-3-2-1-3-86図	
柏崎刈羽原子力発電所第6号機	
名称	その他発電用原子炉の附属施設のうち 火災防護設備のうち消火設備 (小空間固定式消火設備)に係る 機器の配置を明示した図面(その86)
東京電力ホールディングス株式会社	

注：寸法はmmを示す。

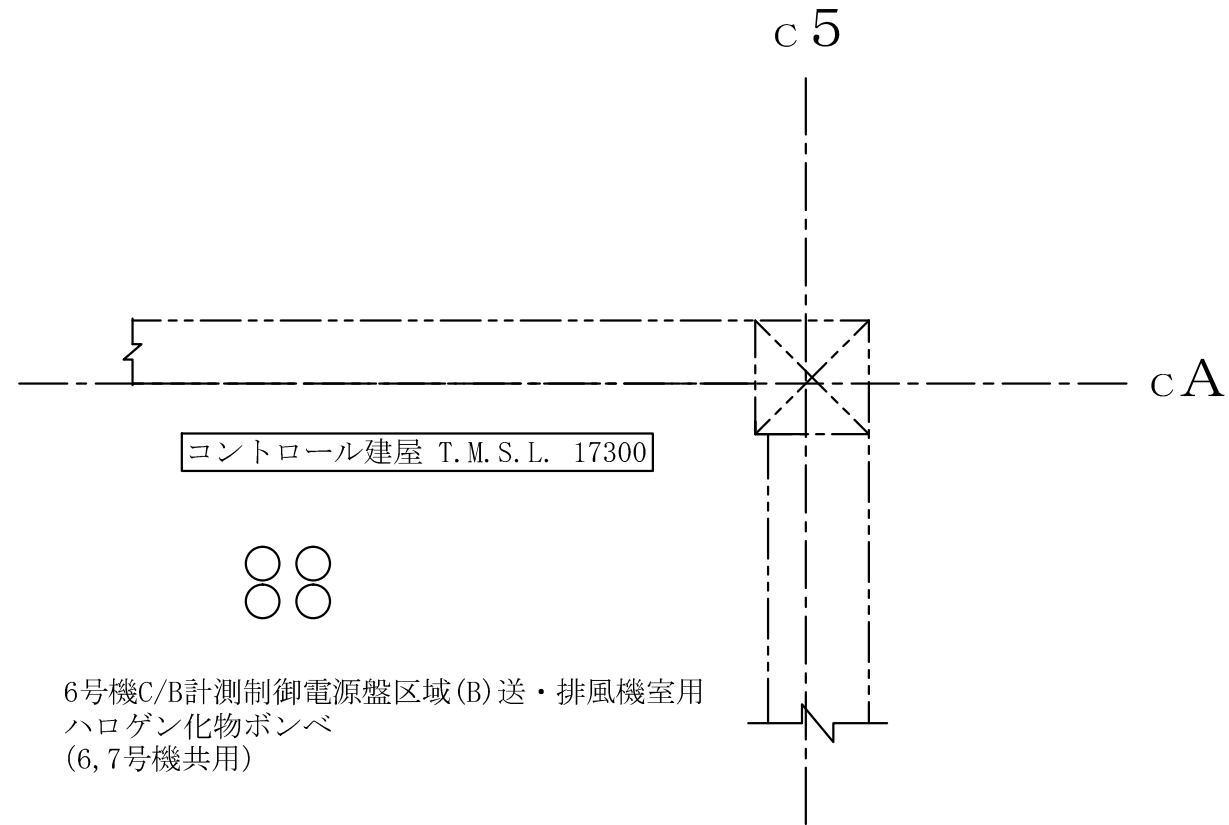
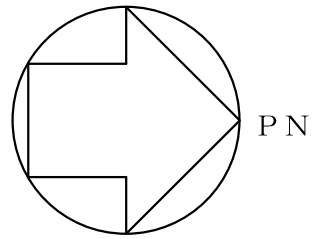

6号機C/B計測制御電源盤区域(B)送・排風機室用
ハロゲン化物ボンベ
(6,7号機共用)

注：寸法はmmを示す。

第9-3-2-1-3-87図	
柏崎刈羽原子力発電所第6号機	
名称	その他発電用原子炉の附属施設のうち 火災防護設備のうち消火設備 (小空間固定式消火設備)に係る 機器の配置を明示した図面(その87)
東京電力ホールディングス株式会社	

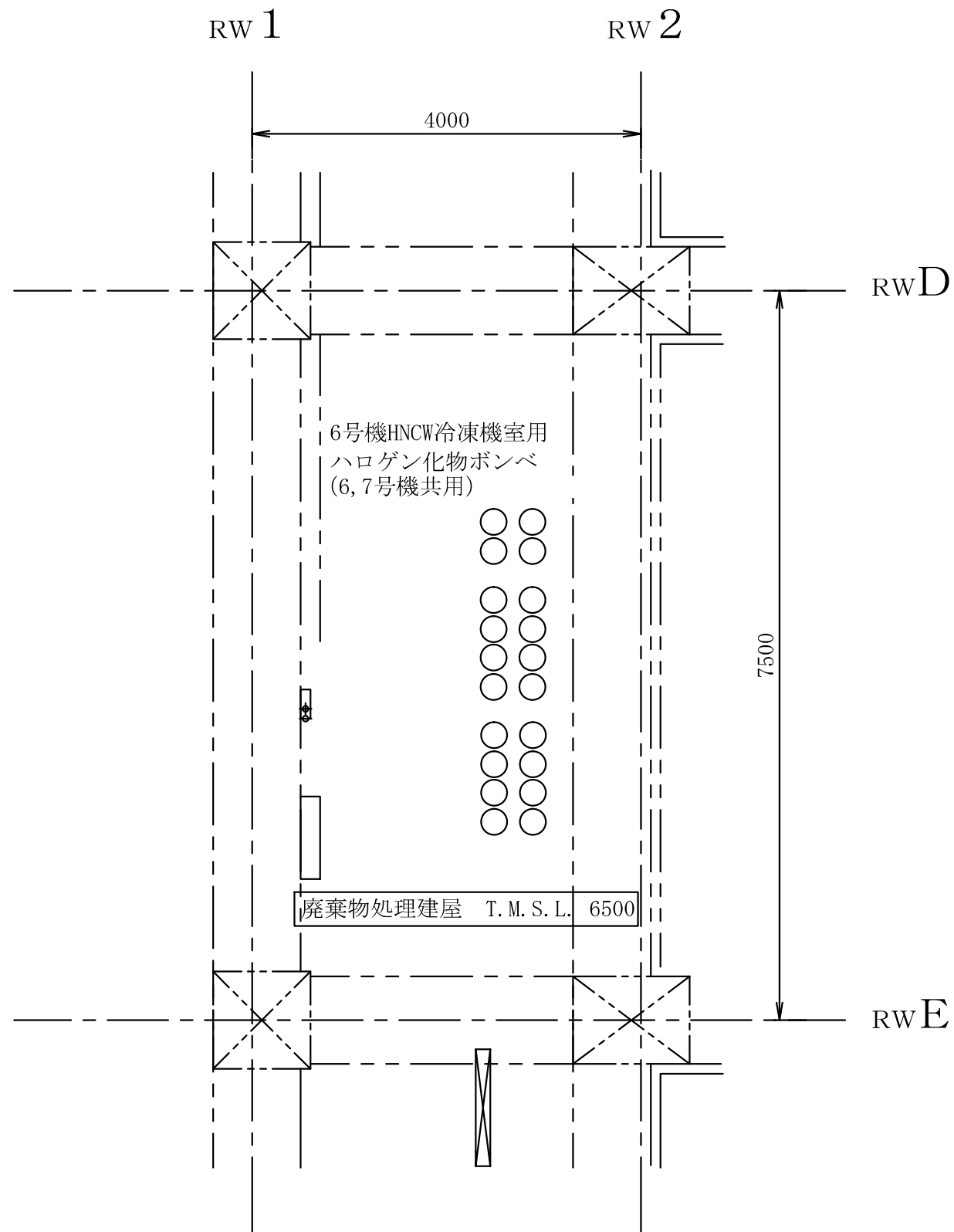
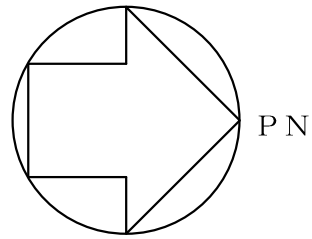

注：寸法はmmを示す。

第9-3-2-1-3-88図	
柏崎刈羽原子力発電所第6号機	
名称	その他発電用原子炉の附属施設のうち 火災防護設備のうち消火設備 (小空間固定式消火設備)に係る 機器の配置を明示した図面(その88)
東京電力ホールディングス株式会社	

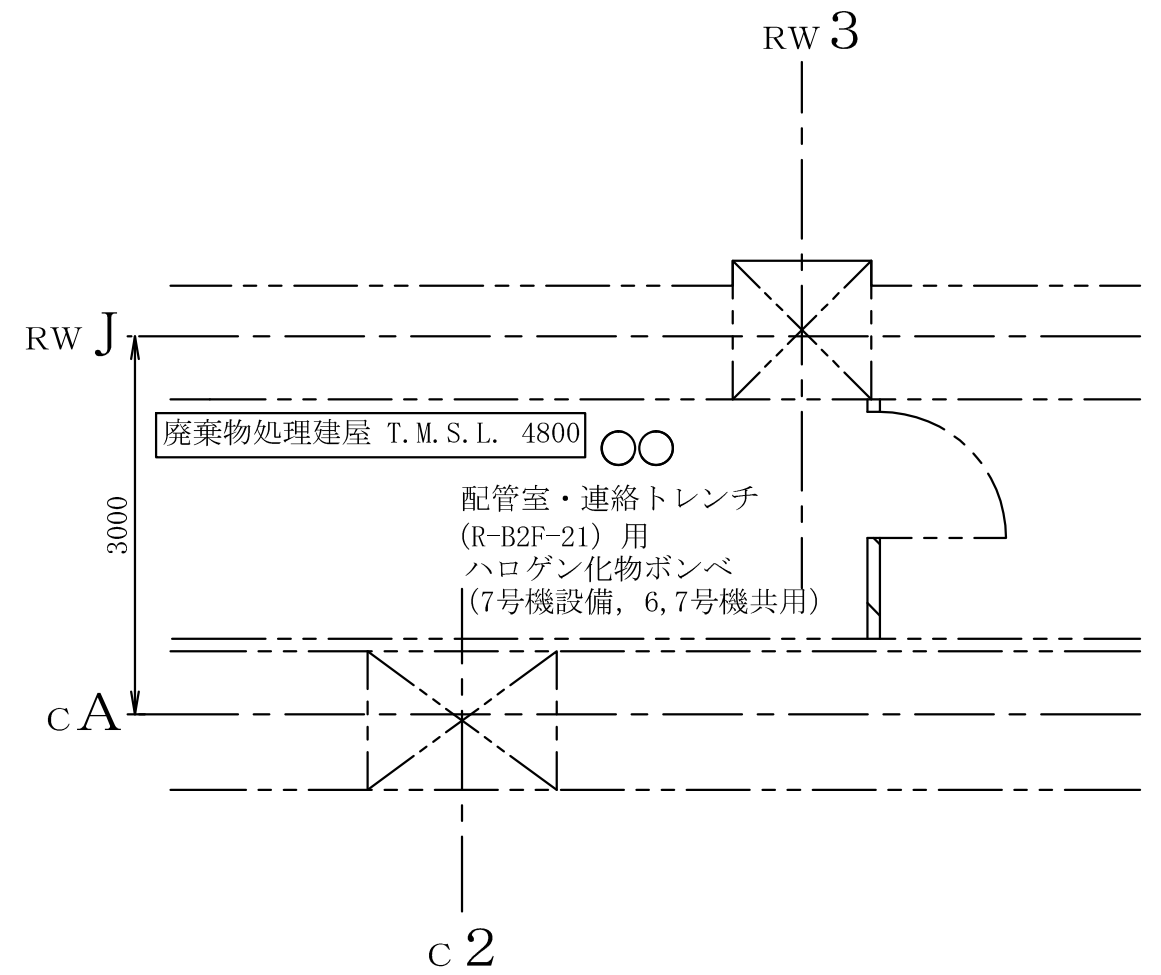
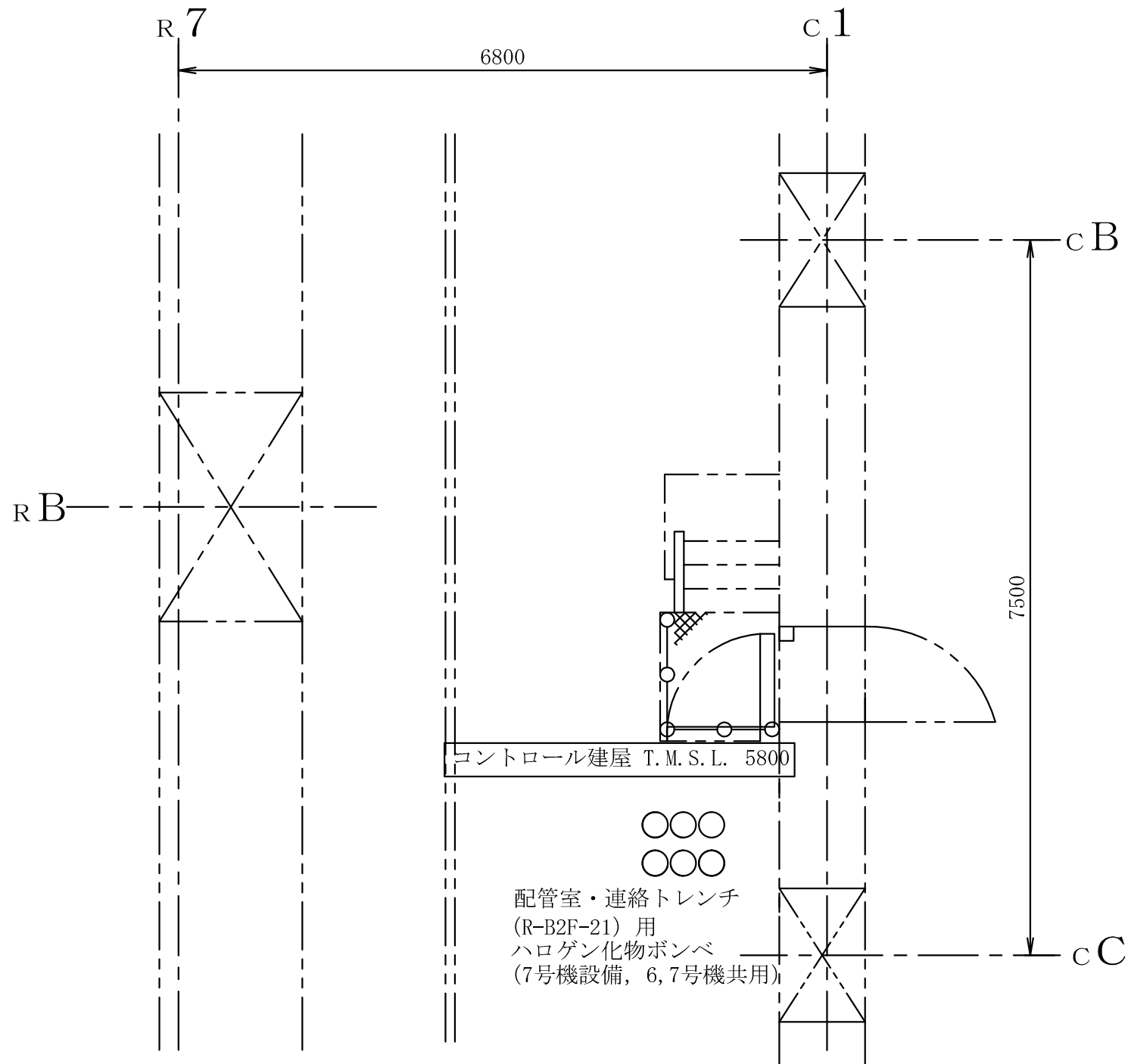
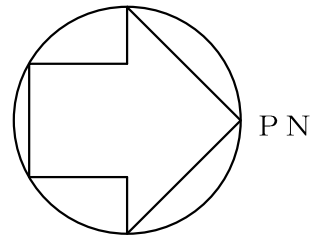

注：寸法はmmを示す。

第9-3-2-1-3-89図	
柏崎刈羽原子力発電所第6号機	
名称	その他発電用原子炉の附属施設のうち 火災防護設備のうち消火設備 (小空間固定式消火設備)に係る 機器の配置を明示した図面(その89)
東京電力ホールディングス株式会社	

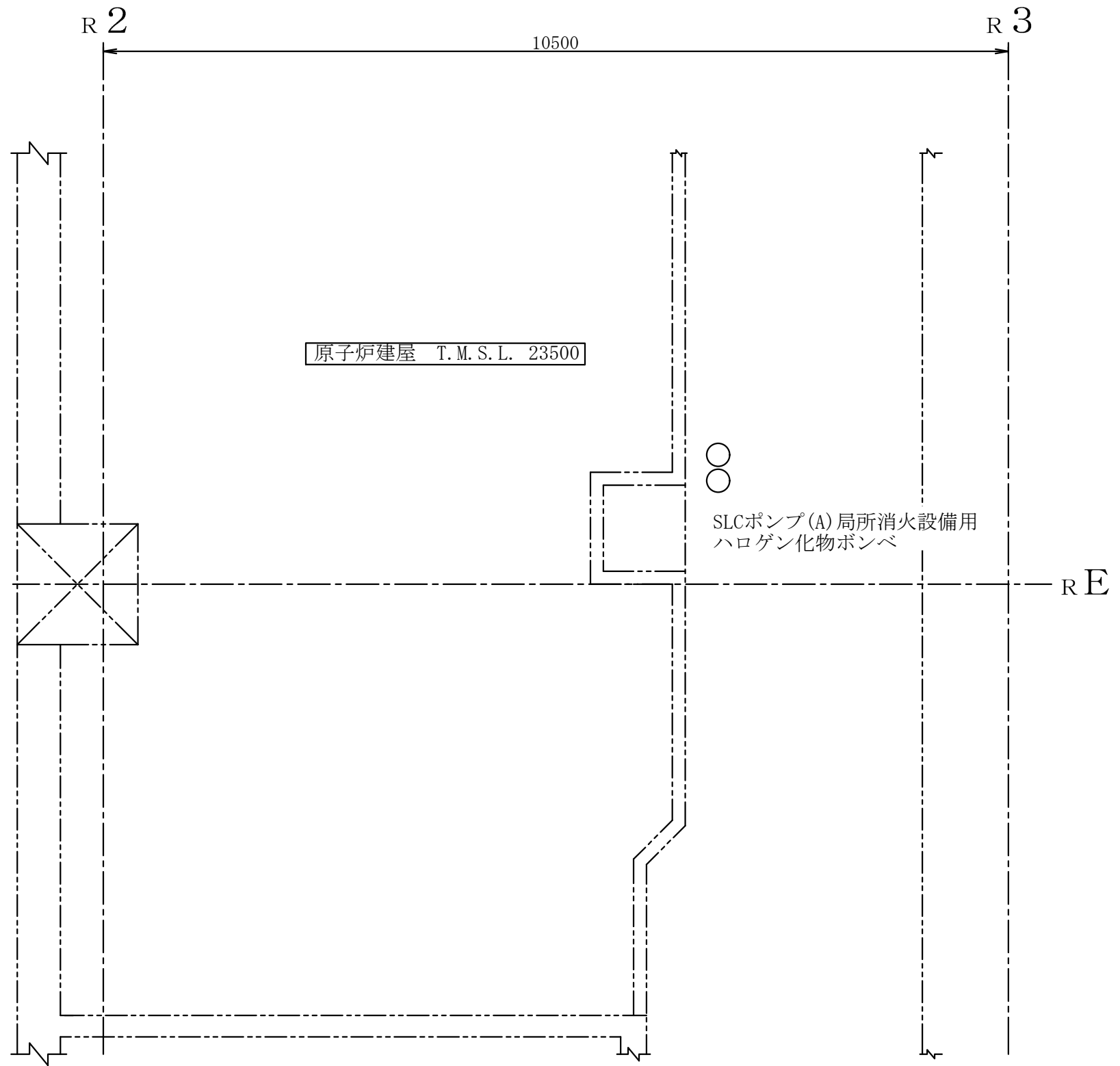
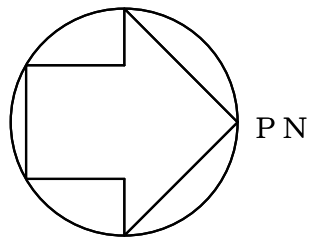

第9-3-2-1-4-1図	
柏崎刈羽原子力発電所第6号機	
名称	その他発電用原子炉の附属施設のうち 火災防護設備のうち消火設備 (SLCポンプ・CRDポンプ局所消火設備)に 係る機器の配置を明示した図面 (その1)
東京電力ホールディングス株式会社	

注：寸法はmmを示す。

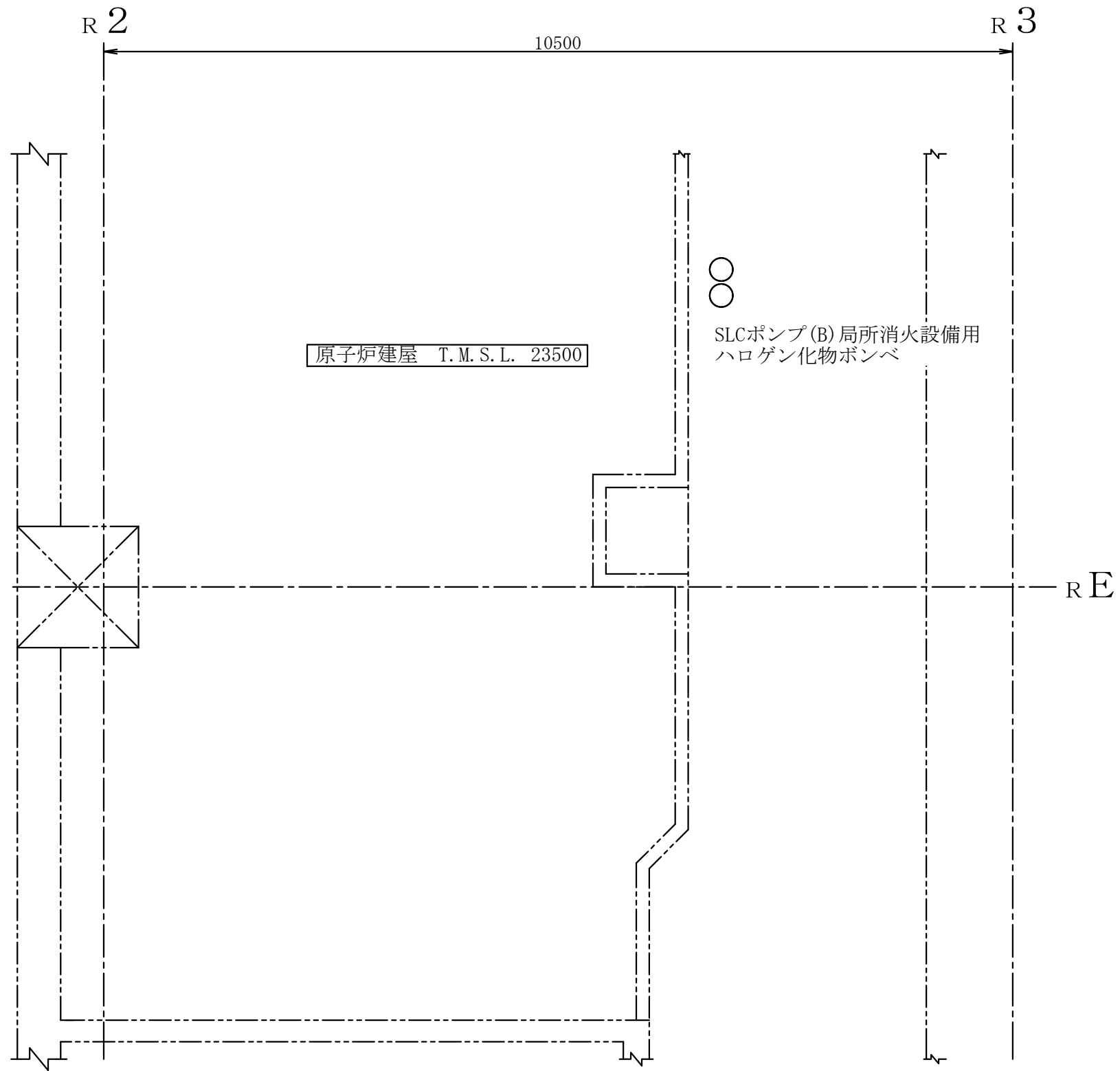
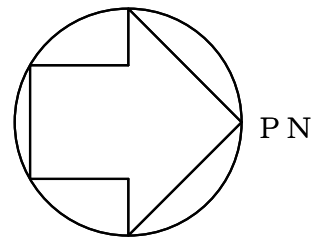

第9-3-2-1-4-2図	
柏崎刈羽原子力発電所第6号機	
名称	その他発電用原子炉の附属施設のうち 火災防護設備のうち消火設備 (SLCポンプ・CRDポンプ局所消火設備)に 係る機器の配置を明示した図面 (その2)
東京電力ホールディングス株式会社	

注：寸法はmmを示す。

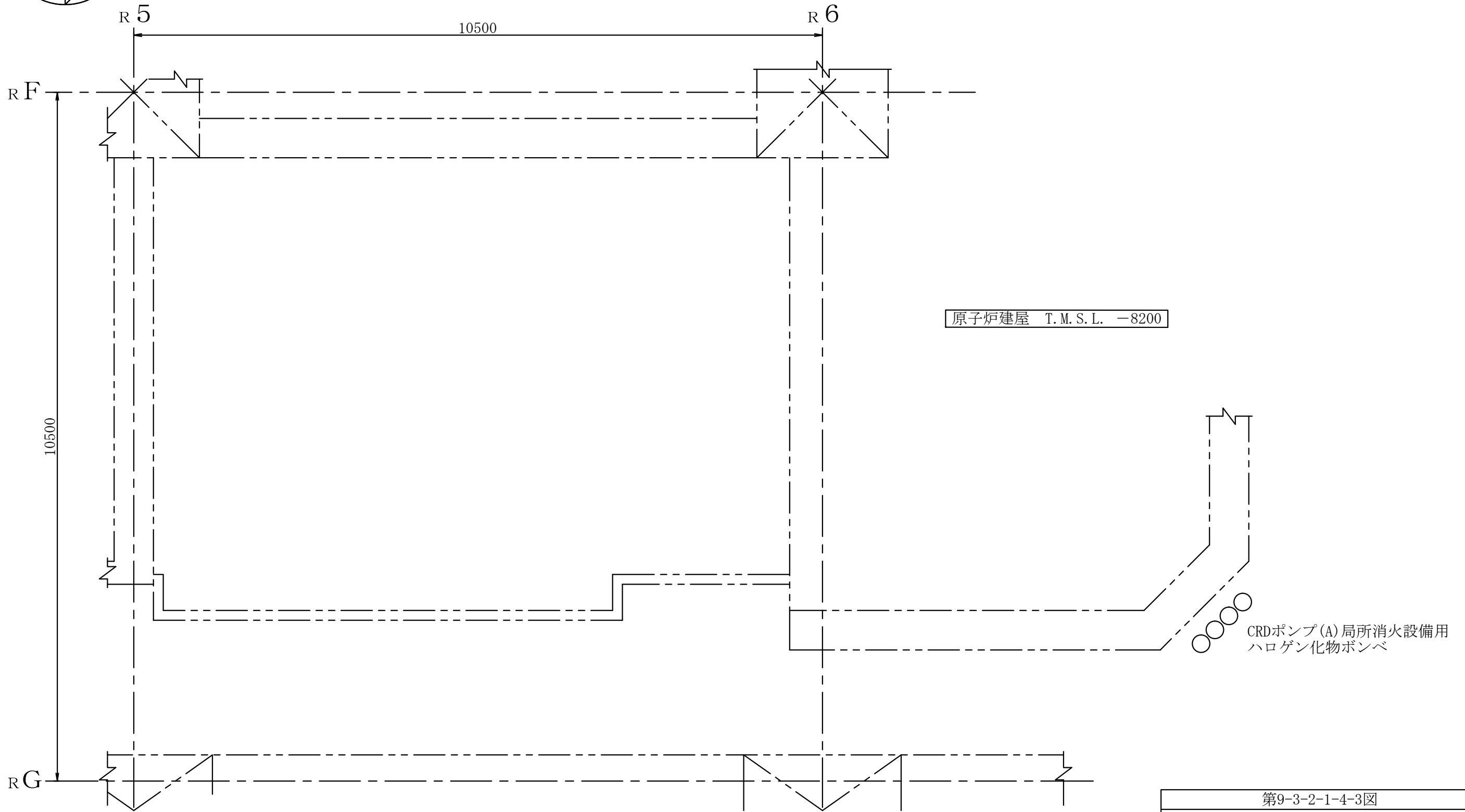
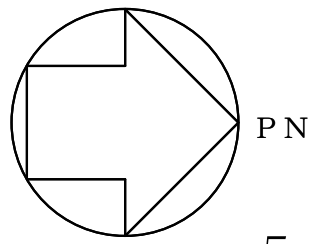

原子炉建屋 T.M.S.L. -8200

CRDポンプ(A)局所消火設備用
ハロゲン化物ボンベ

第9-3-2-1-4-3図	
柏崎刈羽原子力発電所第6号機	
名称	その他発電用原子炉の附属施設のうち 火災防護設備のうち消火設備 (SLCポンプ・CRDポンプ局所消火設備)に 係る機器の配置を明示した図面(その3)
東京電力ホールディングス株式会社	

注：寸法はmmを示す。

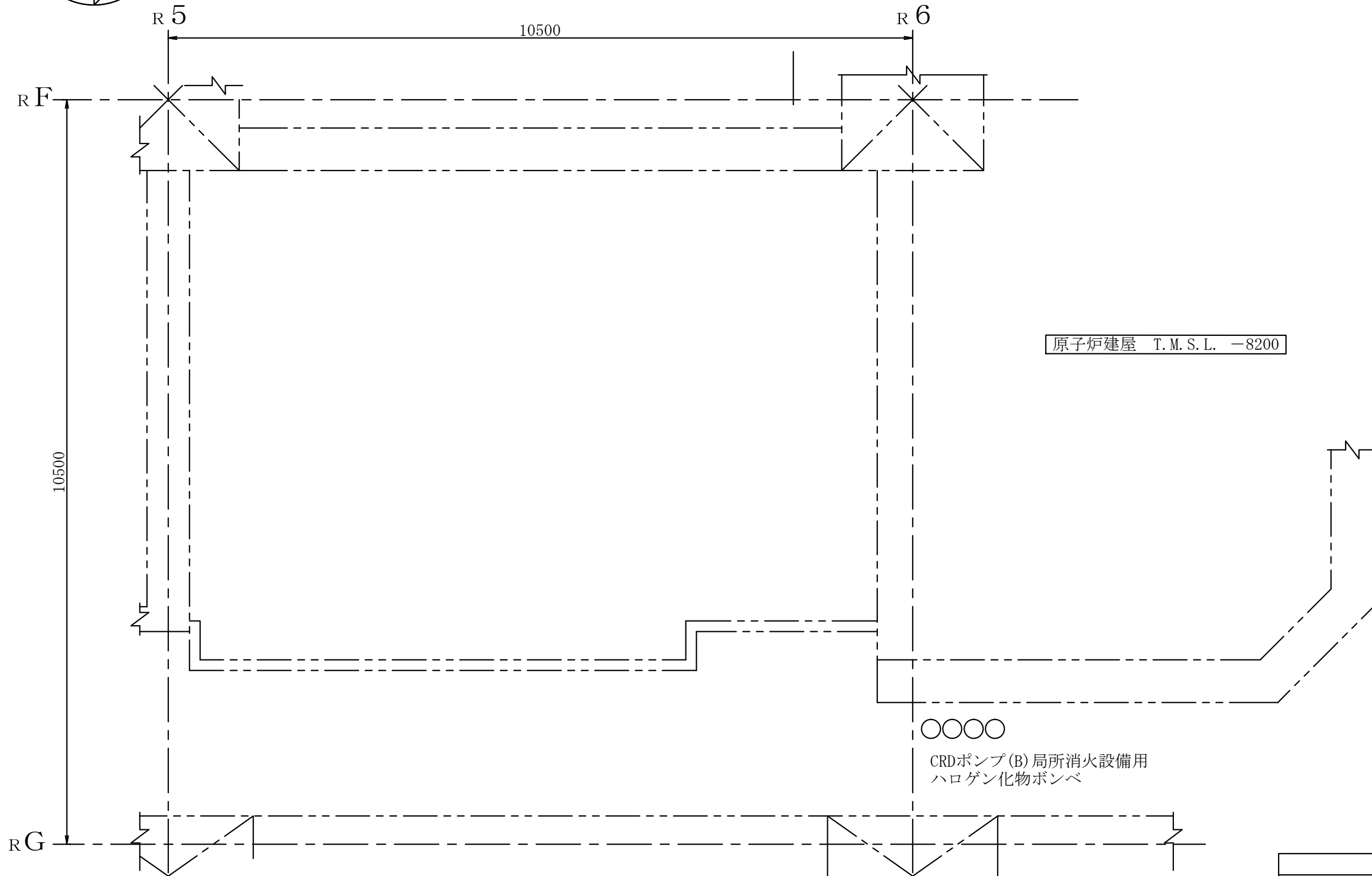
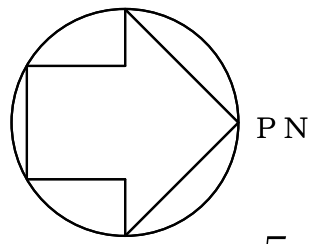

原子炉建屋 T.M.S.L. -8200

○ ○ ○ ○
CRDポンプ(B)局所消火設備用
ハロゲン化物ポンベ

第9-3-2-1-4-4図	
柏崎刈羽原子力発電所第6号機	
名称	その他発電用原子炉の附属施設のうち 火災防護設備のうち消火設備 (SLCポンプ・CRDポンプ局所消火設備)に 係る機器の配置を明示した図面(その4)
東京電力ホールディングス株式会社	

注：寸法はmmを示す。

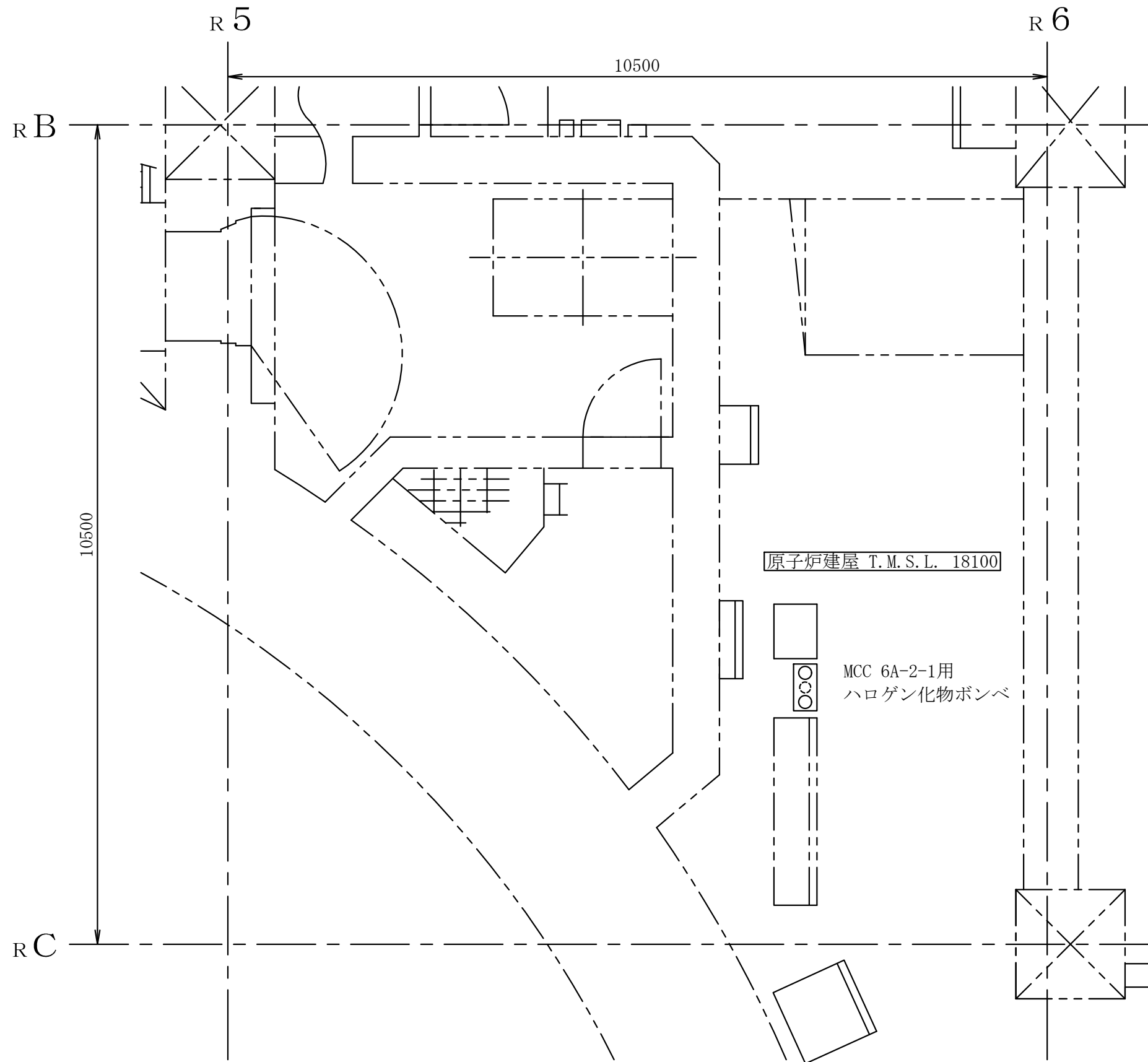
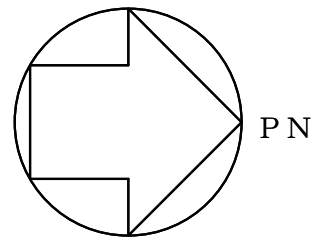

注：寸法はmmを示す。

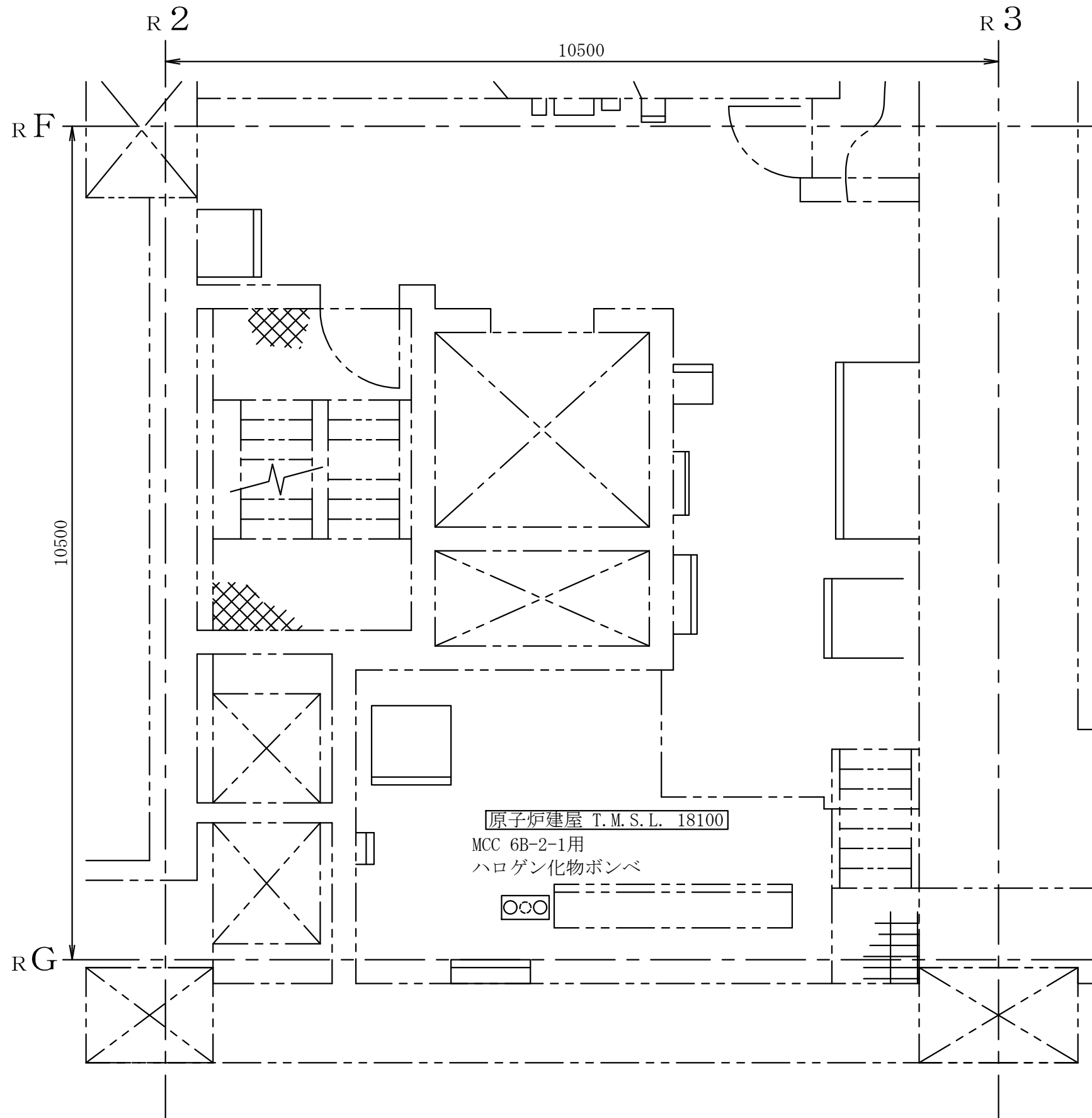
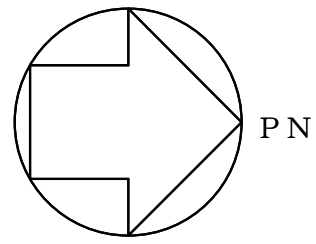

注：寸法はmmを示す。

第9-3-2-1-5-2図	
柏崎刈羽原子力発電所第6号機	
名称	その他発電用原子炉の附属施設のうち 火災防護設備のうち消火設備 (電源盤・制御盤消火設備)に係る 機器の配置を明示した図面(その2)
東京電力ホールディングス株式会社	

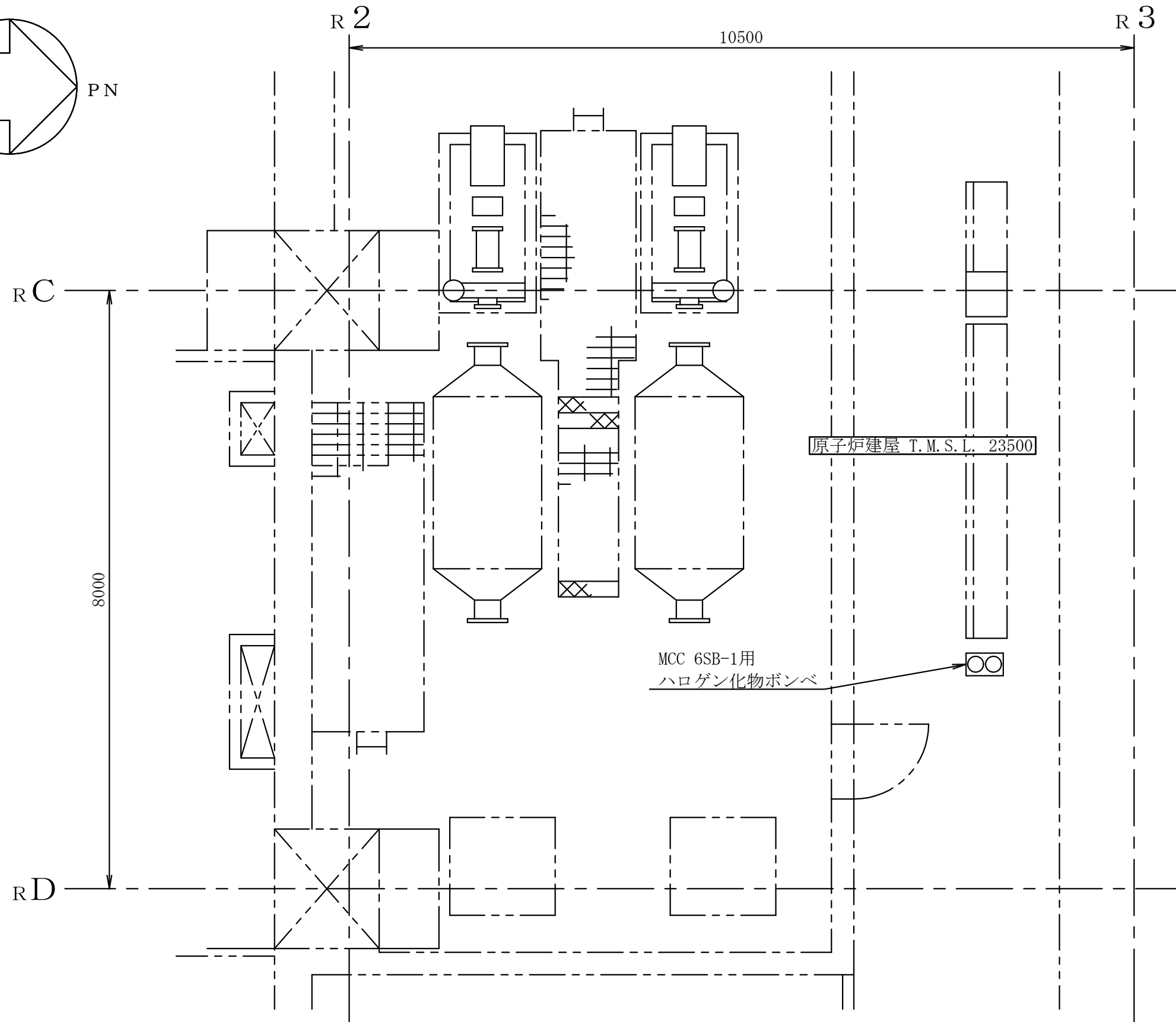
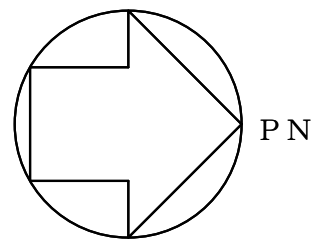

原子炉建屋 T.M.S.L. 23500

MCC 6SB-1用
ハロゲン化物ポンペ

第9-3-2-1-5-3図	
柏崎刈羽原子力発電所第6号機	
名称	その他発電用原子炉の附属施設のうち 火災防護設備のうち消火設備 (電源盤・制御盤消火設備)に係る 機器の配置を明示した図面(その3)
東京電力ホールディングス株式会社	

注：寸法はmmを示す。

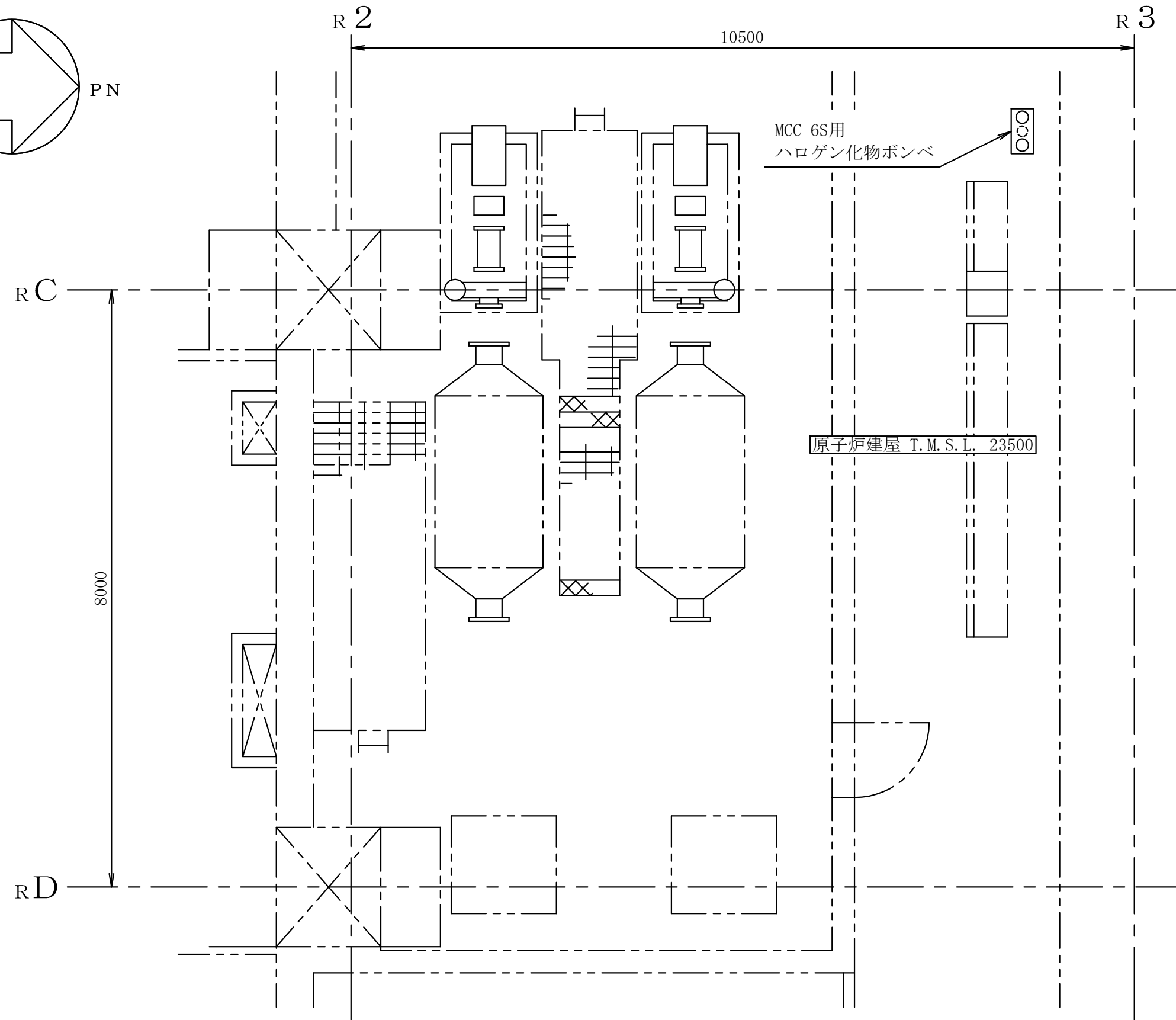
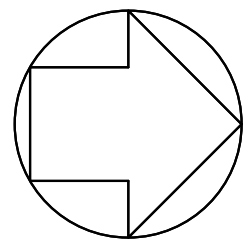

注：寸法はmmを示す。

第9-3-2-1-5-4図	
柏崎刈羽原子力発電所第6号機	
名称	その他発電用原子炉の附属施設のうち 火災防護設備のうち消火設備 (電源盤・制御盤消火設備)に係る 機器の配置を明示した図面(その4)
東京電力ホールディングス株式会社	

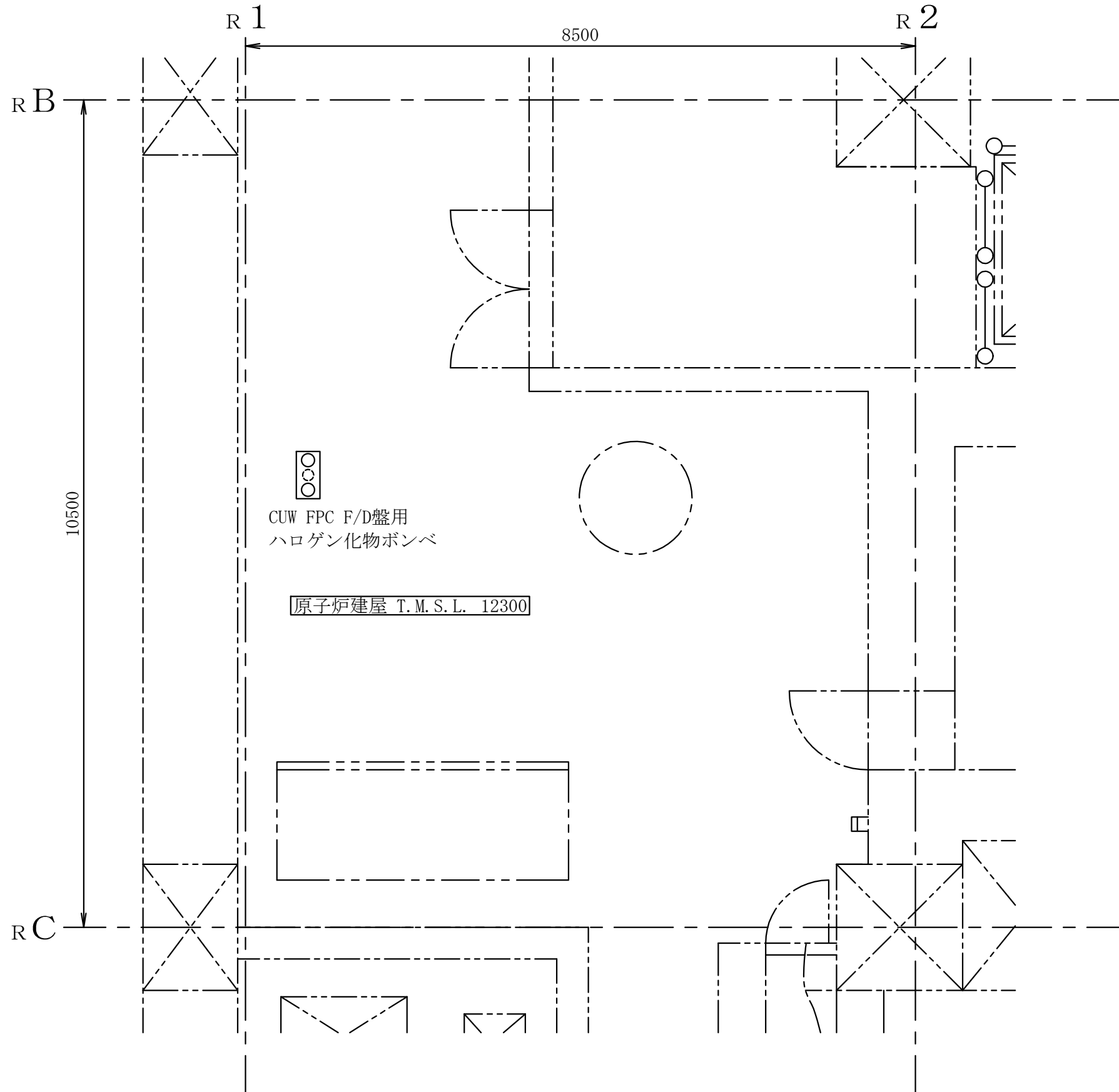
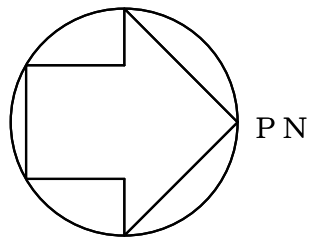

第9-3-2-1-5-5図	
柏崎刈羽原子力発電所第6号機	
名称	その他発電用原子炉の附属施設のうち 火災防護設備のうち消火設備 (電源盤・制御盤消火設備)に係る 機器の配置を明示した図面(その5)
東京電力ホールディングス株式会社	