

廃棄物埋設確認申請書（廃棄体用）

2023埋運発第46号

2023年7月28日

原子力規制委員会 殿

青森県上北郡六ヶ所村大字尾駮字沖付4番地108

日本原燃株式会社

代表取締役社長 社長執行役員 増田 尚宏

核原料物質、核燃料物質及び原子炉の規制に関する法律第51条の6第2項の規定により  
廃棄物埋設に関する確認を次のとおり申請します。

事業所	名称	日本原燃株式会社 濃縮・埋設事業所	
	所在地	青森県上北郡六ヶ所村大字尾駸	
廃棄体の数量		736本	
整理番号	放射性廃棄物の発生場所	放射性廃棄物の種類	容器に封入し、又は容器に固型化した方法
別紙のとおり	中国電力株式会社 島根原子力発電所	充填固化体 (溶融体以外の 固体状廃棄物)	容器に一体となるように固型化した方法(固型化材料、容器、有害な空隙)は別紙のとおり
整理番号	重量	廃棄体に含まれる放射性物質の種類ごとの放射エネルギー	廃棄体に含まれる放射性物質の種類ごとの放射能濃度
別紙のとおり	別紙のとおり	別紙のとおり	別紙のとおり
整理番号	表面の放射性物質の密度	耐荷重強度	
別紙のとおり	別紙のとおり	添付書類五のとおり	
整理番号	廃棄体の健全性及び廃棄物埋設地の安全機能を損なうおそれのある物質の有無		
別紙のとおり	無し		
整理番号	想定される最大の高さからの落下による衝撃により飛散又は漏えいする放射性物質の量又は漏えい率		
別紙のとおり	添付書類六のとおり		
整理番号	放射性廃棄物を示す標識		
別紙のとおり	三葉マーク		
標識及び整理番号の表示方法		ペイント塗装又はステッカー	
埋設しようとする年月日		2023年9月25日 ~ 2024年1月26日 (※)	
確認を受けようとする場所		日本原燃株式会社 濃縮・埋設事業所	
確認を受けようとする年月日		2023年7月28日 ~ 2023年9月28日	

(※) 本申請対象廃棄体は、2号埋設施設に埋設する充填固化体です。

廃棄物埋設確認申請書（廃棄体用）帳票

別紙の記号等の説明

帳票欄		記号等	記号等の説明
放射性廃棄物の種類		L	溶融体以外の固体状廃棄物を固型化したことを示す。
号機		1	廃棄物の発生号機が1号機であることを示す。
		2	廃棄物の発生号機が2号機であることを示す。
放射性廃棄物を示す標識		P	放射性廃棄物を示す標識が貼付されていることを示す。
固型化材料		R 5 2 1 0	固型化材料が J I S R 5 2 1 0 の普通ポルトランドセメントであることを示す。
容器	容器	Z 1 6 0 0	容器が J I S Z 1 6 0 0 に定めるものと同等であることを示す。
	等級	H	H級であることを示す。
有害な空隙	上部空隙値 (cm)	8	上部空隙が 8 cm 以下であることを示す。
表面密度 (Bq/cm <sup>2</sup> )		4 . 0 E - 0 1	廃棄体の表面密度が 4 . 0 E - 0 1 Bq/cm <sup>2</sup> 以下であることを示す。
著しい破損 (注)		P	著しい破損がないことを示す。
廃棄物発生年月日		YY/MM/DD	廃棄物の発生年月日のうち、最も新しい発生年月日を示す。
除去物質の除去		P	廃棄体の健全性を損なうおそれのある物質及び除去する物質が除去されていることを示す。
収納区分		N	廃棄物を容器に直接収納していることを示す。
		B	廃棄物を容器に内籠収納していることを示す。

注：第二種廃棄物埋設規則第八条第2項に定める「廃棄体に係る技術上の基準」には該当しないが、濃縮・埋設事業所廃棄物埋設施設保安規定に定める「廃棄物受入基準」として記載している。

整理番号	放射性廃棄物の種類	重量 (kg)	廃棄体に含まれる放射性物質の種類ごとの放射能 (Bq)											
			H-3	C-14	Co-60	Ni-59	Ni-63	Si-90	Nb-94	Tc-99	I-129	Cs-137	全α	
2365001CG1L	L	459	1.2E+06	7.5E+03	1.8E+04	3.3E+02	3.7E+04	9.9E+03	4.7E+01	8.4E-01	1.4E-01	7.8E+03	2.4E+03	
2365002CG1L	L	462	1.2E+06	1.8E+05	4.2E+05	7.7E+03	8.5E+05	2.5E+04	1.1E+03	2.0E+01	3.5E-01	2.0E+04	5.8E+03	
2365003CG1L	L	449	1.2E+06	1.9E+05	2.5E+06	4.1E+04	4.6E+06	5.0E+04	5.8E+03	1.1E+02	7.1E-01	3.9E+04	1.2E+04	
2365004CG1L	L	460	1.2E+06	1.9E+05	4.5E+05	4.4E+03	9.3E+05	2.3E+04	1.2E+03	2.2E+01	3.3E-01	1.8E+04	5.4E+03	
2365005CG1L	L	474	1.2E+06	3.0E+03	7.0E+03	1.4E+02	1.5E+04	9.1E+03	1.9E+01	3.4E-01	1.3E-01	7.2E+03	2.2E+03	
2365006CG1L	L	454	1.2E+06	1.9E+03	4.5E+03	8.3E+01	9.2E+03	8.1E+03	1.2E+01	2.2E-01	1.2E-01	6.3E+03	1.9E+03	
2365007CG1L	L	455	1.2E+06	2.1E+03	4.8E+03	9.0E+01	9.9E+03	6.6E+03	1.3E+01	2.3E-01	9.2E-02	5.2E+03	1.6E+03	
2365008CG1L	L	449	1.2E+06	3.9E+05	9.0E+05	1.7E+04	1.9E+06	3.4E+04	2.4E+03	4.3E+01	4.7E-01	2.6E+04	7.8E+03	
2365009CG1L	L	455	1.2E+06	1.8E+05	6.2E+05	3.0E+03	3.3E+05	3.1E+04	1.6E+02	2.0E+01	4.1E-01	2.4E+04	6.3E+03	
2365010CG1L	L	455	1.2E+06	7.9E+04	1.9E+05	3.5E+03	3.8E+05	1.4E+04	4.9E+02	8.8E+00	2.0E-01	1.1E+04	3.7E+03	
2365011CG1L	L	434	1.2E+06	1.8E+05	4.3E+05	7.9E+03	8.8E+05	2.3E+04	1.2E+03	2.1E+01	3.2E-01	1.8E+04	5.3E+03	
2365012CG1L	L	453	1.4E+06	3.1E+03	1.1E+04	5.1E+01	5.8E+03	9.9E+03	2.7E+00	3.5E-01	1.3E-01	7.8E+03	2.2E+03	
2365013CG1L	L	467	1.2E+06	6.9E+04	1.7E+05	3.1E+03	3.4E+05	1.3E+04	4.3E+02	7.7E+00	1.9E-01	1.1E+04	3.1E+03	
2365014CG1L	L	474	1.2E+06	2.1E+03	4.8E+03	8.9E+01	9.8E+03	8.8E+03	1.3E+01	2.3E-01	1.3E-01	6.9E+03	2.1E+03	
2365015CG1L	L	472	1.2E+06	3.8E+03	8.9E+03	1.7E+02	1.9E+04	1.0E+04	2.4E+01	4.3E-01	1.5E-01	7.9E+03	2.4E+03	
2365016CG1L	L	451	1.2E+06	9.6E+05	2.3E+06	4.3E+04	4.7E+06	5.4E+04	6.0E+03	1.1E+02	7.6E-01	4.2E+04	1.3E+04	
2365017CG1L	L	476	1.4E+06	1.1E+05	3.7E+05	1.8E+03	2.0E+05	2.1E+04	9.1E+01	1.2E+01	2.7E-01	1.7E+04	4.5E+03	
2365018CG1L	L	489	1.4E+06	2.1E+03	7.2E+03	3.4E+01	3.9E+03	7.9E+03	1.8E+00	2.3E-01	1.1E-01	6.2E+03	1.8E+03	
2365019CG1L	L	424	1.2E+06	3.3E+05	7.7E+05	1.5E+04	1.6E+06	2.7E+04	2.1E+03	3.7E+01	3.8E-01	2.1E+04	6.2E+03	
2365020CG1L	L	455	1.2E+06	3.2E+04	7.3E+04	1.4E+03	1.6E+05	1.2E+04	2.0E+02	3.5E+00	1.6E-01	8.9E+03	2.7E+03	
2365021CG1L	L	486	1.4E+06	2.7E+03	9.2E+03	4.4E+01	5.0E+03	9.9E+03	2.3E+00	3.0E-01	1.3E-01	7.8E+03	2.2E+03	
2365022CG1L	L	467	1.4E+06	2.5E+05	8.5E+05	4.1E+03	4.6E+05	3.5E+04	2.1E+02	2.8E+01	4.5E-01	2.7E+04	7.5E+03	
2365023CG1L	L	488	1.4E+06	4.3E+03	1.6E+04	7.6E+01	8.6E+03	1.3E+04	4.0E+00	5.2E-01	1.7E-01	1.1E+04	2.9E+03	
2365024CG1L	L	465	1.4E+06	2.3E+05	8.0E+05	3.8E+03	4.3E+05	3.7E+04	2.0E+02	2.6E+01	4.8E-01	2.9E+04	7.9E+03	
2365025CG1L	L	430	1.4E+06	9.8E+04	3.4E+05	1.7E+03	1.9E+05	1.8E+04	8.4E+01	1.1E+01	2.4E-01	1.4E+04	4.0E+03	
2365026CG1L	L	433	1.4E+06	4.7E+03	1.7E+04	7.8E+01	8.9E+03	6.0E+03	4.1E+00	5.3E-01	7.9E-02	4.7E+03	1.4E+03	
2365027CG1L	L	444	1.4E+06	1.5E+05	5.1E+05	2.5E+03	2.8E+05	2.3E+04	1.7E+01	1.7E+01	3.0E-01	1.8E+04	5.0E+03	
2365028CG1L	L	448	1.4E+06	3.9E+04	1.4E+05	6.5E+02	7.3E+04	1.5E+04	3.4E+01	4.4E+00	2.0E-01	1.2E+04	3.3E+03	
2365029CG1L	L	462	1.4E+06	4.6E+04	1.6E+05	7.6E+02	8.6E+04	1.7E+04	4.0E+01	5.2E+00	2.2E-01	1.3E+04	3.7E+03	
2365030CG1L	L	462	1.4E+06	2.4E+05	8.2E+05	3.9E+03	4.4E+05	3.3E+04	2.1E+02	2.7E+01	4.3E-01	2.6E+04	7.2E+03	
2365031CG1L	L	465	1.4E+06	3.7E+03	1.3E+04	6.1E+01	6.9E+03	1.1E+04	3.2E+00	4.1E-01	1.5E-01	8.6E+03	2.4E+03	
2365032CG1L	L	459	1.4E+06	8.1E+03	2.9E+04	1.4E+02	1.6E+04	6.4E+03	7.0E+00	9.1E-01	8.4E-02	5.0E+03	1.4E+03	
2365033CG1L	L	469	1.4E+06	4.0E+03	1.4E+04	6.5E+01	7.4E+03	4.2E+04	3.4E+00	4.0E-01	1.6E-01	9.2E+03	2.6E+03	
2365034CG1L	L	454	1.4E+06	8.1E+05	2.8E+06	1.4E+04	1.6E+06	5.6E+04	6.9E+02	9.0E+01	7.3E-01	4.4E+04	1.3E+04	
2365035CG1L	L	463	1.4E+06	1.3E+03	4.3E+03	2.1E+01	2.3E+03	6.5E+03	1.1E+00	1.4E-01	8.5E-02	5.1E+03	1.5E+03	
2365036CG1L	L	452	1.4E+06	6.8E+05	2.4E+06	1.2E+04	1.3E+06	5.1E+04	5.9E+02	7.7E+01	6.7E-01	4.0E+04	1.2E+04	
2365037CG1L	L	458	1.2E+06	4.2E+03	9.8E+03	1.9E+02	2.1E+04	8.3E+03	2.6E+01	4.7E-01	6.5E-01	2.6E+03	6.0E+03	
2365038CG1L	L	437	1.2E+06	3.9E+05	9.0E+05	1.7E+04	1.9E+06	2.4E+04	2.4E+03	4.3E+01	4.1E-01	2.5E+04	6.7E+03	
2365039CG1L	L	475	1.2E+06	4.8E+03	1.2E+04	2.2E+02	2.4E+04	9.5E+03	3.0E+01	5.4E-01	1.4E-01	7.5E+03	2.3E+03	
2365040CG1L	L	459	1.2E+06	5.3E+05	1.3E+06	2.3E+04	2.6E+06	3.9E+04	3.3E+03	5.9E+01	5.5E-01	3.1E+04	9.2E+03	

整理番号	廃棄物に含まれる放射性物質の種類ごとの放射能濃度(Bq/t)											号機	放射性 廃棄物を 示す標識
	H-3	C-14	Co-60	Ni-59	Ni-63	Sr-90	Nb-94	Tc-99	I-129	Cs-137	全α		
2365001CG1L	2. 6E+06	1. 7E+04	3. 9E+04	7. 1E+02	7. 9E+04	2. 2E+04	1. 1E+02	1. 9E+00	3. 1E-01	1. 7E+04	5. 1E+03	2	P
2365002CG1L	2. 7E+06	3. 8E+05	8. 9E+05	1. 7E+04	1. 9E+06	5. 4E+04	2. 3E+03	4. 3E+01	7. 6E-01	4. 2E+04	1. 3E+04	2	P
2365003CG1L	2. 6E+06	2. 1E+06	4. 9E+06	9. 1E+04	1. 1E+07	1. 2E+05	1. 4E+02	2. 4E+02	1. 6E+00	8. 7E+04	2. 7E+04	2	P
2365004CG1L	2. 6E+06	4. 2E+05	9. 8E+05	1. 9E+04	2. 1E+06	5. 0E+04	2. 6E+03	4. 7E+01	7. 0E-01	3. 9E+04	1. 2E+04	2	P
2365005CG1L	2. 6E+06	6. 3E+03	1. 5E+04	2. 8E+02	3. 1E+04	2. 0E+04	3. 9E+01	7. 1E-01	2. 8E-01	1. 6E+04	4. 2E+03	2	P
2365006CG1L	2. 7E+06	4. 2E+03	9. 9E+03	1. 9E+02	2. 1E+04	1. 8E+04	2. 6E+01	4. 7E-01	2. 5E-01	1. 4E+04	4. 2E+03	2	P
2365007CG1L	2. 7E+06	4. 5E+03	1. 1E+04	3. 0E+02	2. 2E+04	1. 5E+04	2. 8E+01	5. 0E-01	2. 1E-01	1. 2E+04	3. 4E+03	2	P
2365008CG1L	2. 7E+06	8. 5E+05	2. 0E+06	2. 8E+04	4. 2E+06	7. 4E+04	5. 3E+01	9. 5E+01	1. 1E+00	5. 8E+04	1. 8E+04	2	P
2365009CG1L	3. 0E+06	3. 9E+05	1. 4E+06	6. 5E+03	7. 3E+05	6. 8E+04	3. 4E+02	4. 4E+01	8. 9E-01	5. 3E+04	1. 5E+04	2	P
2365010CG1L	2. 7E+06	1. 8E+05	4. 1E+05	7. 6E+03	8. 4E+05	3. 0E+04	1. 1E+03	2. 0E+01	4. 2E-01	2. 4E+04	7. 0E+03	2	P
2365011CG1L	2. 8E+06	4. 2E+05	9. 8E+05	1. 9E+04	2. 1E+06	5. 2E+04	2. 6E+03	4. 7E+01	7. 3E-01	4. 1E+04	1. 3E+04	2	P
2365012CG1L	3. 0E+06	6. 8E+03	2. 4E+04	1. 2E+02	1. 3E+04	2. 2E+04	5. 8E+00	7. 6E-01	2. 9E-01	1. 8E+04	4. 8E+03	1	P
2365013CG1L	2. 6E+06	1. 5E+05	3. 5E+05	6. 5E+03	7. 2E+05	2. 8E+04	9. 1E+02	1. 7E+01	3. 9E-01	2. 2E+04	6. 5E+03	2	P
2365014CG1L	2. 6E+06	4. 3E+03	1. 1E+04	1. 9E+02	2. 1E+04	1. 9E+04	2. 7E+01	4. 8E-01	2. 7E-01	1. 5E+04	4. 4E+03	2	P
2365015CG1L	2. 6E+06	8. 0E+03	1. 9E+04	3. 5E+02	3. 9E+04	2. 2E+04	5. 0E+01	9. 0E-01	3. 0E-01	1. 7E+04	5. 0E+03	2	P
2365016CG1L	2. 7E+06	2. 2E+06	5. 0E+06	9. 4E+04	1. 1E+07	1. 2E+05	1. 4E+04	2. 4E+02	1. 7E+00	9. 3E+04	2. 8E+04	2	P
2365017CG1L	2. 8E+06	2. 3E+05	7. 8E+05	3. 7E+03	4. 2E+05	4. 4E+04	2. 0E+02	2. 5E+01	5. 7E-01	3. 4E+04	9. 5E+03	1	P
2365018CG1L	2. 8E+06	4. 2E+03	1. 5E+04	7. 0E+01	7. 9E+03	1. 7E+04	3. 6E+00	4. 7E-01	2. 2E-01	1. 3E+04	3. 6E+03	1	P
2365019CG1L	2. 8E+06	7. 7E+05	1. 9E+06	3. 4E+04	3. 8E+06	6. 3E+04	4. 3E+02	8. 7E+01	8. 8E-01	4. 9E+04	1. 5E+04	2	P
2365020CG1L	2. 7E+06	6. 9E+04	1. 7E+05	3. 0E+03	3. 4E+05	2. 5E+04	4. 8E+02	7. 7E+00	3. 5E-01	2. 0E+04	5. 9E+03	2	P
2365021CG1L	2. 8E+06	5. 5E+03	1. 9E+04	9. 0E+01	1. 1E+04	2. 1E+04	4. 7E+00	6. 1E-01	2. 7E-01	1. 6E+04	4. 5E+03	1	P
2365022CG1L	2. 9E+06	5. 2E+05	1. 9E+06	8. 6E+03	9. 7E+05	7. 3E+04	4. 5E+02	5. 8E+01	9. 6E-01	5. 8E+04	1. 6E+04	1	P
2365023CG1L	2. 8E+06	9. 4E+03	3. 3E+04	1. 6E+02	1. 8E+04	2. 7E+04	8. 1E+00	1. 1E+00	3. 5E-01	2. 1E+04	5. 8E+03	1	P
2365024CG1L	2. 9E+06	4. 9E+05	1. 8E+06	8. 1E+03	9. 2E+05	7. 8E+04	4. 2E+02	5. 5E+01	1. 1E+00	6. 1E+04	1. 7E+04	1	P
2365025CG1L	3. 1E+06	2. 3E+05	7. 9E+05	3. 8E+03	4. 3E+05	4. 2E+04	2. 0E+02	2. 6E+01	5. 5E-01	3. 3E+04	9. 1E+03	1	P
2365026CG1L	3. 1E+06	1. 1E+04	3. 8E+04	1. 9E+02	2. 1E+04	1. 4E+04	9. 4E+00	1. 3E+00	1. 9E-01	1. 1E+04	3. 1E+03	1	P
2365027CG1L	3. 0E+06	3. 3E+05	1. 2E+06	5. 5E+03	6. 2E+05	5. 2E+04	2. 8E+02	3. 7E+01	6. 8E-01	4. 0E+04	1. 2E+04	1	P
2365028CG1L	3. 0E+06	8. 7E+04	3. 1E+05	1. 5E+03	1. 7E+05	3. 4E+04	7. 5E+01	9. 7E+00	4. 4E-01	2. 6E+04	7. 3E+03	1	P
2365029CG1L	2. 9E+06	9. 9E+04	3. 5E+05	1. 7E+03	1. 9E+05	3. 6E+04	8. 5E+01	1. 2E+01	4. 7E-01	2. 8E+04	7. 9E+03	1	P
2365030CG1L	2. 9E+06	5. 1E+05	1. 8E+06	8. 4E+03	9. 5E+05	7. 1E+04	4. 4E+02	5. 7E+01	9. 3E-01	5. 6E+04	1. 6E+04	1	P
2365031CG1L	2. 9E+06	7. 9E+03	2. 8E+04	1. 3E+02	1. 5E+04	2. 4E+04	6. 8E+00	8. 8E-01	3. 1E-01	1. 9E+04	5. 2E+03	1	P
2365032CG1L	2. 9E+06	1. 8E+04	6. 2E+04	3. 0E+02	3. 3E+04	1. 4E+04	1. 6E+01	2. 0E+00	1. 9E-01	1. 1E+04	3. 1E+03	1	P
2365033CG1L	2. 9E+06	8. 4E+03	3. 0E+04	1. 4E+02	1. 6E+04	2. 6E+04	7. 2E+01	9. 4E-01	3. 3E-01	2. 0E+04	5. 5E+03	1	P
2365034CG1L	3. 0E+06	1. 8E+06	6. 2E+06	3. 0E+04	3. 4E+06	1. 3E+05	1. 6E+03	2. 0E+02	1. 6E+00	9. 5E+04	2. 7E+04	1	P
2365035CG1L	2. 9E+06	2. 7E+03	9. 2E+03	4. 4E+01	5. 0E+03	1. 4E+04	2. 3E+00	3. 0E-01	1. 9E-01	1. 1E+04	3. 1E+03	1	P
2365036CG1L	3. 0E+06	1. 6E+06	5. 3E+06	2. 5E+04	2. 9E+06	1. 2E+05	1. 3E+03	1. 7E+02	1. 5E+00	8. 8E+04	2. 5E+04	1	P
2365037CG1L	2. 6E+06	9. 1E+03	2. 2E+04	4. 0E+02	4. 4E+04	1. 9E+04	5. 6E+01	1. 1E+00	2. 6E-01	1. 5E+04	4. 3E+03	2	P
2365038CG1L	2. 8E+06	8. 8E+05	2. 1E+06	3. 9E+04	4. 3E+06	6. 6E+04	5. 6E+01	9. 8E+01	9. 2E-01	5. 1E+04	1. 6E+04	2	P
2365039CG1L	2. 5E+06	1. 1E+04	2. 4E+04	4. 5E+02	5. 0E+04	2. 0E+04	6. 3E+01	1. 2E+00	2. 9E-01	1. 6E+04	4. 7E+03	2	P
2365040CG1L	2. 6E+06	1. 2E+06	2. 7E+06	5. 0E+04	5. 6E+06	8. 5E+04	7. 1E+03	1. 3E+02	1. 2E+00	6. 7E+04	2. 0E+04	2	P

整理番号	固型化 材 料	容 器		有害な空隙		表面 密度 (Bq/cm <sup>2</sup> )	表面線量 当量率 (mSv/h)	著しい 破 損 (注)	廃棄物発生 年月日	除去物質 の除去	収納区分
		容器 等級	圧出 表示	上部 空隙値 (cm)							
2365001CG1L	R5210	Z1600	H	-	8	4.0E-01	1.5E-02	P	08/03/31	P	B
2365002CG1L	R5210	Z1600	H	-	8	4.0E-01	2.9E-02	P	08/03/31	P	B
2365003CG1L	R5210	Z1600	H	-	8	4.0E-01	3.7E-02	P	08/03/31	P	B
2365004CG1L	R5210	Z1600	H	-	8	4.0E-01	1.6E-02	P	08/03/31	P	B
2365005CG1L	R5210	Z1600	H	-	8	4.0E-01	8.4E-03	P	08/03/31	P	N
2365006CG1L	R5210	Z1600	H	-	8	4.0E-01	8.4E-03	P	08/03/31	P	N
2365007CG1L	R5210	Z1600	H	-	8	4.0E-01	6.9E-03	P	08/03/31	P	N
2365008CG1L	R5210	Z1600	H	-	8	4.0E-01	2.9E-02	P	08/03/31	P	B
2365009CG1L	R5210	Z1600	H	-	8	4.0E-01	2.9E-02	P	10/03/31	P	B
2365010CG1L	R5210	Z1600	H	-	8	4.0E-01	1.5E-02	P	08/03/31	P	N
2365011CG1L	R5210	Z1600	H	-	8	4.0E-01	2.2E-02	P	08/03/31	P	B
2365012CG1L	R5210	Z1600	H	-	8	4.0E-01	6.9E-03	P	10/03/31	P	N
2365013CG1L	R5210	Z1600	H	-	8	4.0E-01	1.5E-02	P	08/03/31	P	N
2365014CG1L	R5210	Z1600	H	-	8	4.0E-01	6.9E-03	P	08/03/31	P	B
2365015CG1L	R5210	Z1600	H	-	8	4.0E-01	1.5E-02	P	08/03/31	P	B
2365016CG1L	R5210	Z1600	H	-	8	4.0E-01	7.2E-02	P	08/03/31	P	B
2365017CG1L	R5210	Z1600	H	-	8	4.0E-01	2.2E-02	P	10/03/31	P	N
2365018CG1L	R5210	Z1600	H	-	8	4.0E-01	6.9E-03	P	10/03/31	P	N
2365019CG1L	R5210	Z1600	H	-	8	4.0E-01	2.9E-02	P	08/03/31	P	B
2365020CG1L	R5210	Z1600	H	-	8	4.0E-01	1.5E-02	P	08/03/31	P	N
2365021CG1L	R5210	Z1600	H	-	8	4.0E-01	1.5E-02	P	10/03/31	P	N
2365022CG1L	R5210	Z1600	H	-	8	4.0E-01	3.7E-02	P	10/03/31	P	N
2365023CG1L	R5210	Z1600	H	-	8	4.0E-01	1.5E-02	P	10/03/31	P	N
2365024CG1L	R5210	Z1600	H	-	8	4.0E-01	3.0E-02	P	10/03/31	P	N
2365025CG1L	R5210	Z1600	H	-	8	4.0E-01	1.5E-02	P	10/03/31	P	B
2365026CG1L	R5210	Z1600	H	-	8	4.0E-01	1.5E-02	P	10/03/31	P	B
2365027CG1L	R5210	Z1600	H	-	8	4.0E-01	2.2E-02	P	10/03/31	P	B
2365028CG1L	R5210	Z1600	H	-	8	4.0E-01	2.2E-02	P	10/03/31	P	B
2365029CG1L	R5210	Z1600	H	-	8	4.0E-01	1.5E-02	P	10/03/31	P	B
2365030CG1L	R5210	Z1600	H	-	8	4.0E-01	2.2E-02	P	10/03/31	P	B
2365031CG1L	R5210	Z1600	H	-	8	4.0E-01	6.9E-03	P	10/03/31	P	B
2365032CG1L	R5210	Z1600	H	-	8	4.0E-01	6.9E-03	P	10/03/31	P	B
2365033CG1L	R5210	Z1600	H	-	8	4.0E-01	6.9E-03	P	10/03/31	P	B
2365034CG1L	R5210	Z1600	H	-	8	4.0E-01	4.3E-02	P	10/03/31	P	B
2365035CG1L	R5210	Z1600	H	-	8	4.0E-01	6.9E-03	P	10/03/31	P	B
2365036CG1L	R5210	Z1600	H	-	8	4.0E-01	4.3E-02	P	10/03/31	P	B
2365037CG1L	R5210	Z1600	H	-	8	4.0E-01	6.8E-03	P	08/03/31	P	N
2365038CG1L	R5210	Z1600	H	-	8	4.0E-01	2.9E-02	P	08/03/31	P	N
2365039CG1L	R5210	Z1600	H	-	8	4.0E-01	1.5E-02	P	08/03/31	P	N
2365040CG1L	R5210	Z1600	H	-	8	4.0E-01	2.9E-02	P	08/03/31	P	N

注：第二種廃棄物埋設規則第八条第2項に定める「廃棄体に係る技術上の基準」には該当しないが、濃縮・埋設事業所廃棄物埋設施設保安規定に定める「廃棄物受入基準」として記載している。

整理番号	放射性 廃棄物 の種類	重量 (kg)	廃棄物に含まれる放射性物質の種類ごとの放射能(Bq)										
			H-3	C-14	Co-60	Ni-59	Ni-63	Str-90	Nb-94	Tc-99	I-129	Cs-137	全α
2365041CG1L	L	484	1.2E+06	9.8E+04	2.3E+05	4.3E+03	4.8E+05	2.2E+04	6.1E+02	1.1E+01	3.1E-01	1.7E+04	5.1E+03
2365042CG1L	L	427	1.2E+06	9.2E+05	2.2E+06	4.1E+04	4.5E+06	4.6E+04	5.7E+03	1.1E+02	6.4E-01	3.6E+04	1.1E+04
2365043CG1L	L	467	1.2E+06	2.7E+05	6.4E+05	1.2E+04	1.4E+06	3.1E+04	1.7E+03	2.7E+01	4.4E-01	5.9E+04	7.2E+03
2365044CG1L	L	434	1.2E+06	2.4E+05	5.7E+05	1.1E+02	1.2E+04	7.6E+03	1.5E+01	2.7E-01	1.1E-01	5.9E+03	1.8E+03
2365045CG1L	L	465	1.4E+06	2.4E+04	8.2E+04	3.9E+02	4.4E+04	1.1E+04	2.0E+01	2.7E+00	1.5E-01	8.6E+03	2.4E+03
2365046CG1L	L	461	1.4E+06	9.5E+03	3.3E+04	1.6E+02	1.8E+04	1.1E+04	8.1E+00	1.1E+00	1.5E-01	8.5E+03	2.4E+03
2365047CG1L	L	447	1.4E+06	2.0E+04	6.9E+04	3.3E+02	3.8E+04	1.3E+04	1.7E+01	2.3E+00	1.7E-01	9.8E+03	2.8E+03
2365048CG1L	L	462	1.4E+06	1.9E+03	6.4E+03	3.1E+01	3.5E+03	9.4E+03	1.6E+00	2.1E-01	1.3E-01	7.4E+03	2.1E+03
2365049CG1L	L	470	1.4E+06	4.3E+06	1.5E+07	7.2E+04	8.1E+06	1.4E+05	3.7E+03	4.9E+02	1.8E+00	1.1E+05	2.9E+04
2365050CG1L	L	474	1.2E+06	1.1E+05	2.4E+05	4.5E+03	5.0E+05	2.0E+04	6.4E+02	1.2E+01	2.9E-01	1.6E+04	4.7E+03
2365051CG1L	L	454	1.4E+06	3.5E+06	1.2E+07	5.7E+04	6.4E+06	1.2E+05	3.0E+03	3.9E+02	1.5E+00	8.8E+04	2.5E+04
2365052CG1L	L	453	1.4E+06	4.7E+05	1.7E+06	7.8E+03	8.9E+05	4.8E+04	4.1E+02	5.3E+01	6.3E-01	3.8E+04	1.1E+04
2365053CG1L	L	460	1.4E+06	2.3E+03	7.9E+03	3.8E+01	4.3E+03	1.1E+04	2.0E+00	2.6E-01	1.4E-01	8.2E+03	2.3E+03
2365054CG1L	L	460	1.4E+06	3.6E+03	1.3E+04	6.0E+01	6.8E+03	9.4E+03	3.1E+00	4.1E-01	1.3E-01	7.3E+03	2.1E+03
2365055CG1L	L	455	1.4E+06	1.2E+04	4.0E+04	2.0E+02	2.2E+04	1.3E+04	9.9E+00	1.3E+00	1.6E-01	9.4E+03	2.7E+03
2365056CG1L	L	463	1.4E+06	2.5E+03	8.5E+03	4.1E+01	4.6E+03	8.2E+03	2.1E+00	2.8E-01	1.1E-01	6.4E+03	1.8E+03
2365057CG1L	L	460	1.4E+06	2.6E+04	9.1E+04	4.4E+02	4.9E+04	1.5E+04	2.3E+01	3.0E+00	2.0E-01	1.2E+04	3.3E+03
2365058CG1L	L	476	1.4E+06	1.7E+04	5.8E+04	2.8E+02	3.1E+04	1.2E+04	1.5E+01	1.9E+00	1.6E-01	9.3E+03	2.6E+03
2365059CG1L	L	469	1.4E+06	2.3E+03	7.8E+03	3.7E+01	4.2E+03	9.4E+03	2.0E+00	2.5E-01	1.3E-01	7.4E+03	2.1E+03
2365060CG1L	L	435	1.4E+06	1.9E+04	6.3E+04	3.0E+02	3.4E+04	1.6E+04	1.6E+01	2.1E+00	1.4E-01	7.8E+03	2.2E+03
2365061CG1L	L	463	1.2E+06	2.8E+03	6.6E+03	1.3E+02	1.4E+04	8.1E+03	1.8E+01	3.2E-01	1.2E-01	6.4E+03	2.0E+03
2365062CG1L	L	477	1.2E+06	1.7E+03	3.9E+03	7.2E+01	8.0E+03	9.3E+03	1.1E+01	1.9E-01	1.4E-01	7.3E+03	2.2E+03
2365063CG1L	L	453	1.2E+06	5.4E+05	1.3E+06	2.4E+04	2.7E+06	3.4E+04	3.4E+03	6.1E+01	4.8E-01	2.7E+04	8.0E+03
2365064CG1L	L	441	1.2E+06	3.6E+05	8.3E+05	1.6E+04	1.8E+06	3.5E+04	2.2E+03	4.0E+01	4.9E-01	2.7E+04	8.1E+03
2365065CG1L	L	490	1.4E+06	1.5E+03	5.1E+03	2.4E+01	2.8E+03	8.3E+03	1.3E+00	1.7E-01	1.1E-01	6.5E+03	1.8E+03
2365066CG1L	L	440	1.2E+06	1.4E+05	3.3E+05	6.1E+03	6.7E+05	1.6E+04	8.5E+02	1.6E+01	2.2E-01	1.2E+04	3.6E+03
2365067CG1L	L	467	1.2E+06	2.6E+03	6.0E+03	1.2E+02	1.3E+04	9.0E+03	1.6E+01	2.9E-01	1.3E-01	7.1E+03	2.2E+03
2365068CG1L	L	442	1.2E+06	3.4E+04	7.9E+04	1.5E+03	1.7E+05	8.9E+03	2.1E+02	3.8E+00	1.3E-01	7.0E+03	2.1E+03
2365069CG1L	L	450	1.2E+06	7.7E+04	1.9E+05	3.4E+03	3.8E+05	1.5E+04	4.8E+02	8.7E+00	2.0E-01	1.2E+04	3.4E+03
2365070CG1L	L	487	1.4E+06	2.3E+03	8.0E+03	3.8E+01	4.3E+03	8.1E+03	2.0E+00	2.6E-01	1.1E-01	6.3E+03	1.8E+03
2365071CG1L	L	459	1.4E+06	1.2E+05	4.2E+05	2.0E+03	2.3E+05	2.6E+04	1.1E+02	1.4E+01	3.4E-01	2.1E+04	5.7E+03
2365072CG1L	L	446	1.2E+06	5.5E+05	1.3E+06	2.5E+04	7.8E+06	3.5E+04	3.5E+03	6.2E+01	4.9E-01	2.7E+04	8.1E+03
2365073CG1L	L	473	1.2E+06	1.7E+04	3.8E+04	7.1E+02	7.8E+04	1.2E+04	1.0E+02	1.8E+00	1.6E-01	8.7E+03	2.7E+03
2365074CG1L	L	470	1.2E+06	3.6E+04	8.4E+04	1.6E+03	1.8E+05	1.2E+04	2.2E+02	4.0E+00	1.6E-01	8.7E+03	2.6E+03
2365075CG1L	L	471	1.2E+06	1.5E+05	3.6E+05	6.6E+03	7.3E+05	2.0E+04	9.3E+02	1.7E+01	2.8E-01	1.6E+04	4.6E+03
2365076CG1L	L	487	1.4E+06	2.1E+03	7.2E+03	3.5E+01	3.9E+03	9.4E+03	1.8E+00	2.3E-01	1.3E-01	7.4E+03	2.1E+03
2365077CG1L	L	456	1.2E+06	3.1E+05	7.3E+05	1.4E+04	1.5E+06	3.2E+04	2.0E+03	3.5E+01	4.5E-01	2.5E+04	7.4E+03
2365078CG1L	L	457	1.2E+06	3.7E+05	8.7E+05	1.7E+02	1.8E+06	5.9E+03	2.3E+01	4.2E-01	8.4E-02	4.7E+03	1.4E+03
2365079CG1L	L	477	1.4E+06	2.2E+03	7.6E+03	3.6E+01	4.1E+03	1.1E+04	1.9E+00	2.5E-01	1.4E-01	8.3E+03	2.3E+03
2365080CG1L	L	478	1.4E+06	3.7E+04	1.3E+05	6.1E+02	6.9E+04	1.5E+04	3.2E+01	4.2E+00	2.0E-01	1.2E+04	3.3E+03



整理番号	廃棄物に含まれる放射性物質の種類ごとの放射能濃度(Bq/t)											Cs-137	I-129	Tc-99	Nb-94	Sr-90	Ni-63	Ni-59	Co-60	C-14	H-3	放射能濃度を 示す標識	
	放射能濃度を 示す標識																					号機	P
	放射能濃度を 示す標識																						
2365041CG1L	2.5E+06	2.1E+05	4.8E+05	8.9E+03	9.9E+05	4.5E+04	1.3E+03	2.3E+01	6.3E-01	3.5E+04	1.1E+04	2	P										
2365042CG1L	2.8E+06	2.1E+06	5.1E+06	9.5E+04	1.1E+07	1.1E+05	1.4E+04	2.5E+02	1.5E+00	8.3E+04	2.5E+04	2	P										
2365043CG1L	2.6E+06	5.8E+05	1.4E+06	2.6E+04	2.8E+06	6.6E+04	3.6E+03	6.5E+01	9.3E-01	5.2E+04	1.6E+04	2	P										
2365044CG1L	2.8E+06	5.6E+03	1.3E+04	2.5E+02	2.7E+04	1.8E+04	3.5E+01	6.2E+01	2.5E-01	1.4E+04	4.1E+03	2	P										
2365045CG1L	2.9E+06	5.1E+04	1.8E+05	8.4E+02	9.4E+04	2.4E+04	4.3E+01	5.7E+00	3.1E-01	1.9E+04	5.2E+03	1	P										
2365046CG1L	2.9E+06	2.1E+04	7.2E+04	3.4E+02	3.9E+04	2.4E+04	1.8E+01	2.3E+00	3.1E-01	1.9E+04	5.2E+03	1	P										
2365047CG1L	3.0E+06	4.5E+04	1.6E+05	7.4E+01	8.3E+04	2.8E+04	3.8E+01	5.0E+00	3.7E-01	2.2E+04	6.1E+03	1	P										
2365048CG1L	2.9E+06	4.0E+03	1.4E+04	6.6E+01	7.4E+03	2.1E+04	3.4E+00	4.5E+01	2.7E-01	1.6E+04	4.5E+03	1	P										
2365049CG1L	2.9E+06	9.2E+06	3.2E+07	1.6E+05	1.8E+07	2.8E+05	7.9E+03	1.1E+01	3.7E+00	2.2E+05	6.1E+04	1	P										
2365050CG1L	2.5E+06	2.2E+05	5.1E+05	9.5E+03	1.1E+06	4.3E+04	1.4E+03	2.5E+01	6.0E-01	3.4E+04	1.0E+04	2	P										
2365051CG1L	3.0E+06	7.5E+06	2.7E+07	1.3E+05	1.5E+07	2.5E+05	6.5E+03	8.5E+02	3.3E+00	2.0E+05	5.4E+04	1	P										
2365052CG1L	3.0E+06	1.1E+06	3.7E+06	1.8E+04	2.0E+06	1.1E+05	8.9E+02	1.2E+02	1.4E+00	8.2E+04	2.3E+04	1	P										
2365053CG1L	2.9E+06	4.9E+03	1.8E+04	8.2E+01	9.2E+03	2.3E+04	4.2E+00	5.5E-01	3.0E-01	1.8E+04	5.0E+03	1	P										
2365054CG1L	2.9E+06	7.8E+03	2.8E+04	1.3E+02	1.5E+04	2.1E+04	6.7E+00	8.8E-01	2.7E-01	1.6E+04	4.5E+03	1	P										
2365055CG1L	3.0E+06	2.6E+04	8.8E+04	4.2E+02	4.8E+04	2.7E+04	2.2E+01	2.9E+00	3.5E-01	2.1E+04	5.8E+03	1	P										
2365056CG1L	2.9E+06	5.3E+03	1.9E+04	8.7E+01	9.8E+03	1.8E+04	4.5E+00	5.9E-01	2.4E-01	1.4E+04	3.9E+03	1	P										
2365057CG1L	2.9E+06	5.7E+04	2.0E+05	9.4E+02	1.1E+05	3.2E+04	4.9E+01	6.4E+00	4.2E-01	2.5E+04	7.0E+03	1	P										
2365058CG1L	2.8E+06	3.5E+04	1.7E+04	5.8E+02	6.6E+04	2.5E+04	3.0E+01	3.9E+00	3.3E-01	2.0E+04	5.5E+03	1	P										
2365059CG1L	2.9E+06	4.8E+03	1.7E+04	7.9E+01	8.9E+03	2.0E+04	4.1E+00	5.4E-01	2.7E-01	1.6E+04	4.4E+03	1	P										
2365060CG1L	3.1E+06	4.2E+04	1.5E+05	6.9E+02	7.8E+04	2.3E+04	3.6E+01	4.7E+00	3.1E-01	1.8E+04	5.1E+03	1	P										
2365061CG1L	2.6E+06	6.0E+03	1.5E+04	2.7E+02	3.0E+04	1.8E+04	3.8E+01	6.8E-01	2.5E-01	1.4E+04	4.2E+03	2	P										
2365062CG1L	2.4E+06	3.5E+03	8.1E+03	1.6E+02	1.7E+04	2.0E+04	2.2E+01	3.9E-01	2.8E-01	1.6E+04	4.6E+03	2	P										
2365063CG1L	2.7E+06	1.2E+06	2.8E+06	5.3E+04	5.8E+06	7.5E+04	7.4E+03	1.4E+02	1.1E+00	5.9E+04	1.8E+04	2	P										
2365064CG1L	2.7E+06	8.0E+05	1.9E+06	3.5E+04	3.9E+06	7.8E+04	5.0E+03	9.0E+01	1.1E+00	6.1E+04	1.9E+04	2	P										
2365065CG1L	2.8E+06	3.0E+03	1.1E+04	4.9E+01	5.6E+03	1.7E+04	2.6E+00	3.3E-01	2.2E-01	1.4E+04	3.7E+03	1	P										
2365066CG1L	2.7E+06	3.2E+05	7.4E+05	1.4E+04	1.6E+06	3.5E+04	2.0E+03	3.5E+01	4.9E-01	2.8E+04	8.2E+03	2	P										
2365067CG1L	2.6E+06	5.5E+03	1.3E+04	2.4E+02	2.7E+04	2.0E+04	3.4E+01	6.2E-01	2.8E-01	1.6E+04	4.6E+03	2	P										
2365068CG1L	2.7E+06	7.6E+04	1.8E+05	3.4E+03	3.7E+05	2.1E+04	4.7E+02	8.5E+00	2.9E-01	1.6E+04	4.8E+03	2	P										
2365069CG1L	2.7E+06	1.8E+05	4.1E+05	7.6E+03	8.4E+05	3.2E+04	1.1E+03	2.0E+01	4.5E-01	2.5E+04	7.4E+03	2	P										
2365070CG1L	2.8E+06	4.7E+03	1.7E+04	7.8E+01	8.8E+03	1.7E+04	4.0E+00	5.3E-01	2.2E-01	1.3E+04	3.7E+03	1	P										
2365071CG1L	2.9E+06	2.6E+05	9.0E+05	4.3E+03	4.9E+05	5.7E+04	2.3E+02	2.9E+01	7.4E-01	4.5E+04	1.3E+04	1	P										
2365072CG1L	2.7E+06	1.3E+06	2.9E+06	5.5E+04	6.0E+06	7.7E+04	7.7E+03	1.4E+02	1.1E+00	6.1E+04	1.8E+04	2	P										
2365073CG1L	2.6E+06	3.4E+04	8.0E+04	1.5E+03	1.7E+05	2.4E+04	2.2E+02	3.9E+00	3.4E-01	1.9E+04	5.6E+03	2	P										
2365074CG1L	2.6E+06	7.6E+04	1.8E+05	3.4E+03	3.7E+05	2.4E+04	4.7E+02	8.5E+00	3.4E-01	1.9E+04	5.6E+03	2	P										
2365075CG1L	2.6E+06	3.2E+05	7.5E+05	1.4E+04	1.6E+06	4.1E+04	2.0E+03	3.6E+01	5.8E-01	3.2E+04	9.6E+03	2	P										
2365076CG1L	2.8E+06	4.3E+03	1.5E+04	3.0E+01	7.9E+03	2.0E+04	3.7E+00	4.8E-01	2.6E-01	1.6E+04	4.3E+03	1	P										
2365077CG1L	2.6E+06	6.8E+05	1.6E+06	3.0E+04	3.3E+06	4.2E+04	4.2E+03	7.6E+01	9.7E-01	5.4E+04	1.7E+04	2	P										
2365078CG1L	2.6E+06	8.1E+03	1.9E+04	3.6E+02	4.0E+04	1.3E+04	5.1E+01	9.1E-01	1.9E-01	1.4E+04	3.1E+03	2	P										
2365079CG1L	2.8E+06	4.6E+03	1.6E+04	7.6E+01	8.5E+03	2.3E+04	3.9E+00	5.1E-01	2.9E-01	1.8E+04	4.9E+03	1	P										
2365080CG1L	2.8E+06	7.7E+04	2.7E+05	1.3E+03	1.5E+05	3.1E+04	6.6E+01	8.6E+00	4.1E-01	2.4E+04	6.8E+03	1	P										

整理番号	固型化 材 料	容 器			有害な空隙		表面 密度 (Bq/cm <sup>2</sup> )	表面線量 当量率 (mSv/h)	著しい 破 損 (注)	廃棄物発生 年月日	除去物質 の除去	収納区分
		容器	等級	圧出 表示	上部 空隙値 (cm)							
2365041CG1L	R5210	Z1600	H	-	8	4.0E-01	1.5E-02	P	08/03/31	P	B	
2365042CG1L	R5210	Z1600	H	-	8	4.0E-01	4.3E-02	P	08/03/31	P	B	
2365043CG1L	R5210	Z1600	H	-	8	4.0E-01	2.2E-02	P	08/03/31	P	B	
2365044CG1L	R5210	Z1600	H	-	8	4.0E-01	1.5E-02	P	08/03/31	P	B	
2365045CG1L	R5210	Z1600	H	-	8	4.0E-01	1.5E-02	P	10/03/31	P	B	
2365046CG1L	R5210	Z1600	H	-	8	4.0E-01	6.8E-03	P	10/03/31	P	B	
2365047CG1L	R5210	Z1600	H	-	8	4.0E-01	6.8E-03	P	10/03/31	P	B	
2365048CG1L	R5210	Z1600	H	-	8	4.0E-01	6.8E-03	P	10/03/31	P	B	
2365049CG1L	R5210	Z1600	H	-	8	4.0E-01	1.9E-01	P	10/03/31	P	B	
2365050CG1L	R5210	Z1600	H	-	8	4.0E-01	1.5E-02	P	08/03/31	P	N	
2365051CG1L	R5210	Z1600	H	-	8	4.0E-01	1.1E-01	P	10/03/31	P	N	
2365052CG1L	R5210	Z1600	H	-	8	4.0E-01	3.7E-02	P	10/03/31	P	N	
2365053CG1L	R5210	Z1600	H	-	8	4.0E-01	7.8E-03	P	10/03/31	P	B	
2365054CG1L	R5210	Z1600	H	-	8	4.0E-01	7.2E-03	P	10/03/31	P	B	
2365055CG1L	R5210	Z1600	H	-	8	4.0E-01	1.5E-02	P	10/03/31	P	B	
2365056CG1L	R5210	Z1600	H	-	8	4.0E-01	1.5E-02	P	10/03/31	P	B	
2365057CG1L	R5210	Z1600	H	-	8	4.0E-01	1.5E-02	P	10/03/31	P	B	
2365058CG1L	R5210	Z1600	H	-	8	4.0E-01	1.5E-02	P	10/03/31	P	B	
2365059CG1L	R5210	Z1600	H	-	8	4.0E-01	7.2E-03	P	10/03/31	P	B	
2365060CG1L	R5210	Z1600	H	-	8	4.0E-01	7.8E-03	P	10/03/31	P	B	
2365061CG1L	R5210	Z1600	H	-	8	4.0E-01	7.2E-03	P	08/03/31	P	N	
2365062CG1L	R5210	Z1600	H	-	8	4.0E-01	7.0E-03	P	07/03/31	P	N	
2365063CG1L	R5210	Z1600	H	-	8	4.0E-01	3.7E-02	P	08/03/31	P	N	
2365064CG1L	R5210	Z1600	H	-	8	4.0E-01	3.7E-02	P	08/03/31	P	N	
2365065CG1L	R5210	Z1600	H	-	8	4.0E-01	1.5E-02	P	10/03/31	P	N	
2365066CG1L	R5210	Z1600	H	-	8	4.0E-01	1.5E-02	P	08/03/31	P	N	
2365067CG1L	R5210	Z1600	H	-	8	4.0E-01	7.0E-03	P	08/03/31	P	N	
2365068CG1L	R5210	Z1600	H	-	8	4.0E-01	7.0E-03	P	08/03/31	P	N	
2365069CG1L	R5210	Z1600	H	-	8	4.0E-01	1.5E-02	P	08/03/31	P	N	
2365070CG1L	R5210	Z1600	H	-	8	4.0E-01	7.0E-03	P	10/03/31	P	N	
2365071CG1L	R5210	Z1600	H	-	8	4.0E-01	1.5E-02	P	10/03/31	P	B	
2365072CG1L	R5210	Z1600	H	-	8	4.0E-01	2.9E-02	P	08/03/31	P	N	
2365073CG1L	R5210	Z1600	H	-	8	4.0E-01	8.5E-03	P	08/03/31	P	N	
2365074CG1L	R5210	Z1600	H	-	8	4.0E-01	1.5E-02	P	08/03/31	P	N	
2365075CG1L	R5210	Z1600	H	-	8	4.0E-01	1.5E-02	P	08/03/31	P	N	
2365076CG1L	R5210	Z1600	H	-	8	4.0E-01	7.1E-03	P	08/03/31	P	N	
2365077CG1L	R5210	Z1600	H	-	8	4.0E-01	2.9E-02	P	10/03/31	P	N	
2365078CG1L	R5210	Z1600	H	-	8	4.0E-01	7.1E-03	P	08/03/31	P	N	
2365079CG1L	R5210	Z1600	H	-	8	4.0E-01	8.4E-03	P	10/03/31	P	N	
2365080CG1L	R5210	Z1600	H	-	8	4.0E-01	7.1E-03	P	10/03/31	P	N	

注：第二種廃棄物埋設規則第八条第2項に定める「廃棄体に係る技術上の基準」には該当しないが、濃縮・埋設事業所廃棄物埋設施設保安規定に定める「廃棄物受入基準」として記載している。

整理番号	放射性 廃棄物 の種類	重量 (kg)	廃棄体に含まれる放射性物質の種類ごとの放射能量(Bq)										
			H-3	C-14	Co-60	Mi-59	Ni-63	Sr-90	Nb-94	Tc-99	I-129	Cs-137	全α
2365081CG1L	L	483	1.2E+06	1.8E+03	4.2E+03	7.8E+01	8.6E+03	7.4E+03	1.1E+01	2.0E-01	1.1E-01	5.8E+03	1.8E+03
2365082CG1L	L	463	1.2E+06	2.0E+04	4.7E+04	8.7E+02	9.7E+04	1.0E+04	1.3E+02	2.3E+00	1.5E-01	7.8E+03	2.4E+03
2365083CG1L	L	447	1.2E+06	7.6E+05	1.8E+06	3.4E+04	3.7E+06	4.2E+04	4.8E+03	8.6E+01	5.9E-01	3.3E+04	9.7E+03
2365084CG1L	L	452	1.2E+06	2.1E+03	4.9E+03	9.1E+01	1.0E+04	7.8E+03	1.3E+01	2.4E-01	1.1E-01	6.2E+03	1.9E+03
2365085CG1L	L	439	1.2E+06	2.2E+04	5.1E+04	9.4E+02	1.1E+05	1.1E+04	1.4E+02	2.5E+00	1.5E-01	7.9E+03	2.4E+03
2365086CG1L	L	448	1.2E+06	5.1E+03	1.2E+04	2.3E+02	2.5E+04	6.2E+03	3.2E+01	5.7E-01	8.7E-02	4.8E+03	1.5E+03
2365087CG1L	L	451	1.2E+06	3.9E+03	9.1E+03	1.8E+02	1.9E+04	5.8E+03	2.5E+01	4.4E-01	8.2E-02	4.6E+03	1.4E+03
2365088CG1L	L	471	1.2E+06	5.1E+05	1.2E+06	2.3E+04	2.5E+06	3.5E+04	3.2E+03	5.7E+01	4.9E-01	2.8E+04	8.2E+03
2365089CG1L	L	489	1.4E+06	1.8E+03	6.0E+03	2.9E+01	3.2E+03	9.4E+03	1.5E+00	2.0E-01	1.3E-01	7.3E+03	2.1E+03
2365090CG1L	L	483	1.4E+06	9.9E+02	3.5E+03	1.7E+01	1.9E+03	1.2E+04	8.5E-01	1.1E-01	1.5E-01	8.8E+03	2.5E+03
2365091CG1L	L	482	1.4E+06	1.1E+03	3.7E+03	1.8E+01	2.0E+03	1.3E+04	9.2E-01	1.2E-01	1.7E-01	9.8E+03	2.8E+03
2365092CG1L	L	474	1.4E+06	1.3E+03	4.3E+03	2.1E+01	2.3E+03	1.2E+04	1.1E+00	1.4E-01	1.5E-01	8.8E+03	2.5E+03
2365093CG1L	L	443	1.2E+06	1.3E+05	2.9E+05	5.3E+03	5.9E+05	2.0E+04	7.5E+02	1.4E+01	2.8E-01	1.6E+04	4.6E+03
2365094CG1L	L	441	1.2E+06	1.2E+04	2.7E+04	5.0E+02	6.6E+04	7.4E+03	7.1E+01	1.3E+00	1.1E-01	5.8E+03	1.8E+03
2365095CG1L	L	465	1.2E+06	4.2E+04	9.9E+04	1.9E+03	2.1E+05	1.5E+04	2.6E+02	4.7E+00	2.1E-01	1.2E+04	3.5E+03
2365096CG1L	L	460	1.2E+06	3.8E+04	8.8E+04	1.7E+03	1.9E+05	1.5E+04	2.4E+02	4.2E+00	2.1E-01	1.2E+04	3.4E+03
2365097CG1L	L	493	1.4E+06	1.9E+03	6.4E+03	3.1E+01	3.5E+03	1.1E+04	1.6E+00	2.1E-01	1.4E-01	8.1E+03	2.3E+03
2365098CG1L	L	489	1.4E+06	1.2E+03	3.9E+03	1.9E+01	2.2E+03	8.0E+03	9.7E-01	1.3E-01	1.1E-01	6.3E+03	1.8E+03
2365099CG1L	L	479	1.4E+06	1.1E+03	3.8E+03	1.9E+01	2.1E+03	1.2E+04	9.4E-01	1.3E-01	1.6E-01	9.4E+03	2.7E+03
2365100CG1L	L	488	1.4E+06	1.3E+03	4.4E+03	2.1E+01	2.4E+03	1.1E+04	1.1E+00	1.4E-01	1.5E-01	8.5E+03	2.4E+03
2365101CG1L	L	490	1.4E+06	2.0E+03	7.0E+03	3.4E+01	3.8E+03	1.1E+04	1.8E+00	2.3E-01	1.5E-01	8.6E+03	2.4E+03
2365102CG1L	L	489	1.4E+06	1.3E+03	4.5E+03	2.2E+01	2.4E+03	1.1E+04	1.1E+00	1.5E-01	1.4E-01	8.1E+03	2.3E+03
2365103CG1L	L	494	1.4E+06	1.5E+03	5.1E+03	2.5E+01	2.8E+03	8.3E+03	1.3E+00	1.7E-01	1.1E-01	6.5E+03	1.9E+03
2365104CG1L	L	481	1.4E+06	1.2E+03	4.1E+03	2.0E+01	2.2E+03	9.4E+03	1.1E+00	1.4E-01	1.3E-01	7.4E+03	2.1E+03
2365105CG1L	L	450	1.5E+06	1.4E+03	4.6E+03	2.2E+01	2.5E+03	8.9E+03	1.2E+00	1.5E-01	1.2E-01	7.0E+03	2.0E+03
2365106CG1L	L	431	1.5E+06	1.2E+03	4.0E+03	1.9E+01	2.2E+03	4.5E+03	9.8E-01	1.3E-01	5.9E-02	3.6E+03	9.9E+02
2365107CG1L	L	437	1.5E+06	1.7E+04	5.7E+04	2.7E+02	3.1E+04	7.0E+03	1.4E+01	1.9E+00	9.2E-02	5.5E+03	1.6E+03
2365108CG1L	L	434	1.5E+06	1.1E+03	3.6E+03	1.7E+01	1.9E+03	6.3E+03	8.7E-01	1.2E-01	8.2E-02	4.9E+03	1.4E+03
2365109CG1L	L	490	1.4E+06	1.6E+03	5.3E+03	2.6E+01	2.9E+03	8.0E+03	1.4E+00	1.7E-01	1.1E-01	6.2E+03	1.8E+03
2365110CG1L	L	489	1.4E+06	1.2E+03	4.1E+03	2.0E+01	2.2E+03	7.2E+03	1.1E+00	1.4E-01	9.4E-02	5.6E+03	1.6E+03
2365111CG1L	L	473	1.4E+06	1.4E+03	4.8E+03	2.3E+01	2.6E+03	1.1E+04	1.2E+00	1.6E-01	1.4E-01	8.0E+03	2.3E+03
2365112CG1L	L	478	1.4E+06	1.1E+03	3.7E+03	1.8E+01	2.0E+03	9.3E+03	9.2E-01	1.2E-01	1.3E-01	7.3E+03	2.1E+03
2365113CG1L	L	455	1.4E+06	9.5E+02	3.3E+03	1.6E+01	1.8E+03	7.7E+03	8.2E-01	1.1E-01	1.1E-01	6.0E+03	1.7E+03
2365114CG1L	L	452	1.4E+06	1.3E+03	4.4E+03	2.1E+01	2.4E+03	8.7E+03	1.1E+00	1.4E-01	1.2E-01	6.8E+03	1.9E+03
2365115CG1L	L	457	1.4E+06	1.5E+03	4.9E+03	2.4E+01	2.7E+03	8.2E+03	1.3E+00	1.6E-01	1.1E-01	6.4E+03	1.8E+03
2365116CG1L	L	458	1.4E+06	1.4E+03	4.7E+03	2.3E+01	2.6E+03	9.9E+03	1.2E+00	1.5E-01	1.3E-01	7.7E+03	2.2E+03
2365117CG1L	L	447	1.4E+06	1.1E+06	3.7E+06	1.8E+04	2.0E+06	9.1E+03	9.1E+02	1.2E+02	9.1E-01	5.5E+04	1.6E+04
2365118CG1L	L	449	1.4E+06	2.9E+03	1.0E+04	4.8E+01	5.8E+03	2.0E+04	2.5E+00	3.3E-01	7.6E-02	4.5E+03	1.3E+03
2365119CG1L	L	461	1.4E+06	2.1E+03	7.3E+03	3.5E+01	4.0E+03	7.8E+03	1.8E+00	2.4E-01	1.1E-01	6.1E+03	1.7E+03
2365120CG1L	L	464	1.4E+06	1.4E+03	4.9E+03	2.4E+01	2.7E+03	8.7E+03	1.2E+00	1.6E-01	1.2E-01	6.8E+03	1.9E+03

整理番号	廃棄体に含まれる放射性物質の種類ごとの放射能濃度 (Bq/t)													号機	放射性 廃棄物を 示す標識
	H-3	C-14	Co-60	Ni-59	Ni-63	Sr-90	Nb-94	Tc-99	I-129	Cs-137	全α				
2365081CG1L	2.5E+06	3.7E+03	8.6E+03	1.6E+02	1.8E+04	1.6E+04	2.3E+01	4.1E-01	2.2E-01	1.2E+04	3.6E+03	2	P		
2365082CG1L	2.6E+06	4.7E+04	1.1E+05	1.9E+03	2.1E+05	2.2E+04	2.7E+02	4.8E+00	3.1E-01	1.7E+04	5.1E+03	2	P		
2365083CG1L	2.7E+06	1.7E+06	4.0E+06	7.5E+04	8.3E+06	9.2E+04	1.1E+04	2.0E+02	1.3E+00	7.3E+04	2.2E+04	2	P		
2365084CG1L	2.7E+06	4.6E+03	1.1E+04	2.0E+02	2.3E+04	1.8E+04	2.9E+01	5.2E-01	2.5E-01	1.4E+04	4.1E+03	2	P		
2365085CG1L	2.7E+06	4.9E+04	1.2E+05	2.2E+03	2.4E+05	2.3E+04	3.1E+02	5.5E+00	3.3E-01	1.8E+04	5.4E+03	2	P		
2365086CG1L	2.7E+06	1.2E+04	2.7E+04	5.0E+02	5.5E+04	1.3E+04	7.0E+01	1.3E+00	2.0E-01	1.1E+04	3.3E+03	2	P		
2365087CG1L	2.7E+06	8.6E+03	2.1E+04	3.8E+02	4.2E+04	1.4E+04	5.4E+01	9.7E-01	1.9E-01	1.1E+04	3.1E+03	2	P		
2365088CG1L	2.6E+06	1.1E+06	2.5E+06	4.7E+04	5.2E+06	7.4E+04	6.7E+04	1.2E+02	1.1E+00	5.8E+04	1.8E+04	2	P		
2365089CG1L	2.8E+06	3.5E+03	1.3E+04	5.8E+01	6.6E+03	2.0E+04	3.0E+00	4.0E-01	2.6E-01	1.5E+04	4.2E+03	1	P		
2365090CG1L	2.8E+06	2.1E+03	7.1E+03	3.4E+01	3.9E+03	2.4E+04	1.8E+00	2.3E-01	3.1E-01	1.9E+04	5.1E+03	1	P		
2365091CG1L	2.8E+06	2.3E+03	7.7E+03	3.7E+01	4.2E+03	2.6E+04	1.9E+00	2.5E-01	3.4E-01	2.1E+04	5.7E+03	1	P		
2365092CG1L	2.8E+06	2.6E+03	9.0E+03	4.3E+01	4.9E+03	2.4E+04	2.3E+00	2.9E-01	3.1E-01	1.9E+04	5.2E+03	1	P		
2365093CG1L	2.6E+06	2.8E+05	6.4E+05	1.2E+04	1.4E+06	4.4E+04	1.7E+03	3.1E+01	6.2E-01	3.5E+04	1.1E+04	2	P		
2365094CG1L	2.6E+06	2.6E+04	6.1E+04	1.2E+03	1.3E+05	1.7E+04	1.6E+02	2.9E+00	2.4E-01	1.4E+04	4.0E+03	2	P		
2365095CG1L	2.5E+06	9.0E+04	2.2E+05	4.0E+03	4.4E+05	3.2E+04	5.6E+02	1.1E+01	4.4E-01	2.5E+04	7.4E+03	2	P		
2365096CG1L	2.5E+06	8.1E+04	1.9E+05	3.6E+03	4.0E+05	3.1E+04	5.1E+02	9.1E+00	4.4E-01	2.5E+04	7.3E+03	2	P		
2365097CG1L	2.7E+06	3.7E+03	1.3E+04	6.2E+01	7.0E+03	2.1E+04	3.2E+00	4.2E-01	2.8E-01	1.7E+04	4.6E+03	1	P		
2365098CG1L	2.8E+06	2.3E+03	8.0E+03	3.9E+01	4.3E+03	1.7E+04	2.0E+00	2.6E-01	2.2E-01	1.3E+04	3.6E+03	1	P		
2365099CG1L	2.8E+06	2.3E+03	8.0E+03	3.8E+01	4.3E+03	2.5E+04	2.0E+00	2.6E-01	3.3E-01	2.0E+04	5.5E+03	1	P		
2365100CG1L	2.8E+06	2.6E+03	8.9E+03	4.3E+01	4.8E+03	2.3E+04	2.2E+00	2.9E-01	3.0E-01	1.8E+04	4.9E+03	1	P		
2365101CG1L	2.8E+06	4.1E+03	1.5E+04	6.8E+01	7.7E+03	2.3E+04	3.5E+00	4.6E-01	3.0E-01	1.8E+04	4.9E+03	1	P		
2365102CG1L	2.8E+06	2.6E+03	9.1E+03	4.4E+01	4.9E+03	2.1E+04	2.3E+00	3.0E-01	2.8E-01	1.7E+04	4.6E+03	1	P		
2365103CG1L	2.7E+06	3.0E+03	1.1E+04	4.9E+01	5.5E+03	1.7E+04	2.6E+00	3.3E-01	2.3E-01	1.4E+04	3.7E+03	1	P		
2365104CG1L	2.8E+06	2.5E+03	8.5E+03	4.1E+01	4.6E+03	2.0E+04	2.1E+00	2.8E-01	2.6E-01	1.6E+04	4.3E+03	1	P		
2365105CG1L	3.2E+06	3.0E+03	1.1E+04	4.9E+01	5.5E+03	2.0E+04	2.5E+00	3.3E-01	2.6E-01	1.6E+04	4.4E+03	1	P		
2365106CG1L	3.3E+06	2.7E+03	9.2E+03	4.4E+01	5.0E+03	1.1E+04	2.3E+00	3.0E-01	1.4E-01	8.2E+03	2.3E+03	1	P		
2365107CG1L	3.3E+06	3.8E+04	1.3E+05	6.2E+02	7.0E+04	1.6E+04	3.2E+01	4.2E+00	2.1E-01	1.3E+04	3.5E+03	1	P		
2365108CG1L	3.3E+06	2.4E+03	8.1E+03	3.9E+01	4.4E+03	1.5E+04	2.0E+00	2.7E-01	1.9E-01	1.2E+04	3.2E+03	1	P		
2365109CG1L	2.8E+06	3.1E+03	1.1E+04	5.2E+01	5.8E+03	1.7E+04	2.7E+00	3.5E-01	2.2E-01	1.3E+04	3.6E+03	1	P		
2365110CG1L	2.8E+06	2.4E+03	8.4E+03	4.0E+01	4.5E+03	1.5E+04	2.1E+00	2.7E-01	2.0E-01	1.2E+04	3.2E+03	1	P		
2365111CG1L	2.8E+06	2.9E+03	1.1E+04	4.8E+01	5.5E+03	2.2E+04	2.5E+00	3.3E-01	2.9E-01	1.7E+04	4.7E+03	1	P		
2365112CG1L	2.8E+06	2.3E+03	7.8E+03	3.7E+01	4.2E+03	2.0E+04	2.0E+00	2.5E-01	2.6E-01	1.6E+04	4.3E+03	1	P		
2365113CG1L	3.0E+06	2.1E+03	7.3E+03	3.5E+01	4.0E+03	1.7E+04	1.8E+00	2.4E-01	3.0E-01	1.4E+04	3.7E+03	1	P		
2365114CG1L	3.0E+06	2.8E+03	9.6E+03	4.6E+01	5.2E+03	2.0E+04	2.4E+00	3.1E-01	2.6E-01	1.5E+04	4.2E+03	1	P		
2365115CG1L	2.9E+06	3.1E+03	1.1E+04	5.2E+01	5.8E+03	1.8E+04	2.7E+00	3.5E-01	2.4E-01	1.4E+04	4.0E+03	1	P		
2365116CG1L	2.9E+06	3.0E+03	1.1E+04	4.9E+01	5.5E+03	1.8E+04	2.6E+00	3.3E-01	2.9E-01	1.7E+04	4.8E+03	1	P		
2365117CG1L	3.0E+06	2.4E+06	8.2E+06	4.0E+04	4.5E+06	1.6E+05	2.1E+03	2.7E+02	2.1E+00	1.3E+05	3.4E+04	1	P		
2365118CG1L	3.0E+06	6.5E+03	2.3E+04	1.1E+02	1.3E+04	1.3E+04	5.5E+00	7.2E-01	1.7E-01	1.1E+04	2.9E+03	1	P		
2365119CG1L	2.9E+06	4.6E+03	1.6E+04	7.6E+01	8.5E+03	1.7E+04	3.9E+00	5.1E-01	2.3E-01	1.4E+04	3.7E+03	1	P		
2365120CG1L	2.9E+06	3.0E+03	1.1E+04	5.0E+01	5.7E+03	1.9E+04	2.6E+00	3.4E-01	2.5E-01	1.5E+04	4.1E+03	1	P		

整理番号	固型化 材 料	容 器			有害な空隙		表面 密度 (Bq/cm <sup>2</sup> )	表面線量 当量率 (mSv/h)	著しい 破 損 (注)	廃棄物発生 年月日	除去物質 の除去	収納区分
		容器	等級	圧出 表示	上部 空隙値 (cm)							
23650810CG1L	R5210	Z1600	H	-	8	4.0E-01	7.1E-03	P	08/03/31	P	N	
23650820CG1L	R5210	Z1600	H	-	8	4.0E-01	1.5E-02	P	08/03/31	P	N	
23650830CG1L	R5210	Z1600	H	-	8	4.0E-01	4.3E-02	P	08/03/31	P	N	
23650840CG1L	R5210	Z1600	H	-	8	4.0E-01	7.1E-03	P	08/03/31	P	N	
23650850CG1L	R5210	Z1600	H	-	8	4.0E-01	1.5E-02	P	08/03/31	P	N	
23650860CG1L	R5210	Z1600	H	-	8	4.0E-01	7.1E-03	P	08/03/31	P	N	
23650870CG1L	R5210	Z1600	H	-	8	4.0E-01	7.1E-03	P	08/03/31	P	N	
23650880CG1L	R5210	Z1600	H	-	8	4.0E-01	6.5E-02	P	08/03/31	P	N	
23650890CG1L	R5210	Z1600	H	-	8	4.0E-01	7.0E-03	P	10/03/31	P	N	
23650900CG1L	R5210	Z1600	H	-	8	4.0E-01	7.0E-03	P	10/03/31	P	N	
23650910CG1L	R5210	Z1600	H	-	8	4.0E-01	1.5E-02	P	10/03/31	P	N	
23650920CG1L	R5210	Z1600	H	-	8	4.0E-01	7.0E-03	P	10/03/31	P	N	
23650930CG1L	R5210	Z1600	H	-	8	4.0E-01	1.5E-02	P	07/03/31	P	B	
23650940CG1L	R5210	Z1600	H	-	8	4.0E-01	1.5E-02	P	07/03/31	P	B	
23650950CG1L	R5210	Z1600	H	-	8	4.0E-01	1.5E-02	P	07/03/31	P	B	
23650960CG1L	R5210	Z1600	H	-	8	4.0E-01	1.5E-02	P	07/03/31	P	B	
23650970CG1L	R5210	Z1600	H	-	8	4.0E-01	7.0E-03	P	10/03/31	P	N	
23650980CG1L	R5210	Z1600	H	-	8	4.0E-01	8.4E-03	P	10/03/31	P	N	
23650990CG1L	R5210	Z1600	H	-	8	4.0E-01	7.0E-03	P	10/03/31	P	N	
23651000CG1L	R5210	Z1600	H	-	8	4.0E-01	7.0E-03	P	10/03/31	P	N	
23651010CG1L	R5210	Z1600	H	-	8	4.0E-01	7.0E-03	P	10/03/31	P	N	
23651020CG1L	R5210	Z1600	H	-	8	4.0E-01	7.0E-03	P	10/03/31	P	N	
23651030CG1L	R5210	Z1600	H	-	8	4.0E-01	1.5E-02	P	10/03/31	P	N	
23651040CG1L	R5210	Z1600	H	-	8	4.0E-01	8.5E-03	P	10/03/31	P	N	
23651050CG1L	R5210	Z1600	H	-	8	4.0E-01	7.0E-03	P	11/03/31	P	B	
23651060CG1L	R5210	Z1600	H	-	8	4.0E-01	7.0E-03	P	11/03/31	P	B	
23651070CG1L	R5210	Z1600	H	-	8	4.0E-01	1.5E-02	P	11/03/31	P	B	
23651080CG1L	R5210	Z1600	H	-	8	4.0E-01	7.0E-03	P	11/03/31	P	B	
23651090CG1L	R5210	Z1600	H	-	8	4.0E-01	7.0E-03	P	10/03/31	P	N	
23651100CG1L	R5210	Z1600	H	-	8	4.0E-01	7.0E-03	P	10/03/31	P	N	
23651110CG1L	R5210	Z1600	H	-	8	4.0E-01	7.0E-03	P	10/03/31	P	N	
23651120CG1L	R5210	Z1600	H	-	8	4.0E-01	1.5E-02	P	10/03/31	P	N	
23651130CG1L	R5210	Z1600	H	-	8	4.0E-01	7.0E-03	P	10/03/31	P	B	
23651140CG1L	R5210	Z1600	H	-	8	4.0E-01	7.0E-03	P	10/03/31	P	B	
23651150CG1L	R5210	Z1600	H	-	8	4.0E-01	7.0E-03	P	10/03/31	P	B	
23651160CG1L	R5210	Z1600	H	-	8	4.0E-01	8.5E-03	P	10/03/31	P	B	
23651170CG1L	R5210	Z1600	H	-	8	4.0E-01	1.3E-01	P	10/03/31	P	B	
23651180CG1L	R5210	Z1600	H	-	8	4.0E-01	1.5E-02	P	10/03/31	P	B	
23651190CG1L	R5210	Z1600	H	-	8	4.0E-01	7.0E-03	P	10/03/31	P	B	
23651200CG1L	R5210	Z1600	H	-	8	4.0E-01	7.0E-03	P	10/03/31	P	B	

注：第二種廃棄物処理規則第八条第2項に定める「廃棄体に係る技術上の基準」には該当しないが、濃縮・理設事業所廃棄物物理施設保安規定に定める「廃棄物受入基準」として記載している。

整理番号	放射性 廃棄物 の種類	重量 (kg)	廃棄体に含まれる放射性物質の種類ごとの放射能量(Bq)										
			H-3	C-14	Co-60	Ni-59	Ni-63	Str-90	Nb-94	Tc-99	I-129	Cs-137	全α
			1.4E+06	1.8E+03	6.0E+03	2.9E+01	3.2E+03	8.2E+03	1.5E+00	2.0E-01	1.1E-01	6.4E+03	1.8E+03
2365121CG1L	L	484	1.4E+06	1.8E+03	6.0E+03	2.9E+01	3.2E+03	8.2E+03	1.5E+00	2.0E-01	1.1E-01	6.4E+03	1.8E+03
2365122CG1L	L	480	1.4E+06	1.3E+03	4.3E+03	2.1E+01	2.4E+03	8.5E+03	1.1E+00	1.4E-01	1.2E-01	6.7E+03	1.9E+03
2365123CG1L	L	493	1.4E+06	1.9E+03	6.6E+03	3.2E+01	1.9E+03	9.6E+03	1.7E+00	2.2E-01	1.3E-01	7.5E+03	2.2E+03
2365124CG1L	L	486	1.4E+06	1.5E+03	5.1E+03	2.4E+01	2.8E+03	9.6E+03	1.3E+00	1.7E-01	1.3E-01	7.5E+03	2.1E+03
2365125CG1L	L	458	1.2E+06	7.0E+03	1.7E+04	3.1E+02	3.4E+04	1.1E+04	4.4E+01	7.9E-01	1.5E-01	8.1E+03	2.5E+03
2365126CG1L	L	478	1.2E+06	2.4E+05	5.5E+05	1.1E+04	1.2E+06	3.2E+04	1.5E+03	2.7E+01	4.5E-01	2.5E+04	7.5E+03
2365127CG1L	L	450	1.2E+06	1.9E+04	4.3E+04	8.1E+02	8.9E+04	1.2E+04	1.2E+02	2.1E+00	1.6E-01	8.7E+03	2.6E+03
2365128CG1L	L	454	1.2E+06	1.6E+04	3.8E+04	7.0E+02	7.8E+04	1.1E+04	9.9E+01	1.8E+00	1.5E-01	8.2E+03	2.5E+03
2365129CG1L	L	445	1.4E+06	2.7E+03	9.1E+03	4.4E+01	5.0E+03	8.6E+03	3.0E+00	3.0E-01	1.2E-01	6.8E+03	1.9E+03
2365130CG1L	L	450	1.4E+06	8.2E+05	2.9E+06	1.4E+04	1.6E+06	6.3E+04	7.0E+02	9.1E+01	8.3E-01	5.0E+04	1.4E+04
2365131CG1L	L	437	1.4E+06	4.8E+03	1.7E+04	7.9E+01	8.9E+03	9.2E+03	4.1E+00	5.3E-01	1.2E-01	7.2E+03	2.0E+03
2365132CG1L	L	443	1.4E+06	2.2E+03	7.5E+03	3.6E+01	4.1E+03	8.6E+03	1.9E+00	2.5E-01	1.2E-01	6.7E+03	1.9E+03
2365133CG1L	L	447	1.4E+06	8.9E+05	3.1E+06	1.5E+04	1.7E+06	5.3E+04	7.6E+02	1.0E+02	6.9E-01	4.1E+04	1.2E+04
2365134CG1L	L	443	1.4E+06	6.6E+05	2.3E+06	1.1E+04	1.3E+06	4.4E+04	5.7E+02	7.4E+01	5.8E-01	3.5E+04	9.7E+03
2365135CG1L	L	439	1.4E+06	6.7E+04	2.4E+05	1.2E+03	1.3E+05	1.8E+04	8.8E+01	7.5E+00	2.4E-01	1.5E+04	4.0E+03
2365136CG1L	L	446	1.4E+06	3.7E+05	1.3E+06	6.1E+03	6.8E+05	4.0E+04	3.2E+02	4.1E+01	5.3E-01	3.2E+04	8.8E+03
2365137CG1L	L	486	1.4E+06	1.2E+03	4.0E+03	1.9E+01	2.2E+03	1.2E+04	9.8E-01	1.3E-01	1.5E-01	8.8E+03	2.5E+03
2365138CG1L	L	484	1.4E+06	4.2E+02	1.5E+04	7.0E+01	7.9E+03	9.4E+03	3.6E+00	4.7E-01	1.3E-01	7.4E+03	2.1E+03
2365139CG1L	L	487	1.4E+06	7.5E+02	2.6E+03	1.3E+01	1.4E+03	1.2E+04	6.4E-01	8.4E-02	1.5E-01	8.7E+03	2.5E+03
2365140CG1L	L	441	1.4E+06	2.9E+05	1.1E+06	4.9E+03	5.5E+05	3.6E+04	2.5E+02	3.3E+01	4.7E-01	2.8E+04	7.8E+03
2365141CG1L	L	488	1.4E+06	1.5E+03	5.0E+03	2.4E+01	2.7E+03	9.5E+03	1.3E+00	1.7E-01	1.3E-01	7.5E+03	2.1E+03
2365142CG1L	L	480	1.4E+06	9.8E+02	3.4E+03	1.7E+01	1.9E+03	6.8E+03	8.4E-01	1.1E-01	9.0E-02	5.4E+03	1.5E+03
2365143CG1L	L	475	1.4E+06	1.5E+03	5.2E+03	2.5E+01	2.8E+03	1.1E+04	1.3E+00	1.7E-01	1.4E-01	8.1E+03	2.3E+03
2365144CG1L	L	436	1.4E+06	3.5E+03	1.2E+04	5.8E+01	6.5E+03	7.8E+03	3.0E+00	3.9E-01	1.1E-01	6.1E+03	1.7E+03
2365145CG1L	L	491	1.2E+06	1.8E+03	4.1E+03	7.7E+01	1.1E+04	1.1E+04	1.1E+01	2.0E-01	1.5E-01	8.1E+03	2.5E+03
2365146CG1L	L	436	1.4E+06	2.4E+03	8.0E+03	3.9E+01	4.4E+03	6.1E+03	2.0E+00	2.6E-01	8.0E-02	4.8E+03	1.4E+03
2365147CG1L	L	425	1.4E+06	1.6E+03	5.5E+03	2.7E+01	3.0E+03	5.6E+03	1.4E+00	1.8E-01	7.3E-02	4.4E+03	1.4E+03
2365148CG1L	L	457	1.4E+06	1.0E+05	3.5E+05	1.7E+03	1.9E+05	1.7E+04	8.6E+01	1.2E+01	2.3E-01	1.4E+04	3.7E+03
2365149CG1L	L	476	1.2E+06	3.1E+05	7.3E+05	1.4E+04	1.6E+06	3.0E+04	2.0E+03	3.5E+01	4.2E-01	2.4E+04	7.0E+03
2365150CG1L	L	473	1.2E+06	1.8E+05	4.1E+05	7.7E+03	8.5E+05	2.3E+04	1.1E+03	2.0E+01	3.2E-01	1.8E+04	5.3E+03
2365151CG1L	L	489	1.4E+06	1.4E+03	4.7E+03	2.3E+01	2.6E+03	1.1E+04	1.2E+00	1.6E-01	1.4E-01	8.3E+03	2.4E+03
2365152CG1L	L	485	1.4E+06	1.2E+03	4.1E+03	2.0E+01	2.6E+03	9.5E+03	1.0E+00	1.4E-01	1.3E-01	7.4E+03	2.1E+03
2365153CG1L	L	443	1.4E+06	8.6E+04	3.0E+05	1.5E+03	1.6E+05	2.1E+04	7.4E+01	9.6E+00	2.8E-01	1.7E+04	4.6E+03
2365154CG1L	L	446	1.4E+06	2.1E+05	7.2E+05	3.5E+03	3.9E+05	2.8E+04	1.8E+02	2.4E+01	3.7E-01	2.2E+04	6.1E+03
2365155CG1L	L	440	1.4E+06	1.4E+06	4.7E+06	2.3E+04	2.5E+06	6.5E+04	1.2E+03	1.5E+02	8.5E-01	5.1E+04	1.5E+04
2365156CG1L	L	440	1.4E+06	7.4E+05	2.6E+06	1.3E+04	1.4E+06	5.0E+04	6.4E+02	8.3E+01	6.6E-01	3.9E+04	1.1E+04
2365157CG1L	L	443	1.4E+06	2.9E+04	1.0E+05	4.8E+02	5.4E+04	1.4E+04	2.5E+01	3.3E+00	1.1E+01	3.9E+04	1.1E+04
2365158CG1L	L	450	1.4E+06	1.7E+03	5.7E+03	2.7E+01	3.1E+03	7.7E+03	1.4E+00	1.9E-01	1.1E-01	6.1E+03	1.7E+03
2365159CG1L	L	446	1.4E+06	1.5E+03	5.0E+03	2.4E+01	2.7E+03	6.9E+03	1.3E+00	1.6E-01	9.0E-02	5.4E+03	1.5E+03
2365160CG1L	L	441	1.4E+06	7.1E+05	2.5E+06	1.2E+04	1.4E+06	5.4E+04	6.1E+02	7.9E+01	7.1E-01	4.2E+04	1.2E+04

整理番号	廃棄物に含まれる放射性物質の種類ごとの放射能濃度 (Bq/t)											号機	放射性 廃棄物を 示す標識	
														全α
	H-3	C-14	Co-60	Ni-59	Ni-63	Sr-90	Nb-94	Tc-99	I-129	Cs-137				
2365121CG1L	2.8E+06	3.6E+03	1.3E+04	5.9E+01	6.6E+03	1.7E+04	3.1E+00	4.0E-01	2.3E-01	1.4E+04	3.7E+03	1	P	
2365122CG1L	2.7E+06	3.9E+03	8.9E+03	4.3E+01	4.8E+03	1.8E+04	2.2E+00	2.9E-01	2.4E-01	1.4E+04	3.9E+03	1	P	
2365123CG1L	2.8E+06	3.9E+03	1.4E+04	6.4E+01	7.2E+03	2.0E+04	3.3E+00	4.3E-01	2.7E-01	1.6E+04	4.4E+03	1	P	
2365124CG1L	2.8E+06	3.0E+03	1.1E+04	5.0E+01	5.6E+03	2.0E+04	2.6E+00	3.4E-01	2.6E-01	1.6E+04	4.4E+03	1	P	
2365125CG1L	2.5E+06	1.6E+04	3.6E+04	6.7E+02	7.5E+04	2.3E+04	9.5E+01	1.8E+00	3.2E-01	1.8E+04	5.3E+03	2	P	
2365126CG1L	2.5E+06	4.9E+05	1.2E+06	2.2E+04	2.4E+06	6.7E+04	3.1E+03	5.5E+01	9.4E-01	5.2E+04	1.6E+04	2	P	
2365127CG1L	2.7E+06	4.1E+04	9.6E+04	1.8E+03	2.0E+05	2.5E+04	2.6E+02	4.6E+00	3.5E-01	2.0E+04	5.8E+03	2	P	
2365128CG1L	2.7E+06	3.5E+04	8.2E+04	1.6E+03	1.7E+05	2.3E+04	2.2E+02	4.0E+00	3.3E-01	1.8E+04	5.4E+03	2	P	
2365129CG1L	3.0E+06	5.9E+03	2.1E+04	9.8E+01	1.2E+04	2.0E+04	5.1E+00	6.6E-01	2.6E-01	1.6E+04	4.3E+03	2	P	
2365130CG1L	3.0E+06	1.9E+06	6.3E+06	3.0E+04	3.4E+06	1.4E+05	1.6E+03	2.1E+02	1.9E+00	1.1E+05	3.1E+04	1	P	
2365131CG1L	3.1E+06	1.1E+04	3.8E+04	1.8E+02	2.1E+04	2.1E+04	9.3E+00	1.3E+00	2.8E-01	1.7E+04	4.6E+03	1	P	
2365132CG1L	3.0E+06	4.9E+03	1.7E+04	8.1E+01	9.1E+03	2.0E+04	4.2E+00	5.5E-01	2.6E-01	1.6E+04	4.3E+03	1	P	
2365133CG1L	3.0E+06	2.0E+06	6.9E+06	3.3E+04	3.8E+06	1.2E+05	1.7E+03	2.3E+02	1.6E+00	9.2E+04	2.6E+04	1	P	
2365134CG1L	3.0E+06	1.5E+06	5.2E+06	2.5E+04	2.8E+06	1.0E+05	1.3E+03	1.7E+02	1.4E+00	7.8E+04	2.2E+04	1	P	
2365135CG1L	3.1E+06	1.6E+05	5.3E+05	2.6E+03	2.9E+05	4.1E+04	1.4E+02	1.7E+01	5.4E-01	3.2E+04	9.0E+03	1	P	
2365136CG1L	3.0E+06	8.2E+05	2.9E+06	1.4E+04	1.6E+06	9.0E+04	7.0E+02	9.1E+01	1.2E+00	7.0E+04	2.0E+04	1	P	
2365137CG1L	2.8E+06	2.4E+03	8.2E+03	3.9E+01	4.4E+03	2.3E+04	2.1E+00	2.7E-01	3.1E-01	1.8E+04	5.1E+03	1	P	
2365138CG1L	2.8E+06	8.7E+03	3.0E+04	1.5E+02	1.7E+04	2.0E+04	7.5E+00	9.7E-01	2.6E-01	1.6E+04	4.3E+03	1	P	
2365139CG1L	2.8E+06	1.6E+03	5.3E+03	2.6E+01	2.9E+04	2.3E+04	1.4E+02	1.8E-01	3.0E-01	1.8E+04	5.0E+03	1	P	
2365140CG1L	3.0E+06	6.6E+05	2.3E+06	1.1E+04	1.3E+06	8.1E+04	5.7E+02	7.4E+01	1.1E+00	6.3E+04	1.8E+04	1	P	
2365141CG1L	2.8E+06	3.0E+03	1.1E+04	4.9E+01	5.6E+03	2.0E+04	2.6E+00	3.3E-01	2.6E-01	1.6E+04	3.1E+03	1	P	
2365142CG1L	2.8E+06	2.1E+03	7.1E+03	3.4E+01	3.8E+03	1.5E+04	1.8E+00	2.3E-01	1.9E-01	1.2E+04	3.1E+03	1	P	
2365143CG1L	2.8E+06	3.2E+03	1.1E+04	5.3E+01	5.9E+03	2.2E+04	2.7E+00	3.6E-01	2.9E-01	1.7E+04	4.8E+03	1	P	
2365144CG1L	3.1E+06	8.0E+03	2.8E+04	1.4E+02	1.5E+04	1.8E+04	6.8E+00	8.9E-01	2.4E-01	1.4E+04	3.9E+03	1	P	
2365145CG1L	2.5E+06	3.6E+03	8.4E+03	1.6E+02	1.8E+04	2.1E+04	2.3E+01	4.0E-01	3.0E-01	1.7E+04	5.0E+03	2	P	
2365146CG1L	3.1E+06	5.3E+03	1.9E+04	8.8E+01	9.9E+03	1.4E+04	4.6E+00	6.0E-01	1.9E-01	1.1E+04	3.1E+03	1	P	
2365147CG1L	3.2E+06	3.7E+03	1.3E+04	6.2E+01	7.0E+03	1.4E+04	3.2E+00	4.2E-01	1.8E-01	1.1E+04	2.9E+03	1	P	
2365148CG1L	2.9E+06	2.2E+05	7.6E+05	3.6E+03	4.1E+05	3.7E+04	1.9E+02	2.5E+01	4.9E-01	2.9E+04	8.1E+03	1	P	
2365149CG1L	2.5E+06	6.6E+05	1.6E+06	2.9E+04	3.2E+06	6.3E+04	4.1E+03	7.3E+01	8.9E-01	5.0E+04	1.5E+04	2	P	
2365150CG1L	2.5E+06	3.7E+05	8.7E+05	1.7E+04	1.8E+06	4.8E+04	2.3E+03	4.2E+01	6.8E-01	3.8E+04	1.2E+04	2	P	
2365151CG1L	2.8E+06	2.8E+03	9.6E+03	4.6E+01	5.2E+03	2.2E+04	2.4E+00	3.1E-01	2.9E-01	1.7E+04	4.8E+03	1	P	
2365152CG1L	2.8E+06	2.4E+03	8.3E+03	4.0E+01	4.5E+03	2.0E+04	2.1E+00	2.7E-01	2.6E-01	1.6E+04	4.3E+03	1	P	
2365153CG1L	3.0E+06	2.0E+05	6.7E+05	3.2E+03	3.7E+05	4.7E+04	1.7E+02	2.2E+01	6.2E-01	3.7E+04	1.1E+04	1	P	
2365154CG1L	3.0E+06	4.7E+05	1.7E+06	7.7E+03	8.7E+05	6.2E+04	4.0E+02	5.2E+01	8.2E-01	4.9E+04	1.4E+04	1	P	
2365155CG1L	3.1E+06	1.1E+07	1.1E+07	5.1E+04	5.7E+06	1.5E+05	2.6E+03	3.4E+02	2.0E+00	1.2E+05	3.3E+04	1	P	
2365156CG1L	3.1E+06	1.7E+06	5.8E+06	2.8E+04	3.2E+06	1.2E+05	1.5E+03	1.9E+02	1.5E+00	8.9E+04	2.5E+04	1	P	
2365157CG1L	3.0E+06	6.5E+04	2.3E+05	1.1E+03	1.3E+05	3.2E+04	5.6E+01	7.3E+00	4.2E-01	2.5E+04	6.9E+03	1	P	
2365158CG1L	3.0E+06	3.7E+03	1.3E+04	6.0E+01	6.8E+03	1.8E+04	3.1E+00	4.1E-01	3.3E-01	1.4E+04	3.8E+03	1	P	
2365159CG1L	3.0E+06	3.2E+03	1.2E+04	5.3E+01	6.0E+03	1.6E+04	2.8E+00	3.6E-01	2.1E-01	1.3E+04	3.4E+03	1	P	
2365160CG1L	3.0E+06	1.6E+06	5.6E+06	2.7E+04	3.0E+06	1.3E+05	1.4E+03	1.8E+02	1.6E+00	9.5E+04	2.7E+04	1	P	

整理番号	固型化 材 料	容 器			有害な空隙		表面 密度 (Bq/cm <sup>2</sup> )	表面線量 当量率 (mSv/h)	著しい 破 損 (注)	廃棄物発生 年月日	除去物質 の除去	収納区分
		容器	等級	圧出 表示	上部 空隙値 (cm)							
2365121CG1L	R5210	Z1600	H	-	8	4.0E-01	1.5E-02	P	10/03/31	P	N	
2365122CG1L	R5210	Z1600	H	-	8	4.0E-01	7.0E-03	P	10/03/31	P	N	
2365123CG1L	R5210	Z1600	H	-	8	4.0E-01	7.0E-03	P	10/03/31	P	N	
2365124CG1L	R5210	Z1600	H	-	8	4.0E-01	7.8E-03	P	10/03/31	P	N	
2365125CG1L	R5210	Z1600	H	-	8	4.0E-01	7.0E-03	P	07/03/31	P	B	
2365126CG1L	R5210	Z1600	H	-	8	4.0E-01	2.2E-02	P	08/03/31	P	B	
2365127CG1L	R5210	Z1600	H	-	8	4.0E-01	1.5E-02	P	08/03/31	P	B	
2365128CG1L	R5210	Z1600	H	-	8	4.0E-01	1.5E-02	P	08/03/31	P	B	
2365129CG1L	R5210	Z1600	H	-	8	4.0E-01	7.1E-03	P	10/03/31	P	B	
2365130CG1L	R5210	Z1600	H	-	8	4.0E-01	7.3E-02	P	10/03/31	P	B	
2365131CG1L	R5210	Z1600	H	-	8	4.0E-01	8.4E-03	P	10/03/31	P	B	
2365132CG1L	R5210	Z1600	H	-	8	4.0E-01	7.8E-03	P	10/03/31	P	B	
2365133CG1L	R5210	Z1600	H	-	8	4.0E-01	7.8E-02	P	10/03/31	P	B	
2365134CG1L	R5210	Z1600	H	-	8	4.0E-01	6.5E-02	P	10/03/31	P	B	
2365135CG1L	R5210	Z1600	H	-	8	4.0E-01	2.2E-02	P	10/03/31	P	B	
2365136CG1L	R5210	Z1600	H	-	8	4.0E-01	3.7E-02	P	10/03/31	P	B	
2365137CG1L	R5210	Z1600	H	-	8	4.0E-01	1.5E-02	P	10/03/31	P	N	
2365138CG1L	R5210	Z1600	H	-	8	4.0E-01	7.1E-03	P	10/03/31	P	N	
2365139CG1L	R5210	Z1600	H	-	8	4.0E-01	1.5E-02	P	10/03/31	P	N	
2365140CG1L	R5210	Z1600	H	-	8	4.0E-01	2.9E-02	P	10/03/31	P	N	
2365141CG1L	R5210	Z1600	H	-	8	4.0E-01	7.0E-03	P	10/03/31	P	N	
2365142CG1L	R5210	Z1600	H	-	8	4.0E-01	1.5E-02	P	10/03/31	P	N	
2365143CG1L	R5210	Z1600	H	-	8	4.0E-01	1.5E-02	P	10/03/31	P	N	
2365144CG1L	R5210	Z1600	H	-	8	4.0E-01	1.5E-02	P	10/03/31	P	N	
2365145CG1L	R5210	Z1600	H	-	8	4.0E-01	8.0E-03	P	08/03/31	P	N	
2365146CG1L	R5210	Z1600	H	-	8	4.0E-01	8.0E-03	P	10/03/31	P	N	
2365147CG1L	R5210	Z1600	H	-	8	4.0E-01	1.5E-02	P	10/03/31	P	N	
2365148CG1L	R5210	Z1600	H	-	8	4.0E-01	2.2E-02	P	10/03/31	P	N	
2365149CG1L	R5210	Z1600	H	-	8	4.0E-01	2.2E-02	P	10/03/31	P	N	
2365150CG1L	R5210	Z1600	H	-	8	4.0E-01	2.9E-02	P	08/03/31	P	B	
2365151CG1L	R5210	Z1600	H	-	8	4.0E-01	1.5E-02	P	10/03/31	P	N	
2365152CG1L	R5210	Z1600	H	-	8	4.0E-01	1.5E-02	P	10/03/31	P	N	
2365153CG1L	R5210	Z1600	H	-	8	4.0E-01	1.5E-02	P	10/03/31	P	B	
2365154CG1L	R5210	Z1600	H	-	8	4.0E-01	2.2E-02	P	10/03/31	P	B	
2365155CG1L	R5210	Z1600	H	-	8	4.0E-01	8.7E-02	P	10/03/31	P	B	
2365156CG1L	R5210	Z1600	H	-	8	4.0E-01	5.0E-02	P	10/03/31	P	B	
2365157CG1L	R5210	Z1600	H	-	8	4.0E-01	1.5E-02	P	10/03/31	P	B	
2365158CG1L	R5210	Z1600	H	-	8	4.0E-01	7.0E-03	P	10/03/31	P	B	
2365159CG1L	R5210	Z1600	H	-	8	4.0E-01	1.5E-02	P	10/03/31	P	B	
2365160CG1L	R5210	Z1600	H	-	8	4.0E-01	7.2E-02	P	10/03/31	P	B	

注：第二種廃棄物処理規則第八条第2項に定める「廃棄体に係る技術上の基準」には該当しないが、濃縮・理設事業所廃棄物理設施設保安規定に定める「廃棄物受入基準」として記載している。



整理番号	放射性 廃棄物 の種類	重量 (kg)	廃棄体に含まれる放射性物質の種類ごとの放射能(Bq)										
			H-3	C-14	Co-60	Ni-59	Ni-63	Str-90	Nb-94	Tc-99	I-129	Cs-137	全α
2365161CG1L	L	493	1.4E+06	2.0E+03	6.7E+03	3.2E+01	3.7E+03	1.1E+04	1.7E+00	2.2E-01	1.5E-01	8.6E+03	2.4E+03
2365162CG1L	L	488	1.4E+06	6.7E+02	2.4E+03	1.2E+01	1.3E+03	8.3E+03	5.8E-01	7.5E-02	1.1E-01	6.5E+03	1.8E+03
2365163CG1L	L	485	1.4E+06	1.1E+03	3.6E+03	1.7E+01	1.9E+03	7.0E+03	8.7E-01	1.2E-01	9.2E-02	5.5E+03	1.6E+03
2365164CG1L	L	479	1.4E+06	1.2E+03	3.9E+03	1.9E+01	2.1E+03	9.0E+03	9.5E-01	1.3E-01	1.2E-01	7.0E+03	2.0E+03
2365165CG1L	L	446	1.4E+06	2.0E+04	6.7E+04	3.2E+02	3.7E+04	1.2E+04	1.7E+01	2.2E+00	1.5E-01	7.0E+03	2.5E+03
2365166CG1L	L	453	1.4E+06	2.4E+03	8.1E+03	3.9E+01	4.4E+03	9.1E+03	2.0E+00	2.7E-01	1.2E-01	7.1E+03	2.0E+03
2365167CG1L	L	446	1.4E+06	3.3E+03	1.2E+04	5.5E+01	6.2E+03	7.7E+03	2.9E+00	3.7E-01	1.1E-01	6.0E+03	1.7E+03
2365168CG1L	L	450	1.4E+06	2.1E+03	7.1E+03	3.4E+01	3.9E+03	7.1E+03	1.8E+00	2.3E-01	1.2E-01	7.1E+03	2.0E+03
2365169CG1L	L	439	1.4E+06	1.5E+03	5.0E+03	2.4E+01	2.7E+03	9.2E+03	1.3E+00	1.6E-01	9.4E-02	5.6E+03	1.6E+03
2365170CG1L	L	479	1.4E+06	2.1E+03	7.2E+03	3.5E+01	3.9E+03	1.3E+04	1.8E+00	2.4E-01	1.6E-01	9.5E+03	2.7E+03
2365171CG1L	L	441	1.4E+06	5.2E+05	1.8E+06	8.6E+03	9.7E+05	4.5E+04	4.5E+02	5.8E+01	5.9E-01	3.5E+04	9.8E+03
2365172CG1L	L	440	1.4E+06	1.7E+03	5.8E+03	2.8E+01	3.1E+03	5.0E+03	1.5E+00	1.9E-01	6.5E-02	3.9E+03	1.1E+03
2365173CG1L	L	440	1.4E+06	1.3E+04	4.6E+04	2.2E+02	2.5E+04	1.1E+04	1.2E+01	1.5E+00	1.4E-01	8.0E+03	2.3E+03
2365174CG1L	L	449	1.4E+06	1.8E+06	6.1E+06	2.9E+04	3.3E+06	1.5E+04	1.5E+03	2.0E+02	1.3E+00	7.4E+04	2.1E+04
2365175CG1L	L	442	1.4E+06	9.4E+05	3.3E+06	1.6E+04	1.8E+06	6.6E+04	8.1E+02	1.1E+02	8.6E-01	5.2E+04	1.5E+04
2365176CG1L	L	448	1.4E+06	1.4E+06	4.6E+06	2.3E+04	2.5E+06	7.7E+04	1.2E+03	1.5E+02	1.1E+00	6.0E+04	1.7E+04
2365177CG1L	L	488	1.4E+06	1.3E+03	4.5E+03	2.2E+01	2.5E+03	9.1E+03	1.2E+00	1.5E-01	1.2E-01	7.2E+03	2.0E+03
2365178CG1L	L	481	1.4E+06	1.5E+03	5.2E+03	2.5E+01	2.8E+03	9.1E+03	1.3E+00	1.7E-01	1.2E-01	7.1E+03	2.0E+03
2365179CG1L	L	484	1.4E+06	8.4E+02	2.9E+03	1.4E+01	1.6E+03	7.1E+03	7.2E-01	9.4E-02	1.4E-01	7.9E+03	2.3E+03
2365180CG1L	L	484	1.4E+06	1.4E+03	4.8E+03	2.3E+01	2.6E+03	7.2E+03	1.2E+00	1.6E-01	9.4E-02	5.6E+03	1.6E+03
2365181CG1L	L	484	1.4E+06	1.2E+03	4.0E+03	1.9E+01	2.2E+03	6.9E+03	9.7E-01	1.3E-01	9.1E-02	5.4E+03	1.6E+03
2365182CG1L	L	472	1.4E+06	1.1E+03	3.6E+03	1.7E+01	2.0E+03	9.0E+03	8.8E-01	1.2E-01	1.2E-01	7.0E+03	2.0E+03
2365183CG1L	L	482	1.4E+06	8.1E+02	2.8E+03	1.4E+01	1.6E+03	6.8E+03	6.9E-01	9.0E-02	8.9E-02	5.3E+03	1.5E+03
2365184CG1L	L	488	1.4E+06	5.2E+02	1.8E+03	8.6E+00	9.7E+02	9.5E+03	4.5E-01	5.8E-02	1.3E-01	7.4E+03	2.1E+03
2365185CG1L	L	460	1.4E+06	6.6E+02	2.3E+03	1.1E+01	1.3E+03	8.9E+03	5.6E-01	7.3E-02	1.2E-01	7.0E+03	2.0E+03
2365186CG1L	L	481	1.4E+06	1.8E+03	6.0E+03	2.9E+01	3.3E+03	1.1E+04	1.5E+00	2.0E-01	1.5E-01	8.4E+03	2.4E+03
2365187CG1L	L	467	1.4E+06	1.1E+03	3.7E+03	1.8E+01	2.0E+03	8.1E+03	9.1E-01	1.2E-01	1.1E-01	6.3E+03	1.8E+03
2365188CG1L	L	473	1.4E+06	1.4E+03	4.7E+03	2.3E+01	2.6E+03	6.1E+03	1.2E+00	1.6E-01	8.0E-02	4.8E+03	1.4E+03
2365189CG1L	L	455	1.4E+06	2.2E+03	7.7E+03	3.7E+01	4.2E+03	5.9E+03	1.9E+00	2.5E-01	7.7E-02	4.6E+03	1.3E+03
2365190CG1L	L	474	1.4E+06	1.7E+03	5.9E+03	2.9E+01	3.2E+03	8.3E+03	1.5E+00	1.9E-01	1.1E-01	6.5E+03	1.8E+03
2365191CG1L	L	426	1.4E+06	2.6E+03	9.0E+03	4.3E+01	4.9E+03	7.5E+03	2.3E+00	2.9E-01	9.9E-02	5.9E+03	1.7E+03
2365192CG1L	L	484	1.4E+06	2.1E+03	7.3E+03	3.5E+01	4.0E+03	1.1E+04	1.8E+00	2.4E-01	1.5E-01	8.6E+03	2.5E+03
2365193CG1L	L	462	1.2E+06	5.8E+05	1.4E+06	2.6E+04	2.9E+06	3.6E+03	3.6E+03	6.5E+01	5.5E-01	3.1E+04	9.2E+03
2365194CG1L	L	455	1.2E+06	6.8E+05	1.6E+06	3.0E+04	3.3E+06	4.5E+04	4.2E+03	7.6E+01	6.4E-01	3.6E+04	1.1E+04
2365195CG1L	L	438	1.2E+06	4.4E+04	1.1E+05	2.0E+03	2.2E+05	1.3E+04	2.7E+02	4.9E+00	1.8E-01	9.8E+03	3.0E+03
2365196CG1L	L	433	1.2E+06	1.5E+04	3.4E+04	6.4E+02	7.1E+04	8.6E+03	9.0E+01	1.7E+00	1.3E-01	6.8E+03	2.1E+03
2365197CG1L	L	483	1.2E+06	4.9E+04	1.2E+05	2.2E+03	2.4E+05	1.6E+04	3.1E+02	5.5E+00	2.3E-01	1.3E+04	3.7E+03
2365198CG1L	L	482	1.4E+06	1.1E+03	3.6E+03	1.8E+01	2.0E+03	9.1E+03	8.9E+01	1.2E-01	1.2E-01	7.2E+03	2.0E+03
2365199CG1L	L	463	1.4E+06	1.4E+03	4.6E+03	2.2E+01	2.5E+03	9.0E+03	1.2E+00	1.5E-01	1.2E-01	7.0E+03	2.0E+03
2365200CG1L	L	476	1.4E+06	7.5E+02	2.6E+03	1.3E+01	1.5E+03	9.5E+03	6.5E-01	8.4E-02	1.3E-01	7.4E+03	2.1E+03

整理番号	廃棄体に含まれる放射性物質の種類ごとの放射能濃度 (Bq/t)											号機	放射性 廃棄物を 示す標識
	H-3	C-14	Co-60	Ni-59	Ni-63	Sr-90	Nb-94	Tc-99	I-129	Cs-137	全α		
	2365161CG1L	2.7E+06	4.0E+03	1.4E+04	6.5E+01	7.4E+03	2.3E+04	3.4E+00	4.4E-01	3.0E-01	1.8E+04		
2365162CG1L	2.8E+06	1.4E+03	7.8E+03	3.3E+01	4.0E+03	1.7E+04	1.2E+00	1.6E-01	2.3E-01	1.4E+04	3.7E+03	1	P
2365163CG1L	2.8E+06	2.1E+03	4.3E+03	3.5E+01	2.0E+03	1.5E+04	1.8E+00	2.4E-01	1.9E-01	1.2E+04	3.2E+03	1	P
2365164CG1L	2.8E+06	2.3E+03	8.0E+03	3.9E+01	4.4E+03	1.9E+04	2.0E+00	2.6E-01	2.5E-01	1.5E+04	4.1E+03	1	P
2365165CG1L	3.0E+06	4.4E+04	1.5E+05	7.2E+02	8.1E+04	2.5E+04	3.8E+01	4.9E+00	3.3E-01	2.0E+04	5.5E+03	1	P
2365166CG1L	3.0E+06	5.2E+03	1.8E+04	8.6E+01	9.7E+03	2.0E+04	4.5E+00	5.8E-01	2.7E-01	1.6E+04	4.4E+03	1	P
2365167CG1L	3.0E+06	4.6E+03	2.6E+04	1.3E+02	1.4E+04	1.8E+04	6.4E+00	8.3E-01	2.3E-01	1.4E+04	3.8E+03	1	P
2365168CG1L	3.0E+06	7.4E+03	4.6E+04	7.6E+01	8.5E+03	2.1E+04	3.9E+00	5.1E-01	2.7E-01	1.6E+04	4.4E+03	1	P
2365169CG1L	3.1E+06	3.3E+03	1.2E+04	5.4E+01	6.1E+03	1.7E+04	2.8E+00	3.7E-01	2.2E-01	1.3E+04	3.6E+03	1	P
2365170CG1L	2.8E+06	4.4E+03	1.5E+04	7.2E+01	8.1E+03	2.6E+04	3.7E+00	4.9E-01	3.4E-01	2.0E+04	5.6E+03	1	P
2365171CG1L	3.0E+06	1.2E+06	4.1E+06	2.0E+04	2.2E+06	1.1E+05	1.0E+03	1.4E+02	1.4E+00	7.9E+04	2.3E+04	1	P
2365172CG1L	3.1E+06	3.8E+03	1.4E+04	6.3E+01	7.1E+03	1.2E+04	3.3E+00	4.3E-01	1.5E-01	8.8E+03	2.5E+03	1	P
2365173CG1L	3.1E+06	3.0E+04	1.1E+05	4.9E+02	5.6E+04	2.3E+04	2.6E+01	3.4E+00	3.1E-01	1.8E+04	5.1E+03	1	P
2365174CG1L	3.0E+06	1.4E+07	1.4E+07	6.5E+04	7.3E+06	2.1E+05	3.4E+03	4.4E+02	2.8E+00	1.7E+05	4.6E+04	1	P
2365175CG1L	3.0E+06	2.2E+06	7.4E+06	3.6E+04	4.0E+06	1.5E+05	1.9E+03	2.4E+02	2.0E+00	1.2E+05	3.3E+04	1	P
2365176CG1L	3.0E+06	3.0E+06	1.1E+07	5.0E+04	5.6E+06	1.8E+05	2.6E+03	3.4E+02	2.3E+00	1.4E+05	3.8E+04	1	P
2365177CG1L	2.8E+06	2.7E+03	9.2E+03	4.4E+01	5.0E+03	1.9E+04	2.3E+00	3.0E-01	2.5E-01	1.5E+04	4.1E+03	1	P
2365178CG1L	2.8E+06	3.1E+03	1.1E+04	5.2E+01	5.8E+03	1.9E+04	2.7E+00	3.5E-01	2.5E-01	1.5E+04	4.2E+03	1	P
2365179CG1L	2.8E+06	1.8E+03	6.0E+03	2.9E+01	3.3E+03	2.1E+04	1.5E+00	2.0E-01	2.8E-01	1.7E+04	4.6E+03	1	P
2365180CG1L	2.8E+06	2.9E+03	9.9E+03	4.7E+01	5.4E+03	1.5E+04	2.5E+00	3.2E-01	2.0E-01	1.2E+04	3.3E+03	1	P
2365181CG1L	2.8E+06	2.4E+03	8.1E+03	3.9E+01	4.4E+03	1.5E+04	2.0E+00	2.7E-01	1.9E-01	1.2E+04	3.2E+03	1	P
2365182CG1L	2.9E+06	2.2E+03	7.6E+03	3.6E+01	4.1E+03	1.9E+04	1.9E+00	2.5E-01	2.5E-01	1.5E+04	4.2E+03	1	P
2365183CG1L	2.8E+06	1.7E+03	5.8E+03	2.8E+01	3.2E+03	1.4E+04	1.5E+00	1.9E-01	1.9E-01	1.1E+04	3.1E+03	1	P
2365184CG1L	2.8E+06	1.1E+03	3.7E+03	1.8E+01	2.0E+03	2.0E+04	9.1E-01	1.2E-01	2.6E-01	1.6E+04	4.3E+03	1	P
2365185CG1L	2.9E+06	1.5E+03	4.9E+03	2.4E+01	2.7E+03	2.0E+04	1.3E+00	1.6E-01	2.6E-01	1.6E+04	4.3E+03	1	P
2365186CG1L	2.8E+06	3.6E+03	1.3E+04	6.0E+01	6.8E+03	2.3E+04	3.1E+00	4.1E-01	3.0E-01	1.8E+04	4.9E+03	1	P
2365187CG1L	2.9E+06	2.3E+03	7.9E+03	3.8E+01	4.3E+03	1.8E+04	2.0E+00	2.6E-01	2.3E-01	1.4E+04	3.8E+03	1	P
2365188CG1L	2.8E+06	2.9E+03	9.9E+03	4.8E+01	5.4E+03	1.3E+04	2.5E+00	3.3E-01	1.7E-01	1.0E+04	2.8E+03	1	P
2365189CG1L	3.0E+06	4.9E+03	1.7E+04	8.1E+01	9.1E+03	1.3E+04	4.2E+00	5.5E-01	1.7E-01	1.1E+04	2.9E+03	1	P
2365190CG1L	2.8E+06	3.6E+03	1.3E+04	6.0E+01	6.8E+03	1.8E+04	3.1E+00	4.1E-01	2.3E-01	1.4E+04	3.8E+03	1	P
2365191CG1L	3.2E+06	6.1E+03	2.1E+04	1.1E+02	1.2E+04	1.8E+04	5.2E+00	6.8E-01	2.4E-01	1.4E+04	3.9E+03	1	P
2365192CG1L	2.8E+06	4.4E+03	1.5E+04	7.2E+01	8.1E+03	2.3E+04	3.8E+00	4.9E-01	3.0E-01	1.8E+04	5.0E+03	1	P
2365193CG1L	2.6E+06	1.3E+06	3.0E+06	5.5E+04	6.1E+06	8.5E+04	7.8E+03	1.5E+02	1.2E+00	6.6E+04	2.0E+04	2	P
2365194CG1L	2.6E+06	1.5E+06	3.5E+06	6.6E+04	7.3E+06	9.9E+04	9.3E+03	1.7E+02	1.4E+00	7.8E+04	2.4E+04	2	P
2365195CG1L	2.7E+06	1.0E+05	2.4E+05	4.4E+03	4.9E+05	2.9E+04	6.2E+02	1.2E+01	4.1E-01	2.3E+04	6.7E+03	2	P
2365196CG1L	2.8E+06	3.4E+04	7.9E+04	1.5E+03	1.7E+05	2.0E+04	2.1E+02	3.8E+00	2.9E-01	1.6E+04	4.7E+03	2	P
2365197CG1L	2.5E+06	1.1E+05	2.4E+05	4.5E+03	4.9E+05	3.3E+04	6.3E+02	1.2E+01	4.6E-01	2.6E+04	7.7E+03	2	P
2365198CG1L	2.8E+06	2.2E+03	7.5E+03	3.6E+01	4.1E+03	1.9E+04	1.9E+00	2.5E-01	2.5E-01	1.5E+04	4.2E+03	1	P
2365199CG1L	2.9E+06	2.9E+03	9.8E+03	4.7E+01	5.3E+03	2.0E+04	2.5E+00	3.2E-01	2.6E-01	1.6E+04	4.3E+03	1	P
2365200CG1L	2.8E+06	1.6E+03	5.5E+03	2.7E+01	3.0E+03	2.0E+04	1.4E+00	1.8E-01	2.7E-01	1.6E+04	4.4E+03	1	P

整理番号	固型化 材 料	容 器			有害な空隙		表面 密度 (Bq/cm <sup>2</sup> )	表面線量 当量率 (mSv/h)	著しい 破 損 (注)	廃棄物発生 年月日	除去物質 の除去	収納区分
		容器	等級	圧出 表示	上部 空隙値 (cm)							
2365161CG1L	R5210	Z1600	H	-	8	4.0E-01	1.5E-02	P	10/03/31	P	N	
2365162CG1L	R5210	Z1600	H	-	8	4.0E-01	7.7E-03	P	10/03/31	P	N	
2365163CG1L	R5210	Z1600	H	-	8	4.0E-01	1.5E-02	P	10/03/31	P	N	
2365164CG1L	R5210	Z1600	H	-	8	4.0E-01	7.0E-02	P	10/03/31	P	N	
2365165CG1L	R5210	Z1600	H	-	8	4.0E-01	1.5E-02	P	10/03/31	P	B	
2365166CG1L	R5210	Z1600	H	-	8	4.0E-01	7.0E-03	P	10/03/31	P	B	
2365167CG1L	R5210	Z1600	H	-	8	4.0E-01	7.0E-03	P	10/03/31	P	B	
2365168CG1L	R5210	Z1600	H	-	8	4.0E-01	1.5E-02	P	10/03/31	P	B	
2365169CG1L	R5210	Z1600	H	-	8	4.0E-01	6.8E-03	P	10/03/31	P	B	
2365170CG1L	R5210	Z1600	H	-	8	4.0E-01	6.8E-03	P	10/03/31	P	N	
2365171CG1L	R5210	Z1600	H	-	8	4.0E-01	6.5E-02	P	10/03/31	P	N	
2365172CG1L	R5210	Z1600	H	-	8	4.0E-01	1.5E-02	P	10/03/31	P	N	
2365173CG1L	R5210	Z1600	H	-	8	4.0E-01	1.5E-02	P	10/03/31	P	B	
2365174CG1L	R5210	Z1600	H	-	8	4.0E-01	8.7E-02	P	10/03/31	P	B	
2365175CG1L	R5210	Z1600	H	-	8	4.0E-01	7.2E-02	P	10/03/31	P	B	
2365176CG1L	R5210	Z1600	H	-	8	4.0E-01	1.1E-01	P	10/03/31	P	B	
2365177CG1L	R5210	Z1600	H	-	8	4.0E-01	7.7E-03	P	10/03/31	P	N	
2365178CG1L	R5210	Z1600	H	-	8	4.0E-01	1.5E-02	P	10/03/31	P	N	
2365179CG1L	R5210	Z1600	H	-	8	4.0E-01	1.5E-02	P	10/03/31	P	N	
2365180CG1L	R5210	Z1600	H	-	8	4.0E-01	6.8E-03	P	10/03/31	P	N	
2365181CG1L	R5210	Z1600	H	-	8	4.0E-01	6.8E-03	P	10/03/31	P	N	
2365182CG1L	R5210	Z1600	H	-	8	4.0E-01	1.5E-02	P	10/03/31	P	N	
2365183CG1L	R5210	Z1600	H	-	8	4.0E-01	7.1E-03	P	10/03/31	P	N	
2365184CG1L	R5210	Z1600	H	-	8	4.0E-01	7.1E-03	P	10/03/31	P	N	
2365185CG1L	R5210	Z1600	H	-	8	4.0E-01	7.1E-03	P	10/03/31	P	N	
2365186CG1L	R5210	Z1600	H	-	8	4.0E-01	7.1E-03	P	10/03/31	P	N	
2365187CG1L	R5210	Z1600	H	-	8	4.0E-01	1.5E-02	P	10/03/31	P	N	
2365188CG1L	R5210	Z1600	H	-	8	4.0E-01	1.5E-02	P	10/03/31	P	N	
2365189CG1L	R5210	Z1600	H	-	8	4.0E-01	7.1E-03	P	10/03/31	P	N	
2365190CG1L	R5210	Z1600	H	-	8	4.0E-01	7.1E-03	P	10/03/31	P	N	
2365191CG1L	R5210	Z1600	H	-	8	4.0E-01	1.5E-02	P	10/03/31	P	N	
2365192CG1L	R5210	Z1600	H	-	8	4.0E-01	1.5E-02	P	10/03/31	P	N	
2365193CG1L	R5210	Z1600	H	-	8	4.0E-01	2.9E-02	P	08/03/31	P	B	
2365194CG1L	R5210	Z1600	H	-	8	4.0E-01	2.9E-02	P	08/03/31	P	B	
2365195CG1L	R5210	Z1600	H	-	8	4.0E-01	1.5E-02	P	08/03/31	P	B	
2365196CG1L	R5210	Z1600	H	-	8	4.0E-01	7.1E-03	P	08/03/31	P	B	
2365197CG1L	R5210	Z1600	H	-	8	4.0E-01	1.5E-02	P	08/03/31	P	B	
2365198CG1L	R5210	Z1600	H	-	8	4.0E-01	1.5E-02	P	08/03/31	P	B	
2365199CG1L	R5210	Z1600	H	-	8	4.0E-01	7.1E-03	P	10/03/31	P	N	
2365200CG1L	R5210	Z1600	H	-	8	4.0E-01	7.1E-03	P	10/03/31	P	N	

注：第二種廃棄物処理規則第八条第2項に定める「廃棄体に係る技術上の基準」には該当しないが、濃縮・理設事業所廃棄物物理施設保安規定に定める「廃棄物受入基準」として記載している。

整理番号	放射性 廃棄物 の種類	重量 (kg)	廃棄体に含まれる放射性物質の種類ごとの放射能量(Bq)										
			H-3	C-14	Co-60	Ni-59	Ni-63	Sr-90	Nb-94	Tc-99	I-129	Cs-137	全α
2365201CG1L	L	453	1. 2E+06	7. 1E+04	1. 7E+05	3. 2E+03	3. 5E+05	1. 5E+04	4. 4E+02	8. 0E+00	2. 1E-01	1. 2E+04	3. 5E+03
2365202CG1L	L	440	1. 2E+06	3. 9E+05	9. 0E+05	1. 7E+04	1. 9E+06	3. 0E+04	2. 4E+03	4. 3E+01	4. 2E-01	2. 4E+04	7. 0E+03
2365203CG1L	L	436	1. 2E+06	2. 9E+04	6. 7E+04	1. 3E+03	1. 4E+05	1. 1E+04	1. 8E+02	3. 3E+00	1. 5E-01	8. 1E+03	2. 5E+03
2365204CG1L	L	445	1. 2E+06	3. 1E+03	7. 2E+03	1. 4E+02	1. 5E+04	7. 7E+03	1. 9E+01	3. 5E-01	1. 1E-01	6. 0E+03	1. 8E+03
2365205CG1L	L	452	1. 4E+06	2. 7E+03	9. 3E+03	4. 5E+01	5. 1E+03	8. 1E+03	2. 3E+00	3. 0E-01	1. 1E-01	6. 3E+03	1. 8E+03
2365206CG1L	L	454	1. 4E+06	1. 8E+03	6. 2E+03	3. 0E+01	3. 4E+03	8. 9E+03	1. 6E+00	2. 0E-01	1. 2E-01	6. 9E+03	2. 0E+03
2365207CG1L	L	451	1. 4E+06	1. 9E+03	6. 6E+03	3. 2E+01	3. 6E+03	6. 5E+03	1. 7E+00	2. 2E-01	8. 6E-02	5. 1E+03	1. 5E+03
2365208CG1L	L	443	1. 4E+06	1. 6E+04	5. 3E+04	2. 6E+02	2. 9E+04	9. 3E+03	1. 4E+01	1. 8E+00	1. 3E-01	7. 3E+03	2. 1E+03
2365209CG1L	L	426	1. 2E+06	1. 1E+05	2. 5E+05	4. 6E+03	5. 1E+05	1. 8E+04	6. 5E+02	1. 2E+01	2. 5E-01	1. 4E+04	4. 1E+03
2365210CG1L	L	434	1. 2E+06	4. 6E+04	1. 1E+05	2. 1E+03	2. 3E+05	1. 2E+04	2. 9E+02	5. 2E+00	1. 7E-01	9. 3E+03	2. 8E+03
2365211CG1L	L	450	1. 2E+06	2. 7E+04	6. 1E+04	1. 2E+03	1. 3E+05	1. 4E+04	1. 7E+02	3. 0E+00	2. 0E-01	1. 1E+04	3. 2E+03
2365212CG1L	L	452	1. 2E+06	3. 1E+05	7. 2E+05	1. 4E+04	1. 5E+06	3. 0E+04	1. 9E+03	3. 5E+01	4. 2E-01	2. 4E+04	7. 0E+03
2365213CG1L	L	442	1. 4E+06	2. 8E+06	9. 5E+06	4. 6E+04	5. 2E+06	1. 2E+05	2. 4E+03	3. 1E+02	1. 5E+00	8. 7E+04	2. 5E+04
2365214CG1L	L	444	1. 4E+06	1. 1E+06	3. 6E+06	1. 7E+04	2. 0E+06	6. 3E+04	8. 8E+02	1. 2E+02	8. 3E-01	5. 0E+04	1. 4E+04
2365215CG1L	L	451	1. 4E+06	1. 1E+06	3. 6E+06	1. 8E+04	2. 0E+06	6. 6E+04	8. 9E+02	1. 2E+02	8. 7E-01	5. 2E+04	1. 5E+04
2365216CG1L	L	451	1. 4E+06	1. 2E+06	4. 0E+06	1. 9E+04	2. 2E+06	7. 3E+04	9. 7E+02	1. 3E+02	9. 6E-01	5. 7E+04	1. 6E+04
2365217CG1L	L	491	1. 4E+06	1. 6E+03	5. 4E+03	2. 6E+01	2. 9E+03	1. 1E+04	1. 4E+00	1. 8E-01	1. 4E-01	8. 2E+03	2. 3E+03
2365218CG1L	L	477	1. 4E+06	7. 6E+02	2. 7E+03	1. 3E+01	1. 5E+03	7. 4E+03	6. 5E-01	8. 5E-02	9. 7E-02	5. 8E+03	1. 7E+03
2365219CG1L	L	426	1. 4E+06	2. 3E+04	7. 8E+04	3. 8E+02	4. 2E+04	1. 3E+03	2. 0E+01	2. 6E+00	1. 3E-01	7. 3E+03	2. 1E+03
2365220CG1L	L	494	1. 4E+06	1. 3E+03	4. 5E+03	2. 2E+01	2. 5E+03	1. 1E+04	1. 2E+00	1. 5E-01	1. 5E-01	8. 6E+03	2. 4E+03
2365221CG1L	L	454	1. 4E+06	4. 3E+04	1. 5E+05	7. 2E+02	8. 1E+04	1. 7E+04	3. 7E+01	4. 8E+00	2. 2E-01	1. 3E+04	3. 7E+03
2365222CG1L	L	453	1. 4E+06	2. 0E+03	6. 7E+03	3. 2E+01	3. 6E+03	8. 5E+03	1. 7E+00	2. 2E-01	1. 2E-01	6. 6E+03	1. 9E+03
2365223CG1L	L	455	1. 4E+06	1. 5E+03	4. 9E+03	2. 4E+01	2. 7E+03	7. 8E+03	1. 3E+00	1. 6E-01	1. 1E-01	6. 1E+03	1. 7E+03
2365224CG1L	L	453	1. 4E+06	9. 2E+02	3. 2E+03	1. 6E+01	1. 8E+03	6. 3E+03	7. 9E-01	1. 1E-01	8. 3E-02	5. 0E+03	1. 4E+03
2365225CG1L	L	460	1. 4E+06	9. 1E+02	3. 2E+03	1. 5E+01	1. 7E+03	7. 8E-01	7. 8E-01	1. 1E-01	9. 3E-02	5. 6E+03	1. 6E+03
2365226CG1L	L	467	1. 4E+06	1. 3E+03	4. 2E+03	2. 1E+01	2. 3E+03	8. 9E+03	1. 1E+00	1. 4E-01	1. 2E-01	7. 0E+03	2. 0E+03
2365227CG1L	L	466	1. 4E+06	9. 2E+02	3. 2E+03	1. 6E+01	1. 8E+03	8. 6E+03	7. 9E-01	1. 1E-01	1. 2E-01	6. 7E+03	1. 9E+03
2365228CG1L	L	484	1. 4E+06	1. 4E+03	4. 9E+03	2. 4E+01	2. 7E+03	9. 8E+03	1. 2E+00	1. 6E-01	1. 3E-01	7. 7E+03	2. 2E+03
2365229CG1L	L	456	1. 4E+06	1. 3E+03	4. 4E+03	2. 1E+01	2. 4E+03	9. 3E+03	1. 1E+00	1. 4E-01	1. 3E-01	7. 3E+03	2. 1E+03
2365230CG1L	L	453	1. 4E+06	9. 9E+02	3. 5E+03	1. 7E+01	1. 9E+03	7. 3E+03	8. 5E-01	1. 2E-01	9. 6E-02	5. 7E+03	1. 6E+03
2365231CG1L	L	450	1. 4E+06	1. 4E+03	4. 6E+03	2. 2E+01	2. 5E+03	6. 1E+03	1. 2E+00	1. 5E-01	8. 1E-02	4. 8E+03	1. 4E+03
2365232CG1L	L	446	1. 4E+06	1. 8E+03	6. 3E+03	3. 0E+01	3. 4E+03	7. 2E+03	1. 6E+00	2. 1E-01	9. 4E-02	5. 6E+03	1. 6E+03
2365233CG1L	L	484	1. 4E+06	7. 3E+02	2. 6E+03	1. 3E+01	1. 4E+03	9. 6E+03	6. 3E-01	8. 2E-02	1. 3E-01	7. 5E+03	2. 1E+03
2365234CG1L	L	456	1. 4E+06	1. 7E+03	5. 9E+03	2. 9E+01	3. 2E+03	8. 2E+03	1. 5E+00	2. 0E-01	1. 1E-01	6. 4E+03	1. 8E+03
2365235CG1L	L	491	1. 4E+06	6. 0E+03	2. 1E+04	1. 0E+02	1. 2E+04	1. 3E+04	5. 2E+00	6. 8E-01	1. 7E-01	1. 1E+04	2. 9E+03
2365236CG1L	L	485	1. 4E+06	1. 1E+03	3. 8E+03	1. 9E+01	2. 1E+03	1. 1E+04	9. 4E-01	3. 1E+01	1. 4E-01	7. 9E+03	2. 2E+03
2365237CG1L	L	441	1. 4E+06	2. 8E+03	9. 6E+03	4. 6E+04	5. 2E+06	8. 9E+04	2. 4E+03	3. 1E+02	1. 2E+01	7. 0E+04	2. 0E+04
2365238CG1L	L	478	1. 4E+06	6. 0E+05	2. 1E+06	1. 0E+04	1. 2E+06	6. 3E+04	5. 2E+02	6. 8E+01	8. 3E-01	5. 0E+04	1. 4E+04
2365239CG1L	L	464	1. 4E+06	2. 2E+03	7. 4E+03	3. 6E+01	4. 0E+03	9. 0E+03	1. 9E+00	2. 4E-01	1. 2E-01	7. 0E+03	2. 0E+03
2365240CG1L	L	485	1. 4E+06	1. 4E+03	4. 6E+03	2. 3E+01	2. 5E+03	7. 2E+03	1. 2E+00	1. 5E-01	9. 4E-02	5. 6E+03	1. 6E+03

整理番号	廃棄体に含まれる放射性物質の種類ごとの放射能濃度 (Bq/t)												号機	放射性 廃棄物を 示す標識
	H-3	C-14	Co-60	Ni-59	Ni-63	Sr-90	Nb-94	Tc-99	I-129	Cs-137	全α			
2365201CG1L	2. 7E+06	1. 6E+05	3. 7E+05	6. 9E+03	7. 6E+05	3. 3E+04	9. 7E+02	1. 8E+01	4. 6E-01	2. 6E+04	7. 6E+03	2	P	
2365202CG1L	2. 7E+06	8. 6E+05	2. 1E+06	3. 9E+04	4. 3E+06	6. 4E+04	5. 4E+03	9. 8E+01	9. 6E-01	5. 3E+04	1. 6E+04	2	P	
2365203CG1L	2. 8E+06	6. 6E+05	1. 6E+05	2. 9E+03	3. 2E+06	2. 8E+04	4. 1E+02	7. 4E+00	3. 4E-01	1. 9E+04	5. 6E+03	2	P	
2365204CG1L	2. 7E+06	6. 9E+03	1. 6E+04	3. 1E+02	3. 4E+04	1. 8E+04	4. 3E+01	7. 7E-01	2. 5E-01	1. 4E+04	4. 1E+03	2	P	
2365205CG1L	3. 0E+06	6. 0E+03	2. 1E+04	9. 9E+01	1. 2E+04	1. 8E+04	5. 1E+00	6. 7E-01	2. 4E-01	1. 4E+04	3. 9E+03	1	P	
2365206CG1L	3. 0E+06	4. 0E+03	1. 4E+04	6. 5E+01	7. 4E+03	2. 0E+04	3. 7E+00	4. 4E-01	2. 6E-01	1. 6E+04	4. 3E+03	1	P	
2365207CG1L	3. 0E+06	4. 3E+03	1. 5E+04	7. 0E+01	7. 9E+03	1. 5E+04	3. 4E+00	4. 8E-01	1. 9E-01	1. 2E+04	3. 2E+03	1	P	
2365208CG1L	3. 0E+06	3. 5E+04	1. 2E+05	5. 8E+02	6. 5E+04	2. 1E+04	3. 0E+01	3. 9E+00	2. 8E-01	1. 7E+04	4. 6E+03	1	P	
2365209CG1L	2. 8E+06	2. 5E+05	5. 8E+05	1. 1E+04	1. 2E+06	4. 1E+04	1. 6E+03	2. 8E+01	5. 7E-01	3. 2E+04	9. 5E+03	2	P	
2365210CG1L	2. 8E+06	1. 1E+05	2. 5E+05	4. 7E+03	5. 2E+05	2. 8E+04	6. 6E+02	1. 2E+01	3. 9E-01	2. 2E+04	6. 4E+03	2	P	
2365211CG1L	2. 7E+06	5. 8E+04	1. 4E+05	2. 6E+03	2. 9E+05	3. 1E+04	3. 6E+02	6. 6E+00	4. 3E-01	2. 4E+04	7. 1E+03	2	P	
2365212CG1L	2. 7E+06	6. 8E+05	1. 6E+06	3. 0E+04	3. 3E+06	6. 6E+04	4. 2E+03	7. 6E+01	9. 3E-01	5. 2E+04	1. 6E+04	2	P	
2365213CG1L	3. 0E+06	6. 2E+06	2. 2E+07	1. 1E+05	1. 2E+07	2. 5E+05	5. 3E+03	7. 0E+02	3. 3E+00	2. 0E+05	5. 5E+04	1	P	
2365214CG1L	3. 0E+06	8. 0E+06	8. 0E+06	3. 9E+04	4. 4E+06	1. 5E+05	2. 0E+03	2. 6E+02	1. 9E+00	1. 2E+05	3. 2E+04	1	P	
2365215CG1L	3. 0E+06	2. 3E+06	8. 0E+06	3. 8E+04	4. 3E+06	1. 5E+05	2. 0E+03	2. 6E+02	2. 0E+00	1. 2E+05	3. 2E+04	1	P	
2365216CG1L	3. 0E+06	2. 6E+06	8. 7E+06	4. 2E+04	4. 7E+06	1. 7E+05	2. 2E+03	2. 9E+02	2. 2E+00	1. 3E+05	3. 6E+04	1	P	
2365217CG1L	2. 7E+06	3. 2E+03	1. 1E+04	5. 2E+01	5. 9E+03	2. 2E+04	2. 7E+00	3. 6E-01	2. 8E-01	1. 7E+04	4. 7E+03	1	P	
2365218CG1L	2. 8E+06	1. 6E+03	5. 5E+03	2. 7E+01	3. 0E+03	1. 6E+04	1. 4E+00	1. 8E-01	2. 1E-01	1. 3E+04	3. 4E+03	1	P	
2365219CG1L	3. 2E+06	5. 3E+04	1. 9E+05	8. 7E+02	9. 0E+04	2. 2E+04	4. 5E+01	5. 9E+00	2. 9E-01	1. 7E+04	4. 8E+03	1	P	
2365220CG1L	2. 7E+06	2. 7E+03	9. 1E+03	4. 4E+01	4. 9E+03	2. 3E+04	2. 3E+00	3. 0E-01	2. 9E-01	1. 8E+04	4. 9E+03	1	P	
2365221CG1L	3. 0E+06	9. 5E+04	3. 3E+05	1. 6E+03	1. 8E+05	3. 7E+04	8. 1E+01	1. 1E+01	4. 8E-01	2. 9E+04	8. 0E+03	1	P	
2365222CG1L	3. 0E+06	4. 3E+03	1. 5E+04	7. 1E+01	8. 0E+03	1. 9E+04	3. 7E+00	4. 8E-01	2. 5E-01	1. 5E+04	4. 1E+03	1	P	
2365223CG1L	3. 0E+06	3. 1E+03	1. 1E+04	5. 2E+01	5. 8E+03	1. 7E+04	2. 7E+00	3. 5E-01	2. 3E-01	1. 4E+04	3. 8E+03	1	P	
2365224CG1L	3. 0E+06	2. 1E+03	7. 0E+03	3. 4E+01	3. 8E+03	1. 4E+04	1. 8E+00	2. 3E-01	1. 9E-01	1. 1E+04	3. 1E+03	1	P	
2365225CG1L	2. 9E+06	2. 0E+03	6. 8E+03	3. 3E+01	3. 7E+03	1. 6E+04	1. 7E+00	2. 3E-01	2. 1E-01	1. 2E+04	3. 4E+03	1	P	
2365226CG1L	2. 9E+06	2. 6E+03	9. 0E+03	4. 4E+01	4. 9E+03	1. 9E+04	2. 3E+00	3. 0E-01	2. 5E-01	1. 5E+04	4. 2E+03	1	P	
2365227CG1L	2. 9E+06	2. 0E+03	6. 9E+03	3. 3E+01	3. 7E+03	1. 9E+04	1. 7E+00	2. 3E-01	2. 5E-01	1. 5E+04	4. 1E+03	1	P	
2365228CG1L	2. 8E+06	2. 9E+03	1. 0E+04	4. 8E+01	5. 5E+03	2. 1E+04	2. 5E+00	3. 3E-01	2. 7E-01	1. 6E+04	4. 5E+03	1	P	
2365229CG1L	2. 9E+06	2. 8E+03	9. 5E+03	4. 6E+01	5. 2E+03	2. 1E+04	2. 4E+00	3. 1E-01	2. 7E-01	1. 6E+04	4. 5E+03	1	P	
2365230CG1L	3. 0E+06	2. 2E+03	7. 6E+03	3. 7E+01	4. 1E+03	1. 7E+04	1. 9E+00	2. 5E-01	2. 2E-01	1. 3E+04	3. 6E+03	1	P	
2365231CG1L	3. 0E+06	3. 0E+03	1. 1E+04	4. 9E+01	5. 5E+03	1. 4E+04	2. 6E+00	3. 3E-01	1. 8E-01	1. 1E+04	3. 0E+03	1	P	
2365232CG1L	3. 0E+06	4. 1E+03	1. 4E+04	6. 7E+01	7. 6E+03	1. 6E+04	3. 5E+00	4. 6E-01	2. 1E-01	1. 3E+04	3. 4E+03	1	P	
2365233CG1L	2. 8E+06	1. 5E+03	5. 2E+03	2. 5E+01	2. 9E+03	2. 0E+04	1. 3E+00	1. 7E-01	2. 6E-01	1. 6E+04	4. 5E+03	1	P	
2365234CG1L	2. 9E+06	3. 8E+03	1. 3E+04	6. 2E+01	7. 0E+03	1. 8E+04	3. 2E+00	4. 2E-01	2. 4E-01	1. 5E+04	4. 0E+03	1	P	
2365235CG1L	2. 7E+06	1. 3E+04	4. 3E+04	2. 1E+02	2. 3E+04	2. 7E+04	1. 1E+01	1. 4E+00	3. 5E-01	2. 1E+04	5. 8E+03	1	P	
2365236CG1L	2. 8E+06	2. 3E+03	7. 8E+03	3. 8E+01	4. 3E+03	2. 1E+05	2. 0E+00	2. 6E-01	2. 8E-01	1. 7E+04	4. 6E+03	1	P	
2365237CG1L	3. 0E+06	6. 3E+06	2. 2E+07	1. 1E+05	1. 2E+07	2. 1E+05	5. 4E+03	7. 1E+02	2. 7E+00	1. 6E+05	4. 5E+04	1	P	
2365238CG1L	2. 8E+06	1. 3E+06	4. 4E+06	2. 1E+04	2. 4E+06	1. 4E+05	1. 1E+03	1. 5E+02	1. 8E+00	1. 1E+05	2. 9E+04	1	P	
2365239CG1L	2. 9E+06	4. 6E+03	1. 6E+04	7. 6E+01	8. 6E+03	2. 0E+04	4. 0E+00	5. 2E-01	2. 6E-01	1. 6E+04	4. 3E+03	1	P	
2365240CG1L	2. 8E+06	2. 8E+03	9. 5E+03	4. 6E+01	5. 2E+03	1. 5E+04	2. 4E+00	3. 1E-01	2. 0E-01	1. 2E+04	3. 3E+03	1	P	

整理番号	固型化 材 料	容 器			有害な空隙		表面 密度 (Bq/cm <sup>2</sup> )	表面線量 当量率 (mSv/h)	著しい 破 損 (注)	廃棄物発生 年月日	除去物質 の除去	収納区分
		容器	等級	圧出 表示	上部 空隙値 (cm)							
23652010G1L	R5210	Z1600	H	-	8	4.0E-01	1.5E-02	P	08/03/31	P	B	
23652020G1L	R5210	Z1600	H	-	8	4.0E-01	2.9E-02	P	08/03/31	P	B	
23652030G1L	R5210	Z1600	H	-	8	4.0E-01	7.1E-03	P	08/03/31	P	B	
23652040G1L	R5210	Z1600	H	-	8	4.0E-01	8.5E-03	P	08/03/31	P	B	
23652050G1L	R5210	Z1600	H	-	8	4.0E-01	7.1E-03	P	10/03/31	P	B	
23652060G1L	R5210	Z1600	H	-	8	4.0E-01	7.1E-03	P	10/03/31	P	B	
23652070G1L	R5210	Z1600	H	-	8	4.0E-01	1.5E-02	P	10/03/31	P	B	
23652080G1L	R5210	Z1600	H	-	8	4.0E-01	1.5E-02	P	10/03/31	P	B	
23652090G1L	R5210	Z1600	H	-	8	4.0E-01	1.5E-02	P	08/03/31	P	B	
23652100G1L	R5210	Z1600	H	-	8	4.0E-01	1.5E-02	P	08/03/31	P	B	
23652110G1L	R5210	Z1600	H	-	8	4.0E-01	1.5E-02	P	08/03/31	P	B	
23652120G1L	R5210	Z1600	H	-	8	4.0E-01	2.9E-02	P	08/03/31	P	B	
23652130G1L	R5210	Z1600	H	-	8	4.0E-01	1.3E-01	P	10/03/31	P	B	
23652140G1L	R5210	Z1600	H	-	8	4.0E-01	5.8E-02	P	10/03/31	P	B	
23652150G1L	R5210	Z1600	H	-	8	4.0E-01	5.8E-02	P	10/03/31	P	B	
23652160G1L	R5210	Z1600	H	-	8	4.0E-01	5.8E-02	P	10/03/31	P	B	
23652170G1L	R5210	Z1600	H	-	8	4.0E-01	6.9E-03	P	10/03/31	P	N	
23652180G1L	R5210	Z1600	H	-	8	4.0E-01	1.5E-02	P	10/03/31	P	N	
23652190G1L	R5210	Z1600	H	-	8	4.0E-01	6.9E-03	P	10/03/31	P	N	
23652200G1L	R5210	Z1600	H	-	8	4.0E-01	6.9E-03	P	10/03/31	P	N	
23652210G1L	R5210	Z1600	H	-	8	4.0E-01	1.5E-02	P	10/03/31	P	B	
23652220G1L	R5210	Z1600	H	-	8	4.0E-01	6.9E-03	P	10/03/31	P	B	
23652230G1L	R5210	Z1600	H	-	8	4.0E-01	7.7E-03	P	10/03/31	P	B	
23652240G1L	R5210	Z1600	H	-	8	4.0E-01	7.1E-03	P	10/03/31	P	B	
23652250G1L	R5210	Z1600	H	-	8	4.0E-01	7.1E-03	P	10/03/31	P	N	
23652260G1L	R5210	Z1600	H	-	8	4.0E-01	7.1E-03	P	10/03/31	P	N	
23652270G1L	R5210	Z1600	H	-	8	4.0E-01	7.7E-03	P	10/03/31	P	N	
23652280G1L	R5210	Z1600	H	-	8	4.0E-01	7.1E-03	P	10/03/31	P	N	
23652290G1L	R5210	Z1600	H	-	8	4.0E-01	1.5E-02	P	10/03/31	P	B	
23652300G1L	R5210	Z1600	H	-	8	4.0E-01	7.1E-03	P	10/03/31	P	B	
23652310G1L	R5210	Z1600	H	-	8	4.0E-01	7.1E-03	P	10/03/31	P	B	
23652320G1L	R5210	Z1600	H	-	8	4.0E-01	1.5E-02	P	10/03/31	P	B	
23652330G1L	R5210	Z1600	H	-	8	4.0E-01	1.5E-02	P	10/03/31	P	N	
23652340G1L	R5210	Z1600	H	-	8	4.0E-01	7.1E-03	P	10/03/31	P	N	
23652350G1L	R5210	Z1600	H	-	8	4.0E-01	1.5E-02	P	10/03/31	P	N	
23652360G1L	R5210	Z1600	H	-	8	4.0E-01	1.5E-02	P	10/03/31	P	N	
23652370G1L	R5210	Z1600	H	-	8	4.0E-01	1.8E-01	P	10/03/31	P	N	
23652380G1L	R5210	Z1600	H	-	8	4.0E-01	4.3E-02	P	10/03/31	P	N	
23652390G1L	R5210	Z1600	H	-	8	4.0E-01	1.5E-02	P	10/03/31	P	N	
23652400G1L	R5210	Z1600	H	-	8	4.0E-01	7.2E-03	P	10/03/31	P	N	

注：第二種廃棄物処理規則第八条第2項に定める「廃棄体に係る技術上の基準」には該当しないが、濃縮・埋設事業所廃棄物処理施設保安規定に定める「廃棄物受入基準」として記載している。

整理番号	放射性 廃棄物 の種類	重量 (kg)	廃棄体に含まれる放射性物質の種類ごとの放射能(Bq)											
			H-3	C-14	Co-60	Ni-59	Ni-63	Sr-90	Nb-94	Tc-99	I-129	Cs-137	全α	
2365241CG1L	L	531	1.4E+06	2.2E+03	7.5E+03	3.6E+01	4.1E+03	1.2E+04	1.9E+00	2.5E-01	1.5E-01	8.9E+03	2.5E+03	
2365242CG1L	L	539	1.4E+06	1.0E+03	5.2E+03	2.5E+01	2.9E+03	1.3E+04	1.3E+00	1.7E-01	1.7E-01	9.6E+03	2.7E+03	
2365243CG1L	L	550	1.4E+06	2.0E+03	6.7E+03	3.2E+01	3.6E+03	1.4E+04	1.7E+00	2.2E-01	1.8E-01	1.1E+04	3.0E+03	
2365244CG1L	L	530	1.4E+06	4.2E+03	1.5E+04	7.0E+01	7.8E+03	1.4E+04	3.6E+00	4.7E-01	1.8E-01	1.1E+04	3.0E+03	
2365245CG1L	L	544	1.4E+06	1.2E+03	3.9E+03	1.9E+01	2.1E+03	1.3E+04	9.5E-01	1.3E-01	1.7E-01	9.6E+03	2.7E+03	
2365246CG1L	L	502	1.4E+06	1.7E+03	5.8E+03	2.8E+01	3.2E+03	1.3E+04	1.5E+00	1.9E-01	1.7E-01	1.1E+04	2.9E+03	
2365247CG1L	L	530	1.4E+06	1.8E+03	6.2E+03	3.0E+01	3.4E+03	1.2E+04	1.6E+00	2.0E-01	1.5E-01	8.8E+03	2.5E+03	
2365248CG1L	L	504	1.4E+06	1.8E+03	6.0E+03	2.9E+01	3.3E+03	8.6E+03	1.5E+00	2.0E-01	1.2E-01	8.8E+03	1.9E+03	
2365249CG1L	L	498	1.4E+06	1.7E+03	5.7E+03	2.8E+01	3.1E+03	9.9E+03	1.5E+00	1.9E-01	1.3E-01	7.7E+03	2.2E+03	
2365250CG1L	L	513	1.4E+06	6.7E+02	2.3E+03	1.2E+01	1.3E+03	1.3E+04	5.7E-01	7.5E-02	1.7E-01	1.1E+04	2.9E+03	
2365251CG1L	L	523	1.4E+06	1.7E+03	5.6E+03	2.7E+01	3.1E+03	8.6E+03	1.4E+00	1.9E-01	1.2E-01	6.7E+03	1.9E+03	
2365252CG1L	L	506	1.4E+06	1.8E+03	6.0E+03	2.9E+01	3.3E+03	1.1E+04	1.5E+00	2.0E-01	1.4E-01	8.3E+03	2.4E+03	
2365253CG1L	L	617	1.4E+06	6.0E+03	2.1E+04	9.9E+01	1.2E+04	2.3E+04	5.2E+00	6.7E-01	2.9E-01	1.8E+04	4.9E+03	
2365254CG1L	L	589	1.4E+06	6.2E+03	2.2E+04	1.1E+02	1.2E+04	2.1E+04	5.3E+00	6.9E-01	2.7E-01	1.6E+04	4.4E+03	
2365255CG1L	L	603	1.4E+06	4.6E+03	1.6E+04	7.7E+01	8.6E+03	2.0E+04	4.0E+00	5.2E-01	2.6E-01	1.6E+04	4.3E+03	
2365256CG1L	L	495	1.4E+06	1.6E+03	5.3E+03	2.6E+01	2.9E+03	8.5E+03	1.4E+00	1.8E-01	1.2E-01	6.7E+03	1.9E+03	
2365257CG1L	L	516	1.4E+06	2.4E+03	8.3E+03	4.0E+01	4.5E+03	1.3E+04	2.1E+00	2.7E-01	1.7E-01	1.0E+04	2.8E+03	
2365258CG1L	L	562	1.4E+06	2.3E+03	7.7E+03	3.7E+01	4.2E+03	1.7E+04	1.9E+00	2.5E-01	2.2E-01	1.3E+04	3.6E+03	
2365259CG1L	L	571	1.4E+06	2.6E+03	8.7E+03	4.8E+01	4.8E+03	1.6E+04	2.9E+00	2.9E-01	2.1E-01	1.3E+04	3.5E+03	
2365260CG1L	L	570	1.4E+06	1.1E+04	3.6E+04	1.2E+02	2.0E+04	1.7E+04	8.9E+00	1.2E+00	2.2E-01	1.3E+04	3.6E+03	
2365261CG1L	L	497	1.2E+06	2.8E+03	6.6E+03	1.3E+02	1.4E+04	1.1E+04	1.8E+01	3.2E-01	1.5E-01	8.3E+03	2.5E+03	
2365262CG1L	L	608	1.4E+06	7.0E+04	2.5E+05	1.2E+03	1.4E+05	2.5E+04	6.0E+01	7.9E+00	3.2E-01	1.9E+04	5.3E+03	
2365263CG1L	L	575	1.4E+06	2.4E+04	8.2E+04	4.0E+02	4.5E+04	2.1E+04	2.1E+01	2.7E+00	2.7E-01	1.6E+04	4.4E+03	
2365264CG1L	L	574	1.4E+06	2.4E+03	8.1E+03	3.9E+01	4.4E+03	1.6E+04	2.0E+00	2.7E-01	2.1E-01	1.3E+04	3.5E+03	
2365265CG1L	L	590	1.4E+06	2.0E+03	6.8E+03	3.3E+01	3.7E+03	1.8E+04	1.7E+00	2.2E-01	2.3E-01	1.4E+04	3.8E+03	
2365266CG1L	L	544	1.4E+06	3.0E+03	1.1E+04	4.9E+01	5.5E+03	1.7E+04	2.5E+00	3.3E-01	2.2E-01	1.3E+04	3.6E+03	
2365267CG1L	L	547	1.4E+06	2.2E+03	7.3E+03	3.6E+01	4.0E+03	1.4E+04	1.9E+00	2.4E-01	1.9E-01	1.1E+04	3.1E+03	
2365268CG1L	L	540	1.4E+06	2.0E+03	6.6E+03	3.2E+01	3.6E+03	1.2E+04	1.7E+00	2.2E-01	1.6E-01	9.1E+03	2.6E+03	
2365269CG1L	L	519	1.4E+06	1.6E+03	5.4E+03	2.6E+01	3.0E+03	1.4E+04	1.4E+00	1.8E-01	1.8E-01	1.1E+04	3.0E+03	
2365270CG1L	L	528	1.4E+06	1.7E+03	5.6E+03	2.7E+01	3.1E+03	1.2E+04	1.4E+00	1.8E-01	1.6E-01	9.4E+03	2.7E+03	
2365271CG1L	L	516	1.4E+06	1.9E+03	6.3E+03	3.0E+01	3.4E+03	1.1E+04	1.6E+00	2.1E-01	1.4E-01	7.9E+03	2.3E+03	
2365272CG1L	L	505	1.4E+06	1.4E+03	4.6E+03	1.3E+01	2.5E+03	9.3E+03	1.2E+00	1.5E-01	1.3E-01	7.3E+03	2.1E+03	
2365273CG1L	L	588	1.2E+06	2.8E+03	6.4E+03	1.3E+02	1.4E+04	2.2E+04	1.7E+01	3.1E-01	3.0E-01	1.7E+04	5.0E+03	
2365274CG1L	L	639	1.2E+06	2.7E+04	6.3E+04	1.2E+03	1.3E+05	2.7E+04	1.7E+02	3.0E+00	3.8E-01	2.1E+04	6.2E+03	
2365275CG1L	L	668	1.2E+06	7.1E+03	1.7E+04	3.2E+02	3.5E+04	3.1E+04	4.4E+01	8.0E-01	4.3E-01	2.4E+04	7.2E+03	
2365276CG1L	L	510	1.4E+06	1.7E+03	5.8E+03	2.8E+01	3.2E+03	1.3E+04	1.5E+00	1.9E-01	1.7E-01	9.8E+03	2.8E+03	
2365277CG1L	L	502	1.4E+06	1.9E+03	6.3E+03	3.0E+01	3.4E+03	1.2E+04	1.6E+00	2.1E-01	1.5E-01	8.7E+03	2.5E+03	
2365278CG1L	L	502	1.4E+06	3.1E+03	1.1E+04	5.1E+01	5.8E+03	9.2E+03	2.7E+00	3.5E-01	1.3E-01	7.2E+03	2.1E+03	
2365279CG1L	L	527	1.4E+06	5.3E+05	1.8E+06	8.7E+03	9.8E+05	7.7E+04	4.5E+02	5.9E+01	1.1E+00	6.0E+04	1.7E+04	
2365280CG1L	L	517	1.4E+06	1.8E+05	6.1E+05	3.0E+03	3.3E+05	3.5E+04	1.6E+02	2.0E+01	4.6E-01	2.7E+04	7.6E+03	

整理番号	廃棄体に含まれる放射性物質の種類ごとの放射能濃度 (Bq/t)											号機	放射性 廃棄物を 示す標識
	H-3	C-14	Co-60	Ni-59	Ni-63	Sr-90	Nb-94	Tc-99	I-129	Cs-137	全α		
	2. 5E+06 2. 5E+06 2. 5E+06 2. 5E+06 2. 7E+06 2. 5E+06 2. 7E+06 2. 6E+06	4. 1E+03 2. 8E+03 3. 5E+03 7. 9E+03 2. 1E+03 3. 4E+03 3. 5E+03 1. 3E+03	1. 4E+04 9. 6E+03 1. 3E+04 2. 8E+04 7. 1E+03 1. 2E+04 1. 2E+04 4. 5E+03	6. 8E+01 4. 7E+01 5. 8E+01 1. 4E+02 3. 4E+01 5. 6E+01 5. 7E+01 5. 5E+01 2. 2E+01	7. 6E+03 5. 2E+03 6. 6E+03 1. 9E+04 2. 0E+04 1. 5E+04 5. 8E+03 8. 7E+03 7. 4E+03 8. 3E+03 3. 5E+04	2. 2E+04 2. 3E+04 3. 5E+04 3. 3E+04 1. 8E+04 2. 5E+04 3. 0E+04 2. 8E+04 2. 9E+04	3. 5E+00 2. 4E+00 3. 0E+00 6. 8E+00 1. 8E+00 2. 9E+00 2. 9E+00 3. 0E+00 3. 0E+00 2. 9E+00 1. 2E+00	4. 6E-01 3. 2E-01 4. 0E-01 8. 8E-01 2. 3E-01 3. 8E-01 3. 8E-01 3. 9E-01 3. 7E-01 1. 5E-01	2. 9E-01 3. 0E-01 4. 7E-01 4. 5E-01 4. 3E-01 2. 3E-01 3. 3E-01 3. 9E-01 3. 7E-01 2. 2E-01	1. 7E+04 1. 7E+04 2. 8E+04 2. 7E+04 2. 6E+04 1. 4E+04 2. 0E+04 2. 3E+04 2. 2E+04 2. 3E+04	4. 7E+03 5. 0E+03 5. 5E+03 5. 7E+03 5. 0E+03 5. 6E+03 4. 7E+03 3. 8E+03 4. 4E+03 5. 6E+03		
2365241CG1L	2. 5E+06	4. 1E+03	1. 4E+04	6. 8E+01	7. 6E+03	2. 2E+04	3. 5E+00	4. 6E-01	2. 9E-01	1. 7E+04	4. 7E+03	1	P
2365242CG1L	2. 5E+06	2. 8E+03	9. 6E+03	4. 7E+01	5. 2E+03	2. 3E+04	2. 4E+00	3. 2E-01	3. 0E-01	1. 8E+04	5. 0E+03	1	P
2365243CG1L	2. 5E+06	3. 5E+03	1. 3E+04	5. 8E+01	6. 6E+03	2. 5E+04	3. 0E+00	4. 0E-01	3. 3E-01	2. 0E+04	5. 5E+03	1	P
2365244CG1L	2. 5E+06	7. 9E+03	2. 8E+04	1. 4E+02	1. 5E+04	2. 6E+04	6. 8E+00	8. 8E-01	3. 4E-01	2. 1E+04	5. 7E+03	1	P
2365245CG1L	2. 5E+06	2. 1E+03	7. 1E+03	3. 4E+01	3. 9E+03	2. 3E+04	1. 8E+00	2. 3E-01	3. 0E-01	1. 8E+04	5. 0E+03	1	P
2365246CG1L	2. 7E+06	3. 4E+03	1. 2E+04	5. 5E+01	6. 3E+03	2. 6E+04	2. 9E+00	3. 8E-01	3. 4E-01	2. 0E+04	5. 6E+03	1	P
2365247CG1L	2. 5E+06	3. 5E+03	1. 2E+04	6. 6E+01	6. 3E+03	2. 2E+04	2. 9E+00	3. 8E-01	2. 8E-01	1. 7E+04	4. 7E+03	1	P
2365248CG1L	2. 7E+06	3. 3E+03	1. 2E+04	5. 7E+01	6. 5E+03	1. 8E+04	3. 0E+00	3. 9E-01	2. 3E-01	1. 4E+04	3. 8E+03	1	P
2365249CG1L	2. 7E+06	3. 3E+03	1. 2E+04	5. 5E+01	6. 2E+03	2. 0E+04	2. 9E+00	3. 7E-01	2. 6E-01	1. 6E+04	4. 4E+03	1	P
2365250CG1L	2. 6E+06	1. 3E+03	4. 5E+03	2. 2E+01	2. 5E+03	2. 6E+04	1. 2E+00	1. 5E-01	3. 4E-01	2. 0E+04	5. 6E+03	1	P
2365251CG1L	2. 6E+06	3. 1E+03	1. 1E+04	5. 2E+01	5. 9E+03	1. 7E+04	2. 7E+00	3. 5E-01	2. 2E-01	1. 3E+04	3. 6E+03	1	P
2365252CG1L	2. 7E+06	3. 5E+03	1. 2E+04	5. 7E+01	6. 4E+03	2. 1E+04	3. 0E+00	3. 9E-01	2. 8E-01	1. 7E+04	4. 6E+03	1	P
2365253CG1L	2. 2E+06	9. 7E+03	3. 4E+04	1. 7E+02	1. 9E+04	3. 6E+04	8. 3E+00	1. 1E+00	4. 7E-01	2. 8E+04	7. 9E+03	1	P
2365254CG1L	2. 3E+06	1. 1E+04	3. 6E+04	1. 8E+02	2. 0E+04	3. 5E+04	9. 0E+00	1. 2E+00	4. 5E-01	2. 7E+04	7. 5E+03	1	P
2365255CG1L	2. 2E+06	7. 6E+03	2. 7E+04	1. 3E+02	1. 5E+04	3. 3E+04	6. 6E+00	8. 6E-01	4. 3E-01	2. 6E+04	7. 2E+03	1	P
2365256CG1L	2. 7E+06	3. 1E+03	1. 1E+04	5. 1E+01	5. 8E+03	1. 8E+04	2. 7E+00	3. 5E-01	2. 3E-01	1. 4E+04	3. 8E+03	1	P
2365257CG1L	2. 6E+06	4. 7E+03	1. 6E+04	7. 7E+01	8. 7E+03	2. 5E+04	4. 0E+00	5. 2E-01	3. 3E-01	2. 0E+04	5. 4E+03	1	P
2365258CG1L	2. 4E+06	4. 0E+03	1. 4E+04	6. 6E+01	7. 4E+03	3. 0E+04	3. 8E+00	4. 4E-01	3. 9E-01	2. 3E+04	6. 4E+03	1	P
2365259CG1L	2. 4E+06	4. 5E+03	1. 6E+04	7. 4E+01	8. 3E+03	2. 8E+04	3. 4E+00	5. 0E-01	3. 7E-01	2. 2E+04	6. 1E+03	1	P
2365260CG1L	2. 4E+06	1. 9E+04	6. 3E+04	3. 1E+02	3. 5E+04	2. 9E+04	1. 6E+01	2. 1E+00	3. 8E-01	2. 3E+04	6. 3E+03	1	P
2365261CG1L	2. 4E+06	5. 7E+03	1. 4E+04	2. 5E+02	2. 8E+04	2. 2E+04	3. 5E+01	6. 4E-01	3. 1E-01	1. 7E+04	5. 1E+03	2	P
2365262CG1L	2. 2E+06	1. 2E+05	4. 0E+05	2. 0E+03	2. 2E+05	4. 0E+04	9. 9E+01	1. 3E+01	5. 3E-01	3. 2E+04	8. 8E+03	1	P
2365263CG1L	2. 3E+06	4. 2E+04	1. 5E+05	6. 9E+02	7. 8E+04	3. 5E+04	3. 6E+01	4. 7E+00	4. 6E-01	2. 8E+04	7. 7E+03	1	P
2365264CG1L	2. 3E+06	4. 1E+03	1. 4E+04	6. 8E+01	7. 6E+03	2. 8E+04	3. 5E+00	4. 6E-01	3. 7E-01	2. 2E+04	6. 1E+03	1	P
2365265CG1L	2. 3E+06	3. 4E+03	1. 2E+04	5. 5E+01	6. 3E+03	3. 0E+04	2. 9E+00	3. 8E-01	3. 9E-01	2. 3E+04	6. 5E+03	1	P
2365266CG1L	2. 5E+06	5. 4E+03	1. 9E+04	8. 9E+01	1. 1E+04	3. 1E+04	4. 6E+00	6. 0E-01	4. 0E-01	2. 4E+04	6. 6E+03	1	P
2365267CG1L	2. 5E+06	3. 9E+03	1. 4E+04	6. 5E+01	7. 3E+03	2. 6E+04	3. 4E+00	4. 4E-01	3. 3E-01	2. 0E+04	5. 5E+03	1	P
2365268CG1L	2. 5E+06	3. 6E+03	1. 3E+04	5. 9E+01	6. 7E+03	2. 2E+04	3. 1E+00	4. 0E-01	2. 9E-01	1. 7E+04	4. 7E+03	1	P
2365269CG1L	2. 6E+06	3. 0E+03	1. 1E+04	5. 0E+01	5. 7E+03	2. 6E+04	2. 6E+00	3. 4E-01	3. 5E-01	2. 1E+04	5. 7E+03	1	P
2365270CG1L	2. 6E+06	3. 1E+03	1. 1E+04	5. 1E+01	5. 7E+03	2. 3E+04	2. 7E+00	3. 4E-01	3. 0E-01	1. 8E+04	5. 0E+03	1	P
2365271CG1L	2. 6E+06	3. 5E+03	1. 3E+04	5. 8E+01	6. 6E+03	2. 0E+04	3. 0E+00	4. 0E-01	2. 6E-01	1. 6E+04	4. 3E+03	1	P
2365272CG1L	2. 7E+06	2. 7E+03	9. 1E+03	4. 4E+01	5. 0E+03	1. 9E+04	2. 3E+00	3. 0E-01	2. 5E-01	1. 5E+04	4. 1E+03	1	P
2365273CG1L	2. 1E+06	4. 7E+03	1. 1E+04	2. 1E+02	2. 3E+04	3. 6E+04	2. 9E+01	5. 3E-01	5. 1E-01	2. 9E+04	8. 5E+03	2	P
2365274CG1L	1. 9E+06	4. 2E+04	9. 8E+04	1. 9E+03	2. 1E+05	4. 2E+04	2. 6E+02	4. 7E+00	5. 9E-01	3. 3E+04	9. 7E+03	2	P
2365275CG1L	1. 8E+06	1. 1E+04	2. 5E+04	4. 7E+02	5. 2E+04	4. 6E+04	6. 6E+01	1. 2E+00	6. 4E-01	3. 6E+04	1. 1E+04	2	P
2365276CG1L	2. 6E+06	3. 3E+03	1. 2E+04	5. 5E+01	6. 2E+03	2. 5E+04	2. 9E+00	3. 7E-01	3. 3E-01	2. 0E+04	5. 4E+03	1	P
2365277CG1L	2. 7E+06	3. 6E+03	1. 3E+04	6. 0E+01	6. 8E+03	2. 8E+04	3. 1E+00	4. 1E-01	3. 0E-01	1. 8E+04	4. 9E+03	1	P
2365278CG1L	2. 7E+06	6. 2E+03	2. 2E+04	1. 1E+02	1. 2E+04	1. 9E+04	5. 3E+00	6. 9E-01	2. 5E-01	1. 5E+04	4. 1E+03	1	P
2365279CG1L	2. 6E+06	9. 9E+05	3. 5E+06	1. 7E+04	1. 9E+06	1. 5E+05	8. 5E+02	1. 2E+02	2. 0E+00	1. 2E+05	3. 2E+04	1	P
2365280CG1L	2. 6E+06	3. 4E+05	1. 2E+06	5. 7E+03	6. 4E+05	6. 7E+04	3. 0E+02	3. 8E+01	8. 8E-01	5. 2E+04	1. 5E+04	1	P



整理番号	固型化 材 料	容 器		有害な空隙		表面 密度 (Bq/cm <sup>2</sup> )	表面線量 当量率 (mSv/h)	著しい 破 損 (注)	廃棄物発生 年月日	除去物質 の除去	収納区分
		容器	等級	圧出 表示	上部 空隙値 (cm)						
2365241CG1L	R5210	Z1600	H	-	8	4.0E-01	7.2E-03	P	10/03/31	P	N
2365242CG1L	R5210	Z1600	H	-	8	4.0E-01	7.2E-03	P	10/03/31	P	N
2365243CG1L	R5210	Z1600	H	-	8	4.0E-01	1.5E-02	P	10/03/31	P	N
2365244CG1L	R5210	Z1600	H	-	8	4.0E-01	7.2E-03	P	10/03/31	P	N
2365245CG1L	R5210	Z1600	H	-	8	4.0E-01	7.2E-03	P	10/03/31	P	N
2365246CG1L	R5210	Z1600	H	-	8	4.0E-01	7.2E-03	P	10/03/31	P	N
2365247CG1L	R5210	Z1600	H	-	8	4.0E-01	7.2E-03	P	10/03/31	P	N
2365248CG1L	R5210	Z1600	H	-	8	4.0E-01	1.5E-02	P	10/03/31	P	N
2365249CG1L	R5210	Z1600	H	-	8	4.0E-01	1.5E-02	P	10/03/31	P	N
2365250CG1L	R5210	Z1600	H	-	8	4.0E-01	1.4E-02	P	10/03/31	P	N
2365251CG1L	R5210	Z1600	H	-	8	4.0E-01	1.4E-02	P	10/03/31	P	N
2365252CG1L	R5210	Z1600	H	-	8	4.0E-01	8.0E-03	P	10/03/31	P	N
2365253CG1L	R5210	Z1600	H	-	8	4.0E-01	6.7E-03	P	10/03/31	P	N
2365254CG1L	R5210	Z1600	H	-	8	4.0E-01	6.7E-03	P	10/03/31	P	N
2365255CG1L	R5210	Z1600	H	-	8	4.0E-01	6.7E-03	P	10/03/31	P	N
2365256CG1L	R5210	Z1600	H	-	8	4.0E-01	6.7E-03	P	10/03/31	P	N
2365257CG1L	R5210	Z1600	H	-	8	4.0E-01	1.4E-02	P	10/03/31	P	N
2365258CG1L	R5210	Z1600	H	-	8	4.0E-01	8.1E-03	P	10/03/31	P	N
2365259CG1L	R5210	Z1600	H	-	8	4.0E-01	1.4E-02	P	10/03/31	P	N
2365260CG1L	R5210	Z1600	H	-	8	4.0E-01	6.7E-03	P	10/03/31	P	N
2365261CG1L	R5210	Z1600	H	-	8	4.0E-01	6.7E-03	P	08/03/31	P	B
2365262CG1L	R5210	Z1600	H	-	8	4.0E-01	1.5E-02	P	10/03/31	P	N
2365263CG1L	R5210	Z1600	H	-	8	4.0E-01	6.9E-03	P	10/03/31	P	N
2365264CG1L	R5210	Z1600	H	-	8	4.0E-01	1.5E-02	P	10/03/31	P	N
2365265CG1L	R5210	Z1600	H	-	8	4.0E-01	6.9E-03	P	10/03/31	P	N
2365266CG1L	R5210	Z1600	H	-	8	4.0E-01	6.9E-03	P	10/03/31	P	N
2365267CG1L	R5210	Z1600	H	-	8	4.0E-01	6.9E-03	P	10/03/31	P	N
2365268CG1L	R5210	Z1600	H	-	8	4.0E-01	6.9E-03	P	10/03/31	P	N
2365269CG1L	R5210	Z1600	H	-	8	4.0E-01	6.9E-03	P	10/03/31	P	N
2365270CG1L	R5210	Z1600	H	-	8	4.0E-01	6.9E-03	P	10/03/31	P	N
2365271CG1L	R5210	Z1600	H	-	8	4.0E-01	6.9E-03	P	10/03/31	P	N
2365272CG1L	R5210	Z1600	H	-	8	4.0E-01	6.9E-03	P	10/03/31	P	N
2365273CG1L	R5210	Z1600	H	-	8	4.0E-01	6.9E-03	P	08/03/31	P	N
2365274CG1L	R5210	Z1600	H	-	8	4.0E-01	7.0E-03	P	08/03/31	P	N
2365275CG1L	R5210	Z1600	H	-	8	4.0E-01	7.0E-03	P	08/03/31	P	N
2365276CG1L	R5210	Z1600	H	-	8	4.0E-01	1.5E-02	P	10/03/31	P	N
2365277CG1L	R5210	Z1600	H	-	8	4.0E-01	1.5E-02	P	10/03/31	P	N
2365278CG1L	R5210	Z1600	H	-	8	4.0E-01	7.8E-03	P	10/03/31	P	N
2365279CG1L	R5210	Z1600	H	-	8	4.0E-01	3.7E-02	P	10/03/31	P	N
2365280CG1L	R5210	Z1600	H	-	8	4.0E-01	2.9E-02	P	10/03/31	P	N

注：第二種廃棄物埋設規則第八条第2項に定める「廃棄体に係る技術上の基準」には該当しないが、濃縮・理設事業所廃棄物埋設施設保安規定に定める「廃棄物受入基準」として記載している。

整理番号	放射性 廃棄物 の種類	重量 (kg)	廃棄物に含まれる放射性物質の種類ごとの放射能(Bq)										
			H-3	C-14	Co-60	Ni-59	Ni-63	Sr-90	Nb-94	Tc-99	I-129	Cs-137	全α
2365281CG1L	L	513	1.4E+06	2.8E+03	9.6E+03	4.7E+01	5.3E+03	1.1E+04	2.4E+00	3.2E-01	1.5E-01	8.4E+03	2.4E+03
2365282CG1L	L	502	1.4E+06	1.8E+03	6.2E+03	3.0E+01	3.4E+03	1.0E+04	1.6E+00	2.0E-01	1.4E-01	7.8E+03	2.2E+03
2365283CG1L	L	511	1.4E+06	1.6E+03	5.4E+03	2.6E+01	2.9E+03	9.9E+03	1.4E+00	1.8E-01	1.3E-01	7.8E+03	2.2E+03
2365284CG1L	L	495	1.4E+06	1.4E+03	4.7E+03	2.3E+01	2.6E+03	8.4E+03	1.2E+00	1.6E-01	1.1E-01	6.6E+03	1.9E+03
2365285CG1L	L	601	1.4E+06	8.6E+03	3.0E+04	1.5E+02	1.7E+04	2.2E+04	7.4E+00	9.7E-01	2.8E-01	1.7E+04	4.7E+03
2365286CG1L	L	591	1.4E+06	2.2E+04	7.4E+04	3.6E+02	4.0E+04	2.6E+04	1.9E+01	2.4E+00	3.4E-01	2.1E+04	5.7E+03
2365287CG1L	L	571	1.4E+06	5.4E+03	1.9E+04	8.9E+01	1.1E+04	1.7E+04	4.6E+00	6.0E-01	1.5E-01	8.6E+03	2.4E+03
2365288CG1L	L	585	1.4E+06	3.5E+03	1.2E+04	5.8E+01	6.5E+03	1.7E+04	3.0E+00	3.9E-01	2.2E-01	1.3E+04	3.7E+03
2365289CG1L	L	603	1.2E+06	3.3E+03	7.5E+03	1.5E+02	1.6E+04	2.0E+04	2.0E+01	3.7E-01	2.8E-01	1.6E+04	4.6E+03
2365290CG1L	L	628	1.2E+06	3.9E+03	8.9E+03	1.7E+02	1.9E+04	2.2E+04	2.4E+01	4.3E-01	3.1E-01	1.7E+04	5.1E+03
2365291CG1L	L	637	1.2E+06	1.1E+04	2.6E+04	4.9E+02	5.4E+04	2.2E+04	6.8E+01	1.3E+00	3.0E-01	1.7E+04	5.0E+03
2365292CG1L	L	635	1.2E+06	4.6E+03	1.1E+04	2.0E+02	2.2E+04	2.3E+04	2.9E+01	5.1E-01	3.2E-01	1.8E+04	5.3E+03
2365293CG1L	L	621	1.2E+06	4.1E+03	9.4E+03	1.8E+02	2.0E+04	1.9E+04	2.5E+01	4.5E-01	2.6E-01	1.5E+04	4.3E+03
2365294CG1L	L	543	1.2E+06	4.1E+04	9.4E+04	1.8E+03	2.0E+05	1.9E+04	2.5E+02	4.5E+00	2.7E-01	1.5E+04	4.5E+03
2365295CG1L	L	593	1.2E+06	4.2E+03	9.7E+03	1.9E+02	2.1E+04	1.8E+04	2.6E+01	4.7E-01	2.6E-01	1.5E+04	4.3E+03
2365296CG1L	L	588	1.2E+06	6.7E+03	1.6E+04	2.9E+02	3.3E+04	2.2E+04	4.1E+01	7.5E-01	3.1E-01	1.8E+04	5.2E+03
2365297CG1L	L	505	1.4E+06	1.7E+03	5.8E+03	2.8E+01	3.2E+03	1.1E+04	1.5E+00	1.9E-01	1.4E-01	8.3E+03	2.4E+03
2365298CG1L	L	502	1.4E+06	1.7E+03	5.7E+03	2.8E+01	3.1E+03	1.2E+04	1.5E+00	1.9E-01	1.6E-01	9.0E+03	2.6E+03
2365299CG1L	L	525	1.4E+06	2.1E+03	7.2E+03	3.5E+01	4.0E+03	9.5E+03	1.8E+00	2.4E-01	1.3E-01	7.4E+03	2.1E+03
2365300CG1L	L	498	1.4E+06	1.5E+04	4.9E+04	2.4E+02	2.7E+04	1.6E+04	1.3E+01	1.6E+00	2.1E-01	1.3E+04	3.5E+03
2365301CG1L	L	519	1.4E+06	1.4E+03	4.8E+03	2.3E+01	2.6E+03	1.4E+04	1.2E+00	1.6E-01	1.9E-01	1.1E+04	3.1E+03
2365302CG1L	L	545	1.4E+06	1.6E+03	5.5E+03	2.7E+01	3.0E+03	1.3E+04	1.4E+00	1.8E-01	1.7E-01	1.0E+04	2.8E+03
2365303CG1L	L	529	1.4E+06	1.6E+03	5.3E+03	2.6E+01	2.9E+03	9.3E+03	1.4E+00	1.8E-01	1.3E-01	7.3E+03	2.1E+03
2365304CG1L	L	534	1.4E+06	5.1E+02	1.8E+03	8.5E+00	9.5E+02	6.8E+03	4.4E-01	5.7E-02	8.9E-02	5.3E+03	1.5E+03
2365305CG1L	L	515	1.4E+06	9.1E+02	3.2E+03	1.5E+01	1.7E+03	1.1E+04	7.8E-01	1.1E-01	1.5E-01	8.6E+03	2.5E+03
2365306CG1L	L	545	1.4E+06	1.2E+03	4.1E+03	2.0E+01	2.3E+03	1.6E+04	1.4E+00	1.4E-01	2.0E-01	1.2E+04	3.4E+03
2365307CG1L	L	515	1.4E+06	1.6E+03	5.4E+03	2.6E+01	2.9E+03	1.2E+04	1.4E+00	1.8E-01	1.5E-01	8.8E+03	2.5E+03
2365308CG1L	L	507	1.4E+06	1.5E+05	5.0E+05	2.4E+03	2.7E+05	3.0E+04	1.3E+02	1.7E+01	4.0E-01	2.4E+04	6.6E+03
2365309CG1L	L	591	1.4E+06	4.3E+04	1.5E+05	7.2E+02	8.1E+04	2.7E+04	3.7E+01	4.9E+00	3.5E-01	2.1E+04	5.9E+03
2365310CG1L	L	583	1.4E+06	3.8E+03	1.4E+04	6.3E+01	7.1E+03	1.6E+04	3.3E+00	4.3E-01	2.1E-01	1.3E+04	3.5E+03
2365311CG1L	L	579	1.4E+06	4.7E+03	1.7E+04	7.8E+01	8.8E+03	1.7E+04	4.1E+00	5.3E-01	2.3E-01	1.4E+04	3.8E+03
2365312CG1L	L	620	1.2E+06	4.2E+05	9.7E+05	1.9E+04	2.1E+06	6.5E+04	2.6E+03	4.7E+01	9.2E-01	5.1E+04	1.6E+04
2365313CG1L	L	590	1.2E+06	4.3E+03	9.9E+03	1.9E+02	2.1E+04	2.6E+04	2.7E+01	4.8E-01	3.1E-01	1.7E+04	5.1E+03
2365314CG1L	L	640	1.4E+06	8.7E+03	3.0E+04	1.5E+02	1.7E+04	2.5E+04	7.5E+00	9.8E-01	3.2E-01	2.0E+04	5.4E+03
2365315CG1L	L	655	1.4E+06	4.2E+03	1.5E+04	7.0E+01	7.9E+03	2.7E+04	3.7E+00	4.8E-01	3.5E-01	2.1E+04	5.8E+03
2365316CG1L	L	579	1.4E+06	2.3E+03	7.6E+03	3.7E+01	4.2E+03	1.8E+04	1.9E+00	2.5E-01	2.3E-01	1.4E+04	3.8E+03
2365317CG1L	L	694	1.4E+06	4.9E+03	1.7E+04	8.1E+01	9.1E+03	4.3E+04	4.2E+00	5.5E-01	4.7E-01	2.8E+04	7.8E+03
2365318CG1L	L	696	1.4E+06	6.1E+04	2.1E+05	1.1E+03	1.2E+05	4.3E+04	5.3E+01	6.9E+00	5.6E-01	3.3E+04	9.3E+03
2365319CG1L	L	610	1.4E+06	1.2E+05	4.1E+05	2.0E+03	2.3E+05	4.0E+04	1.1E+02	1.4E+01	5.3E-01	3.2E+04	8.8E+03
2365320CG1L	L	555	1.4E+06	3.7E+04	1.3E+05	6.1E+02	6.9E+04	2.7E+04	3.2E+01	4.1E+00	3.5E-01	2.1E+04	5.8E+03

整理番号	廃棄体に含まれる放射性物質の種類ごとの放射能濃度 (Bq/t)												号機	放射性 廃棄物を 示す標識
	H-3	C-14	Co-60	Ni-59	Ni-63	Sr-90	Nb-94	Tc-99	I-129	Cs-137	全α			
	2365281CG1L	2. 6E+06	5. 5E+03	1. 9E+04	9. 0E+01	1. 1E+04	2. 1E+04	4. 7E+00	6. 1E-01	2. 8E-01	1. 7E+04	4. 6E+03		
2365282CG1L	2. 6E+06	3. 6E+03	1. 3E+04	5. 9E+01	6. 7E+03	2. 0E+04	3. 1E+00	4. 0E-01	2. 7E-01	1. 6E+04	4. 4E+03	1	P	
2365283CG1L	2. 6E+06	3. 1E+03	1. 1E+04	5. 1E+01	5. 7E+03	2. 0E+04	2. 6E+00	3. 4E-01	2. 6E-01	1. 6E+04	4. 3E+03	1	P	
2365284CG1L	2. 7E+06	2. 8E+03	9. 5E+03	4. 1E+01	5. 2E+03	1. 7E+04	2. 4E+00	3. 1E-01	2. 3E-01	1. 4E+04	3. 7E+03	1	P	
2365285CG1L	2. 2E+06	1. 5E+04	5. 0E+04	2. 4E+02	2. 7E+04	3. 6E+04	1. 3E+01	1. 6E+00	4. 7E-01	2. 8E+04	7. 8E+03	1	P	
2365286CG1L	2. 3E+06	3. 6E+04	1. 3E+05	6. 0E+02	6. 8E+04	4. 4E+04	3. 1E+01	4. 1E+00	5. 8E-01	3. 4E+04	9. 6E+03	1	P	
2365287CG1L	2. 4E+06	9. 4E+03	3. 3E+04	1. 6E+02	1. 8E+04	2. 0E+04	2. 0E+04	1. 1E+00	2. 6E-01	1. 5E+04	4. 2E+03	1	P	
2365288CG1L	2. 3E+06	5. 9E+03	2. 1E+04	9. 8E+01	2. 2E+04	2. 9E+04	5. 1E+00	6. 6E-01	3. 8E-01	2. 3E+04	2. 2E+03	1	P	
2365289CG1L	2. 0E+06	5. 4E+03	1. 3E+04	2. 4E+02	1. 2E+04	3. 3E+04	3. 4E+01	6. 0E-01	4. 6E-01	2. 6E+04	7. 7E+03	2	P	
2365290CG1L	1. 9E+06	6. 1E+03	1. 5E+04	2. 7E+02	3. 0E+04	3. 5E+04	3. 8E+01	6. 8E-01	4. 9E-01	2. 7E+04	8. 1E+03	2	P	
2365291CG1L	1. 9E+06	1. 8E+04	4. 0E+04	7. 6E+02	8. 4E+04	3. 3E+04	1. 1E+02	2. 0E+00	4. 7E-01	2. 6E+04	7. 8E+03	2	P	
2365292CG1L	1. 9E+06	7. 2E+03	1. 7E+04	3. 2E+02	3. 5E+04	3. 6E+04	4. 5E+01	8. 0E-01	5. 1E-01	2. 8E+04	8. 4E+03	2	P	
2365293CG1L	1. 9E+06	6. 5E+03	1. 6E+04	2. 9E+02	3. 2E+04	3. 0E+04	4. 1E+01	7. 3E-01	4. 2E-01	2. 3E+04	6. 9E+03	2	P	
2365294CG1L	2. 1E+06	7. 4E+04	1. 8E+05	3. 3E+03	3. 6E+05	3. 5E+04	4. 6E+02	8. 3E+00	5. 0E-01	2. 8E+04	8. 2E+03	2	P	
2365295CG1L	2. 0E+06	7. 1E+03	1. 7E+04	3. 1E+02	3. 5E+04	3. 1E+04	4. 4E+01	7. 9E-01	4. 3E-01	2. 4E+04	7. 2E+03	2	P	
2365296CG1L	2. 1E+06	1. 2E+04	2. 7E+04	5. 0E+02	5. 5E+04	3. 8E+04	7. 0E+01	1. 3E+00	5. 3E-01	3. 0E+04	8. 8E+03	2	P	
2365297CG1L	2. 7E+06	3. 4E+03	1. 2E+04	5. 6E+01	6. 3E+03	2. 1E+04	2. 9E+00	3. 8E-01	2. 8E-01	1. 7E+04	4. 6E+03	1	P	
2365298CG1L	2. 7E+06	3. 3E+03	1. 2E+04	5. 5E+01	6. 2E+03	2. 3E+04	2. 8E+00	3. 7E-01	3. 0E-01	1. 8E+04	5. 0E+03	1	P	
2365299CG1L	2. 6E+06	4. 0E+03	1. 4E+04	6. 6E+01	7. 5E+04	1. 8E+04	3. 5E+01	4. 5E-01	2. 4E-01	1. 5E+04	4. 0E+03	1	P	
2365300CG1L	2. 7E+06	2. 9E+04	9. 8E+04	4. 7E+02	5. 3E+04	3. 2E+04	2. 5E+01	3. 2E+00	4. 1E-01	2. 5E+04	6. 9E+03	1	P	
2365301CG1L	2. 6E+06	2. 7E+03	9. 2E+03	4. 4E+01	5. 0E+03	2. 7E+04	2. 3E+00	3. 0E-01	3. 5E-01	2. 1E+04	5. 8E+03	1	P	
2365302CG1L	2. 5E+06	2. 9E+03	1. 0E+04	4. 8E+01	5. 5E+03	2. 4E+04	2. 5E+00	3. 3E-01	3. 1E-01	1. 9E+04	5. 2E+03	1	P	
2365303CG1L	2. 5E+06	2. 9E+03	1. 0E+04	4. 8E+01	5. 4E+03	1. 8E+04	2. 5E+00	3. 3E-01	2. 4E-01	1. 4E+04	3. 9E+03	1	P	
2365304CG1L	2. 5E+06	9. 5E+02	3. 3E+03	1. 6E+01	1. 8E+03	1. 3E+04	8. 2E-01	1. 1E-01	1. 7E-01	9. 9E+03	2. 8E+03	1	P	
2365305CG1L	2. 6E+06	1. 8E+03	6. 1E+03	3. 0E+01	3. 3E+03	2. 2E+04	1. 6E+00	2. 0E-01	2. 8E-01	1. 7E+04	4. 7E+03	1	P	
2365306CG1L	2. 5E+06	2. 2E+03	7. 5E+03	3. 6E+01	4. 1E+03	2. 8E+04	1. 9E+00	2. 5E-01	3. 7E-01	2. 2E+04	6. 2E+03	1	P	
2365307CG1L	2. 6E+06	3. 0E+03	1. 1E+04	5. 0E+01	5. 6E+03	2. 2E+04	2. 6E+00	3. 4E-01	2. 9E-01	1. 7E+04	4. 8E+03	1	P	
2365308CG1L	2. 7E+06	2. 9E+05	9. 8E+05	4. 7E+03	5. 3E+05	5. 9E+04	2. 5E+02	3. 2E+01	7. 8E-01	4. 7E+04	1. 3E+04	1	P	
2365309CG1L	2. 3E+06	7. 3E+04	2. 6E+06	1. 3E+03	1. 4E+05	4. 5E+04	6. 3E+01	8. 2E+00	5. 9E-01	3. 6E+04	9. 9E+03	1	P	
2365310CG1L	2. 3E+06	6. 5E+03	2. 3E+04	1. 1E+02	1. 3E+04	2. 8E+04	5. 6E+00	7. 3E-01	3. 6E-01	2. 2E+04	6. 0E+03	1	P	
2365311CG1L	2. 3E+06	8. 2E+03	2. 8E+04	1. 4E+02	1. 6E+04	3. 0E+04	7. 0E+00	9. 1E-01	3. 9E-01	2. 3E+04	6. 5E+03	1	P	
2365312CG1L	2. 0E+06	6. 7E+05	1. 6E+06	3. 0E+04	3. 3E+06	1. 1E+05	4. 2E+03	7. 5E+01	1. 5E+00	8. 2E+04	2. 5E+04	2	P	
2365313CG1L	1. 9E+06	7. 3E+03	1. 7E+04	3. 2E+02	3. 5E+04	4. 5E+01	4. 5E+01	8. 1E-01	5. 2E-01	2. 9E+04	8. 7E+03	2	P	
2365314CG1L	2. 1E+06	1. 4E+04	4. 7E+04	2. 3E+02	2. 6E+04	3. 8E+04	1. 2E+01	1. 6E+00	5. 0E-01	3. 0E+04	8. 4E+03	1	P	
2365315CG1L	2. 1E+06	6. 5E+03	2. 3E+04	1. 1E+02	1. 3E+04	4. 0E+04	5. 5E+00	7. 2E-01	5. 3E-01	3. 2E+04	8. 8E+03	1	P	
2365316CG1L	2. 3E+06	3. 9E+03	1. 4E+04	6. 4E+01	7. 2E+03	3. 0E+04	6. 0E+00	4. 3E-01	3. 9E-01	2. 4E+04	6. 5E+03	1	P	
2365317CG1L	2. 0E+06	7. 0E+03	2. 5E+04	1. 2E+02	1. 4E+04	5. 1E+04	7. 9E-01	7. 9E-01	6. 7E-01	4. 0E+04	1. 2E+04	1	P	
2365318CG1L	1. 9E+06	8. 8E+04	3. 1E+05	1. 5E+03	1. 7E+05	6. 1E+04	7. 5E+01	9. 8E+00	8. 0E-01	4. 8E+04	1. 4E+04	1	P	
2365319CG1L	2. 2E+06	2. 0E+05	6. 7E+05	3. 2E+03	3. 7E+05	6. 6E+04	1. 7E+02	2. 2E+01	8. 7E-01	5. 2E+04	1. 5E+04	1	P	
2365320CG1L	2. 4E+06	6. 6E+04	2. 3E+05	1. 1E+03	1. 3E+05	4. 8E+04	5. 7E+01	7. 4E+00	6. 3E-01	3. 8E+04	1. 1E+04	1	P	

整理番号	固型化 材 料	容 器			有害な空隙		表面 密度 (Bq/cm <sup>2</sup> )	表面線量 当量率 (mSv/h)	著しい 破 損 (注)	廃棄物発生 年月日	除去物質 の除去	収納区分
		容器	等級	圧出 表示	上部 空隙値 (cm)							
2365281CG1L	R5210	Z1600	H	-	8	4.0E-01	7.0E-03	P	10/03/31	P	N	
2365282CG1L	R5210	Z1600	H	-	8	4.0E-01	1.5E-02	P	10/03/31	P	N	
2365283CG1L	R5210	Z1600	H	-	8	4.0E-01	7.0E-03	P	10/03/31	P	N	
2365284CG1L	R5210	Z1600	H	-	8	4.0E-01	1.5E-02	P	10/03/31	P	N	
2365285CG1L	R5210	Z1600	H	-	8	4.0E-01	7.0E-03	P	10/03/31	P	N	
2365286CG1L	R5210	Z1600	H	-	8	4.0E-01	1.5E-02	P	10/03/31	P	N	
2365287CG1L	R5210	Z1600	H	-	8	4.0E-01	7.0E-03	P	10/03/31	P	N	
2365288CG1L	R5210	Z1600	H	-	8	4.0E-01	8.4E-03	P	10/03/31	P	N	
2365289CG1L	R5210	Z1600	H	-	8	4.0E-01	8.4E-03	P	08/03/31	P	N	
2365290CG1L	R5210	Z1600	H	-	8	4.0E-01	7.1E-03	P	08/03/31	P	N	
2365291CG1L	R5210	Z1600	H	-	8	4.0E-01	7.1E-03	P	08/03/31	P	N	
2365292CG1L	R5210	Z1600	H	-	8	4.0E-01	8.4E-03	P	08/03/31	P	N	
2365293CG1L	R5210	Z1600	H	-	8	4.0E-01	7.1E-03	P	08/03/31	P	N	
2365294CG1L	R5210	Z1600	H	-	8	4.0E-01	2.2E-02	P	07/03/31	P	N	
2365295CG1L	R5210	Z1600	H	-	8	4.0E-01	1.5E-02	P	08/03/31	P	N	
2365296CG1L	R5210	Z1600	H	-	8	4.0E-01	7.1E-03	P	08/03/31	P	N	
2365297CG1L	R5210	Z1600	H	-	8	4.0E-01	7.1E-03	P	10/03/31	P	N	
2365298CG1L	R5210	Z1600	H	-	8	4.0E-01	7.1E-03	P	10/03/31	P	N	
2365299CG1L	R5210	Z1600	H	-	8	4.0E-01	7.1E-03	P	10/03/31	P	N	
2365300CG1L	R5210	Z1600	H	-	8	4.0E-01	1.5E-02	P	10/03/31	P	N	
2365301CG1L	R5210	Z1600	H	-	8	4.0E-01	7.1E-03	P	10/03/31	P	N	
2365302CG1L	R5210	Z1600	H	-	8	4.0E-01	7.2E-03	P	10/03/31	P	N	
2365303CG1L	R5210	Z1600	H	-	8	4.0E-01	1.5E-02	P	10/03/31	P	N	
2365304CG1L	R5210	Z1600	H	-	8	4.0E-01	7.9E-03	P	10/03/31	P	N	
2365305CG1L	R5210	Z1600	H	-	8	4.0E-01	7.2E-03	P	10/03/31	P	N	
2365306CG1L	R5210	Z1600	H	-	8	4.0E-01	7.2E-03	P	10/03/31	P	N	
2365307CG1L	R5210	Z1600	H	-	8	4.0E-01	7.2E-03	P	10/03/31	P	N	
2365308CG1L	R5210	Z1600	H	-	8	4.0E-01	3.0E-02	P	10/03/31	P	N	
2365309CG1L	R5210	Z1600	H	-	8	4.0E-01	1.5E-02	P	10/03/31	P	N	
2365310CG1L	R5210	Z1600	H	-	8	4.0E-01	1.5E-02	P	10/03/31	P	N	
2365311CG1L	R5210	Z1600	H	-	8	4.0E-01	8.5E-03	P	10/03/31	P	N	
2365312CG1L	R5210	Z1600	H	-	8	4.0E-01	2.2E-02	P	08/03/31	P	N	
2365313CG1L	R5210	Z1600	H	-	8	4.0E-01	7.2E-03	P	07/03/31	P	N	
2365314CG1L	R5210	Z1600	H	-	8	4.0E-01	7.2E-03	P	10/03/31	P	N	
2365315CG1L	R5210	Z1600	H	-	8	4.0E-01	7.2E-03	P	10/03/31	P	N	
2365316CG1L	R5210	Z1600	H	-	8	4.0E-01	6.7E-03	P	10/03/31	P	N	
2365317CG1L	R5210	Z1600	H	-	8	4.0E-01	6.7E-03	P	10/03/31	P	N	
2365318CG1L	R5210	Z1600	H	-	8	4.0E-01	1.4E-02	P	10/03/31	P	N	
2365319CG1L	R5210	Z1600	H	-	8	4.0E-01	1.4E-02	P	10/03/31	P	N	
2365320CG1L	R5210	Z1600	H	-	8	4.0E-01	6.7E-03	P	10/03/31	P	N	

注：第二種廃棄物処理規則第八条第2項に定める「廃棄体に係る技術上の基準」には該当しないが、濃縮・埋設事業所廃棄物処理施設保安規定に定める「廃棄物受入基準」として記載している。

整理番号	放射性廃棄物の種類	重量(kg)	廃棄体に含まれる放射性物質の種類ごとの放射能量(Bq)											
			H-3	C-14	Co-60	Ni-59	Ni-63	Str-90	Nb-94	Tc-99	I-129	Cs-137	全α	
2365321CG1L	L	504	1.4E+06	7.5E+03	2.6E+04	1.3E+02	1.4E+04	1.4E+04	6.4E+00	8.4E-01	1.9E-01	1.1E+04	3.1E+03	
2365322CG1L	L	505	1.4E+06	2.3E+04	7.7E+04	3.8E+02	4.2E+04	1.7E+04	2.0E+01	2.6E+00	2.2E-01	1.3E+04	3.6E+03	
2365323CG1L	L	504	1.4E+06	1.3E+03	4.4E+03	2.2E+01	2.4E+03	1.2E+04	1.1E+00	1.6E-01	1.5E-01	8.9E+03	2.5E+03	
2365324CG1L	L	501	1.4E+06	1.4E+03	4.7E+03	2.3E+01	2.6E+03	1.1E+04	1.2E+00	1.6E-01	1.4E-01	8.2E+03	2.3E+03	
2365325CG1L	L	461	1.2E+06	3.6E+04	8.4E+04	1.6E+03	1.8E+05	1.3E+04	2.3E+02	4.1E+00	1.8E-01	8.2E+03	3.0E+03	
2365326CG1L	L	464	1.2E+06	3.1E+04	7.1E+04	1.4E+03	1.5E+05	1.4E+04	1.9E+02	3.4E+00	1.9E-01	1.1E+04	3.1E+03	
2365327CG1L	L	465	1.2E+06	2.2E+03	5.1E+03	9.6E+01	1.1E+04	9.1E+03	1.4E+01	2.5E-01	7.2E+03	2.2E+03	2.2E+03	
2365328CG1L	L	495	1.4E+06	1.6E+03	5.2E+03	2.5E+01	2.9E+03	1.1E+04	1.3E+00	1.7E-01	8.0E+03	2.3E+03	2.3E+03	
2365329CG1L	L	566	1.4E+06	2.3E+03	7.9E+03	3.9E+01	4.3E+03	1.8E+04	2.0E+00	2.6E-01	1.4E+04	3.8E+03	3.8E+03	
2365330CG1L	L	605	1.4E+06	4.6E+03	1.6E+04	7.5E+01	8.5E+03	1.8E+04	3.9E+00	5.1E-01	2.4E-01	1.4E+04	4.0E+03	
2365331CG1L	L	587	1.4E+06	3.6E+03	1.3E+04	6.0E+01	6.7E+03	1.9E+04	3.1E+00	4.1E-01	2.5E-01	1.5E+04	4.1E+03	
2365332CG1L	L	519	1.4E+06	2.2E+03	7.5E+03	3.6E+01	4.1E+03	1.2E+04	1.9E+00	2.5E-01	1.6E-01	9.2E+03	2.6E+03	
2365333CG1L	L	508	1.4E+06	4.6E+03	1.6E+04	7.6E+01	8.6E+03	1.4E+04	4.0E+00	5.2E-01	1.8E-01	1.1E+04	3.0E+03	
2365334CG1L	L	515	1.4E+06	2.2E+03	7.4E+03	3.6E+01	4.1E+03	9.7E+03	1.5E+00	2.5E-01	1.3E-01	7.6E+03	2.9E+03	
2365335CG1L	L	515	1.4E+06	1.8E+03	6.1E+03	3.0E+01	3.3E+03	1.4E+04	1.5E+00	2.0E-01	1.8E-01	7.1E+03	2.2E+03	
2365336CG1L	L	548	1.4E+06	1.6E+03	5.3E+03	2.6E+01	2.9E+03	9.1E+03	1.4E+00	1.8E-01	1.2E-01	7.2E+03	2.0E+03	
2365337CG1L	L	697	1.2E+06	7.2E+03	1.7E+04	3.2E+02	3.5E+04	2.9E+04	4.5E+01	8.0E-01	4.0E-01	2.3E+04	6.7E+03	
2365338CG1L	L	710	1.2E+06	9.2E+03	2.2E+04	4.1E+02	4.5E+04	3.3E+04	5.7E+01	1.1E+00	4.6E-01	2.6E+04	7.7E+03	
2365339CG1L	L	673	1.2E+06	8.7E+03	2.1E+04	3.8E+02	4.2E+04	3.0E+04	4.4E+01	9.7E-01	4.3E-01	2.4E+04	7.1E+03	
2365340CG1L	L	694	1.2E+06	4.8E+03	1.1E+04	2.1E+02	2.1E+04	3.1E+04	3.0E+01	5.3E-01	4.4E-01	2.5E+04	7.3E+03	
2365341CG1L	L	556	1.4E+06	2.6E+03	8.8E+03	4.3E+01	4.8E+03	9.1E+03	2.2E+00	2.9E-01	1.2E-01	7.2E+03	2.0E+03	
2365342CG1L	L	498	1.4E+06	1.1E+03	3.8E+03	1.9E+01	2.1E+03	1.1E+04	9.5E-01	1.3E-01	1.5E-01	8.5E+03	2.4E+03	
2365343CG1L	L	530	1.4E+06	2.3E+03	7.7E+03	3.7E+01	4.2E+03	1.4E+04	2.0E+00	2.5E-01	1.8E-01	1.1E+04	3.0E+03	
2365344CG1L	L	534	1.4E+06	2.0E+03	6.6E+03	3.2E+01	3.6E+03	1.2E+04	1.7E+00	2.2E-01	1.5E-01	8.7E+03	2.5E+03	
2365345CG1L	L	555	1.4E+06	2.4E+03	8.2E+03	4.0E+01	4.5E+03	1.4E+04	2.1E+00	2.7E-01	1.8E-01	8.7E+03	2.5E+03	
2365346CG1L	L	503	1.4E+06	1.9E+03	6.3E+03	3.1E+01	3.5E+03	1.2E+04	1.6E+00	2.1E-01	1.5E-01	8.8E+03	2.9E+03	
2365347CG1L	L	505	1.4E+06	2.7E+03	9.3E+03	4.5E+01	5.1E+03	1.2E+04	2.4E+00	3.1E-01	1.5E-01	8.8E+03	2.5E+03	
2365348CG1L	L	547	1.4E+06	1.8E+03	6.2E+03	3.0E+01	3.4E+03	1.2E+04	1.6E+00	2.0E-01	1.6E-01	9.0E+03	2.6E+03	
2365349CG1L	L	621	1.2E+06	7.9E+03	1.9E+04	3.5E+02	3.8E+04	2.4E+04	4.9E+01	8.8E-01	3.4E-01	1.9E+04	5.7E+03	
2365350CG1L	L	612	1.2E+06	4.6E+03	1.1E+04	2.0E+02	2.2E+04	2.1E+04	2.8E+01	5.1E-01	2.9E-01	1.6E+04	4.8E+03	
2365351CG1L	L	605	1.2E+06	1.1E+04	2.5E+04	4.7E+02	5.2E+04	1.8E+04	6.7E+01	1.2E+00	2.5E-01	1.4E+04	4.2E+03	
2365352CG1L	L	613	1.2E+06	4.1E+03	9.4E+03	1.8E+02	2.0E+04	2.5E+04	2.5E+01	4.6E-01	3.5E-01	2.0E+04	5.8E+03	
2365353CG1L	L	605	1.2E+06	2.3E+05	5.3E+05	1.0E+04	1.2E+06	5.6E+04	1.5E+03	1.7E+02	7.9E-01	4.4E+04	1.4E+04	
2365354CG1L	L	600	1.2E+06	1.6E+06	3.6E+06	6.7E+04	7.4E+06	1.4E+05	9.4E+03	1.7E+02	1.9E+00	1.1E+05	3.2E+04	
2365355CG1L	L	559	1.4E+06	5.1E+04	1.8E+05	8.4E+02	9.5E+04	2.5E+04	4.4E+01	5.7E+00	3.3E-01	2.0E+04	5.4E+03	
2365356CG1L	L	592	1.4E+06	6.5E+05	1.3E+06	1.1E+04	1.3E+06	1.0E+05	5.6E+02	7.3E+01	1.4E+00	7.8E+04	2.2E+04	
2365357CG1L	L	610	1.2E+06	4.9E+03	2.2E+04	2.2E+02	2.4E+04	1.9E+04	3.1E+01	5.5E-01	2.6E-01	1.9E+04	4.3E+03	
2365358CG1L	L	596	1.2E+06	2.7E+04	6.2E+04	1.2E+03	1.3E+05	2.4E+04	1.7E+02	3.0E+00	3.4E-01	1.5E+04	5.6E+03	
2365359CG1L	L	629	1.2E+06	4.7E+05	1.1E+06	2.1E+04	2.3E+06	6.5E+04	2.9E+03	5.3E+01	9.1E-01	5.1E+04	1.6E+04	
2365360CG1L	L	587	1.2E+06	9.0E+04	2.1E+05	4.0E+03	4.4E+05	2.9E+04	5.6E+02	1.1E+01	4.1E-01	2.3E+04	6.8E+03	

整理番号	廃棄物に含まれる放射性物質の種類ごとの放射能濃度 (Bq/t)												号機	放射性廃棄物を示す標識
	H-3	C-14	Co-60	Ni-59	Ni-63	Sr-90	Nb-94	Tc-99	I-129	Cs-137	全α			
2365321CG1L	2.7E+06	1.5E+04	5.1E+04	2.5E+02	2.8E+04	2.8E+04	1.3E+01	1.7E+00	3.6E-01	2.2E+04	6.0E+03	1	P	
2365322CG1L	2.7E+06	4.5E+04	1.6E+05	7.4E+02	8.3E+04	3.3E+04	3.8E+01	5.0E+00	4.3E-01	2.6E+04	7.1E+03	1	P	
2365323CG1L	2.7E+06	2.7E+03	8.7E+03	4.2E+01	4.8E+04	2.3E+04	2.2E+00	2.9E-01	3.0E-01	1.8E+04	5.0E+03	1	P	
2365324CG1L	2.7E+06	2.7E+03	9.3E+03	4.5E+01	5.1E+03	2.1E+04	2.4E+00	3.1E-01	2.8E-01	1.7E+04	4.6E+03	1	P	
2365325CG1L	2.6E+06	7.8E+04	1.9E+05	3.5E+03	3.8E+05	2.8E+04	4.9E+02	8.8E+00	3.9E-01	2.2E+04	6.5E+03	2	P	
2365326CG1L	2.6E+06	6.6E+04	1.6E+05	2.9E+03	3.2E+05	2.9E+04	4.1E+02	7.3E+00	4.0E-01	2.3E+04	6.7E+03	2	P	
2365327CG1L	2.6E+06	4.8E+03	1.1E+04	2.1E+02	2.3E+04	2.0E+04	3.0E+01	5.3E-01	2.8E-01	1.6E+04	4.7E+03	2	P	
2365328CG1L	2.7E+06	3.1E+03	1.1E+04	5.1E+01	5.7E+03	2.1E+04	2.7E+00	3.4E-01	2.8E-01	1.7E+04	4.6E+03	1	P	
2365329CG1L	2.4E+06	4.1E+03	1.4E+04	6.8E+01	7.6E+03	3.1E+04	3.5E+00	4.6E-01	4.1E-01	2.4E+04	6.8E+03	1	P	
2365330CG1L	2.2E+06	7.5E+03	2.6E+04	1.3E+02	1.4E+04	3.0E+04	6.5E+00	8.4E-01	3.9E-01	2.4E+04	6.5E+03	1	P	
2365331CG1L	2.3E+06	6.1E+03	2.1E+04	1.1E+02	1.2E+04	3.2E+04	5.3E+00	6.9E-01	4.2E-01	2.5E+04	7.0E+03	1	P	
2365332CG1L	2.6E+06	4.2E+03	1.5E+04	7.0E+01	7.9E+03	2.3E+04	3.6E+00	4.7E-01	3.0E-01	1.8E+04	5.0E+03	1	P	
2365333CG1L	2.6E+06	9.0E+03	3.1E+04	1.5E+02	1.7E+04	2.7E+04	7.8E+00	1.1E+00	3.5E-01	2.1E+04	5.8E+03	1	P	
2365334CG1L	2.6E+06	4.2E+03	1.5E+04	7.0E+01	7.8E+03	1.9E+04	3.6E+00	4.7E-01	2.5E-01	1.5E+04	4.2E+03	1	P	
2365335CG1L	2.6E+06	3.4E+03	1.2E+04	5.7E+01	6.4E+03	2.6E+04	3.0E+00	3.9E-01	3.4E-01	2.0E+04	5.6E+03	1	P	
2365336CG1L	2.5E+06	2.8E+03	9.6E+03	4.7E+01	5.3E+03	1.7E+04	2.4E+00	3.2E-01	2.2E-01	1.3E+04	3.7E+03	1	P	
2365337CG1L	1.7E+06	1.1E+04	2.4E+04	4.5E+02	5.0E+04	4.1E+04	6.4E+01	1.2E+00	5.7E-01	3.2E+04	9.5E+03	2	P	
2365338CG1L	1.3E+04	1.3E+04	3.0E+04	5.7E+02	6.3E+04	4.5E+04	8.1E+01	1.5E+00	6.5E-01	3.6E+04	1.1E+04	2	P	
2365339CG1L	1.8E+06	1.3E+04	3.0E+04	5.7E+02	6.3E+04	4.5E+04	8.0E+01	1.5E+00	6.3E-01	3.5E+04	1.1E+04	2	P	
2365340CG1L	1.7E+06	6.8E+03	1.6E+04	3.0E+02	3.3E+04	4.5E+04	4.3E+01	7.7E-01	6.4E-01	3.5E+04	1.1E+04	2	P	
2365341CG1L	2.4E+06	4.6E+03	1.6E+04	7.6E+01	8.6E+03	1.7E+04	4.0E+00	5.2E-01	2.2E-01	1.3E+04	3.6E+03	1	P	
2365342CG1L	2.7E+06	2.3E+03	7.6E+03	3.7E+01	4.2E+03	2.2E+04	1.9E+00	2.5E-01	2.9E-01	1.7E+04	4.8E+03	1	P	
2365343CG1L	2.5E+06	4.2E+03	1.5E+04	7.0E+01	7.9E+03	2.6E+04	3.6E+00	4.7E-01	3.4E-01	2.0E+04	5.6E+03	1	P	
2365344CG1L	2.5E+06	3.6E+03	1.3E+04	6.0E+01	6.8E+03	2.1E+04	3.1E+00	4.1E-01	2.8E-01	1.7E+04	4.6E+03	1	P	
2365345CG1L	2.4E+06	4.3E+03	1.5E+04	7.2E+01	8.1E+03	2.4E+04	3.7E+00	4.8E-01	3.2E-01	1.9E+04	5.2E+03	1	P	
2365346CG1L	2.7E+06	3.7E+03	1.3E+04	6.1E+01	6.8E+03	2.3E+04	3.2E+00	4.1E-01	3.0E-01	1.8E+04	4.9E+03	1	P	
2365347CG1L	2.7E+06	5.4E+03	1.9E+04	8.9E+01	1.0E+04	2.3E+04	4.6E+00	6.0E-01	3.0E-01	1.8E+04	4.9E+03	1	P	
2365348CG1L	2.5E+06	3.3E+03	1.2E+04	5.4E+01	6.1E+03	2.2E+04	2.8E+00	3.7E-01	2.8E-01	1.7E+04	4.7E+03	1	P	
2365349CG1L	1.9E+06	1.3E+04	3.0E+04	5.6E+02	6.2E+04	3.9E+04	7.9E+01	1.5E+00	5.5E-01	3.1E+04	9.1E+03	2	P	
2365350CG1L	2.0E+06	7.4E+03	1.8E+04	3.3E+02	3.6E+04	3.3E+04	4.6E+01	8.3E-01	4.7E-01	2.6E+04	7.8E+03	2	P	
2365351CG1L	2.0E+06	1.8E+04	4.1E+04	7.8E+02	8.6E+04	2.9E+04	1.1E+02	2.0E+00	4.1E-01	2.3E+04	6.8E+03	2	P	
2365352CG1L	2.0E+06	6.6E+03	1.6E+04	2.9E+02	3.2E+04	4.0E+04	4.1E+01	7.4E-01	5.7E-01	3.2E+04	9.4E+03	2	P	
2365353CG1L	2.0E+06	3.8E+05	8.8E+05	1.7E+04	1.9E+06	9.2E+04	2.4E+03	4.3E+01	1.3E+00	7.2E+04	2.2E+04	2	P	
2365354CG1L	2.0E+06	2.6E+06	5.9E+06	1.2E+05	1.3E+07	2.3E+05	1.6E+04	2.9E+02	3.2E+00	1.8E+05	5.2E+04	2	P	
2365355CG1L	2.4E+06	9.0E+04	3.1E+05	1.5E+03	1.7E+05	4.4E+04	7.8E+01	1.1E+01	5.8E-01	3.5E+04	9.6E+03	1	P	
2365356CG1L	2.3E+06	1.1E+06	3.8E+06	1.9E+04	2.1E+06	1.7E+05	9.4E+02	1.3E+02	3.3E+00	3.5E+04	9.6E+03	1	P	
2365357CG1L	2.0E+06	8.1E+03	1.9E+04	3.6E+02	3.9E+04	3.0E+04	5.0E+01	9.0E-01	4.2E-01	2.4E+04	7.7E+03	2	P	
2365358CG1L	2.0E+06	4.5E+04	1.1E+05	2.0E+03	2.2E+05	4.0E+04	2.8E+02	5.0E+00	5.7E-01	3.2E+04	9.4E+03	2	P	
2365359CG1L	1.9E+06	7.4E+05	1.8E+06	3.3E+04	3.6E+06	1.1E+05	4.6E+03	8.3E+01	1.5E+00	8.0E+04	2.5E+04	2	P	
2365360CG1L	2.1E+06	1.6E+05	3.6E+05	6.8E+03	7.5E+05	4.9E+04	9.5E+02	1.8E+01	6.9E-01	3.9E+04	1.2E+04	2	P	

整理番号	固化材	容器			有害な空隙		表面密度 (Bq/cm <sup>2</sup> )	表面線量当量率 (mSv/h)	著しい破損 (注)	廃棄物発生年月日	除去物質の除去	収納区分
		容器	等級	圧出表示	上部空隙値 (cm)							
2365321CG1L	R5210	Z1600	H	-	8	4.0E-01	6.7E-03	P	10/03/31	P	N	
2365322CG1L	R5210	Z1600	H	-	8	4.0E-01	6.7E-03	P	10/03/31	P	N	
2365323CG1L	R5210	Z1600	H	-	8	4.0E-01	1.4E-02	P	10/03/31	P	N	
2365324CG1L	R5210	Z1600	H	-	8	4.0E-01	1.4E-02	P	10/03/31	P	N	
2365325CG1L	R5210	Z1600	H	-	8	4.0E-01	1.4E-02	P	08/03/31	P	B	
2365326CG1L	R5210	Z1600	H	-	8	4.0E-01	1.4E-02	P	08/03/31	P	B	
2365327CG1L	R5210	Z1600	H	-	8	4.0E-01	6.7E-03	P	08/03/31	P	N	
2365328CG1L	R5210	Z1600	H	-	8	4.0E-01	6.7E-03	P	10/03/31	P	N	
2365329CG1L	R5210	Z1600	H	-	8	4.0E-01	6.7E-03	P	10/03/31	P	N	
2365330CG1L	R5210	Z1600	H	-	8	4.0E-01	1.4E-02	P	10/03/31	P	N	
2365331CG1L	R5210	Z1600	H	-	8	4.0E-01	8.5E-03	P	10/03/31	P	N	
2365332CG1L	R5210	Z1600	H	-	8	4.0E-01	6.7E-03	P	10/03/31	P	N	
2365333CG1L	R5210	Z1600	H	-	8	4.0E-01	1.4E-02	P	10/03/31	P	N	
2365334CG1L	R5210	Z1600	H	-	8	4.0E-01	1.4E-02	P	10/03/31	P	N	
2365335CG1L	R5210	Z1600	H	-	8	4.0E-01	1.4E-02	P	10/03/31	P	N	
2365336CG1L	R5210	Z1600	H	-	8	4.0E-01	1.4E-02	P	10/03/31	P	N	
2365337CG1L	R5210	Z1600	H	-	8	4.0E-01	6.7E-03	P	08/03/31	P	N	
2365338CG1L	R5210	Z1600	H	-	8	4.0E-01	1.4E-02	P	08/03/31	P	N	
2365339CG1L	R5210	Z1600	H	-	8	4.0E-01	1.4E-02	P	08/03/31	P	N	
2365340CG1L	R5210	Z1600	H	-	8	4.0E-01	7.7E-03	P	08/03/31	P	N	
2365341CG1L	R5210	Z1600	H	-	8	4.0E-01	6.7E-03	P	10/03/31	P	N	
2365342CG1L	R5210	Z1600	H	-	8	4.0E-01	6.8E-03	P	10/03/31	P	N	
2365343CG1L	R5210	Z1600	H	-	8	4.0E-01	1.5E-02	P	10/03/31	P	N	
2365344CG1L	R5210	Z1600	H	-	8	4.0E-01	6.8E-03	P	10/03/31	P	N	
2365345CG1L	R5210	Z1600	H	-	8	4.0E-01	6.8E-03	P	10/03/31	P	N	
2365346CG1L	R5210	Z1600	H	-	8	4.0E-01	1.5E-02	P	10/03/31	P	N	
2365347CG1L	R5210	Z1600	H	-	8	4.0E-01	6.8E-03	P	10/03/31	P	N	
2365348CG1L	R5210	Z1600	H	-	8	4.0E-01	1.5E-02	P	10/03/31	P	N	
2365349CG1L	R5210	Z1600	H	-	8	4.0E-01	6.8E-03	P	08/03/31	P	N	
2365350CG1L	R5210	Z1600	H	-	8	4.0E-01	1.5E-02	P	08/03/31	P	N	
2365351CG1L	R5210	Z1600	H	-	8	4.0E-01	2.2E-02	P	08/03/31	P	N	
2365352CG1L	R5210	Z1600	H	-	8	4.0E-01	6.8E-03	P	08/03/31	P	N	
2365353CG1L	R5210	Z1600	H	-	8	4.0E-01	2.2E-02	P	08/03/31	P	N	
2365354CG1L	R5210	Z1600	H	-	8	4.0E-01	8.0E-02	P	08/03/31	P	N	
2365355CG1L	R5210	Z1600	H	-	8	4.0E-01	1.5E-02	P	10/03/31	P	N	
2365356CG1L	R5210	Z1600	H	-	8	4.0E-01	2.9E-02	P	10/03/31	P	N	
2365357CG1L	R5210	Z1600	H	-	8	4.0E-01	6.4E-03	P	08/03/31	P	N	
2365358CG1L	R5210	Z1600	H	-	8	4.0E-01	1.4E-02	P	08/03/31	P	N	
2365359CG1L	R5210	Z1600	H	-	8	4.0E-01	2.1E-02	P	08/03/31	P	N	
2365360CG1L	R5210	Z1600	H	-	8	4.0E-01	1.4E-02	P	08/03/31	P	N	

注：第二種廃棄物埋設規則第八条第2項に定める「廃棄体に係る技術上の基準」には該当しないが、濃縮・埋設事業所廃棄物埋設施設保安規定に定める「廃棄物受入基準」として記載している。

整理番号	放射性廃棄物の種類	重量 (kg)	廃棄物に含まれる放射性物質の種類ごとの放射エネルギー(Bq)										
			H-3	C-14	Co-60	Ni-59	Ni-63	Sr-90	Nb-94	Tc-99	I-129	Cs-137	全α
			1. 2E+06 1. 2E+06 1. 2E+06 1. 2E+06 1. 2E+06 1. 2E+06 1. 2E+06 1. 2E+06 1. 4E+06 1. 4E+06 1. 4E+06	3. 6E+04 4. 3E+03 4. 6E+03 8. 2E+03 8. 2E+03 9. 5E+03 1. 1E+04 1. 8E+04 4. 1E+04 3. 8E+03 3. 8E+03	8. 3E+04 1. 1E+04 1. 0E+04 1. 9E+04 1. 9E+04 2. 2E+04 2. 6E+04 6. 1E+04 1. 5E+04 1. 3E+04 1. 3E+04	1. 6E+03 2. 0E+02 1. 9E+02 3. 6E+02 3. 6E+02 4. 2E+02 4. 8E+02 3. 0E+02 6. 8E+01 6. 8E+01 6. 3E+01	1. 8E+05 2. 2E+04 2. 1E+04 4. 0E+04 4. 0E+04 4. 6E+04 5. 4E+04 3. 3E+04 7. 7E+03 7. 1E+03	3. 1E+04 1. 8E+04 2. 7E+04 2. 2E+04 1. 3E+04 3. 8E+04 3. 4E+04 1. 7E+04 1. 6E+04 1. 3E+04	2. 2E+02 2. 9E+01 2. 7E+01 5. 1E+01 5. 9E+01 6. 8E+01 3. 6E+01 3. 6E+01 3. 3E+00	4. 0E+00 5. 1E-01 4. 9E-01 9. 2E-01 9. 2E-01 1. 1E+00 1. 3E+00 2. 0E+00 4. 6E-01 4. 3E-01	4. 4E-01 3. 8E-01 3. 8E-01 3. 1E-01 1. 8E-01 5. 3E-01 4. 9E-01 2. 2E-01 2. 1E-01 1. 7E-01	2. 5E+04 1. 4E+04 2. 1E+04 1. 7E+04 9. 7E+03 3. 0E+04 2. 7E+04 1. 3E+04 1. 3E+04 9. 8E+03	7. 3E+03 4. 1E+03 6. 3E+03 5. 1E+03 2. 9E+03 2. 9E+03 8. 8E+03 8. 1E+03 3. 6E+03 3. 6E+03 2. 8E+03
2365361CG1L	L	605	1. 2E+06 1. 2E+06 1. 2E+06 1. 2E+06 1. 2E+06 1. 2E+06 1. 2E+06 1. 2E+06 1. 4E+06 1. 4E+06 1. 4E+06	3. 6E+04 4. 3E+03 4. 6E+03 8. 2E+03 8. 2E+03 9. 5E+03 1. 1E+04 1. 8E+04 4. 1E+04 3. 8E+03 3. 8E+03	8. 3E+04 1. 1E+04 1. 0E+04 1. 9E+04 1. 9E+04 2. 2E+04 2. 6E+04 6. 1E+04 1. 5E+04 1. 3E+04 1. 3E+04	1. 6E+03 2. 0E+02 1. 9E+02 3. 6E+02 3. 6E+02 4. 2E+02 4. 8E+02 3. 0E+02 6. 8E+01 6. 8E+01 6. 3E+01	1. 8E+05 2. 2E+04 2. 1E+04 4. 0E+04 4. 0E+04 4. 6E+04 5. 4E+04 3. 3E+04 7. 7E+03 7. 1E+03	3. 1E+04 1. 8E+04 2. 7E+04 2. 2E+04 1. 3E+04 3. 8E+04 3. 4E+04 1. 7E+04 1. 6E+04 1. 3E+04	2. 2E+02 2. 9E+01 2. 7E+01 5. 1E+01 5. 9E+01 6. 8E+01 3. 6E+01 3. 6E+01 3. 3E+00	4. 0E+00 5. 1E-01 4. 9E-01 9. 2E-01 9. 2E-01 1. 1E+00 1. 3E+00 2. 0E+00 4. 6E-01 4. 3E-01	4. 4E-01 3. 8E-01 3. 8E-01 3. 1E-01 1. 8E-01 5. 3E-01 4. 9E-01 2. 2E-01 2. 1E-01 1. 7E-01	2. 5E+04 1. 4E+04 2. 1E+04 1. 7E+04 9. 7E+03 3. 0E+04 2. 7E+04 1. 3E+04 1. 3E+04 9. 8E+03	7. 3E+03 4. 1E+03 6. 3E+03 5. 1E+03 2. 9E+03 2. 9E+03 8. 8E+03 8. 1E+03 3. 6E+03 3. 6E+03 2. 8E+03
2365371CG1L	L	537	1. 4E+06 1. 4E+06 1. 4E+06 1. 4E+06 1. 4E+06 1. 4E+06 1. 4E+06 1. 4E+06 1. 4E+06 1. 4E+06 1. 4E+06	3. 3E+03 3. 4E+03 3. 0E+03 2. 7E+03 3. 4E+03 3. 6E+03 3. 2E+03 2. 7E+03 1. 7E+03 2. 2E+03 2. 2E+03	1. 2E+04 1. 2E+04 1. 1E+04 9. 3E+03 1. 2E+04 1. 3E+04 1. 1E+04 9. 2E+03 9. 2E+03 7. 4E+03 7. 4E+03	5. 5E+01 5. 6E+01 5. 0E+01 4. 5E+01 5. 6E+01 6. 0E+01 5. 3E+01 4. 5E+01 3. 9E+01 3. 6E+01	6. 2E+03 6. 3E+03 5. 7E+03 5. 1E+03 6. 3E+03 6. 8E+03 6. 0E+03 5. 0E+03 3. 2E+03 4. 1E+03 4. 1E+03	1. 4E+04 1. 3E+04 2. 2E+04 1. 9E+04 2. 7E+04 1. 8E+04 1. 8E+04 1. 7E+04 1. 5E+04 1. 3E+04 1. 3E+04	2. 9E+00 2. 9E+00 2. 6E+00 2. 4E+00 2. 9E+00 3. 1E+00 2. 8E+00 2. 3E+00 1. 9E+00 1. 6E+00 1. 5E+00	3. 7E-01 3. 8E-01 3. 4E-01 3. 1E-01 3. 8E-01 4. 1E-01 3. 6E-01 3. 0E-01 1. 9E-01 2. 4E-01 2. 4E-01	1. 9E-01 1. 7E-01 2. 9E-01 2. 5E-01 3. 5E-01 2. 4E-01 2. 3E-01 2. 2E-01 2. 0E-01 1. 7E-01	1. 1E+04 9. 9E+03 1. 7E+04 1. 5E+04 2. 1E+04 1. 5E+04 1. 4E+04 1. 3E+04 1. 2E+04 9. 6E+03	3. 1E+03 2. 8E+03 4. 8E+03 5. 8E+03 4. 0E+03 3. 8E+03 3. 8E+03 3. 6E+03 3. 6E+03 2. 7E+03
2365381CG1L	L	527	1. 4E+06 1. 4E+06 1. 4E+06 1. 4E+06 1. 2E+06 1. 2E+06 1. 2E+06 1. 2E+06 1. 2E+06 1. 2E+06 1. 2E+06	2. 1E+03 1. 7E+03 1. 6E+03 2. 4E+03 8. 0E+04 5. 2E+03 3. 7E+05 3. 8E+04 2. 5E+03 1. 1E+04 6. 6E+03	7. 2E+03 5. 8E+03 5. 4E+03 8. 3E+03 1. 9E+05 1. 2E+04 8. 6E+05 8. 8E+04 5. 8E+03 2. 4E+04 2. 4E+04	3. 5E+01 2. 8E+01 2. 6E+01 4. 0E+01 3. 6E+03 2. 3E+02 1. 7E+04 1. 7E+03 1. 1E+02 4. 5E+02	3. 9E+03 3. 2E+03 3. 0E+03 4. 5E+03 3. 9E+05 2. 5E+04 1. 8E+06 1. 9E+05 1. 3E+04 5. 0E+04	1. 5E+04 1. 3E+04 1. 7E+04 1. 4E+04 3. 3E+04 5. 7E+04 1. 8E+04 1. 8E+04 2. 3E+04 3. 2E+04	1. 8E+00 1. 5E+00 1. 4E+00 2. 1E+00 5. 0E+02 3. 2E+01 2. 3E+03 2. 4E+02 1. 6E+01 6. 4E+01	2. 4E-01 1. 9E-01 1. 8E-01 2. 7E-01 9. 0E+00 5. 8E-01 4. 2E+01 4. 3E+00 2. 8E-01 1. 2E+00	2. 0E-01 1. 7E-01 2. 2E-01 1. 9E-01 4. 6E-01 2. 0E-01 8. 0E-01 2. 5E-01 3. 2E-01 4. 4E-01	1. 2E+04 9. 6E+03 1. 3E+04 1. 1E+04 2. 6E+04 1. 1E+04 4. 5E+04 1. 4E+04 1. 8E+04 2. 5E+04	3. 3E+03 2. 7E+03 3. 6E+03 3. 1E+03 7. 7E+03 3. 3E+03 1. 4E+04 4. 1E+03 5. 4E+03 7. 4E+03
2365391CG1L	L	590	1. 2E+06 1. 2E+06 1. 2E+06 1. 4E+06 1. 4E+06 1. 2E+06 1. 2E+06 1. 2E+06 1. 4E+06 1. 4E+06 1. 4E+06	6. 6E+03 5. 9E+03 5. 5E+03 8. 9E+02 1. 3E+03 4. 6E+02 4. 6E+03 4. 6E+02 1. 1E+04 2. 0E+04 5. 6E+03	1. 6E+04 1. 4E+04 1. 3E+04 3. 1E+03 4. 5E+03 1. 6E+03 1. 1E+03 2. 0E+04 5. 2E+04 1. 9E+04 1. 9E+04	2. 9E+02 2. 6E+02 2. 4E+02 1. 5E+01 2. 2E+01 7. 6E+00 2. 0E+02 9. 2E+01 2. 6E+02 9. 2E+01	3. 2E+04 2. 9E+04 1. 7E+03 2. 5E+03 8. 3E+02 2. 6E+04 1. 1E+04 2. 9E+04 1. 1E+04 2. 9E+04 1. 1E+04	1. 6E+04 1. 4E+04 1. 3E+04 3. 1E+03 4. 5E+03 1. 6E+03 1. 1E+03 2. 0E+04 5. 2E+04 1. 9E+04 1. 9E+04	4. 1E+01 3. 7E+01 3. 4E+01 7. 7E-01 1. 1E+00 4. 0E-01 2. 9E+01 2. 1E+04 1. 3E+01 4. 8E+00	3. 3E-01 3. 3E-01 1. 6E-01 1. 1E-01 1. 5E-01 5. 2E-02 3. 0E-01 2. 8E-01 2. 5E-01 6. 3E-01	1. 3E+04 1. 9E+04 8. 4E+03 6. 6E+03 8. 7E+03 7. 7E+03 1. 7E+04 1. 7E+04 1. 8E+04 2. 5E+04	3. 8E+03 5. 5E+03 2. 9E+03 1. 9E+03 2. 5E+03 2. 2E+03 5. 0E+03 4. 2E+03 4. 2E+03 3. 7E-01	
2365400CG1L	L	650	1. 4E+06 1. 4E+06 1. 4E+06 1. 4E+06 1. 4E+06 1. 4E+06 1. 4E+06 1. 4E+06 1. 4E+06 1. 4E+06 1. 4E+06	6. 6E+03 5. 9E+03 5. 5E+03 8. 9E+02 1. 3E+03 4. 6E+02 4. 6E+03 4. 6E+02 1. 1E+04 2. 0E+04 5. 6E+03	1. 6E+04 1. 4E+04 1. 3E+04 3. 1E+03 4. 5E+03 1. 6E+03 1. 1E+03 2. 0E+04 5. 2E+04 1. 9E+04 1. 9E+04	2. 9E+02 2. 6E+02 2. 4E+02 1. 5E+01 2. 2E+01 7. 6E+00 2. 0E+02 9. 2E+01 2. 6E+02 9. 2E+01	3. 2E+04 2. 9E+04 1. 7E+03 2. 5E+03 8. 3E+02 2. 6E+04 1. 1E+04 2. 9E+04 1. 1E+04 2. 9E+04 1. 1E+04	1. 6E+04 1. 4E+04 1. 3E+04 3. 1E+03 4. 5E+03 1. 6E+03 1. 1E+03 2. 0E+04 5. 2E+04 1. 9E+04 1. 9E+04	4. 1E+01 3. 7E+01 3. 4E+01 7. 7E-01 1. 1E+00 4. 0E-01 2. 9E+01 2. 1E+04 1. 3E+01 4. 8E+00	3. 3E-01 3. 3E-01 1. 6E-01 1. 1E-01 1. 5E-01 5. 2E-02 3. 0E-01 2. 8E-01 2. 5E-01 6. 3E-01	1. 3E+04 1. 9E+04 8. 4E+03 6. 6E+03 8. 7E+03 7. 7E+03 1. 7E+04 1. 7E+04 1. 8E+04 2. 5E+04	3. 8E+03 5. 5E+03 2. 9E+03 1. 9E+03 2. 5E+03 2. 2E+03 5. 0E+03 4. 2E+03 4. 2E+03 3. 7E-01	





整理番号	固型化 材 料	容 器			有害な空隙		表面 密度 (Bq/cm <sup>2</sup> )	表面線量 当量率 (mSv/h)	著しい 破 損 (注)	廃棄物発生 年月日	除去物質 の除去	収納区分
		容器	等級	圧出 表示	上部 空隙値 (cm)							
2365361CG1L	R5210	Z1600	H	-	8	4.0E-01	1.4E-02	P	07/03/31	P	N	
2365362CG1L	R5210	Z1600	H	-	8	4.0E-01	6.4E-03	P	08/03/31	P	N	
2365363CG1L	R5210	Z1600	H	-	8	4.0E-01	6.4E-03	P	08/03/31	P	N	
2365364CG1L	R5210	Z1600	H	-	8	4.0E-01	8.3E-03	P	08/03/31	P	N	
2365365CG1L	R5210	Z1600	H	-	8	4.0E-01	8.3E-03	P	08/03/31	P	B	
2365366CG1L	R5210	Z1600	H	-	8	4.0E-01	6.4E-03	P	08/03/31	P	N	
2365367CG1L	R5210	Z1600	H	-	8	4.0E-01	6.4E-03	P	08/03/31	P	N	
2365368CG1L	R5210	Z1600	H	-	8	4.0E-01	7.6E-03	P	10/03/31	P	N	
2365369CG1L	R5210	Z1600	H	-	8	4.0E-01	7.1E-03	P	10/03/31	P	N	
2365370CG1L	R5210	Z1600	H	-	8	4.0E-01	7.6E-03	P	10/03/31	P	N	
2365371CG1L	R5210	Z1600	H	-	8	4.0E-01	7.1E-03	P	10/03/31	P	N	
2365372CG1L	R5210	Z1600	H	-	8	4.0E-01	7.1E-03	P	10/03/31	P	N	
2365373CG1L	R5210	Z1600	H	-	8	4.0E-01	1.5E-02	P	10/03/31	P	N	
2365374CG1L	R5210	Z1600	H	-	8	4.0E-01	1.5E-02	P	10/03/31	P	N	
2365375CG1L	R5210	Z1600	H	-	8	4.0E-01	7.1E-03	P	10/03/31	P	N	
2365376CG1L	R5210	Z1600	H	-	8	4.0E-01	7.1E-03	P	10/03/31	P	N	
2365377CG1L	R5210	Z1600	H	-	8	4.0E-01	7.1E-03	P	10/03/31	P	N	
2365378CG1L	R5210	Z1600	H	-	8	4.0E-01	7.1E-03	P	10/03/31	P	N	
2365379CG1L	R5210	Z1600	H	-	8	4.0E-01	7.1E-03	P	10/03/31	P	N	
2365380CG1L	R5210	Z1600	H	-	8	4.0E-01	1.5E-02	P	10/03/31	P	N	
2365381CG1L	R5210	Z1600	H	-	8	4.0E-01	7.1E-03	P	10/03/31	P	N	
2365382CG1L	R5210	Z1600	H	-	8	4.0E-01	7.8E-03	P	10/03/31	P	N	
2365383CG1L	R5210	Z1600	H	-	8	4.0E-01	7.0E-03	P	10/03/31	P	N	
2365384CG1L	R5210	Z1600	H	-	8	4.0E-01	7.0E-03	P	10/03/31	P	N	
2365385CG1L	R5210	Z1600	H	-	8	4.0E-01	1.5E-02	P	08/03/31	P	N	
2365386CG1L	R5210	Z1600	H	-	8	4.0E-01	7.0E-03	P	08/03/31	P	N	
2365387CG1L	R5210	Z1600	H	-	8	4.0E-01	2.9E-02	P	08/03/31	P	N	
2365388CG1L	R5210	Z1600	H	-	8	4.0E-01	7.0E-03	P	08/03/31	P	N	
2365389CG1L	R5210	Z1600	H	-	8	4.0E-01	7.0E-03	P	08/03/31	P	N	
2365390CG1L	R5210	Z1600	H	-	8	4.0E-01	7.0E-03	P	08/03/31	P	N	
2365391CG1L	R5210	Z1600	H	-	8	4.0E-01	8.5E-03	P	08/03/31	P	N	
2365392CG1L	R5210	Z1600	H	-	8	4.0E-01	7.8E-03	P	08/03/31	P	N	
2365393CG1L	R5210	Z1600	H	-	8	4.0E-01	8.5E-03	P	08/03/31	P	B	
2365394CG1L	R5210	Z1600	H	-	8	4.0E-01	1.5E-02	P	10/03/31	P	N	
2365395CG1L	R5210	Z1600	H	-	8	4.0E-01	1.5E-02	P	10/03/31	P	N	
2365396CG1L	R5210	Z1600	H	-	8	4.0E-01	8.3E-03	P	10/03/31	P	N	
2365397CG1L	R5210	Z1600	H	-	8	4.0E-01	7.0E-03	P	08/03/31	P	N	
2365398CG1L	R5210	Z1600	H	-	8	4.0E-01	1.5E-02	P	10/03/31	P	N	
2365399CG1L	R5210	Z1600	H	-	8	4.0E-01	7.0E-03	P	10/03/31	P	N	
2365400CG1L	R5210	Z1600	H	-	8	4.0E-01	7.0E-03	P	10/03/31	P	N	

注：第二種廃棄物埋設規則第八条第2項に定める「廃棄体に係る技術上の基準」には該当しないが、濃縮・埋設事業所廃棄物埋設施設保安規定に定める「廃棄物受入基準」として記載している。





整理番号	固化材料	容器			有害な空隙		表面密度 (Bq/cm <sup>2</sup> )	表面線量当量率 (mSv/h)	著しい破損 (注)	廃棄物発生年月日	除去物質の除去	収納区分
		容器	等級	圧出表示	上部空隙値 (cm)							
2365401CG1L	R5210	Z1600	H	-	8	4.0E-01	7.0E-03	P	10/03/31	P	N	
2365402CG1L	R5210	Z1600	H	-	8	4.0E-01	1.5E-02	P	10/03/31	P	N	
2365403CG1L	R5210	Z1600	H	-	8	4.0E-01	7.6E-03	P	10/03/31	P	N	
2365404CG1L	R5210	Z1600	H	-	8	4.0E-01	2.2E-02	P	10/03/31	P	N	
2365405CG1L	R5210	Z1600	H	-	8	4.0E-01	4.3E-02	P	08/03/31	P	N	
2365406CG1L	R5210	Z1600	H	-	8	4.0E-01	7.0E-03	P	08/03/31	P	N	
2365407CG1L	R5210	Z1600	H	-	8	4.0E-01	7.0E-03	P	08/03/31	P	N	
2365408CG1L	R5210	Z1600	H	-	8	4.0E-01	1.5E-02	P	08/03/31	P	N	
2365409CG1L	R5210	Z1600	H	-	8	4.0E-01	1.5E-02	P	10/03/31	P	N	
2365410CG1L	R5210	Z1600	H	-	8	4.0E-01	1.5E-02	P	10/03/31	P	N	
2365411CG1L	R5210	Z1600	H	-	8	4.0E-01	8.6E-03	P	10/03/31	P	N	
2365412CG1L	R5210	Z1600	H	-	8	4.0E-01	1.5E-02	P	10/03/31	P	N	
2365413CG1L	R5210	Z1600	H	-	8	4.0E-01	7.1E-03	P	08/03/31	P	N	
2365414CG1L	R5210	Z1600	H	-	8	4.0E-01	1.5E-02	P	08/03/31	P	N	
2365415CG1L	R5210	Z1600	H	-	8	4.0E-01	1.5E-02	P	10/03/31	P	N	
2365416CG1L	R5210	Z1600	H	-	8	4.0E-01	1.5E-02	P	10/03/31	P	N	
2365417CG1L	R5210	Z1600	H	-	8	4.0E-01	1.5E-02	P	10/03/31	P	N	
2365418CG1L	R5210	Z1600	H	-	8	4.0E-01	7.1E-03	P	10/03/31	P	N	
2365419CG1L	R5210	Z1600	H	-	8	4.0E-01	7.1E-03	P	10/03/31	P	N	
2365420CG1L	R5210	Z1600	H	-	8	4.0E-01	7.1E-03	P	10/03/31	P	N	
2365421CG1L	R5210	Z1600	H	-	8	4.0E-01	2.9E-02	P	08/03/31	P	N	
2365422CG1L	R5210	Z1600	H	-	8	4.0E-01	1.5E-02	P	10/03/31	P	N	
2365423CG1L	R5210	Z1600	H	-	8	4.0E-01	7.1E-03	P	10/03/31	P	N	
2365424CG1L	R5210	Z1600	H	-	8	4.0E-01	8.4E-03	P	10/03/31	P	N	
2365425CG1L	R5210	Z1600	H	-	8	4.0E-01	7.1E-03	P	10/03/31	P	N	
2365426CG1L	R5210	Z1600	H	-	8	4.0E-01	7.1E-03	P	10/03/31	P	N	
2365427CG1L	R5210	Z1600	H	-	8	4.0E-01	2.2E-02	P	10/03/31	P	N	
2365428CG1L	R5210	Z1600	H	-	8	4.0E-01	2.2E-02	P	10/03/31	P	N	
2365429CG1L	R5210	Z1600	H	-	8	4.0E-01	7.1E-03	P	10/03/31	P	N	
2365430CG1L	R5210	Z1600	H	-	8	4.0E-01	7.1E-03	P	10/03/31	P	N	
2365431CG1L	R5210	Z1600	H	-	8	4.0E-01	7.1E-03	P	10/03/31	P	N	
2365432CG1L	R5210	Z1600	H	-	8	4.0E-01	7.1E-03	P	10/03/31	P	N	
2365433CG1L	R5210	Z1600	H	-	8	4.0E-01	7.1E-03	P	10/03/31	P	N	
2365434CG1L	R5210	Z1600	H	-	8	4.0E-01	7.1E-03	P	10/03/31	P	N	
2365435CG1L	R5210	Z1600	H	-	8	4.0E-01	1.5E-02	P	10/03/31	P	N	
2365436CG1L	R5210	Z1600	H	-	8	4.0E-01	8.3E-03	P	10/03/31	P	N	
2365437CG1L	R5210	Z1600	H	-	8	4.0E-01	1.5E-02	P	10/03/31	P	N	
2365438CG1L	R5210	Z1600	H	-	8	4.0E-01	7.1E-03	P	10/03/31	P	N	
2365439CG1L	R5210	Z1600	H	-	8	4.0E-01	7.1E-03	P	10/03/31	P	N	
2365440CG1L	R5210	Z1600	H	-	8	4.0E-01	1.5E-02	P	10/03/31	P	N	

注：第二種廃棄物埋設規則第八委第2項に定める「廃棄体に係る技術上の基準」には該当しないが、濃縮・埋設事業所廃棄物埋設施設保安規定に定める「廃棄物受入基準」として記載している。





整理番号	固型化 材 料	容 器		有害な空隙		表面 密度 (Bq/cm <sup>2</sup> )	表面線量 当量率 (mSv/h)	著しい 破 損 (注)	廃棄物発生 年月日	除去物質 の除去	収納区分
		容器 等級	圧出 表示	上部 空隙値 (cm)	容器						
2365441CG1L	R5210	Z1600	H	-	8	4.0E-01	1.5E-02	P	10/03/31	P	N
2365442CG1L	R5210	Z1600	H	-	8	4.0E-01	1.5E-02	P	10/03/31	P	N
2365443CG1L	R5210	Z1600	H	-	8	4.0E-01	7.1E-03	P	10/03/31	P	N
2365444CG1L	R5210	Z1600	H	-	8	4.0E-01	1.5E-02	P	10/03/31	P	N
2365445CG1L	R5210	Z1600	H	-	8	4.0E-01	7.9E-03	P	10/03/31	P	N
2365446CG1L	R5210	Z1600	H	-	8	4.0E-01	1.5E-02	P	10/03/31	P	N
2365447CG1L	R5210	Z1600	H	-	8	4.0E-01	1.5E-02	P	10/03/31	P	N
2365448CG1L	R5210	Z1600	H	-	8	4.0E-01	7.9E-03	P	10/03/31	P	N
2365449CG1L	R5210	Z1600	H	-	8	4.0E-01	4.3E-02	P	08/03/31	P	N
2365450CG1L	R5210	Z1600	H	-	8	4.0E-01	1.7E-02	P	08/03/31	P	N
2365451CG1L	R5210	Z1600	H	-	8	4.0E-01	7.1E-03	P	10/03/31	P	N
2365452CG1L	R5210	Z1600	H	-	8	4.0E-01	7.1E-03	P	10/03/31	P	N
2365453CG1L	R5210	Z1600	H	-	8	4.0E-01	7.1E-03	P	08/03/31	P	N
2365454CG1L	R5210	Z1600	H	-	8	4.0E-01	7.1E-03	P	08/03/31	P	N
2365455CG1L	R5210	Z1600	H	-	8	4.0E-01	7.1E-03	P	08/03/31	P	N
2365456CG1L	R5210	Z1600	H	-	8	4.0E-01	1.5E-02	P	08/03/31	P	N
2365457CG1L	R5210	Z1600	H	-	8	4.0E-01	1.5E-02	P	08/03/31	P	N
2365458CG1L	R5210	Z1600	H	-	8	4.0E-01	6.8E-03	P	08/03/31	P	N
2365459CG1L	R5210	Z1600	H	-	8	4.0E-01	1.5E-02	P	08/03/31	P	N
2365460CG1L	R5210	Z1600	H	-	8	4.0E-01	3.0E-02	P	10/03/31	P	N
2365461CG1L	R5210	Z1600	H	-	8	4.0E-01	1.7E-02	P	08/03/31	P	N
2365462CG1L	R5210	Z1600	H	-	8	4.0E-01	2.2E-02	P	10/03/31	P	N
2365463CG1L	R5210	Z1600	H	-	8	4.0E-01	1.5E-02	P	10/03/31	P	N
2365464CG1L	R5210	Z1600	H	-	8	4.0E-01	5.8E-02	P	10/03/31	P	N
2365465CG1L	R5210	Z1600	H	-	8	4.0E-01	1.5E-02	P	08/03/31	P	N
2365466CG1L	R5210	Z1600	H	-	8	4.0E-01	6.8E-03	P	08/03/31	P	N
2365467CG1L	R5210	Z1600	H	-	8	4.0E-01	1.5E-02	P	08/03/31	P	N
2365468CG1L	R5210	Z1600	H	-	8	4.0E-01	1.5E-02	P	08/03/31	P	N
2365469CG1L	R5210	Z1600	H	-	8	4.0E-01	6.8E-03	P	08/03/31	P	N
2365470CG1L	R5210	Z1600	H	-	8	4.0E-01	6.8E-03	P	08/03/31	P	N
2365471CG1L	R5210	Z1600	H	-	8	4.0E-01	6.8E-03	P	08/03/31	P	N
2365472CG1L	R5210	Z1600	H	-	8	4.0E-01	8.4E-03	P	10/03/31	P	N
2365473CG1L	R5210	Z1600	H	-	8	4.0E-01	1.5E-02	P	08/03/31	P	N
2365474CG1L	R5210	Z1600	H	-	8	4.0E-01	6.8E-03	P	08/03/31	P	N
2365475CG1L	R5210	Z1600	H	-	8	4.0E-01	2.2E-02	P	08/03/31	P	N
2365476CG1L	R5210	Z1600	H	-	8	4.0E-01	1.5E-02	P	08/03/31	P	N
2365477CG1L	R5210	Z1600	H	-	8	4.0E-01	2.9E-02	P	08/03/31	P	N
2365478CG1L	R5210	Z1600	H	-	8	4.0E-01	2.2E-02	P	08/03/31	P	N
2365479CG1L	R5210	Z1600	H	-	8	4.0E-01	1.5E-02	P	10/03/31	P	N
2365480CG1L	R5210	Z1600	H	-	8	4.0E-01	7.8E-03	P	10/03/31	P	N

注：第二種廃棄物処理施設第八条第2項に定める「廃棄体に係る技術上の基準」には該当しないが、濃縮・埋設事業所廃棄物処理施設保安規定に定める「廃棄物受入基準」として記載している。







整理番号	固型化 材 料	容 器			有害な空隙		表面 密度 (Bq/cm <sup>2</sup> )	表面線量 当量率 (mSv/h)	著しい 破 損 (注)	廃棄物発生 年月日	除去物質 の除去	収納区分
		容器	等級	圧出 表示	上部 空隙値 (cm)							
23654810G1L	R5210	Z1600	H	-	8	4.0E-01	6.8E-03	P	08/03/31	P	N	
23654820G1L	R5210	Z1600	H	-	8	4.0E-01	6.8E-03	P	08/03/31	P	N	
23654830G1L	R5210	Z1600	H	-	8	4.0E-01	6.8E-03	P	08/03/31	P	N	
23654840G1L	R5210	Z1600	H	-	8	4.0E-01	6.8E-03	P	08/03/31	P	N	
23654850G1L	R5210	Z1600	H	-	8	4.0E-01	6.8E-03	P	08/03/31	P	N	
23654860G1L	R5210	Z1600	H	-	8	4.0E-01	1.5E-02	P	08/03/31	P	N	
23654870G1L	R5210	Z1600	H	-	8	4.0E-01	1.5E-02	P	08/03/31	P	N	
23654880G1L	R5210	Z1600	H	-	8	4.0E-01	1.5E-02	P	08/03/31	P	N	
23654890G1L	R5210	Z1600	H	-	8	4.0E-01	6.8E-03	P	08/03/31	P	N	
23654900G1L	R5210	Z1600	H	-	8	4.0E-01	6.8E-03	P	08/03/31	P	N	
23654910G1L	R5210	Z1600	H	-	8	4.0E-01	1.5E-02	P	08/03/31	P	N	
23654920G1L	R5210	Z1600	H	-	8	4.0E-01	6.8E-03	P	08/03/31	P	N	
23654930G1L	R5210	Z1600	H	-	8	4.0E-01	1.5E-02	P	10/03/31	P	N	
23654940G1L	R5210	Z1600	H	-	8	4.0E-01	1.5E-02	P	10/03/31	P	N	
23654950G1L	R5210	Z1600	H	-	8	4.0E-01	6.8E-03	P	10/03/31	P	N	
23654960G1L	R5210	Z1600	H	-	8	4.0E-01	1.5E-02	P	10/03/31	P	N	
23654970G1L	R5210	Z1600	H	-	8	4.0E-01	3.5E-02	P	08/03/31	P	N	
23654980G1L	R5210	Z1600	H	-	8	4.0E-01	2.9E-02	P	08/03/31	P	N	
23654990G1L	R5210	Z1600	H	-	8	4.0E-01	1.5E-02	P	08/03/31	P	B	
23655000G1L	R5210	Z1600	H	-	8	4.0E-01	2.2E-02	P	08/03/31	P	B	
23655010G1L	R5210	Z1600	H	-	8	4.0E-01	7.1E-03	P	08/03/31	P	B	
23655020G1L	R5210	Z1600	H	-	8	4.0E-01	2.2E-02	P	08/03/31	P	B	
23655030G1L	R5210	Z1600	H	-	8	4.0E-01	7.1E-03	P	08/03/31	P	B	
23655040G1L	R5210	Z1600	H	-	8	4.0E-01	3.7E-02	P	08/03/31	P	B	
23655050G1L	R5210	Z1600	H	-	8	4.0E-01	7.1E-03	P	10/03/31	P	B	
23655060G1L	R5210	Z1600	H	-	8	4.0E-01	1.5E-02	P	10/03/31	P	B	
23655070G1L	R5210	Z1600	H	-	8	4.0E-01	6.5E-02	P	10/03/31	P	B	
23655080G1L	R5210	Z1600	H	-	8	4.0E-01	3.7E-02	P	10/03/31	P	B	
23655090G1L	R5210	Z1600	H	-	8	4.0E-01	7.1E-03	P	10/03/31	P	N	
23655100G1L	R5210	Z1600	H	-	8	4.0E-01	7.1E-03	P	10/03/31	P	N	
23655110G1L	R5210	Z1600	H	-	8	4.0E-01	7.1E-03	P	10/03/31	P	N	
23655120G1L	R5210	Z1600	H	-	8	4.0E-01	1.5E-02	P	10/03/31	P	N	
23655130G1L	R5210	Z1600	H	-	8	4.0E-01	1.5E-02	P	07/03/31	P	N	
23655140G1L	R5210	Z1600	H	-	8	4.0E-01	6.9E-03	P	07/03/31	P	N	
23655150G1L	R5210	Z1600	H	-	8	4.0E-01	1.5E-02	P	07/03/31	P	N	
23655160G1L	R5210	Z1600	H	-	8	4.0E-01	6.9E-03	P	07/03/31	P	N	
23655170G1L	R5210	Z1600	H	-	8	4.0E-01	2.2E-02	P	10/03/31	P	B	
23655180G1L	R5210	Z1600	H	-	8	4.0E-01	2.9E-02	P	10/03/31	P	B	
23655190G1L	R5210	Z1600	H	-	8	4.0E-01	4.3E-02	P	10/03/31	P	B	
23655200G1L	R5210	Z1600	H	-	8	4.0E-01	2.8E-02	P	10/03/31	P	B	

注：第二種廃棄物処理規則第八条第2項に定める「廃棄体に係る技術上の基準」には該当しないが、濃縮・埋設事業所廃棄物処理施設保安規定に定める「廃棄物受入基準」として記載している。





整理番号	固型化 材 料	容 器			有害な空隙		表面 密度 (Bq/cm <sup>2</sup> )	表面線量 当量率 (mSv/h)	著しい 破 損 (注)	廃棄物発生 年月日	除去物質 の除去	収納区分
		容器	等級	圧出 表示	上部 空隙値 (cm)							
2365521CG1L	R5210	Z1600	H	-	8	4.0E-01	6.9E-03	P	10/03/31	P	N	
2365522CG1L	R5210	Z1600	H	-	8	4.0E-01	6.9E-03	P	10/03/31	P	N	
2365523CG1L	R5210	Z1600	H	-	8	4.0E-01	6.9E-03	P	10/03/31	P	N	
2365524CG1L	R5210	Z1600	H	-	8	4.0E-01	6.9E-03	P	10/03/31	P	N	
2365525CG1L	R5210	Z1600	H	-	8	4.0E-01	1.5E-02	P	10/03/31	P	B	
2365526CG1L	R5210	Z1600	H	-	8	4.0E-01	1.5E-02	P	10/03/31	P	B	
2365527CG1L	R5210	Z1600	H	-	8	4.0E-01	1.5E-02	P	10/03/31	P	B	
2365528CG1L	R5210	Z1600	H	-	8	4.0E-01	6.5E-02	P	10/03/31	P	B	
2365529CG1L	R5210	Z1600	H	-	8	4.0E-01	1.5E-02	P	10/03/31	P	N	
2365530CG1L	R5210	Z1600	H	-	8	4.0E-01	1.5E-02	P	10/03/31	P	N	
2365531CG1L	R5210	Z1600	H	-	8	4.0E-01	6.8E-03	P	10/03/31	P	N	
2365532CG1L	R5210	Z1600	H	-	8	4.0E-01	6.8E-03	P	10/03/31	P	N	
2365533CG1L	R5210	Z1600	H	-	8	4.0E-01	6.8E-03	P	08/03/31	P	N	
2365534CG1L	R5210	Z1600	H	-	8	4.0E-01	1.5E-02	P	08/03/31	P	N	
2365535CG1L	R5210	Z1600	H	-	8	4.0E-01	6.8E-03	P	08/03/31	P	N	
2365536CG1L	R5210	Z1600	H	-	8	4.0E-01	6.8E-03	P	08/03/31	P	N	
2365537CG1L	R5210	Z1600	H	-	8	4.0E-01	2.2E-02	P	10/03/31	P	N	
2365538CG1L	R5210	Z1600	H	-	8	4.0E-01	7.0E-03	P	10/03/31	P	N	
2365539CG1L	R5210	Z1600	H	-	8	4.0E-01	1.8E-02	P	10/03/31	P	N	
2365540CG1L	R5210	Z1600	H	-	8	4.0E-01	7.0E-03	P	10/03/31	P	N	
2365541CG1L	R5210	Z1600	H	-	8	4.0E-01	7.0E-03	P	08/03/31	P	N	
2365542CG1L	R5210	Z1600	H	-	8	4.0E-01	7.0E-03	P	10/03/31	P	N	
2365543CG1L	R5210	Z1600	H	-	8	4.0E-01	7.0E-03	P	10/03/31	P	N	
2365544CG1L	R5210	Z1600	H	-	8	4.0E-01	7.0E-03	P	10/03/31	P	N	
2365545CG1L	R5210	Z1600	H	-	8	4.0E-01	7.0E-03	P	10/03/31	P	N	
2365546CG1L	R5210	Z1600	H	-	8	4.0E-01	1.5E-02	P	10/03/31	P	N	
2365547CG1L	R5210	Z1600	H	-	8	4.0E-01	2.2E-02	P	10/03/31	P	N	
2365548CG1L	R5210	Z1600	H	-	8	4.0E-01	6.5E-01	P	10/03/31	P	N	
2365549CG1L	R5210	Z1600	H	-	8	4.0E-01	1.5E-02	P	10/03/31	P	N	
2365550CG1L	R5210	Z1600	H	-	8	4.0E-01	1.2E-02	P	10/03/31	P	N	
2365551CG1L	R5210	Z1600	H	-	8	4.0E-01	8.5E-03	P	10/03/31	P	N	
2365552CG1L	R5210	Z1600	H	-	8	4.0E-01	1.5E-02	P	10/03/31	P	N	
2365553CG1L	R5210	Z1600	H	-	8	4.0E-01	1.5E-02	P	10/03/31	P	N	
2365554CG1L	R5210	Z1600	H	-	8	4.0E-01	6.9E-03	P	10/03/31	P	N	
2365555CG1L	R5210	Z1600	H	-	8	4.0E-01	6.9E-03	P	10/03/31	P	N	
2365556CG1L	R5210	Z1600	H	-	8	4.0E-01	6.9E-03	P	10/03/31	P	N	
2365557CG1L	R5210	Z1600	H	-	8	4.0E-01	1.5E-02	P	10/03/31	P	N	
2365558CG1L	R5210	Z1600	H	-	8	4.0E-01	4.3E-02	P	10/03/31	P	B	
2365559CG1L	R5210	Z1600	H	-	8	4.0E-01	1.5E-02	P	10/03/31	P	B	
2365560CG1L	R5210	Z1600	H	-	8	4.0E-01	6.9E-03	P	10/03/31	P	B	

注：第二種廃棄物処理規則第八条第2項に定める「廃棄体に係る技術上の基準」には該当しないが、濃縮・埋設事業所廃棄物処理施設保安規定に定める「廃棄物受入基準」として記載している。







整理番号	固型化 材 料	容 器			有害な空隙 上部 空隙値 (cm)	表面 密度 (Bq/cm <sup>2</sup> )	表面線量 当量率 (mSv/h)	著しい 破 損 (注)	廃棄物発生 年月日	除去物質 の除去	収納区分
		容器 等級	圧出 表示	容器							
23655610G1L	R5210	Z1600	H	-	8	4.0E-01	3.7E-02	P	10/03/31	P	N
23655620G1L	R5210	Z1600	H	-	8	4.0E-01	1.5E-02	P	10/03/31	P	N
23655630G1L	R5210	Z1600	H	-	8	4.0E-01	6.9E-03	P	10/03/31	P	B
23655640G1L	R5210	Z1600	H	-	8	4.0E-01	1.4E-02	P	10/03/31	P	B
23655650G1L	R5210	Z1600	H	-	8	4.0E-01	1.4E-02	P	10/03/31	P	B
23655660G1L	R5210	Z1600	H	-	8	4.0E-01	1.4E-02	P	10/03/31	P	B
23655670G1L	R5210	Z1600	H	-	8	4.0E-01	1.4E-02	P	10/03/31	P	B
23655680G1L	R5210	Z1600	H	-	8	4.0E-01	3.6E-02	P	10/03/31	P	B
23655690G1L	R5210	Z1600	H	-	8	4.0E-01	6.7E-03	P	10/03/31	P	N
23655700G1L	R5210	Z1600	H	-	8	4.0E-01	1.4E-02	P	10/03/31	P	N
23655710G1L	R5210	Z1600	H	-	8	4.0E-01	6.7E-03	P	10/03/31	P	N
23655720G1L	R5210	Z1600	H	-	8	4.0E-01	6.7E-03	P	10/03/31	P	N
23655730G1L	R5210	Z1600	H	-	8	4.0E-01	1.4E-02	P	10/03/31	P	N
23655740G1L	R5210	Z1600	H	-	8	4.0E-01	8.6E-02	P	10/03/31	P	N
23655750G1L	R5210	Z1600	H	-	8	4.0E-01	6.9E-03	P	10/03/31	P	N
23655760G1L	R5210	Z1600	H	-	8	4.0E-01	7.7E-03	P	10/03/31	P	N
23655770G1L	R5210	Z1600	H	-	8	4.0E-01	1.7E-02	P	10/03/31	P	N
23655780G1L	R5210	Z1600	H	-	8	4.0E-01	4.3E-02	P	10/03/31	P	N
23655790G1L	R5210	Z1600	H	-	8	4.0E-01	1.5E-02	P	10/03/31	P	N
23655800G1L	R5210	Z1600	H	-	8	4.0E-01	6.9E-03	P	10/03/31	P	N
23655810G1L	R5210	Z1600	H	-	8	4.0E-01	1.5E-02	P	10/03/31	P	N
23655820G1L	R5210	Z1600	H	-	8	4.0E-01	1.5E-02	P	10/03/31	P	N
23655830G1L	R5210	Z1600	H	-	8	4.0E-01	6.9E-03	P	10/03/31	P	N
23655840G1L	R5210	Z1600	H	-	8	4.0E-01	1.5E-02	P	10/03/31	P	N
23655850G1L	R5210	Z1600	H	-	8	4.0E-01	7.7E-03	P	10/03/31	P	N
23655860G1L	R5210	Z1600	H	-	8	4.0E-01	6.9E-03	P	10/03/31	P	N
23655870G1L	R5210	Z1600	H	-	8	4.0E-01	6.9E-03	P	10/03/31	P	N
23655880G1L	R5210	Z1600	H	-	8	4.0E-01	6.6E-03	P	10/03/31	P	N
23655890G1L	R5210	Z1600	H	-	8	4.0E-01	6.6E-03	P	10/03/31	P	N
23655900G1L	R5210	Z1600	H	-	8	4.0E-01	7.9E-03	P	10/03/31	P	N
23655910G1L	R5210	Z1600	H	-	8	4.0E-01	6.6E-03	P	10/03/31	P	N
23655920G1L	R5210	Z1600	H	-	8	4.0E-01	6.6E-03	P	10/03/31	P	N
23655930G1L	R5210	Z1600	H	-	8	4.0E-01	6.5E-02	P	10/03/31	P	N
23655940G1L	R5210	Z1600	H	-	8	4.0E-01	1.4E-02	P	10/03/31	P	N
23655950G1L	R5210	Z1600	H	-	8	4.0E-01	1.4E-02	P	10/03/31	P	N
23655960G1L	R5210	Z1600	H	-	8	4.0E-01	7.7E-03	P	10/03/31	P	N
23655970G1L	R5210	Z1600	H	-	8	4.0E-01	6.5E-03	P	10/03/31	P	N
23655980G1L	R5210	Z1600	H	-	8	4.0E-01	1.4E-02	P	10/03/31	P	N
23655990G1L	R5210	Z1600	H	-	8	4.0E-01	1.4E-02	P	10/03/31	P	N
23656000G1L	R5210	Z1600	H	-	8	4.0E-01	6.5E-03	P	10/03/31	P	N

注：第二種廃棄物処理規則第八条第2項に定める「廃棄体に係る技術上の基準」には該当しないが、濃縮・埋設事業所廃棄物処理施設保安規定に定める「廃棄物受入基準」として記載している。





整理番号	固型化 材 料	容 器		有害な空隙		表面 密度 (Bq/cm <sup>2</sup> )	表面線量 当量率 (mSv/h)	著しい 破 損 (注)	廃棄物発生 年月日	除去物質 の除去	収納区分
		容器 等級	圧出 表示	上部 空隙値 (cm)							
2365601CG1L	R5210	Z1600	-	8	4.0E-01	6.5E-03	P	10/03/31	P	B	
2365602CG1L	R5210	Z1600	-	8	4.0E-01	6.5E-03	P	10/03/31	P	B	
2365603CG1L	R5210	Z1600	-	8	4.0E-01	1.4E-02	P	10/03/31	P	B	
2365604CG1L	R5210	Z1600	-	8	4.0E-01	1.4E-02	P	10/03/31	P	B	
2365605CG1L	R5210	Z1600	-	8	4.0E-01	3.4E-01	P	10/03/31	P	N	
2365606CG1L	R5210	Z1600	-	8	4.0E-01	1.4E-02	P	10/03/31	P	N	
2365607CG1L	R5210	Z1600	-	8	4.0E-01	8.2E-03	P	10/03/31	P	N	
2365608CG1L	R5210	Z1600	-	8	4.0E-01	1.4E-02	P	10/03/31	P	N	
2365609CG1L	R5210	Z1600	-	8	4.0E-01	6.5E-03	P	10/03/31	P	N	
2365610CG1L	R5210	Z1600	-	8	4.0E-01	6.9E-03	P	10/03/31	P	N	
2365611CG1L	R5210	Z1600	-	8	4.0E-01	1.5E-02	P	10/03/31	P	N	
2365612CG1L	R5210	Z1600	-	8	4.0E-01	2.2E-02	P	10/03/31	P	N	
2365613CG1L	R5210	Z1600	-	8	4.0E-01	6.9E-03	P	10/03/31	P	N	
2365614CG1L	R5210	Z1600	-	8	4.0E-01	6.9E-03	P	10/03/31	P	N	
2365615CG1L	R5210	Z1600	-	8	4.0E-01	6.9E-03	P	10/03/31	P	N	
2365616CG1L	R5210	Z1600	-	8	4.0E-01	6.9E-03	P	10/03/31	P	N	
2365617CG1L	R5210	Z1600	-	8	4.0E-01	7.7E-03	P	10/03/31	P	N	
2365618CG1L	R5210	Z1600	-	8	4.0E-01	1.5E-02	P	10/03/31	P	N	
2365619CG1L	R5210	Z1600	-	8	4.0E-01	6.9E-03	P	10/03/31	P	N	
2365620CG1L	R5210	Z1600	-	8	4.0E-01	1.5E-02	P	10/03/31	P	N	
2365621CG1L	R5210	Z1600	-	8	4.0E-01	6.9E-03	P	10/03/31	P	N	
2365622CG1L	R5210	Z1600	-	8	4.0E-01	6.9E-03	P	10/03/31	P	N	
2365623CG1L	R5210	Z1600	-	8	4.0E-01	1.5E-02	P	10/03/31	P	N	
2365624CG1L	R5210	Z1600	-	8	4.0E-01	1.5E-02	P	10/03/31	P	N	
2365625CG1L	R5210	Z1600	-	8	4.0E-01	6.8E-03	P	10/03/31	P	N	
2365626CG1L	R5210	Z1600	-	8	4.0E-01	6.8E-03	P	10/03/31	P	N	
2365627CG1L	R5210	Z1600	-	8	4.0E-01	6.8E-03	P	10/03/31	P	N	
2365628CG1L	R5210	Z1600	-	8	4.0E-01	6.8E-03	P	10/03/31	P	N	
2365629CG1L	R5210	Z1600	-	8	4.0E-01	1.5E-02	P	10/03/31	P	N	
2365630CG1L	R5210	Z1600	-	8	4.0E-01	6.8E-03	P	10/03/31	P	N	
2365631CG1L	R5210	Z1600	-	8	4.0E-01	1.5E-02	P	10/03/31	P	N	
2365632CG1L	R5210	Z1600	-	8	4.0E-01	1.5E-02	P	10/03/31	P	N	
2365633CG1L	R5210	Z1600	-	8	4.0E-01	6.8E-03	P	10/03/31	P	B	
2365634CG1L	R5210	Z1600	-	8	4.0E-01	6.6E-03	P	10/03/31	P	B	
2365635CG1L	R5210	Z1600	-	8	4.0E-01	1.4E-02	P	10/03/31	P	B	
2365636CG1L	R5210	Z1600	-	8	4.0E-01	3.6E-02	P	10/03/31	P	B	
2365637CG1L	R5210	Z1600	-	8	4.0E-01	1.5E-02	P	10/03/31	P	N	
2365638CG1L	R5210	Z1600	-	8	4.0E-01	7.1E-03	P	10/03/31	P	N	
2365639CG1L	R5210	Z1600	-	8	4.0E-01	7.1E-03	P	10/03/31	P	N	
2365640CG1L	R5210	Z1600	-	8	4.0E-01	7.1E-03	P	10/03/31	P	N	

注：第二種廃棄物施設規則第八条第2項に定める「廃棄体に係る技術上の基準」には該当しないが、濃縮・埋設事業所廃棄物埋設施設保安規定に定める「廃棄物受入基準」として記載している。





整理番号	固型化 材 料	容 器			有害な空隙		表面 密度 (Bq/cm <sup>2</sup> )	表面線量 当量率 (mSv/h)	著しい 破 損 (注)	廃棄物発生 年月日	除去物質 の除去	収納区分
		容器 等級	圧出 表示	上部 空隙値 (cm)	上部 空隙値 (cm)							
2365641CG1L	R5210	Z1600	-	8	4.0E-01	7.1E-03	P	10/03/31	P	B		
2365642CG1L	R5210	Z1600	-	8	4.0E-01	7.1E-03	P	10/03/31	P	B		
2365643CG1L	R5210	Z1600	-	8	4.0E-01	7.1E-03	P	10/03/31	P	B		
2365644CG1L	R5210	Z1600	-	8	4.0E-01	1.5E-02	P	10/03/31	P	B		
2365645CG1L	R5210	Z1600	-	8	4.0E-01	2.9E-02	P	10/03/31	P	B		
2365646CG1L	R5210	Z1600	-	8	4.0E-01	1.5E-02	P	10/03/31	P	B		
2365647CG1L	R5210	Z1600	-	8	4.0E-01	7.1E-03	P	10/03/31	P	N		
2365648CG1L	R5210	Z1600	-	8	4.0E-01	7.1E-03	P	10/03/31	P	N		
2365649CG1L	R5210	Z1600	-	8	4.0E-01	1.5E-02	P	10/03/31	P	N		
2365650CG1L	R5210	Z1600	-	8	4.0E-01	6.9E-03	P	10/03/31	P	N		
2365651CG1L	R5210	Z1600	-	8	4.0E-01	6.9E-03	P	10/03/31	P	N		
2365652CG1L	R5210	Z1600	-	8	4.0E-01	1.5E-02	P	10/03/31	P	N		
2365653CG1L	R5210	Z1600	-	8	4.0E-01	6.9E-03	P	10/03/31	P	N		
2365654CG1L	R5210	Z1600	-	8	4.0E-01	7.9E-03	P	10/03/31	P	N		
2365655CG1L	R5210	Z1600	-	8	4.0E-01	3.7E-02	P	10/03/31	P	N		
2365656CG1L	R5210	Z1600	-	8	4.0E-01	3.7E-02	P	10/03/31	P	N		
2365657CG1L	R5210	Z1600	-	8	4.0E-01	1.5E-02	P	10/03/31	P	N		
2365658CG1L	R5210	Z1600	-	8	4.0E-01	6.9E-03	P	10/03/31	P	N		
2365659CG1L	R5210	Z1600	-	8	4.0E-01	1.5E-02	P	10/03/31	P	N		
2365660CG1L	R5210	Z1600	-	8	4.0E-01	6.9E-03	P	10/03/31	P	N		
2365661CG1L	R5210	Z1600	-	8	4.0E-01	6.9E-03	P	10/03/31	P	N		
2365662CG1L	R5210	Z1600	-	8	4.0E-01	6.9E-03	P	10/03/31	P	N		
2365663CG1L	R5210	Z1600	-	8	4.0E-01	1.5E-02	P	10/03/31	P	N		
2365664CG1L	R5210	Z1600	-	8	4.0E-01	8.3E-03	P	10/03/31	P	N		
2365665CG1L	R5210	Z1600	-	8	4.0E-01	7.2E-03	P	10/03/31	P	N		
2365666CG1L	R5210	Z1600	-	8	4.0E-01	7.2E-03	P	10/03/31	P	N		
2365667CG1L	R5210	Z1600	-	8	4.0E-01	7.2E-03	P	10/03/31	P	N		
2365668CG1L	R5210	Z1600	-	8	4.0E-01	1.5E-02	P	10/03/31	P	N		
2365669CG1L	R5210	Z1600	-	8	4.0E-01	1.5E-02	P	10/03/31	P	N		
2365670CG1L	R5210	Z1600	-	8	4.0E-01	1.5E-02	P	10/03/31	P	N		
2365671CG1L	R5210	Z1600	-	8	4.0E-01	7.8E-03	P	10/03/31	P	N		
2365672CG1L	R5210	Z1600	-	8	4.0E-01	7.2E-03	P	10/03/31	P	N		
2365673CG1L	R5210	Z1600	-	8	4.0E-01	7.2E-03	P	10/03/31	P	N		
2365674CG1L	R5210	Z1600	-	8	4.0E-01	7.2E-03	P	10/03/31	P	N		
2365675CG1L	R5210	Z1600	-	8	4.0E-01	7.2E-03	P	10/03/31	P	N		
2365676CG1L	R5210	Z1600	-	8	4.0E-01	1.5E-02	P	10/03/31	P	N		
2365677CG1L	R5210	Z1600	-	8	4.0E-01	7.2E-03	P	10/03/31	P	N		
2365678CG1L	R5210	Z1600	-	8	4.0E-01	1.5E-02	P	10/03/31	P	N		
2365679CG1L	R5210	Z1600	-	8	4.0E-01	7.1E-03	P	10/03/31	P	N		
2365680CG1L	R5210	Z1600	-	8	4.0E-01	7.1E-03	P	10/03/31	P	N		

注：第二種廃棄物処理規則第八委第2項に定める「廃棄体に係る技術上の基準」には該当しないが、濃縮・埋設事業所廃棄物処理施設保安規定に定める「廃棄物受入基準」として記載している。







整理番号	固型化 材 料	容 器			有害な空隙		表面 密度 (Bq/cm <sup>2</sup> )	表面線量 当量率 (mSv/h)	著しい 破 損 (注)	廃棄物発生 年月日	除去物質 の除去	収納区分
		容器	等級	圧出 表示	上部 空隙値 (cm)							
2365681CG1L	R5210	Z1600	H	-	8	4.0E-01	1.5E-02	P	10/03/31	P	N	
2365682CG1L	R5210	Z1600	H	-	8	4.0E-01	7.8E-03	P	10/03/31	P	N	
2365683CG1L	R5210	Z1600	H	-	8	4.0E-01	1.5E-02	P	10/03/31	P	N	
2365684CG1L	R5210	Z1600	H	-	8	4.0E-01	1.5E-02	P	10/03/31	P	N	
2365685CG1L	R5210	Z1600	H	-	8	4.0E-01	1.5E-02	P	10/03/31	P	N	
2365686CG1L	R5210	Z1600	H	-	8	4.0E-01	1.5E-02	P	10/03/31	P	N	
2365687CG1L	R5210	Z1600	H	-	8	4.0E-01	7.1E-03	P	10/03/31	P	N	
2365688CG1L	R5210	Z1600	H	-	8	4.0E-01	7.1E-03	P	10/03/31	P	N	
2365689CG1L	R5210	Z1600	H	-	8	4.0E-01	2.9E-02	P	11/03/31	P	B	
2365690CG1L	R5210	Z1600	H	-	8	4.0E-01	2.2E-02	P	11/03/31	P	B	
2365691CG1L	R5210	Z1600	H	-	8	4.0E-01	1.5E-02	P	11/03/31	P	B	
2365692CG1L	R5210	Z1600	H	-	8	4.0E-01	7.0E-03	P	10/03/31	P	B	
2365693CG1L	R5210	Z1600	H	-	8	4.0E-01	7.0E-03	P	10/03/31	P	N	
2365694CG1L	R5210	Z1600	H	-	8	4.0E-01	7.0E-03	P	10/03/31	P	N	
2365695CG1L	R5210	Z1600	H	-	8	4.0E-01	1.5E-02	P	10/03/31	P	N	
2365696CG1L	R5210	Z1600	H	-	8	4.0E-01	1.5E-02	P	10/03/31	P	N	
2365697CG1L	R5210	Z1600	H	-	8	4.0E-01	1.5E-02	P	10/03/31	P	N	
2365698CG1L	R5210	Z1600	H	-	8	4.0E-01	1.5E-02	P	10/03/31	P	N	
2365699CG1L	R5210	Z1600	H	-	8	4.0E-01	1.5E-02	P	10/03/31	P	N	
2365700CG1L	R5210	Z1600	H	-	8	4.0E-01	1.5E-02	P	10/03/31	P	N	
2365701CG1L	R5210	Z1600	H	-	8	4.0E-01	7.0E-03	P	10/03/31	P	N	
2365702CG1L	R5210	Z1600	H	-	8	4.0E-01	7.0E-03	P	10/03/31	P	N	
2365703CG1L	R5210	Z1600	H	-	8	4.0E-01	1.5E-02	P	10/03/31	P	N	
2365704CG1L	R5210	Z1600	H	-	8	4.0E-01	1.5E-02	P	10/03/31	P	N	
2365705CG1L	R5210	Z1600	H	-	8	4.0E-01	7.0E-03	P	10/03/31	P	N	
2365706CG1L	R5210	Z1600	H	-	8	4.0E-01	8.5E-03	P	10/03/31	P	N	
2365707CG1L	R5210	Z1600	H	-	8	4.0E-01	6.8E-03	P	10/03/31	P	N	
2365708CG1L	R5210	Z1600	H	-	8	4.0E-01	2.2E-02	P	10/03/31	P	N	
2365709CG1L	R5210	Z1600	H	-	8	4.0E-01	6.8E-03	P	10/03/31	P	N	
2365710CG1L	R5210	Z1600	H	-	8	4.0E-01	6.8E-03	P	10/03/31	P	N	
2365711CG1L	R5210	Z1600	H	-	8	4.0E-01	1.5E-02	P	10/03/31	P	N	
2365712CG1L	R5210	Z1600	H	-	8	4.0E-01	1.5E-02	P	10/03/31	P	N	
2365713CG1L	R5210	Z1600	H	-	8	4.0E-01	6.8E-03	P	10/03/31	P	N	
2365714CG1L	R5210	Z1600	H	-	8	4.0E-01	1.5E-02	P	10/03/31	P	N	
2365715CG1L	R5210	Z1600	H	-	8	4.0E-01	1.5E-02	P	10/03/31	P	N	
2365716CG1L	R5210	Z1600	H	-	8	4.0E-01	6.8E-03	P	10/03/31	P	N	
2365717CG1L	R5210	Z1600	H	-	8	4.0E-01	6.8E-03	P	10/03/31	P	N	
2365718CG1L	R5210	Z1600	H	-	8	4.0E-01	7.0E-03	P	10/03/31	P	N	
2365719CG1L	R5210	Z1600	H	-	8	4.0E-01	7.0E-03	P	10/03/31	P	N	
2365720CG1L	R5210	Z1600	H	-	8	4.0E-01	7.0E-03	P	10/03/31	P	N	

注：第二種廃棄物処理規則第八条第2項に定める「廃棄体に係る技術上の基準」には該当しないが、濃縮・埋設事業所廃棄物埋設施設保安規定に定める「廃棄物受入基準」として記載している。

整理番号	放射性廃棄物の種類	重量(kg)	廃棄体に含まれる放射性物質の種類ごとの放射能量(Bq)											
			H-3	C-14	Co-60	Ni-59	Ni-63	Sr-90	Nb-94	Tc-99	I-129	Cs-137	全α	
2365721CG1L	L	480	1.4E+06	1.5E+03	4.9E+03	2.4E+01	2.7E+03	8.1E+03	1.3E+00	1.7E-01	1.1E-01	6.3E+03	1.8E+03	
2365722CG1L	L	485	1.4E+06	1.6E+03	5.2E+03	2.6E+01	2.9E+03	9.6E+03	1.4E+00	1.8E-01	1.3E-01	7.5E+03	2.2E+03	
2365723CG1L	L	518	1.4E+06	1.4E+03	4.6E+03	2.3E+01	2.5E+03	1.1E+04	1.2E+00	1.5E-01	1.5E-01	8.5E+03	2.4E+03	
2365724CG1L	L	536	1.4E+06	2.3E+03	7.6E+03	3.8E+01	4.3E+03	1.6E+04	2.0E+00	2.6E-01	2.0E-01	1.2E+04	3.4E+03	
2365725CG1L	L	546	1.4E+06	2.0E+03	6.6E+03	3.3E+01	3.7E+03	1.3E+04	1.7E+00	2.2E-01	1.6E-01	9.5E+03	2.7E+03	
2365726CG1L	L	482	1.4E+06	8.3E+02	2.8E+03	1.4E+01	1.6E+03	9.8E+03	7.1E-01	9.3E-02	1.3E-01	7.7E+03	2.2E+03	
2365727CG1L	L	490	1.4E+06	1.2E+05	4.0E+05	2.0E+03	2.2E+05	2.9E+04	1.0E+02	1.4E+01	3.8E-01	2.3E+04	6.4E+03	
2365728CG1L	L	498	1.4E+06	1.4E+03	4.7E+03	2.3E+01	2.6E+03	1.1E+04	1.2E+00	1.6E-01	1.4E-01	8.3E+03	2.4E+03	
2365729CG1L	L	474	1.4E+06	1.7E+03	5.5E+03	2.7E+01	3.1E+03	9.5E+03	1.4E+00	1.9E-01	1.3E-01	7.4E+03	2.1E+03	
2365730CG1L	L	513	1.4E+06	1.9E+03	6.5E+03	3.2E+01	3.6E+03	1.3E+04	1.7E+00	2.2E-01	1.7E-01	9.6E+03	2.7E+03	
2365731CG1L	L	478	1.4E+06	1.8E+03	5.9E+03	2.9E+01	3.3E+03	9.1E+03	1.5E+00	2.0E-01	1.2E-01	7.1E+03	2.0E+03	
2365732CG1L	L	478	1.4E+06	8.6E+02	2.9E+03	1.5E+01	1.7E+03	9.2E+03	7.4E-01	9.6E-02	1.3E-01	7.2E+03	2.1E+03	
2365733CG1L	L	486	1.4E+06	1.0E+03	3.4E+03	1.7E+01	1.9E+03	1.3E+04	8.6E-01	1.2E-01	1.7E-01	9.6E+03	2.7E+03	
2365734CG1L	L	484	1.4E+06	1.3E+03	4.4E+03	2.2E+01	2.5E+03	1.1E+04	1.2E+00	1.5E-01	1.4E-01	8.3E+03	2.4E+03	
2365735CG1L	L	477	1.4E+06	3.0E+03	1.0E+04	4.9E+01	5.6E+03	1.1E+04	2.6E+00	3.3E-01	1.5E-01	8.4E+03	2.4E+03	
2365736CG1L	L	480	1.4E+06	1.9E+03	6.3E+03	3.1E+01	3.5E+03	9.7E+03	1.6E+00	2.1E-01	1.3E-01	7.6E+03	2.2E+03	

整理番号	廃棄体に含まれる放射性物質の種類ごとの放射能濃度(Bq/t)											号機	放射性 廃棄物を 示す標識
	H-3	C-14	Co-60	Ni-59	Ni-63	Sr-90	Nb-94	Tc-99	I-129	Cs-137	全α		
2365721CG1L	2.8E+06	3.0E+03	1.1E+04	5.0E+01	5.6E+03	1.7E+04	2.6E+00	3.4E-01	2.3E-01	1.4E+04	3.7E+03	1	P
2365722CG1L	2.7E+06	3.2E+03	1.1E+04	5.2E+01	5.9E+03	2.0E+04	2.7E+00	3.6E-01	2.7E-01	1.6E+04	4.4E+03	1	P
2365723CG1L	2.6E+06	2.6E+03	8.8E+03	4.3E+01	4.9E+03	2.1E+04	2.3E+00	2.9E-01	2.8E-01	1.7E+04	4.7E+03	1	P
2365724CG1L	2.5E+06	4.2E+03	1.5E+04	7.0E+01	7.9E+03	2.9E+04	3.6E+00	4.7E-01	3.8E-01	2.3E+04	6.3E+03	1	P
2365725CG1L	2.4E+06	3.6E+03	1.3E+04	6.0E+01	6.7E+03	2.3E+04	3.1E+00	4.0E-01	3.0E-01	1.8E+04	4.9E+03	1	P
2365726CG1L	2.8E+06	1.8E+03	5.8E+03	2.9E+01	3.2E+03	2.1E+04	1.5E+00	2.0E-01	2.7E-01	1.6E+04	4.5E+03	1	P
2365727CG1L	2.7E+06	2.4E+03	8.1E+05	4.0E+03	4.5E+05	5.9E+04	2.1E+02	2.7E+01	7.8E-01	4.6E+04	1.3E+04	1	P
2365728CG1L	2.7E+06	2.8E+03	9.3E+03	4.6E+01	5.2E+03	2.2E+04	2.4E+00	3.1E-01	2.8E-01	1.7E+04	4.7E+03	1	P
2365729CG1L	2.8E+06	3.5E+03	1.2E+04	5.7E+01	6.4E+03	2.0E+04	3.0E+00	3.9E-01	2.7E-01	1.6E+04	4.4E+03	1	P
2365730CG1L	2.6E+06	3.7E+03	1.3E+04	6.2E+01	7.0E+03	2.4E+04	3.2E+00	4.2E-01	3.2E-01	1.9E+04	5.3E+03	1	P
2365731CG1L	2.8E+06	3.7E+03	1.3E+04	6.1E+01	6.9E+03	1.9E+04	3.2E+00	4.1E-01	2.6E-01	1.5E+04	4.2E+03	1	P
2365732CG1L	2.8E+06	1.8E+03	6.1E+03	3.0E+01	3.4E+03	2.0E+04	1.6E+00	2.1E-01	2.6E-01	1.5E+04	4.3E+03	1	P
2365733CG1L	2.7E+06	2.1E+03	7.0E+03	3.4E+01	3.9E+03	2.6E+04	1.8E+00	2.3E-01	3.4E-01	2.0E+04	5.6E+03	1	P
2365734CG1L	2.8E+06	2.7E+03	9.0E+03	4.5E+01	5.0E+03	2.2E+04	2.3E+00	3.0E-01	2.9E-01	1.8E+04	4.9E+03	1	P
2365735CG1L	2.8E+06	6.2E+03	2.1E+04	1.1E+02	1.2E+04	2.3E+04	5.3E+00	7.0E-01	3.0E-01	1.8E+04	4.9E+03	1	P
2365736CG1L	2.8E+06	3.9E+03	1.3E+04	6.4E+01	7.2E+03	2.1E+04	3.3E+00	4.3E-01	2.7E-01	1.6E+04	4.5E+03	1	P

( 019C/019 )

整理番号	固型化 材 料	容 器			有害な空隙 上部 空隙値 (cm)	表面 密度 (Bq/cm <sup>2</sup> )	表面線量 当量率 (mSv/h)	著しい 破 損 (注)	廃棄物発生 年月日	除去物質 の除去	収納区分
		容器	等級	圧出 表示							
23657210G1L	R5210	Z1600	H	-	8	4.0E-01	7.0E-03	P	10/03/31	P	N
23657220G1L	R5210	Z1600	H	-	8	4.0E-01	1.5E-02	P	10/03/31	P	N
23657230G1L	R5210	Z1600	H	-	8	4.0E-01	1.5E-02	P	10/03/31	P	N
23657240G1L	R5210	Z1600	H	-	8	4.0E-01	1.5E-02	P	10/03/31	P	N
23657250G1L	R5210	Z1600	H	-	8	4.0E-01	7.0E-03	P	10/03/31	P	N
23657260G1L	R5210	Z1600	H	-	8	4.0E-01	7.0E-03	P	10/03/31	P	N
23657270G1L	R5210	Z1600	H	-	8	4.0E-01	2.2E-02	P	10/03/31	P	N
23657280G1L	R5210	Z1600	H	-	8	4.0E-01	1.5E-02	P	10/03/31	P	N
23657290G1L	R5210	Z1600	H	-	8	4.0E-01	7.0E-03	P	10/03/31	P	N
23657300G1L	R5210	Z1600	H	-	8	4.0E-01	7.0E-03	P	10/03/31	P	N
23657310G1L	R5210	Z1600	H	-	8	4.0E-01	7.0E-03	P	10/03/31	P	N
23657320G1L	R5210	Z1600	H	-	8	4.0E-01	7.2E-03	P	10/03/31	P	N
23657330G1L	R5210	Z1600	H	-	8	4.0E-01	1.5E-02	P	10/03/31	P	N
23657340G1L	R5210	Z1600	H	-	8	4.0E-01	7.2E-03	P	10/03/31	P	N
23657350G1L	R5210	Z1600	H	-	8	4.0E-01	7.8E-03	P	10/03/31	P	N
23657360G1L	R5210	Z1600	H	-	8	4.0E-01	7.2E-03	P	10/03/31	P	N

注：第二種廃棄物埋設規則第八条第2項に定める「廃棄体に係る技術上の基準」には該当しないが、濃縮・埋設事業所廃棄物埋設施設保安規定に定める「廃棄物受入基準」として記載している。

## 廃棄物埋設確認申請書（廃棄体用）添付書類

### 目 次

- 一、埋設する放射性廃棄物に関する説明書
- 二、放射性廃棄物を固型化する容器に関する説明書
- 三、固型化材料の品質に関する説明書
- 四、放射性廃棄物に含まれる放射性物質の放射能濃度を測定した方法その他放射性廃棄物に含まれる放射性物質の種類ごとの放射能濃度を決定した方法に関する説明書
- 五、第二種廃棄物埋設規則第八条第2項第六号の規定に係る廃棄体の強度を測定した方法その他これらの強度を決定した方法に関する説明書
- 六、第二種廃棄物埋設規則第八条第2項第七号の技術上の基準に適合していることを説明する書類
- 七、第二種廃棄物埋設規則第八条第2項第九号の技術上の基準に適合していることを説明する書類
- 八、放射性廃棄物等に係る品質マネジメントシステムに関する説明書

添 付 書 類 一

「埋設する放射性廃棄物に関する説明書」

## 1. 埋設する放射性廃棄物

### (1)埋設する放射性廃棄物の種類

本申請対象廃棄物は、中国電力株式会社島根原子力発電所のものであり、原子力発電所の運転に伴い発生する固体状の放射性廃棄物（以下、「固体状廃棄物」という。）を、あらかじめ均質に練り混ぜた固型化材料等（セメント、骨材、混和材料、水）で固型化したものである。

なお、本添付書類は、廃棄体製作時に中国電力株式会社島根原子力発電所にて確立されている処理方法及び収納方法を包含した内容であるが、本申請対象廃棄体には、熔融処理された固体状廃棄物は含まれていない。

### (2)固型化の方法

廃棄体は、「充填固化体の標準的な製作方法」<sup>(1)</sup>に基づき、あらかじめ均質に練り混ぜた固型化材料等（以下、「モルタル」という。）を容器内の固体状廃棄物と一体となるように充填して製作されたものである。

その手順は以下のとおりである。また、基本フローを図-1に示す。

#### ①貯蔵場所からの取出し

廃棄物の貯蔵場所から固体状廃棄物を容器単位で取り出す。

この際、固体状廃棄物を取り出した後、分別、処理、容器に収納、固型化を行う一連の作業工程を一つの作業単位（ジョブ）とし、放射能算定の観点から、同一ジョブ内で混合される固体状廃棄物が表-1に示す範囲になるように、固体状廃棄物を取り出す。

#### ②分別

表-2に示す廃棄物を除去するとともに、表-3の分類に従い仕分けをする。

#### ③処理

仕分けした固体状廃棄物は、必要に応じ表-4に示す要領で切断処理又は熔融処理をする。

#### ④容器に収納

分別及び必要に応じて処理を施した固型化対象物を、表-5に示す収納区分により容器に収納する。



## ⑤固型化

モルタルを、固型化対象物が収納された容器に一体となるように充填し、固型化する。固型化設備のプロセスフローを図-2に示す。

## (3)固型化材料等の練り混ぜ

固型化材料等の練り混ぜは、図-2に示す固型化設備を用い、以下の運転条件のもとに行っている。

### ①固型化材料等の仕様

使用する固型化材料等の仕様は表-6のとおりである。

### ②固型化材料等の投入量

固型化材料等の性能として、流動性及び硬化後の強度が所定の範囲<sup>(1)</sup>を満足するように、あらかじめ配合設計された量の固型化材料等を投入する。

### ③練り混ぜ時間及び攪拌速度

固型化材料等の練り混ぜ時間は2分、攪拌速度は150min<sup>-1</sup>である。

### ④練り混ぜ性能

固型化設備の練り混ぜ性能については、同一の固型化設備及び運転条件によりJIS A 1119によるモルタルの単位容積質量差の試験を実施し、十分な練り混ぜ性能を有することを確認している。

## (4)一体となるような充填

モルタルを容器に収納された固体状廃棄物と一体となるように充填するため、次のような方法をとっている。

### ①容器に収納する固体状廃棄物

(溶融処理を行わない場合)

- a. 分別工程において、モルタルが内部に充填し難い等として分類した廃棄物は、必要に応じて切断処理をする。
- b. 収納の仕方により固型化を行う際に著しい空隙が残留する可能性がある形状のものは空隙が生じにくいように収納する。

(溶融処理を行う場合)

- a. 廃棄物を溶融処理する。

## ②固型化

- a. モルタルの流動性

固体状廃棄物が収納された容器に充填するモルタルは、Pロートによる流下時間\*が16～50秒の範囲のものを用いる。

なお、固型化材料等の投入量は設定値により管理している。この場合においても、同一の固型化設備及び運転条件によりPロートによる流下時間が上記範囲内となることが確認されている。

- b. モルタルの容器内への充填方法

モルタルは25ℓ/分以下の注入速度で上部より注入する。

以上の方法により、一体となるような充填が達成されることは、あらかじめ確認されている。<sup>(2)</sup>

\*Pロートによる流下時間：土木学会基準（J S C E - F 5 2 1）による試験方法

## (5)有害な空隙

廃棄体上部の空隙については、廃棄体体積の10%（約8cm）以下であることを養生後の蓋閉め前に確認している。

なお、上記（4）の方法により廃棄体内部の空隙を十分に低減できることはあらかじめ確認されている。<sup>(2)</sup>

## (6)標識及び整理番号の表示方法

島根原子力発電所で製作した廃棄体の「放射性廃棄物を示す標識」は塗料で容器に直接表示し、「整理番号」はインキで印刷したステッカーを容器に貼り付けて表示している。

整理番号の表示に使用したステッカーはJ I S Z 1 5 2 9で定められた粘着性を持つものであり、容易に剥がれることはない。

## (7)健全性を損なうおそれのある物質

原子力発電所で使用されている廃棄体の健全性を損なうおそれのある物質は、廃棄処理前に中和処理、蒸発処理もしくは焼却処理することによって無害化または除去されることから、固体状廃棄物にこれらの物質を含む可能性は低い。

さらに、廃棄物の分別時において健全性を損なうおそれのある物質及び除去対象物質が認められた場合は除去することにより廃棄体中にこれらの物質を含む可能性は低い。

この分別・収納作業は、実務経験等に基づき選任された分別作業管理者による管理の下、定期的に教育・訓練を受けて選任された分別作業員により実施されている。

また、固体状廃棄物を溶融処理した廃棄体は、溶融処理後において廃棄体の健全性を損なうおそれのある物質が残留することはない。

よって、廃棄体中に含まれる物質により健全性を損なうおそれがあることは考え難い。

## 2. 表面密度、重量、表面線量当量率、放射能濃度の測定及び整理番号の表示に用いた装置

廃棄体は、表-7に示す測定装置を用いて測定しており、本装置は適切な性能を有することをあらかじめ確認している。



図-1 廃棄体製作の基本フロー



図-2 固型化設備のプロセスフロー

表-1 同一ジョブ内で混合できる範囲

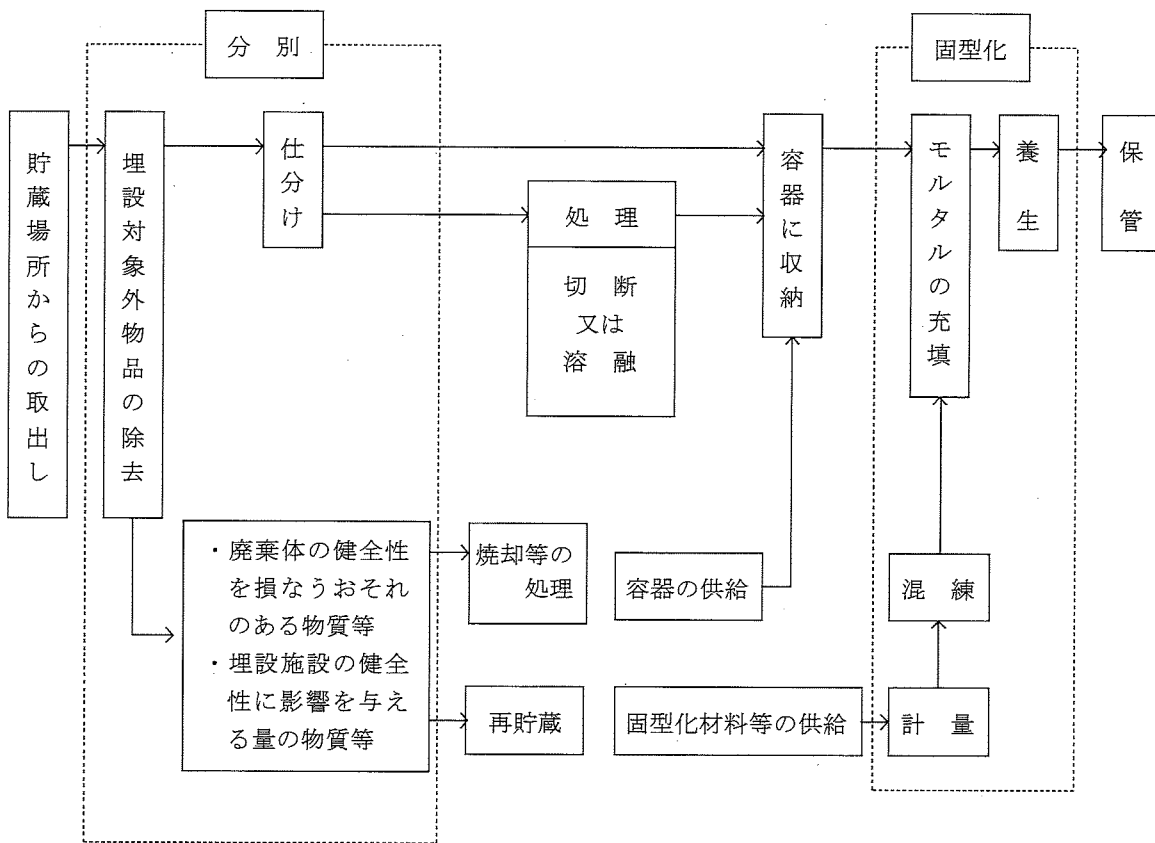
分類項目	同一ジョブ内で混合できる範囲
発生時期	3年間程度の範囲を上限とする
その他	放射能評価手法が号機等によって異なる場合はその号機等毎

表-2 除去する廃棄物の種類

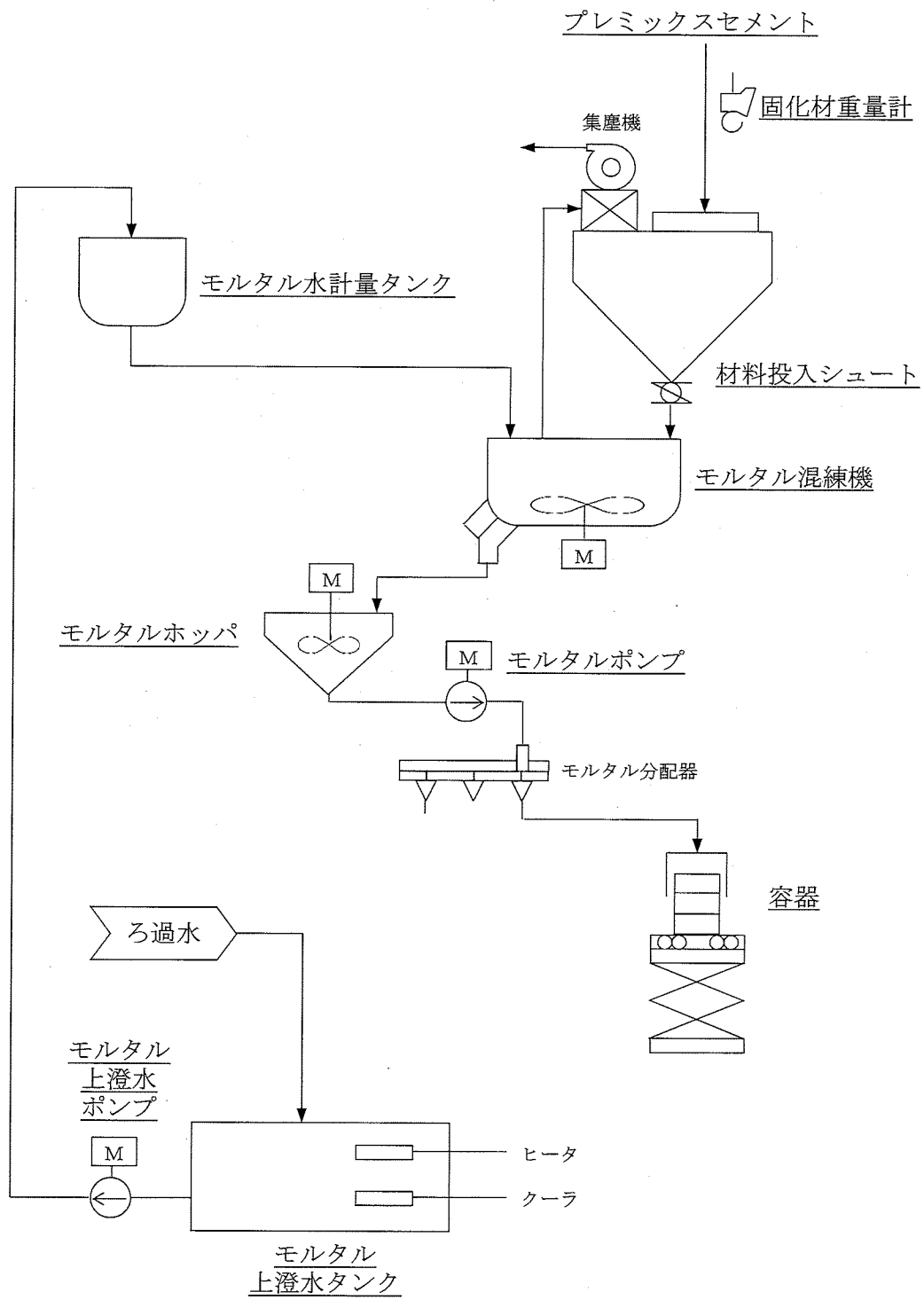
		溶融処理以外	溶融処理
単一物品	可燃物	<ul style="list-style-type: none"> <li>・木、紙、布、皮で構成される製品(セルロース系天然有機物製品)</li> <li>・ゴム手、長ぐつ等の天然ゴム製品(イソプレン系天然有機物製品)</li> </ul>	
	アルミ	<ul style="list-style-type: none"> <li>・アルミニウム製品</li> <li>・一片が手のひらサイズ(約15cm)程度以上のもので、アルミニウムのみでできているもの、及び大半がアルミニウムのもの</li> </ul>	<ul style="list-style-type: none"> <li>・除去しない</li> </ul>
	鉛	鉛毛マット、しゃへい鉛に準じる鉛製品	
特定物品	アルミ	<ul style="list-style-type: none"> <li>・HEPAフィルタ</li> <li>・アルミニウム製電動工具</li> </ul>	<ul style="list-style-type: none"> <li>・除去しない</li> </ul>
	その他	<ul style="list-style-type: none"> <li>・焼却炉、溶融炉の耐火煉瓦及びセラミックフィルタ</li> </ul>	

表-3. 1 仕分けの分類(溶融処理を行わない場合)

分類		仕分けする固体状廃棄物の性状
強度分類	A	廃棄物自体の強度が高いもの
	B	廃棄物自体の強度が低いもの
形状分類	1	固型化材料等が内部に充填し易い形状のもの
	2	固型化材料等が内部に充填し難い形状のもの

表-3. 2 仕分けの分類(溶融処理を行う場合)

仕分けする固体状廃棄物の種類
塊状アルミニウム
難溶融物(土砂)
上記以外の固体状廃棄物

表-4 処理の要領

	処理の要領
切断処理	①廃棄物内部に大きな閉空間が残らないようにする ②内径約1cm以上の塩化ビニールホース等は50cm以下に切断する ③15mm以下のものが多量に発生しないようにする
熔融処理	①以下のとおり熔融する廃棄物の調整を行う <ul style="list-style-type: none"> <li>・難熔融物は無機廃棄物又は熔融助剤とともに熔融処理する</li> <li>・塊状アルミニウムは鉄系金属廃棄物と混合して熔融処理する</li> <li>・金属廃棄物、無機廃棄物は最終的な熔融体として金属層及びセラミック層が熔融体全体積のそれぞれ1割以上を占めるようにする</li> </ul> ②次の運転条件を管理する <ul style="list-style-type: none"> <li>・運転温度：1450～1550℃</li> <li>・廃棄物投入終了後の温度保持時間：15分～2時間</li> </ul>

表-5 強度分類に応じた収納区分

廃棄物自体の強度	収納区分
高いもの*1	直接収納
低いもの*2	内籠収納

\*1 ゴム片等以外の固体状廃棄物及び熔融体

\*2 ゴム片等

表-6 固型化材料等の仕様

項目	仕様
セメント	JIS R 5210 に規定される普通ポルトランドセメント
骨材	下記以外は JIS A 5308 の附属書 A の規格を満足する砂 <ul style="list-style-type: none"> <li>・粒 径：2.5mm 以下</li> <li>・粗粒率：1.4 ～2.2</li> <li>・水 分：1% 以下</li> </ul>
混和材料	JIS A 6204 の規格を満足する減水剤
水	ろ過水

表-7 測定装置の主要仕様

装置名称	測定項目	主要仕様
表面汚染密度測定装置	表面密度	(1)測定方式：スミヤ方式 (2)測定対象： $\beta$ ( $\gamma$ ) 線 (3)検出器：GM計数管 (2台) (4)測定部位：廃棄体上面、側面、下面の3部位 (5)検出下限： $4 \times 10^{-2} \text{Bq/cm}^2$ 以下
重量・線量当量率・放射能濃度測定装置	重量	(1)測定方式：ロードセル方式 (2)測定範囲：0~1,000kg (3)測定精度： $\pm 5\text{kg}$ 以内
	表面線量当量率	(1)測定方式：Si半導体検出器による測定方式 (2)測定対象： $\gamma$ 線 (3)検出器：Si半導体検出器 (3台) (4)測定部位：廃棄体上面、側面、下面の3部位 (5)測定範囲： $10^{-3} \sim 10\text{mSv/h}$ (6)測定精度： $\pm 20\%$
	放射能濃度	(1)測定方式：スペクトル補正測定方式 (2)測定対象核種：Co-60、Cs-137 (3)測定上限：表面線量当量率 $10\text{mSv/h}$ の廃棄体まで (4)検出部：高純度Ge半導体検出器 (1台) (5)測定精度：別添「放射能濃度測定装置の測定精度に関する説明書」参照
ラベリング装置	整理番号表示	(1)整理番号表示 ・材質：ユポ紙 (黄色地) ・印字方式：熱転写方式

測定方法の変更等：なし

[参考文献]

- (1) 北海道電力㈱、東北電力㈱、東京電力ホールディングス㈱、中部電力㈱、北陸電力㈱、関西電力㈱、中国電力㈱、四国電力㈱、九州電力㈱、日本原子力発電㈱  
令和元年10月改訂 「充填固化体の標準的な製作方法」
- (2) (財)原子力環境整備センター 技術レポート 平成10年3月  
「低レベル放射性廃棄物処分用廃棄体製作技術について (各種固体状廃棄物)」  
・改訂1



別添

放射能濃度測定装置の測定精度に関する説明書

固体状廃棄物を固型化した廃棄体（以下、「充填固化体」という。）に対して適用しているスペクトル補正測定方式の放射能測定装置については、実廃棄体の製作に先立ってシミュレーション及び模擬廃棄体による試験・評価を以下のとおり実施しており、その適用性を確認している。

## 1. 放射能測定装置の測定精度評価方法

### (1) 対象とする廃棄体

放射能測定装置の測定対象となる充填固化体のうち、密度が大きい金属類及び熔融体を容器に固型化した廃棄体を評価対象とした。

### (2) 対象とする放射性物質

非破壊外部測定が可能な $Co-60$ 及び $Cs-137$ を測定対象とし、全国の発電所を固体廃棄物種類毎の保管割合等を考慮して選定した代表発電所の固体状廃棄物収納ドラム缶開缶調査から、保守的な条件として線源個数、線源強度比及び線源個数比を設定した。

### (3) 測定精度の評価方法

放射能測定装置で充填固化体を測定する際の主な誤差はマトリックス誤差及び計数誤差であるため、マトリックス誤差に計数誤差を含めたシミュレーション計算を行い、次の手順で使用した評価コードの精度を含めた放射能測定装置の測定精度を評価した。

- ① 仮想のドラム缶内に廃棄物及び線源をランダムに配置する。なお、廃棄物の形状及び密度については、固体状廃棄物収納ドラム缶開缶調査結果に基づき、原子力発電所から発生する標準的な廃棄物を模擬した。
- ② 仮想の廃棄体中に配置した線源からの $\gamma$ 線について、点減衰積分コード(QAD)により検出器位置における“ $\gamma$ 線直接線”及び“ $\gamma$ 線散乱線”を計算する。
- ③ QADにより計算された直接線及び散乱線に対して統計的変動を加味し、この値を使用して廃棄体の放射能濃度を評価する。
- ④ 上記①～③の操作を廃棄体種類毎に繰り返し行い、データのバラツキから求めた変動係数(=標準偏差(1 $\sigma$ )/平均値 $\times 100$ )を測定精度とした。なお、繰り返し計算は、変動係数が一定となるように80回行った。

## 2. 放射能測定装置の測定性能の評価結果

### (1) シミュレーションの妥当性

シミュレーションの妥当性を確認するために、模擬充填固化体を実際に放射能測定装置で測定した結果と、同一条件で行ったシミュレーション結果を比較した。表-1に示すとおり、本シミュレーションは、実際の放射能測定装置の測定体系を良好に模擬できている。

## (2) シミュレーション評価結果

シミュレーション結果（評価値）の平均値と設定値（真値）を比較した結果を図-1に、シミュレーションで放射能測定装置の測定精度を評価した結果を表-2、3に示す。評価値の平均値／真値は、線源個数、密度及び放射能濃度に依存せず良好な一致を示しており、測定精度についても良好な値を示していることから廃棄物埋設事業変更許可申請書（2021年7月21日許可）に記載した廃棄物埋設を行う放射性廃棄物に含まれる放射性物質の総放射エネルギーの真値を正しく評価できると判断できる。

一方、スクリーニングレベル近傍濃度における、廃棄体の密度が最も大きく、かつ、線源の強度に分布を有する等の実態的な条件を考慮した場合の測定精度は表-4に示すとおり13～14%である。また、表-2、3においてもスクリーニングレベル近傍濃度の測定精度は11～15%であり、いずれも良好な値を示していることから、最大放射能濃度を超えないことを確認する観点からも適切な測定精度を有していると判断できる。

## 3. まとめ

スペクトル補正測定方式による放射能測定装置について、充填固化体に対する適用性を評価した結果、埋設放射エネルギー及び最大放射能濃度の確認の観点から適切な性能を有していると判断できる。

なお、埋設する廃棄体の測定にあたって、島根原子力発電所では以下に示す仕様の実大校正用線源の測定を実施し、Co-60については±20%以内、Cs-137については±30%以内であることを確認している。

実大校正用線源の仕様

	仕 様
固型化材料	セメント
密封線源配置	平面方向 4箇所 高さ方向 4箇所
放射エネルギー	Co-60、Cs-137 合計 $3.7 \times 10^6 \text{ Bq}$ 以下

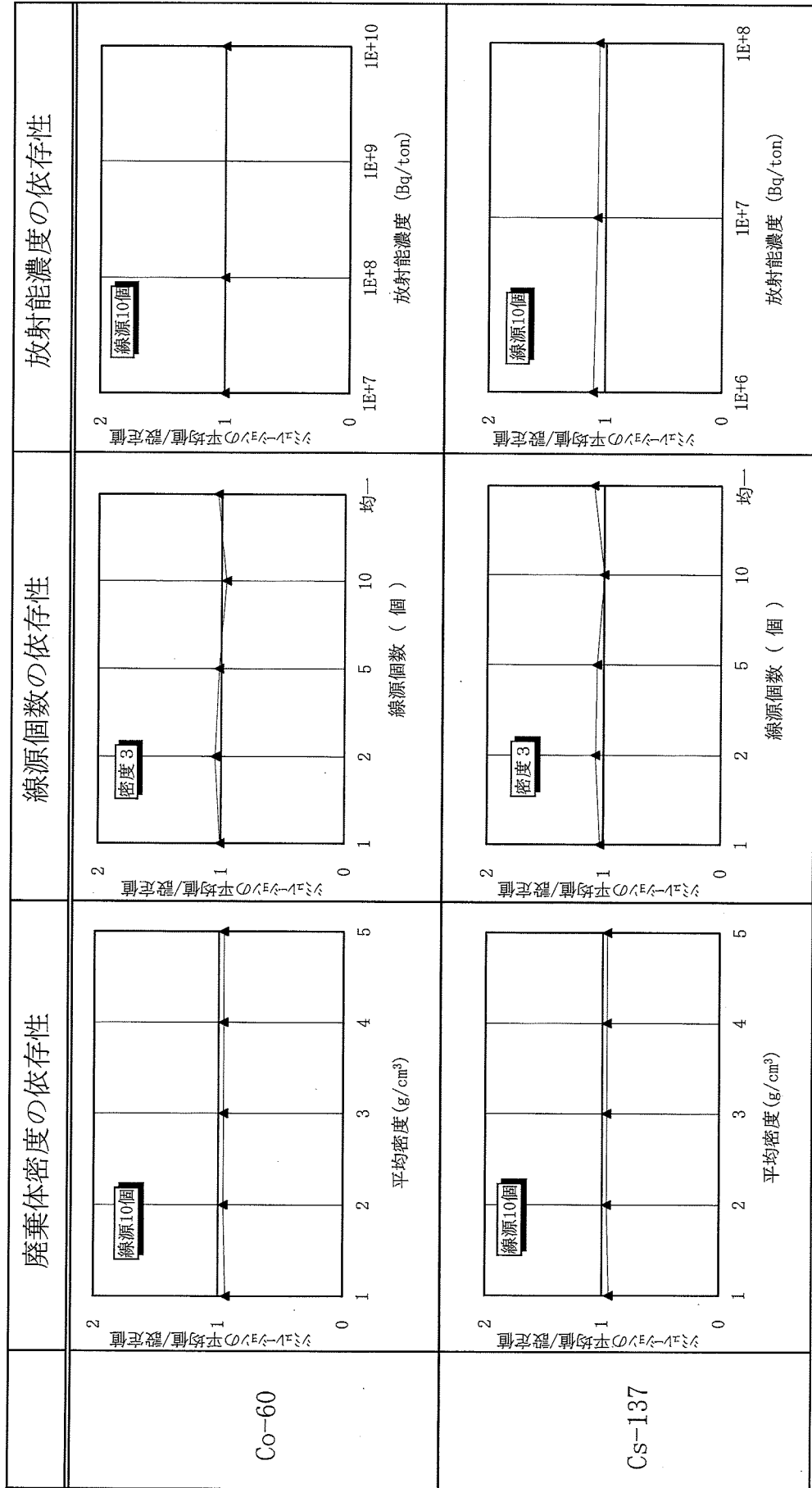

注1：シミュレーション計算は、廃棄体種類ごとに線源及び廃棄物をランダムに80回配置して行った。

図-1 スペクトル補正測定方式放射能測定法のシミュレーション結果（評価値）の平均値と設定値の比較

表-1 シミュレーション結果と実測結果の比較

	シミュレーション値／実測値	
	C o - 6 0	C s - 1 3 7
金属収納	1. 0 6	1. 0 2
溶融体収納	0. 9 3	0. 9 8

表-2 充填固化体に対する放射能測定装置の測定精度の評価結果

条件	内容物種類		金属類 (普通収納)		
	内容物重量(kg)		1 4 0 ~ 3 1 2		
	線源個数		1 0	1 0	1 0
	放射能濃度 (Bq/ton)	C o - 6 0	1 E + 7	1 E + 8	1 E + 1 0
C s - 1 3 7		1 E + 6	1 E + 7	1 E + 8	
C o - 6 0 測定精度 (%)		1 6	1 4	1 5	
C s - 1 3 7 測定精度 (%)		2 2	1 4	1 4	

注：シミュレーション計算は、各条件毎に線源及び廃棄物をランダムに80回配置して行った。

表-3 溶融体に対する放射能測定装置の測定精度の評価結果

条件	内容物種類		溶融体	
	内容物重量(kg)		3 3 6 ~ 8 5 1	
	線源個数		1 6	1 6
	放射能濃度 (Bq/ton)	C o - 6 0	1 E + 7	1 E + 1 0
C s - 1 3 7		1 E + 6	1 E + 8	
C o - 6 0 測定精度 (%)		1 3	1 1	
C s - 1 3 7 測定精度 (%)		1 6	1 3	

注：シミュレーション計算は、各条件毎に線源及び廃棄物をランダムに80回配置して行った。

表-4 スクリーニングレベル近傍濃度の測定精度

条件	内容物種類	金属類 (密収納)	
	内容物重量 (kg)	304~539	
	核種	Co-60	Cs-137
	放射能濃度 (Bq/ton)	1E+10	1E+8
	線源個数	30	30
測定精度 (%)	14	13	

注1：シミュレーション計算は、各条件毎に線源及び廃棄物をランダムに80回配置して行った。

注2：線源は強度比=1：20のものを個数=6：4で設定した。

添 付 書 類 二

「放射性廃棄物を固型化する容器に関する説明書」

本申請対象廃棄体に用いている容器は、JISZ1600(2006、2017)H級であり、強度、密封性ともにJISZ1600(1993)1種H級に定めるものと同等である。

(1) 強度

JISZ1600(2006、2017)H級の容器は、JISZ1600(1993)1種H級と材料、形状等は同等である。

したがって、この容器の強度は、JISZ1600(1993)1種H級と同等である。

(2) 密封性

JISZ1600(1993)1種H級で規定されている容器の密封性は、胴体に要求されている要件である。本申請対象廃棄体に用いている容器の胴体は、JISZ1600(1993)1種H級と同等であり、密封性は同等である。



添 付 書 類 三

「固型化材料の品質に関する説明書」

本申請対象廃棄体に使用している固型化材料は、JIS R 5210 (2019) に定める普通ポルトランドセメントである。

(1) 圧縮強さ及び安定性

JIS R 5210 (2019) は、JIS R 5210 (1992) と圧縮強さ及び安定性に係る品質は同等である。

(2) セメント種類

JIS R 5210 (2019) に定める普通ポルトランドセメントであり、あらかじめ収着性が確認されたセメント種類<sup>(1)</sup>を用いたものである。

[参考文献]

- (1) 濃縮・埋設事業所廃棄物埋設施設保安規定審査資料（添付資料（6）「収着性の管理方法について」2021年8月20日付け）

## 添 付 書 類 四

「放射性廃棄物に含まれる放射性物質の放射能濃度を測定した方法その他放射性廃棄物に含まれる放射性物質の種類ごとの放射能濃度を決定した方法に関する説明書」

## 1. 放射性物質の種類

廃棄体中の放射能濃度及び放射エネルギーの決定において対象とする放射性物質の種類は、第二種廃棄物埋設規則第三条に基づき、廃棄物埋設事業変更許可申請書（2021年7月21日許可）に記載されている下記のものである。

H-3、C-14、Co-60、Ni-59、Ni-63、Sr-90、  
Nb-94、Tc-99、I-129、Cs-137、全 $\alpha$

## 2. 廃棄体中の放射能濃度の決定方法

廃棄体中の放射性物質の濃度は、「充填固化体の廃棄確認の実施について」（平成11年9月、平成12年8月一部改正）に添付の「廃棄体（充填固化体）中の放射能濃度の決定手順について」（以下、「決定手順」という。）に記載されている非破壊外部測定法、スケーリングファクタ法、平均放射能濃度法及び理論計算法を用い以下のとおり決定した。

### (1) Co-60、Cs-137の濃度

非破壊外部測定法により、廃棄体毎に添付書類一に示す放射能濃度測定装置を用いて測定した。

### (2) C-14、Ni-63、Sr-90、Nb-94、Tc-99、I-129、全 $\alpha$ の濃度

スケーリングファクタ法により以下の手順で求めた。

#### ①スケーリングファクタ

廃棄物から試料を採取し、key核種であるCo-60、Cs-137と難測定核種であるC-14、Ni-63、Sr-90、Nb-94、Tc-99、I-129及び全 $\alpha$ を各々測定し、前記決定手順に従い表-1のスケーリングファクタを求めた。

また、表-1のスケーリングファクタを求めた以降、1号機は平成19年度まで及び2号機は平成18年度までに発生した固体状廃棄物を固型化した廃棄体については、JNES-SSレポート等<sup>(※)</sup>において、表-1のスケーリングファクタを継続使用できることが確認されている。

なお、平成19年度に2号機及び平成20年度に1号機から発生した固体状廃棄物を固型化した廃棄体については当該年度に発生した固体状廃棄物（制御棒駆動系のフィルタ）、平成21年度及び平成22年度に1号機から発生した固体状廃棄物を固型化した廃棄体については当該年度に発生し液体廃棄物（濃縮廃液）のkey核種及び難測定核種を各々測定し、表-1のスケーリングファクタを継続使用できることを確認した。（別添「スケーリングファクタ及び平均放射能濃度の継続使用に関する説明書」参照）

難測定核種の濃度はkey核種に対し、ある程度の分布を有しているため、このスケーリングファクタの適用範囲を表-1のスクリーニングレベル以下とすることとし、廃棄体の放射能濃度算出時にスクリーニングレベルを超えないことを確認している。

表-1 スケーリングファクタ等の一覧表

対象核種	key核種	号機	スケーリングファクタ	スクリーニングレベル [Bq/ton]	
				溶融固化体以外	溶融固化体
C-14	Co-60	1、2	$4.2 \times 10^{-2}$	$7.8 \times 10^{10}$	$7.6 \times 10^{14}$
Ni-63	Co-60	1	$8.7 \times 10^{-2}$	$1.2 \times 10^{12}$	$1.2 \times 10^{12}$
		2	$2.3 \times 10^{-1}$	$4.7 \times 10^{11}$	$4.6 \times 10^{11}$
Sr-90	Cs-137	1、2	$1.3 \times 10^0$	$5.0 \times 10^9$	$2.5 \times 10^9$
Nb-94	Co-60	1	$3.6 \times 10^{-5}$	$9.1 \times 10^{11}$	$8.8 \times 10^{11}$
		2	$2.6 \times 10^{-4}$	$1.2 \times 10^{11}$	$1.2 \times 10^{11}$
Tc-99	Co-60	1、2	$4.7 \times 10^{-6}$	$1.5 \times 10^{12}$	$1.5 \times 10^{12}$
I-129	Cs-137	1、2	$1.2 \times 10^{-5}$	$9.1 \times 10^9$	$2.2 \times 10^{12}$
全α	Cs-137	1、2	$2.0 \times 10^{-1}$	$2.7 \times 10^8$	$1.3 \times 10^8$

## ②濃度の算定

(溶融以外の場合)

以下の式を用い、各々の核種の濃度を算定した。

$$A_i = \left[ \left\{ A \times \exp \left[ \frac{\ln 2}{T} t \right] \right\} \times S F_i \right] \times \exp \left[ - \frac{\ln 2}{T_i} t \right]$$

- $A_i$  : 濃度決定時の難測定核種  $i$  の放射能濃度 (Bq/ton)  
 $A$  :  $C o - 6 0$  又は  $C s - 1 3 7$  の濃度測定値 (Bq/ton)  
 $T$  :  $C o - 6 0$  又は  $C s - 1 3 7$  の半減期 (年)  
 $S F_i$  : 難測定核種  $i$  のスケーリングファクタ  
 $t$  : 発生から濃度決定時までの期間 (年)  
 $T_i$  : 難測定核種  $i$  の半減期 (年)

ここで、 $t$  はジョブ内の廃棄物の中で最も古い廃棄物発生時期でジョブ全体の廃棄物を代表するものとする。

なお、 $k e y$  核種の濃度は、廃棄体中の濃度であるため測定した放射エネルギーを廃棄体重量で除して求めている。

(溶融の場合)

以下の式を用い、各々の核種の濃度を算定した。

$$A_i = \left[ \left\{ \frac{A}{R_{key}} \times \exp \left[ \frac{\ln 2}{T} t \right] \right\} \times S F_i \right] \times \exp \left[ - \frac{\ln 2}{T_i} t \right] \times R_i$$

- $A_i$  : 濃度決定時の難測定核種  $i$  の放射能濃度 (Bq/ton)  
 $A$  :  $C o - 6 0$  又は  $C s - 1 3 7$  の濃度測定値 (Bq/ton)  
 $R_{key}$  :  $C o - 6 0$  又は  $C s - 1 3 7$  の残存率 (-)  
 $T$  :  $C o - 6 0$  又は  $C s - 1 3 7$  の半減期 (年)  
 $S F_i$  : 難測定核種  $i$  のスケーリングファクタ  
 $t$  : 発生から濃度決定時までの期間 (年)  
 $T_i$  : 難測定核種  $i$  の半減期 (年)  
 $R_i$  : 難測定核種  $i$  の残存率 (-)

ここで、 $t$  はジョブ内の廃棄物の中で最も古い廃棄物発生時期でジョブ全体の廃棄物を代表するものとする。

また、 $R_{key}$ 及び $R_i$ は溶融処理により、排ガス中に移行せずに固化体に残存する割合で、表-2のとおり求められている。

なお、 $key$ 核種の濃度は、廃棄体中の濃度であるため測定した放射エネルギーを廃棄体重量で除して求めている。

表-2 残存率の一覧表

対象核種	残存率[%]	対象核種	残存率[%]
C-14	0.01	Tc-99	100
Co-60	97	I-129	0.2
Ni-63	100	Cs-137	50
Sr-90	100	全 $\alpha$	100
Nb-94	100		

### (3) H-3の濃度

平均放射能濃度法により以下の手順で求めた。

#### ①平均放射能濃度

廃棄物から代表試料を採取、測定して得られたH-3の平均放射能濃度とその最大充填量から、廃棄体1本当たりのH-3放射エネルギーとして表-3の結果を得た。

また、表-3の平均放射能濃度を求めた以降、1号機は平成19年度まで及び2号機は平成18年度までに発生した固体状廃棄物を固型化した廃棄体については、JNES-SSレポート等<sup>(※)</sup>において、表-3の平均放射能濃度を継続使用できることが確認されている。

なお、平成19年度に2号機及び平成20年度に1号機から発生した固体状廃棄物を固型化した廃棄体については当該年度に発生した固体状廃棄物（制御棒駆動系のフィルタ）、平成21年度及び平成22年度に1号機から発生した固体状廃棄物を固型化した廃棄体については当該年度に発生した液体廃棄物（濃縮廃液）のH-3の放射能濃度を測定し、表-3の平均放射能濃度を継続使用できることを確認した。（別添「スケーリングファクタ及び平均放射能濃度の継続使用に関する説明書」参照）

表-3 H-3の平均放射能濃度

対象核種	平均放射能濃度 (Bq/本)
H-3	$2.7 \times 10^6$

②濃度の算定

(溶融以外の場合)

以下の式を用いて、H-3の濃度を算定した。

$$X_{H-3} = \frac{\bar{X}_{H-3}}{W} \times \exp\left[-\frac{\ln 2}{T_{H-3}} t\right]$$

$X_{H-3}$  : 濃度決定時のH-3の放射能濃度 (Bq/ton)

$\bar{X}_{H-3}$  : H-3の平均放射能濃度 (Bq/本)

$W$  : 廃棄体重量 (ton)

$T_{H-3}$  : H-3の半減期 (年)

$t$  : 発生から濃度決定時までの期間 (年)

ここで、 $t$ はジョブ内の廃棄物の中で最も新しい廃棄物発生時期でジョブ全体の廃棄物を代表するものとする。

(溶融の場合)

以下の式を用いて、H-3の濃度を算定した。

$$X_{H-3} = \frac{\bar{X}_{H-3}}{W} \times \exp\left[-\frac{\ln 2}{T_{H-3}} t\right] \times R_{H-3}$$

$X_{H-3}$  : 濃度決定時のH-3の放射能濃度 (Bq/ton)

$\bar{X}_{H-3}$  : H-3の平均放射能濃度 (Bq/本)

$W$  : 廃棄体重量 (ton)

$T_{H-3}$  : H-3の半減期 (年)

$t$  : 発生から濃度決定時までの期間 (年)

$R_{H-3}$  : H-3の残存率 (-)

ここで、 $t$ はジョブ内の廃棄物の中で最も新しい廃棄物発生時期でジョブ全体の廃棄物を代表するものとする。



また、 $R_{H-3}$ は溶融処理により、排ガス中に移行せずに固化体に残存する割合で、表-4に示す残存率を用いた。

表-4 残存率表

対象核種	残存率[%]
H-3	0

(4) Ni-59の濃度

理論計算法により以下の手順で求めた。

①Ni-59/Ni-63の組成比率の決定

Ni-59/Ni-63の組成比率は次式により導出できる。

$$\frac{A_{Ni-59}}{A_{Ni-63}} = \frac{N_{Ni-58} \cdot \sigma_{Ni-58} \cdot (\ln 2 / T_{Ni-59})}{N_{Ni-62} \cdot \sigma_{Ni-62} \cdot (\ln 2 / T_{Ni-63})}$$

A : 放射能濃度 (Bq/g)                      N : 天然存在比 (%)  
 $\sigma$  : 熱中性子断面積 (barn)                T : 半減期 (年)

②濃度の決定

(溶融以外の場合)

以下の式を用いてNi-59の濃度を算定した。

$$A_{Ni-59} = \left[ \left\{ C_o \times \exp \left[ \frac{\ln 2}{T_{Co-60}} t \right] \right\} \times SF \times 8.0 \times 10^{-3} \right] \times \exp \left[ - \frac{\ln 2}{T_{Ni-59}} t \right]$$

$A_{Ni-59}$  : 濃度決定時のNi-59の放射能濃度 (Bq/ton)  
 $C_o$  : Co-60の放射能濃度 (Bq/ton)  
 $T_{Co-60}$  : Co-60の半減期 (年)  
 $t$  : 発生から濃度決定時までの期間 (年)  
 $SF$  : Co-60に対するNi-63のスケーリングファクタ  
 $8.0 \times 10^{-3}$  : Ni-59/Ni-63の組成比率 (ORIGEN-2計算結果)  
 $T_{Ni-59}$  : Ni-59の半減期 (年)

ここで、 $t$ はジョブ内の廃棄物の中で最も古い廃棄物発生時期でジョブ全体の廃棄物を代表するものとする。

なお、key核種の濃度は、廃棄体中の濃度であるため、測定した放射エネルギーを廃棄体重量で除して求めている。

(溶融の場合)

以下の式を用いてNi-59の濃度を算定した。

$$A_{Ni-59} = \left[ \left\{ \frac{C_{Co}}{R_{Co-60}} \times \exp\left[ -\frac{\ln 2}{T_{Co-60}} t \right] \right\} \times SF \times 8.0 \times 10^{-3} \right] \times \exp\left[ -\frac{\ln 2}{T_{Ni-59}} t \right] \times R_{Ni-59}$$

- $A_{Ni-59}$  : 濃度決定時のNi-59の放射能濃度 (Bq/ton)
- $C_{Co}$  : Co-60の放射能濃度 (Bq/ton)
- $R_{Co-60}$  : Co-60の残存率 (-)
- $T_{Co-60}$  : Co-60の半減期 (年)
- $t$  : 発生から濃度決定時までの期間 (年)
- $SF$  : Co-60に対するNi-63のスケールリングファクタ
- $8.0 \times 10^{-3}$  : Ni-59/Ni-63の組成比率 (ORIGEN-2計算結果)
- $T_{Ni-59}$  : Ni-59の半減期 (年)
- $R_{Ni-59}$  : Ni-59の残存率 (-)

ここで、 $t$ はジョブ内の廃棄物の中で最も古い廃棄物発生時期でジョブ全体の廃棄物を代表するものとする。

また、 $R_{Co-60}$ 及び $R_{Ni-59}$ は表-5に示す残存率を用いた。

なお、key核種の濃度は、廃棄体中の濃度であるため、測定した放射エネルギーを廃棄体重量で除して求めている。

表-5 残存率表

対象核種	残存率[%]
Co-60	97
Ni-59	100

[※ JNES-SSレポート等]

- ・「平成10年度から平成16年度に発生した中国電力(株)島根原子力発電所1号機の充填固化体に対するスクーリングファクタ等の継続使用の妥当性評価について (JNES-EV-2012-9006)」(平成25年3月)

[継続確認：平成16年度まで]

- ・「中国電力(株)島根原子力発電所2号機の充填固化体のSF等の平成10年度以降の継続使用について (JNES-SS-1002)」(2011年3月)

[継続確認：平成16年度まで]

- ・「廃棄物埋設確認申請書(廃棄体用)」(2019埋埋発第35号、令和元年7月25日)

[継続確認(1号機)：平成17～19年度]

- ・「廃棄物埋設確認申請書(廃棄体用)」(2021埋埋発第20号、2021年8月31日)

[継続確認(2号機)：平成17～18年度]

別添

スケーリングファクタ及び平均放射能濃度の継続使用に関する説明書

## 1. はじめに

島根原子力発電所2号機において平成19年度に発生した固体状廃棄物を固型化した廃棄体について、「中国電力(株)島根原子力発電所2号機の充填固化体のSF等の平成10年度以降の継続使用について(JNES-SS-1002)」(2011年3月)及び「固体状廃棄物の分析による充填固化体に対するスケーリングファクタ等の継続使用の確認方法について JNES-RE-2013-2028」(平成26年2月)(以下、「JNES-RE-2013-2028」という。)の考え方に基づき、固体状廃棄物の放射化学分析結果を基に、従来のスケーリングファクタ及び平均放射能濃度(以下、「スケーリングファクタ等」という。)の継続使用可否について確認した。

また、島根原子力発電所1号機において平成20年度に発生した固体状廃棄物を固型化した廃棄体について、「平成10年度から平成16年度に発生した中国電力(株)島根原子力発電所1号機の充填固化体に対するスケーリングファクタ等の継続使用の妥当性評価について JNES-EV-2012-9006」(平成25年3月)(以下、「JNES-EV-2012-9006」という。)及びJNES-RE-2013-2028、島根原子力発電所1号機において平成21年度及び平成22年度に発生した固体状廃棄物を固型化した廃棄体について、JNES-EV-2012-9006及び「平成10年度以降に発生する充填固化体に対するスケーリングファクタ等の継続使用について JNES-SSレポート JNES-SS-0403」(2005年3月)(以下、「JNES-SS-0403」という。)の考え方に基づき、液体廃棄物の放射化学分析結果を基に、従来のスケーリングファクタ等の継続使用可否について確認した。

## 2. 実施方法

### (1) 試料の採取方法

#### a. 固体状廃棄物(2号機:平成19年度分、1号機:平成20年度分)

分析対象試料は、原子炉水と直接接触していた固体状廃棄物(制御棒駆動系のインナーフィルタ)を採取している。(別紙1及び別紙2)

#### b. 液体廃棄物(1号機:平成21年度分及び平成22年度分)

分析対象試料は、濃縮廃液貯蔵タンクに廃液を排出する直前に、廃液濃縮器から液体廃棄物(濃縮廃液)を採取している。(別紙3)

### (2) 対象試料

#### a. 固体状廃棄物(2号機:平成19年度分、1号機:平成20年度分)

固体状廃棄物(制御棒駆動系のインナーフィルタ)の分析対象試料は下表のとおりである。

分析対象試料は、当該年度を代表するように、各運転サイクル1試料としている。(別紙4)

年度		平成19年度	平成20年度	平成21年度
1号機	運転サイクル	第27回	第28回	
	分析試料数	—	1	
2号機	運転サイクル	第15回		第16回
	分析試料数	1		—

b. 液体廃棄物（1号機：平成21年度分及び平成22年度分）

液体廃棄物（濃縮廃液）の分析対象試料は下表のとおりである。

分析対象試料は、濃縮廃液の濃縮廃液貯蔵タンクへの排出毎に濃縮廃液を採取し、当該年度に発生した廃液を代表するように、コンポジットしている。（別紙4）

発生年度	平成21年度	平成22年度
排出回数	7	5
分析試料数	1	1

(3) 分析方法

分析方法の概要を以下に示す。

a. 固体状廃棄物（2号機：平成19年度分、1号機：平成20年度分）

(a) H-3

- ① 容器に試料と純水を入れて密封し、浸漬処理を行い試料中のH-3濃度と純水のH-3濃度を放射平衡とする。
- ② 溶液に酸化剤を添加して、蒸留精製する。
- ③ 蒸留水をシンチレータと混合し、液体シンチレーションカウンタによりβ線計測する。

(b) C-14

- ① 試料に水酸化ナトリウムを添加し、浸漬処理を行う。
- ② 溶液を湿式分解装置に入れて、硝酸及び過硫酸カリウムで加熱分解し、吸収剤により、二酸化炭素を回収する。
- ③ 回収した試料をシンチレータと混合し、液体シンチレーションカウンタによりβ線計測する。

(c) Co-60

- ① 試料に塩酸を添加し、浸漬処理を行う。（浸漬処理前後に試料をGe半導体検出器によりγ線計測する）
- ② 溶液をGe半導体検出器によりγ線計測する。

(d) Ni-63

- ①試料に塩酸を添加し、浸漬処理を行う。(浸漬処理前後に試料を Ge 半導体検出器により  $\gamma$  線計測する)
- ②溶液をイオン交換樹脂によって分離した後、キシレンを用いて溶媒抽出する。
- ③抽出液をシンチレータと混合し、液体シンチレーションカウンタにより  $\beta$  線計測する。

(e) Sr-90

- ①試料に塩酸を添加し、浸漬処理を行う。(浸漬処理前後に試料を Ge 半導体検出器により  $\gamma$  線計測する)
- ②溶液をアルカリ性に調整した後に、炭酸ナトリウム溶液を添加して炭酸塩沈殿として回収する。
- ③炭酸塩沈殿をスカベンジング操作して、 $\gamma$  核種が存在しないことを確認する。(Ge 半導体検出器)
- ④Y-90をミルクし、シュウ酸イットリウム沈殿として回収し、低BG  $\alpha/\beta$  自動測定装置により  $\beta$  線計測する。

(f) Nb-94

- ①試料に塩酸を添加し、浸漬処理を行う。(浸漬処理前後に試料を Ge 半導体検出器により  $\gamma$  線計測する)
- ②溶液をアンモニア水でアルカリ性にし、水酸化物沈殿として回収する。
- ③沈殿を硝酸溶液で洗浄してスカベンジング操作を行う。
- ④Ge 半導体検出器により  $\gamma$  線計測する。

(g) Tc-99

- ①試料に塩酸を添加し、浸漬処理を行う。(浸漬処理前後に試料を Ge 半導体検出器により  $\gamma$  線計測する)
- ②溶液に硫酸を添加し、過マンガン酸カリウムで酸化処理後、イオン交換樹脂に吸着・溶離させる。
- ③スカベンジング操作を行った後、 $\gamma$  核種が存在しないことを確認する。(Ge 半導体検出器)
- ④TPAC 沈殿として回収し、低BG  $\alpha/\beta$  自動測定装置により  $\beta$  線計測する。

(h) I-129

- ①試料に亜硫酸水素ナトリウム溶液を添加し、浸漬処理を行う。
- ②溶液をイオン交換樹脂によって吸着・溶離して分離する。
- ③分離後、キシレンで溶媒抽出を行なった後に  $\gamma$  核種が存在しないことを確認する。(Ge 半導体検出器)
- ④ヨウ化パラジウム沈殿として回収し、低BG  $\alpha/\beta$  自動測定装置により  $\beta$  線計測する。

(i) Cs-137

- ①試料に塩酸を添加し、浸漬処理を行う。(浸漬処理前後に試料を Ge 半導体検出器により  $\gamma$  線計測する)

②溶液を水酸化ナトリウム溶液でアルカリ性にして水酸化物沈殿をろ過して取り除く。

③ろ液を硝酸酸性とし、りんモリブデン酸アンモニウム粉末にて回収する。

④Ge 半導体検出器により  $\gamma$  線計測する。

(j) 全  $\alpha$

①試料に塩酸を添加し、浸漬処理を行う。(浸漬処理前後に試料を Ge 半導体検出器により  $\gamma$  線計測する)

②溶液をアンモニア水でアルカリ性にした後に水酸化物沈殿として回収する。

③水酸化物沈殿を硝酸溶解し、溶媒への抽出・逆抽出を行い精製する。

④フッ化物沈殿として回収して、低BG  $\alpha/\beta$  自動測定装置により  $\alpha$  線計測する。

b. 液体廃棄物 (1号機:平成21年度分及び平成22年度分)

(a) H-3

①試料をろ過して残渣を取り除く。

②試料に酸化剤を添加して、蒸留精製する。

③蒸留水をシンチレータと混合し、液体シンチレーションカウンタにより  $\beta$  線計測する。

(b) C-14

①試料を湿式分解装置に入れて、硝酸及び過硫酸カリウムで加熱分解し、吸収剤により、二酸化炭素を回収する。

②回収した試料をシンチレータと混合し、液体シンチレーションカウンタにより  $\beta$  線計測する。

(c) Co-60

①試料をろ過して、ろ液と残渣を Ge 半導体検出器により  $\gamma$  線計測する。

(d) Ni-63

①試料をろ過して、ろ液をイオン交換樹脂によって分離した後、キシレンを用いて溶媒抽出する。

②抽出液をシンチレータと混合し、液体シンチレーションカウンタにより  $\beta$  線計測する。

(e) Sr-90

①試料をろ過して、ろ液をアルカリ性に調整した後に、炭酸ナトリウム溶液を添加して炭酸塩沈殿として回収する。

②炭酸塩沈殿をスカベンジング操作して、 $\gamma$  核種が存在しないことを確認する。(Ge 半導体検出器)

③Y-90をミルキングし、シュウ酸イットリウム沈殿として回収し、低BG  $\alpha/\beta$  自動測定装置により  $\beta$  線計測する。

(f) Nb-94

①試料をろ過して、残渣を硫酸、フッ化水素酸で溶解する。

②溶液を水酸化ナトリウム溶液でアルカリ性にし、水酸化物沈殿として回収する。

③沈殿を硝酸溶液で洗浄してスカベンジング操作を行う。



④Ge 半導体検出器により  $\gamma$  線計測する。

(g) Tc-99

①試料に硫酸を添加し、過マンガン酸カリウムで酸化処理後、イオン交換樹脂に吸着・溶離させる。

②スカベンジング操作を行った後、 $\gamma$ 核種が存在しないことを確認する。(Ge 半導体検出器)

③TPAC 沈殿として回収し、低BG  $\alpha/\beta$  自動測定装置により  $\beta$  線計測する。

(h) I-129

①試料に亜硫酸水素ナトリウム溶液を添加し、ろ過する。

②溶液をイオン交換樹脂によって吸着・溶離して分離する。

③分離後、キシレンで溶媒抽出を行なった後に  $\gamma$ 核種が存在しないことを確認する。(Ge 半導体検出器)

④ヨウ化パラジウム沈殿として回収し、低BG  $\alpha/\beta$  自動測定装置により  $\beta$  線計測する。

(i) Cs-137

①試料をろ過して、ろ液を水酸化ナトリウム溶液でアルカリ性にして水酸化物沈殿をろ過して取り除く。

②ろ液を硝酸酸性とし、りんモリブデン酸アンモニウム粉末にて回収する。

③Ge 半導体検出器により  $\gamma$  線計測する。

(j) 全  $\alpha$

①試料をろ過して、ろ液を水酸化ナトリウム溶液でアルカリ性にした後に水酸化物沈殿として回収する。

②水酸化物沈殿を硝酸溶解し、溶媒への抽出・逆抽出を行い精製する。

③フッ化物沈殿として回収して、低BG  $\alpha/\beta$  自動測定装置により  $\alpha$  線計測する。

#### (4) 放射能測定器の点検・校正

試料の分析に用いた放射能測定器は下表のとおりであり、定期的に点検・校正されている。

分析対象核種	測定機器名
H-3、C-14、Ni-63	液体シンチレーションカウンタ
Co-60、Nb-94、Cs-137	Ge 半導体検出器
Sr-90、I-129、Tc-99、全 $\alpha$	低BG $\alpha/\beta$ 自動測定装置

(5) 評価方法

a. 固体状廃棄物（2号機：平成19年度分、1号機：平成20年度分）

固体状廃棄物（制御棒駆動系のインナーフィルタ）の放射能濃度を表-1に示す。

また、表-1の測定結果から次表により算出した島根原子力発電所2号機の固体状廃棄物の平均放射能濃度及び放射能濃度比（以下、「放射能濃度比等」という。）を表-2に、島根原子力発電所1号機の放射能濃度比等を表-3に示す。

対象核種	算出方法
H-3	<溶融固化体以外の場合> 廃棄体中のH-3放射能濃度(Bq/本) = 固体状廃棄物中のH-3濃度(Bq/t) ×固体状廃棄物投入量(t/本)※1
	<溶融固化体の場合> 廃棄体中のH-3放射能濃度(Bq/本) = 固体状廃棄物中のH-3濃度(Bq/t) ×固体状廃棄物投入量(t/本)※1×残存率
C-14、 Ni-63、 Sr-90、 Nb-94、 Tc-99、 I-129、 全α	$\text{放射能濃度比}^{※2} = \frac{\text{固体状廃棄物中の難測定核種濃度 (Bq/t)}}{\text{固体状廃棄物中のkey核種濃度 (Bq/t)}}$

※1：固体状廃棄物（制御棒駆動系のフィルタ）は金属類に相当することから、「充填固化体の標準的な製作方法」（令和元年10月改訂）の金属類を密収納した場合の収納重量（301～305kg）より0.305tonと設定。

※2：溶融固化体以外と溶融固化体は同じ算定式を用いる。

b. 液体廃棄物（1号機：平成21年度分及び平成22年度分）

液体廃棄物（濃縮廃液）の放射能濃度を表-4に示す。

また、表-4の測定結果から次表により算出したプラスチック固化体の核種放射能濃度を表-5に、放射能濃度比等を表-6に示す。

対象核種	算出方法
H-3	プラスチック固化体中のH-3放射能濃度(Bq/t) = 液体廃棄物中のH-3濃度(Bq/t) × H-3移行率(-) H-3移行率: 0.01 平均放射能濃度(Bq/t) = プラスチック固化体中のH-3濃度(Bq/t) × 1.2
C-14、 Tc-99	プラスチック固化体中の難測定核種濃度(Bq/t) = $\frac{\text{液体廃棄物中の難測定核種濃度(Bq/t)} \times \frac{\text{粉体投入量(t)}}{\text{粉体化率(-)}}}{\text{固化体重量(Bq/t)}}$ 平均放射能濃度(Bq/t) = プラスチック固化体中の難測定核種濃度(Bq/t) × 1.2
Ni-63、 Sr-90、 Nb-94、 I-129、 全α	放射能濃度比 = $\frac{\text{原廃棄物中の難測定核種濃度(Bq/t)}}{\text{原廃棄物中のkey核種濃度(Bq/t)}}$

### 3. まとめ

#### (1) 固体状廃棄物 (2号機:平成19年度分、1号機:平成20年度分)

分析結果から算出した固体状廃棄物(制御棒駆動系のインナーフィルタ)の放射能濃度比等と、固体状廃棄物を固型化した廃棄体の従来のスケーリングファクタ等を比較した結果を表-2及び表-3に示す。

C-14、Ni-63、Sr-90(2号機15サイクル)、Nb-94及び全α(2号機15サイクル)については、分析結果に基づく放射能濃度比等が従来のスケーリングファクタ等の10倍を超えないことを確認した。

H-3、Sr-90(1号機28サイクル)、Tc-99及び全α(1号機28サイクル)については、検出限界値を用いて算出した放射能濃度比等が従来のスケーリングファクタ等の10倍を超えていないことを確認した。

I-129については、検出限界値以下となったことから、JNES-RE-2013-2028の「Sr-90、I-129及び全αの判断フロー」に従い、継続使用できることを確認した。

したがって、島根原子力発電所2号機において平成19年度に発生した固体状廃棄物を固型化した廃棄体については、平成18年度までに発生した廃棄体に使用した従来のスケーリングファクタ等、及び、島根原子力発電所1号機において平成20年度に発生した固体状廃棄物を固型化した廃棄体については、平成19年度までに発生した廃棄体に使用した従来のスケーリングファクタ等が継続使用できると考えられる。

#### (2) 液体廃棄物 (1号機:平成21年度分及び平成22年度分)

分析結果から算出したプラスチック固化体換算(発生時)の液体廃棄物の放射能濃度比等と、液体廃棄物を固型化した廃棄体の従来のスケーリングファクタ等を比較した結果を表-6に示す。

H-3、C-14、Ni-63、Sr-90、Nb-94及び全 $\alpha$ （平成22年度分）については、分析結果に基づく放射能濃度比等が従来のスケーリングファクタ等の10倍を超えないことを確認した。

Tc-99、I-129及び全 $\alpha$ （平成21年度分）については、検出限界値以下となったことから、JNES-SS-0403の「Tc-99」、「I-129、Sr-90及び全 $\alpha$ 」の判断フローに従い、継続使用できることを確認した。

したがって、島根原子力発電所1号機において平成21年度及び平成22年度に発生した固体状廃棄物を固型化した廃棄体については、平成20年度までに発生した廃棄体に使用した従来のスケーリングファクタ等が継続使用できると考えられる。

以 上

固体状廃棄物採取位置 (2号機)

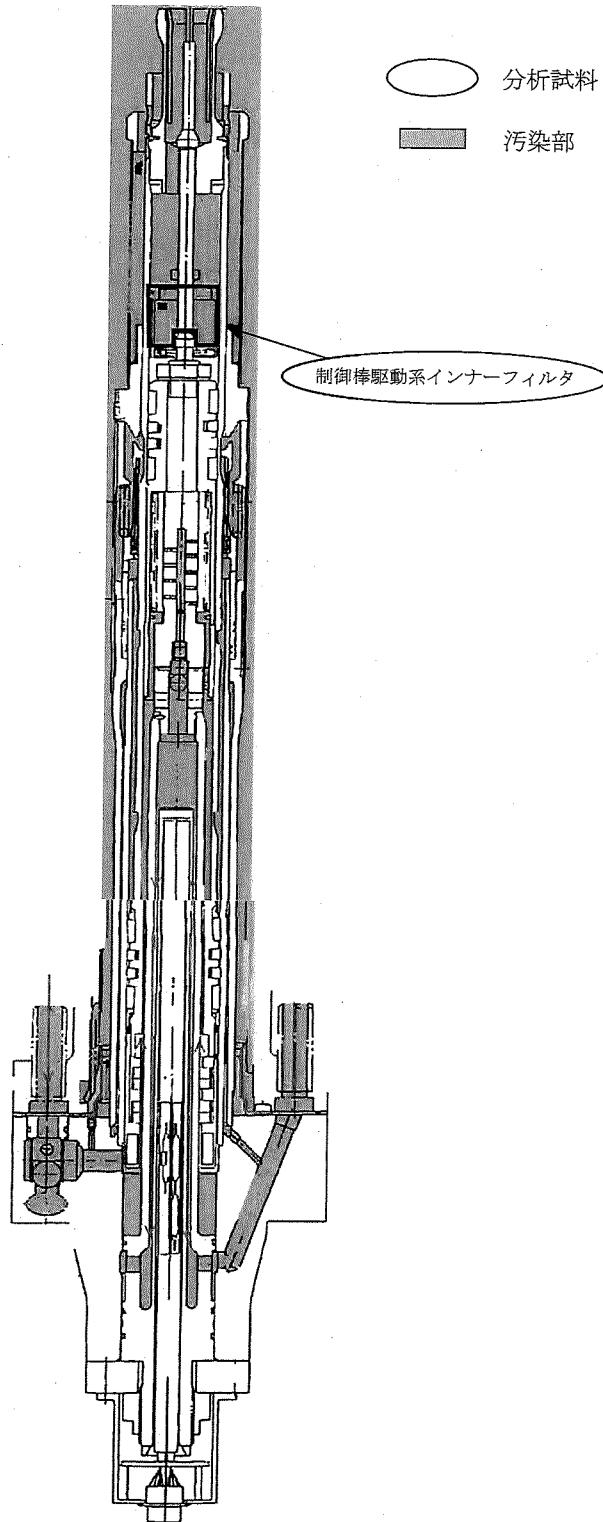

固体状廃棄物採取位置（1号機）

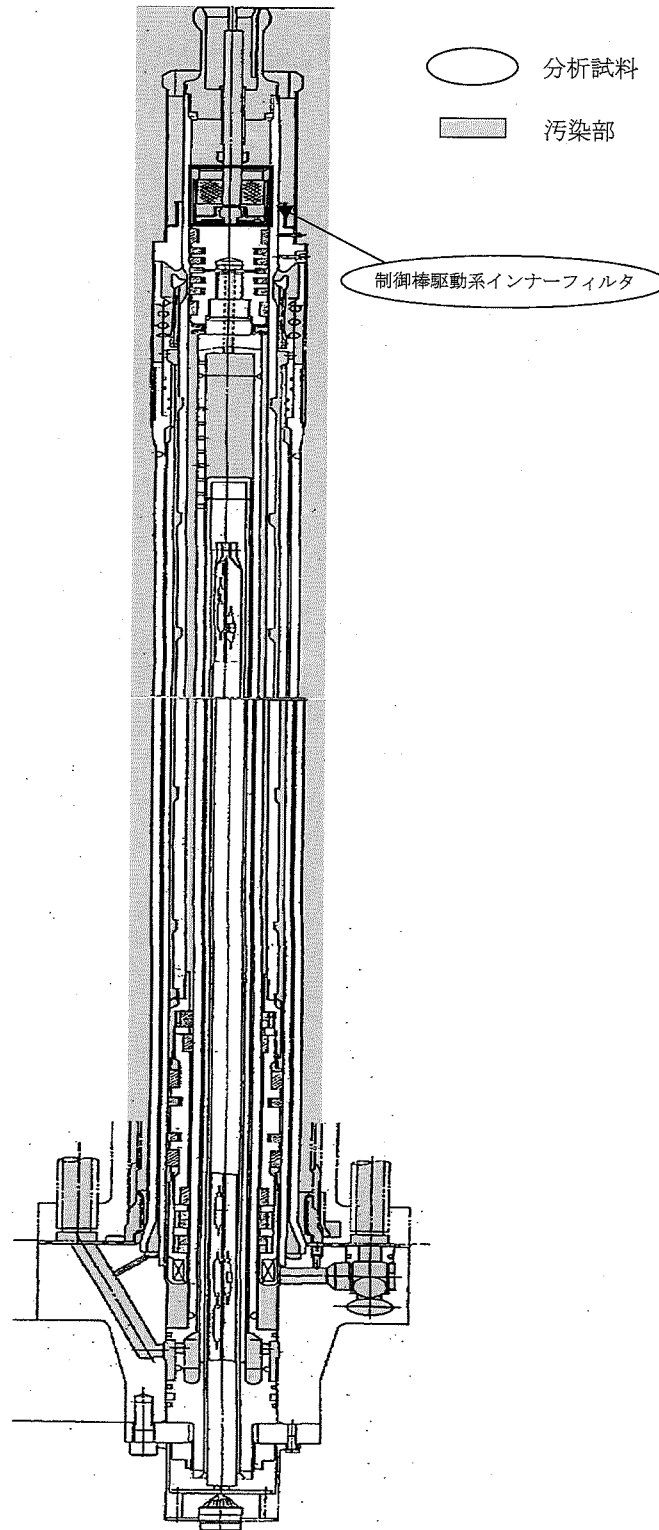

液体廃棄物採取位置

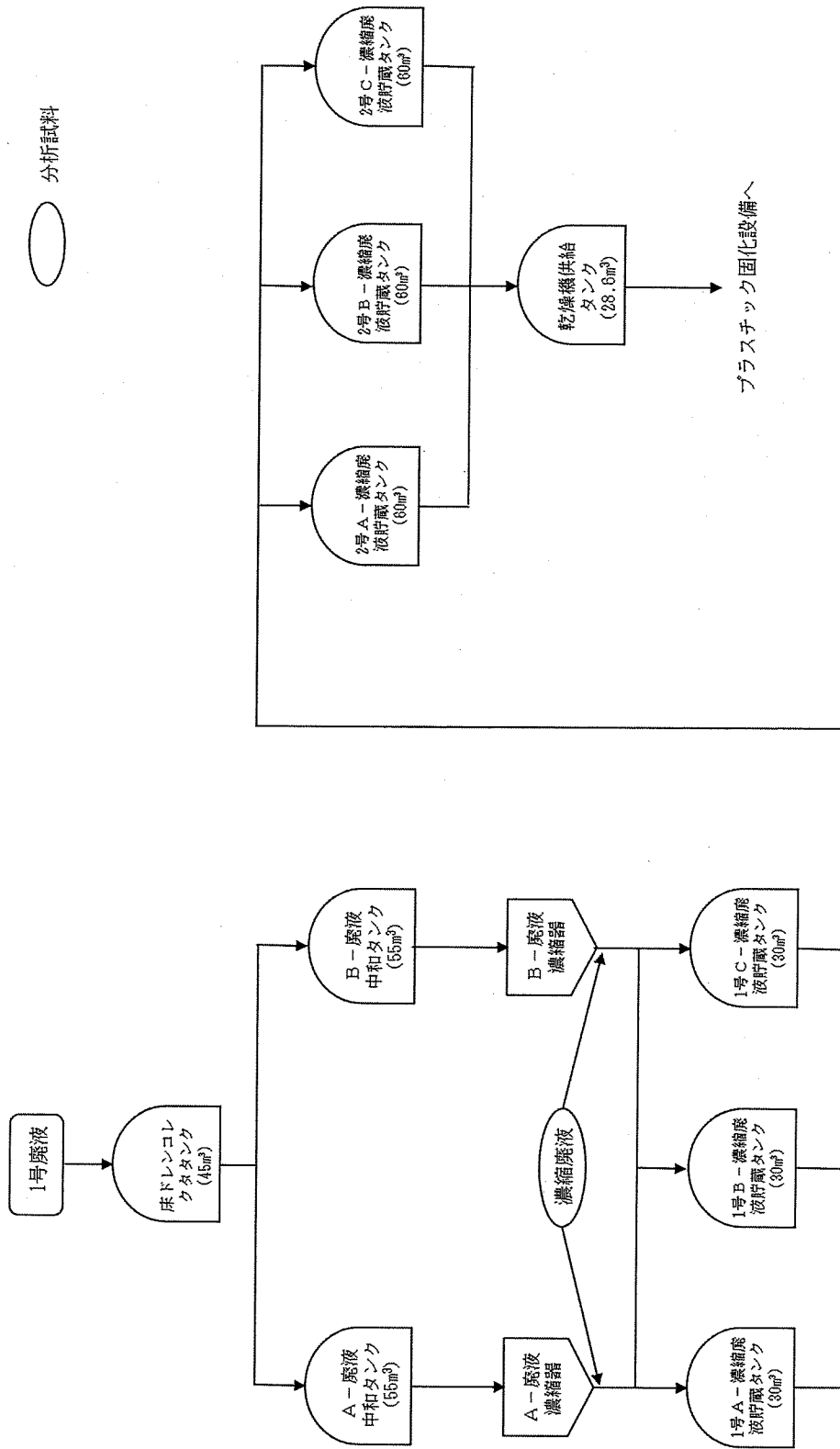

運転サイクルと分析対象試料

号機	2007年度 平成19年度												2008年度 平成20年度												2009年度 平成21年度												2010年度 平成22年度											
	平成19年度												平成20年度												平成21年度												平成22年度											
	4	5	6	7	8	9	10	11	12	1	2	3	4	5	6	7	8	9	10	11	12	1	2	3	4	5	6	7	8	9	10	11	12	1	2	3	4	5	6	7	8	9	10	11	12	1	2	3
2号機	第14回定期検査(2007.8.6~2007.8.10)												第15回定期検査(2007.7.22~2008.9.7)												第16回定期検査(2008.5.8~2009.4.17)												第17回定期検査(2010.3.18~2010.12.28)											
	停止期間												●2008.10.23												第16サイクル(2009.3.24~2010.3.18)												第17サイクル(2010.12.6~2012.1.27)											
	固体状腐薬物 (制御機駆動系のインナー フィルタ)												●2008.10.23												第16サイクル(2009.3.24~2010.3.18)												第17サイクル(2010.12.6~2012.1.27)											
1号機	第27回定期検査(2007.12.6~2008.5.4)												第28回定期検査(2008.5.20~2009.5.7)												第28回定期検査(2009.5.7~2009.10.9)												第29回定期検査(2009.10.13~2010.3.31)											
	停止期間												第27サイクル(2007.3.13~2007.12.5)												第28サイクル(2009.9.13~2010.3.31)												自主点検に伴う停止(2010.3.31~)											
	固体状腐薬物 (制御機駆動系のインナー フィルタ)												第27サイクル(2007.3.13~2007.12.5)												第28サイクル(2009.9.13~2010.3.31)												自主点検に伴う停止(2010.3.31~)											
液体腐薬物 (濃縮廃液)	第27回定期検査(2007.12.6~2008.5.4)												第28回定期検査(2008.5.20~2009.5.7)												第28回定期検査(2009.5.7~2009.10.9)												第29回定期検査(2009.10.13~2010.3.31)											
	▲2009.4.28												▲2009.5.13												▲2009.5.13												▲2009.5.10											
	▲2009.6.3												▲2009.7.16												▲2009.8.11												▲2010.5.25											
▲2009.8.11												▲2009.8.11												▲2009.8.11												▲2010.8.19												
▲2009.8.7												▲2009.8.7												▲2009.8.7												▲2010.8.19												
▲2009.10.28												▲2009.10.28												▲2009.10.28												▲2010.10.28												
▲2010.4.21												▲2010.4.21												▲2010.4.21												▲2010.4.21												
▲2010.5.10												▲2010.5.10												▲2010.5.10												▲2010.5.10												
▲2010.5.25												▲2010.5.25												▲2010.5.25												▲2010.5.25												
▲2010.8.19												▲2010.8.19												▲2010.8.19												▲2010.8.19												
▲2011.3.14												▲2011.3.14												▲2011.3.14												▲2011.3.14												

: 継続使用対象範囲  
 : 定期検査期間 (解列日~総合負荷性能検査終了日【営業運転再開日】)  
 : 自主点検に伴う停止  
 : サイクル期間 (並列日~解列日) ※ (※炉水データは並列日より採取しているためサイクル期間を並列日~解列日とした。)



表-1 固体状廃棄物（制御棒駆動系のインナーフィルタ）の核種濃度

単位：Bq/t

発電所名	島根原子力発電所 2号機		島根原子力発電所 1号機	
廃棄物種類	制御棒駆動系のインナーフィルタ			
運転サイクル	第 15 回		第 28 回	
年度	平成 19 年度	平成 20 年度	平成 20 年度	平成 21 年度
試料発生日	H20. 10. 23		H21. 8. 14	
試料採取日	H23. 11. 29		R3. 11. 26	
測定期間	H25. 7. 19～H25. 9. 10		R3. 12. 27～R4. 2. 4	
濃度換算日 <sup>※1</sup>	H20. 10. 23		H21. 8. 14	
H-3	<4. 46E+04		<9. 79E+04	
C-14	2. 09E+03		1. 54E+03	
Co-60	1. 04E+09		2. 26E+09	
Ni-63	3. 59E+08		6. 99E+07	
Sr-90	2. 01E+03		<2. 72E+02	
Nb-94	5. 30E+05		3. 69E+04	
Tc-99	<1. 81E+02		<8. 37E+02	
I-129	<7. 89E+01		<1. 39E+02	
Cs-137	2. 86E+03		<4. 81E+02	
全 α	1. 57E+02		<1. 49E+02	

※1：濃度換算日は保管廃棄日とした。

表-2 島根原子力発電所2号機 固体状廃棄物  
(制御棒駆動系のインナーフィルタ) の放射能濃度比

発電所名	島根原子力発電所2号機			
廃棄物種類	制御棒駆動系のインナーフィルタ			
評価核種	key 核種	従来SF等	第15回	
			平成19年度	平成20年度
			上段：今回の分析結果から求めた放射能濃度比 または平均放射能濃度値 下段：従来SF等と今回放射能濃度比等の比率 (今回放射能濃度比/従来SF等)	
H-3 (溶融固化体以外)	平均放射能 濃度	2.7E+06	<1.4E+04	
H-3 (溶融固化体)			—	
			0.0E+00	
			—	
C-14	Co-60	1.8E-03※1	2.0E-06	
			0.0	
Ni-63	Co-60	2.3E-01	3.5E-01	
			1.5	
Sr-90	Cs-137	1.3E+00	7.0E-01	
			0.5	
Nb-94	Co-60	2.6E-04	5.1E-04	
			2.0	
Tc-99	Co-60	4.7E-06	<1.7E-07	
			—	
I-129	Cs-137	1.2E-05	<2.8E-02	
			—	
全α	Cs-137	2.0E-01	5.5E-02	
			0.3	

※1：評価対象とした従来SF等「1.8E-03」はBWR(C-14：原子炉系)の値。

なお、廃棄体の放射能評価は、従来どおり保守的なBWR(C-14：タービン系)の値「4.2E-02」を用いる。

表-3 島根原子力発電所1号機 固体状廃棄物  
(制御棒駆動系のインナーフィルタ) の放射能濃度比

発電所名	島根原子力発電所1号機			
廃棄物種類	制御棒駆動系のインナーフィルタ			
評価核種	key 核種	従来SF等	第28回	
			平成20年度	平成21年度
			上段：今回の分析結果から求めた放射能濃度比 または平均放射能濃度値 下段：従来SF等と今回放射能濃度比等の比率 (今回放射能濃度比/従来SF等)	
H-3 (溶融固化体以外)	平均放射能 濃度	2.7E+06	<3.0E+04 —	
C-14	Co-60	1.8E-03※1	6.8E-07 0.0	
Ni-63	Co-60	8.7E-02	3.1E-02 0.4	
Sr-90	Cs-137	1.3E+00	<5.7E-01 —	
Nb-94	Co-60	3.6E-05	1.6E-05 0.4	
Tc-99	Co-60	4.7E-06	<3.7E-07 —	
I-129	Cs-137	1.2E-05	<2.9E-01 —	
全α	Cs-137	2.0E-01	<3.1E-01 —	

※1：評価対象とした従来SF等「1.8E-03」はBWR(C-14：原子炉系)の値。

なお、廃棄体の放射能評価は、従来どおり保守的なBWR(C-14：タービン系)の値「4.2E-02」を用いる。

表－4 島根原子力発電所1号機 濃縮廃液の核種濃度

単位：Bq/t

発電所名	島根原子力発電所1号機	
廃棄物種類	濃縮廃液	
年度	平成21年度	平成22年度
試料採取期間	H21.4.28～H21.10.28	H22.4.21～H23.3.14
測定期間	H28.7.22～H28.12.8	H28.7.22～H28.12.8
固化処理期間	H26.10.21～H26.10.23	H29.2.1～H29.2.8
濃度換算日 <sup>※1</sup>	H21.4.28	H22.4.21
H-3	1.04E+08	9.38E+07
C-14	1.29E+04	1.34E+04
Co-60	2.43E+09	1.70E+09
Ni-63	1.50E+07	8.36E+06
Sr-90	3.60E+03	2.25E+03
Nb-94	8.18E+03	7.46E+03
Tc-99	<1.47E+02	<1.59E+02
I-129	<1.73E+02	<2.29E+02
Cs-137	6.69E+04	3.46E+04
全α	<6.62E+01	1.07E+02

※1：濃度換算日は試料採取期間のうち最古日とした。

表一 5 島根原子力発電所 1 号機 濃縮廃液プラスチック固化体の核種濃度

単位 : Bq/t

発電所名	島根原子力発電所 1 号機	
廃棄物種類	濃縮廃液 (プラスチック固化体)	
年度	平成 21 年度	平成 22 年度
粉体化率 (固形分率) (-)	0.0160	0.0016
粉体投入量 (ton)	0.180	
固化体重量 (ton)	0.295	
H-3	1.04E+06	9.38E+05
C-14	4.92E+05	5.11E+06
Tc-99	<5.61E+03	<6.06E+04

表-6 島根原子力発電所1号機 濃縮廃液プラスチック固化体の放射能濃度比等

発電所名	島根原子力発電所1号機			
廃棄物種類	濃縮廃液 (プラスチック固化体)			
評価核種	Key 核種	従来 SF 等	平成 21 年度	平成 22 年度
			上段：今回の分析結果から求めた放射能濃度比 または平均放射能濃度値 下段：従来 SF 等と今回放射能濃度比等の比率 (今回放射能濃度比/従来 SF 等)	
H-3	平均放射能濃度	7.1E+05	1.2E+06	1.1E+06
			1.7	1.5
C-14	平均放射能濃度	1.8E+06	5.9E+05	6.1E+06
			0.3	3.4
Ni-63	Co-60	2.3E-01	6.2E-03	4.9E-03
			0.0	0.0
Sr-90	Cs-137	3.5E-01	5.4E-02	6.5E-02
			0.2	0.2
Nb-94	Co-60	1.7E-04	3.4E-06	4.4E-06
			0.0	0.0
Tc-99	平均放射能濃度	1.5E+04	<6.7E+03	<7.3E+04
			—	—
I-129	Cs-137	5.7E-07	<2.6E-03	<6.6E-03
			—	—
全α	Cs-137	2.9E-02	<9.9E-04	3.1E-03
			—	0.1

添 付 書 類 五

「第二種廃棄物埋設規則第八条第2項第六号の規定に係る廃棄体の強度を  
測定した方法その他これらの強度を決定した方法に関する説明書」

## 1. 廃棄体に要求される強度

廃棄体に要求される強度（耐埋設強度）は以下のとおり。

埋設の終了までの間に廃棄体の受ける荷重は、廃棄体定置時に受ける荷重、廃棄体定置完了後の埋設設備区画内で充填材充填中に受ける荷重、充填材充填後から覆土完了までに受ける荷重に分類される。

このうち、充填材充填中は、充填圧が廃棄体に等方的に作用するとともに、浮力により廃棄体の自重が軽減されるため、廃棄体受ける荷重は、浮力が作用しない廃棄体定置時よりも小さくなる。

また、充填材充填後から覆土完了までは、覆土厚さが最大となる覆土完了時に荷重が最大となる。この期間、廃棄体と充填材が一体に固型化され、十分な構造上の安定性を有する埋設設備に覆われていることにより、外部からの荷重は埋設設備全体で受け持つこととなる。このため、埋設設備の外からの覆土等による荷重に対して廃棄体受ける荷重は、廃棄体が直接荷重を受ける状態の廃棄体定置時よりも小さくなる。

よって、廃棄体定置時の廃棄体自重とクレーン吊具による荷重が最大であり、廃棄体受けるおそれのある最大荷重は、廃棄体を依積み方式により定置した場合に最上段の廃棄体定置完了後に最下段の廃棄体受ける荷重である。この場合に廃棄体受ける荷重は12トンである。したがって、廃棄体は12トン以上の荷重強度を有する必要がある。

## 2. 廃棄体の強度を決定した方法

### (1) 廃棄体の強度（耐埋設強度）の判断方法

本申請対象廃棄体は、「充填固化体の標準的な製作方法」<sup>(1)</sup>に従い、添付書類一に示すとおり製作されたものであり、廃棄体の耐埋設強度は、容器に収納する廃棄物自体の強度に応じて以下のとおり決定できる。

また、固型化に使用する、あらかじめ均質に練り混ぜた固型化材料等（以下、「モルタル」という。）は、JISA1108による硬化後強度が、30MPa以上（材齢28日後）となるように、あらかじめ固型化材料等の仕様及び投入量を定めている。

#### ① 廃棄物の強度による耐埋設強度

廃棄物自体の強度の高い固体状廃棄物は、JISZ1600の容器に直接収納し、モルタルにより一体となるように充填して固型化している。

この場合、耐埋設強度は、廃棄物自体の強度が高い廃棄物を収納した模擬廃棄体の強度により決定することとする。



## ②容器の内張り層等による耐埋設強度

廃棄物自体の強度が低い固体状廃棄物は、容器との隙間が30mm以上確保できる内籠が収納されたJISZ1600の容器に収納し、固型化している。

この場合、固型化後において容器内面に30mm以上の内張り層が確保できることから、耐埋設強度は、内張り層を設けた容器の強度により決定することとする。

## (2) JISZ1600に定める金属製容器の荷重試験

### ① JISZ1600 1種の薄肉容器の荷重試験

JISZ1600 1種M級(1.2mm厚)の容器を保守的に模擬した、全面が0.8mm厚の容器に、廃棄物自体の強度が低い廃棄物(塩化ビニルホース、ケーブル、プラスチック片、ゴム片)を直接収納し、硬化後強度が約30MPa(材齢28日後)のモルタルにより固型化し、上部空隙は「充填固化体の標準的な製作方法」で定める10%を保守的になるように11%とした模擬廃棄体の荷重試験<sup>(2)</sup>が実施されている。

試験の結果、荷重強度15トンまでは、模擬廃棄体は破壊せず強度は保たれており、容器の破損は認められず密封性も損なわれていないことが確認されている。したがって、廃棄体は12トン以上の耐荷重強度を有すると判断できる。

なお、本試験において、廃棄物自体の強度が低いと想定されていた塩化ビニルホース、ケーブル、プラスチック片については、容器内面に内張り層がなくても十分な強度があることが確認されたため、強度が高い廃棄物として分類され、ゴム片については、本試験での収納量は少なく固型化後の強度も期待できないことから強度が低い廃棄物として分類されている。

### ② JISZ1600 1種の容器内面に内張りを施した容器の荷重試験

廃棄物は収納せずに、JISZ1600 1種(1.6mm厚)の容器内面に30mmの厚みを有する硬化後強度が約23MPa(材齢28日後)のモルタルの内張りを施した容器について、荷重試験が実施されている。<sup>(3)</sup>

試験の結果、荷重強度18トンまでは、耐えることが確認されている。したがって、廃棄体は12トン以上の耐荷重強度を有すると判断できる。

## 3. 結果

本申請対象廃棄体は、添付書類二に示す容器に、強度の高い廃棄物のみを収納して固型化した廃棄体、又は内張り層を設けるようにして固型化した廃棄体であり、埋設時に受ける荷重に対して十分な強度を有している。

[参考文献]

- (1) 北海道電力㈱、東北電力㈱、東京電力ホールディングス㈱、中部電力㈱、北陸電力㈱、関西電力㈱、中国電力㈱、四国電力㈱、九州電力㈱、日本原子力発電㈱  
令和元年10月改訂 「充填固化体の標準的な製作方法」
- (2) 北海道電力㈱、東北電力㈱、東京電力㈱、中部電力㈱、北陸電力㈱、関西電力㈱、中国電力㈱、四国電力㈱、九州電力㈱、日本原子力発電㈱ 平成11年5月  
「模擬充填固化体による載荷試験結果について」
- (3) (財)原子力環境整備センター 技術レポート 平成10年3月  
「低レベル放射性廃棄物処分用廃棄体製作技術について (各種固体状廃棄物)」  
・改訂1

添 付 書 類 六

「第二種廃棄物埋設規則第八条第2項第七号の技術上の基準に適合している  
ことを説明する書類」

## 1. 技術上の基準に対する判断基準

第二種廃棄物埋設規則第八条第2項第七号「廃棄物埋設地に定置するまでの間に想定される最大の高さからの落下による衝撃により飛散又は漏えいする放射性物質の量が極めて少ないこと」の極めて少ない量と判断する基準は、廃棄物埋設事業変更許可申請書（2021年7月21日許可）の添付書類七において、事故時の影響評価で用いている内容物の飛散率 $1 \times 10^{-5}$ <sup>(1)</sup>とする。

## 2. 判断基準に対する適合性の確認方法

廃棄体落下時の内容物の飛散率については、模擬廃棄体による落下試験<sup>(2)</sup>により確認している。

埋設される廃棄体（充填固化体）と同様の方法で容器に固型化することで同等の性状を有すると考えられる模擬廃棄体を用いて8mの高さから落下させた試験において、模擬廃棄体からの漏出が $1 \times 10^{-5}$ を大きく下回る量であったことから、濃縮・埋設事業所廃棄物埋設施設保安規定に定める廃棄物受入基準のうち「1. 固型化の方法」を確認することで第二種廃棄物埋設規則第八条第2項第七号の基準に対する適合性が判断できる。

### (1) 模擬廃棄体を用いた落下試験

模擬廃棄体は、第二種廃棄物埋設規則の廃棄体に係る技術上の基準を踏まえた「廃棄体製作マニュアル」（現在の「充填固化体の標準的な製作方法」<sup>(3)</sup>）に基づき製作したものである。また、模擬廃棄体の種類は、耐衝撃強度に影響すると考えられる収納容器種類（普通収納、内張容器収納、内籠容器収納）と落下衝撃に影響すると考えられる廃棄体重量（軽量、重量）の観点から5種類を選定した。

落下試験は、廃棄体が埋設される2号埋設施設に定置する際のクレーンによる最大吊り上げ高さ（8m）から床面に自由落下させ、廃棄体外へ漏出した内容物の量を確認した。

試験の結果、漏出率は最大で $6.4 \times 10^{-7}$ であり、判断する基準と考える飛散率 $1 \times 10^{-5}$ に対して一桁以上小さかった。

(2) 「1. 固型化の方法」の確認による技術上の基準に対する適合性の考え方

濃縮・埋設事業所廃棄物埋設施設保安規定に定める廃棄物受入基準のうち「1. 固型化の方法」を確認することで第二種廃棄物埋設規則第八条第2項第七号の基準に対する適合性が判断できる考え方は、以下のとおり。

- ① 収納容器種類、廃棄体重量の違いによって漏出率に特に傾向は見られず、収納廃棄物、収納状態の違いを含めても漏出率に影響する特定要因は見られないことから、落下試験における製作方法（固型化の方法）から大きく逸脱しない限りは、埋設される廃棄体も同等の結果が得られるものと考えられること。
- ② 固型化材料、容器はJIS規格に適合したものであれば、品質のばらつきや製作公差も規格に定める範囲内であることから模擬廃棄体と埋設される廃棄体の性能に大きな違いが出るとは考えにくく、廃棄物種類（圧縮／非圧縮／熔融）及び収納状態に関しても、模擬廃棄体は埋設される廃棄体を網羅した設定となっている。また、固型化の方法については、落下試験時よりも一体となるように充填する方法（固型化設備の練り混ぜ性能の確認、固型化材料の流動性、注入速度の管理など）が確立されているため、模擬廃棄体に比べ埋設される廃棄体は同等以上の耐衝撃性を有していると考えられること。
- ③ 模擬廃棄体の重量の増加と漏出率の増加に相関関係は認められないこと、基準である飛散率 $1 \times 10^{-5}$ に比べ落下試験の漏出率が一桁以上小さいことを考えると模擬廃棄体と埋設される廃棄体の重量差は十分許容できる範囲と考えること。

3. 結果

本申請対象廃棄体は、添付書類一に示すとおり製作され、添付書類二に示す容器及び添付書類三に示す固型化材料を用いたものであり、表-1に示す廃棄物受入基準のうち「1. 固型化の方法」を満足するものである。したがって、第二種廃棄物埋設規則第八条第2項第七号の技術上の基準に適合しているものである。

表-1 廃棄物受入基準のうち「1. 固型化の方法」

確認項目	受入基準
1. 固型化の方法	放射線障害防止のため、埋設の終了までの間に受けるおそれのある荷重（1,000kgの廃棄体を9段積みで定置する際の荷重）に耐える強度を有するよう及び廃棄物埋設地に定置するまでの間に想定される最大の高さ（8m）からの落下による衝撃により飛散又は漏えいする放射性物質の量が極めて少なくなるよう、事業許可において廃棄を許可された放射性廃棄物を以下に定める方法により容器に固型化してあること。
(1) 固型化材料	JIS R 5210（1992）若しくはJIS R 5211（1992）に定めるセメント又はこれらと同等以上の安定性及び圧縮強さを有するセメントであること。
(2) 容器	JIS Z 1600（1993）に定める金属製容器又はこれと同等以上の強度及び密封性を有するものであること。
(3) セメント系充填材の収着性(分配係数)	固型化材料が「1. 固型化の方法（1）固型化材料」に示すセメントのうち、次のいずれかであること。 イ 普通ポルトランドセメント又はこれと同等の化学組成を有するセメント ロ 高炉セメントB種又はこれと同等の化学組成を有するセメント
(4) 固型化方法	試験等により均質に練り混ぜられることが確認された固型化設備及び運転条件によってあらかじめ固型化材料若しくは固型化材料及び混和材料が練り混ぜられてあること及び試験等により容器内の放射性廃棄物と一体となるように充填できることが確認された方法によって固型化されてあること。 また、ゴム片等（強度分類が不明な固体状廃棄物を含む。）を収納する廃棄体は、廃棄物と容器との隙間を30mm以上確保してあること。
(5) 有害な空隙	容器内に有害な空隙*が残らないようにすること。 *上部空隙が体積で10%（充填面から容器の蓋の下面までの長さが約8cm）を超えないこと

[参考文献]

- (1) U. S. NRC(1981):NUREG-0683 Final Programmatic Environmental Impact Statement related to decontamination and disposal of radioactive waste resulting from March 28, 1979, accident Three Mile Island Nuclear Station, Unit 2
- (2) (財)原子力環境整備センター 受託研究報告書 平成8年3月  
「雑固体廃棄体の型式設定・評価に関する研究 平成7年度(最終報告書)」
- (3) 北海道電力(株)、東北電力(株)、東京電力ホールディングス(株)、中部電力(株)、北陸電力(株)、関西電力(株)、中国電力(株)、四国電力(株)、九州電力(株)、日本原子力発電(株)  
令和元年10月改訂 「充填固化体の標準的な製作方法」

添 付 書 類 七

「第二種廃棄物埋設規則第八条第2項第九号の技術上の基準に適合している  
ことを説明する書類」



1. 第二種廃棄物埋設規則第八条第2項第九号で対象とする廃棄体に係る技術上の基準

廃棄物埋設事業変更許可申請書（2021年7月21日許可）において記載している廃棄体仕様のうち、第二種廃棄物埋設規則第八条第2項第二号から第八号に定める廃棄体に係る技術上の基準を除く、以下を対象とする。

(1) 廃棄物発生後の経過期間

受入れ時まで発生後6ヶ月以上経過していること。

(2) 表面線量当量率

1.0mSv/hを超えないこと。

2. 結果

本申請対象廃棄体は、本文別紙に示す廃棄物発生年月日（廃棄物発生後の経過期間）及び表面線量当量率であり、表-1に示す廃棄物受入基準のうち「8. 廃棄物発生後の経過期間」、「9. 表面線量当量率」を満足するものである。したがって、第二種廃棄物埋設規則第八条第2項第九号の技術上の基準に適合しているものである。

表-1 本申請に係る廃棄物受入基準

確認項目	受入基準	第二種廃棄物埋設規則 該当条項
1. 固型化の方法	放射線障害防止のため、埋設の終了までの間に受けるおそれのある荷重(1,000kgの廃棄体を9段積みで定置する際の荷重)に耐える強度を有するよう及び廃棄物埋設地に定置するまでの間に想定される最大の高さ(8m)からの落下による衝撃により飛散又は漏えいする放射性物質の量が極めて少なくなるよう、事業許可において廃棄を許可された放射性廃棄物を以下に定める方法により容器に固型化してあること。	<ul style="list-style-type: none"> <li>・ 第八条第2項 第二号</li> <li>・ 第八条第2項 第六号</li> <li>・ 第八条第2項 第七号</li> </ul>
(1) 固型化材料	JISR5210(1992)若しくはJISR5211(1992)に定めるセメント又はこれらと同等以上の安定性及び圧縮強さを有するセメントであること。	
(2) 容器	JISZ1600(1993)に定める金属製容器又はこれと同等以上の強度及び密封性を有するものであること。	
(3) セメント系充填材の収着性(分配係数)	固型化材料が「1. 固型化の方法 (1) 固型化材料」に示すセメントのうち、次のいずれかであること。 イ 普通ポルトランドセメント又はこれと同等の化学組成を有するセメント ロ 高炉セメントB種又はこれと同等の化学組成を有するセメント	・ 該当なし
(4) 固型化方法	試験等により均質に練り混ぜられることが確認された固型化設備及び運転条件によってあらかじめ固型化材料若しくは固型化材料及び混和材料が練り混ぜられてあること及び試験等により容器内の放射性廃棄物と一体となるように充填できることが確認された方法によって固型化されてあること。また、ゴム片等(強度分類が不明な固体状廃棄物を含む。)を収納する廃棄体は、廃棄物と容器との隙間を30mm以上確保してあること。	<ul style="list-style-type: none"> <li>・ 第八条第2項 第二号</li> <li>・ 第八条第2項 第六号</li> <li>・ 第八条第2項 第七号</li> </ul>
(5) 有害な空隙	容器内に有害な空隙*が残らないようにすること。 ※上部空隙が体積で10%(充填面から容器の蓋の下面までの長さが約8cm)を超えないこと	
2. 最大放射能濃度	次のいずれかの方法により、受入れ時の放射能濃度が2号廃棄体の最大放射能濃度を超えないことが確認されたものであること (1) スケーリングファクタ法 (2) 平均放射能濃度法 (3) 非破壊外部測定法 (4) 理論計算法 (5) 原廃棄物分析法	<ul style="list-style-type: none"> <li>・ 第八条第2項 第三号</li> <li>・ 第八条第2項 第七号</li> </ul>

確認項目	受入基準	第二種廃棄物埋設規則 該当条項
3. 表面密度限度	<p>表面の放射性物質の密度が次の値を超えないこと。</p> <p>(1) アルファ線を放出する放射性物質： 0.4 Bq/cm<sup>2</sup></p> <p>(2) アルファ線を放出しない放射性物質： 4 Bq/cm<sup>2</sup></p>	・ 第八条第2項 第四号
4. 健全性を損なうおそれのある物質	<p>廃棄物埋設地に定置するまでの間に、廃棄体に含まれる物質により健全性を損なうおそれがないよう、以下の物質を含まないものであること。</p> <p>(1) 爆発性の物質又は水と接触したときに爆発的に反応する物質</p> <p>(2) 揮発性の物質</p> <p>(3) 自然発火性の物質</p> <p>(4) 廃棄体を著しく腐食させる物質</p> <p>(5) 多量にガスを発生させる物質</p> <p>(6) その他これまでの知見を踏まえた有害物質</p>	・ 第八条第2項 第五号
5. 耐埋設荷重	「1. 固型化の方法」を確認することによって、埋設規則第8条第2項第6号への適合性が確認されたものであること。	・ 第八条第2項 第六号
6. 落下により飛散又は漏えいする放射性物質の量	「1. 固型化の方法」を確認することによって、埋設規則第8条第2項第7号への適合性が確認されたものであること。	・ 第八条第2項 第七号
7. 放射性廃棄物を示す標識、整理番号の表示	放射性廃棄物を示す標識及び当該廃棄体に関して廃棄物埋設確認申請書（廃棄体用）に記載された事項と照合できる整理番号が、容易に消えにくい塗料又は剥がれにくいステッカーで表示されてあること。	・ 第八条第2項 第八号
8. 廃棄物発生後の経過期間	受入れ時までに発生後6ヶ月以上経過していること。（本施設の操業に伴って付随的に発生した廃棄体はこの限りでない。）	・ 第八条第2項 第九号
9. 表面線量当量率	10mSv/hを超えないこと。	・ 第八条第2項 第九号
10. 廃棄体重量	1,000kg/本を超えないこと。	・ 第八条第2項 第七号
11. 著しい破損	<p>以下の著しい破損がないこと。</p> <p>(1) 廃棄体から固型化材料等が露出している。</p> <p>(2) 廃棄体の表面の劣化が認められる。</p> <p>(3) 廃棄体の運搬上支障がある容器の変形※がある。</p> <p>※廃棄体取扱い設備での取扱いができない変形</p>	・ 該当なし

添 付 書 類 八

「放射性廃棄物等に係る品質マネジメントシステムに関する説明書」

## 1. 放射性廃棄物等に係る品質マネジメントシステム

### (1) 業務の信頼性の確保

廃棄物埋設施設において埋設しようとする放射性廃棄物（以下、「廃棄体」という。）及びこれに関する保安の措置について、濃縮・埋設事業所廃棄物埋設施設保安規定（以下、「保安規定」という。）の廃棄物受入基準（以下、「受入基準」という。）に適合した結果を確実にするとともに、確認申請に係る業務を高い信頼性をもって実施し、これらを維持、改善するための品質保証活動を次のとおり実施している。

品質マネジメントシステムは、社長をトップマネジメントとして構築し、体系化した組織及び文書類により、廃棄体の受入基準適合性確認のための廃棄体の確認（廃棄物確認監査<sup>※1</sup>、記録確認<sup>※2</sup>、外観確認<sup>※3</sup>）及び廃棄物確認に係る自主検査（廃棄物確認検査<sup>※4</sup>、廃棄体検査<sup>※5</sup>）、確認申請の一連の業務（以下、「廃棄体確認業務」という。）に係る計画と実施、評価及び改善のプロセスを実施するための品質マネジメントシステム計画を定めている。

図-1「廃棄体の受入基準適合性確認及び確認申請に係る基本業務フロー」に示す廃棄体の確認及び廃棄物確認に係る自主検査、確認申請、これら一連の業務に関する記録の作成及び保存並びに不適合発生時の処置（是正処置及び必要に応じて未然防止処置を含む）等を行う際には、以下の品質保証活動を実施し、廃棄体確認業務の信頼性を確保している。

※1：電力が廃棄体に係る記録を作成するために採取した記録に対する受入基準の適合性の監査

※2：廃棄体に係る記録に対する受入基準の適合性の確認

※3：電力から受入れた廃棄体に対する受入基準の適合性の外観確認

※4：廃棄体の確認（廃棄物確認監査、記録確認）に係る監査結果  
および記録確認結果の検査

※5：廃棄体の確認（外観確認）の結果の記録の検査

## (2) 責任の明確化

廃棄体確認業務を統一的に管理する者を組織の中で明確にし、責任を明らかにする。

## (3) 教育・訓練

廃棄体確認業務を実施する上で必要となる知識・技能について明確にし、当該業務を実施する者への教育・訓練により、知識・技能の維持を図る。また、必要な知識・技能を習得した者がこれらの業務を実施するよう社内認定を行う。

## (4) 業務の実施

廃棄体確認業務は、保安規定及び原子力安全に係る品質マネジメントシステム規程（以下、「品質マネジメントシステム規程」という。）並びにこれらに基づく下部規定に具体的な業務を定め、厳格な品質管理の下で業務を実施するとともに、継続的に改善する。

なお、廃棄体の受入基準適合性確認のための廃棄物確認に係る自主検査は、品質マネジメントシステム規程に基づき、廃棄体の確認を行う者と異なる部門が実施することにより検査の独立性を確保している。

## (5) 評価及び改善

廃棄体確認業務を定められた手順のとおり実施する。当該業務においてヒューマンエラー等を発生させないように努めるとともに、万一、不適合が発生した場合は適切な処置をとり、原因の究明及び対策、必要に応じて未然防止処置を講じる。また、廃棄体確認業務について実績を反映し、適宜、手順の見直し及び管理の充実を図る。

## 2. 本申請に係る業務実施状況

廃棄体確認業務に係る具体的な業務実施状況を表－1、本申請に係る廃棄体の受入基準を表－2に示す。

廃棄体の受入基準は、第二種廃棄物埋設規則第八条第2項に定める「廃棄体に係る技術上の基準」を包含したものであり、表-2に示すとおり廃棄体の受入基準を確認することにより第二種廃棄物埋設規則第八条第2項に定める「廃棄体に係る技術上の基準」を確認できる。

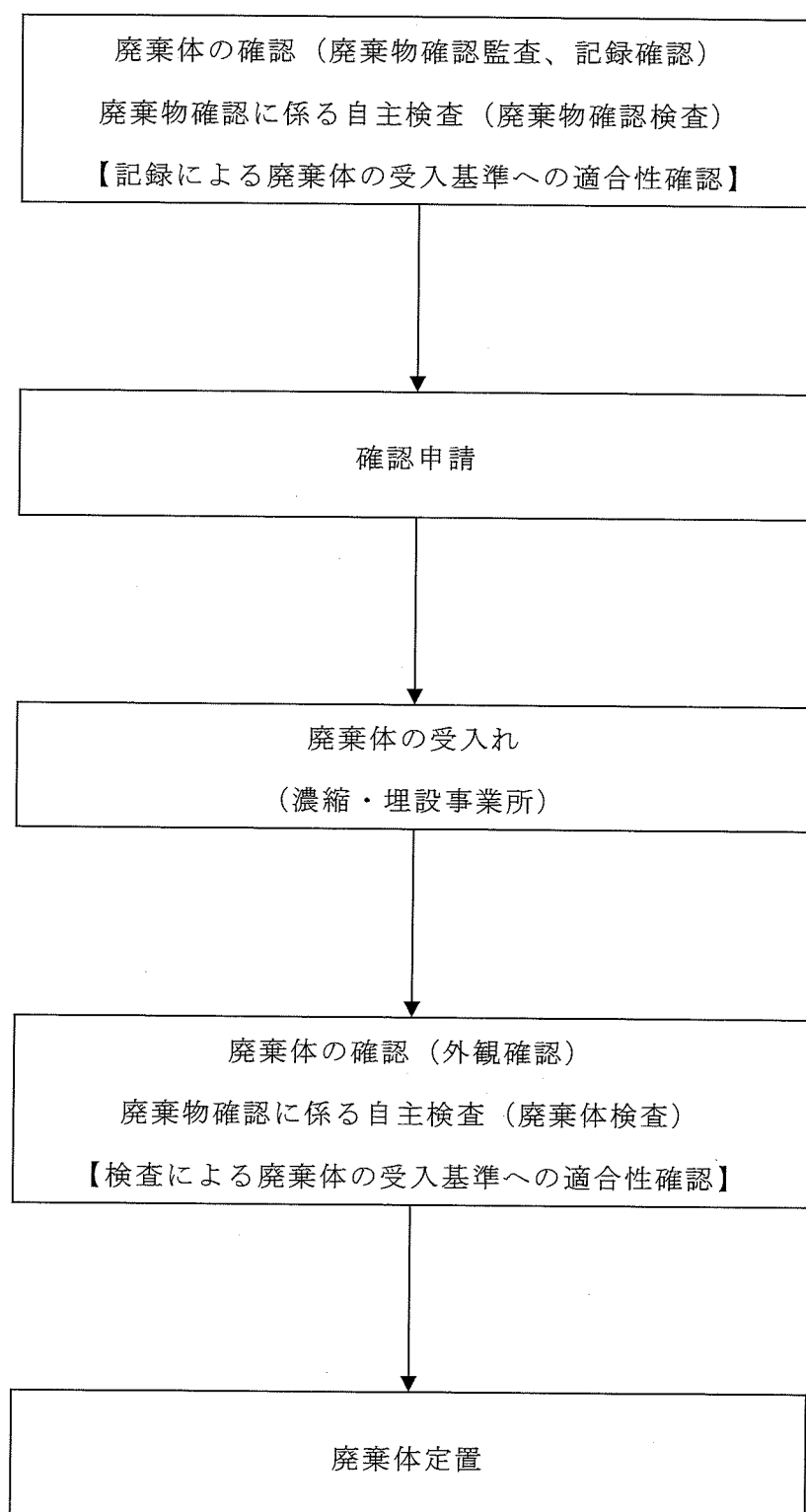

図－1 廃棄体の受入基準適合性確認及び確認申請に係る基本業務フロー



表－1 廃棄体確認業務に係る具体的な業務実施状況

分類	実施状況	関連文書
計画	<p>廃棄体の確認（廃棄物確認監査）や確認申請時期について、電力と調整し年間計画を作成している。</p>	<ul style="list-style-type: none"> <li>・ 廃棄体確認要領</li> </ul>
	<p>廃棄物確認に係る自主検査（廃棄物確認検査）について、被検査部署が作成する年間計画を基に、年度検査計画を作成している。</p> <p>また、廃棄物確認に係る自主検査（廃棄体検査）について、廃棄物埋設施設操業工程等を基に検査実施要領書を作成している。</p>	<ul style="list-style-type: none"> <li>・ 法定確認に係る検査実施要領</li> </ul>
	<p>廃棄体の確認（外観確認）について、廃棄物埋設計画を基に廃棄物埋設施設操業工程を作成している。</p>	<ul style="list-style-type: none"> <li>・ 廃棄物埋設計画作成要領</li> </ul>
実施	<p>廃棄体の確認（廃棄物確認監査、記録確認）及び廃棄物確認に係る自主検査（廃棄物確認検査）にて、申請を行う廃棄体が入受基準に適合することを確認している。</p>	<ul style="list-style-type: none"> <li>・ 廃棄体確認要領</li> <li>・ 法定確認に係る検査実施要領</li> </ul>
	<p>廃棄体の確認（外観確認）及び廃棄物確認に係る自主検査（廃棄体検査）にて、電力から受け入れた廃棄体の整理番号、放射性廃棄物を示す標識及び著しい破損がないことを確認している。</p>	<ul style="list-style-type: none"> <li>・ 廃棄物埋設施設埋設管理要領</li> <li>・ 法定確認に係る検査実施要領</li> </ul>
評価	<p>保安活動が適切に実施され維持されていることを内部監査等により確認する品質保証体制を確立している。</p>	<ul style="list-style-type: none"> <li>・ 品質マネジメントシステム規程</li> </ul>
改善	<p>保安活動が適切に実施され維持されていることを内部監査等により確認する品質保証体制を確立している。</p>	<ul style="list-style-type: none"> <li>・ 品質マネジメントシステム規程</li> </ul>

表－２ 本申請に係る廃棄体の受入基準

確認項目	受入基準	第二種廃棄物 埋設規則 該当条項	関連文書	申請書 記載箇所	
1. 固型化の方法	放射線障害防止のため、埋設の終了までの間に受けるおそれのある荷重（1,000kgの廃棄体を9段積みで定置する際の荷重）に耐える強度を有するよう及び廃棄物埋設地に定置するまでの間に想定される最大の高さ（8m）からの落下による衝撃により飛散又は漏えいする放射性物質の量が極めて少なくなるよう、事業許可において廃棄を許可された放射性廃棄物を以下に定める方法により容器に固型化してあること。	<ul style="list-style-type: none"> <li>・ 第八条第2項 第二号</li> <li>・ 第八条第2項 第六号</li> <li>・ 第八条第2項 第七号</li> </ul>	<ul style="list-style-type: none"> <li>・ 廃棄体確認要領</li> <li>・ 法定確認に係る検査実施要領</li> </ul>		
(1) 固型化材料	JIS R 5210 (1992) 若しくは JIS R 5211 (1992) に定めるセメント又はこれらと同等以上の安定性及び圧縮強さを有するセメントであること。				<ul style="list-style-type: none"> <li>・ 申請書本文 (別紙)</li> <li>・ 添付書類三</li> </ul>
(2) 容器	JIS Z 1600 (1993) に定める金属製容器又はこれと同等以上の強度及び密封性を有するものであること。				<ul style="list-style-type: none"> <li>・ 申請書本文 (別紙)</li> <li>・ 添付書類二</li> </ul>
(3) セメント系充填材の収着性(分配係数)	固型化材料が「1. 固型化の方法 (1) 固型化材料」に示すセメントのうち、次のいずれかであること。 イ 普通ポルトランドセメント又はこれと同等の化学組成を有するセメント ロ 高炉セメントB種又はこれと同等の化学組成を有するセメント	<ul style="list-style-type: none"> <li>・ 該当なし</li> </ul>			<ul style="list-style-type: none"> <li>・ 添付書類三</li> </ul>
(4) 固型化方法	試験等により均質に練り混ぜられることが確認された固型化設備及び運転条件によってあらかじめ固型化材料及び混和材料が練り混ぜられてあること及び試験等により容器内の放射性廃棄物と一体となるように充填できることが確認された方法によって固型化されてあること。 また、ゴム片等（強度分類が不明な固体状廃棄物を含む。）を収納する廃棄体は、廃棄物と容器との隙間を30mm以上確保してあること。	<ul style="list-style-type: none"> <li>・ 第八条第2項 第二号</li> <li>・ 第八条第2項 第六号</li> <li>・ 第八条第2項 第七号</li> </ul>		<ul style="list-style-type: none"> <li>・ 添付書類一 (1. (2) ~ (4))</li> </ul>	

確認項目	受入基準	第二種廃棄物埋設規則 該当条項	関連文書	申請書記載箇所
(5) 有害な空隙	容器内に有害な空隙※が残らないようにすること。 ※上部空隙が体積で10%(充填面から容器の蓋の下面までの長さが約8cm)を超えないこと	・第八条第2項第二号 ・第八条第2項第六号 ・第八条第2項第七号	・廃棄体確認要領 ・法定確認に係る検査実施要領	・申請書本文(別紙) ・添付書類一(1.(5))
2. 最大放射能濃度	次のいずれかの方法により、受入れ時の放射能濃度が2号廃棄体の最大放射能濃度を超えないことが確認されたものであること。 (1) スケーリングファクタ法 (2) 平均放射能濃度法 (3) 非破壊外部測定法 (4) 理論計算法 (5) 原廃棄物分析法	・第八条第2項第三号 ・第八条第2項第七号	・廃棄体確認要領 ・法定確認に係る検査実施要領	・申請書本文(別紙) ・添付書類四
3. 表面密度限度	表面の放射性物質の密度が次の値を超えないこと。 (1) アルファ線を放出する放射性物質: $0.4 \text{ Bq/cm}^2$ (2) アルファ線を放出しない放射性物質: $4 \text{ Bq/cm}^2$	・第八条第2項第四号	・廃棄体確認要領 ・法定確認に係る検査実施要領	・申請書本文(別紙)
4. 健全性を損なうおそれのある物質	廃棄物埋設地に定置するまでの間に、廃棄体に含まれる物質により健全性を損なうおそれがないよう、以下の物質を含まないものであること。 (1) 爆発性の物質又は水と接触したときに爆発的に反応する物質 (2) 揮発性の物質 (3) 自然発火性の物質 (4) 廃棄体を著しく腐食させる物質 (5) 多量にガスを発生させる物質 (6) その他これまでの知見を踏まえた有害物質	・第八条第2項第五号	・廃棄体確認要領 ・法定確認に係る検査実施要領	・申請書本文(別紙) ・添付書類一(1.(7))
5. 耐埋設荷重	「1. 固型化の方法」を確認することによって、埋設規則第8条第2項第6号への適合性が確認されたものであること。	・第八条第2項第六号	・廃棄体確認要領 ・法定確認に係る検査実施要領	・添付書類五

確認項目	受入基準	第二種廃棄物 埋設規則 該当条項	関連文書	申請書 記載箇所
6. 落下により飛散又は漏えいする放射性物質の量	「1. 固型化の方法」を確認することによって、埋設規則第8条第2項第7号への適合性が確認されたものであること。	・ 第八条第2項 第七号	・ 廃棄体確認要領 ・ 法定確認に係る検査実施要領	・ 添付書類六
7. 放射性廃棄物を示す標識、整理番号の表示	放射性廃棄物を示す標識及び当該廃棄体に関して廃棄物埋設確認申請書（廃棄体用）に記載された事項と照合できる整理番号が、容易に消えにくい塗料又は剥がれにくいステッカーで表示されてあること。	・ 第八条第2項 第八号	・ 廃棄体確認要領 ・ 法定確認に係る検査実施要領 ・ 廃棄物埋設施設埋設管理要領	・ 申請書本文（別紙） ・ 添付書類一（1.（6））
8. 廃棄物発生後の経過期間	受入れ時までに発生後6ヶ月以上経過していること。（本施設の操業に伴って付随的に発生した廃棄体はこの限りでない。）	・ 第八条第2項 第九号	・ 廃棄体確認要領 ・ 法定確認に係る検査実施要領	・ 申請書本文（別紙） ・ 添付書類七
9. 表面線量当量率	10mSv/hを超えないこと。	・ 第八条第2項 第九号	・ 廃棄体確認要領 ・ 法定確認に係る検査実施要領	・ 申請書本文（別紙） ・ 添付書類七
10. 廃棄体重量	1,000kg/本を超えないこと。	・ 第八条第2項 第七号	・ 廃棄体確認要領 ・ 法定確認に係る検査実施要領	・ 申請書本文（別紙）
11. 著しい破損	以下の著しい破損がないこと。 （1）廃棄体から固型化材料等が露出している。 （2）廃棄体の表面の劣化が認められる。 （3）廃棄体の運搬上支障がある容器の変形*がある。 ※廃棄体取扱い設備での取扱いができない変形	・ 該当なし	・ 廃棄体確認要領 ・ 法定確認に係る検査実施要領 ・ 廃棄物埋設施設埋設管理要領	・ 申請書本文（別紙）