

VI-2-1-7 設計用床応答スペクトルの作成方針

目 次

1. 概要	1
2. 設計用床応答スペクトル及び設計用震度作成に係る基本方針及び作成方法	1
2.1 基本方針	1
2.1.1 設計用床応答スペクトル	1
2.1.2 設計用震度	2
2.2 作成方法	5
2.2.1 応答スペクトルの作成方法	5
2.2.2 設計用床応答スペクトル及び設計用震度の作成方法	6
2.2.3 設計用床応答スペクトル及び設計用震度の作成位置	8
2.2.4 設計用床応答スペクトル及び設計用震度の適用方法	8
3. 地震応答解析モデル	12
4. 設計用床応答スペクトル及び設計用震度	79
4.1 弾性設計用地震動 S_d	79
4.2 基準地震動 S_s	81
4.3 余震荷重を算定するための地震動	83

1. 概要

本資料は、VI-2-1-1「耐震設計の基本方針」のうち「4. 設計用地震力」に基づき、機器・配管系の動的解析に用いる設計用床応答スペクトルの作成方針及びその方針に基づき作成した設計用床応答スペクトルに関して説明するものである。

また、機器・配管系の静的解析に用いる設計用震度及び静的震度についても併せて説明する。

2. 設計用床応答スペクトル及び設計用震度作成に係る基本方針及び作成方法

2.1 基本方針

2.1.1 設計用床応答スペクトル

(1) VI-2-1-6「地震応答解析の基本方針」のうち「2. 地震応答解析の方針」に基づき策定した各原子炉施設の解析モデルに対して、入力地震動を用いた基本ケース*の時刻歴応答解析を行い、各質点位置における加速度応答時刻歴を求める。入力地震動は、VI-2-1-2「基準地震動 S_s 及び弾性設計用地震動 S_d の策定概要」に基づくものとして、表2-1及び表2-2に示す。

注記*：各施設の地震応答計算書に記載する解析ケースのうち「基本ケース」を示す。

- (2) (1)で求めた各質点の加速度応答時刻歴を入力として、減衰付1自由度系の応答スペクトルを必要な減衰定数の値に対して求め、床応答スペクトルを作成する。
- (3) (2)で求めた床応答スペクトルに対し、各施設の固有周期のシフトを考慮し、周期方向に±10%の拡幅を行う。
- (4) (3)で求めた床応答スペクトルに対し、材料物性の不確かさ（地盤物性の不確かさ）を考慮した時刻歴応答解析から得られる加速度応答時刻歴を用いて作成した床応答スペクトルを包絡させたものを、設計用床応答スペクトルⅠとする。
- (5) (3)で求めた床応答スペクトルの震度に対して、すべての固有周期にわたって一律に1.5以上の係数を乗じて設定した条件を設計用床応答スペクトルⅡとする。適用する係数は設計用床応答スペクトルⅡのすべての固有周期における震度が設計用床応答スペクトルⅠ以上となるように設定する。
- (6) 評価作業の合理化や保守的な条件で評価を行うことを目的として(4)及び(5)以外の条件を適用する場合、すべての固有周期における震度が設計用床応答スペクトルⅠ（又は設計用床応答スペクトルⅡ）を上回る床応答スペクトルを適用する。
- (7) 設計用床応答スペクトルⅠ、Ⅱ並びに設計用床応答スペクトルⅠ（又は設計用床応答スペクトルⅡ）を上回る床応答スペクトルを総称して、設計用床応答スペクトルという。

2.1.2 設計用震度

- (1) 2.1.1(1)で求めた各質点の加速度応答時刻歴の最大値（最大応答加速度）に対し、材料物性の不確かさ（地盤物性の不確かさ）を考慮して求めた各質点の加速度応答時刻歴の最大値を包絡させたものを、設計用震度Ⅰとする。
- (2) 2.1.1(1)で求めた最大応答加速度に1.5以上の係数を乗じて設定した条件を設計用震度Ⅱとする。適用する係数は設計用震度Ⅱが設計用震度Ⅰ以上となるように設定する。
- (3) 評価作業の合理化や保守的な条件で評価を行うことを目的として(1)及び(2)以外の条件を適用する場合、設計用震度Ⅰ（又は設計用震度Ⅱ）を上回る震度を適用する。
- (4) 設計用震度Ⅰ及びⅡ並びに設計用震度Ⅰ（又は設計用震度Ⅱ）を上回る震度を総称して、設計用震度という。

表 2-1 入力地震動（基準地震動 S s）

基準地震動 S s			最大加速度 (cm/s ²)		
			水平方向	鉛直方向	
Ss-D		応答スペクトル手法による基準地震動		820	547
Ss-F1	敷地ごとに震源を特定して策定する地震動による基準地震動	断層モデル手法による基準地震動	宍道断層による地震の中越沖地震の短周期レベルの不確かさ 破壊開始点 5	549 (NS) 560 (EW)	337
Ss-F2			宍道断層による地震の中越沖地震の短周期レベルの不確かさ 破壊開始点 6	522 (NS) 777 (EW)	
Ss-N1	震源を特定せず策定する地震動による基準地震動	2004年北海道留萌支庁南部地震 (K-NET 港町) の検討結果に保守性を考慮した地震動		620	320
Ss-N2	震源を特定せず策定する地震動による基準地震動	2000年鳥取県西部地震の賀祥ダム (監査廊) の観測記録		528 (NS) 531 (EW)	485

表 2-2 入力地震動（弾性設計用地震動 S d）

弾性設計用地震動 S d	最大加速度 (cm/s ²)	
	水平方向	鉛直方向
Sd-D	410	274
Sd-F1	274 (NS) 280 (EW)	169
Sd-F2	261 (NS) 389 (EW)	213
Sd-N1	310	160
Sd-N2	264 (NS) 266 (EW)	243
Sd-1	320	214

2.2 作成方法

2.2.1 応答スペクトルの作成方法

(1) 解析方法

2.1.1(1)で述べた方針で時刻歴応答解析を行い、各モデルの各質点における加速度応答時刻歴を求める。この加速度応答時刻歴を入力波として応答スペクトルを作成する。すなわち、入力波の絶対加速度を \ddot{Y}_i とおけば、質点系の振動方程式は、

$$\ddot{Z}_i + 2 \cdot h \cdot \omega \cdot \dot{Z}_i + \omega^2 \cdot Z_i = -\ddot{Y}_i \quad \dots\dots\dots (2.1)$$

ただし、

ω : 質点系の固有円振動数

Z_i : i 質点上の質点の相対変位

h : 減衰定数

地震の間の $\ddot{Y}_i + \ddot{Z}_i$ の最大値を ω 及び h をパラメータとして求め、応答スペクトルを作成する。応答スペクトルの作成には、「S e i s m i c A n a l y s i s S y s t e m (S A S)」を使用し、解析コードの検証及び妥当性確認等の概要については、VI-5「計算機プログラム(解析コード)の概要」に示す。

(2) 減衰定数

応答スペクトルは、VI-2-1-6「地震応答解析の基本方針」の機器・配管系の減衰定数を用いて作成する。

(3) 数値計算用諸元

固有周期作成幅	0.05～1.0s
固有周期計算間隔	
0.05 ～ 0.1 s	$\Delta \omega = 4.0(\text{rad/s})$
0.1 ～ 0.15s	$\Delta \omega = 1.5(\text{rad/s})$
0.15 ～ 0.3 s	$\Delta \omega = 0.8(\text{rad/s})$
0.3 ～ 0.6 s	$\Delta \omega = 0.6(\text{rad/s})$
0.6 ～ 1.0 s	$\Delta \omega = 0.5(\text{rad/s})$

2.2.2 設計用床応答スペクトル及び設計用震度の作成方法

(1) 設計用床応答スペクトル

設計用床応答スペクトルⅠは、基準地震動 S_s 又は弾性設計用地震動 S_d による各原子炉施設の基本ケースの時刻歴応答解析から得られる応答波を用いて作成した応答スペクトルに対し、固有周期の多少のずれにより応答に大幅な変化が生じないように周期軸方向に±10%の拡幅を行うとともに、材料物性の不確かさ（地盤物性の不確かさ）を考慮した時刻歴応答解析から得られる応答波を用いて作成した床応答スペクトルを包絡させたものである。

設計用床応答スペクトルⅡは、設計用床応答スペクトルⅠに対して余裕のある条件により機器・配管系の耐震設計を行うことを目的として作成した床応答スペクトルであり、2.1.1(3)の床応答スペクトルの震度に対して、すべての固有周期にわたって一律に1.5の係数を乗じて作成したものである。ただし、係数1.5を乗じて作成した床応答スペクトルが設計用床応答スペクトルⅠを包絡しない場合には、設計用床応答スペクトルⅡが設計用床応答スペクトルⅠを包絡するように1.5を上回る係数を設定する。

設計用床応答スペクトルの作成方法を図2-1に示す。

(2) 設計用震度

設計用震度Ⅰは、基準地震動 S_s 又は弾性設計用地震動 S_d による各原子炉施設の基本ケースの時刻歴応答解析から得られる応答波の最大値(最大応答加速度)に対し、材料物性の不確かさ（地盤物性の不確かさ）を考慮した時刻歴応答解析の応答波の最大値を包絡させたものである。

設計用震度Ⅱは、設計用震度Ⅰに対して余裕のある条件により機器・配管系の耐震設計を行うことを目的として作成した震度であり、2.1.1(1)の最大応答加速度に1.5の係数を乗じて作成したものである。ただし、係数1.5を乗じて作成した震度が設計用震度Ⅰを包絡しない場合には、設計用震度Ⅱが設計用震度Ⅰを包絡するように1.5を上回る係数を設定する。

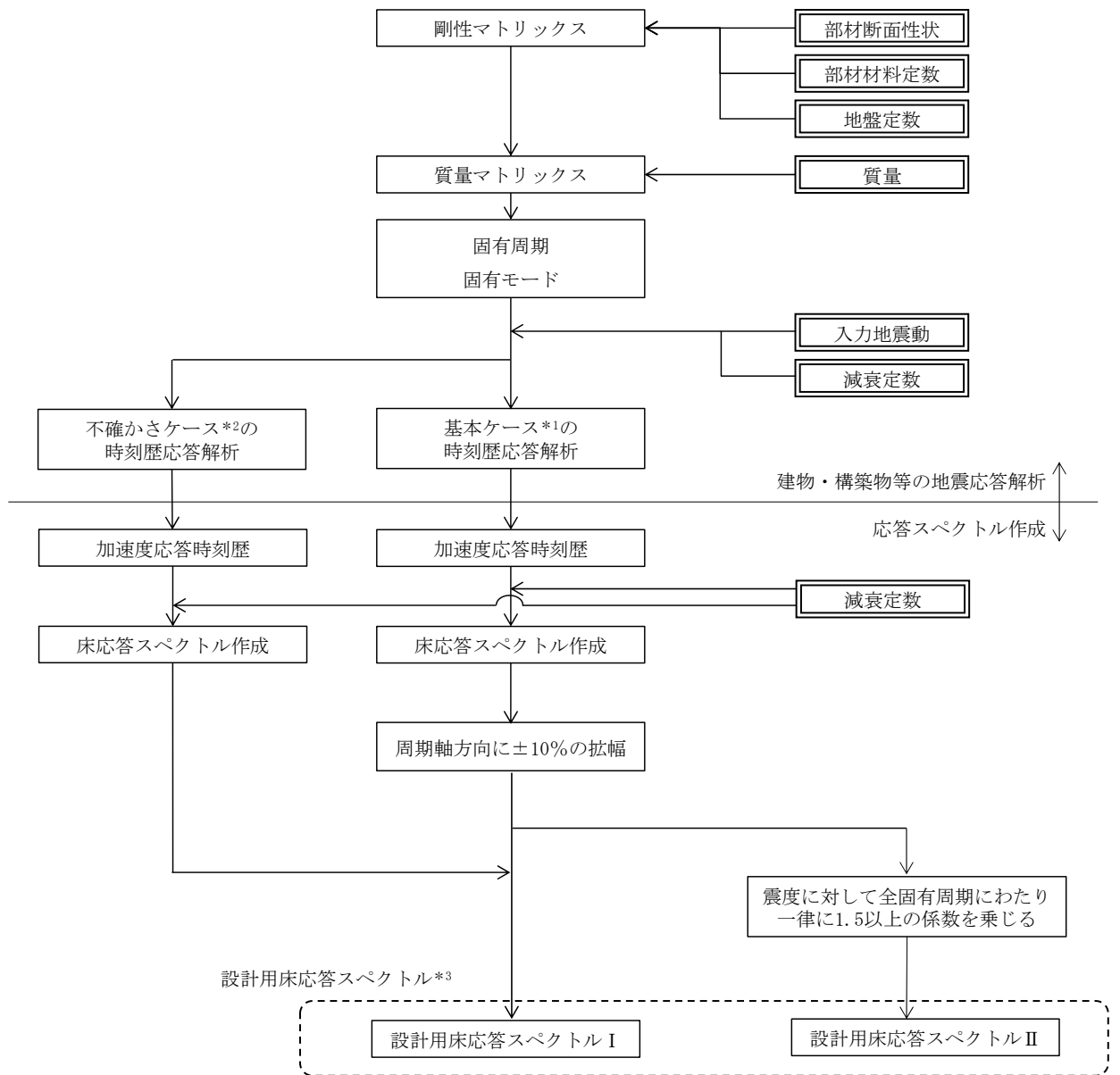

注記*1：各施設の地震応答計算書に記載する解析ケースのうち「基本ケース」を示す。
 *2：各施設の地震応答計算書に記載する解析ケースのうち「不確かさケース」（地盤物性 $\pm\sigma$ ）を示す。
 *3：設計用床応答スペクトル I（又は設計用床応答スペクトル II）を上回る床応答スペクトルを含む。

 : インプット

図 2-1 設計用床応答スペクトルの作成方法

2.2.3 設計用床応答スペクトル及び設計用震度の作成位置

図3-1～図3-19の解析モデルについて設計用床応答スペクトル及び設計用震度を作成する。

2.2.4 設計用床応答スペクトル及び設計用震度の適用方法

(1) 概要

機器・配管系の動的地震力を求める場合は、それぞれの据付位置における設計用床応答スペクトル又は設計用震度を使用して適用震度を定める。この場合、以下の運用方法に従う。

(2) 運用方法

a. 設計用床応答スペクトル

- (a) 設計用床応答スペクトルⅠ，設計用床応答スペクトルⅡ，設計用床応答スペクトルⅠを上回る床応答スペクトル，又は設計用床応答スペクトルⅡを上回る床応答スペクトルを用いる。
- (b) 振動方向に合わせ水平方向及び鉛直方向の各方向の設計用床応答スペクトルを使用する。
- (c) 建物・構築物等床より自立する機器・配管系については，設置階の設計用床応答スペクトルを用い，建物・構築物等壁より支持される機器・配管系及び建物・構築物等中間階に設置される機器・配管系については，上下階の設計用床応答スペクトルのうち安全側のものを用いるものとする。また，建物・構築物等上下階を貫通する配管系及び異なる建物・構築物等を渡る配管系については，それぞれの据付位置の設計用床応答スペクトルのうち安全側のものを用いるものとする。ただし，設計用床応答スペクトルの運用において合理性が示される場合には，その方法を採用できるものとする。

(d) 設計用床応答スペクトルを用いて動的解析を行う場合（弁の動的機能維持評価を除く）には、より保守的な評価を行うため、20Hz 超の領域の入力震度を図 2-2②の方法にて設定し、1～50Hz の範囲で解析を実施する。また、弁の動的機能維持評価には、図 2-2③に示すとおり、50Hz まで計算した床応答スペクトルを適用する。さらに、動的解析の実施にあたっては、図 2-3 に示す方法によりモード合成を行うものとする。

- ①設計用床応答スペクトル（1～20Hzの範囲で作成）
- - - ②設計用床応答スペクトルに対して高振動数領域（20～50Hz）を考慮した入力震度
- ③弁の動的機能維持評価用床応答スペクトル（1～50Hzの範囲で作成）



図 2-2 20Hz 超の領域における入力震度の設定方法



T_s : S 次の固有周期

α_s : T_s に対応する震度

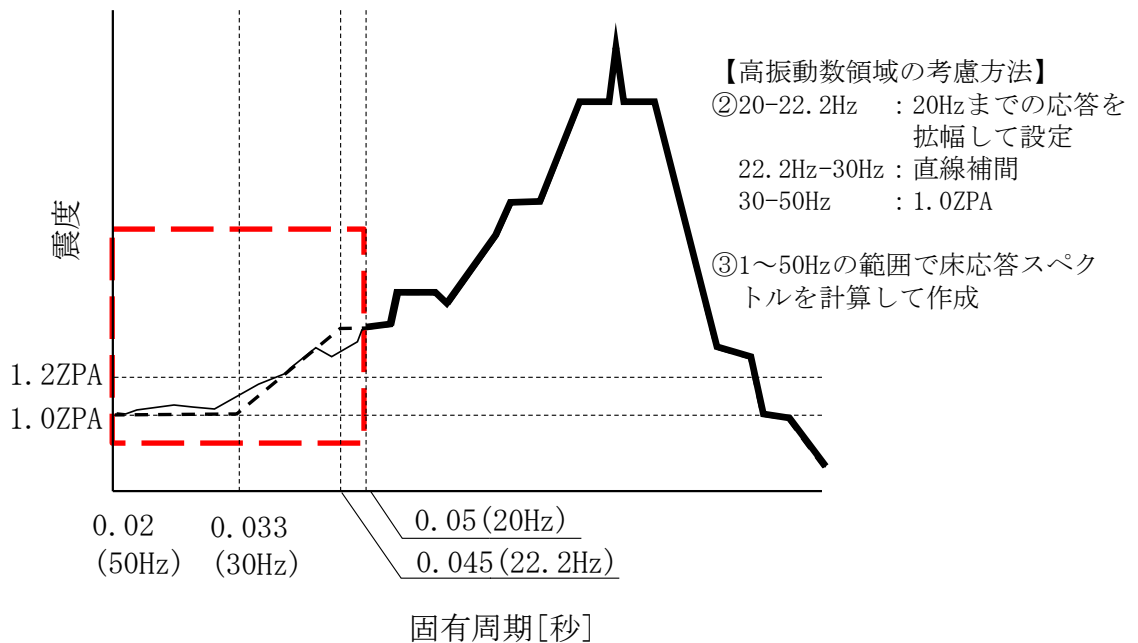
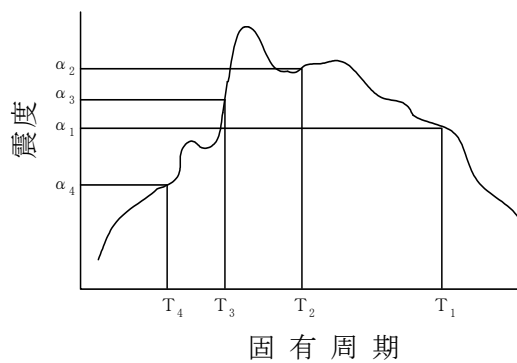
ϕ_{si} : i 質点における S 次の固有ベクトルの成分

β_s : S 次の刺激係数

A_i : i 質点の設計震度

$$A_i = \sqrt{\sum_{s=1}^n (\beta_s \cdot \phi_{si} \cdot \alpha_s)^2}$$

図 2-3 動的解析におけるモード合成方法

b. 設計用震度

- (a) 設計用震度Ⅰ，設計用震度Ⅱ，設計用震度Ⅰを上回る震度又は設計用震度Ⅱを上回る震度を用いる。
- (b) 振動方向に合わせ水平方向及び鉛直方向の各方向の設計用震度を使用する。
- (c) 建物・構築物等床より自立する機器・配管系については，設置階の設計用震度を用い，建物・構築物等壁より支持される機器・配管系及び建物・構築物等中間階に設置される機器・配管系については，上下階の設計用震度のうち安全側のものを用いるものとする。また，建物・構築物等上下階を貫通する配管系及び異なる建物・構築物等を渡る配管系については，それぞれの据付位置の設計用震度のうち安全側のものを用いるものとする。ただし，設計用震度の運用において合理性が示される場合には，その方法を採用できるものとする。

3. 地震応答解析モデル

(1) 原子炉建物

原子炉建物の地震応答解析モデルにはVI-2-2-2「原子炉建物の地震応答計算書」に示す解析モデルを用いる。水平方向の地震応答解析モデルを図3-1(1)及び図3-1(2)に、鉛直方向の地震応答解析モデルを図3-1(3)に示す。

(2) 炉心，原子炉圧力容器及び原子炉内部構造物並びに原子炉本体基礎

炉心，原子炉圧力容器，原子炉内部構造物並びに原子炉格納容器及び原子炉圧力容器ペDESTAL等の地震応答解析モデルにはVI-2-2-1「炉心，原子炉圧力容器及び原子炉内部構造物並びに原子炉本体の基礎の地震応答計算書」に示す解析モデルを用いる。水平方向の地震応答解析モデルを図3-2(1)及び図3-2(2)に、鉛直方向の地震応答解析モデルを図3-2(3)に示す。

(3) 制御室建物

制御室建物の地震応答解析モデルにはVI-2-2-5「制御室建物の地震応答計算書」に示す解析モデルを用いる。水平方向の地震応答解析モデルを図3-3(1)及び図3-3(2)に、鉛直方向の地震応答解析モデルを図3-3(3)に示す。

(4) タービン建物

タービン建物の地震応答解析モデルにはVI-2-2-7「タービン建物の地震応答計算書」に示す解析モデルを用いる。水平方向の地震応答解析モデルを図3-4(1)及び図3-4(2)に、鉛直方向の地震応答解析モデルを図3-4(3)に示す。

(5) 廃棄物処理建物

廃棄物処理建物の地震応答解析モデルにはVI-2-2-9「廃棄物処理建物の地震応答計算書」に示す解析モデルを用いる。基準地震動 S_s の評価に用いる地震応答解析モデルについて、水平方向の解析モデルを図3-5(1)及び図3-5(2)に、鉛直方向の解析モデルを図3-5(3)に示す。また、弾性設計用地震動 S_d の評価に用いる地震応答解析モデルについて、水平方向の解析モデルを図3-5(4)に、鉛直方向の解析モデルを図3-5(5)に示す。

(6) 排気筒

排気筒の地震応答解析モデルにはVI-2-2-13「排気筒の地震応答計算書」に示す解析モデルを用いる。水平方向及び鉛直方向の地震応答解析モデルを図3-6に示す。

(7) 取水槽

取水槽の地震応答解析モデルにはVI-2-2-18「取水槽の地震応答計算書」に示す解析モデルを用いる。NS断面の地震応答解析モデルを図3-7(1)に、加速度応答算出位置を図3-7(2)に示し、EW断面（海水ポンプエリア）の地震応答解析モデルを図3-7(3)に、加速度応答算出位置を図3-7(4)に示す。また、EW断面（除じん機エリア）の地震応答解析モデルを図3-7(5)に、加速度応答算出位置を図3-7(6)に示す。

(8) 屋外配管ダクト（タービン建物～排気筒）

屋外配管ダクト（タービン建物～排気筒）の地震応答解析モデルにはVI-2-2-20「屋外配管ダクト（タービン建物～排気筒）の地震応答計算書」に示す解析モデルを用いる。地震応答解析モデルを図3-8(1)に、加速度応答算出位置を図3-8(2)に示す。

(9) B-ディーゼル燃料貯蔵タンク格納槽

B-ディーゼル燃料貯蔵タンク格納槽の地震応答解析モデルにはVI-2-2-22「B-ディーゼル燃料貯蔵タンク格納槽の地震応答計算書」に示す解析モデルを用いる。NS断面の地震応答解析モデルを図3-9(1)に、加速度応答算出位置を図3-9(2)に示し、EW断面の地震応答解析モデルを図3-9(3)に、加速度応答算出位置を図3-9(4)に示す。

(10) 屋外配管ダクト（B-ディーゼル燃料貯蔵タンク～原子炉建物）

屋外配管ダクト（B-ディーゼル燃料貯蔵タンク～原子炉建物）の地震応答解析モデルにはVI-2-2-24「屋外配管ダクト（B-ディーゼル燃料貯蔵タンク～原子炉建物）の地震応答計算書」に示す解析モデルを用いる。復水貯蔵タンク連絡ダクト（F）の地震応答解析モデルを図3-10(1)に、加速度応答算出位置を図3-10(2)に示し、復水貯蔵タンク連絡ダクト（G）の地震応答解析モデルを図3-10(3)に、加速度応答算出位置を図3-10(4)に示す。また、燃料移送系配管ダクトの地震応答解析モデルを図3-10(5)に、加速度応答算出位置を図3-10(6)に示す。

(11) 屋外配管ダクト（タービン建物～放水槽）

屋外配管ダクト（タービン建物～放水槽）の地震応答解析モデルにはVI-2-2-26「屋外配管ダクト（タービン建物～放水槽）の地震応答計算書」に示す解析モデルを用いる。NS断面（立坑部）の地震応答解析モデルを図3-11(1)に、加速度応答算出位置を図3-11(2)に示し、NS断面の地震応答解析モデルを図3-11(3)に、加速度応答算出位置を図3-11(4)に示す。また、EW断面の地震応答解析モデルを図3-11(5)に、加速度応答算出位置を図3-11(6)に示す。

(12) 緊急時対策所

緊急時対策所の地震応答解析モデルにはVI-2-2-11「緊急時対策所の地震応答計算書」に示す解析モデルを用いる。水平方向の地震応答解析モデルを図 3-12(1)に、鉛直方向の地震応答解析モデルを図 3-12(2)に示す。

(13) ガスタービン発電機建物

ガスタービン発電機建物の地震応答解析モデルにはVI-2-2-16「ガスタービン発電機建物の地震応答計算書」に示す解析モデルを用いる。水平方向の地震応答解析モデルを図 3-13(1)に、鉛直方向の地震応答解析モデルを図 3-13(2)に示す。

(14) 第1ベントフィルタ格納槽

第1ベントフィルタ格納槽の地震応答解析モデルにはVI-2-2-30「第1ベントフィルタ格納槽の地震応答計算書」に示す解析モデルを用いる。NS断面（銀ゼオライト容器エリア）の地震応答解析モデルを図 3-14(1)に、加速度応答算出位置を図 3-14(2)に示し、NS断面（スクラバ容器エリア）の地震応答解析モデルを図 3-14(3)に、加速度応答算出位置を図 3-14(4)に示す。また、EW断面の地震応答解析モデルを図 3-14(5)に、加速度応答算出位置を図 3-14(6)に示す。

(15) 低圧原子炉代替注水ポンプ格納槽

低圧原子炉代替注水ポンプ格納槽の地震応答解析モデルにはVI-2-2-32「低圧原子炉代替注水ポンプ格納槽の地震応答計算書」に示す解析モデルを用いる。NS断面（水室）の地震応答解析モデルを図 3-15(1)に、加速度応答算出位置を図 3-15(2)に示し、NS断面（ポンプ室）の地震応答解析モデルを図 3-15(3)に、加速度応答算出位置を図 3-15(4)に示す。また、EW断面の地震応答解析モデルを図 3-15(5)に、加速度応答算出位置を図 3-15(6)に示す。

(16) ガスタービン発電機用軽油タンク基礎

ガスタービン発電機用軽油タンク基礎の地震応答解析モデルにはVI-2-2-35「ガスタービン発電機用軽油タンク基礎の地震応答計算書」に示す解析モデルを用いる。水平方向の地震応答解析モデルを図 3-16(1)に、鉛直方向の地震応答解析モデルを図 3-16(2)に示す。

(17) 屋外配管ダクト（ガスタービン発電機用軽油タンク～ガスタービン発電機）

屋外配管ダクト（ガスタービン発電機用軽油タンク～ガスタービン発電機）の地震応答解析モデルにはVI-2-2-37「屋外配管ダクト（ガスタービン発電機用軽油タンク～ガスタービン発電機）の地震応答計算書」に示す解析モデルを用いる。地震応答解析モデルを図3-17(1)に、加速度応答算出位置を図3-17(2)に示す。

(18) 防波壁（波返重力擁壁）

防波壁（波返重力擁壁）の地震応答解析モデルにはVI-2-10-2-2-1「防波壁（波返重力擁壁）の地震応答計算書」に示す解析モデルを用いる。改良地盤部の地震応答解析モデルを図3-18(1)に、輪谷部の地震応答解析モデルを図3-18(2)に示す。

(19) サプレッションチェンバ

サプレッションチェンバの地震応答解析モデルにはVI-2-9-2-2「サプレッションチェンバの耐震性についての計算書」に示す解析モデルを用いる。水平方向の地震応答解析モデルを図3-19(1)に、鉛直方向の地震応答解析モデルを図3-19(2)に示す。



図 3-1(1) 原子炉建物地震応答解析モデル (水平方向 (N S 方向))



図 3-1(2) 原子炉建物地震応答解析モデル (水平方向 (EW方向))

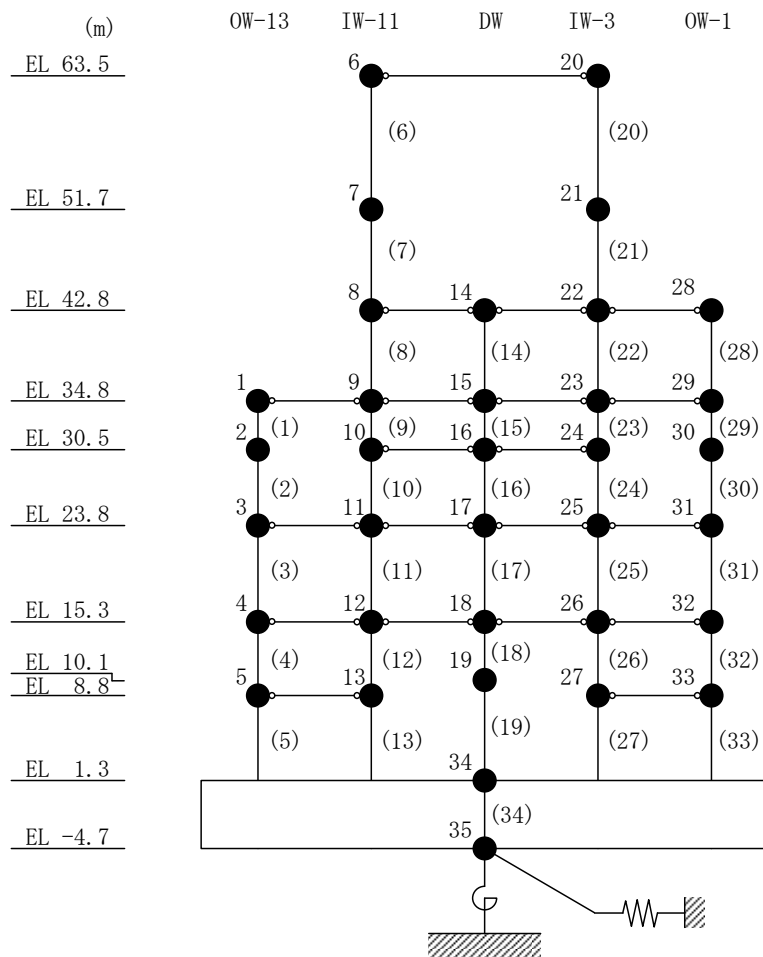

図 3-2(1) 原子炉本体地震応答解析モデル (水平方向 (NS 方向)) (単位 : m)



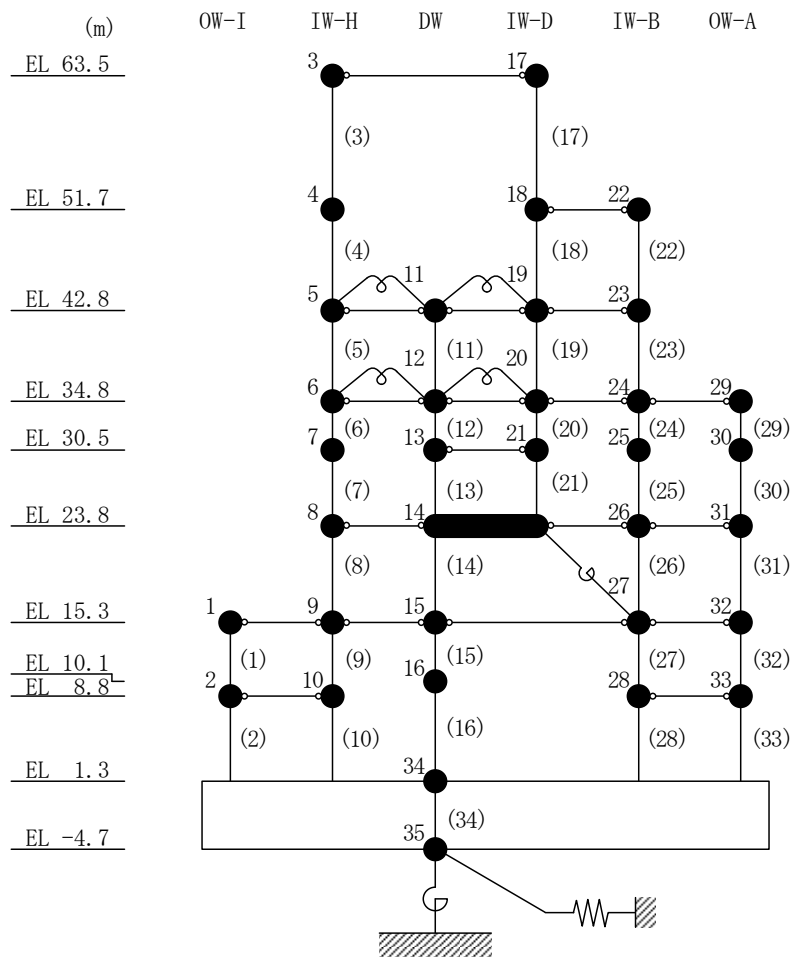

図 3-2(3) 原子炉本体地震応答解析モデル (鉛直方向) (単位: m)

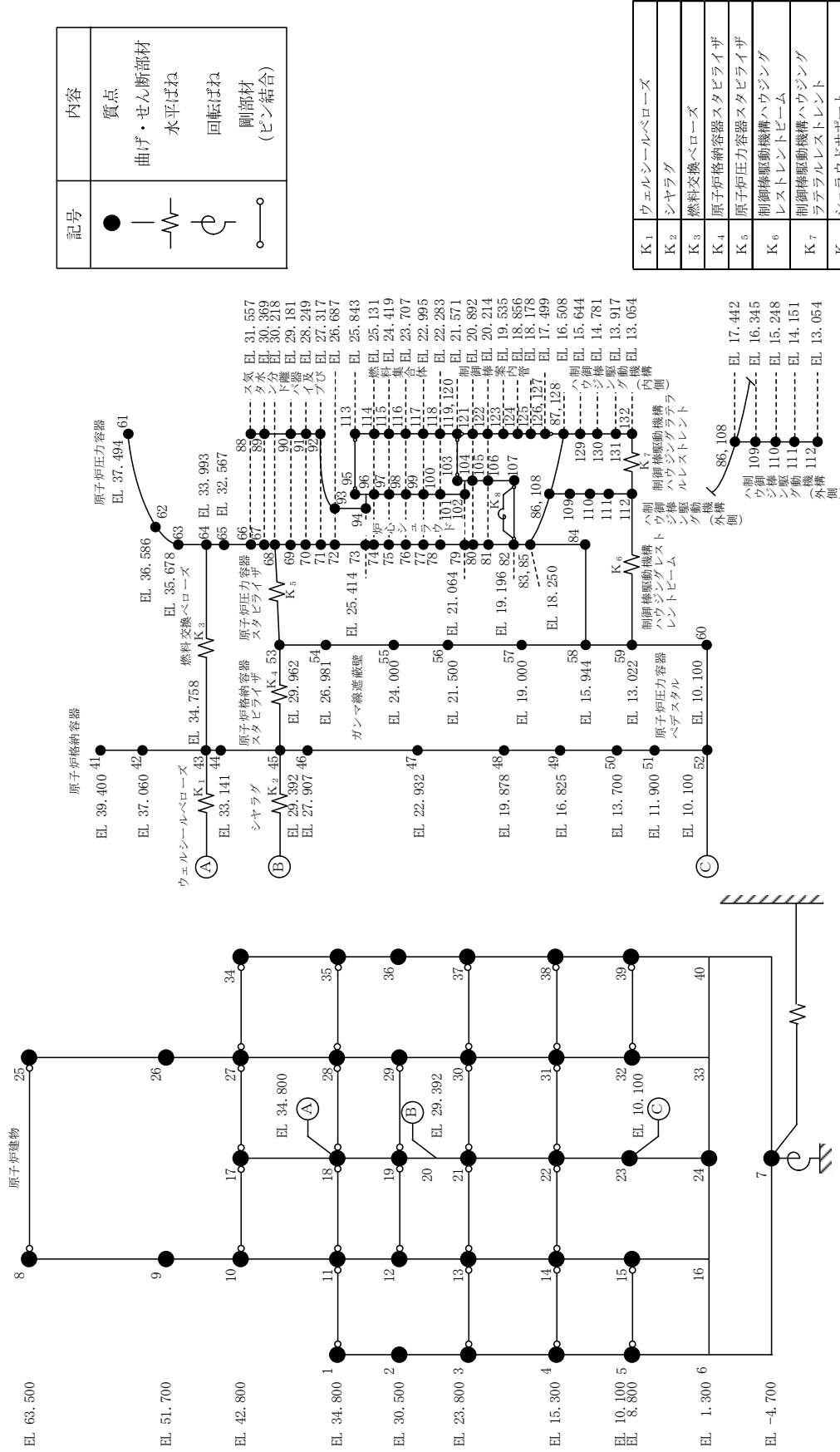
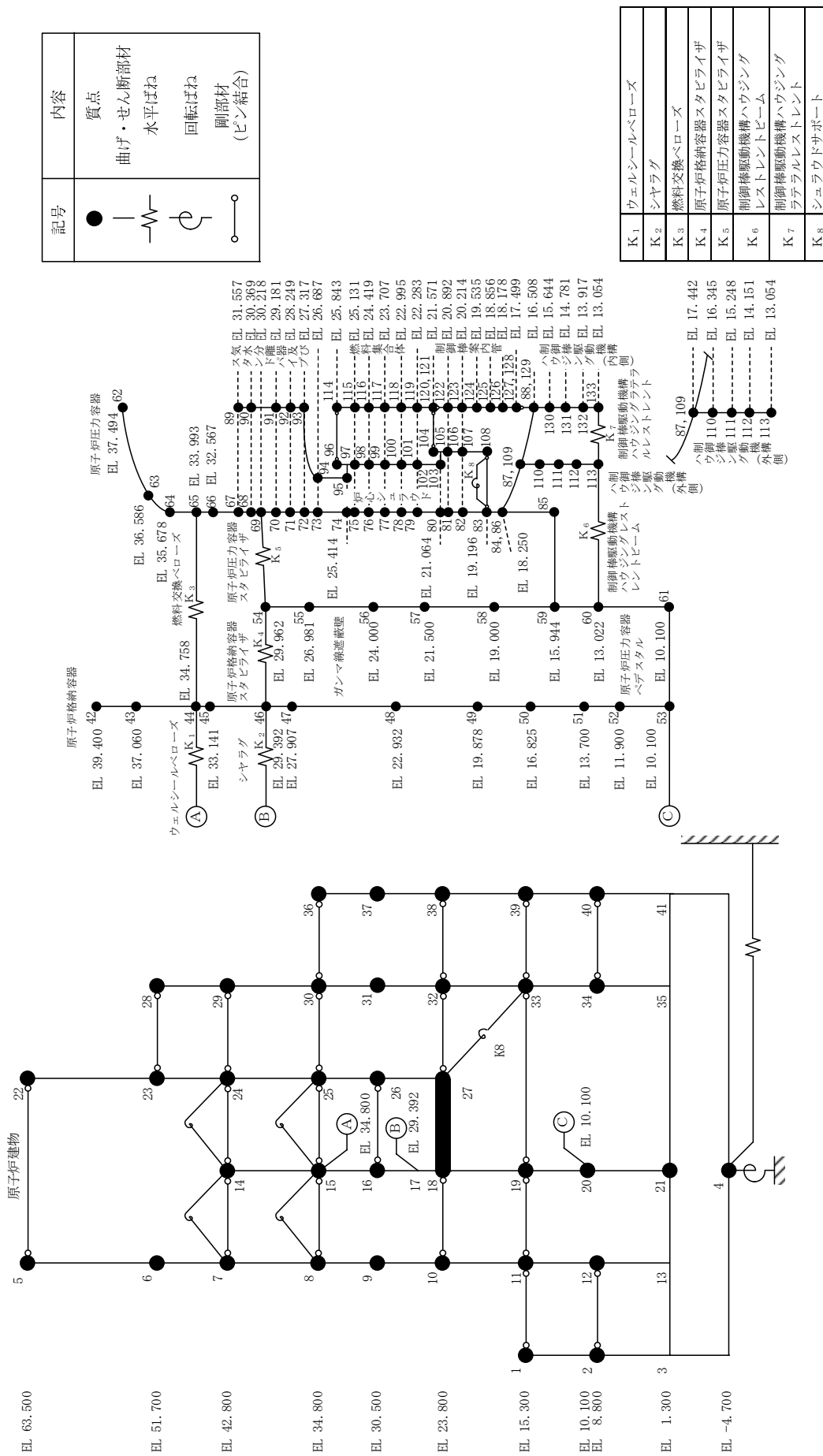

図 3-3(1) 制御室建物地震応答解析モデル (水平方向 (N S 方向))

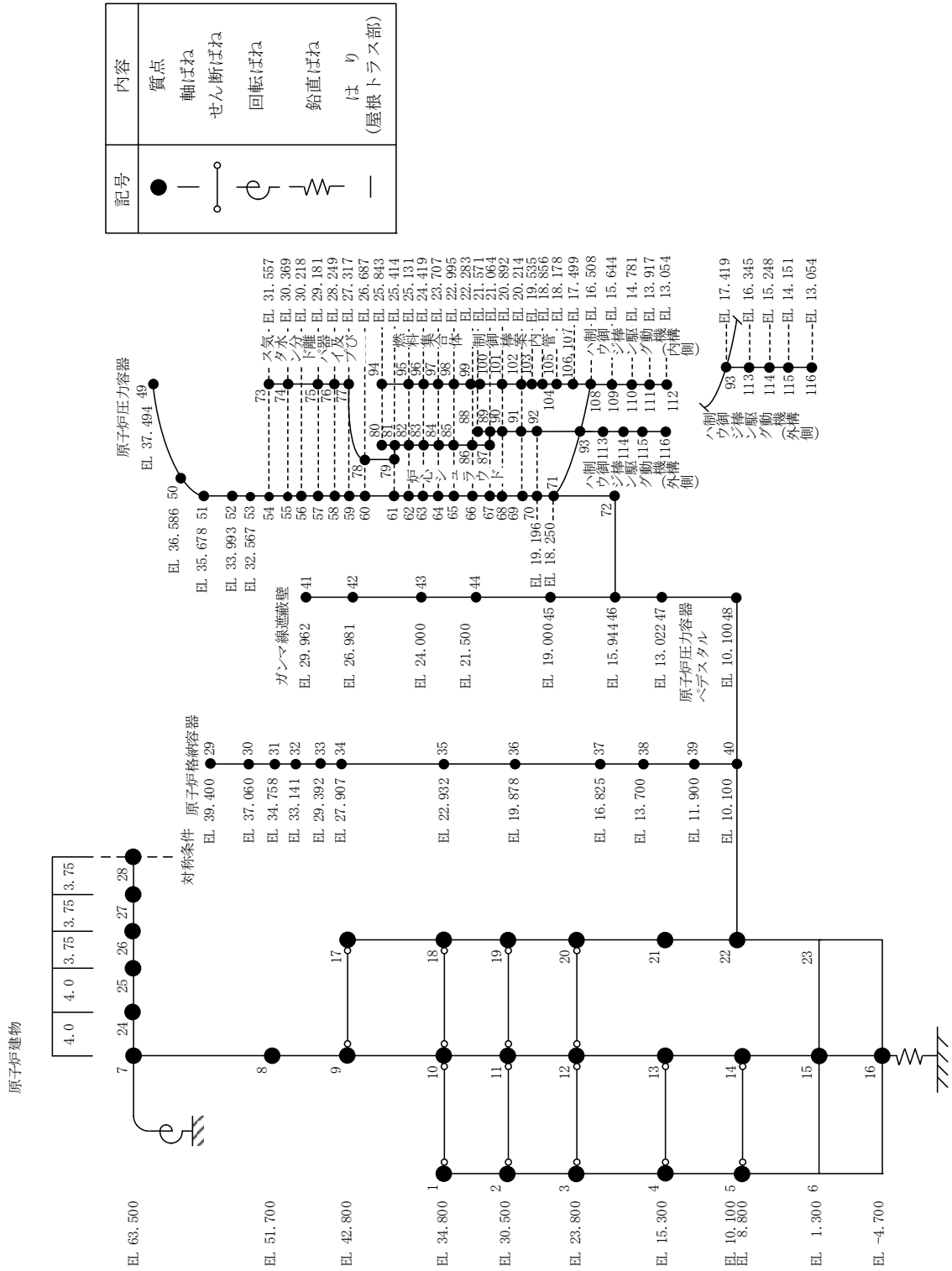

図 3-3(2) 制御室建物地震応答解析モデル (水平方向 (E W 方向))

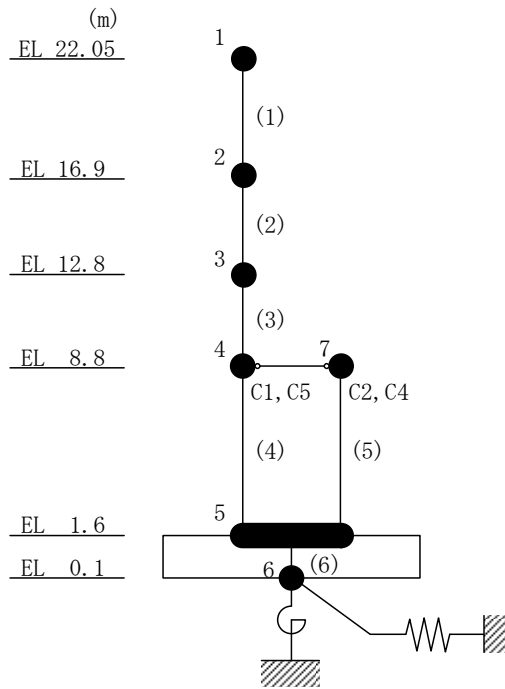

図 3-3(3) 制御室建物地震応答解析モデル (鉛直方向)

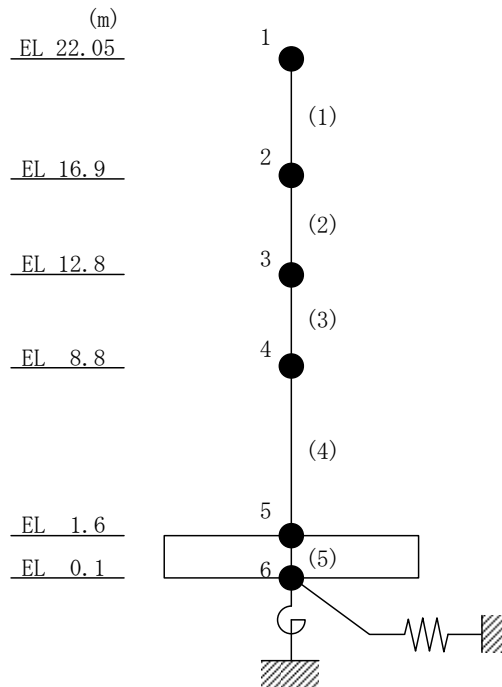

図 3-4(1) タービン建物地震応答解析モデル (水平方向 (NS 方向))

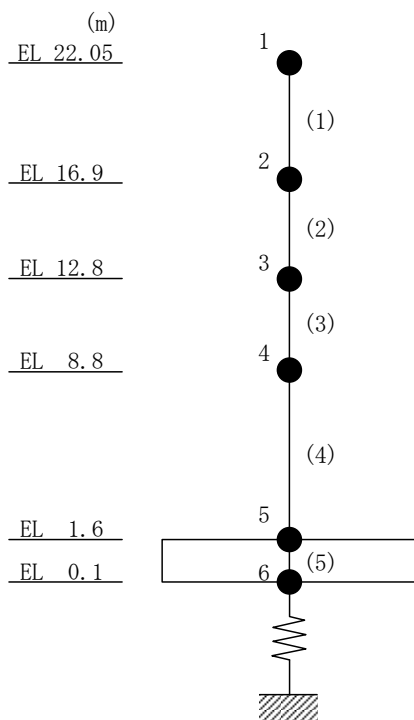

図 3-4(2) タービン建物地震応答解析モデル (水平方向 (E-W 方向))

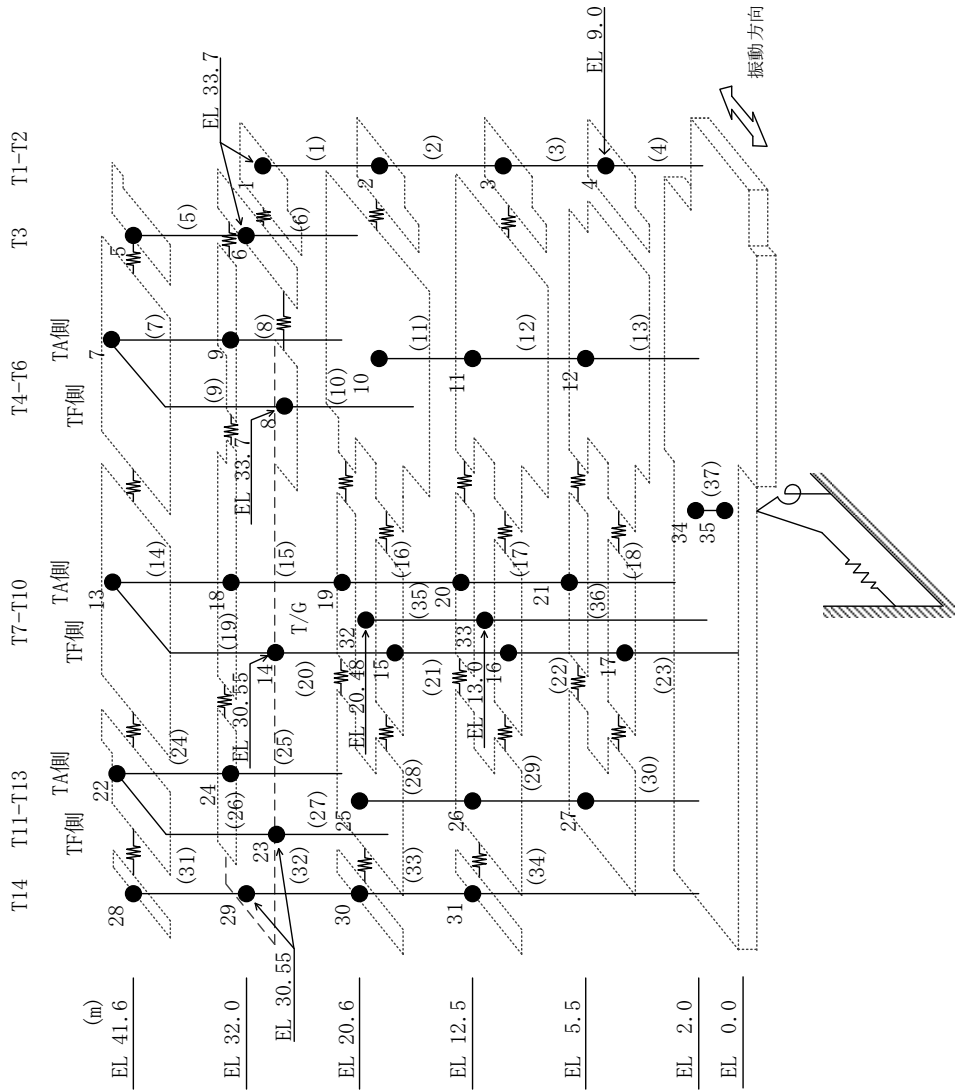

図 3-4(3) タービン建物地震応答解析モデル (鉛直方向)

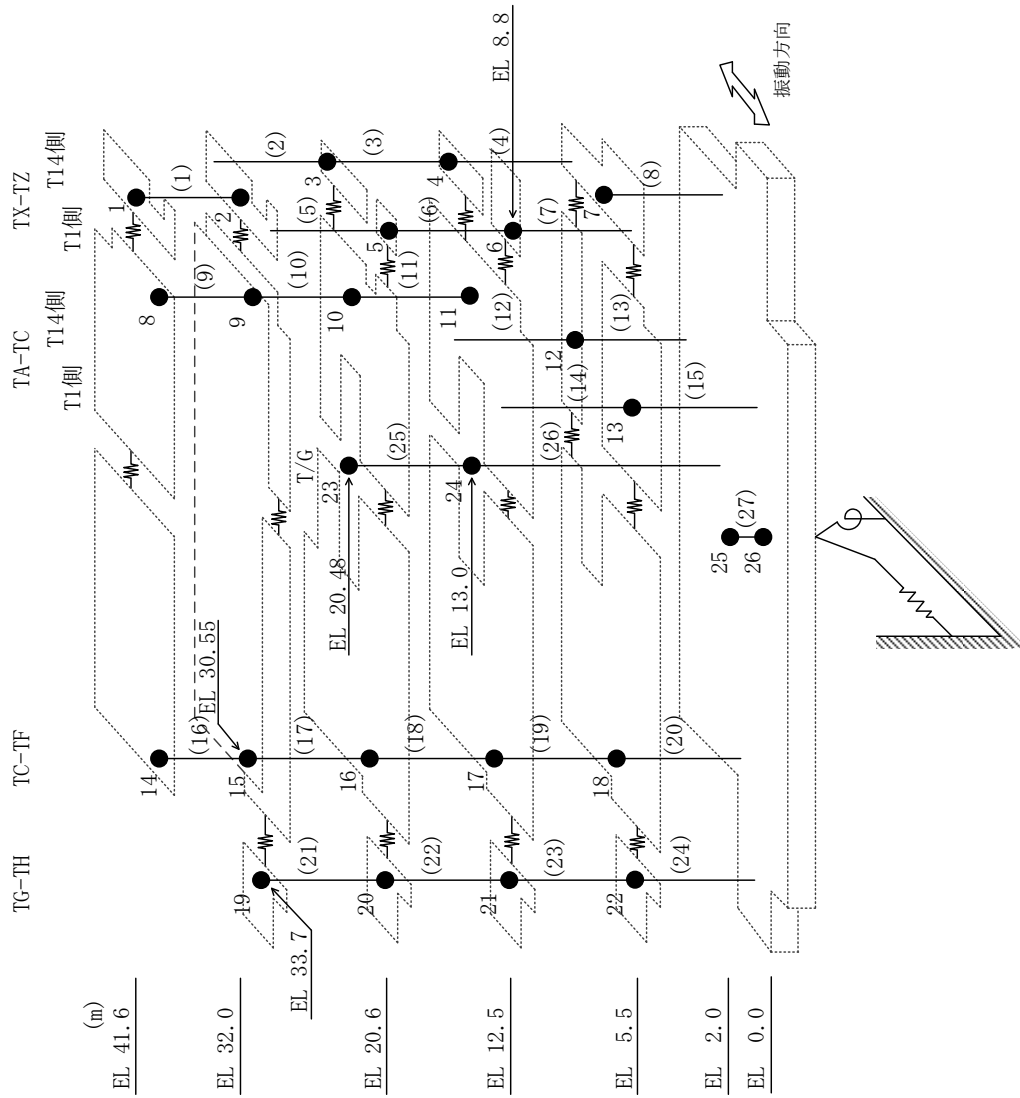

図 3-5(1) 廃棄物処理建物地震応答解析モデル
(基準地震動 S_s , 水平方向 (NS 方向))

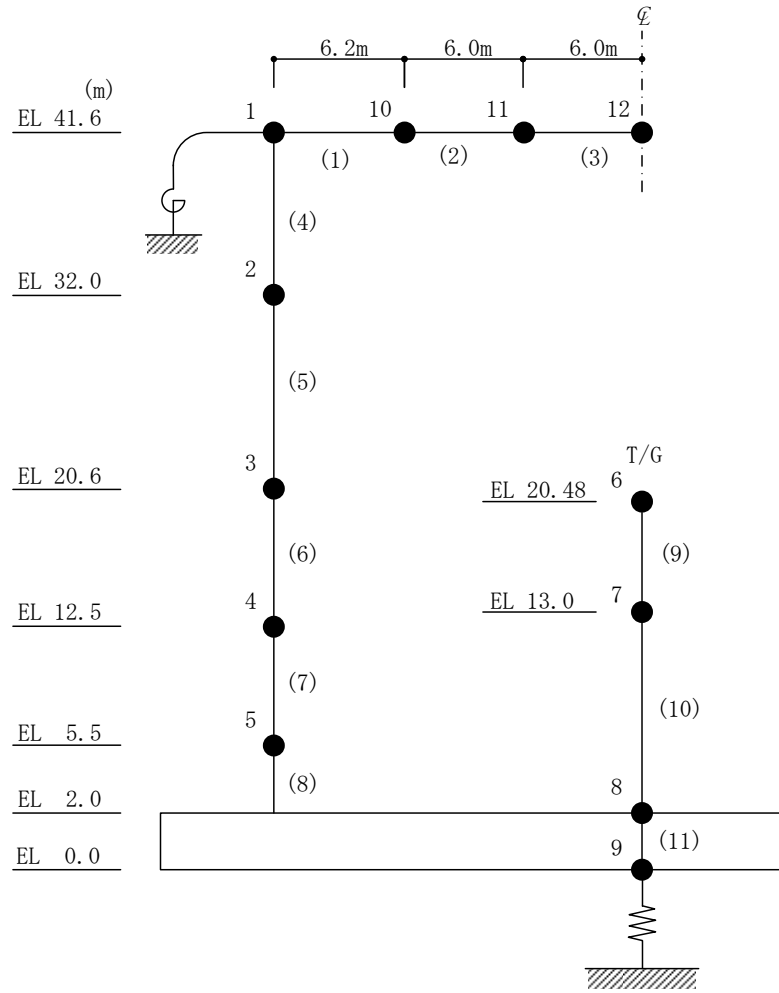

図 3-5(2) 廃棄物処理建物地震応答解析モデル
(基準地震動 S_s , 水平方向 (EW方向))

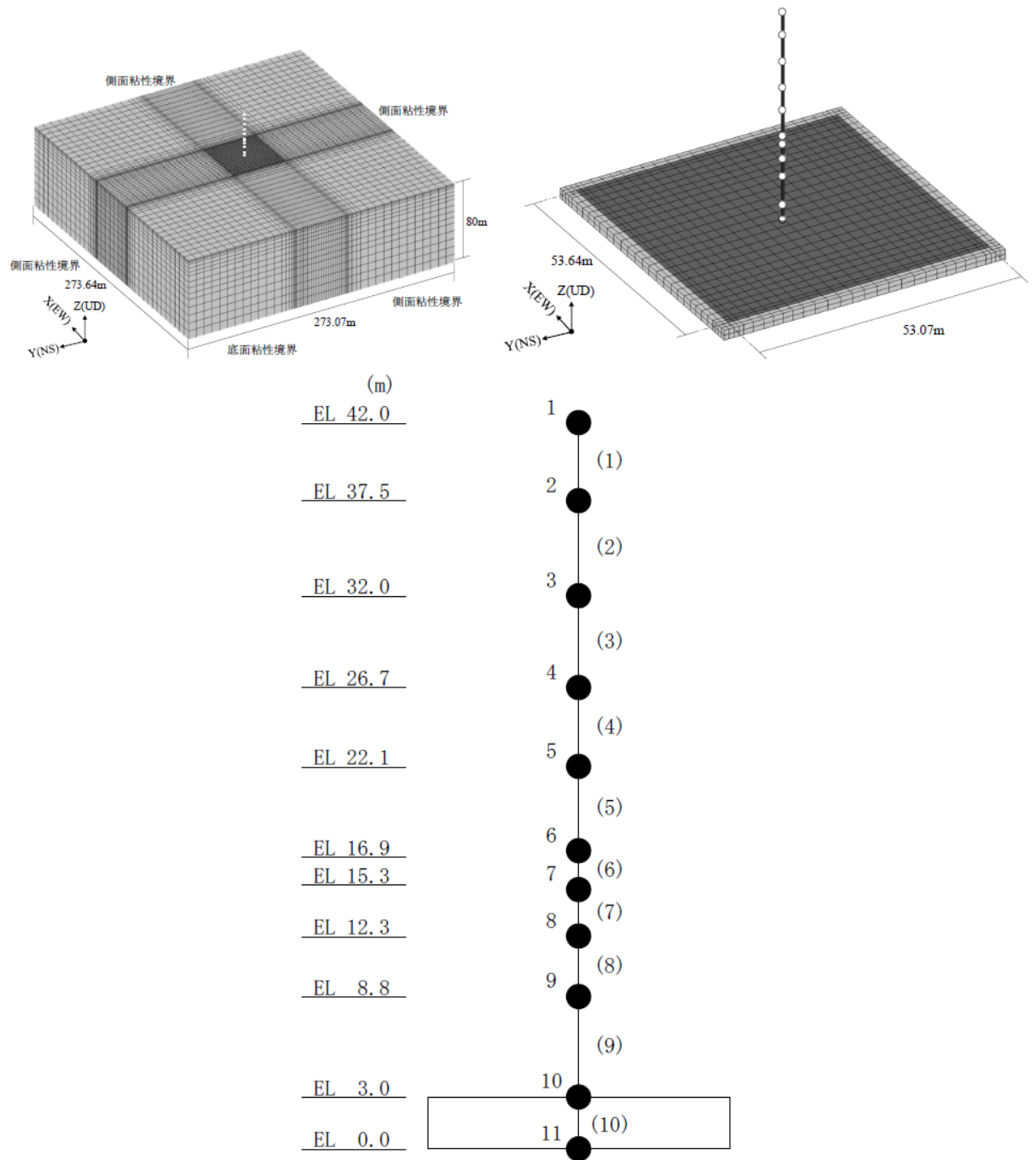

図 3-5(3) 廃棄物処理建物地震応答解析モデル
(基準地震動 S_s , 鉛直方向)

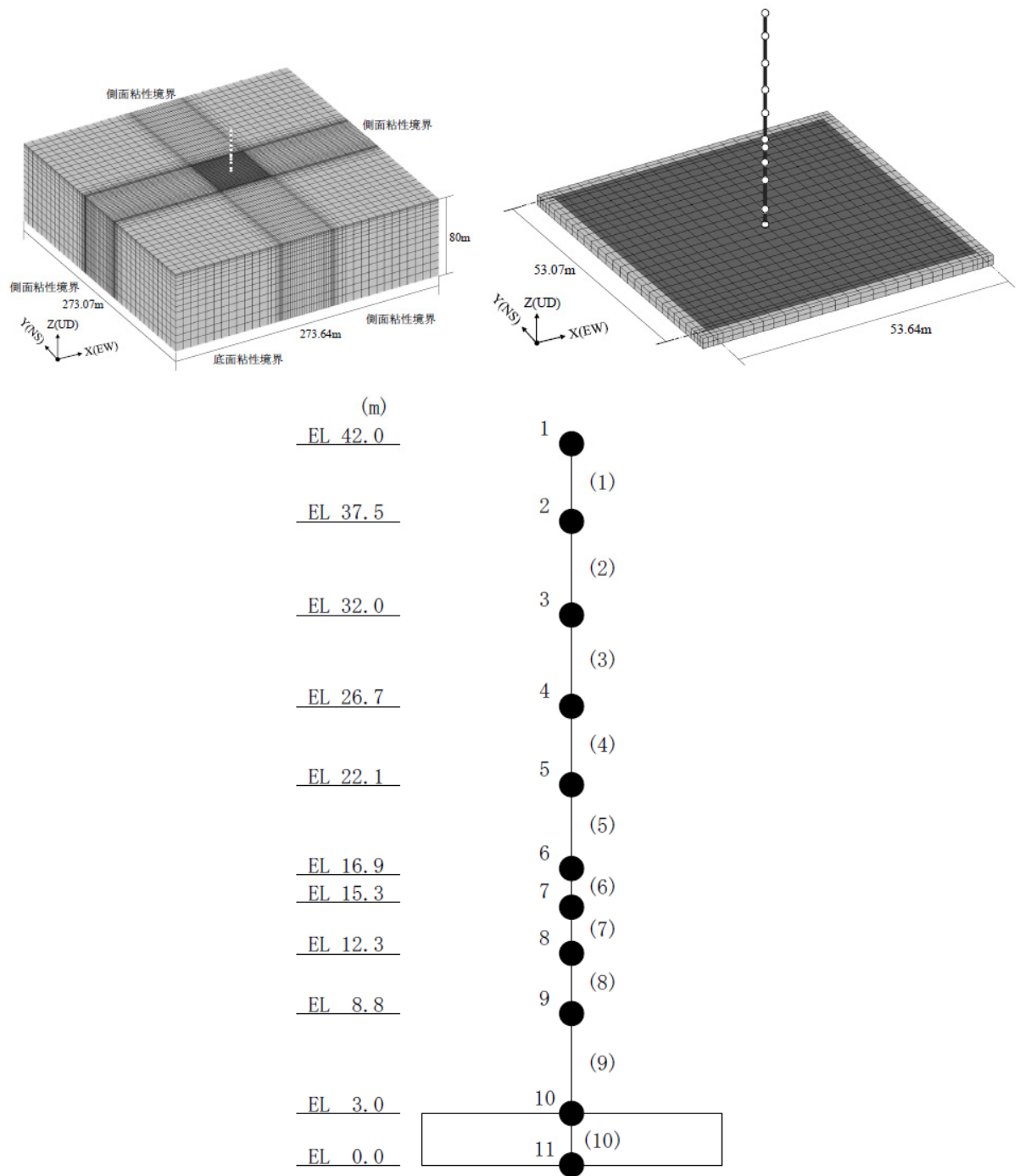

図 3-5(4) 廃棄物処理建物地震応答解析モデル
 (弾性設計用地震動 S_d, 水平方向 (N S 方向, E W 方向))

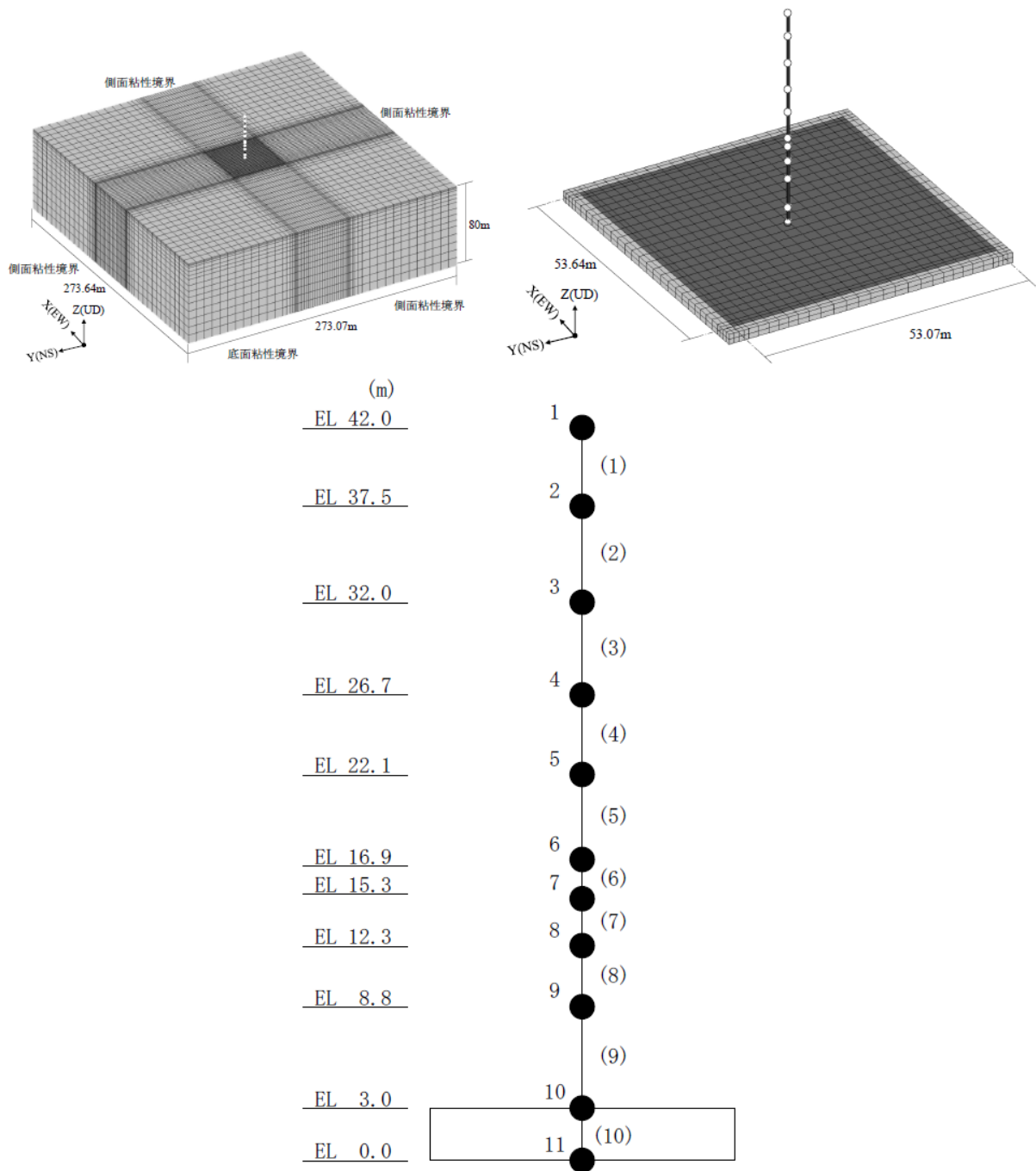

図 3-5(5) 廃棄物処理建物地震応答解析モデル
(弾性設計用地震動 S d, 鉛直方向)

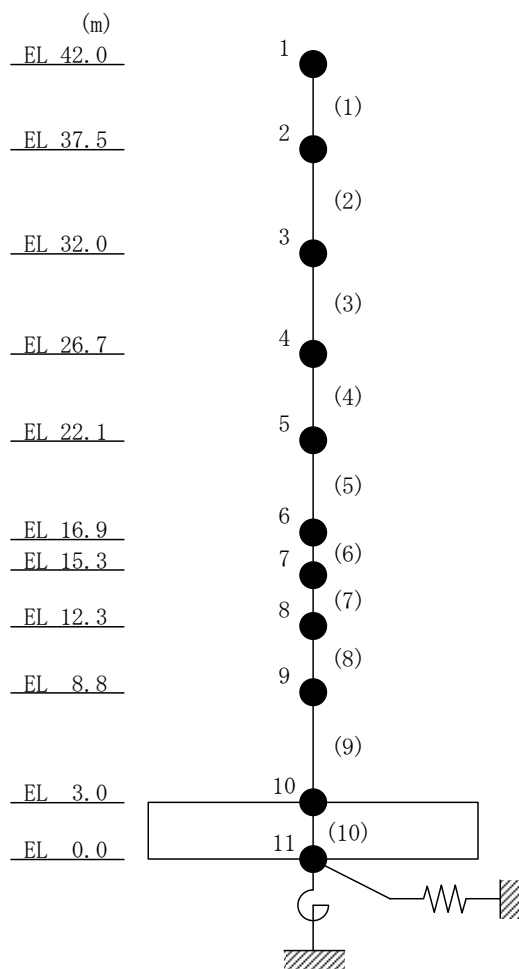

図 3-6 排気筒地震応答解析モデル (水平方向及び鉛直方向)

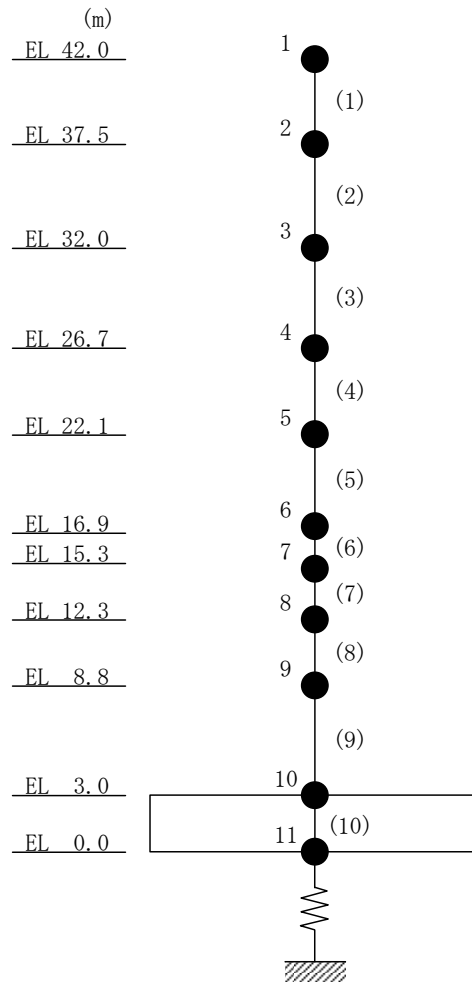

図 3-7(1) 取水槽地震応答解析モデル (NS断面 (D-D断面*))

注記* : 建物・構造物等の地震応答計算書に示す断面名称

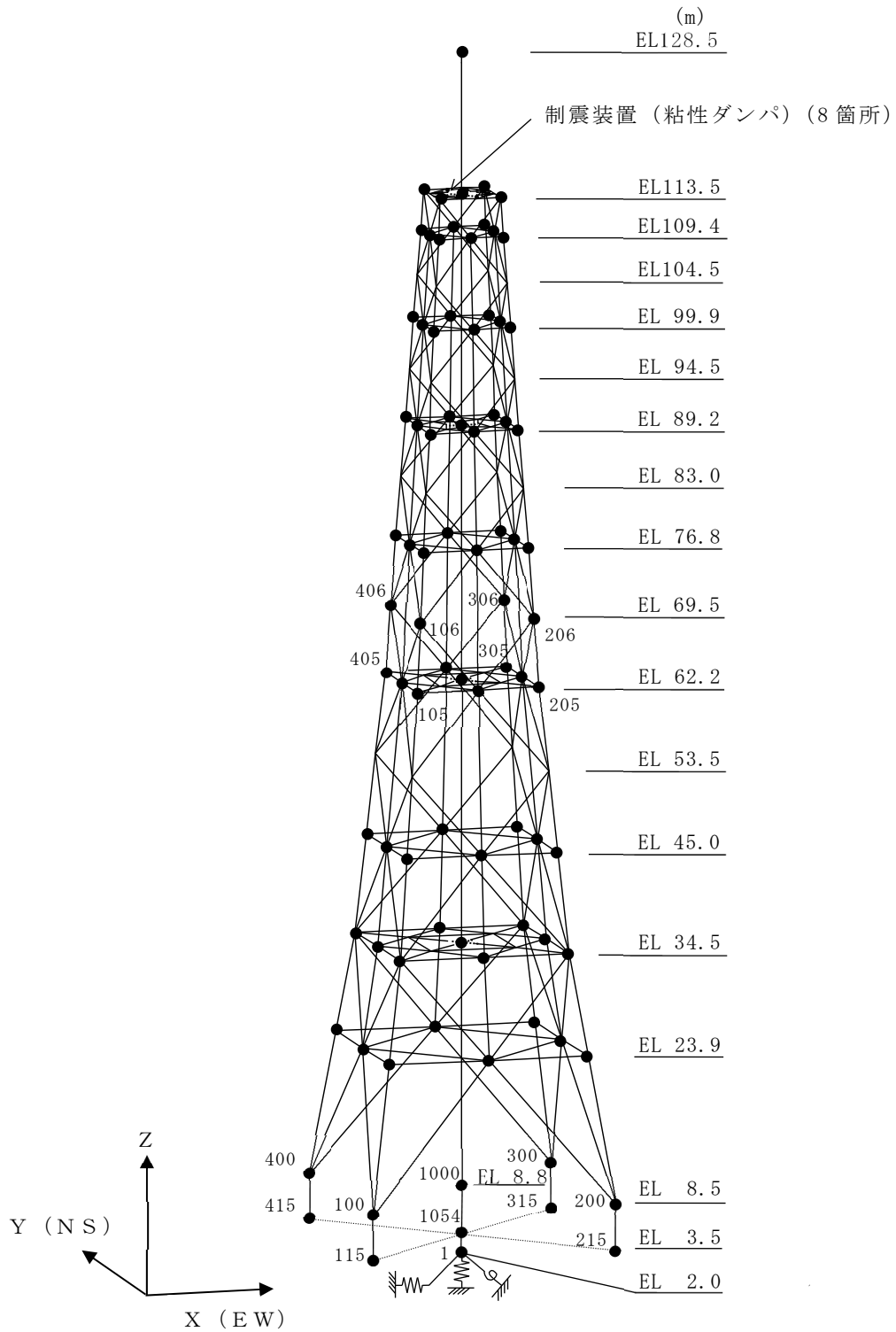

図 3-7(2) 取水槽の加速度応答算出位置（地震応答解析モデル（NS断面（D-D断面）の拡大図）

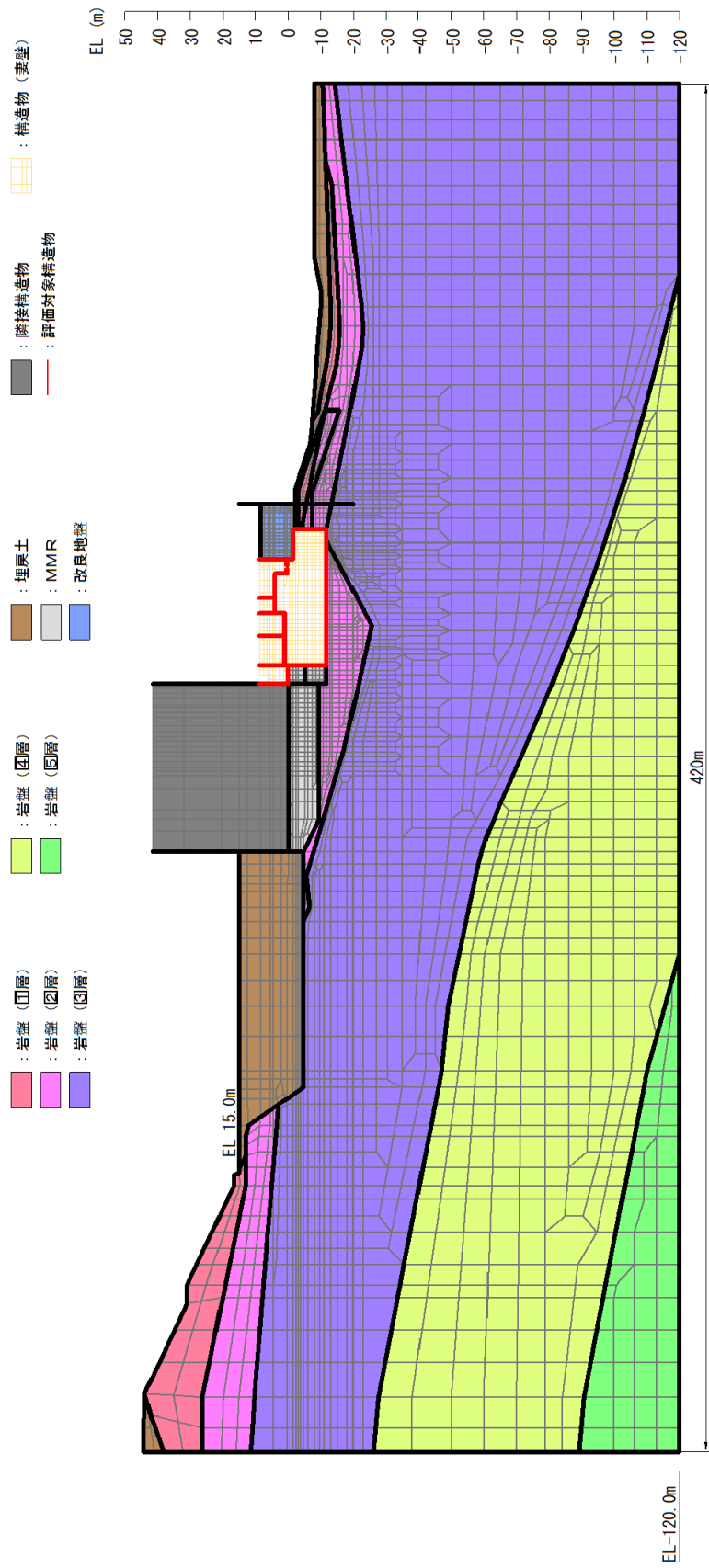

図 3-7(3) 取水槽地震応答解析モデル (E-W断面 (海水ポンプエリア) (B-B断面*))

注記* : 建物・構築物等の地震応答計算書に示す断面名称

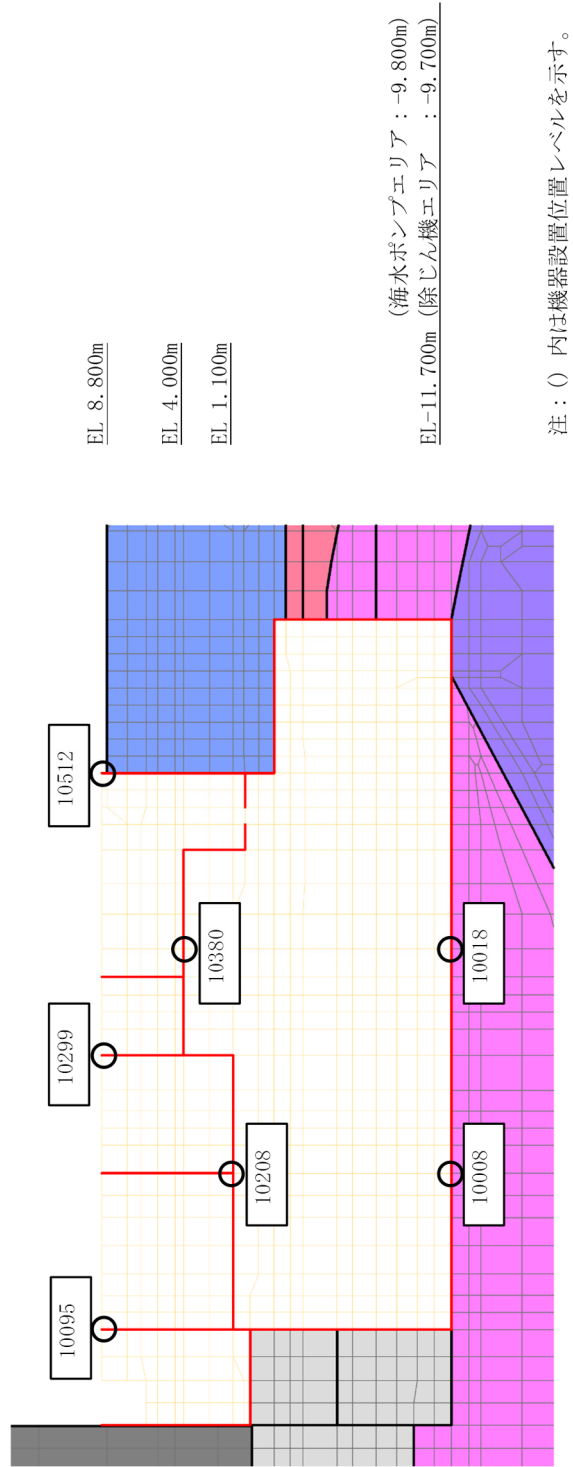

図 3-7(4) 取水槽の加速度応答算出位置 (地震応答解析モデル (E-W断面 (海水ポンプエリア) (B-B断面)) の拡大図)

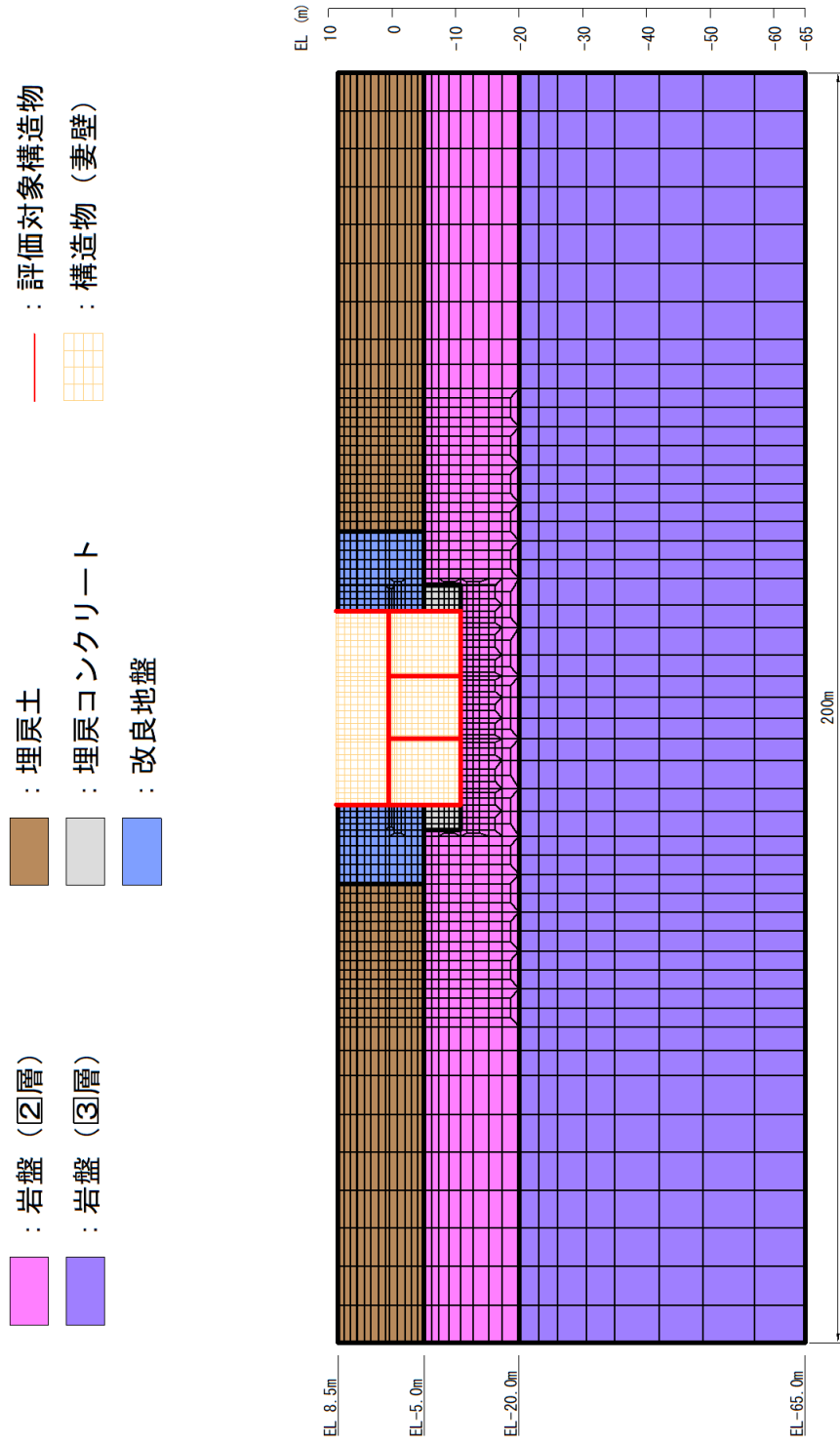

図 3-7(5) 取水槽地震応答解析モデル (EW断面 (除じん機エリア) (A-A断面*))

注記*: 建物・構築物等の地震応答計算書に示す断面名称

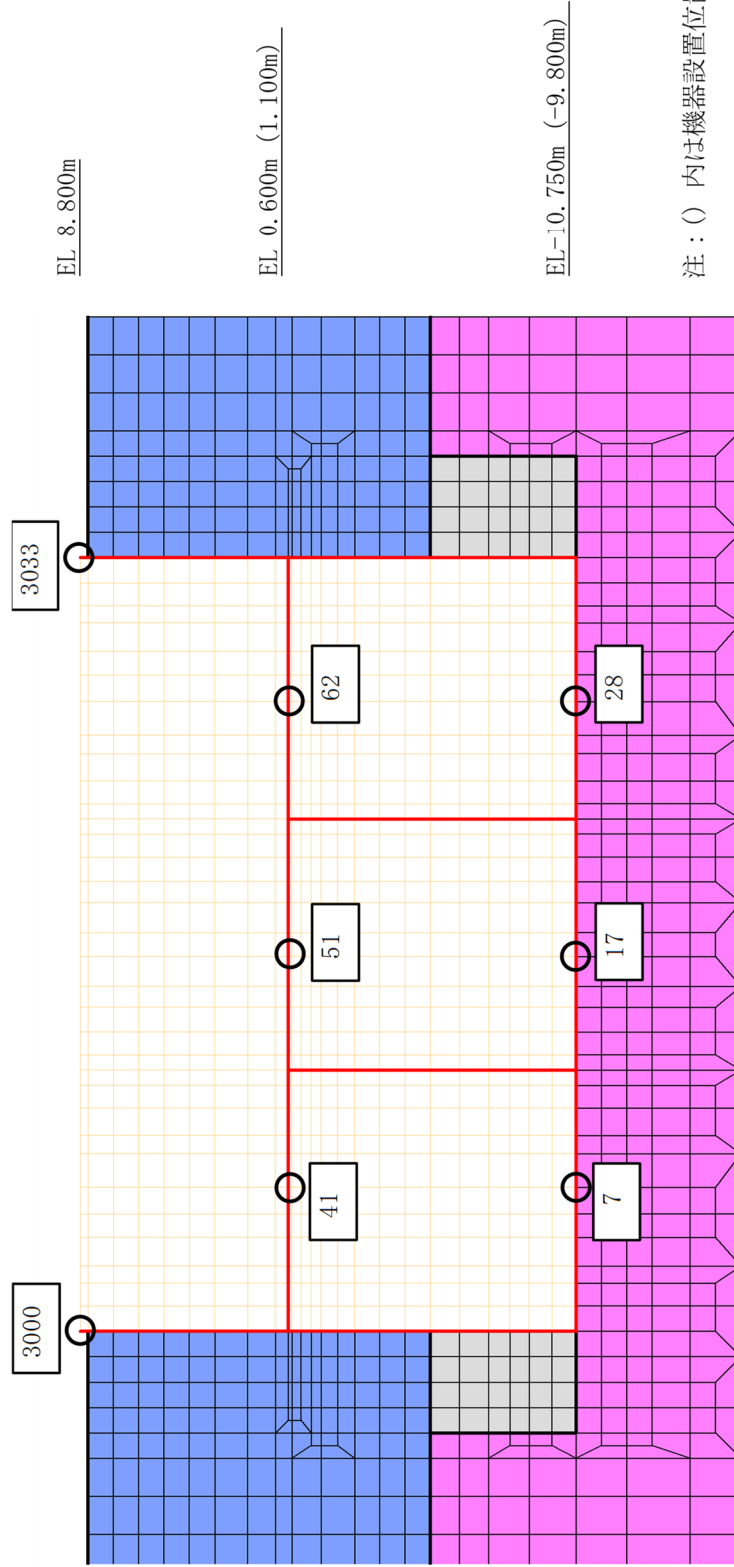

注：○内は機器設置位置レベルを示す。

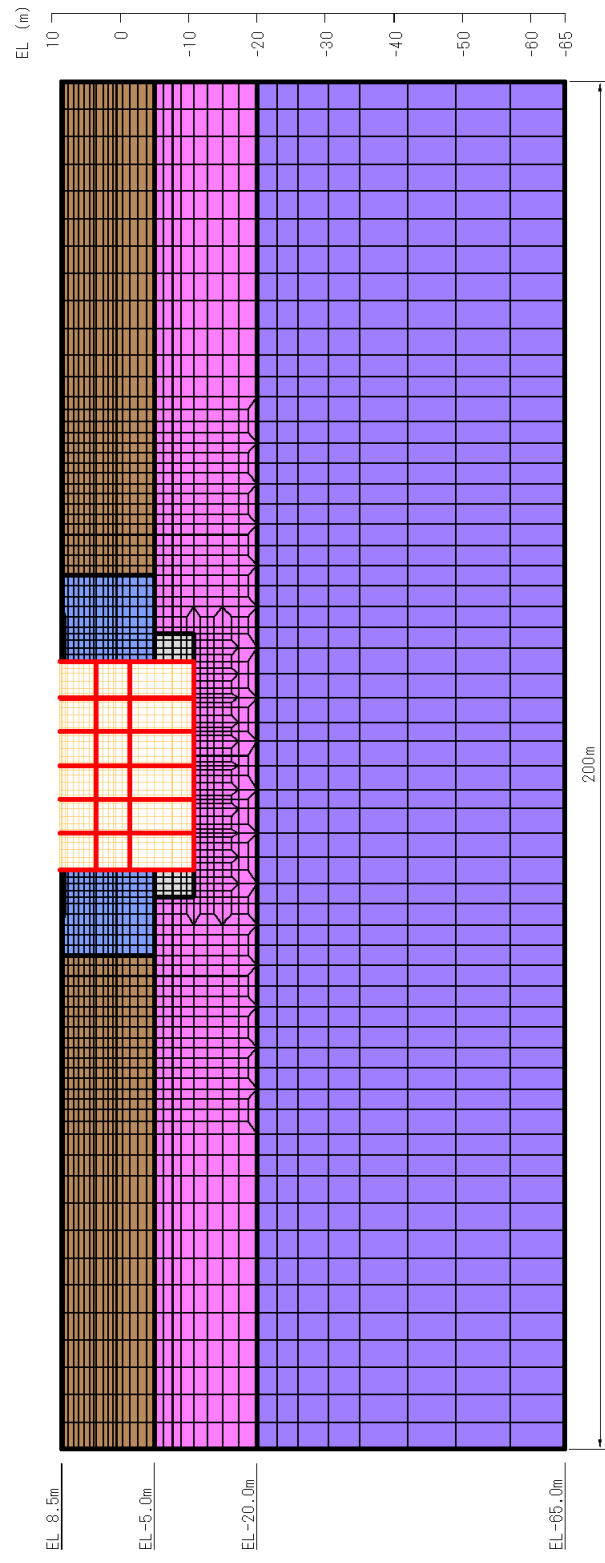
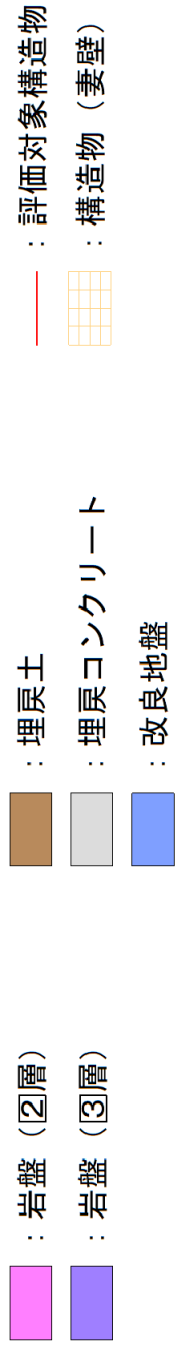
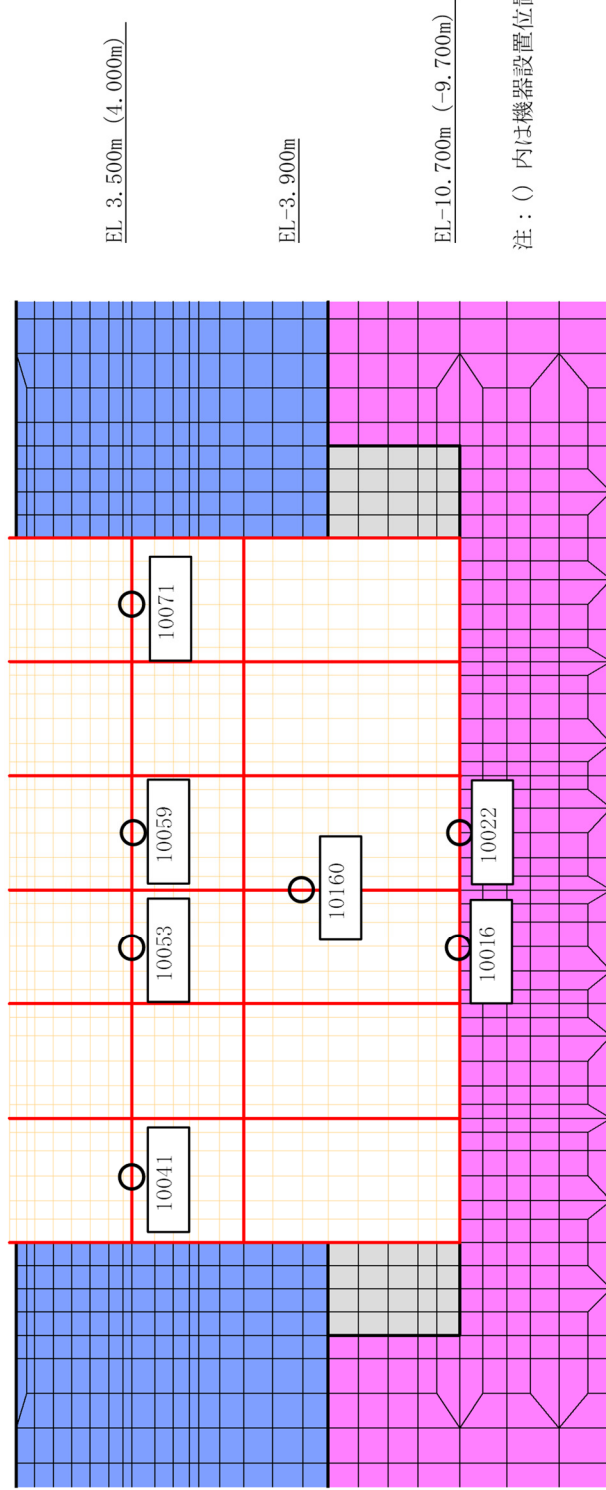
図3-7(6) 取水槽の加速度応答算出位置（地震応答解析モデル（E-W断面（除じん機エリア）（A-A断面））の拡大図）



図 3-8(1) 屋外配管ダクト (タービン建物～排気筒) 地震応答解析モデル (A-A断面*)

注記* : 建物・構築物等の地震応答計算書に示す断面名称

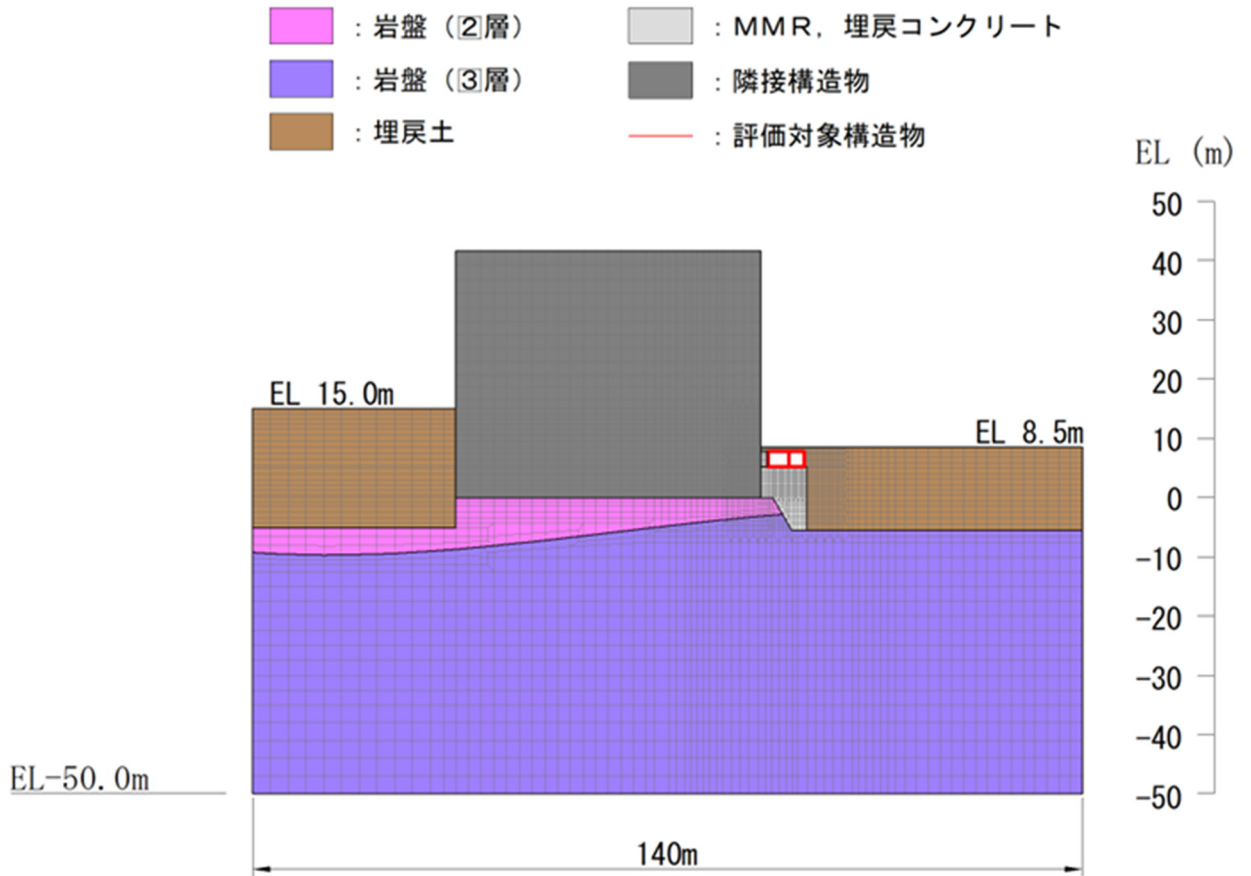
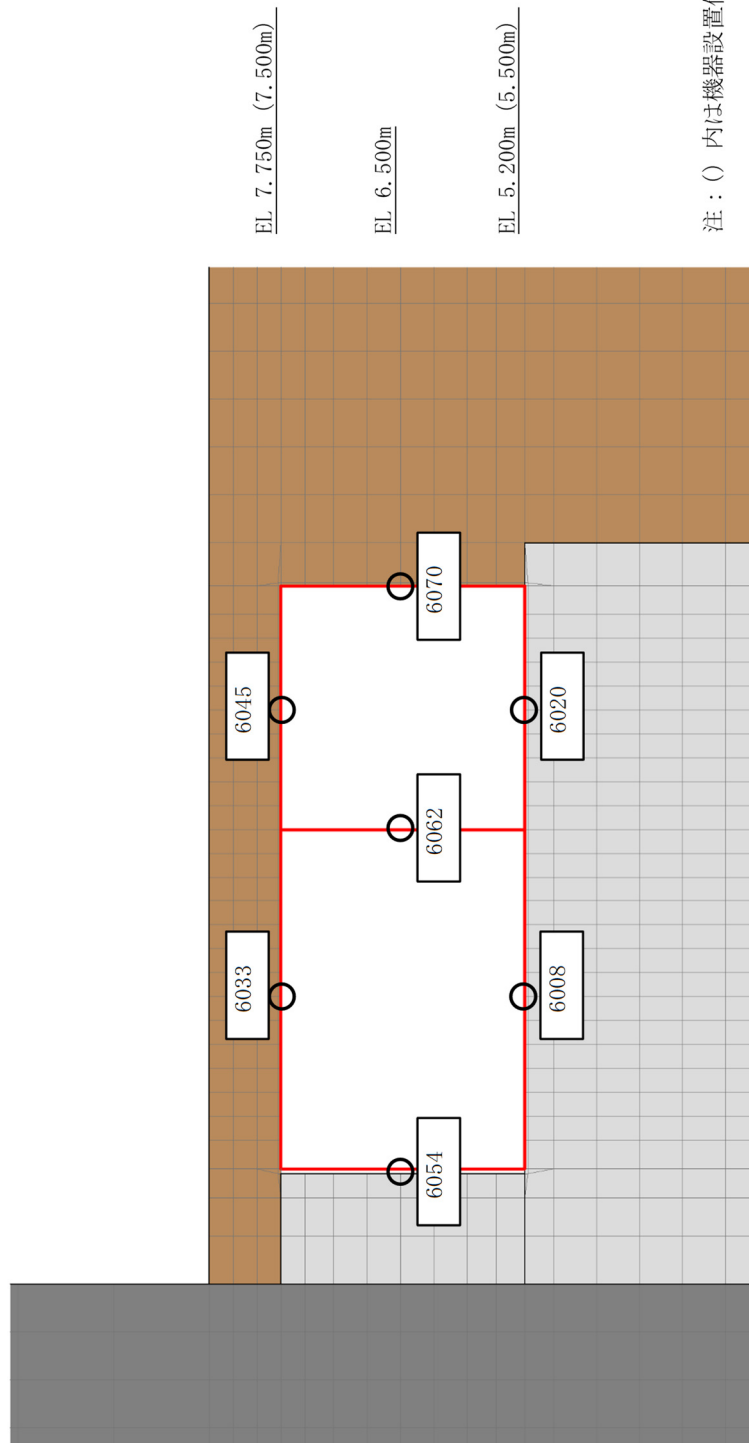

注：() 内は機器設置位置レベルを示す。

図 3-8 (2) 屋外配管ダクト（タービン建物～排気筒）の加速度応答算出位置
（地震応答解析モデル（A-A断面）の拡大図）

- : 岩盤 (2層)
■ : 埋戻コンクリート
- : 岩盤 (3層)
■ : 埋戻コンクリート (2層)
- : 構造物 (妻壁)
 : 岩盤 (3層)
- : 評価対象構造物
— : 評価対象構造物



図3-9(1) B-デーゼル燃料貯蔵タンク格納槽地震応答解析モデル
(NS断面 (B-B断面*))

注記* : 建物・構築物等の地震応答計算書に示す断面名称



図 3-9(2) B-デーゼル燃料貯蔵タンク格納槽の加速度応答算出位置
(地震応答解析モデル (NS 断面 (B-B 断面)) の拡大図)

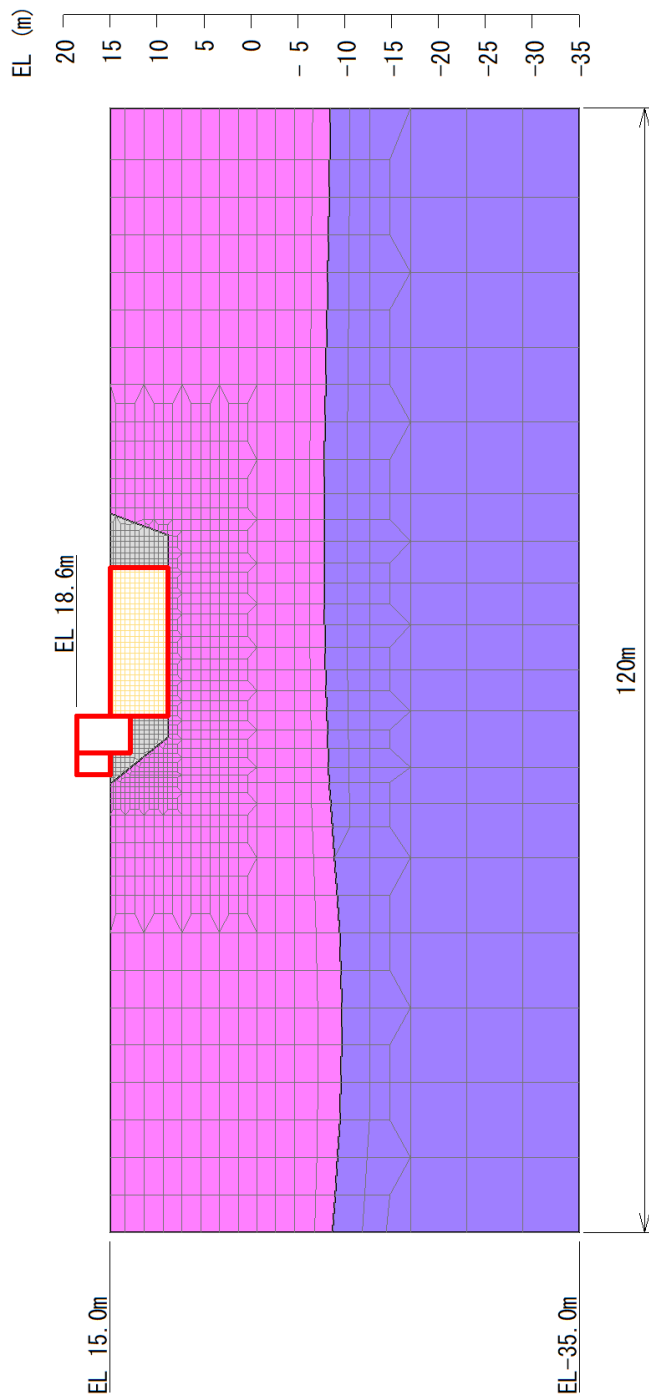

図3-9(3) B-デーゼル燃料貯蔵タンク格納槽地震応答解析モデル
(EW断面 (A-A断面*))

注記* : 建物・構築物等の地震応答計算書に示す断面名称

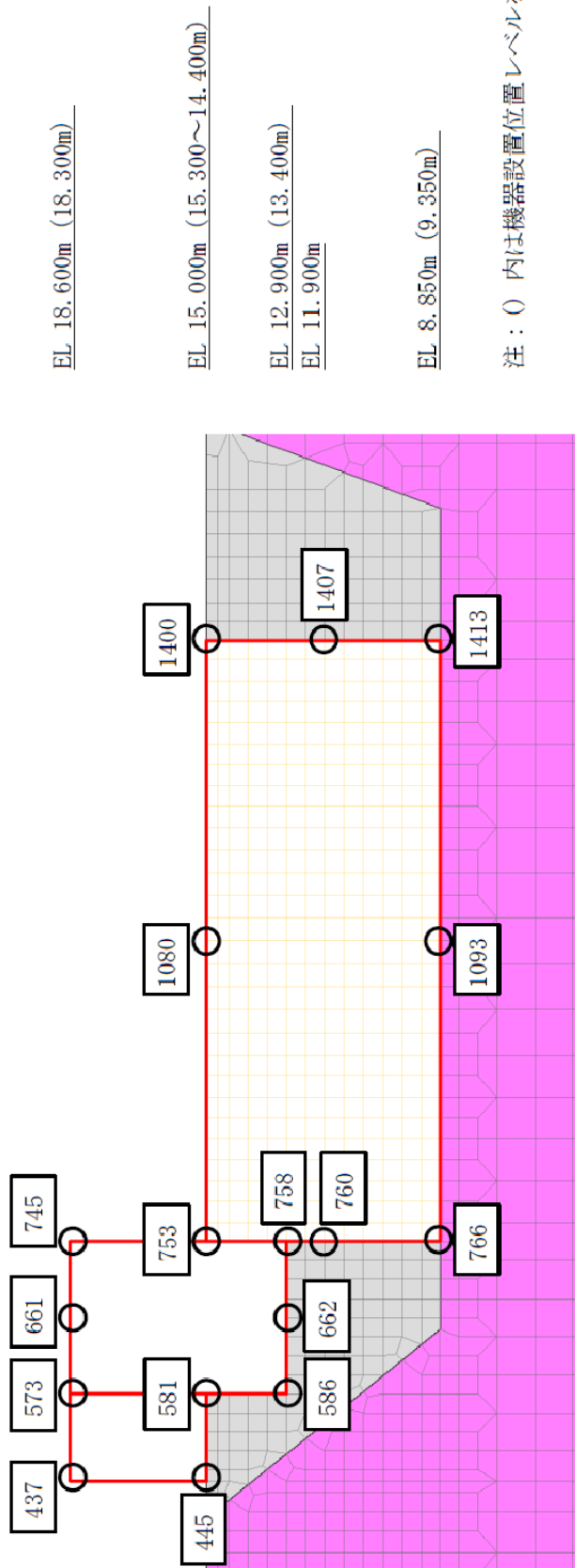

注：() 内は機器設置位置レベルを示す。

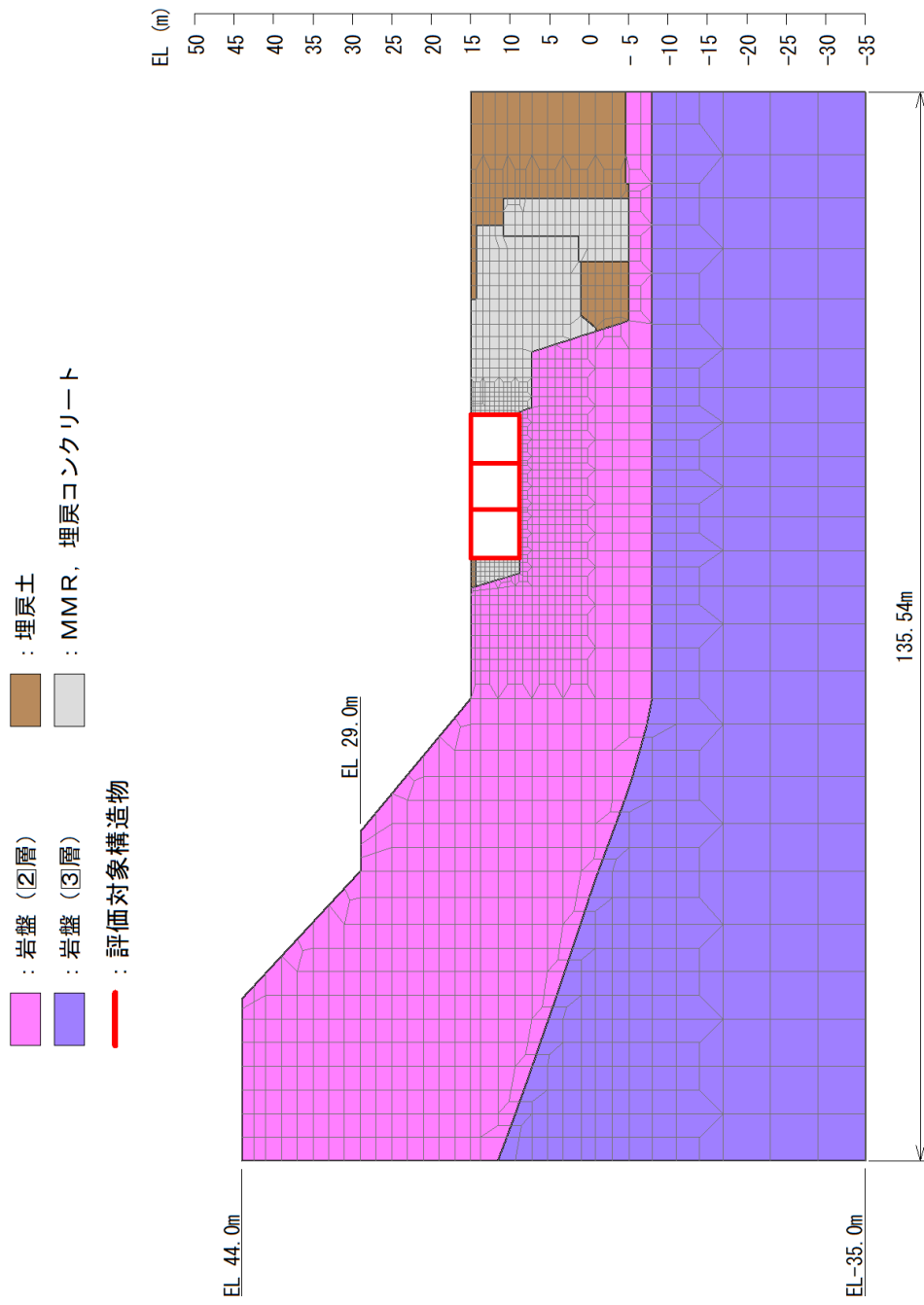
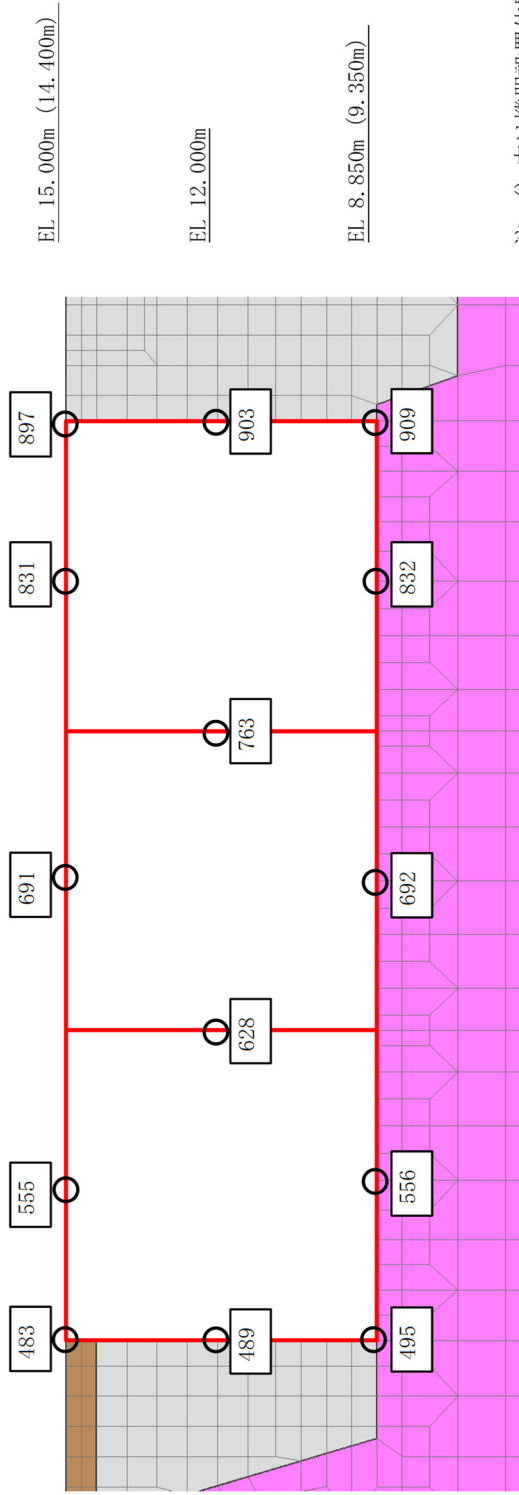
図 3-9(4) B-デーゼル燃料貯蔵タンク格納槽の加速度応答算出位置
(地震応答解析モデル (EW断面 (A-A断面)) の拡大図)



図 3-10(1) 屋外配管ダクト (B-ディーゼル燃料貯蔵タンク～原子炉建物)
地震応答解析モデル (復水貯蔵タンク連絡ダクト (F) (B-B 断面*))

注記* : 建物・構築物等の地震応答計算書に示す断面名称



図 3-10(2) 屋外配管ダクト（B-ディーゼル燃料貯蔵タンク～原子炉建物）の
 加速度応答算出位置（地震応答解析モデル
 （復水貯蔵タンク連絡ダクト（F）（B-B断面））の拡大図）

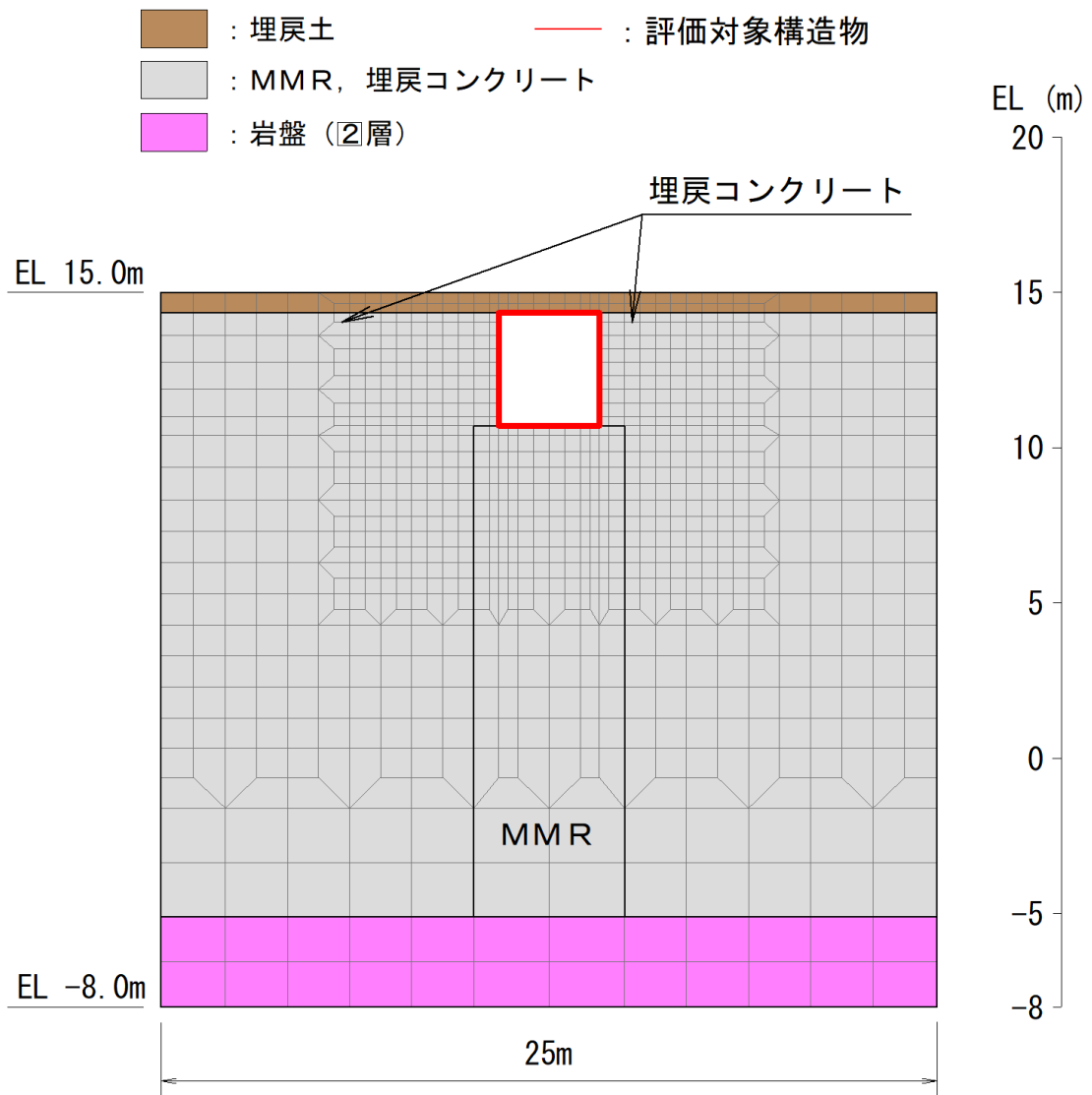

図 3-10(3) 屋外配管ダクト (B-ディーゼル燃料貯蔵タンク～原子炉建物)
地震応答解析モデル (復水貯蔵タンク連絡ダクト (G) (C-C 断面*))

注記* : 建物・構築物等の地震応答計算書に示す断面名称

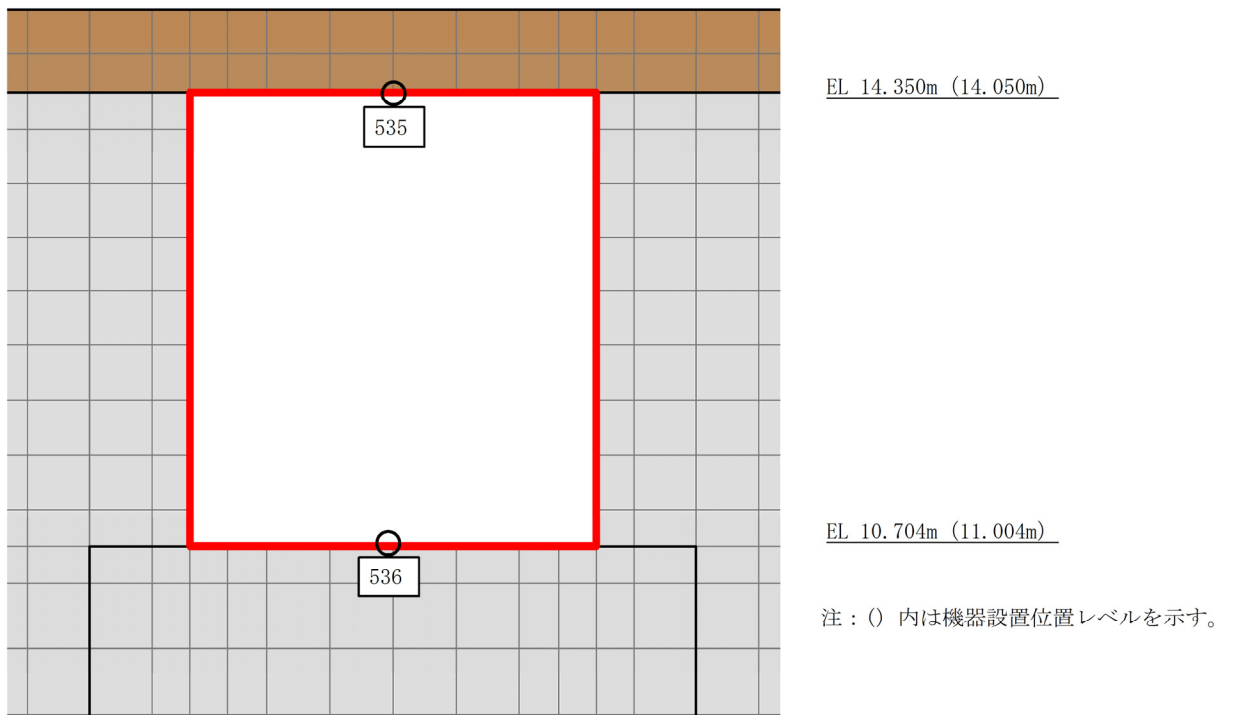

図 3-10(4) 屋外配管ダクト（B-ディーゼル燃料貯蔵タンク～原子炉建物）の
加速度応答算出位置（地震応答解析モデル
（復水貯蔵タンク連絡ダクト（G）（C-C断面））の拡大図）

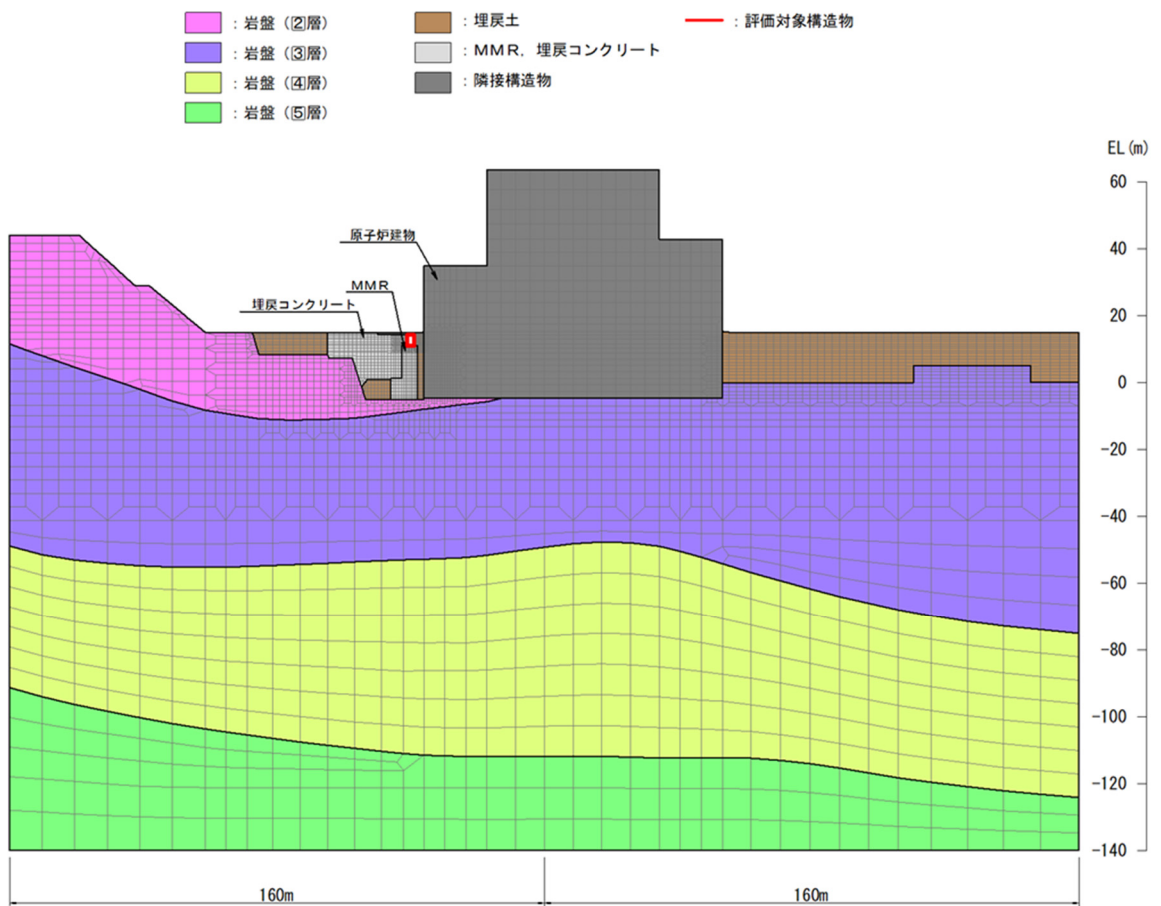

図 3-10(5) 屋外配管ダクト (B-ディーゼル燃料貯蔵タンク～原子炉建物)
地震応答解析モデル (燃料移送系配管ダクト (A-A断面*))

注記* : 建物・構築物等の地震応答計算書に示す断面名称

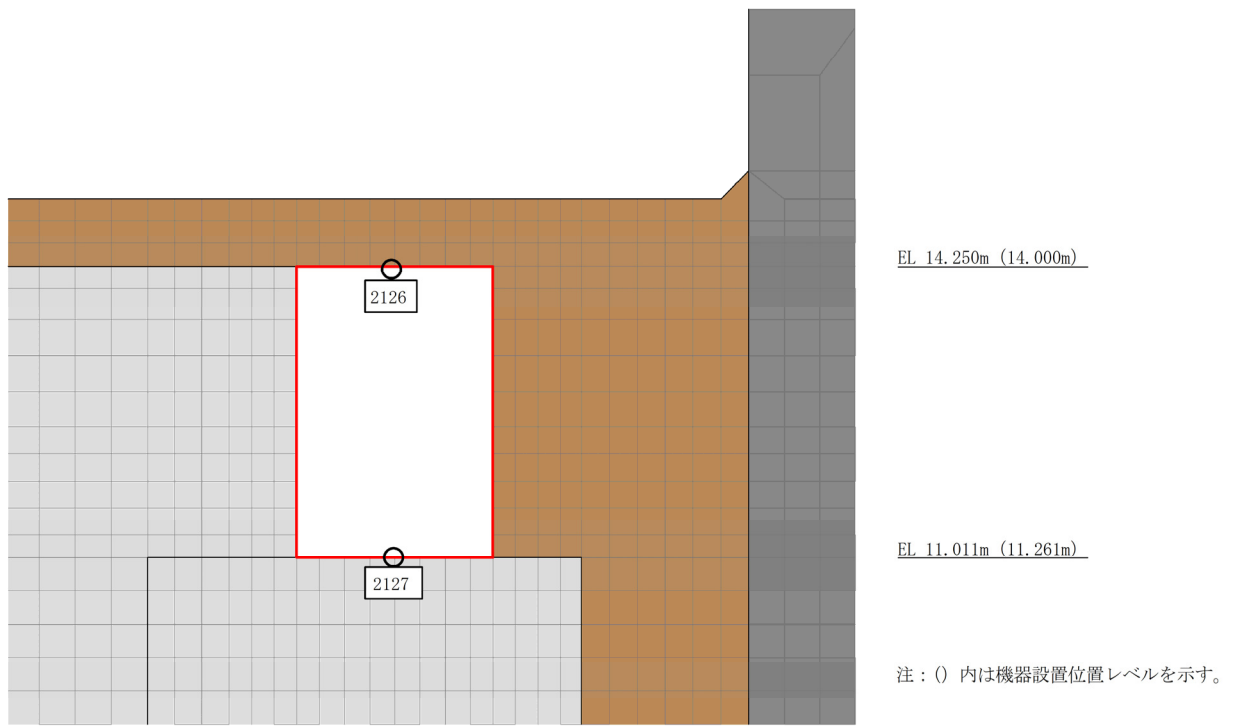

図 3-10(6) 屋外配管ダクト（B-ディーゼル燃料貯蔵タンク～原子炉建物）の
 加速度応答算出位置（地震応答解析モデル
 （燃料移送系配管ダクト（A-A断面））の拡大図）

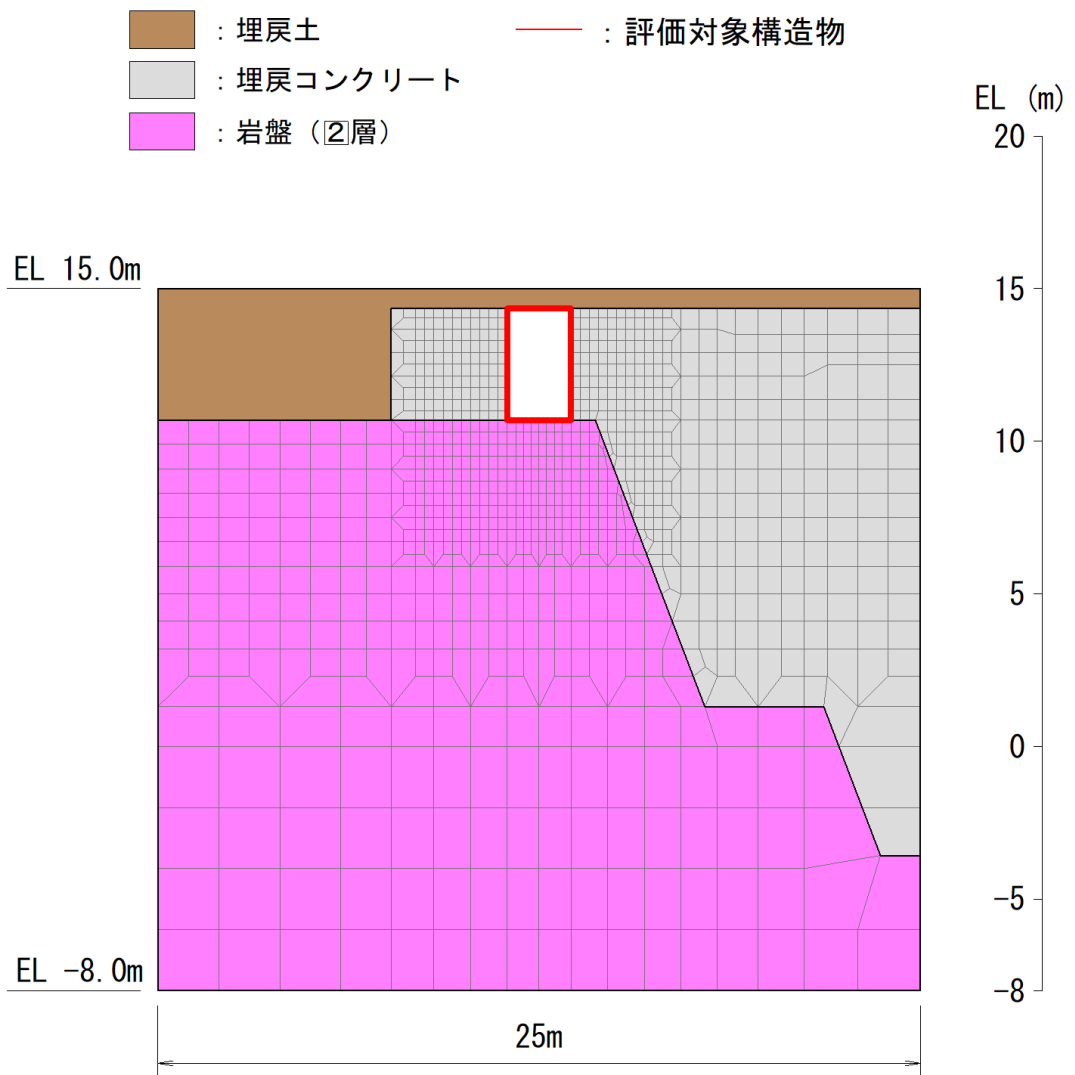

図 3-11(1) 屋外配管ダクト (タービン建物～放水槽)
地震応答解析モデル (NS 断面 (立坑部) (B-B 断面*))

注記* : 建物・構築物等の地震応答計算書に示す断面名称

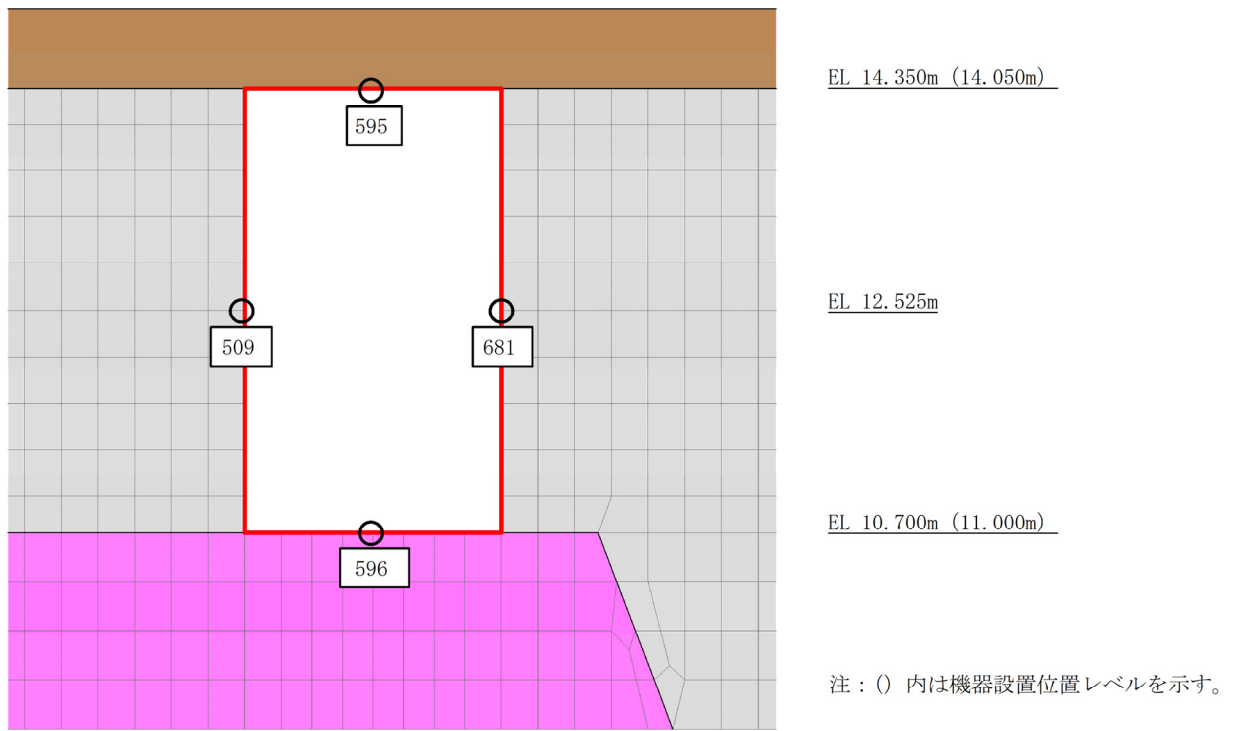

図 3-11(2) 屋外配管ダクト（タービン建物～放水槽）の加速度応答算出位置
（地震応答解析モデル（NS断面（立坑部）（B-B断面））の拡大図）

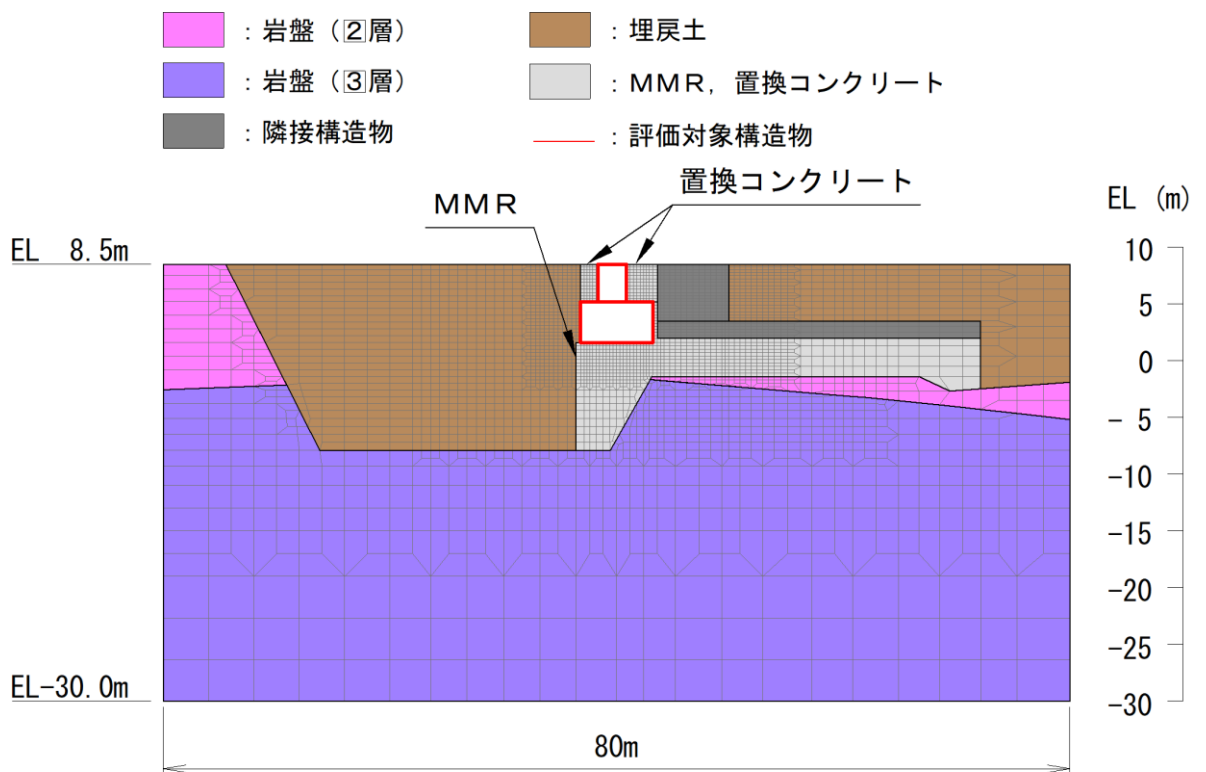

図 3-11(3) 屋外配管ダクト (タービン建物～放水槽)
地震応答解析モデル (NS 断面 (A-A 断面*))

注記* : 建物・構築物等の地震応答計算書に示す断面名称

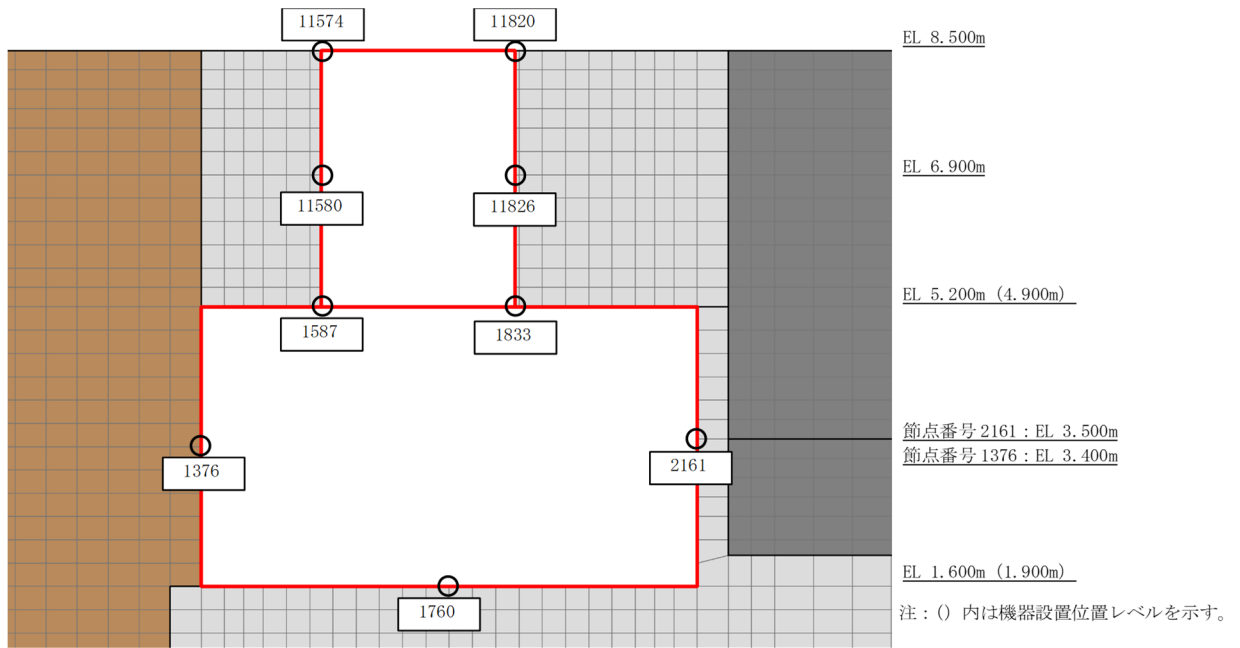

図 3-11(4) 屋外配管ダクト（タービン建物～放水槽）の加速度応答算出位置
（地震応答解析モデル（NS断面（A-A断面））の拡大図）

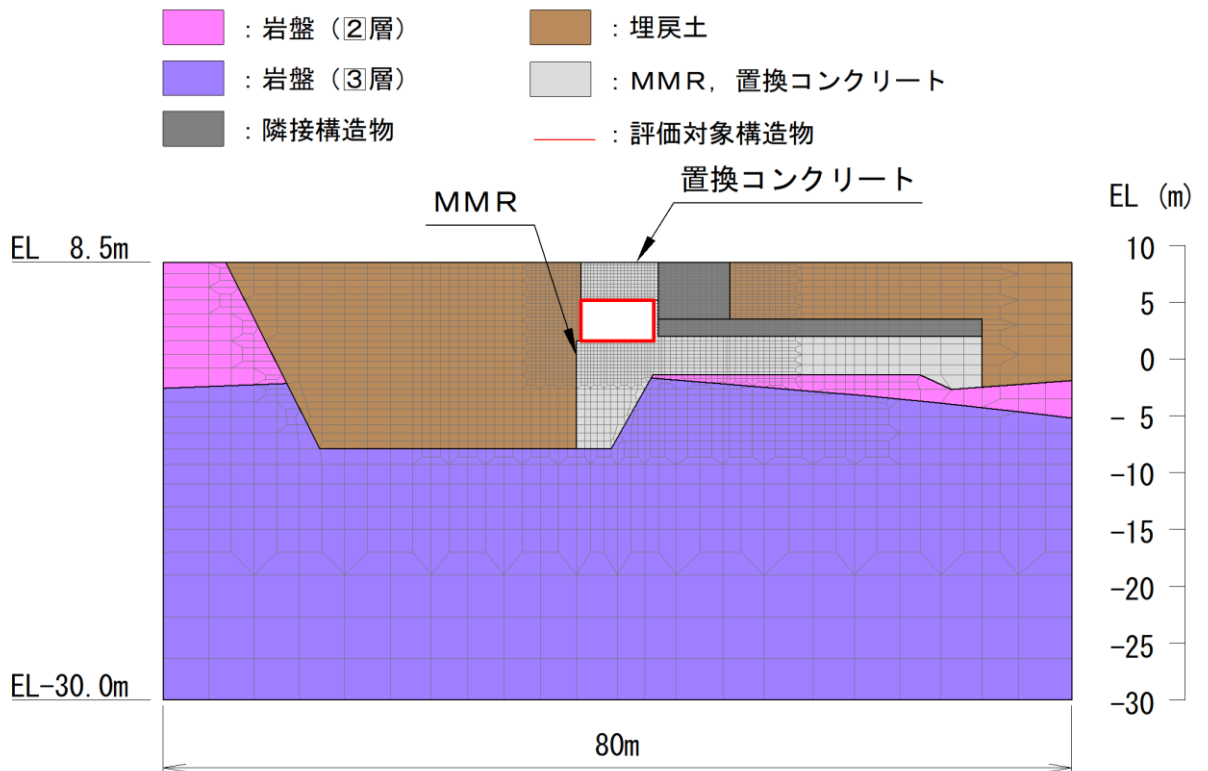

図 3-11(5) 屋外配管ダクト (タービン建物～放水槽)
地震応答解析モデル (E W断面 (C-C断面*))

注記* : 建物・構築物等の地震応答計算書に示す断面名称

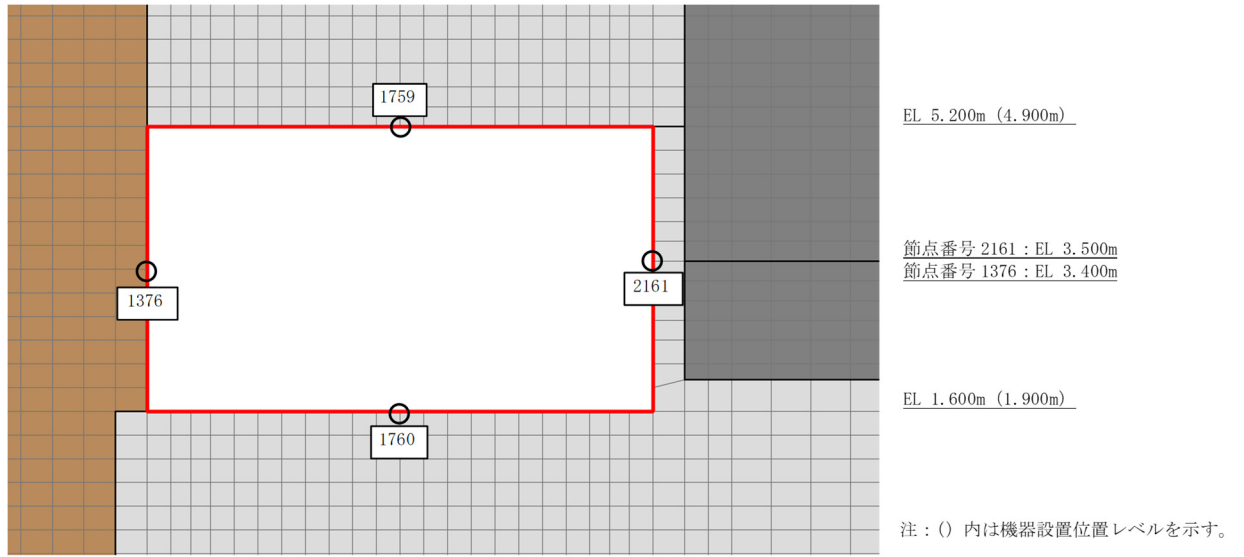

図 3-11(6) 屋外配管ダクト（タービン建物～放水槽）の加速度応答算出位置
 （地震応答解析モデル（E W断面（C-C断面））の拡大図）

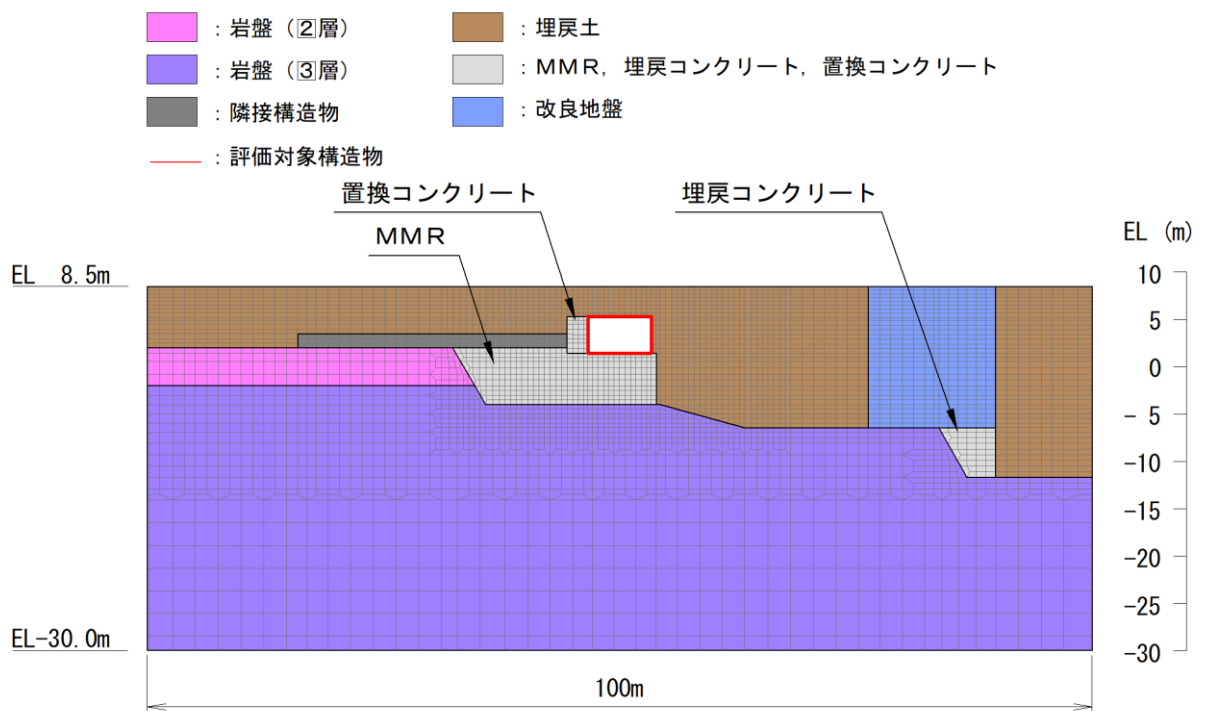

図 3-12(1) 緊急時対策所地震応答解析モデル（水平方向（N S 方向， E W 方向））

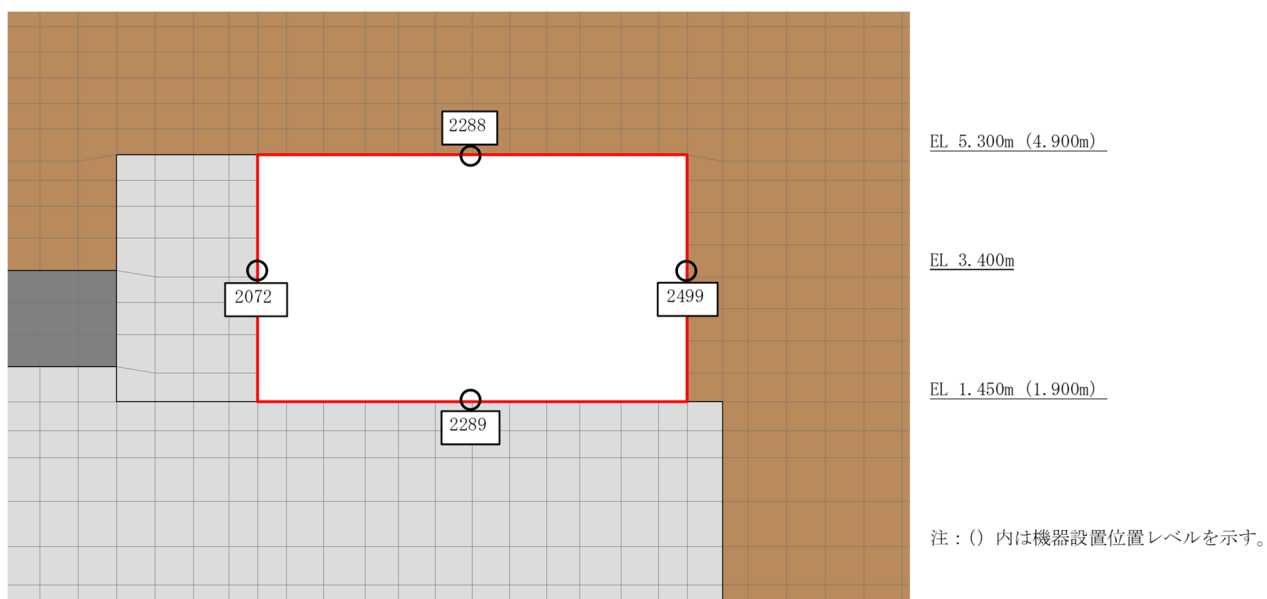

図 3-12(2) 緊急時対策所地震応答解析モデル（鉛直方向）

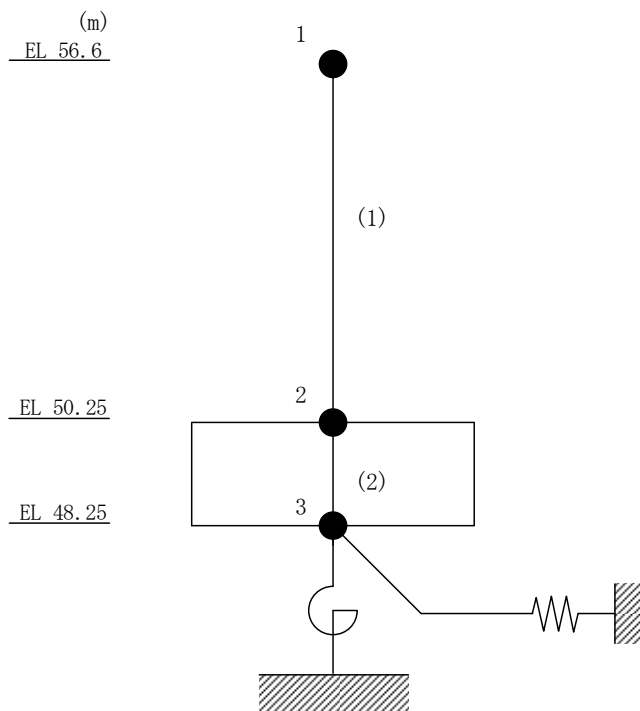

図 3-13(1) ガスタービン発電機建物地震応答解析モデル
(水平方向 (N S 方向, E W 方向))

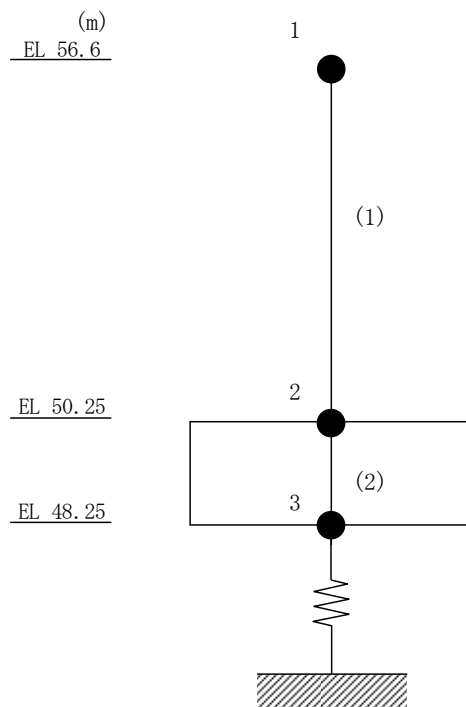

図 3-13(2) ガスタービン発電機建物地震応答解析モデル (鉛直方向)

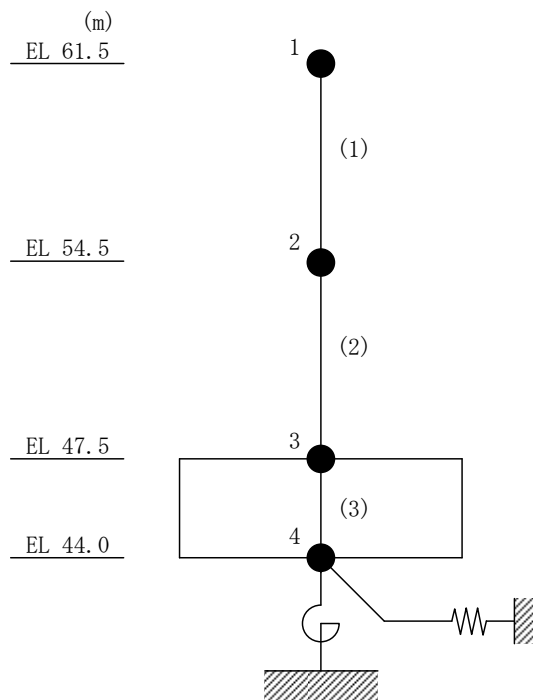

図 3-14(1) 第 1 ベントフィルタ格納槽地震応答解析モデル
(NS 断面 (銀ゼオライト容器エリア) (B-B 断面*))

注記* : 建物・構築物等の地震応答計算書に示す断面名称

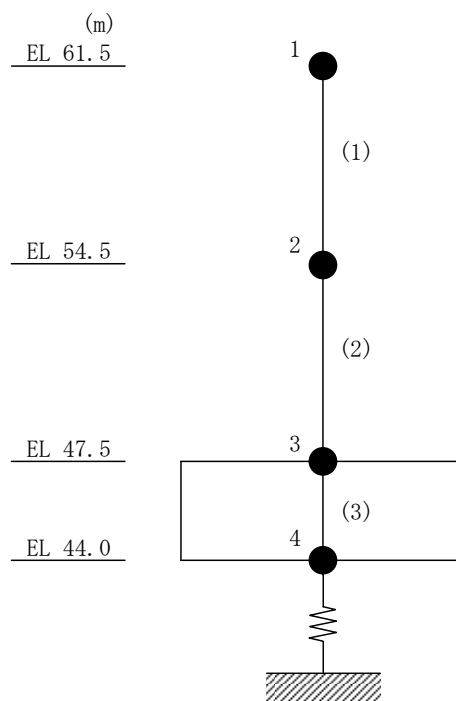

図 3-14(2) 第 1 ベントフィルタ格納槽の加速度応答算出位置
 (地震応答解析モデル (NS 断面 (銀ゼオライト容器エリア) (B-B 断面)) の拡大図)

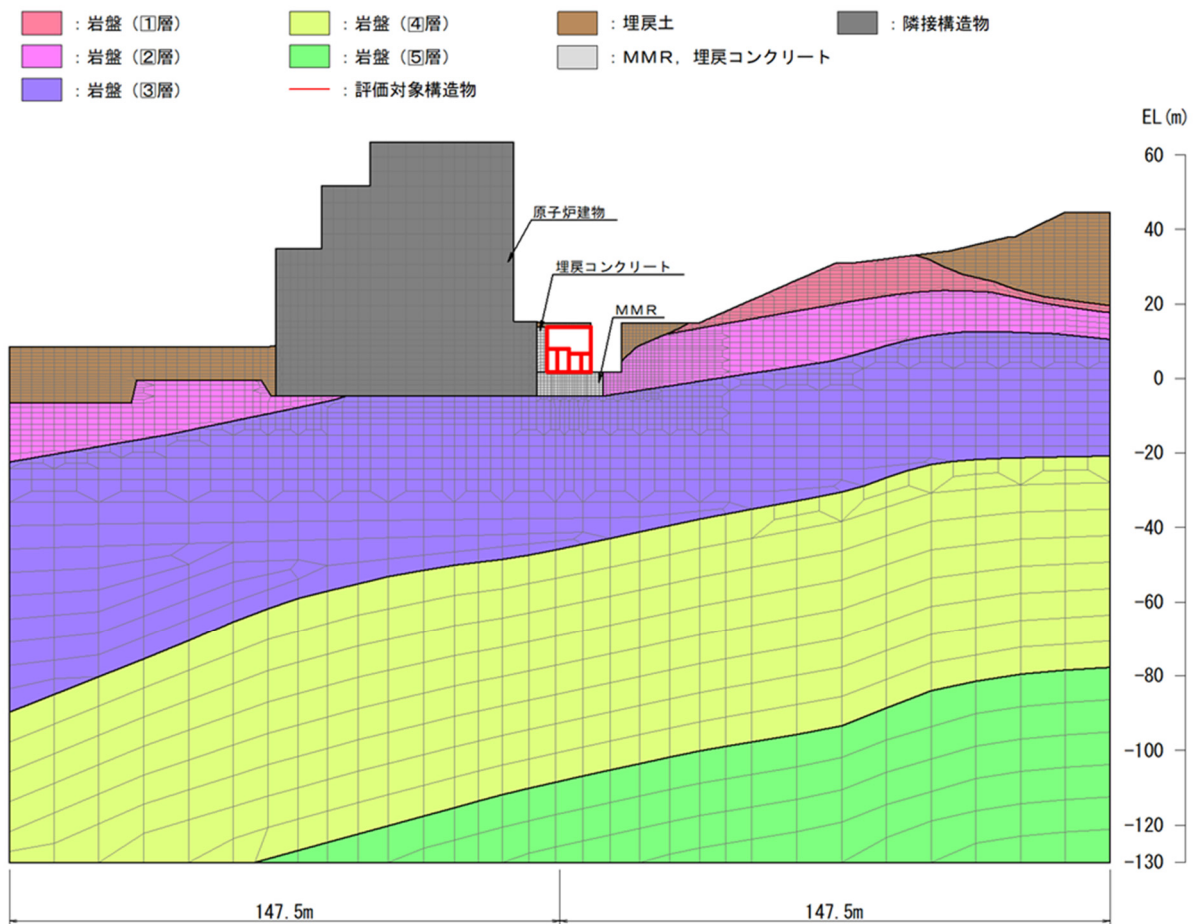

図 3-14(3) 第 1 ベントフィルタ格納槽地震応答解析モデル
(NS 断面 (スクラバ容器エリア) (A-A 断面*))

注記* : 建物・構築物等の地震応答計算書に示す断面名称

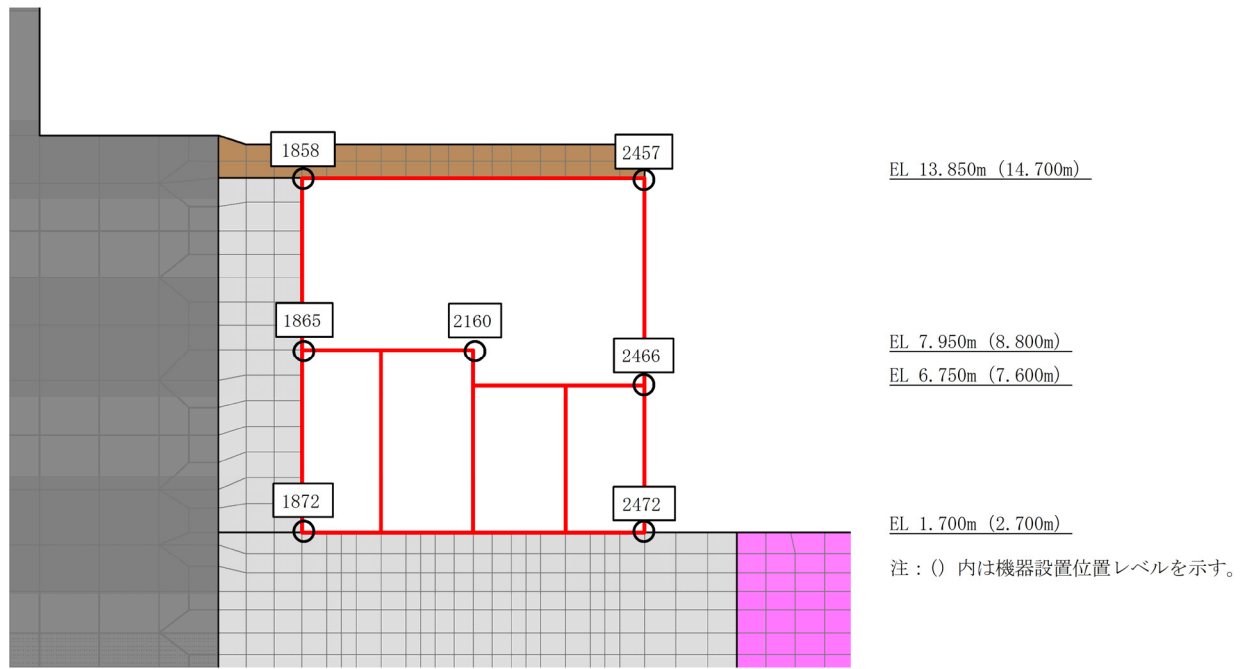

図 3-14(4) 第 1 ベントフィルタ格納槽の加速度応答算出位置
 (地震応答解析モデル (NS 断面 (スクラバ容器エリア) (A-A 断面)) の拡大図)

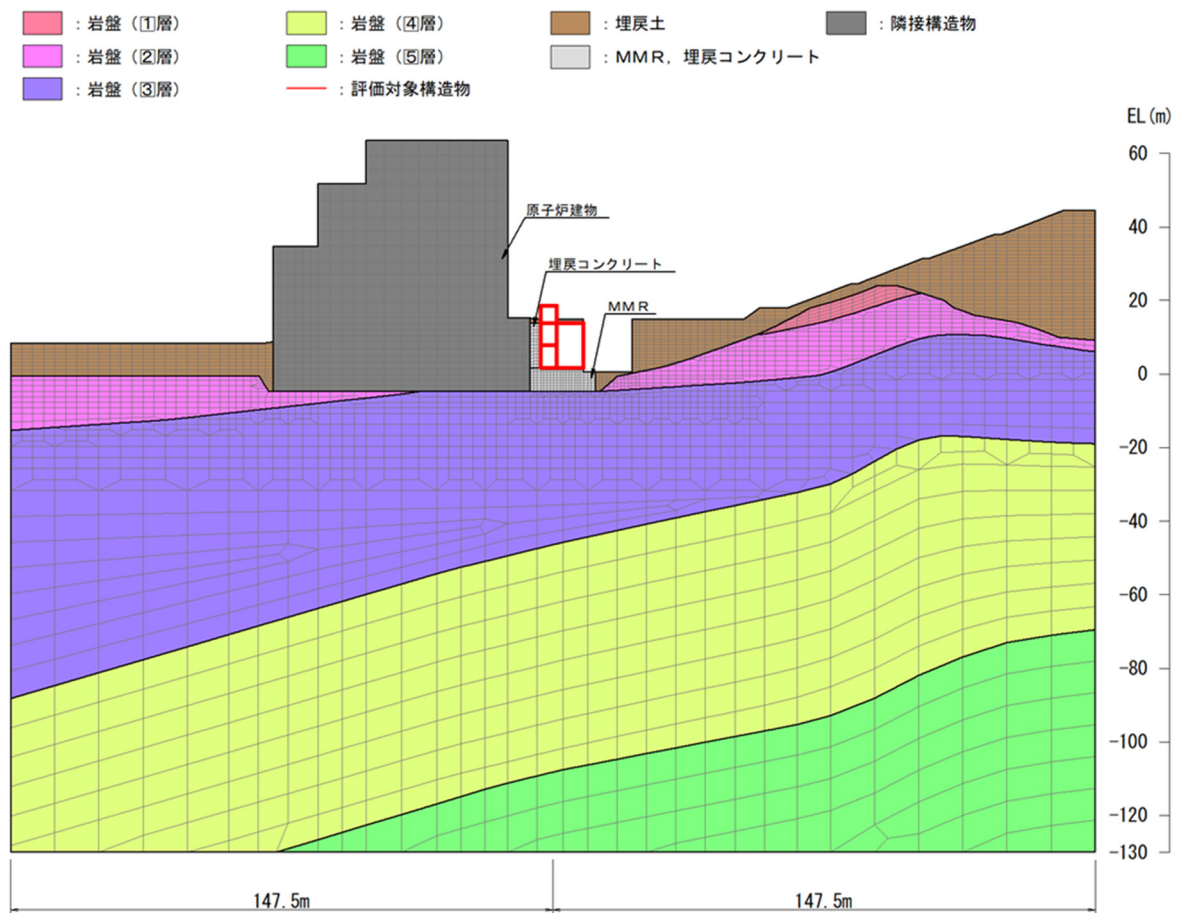

図 3-14(5) 第 1 ベントフィルタ格納槽地震応答解析モデル (E-W断面 (C-C断面*))

注記* : 建物・構築物等の地震応答計算書に示す断面名称

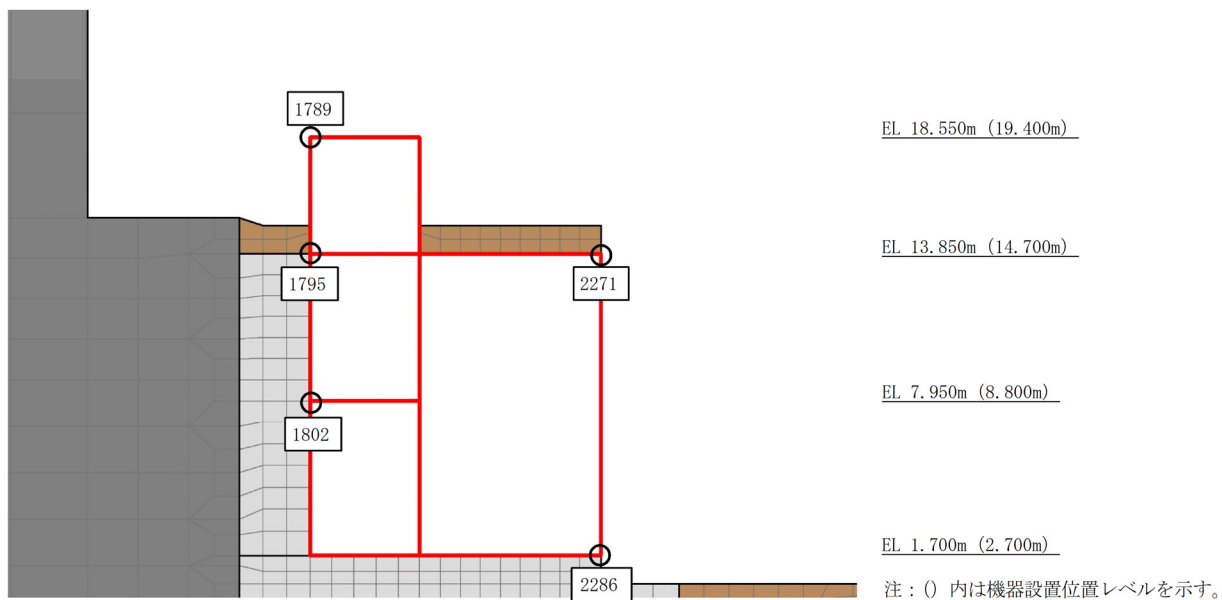

図 3-14(6) 第 1 ベントフィルタ格納槽の加速度応答算出位置
 (地震応答解析モデル (EW断面 (C-C断面)) の拡大図)

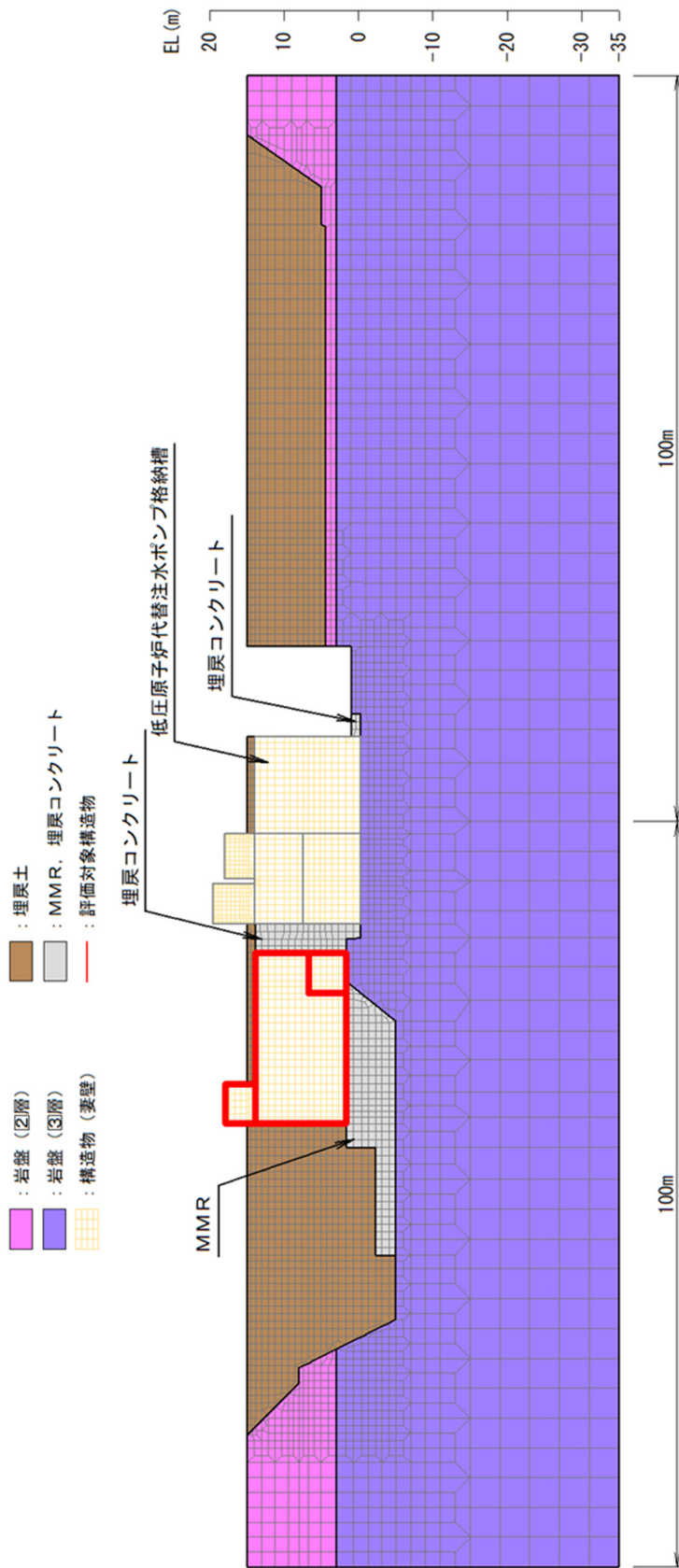

図 3-15(1) 低圧原子炉代替注水ポンプ格納槽地震応答解析モデル
(NS断面(水室)(B-B断面*))

注記* : 建物・構築物等の地震応答計算書に示す断面名称

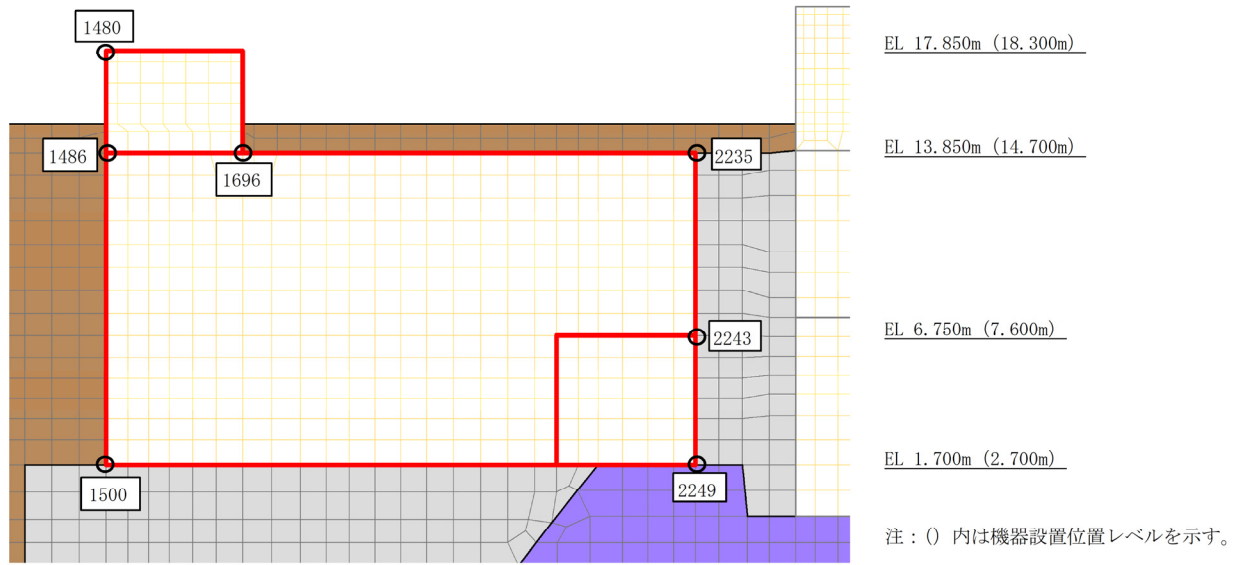

図 3-15(2) 低圧原子炉代替注水ポンプ格納槽の加速度応答算出位置
 (地震応答解析モデル (NS断面 (水室) (B-B断面)) の拡大図)

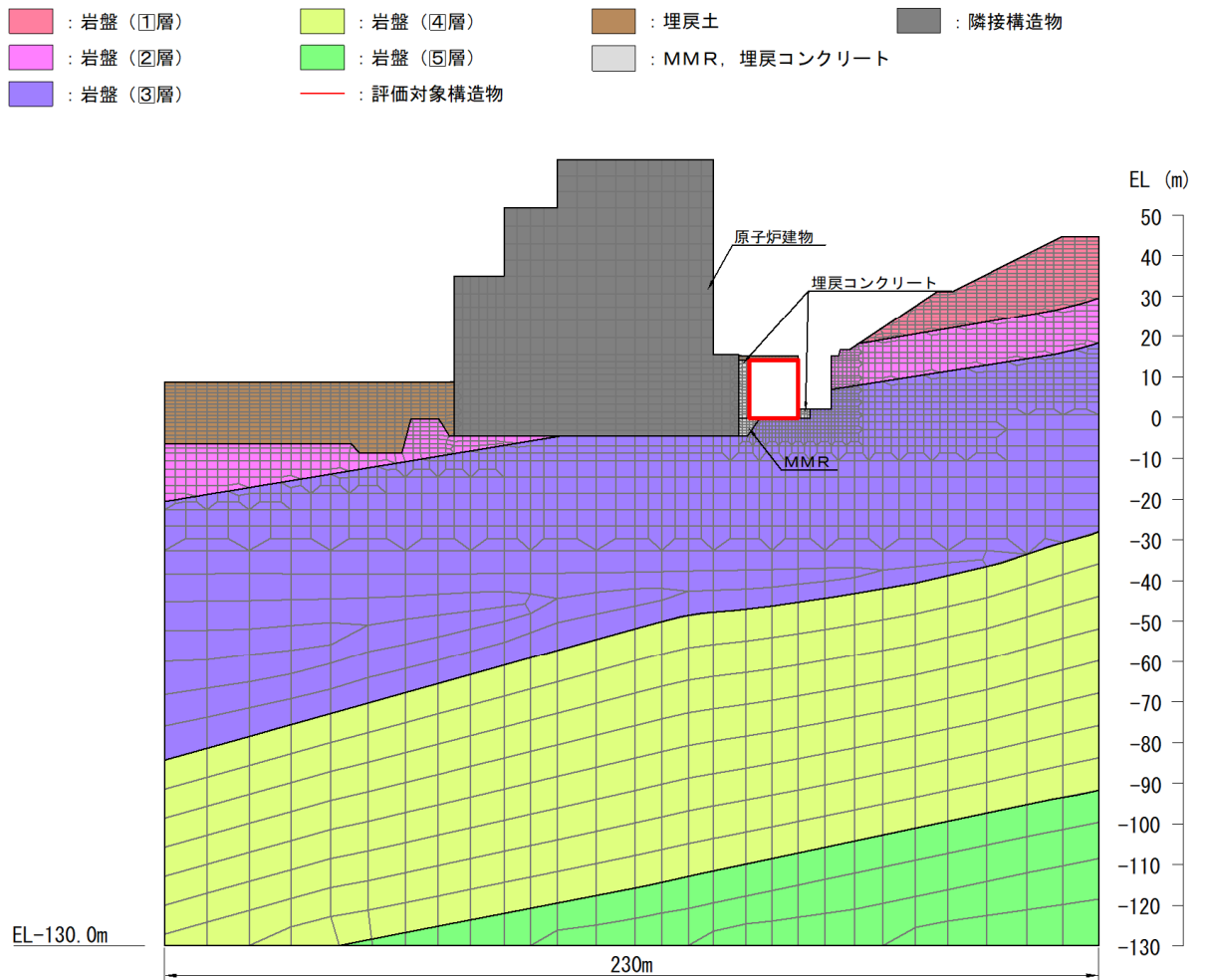

図 3-15(3) 低圧原子炉代替注水ポンプ格納槽地震応答解析モデル
(NS断面 (ポンプ室) (A-A断面*))

注記* : 建物・構築物等の地震応答計算書に示す断面名称

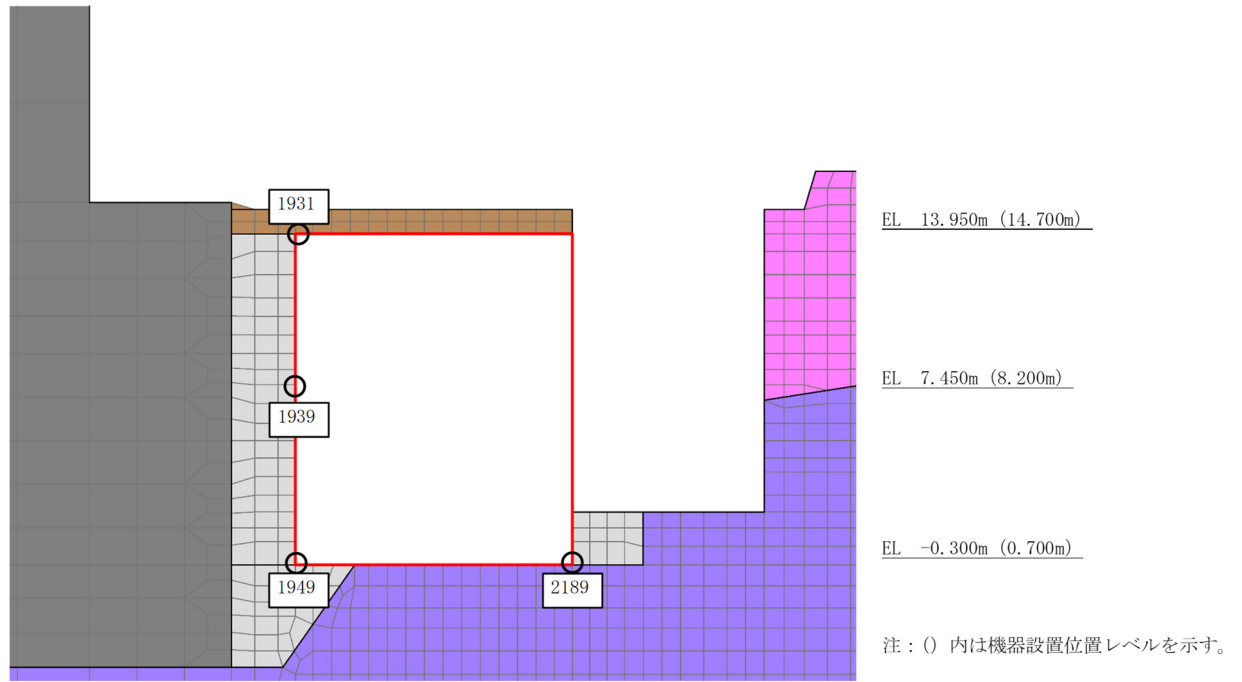

図 3-15(4) 低圧原子炉代替注水ポンプ格納槽の加速度応答算出位置
(地震応答解析モデル (NS 断面 (ポンプ室) (A-A 断面)) の拡大図)

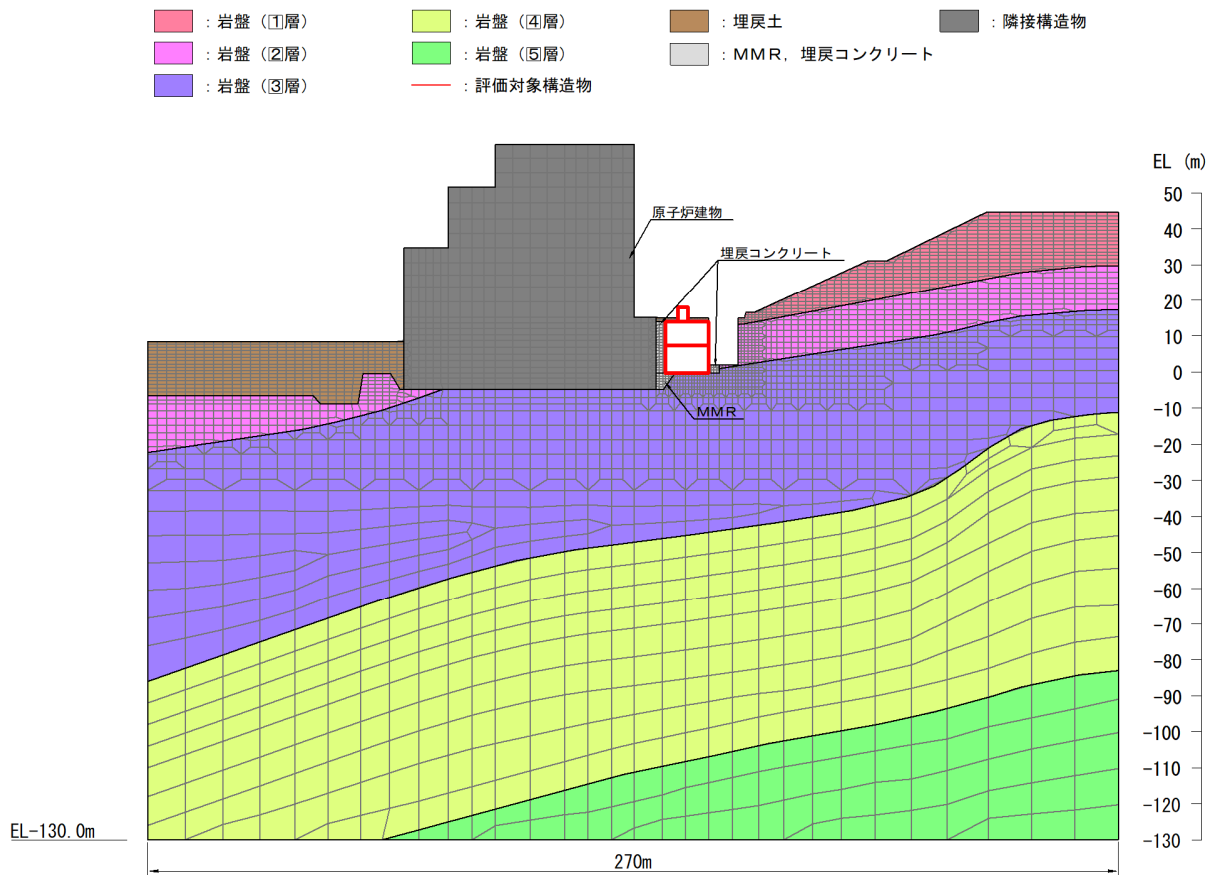

図 3-15(5) 低圧原子炉代替注水ポンプ格納槽地震応答解析モデル (E-W断面 (C-C断面*))

注記* : 建物・構築物等の地震応答計算書に示す断面名称

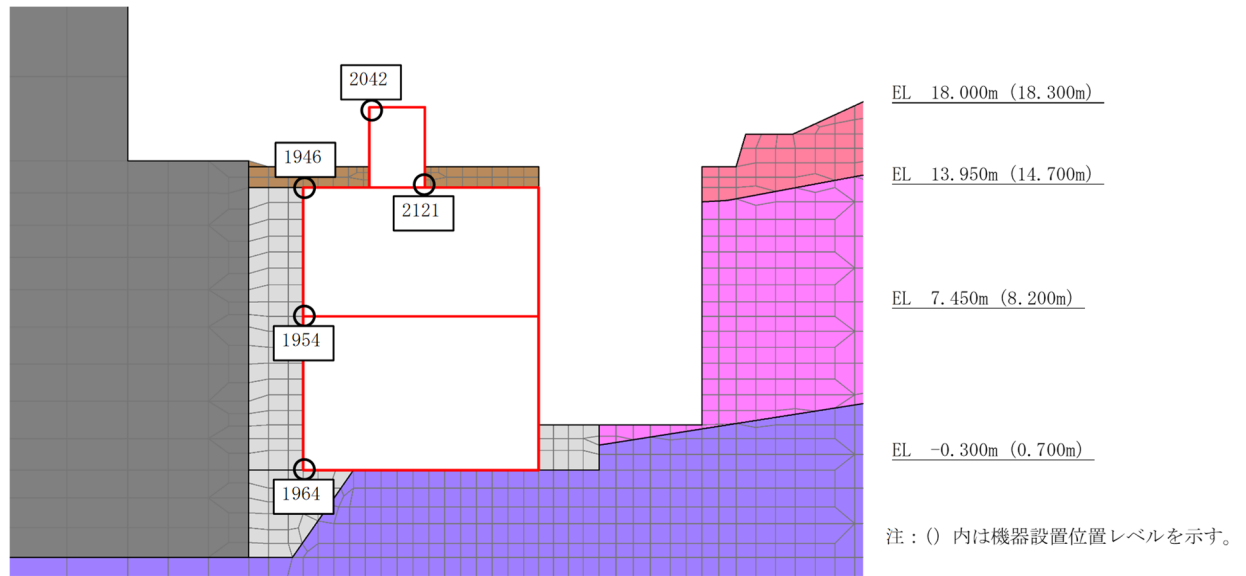

図 3-15(6) 低圧原子炉代替注水ポンプ格納槽の加速度応答算出位置
 (地震応答解析モデル (EW断面 (C-C断面)) の拡大図)

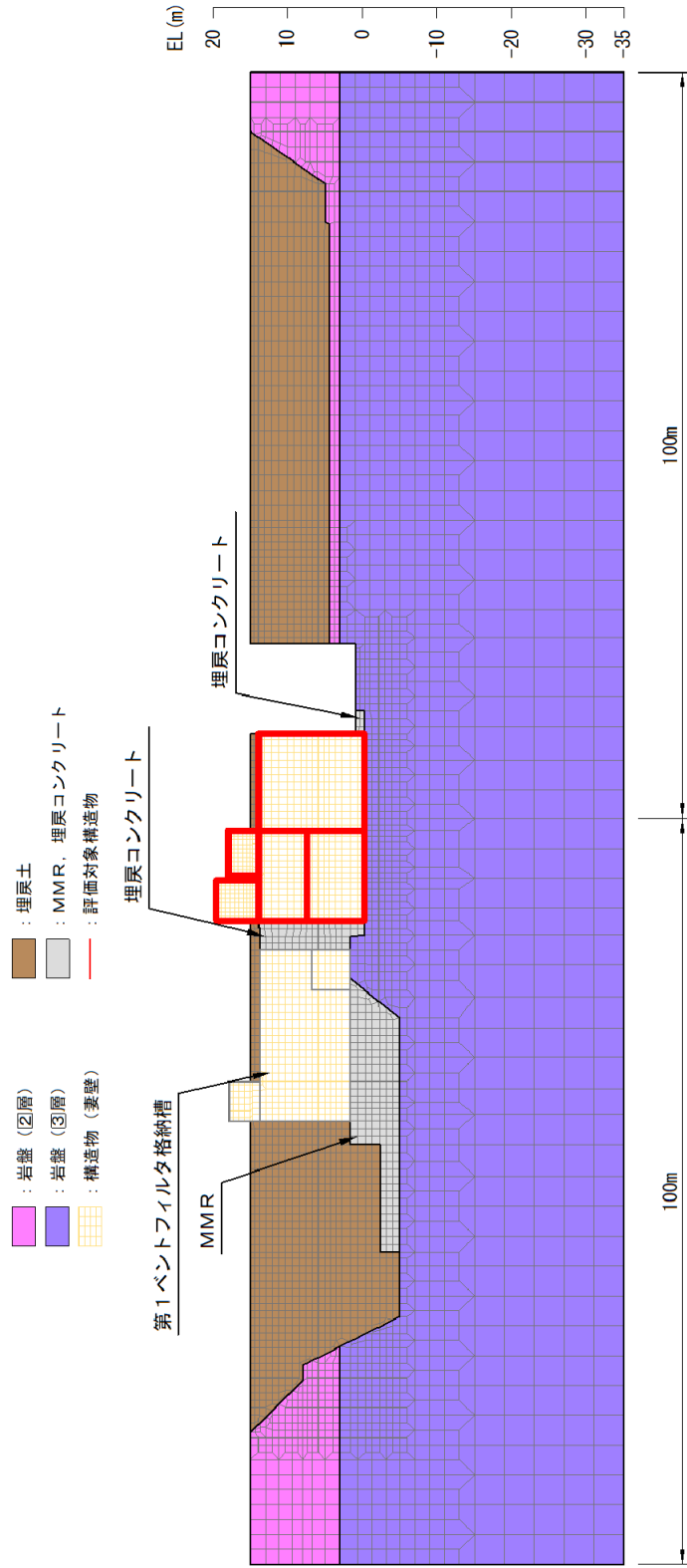

図 3-16(1) ガスタービン発電機用軽油タンク基礎地震応答解析モデル (水平方向)

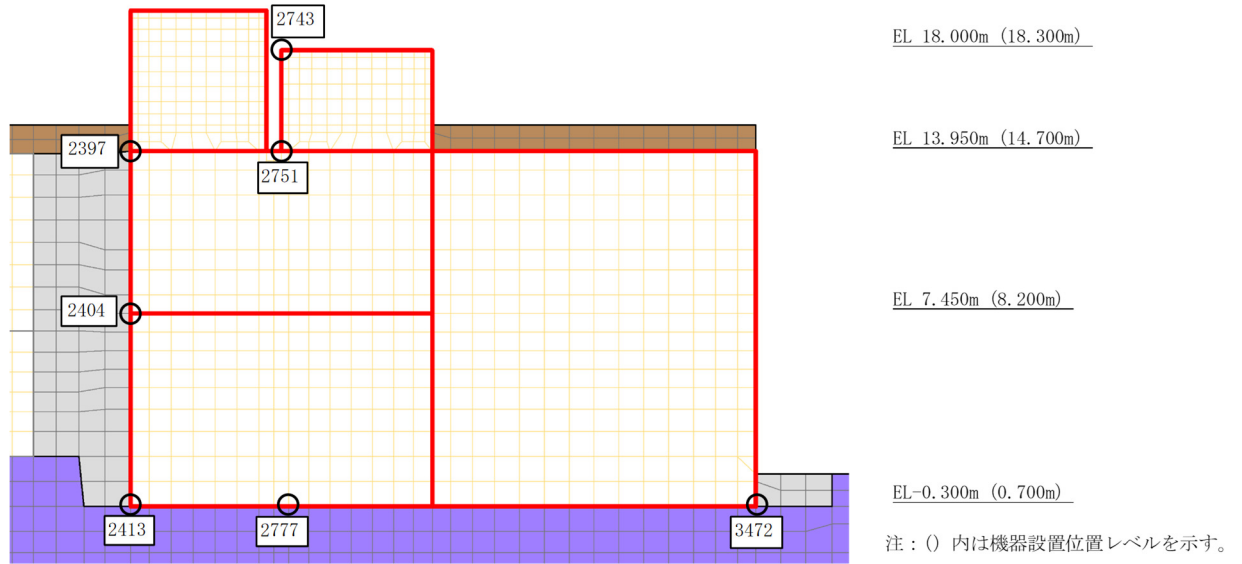

図 3-16(2) ガスタービン発電機用軽油タンク基礎地震応答解析モデル (鉛直方向)

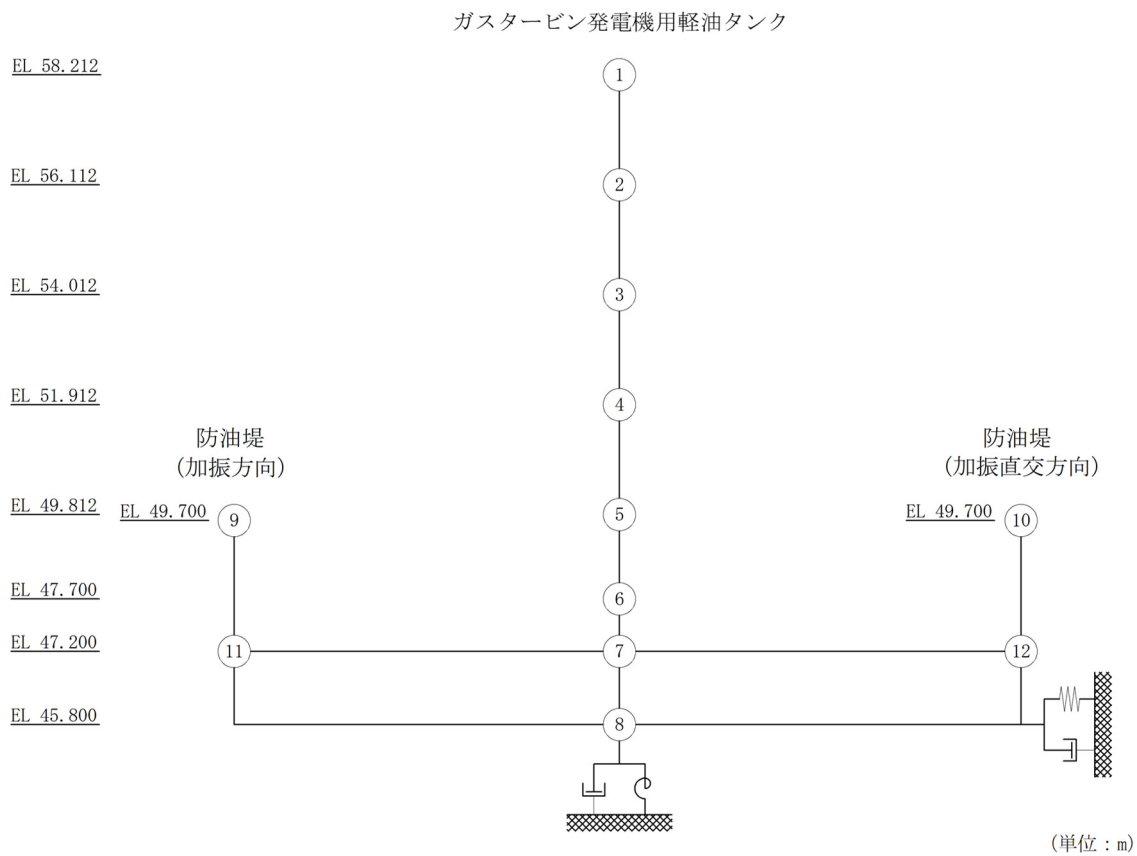

図 3-17(1) 屋外配管ダクト (ガスタービン発電機用軽油タンク〜ガスタービン発電機)
地震応答解析モデル (A-A断面*)

注記* : 建物・構築物等の地震応答計算書に示す断面名称

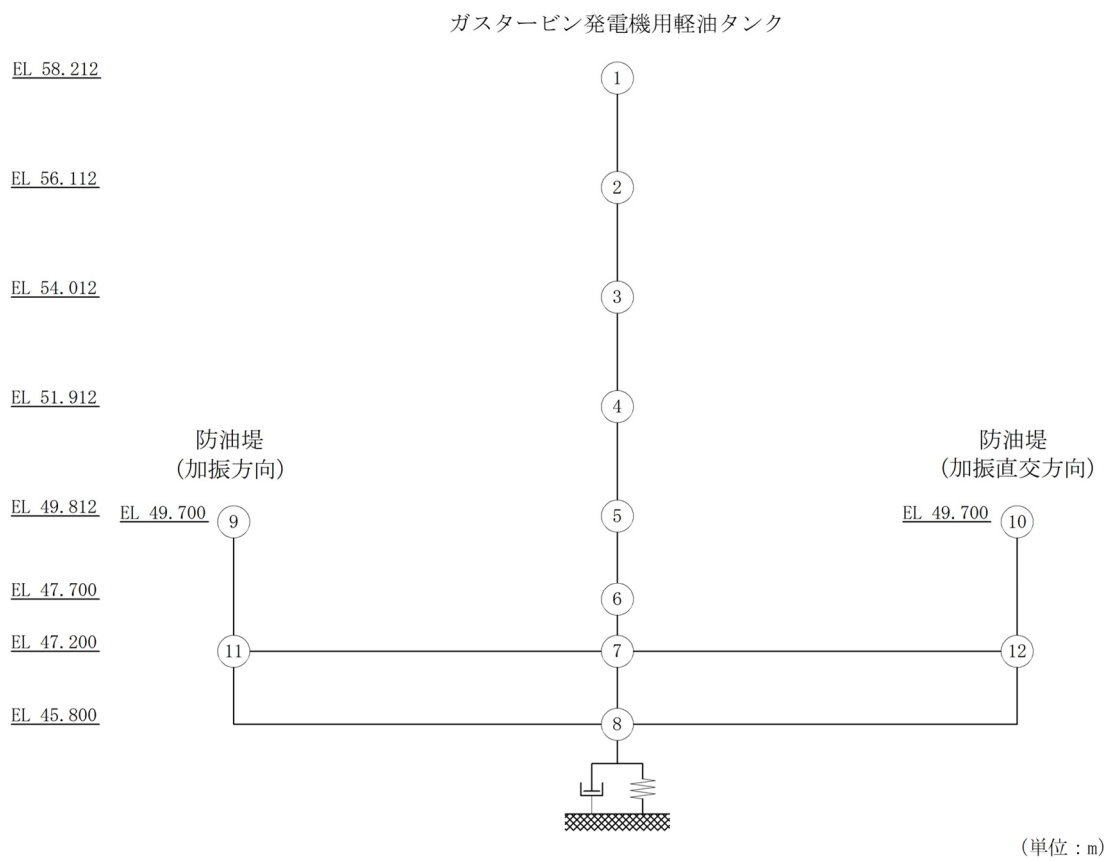

図3-17(2) 屋外配管ダクト（ガスタービン発電機用軽油タンク～ガスタービン発電機）の加速度応答算出位置
（地震応答解析モデル（A-A断面）の拡大図）

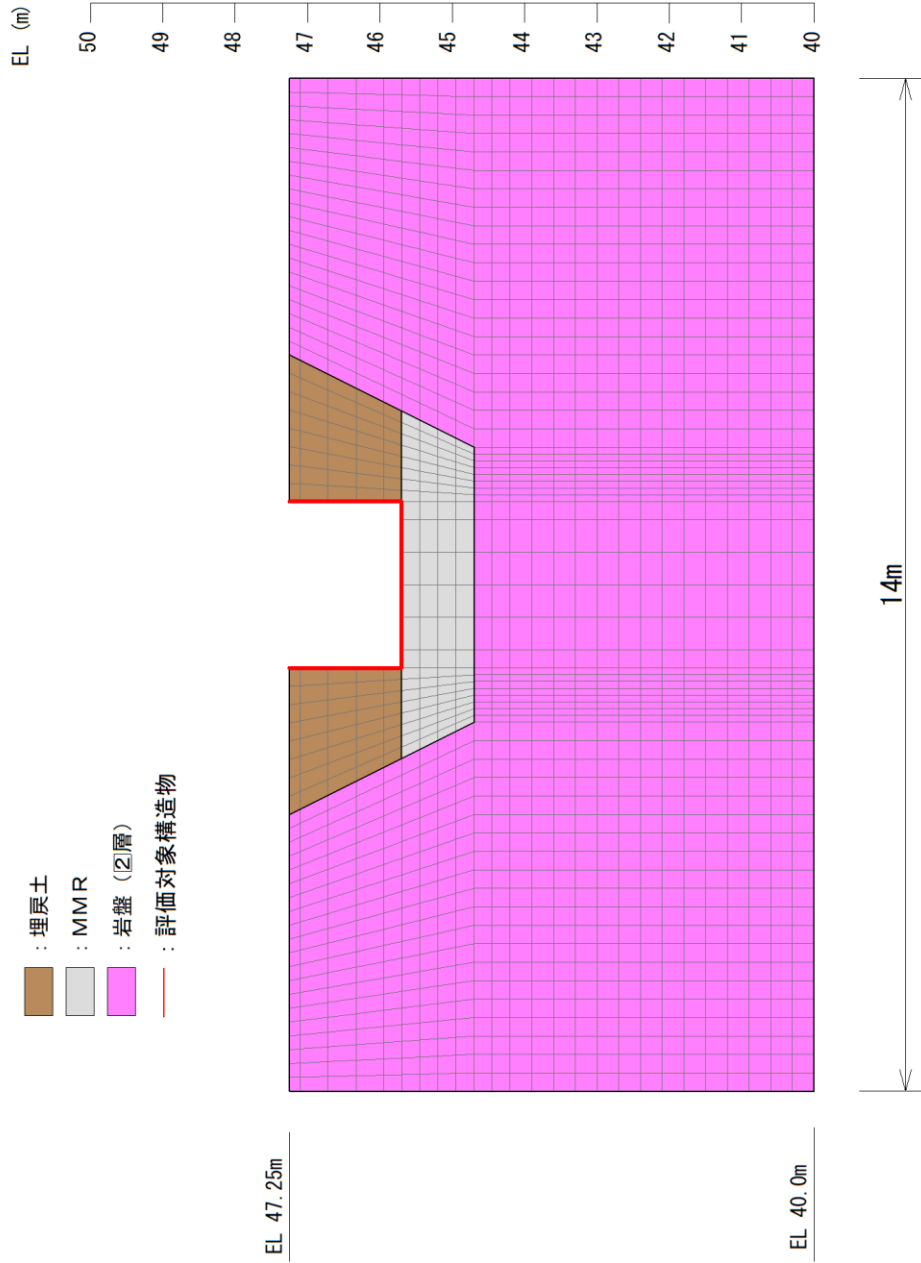

図 3-18(1) 防波壁 (波返重力擁壁) 地震応答解析モデル (改良地盤部 (②-②断面*))

注記* : 建物・構築物等の地震応答計算書に示す断面名称

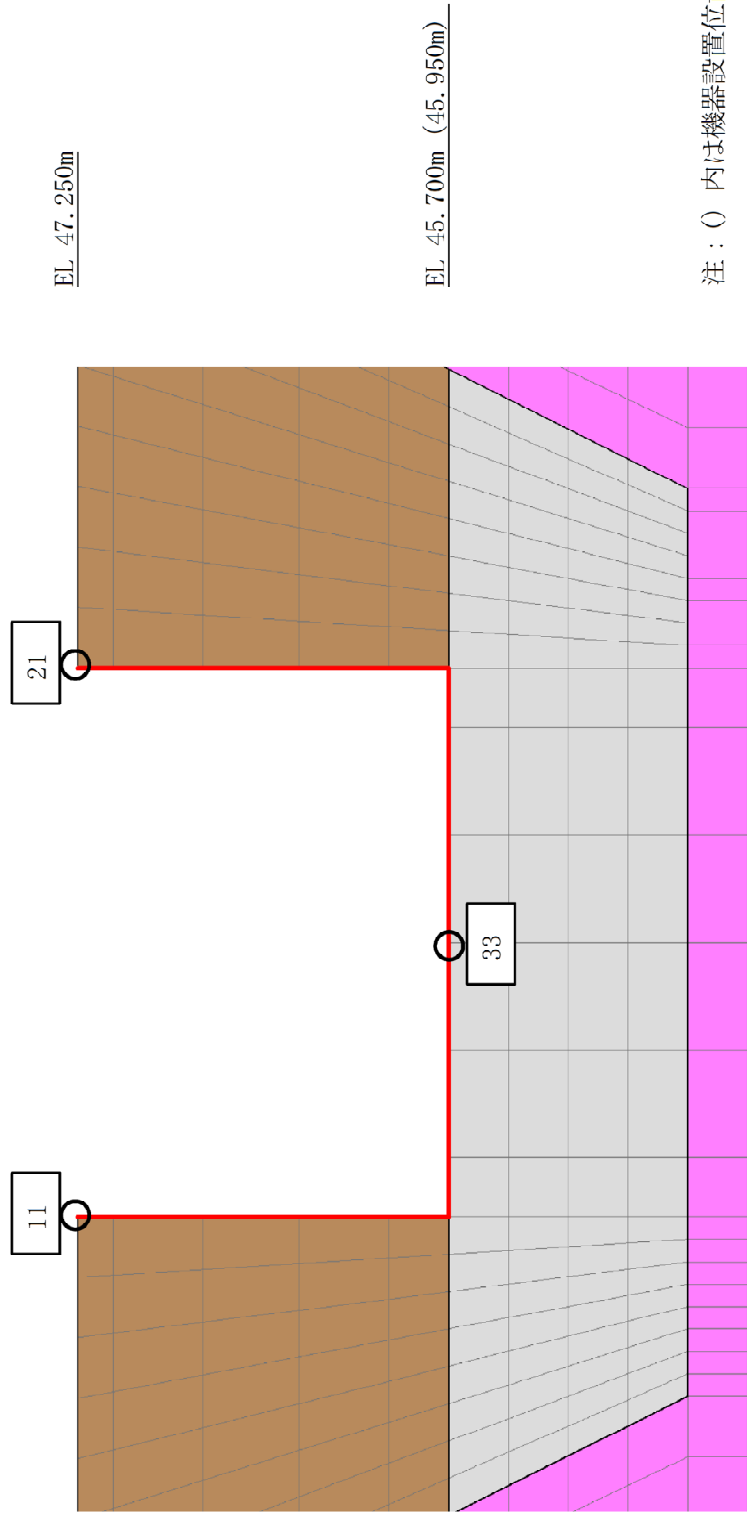

図 3-18(2) 防波壁 (波返重力擁壁) 地震応答解析モデル (輪谷部 (④-④断面*))

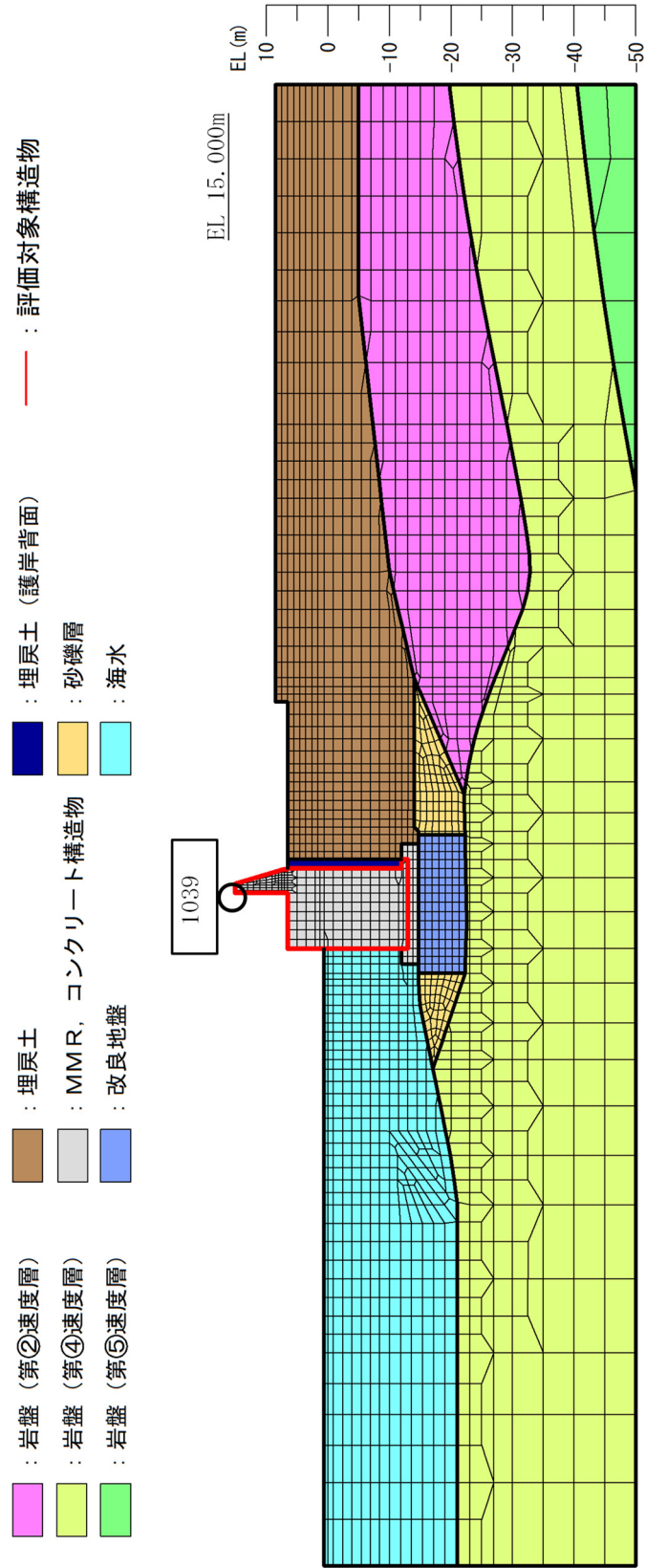
注記* : 建物・構築物等の地震応答計算書に示す断面名称



図 3-19(1) サプレッションチェンバ地震応答解析モデル (水平方向)

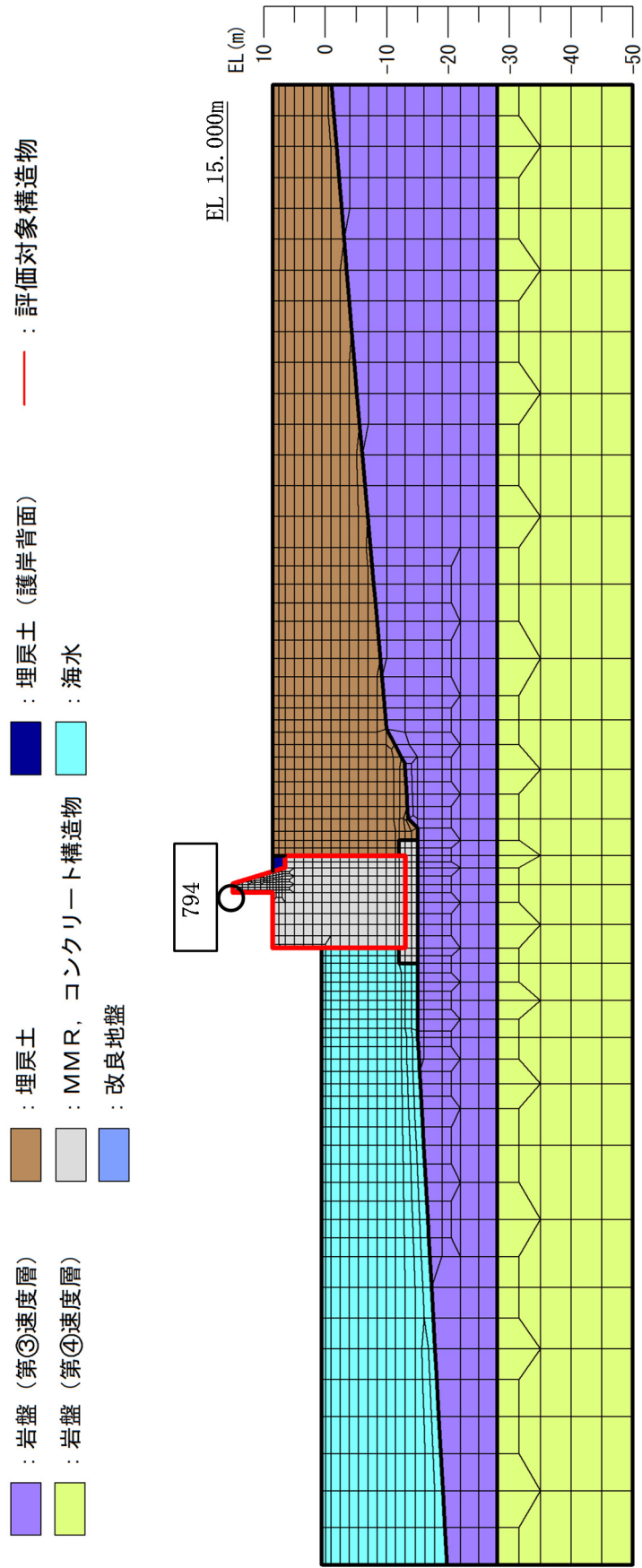

図 3-19(2) サプレッションチェンバ地震応答解析モデル (鉛直方向)

4. 設計用床応答スペクトル及び設計用震度

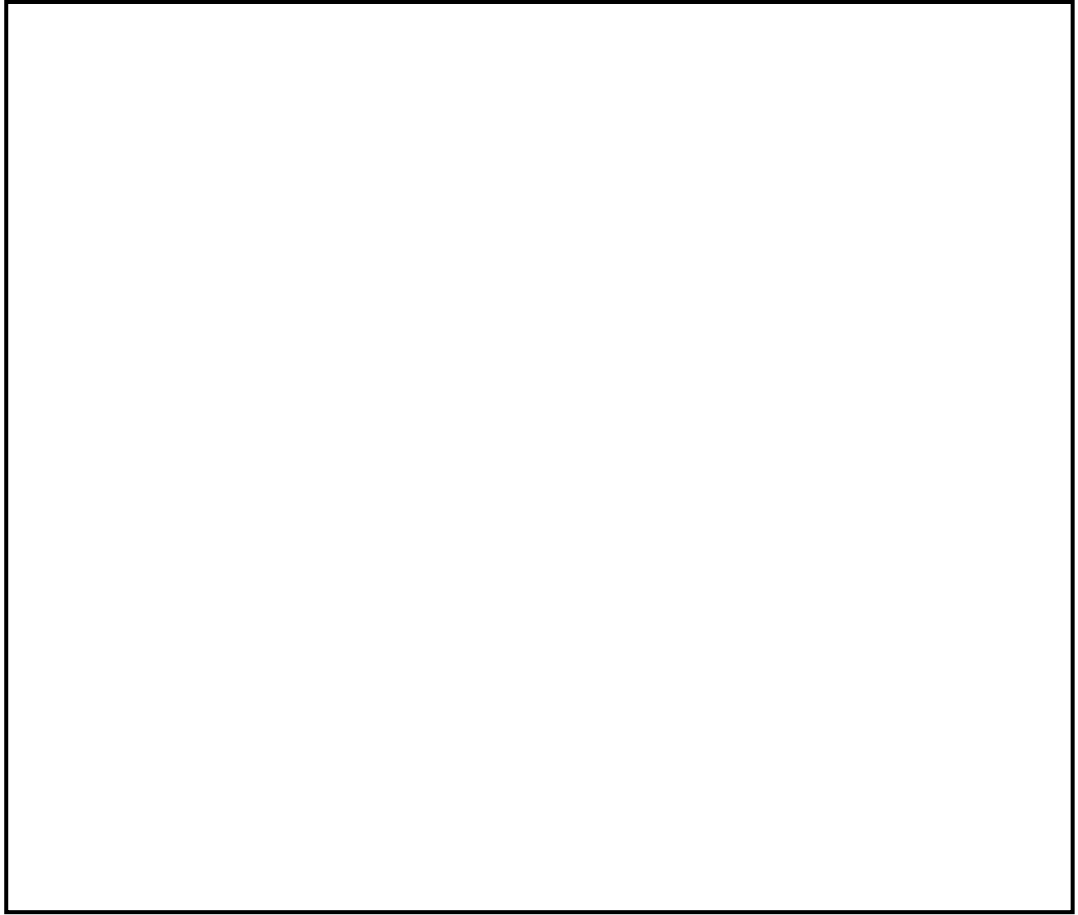
本章では、施設ごとの各床面の設計用震度及び静的震度並びに設計用床応答スペクトルを示す。ただし、設計用震度Ⅰ（又はⅡ）を上回る震度及び設計用床応答スペクトルⅠ（又はⅡ）を上回る設計用床応答スペクトルについては、設備ごとに適用する条件が異なるため、各設備の耐震計算書にそれぞれ示す。なお、静的震度はVI-2-1-1「耐震設計の基本方針」の「4. 設計用地震力」に従って算出した値以上となるように作成したものである。

4.1 弾性設計用地震動 S_d

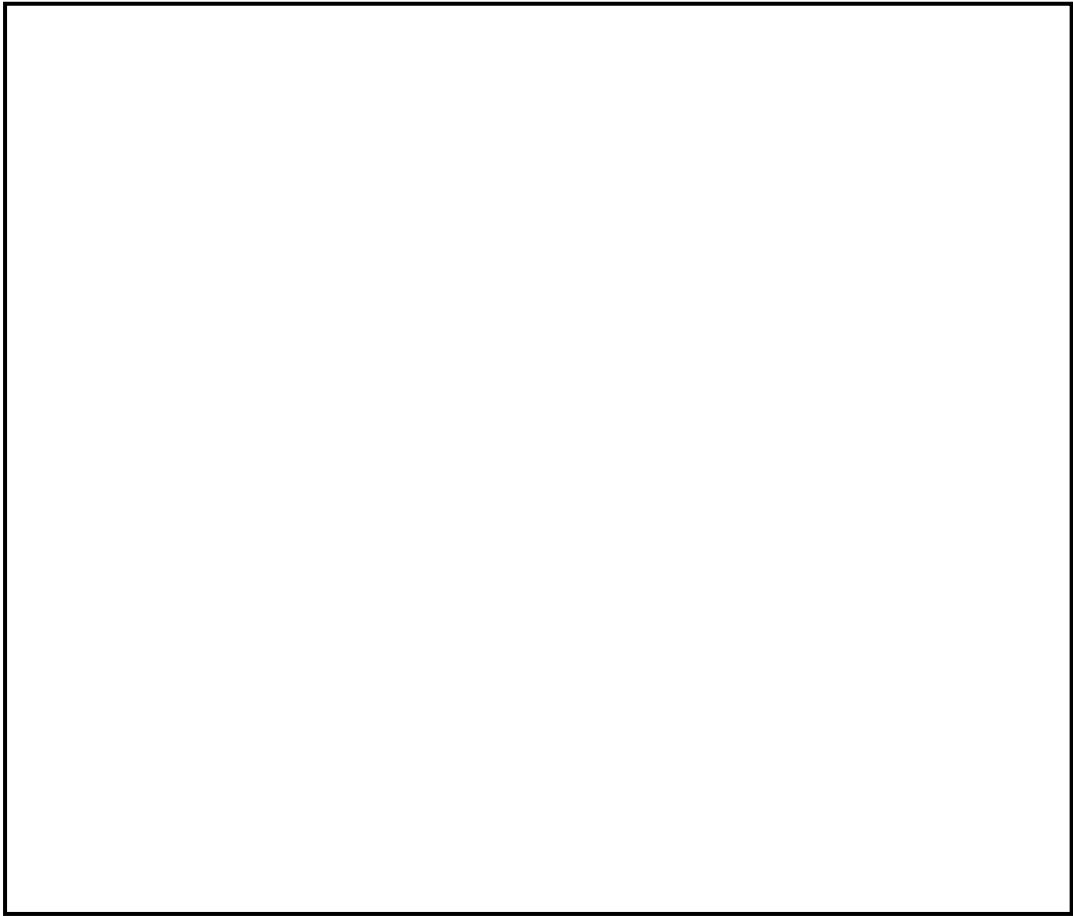
設計用震度及び静的震度並びに設計用床応答スペクトル（ S_d ）を示す。

(1) 設計用震度一覧表

建物・構築物等の各床面の設計用震度及び静的震度を表 4.1-1～表 4.1-12 に示す。また、建物・構築物等と表番号との関連を表 4.1 に示す。なお、静的震度の設定における地震層せん断力係数 C_i は各建物・構築物等の地震応答計算書による。また、土木構造物の静的震度の設定には基準面における C_i を適用する。

表 4.1 建物・構築物等と表番号との関連（弾性設計用地震動 S_d ）

No.	建物・構築物等	設計用震度及び静的震度
1	原子炉建物	表 4.1-1
2	炉心，原子炉圧力容器及び原子炉内部構造物並びに原子炉本体基礎	表 4.1-2
3	制御室建物	表 4.1-3
4	タービン建物	表 4.1-4
5	廃棄物処理建物	表 4.1-5
6	排気筒	表 4.1-6
7	取水槽	表 4.1-7
8	屋外配管ダクト（タービン建物～排気筒）	表 4.1-8
9	B-ディーゼル燃料貯蔵タンク格納槽	表 4.1-9
10	屋外配管ダクト（B-ディーゼル燃料貯蔵タンク～原子炉建物）	表 4.1-10
11	屋外配管ダクト（タービン建物～放水槽）	表 4.1-11
12	サブプレッションチェンバ	表 4.1-12

(2) 設計用床応答スペクトルの図番

各床面の減衰定数に応じた設計用床応答スペクトルの図番を表 4.2-1～表 4.2-11 に示す。また、建物・構築物等と表番号との関連を表 4.2 に示す。

表 4.2 建物・構築物等と表番号との関連（弾性設計用地震動 S d）

No.	建物・構築物等	設計用床応答スペクトル
1	原子炉建物	表 4.2-1
2	炉心，原子炉圧力容器及び原子炉内部構造物並びに原子炉本体基礎	表 4.2-2
3	制御室建物	表 4.2-3
4	タービン建物	表 4.2-4
5	廃棄物処理建物	表 4.2-5
6	排気筒	表 4.2-6
7	取水槽	表 4.2-7
8	屋外配管ダクト（タービン建物～排気筒）	表 4.2-8
9	B-ディーゼル燃料貯蔵タンク格納槽	表 4.2-9
10	屋外配管ダクト（B-ディーゼル燃料貯蔵タンク～原子炉建物）	表 4.2-10
11	屋外配管ダクト（タービン建物～放水槽）	表 4.2-11

4.2 基準地震動 S_s

設計用震度及び設計用床応答スペクトル (S_s) を示す。

(1) 設計用震度一覧表

建物・構築物等の各床面の設計用震度を表 4.3-1～表 4.3-19 に示す。また、建物・構築物等と表番号との関連を表 4.3 に示す。

表 4.3 建物・構築物等と表番号との関連 (基準地震動 S_s)

No.	建物・構築物等	設計用震度
1	原子炉建物	表 4.3-1
2	炉心, 原子炉圧力容器及び原子炉内部構造物 並びに原子炉本体基礎	表 4.3-2
3	制御室建物	表 4.3-3
4	タービン建物	表 4.3-4
5	廃棄物処理建物	表 4.3-5
6	排気筒	表 4.3-6
7	取水槽	表 4.3-7
8	屋外配管ダクト (タービン建物～排気筒)	表 4.3-8
9	B-ディーゼル燃料貯蔵タンク格納槽	表 4.3-9
10	屋外配管ダクト (B-ディーゼル燃料貯蔵タンク～原子炉建物)	表 4.3-10
11	屋外配管ダクト (タービン建物～放水槽)	表 4.3-11
12	緊急時対策所	表 4.3-12
13	ガスタービン発電機建物	表 4.3-13
14	第1ベントフィルタ格納槽	表 4.3-14
15	低圧原子炉代替注水ポンプ格納槽	表 4.3-15
16	ガスタービン発電機用軽油タンク基礎	表 4.3-16
17	屋外配管ダクト (ガスタービン発電機用軽油タンク～ガスタービン発電機)	表 4.3-17
18	防波壁 (波返重力擁壁)	表 4.3-18
19	サプレッションチェンバ	表 4.3-19

(2) 設計用床応答スペクトルの図番

各床面の減衰定数に応じた設計用床応答スペクトルの図番を表 4.4-1～表 4.4-17 に示す。また、建物・構築物等と表番号との関連を表 4.4 に示す。

表 4.4 建物・構築物等と表番号との関連（基準地震動 S_s）

No.	建物・構築物等	設計用床応答スペクトル
1	原子炉建物	表 4.4-1
2	炉心，原子炉圧力容器及び原子炉内部構造物並びに原子炉本体基礎	表 4.4-2
3	制御室建物	表 4.4-3
4	タービン建物	表 4.4-4
5	廃棄物処理建物	表 4.4-5
6	排気筒	表 4.4-6
7	取水槽	表 4.4-7
8	屋外配管ダクト（タービン建物～排気筒）	表 4.4-8
9	B-ディーゼル燃料貯蔵タンク格納槽	表 4.4-9
10	屋外配管ダクト（B-ディーゼル燃料貯蔵タンク～原子炉建物）	表 4.4-10
11	屋外配管ダクト（タービン建物～放水槽）	表 4.4-11
12	緊急時対策所	表 4.4-12
13	ガスタービン発電機建物	表 4.4-13
14	第 1 ベントフィルタ格納槽	表 4.4-14
15	低圧原子炉代替注水ポンプ格納槽	表 4.4-15
16	ガスタービン発電機用軽油タンク基礎	表 4.4-16
17	屋外配管ダクト（ガスタービン発電機用軽油タンク～ガスタービン発電機）	表 4.4-17

4.3 余震荷重を算定するための地震動

津波荷重と重畳させる余震荷重を算定するための地震動及び震度は、VI-3「強度に関する説明書」のうち、VI-3-別添 3-2「津波への配慮が必要な施設の強度計算書」に示す。

表 4.1-1 設計用震度 (S d) 及び静的震度 (原子炉建物) (1/3)

構造物名	質点番号			標高 EL (m)	震度×1.0					
					設計用震度 I			設計用震度 II		
	NS方向	EW方向	鉛直方向		NS方向	EW方向	鉛直方向	NS方向	EW方向	鉛直方向
原子炉建物	6, 20	3, 17	7	63.500	1.69	1.98	0.81	2.51	2.94	1.16
	7, 21	4, 18, 22	8	51.700	1.33	1.55	0.74	2.00	2.33	1.07
	8, 14, 22, 28	5, 11, 19, 23	9, 17	42.800	1.09	1.14	0.82	1.61	1.71	1.13
	1, 9, 15, 23, 29	6, 12, 20, 24, 29	1, 10, 18	34.800	0.89	0.85	0.80	1.31	1.26	1.10
	2, 10, 16, 24, 30	7, 13, 21, 25, 30	2, 11, 19	30.500	1.06	0.93	0.78	1.59	1.40	1.05
	10, 16, 24	13, 21	11, 19	30.500 (燃料プール)	0.82	0.78	0.78	1.19	1.17	1.05
	3, 11, 17, 25, 31	8, 14, 26, 31	3, 12, 20	23.800	0.64	0.66	0.70	0.92	0.99	0.92
	4, 12, 18, 26, 32	1, 9, 15, 27, 32	4, 13, 21	15.300	0.50	0.50	0.53	0.69	0.75	0.68
	19	16	22	10.100	0.44	0.48	0.39	0.65	0.72	0.50
	5, 13, 27, 33	2, 10, 28, 33	5, 14	8.800	0.43	0.43	0.32	0.65	0.65	0.45
	34	34	6, 15, 23	1.300	0.37	0.39	0.28	0.56	0.59	0.41
	35	35	16	-4.700	0.36	0.39	0.27	0.54	0.59	0.38

表 4.1-1 設計用震度 (S d) 及び静的震度 (原子炉建物) (2/3)

構造物名	質点番号			標高 EL (m)	震度×1.2					
					設計用震度 I			設計用震度 II		
	NS方向	EW方向	鉛直方向	NS方向	EW方向	鉛直方向	NS方向	EW方向	鉛直方向	
原子炉建物	6, 20	3, 17	7	63.500	2.03	2.38	0.97	3.00	3.53	1.38
	7, 21	4, 18, 22	8	51.700	1.60	1.86	0.88	2.40	2.79	1.28
	8, 14, 22, 28	5, 11, 19, 23	9, 17	42.800	1.31	1.36	0.98	1.94	2.04	1.34
	1, 9, 15, 23, 29	6, 12, 20, 24, 29	1, 10, 18	34.800	1.06	1.02	0.96	1.56	1.52	1.31
	2, 10, 16, 24, 30	7, 13, 21, 25, 30	2, 11, 19	30.500	1.28	1.12	0.93	1.92	1.68	1.25
	10, 16, 24	13, 21	11, 19	30.500 (燃料プール)	0.99	0.93	0.93	1.43	1.40	1.25
	3, 11, 17, 25, 31	8, 14, 26, 31	3, 12, 20	23.800	0.76	0.79	0.84	1.10	1.19	1.10
	4, 12, 18, 26, 32	1, 9, 15, 27, 32	4, 13, 21	15.300	0.60	0.59	0.64	0.84	0.89	0.81
	19	16	22	10.100	0.52	0.58	0.46	0.78	0.87	0.60
	5, 13, 27, 33	2, 10, 28, 33	5, 14	8.800	0.51	0.52	0.38	0.77	0.78	0.54
	34	34	6, 15, 23	1.300	0.44	0.47	0.34	0.66	0.71	0.48
	35	35	16	-4.700	0.44	0.47	0.32	0.65	0.71	0.45

表 4.1-1 設計用震度 (Sd) 及 μ 靜的震度 (原子炉建物) (3/3)

構造物名	質点番号			標高 EL(m)	靜的震度					
	NS方向	EW方向	鉛直方向		3.0・C _i		3.6・C _i		1.0・C _v	1.2・C _v
					NS方向	EW方向	NS方向	EW方向	鉛直方向	鉛直方向
原子炉建物	6,20	3,17	7	63.500	1.88	1.80	2.25	2.16		
	7,21	4,18,22	8	51.700	1.32	1.30	1.58	1.56		
	8,14,22,28	5,11,19,23	9,17	42.800	0.96	0.92	1.15	1.10		
	1,9,15,23,29	6,12,20,24,29	1,10,18	34.800	0.78	0.77	0.94	0.92		
	2,10,16,24,30	7,13,21,25,30	2,11,19	30.500	0.72	0.71	0.86	0.85		
	3,11,17,25,31	8,14,26,31	3,12,20	23.800	0.63	0.63	0.75	0.76	0.24	0.29
	4,12,18,26,32	1,9,15,27,32	4,13,21	15.300	0.55	0.55	0.66	0.66		
	19	16	22	10.100	0.55	0.55	0.66	0.66		
	5,13,27,33	2,10,28,33	5,14	8.800	0.48	0.48	0.58	0.58		
	34	34	6,15,23	1.300	0.48	0.48	0.58	0.58		
	35	35	16	-4.700	0.48	0.48	0.58	0.58		

表 4.1-2 設計用震度 (S d) 及 \cup 靜的震度 (原子炉格納容器内) (1/17)

構造物名	質点番号			標高 EL(m)	震度 $\times 1.0$					
	設計用震度 I				設計用震度 II					
	NS方向	EW方向	鉛直方向		NS方向	EW方向	鉛直方向	NS方向	EW方向	鉛直方向
原子炉格納容器	41	42	29	39.400	1.03	0.90	0.47	1.55	1.31	0.65
	42	43	30	37.060	0.96	0.86	0.47	1.41	1.25	0.65
	43	44	31	34.758	0.92	0.82	0.47	1.34	1.17	0.63
	44	45	32	33.141	0.89	0.79	0.46	1.29	1.14	0.63
	45	46	33	29.392	0.82	0.72	0.45	1.20	1.07	0.60
	46	47	34	27.907	0.79	0.69	0.45	1.14	1.04	0.60
	47	48	35	22.932	0.65	0.63	0.43	0.89	0.95	0.57
	48	49	36	19.878	0.57	0.58	0.41	0.78	0.87	0.56
	49	50	37	16.825	0.53	0.53	0.41	0.74	0.80	0.54
	50	51	38	13.700	0.48	0.47	0.40	0.68	0.69	0.54
	51	52	39	11.900	0.45	0.44	0.40	0.65	0.63	0.53

表 4.1-2 設計用震度 (S d) 及 \cup 靜的震度 (原子炉格納容器内) (2/17)

構造物名	質点番号			標高 EL (m)	震度 $\times 1.2$					
					設計用震度 I			設計用震度 II		
	NS方向	EW方向	鉛直方向		S d			S d		
原子炉格納容器	41	42	29	39.400	NS方向 1.23	EW方向 1.08	鉛直方向 0.57	NS方向 1.85	EW方向 1.56	鉛直方向 0.77
	42	43	30	37.060	NS方向 1.15	EW方向 1.03	鉛直方向 0.56	NS方向 1.70	EW方向 1.49	鉛直方向 0.77
	43	44	31	34.758	NS方向 1.10	EW方向 0.99	鉛直方向 0.56	NS方向 1.61	EW方向 1.41	鉛直方向 0.77
	44	45	32	33.141	NS方向 1.06	EW方向 0.95	鉛直方向 0.56	NS方向 1.55	EW方向 1.37	鉛直方向 0.75
	45	46	33	29.392	NS方向 0.99	EW方向 0.87	鉛直方向 0.54	NS方向 1.43	EW方向 1.28	鉛直方向 0.72
	46	47	34	27.907	NS方向 0.95	EW方向 0.83	鉛直方向 0.54	NS方向 1.37	EW方向 1.25	鉛直方向 0.72
	47	48	35	22.932	NS方向 0.78	EW方向 0.75	鉛直方向 0.51	NS方向 1.07	EW方向 1.13	鉛直方向 0.69
	48	49	36	19.878	NS方向 0.68	EW方向 0.69	鉛直方向 0.50	NS方向 0.93	EW方向 1.04	鉛直方向 0.68
	49	50	37	16.825	NS方向 0.63	EW方向 0.63	鉛直方向 0.49	NS方向 0.87	EW方向 0.95	鉛直方向 0.65
	50	51	38	13.700	NS方向 0.57	EW方向 0.57	鉛直方向 0.48	NS方向 0.80	EW方向 0.83	鉛直方向 0.65
	51	52	39	11.900	NS方向 0.54	EW方向 0.52	鉛直方向 0.47	NS方向 0.77	EW方向 0.75	鉛直方向 0.63

表 4.1-2 設計用震度 (S d) 及 \cup 靜的震度 (原子炉格納容器内) (3/17)

構造物名	質点番号			標高 EL(m)	靜的震度					
	3.0・C _i		3.6・C _i		1.0・C _v		1.2・C _v			
	NS方向	EW方向	鉛直方向		NS方向	EW方向	NS方向	EW方向	鉛直方向	鉛直方向
原子炉格納容器	41	42	29	39.400	0.96	0.92	1.15	1.10		
	42	43	30	37.060	0.96	0.92	1.15	1.10		
	43	44	31	34.758	0.78	0.77	0.94	0.92		
	44	45	32	33.141	0.78	0.77	0.94	0.92		
	45	46	33	29.392	0.72	0.71	0.86	0.85		
	46	47	34	27.907	0.72	0.71	0.86	0.85	0.24	0.29
	47	48	35	22.932	0.63	0.63	0.75	0.76		
	48	49	36	19.878	0.63	0.63	0.75	0.76		
	49	50	37	16.825	0.63	0.63	0.75	0.76		
	50	51	38	13.700	0.55	0.55	0.66	0.66		
	51	52	39	11.900	0.55	0.55	0.66	0.66		

表 4.1-2 設計用震度 (S d) 及び静的震度 (原子炉格納容器内) (4/17)

構造物名	質点番号			標高 EL (m)	震度×1.0					
					設計用震度 I			設計用震度 II		
					NS方向	EW方向	鉛直方向	NS方向	EW方向	鉛直方向
ガンマ線遮蔽壁	53	54	41	29.962	1.42	1.12	0.65	1.82	1.68	0.95
	54	55	42	26.981	1.21	1.11	0.62	1.70	1.65	0.93
	55	56	43	24.000	1.05	1.08	0.58	1.52	1.52	0.87
	56	57	44	21.500	0.90	1.00	0.54	1.31	1.40	0.81
	57	58	45	19.000	0.67	0.81	0.48	1.01	1.11	0.68
	58	59	46	15.944	0.51	0.60	0.44	0.75	0.84	0.56
	59	60	47	13.022	0.47	0.51	0.42	0.71	0.77	0.54
原子炉圧力容器 ペデスタル										

表 4.1-2 設計用震度 (S d) 及び静的震度 (原子炉格納容器内) (5/17)

構造物名	質点番号			標高 EL (m)	震度×1.2					
					設計用震度 I			設計用震度 II		
					NS方向	EW方向	鉛直方向	NS方向	EW方向	鉛直方向
ガンマ線遮蔽壁	53	54	41	29.962	1.71	1.35	0.78	2.18	2.03	1.14
	54	55	42	26.981	1.45	1.33	0.75	2.04	1.98	1.11
	55	56	43	24.000	1.26	1.29	0.70	1.82	1.82	1.05
	56	57	44	21.500	1.07	1.20	0.64	1.56	1.67	0.96
	57	58	45	19.000	0.80	0.97	0.58	1.20	1.34	0.81
	58	59	46	15.944	0.61	0.72	0.53	0.90	1.02	0.66
原子炉圧力容器 ペデスタル	59	60	47	13.022	0.56	0.61	0.50	0.84	0.92	0.65

表 4.1-2 設計用震度 (S d) 及び静的震度 (原子炉格納容器内) (6/17)

構造物名	質点番号			標高 EL(m)	静的震度						
					3.0・C _i		3.6・C _i		1.0・C _v	1.2・C _v	
	NS方向	EW方向	鉛直方向		NS方向	EW方向	NS方向	EW方向	鉛直方向	鉛直方向	
ガンマ線遮蔽壁	53	54	41	29.962	0.72	0.71	0.71	0.86	0.85	0.24	0.29
	54	55	42	26.981	0.72	0.71	0.71	0.86	0.85		
	55	56	43	24.000	0.72	0.71	0.71	0.86	0.85		
	56	57	44	21.500	0.63	0.63	0.63	0.75	0.76		
	57	58	45	19.000	0.63	0.63	0.63	0.75	0.76		
	58	59	46	15.944	0.63	0.63	0.63	0.75	0.76		
原子炉圧力容器 ベテスタル	59	60	47	13.022	0.55	0.55	0.55	0.66	0.66		

表 4.1-2 設計用震度 (S d) 及 \cup 靜的震度 (原子炉格納容器内) (7/17)

構造物名	質点番号			標高 EL (m)	震度 $\times 1.0$					
					設計用震度 I			設計用震度 II		
	NS方向	EW方向	鉛直方向		NS方向	EW方向	鉛直方向	NS方向	EW方向	鉛直方向
原子炉圧力容器	61	62	49	37.494	2.87	2.66	0.55	3.71	3.75	0.80
	62	63	50	36.586	2.75	2.52	0.55	3.56	3.56	0.80
	63	64	51	35.678	2.64	2.38	0.55	3.41	3.36	0.80
	64	65	52	33.993	2.42	2.12	0.55	3.12	2.99	0.80
	65	66	53	32.567	2.23	1.88	0.54	2.88	2.69	0.80
	66	67	54	31.557	2.08	1.71	0.54	2.69	2.48	0.78
	67	68	55	30.369	1.91	1.51	0.53	2.48	2.24	0.78
	68	69	56	30.218	1.89	1.49	0.53	2.45	2.21	0.78
	69	70	57	29.181	1.78	1.39	0.52	2.30	2.04	0.77
	70	71	58	28.249	1.68	1.30	0.52	2.18	1.91	0.77
	71	72	59	27.317	1.57	1.22	0.51	2.04	1.77	0.75
	72	73	60	26.687	1.50	1.16	0.51	1.95	1.68	0.75
	73	74	61	25.414	1.36	1.05	0.50	1.77	1.50	0.74
	74	75	62	25.131	1.33	1.03	0.50	1.73	1.47	0.72
75	76	63	24.419	1.25	0.97	0.50	1.62	1.37	0.72	
76	77	64	23.707	1.17	0.91	0.50	1.53	1.28	0.71	
77	78	65	22.995	1.09	0.85	0.49	1.43	1.20	0.71	
78	79	66	22.283	1.01	0.79	0.49	1.32	1.14	0.69	
79	80	67	21.064	0.87	0.70	0.49	1.16	1.05	0.68	
80	81	68	20.892	0.85	0.70	0.49	1.13	1.04	0.68	
81	82	69	20.214	0.78	0.68	0.48	1.04	1.01	0.66	
82	83	70	19.196	0.68	0.67	0.48	0.93	0.96	0.65	
83	84	71	18.250	0.62	0.66	0.48	0.89	0.93	0.63	

表 4.1-2 設計用震度 (S d) 及 \cup 靜的震度 (原子炉格納容器内) (8/17)

構造物名	質点番号			標高 EL(m)	震度 $\times 1.2$					
					設計用震度 I			設計用震度 II		
	NS方向	EW方向	鉛直方向		NS方向	EW方向	鉛直方向	NS方向	EW方向	鉛直方向
原子炉圧力容器	61	62	49	37.494	3.44	3.19	0.66	4.44	4.50	0.96
	62	63	50	36.586	3.30	3.02	0.66	4.26	4.26	0.96
	63	64	51	35.678	3.16	2.85	0.66	4.08	4.02	0.96
	64	65	52	33.993	2.90	2.54	0.65	3.75	3.59	0.96
	65	66	53	32.567	2.67	2.26	0.65	3.45	3.23	0.95
	66	67	54	31.557	2.50	2.05	0.64	3.23	2.97	0.95
	67	68	55	30.369	2.30	1.81	0.64	2.97	2.69	0.93
	68	69	56	30.218	2.27	1.78	0.64	2.94	2.64	0.93
	69	70	57	29.181	2.13	1.66	0.63	2.76	2.45	0.92
	70	71	58	28.249	2.01	1.56	0.62	2.60	2.28	0.92
	71	72	59	27.317	1.89	1.46	0.61	2.45	2.13	0.90
	72	73	60	26.687	1.80	1.39	0.61	2.34	2.01	0.89
	73	74	61	25.414	1.63	1.26	0.60	2.12	1.80	0.87
	74	75	62	25.131	1.59	1.23	0.60	2.07	1.76	0.87
75	76	63	24.419	1.50	1.16	0.60	1.95	1.64	0.86	
76	77	64	23.707	1.40	1.09	0.59	1.83	1.53	0.86	
77	78	65	22.995	1.30	1.02	0.59	1.71	1.44	0.84	
78	79	66	22.283	1.21	0.95	0.59	1.59	1.37	0.83	
79	80	67	21.064	1.04	0.84	0.58	1.38	1.26	0.81	
80	81	68	20.892	1.02	0.84	0.58	1.35	1.25	0.81	
81	82	69	20.214	0.94	0.82	0.58	1.25	1.22	0.80	
82	83	70	19.196	0.81	0.80	0.58	1.11	1.16	0.78	
83	84	71	18.250	0.74	0.79	0.57	1.05	1.11	0.77	

表 4.1-2 設計用震度 (S d) 及ひ靜的震度 (原子炉格納容器内) (9/17)

構造物名	質点番号			標高 EL (m)	靜的震度		
	NS方向		鉛直方向		3.6・C _i		1.2・C _v 鉛直方向
	EW方向	鉛直方向			NS方向	EW方向	
原子炉压力容器	61	62	49	37.494	1.15	1.10	0.29
	62	63	50	36.586	1.15	1.10	
	63	64	51	35.678	1.15	1.10	
	64	65	52	33.993	0.94	0.92	
	65	66	53	32.567	0.94	0.92	
	66	67	54	31.557	0.94	0.92	
	67	68	55	30.369	0.86	0.85	
	68	69	56	30.218	0.86	0.85	
	69	70	57	29.181	0.86	0.85	
	70	71	58	28.249	0.86	0.85	
	71	72	59	27.317	0.86	0.85	
	72	73	60	26.687	0.86	0.85	
	73	74	61	25.414	0.86	0.85	
	74	75	62	25.131	0.86	0.85	
75	76	63	24.419	0.86	0.85		
76	77	64	23.707	0.75	0.76		
77	78	65	22.995	0.75	0.76		
78	79	66	22.283	0.75	0.76		
79	80	67	21.064	0.75	0.76		
80	81	68	20.892	0.75	0.76		
81	82	69	20.214	0.75	0.76		
82	83	70	19.196	0.75	0.76		
83	84	71	18.250	0.75	0.76		

表 4.1-2 設計用震度 (S d) 及び静的震度 (原子炉格納容器内) (10/17)

構造物名	質点番号			標高 EL(m)	震度×1.2					
					設計用震度 I			設計用震度 II		
	NS方向	EW方向	鉛直方向		NS方向	EW方向	鉛直方向	NS方向	EW方向	鉛直方向
炉心シェラウド	88	89	73	31.557	2.18	2.36	0.75	2.91	2.75	0.98
	89	90	74	30.369	1.93	2.05	0.75	2.61	2.45	0.98
	90	91	75	29.181	1.73	1.83	0.75	2.39	2.21	0.96
	91	92	76	28.249	1.61	1.71	0.74	2.24	2.09	0.96
	92	93	77	27.317	1.52	1.61	0.73	2.10	1.95	0.95
	93	94	78	26.687	1.45	1.54	0.73	2.01	1.88	0.95
	94	95	79	25.414	1.33	1.40	0.72	1.85	1.73	0.93
	95	96	80	25.843	1.38	1.45	0.72	1.91	1.79	0.93
	96	97	81	25.414	1.33	1.40	0.72	1.85	1.73	0.93
	97	98	82	25.131	1.30	1.37	0.72	1.80	1.68	0.93
	98	99	83	24.419	1.23	1.28	0.71	1.70	1.59	0.92
	99	100	84	23.707	1.15	1.19	0.70	1.61	1.49	0.89
	100	101	85	22.995	1.08	1.11	0.68	1.50	1.41	0.87
	101	102	86	22.283	1.01	1.04	0.67	1.41	1.32	0.86
	102	103	87	21.064	0.93	0.92	0.65	1.26	1.23	0.83
	103	104	88	21.571	0.98	0.97	0.65	1.34	1.25	0.83
	104	105	89	21.064	0.93	0.92	0.65	1.26	1.23	0.83
	105	106	90	20.892	0.92	0.90	0.65	1.25	1.22	0.83
106	107	91	20.214	0.88	0.83	0.63	1.19	1.19	0.81	
107	108	92	19.196	0.81	0.80	0.61	1.11	1.16	0.80	

表 4.1-2 設計用震度 (S d) 及び静的震度 (原子炉格納容器内) (11/17)

構造物名	質点番号			標高 EL (m)	静的震度		
	NS方向		鉛直方向		3.6・C _i		1.2・C _v
	EW方向	鉛直方向			NS方向	EW方向	
炉心シュラウド	88	89	73	31.557	0.94	0.92	0.29
	89	90	74	30.369	0.86	0.85	
	90	91	75	29.181	0.86	0.85	
	91	92	76	28.249	0.86	0.85	
	92	93	77	27.317	0.86	0.85	
	93	94	78	26.687	0.86	0.85	
	94	95	79	25.414	0.86	0.85	
	95	96	80	25.843	0.86	0.85	
	96	97	81	25.414	0.86	0.85	
	97	98	82	25.131	0.86	0.85	
	98	99	83	24.419	0.86	0.85	
	99	100	84	23.707	0.75	0.76	
	100	101	85	22.995	0.75	0.76	
	101	102	86	22.283	0.75	0.76	
	102	103	87	21.064	0.75	0.76	
	103	104	88	21.571	0.75	0.76	
	104	105	89	21.064	0.75	0.76	
	105	106	90	20.892	0.75	0.76	
106	107	91	20.214	0.75	0.76		
107	108	92	19.196	0.75	0.76		

表 4.1-2 設計用震度 (S d) 及び静的震度 (原子炉格納容器内) (12/17)

構造物名	質点番号			標高 EL (m)	震度×1.0					
					設計用震度 I			設計用震度 II		
	NS方向	EW方向	鉛直方向	NS方向	EW方向	鉛直方向	NS方向	EW方向	鉛直方向	
燃料集合体	113	114	94	25.843	1.15	1.21	0.66	1.59	1.49	0.98
	114	115	95	25.131	2.09	2.51	0.66	2.75	2.85	0.96
	115	116	96	24.419	2.69	3.63	0.65	3.54	3.93	0.96
	116	117	97	23.707	2.83	3.97	0.65	3.75	4.43	0.95
	117	118	98	22.995	2.52	3.42	0.63	3.33	3.93	0.95
	118	119	99	22.283	1.80	2.20	0.62	2.37	2.58	0.93
	119	120	100	21.571	0.82	0.81	0.61	1.11	1.04	0.92

表 4.1-2 設計用震度 (S d) 及び静的震度 (原子炉格納容器内) (13/17)

構造物名	質点番号			標高 EL (m)	静的震度		
					3.6・C _i		1.2・C _v
	NS方向	EW方向	鉛直方向	NS方向	EW方向	鉛直方向	
燃料集合体	113	114	94	25.843	0.86	0.85	0.29
	114	115	95	25.131	0.86	0.85	
	115	116	96	24.419	0.86	0.85	
	116	117	97	23.707	0.75	0.76	
	117	118	98	22.995	0.75	0.76	
	118	119	99	22.283	0.75	0.76	
	119	120	100	21.571	0.75	0.76	

表 4.1-2 設計用震度 (S d) 及び静的震度 (原子炉格納容器内) (14/17)

構造物名	質点番号			標高 EL (m)	震度×1.2						
					設計用震度 I			設計用震度 II			
	NS方向	EW方向	鉛直方向		S d			S d			
制御棒駆動機構 ハウジング (内側)	127	128	107	17.499	0.86	0.94	0.58	0.58	1.19	1.22	0.80
	128	129	108	16.508	0.69	0.79	0.58	0.58	1.01	1.10	0.78
	129	130	109	15.644	0.73	0.87	0.58	0.58	1.08	1.17	0.78
	130	131	110	14.781	0.82	1.18	0.58	0.58	1.19	1.55	0.78
	131	132	111	13.917	0.85	1.34	0.58	0.58	1.22	1.83	0.78
	132	133	112	13.054	0.85	1.38	0.58	0.58	1.25	2.03	0.78
制御棒駆動機構 ハウジング (外側)	108	109	93	17.442 (水平) 17.419 (鉛直)	0.72	0.79	0.58	0.58	1.04	1.11	0.77
	109	110	113	16.345	0.94	1.47	0.58	0.58	1.35	2.01	0.78
	110	111	114	15.248	1.61	2.92	0.58	0.58	2.22	4.04	0.78
	111	112	115	14.151	1.54	2.81	0.58	0.58	2.09	3.90	0.78
	112	113	116	13.054	0.85	1.36	0.58	0.58	1.23	2.00	0.78

表 4.1-2 設計用震度 (S d) 及び静的震度 (原子炉格納容器内) (15/17)

構造物名	質点番号			標高 EL (m)	静的震度		
	NS方向		鉛直方向		3.6・C _i		1.2・C _v
	NS方向	EW方向			NS方向	EW方向	
制御棒駆動機構 ハウジング (内側)	127	128	107	17.499	0.75	0.76	0.29
	128	129	108	16.508	0.75	0.76	
	129	130	109	15.644	0.75	0.76	
	130	131	110	14.781	0.66	0.66	
	131	132	111	13.917	0.66	0.66	
	132	133	112	13.054	0.66	0.66	
	108	109	93	17.442(水平) 17.419(鉛直)	0.75	0.76	
制御棒駆動機構 ハウジング (外側)	109	110	113	16.345	0.75	0.76	
	110	111	114	15.248	0.66	0.66	
	111	112	115	14.151	0.66	0.66	
	112	113	116	13.054	0.66	0.66	
	112	113	116	13.054	0.66	0.66	

表 4.1-2 設計用震度 (S d) 及び靜的震度 (原子炉格納容器内) (16/17)

構造物名	質点番号			標高 EL (m)	震度×1.2						
	設計用震度 I				設計用震度 II			設計用震度 II			
	S d				S d			S d			
NS方向	EW方向	鉛直方向	NS方向	EW方向	鉛直方向	NS方向	EW方向	鉛直方向	NS方向	EW方向	鉛直方向
原子炉压力容器 下鏡	85	86	71	18.250	0.74	0.79	0.57	1.05	1.11	0.77	0.77
	86	87	93	17.442(水平) 17.419(鉛直)	0.72	0.79	0.58	1.04	1.11	0.77	0.77
	87	88	108	16.508	0.69	0.79	0.58	1.01	1.10	0.78	0.78

表 4.1-2 設計用震度 (S d) 及び靜的震度 (原子炉格納容器内) (17/17)

構造物名	質点番号			標高 EL (m)	靜的震度		
	3.6・C _i				1.2・C _v		
	NS方向	EW方向	鉛直方向		NS方向	EW方向	鉛直方向
原子炉压力容器 下鏡	85	86	71	18.250	0.75	0.76	0.29
	86	87	93	17.442(水平) 17.419(鉛直)	0.75	0.76	0.29
	87	88	108	16.508	0.75	0.76	0.29

表 4.1-3 設計用震度 (S d) 及び静的震度 (制御室建物) (1/3)

構造物名	質点番号			標高 EL (m)	震度×1.0					
					設計用震度 I			設計用震度 II		
					NS方向	EW方向	鉛直方向	NS方向	EW方向	鉛直方向
制御室建物	1	1	1	22.050	1.10	1.21	0.51*1 (0.75*%)	1.64	1.71	0.74*1 (1.01*%)
	2	2	2	16.900	0.81	1.02	0.45	1.22	1.43	0.65
	3	3	3	12.800	0.71	0.81	0.39	1.05	1.11	0.57
	4, 7	4	4	8.800	0.50	0.59	0.34	0.75	0.83	0.48
	5	5	5	1.600	0.36	0.40	0.27	0.54	0.60	0.41
	6	6	6	0.100	0.36	0.40	0.27	0.54	0.60	0.41

注記*1：制御室建物EL 22.050～16.900mの壁より支持される設備に適用する設計用震度を示す。

*2：制御室建物天井 (EL 22.050m) より支持される設備に適用する設計用震度を示す。

制御室建物の天井スラブ (南側) の鉛直方向1次固有振動数が7.69Hzであり、20Hzを下回る (VI-2-8-4-3 「中央制御室遮蔽 (1, 2号機共用) の耐震性について
の計算書」参照) ことを踏まえ、天井スラブの応答増幅を考慮して鉛直震度を設定した。

表 4.1-3 設計用震度 (Sd) 及び静的震度 (制御室建物) (2/3)

構造物名	質点番号			標高 EL (m)	震度×1.2					
					設計用震度 I			設計用震度 II		
					NS方向	EW方向	鉛直方向	NS方向	EW方向	鉛直方向
制御室建物	1	1	1	22.050	1.31	1.45	0.61*1 (0.90*%)	1.97	2.04	0.89*1 (1.21*%)
	2	2	2	16.900	0.97	1.22	0.54	1.46	1.71	0.77
	3	3	3	12.800	0.85	0.97	0.47	1.26	1.34	0.68
	4, 7	4	4	8.800	0.60	0.71	0.41	0.90	0.98	0.59
	5	5	5	1.600	0.43	0.48	0.33	0.65	0.72	0.48
	6	6	6	0.100	0.43	0.48	0.33	0.65	0.72	0.48

注記*1：制御室建物EL 22.050～16.900mの壁より支持される設備に適用する設計用震度を示す。

*2：制御室建物天井 (EL 22.050m) より支持される設備に適用する設計用震度を示す。

制御室建物の天井スラブ (南側) の鉛直方向1次固有振動数が7.69Hzであり、20Hzを下回る (VI-2-8-4-3「中央制御室遮蔽 (1, 2号機共用) の耐震性について」の計算書」参照) ことを踏まえ、天井スラブの応答増幅を考慮して鉛直震度を設定した。

表 4.1-3 設計用震度 (S d) 及 \cup 靜的震度 (制御室建物) (3/3)

構造物名	質点番号			標高 EL(m)	靜的震度		
					3.6・C _i		1.2・C _v
	NS方向	EW方向	鉛直方向		NS方向	EW方向	鉛直方向
制御室建物	1	1	1	22.050	0.95	0.86	0.29
	2	2	2	16.900	0.80	0.76	
	3	3	3	12.800	0.70	0.68	
	4,7	4	4	8.800	0.58	0.58	
	5	5	5	1.600	0.58	0.58	
	6	6	6	0.100	0.58	0.58	

表 4.1-4 設計用震度 (S d) 及び静的震度 (タービン建物) (1/3)

構造物名	質点番号			標高 EL (m)	震度×1.0							
	設計用震度 I				設計用震度 II							
	S d				S d							
NS方向	EW方向	鉛直方向	NS方向	EW方向	鉛直方向	NS方向	EW方向	鉛直方向	NS方向	EW方向	鉛直方向	
タービン建物	5, 7, 13, 22, 28	1, 8, 14	1	41.600	2.33	2.13	0.72	3.26	3.12	0.99	3.12	0.99
	1, 6, 8	19	—	33.700	1.38	1.39	0.72	1.91	2.09	0.99	2.09	0.99
	9, 18, 24	2, 9	2	32.000	1.47	1.34	0.62	2.04	2.01	0.86	2.01	0.86
	14, 23, 29	15	—	30.550	2.36	1.35	0.62	3.54	1.97	0.86	1.97	0.86
	2, 10, 15, 19, 25, 30	3, 5, 10, 16, 20	3	20.600	1.30	1.26	0.46	1.85	1.89	0.62	1.89	0.62
	3, 11, 16, 20, 26, 31	4, 11, 17, 21	4	12.500	0.92	0.80	0.36	1.38	1.19	0.54	1.19	0.54
	4	6	—	9.000 (NS) 8.800 (EW)	0.58	0.52	0.36	0.87	0.77	0.54	0.77	0.54
	12, 17, 21, 27	7, 12, 13, 18, 22	5	5.500	0.56	0.60	0.32	0.77	0.89	0.45	0.89	0.45
	34	25	8	2.000	0.49	0.49	0.30	0.68	0.68	0.44	0.68	0.44
	35	26	9	0.000	0.49	0.48	0.30	0.68	0.68	0.44	0.68	0.44
蒸気タービンの基礎	32	23	6	20.480	1.17	1.23	0.63	1.53	1.79	0.83	1.79	0.83
	33	24	7	13.000	0.73	0.80	0.43	1.05	1.20	0.59	1.20	0.59

表 4.1-4 設計用震度 (S d) 及び静的震度 (タービン建物) (2/3)

構造物名	質点番号			標高 EL(m)	震度×1.2					
	設計用震度 I				設計用震度 II					
	NS方向	EW方向	鉛直方向		NS方向	EW方向	鉛直方向	NS方向	EW方向	鉛直方向
タービン建物	5, 7, 13, 22, 28	1, 8, 14	1	41.600	2.80	2.55	0.87	3.92	3.75	1.19
	1, 6, 8	19	—	33.700	1.65	1.66	0.87	2.28	2.49	1.19
	9, 18, 24	2, 9	2	32.000	1.77	1.61	0.75	2.45	2.42	1.04
	14, 23, 29	15	—	30.550	2.83	1.61	0.75	4.25	2.37	1.04
	2, 10, 15, 19, 25, 30	3, 5, 10, 16, 20	3	20.600	1.56	1.52	0.55	2.21	2.28	0.75
	3, 11, 16, 20, 26, 31	4, 11, 17, 21	4	12.500	1.10	0.95	0.43	1.65	1.43	0.65
	4	6	—	9.000(NS) 8.800(EW)	0.69	0.62	0.43	1.04	0.93	0.65
	12, 17, 21, 27	7, 12, 13, 18, 22	5	5.500	0.67	0.72	0.38	0.92	1.07	0.54
	34	25	8	2.000	0.59	0.58	0.36	0.81	0.81	0.51
	35	26	9	0.000	0.59	0.58	0.35	0.81	0.81	0.51
蒸気タービンの基礎	32	23	6	20.480	1.41	1.48	0.75	1.83	2.15	0.99
	33	24	7	13.000	0.88	0.96	0.52	1.26	1.44	0.71

表 4.1-4 設計用震度 (S d) 及び静的震度 (タービン建物) (3/3)

構造物名	質点番号			標高 EL (m)	静的震度		
	NS方向		鉛直方向		3.6・C _i		1.2・C _v
	NS方向	EW方向	鉛直方向		NS方向	EW方向	鉛直方向
タービン建物	5, 7, 13, 22, 28	1, 8, 14	1	41.600	1.94	1.28	0.29
	1, 6, 8	19	—	33.700	1.94	1.28	
	9, 18, 24	2, 9	2	32.000	1.29	1.03	
	14, 23, 29	15	—	30.550	1.29	1.03	
	2, 10, 15, 19, 25, 30	3, 5, 10, 16, 20	3	20.600	0.86	0.80	
	3, 11, 16, 20, 26, 31	4, 11, 17, 21	4	12.500	0.67	0.66	
	4	6	—	9.000 (NS) 8.800 (EW)	0.67	0.66	
	12, 17, 21, 27	7, 12, 13, 18, 22	5	5.500	0.58	0.58	
	34	25	8	2.000	0.58	0.58	
	35	26	9	0.000	0.58	0.58	
蒸気タービンの基礎	32	23	6	20.480	0.86	0.80	
	33	24	7	13.000	0.86	0.80	

表 4.1-5 設計用震度 (S d) 及び静的震度 (廃棄物処理建物) (1/3)

構造物名	質点番号			標高 EL (m)	震度×1.0					
					設計用震度 I			設計用震度 II		
	S d				S d					
	NS方向	EW方向	鉛直方向		NS方向	EW方向	鉛直方向	NS方向	EW方向	鉛直方向
廃棄物処理建物	1	1	1	42.000	1.43	1.47	0.52	2.15	2.03	0.75
	2	2	2	37.500	1.24	1.26	0.51	1.80	1.79	0.74
	3	3	3	32.000	1.04	1.10	0.49	1.53	1.56	0.71
	4	4	4	26.700	0.88	0.97	0.47	1.29	1.38	0.69
	5	5	5	22.100	0.77	0.82	0.44	1.11	1.23	0.65
	6	6	6	16.900	0.69	0.72	0.39	1.02	1.05	0.56
	7	7	7	15.300	0.58	0.68	0.37	0.87	0.98	0.53
	8	8	8	12.300	0.52	0.56	0.33	0.77	0.84	0.48
	9	9	9	8.800	0.47	0.52	0.30	0.69	0.77	0.45
	10	10	10	3.000	0.39	0.40	0.26	0.57	0.60	0.39
	11	11	11	0.000	0.39	0.40	0.25	0.57	0.59	0.38

表 4.1-5 設計用震度 (S d) 及び静的震度 (廃棄物処理建物) (2/3)

構造物名	質点番号			標高 EL (m)	震度×1.2					
					設計用震度 I			設計用震度 II		
					S d			S d		
	NS方向	EW方向	鉛直方向		NS方向	EW方向	鉛直方向	NS方向	EW方向	鉛直方向
廃棄物処理建物	1	1	1	42.000	1.72	1.77	0.62	2.58	2.43	0.90
	2	2	2	37.500	1.48	1.51	0.61	2.16	2.13	0.87
	3	3	3	32.000	1.25	1.31	0.59	1.83	1.88	0.86
	4	4	4	26.700	1.06	1.16	0.56	1.56	1.65	0.83
	5	5	5	22.100	0.93	0.99	0.53	1.34	1.49	0.78
	6	6	6	16.900	0.83	0.87	0.46	1.23	1.25	0.68
	7	7	7	15.300	0.69	0.82	0.44	1.04	1.17	0.63
	8	8	8	12.300	0.62	0.67	0.40	0.92	1.01	0.57
	9	9	9	8.800	0.57	0.62	0.36	0.83	0.92	0.54
	10	10	10	3.000	0.47	0.48	0.31	0.69	0.72	0.47
	11	11	11	0.000	0.46	0.48	0.31	0.69	0.71	0.45

表 4.1-5 設計用震度 (S d) 及び静的震度 (廃棄物処理建物) (3/3)

構造物名	質点番号			標高 EL (m)	静的震度		
	NS方向	EW方向	鉛直方向		3.6・C _i		
					NS方向	EW方向	鉛直方向
廃棄物処理建物	1	1	1	42.000	1.42	1.36	1.2・C _v 鉛直方向 0.29
	2	2	2	37.500	1.19	1.19	
	3	3	3	32.000	1.00	1.00	
	4	4	4	26.700	0.87	0.87	
	5	5	5	22.100	0.77	0.77	
	6	6	6	16.900	0.72	0.72	
	7	7	7	15.300	0.69	0.69	
	8	8	8	12.300	0.65	0.64	
	9	9	9	8.800	0.58	0.58	
	10	10	10	3.000	0.58	0.58	
	11	11	11	0.000	0.58	0.58	

表 4.1-6 設計用震度 (S d) 及び静的震度 (排気筒) (1/3)

構造物名	節点番号		標高* EL (m)	震度×1.0			
				設計用震度 I		設計用震度 II	
				S d		S d	
水平方向		鉛直方向		水平方向		鉛直方向	
排気筒基礎	1000	1000	8.800~ 8.500	0.61	0.38	0.80	0.56
	100	100					
	200	200					
	300	300					
	400	400					
	1054	1054	3.500	0.57	0.38	0.78	0.56
	115	115					
	215	215					
	315	315					
	415	415					

注記*：機器設置位置レベルを示す。

表 4.1-6 設計用震度 (S d) 及び静的震度 (排気筒) (2/3)

構造物名	節点番号		標高* EL (m)	震度×1.2			
				設計用震度 I		設計用震度 II	
				S d		S d	
		水平方向	鉛直方向	水平方向	鉛直方向		
排気筒基礎	1000	1000	8.800~ 8.500	0.73	0.46	0.95	0.66
	100	100					
	200	200					
	300	300					
	400	400					
	1054	1054	3.500	0.69	0.46	0.93	0.66
	115	115					
	215	215					
	315	315					
	415	415					

注記*: 機器設置位置レベルを示す。

表 4.1-6 設計用震度 (S d) 及び静的震度 (排気筒) (3/3)

構造物名	節点番号		標高* EL (m)	静的震度	
	水平方向	鉛直方向		3.6・C _i 水平方向	1.2・C _v 鉛直方向
排気筒基礎	1000	1000	8.800~ 8.500	0.58	0.29
	100	100			
	200	200			
	300	300			
	400	400			
	1054	1054	3.500	0.58	0.29
	115	115			
	215	215			
	315	315			
	415	415			

注記*: 機器設置位置レベルを示す。

表 4.1-7 設計用震度 (S d) 及び静的震度 (取水槽) (1/6)

構造物名	節点番号						標高* EL (m)	震度×1.0					
	NS方向			EW方向				設計用震度 I					
	鉛直方向			鉛直方向				S d					
	NS断面 (海水ポンプエリア)	EW断面 (海水ポンプエリア)	NS断面	EW断面 (海水ポンプエリア)	NS断面	EW断面 (海水ポンプエリア)		NS方向	EW方向	鉛直方向	NS方向	EW方向	鉛直方向
取水槽 (海水ポンプ エリア)	10095	3000	10095	3000	10095	3000	8.800	0.72	0.90	0.39	1.08	1.04	0.50
	10299	3033	10299	3033	10299	3033		0.44	0.58	0.37	0.66	0.77	0.47
	10512		10512		10512			0.38	0.44	0.28	0.56	0.59	0.39
			10208	41	10208	41	1.100						
				51		51							
				62		62							
			10008	7	10008	7	-9.800						
				17		17							
				28		28							

注記*: 機器設置位置レベルを示す。

表 4.1-7 設計用震度 (S d) 及び静的震度 (取水槽) (2/6)

構造物名	節点番号						標高* EL (m)	震度×1.2				
	EW方向 (海水ポンプエリア)			鉛直方向 (海水ポンプエリア)				設計用震度 I				
	NS方向	EW方向	NS断面	NS断面	EW断面	NS方向		EW方向	鉛直方向	S d		
	NS断面	EW断面	(海水ポンプエリア)	(海水ポンプエリア)	(海水ポンプエリア)	NS方向		EW方向	鉛直方向	NS方向	EW方向	鉛直方向
取水槽 (海水ポンプ エリア)	10095	3000	10095	3000	3000	8.800	0.87	1.08	0.47	1.29	1.25	0.59
	10299	3033	10299	3033	3033							
	10512		10512									
	10208	41	10208	41	41	1.100	0.53	0.70	0.45	0.80	0.92	0.57
		51		51	51							
		62		62	62							
10008	7	10008	7	7	-9.800	0.45	0.53	0.34	0.68	0.71	0.47	
	17		17	17								
	28		28	28								

注記*: 機器設置位置レベルを示す。

表 4.1-7 設計用震度 (S d) 及び静的震度 (取水槽) (3/6)

構造物名	節点番号						標高* EL(m)	静的震度		
	NS方向		EW方向		鉛直方向			NS方向	EW方向	鉛直方向
	NS断面 (海水ポンプエリア)	EW断面 (海水ポンプエリア)	NS断面	EW断面 (海水ポンプエリア)	NS断面	EW断面 (海水ポンプエリア)				
取水槽 (海水ポンプ エリア)	10095	3000	10095	3000	8.800	3000	0.58	0.58	0.29	
	10299	3033	10299	3033	1.100	51				
	10512		10512			62				
	10208	41	10208	41	-9.800	41	0.58	0.58	0.29	
		51		51		51				
		62		62		62				
	10008	7	10008	7		7				
		17		17		17				
		28		28		28				

注記*: 機器設置位置レベルを示す。

表 4.1-7 設計用震度 (S d) 及び静的震度 (取水槽) (4/6)

構造物名	節点番号						標高* EL (m)	震度×1.0						
	NS方向			鉛直方向				設計用震度 I						
	EW断面 (除じん機エリア)			NS断面				S d						
	NS方向	EW方向	鉛直方向	NS断面	EW断面 (除じん機エリア)	鉛直方向		NS方向	EW方向	鉛直方向				
取水槽 (除じん機 エリア)		10016			10016		4.000~ -9.700	0.50	0.64	0.36	0.75	0.89	0.45	
		10022			10022									
		10041		10380	10041									
		10053		10018	10053									
		10059			10059									
		10071			10071									
	10160			10160										

注記*: 機器設置位置レベルを示す。

表 4.1-7 設計用震度 (S d) 及び静的震度 (取水槽) (5/6)

構造物名	節点番号						標高* EL (m)	震度×1.2					
	NS方向			鉛直方向				設計用震度 I					
	EW方向			NS断面				S d					
	NS断面	EW断面 (除じん機エリア)	NS断面	EW断面 (除じん機エリア)	NS断面	EW断面		NS方向	EW方向	鉛直方向			
取水槽 (除じん機 エリア)	10016	10016	10016	10016	10016	10016	4.000~ -9.700	0.60	0.77	0.43	0.90	1.07	0.54
	10022	10022	10022	10022	10022	10022							
	10041	10041	10041	10041	10041	10041							
	10053	10053	10053	10053	10053	10053							
	10059	10059	10059	10059	10059	10059							
	10071	10071	10071	10071	10071	10071							
	10160	10160	10160	10160	10160	10160							

注記*: 機器設置位置レベルを示す。

表 4.1-7 設計用震度 (S d) 及び静的震度 (取水槽) (6/6)

構造物名	節点番号				標高* EL (m)	静的震度		
	EW方向		鉛直方向			3.6・C _i		1.2・C _v
	NS方向	EW断面 (除じん機エリア)	NS断面	EW断面 (除じん機エリア)		NS方向	EW方向	鉛直方向
取水槽 (除じん機 エリア)		10016		10016	4.000~ -9.700	0.58	0.58	0.29
		10022		10022				
		10041	10380	10041				
	10380	10053	10018	10053				
	10018	10059		10059				
		10071		10071				
	10160		10160					

注記*: 機器設置位置レベルを示す。

表 4.1-8 設計用震度 (S d) 及び静的震度 (屋外配管ダクト (タービン建物～排気筒)) (1/3)

構造物名	節点番号		標高* EL (m)	震度×1.0			
				設計用震度 I		設計用震度 II	
				S d		S d	
水平方向	鉛直方向	水平方向	鉛直方向	水平方向	鉛直方向		
屋外配管ダクト (タービン建物～排気筒)	6033	6033	7.500～ 5.500	0.63	0.84	0.53	
	6045	6045					
	6054	6054					
	6062	6062					
	6070	6070					
	6008	6008					
	6020	6020					

注記*: 機器設置位置レベルを示す。

表 4.1-8 設計用震度 (S d) 及び静的震度 (屋外配管ダクト (タービン建物～排気筒)) (2/3)

構造物名	節点番号		標高* EL (m)	震度×1.2			
	設計用震度 I			設計用震度 II		S d	
	水平方向	鉛直方向		水平方向	鉛直方向	水平方向	鉛直方向
屋外配管ダクト (タービン建物～排気筒)	6033 6045 6054 6062 6070 6008 6020	6033 6045 6054 6062 6070 6008 6020	7.500～ 5.500	0.76	0.44	1.01	0.62

注記*: 機器設置位置レベルを示す。

表 4.1-8 設計用震度 (S d) 及び静的震度 (屋外配管ダクト (タービン建物～排気筒)) (3/3)

構造物名	節点番号		標高* EL (m)	静的震度	
	水平方向	鉛直方向		3.6・C _i	1.2・C _v
				鉛直方向	
屋外配管ダクト (タービン建物～排気筒)	6033	6033	7.500～ 5.500	0.58	0.29
	6045	6045			
	6054	6054			
	6062	6062			
	6070	6070			
	6008	6008			
	6020	6020			

注記*: 機器設置位置レベルを示す。

表 4.1-9 設計用震度 (S d) 及び静的震度 (B-デーゼル燃料貯蔵タンク格納槽) (1/3)

構造物名	節点番号						標高* El. (m)	震度×1.0														
	EW方向			鉛直方向				設計用震度 I														
	NS方向	EW方向	NS断面	NS断面	EW断面	EW断面		NS方向	EW方向	鉛直方向	S d											
	NS断面	EW断面	NS断面	EW断面	EW断面	NS方向		EW方向	鉛直方向	NS方向	EW方向	鉛直方向										
B-デーゼル燃料貯蔵タンク格納槽	437	—	437	483	—	—	18.300	—	—	0.79	—	—	—	—	—	—	—	—	—	—	—	
	573	—	573	581	—	—	18.300	—	—	0.79	—	—	—	—	—	—	—	—	—	—	—	
	661	—	661	691	—	—	18.300	—	—	0.79	—	—	—	—	—	—	—	—	—	—	—	
	745	—	745	753	—	—	18.300	—	—	0.79	—	—	—	—	—	—	—	—	—	—	—	
	445	483	445	483	483	483	15.300~ 14.400	0.58	1.04	1.37	0.80	1.18	0.75	—	—	—	—	—	—	—	—	—
	581	555	581	555	555	555	15.300~ 14.400	0.58	1.04	1.37	0.80	1.18	0.75	—	—	—	—	—	—	—	—	—
	753	691	753	691	691	691	15.300~ 14.400	0.58	1.04	1.37	0.80	1.18	0.75	—	—	—	—	—	—	—	—	—
	1080	831	1080	831	831	831	15.300~ 14.400	0.58	1.04	1.37	0.80	1.18	0.75	—	—	—	—	—	—	—	—	—
	1400	897	1400	897	897	897	15.300~ 14.400	0.58	1.04	1.37	0.80	1.18	0.75	—	—	—	—	—	—	—	—	—
	586	—	586	586	—	—	13.400	0.53	—	0.37	0.75	—	—	—	—	—	—	—	—	—	—	—
	662	—	662	662	—	—	13.400	0.53	—	0.37	0.75	—	—	—	—	—	—	—	—	—	—	—
	758	—	758	758	—	—	13.400	0.53	—	0.37	0.75	—	—	—	—	—	—	—	—	—	—	—
760	489	760	489	489	489	12.000~ 11.900	0.52	1.17	0.51	0.75	1.22	0.75	0.51	0.54	0.71	0.59	0.54	0.54	0.54	0.54	0.54	
1407	628	1407	628	628	628	12.000~ 11.900	0.52	1.17	0.51	0.75	1.22	0.75	0.51	0.54	0.71	0.59	0.54	0.54	0.54	0.54	0.54	
766	763	766	763	763	763	12.000~ 11.900	0.52	1.17	0.51	0.75	1.22	0.75	0.51	0.54	0.71	0.59	0.54	0.54	0.54	0.54	0.54	
1093	903	1093	903	903	903	12.000~ 11.900	0.52	1.17	0.51	0.75	1.22	0.75	0.51	0.54	0.71	0.59	0.54	0.54	0.54	0.54	0.54	
1413	495	1413	495	495	495	12.000~ 11.900	0.52	1.17	0.51	0.75	1.22	0.75	0.51	0.54	0.71	0.59	0.54	0.54	0.54	0.54	0.54	
909	556	909	556	556	556	12.000~ 11.900	0.52	1.17	0.51	0.75	1.22	0.75	0.51	0.54	0.71	0.59	0.54	0.54	0.54	0.54	0.54	
	692		692	692	692	12.000~ 11.900	0.52	1.17	0.51	0.75	1.22	0.75	0.51	0.54	0.71	0.59	0.54	0.54	0.54	0.54	0.54	
	832		832	832	832	12.000~ 11.900	0.52	1.17	0.51	0.75	1.22	0.75	0.51	0.54	0.71	0.59	0.54	0.54	0.54	0.54	0.54	
	909		909	909	909	12.000~ 11.900	0.52	1.17	0.51	0.75	1.22	0.75	0.51	0.54	0.71	0.59	0.54	0.54	0.54	0.54	0.54	

注記*: 機器設置位置レベルを示す。

表 4.1-9 設計用震度 (Sd) 及び静的震度 (B-デーゼル燃料貯蔵タンク格納槽) (2/3)

構造物名	節点番号						標高* El. (m)	震度×1.2			
	EW方向		鉛直方向		設計用震度 I			設計用震度 II			
	NS方向	EW方向	NS断面	EW断面	NS方向	EW方向		鉛直方向	NS方向	EW方向	鉛直方向
	NS断面	EW断面	NS断面	EW断面	NS方向	EW方向		鉛直方向	NS方向	EW方向	鉛直方向
B-デーゼル燃料貯蔵タンク格納槽	437	-	437	-	18.300	1.59	-	0.94	2.21	-	1.22
	573	-	573	-	15.300~ 14.400	0.69	1.25	1.65	0.96	1.42	1.85
	661	-	661	-							
	745	-	745	-							
	445	483	445	483	13.400	0.63	-	0.45	0.92	-	0.60
	581	555	581	555							
	753	691	753	691							
	1080	831	1080	831	12.000~ 11.900	0.62	1.40	0.61	0.89	1.46	0.66
	1400	897	1400	897							
	586	-	586	-							
	662	-	662	-	9.350	0.62	0.65	0.48	0.86	0.84	0.71
	758	-	758	-							
489	489	489	489								
760	628	760	628	9.350	0.62	0.65	0.48	0.86	0.84	0.71	
1407	763	1407	763								
903	903	903	903								
766	556	766	556	9.350	0.62	0.65	0.48	0.86	0.84	0.71	
1093	692	1093	692								
1413	832	1413	832								
909	909	909	909	9.350	0.62	0.65	0.48	0.86	0.84	0.71	
495	495	495	495								
556	556	556	556								

注記*: 機器設置位置レベルを示す。

表 4.1-9 設計用震度 (Sd) 及び静的震度 (B-デーゼル燃料貯蔵タンク格納槽) (3/3)

構造物名	節点番号				標高* EL (m)	静的震度		
	EW方向		鉛直方向			NS方向	EW方向	鉛直方向
	NS断面	EW断面	NS断面	EW断面				
B-デーゼル燃料 貯蔵タンク格納槽	437	—	437	—	18.300	0.58	0.58	0.29
	573	—	573	—				
	661	—	661	—				
	745	—	745	—				
	445	483	445	483	15.300~ 14.400	0.58	0.58	0.29
	581	555	581	555				
	753	691	753	691				
	1080	831	1080	831				
	1400	897	1400	897				
	586	—	586	—	13.400	0.58	0.58	0.29
	662	—	662	—				
	758	—	758	—				
760	489	760	489	12.000~ 11.900	0.58	0.58	0.29	
1407	628	1407	628					
—	763	—	763					
—	903	—	903					
766	495	766	495	9.350	0.58	0.58	0.29	
1093	556	1093	556					
1413	692	1413	692					
—	832	—	832					
—	909	—	909					

注記*: 機器設置位置レベルを示す。

表 4.1-10 設計用震度 (S d) 及び静的震度 (屋外配管ダクト (B-デューゼル燃料貯蔵タンク～原子炉建物)) (1/3)

構造物名	節点番号		標高* EL (m)	震度×1.0					
				設計用震度 I			設計用震度 II		
				S d		S d		S d	
水平方向	鉛直方向	水平方向	鉛直方向	水平方向	鉛直方向	水平方向	鉛直方向		
復水貯蔵タンク 連絡ダクト (F)	535	535	14.050～ 11.004	0.45	0.31	0.63	0.45	0.45	
	536	536							
復水貯蔵タンク 連絡ダクト (G)	2126	2126	14.000～ 11.261	0.64	0.53	0.95	0.56	0.56	
	2127	2127							
燃料移送系 配管ダクト	595	595	14.050～ 11.000	0.49	0.38	0.74	0.56	0.56	
	509	509							
	681	681							
	596	596							

注記*：機器設置位置レベルを示す。

表 4.1-10 設計用震度 (S d) 及び静的震度 (屋外配管ダクト (B-デイズル燃料貯蔵タンク～原子炉建物)) (2/3)

構造物名	節点番号		標高* EL (m)	震度×1.2					
				設計用震度 I			設計用震度 II		
				S d		S d		S d	
水平方向	鉛直方向	水平方向	鉛直方向	水平方向	鉛直方向	水平方向	鉛直方向		
復水貯蔵タンク 連絡ダクト (F)	535	535	14.050～ 11.004	0.54	0.37	0.77	0.54		
	536	536							
復水貯蔵タンク 連絡ダクト (G)	2126	2126	14.000～ 11.261	0.76	0.63	1.13	0.67		
	2127	2127							
燃料移送系 配管ダクト	595	595	14.050～ 11.000	0.59	0.45	0.89	0.66		
	509	509							
	681	681							
	596	596							

注記*：機器設置位置レベルを示す。

表 4.1-10 設計用震度 (Sd) 及び静的震度 (屋外配管ダクト (B-デーザー燃料貯蔵タンク～原子炉建物)) (3/3)

構造物名	節点番号		標高* EL (m)	静的震度	
				3.6・C _i	1.2・C _v
	水平方向	鉛直方向	水平方向	鉛直方向	
復水貯蔵タンク 連絡ダクト (F)	535	535	14.050～ 11.004	0.58	0.29
	536	536			
復水貯蔵タンク 連絡ダクト (G)	2126	2126	14.000～ 11.261	0.58	0.29
	2127	2127			
燃料移送系 配管ダクト	595	595	14.050～ 11.000	0.58	0.29
	509	509			
	681	681			
	596	596			

注記*：機器設置位置レベルを示す。

表 4.1-11 設計用震度 (S d) 及び静的震度 (屋外配管ダクト (タービン建物～放水槽)) (1/3)

構造物名	節点番号								標高* EL (m)	震度×1.0														
	水平方向				鉛直方向					設計用震度 I		設計用震度 II												
	NS断面		EW断面		NS断面		EW断面			S d		S d												
	NS断面 (立坑部)	NS断面	EW断面	EW断面 (立坑部)	NS断面	NS断面	EW断面	EW断面		水平方向	鉛直方向	水平方向	鉛直方向											
屋外配管ダクト (タービン建物～放水槽)	11574				11574																			
	11820				11820																			
	11580				11580																			
	11826				11826																			
	1587	—	—	—	1587	—	—	—	—	—	—	—	—	—	—	—	—	—	—	—	—	—	—	
	1833				1833																			
	2161				2161																			
	1376				1376																			
	1760				1760																			
		1759	1759	—	—	1759	1759	—	—	1759	1759	—	—	—	—	—	—	—	—	—	—	—	—	—
		1376	1376	—	—	1376	1376	—	—	1376	1376	—	—	—	—	—	—	—	—	—	—	—	—	—
		2161	2161	—	—	2161	2161	—	—	2161	2161	—	—	—	—	—	—	—	—	—	—	—	—	—
	1760	1760	—	—	1760	1760	—	—	1760	1760	—	—	—	—	—	—	—	—	—	—	—	—	—	
	—	—	—	—	—	—	—	—	—	—	—	—	—	—	—	—	—	—	—	—	—	—	—	
	—	—	—	—	—	—	—	—	—	—	—	—	—	—	—	—	—	—	—	—	—	—	—	
	2288	2288	2288	2288	2288	2288	2288	2288	2288	2288	2288	2288	2288	2288	2288	2288	2288	2288	2288	2288	2288	2288	2288	
	2072	2072	2072	2072	2072	2072	2072	2072	2072	2072	2072	2072	2072	2072	2072	2072	2072	2072	2072	2072	2072	2072	2072	
	2499	2499	2499	2499	2499	2499	2499	2499	2499	2499	2499	2499	2499	2499	2499	2499	2499	2499	2499	2499	2499	2499	2499	
	2289	2289	2289	2289	2289	2289	2289	2289	2289	2289	2289	2289	2289	2289	2289	2289	2289	2289	2289	2289	2289	2289	2289	

注記*: 機器設置位置レベルを示す。

表 4.1-11 設計用震度 (S d) 及び静的震度 (タービン建物～放水槽) (3/3)

構造物名	節点番号						標高* EL (m)	静的震度	
	水平方向			鉛直方向				3.6・C _i	1.2・C _v
	NS断面 (立坑部)	EW断面	NS断面 (立坑部)	NS断面	EW断面	EW断面		水平方向	鉛直方向
屋外配管ダクト (タービン建物～放水槽)	11574		11574				8.500~1.900	0.58	0.29
	11820		11820						
	11580		11580						
	11826		11826						
	1587	—	1587	—					
	1833		1833						
	2161		2161						
	1376		1376						
	1760		1760						
		1759		1759	1759				
	1376		1376	1376					
	2161		2161	2161					
	1760		1760	1760					
		2288			2288				
		2072			2072				
		2499			2499				
		2289			2289				

注記*: 機器設置位置レベルを示す。

表 4.1-12 設計用震度 (Sd) * 及び静的震度 (サブレスシヨンチェンバ)

構造物名	標高 EL (m)	震度×1.0		震度×1.2		静的震度			
		Sd		Sd		3.0・C _i	3.6・C _i	1.0・C _v	1.2・C _v
		水平方向	鉛直方向	水平方向	鉛直方向	水平方向	水平方向	鉛直方向	鉛直方向
サブレスシヨン チェンバ	11.400～ 1.300	1.96	1.99	2.35	2.39	0.48	0.58	0.24	0.29
サブレスシヨン チェンバ (補強リング及び サポート)		1.96	1.86	2.35	2.23				

注記* : 原子炉建物EL 1.3mの設計用床応答スペクトルIを入力としたサブレスシヨンチェンバのスペクトルモード解析より得られる最大応答加速度から算出した値 (設計用震度Iに相当)

表 4.2-1 設計用床応答スペクトル (S d) 一覧表 (原子炉建物) (1/6)

地震波	建物機器	方向	質点番号	標高 EL(m)	減衰定数 (%)	図番
S d	原子炉建物	NS 方向	6, 20	63.500	0.5	NS2 - RB - SdNS - RB 1
					1.0	NS2 - RB - SdNS - RB 2
					1.5	NS2 - RB - SdNS - RB 3
					2.0	NS2 - RB - SdNS - RB 4
					2.5	NS2 - RB - SdNS - RB 5
					3.0	NS2 - RB - SdNS - RB 6
					4.0	NS2 - RB - SdNS - RB 7
			5.0	NS2 - RB - SdNS - RB 8		
			7, 21	51.700	0.5	NS2 - RB - SdNS - RB 9
					1.0	NS2 - RB - SdNS - RB 10
					1.5	NS2 - RB - SdNS - RB 11
					2.0	NS2 - RB - SdNS - RB 12
					2.5	NS2 - RB - SdNS - RB 13
					3.0	NS2 - RB - SdNS - RB 14
					4.0	NS2 - RB - SdNS - RB 15
			5.0	NS2 - RB - SdNS - RB 16		
			8, 14, 22, 28	42.800	0.5	NS2 - RB - SdNS - RB 17
					1.0	NS2 - RB - SdNS - RB 18
					1.5	NS2 - RB - SdNS - RB 19
					2.0	NS2 - RB - SdNS - RB 20
					2.5	NS2 - RB - SdNS - RB 21
					3.0	NS2 - RB - SdNS - RB 22
					4.0	NS2 - RB - SdNS - RB 23
			5.0	NS2 - RB - SdNS - RB 24		
			1, 9, 15, 23, 29	34.800	0.5	NS2 - RB - SdNS - RB 25
					1.0	NS2 - RB - SdNS - RB 26
					1.5	NS2 - RB - SdNS - RB 27
					2.0	NS2 - RB - SdNS - RB 28
					2.5	NS2 - RB - SdNS - RB 29
					3.0	NS2 - RB - SdNS - RB 30
					4.0	NS2 - RB - SdNS - RB 31
			5.0	NS2 - RB - SdNS - RB 32		
			2, 10, 16, 24, 30	30.500	0.5	NS2 - RB - SdNS - RB 33
					1.0	NS2 - RB - SdNS - RB 34
					1.5	NS2 - RB - SdNS - RB 35
					2.0	NS2 - RB - SdNS - RB 36
					2.5	NS2 - RB - SdNS - RB 37
					3.0	NS2 - RB - SdNS - RB 38
					4.0	NS2 - RB - SdNS - RB 39
			5.0	NS2 - RB - SdNS - RB 40		
			10, 16, 24	30.500 (燃料プール)	0.5	NS2 - RB - SdNS - RB 41
					1.0	NS2 - RB - SdNS - RB 42
					1.5	NS2 - RB - SdNS - RB 43
					2.0	NS2 - RB - SdNS - RB 44
					2.5	NS2 - RB - SdNS - RB 45
					3.0	NS2 - RB - SdNS - RB 46
					4.0	NS2 - RB - SdNS - RB 47
			5.0	NS2 - RB - SdNS - RB 48		

表 4.2-1 設計用床応答スペクトル (S d) 一覧表 (原子炉建物) (2/6)

地震波	建物機器	方向	質点番号	標高 EL(m)	減衰定数(%)	図番
S d	原子炉建物	NS 方向	3, 11, 17, 25, 31	23.800	0.5	NS2 - RB - SdNS - RB 49
					1.0	NS2 - RB - SdNS - RB 50
					1.5	NS2 - RB - SdNS - RB 51
					2.0	NS2 - RB - SdNS - RB 52
					2.5	NS2 - RB - SdNS - RB 53
					3.0	NS2 - RB - SdNS - RB 54
					4.0	NS2 - RB - SdNS - RB 55
			4, 12, 18, 26, 32	15.300	5.0	NS2 - RB - SdNS - RB 56
					0.5	NS2 - RB - SdNS - RB 57
					1.0	NS2 - RB - SdNS - RB 58
					1.5	NS2 - RB - SdNS - RB 59
					2.0	NS2 - RB - SdNS - RB 60
					2.5	NS2 - RB - SdNS - RB 61
					3.0	NS2 - RB - SdNS - RB 62
			19	10.100	4.0	NS2 - RB - SdNS - RB 63
					5.0	NS2 - RB - SdNS - RB 64
					0.5	NS2 - RB - SdNS - RB 65
					1.0	NS2 - RB - SdNS - RB 66
					1.5	NS2 - RB - SdNS - RB 67
					2.0	NS2 - RB - SdNS - RB 68
					2.5	NS2 - RB - SdNS - RB 69
			5, 13, 27, 33	8.800	3.0	NS2 - RB - SdNS - RB 70
					4.0	NS2 - RB - SdNS - RB 71
					5.0	NS2 - RB - SdNS - RB 72
					0.5	NS2 - RB - SdNS - RB 73
					1.0	NS2 - RB - SdNS - RB 74
					1.5	NS2 - RB - SdNS - RB 75
					2.0	NS2 - RB - SdNS - RB 76
			34	1.300	2.5	NS2 - RB - SdNS - RB 77
					3.0	NS2 - RB - SdNS - RB 78
					4.0	NS2 - RB - SdNS - RB 79
					5.0	NS2 - RB - SdNS - RB 80
					0.5	NS2 - RB - SdNS - RB 81
					1.0	NS2 - RB - SdNS - RB 82
					1.5	NS2 - RB - SdNS - RB 83
			35	-4.700	2.0	NS2 - RB - SdNS - RB 84
					2.5	NS2 - RB - SdNS - RB 85
					3.0	NS2 - RB - SdNS - RB 86
					4.0	NS2 - RB - SdNS - RB 87
					5.0	NS2 - RB - SdNS - RB 88
					0.5	NS2 - RB - SdNS - RB 89
					1.0	NS2 - RB - SdNS - RB 90
					1.5	NS2 - RB - SdNS - RB 91
					2.0	NS2 - RB - SdNS - RB 92
					2.5	NS2 - RB - SdNS - RB 93
					3.0	NS2 - RB - SdNS - RB 94
					4.0	NS2 - RB - SdNS - RB 95
					5.0	NS2 - RB - SdNS - RB 96

表 4.2-1 設計用床応答スペクトル (S d) 一覧表 (原子炉建物) (3/6)

地震波	建物機器	方向	質点番号	標高 EL(m)	減衰定数(%)	図番
S d	原子炉建物	EW 方向	3, 17	63.500	0.5	NS2 - RB - SdEW - RB 1
					1.0	NS2 - RB - SdEW - RB 2
					1.5	NS2 - RB - SdEW - RB 3
					2.0	NS2 - RB - SdEW - RB 4
					2.5	NS2 - RB - SdEW - RB 5
					3.0	NS2 - RB - SdEW - RB 6
					4.0	NS2 - RB - SdEW - RB 7
					5.0	NS2 - RB - SdEW - RB 8
			4, 18, 22	51.700	0.5	NS2 - RB - SdEW - RB 9
					1.0	NS2 - RB - SdEW - RB 10
					1.5	NS2 - RB - SdEW - RB 11
					2.0	NS2 - RB - SdEW - RB 12
					2.5	NS2 - RB - SdEW - RB 13
					3.0	NS2 - RB - SdEW - RB 14
					4.0	NS2 - RB - SdEW - RB 15
					5.0	NS2 - RB - SdEW - RB 16
			5, 11, 19, 23	42.800	0.5	NS2 - RB - SdEW - RB 17
					1.0	NS2 - RB - SdEW - RB 18
					1.5	NS2 - RB - SdEW - RB 19
					2.0	NS2 - RB - SdEW - RB 20
					2.5	NS2 - RB - SdEW - RB 21
					3.0	NS2 - RB - SdEW - RB 22
					4.0	NS2 - RB - SdEW - RB 23
					5.0	NS2 - RB - SdEW - RB 24
			6, 12, 20, 24, 29	34.800	0.5	NS2 - RB - SdEW - RB 25
					1.0	NS2 - RB - SdEW - RB 26
					1.5	NS2 - RB - SdEW - RB 27
					2.0	NS2 - RB - SdEW - RB 28
					2.5	NS2 - RB - SdEW - RB 29
					3.0	NS2 - RB - SdEW - RB 30
					4.0	NS2 - RB - SdEW - RB 31
					5.0	NS2 - RB - SdEW - RB 32
			7, 13, 21, 25, 30	30.500	0.5	NS2 - RB - SdEW - RB 33
					1.0	NS2 - RB - SdEW - RB 34
					1.5	NS2 - RB - SdEW - RB 35
					2.0	NS2 - RB - SdEW - RB 36
					2.5	NS2 - RB - SdEW - RB 37
					3.0	NS2 - RB - SdEW - RB 38
					4.0	NS2 - RB - SdEW - RB 39
					5.0	NS2 - RB - SdEW - RB 40
			13, 21	30.500 (燃料プール)	0.5	NS2 - RB - SdEW - RB 41
					1.0	NS2 - RB - SdEW - RB 42
					1.5	NS2 - RB - SdEW - RB 43
					2.0	NS2 - RB - SdEW - RB 44
					2.5	NS2 - RB - SdEW - RB 45
					3.0	NS2 - RB - SdEW - RB 46
					4.0	NS2 - RB - SdEW - RB 47
					5.0	NS2 - RB - SdEW - RB 48

表 4.2-1 設計用床応答スペクトル (S d) 一覧表 (原子炉建物) (4/6)

地震波	建物機器	方向	質点番号	標高 EL(m)	減衰定数(%)	図番
S d	原子炉建物	EW 方向	8, 14, 26, 31	23.800	0.5	NS2 - RB - SdEW - RB 49
					1.0	NS2 - RB - SdEW - RB 50
					1.5	NS2 - RB - SdEW - RB 51
					2.0	NS2 - RB - SdEW - RB 52
					2.5	NS2 - RB - SdEW - RB 53
					3.0	NS2 - RB - SdEW - RB 54
					4.0	NS2 - RB - SdEW - RB 55
			5.0	NS2 - RB - SdEW - RB 56		
			1, 9, 15, 27, 32	15.300	0.5	NS2 - RB - SdEW - RB 57
					1.0	NS2 - RB - SdEW - RB 58
					1.5	NS2 - RB - SdEW - RB 59
					2.0	NS2 - RB - SdEW - RB 60
					2.5	NS2 - RB - SdEW - RB 61
					3.0	NS2 - RB - SdEW - RB 62
					4.0	NS2 - RB - SdEW - RB 63
			5.0	NS2 - RB - SdEW - RB 64		
			16	10.100	0.5	NS2 - RB - SdEW - RB 65
					1.0	NS2 - RB - SdEW - RB 66
					1.5	NS2 - RB - SdEW - RB 67
					2.0	NS2 - RB - SdEW - RB 68
					2.5	NS2 - RB - SdEW - RB 69
					3.0	NS2 - RB - SdEW - RB 70
					4.0	NS2 - RB - SdEW - RB 71
			5.0	NS2 - RB - SdEW - RB 72		
			2, 10, 28, 33	8.800	0.5	NS2 - RB - SdEW - RB 73
					1.0	NS2 - RB - SdEW - RB 74
					1.5	NS2 - RB - SdEW - RB 75
					2.0	NS2 - RB - SdEW - RB 76
					2.5	NS2 - RB - SdEW - RB 77
					3.0	NS2 - RB - SdEW - RB 78
					4.0	NS2 - RB - SdEW - RB 79
			5.0	NS2 - RB - SdEW - RB 80		
			34	1.300	0.5	NS2 - RB - SdEW - RB 81
					1.0	NS2 - RB - SdEW - RB 82
					1.5	NS2 - RB - SdEW - RB 83
2.0	NS2 - RB - SdEW - RB 84					
2.5	NS2 - RB - SdEW - RB 85					
3.0	NS2 - RB - SdEW - RB 86					
4.0	NS2 - RB - SdEW - RB 87					
5.0	NS2 - RB - SdEW - RB 88					
35	-4.700	0.5	NS2 - RB - SdEW - RB 89			
		1.0	NS2 - RB - SdEW - RB 90			
		1.5	NS2 - RB - SdEW - RB 91			
		2.0	NS2 - RB - SdEW - RB 92			
		2.5	NS2 - RB - SdEW - RB 93			
		3.0	NS2 - RB - SdEW - RB 94			
		4.0	NS2 - RB - SdEW - RB 95			
5.0	NS2 - RB - SdEW - RB 96					

表 4.2-1 設計用床応答スペクトル (S d) 一覧表 (原子炉建物) (5/6)

地震波	建物機器	方向	質点番号	標高 EL(m)	減衰定数(%)	図番
S d	原子炉建物	鉛直 方向	7	63.500	0.5	NS2 - RB - SdV - RB 1
					1.0	NS2 - RB - SdV - RB 2
					1.5	NS2 - RB - SdV - RB 3
					2.0	NS2 - RB - SdV - RB 4
					2.5	NS2 - RB - SdV - RB 5
					3.0	NS2 - RB - SdV - RB 6
					4.0	NS2 - RB - SdV - RB 7
					5.0	NS2 - RB - SdV - RB 8
			8	51.700	0.5	NS2 - RB - SdV - RB 9
					1.0	NS2 - RB - SdV - RB 10
					1.5	NS2 - RB - SdV - RB 11
					2.0	NS2 - RB - SdV - RB 12
					2.5	NS2 - RB - SdV - RB 13
					3.0	NS2 - RB - SdV - RB 14
					4.0	NS2 - RB - SdV - RB 15
					5.0	NS2 - RB - SdV - RB 16
			9, 17	42.800	0.5	NS2 - RB - SdV - RB 17
					1.0	NS2 - RB - SdV - RB 18
					1.5	NS2 - RB - SdV - RB 19
					2.0	NS2 - RB - SdV - RB 20
					2.5	NS2 - RB - SdV - RB 21
					3.0	NS2 - RB - SdV - RB 22
					4.0	NS2 - RB - SdV - RB 23
					5.0	NS2 - RB - SdV - RB 24
			1, 10, 18	34.800	0.5	NS2 - RB - SdV - RB 25
					1.0	NS2 - RB - SdV - RB 26
					1.5	NS2 - RB - SdV - RB 27
					2.0	NS2 - RB - SdV - RB 28
					2.5	NS2 - RB - SdV - RB 29
					3.0	NS2 - RB - SdV - RB 30
					4.0	NS2 - RB - SdV - RB 31
					5.0	NS2 - RB - SdV - RB 32
			2, 11, 19	30.500	0.5	NS2 - RB - SdV - RB 33
					1.0	NS2 - RB - SdV - RB 34
					1.5	NS2 - RB - SdV - RB 35
					2.0	NS2 - RB - SdV - RB 36
					2.5	NS2 - RB - SdV - RB 37
					3.0	NS2 - RB - SdV - RB 38
					4.0	NS2 - RB - SdV - RB 39
					5.0	NS2 - RB - SdV - RB 40
			11, 19	30.500 (燃料プール)	0.5	NS2 - RB - SdV - RB 41
					1.0	NS2 - RB - SdV - RB 42
					1.5	NS2 - RB - SdV - RB 43
					2.0	NS2 - RB - SdV - RB 44
					2.5	NS2 - RB - SdV - RB 45
					3.0	NS2 - RB - SdV - RB 46
					4.0	NS2 - RB - SdV - RB 47
					5.0	NS2 - RB - SdV - RB 48

表 4.2-1 設計用床応答スペクトル (S d) 一覧表 (原子炉建物) (6/6)

地震波	建物機器	方向	質点番号	標高 EL(m)	減衰定数(%)	図番
S d	原子炉建物	鉛直 方向	3, 12, 20	23. 800	0. 5	NS2 - RB - SdV - RB 49
					1. 0	NS2 - RB - SdV - RB 50
					1. 5	NS2 - RB - SdV - RB 51
					2. 0	NS2 - RB - SdV - RB 52
					2. 5	NS2 - RB - SdV - RB 53
					3. 0	NS2 - RB - SdV - RB 54
					4. 0	NS2 - RB - SdV - RB 55
					5. 0	NS2 - RB - SdV - RB 56
			4, 13, 21	15. 300	0. 5	NS2 - RB - SdV - RB 57
					1. 0	NS2 - RB - SdV - RB 58
					1. 5	NS2 - RB - SdV - RB 59
					2. 0	NS2 - RB - SdV - RB 60
					2. 5	NS2 - RB - SdV - RB 61
					3. 0	NS2 - RB - SdV - RB 62
					4. 0	NS2 - RB - SdV - RB 63
					5. 0	NS2 - RB - SdV - RB 64
			22	10. 100	0. 5	NS2 - RB - SdV - RB 65
					1. 0	NS2 - RB - SdV - RB 66
					1. 5	NS2 - RB - SdV - RB 67
					2. 0	NS2 - RB - SdV - RB 68
					2. 5	NS2 - RB - SdV - RB 69
					3. 0	NS2 - RB - SdV - RB 70
					4. 0	NS2 - RB - SdV - RB 71
					5. 0	NS2 - RB - SdV - RB 72
			5, 14	8. 800	0. 5	NS2 - RB - SdV - RB 73
					1. 0	NS2 - RB - SdV - RB 74
					1. 5	NS2 - RB - SdV - RB 75
					2. 0	NS2 - RB - SdV - RB 76
					2. 5	NS2 - RB - SdV - RB 77
					3. 0	NS2 - RB - SdV - RB 78
					4. 0	NS2 - RB - SdV - RB 79
					5. 0	NS2 - RB - SdV - RB 80
			6, 15, 23	1. 300	0. 5	NS2 - RB - SdV - RB 81
					1. 0	NS2 - RB - SdV - RB 82
					1. 5	NS2 - RB - SdV - RB 83
					2. 0	NS2 - RB - SdV - RB 84
					2. 5	NS2 - RB - SdV - RB 85
					3. 0	NS2 - RB - SdV - RB 86
					4. 0	NS2 - RB - SdV - RB 87
					5. 0	NS2 - RB - SdV - RB 88
			16	-4. 700	0. 5	NS2 - RB - SdV - RB 89
					1. 0	NS2 - RB - SdV - RB 90
					1. 5	NS2 - RB - SdV - RB 91
					2. 0	NS2 - RB - SdV - RB 92
					2. 5	NS2 - RB - SdV - RB 93
					3. 0	NS2 - RB - SdV - RB 94
					4. 0	NS2 - RB - SdV - RB 95
					5. 0	NS2 - RB - SdV - RB 96

【NS2-RB-SdNS-RB1】

構造物名：原子炉建物
 標高：EL63.500m
 減衰定数：0.5%
 波形名：弾性設計用地震動 S d
 設計用床応答スペクトル I (NS方向)
 設計用床応答スペクトル II (NS方向)

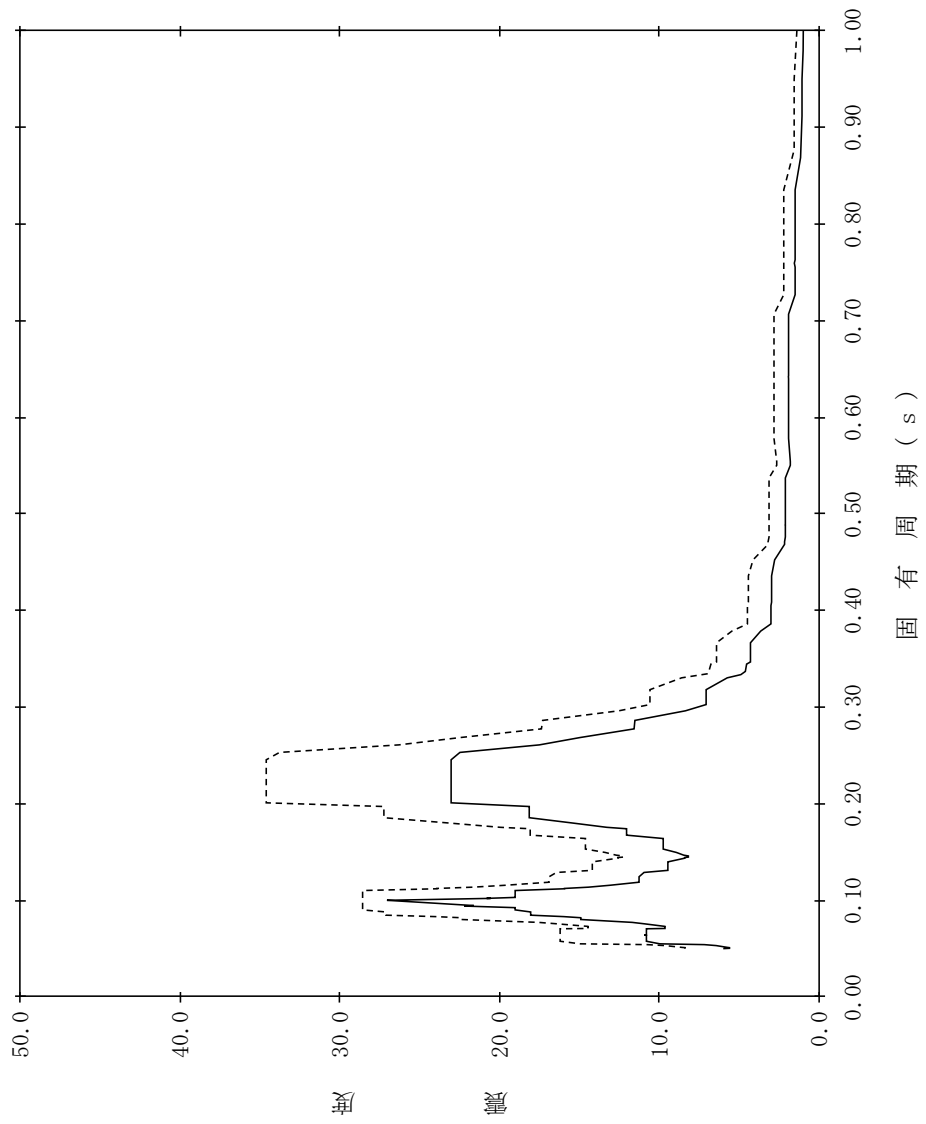

【NS2-RB-SdNS-RB2】

構造物名：原子炉建物
 標高：EL63.500m
 減衰定数：1.0%
 波形名：弾性設計用地震動 S d
 設計用床応答スペクトル I (NS方向)
 設計用床応答スペクトル II (NS方向)

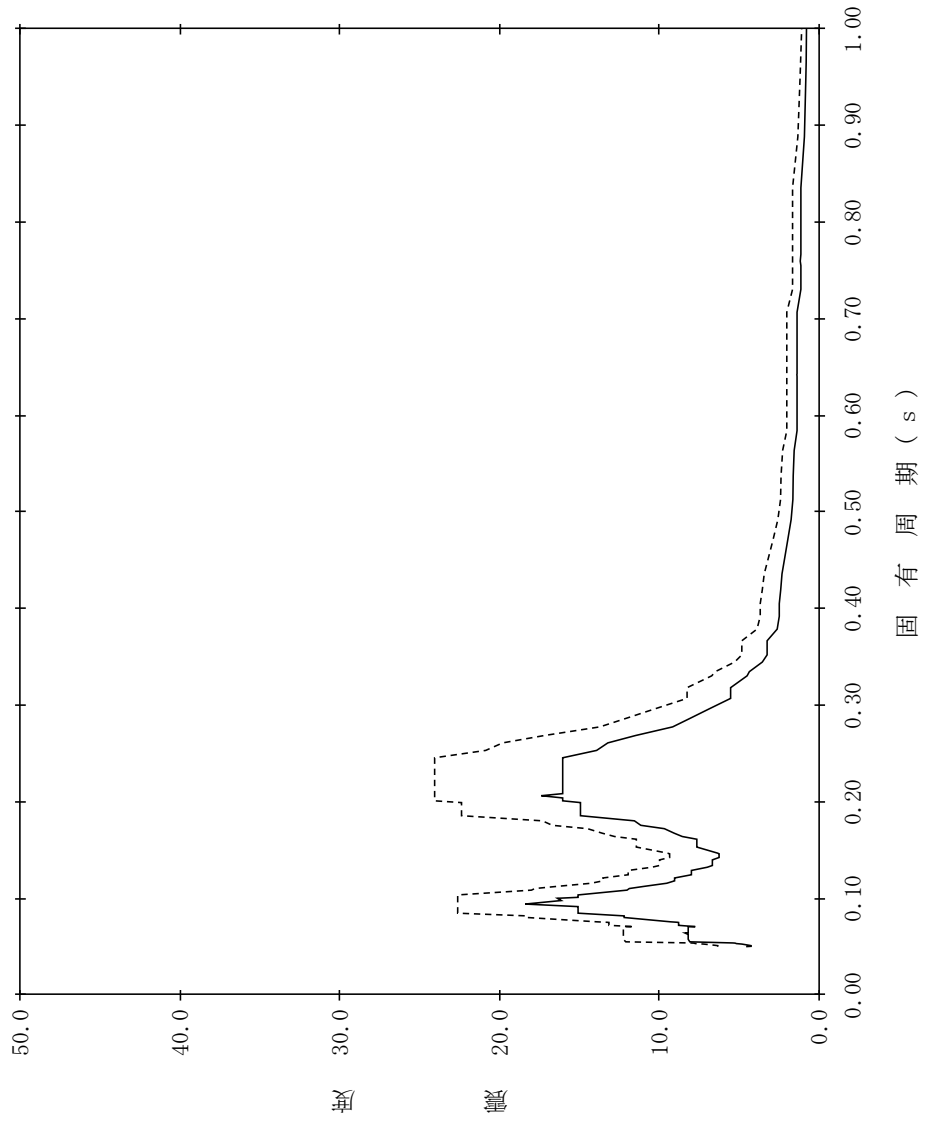

【NS2-RB-SdNS-RB3】

構造物名：原子炉建物
 標高：EL63.500m
 減衰定数：1.5%
 波形名：弾性設計用地震動 S d
 設計用床応答スペクトル I (NS方向)
 設計用床応答スペクトル II (NS方向)

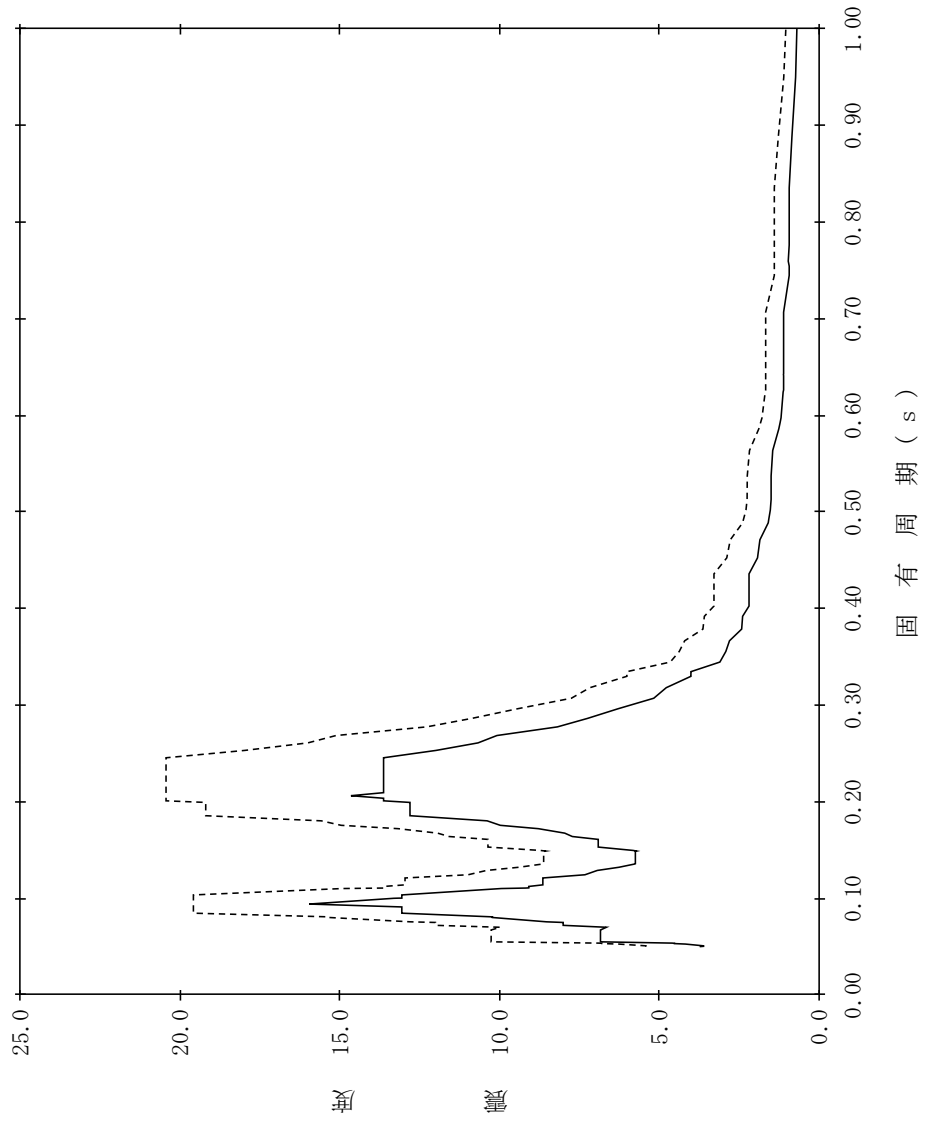

【NS2-RB-SdNS-RB4】

構造物名：原子炉建物
 標高：EL63.500m
 減衰定数：2.0%
 波形名：弾性設計用地震動 S d
 設計用床応答スペクトル I (NS方向)
 設計用床応答スペクトル II (NS方向)

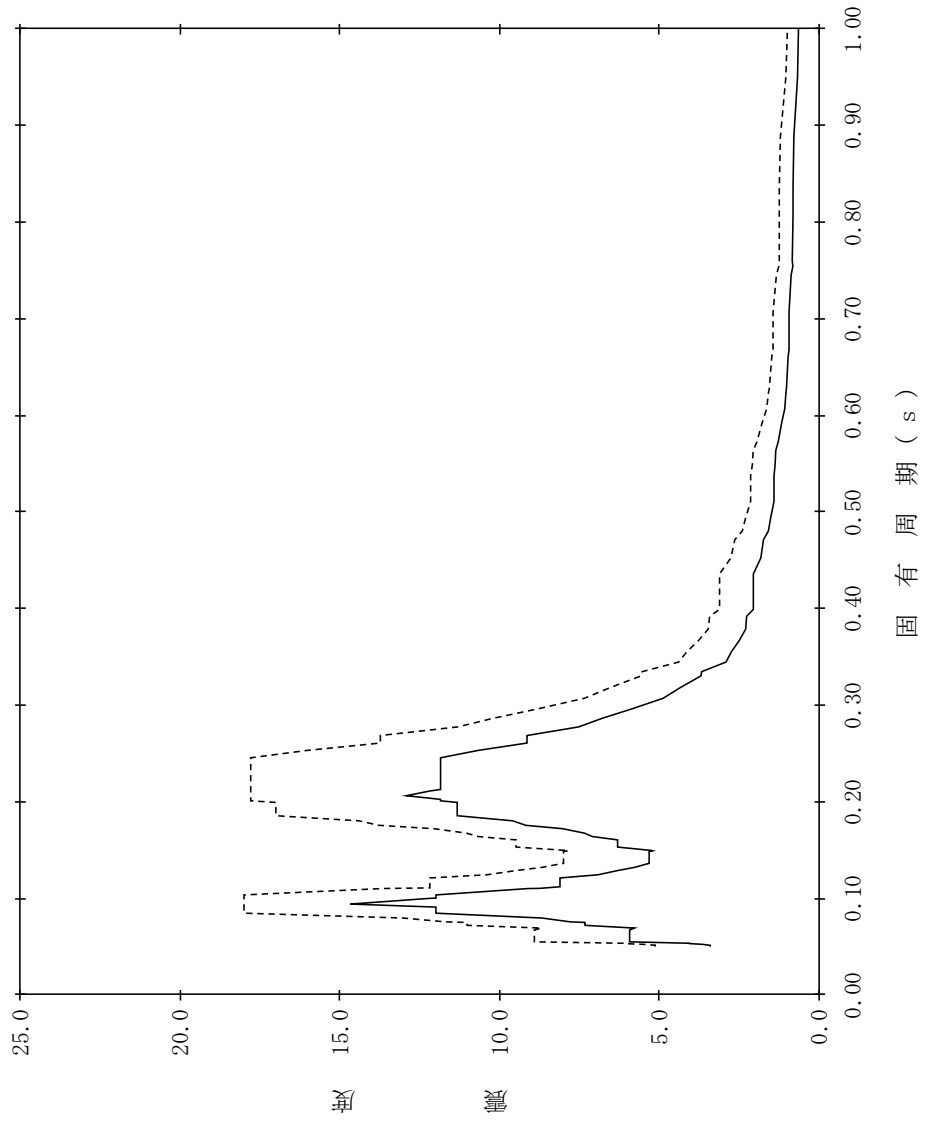

【NS2-RB-SdNS-RB5】

構造物名：原子炉建物
 標高：EL63.500m
 減衰定数：2.5%
 波形名：弾性設計用地震動 S d
 設計用床応答スペクトル I (NS方向)
 設計用床応答スペクトル II (NS方向)

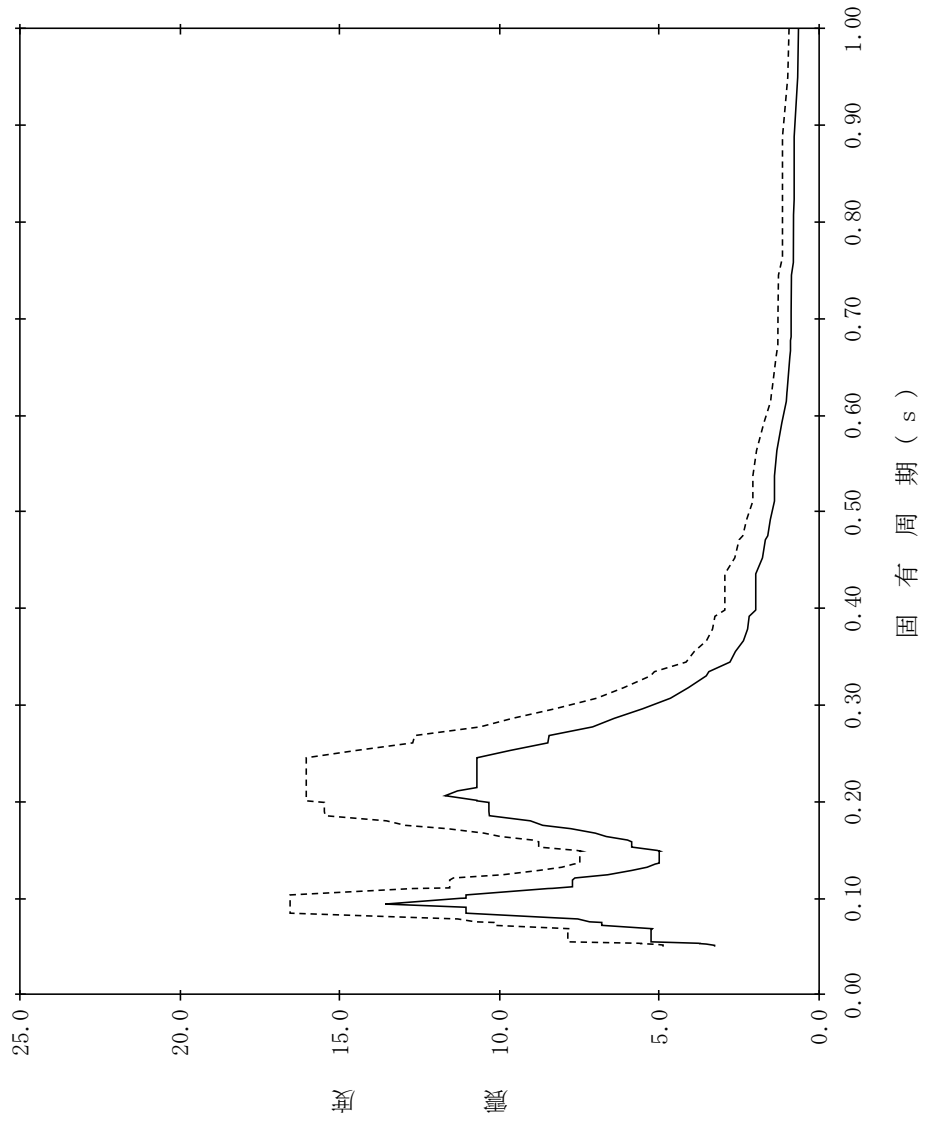

【NS2-RB-SdNS-RB6】

構造物名：原子炉建物
 標高：EL63.500m
 減衰定数：3.0%
 波形名：弾性設計用地震動 S d
 設計用床応答スペクトル I (NS方向)
 設計用床応答スペクトル II (NS方向)

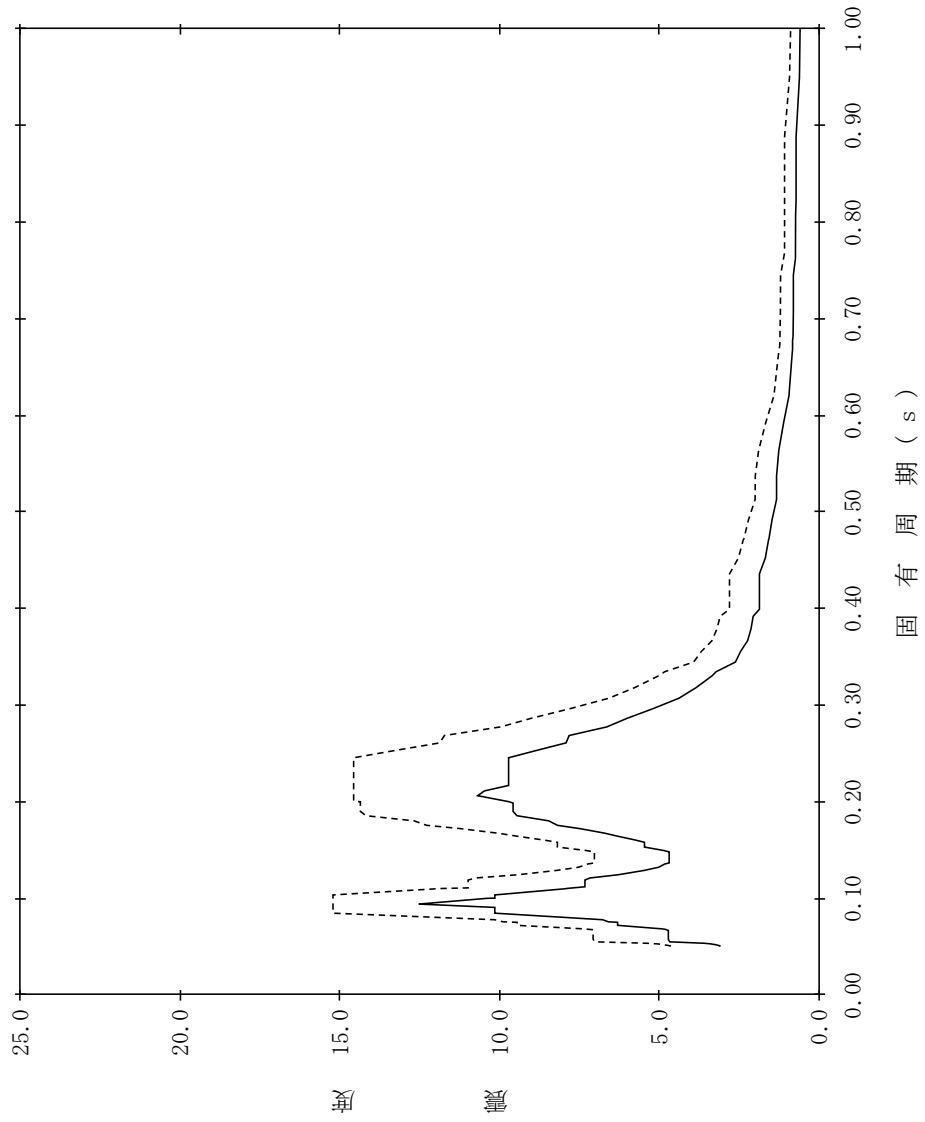

【NS2-RB-SdNS-RB7】

構造物名：原子炉建物
 標高：EL63.500m
 減衰定数：4.0%
 波形名：弾性設計用地震動 S d
 設計用床応答スペクトル I (NS方向)
 設計用床応答スペクトル II (NS方向)

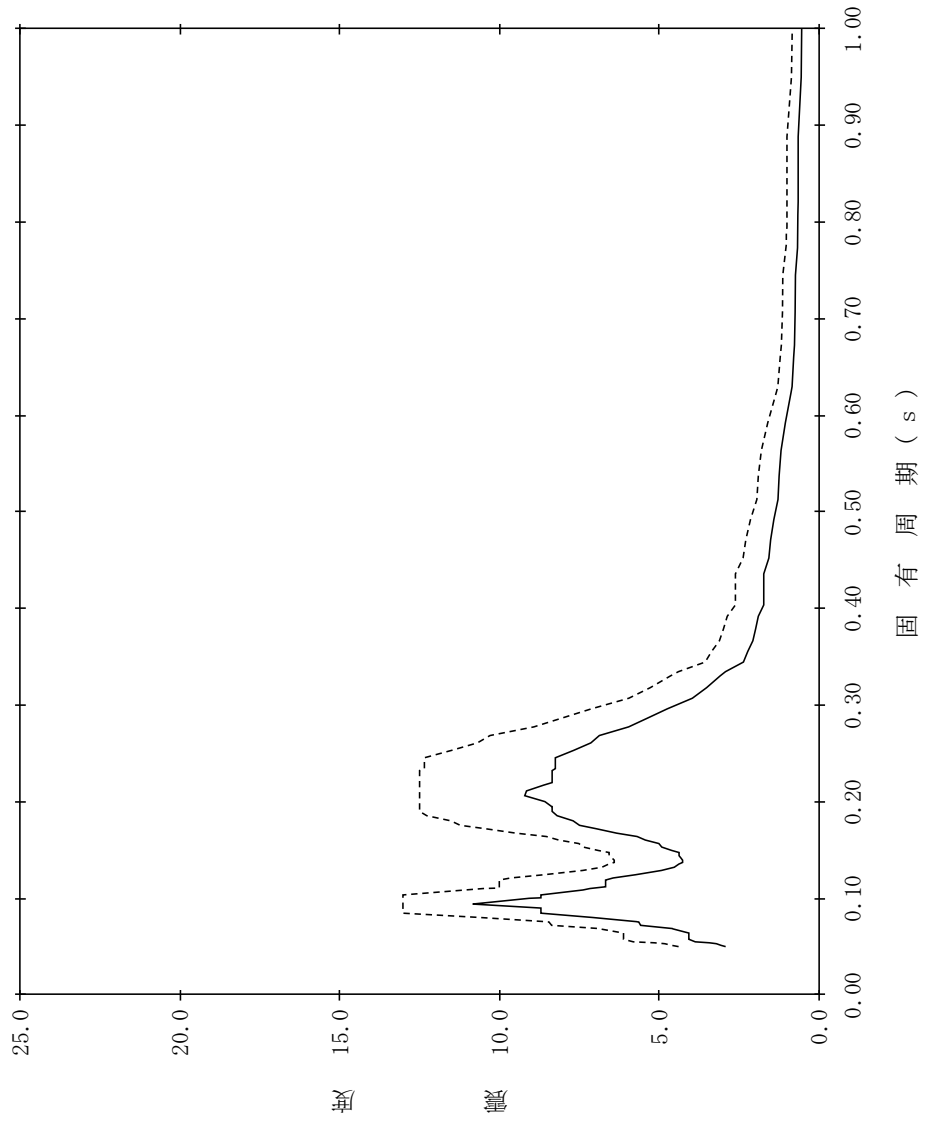

【NS2-RB-SdNS-RB8】

構造物名：原子炉建物
 標高：EL63.500m
 減衰定数：5.0%
 波形名：弾性設計用地震動 S d
 設計用床応答スペクトル I (NS方向)
 設計用床応答スペクトル II (NS方向)

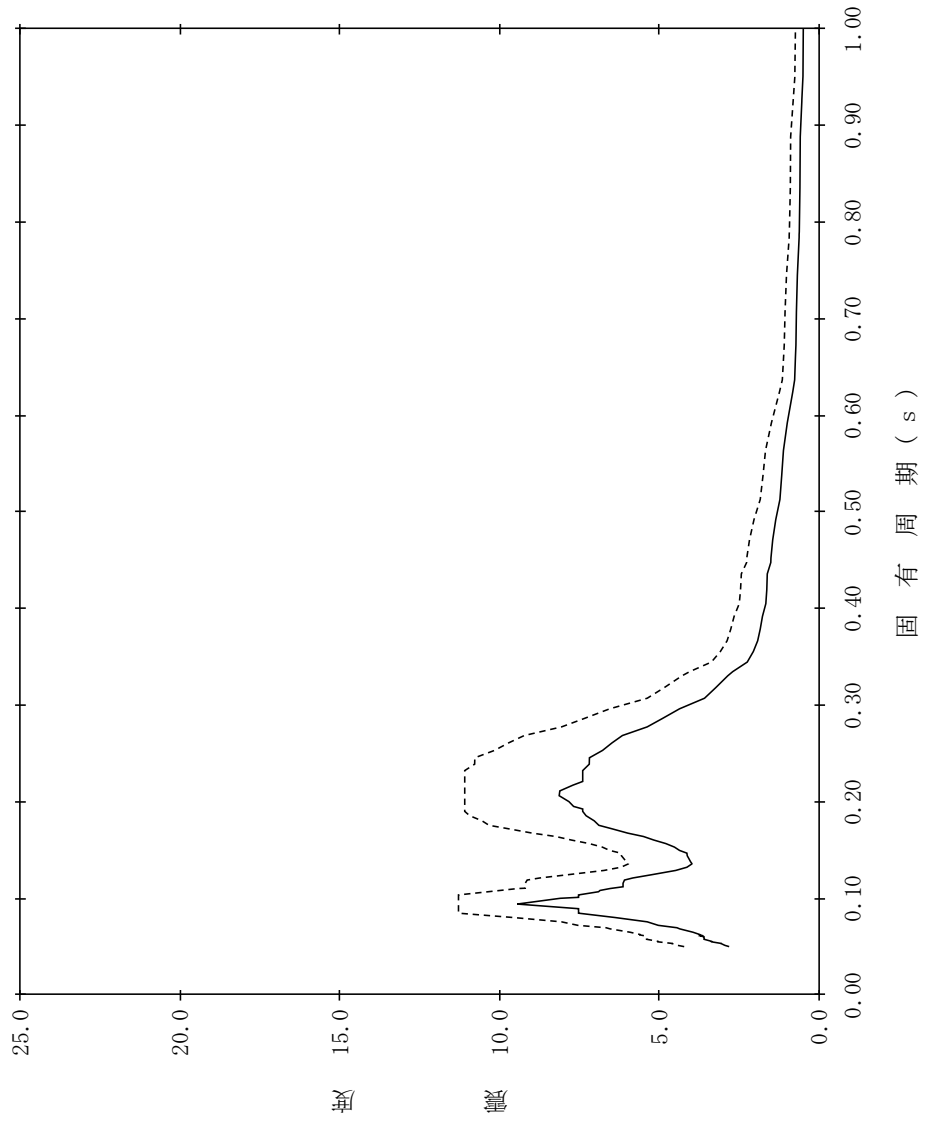

【NS2-RB-SdNS-RB9】

構造物名：原子炉建物
 標高：EL51.700m
 減衰定数：0.5%
 波形名：弾性設計用地震動 S d
 設計用床応答スペクトル I (NS方向)
 設計用床応答スペクトル II (NS方向)

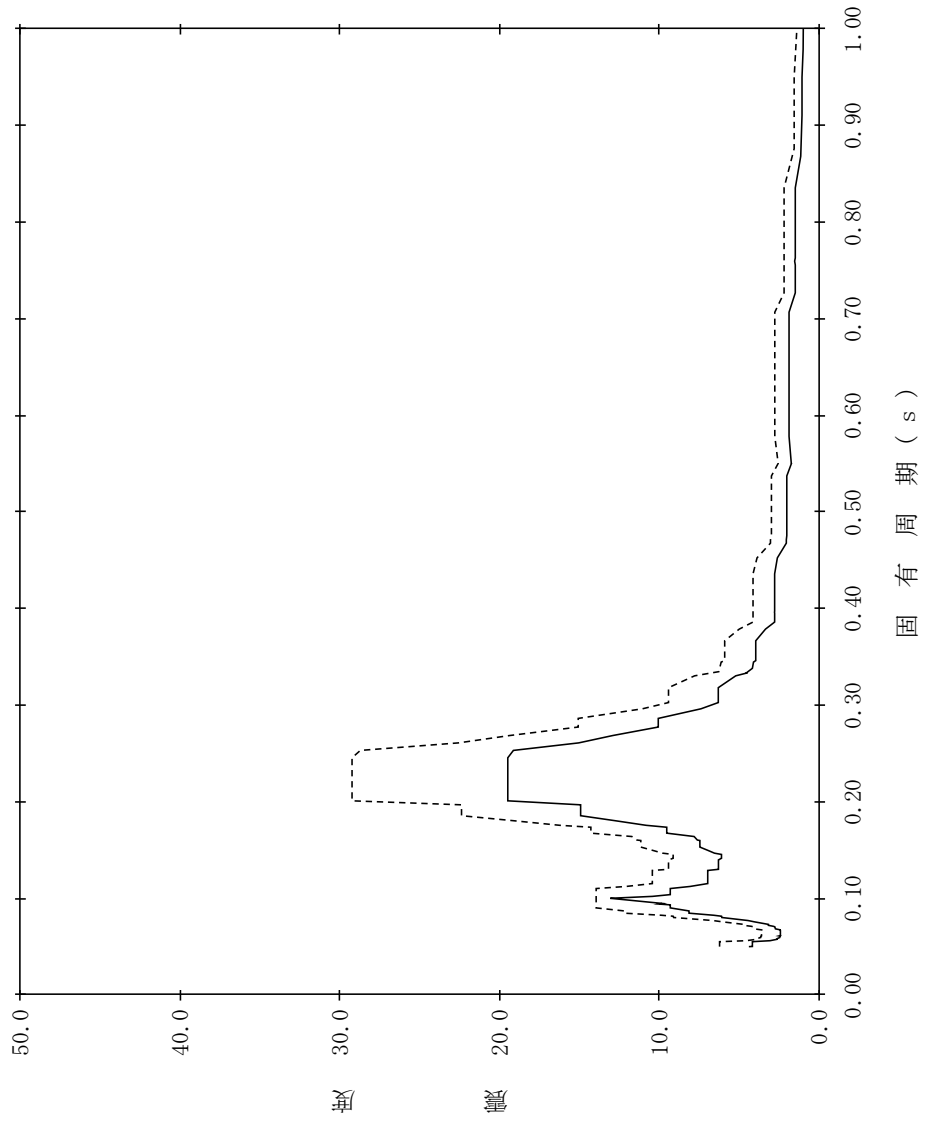

【NS2-RB-SdNS-RB10】

構造物名：原子炉建物
 標高：EL51.700m
 減衰定数：1.0%
 波形名：弾性設計用地震動 S d
 設計用床応答スペクトル I (NS方向)
 設計用床応答スペクトル II (NS方向)

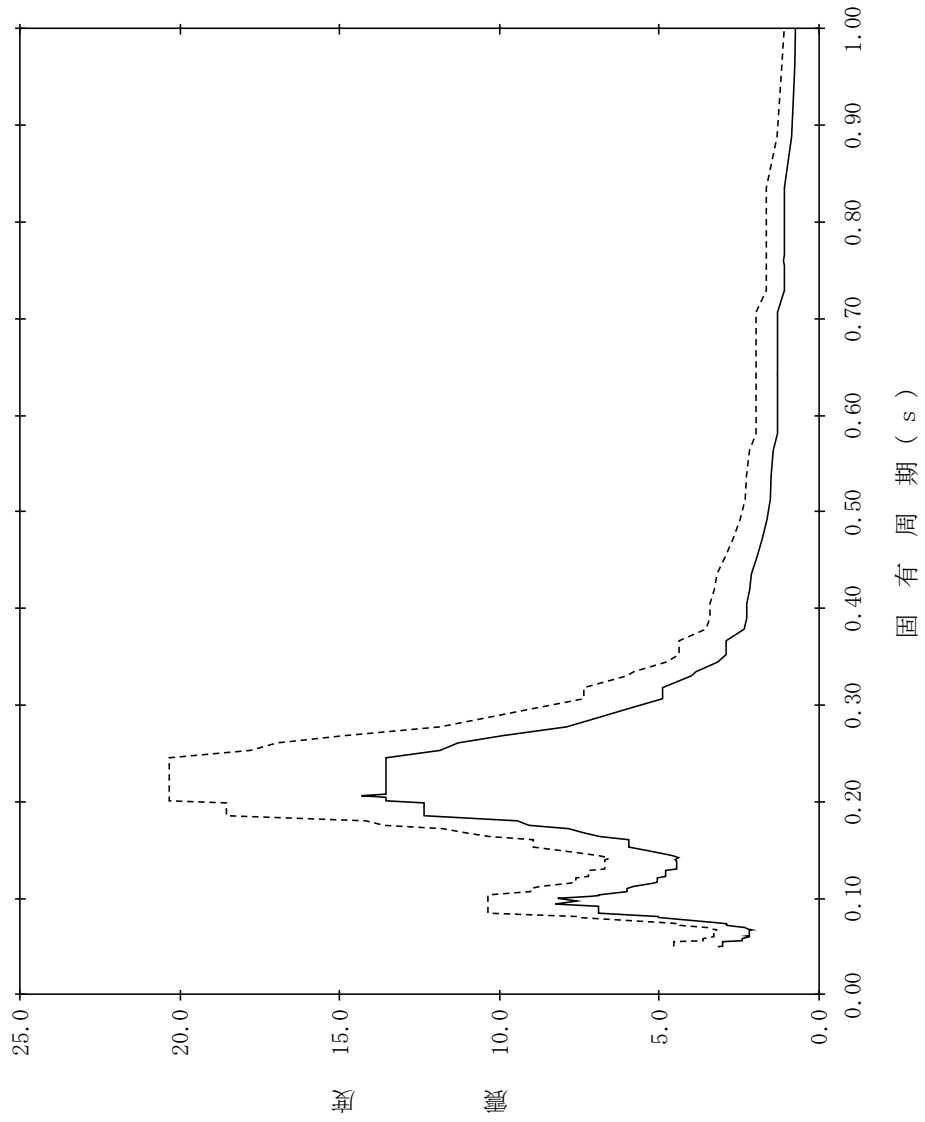

【NS2-RB-SdNS-RB11】

構造物名：原子炉建物
 標高：EL51.700m
 減衰定数：1.5%
 波形名：弾性設計用地震動 S d
 設計用床応答スペクトル I (NS方向)
 設計用床応答スペクトル II (NS方向)

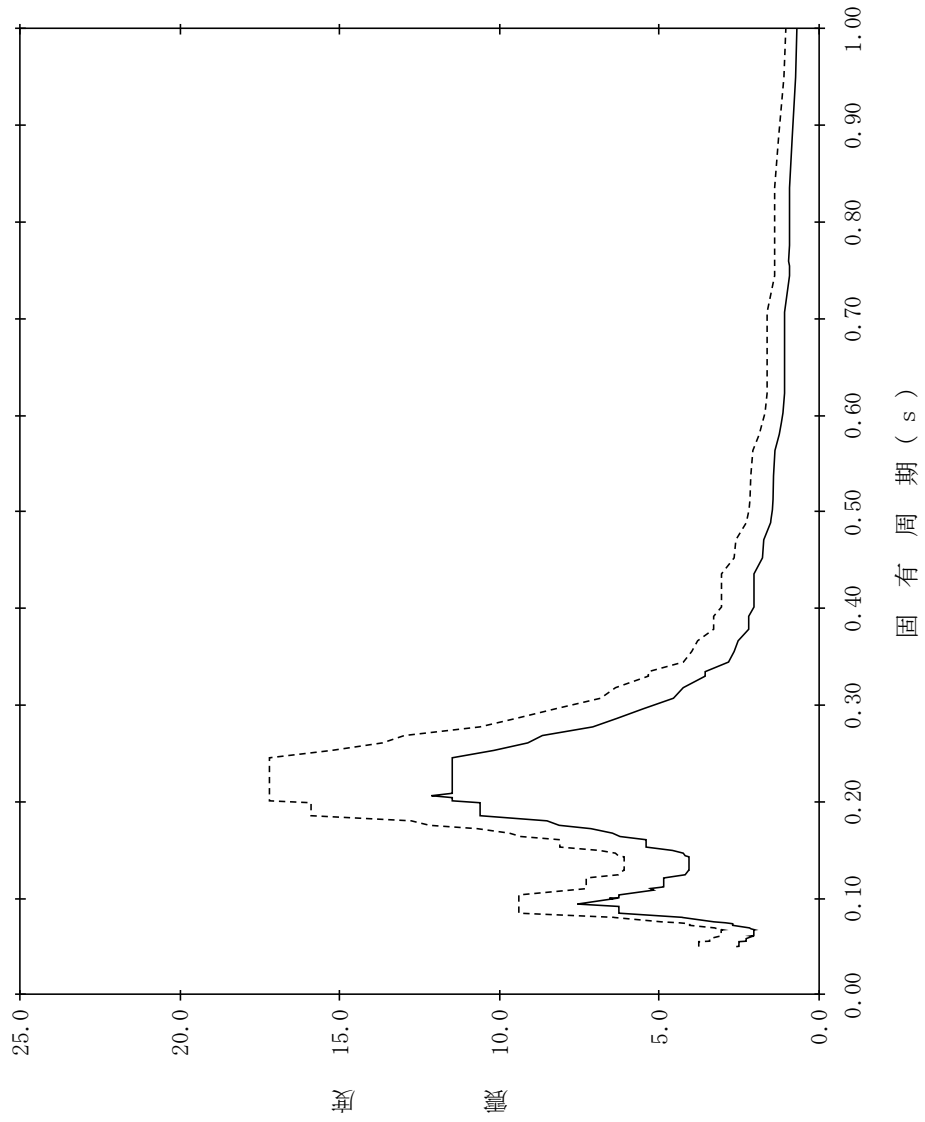

【NS2-RB-SdNS-RB12】

構造物名：原子炉建物
 標高：EL51.700m
 減衰定数：2.0%
 波形名：弾性設計用地震動 S d
 設計用床応答スペクトル I (NS方向)
 設計用床応答スペクトル II (NS方向)

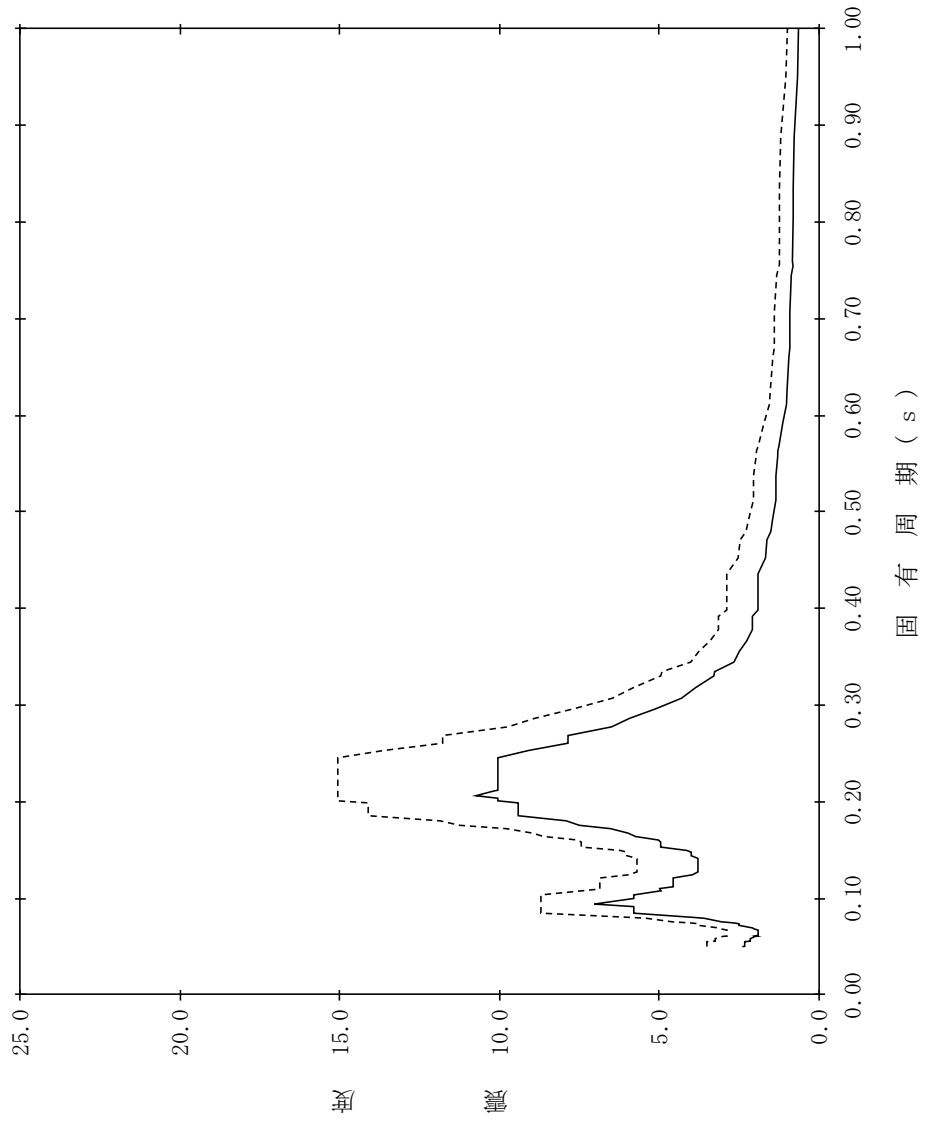

【NS2-RB-SdNS-RB13】

構造物名：原子炉建物
 標高：EL51.700m
 減衰定数：2.5%
 波形名：弾性設計用地震動 S d
 設計用床応答スペクトル I (NS方向)
 設計用床応答スペクトル II (NS方向)

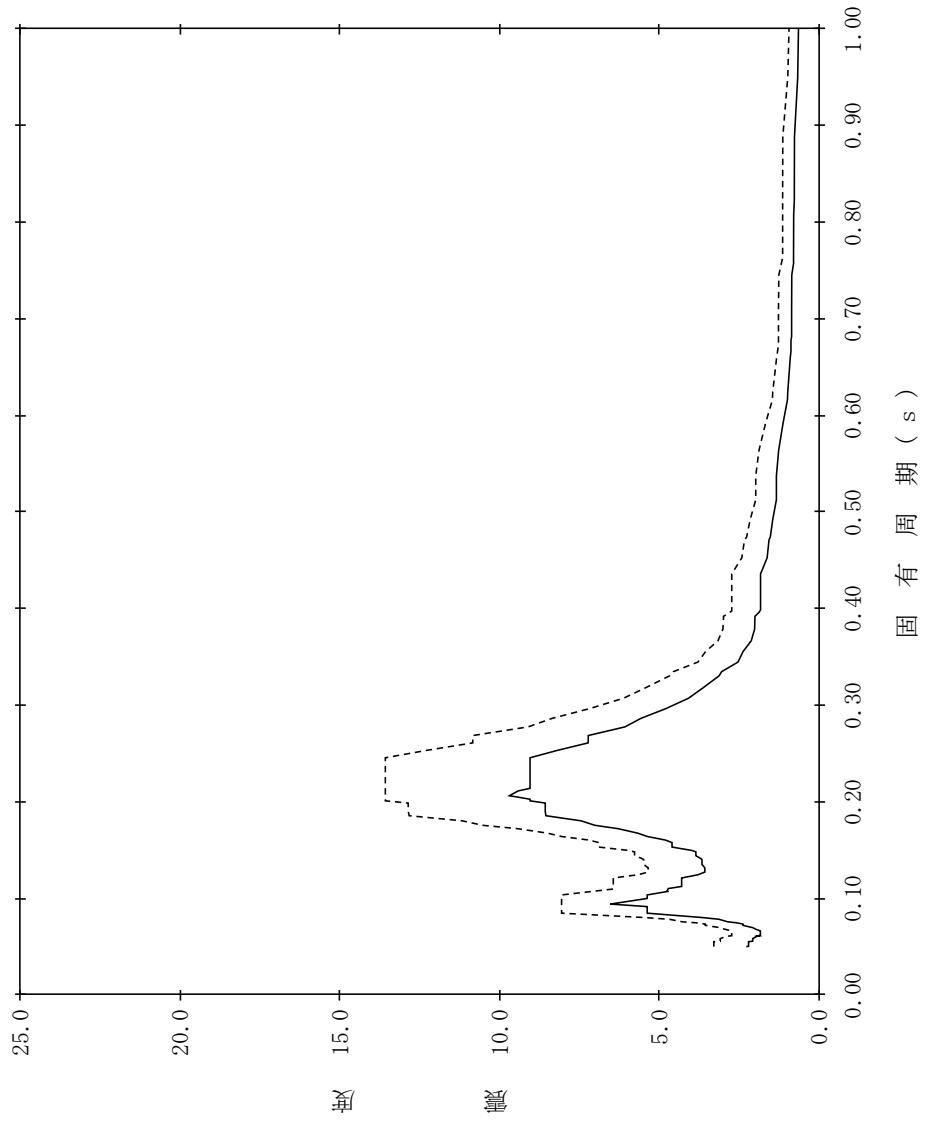

【NS2-RB-SdNS-RB14】

構造物名：原子炉建物
 標高：EL51.700m
 減衰定数：3.0%
 波形名：弾性設計用地震動 S d
 設計用床応答スペクトル I (NS方向)
 設計用床応答スペクトル II (NS方向)

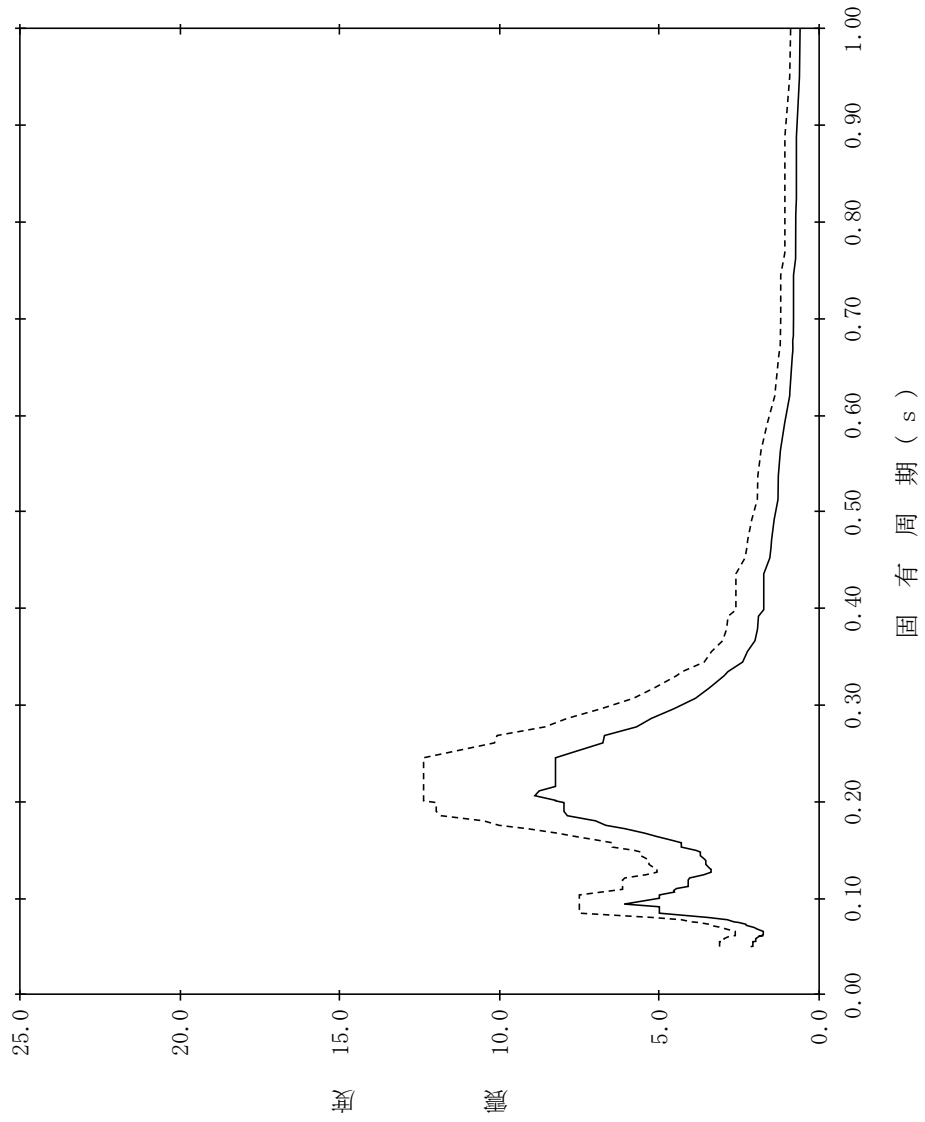

【NS2-RB-SdNS-RB15】

構造物名：原子炉建物
 標高：EL51.700m
 減衰定数：4.0%
 波形名：弾性設計用地震動 S d
 設計用床応答スペクトル I (NS方向)
 設計用床応答スペクトル II (NS方向)

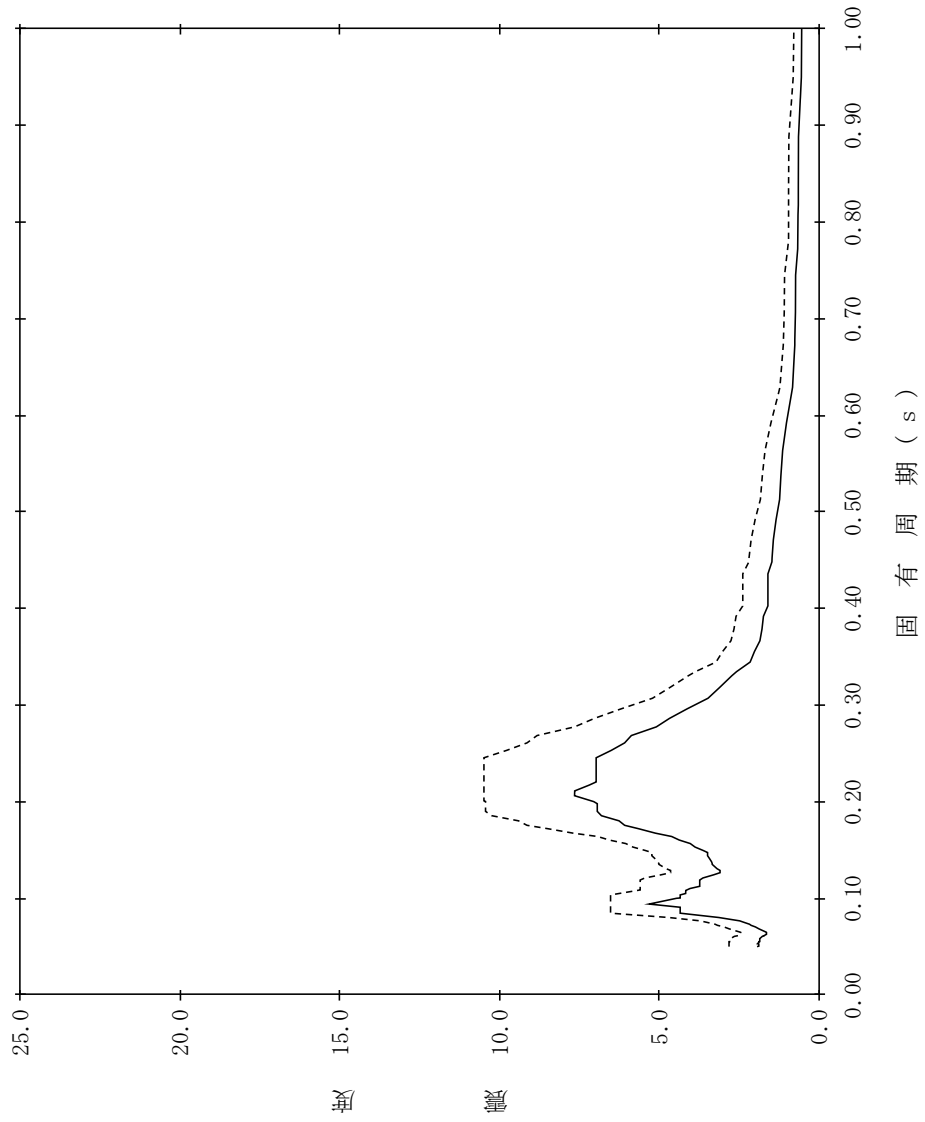

【NS2-RB-SdNS-RB16】

構造物名：原子炉建物
 標高：EL51.700m
 減衰定数：5.0%
 波形名：弾性設計用地震動 S d
 設計用床応答スペクトル I (NS方向)
 設計用床応答スペクトル II (NS方向)

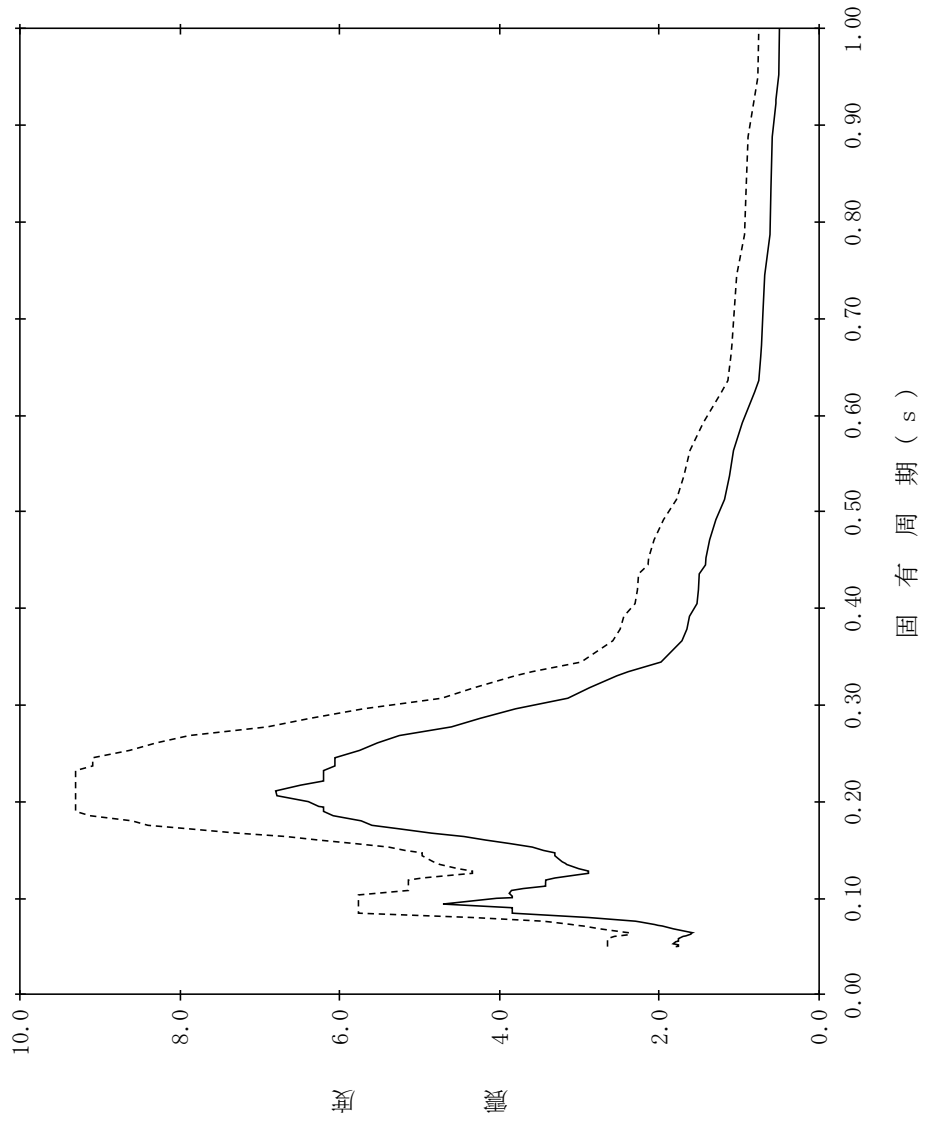

【NS2-RB-SdNS-RB17】

構造物名：原子炉建物
 標高：EL42.800m
 減衰定数：0.5%
 波形名：弾性設計用地震動 S d
 設計用床応答スペクトル I (NS方向)
 設計用床応答スペクトル II (NS方向)

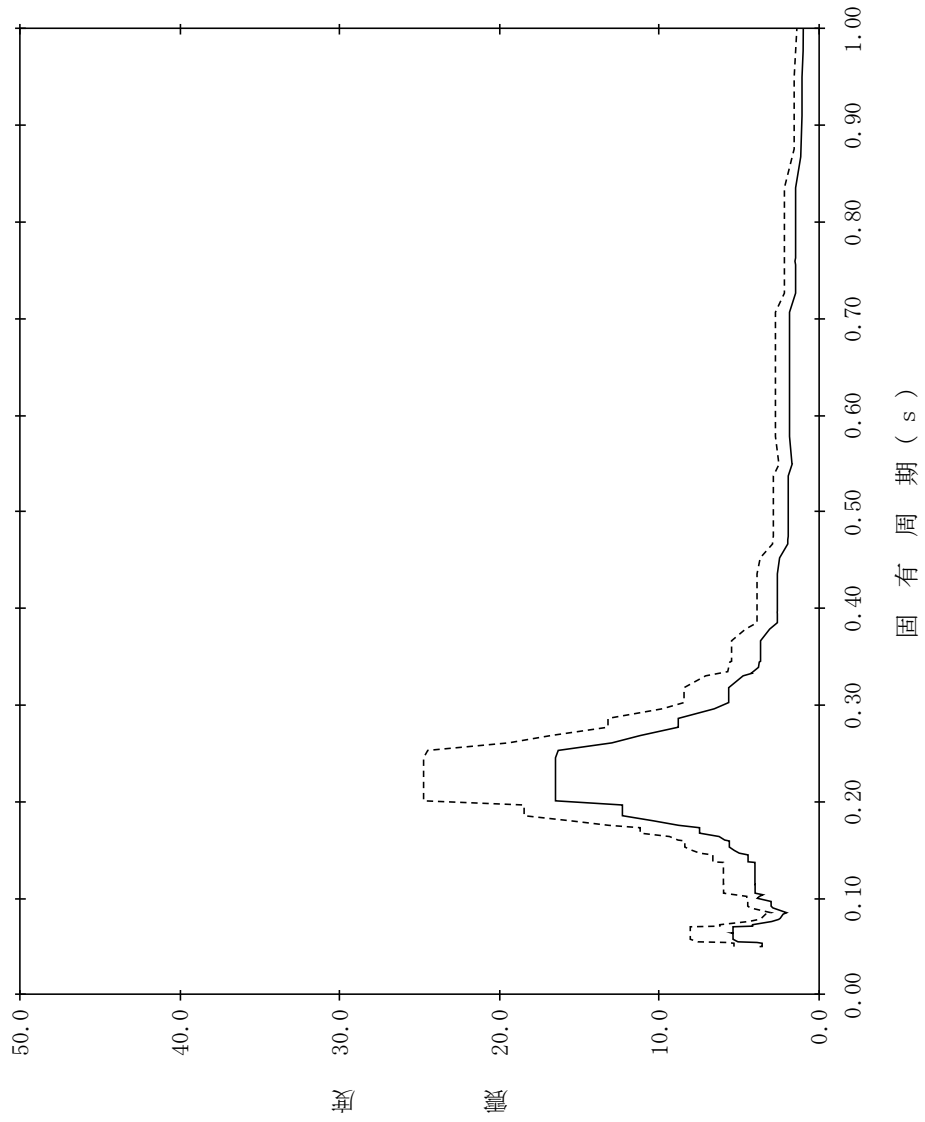

【NS2-RB-SdNS-RB18】

構造物名：原子炉建物
 標高：EL42.800m
 減衰定数：1.0%
 波形名：弾性設計用地震動 S d
 設計用床応答スペクトル I (NS方向)
 設計用床応答スペクトル II (NS方向)

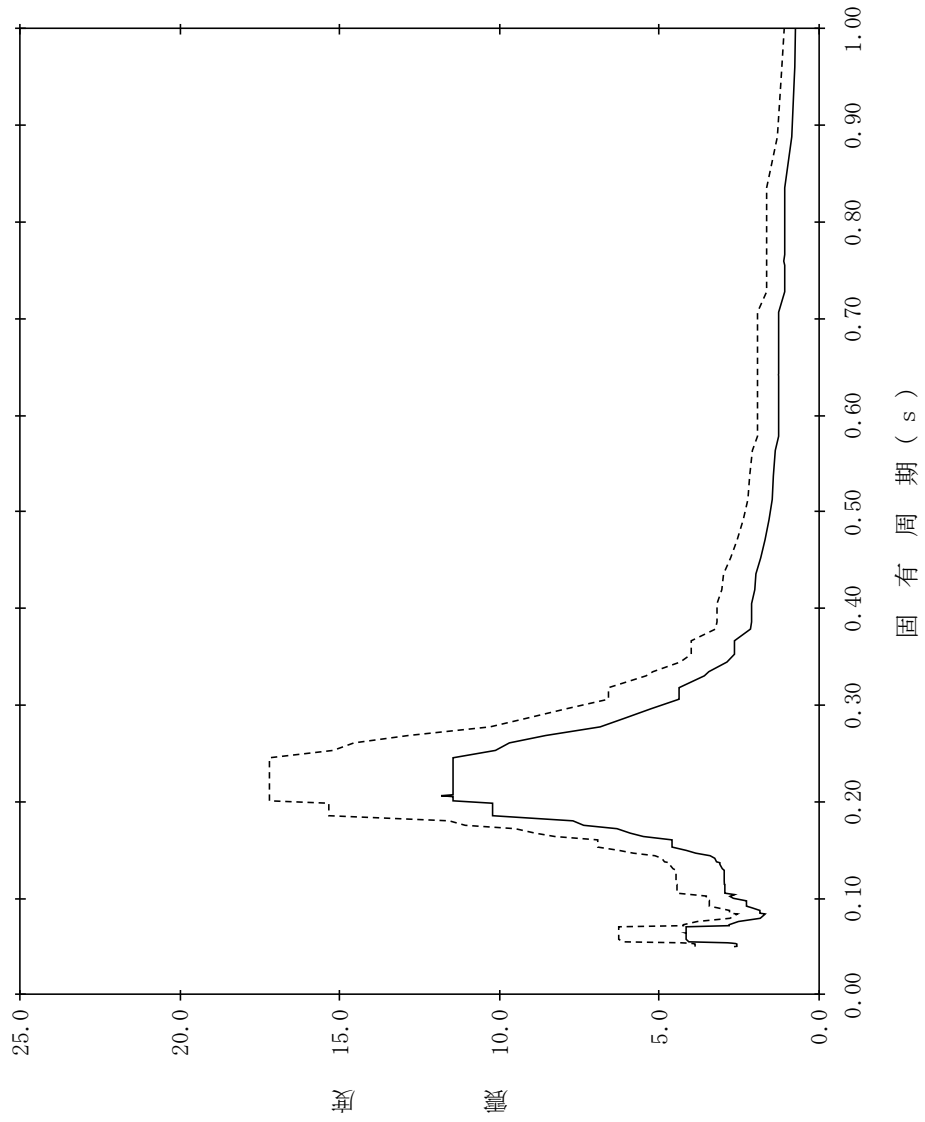

【NS2-RB-SdNS-RB19】

構造物名：原子炉建物
 標高：EL42.800m
 減衰定数：1.5%
 波形名：弾性設計用地震動 S d
 設計用床応答スペクトル I (NS方向)
 設計用床応答スペクトル II (NS方向)

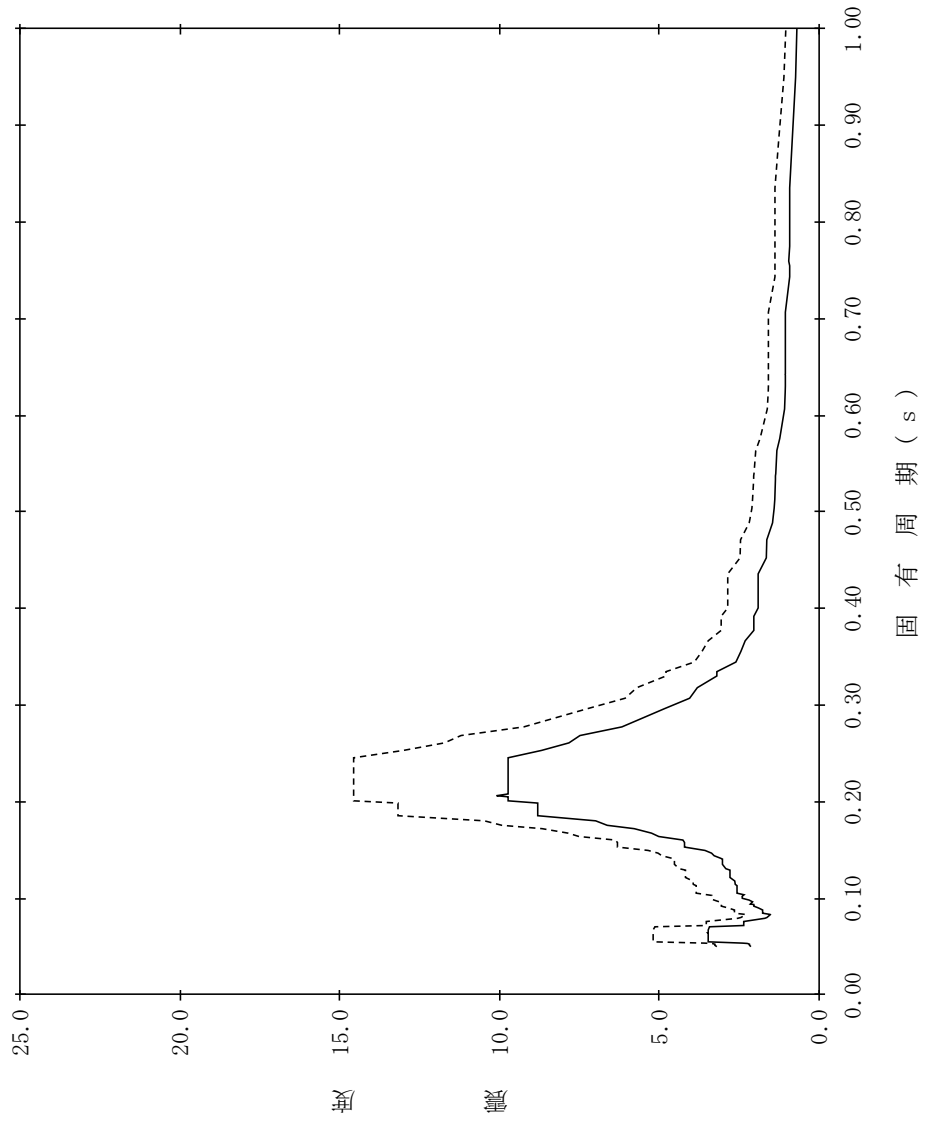

【NS2-RB-SdNS-RB20】

構造物名：原子炉建物
 標高：EL42.800m
 減衰定数：2.0%
 波形名：弾性設計用地震動 S d
 設計用床応答スペクトル I (NS方向)
 設計用床応答スペクトル II (NS方向)

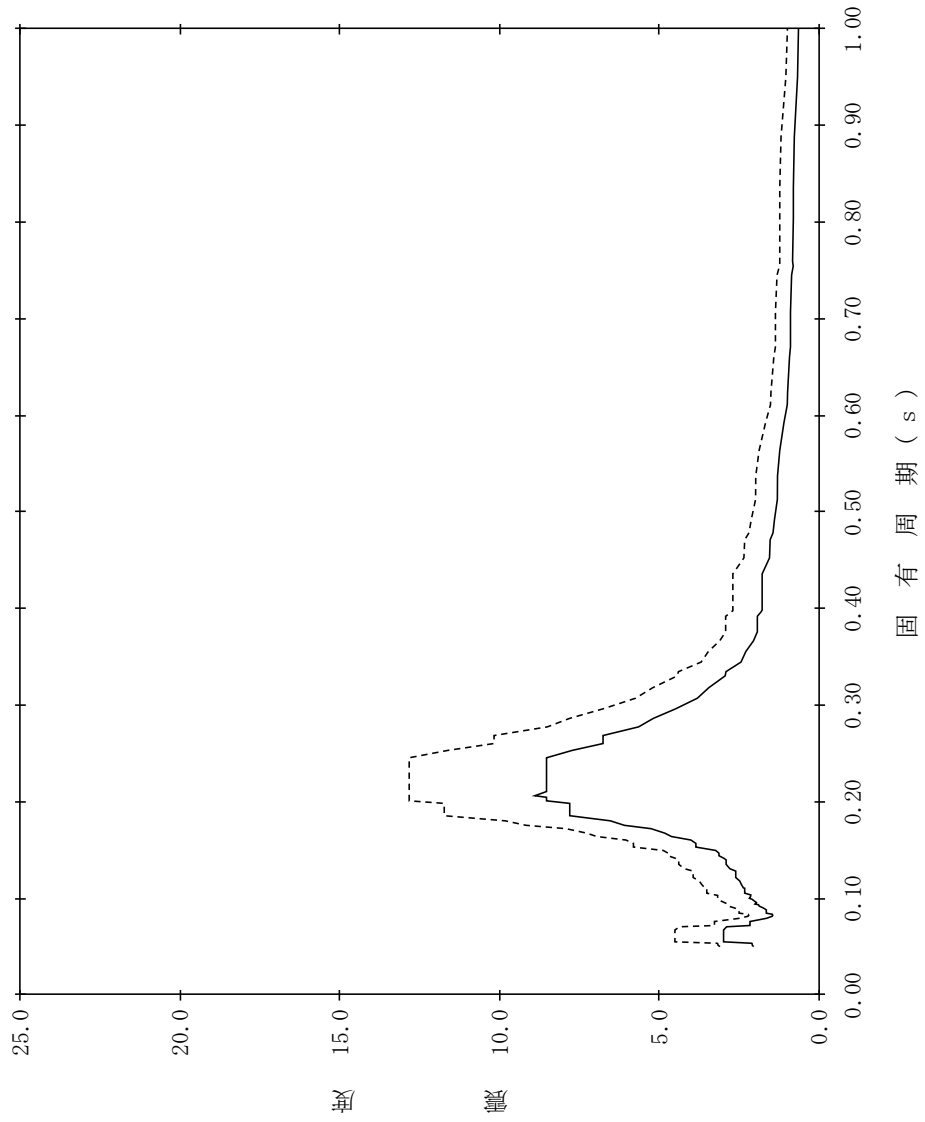

【NS2-RB-SdNS-RB21】

構造物名：原子炉建物
 標高：EL42.800m
 減衰定数：2.5%
 波形名：弾性設計用地震動 S d
 設計用床応答スペクトル I (NS方向)
 設計用床応答スペクトル II (NS方向)

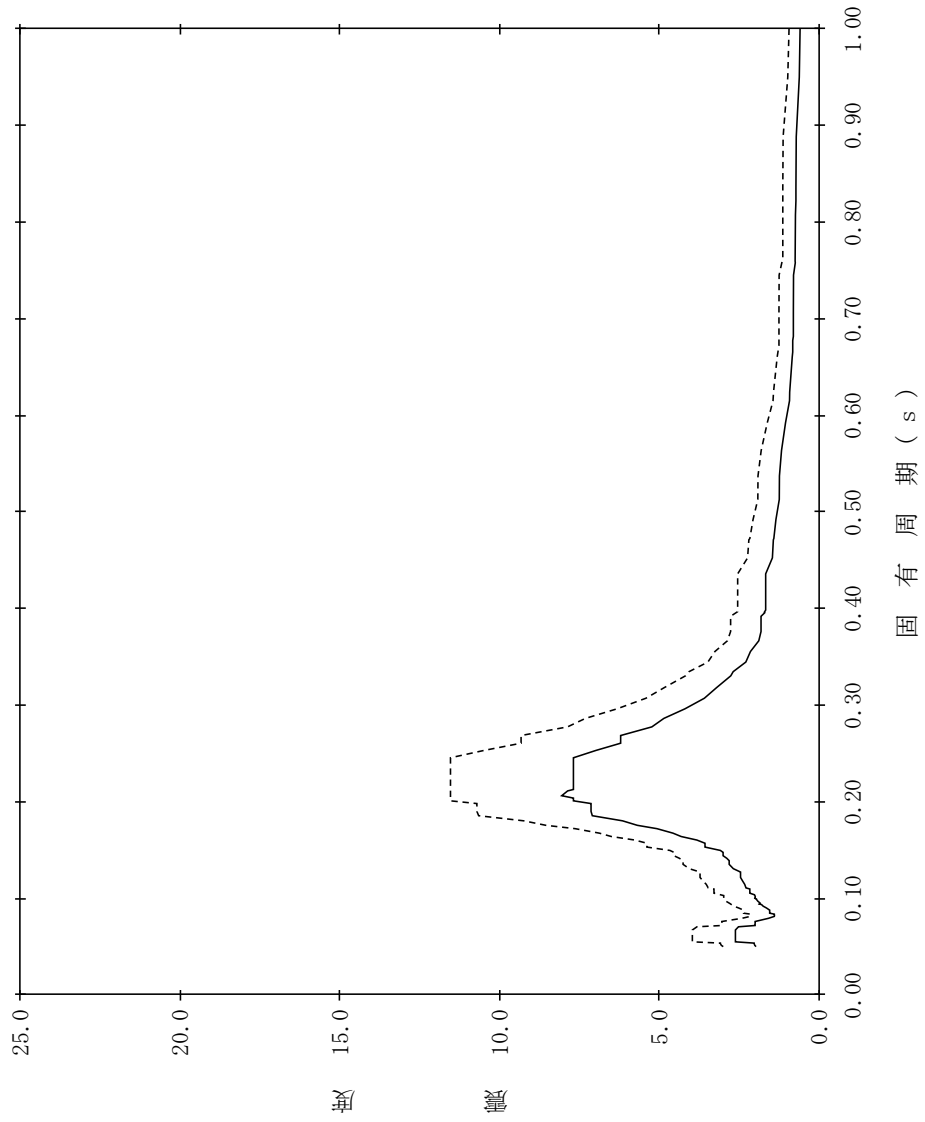

【NS2-RB-SdNS-RB22】

構造物名：原子炉建物
 標高：EL42.800m
 減衰定数：3.0%
 波形名：弾性設計用地震動 S d
 設計用床応答スペクトル I (NS方向)
 設計用床応答スペクトル II (NS方向)

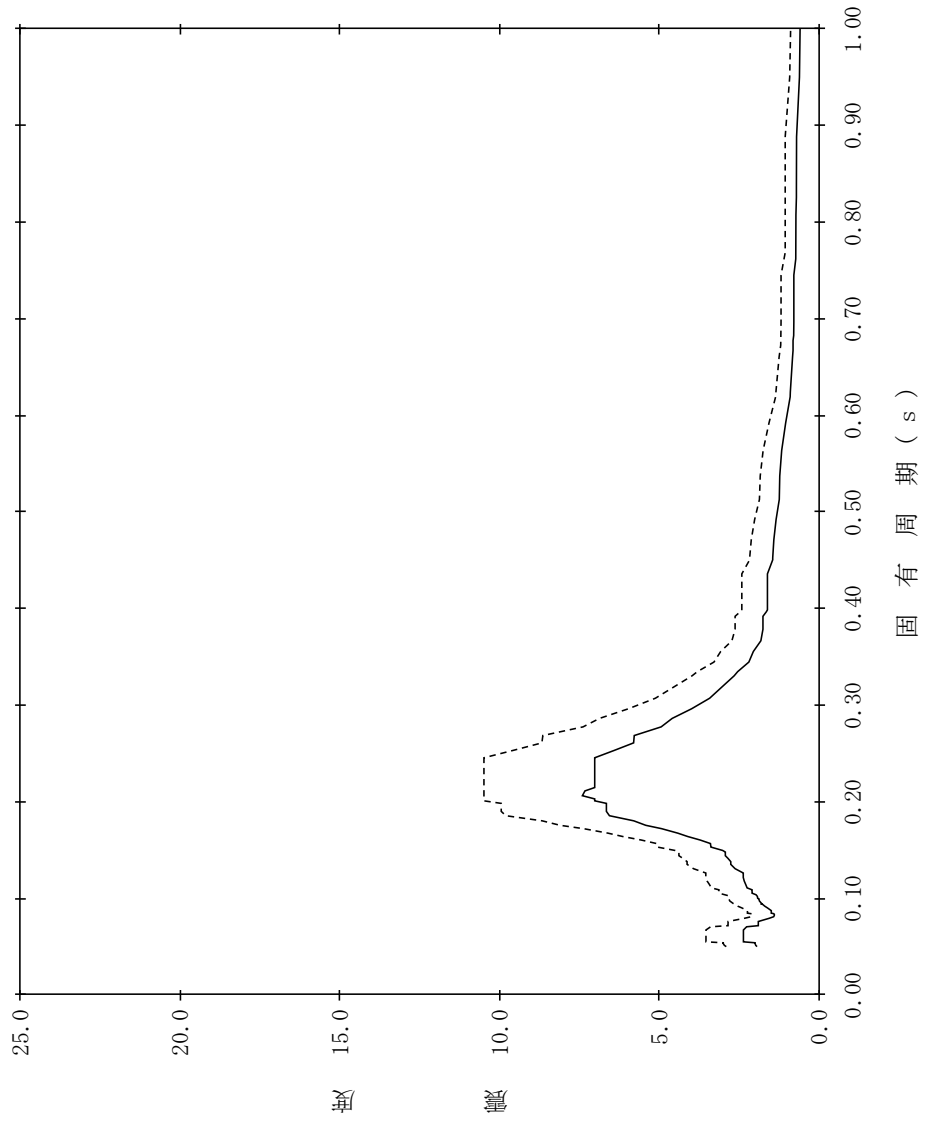

【NS2-RB-SdNS-RB23】

構造物名：原子炉建物
 標高：EL42.800m
 減衰定数：4.0%
 波形名：弾性設計用地震動 S d
 設計用床応答スペクトル I (NS方向)
 設計用床応答スペクトル II (NS方向)

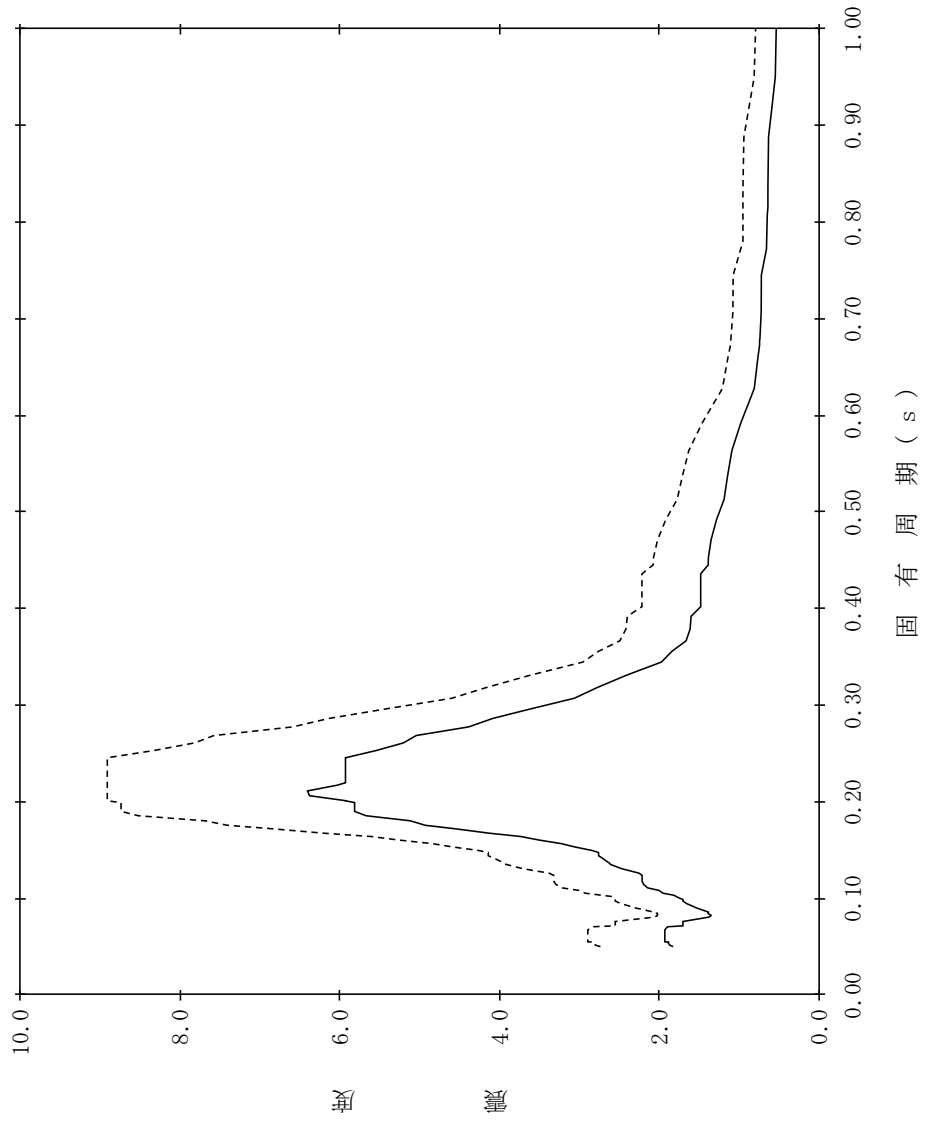

【NS2-RB-SdNS-RB24】

構造物名：原子炉建物
 標高：EL42.800m
 減衰定数：5.0%
 波形名：弾性設計用地震動 S d
 設計用床応答スペクトル I (NS方向)
 設計用床応答スペクトル II (NS方向)

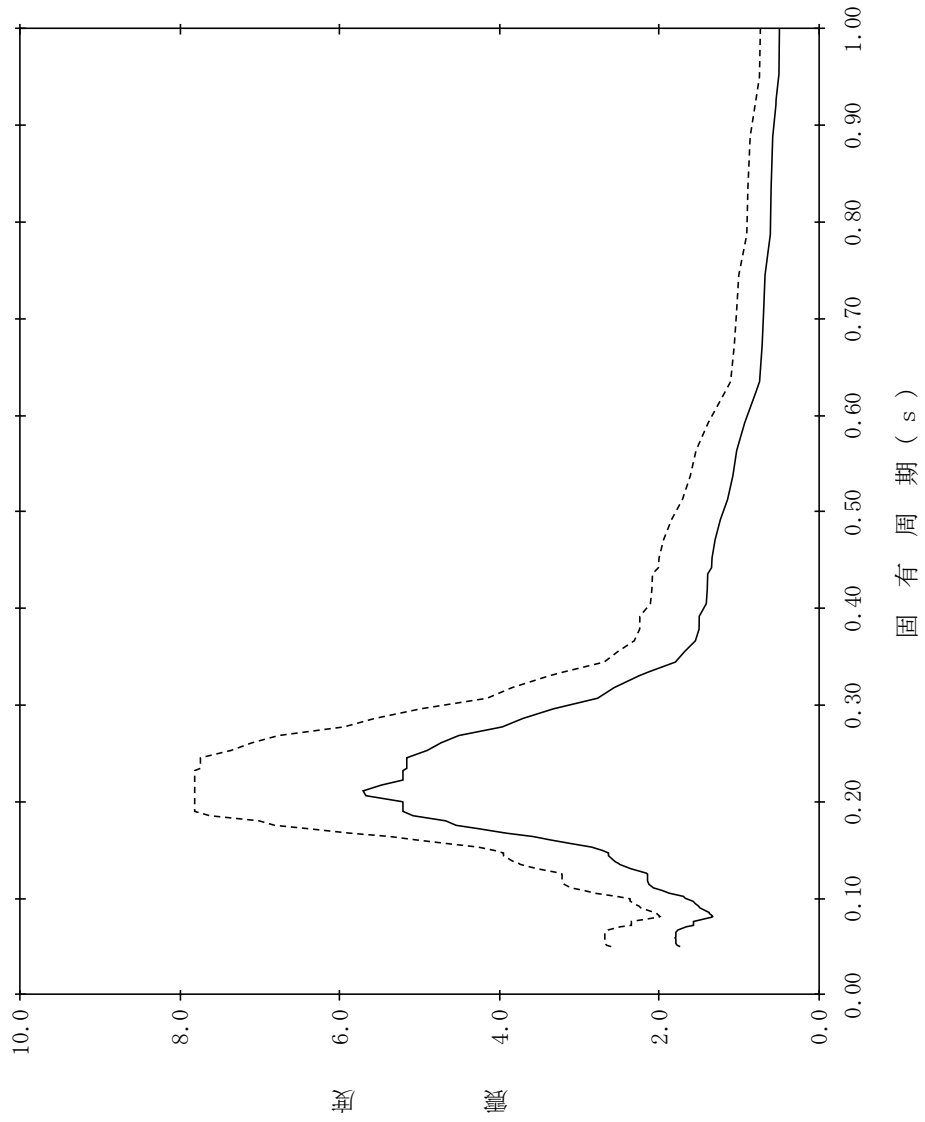

【NS2-RB-SdNS-RB25】

構造物名：原子炉建物
 標高：EL34.800m
 減衰定数：0.5%
 波形名：弾性設計用地震動 S d
 設計用床応答スペクトル I (NS方向)
 設計用床応答スペクトル II (NS方向)

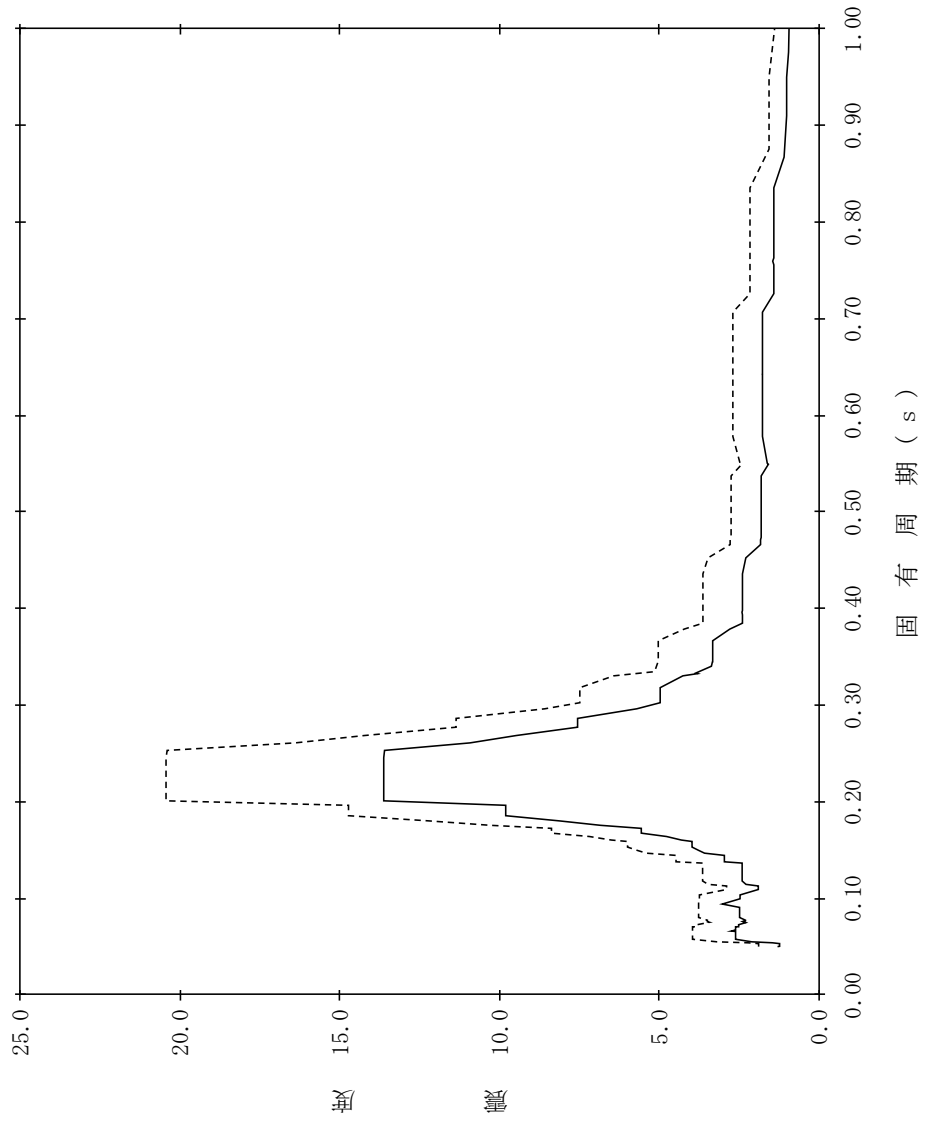

【NS2-RB-SdNS-RB26】

構造物名：原子炉建物
 標高：EL34.800m
 減衰定数：1.0%
 波形名：弾性設計用地震動 S d
 設計用床応答スペクトル I (NS方向)
 設計用床応答スペクトル II (NS方向)

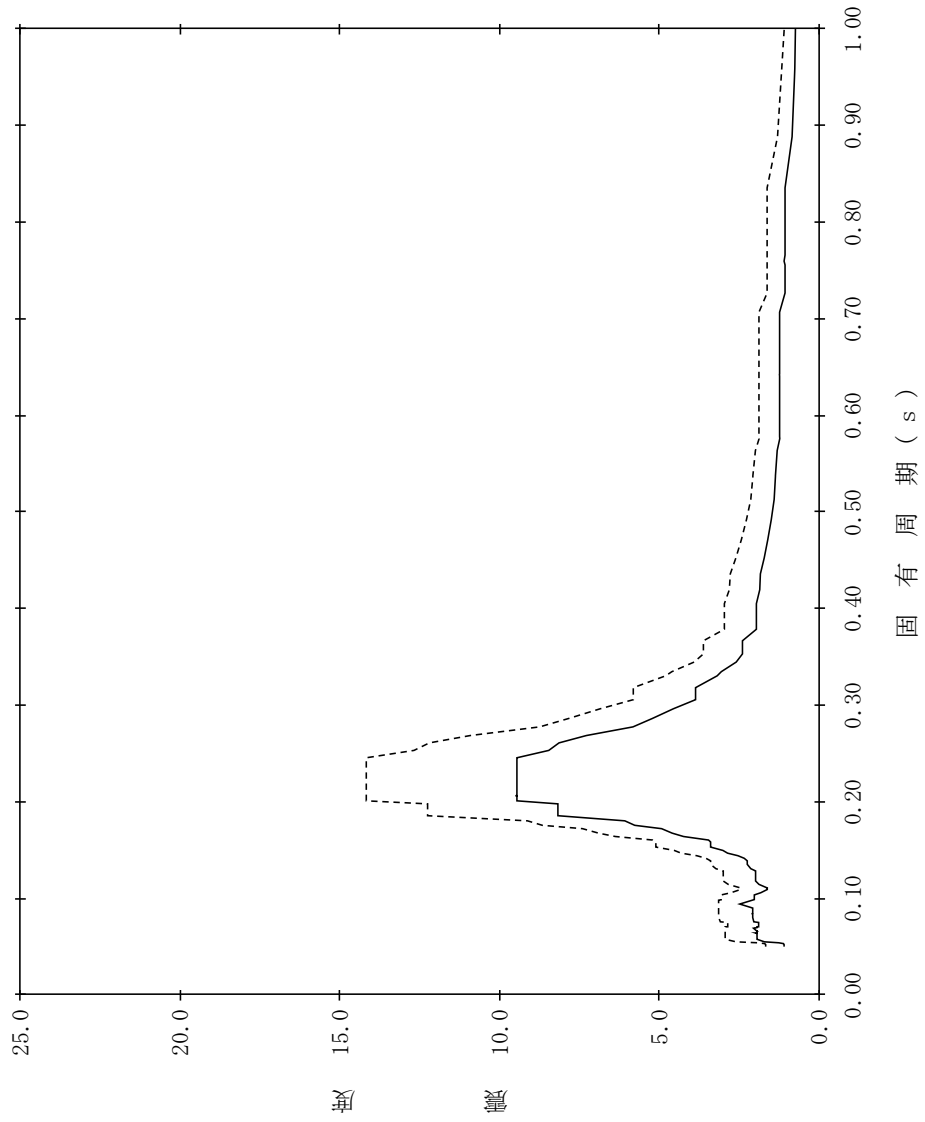

【NS2-RB-SdNS-RB27】

構造物名：原子炉建物
 標高：EL34.800m
 減衰定数：1.5%
 波形名：弾性設計用地震動 S d
 設計用床応答スペクトル I (NS方向)
 設計用床応答スペクトル II (NS方向)

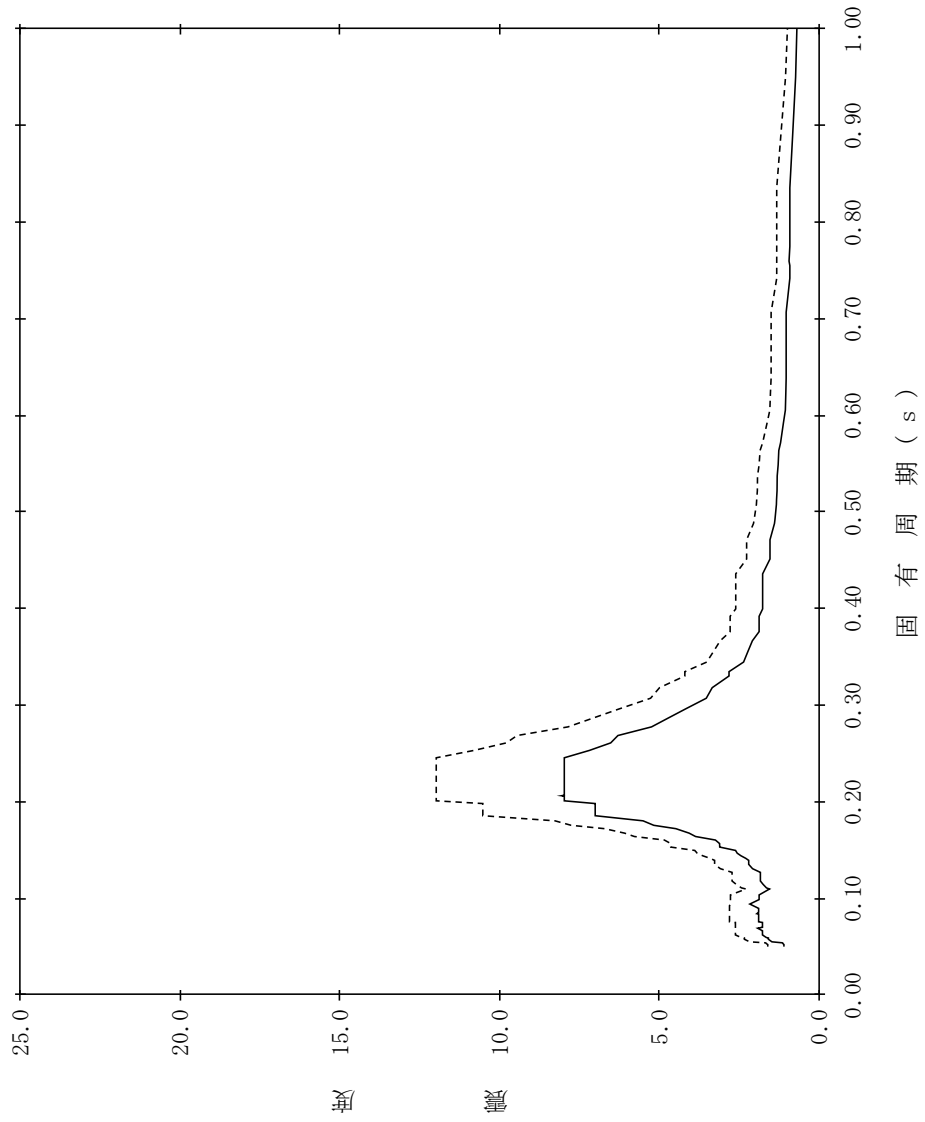

【NS2-RB-SdNS-RB28】

構造物名：原子炉建物
 標高：EL34.800m
 減衰定数：2.0%
 波形名：弾性設計用地震動 S d
 設計用床応答スペクトル I (NS方向)
 設計用床応答スペクトル II (NS方向)

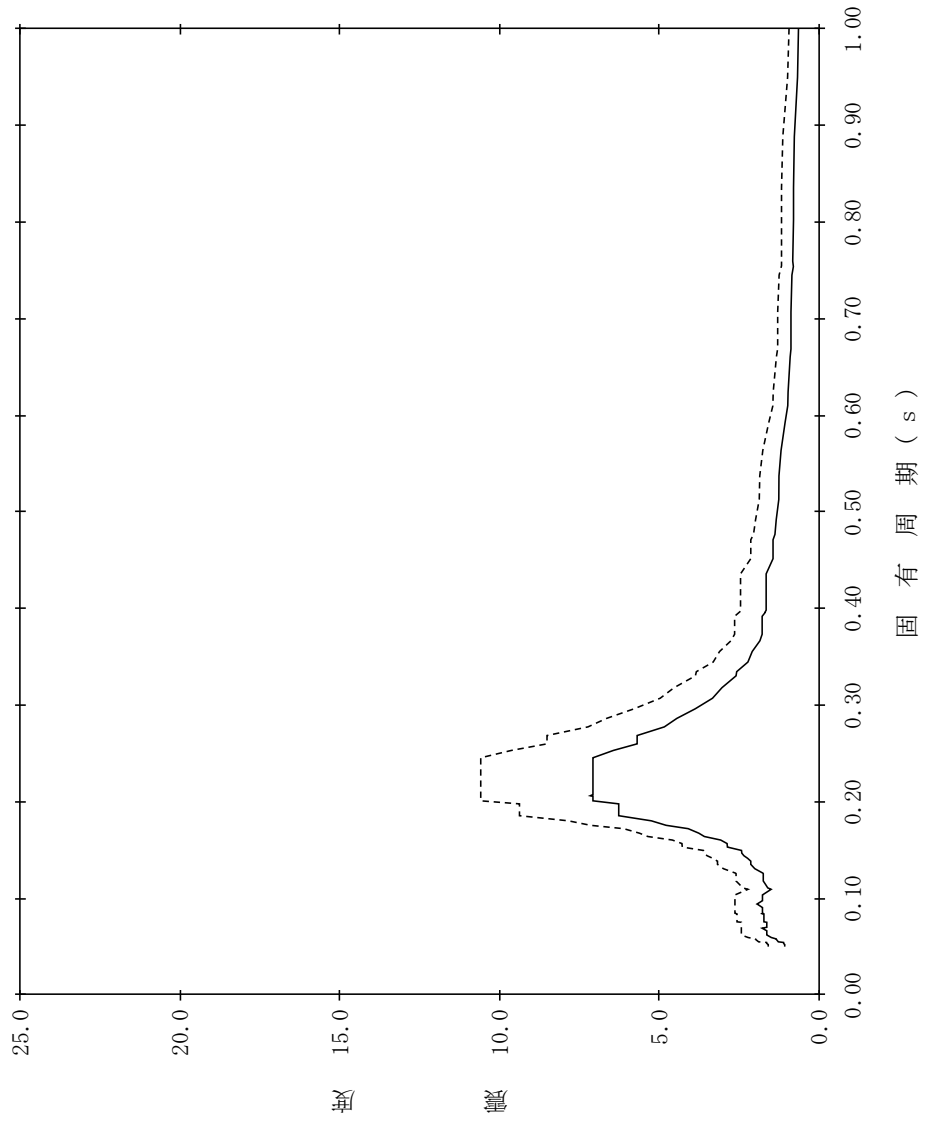

【NS2-RB-SdNS-RB29】

構造物名：原子炉建物
 標高：EL34.800m
 減衰定数：2.5%
 波形名：弾性設計用地震動 S d
 設計用床応答スペクトル I (NS方向)
 設計用床応答スペクトル II (NS方向)

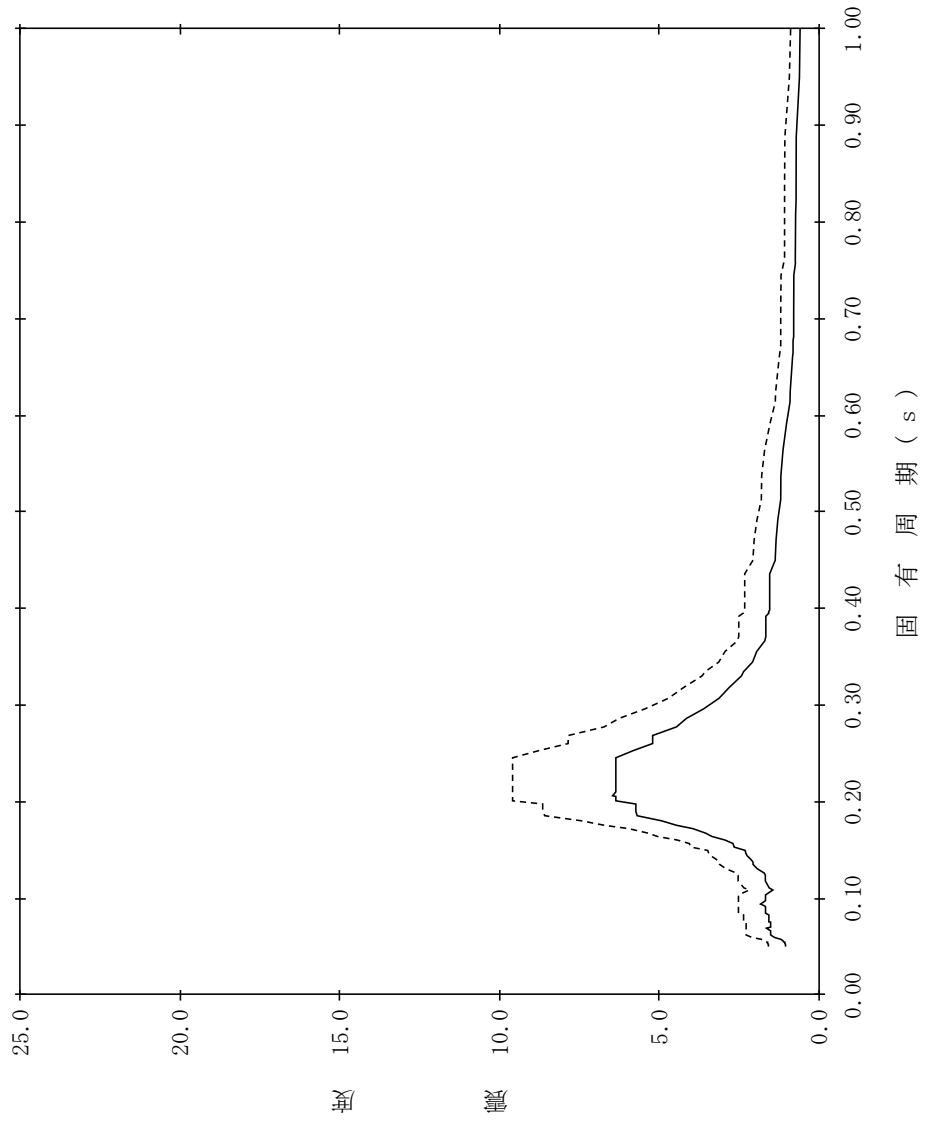

【NS2-RB-SdNS-RB30】

構造物名：原子炉建物
 標高：EL34.800m
 減衰定数：3.0%
 波形名：弾性設計用地震動 S d
 設計用床応答スペクトル I (NS方向)
 設計用床応答スペクトル II (NS方向)

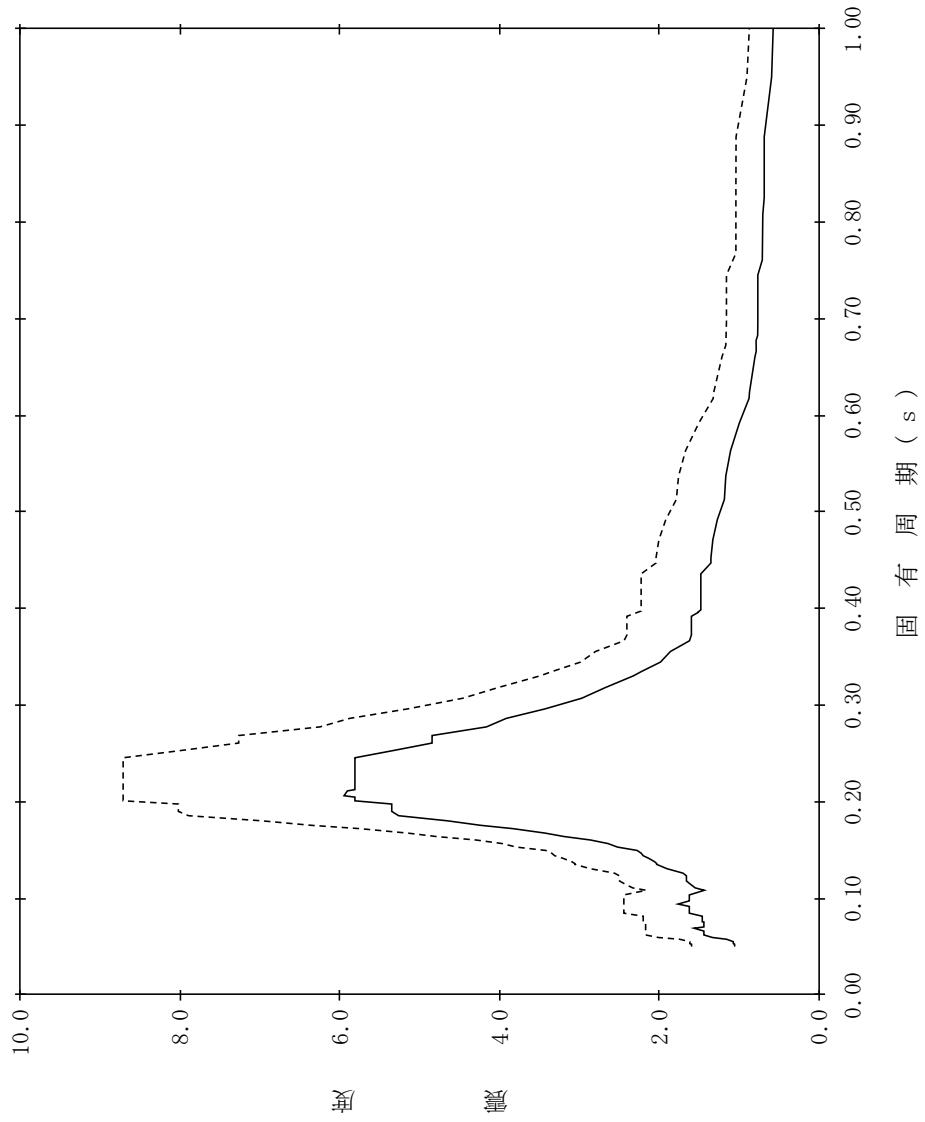

【NS2-RB-SdNS-RB31】

構造物名：原子炉建物
 標高：EL34.800m
 減衰定数：4.0%
 波形名：弾性設計用地震動 S d
 設計用床応答スペクトル I (NS方向)
 設計用床応答スペクトル II (NS方向)

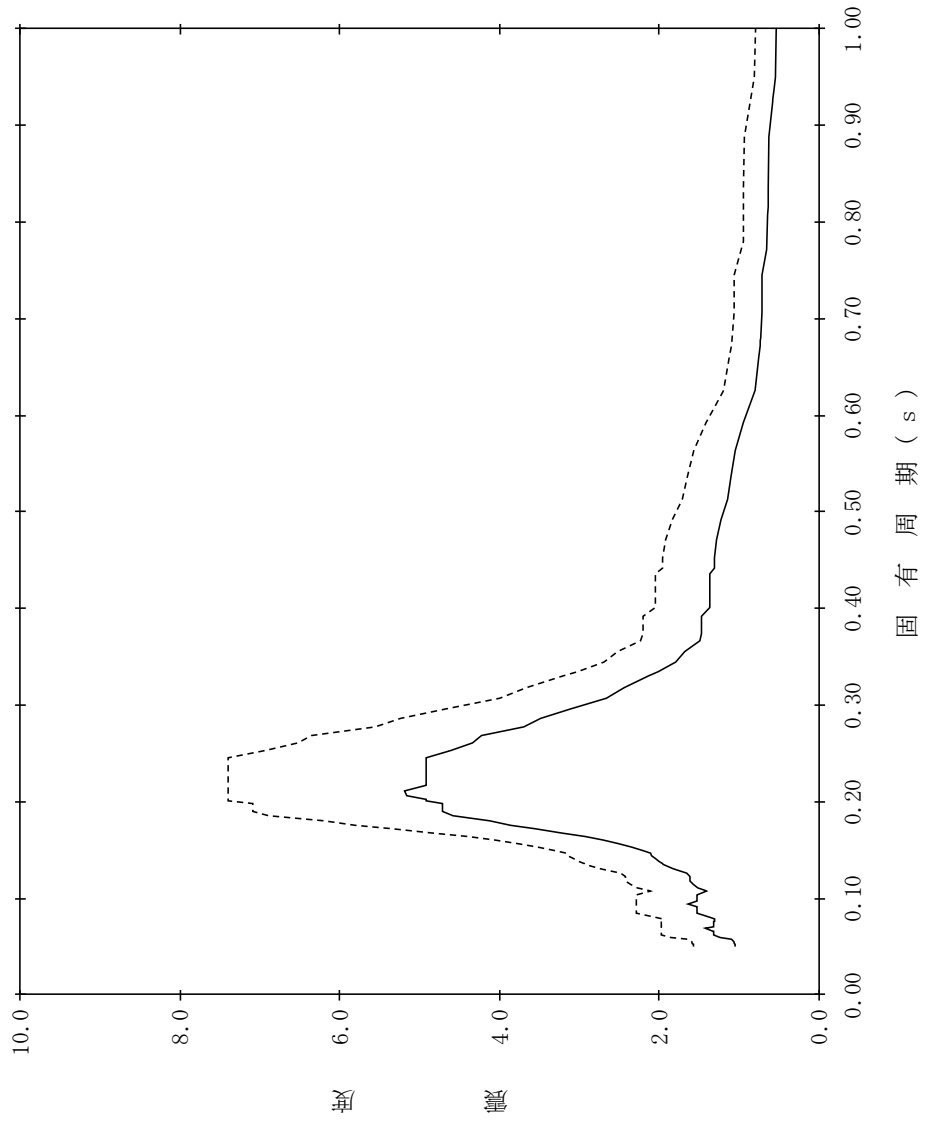

【NS2-RB-SdNS-RB32】

構造物名：原子炉建物
 標高：EL34.800m
 減衰定数：5.0%
 波形名：弾性設計用地震動 S d
 設計用床応答スペクトル I (NS方向)
 設計用床応答スペクトル II (NS方向)

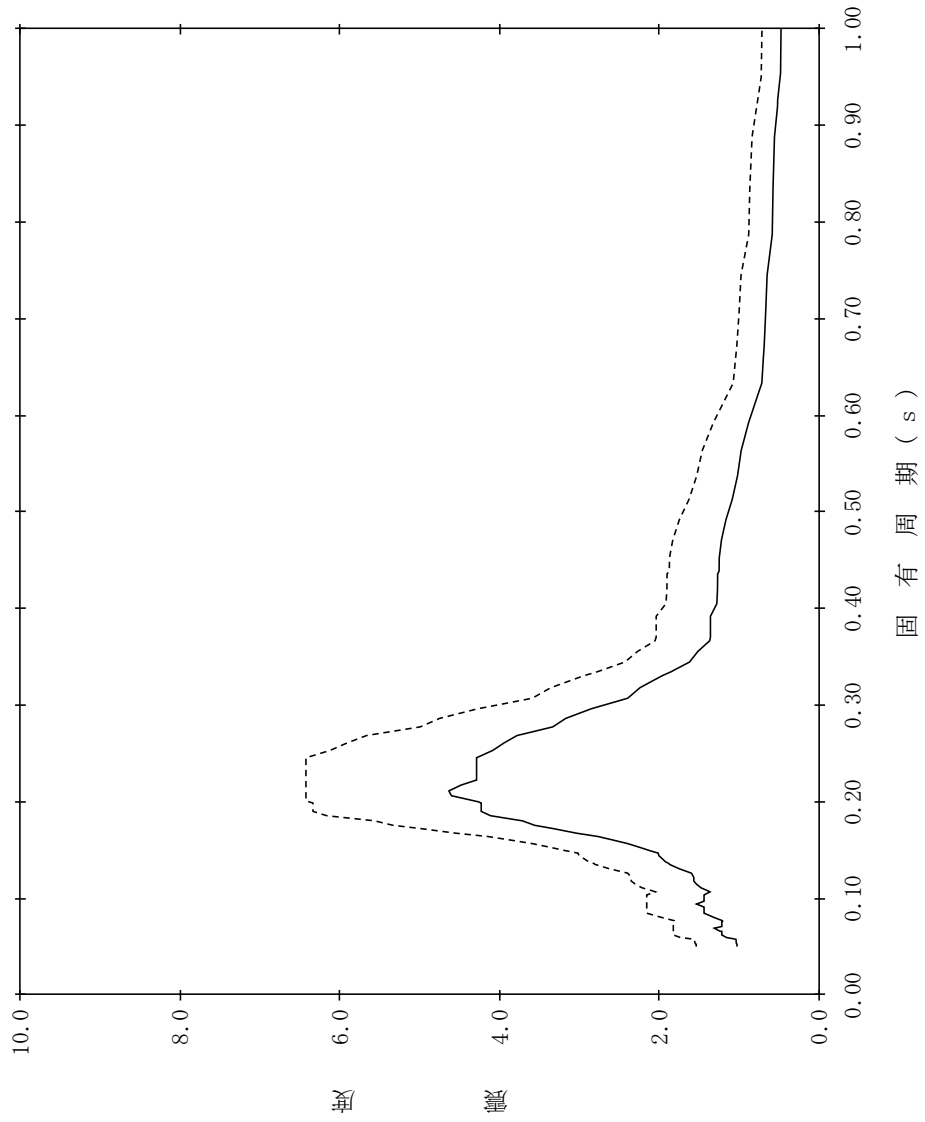

【NS2-RB-SdNS-RB33】

構造物名：原子炉建物
 標高：EL30.500m
 減衰定数：0.5%
 波形名：弾性設計用地震動 S d
 設計用床応答スペクトル I (NS方向)
 設計用床応答スペクトル II (NS方向)

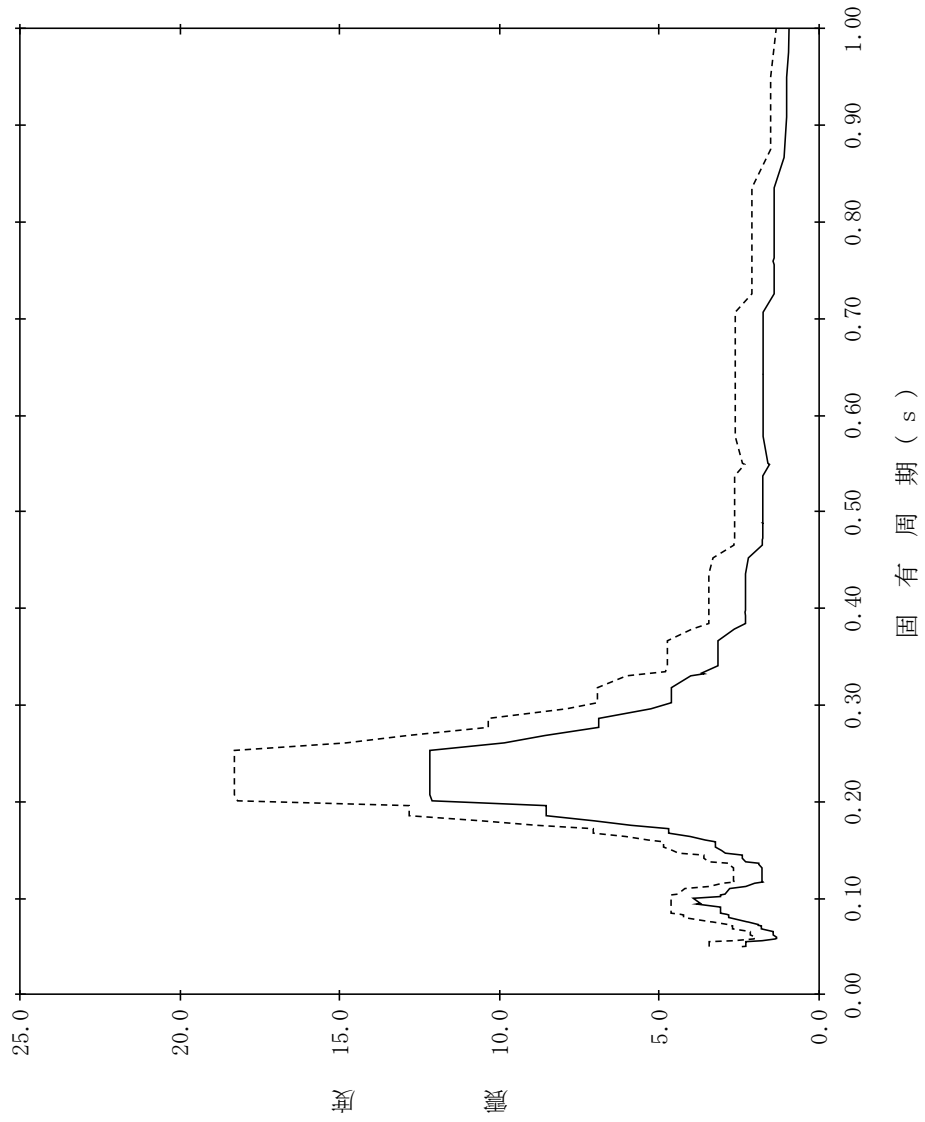

【NS2-RB-SdNS-RB34】

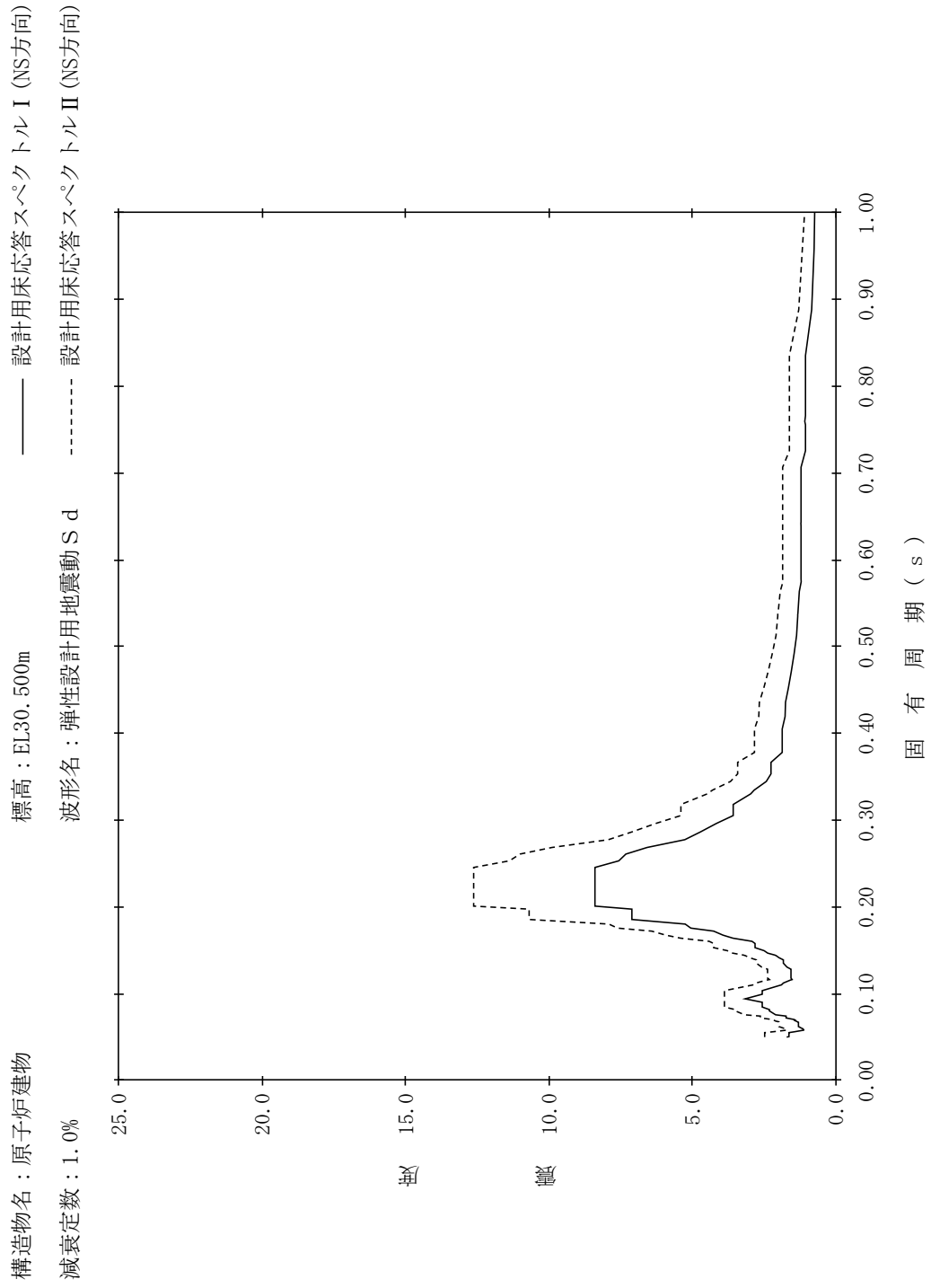

【NS2-RB-SdNS-RB35】

構造物名：原子炉建物
 標高：EL30.500m
 減衰定数：1.5%
 波形名：弾性設計用地震動 S d
 設計用床応答スペクトル I (NS方向)
 設計用床応答スペクトル II (NS方向)

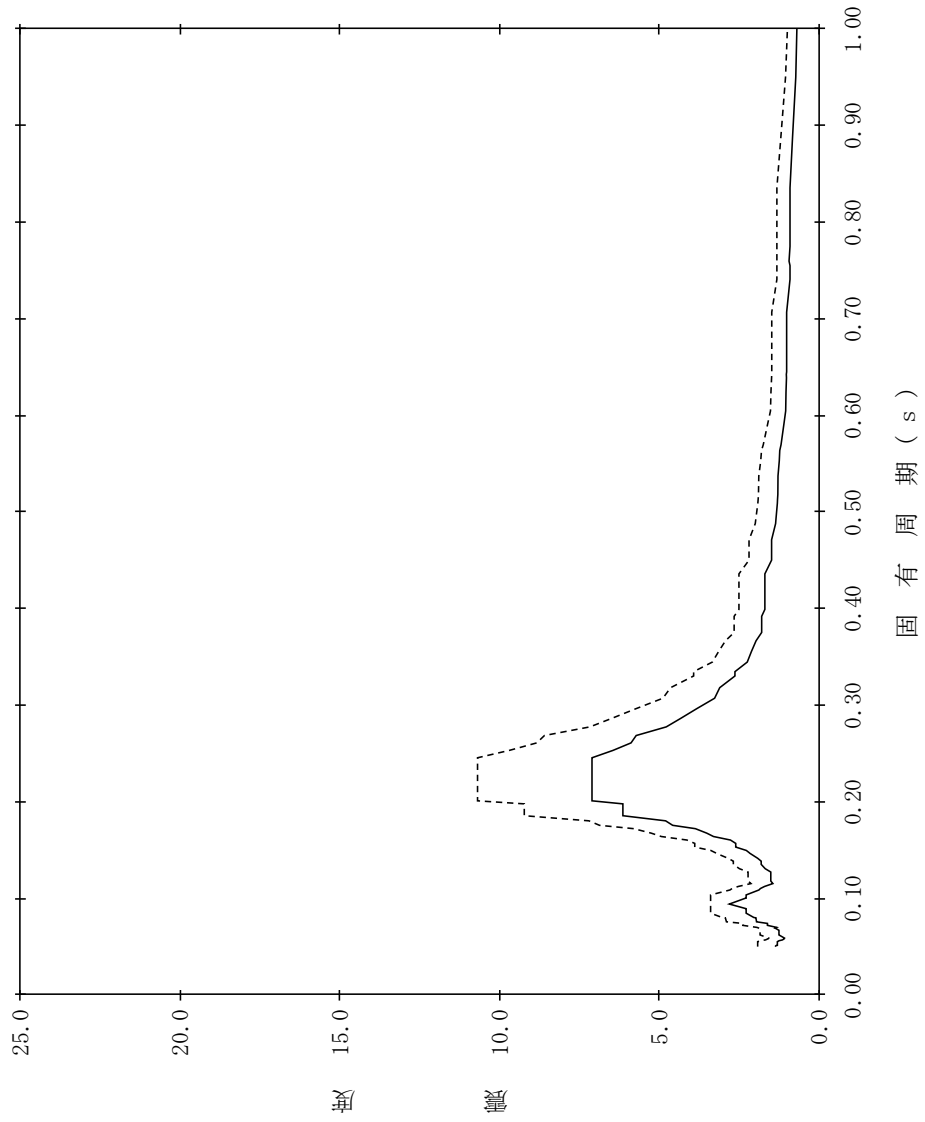

【NS2-RB-SdNS-RB36】

構造物名：原子炉建物
 減衰定数：2.0%
 標高：EL30.500m
 波形名：弾性設計用地震動 S d
 設計用床応答スペクトル I (NS方向)
 設計用床応答スペクトル II (NS方向)

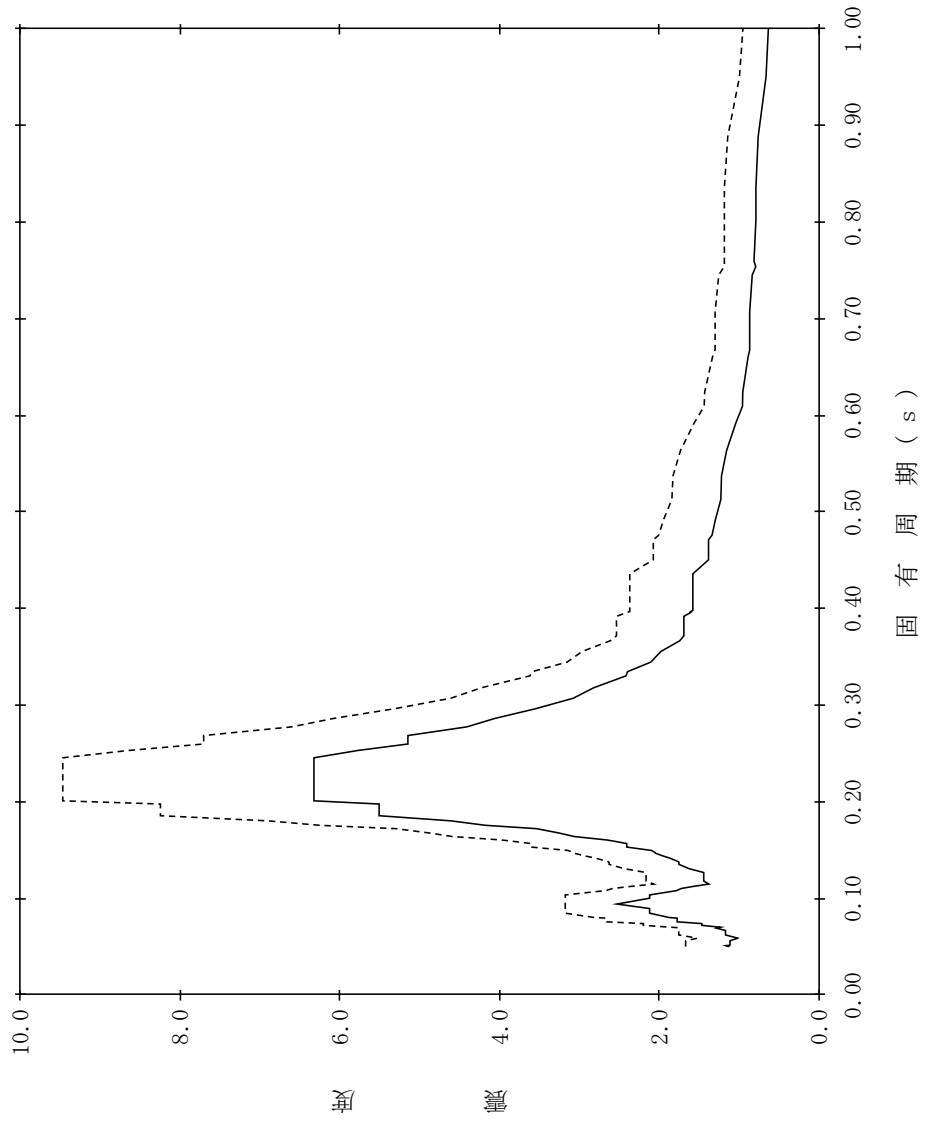

【NS2-RB-SdNS-RB37】

構造物名：原子炉建物
 減衰定数：2.5%
 標高：EL30.500m
 波形名：弾性設計用地震動 S d
 設計用床応答スペクトル I (NS方向)
 設計用床応答スペクトル II (NS方向)

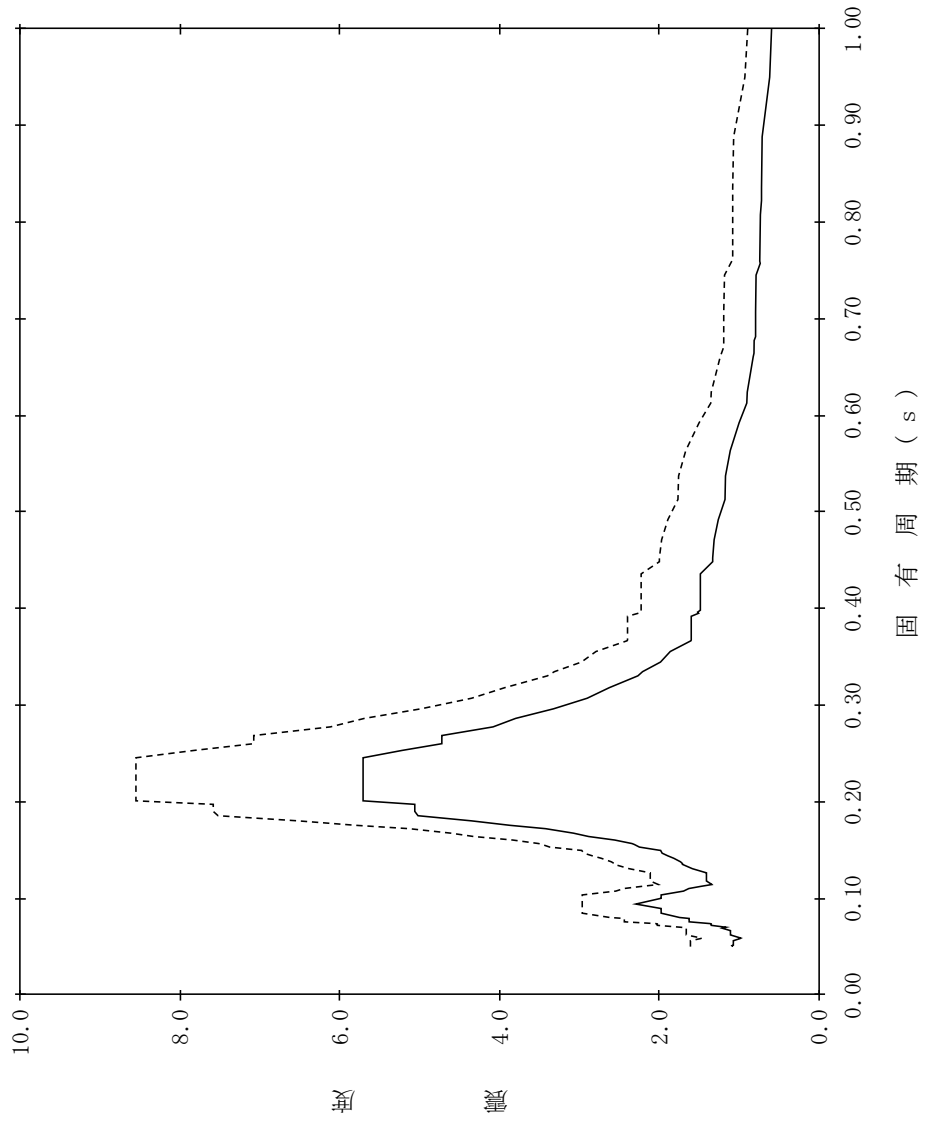

【NS2-RB-SdNS-RB38】

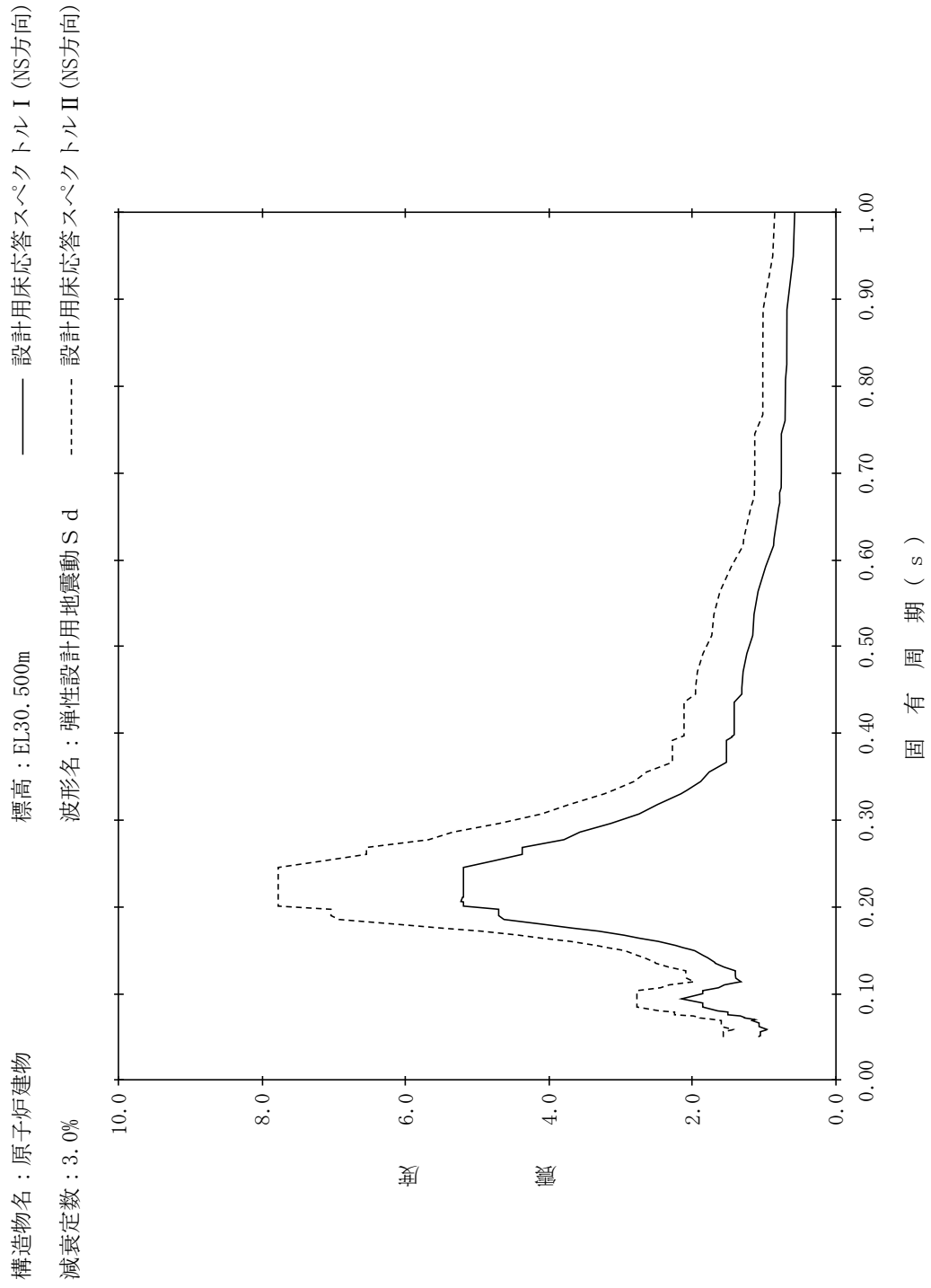

【NS2-RB-SdNS-RB39】

構造物名：原子炉建物
 標高：EL30.500m
 減衰定数：4.0%
 波形名：弾性設計用地震動 S d
 設計用床応答スペクトル I (NS方向)
 設計用床応答スペクトル II (NS方向)

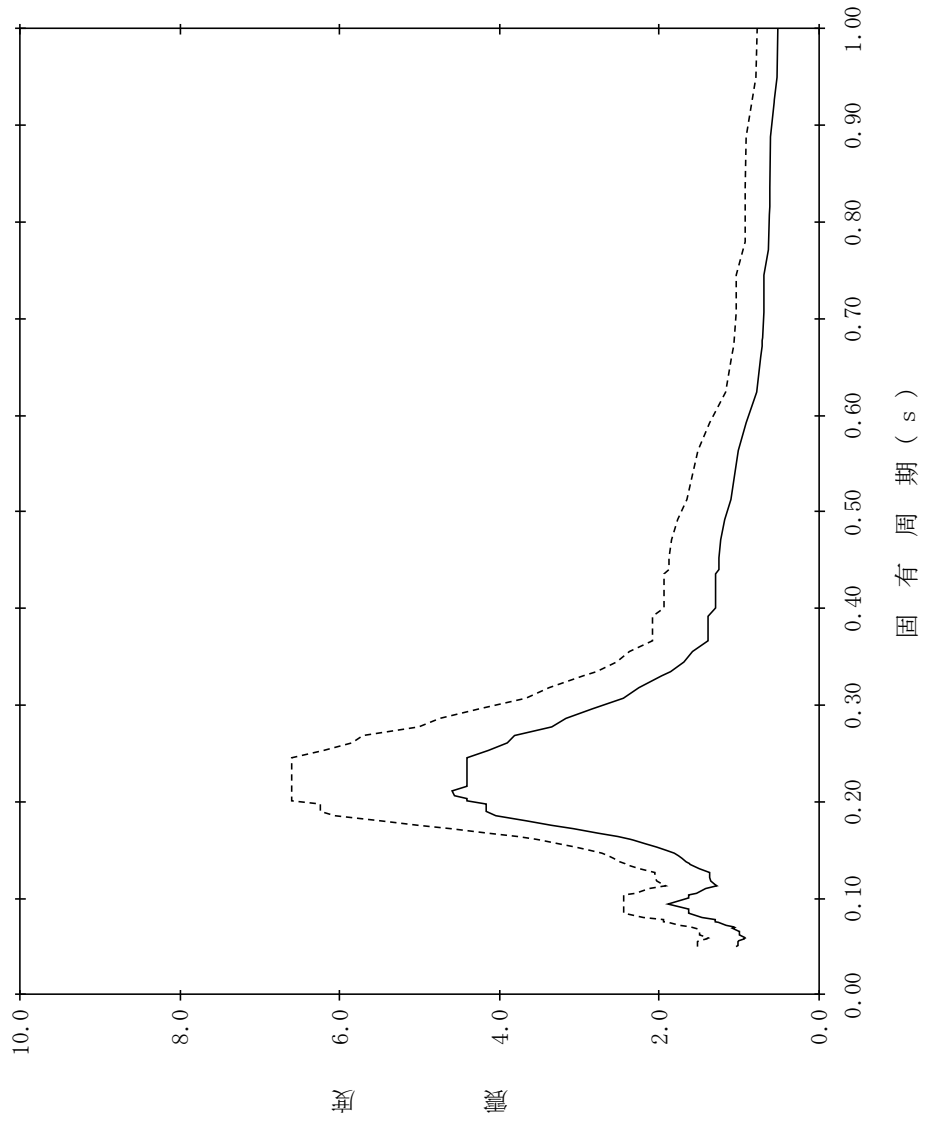

【NS2-RB-SdNS-RB40】

構造物名：原子炉建物
 標高：EL30.500m
 減衰定数：5.0%
 波形名：弾性設計用地震動 S d
 設計用床応答スペクトル I (NS方向)
 設計用床応答スペクトル II (NS方向)

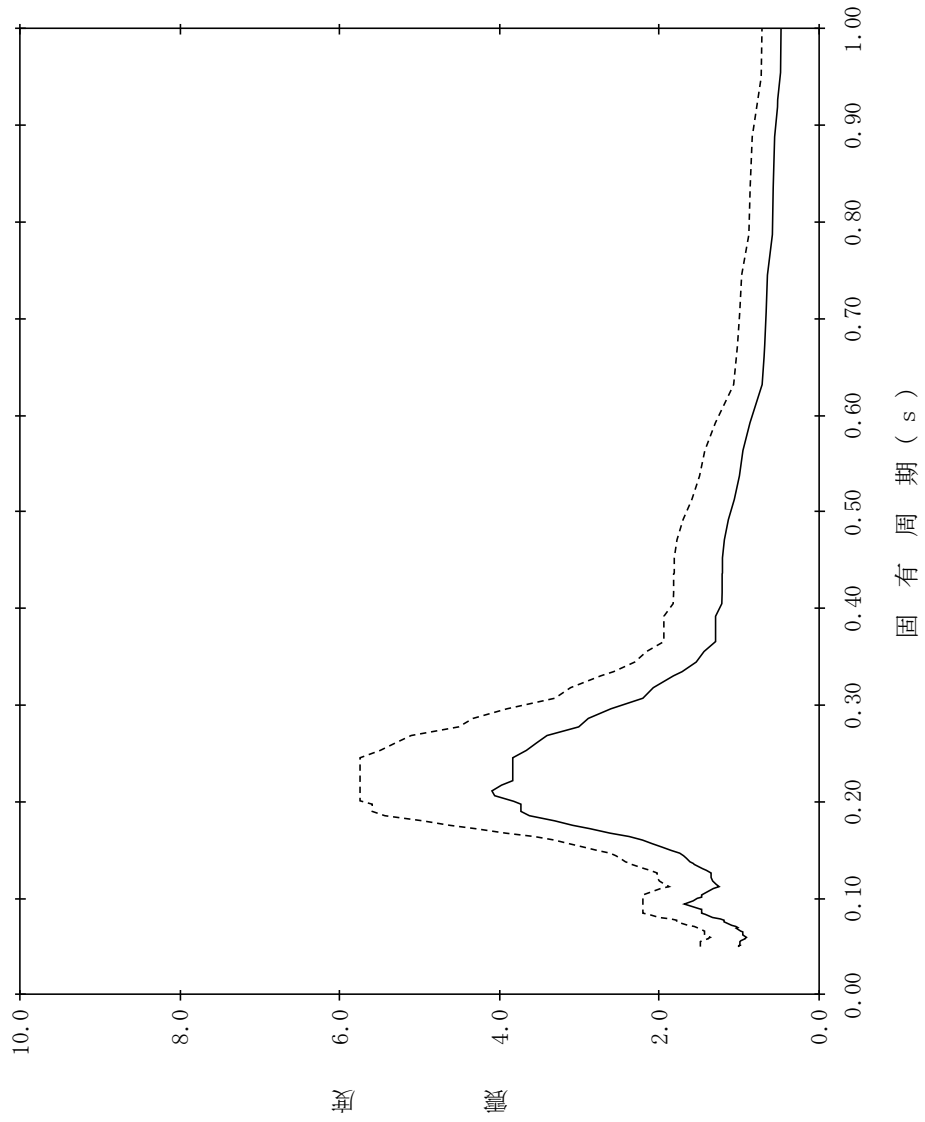

【NS2-RB-SdNS-RB41】

構造物名：原子炉建物
 標高：EL30.500m(燃料プール) 設計用床応答スペクトル I (NS方向)
 減衰定数：0.5% 波形名：弾性設計用地震動 S d 設計用床応答スペクトル II (NS方向)

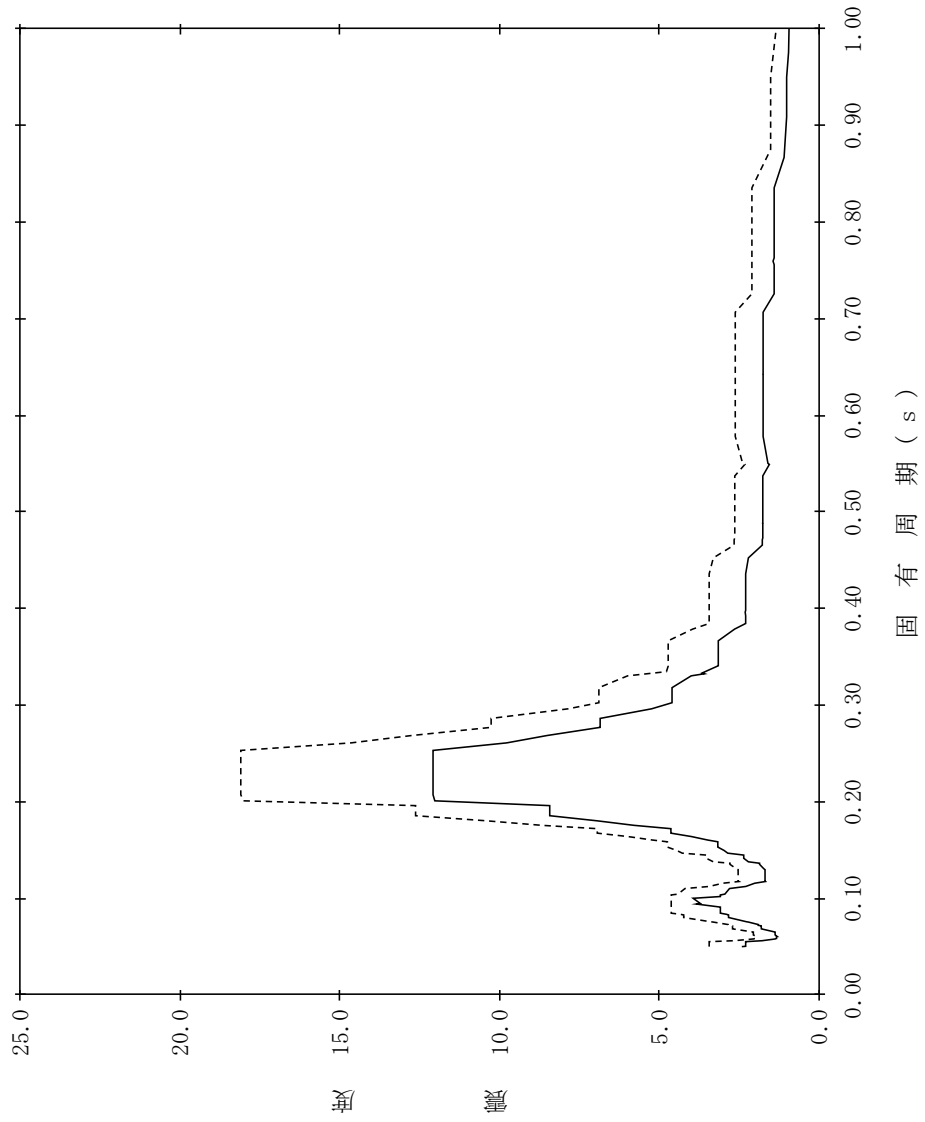

【NS2-RB-SdNS-RB42】

構造物名：原子炉建物
 標高：EL30.500m(燃料プール) 設計用床応答スペクトル I (NS方向)
 減衰定数：1.0% 波形名：弾性設計用地震動 S d 設計用床応答スペクトル II (NS方向)

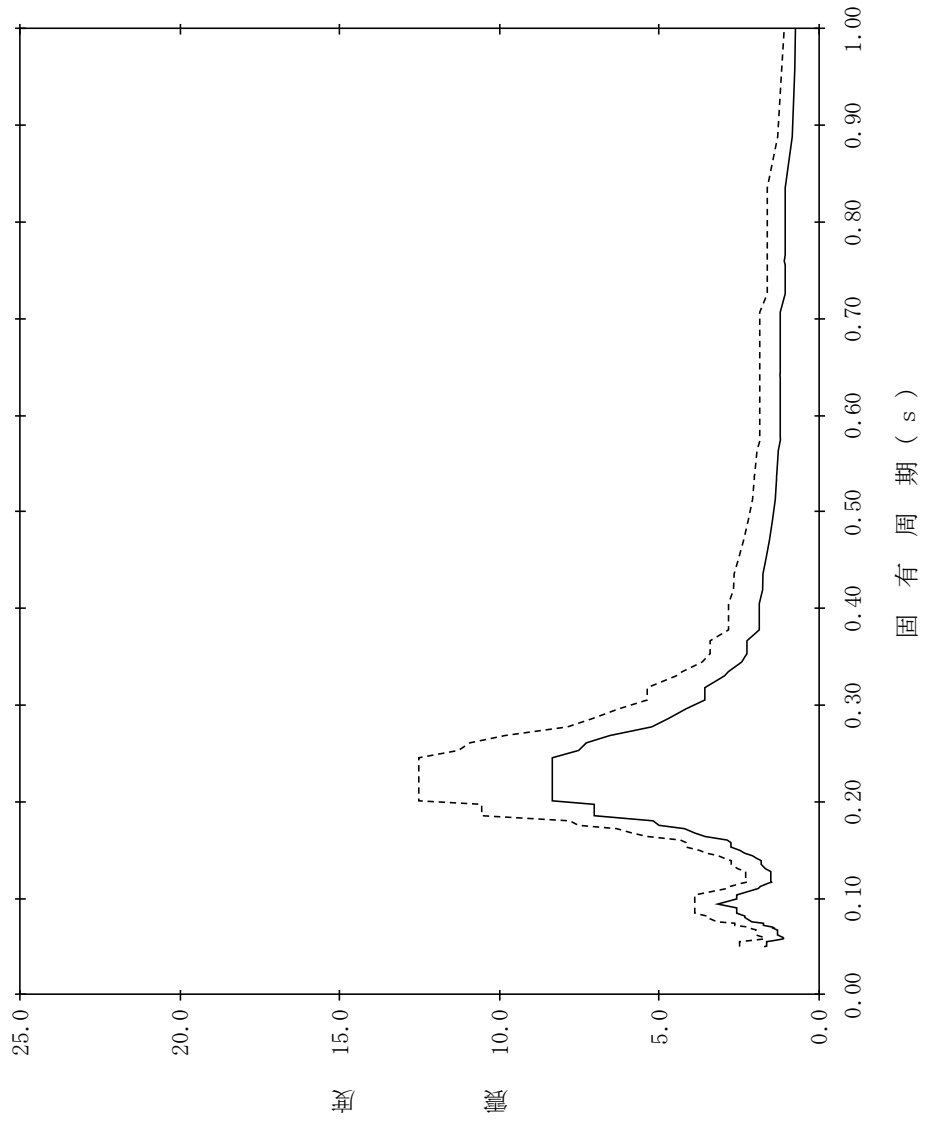

【NS2-RB-SdNS-RB43】

構造物名：原子炉建物
 標高：EL30.500m(燃料プール) 設計用床応答スペクトルⅠ (NS方向)
 減衰定数：1.5% 波形名：弾性設計用地震動 S d 設計用床応答スペクトルⅡ (NS方向)

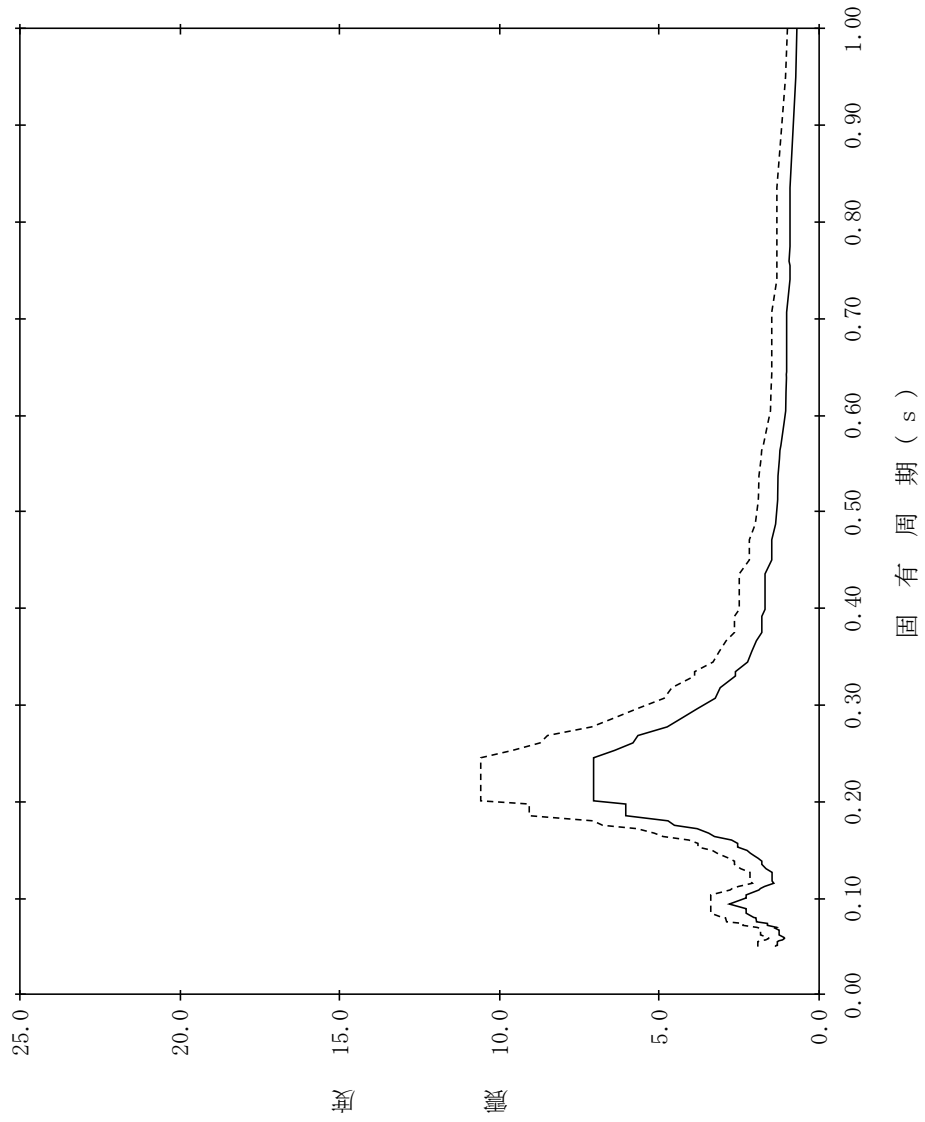

【NS2-RB-SdNS-RB44】

構造物名：原子炉建物
 標高：EL30.500m(燃料プール)
 減衰定数：2.0%
 波形名：弾性設計用地震動 S d
 設計用床応答スペクトル I (NS方向)
 設計用床応答スペクトル II (NS方向)

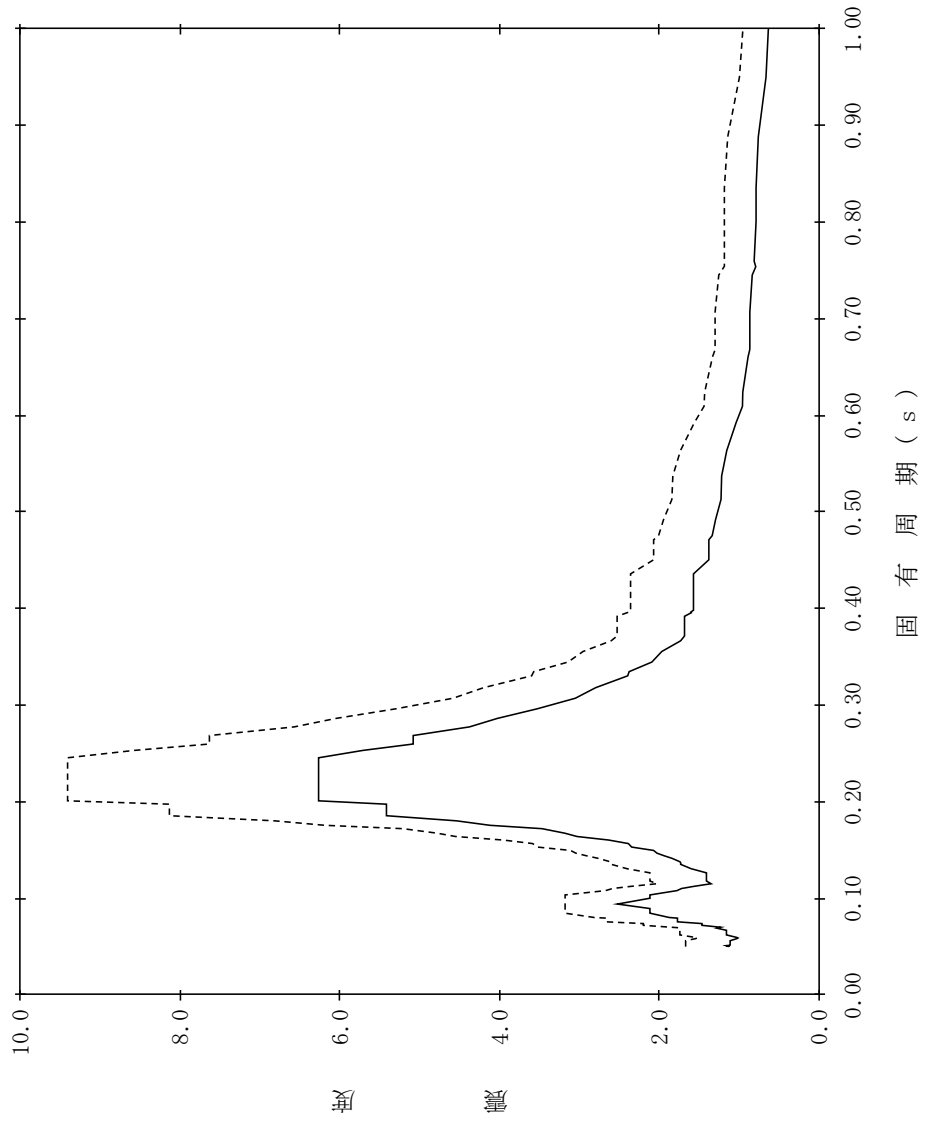

【NS2-RB-SdNS-RB45】

構造物名：原子炉建物
 標高：EL30.500m(燃料プール) 設計用床応答スペクトル I (NS方向)
 減衰定数：2.5% 波形名：弾性設計用地震動 S d 設計用床応答スペクトル II (NS方向)

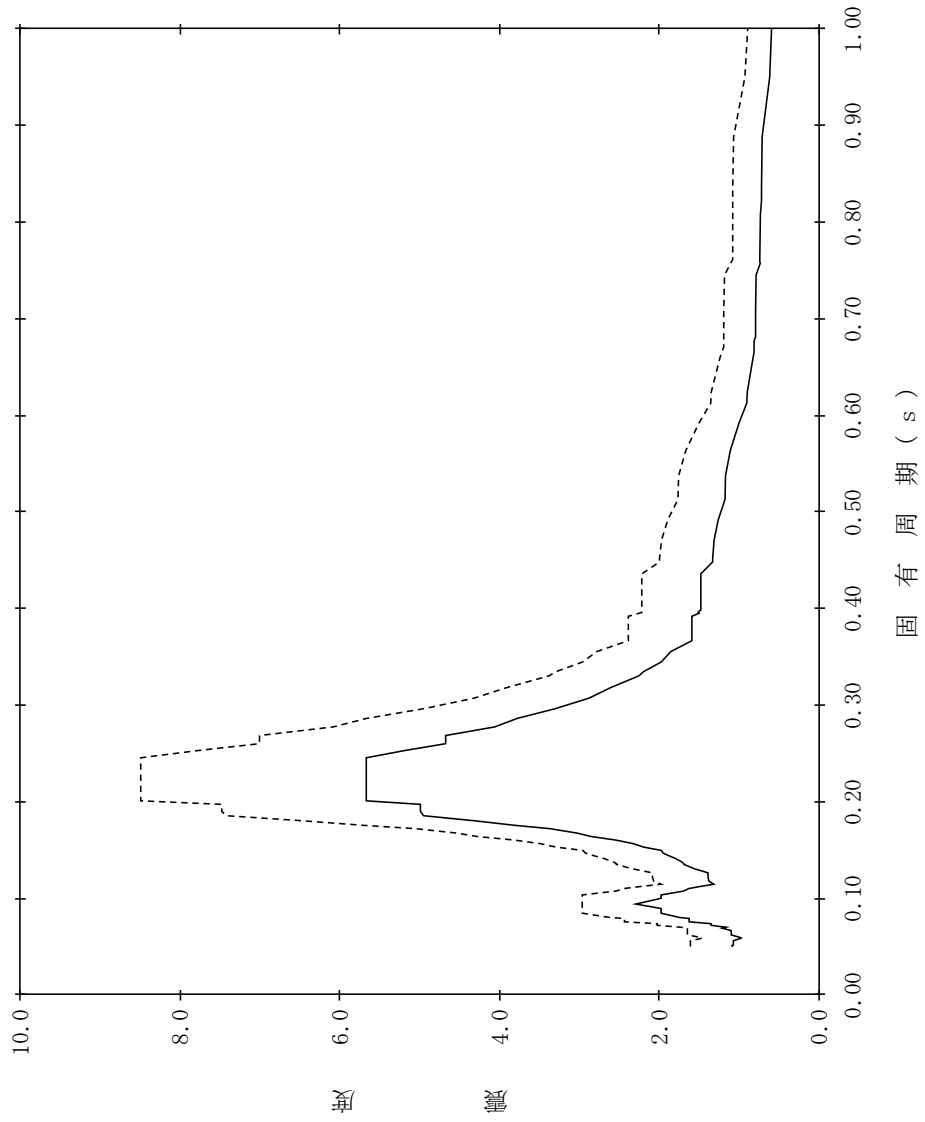

【NS2-RB-SdNS-RB46】

構造物名：原子炉建物
 標高：EL30.500m(燃料プール)
 減衰定数：3.0%
 波形名：弾性設計用地震動 S d
 設計用床応答スペクトル I (NS方向)
 設計用床応答スペクトル II (NS方向)

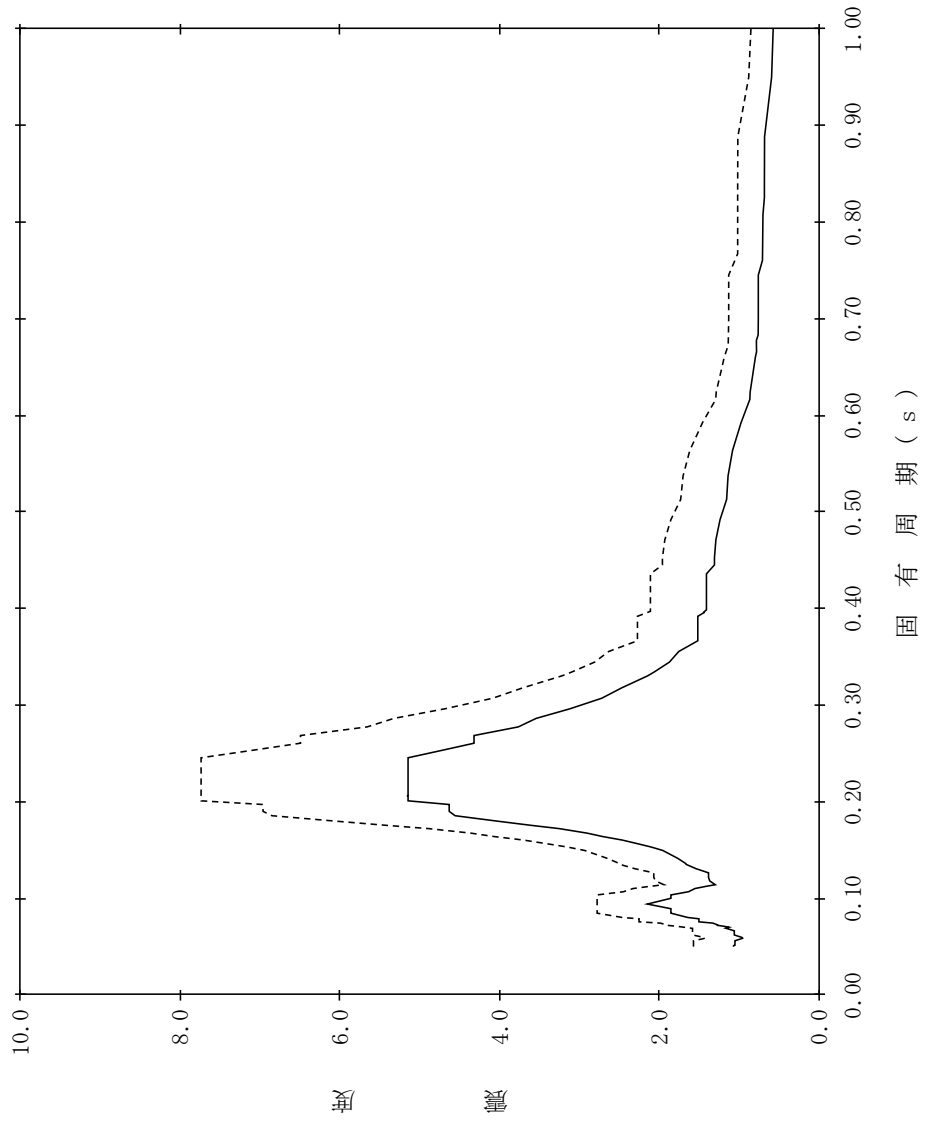

【NS2-RB-SdNS-RB47】

構造物名：原子炉建物
 標高：EL30.500m(燃料プール) 設計用床応答スペクトル I (NS方向)
 減衰定数：4.0% 波形名：弾性設計用地震動 S d 設計用床応答スペクトル II (NS方向)

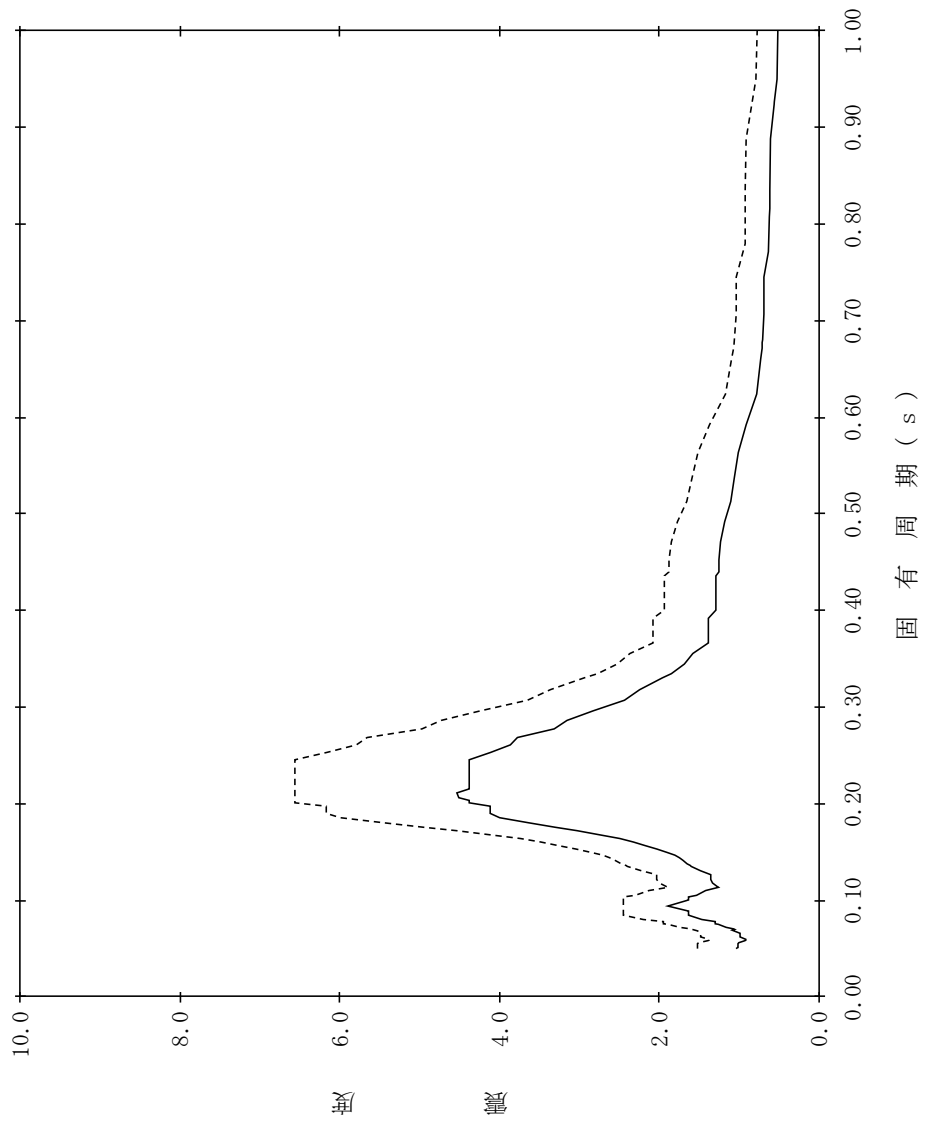

【NS2-RB-SdNS-RB48】

構造物名：原子炉建物
 標高：EL30.500m(燃料プール) 設計用床応答スペクトル I (NS方向)
 減衰定数：5.0% 波形名：弾性設計用地震動 S d 設計用床応答スペクトル II (NS方向)

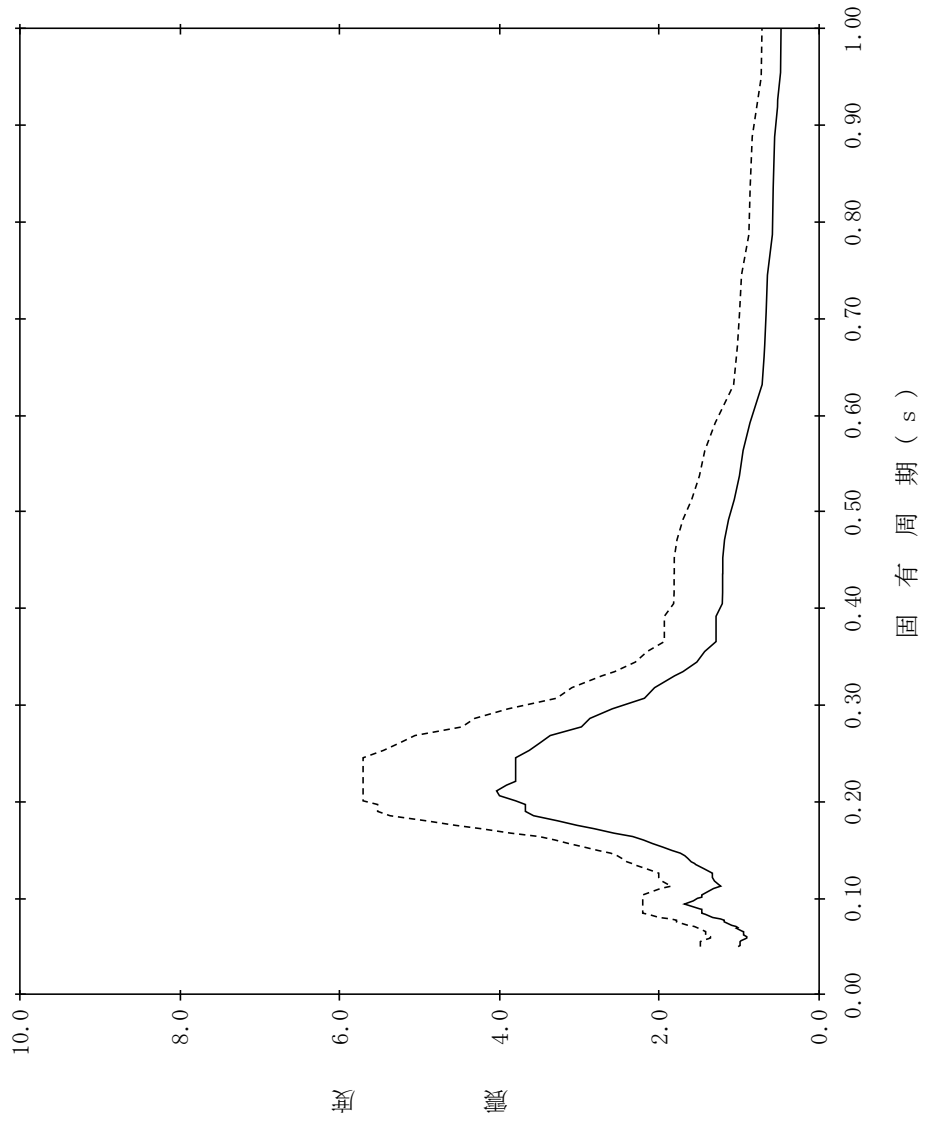

【NS2-RB-SdNS-RB49】

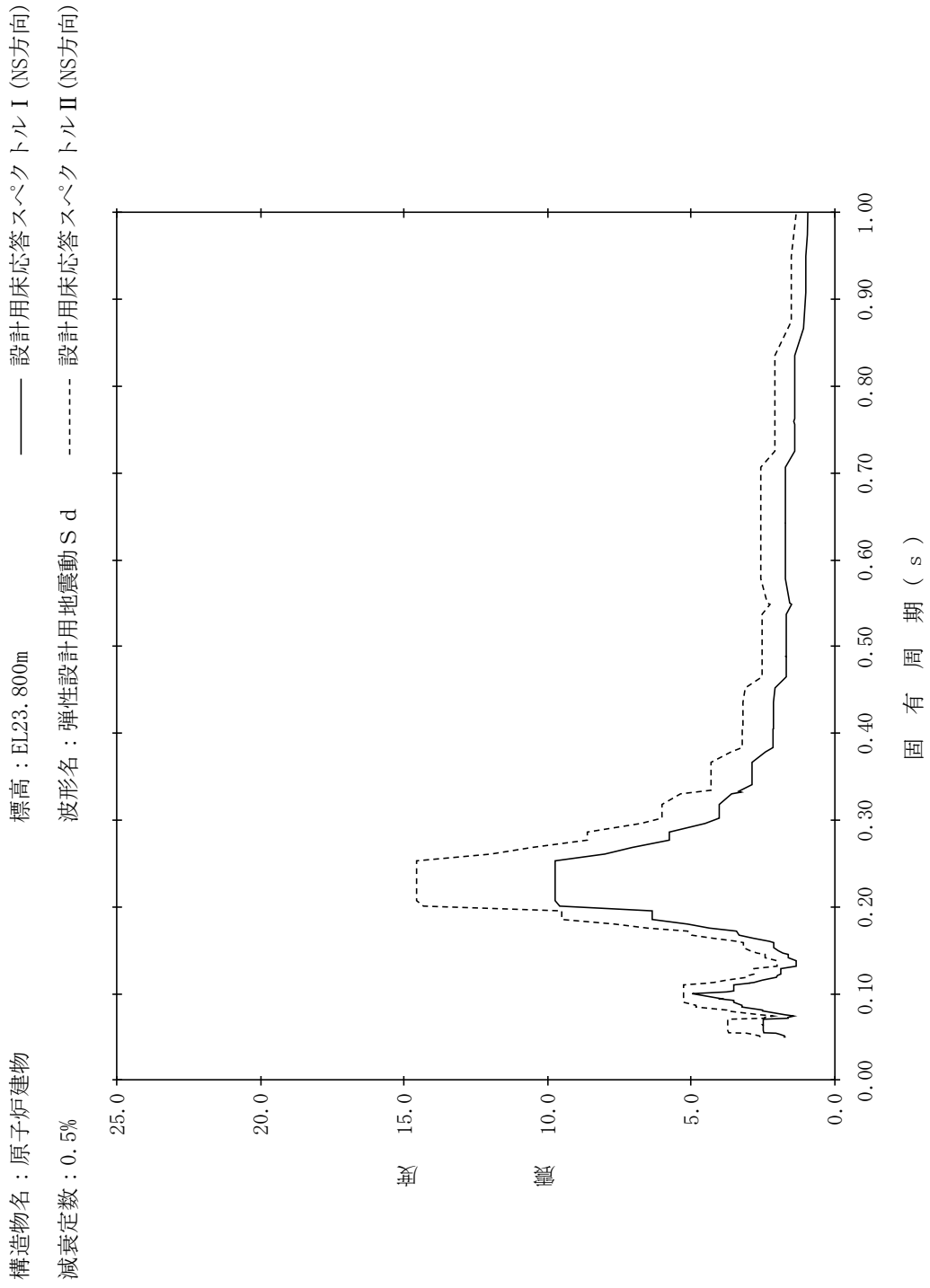

【NS2-RB-SdNS-RB50】

構造物名：原子炉建物
 標高：EL23.800m
 減衰定数：1.0%
 波形名：弾性設計用地震動 S d
 設計用床応答スペクトル I (NS方向)
 設計用床応答スペクトル II (NS方向)

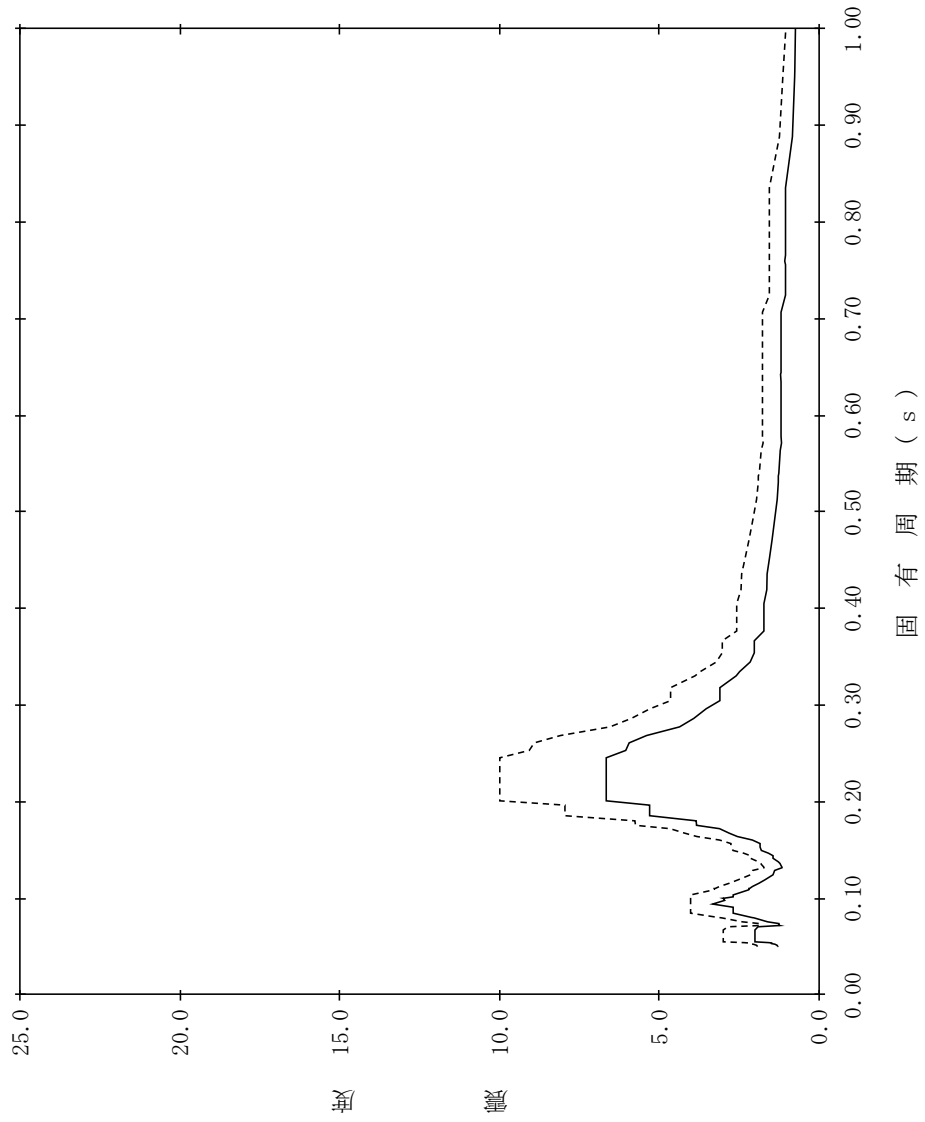

【NS2-RB-SdNS-RB51】

構造物名：原子炉建物
 標高：EL23.800m
 減衰定数：1.5%
 波形名：弾性設計用地震動 S d
 設計用床応答スペクトル I (NS方向)
 設計用床応答スペクトル II (NS方向)

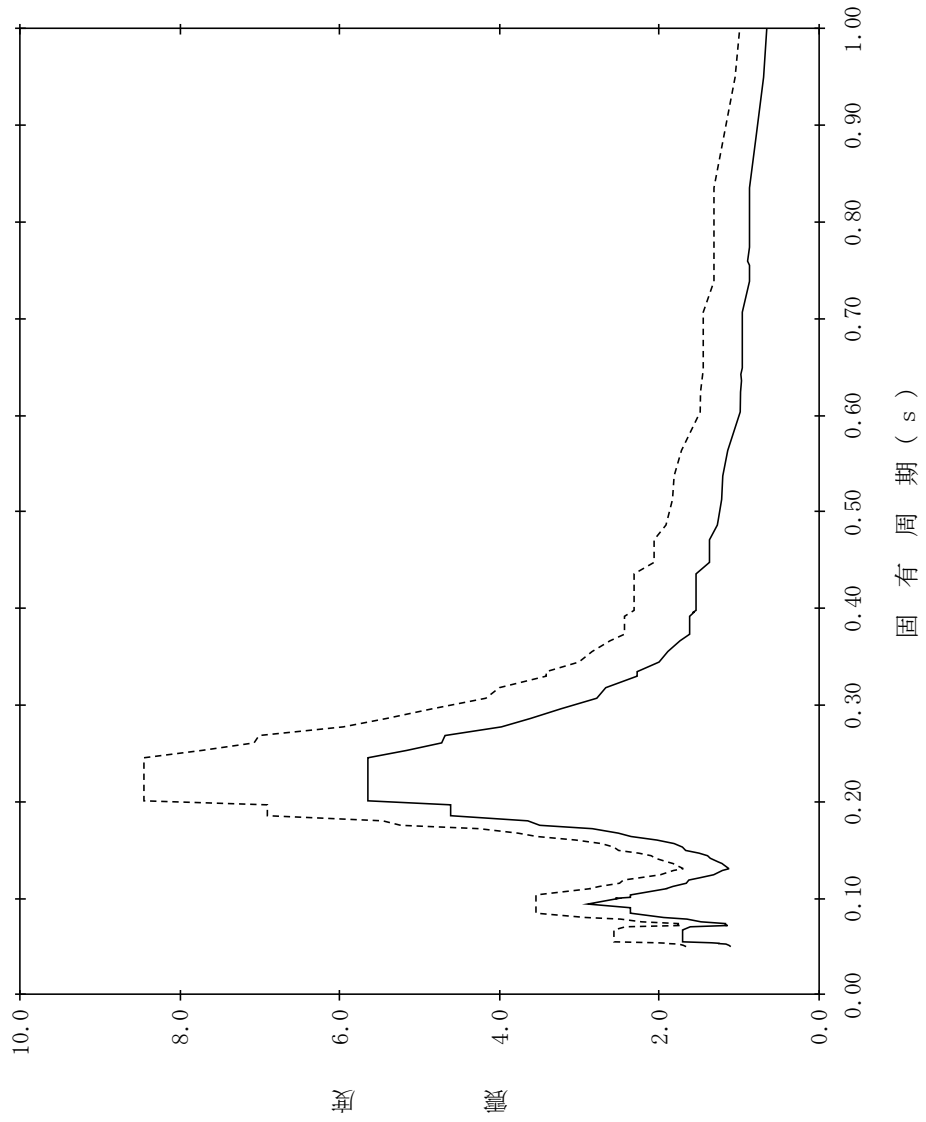

【NS2-RB-SdNS-RB52】

構造物名：原子炉建物
 標高：EL23.800m
 減衰定数：2.0%
 波形名：弾性設計用地震動 S d
 設計用床応答スペクトル I (NS方向)
 設計用床応答スペクトル II (NS方向)

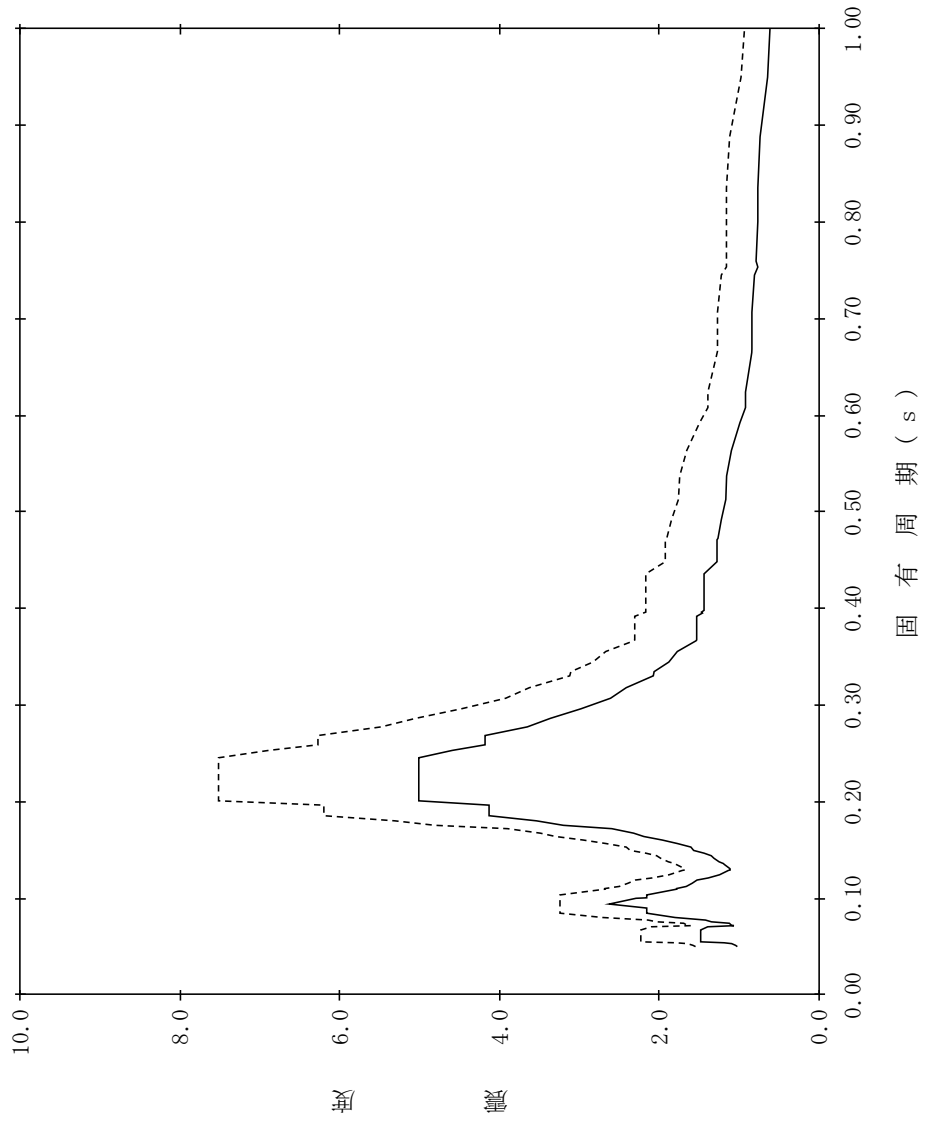

【NS2-RB-SdNS-RB53】

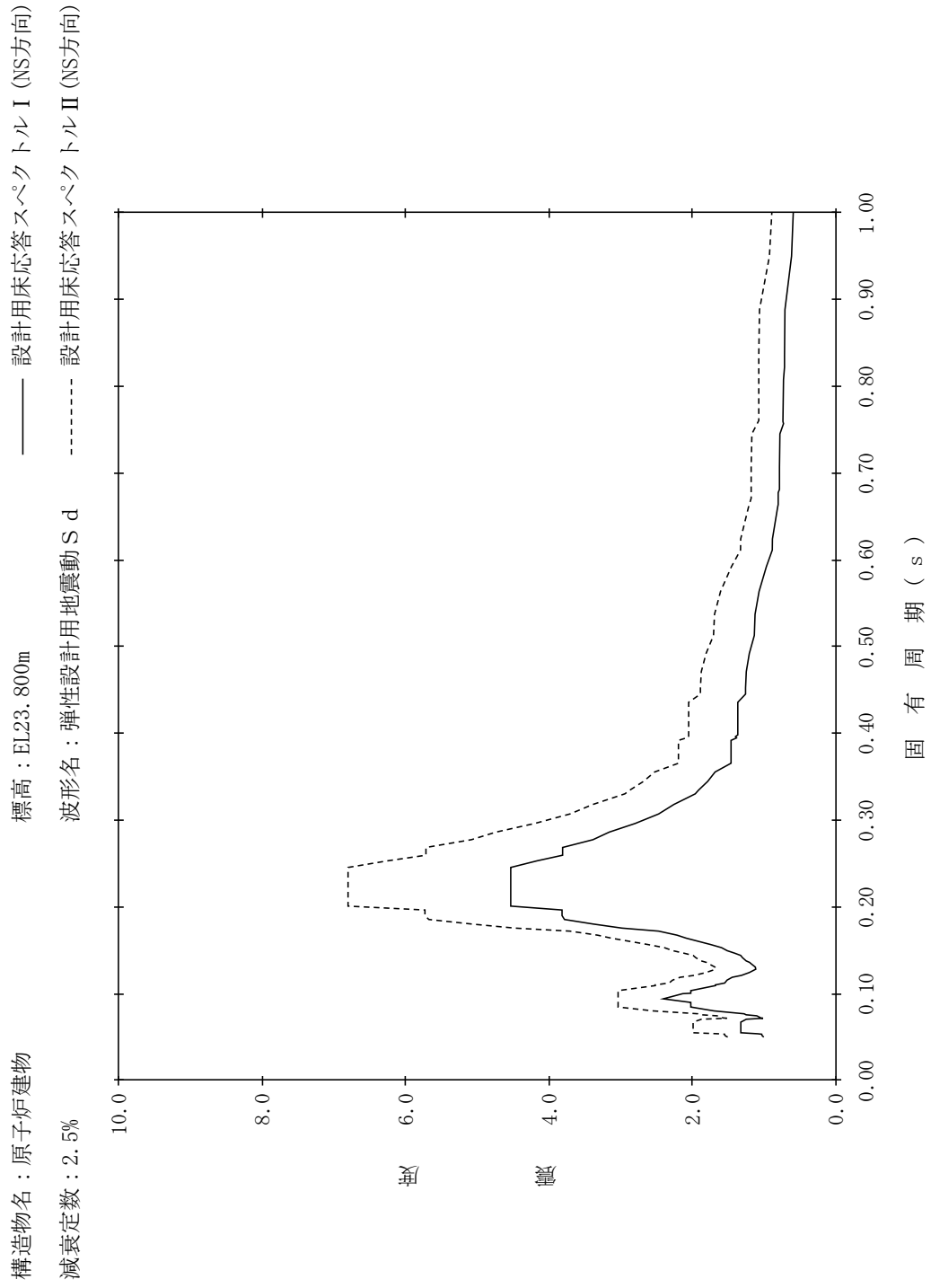

【NS2-RB-SdNS-RB54】

構造物名：原子炉建物
 標高：EL23.800m
 減衰定数：3.0%
 波形名：弾性設計用地震動 S d
 設計用床応答スペクトル I (NS方向)
 設計用床応答スペクトル II (NS方向)

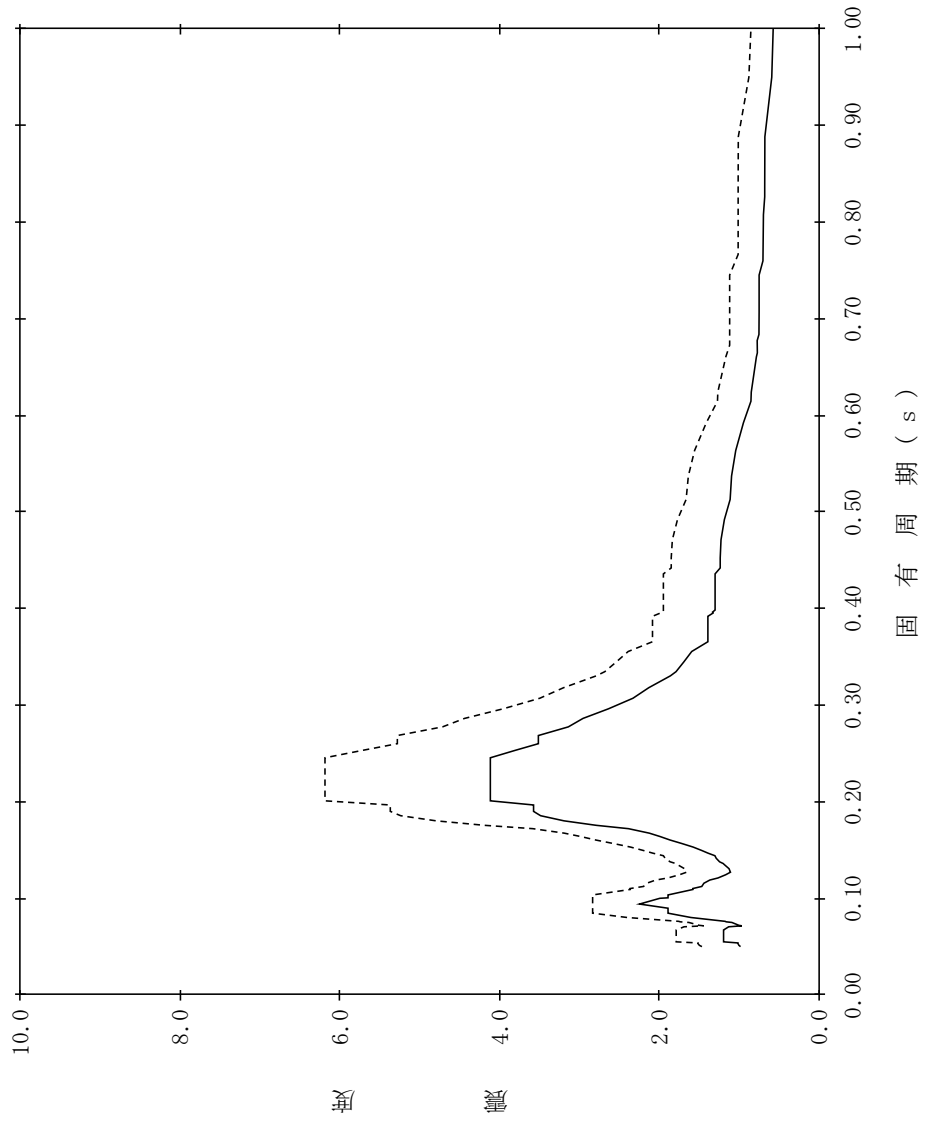

【NS2-RB-SdNS-RB55】

構造物名：原子炉建物
 標高：EL23.800m
 減衰定数：4.0%
 波形名：弾性設計用地震動 S d
 設計用床応答スペクトル I (NS方向)
 設計用床応答スペクトル II (NS方向)

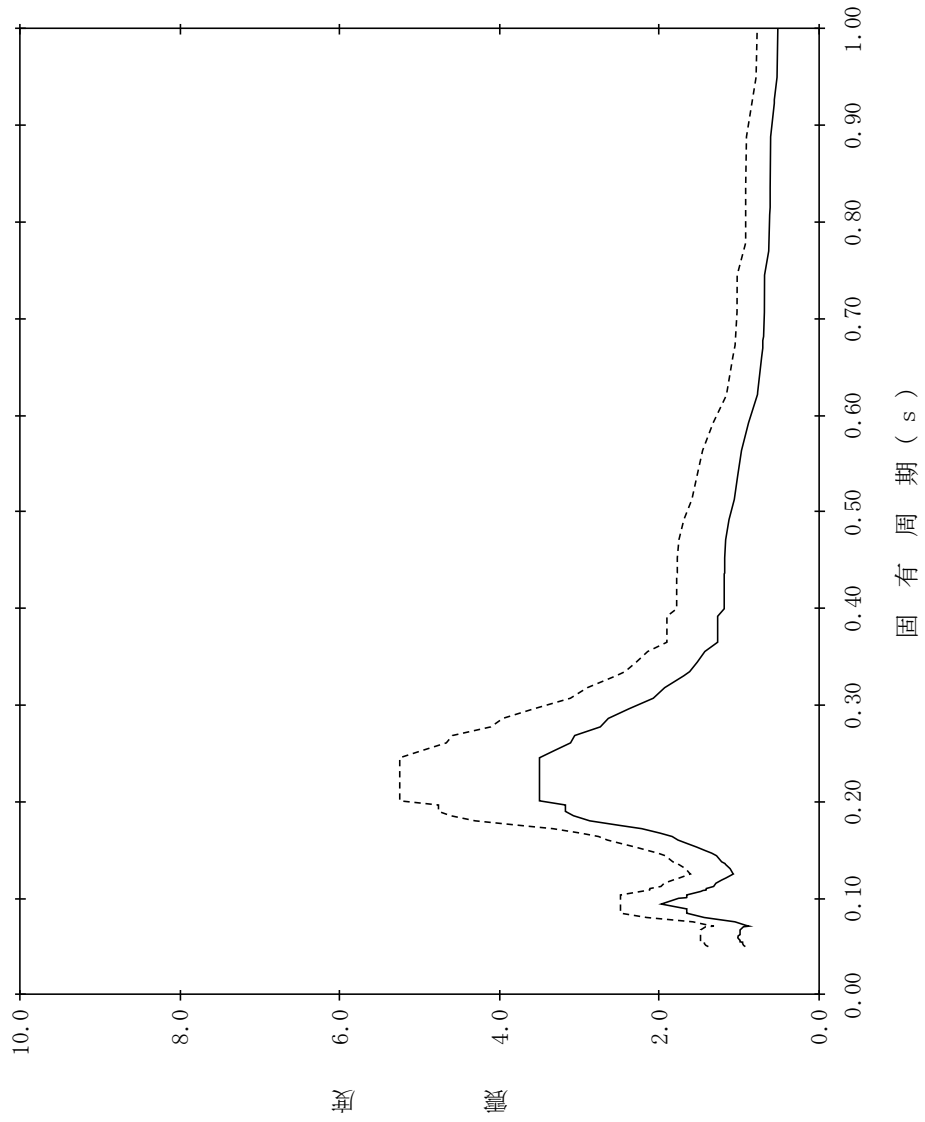

【NS2-RB-SdNS-RB56】

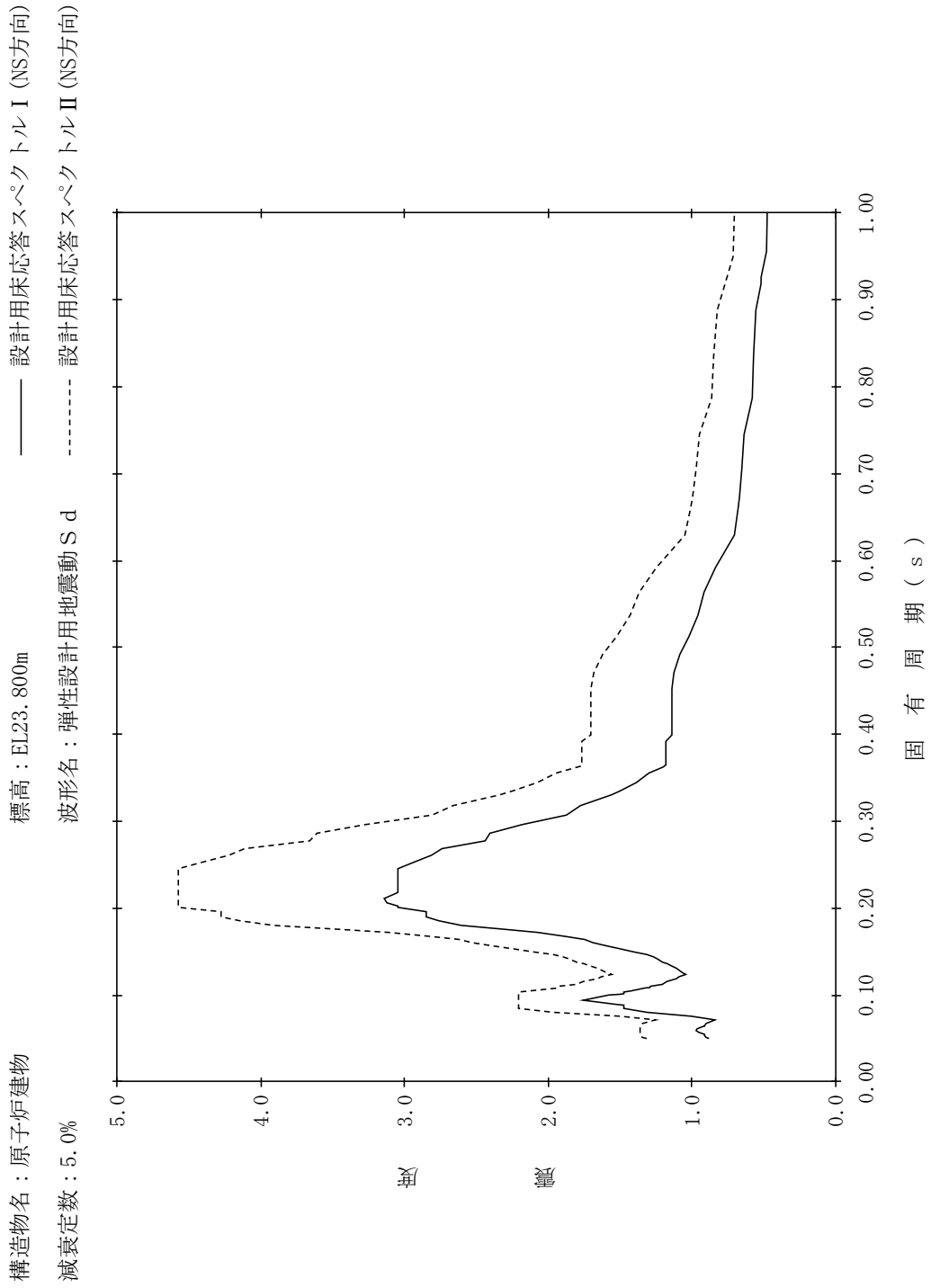

【NS2-RB-SdNS-RB57】

構造物名：原子炉建物
 標高：EL15.300m
 減衰定数：0.5%
 波形名：弾性設計用地震動 S d
 設計用床応答スペクトル I (NS方向)
 設計用床応答スペクトル II (NS方向)

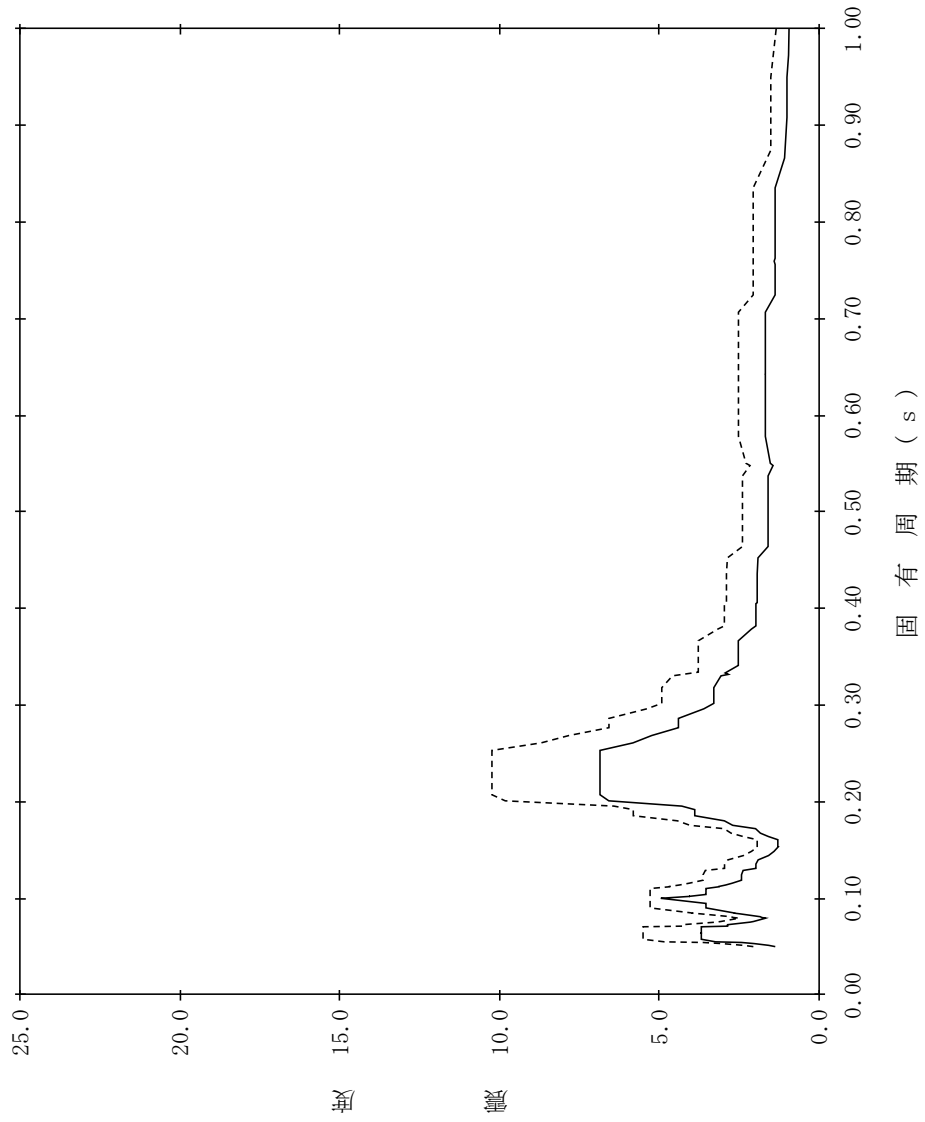

【NS2-RB-SdNS-RB58】

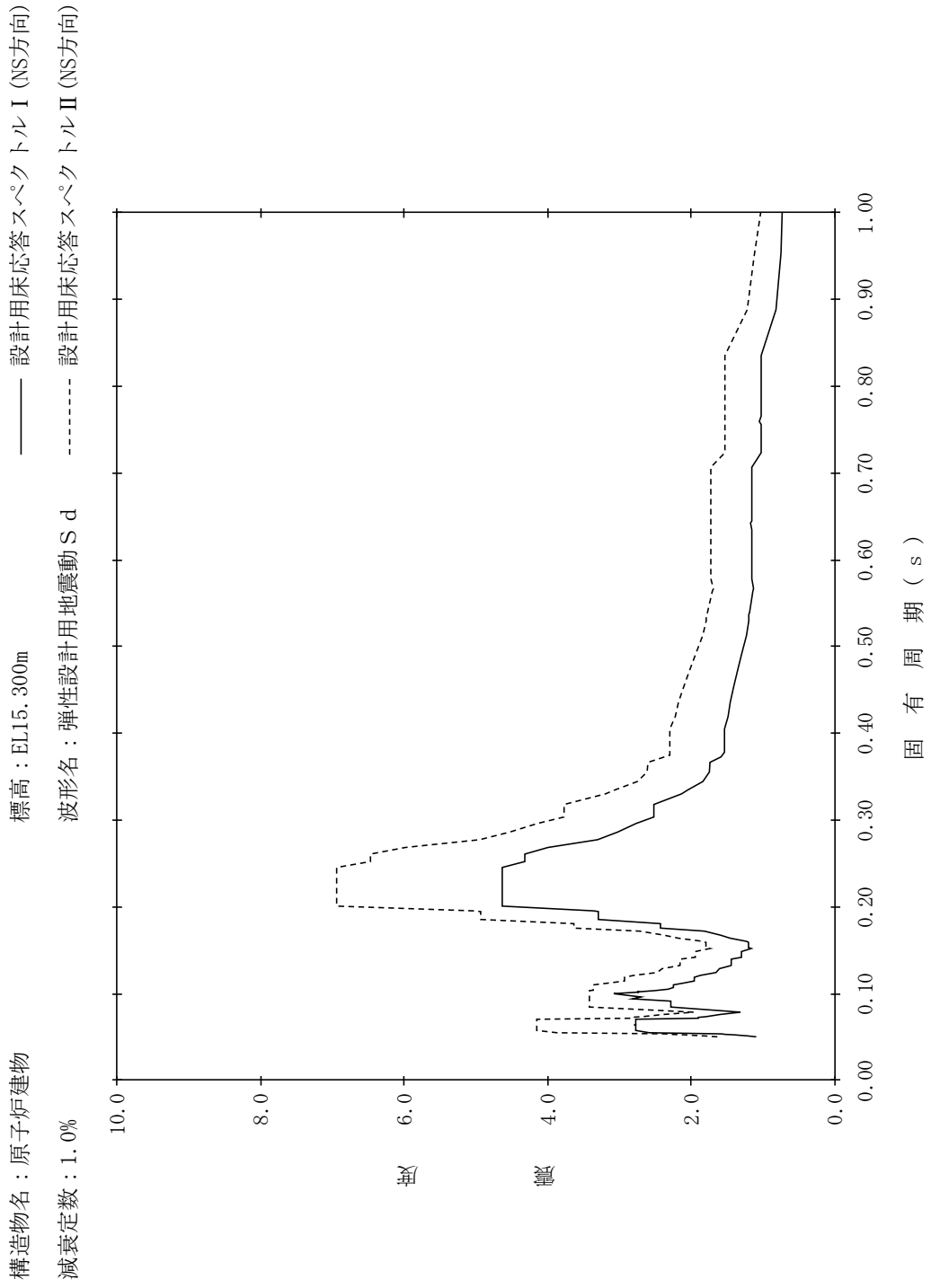

【NS2-RB-SdNS-RB59】

構造物名：原子炉建物
 標高：EL15.300m
 減衰定数：1.5%
 波形名：弾性設計用地震動 S d
 設計用床応答スペクトル I (NS方向)
 設計用床応答スペクトル II (NS方向)

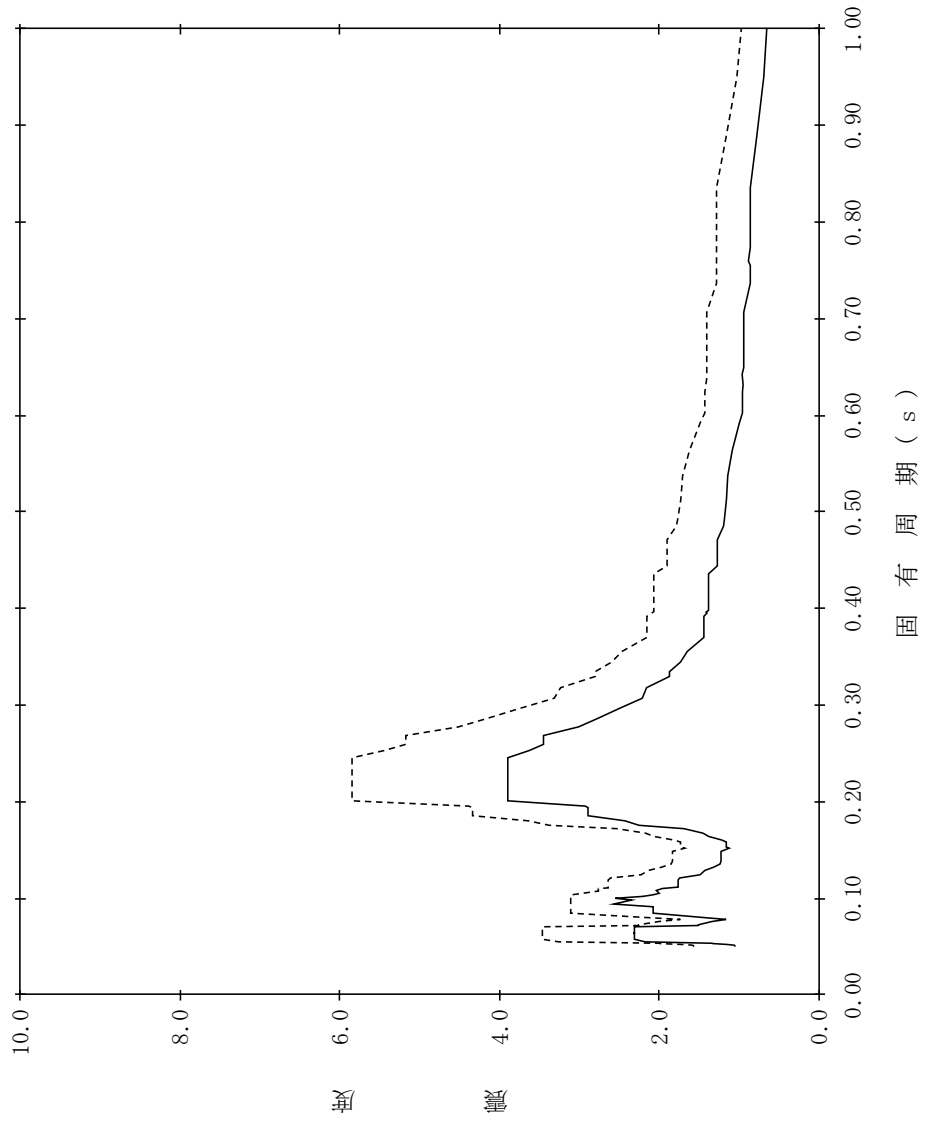

【NS2-RB-SdNS-RB60】

構造物名：原子炉建物
 標高：EL15.300m
 減衰定数：2.0%
 波形名：弾性設計用地震動 S d
 設計用床応答スペクトル I (NS方向)
 設計用床応答スペクトル II (NS方向)

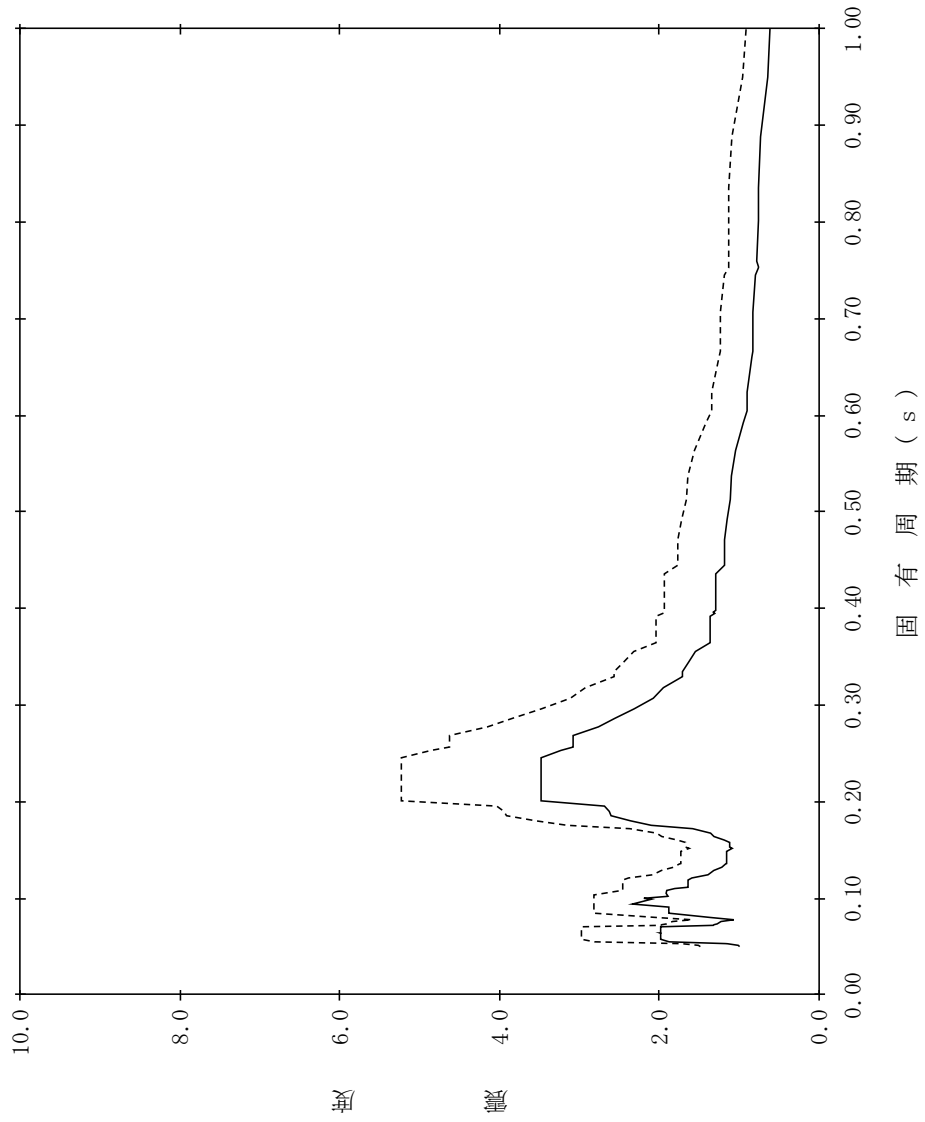

【NS2-RB-SdNS-RB61】

構造物名：原子炉建物
 標高：EL15.300m
 減衰定数：2.5%
 波形名：弾性設計用地震動 S d
 設計用床応答スペクトル I (NS方向)
 設計用床応答スペクトル II (NS方向)

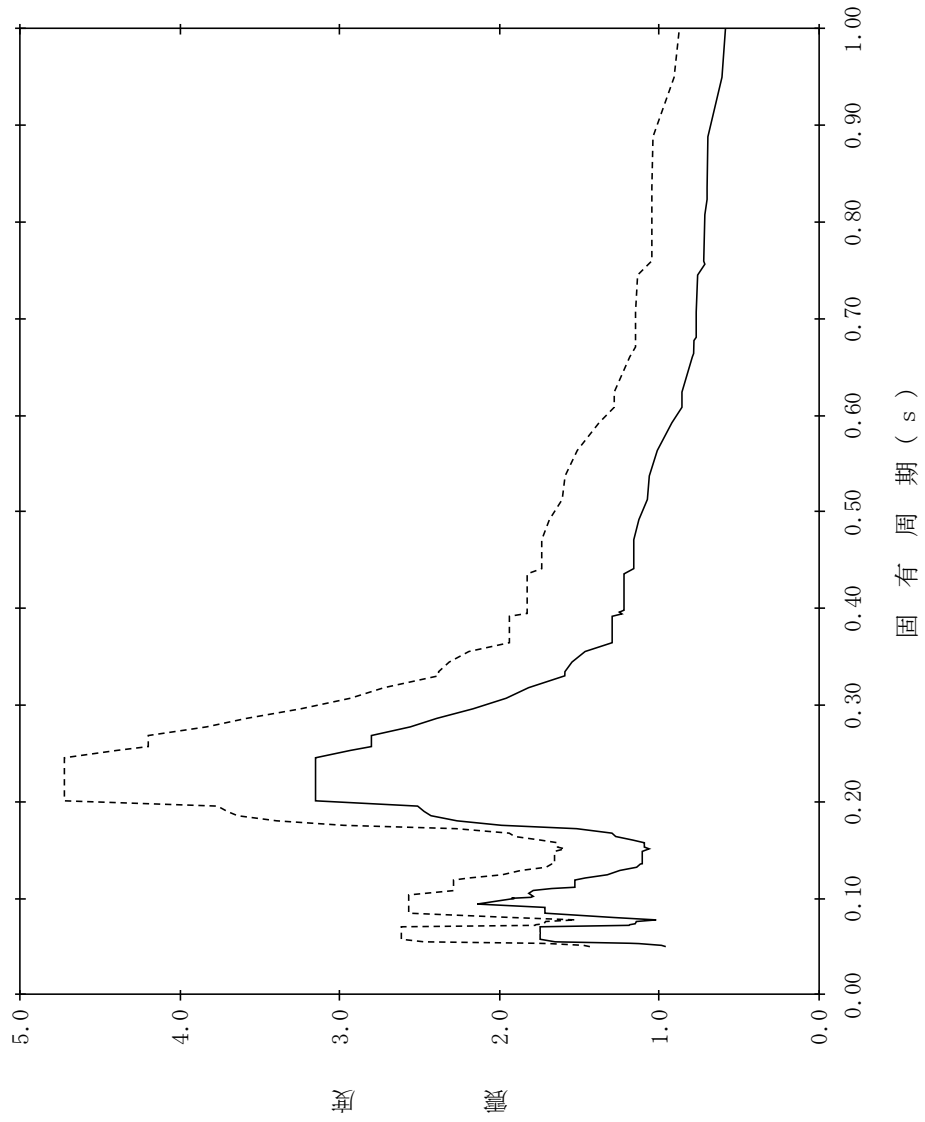

【NS2-RB-SdNS-RB62】

構造物名：原子炉建物
 標高：EL15.300m
 減衰定数：3.0%
 波形名：弾性設計用地震動 S d
 設計用床応答スペクトル I (NS方向)
 設計用床応答スペクトル II (NS方向)

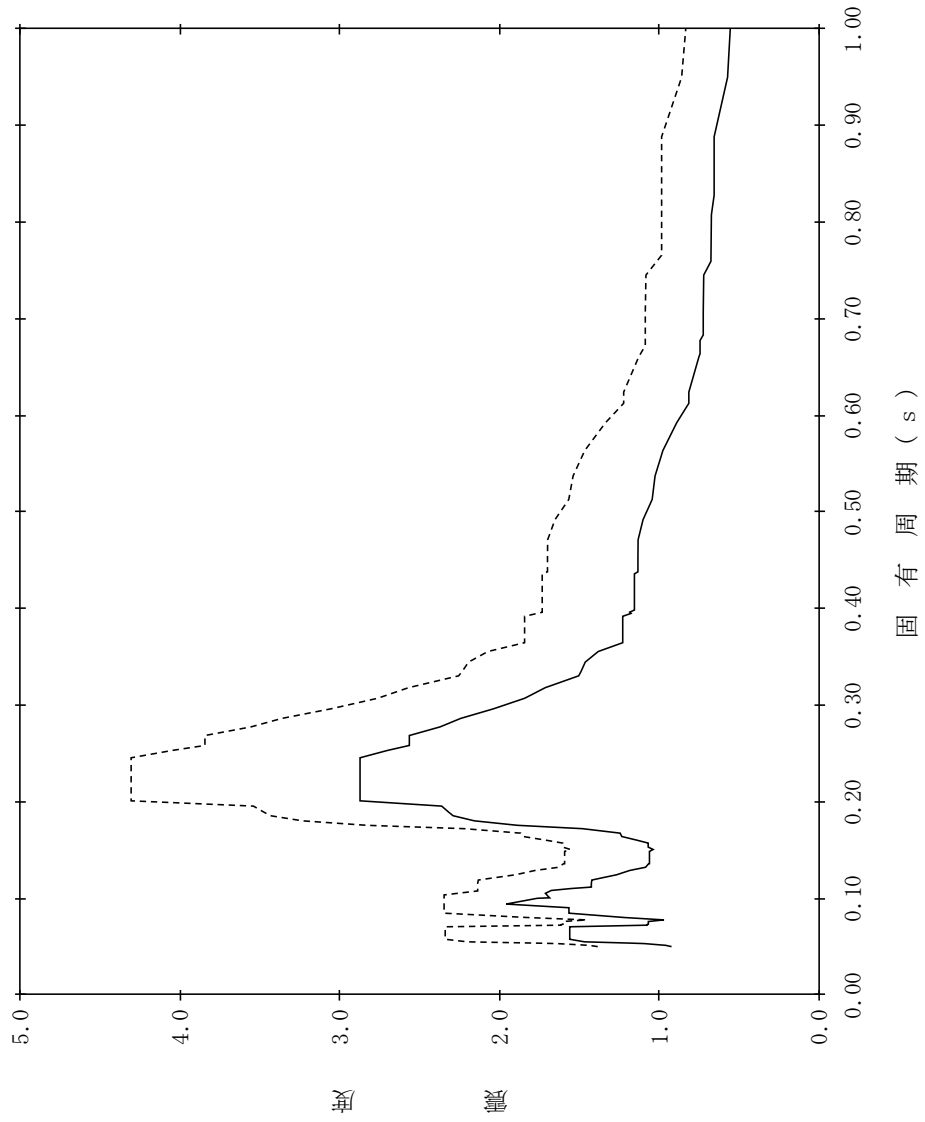

【NS2-RB-SdNS-RB63】

構造物名：原子炉建物
 標高：EL15.300m
 減衰定数：4.0%
 波形名：弾性設計用地震動 S d
 設計用床応答スペクトル I (NS方向)
 設計用床応答スペクトル II (NS方向)

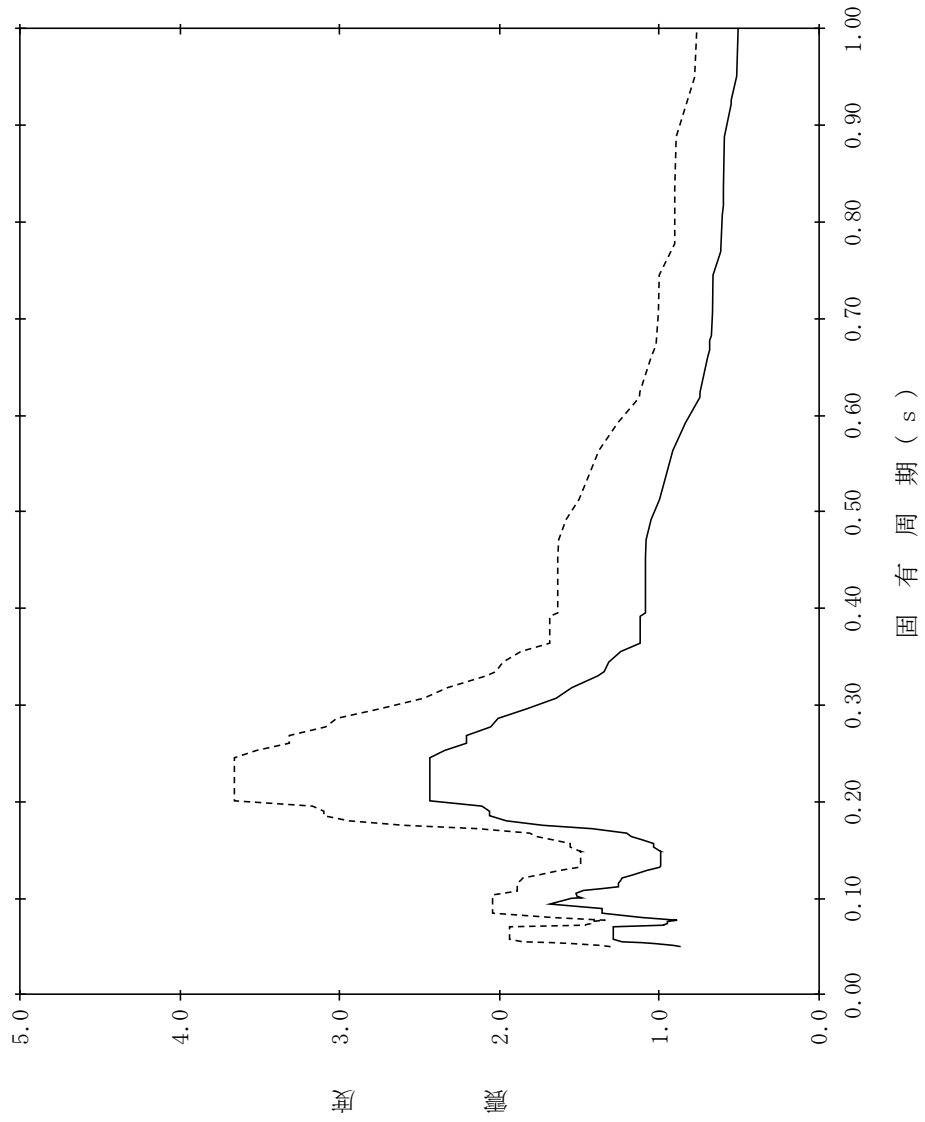

【NS2-RB-SdNS-RB64】

構造物名：原子炉建物
 標高：EL15.300m
 減衰定数：5.0%
 波形名：弾性設計用地震動 S d
 設計用床応答スペクトル I (NS方向)
 設計用床応答スペクトル II (NS方向)

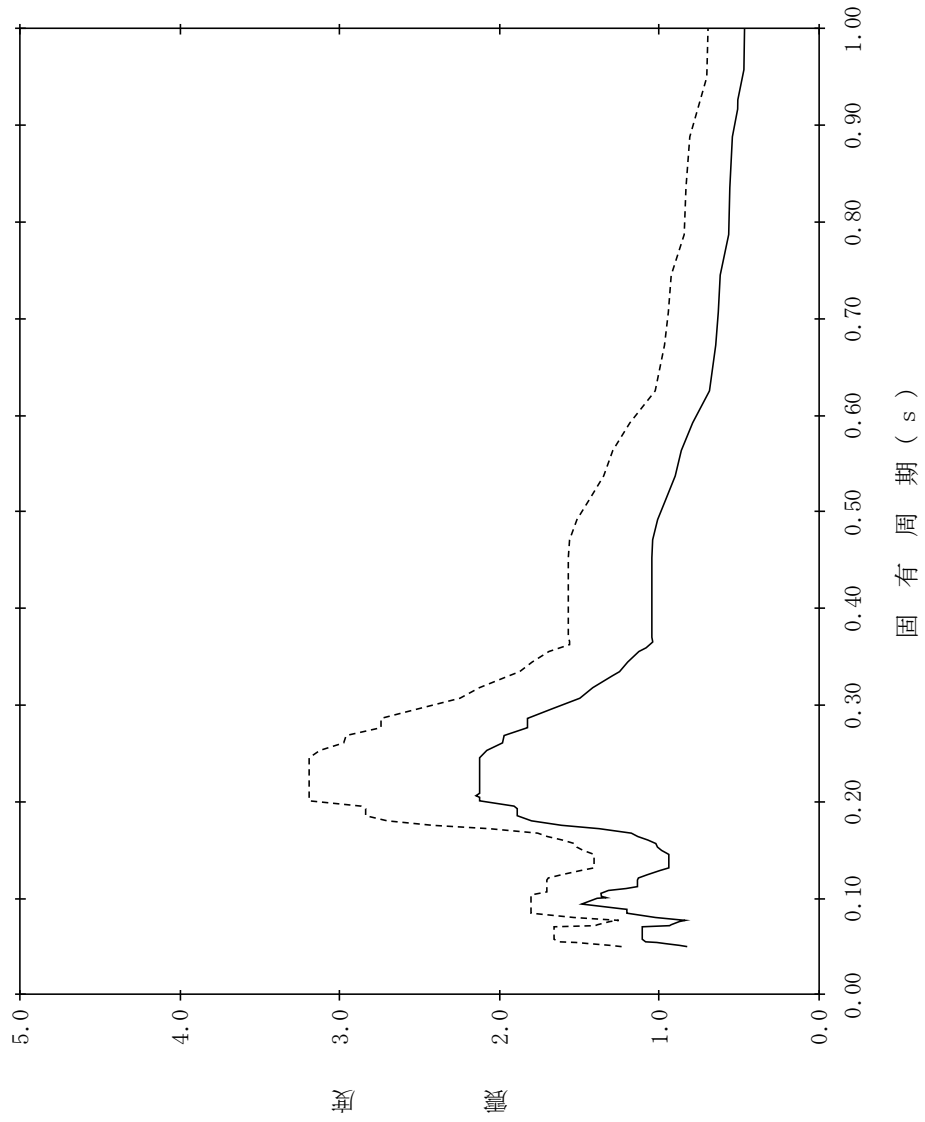

【NS2-RB-SdNS-RB65】

構造物名：原子炉建物
 標高：EL10.100m
 減衰定数：0.5%
 波形名：弾性設計用地震動 S d
 設計用床応答スペクトル I (NS方向)
 設計用床応答スペクトル II (NS方向)

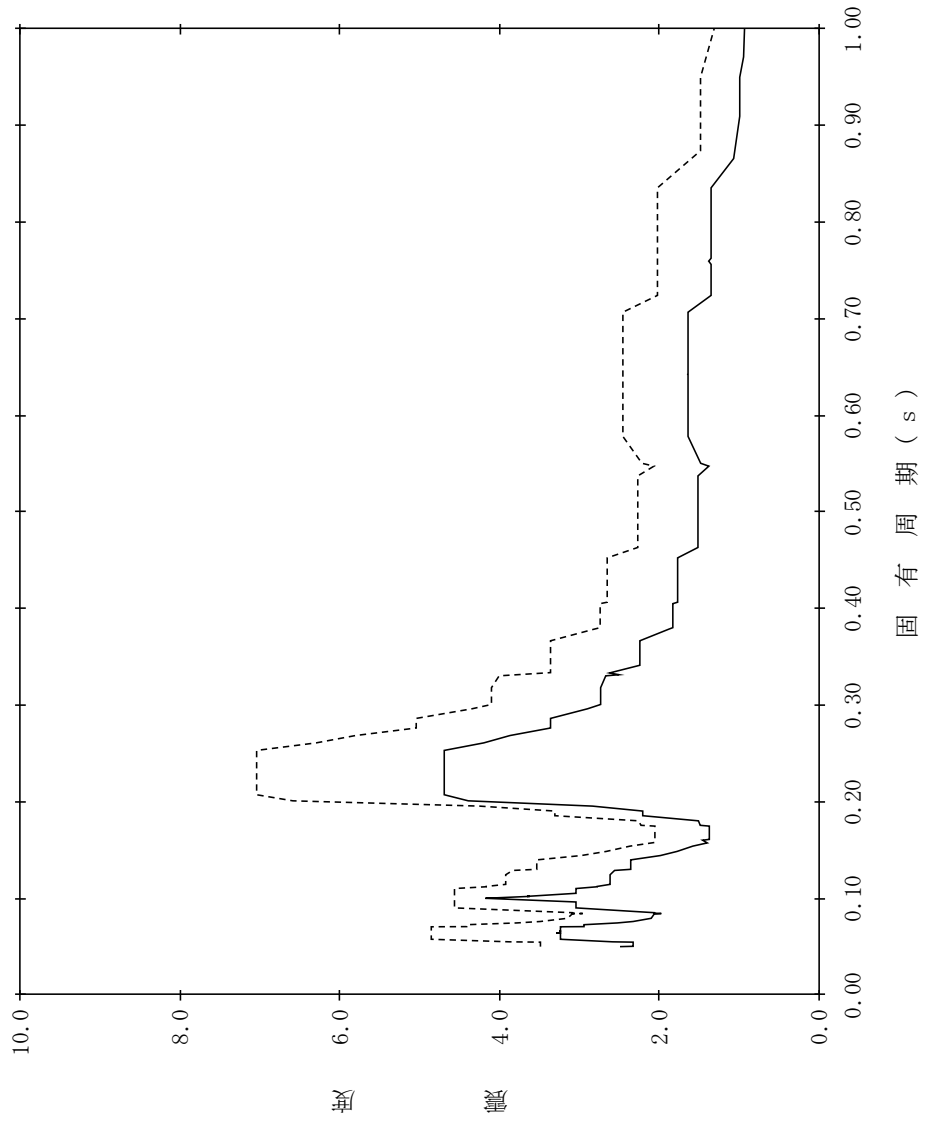

【NS2-RB-SdNS-RB66】

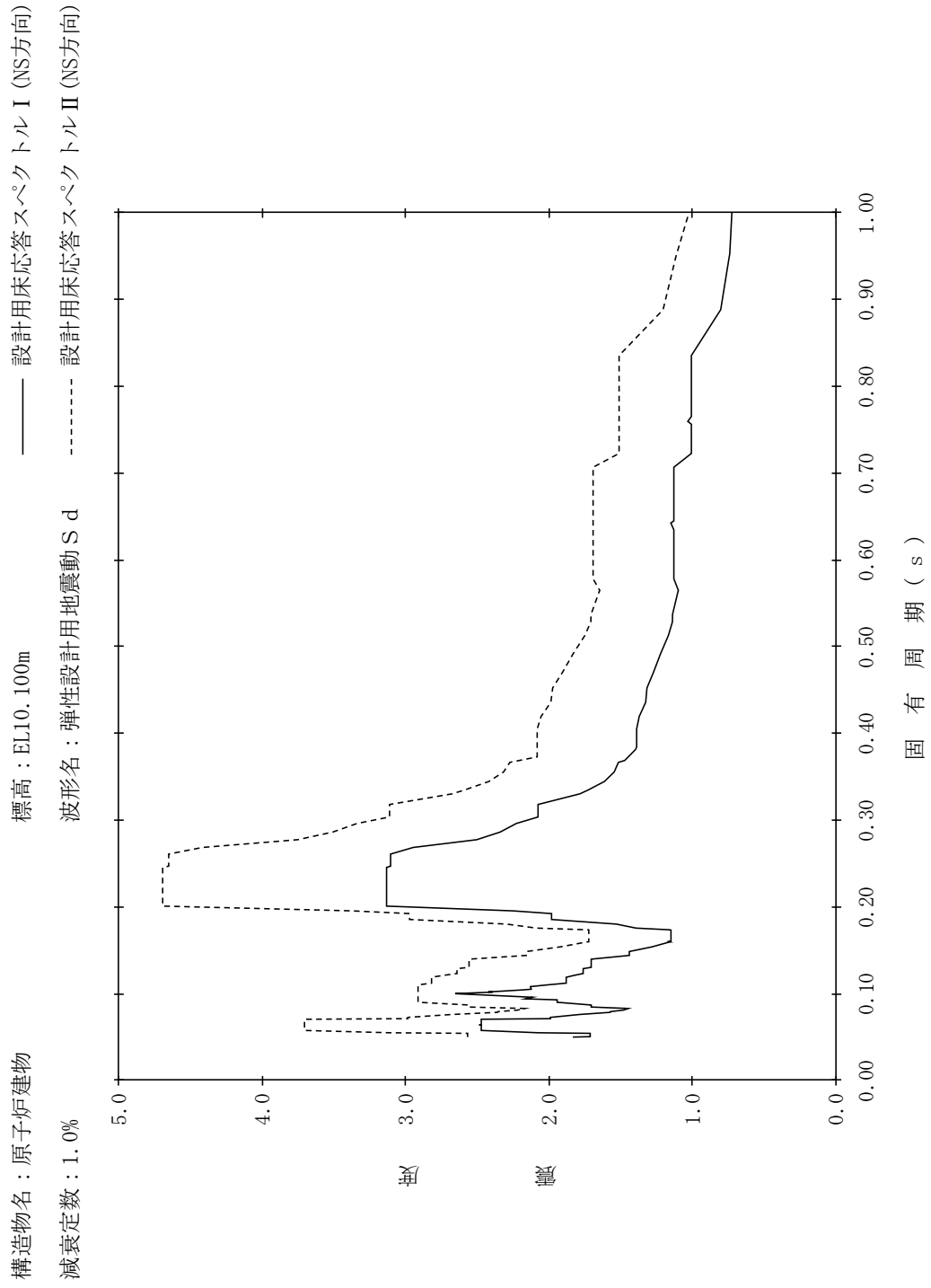

【NS2-RB-SdNS-RB67】

構造物名：原子炉建物
 標高：EL10.100m
 減衰定数：1.5%
 波形名：弾性設計用地震動 S d
 トル I (NS方向)
 トル II (NS方向)

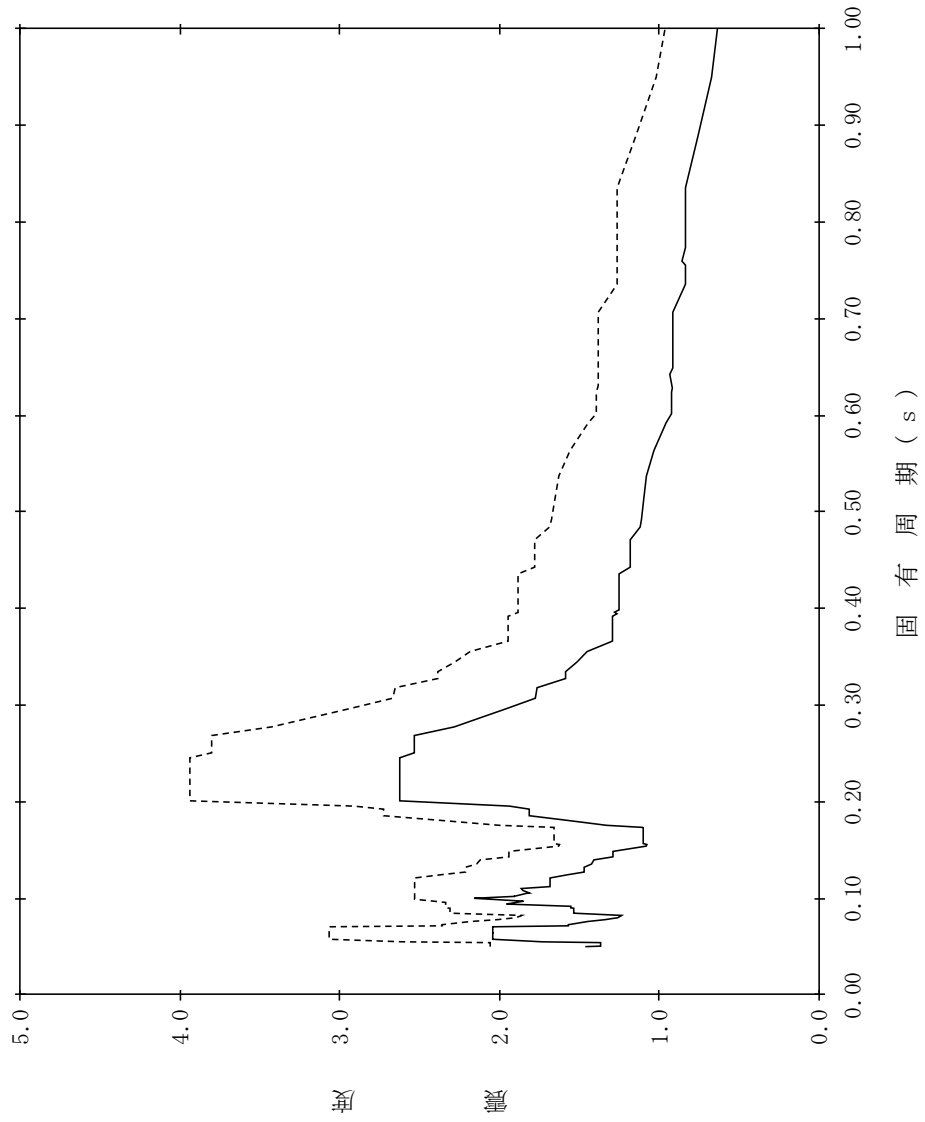

【NS2-RB-SdNS-RB68】

構造物名：原子炉建物
 減衰定数：2.0%
 標高：EL10.100m
 波形名：弾性設計用地震動 S d
 設計用床応答スペクトル I (NS方向)
 設計用床応答スペクトル II (NS方向)

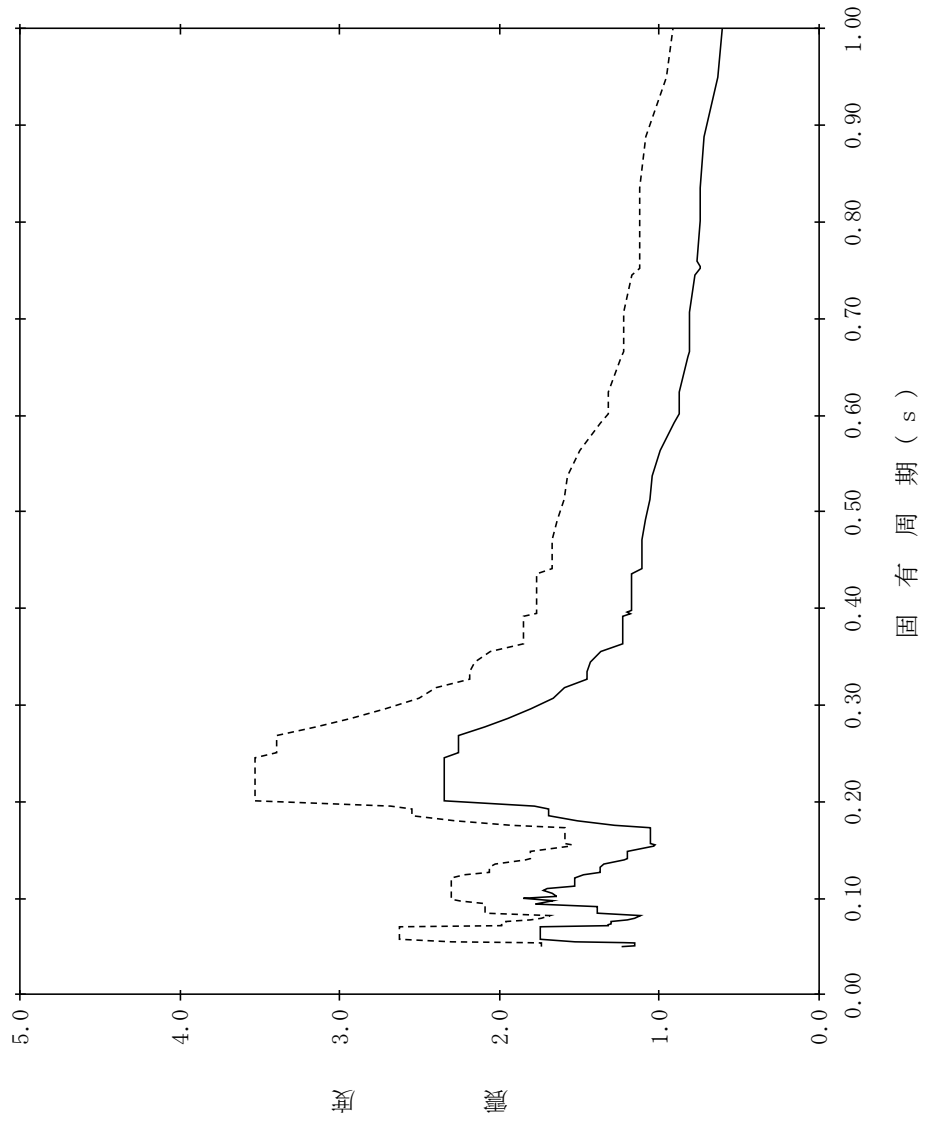

【NS2-RB-SdNS-RB69】

構造物名：原子炉建物
 標高：EL10.100m
 減衰定数：2.5%
 波形名：弾性設計用地震動 S d
 設計用床応答スペクトル I (NS方向)
 設計用床応答スペクトル II (NS方向)

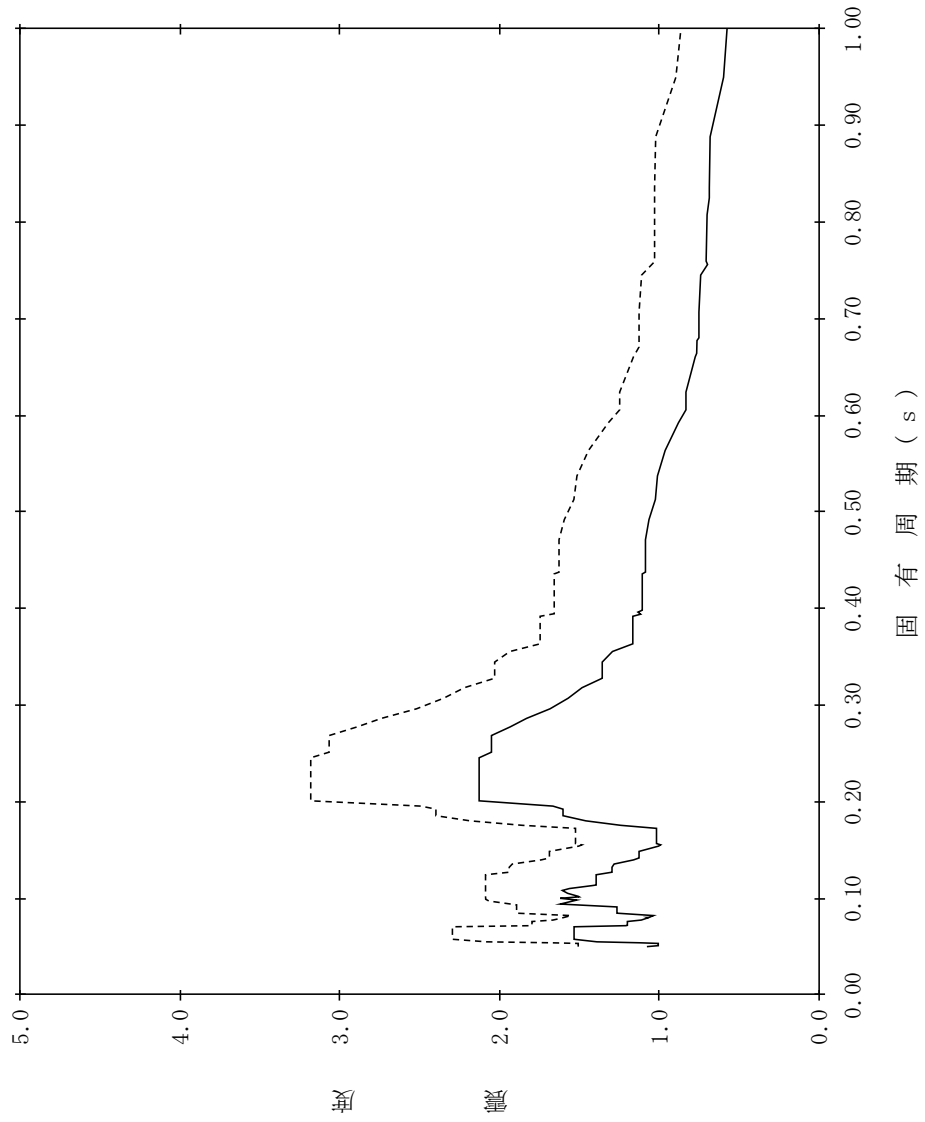

【NS2-RB-SdNS-RB70】

構造物名：原子炉建物
 標高：EL10.100m
 減衰定数：3.0%
 波形名：弾性設計用地震動 S d
 設計用床応答スペクトル I (NS方向)
 設計用床応答スペクトル II (NS方向)

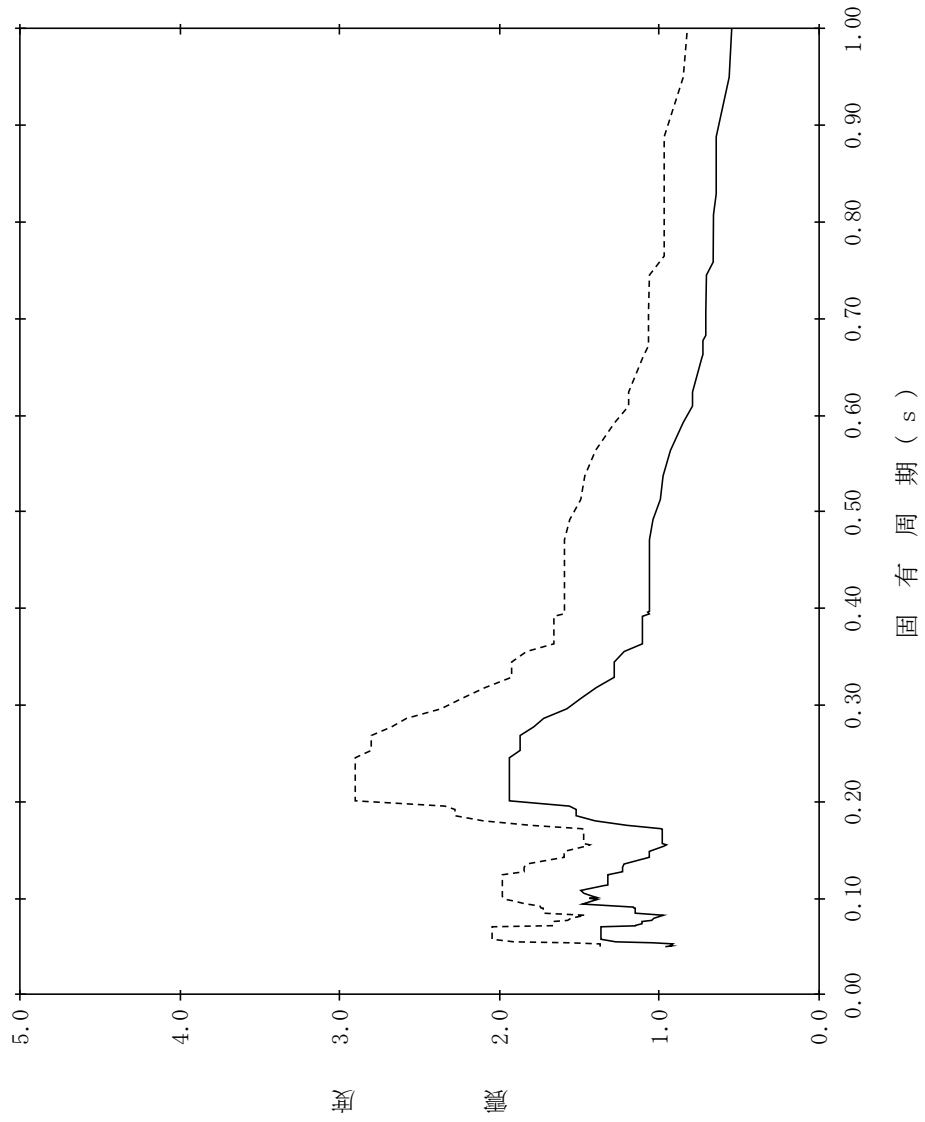

【NS2-RB-SdNS-RB71】

構造物名：原子炉建物
 標高：EL10.100m
 減衰定数：4.0%
 波形名：弾性設計用地震動 S d
 設計用床応答スペクトル I (NS方向)
 設計用床応答スペクトル II (NS方向)

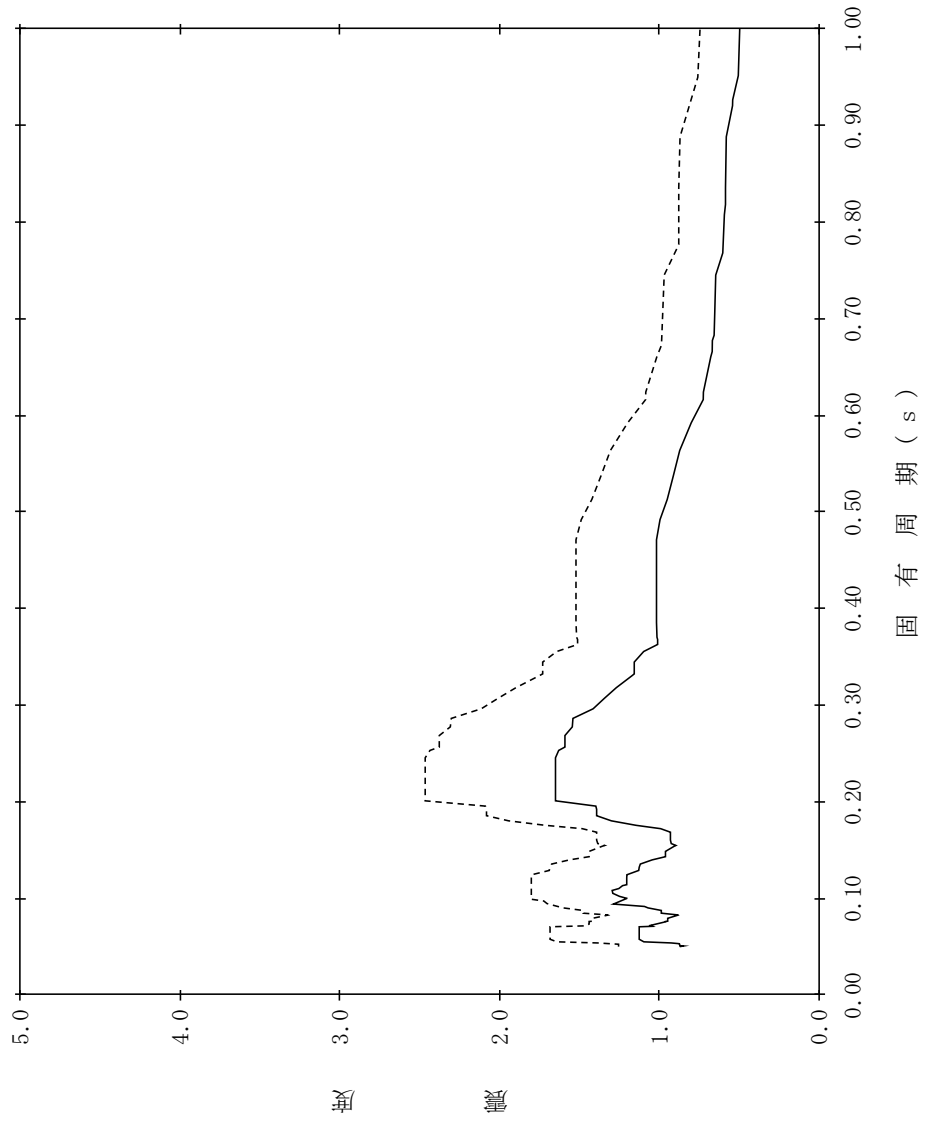

【NS2-RB-SdNS-RB72】

構造物名：原子炉建物
 標高：EL10.100m
 減衰定数：5.0%
 波形名：弾性設計用地震動 S d
 設計用床応答スペクトル I (NS方向)
 設計用床応答スペクトル II (NS方向)

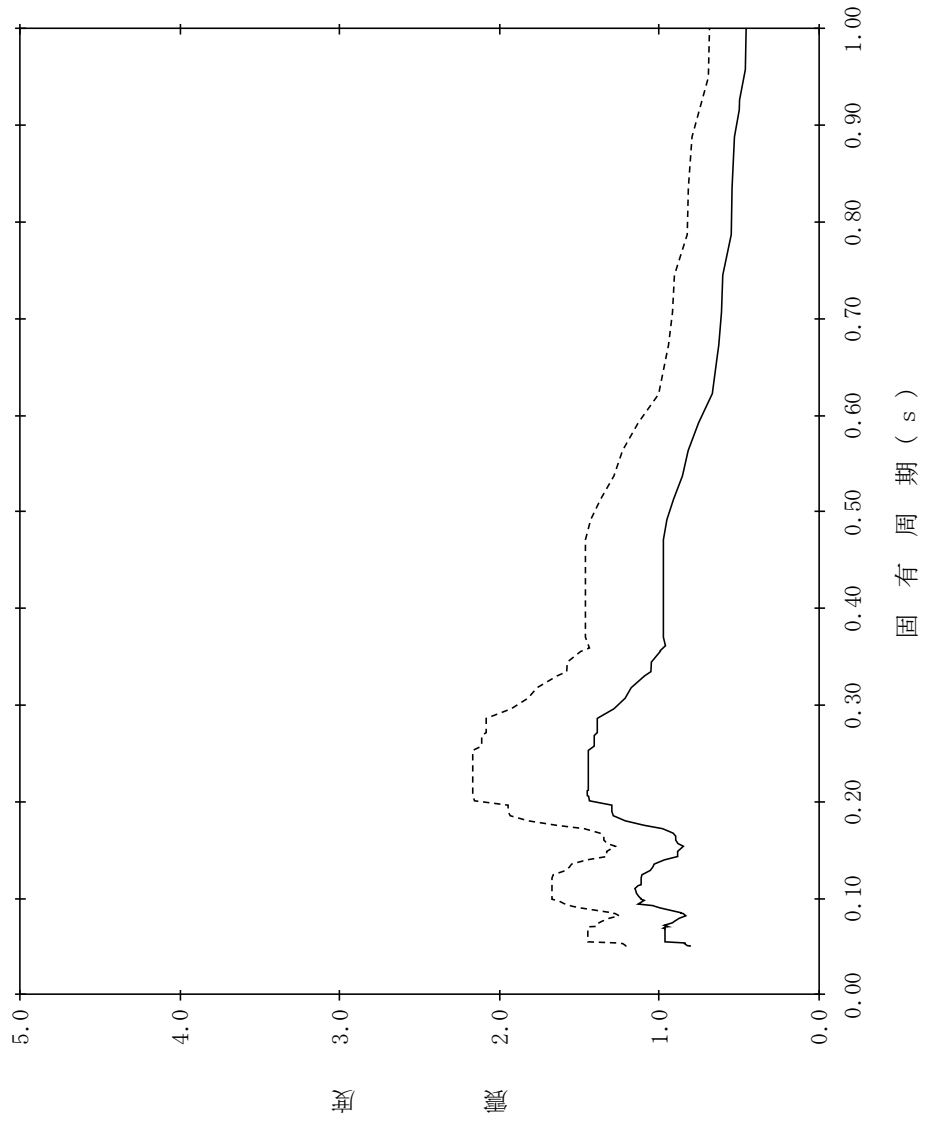

【NS2-RB-SdNS-RB73】

構造物名：原子炉建物
 標高：EL8.800m
 減衰定数：0.5%
 波形名：弾性設計用地震動 S d
 設計用床応答スペクトル I (NS方向)
 設計用床応答スペクトル II (NS方向)

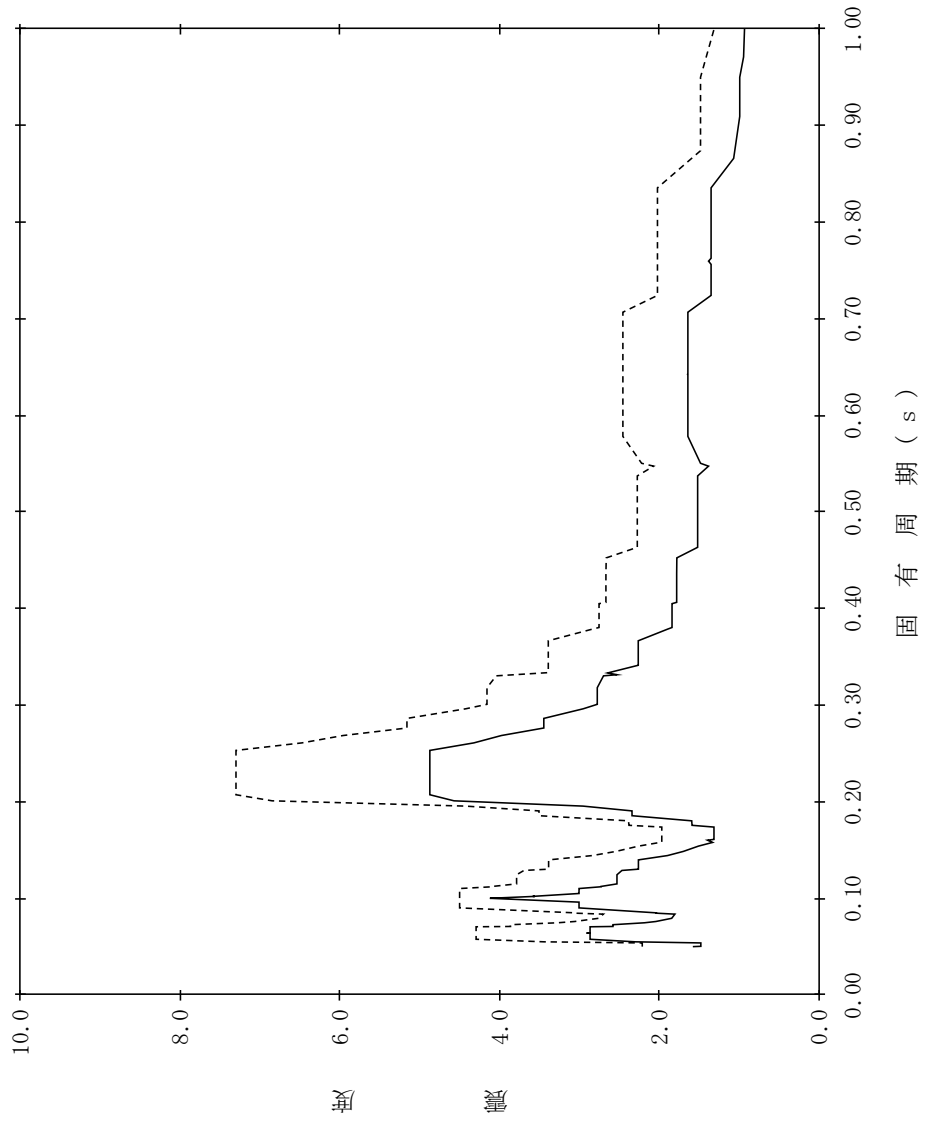

【NS2-RB-SdNS-RB74】

構造物名：原子炉建物
 標高：EL8.800m
 波形名：弾性設計用地震動 S d
 減衰定数：1.0%

—— 設計用床応答スペクトル I (NS方向)

- - - - 設計用床応答スペクトル II (NS方向)

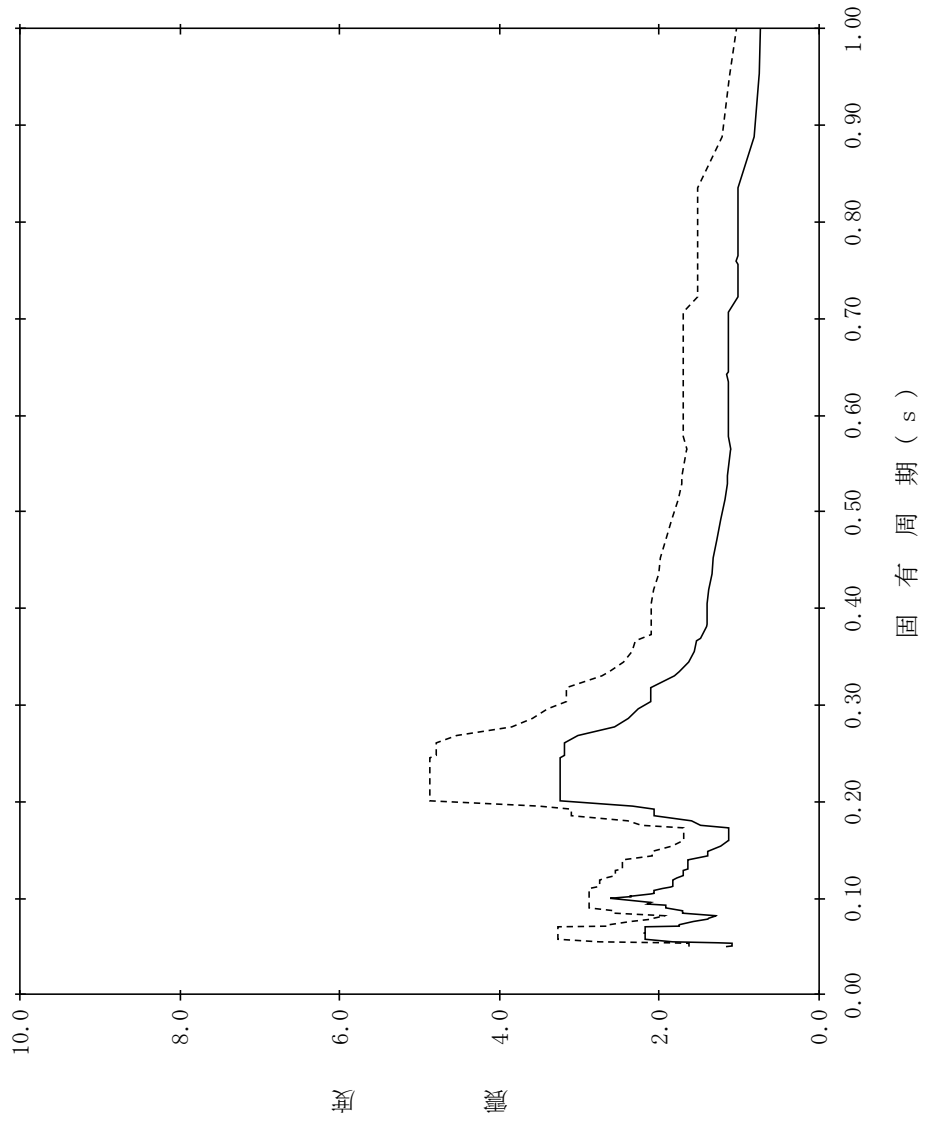

【NS2-RB-SdNS-RB75】

構造物名：原子炉建物
 標高：EL8.800m
 減衰定数：1.5%
 波形名：弾性設計用地震動 S d
 設計用床応答スペクトル I (NS方向)
 設計用床応答スペクトル II (NS方向)

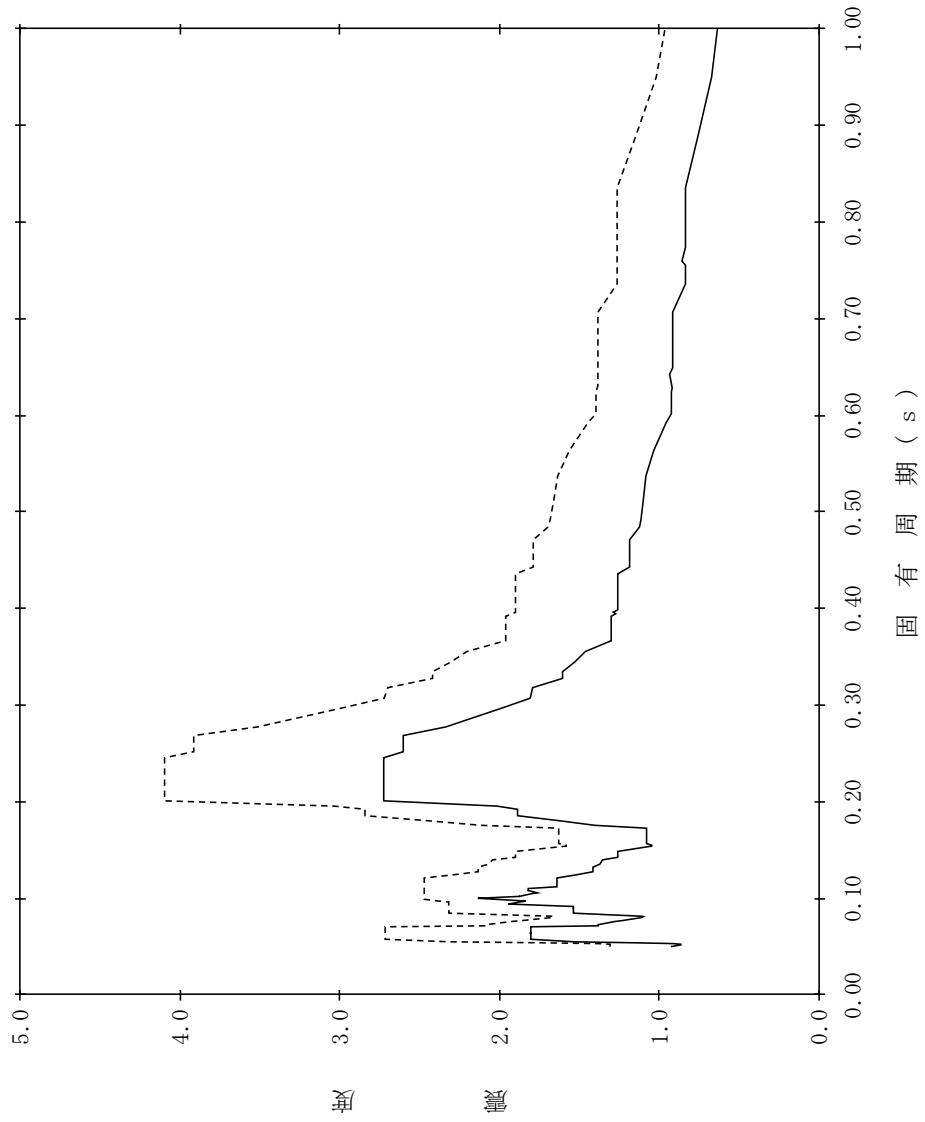

【NS2-RB-SdNS-RB76】

構造物名：原子炉建物
 標高：EL8.800m
 減衰定数：2.0%
 波形名：弾性設計用地震動 S d
 設計用床応答スペクトル I (NS方向)
 設計用床応答スペクトル II (NS方向)

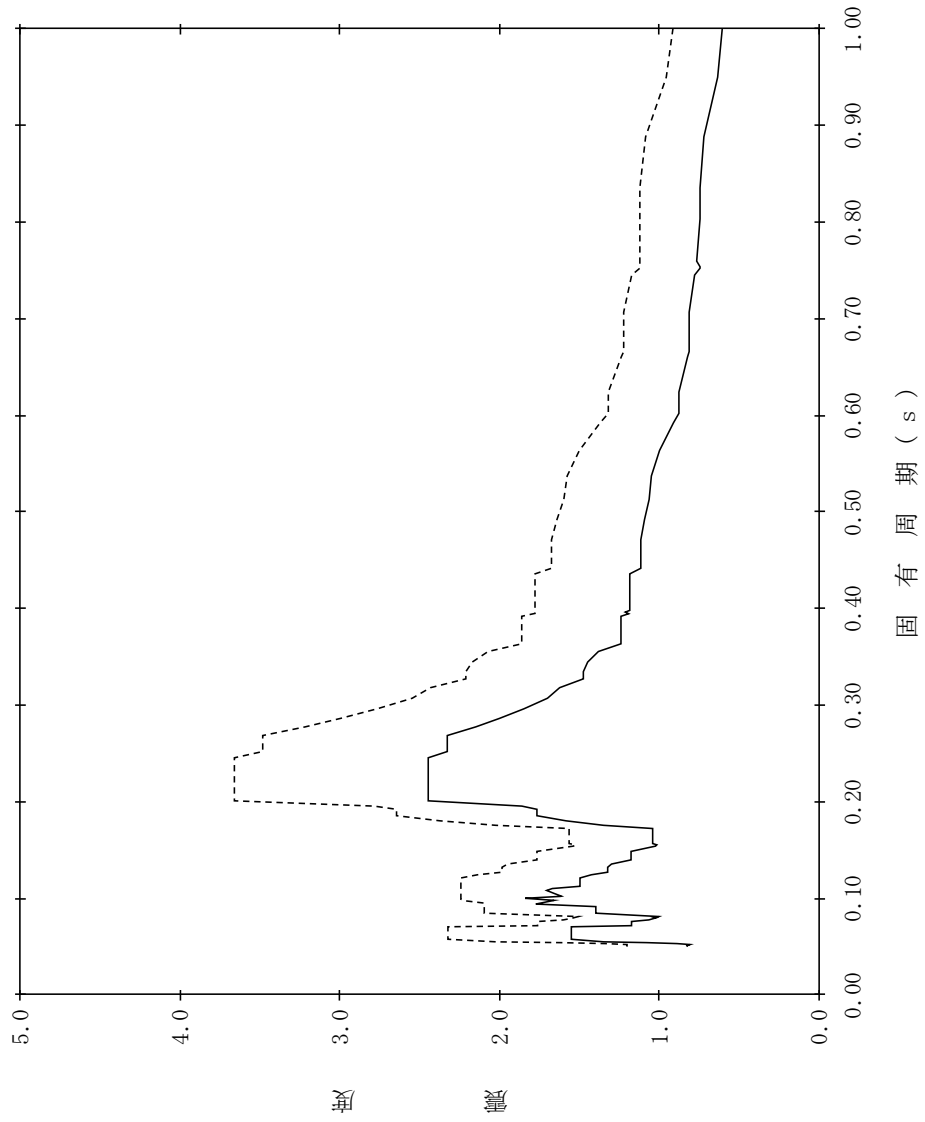

【NS2-RB-SdNS-RB77】

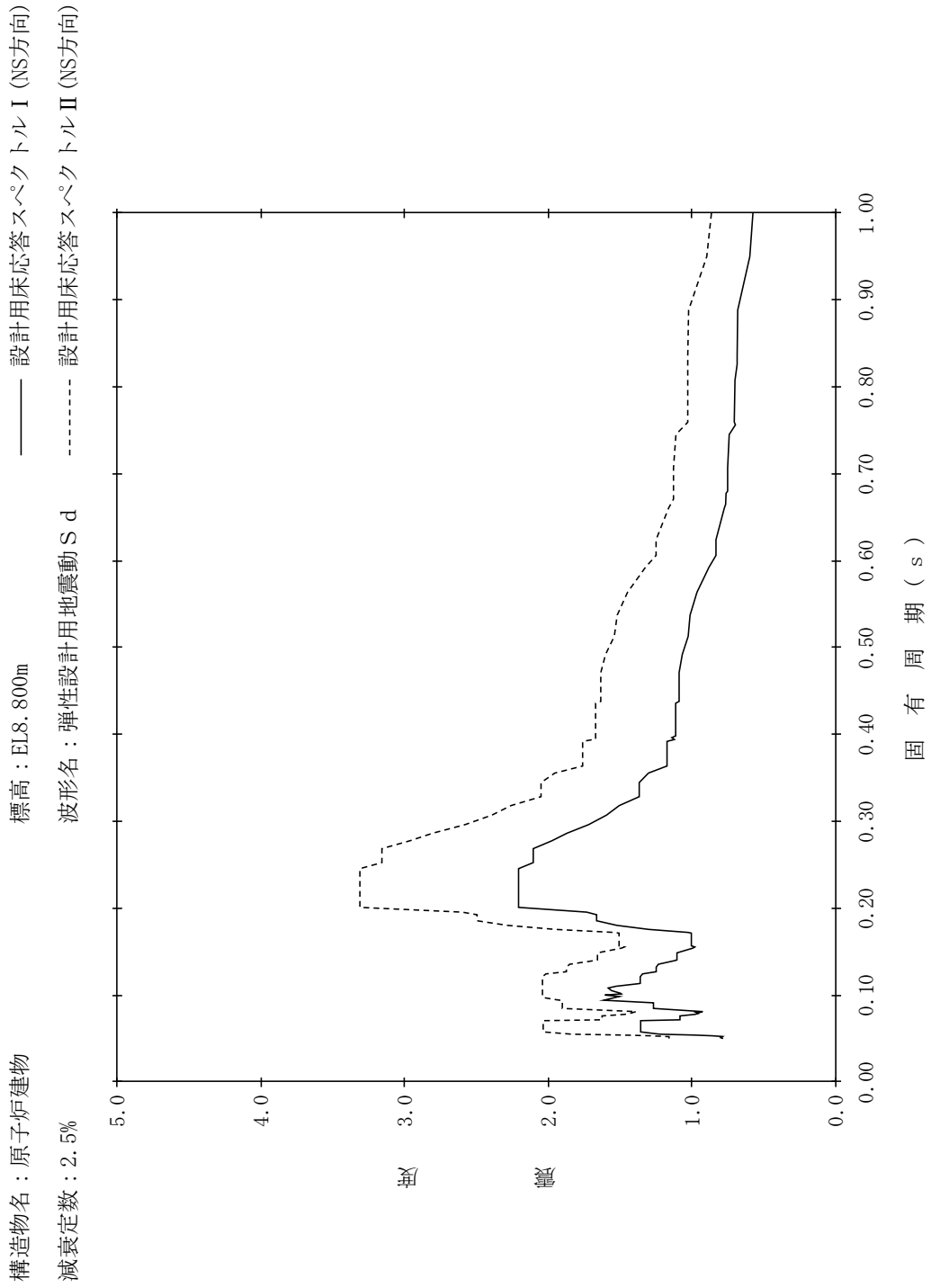

【NS2-RB-SdNS-RB78】

構造物名：原子炉建物
 標高：EL8.800m
 減衰定数：3.0%
 波形名：弾性設計用地震動 S d
 設計用床応答スペクトル I (NS方向)
 設計用床応答スペクトル II (NS方向)

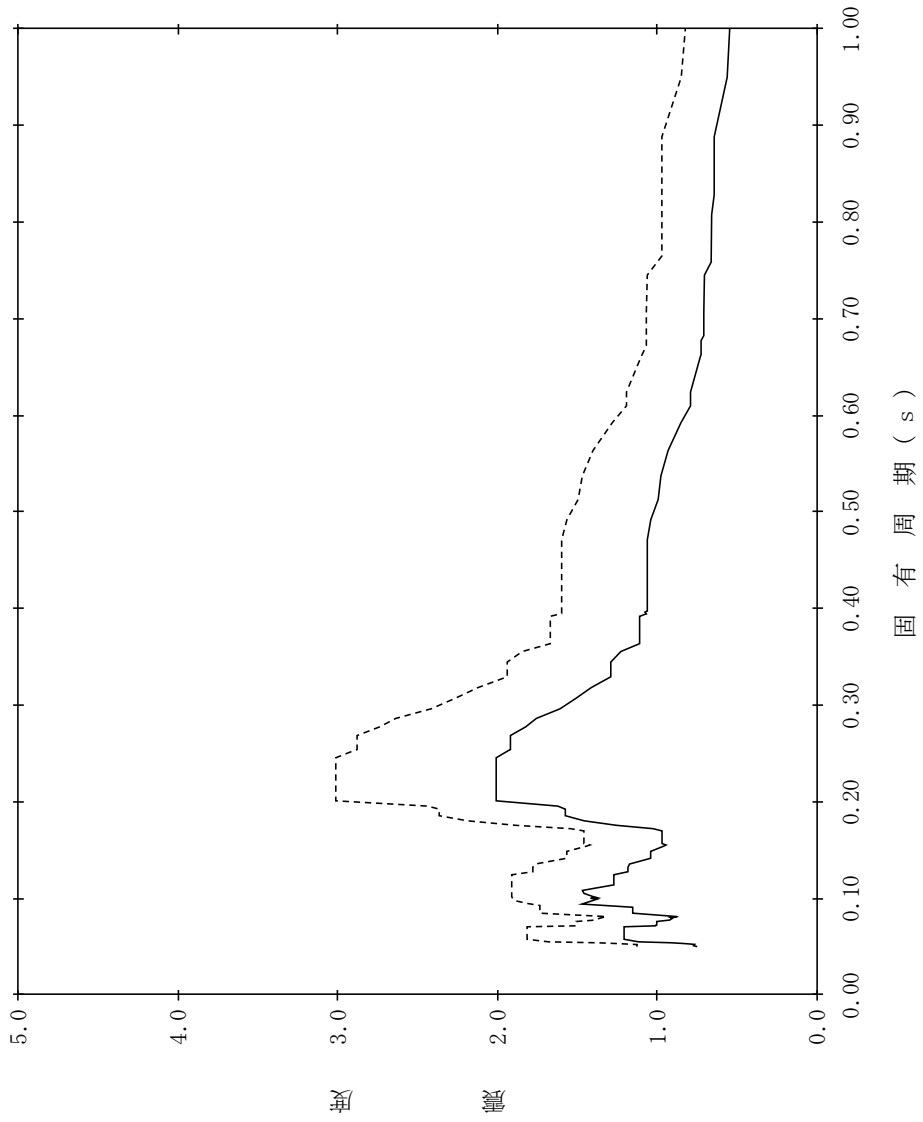

【NS2-RB-SdNS-RB79】

構造物名：原子炉建物
 標高：EL8.800m
 減衰定数：4.0%
 波形名：弾性設計用地震動 S d
 設計用床応答スペクトル I (NS方向)
 設計用床応答スペクトル II (NS方向)

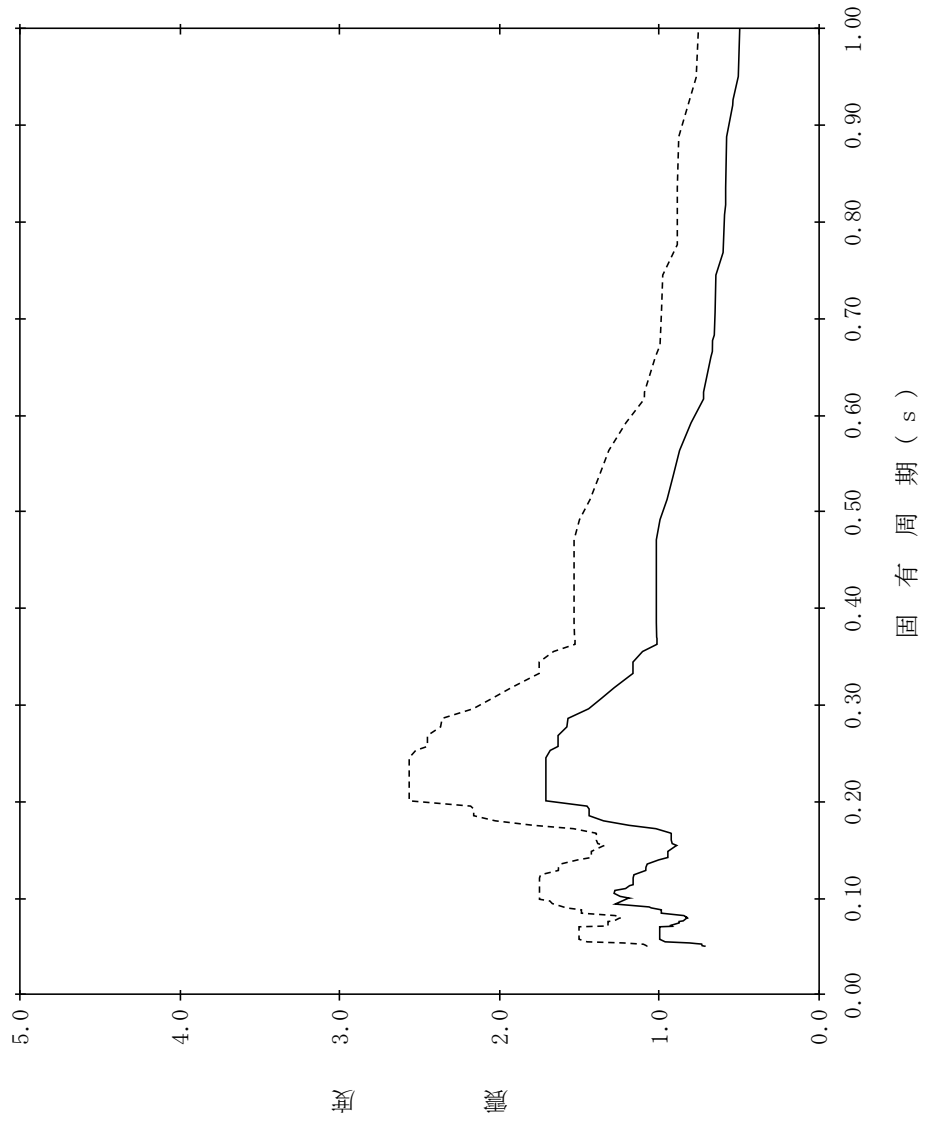

【NS2-RB-SdNS-RB80】

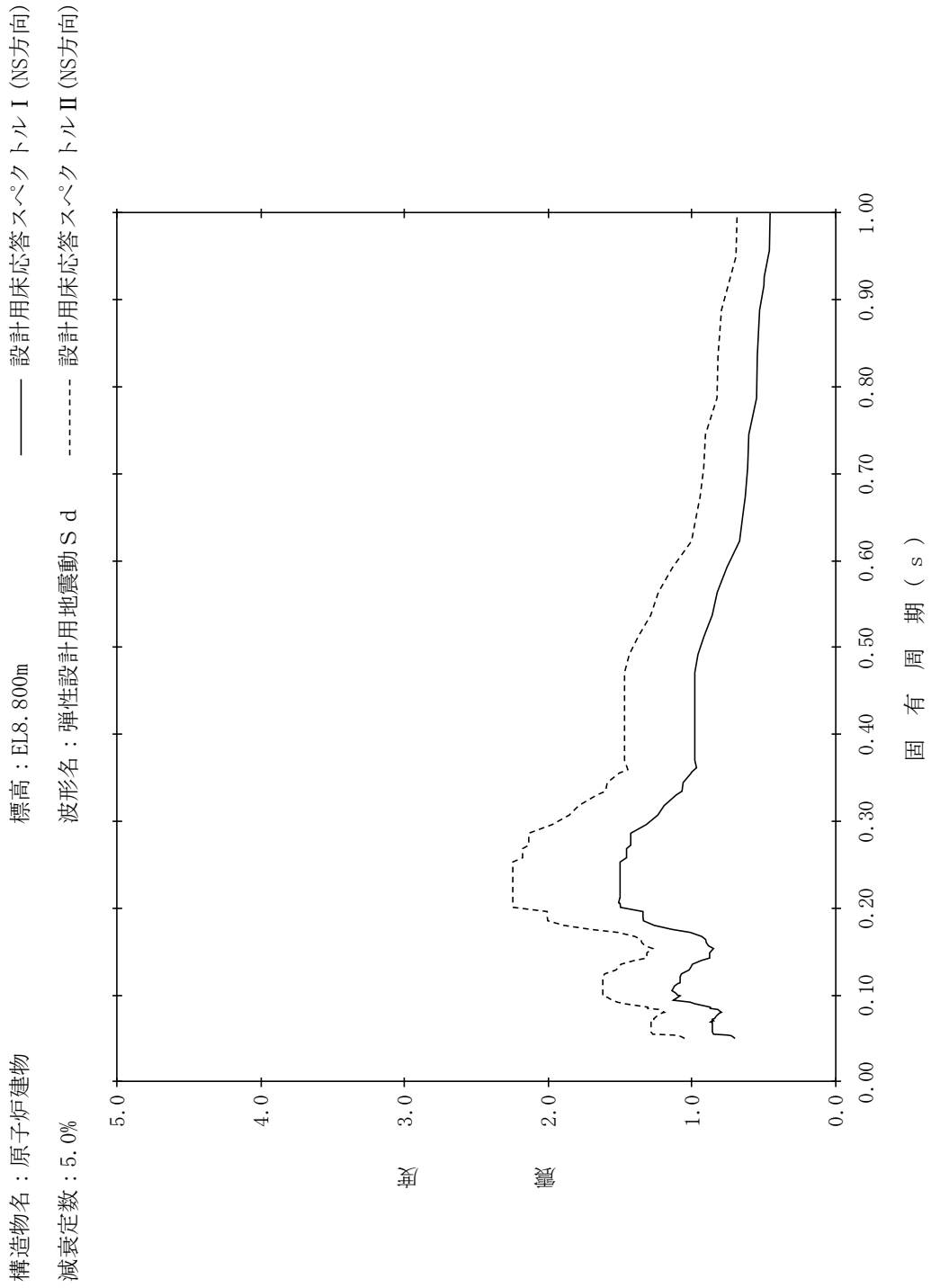

【NS2-RB-SdNS-RB81】

構造物名：原子炉建物
 標高：EL1.300m
 減衰定数：0.5%
 波形名：弾性設計用地震動 S d
 設計用床応答スペクトル I (NS方向)
 設計用床応答スペクトル II (NS方向)

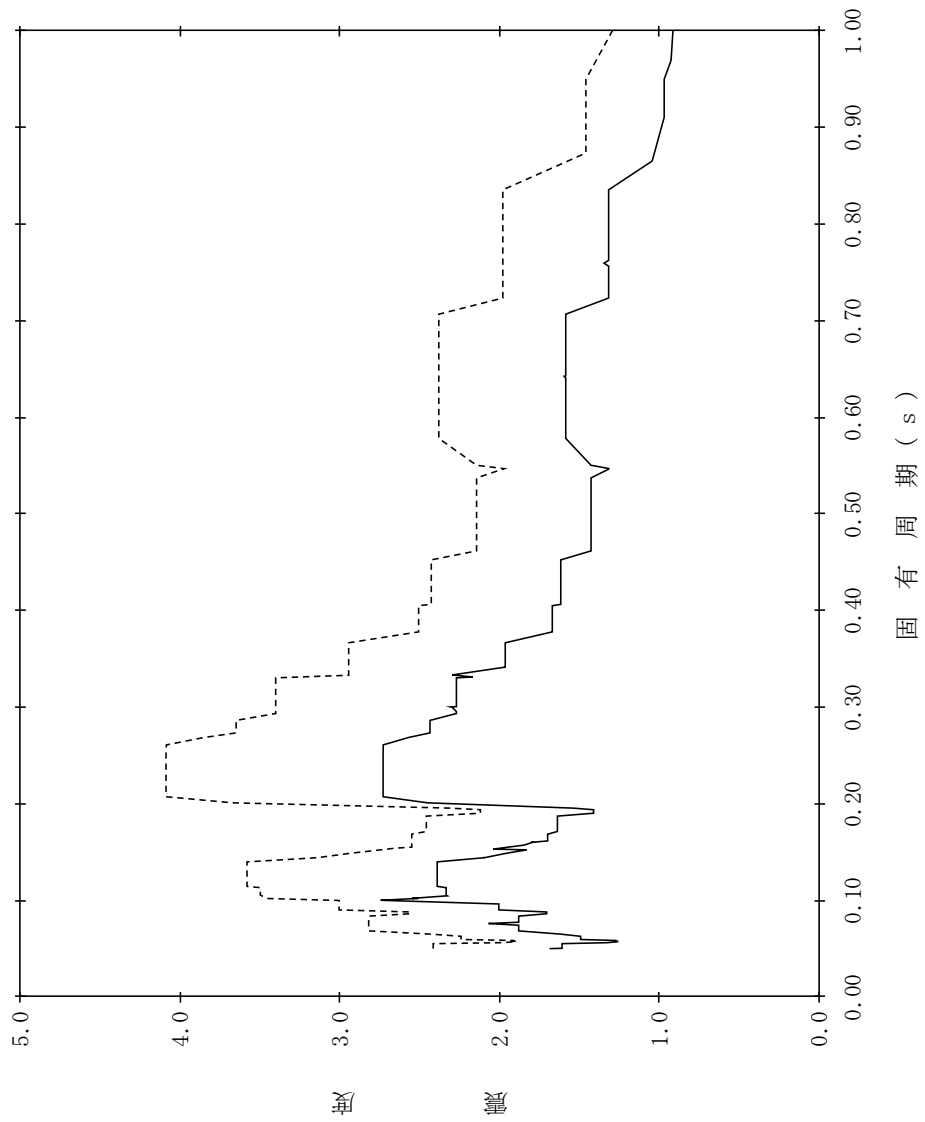

【NS2-RB-SdNS-RB82】

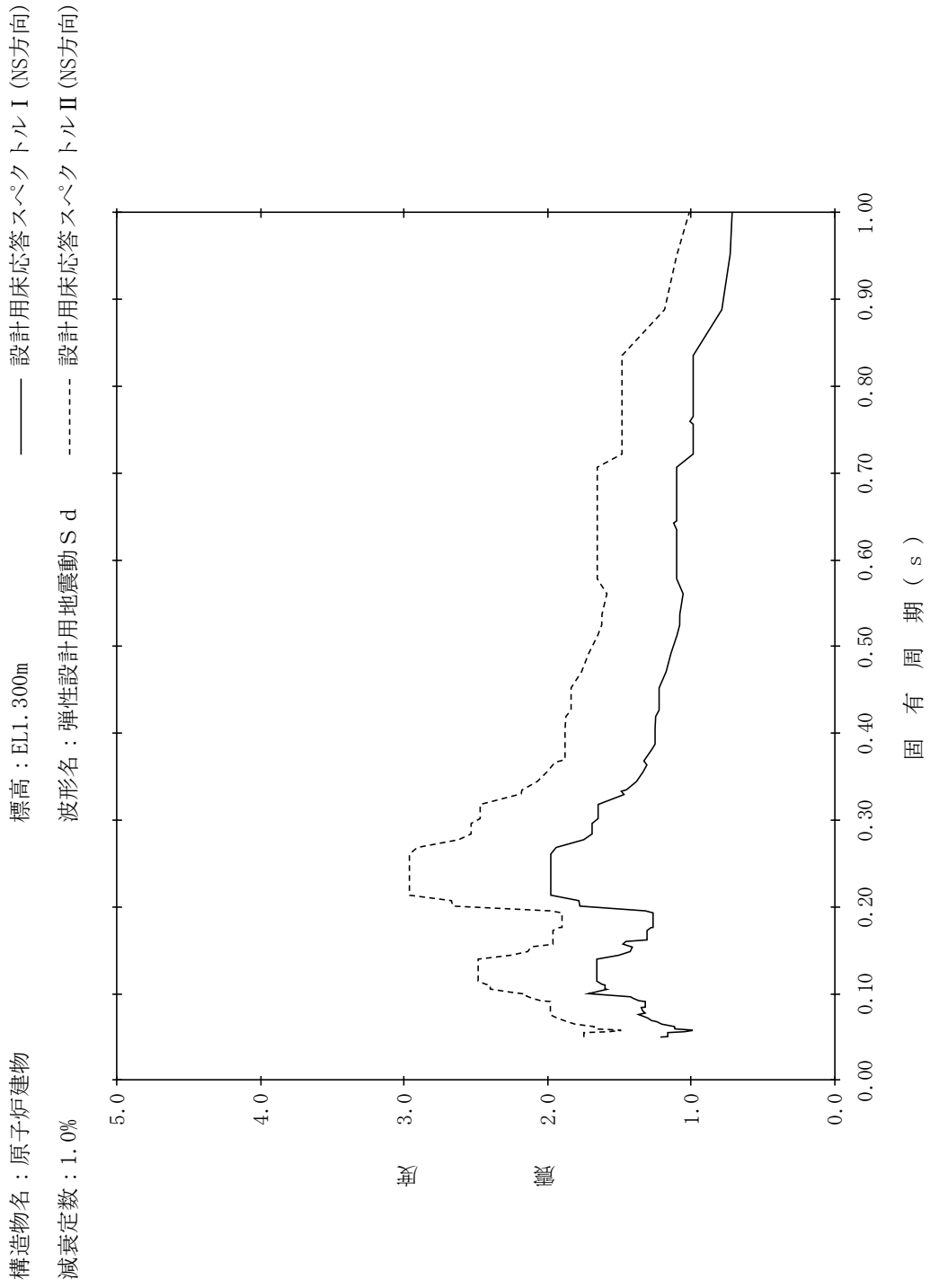

【NS2-RB-SdNS-RB83】

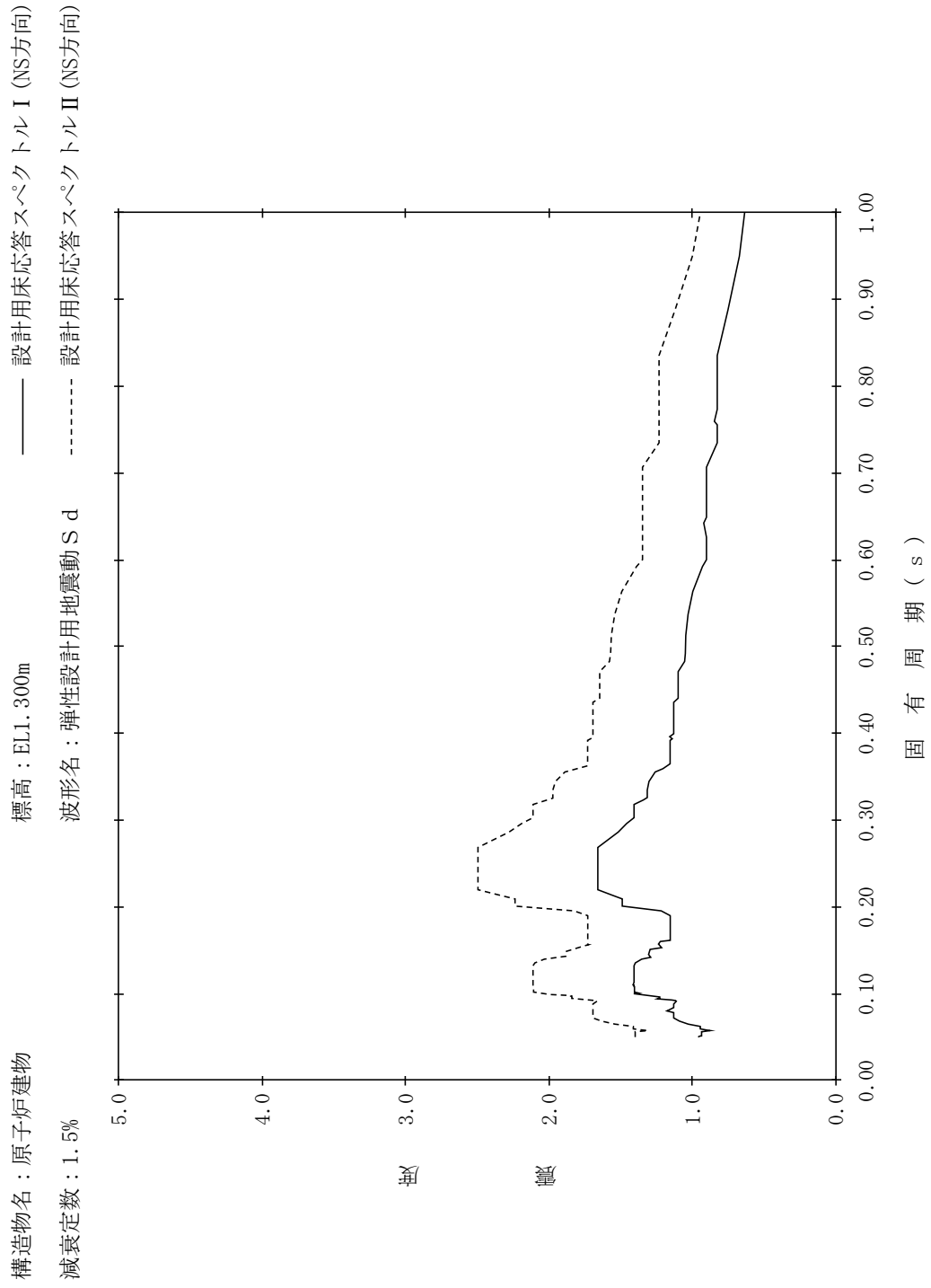

【NS2-RB-SdNS-RB84】

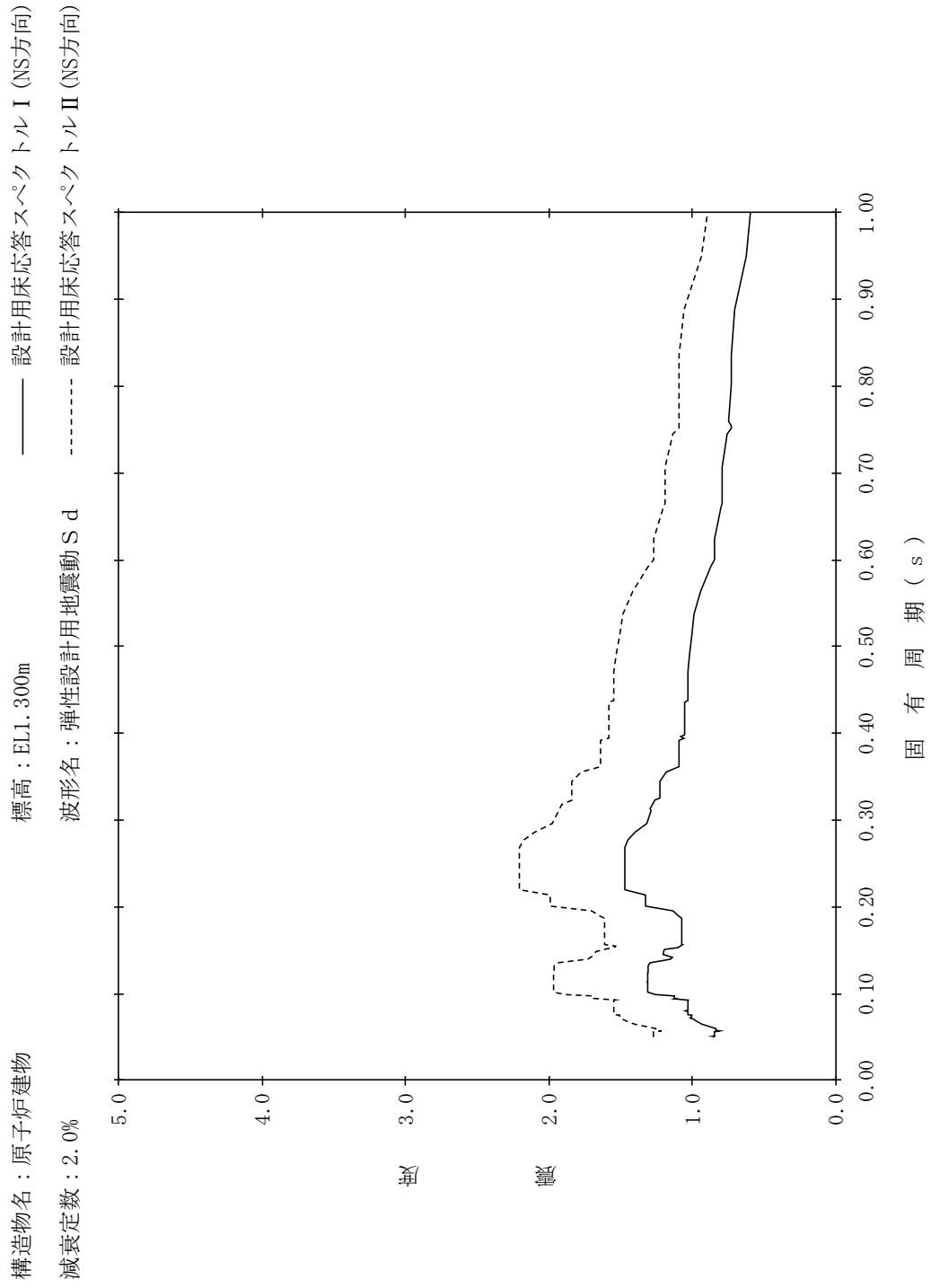

【NS2-RB-SdNS-RB85】

構造物名：原子炉建物
 標高：EL1.300m
 減衰定数：2.5%
 波形名：弾性設計用地震動 S d
 設計用床応答スペクトル I (NS方向)
 設計用床応答スペクトル II (NS方向)

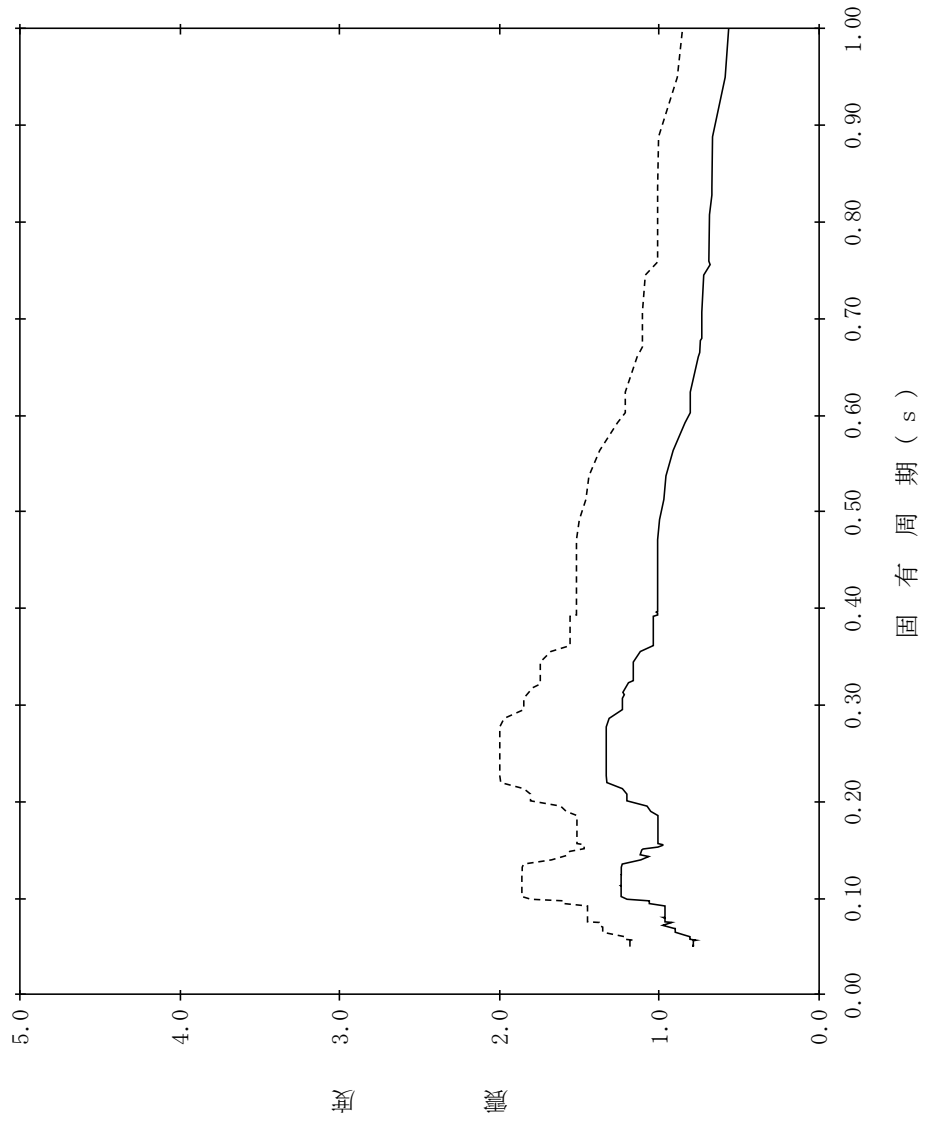

【NS2-RB-SdNS-RB86】

構造物名：原子炉建物
 標高：EL1.300m
 減衰定数：3.0%
 波形名：弾性設計用地震動 S d
 設計用床応答スペクトル I (NS方向)
 設計用床応答スペクトル II (NS方向)

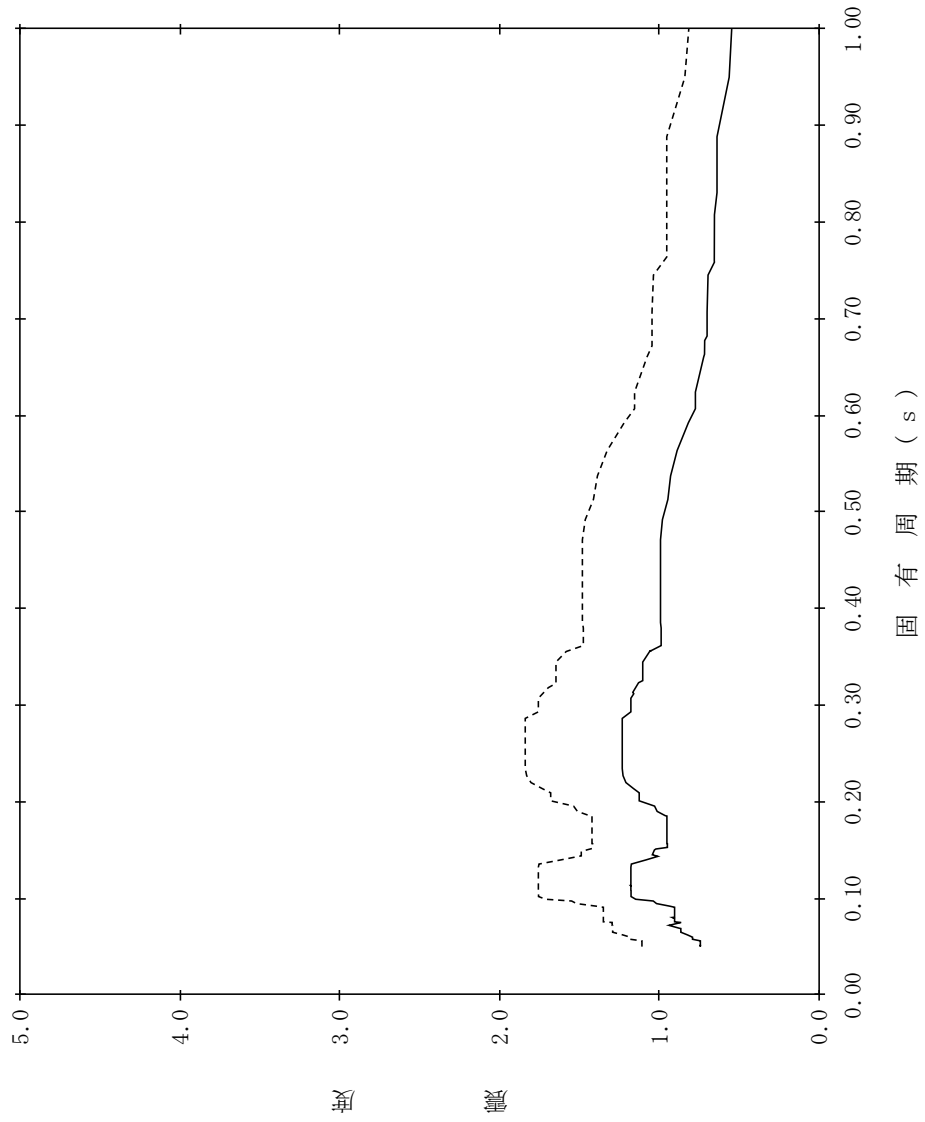

【NS2-RB-SdNS-RB87】

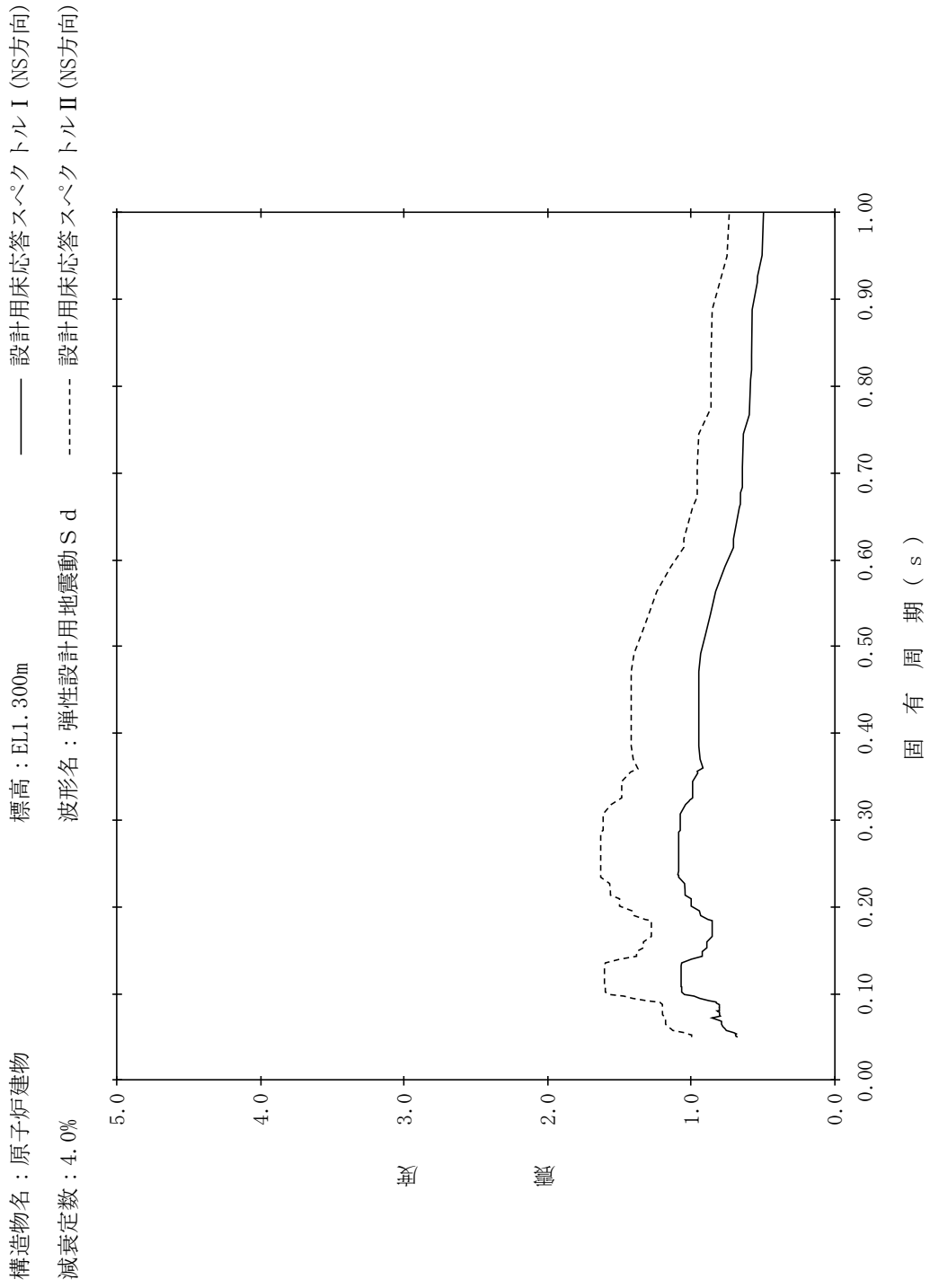

【NS2-RB-SdNS-RB88】

構造物名：原子炉建物
 標高：EL1.300m
 減衰定数：5.0%
 波形名：弾性設計用地震動 S d
 設計用床応答スペクトル I (NS方向)
 設計用床応答スペクトル II (NS方向)

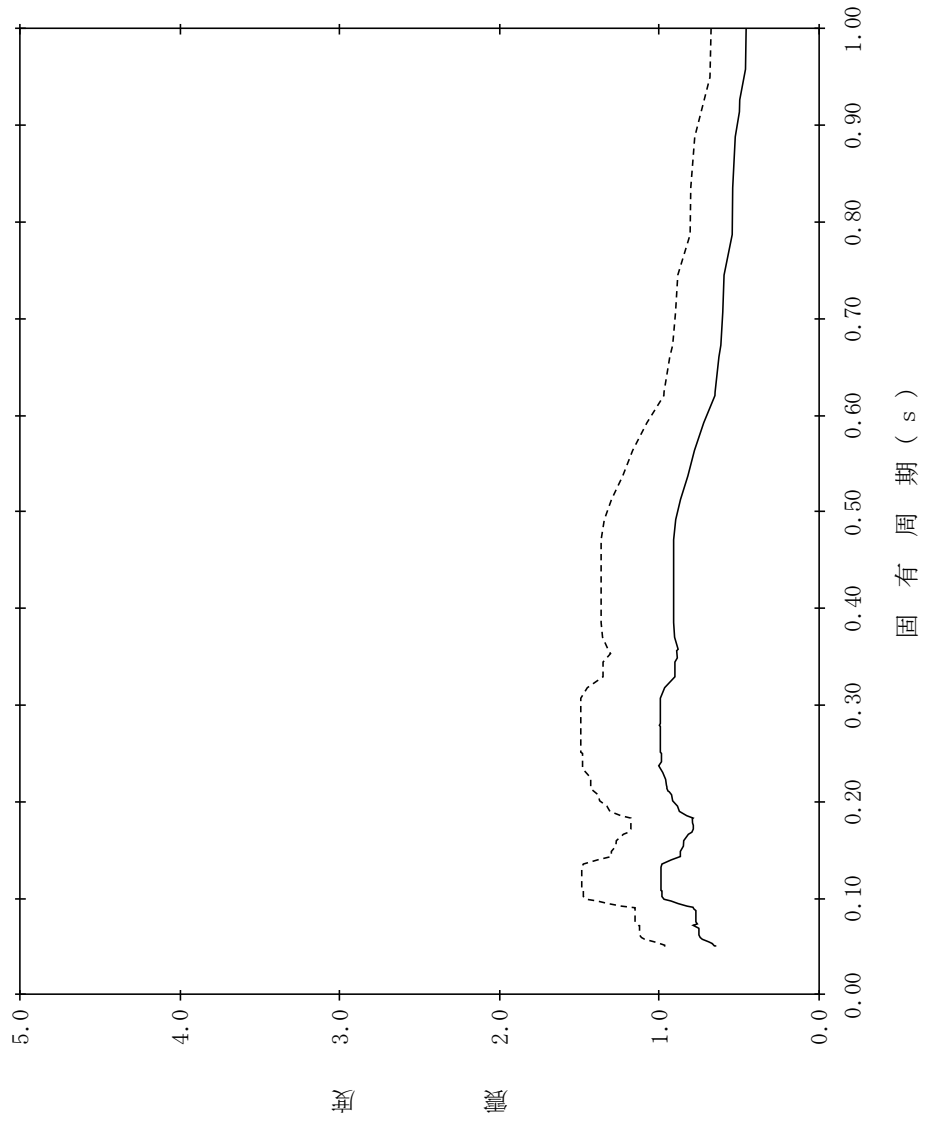

【NS2-RB-SdNS-RB89】

構造物名：原子炉建物
 標高：EL-4.700m
 減衰定数：0.5%
 波形名：弾性設計用地震動 S d
 トル I (NS方向)
 トル II (NS方向)

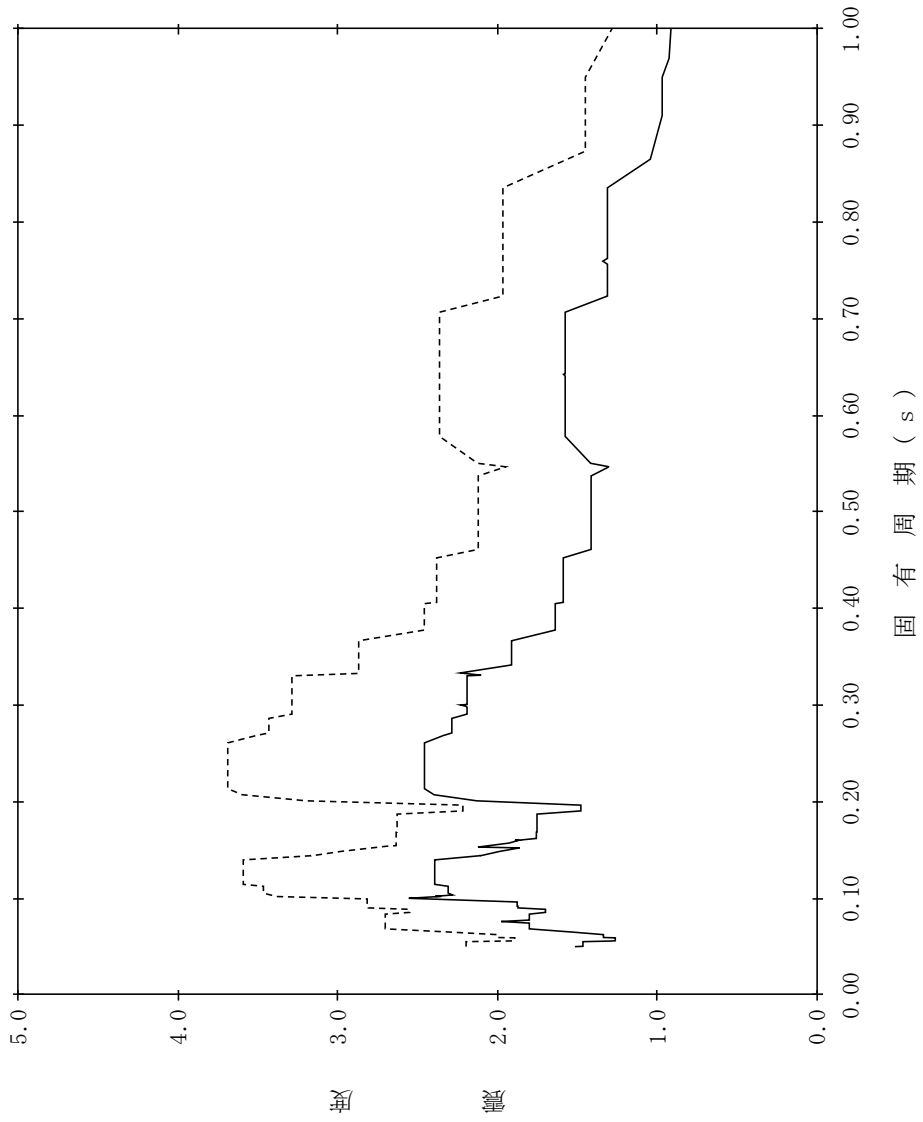

【NS2-RB-SdNS-RB90】

構造物名：原子炉建物
 標高：EL-4.700m
 減衰定数：1.0%
 波形名：弾性設計用地震動 S d
 設計用床応答スペクトル I (NS方向)
 設計用床応答スペクトル II (NS方向)

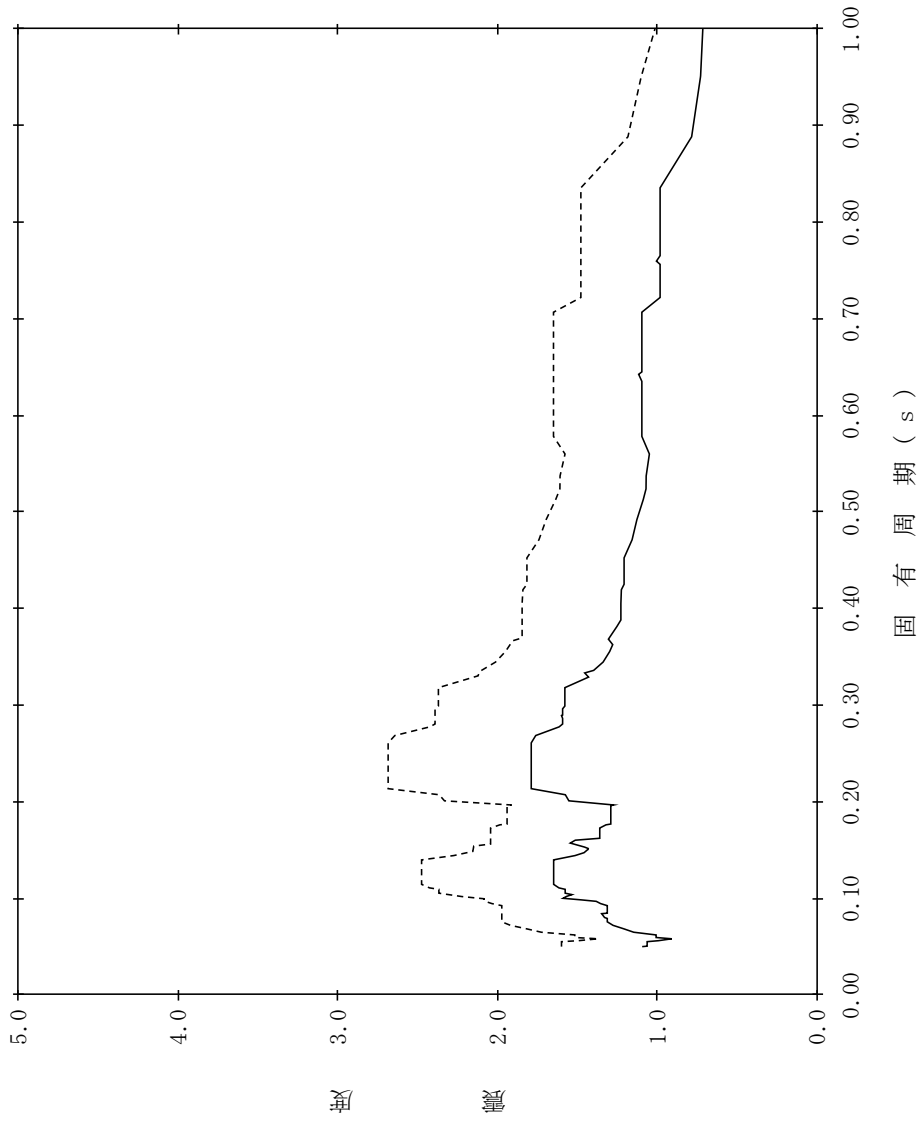

【NS2-RB-SdNS-RB91】

構造物名：原子炉建物
 標高：EL-4.700m
 減衰定数：1.5%
 波形名：弾性設計用地震動 S d
 設計用床応答スペクトル I (NS方向)
 設計用床応答スペクトル II (NS方向)

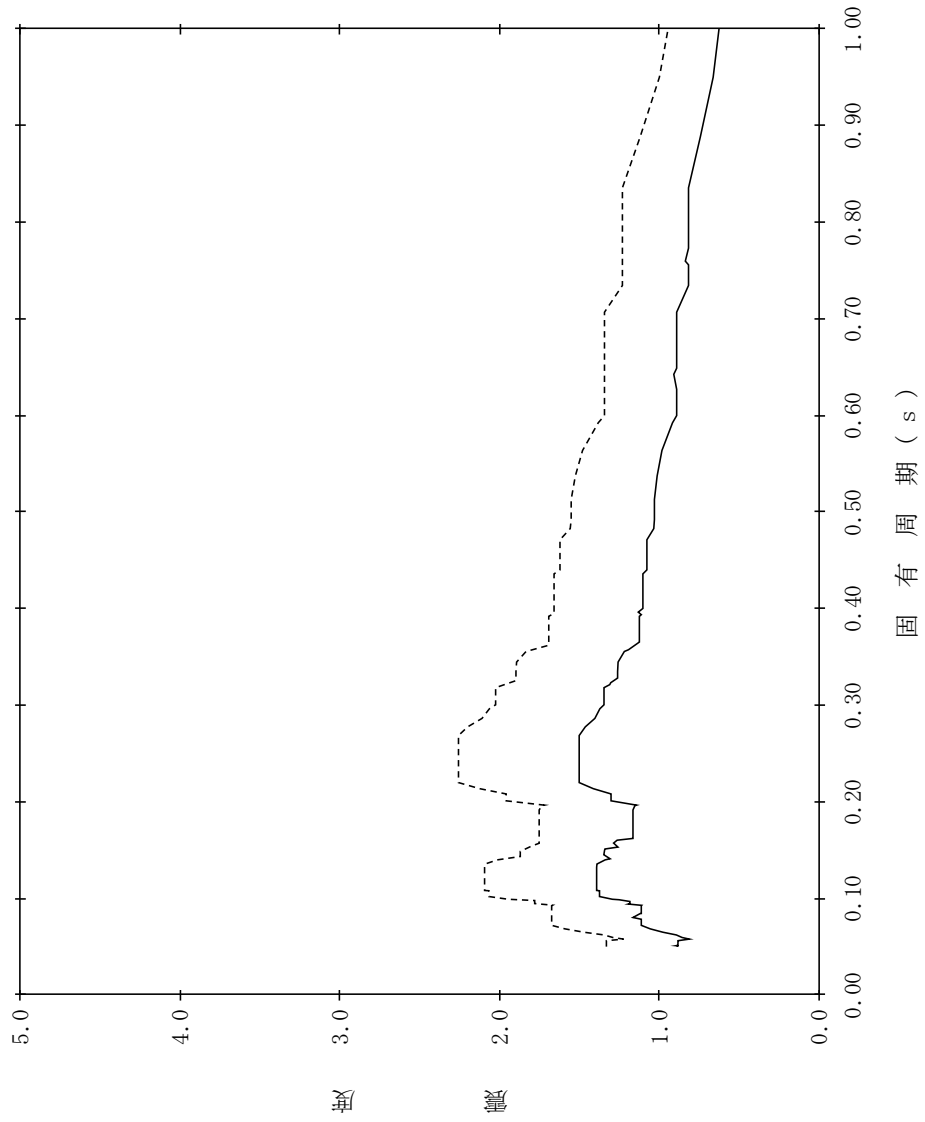

【NS2-RB-SdNS-RB92】

構造物名：原子炉建物
 標高：EL-4.700m
 減衰定数：2.0%
 波形名：弾性設計用地震動 S d
 設計用床応答スペクトル I (NS方向)
 設計用床応答スペクトル II (NS方向)

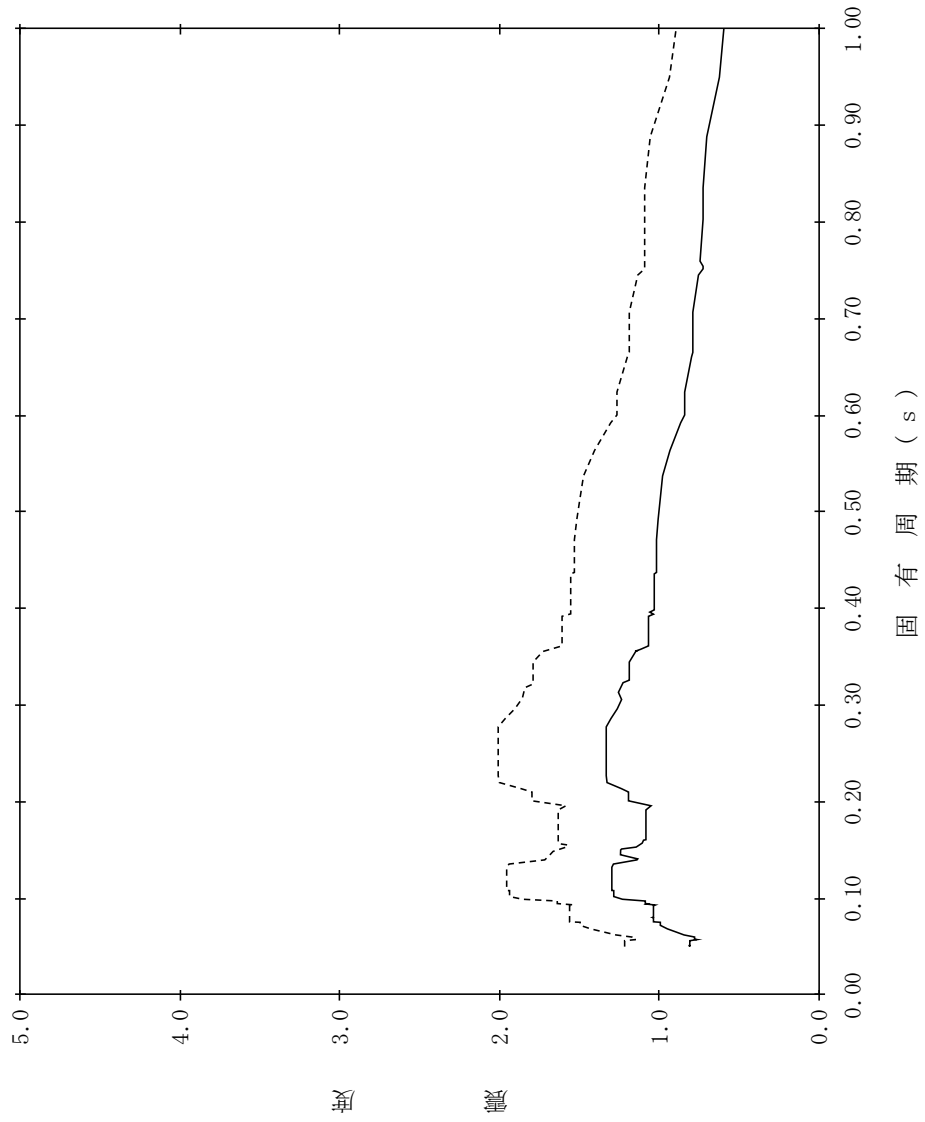

【NS2-RB-SdNS-RB93】

構造物名：原子炉建物
 標高：EL-4.700m
 減衰定数：2.5%
 波形名：弾性設計用地震動 S d
 設計用床応答スペクトル I (NS方向)
 設計用床応答スペクトル II (NS方向)

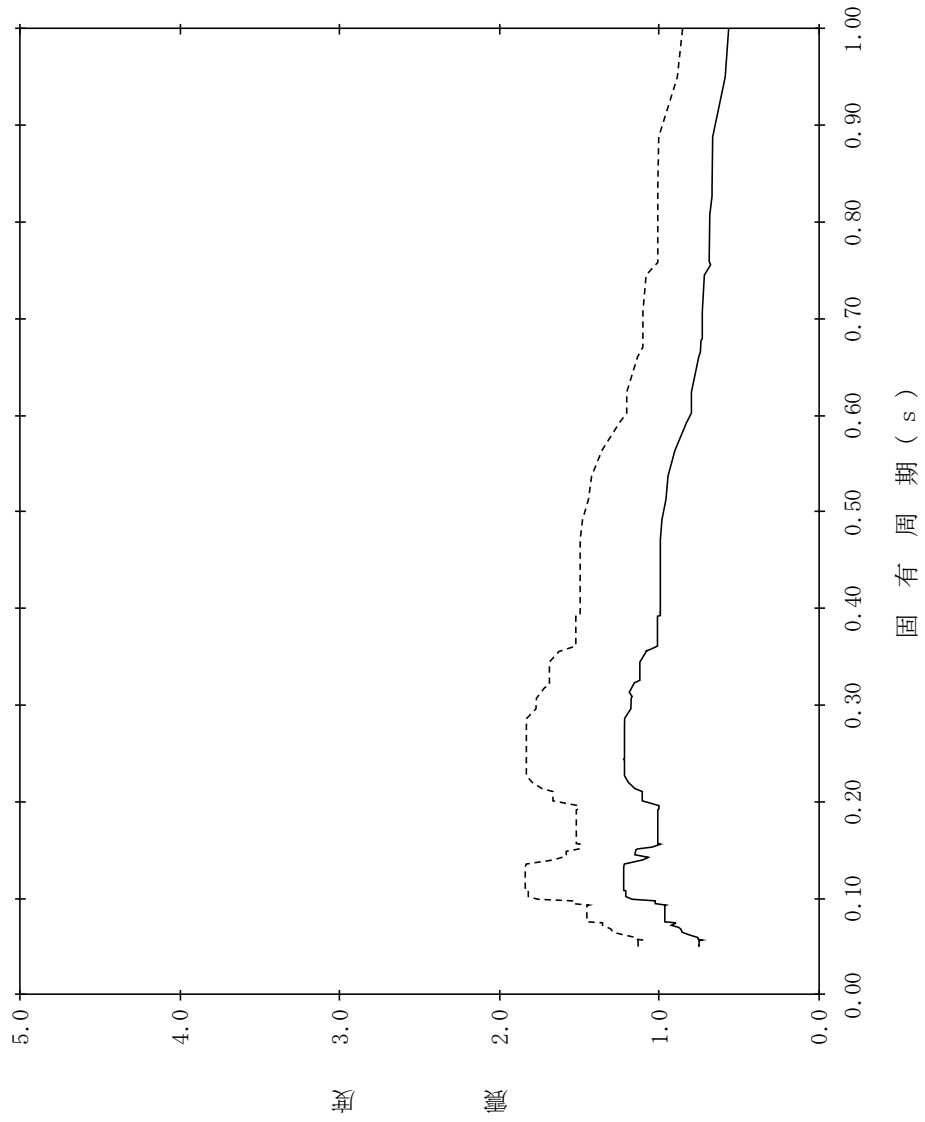

【NS2-RB-SdNS-RB94】

構造物名：原子炉建物
 標高：EL-4.700m
 減衰定数：3.0%
 波形名：弾性設計用地震動 S d
 設計用床応答スペクトル I (NS方向)
 設計用床応答スペクトル II (NS方向)

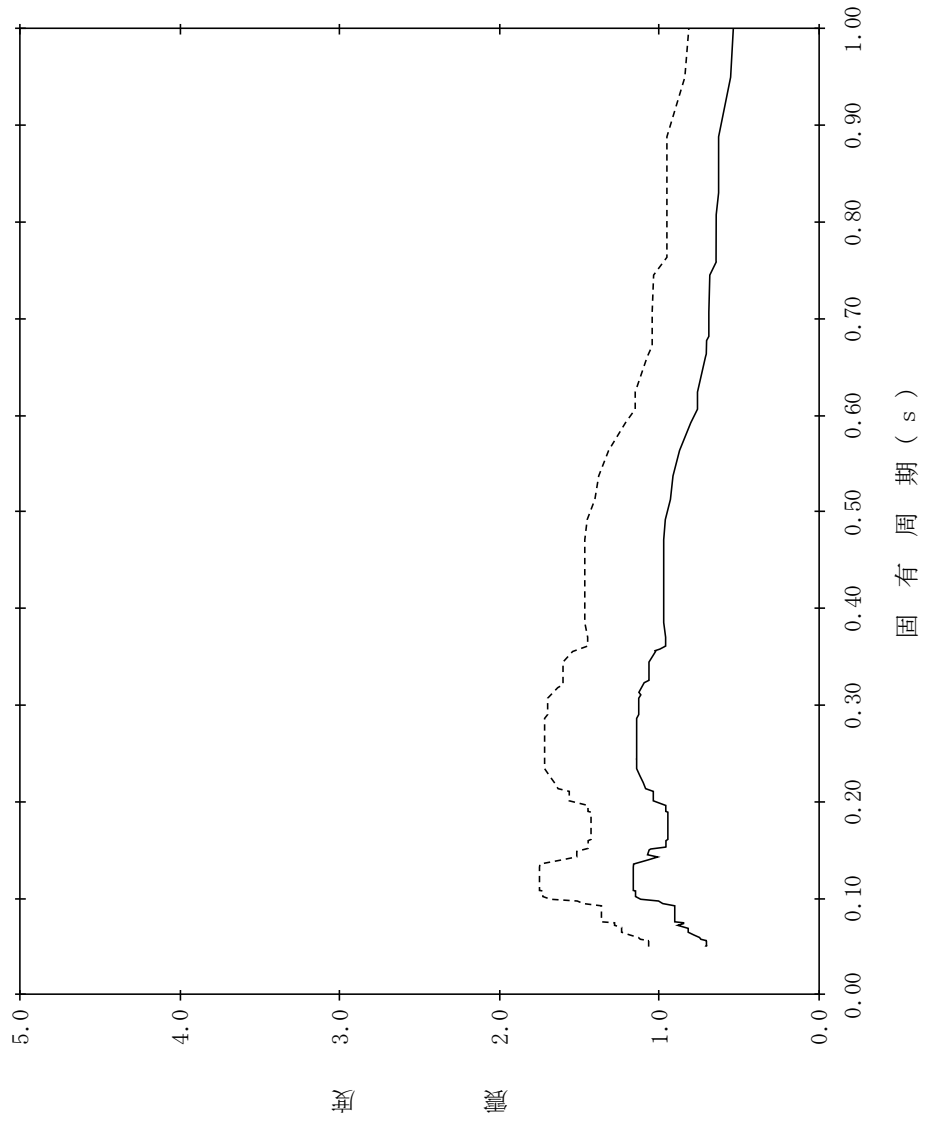

【NS2-RB-SdNS-RB95】

構造物名：原子炉建物
 標高：EL-4.700m
 減衰定数：4.0%
 波形名：弾性設計用地震動 S d
 設計用床応答スペクトル I (NS方向)
 設計用床応答スペクトル II (NS方向)

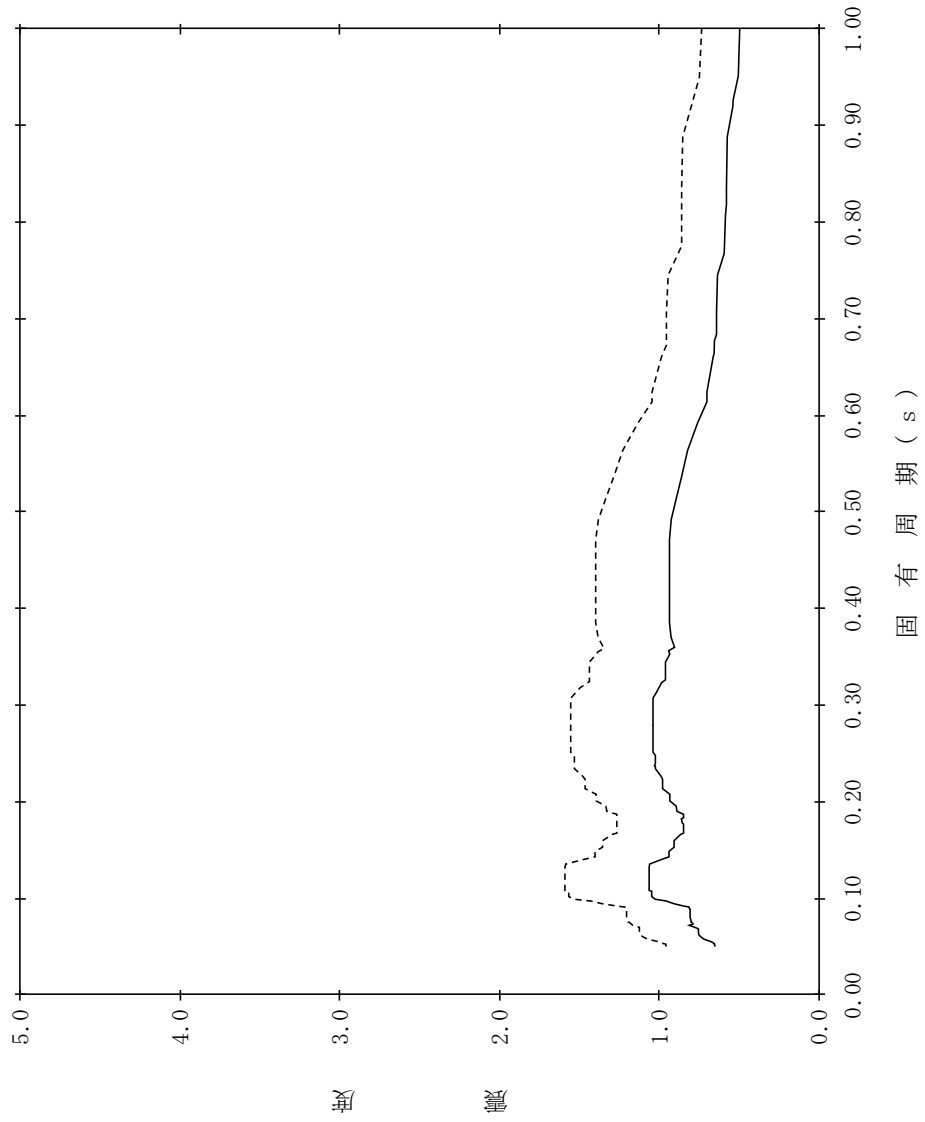

【NS2-RB-SdNS-RB96】

構造物名：原子炉建物
 標高：EL-4.700m
 減衰定数：5.0%
 波形名：弾性設計用地震動 S d
 設計用床応答スペクトル I (NS方向)
 設計用床応答スペクトル II (NS方向)

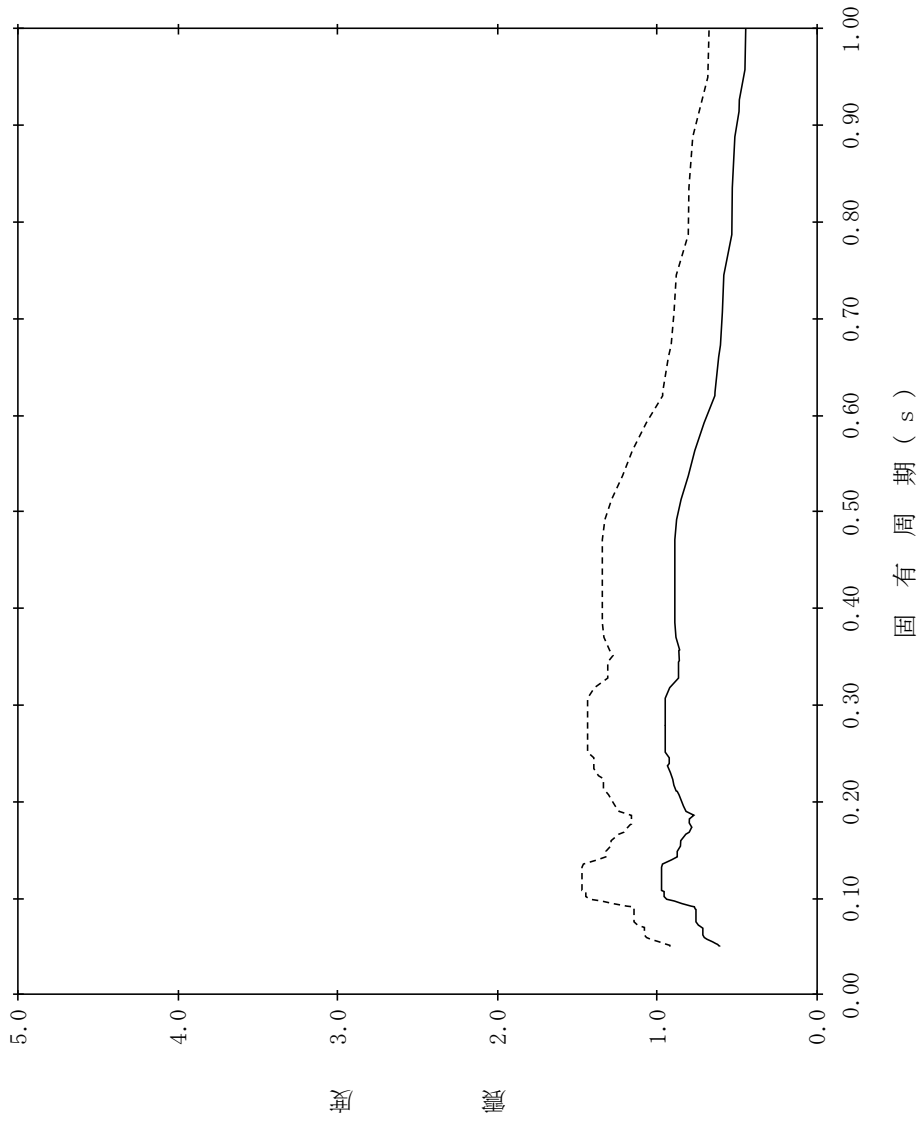

【NS2-RB-SdEW-RB1】

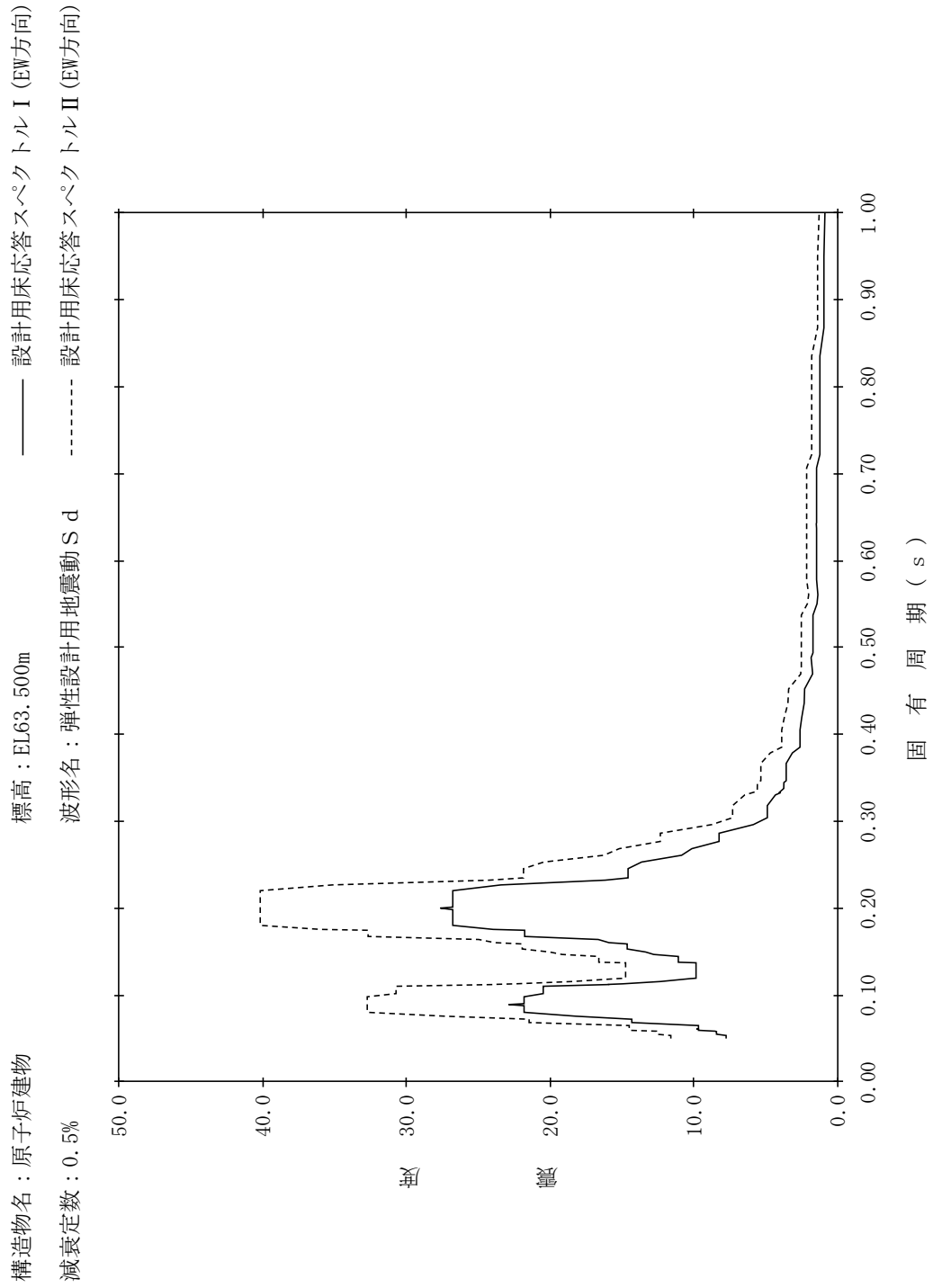

【NS2-RB-SdEW-RB2】

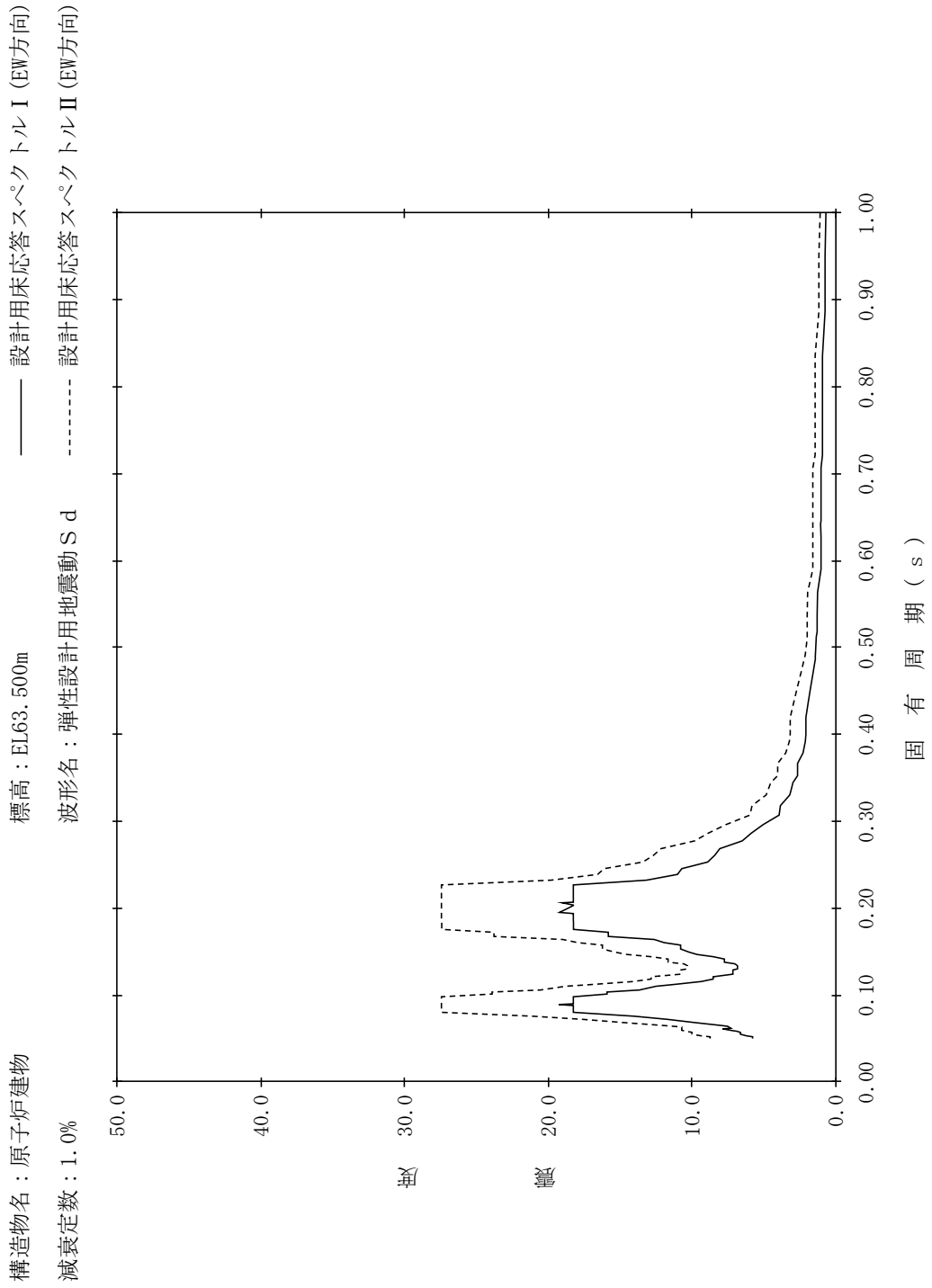

【NS2-RB-SdEW-RB3】

構造物名：原子炉建物
 標高：EL63.500m
 減衰定数：1.5%
 波形名：弾性設計用地震動 S d
 設計用床応答スペクトル I (EW方向)
 設計用床応答スペクトル II (EW方向)

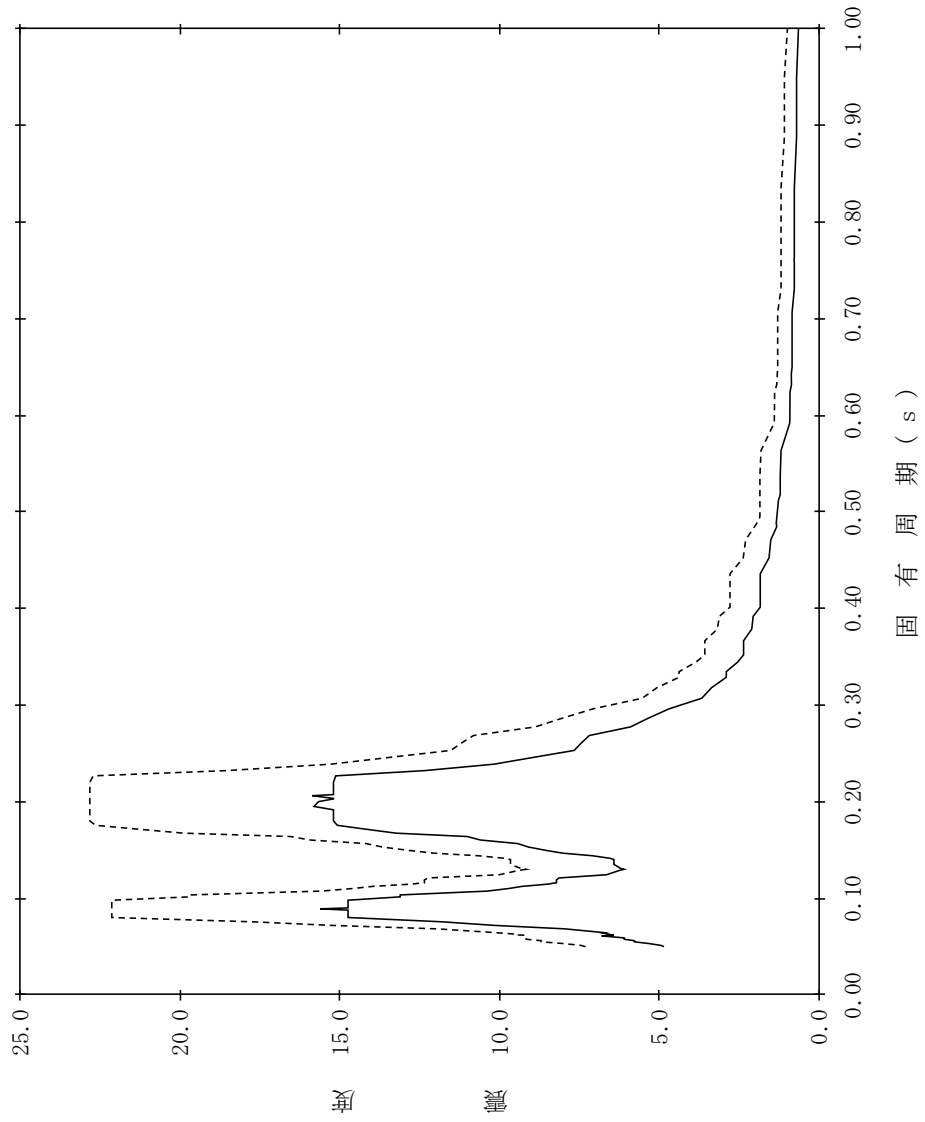

【NS2-RB-SdEW-RB4】

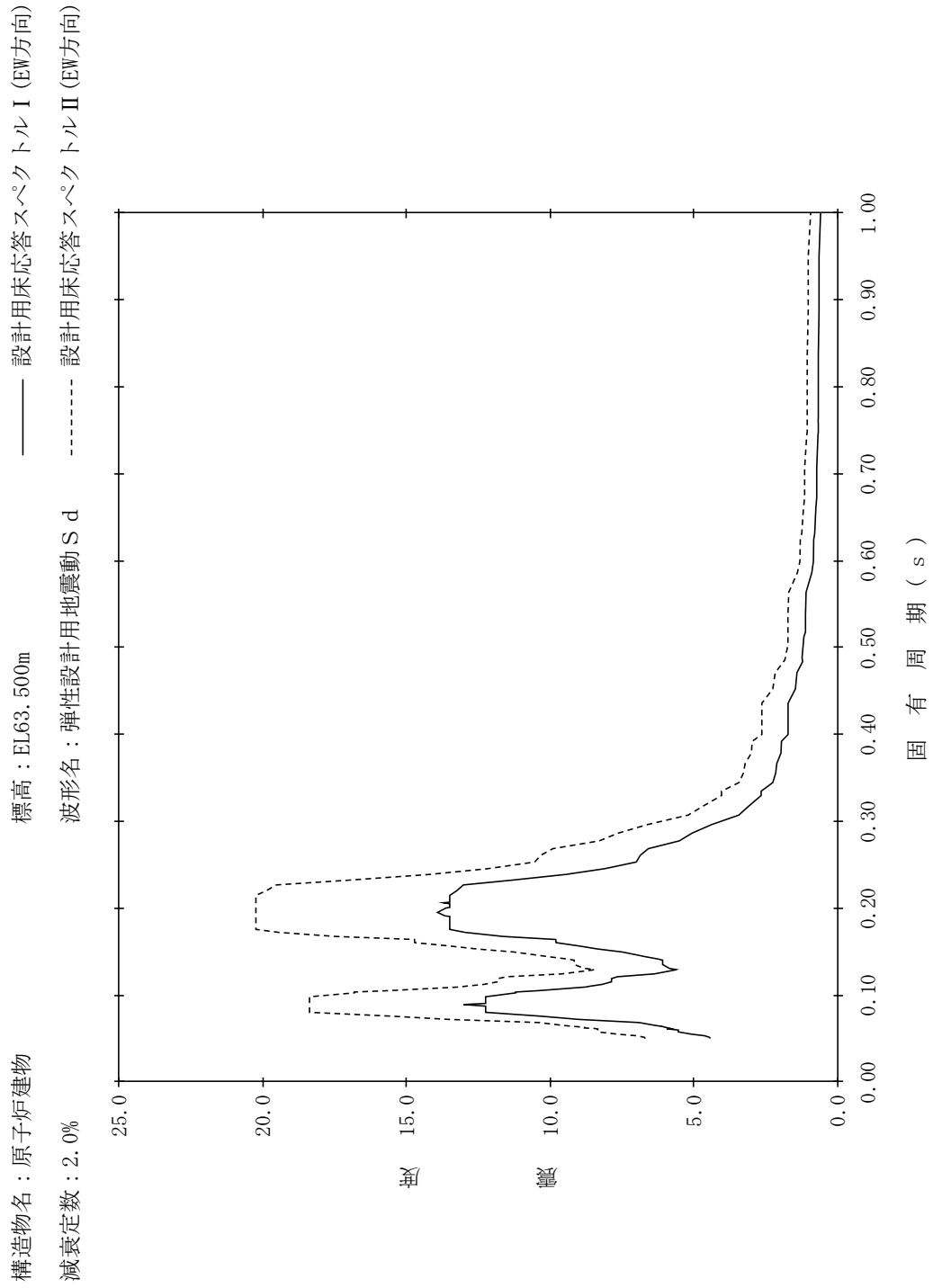

【NS2-RB-SdEW-RB5】

構造物名：原子炉建物
 標高：EL63.500m
 減衰定数：2.5%
 波形名：弾性設計用地震動 S d
 設計用床応答スペクトル I (EW方向)
 設計用床応答スペクトル II (EW方向)

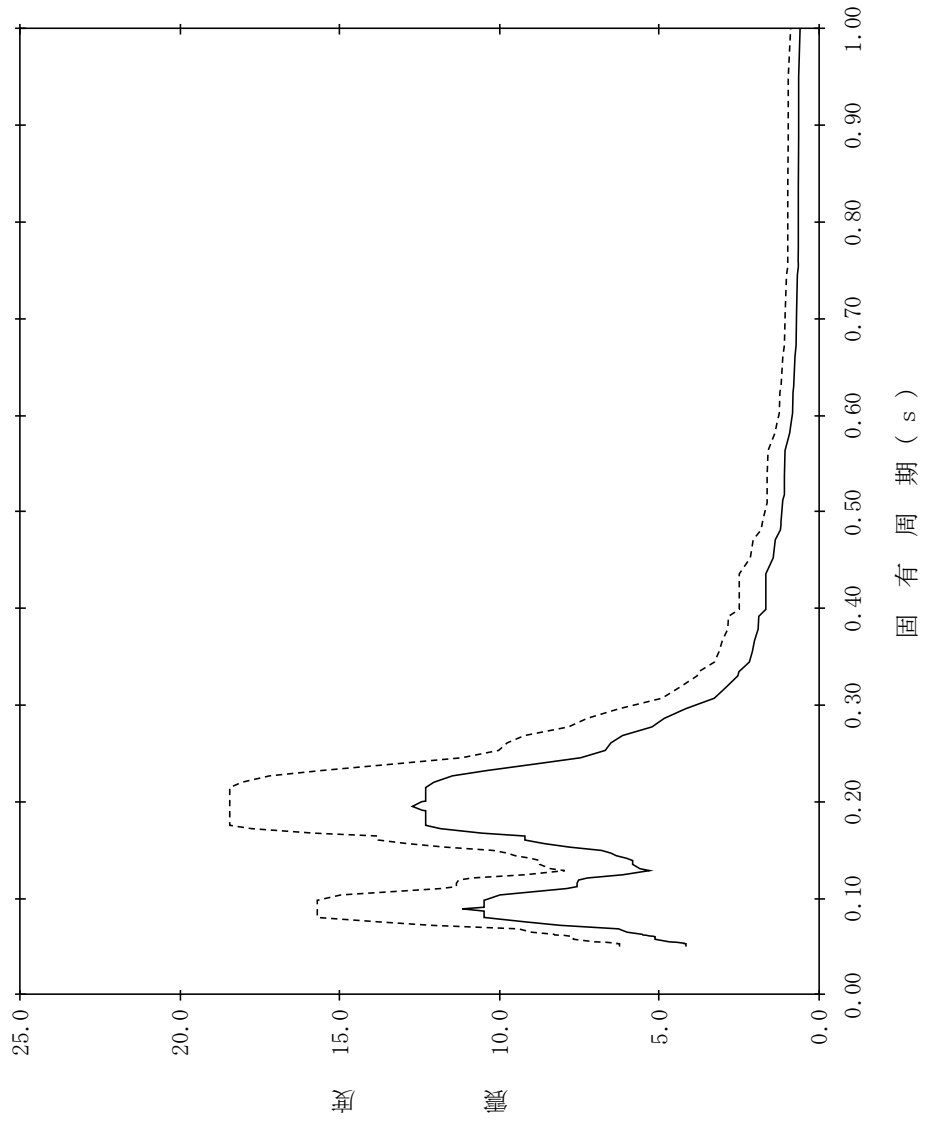

【NS2-RB-SdEW-RB6】

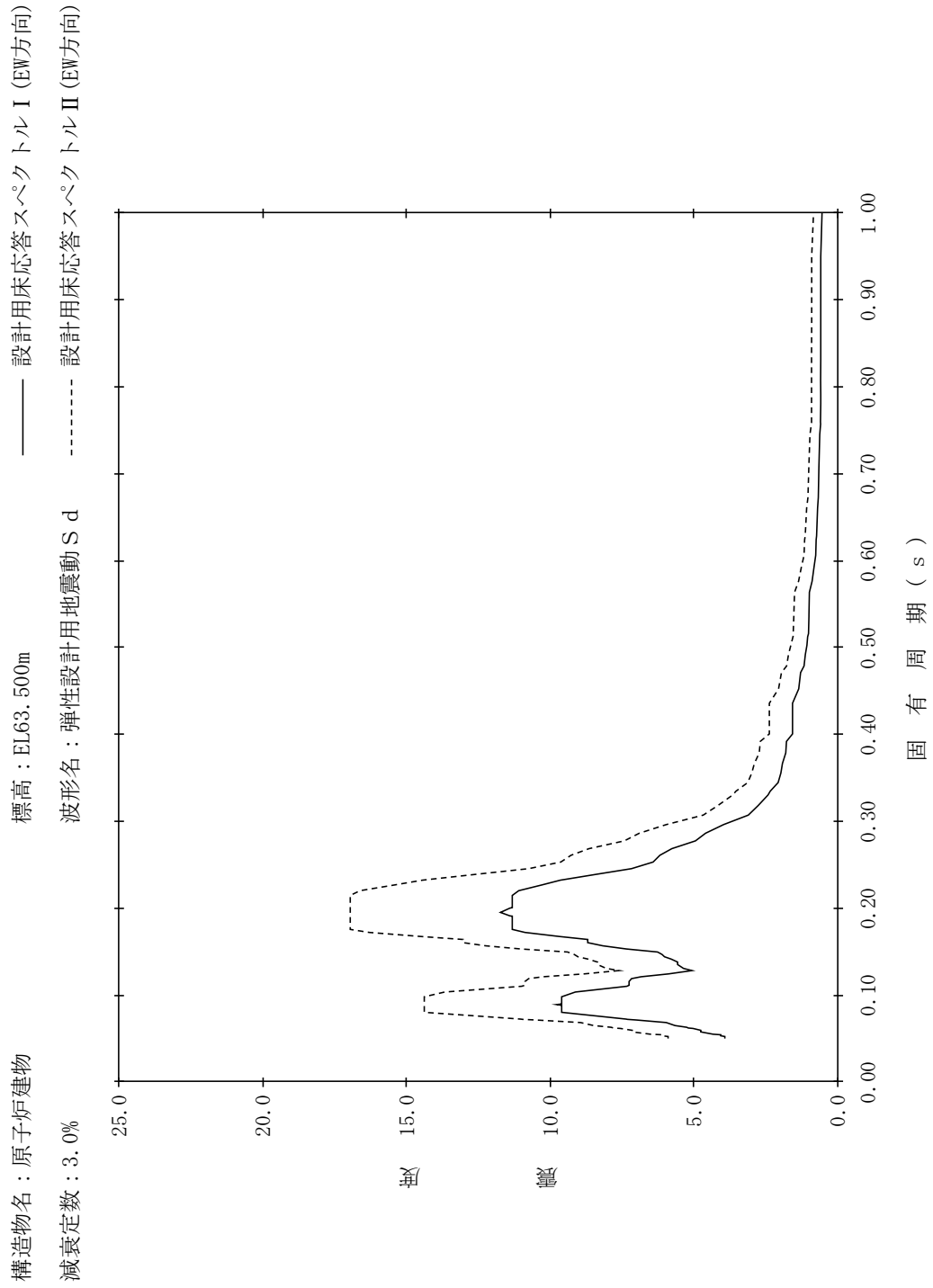

【NS2-RB-SdEW-RB7】

構造物名：原子炉建物
 標高：EL63.500m
 減衰定数：4.0%
 波形名：弾性設計用地震動 S d
 設計用床応答スペクトル I (EW方向)
 設計用床応答スペクトル II (EW方向)

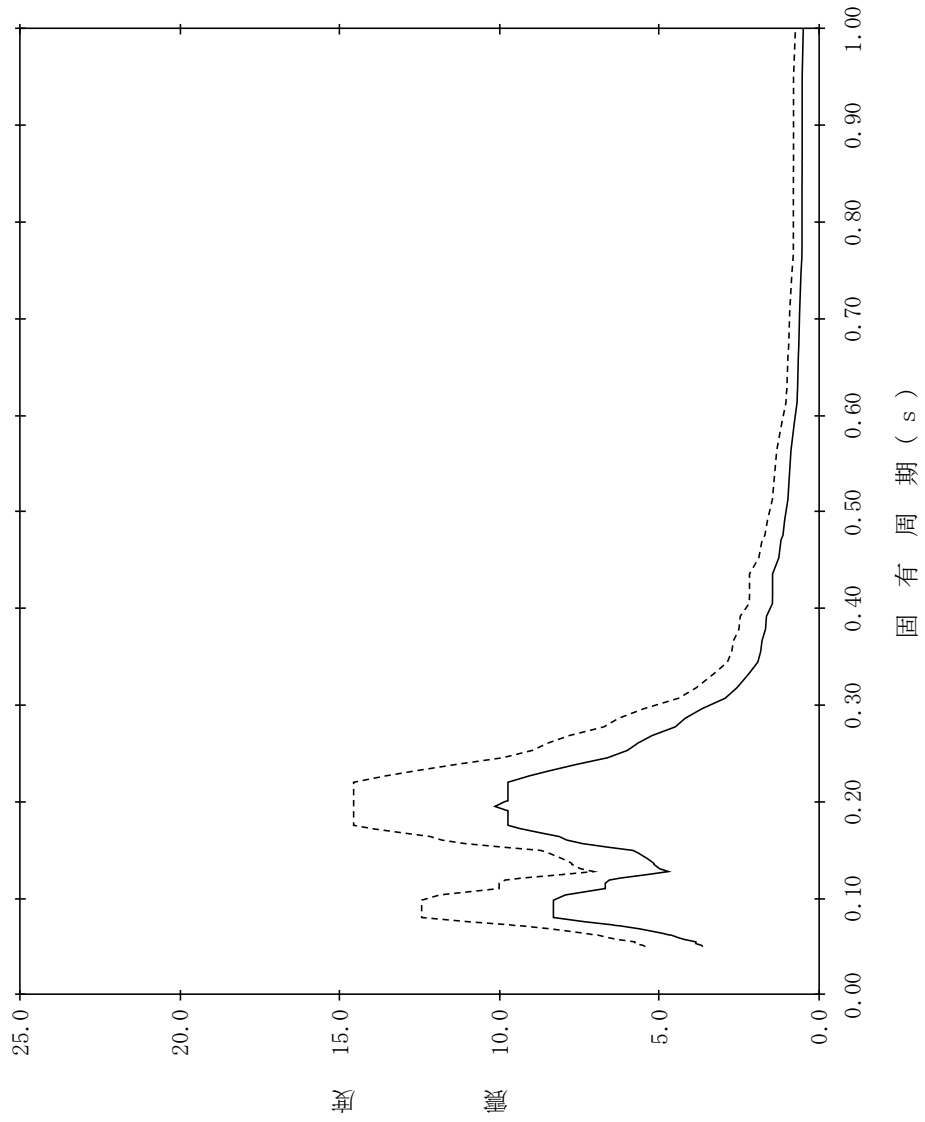

【NS2-RB-SdEW-RB8】

構造物名：原子炉建物
 標高：EL63.500m
 減衰定数：5.0%
 波形名：弾性設計用地震動 S d
 設計用床応答スペクトル I (EW方向)
 設計用床応答スペクトル II (EW方向)

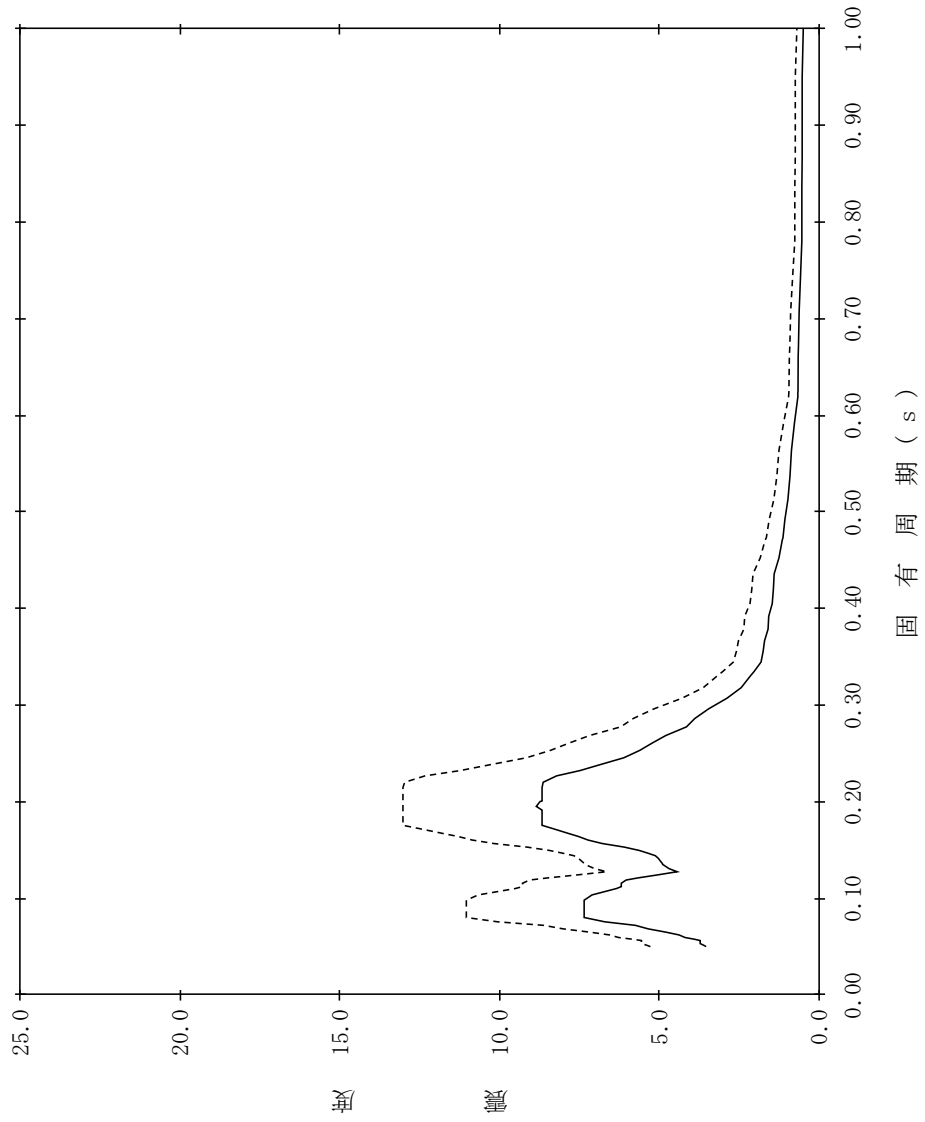

【NS2-RB-SdEW-RB9】

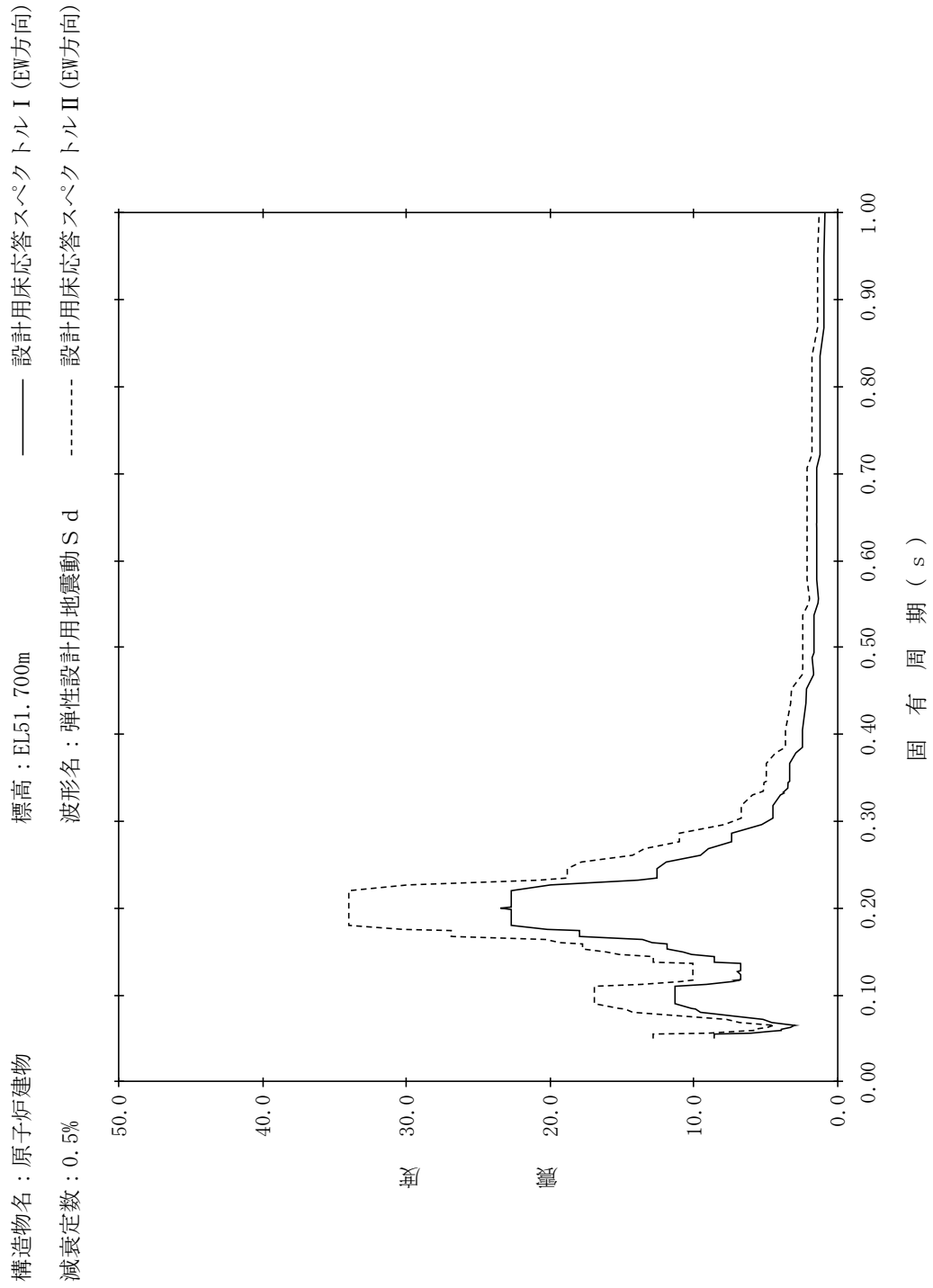

【NS2-RB-SdEW-RB10】

構造物名：原子炉建物
 標高：EL51.700m
 減衰定数：1.0%
 波形名：弾性設計用地震動 S d
 設計用床応答スペクトル I (EW方向)
 設計用床応答スペクトル II (EW方向)

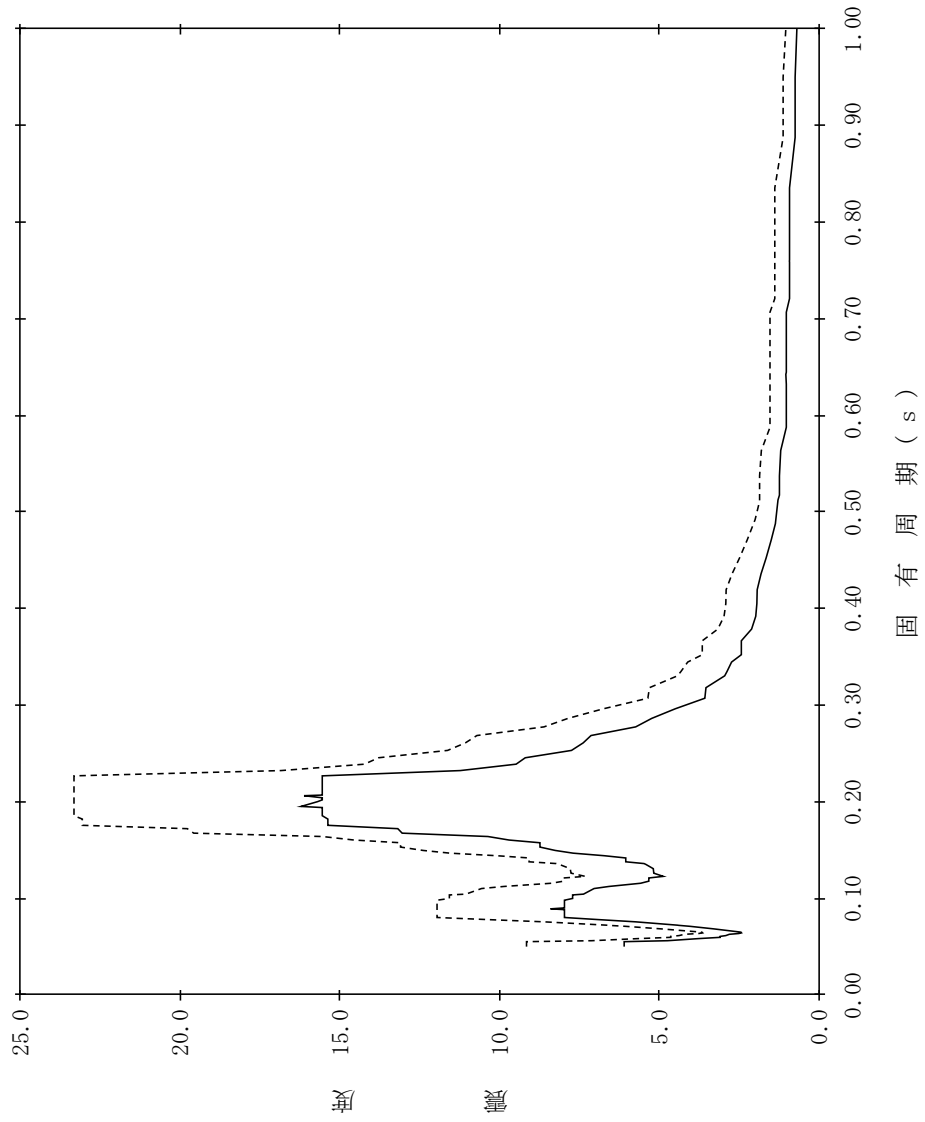

【NS2-RB-SdEW-RB11】

構造物名：原子炉建物
 標高：EL51.700m
 減衰定数：1.5%
 波形名：弾性設計用地震動 S d
 設計用床応答スペクトル I (EW方向)
 設計用床応答スペクトル II (EW方向)

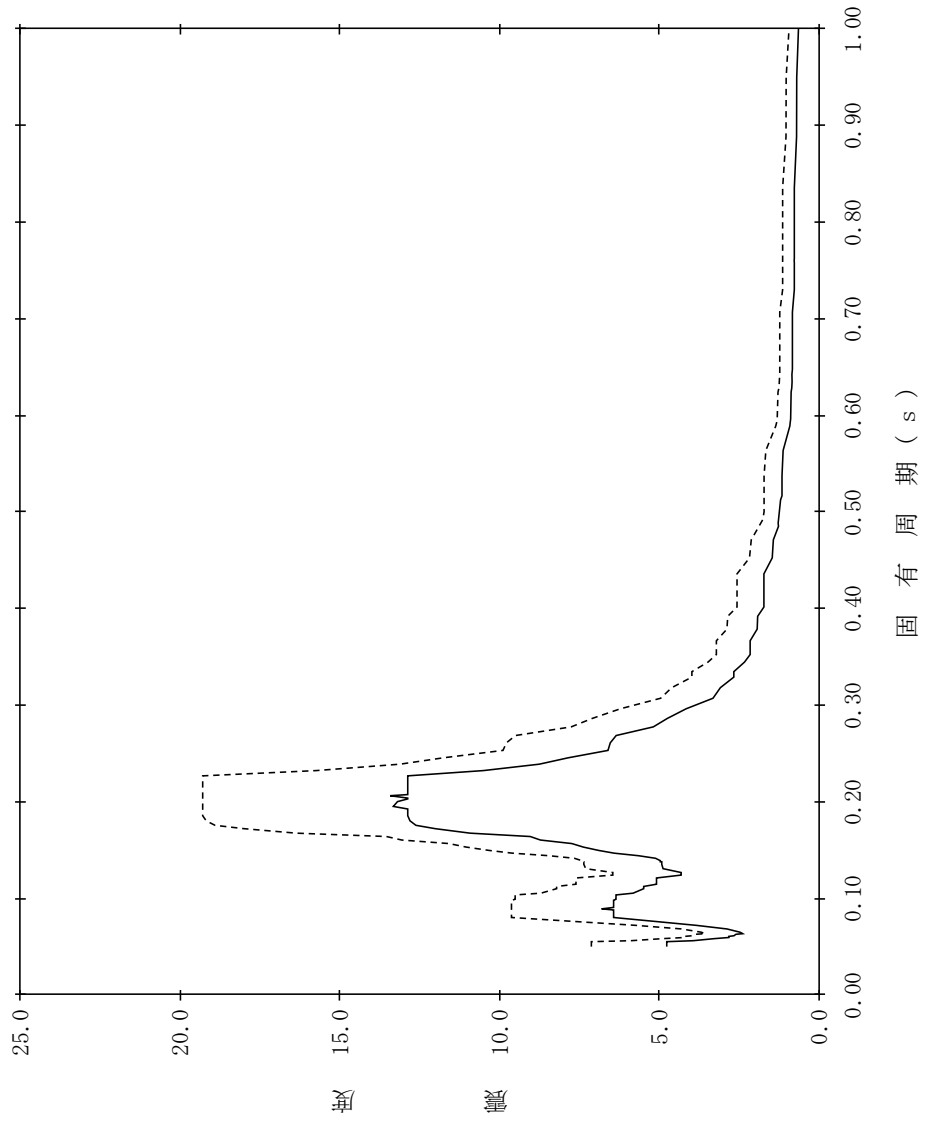

【NS2-RB-SdEW-RB12】

構造物名：原子炉建物
 標高：EL51.700m
 減衰定数：2.0%
 波形名：弾性設計用地震動 S d
 設計用床応答スペクトル I (EW方向)
 設計用床応答スペクトル II (EW方向)

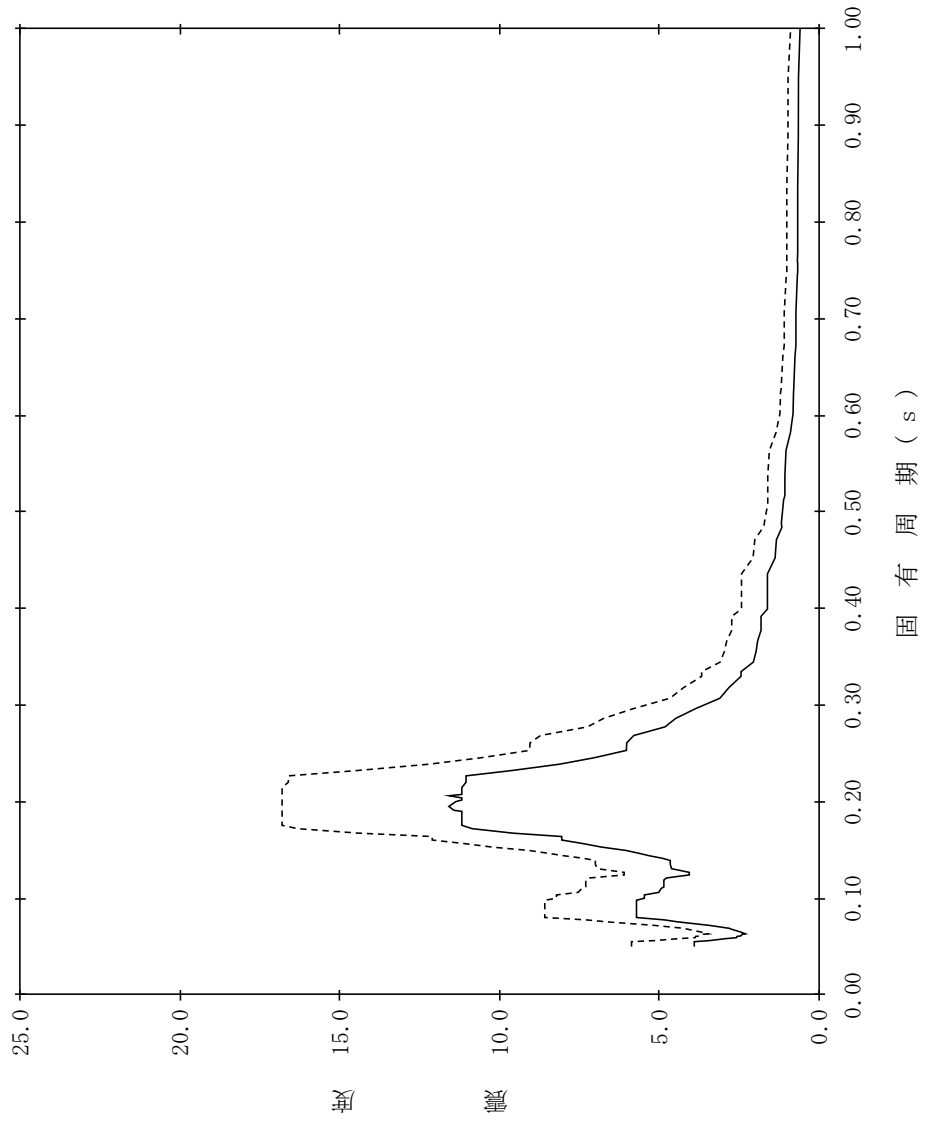

【NS2-RB-SdEW-RB13】

構造物名：原子炉建物
 標高：EL51.700m
 減衰定数：2.5%
 波形名：弾性設計用地震動 S d
 設計用床応答スペクトル I (EW方向)
 設計用床応答スペクトル II (EW方向)

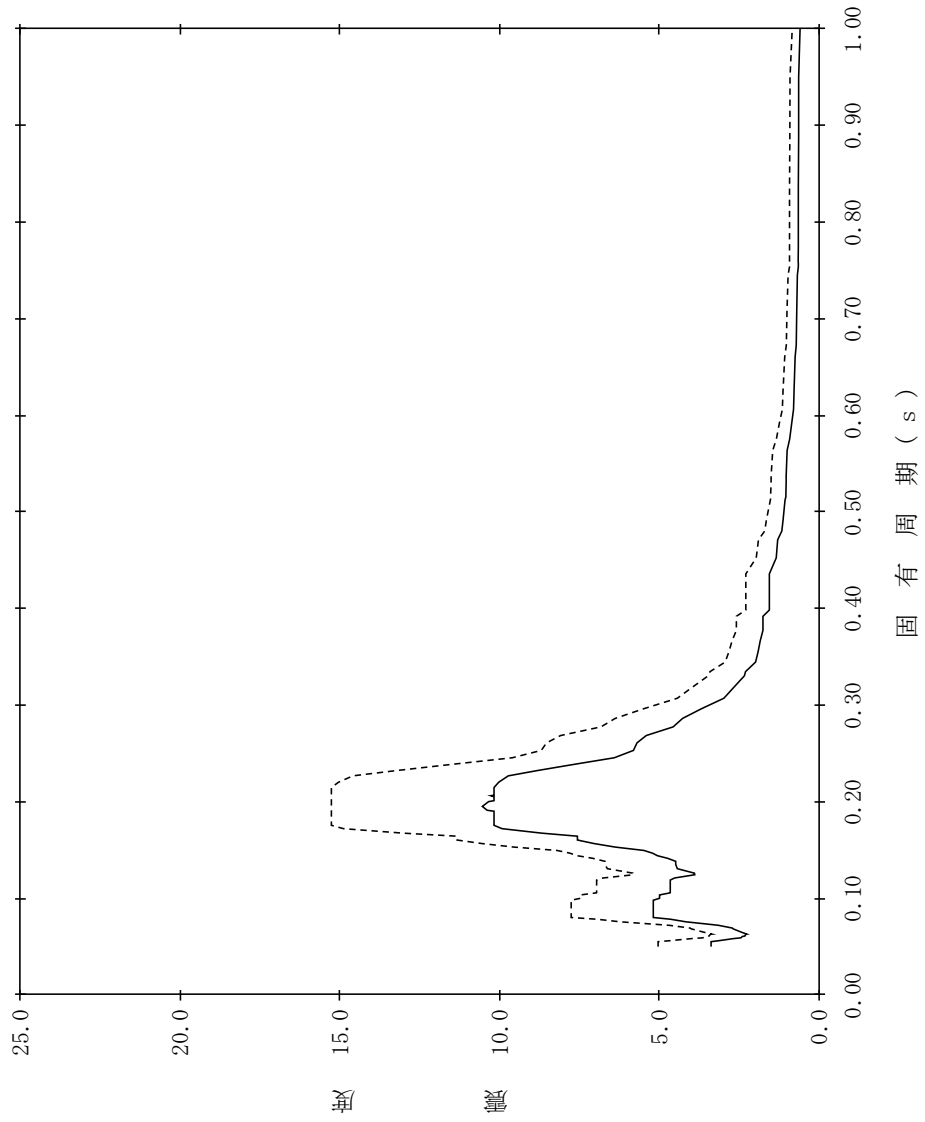

【NS2-RB-SdEW-RB14】

構造物名：原子炉建物
 標高：EL51.700m
 減衰定数：3.0%
 波形名：弾性設計用地震動 S d
 設計用床応答スペクトル I (EW方向)
 設計用床応答スペクトル II (EW方向)

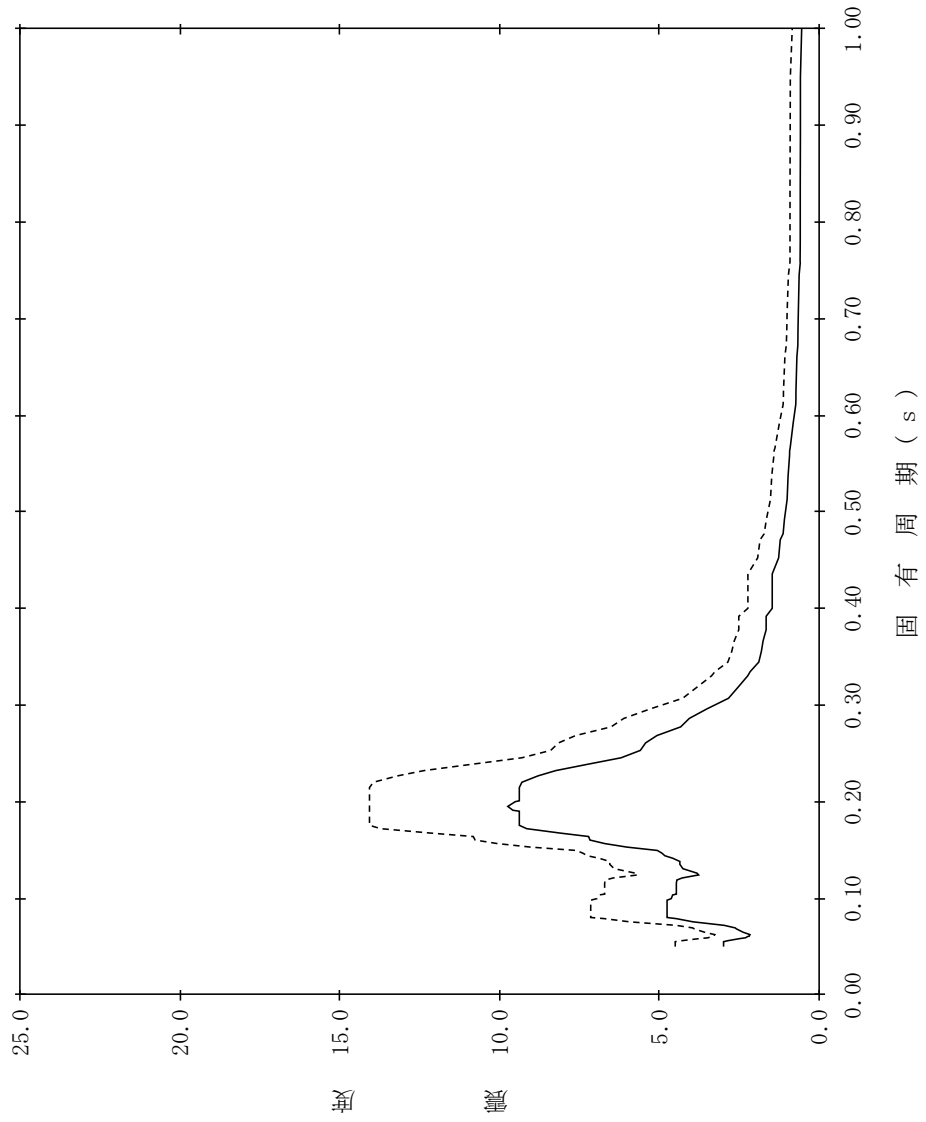

【NS2-RB-SdEW-RB15】

構造物名：原子炉建物
 標高：EL51.700m
 減衰定数：4.0%
 波形名：弾性設計用地震動 S d
 設計用床応答スペクトル I (EW方向)
 設計用床応答スペクトル II (EW方向)

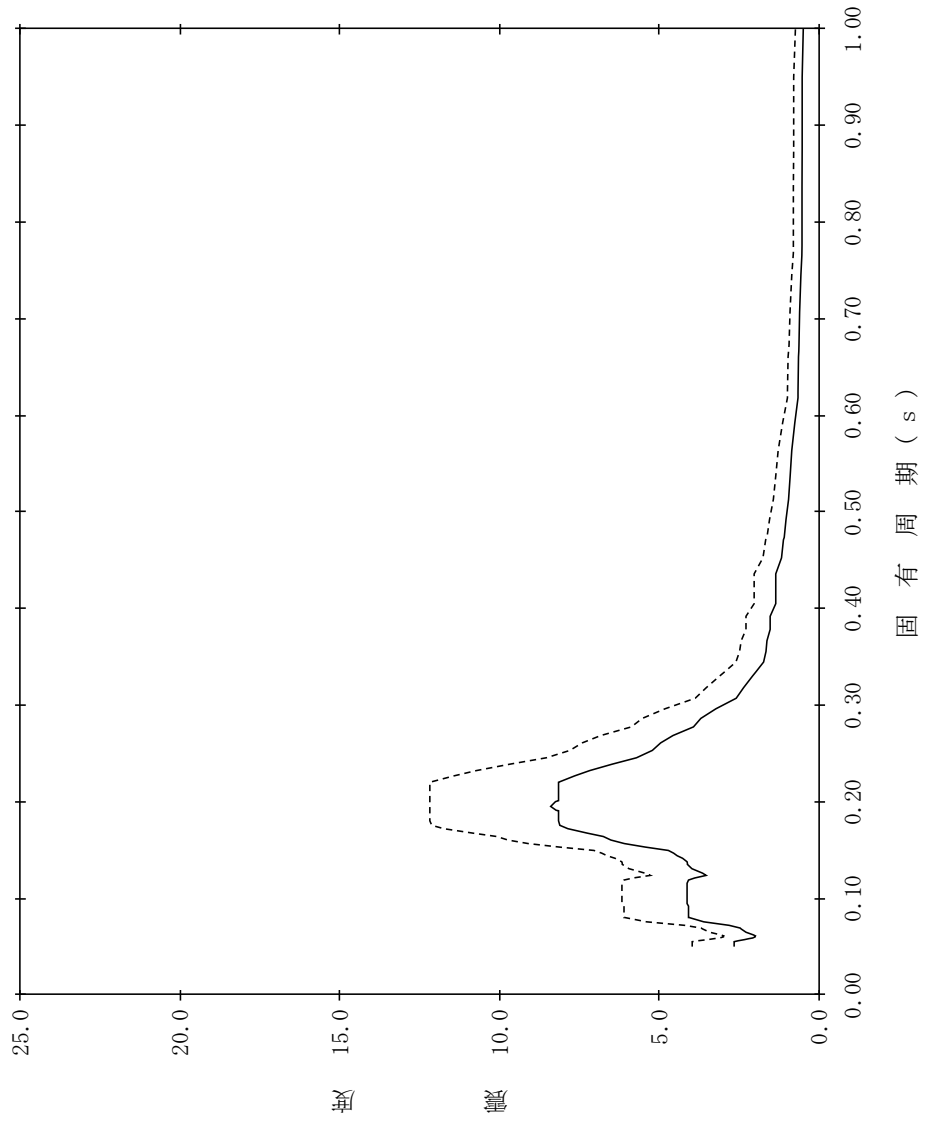

【NS2-RB-SdEW-RB16】

構造物名：原子炉建物
 標高：EL51.700m
 減衰定数：5.0%
 波形名：弾性設計用地震動 S d
 設計用床応答スペクトル I (EW方向)
 設計用床応答スペクトル II (EW方向)

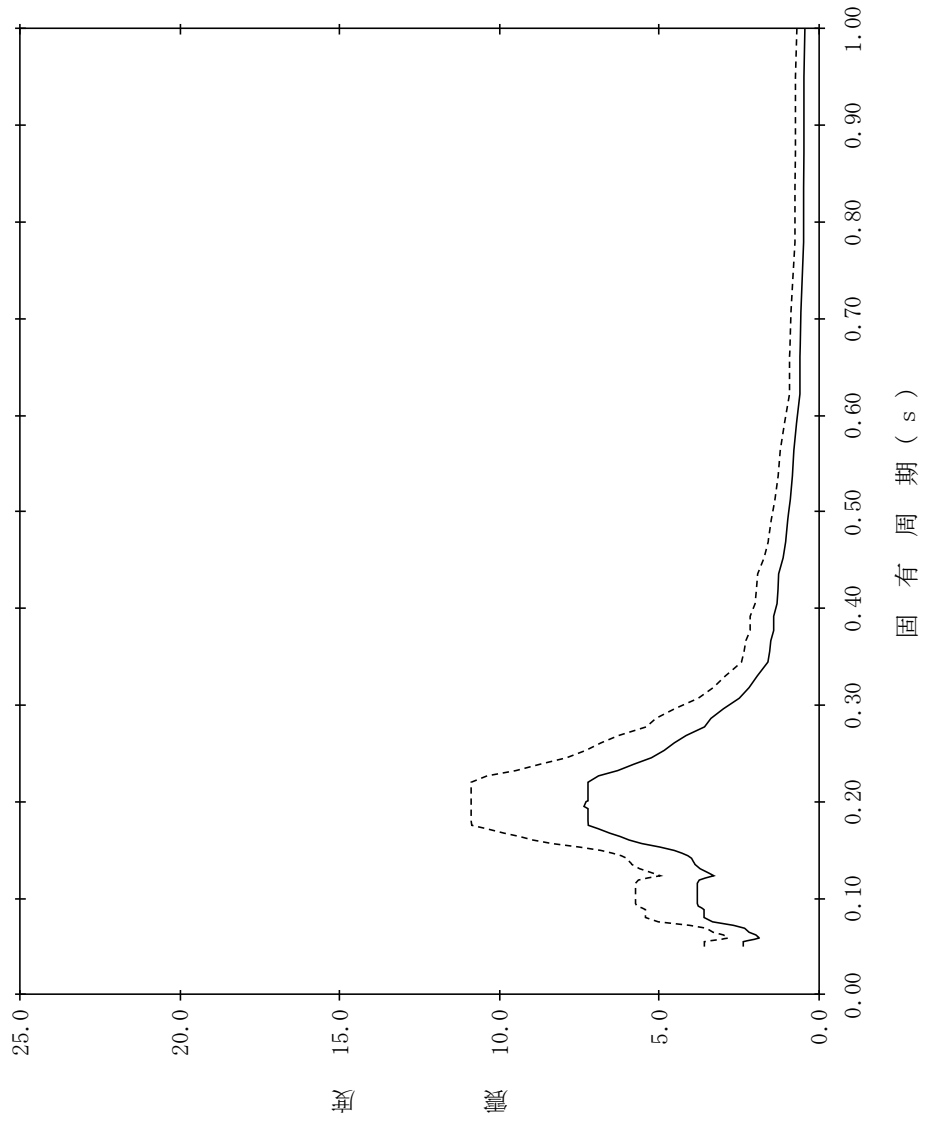

【NS2-RB-SdEW-RB17】

構造物名：原子炉建物
 標高：EL42.800m
 減衰定数：0.5%
 波形名：弾性設計用地震動 S d
 設計用床応答スペクトル I (EW方向)
 設計用床応答スペクトル II (EW方向)

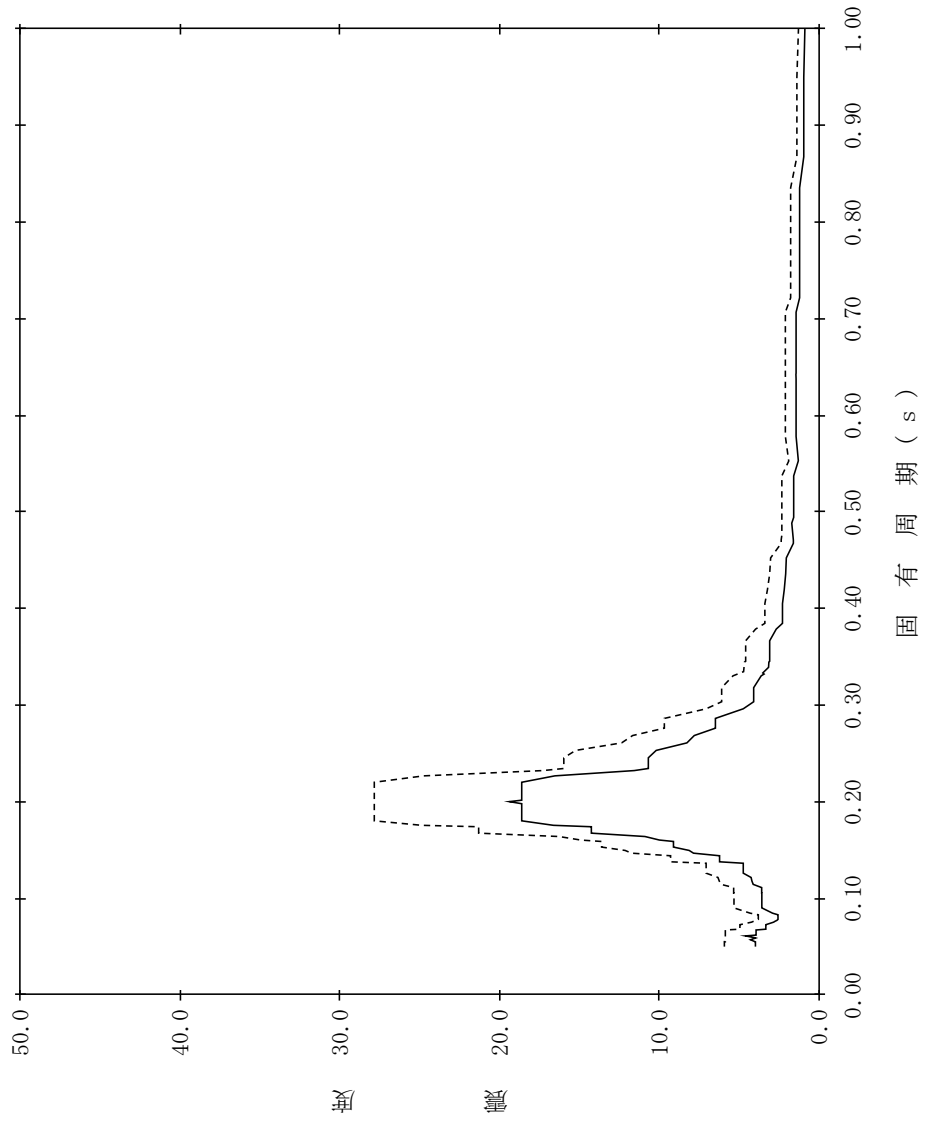

【NS2-RB-SdEW-RB18】

構造物名：原子炉建物
 標高：EL42.800m
 減衰定数：1.0%
 波形名：弾性設計用地震動 S d
 設計用床応答スペクトル I (EW方向)
 設計用床応答スペクトル II (EW方向)

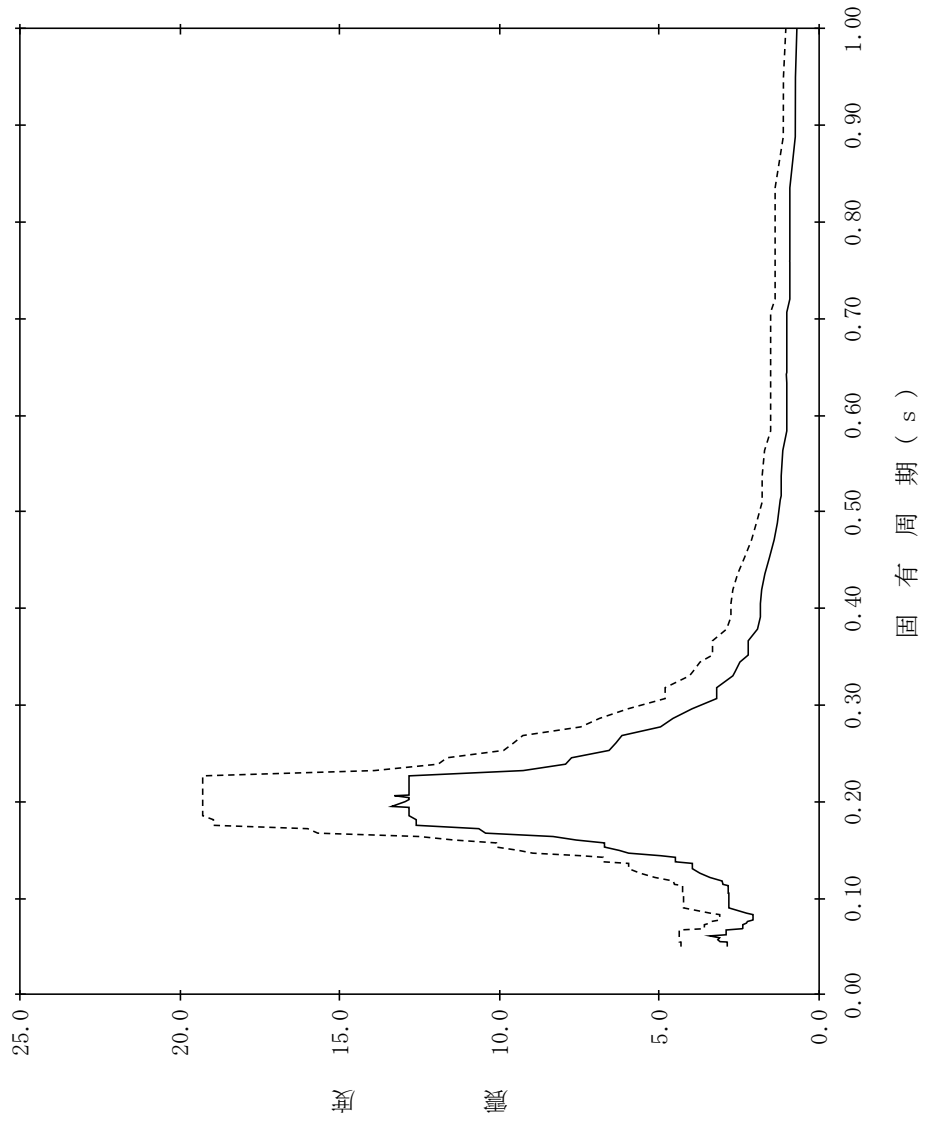

【NS2-RB-SdEW-RB19】

構造物名：原子炉建物
 標高：EL42.800m
 減衰定数：1.5%
 波形名：弾性設計用地震動 S d
 設計用床応答スペクトル I (EW方向)
 設計用床応答スペクトル II (EW方向)

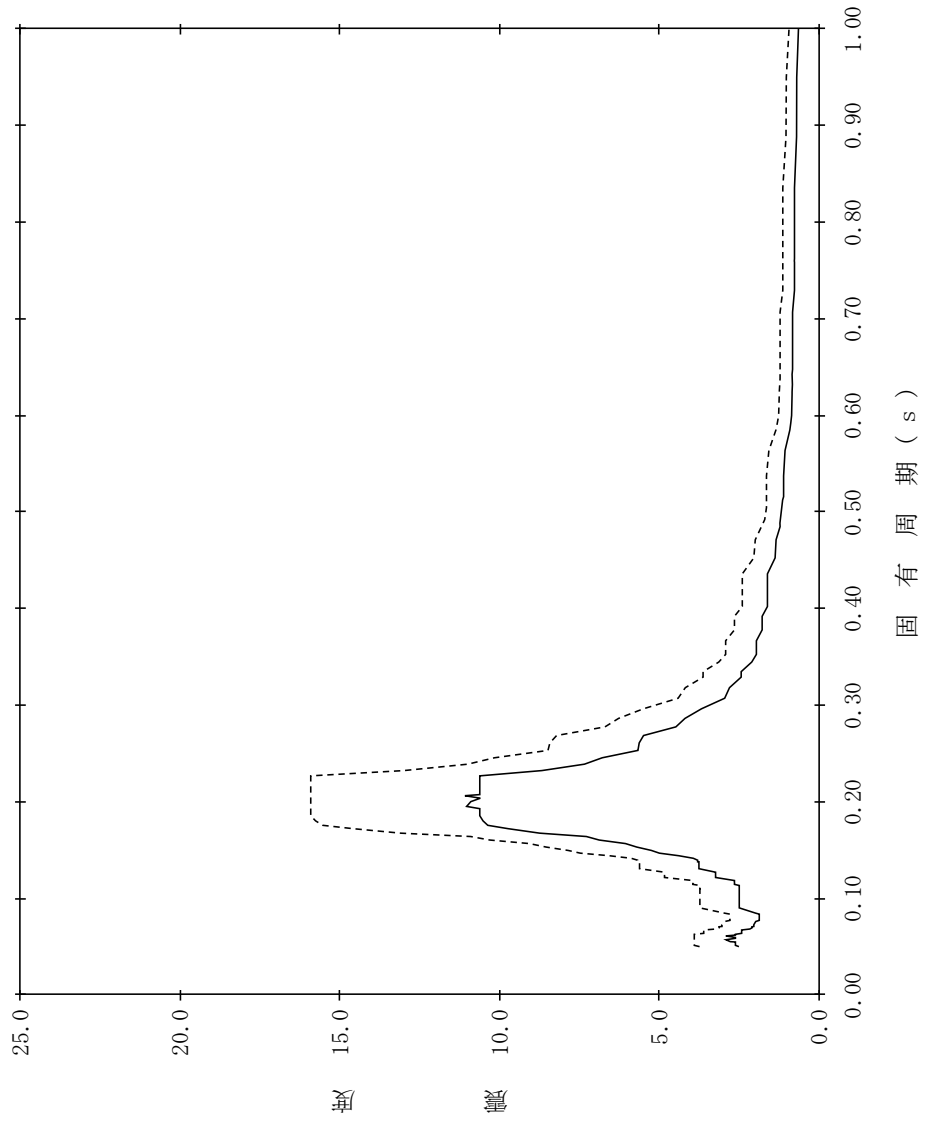

【NS2-RB-SdEW-RB20】

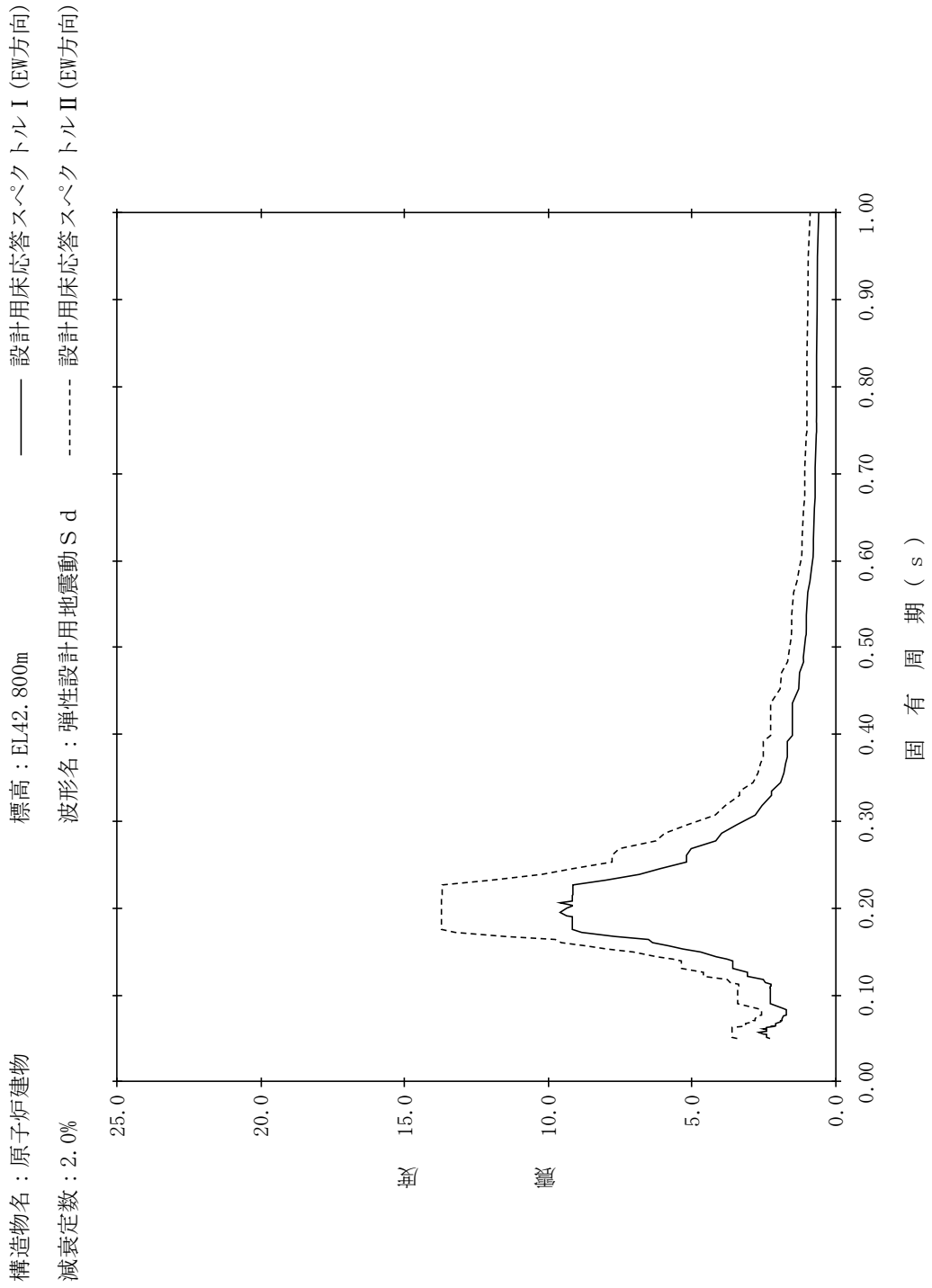

【NS2-RB-SdEW-RB21】

構造物名：原子炉建物
 標高：EL42.800m
 減衰定数：2.5%
 波形名：弾性設計用地震動 S d
 設計用床応答スペクトル I (EW方向)
 設計用床応答スペクトル II (EW方向)

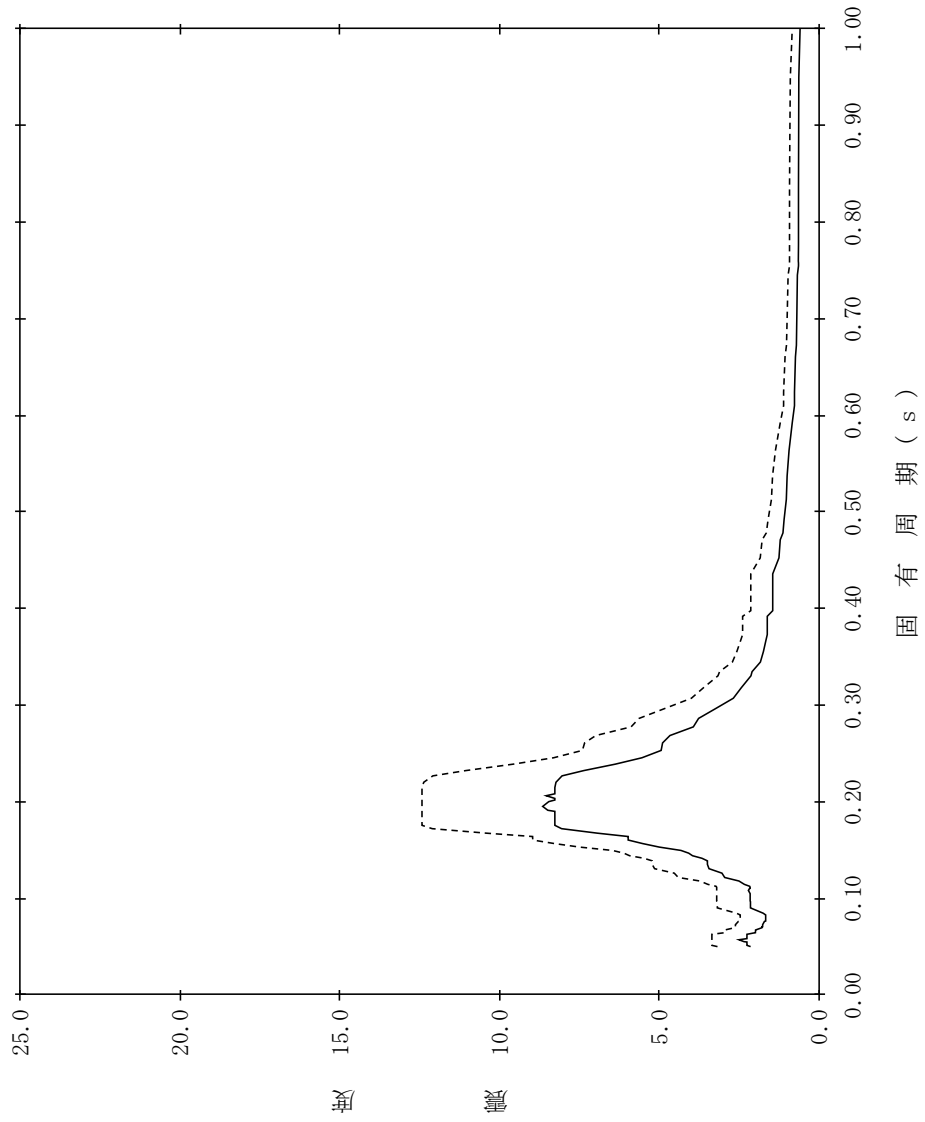

【NS2-RB-SdEW-RB22】

構造物名：原子炉建物
 標高：EL42.800m
 減衰定数：3.0%
 波形名：弾性設計用地震動 S d
 設計用床応答スペクトル I (EW方向)
 設計用床応答スペクトル II (EW方向)

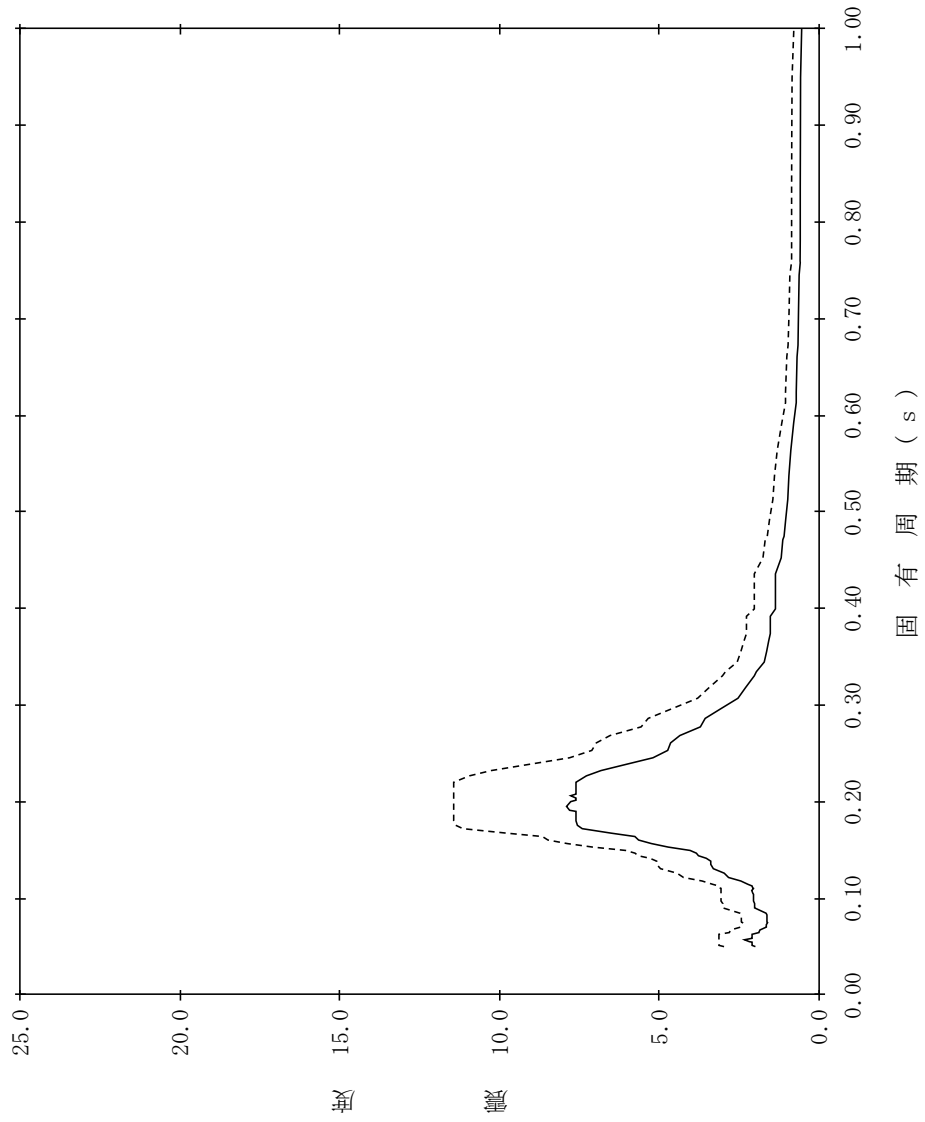

【NS2-RB-SdEW-RB23】

構造物名：原子炉建物
 標高：EL42.800m
 減衰定数：4.0%
 波形名：弾性設計用地震動 S d
 設計用床応答スペクトル I (EW方向)
 設計用床応答スペクトル II (EW方向)

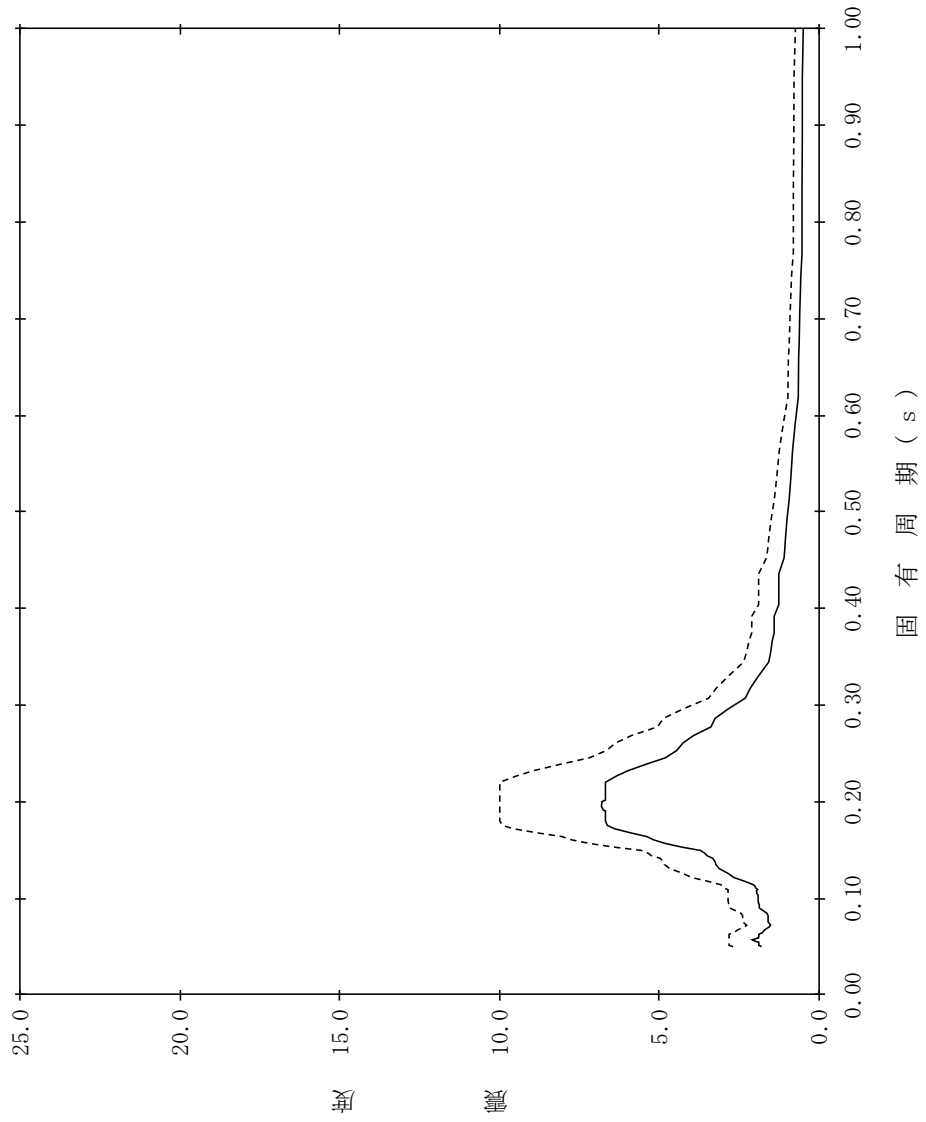

【NS2-RB-SdEW-RB24】

構造物名：原子炉建物
 標高：EL42.800m
 減衰定数：5.0%
 波形名：弾性設計用地震動 S d
 設計用床応答スペクトル I (EW方向)
 設計用床応答スペクトル II (EW方向)

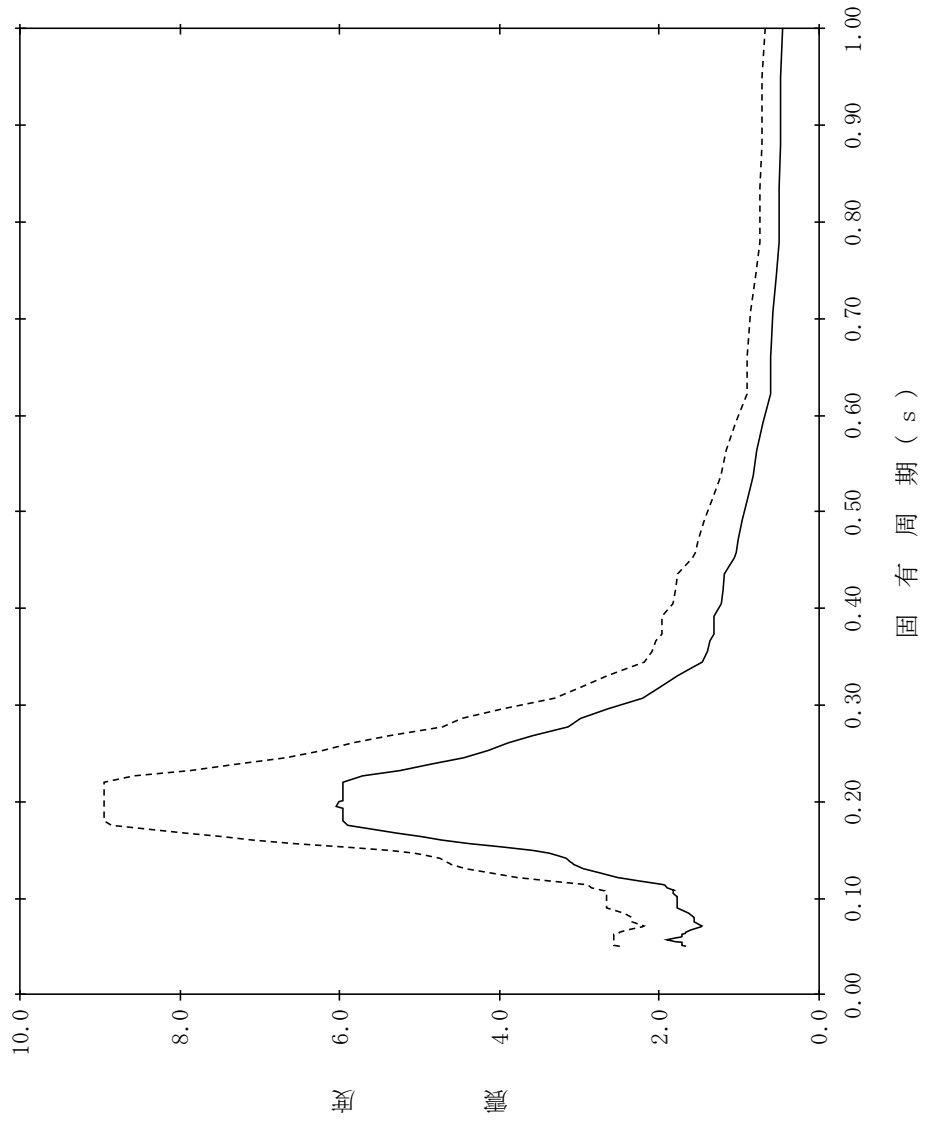

【NS2-RB-SdEW-RB25】

構造物名：原子炉建物
 標高：EL34.800m
 減衰定数：0.5%
 波形名：弾性設計用地震動 S d
 設計用床応答スペクトル I (EW方向)
 設計用床応答スペクトル II (EW方向)

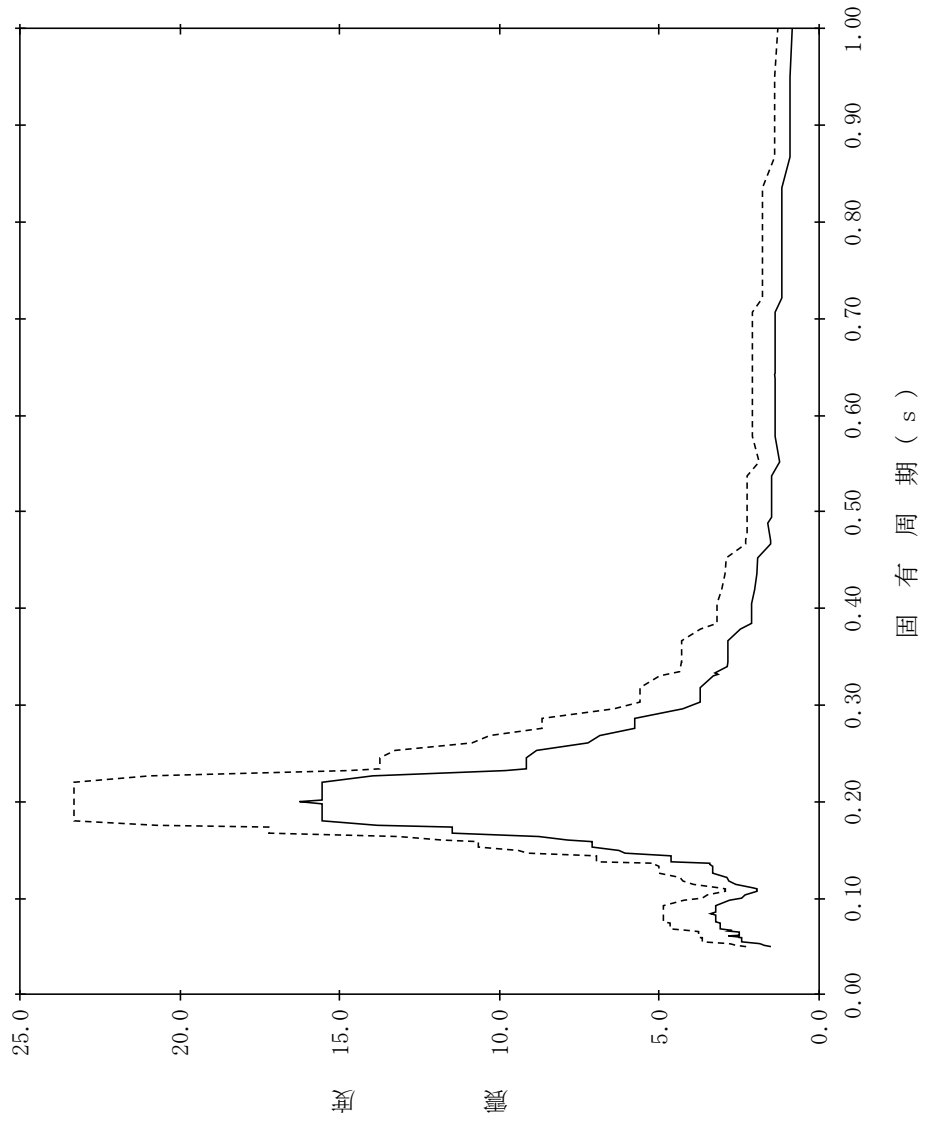

【NS2-RB-SdEW-RB26】

構造物名：原子炉建物
 標高：EL34.800m
 減衰定数：1.0%
 波形名：弾性設計用地震動 S d
 設計用床応答スペクトル I (EW方向)
 設計用床応答スペクトル II (EW方向)

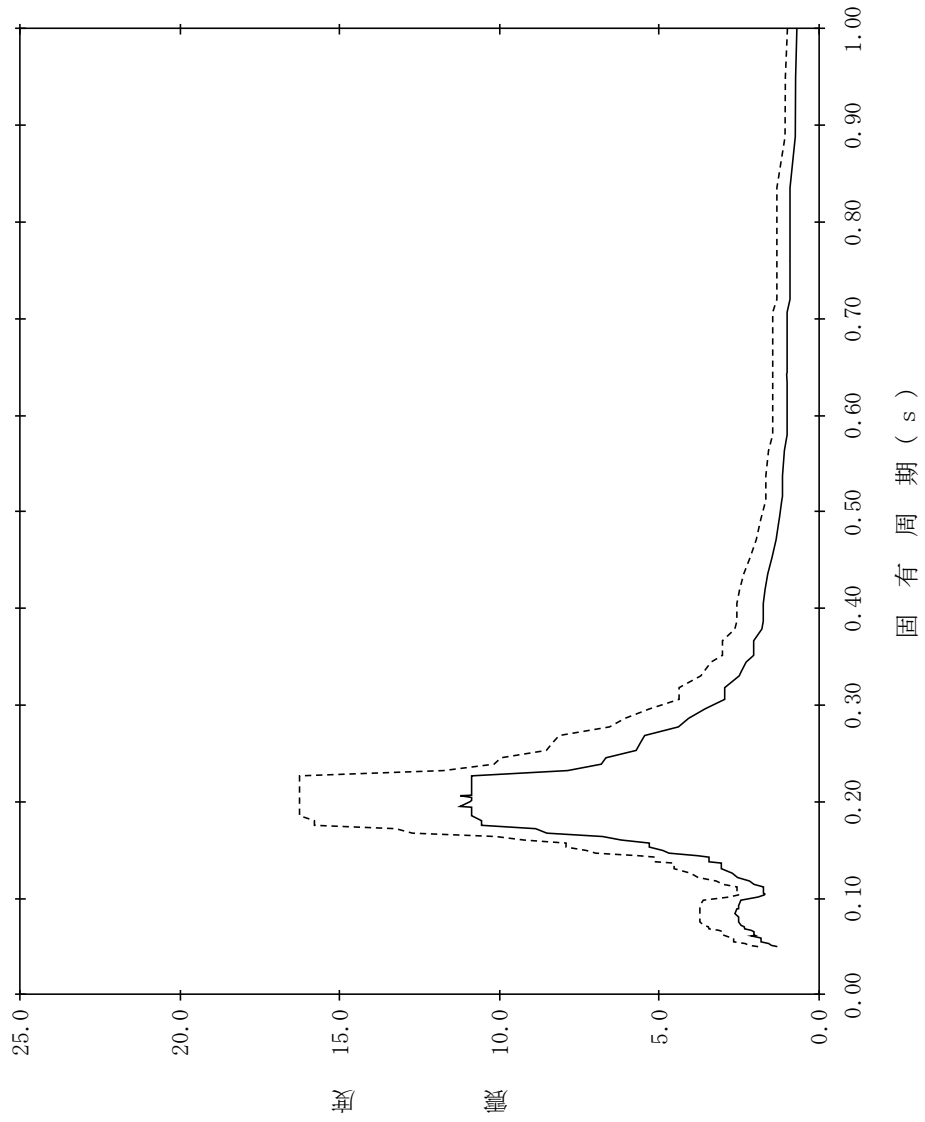

【NS2-RB-SdEW-RB27】

構造物名：原子炉建物
 標高：EL34.800m
 減衰定数：1.5%
 波形名：弾性設計用地震動 S d
 設計用床応答スペクトル I (EW方向)
 設計用床応答スペクトル II (EW方向)

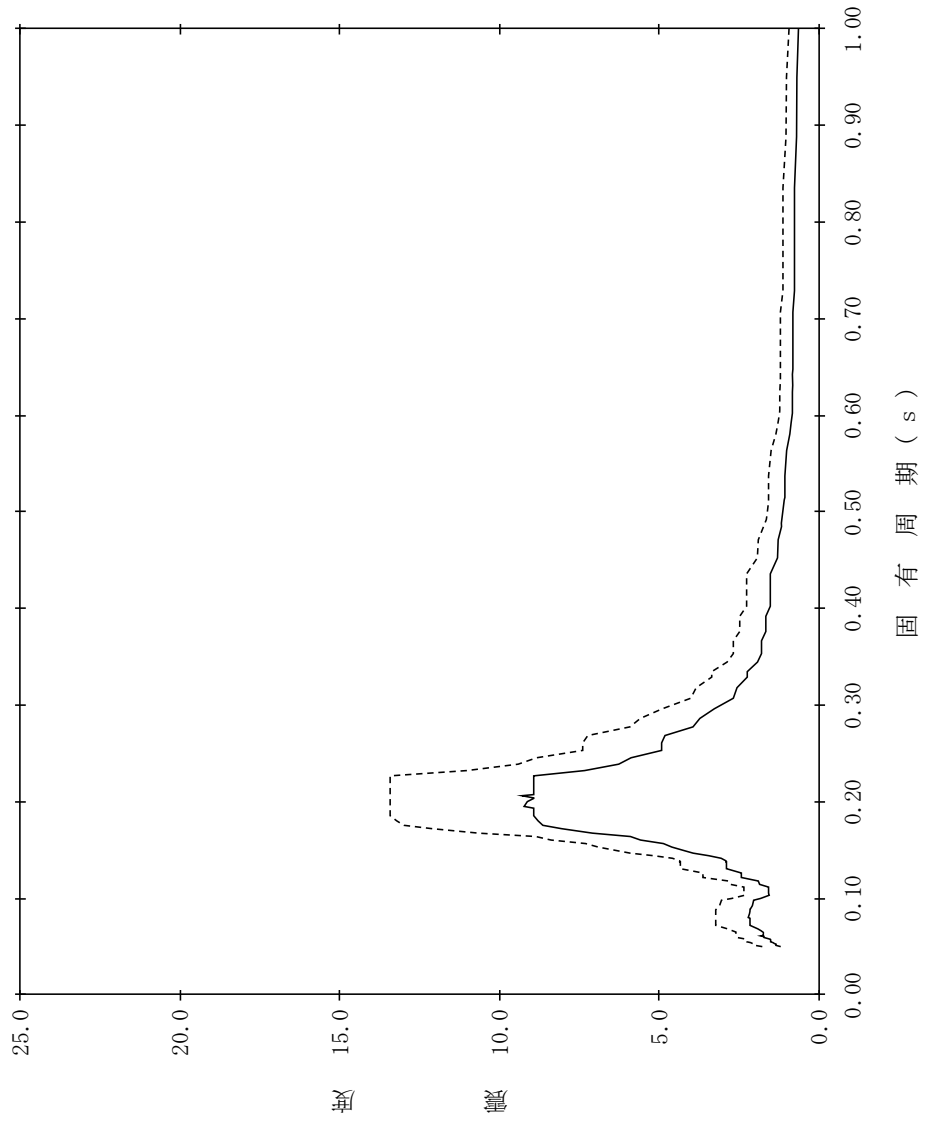

【NS2-RB-SdEW-RB28】

構造物名：原子炉建物
 標高：EL34.800m
 減衰定数：2.0%
 波形名：弾性設計用地震動 S d
 設計用床応答スペクトル I (EW方向)
 設計用床応答スペクトル II (EW方向)

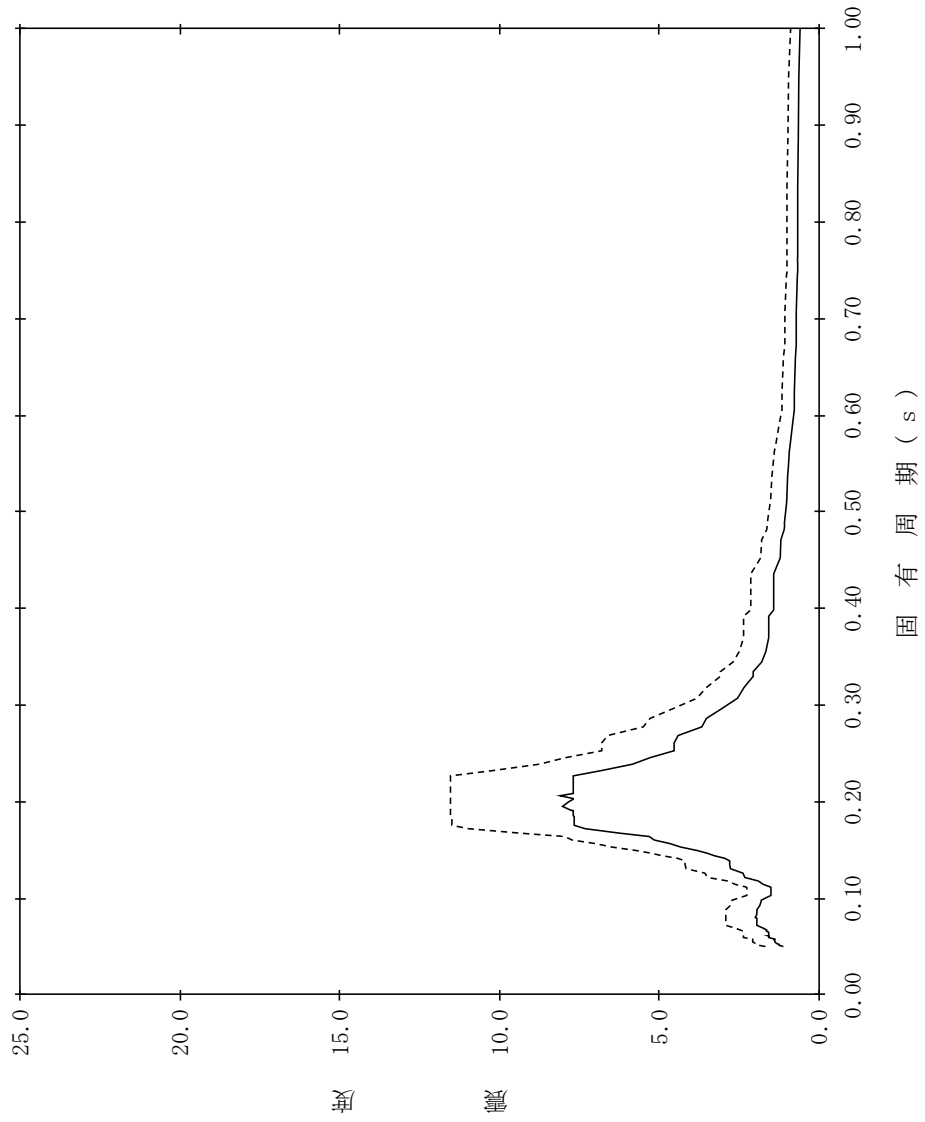

【NS2-RB-SdEW-RB29】

構造物名：原子炉建物
 標高：EL34.800m
 減衰定数：2.5%
 波形名：弾性設計用地震動 S d
 設計用床応答スペクトル I (EW方向)
 設計用床応答スペクトル II (EW方向)

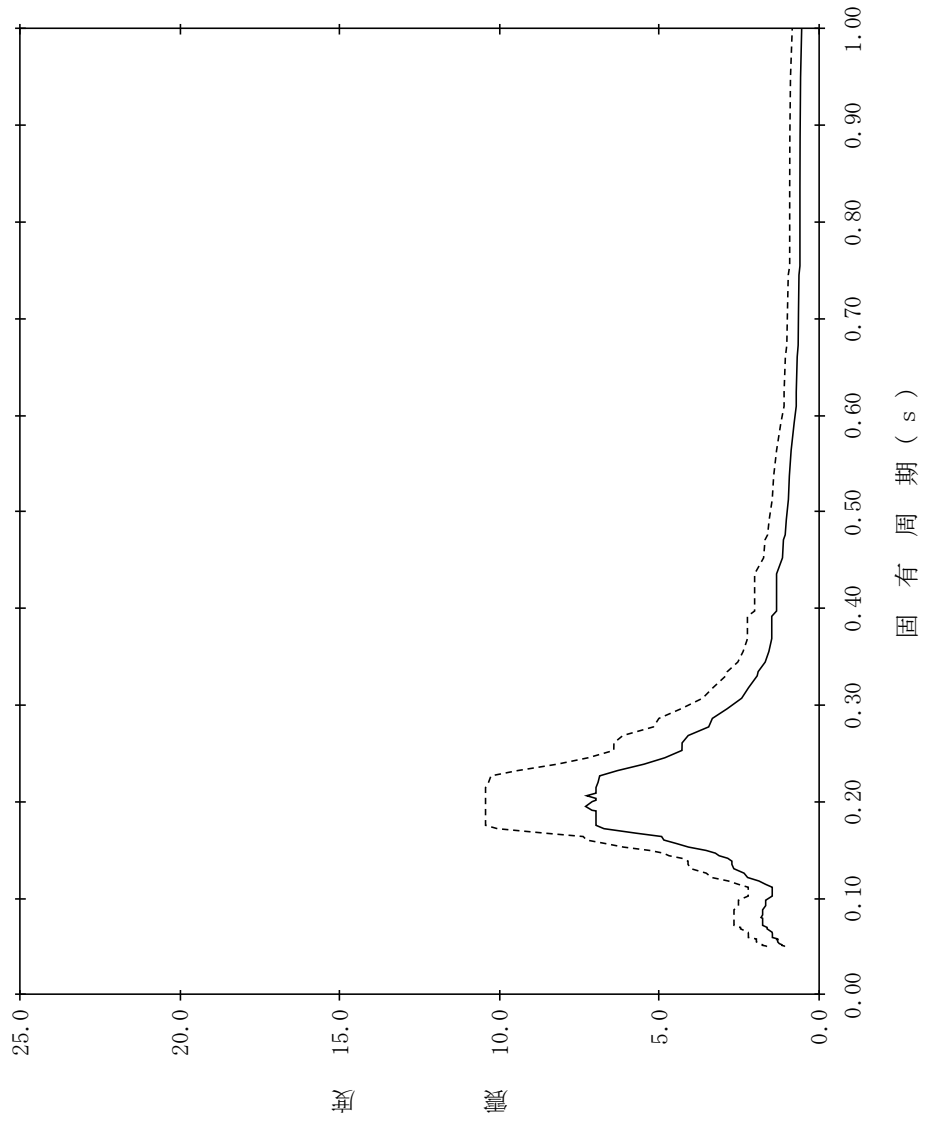

【NS2-RB-SdEW-RB30】

構造物名：原子炉建物
 標高：EL34.800m
 減衰定数：3.0%
 波形名：弾性設計用地震動 S d
 設計用床応答スペクトル I (EW方向)
 設計用床応答スペクトル II (EW方向)

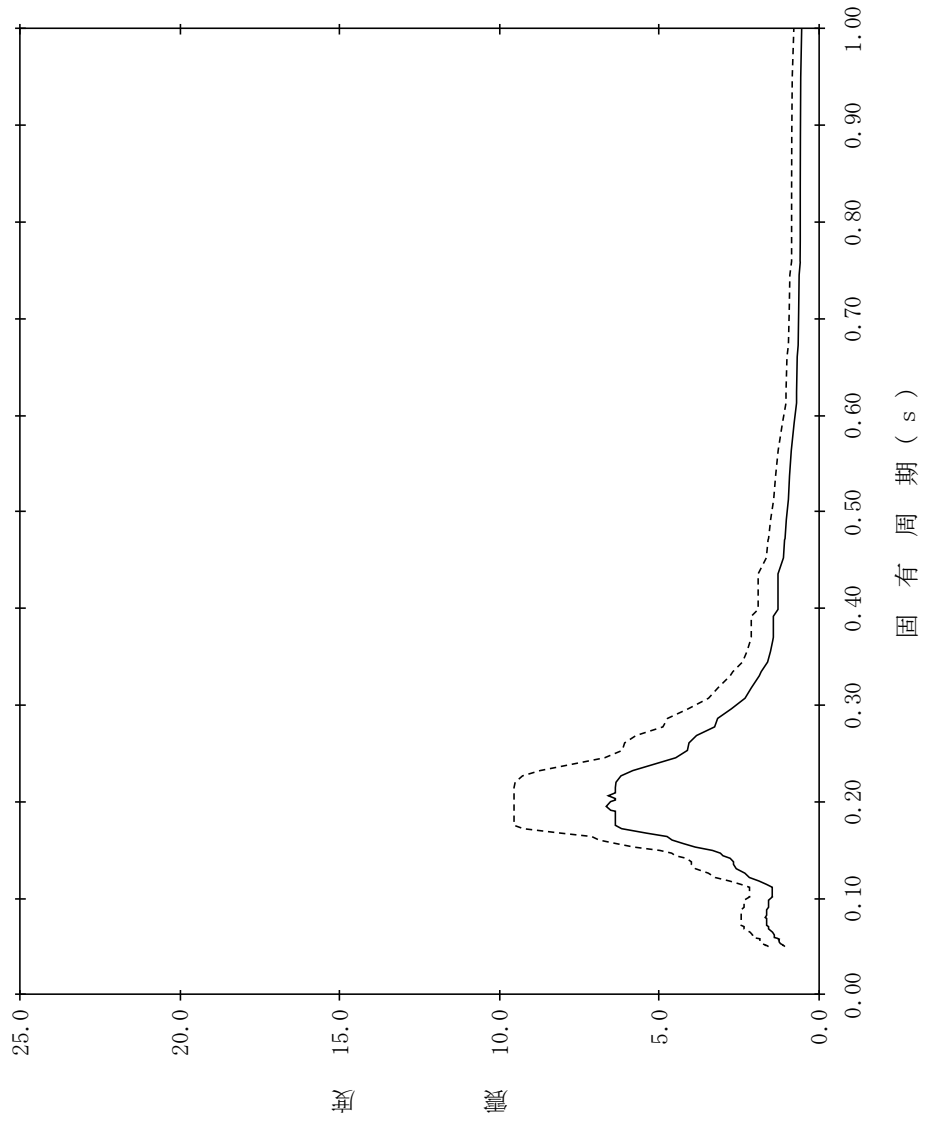

【NS2-RB-SdEW-RB31】

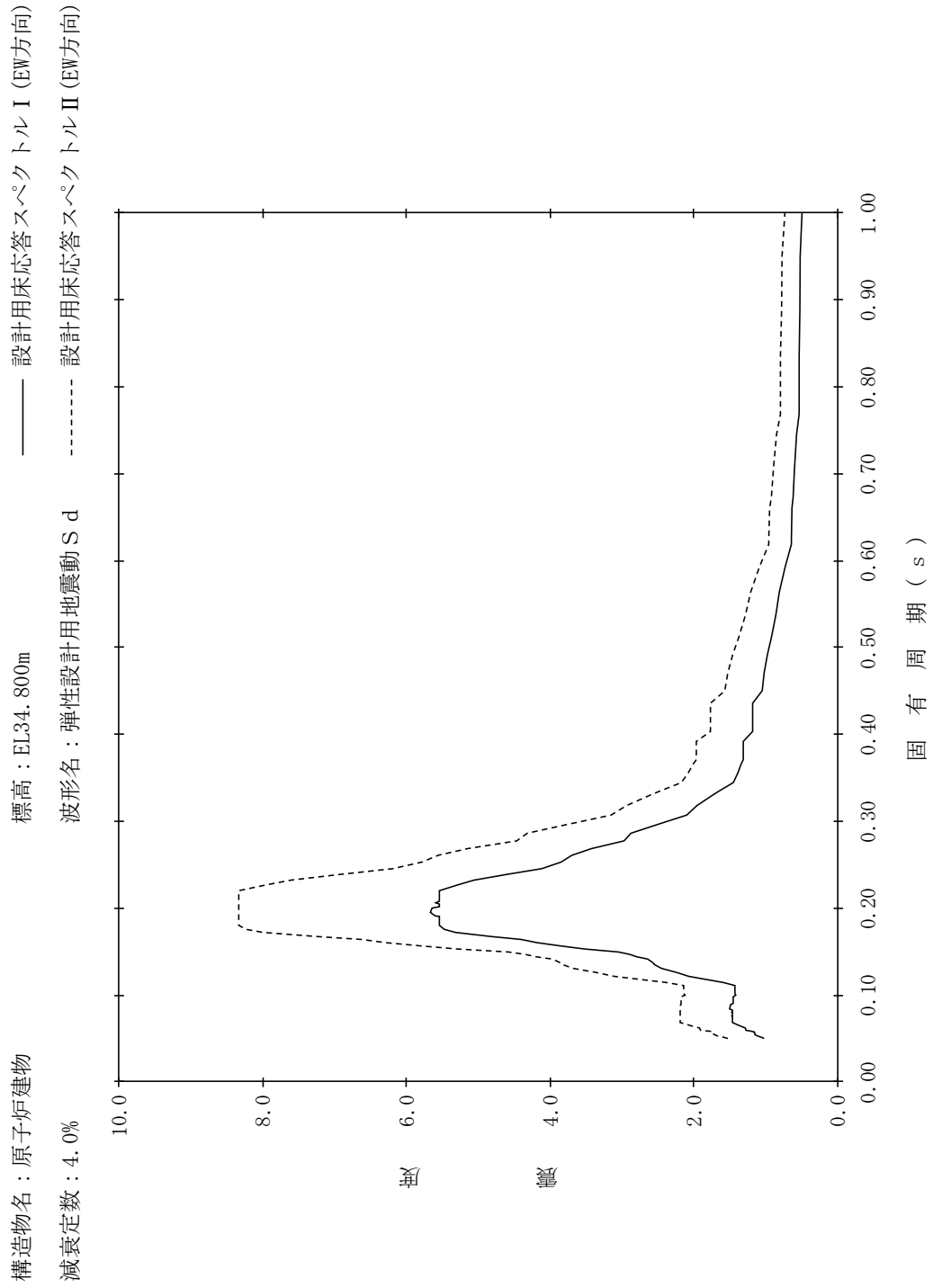

【NS2-RB-SdEW-RB32】

構造物名：原子炉建物
 標高：EL34.800m
 減衰定数：5.0%
 波形名：弾性設計用地震動 S d
 設計用床応答スペクトル I (EW方向)
 設計用床応答スペクトル II (EW方向)

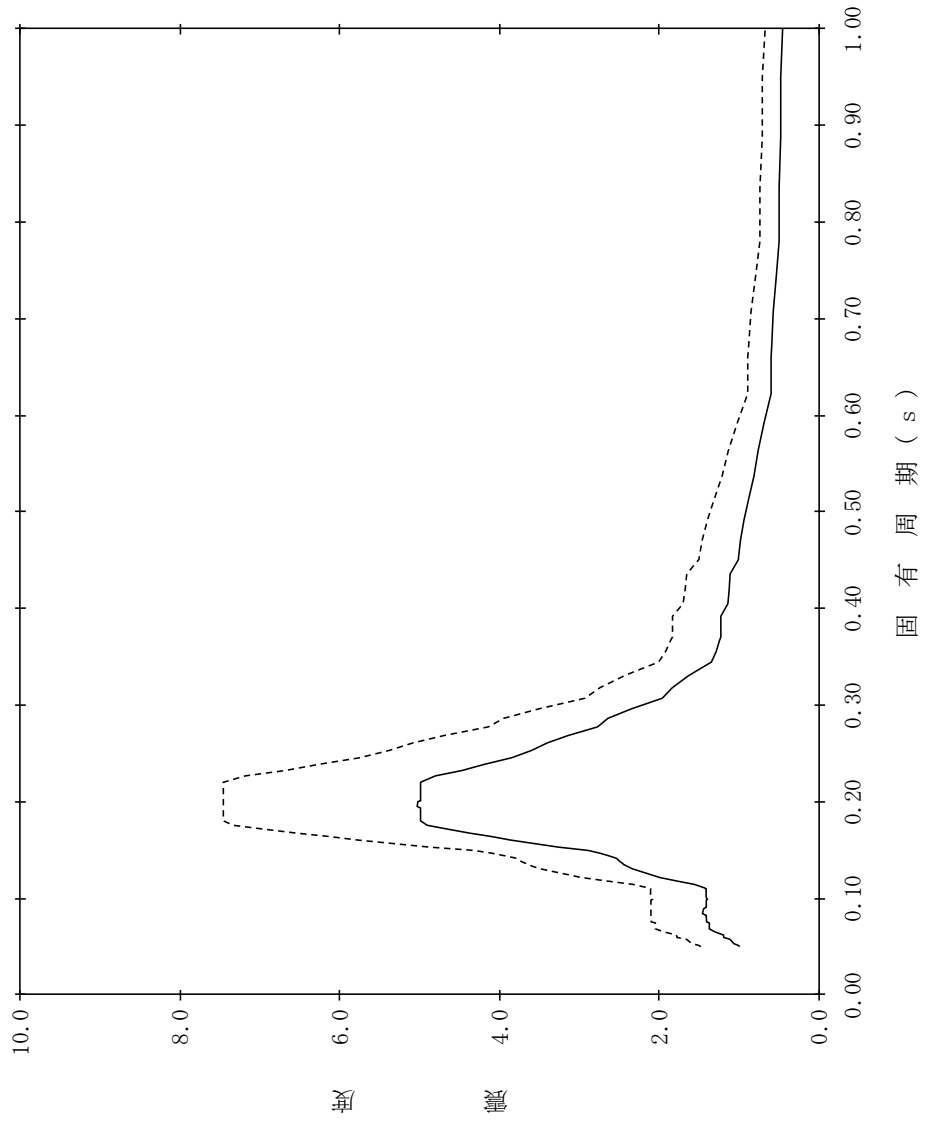

【NS2-RB-SdEW-RB33】

構造物名：原子炉建物
 標高：EL30.500m
 減衰定数：0.5%
 波形名：弾性設計用地震動 S d
 設計用床応答スペクトル I (EW方向)
 設計用床応答スペクトル II (EW方向)

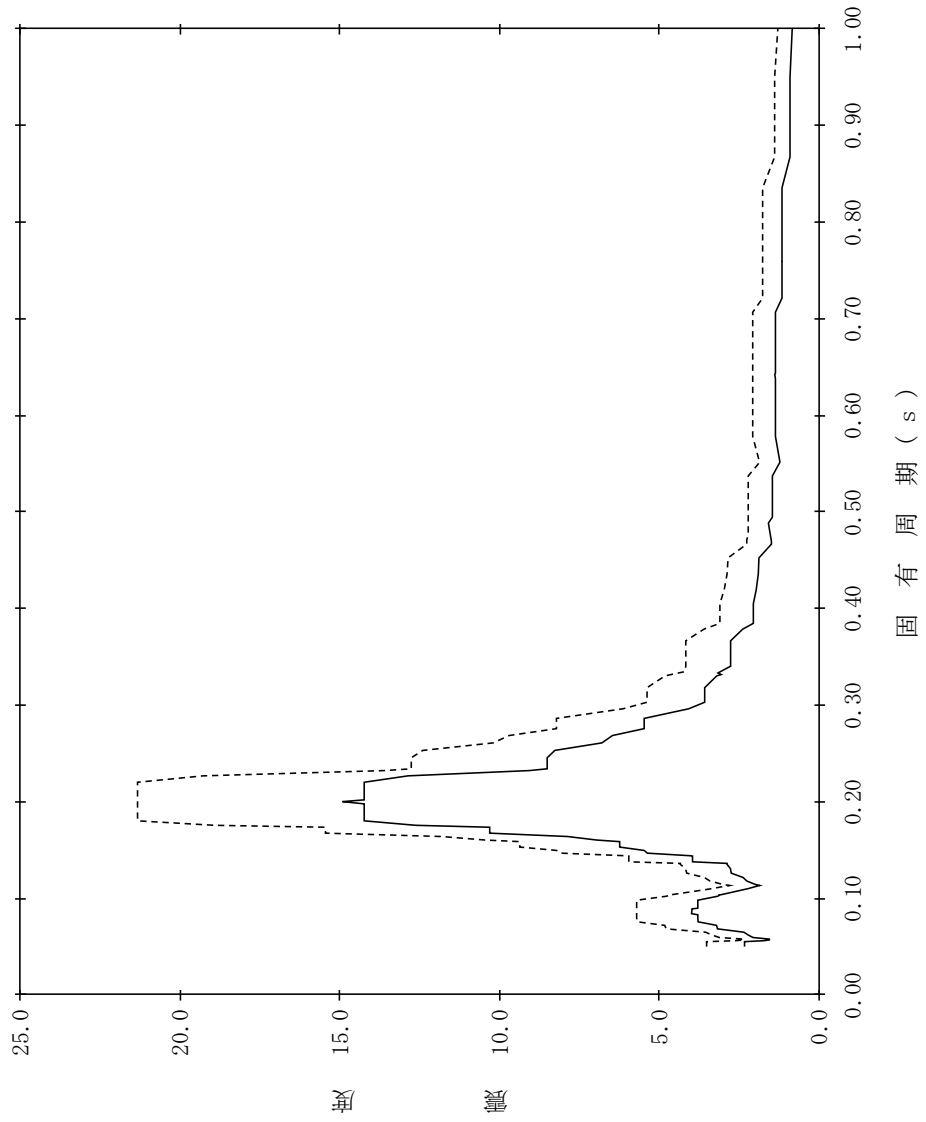

【NS2-RB-SdEW-RB34】

構造物名：原子炉建物
 標高：EL30.500m
 減衰定数：1.0%
 波形名：弾性設計用地震動 S d
 設計用床応答スペクトル I (EW方向)
 設計用床応答スペクトル II (EW方向)

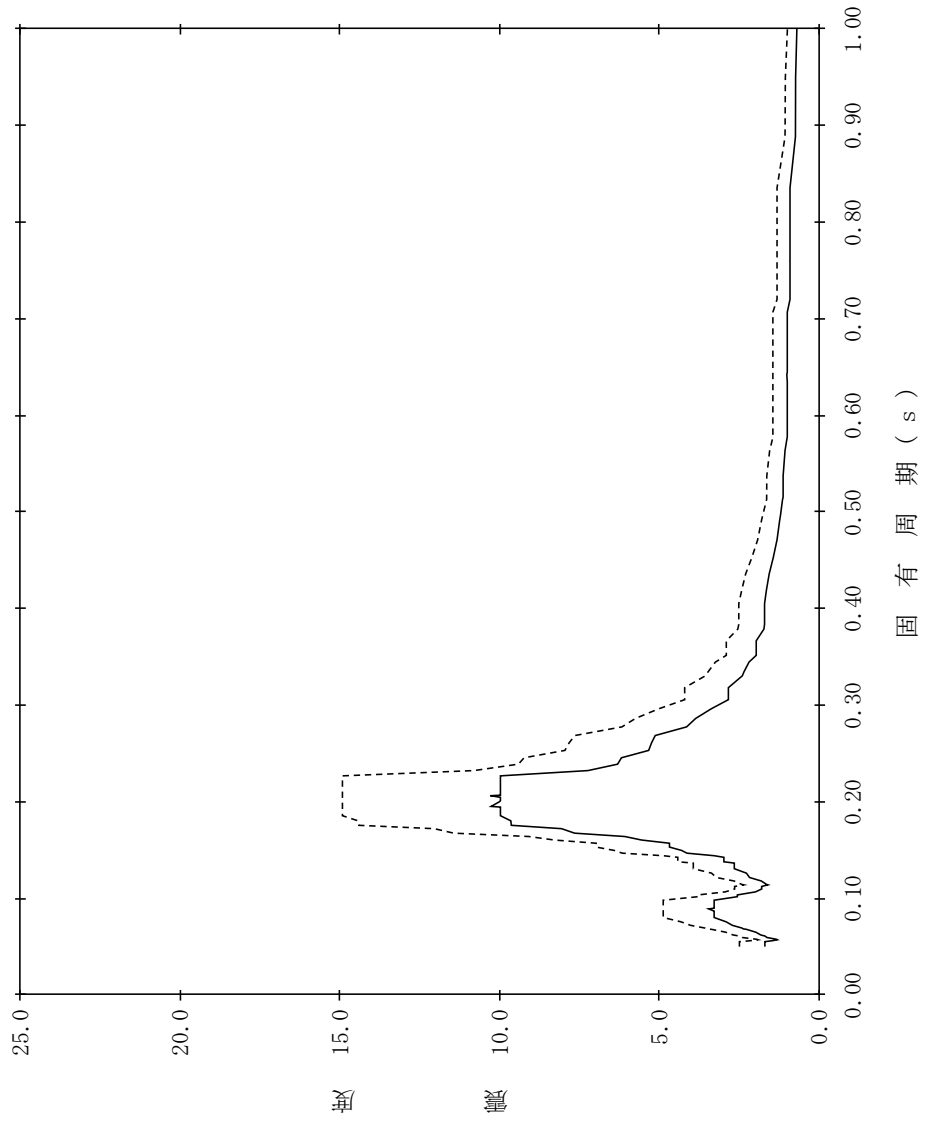

【NS2-RB-SdEW-RB35】

構造物名：原子炉建物
 標高：EL30.500m
 減衰定数：1.5%
 波形名：弾性設計用地震動 S d
 設計用床応答スペクトル I (EW方向)
 設計用床応答スペクトル II (EW方向)

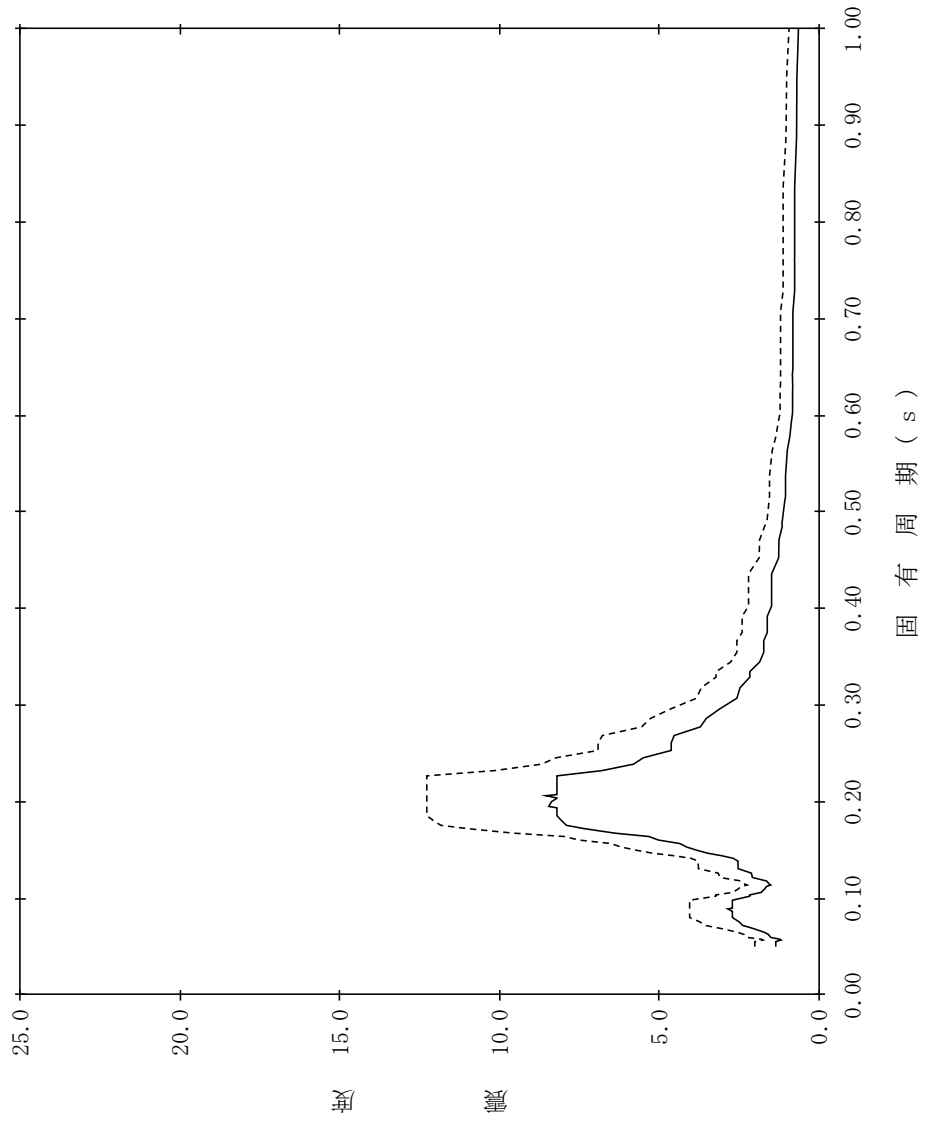

【NS2-RB-SdEW-RB36】

構造物名：原子炉建物
 標高：EL30.500m
 減衰定数：2.0%
 波形名：弾性設計用地震動 S d
 設計用床応答スペクトル I (EW方向)
 設計用床応答スペクトル II (EW方向)

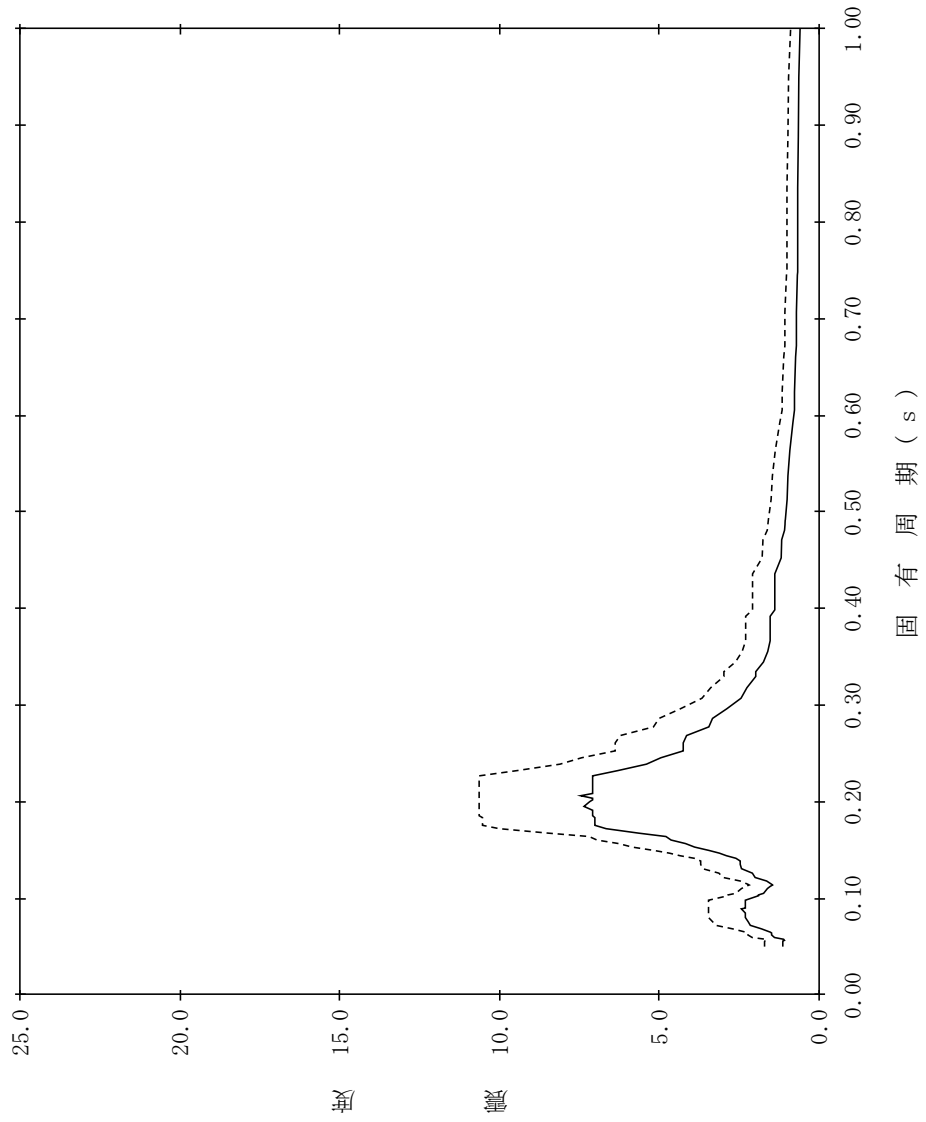

【NS2-RB-SdEW-RB37】

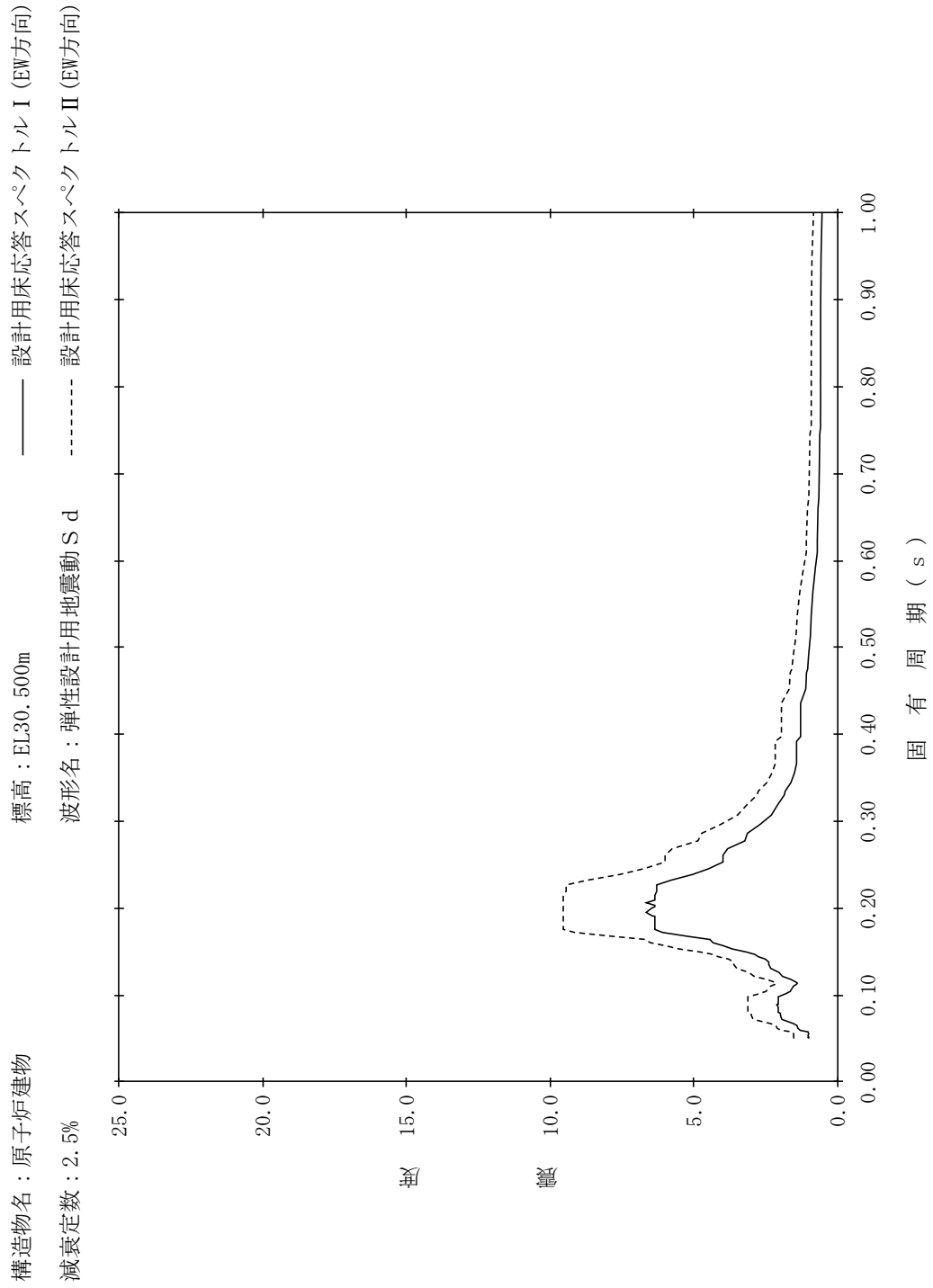

【NS2-RB-SdEW-RB38】

構造物名：原子炉建物
 標高：EL30.500m
 減衰定数：3.0%
 波形名：弾性設計用地震動 S d
 設計用床応答スペクトル I (EW方向)
 設計用床応答スペクトル II (EW方向)

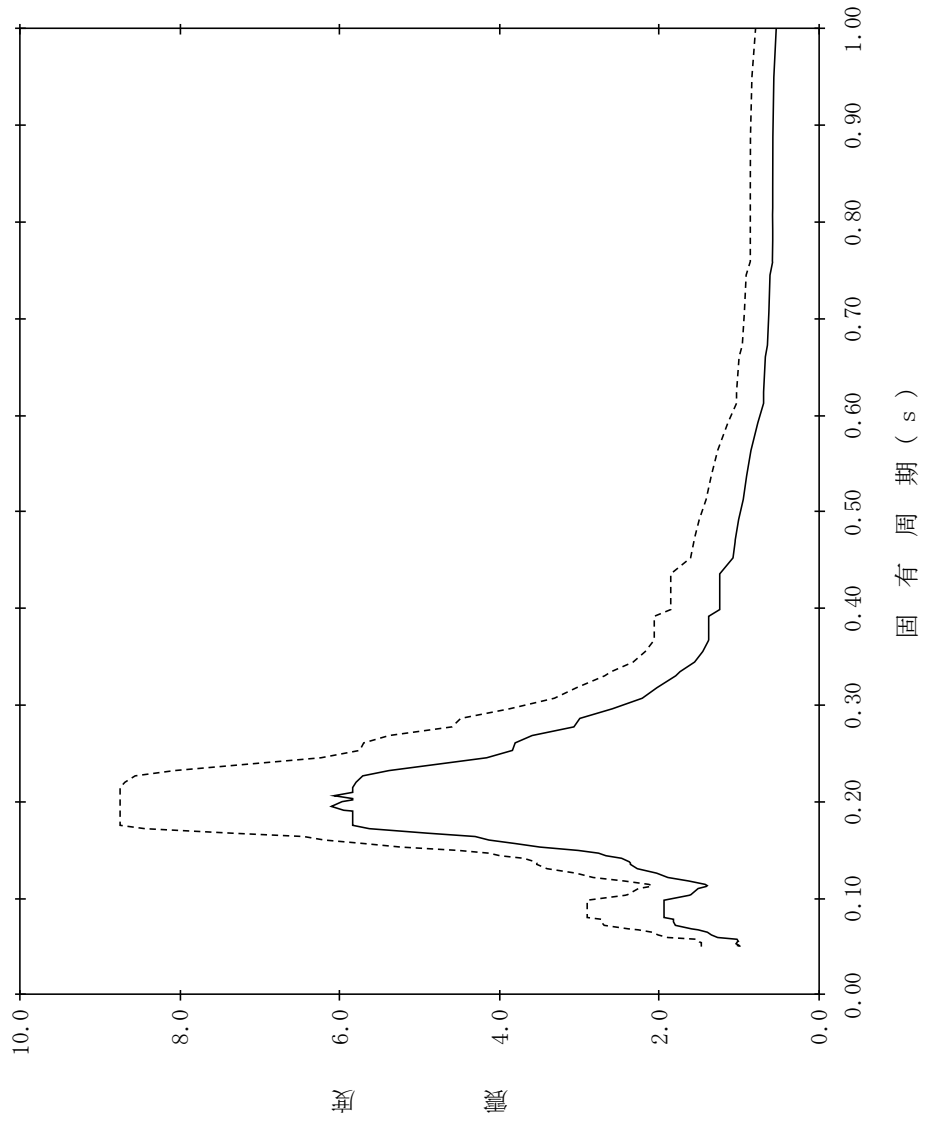

【NS2-RB-SdEW-RB39】

構造物名：原子炉建物
 標高：EL30.500m
 減衰定数：4.0%
 波形名：弾性設計用地震動 S d
 設計用床応答スペクトル I (EW方向)
 設計用床応答スペクトル II (EW方向)

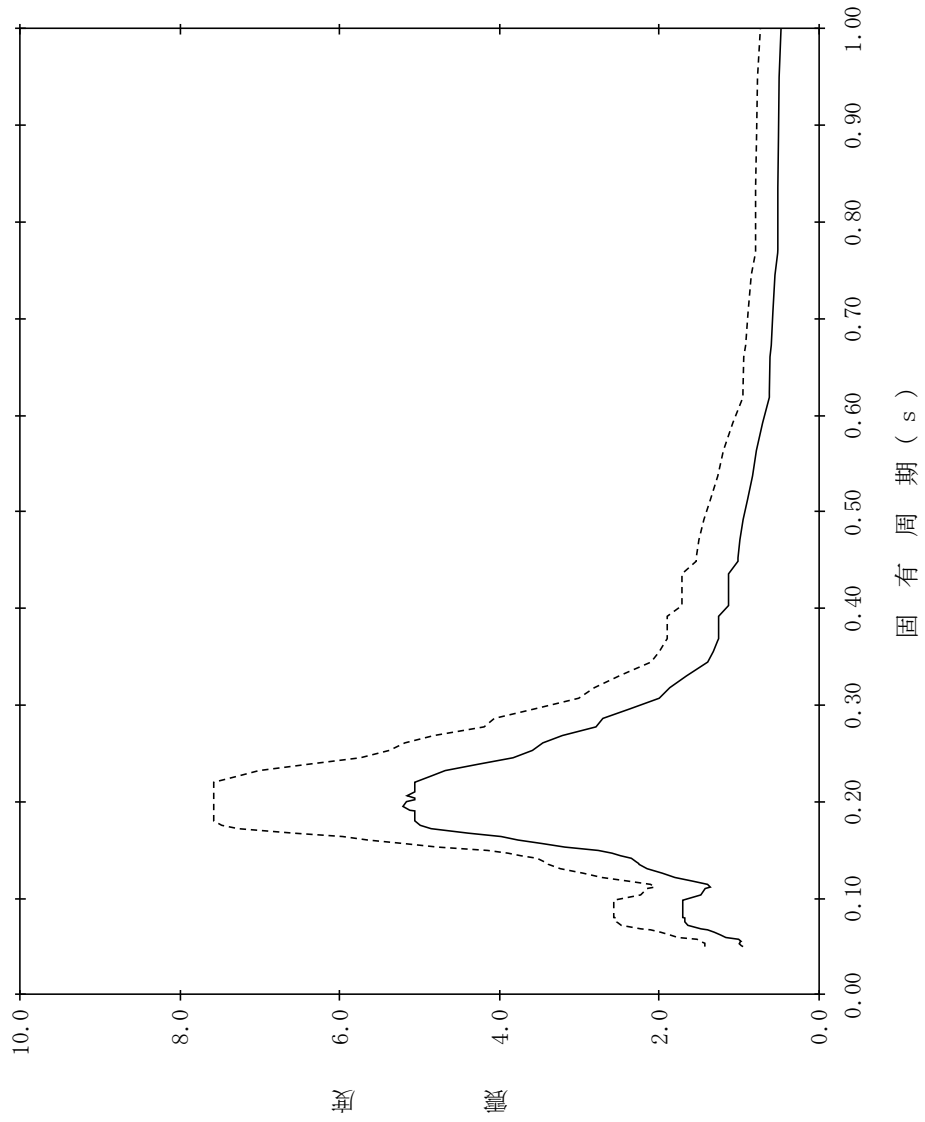

【NS2-RB-SdEW-RB40】

構造物名：原子炉建物
 標高：EL30.500m
 減衰定数：5.0%
 波形名：弾性設計用地震動 S d
 設計用床応答スペクトル I (EW方向)
 設計用床応答スペクトル II (EW方向)

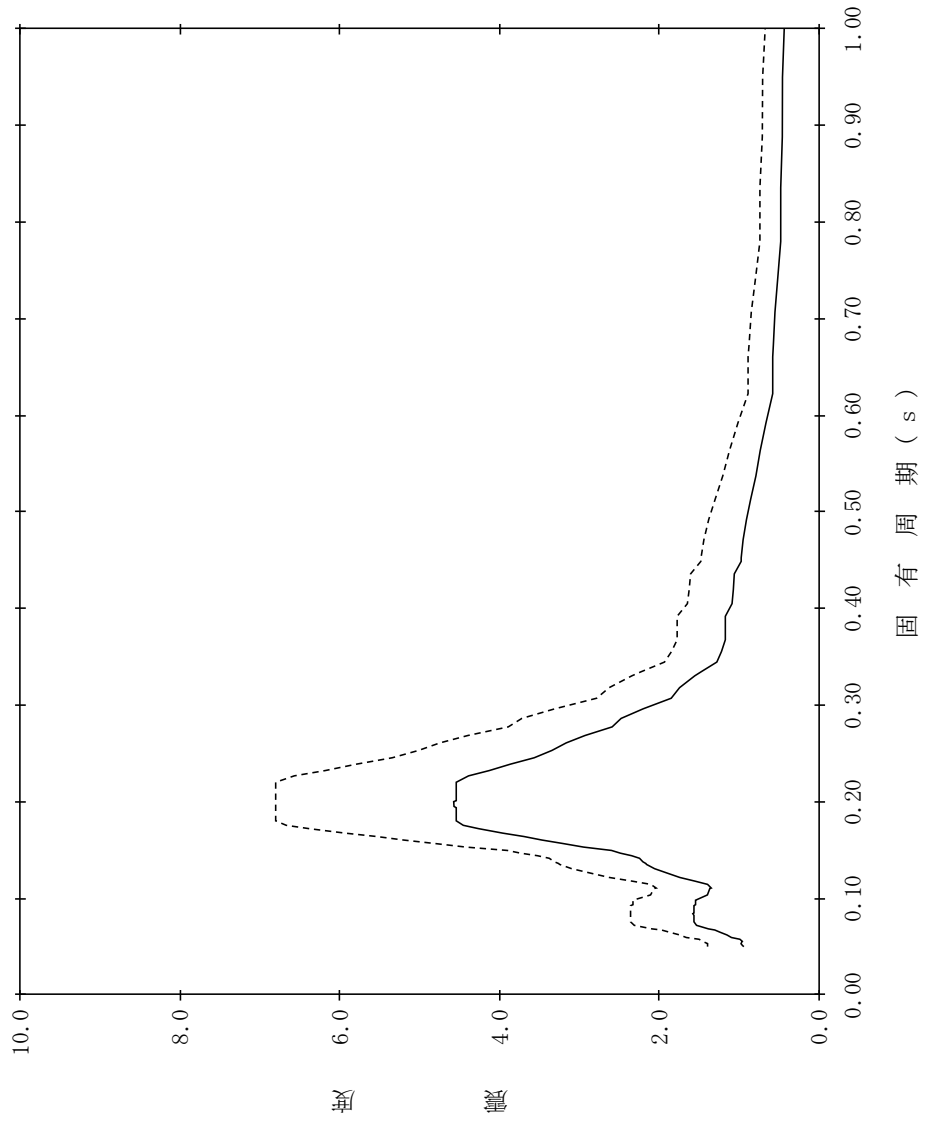

【NS2-RB-SdEW-RB41】

構造物名：原子炉建物
 標高：EL30.500m(燃料プール) 設計用床応答スペクトル I (EW方向)
 減衰定数：0.5% 波形名：弾性設計用地震動 S d 設計用床応答スペクトル II (EW方向)

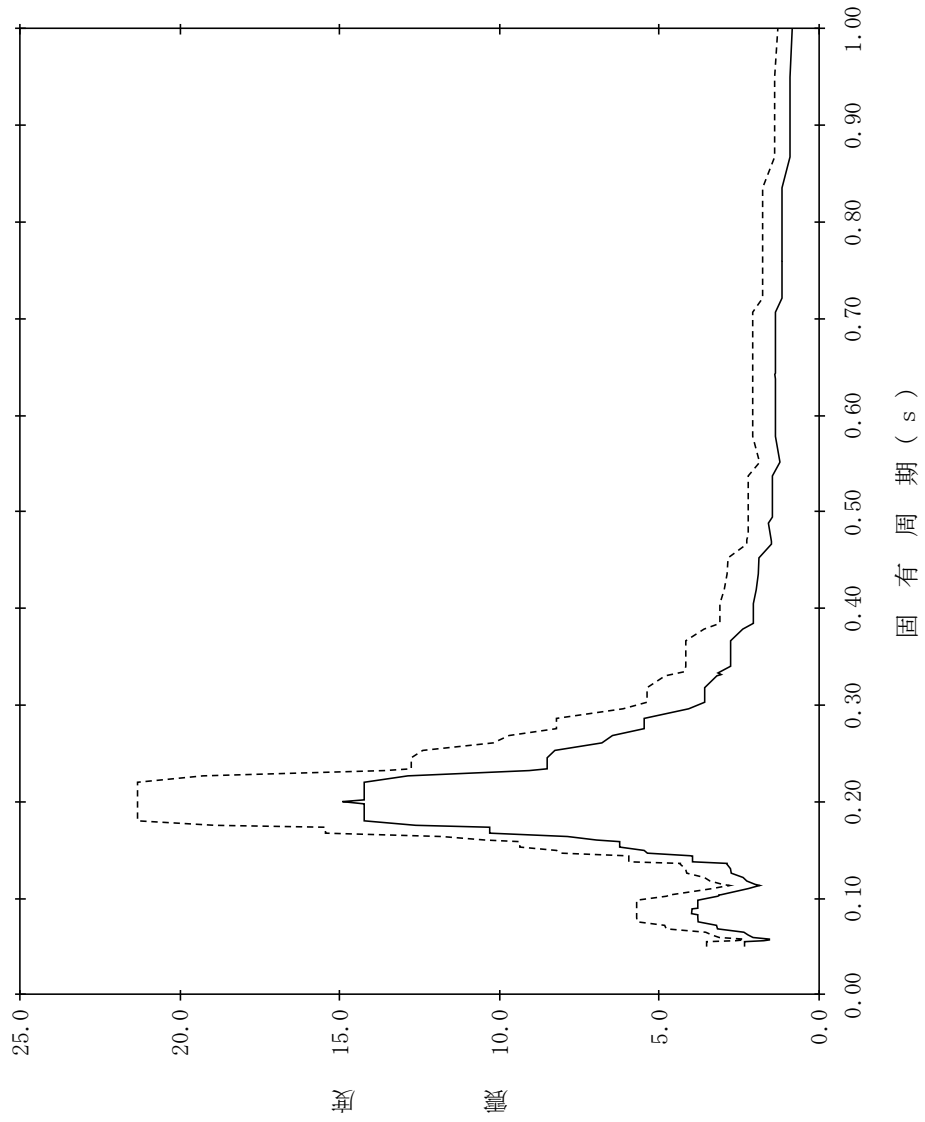

【NS2-RB-SdEW-RB42】

構造物名：原子炉建物
 標高：EL30.500m(燃料プール) 設計用床応答スペクトル I (EW方向)
 減衰定数：1.0% 波形名：弾性設計用地震動 S d 設計用床応答スペクトル II (EW方向)

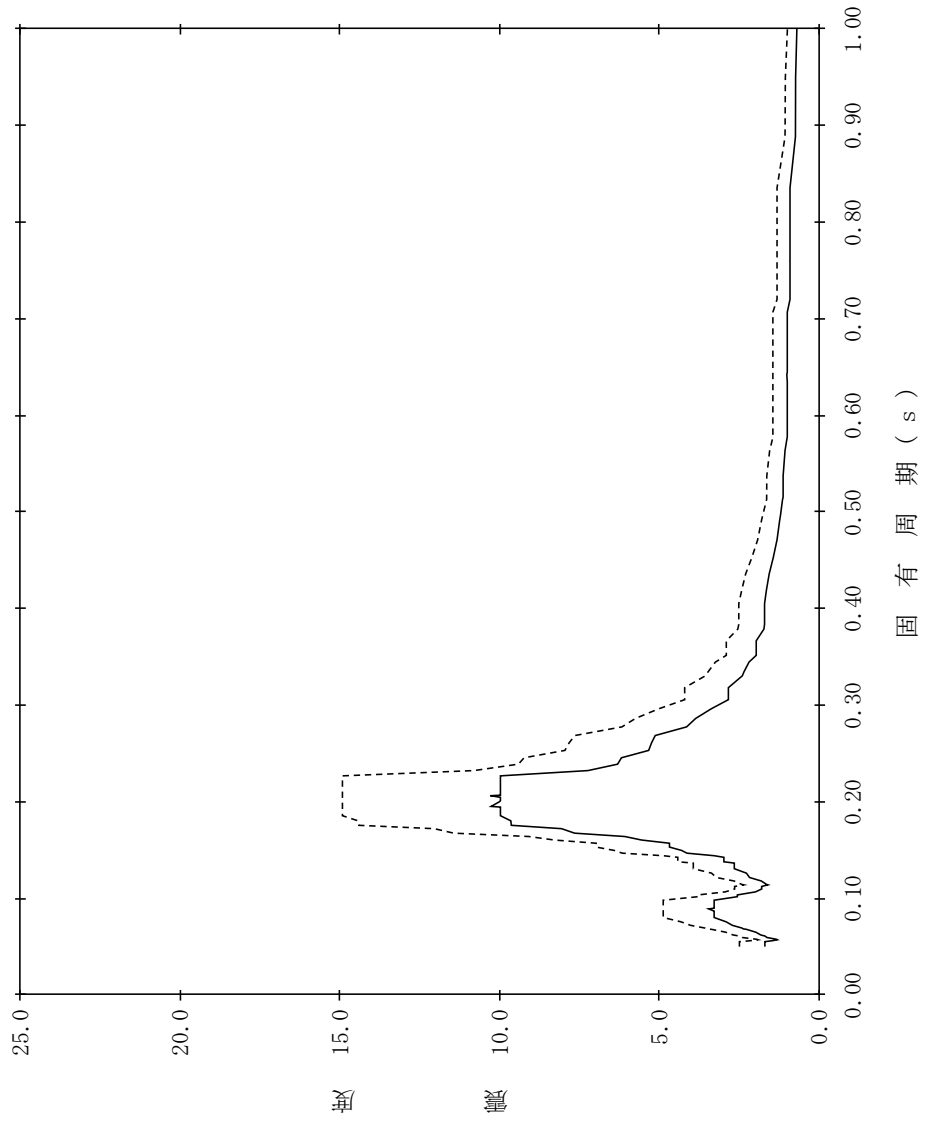

【NS2-RB-SdEW-RB43】

構造物名：原子炉建物
 標高：EL30.500m(燃料プール) 設計用床応答スペクトル I (EW方向)
 減衰定数：1.5% 波形名：弾性設計用地震動 S d 設計用床応答スペクトル II (EW方向)

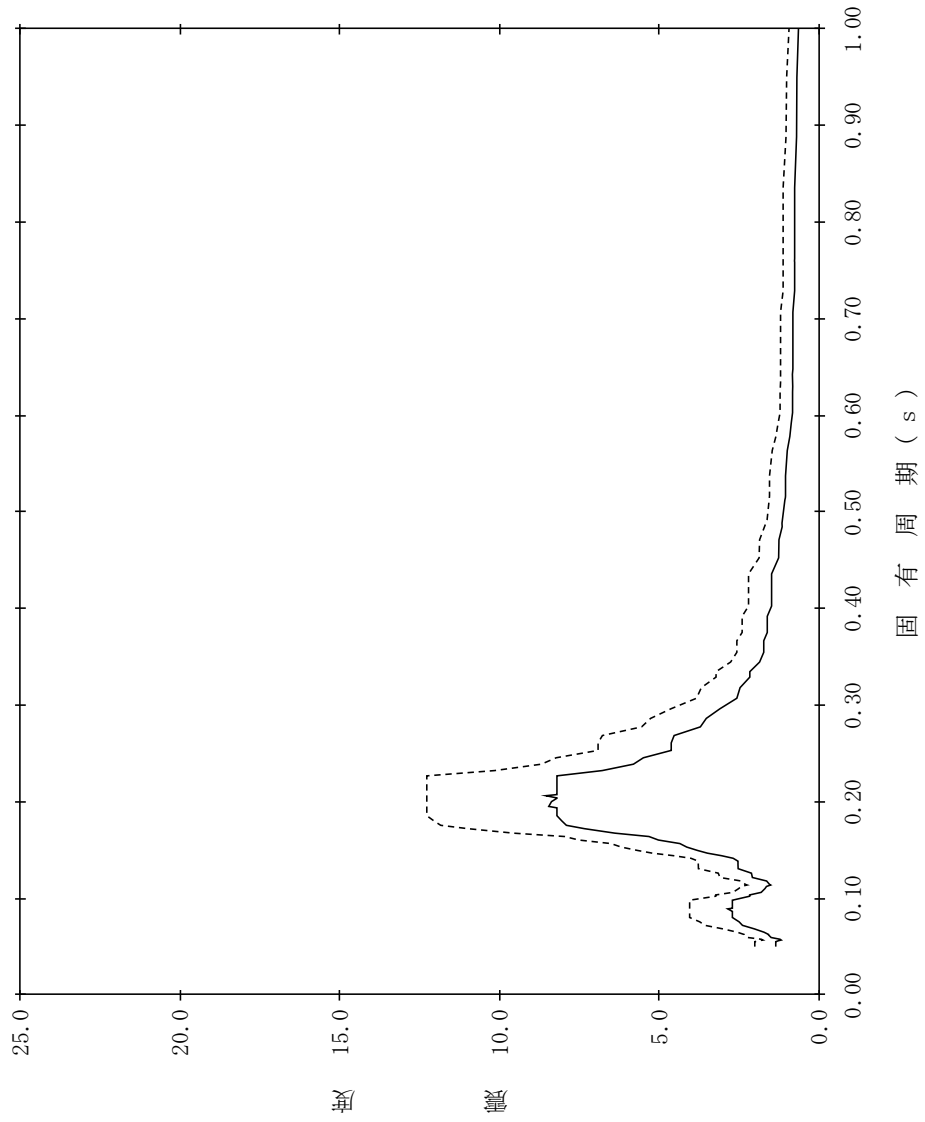

【NS2-RB-SdEW-RB44】

構造物名：原子炉建物
 標高：EL30.500m(燃料プール) 設計用床応答スペクトル I (EW方向)
 減衰定数：2.0% 波形名：弾性設計用地震動 S d 設計用床応答スペクトル II (EW方向)

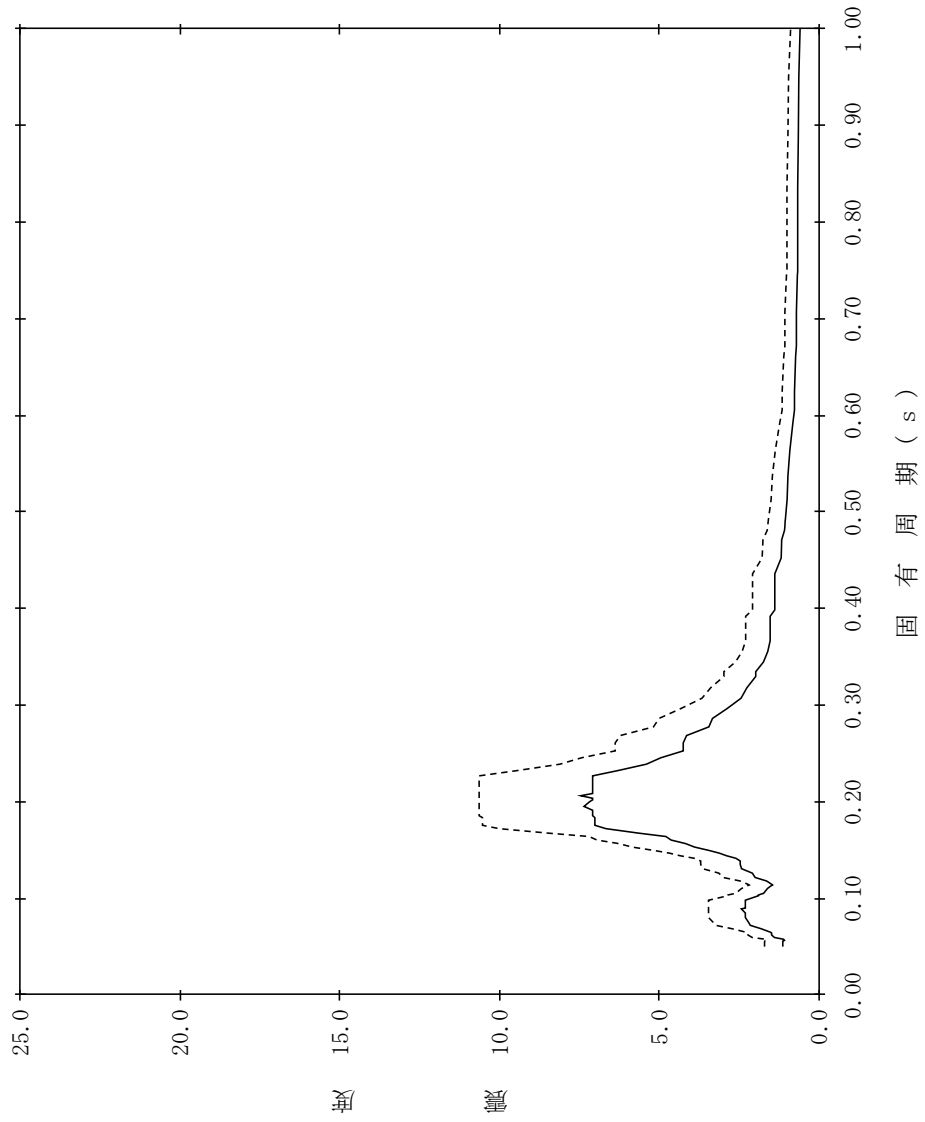

【NS2-RB-SdEW-RB45】

構造物名：原子炉建物
 標高：EL30.500m(燃料プール) 設計用床応答スペクトル I (EW方向)
 減衰定数：2.5% 波形名：弾性設計用地震動 S d 設計用床応答スペクトル II (EW方向)

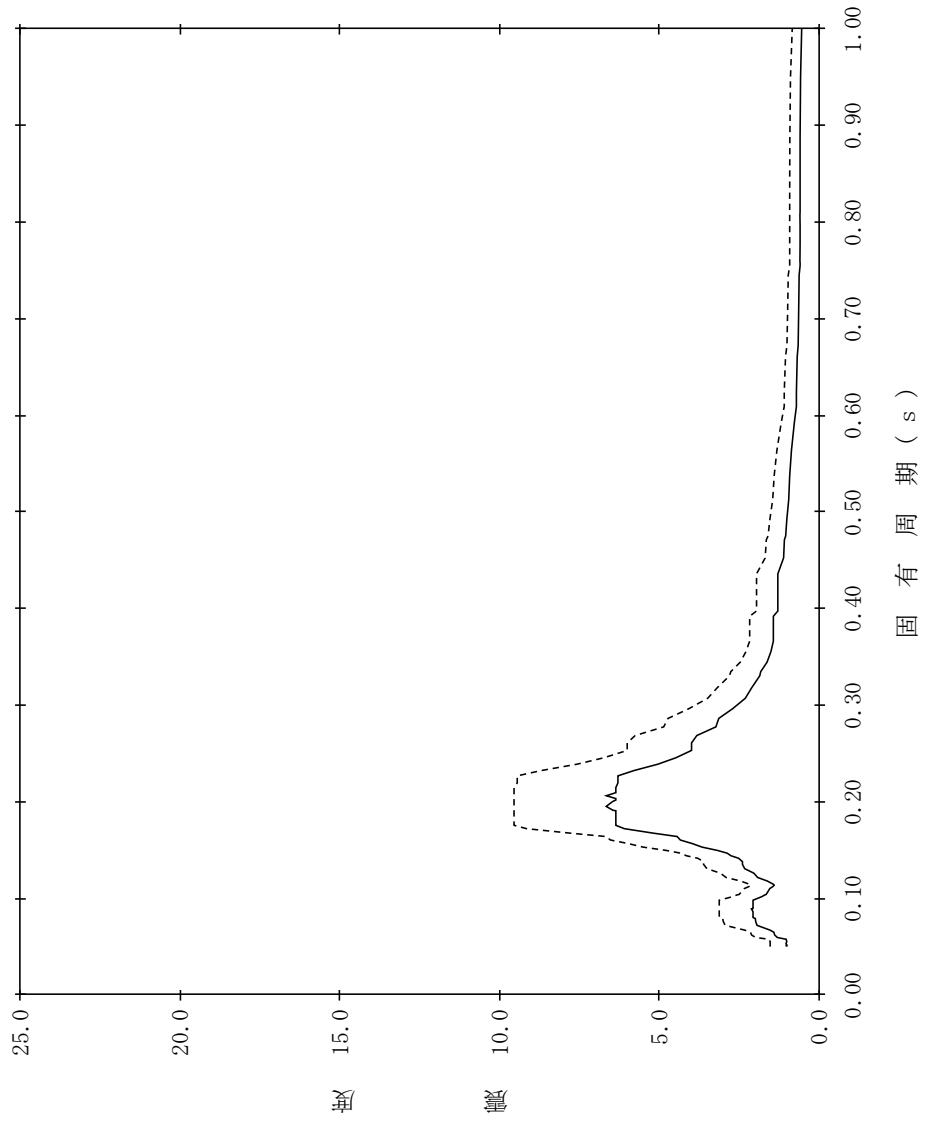

【NS2-RB-SdEW-RB46】

構造物名：原子炉建物
 標高：EL30.500m(燃料プール) 設計用床応答スペクトル I (EW方向)
 減衰定数：3.0% 波形名：弾性設計用地震動 S d 設計用床応答スペクトル II (EW方向)

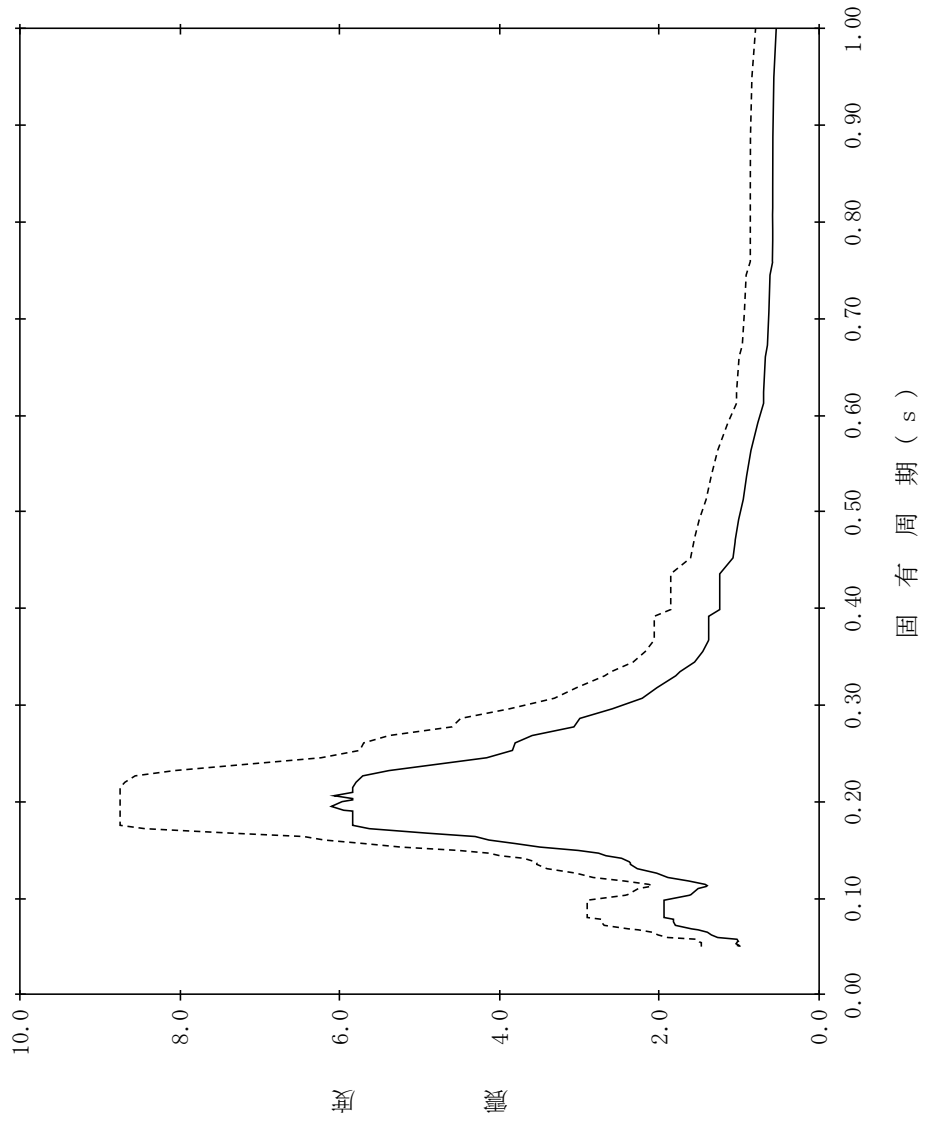

【NS2-RB-SdEW-RB47】

構造物名：原子炉建物
 標高：EL30.500m(燃料プール) 設計用床応答スペクトル I (EW方向)
 減衰定数：4.0% 波形名：弾性設計用地震動 S d 設計用床応答スペクトル II (EW方向)

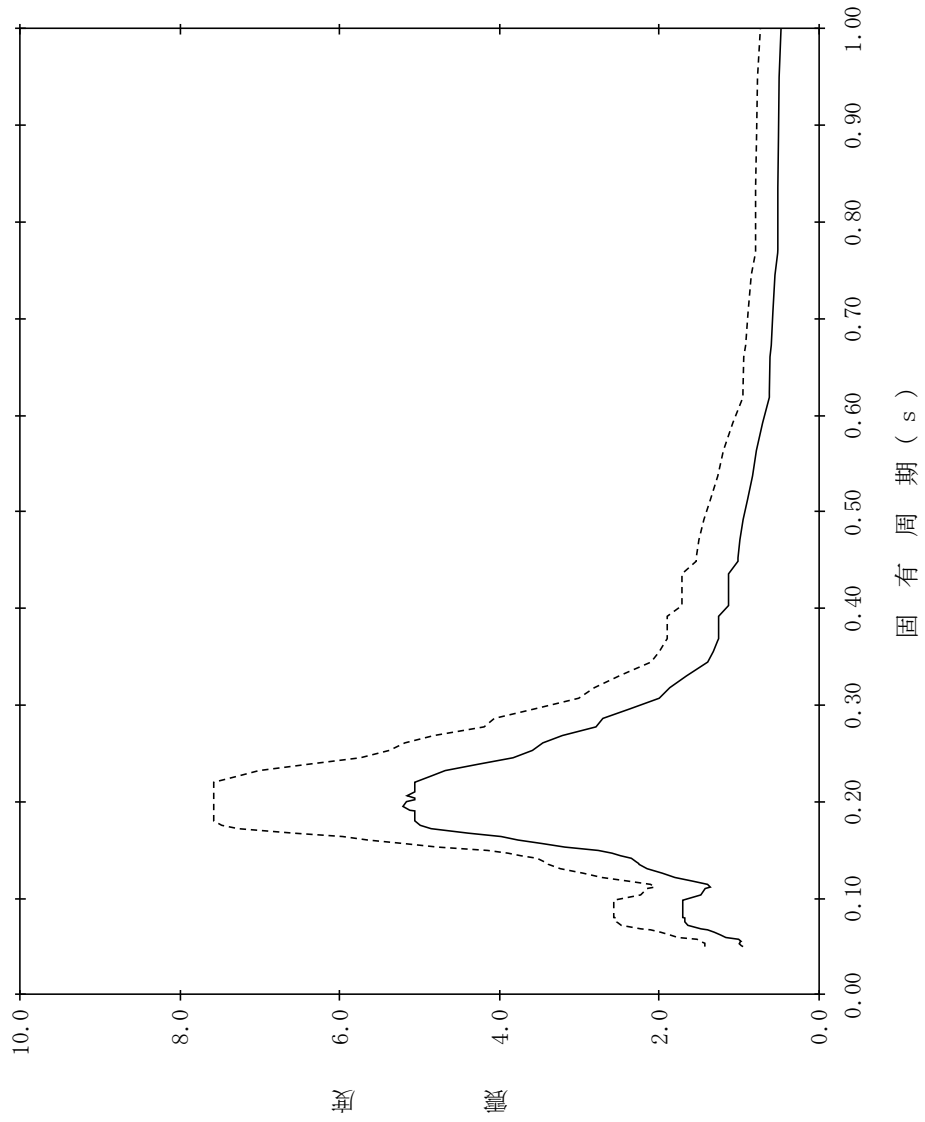

【NS2-RB-SdEW-RB48】

構造物名：原子炉建物
 標高：EL30.500m(燃料プール) 設計用床応答スペクトル I (EW方向)
 減衰定数：5.0% 波形名：弾性設計用地震動 S d 設計用床応答スペクトル II (EW方向)

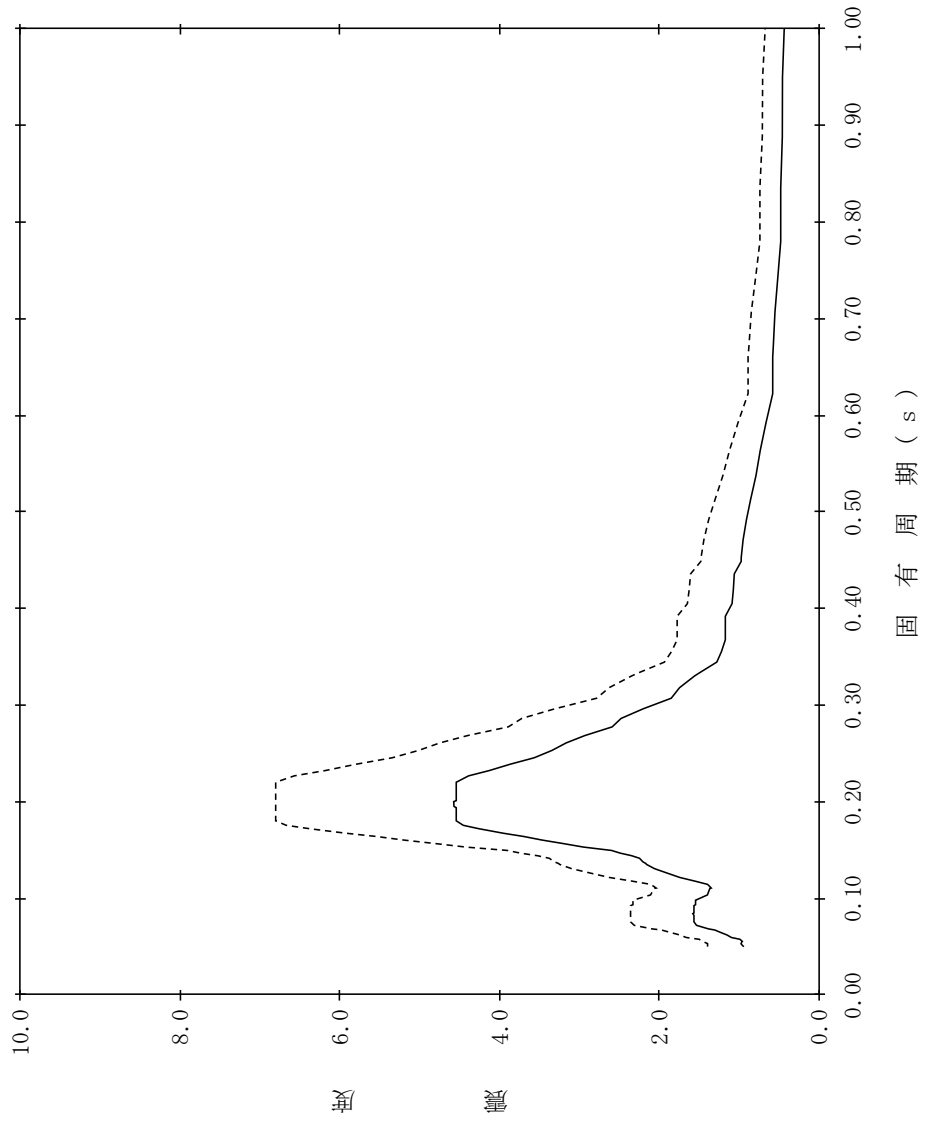

【NS2-RB-SdEW-RB49】

構造物名：原子炉建物
 標高：EL23.800m
 減衰定数：0.5%
 波形名：弾性設計用地震動 S d
 設計用床応答スペクトル I (EW方向)
 設計用床応答スペクトル II (EW方向)

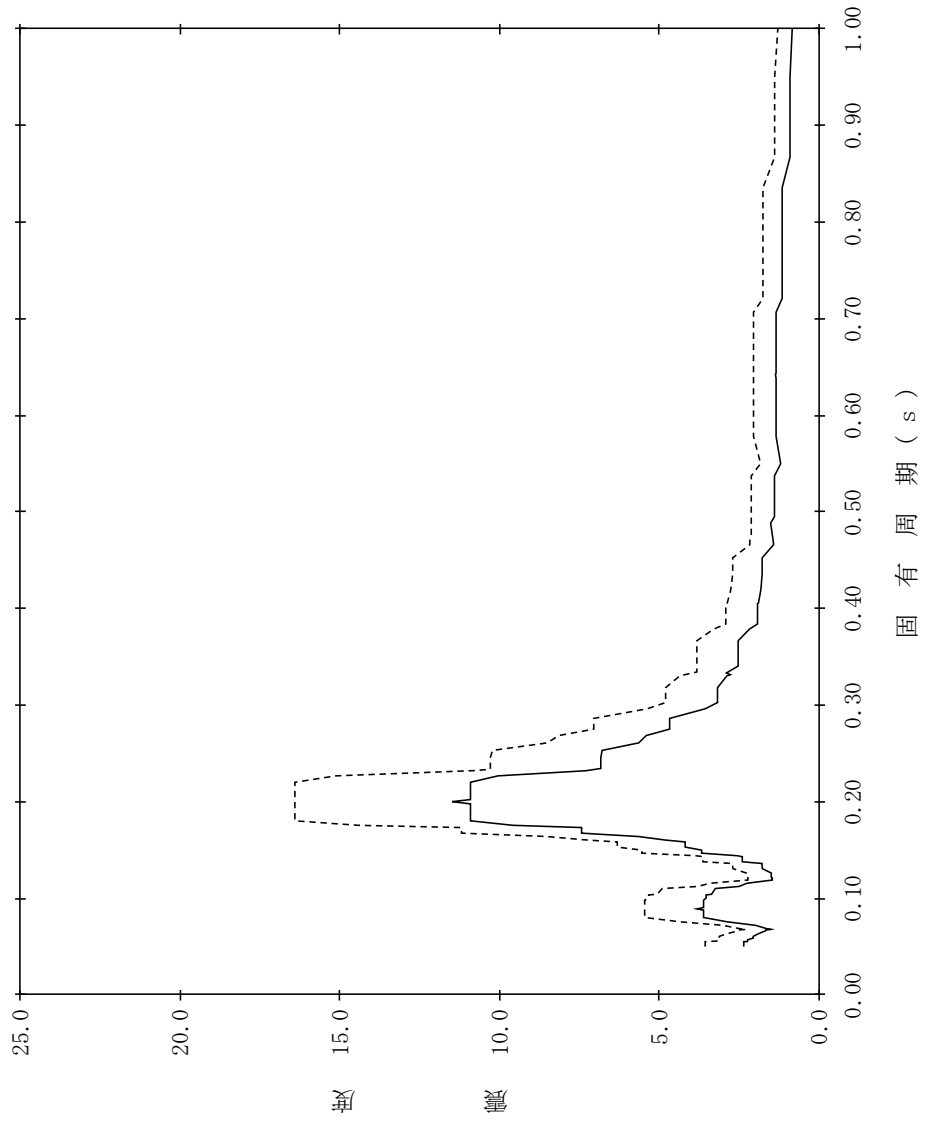

【NS2-RB-SdEW-RB50】

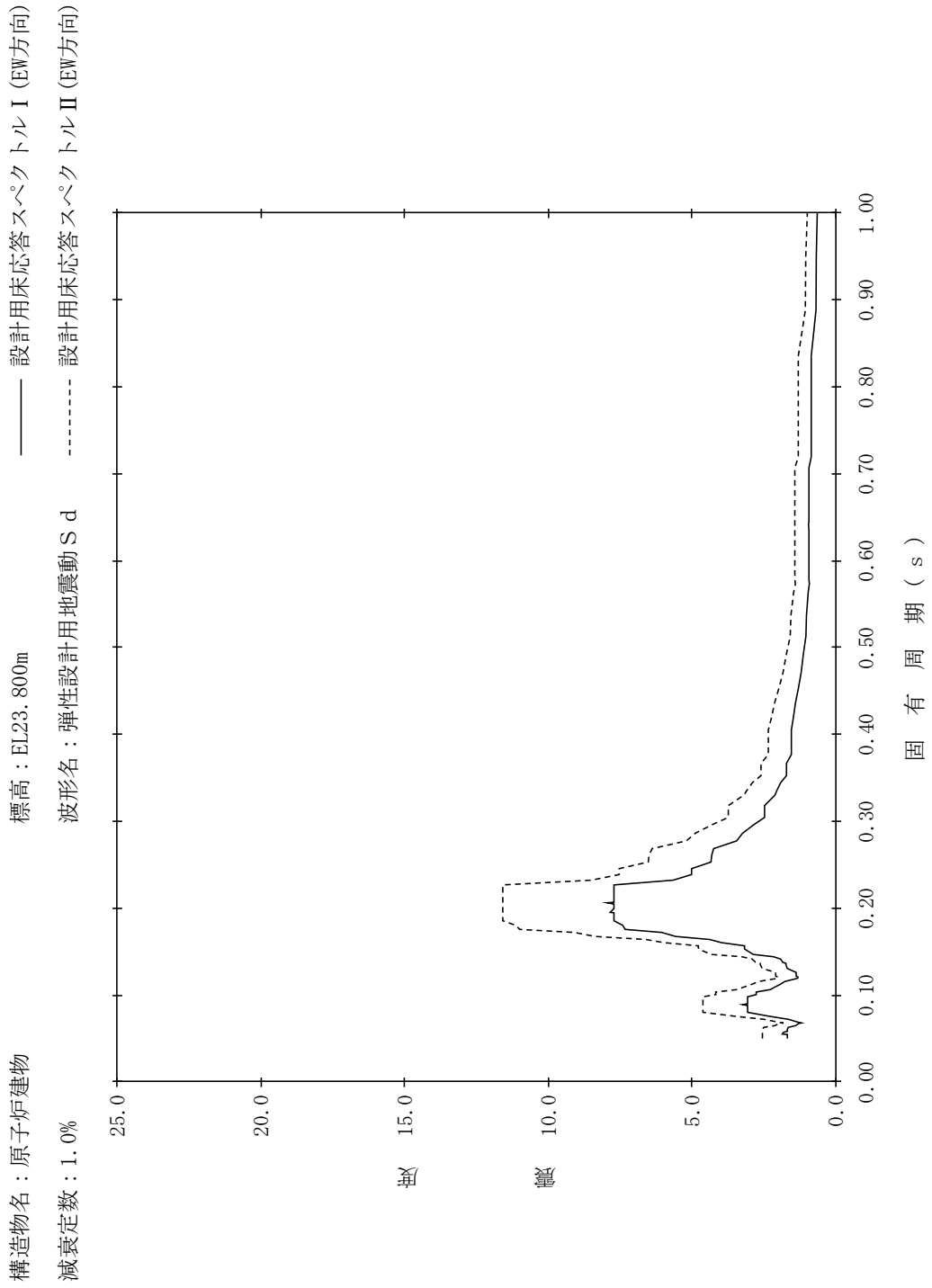

【NS2-RB-SdEW-RB51】

構造物名：原子炉建物
 標高：EL23.800m
 減衰定数：1.5%
 波形名：弾性設計用地震動 S d
 設計用床応答スペクトル I (EW方向)
 設計用床応答スペクトル II (EW方向)

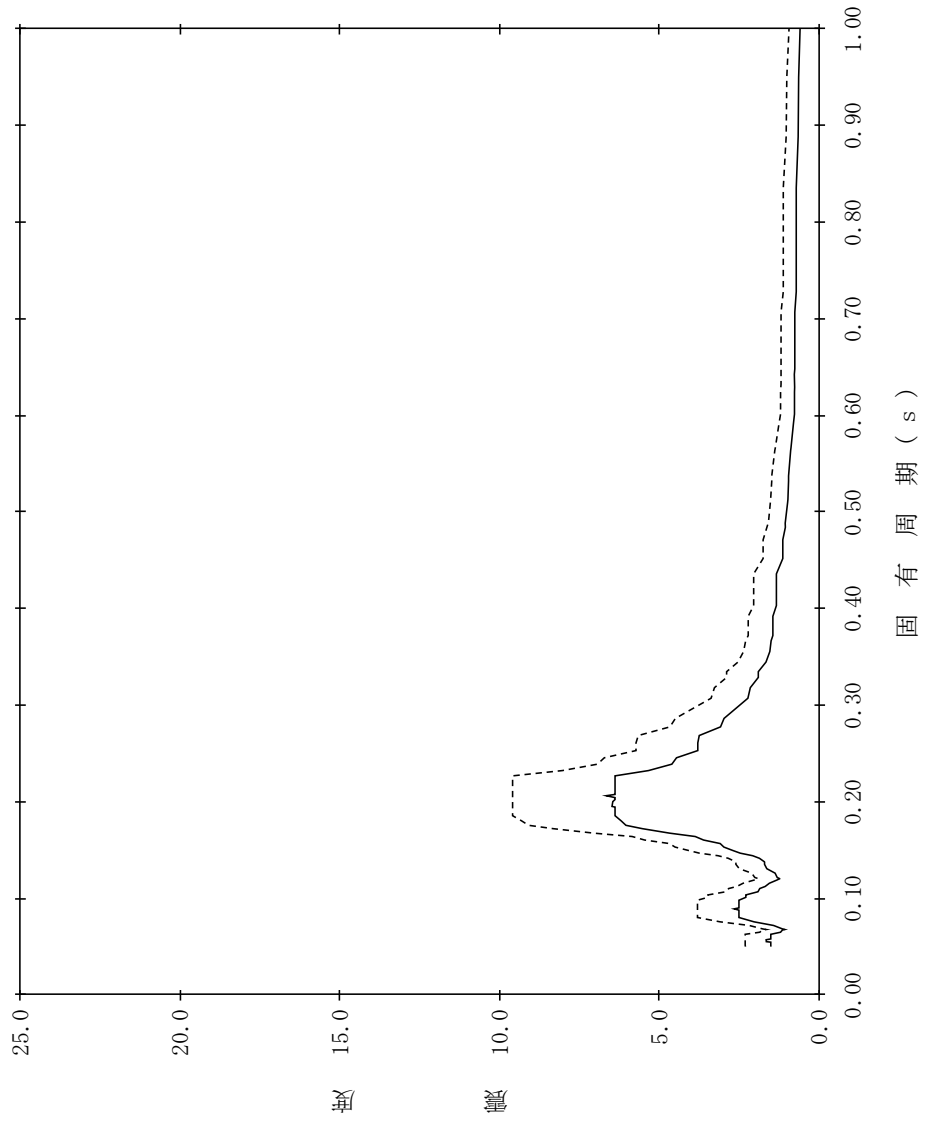

【NS2-RB-SdEW-RB52】

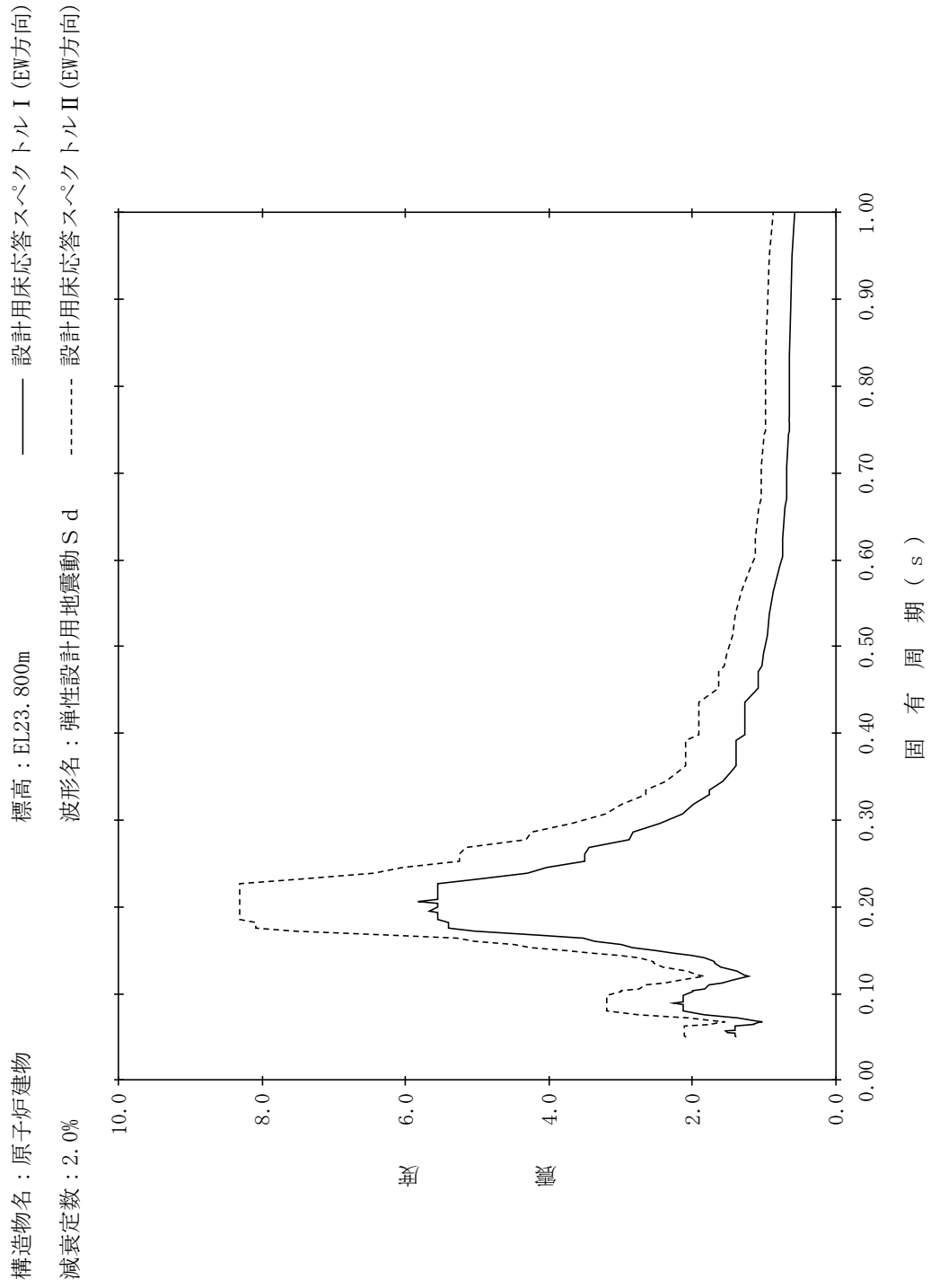

【NS2-RB-SdEW-RB53】

構造物名：原子炉建物
 標高：EL23.800m
 減衰定数：2.5%
 波形名：弾性設計用地震動 S d
 設計用床応答スペクトル I (EW方向)
 設計用床応答スペクトル II (EW方向)

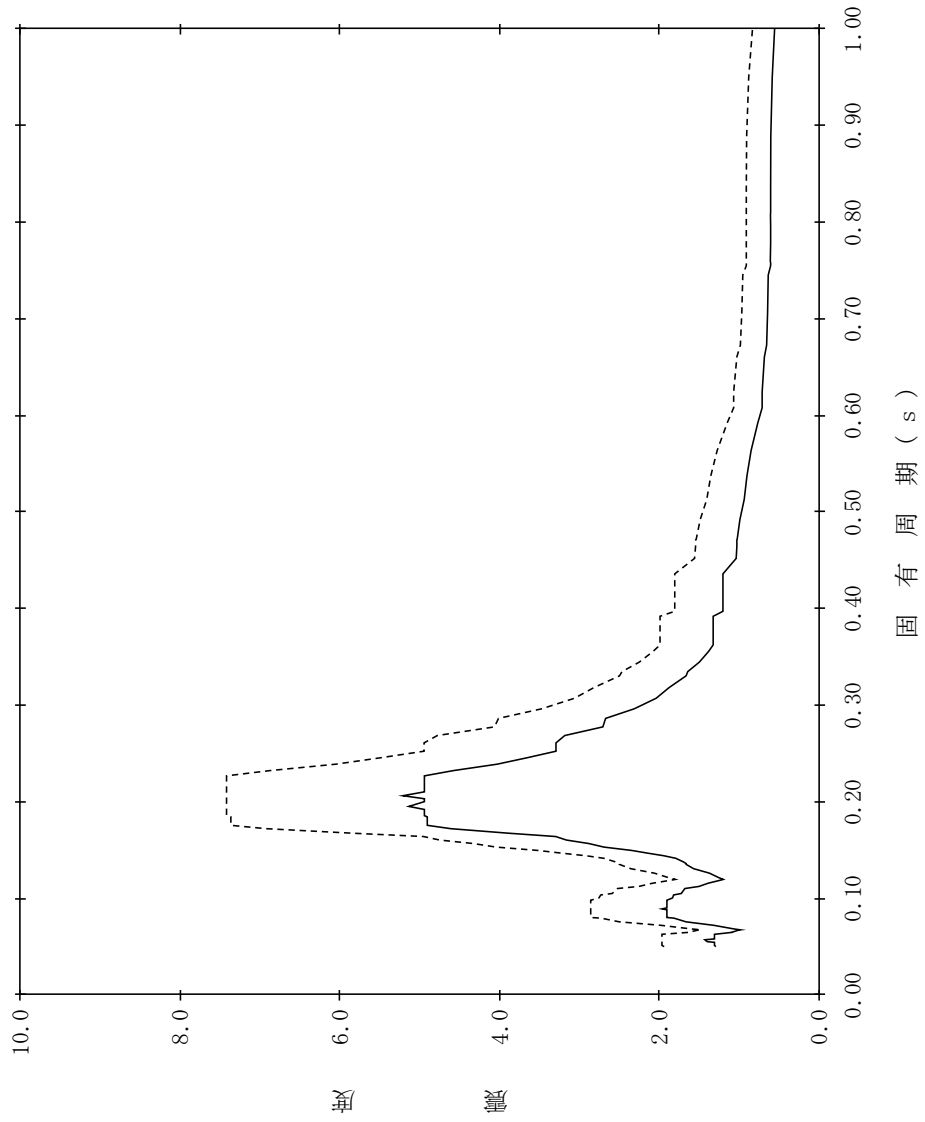

【NS2-RB-SdEW-RB54】

構造物名：原子炉建物
 標高：EL23.800m
 減衰定数：3.0%
 波形名：弾性設計用地震動 S d
 設計用床応答スペクトル I (EW方向)
 設計用床応答スペクトル II (EW方向)

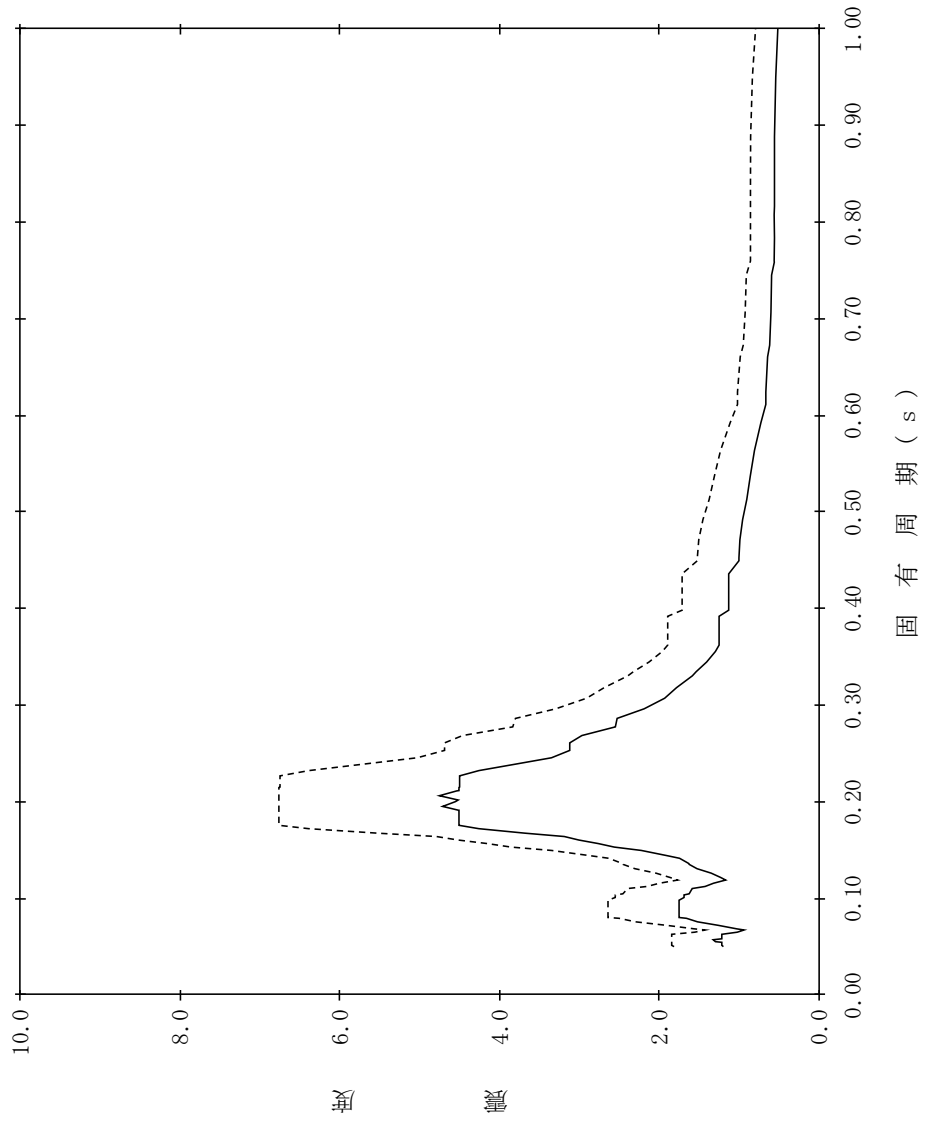

【NS2-RB-SdEW-RB55】

構造物名：原子炉建物
 標高：EL23.800m
 減衰定数：4.0%
 波形名：弾性設計用地震動 S d
 設計用床応答スペクトル I (EW方向)
 設計用床応答スペクトル II (EW方向)

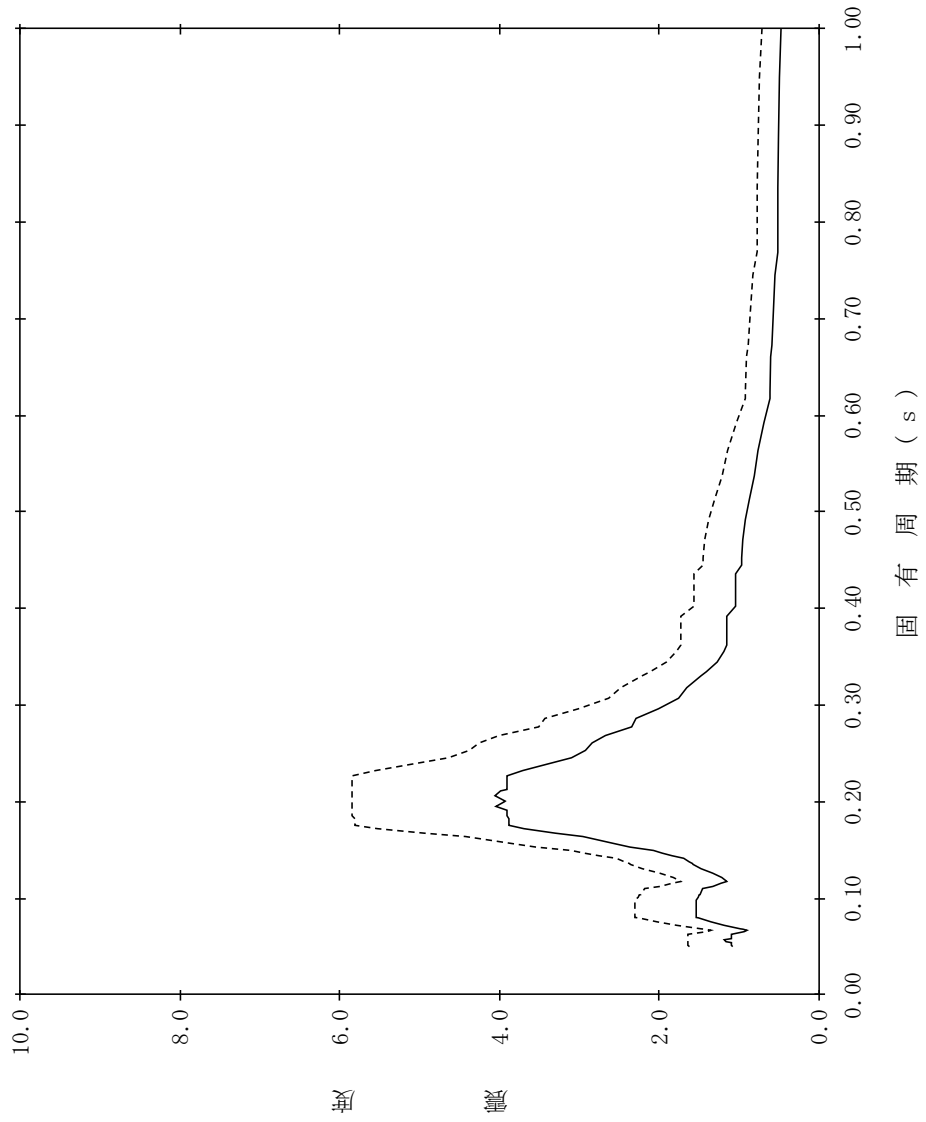

【NS2-RB-SdEW-RB56】

構造物名：原子炉建物
 標高：EL23.800m
 減衰定数：5.0%
 波形名：弾性設計用地震動 S d
 設計用床応答スペクトル I (EW方向)
 設計用床応答スペクトル II (EW方向)

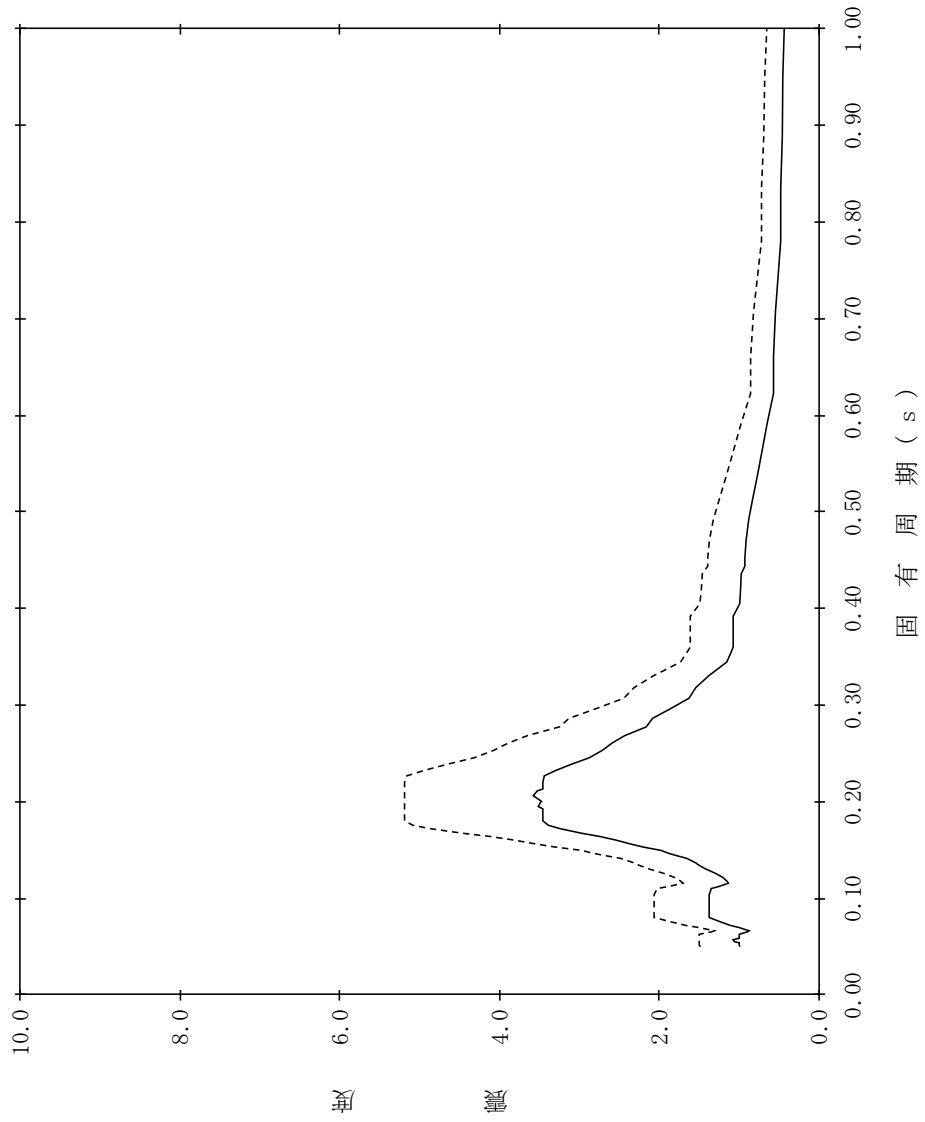

【NS2-RB-SdEW-RB57】

構造物名：原子炉建物
 標高：EL15.300m
 減衰定数：0.5%
 波形名：弾性設計用地震動 S d
 設計用床応答スペクトル I (EW方向)
 設計用床応答スペクトル II (EW方向)

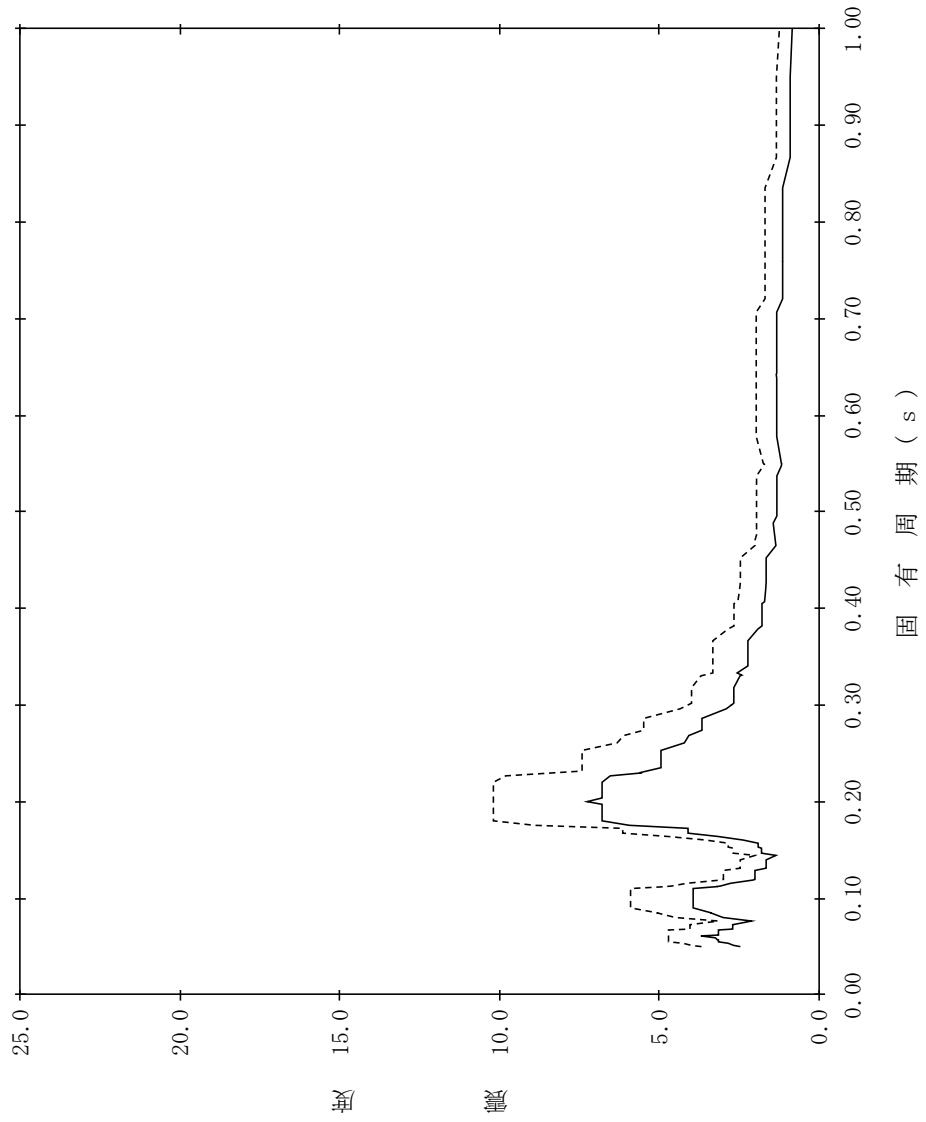

【NS2-RB-SdEW-RB58】

構造物名：原子炉建物
 標高：EL15.300m
 減衰定数：1.0%
 波形名：弾性設計用地震動 S d
 設計用床応答スペクトル I (EW方向)
 設計用床応答スペクトル II (EW方向)

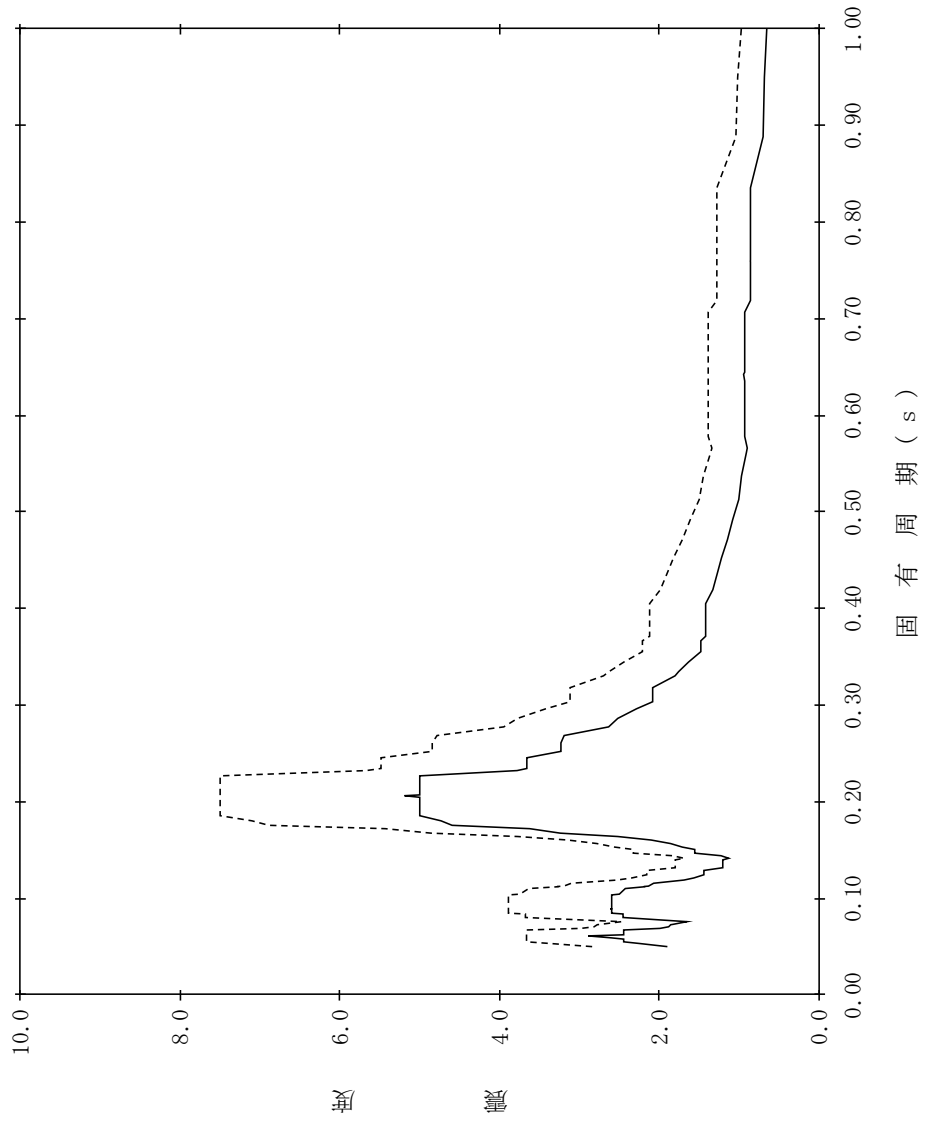

【NS2-RB-SdEW-RB59】

構造物名：原子炉建物
 標高：EL15.300m
 減衰定数：1.5%
 波形名：弾性設計用地震動 S d
 設計用床応答スペクトル I (EW方向)
 設計用床応答スペクトル II (EW方向)

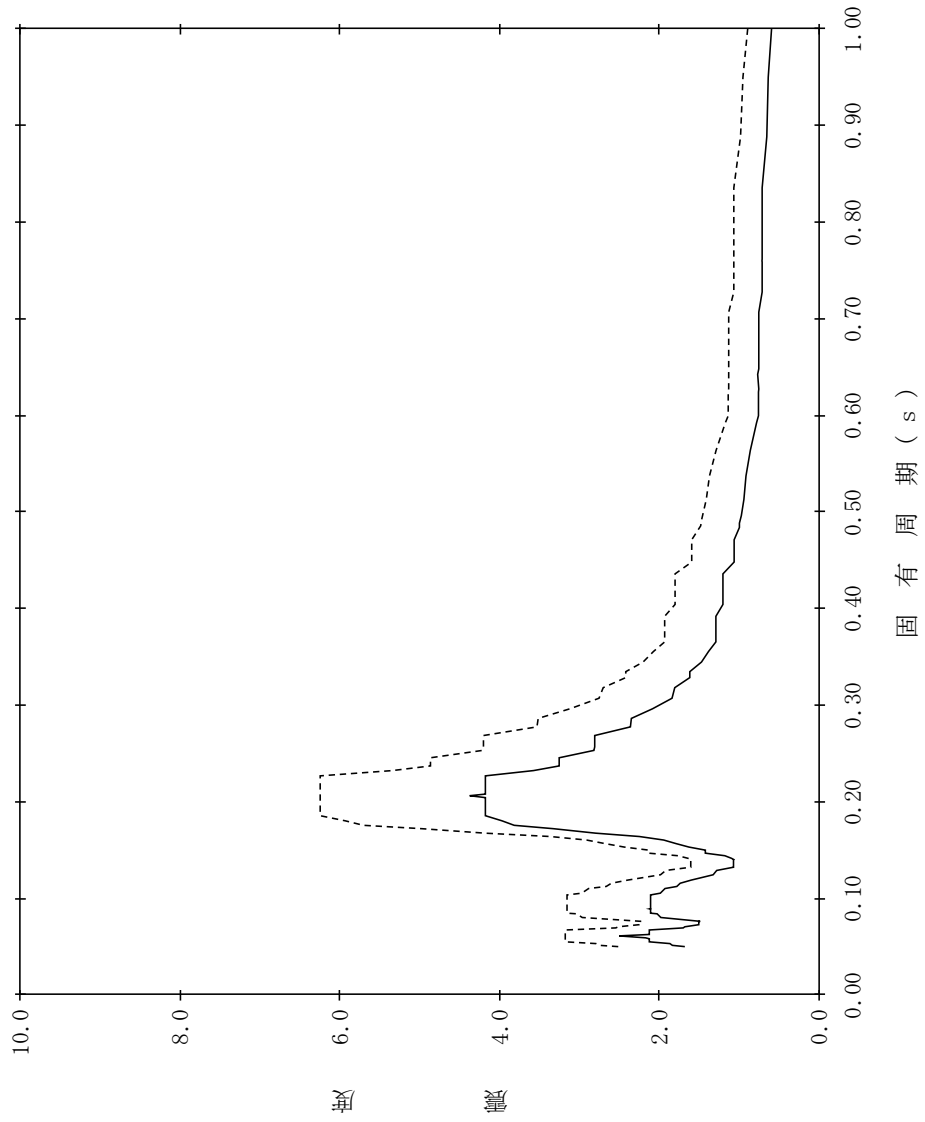

【NS2-RB-SdEW-RB60】

構造物名：原子炉建物
 標高：EL15.300m
 減衰定数：2.0%
 波形名：弾性設計用地震動 S d
 設計用床応答スペクトル I (EW方向)
 設計用床応答スペクトル II (EW方向)

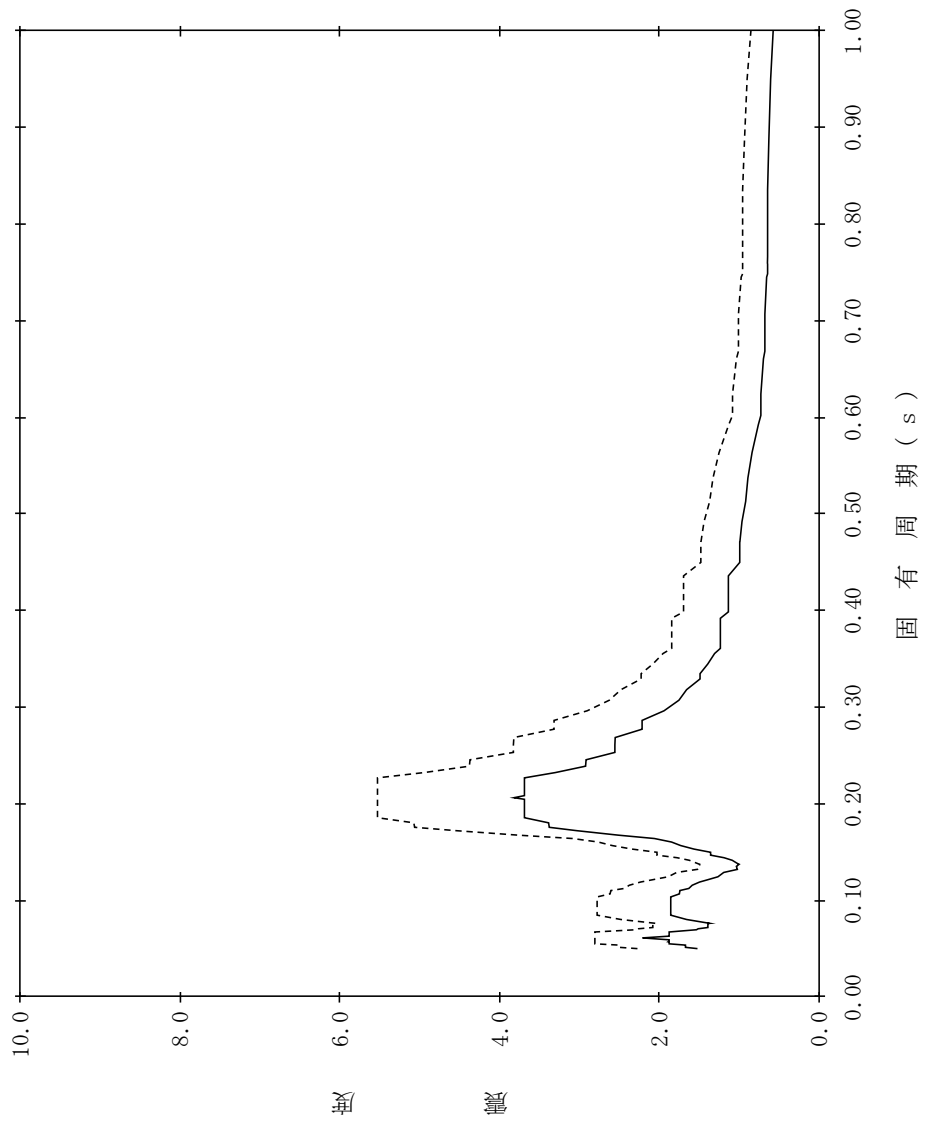

【NS2-RB-SdEW-RB61】

構造物名：原子炉建物
 標高：EL15.300m
 減衰定数：2.5%
 波形名：弾性設計用地震動 S d
 設計用床応答スペクトル I (EW方向)
 設計用床応答スペクトル II (EW方向)

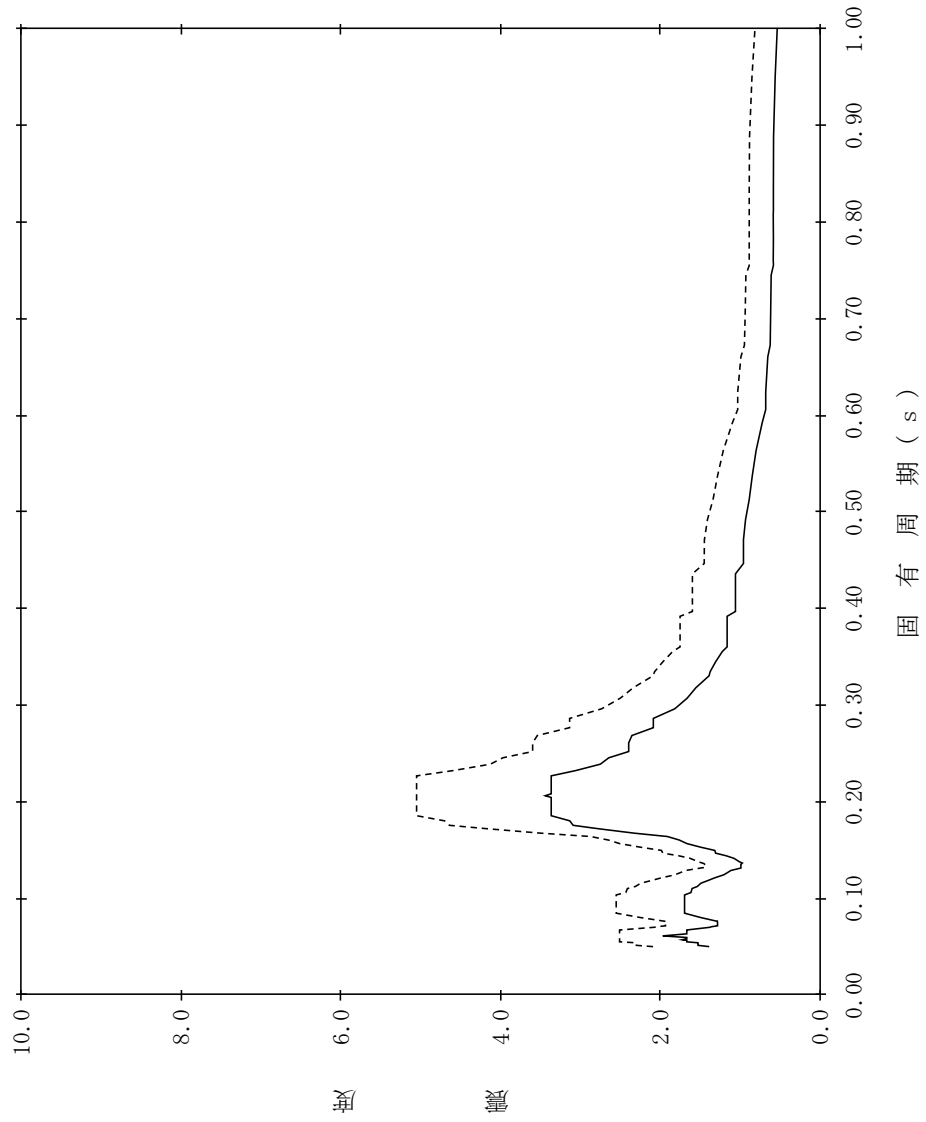

【NS2-RB-SdEW-RB62】

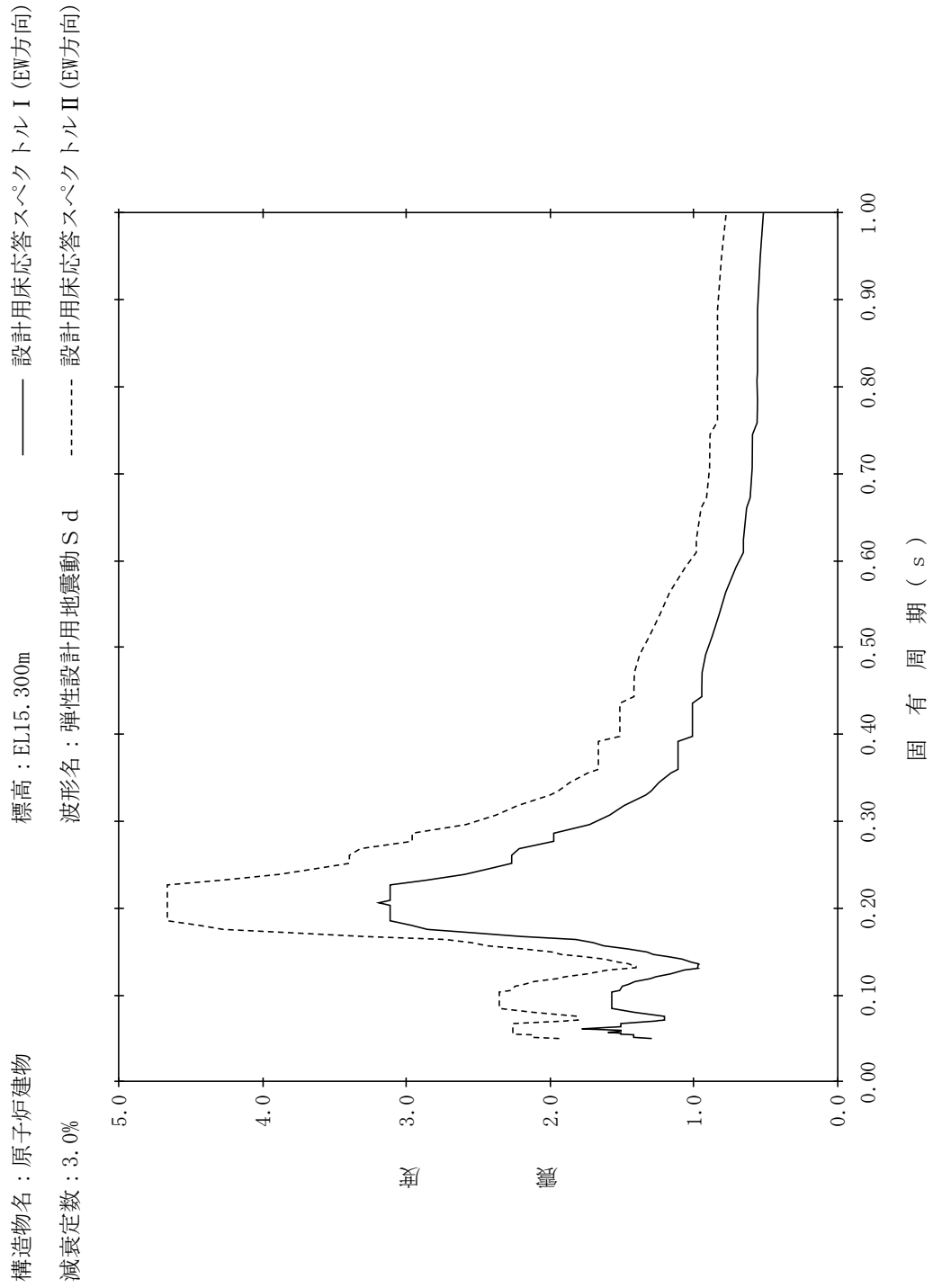

【NS2-RB-SdEW-RB63】

構造物名：原子炉建物
標高：EL15.300m
減衰定数：4.0%
波形名：弾性設計用地震動 S d
—— 設計用床応答スペクトル I (EW方向)
----- 設計用床応答スペクトル II (EW方向)

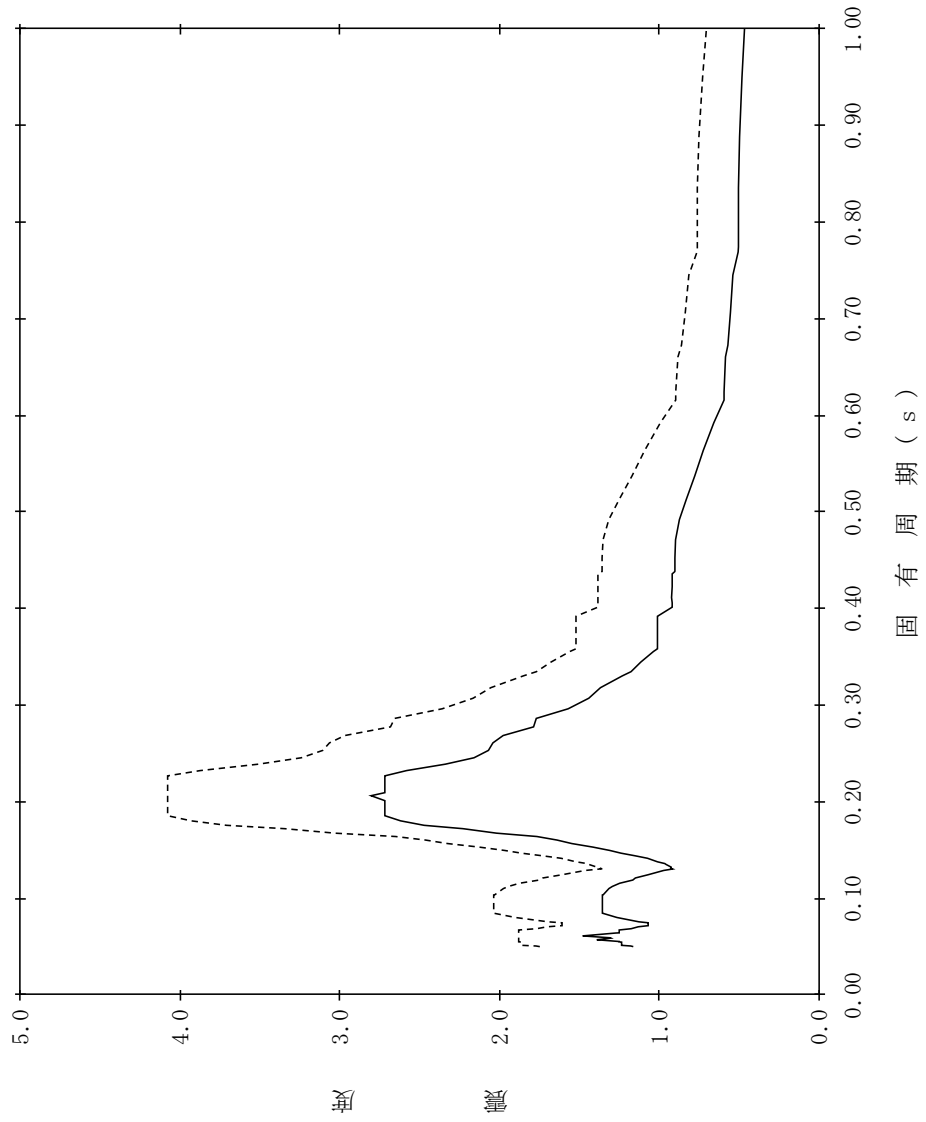

【NS2-RB-SdEW-RB64】

構造物名：原子炉建物
 標高：EL15.300m
 減衰定数：5.0%
 波形名：弾性設計用地震動 S d
 設計用床応答スペクトル I (EW方向)
 設計用床応答スペクトル II (EW方向)

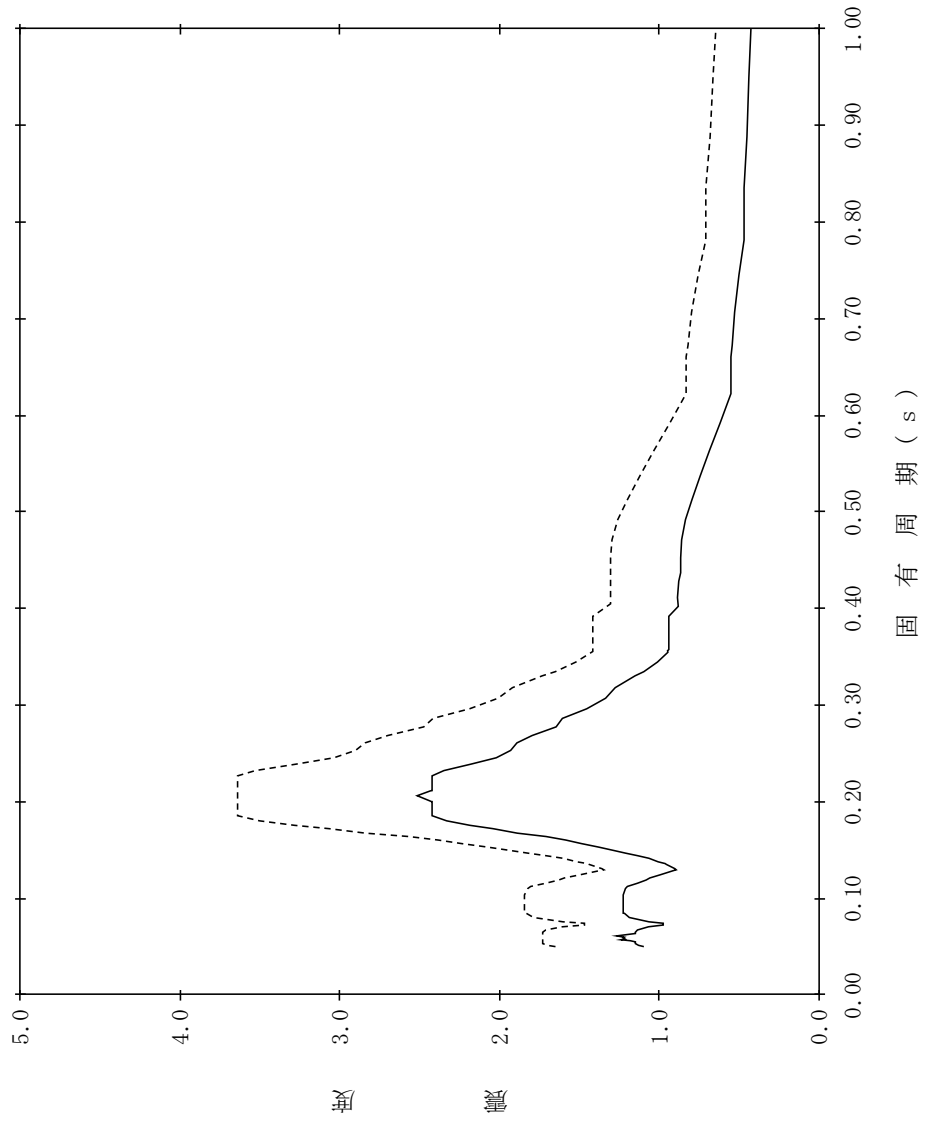

【NS2-RB-SdEW-RB65】

構造物名：原子炉建物
 標高：EL10.100m
 減衰定数：0.5%
 波形名：弾性設計用地震動 S d
 設計用床応答スペクトル I (EW方向)
 設計用床応答スペクトル II (EW方向)

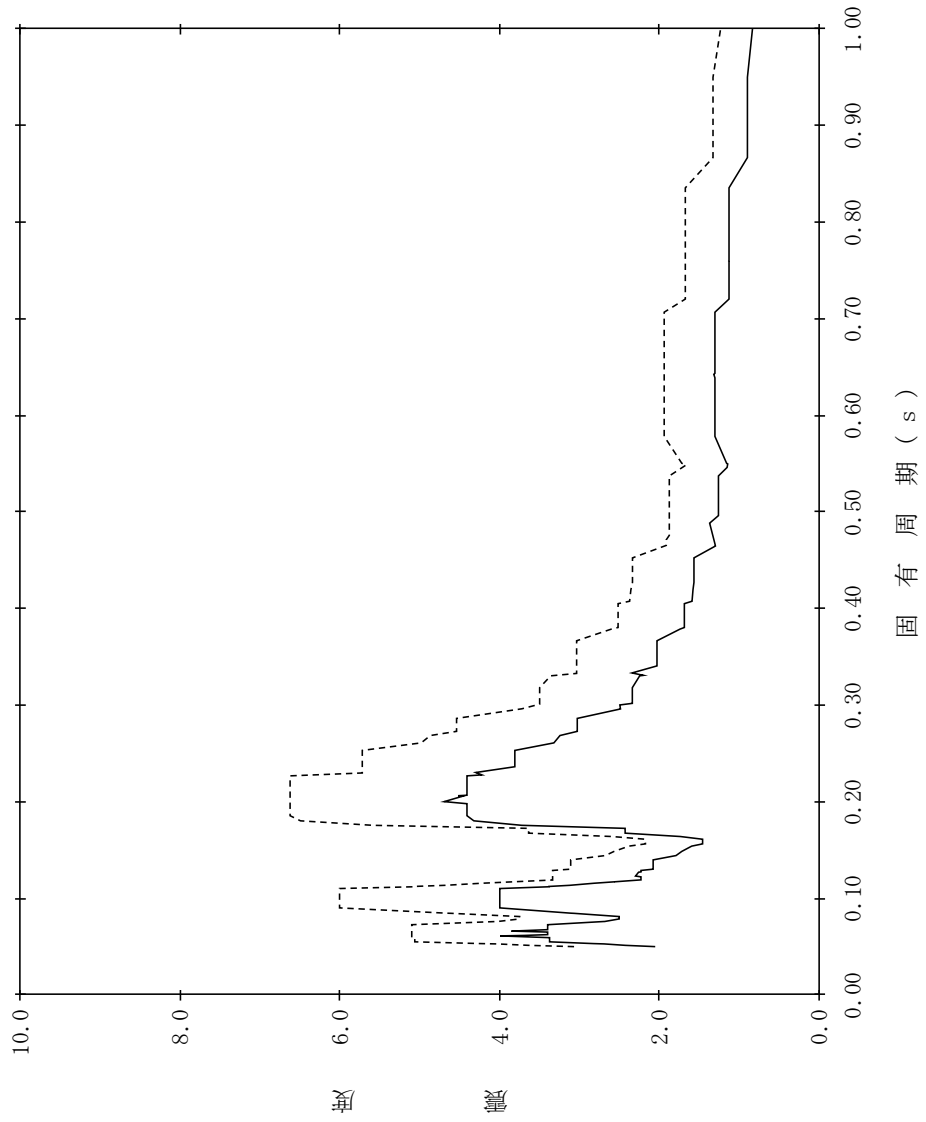

【NS2-RB-SdEW-RB66】

構造物名：原子炉建物
 標高：EL10.100m
 減衰定数：1.0%
 波形名：弾性設計用地震動 S d
 設計用床応答スペクトル I (EW方向)
 設計用床応答スペクトル II (EW方向)

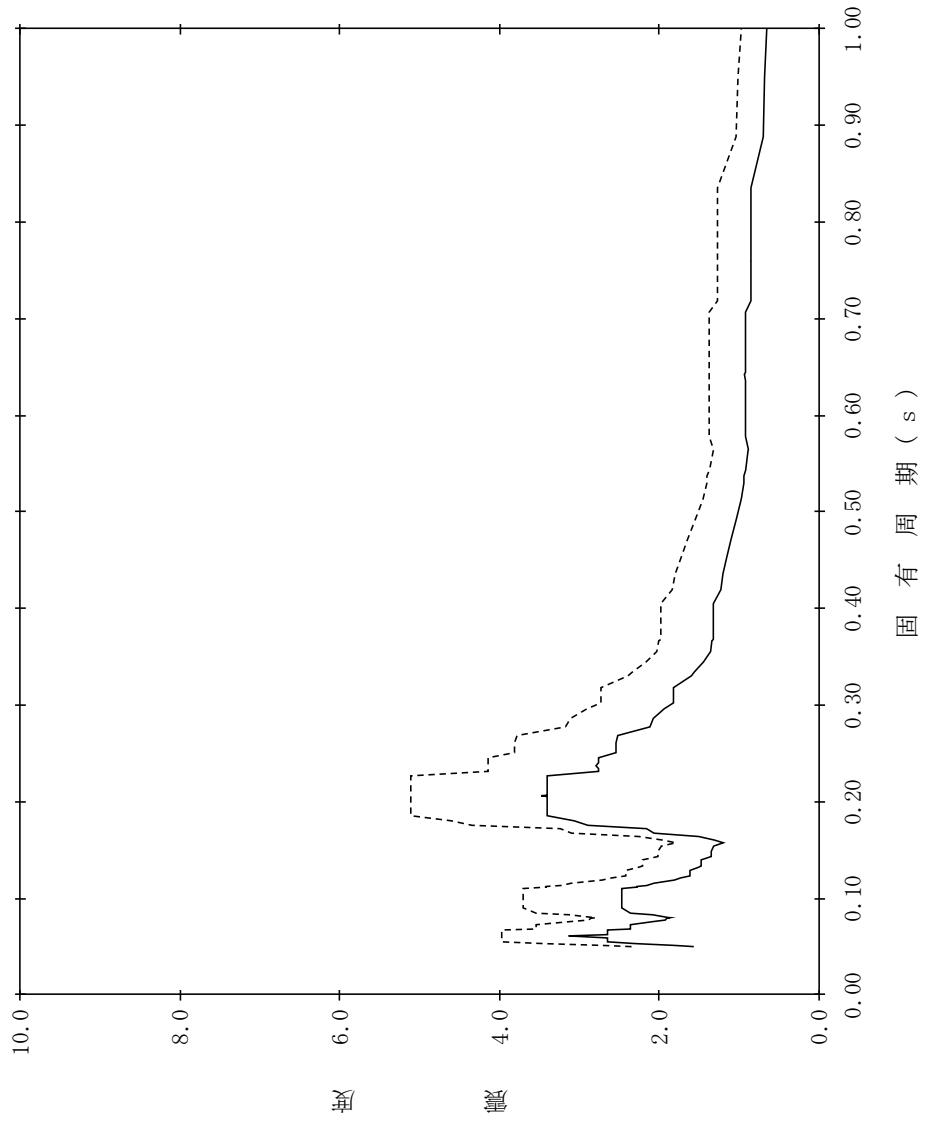

【NS2-RB-SdEW-RB67】

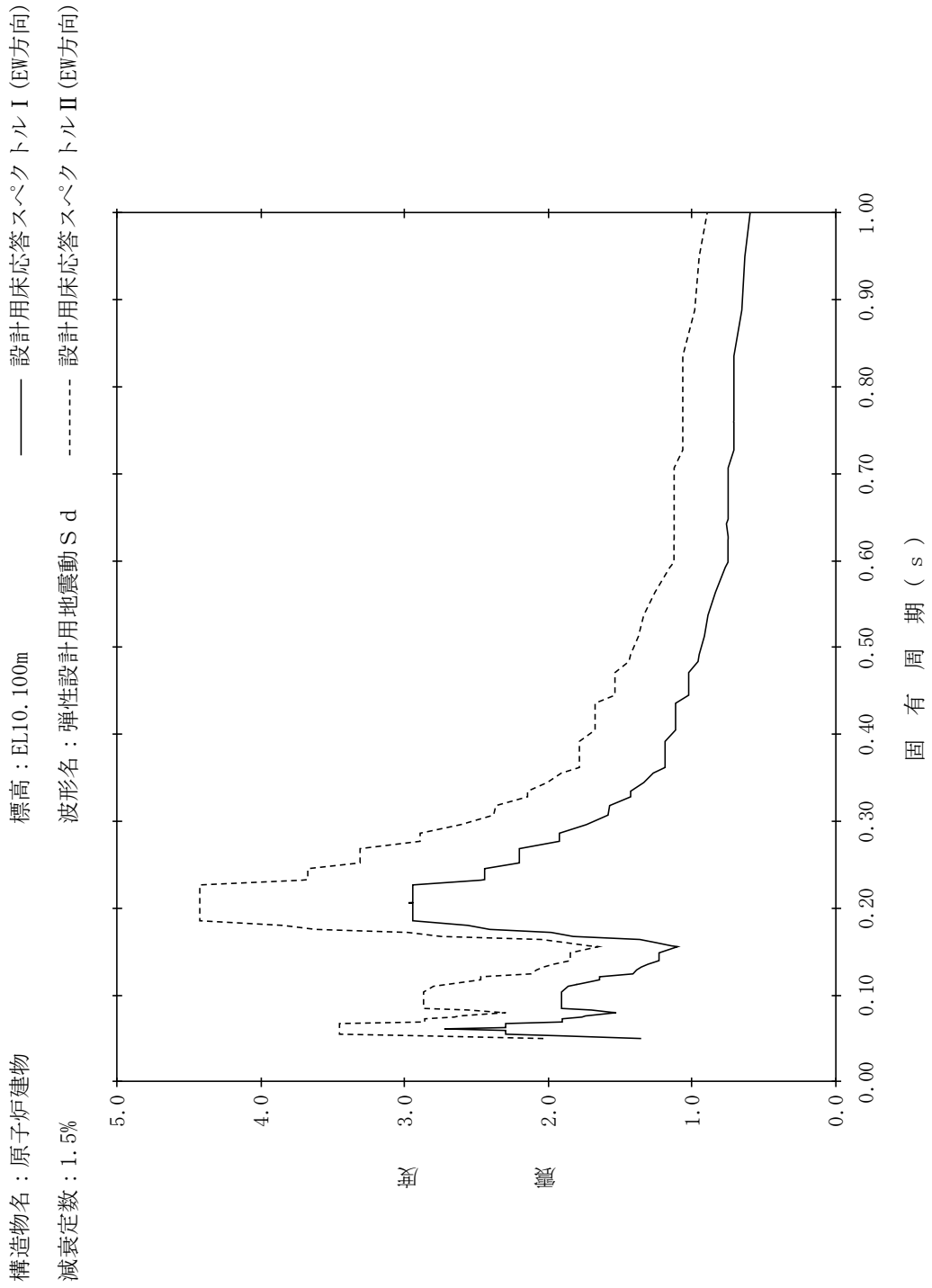

【NS2-RB-SdEW-RB68】

構造物名：原子炉建物
 標高：EL10.100m
 減衰定数：2.0%
 波形名：弾性設計用地震動 S d
 設計用床応答スペクトル I (EW方向)
 設計用床応答スペクトル II (EW方向)

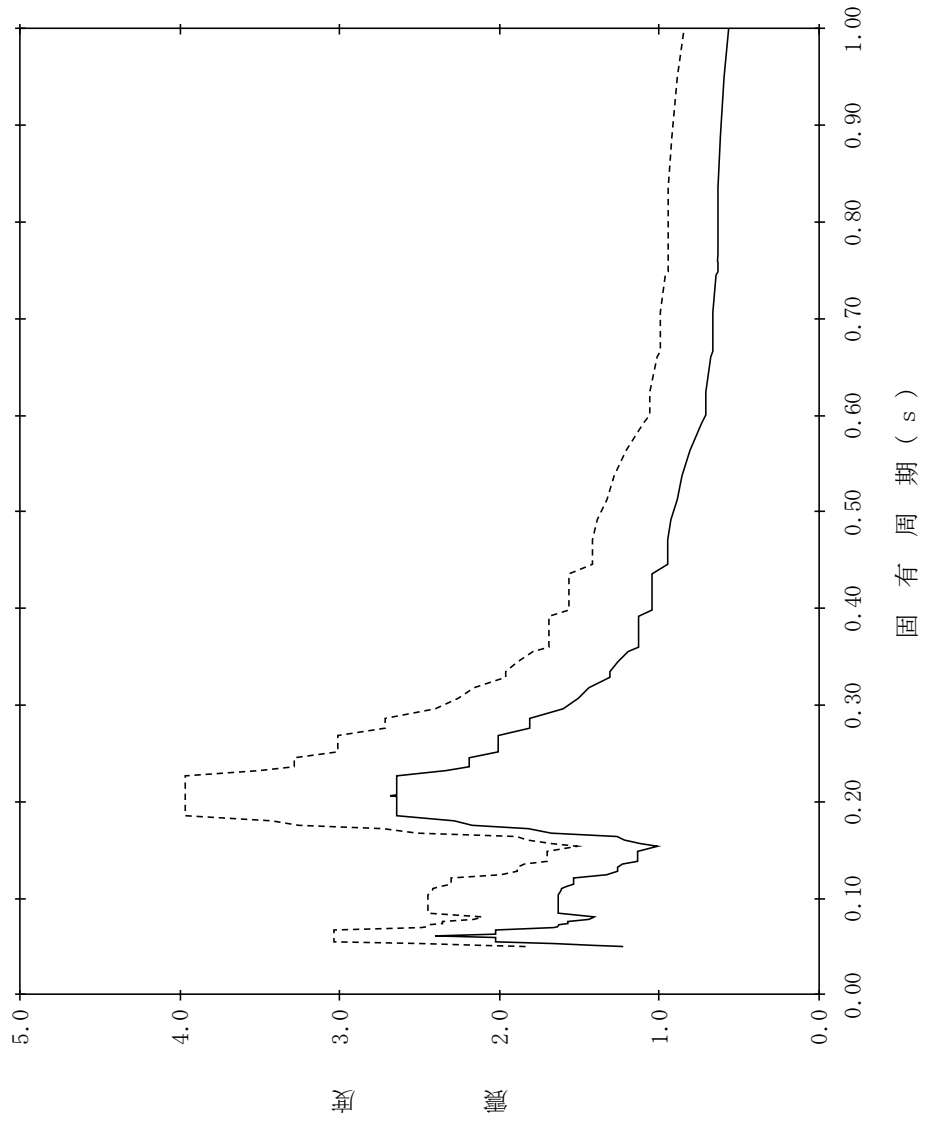

【NS2-RB-SdEW-RB69】

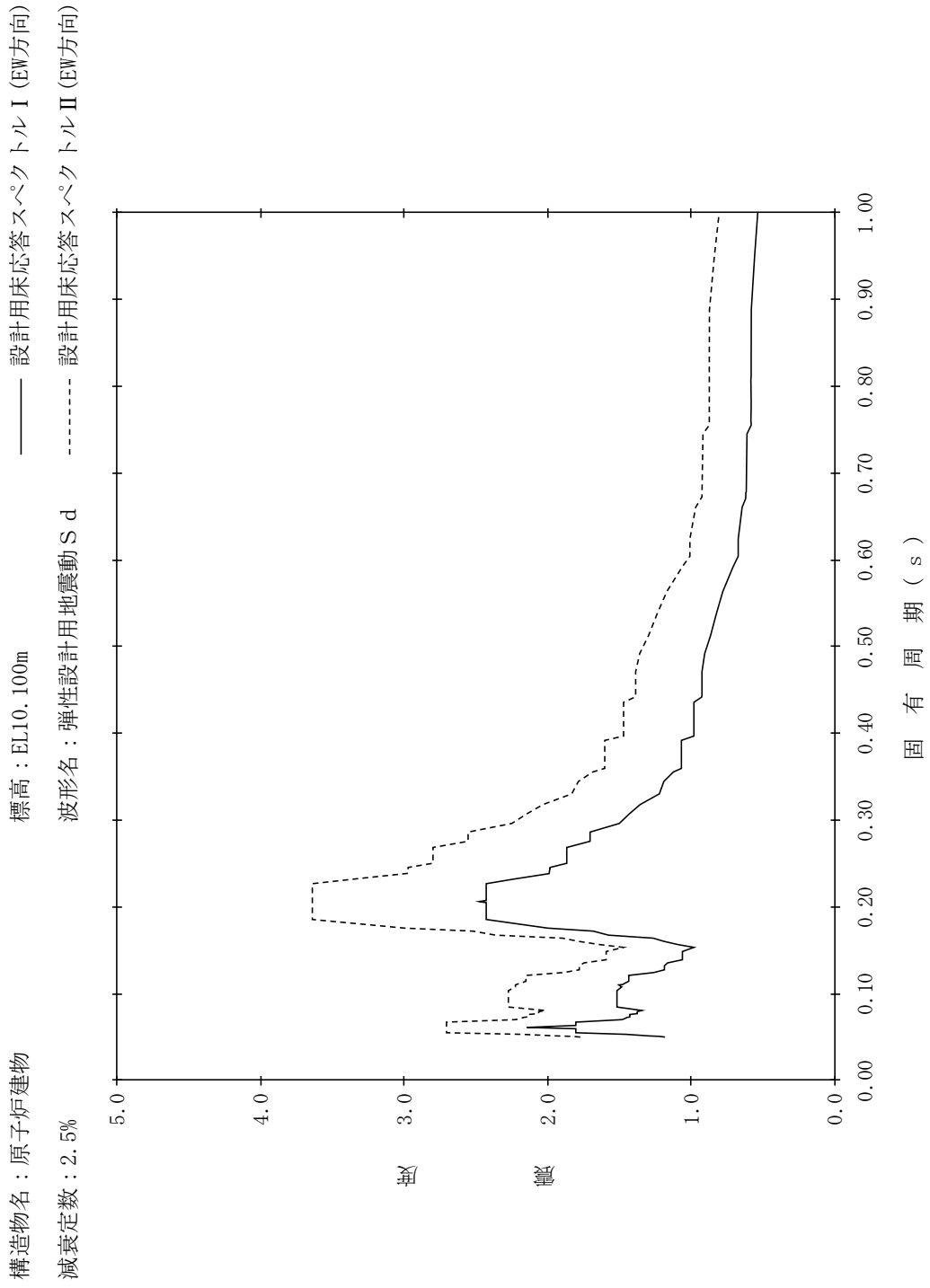

【NS2-RB-SdEW-RB70】

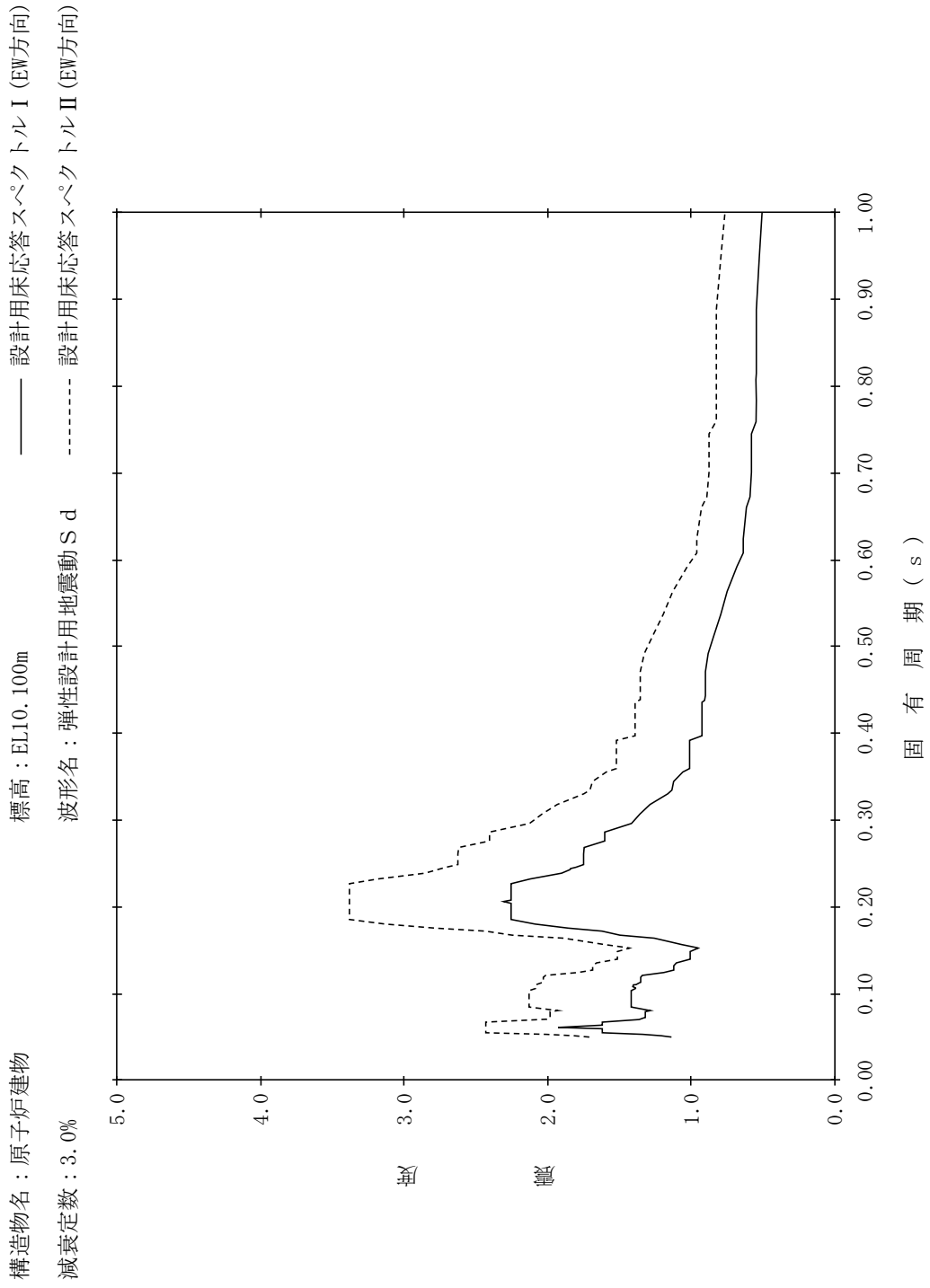

【NS2-RB-SdEW-RB71】

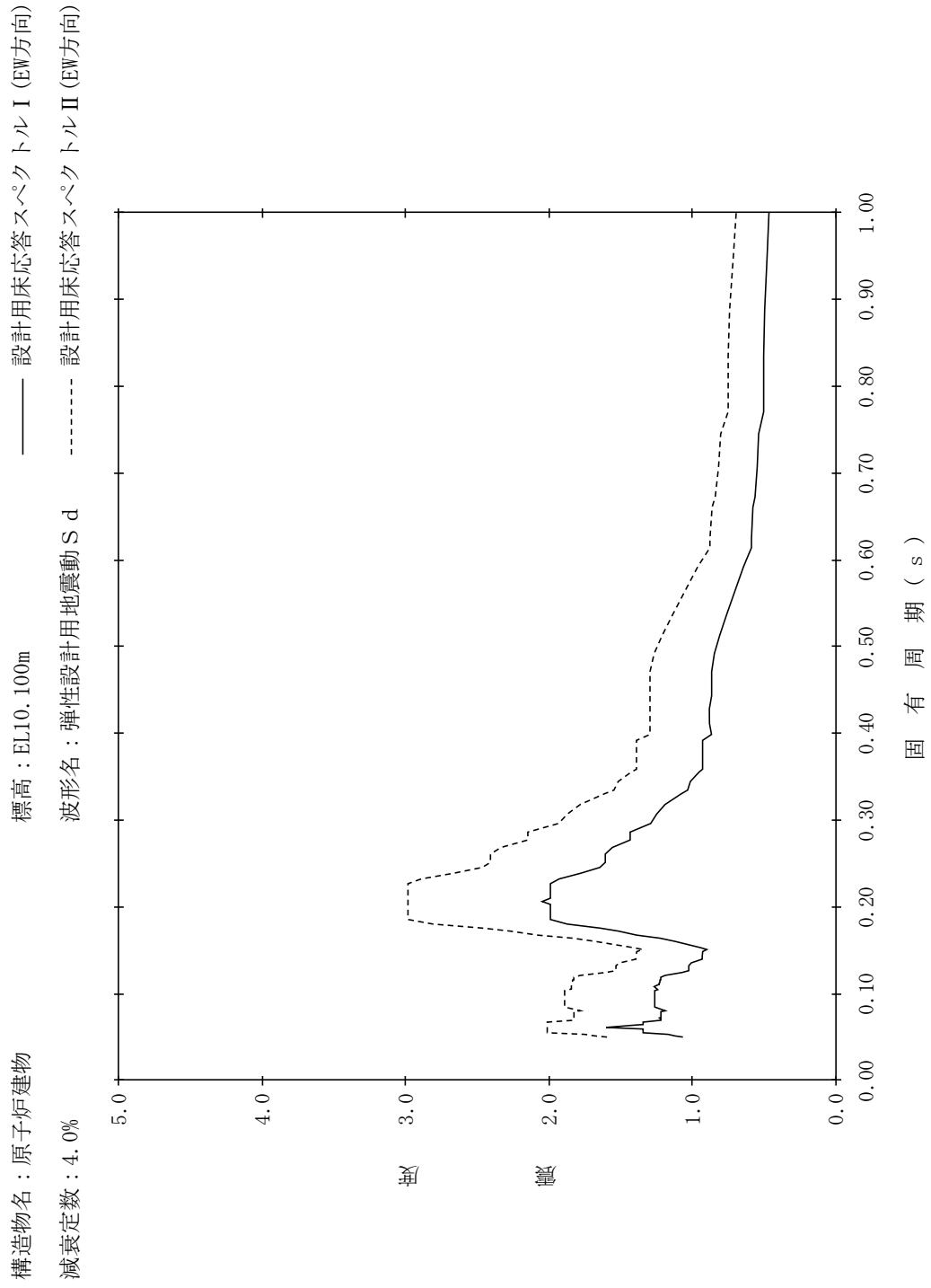

【NS2-RB-SdEW-RB72】

構造物名：原子炉建物
 標高：EL10.100m
 減衰定数：5.0%
 波形名：弾性設計用地震動 S d
 設計用床応答スペクトル I (EW方向)
 設計用床応答スペクトル II (EW方向)

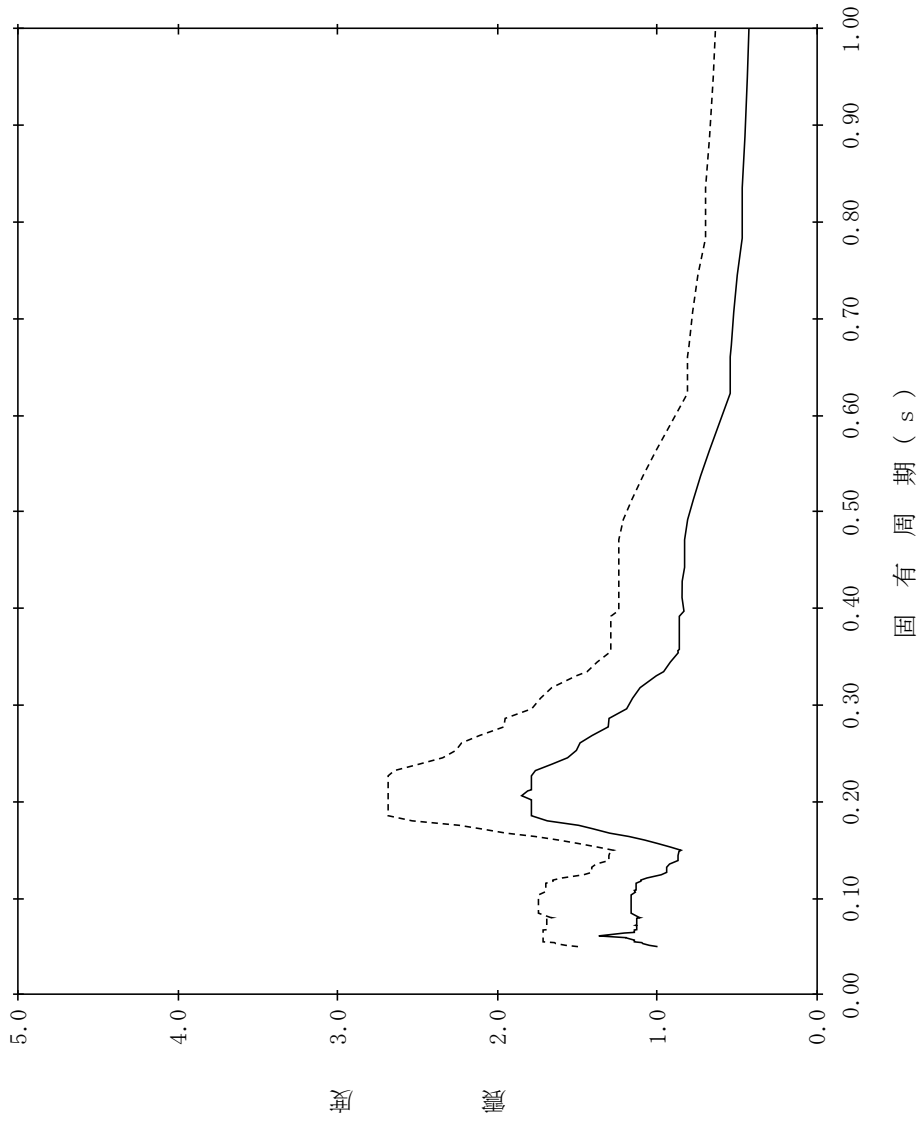

【NS2-RB-SdEW-RB73】

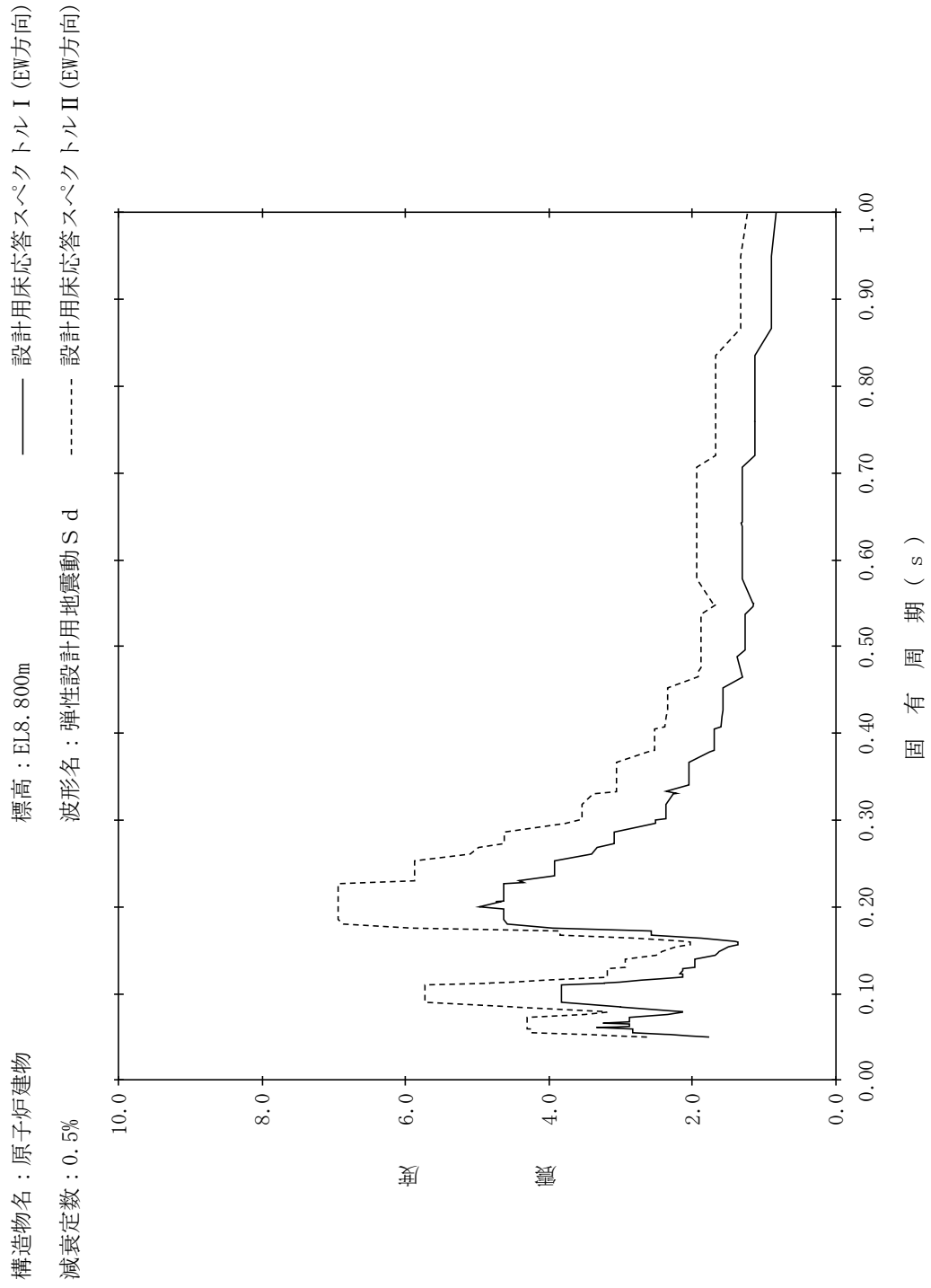

【NS2-RB-SdEW-RB74】

構造物名：原子炉建物
 標高：EL8.800m
 減衰定数：1.0%
 波形名：弾性設計用地震動 S d
 設計用床応答スペクトル I (EW方向)
 設計用床応答スペクトル II (EW方向)

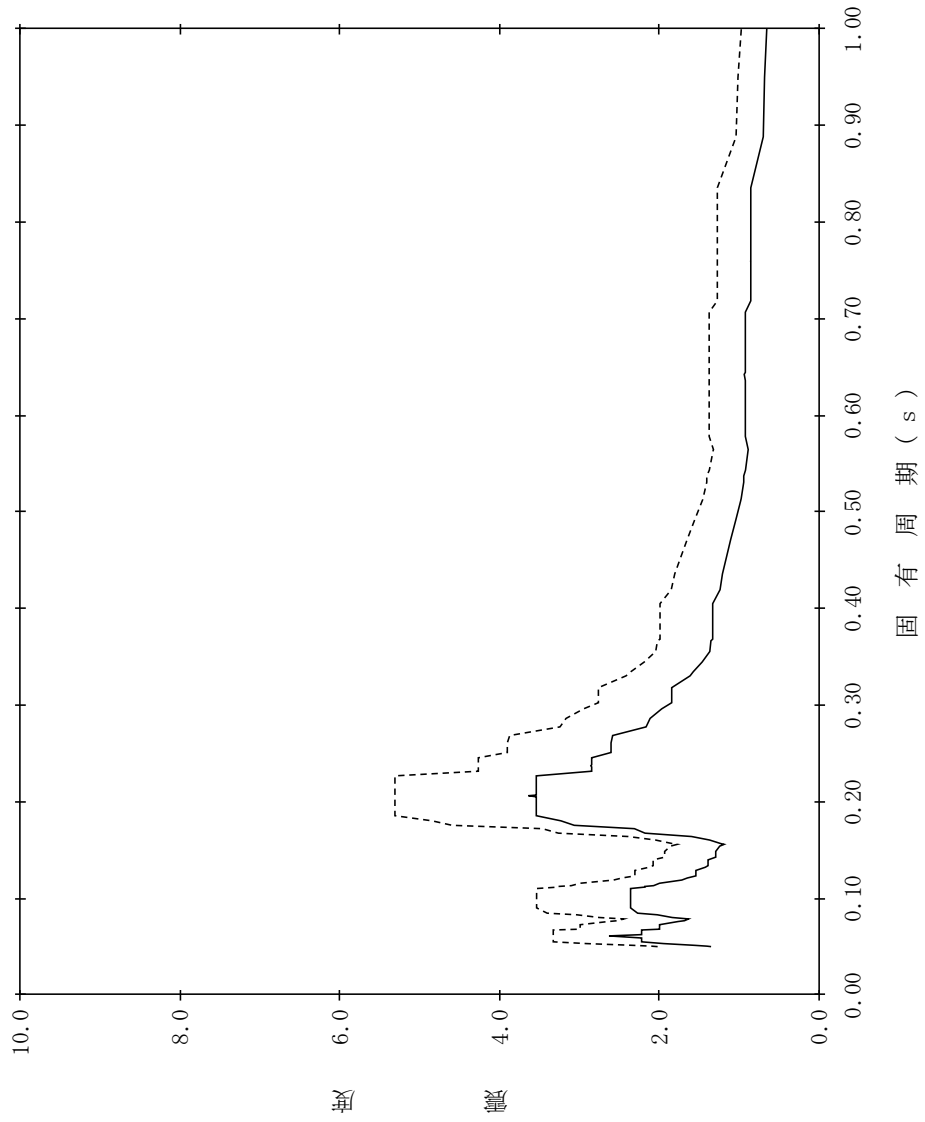

【NS2-RB-SdEW-RB75】

構造物名：原子炉建物
 標高：EL8.800m
 減衰定数：1.5%
 波形名：弾性設計用地震動 S d
 設計用床応答スペクトル I (EW方向)
 設計用床応答スペクトル II (EW方向)

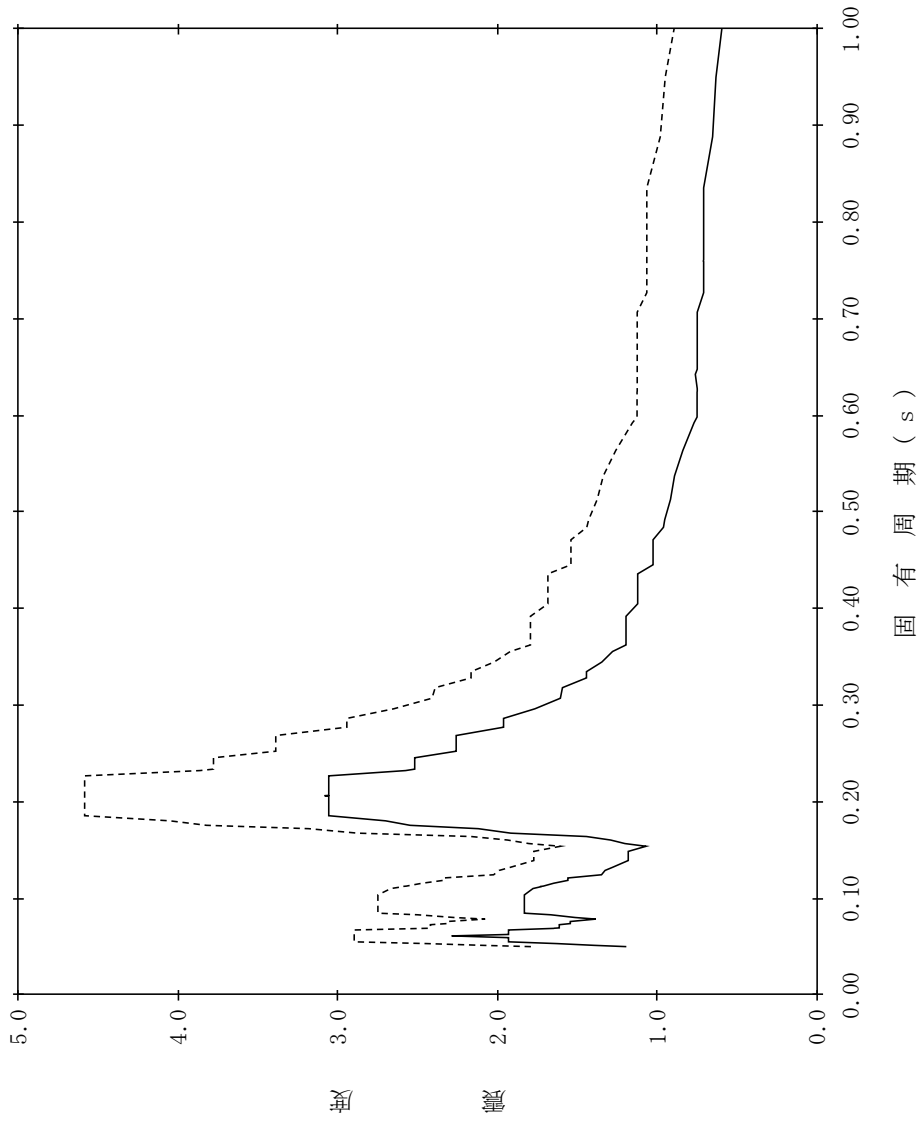

【NS2-RB-SdEW-RB76】

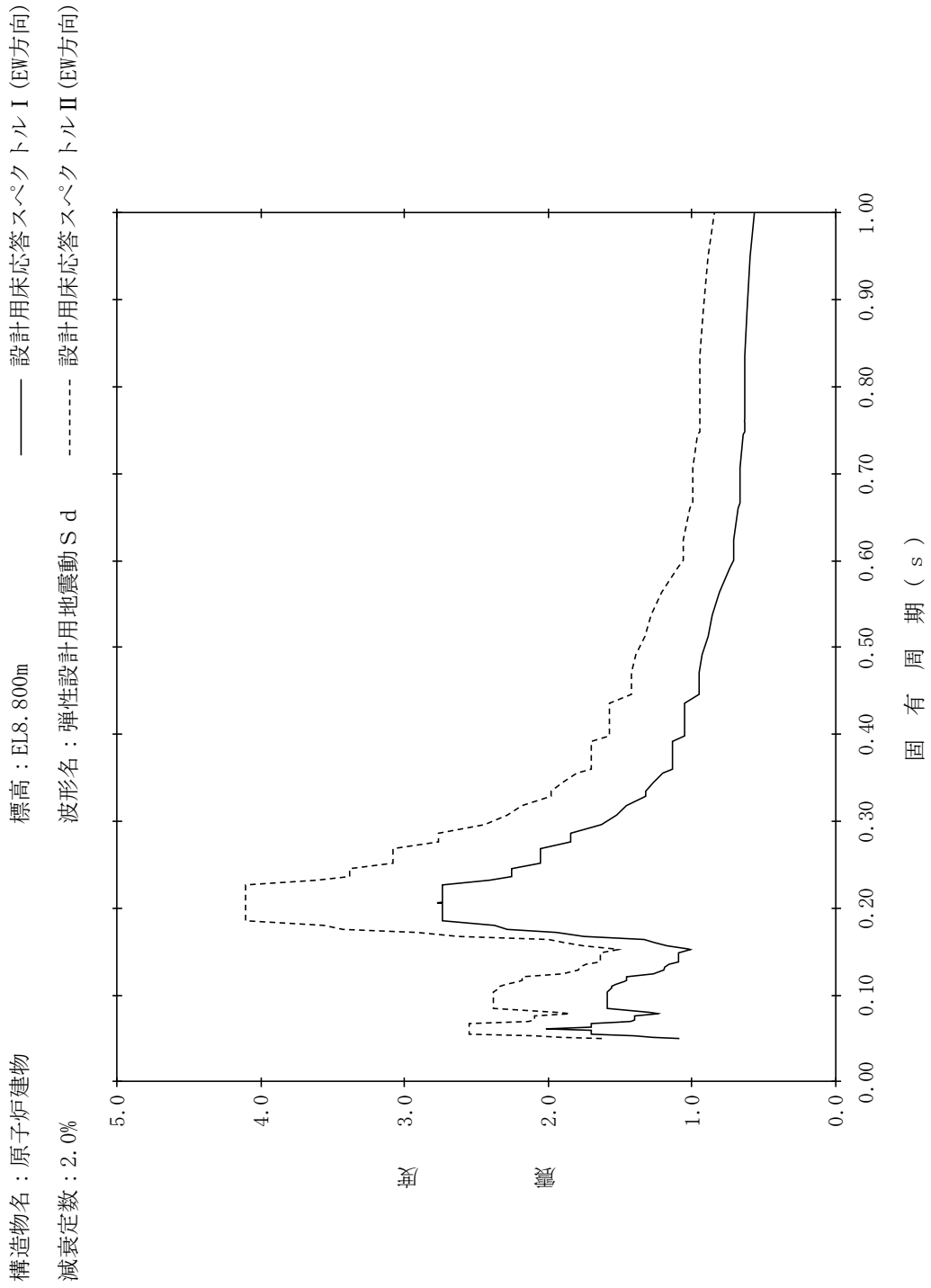

【NS2-RB-SdEW-RB77】

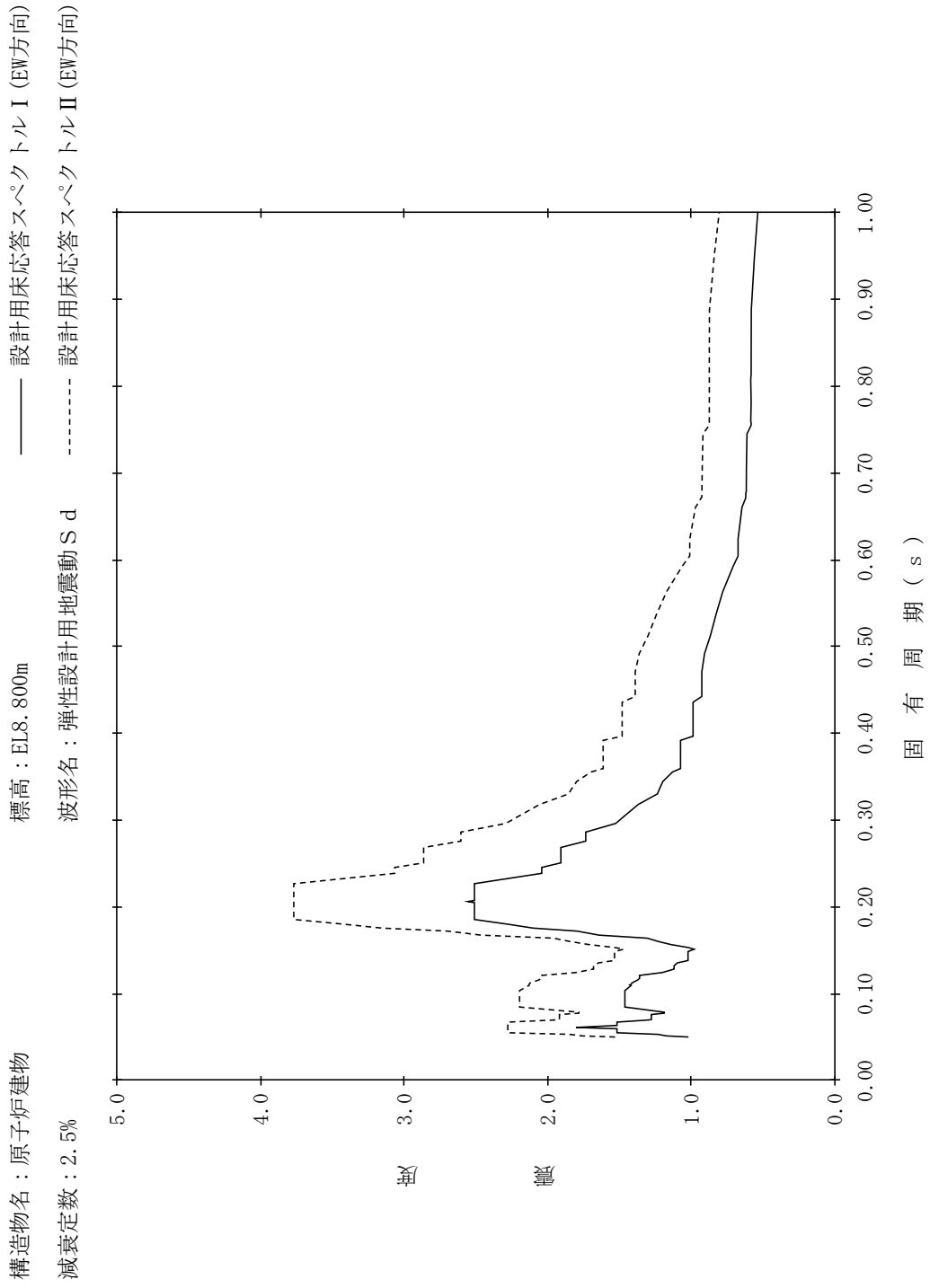

【NS2-RB-SdEW-RB78】

構造物名：原子炉建物
 標高：EL8.800m
 減衰定数：3.0%
 波形名：弾性設計用地震動 S d
 設計用床応答スペクトル I (EW方向)
 設計用床応答スペクトル II (EW方向)

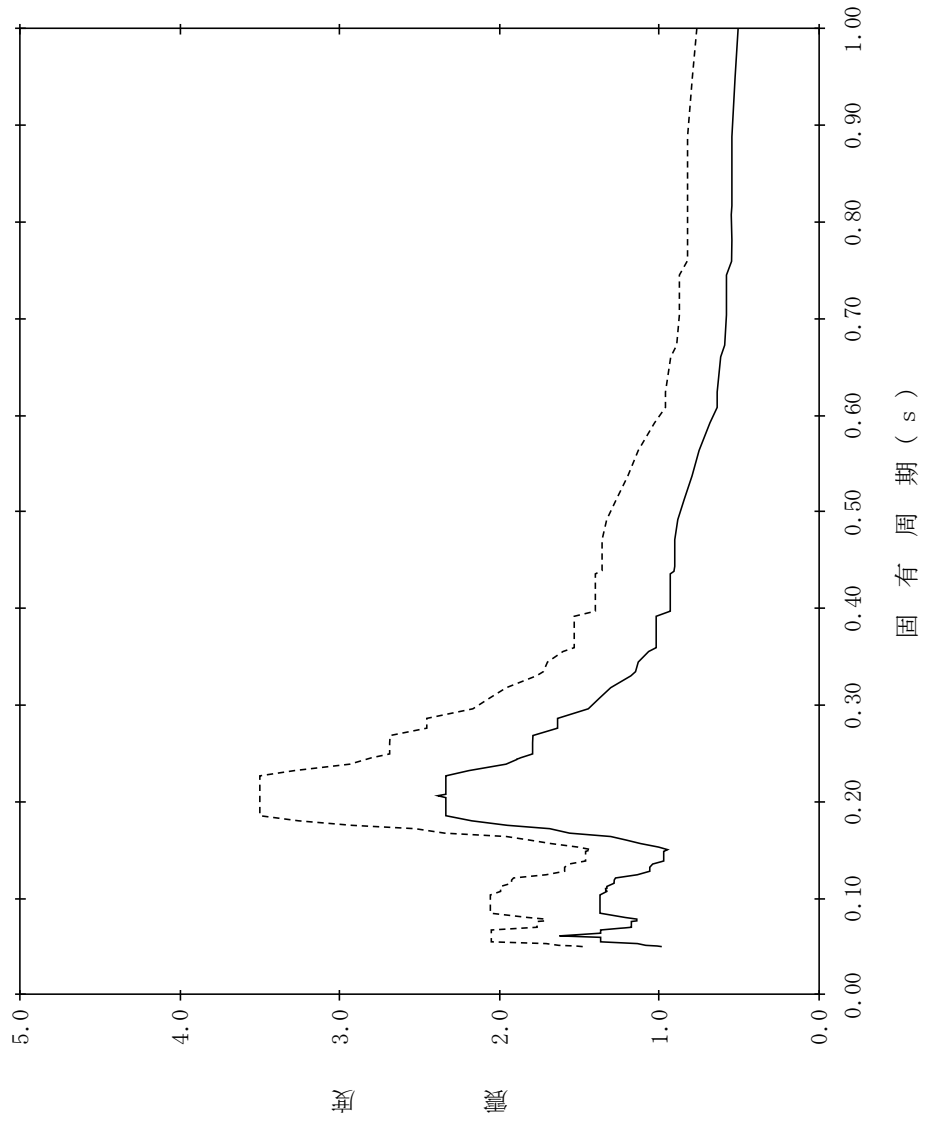

【NS2-RB-SdEW-RB79】

構造物名：原子炉建物
 標高：EL8.800m
 減衰定数：4.0%
 波形名：弾性設計用地震動 S d
 設計用床応答スペクトル I (EW方向)
 設計用床応答スペクトル II (EW方向)

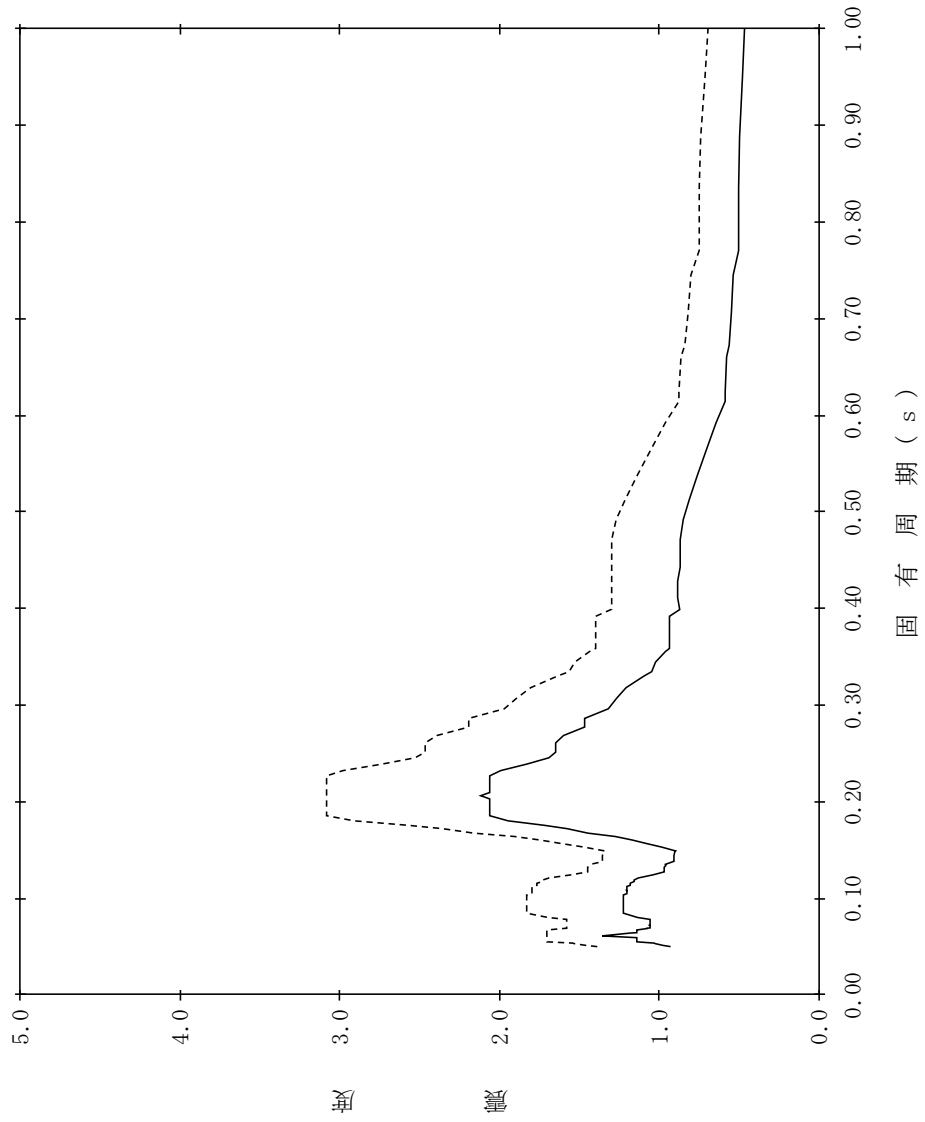

【NS2-RB-SdEW-RB80】

構造物名：原子炉建物
 標高：EL8.800m
 減衰定数：5.0%
 波形名：弾性設計用地震動 S d
 設計用床応答スペクトル I (EW方向)
 設計用床応答スペクトル II (EW方向)

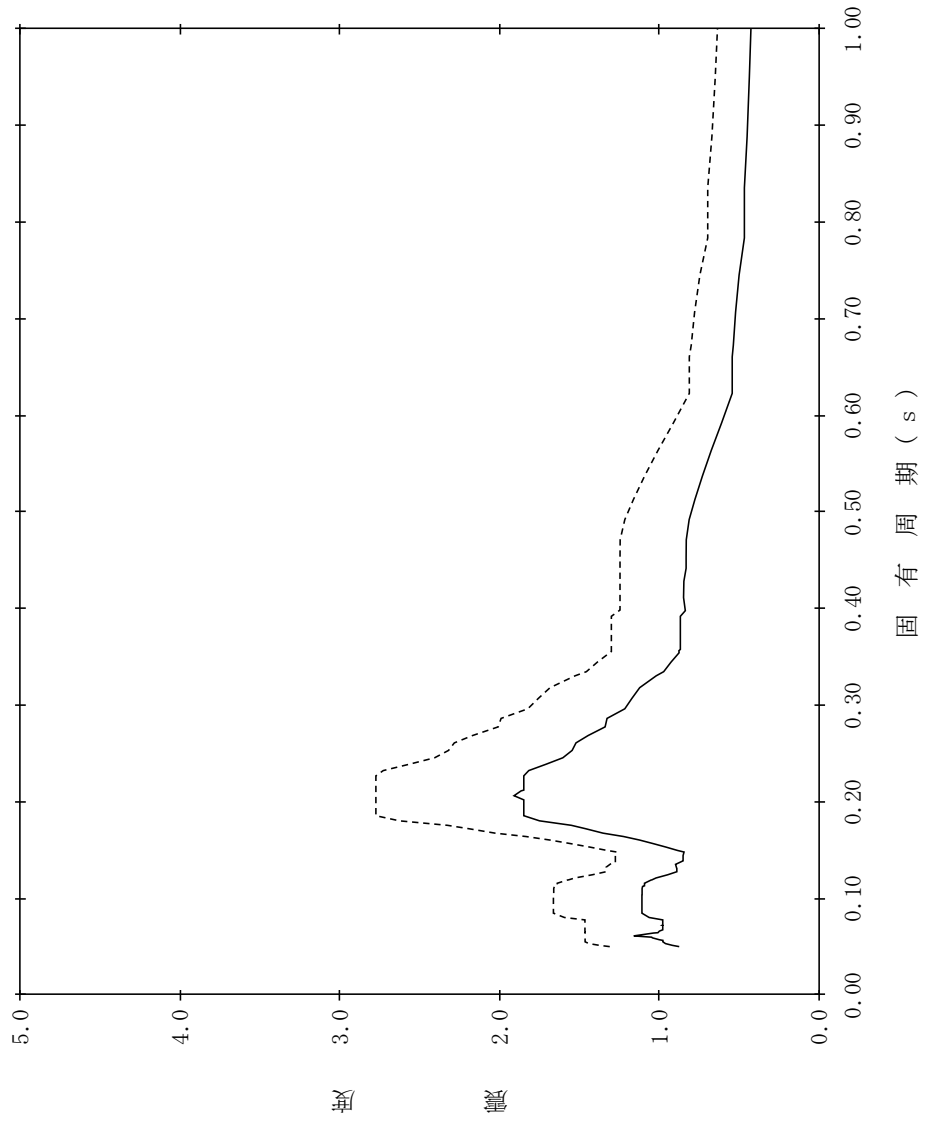

【NS2-RB-SdEW-RB81】

構造物名：原子炉建物
 標高：EL1.300m
 減衰定数：0.5%
 波形名：弾性設計用地震動 S d
 設計用床応答スペクトル I (EW方向)
 設計用床応答スペクトル II (EW方向)

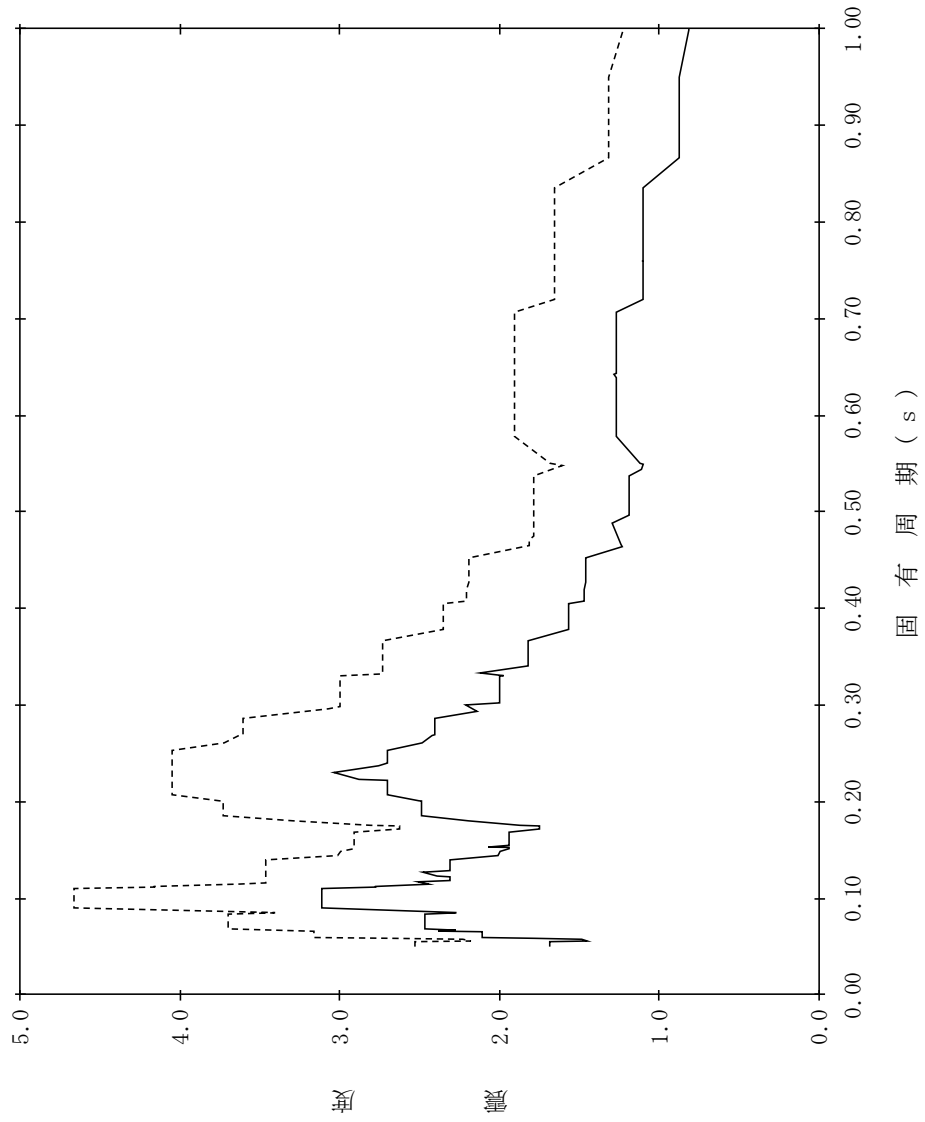

【NS2-RB-SdEW-RB82】

構造物名：原子炉建物
 標高：EL1.300m
 減衰定数：1.0%
 波形名：弾性設計用地震動 S d
 設計用床応答スペクトル I (EW方向)
 設計用床応答スペクトル II (EW方向)

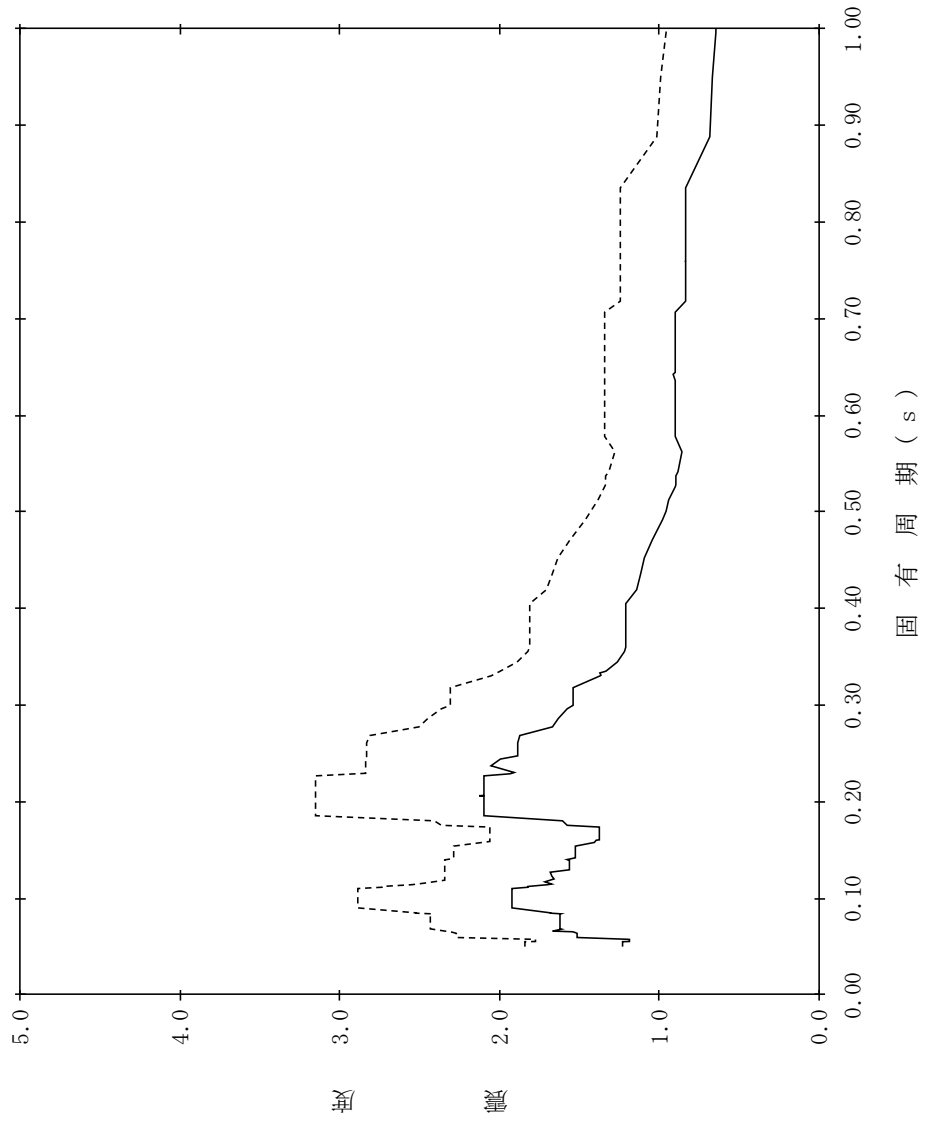

【NS2-RB-SdEW-RB83】

構造物名：原子炉建物
 標高：EL1.300m
 減衰定数：1.5%
 波形名：弾性設計用地震動 S d
 設計用床応答スペクトル I (EW方向)
 設計用床応答スペクトル II (EW方向)

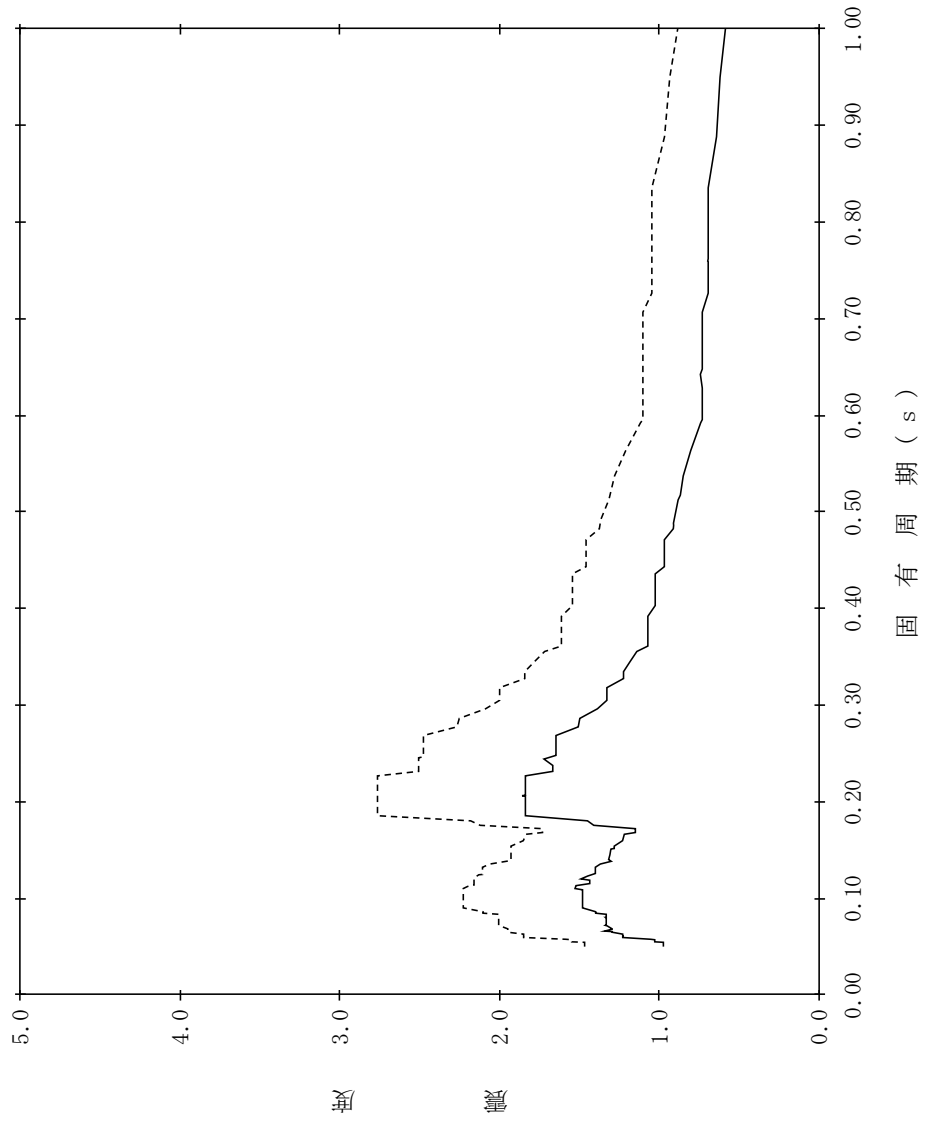

【NS2-RB-SdEW-RB84】

構造物名：原子炉建物
 標高：EL1.300m
 減衰定数：2.0%
 波形名：弾性設計用地震動 S d
 設計用床応答スペクトル I (EW方向)
 設計用床応答スペクトル II (EW方向)

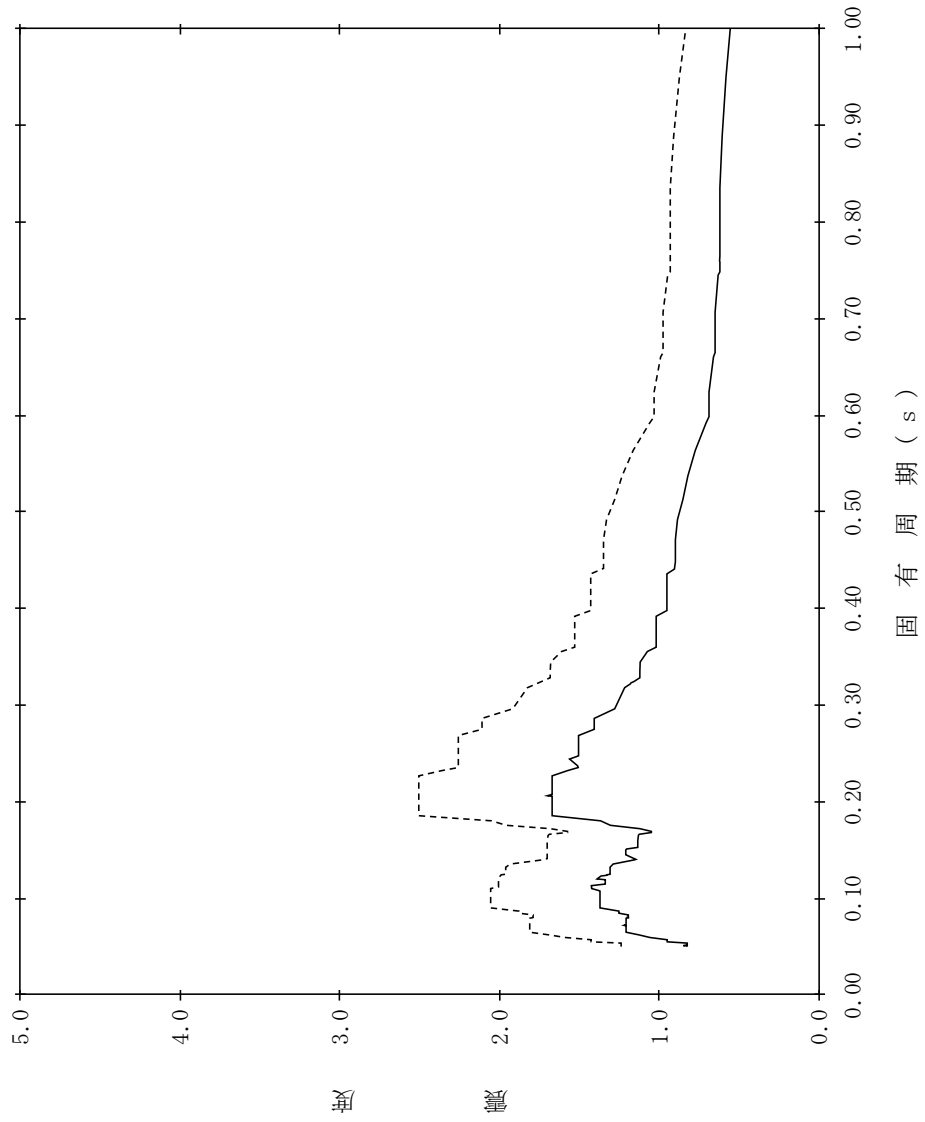

【NS2-RB-SdEW-RB85】

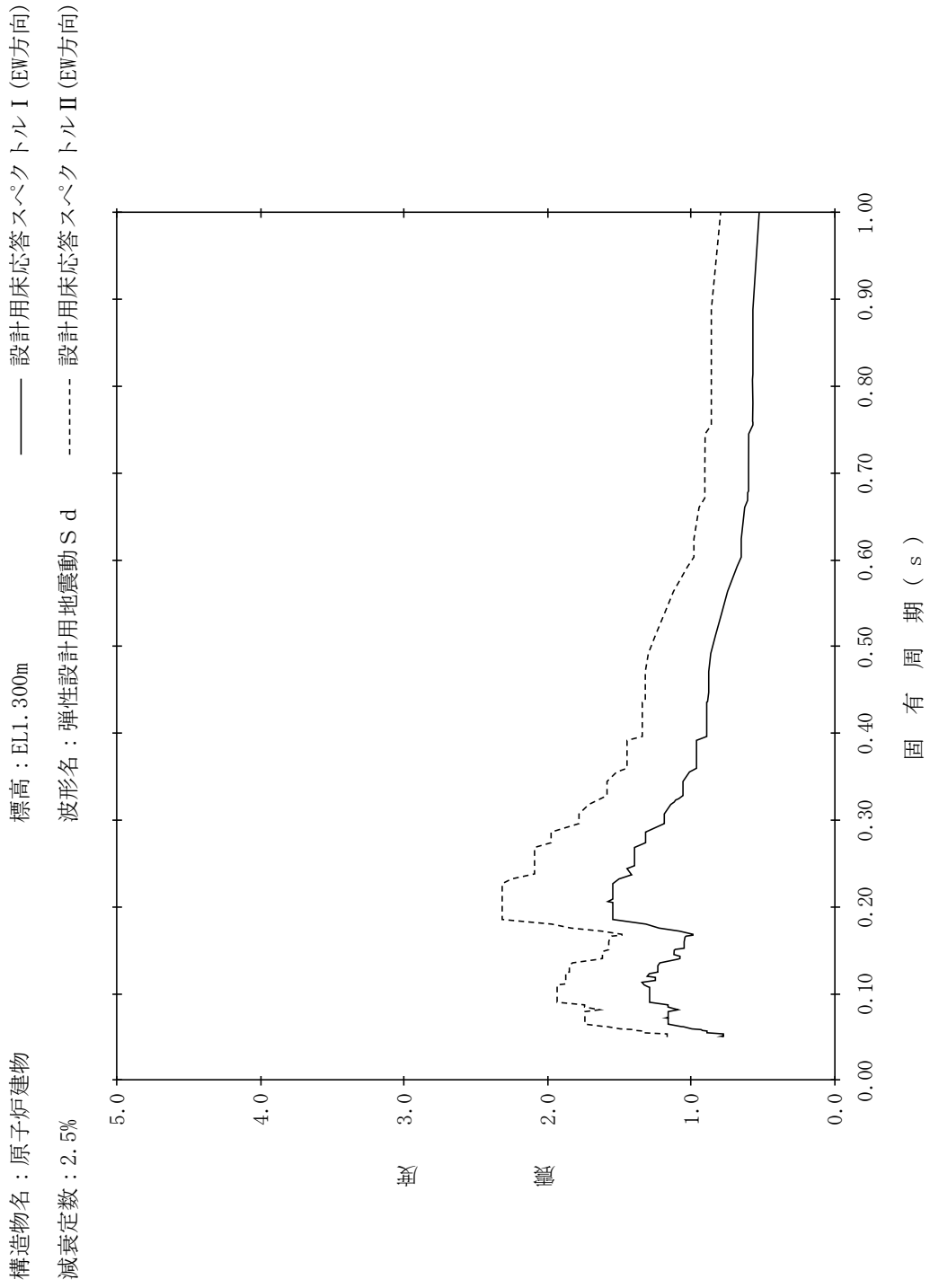

【NS2-RB-SdEW-RB86】

構造物名：原子炉建物
 標高：EL1.300m
 減衰定数：3.0%
 波形名：弾性設計用地震動 S d
 設計用床応答スペクトル I (EW方向)
 設計用床応答スペクトル II (EW方向)

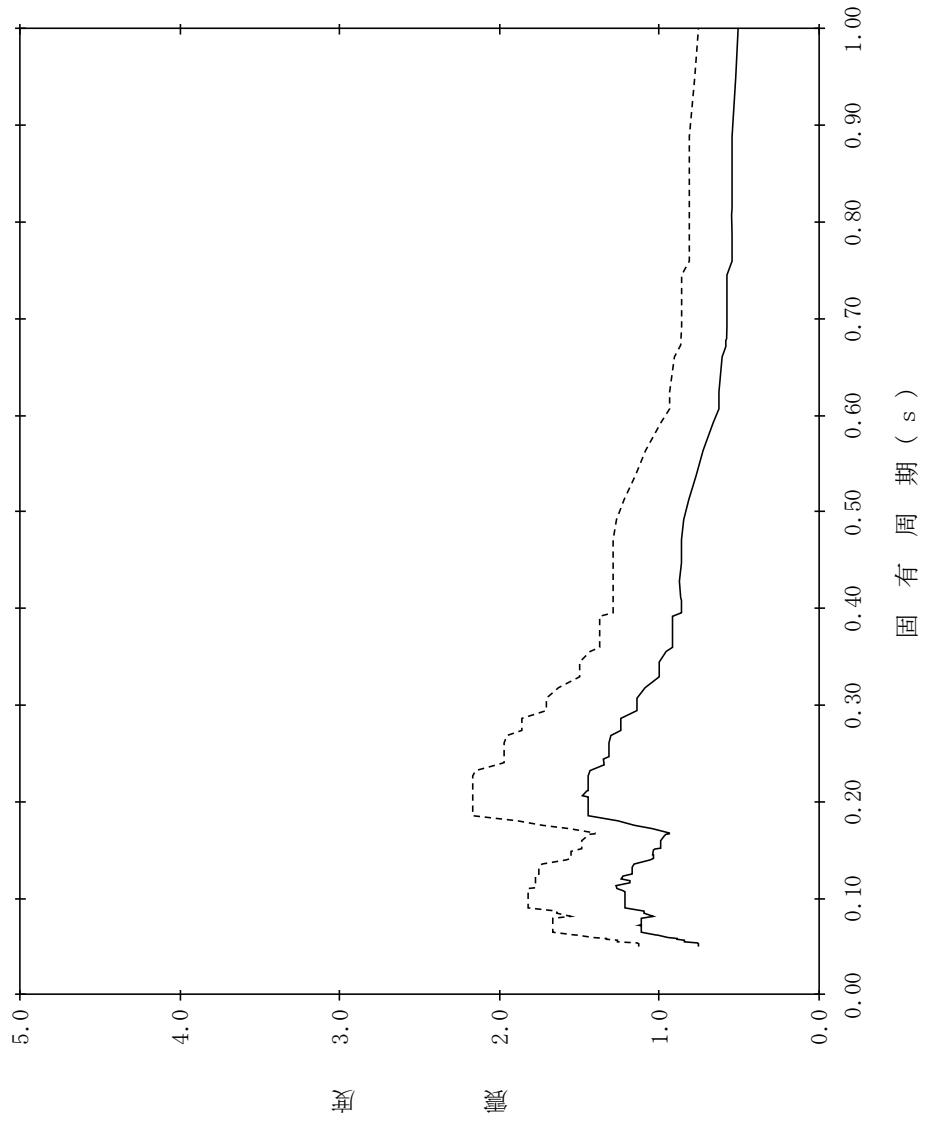

【NS2-RB-SdEW-RB87】

構造物名：原子炉建物
 標高：EL1.300m
 減衰定数：4.0%
 波形名：弾性設計用地震動 S d
 設計用床応答スペクトル I (EW方向)
 設計用床応答スペクトル II (EW方向)

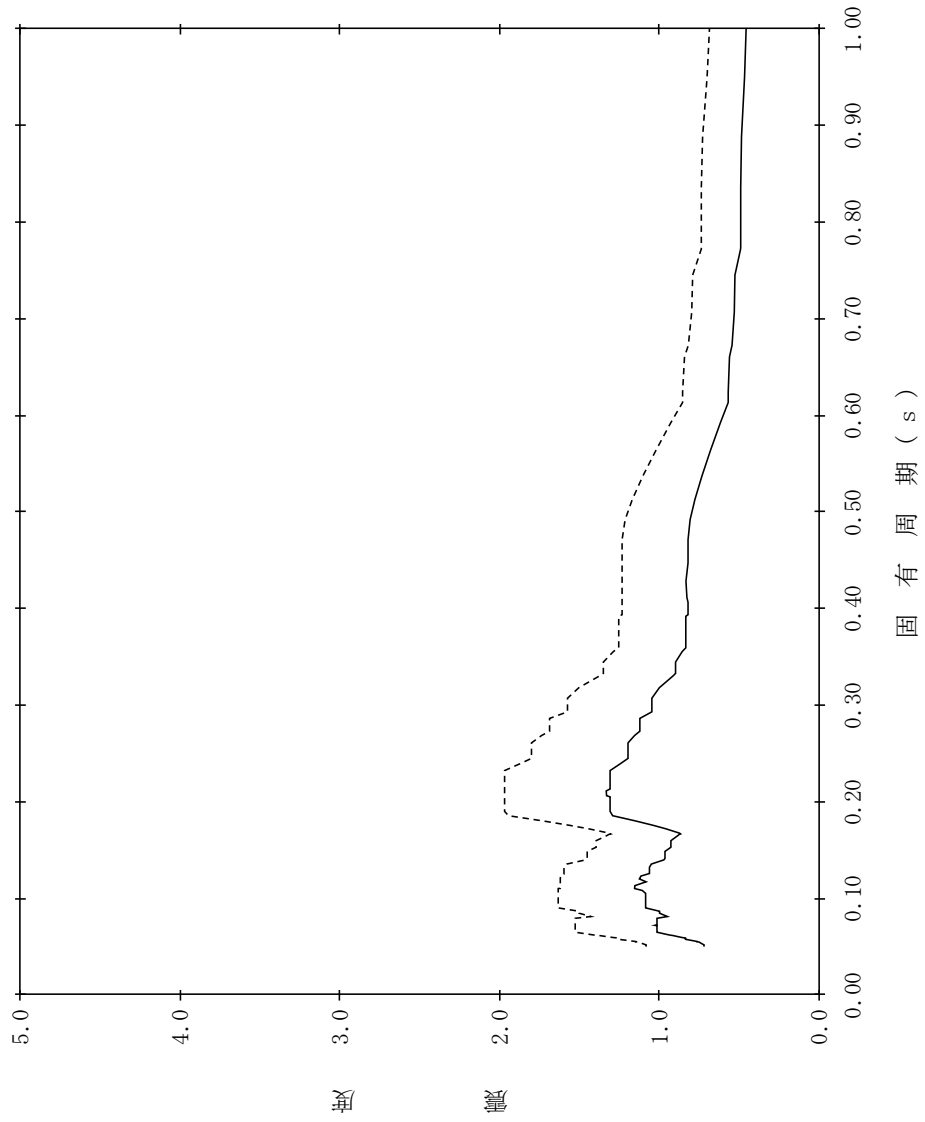

【NS2-RB-SdEW-RB88】

構造物名：原子炉建物
 標高：EL1.300m
 減衰定数：5.0%
 波形名：弾性設計用地震動 S d
 設計用床応答スペクトル I (EW方向)
 設計用床応答スペクトル II (EW方向)

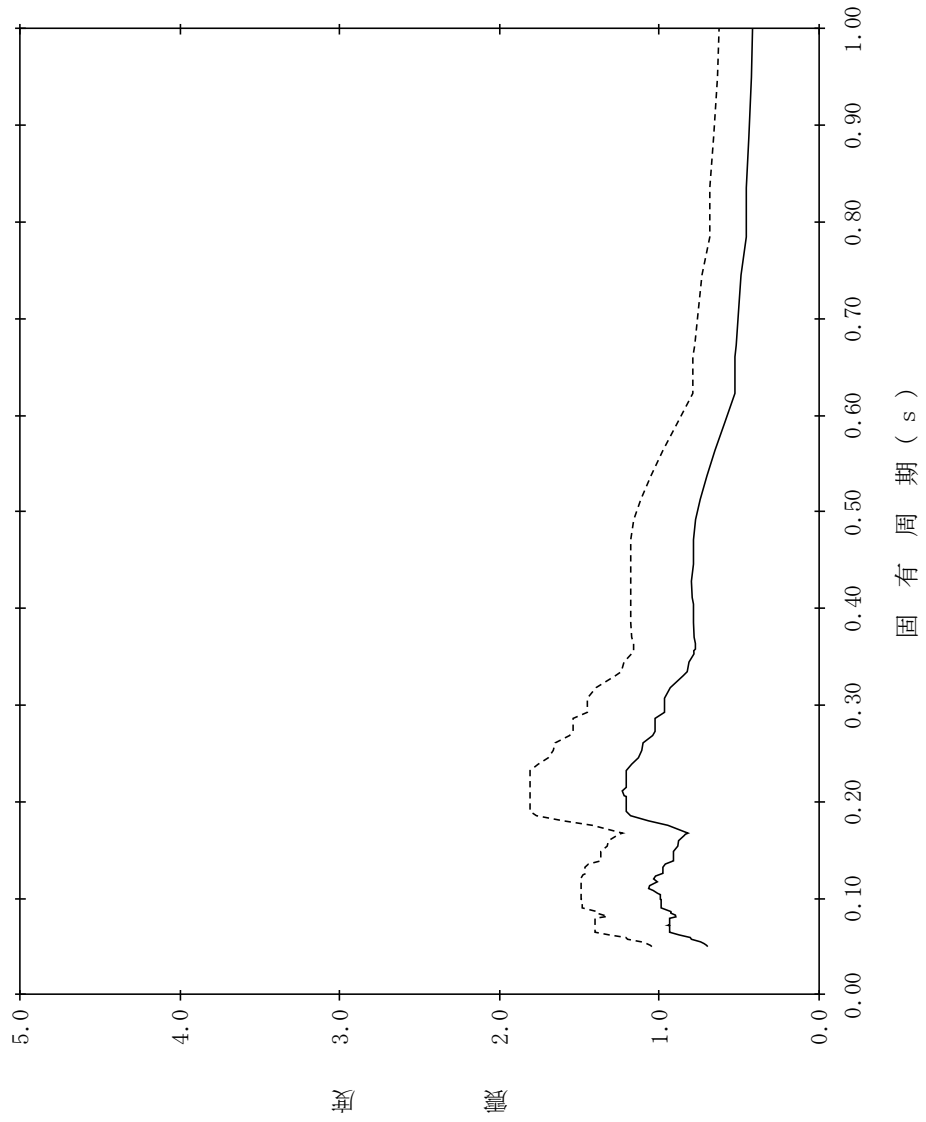

【NS2-RB-SdEW-RB89】

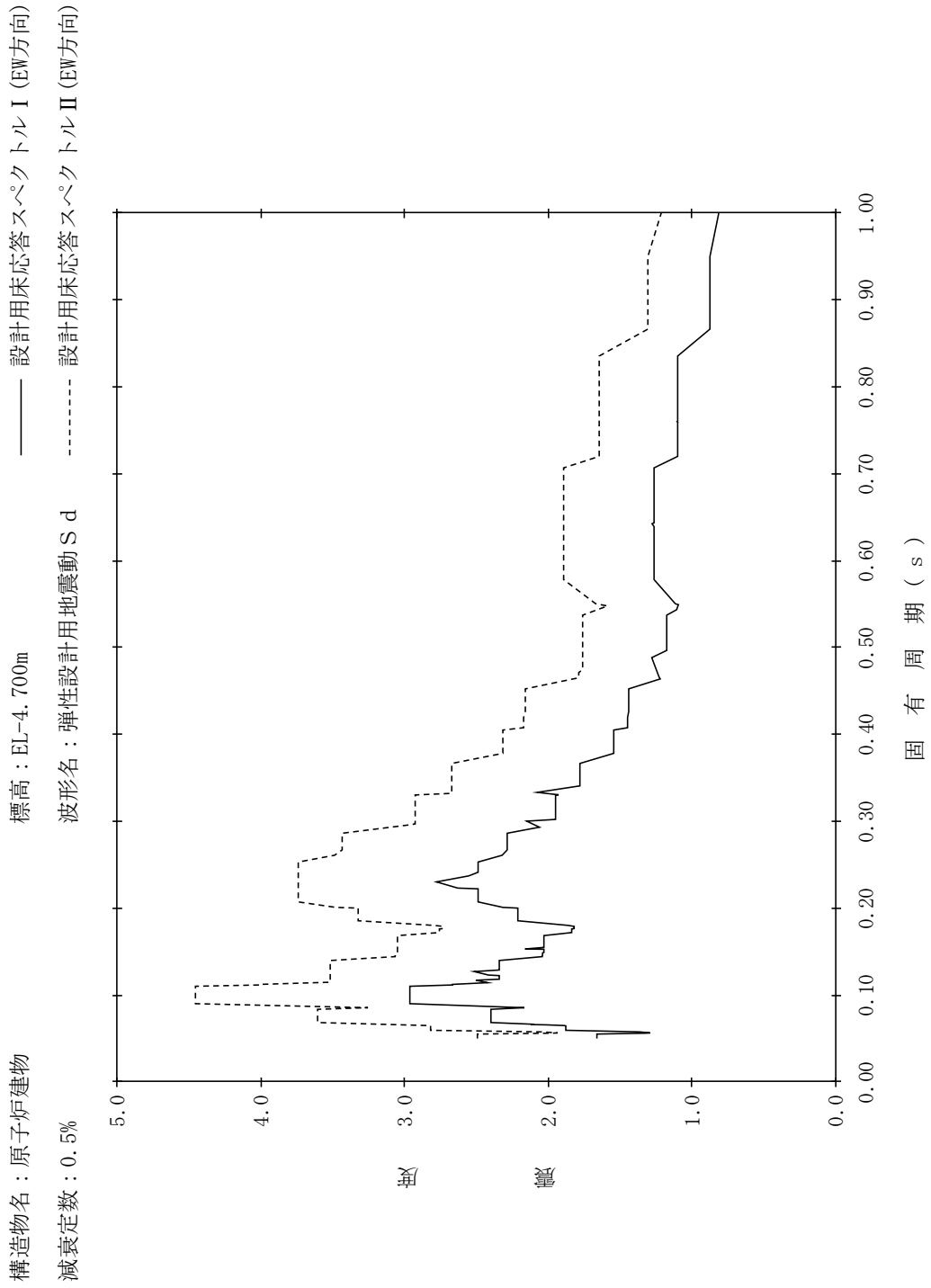

【NS2-RB-SdEW-RB90】

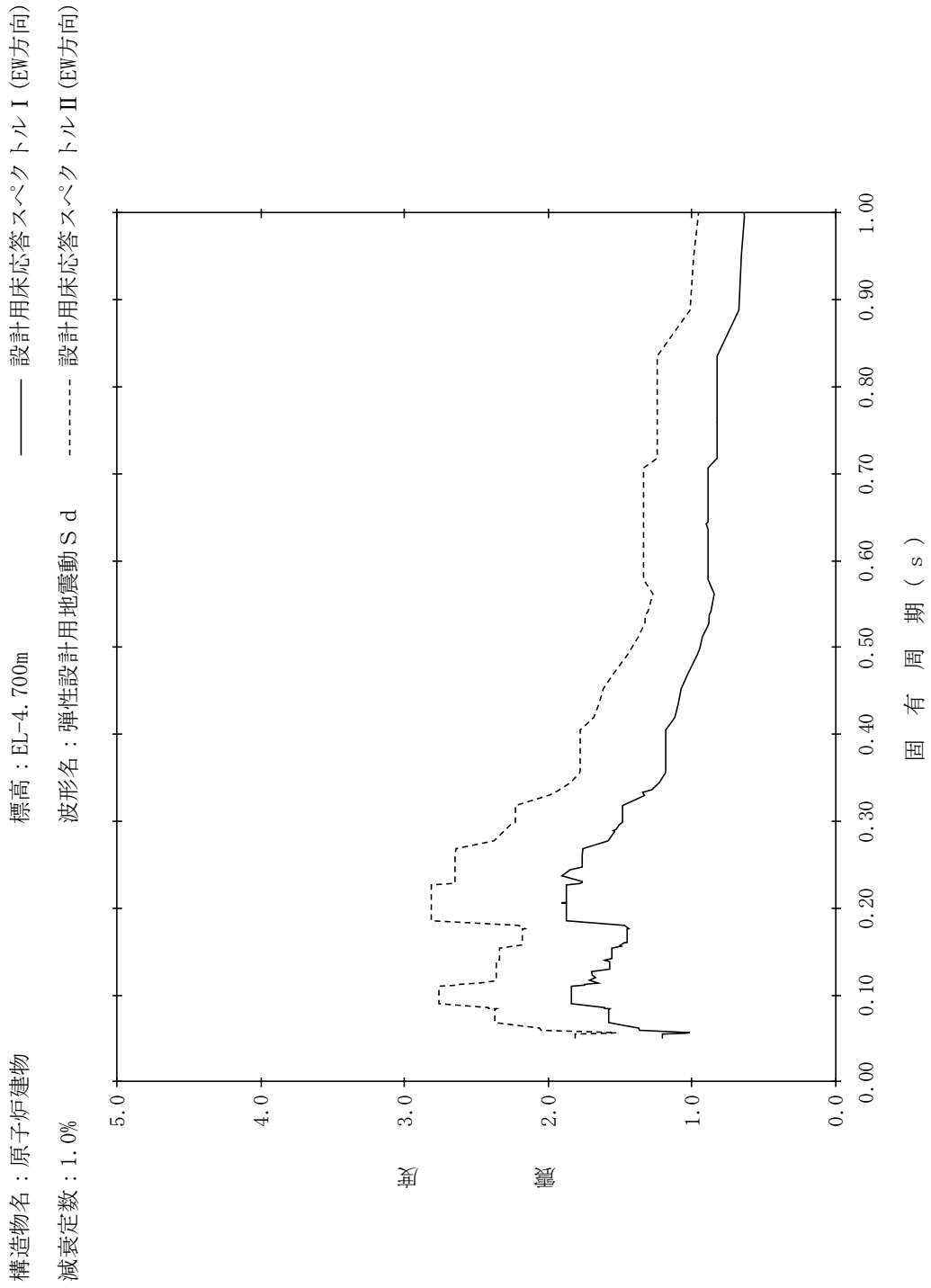

【NS2-RB-SdEW-RB91】

構造物名：原子炉建物
 標高：EL-4.700m
 減衰定数：1.5%
 波形名：弾性設計用地震動 S d
 設計用床応答スペクトル I (EW方向)
 設計用床応答スペクトル II (EW方向)

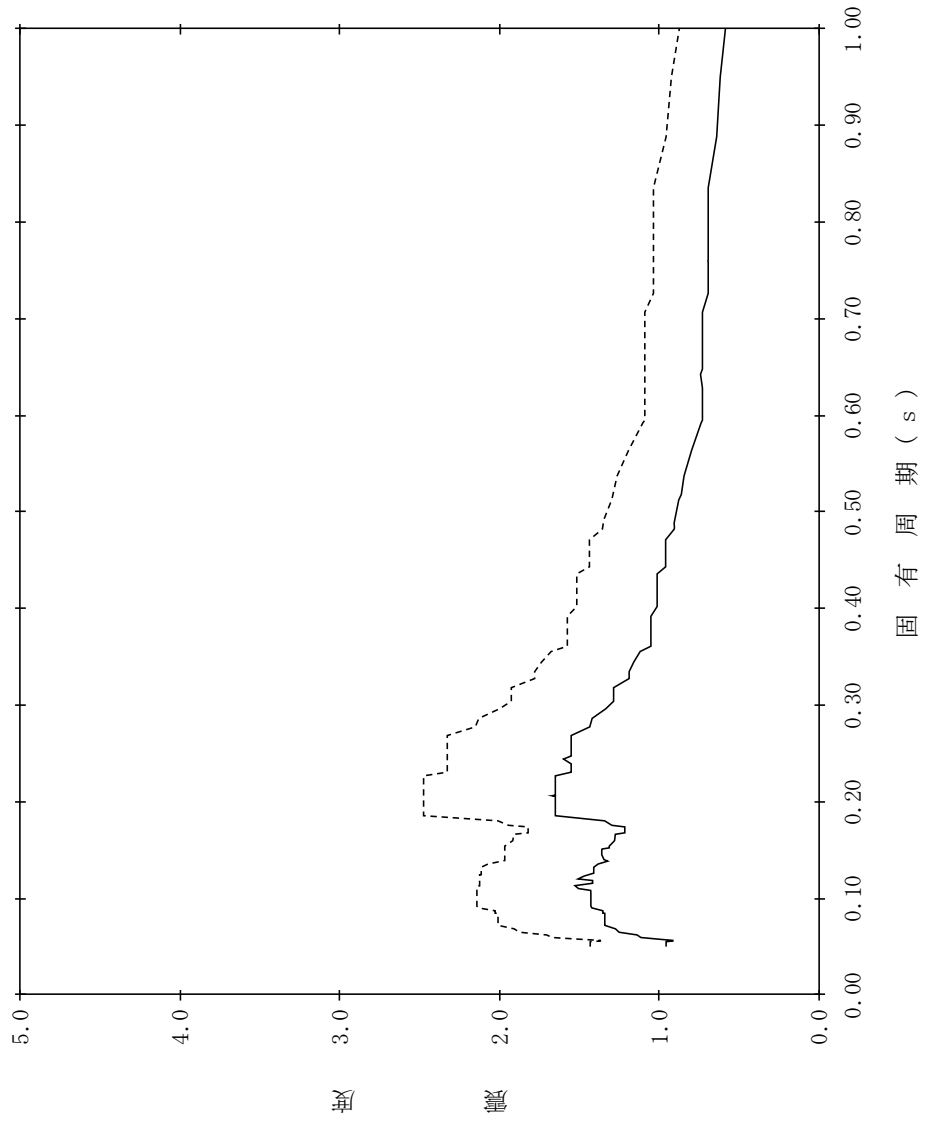

【NS2-RB-SdEW-RB92】

構造物名：原子炉建物
 標高：EL-4.700m
 減衰定数：2.0%
 波形名：弾性設計用地震動 S d
 設計用床応答スペクトル I (EW方向)
 設計用床応答スペクトル II (EW方向)

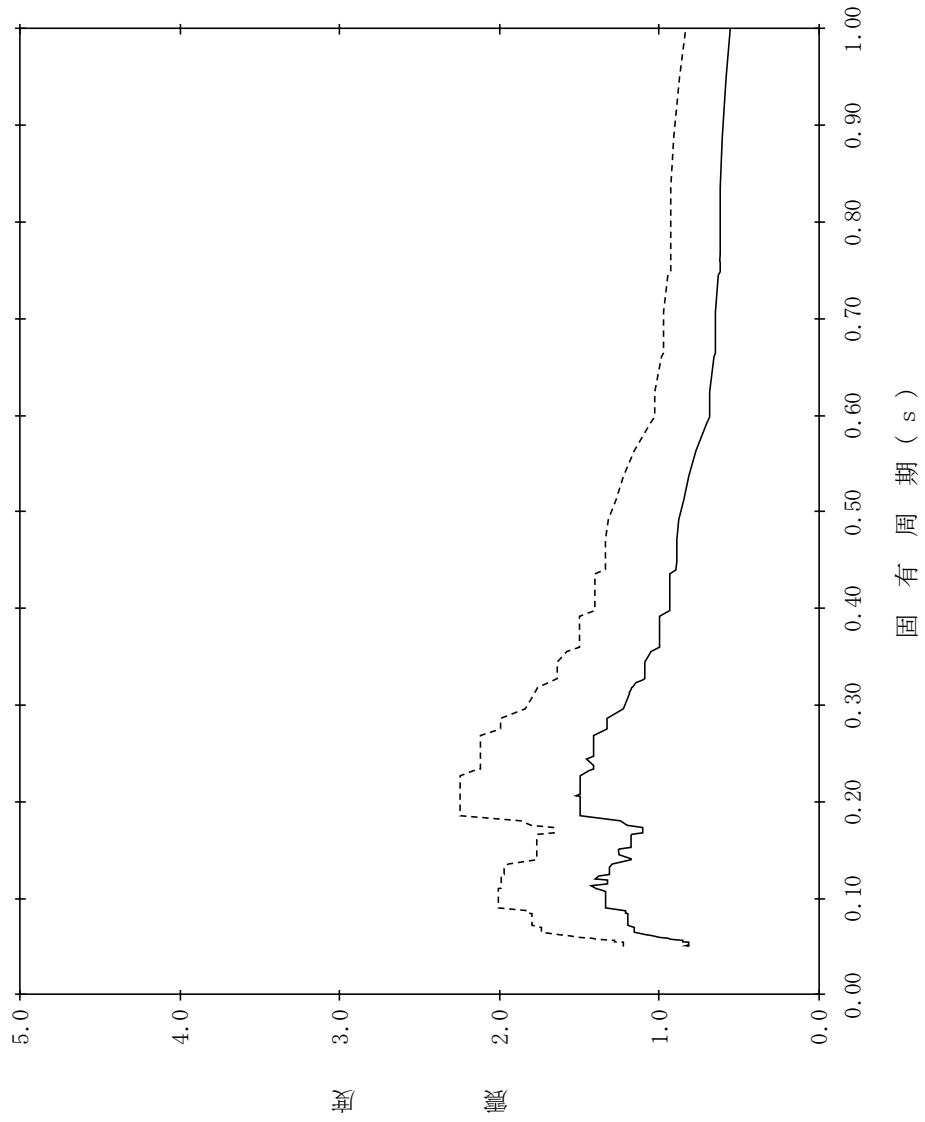

【NS2-RB-SdEW-RB93】

構造物名：原子炉建物
 標高：EL-4.700m
 減衰定数：2.5%
 波形名：弾性設計用地震動 S d
 設計用床応答スペクトル I (EW方向)
 設計用床応答スペクトル II (EW方向)

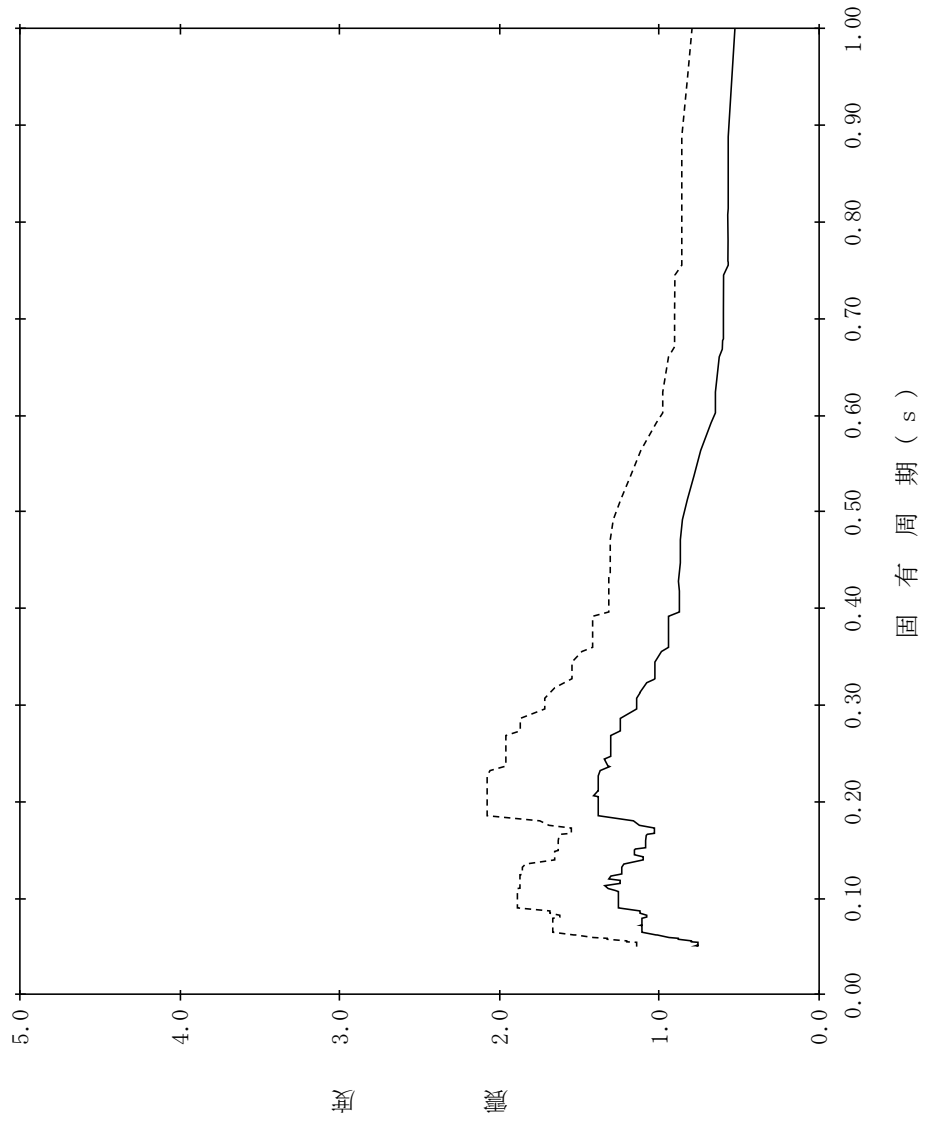

【NS2-RB-SdEW-RB94】

構造物名：原子炉建物
 標高：EL-4.700m
 減衰定数：3.0%
 波形名：弾性設計用地震動 S d
 設計用床応答スペクトル I (EW方向)
 設計用床応答スペクトル II (EW方向)

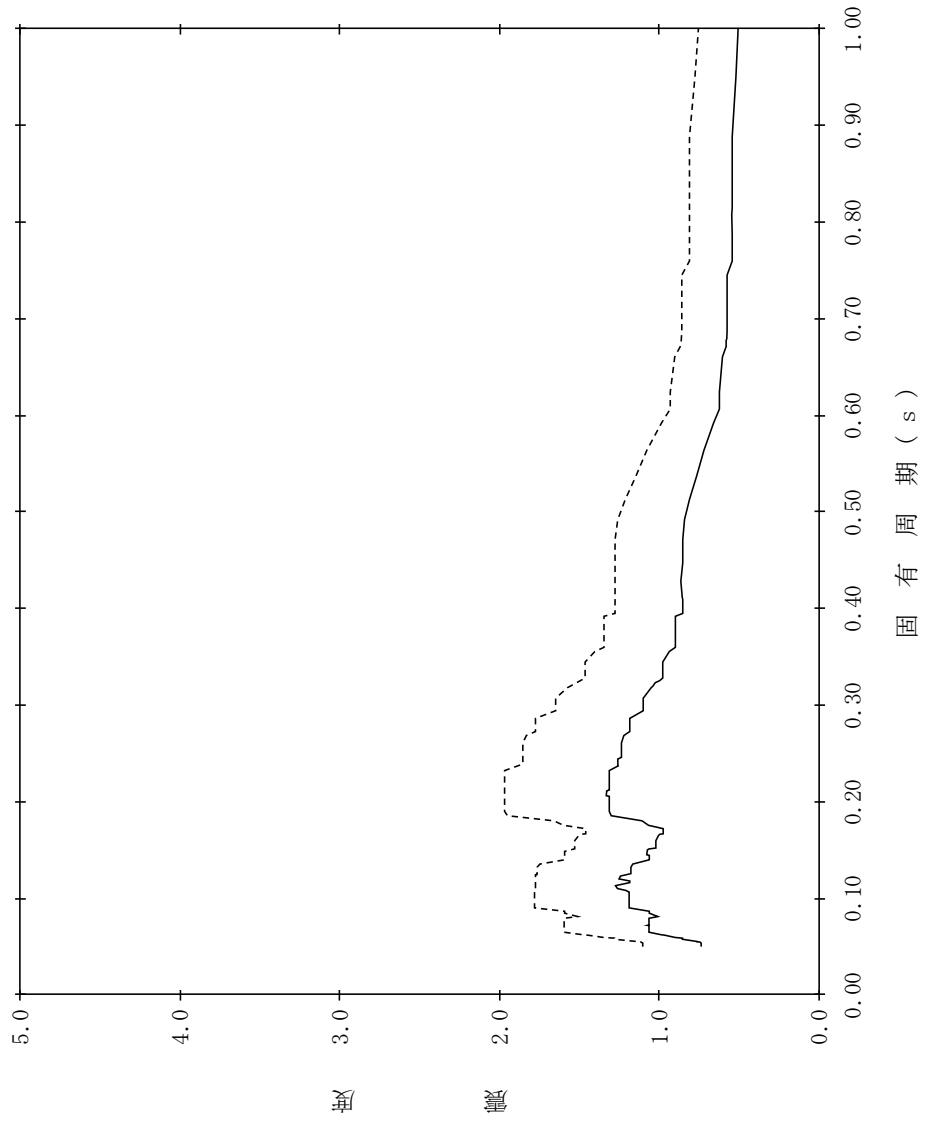

【NS2-RB-SdEW-RB95】

構造物名：原子炉建物
 標高：EL-4.700m
 減衰定数：4.0%
 波形名：弾性設計用地震動 S d
 設計用床応答スペクトル I (EW方向)
 設計用床応答スペクトル II (EW方向)

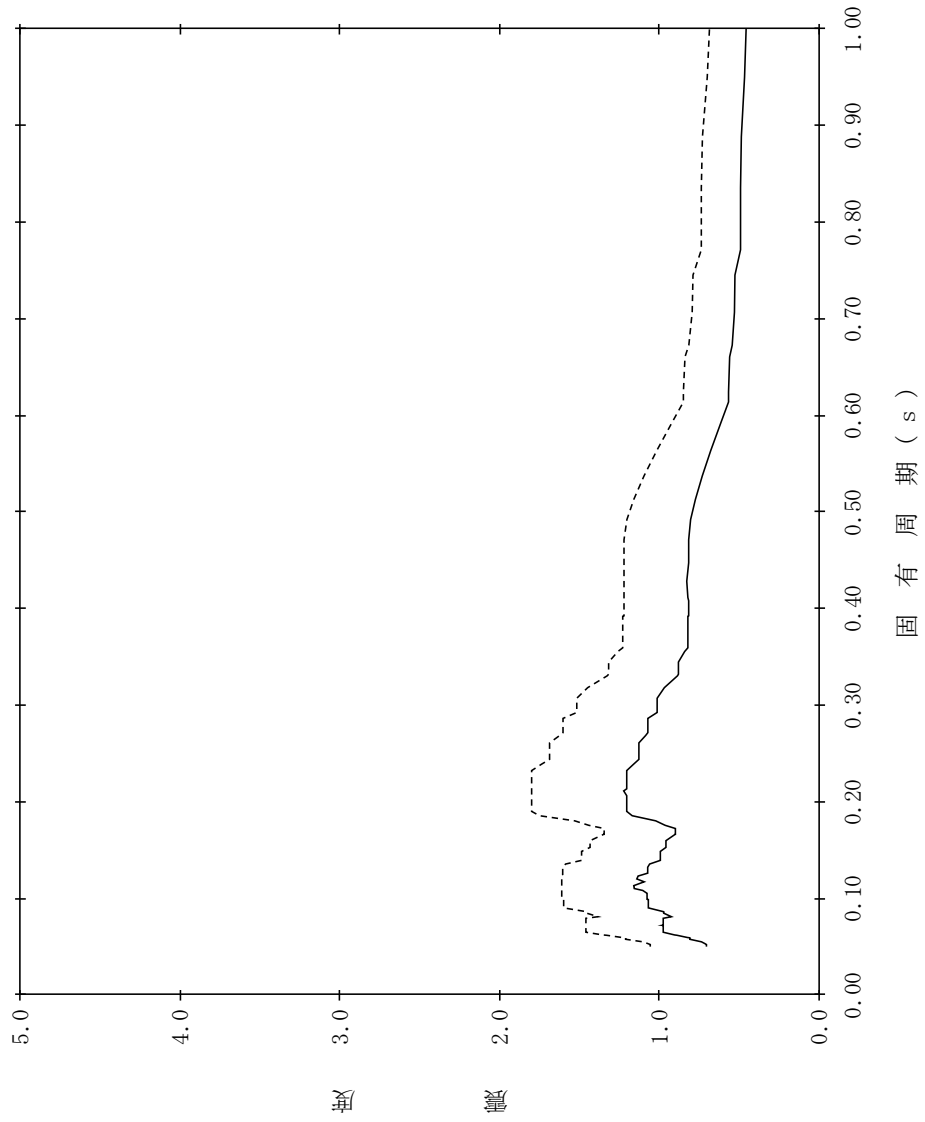

【NS2-RB-SdEW-RB96】

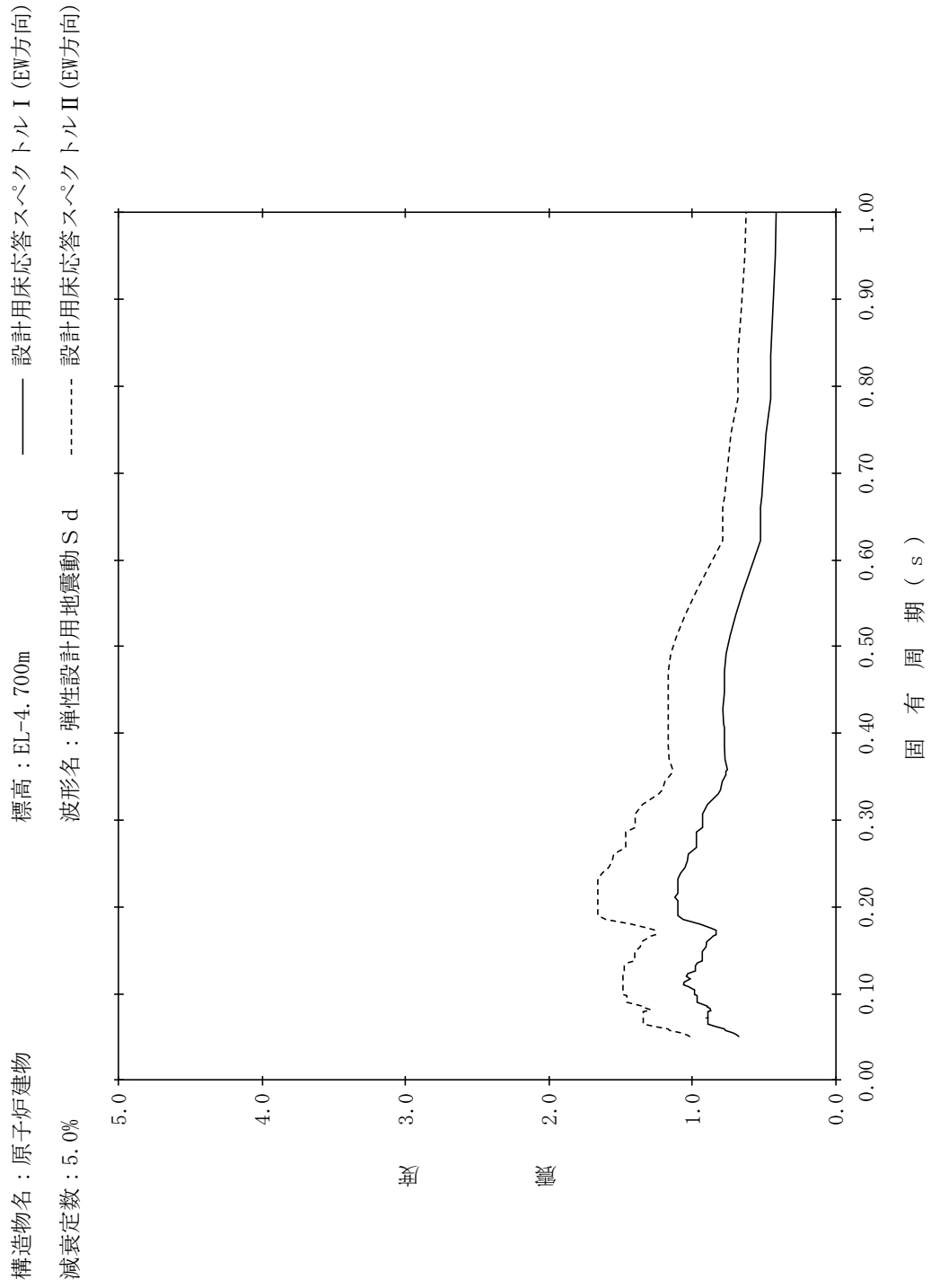

【NS2-RB-SdV-RB1】

構造物名：原子炉建物
 標高：EL63.500m
 減衰定数：0.5%
 波形名：弾性設計用地震動 S d
 設計用床応答スペクトル I (鉛直方向)
 設計用床応答スペクトル II (鉛直方向)

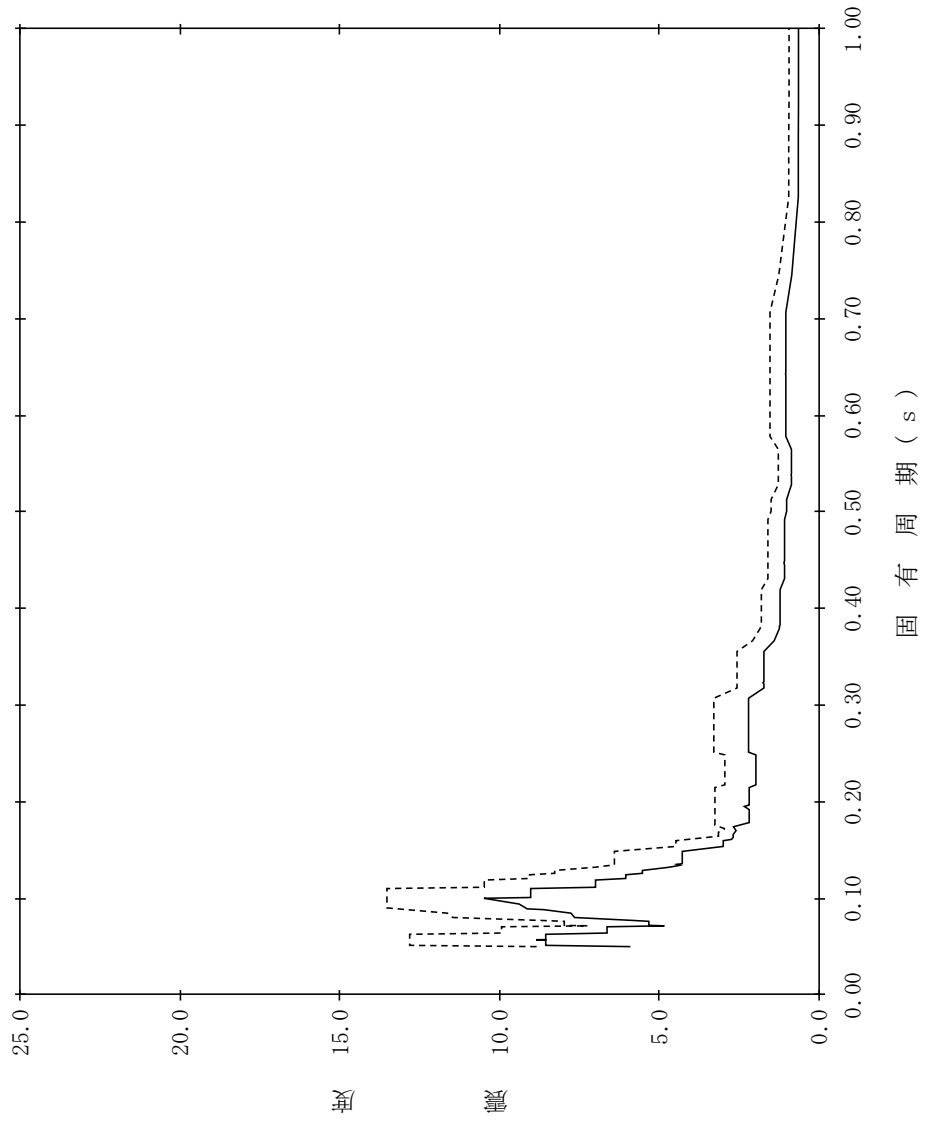

【NS2-RB-SdV-RB2】

構造物名：原子炉建物
 標高：EL63.500m
 減衰定数：1.0%
 波形名：弾性設計用地震動 S d
 設計用床応答スペクトル I (鉛直方向)
 設計用床応答スペクトル II (鉛直方向)

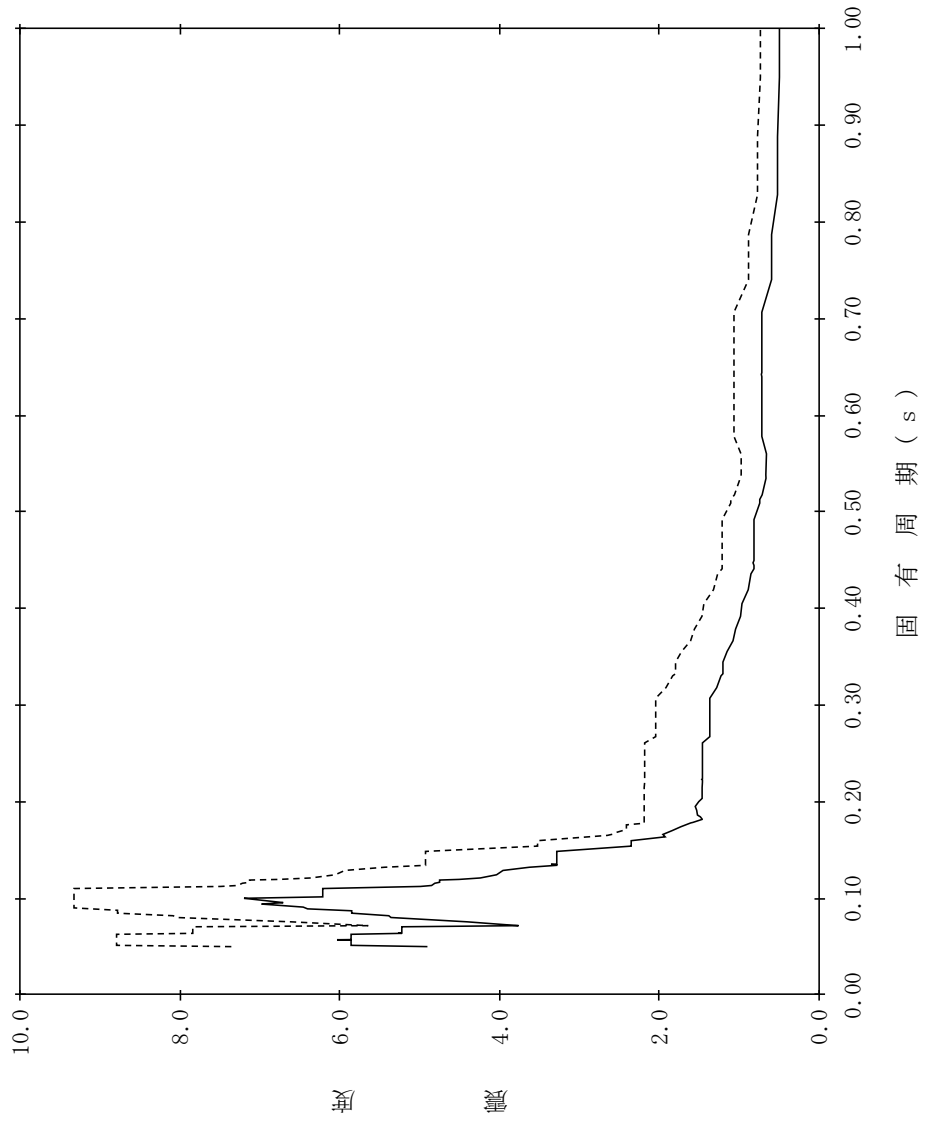

【NS2-RB-SdV-RB3】

構造物名：原子炉建物
 標高：EL63.500m
 減衰定数：1.5%
 波形名：弾性設計用地震動 S d
 設計用床応答スペクトル I (鉛直方向)
 設計用床応答スペクトル II (鉛直方向)

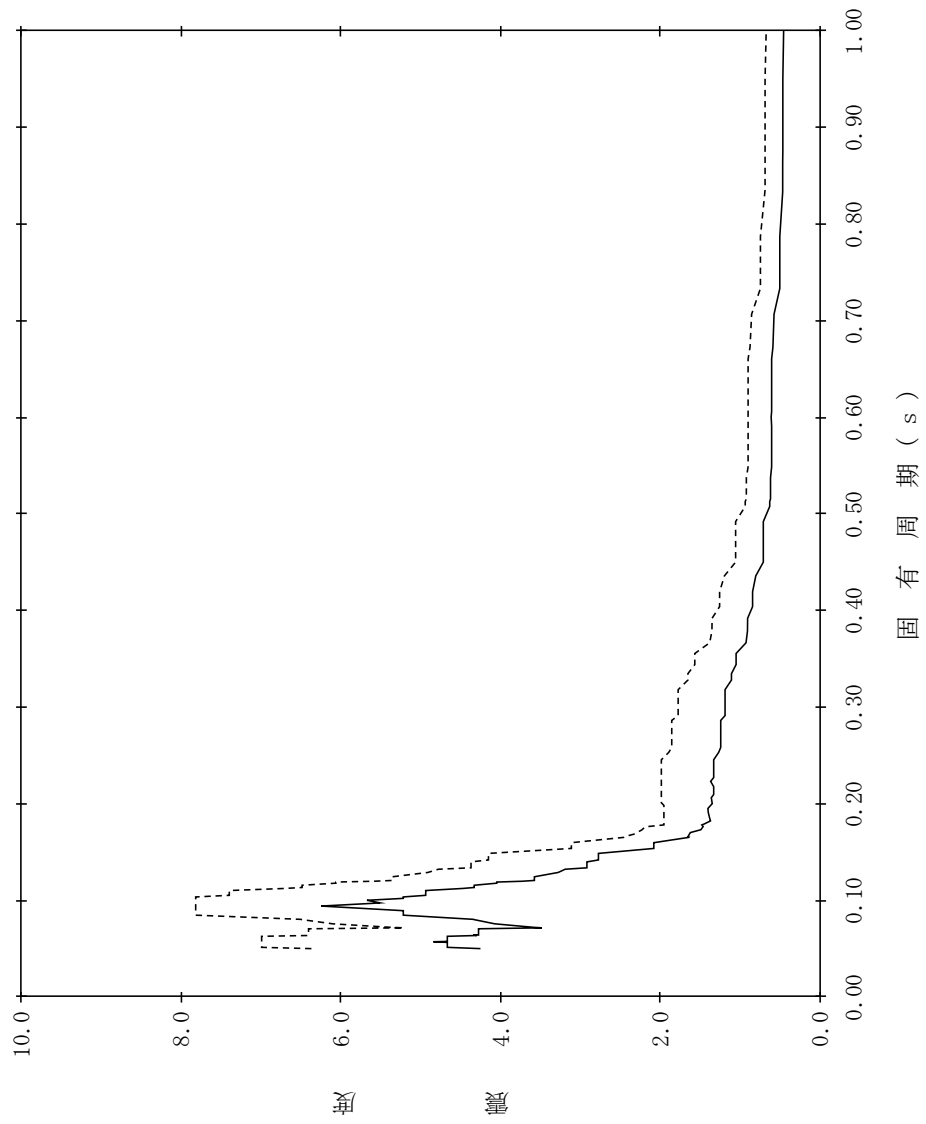

【NS2-RB-SdV-RB4】

構造物名：原子炉建物
 標高：EL63.500m
 減衰定数：2.0%
 波形名：弾性設計用地震動 S d
 設計用床応答スペクトル I (鉛直方向)
 設計用床応答スペクトル II (鉛直方向)

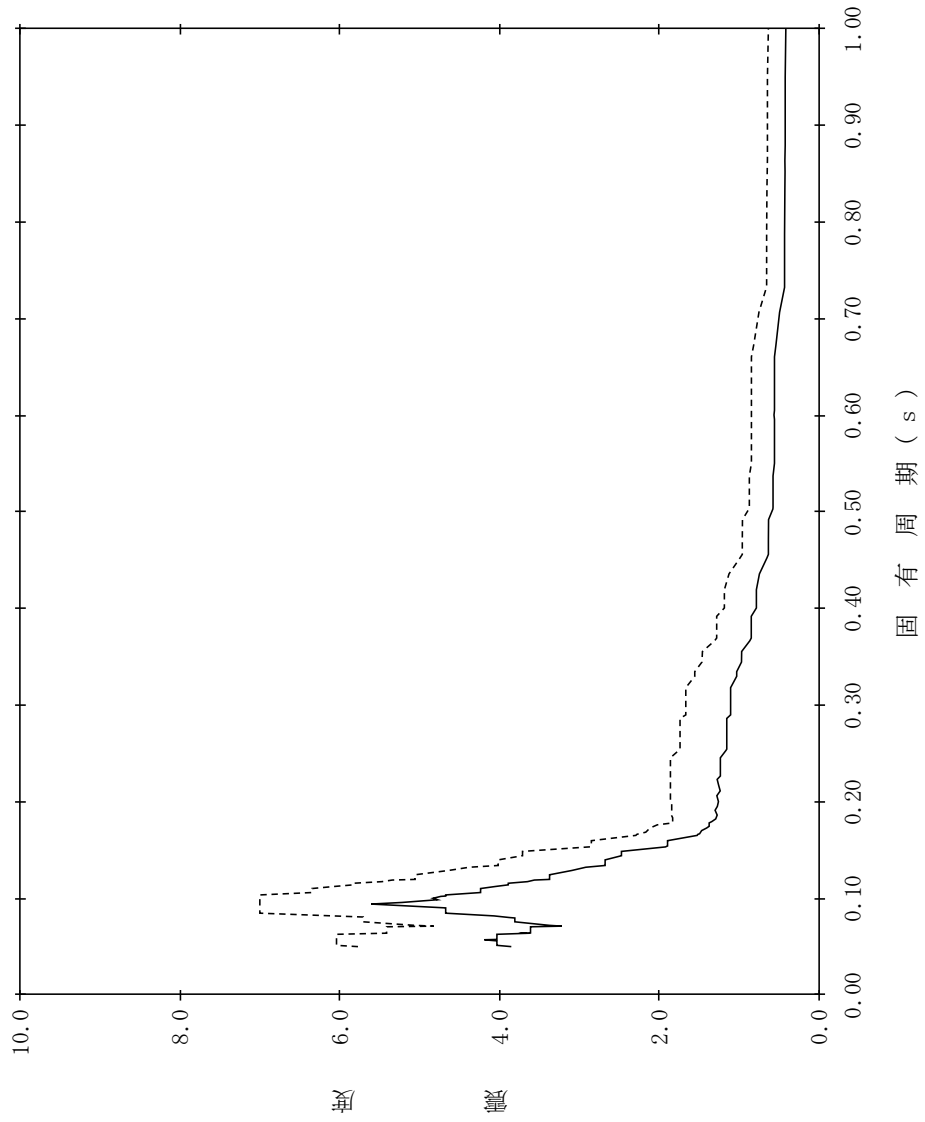

【NS2-RB-SdV-RB5】

構造物名：原子炉建物
 標高：EL63.500m
 減衰定数：2.5%
 波形名：弾性設計用地震動 S d
 設計用床応答スペクトル I (鉛直方向)
 設計用床応答スペクトル II (鉛直方向)

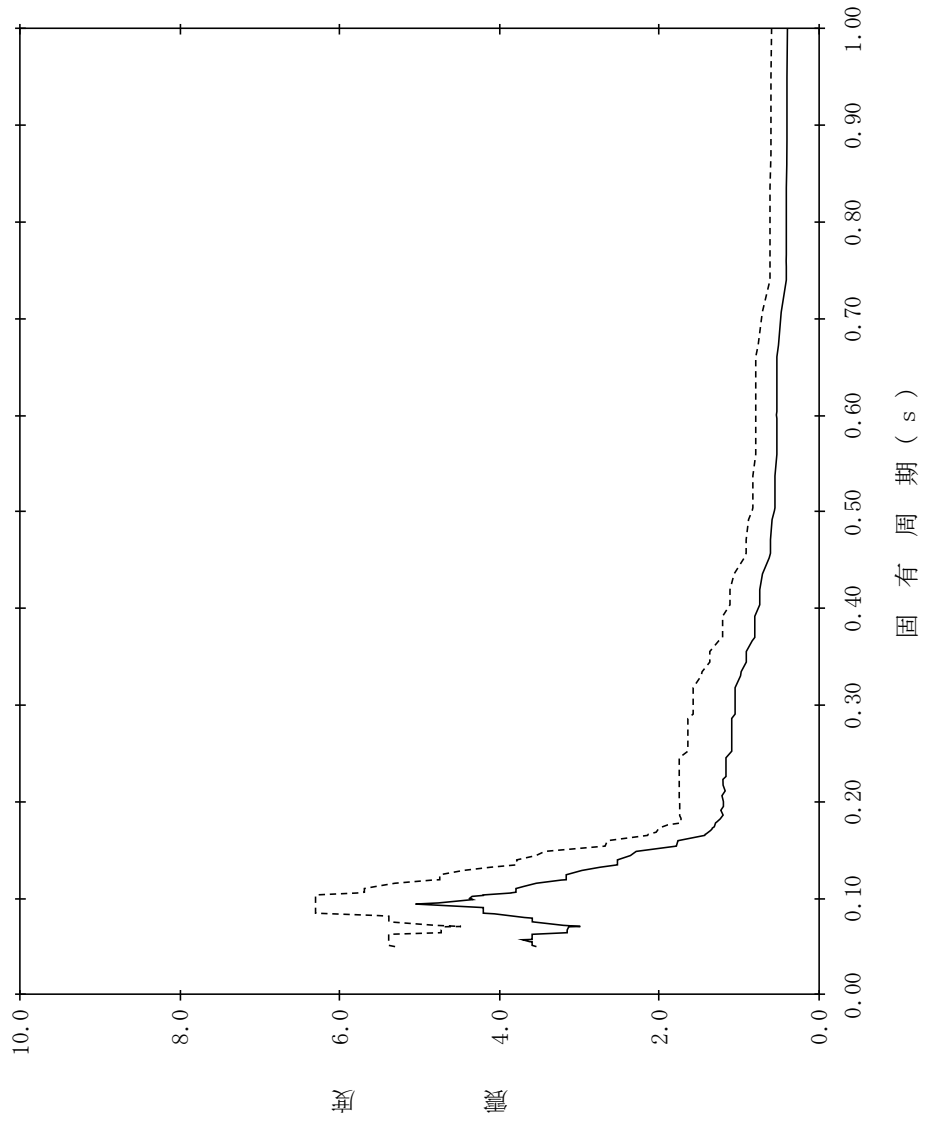

【NS2-RB-SdV-RB6】

構造物名：原子炉建物
 標高：EL63.500m
 減衰定数：3.0%
 波形名：弾性設計用地震動 S d
 設計用床応答スペクトル I (鉛直方向)
 設計用床応答スペクトル II (鉛直方向)

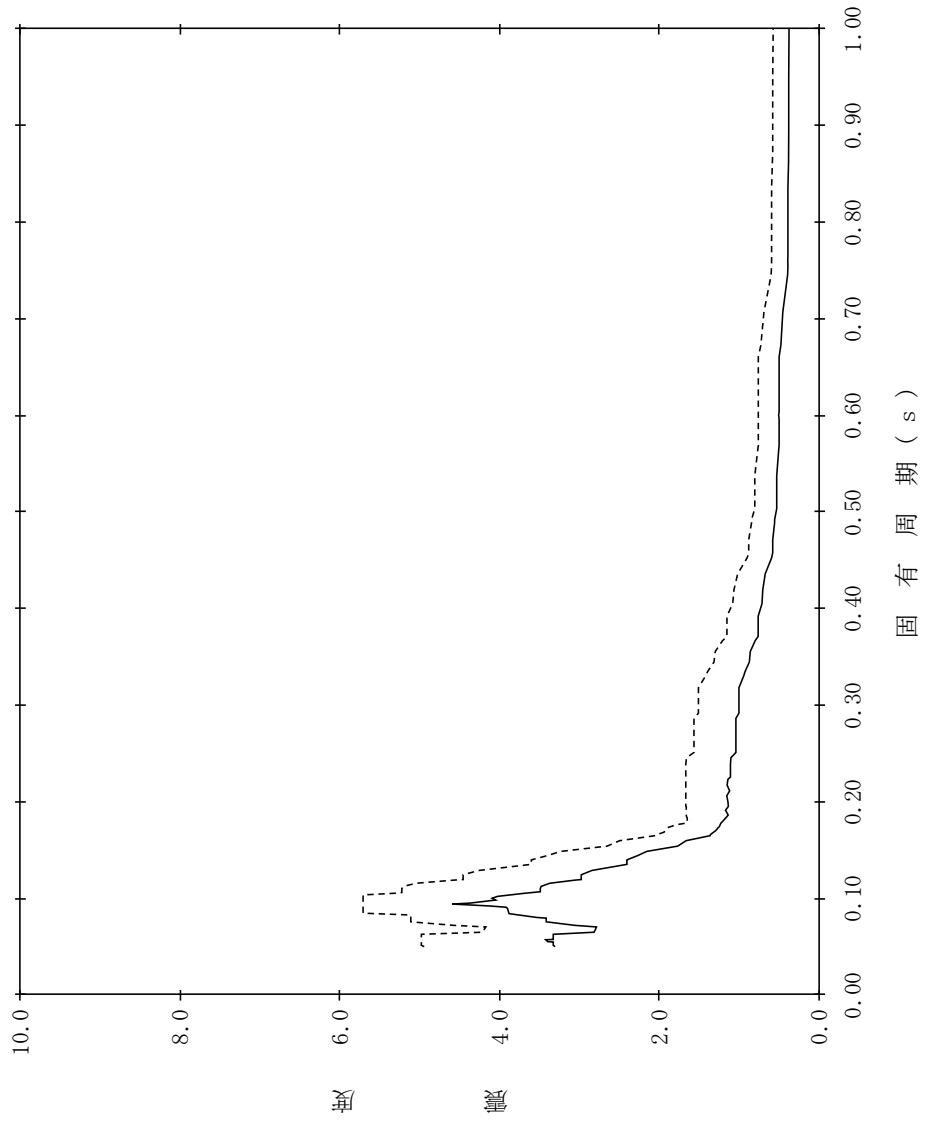

【NS2-RB-SdV-RB7】

構造物名：原子炉建物
 標高：EL63.500m
 減衰定数：4.0%
 波形名：弾性設計用地震動 S d
 設計用床応答スペクトル I (鉛直方向)
 設計用床応答スペクトル II (鉛直方向)

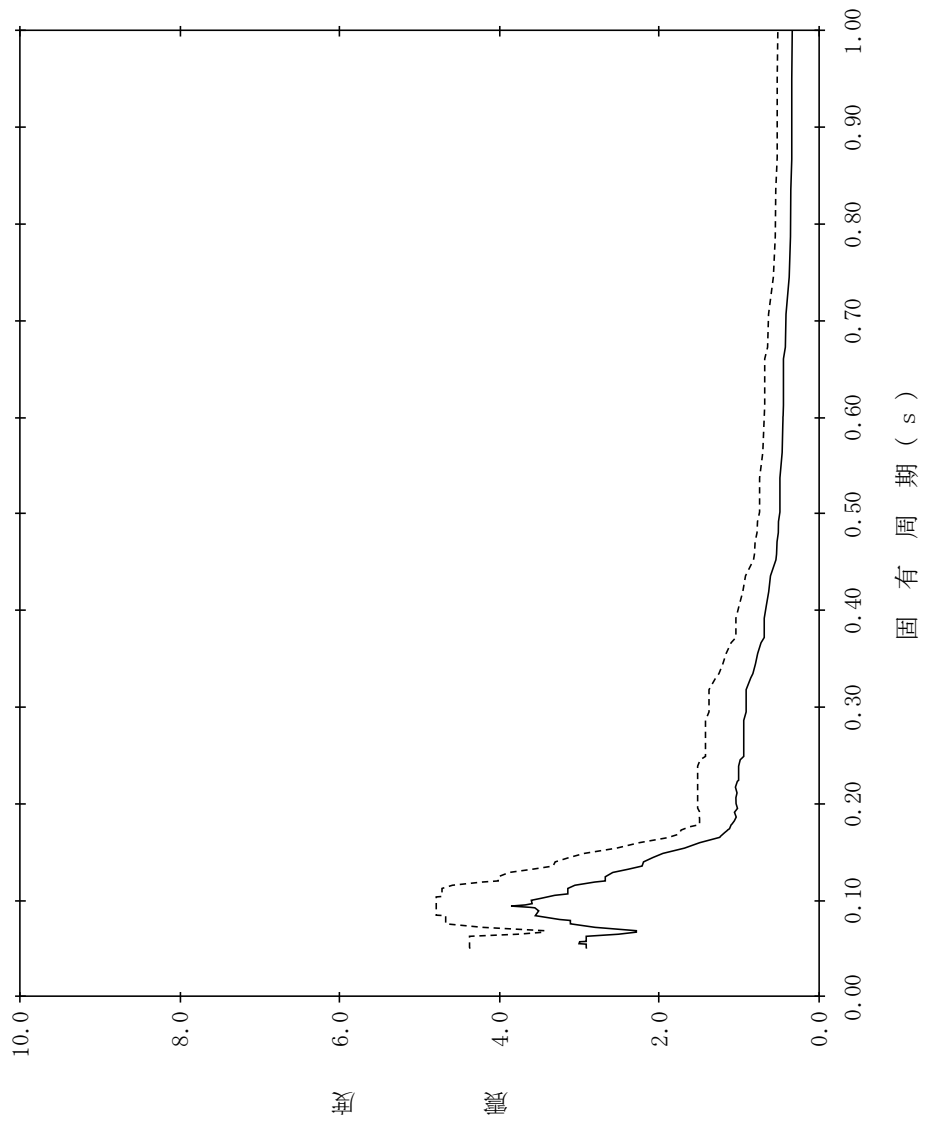

【NS2-RB-SdV-RB8】

構造物名：原子炉建物
 標高：EL63.500m
 減衰定数：5.0%
 波形名：弾性設計用地震動 S d
 設計用床応答スペクトル I (鉛直方向)
 設計用床応答スペクトル II (鉛直方向)

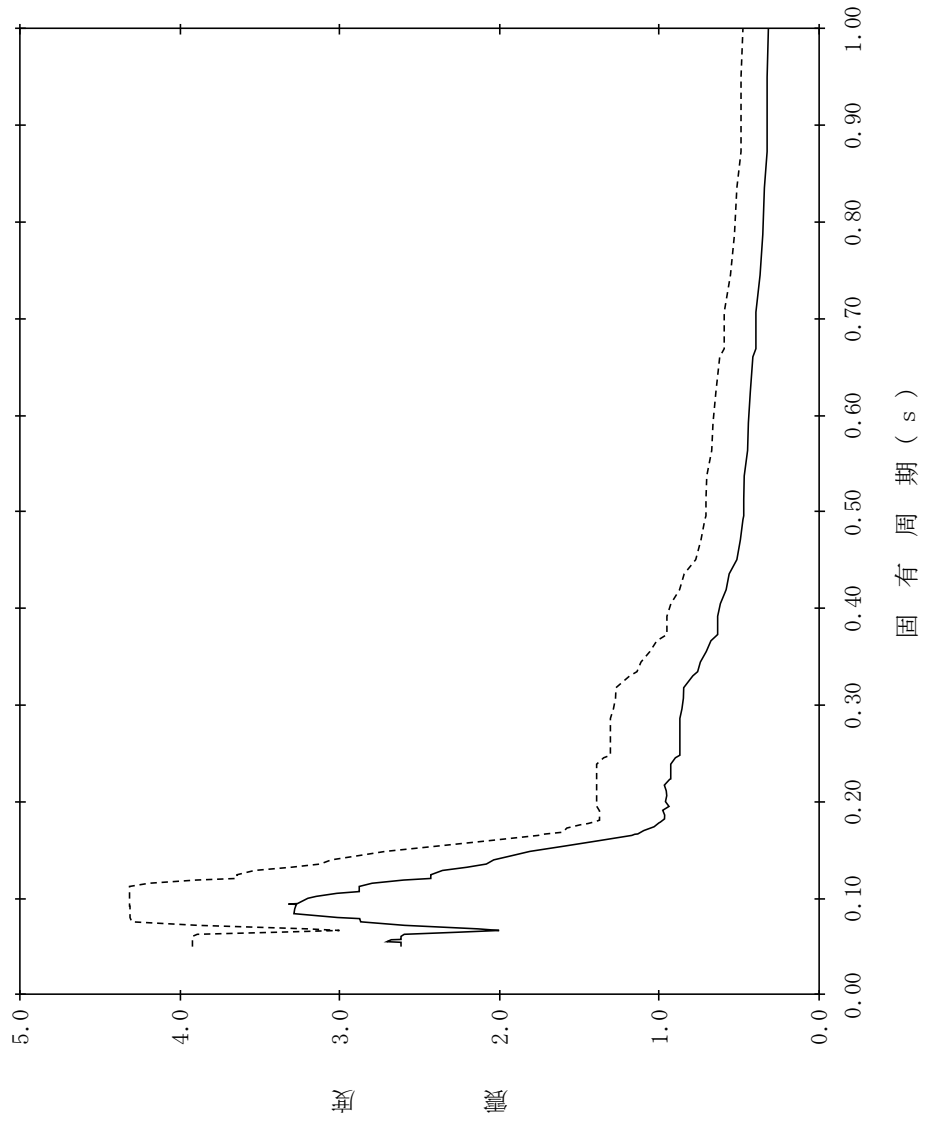

【NS2-RB-SdV-RB9】

構造物名：原子炉建物
 標高：EL51.700m
 減衰定数：0.5%
 波形名：弾性設計用地震動 S d
 設計用床応答スペクトル I (鉛直方向)
 設計用床応答スペクトル II (鉛直方向)

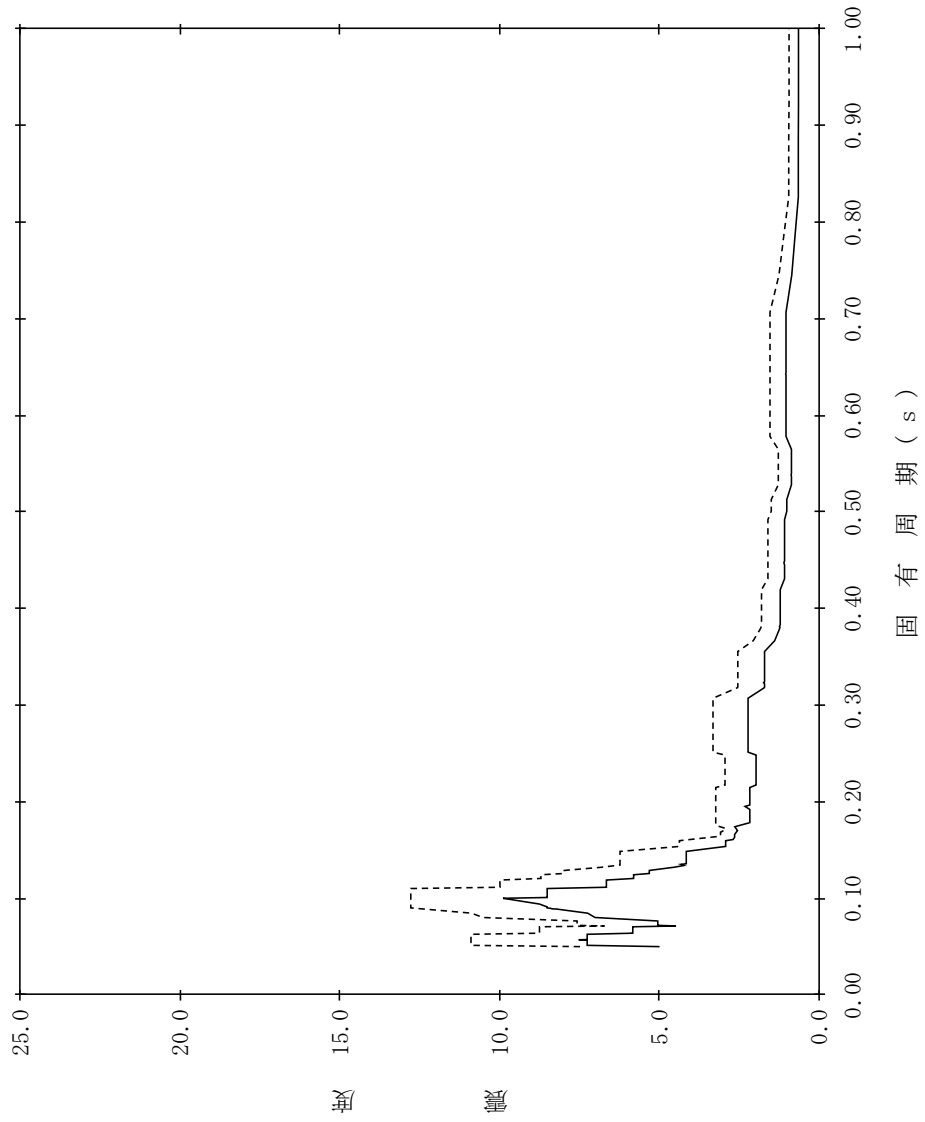

【NS2-RB-SdV-RB10】

構造物名：原子炉建物
 標高：EL51.700m
 減衰定数：1.0%
 波形名：弾性設計用地震動 S d
 設計用床応答スペクトル I (鉛直方向)
 設計用床応答スペクトル II (鉛直方向)

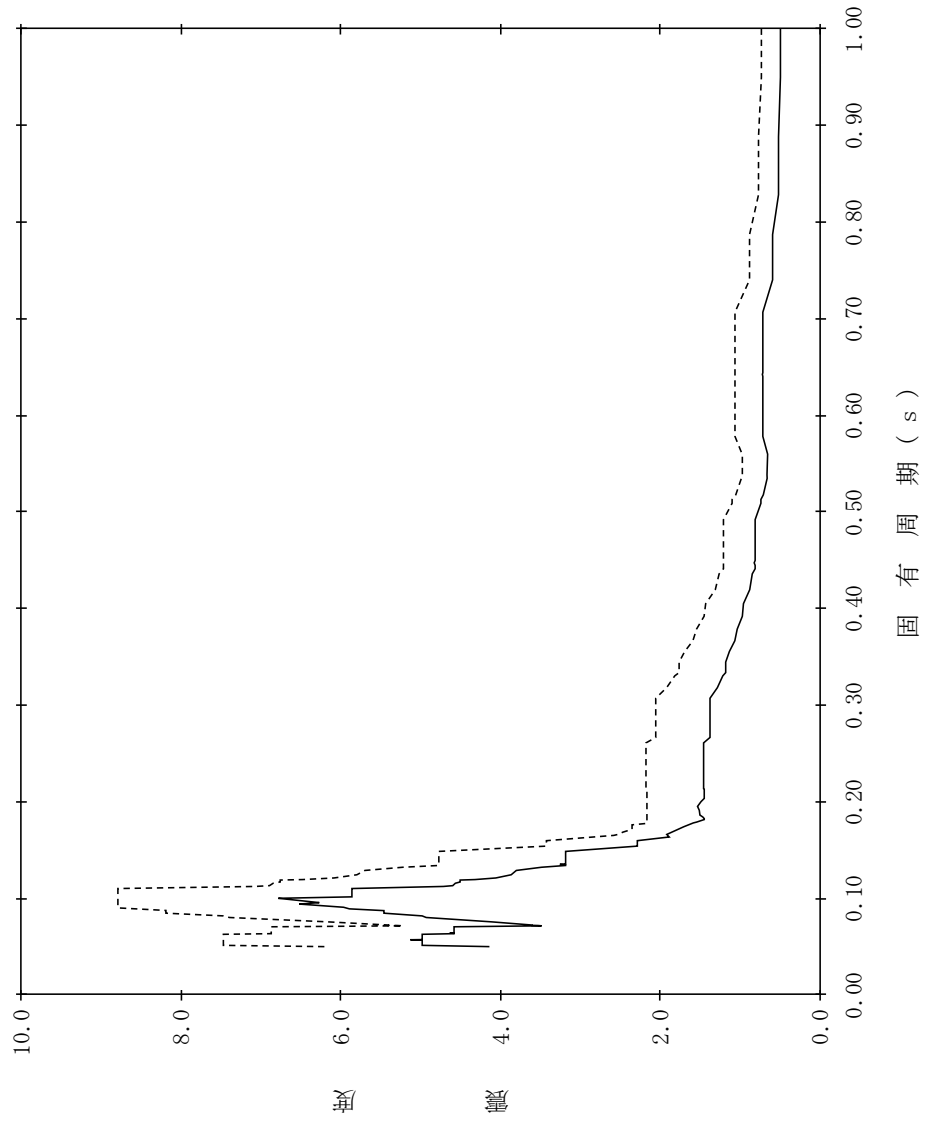

【NS2-RB-SdV-RB11】

構造物名：原子炉建物
 標高：EL51.700m
 減衰定数：1.5%
 波形名：弾性設計用地震動 S d
 設計用床応答スペクトル I (鉛直方向)
 設計用床応答スペクトル II (鉛直方向)

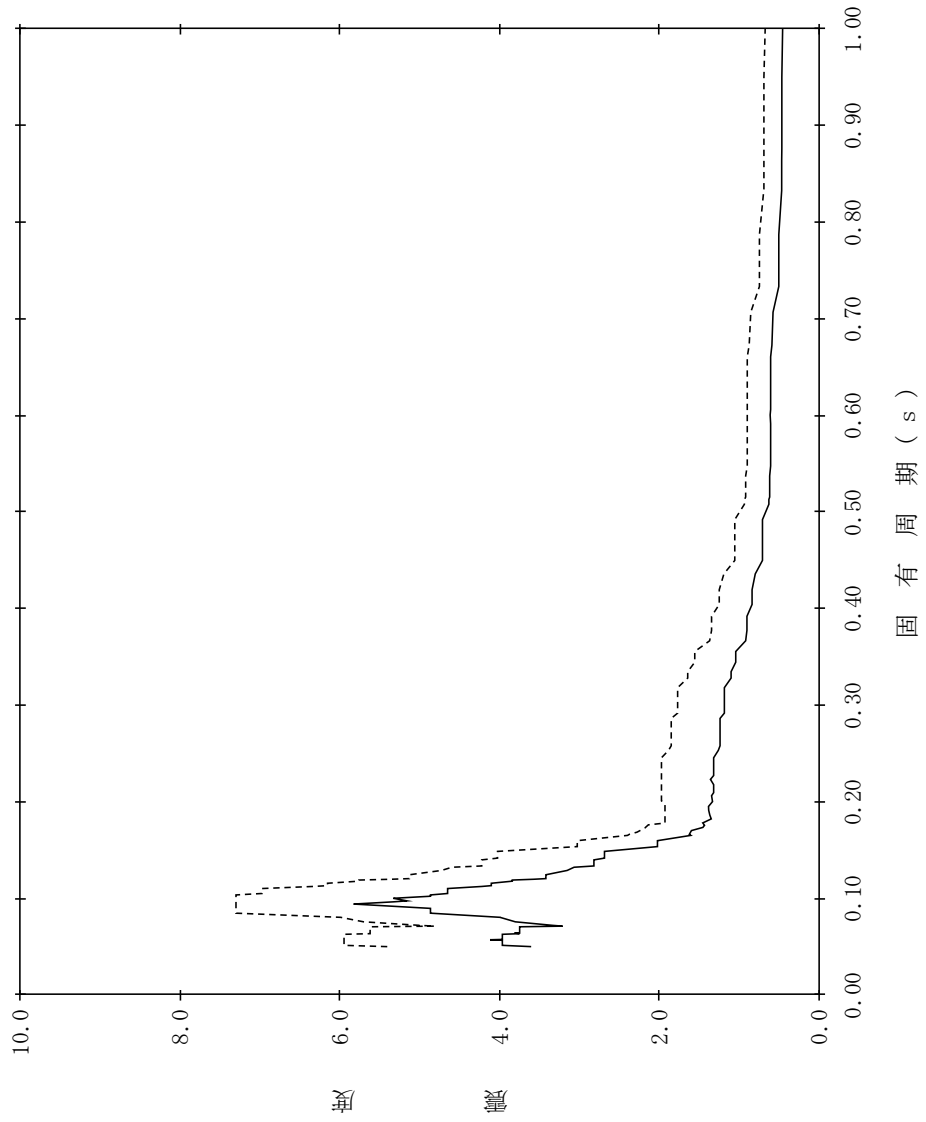

【NS2-RB-SdV-RB12】

構造物名：原子炉建物
 標高：EL51.700m
 減衰定数：2.0%
 波形名：弾性設計用地震動 S d
 設計用床応答スペクトル I (鉛直方向)
 設計用床応答スペクトル II (鉛直方向)

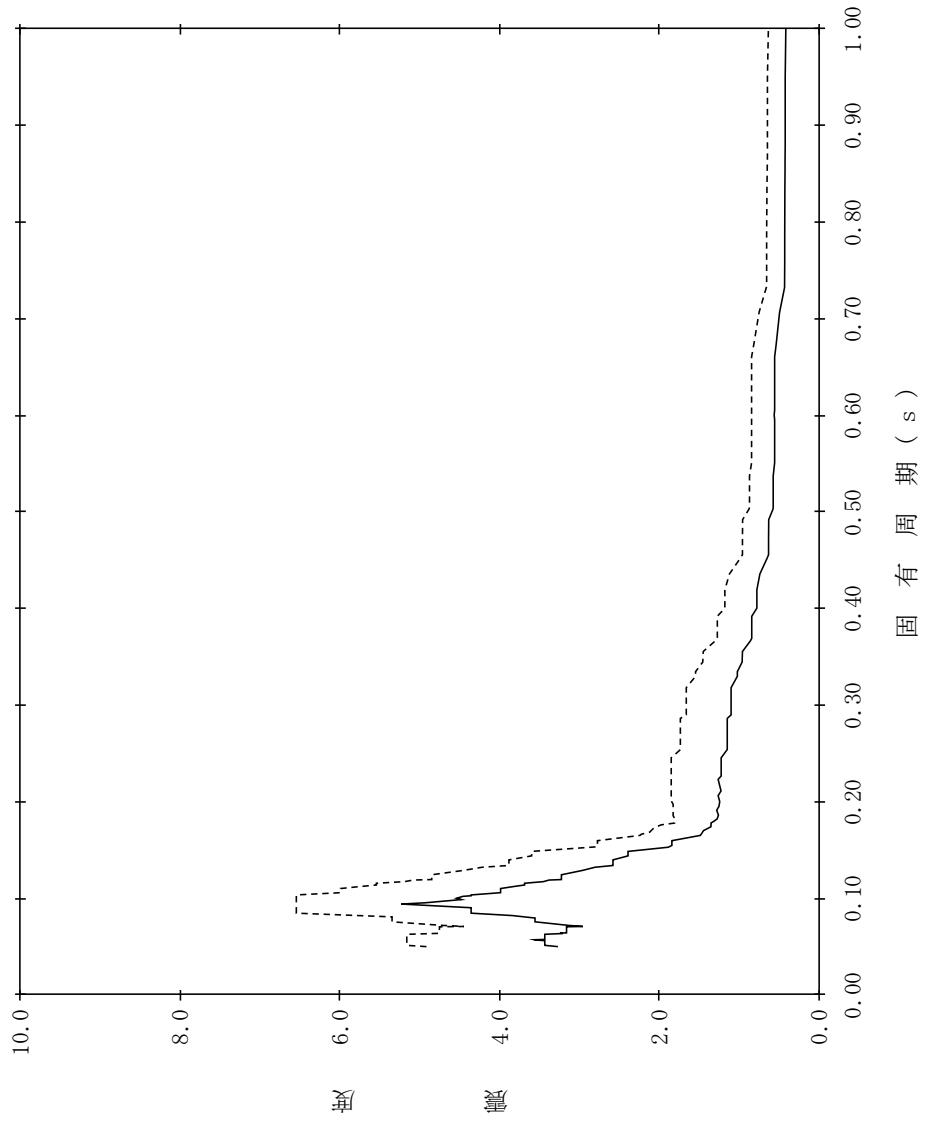

【NS2-RB-SdV-RB13】

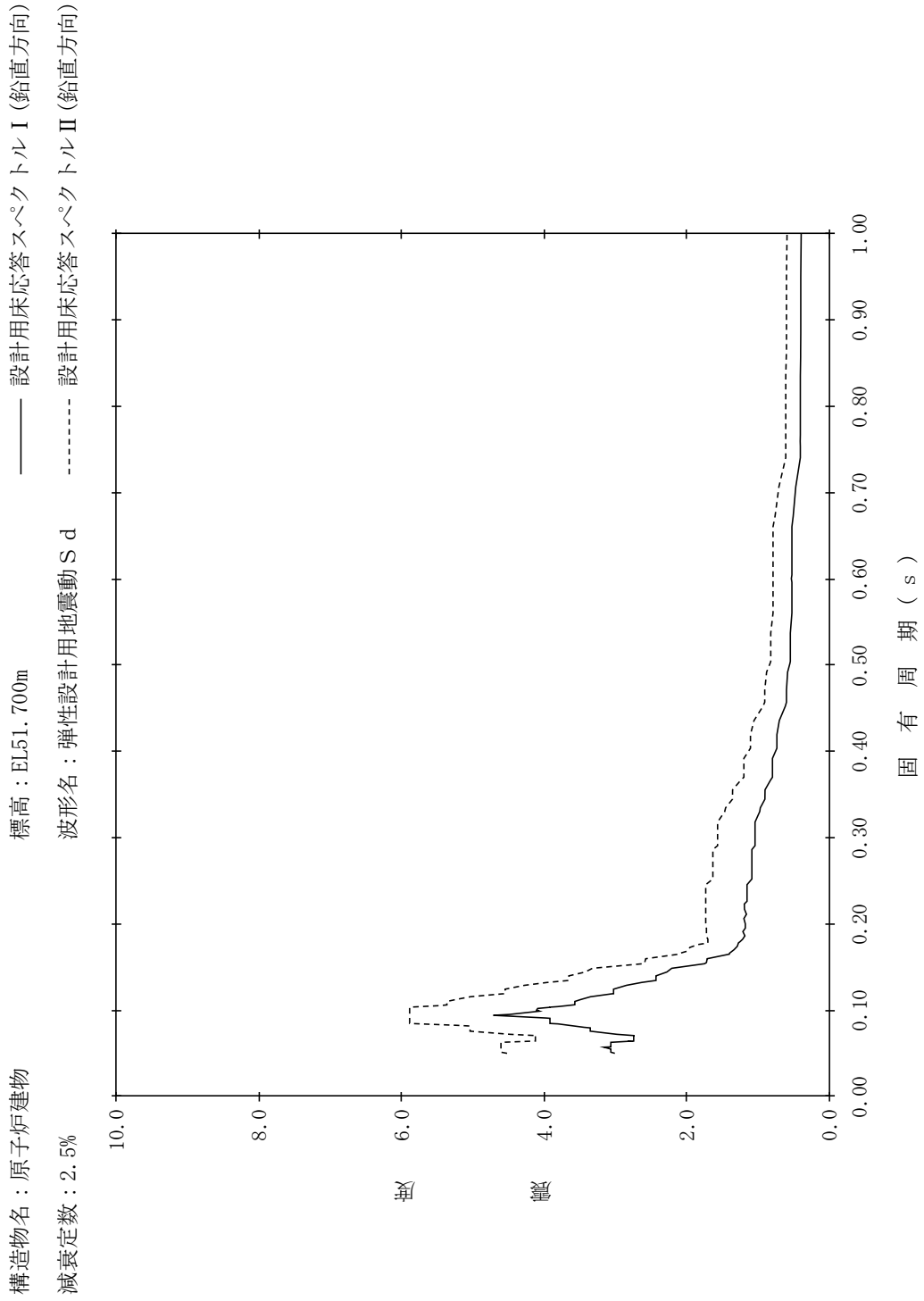

【NS2-RB-SdV-RB14】

構造物名：原子炉建物
 標高：EL51.700m
 減衰定数：3.0%
 波形名：弾性設計用地震動 S d
 設計用床応答スペクトル I (鉛直方向)
 設計用床応答スペクトル II (鉛直方向)

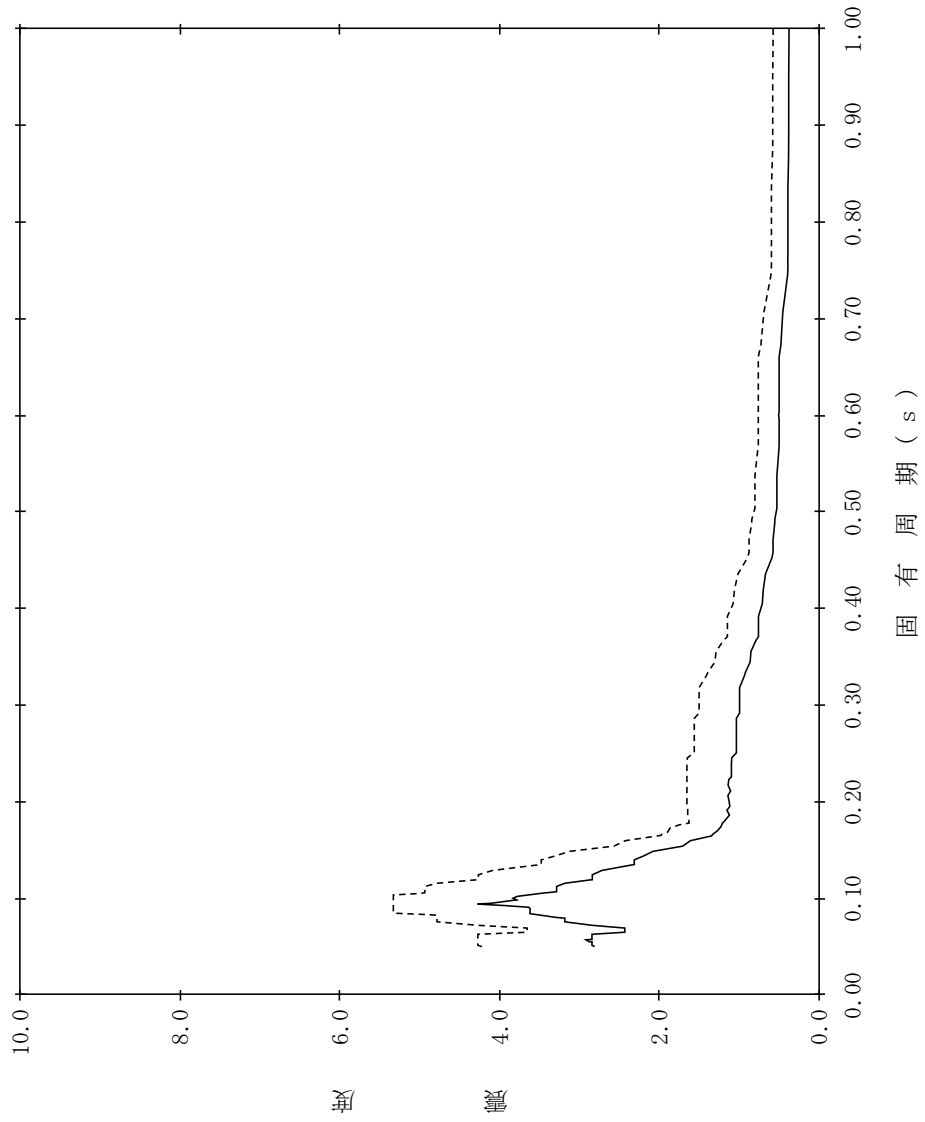

【NS2-RB-SdV-RB15】

構造物名：原子炉建物
 標高：EL51.700m
 減衰定数：4.0%
 波形名：弾性設計用地震動 S d
 設計用床応答スペクトル I (鉛直方向)
 設計用床応答スペクトル II (鉛直方向)

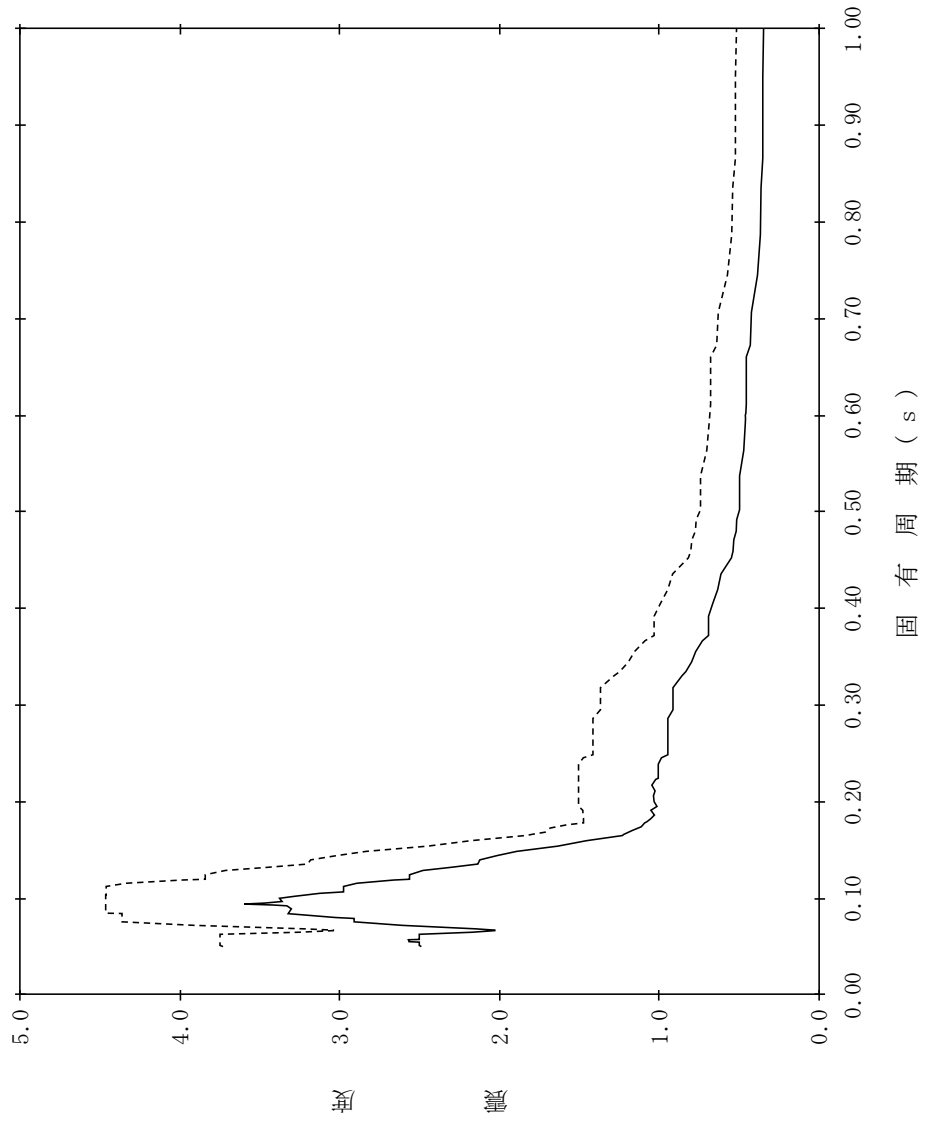

【NS2-RB-SdV-RB16】

構造物名：原子炉建物
 標高：EL51.700m
 減衰定数：5.0%
 波形名：弾性設計用地震動 S d
 設計用床応答スペクトル I (鉛直方向)
 設計用床応答スペクトル II (鉛直方向)

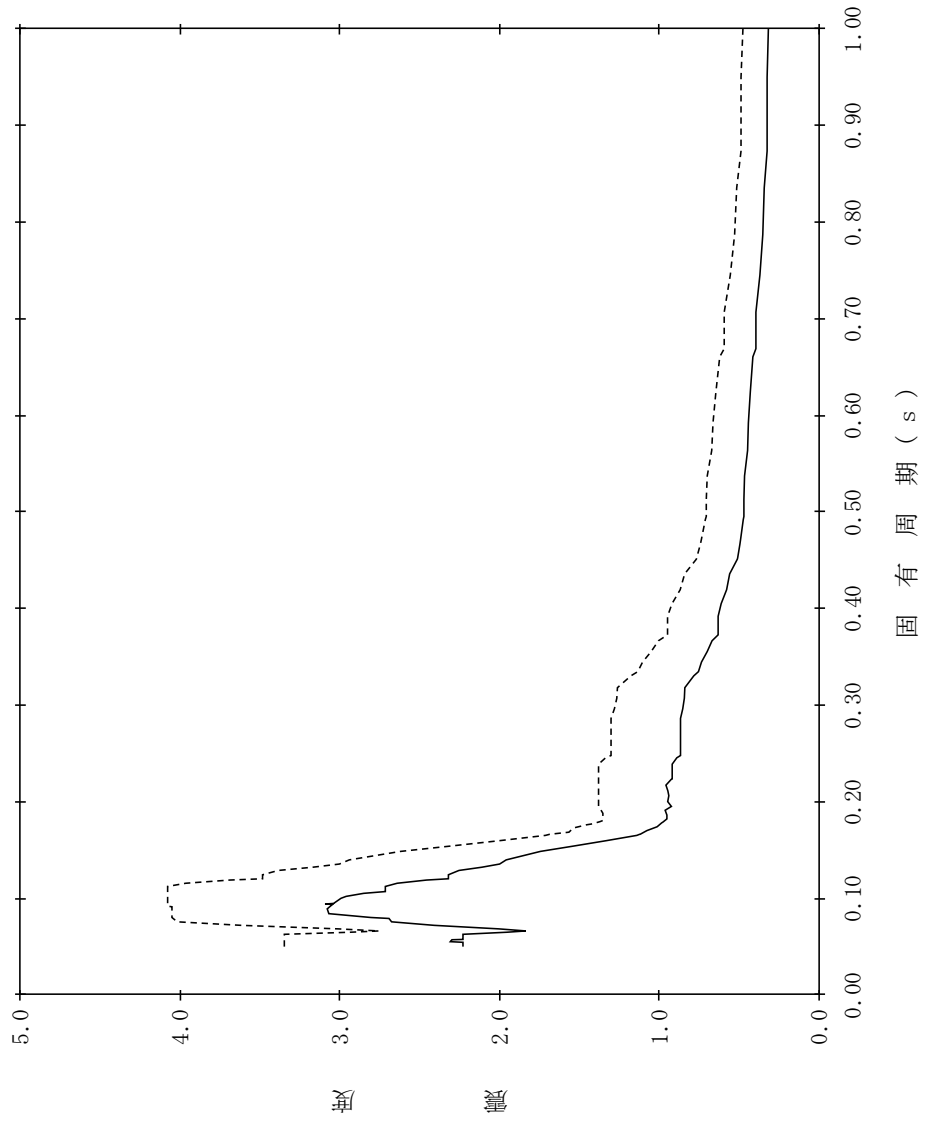

【NS2-RB-SdV-RB17】

構造物名：原子炉建物
 標高：EL42.800m
 減衰定数：0.5%
 波形名：弾性設計用地震動 S d
 設計用床応答スペクトル I (鉛直方向)
 設計用床応答スペクトル II (鉛直方向)

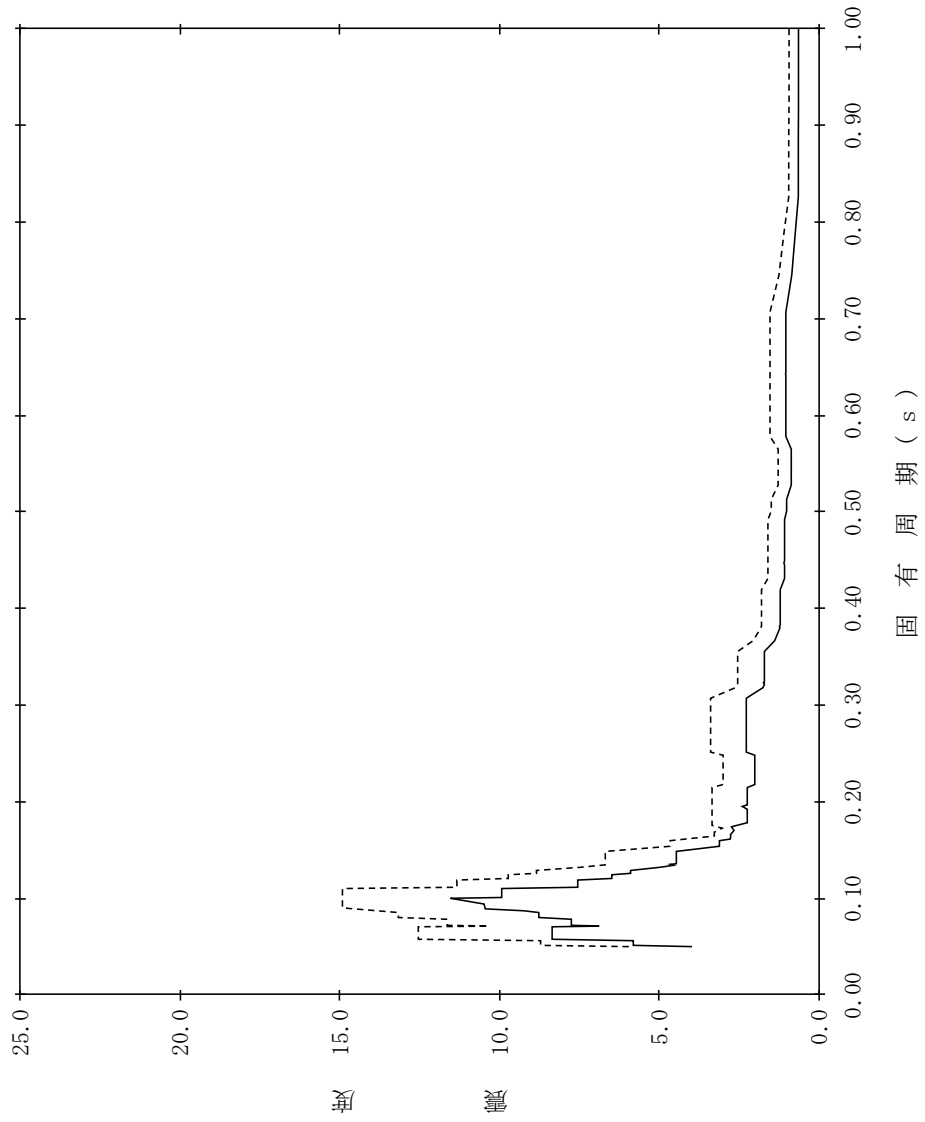

【NS2-RB-SdV-RB18】

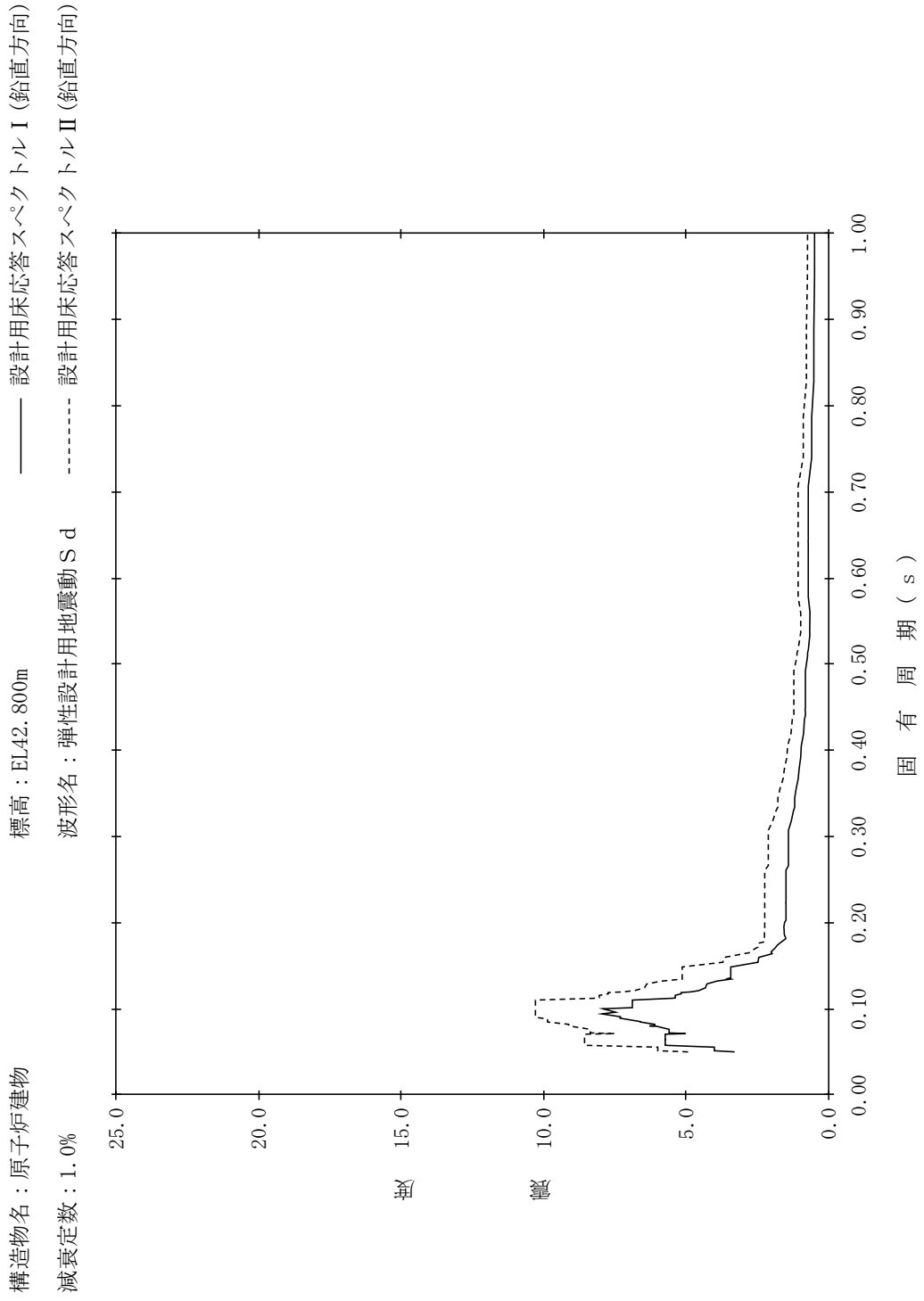

【NS2-RB-SdV-RB19】

構造物名：原子炉建物
 標高：EL42.800m
 減衰定数：1.5%
 波形名：弾性設計用地震動 S d
 設計用床応答スペクトル I (鉛直方向)
 設計用床応答スペクトル II (鉛直方向)

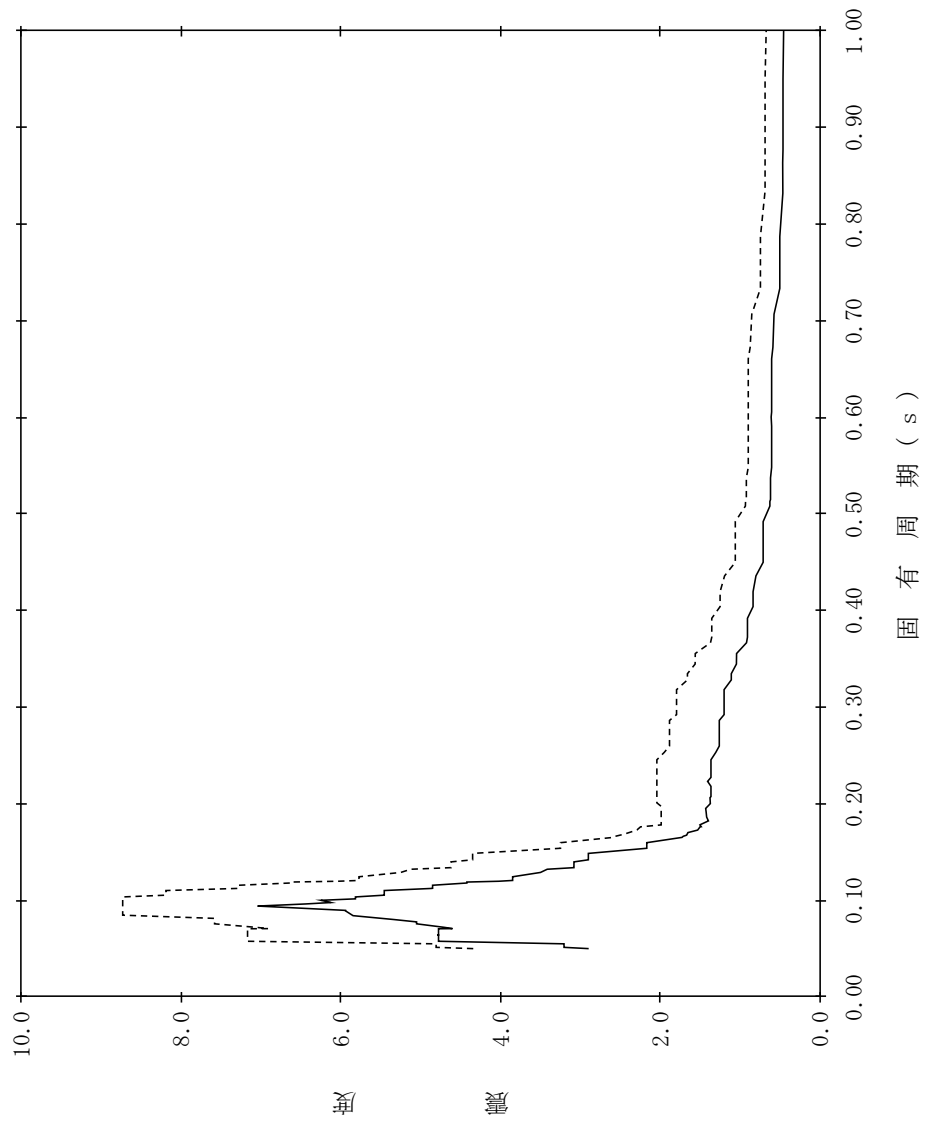

【NS2-RB-SdV-RB20】

構造物名：原子炉建物
 標高：EL42.800m
 減衰定数：2.0%
 波形名：弾性設計用地震動 S d
 設計用床応答スペクトル I (鉛直方向)
 設計用床応答スペクトル II (鉛直方向)

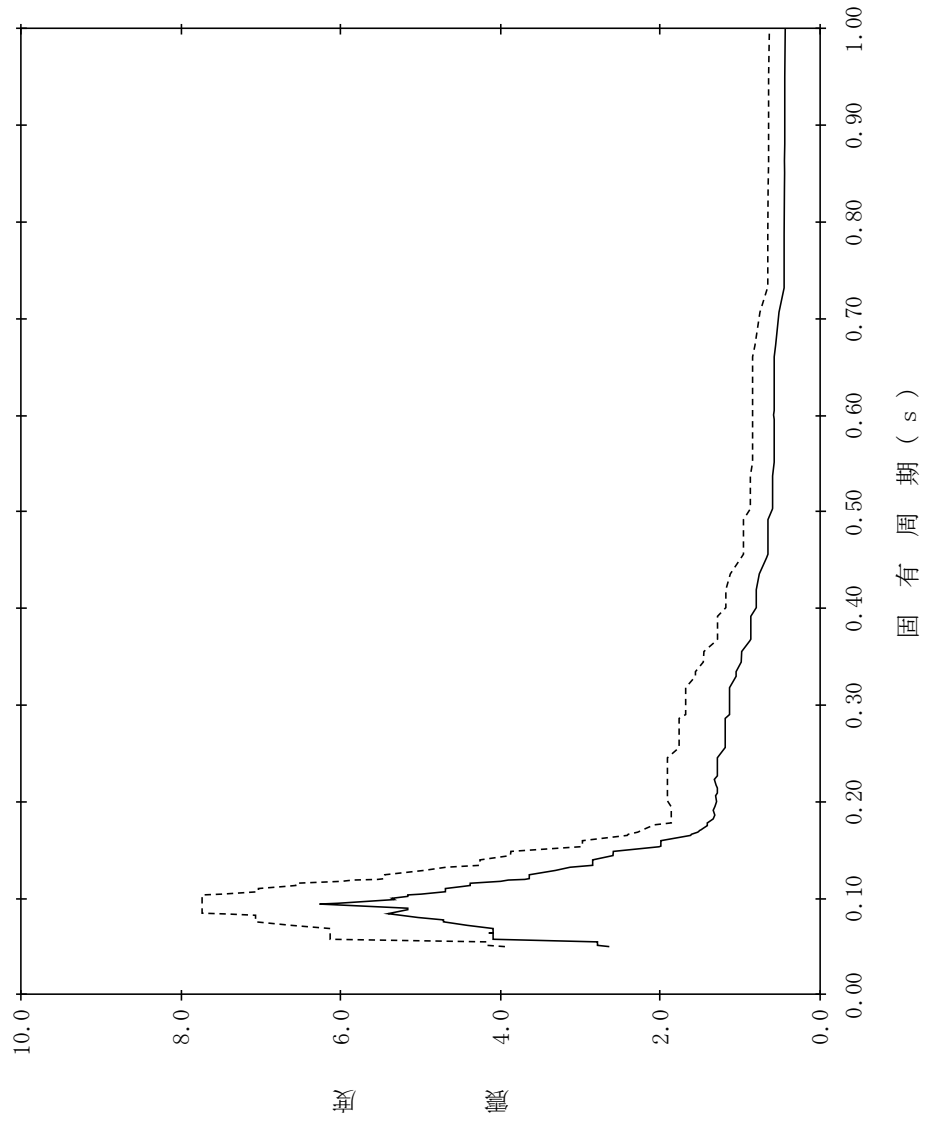

【NS2-RB-SdV-RB21】

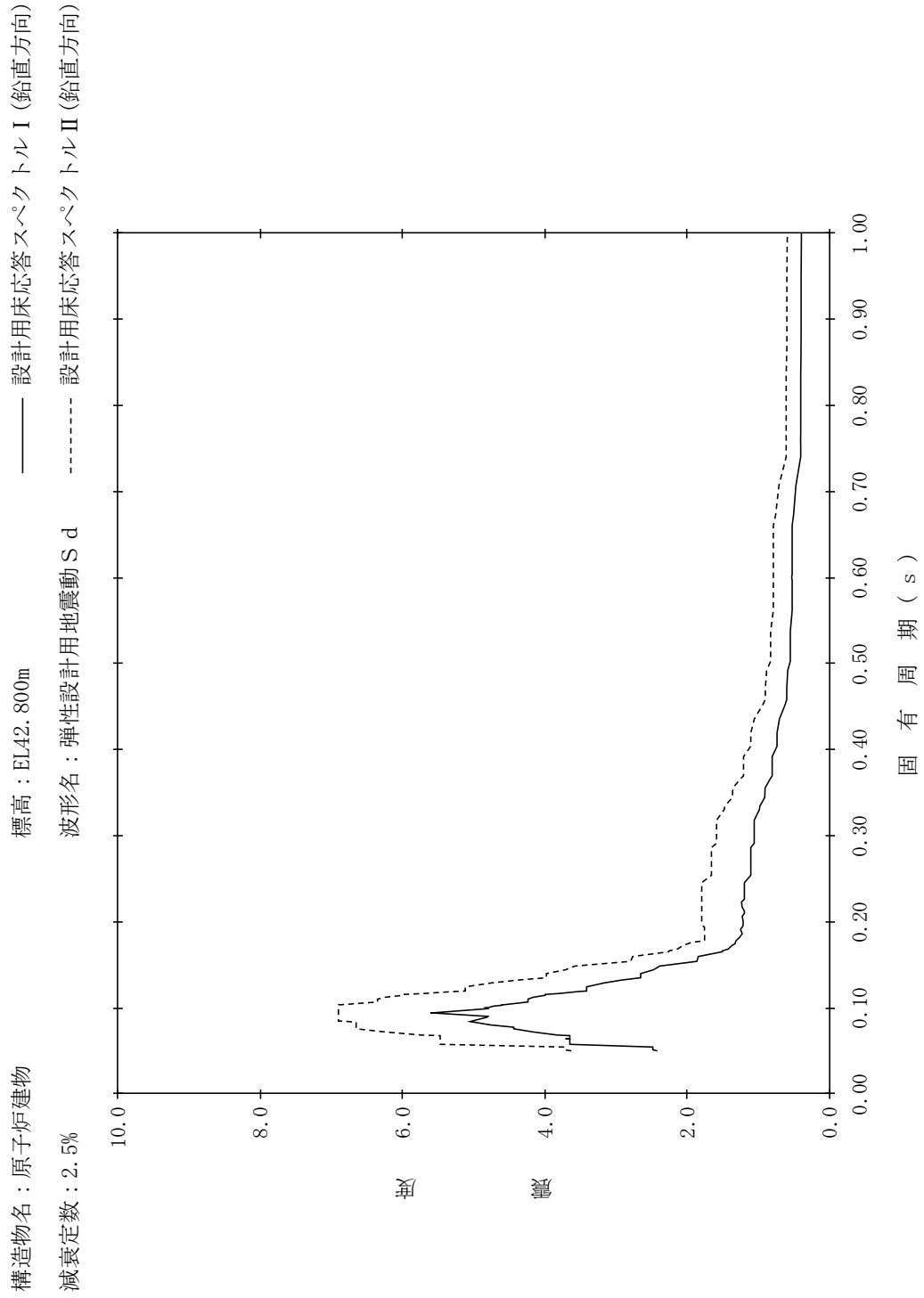

【NS2-RB-SdV-RB22】

構造物名：原子炉建物
 標高：EL42.800m
 減衰定数：3.0%
 波形名：弾性設計用地震動 S d
 設計用床応答スペクトル I (鉛直方向)
 設計用床応答スペクトル II (鉛直方向)

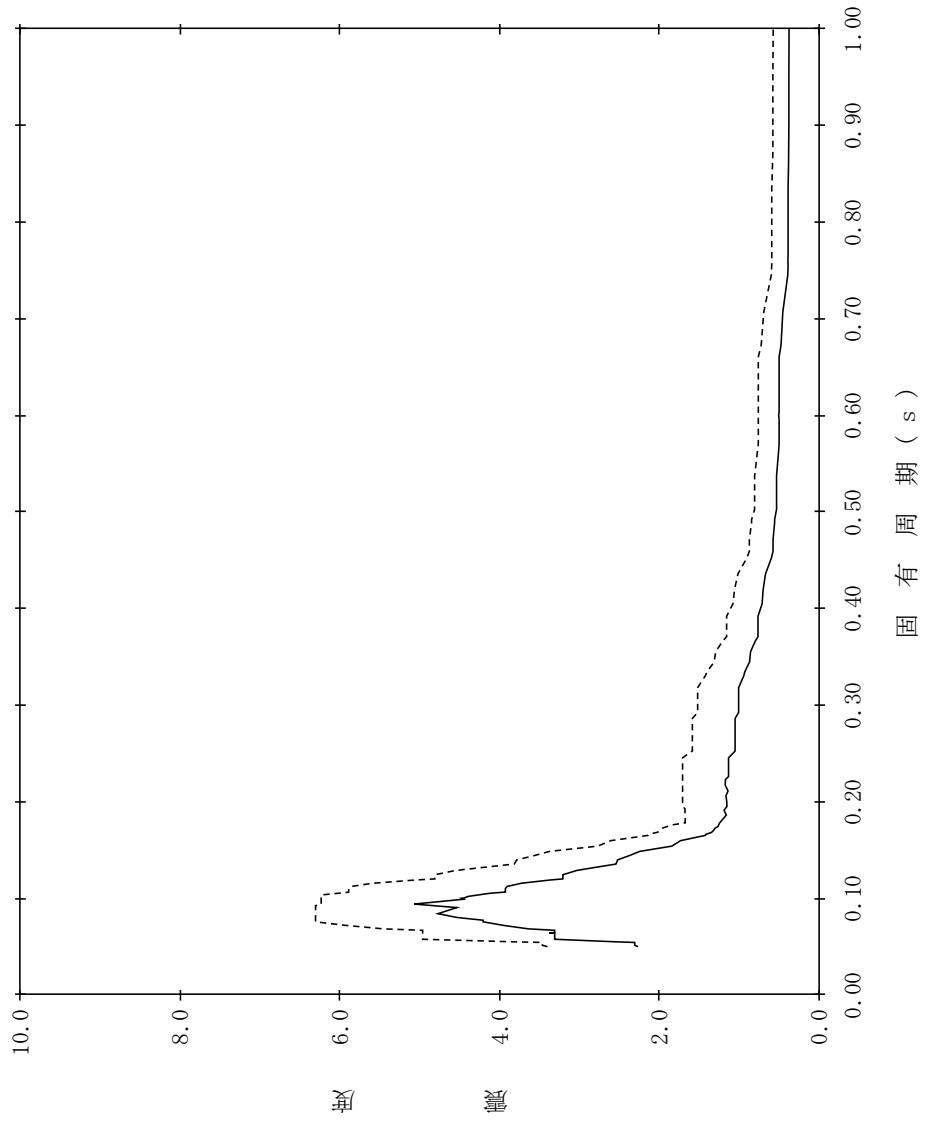

【NS2-RB-SdV-RB23】

構造物名：原子炉建物
 標高：EL42.800m
 減衰定数：4.0%
 波形名：弾性設計用地震動 S d
 設計用床応答スペクトル I (鉛直方向)
 設計用床応答スペクトル II (鉛直方向)

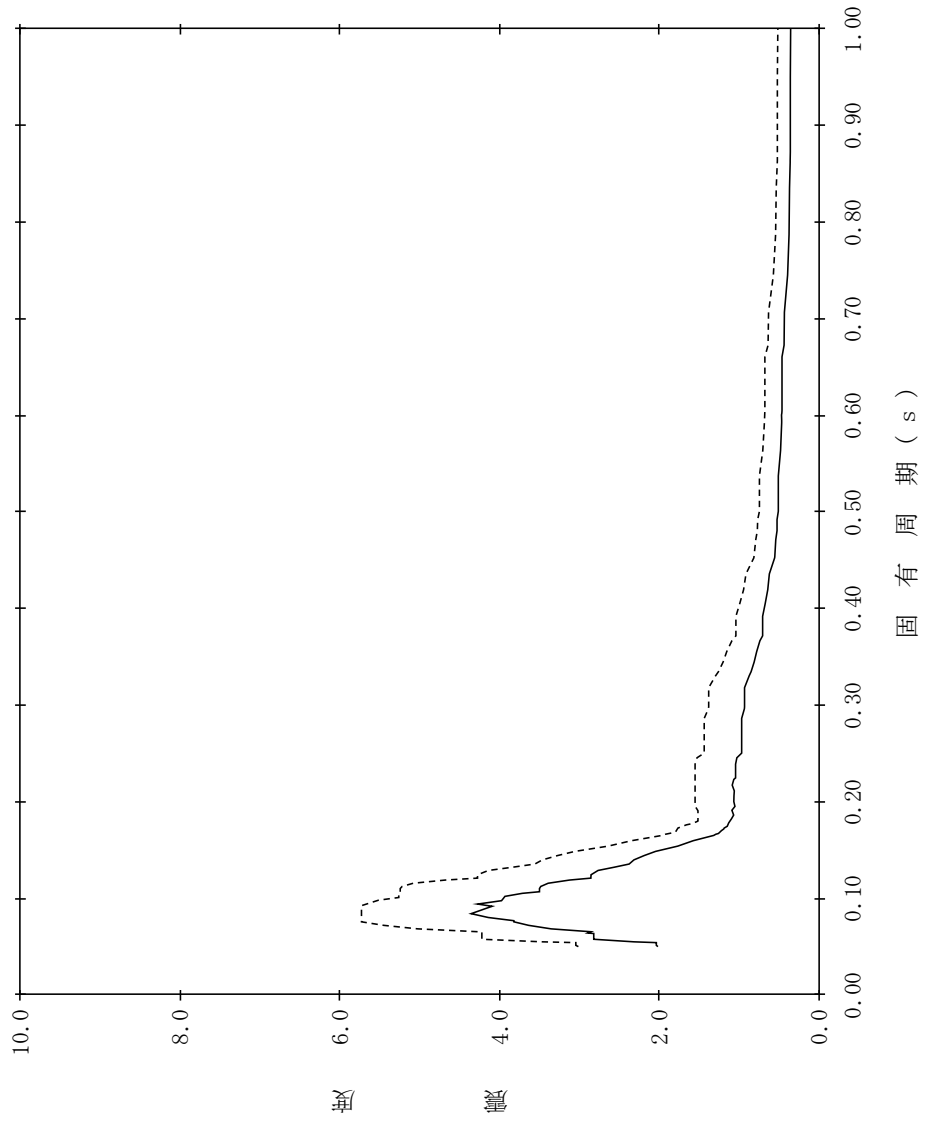

【NS2-RB-SdV-RB24】

構造物名：原子炉建物
 標高：EL42.800m
 減衰定数：5.0%
 波形名：弾性設計用地震動 S d
 設計用床応答スペクトル I (鉛直方向)
 設計用床応答スペクトル II (鉛直方向)

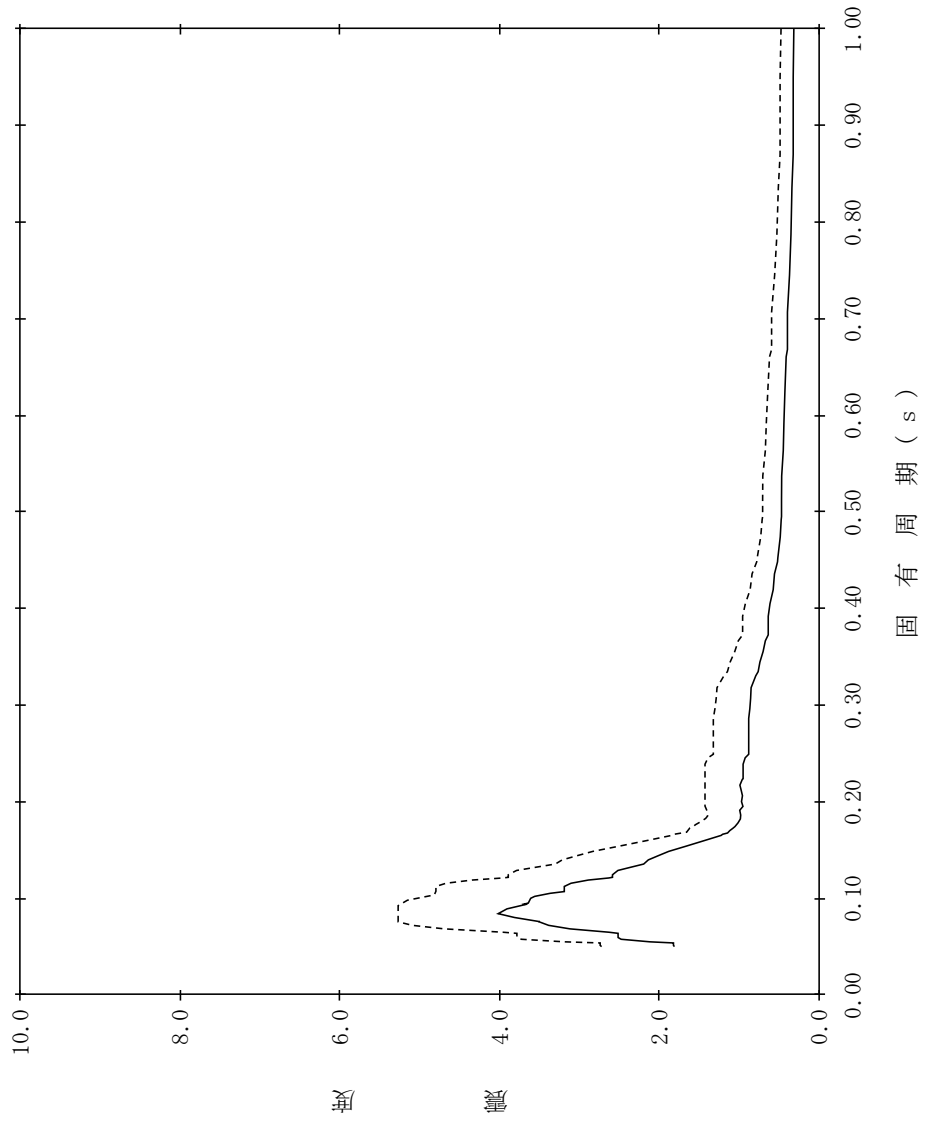

【NS2-RB-SdV-RB25】

構造物名：原子炉建物
 標高：EL34.800m
 減衰定数：0.5%
 波形名：弾性設計用地震動 S d
 設計用床応答スペクトル I (鉛直方向)
 設計用床応答スペクトル II (鉛直方向)

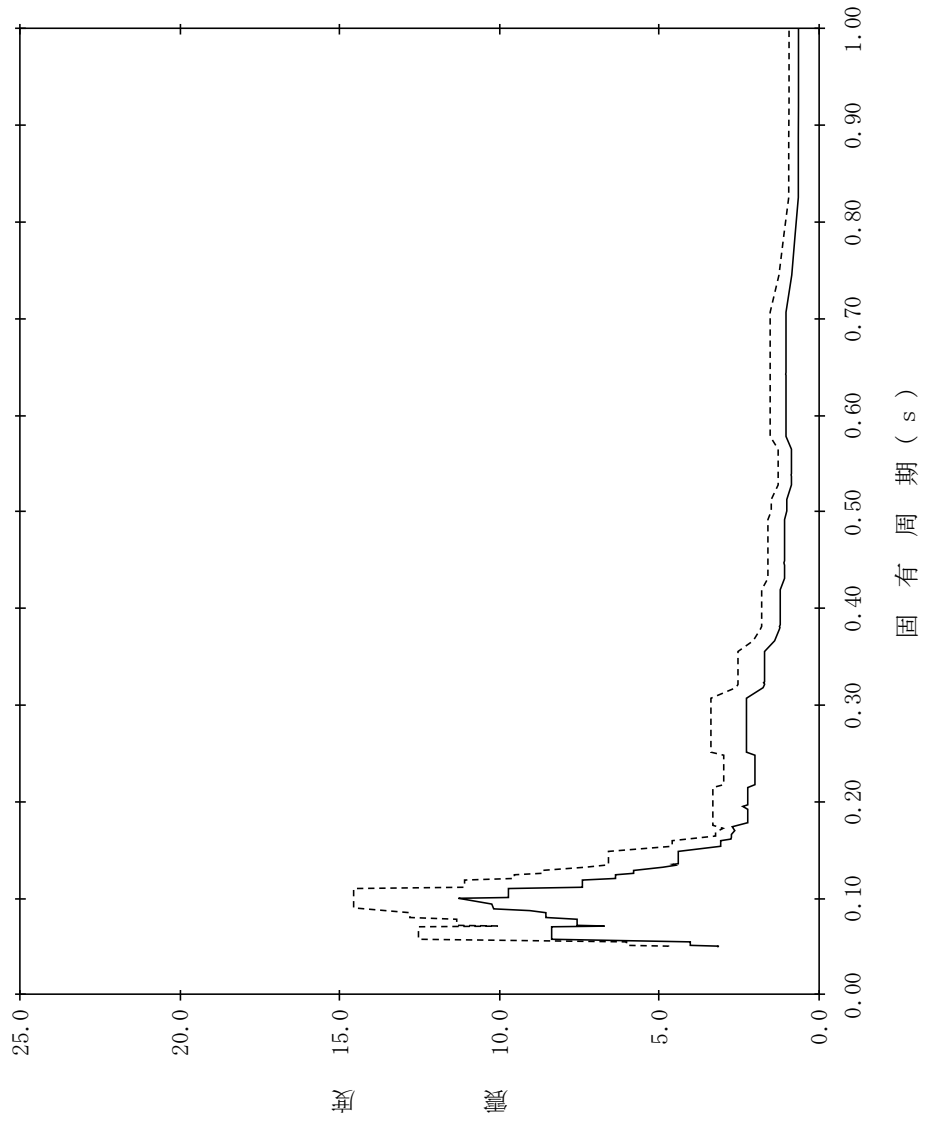

【NS2-RB-SdV-RB26】

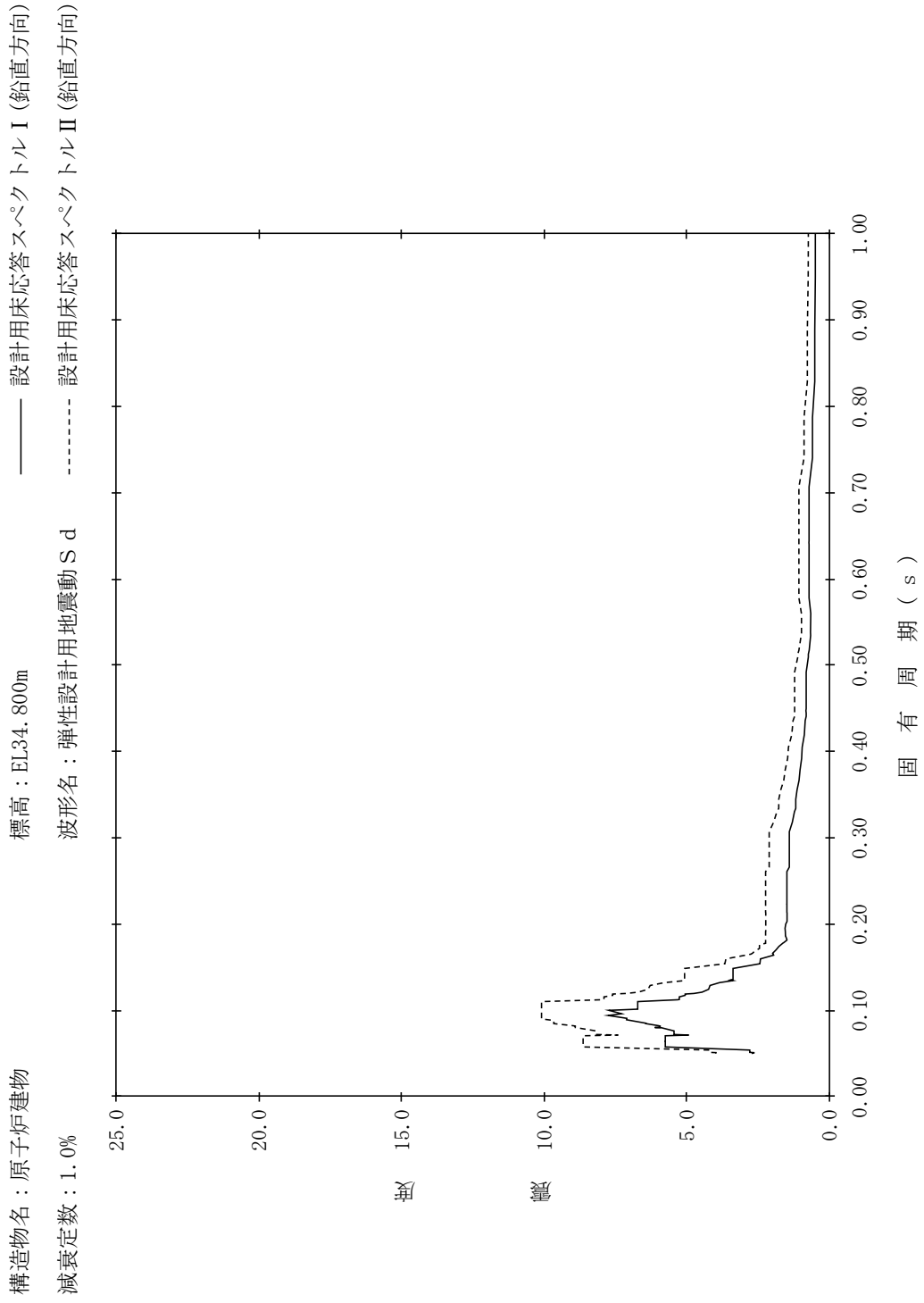

【NS2-RB-SdV-RB27】

構造物名：原子炉建物
 標高：EL34.800m
 減衰定数：1.5%
 波形名：弾性設計用地震動 S d
 設計用床応答スペクトル I (鉛直方向)
 設計用床応答スペクトル II (鉛直方向)

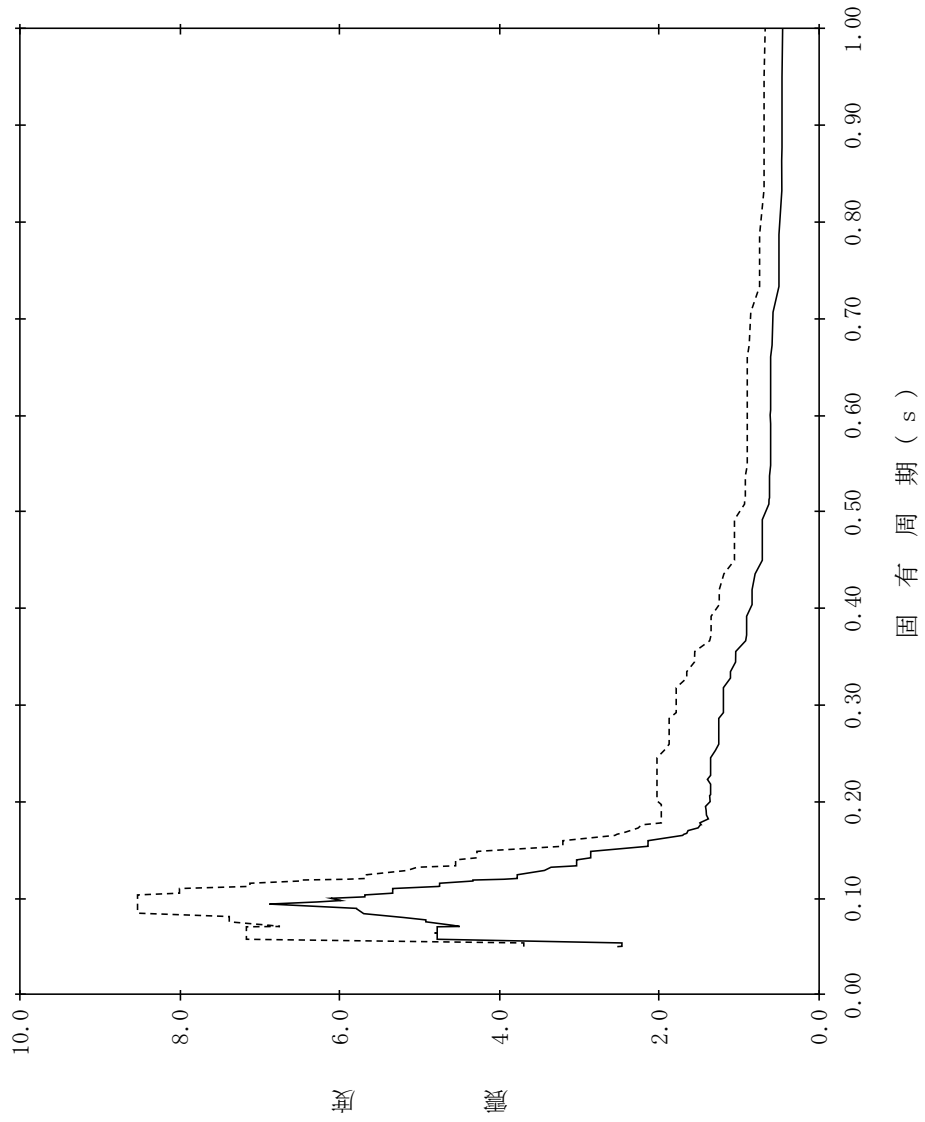

【NS2-RB-SdV-RB28】

構造物名：原子炉建物
 標高：EL34.800m
 減衰定数：2.0%
 波形名：弾性設計用地震動 S d
 設計用床応答スペクトル I (鉛直方向)
 設計用床応答スペクトル II (鉛直方向)

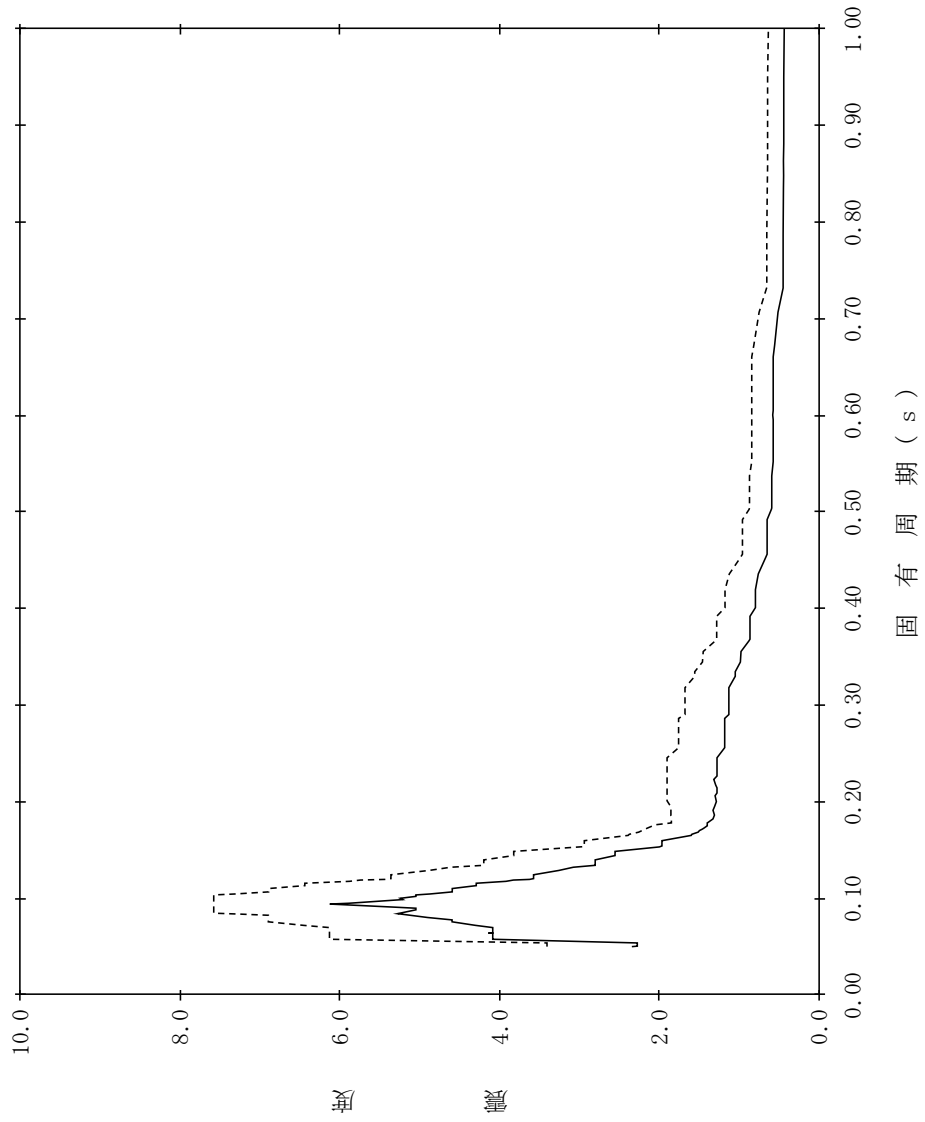

【NS2-RB-SdV-RB29】

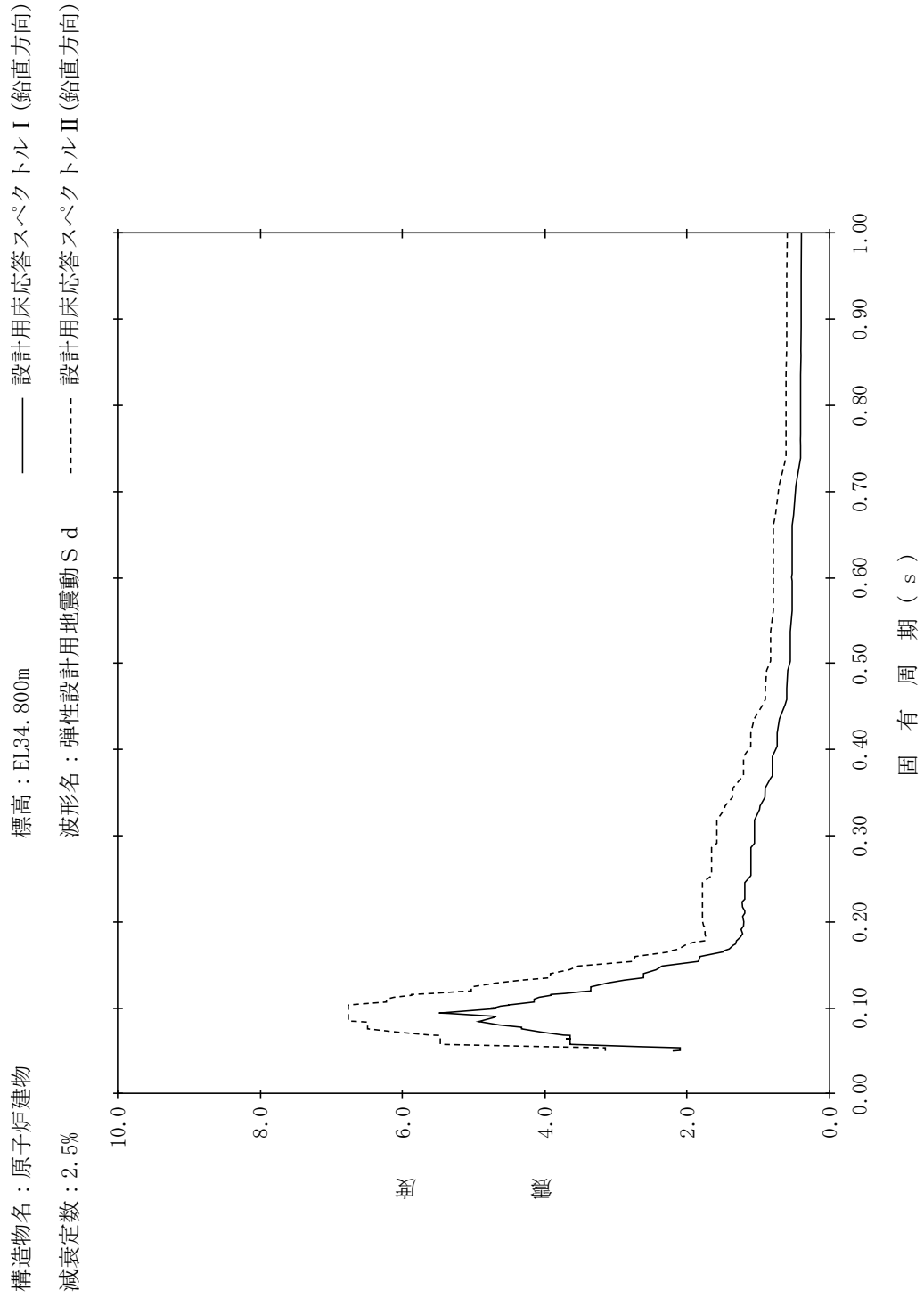

【NS2-RB-SdV-RB30】

構造物名：原子炉建物
 標高：EL34.800m
 減衰定数：3.0%
 波形名：弾性設計用地震動 S d
 設計用床応答スペクトル I (鉛直方向)
 設計用床応答スペクトル II (鉛直方向)

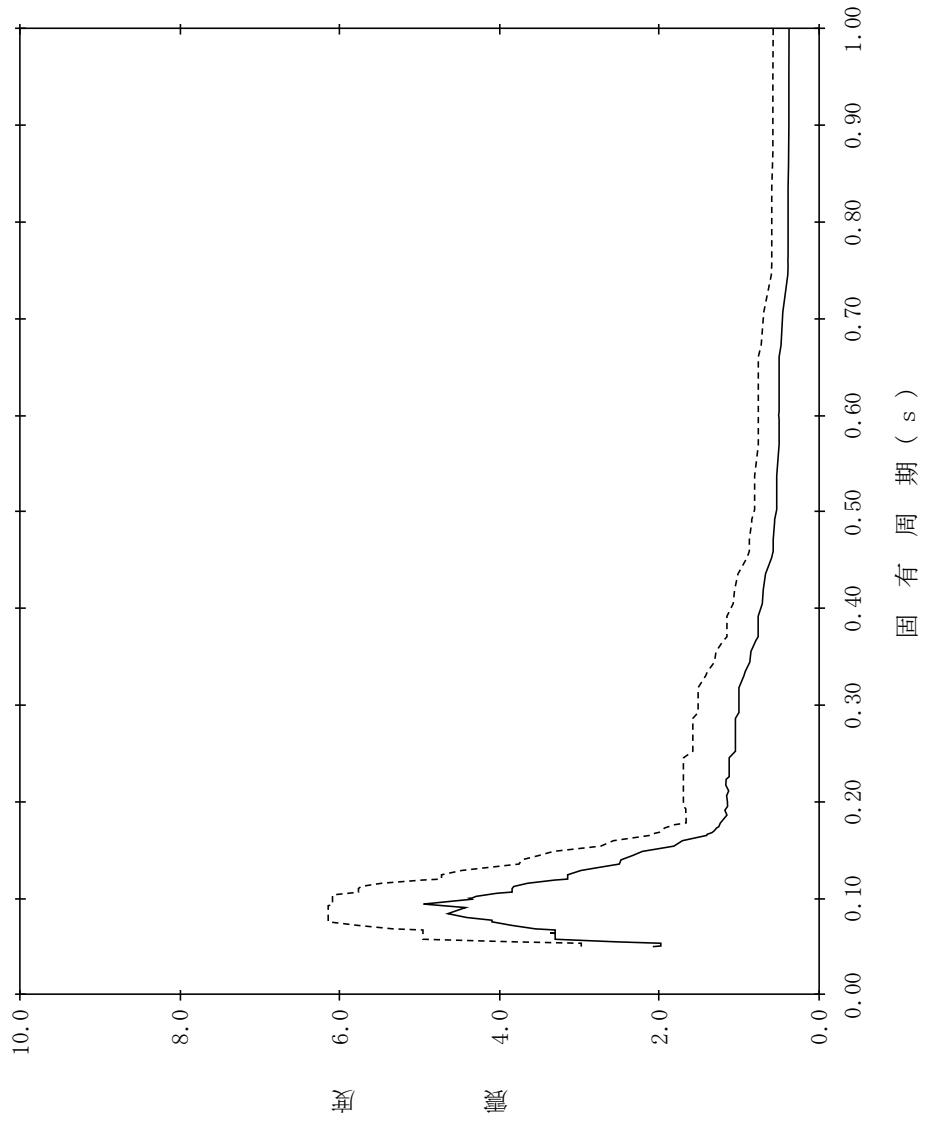

【NS2-RB-SdV-RB31】

構造物名：原子炉建物
 標高：EL34.800m
 減衰定数：4.0%
 波形名：弾性設計用地震動 S d
 設計用床応答スペクトル I (鉛直方向)
 設計用床応答スペクトル II (鉛直方向)

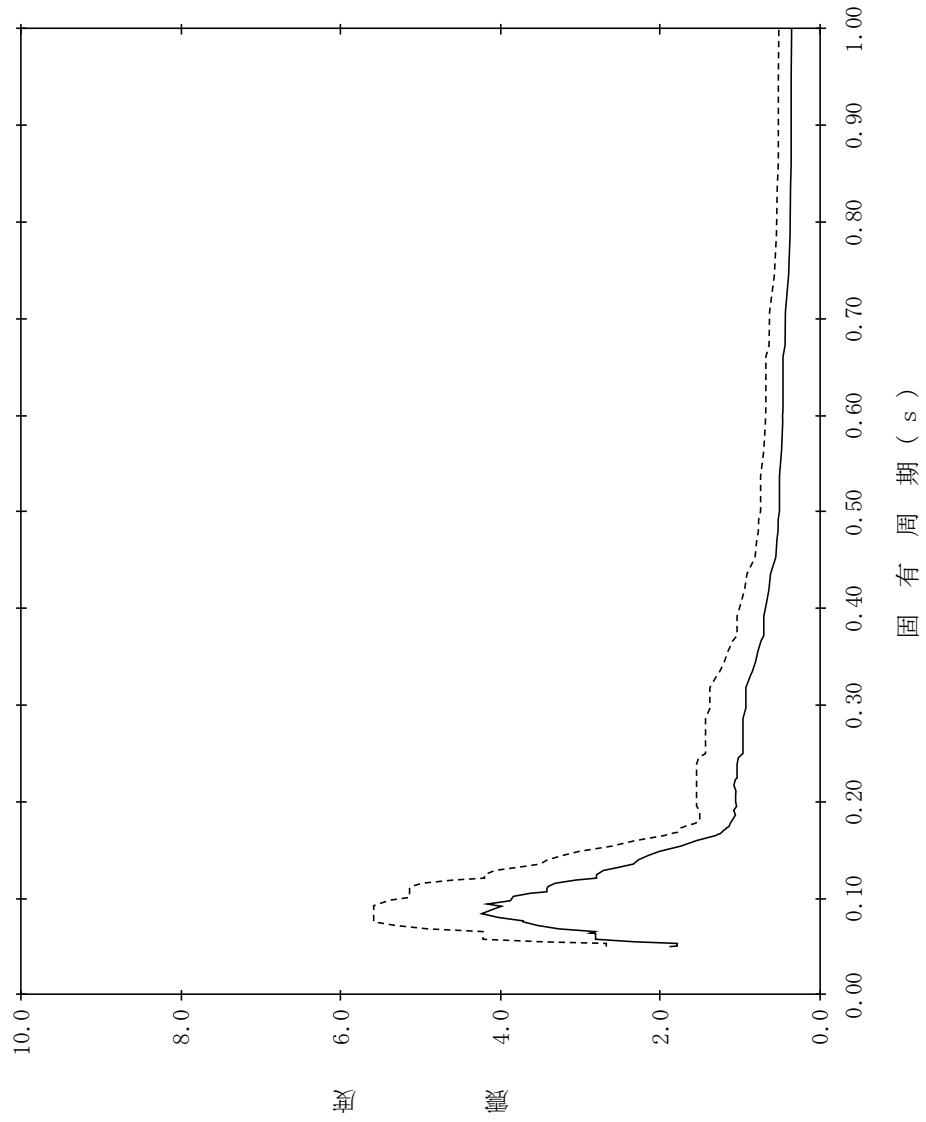

【NS2-RB-SdV-RB32】

構造物名：原子炉建物
 標高：EL34.800m
 減衰定数：5.0%
 波形名：弾性設計用地震動 S d
 設計用床応答スペクトル I (鉛直方向)
 設計用床応答スペクトル II (鉛直方向)

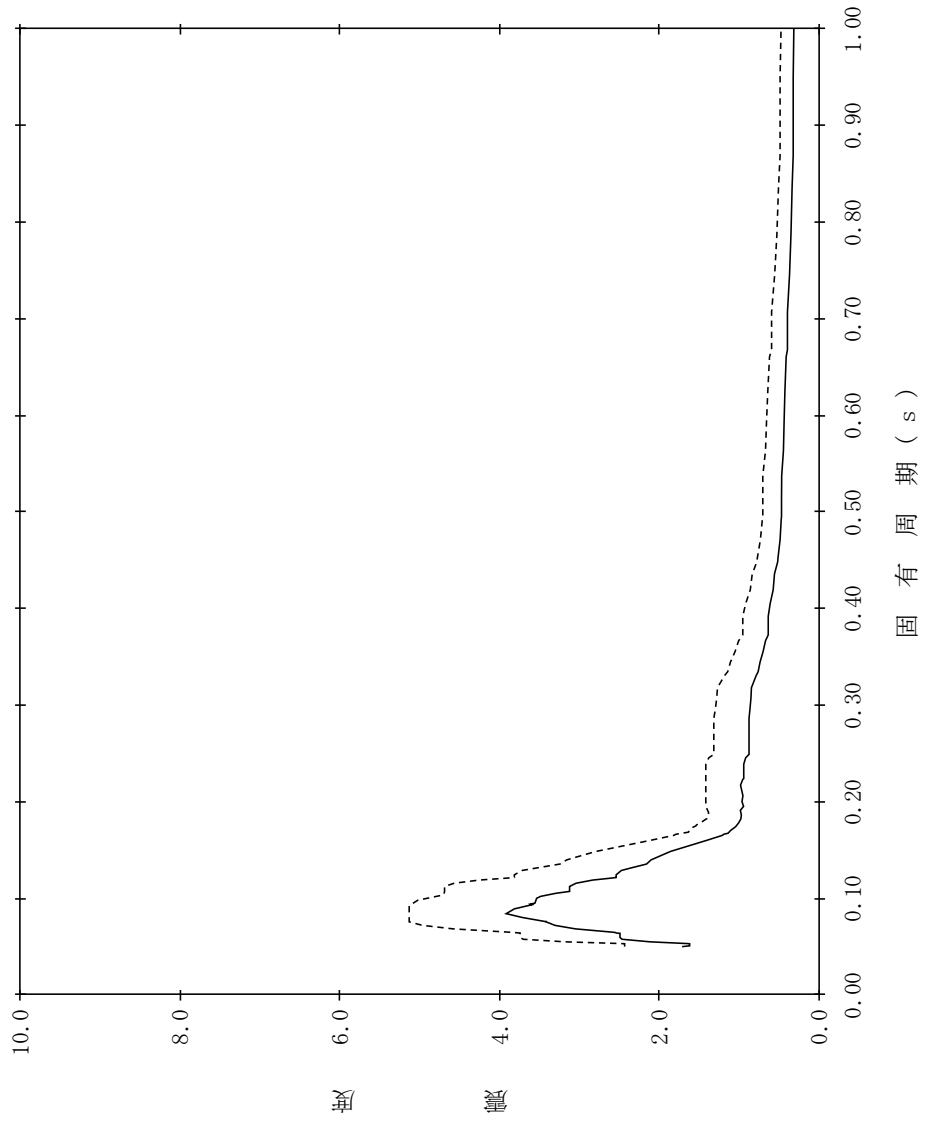

【NS2-RB-SdV-RB33】

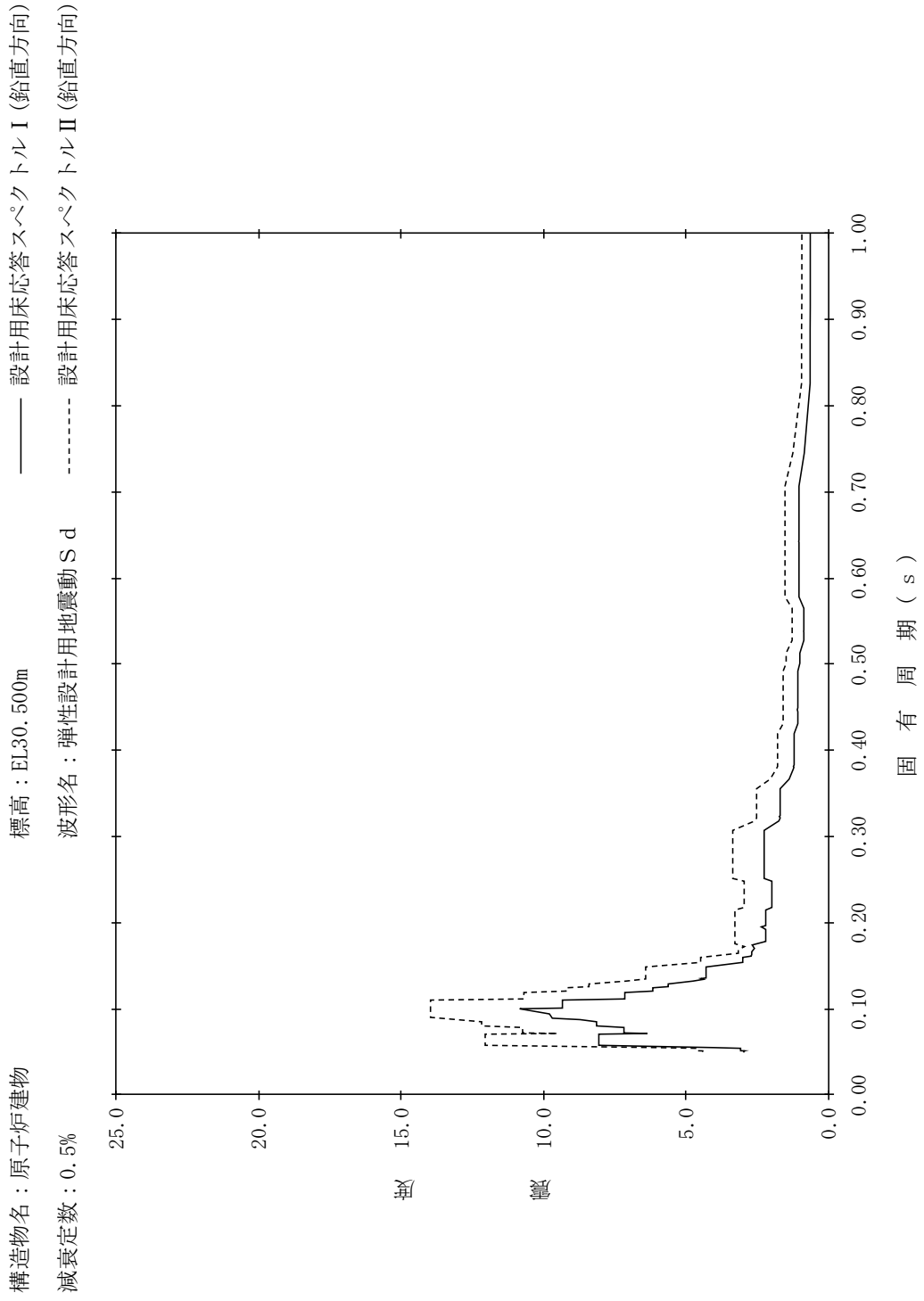

【NS2-RB-SdV-RB34】

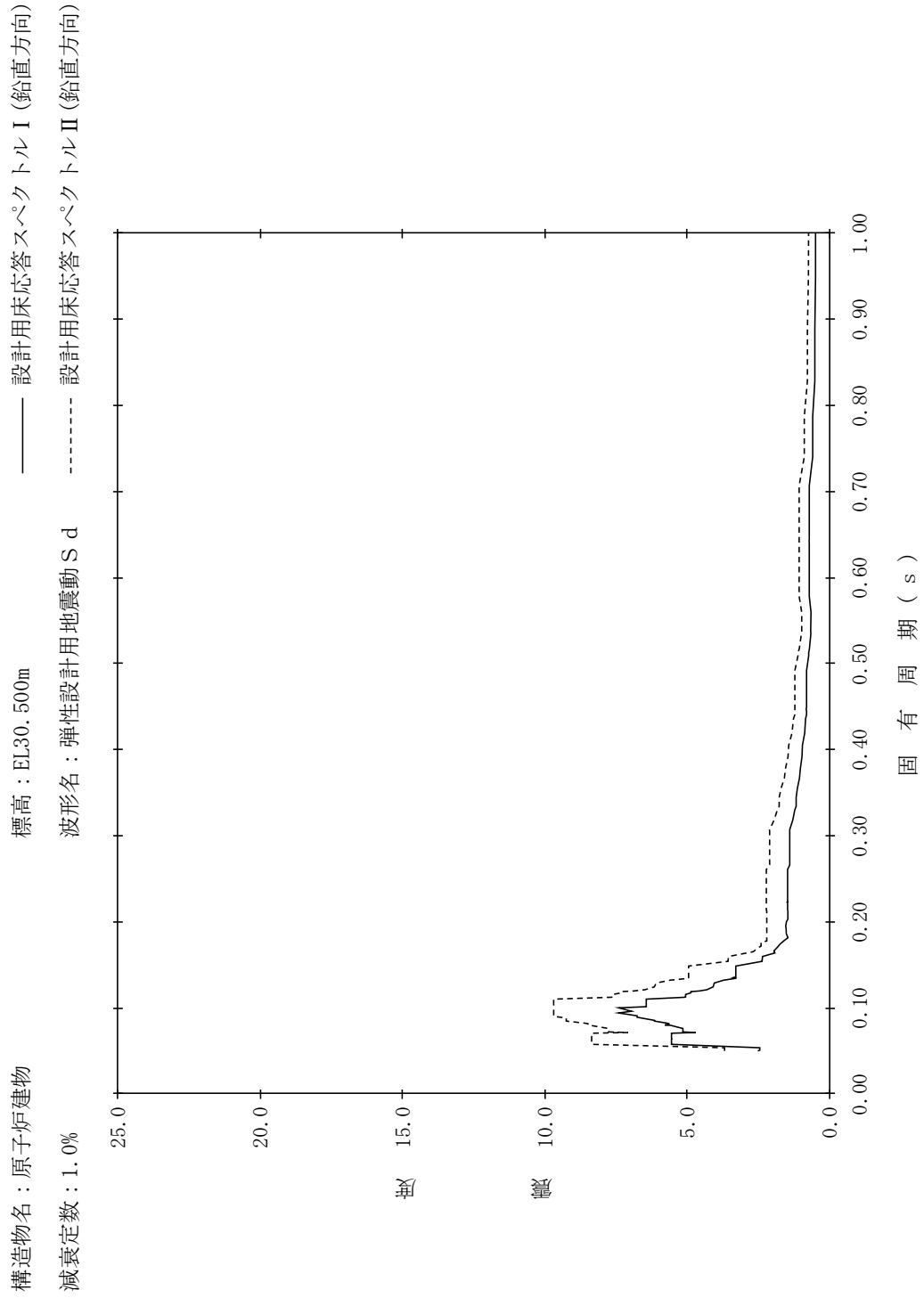

【NS2-RB-SdV-RB35】

構造物名：原子炉建物
 標高：EL30.500m
 減衰定数：1.5%
 波形名：弾性設計用地震動 S d
 設計用床応答スペクトル I (鉛直方向)
 設計用床応答スペクトル II (鉛直方向)

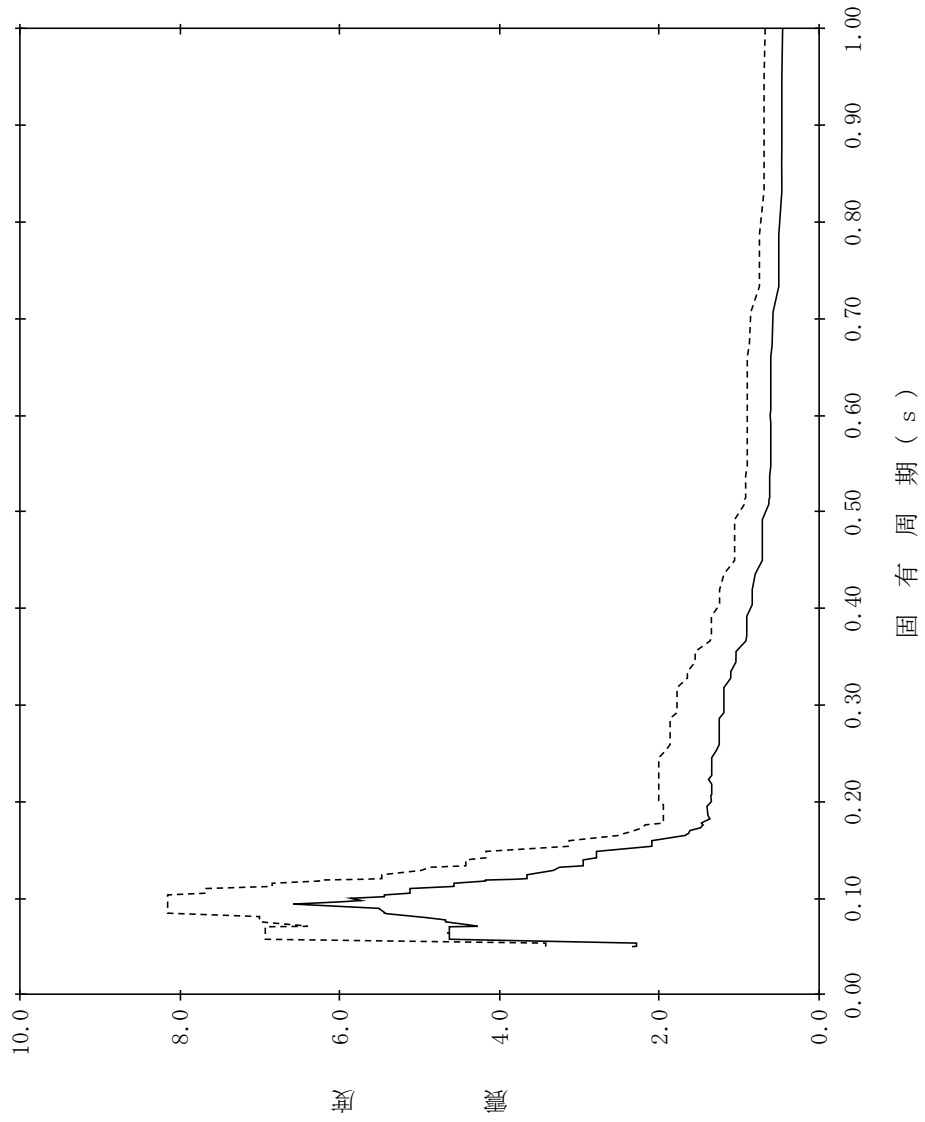

【NS2-RB-SdV-RB36】

構造物名：原子炉建物
 標高：EL30.500m
 減衰定数：2.0%
 波形名：弾性設計用地震動 S d
 設計用床応答スペクトル I (鉛直方向)
 設計用床応答スペクトル II (鉛直方向)

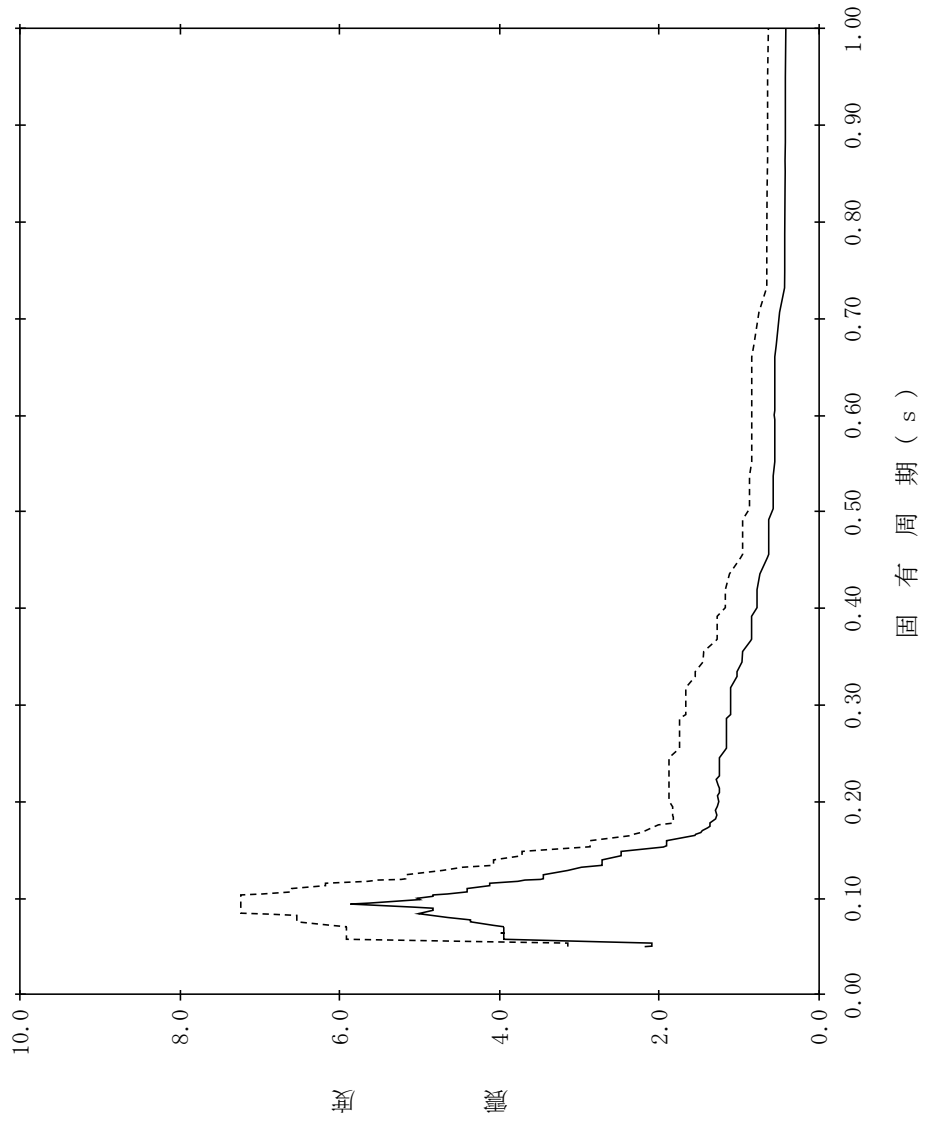

【NS2-RB-SdV-RB37】

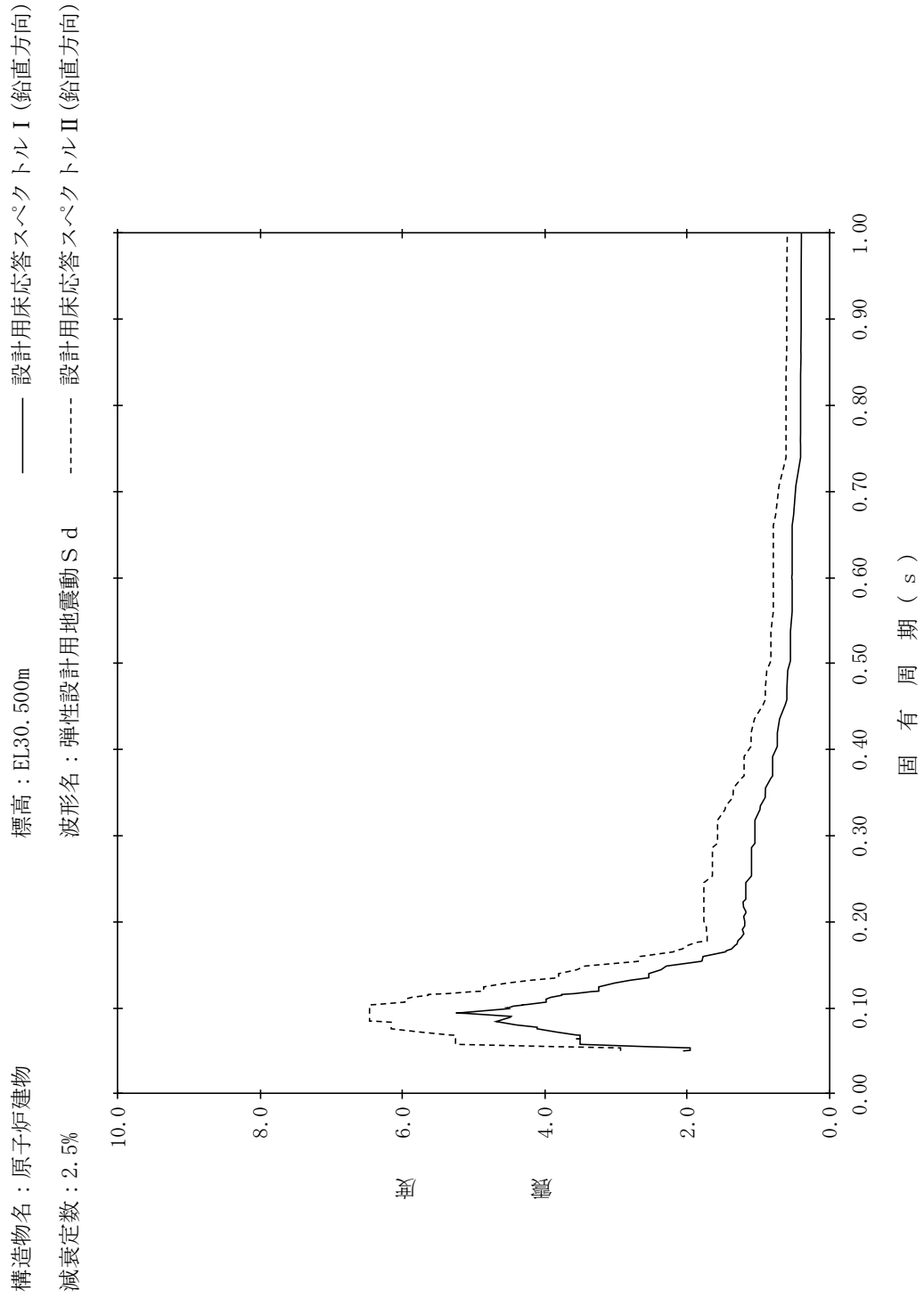

【NS2-RB-SdV-RB38】

構造物名：原子炉建物
 標高：EL30.500m
 減衰定数：3.0%
 波形名：弾性設計用地震動 S d
 設計用床応答スペクトル I (鉛直方向)
 設計用床応答スペクトル II (鉛直方向)

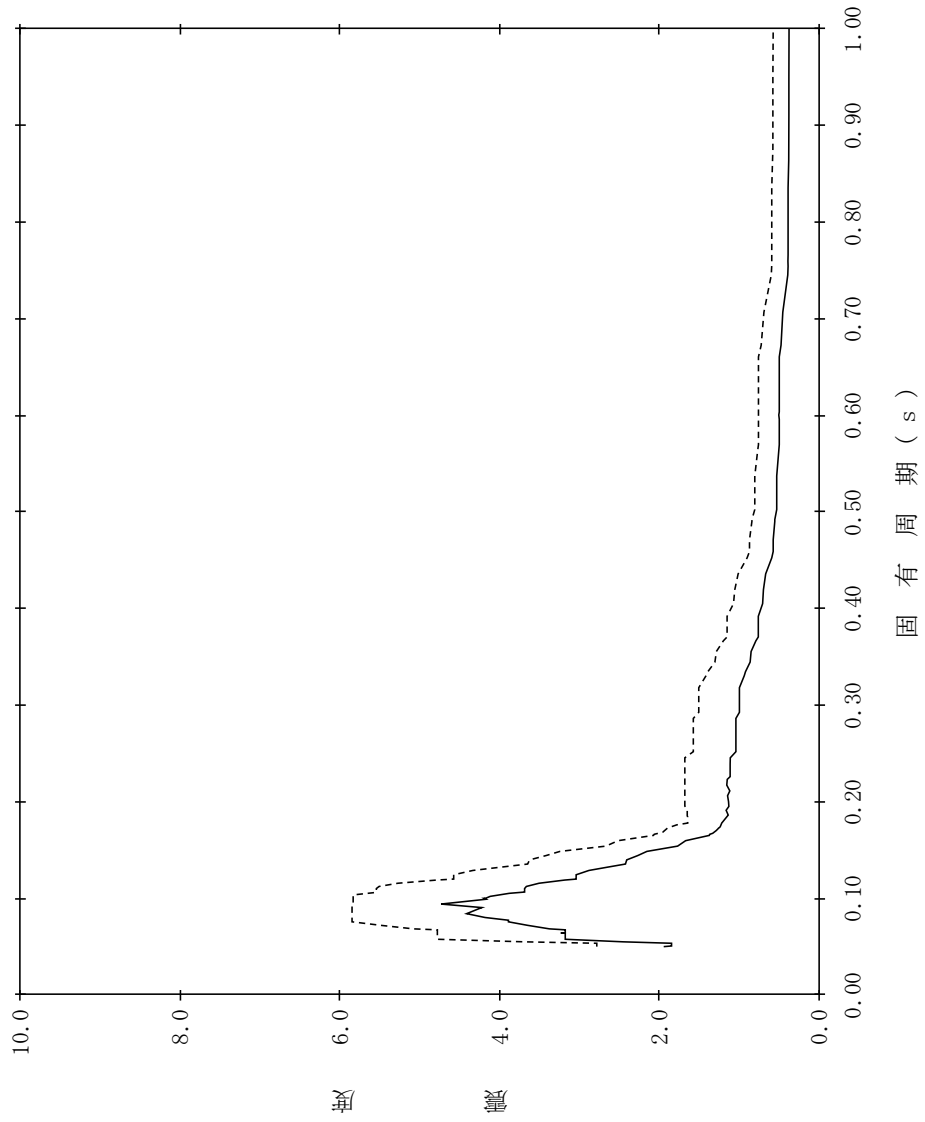

【NS2-RB-SdV-RB39】

構造物名：原子炉建物
 標高：EL30.500m
 減衰定数：4.0%
 波形名：弾性設計用地震動 S d
 設計用床応答スペクトル I (鉛直方向)
 設計用床応答スペクトル II (鉛直方向)

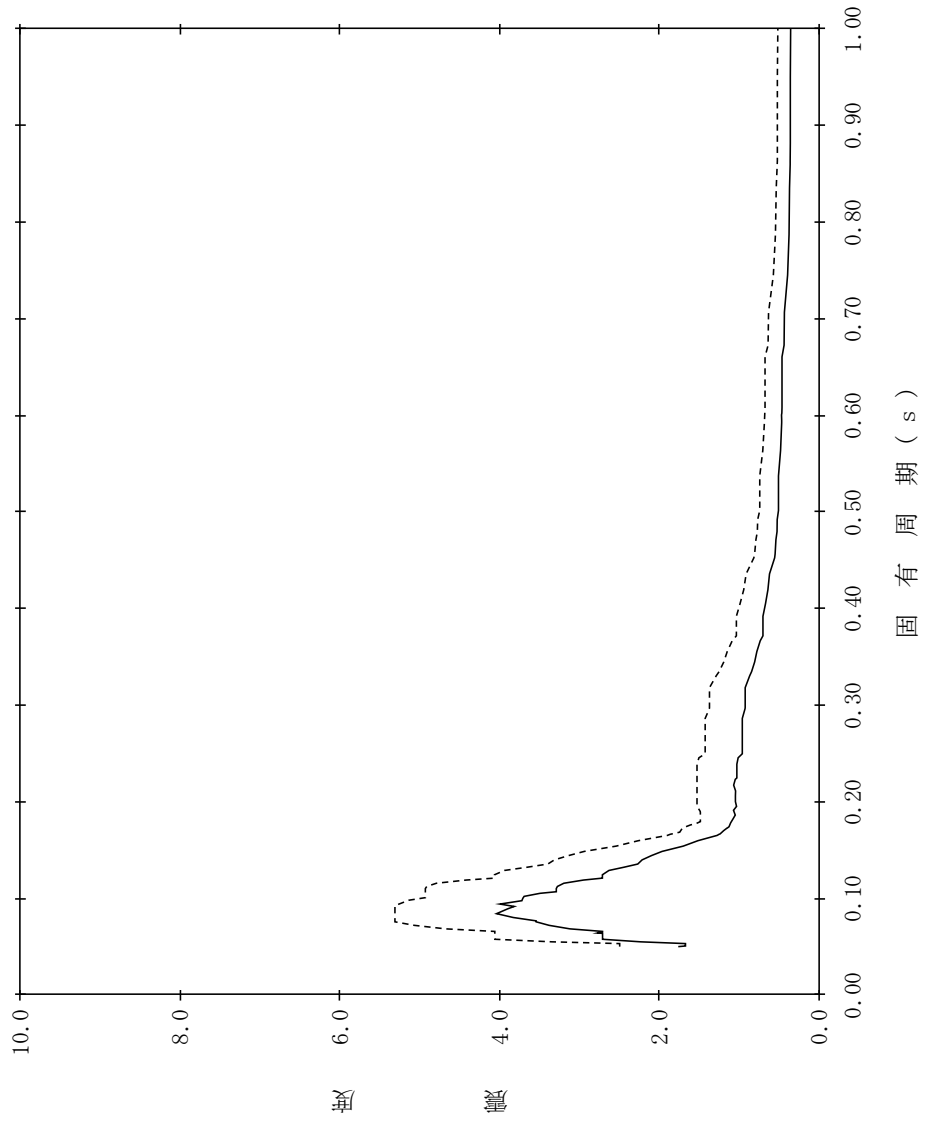

【NS2-RB-SdV-RB40】

構造物名：原子炉建物
 標高：EL30.500m
 減衰定数：5.0%
 波形名：弾性設計用地震動 S d
 設計用床応答スペクトル I (鉛直方向)
 設計用床応答スペクトル II (鉛直方向)

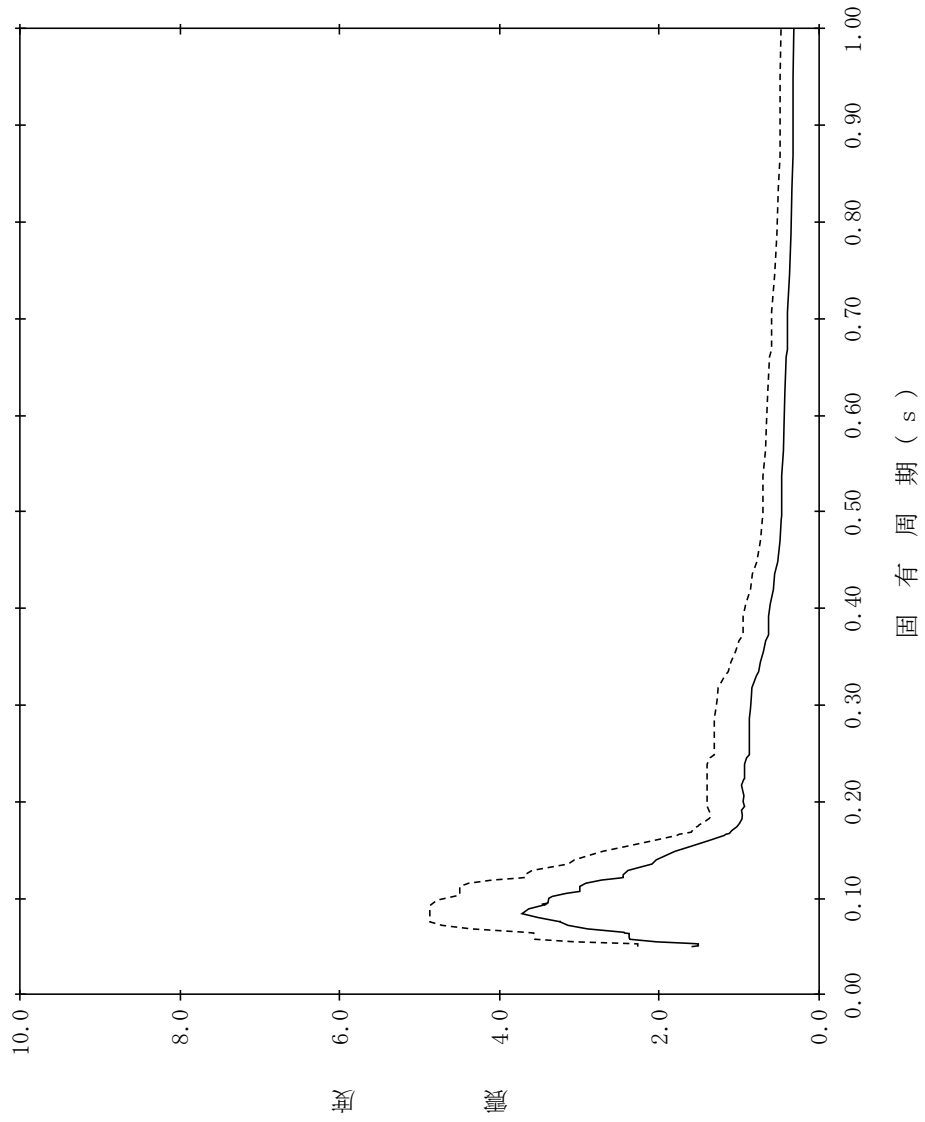

【NS2-RB-SdV-RB41】

構造物名：原子炉建物
 標高：EL30.500m(燃料プール) 設計用床応答スペクトル I (鉛直方向)
 減衰定数：0.5% 波形名：弾性設計用地震動 S d ----- 設計用床応答スペクトル II (鉛直方向)

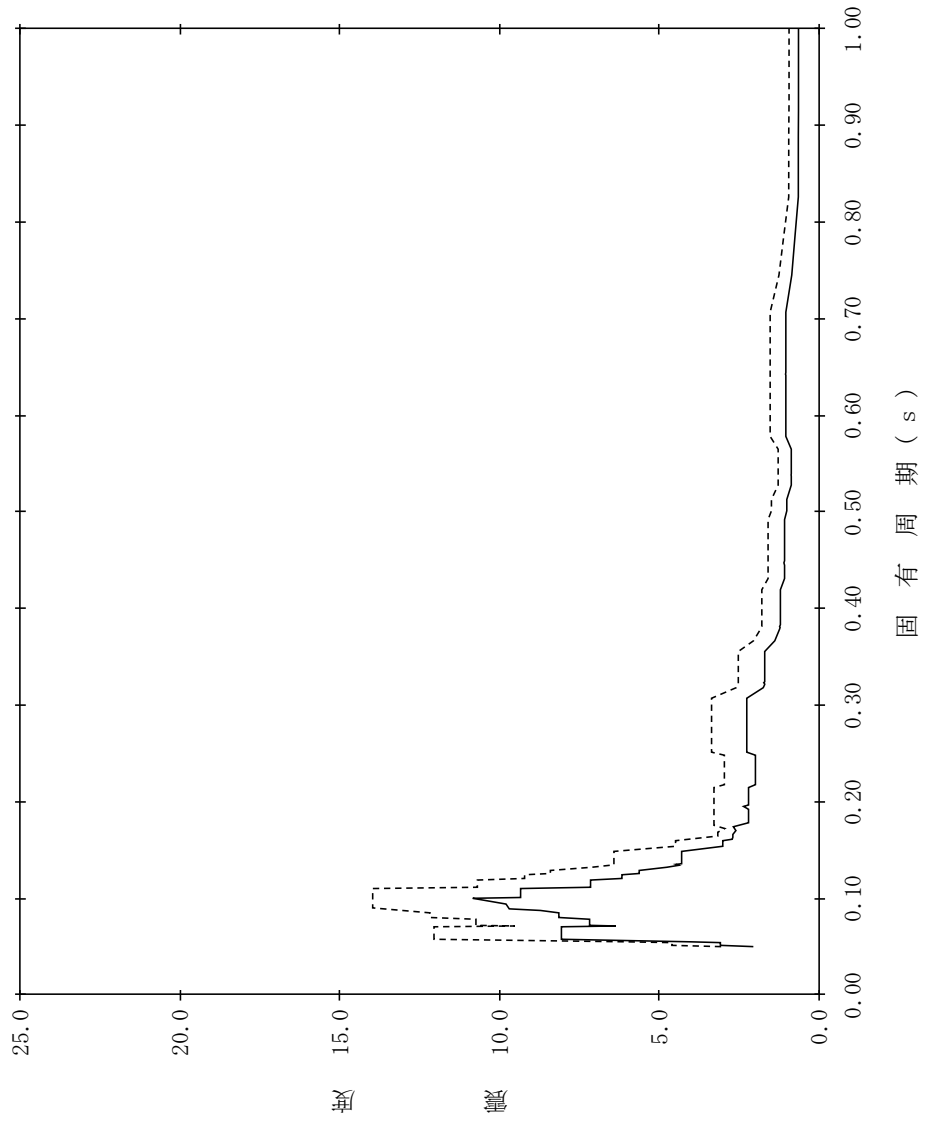

【NS2-RB-SdV-RB42】

構造物名：原子炉建物
 標高：EL30.500m(燃料プール)
 波形名：弾性設計用地震動 S d
 減衰定数：1.0%

—— 設計用床応答スペクトル I (鉛直方向)

- - - - - 設計用床応答スペクトル II (鉛直方向)

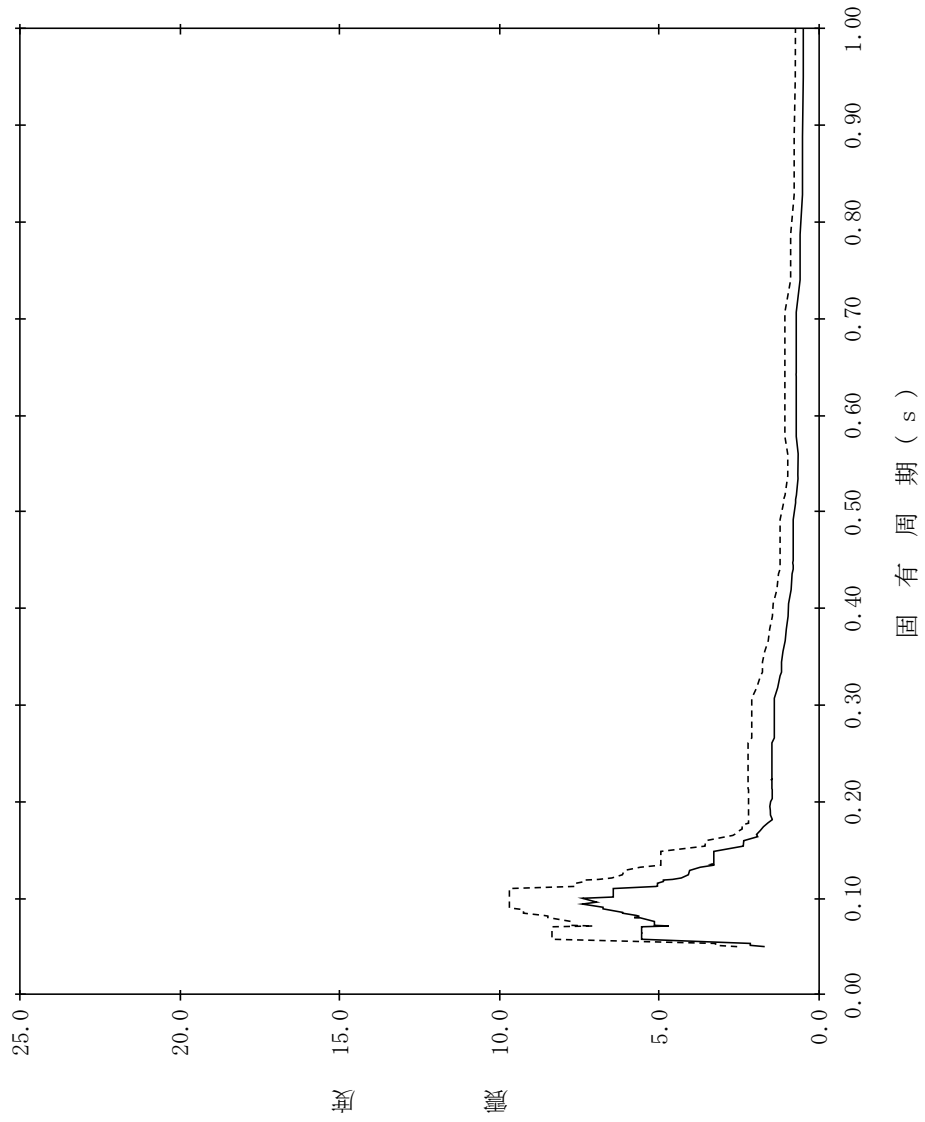

【NS2-RB-SdV-RB43】

構造物名：原子炉建物
 標高：EL30.500m(燃料プール)
 波形名：弾性設計用地震動 S d
 減衰定数：1.5%

—— 設計用床応答スペクトル I (鉛直方向)

- - - - - 設計用床応答スペクトル II (鉛直方向)

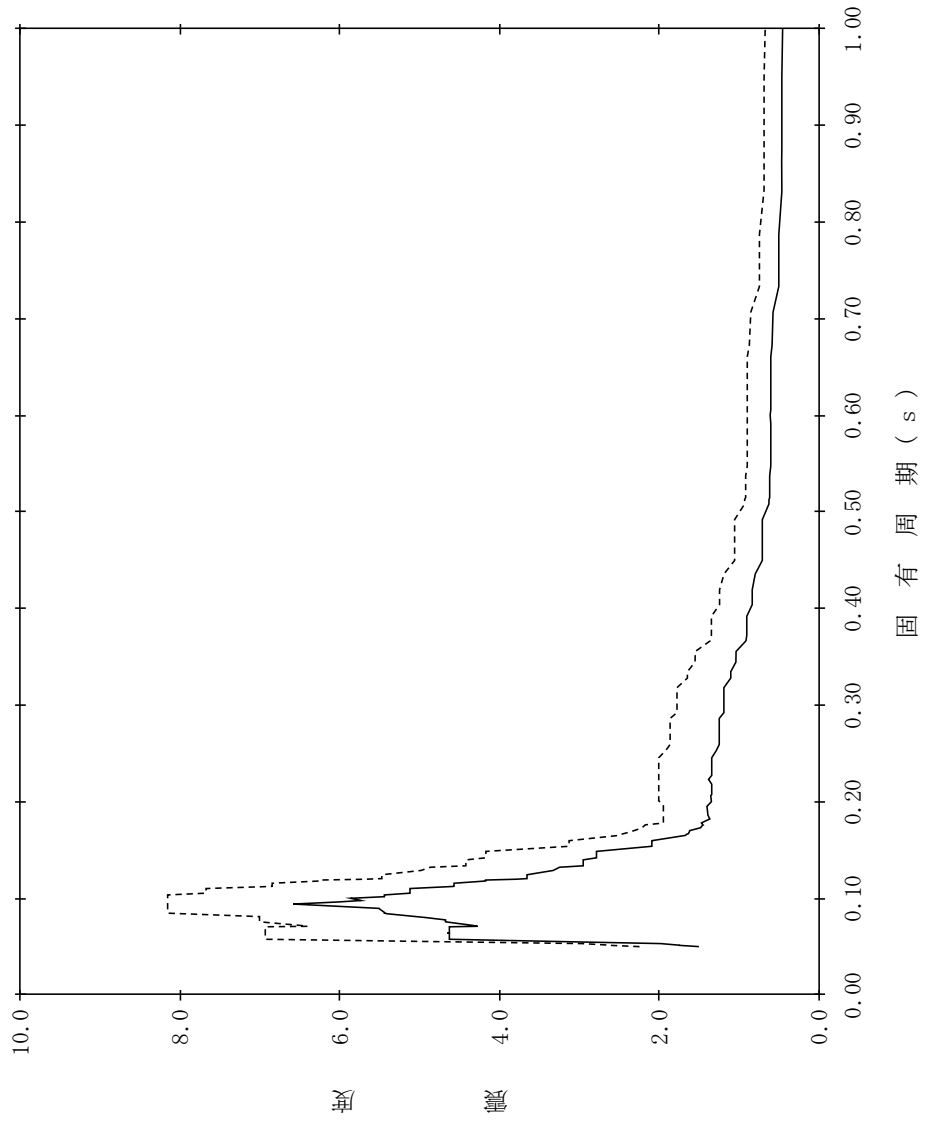

【NS2-RB-SdV-RB44】

構造物名：原子炉建物
 標高：EL30.500m(燃料プール)
 波形名：弾性設計用地震動 S d
 減衰定数：2.0%

—— 設計用床応答スペクトル I (鉛直方向)

- - - - 設計用床応答スペクトル II (鉛直方向)

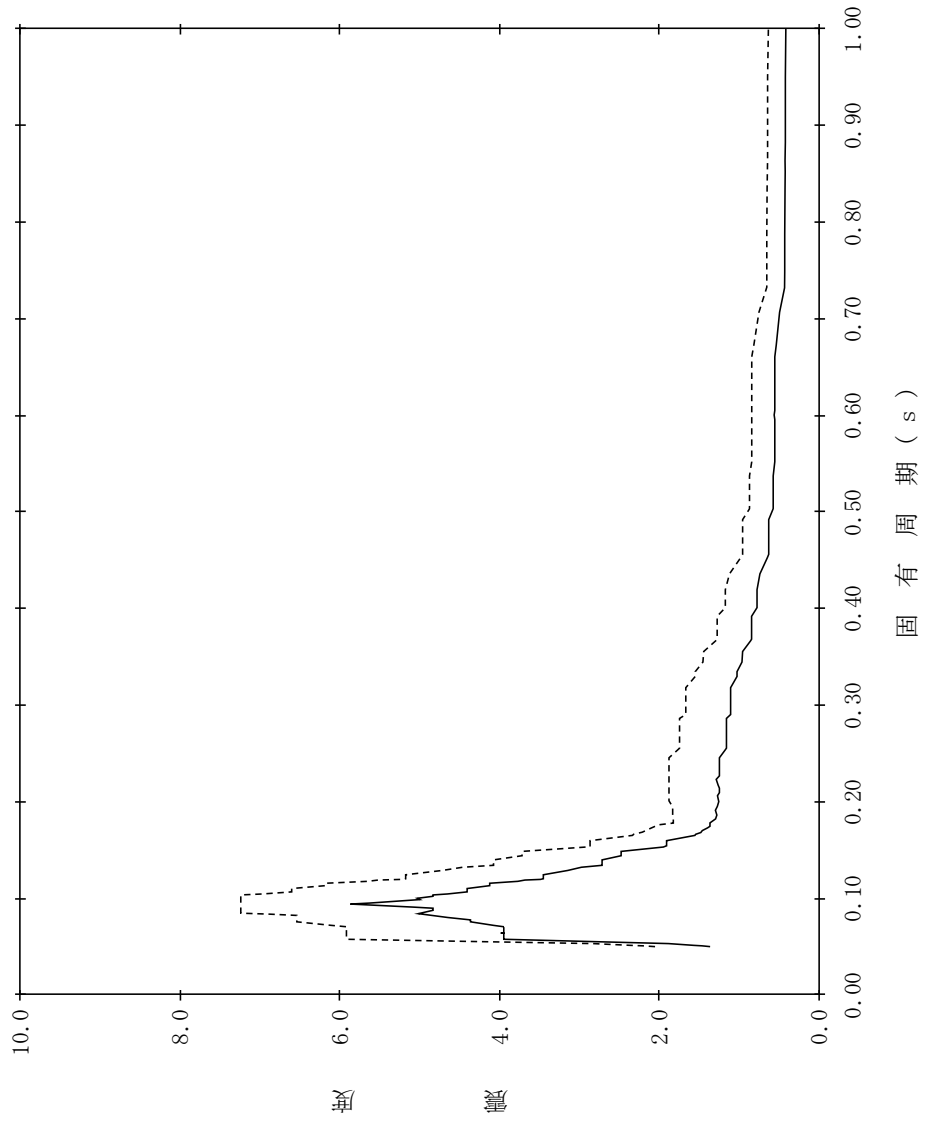

【NS2-RB-SdV-RB45】

構造物名：原子炉建物
 標高：EL30.500m(燃料プール)
 減衰定数：2.5%
 波形名：弾性設計用地震動 S d
 設計用床応答スペクトル I (鉛直方向)
 設計用床応答スペクトル II (鉛直方向)

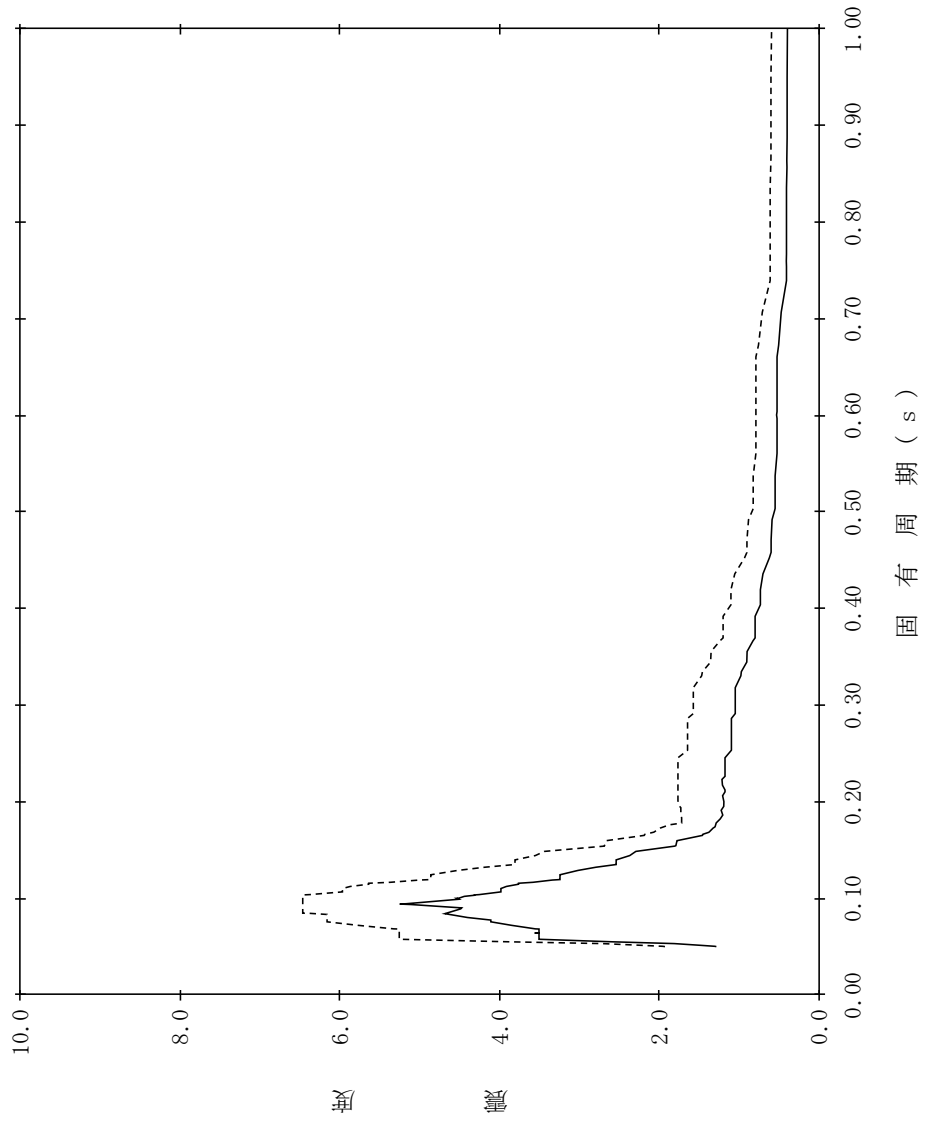

【NS2-RB-SdV-RB46】

構造物名：原子炉建物
 標高：EL30.500m(燃料プール)
 減衰定数：3.0%
 波形名：弾性設計用地震動 S d
 設計用床応答スペクトル I (鉛直方向)
 設計用床応答スペクトル II (鉛直方向)

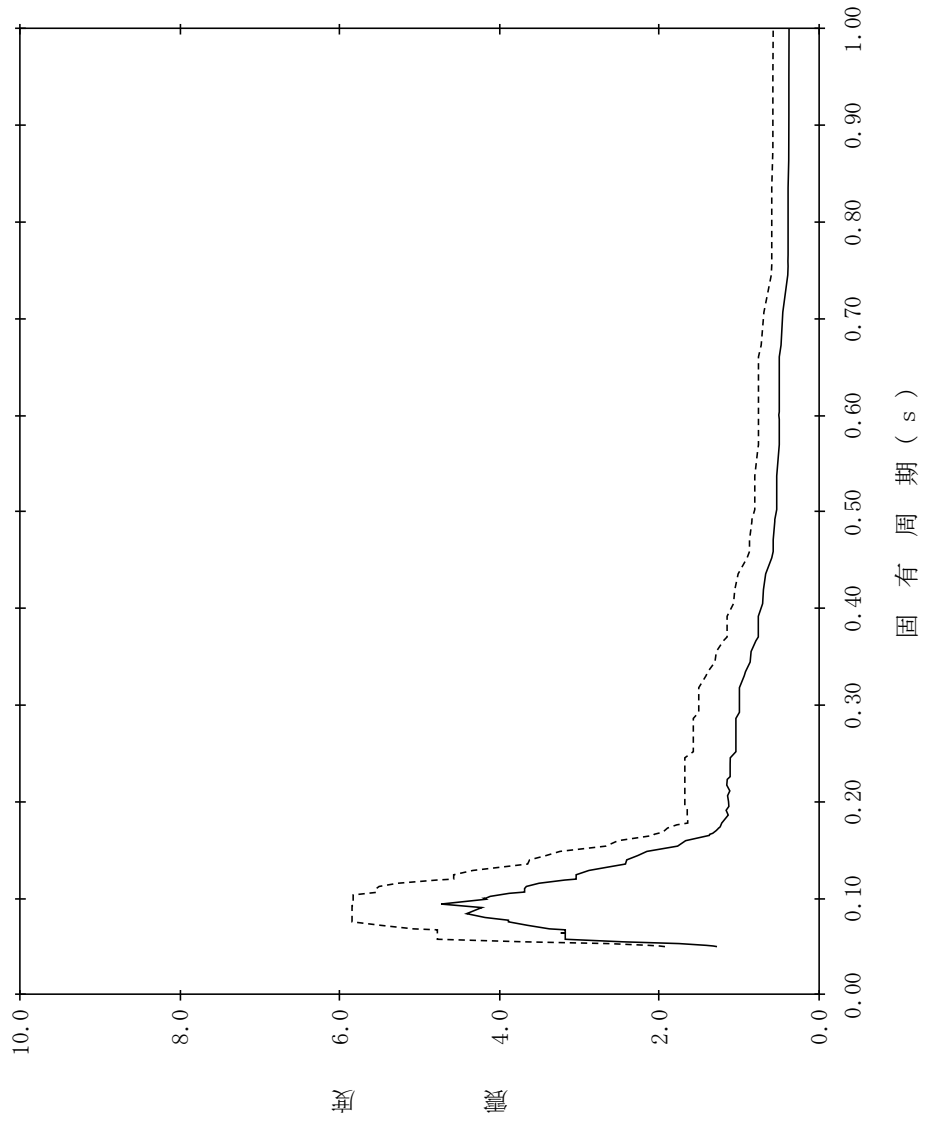

【NS2-RB-SdV-RB47】

構造物名：原子炉建物
 標高：EL30.500m(燃料プール) 設計用床応答スペクトル I (鉛直方向)
 減衰定数：4.0% 波形名：弾性設計用地震動 S d ----- 設計用床応答スペクトル II (鉛直方向)

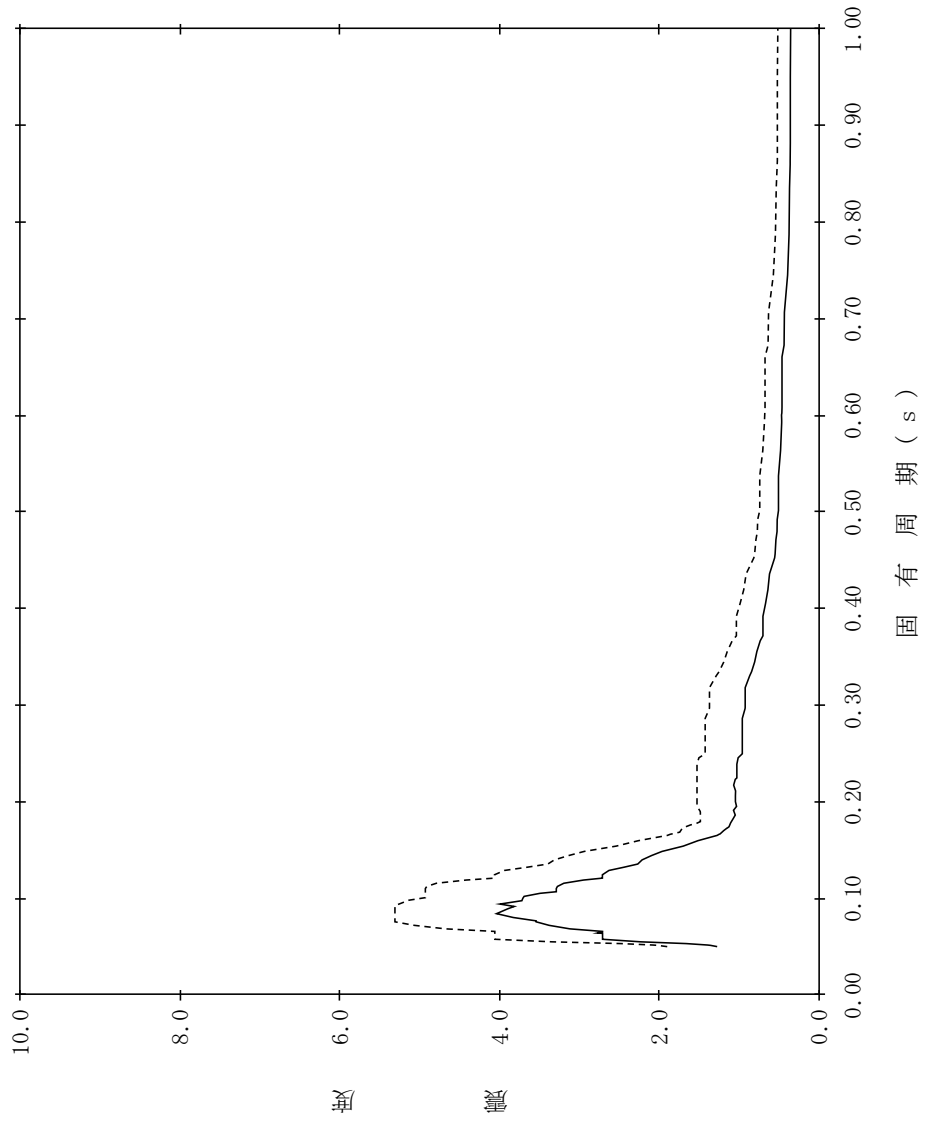

【NS2-RB-SdV-RB48】

構造物名：原子炉建物
 標高：EL30.500m(燃料プール) 設計用床応答スペクトル I (鉛直方向)
 減衰定数：5.0% 波形名：弾性設計用地震動 S d ----- 設計用床応答スペクトル II (鉛直方向)

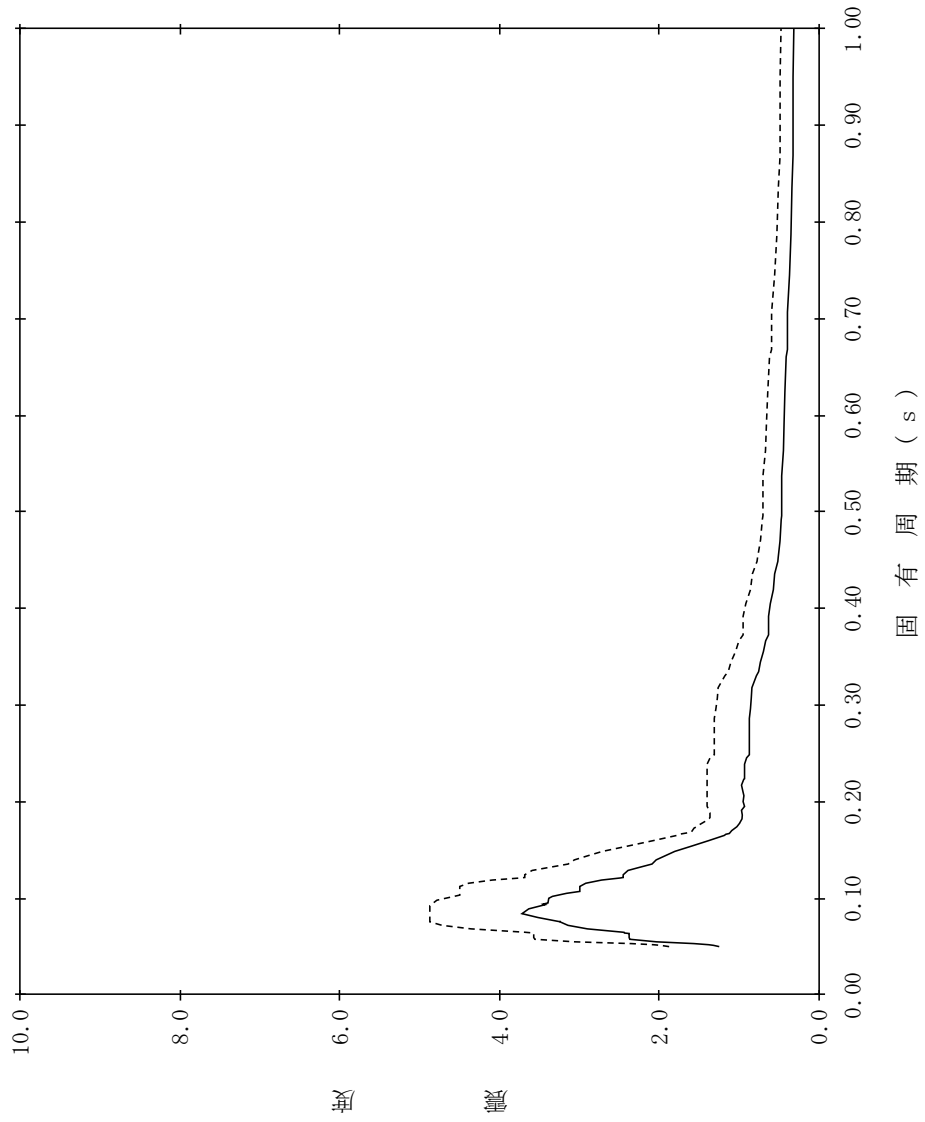

【NS2-RB-SdV-RB49】

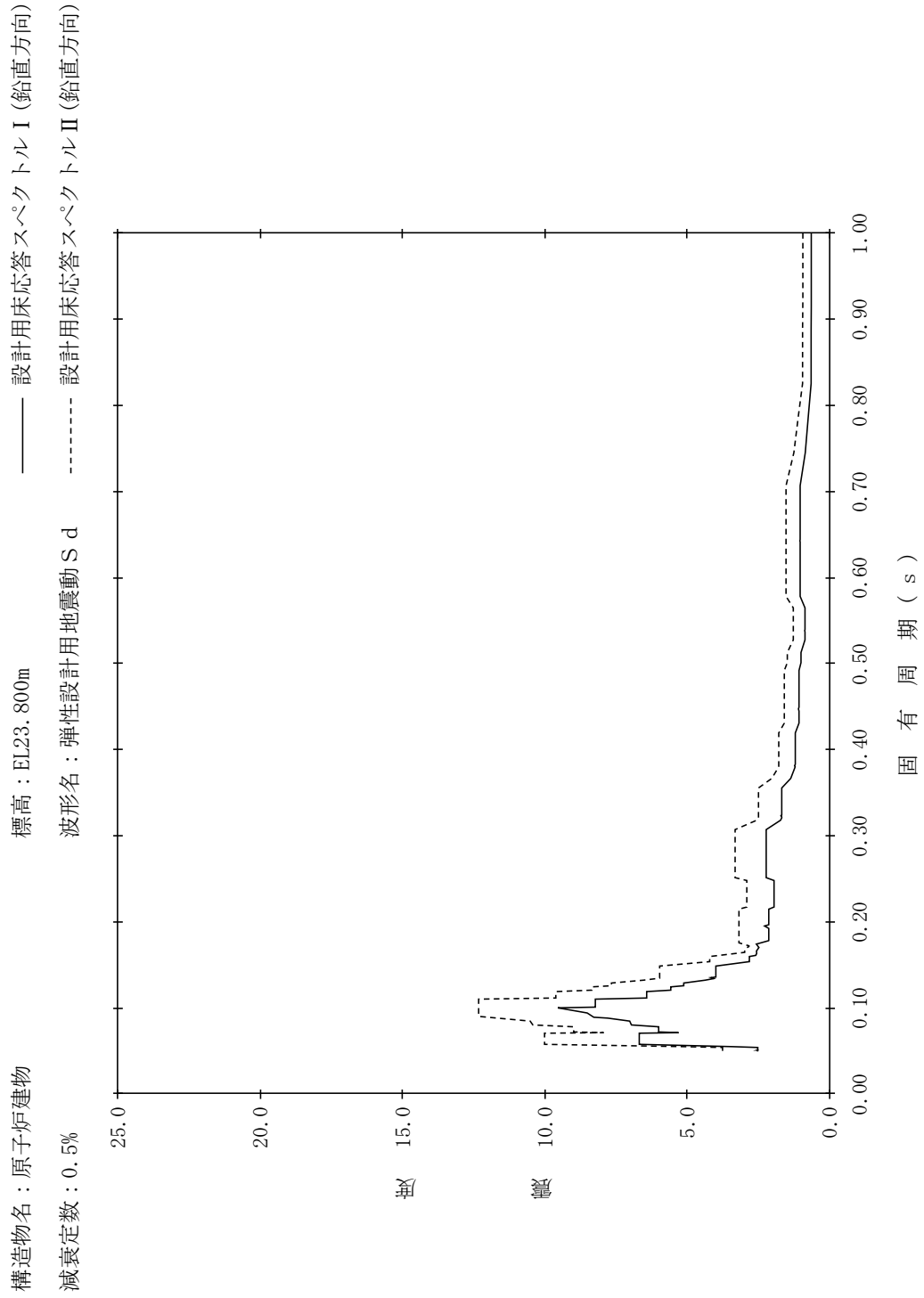

【NS2-RB-SdV-RB50】

構造物名：原子炉建物
 標高：EL23.800m
 減衰定数：1.0%
 波形名：弾性設計用地震動 S d
 設計用床応答スペクトル I (鉛直方向)
 設計用床応答スペクトル II (鉛直方向)

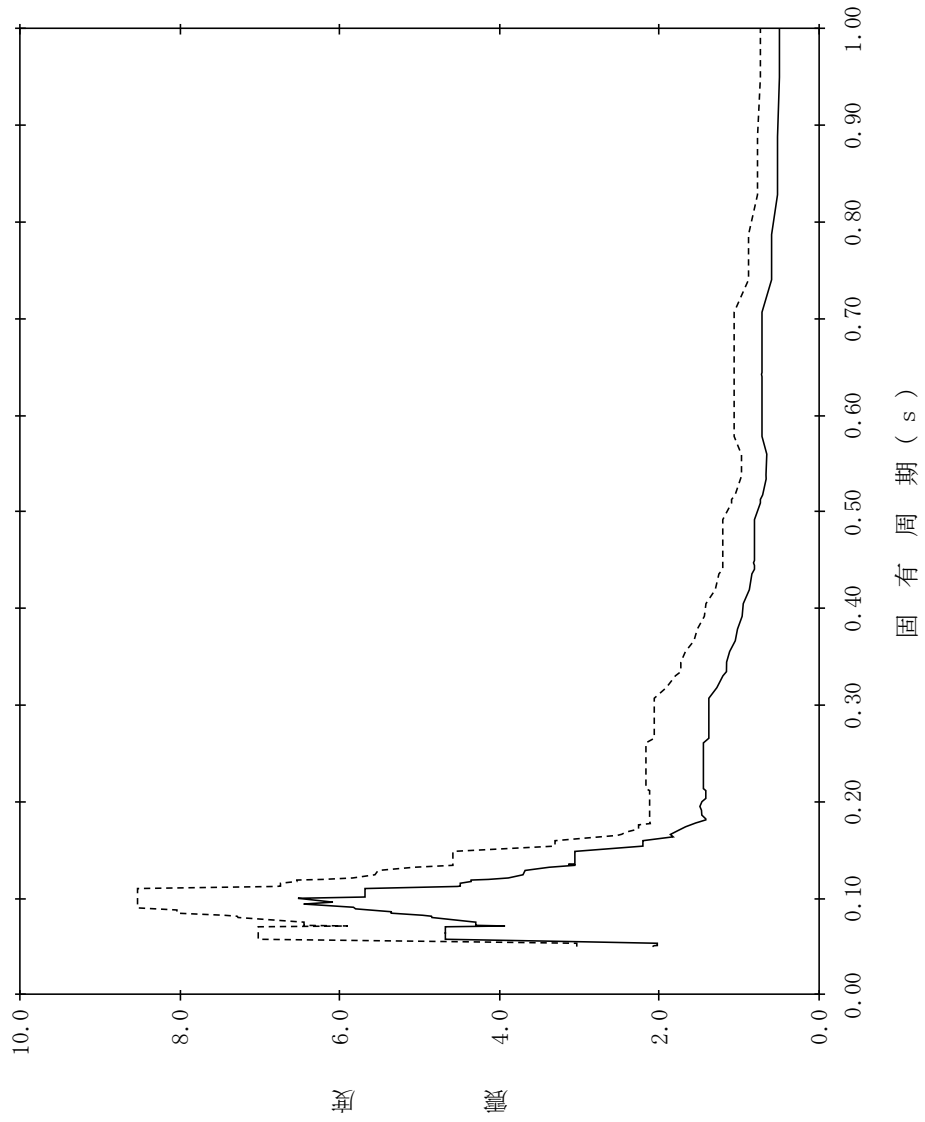

【NS2-RB-SdV-RB51】

構造物名：原子炉建物
 標高：EL23.800m
 減衰定数：1.5%
 波形名：弾性設計用地震動 S d
 設計用床応答スペクトル I (鉛直方向)
 設計用床応答スペクトル II (鉛直方向)

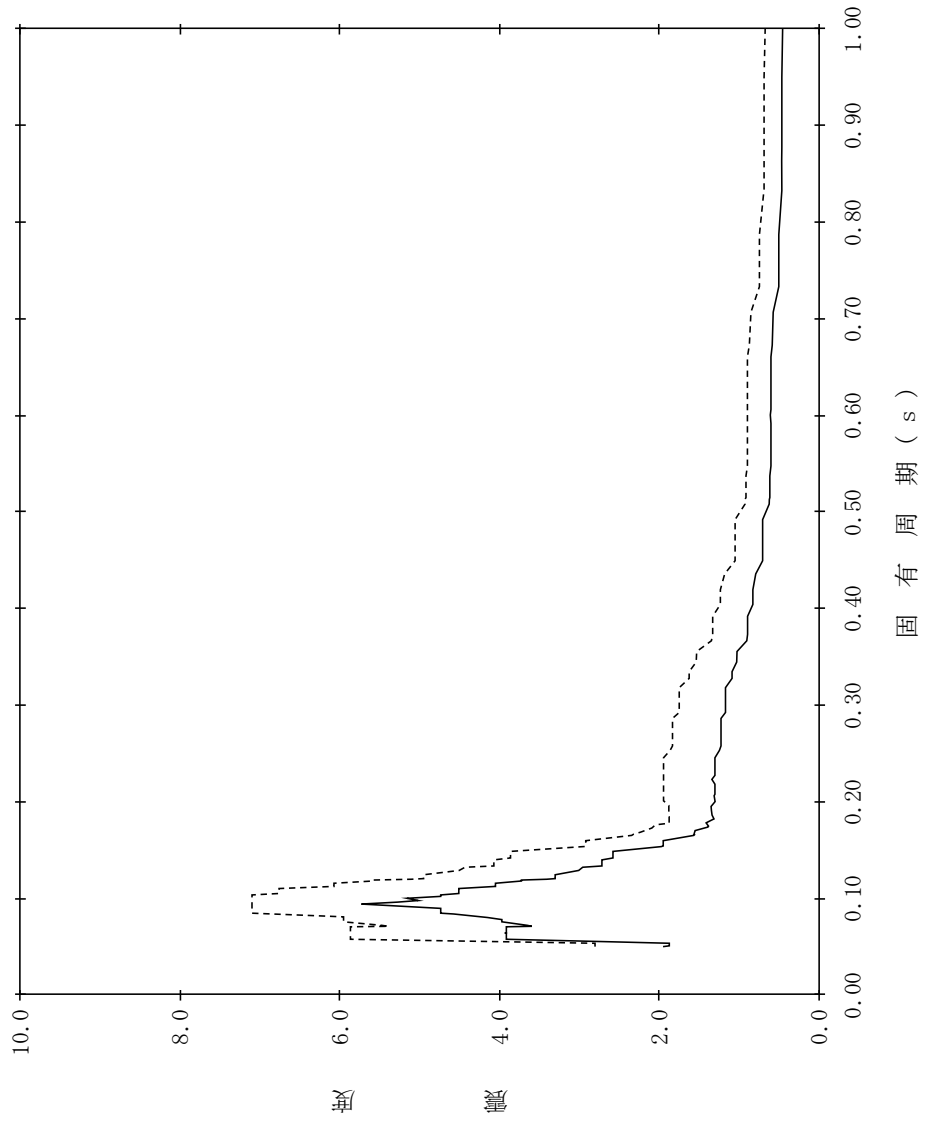

【NS2-RB-SdV-RB52】

構造物名：原子炉建物
 標高：EL23.800m
 減衰定数：2.0%
 波形名：弾性設計用地震動 S d
 設計用床応答スペクトル I (鉛直方向)
 設計用床応答スペクトル II (鉛直方向)

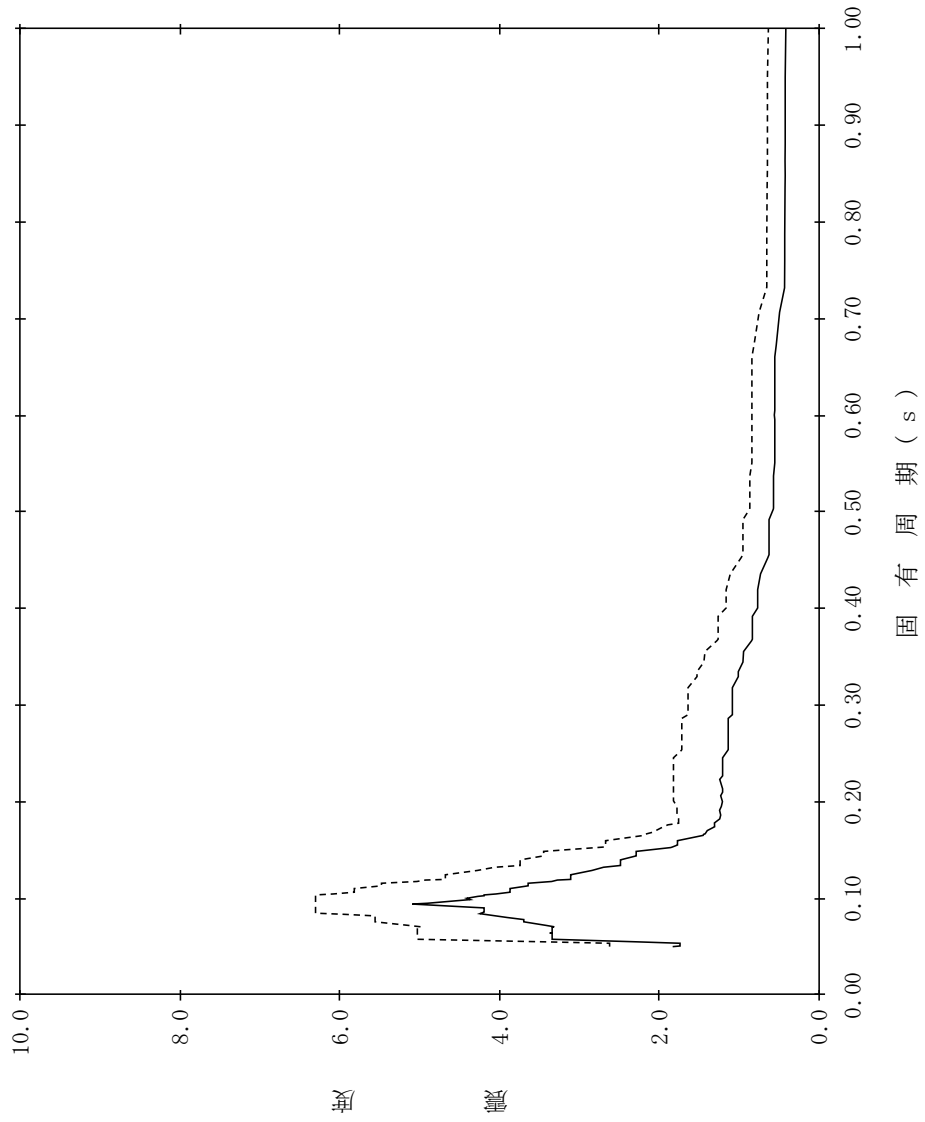

【NS2-RB-SdV-RB53】

構造物名：原子炉建物
 標高：EL23.800m
 減衰定数：2.5%
 波形名：弾性設計用地震動 S d
 設計用床応答スペクトル I (鉛直方向)
 設計用床応答スペクトル II (鉛直方向)

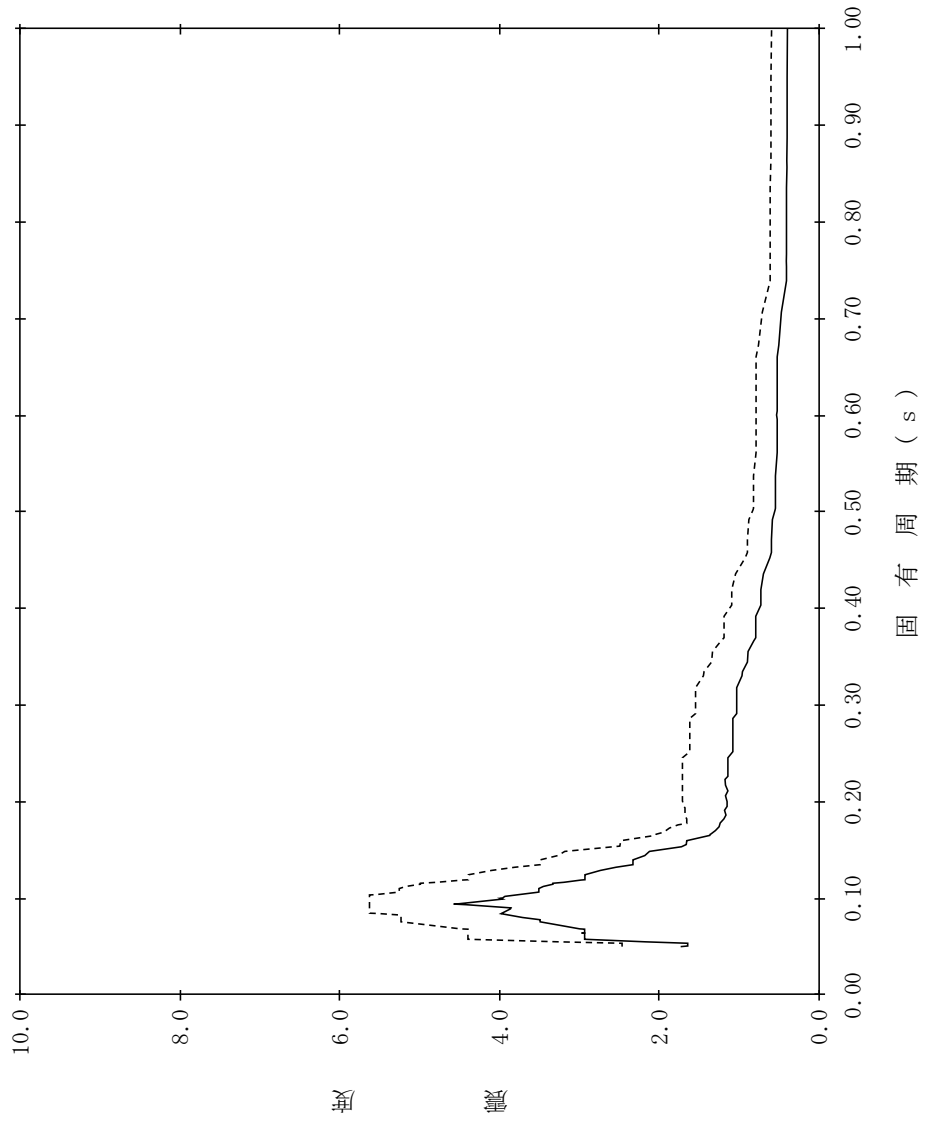

【NS2-RB-SdV-RB54】

構造物名：原子炉建物
 標高：EL23.800m
 減衰定数：3.0%
 波形名：弾性設計用地震動 S d
 設計用床応答スペクトル I (鉛直方向)
 設計用床応答スペクトル II (鉛直方向)

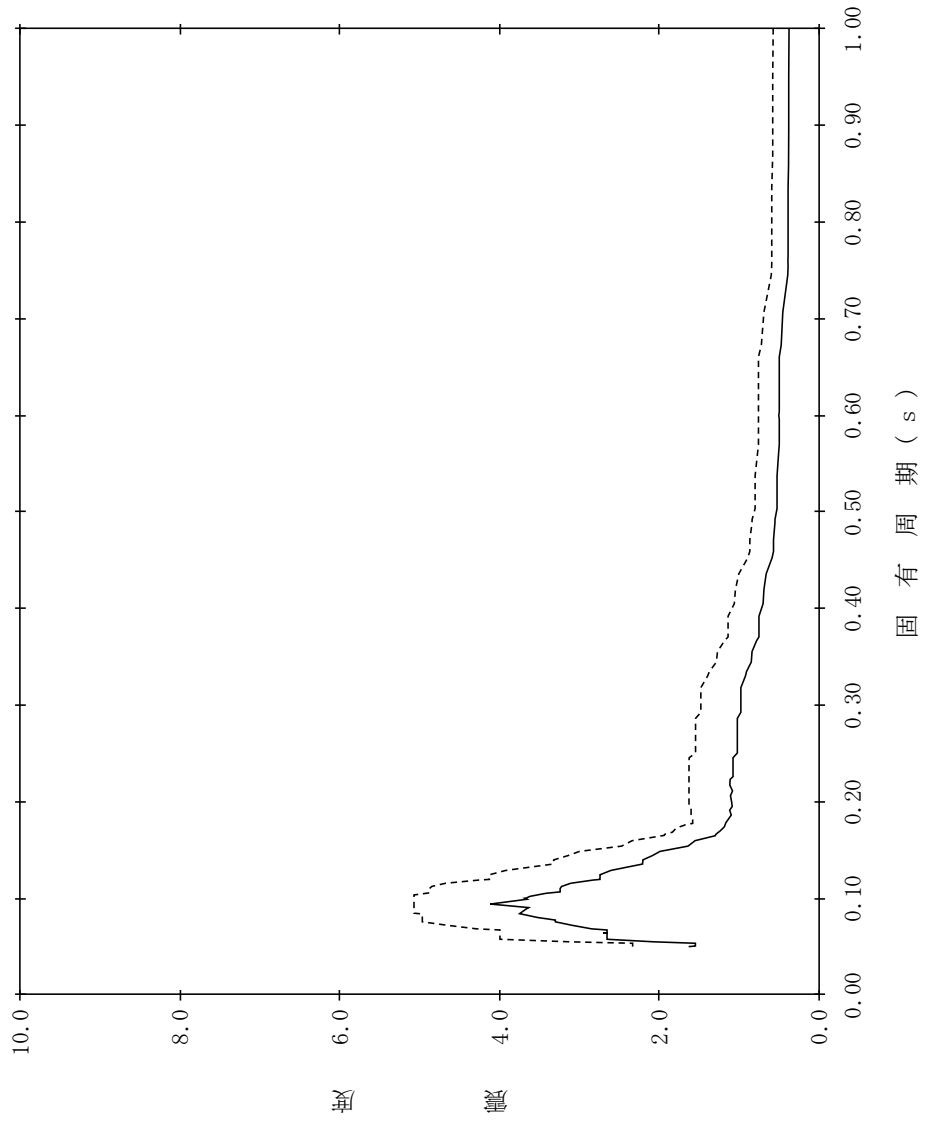

【NS2-RB-SdV-RB55】

構造物名：原子炉建物
 標高：EL23.800m
 減衰定数：4.0%
 波形名：弾性設計用地震動 S d
 設計用床応答スペクトル I (鉛直方向)
 設計用床応答スペクトル II (鉛直方向)

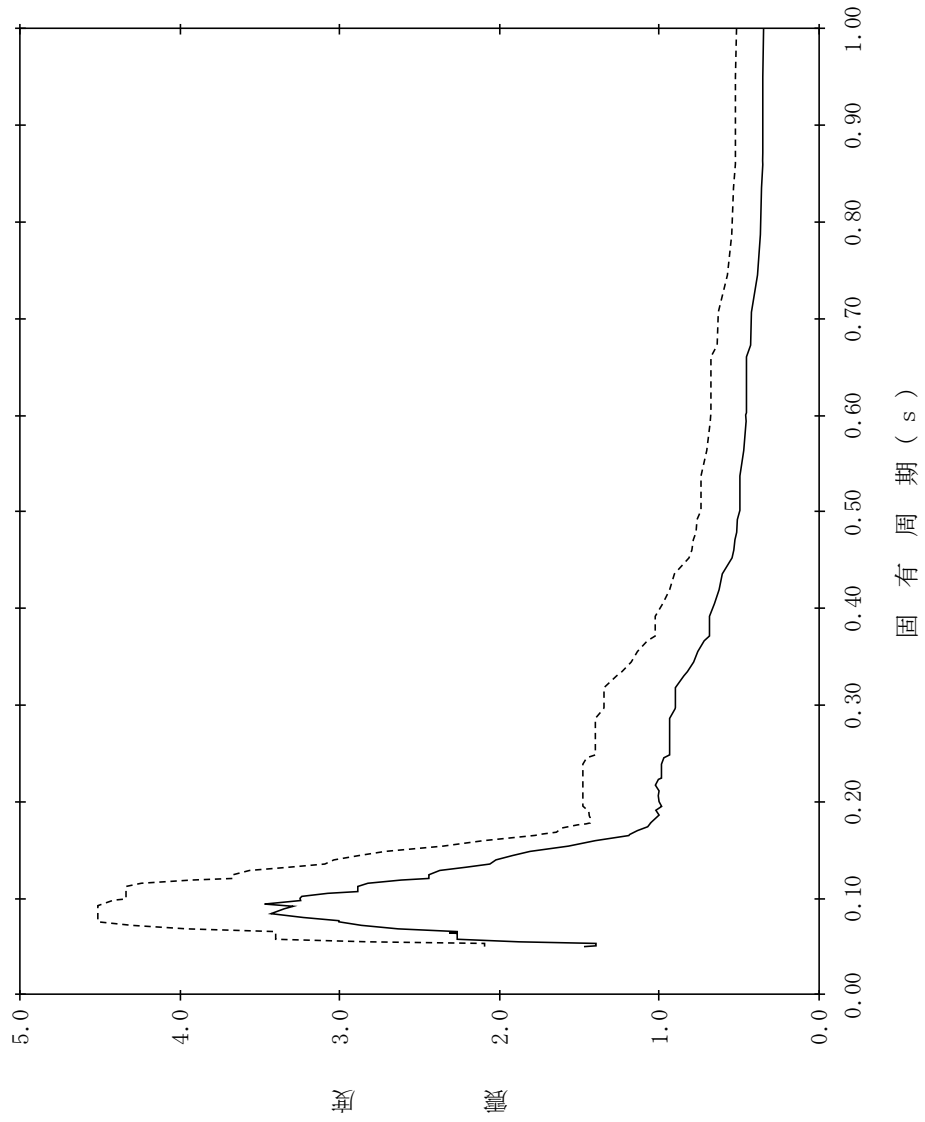

【NS2-RB-SdV-RB56】

構造物名：原子炉建物
 標高：EL23.800m
 減衰定数：5.0%
 波形名：弾性設計用地震動 S d
 設計用床応答スペクトル I (鉛直方向)
 設計用床応答スペクトル II (鉛直方向)

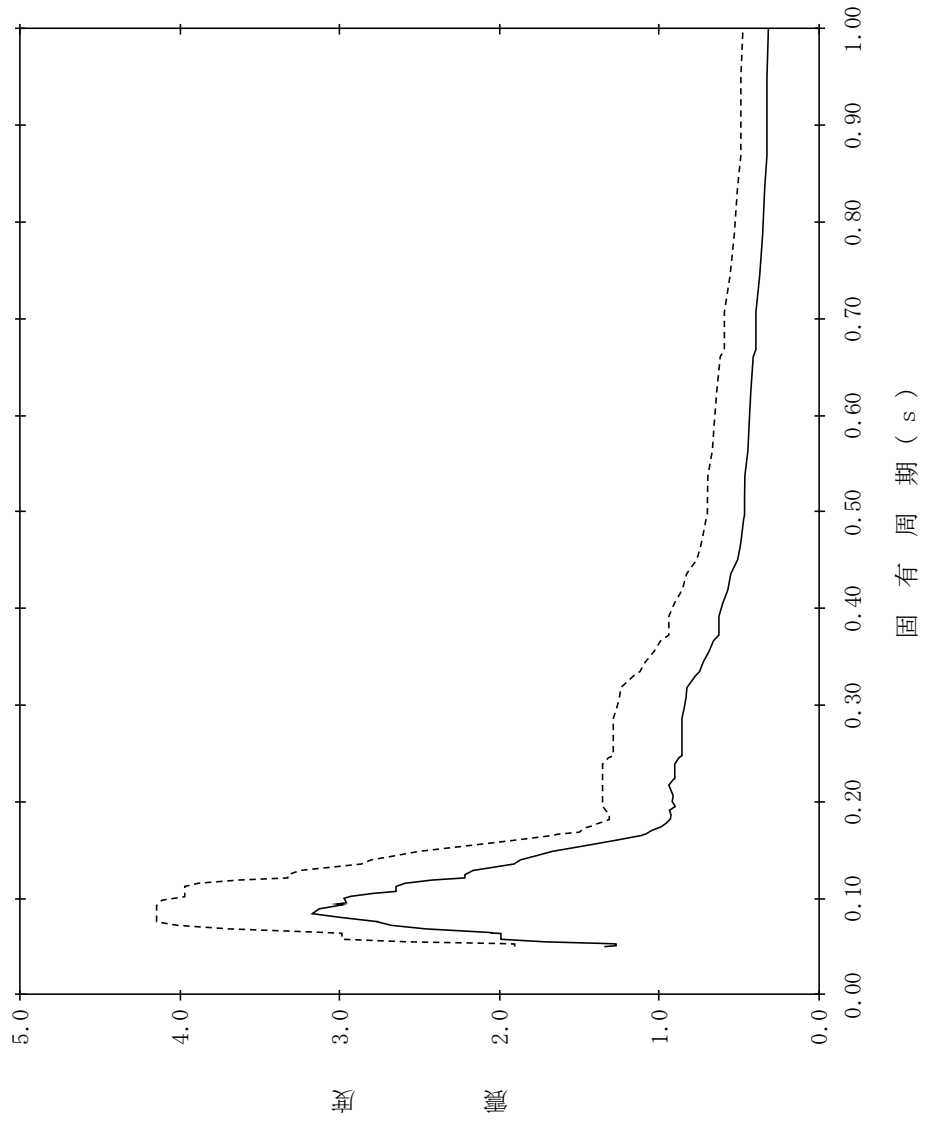

【NS2-RB-SdV-RB57】

構造物名：原子炉建物
 標高：EL15.300m
 減衰定数：0.5%
 波形名：弾性設計用地震動 S d
 設計用床応答スペクトル I (鉛直方向)
 設計用床応答スペクトル II (鉛直方向)

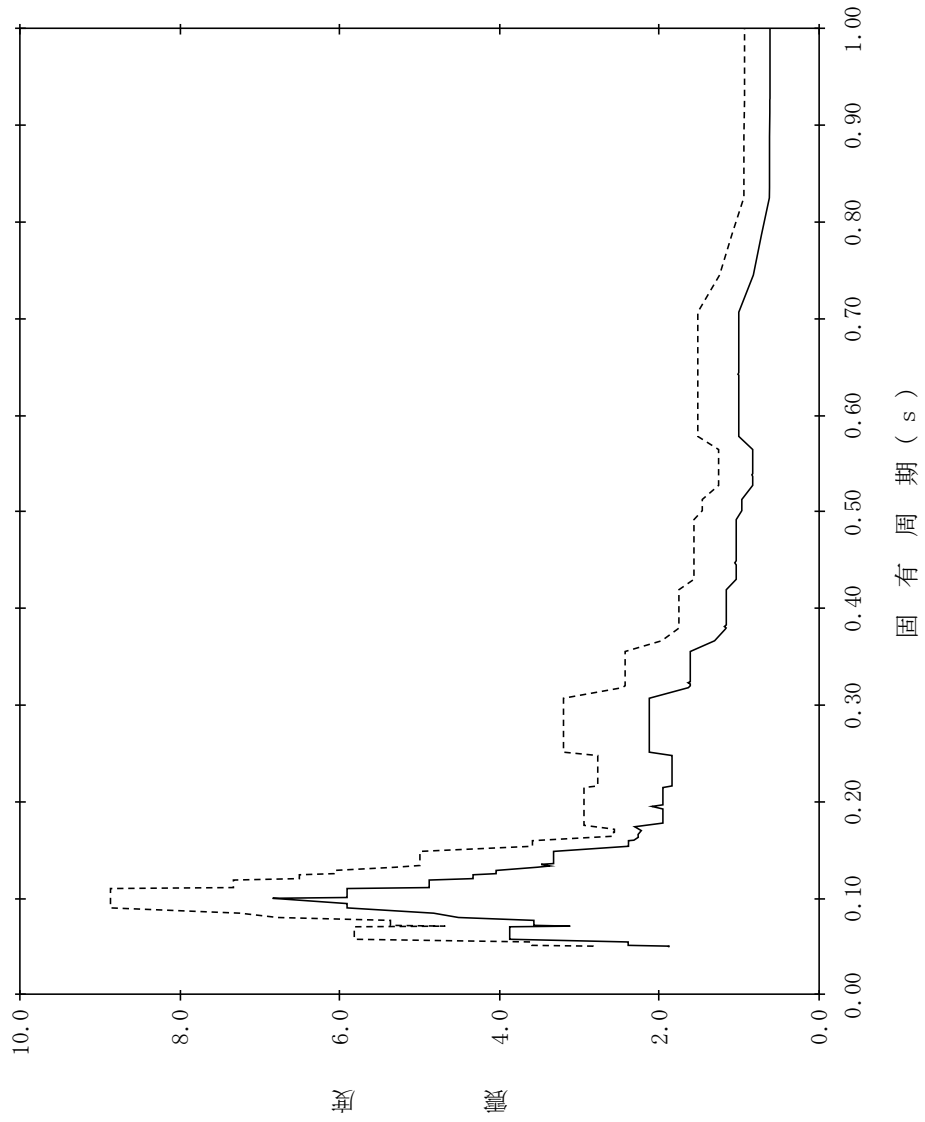

【NS2-RB-SdV-RB58】

構造物名：原子炉建物
 標高：EL15.300m
 減衰定数：1.0%
 波形名：弾性設計用地震動 S d
 設計用床応答スペクトル I (鉛直方向)
 設計用床応答スペクトル II (鉛直方向)

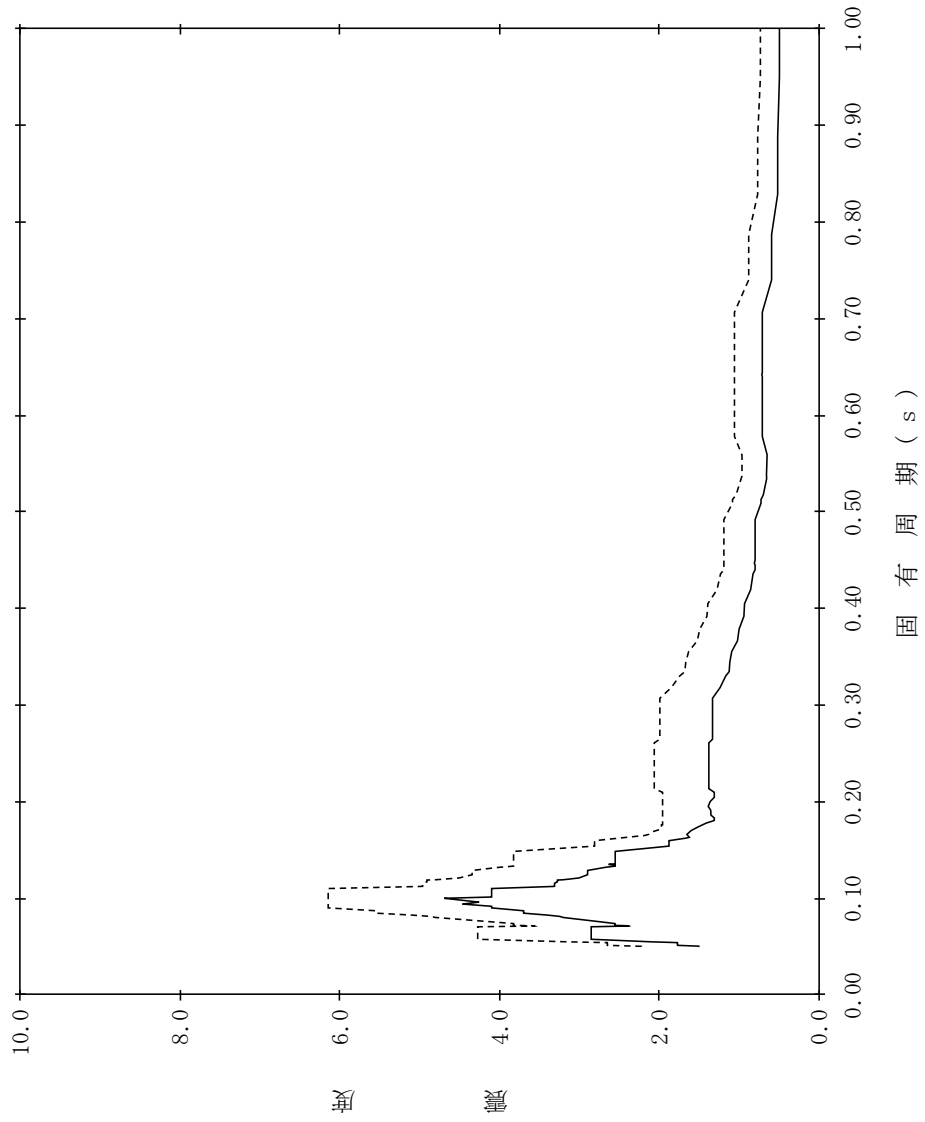

【NS2-RB-SdV-RB59】

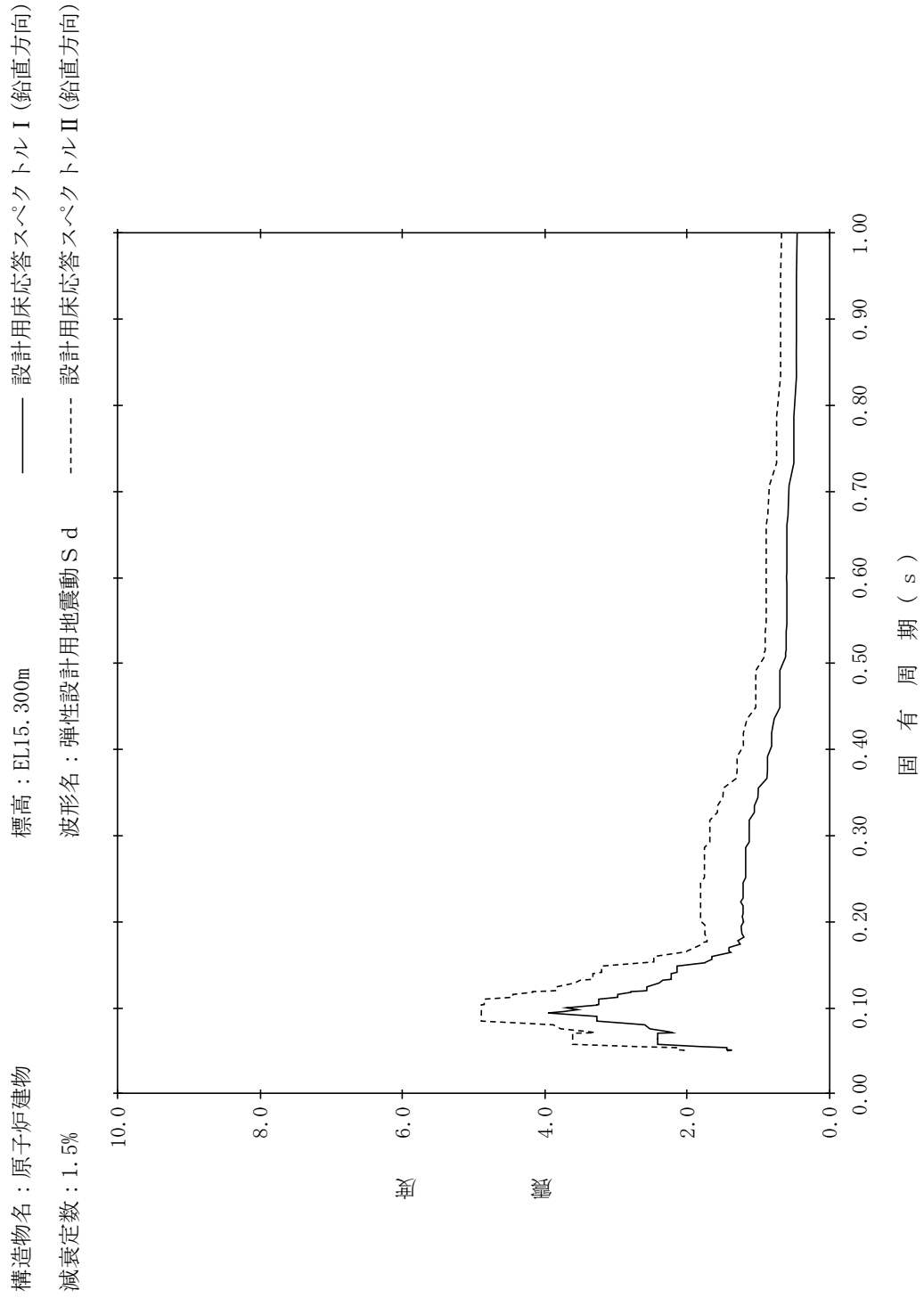

【NS2-RB-SdV-RB60】

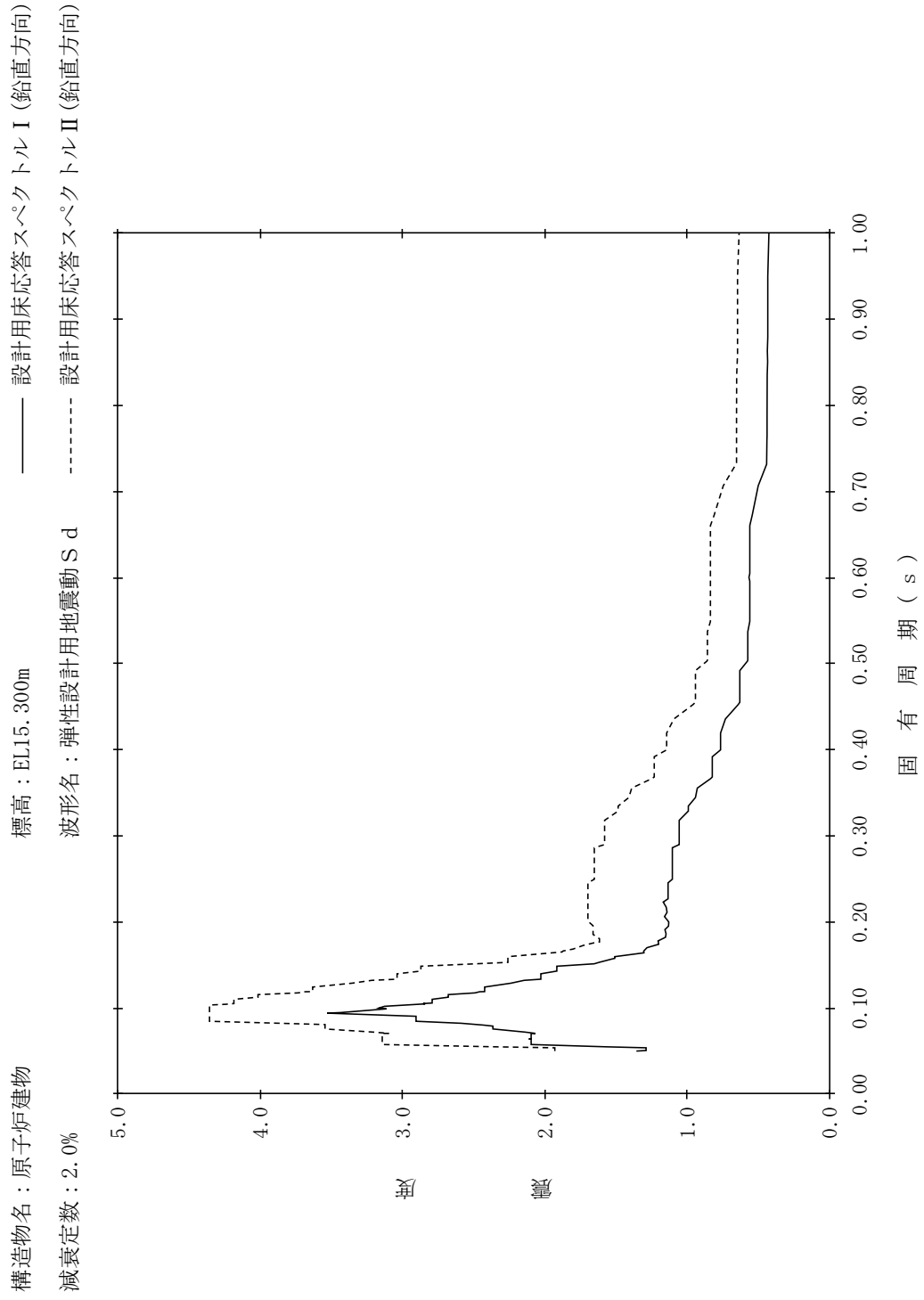

【NS2-RB-SdV-RB61】

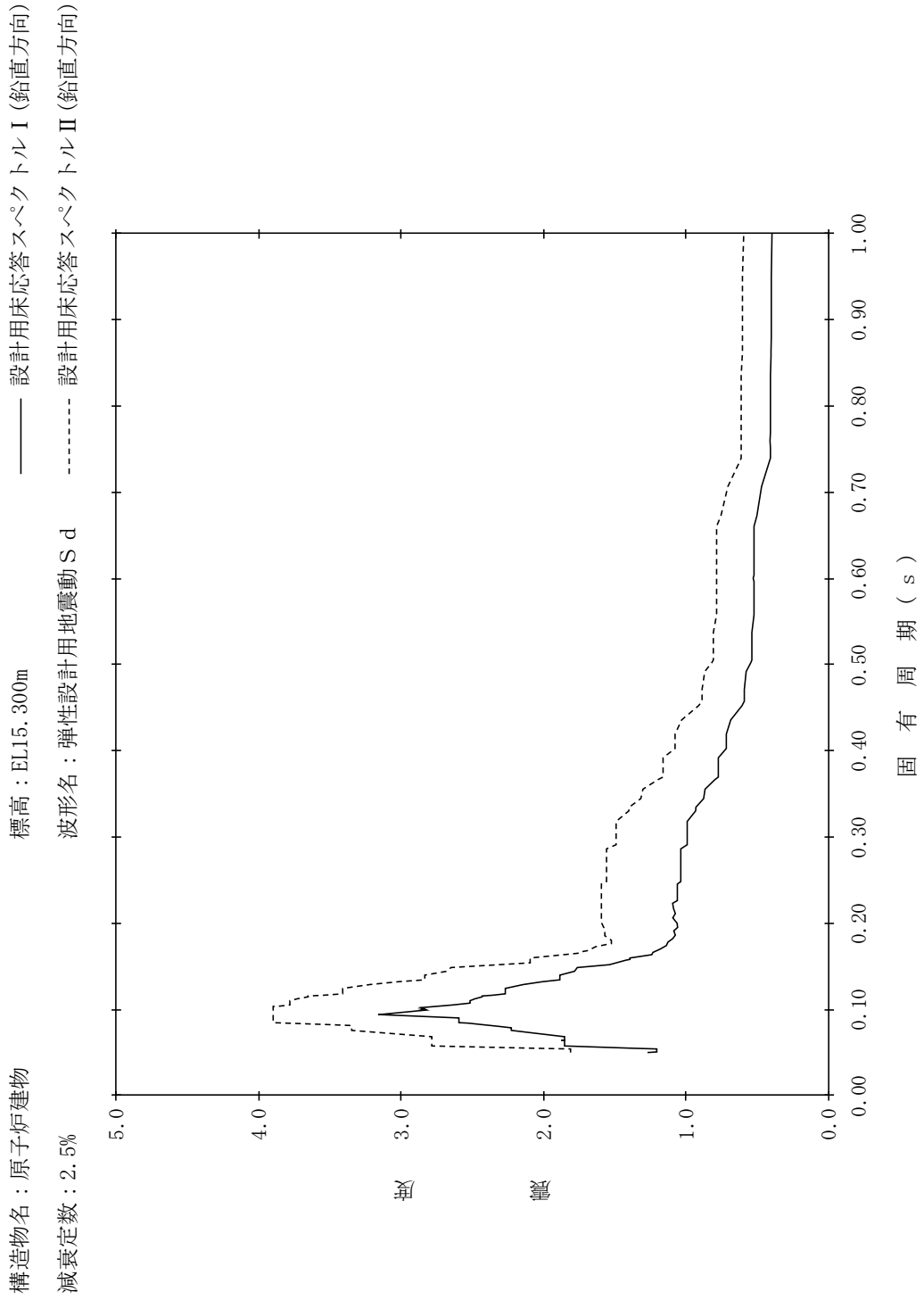

【NS2-RB-SdV-RB62】

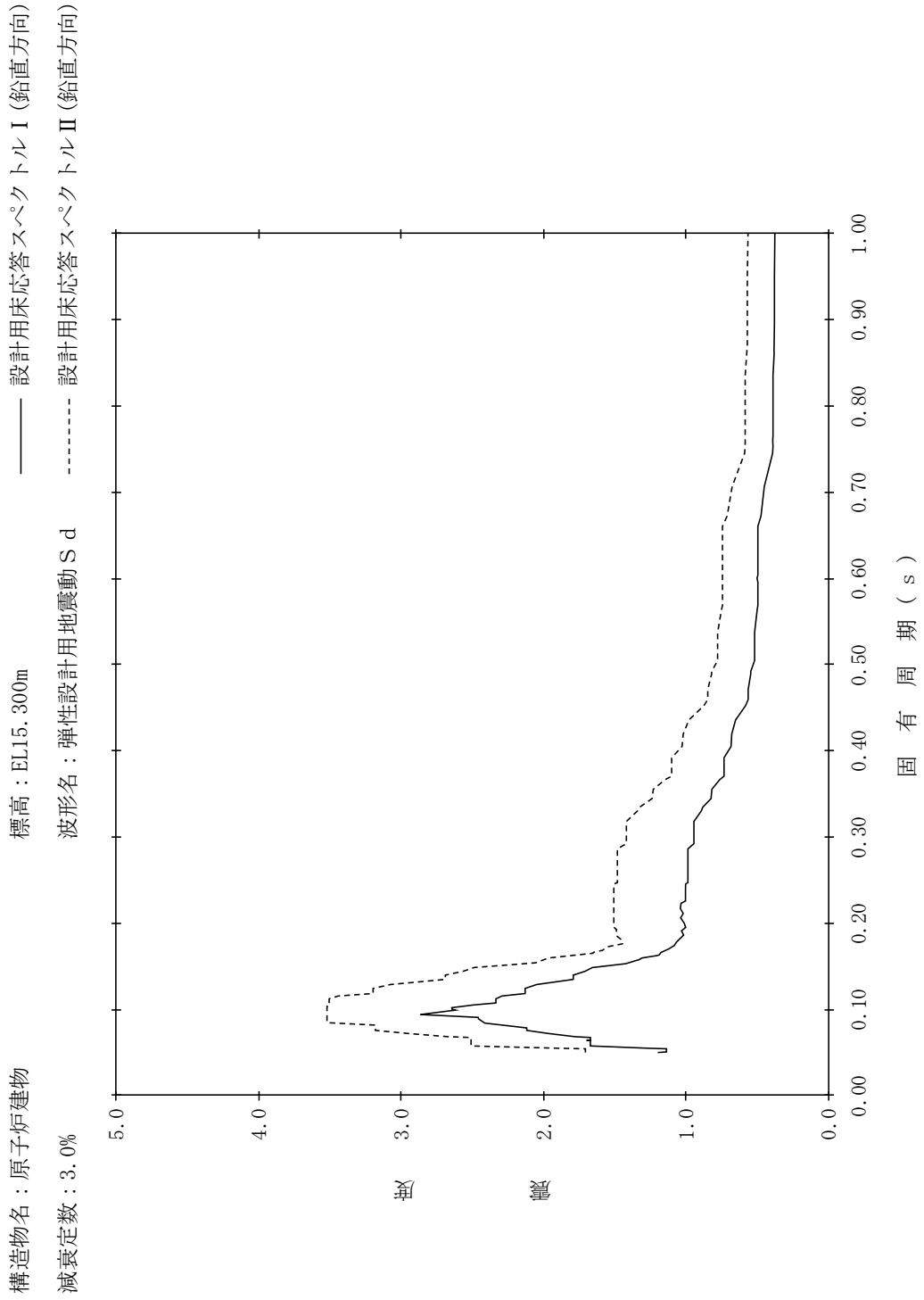

【NS2-RB-SdV-RB63】

構造物名：原子炉建物
 標高：EL15.300m
 減衰定数：4.0%
 波形名：弾性設計用地震動 S d
 設計用床応答スペクトル I (鉛直方向)
 設計用床応答スペクトル II (鉛直方向)

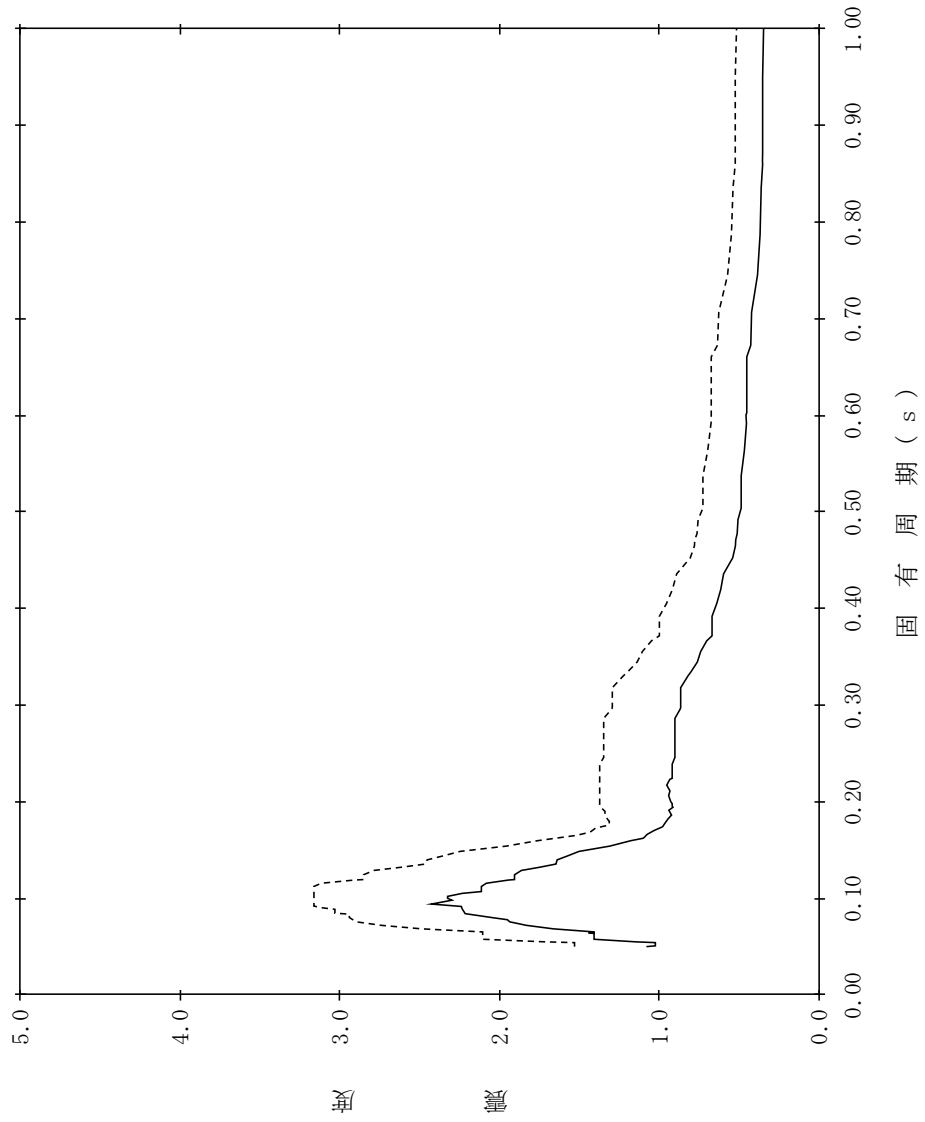

【NS2-RB-SdV-RB64】

構造物名：原子炉建物
 標高：EL15.300m
 減衰定数：5.0%
 波形名：弾性設計用地震動 S d
 設計用床応答スペクトル I (鉛直方向)
 設計用床応答スペクトル II (鉛直方向)

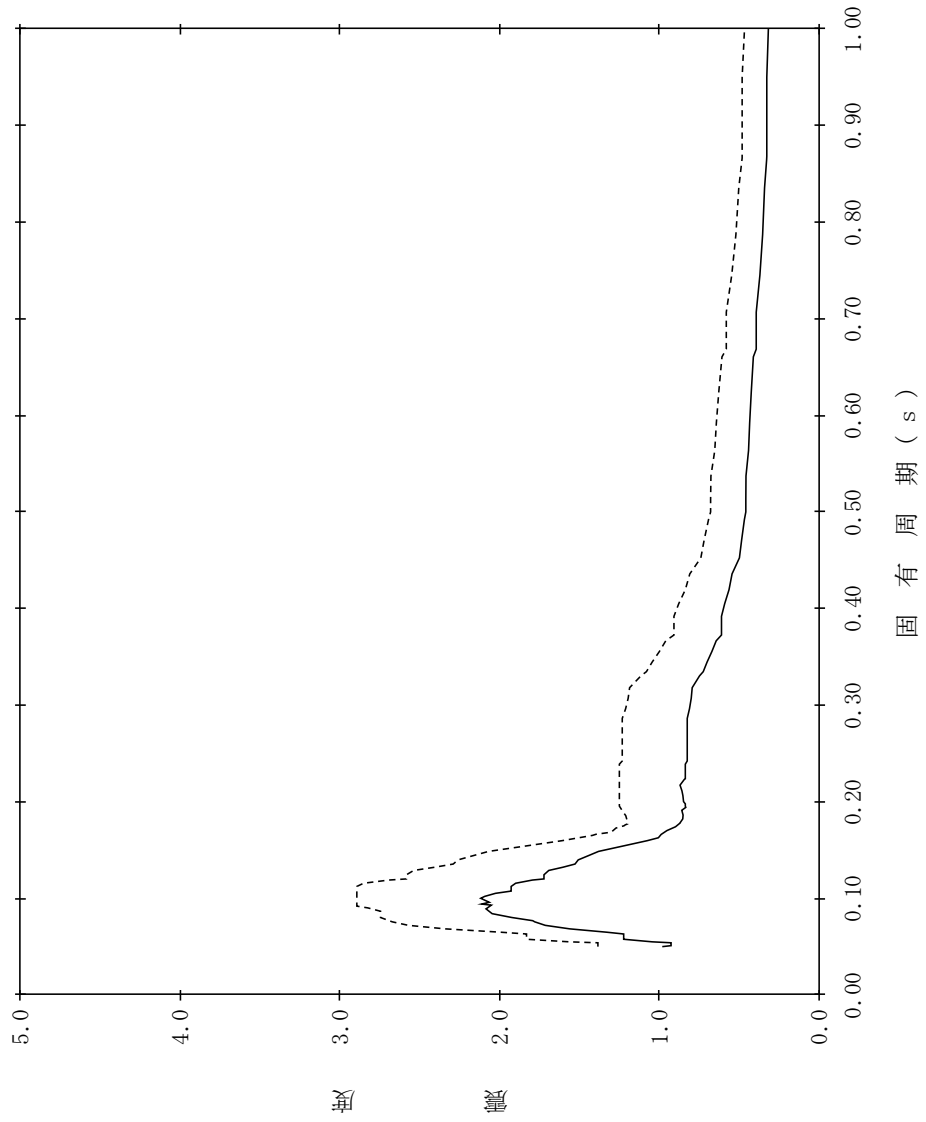

【NS2-RB-SdV-RB65】

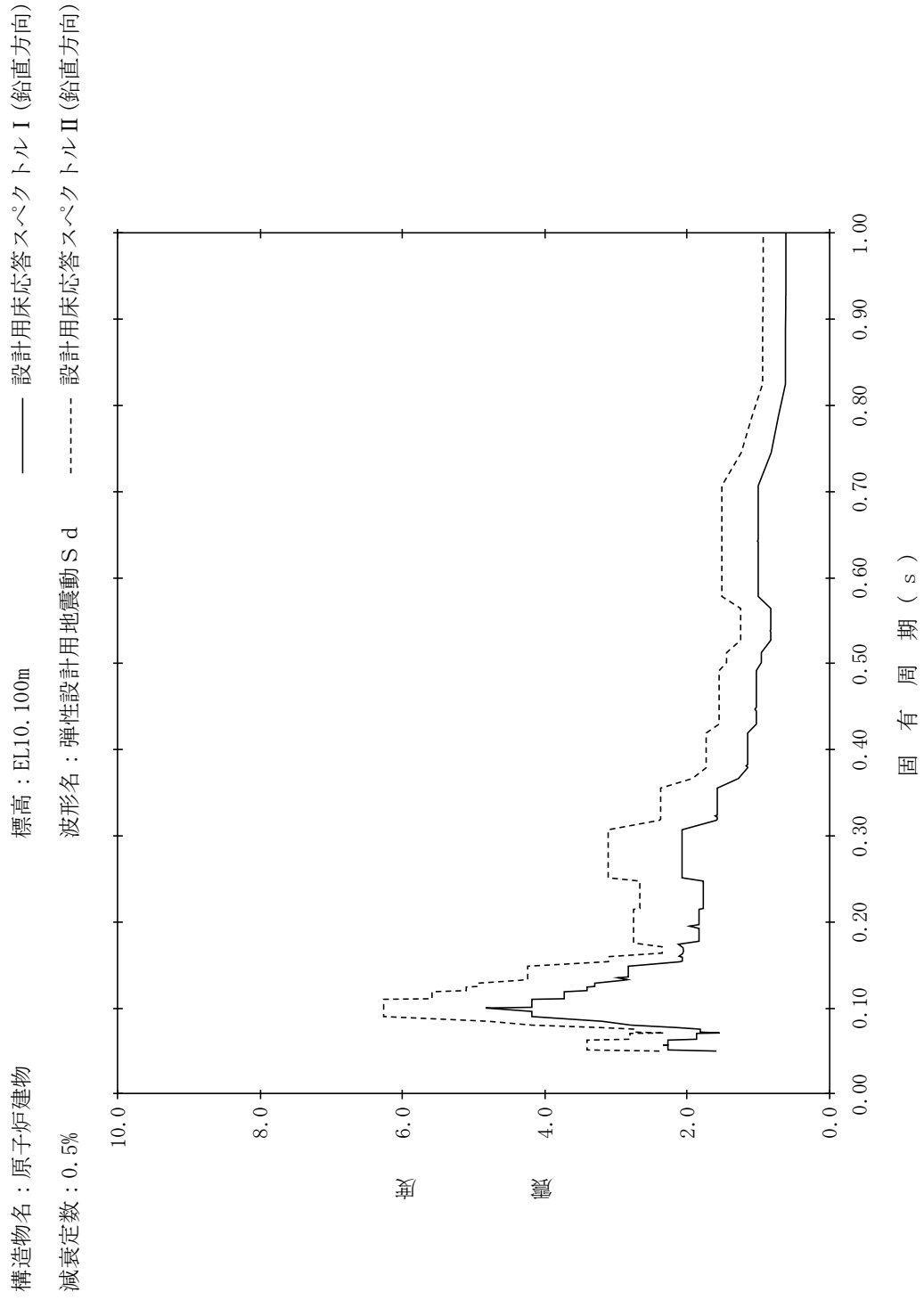

【NS2-RB-SdV-RB66】

構造物名：原子炉建物
 標高：EL10.100m
 減衰定数：1.0%
 波形名：弾性設計用地震動 S d
 設計用床応答スペクトル I (鉛直方向)
 設計用床応答スペクトル II (鉛直方向)

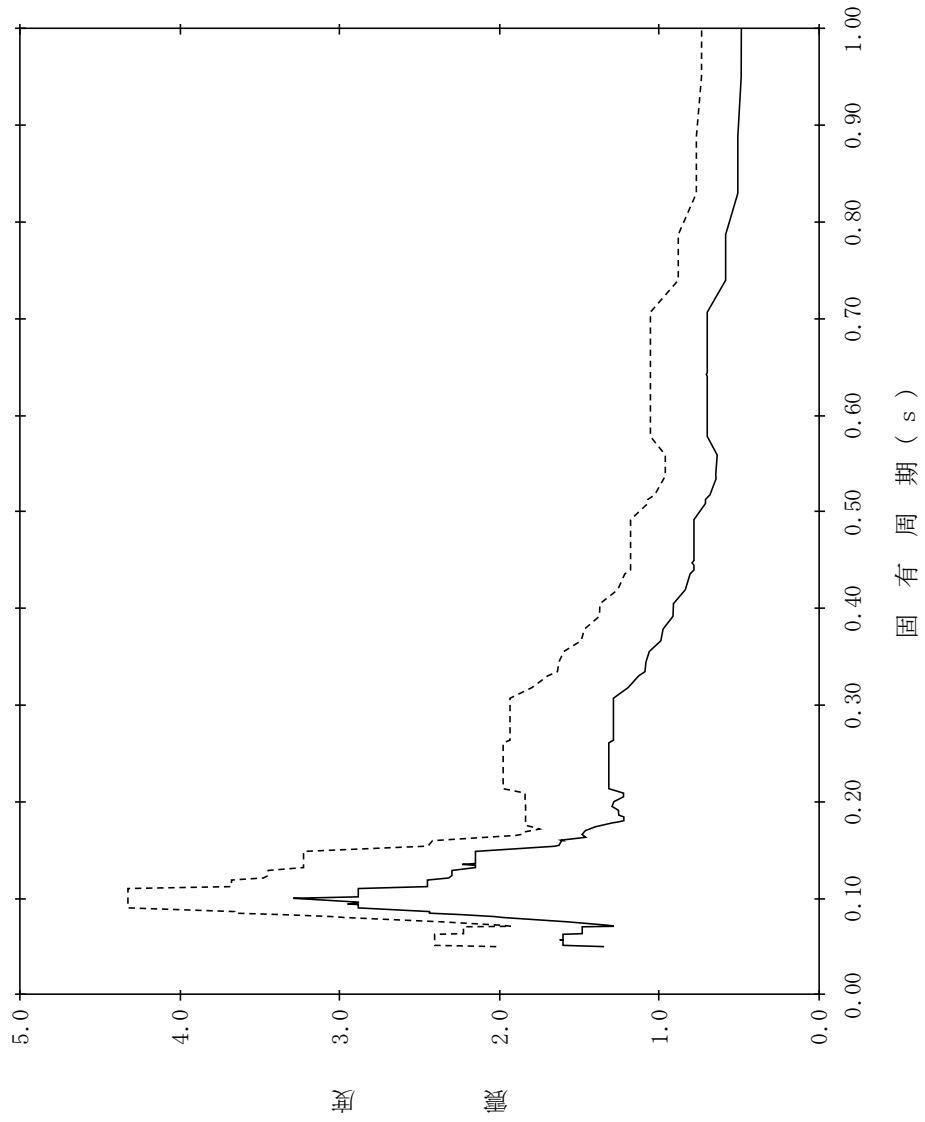

【NS2-RB-SdV-RB67】

構造物名：原子炉建物
 標高：EL10.100m
 減衰定数：1.5%
 波形名：弾性設計用地震動 S d
 設計用床応答スペクトル I (鉛直方向)
 設計用床応答スペクトル II (鉛直方向)

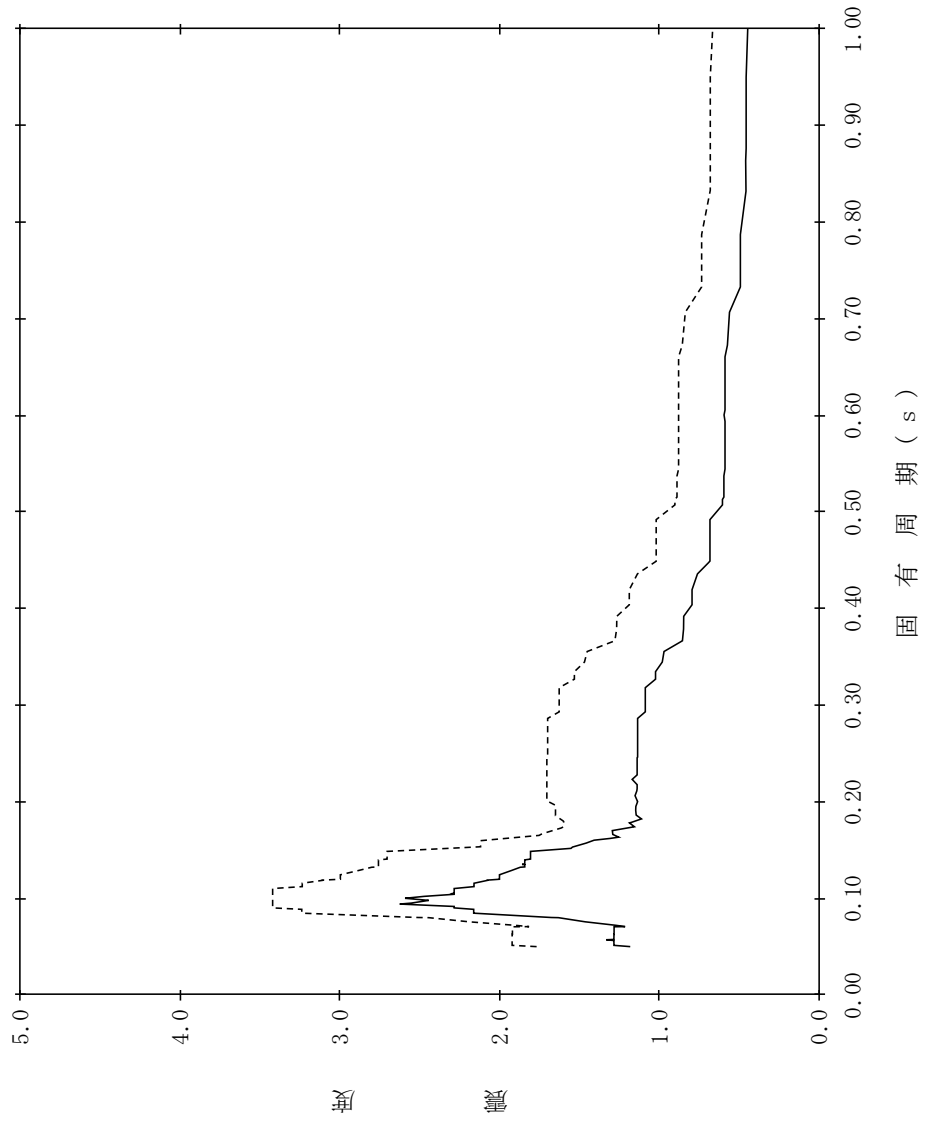

【NS2-RB-SdV-RB68】

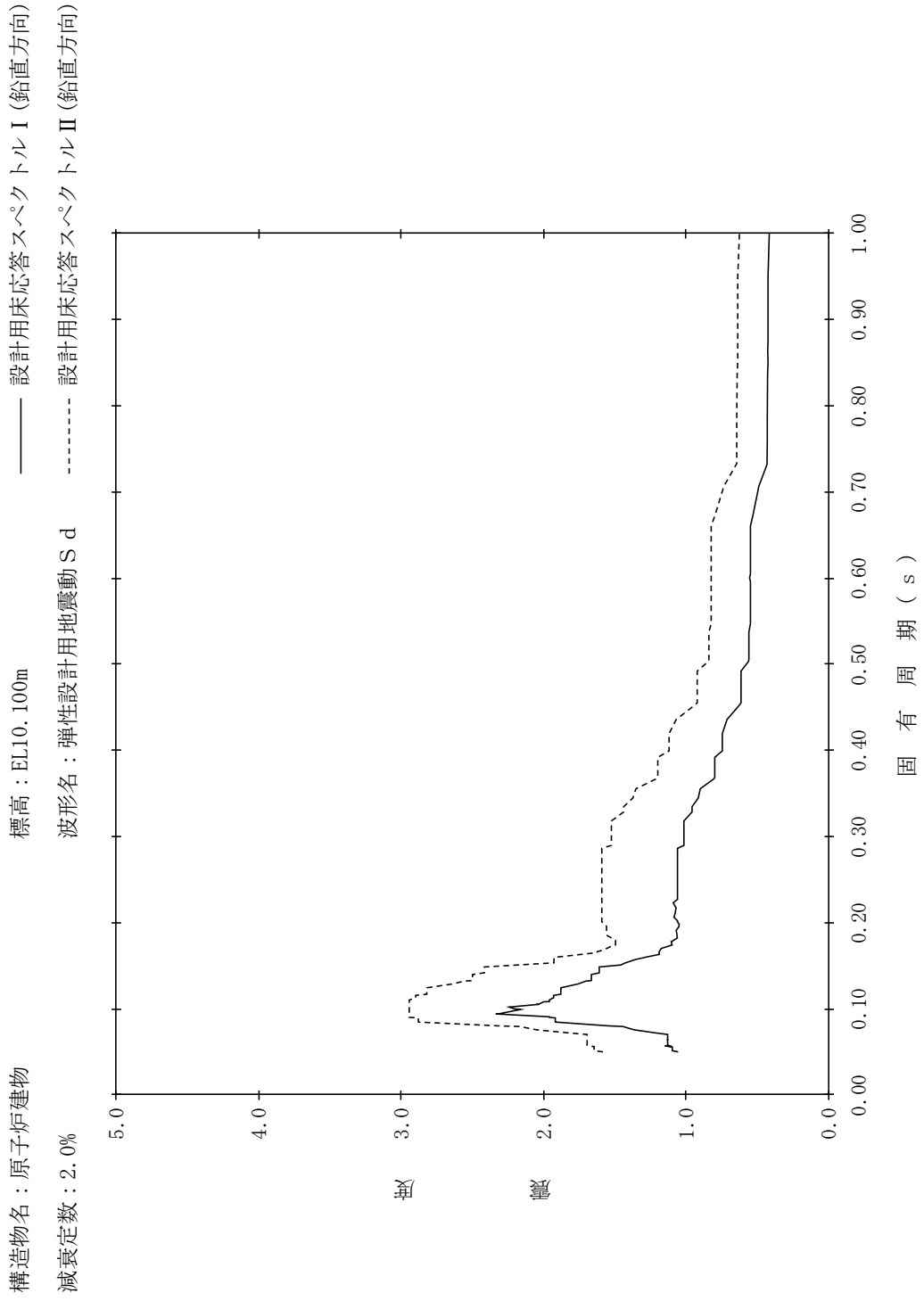

【NS2-RB-SdV-RB69】

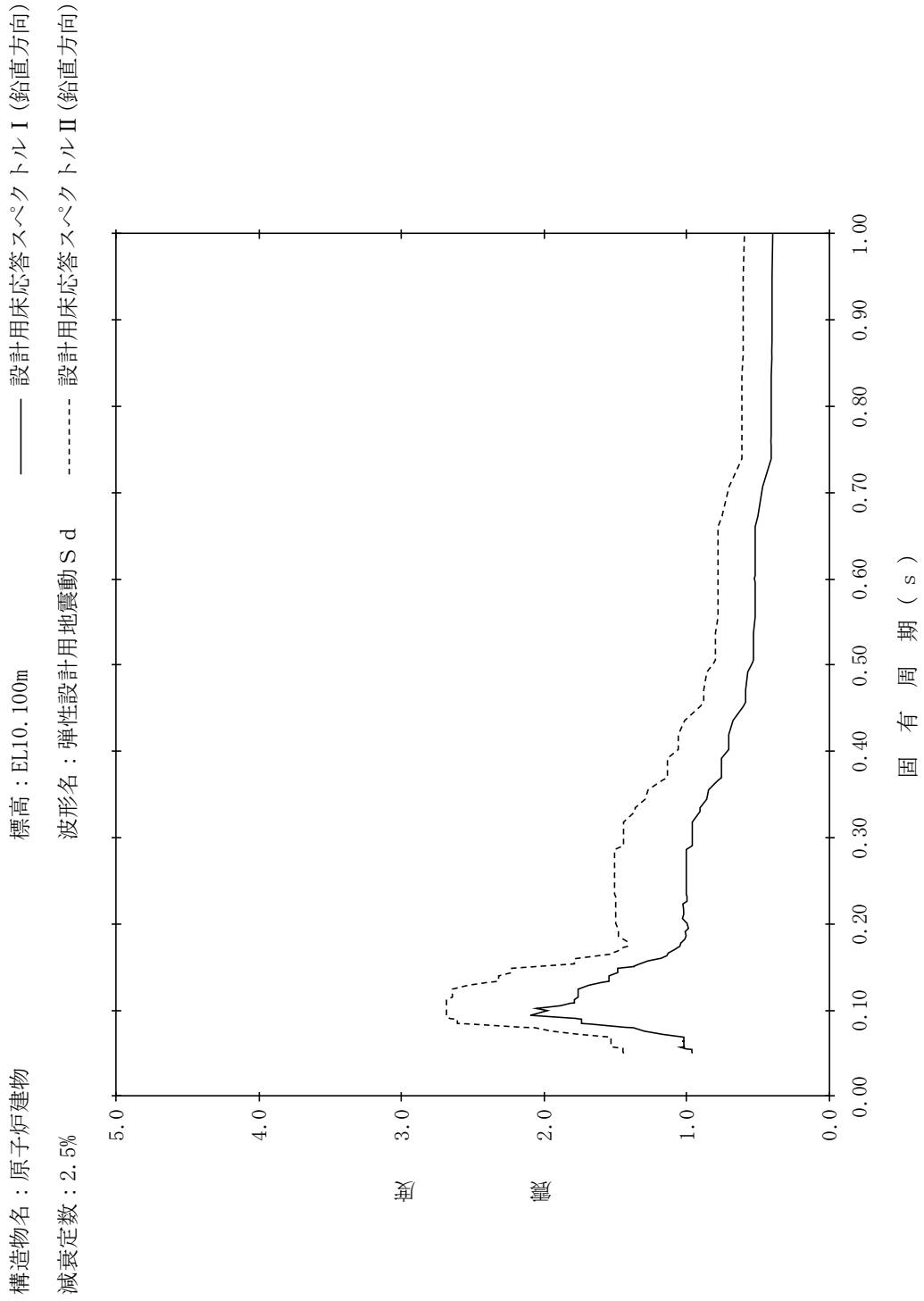

【NS2-RB-SdV-RB70】

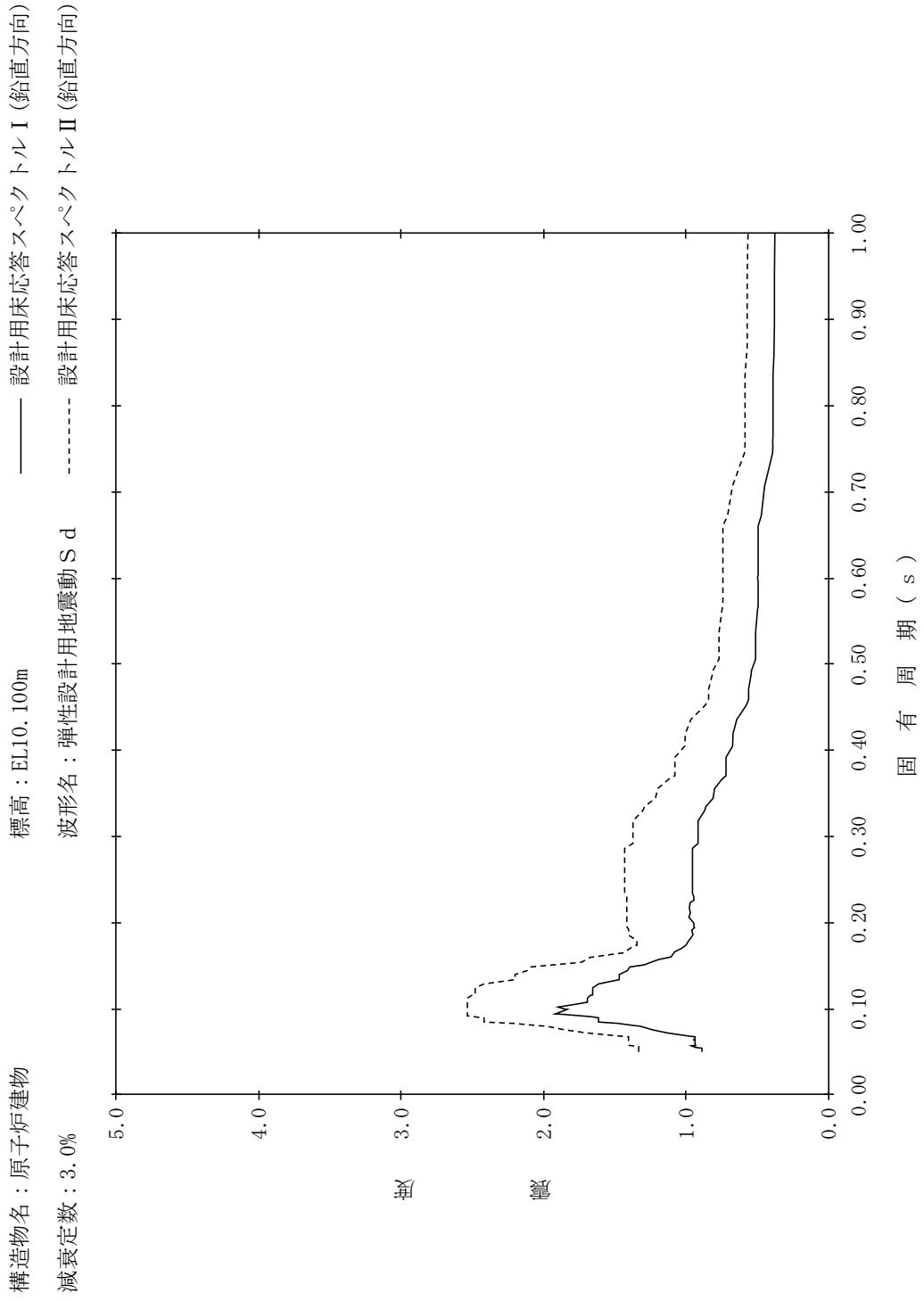

【NS2-RB-SdV-RB71】

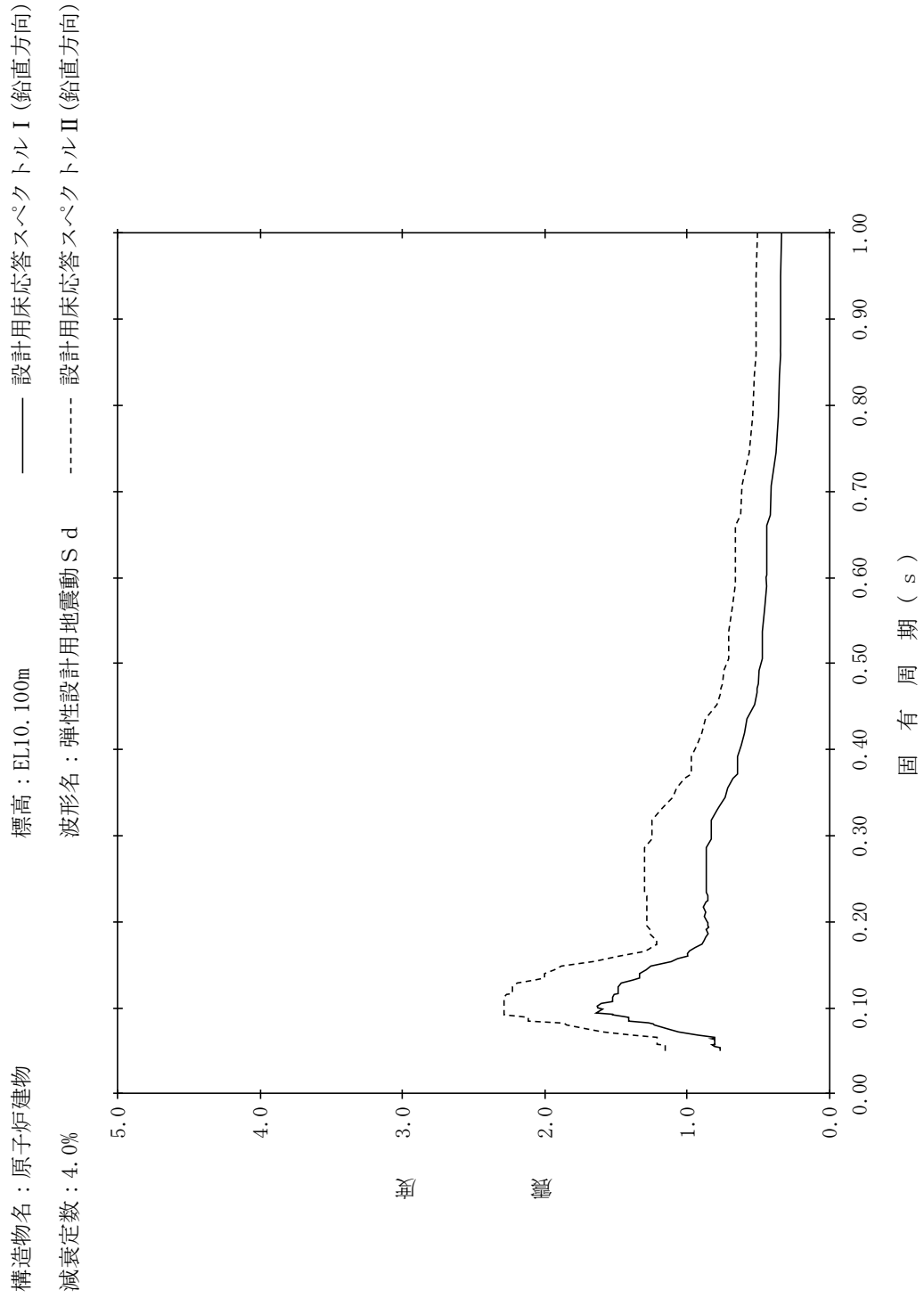

【NS2-RB-SdV-RB72】

構造物名：原子炉建物
 標高：EL10.100m
 減衰定数：5.0%
 波形名：弾性設計用地震動 S d
 設計用床応答スペクトル I (鉛直方向)
 設計用床応答スペクトル II (鉛直方向)

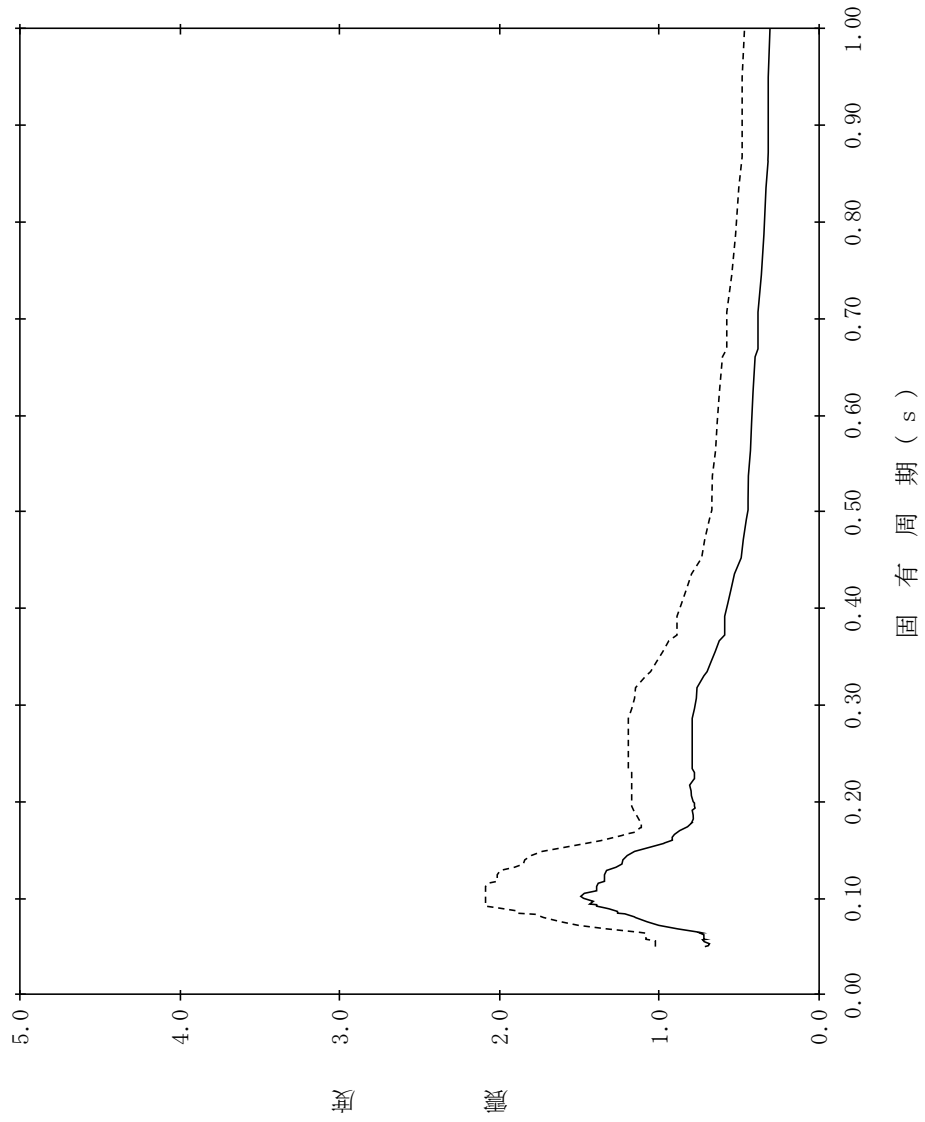

【NS2-RB-SdV-RB73】

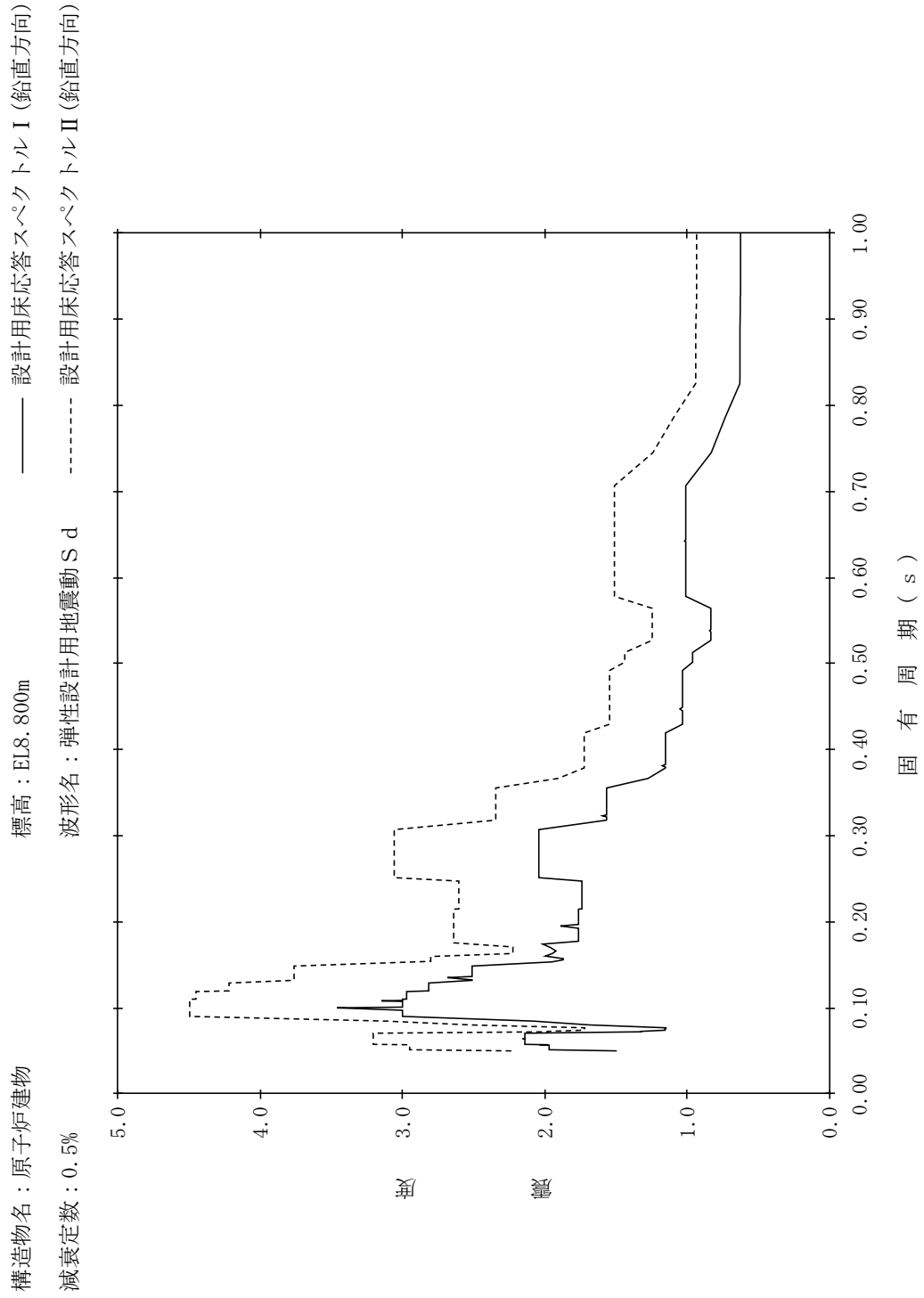

【NS2-RB-SdV-RB74】

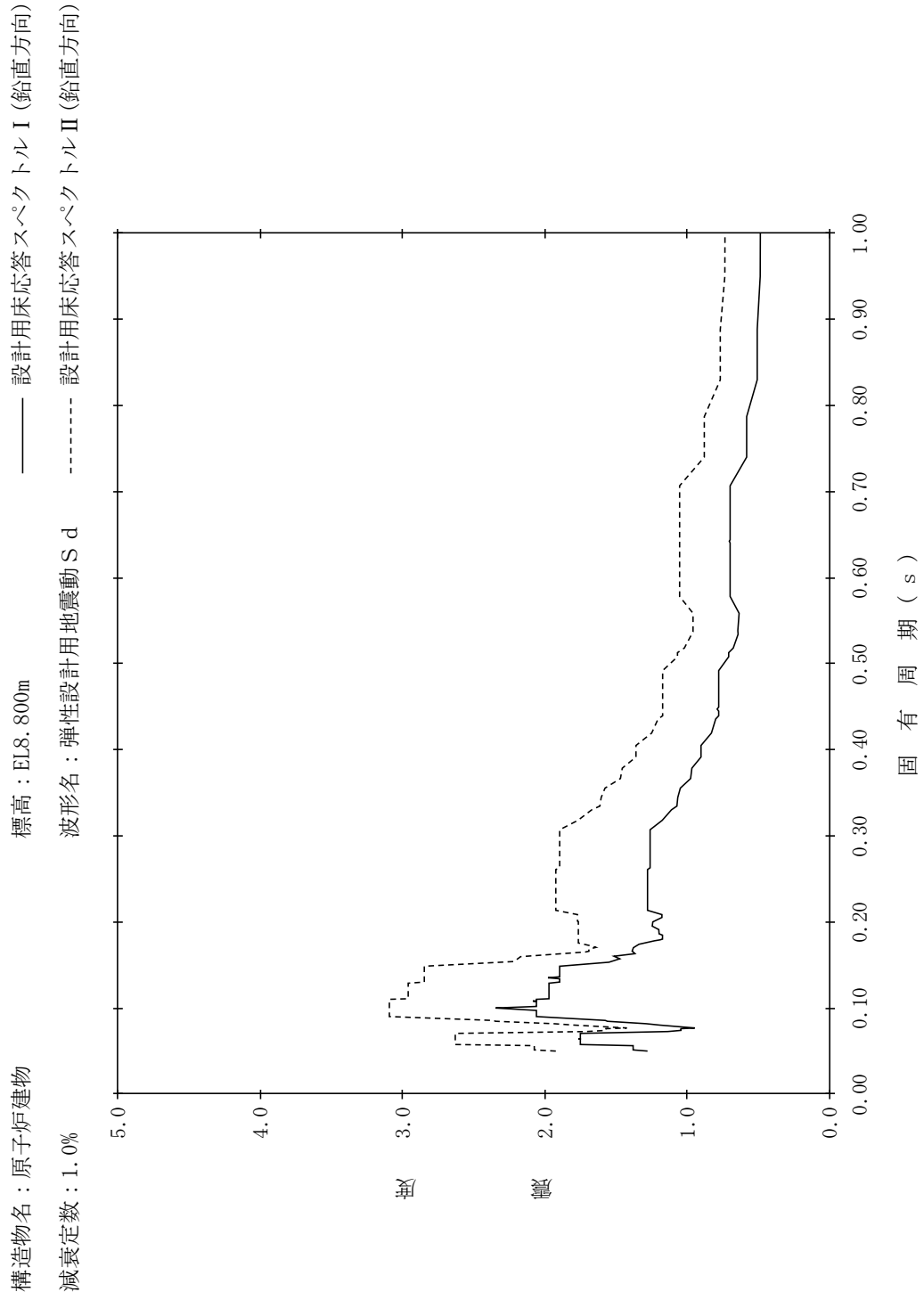

【NS2-RB-SdV-RB75】

構造物名：原子炉建物
 標高：EL8.800m
 減衰定数：1.5%
 波形名：弾性設計用地震動 S d
 設計用床応答スペクトル I (鉛直方向)
 設計用床応答スペクトル II (鉛直方向)

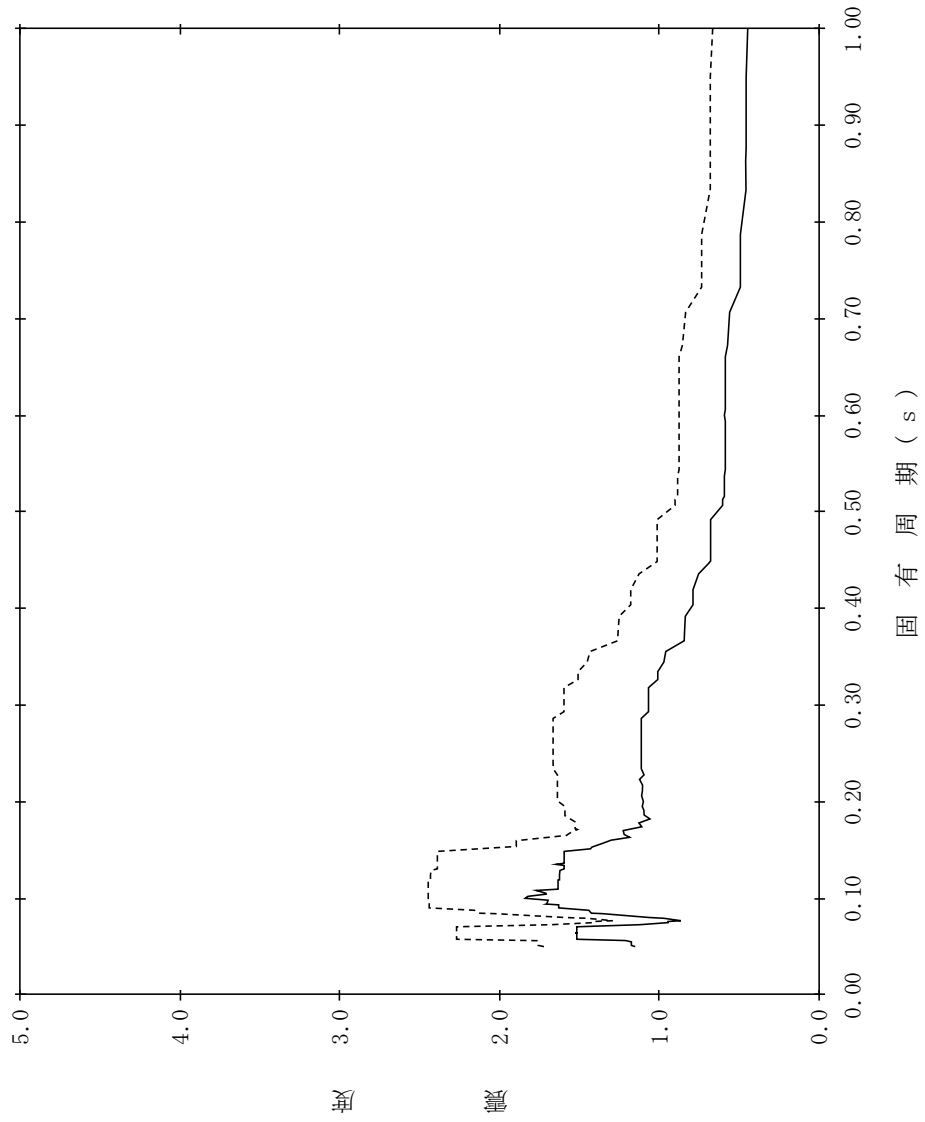

【NS2-RB-SdV-RB76】

構造物名：原子炉建物
 標高：EL8.800m
 減衰定数：2.0%
 波形名：弾性設計用地震動 S d
 設計用床応答スペクトル I (鉛直方向)
 設計用床応答スペクトル II (鉛直方向)

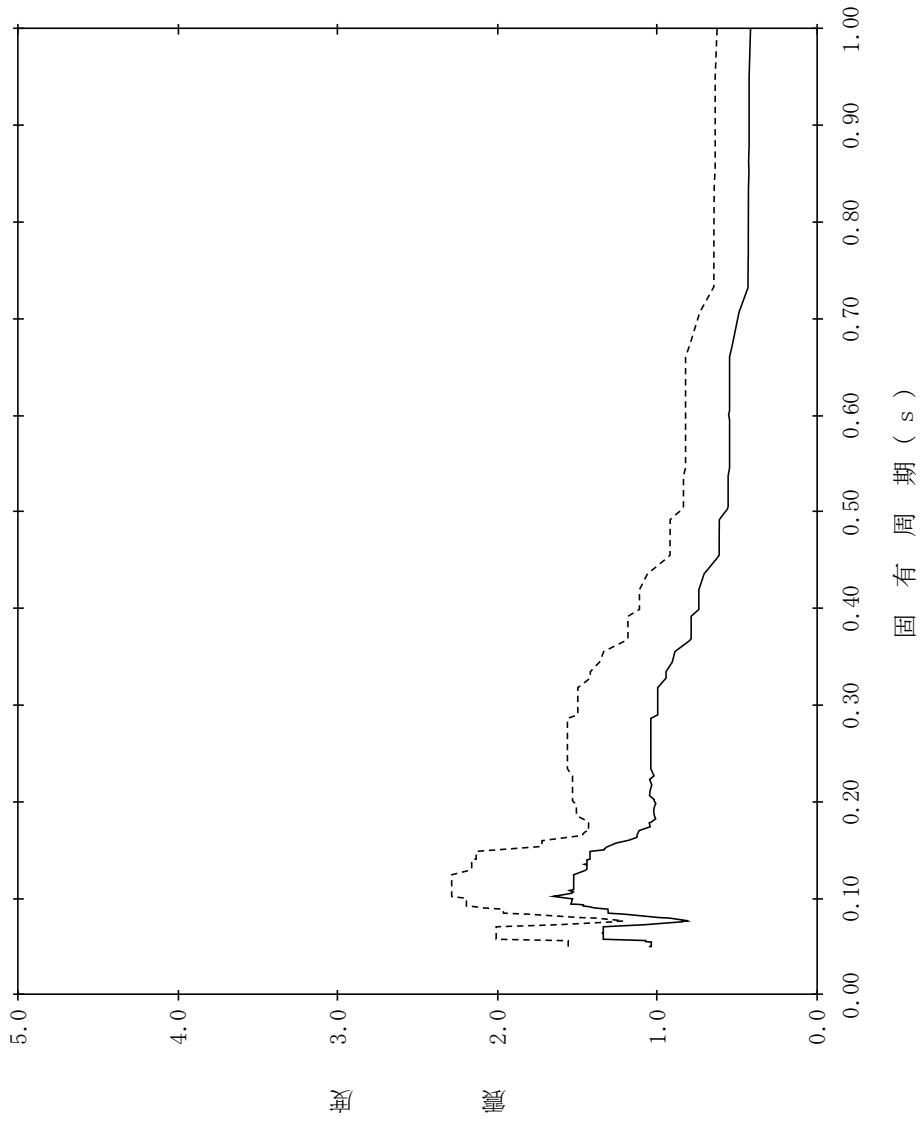

【NS2-RB-SdV-RB77】

構造物名：原子炉建物
 標高：EL8.800m
 減衰定数：2.5%
 波形名：弾性設計用地震動 S d
 設計用床応答スペクトル I (鉛直方向)
 設計用床応答スペクトル II (鉛直方向)

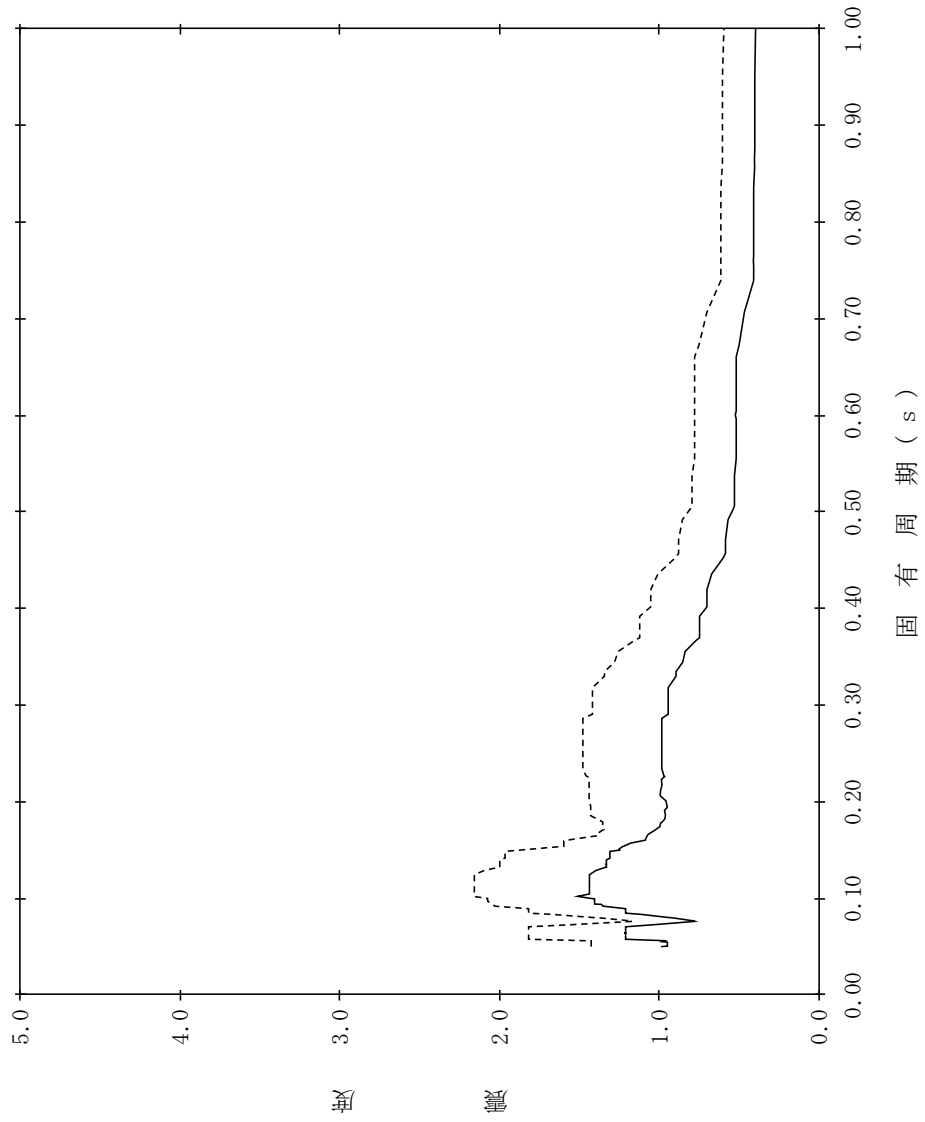

【NS2-RB-SdV-RB78】

構造物名：原子炉建物
 標高：EL8.800m
 減衰定数：3.0%
 波形名：弾性設計用地震動 S d
 設計用床応答スペクトル I (鉛直方向)
 設計用床応答スペクトル II (鉛直方向)

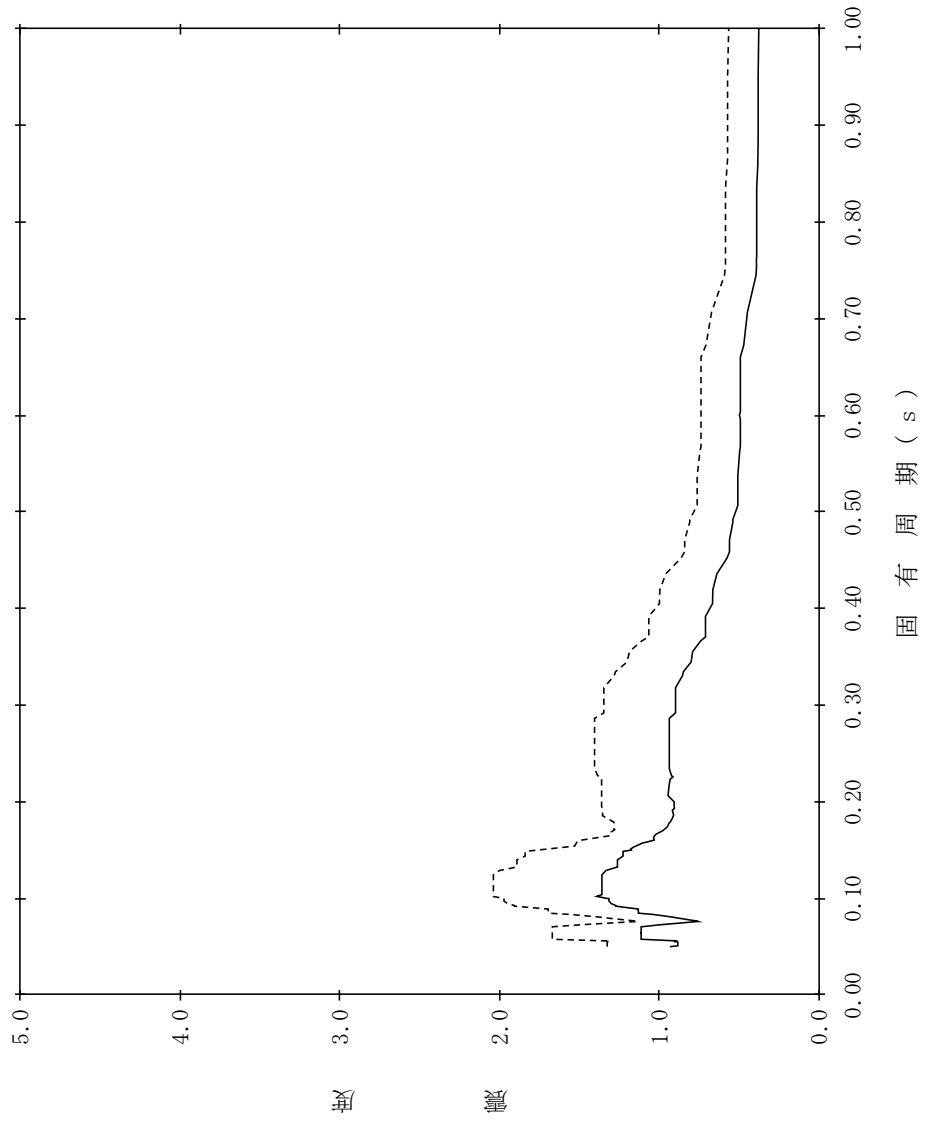

【NS2-RB-SdV-RB79】

構造物名：原子炉建物
 標高：EL8.800m
 減衰定数：4.0%
 波形名：弾性設計用地震動 S d
 設計用床応答スペクトル I (鉛直方向)
 設計用床応答スペクトル II (鉛直方向)

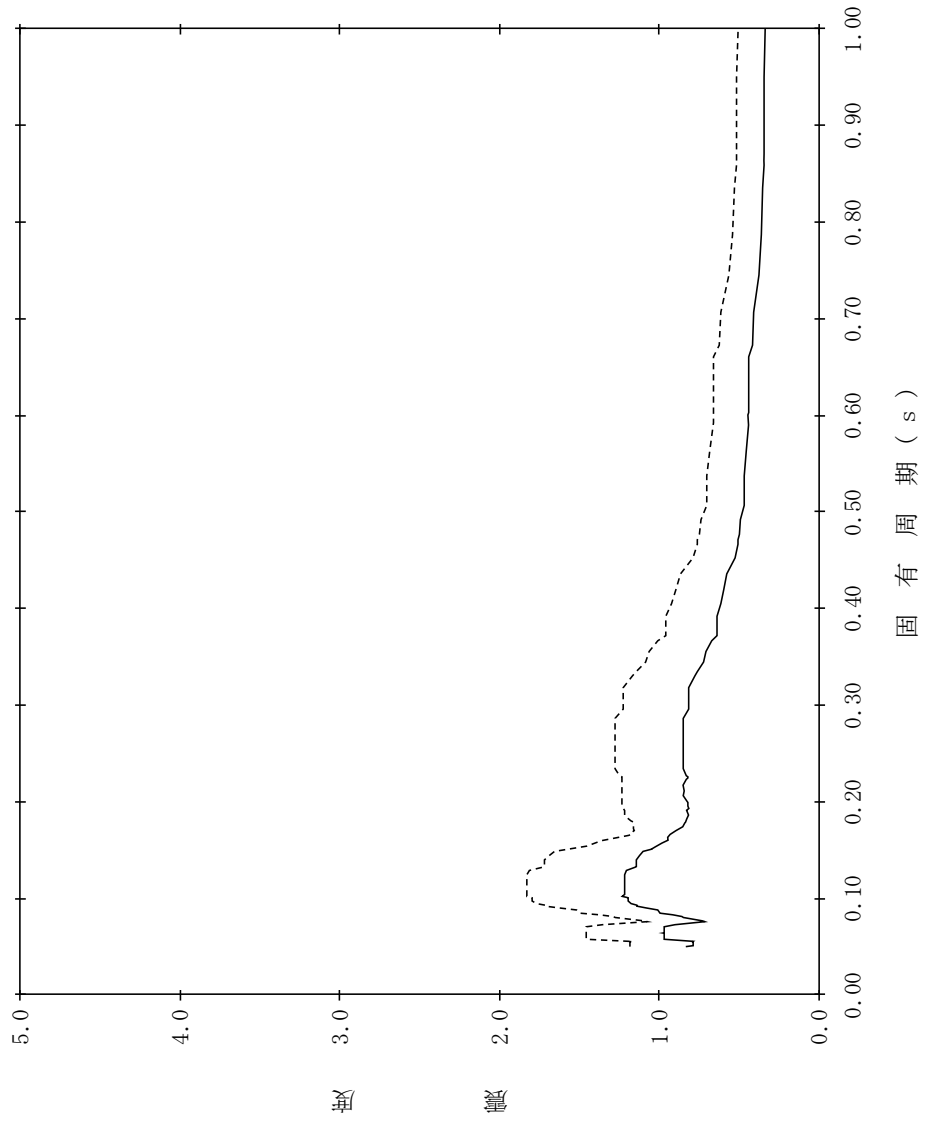

【NS2-RB-SdV-RB80】

構造物名：原子炉建物
 標高：EL8.800m
 減衰定数：5.0%
 波形名：弾性設計用地震動 S d
 設計用床応答スペクトル I (鉛直方向)
 設計用床応答スペクトル II (鉛直方向)

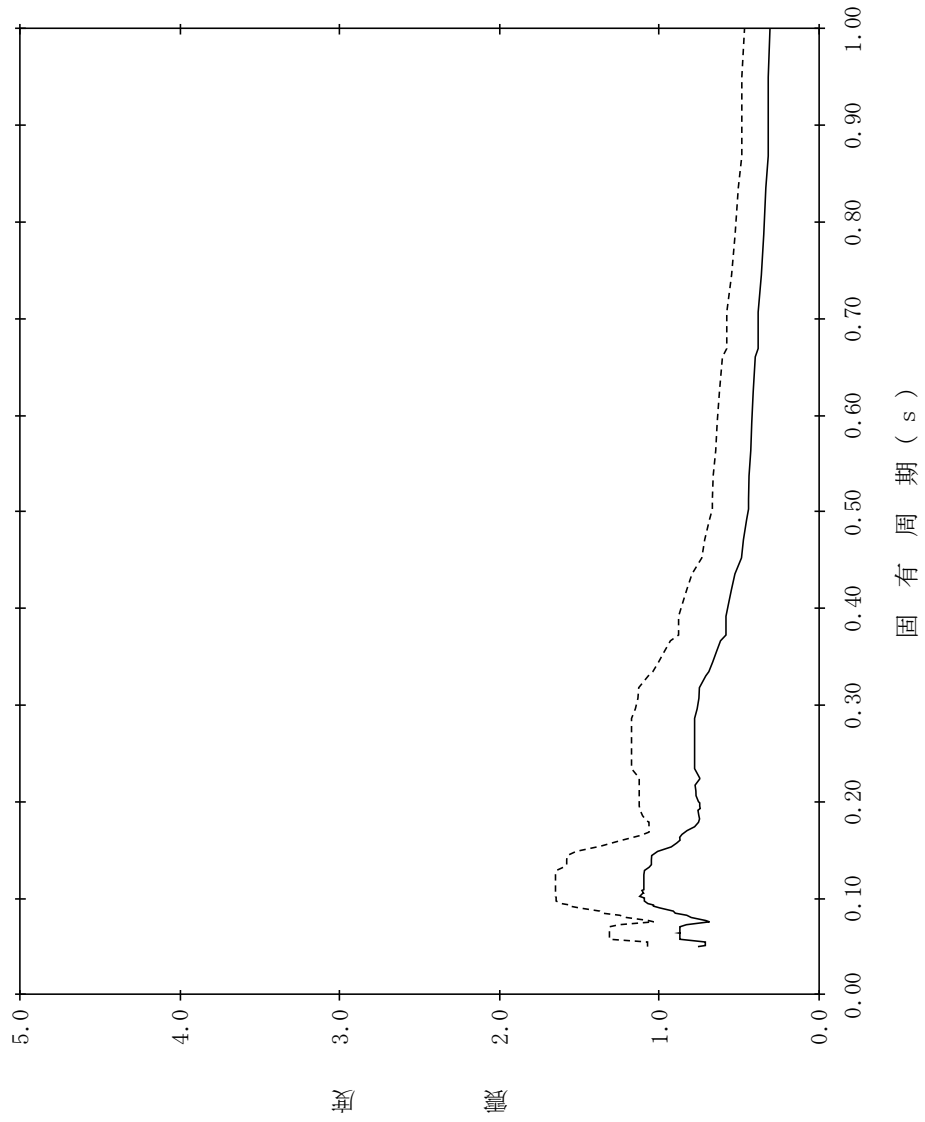

【NS2-RB-SdV-RB81】

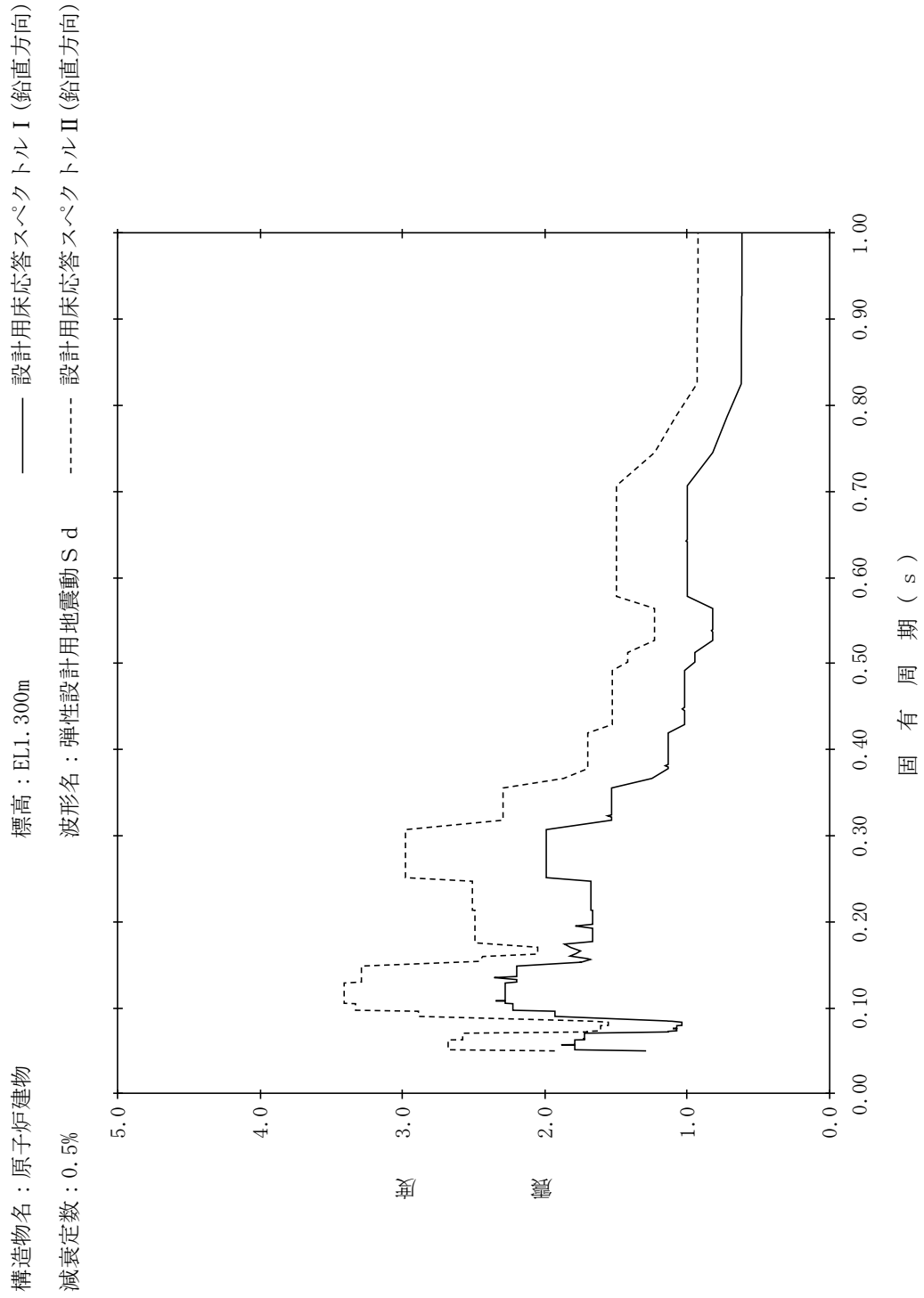

【NS2-RB-SdV-RB82】

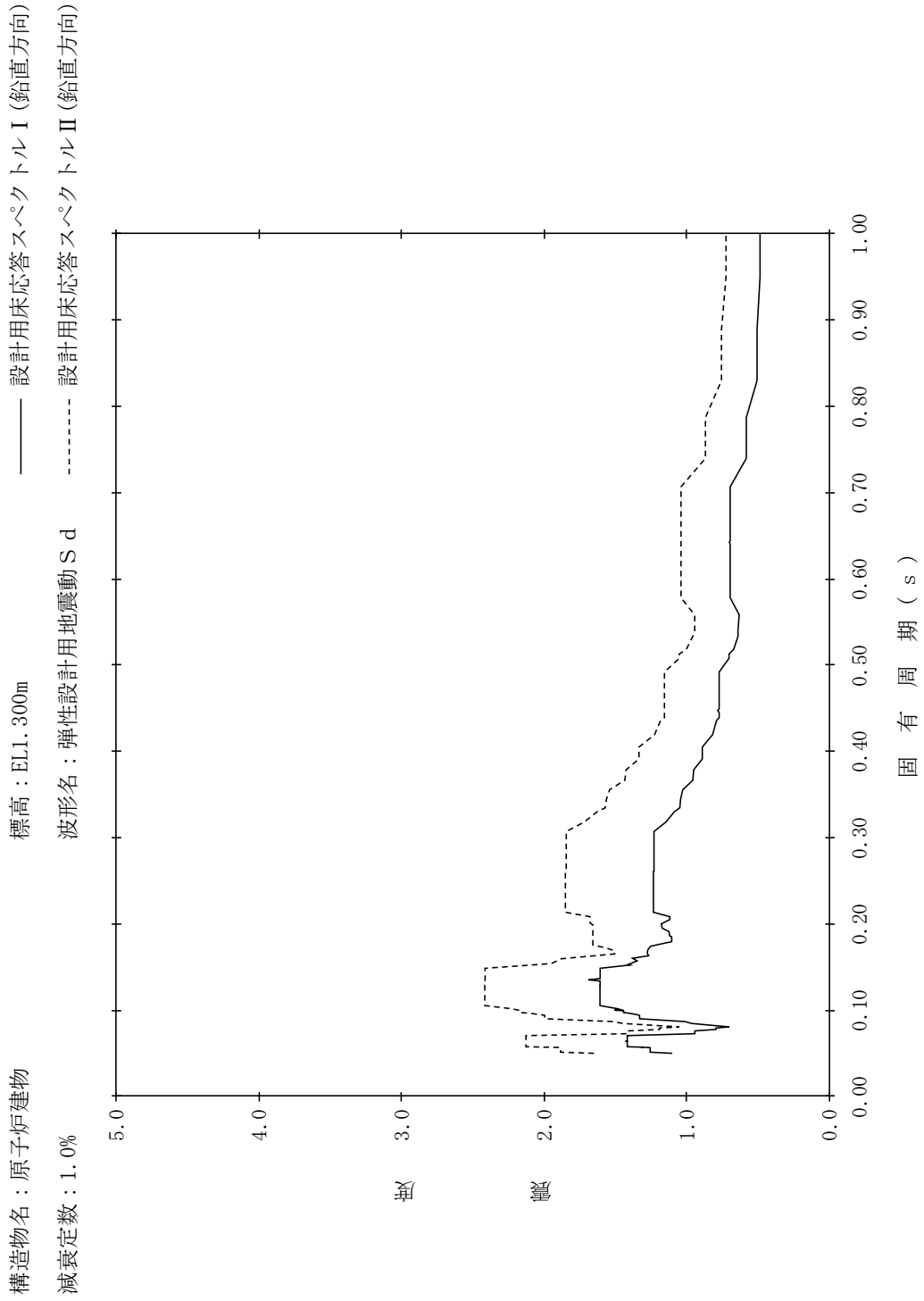

【NS2-RB-SdV-RB83】

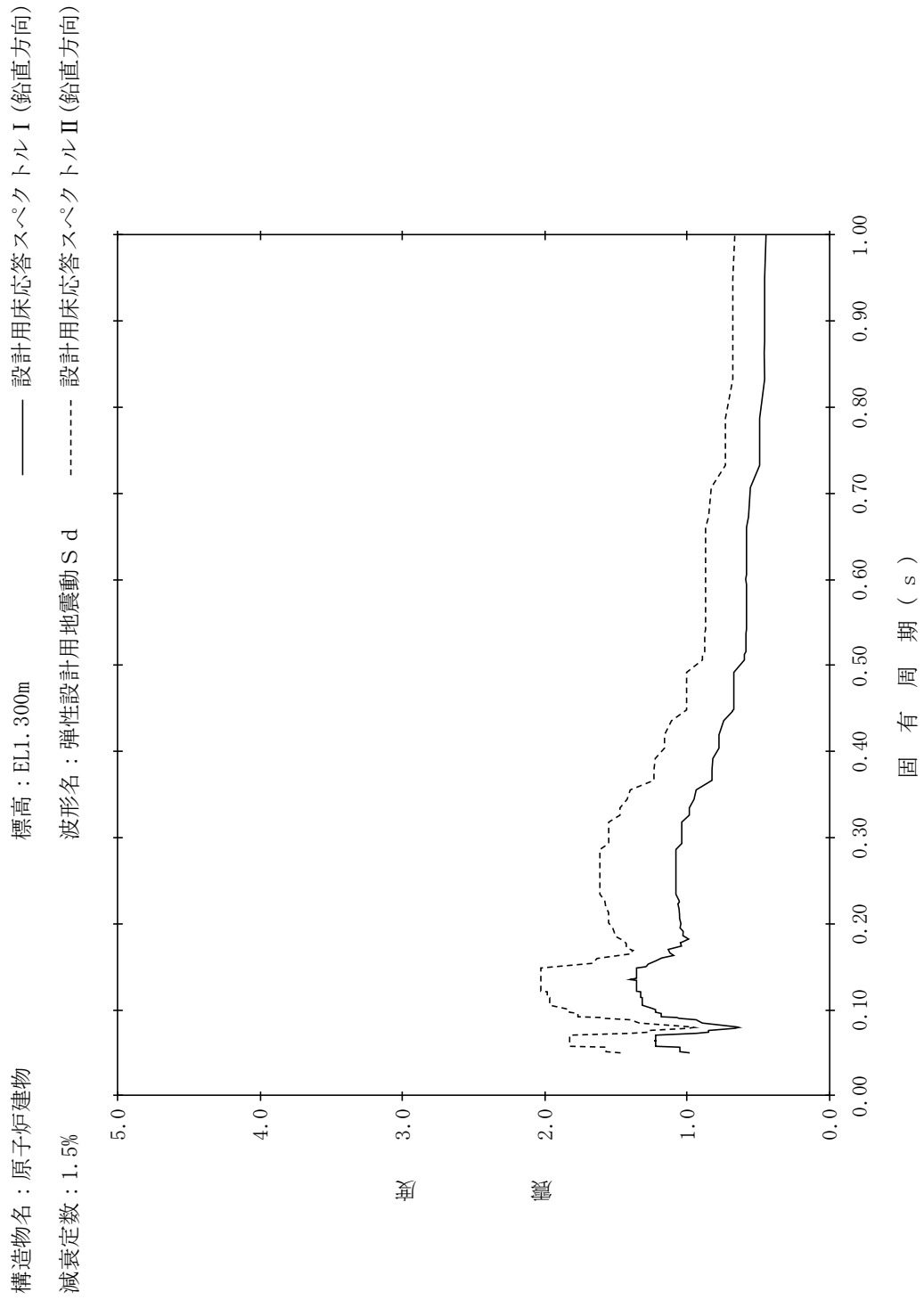

【NS2-RB-SdV-RB84】

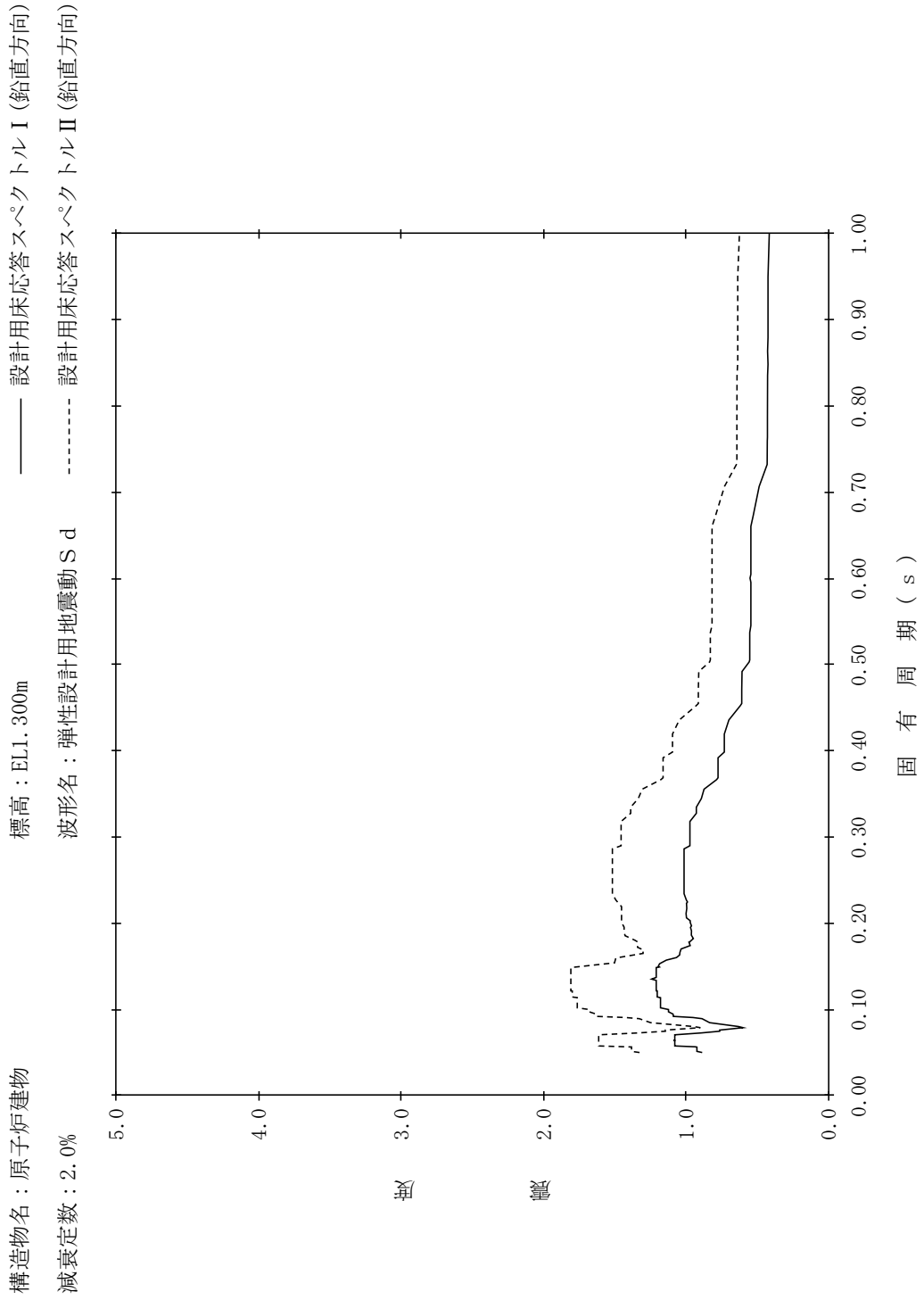

【NS2-RB-SdV-RB85】

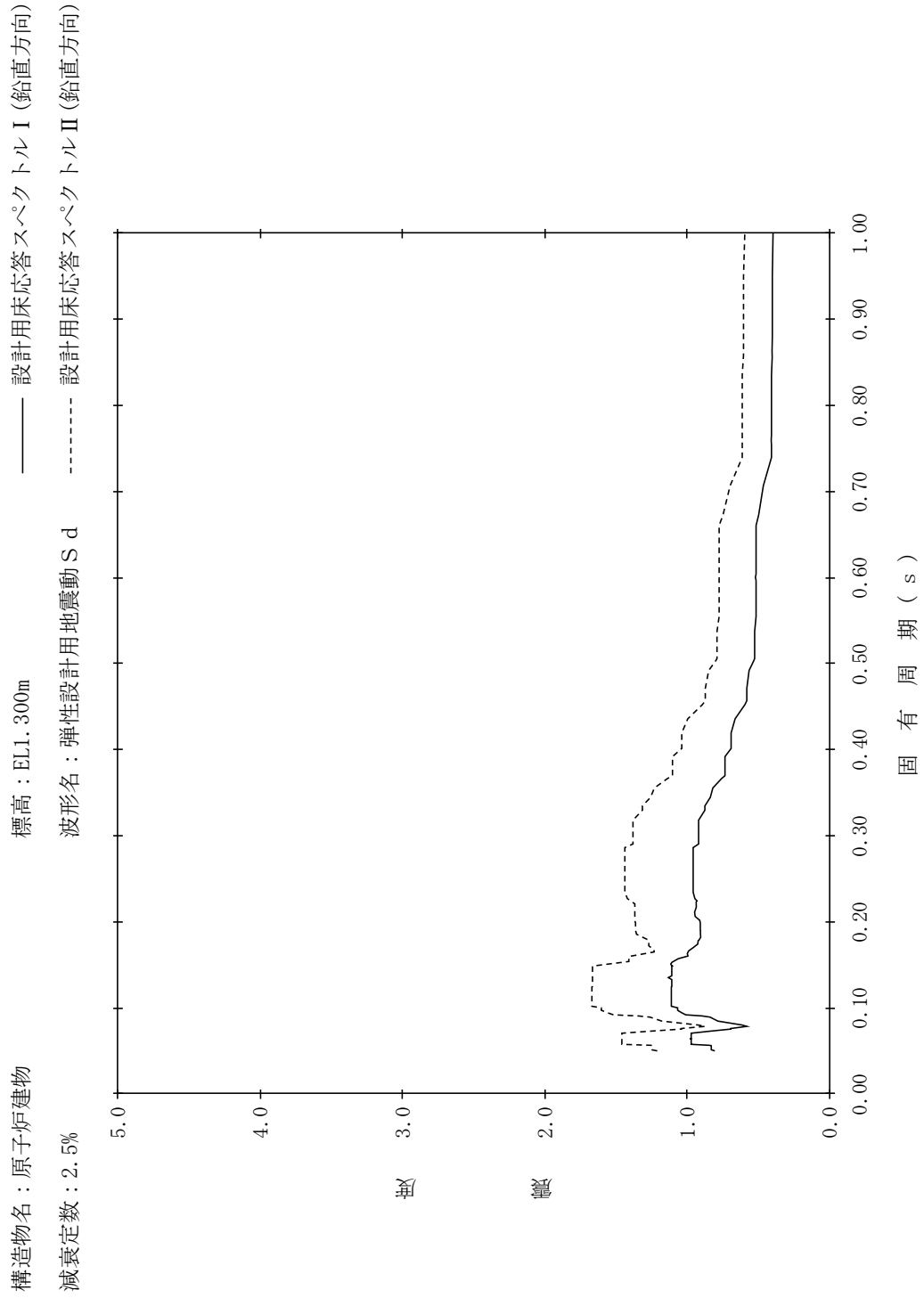

【NS2-RB-SdV-RB86】

構造物名：原子炉建物
 標高：EL1.300m
 減衰定数：3.0%
 波形名：弾性設計用地震動 S d
 設計用床応答スペクトル I (鉛直方向)
 設計用床応答スペクトル II (鉛直方向)

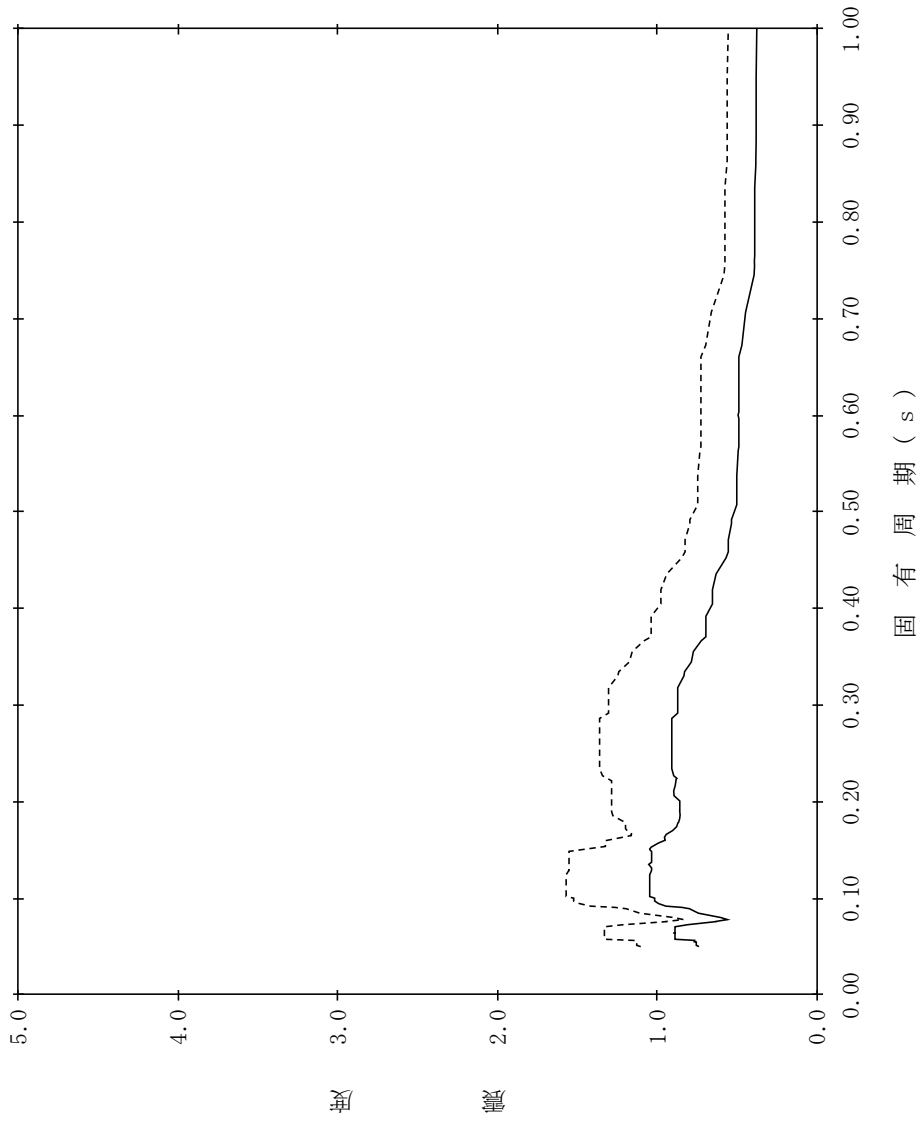

【NS2-RB-SdV-RB87】

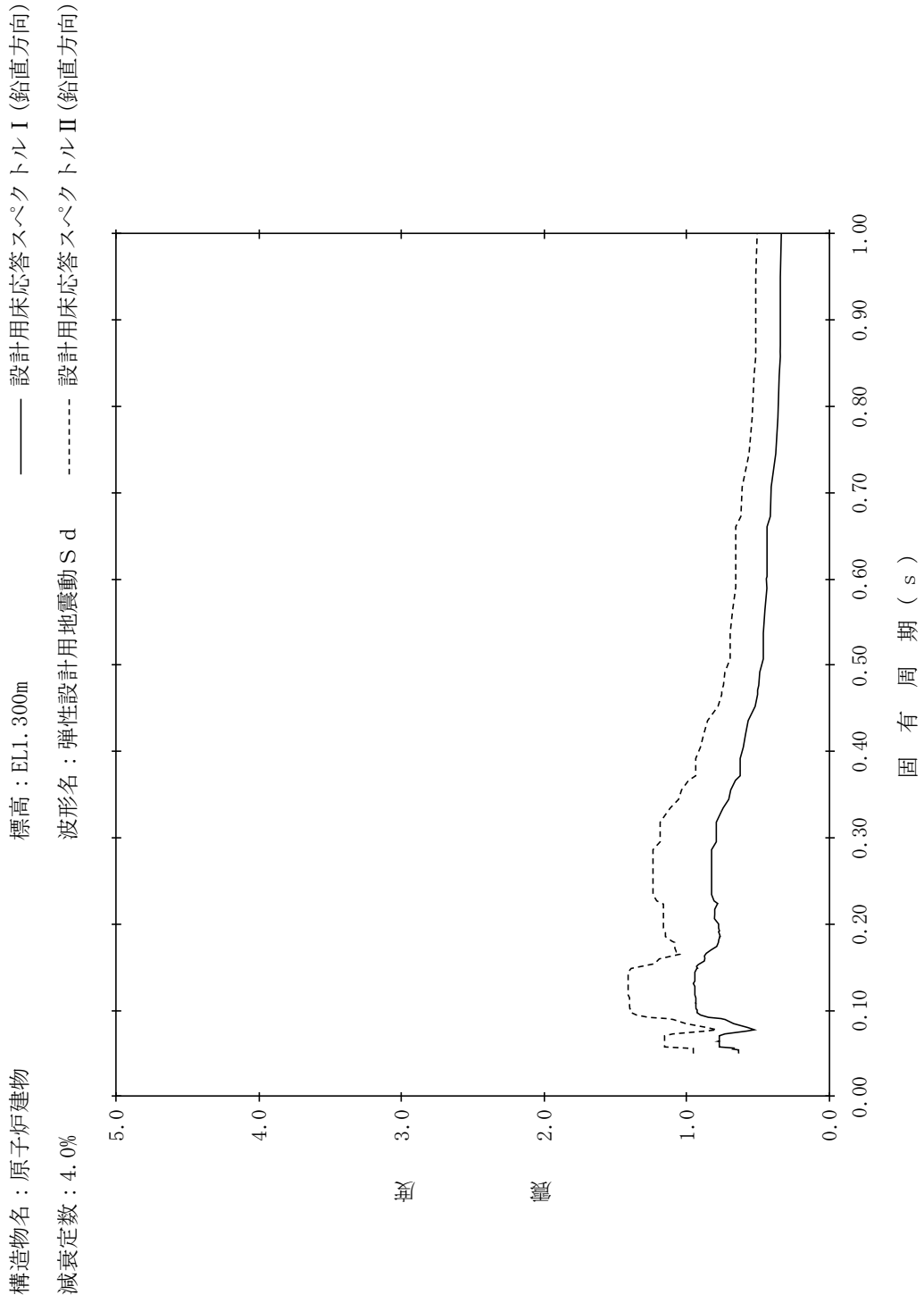

【NS2-RB-SdV-RB88】

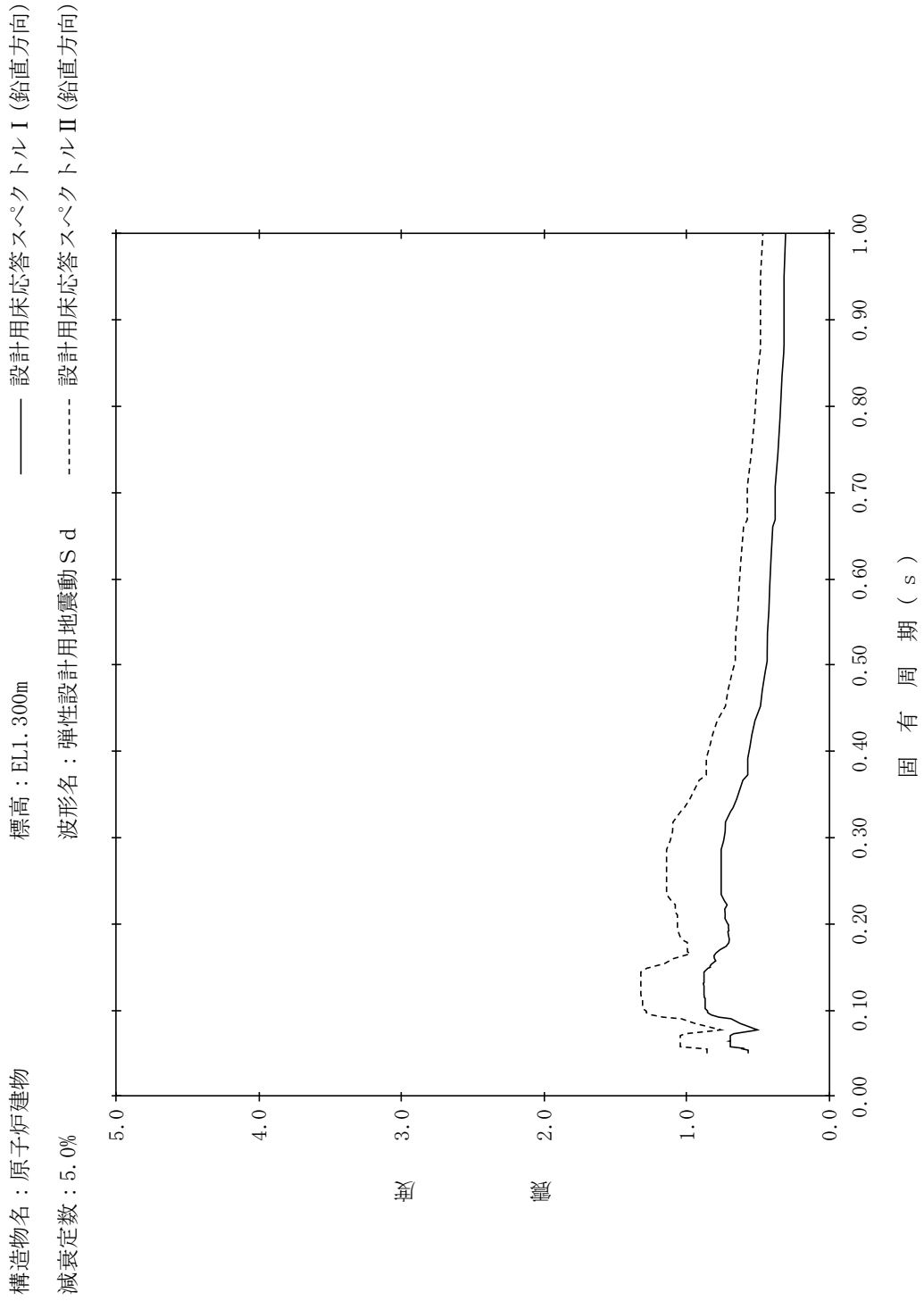

【NS2-RB-SdV-RB89】

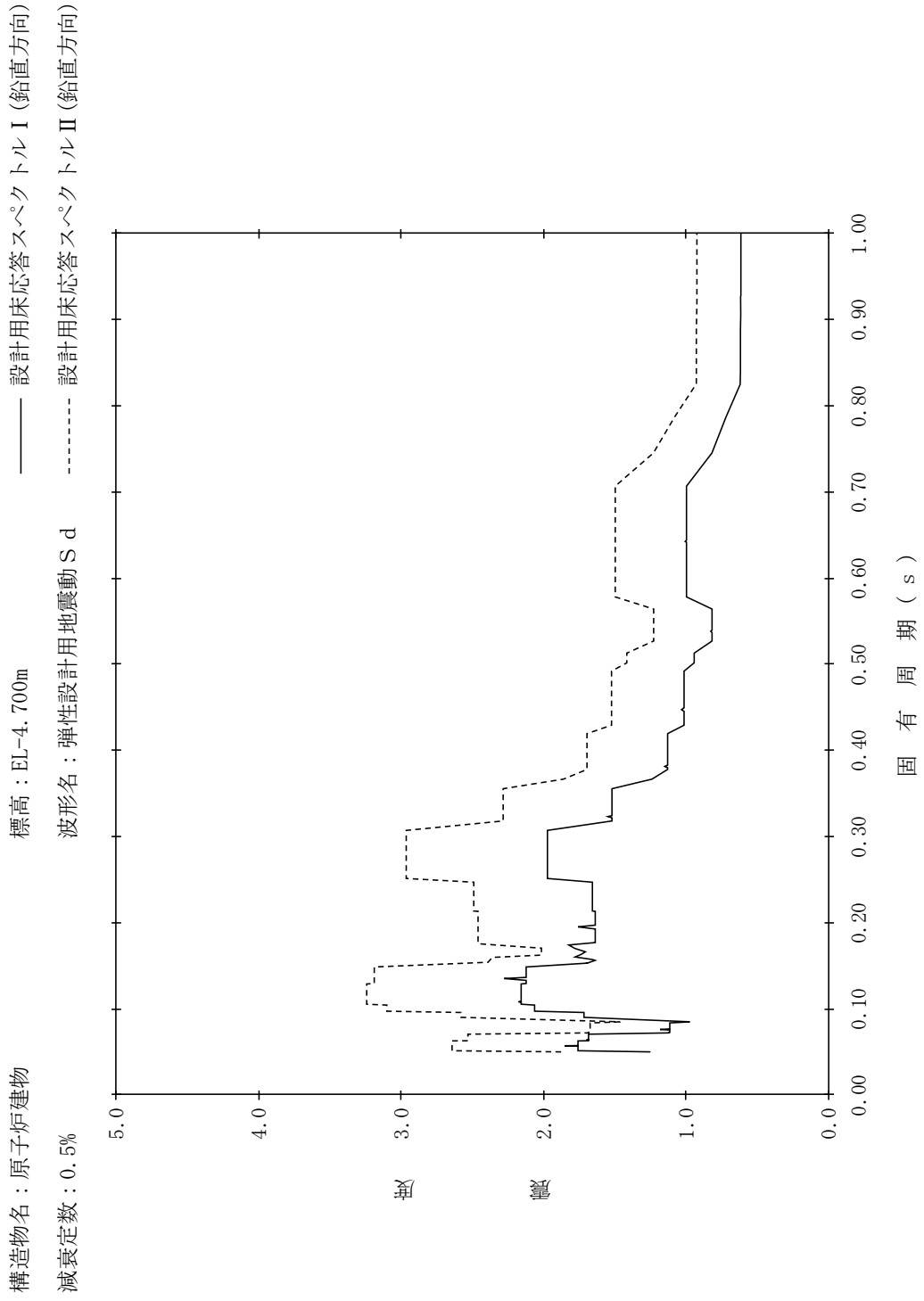

【NS2-RB-SdV-RB90】

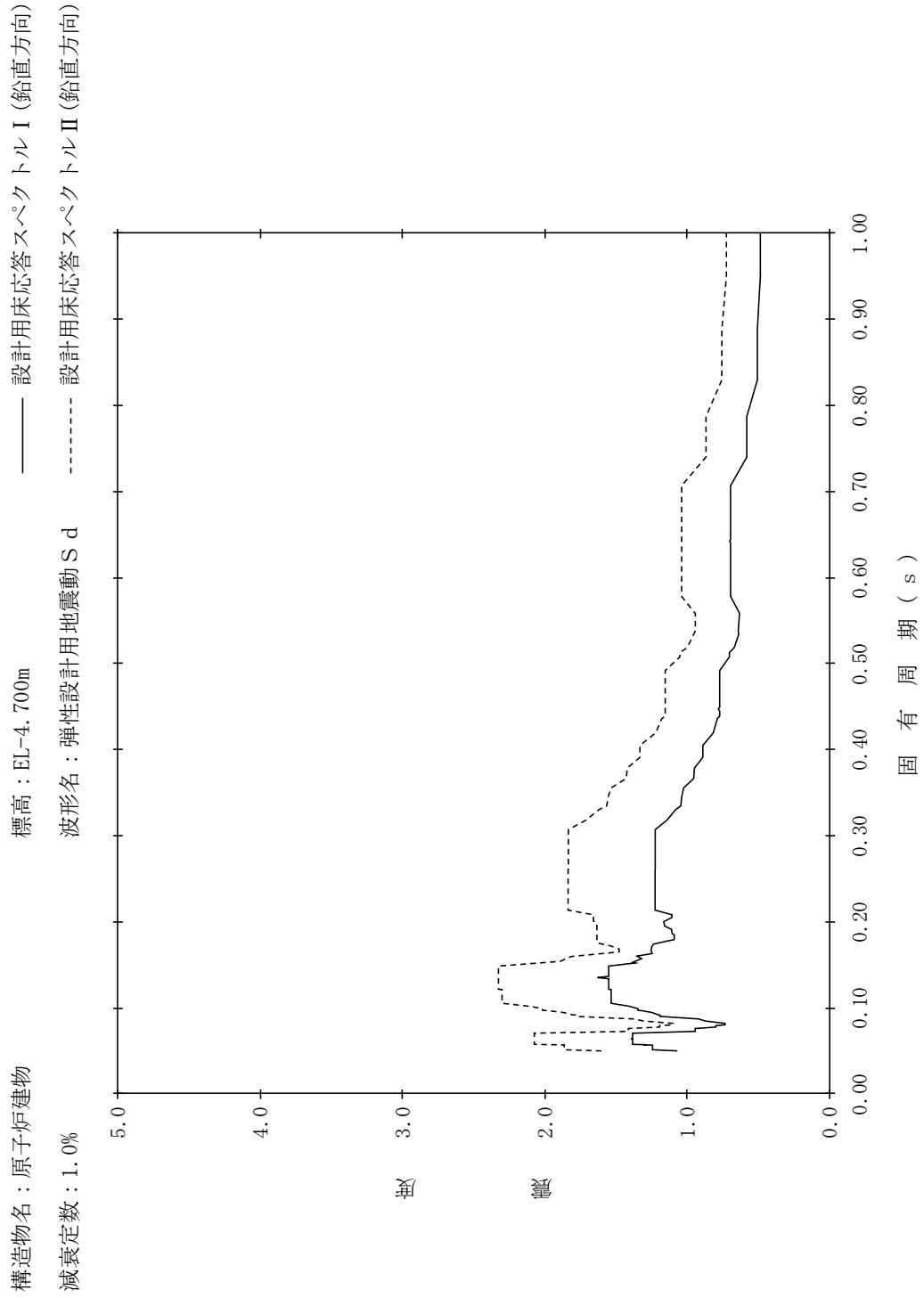

【NS2-RB-SdV-RB91】

構造物名：原子炉建物
 標高：EL-4.700m
 減衰定数：1.5%
 波形名：弾性設計用地震動 S d
 設計用床応答スペクトル I (鉛直方向)
 設計用床応答スペクトル II (鉛直方向)

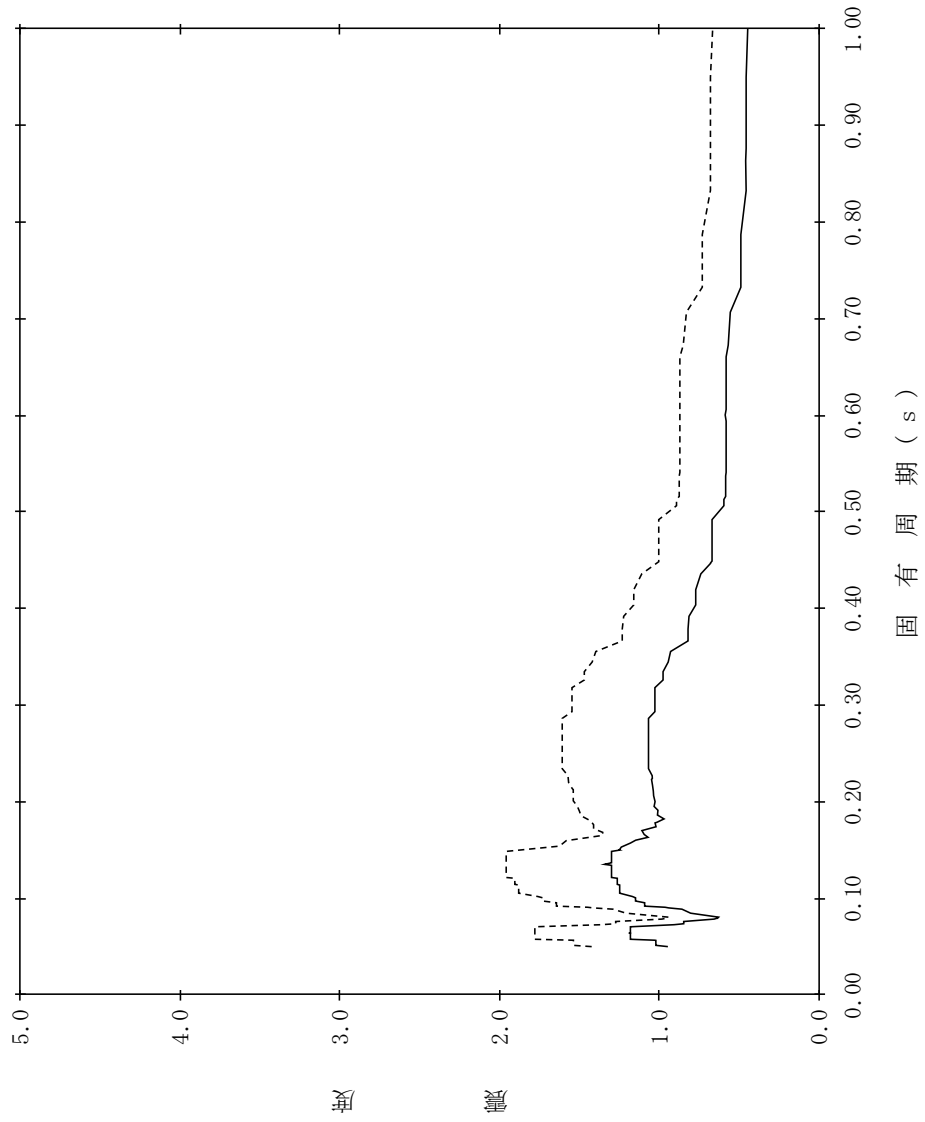

【NS2-RB-SdV-RB92】

構造物名：原子炉建物
 標高：EL-4.700m
 減衰定数：2.0%
 波形名：弾性設計用地震動 S d
 設計用床応答スペクトル I (鉛直方向)
 設計用床応答スペクトル II (鉛直方向)

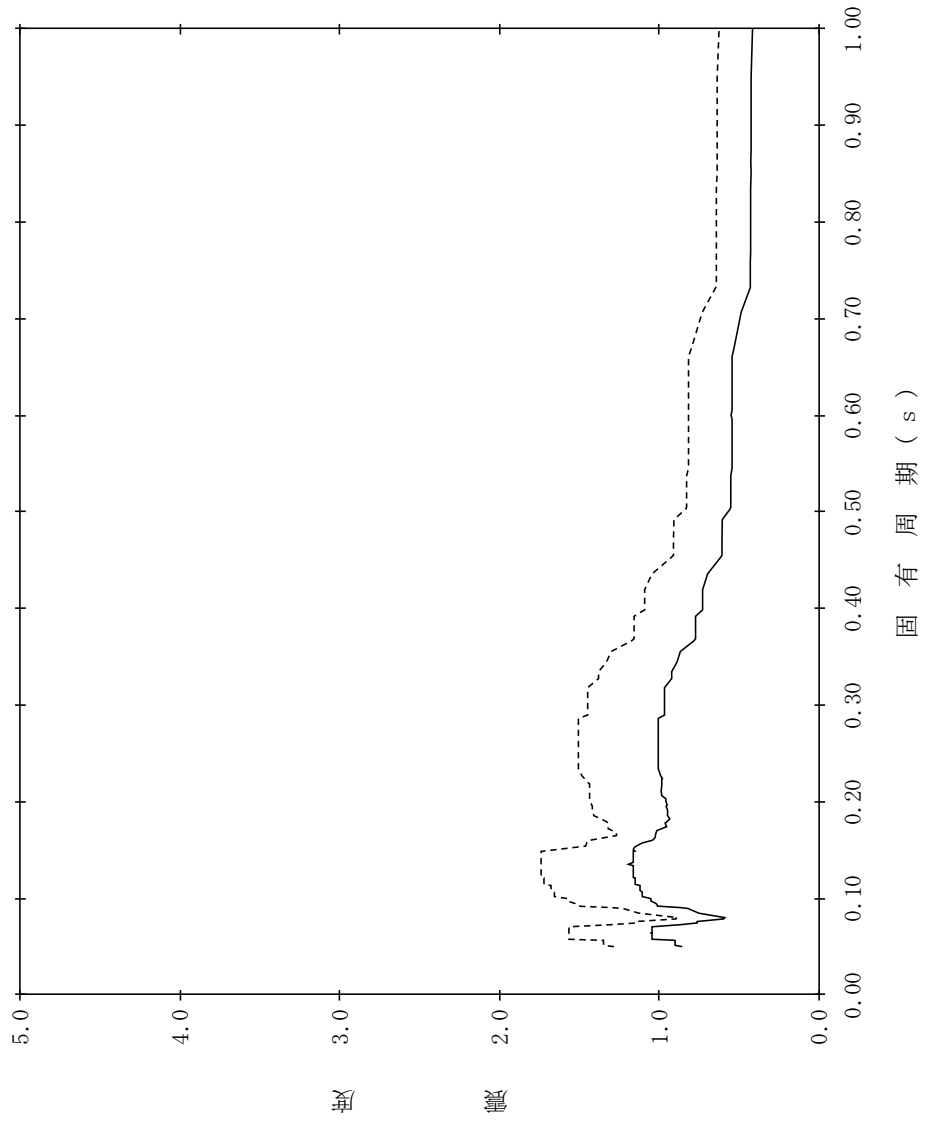

【NS2-RB-SdV-RB93】

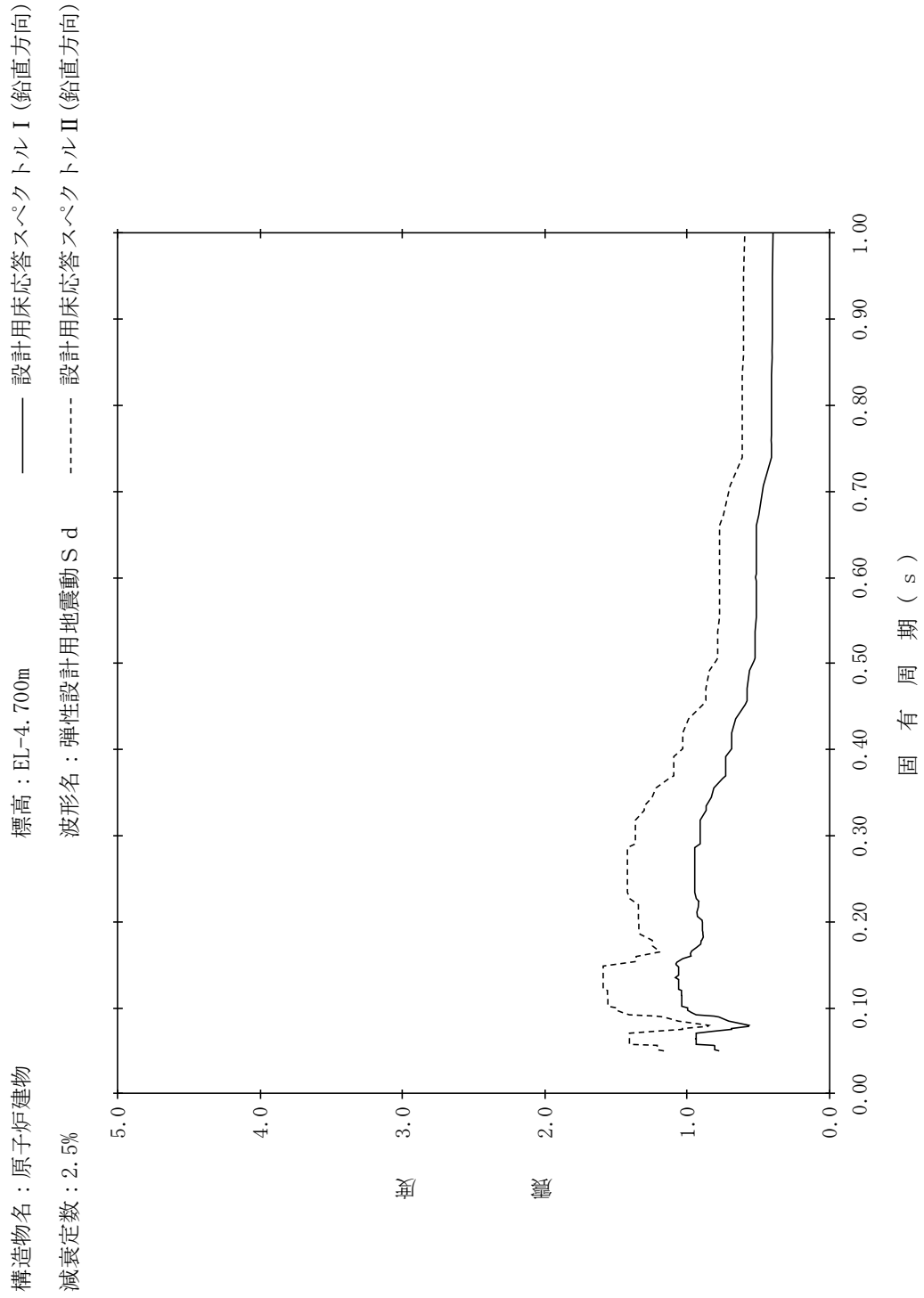

【NS2-RB-SdV-RB94】

構造物名：原子炉建物
 標高：EL-4.700m
 減衰定数：3.0%
 波形名：弾性設計用地震動 S d
 設計用床応答スペクトル I (鉛直方向)
 設計用床応答スペクトル II (鉛直方向)

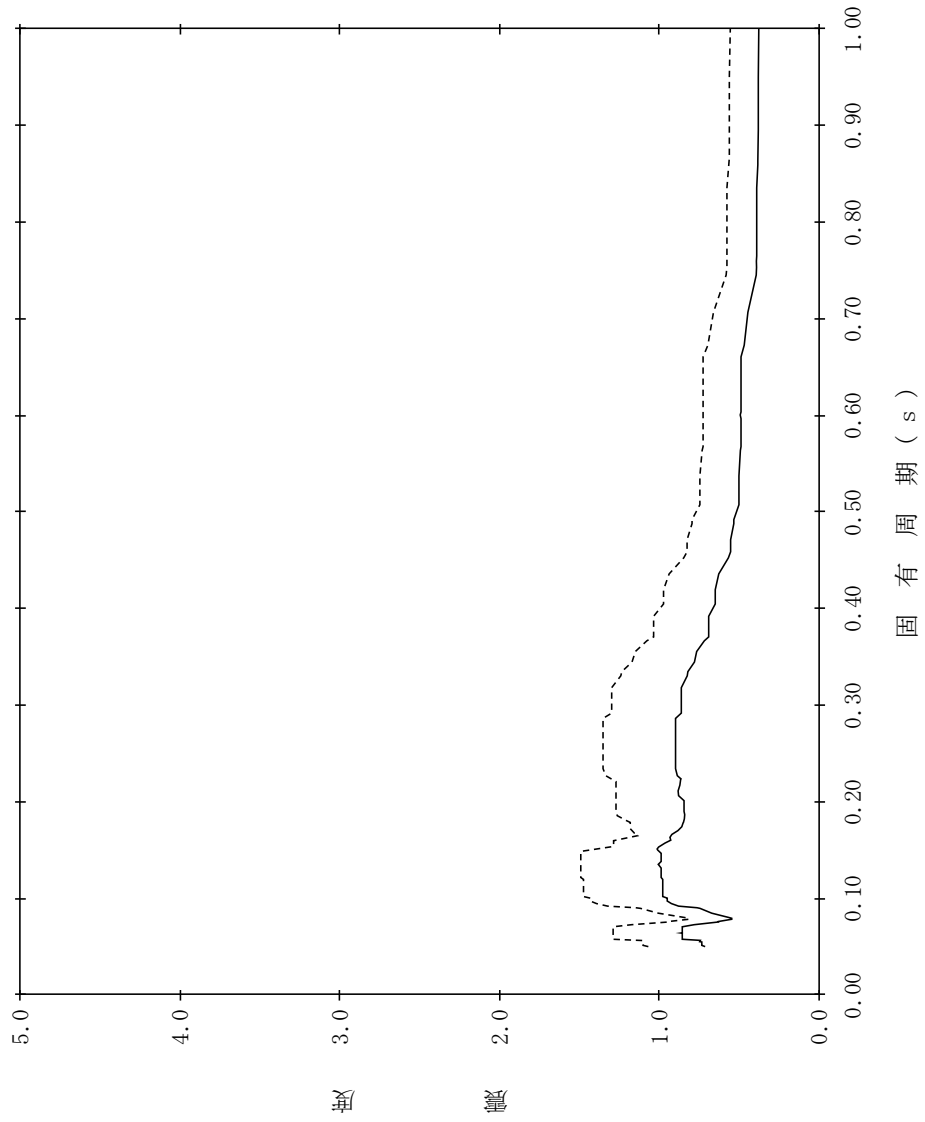

【NS2-RB-SdV-RB95】

構造物名：原子炉建物
 標高：EL-4.700m
 減衰定数：4.0%
 波形名：弾性設計用地震動 S d
 設計用床応答スペクトル I (鉛直方向)
 設計用床応答スペクトル II (鉛直方向)

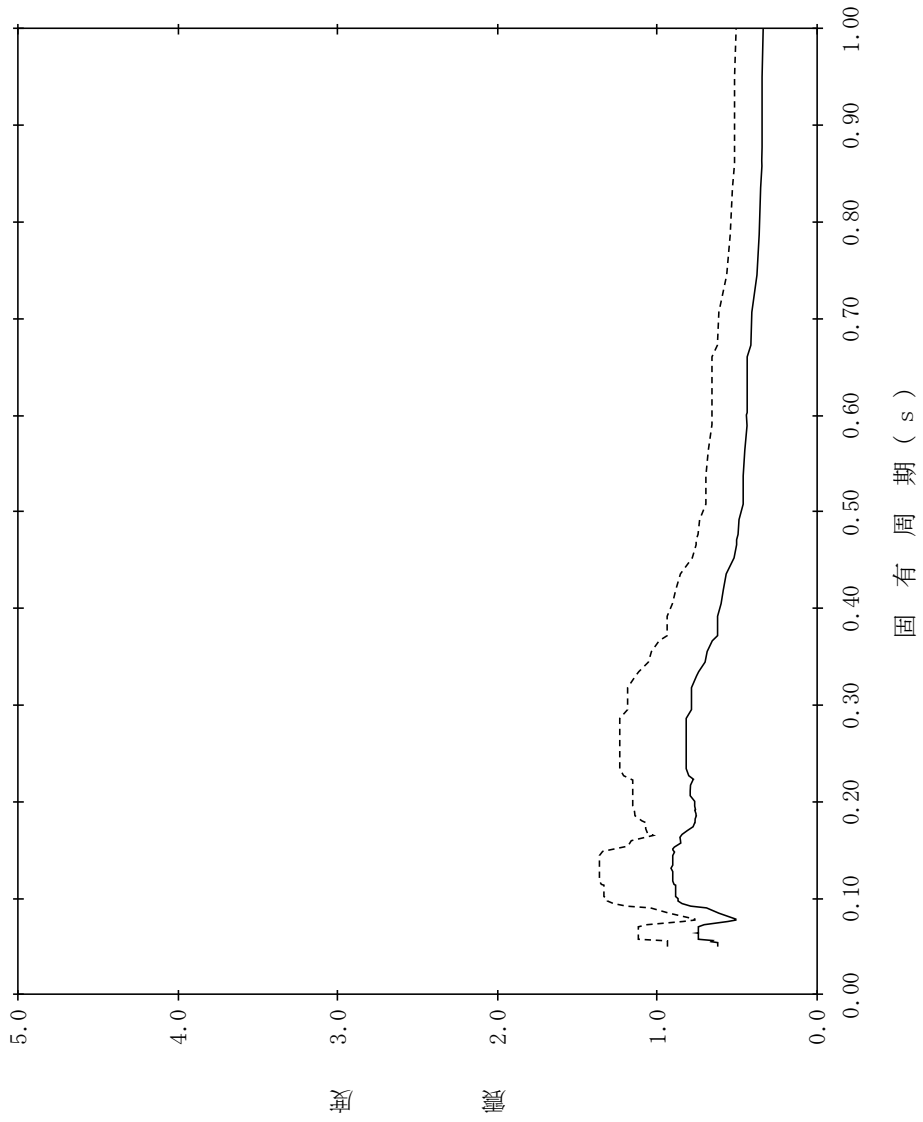

【NS2-RB-SdV-RB96】

構造物名：原子炉建物
 標高：EL-4.700m
 減衰定数：5.0%
 波形名：弾性設計用地震動 S d
 設計用床応答スペクトル I (鉛直方向)
 設計用床応答スペクトル II (鉛直方向)



表 4.2-2 設計用床応答スペクトル (S d) 一覧表 (原子炉格納容器内) (1/15)

地震波	建物機器	方向	質点番号	標高 EL(m)	減衰定数(%)	図番
S d	原子炉格納容器	NS 方向	41	39.400	0.5	NS2 - PCV - SdNS - PCV 1
					1.0	NS2 - PCV - SdNS - PCV 2
					1.5	NS2 - PCV - SdNS - PCV 3
					2.0	NS2 - PCV - SdNS - PCV 4
					2.5	NS2 - PCV - SdNS - PCV 5
					3.0	NS2 - PCV - SdNS - PCV 6
					4.0	NS2 - PCV - SdNS - PCV 7
					5.0	NS2 - PCV - SdNS - PCV 8
			42	37.060	0.5	NS2 - PCV - SdNS - PCV 9
					1.0	NS2 - PCV - SdNS - PCV 10
					1.5	NS2 - PCV - SdNS - PCV 11
					2.0	NS2 - PCV - SdNS - PCV 12
					2.5	NS2 - PCV - SdNS - PCV 13
					3.0	NS2 - PCV - SdNS - PCV 14
					4.0	NS2 - PCV - SdNS - PCV 15
					5.0	NS2 - PCV - SdNS - PCV 16
			43	34.758	0.5	NS2 - PCV - SdNS - PCV 17
					1.0	NS2 - PCV - SdNS - PCV 18
					1.5	NS2 - PCV - SdNS - PCV 19
					2.0	NS2 - PCV - SdNS - PCV 20
					2.5	NS2 - PCV - SdNS - PCV 21
					3.0	NS2 - PCV - SdNS - PCV 22
					4.0	NS2 - PCV - SdNS - PCV 23
					5.0	NS2 - PCV - SdNS - PCV 24
			44	33.141	0.5	NS2 - PCV - SdNS - PCV 25
					1.0	NS2 - PCV - SdNS - PCV 26
					1.5	NS2 - PCV - SdNS - PCV 27
					2.0	NS2 - PCV - SdNS - PCV 28
					2.5	NS2 - PCV - SdNS - PCV 29
					3.0	NS2 - PCV - SdNS - PCV 30
					4.0	NS2 - PCV - SdNS - PCV 31
					5.0	NS2 - PCV - SdNS - PCV 32
			45	29.392	0.5	NS2 - PCV - SdNS - PCV 33
					1.0	NS2 - PCV - SdNS - PCV 34
					1.5	NS2 - PCV - SdNS - PCV 35
					2.0	NS2 - PCV - SdNS - PCV 36
					2.5	NS2 - PCV - SdNS - PCV 37
					3.0	NS2 - PCV - SdNS - PCV 38
					4.0	NS2 - PCV - SdNS - PCV 39
					5.0	NS2 - PCV - SdNS - PCV 40
			46	27.907	0.5	NS2 - PCV - SdNS - PCV 41
					1.0	NS2 - PCV - SdNS - PCV 42
					1.5	NS2 - PCV - SdNS - PCV 43
					2.0	NS2 - PCV - SdNS - PCV 44
					2.5	NS2 - PCV - SdNS - PCV 45
					3.0	NS2 - PCV - SdNS - PCV 46
					4.0	NS2 - PCV - SdNS - PCV 47
					5.0	NS2 - PCV - SdNS - PCV 48

表 4.2-2 設計用床応答スペクトル (S d) 一覧表 (原子炉格納容器内) (2/15)

地震波	建物機器	方向	質点番号	標高 EL(m)	減衰定数(%)	図番
S d	原子炉格納容器	NS 方向	47	22.932	0.5	NS2 - PCV - SdNS - PCV 49
					1.0	NS2 - PCV - SdNS - PCV 50
					1.5	NS2 - PCV - SdNS - PCV 51
					2.0	NS2 - PCV - SdNS - PCV 52
					2.5	NS2 - PCV - SdNS - PCV 53
					3.0	NS2 - PCV - SdNS - PCV 54
					4.0	NS2 - PCV - SdNS - PCV 55
					5.0	NS2 - PCV - SdNS - PCV 56
			48	19.878	0.5	NS2 - PCV - SdNS - PCV 57
					1.0	NS2 - PCV - SdNS - PCV 58
					1.5	NS2 - PCV - SdNS - PCV 59
					2.0	NS2 - PCV - SdNS - PCV 60
					2.5	NS2 - PCV - SdNS - PCV 61
					3.0	NS2 - PCV - SdNS - PCV 62
					4.0	NS2 - PCV - SdNS - PCV 63
					5.0	NS2 - PCV - SdNS - PCV 64
			49	16.825	0.5	NS2 - PCV - SdNS - PCV 65
					1.0	NS2 - PCV - SdNS - PCV 66
					1.5	NS2 - PCV - SdNS - PCV 67
					2.0	NS2 - PCV - SdNS - PCV 68
					2.5	NS2 - PCV - SdNS - PCV 69
					3.0	NS2 - PCV - SdNS - PCV 70
					4.0	NS2 - PCV - SdNS - PCV 71
					5.0	NS2 - PCV - SdNS - PCV 72
			50	13.700	0.5	NS2 - PCV - SdNS - PCV 73
					1.0	NS2 - PCV - SdNS - PCV 74
					1.5	NS2 - PCV - SdNS - PCV 75
					2.0	NS2 - PCV - SdNS - PCV 76
					2.5	NS2 - PCV - SdNS - PCV 77
					3.0	NS2 - PCV - SdNS - PCV 78
					4.0	NS2 - PCV - SdNS - PCV 79
					5.0	NS2 - PCV - SdNS - PCV 80
			51	11.900	0.5	NS2 - PCV - SdNS - PCV 81
					1.0	NS2 - PCV - SdNS - PCV 82
					1.5	NS2 - PCV - SdNS - PCV 83
					2.0	NS2 - PCV - SdNS - PCV 84
	2.5				NS2 - PCV - SdNS - PCV 85	
	3.0				NS2 - PCV - SdNS - PCV 86	
	4.0				NS2 - PCV - SdNS - PCV 87	
	5.0				NS2 - PCV - SdNS - PCV 88	
	ガンマ線遮蔽壁		29.962	0.5	NS2 - PCV - SdNS - GSW 89	
				1.0	NS2 - PCV - SdNS - GSW 90	
				1.5	NS2 - PCV - SdNS - GSW 91	
				2.0	NS2 - PCV - SdNS - GSW 92	
				2.5	NS2 - PCV - SdNS - GSW 93	
				3.0	NS2 - PCV - SdNS - GSW 94	
				4.0	NS2 - PCV - SdNS - GSW 95	
				5.0	NS2 - PCV - SdNS - GSW 96	

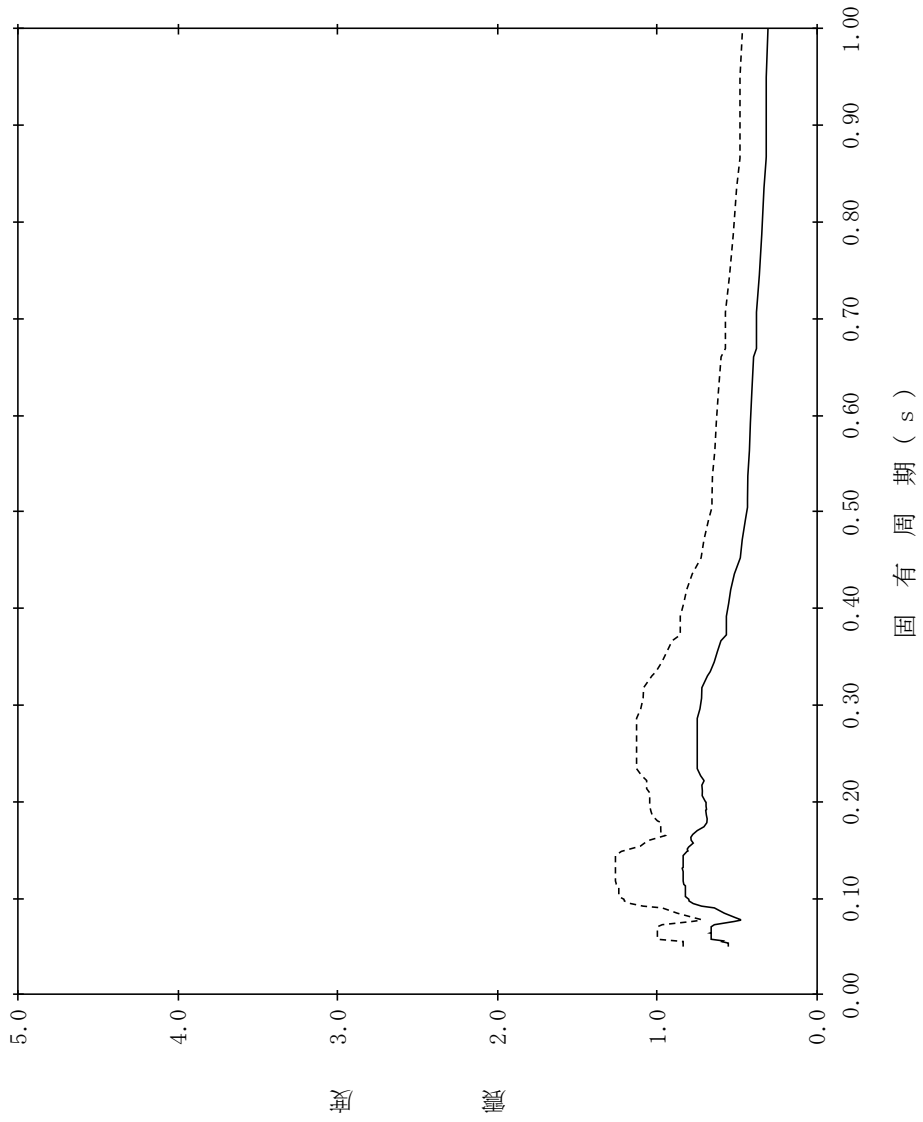
表 4.2-2 設計用床応答スペクトル (S d) 一覧表 (原子炉格納容器内) (3/15)

地震波	建物機器	方向	質点番号	標高 EL (m)	減衰定数 (%)	図番
S d	ガンマ線遮蔽壁	NS 方向	54	26.981	0.5	NS2 - PCV - SdNS - GSW 97
					1.0	NS2 - PCV - SdNS - GSW 98
					1.5	NS2 - PCV - SdNS - GSW 99
					2.0	NS2 - PCV - SdNS - GSW 100
					2.5	NS2 - PCV - SdNS - GSW 101
					3.0	NS2 - PCV - SdNS - GSW 102
					4.0	NS2 - PCV - SdNS - GSW 103
					5.0	NS2 - PCV - SdNS - GSW 104
			55	24.000	0.5	NS2 - PCV - SdNS - GSW 105
					1.0	NS2 - PCV - SdNS - GSW 106
					1.5	NS2 - PCV - SdNS - GSW 107
					2.0	NS2 - PCV - SdNS - GSW 108
					2.5	NS2 - PCV - SdNS - GSW 109
					3.0	NS2 - PCV - SdNS - GSW 110
					4.0	NS2 - PCV - SdNS - GSW 111
					5.0	NS2 - PCV - SdNS - GSW 112
			56	21.500	0.5	NS2 - PCV - SdNS - GSW 113
					1.0	NS2 - PCV - SdNS - GSW 114
					1.5	NS2 - PCV - SdNS - GSW 115
					2.0	NS2 - PCV - SdNS - GSW 116
					2.5	NS2 - PCV - SdNS - GSW 117
					3.0	NS2 - PCV - SdNS - GSW 118
					4.0	NS2 - PCV - SdNS - GSW 119
					5.0	NS2 - PCV - SdNS - GSW 120
	57	19.000	0.5	NS2 - PCV - SdNS - GSW 121		
			1.0	NS2 - PCV - SdNS - GSW 122		
			1.5	NS2 - PCV - SdNS - GSW 123		
			2.0	NS2 - PCV - SdNS - GSW 124		
			2.5	NS2 - PCV - SdNS - GSW 125		
			3.0	NS2 - PCV - SdNS - GSW 126		
			4.0	NS2 - PCV - SdNS - GSW 127		
			5.0	NS2 - PCV - SdNS - GSW 128		
	原子炉压力容器 ペDESTAL	58	15.944	0.5	NS2 - PCV - SdNS - PED 129	
				1.0	NS2 - PCV - SdNS - PED 130	
				1.5	NS2 - PCV - SdNS - PED 131	
				2.0	NS2 - PCV - SdNS - PED 132	
				2.5	NS2 - PCV - SdNS - PED 133	
				3.0	NS2 - PCV - SdNS - PED 134	
		59	13.022	0.5	NS2 - PCV - SdNS - PED 135	
				1.0	NS2 - PCV - SdNS - PED 136	
				1.5	NS2 - PCV - SdNS - PED 137	
				2.0	NS2 - PCV - SdNS - PED 138	
	59	13.022	2.5	NS2 - PCV - SdNS - PED 139		
			3.0	NS2 - PCV - SdNS - PED 140		
4.0			NS2 - PCV - SdNS - PED 141			
4.0			NS2 - PCV - SdNS - PED 142			
4.0			NS2 - PCV - SdNS - PED 143			
5.0			NS2 - PCV - SdNS - PED 144			

表 4.2-2 設計用床応答スペクトル (S d) 一覧表 (原子炉格納容器内) (4/15)

地震波	建物機器	方向	質点番号	標高 EL(m)	減衰定数(%)	図番
S d	原子炉压力容器	NS 方向	65	32.567	0.5	NS2 - PCV - SdNS - RPV 145
					1.0	NS2 - PCV - SdNS - RPV 146
					1.5	NS2 - PCV - SdNS - RPV 147
					2.0	NS2 - PCV - SdNS - RPV 148
					2.5	NS2 - PCV - SdNS - RPV 149
					3.0	NS2 - PCV - SdNS - RPV 150
					4.0	NS2 - PCV - SdNS - RPV 151
					5.0	NS2 - PCV - SdNS - RPV 152
			69	29.181	0.5	NS2 - PCV - SdNS - RPV 153
					1.0	NS2 - PCV - SdNS - RPV 154
					1.5	NS2 - PCV - SdNS - RPV 155
					2.0	NS2 - PCV - SdNS - RPV 156
					2.5	NS2 - PCV - SdNS - RPV 157
					3.0	NS2 - PCV - SdNS - RPV 158
					4.0	NS2 - PCV - SdNS - RPV 159
					5.0	NS2 - PCV - SdNS - RPV 160
			71	27.317	0.5	NS2 - PCV - SdNS - RPV 161
					1.0	NS2 - PCV - SdNS - RPV 162
					1.5	NS2 - PCV - SdNS - RPV 163
					2.0	NS2 - PCV - SdNS - RPV 164
					2.5	NS2 - PCV - SdNS - RPV 165
					3.0	NS2 - PCV - SdNS - RPV 166
					4.0	NS2 - PCV - SdNS - RPV 167
					5.0	NS2 - PCV - SdNS - RPV 168
			76	23.707	0.5	NS2 - PCV - SdNS - RPV 169
					1.0	NS2 - PCV - SdNS - RPV 170
					1.5	NS2 - PCV - SdNS - RPV 171
					2.0	NS2 - PCV - SdNS - RPV 172
					2.5	NS2 - PCV - SdNS - RPV 173
					3.0	NS2 - PCV - SdNS - RPV 174
					4.0	NS2 - PCV - SdNS - RPV 175
					5.0	NS2 - PCV - SdNS - RPV 176
			83	18.250	0.5	NS2 - PCV - SdNS - RPV 177
					1.0	NS2 - PCV - SdNS - RPV 178
					1.5	NS2 - PCV - SdNS - RPV 179
					2.0	NS2 - PCV - SdNS - RPV 180
2.5	NS2 - PCV - SdNS - RPV 181					
3.0	NS2 - PCV - SdNS - RPV 182					
4.0	NS2 - PCV - SdNS - RPV 183					
5.0	NS2 - PCV - SdNS - RPV 184					

表 4.2-2 設計用床応答スペクトル (S d) 一覧表 (原子炉格納容器内) (5/15)

地震波	建物機器	方向	質点番号	標高 EL (m)	減衰定数 (%)	図番
S d	炉心シュラウド (上部格子板)	NS 方向	113	25.843	0.5	NS2 - PCV - SdNS - SHD 185
					1.0	NS2 - PCV - SdNS - SHD 186
					1.5	NS2 - PCV - SdNS - SHD 187
					2.0	NS2 - PCV - SdNS - SHD 188
					2.5	NS2 - PCV - SdNS - SHD 189
					3.0	NS2 - PCV - SdNS - SHD 190
					4.0	NS2 - PCV - SdNS - SHD 191
					5.0	NS2 - PCV - SdNS - SHD 192
	炉心シュラウド (炉心支持板)	NS 方向	119	21.571	0.5	NS2 - PCV - SdNS - SHD 193
					1.0	NS2 - PCV - SdNS - SHD 194
					1.5	NS2 - PCV - SdNS - SHD 195
					2.0	NS2 - PCV - SdNS - SHD 196
					2.5	NS2 - PCV - SdNS - SHD 197
					3.0	NS2 - PCV - SdNS - SHD 198
					4.0	NS2 - PCV - SdNS - SHD 199
					5.0	NS2 - PCV - SdNS - SHD 200
	原子炉圧力容器 下鏡	NS 方向	85, 86, 87	18.250~16.508	0.5	NS2 - PCV - SdNS - RPV 201
					1.0	NS2 - PCV - SdNS - RPV 202
					1.5	NS2 - PCV - SdNS - RPV 203
					2.0	NS2 - PCV - SdNS - RPV 204
					2.5	NS2 - PCV - SdNS - RPV 205
					3.0	NS2 - PCV - SdNS - RPV 206
					4.0	NS2 - PCV - SdNS - RPV 207
					5.0	NS2 - PCV - SdNS - RPV 208

表 4.2-2 設計用床応答スペクトル (S d) 一覧表 (原子炉格納容器内) (6/15)

地震波	建物機器	方向	質点番号	標高 EL(m)	減衰定数(%)	図番
S d	原子炉格納容器	EW 方向	42	39.400	0.5	NS2 - PCV - SdEW - PCV 1
					1.0	NS2 - PCV - SdEW - PCV 2
					1.5	NS2 - PCV - SdEW - PCV 3
					2.0	NS2 - PCV - SdEW - PCV 4
					2.5	NS2 - PCV - SdEW - PCV 5
					3.0	NS2 - PCV - SdEW - PCV 6
					4.0	NS2 - PCV - SdEW - PCV 7
					5.0	NS2 - PCV - SdEW - PCV 8
			43	37.060	0.5	NS2 - PCV - SdEW - PCV 9
					1.0	NS2 - PCV - SdEW - PCV 10
					1.5	NS2 - PCV - SdEW - PCV 11
					2.0	NS2 - PCV - SdEW - PCV 12
					2.5	NS2 - PCV - SdEW - PCV 13
					3.0	NS2 - PCV - SdEW - PCV 14
					4.0	NS2 - PCV - SdEW - PCV 15
					5.0	NS2 - PCV - SdEW - PCV 16
			44	34.758	0.5	NS2 - PCV - SdEW - PCV 17
					1.0	NS2 - PCV - SdEW - PCV 18
					1.5	NS2 - PCV - SdEW - PCV 19
					2.0	NS2 - PCV - SdEW - PCV 20
					2.5	NS2 - PCV - SdEW - PCV 21
					3.0	NS2 - PCV - SdEW - PCV 22
					4.0	NS2 - PCV - SdEW - PCV 23
					5.0	NS2 - PCV - SdEW - PCV 24
			45	33.141	0.5	NS2 - PCV - SdEW - PCV 25
					1.0	NS2 - PCV - SdEW - PCV 26
					1.5	NS2 - PCV - SdEW - PCV 27
					2.0	NS2 - PCV - SdEW - PCV 28
					2.5	NS2 - PCV - SdEW - PCV 29
					3.0	NS2 - PCV - SdEW - PCV 30
					4.0	NS2 - PCV - SdEW - PCV 31
					5.0	NS2 - PCV - SdEW - PCV 32
			46	29.392	0.5	NS2 - PCV - SdEW - PCV 33
					1.0	NS2 - PCV - SdEW - PCV 34
					1.5	NS2 - PCV - SdEW - PCV 35
					2.0	NS2 - PCV - SdEW - PCV 36
					2.5	NS2 - PCV - SdEW - PCV 37
					3.0	NS2 - PCV - SdEW - PCV 38
					4.0	NS2 - PCV - SdEW - PCV 39
					5.0	NS2 - PCV - SdEW - PCV 40
			47	27.907	0.5	NS2 - PCV - SdEW - PCV 41
					1.0	NS2 - PCV - SdEW - PCV 42
					1.5	NS2 - PCV - SdEW - PCV 43
					2.0	NS2 - PCV - SdEW - PCV 44
					2.5	NS2 - PCV - SdEW - PCV 45
					3.0	NS2 - PCV - SdEW - PCV 46
					4.0	NS2 - PCV - SdEW - PCV 47
					5.0	NS2 - PCV - SdEW - PCV 48

表 4.2-2 設計用床応答スペクトル (S d) 一覧表 (原子炉格納容器内) (7/15)

地震波	建物機器	方向	質点番号	標高 EL(m)	減衰定数(%)	図番
S d	原子炉格納容器	EW 方向	48	22.932	0.5	NS2 - PCV - SdEW - PCV 49
					1.0	NS2 - PCV - SdEW - PCV 50
					1.5	NS2 - PCV - SdEW - PCV 51
					2.0	NS2 - PCV - SdEW - PCV 52
					2.5	NS2 - PCV - SdEW - PCV 53
					3.0	NS2 - PCV - SdEW - PCV 54
					4.0	NS2 - PCV - SdEW - PCV 55
			5.0	NS2 - PCV - SdEW - PCV 56		
			49	19.878	0.5	NS2 - PCV - SdEW - PCV 57
					1.0	NS2 - PCV - SdEW - PCV 58
					1.5	NS2 - PCV - SdEW - PCV 59
					2.0	NS2 - PCV - SdEW - PCV 60
					2.5	NS2 - PCV - SdEW - PCV 61
					3.0	NS2 - PCV - SdEW - PCV 62
					4.0	NS2 - PCV - SdEW - PCV 63
			5.0	NS2 - PCV - SdEW - PCV 64		
			50	16.825	0.5	NS2 - PCV - SdEW - PCV 65
					1.0	NS2 - PCV - SdEW - PCV 66
					1.5	NS2 - PCV - SdEW - PCV 67
					2.0	NS2 - PCV - SdEW - PCV 68
					2.5	NS2 - PCV - SdEW - PCV 69
					3.0	NS2 - PCV - SdEW - PCV 70
					4.0	NS2 - PCV - SdEW - PCV 71
			5.0	NS2 - PCV - SdEW - PCV 72		
			51	13.700	0.5	NS2 - PCV - SdEW - PCV 73
					1.0	NS2 - PCV - SdEW - PCV 74
					1.5	NS2 - PCV - SdEW - PCV 75
					2.0	NS2 - PCV - SdEW - PCV 76
					2.5	NS2 - PCV - SdEW - PCV 77
					3.0	NS2 - PCV - SdEW - PCV 78
					4.0	NS2 - PCV - SdEW - PCV 79
			5.0	NS2 - PCV - SdEW - PCV 80		
			52	11.900	0.5	NS2 - PCV - SdEW - PCV 81
					1.0	NS2 - PCV - SdEW - PCV 82
					1.5	NS2 - PCV - SdEW - PCV 83
					2.0	NS2 - PCV - SdEW - PCV 84
					2.5	NS2 - PCV - SdEW - PCV 85
					3.0	NS2 - PCV - SdEW - PCV 86
					4.0	NS2 - PCV - SdEW - PCV 87
			5.0	NS2 - PCV - SdEW - PCV 88		
			54	29.962	0.5	NS2 - PCV - SdEW - GSW 89
					1.0	NS2 - PCV - SdEW - GSW 90
	1.5	NS2 - PCV - SdEW - GSW 91				
	2.0	NS2 - PCV - SdEW - GSW 92				
	2.5	NS2 - PCV - SdEW - GSW 93				
	3.0	NS2 - PCV - SdEW - GSW 94				
	4.0	NS2 - PCV - SdEW - GSW 95				
	5.0	NS2 - PCV - SdEW - GSW 96				

表 4.2-2 設計用床応答スペクトル (S d) 一覧表 (原子炉格納容器内) (8/15)

地震波	建物機器	方向	質点番号	標高 EL(m)	減衰定数(%)	図番
S d	ガンマ線遮蔽壁	EW 方向	55	26.981	0.5	NS2 - PCV - SdEW - GSW 97
					1.0	NS2 - PCV - SdEW - GSW 98
					1.5	NS2 - PCV - SdEW - GSW 99
					2.0	NS2 - PCV - SdEW - GSW 100
					2.5	NS2 - PCV - SdEW - GSW 101
					3.0	NS2 - PCV - SdEW - GSW 102
					4.0	NS2 - PCV - SdEW - GSW 103
					5.0	NS2 - PCV - SdEW - GSW 104
			56	24.000	0.5	NS2 - PCV - SdEW - GSW 105
					1.0	NS2 - PCV - SdEW - GSW 106
					1.5	NS2 - PCV - SdEW - GSW 107
					2.0	NS2 - PCV - SdEW - GSW 108
					2.5	NS2 - PCV - SdEW - GSW 109
					3.0	NS2 - PCV - SdEW - GSW 110
					4.0	NS2 - PCV - SdEW - GSW 111
					5.0	NS2 - PCV - SdEW - GSW 112
			57	21.500	0.5	NS2 - PCV - SdEW - GSW 113
					1.0	NS2 - PCV - SdEW - GSW 114
					1.5	NS2 - PCV - SdEW - GSW 115
					2.0	NS2 - PCV - SdEW - GSW 116
					2.5	NS2 - PCV - SdEW - GSW 117
					3.0	NS2 - PCV - SdEW - GSW 118
					4.0	NS2 - PCV - SdEW - GSW 119
					5.0	NS2 - PCV - SdEW - GSW 120
	58	19.000	0.5	NS2 - PCV - SdEW - GSW 121		
			1.0	NS2 - PCV - SdEW - GSW 122		
			1.5	NS2 - PCV - SdEW - GSW 123		
			2.0	NS2 - PCV - SdEW - GSW 124		
			2.5	NS2 - PCV - SdEW - GSW 125		
			3.0	NS2 - PCV - SdEW - GSW 126		
			4.0	NS2 - PCV - SdEW - GSW 127		
			5.0	NS2 - PCV - SdEW - GSW 128		
	原子炉圧力容器 ペDESTAL	59	15.944	0.5	NS2 - PCV - SdEW - PED 129	
				1.0	NS2 - PCV - SdEW - PED 130	
				1.5	NS2 - PCV - SdEW - PED 131	
				2.0	NS2 - PCV - SdEW - PED 132	
				2.5	NS2 - PCV - SdEW - PED 133	
				3.0	NS2 - PCV - SdEW - PED 134	
				4.0	NS2 - PCV - SdEW - PED 135	
				5.0	NS2 - PCV - SdEW - PED 136	
		60	13.022	0.5	NS2 - PCV - SdEW - PED 137	
				1.0	NS2 - PCV - SdEW - PED 138	
				1.5	NS2 - PCV - SdEW - PED 139	
				2.0	NS2 - PCV - SdEW - PED 140	
				2.5	NS2 - PCV - SdEW - PED 141	
				3.0	NS2 - PCV - SdEW - PED 142	
				4.0	NS2 - PCV - SdEW - PED 143	
				5.0	NS2 - PCV - SdEW - PED 144	

表 4.2-2 設計用床応答スペクトル (S d) 一覧表 (原子炉格納容器内) (9/15)

地震波	建物機器	方向	質点番号	標高 EL(m)	減衰定数(%)	図番
S d	原子炉压力容器	EW 方向	66	32.567	0.5	NS2 - PCV - SdEW - RPV 145
					1.0	NS2 - PCV - SdEW - RPV 146
					1.5	NS2 - PCV - SdEW - RPV 147
					2.0	NS2 - PCV - SdEW - RPV 148
					2.5	NS2 - PCV - SdEW - RPV 149
					3.0	NS2 - PCV - SdEW - RPV 150
					4.0	NS2 - PCV - SdEW - RPV 151
					5.0	NS2 - PCV - SdEW - RPV 152
			70	29.181	0.5	NS2 - PCV - SdEW - RPV 153
					1.0	NS2 - PCV - SdEW - RPV 154
					1.5	NS2 - PCV - SdEW - RPV 155
					2.0	NS2 - PCV - SdEW - RPV 156
					2.5	NS2 - PCV - SdEW - RPV 157
					3.0	NS2 - PCV - SdEW - RPV 158
					4.0	NS2 - PCV - SdEW - RPV 159
					5.0	NS2 - PCV - SdEW - RPV 160
			72	27.317	0.5	NS2 - PCV - SdEW - RPV 161
					1.0	NS2 - PCV - SdEW - RPV 162
					1.5	NS2 - PCV - SdEW - RPV 163
					2.0	NS2 - PCV - SdEW - RPV 164
					2.5	NS2 - PCV - SdEW - RPV 165
					3.0	NS2 - PCV - SdEW - RPV 166
					4.0	NS2 - PCV - SdEW - RPV 167
					5.0	NS2 - PCV - SdEW - RPV 168
			77	23.707	0.5	NS2 - PCV - SdEW - RPV 169
					1.0	NS2 - PCV - SdEW - RPV 170
					1.5	NS2 - PCV - SdEW - RPV 171
					2.0	NS2 - PCV - SdEW - RPV 172
					2.5	NS2 - PCV - SdEW - RPV 173
					3.0	NS2 - PCV - SdEW - RPV 174
					4.0	NS2 - PCV - SdEW - RPV 175
					5.0	NS2 - PCV - SdEW - RPV 176
84	18.250	0.5	NS2 - PCV - SdEW - RPV 177			
		1.0	NS2 - PCV - SdEW - RPV 178			
		1.5	NS2 - PCV - SdEW - RPV 179			
		2.0	NS2 - PCV - SdEW - RPV 180			
		2.5	NS2 - PCV - SdEW - RPV 181			
		3.0	NS2 - PCV - SdEW - RPV 182			
		4.0	NS2 - PCV - SdEW - RPV 183			
		5.0	NS2 - PCV - SdEW - RPV 184			

表 4.2-2 設計用床応答スペクトル (S d) 一覧表 (原子炉格納容器内) (10/15)

地震波	建物機器	方向	質点番号	標高 EL (m)	減衰定数 (%)	図番
S d	炉心シュラウド (上部格子板)	EW 方向	114	25.843	0.5	NS2 - PCV - SdEW - SHD 185
					1.0	NS2 - PCV - SdEW - SHD 186
					1.5	NS2 - PCV - SdEW - SHD 187
					2.0	NS2 - PCV - SdEW - SHD 188
					2.5	NS2 - PCV - SdEW - SHD 189
					3.0	NS2 - PCV - SdEW - SHD 190
					4.0	NS2 - PCV - SdEW - SHD 191
					5.0	NS2 - PCV - SdEW - SHD 192
	炉心シュラウド (炉心支持板)		0.5	NS2 - PCV - SdEW - SHD 193		
			1.0	NS2 - PCV - SdEW - SHD 194		
			1.5	NS2 - PCV - SdEW - SHD 195		
			2.0	NS2 - PCV - SdEW - SHD 196		
			2.5	NS2 - PCV - SdEW - SHD 197		
			3.0	NS2 - PCV - SdEW - SHD 198		
			4.0	NS2 - PCV - SdEW - SHD 199		
			5.0	NS2 - PCV - SdEW - SHD 200		
	原子炉圧力容器 下鏡		0.5	NS2 - PCV - SdEW - RPV 201		
			1.0	NS2 - PCV - SdEW - RPV 202		
			1.5	NS2 - PCV - SdEW - RPV 203		
			2.0	NS2 - PCV - SdEW - RPV 204		
			2.5	NS2 - PCV - SdEW - RPV 205		
			3.0	NS2 - PCV - SdEW - RPV 206		
			4.0	NS2 - PCV - SdEW - RPV 207		
			5.0	NS2 - PCV - SdEW - RPV 208		

表 4.2-2 設計用床応答スペクトル (S d) 一覧表 (原子炉格納容器内) (11/15)

地震波	建物機器	方向	質点番号	標高 EL(m)	減衰定数(%)	図番
S d	原子炉格納容器	鉛直 方向	29	39.400	0.5	NS2 - PCV - SdV - PCV 1
					1.0	NS2 - PCV - SdV - PCV 2
					1.5	NS2 - PCV - SdV - PCV 3
					2.0	NS2 - PCV - SdV - PCV 4
					2.5	NS2 - PCV - SdV - PCV 5
					3.0	NS2 - PCV - SdV - PCV 6
					4.0	NS2 - PCV - SdV - PCV 7
					5.0	NS2 - PCV - SdV - PCV 8
			30	37.060	0.5	NS2 - PCV - SdV - PCV 9
					1.0	NS2 - PCV - SdV - PCV 10
					1.5	NS2 - PCV - SdV - PCV 11
					2.0	NS2 - PCV - SdV - PCV 12
					2.5	NS2 - PCV - SdV - PCV 13
					3.0	NS2 - PCV - SdV - PCV 14
					4.0	NS2 - PCV - SdV - PCV 15
					5.0	NS2 - PCV - SdV - PCV 16
			31	34.758	0.5	NS2 - PCV - SdV - PCV 17
					1.0	NS2 - PCV - SdV - PCV 18
					1.5	NS2 - PCV - SdV - PCV 19
					2.0	NS2 - PCV - SdV - PCV 20
					2.5	NS2 - PCV - SdV - PCV 21
					3.0	NS2 - PCV - SdV - PCV 22
					4.0	NS2 - PCV - SdV - PCV 23
					5.0	NS2 - PCV - SdV - PCV 24
			32	33.141	0.5	NS2 - PCV - SdV - PCV 25
					1.0	NS2 - PCV - SdV - PCV 26
					1.5	NS2 - PCV - SdV - PCV 27
					2.0	NS2 - PCV - SdV - PCV 28
					2.5	NS2 - PCV - SdV - PCV 29
					3.0	NS2 - PCV - SdV - PCV 30
					4.0	NS2 - PCV - SdV - PCV 31
					5.0	NS2 - PCV - SdV - PCV 32
			33	29.392	0.5	NS2 - PCV - SdV - PCV 33
					1.0	NS2 - PCV - SdV - PCV 34
					1.5	NS2 - PCV - SdV - PCV 35
					2.0	NS2 - PCV - SdV - PCV 36
					2.5	NS2 - PCV - SdV - PCV 37
					3.0	NS2 - PCV - SdV - PCV 38
					4.0	NS2 - PCV - SdV - PCV 39
					5.0	NS2 - PCV - SdV - PCV 40
			34	27.907	0.5	NS2 - PCV - SdV - PCV 41
					1.0	NS2 - PCV - SdV - PCV 42
					1.5	NS2 - PCV - SdV - PCV 43
					2.0	NS2 - PCV - SdV - PCV 44
					2.5	NS2 - PCV - SdV - PCV 45
					3.0	NS2 - PCV - SdV - PCV 46
					4.0	NS2 - PCV - SdV - PCV 47
					5.0	NS2 - PCV - SdV - PCV 48

表 4.2-2 設計用床応答スペクトル (S d) 一覧表 (原子炉格納容器内) (12/15)

地震波	建物機器	方向	質点番号	標高 EL(m)	減衰定数(%)	図番
S d	原子炉格納容器	鉛直 方向	35	22.932	0.5	NS2 - PCV - SdV - PCV 49
					1.0	NS2 - PCV - SdV - PCV 50
					1.5	NS2 - PCV - SdV - PCV 51
					2.0	NS2 - PCV - SdV - PCV 52
					2.5	NS2 - PCV - SdV - PCV 53
					3.0	NS2 - PCV - SdV - PCV 54
					4.0	NS2 - PCV - SdV - PCV 55
					5.0	NS2 - PCV - SdV - PCV 56
			36	19.878	0.5	NS2 - PCV - SdV - PCV 57
					1.0	NS2 - PCV - SdV - PCV 58
					1.5	NS2 - PCV - SdV - PCV 59
					2.0	NS2 - PCV - SdV - PCV 60
					2.5	NS2 - PCV - SdV - PCV 61
					3.0	NS2 - PCV - SdV - PCV 62
					4.0	NS2 - PCV - SdV - PCV 63
					5.0	NS2 - PCV - SdV - PCV 64
			37	16.825	0.5	NS2 - PCV - SdV - PCV 65
					1.0	NS2 - PCV - SdV - PCV 66
					1.5	NS2 - PCV - SdV - PCV 67
					2.0	NS2 - PCV - SdV - PCV 68
					2.5	NS2 - PCV - SdV - PCV 69
					3.0	NS2 - PCV - SdV - PCV 70
					4.0	NS2 - PCV - SdV - PCV 71
					5.0	NS2 - PCV - SdV - PCV 72
			38	13.700	0.5	NS2 - PCV - SdV - PCV 73
					1.0	NS2 - PCV - SdV - PCV 74
					1.5	NS2 - PCV - SdV - PCV 75
					2.0	NS2 - PCV - SdV - PCV 76
					2.5	NS2 - PCV - SdV - PCV 77
					3.0	NS2 - PCV - SdV - PCV 78
					4.0	NS2 - PCV - SdV - PCV 79
					5.0	NS2 - PCV - SdV - PCV 80
			39	11.900	0.5	NS2 - PCV - SdV - PCV 81
					1.0	NS2 - PCV - SdV - PCV 82
					1.5	NS2 - PCV - SdV - PCV 83
					2.0	NS2 - PCV - SdV - PCV 84
	2.5				NS2 - PCV - SdV - PCV 85	
	3.0				NS2 - PCV - SdV - PCV 86	
	4.0				NS2 - PCV - SdV - PCV 87	
	5.0				NS2 - PCV - SdV - PCV 88	
	ガンマ線遮蔽壁		41	29.962	0.5	NS2 - PCV - SdV - GSW 89
					1.0	NS2 - PCV - SdV - GSW 90
					1.5	NS2 - PCV - SdV - GSW 91
					2.0	NS2 - PCV - SdV - GSW 92
					2.5	NS2 - PCV - SdV - GSW 93
3.0		NS2 - PCV - SdV - GSW 94				
4.0		NS2 - PCV - SdV - GSW 95				
5.0		NS2 - PCV - SdV - GSW 96				

表 4.2-2 設計用床応答スペクトル (S d) 一覧表 (原子炉格納容器内) (13/15)

地震波	建物機器	方向	質点番号	標高 EL(m)	減衰定数(%)	図番
S d	ガンマ線遮蔽壁	鉛直方向	42	26.981	0.5	NS2 - PCV - SdV - GSW 97
					1.0	NS2 - PCV - SdV - GSW 98
					1.5	NS2 - PCV - SdV - GSW 99
					2.0	NS2 - PCV - SdV - GSW 100
					2.5	NS2 - PCV - SdV - GSW 101
					3.0	NS2 - PCV - SdV - GSW 102
					4.0	NS2 - PCV - SdV - GSW 103
					5.0	NS2 - PCV - SdV - GSW 104
			43	24.000	0.5	NS2 - PCV - SdV - GSW 105
					1.0	NS2 - PCV - SdV - GSW 106
					1.5	NS2 - PCV - SdV - GSW 107
					2.0	NS2 - PCV - SdV - GSW 108
					2.5	NS2 - PCV - SdV - GSW 109
					3.0	NS2 - PCV - SdV - GSW 110
					4.0	NS2 - PCV - SdV - GSW 111
					5.0	NS2 - PCV - SdV - GSW 112
			44	21.500	0.5	NS2 - PCV - SdV - GSW 113
					1.0	NS2 - PCV - SdV - GSW 114
					1.5	NS2 - PCV - SdV - GSW 115
					2.0	NS2 - PCV - SdV - GSW 116
					2.5	NS2 - PCV - SdV - GSW 117
					3.0	NS2 - PCV - SdV - GSW 118
					4.0	NS2 - PCV - SdV - GSW 119
					5.0	NS2 - PCV - SdV - GSW 120
	45	19.000	0.5	NS2 - PCV - SdV - GSW 121		
			1.0	NS2 - PCV - SdV - GSW 122		
			1.5	NS2 - PCV - SdV - GSW 123		
			2.0	NS2 - PCV - SdV - GSW 124		
			2.5	NS2 - PCV - SdV - GSW 125		
			3.0	NS2 - PCV - SdV - GSW 126		
			4.0	NS2 - PCV - SdV - GSW 127		
			5.0	NS2 - PCV - SdV - GSW 128		
	原子炉圧力容器 ベDESTAL	46	15.944	0.5	NS2 - PCV - SdV - PED 129	
				1.0	NS2 - PCV - SdV - PED 130	
				1.5	NS2 - PCV - SdV - PED 131	
				2.0	NS2 - PCV - SdV - PED 132	
				2.5	NS2 - PCV - SdV - PED 133	
				3.0	NS2 - PCV - SdV - PED 134	
				4.0	NS2 - PCV - SdV - PED 135	
				5.0	NS2 - PCV - SdV - PED 136	
		47	13.022	0.5	NS2 - PCV - SdV - PED 137	
				1.0	NS2 - PCV - SdV - PED 138	
				1.5	NS2 - PCV - SdV - PED 139	
				2.0	NS2 - PCV - SdV - PED 140	
2.5				NS2 - PCV - SdV - PED 141		
3.0				NS2 - PCV - SdV - PED 142		
4.0				NS2 - PCV - SdV - PED 143		
5.0				NS2 - PCV - SdV - PED 144		

表 4.2-2 設計用床応答スペクトル (S d) 一覧表 (原子炉格納容器内) (14/15)

地震波	建物機器	方向	質点番号	標高 EL(m)	減衰定数(%)	図番
S d	原子炉压力容器	鉛直方向	53	32.567	0.5	NS2 - PCV - SdV - RPV 145
					1.0	NS2 - PCV - SdV - RPV 146
					1.5	NS2 - PCV - SdV - RPV 147
					2.0	NS2 - PCV - SdV - RPV 148
					2.5	NS2 - PCV - SdV - RPV 149
					3.0	NS2 - PCV - SdV - RPV 150
					4.0	NS2 - PCV - SdV - RPV 151
					5.0	NS2 - PCV - SdV - RPV 152
			57	29.181	0.5	NS2 - PCV - SdV - RPV 153
					1.0	NS2 - PCV - SdV - RPV 154
					1.5	NS2 - PCV - SdV - RPV 155
					2.0	NS2 - PCV - SdV - RPV 156
					2.5	NS2 - PCV - SdV - RPV 157
					3.0	NS2 - PCV - SdV - RPV 158
					4.0	NS2 - PCV - SdV - RPV 159
					5.0	NS2 - PCV - SdV - RPV 160
			59	27.317	0.5	NS2 - PCV - SdV - RPV 161
					1.0	NS2 - PCV - SdV - RPV 162
					1.5	NS2 - PCV - SdV - RPV 163
					2.0	NS2 - PCV - SdV - RPV 164
					2.5	NS2 - PCV - SdV - RPV 165
					3.0	NS2 - PCV - SdV - RPV 166
					4.0	NS2 - PCV - SdV - RPV 167
					5.0	NS2 - PCV - SdV - RPV 168
			64	23.707	0.5	NS2 - PCV - SdV - RPV 169
					1.0	NS2 - PCV - SdV - RPV 170
					1.5	NS2 - PCV - SdV - RPV 171
					2.0	NS2 - PCV - SdV - RPV 172
2.5	NS2 - PCV - SdV - RPV 173					
3.0	NS2 - PCV - SdV - RPV 174					
4.0	NS2 - PCV - SdV - RPV 175					
5.0	NS2 - PCV - SdV - RPV 176					
71	18.250	0.5	NS2 - PCV - SdV - RPV 177			
		1.0	NS2 - PCV - SdV - RPV 178			
		1.5	NS2 - PCV - SdV - RPV 179			
		2.0	NS2 - PCV - SdV - RPV 180			
		2.5	NS2 - PCV - SdV - RPV 181			
		3.0	NS2 - PCV - SdV - RPV 182			
		4.0	NS2 - PCV - SdV - RPV 183			
		5.0	NS2 - PCV - SdV - RPV 184			

表 4.2-2 設計用床応答スペクトル (S d) 一覧表 (原子炉格納容器内) (15/15)

地震波	建物機器	方向	質点番号	標高 EL(m)	減衰定数(%)	図番
S d	炉心シュラウド (上部格子板)	鉛直 方向	80	25.843	0.5	NS2 - PCV - SdV - SHD 185
					1.0	NS2 - PCV - SdV - SHD 186
					1.5	NS2 - PCV - SdV - SHD 187
					2.0	NS2 - PCV - SdV - SHD 188
					2.5	NS2 - PCV - SdV - SHD 189
					3.0	NS2 - PCV - SdV - SHD 190
					4.0	NS2 - PCV - SdV - SHD 191
					5.0	NS2 - PCV - SdV - SHD 192
	炉心シュラウド (炉心支持板)		0.5	NS2 - PCV - SdV - SHD 193		
			1.0	NS2 - PCV - SdV - SHD 194		
			1.5	NS2 - PCV - SdV - SHD 195		
			2.0	NS2 - PCV - SdV - SHD 196		
			2.5	NS2 - PCV - SdV - SHD 197		
			3.0	NS2 - PCV - SdV - SHD 198		
			4.0	NS2 - PCV - SdV - SHD 199		
			5.0	NS2 - PCV - SdV - SHD 200		
	原子炉圧力容器 下鏡		71, 93, 108	18.250~16.508	0.5	NS2 - PCV - SdV - RPV 201
			1.0	NS2 - PCV - SdV - RPV 202		
			1.5	NS2 - PCV - SdV - RPV 203		
			2.0	NS2 - PCV - SdV - RPV 204		
			2.5	NS2 - PCV - SdV - RPV 205		
			3.0	NS2 - PCV - SdV - RPV 206		
			4.0	NS2 - PCV - SdV - RPV 207		
			5.0	NS2 - PCV - SdV - RPV 208		

【NS2-PCV-SdNS-PCV1】

構造物名：原子炉格納容器
 標高：EL39.400m
 減衰定数：0.5%
 波形名：弾性設計用地震動 S d
 設計用床応答スペクトル I (NS方向)
 設計用床応答スペクトル II (NS方向)

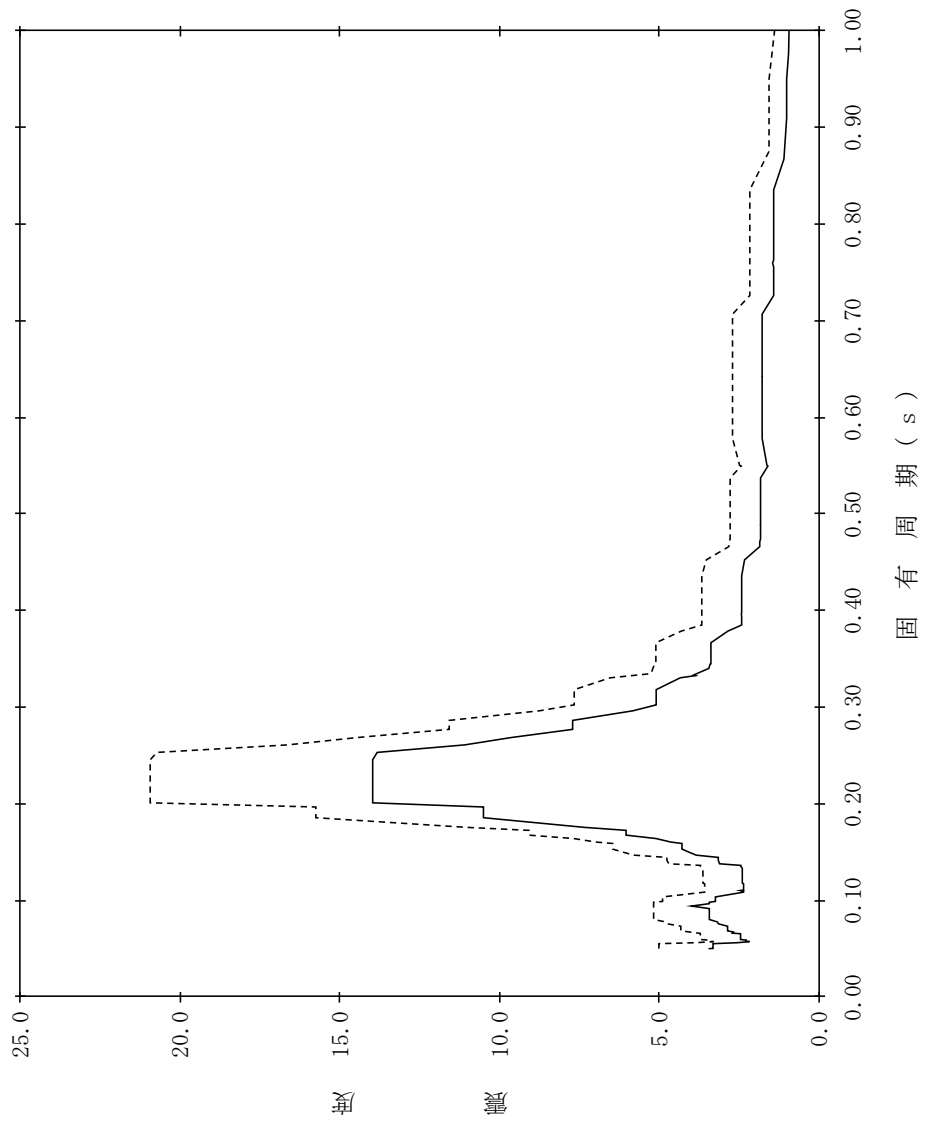

【NS2-PCV-SdNS-PCV2】

構造物名：原子炉格納容器
 標高：EL39.400m
 減衰定数：1.0%
 波形名：弾性設計用地震動 S d
 設計用床応答スペクトル I (NS方向)
 設計用床応答スペクトル II (NS方向)

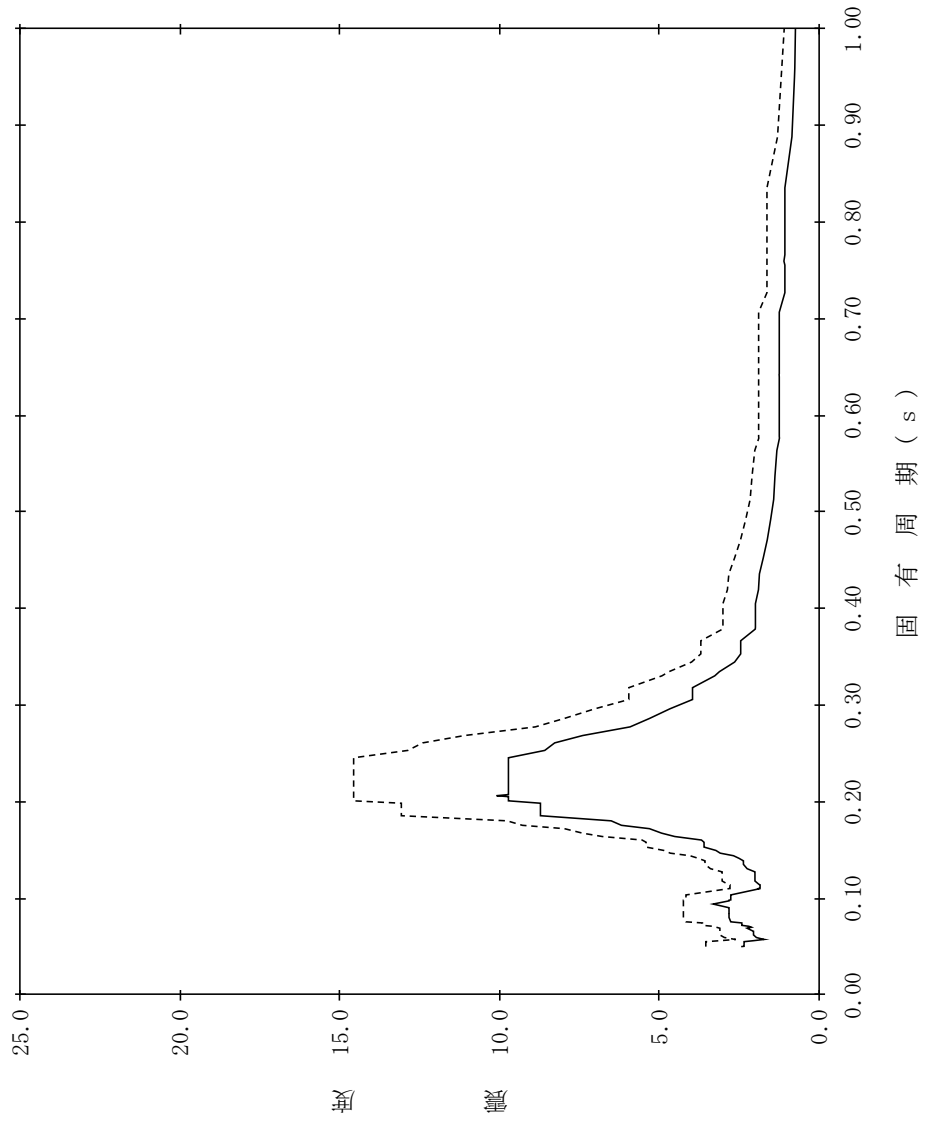

【NS2-PCV-SdNS-PCV3】

構造物名：原子炉格納容器
 標高：EL39.400m
 減衰定数：1.5%
 波形名：弾性設計用地震動 S d
 設計用床応答スペクトル I (NS方向)
 設計用床応答スペクトル II (NS方向)

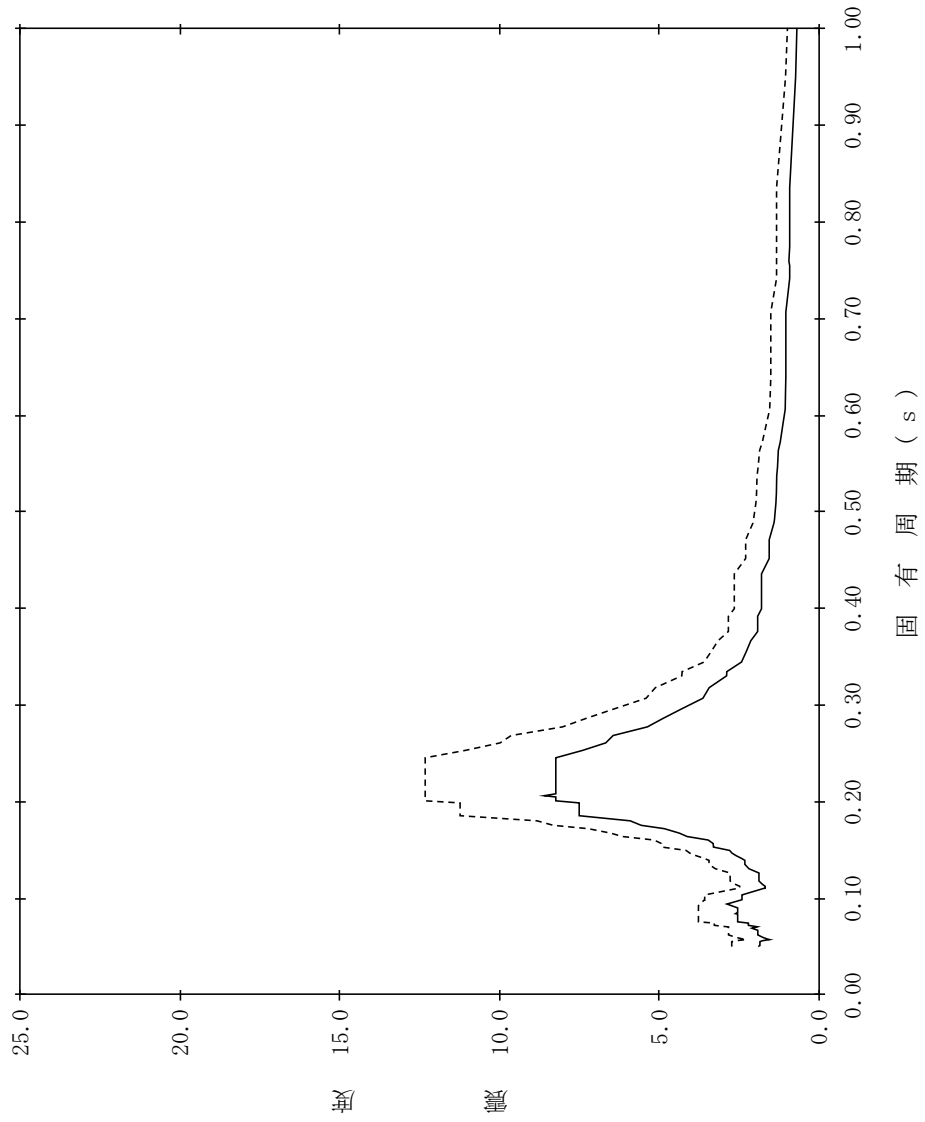

【NS2-PCV-SdNS-PCV4】

構造物名：原子炉格納容器
 標高：EL39.400m
 減衰定数：2.0%
 波形名：弾性設計用地震動 S d
 設計用床応答スペクトル I (NS方向)
 設計用床応答スペクトル II (NS方向)

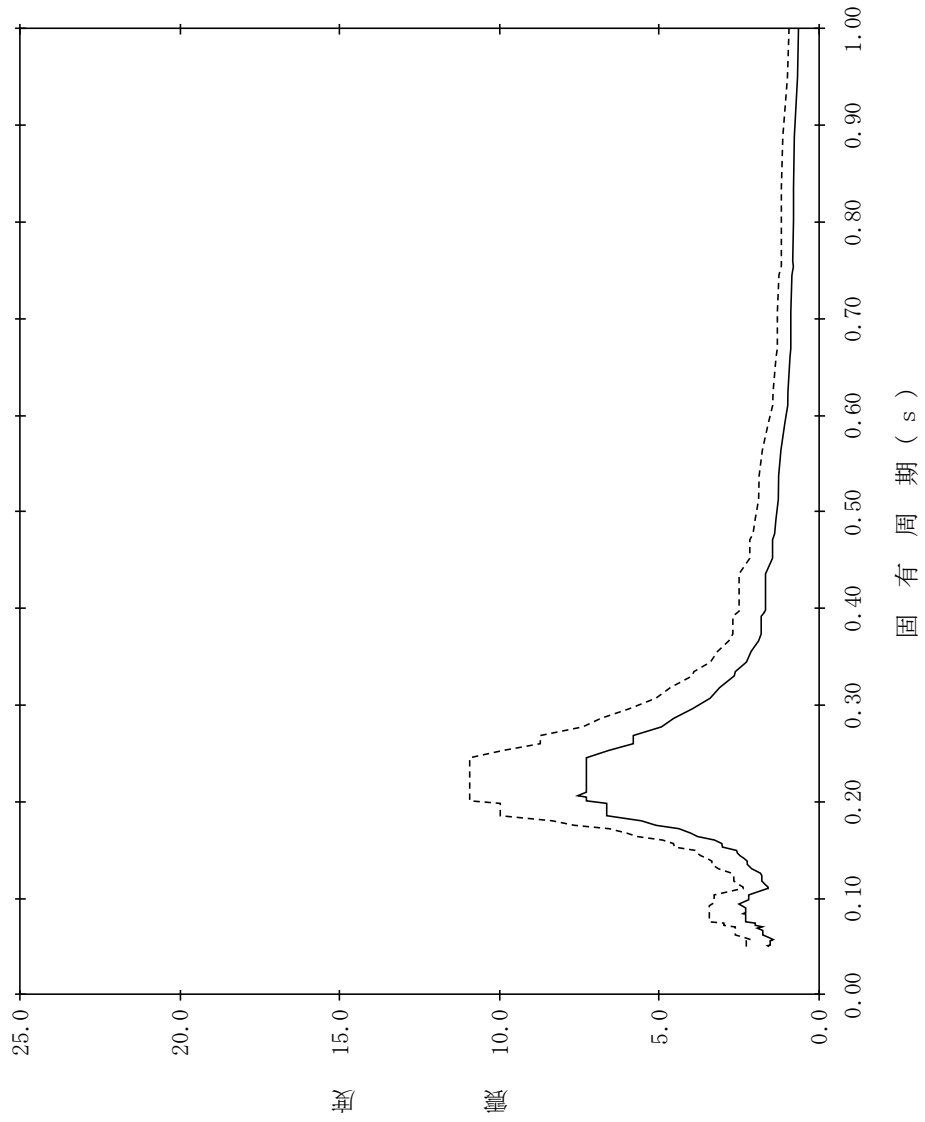

【NS2-PCV-SdNS-PCV5】

構造物名：原子炉格納容器
 標高：EL39.400m
 減衰定数：2.5%
 波形名：弾性設計用地震動 S d
 設計用床応答スペクトル I (NS方向)
 設計用床応答スペクトル II (NS方向)

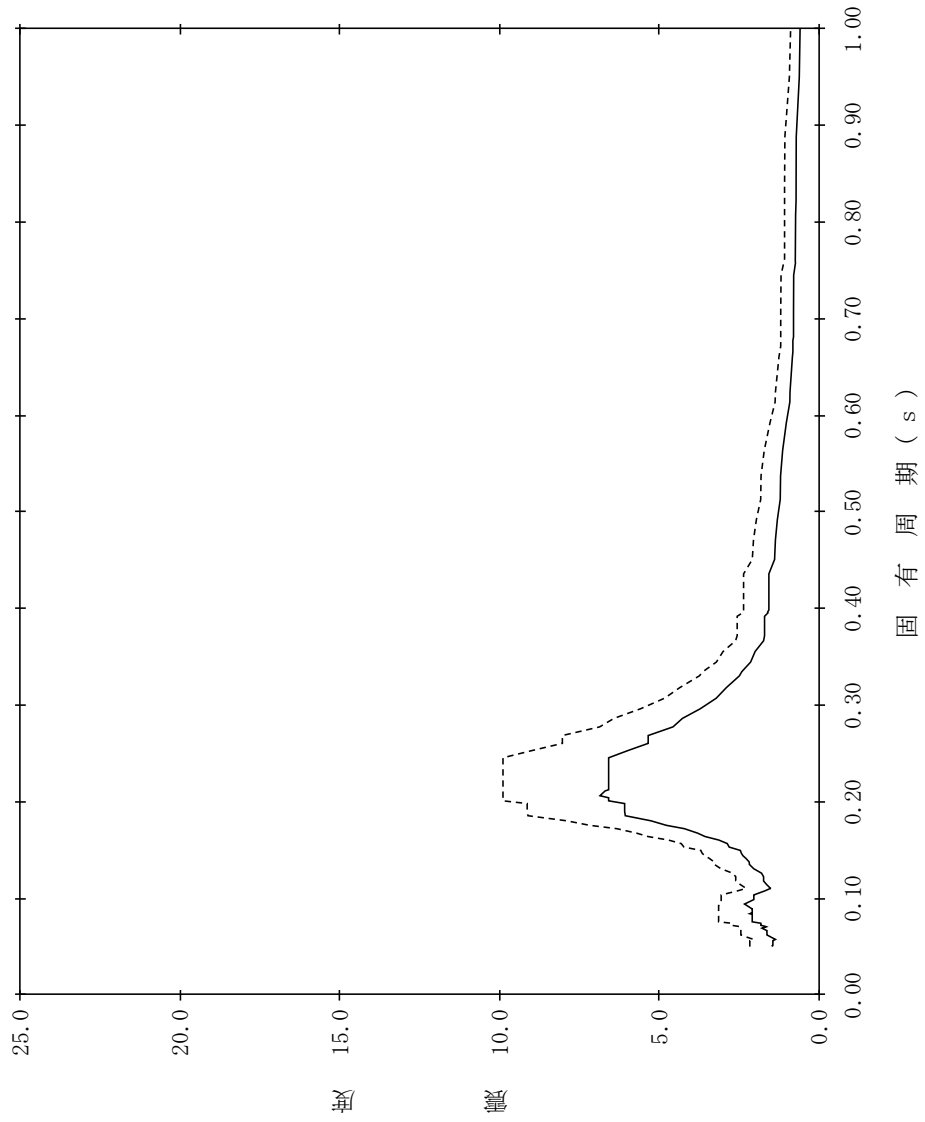

【NS2-PCV-SdNS-PCV6】

構造物名：原子炉格納容器
 標高：EL39.400m
 減衰定数：3.0%
 波形名：弾性設計用地震動 S d
 設計用床応答スペクトル I (NS方向)
 設計用床応答スペクトル II (NS方向)

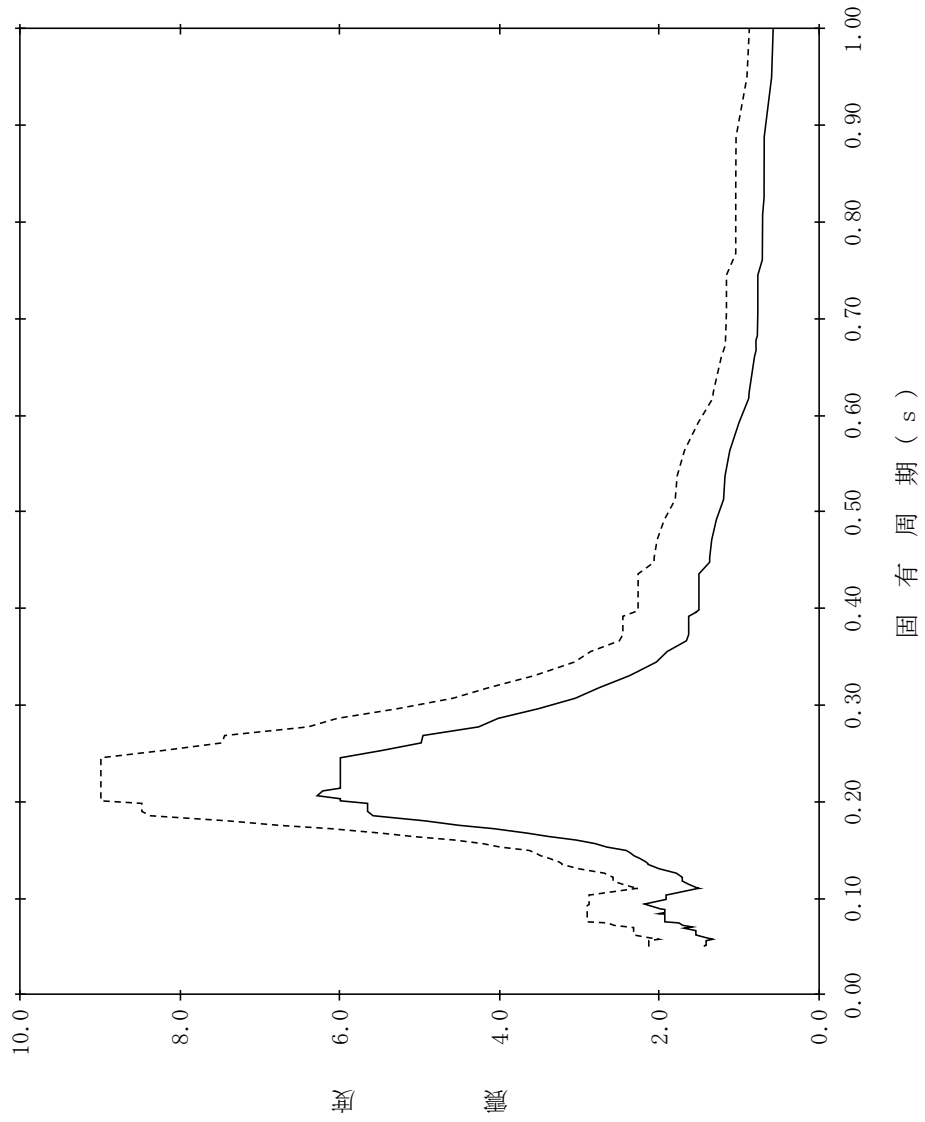

【NS2-PCV-SdNS-PCV7】

構造物名：原子炉格納容器
 標高：EL39.400m
 減衰定数：4.0%
 波形名：弾性設計用地震動 S d
 設計用床応答スペクトル I (NS方向)
 設計用床応答スペクトル II (NS方向)

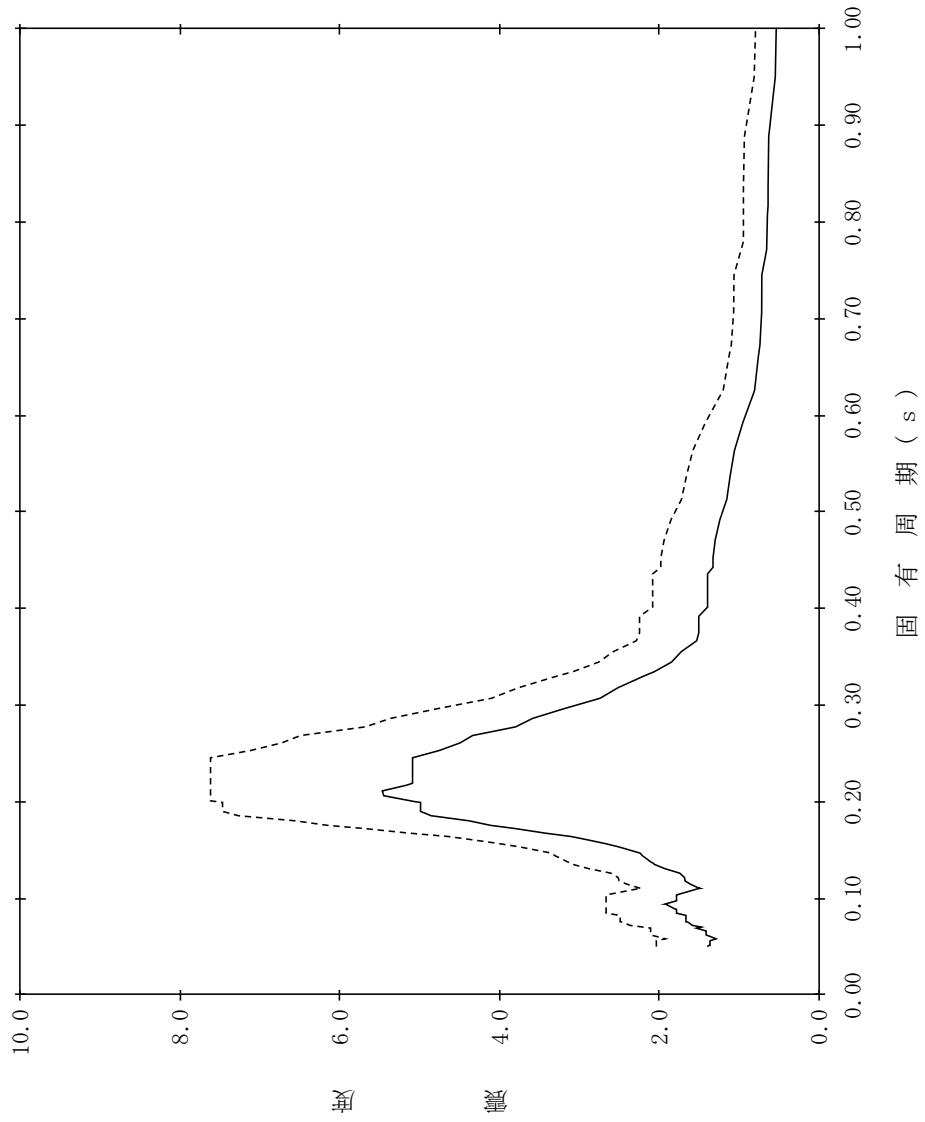

【NS2-PCV-SdNS-PCV8】

構造物名：原子炉格納容器
 標高：EL39.400m
 減衰定数：5.0%
 波形名：弾性設計用地震動 S d
 設計用床応答スペクトル I (NS方向)
 設計用床応答スペクトル II (NS方向)

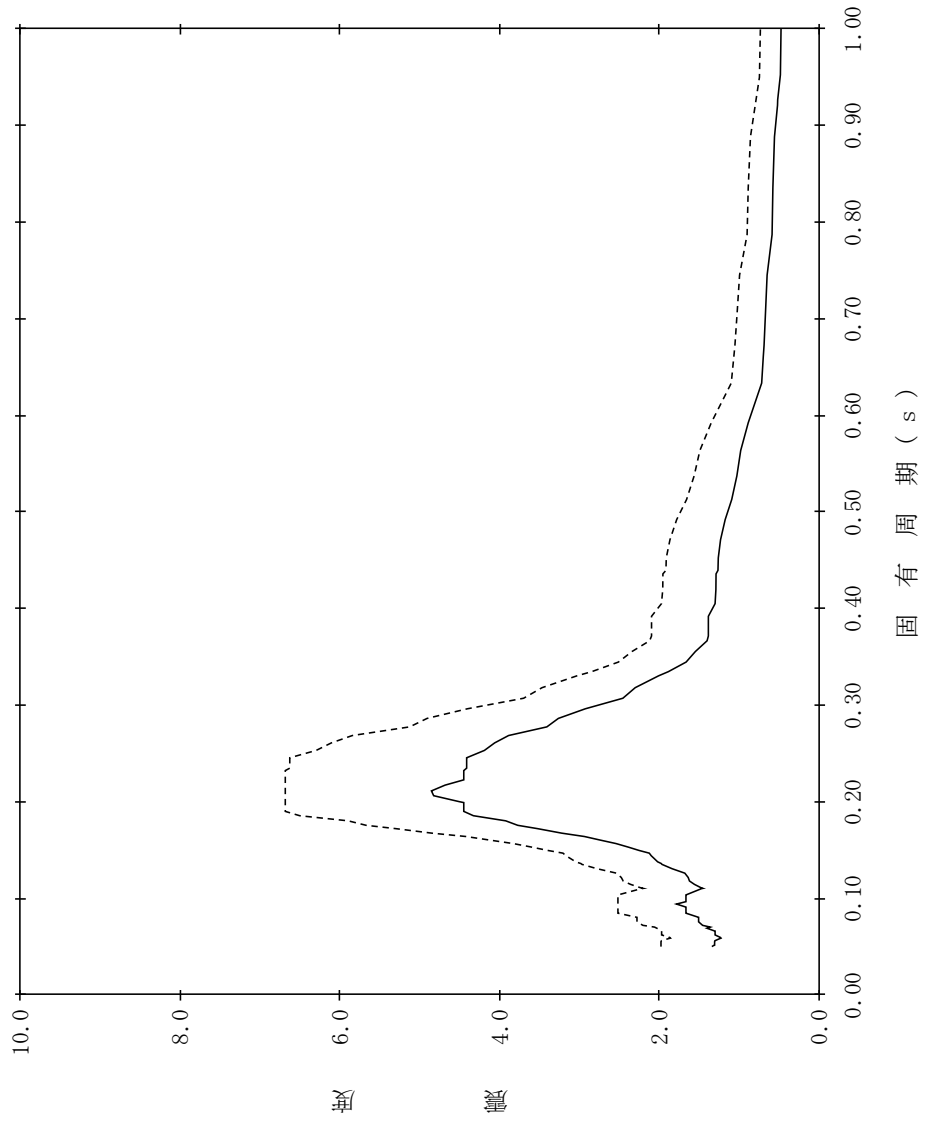

【NS2-PCV-SdNS-PCV9】

構造物名：原子炉格納容器
 標高：EL37.060m
 減衰定数：0.5%
 波形名：弾性設計用地震動 S d
 設計用床応答スペクトル I (NS方向)
 設計用床応答スペクトル II (NS方向)

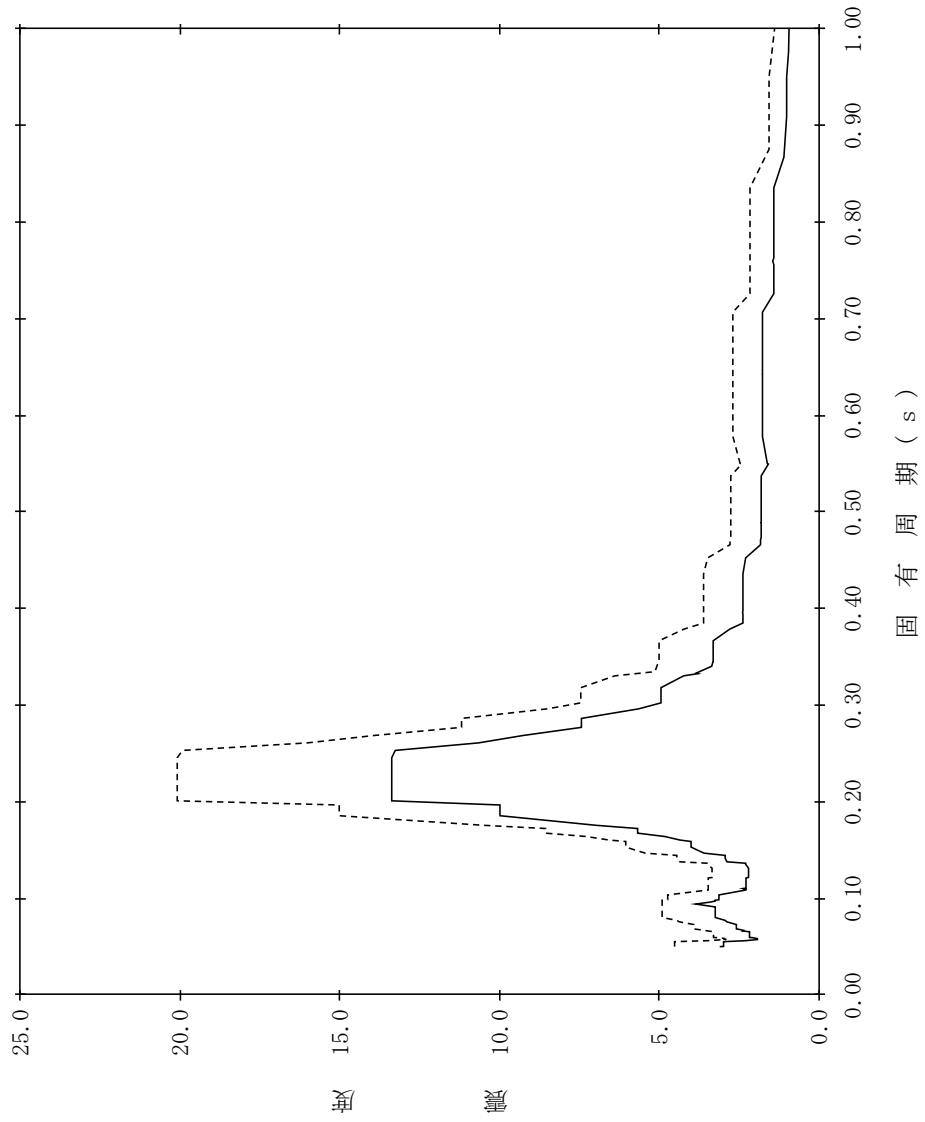

【NS2-PCV-SdNS-PCV10】

構造物名：原子炉格納容器
 標高：EL37.060m
 減衰定数：1.0%
 波形名：弾性設計用地震動 S d
 設計用床応答スペクトル I (NS方向)
 設計用床応答スペクトル II (NS方向)

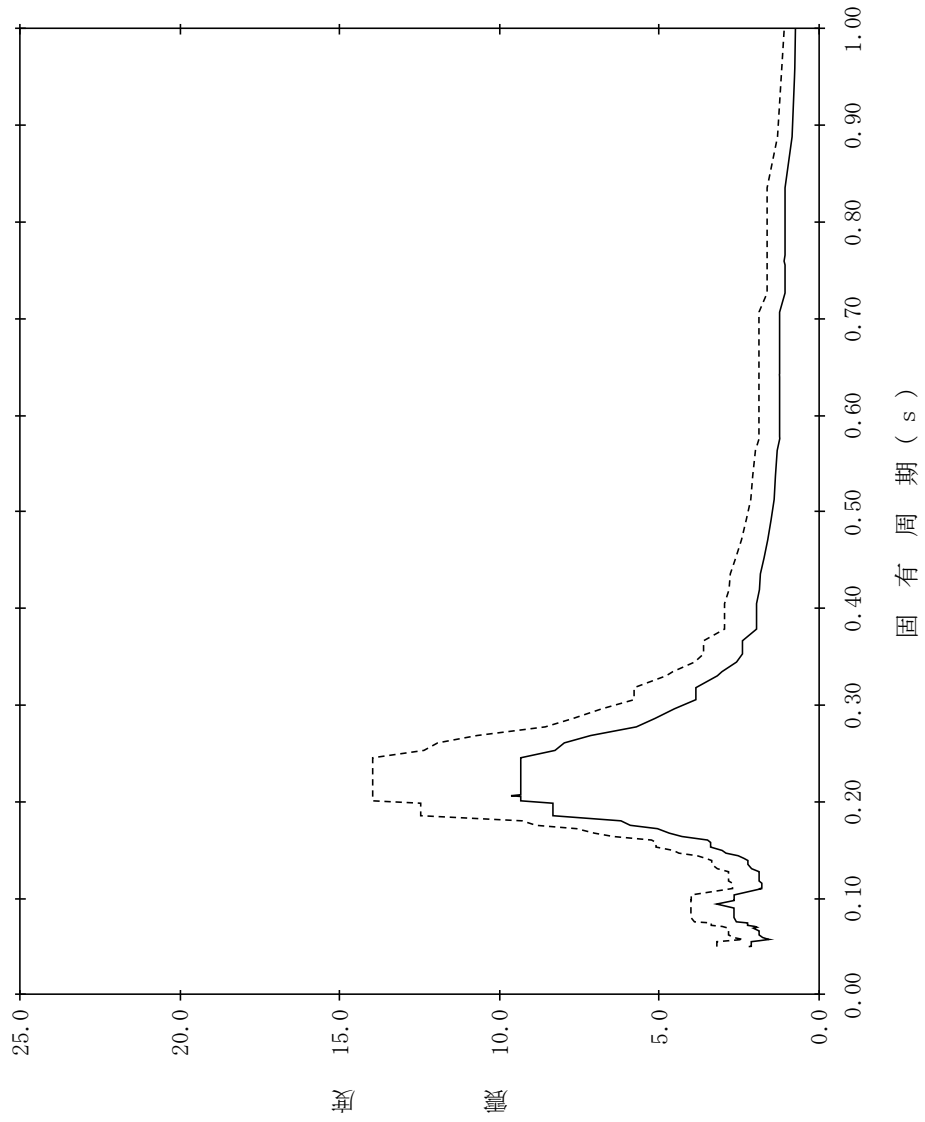

【NS2-PCV-SdNS-PCV11】

構造物名：原子炉格納容器
 標高：EL37.060m
 減衰定数：1.5%
 波形名：弾性設計用地震動 S d
 設計用床応答スペクトル I (NS方向)
 設計用床応答スペクトル II (NS方向)

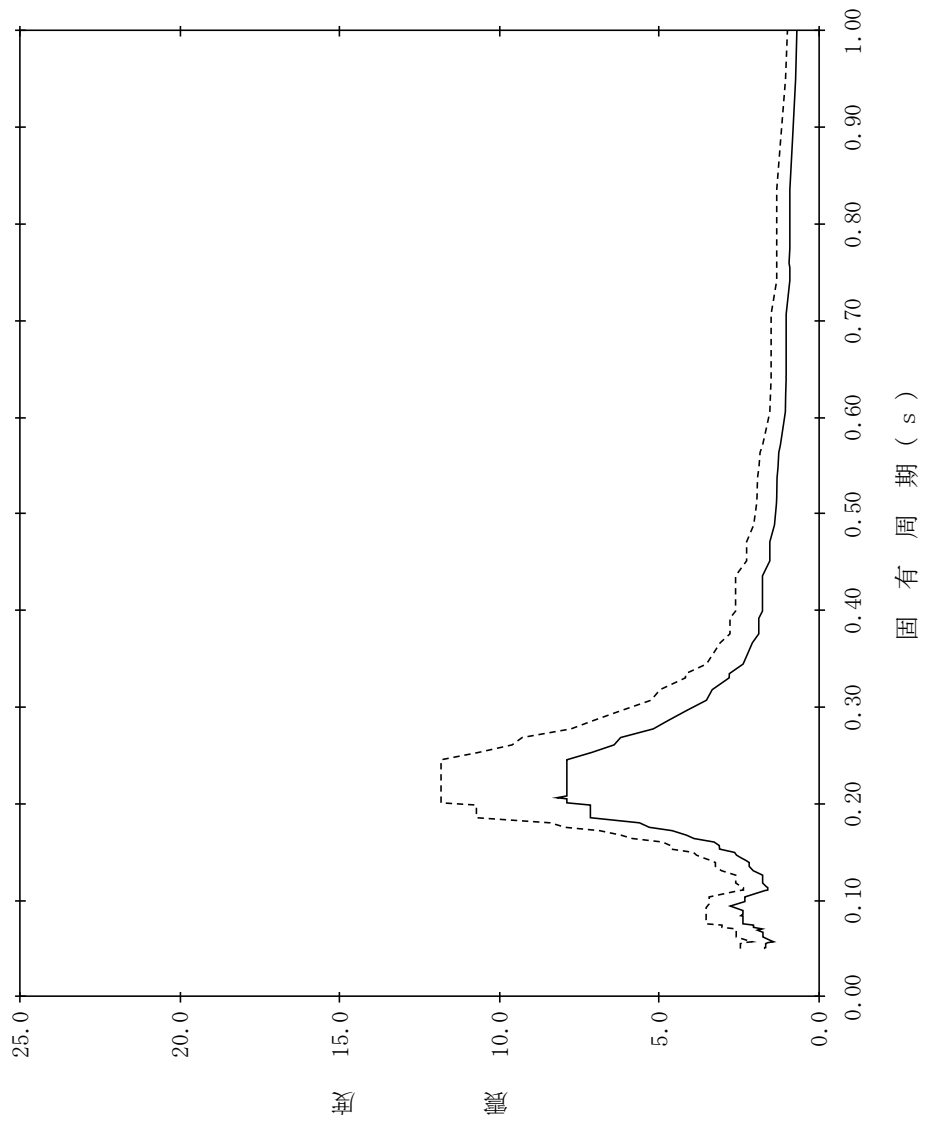

【NS2-PCV-SdNS-PCV12】

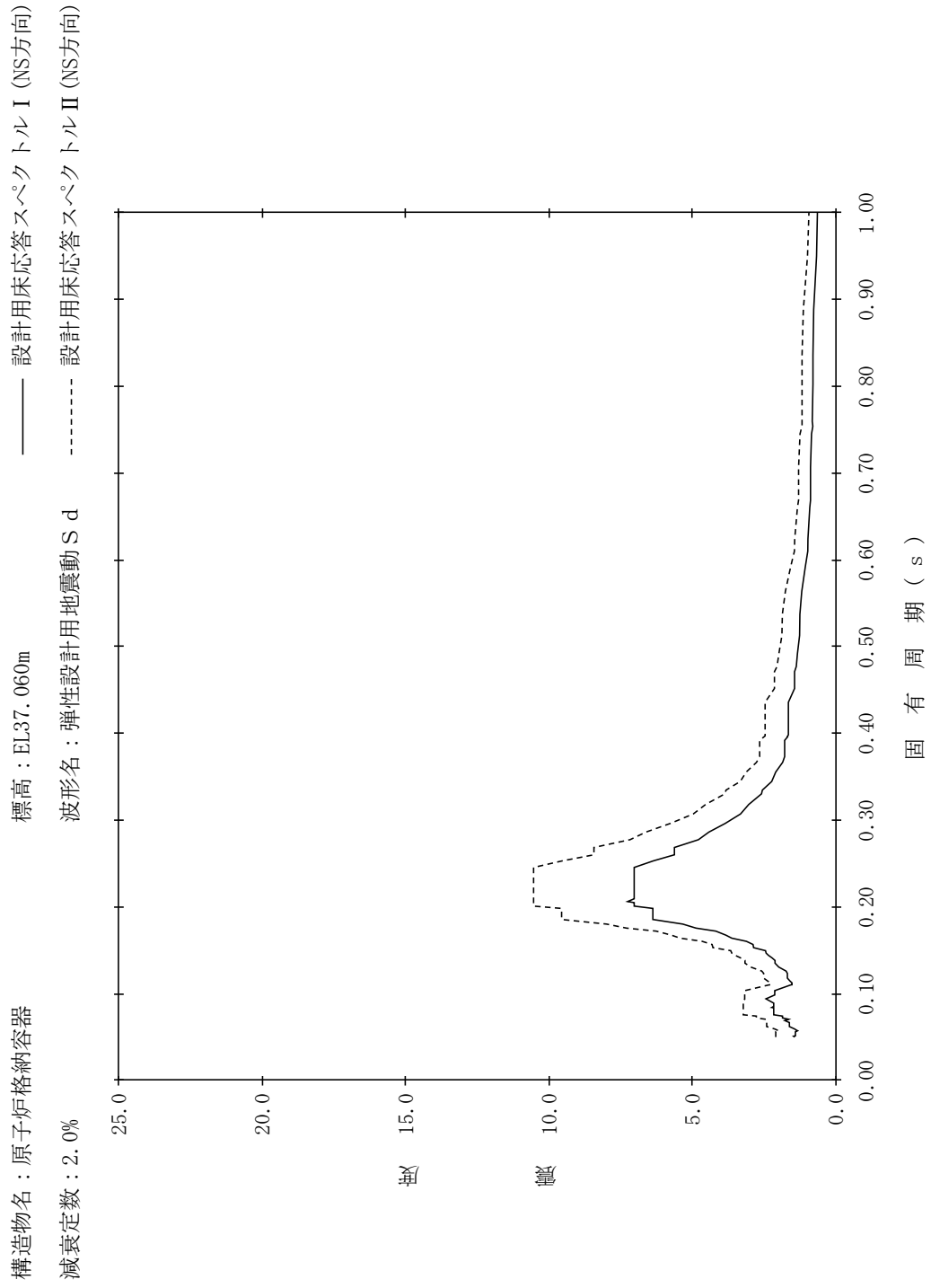

【NS2-PCV-SdNS-PCV13】

構造物名：原子炉格納容器
 標高：EL37.060m
 減衰定数：2.5%
 波形名：弾性設計用地震動 S d
 設計用床応答スペクトル I (NS方向)
 設計用床応答スペクトル II (NS方向)

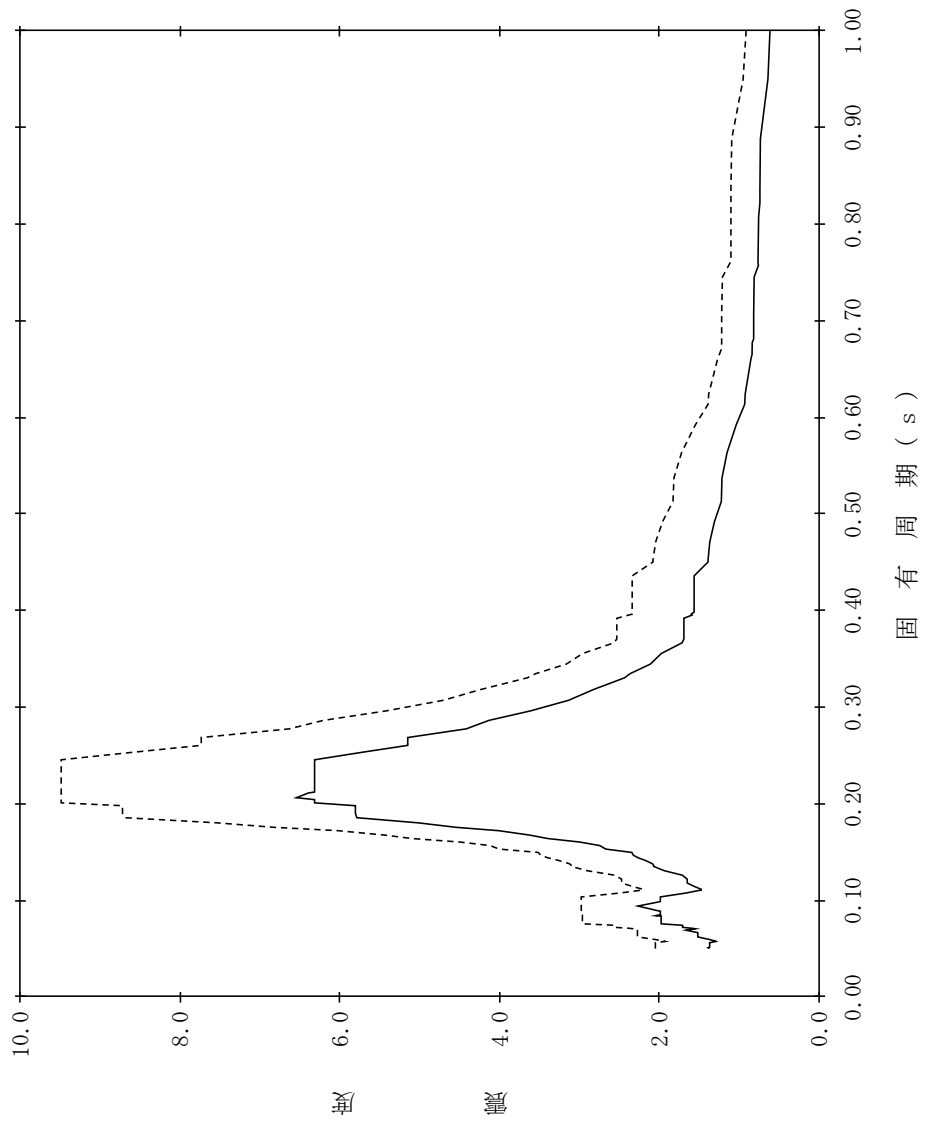

【NS2-PCV-SdNS-PCV14】

構造物名：原子炉格納容器
 標高：EL37.060m
 減衰定数：3.0%
 波形名：弾性設計用地震動 S d
 設計用床応答スペクトル I (NS方向)
 設計用床応答スペクトル II (NS方向)

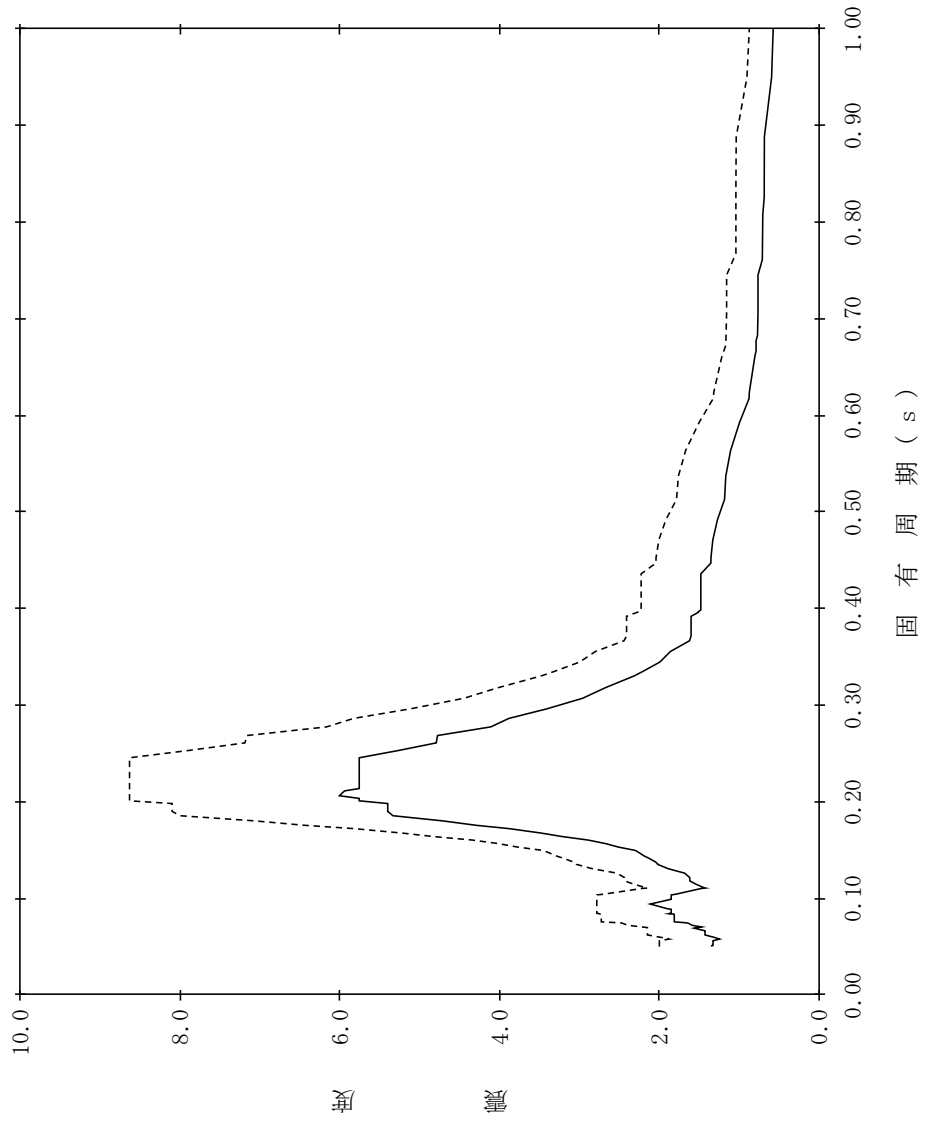

【NS2-PCV-SdNS-PCV15】

構造物名：原子炉格納容器
 標高：EL37.060m
 減衰定数：4.0%
 波形名：弾性設計用地震動 S d
 設計用床応答スペクトル I (NS方向)
 設計用床応答スペクトル II (NS方向)

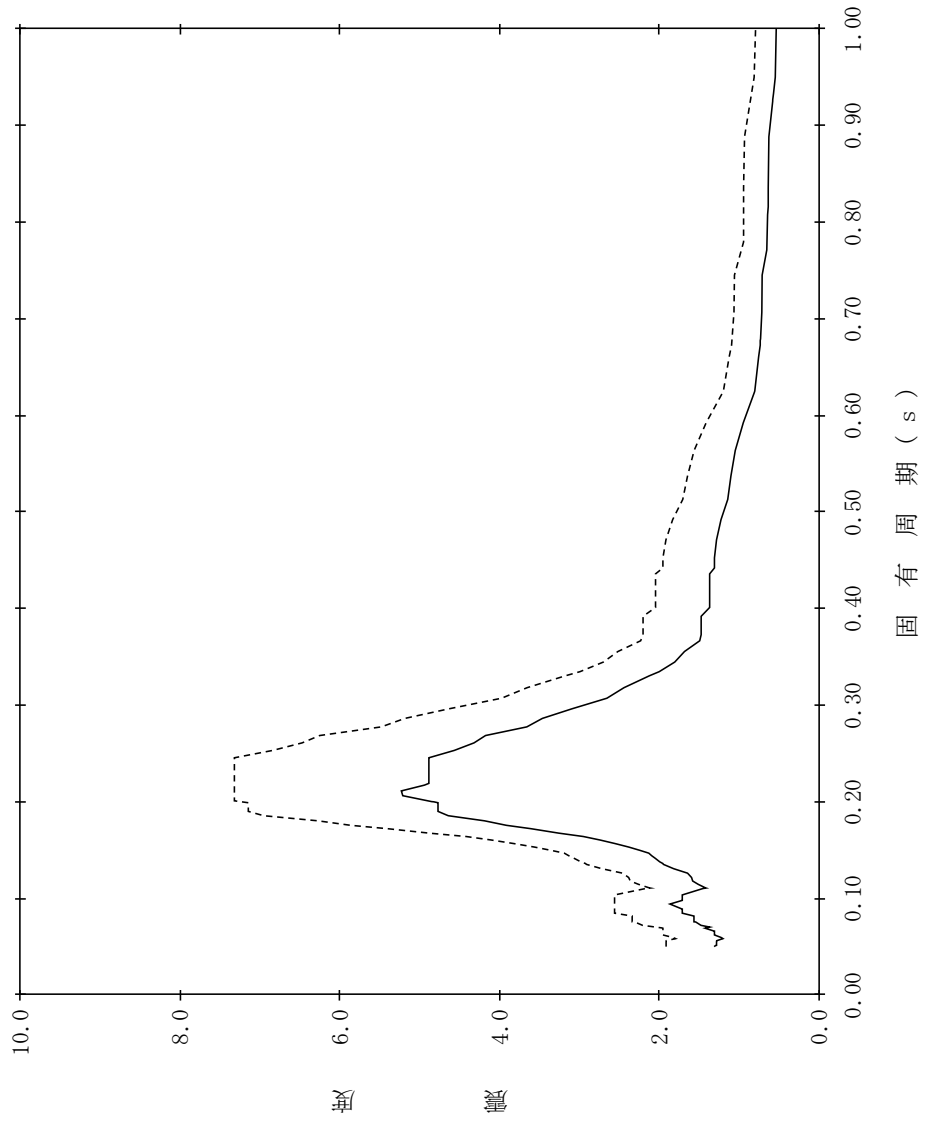

【NS2-PCV-SdNS-PCV16】

構造物名：原子炉格納容器
 標高：EL37.060m
 減衰定数：5.0%
 波形名：弾性設計用地震動 S d
 設計用床応答スペクトル I (NS方向)
 設計用床応答スペクトル II (NS方向)

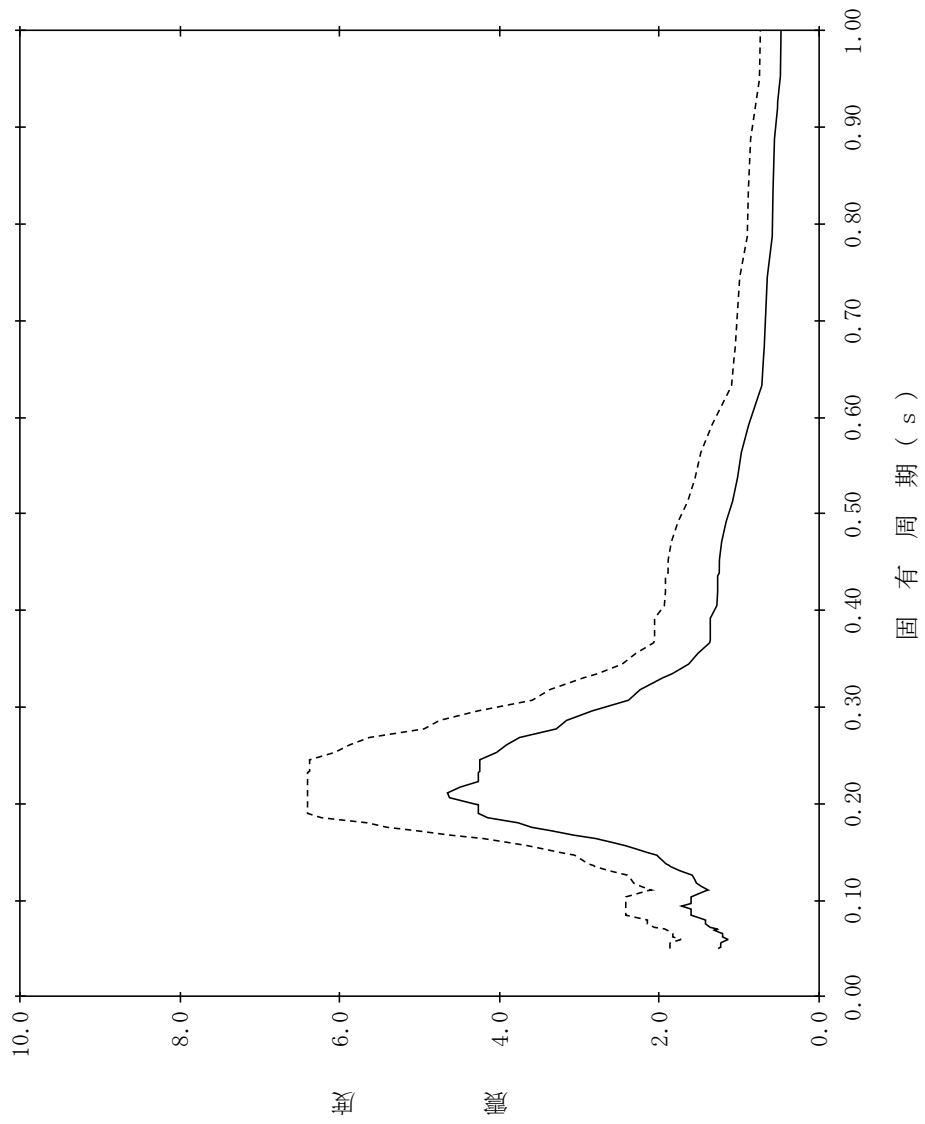

【NS2-PCV-SdNS-PCV17】

構造物名：原子炉格納容器
 標高：EL34.758m
 減衰定数：0.5%
 波形名：弾性設計用地震動 S d
 設計用床応答スペクトル I (NS方向)
 設計用床応答スペクトル II (NS方向)

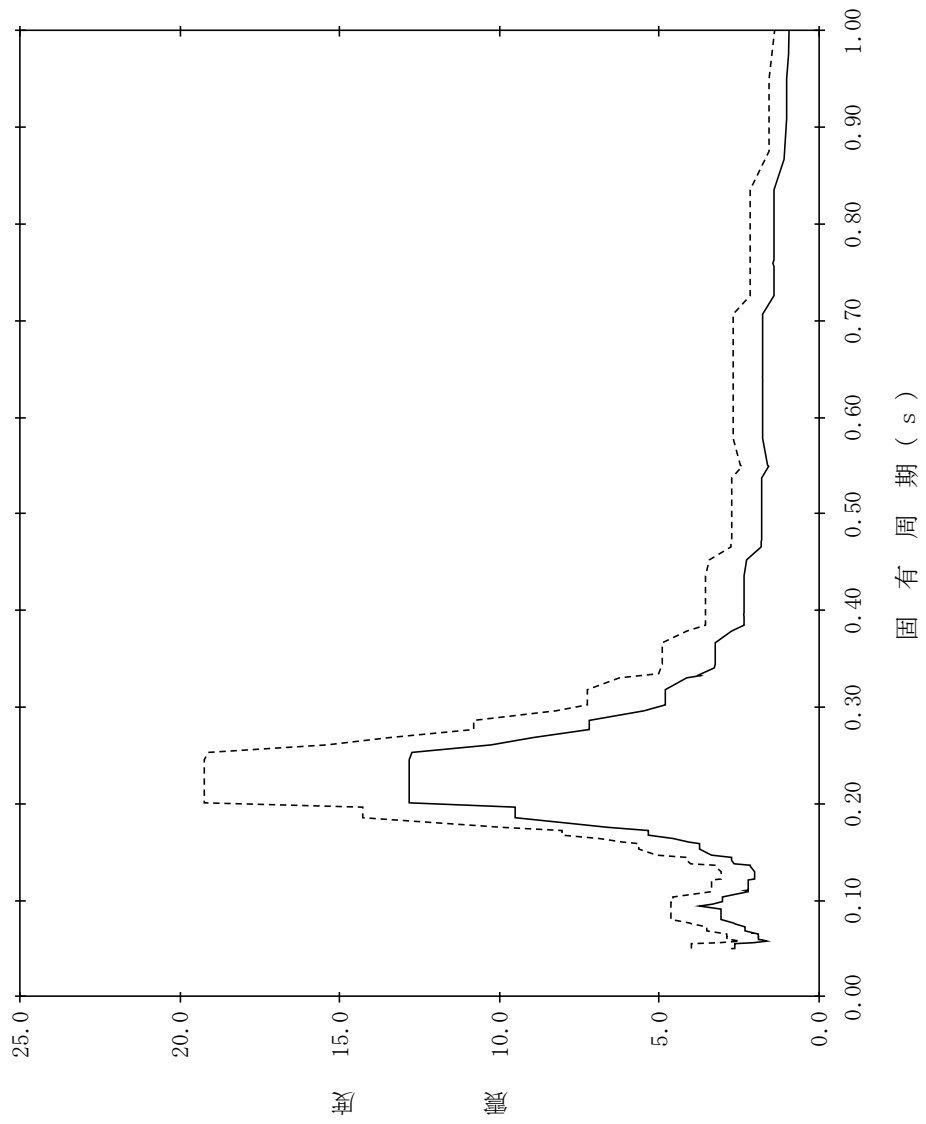

【NS2-PCV-SdNS-PCV18】

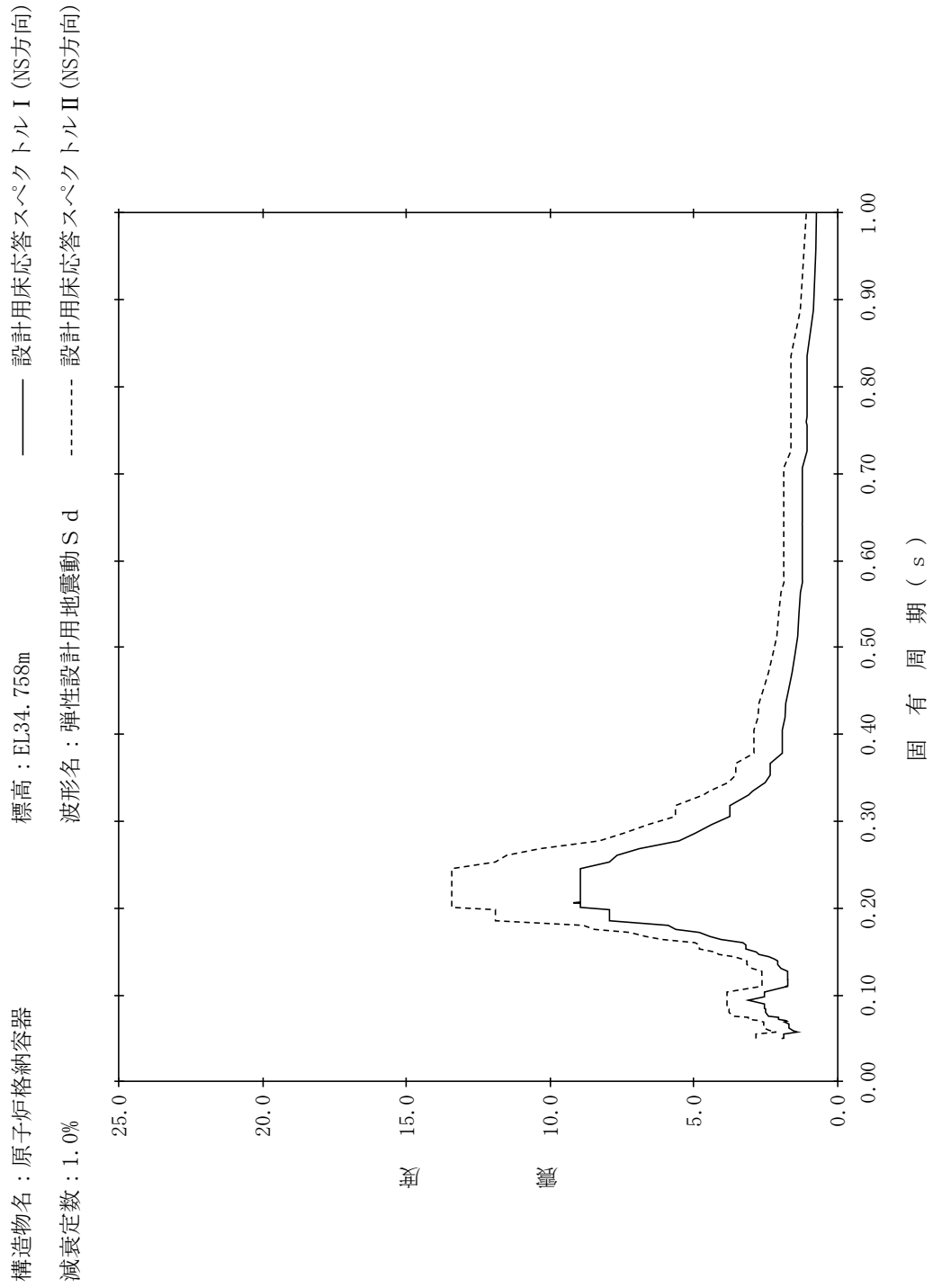

【NS2-PCV-SdNS-PCV19】

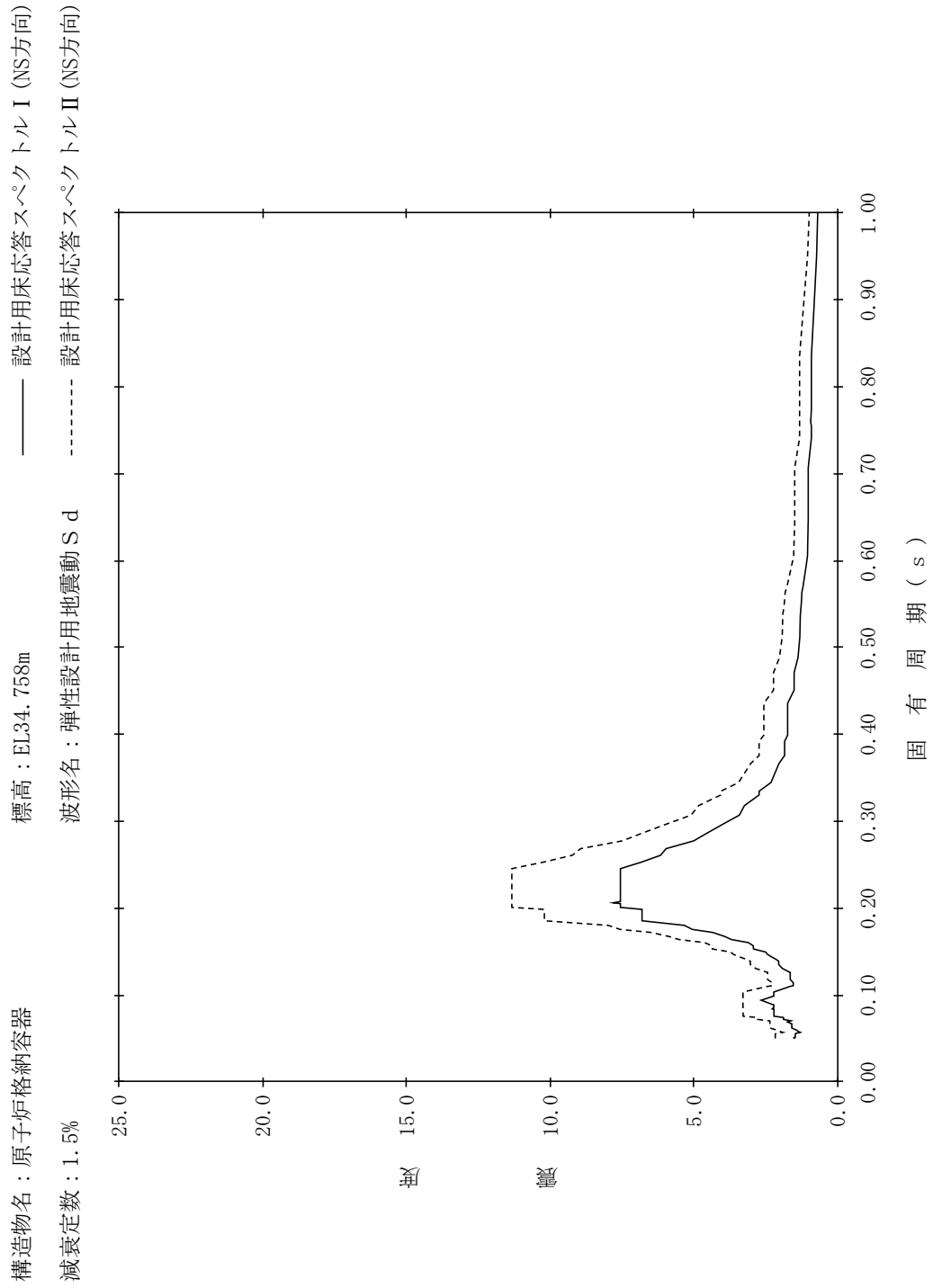

【NS2-PCV-SdNS-PCV20】

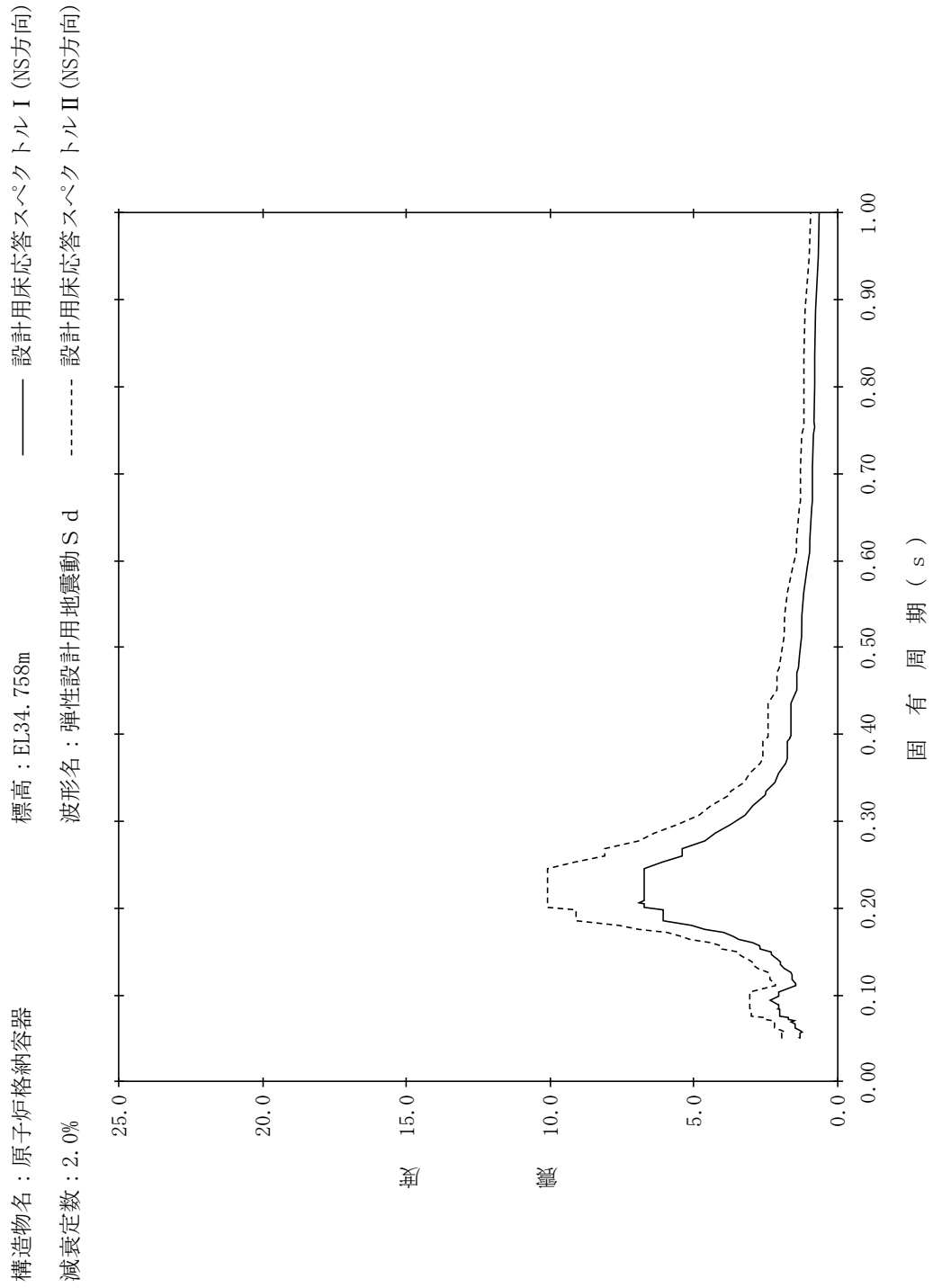

【NS2-PCV-SdNS-PCV21】

構造物名：原子炉格納容器
 標高：EL34.758m
 減衰定数：2.5%
 波形名：弾性設計用地震動 S d
 設計用床応答スペクトル I (NS方向)
 設計用床応答スペクトル II (NS方向)

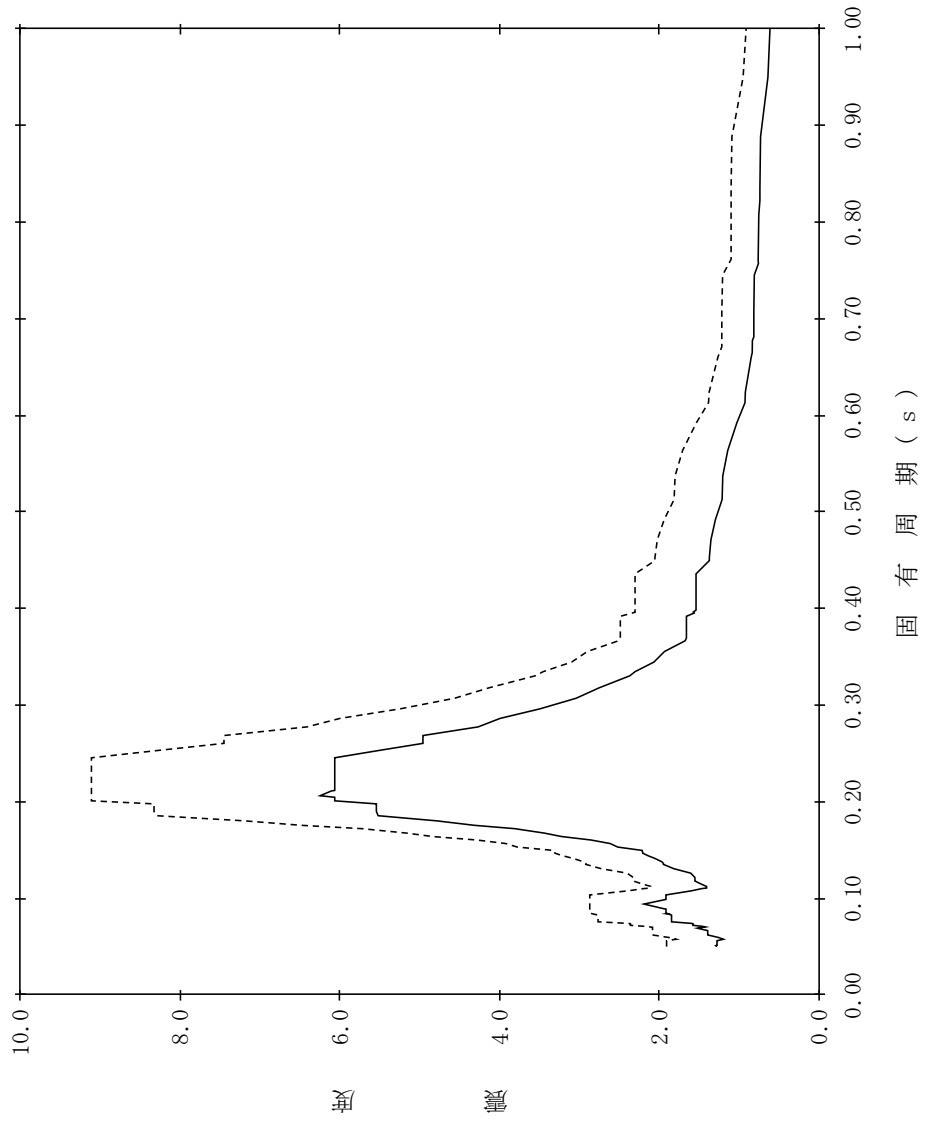

【NS2-PCV-SdNS-PCV22】

構造物名：原子炉格納容器
 標高：EL34.758m
 減衰定数：3.0%
 波形名：弾性設計用地震動 S d
 設計用床応答スペクトル I (NS方向)
 設計用床応答スペクトル II (NS方向)

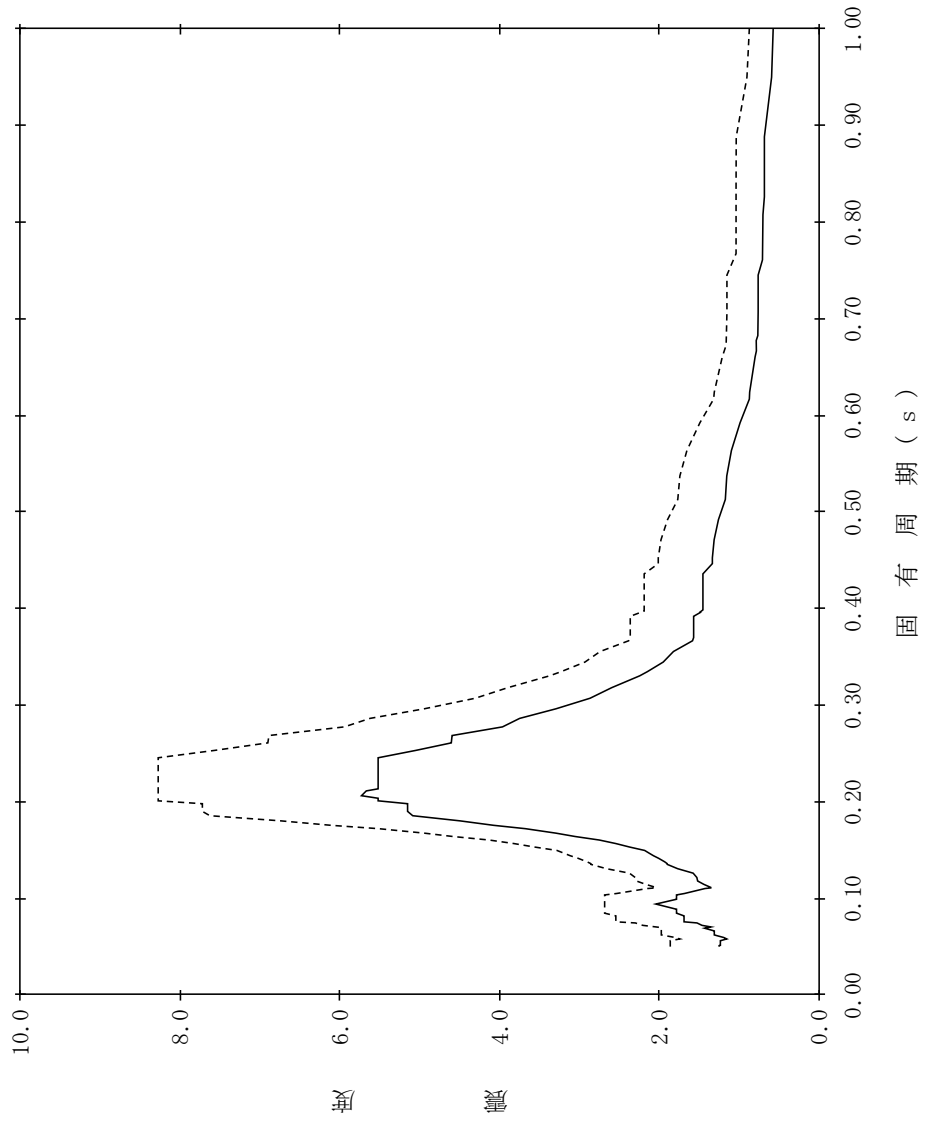

【NS2-PCV-SdNS-PCV23】

構造物名：原子炉格納容器
 標高：EL34.758m
 減衰定数：4.0%
 波形名：弾性設計用地震動 S d
 設計用床応答スペクトル I (NS方向)
 設計用床応答スペクトル II (NS方向)

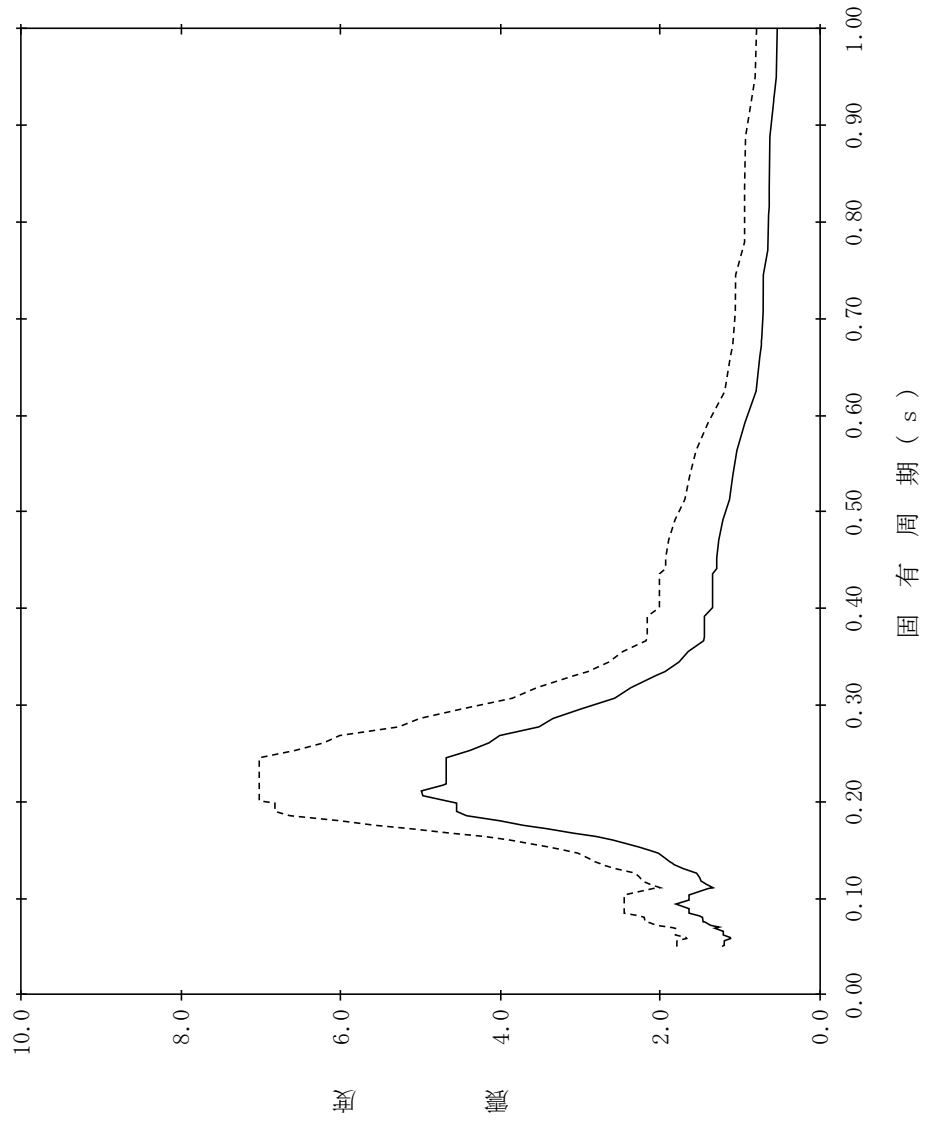

【NS2-PCV-SdNS-PCV24】

構造物名：原子炉格納容器
 標高：EL34.758m
 減衰定数：5.0%
 波形名：弾性設計用地震動 S d
 設計用床応答スペクトル I (NS方向)
 設計用床応答スペクトル II (NS方向)

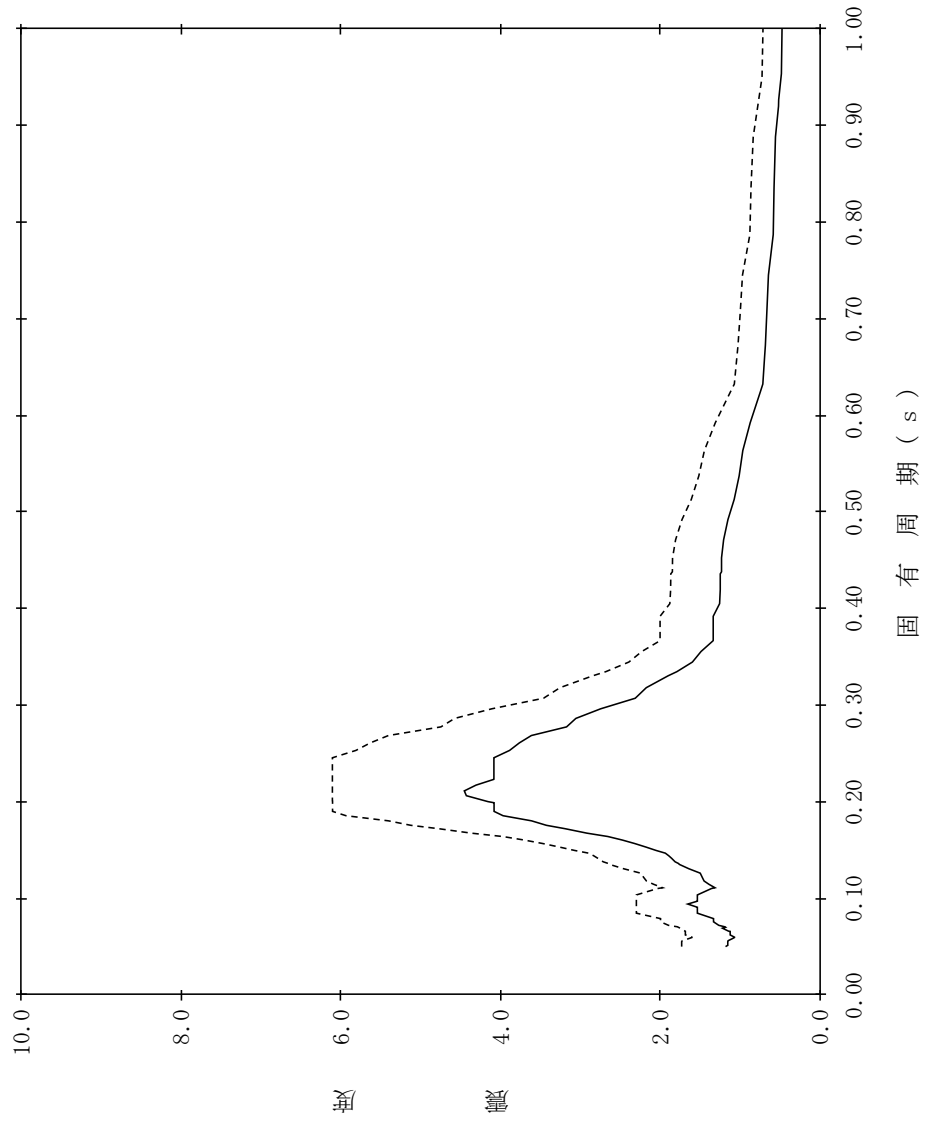

【NS2-PCV-SdNS-PCV25】

構造物名：原子炉格納容器
 標高：EL33.141m
 減衰定数：0.5%
 波形名：弾性設計用地震動 S d
 設計用床応答スペクトル I (NS方向)
 設計用床応答スペクトル II (NS方向)

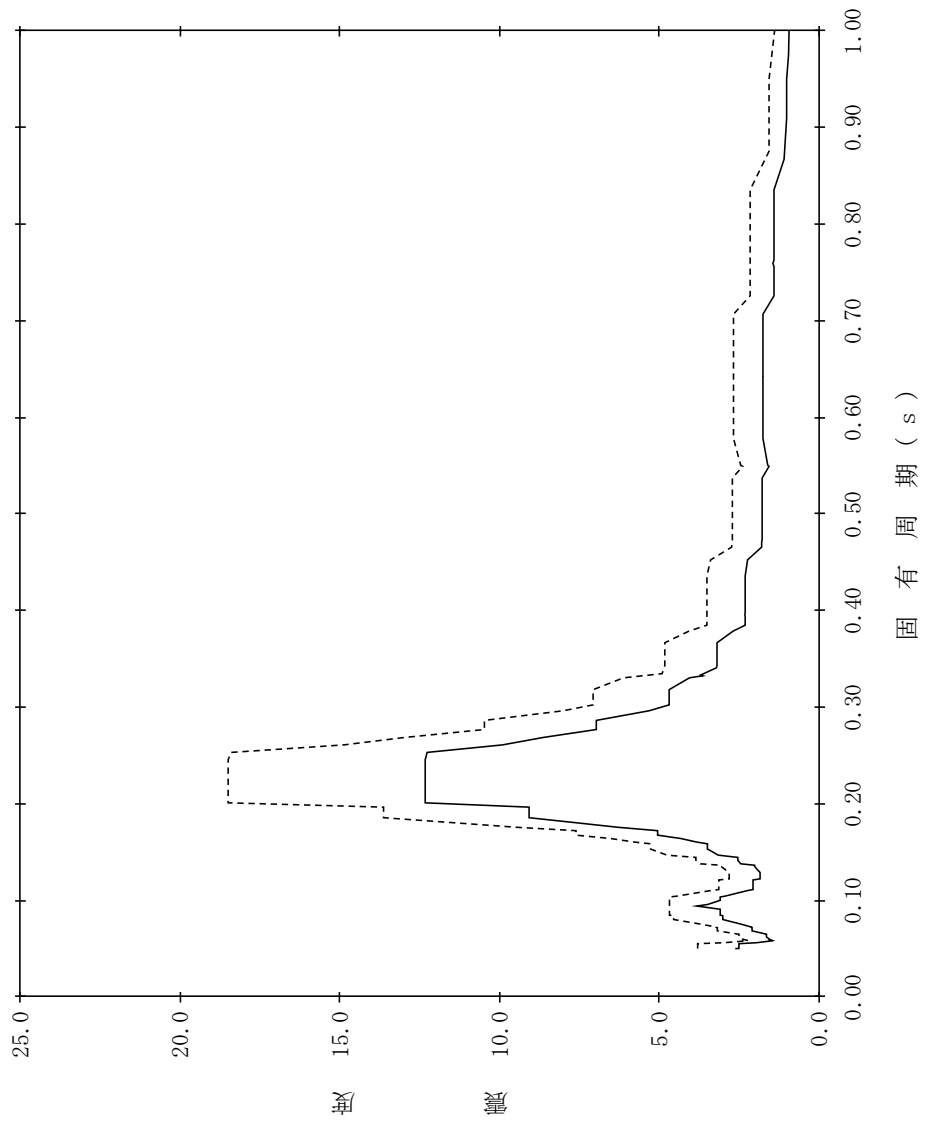

【NS2-PCV-SdNS-PCV26】

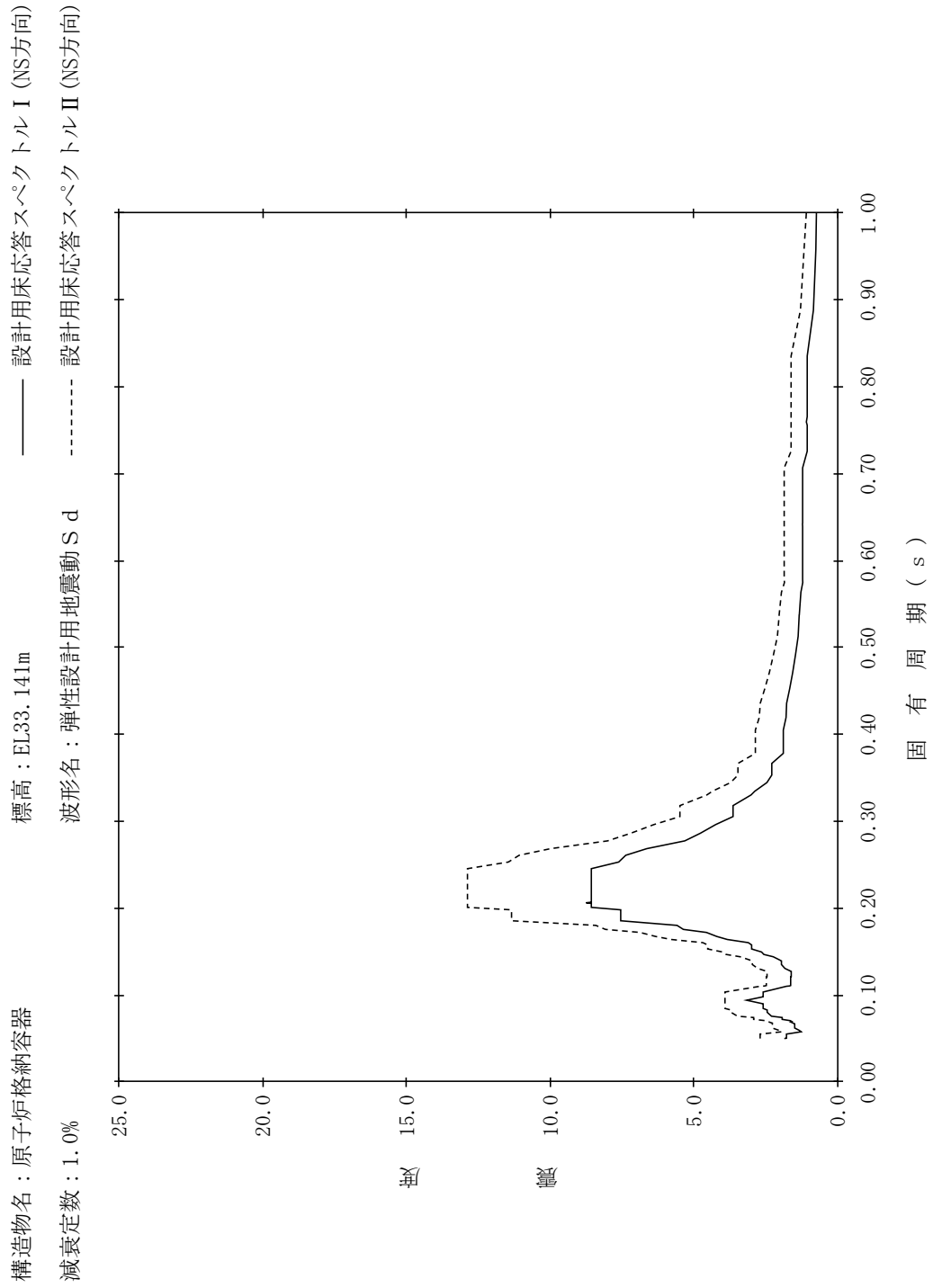

【NS2-PCV-SdNS-PCV27】

構造物名：原子炉格納容器
 標高：EL33.141m
 減衰定数：1.5%
 波形名：弾性設計用地震動 S d
 設計用床応答スペクトル I (NS方向)
 設計用床応答スペクトル II (NS方向)

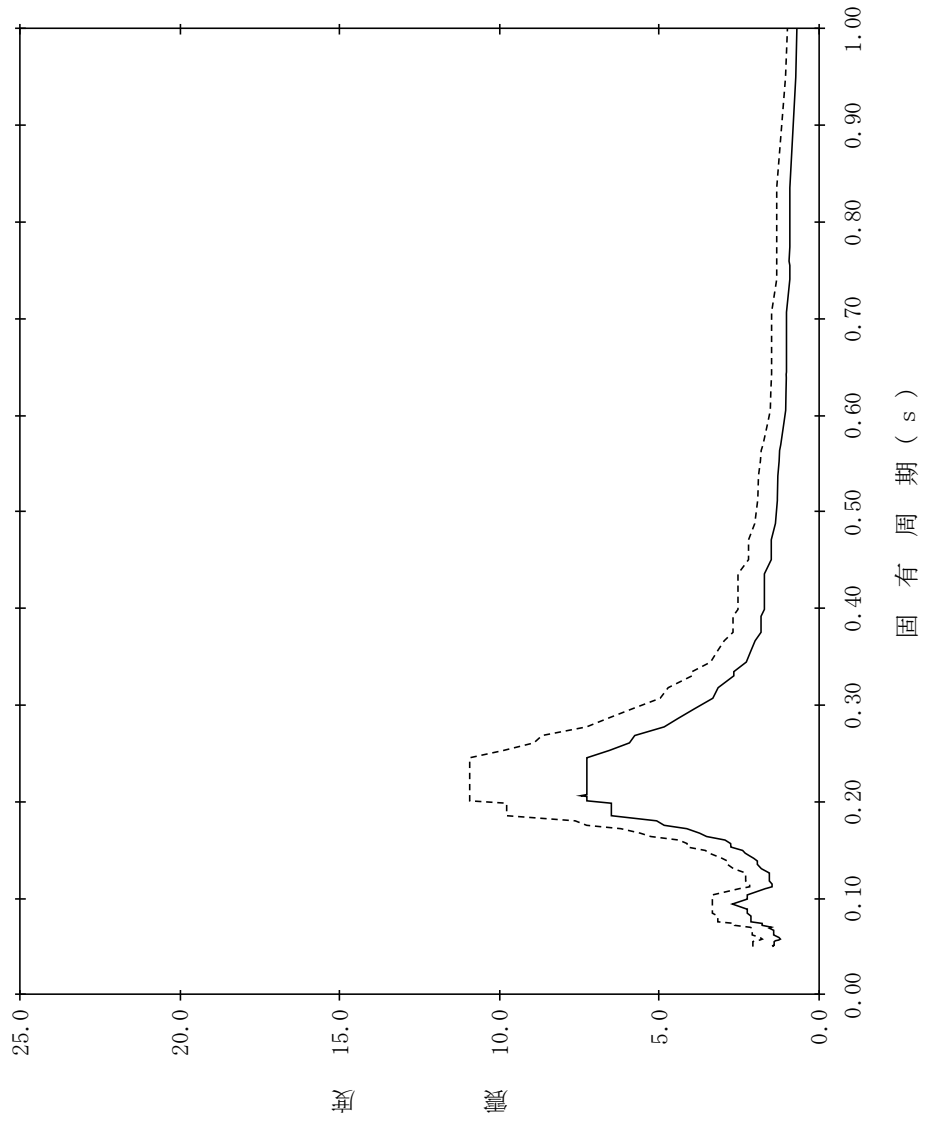

【NS2-PCV-SdNS-PCV28】

構造物名：原子炉格納容器
 標高：EL33.141m
 減衰定数：2.0%
 波形名：弾性設計用地震動 S d
 設計用床応答スペクトル I (NS方向)
 設計用床応答スペクトル II (NS方向)

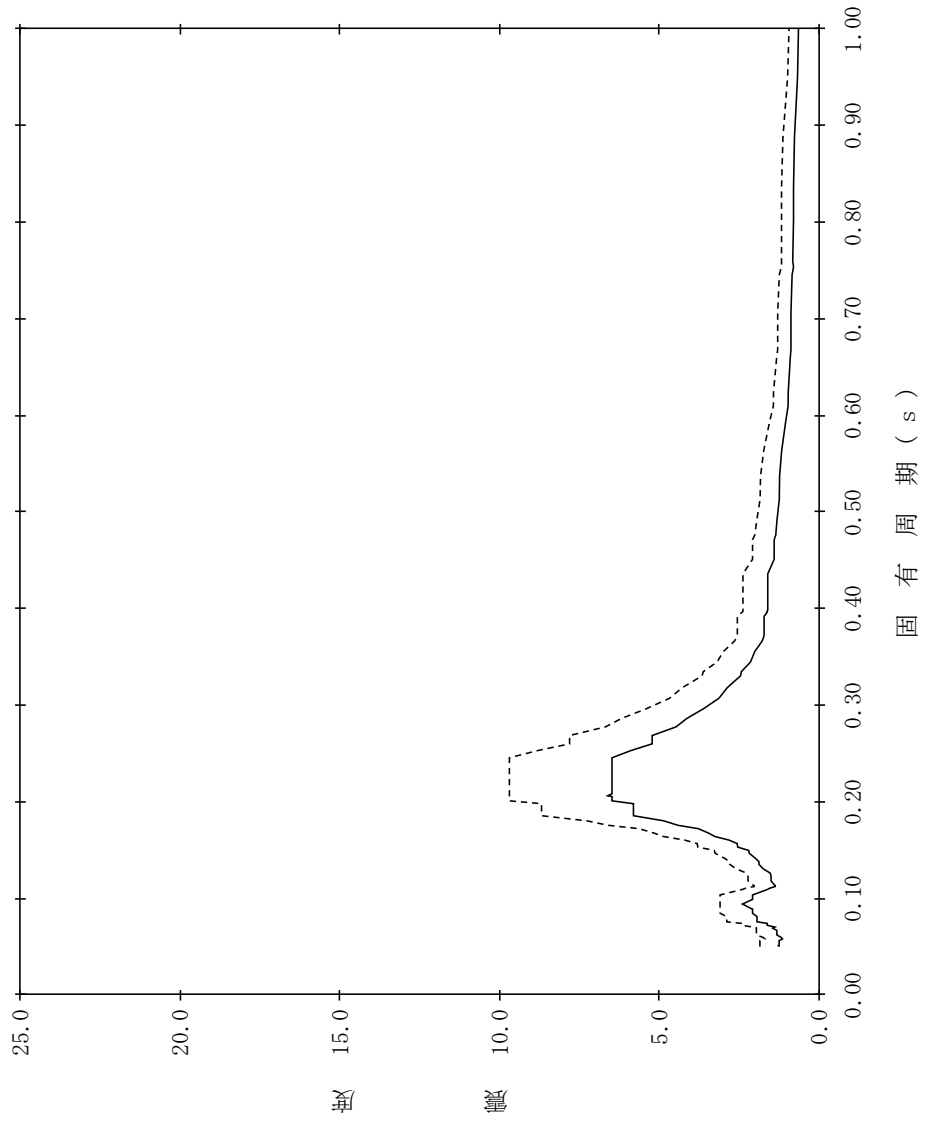

【NS2-PCV-SdNS-PCV29】

構造物名：原子炉格納容器
 標高：EL33.141m
 減衰定数：2.5%
 波形名：弾性設計用地震動 S d
 設計用床応答スペクトル I (NS方向)
 設計用床応答スペクトル II (NS方向)

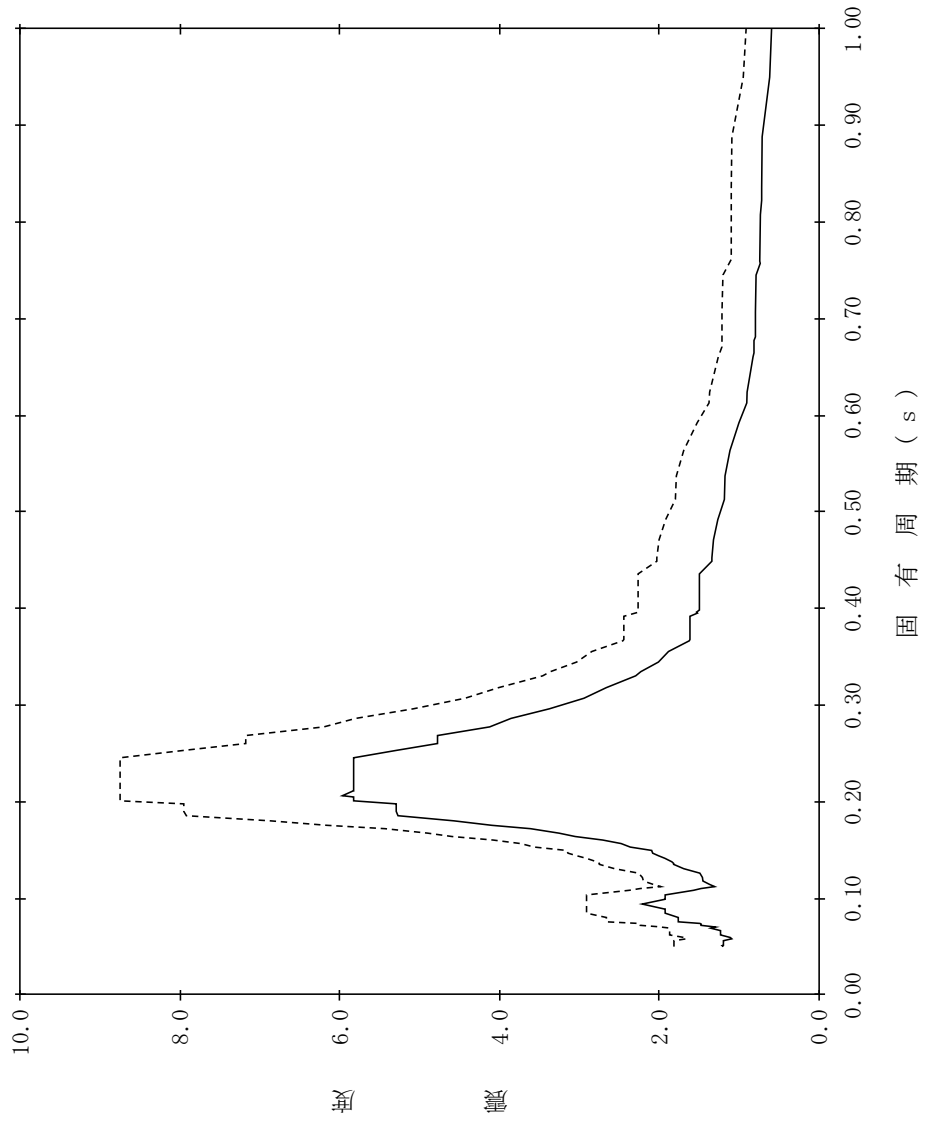

【NS2-PCV-SdNS-PCV30】

構造物名：原子炉格納容器
 標高：EL33.141m
 減衰定数：3.0%
 波形名：弾性設計用地震動 S d
 設計用床応答スペクトル I (NS方向)
 設計用床応答スペクトル II (NS方向)

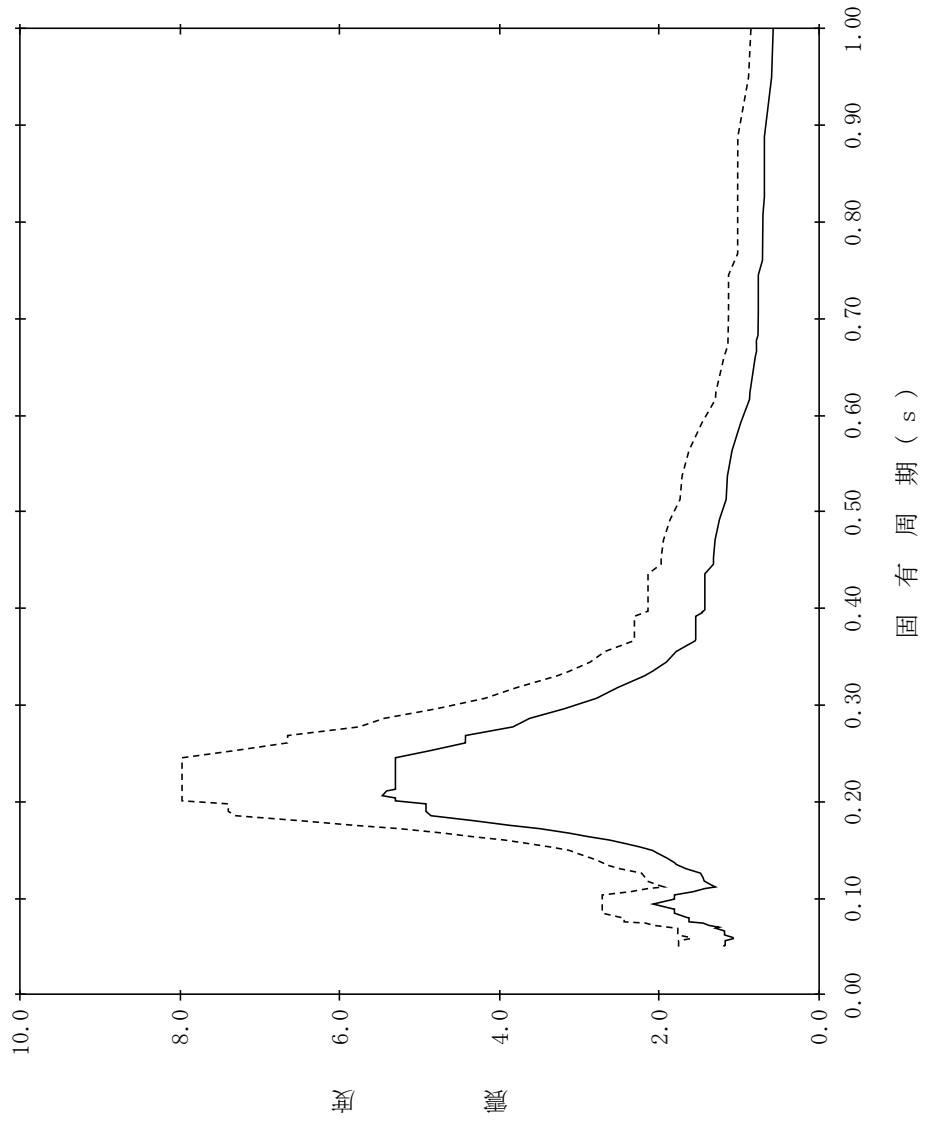

【NS2-PCV-SdNS-PCV31】

構造物名：原子炉格納容器
 標高：EL33.141m
 減衰定数：4.0%
 波形名：弾性設計用地震動 S d
 設計用床応答スペクトル I (NS方向)
 設計用床応答スペクトル II (NS方向)

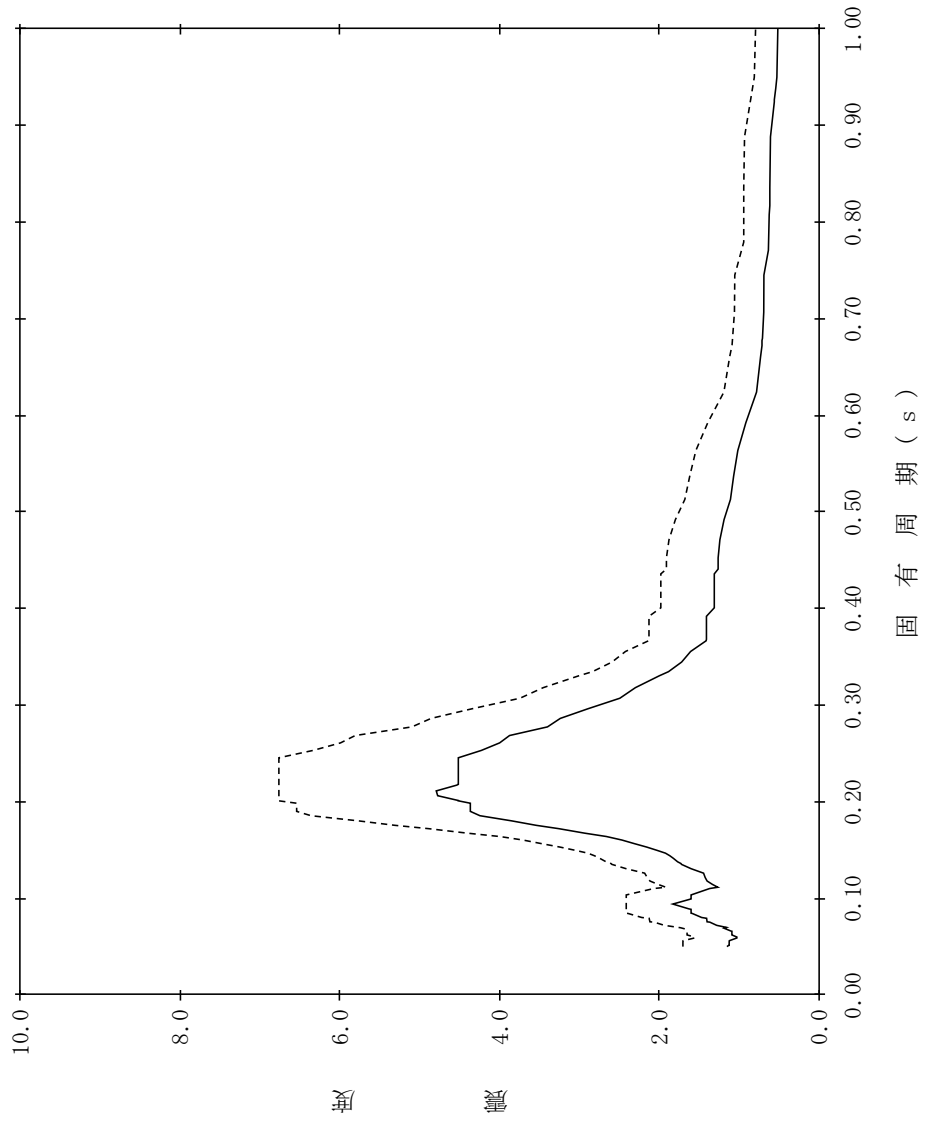

【NS2-PCV-SdNS-PCV32】

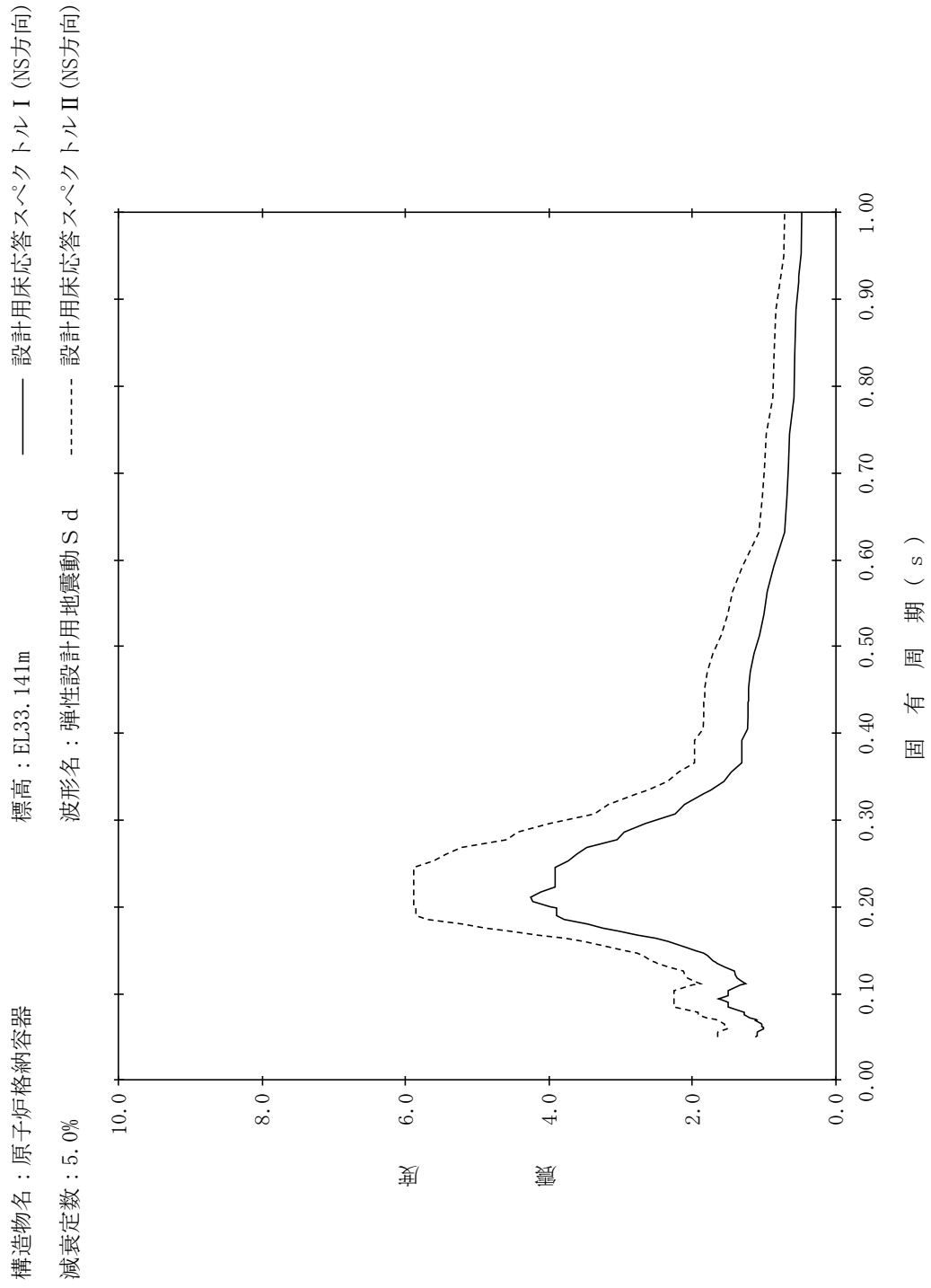

【NS2-PCV-SdNS-PCV33】

構造物名：原子炉格納容器
 標高：EL29.392m
 減衰定数：0.5%
 波形名：弾性設計用地震動 S d
 設計用床応答スペクトル I (NS方向)
 設計用床応答スペクトル II (NS方向)

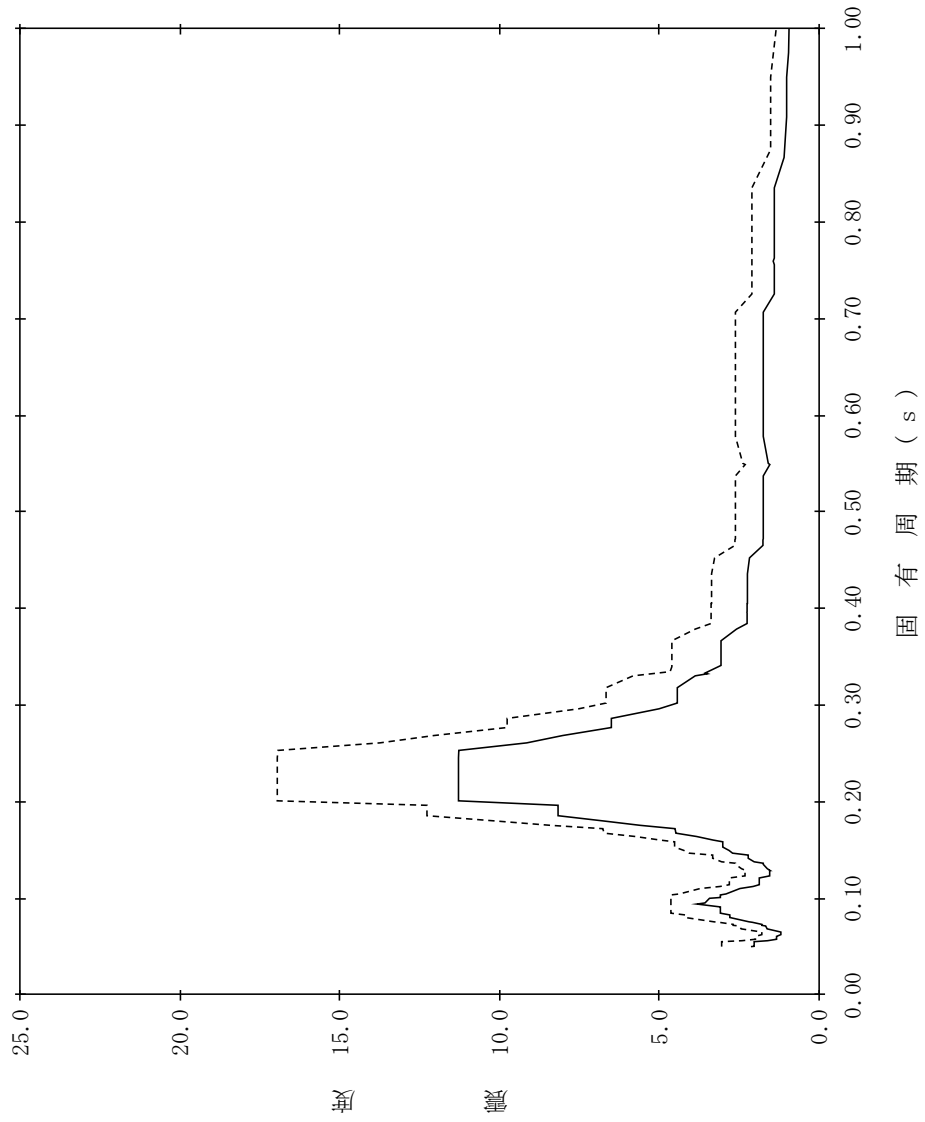

【NS2-PCV-SdNS-PCV34】

構造物名：原子炉格納容器
 標高：EL29.392m
 減衰定数：1.0%
 波形名：弾性設計用地震動 S d
 設計用床応答スペクトル I (NS方向)
 設計用床応答スペクトル II (NS方向)

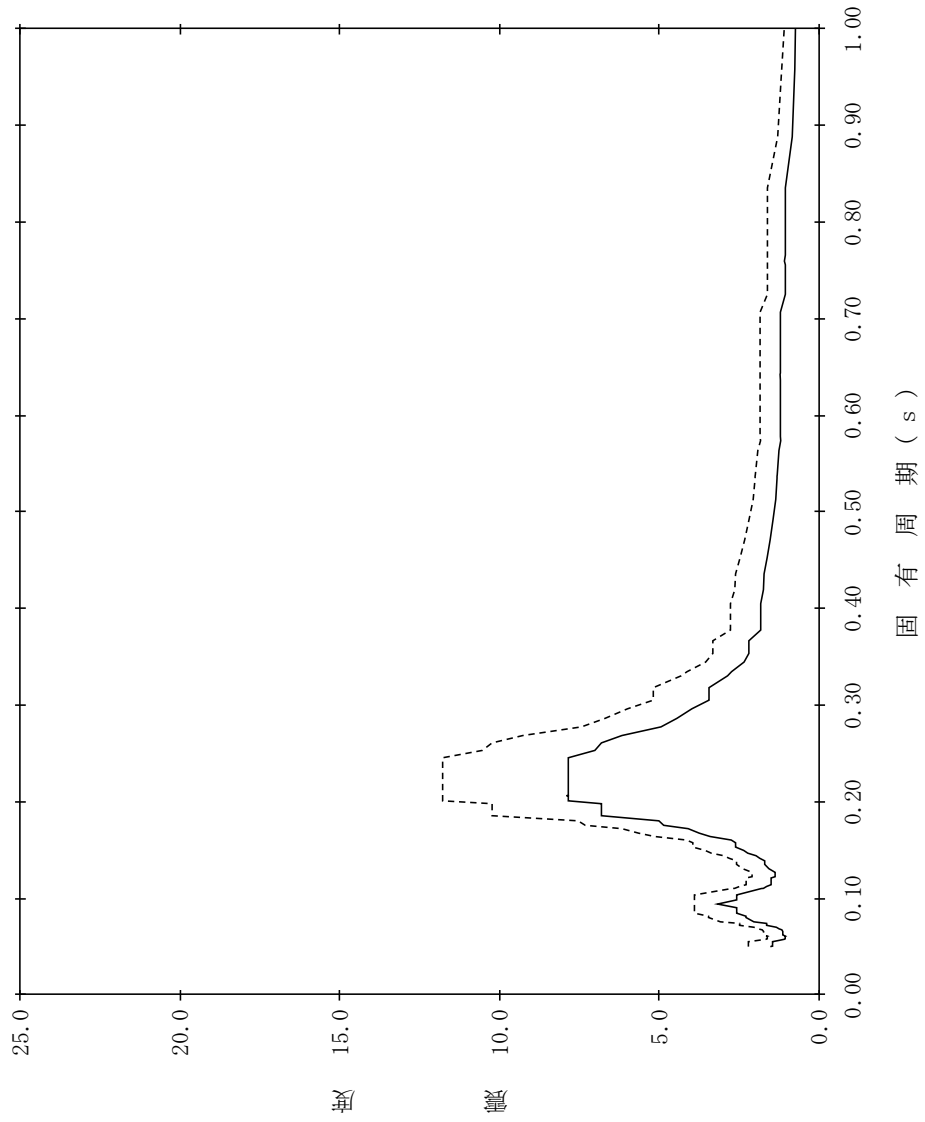

【NS2-PCV-SdNS-PCV35】

構造物名：原子炉格納容器
 標高：EL29.392m
 減衰定数：1.5%
 波形名：弾性設計用地震動 S d
 設計用床応答スペクトル I (NS方向)
 設計用床応答スペクトル II (NS方向)

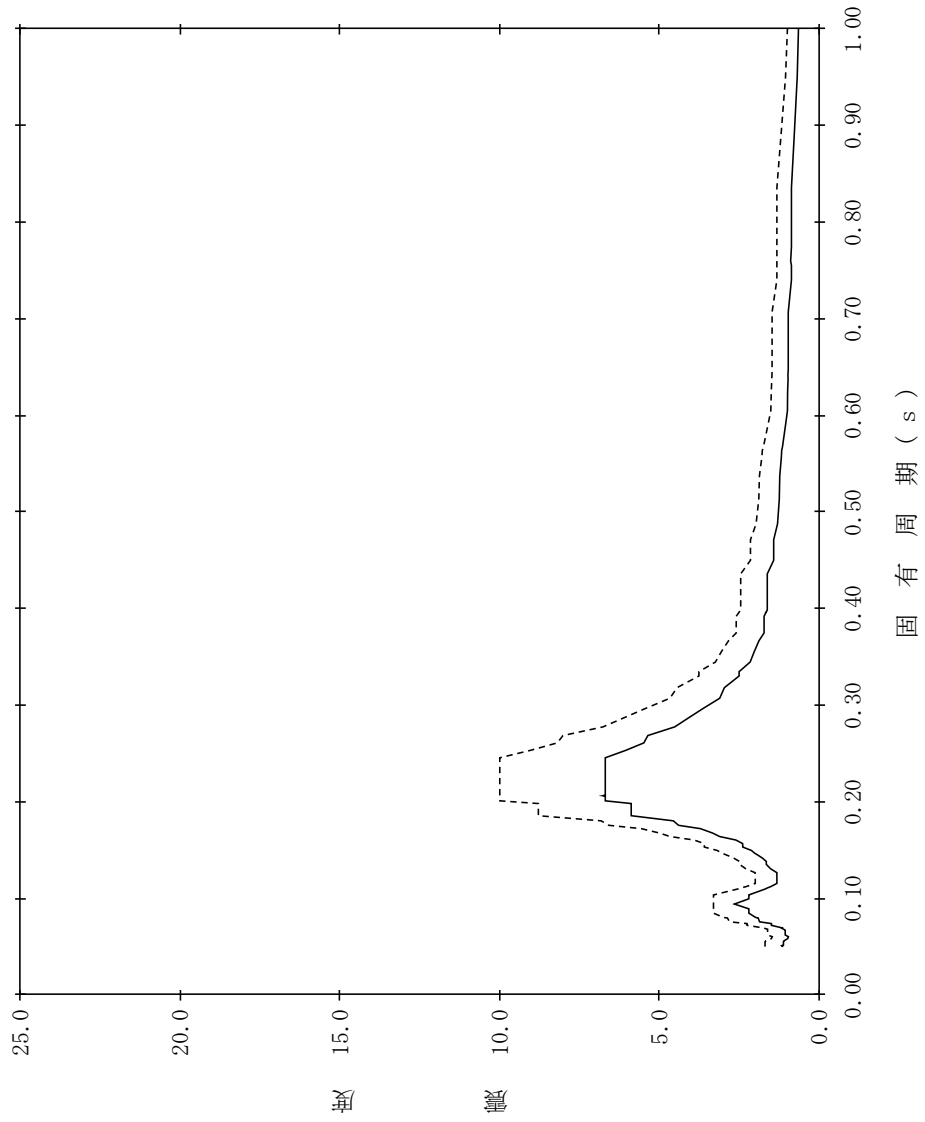

【NS2-PCV-SdNS-PCV36】

構造物名：原子炉格納容器
 標高：EL29.392m
 減衰定数：2.0%
 波形名：弾性設計用地震動 S d
 設計用床応答スペクトル I (NS方向)
 設計用床応答スペクトル II (NS方向)

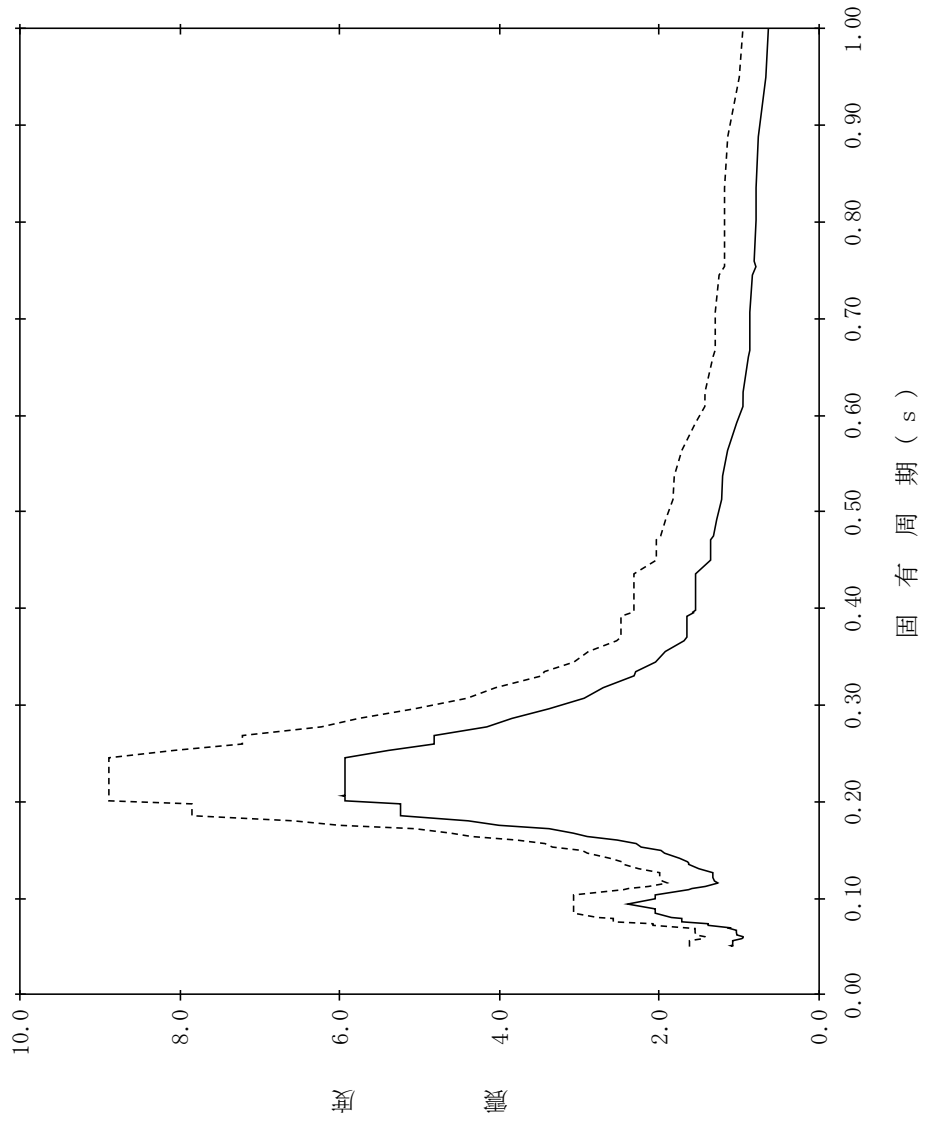

【NS2-PCV-SdNS-PCV37】

構造物名：原子炉格納容器
 標高：EL29.392m
 減衰定数：2.5%
 波形名：弾性設計用地震動 S d
 設計用床応答スペクトル I (NS方向)
 設計用床応答スペクトル II (NS方向)

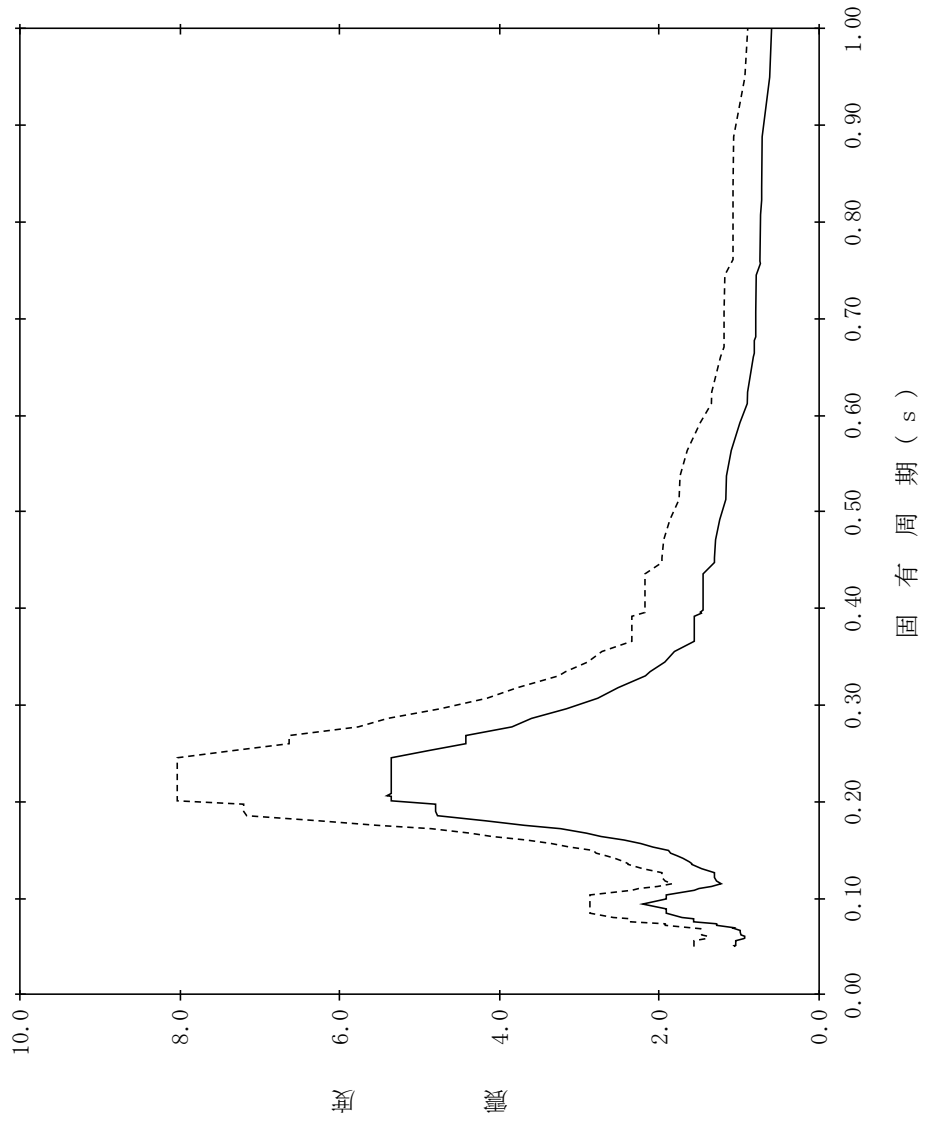

【NS2-PCV-SdNS-PCV38】

構造物名：原子炉格納容器
 標高：EL29.392m
 減衰定数：3.0%
 波形名：弾性設計用地震動 S d
 設計用床応答スペクトル I (NS方向)
 設計用床応答スペクトル II (NS方向)

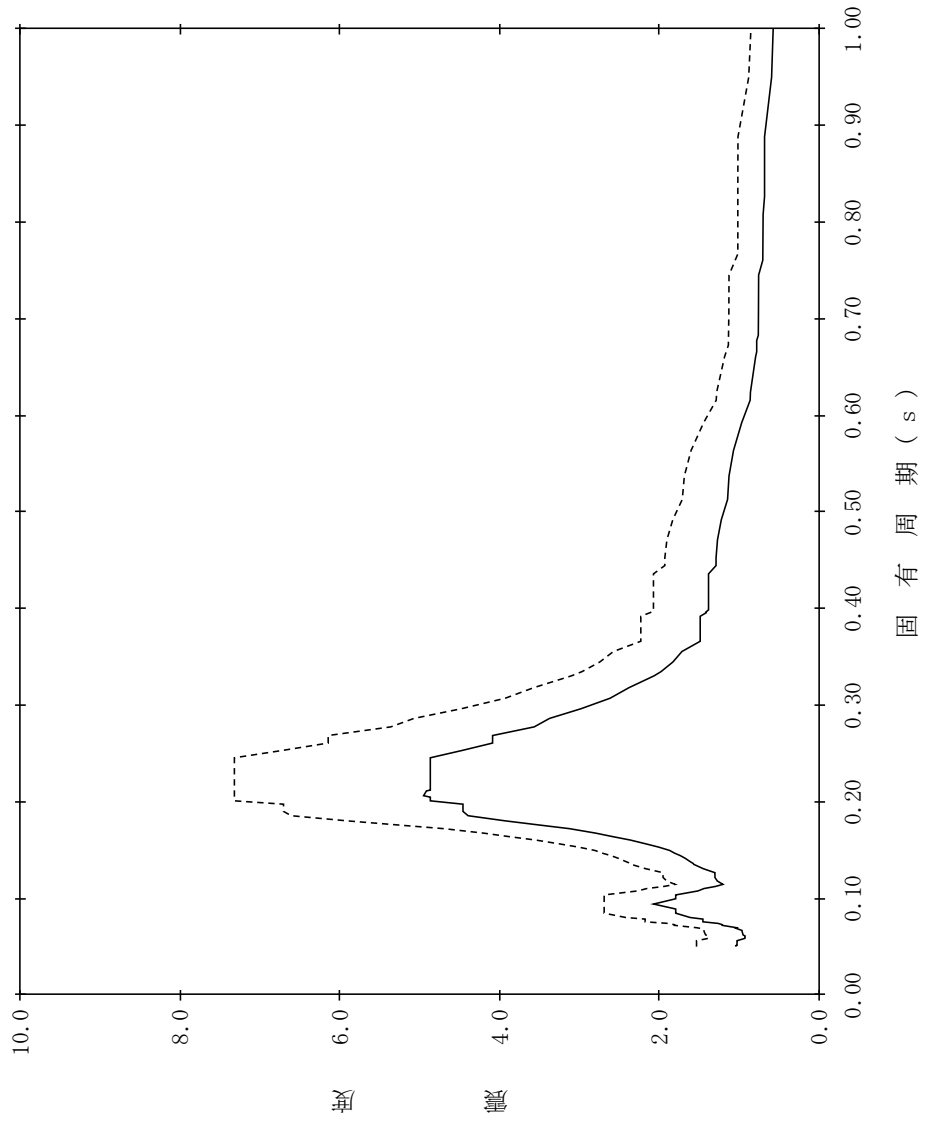

【NS2-PCV-SdNS-PCV39】

構造物名：原子炉格納容器
 標高：EL29.392m
 減衰定数：4.0%
 波形名：弾性設計用地震動 S d
 設計用床応答スペクトル I (NS方向)
 設計用床応答スペクトル II (NS方向)

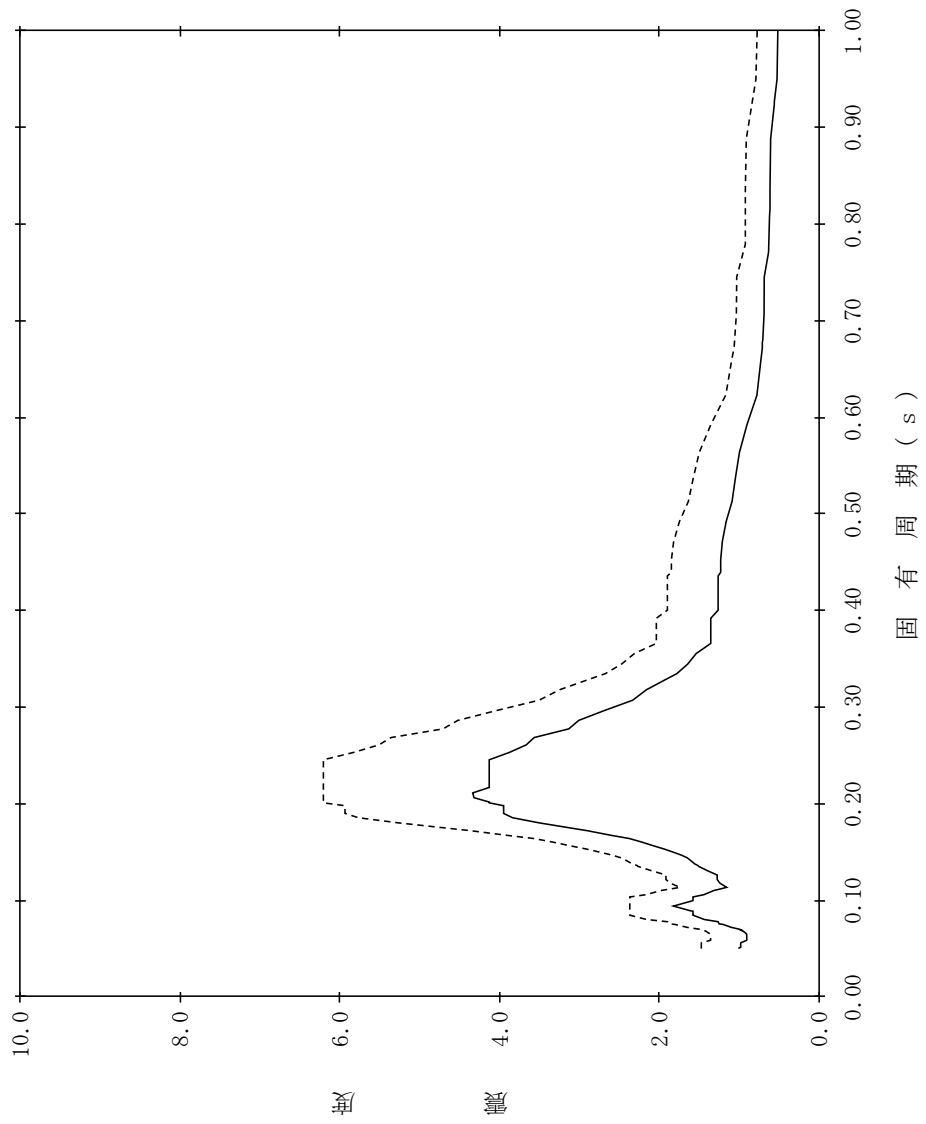

【NS2-PCV-SdNS-PCV40】

構造物名：原子炉格納容器
 標高：EL29.392m
 減衰定数：5.0%
 波形名：弾性設計用地震動 S d
 設計用床応答スペクトル I (NS方向)
 設計用床応答スペクトル II (NS方向)

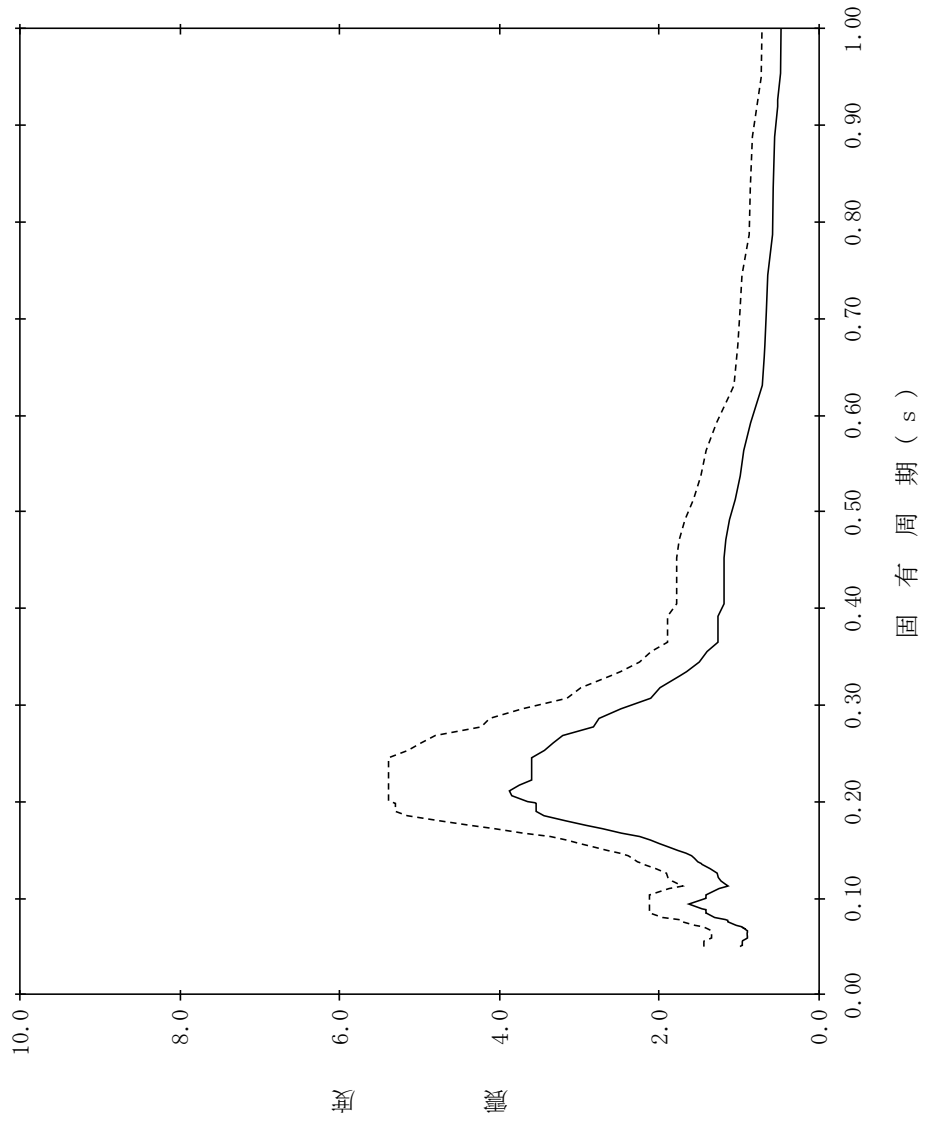

【NS2-PCV-SdNS-PCV41】

構造物名：原子炉格納容器
 標高：EL27.907m
 減衰定数：0.5%
 波形名：弾性設計用地震動 S d
 設計用床応答スペクトル I (NS方向)
 設計用床応答スペクトル II (NS方向)

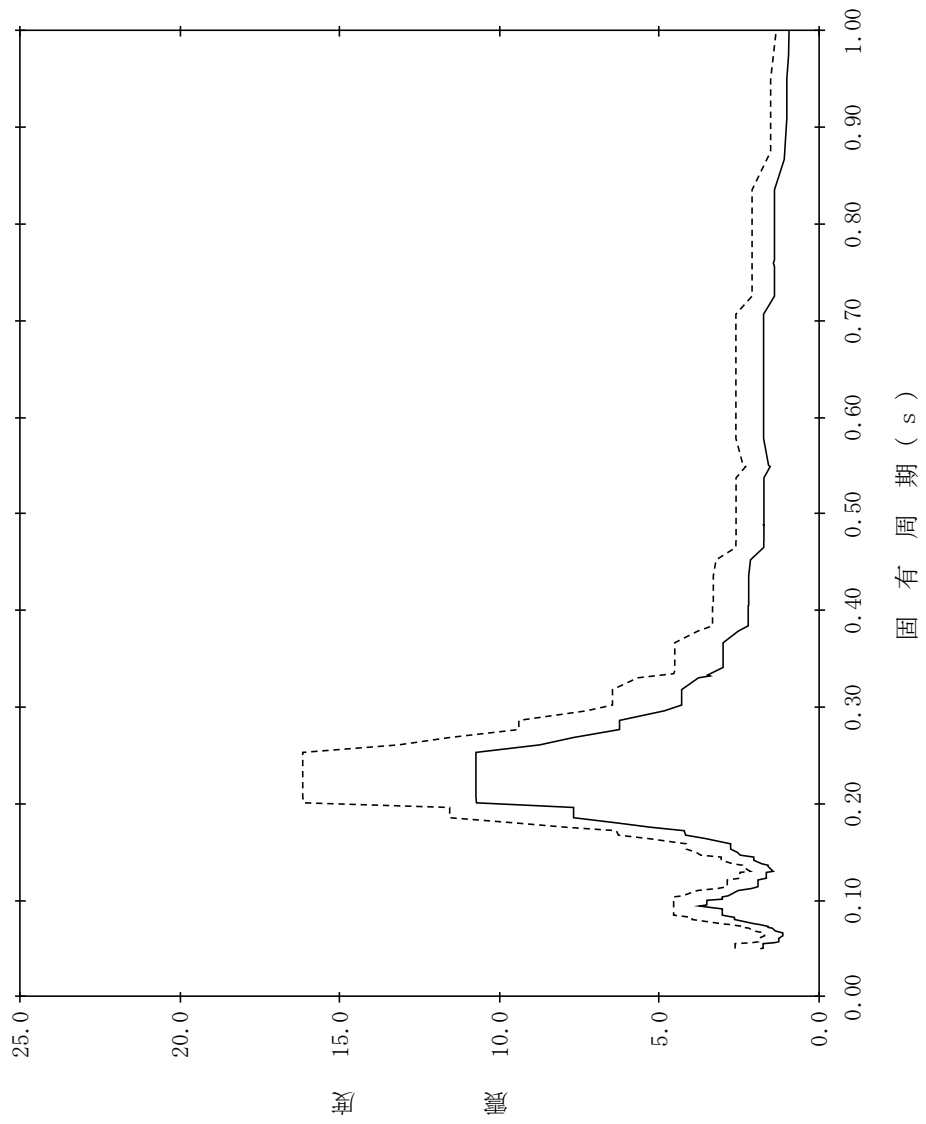

【NS2-PCV-SdNS-PCV42】

構造物名：原子炉格納容器
 標高：EL27.907m
 減衰定数：1.0%
 波形名：弾性設計用地震動 S d
 設計用床応答スペクトル I (NS方向)
 設計用床応答スペクトル II (NS方向)

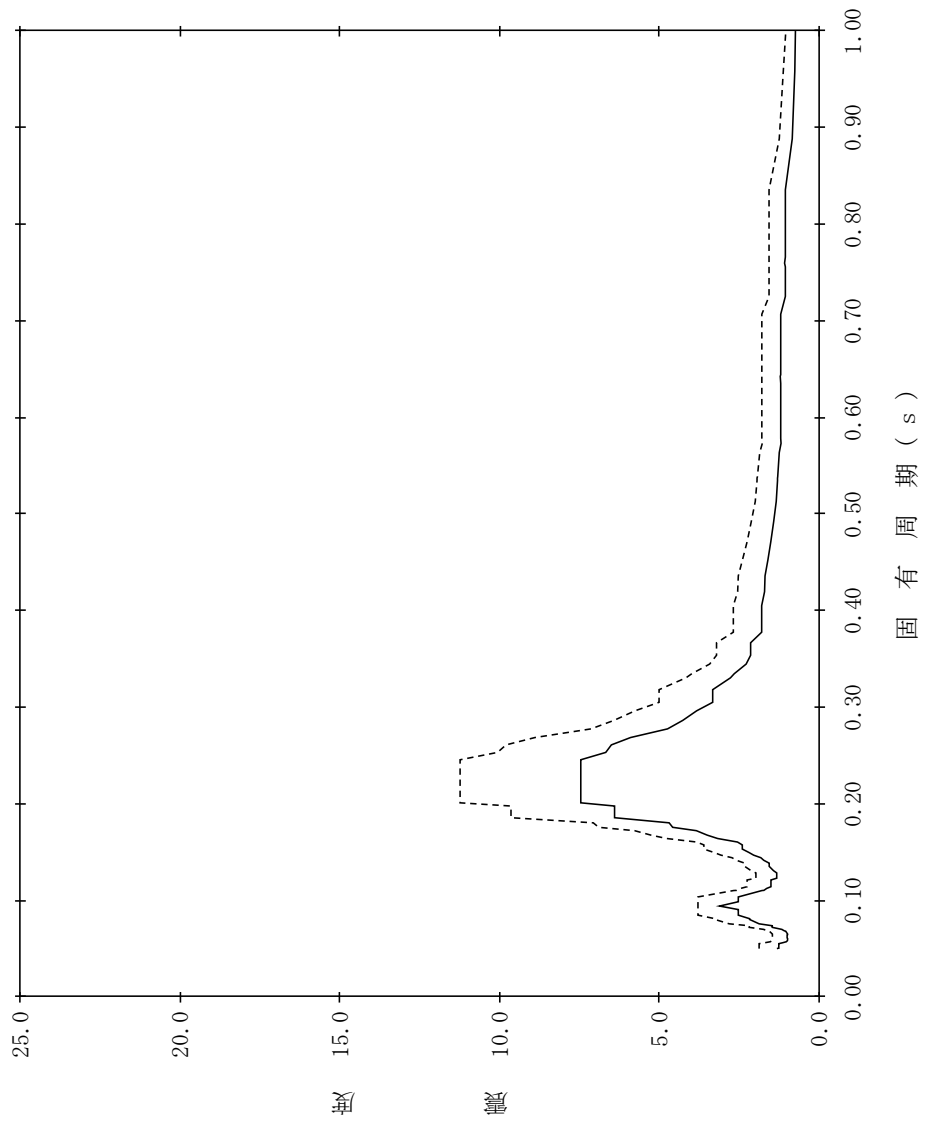

【NS2-PCV-SdNS-PCV43】

構造物名：原子炉格納容器
 標高：EL27.907m
 減衰定数：1.5%
 波形名：弾性設計用地震動 S d
 設計用床応答スペクトル I (NS方向)
 設計用床応答スペクトル II (NS方向)

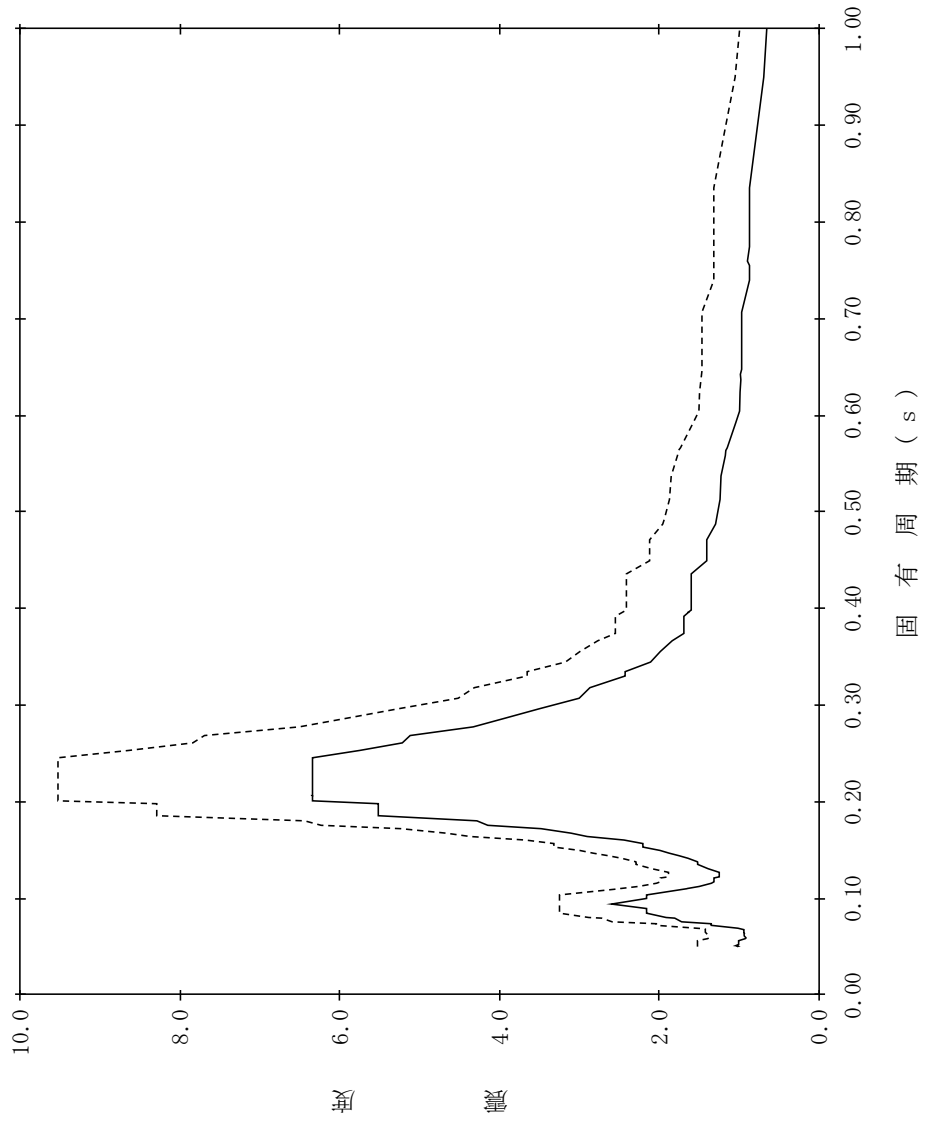

【NS2-PCV-SdNS-PCV44】

構造物名：原子炉格納容器
 標高：EL27.907m
 減衰定数：2.0%
 波形名：弾性設計用地震動 S d
 設計用床応答スペクトル I (NS方向)
 設計用床応答スペクトル II (NS方向)

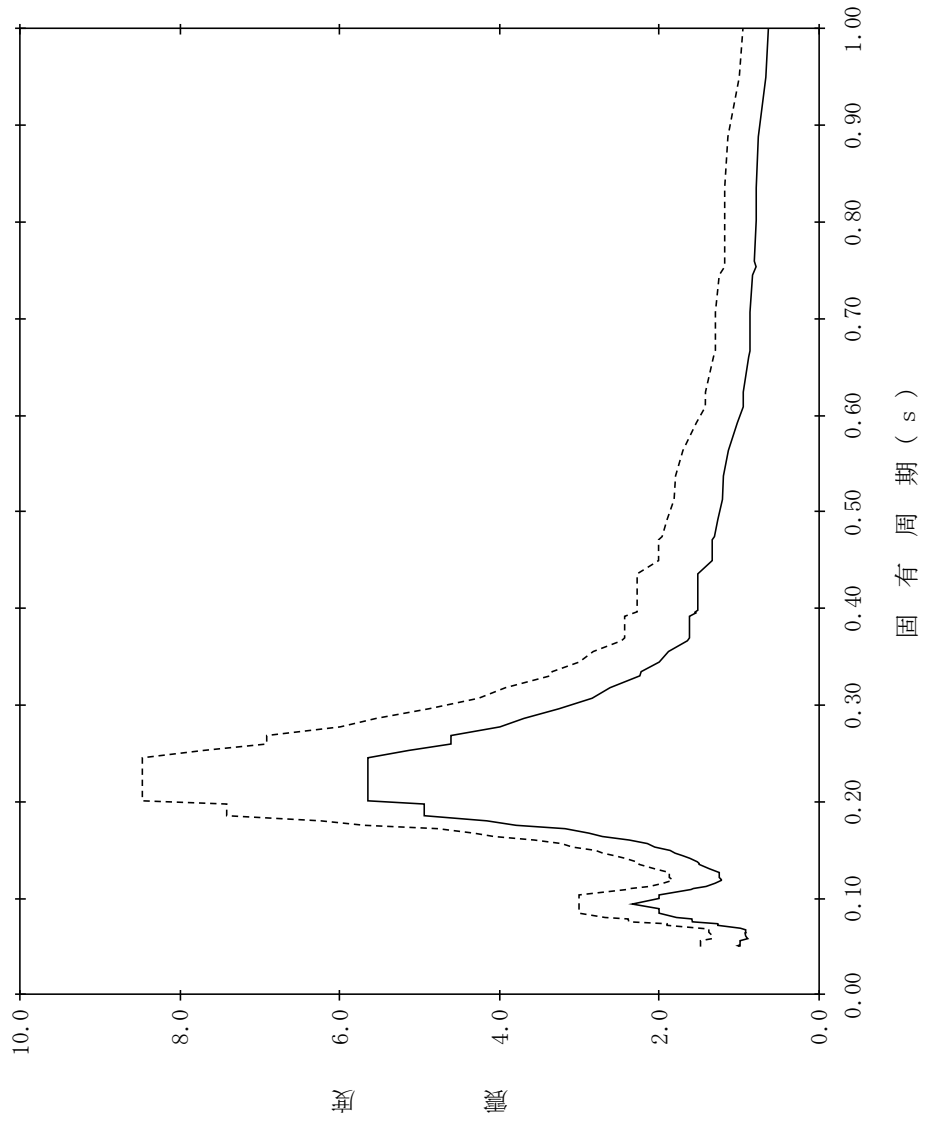

【NS2-PCV-SdNS-PCV45】

構造物名：原子炉格納容器
 標高：EL27.907m
 減衰定数：2.5%
 波形名：弾性設計用地震動 S d
 設計用床応答スペクトル I (NS方向)
 設計用床応答スペクトル II (NS方向)

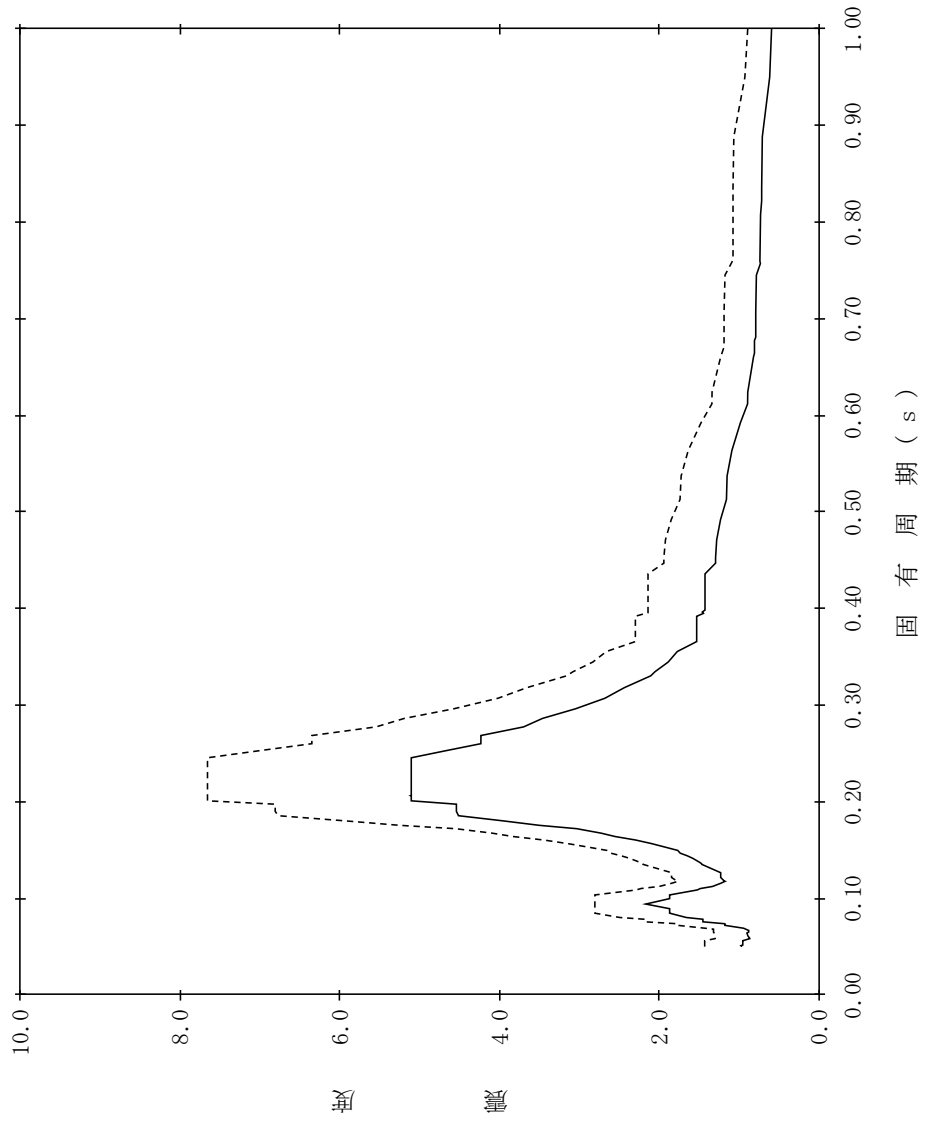

【NS2-PCV-SdNS-PCV46】

構造物名：原子炉格納容器
 標高：EL27.907m
 減衰定数：3.0%
 波形名：弾性設計用地震動 S d
 設計用床応答スペクトル I (NS方向)
 設計用床応答スペクトル II (NS方向)

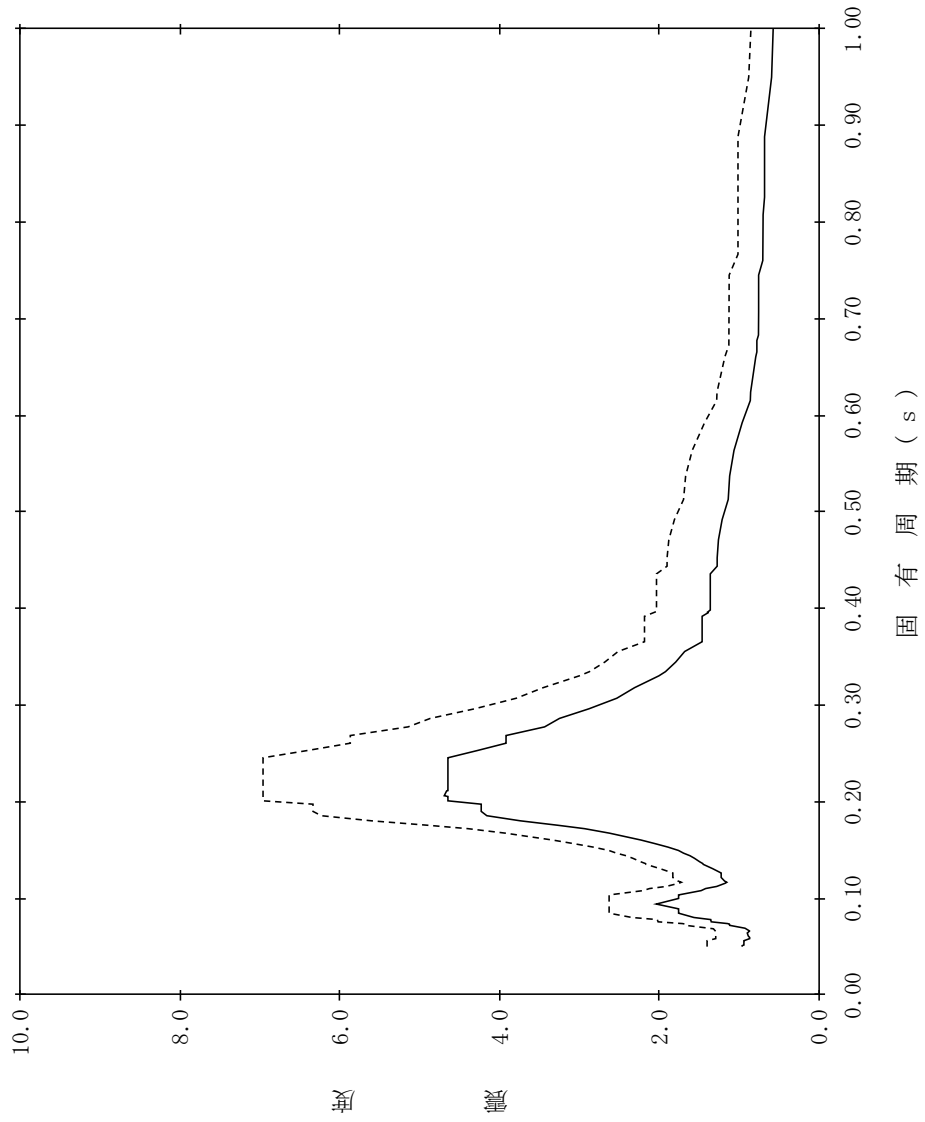

【NS2-PCV-SdNS-PCV47】

構造物名：原子炉格納容器
 標高：EL27.907m
 減衰定数：4.0%
 波形名：弾性設計用地震動 S d
 設計用床応答スペクトル I (NS方向)
 設計用床応答スペクトル II (NS方向)

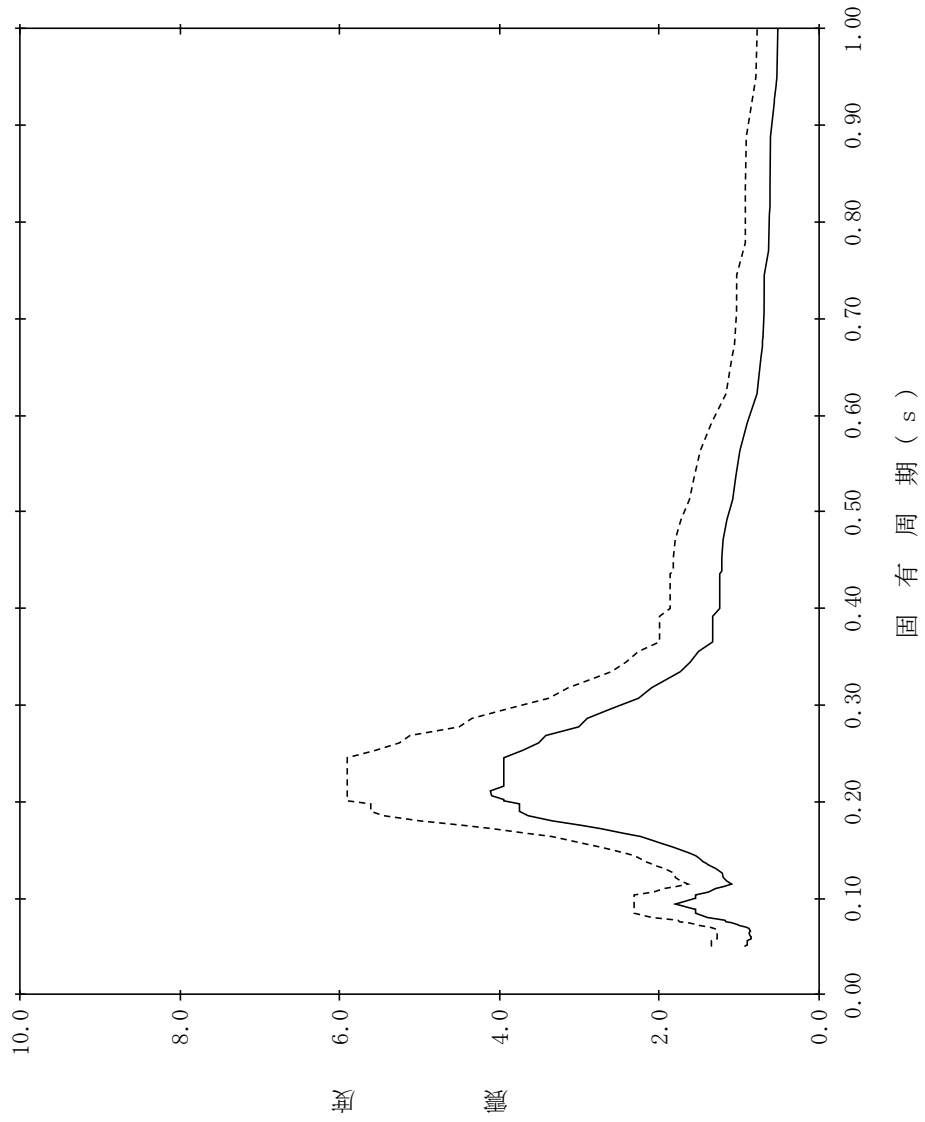

【NS2-PCV-SdNS-PCV48】

構造物名：原子炉格納容器
 標高：EL27.907m
 減衰定数：5.0%
 波形名：弾性設計用地震動 S d
 設計用床応答スペクトル I (NS方向)
 設計用床応答スペクトル II (NS方向)

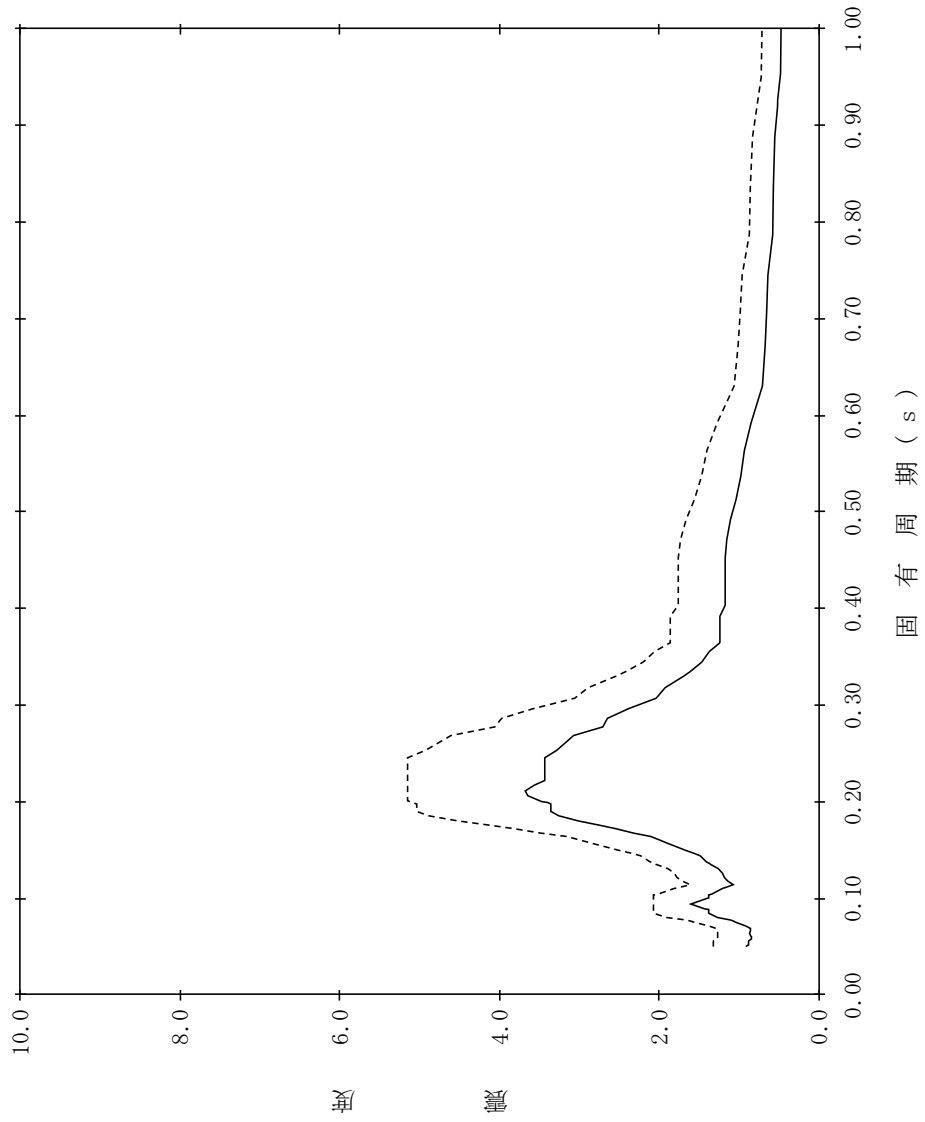

【NS2-PCV-SdNS-PCV49】

構造物名：原子炉格納容器
 標高：EL22.932m
 減衰定数：0.5%
 波形名：弾性設計用地震動 S d
 設計用床応答スペクトル I (NS方向)
 設計用床応答スペクトル II (NS方向)

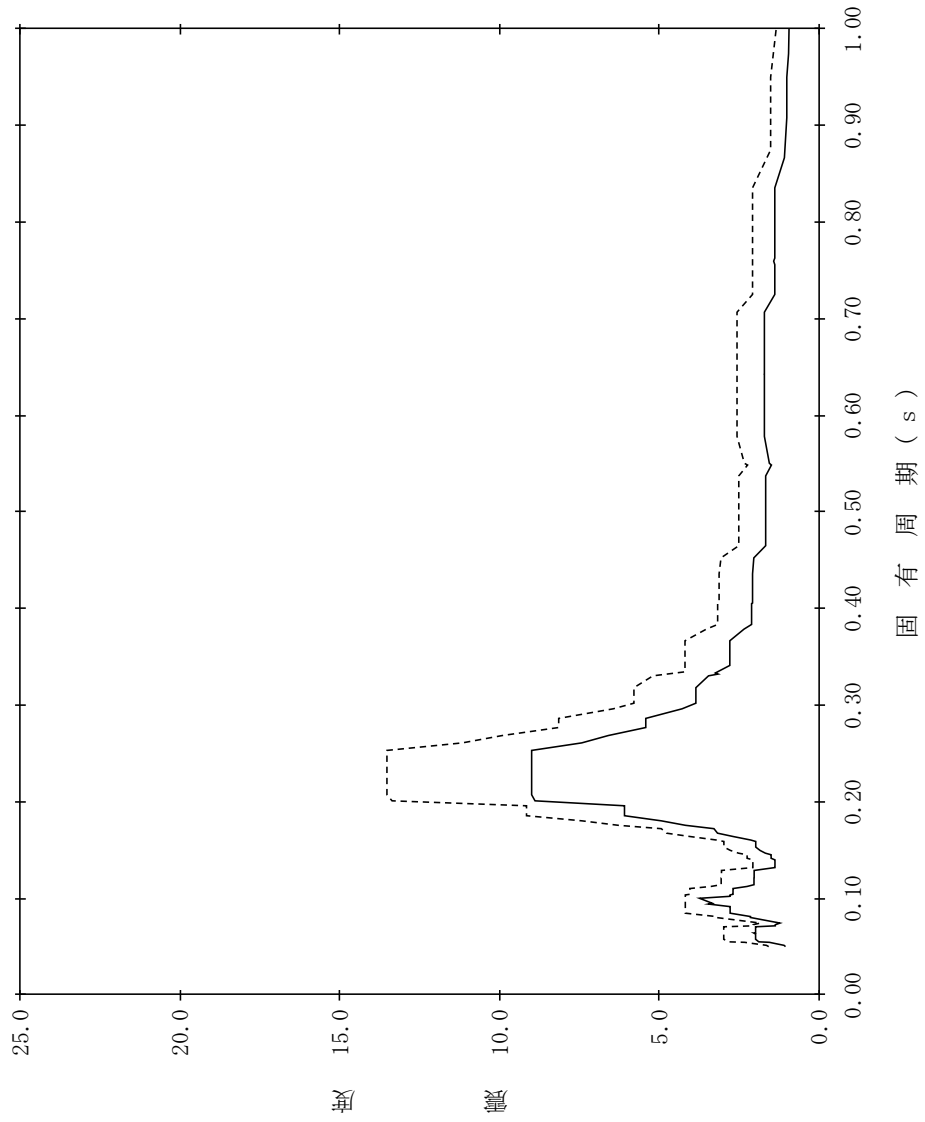

【NS2-PCV-SdNS-PCV50】

構造物名：原子炉格納容器
 標高：EL22.932m
 減衰定数：1.0%
 波形名：弾性設計用地震動 S d
 設計用床応答スペクトル I (NS方向)
 設計用床応答スペクトル II (NS方向)

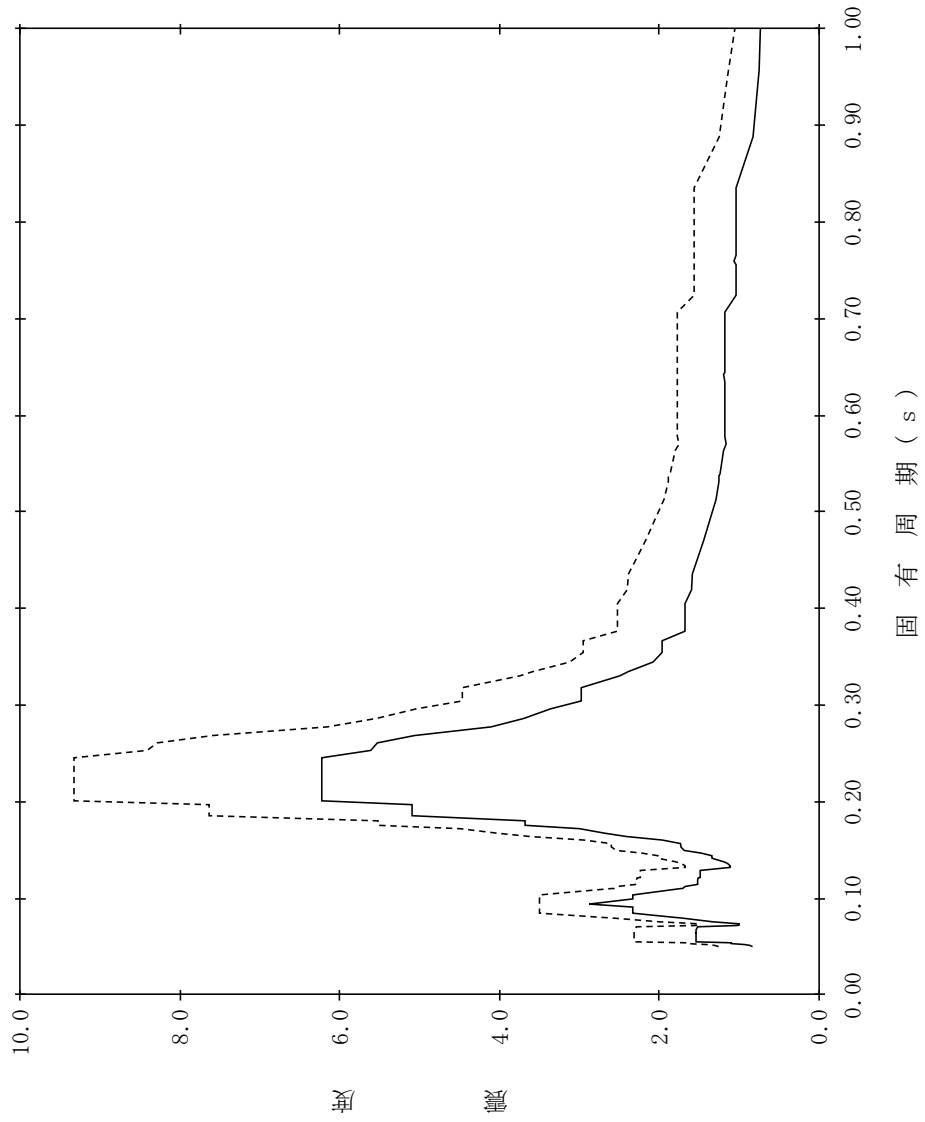

【NS2-PCV-SdNS-PCV51】

構造物名：原子炉格納容器
 標高：EL22.932m
 減衰定数：1.5%
 波形名：弾性設計用地震動 S d
 設計用床応答スペクトル I (NS方向)
 設計用床応答スペクトル II (NS方向)

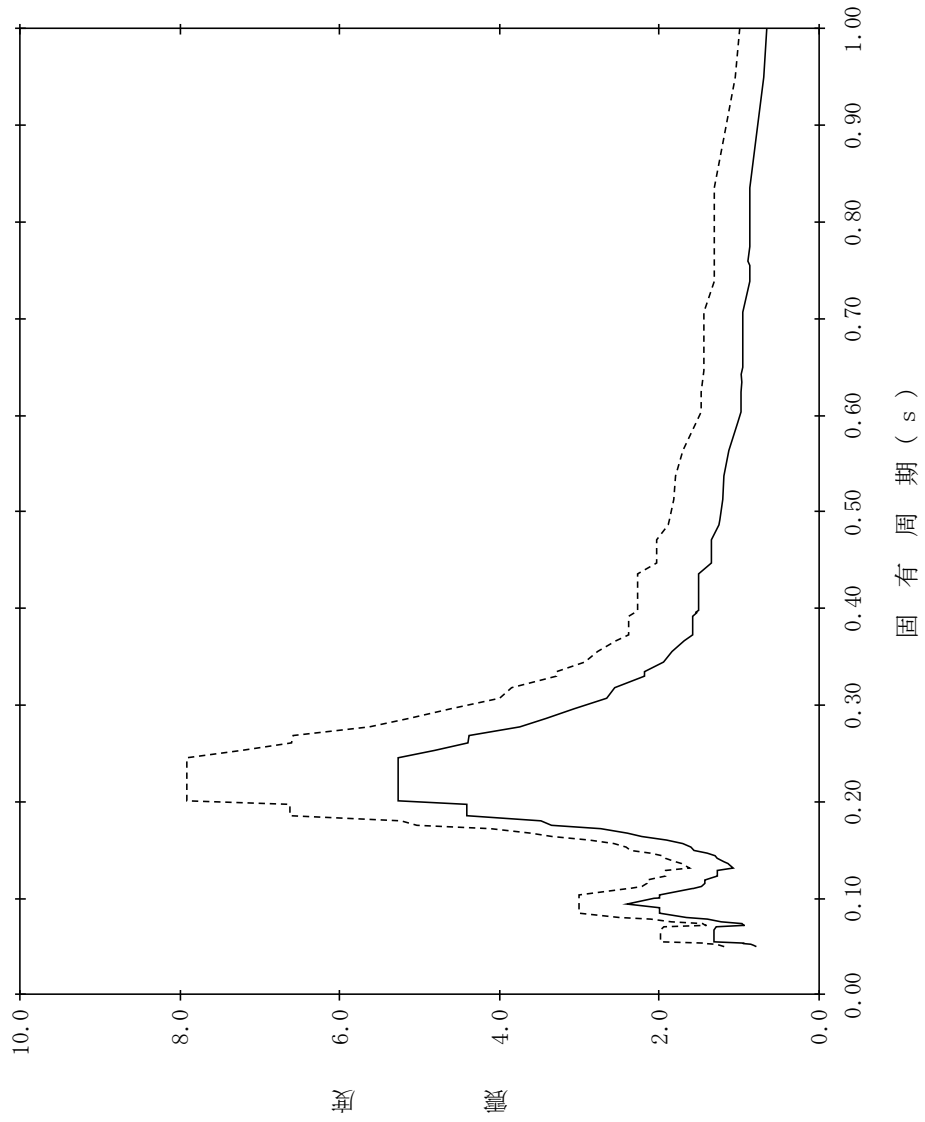

【NS2-PCV-SdNS-PCV52】

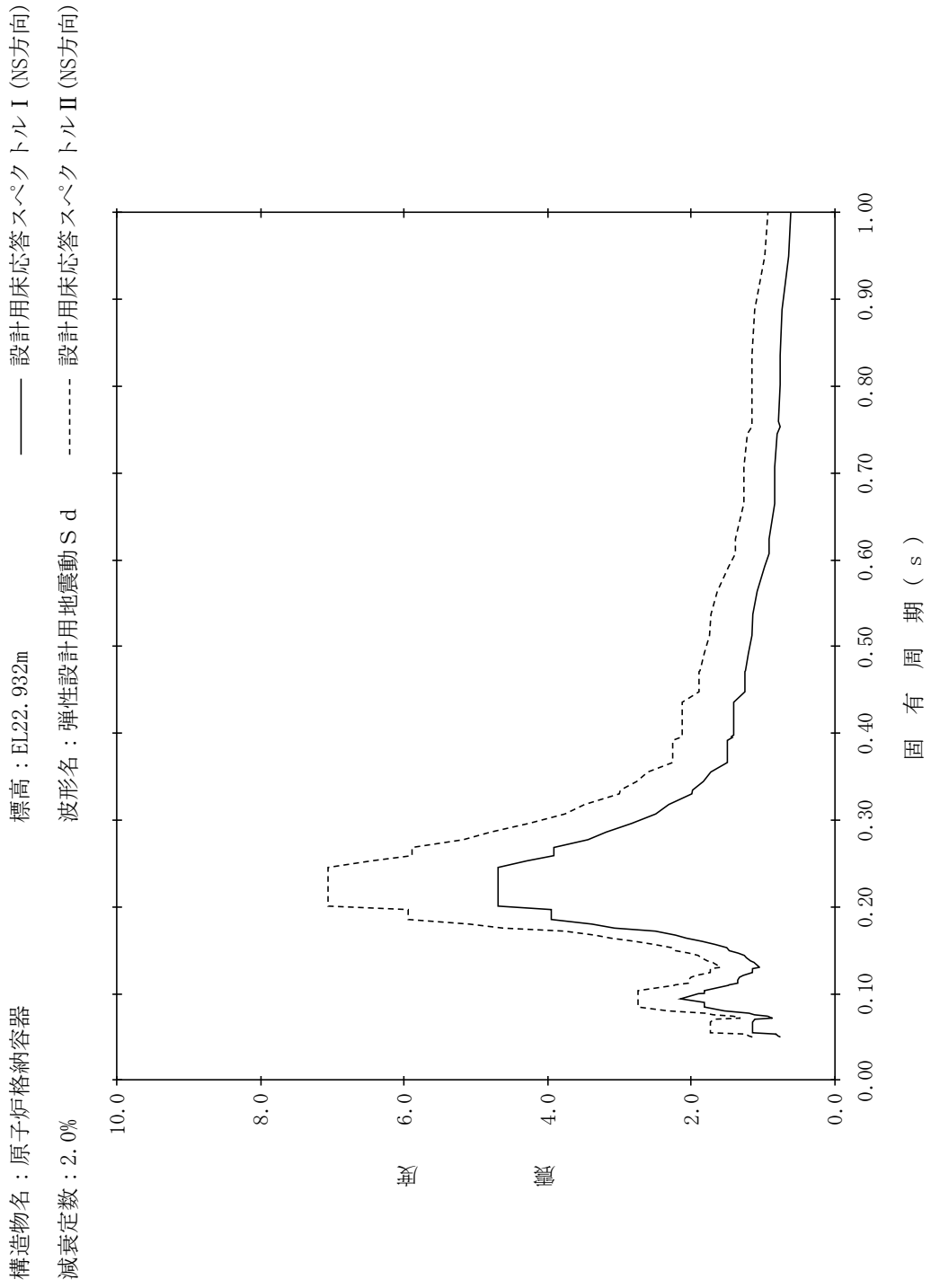

【NS2-PCV-SdNS-PCV53】

構造物名：原子炉格納容器
 標高：EL22.932m
 減衰定数：2.5%
 波形名：弾性設計用地震動 S d
 設計用床応答スペクトル I (NS方向)
 設計用床応答スペクトル II (NS方向)

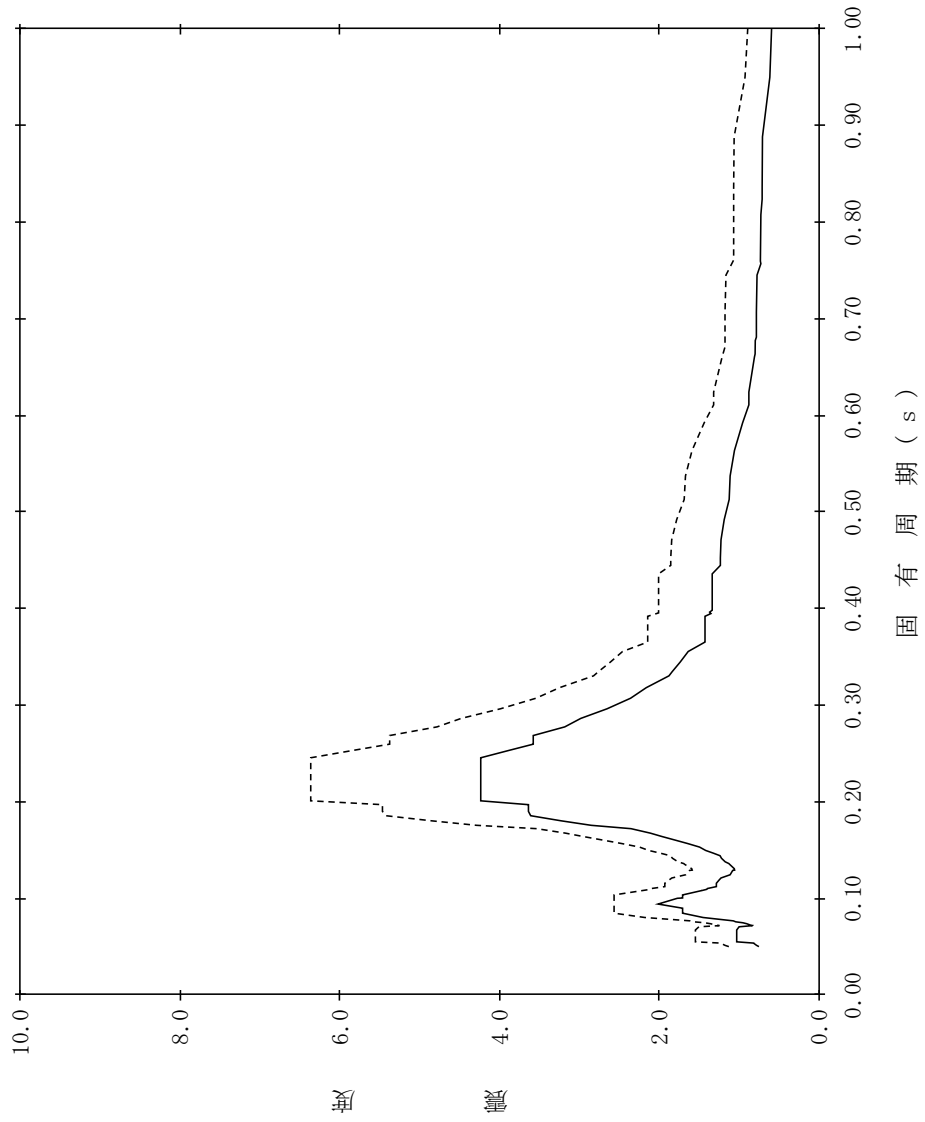

【NS2-PCV-SdNS-PCV54】

構造物名：原子炉格納容器
 標高：EL22.932m
 減衰定数：3.0%
 波形名：弾性設計用地震動 S d
 設計用床応答スペクトル I (NS方向)
 設計用床応答スペクトル II (NS方向)

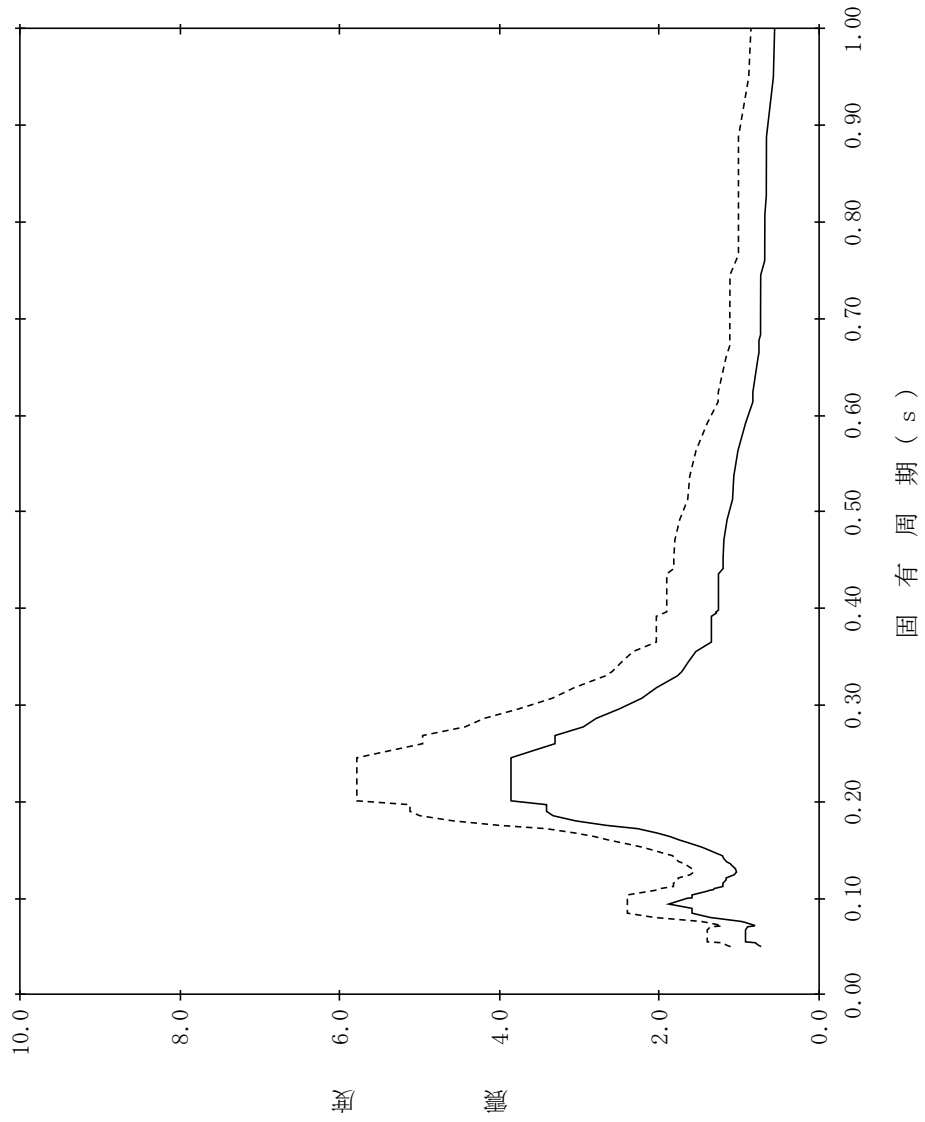

【NS2-PCV-SdNS-PCV55】

構造物名：原子炉格納容器
 標高：EL22.932m
 減衰定数：4.0%
 波形名：弾性設計用地震動 S d
 設計用床応答スペクトル I (NS方向)
 設計用床応答スペクトル II (NS方向)

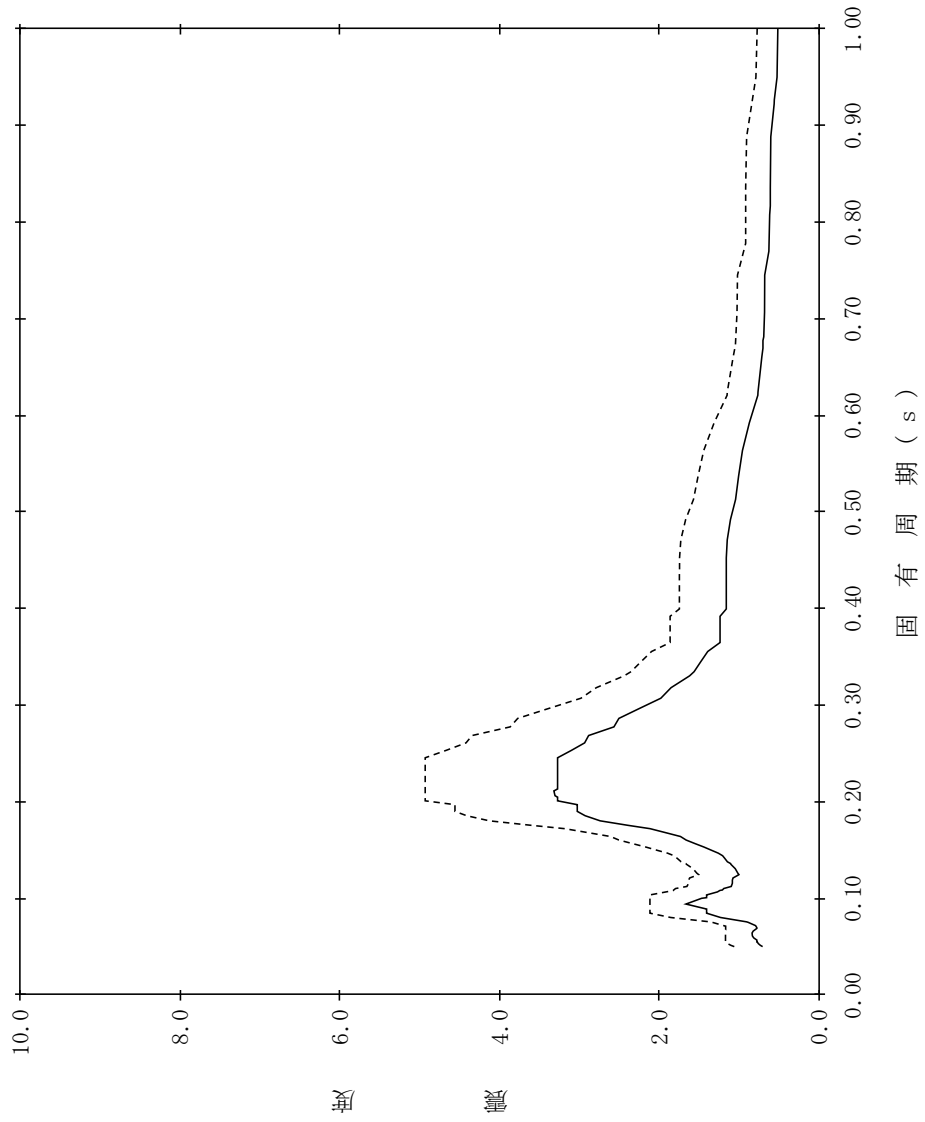

【NS2-PCV-SdNS-PCV56】

構造物名：原子炉格納容器
 標高：EL22.932m
 減衰定数：5.0%
 波形名：弾性設計用地震動 S d
 設計用床応答スペクトル I (NS方向)
 設計用床応答スペクトル II (NS方向)

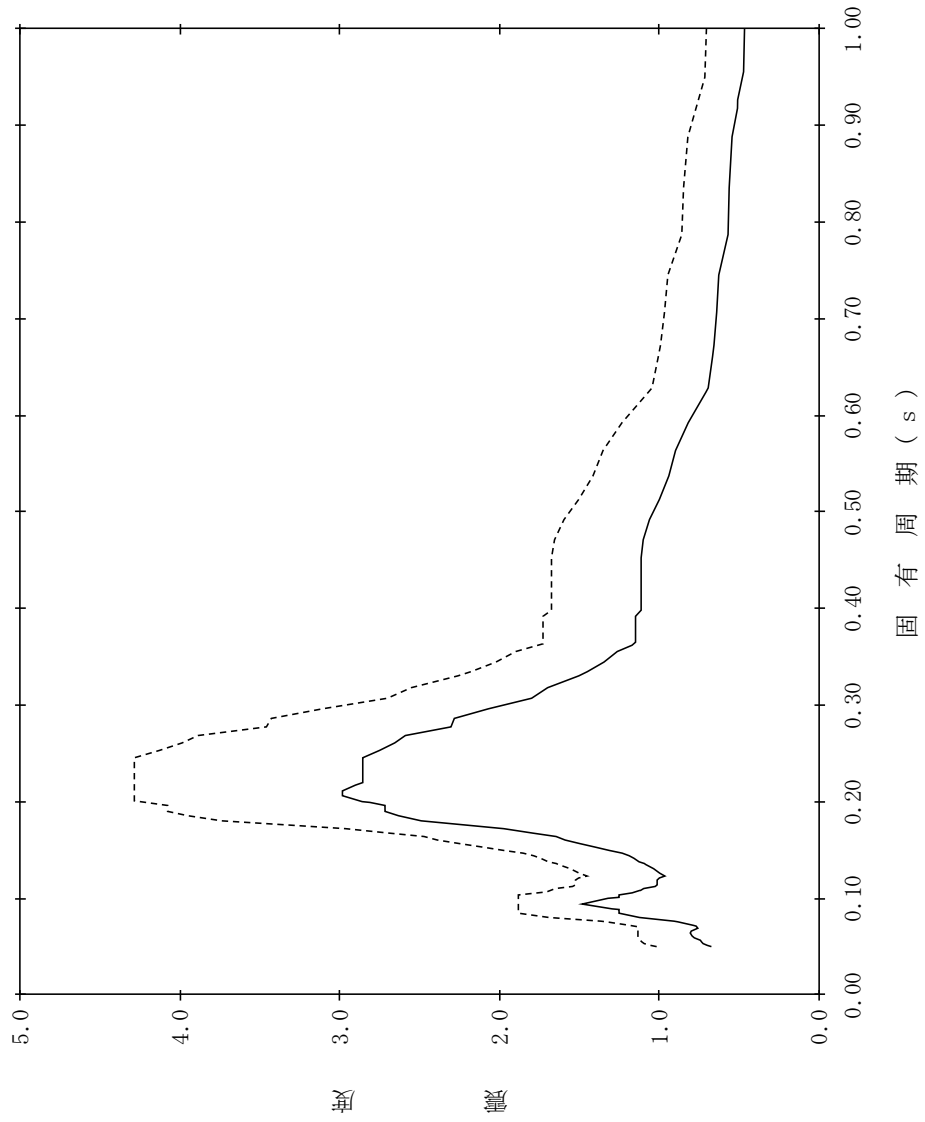

【NS2-PCV-SdNS-PCV57】

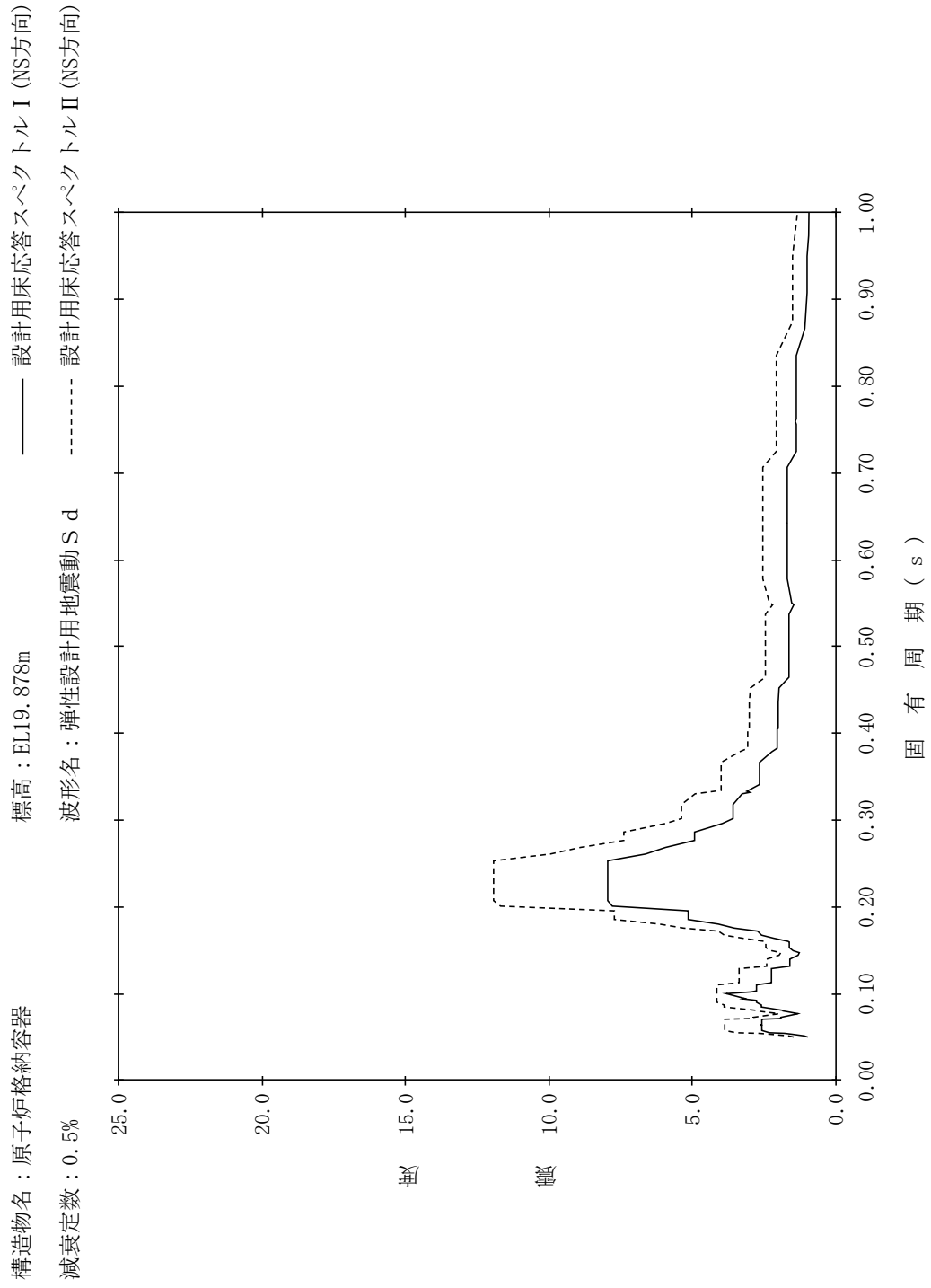

【NS2-PCV-SdNS-PCV58】

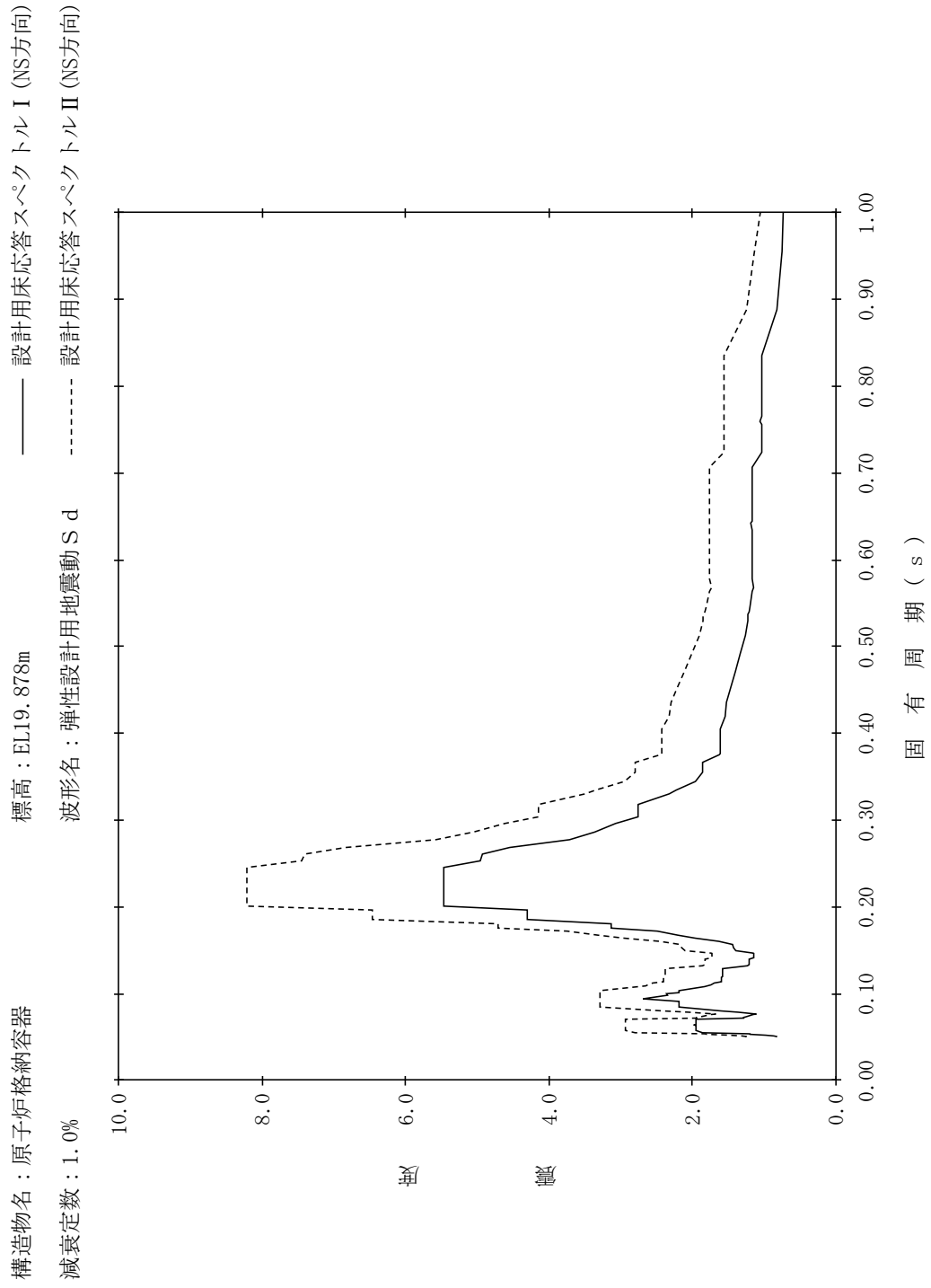

【NS2-PCV-SdNS-PCV59】

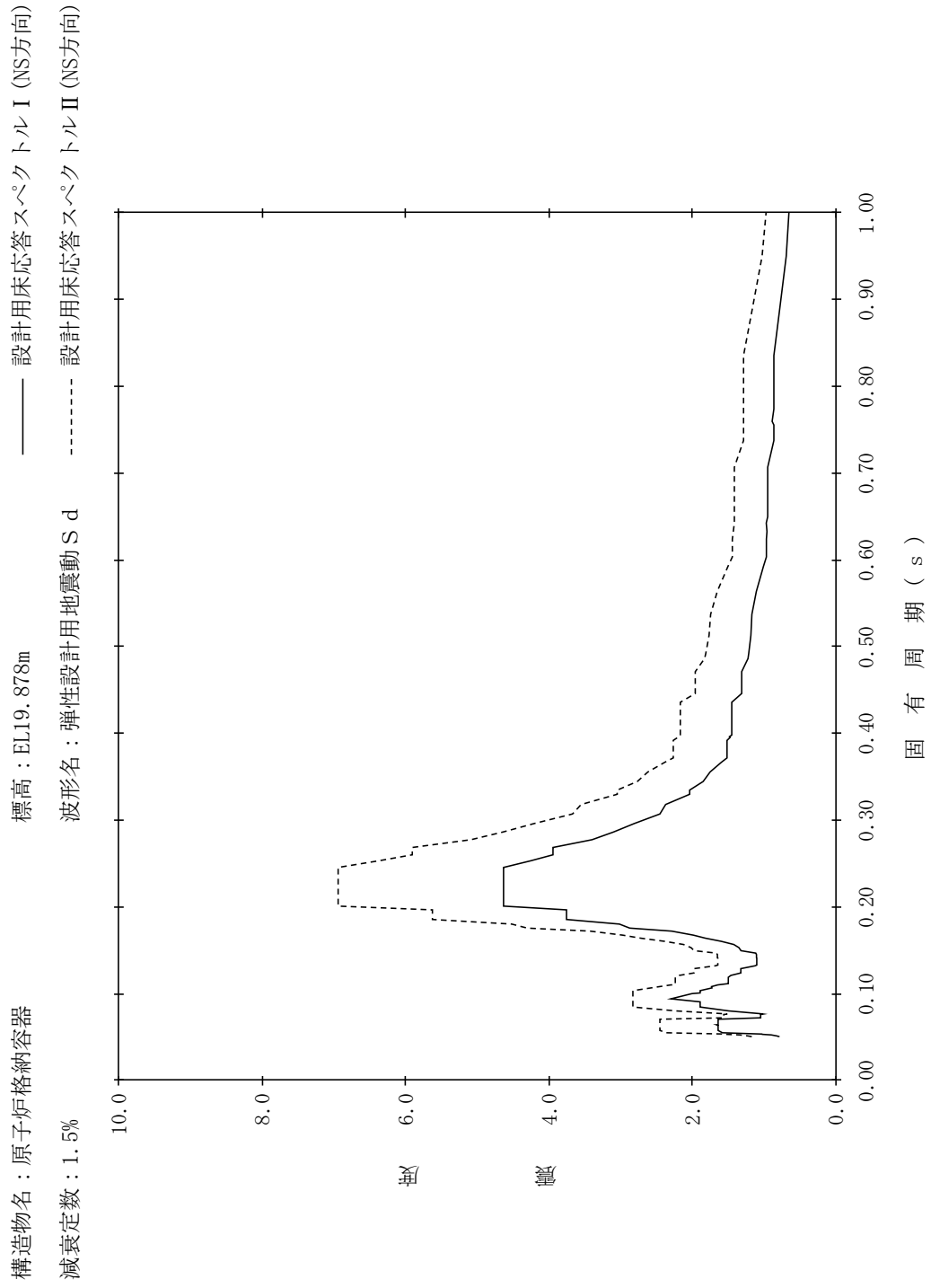

【NS2-PCV-SdNS-PCV60】

構造物名：原子炉格納容器
 標高：EL19.878m
 減衰定数：2.0%
 波形名：弾性設計用地震動 S d
 設計用床応答スペクトル I (NS方向)
 設計用床応答スペクトル II (NS方向)

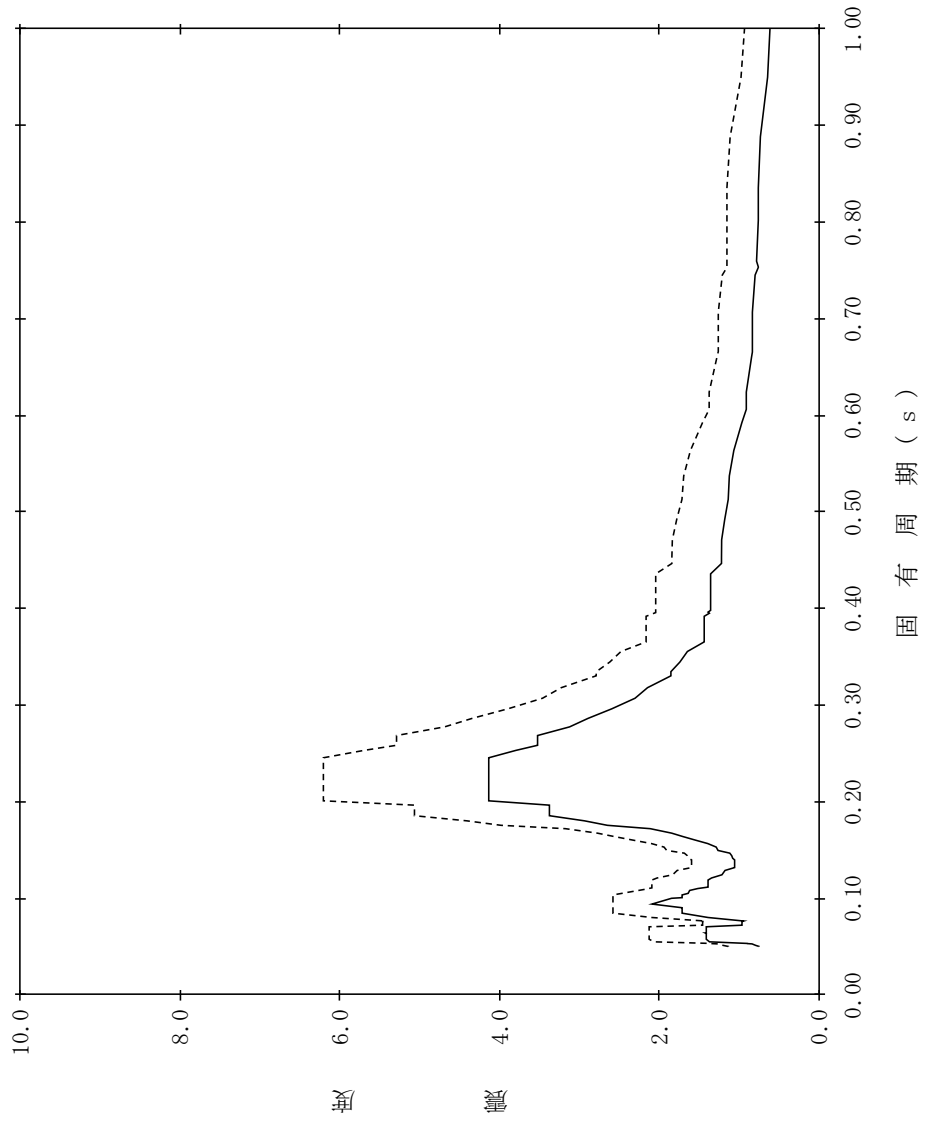

【NS2-PCV-SdNS-PCV61】

構造物名：原子炉格納容器
 標高：EL19.878m
 減衰定数：2.5%
 波形名：弾性設計用地震動 S d
 設計用床応答スペクトル I (NS方向)
 設計用床応答スペクトル II (NS方向)

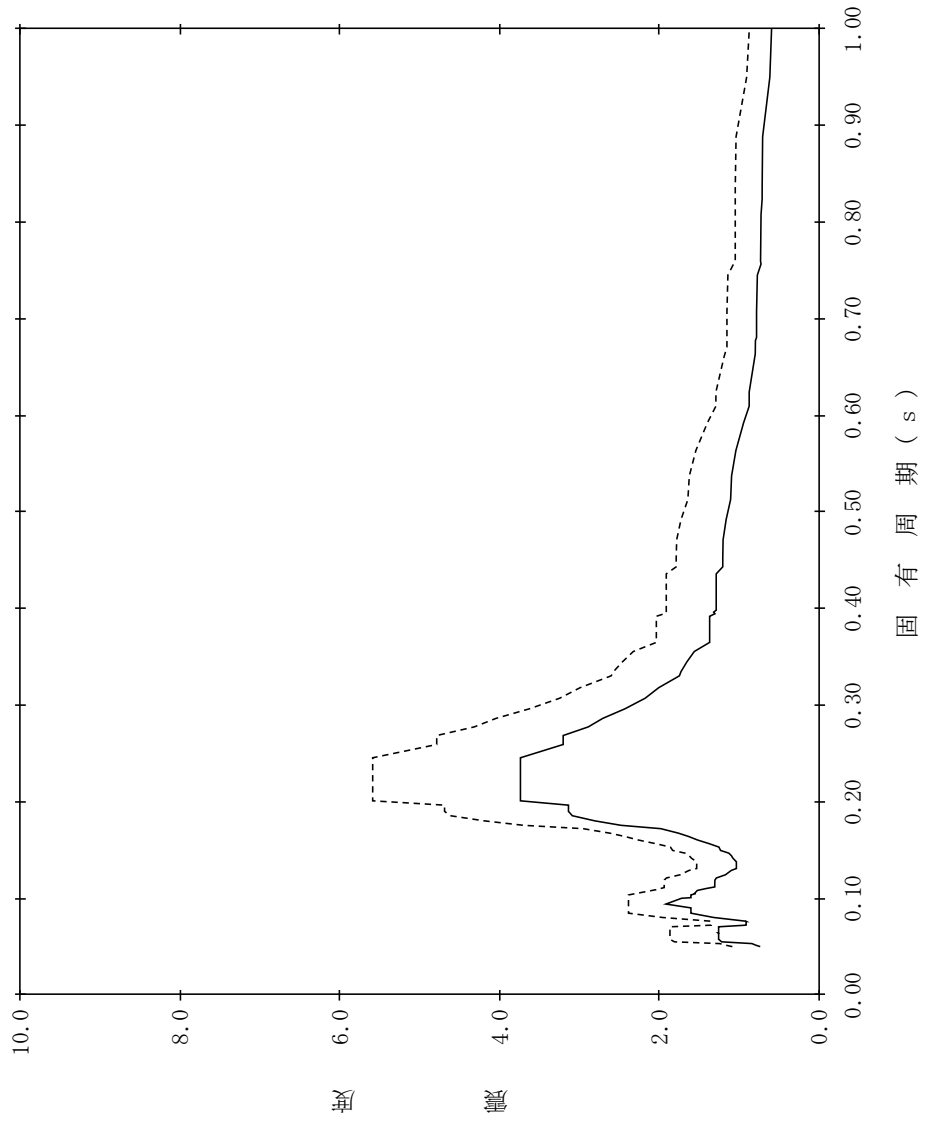

【NS2-PCV-SdNS-PCV62】

構造物名：原子炉格納容器
 標高：EL19.878m
 減衰定数：3.0%
 波形名：弾性設計用地震動 S d
 設計用床応答スペクトル I (NS方向)
 設計用床応答スペクトル II (NS方向)

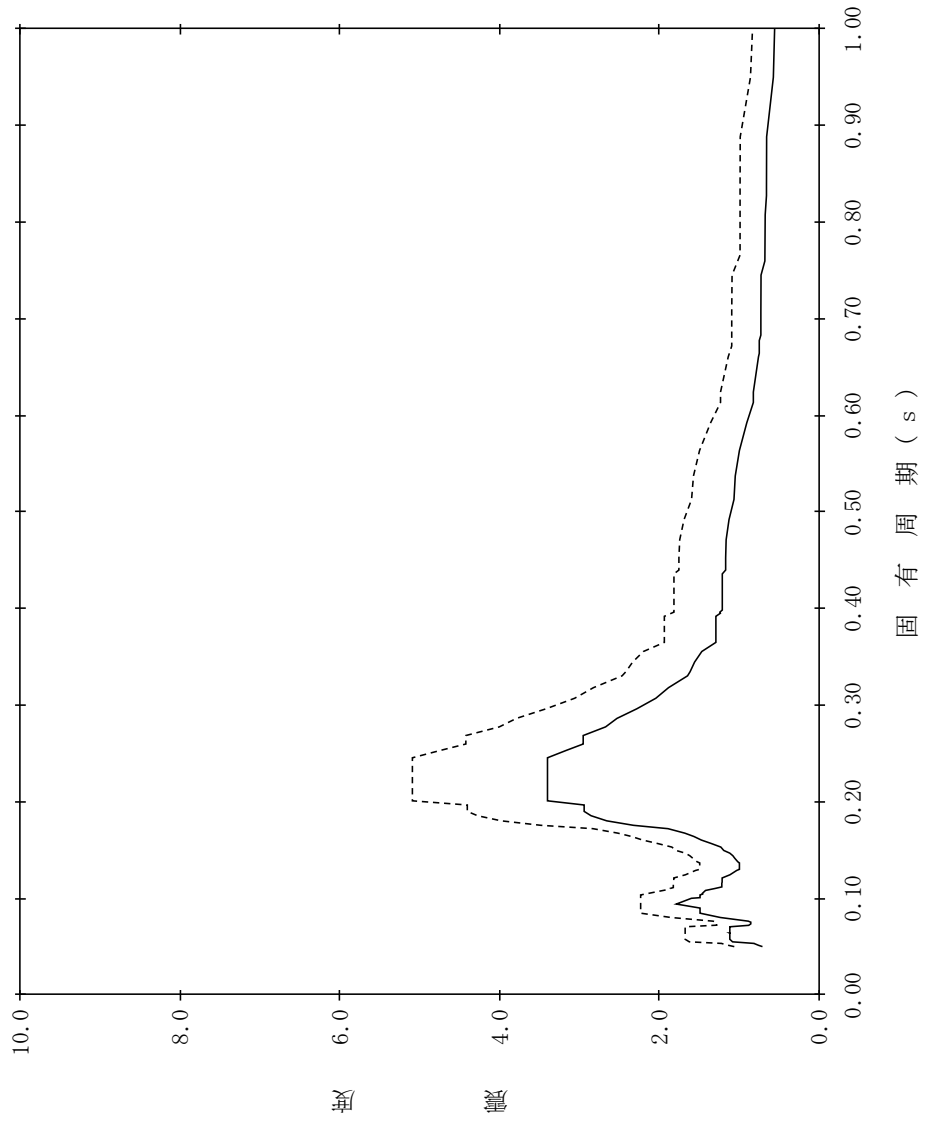

【NS2-PCV-SdNS-PCV63】

構造物名：原子炉格納容器
標高：EL19.878m
減衰定数：4.0%
波形名：弾性設計用地震動 S d
—— 設計用床応答スペクトル I (NS方向)
----- 設計用床応答スペクトル II (NS方向)

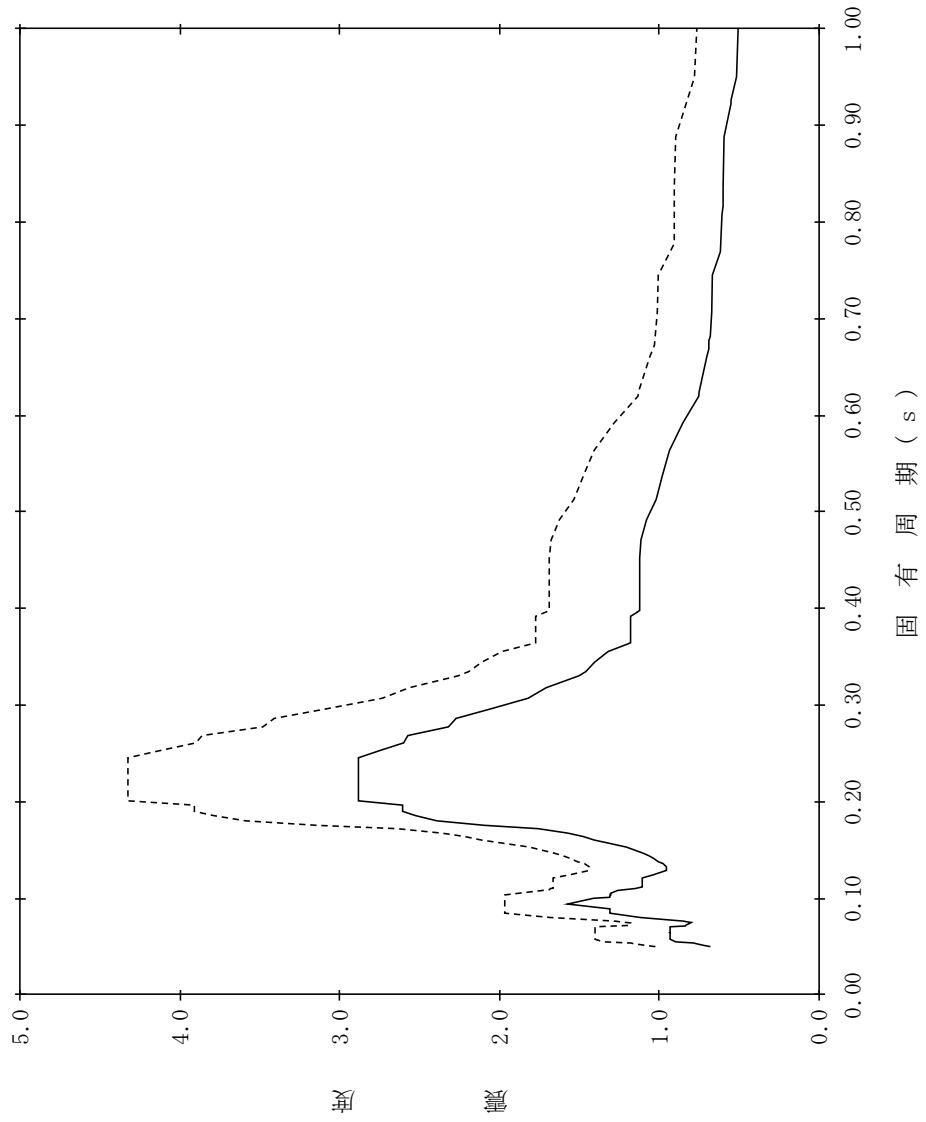

【NS2-PCV-SdNS-PCV64】

構造物名：原子炉格納容器
 標高：EL19.878m
 減衰定数：5.0%
 波形名：弾性設計用地震動 S d
 設計用床応答スペクトル I (NS方向)
 設計用床応答スペクトル II (NS方向)

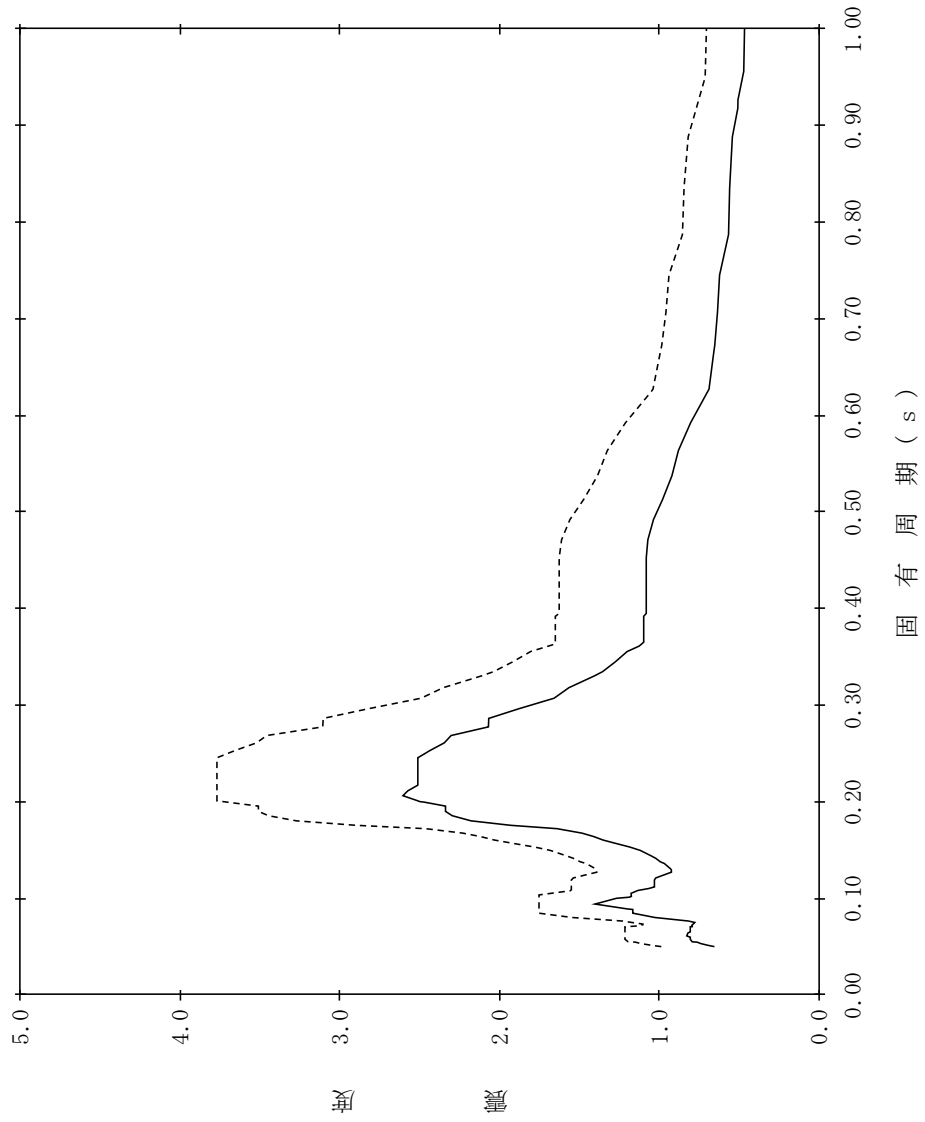

【NS2-PCV-SdNS-PCV65】

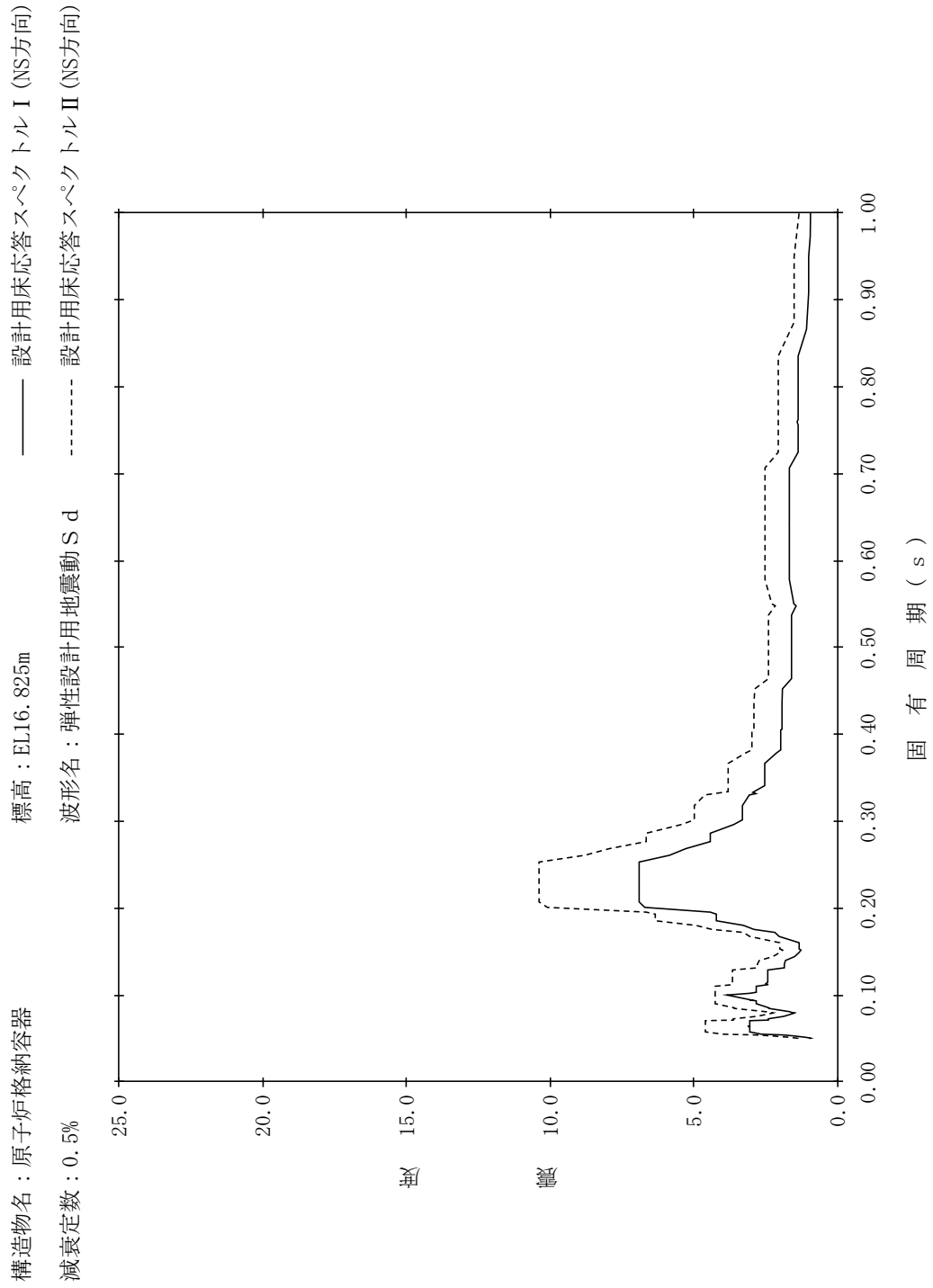

【NS2-PCV-SdNS-PCV66】

構造物名：原子炉格納容器
 標高：EL16.825m
 減衰定数：1.0%
 波形名：弾性設計用地震動 S d
 設計用床応答スペクトル I (NS方向)
 設計用床応答スペクトル II (NS方向)

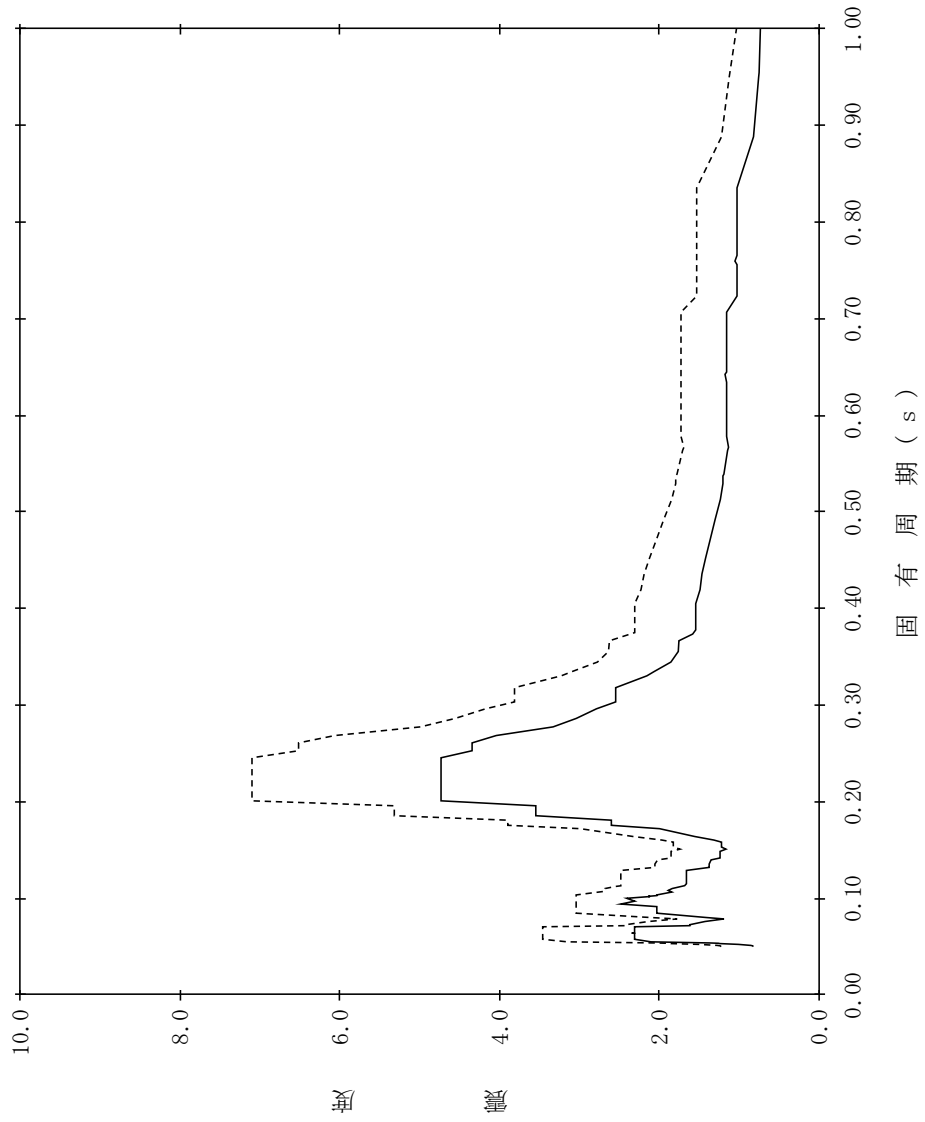

【NS2-PCV-SdNS-PCV67】

構造物名：原子炉格納容器
 標高：EL16.825m
 減衰定数：1.5%
 波形名：弾性設計用地震動 S d
 設計用床応答スペクトル I (NS方向)
 設計用床応答スペクトル II (NS方向)

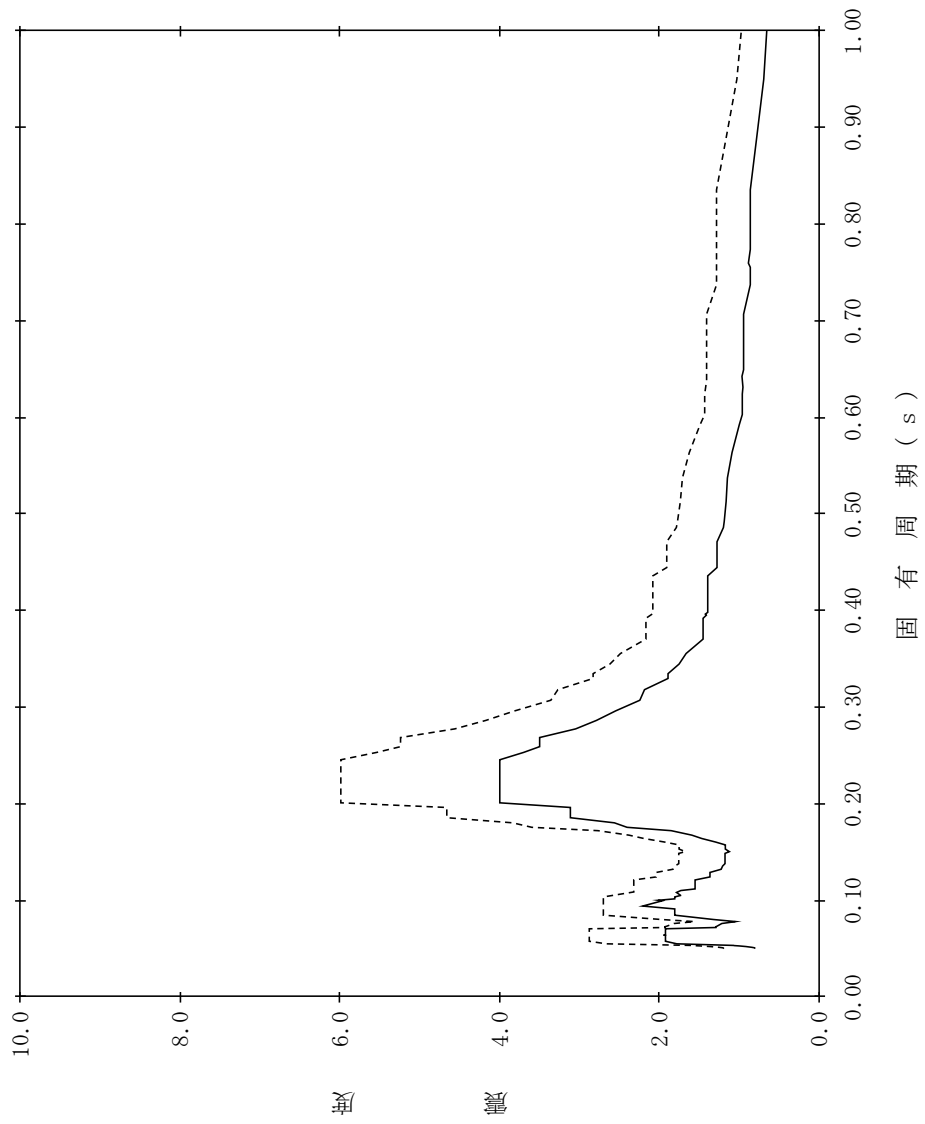

【NS2-PCV-SdNS-PCV68】

構造物名：原子炉格納容器
 標高：EL16.825m
 減衰定数：2.0%
 波形名：弾性設計用地震動 S d
 設計用床応答スペクトル I (NS方向)
 設計用床応答スペクトル II (NS方向)

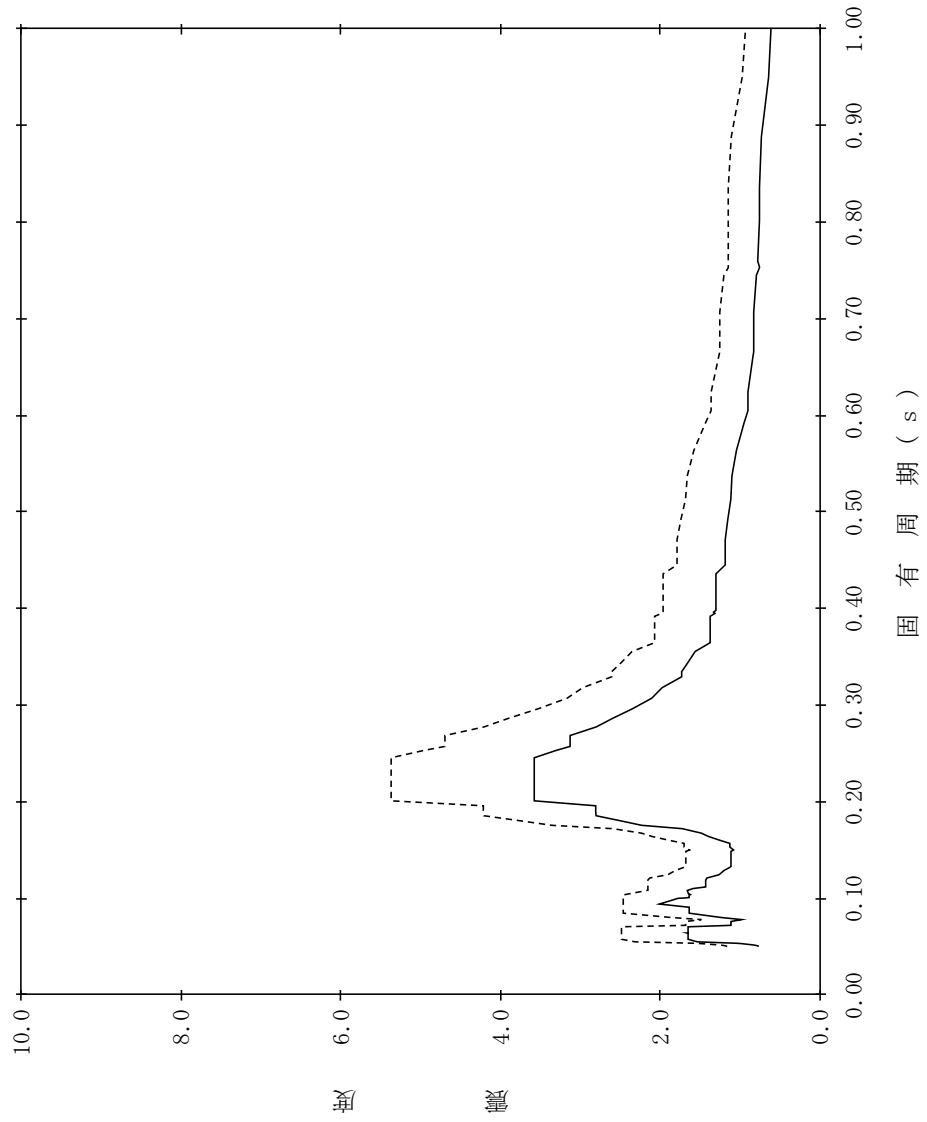

【NS2-PCV-SdNS-PCV69】

構造物名：原子炉格納容器
 標高：EL16.825m
 減衰定数：2.5%
 波形名：弾性設計用地震動 S d
 設計用床応答スペクトル I (NS方向)
 設計用床応答スペクトル II (NS方向)

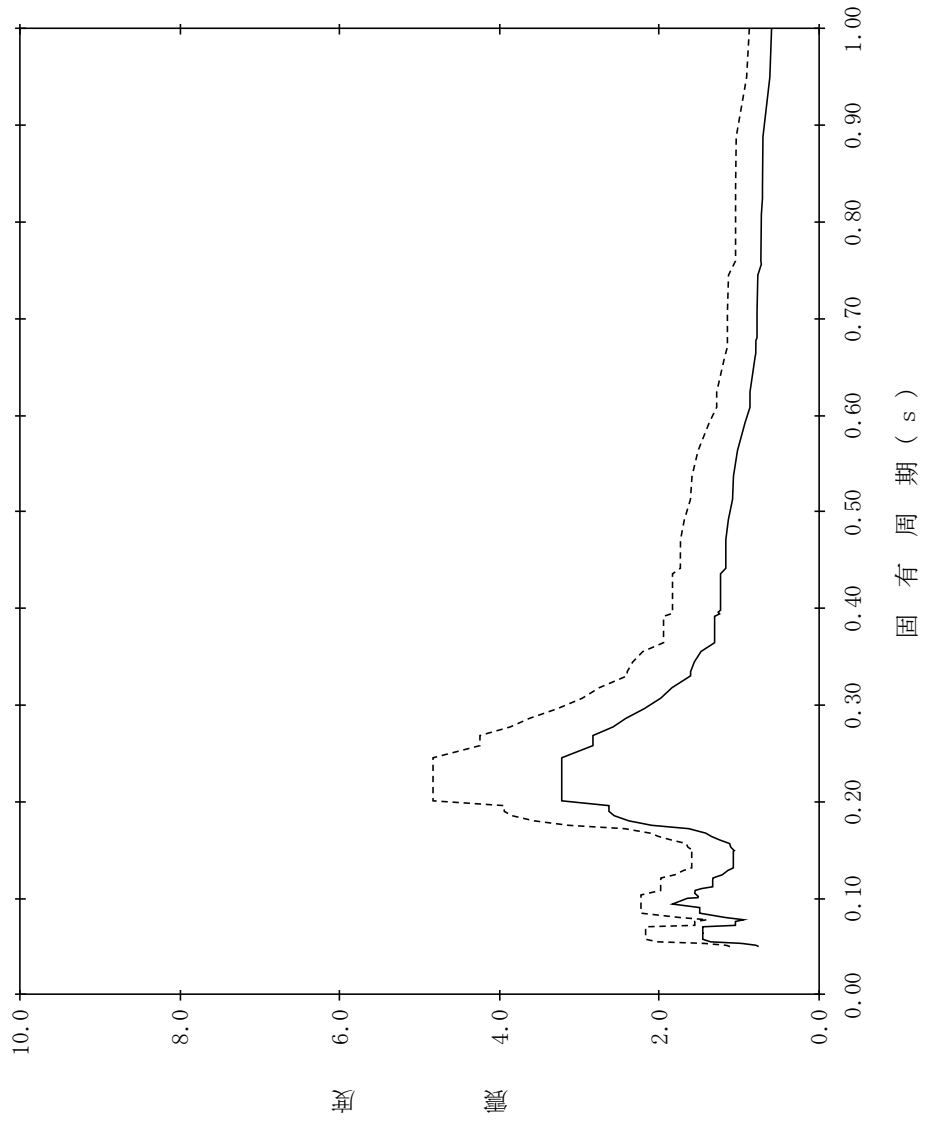

【NS2-PCV-SdNS-PCV70】

構造物名：原子炉格納容器
 標高：EL16.825m
 減衰定数：3.0%
 波形名：弾性設計用地震動 S d
 設計用床応答スペクトル I (NS方向)
 設計用床応答スペクトル II (NS方向)

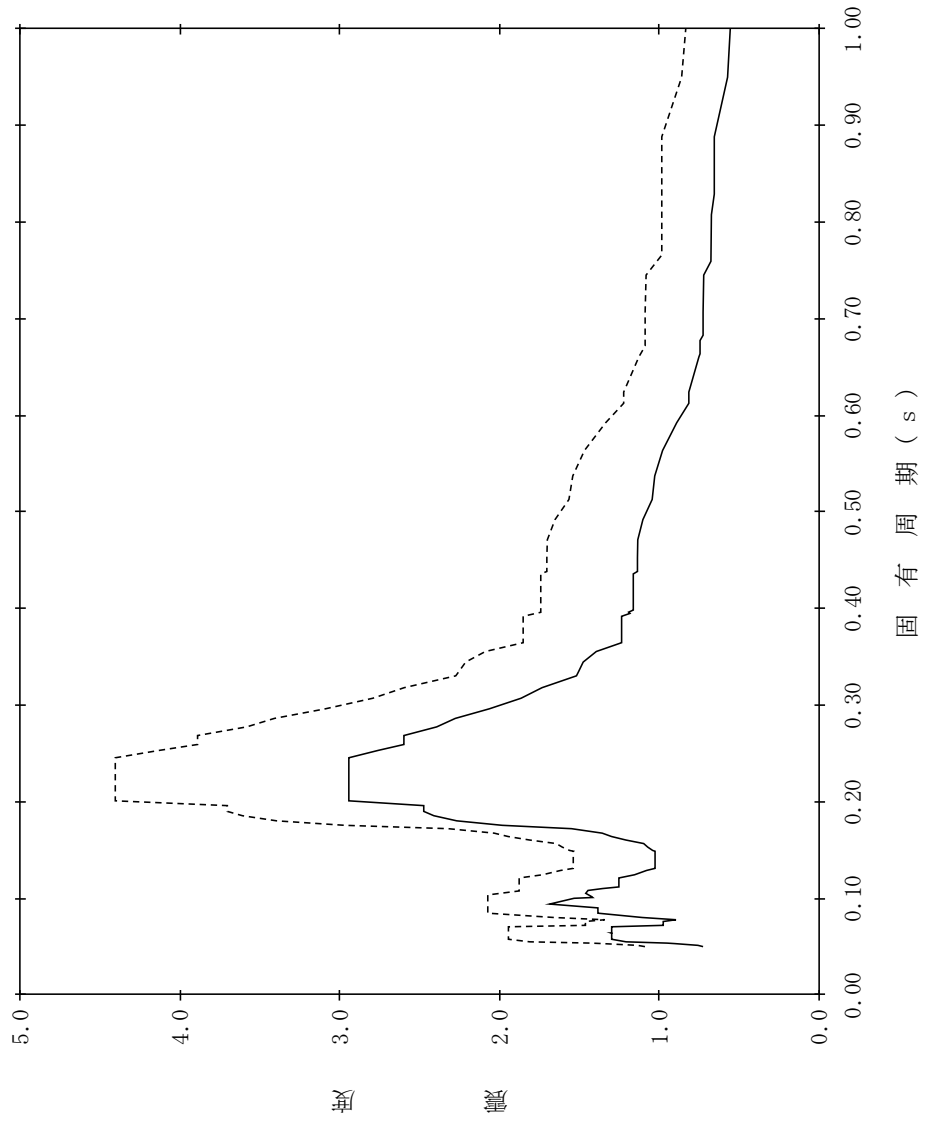

【NS2-PCV-SdNS-PCV71】

構造物名：原子炉格納容器
 標高：EL16.825m
 減衰定数：4.0%
 波形名：弾性設計用地震動 S d
 設計用床応答スペクトル I (NS方向)
 設計用床応答スペクトル II (NS方向)

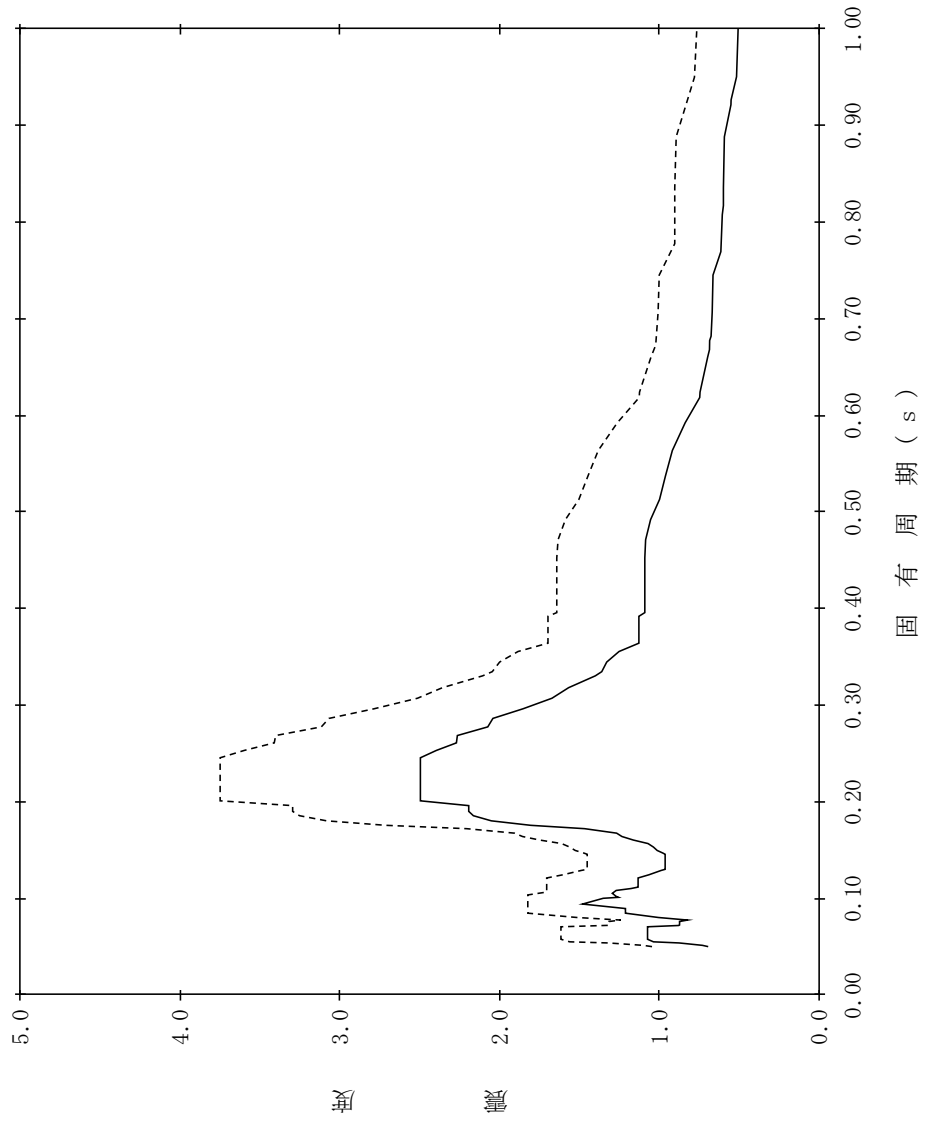

【NS2-PCV-SdNS-PCV72】

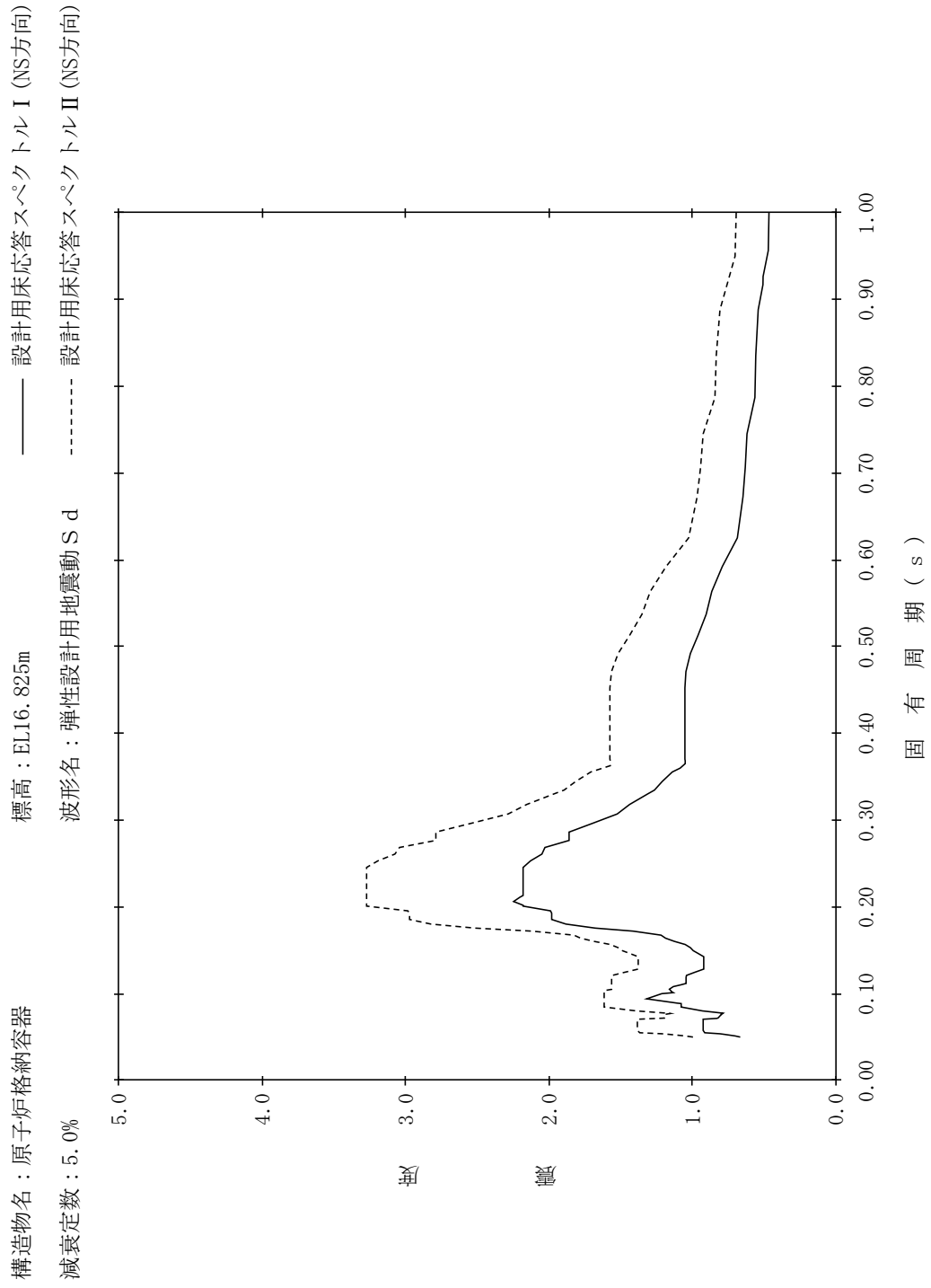

【NS2-PCV-SdNS-PCV73】

構造物名：原子炉格納容器
 標高：EL13.700m
 減衰定数：0.5%
 波形名：弾性設計用地震動 S d
 設計用床応答スペクトル I (NS方向)
 設計用床応答スペクトル II (NS方向)

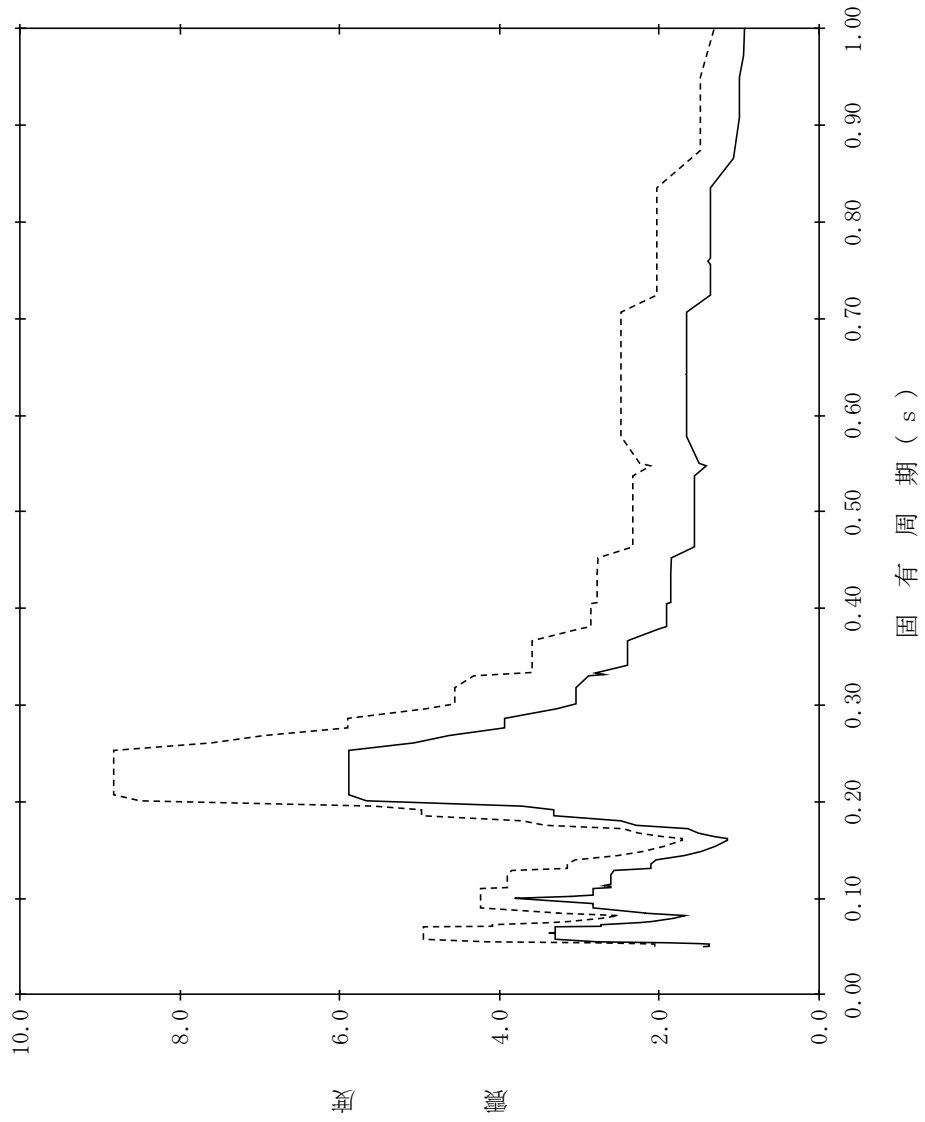

【NS2-PCV-SdNS-PCV74】

構造物名：原子炉格納容器
 標高：EL13.700m
 減衰定数：1.0%
 波形名：弾性設計用地震動 S d
 設計用床応答スペクトル I (NS方向)
 設計用床応答スペクトル II (NS方向)

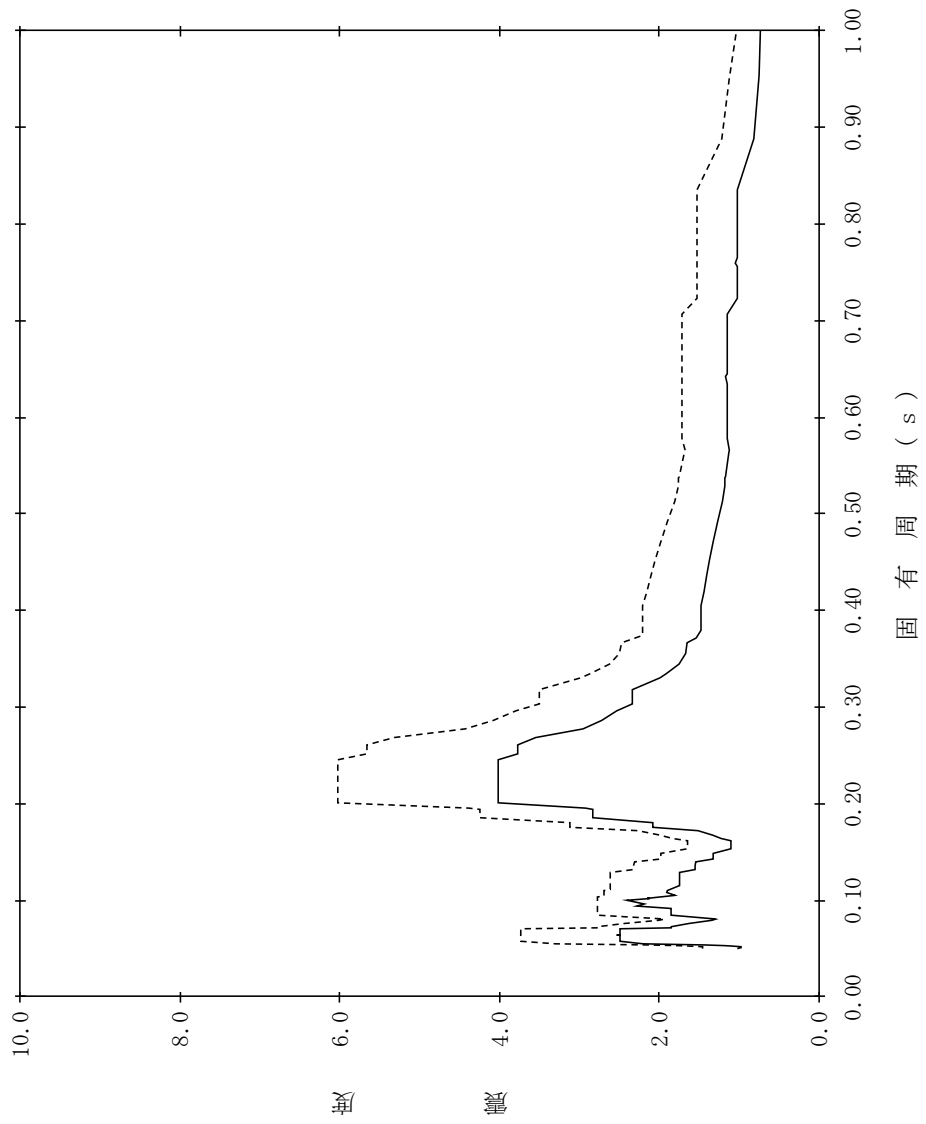

【NS2-PCV-SdNS-PCV75】

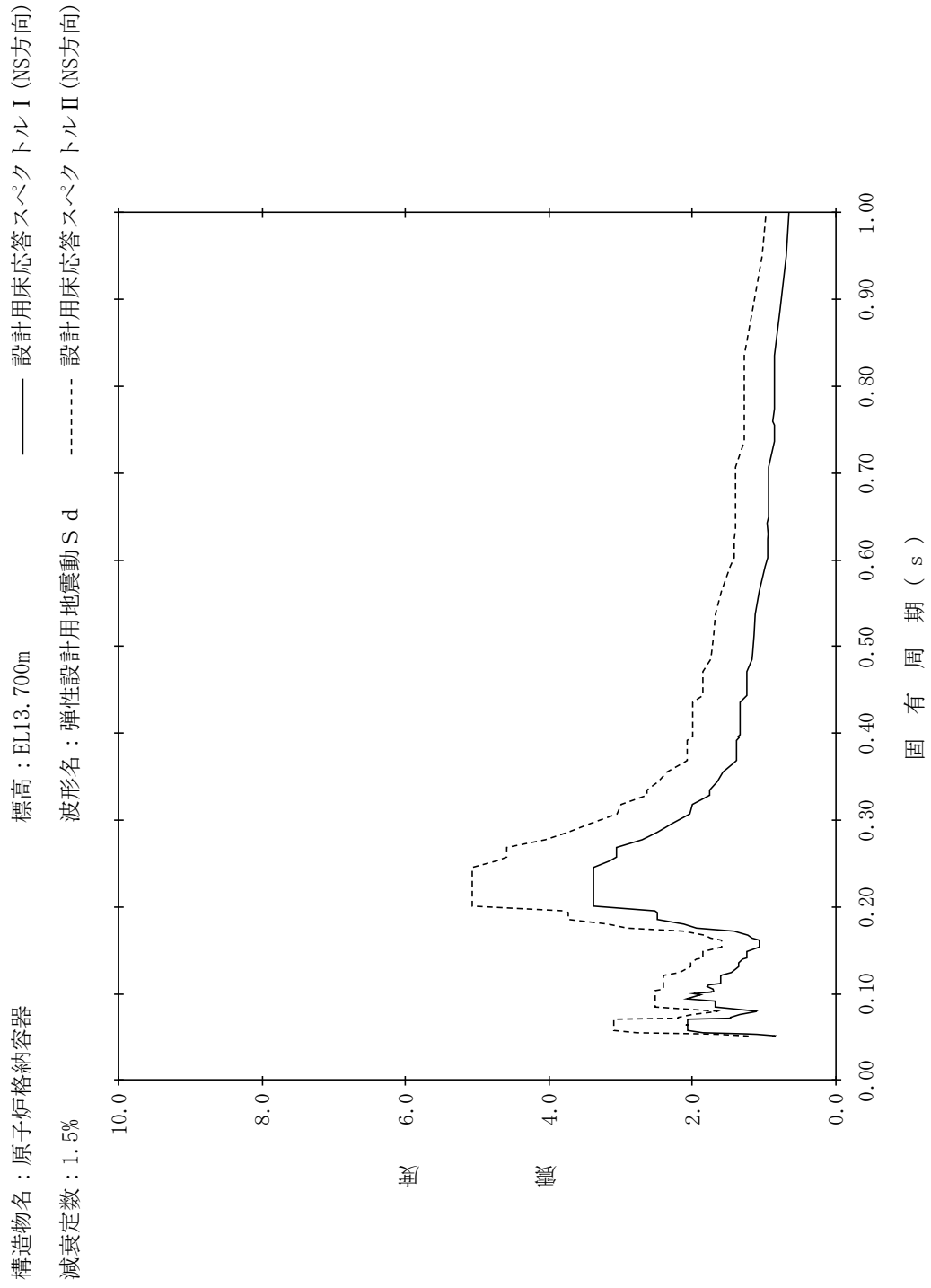

【NS2-PCV-SdNS-PCV76】

構造物名：原子炉格納容器
 標高：EL13.700m
 減衰定数：2.0%
 波形名：弾性設計用地震動 S d
 設計用床応答スペクトル I (NS方向)
 設計用床応答スペクトル II (NS方向)

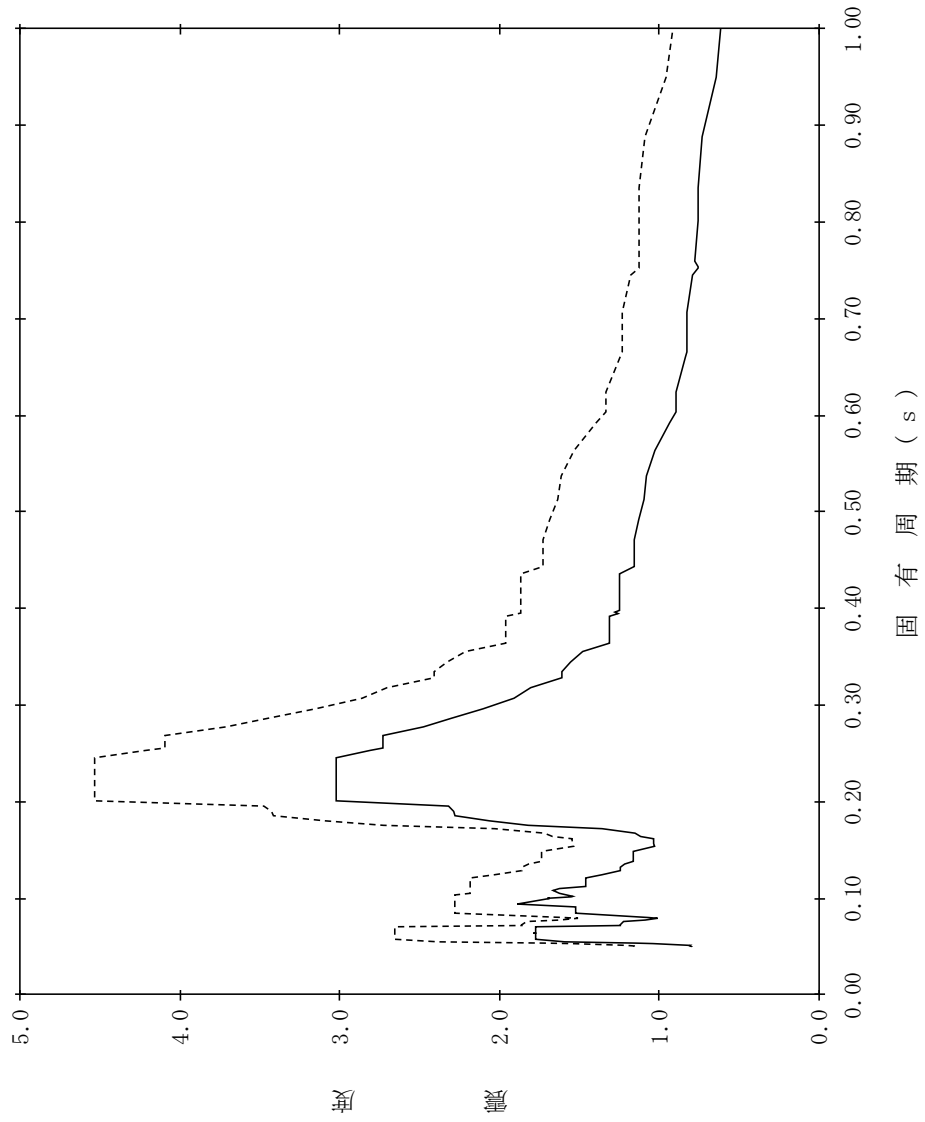

【NS2-PCV-SdNS-PCV77】

構造物名：原子炉格納容器
 標高：EL13.700m
 減衰定数：2.5%
 波形名：弾性設計用地震動 S d
 設計用床応答スペクトル I (NS方向)
 設計用床応答スペクトル II (NS方向)

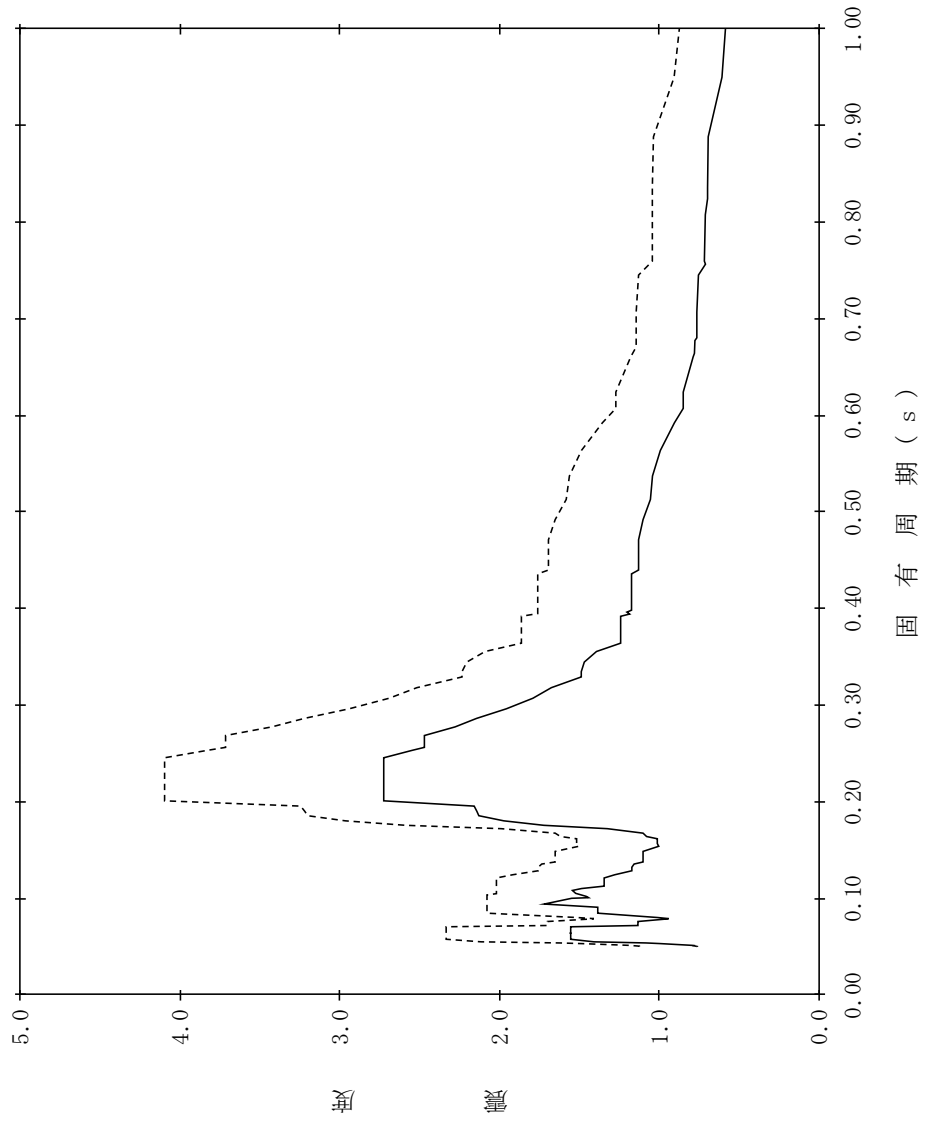

【NS2-PCV-SdNS-PCV78】

構造物名：原子炉格納容器
 標高：EL13.700m
 減衰定数：3.0%
 波形名：弾性設計用地震動 S d
 設計用床応答スペクトル I (NS方向)
 設計用床応答スペクトル II (NS方向)

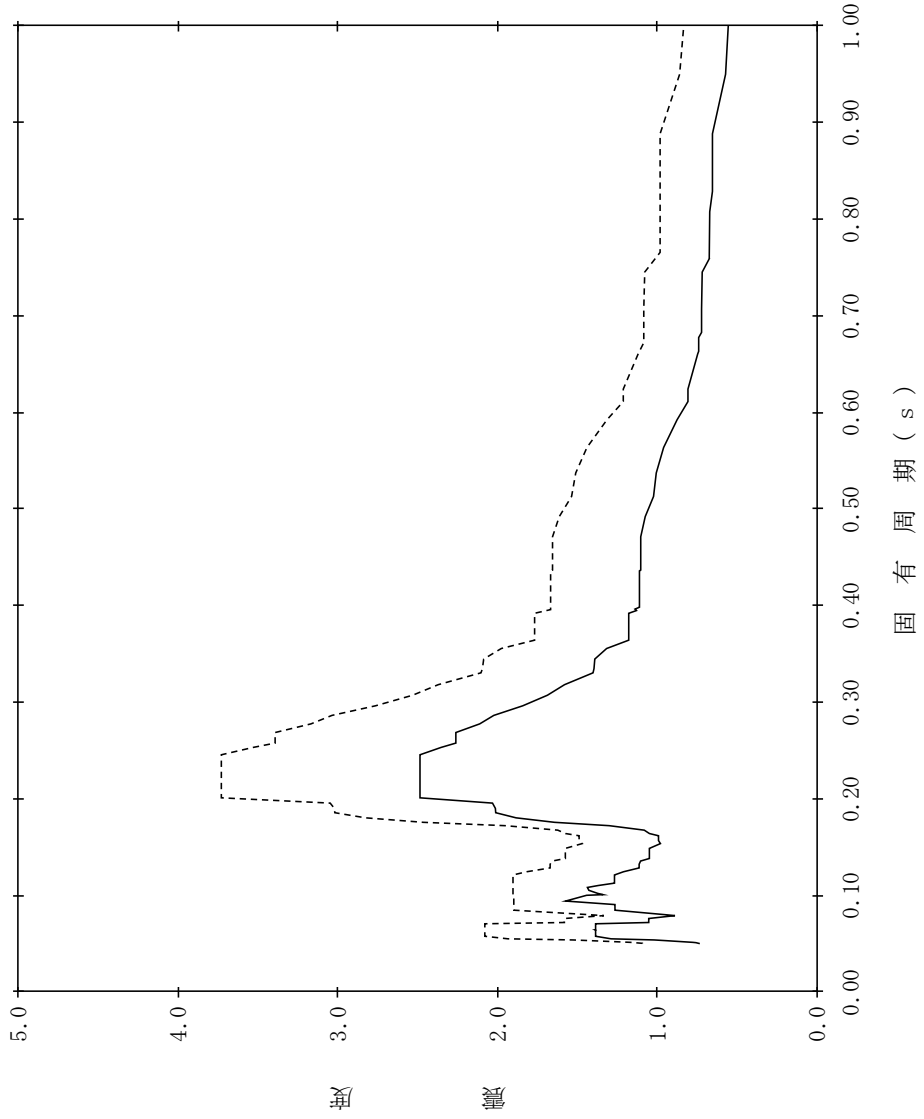

【NS2-PCV-SdNS-PCV79】

構造物名：原子炉格納容器
 標高：EL13.700m
 減衰定数：4.0%
 波形名：弾性設計用地震動 S d
 設計用床応答スペクトル I (NS方向)
 設計用床応答スペクトル II (NS方向)

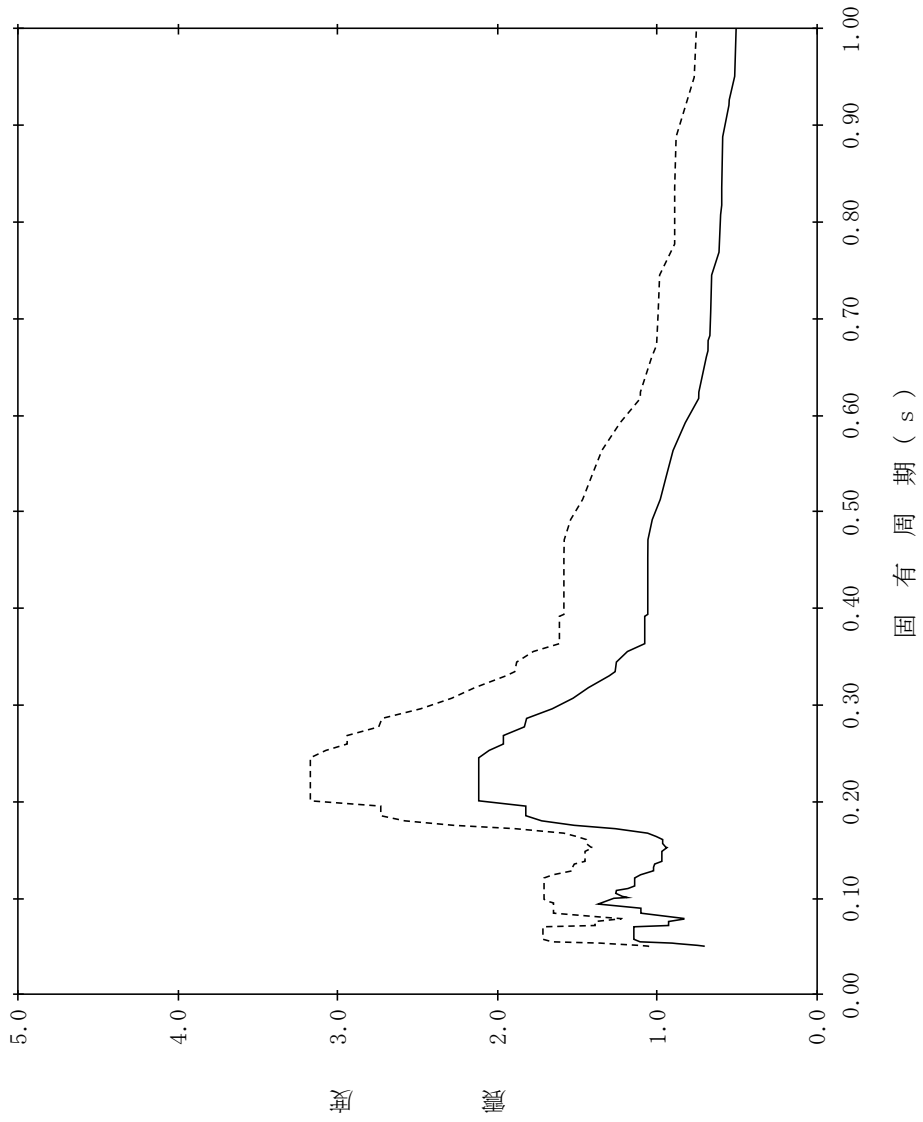

【NS2-PCV-SdNS-PCV80】

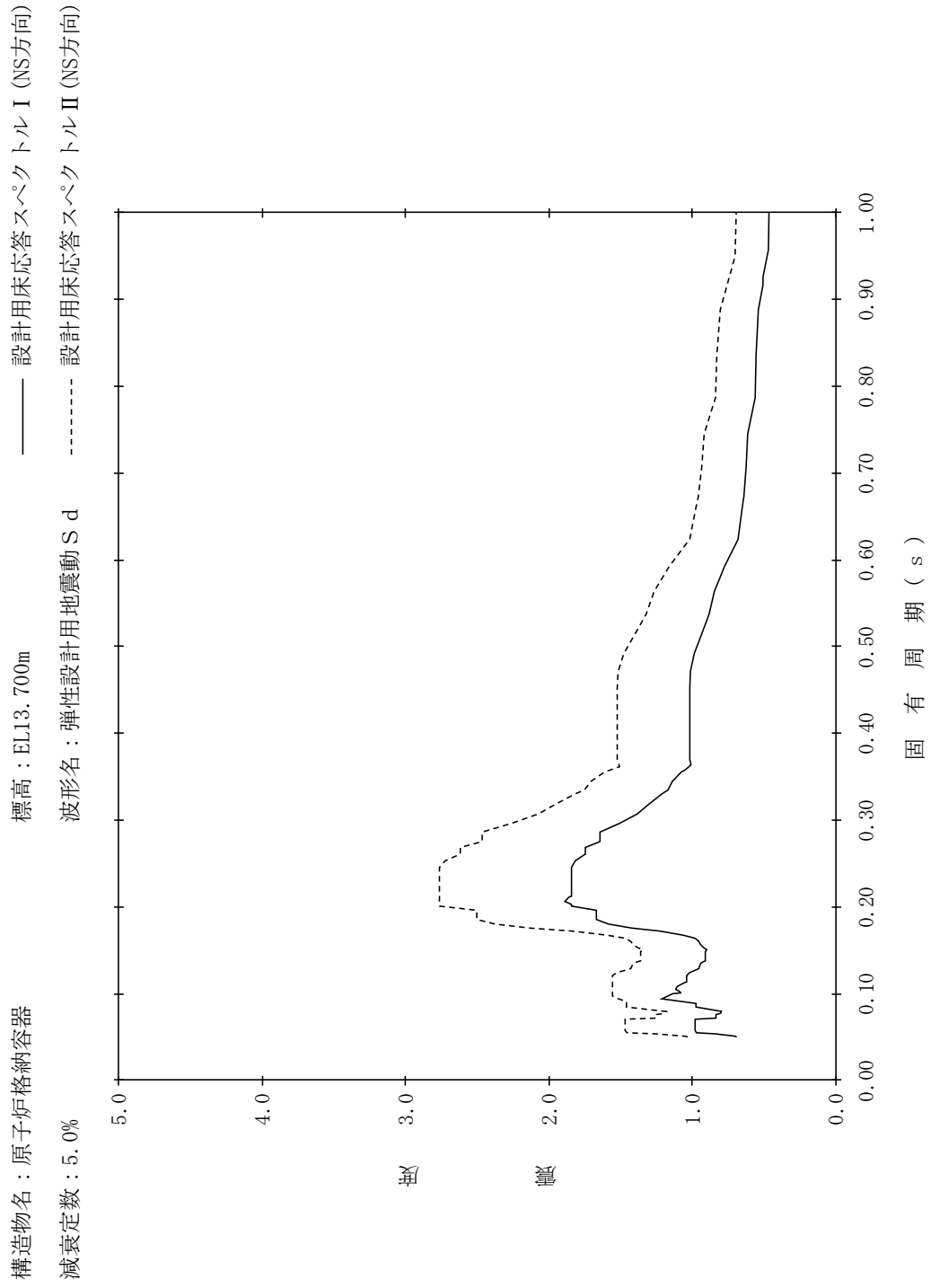

【NS2-PCV-SdNS-PCV81】

構造物名：原子炉格納容器
 標高：EL11.900m
 減衰定数：0.5%
 波形名：弾性設計用地震動 S d
 設計用床応答スペクトル I (NS方向)
 設計用床応答スペクトル II (NS方向)

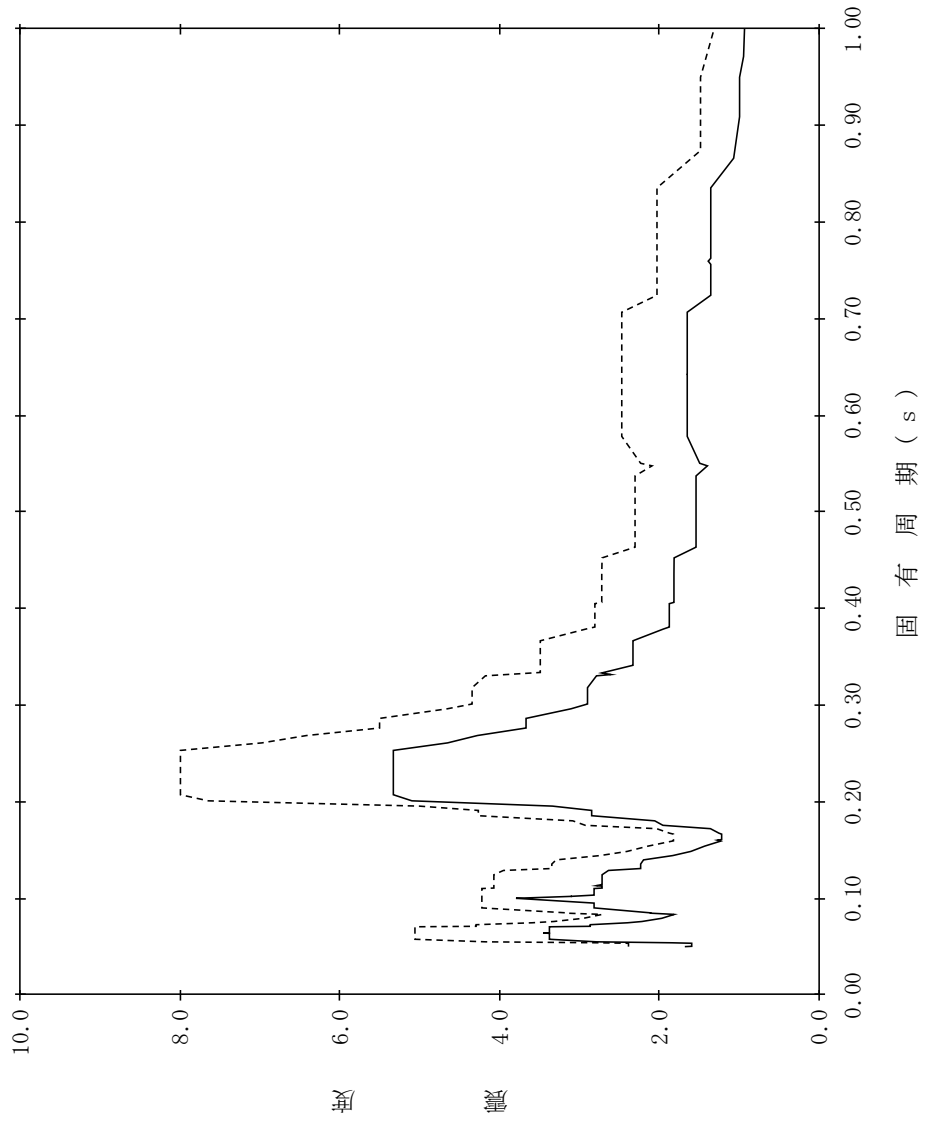

【NS2-PCV-SdNS-PCV82】

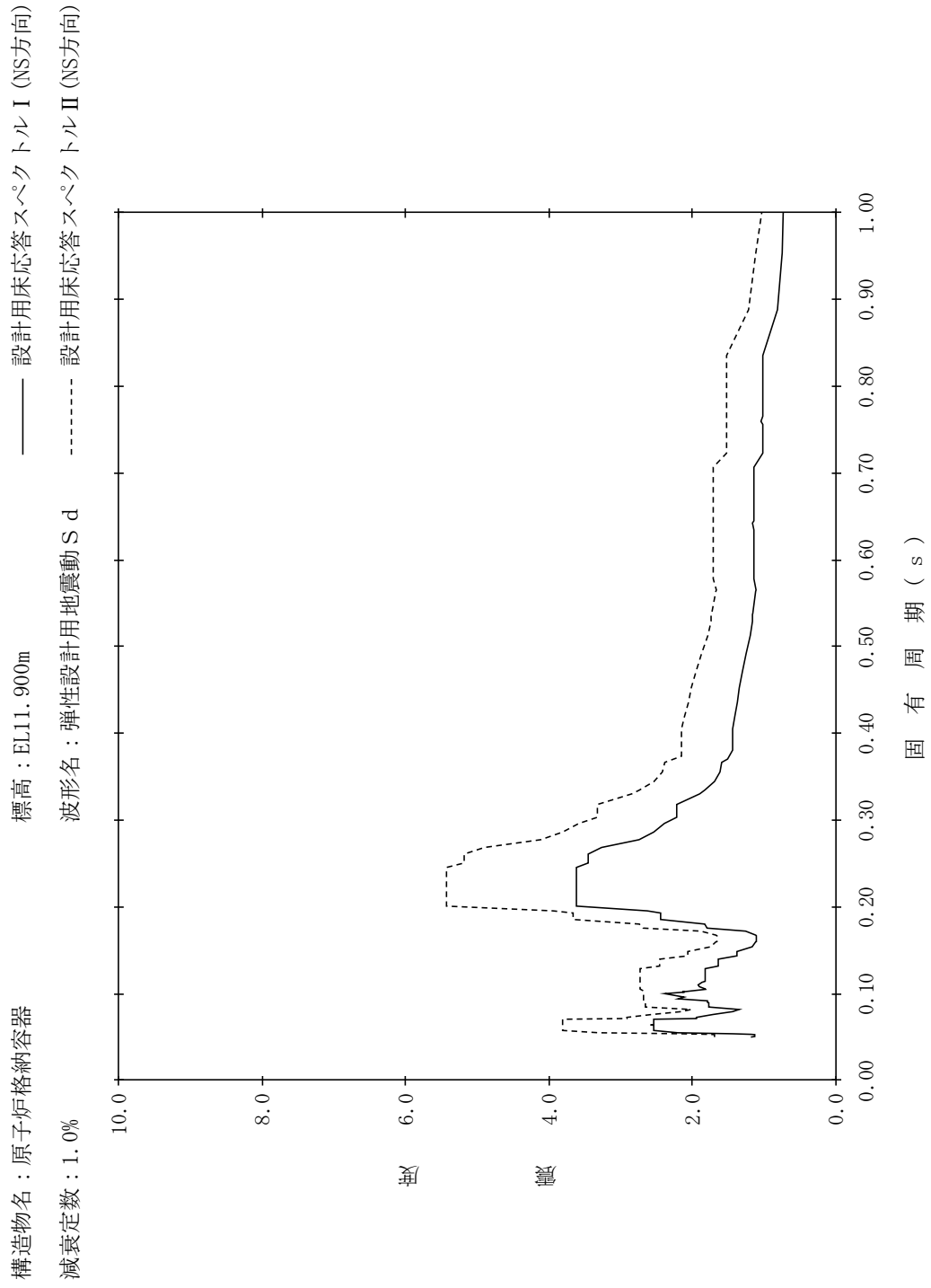

【NS2-PCV-SdNS-PCV83】

構造物名：原子炉格納容器
 標高：EL11.900m
 減衰定数：1.5%
 波形名：弾性設計用地震動 S d
 設計用床応答スペクトル I (NS方向)
 設計用床応答スペクトル II (NS方向)

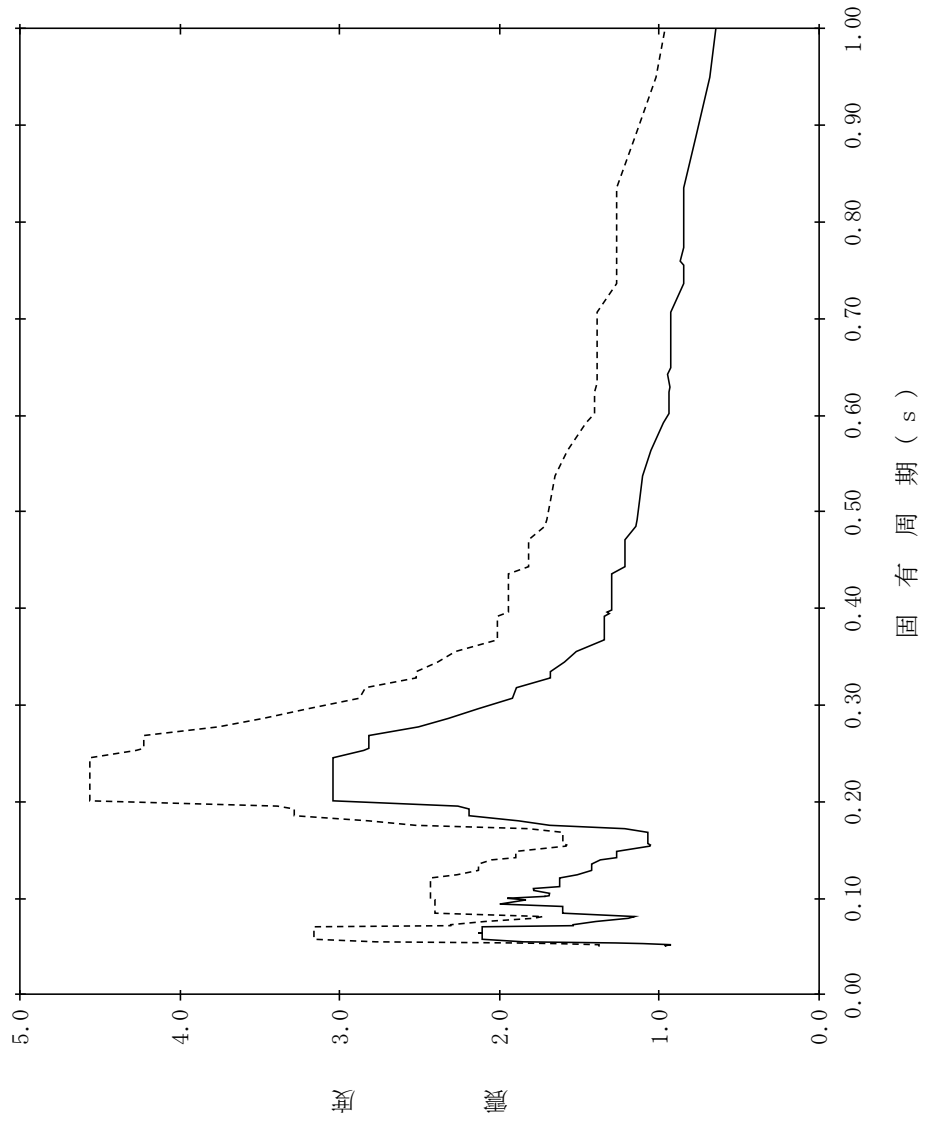

【NS2-PCV-SdNS-PCV84】

構造物名：原子炉格納容器
 標高：EL11.900m
 減衰定数：2.0%
 波形名：弾性設計用地震動 S d
 設計用床応答スペクトル I (NS方向)
 設計用床応答スペクトル II (NS方向)

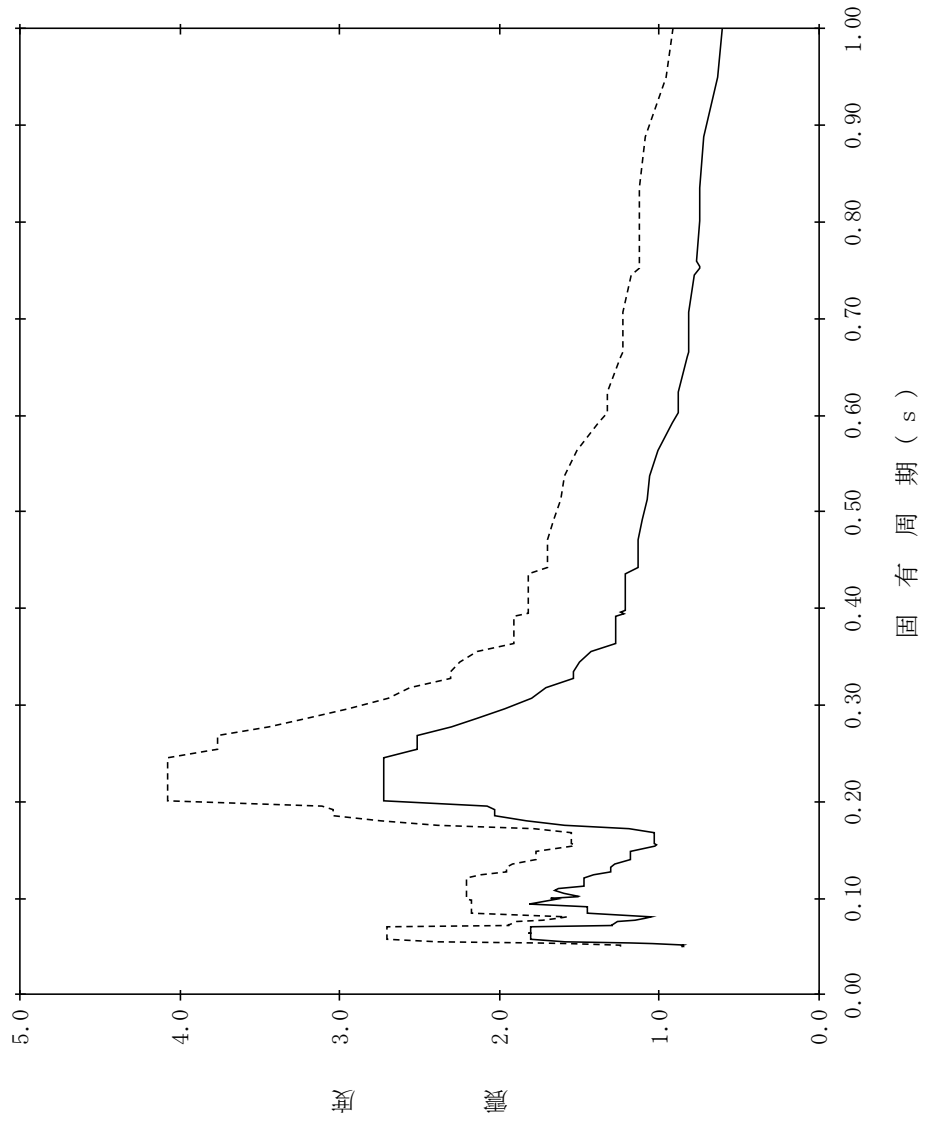

【NS2-PCV-SdNS-PCV85】

構造物名：原子炉格納容器
 標高：EL11.900m
 減衰定数：2.5%
 波形名：弾性設計用地震動 S d
 設計用床応答スペクトル I (NS方向)
 設計用床応答スペクトル II (NS方向)

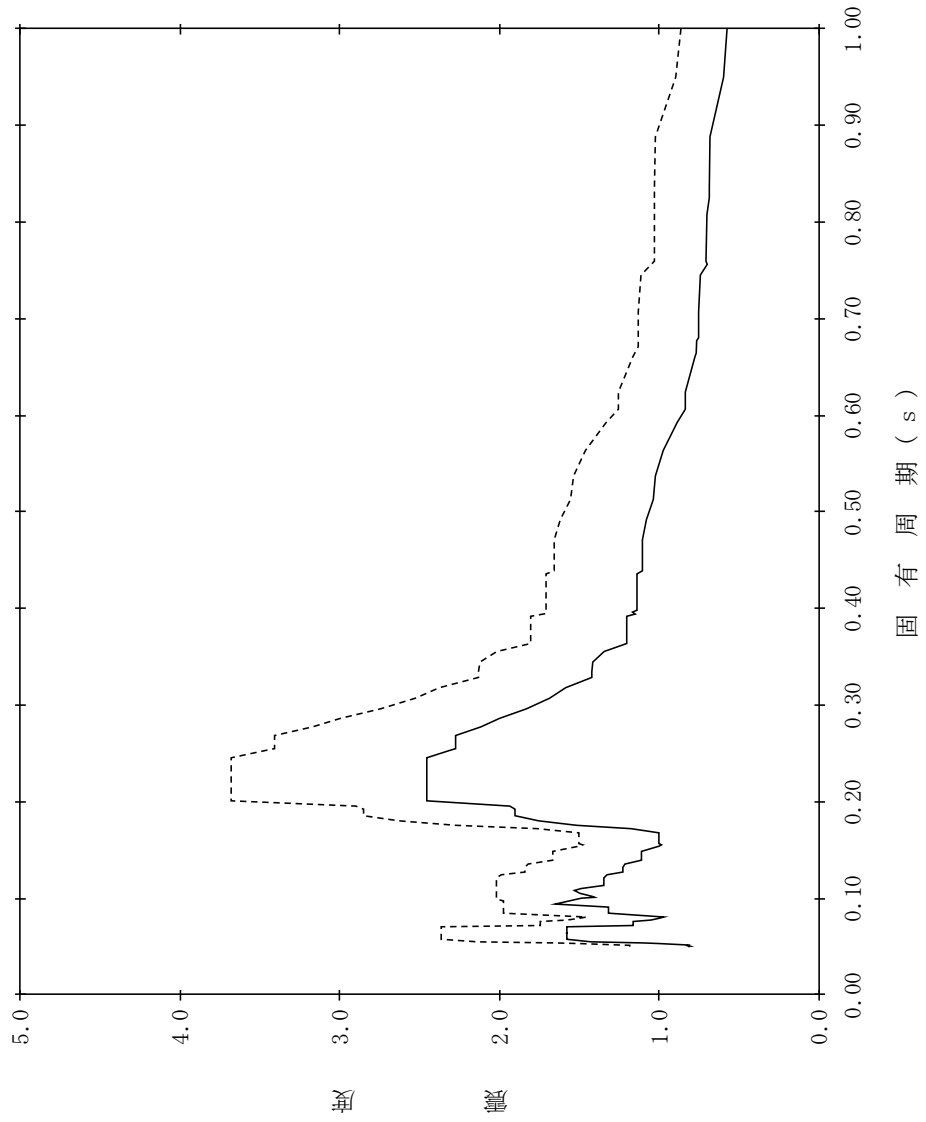

【NS2-PCV-SdNS-PCV86】

構造物名：原子炉格納容器
 標高：EL11.900m
 減衰定数：3.0%
 波形名：弾性設計用地震動 S d
 設計用床応答スペクトル I (NS方向)
 設計用床応答スペクトル II (NS方向)

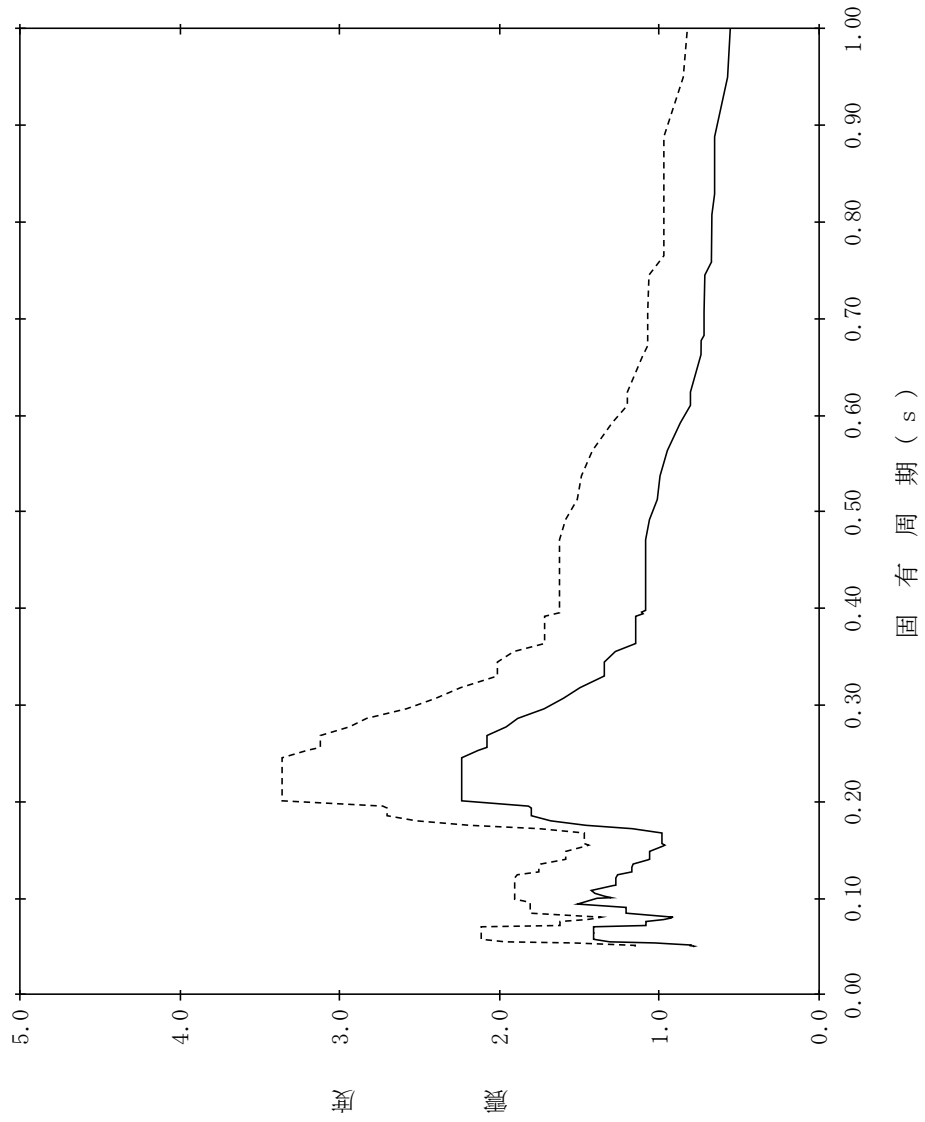

【NS2-PCV-SdNS-PCV87】

構造物名：原子炉格納容器
 標高：EL11.900m
 減衰定数：4.0%
 波形名：弾性設計用地震動 S d
 設計用床応答スペクトル I (NS方向)
 設計用床応答スペクトル II (NS方向)

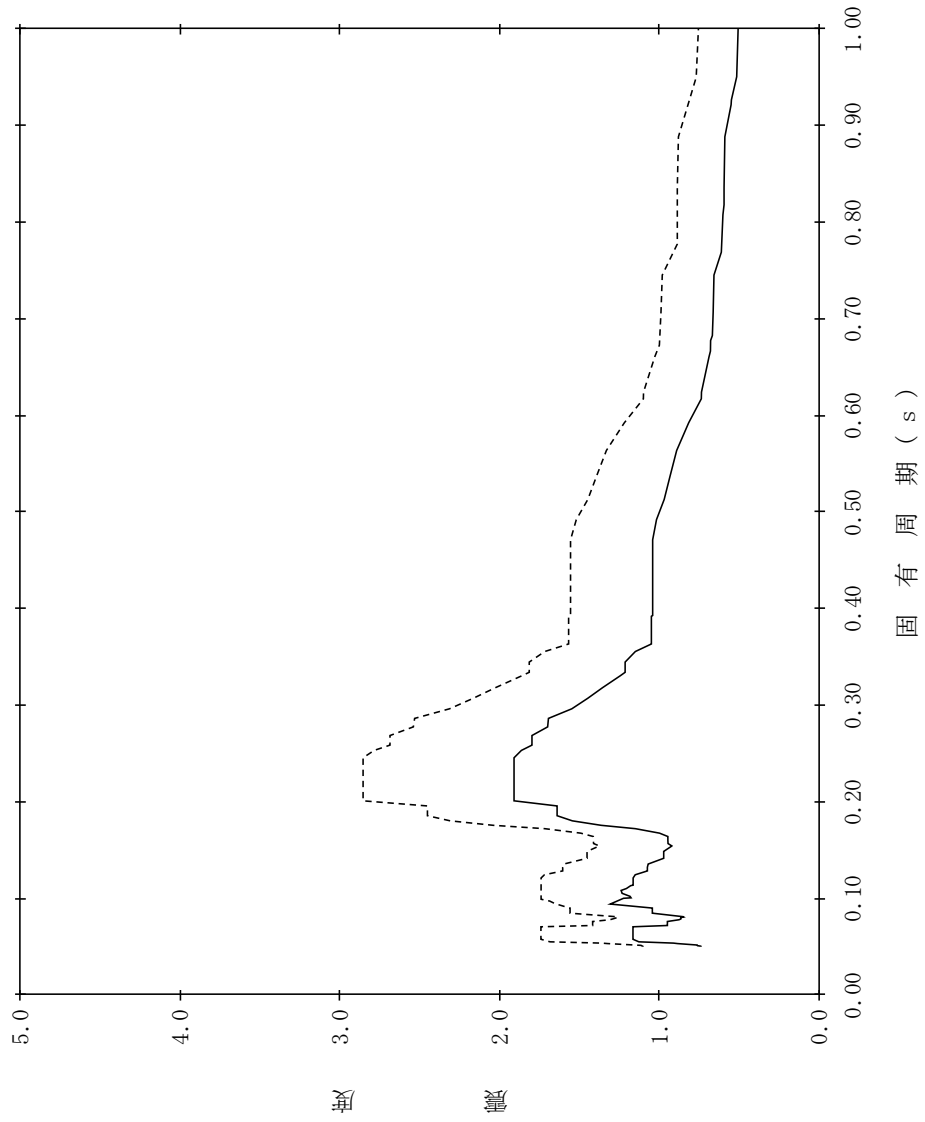

【NS2-PCV-SdNS-PCV88】

構造物名：原子炉格納容器
 標高：EL11.900m
 減衰定数：5.0%
 波形名：弾性設計用地震動 S d
 設計用床応答スペクトル I (NS方向)
 設計用床応答スペクトル II (NS方向)

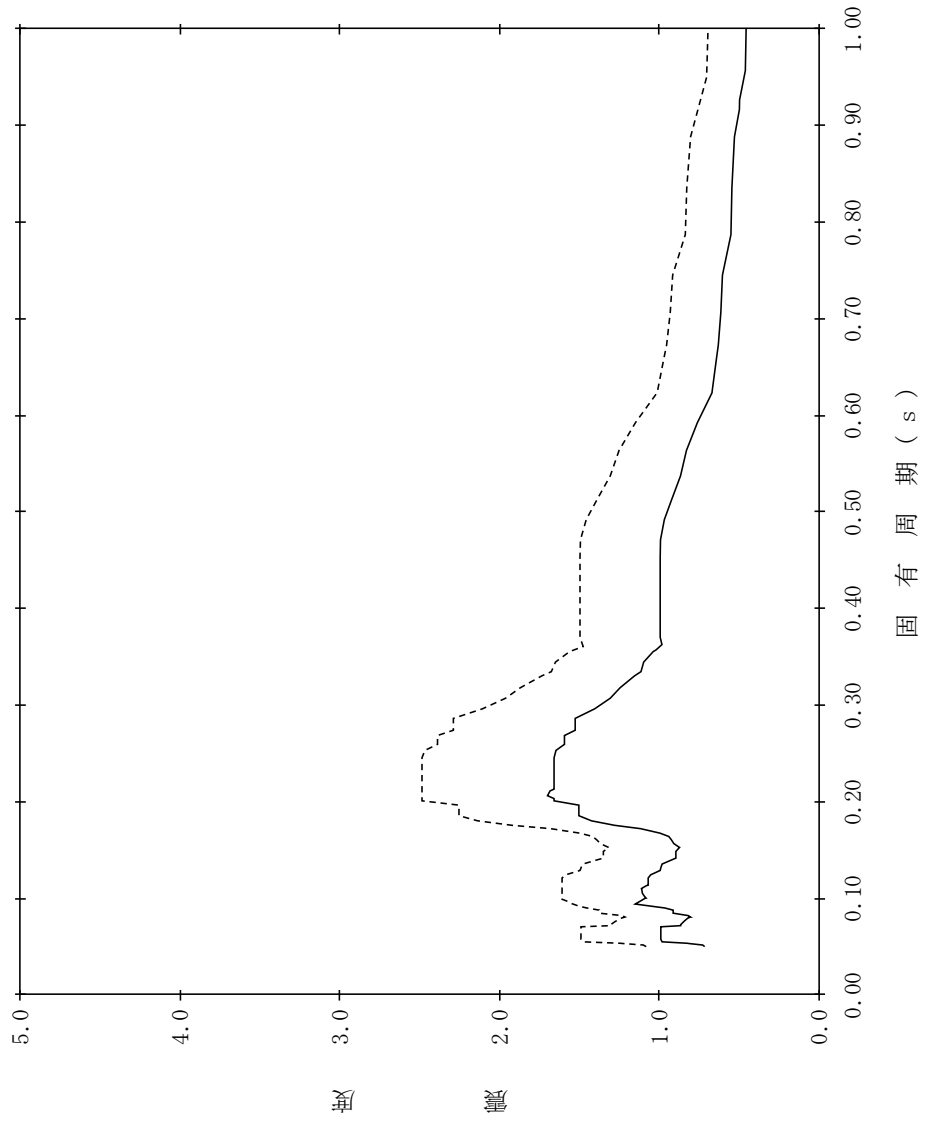

【NS2-PCV-SdNS-GSW89】

構造物名：ガンマ線遮蔽壁
 標高：EL29.962m
 減衰定数：0.5%
 波形名：弾性設計用地震動 S d
 設計用床応答スペクトル I (NS方向)
 設計用床応答スペクトル II (NS方向)

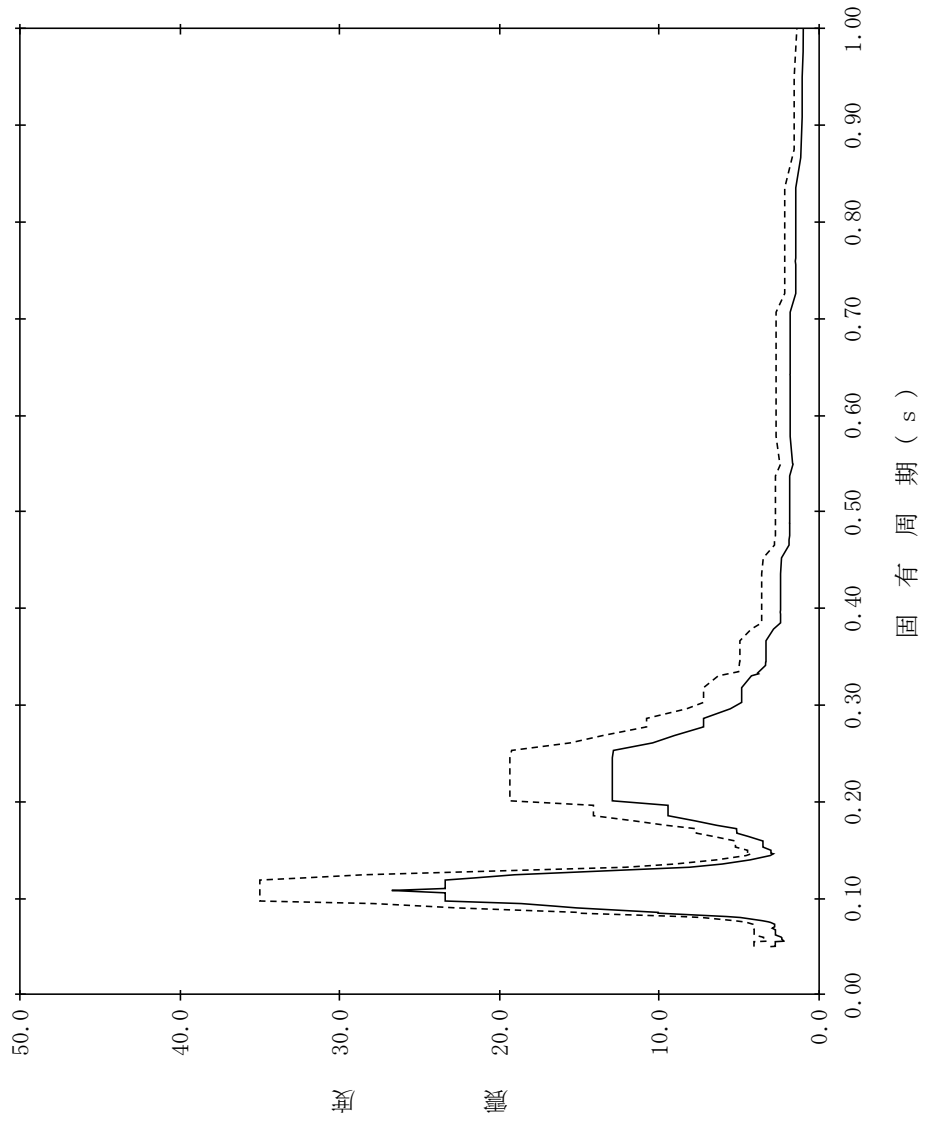

【NS2-PCV-SdNS-GSW90】

構造物名：ガンマ線遮蔽壁
 標高：EL29.962m
 減衰定数：1.0%
 波形名：弾性設計用地震動 S d
 設計用床応答スペクトル I (NS方向)
 設計用床応答スペクトル II (NS方向)

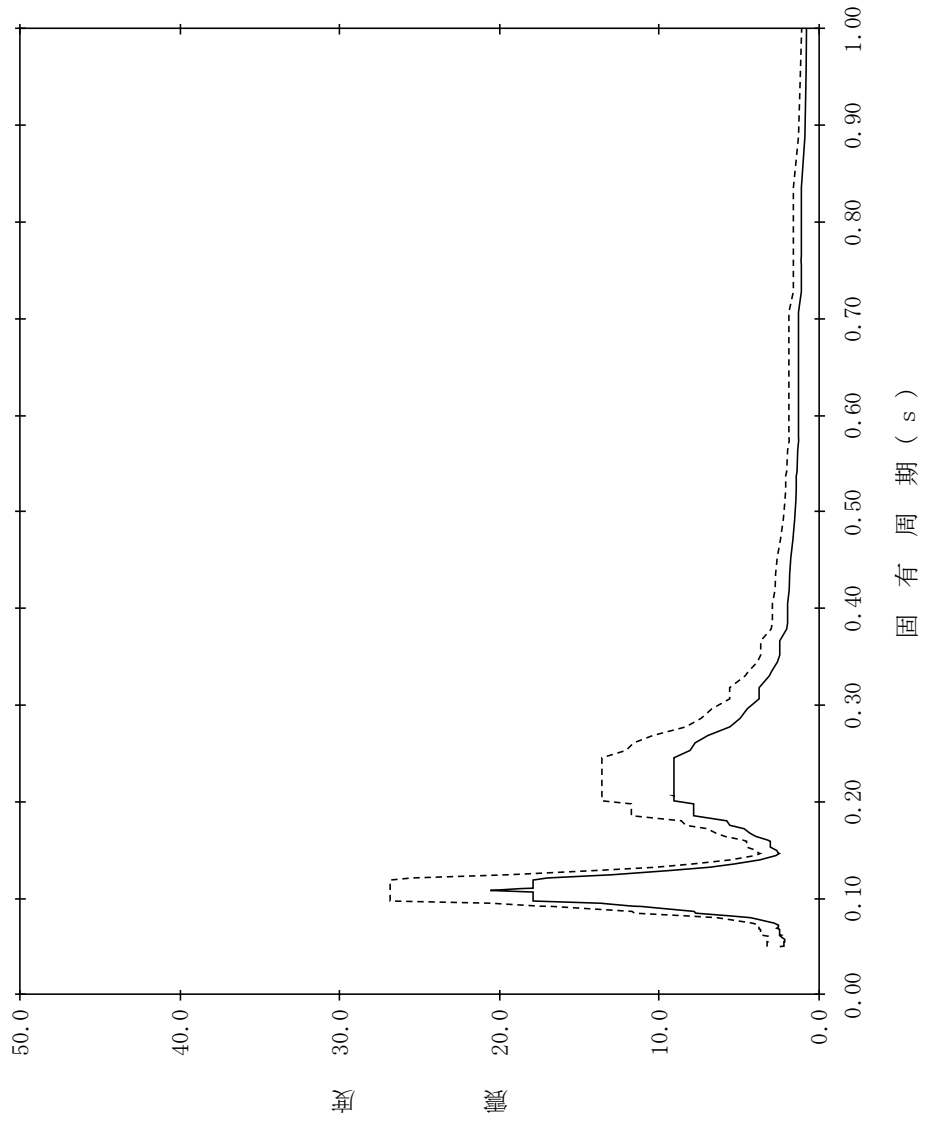

【NS2-PCV-SdNS-GSW91】

構造物名：ガンマ線遮蔽壁
 標高：EL29.962m
 減衰定数：1.5%
 波形名：弾性設計用地震動 S d
 設計用床応答スペクトル I (NS方向)
 設計用床応答スペクトル II (NS方向)

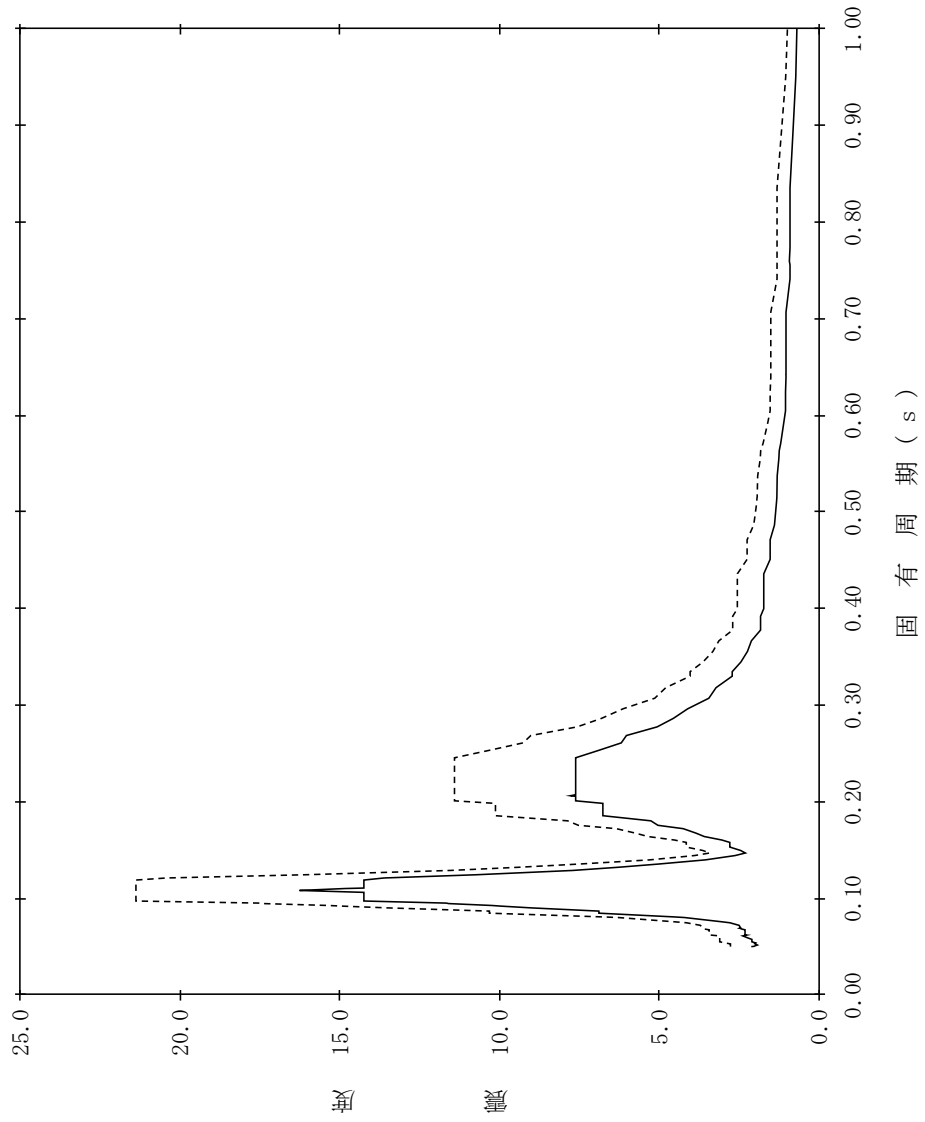

【NS2-PCV-SdNS-GSW92】

構造物名：ガンマ線遮蔽壁
 標高：EL29.962m
 減衰定数：2.0%
 波形名：弾性設計用地震動 S d
 設計用床応答スペクトル I (NS方向)
 設計用床応答スペクトル II (NS方向)

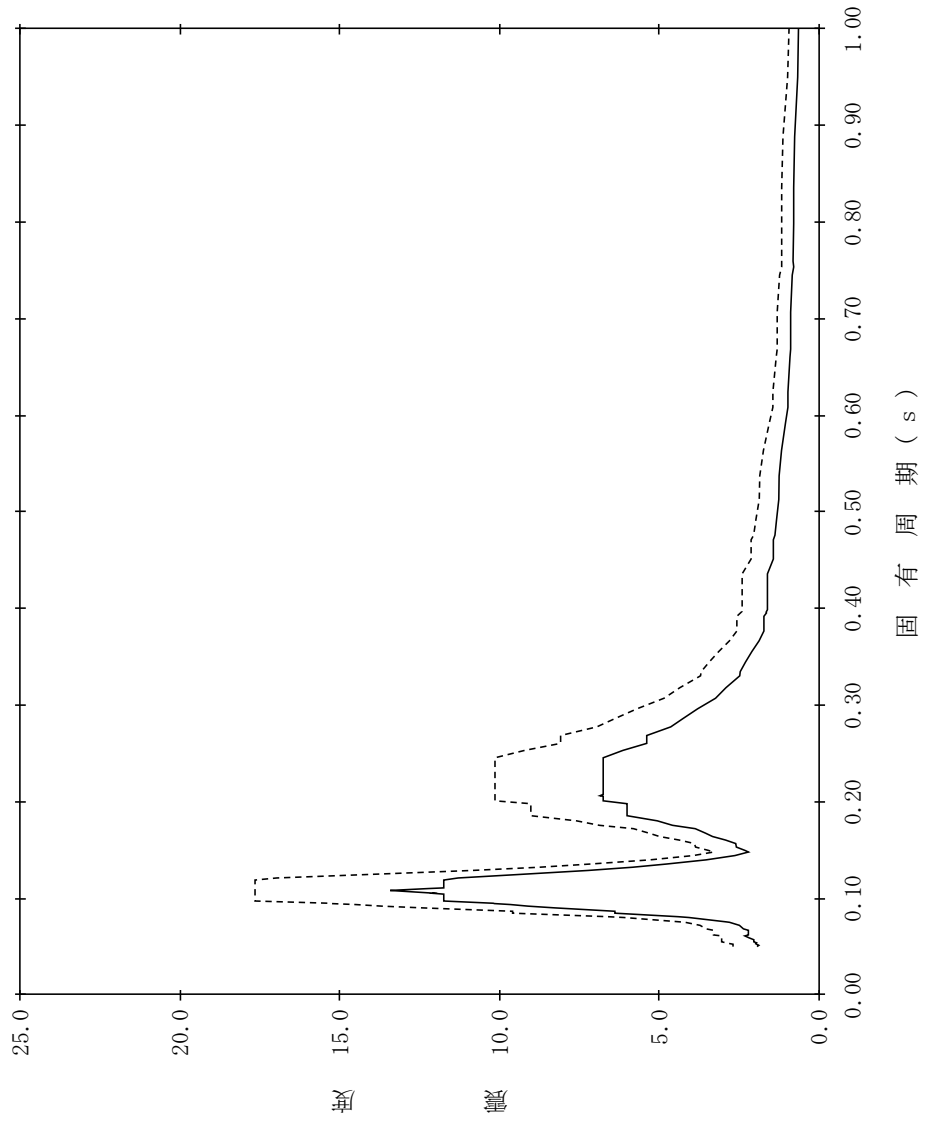

【NS2-PCV-SdNS-GSW93】

構造物名：ガンマ線遮蔽壁
 標高：EL29.962m
 減衰定数：2.5%
 波形名：弾性設計用地震動 S d
 設計用床応答スペクトル I (NS方向)
 設計用床応答スペクトル II (NS方向)

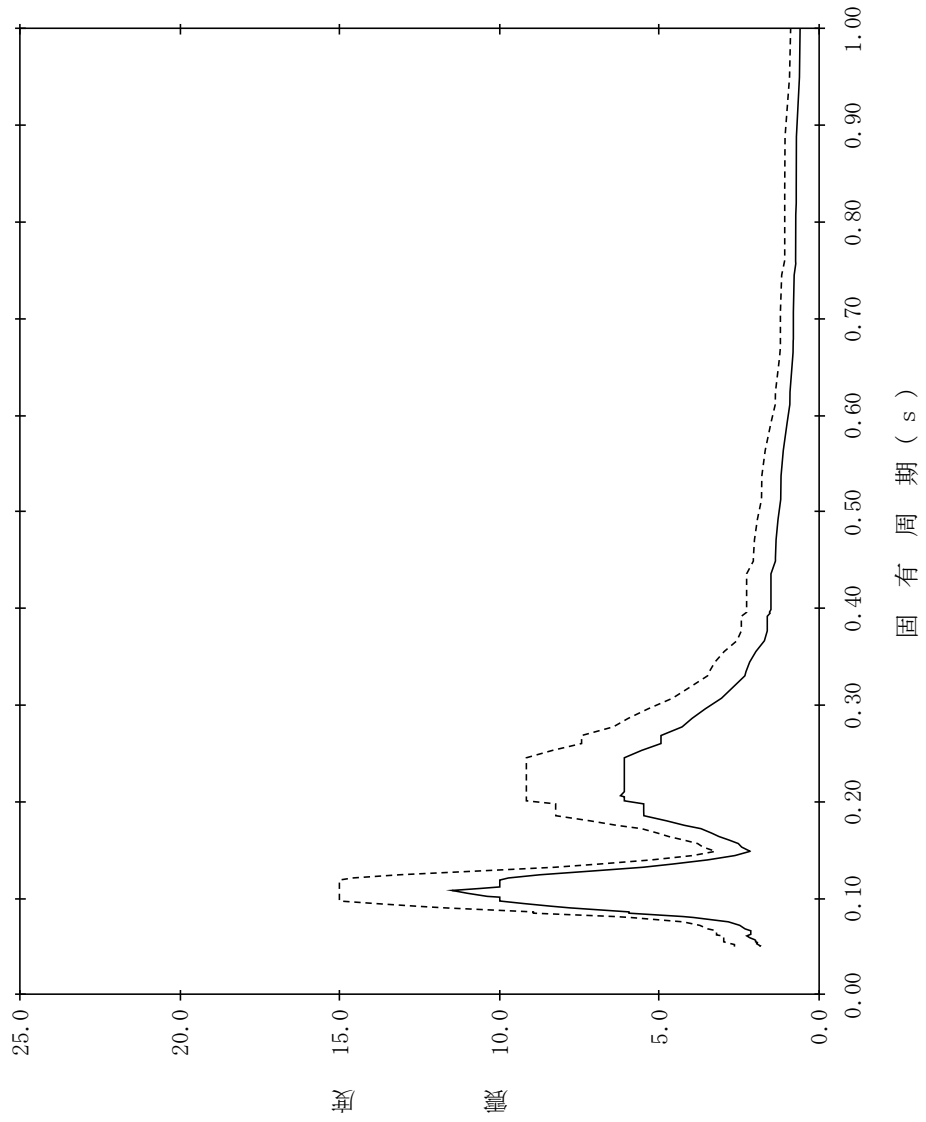

【NS2-PCV-SdNS-GSW94】

構造物名：ガンマ線遮蔽壁
 標高：EL29.962m
 減衰定数：3.0%
 波形名：弾性設計用地震動 S d
 設計用床応答スペクトル I (NS方向)
 設計用床応答スペクトル II (NS方向)

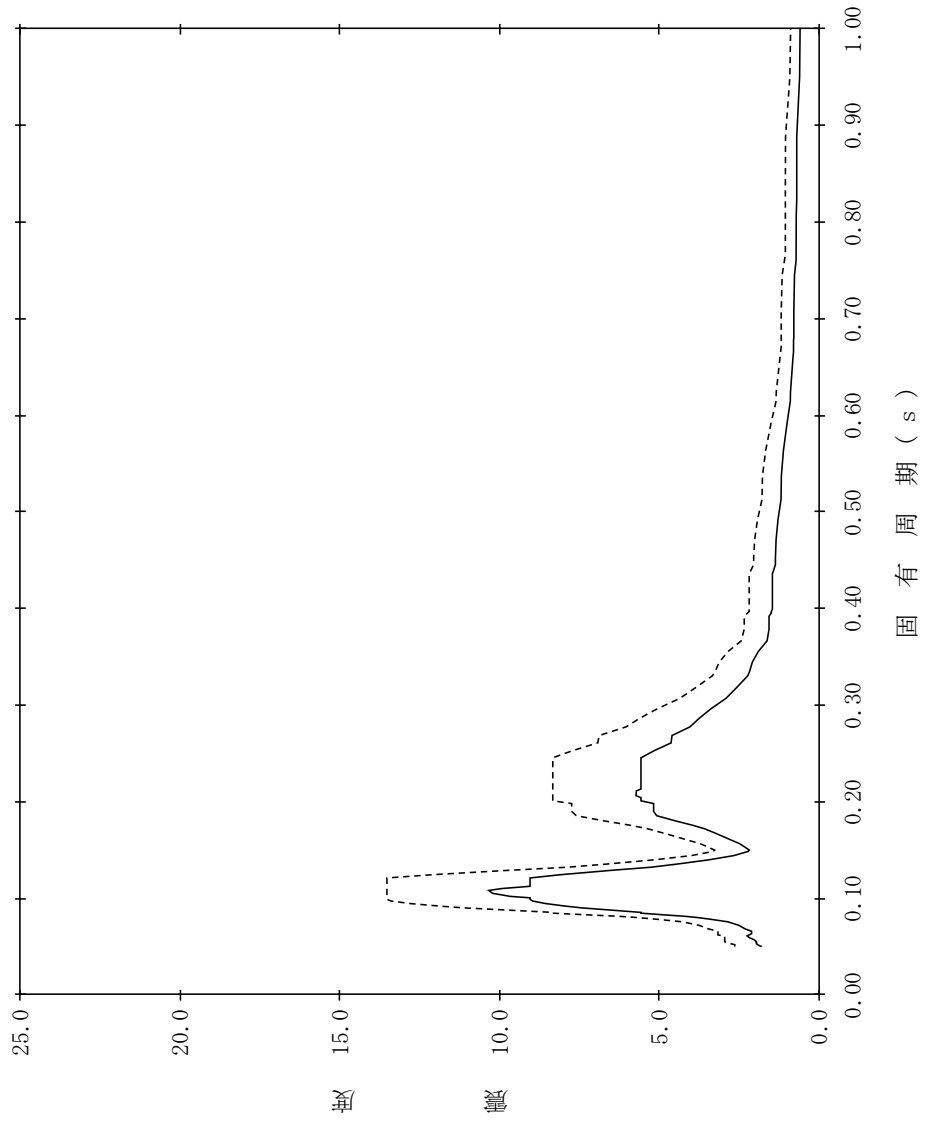

【NS2-PCV-SdNS-GSW95】

構造物名：ガンマ線遮蔽壁
 標高：EL29.962m
 減衰定数：4.0%
 波形名：弾性設計用地震動 S d
 設計用床応答スペクトル I (NS方向)
 設計用床応答スペクトル II (NS方向)

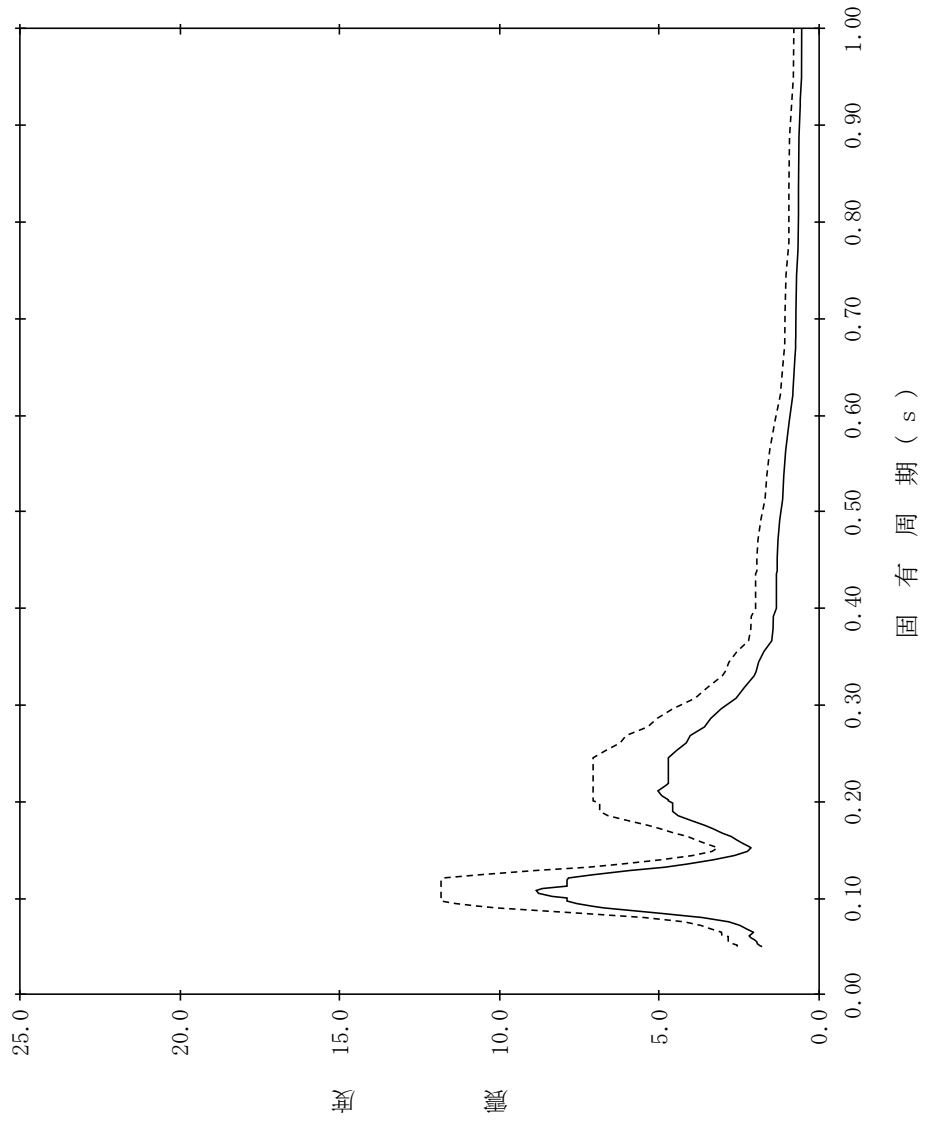

【NS2-PCV-SdNS-GSW96】

構造物名：ガンマ線遮蔽壁
 標高：EL29.962m
 減衰定数：5.0%
 波形名：弾性設計用地震動 S d
 設計用床応答スペクトル I (NS方向)
 設計用床応答スペクトル II (NS方向)

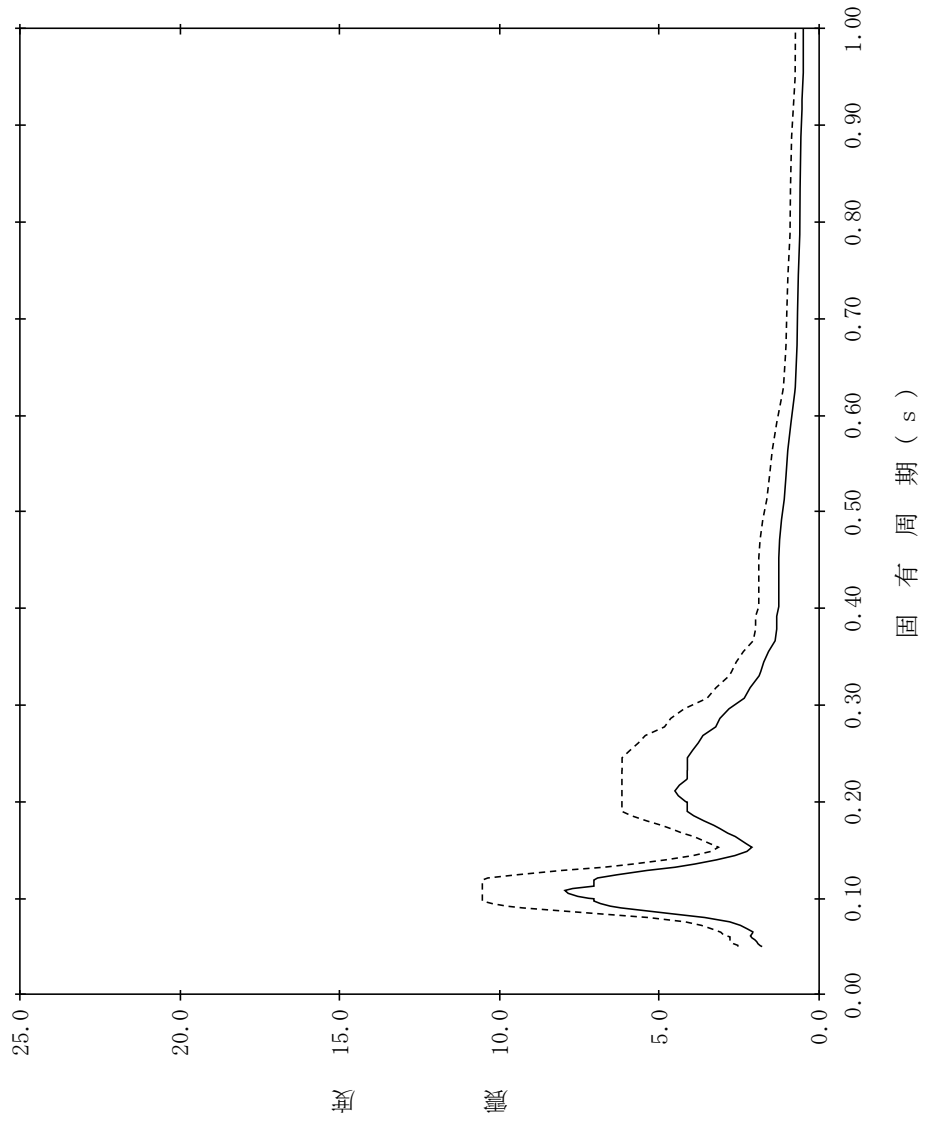

【NS2-PCV-SdNS-GSW97】

構造物名：ガンマ線遮蔽壁
 標高：EL26.981m
 減衰定数：0.5%
 波形名：弾性設計用地震動 S d
 設計用床応答スペクトル I (NS方向)
 設計用床応答スペクトル II (NS方向)

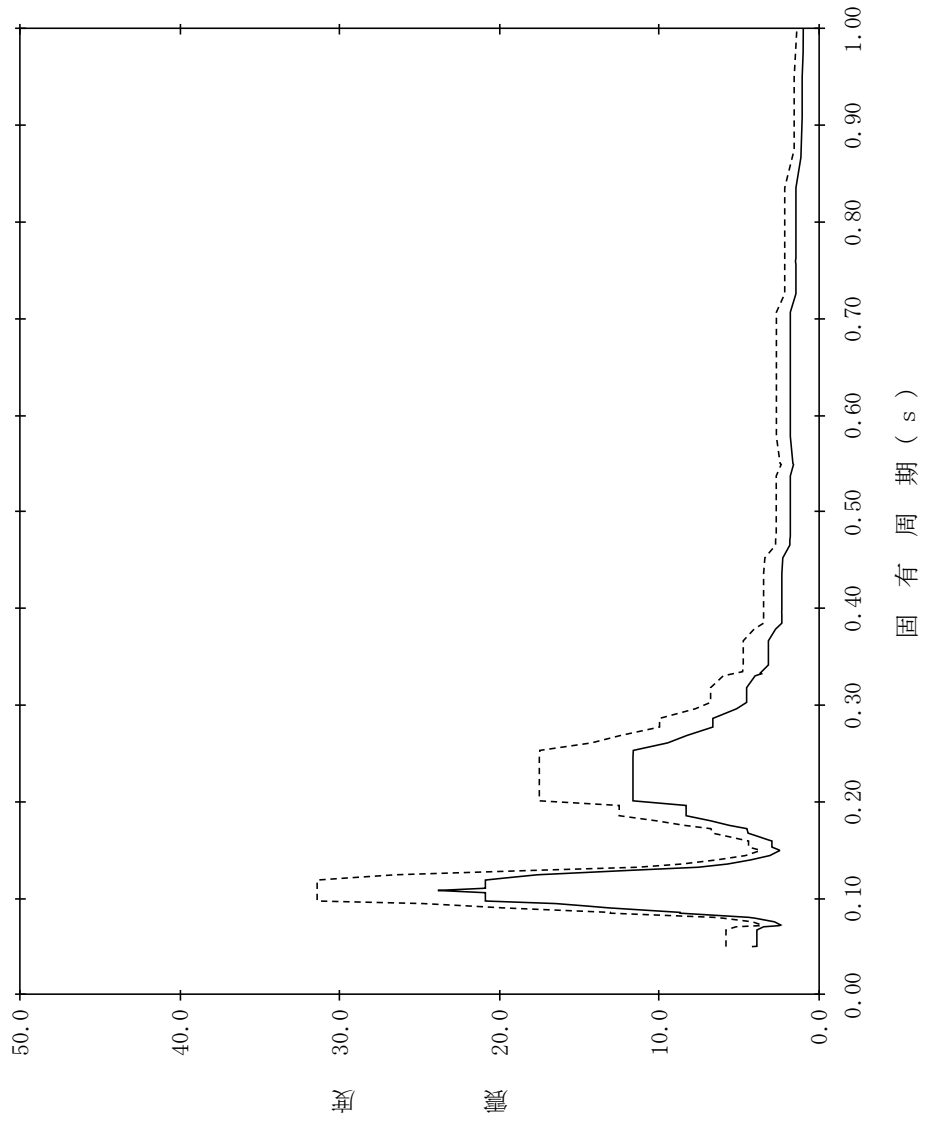

【NS2-PCV-SdNS-GSW98】

構造物名：ガンマ線遮蔽壁
 標高：EL26.981m
 減衰定数：1.0%
 波形名：弾性設計用地震動 S d
 設計用床応答スペクトル I (NS方向)
 設計用床応答スペクトル II (NS方向)

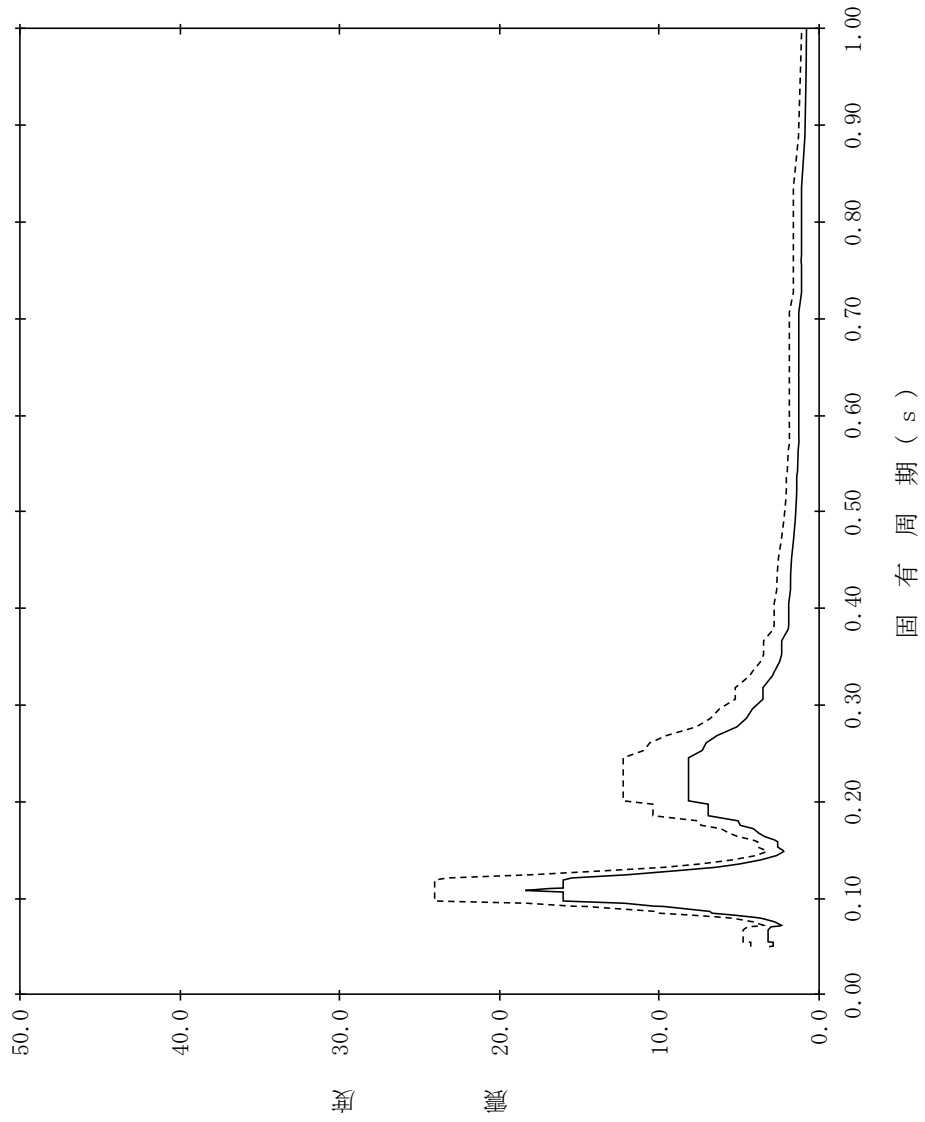

【NS2-PCV-SdNS-GSW99】

構造物名：ガンマ線遮蔽壁
 標高：EL26.981m
 減衰定数：1.5%
 波形名：弾性設計用地震動 S d
 設計用床応答スペクトル I (NS方向)
 設計用床応答スペクトル II (NS方向)

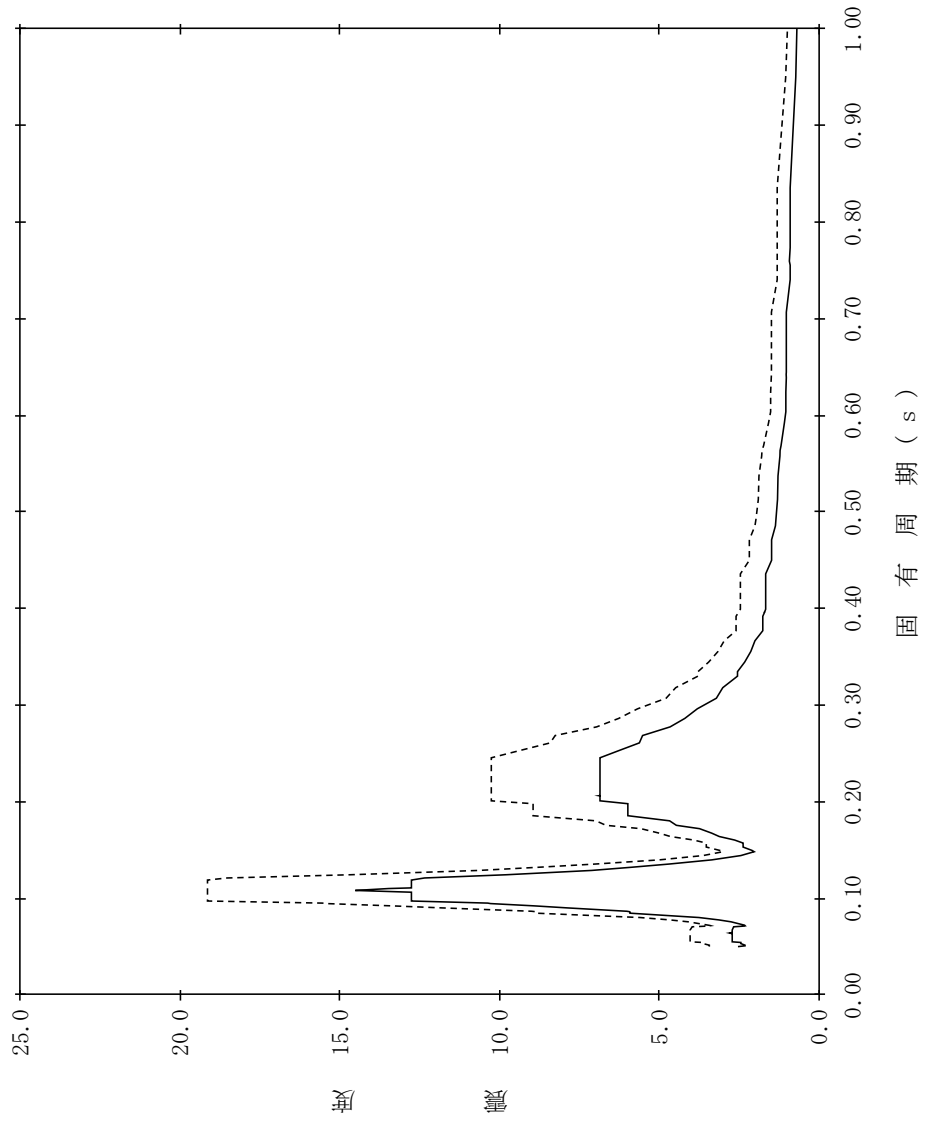

【NS2-PCV-SdNS-GSW100】

構造物名：ガンマ線遮蔽壁
 標高：EL26.981m
 減衰定数：2.0%
 波形名：弾性設計用地震動 S d
 設計用床応答スペクトル I (NS方向)
 設計用床応答スペクトル II (NS方向)

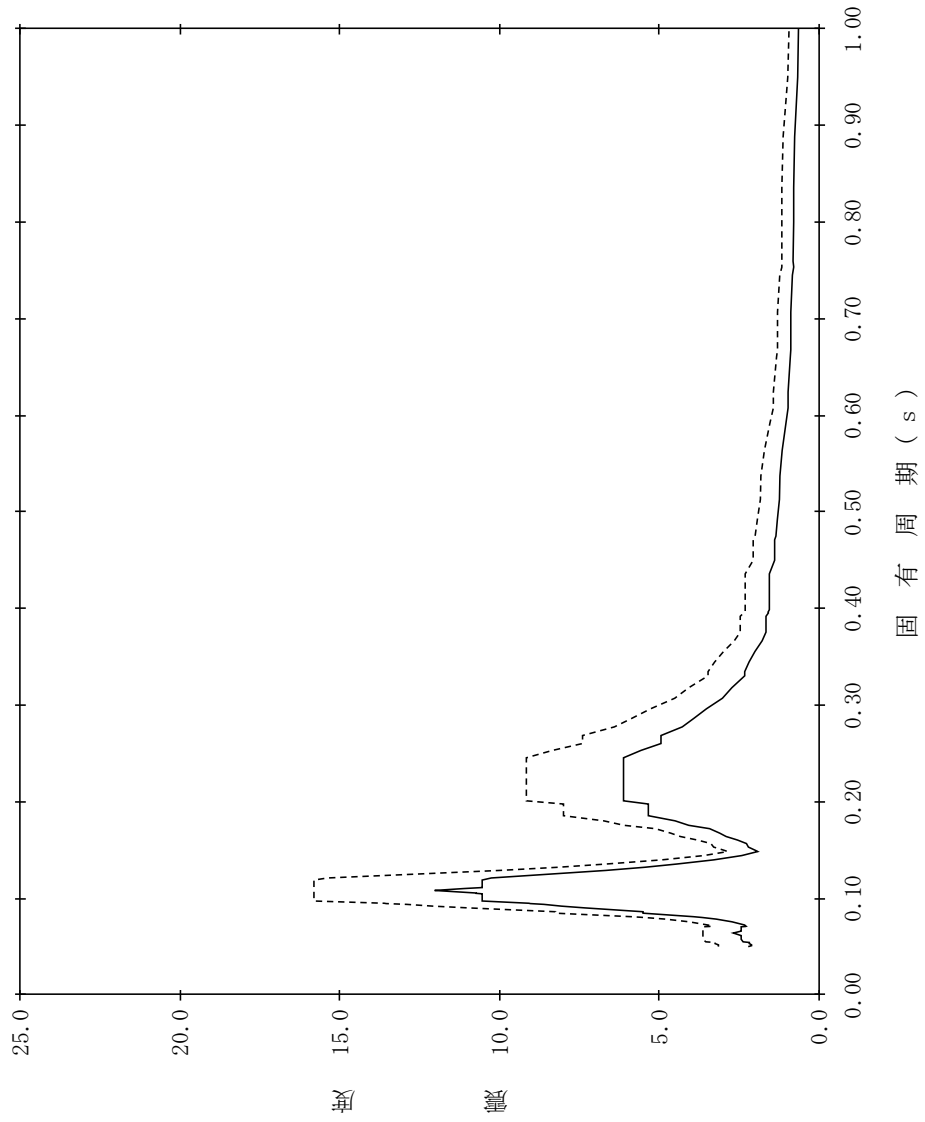

【NS2-PCV-SdNS-GSW101】

構造物名：ガンマ線遮蔽壁
 標高：EL26.981m
 減衰定数：2.5%
 波形名：弾性設計用地震動 S d
 設計用床応答スペクトル I (NS方向)
 設計用床応答スペクトル II (NS方向)

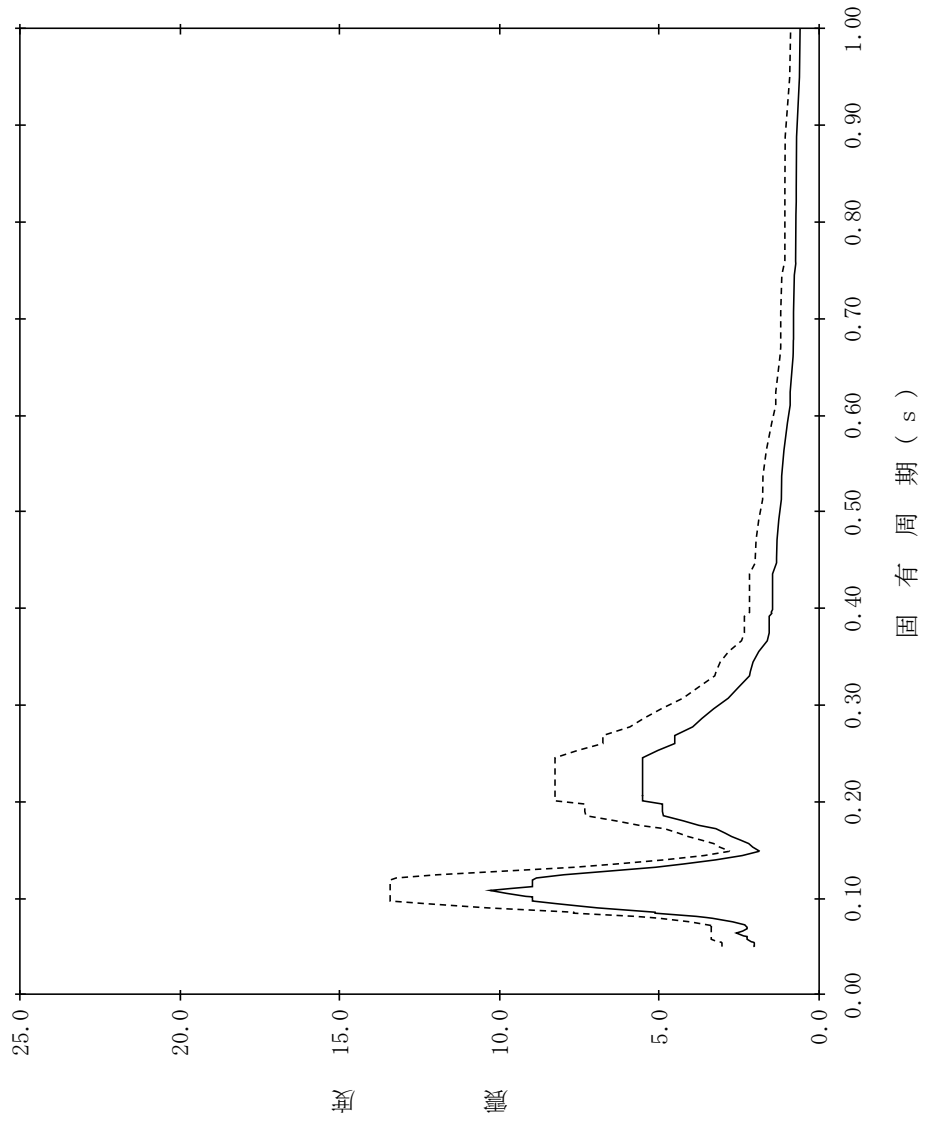

【NS2-PCV-SdNS-GSW102】

構造物名：ガンマ線遮蔽壁
 標高：EL26.981m
 減衰定数：3.0%
 波形名：弾性設計用地震動 S d
 設計用床応答スペクトル I (NS方向)
 設計用床応答スペクトル II (NS方向)

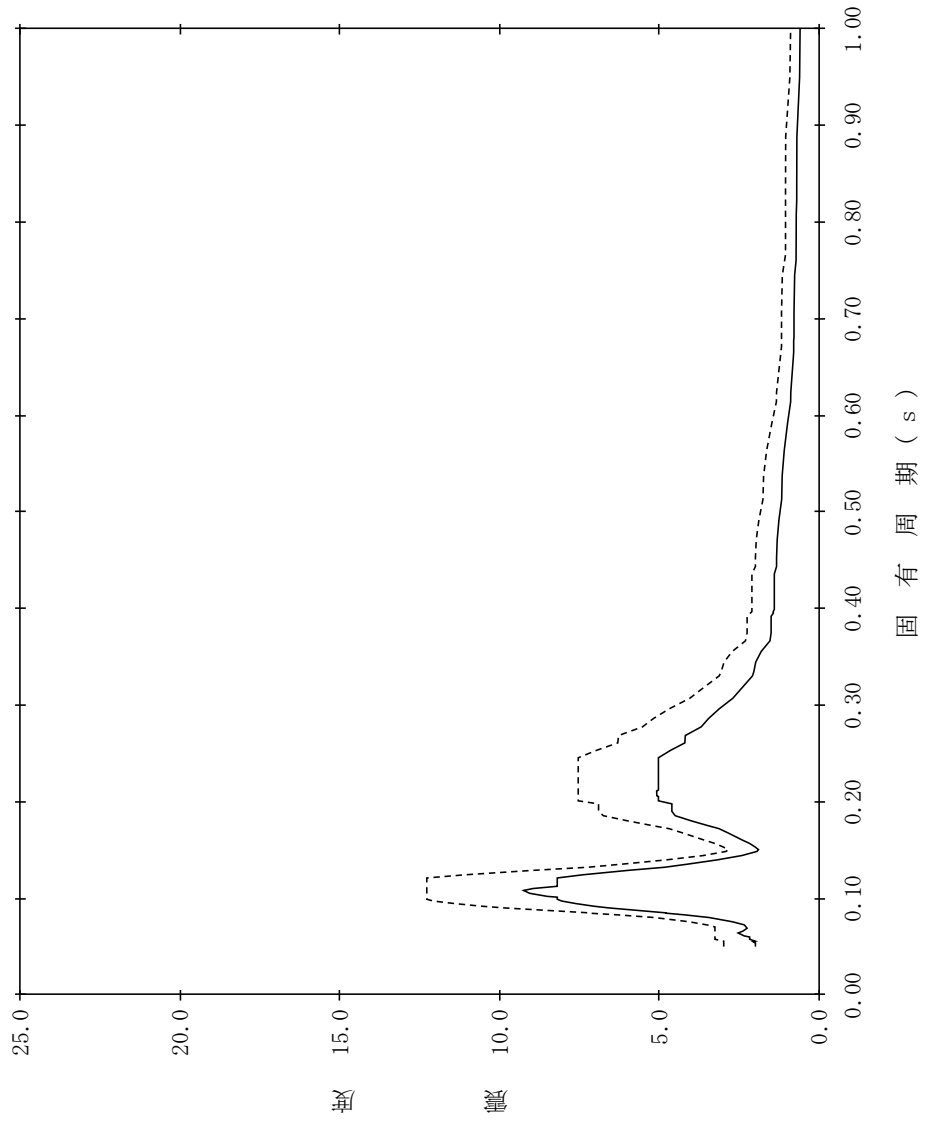

【NS2-PCV-SdNS-GSW103】

構造物名：ガンマ線遮蔽壁
 標高：EL26.981m
 減衰定数：4.0%
 波形名：弾性設計用地震動 S d
 設計用床応答スペクトル I (NS方向)
 設計用床応答スペクトル II (NS方向)

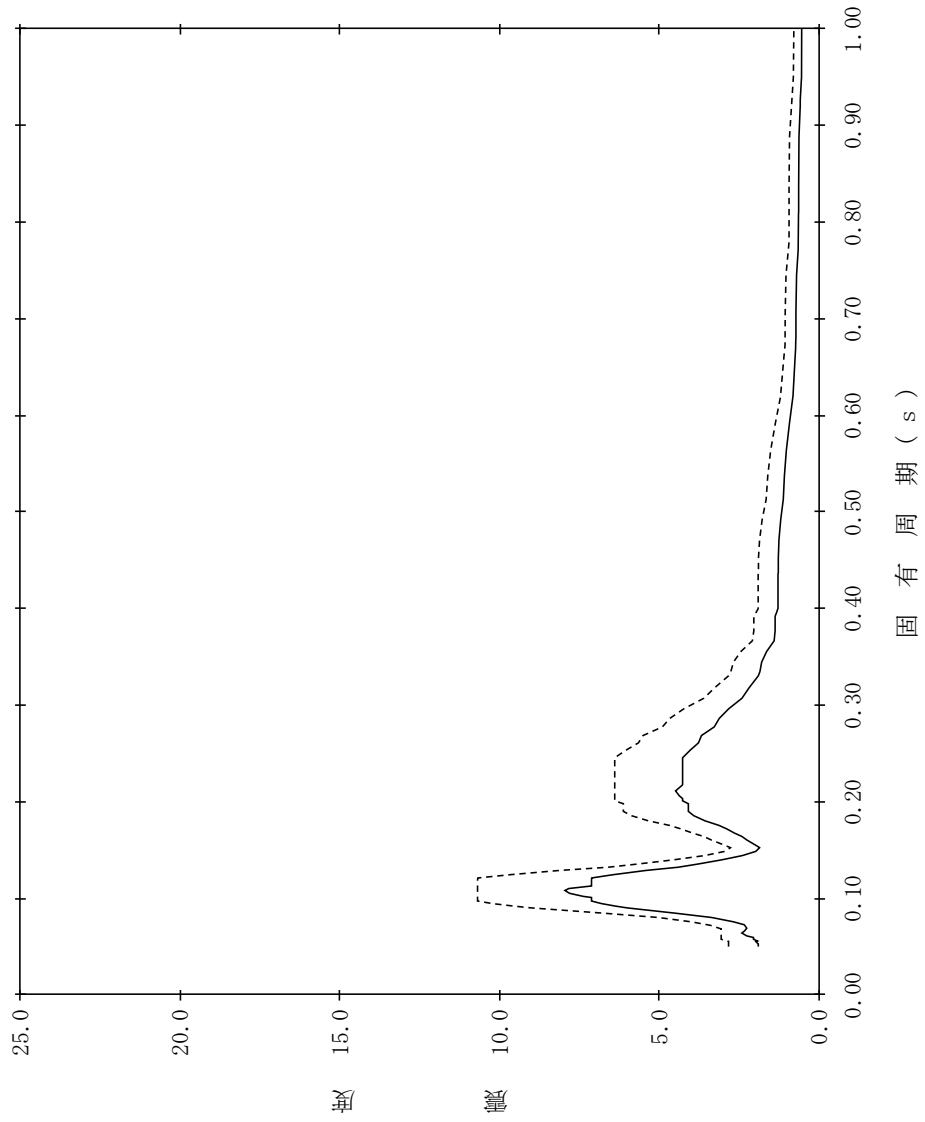

【NS2-PCV-SdNS-GSW104】

構造物名：ガンマ線遮蔽壁
 標高：EL26.981m
 減衰定数：5.0%
 波形名：弾性設計用地震動 S d
 設計用床応答スペクトル I (NS方向)
 設計用床応答スペクトル II (NS方向)

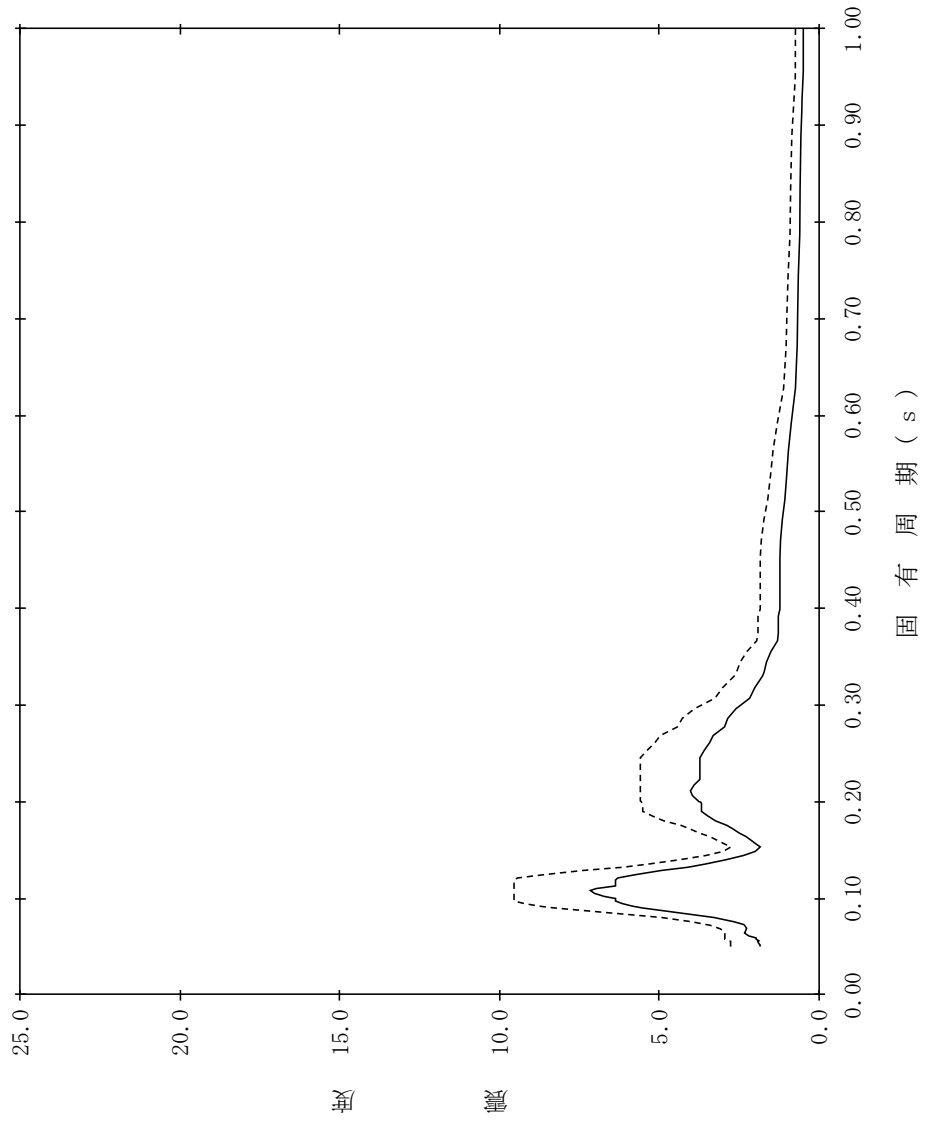

【NS2-PCV-SdNS-GSW105】

構造物名：ガンマ線遮蔽壁
 標高：EL24.000m
 減衰定数：0.5%
 波形名：弾性設計用地震動 S d
 設計用床応答スペクトル I (NS方向)
 設計用床応答スペクトル II (NS方向)

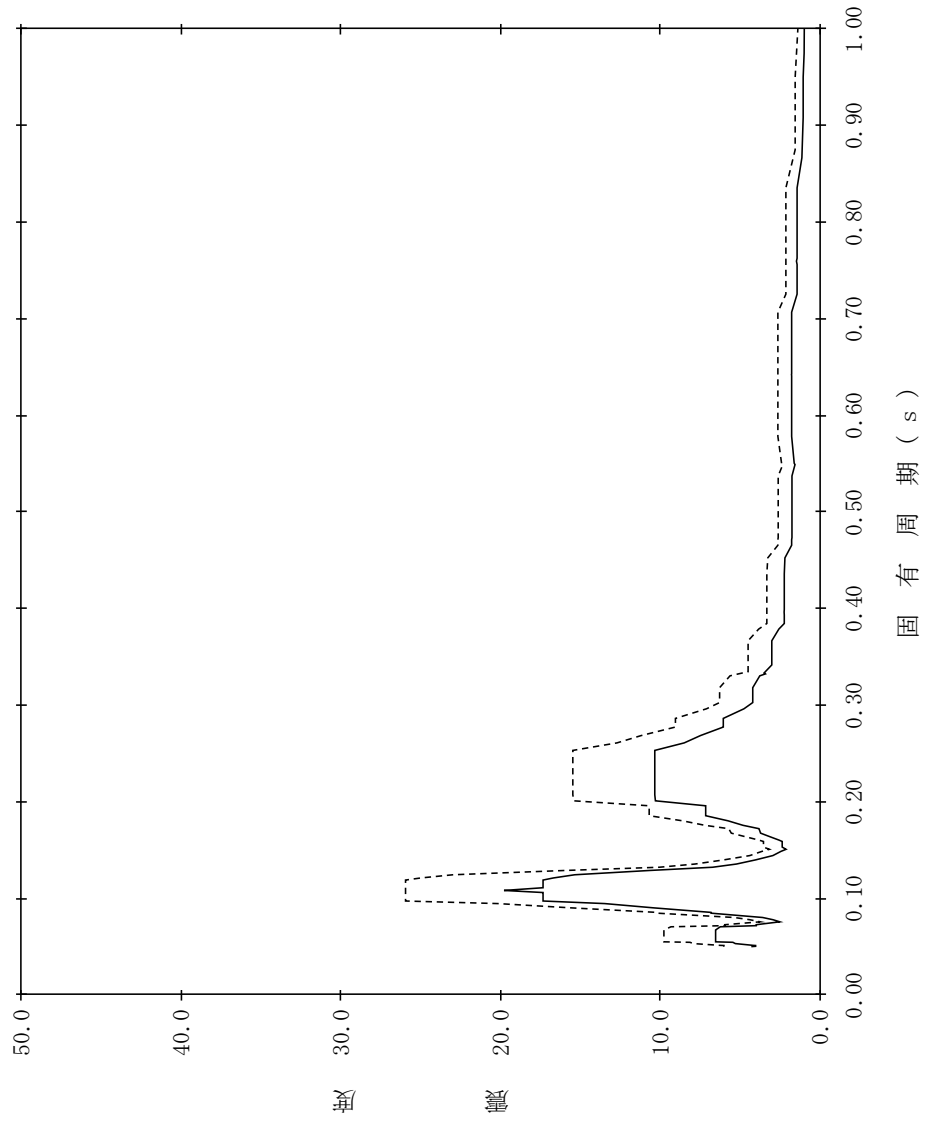

【NS2-PCV-SdNS-GSW106】

構造物名：ガンマ線遮蔽壁
 標高：EL24.000m
 減衰定数：1.0%
 波形名：弾性設計用地震動 S d
 設計用床応答スペクトル I (NS方向)
 設計用床応答スペクトル II (NS方向)

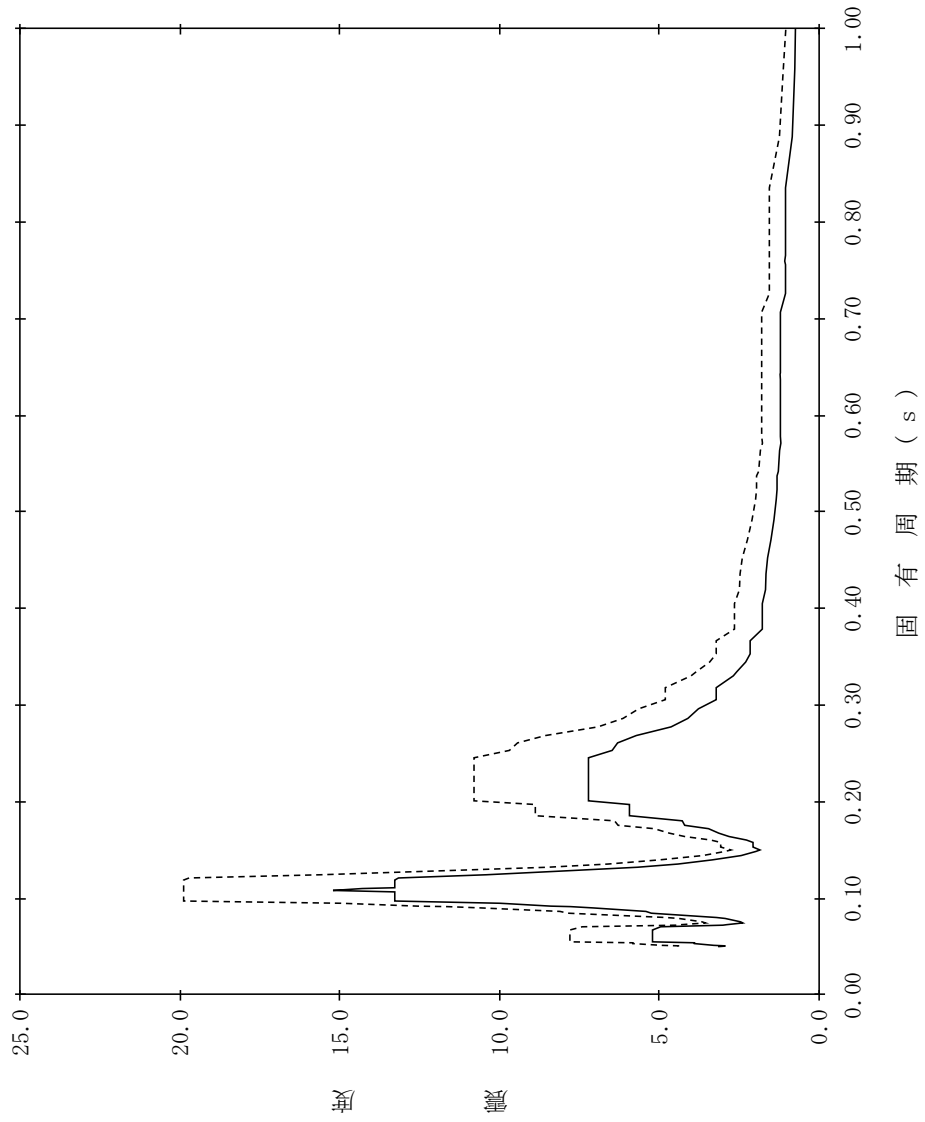

【NS2-PCV-SdNS-GSW107】

構造物名：ガンマ線遮蔽壁
 標高：EL24.000m
 減衰定数：1.5%
 波形名：弾性設計用地震動 S d
 設計用床応答スペクトル I (NS方向)
 設計用床応答スペクトル II (NS方向)

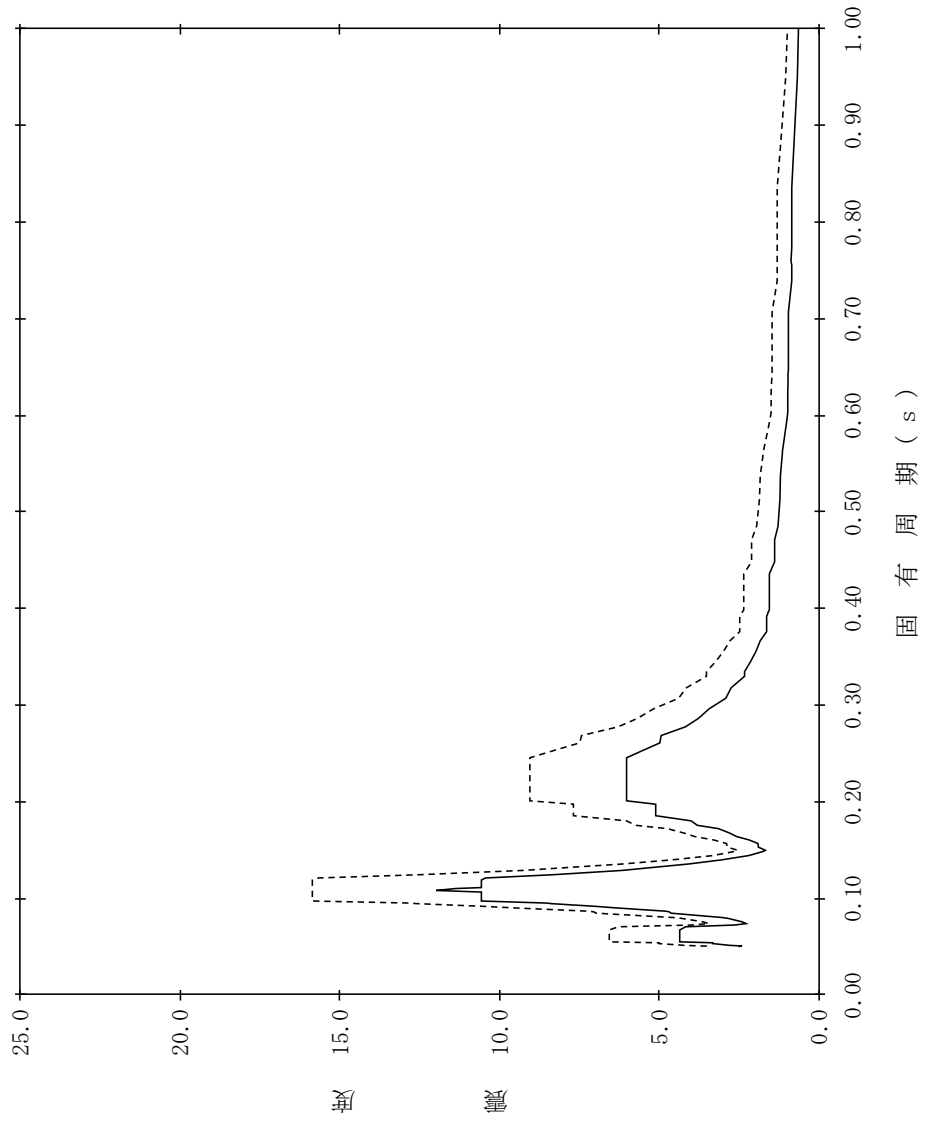

【NS2-PCV-SdNS-GSW108】

構造物名：ガンマ線遮蔽壁
標高：EL24.000m
減衰定数：2.0%
波形名：弾性設計用地震動 S d
—— 設計用床応答スペクトル I (NS方向)
----- 設計用床応答スペクトル II (NS方向)

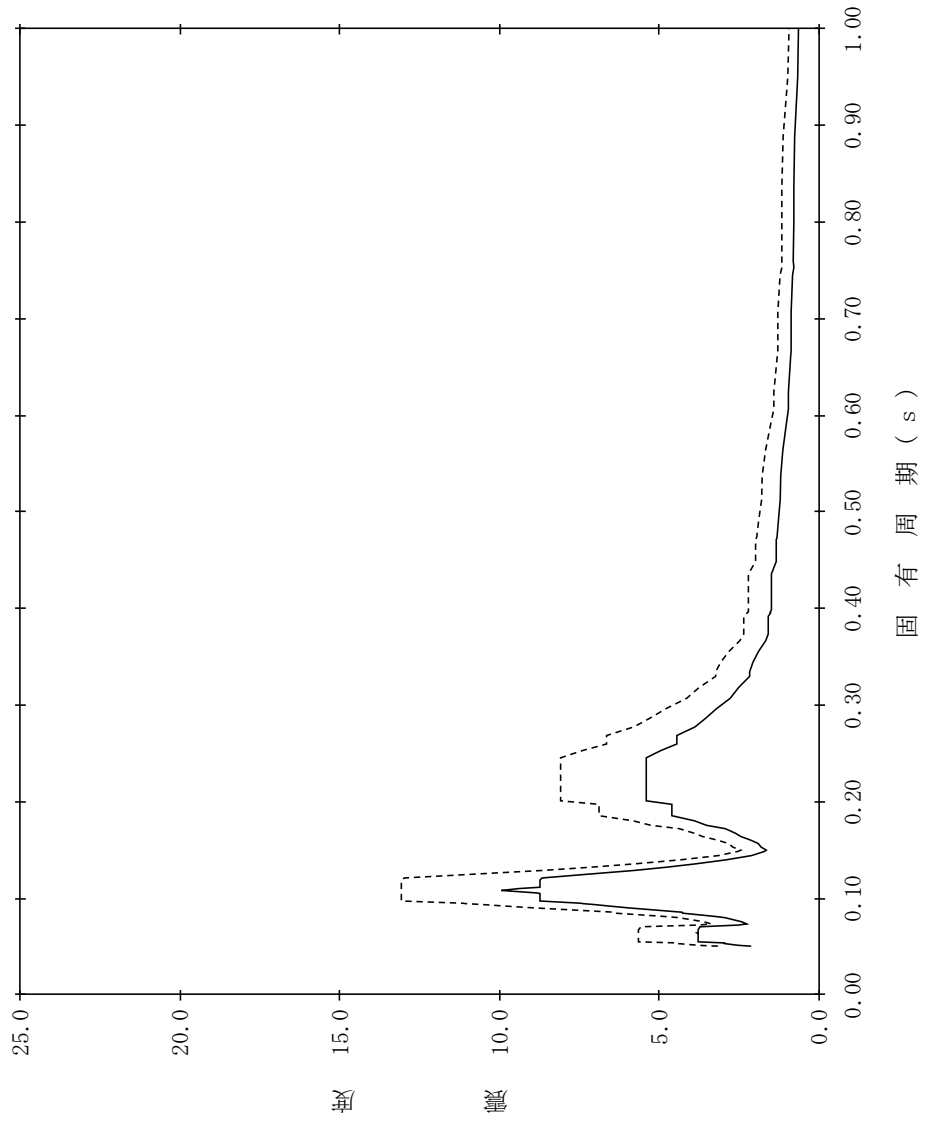

【NS2-PCV-SdNS-GSW109】

構造物名：ガンマ線遮蔽壁
 標高：EL24.000m
 減衰定数：2.5%
 波形名：弾性設計用地震動 S d
 設計用床応答スペクトル I (NS方向)
 設計用床応答スペクトル II (NS方向)

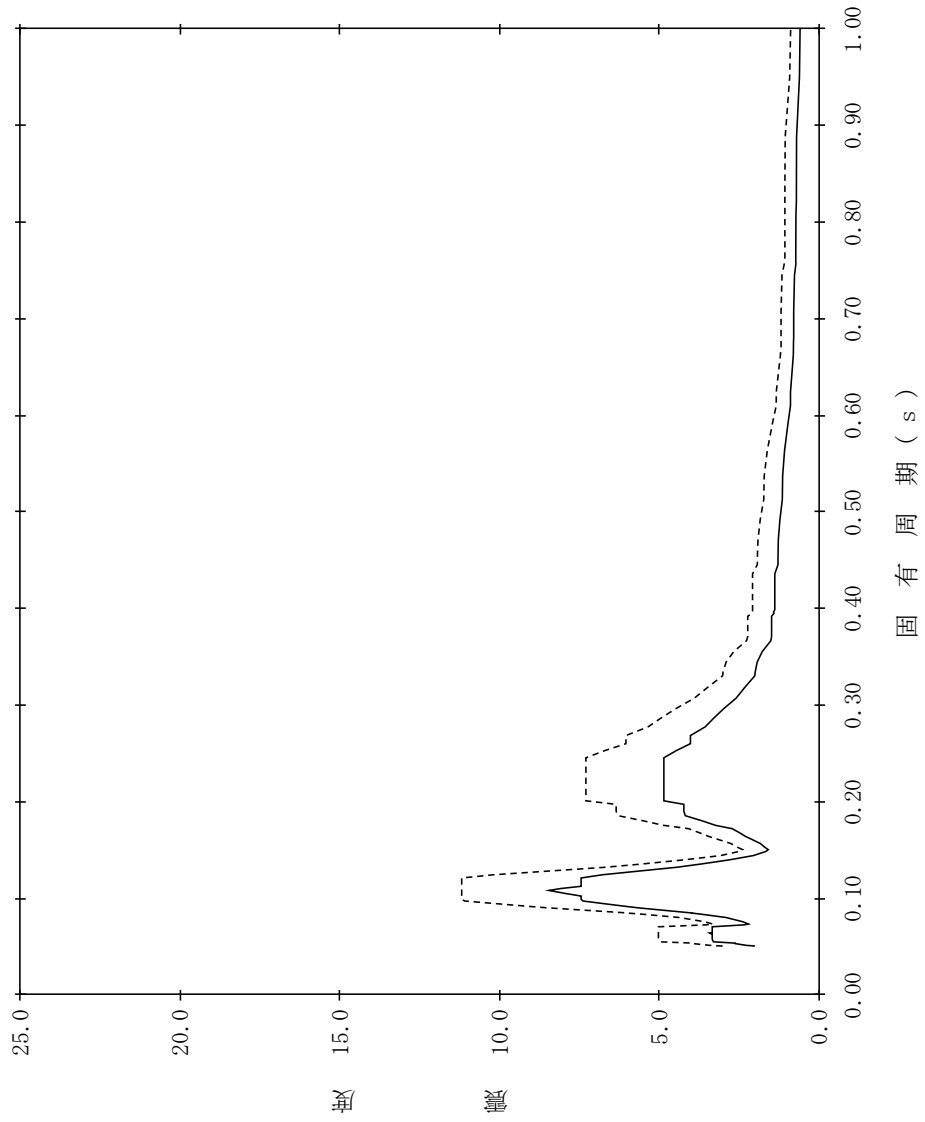

【NS2-PCV-SdNS-GSW110】

構造物名：ガンマ線遮蔽壁
 標高：EL24.000m
 減衰定数：3.0%
 波形名：弾性設計用地震動 S d
 設計用床応答スペクトル I (NS方向)
 設計用床応答スペクトル II (NS方向)

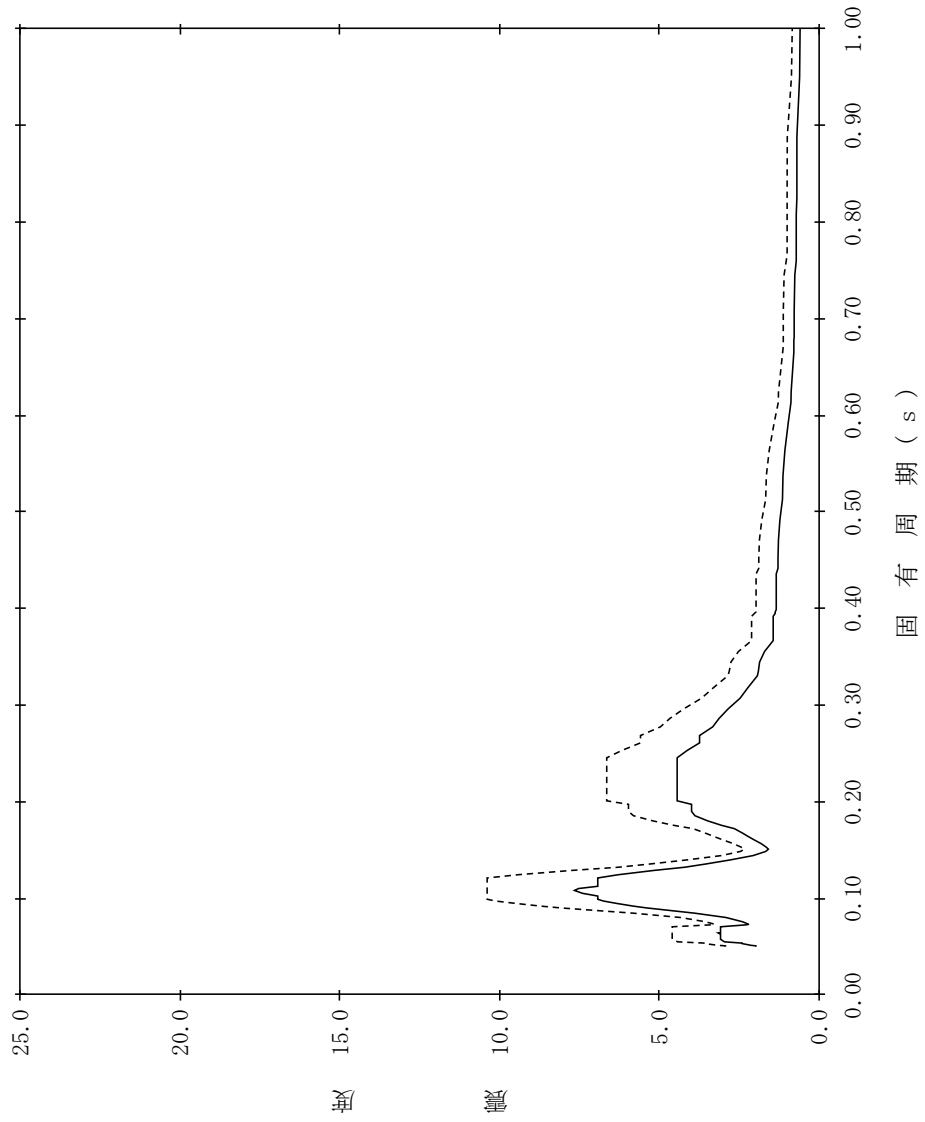

【NS2-PCV-SdNS-GSW111】

構造物名：ガンマ線遮蔽壁
 標高：EL24.000m
 減衰定数：4.0%
 波形名：弾性設計用地震動 S d
 設計用床応答スペクトル I (NS方向)
 設計用床応答スペクトル II (NS方向)

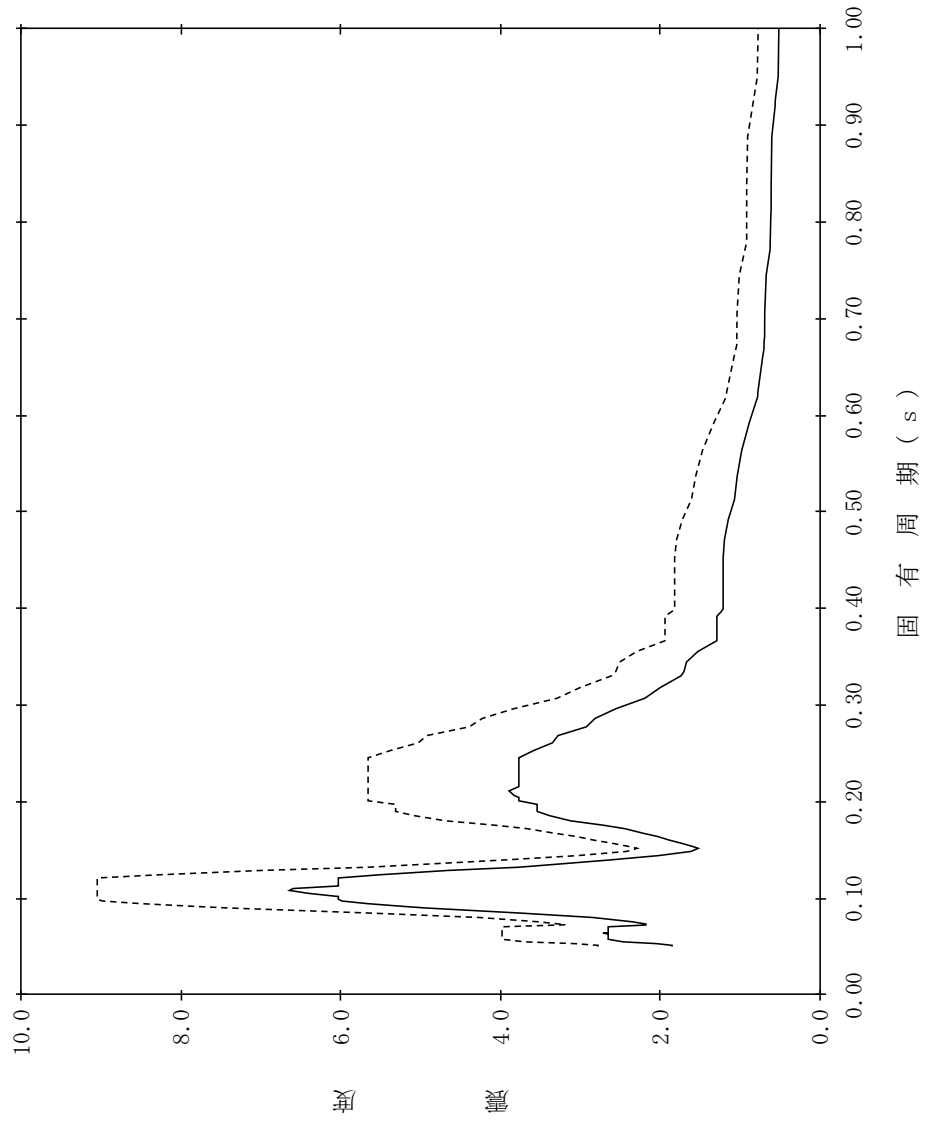

【NS2-PCV-SdNS-GSW112】

構造物名：ガンマ線遮蔽壁
 標高：EL24.000m
 減衰定数：5.0%
 波形名：弾性設計用地震動 S d
 設計用床応答スペクトル I (NS方向)
 設計用床応答スペクトル II (NS方向)

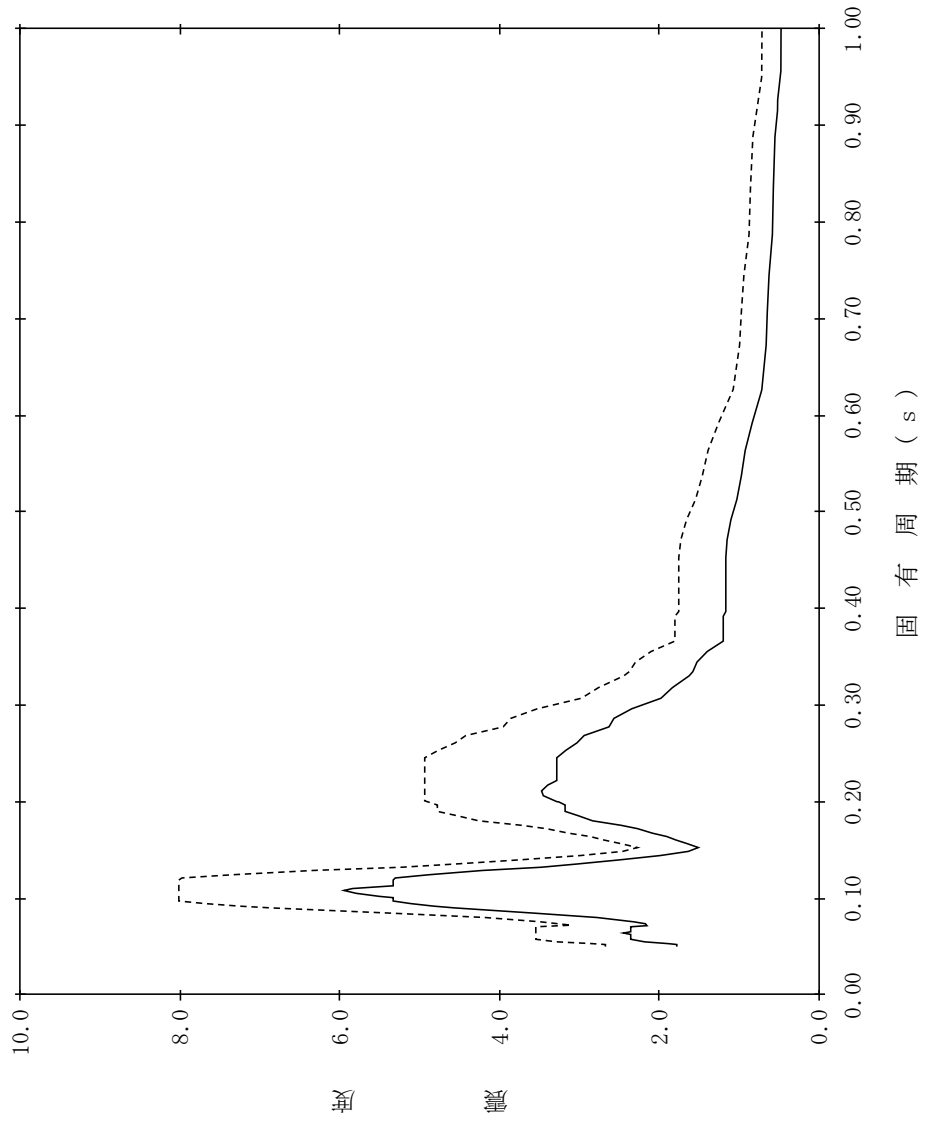

【NS2-PCV-SdNS-GSW113】

構造物名：ガンマ線遮蔽壁
 標高：EL21.500m
 減衰定数：0.5%
 波形名：弾性設計用地震動 S d
 設計用床応答スペクトル I (NS方向)
 設計用床応答スペクトル II (NS方向)

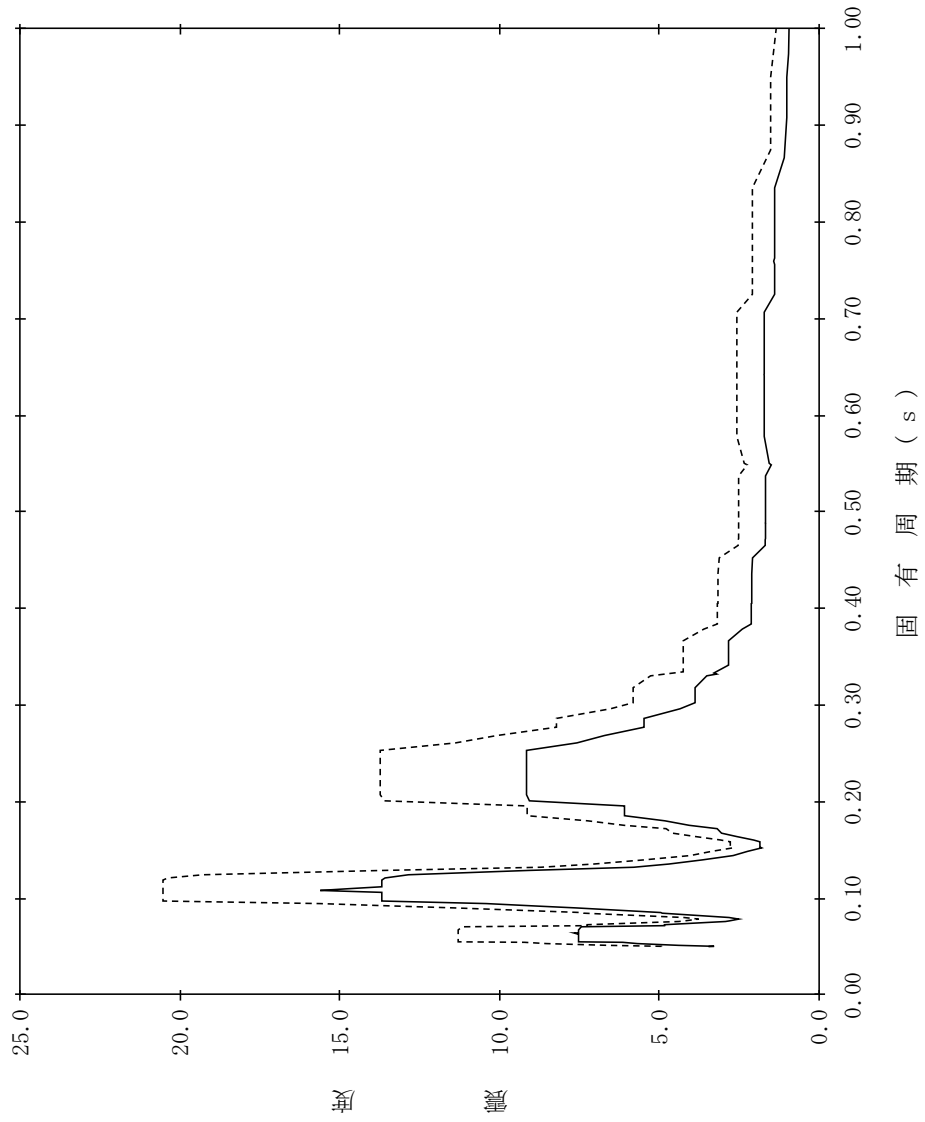

【NS2-PCV-SdNS-GSW114】

構造物名：ガンマ線遮蔽壁
 標高：EL21.500m
 減衰定数：1.0%
 波形名：弾性設計用地震動 S d
 設計用床応答スペクトル I (NS方向)
 設計用床応答スペクトル II (NS方向)

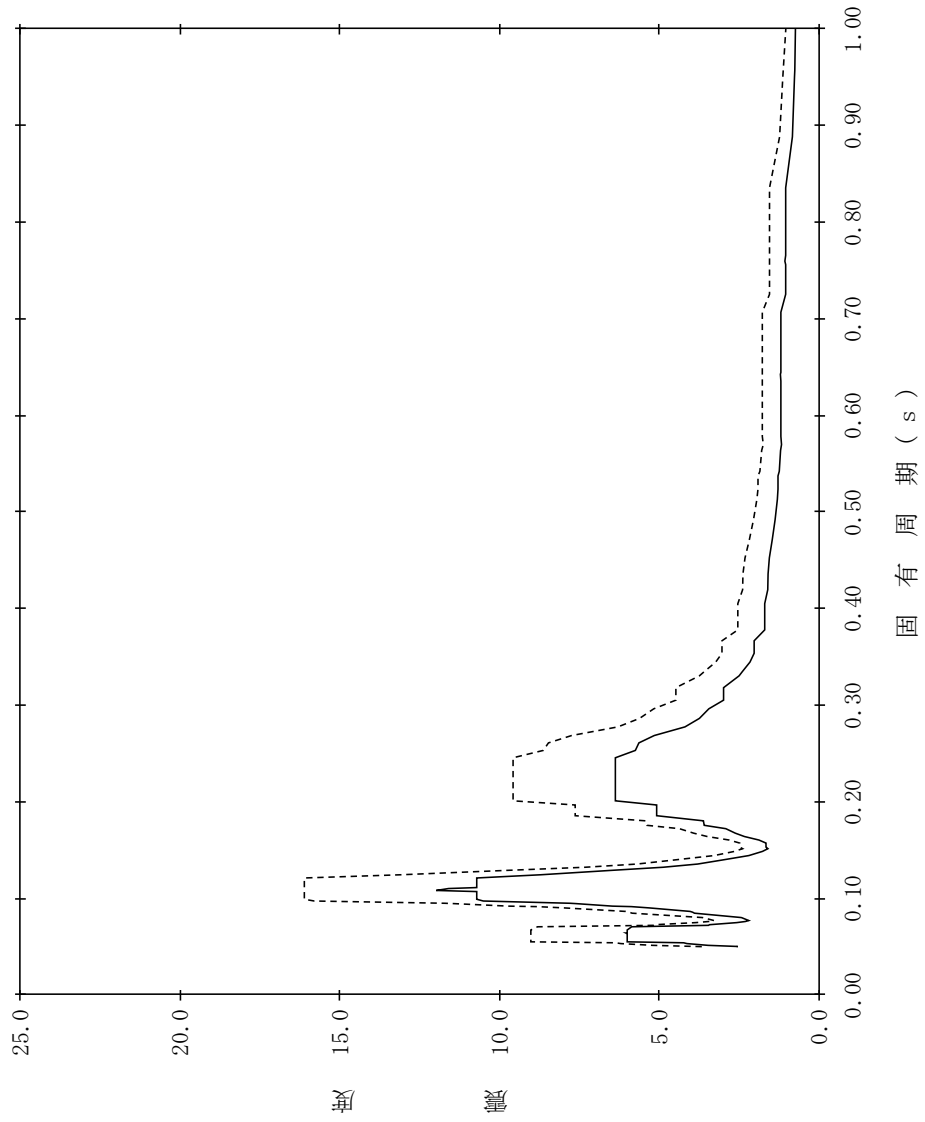

【NS2-PCV-SdNS-GSW115】

構造物名：ガンマ線遮蔽壁
 標高：EL21.500m
 減衰定数：1.5%
 波形名：弾性設計用地震動 S d
 設計用床応答スペクトル I (NS方向)
 設計用床応答スペクトル II (NS方向)

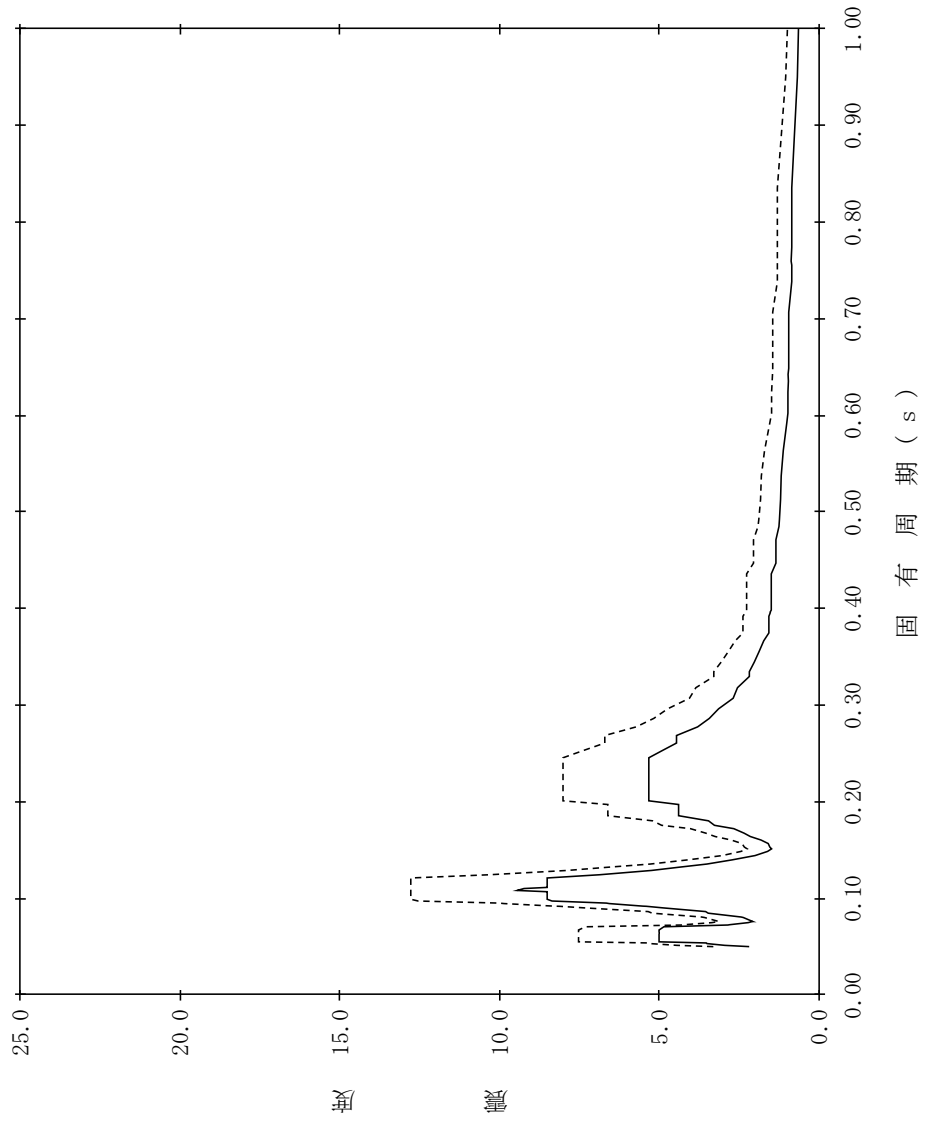

【NS2-PCV-SdNS-GSW116】

構造物名：ガンマ線遮蔽壁
 標高：EL21.500m
 減衰定数：2.0%
 波形名：弾性設計用地震動 S d
 設計用床応答スペクトル I (NS方向)
 設計用床応答スペクトル II (NS方向)

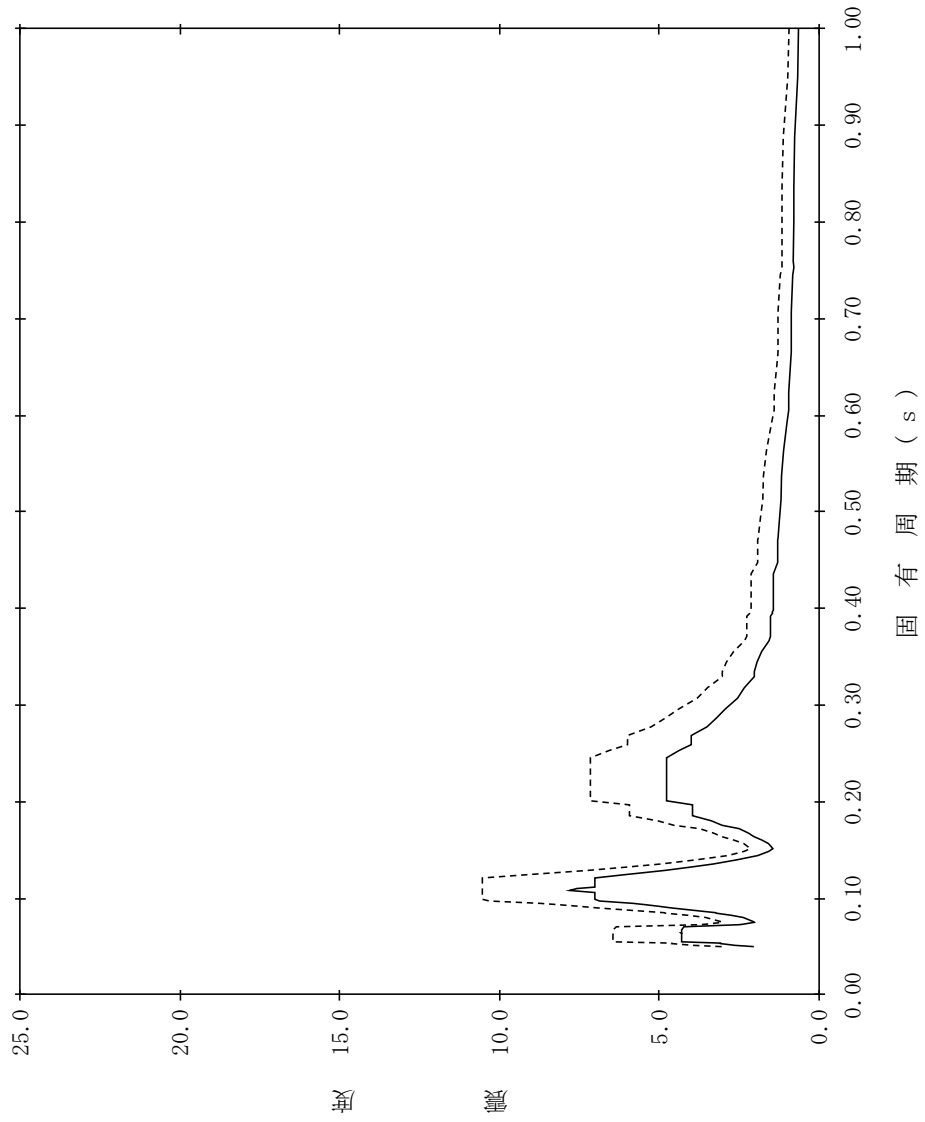

【NS2-PCV-SdNS-GSW117】

構造物名：ガンマ線遮蔽壁
 標高：EL21.500m
 減衰定数：2.5%
 波形名：弾性設計用地震動 S d
 設計用床応答スペクトル I (NS方向)
 設計用床応答スペクトル II (NS方向)

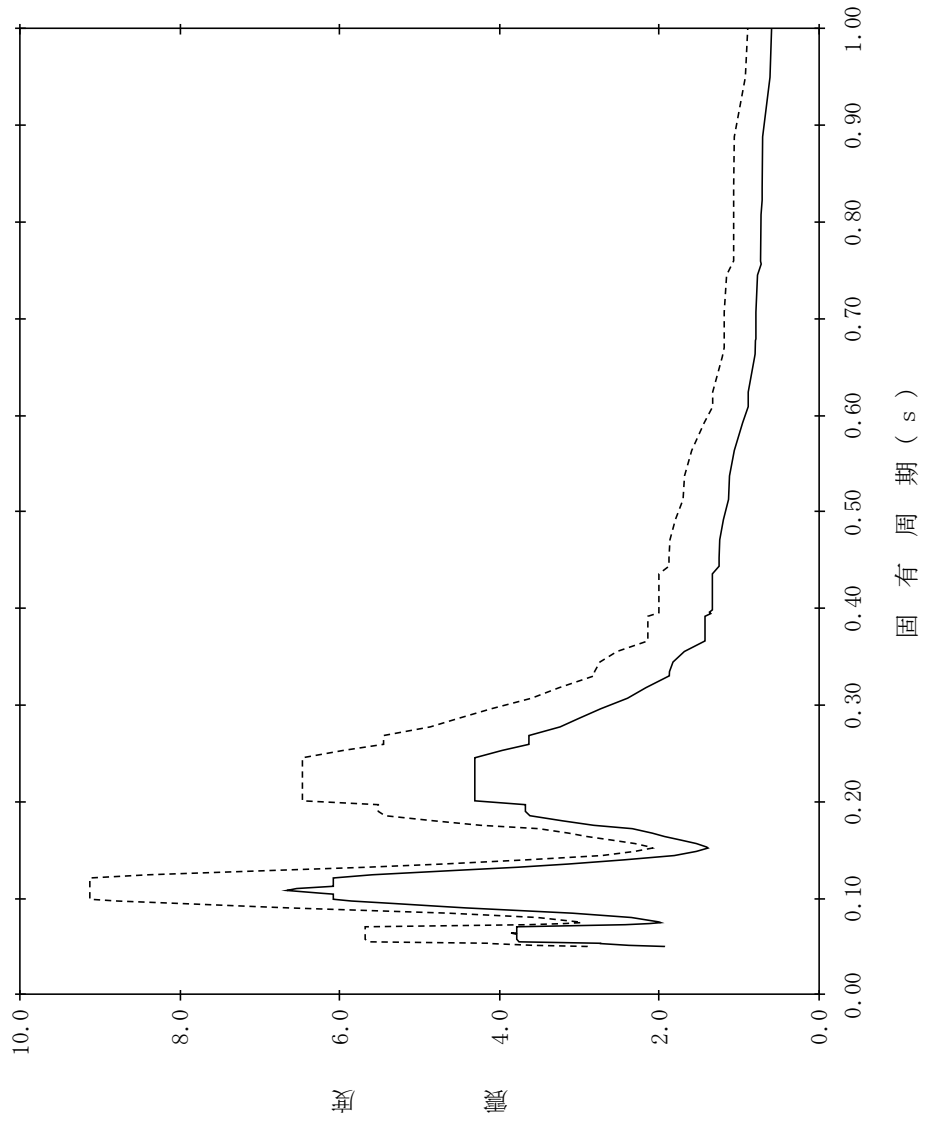

【NS2-PCV-SdNS-GSW118】

構造物名：ガンマ線遮蔽壁
 標高：EL21.500m
 減衰定数：3.0%
 波形名：弾性設計用地震動 S d
 設計用床応答スペクトル I (NS方向)
 設計用床応答スペクトル II (NS方向)

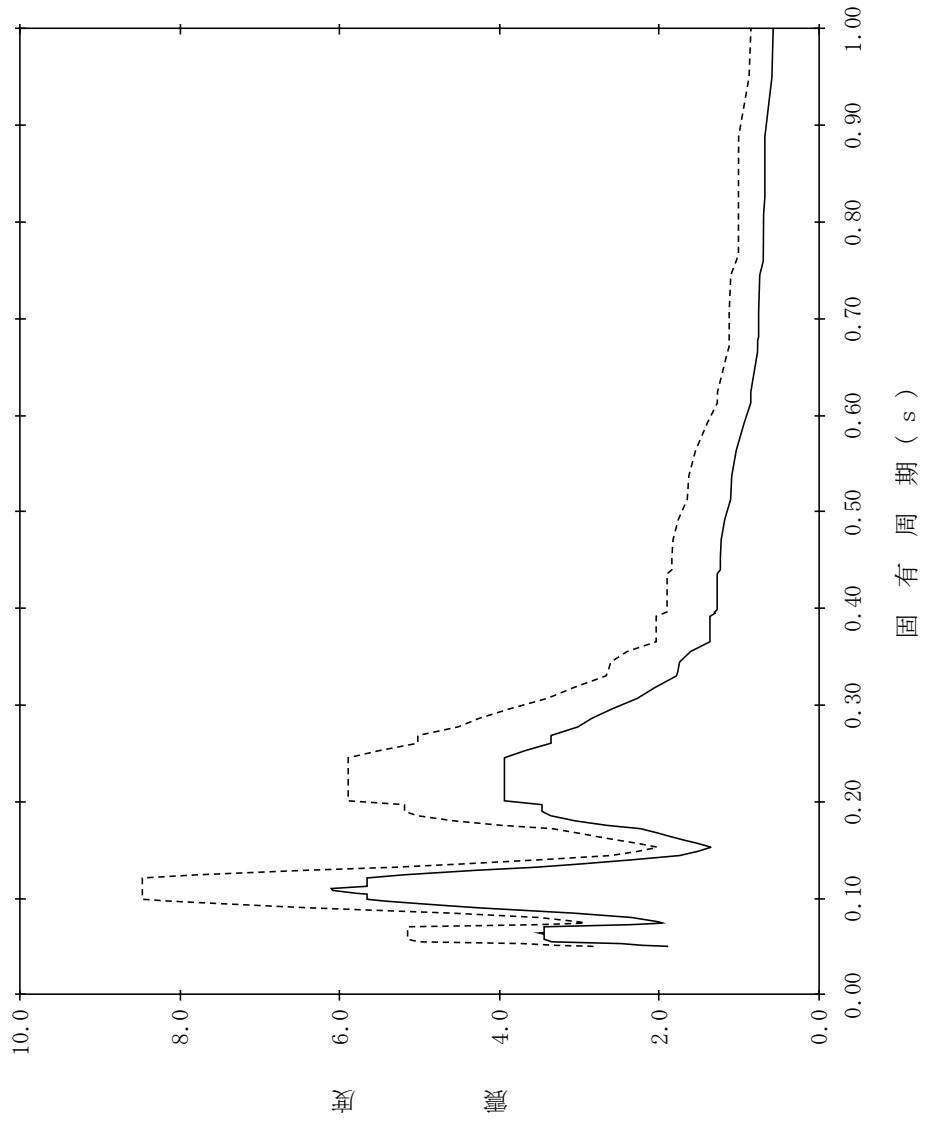

【NS2-PCV-SdNS-GSW119】

構造物名：ガンマ線遮蔽壁
 標高：EL21.500m
 減衰定数：4.0%
 波形名：弾性設計用地震動 S d
 設計用床応答スペクトル I (NS方向)
 設計用床応答スペクトル II (NS方向)

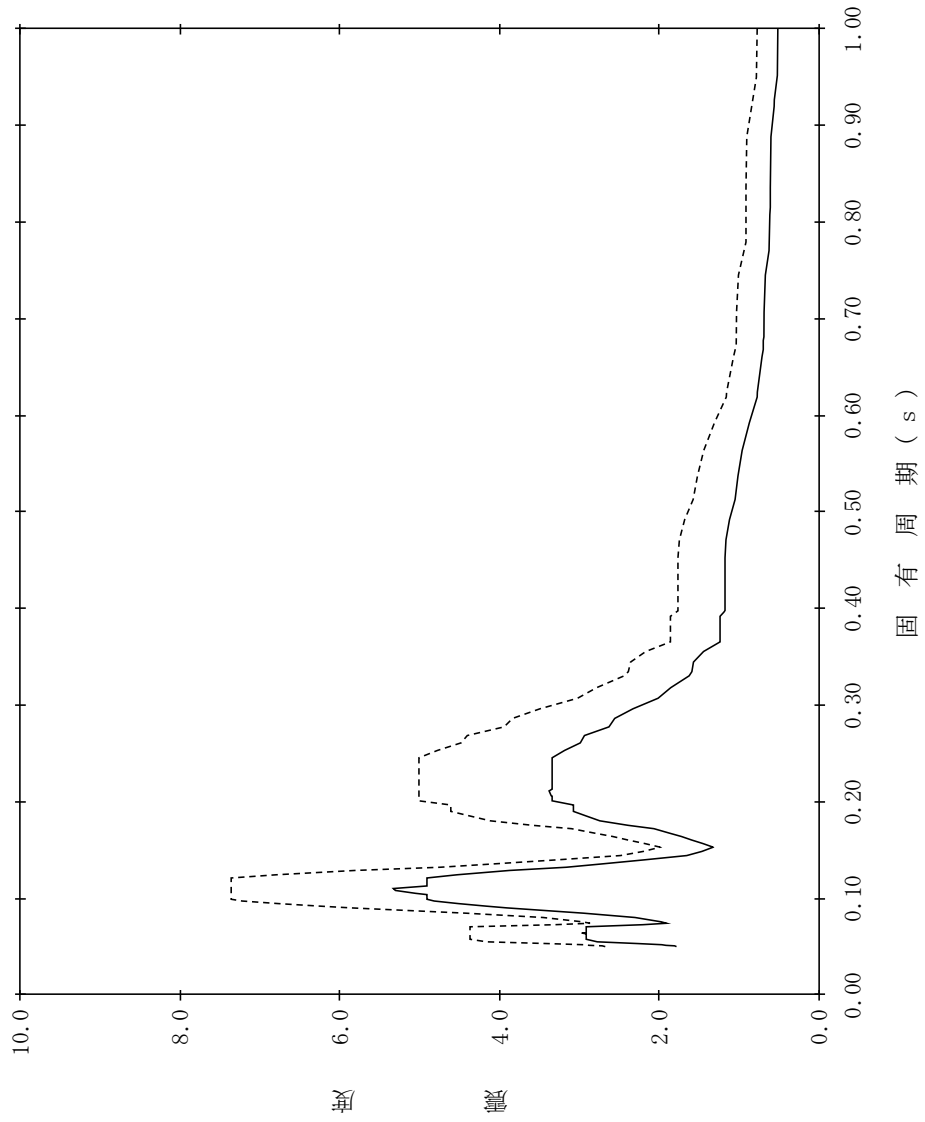

【NS2-PCV-SdNS-GSW120】

構造物名：ガンマ線遮蔽壁
 標高：EL21.500m
 減衰定数：5.0%
 波形名：弾性設計用地震動 S d
 設計用床応答スペクトル I (NS方向)
 設計用床応答スペクトル II (NS方向)

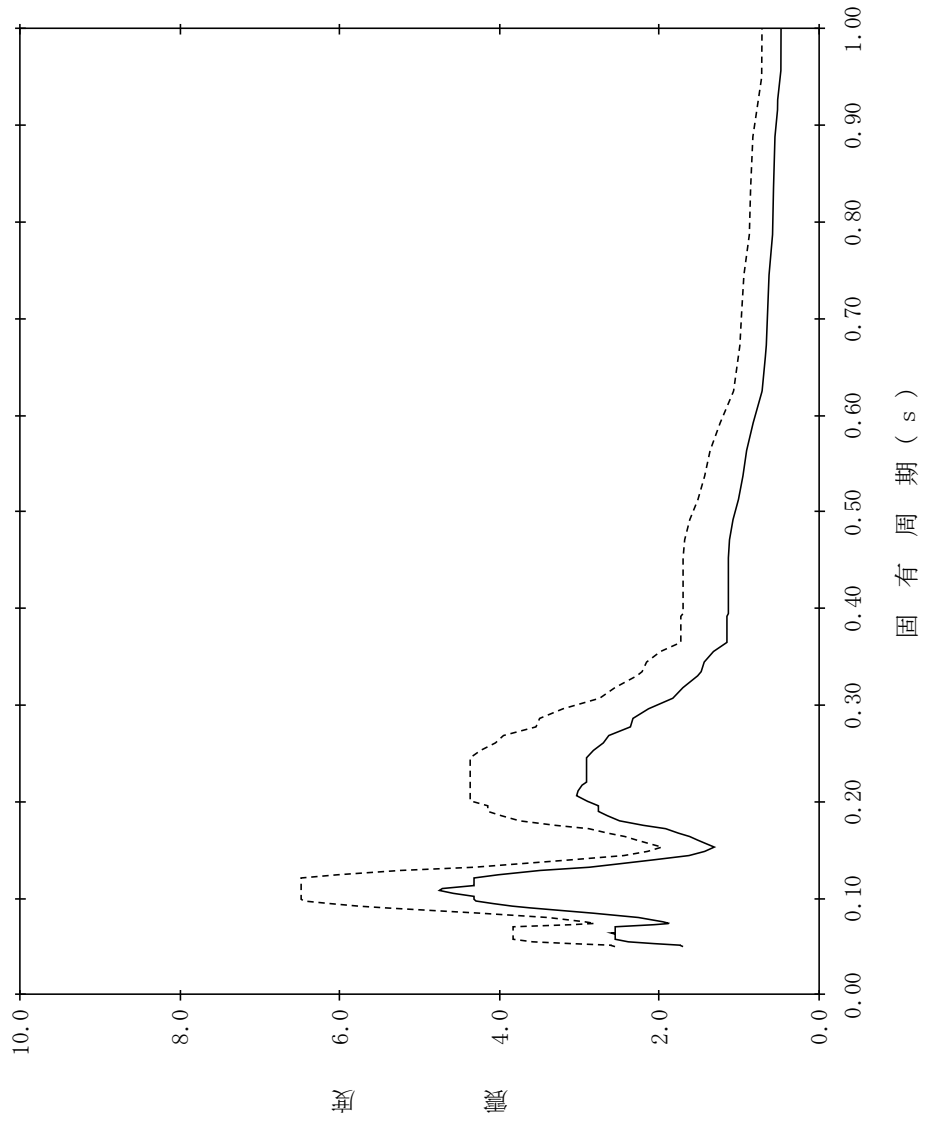

【NS2-PCV-SdNS-GSW121】

構造物名：ガンマ線遮蔽壁
 標高：EL19.000m
 減衰定数：0.5%
 波形名：弾性設計用地震動 S d
 設計用床応答スペクトル I (NS方向)
 設計用床応答スペクトル II (NS方向)

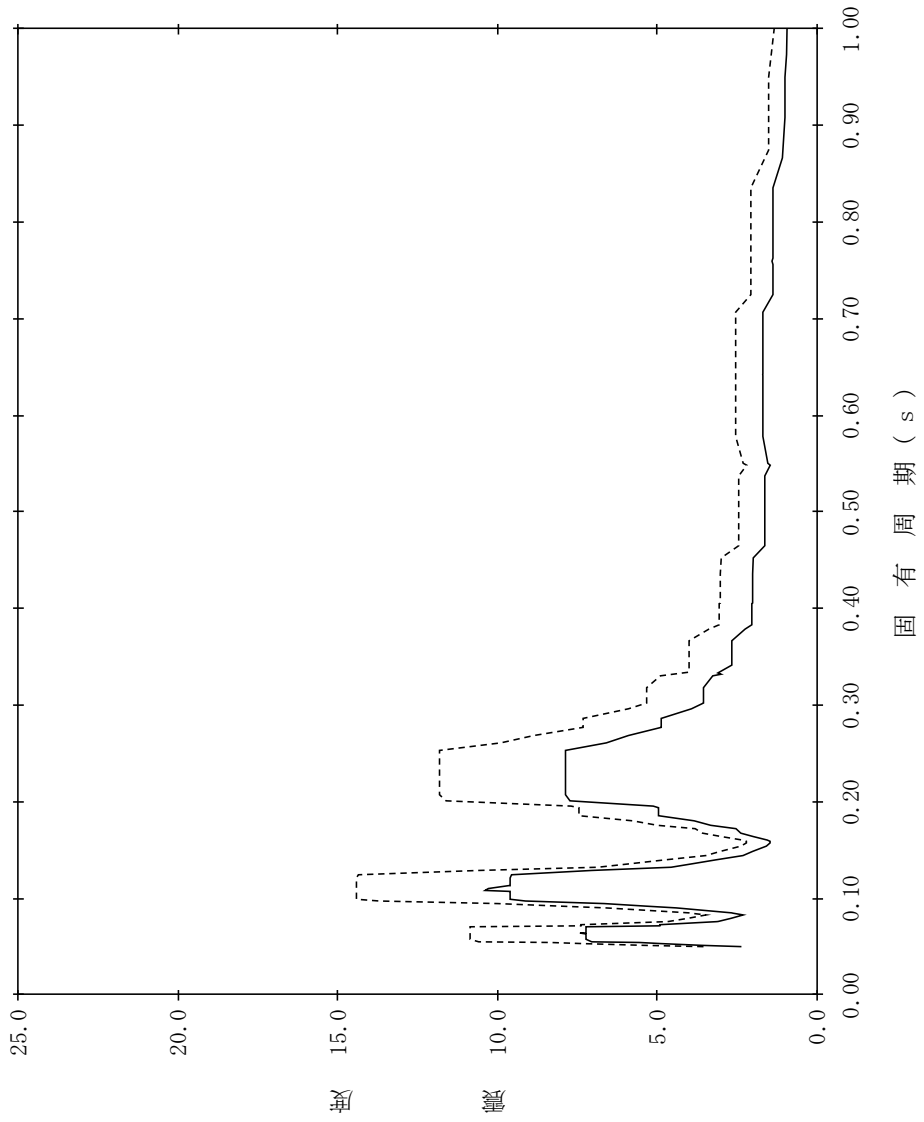

【NS2-PCV-SdNS-GSW122】

構造物名：ガンマ線遮蔽壁
 標高：EL19.000m
 減衰定数：1.0%
 波形名：弾性設計用地震動 S d
 設計用床応答スペクトル I (NS方向)
 設計用床応答スペクトル II (NS方向)

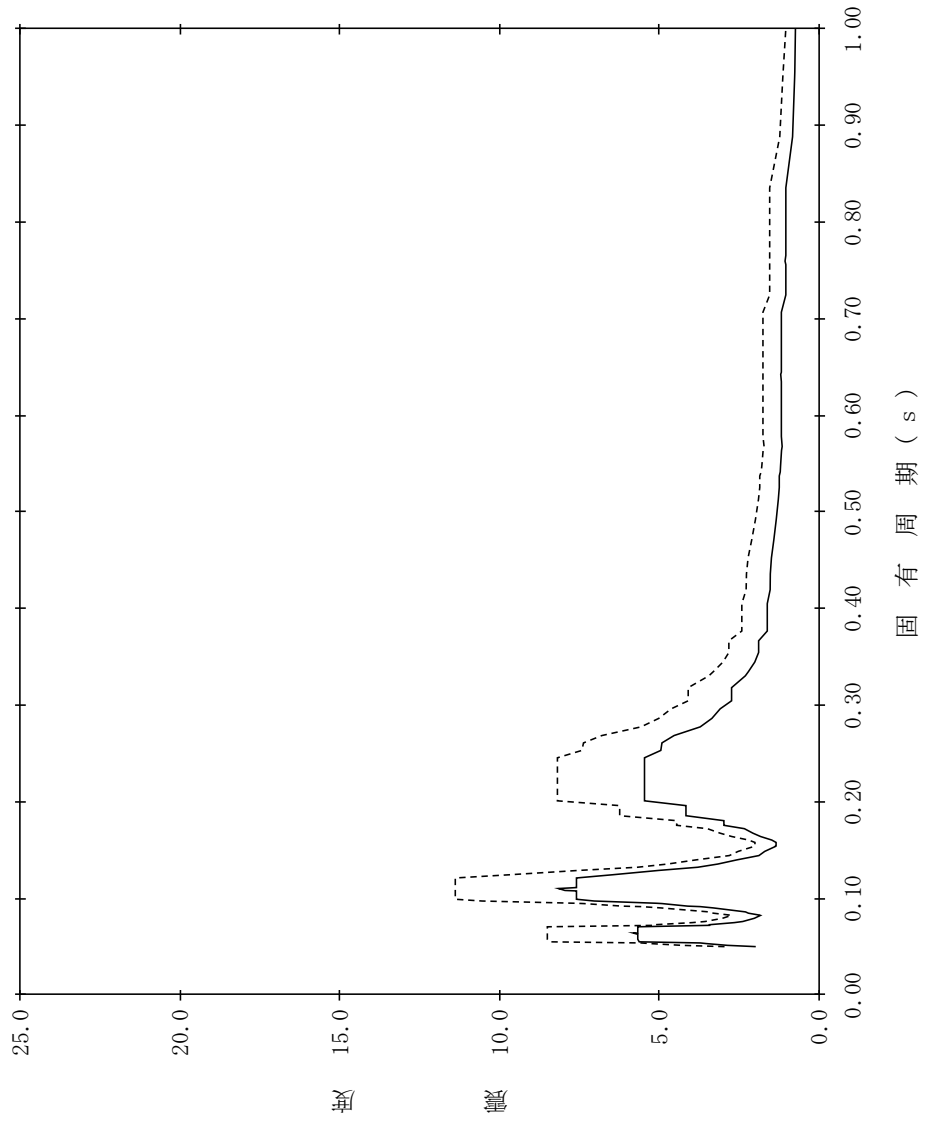

【NS2-PCV-SdNS-GSW123】

構造物名：ガンマ線遮蔽壁
 標高：EL19.000m
 減衰定数：1.5%
 波形名：弾性設計用地震動 S d
 設計用床応答スペクトル I (NS方向)
 設計用床応答スペクトル II (NS方向)

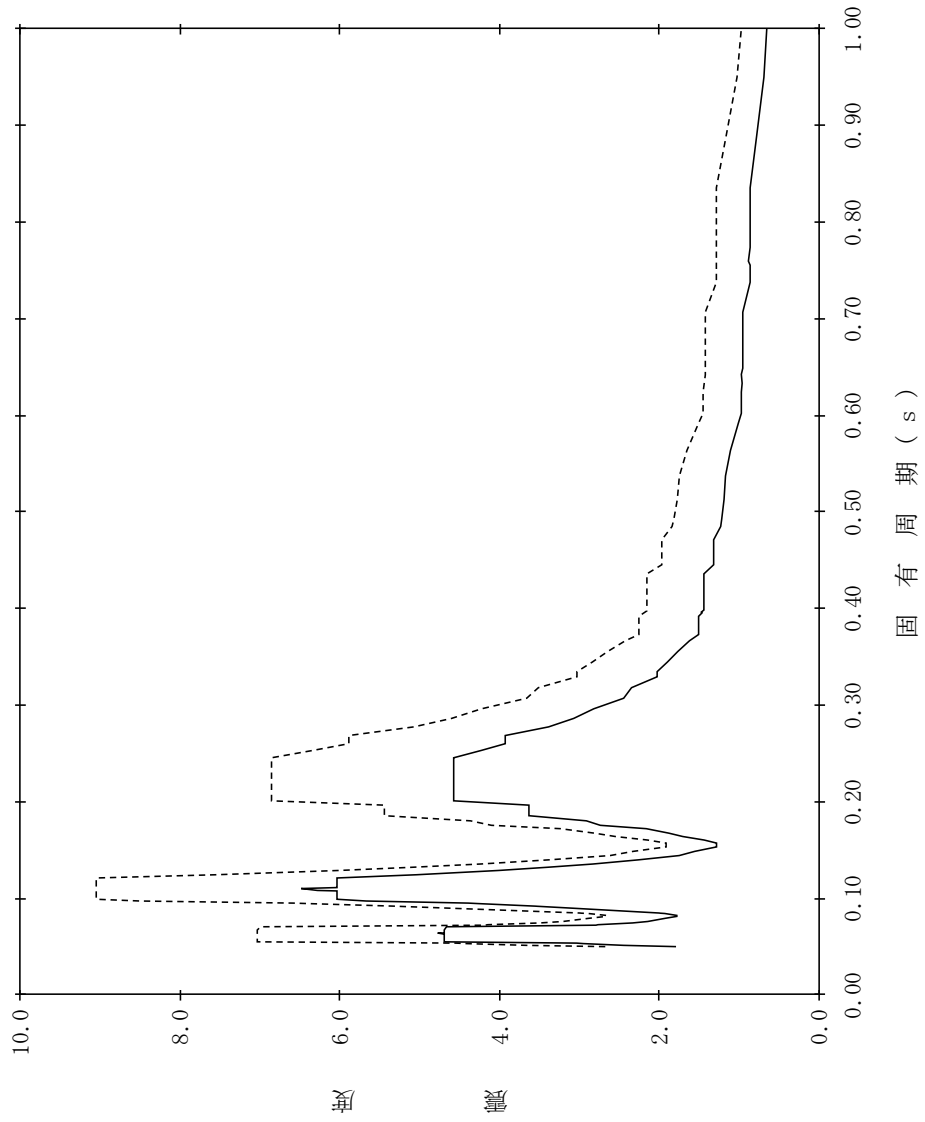

【NS2-PCV-SdNS-GSW124】

構造物名：ガンマ線遮蔽壁
 標高：EL19.000m
 減衰定数：2.0%
 波形名：弾性設計用地震動 S d
 設計用床応答スペクトル I (NS方向)
 設計用床応答スペクトル II (NS方向)

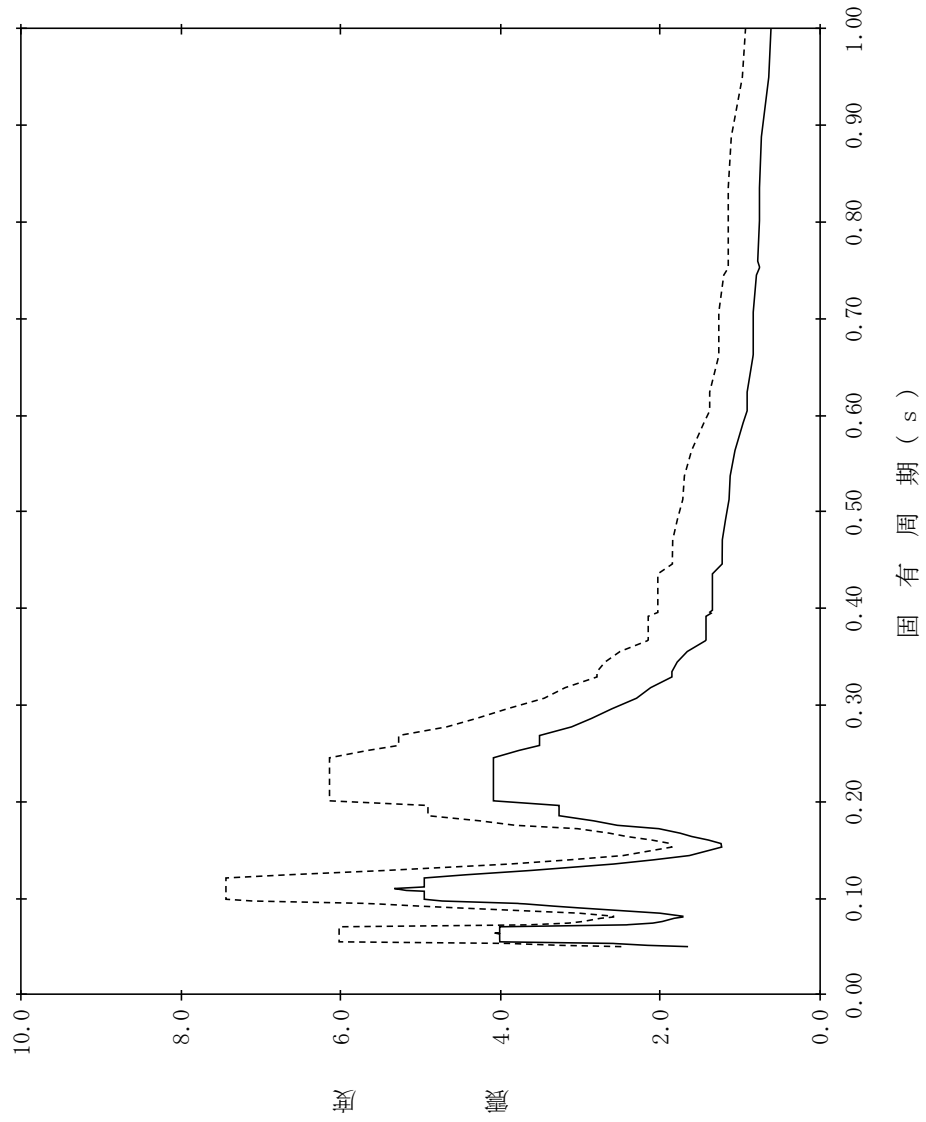

【NS2-PCV-SdNS-GSW125】

構造物名：ガンマ線遮蔽壁
 標高：EL19.000m
 減衰定数：2.5%
 波形名：弾性設計用地震動 S d
 設計用床応答スペクトル I (NS方向)
 設計用床応答スペクトル II (NS方向)

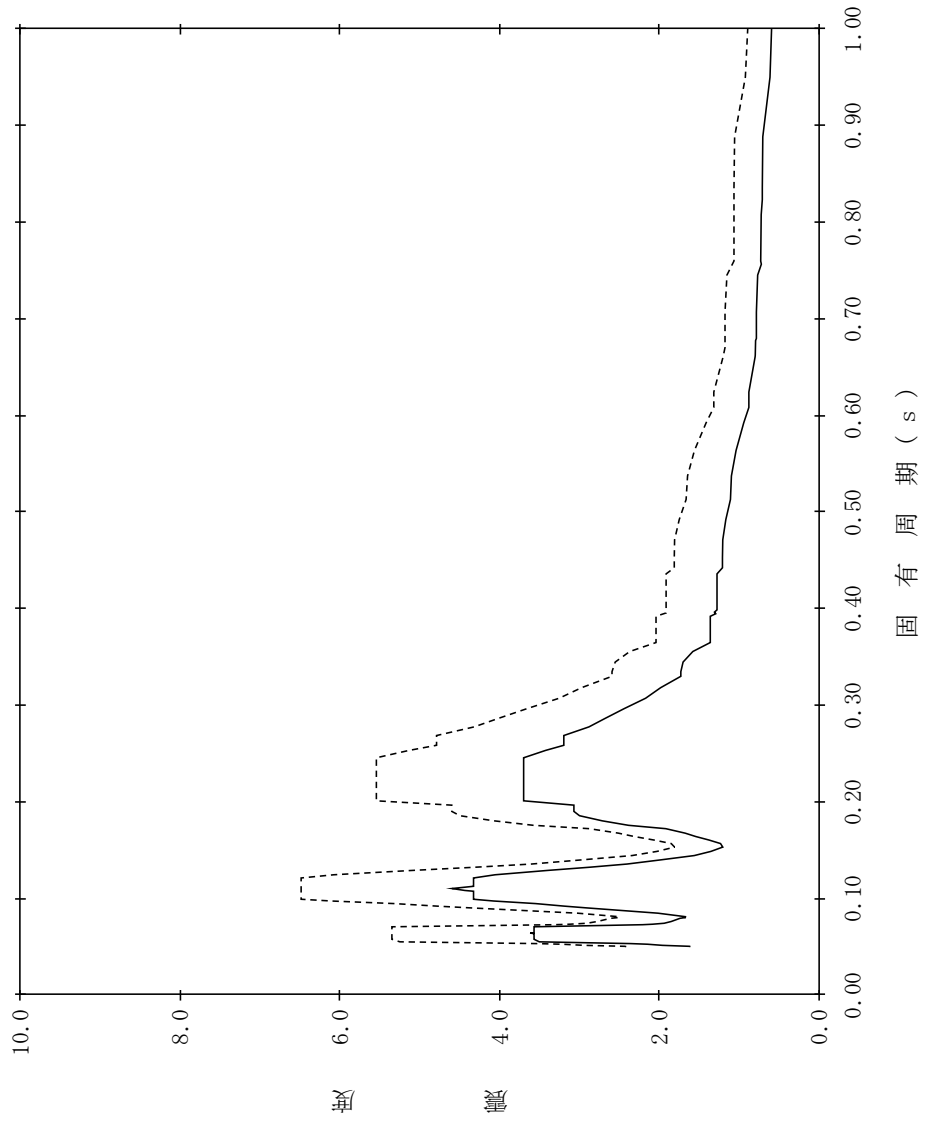

【NS2-PCV-SdNS-GSW126】

構造物名：ガンマ線遮蔽壁
 標高：EL19.000m
 減衰定数：3.0%
 波形名：弾性設計用地震動 S d
 設計用床応答スペクトル I (NS方向)
 設計用床応答スペクトル II (NS方向)

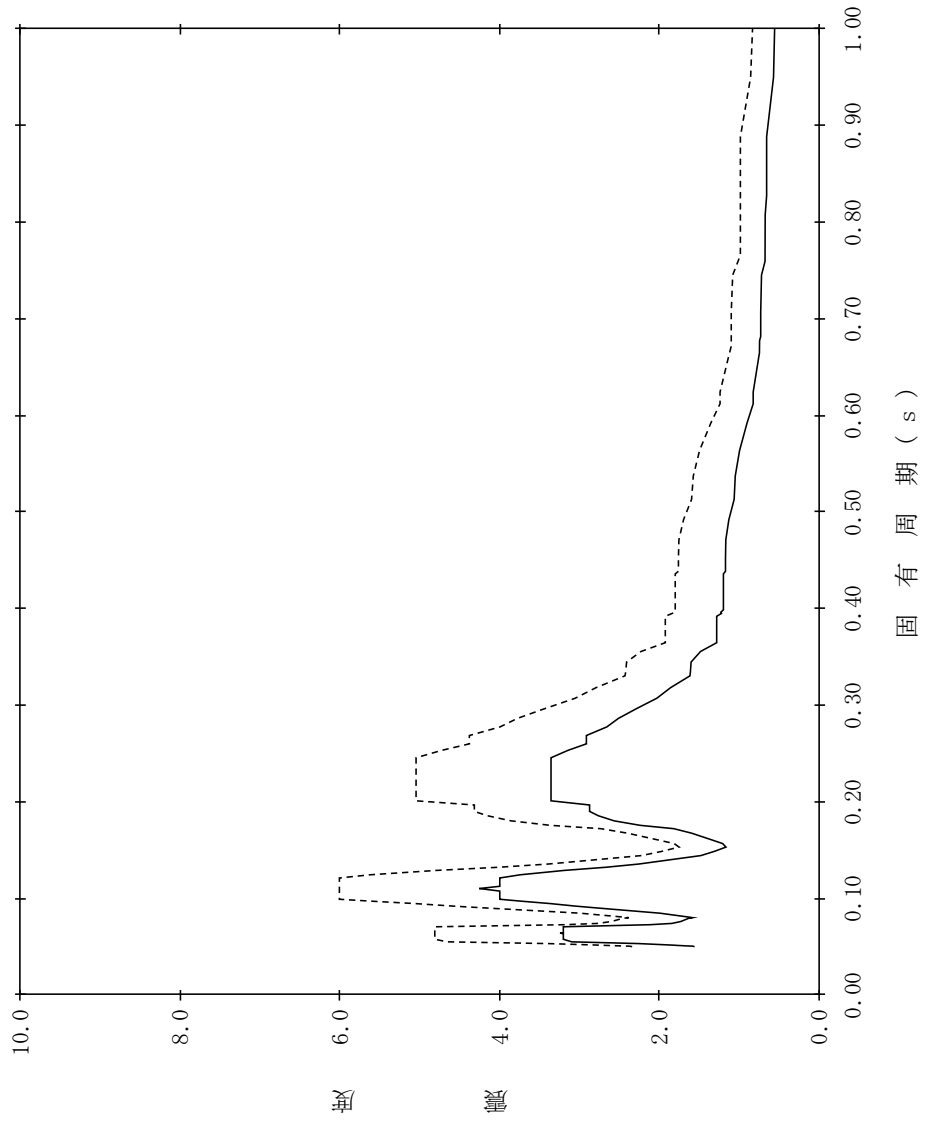

【NS2-PCV-SdNS-GSW127】

構造物名：ガンマ線遮蔽壁
 標高：EL19.000m
 減衰定数：4.0%
 波形名：弾性設計用地震動 S d
 設計用床応答スペクトル I (NS方向)
 設計用床応答スペクトル II (NS方向)

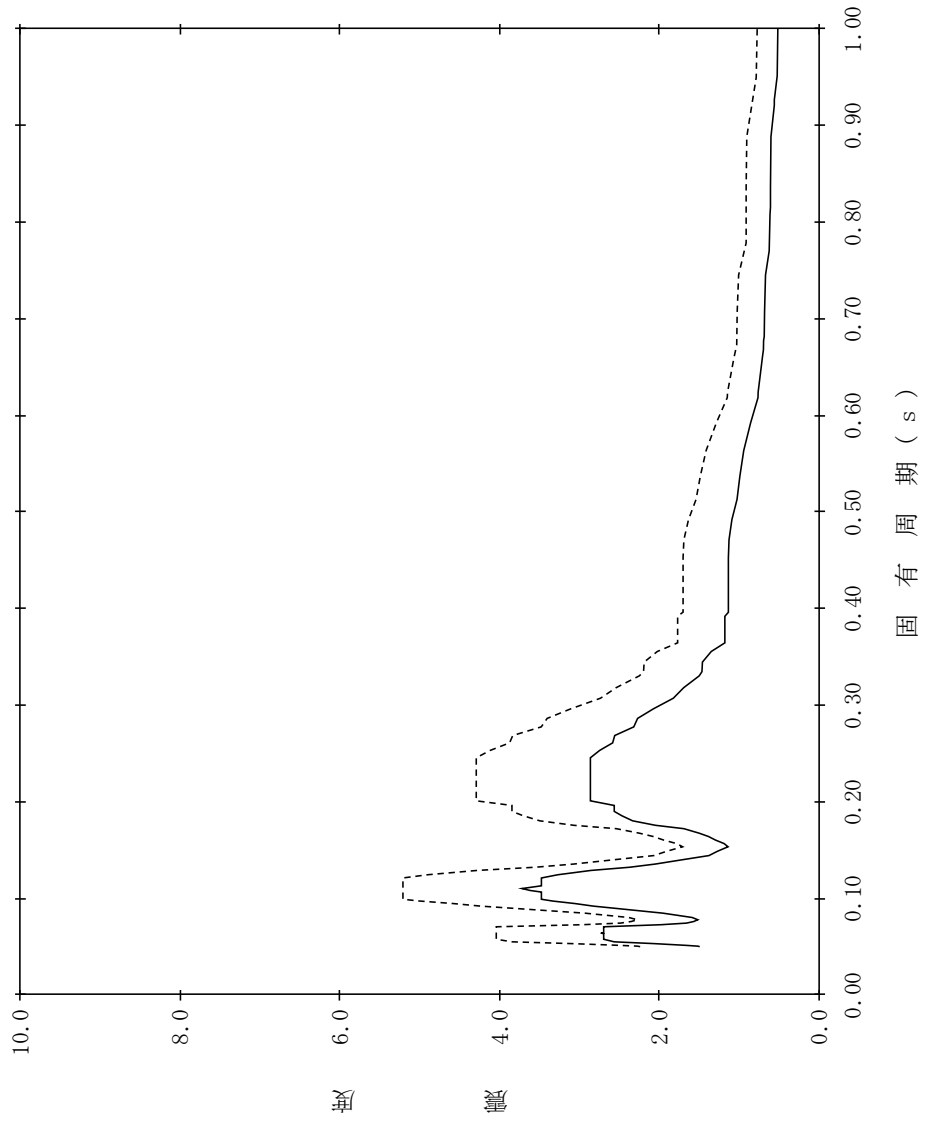

【NS2-PCV-SdNS-GSW128】

構造物名：ガンマ線遮蔽壁
 標高：EL19.000m
 減衰定数：5.0%
 波形名：弾性設計用地震動 S d
 設計用床応答スペクトル I (NS方向)
 設計用床応答スペクトル II (NS方向)

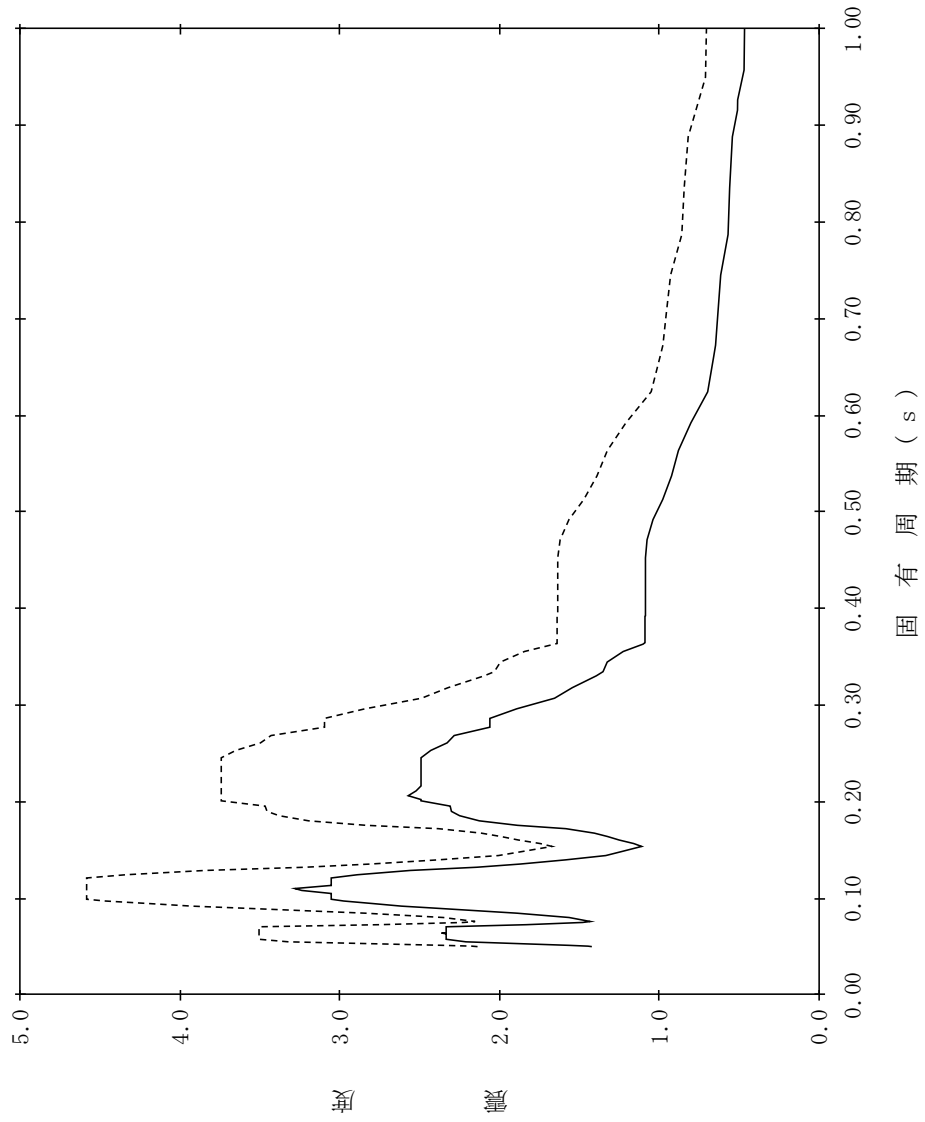

【NS2-PCV-SdNS-PED129】

構造物名：原子炉压力容器ベデスタル
 標高：EL15.944m
 減衰定数：0.5%
 波形名：弾性設計用地震動 S d
 設計用床応答スペクトル I (NS方向)
 設計用床応答スペクトル II (NS方向)

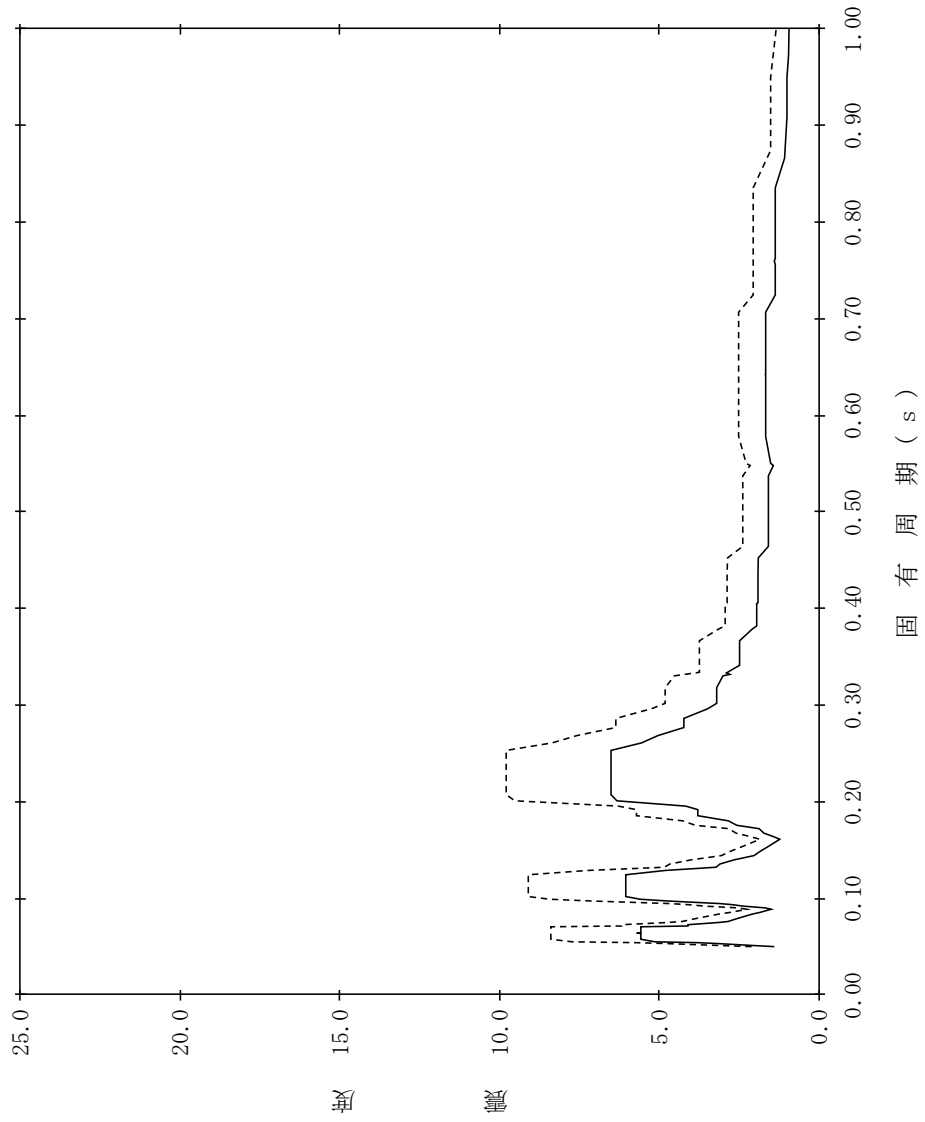

【NS2-PCV-SdNS-PED1.30】

構造物名：原子炉压力容器ベデスタル
 標高：EL15.944m
 減衰定数：1.0%
 波形名：弾性設計用地震動 S d
 設計用床応答スペクトル I (NS方向)
 設計用床応答スペクトル II (NS方向)

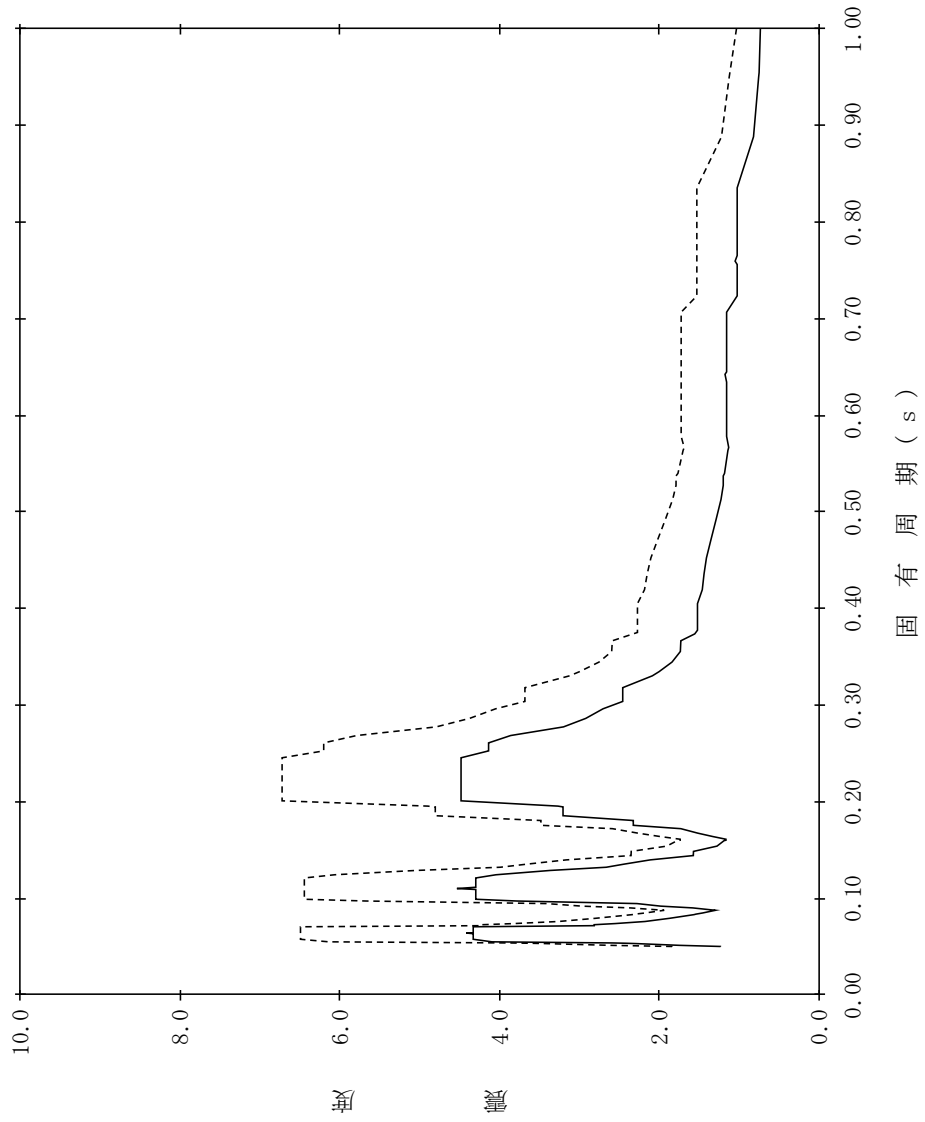

【NS2-PCV-SdNS-PED131】

構造物名：原子炉压力容器ベデスタル
 標高：EL15.944m
 減衰定数：1.5%
 波形名：弾性設計用地震動 S d
 設計用床応答スペクトル I (NS方向)
 設計用床応答スペクトル II (NS方向)

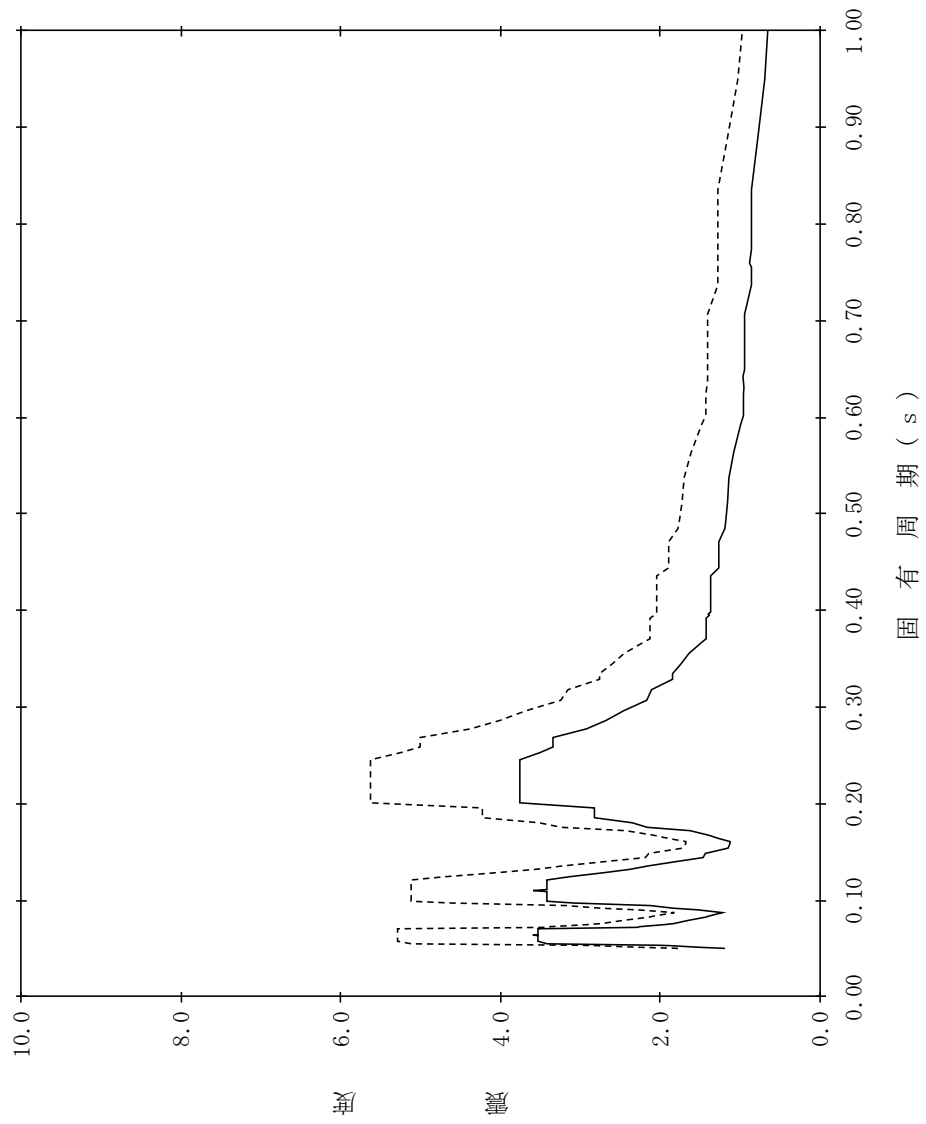

【NS2-PCV-SdNS-PED1.32】

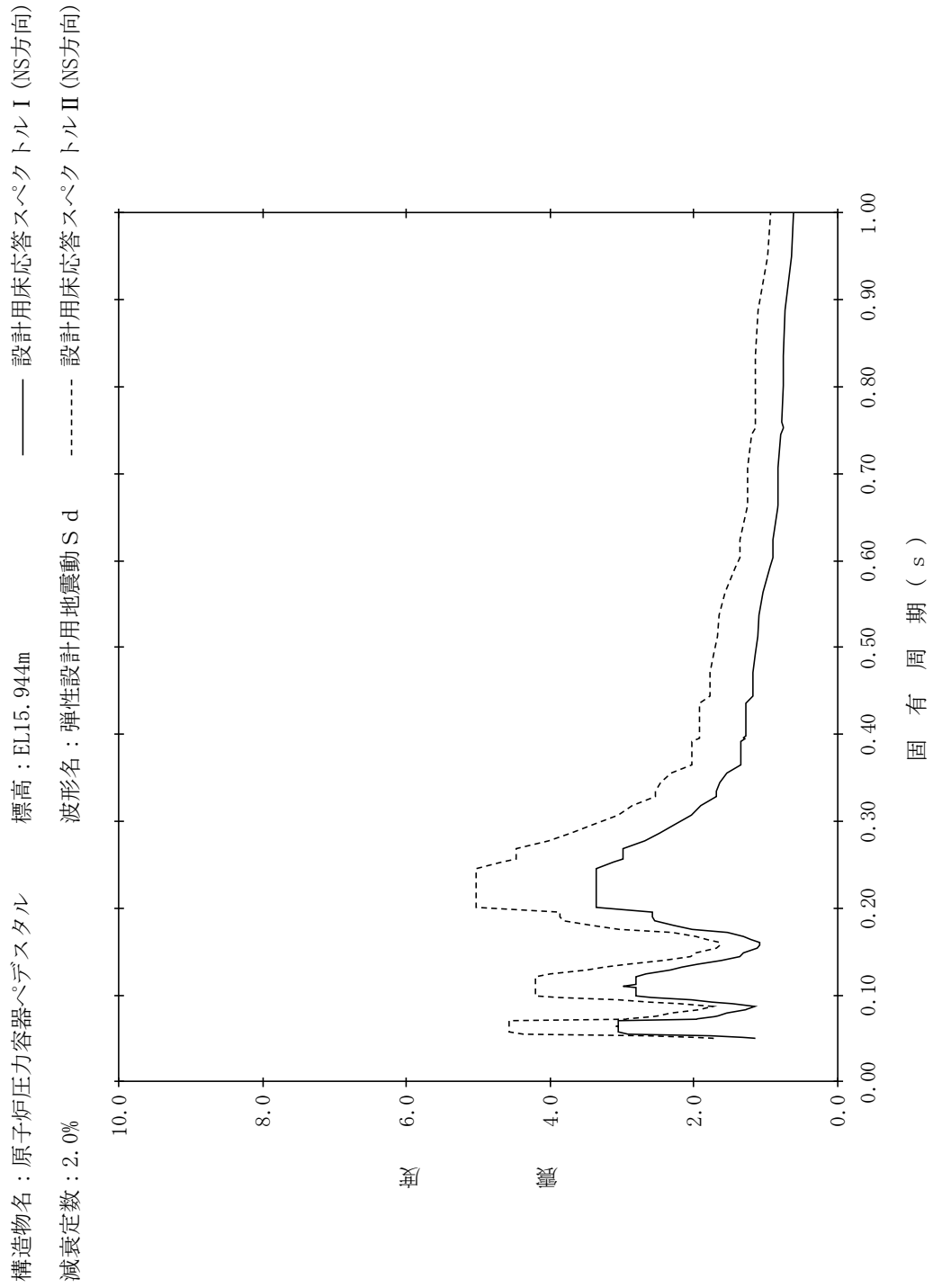

【NS2-PCV-SdNS-PED133】

構造物名：原子炉压力容器ベデスタル
 標高：EL15.944m
 減衰定数：2.5%
 波形名：弾性設計用地震動 S d
 設計用床応答スペクトル I (NS方向)
 設計用床応答スペクトル II (NS方向)

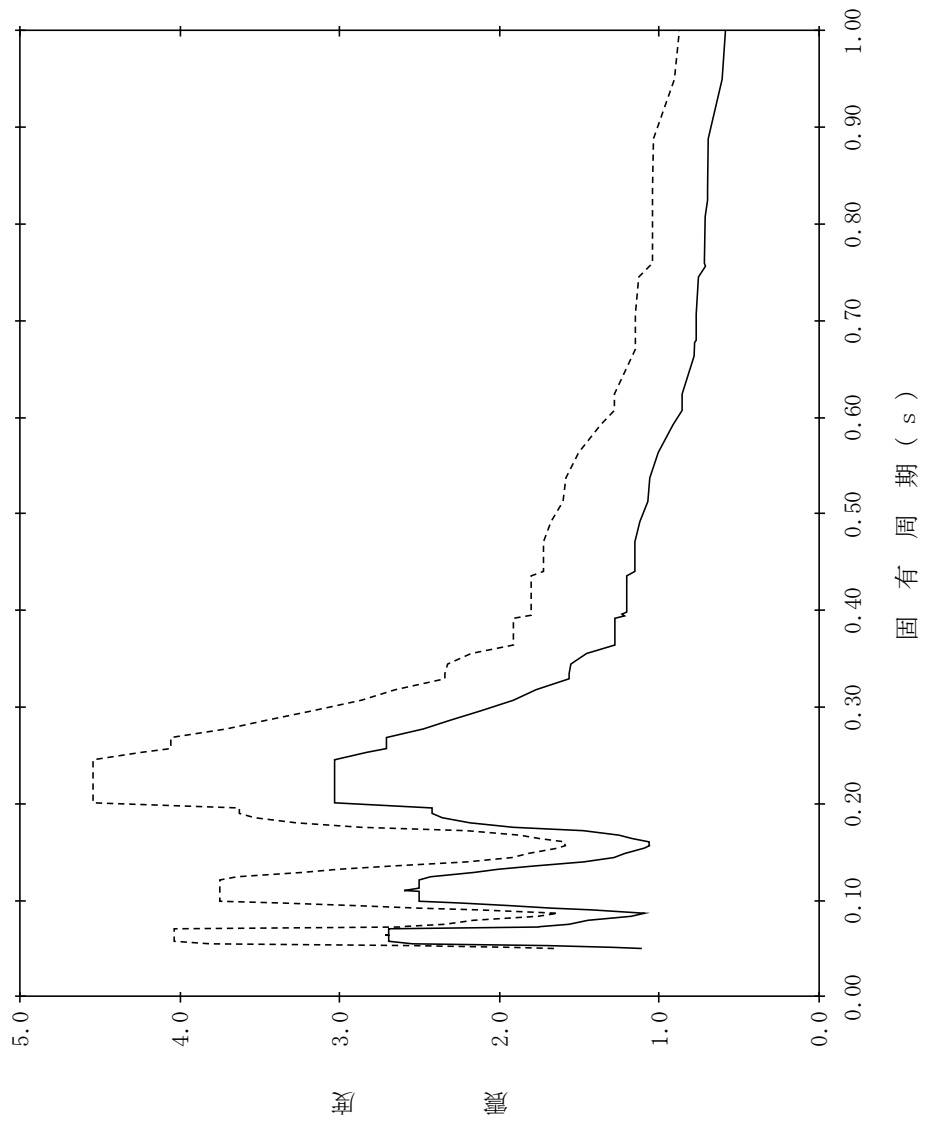

【NS2-PCV-SdNS-PEDI34】

構造物名：原子炉压力容器ベデスタル
 標高：EL15.944m
 減衰定数：3.0%
 波形名：弾性設計用地震動 S d
 設計用床応答スペクトル I (NS方向)
 設計用床応答スペクトル II (NS方向)

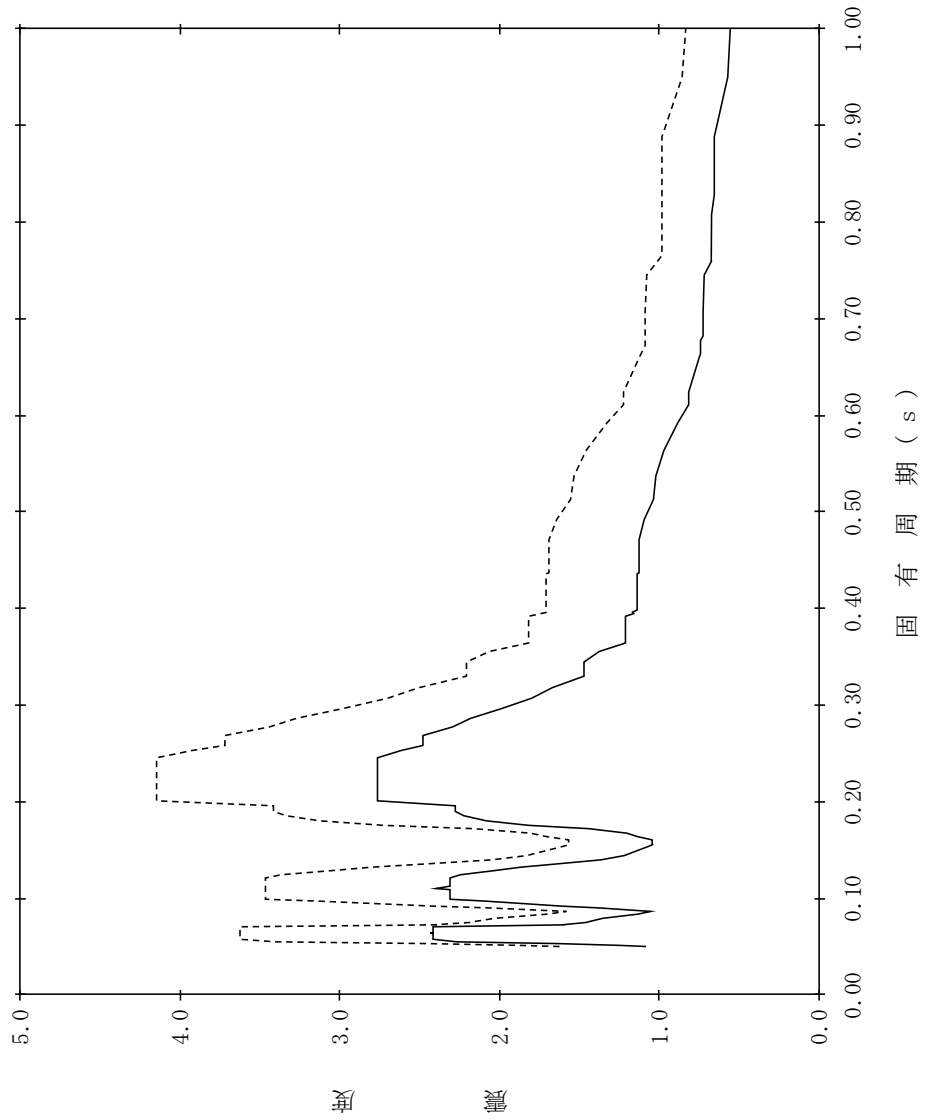

【NS2-PCV-SdNS-PEDI35】

構造物名：原子炉压力容器ベデスタル
 標高：EL15.944m
 減衰定数：4.0%
 波形名：弾性設計用地震動 S d
 設計用床応答スペクトル I (NS方向)
 設計用床応答スペクトル II (NS方向)

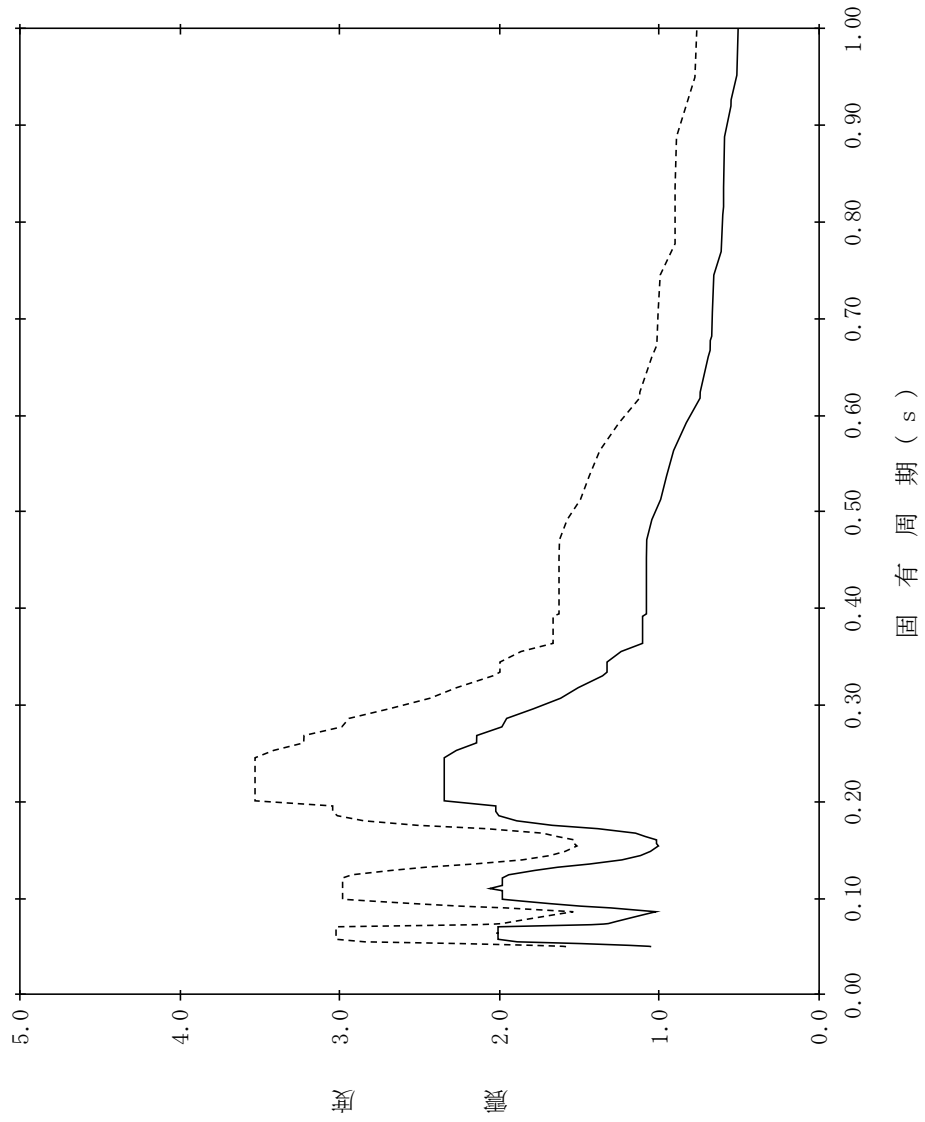

【NS2-PCV-SdNS-PED136】

構造物名：原子炉压力容器ベゼスタル
 標高：EL15.944m
 減衰定数：5.0%
 波形名：弾性設計用地震動 S d
 設計用床応答スペクトル I (NS方向)
 設計用床応答スペクトル II (NS方向)

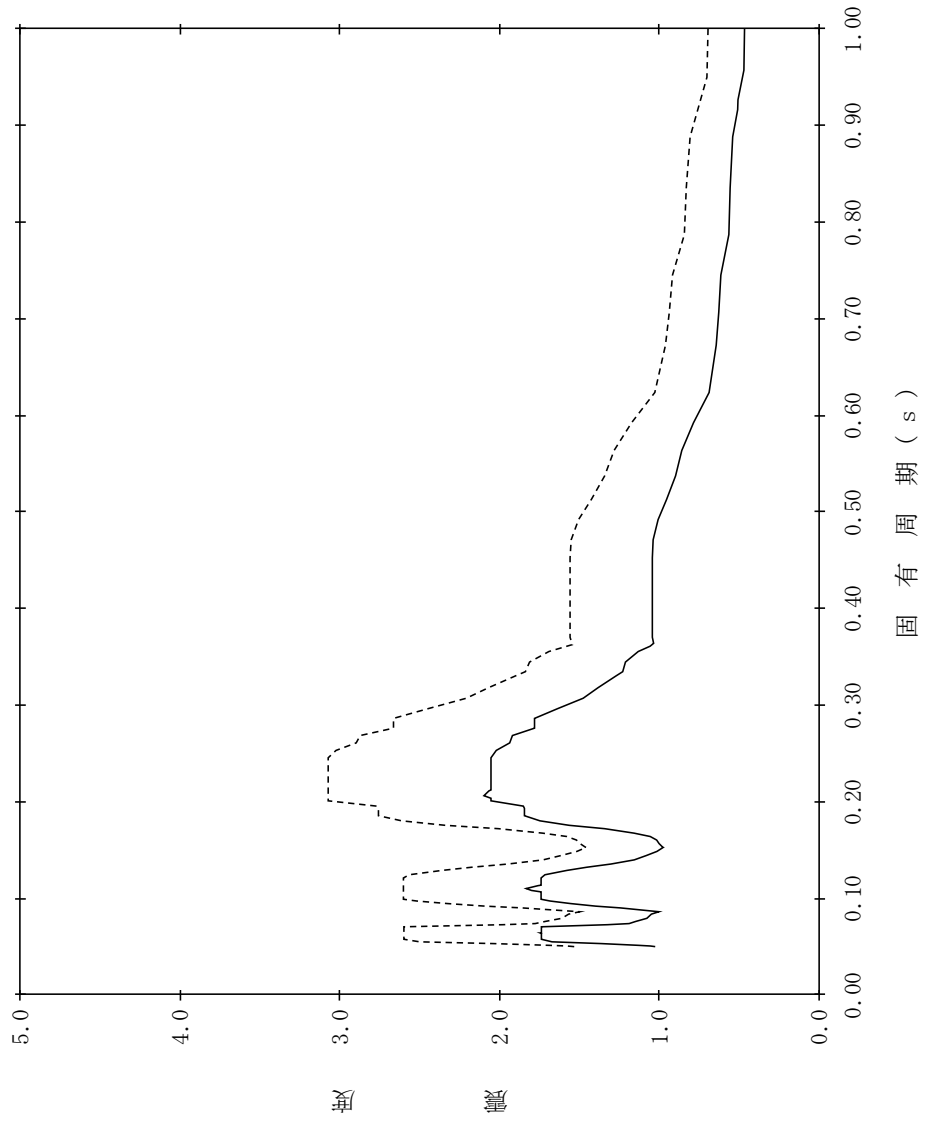

【NS2-PCV-SdNS-PED137】

構造物名：原子炉压力容器ベデスタル
 標高：EL13.022m
 減衰定数：0.5%
 波形名：弾性設計用地震動 S d
 設計用床応答スペクトル I (NS方向)
 設計用床応答スペクトル II (NS方向)

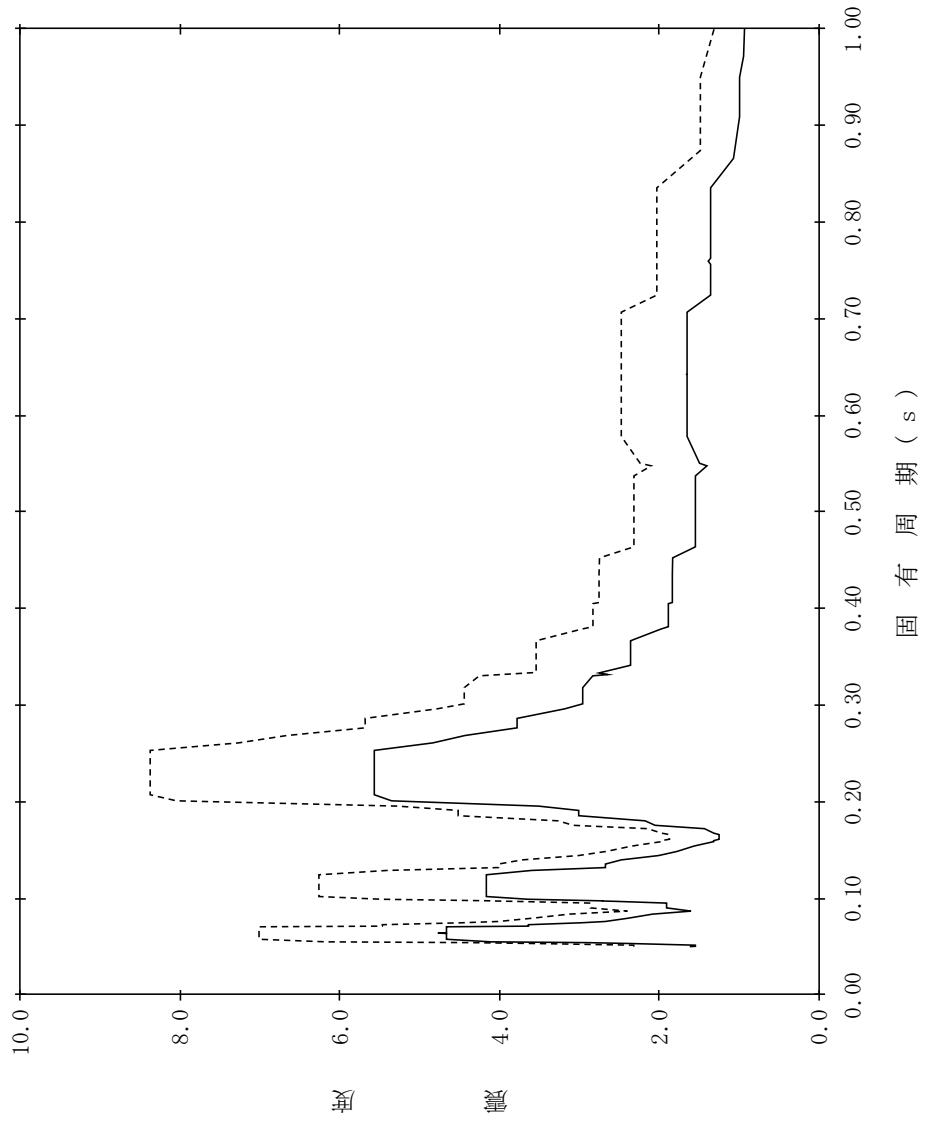

【NS2-PCV-SdNS-PED138】

構造物名：原子炉压力容器ベデスタル
 標高：EL13.022m
 減衰定数：1.0%
 波形名：弾性設計用地震動 S d
 設計用床応答スペクトル I (NS方向)
 設計用床応答スペクトル II (NS方向)

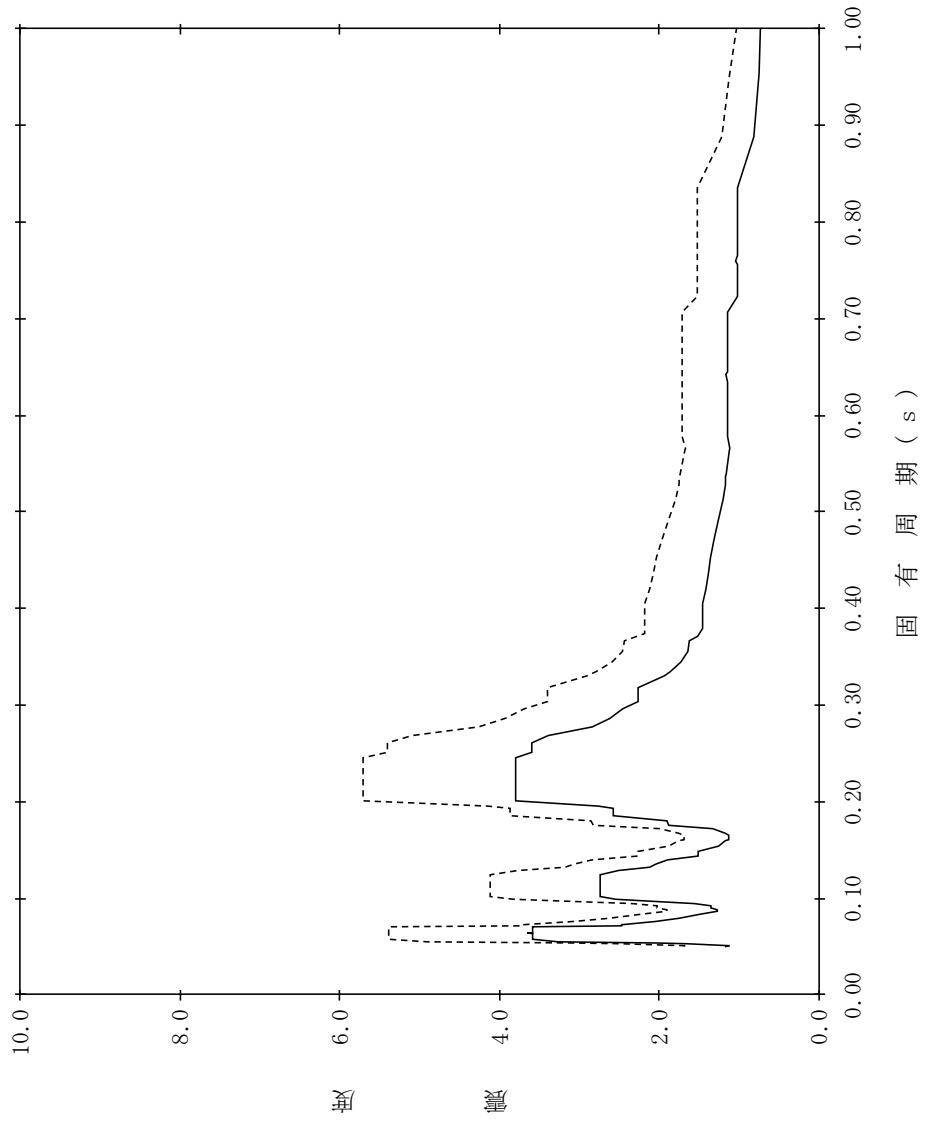

【NS2-PCV-SdNS-PED139】

構造物名：原子炉压力容器ベデスタル
 標高：EL13.022m
 減衰定数：1.5%
 波形名：弾性設計用地震動 S d
 設計用床応答スペクトル I (NS方向)
 設計用床応答スペクトル II (NS方向)

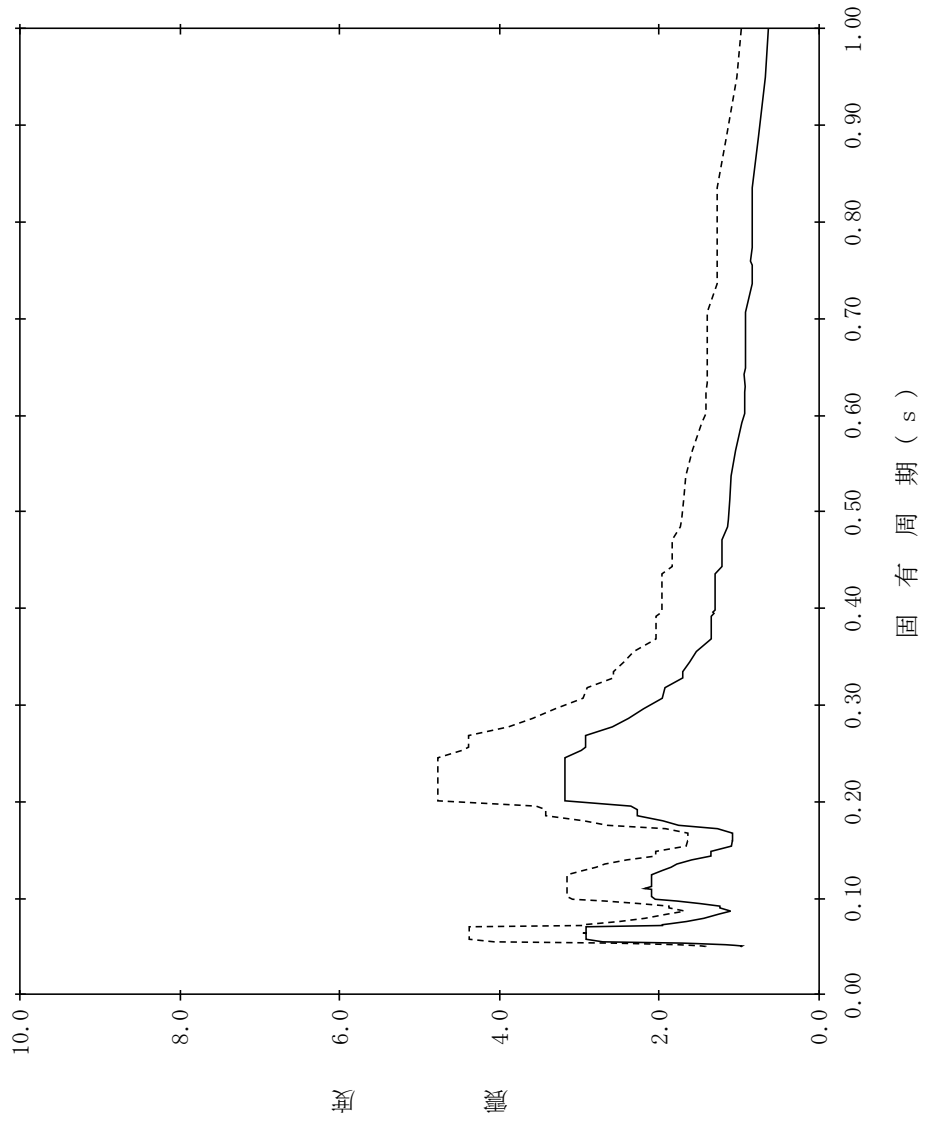

【NS2-PCV-SdNS-PED140】

構造物名：原子炉压力容器ベデスタル
 標高：EL13.022m
 減衰定数：2.0%
 波形名：弾性設計用地震動 S d
 設計用床応答スペクトル I (NS方向)
 設計用床応答スペクトル II (NS方向)

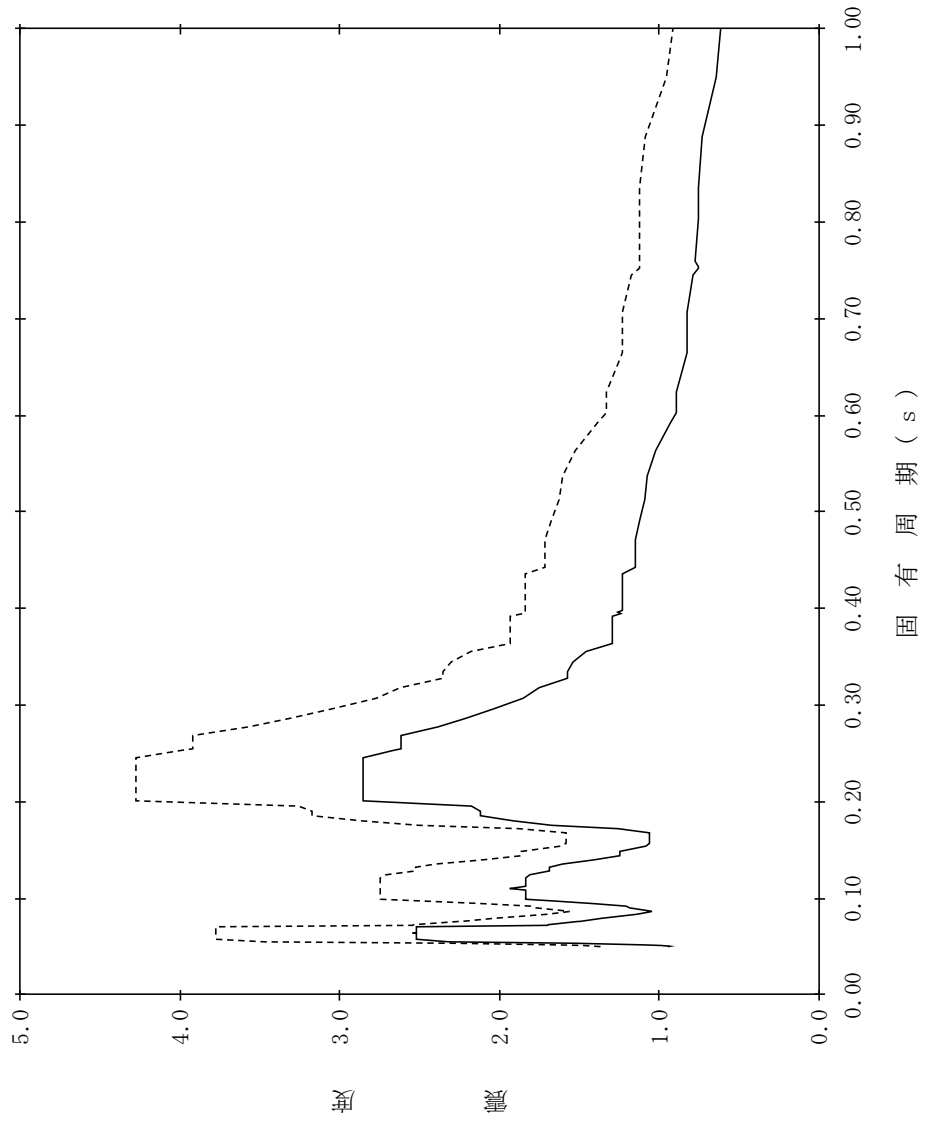

【NS2-PCV-SdNS-PED141】

構造物名：原子炉压力容器ベデスタル
 標高：EL13.022m
 減衰定数：2.5%
 波形名：弾性設計用地震動 S d
 設計用床応答スペクトル I (NS方向)
 設計用床応答スペクトル II (NS方向)

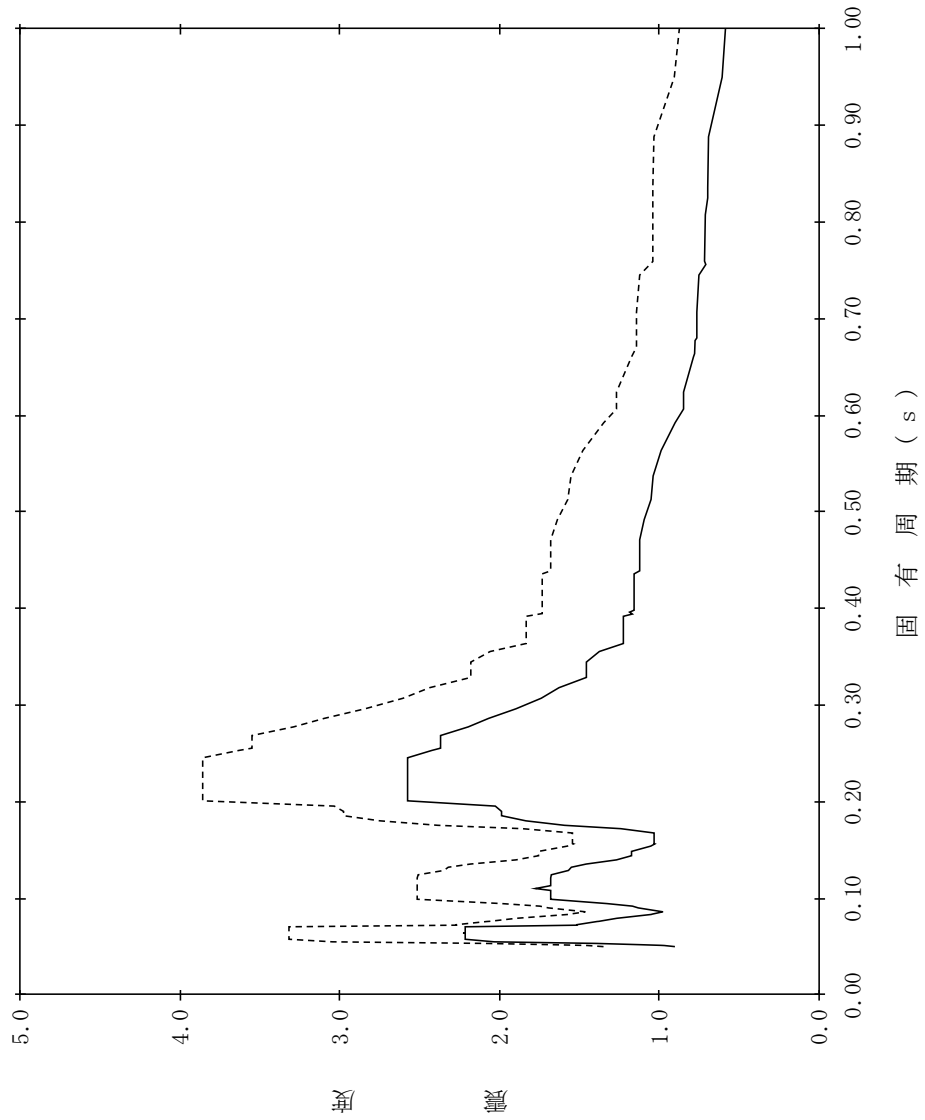

【NS2-PCV-SdNS-PED142】

構造物名：原子炉压力容器ベデスタル
 標高：EL13.022m
 減衰定数：3.0%
 波形名：弾性設計用地震動 S d
 設計用床応答スペクトル I (NS方向)
 設計用床応答スペクトル II (NS方向)

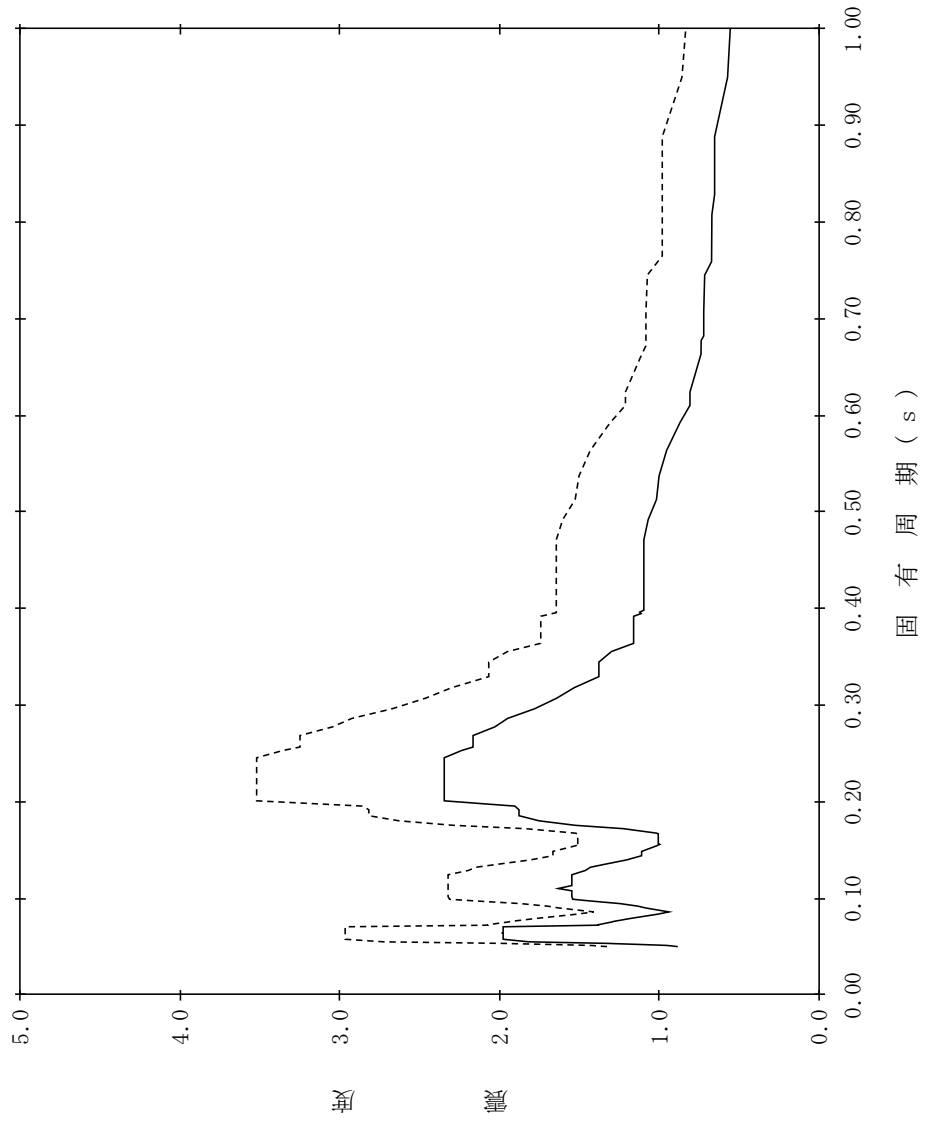

【NS2-PCV-SdNS-PED143】

構造物名：原子炉压力容器ベデスタル
 標高：EL13.022m
 減衰定数：4.0%
 波形名：弾性設計用地震動 S d
 設計用床応答スペクトル I (NS方向)
 設計用床応答スペクトル II (NS方向)

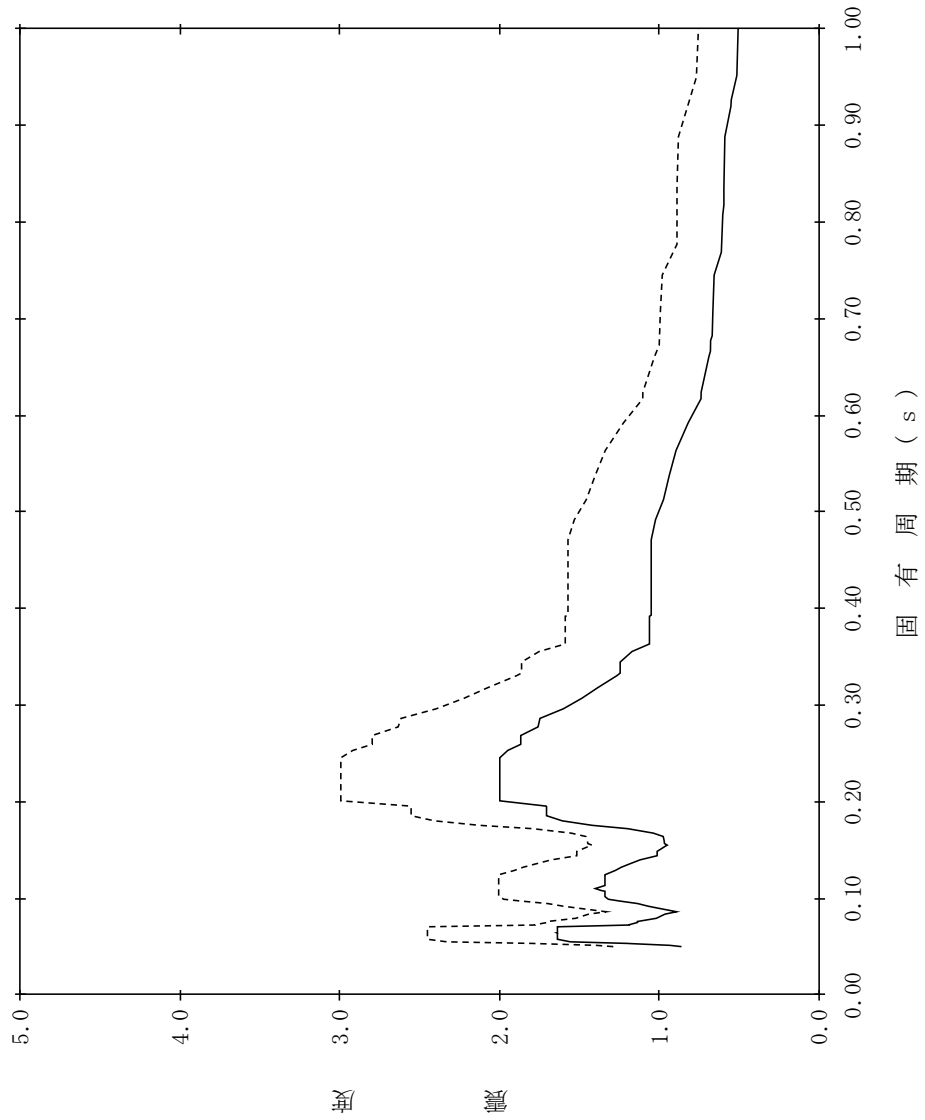

【NS2-PCV-SdNS-PED144】

構造物名：原子炉压力容器ベデスタル
 標高：EL13.022m
 減衰定数：5.0%
 波形名：弾性設計用地震動 S d
 設計用床応答スペクトル I (NS方向)
 設計用床応答スペクトル II (NS方向)

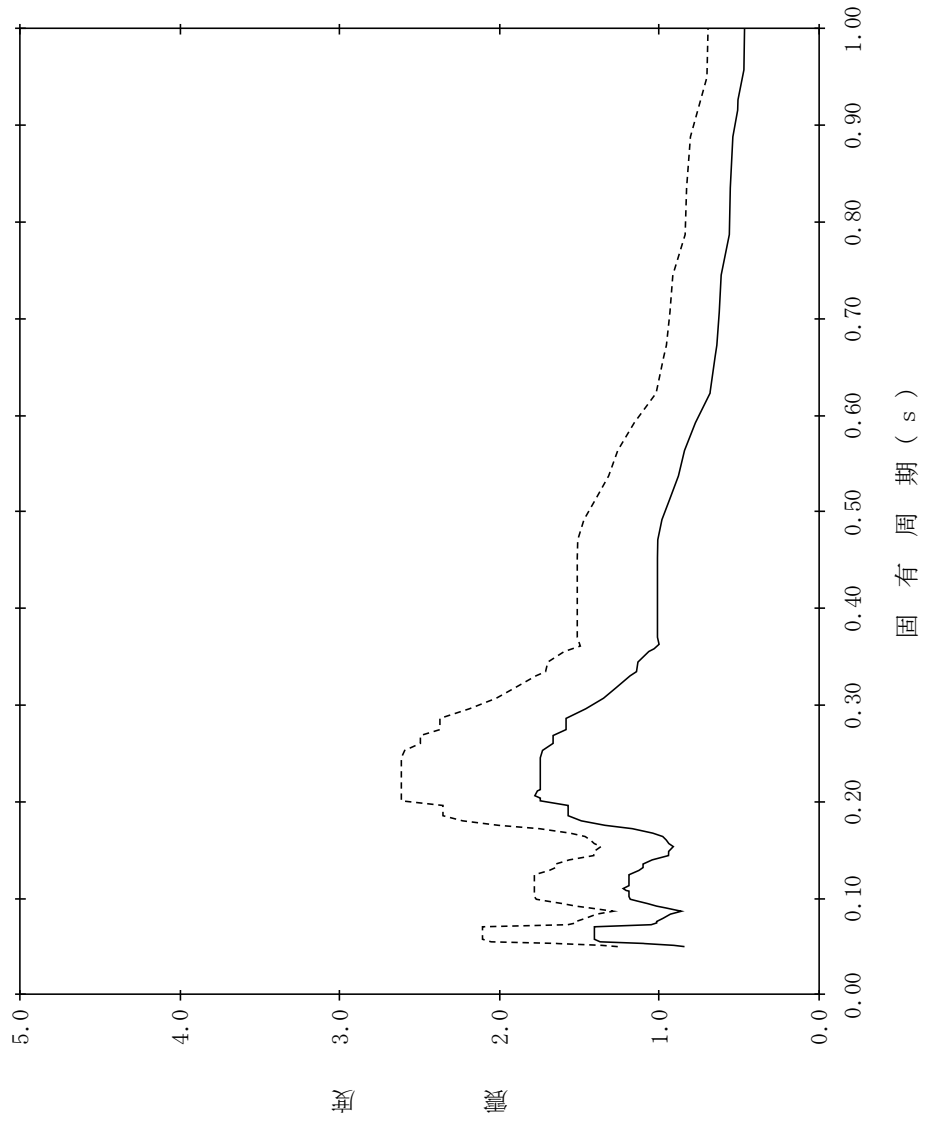

【NS2-PCV-SdNS-RPV145】

構造物名：原子炉压力容器
 標高：EL32.567m
 減衰定数：0.5%
 波形名：弾性設計用地震動 S d
 設計用床応答スペクトル I (NS方向)
 設計用床応答スペクトル II (NS方向)

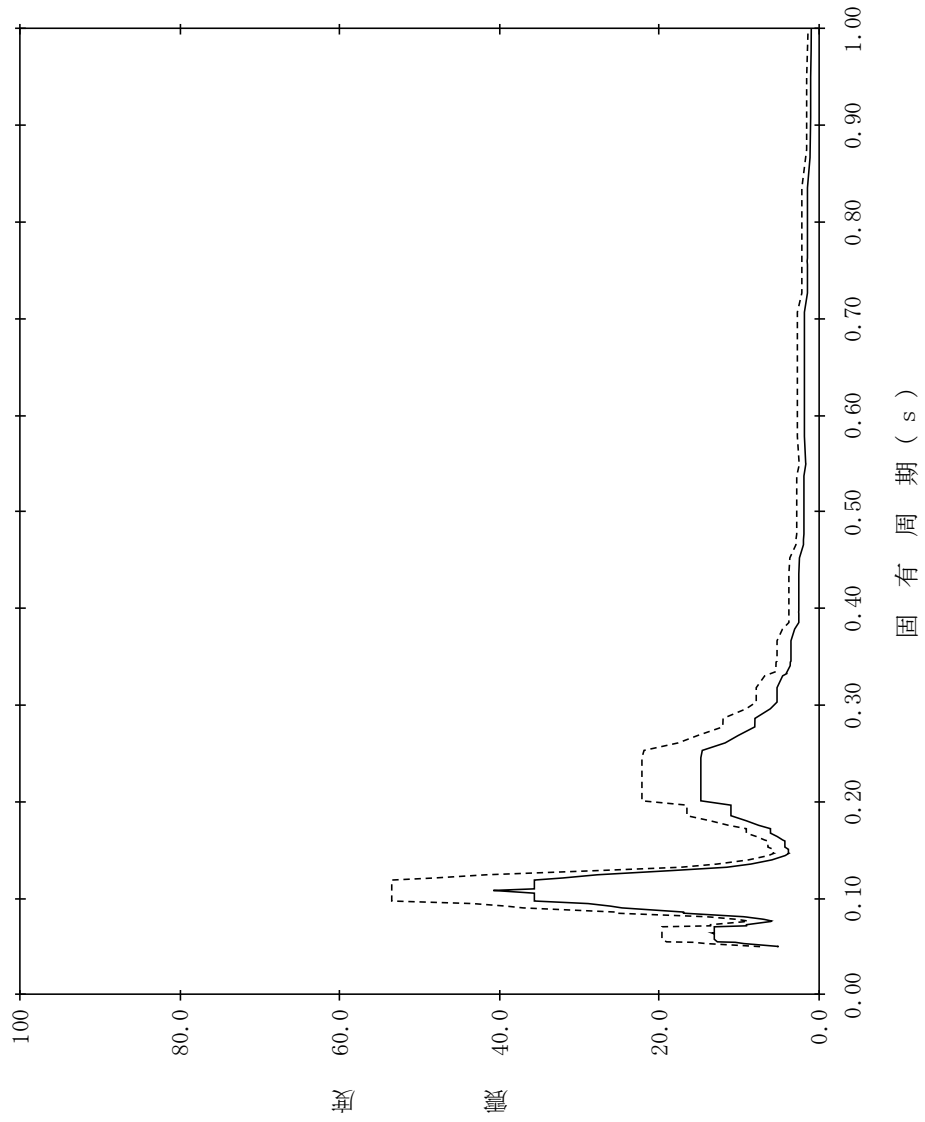

【NS2-PCV-SdNS-RPV146】

構造物名：原子炉压力容器
 標高：EL32.567m
 減衰定数：1.0%
 波形名：弾性設計用地震動 S d
 設計用床応答スペクトル I (NS方向)
 設計用床応答スペクトル II (NS方向)

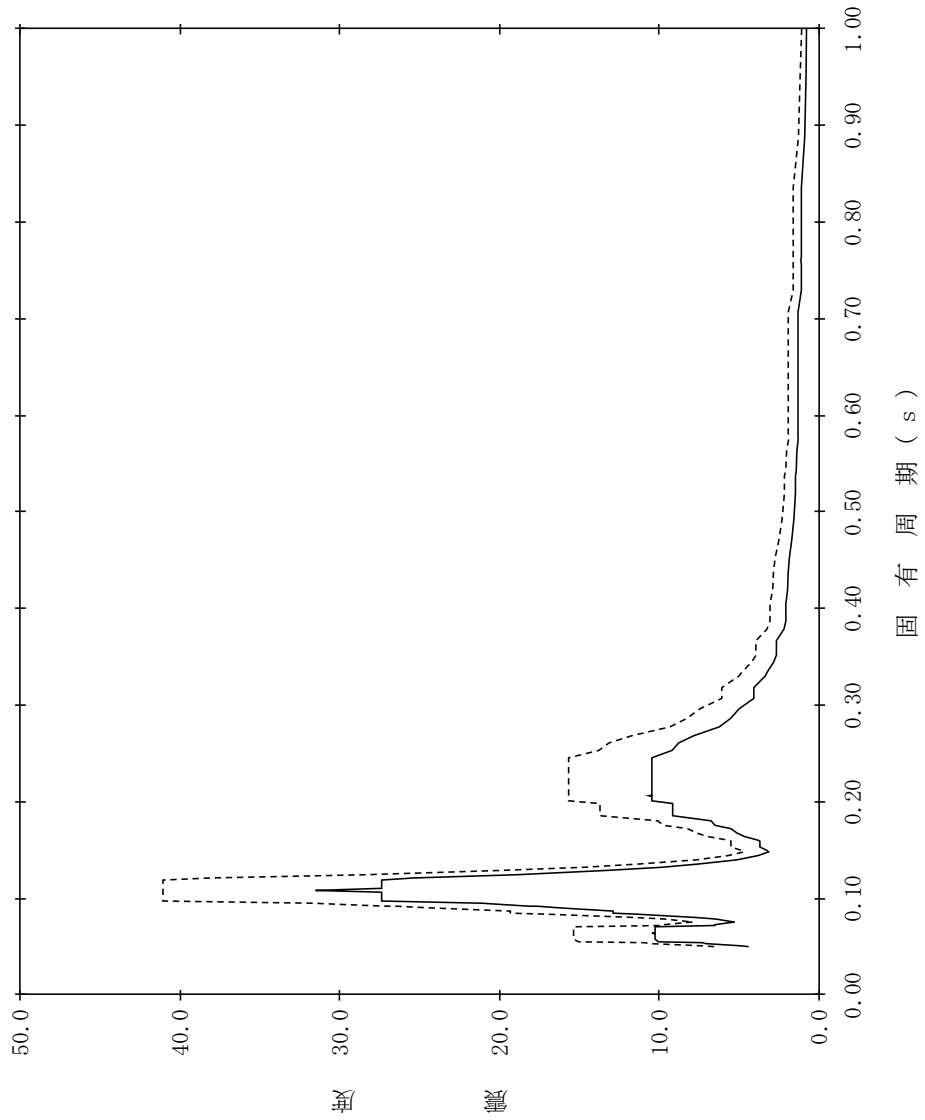

【NS2-PCV-SdNS-RPV147】

構造物名：原子炉压力容器
 標高：EL32.567m
 減衰定数：1.5%
 波形名：弾性設計用地震動 S d
 設計用床応答スペクトル I (NS方向)
 設計用床応答スペクトル II (NS方向)

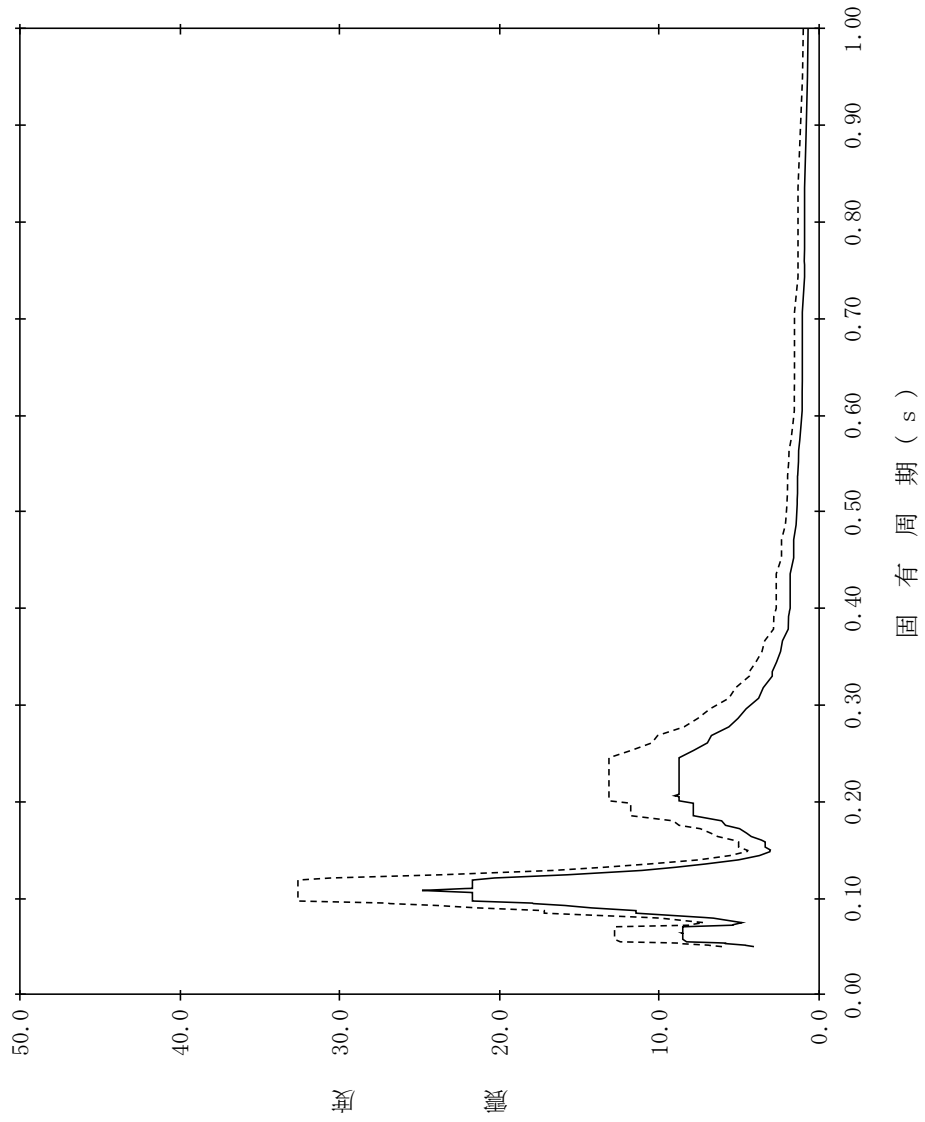

【NS2-PCV-SdNS-RPV148】

構造物名：原子炉压力容器
 標高：EL32.567m
 減衰定数：2.0%
 波形名：弾性設計用地震動 S d
 設計用床応答スペクトル I (NS方向)
 設計用床応答スペクトル II (NS方向)

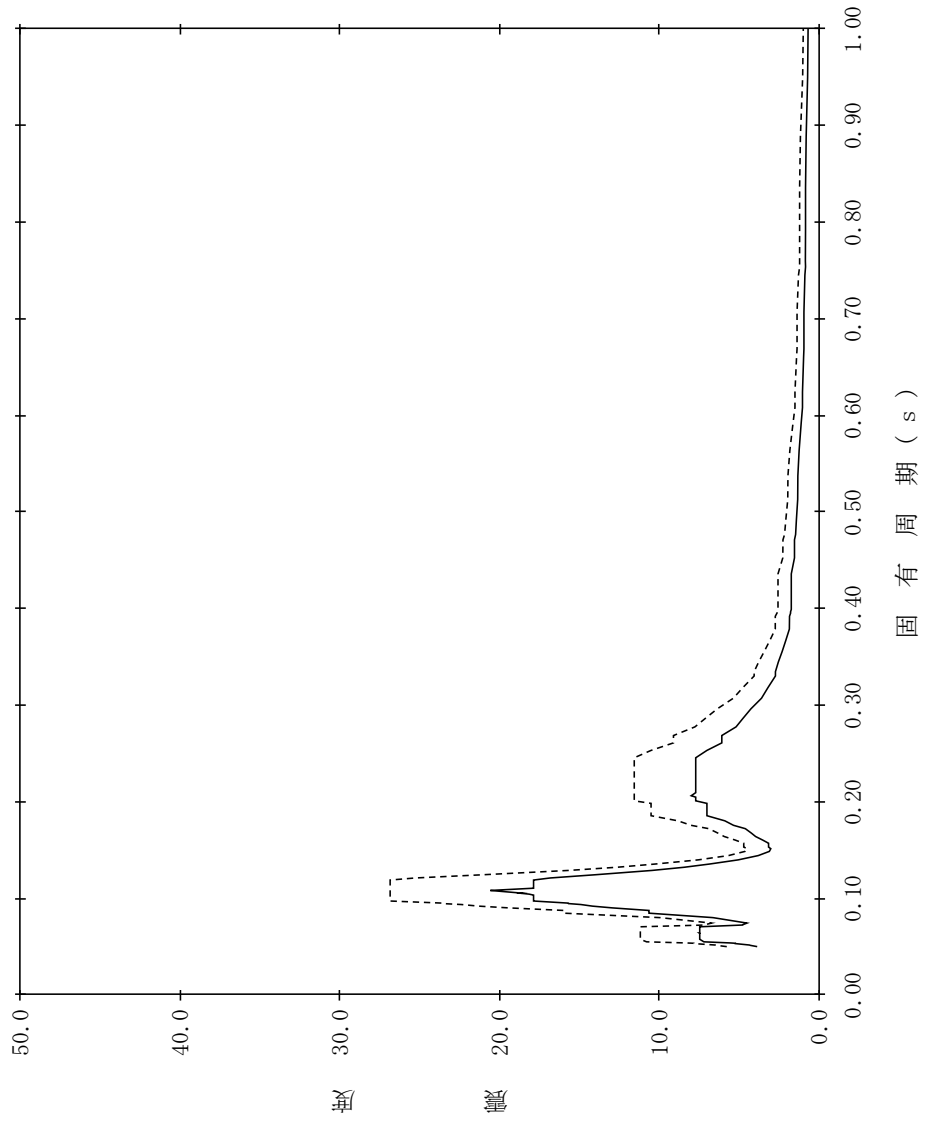

【NS2-PCV-SdNS-RPV149】

構造物名：原子炉压力容器
 標高：EL32.567m
 減衰定数：2.5%
 波形名：弾性設計用地震動 S d
 設計用床応答スペクトル I (NS方向)
 設計用床応答スペクトル II (NS方向)

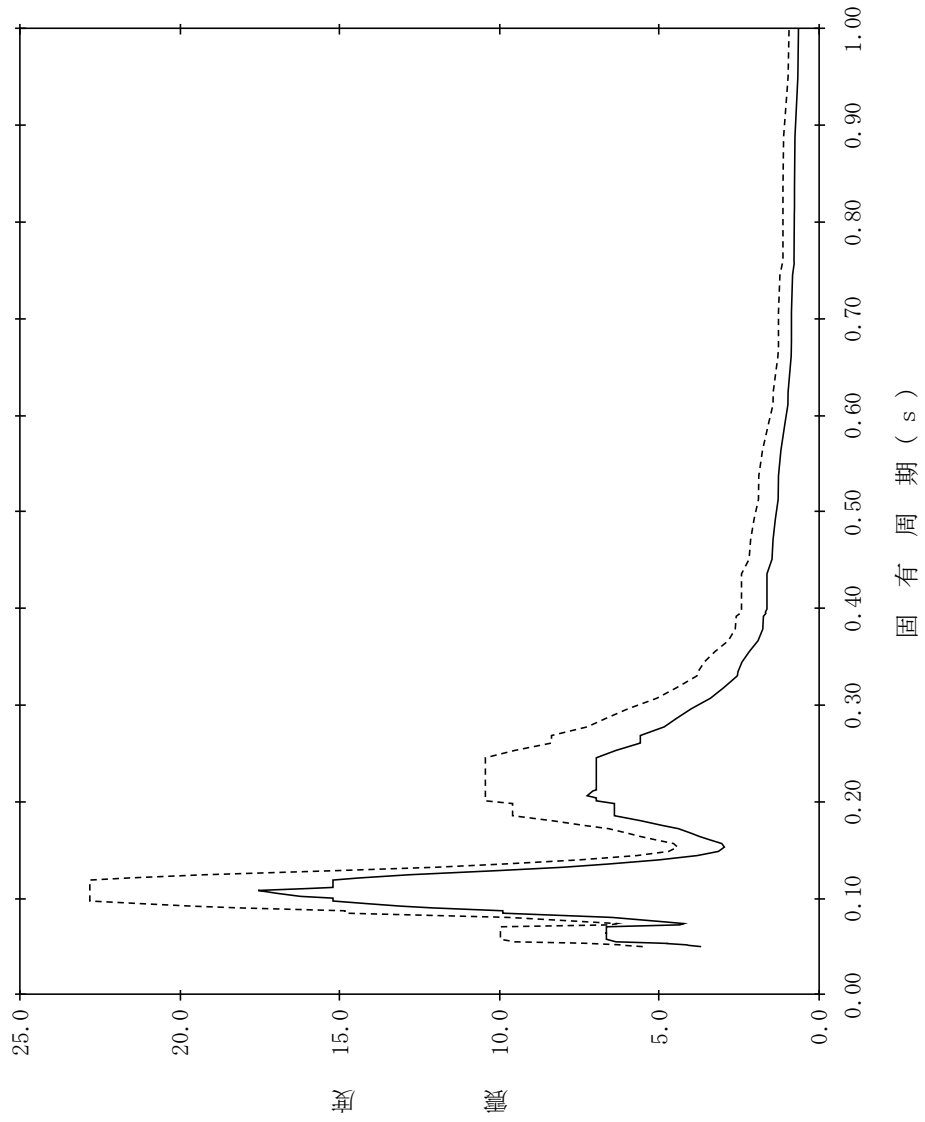

【NS2-PCV-SdNS-RPV150】

構造物名：原子炉压力容器
 標高：EL32.567m
 減衰定数：3.0%
 波形名：弾性設計用地震動 S d
 設計用床応答スペクトル I (NS方向)
 設計用床応答スペクトル II (NS方向)

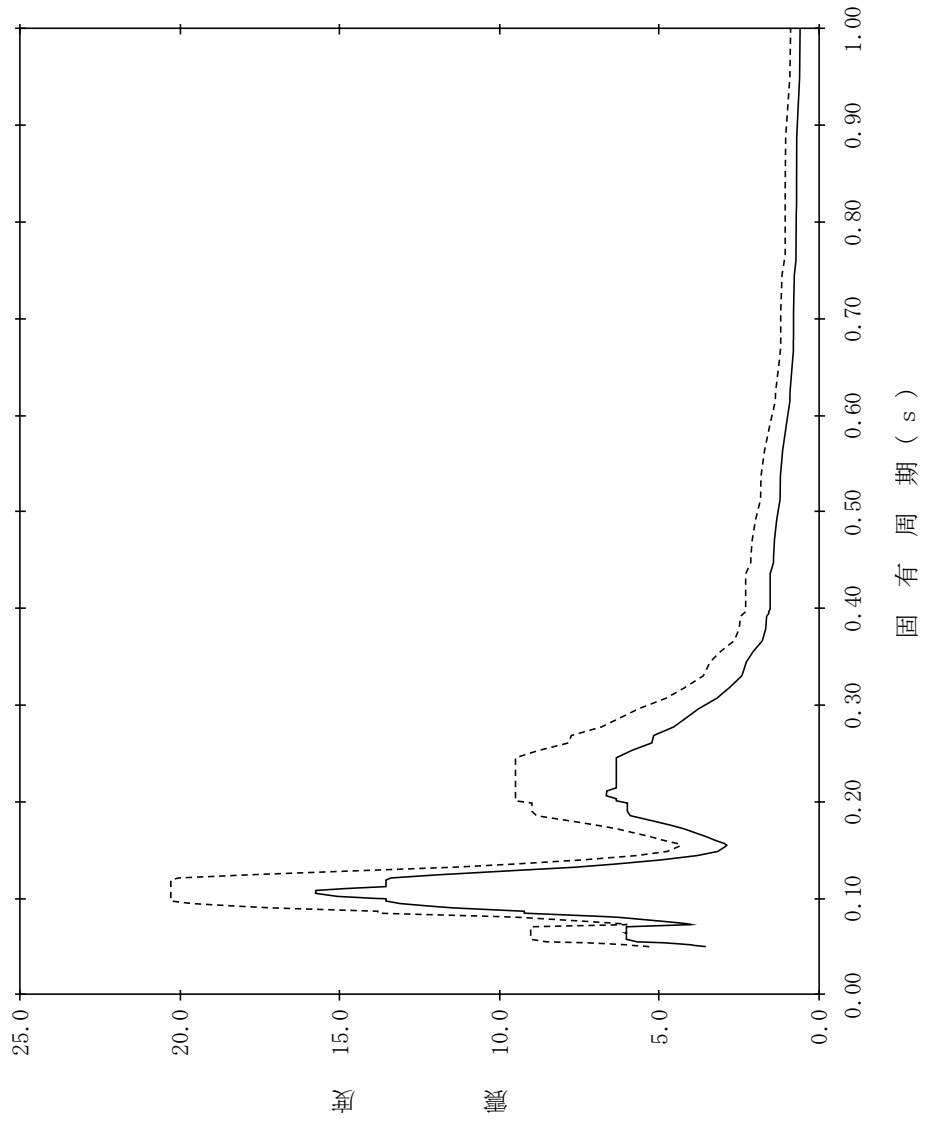

【NS2-PCV-SdNS-RPV151】

構造物名：原子炉压力容器
 標高：EL32.567m
 減衰定数：4.0%
 波形名：弾性設計用地震動 S d
 設計用床応答スペクトル I (NS方向)
 設計用床応答スペクトル II (NS方向)

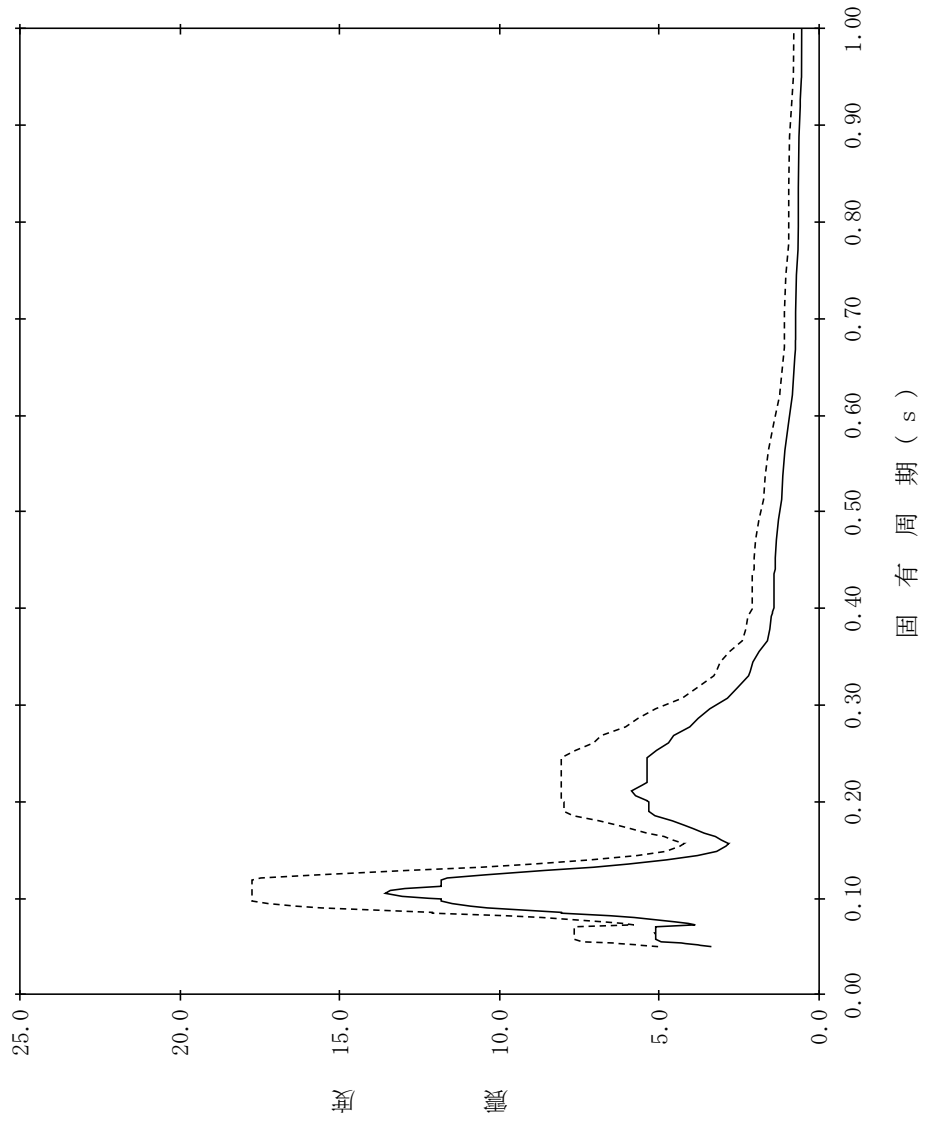

【NS2-PCV-SdNS-RPV152】

構造物名：原子炉压力容器
 標高：EL32.567m
 減衰定数：5.0%
 波形名：弾性設計用地震動 S d
 設計用床応答スペクトル I (NS方向)
 設計用床応答スペクトル II (NS方向)

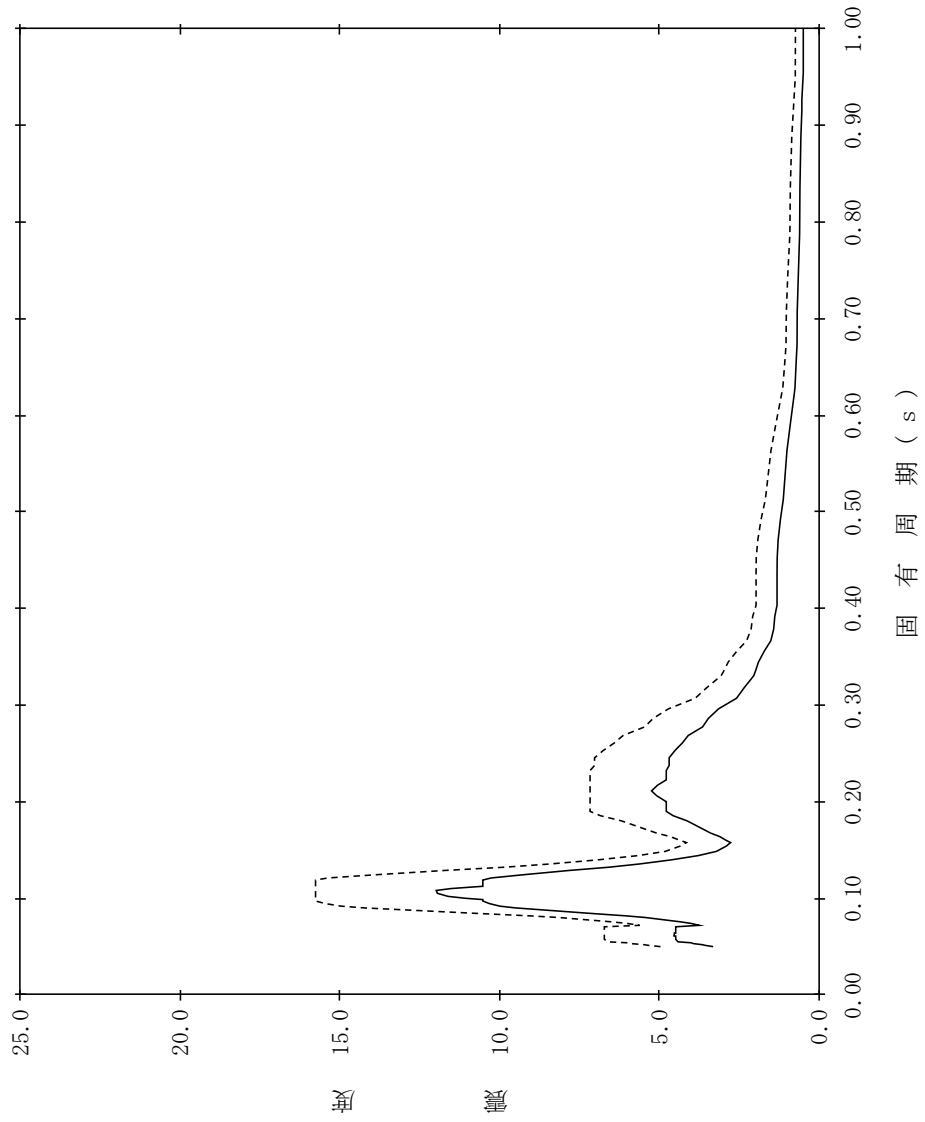

【NS2-PCV-SdNS-RPV153】

構造物名：原子炉压力容器
 標高：EL29.181m
 減衰定数：0.5%
 波形名：弾性設計用地震動 S d
 設計用床応答スペクトル I (NS方向)
 設計用床応答スペクトル II (NS方向)

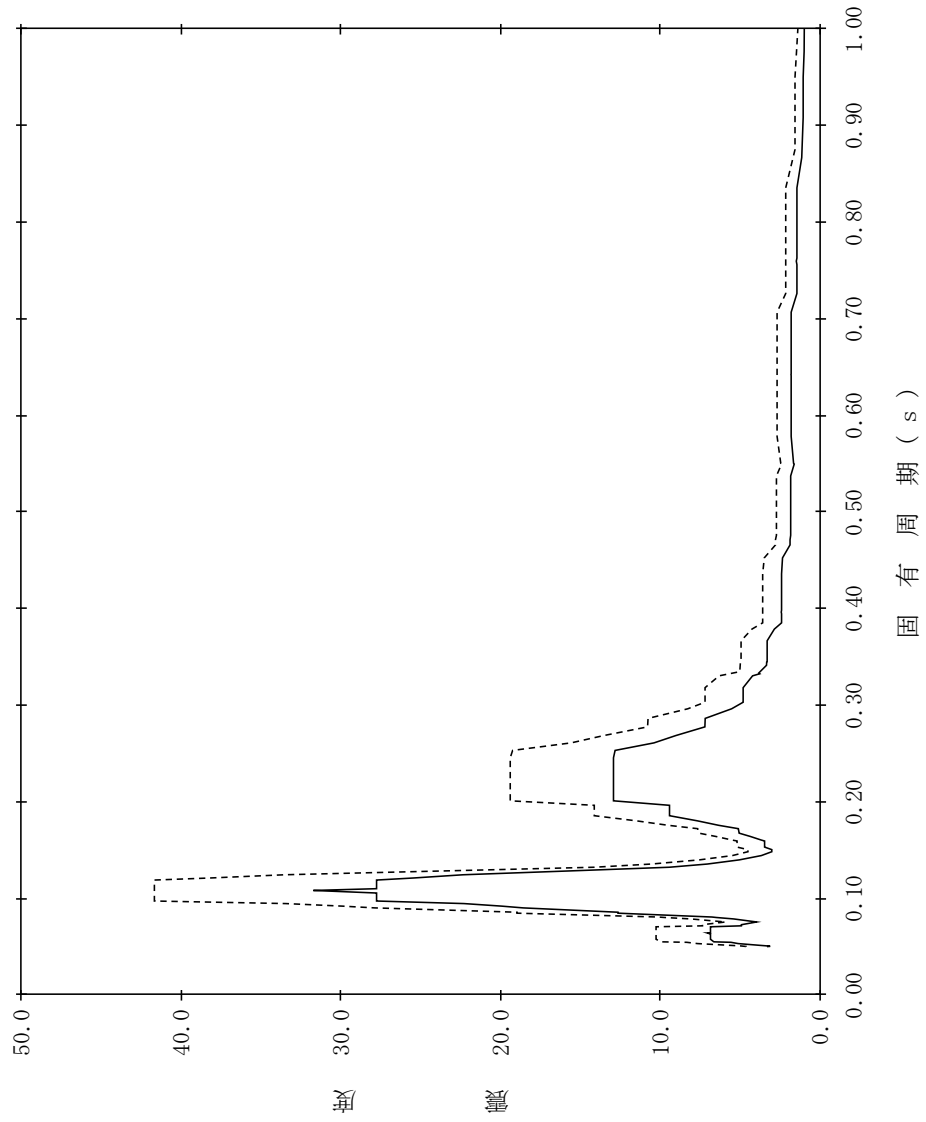

【NS2-PCV-SdNS-RPV154】

構造物名：原子炉压力容器
 標高：EL29.181m
 減衰定数：1.0%
 波形名：弾性設計用地震動 S d
 設計用床応答スペクトル I (NS方向)
 設計用床応答スペクトル II (NS方向)

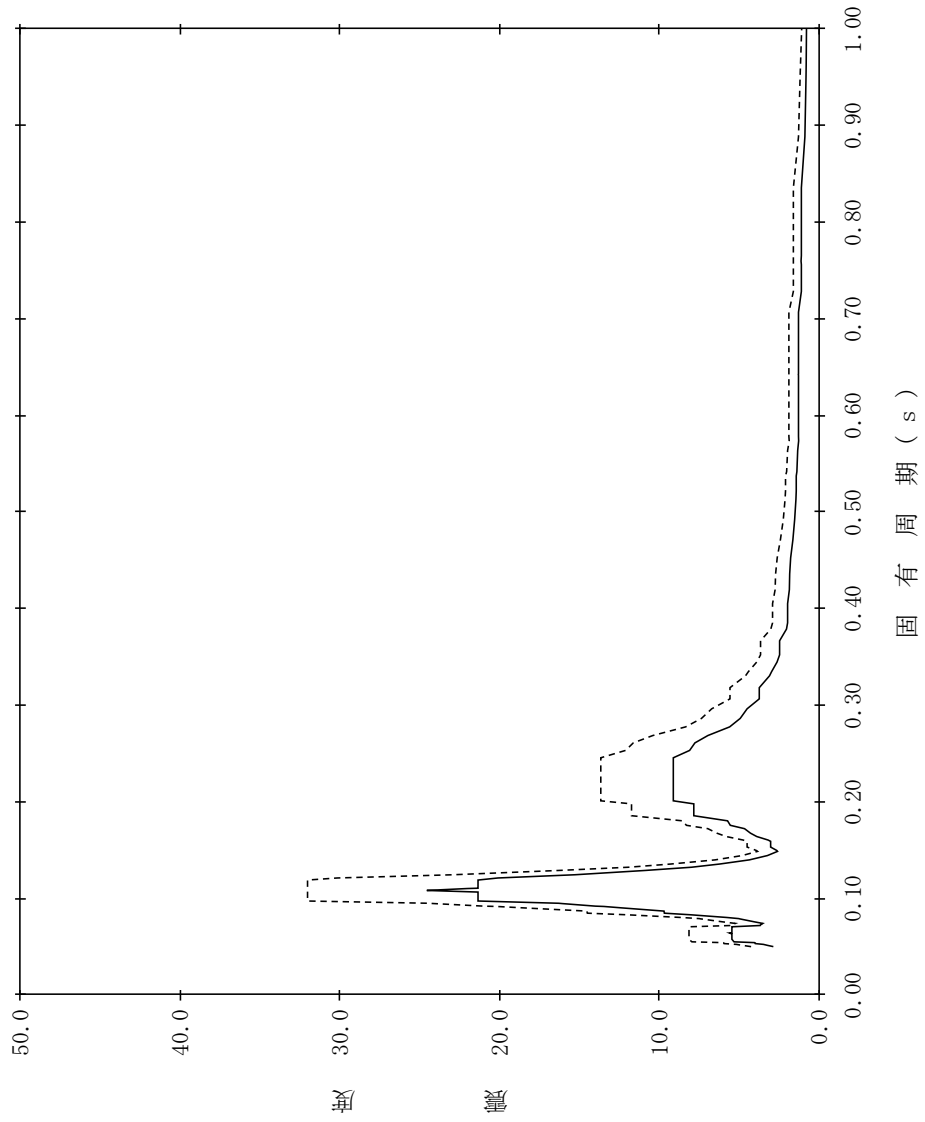

【NS2-PCV-SdNS-RPV155】

構造物名：原子炉压力容器
 標高：EL29.181m
 減衰定数：1.5%
 波形名：弾性設計用地震動 S d
 設計用床応答スペクトル I (NS方向)
 設計用床応答スペクトル II (NS方向)

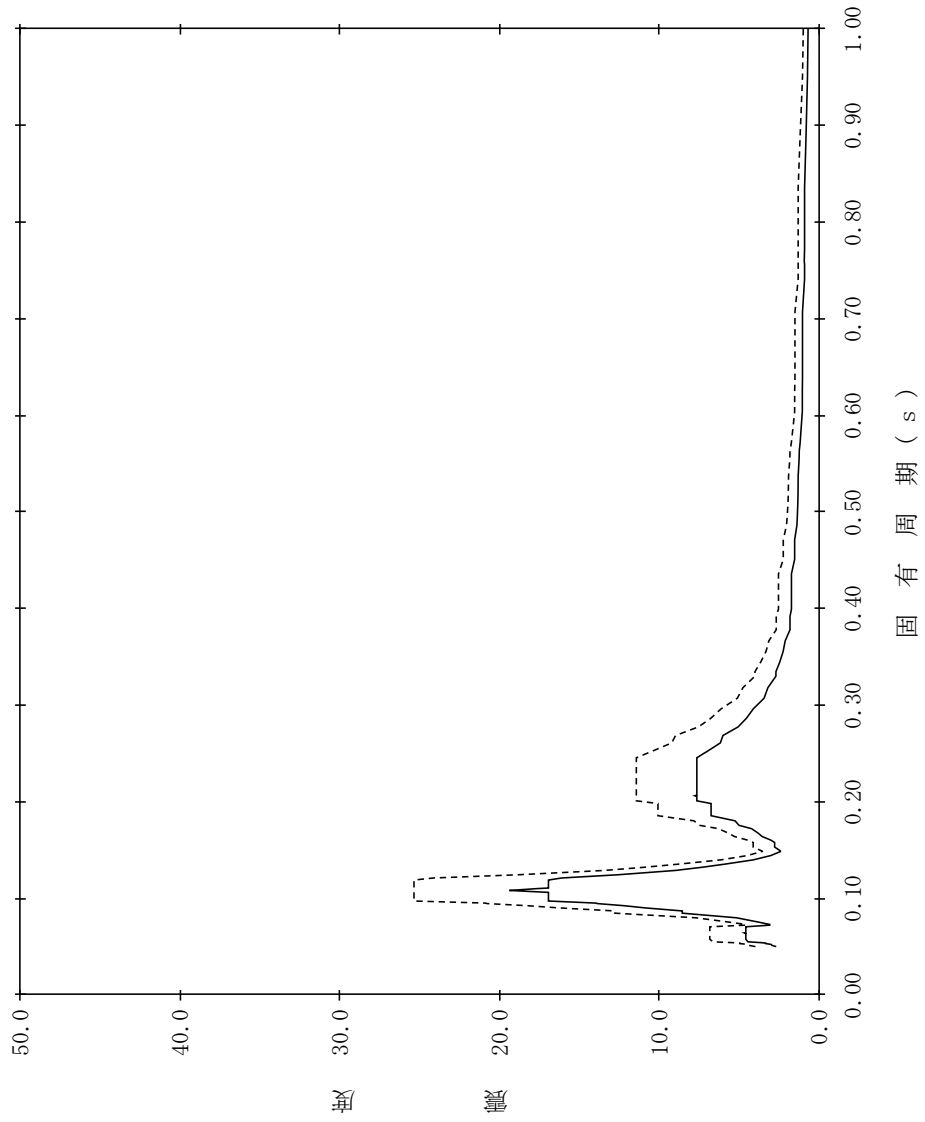

【NS2-PCV-SdNS-RPV156】

構造物名：原子炉压力容器
 標高：EL29.181m
 減衰定数：2.0%
 波形名：弾性設計用地震動 S d
 設計用床応答スペクトル I (NS方向)
 設計用床応答スペクトル II (NS方向)

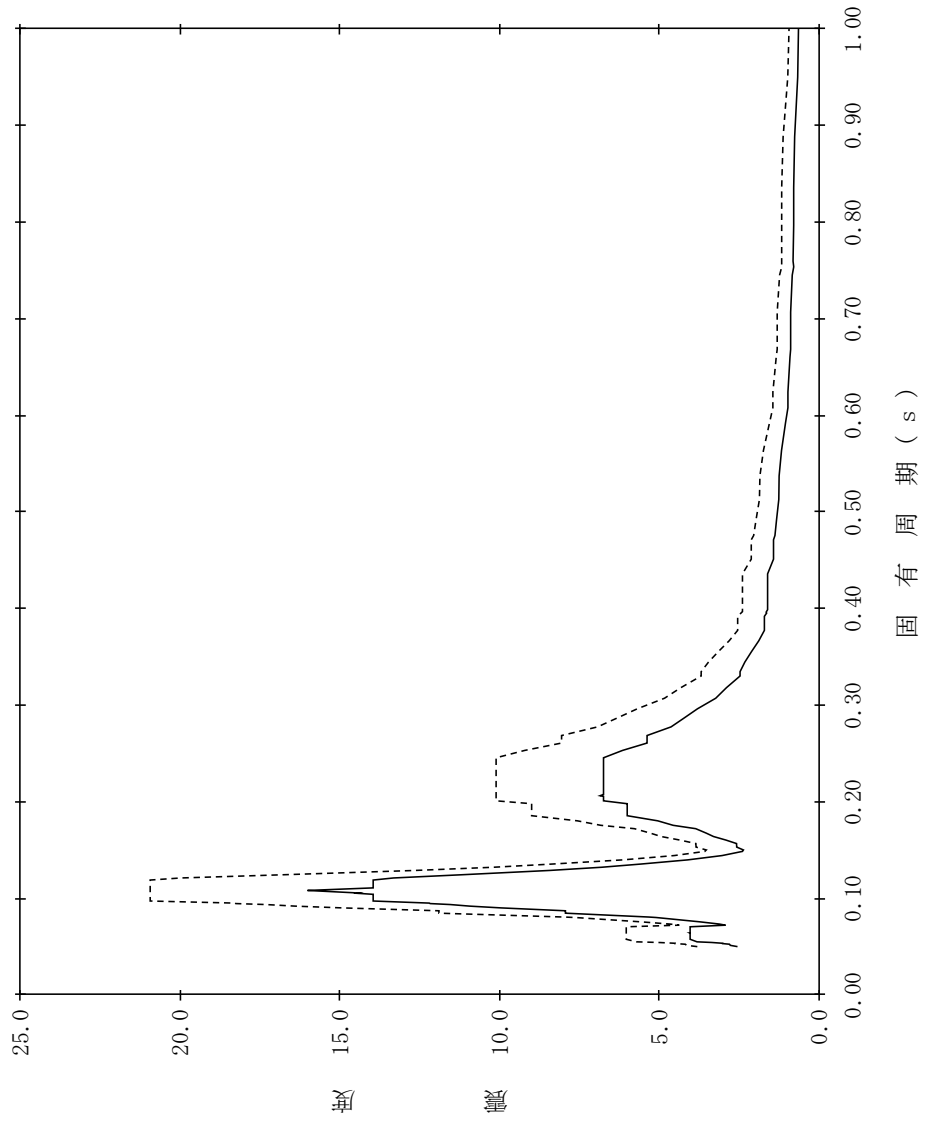

【NS2-PCV-SdNS-RPV157】

構造物名：原子炉压力容器
 標高：EL29.181m
 減衰定数：2.5%
 波形名：弾性設計用地震動 S d
 設計用床応答スペクトル I (NS方向)
 設計用床応答スペクトル II (NS方向)

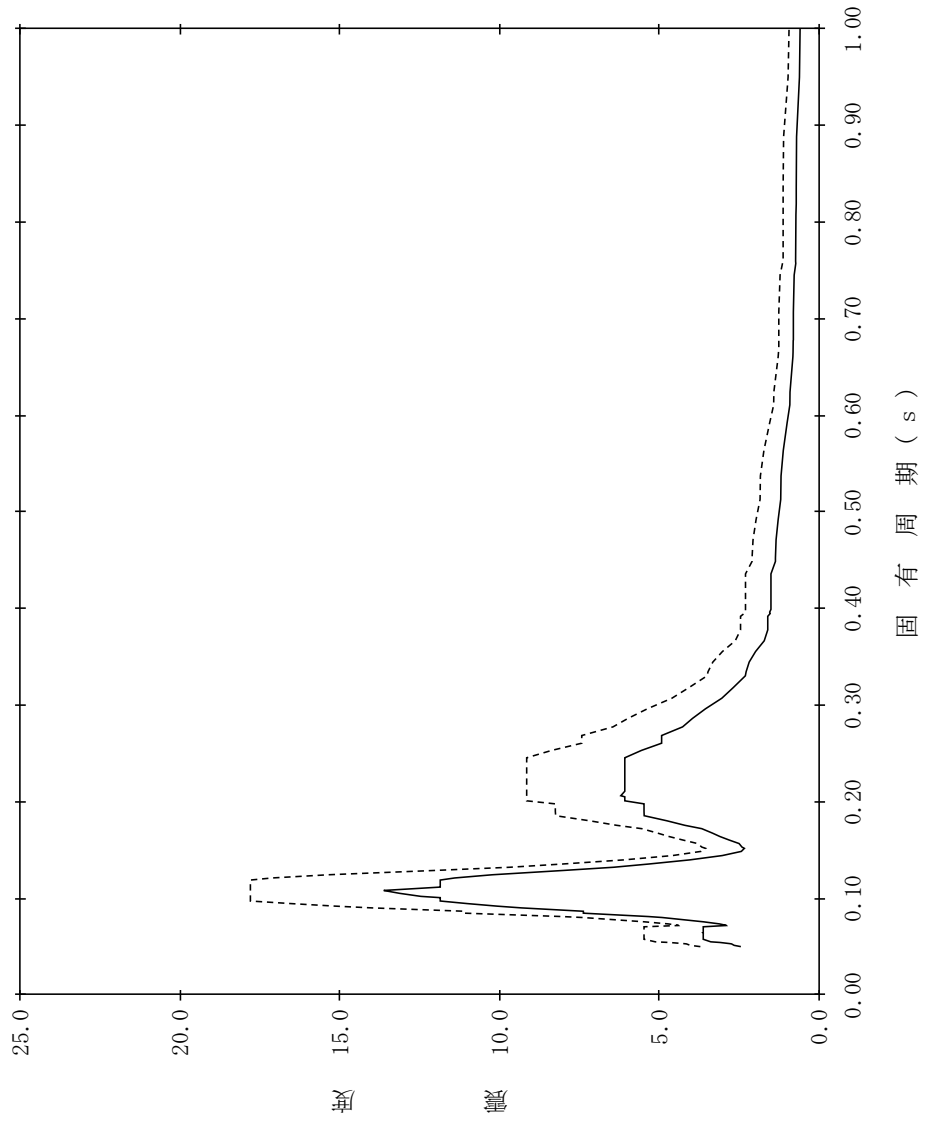

【NS2-PCV-SdNS-RPV158】

構造物名：原子炉压力容器
 標高：EL29.181m
 減衰定数：3.0%
 波形名：弾性設計用地震動 S d
 設計用床応答スペクトル I (NS方向)
 設計用床応答スペクトル II (NS方向)

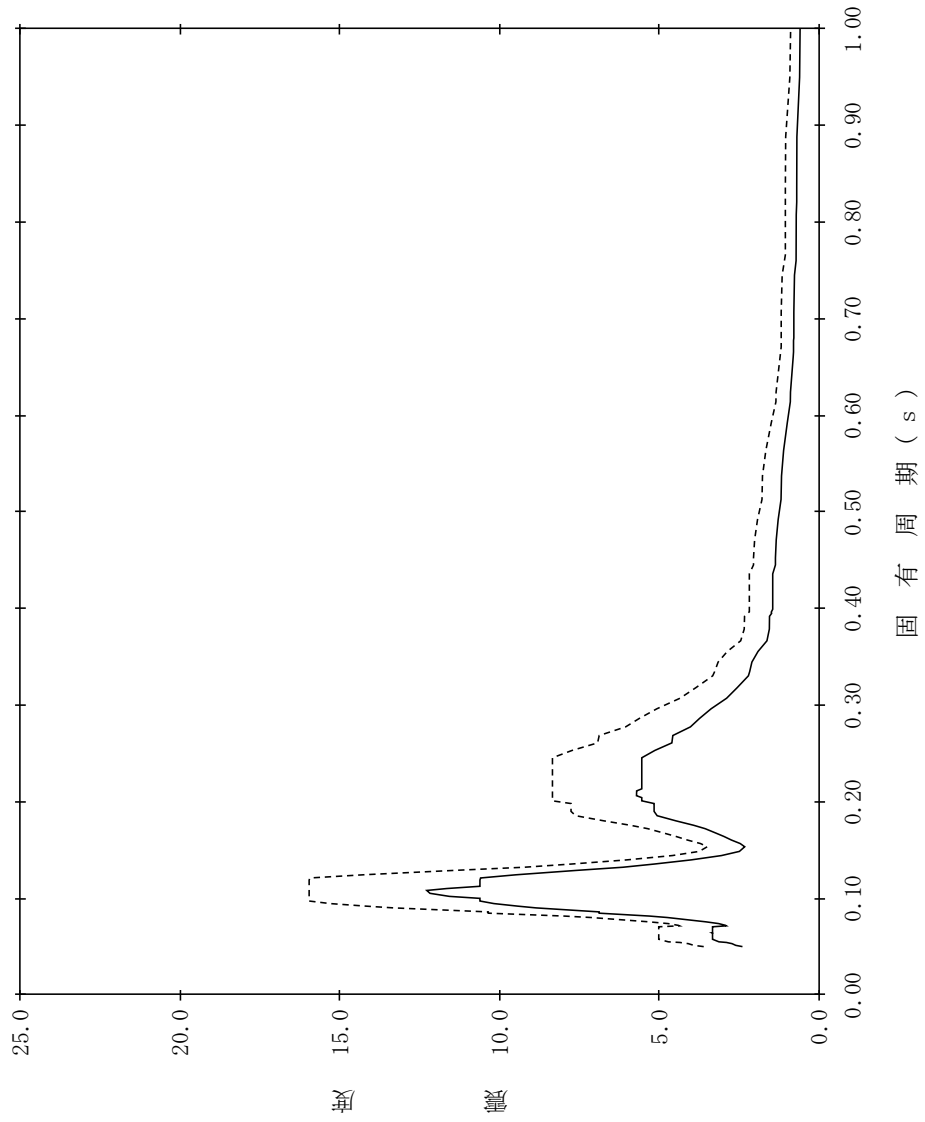

【NS2-PCV-SdNS-RPV159】

構造物名：原子炉压力容器
 標高：EL29.181m
 減衰定数：4.0%
 波形名：弾性設計用地震動 S d
 設計用床応答スペクトル I (NS方向)
 設計用床応答スペクトル II (NS方向)

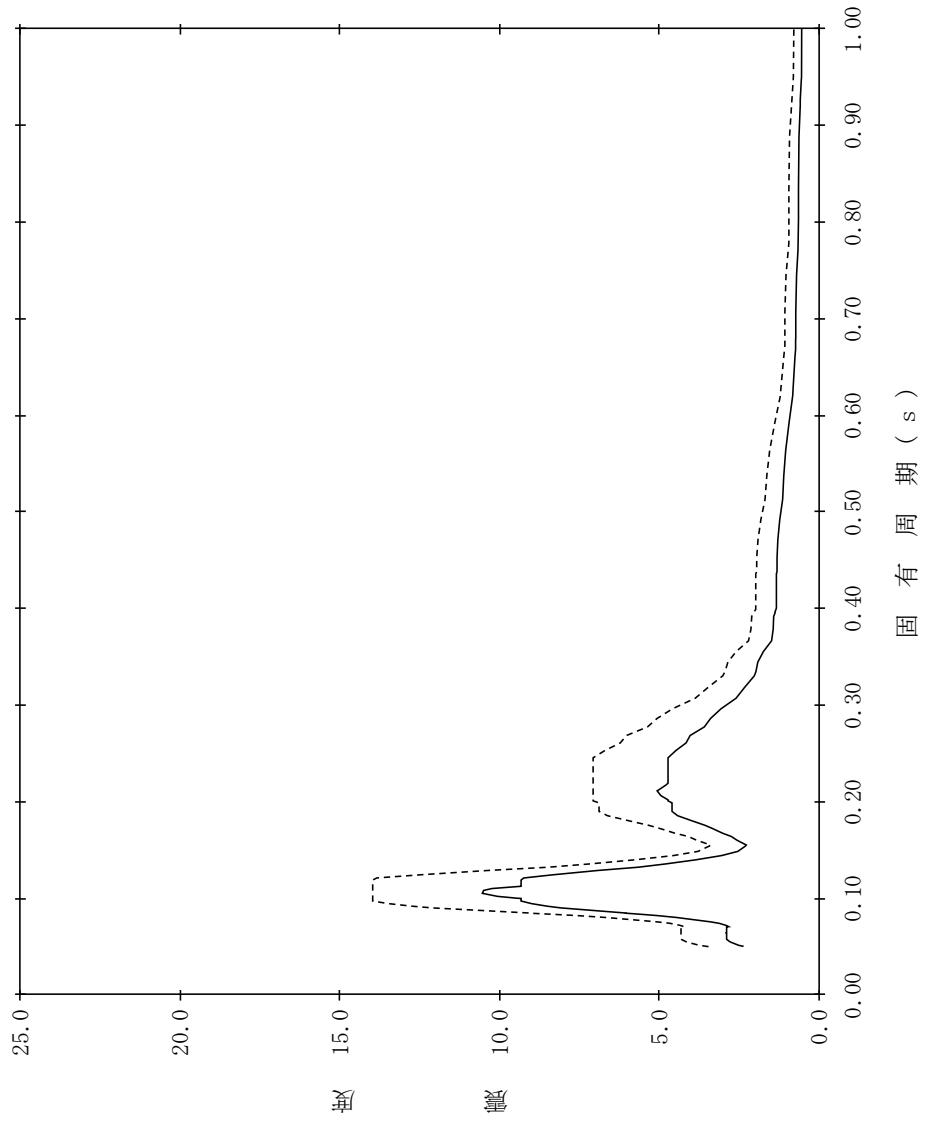

【NS2-PCV-SdNS-RPV160】

構造物名：原子炉压力容器
 標高：EL29.181m
 減衰定数：5.0%
 波形名：弾性設計用地震動 S d
 設計用床応答スペクトル I (NS方向)
 設計用床応答スペクトル II (NS方向)

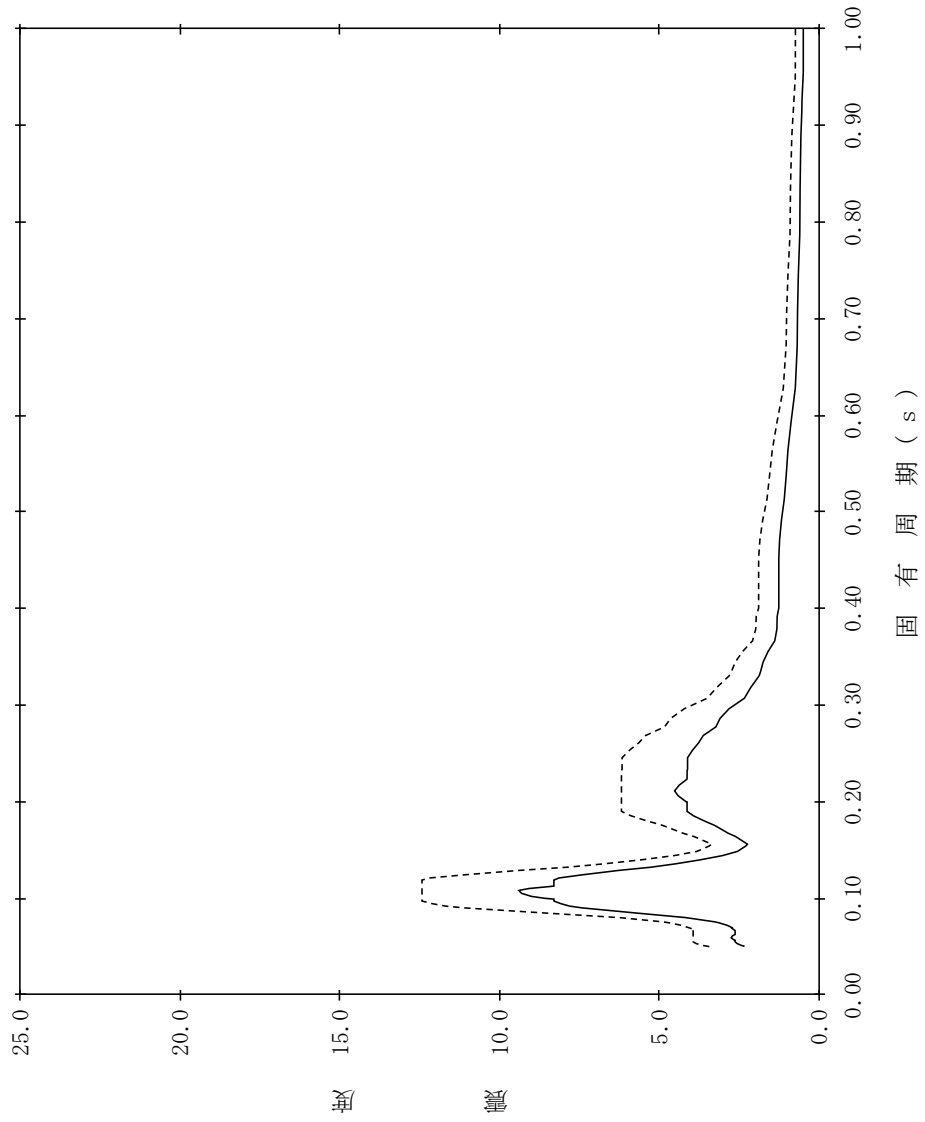

【NS2-PCV-SdNS-RPV161】

構造物名：原子炉压力容器
 標高：EL27.317m
 減衰定数：0.5%
 波形名：弾性設計用地震動 S d
 設計用床応答スペクトル I (NS方向)
 設計用床応答スペクトル II (NS方向)

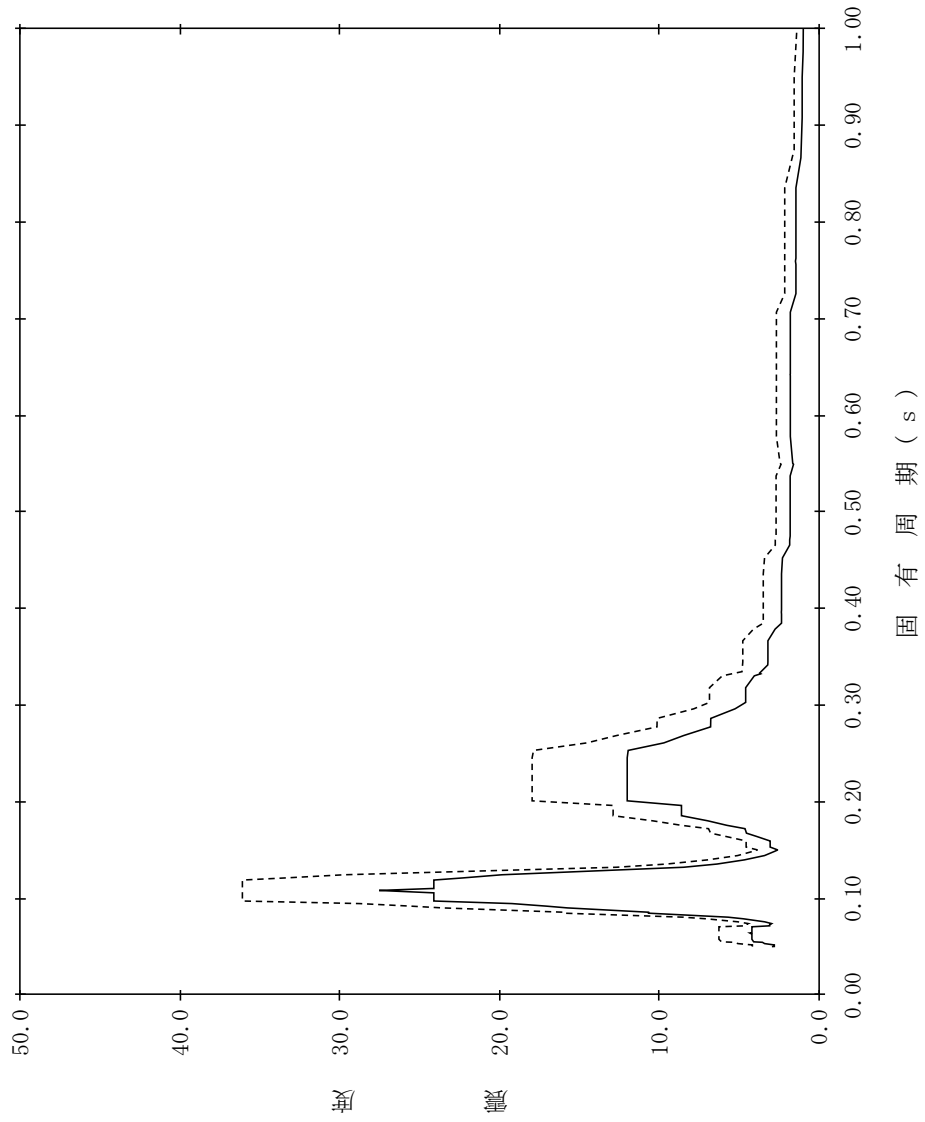

【NS2-PCV-SdNS-RPV162】

構造物名：原子炉压力容器
 標高：EL27.317m
 減衰定数：1.0%
 波形名：弾性設計用地震動 S d
 設計用床応答スペクトル I (NS方向)
 設計用床応答スペクトル II (NS方向)

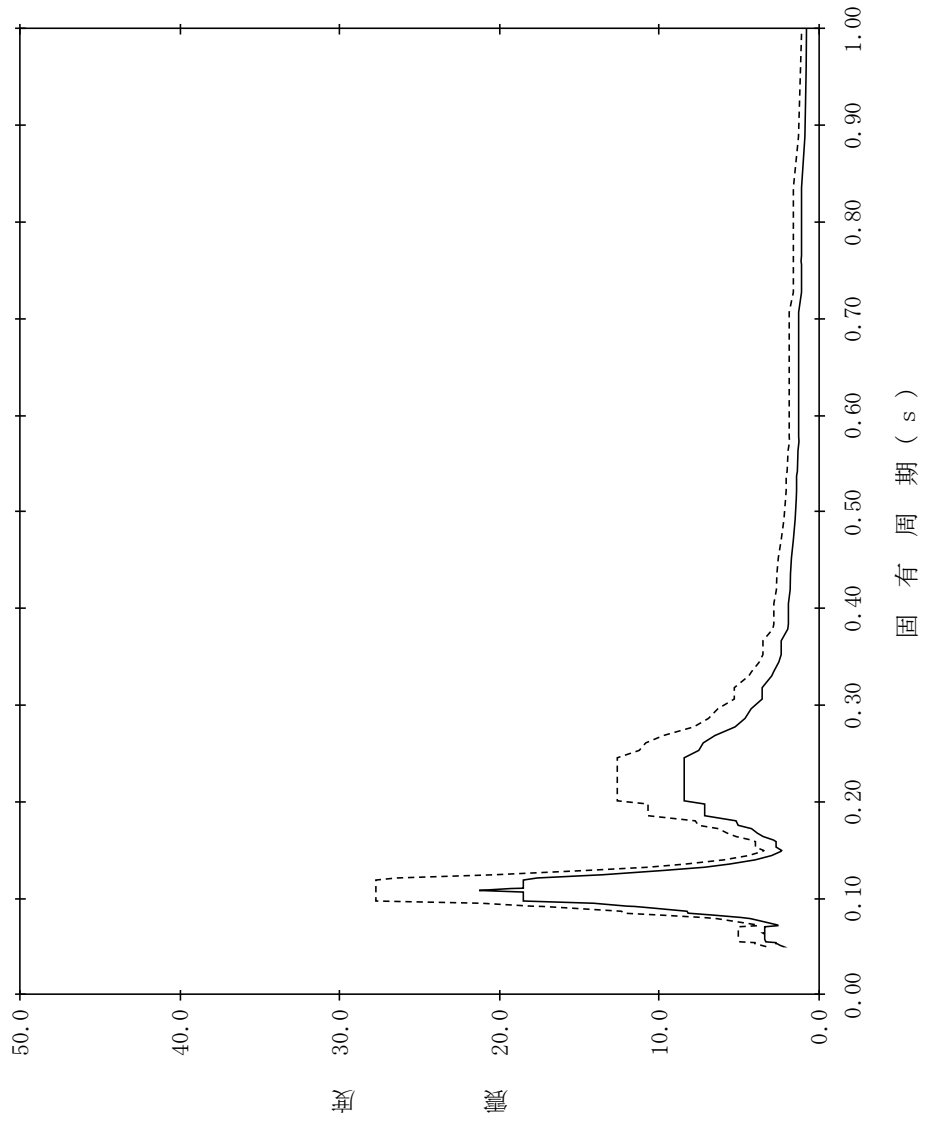

【NS2-PCV-SdNS-RPV163】

構造物名：原子炉压力容器
 標高：EL27.317m
 減衰定数：1.5%
 波形名：弾性設計用地震動 S d
 設計用床応答スペクトル I (NS方向)
 設計用床応答スペクトル II (NS方向)

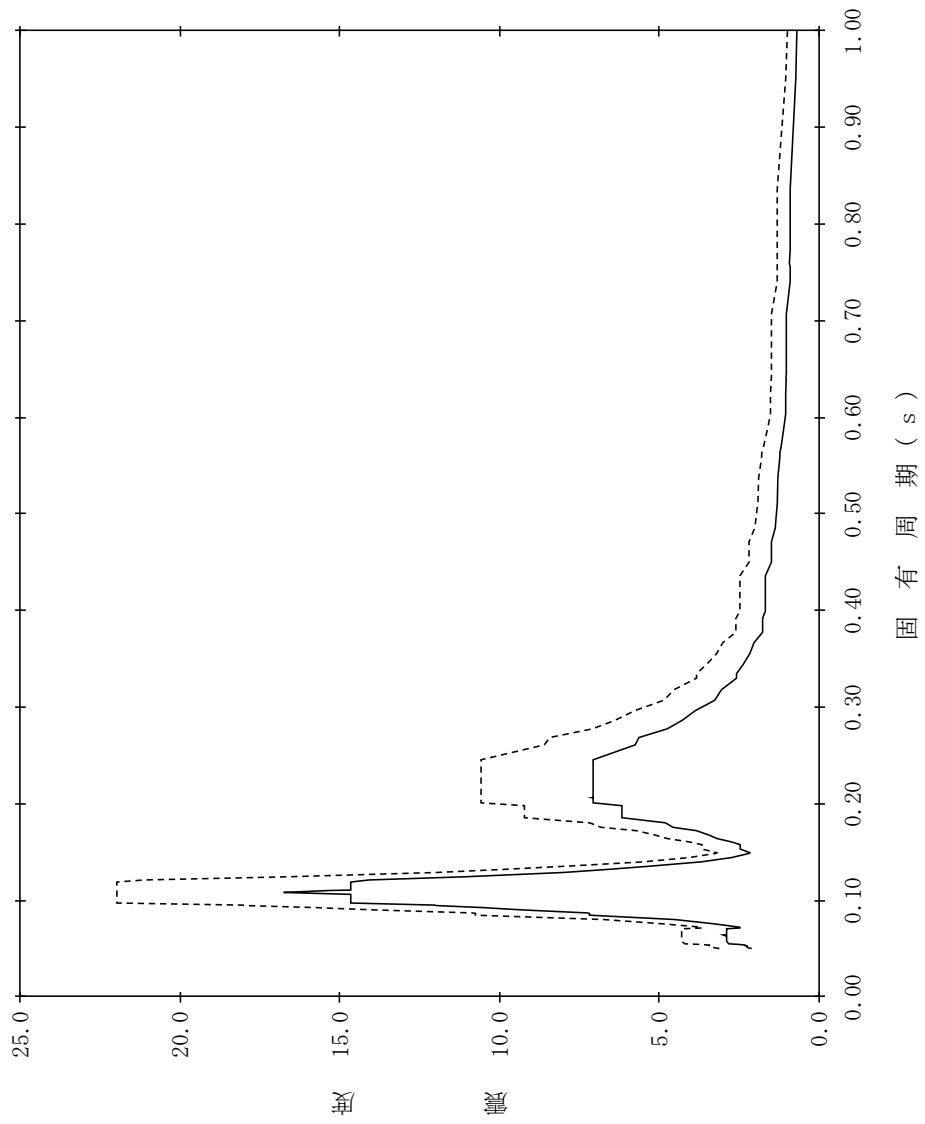

【NS2-PCV-SdNS-RPV164】

構造物名：原子炉压力容器
 標高：EL27.317m
 減衰定数：2.0%
 波形名：弾性設計用地震動 S d
 設計用床応答スペクトル I (NS方向)
 設計用床応答スペクトル II (NS方向)

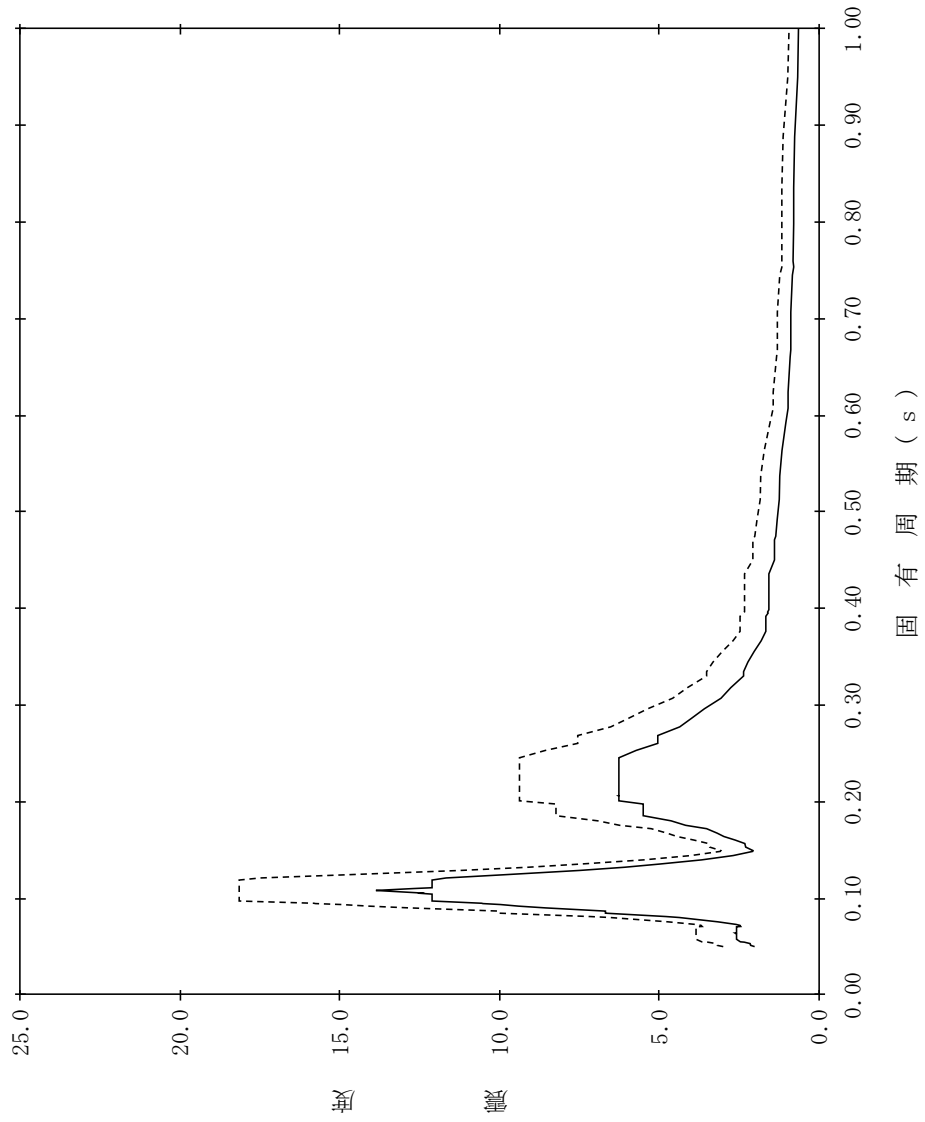

【NS2-PCV-SdNS-RPV165】

構造物名：原子炉压力容器
 標高：EL27.317m
 減衰定数：2.5%
 波形名：弾性設計用地震動 S d
 設計用床応答スペクトル I (NS方向)
 設計用床応答スペクトル II (NS方向)

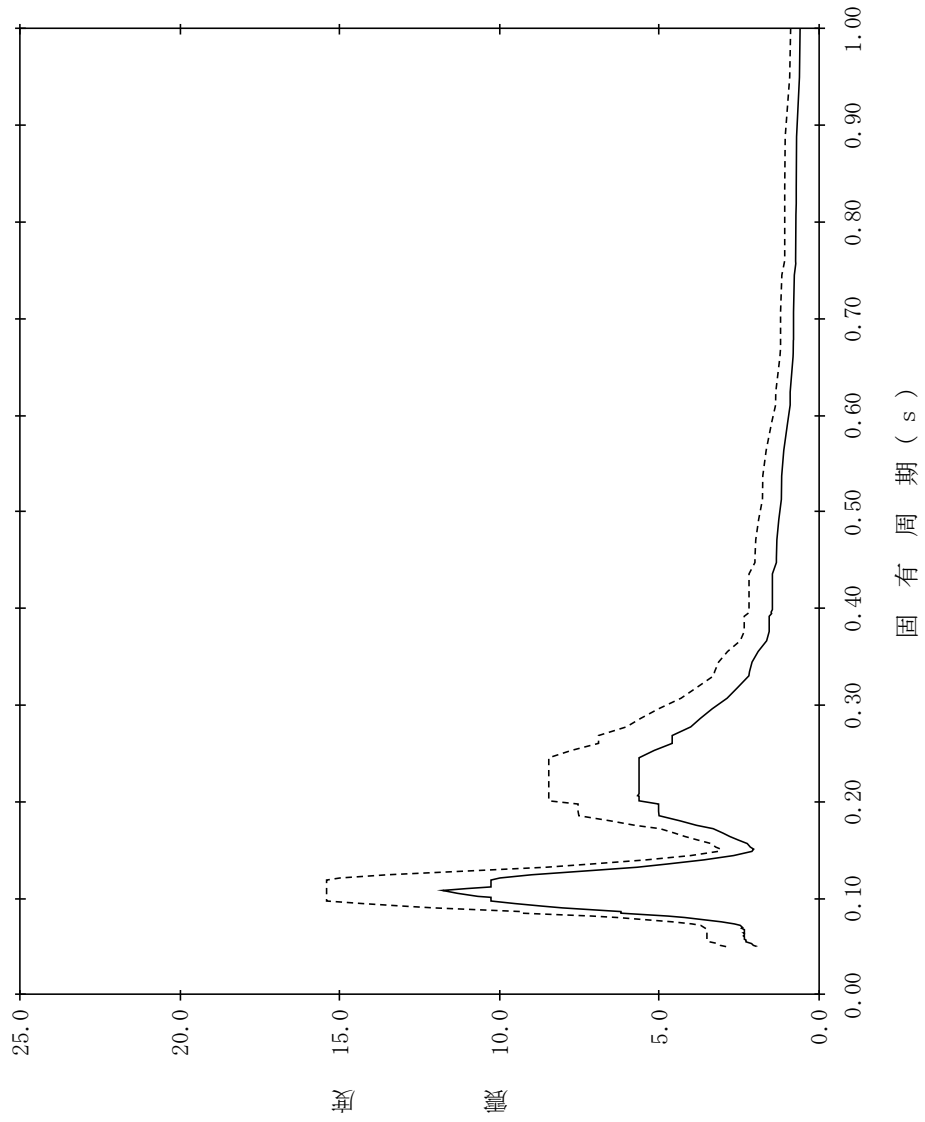

【NS2-PCV-SdNS-RPV166】

構造物名：原子炉压力容器
 標高：EL27.317m
 減衰定数：3.0%
 波形名：弾性設計用地震動 S d
 設計用床応答スペクトル I (NS方向)
 設計用床応答スペクトル II (NS方向)

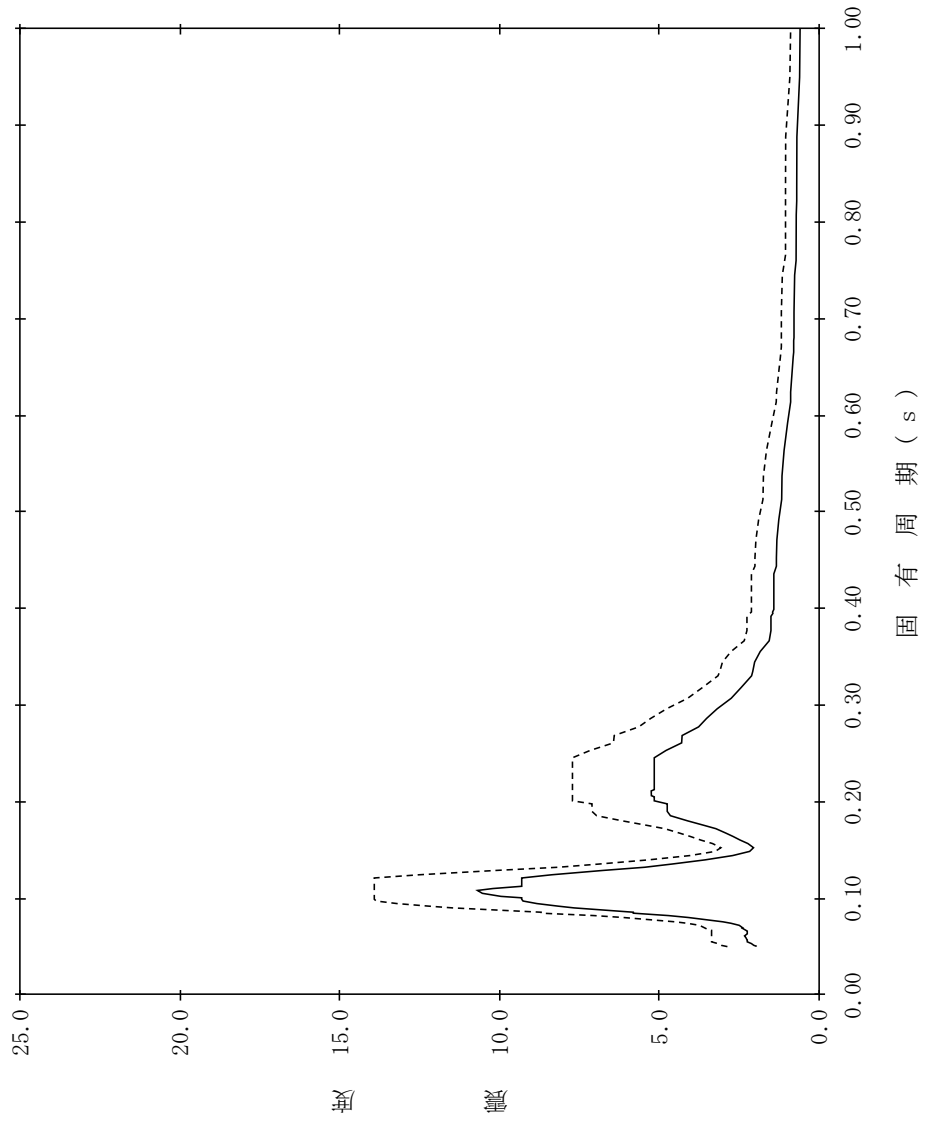

【NS2-PCV-SdNS-RPV167】

構造物名：原子炉压力容器
 標高：EL27.317m
 減衰定数：4.0%
 波形名：弾性設計用地震動 S d
 設計用床応答スペクトル I (NS方向)
 設計用床応答スペクトル II (NS方向)

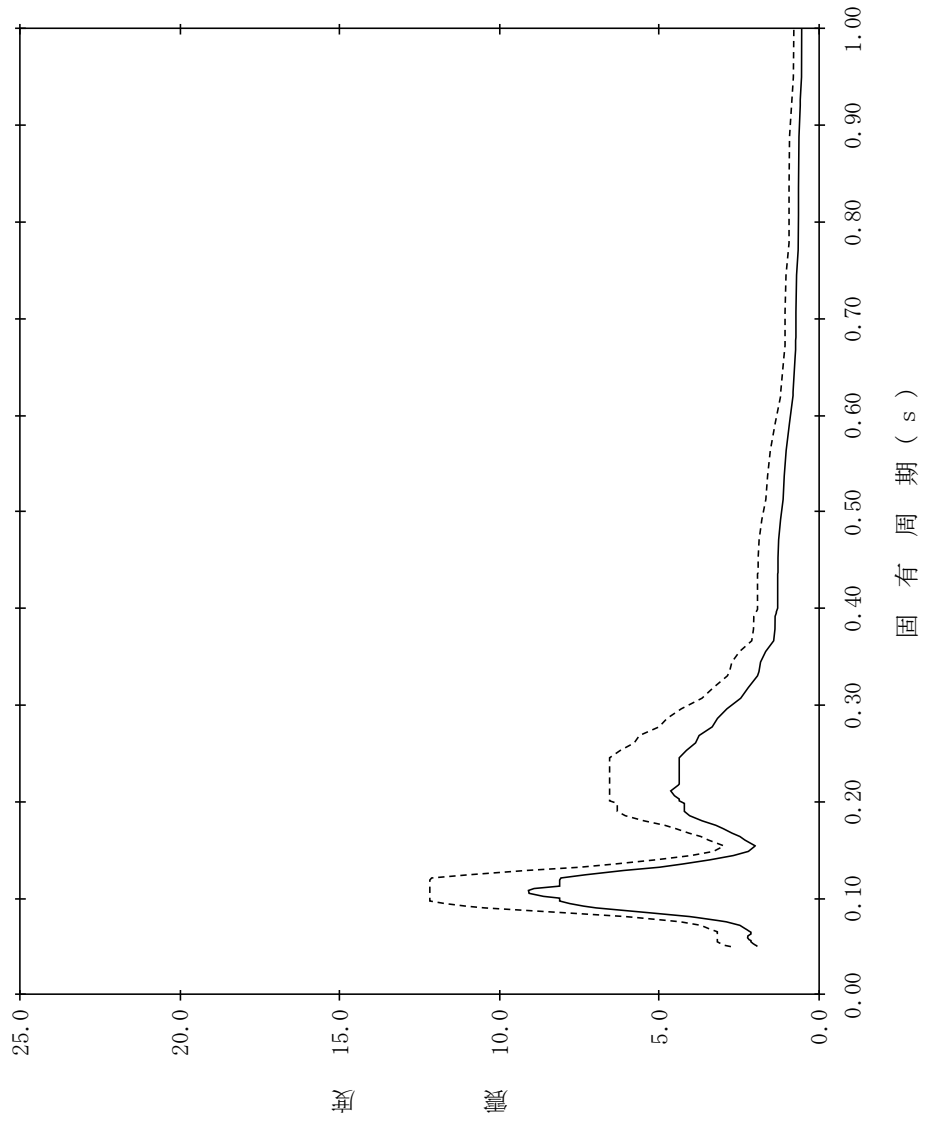

【NS2-PCV-SdNS-RPV168】

構造物名：原子炉压力容器
 標高：EL27.317m
 減衰定数：5.0%
 波形名：弾性設計用地震動 S d
 設計用床応答スペクトル I (NS方向)
 設計用床応答スペクトル II (NS方向)

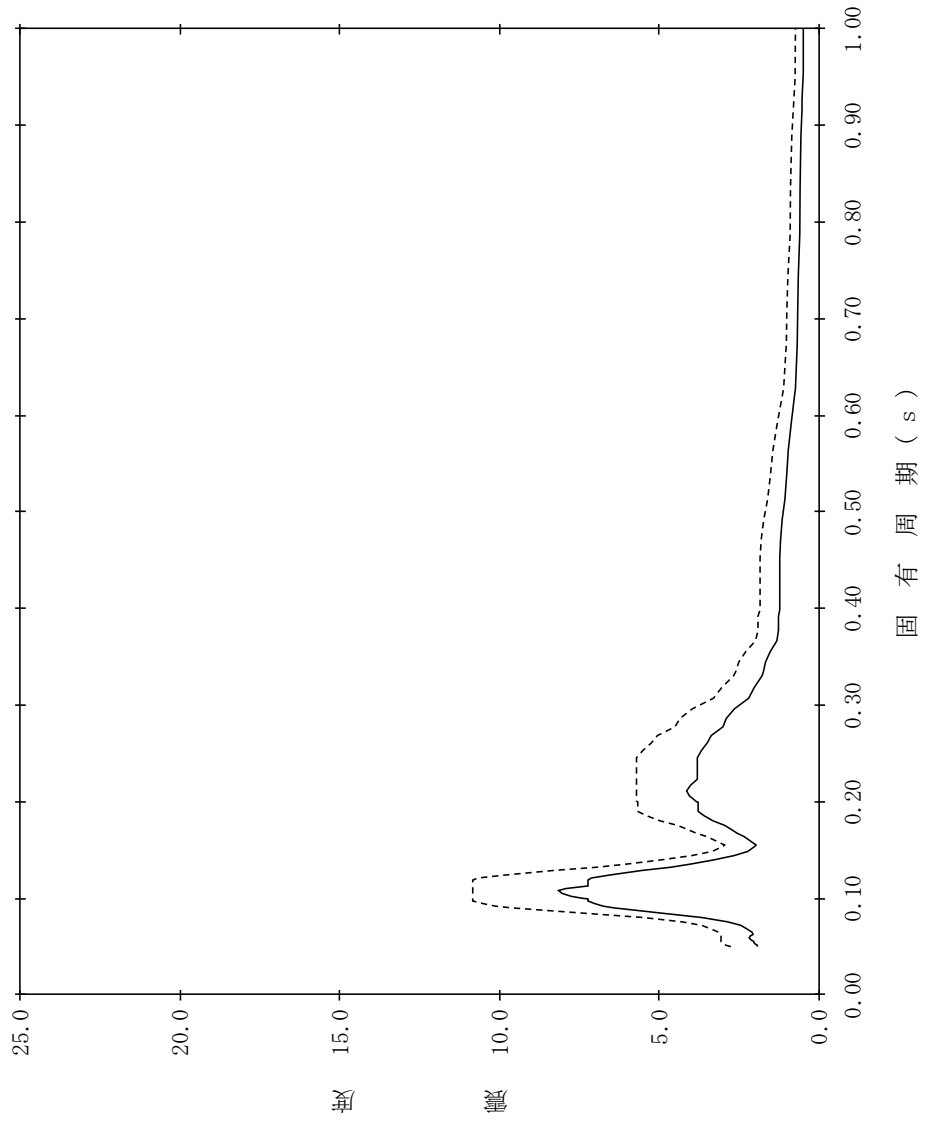

【NS2-PCV-SdNS-RPV169】

構造物名：原子炉压力容器
 標高：EL23.707m
 減衰定数：0.5%
 波形名：弾性設計用地震動 S d
 設計用床応答スペクトル I (NS方向)
 設計用床応答スペクトル II (NS方向)

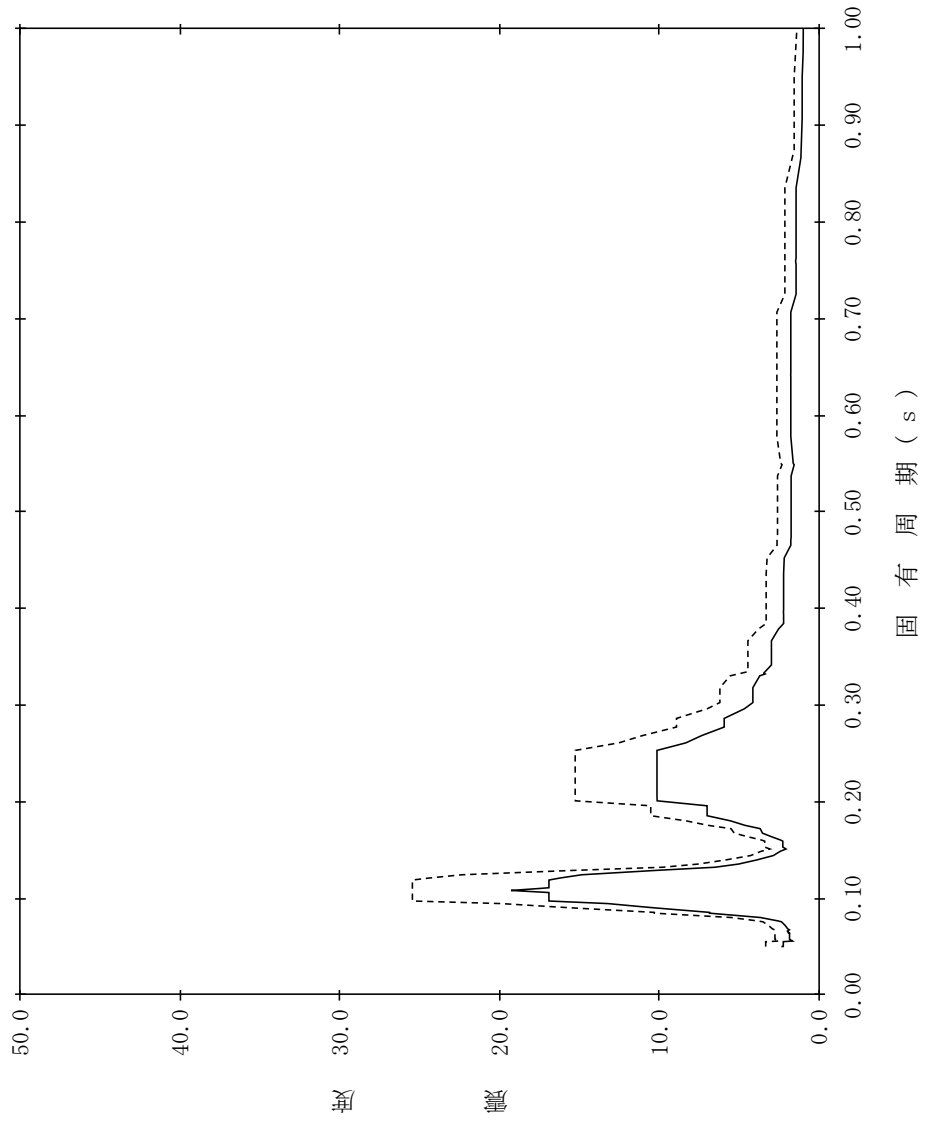

【NS2-PCV-SdNS-RPV170】

構造物名：原子炉压力容器
 標高：EL23.707m
 減衰定数：1.0%
 波形名：弾性設計用地震動 S d
 設計用床応答スペクトル I (NS方向)
 設計用床応答スペクトル II (NS方向)

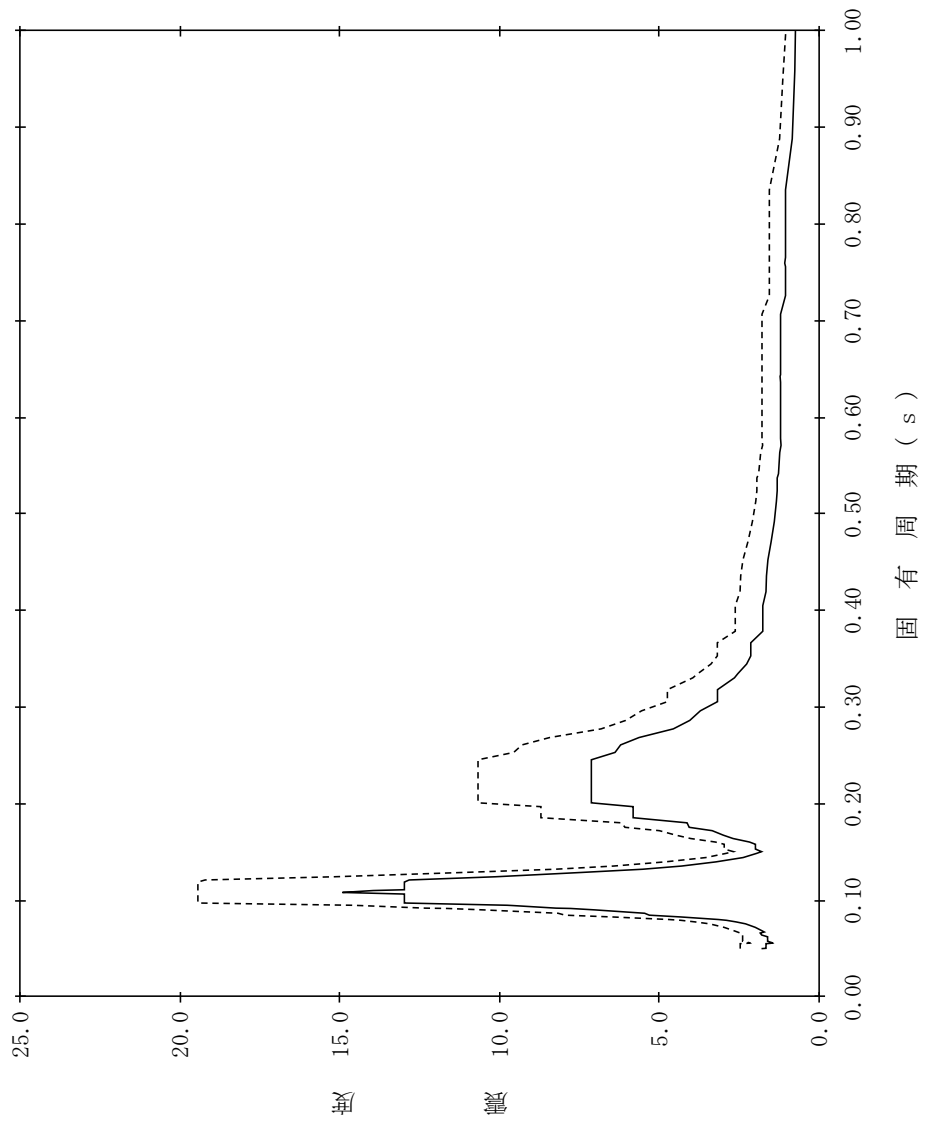

【NS2-PCV-SdNS-RPV171】

構造物名：原子炉压力容器
 標高：EL23.707m
 減衰定数：1.5%
 波形名：弾性設計用地震動 S d
 設計用床応答スペクトル I (NS方向)
 設計用床応答スペクトル II (NS方向)

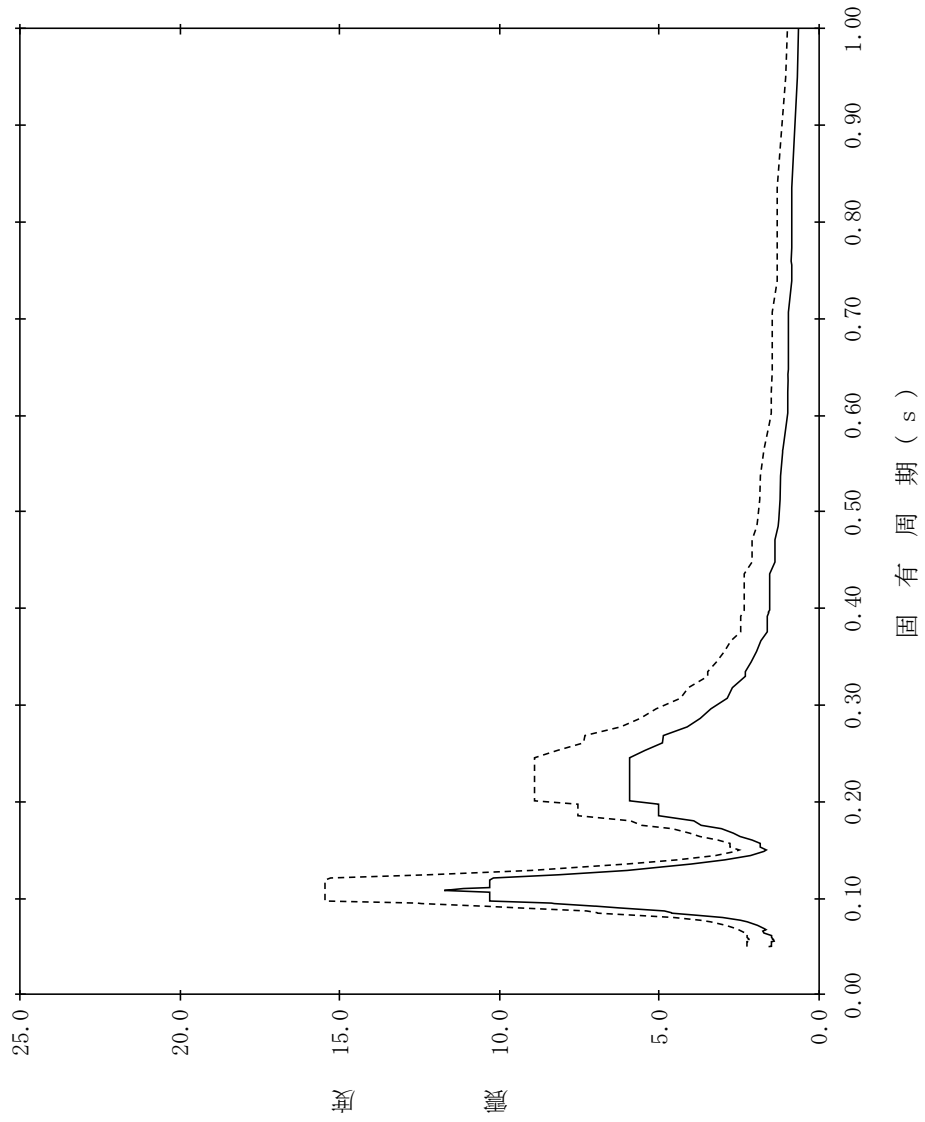

【NS2-PCV-SdNS-RPV172】

構造物名：原子炉压力容器
 標高：EL23.707m
 減衰定数：2.0%
 波形名：弾性設計用地震動 S d
 設計用床応答スペクトル I (NS方向)
 設計用床応答スペクトル II (NS方向)

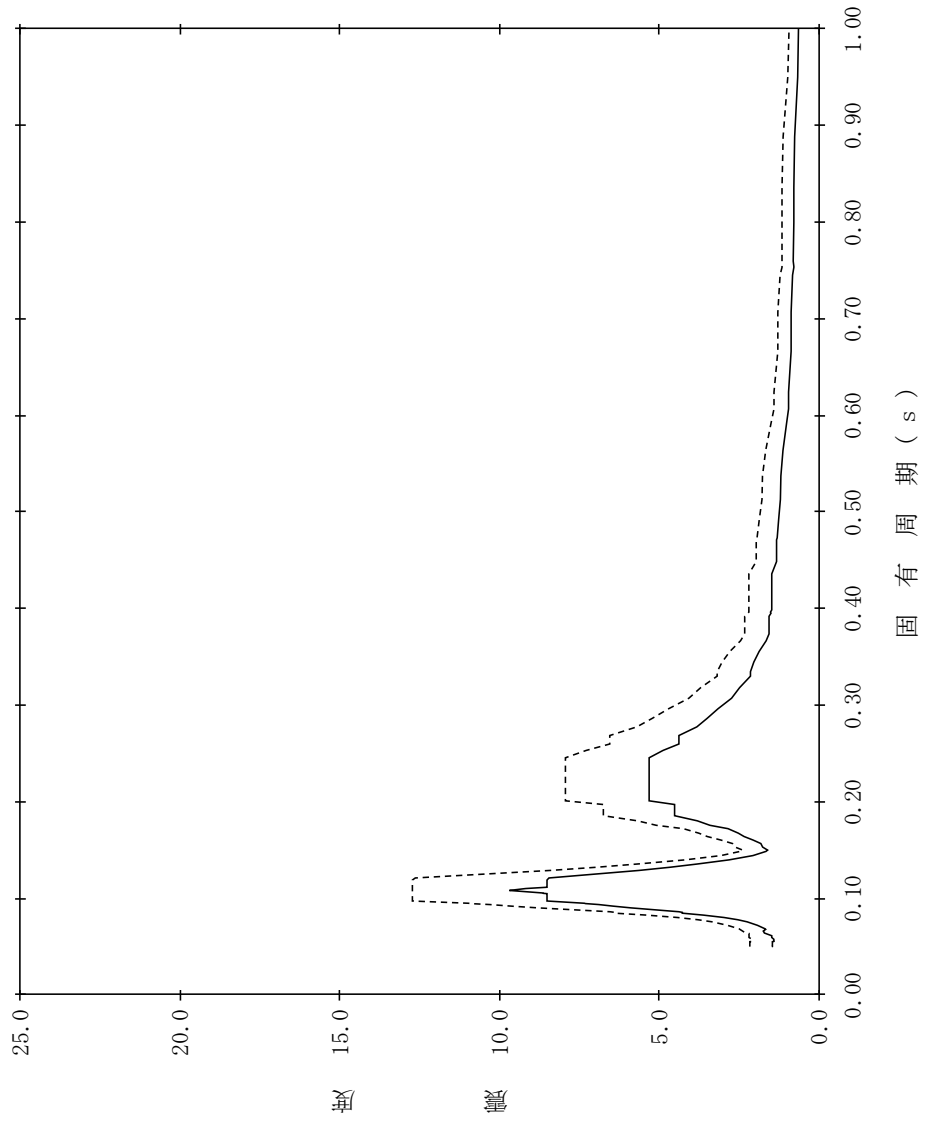

【NS2-PCV-SdNS-RPV173】

構造物名：原子炉压力容器
 標高：EL23.707m
 減衰定数：2.5%
 波形名：弾性設計用地震動 S d
 設計用床応答スペクトル I (NS方向)
 設計用床応答スペクトル II (NS方向)

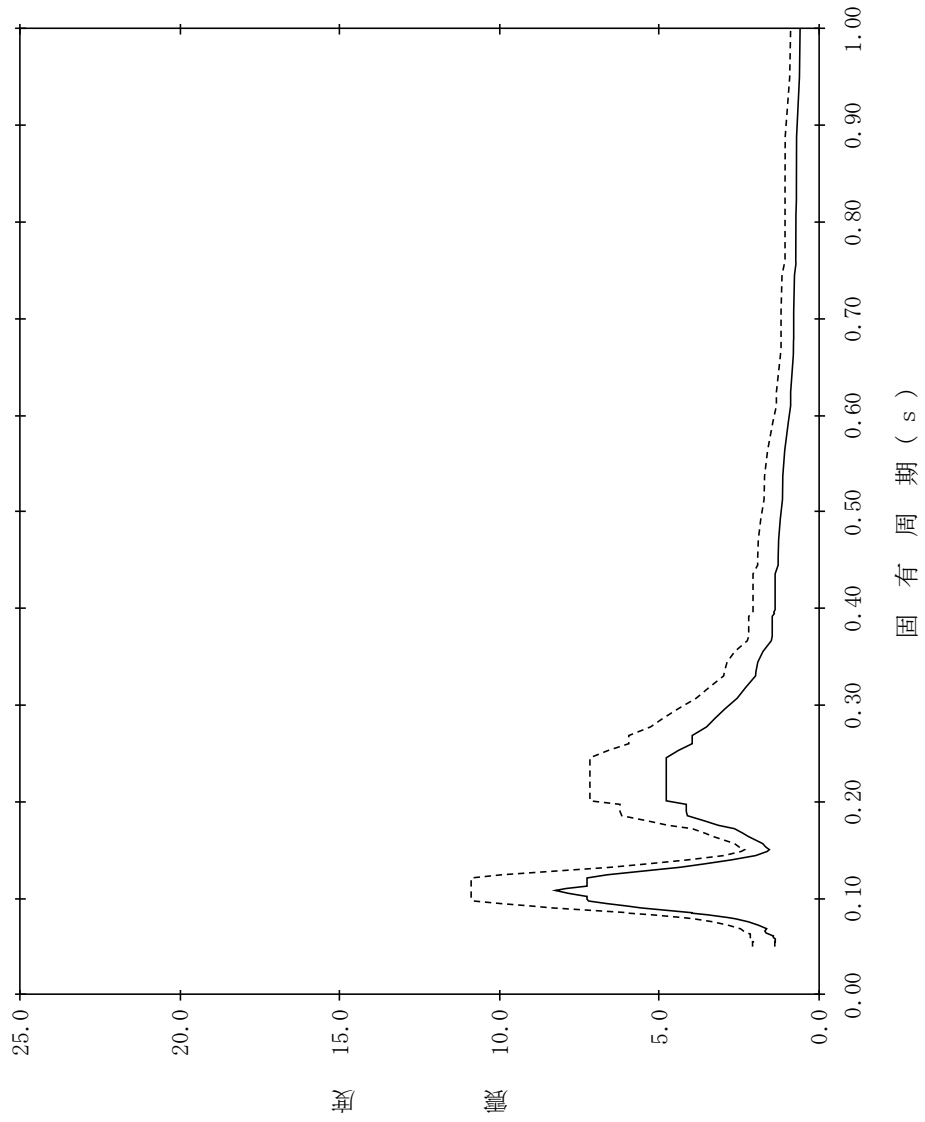

【NS2-PCV-SdNS-RPV174】

構造物名：原子炉压力容器
 標高：EL23.707m
 減衰定数：3.0%
 波形名：弾性設計用地震動 S d
 設計用床応答スペクトル I (NS方向)
 設計用床応答スペクトル II (NS方向)

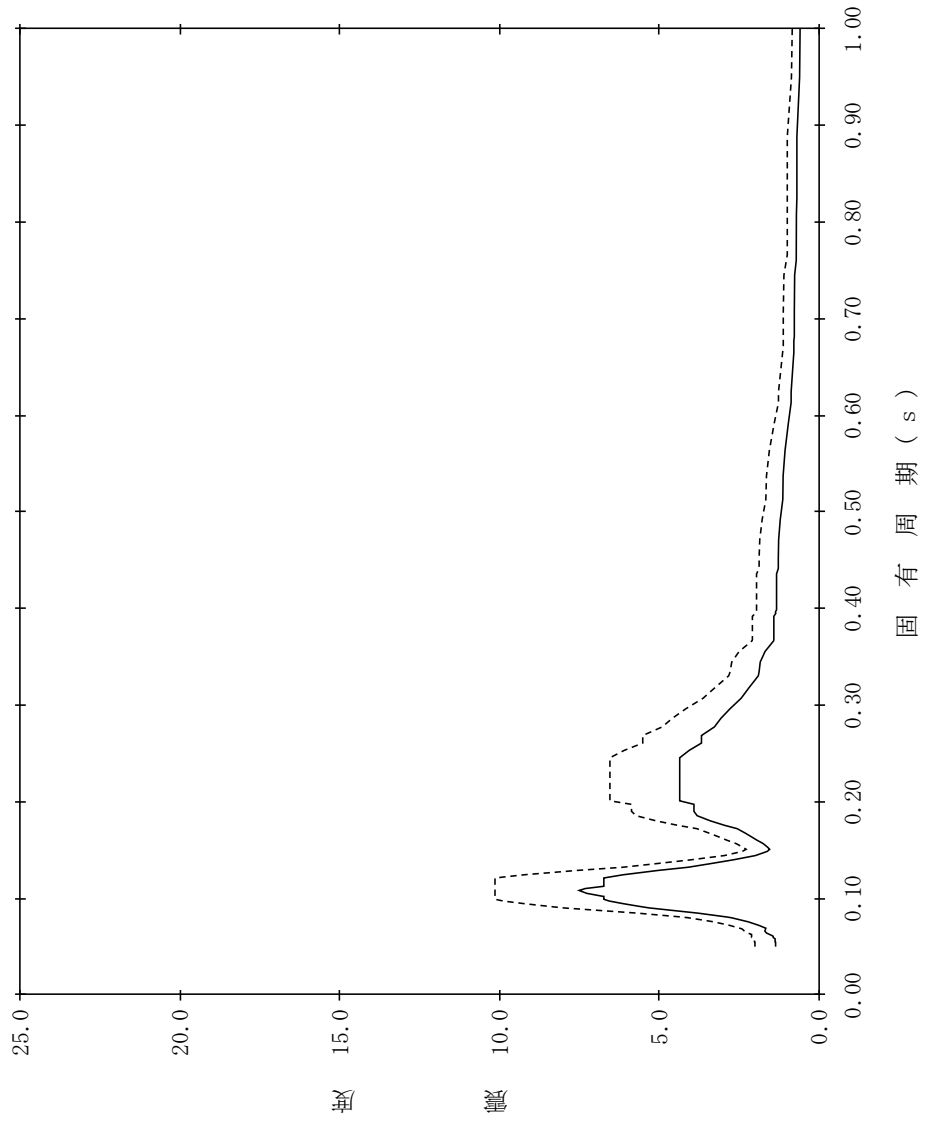

【NS2-PCV-SdNS-RPV175】

構造物名：原子炉压力容器
 標高：EL23.707m
 減衰定数：4.0%
 波形名：弾性設計用地震動 S d
 設計用床応答スペクトル I (NS方向)
 設計用床応答スペクトル II (NS方向)

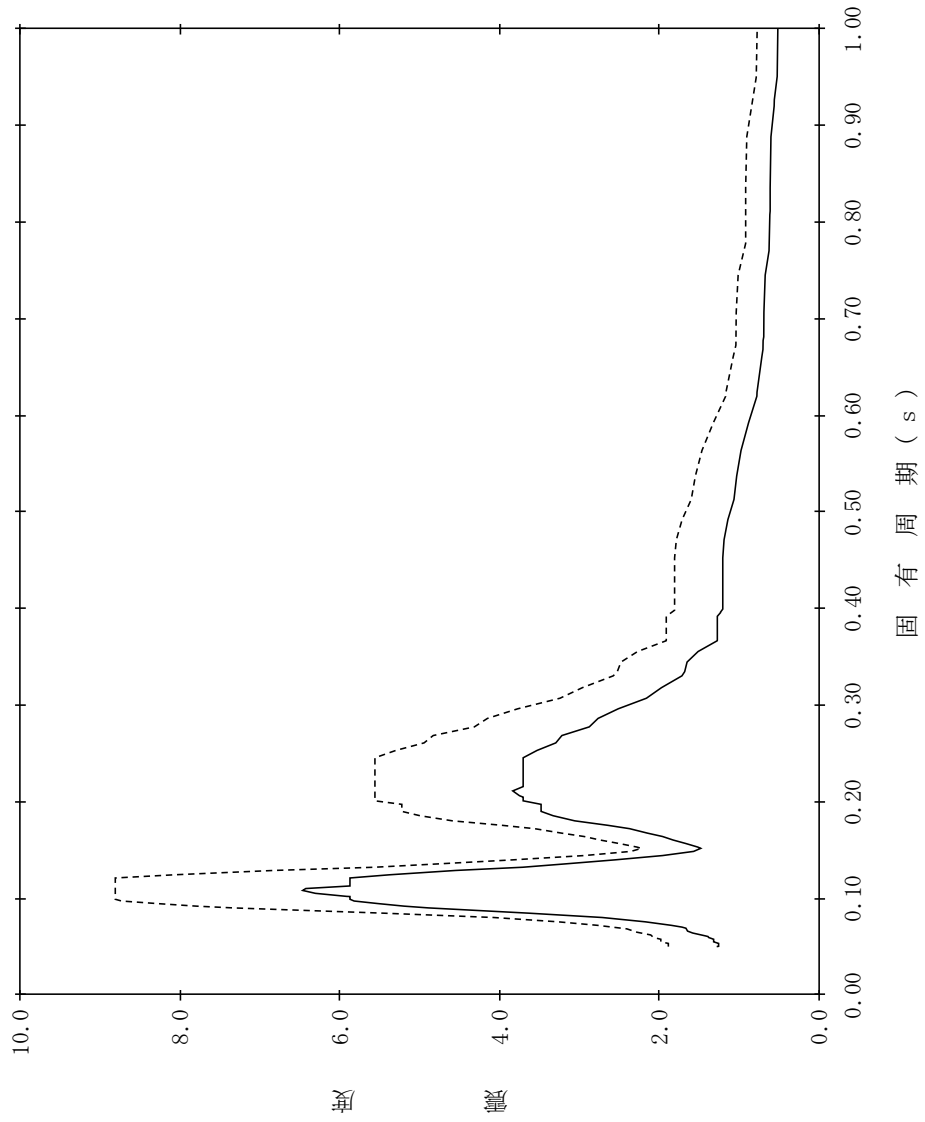

【NS2-PCV-SdNS-RPV176】

構造物名：原子炉压力容器
 標高：EL23.707m
 減衰定数：5.0%
 波形名：弾性設計用地震動 S d
 設計用床応答スペクトル I (NS方向)
 設計用床応答スペクトル II (NS方向)

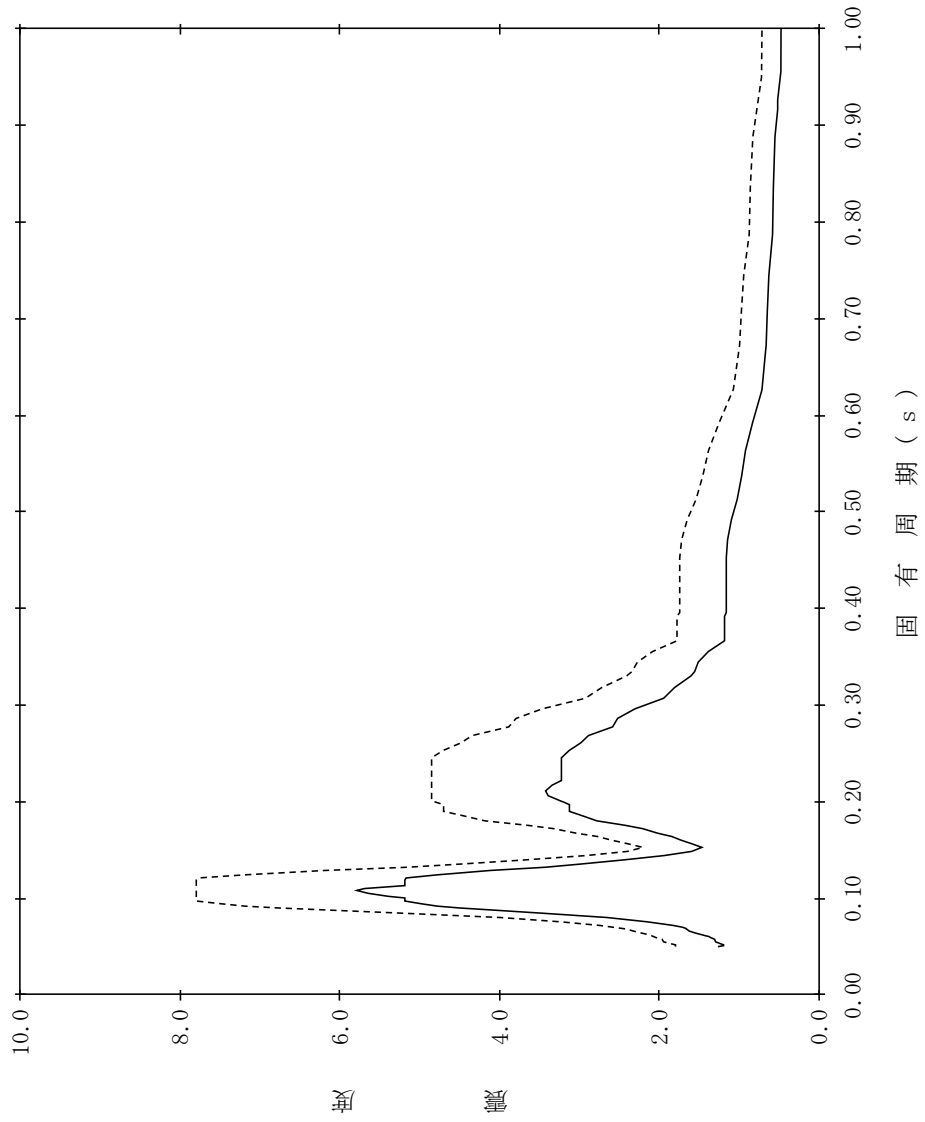

【NS2-PCV-SdNS-RPV177】

構造物名：原子炉压力容器
 標高：EL18.250m
 減衰定数：0.5%
 波形名：弾性設計用地震動 S d
 設計用床応答スペクトル I (NS方向)
 設計用床応答スペクトル II (NS方向)

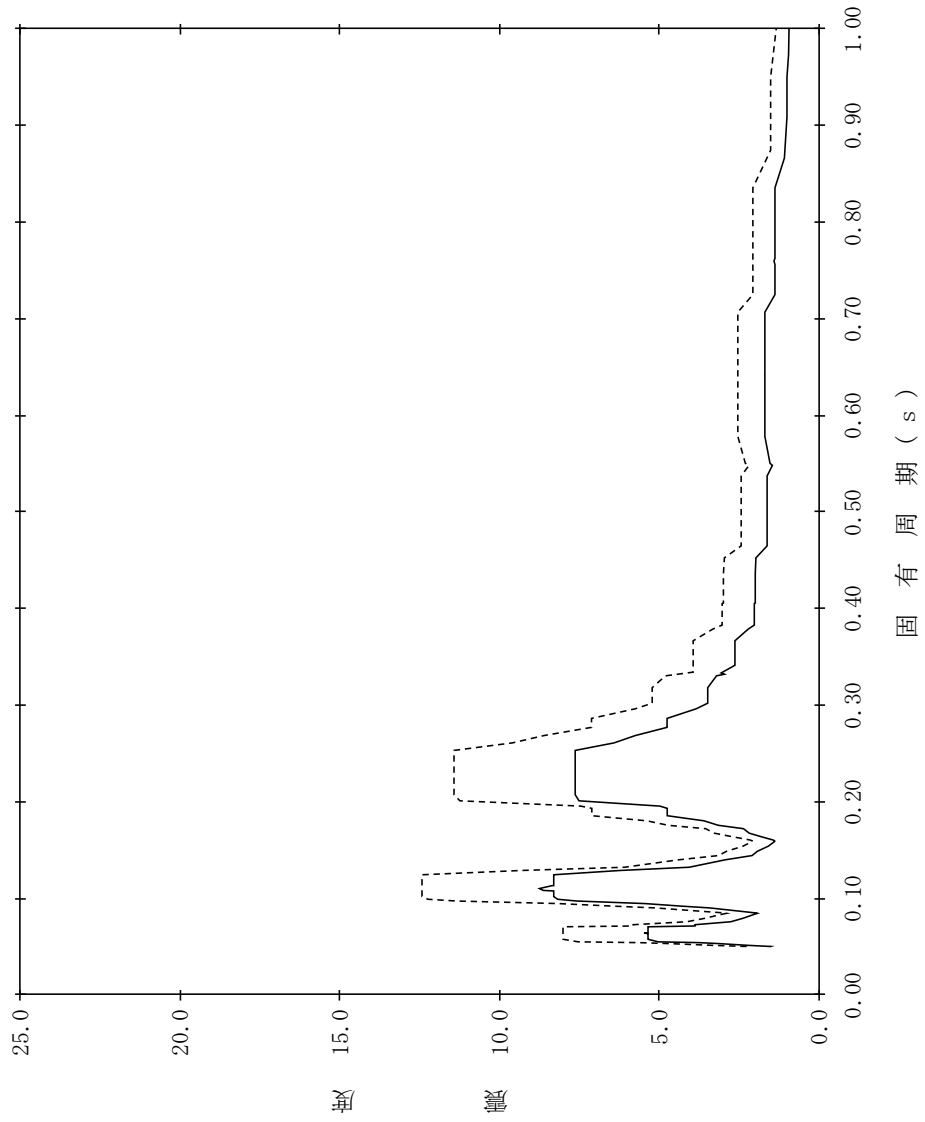

【NS2-PCV-SdNS-RPV178】

構造物名：原子炉压力容器
 標高：EL18.250m
 減衰定数：1.0%
 波形名：弾性設計用地震動 S d
 設計用床応答スペクトル I (NS方向)
 設計用床応答スペクトル II (NS方向)

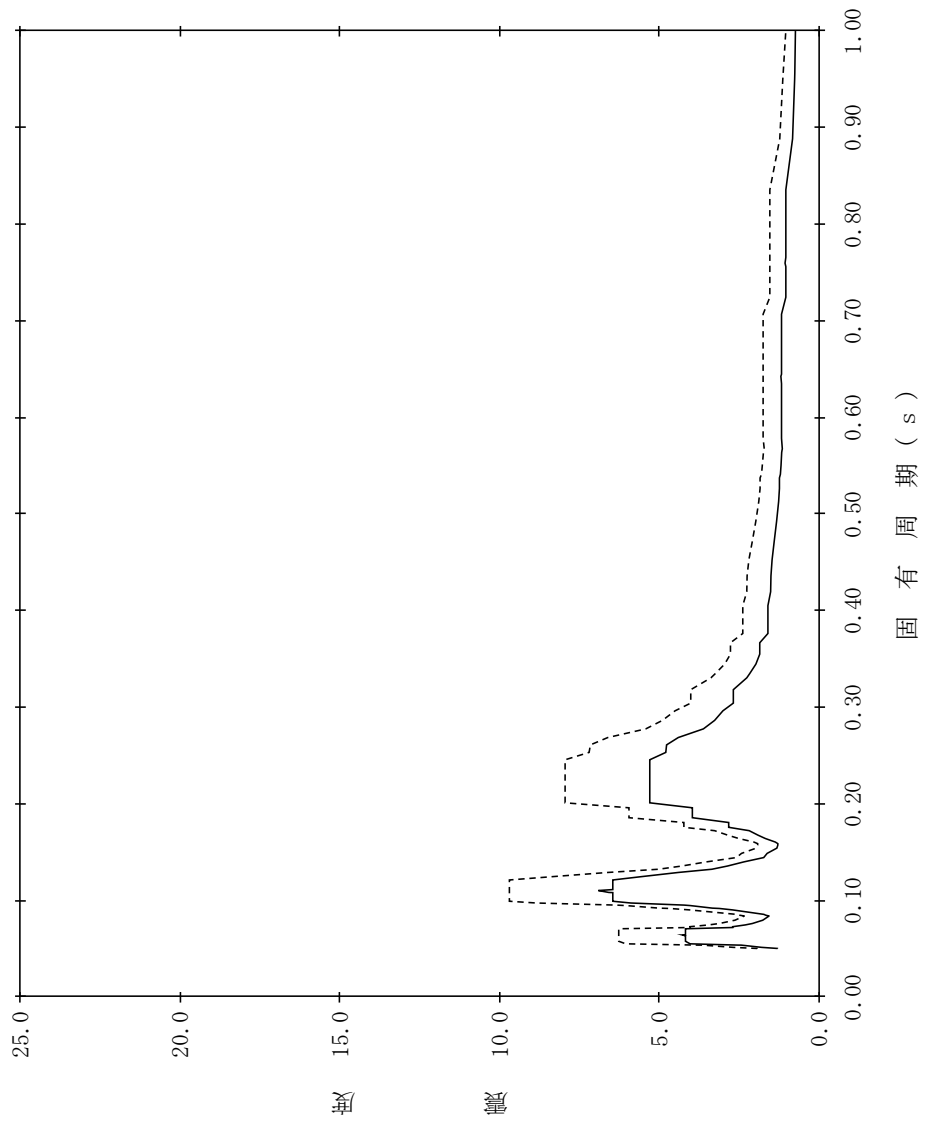

【NS2-PCV-SdNS-RPV179】

構造物名：原子炉压力容器
 標高：EL18.250m
 減衰定数：1.5%
 波形名：弾性設計用地震動 S d
 設計用床応答スペクトル I (NS方向)
 設計用床応答スペクトル II (NS方向)

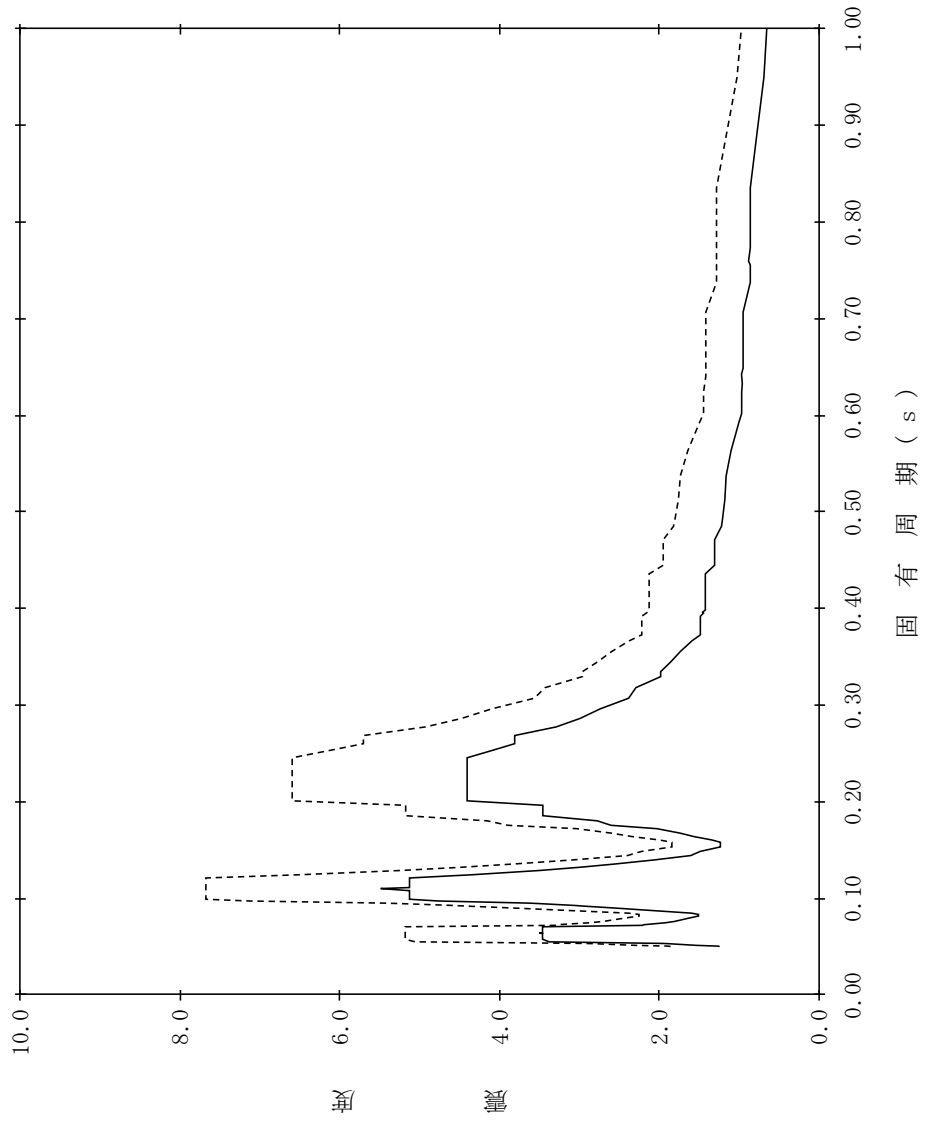

【NS2-PCV-SdNS-RPV180】

構造物名：原子炉压力容器
 標高：EL18.250m
 減衰定数：2.0%
 波形名：弾性設計用地震動 S d
 設計用床応答スペクトル I (NS方向)
 設計用床応答スペクトル II (NS方向)

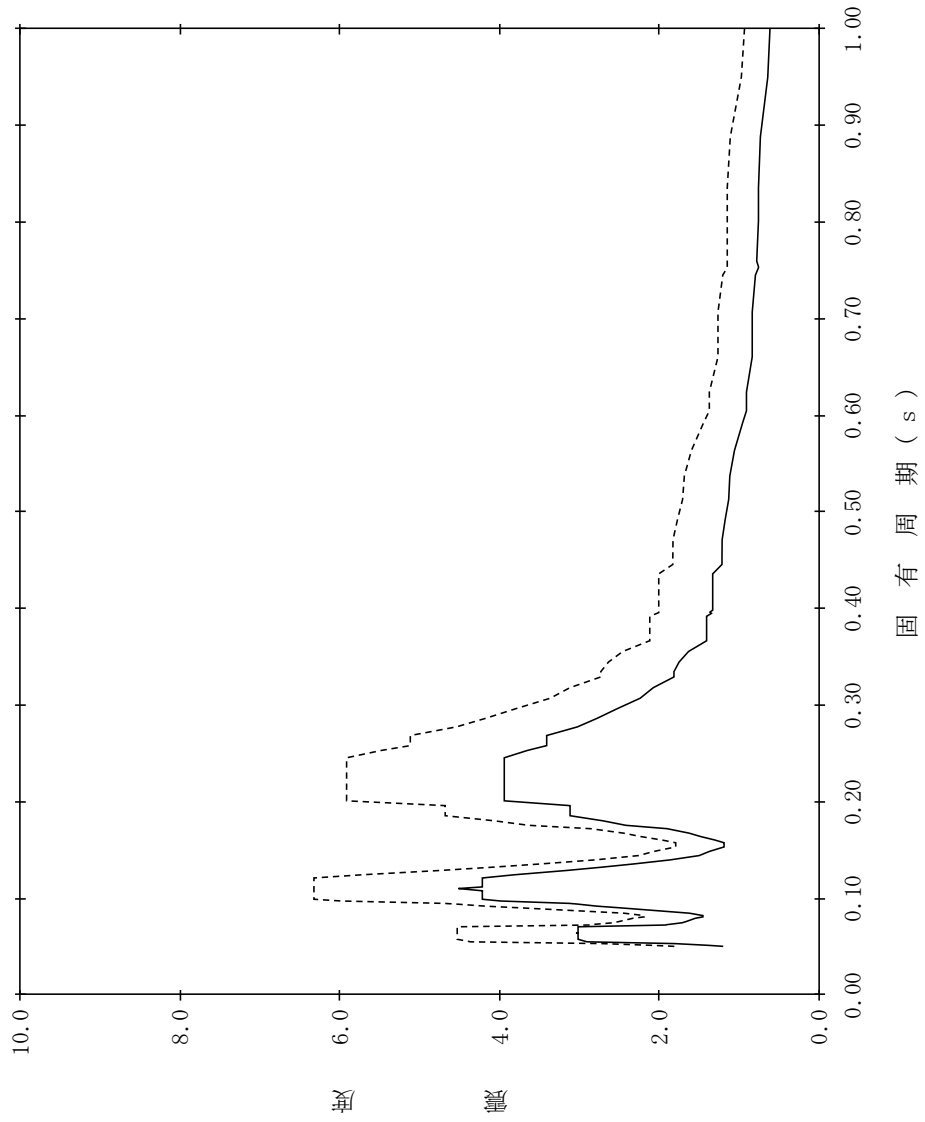

【NS2-PCV-SdNS-RPV181】

構造物名：原子炉压力容器
 標高：EL18.250m
 減衰定数：2.5%
 波形名：弾性設計用地震動 S d
 設計用床応答スペクトル I (NS方向)
 設計用床応答スペクトル II (NS方向)

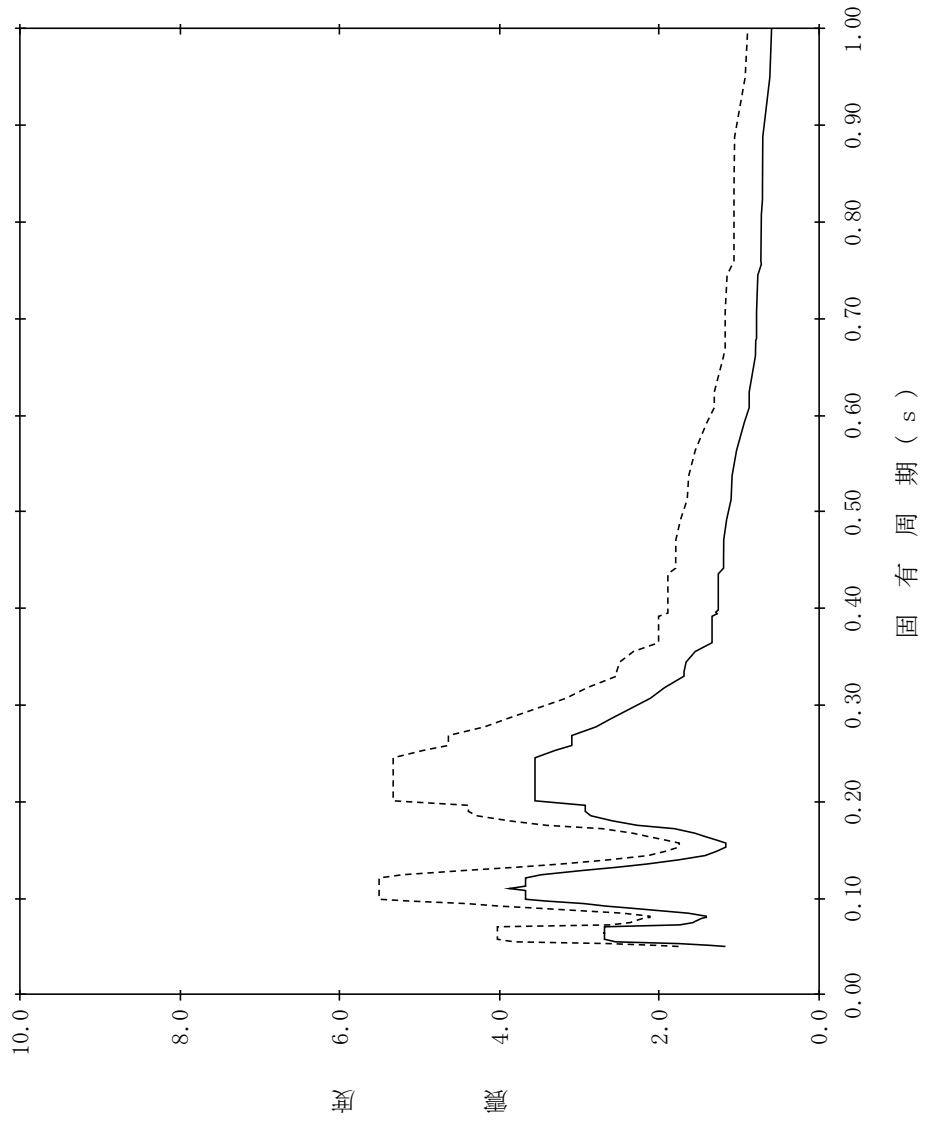

【NS2-PCV-SdNS-RPV182】

構造物名：原子炉压力容器
 標高：EL18.250m
 減衰定数：3.0%
 波形名：弾性設計用地震動 S d
 設計用床応答スペクトル I (NS方向)
 設計用床応答スペクトル II (NS方向)

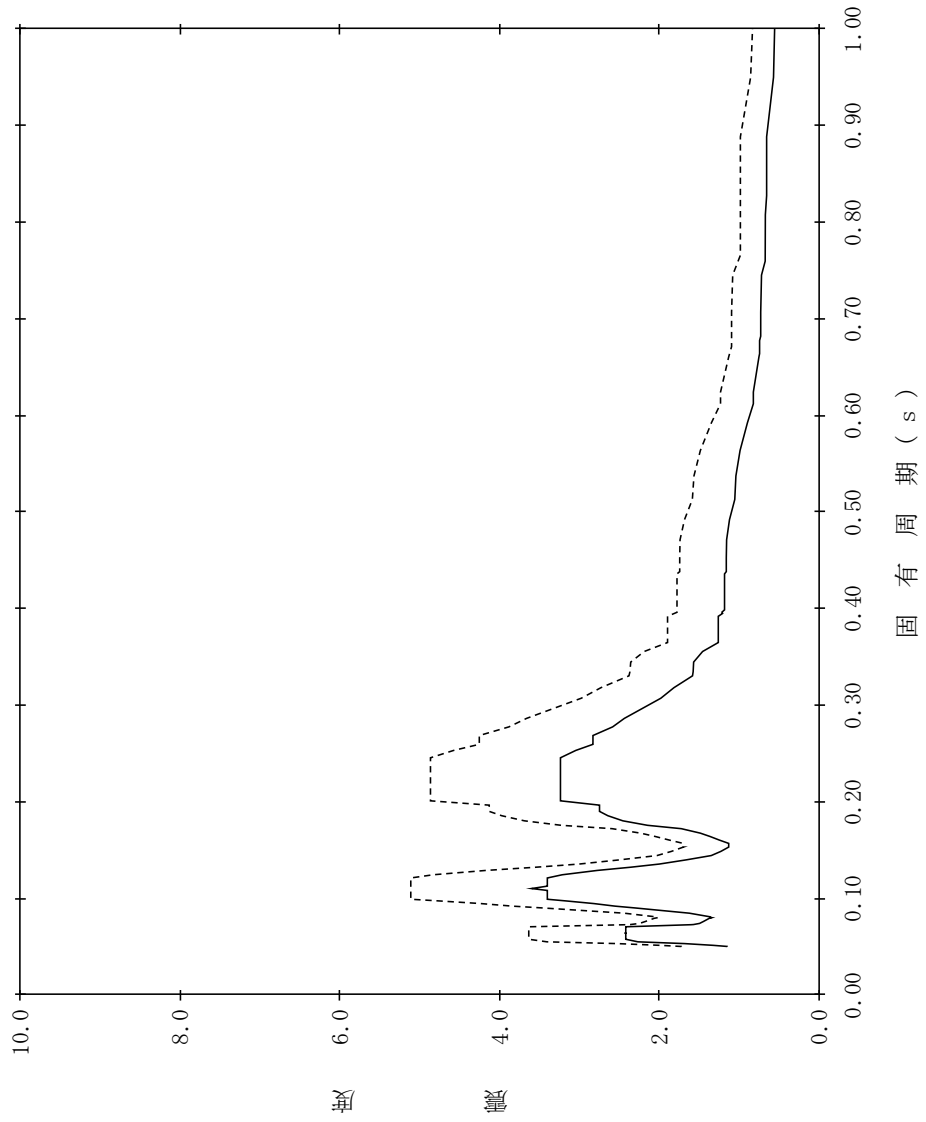

【NS2-PCV-SdNS-RPV183】

構造物名：原子炉压力容器
 標高：EL18.250m
 減衰定数：4.0%
 波形名：弾性設計用地震動 S d
 設計用床応答スペクトル I (NS方向)
 設計用床応答スペクトル II (NS方向)

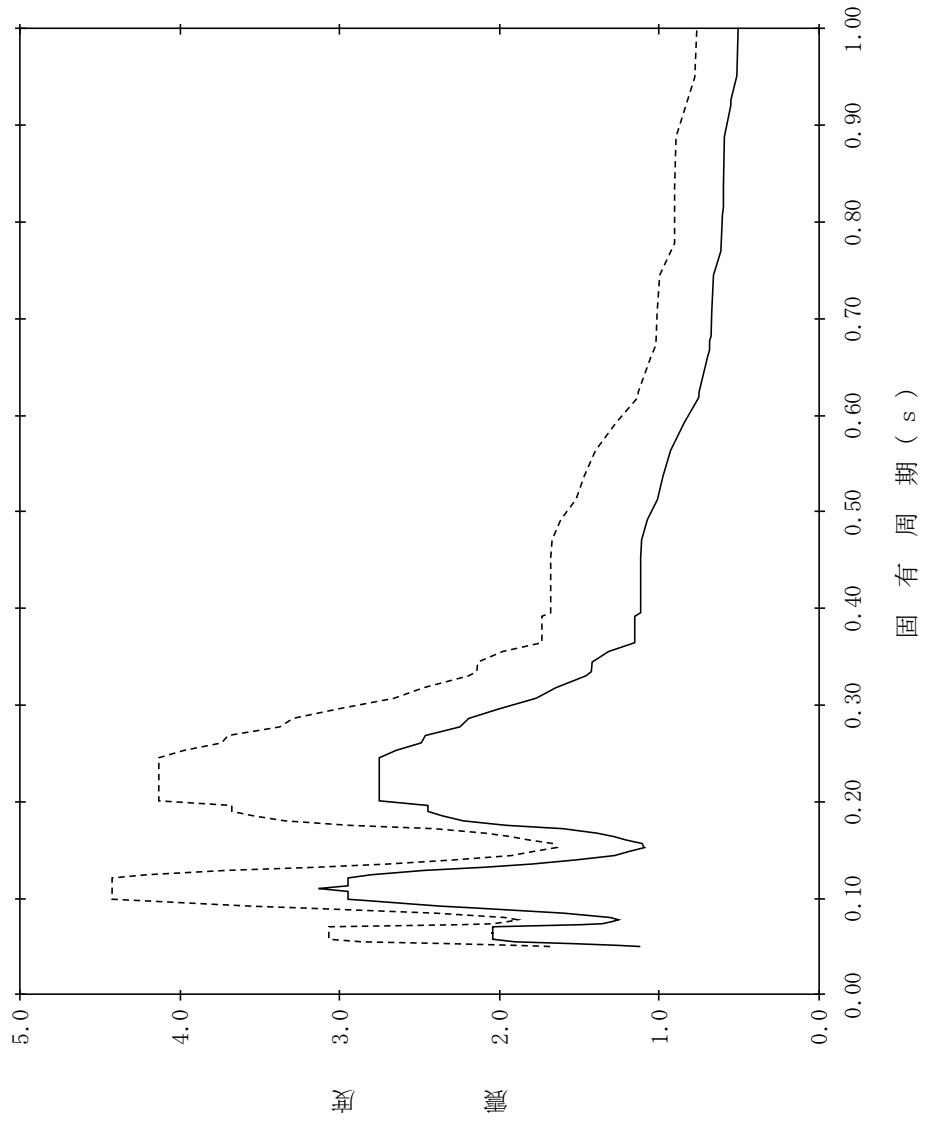

【NS2-PCV-SdNS-RPV184】

構造物名：原子炉压力容器
 標高：EL18.250m
 減衰定数：5.0%
 波形名：弾性設計用地震動 S d
 設計用床応答スペクトル I (NS方向)
 設計用床応答スペクトル II (NS方向)

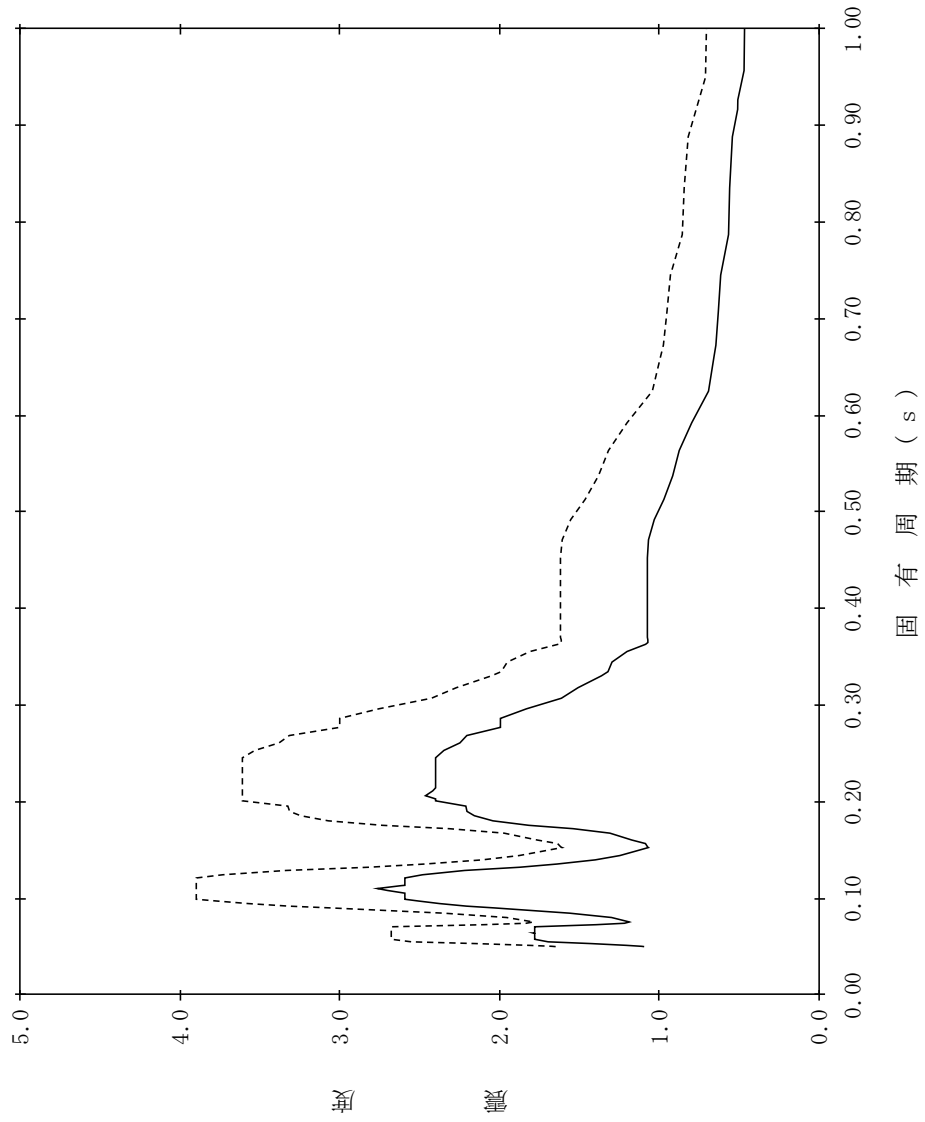

【NS2-PCV-SdNS-SHD185】

構造物名：炉心シユラウド(上部格子板) 標高：EL25.843m 設計用床応答スペクトル I (NS方向)
 減衰定数：0.5% 波形名：弾性設計用地震動 S d 設計用床応答スペクトル II (NS方向)

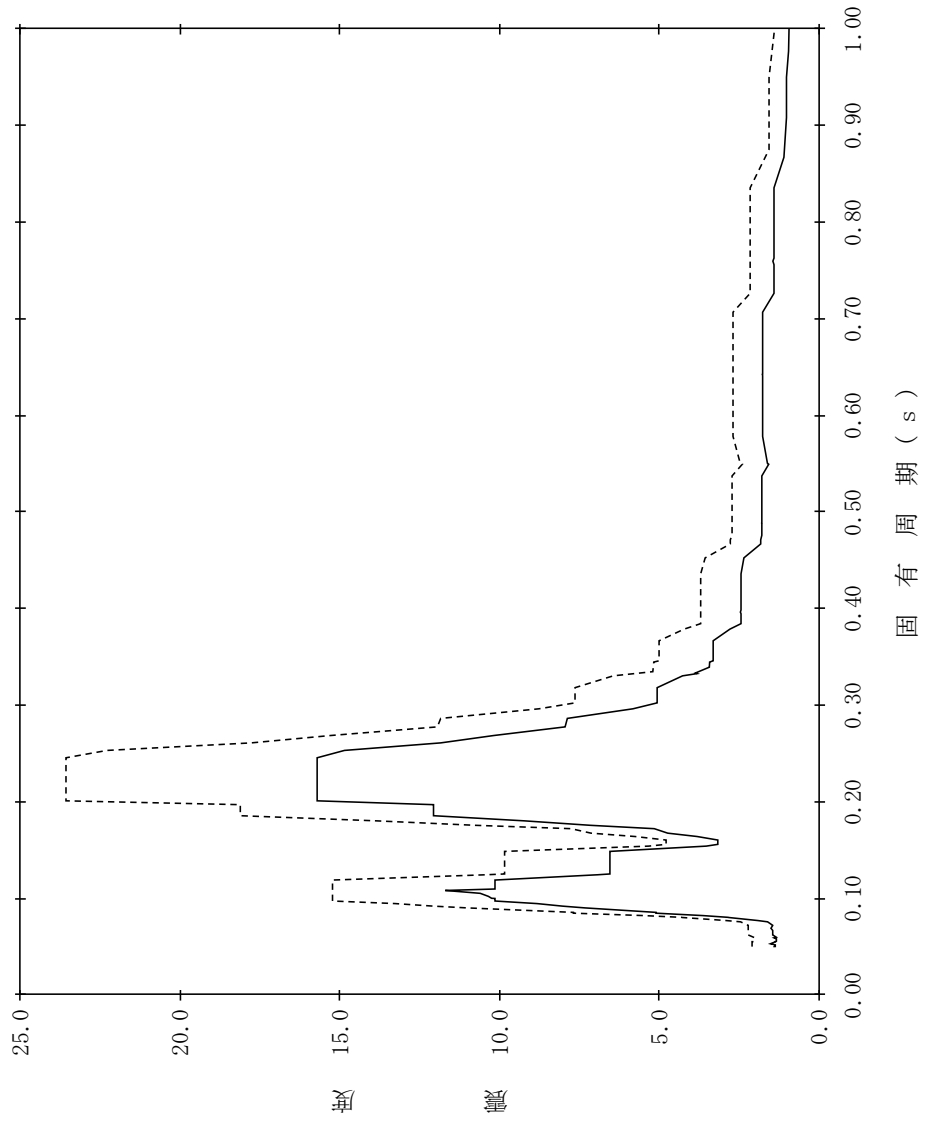

【NS2-PCV-SdNS-SHD186】

構造物名：炉心シユラウド(上部格子板) 標高：EL25.843m 設計用床応答スペクトル I (NS方向)
 減衰定数：1.0% 波形名：弾性設計用地震動 S d 設計用床応答スペクトル II (NS方向)

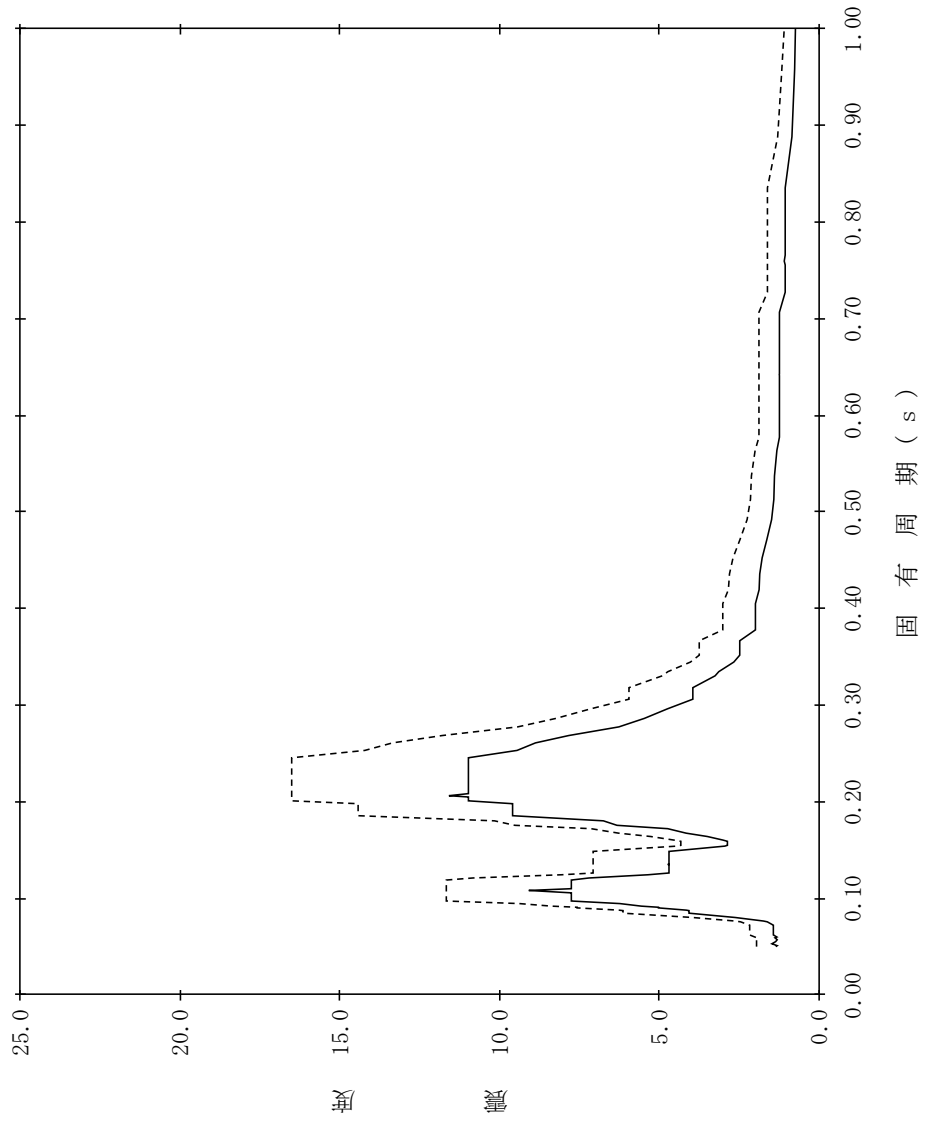

【NS2-PCV-SdNS-SHD187】

構造物名：炉心シユラウド(上部格子板) 標高：EL25.843m 設計用床応答スペクトル I (NS方向)
 減衰定数：1.5% 波形名：弾性設計用地震動 S d 設計用床応答スペクトル II (NS方向)

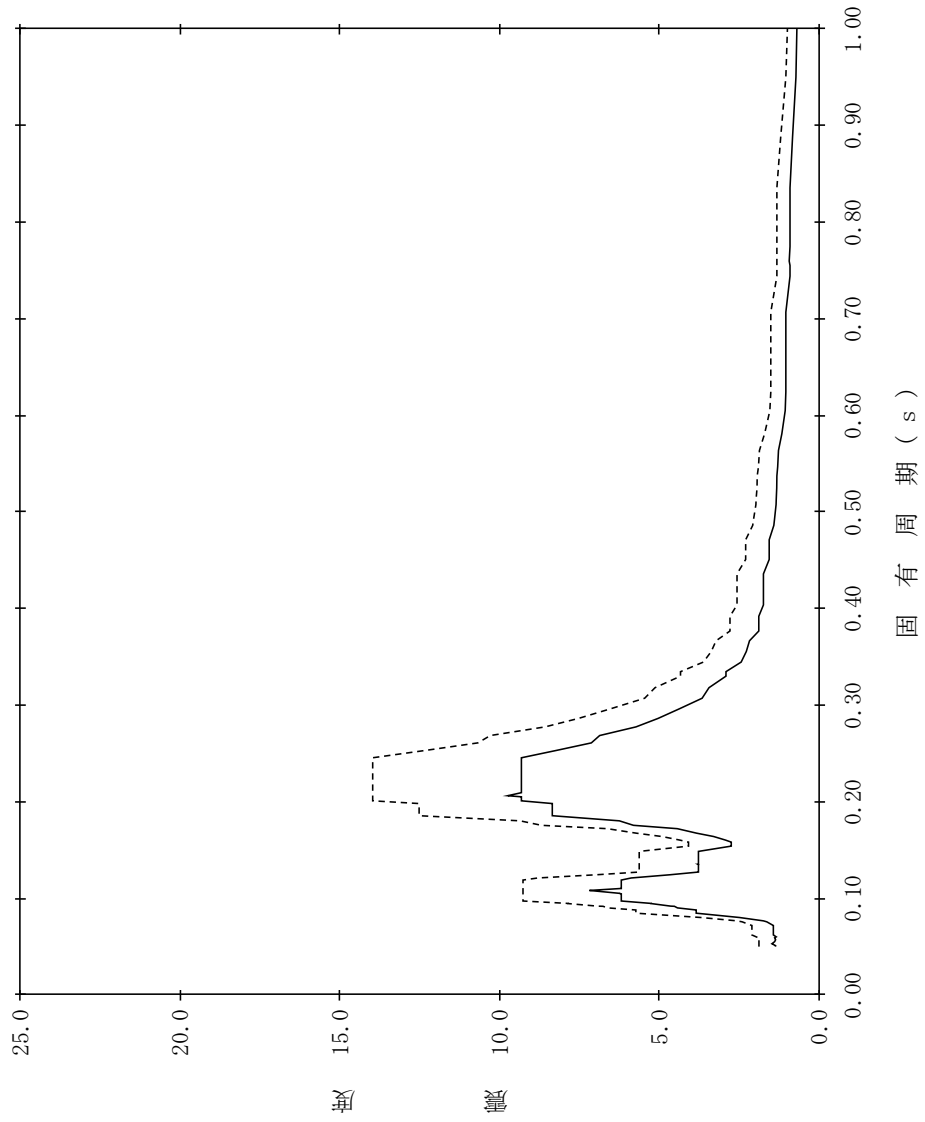

【NS2-PCV-SdNS-SHD188】

構造物名：炉心シユラウド(上部格子板) 標高：EL25.843m 設計用床応答スペクトル I (NS方向)
 減衰定数：2.0% 波形名：弾性設計用地震動 S d 設計用床応答スペクトル II (NS方向)

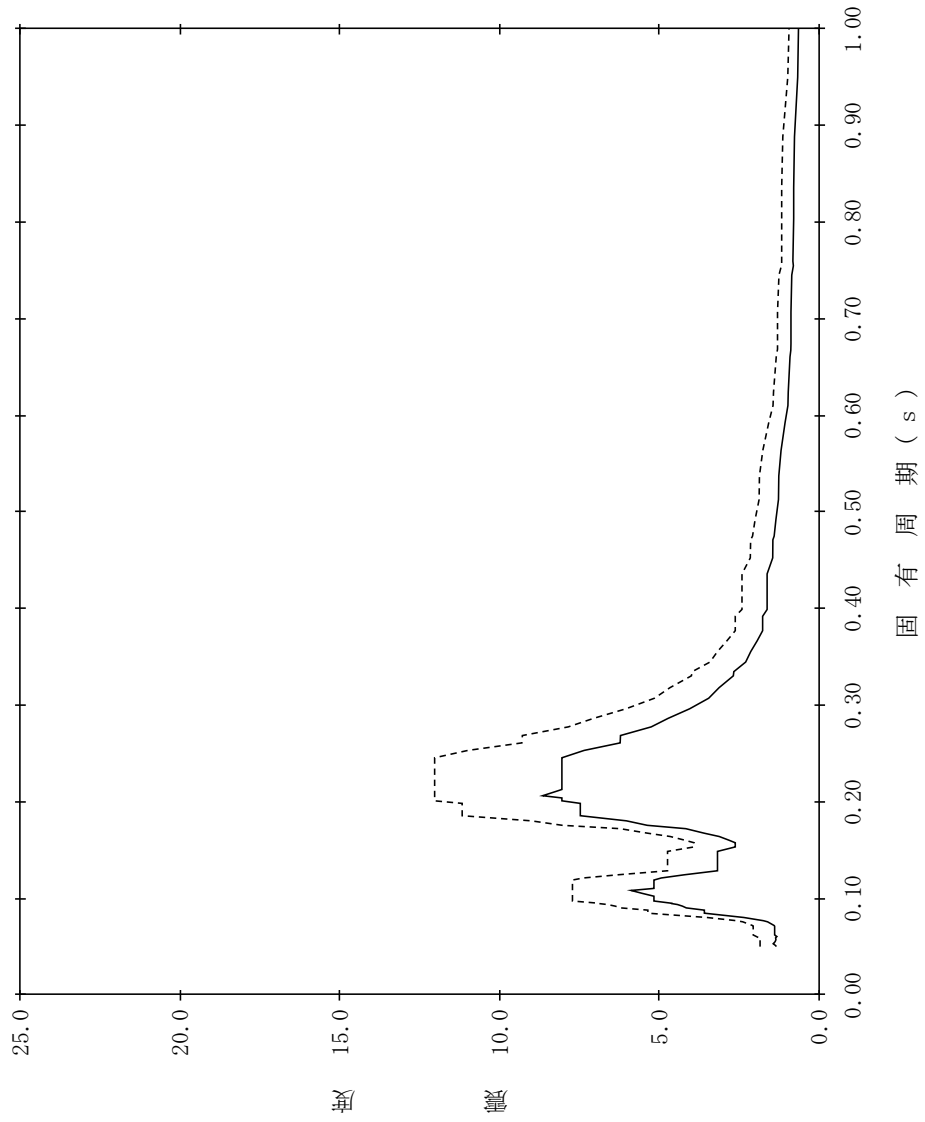

【NS2-PCV-SdNS-SHD189】

構造物名：炉心シユラウド(上部格子板) 標高：EL25.843m 設計用床応答スペクトル I (NS方向)
 減衰定数：2.5% 波形名：弾性設計用地震動 S d 設計用床応答スペクトル II (NS方向)

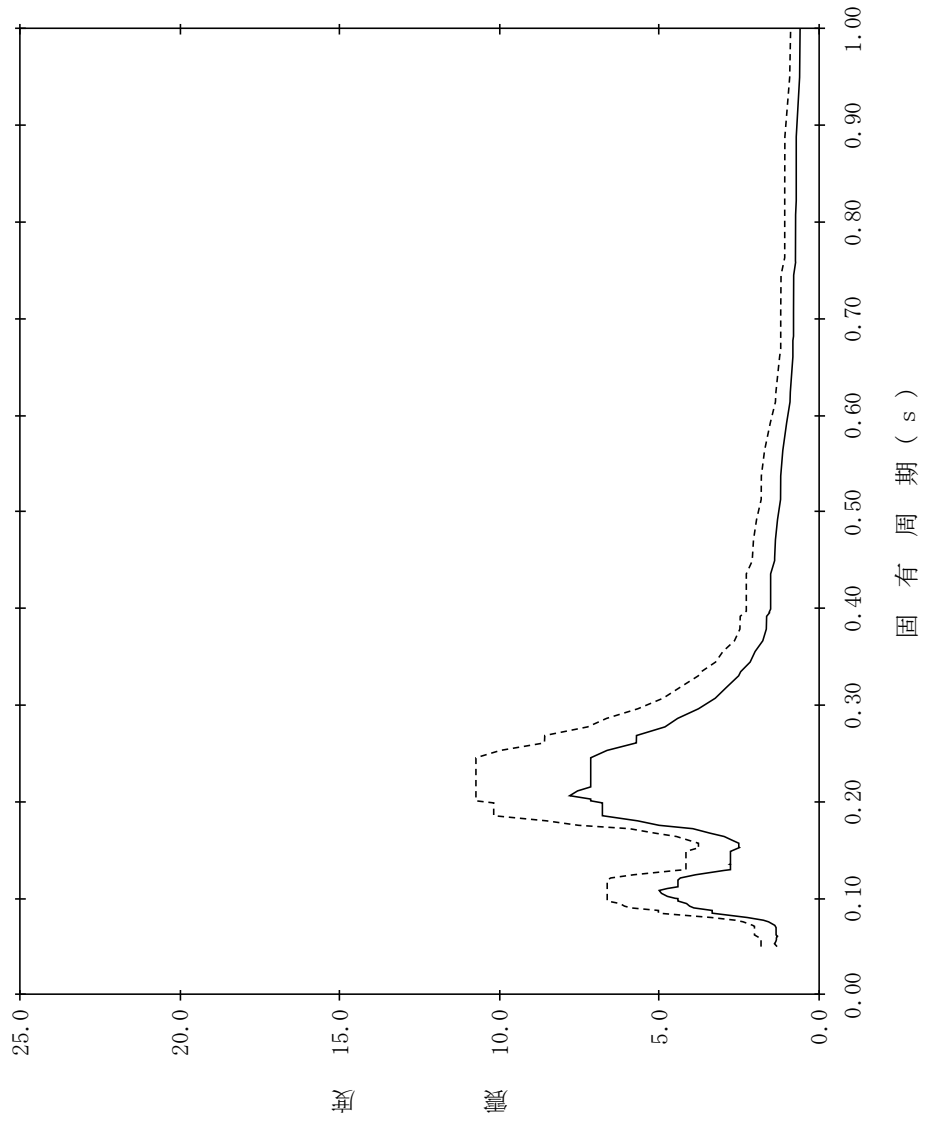

【NS2-PCV-SdNS-SHD190】

構造物名：炉心シユラウド(上部格子板) 標高：EL25.843m 設計用床応答スペクトル I (NS方向)
 減衰定数：3.0% 波形名：弾性設計用地震動 S d 設計用床応答スペクトル II (NS方向)

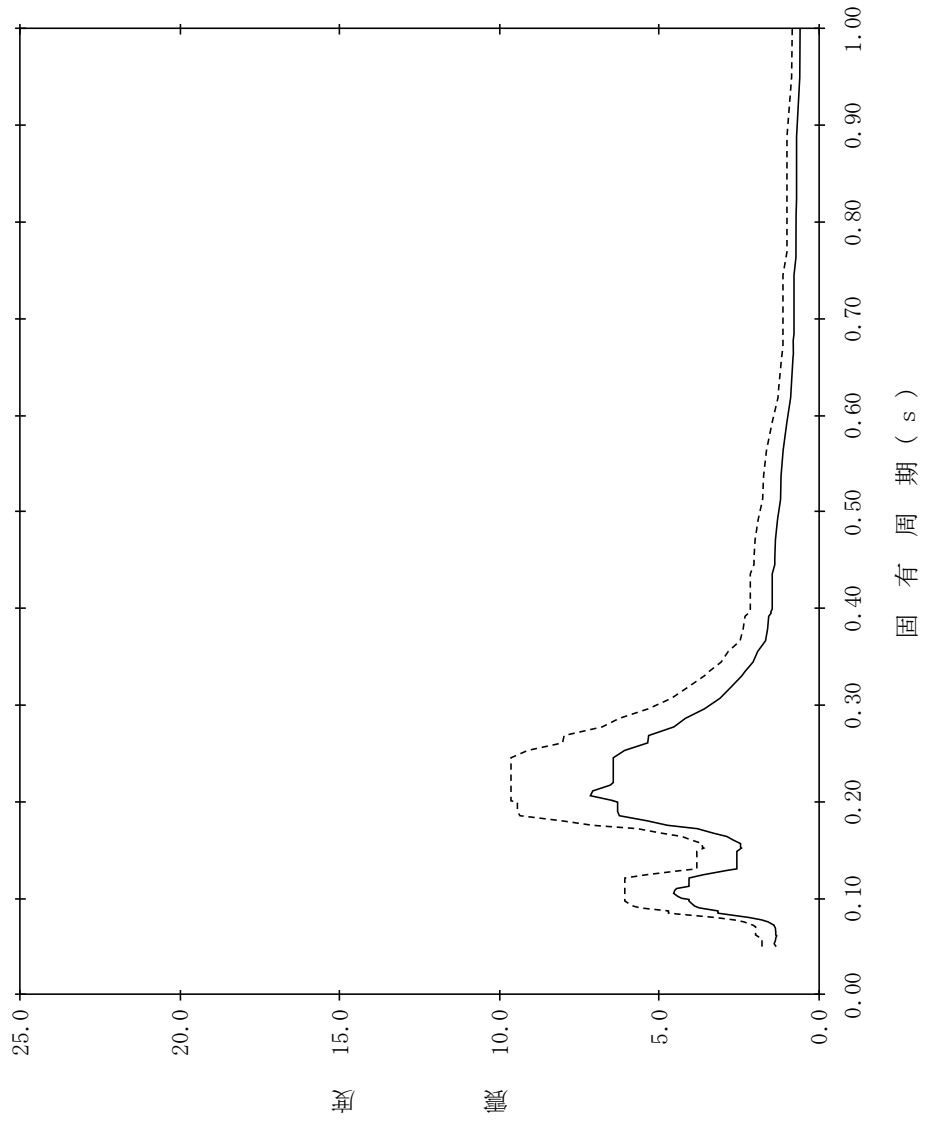

【NS2-PCV-SdNS-SHD191】

構造物名：炉心シユラウド(上部格子板) 標高：EL25.843m 設計用床応答スペクトル I (NS方向)
 減衰定数：4.0% 波形名：弾性設計用地震動 S d 設計用床応答スペクトル II (NS方向)

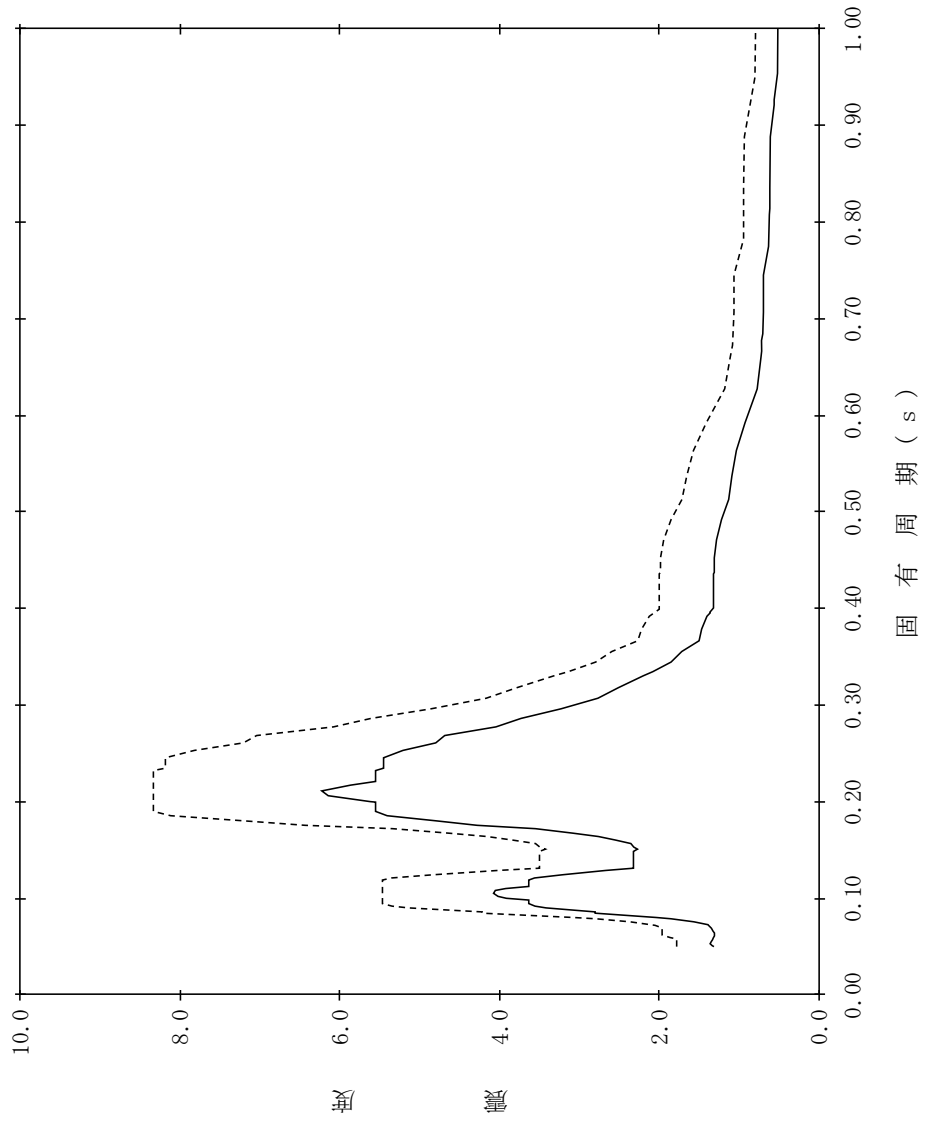

【NS2-PCV-SdNS-SHD192】

構造物名：炉心シユラウド(上部格子板) 標高：EL25.843m 設計用床応答スペクトル I (NS方向)
 減衰定数：5.0% 波形名：弾性設計用地震動 S d 設計用床応答スペクトル II (NS方向)

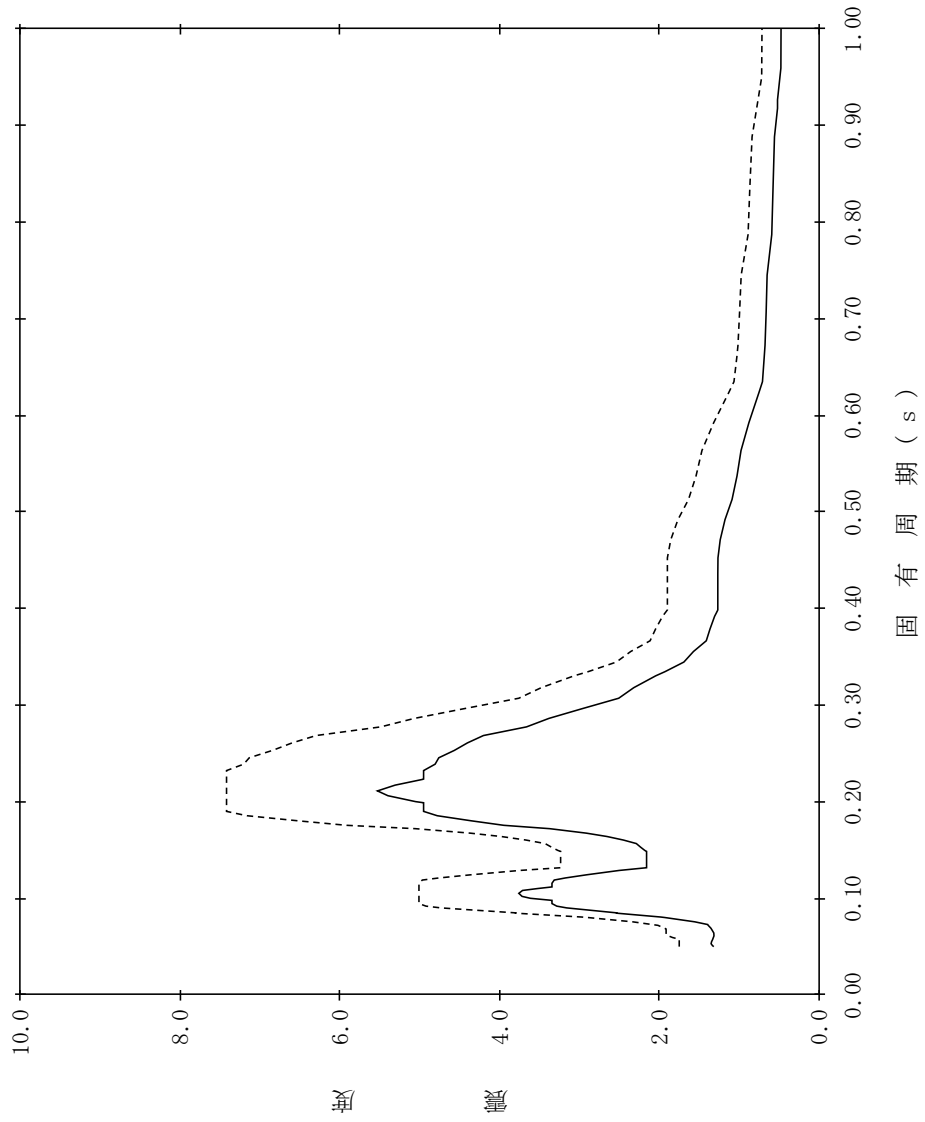

【NS2-PCV-SdNS-SHD193】

構造物名：炉心シェラウド(炉心支持板) 標高：EL21.571m 設計用床応答スペクトル I (NS方向)
 減衰定数：0.5% 波形名：弾性設計用地震動 S d 設計用床応答スペクトル II (NS方向)

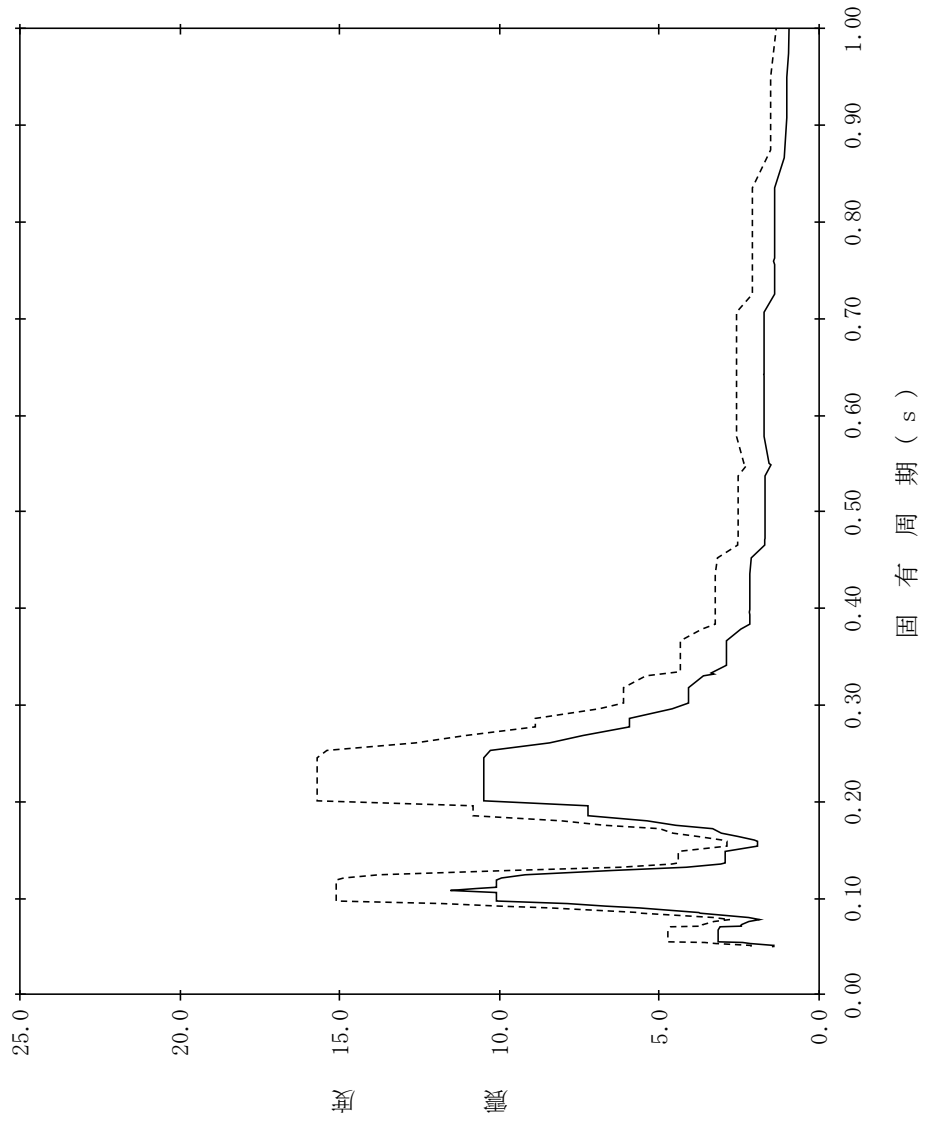

【NS2-PCV-SdNS-SHD194】

構造物名：炉心シェラウド(炉心支持板) 標高：EL21.571m 設計用床応答スペクトル I (NS方向)
 減衰定数：1.0% 波形名：弾性設計用地震動 S d 設計用床応答スペクトル II (NS方向)

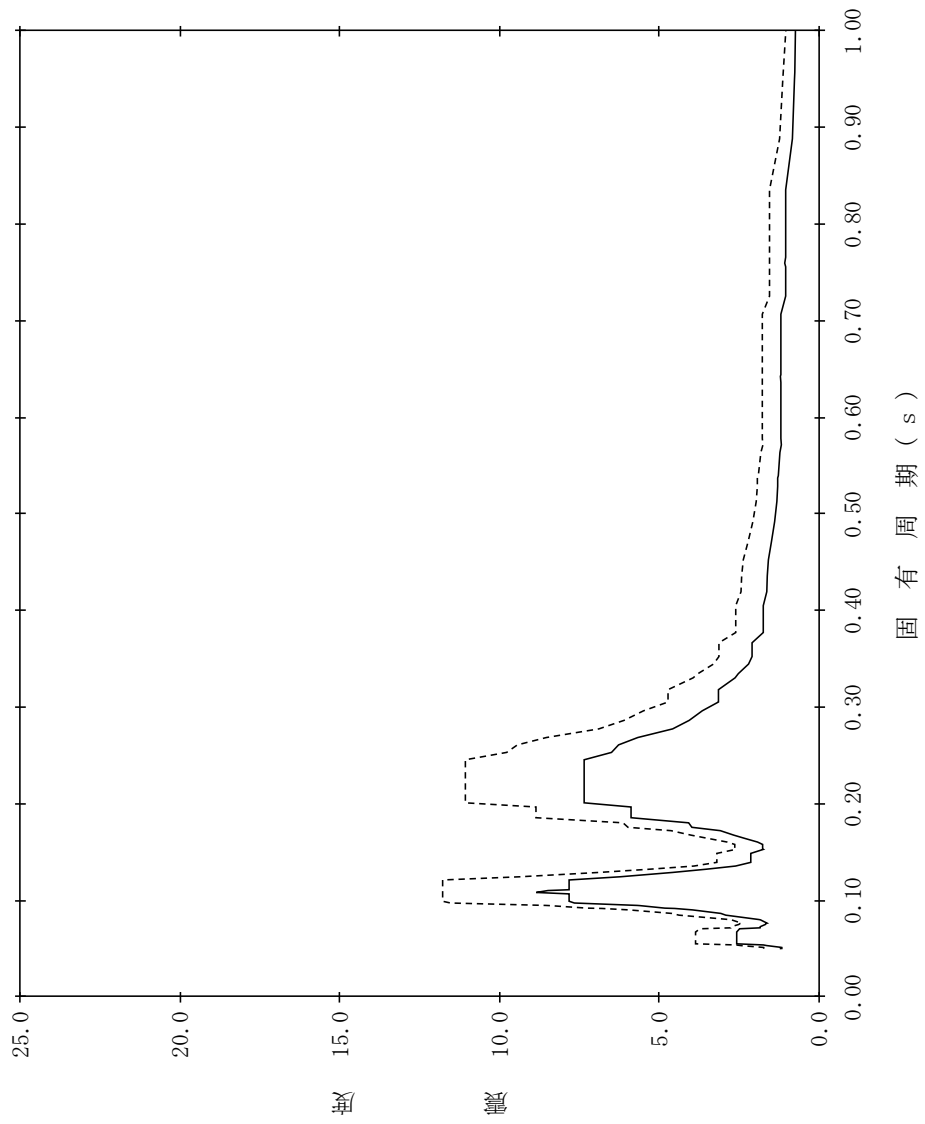

【NS2-PCV-SdNS-SHD195】

構造物名：炉心シュラウド(炉心支持板) 標高：EL21.571m 設計用床応答スペクトル I (NS方向)
 減衰定数：1.5% 波形名：弾性設計用地震動 S d 設計用床応答スペクトル II (NS方向)

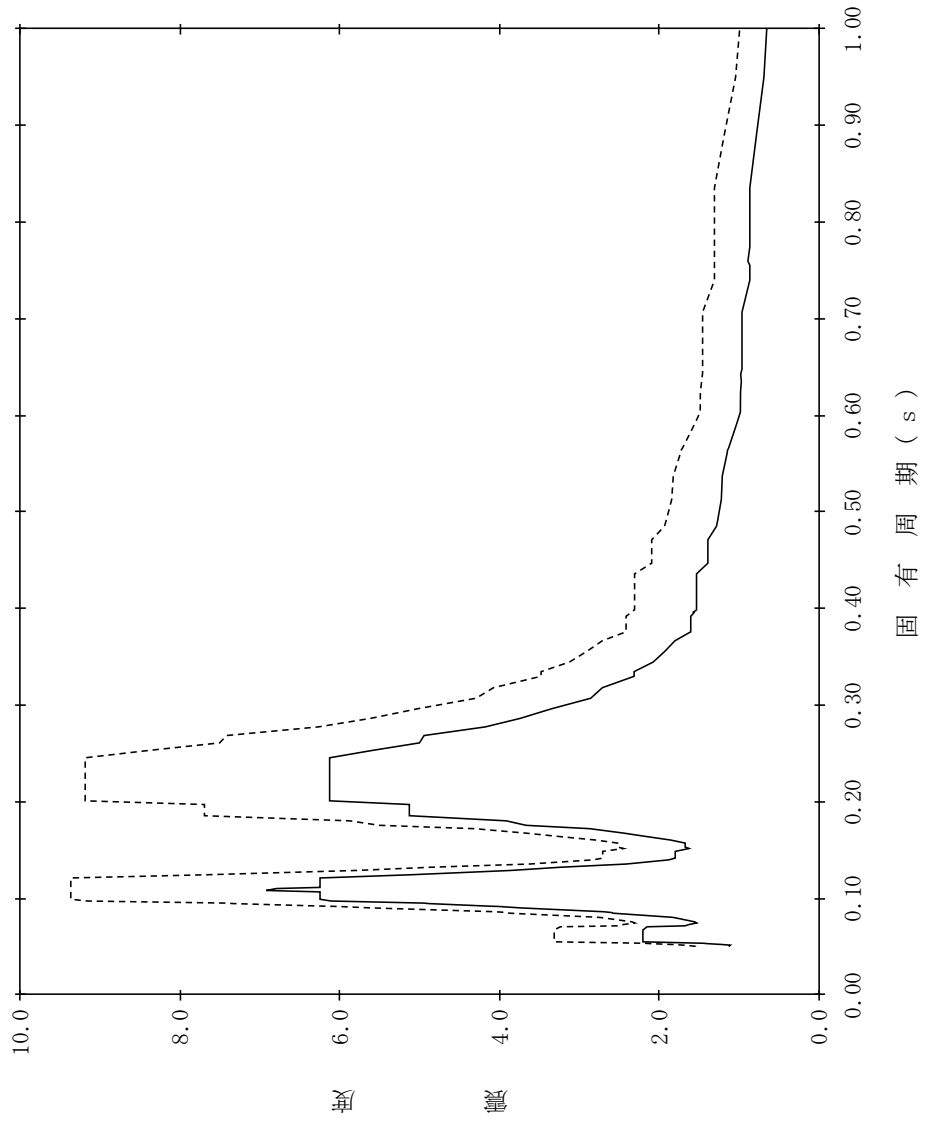

【NS2-PCV-SdNS-SHD196】

構造物名：炉心シュラウド(炉心支持板) 標高：EL21.571m 設計用床応答スペクトル I (NS方向)
 減衰定数：2.0% 波形名：弾性設計用地震動 S d 設計用床応答スペクトル II (NS方向)

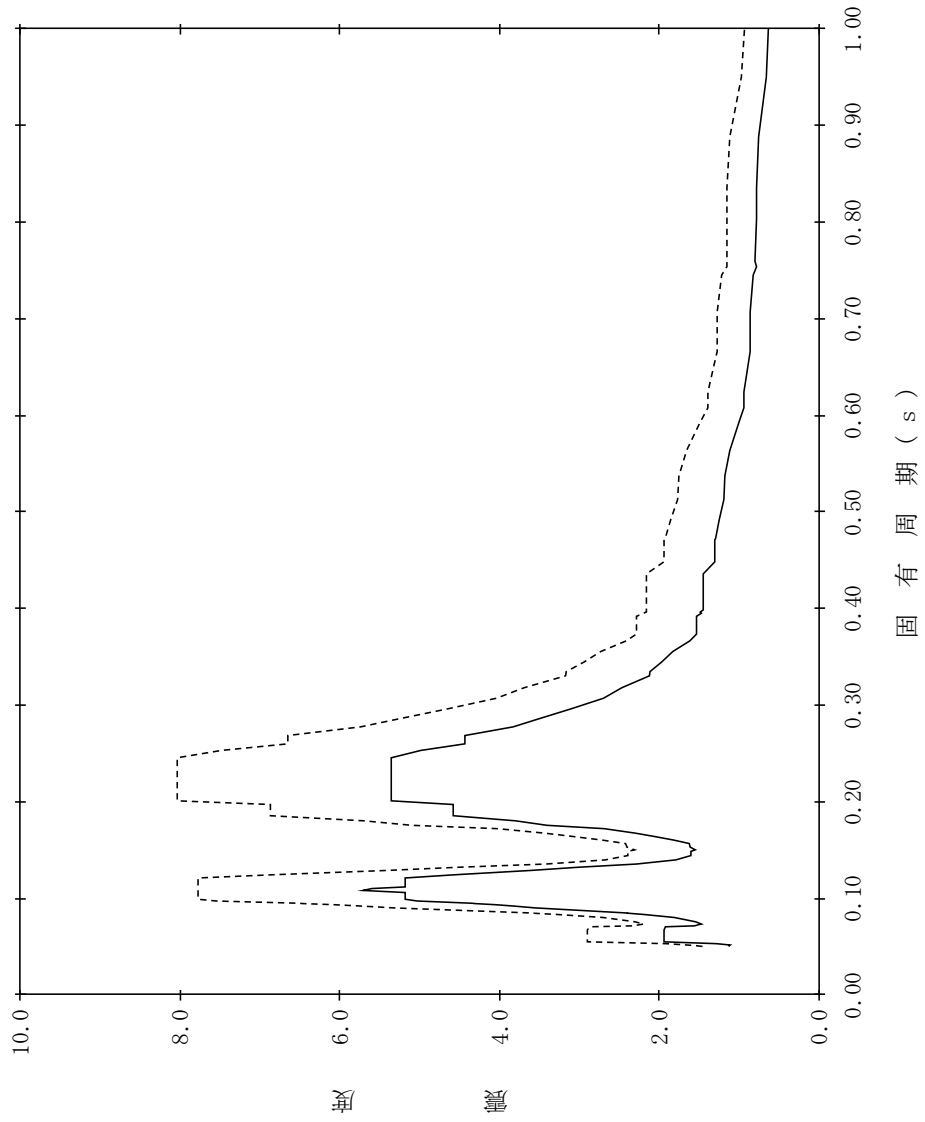

【NS2-PCV-SdNS-SHD197】

構造物名：炉心シュラウド(炉心支持板) 標高：EL21.571m 設計用床応答スペクトル I (NS方向)
 減衰定数：2.5% 波形名：弾性設計用地震動 S d 設計用床応答スペクトル II (NS方向)

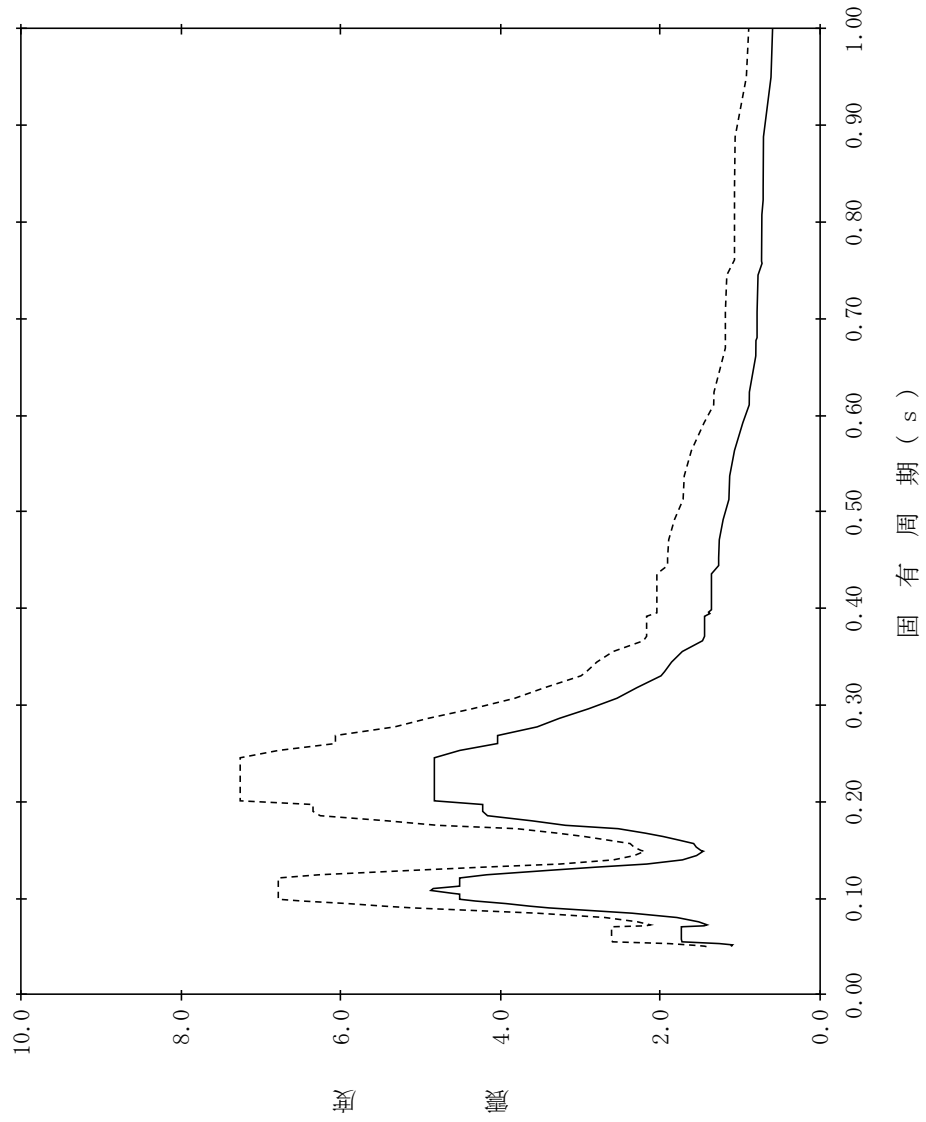

【NS2-PCV-SdNS-SHD198】

構造物名：炉心シュラウド(炉心支持板) 標高：EL21.571m 設計用床応答スペクトル I (NS方向)
 減衰定数：3.0% 波形名：弾性設計用地震動 S d 設計用床応答スペクトル II (NS方向)

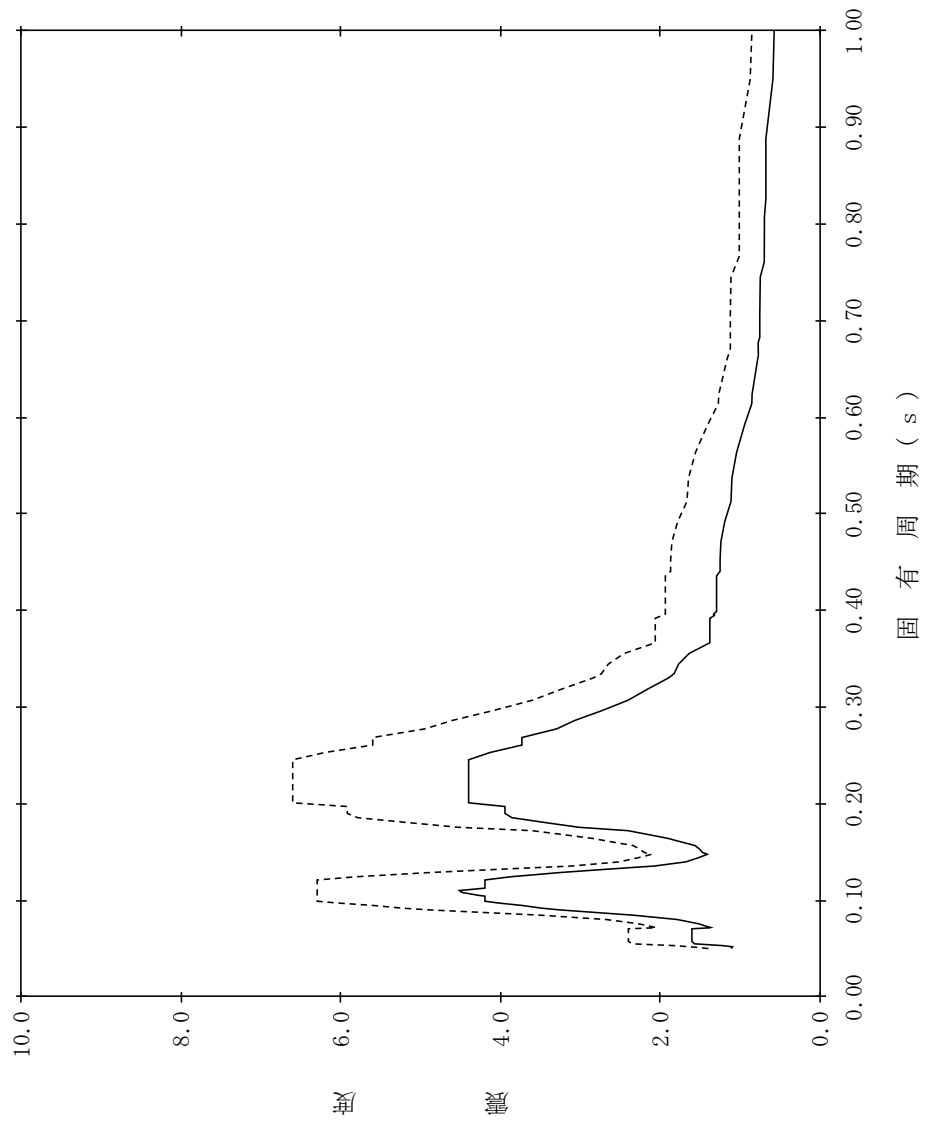

【NS2-PCV-SdNS-SHD199】

構造物名：炉心シュラウド(炉心支持板) 標高：EL21.571m 設計用床応答スペクトル I (NS方向)
 減衰定数：4.0% 波形名：弾性設計用地震動 S d 設計用床応答スペクトル II (NS方向)

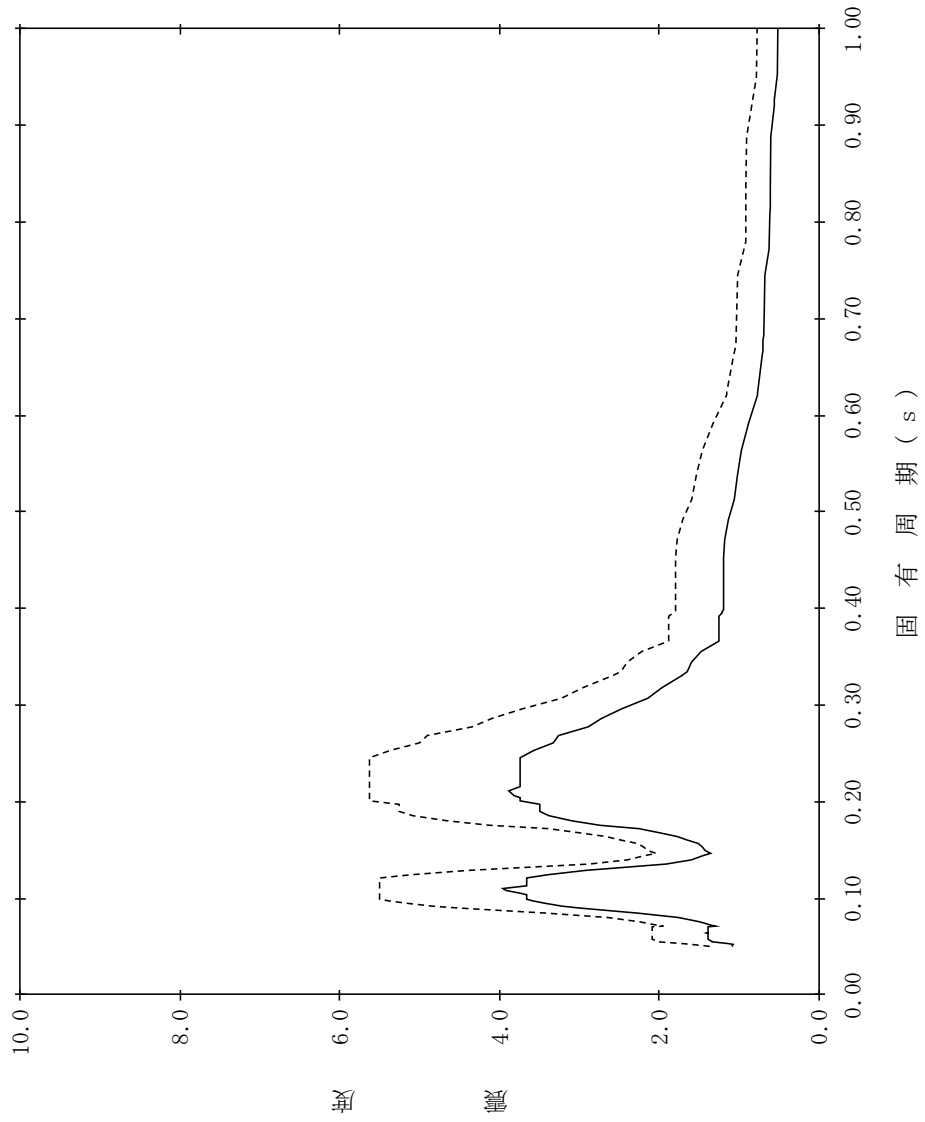

【NS2-PCV-SdNS-SHD200】

構造物名：炉心シェラウド(炉心支持板) 標高：EL21.571m 設計用床応答スペクトル I (NS方向)
 減衰定数：5.0% 波形名：弾性設計用地震動 S d 設計用床応答スペクトル II (NS方向)

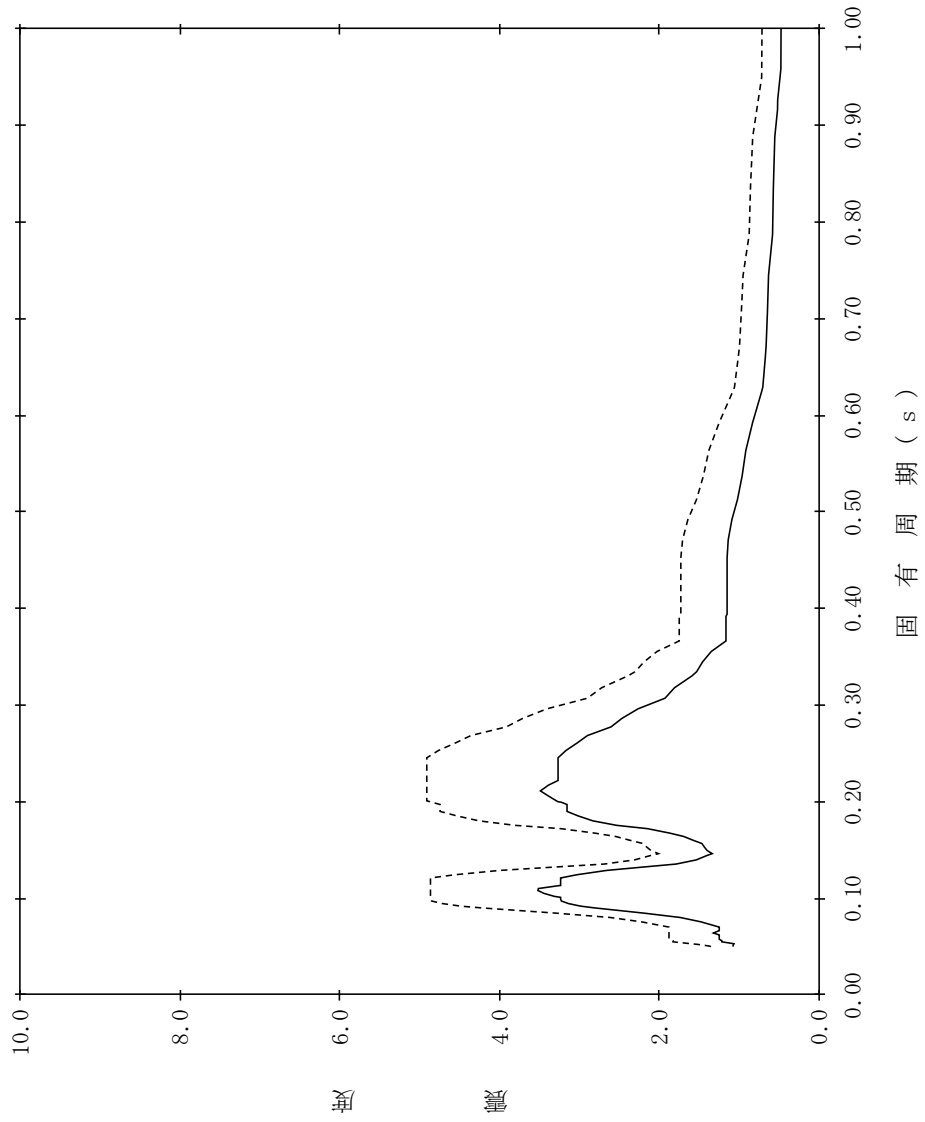

【NS2-PCV-SdNS-RPV201】

構造物名：原子炉压力容器下鏡
 標高：EL18.250m～16.508m
 波形名：弾性設計用地震動 S d
 減衰定数：0.5%

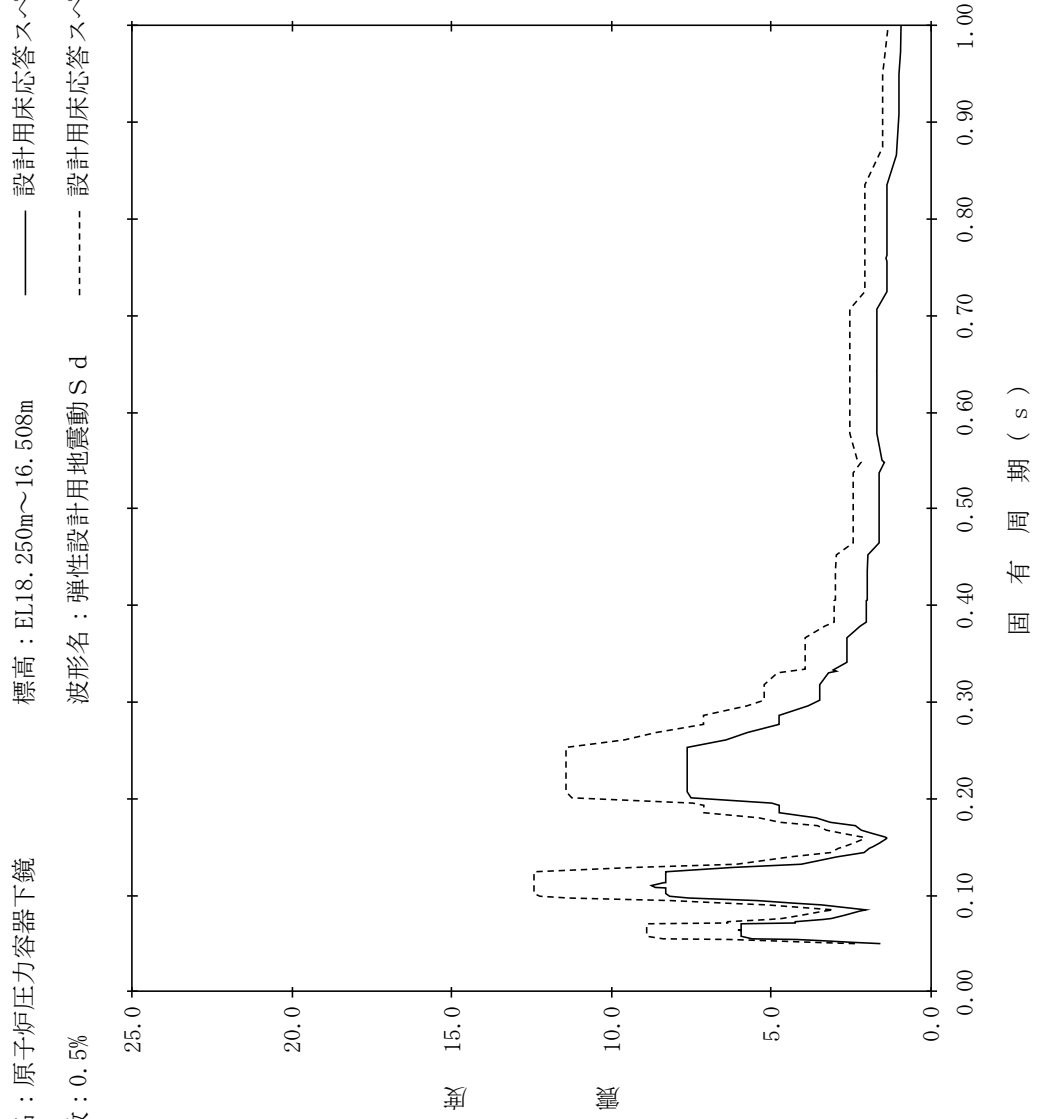

【NS2-PCV-SdNS-RPV202】

構造物名：原子炉压力容器下鏡
 標高：EL18.250m～16.508m
 減衰定数：1.0%
 波形名：弾性設計用地震動 S d
 設計用床応答スペクトル I (NS方向)
 設計用床応答スペクトル II (NS方向)

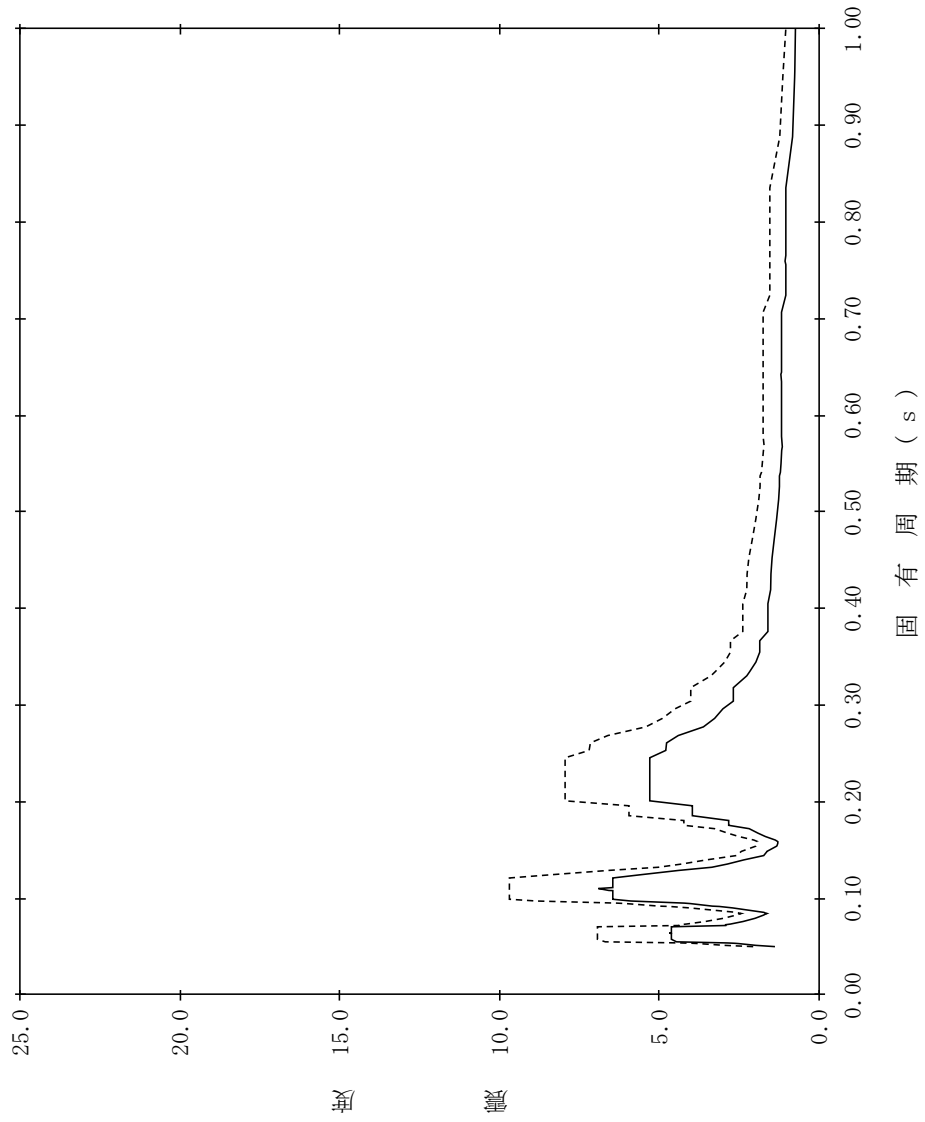

【NS2-PCV-SdNS-RPV203】

構造物名：原子炉压力容器下鏡
 標高：EL18.250m～16.508m
 減衰定数：1.5%
 波形名：弾性設計用地震動 S d
 設計用床応答スペクトル I (NS方向)
 設計用床応答スペクトル II (NS方向)

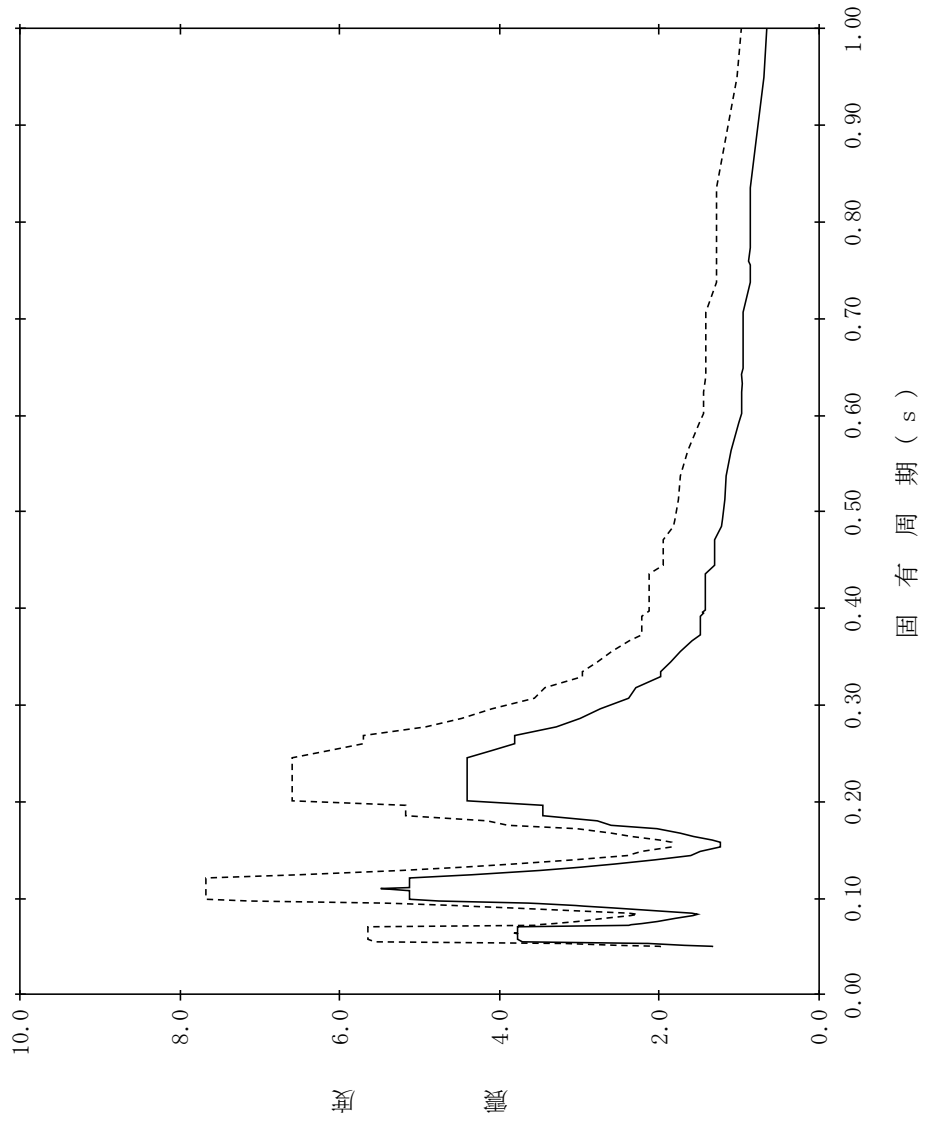

【NS2-PCV-SdNS-RPV204】

構造物名：原子炉压力容器下鏡
 標高：EL18.250m～16.508m
 波形名：弾性設計用地震動 S d
 減衰定数：2.0%

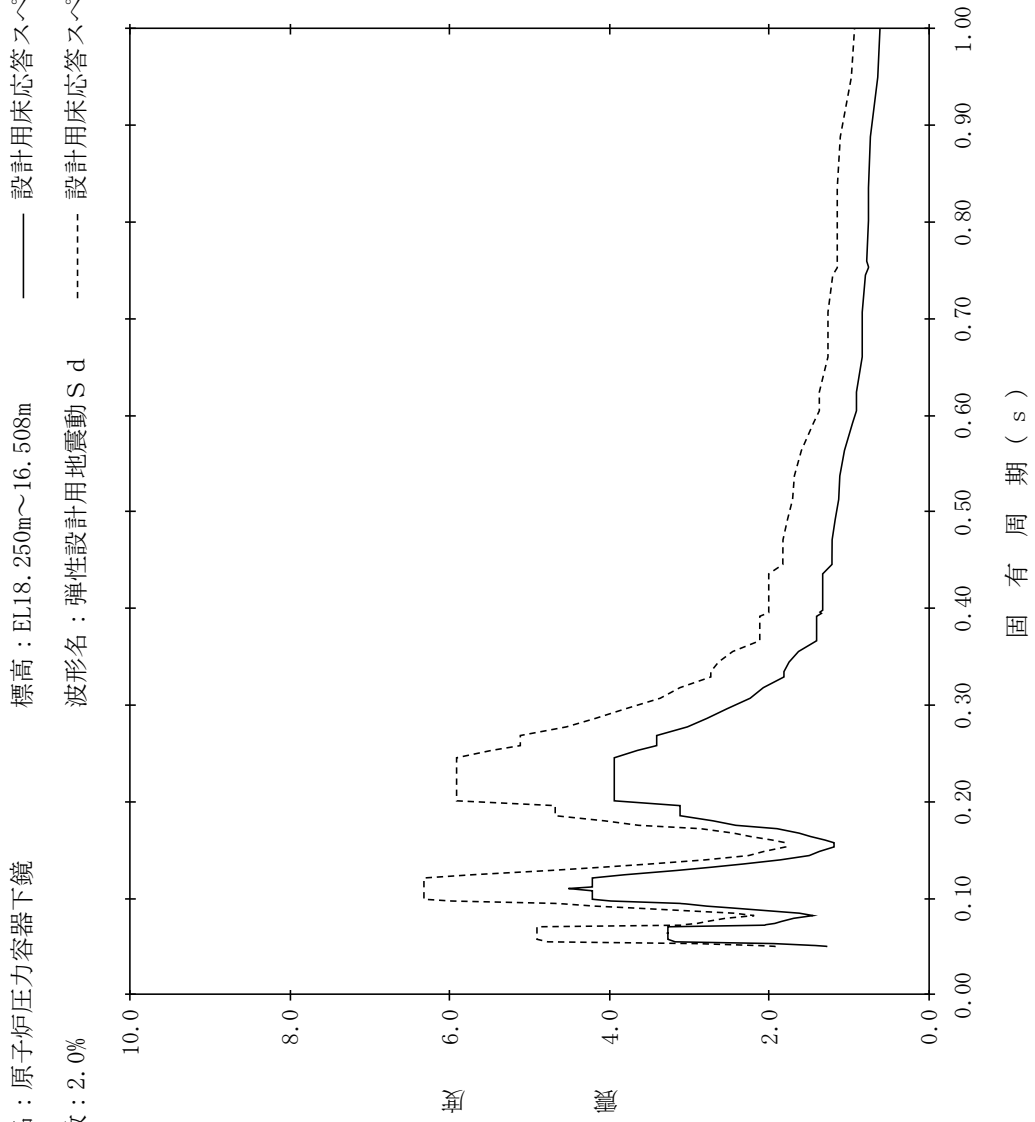

【NS2-PCV-SdNS-RPV205】

構造物名：原子炉压力容器下鏡
 標高：EL18.250m～16.508m
 減衰定数：2.5%
 波形名：弾性設計用地震動 S d
 設計用床応答スペクトル I (NS方向)
 設計用床応答スペクトル II (NS方向)

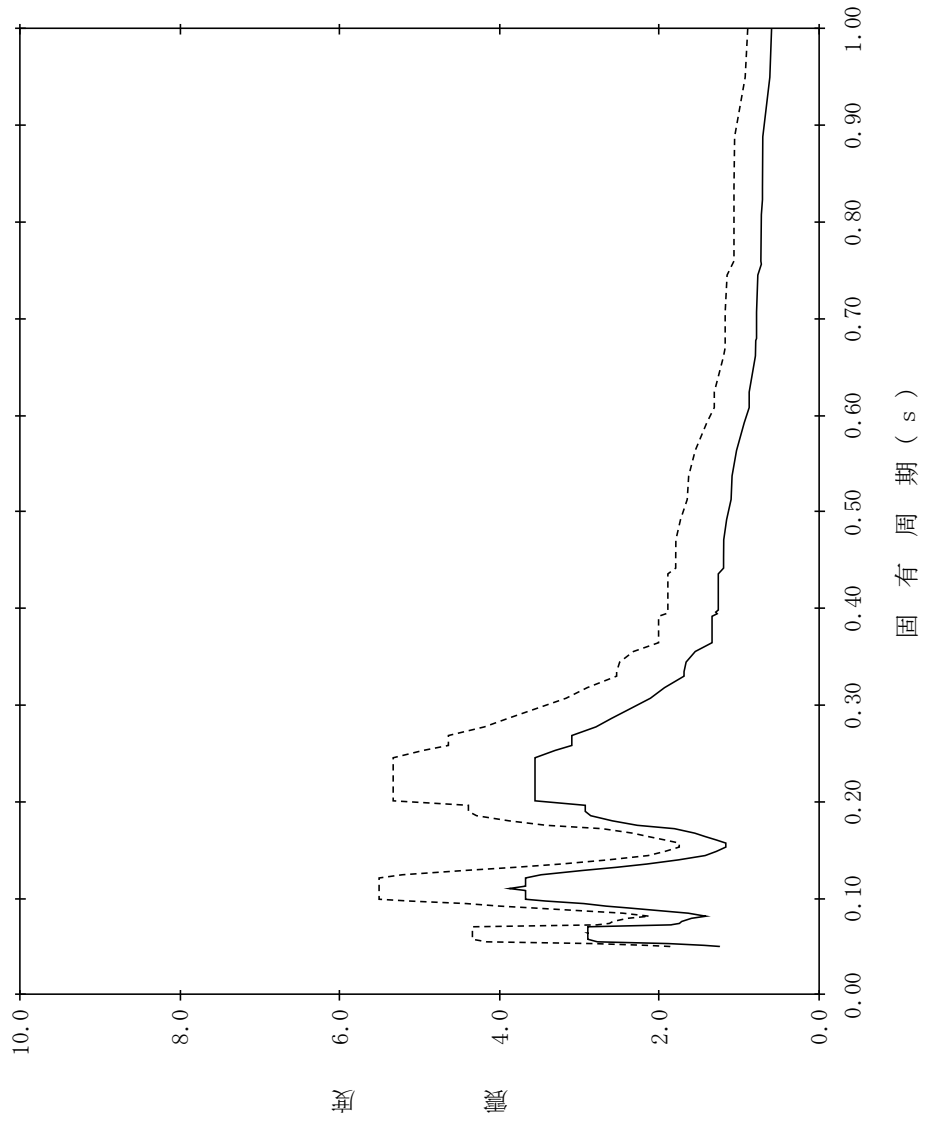

【NS2-PCV-SdNS-RPV206】

構造物名：原子炉压力容器下鏡
 標高：EL18.250m～16.508m
 減衰定数：3.0%
 波形名：弾性設計用地震動 S d
 設計用床応答スペクトル I (NS方向)
 設計用床応答スペクトル II (NS方向)

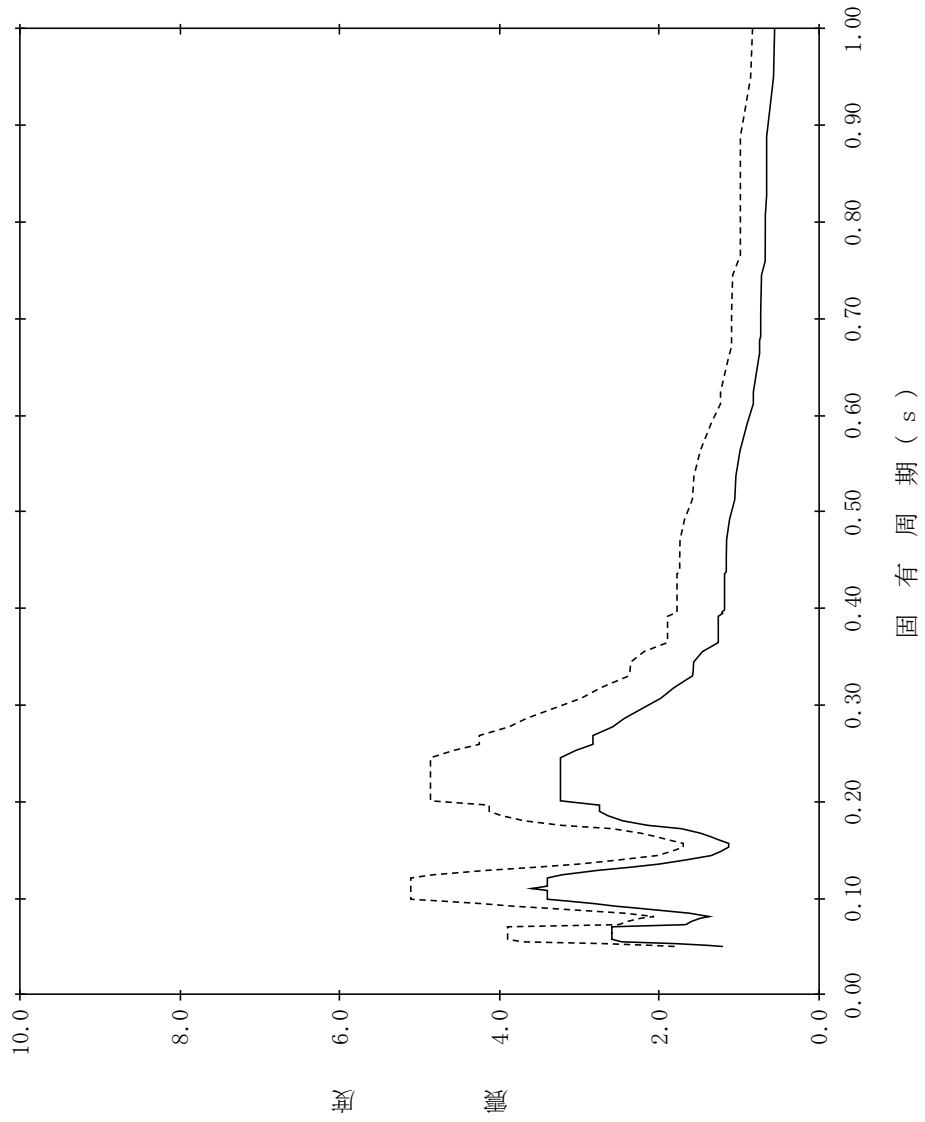

【NS2-PCV-SdNS-RPV207】

構造物名：原子炉压力容器下鏡
 標高：EL18.250m～16.508m
 減衰定数：4.0%
 波形名：弾性設計用地震動 S d
 設計用床応答スペクトル I (NS方向)
 設計用床応答スペクトル II (NS方向)

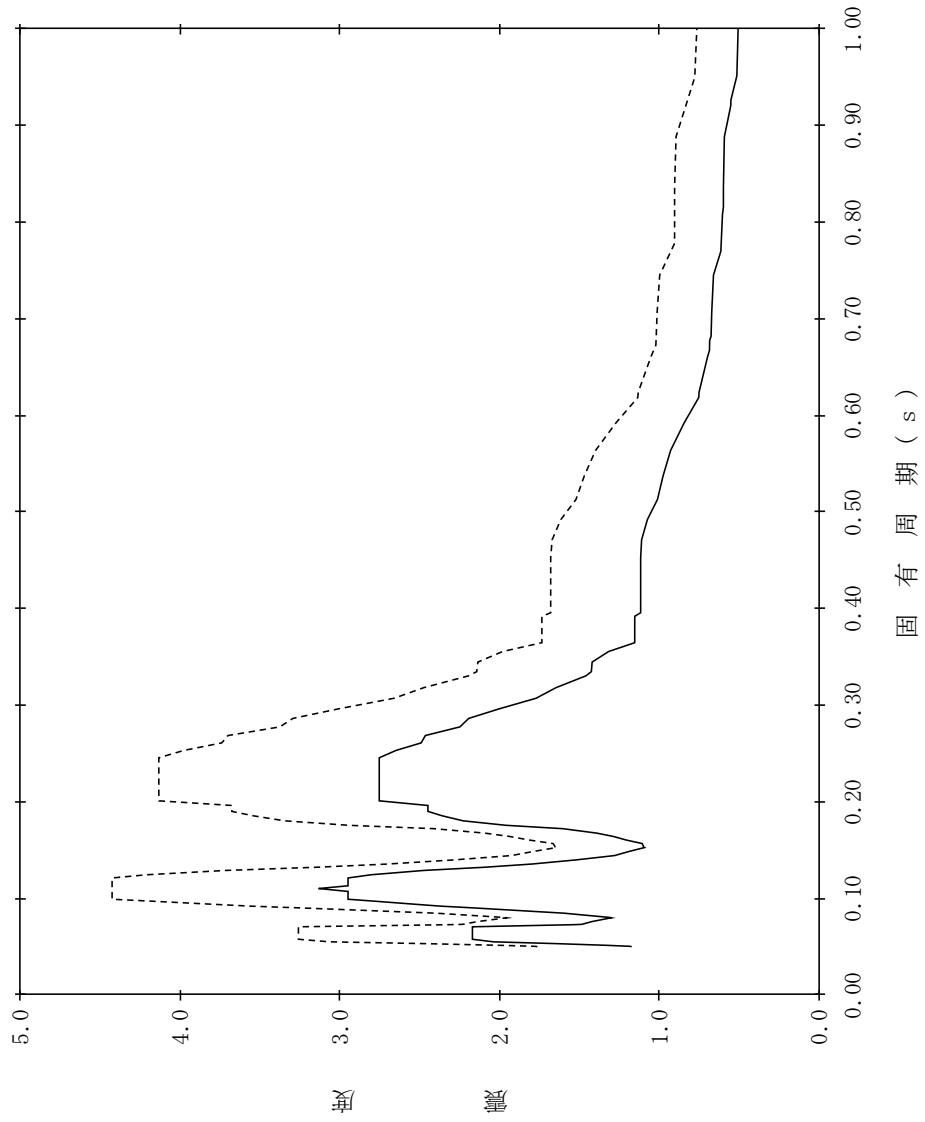

【NS2-PCV-SdNS-RPV208】

構造物名：原子炉压力容器下鏡
 標高：EL18.250m～16.508m
 減衰定数：5.0%
 波形式：弾性設計用地震動 S d
 設計用床応答スペクトル I (NS方向)
 設計用床応答スペクトル II (NS方向)

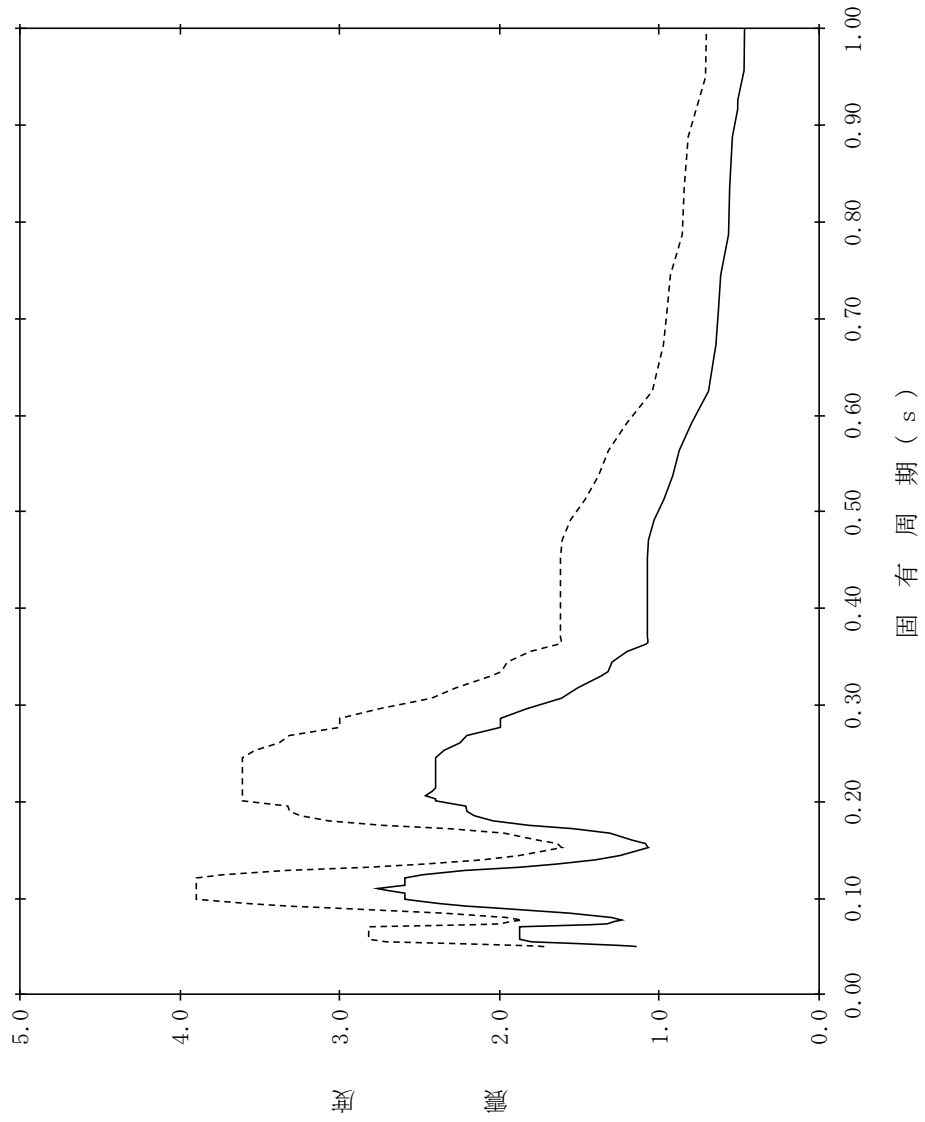

【NS2-PCV-SdEW-PCV1】

構造物名：原子炉格納容器
 標高：EL39.400m
 減衰定数：0.5%
 波形名：弾性設計用地震動 S d
 設計用床応答スペクトル I (EW方向)
 設計用床応答スペクトル II (EW方向)

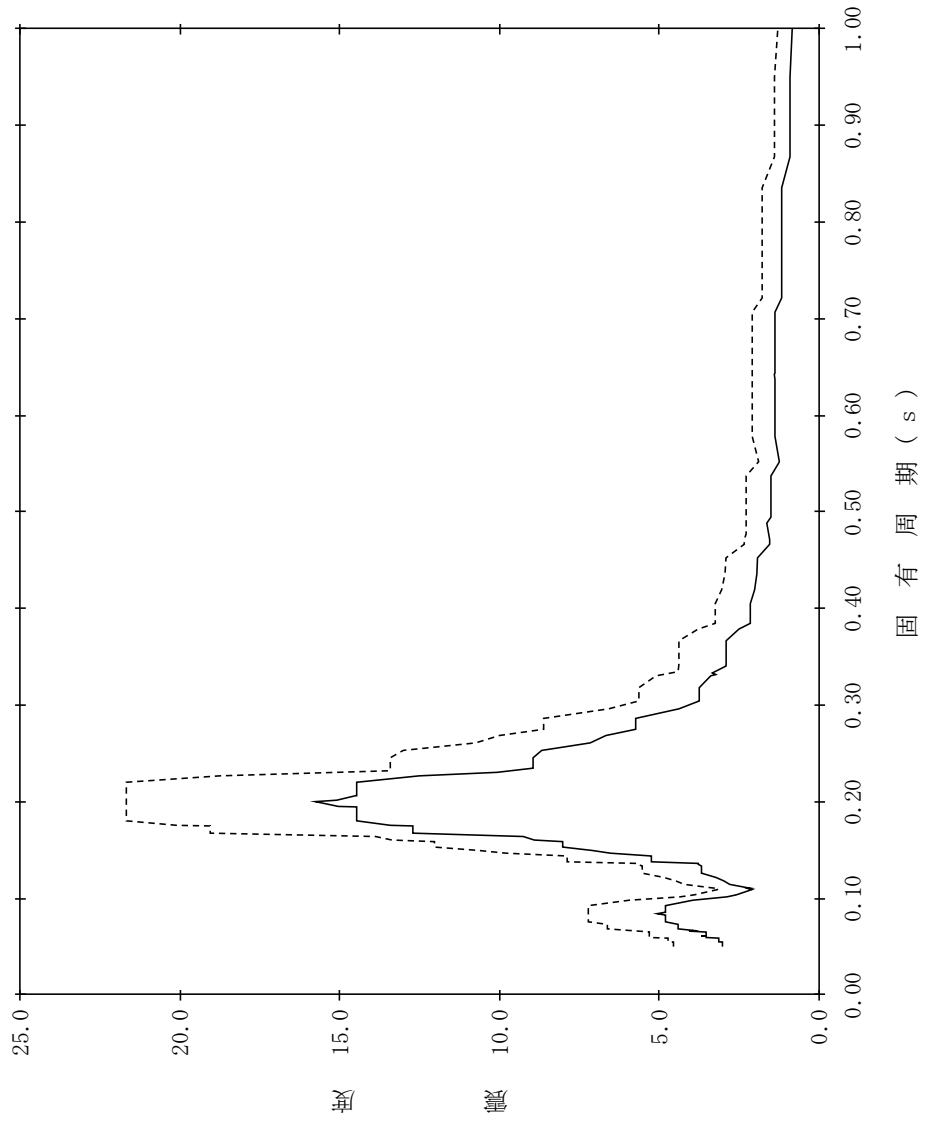

【NS2-PCV-SdEW-PCV2】

構造物名：原子炉格納容器
 標高：EL39.400m
 減衰定数：1.0%
 波形名：弾性設計用地震動 S d
 設計用床応答スペクトル I (EW方向)
 設計用床応答スペクトル II (EW方向)

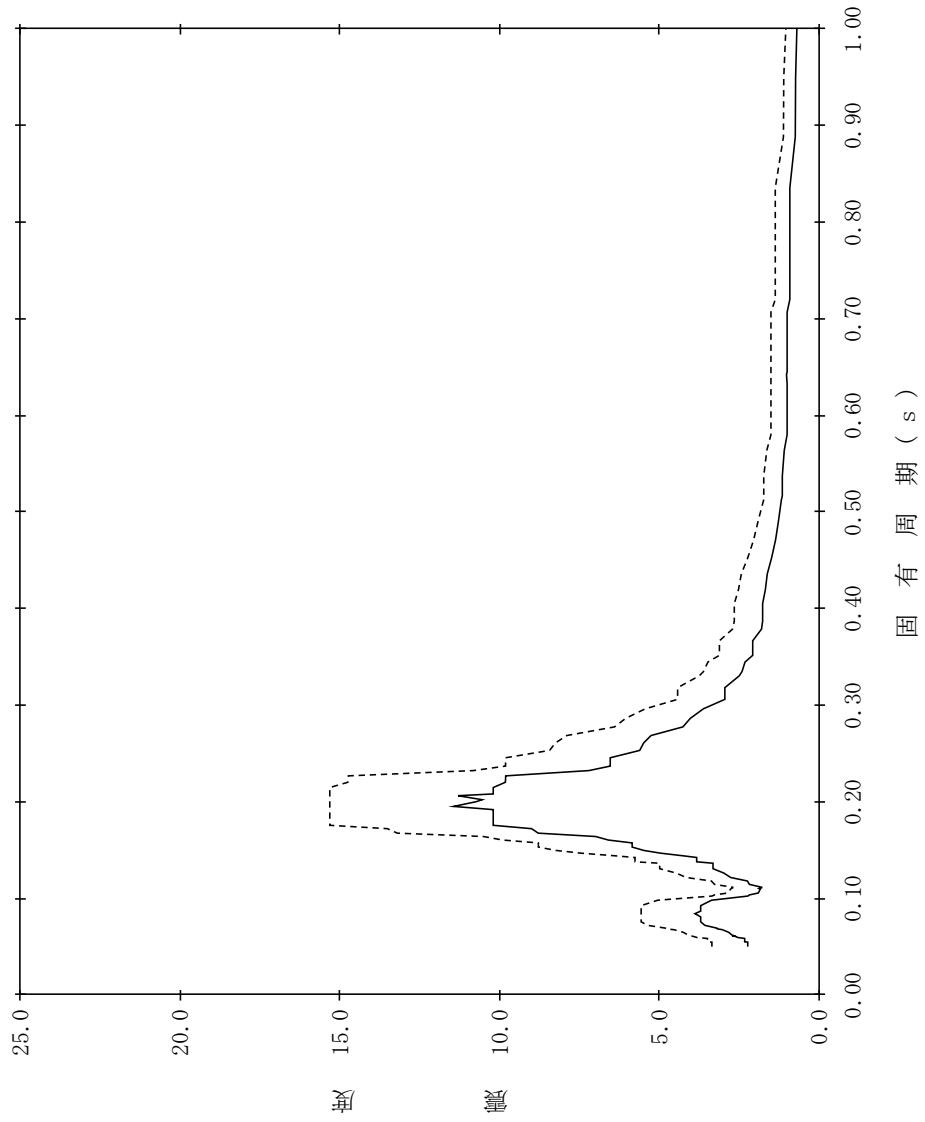

【NS2-PCV-SdEW-PCV3】

構造物名：原子炉格納容器
標高：EL39.400m
減衰定数：1.5%
波形名：弾性設計用地震動 S d
—— 設計用床応答スペクトル I (EW方向)
----- 設計用床応答スペクトル II (EW方向)

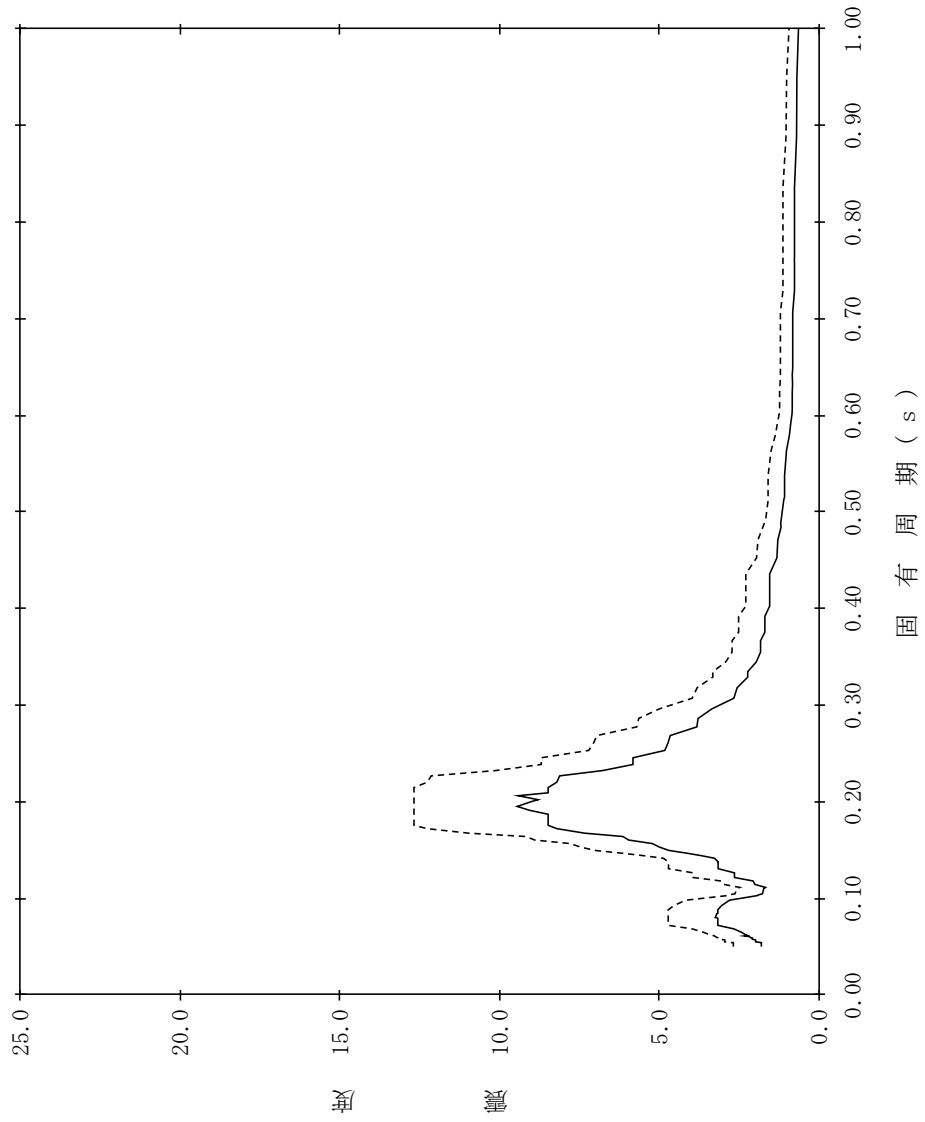

【NS2-PCV-SdEW-PCV4】

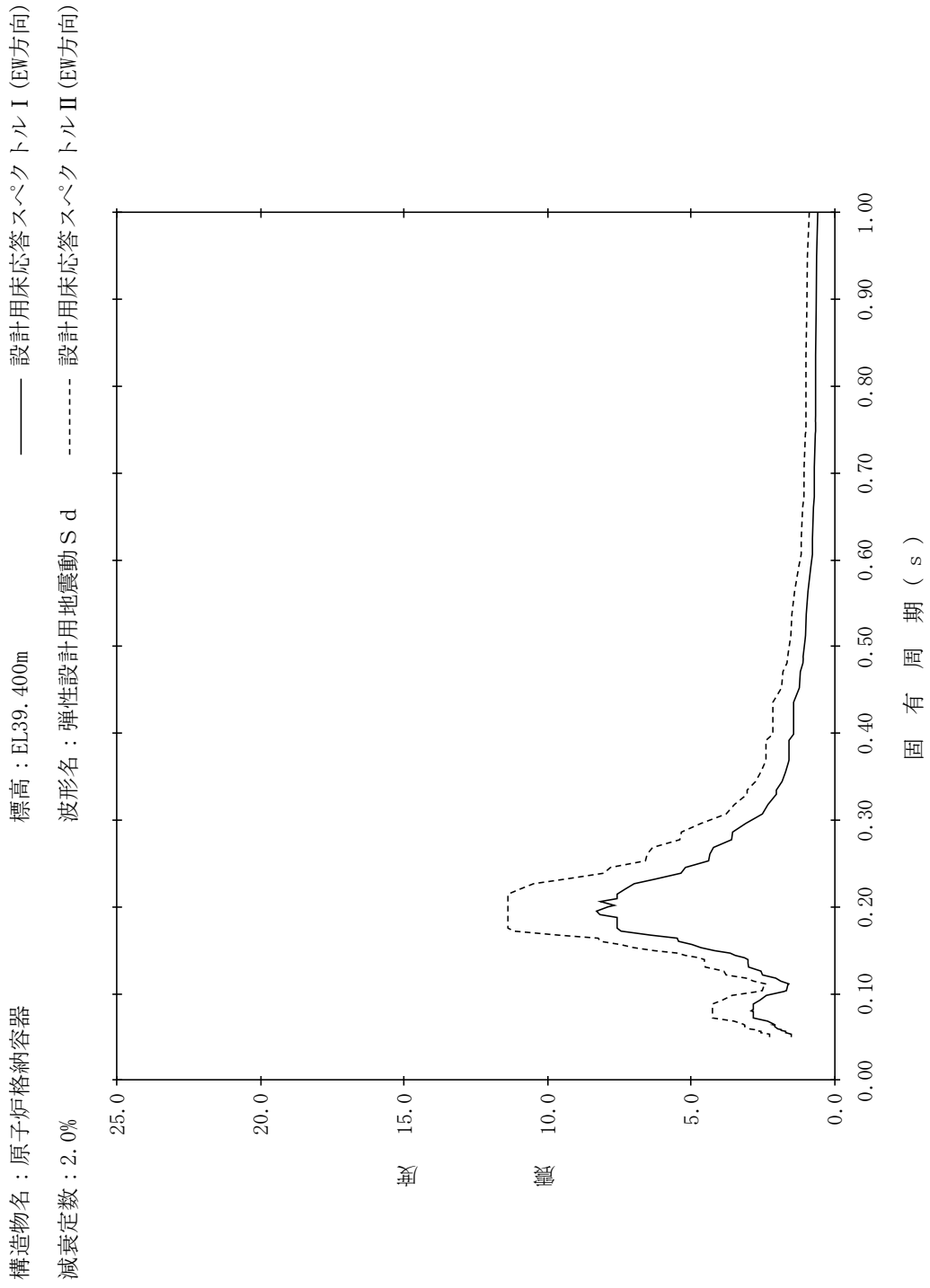

【NS2-PCV-SdEW-PCV5】

構造物名：原子炉格納容器
 標高：EL39.400m
 減衰定数：2.5%
 波形名：弾性設計用地震動 S d
 設計用床応答スペクトル I (EW方向)
 設計用床応答スペクトル II (EW方向)

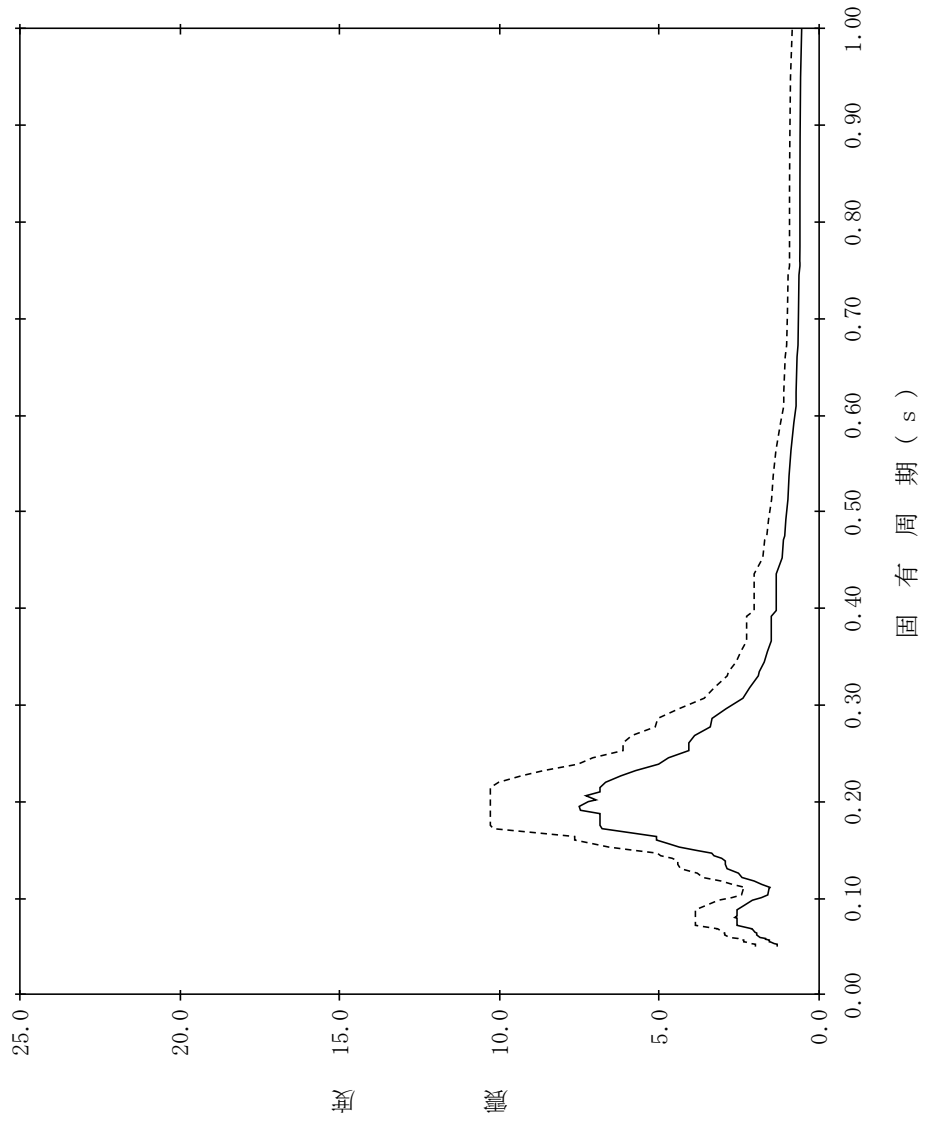

【NS2-PCV-SdEW-PCV6】

構造物名：原子炉格納容器
 標高：EL39.400m
 減衰定数：3.0%
 波形名：弾性設計用地震動 S d
 設計用床応答スペクトル I (EW方向)
 設計用床応答スペクトル II (EW方向)

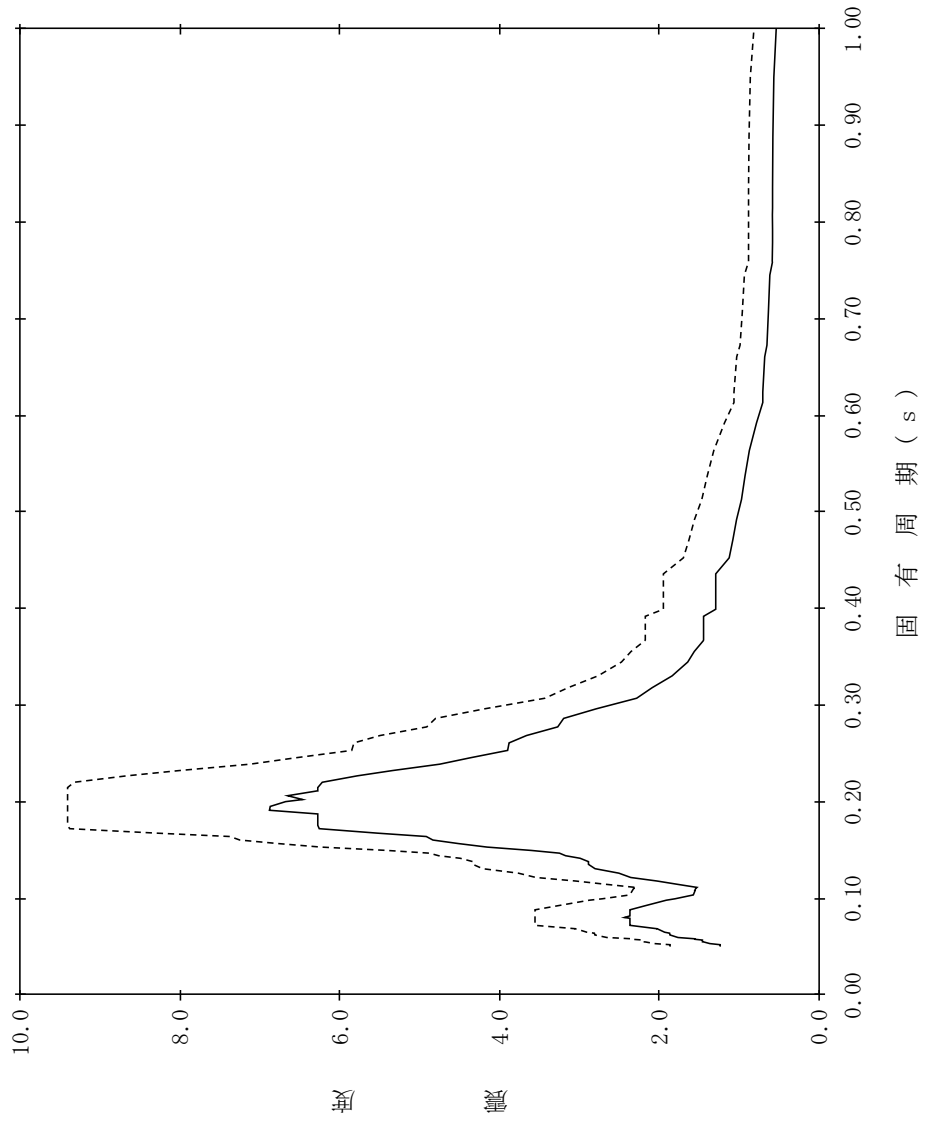

【NS2-PCV-SdEW-PCV7】

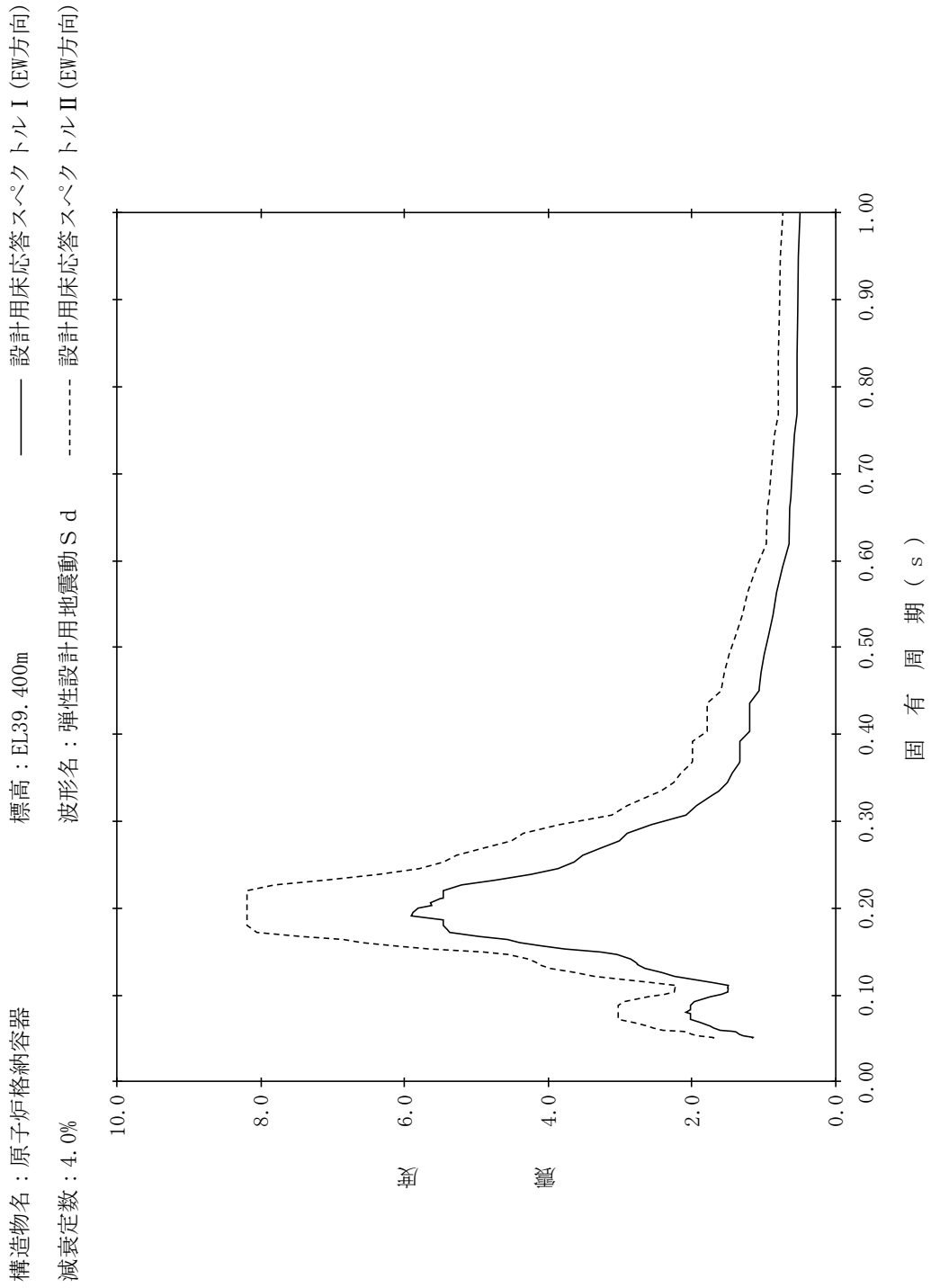

【NS2-PCV-SdEW-PCV8】

構造物名：原子炉格納容器
 標高：EL39.400m
 減衰定数：5.0%
 波形名：弾性設計用地震動 S d
 設計用床応答スペクトル I (EW方向)
 設計用床応答スペクトル II (EW方向)

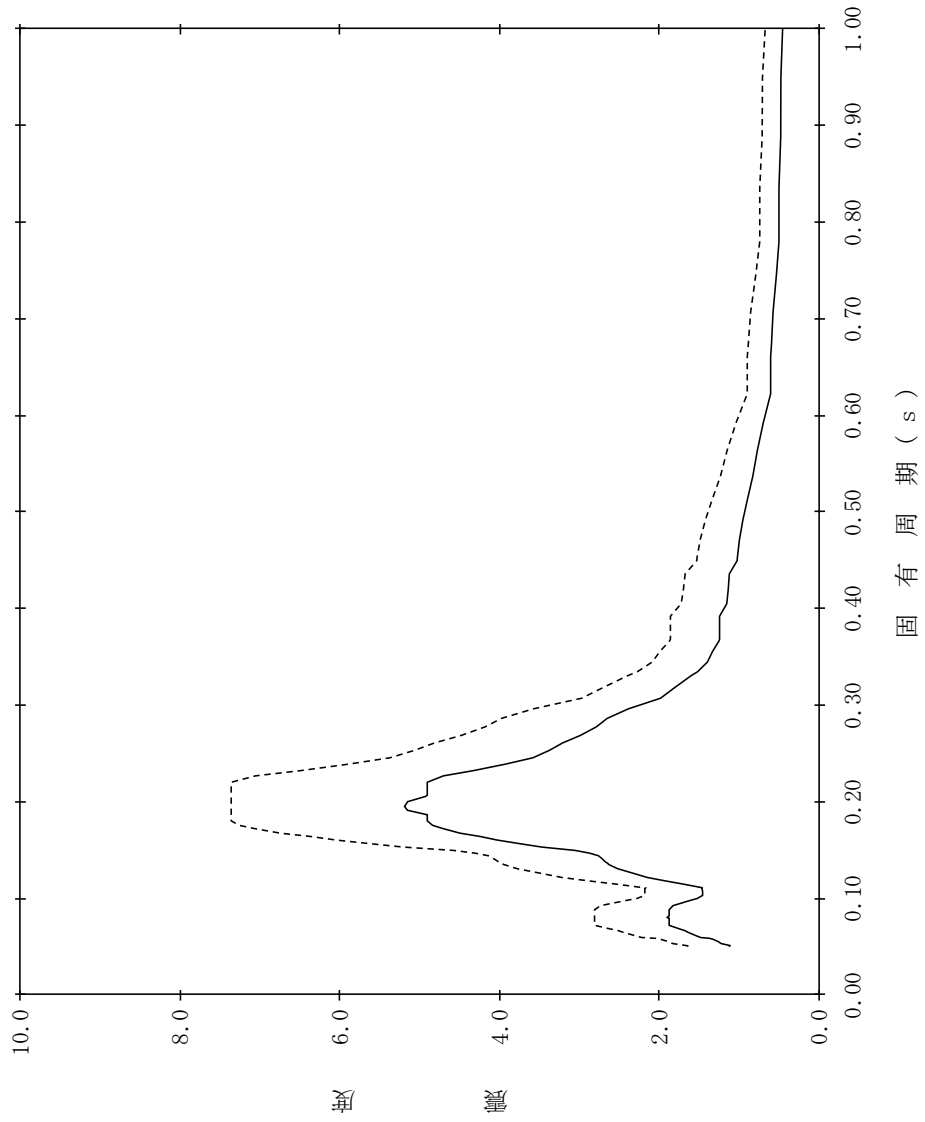

【NS2-PCV-SdEW-PCV9】

構造物名：原子炉格納容器
 標高：EL37.060m
 減衰定数：0.5%
 波形名：弾性設計用地震動 S d
 設計用床応答スペクトル I (EW方向)
 設計用床応答スペクトル II (EW方向)

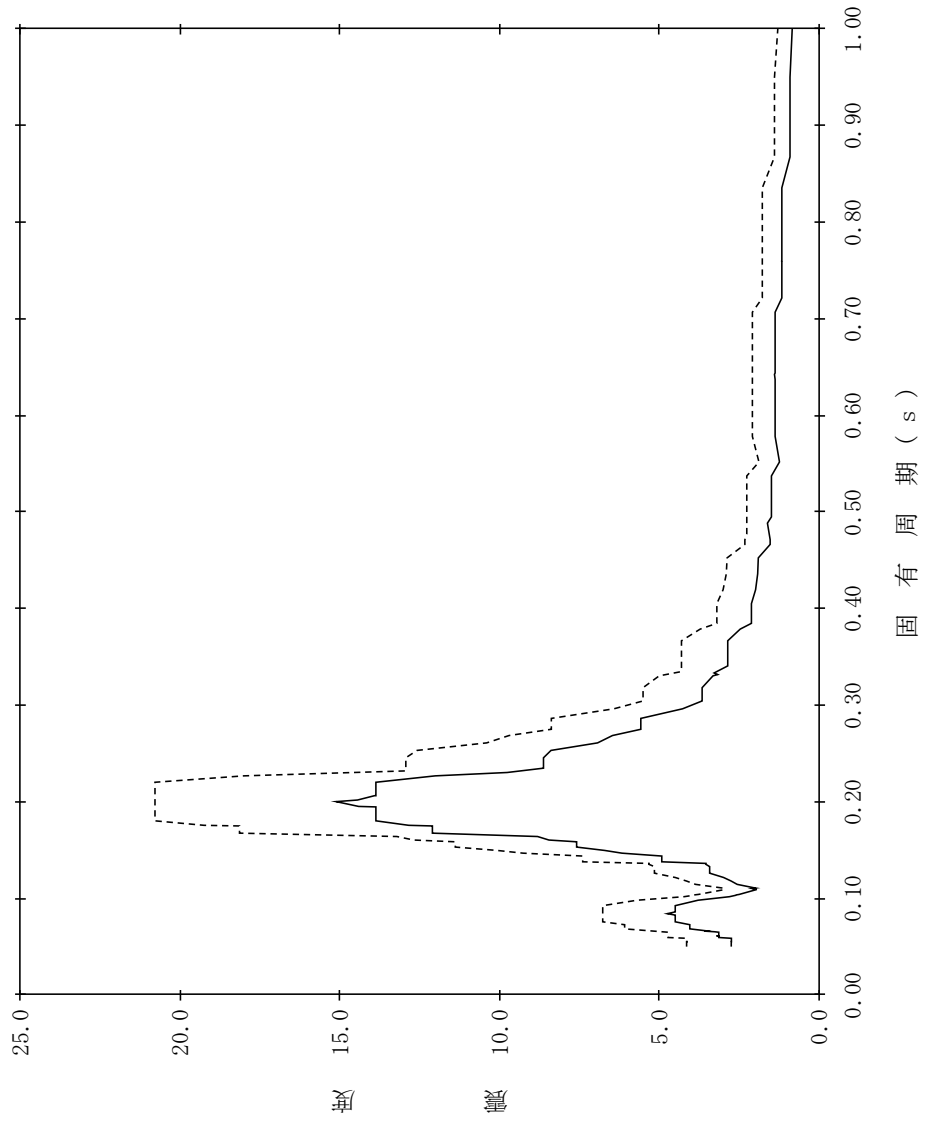

【NS2-PCV-SdEW-PCV10】

構造物名：原子炉格納容器
 標高：EL37.060m
 減衰定数：1.0%
 波形名：弾性設計用地震動 S d
 設計用床応答スペクトル I (EW方向)
 設計用床応答スペクトル II (EW方向)

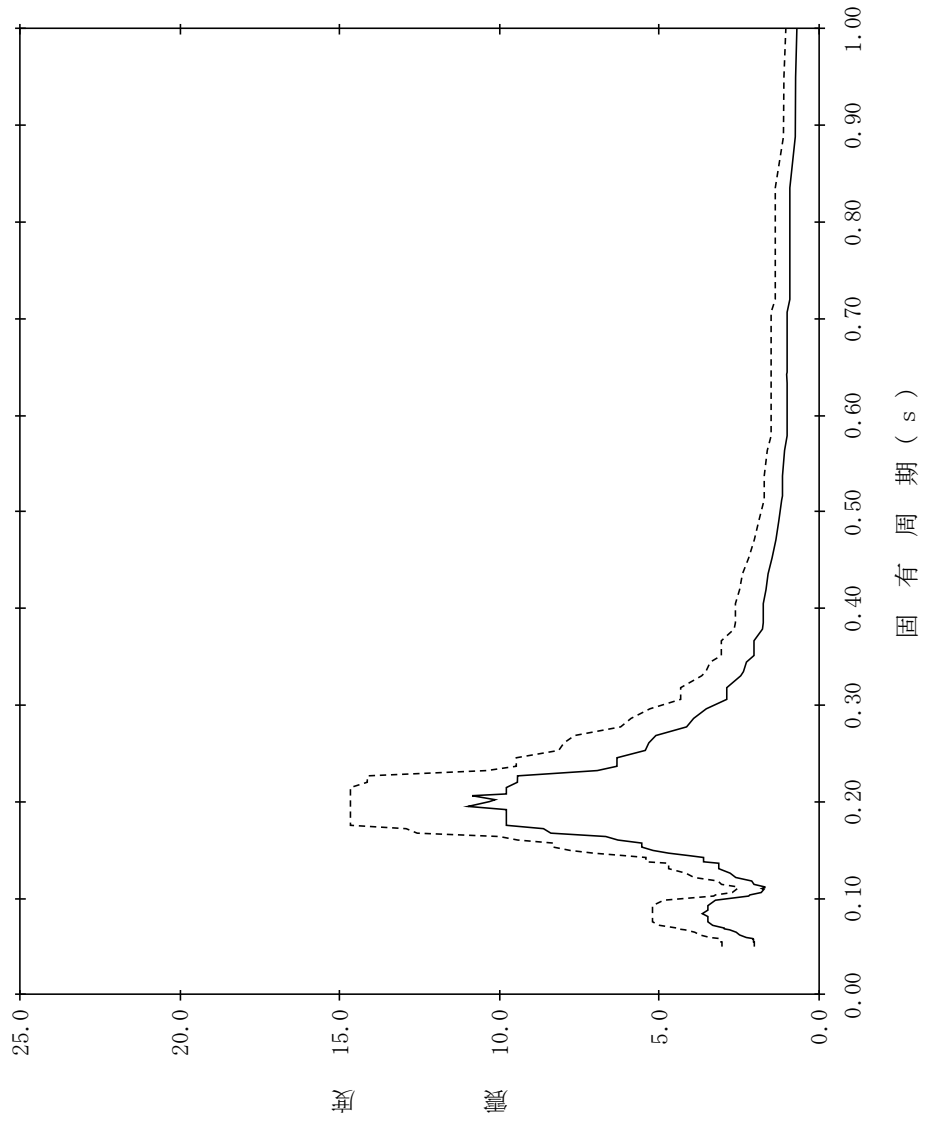

【NS2-PCV-SdEW-PCV11】

構造物名：原子炉格納容器
 標高：EL37.060m
 減衰定数：1.5%
 波形名：弾性設計用地震動 S d
 設計用床応答スペクトル I (EW方向)
 設計用床応答スペクトル II (EW方向)

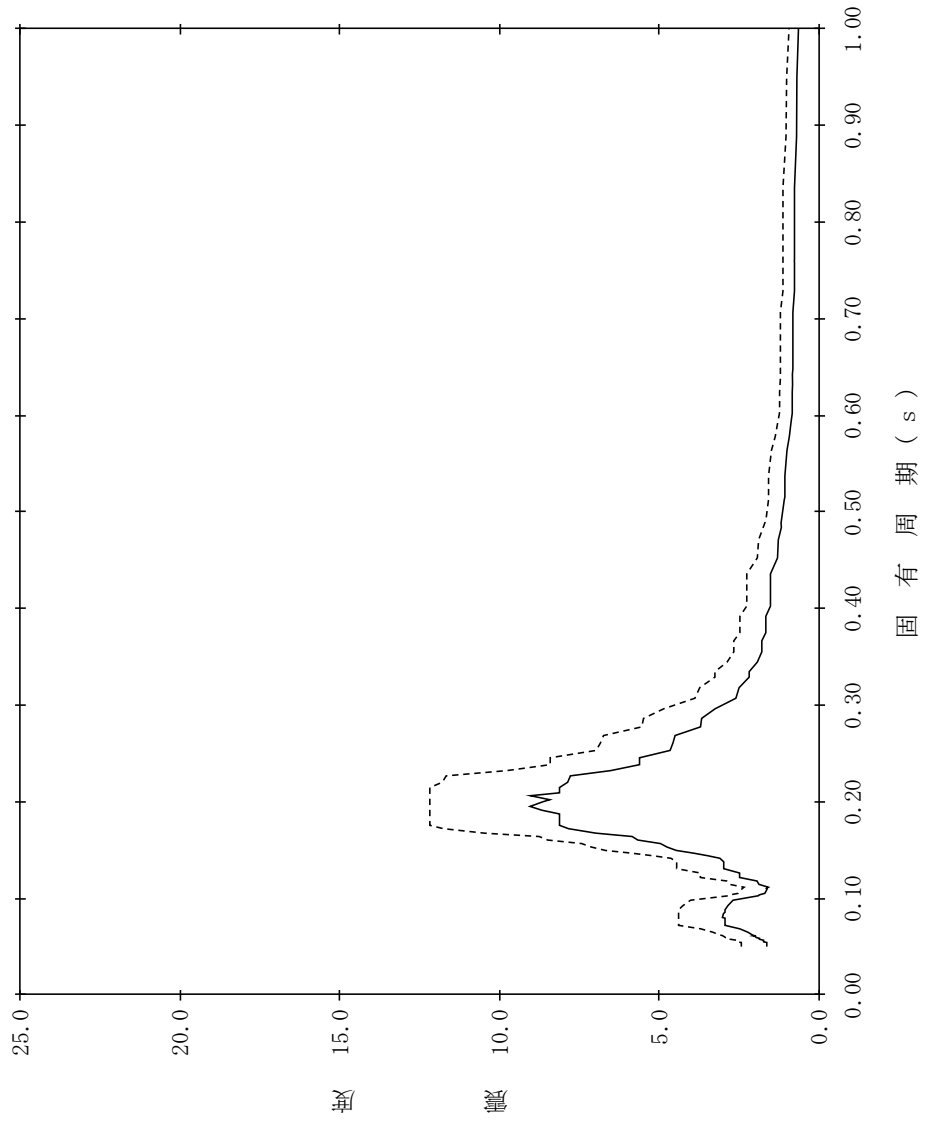

【NS2-PCV-SdEW-PCV12】

構造物名：原子炉格納容器
 標高：EL37.060m
 減衰定数：2.0%
 波形名：弾性設計用地震動 S d
 設計用床応答スペクトル I (EW方向)
 設計用床応答スペクトル II (EW方向)

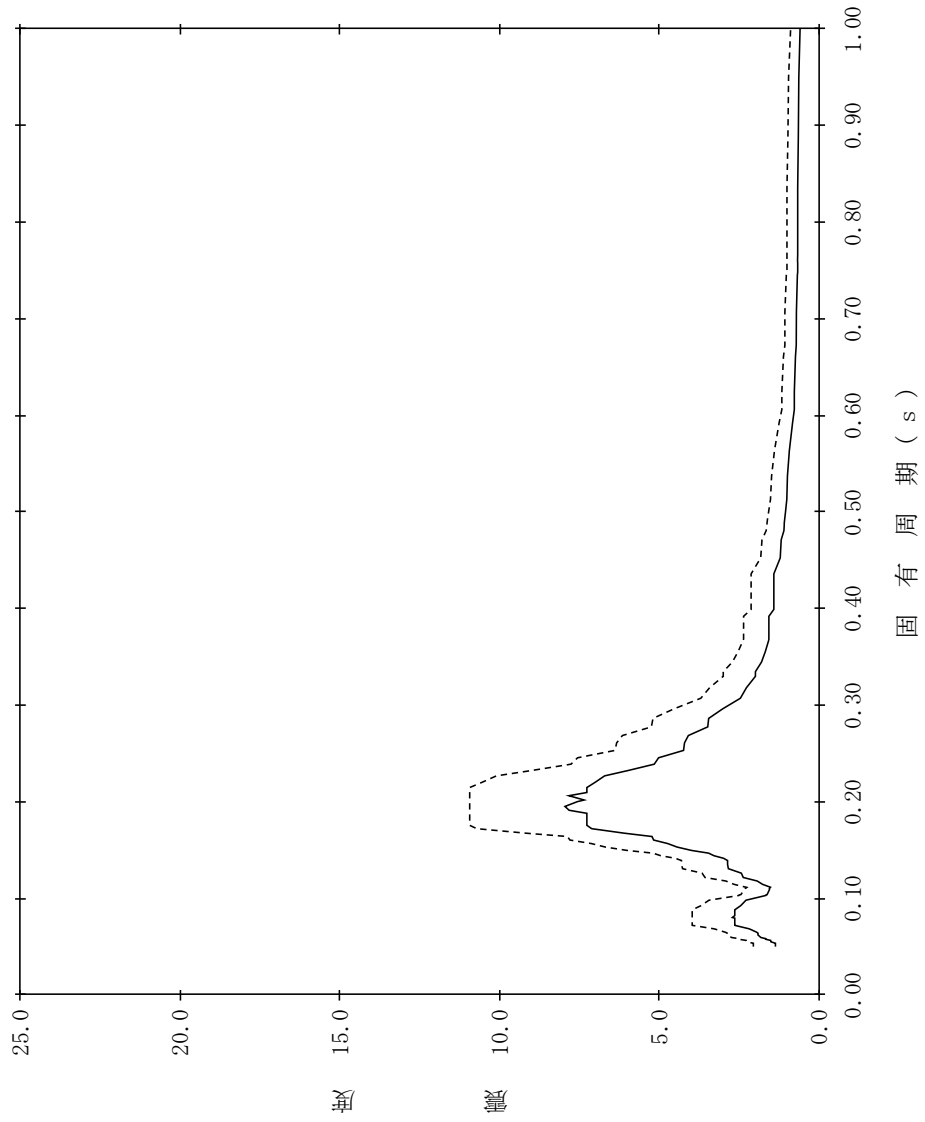

【NS2-PCV-SdEW-PCV13】

構造物名：原子炉格納容器
 標高：EL37.060m
 減衰定数：2.5%
 波形名：弾性設計用地震動 S d
 設計用床応答スペクトル I (EW方向)
 設計用床応答スペクトル II (EW方向)

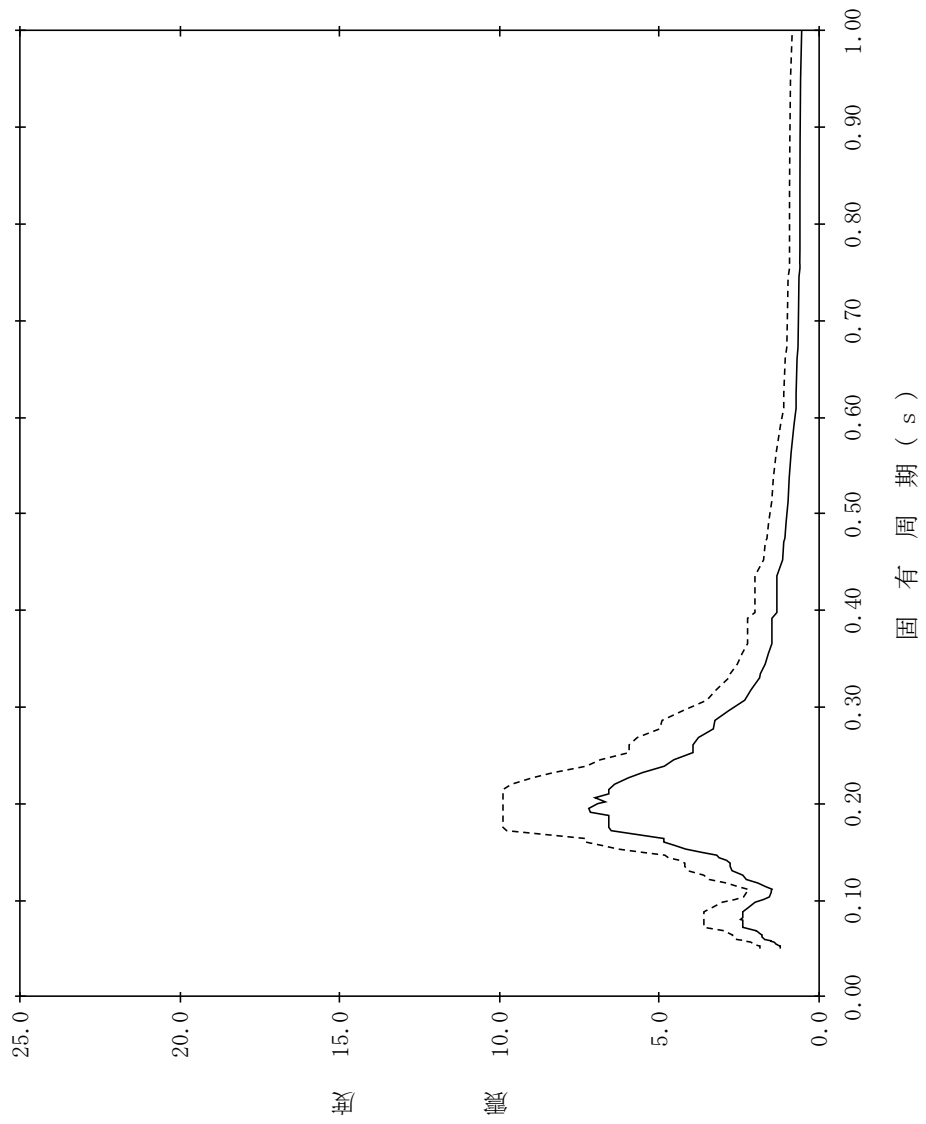

【NS2-PCV-SdEW-PCV14】

構造物名：原子炉格納容器
 標高：EL37.060m
 減衰定数：3.0%
 波形名：弾性設計用地震動 S d
 設計用床応答スペクトル I (EW方向)
 設計用床応答スペクトル II (EW方向)

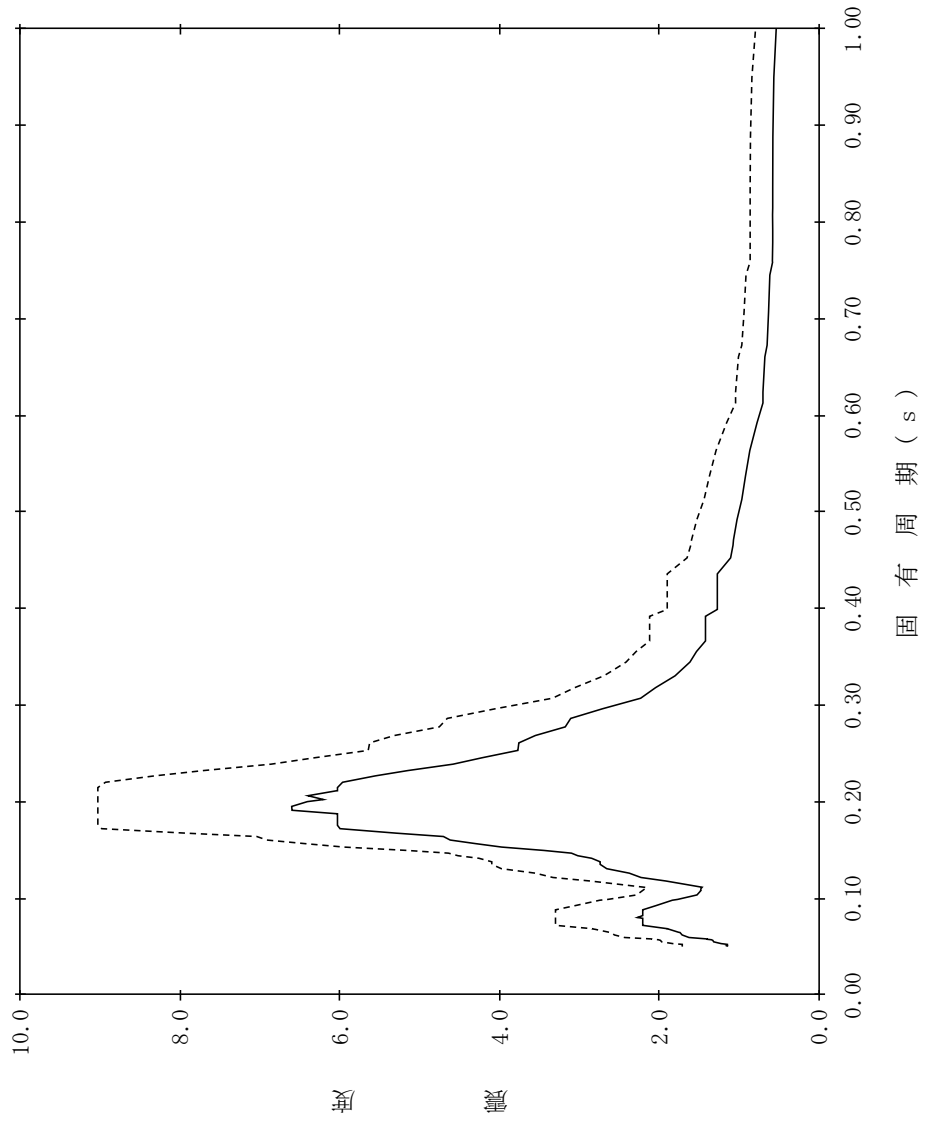

【NS2-PCV-SdEW-PCV15】

構造物名：原子炉格納容器
 標高：EL37.060m
 減衰定数：4.0%
 波形名：弾性設計用地震動 S d
 設計用床応答スペクトル I (EW方向)
 設計用床応答スペクトル II (EW方向)

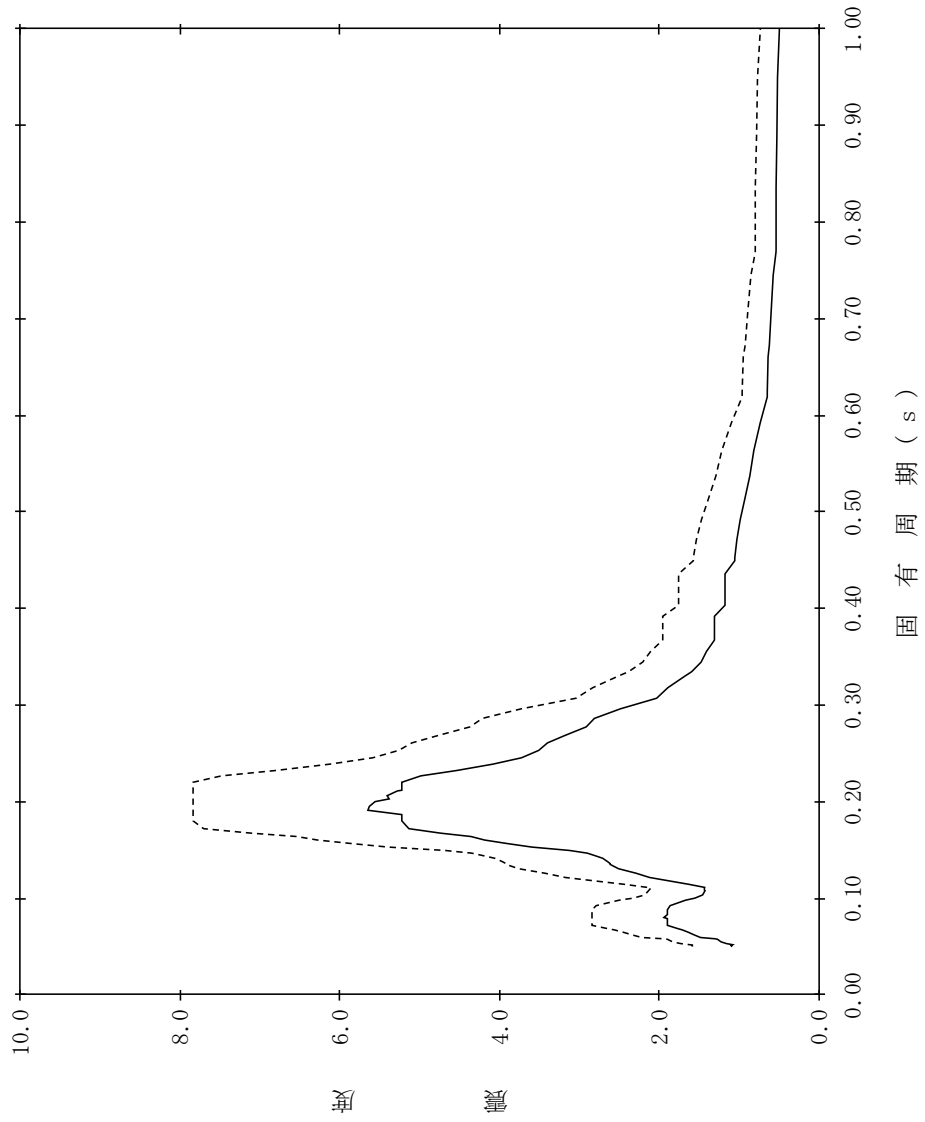

【NS2-PCV-SdEW-PCV16】

構造物名：原子炉格納容器
 標高：EL37.060m
 減衰定数：5.0%
 波形名：弾性設計用地震動 S d
 設計用床応答スペクトル I (EW方向)
 設計用床応答スペクトル II (EW方向)

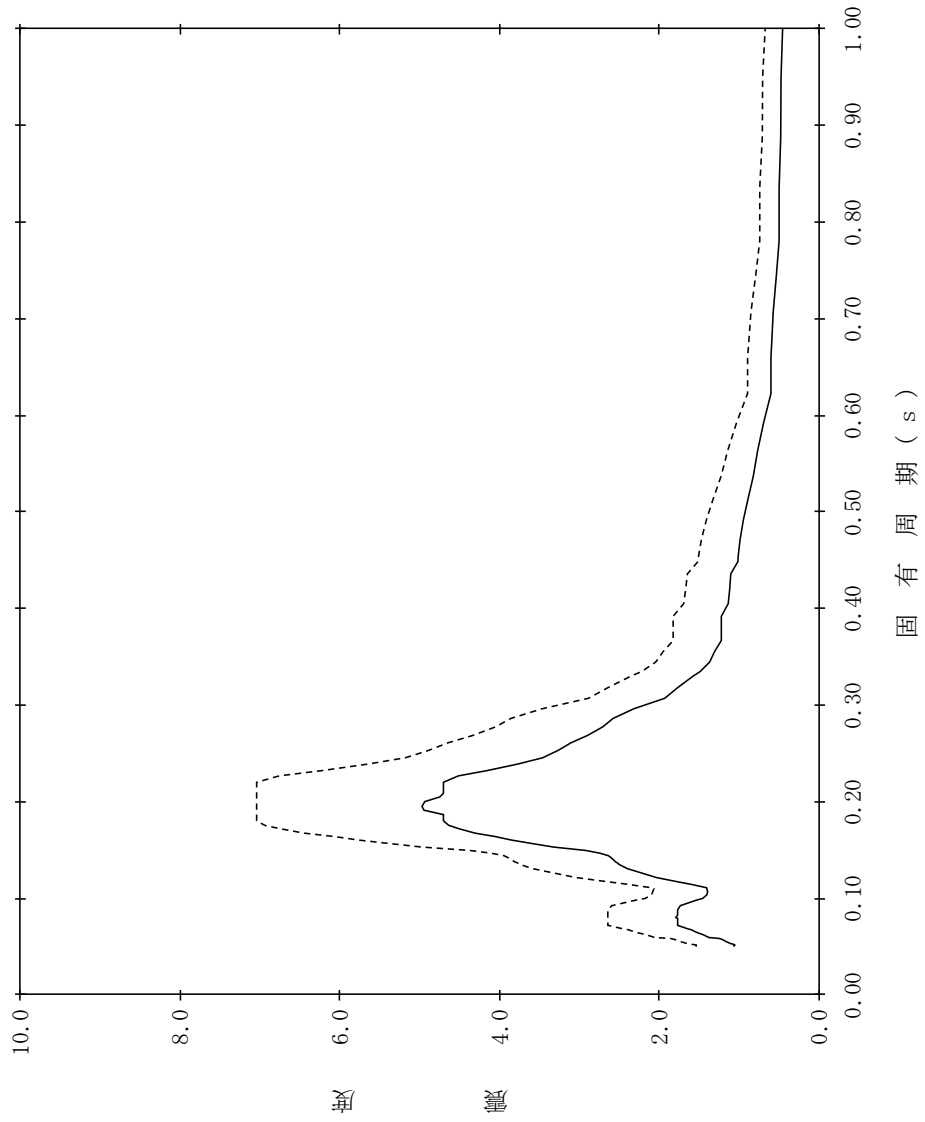

【NS2-PCV-SdEW-PCV17】

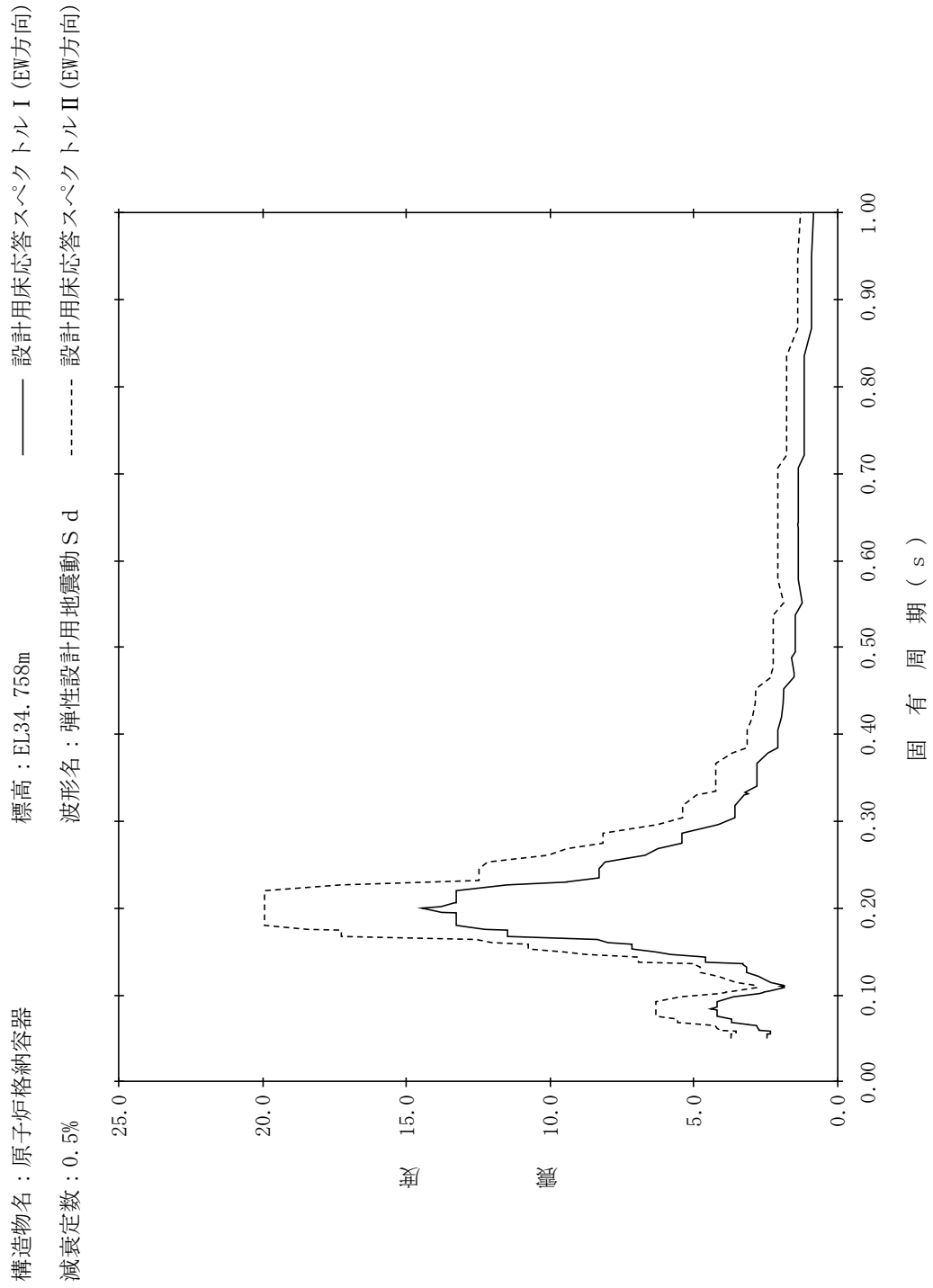

【NS2-PCV-SdEW-PCV18】

構造物名：原子炉格納容器
 標高：EL34.758m
 減衰定数：1.0%
 波形名：弾性設計用地震動 S d
 設計用床応答スペクトル I (EW方向)
 設計用床応答スペクトル II (EW方向)

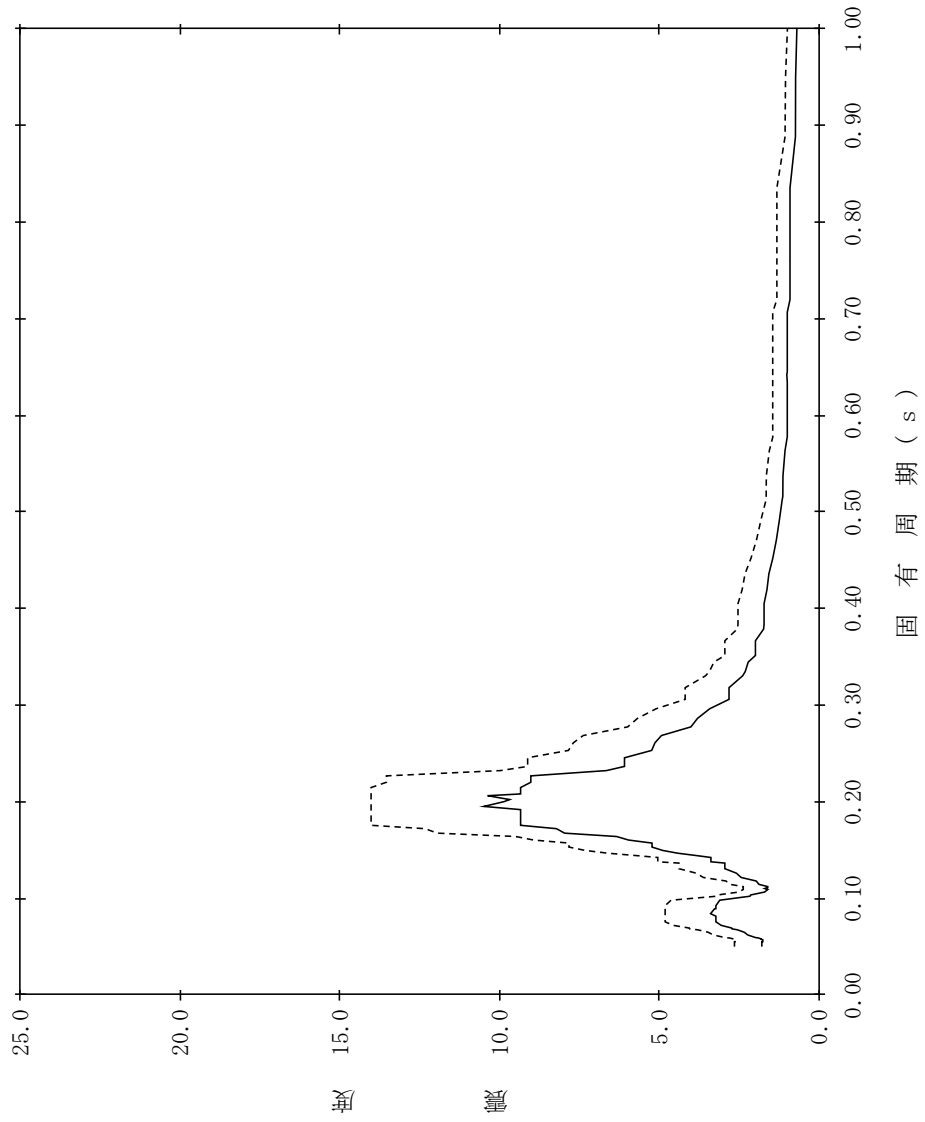

【NS2-PCV-SdEW-PCV19】

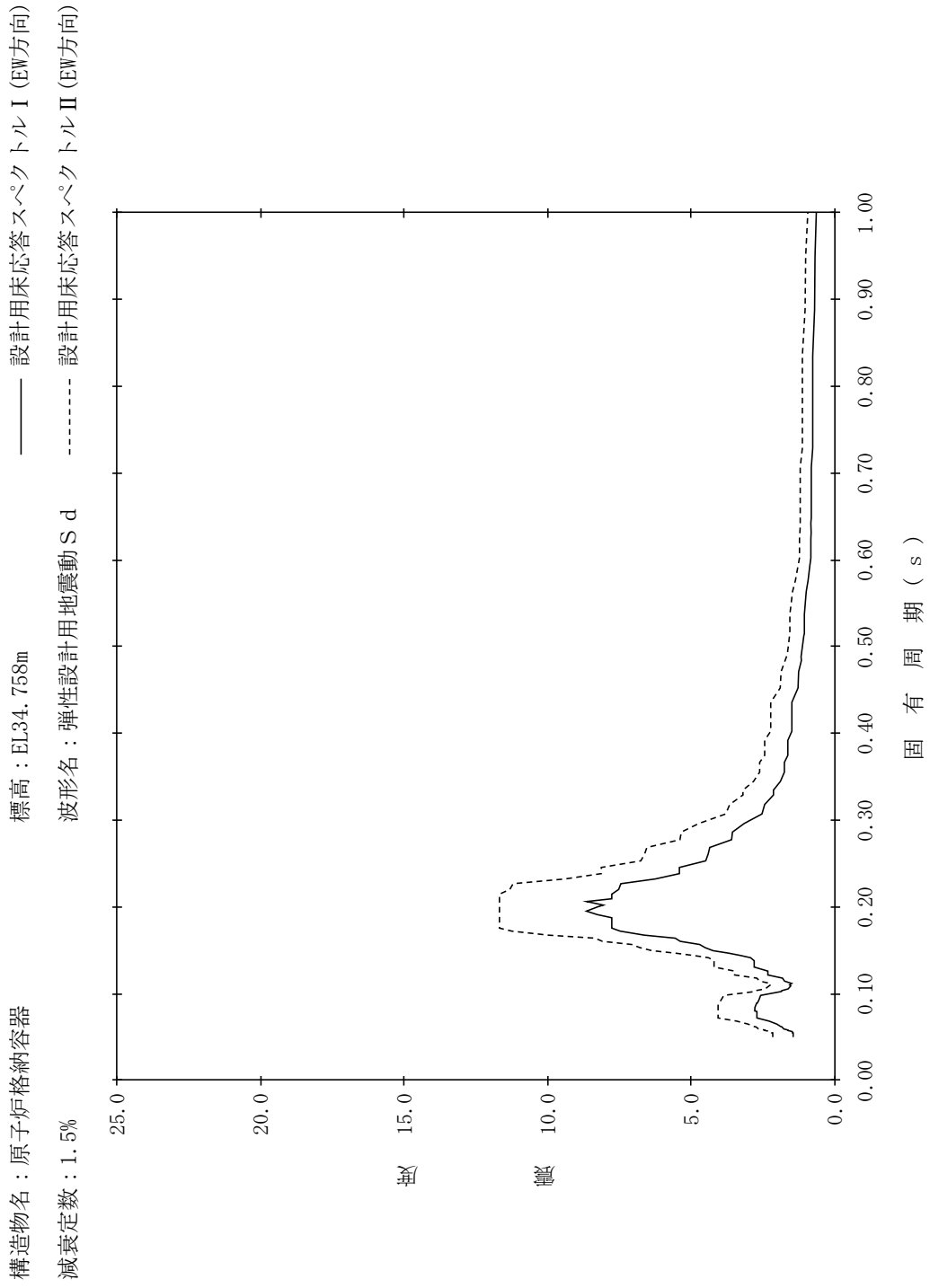

【NS2-PCV-SdEW-PCV20】

構造物名：原子炉格納容器
 標高：EL34.758m
 減衰定数：2.0%
 波形名：弾性設計用地震動 S d
 設計用床応答スペクトル I (EW方向)
 設計用床応答スペクトル II (EW方向)

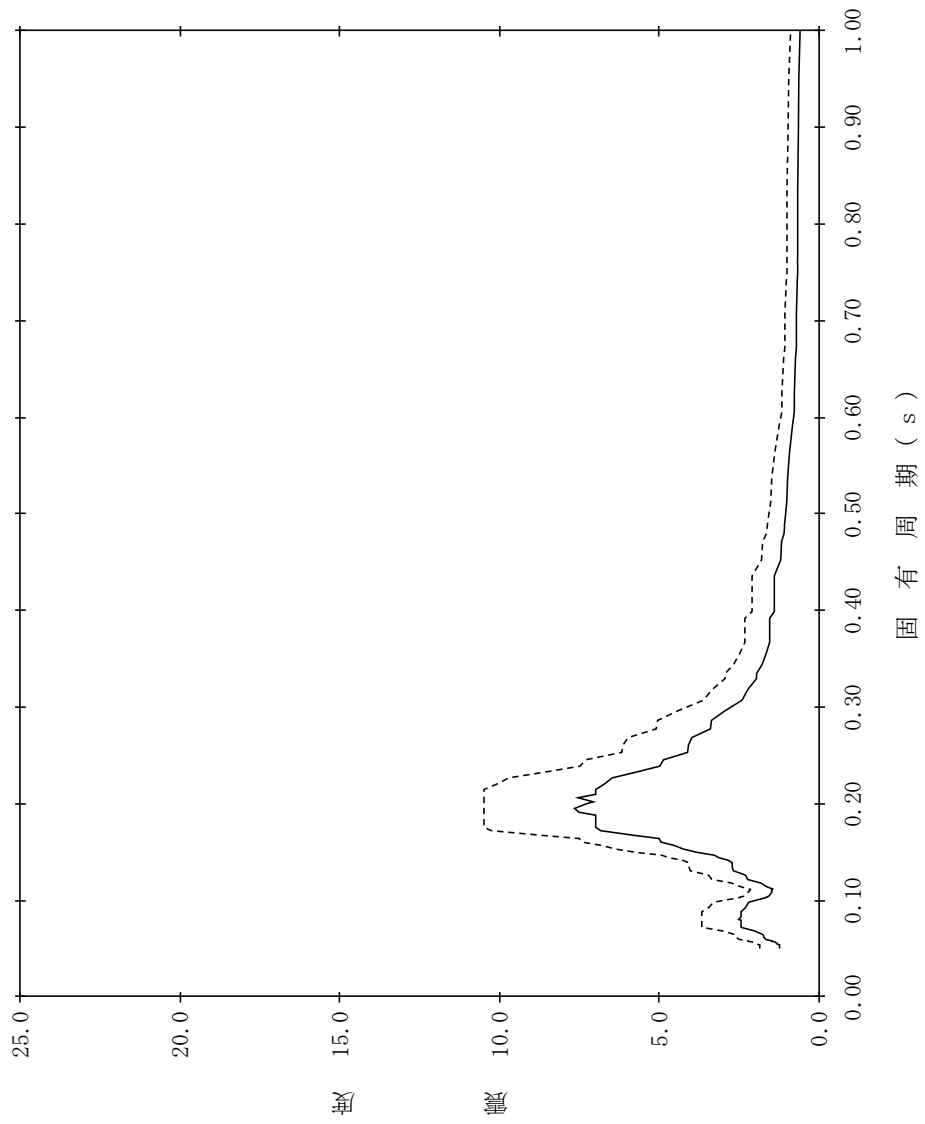

【NS2-PCV-SdEW-PCV21】

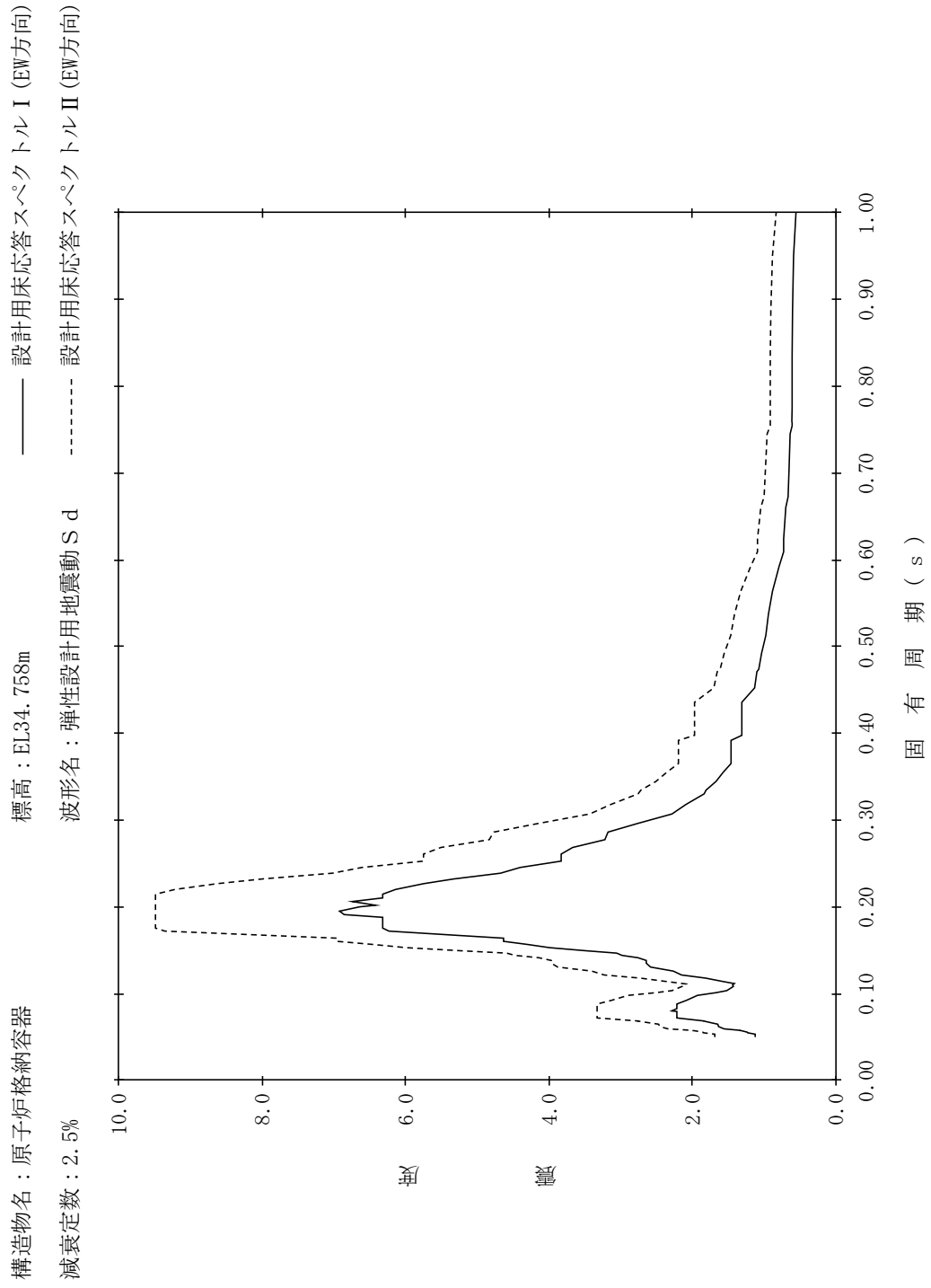

【NS2-PCV-SdEW-PCV22】

構造物名：原子炉格納容器
 標高：EL34.758m
 減衰定数：3.0%
 波形名：弾性設計用地震動 S d
 設計用床応答スペクトル I (EW方向)
 設計用床応答スペクトル II (EW方向)

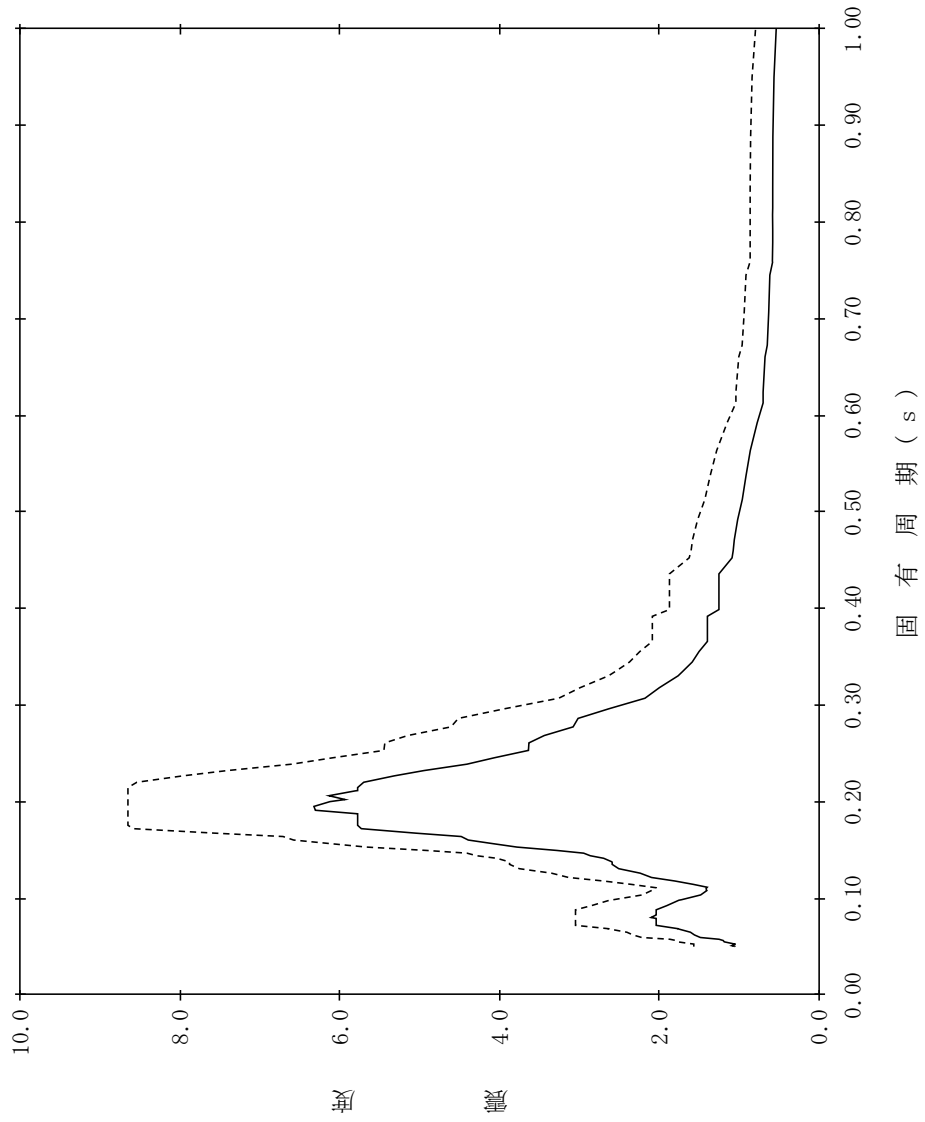

【NS2-PCV-SdEW-PCV23】

構造物名：原子炉格納容器
 標高：EL34.758m
 減衰定数：4.0%
 波形名：弾性設計用地震動 S d
 設計用床応答スペクトル I (EW方向)
 設計用床応答スペクトル II (EW方向)

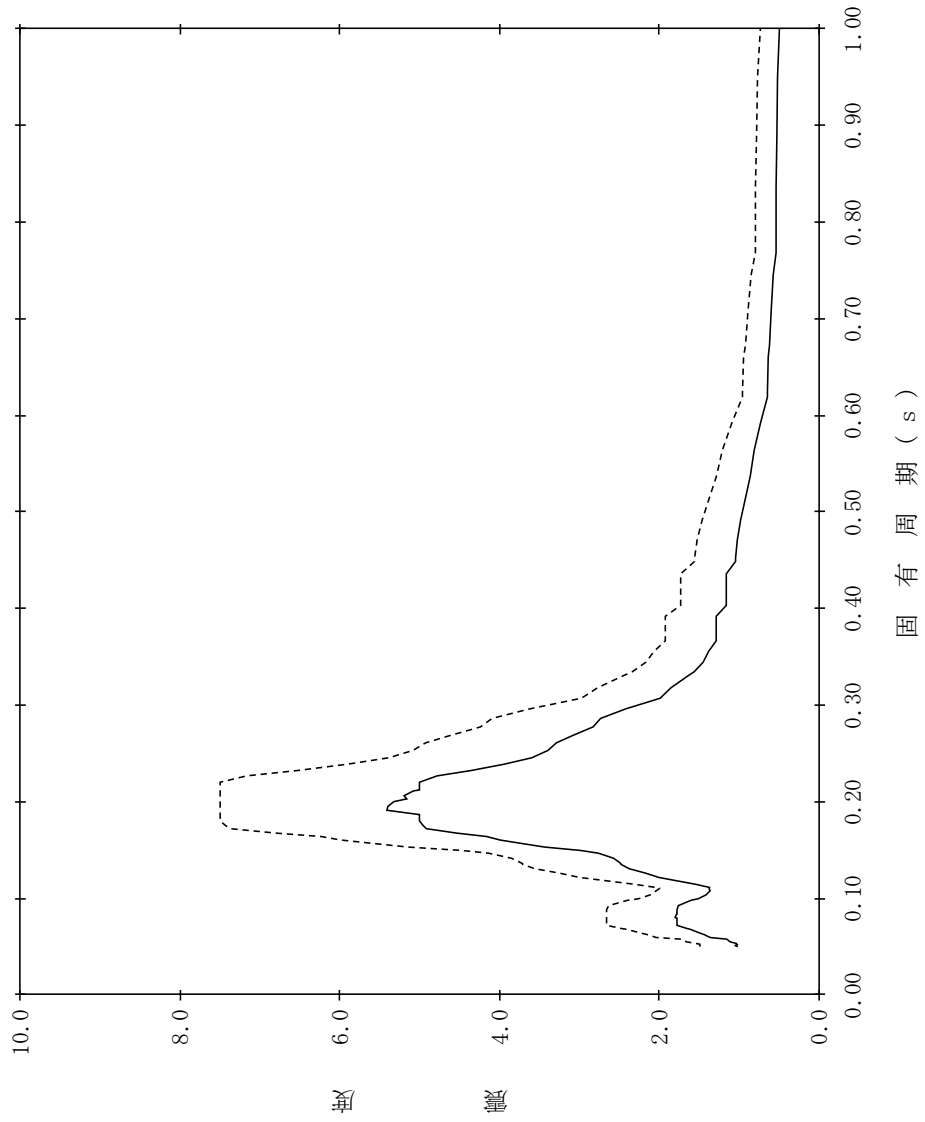

【NS2-PCV-SdEW-PCV24】

構造物名：原子炉格納容器
 標高：EL34.758m
 減衰定数：5.0%
 波形名：弾性設計用地震動 S d
 設計用床応答スペクトル I (EW方向)
 設計用床応答スペクトル II (EW方向)

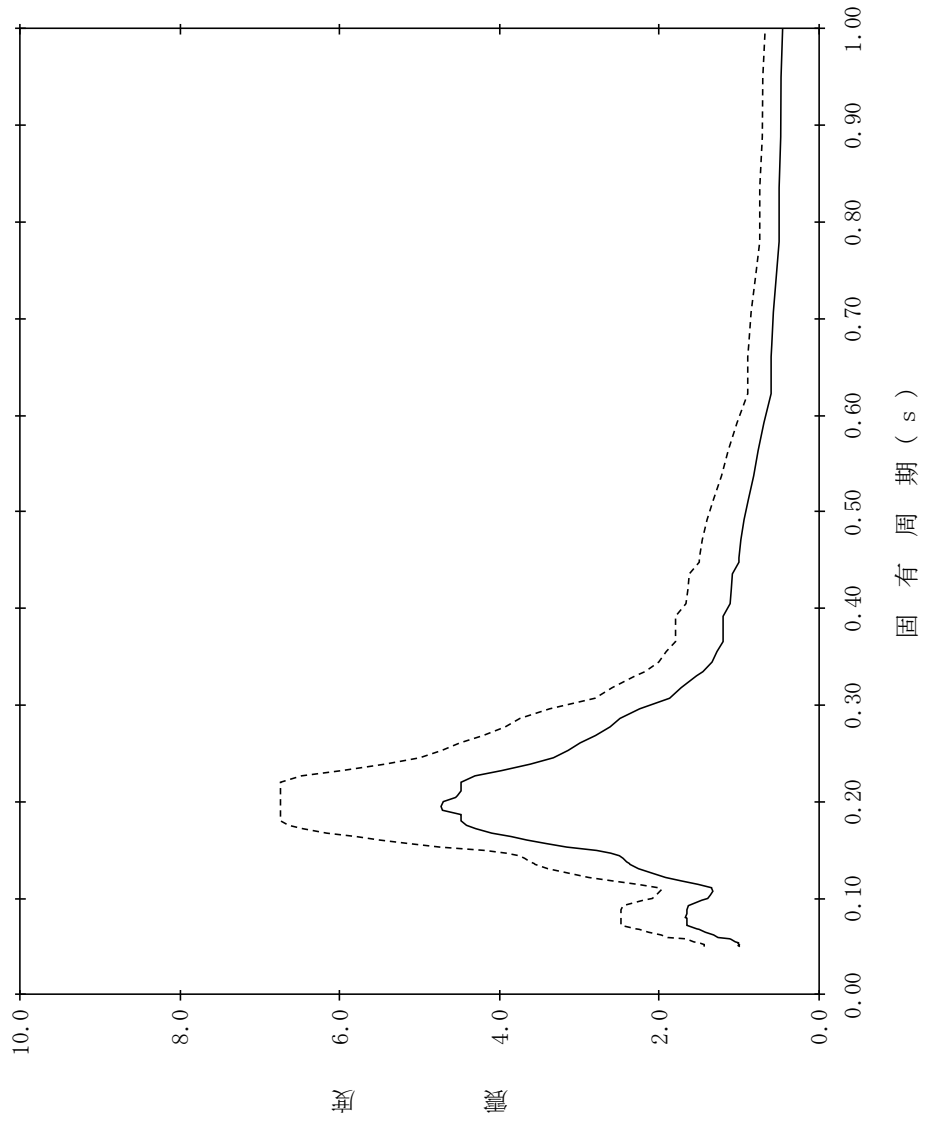

【NS2-PCV-SdEW-PCV25】

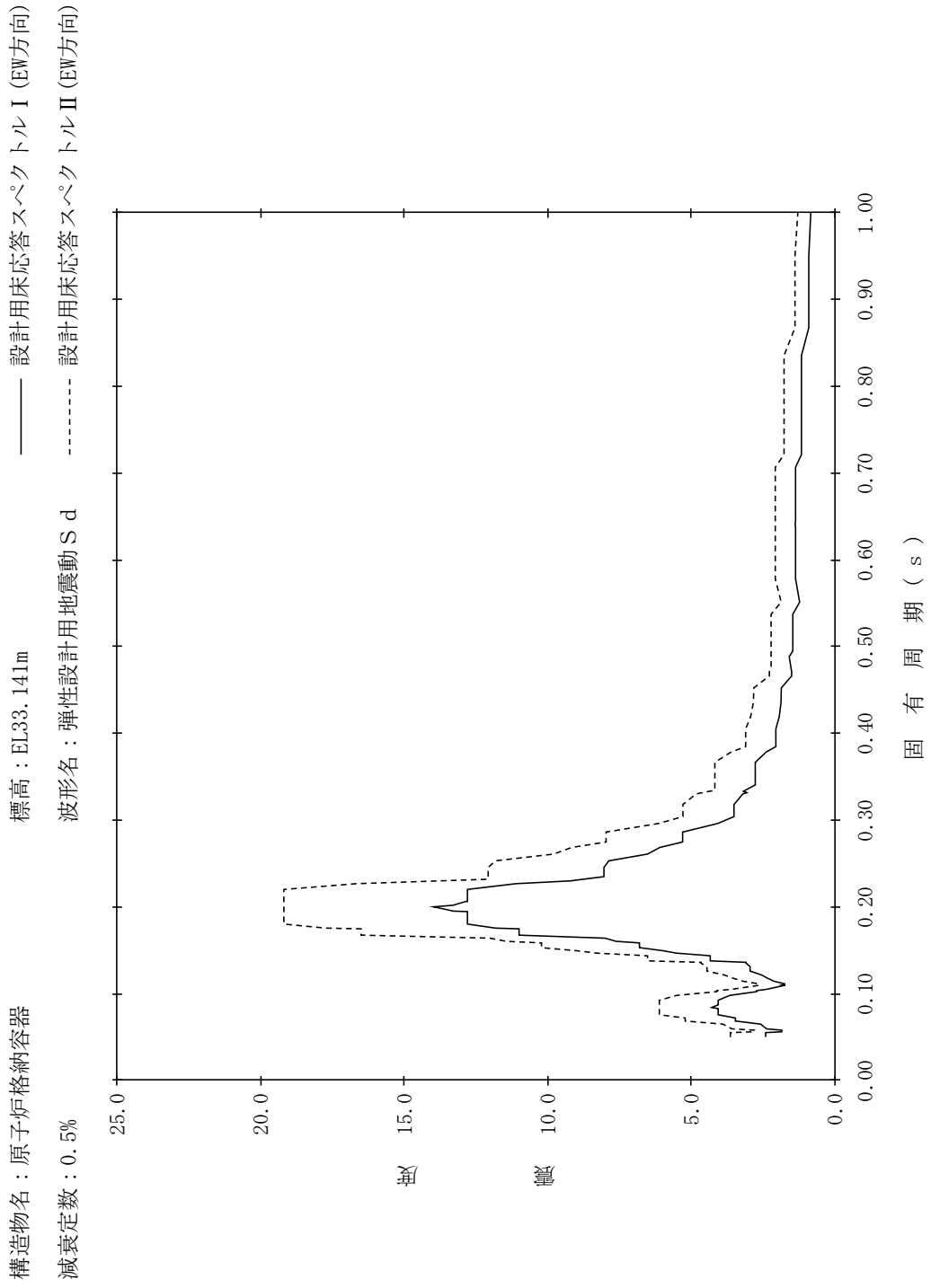

【NS2-PCV-SdEW-PCV26】

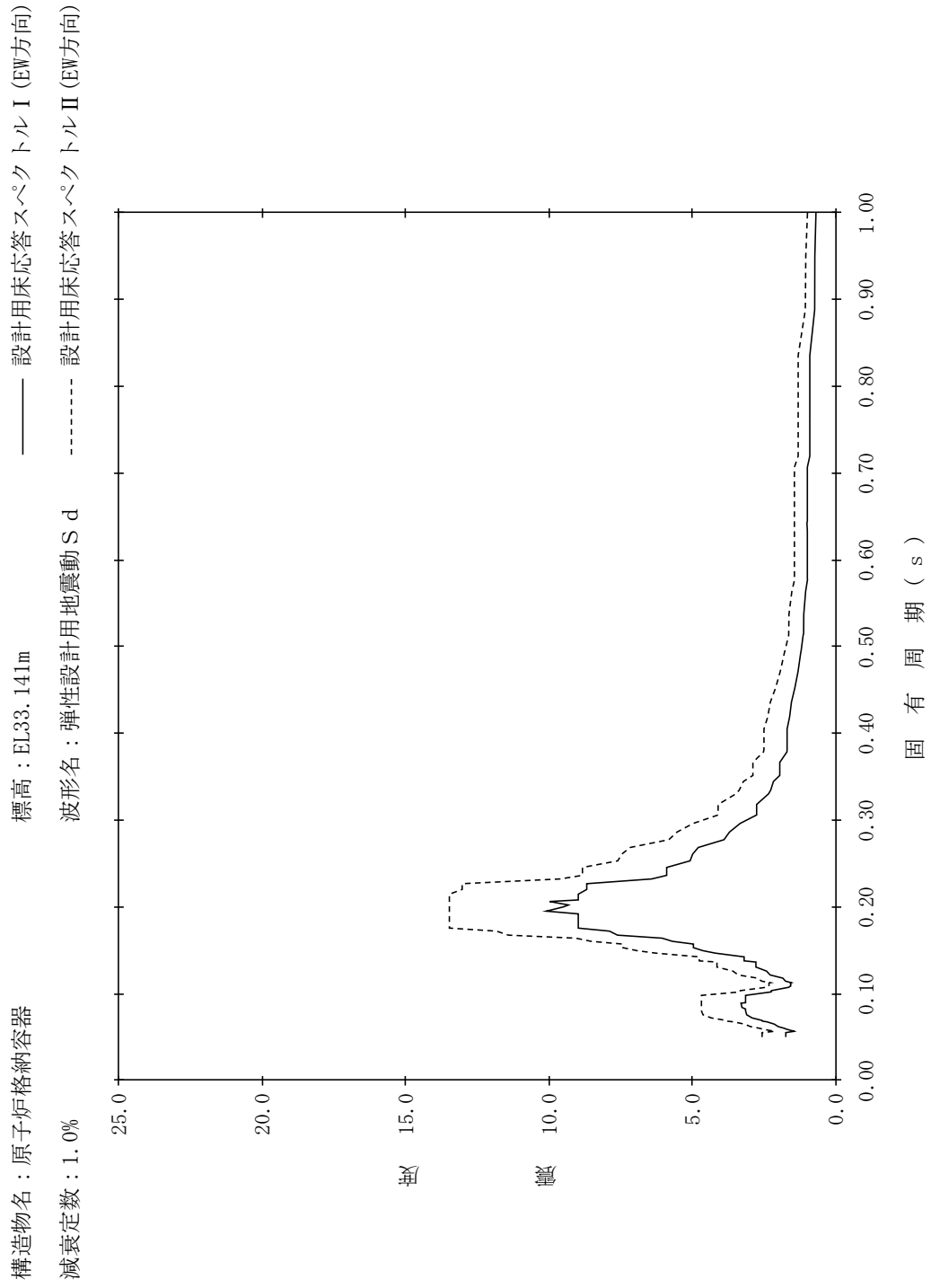

【NS2-PCV-SdEW-PCV27】

構造物名：原子炉格納容器
標高：EL33.141m
減衰定数：1.5%
波形名：弾性設計用地震動 S d
—— 設計用床応答スペクトル I (EW方向)
----- 設計用床応答スペクトル II (EW方向)

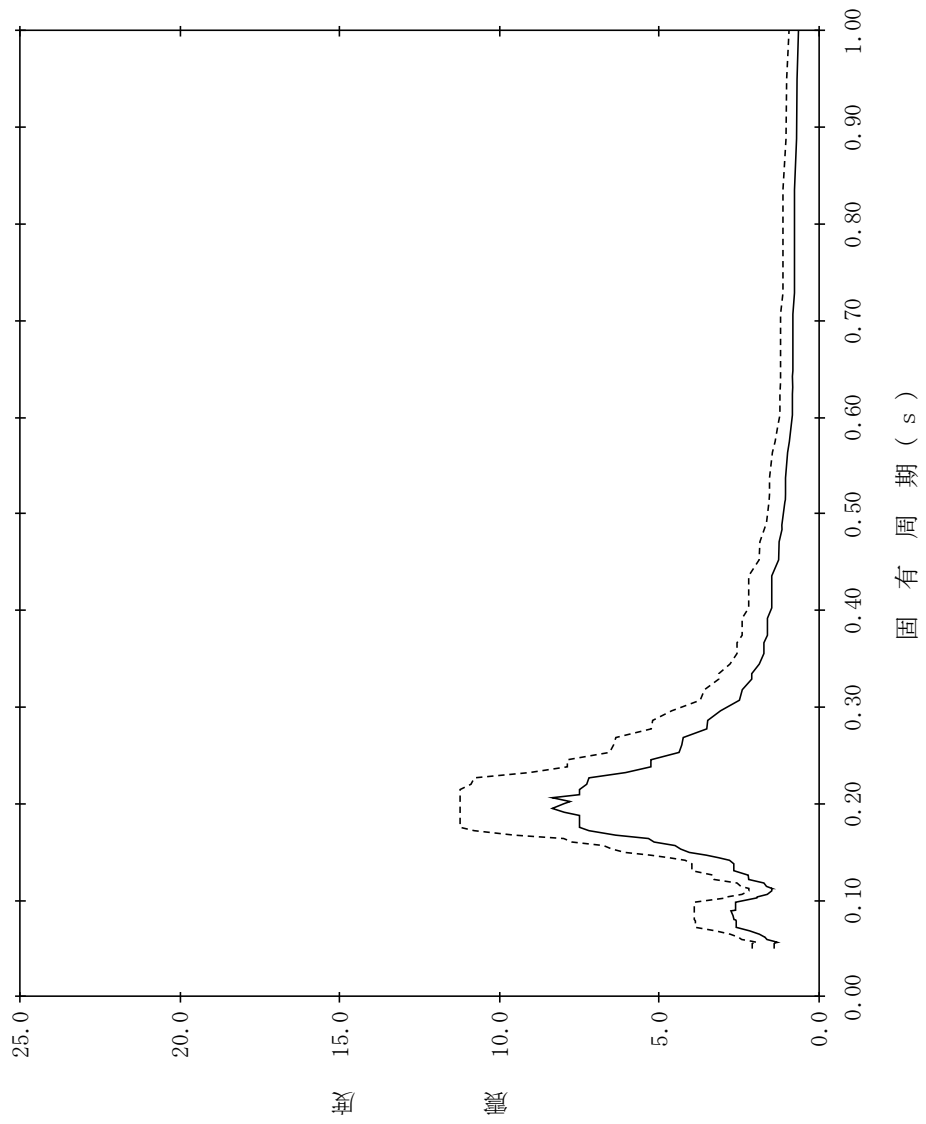

【NS2-PCV-SdEW-PCV28】

構造物名：原子炉格納容器
 標高：EL33.141m
 減衰定数：2.0%
 波形名：弾性設計用地震動 S d
 設計用床応答スペクトル I (EW方向)
 設計用床応答スペクトル II (EW方向)

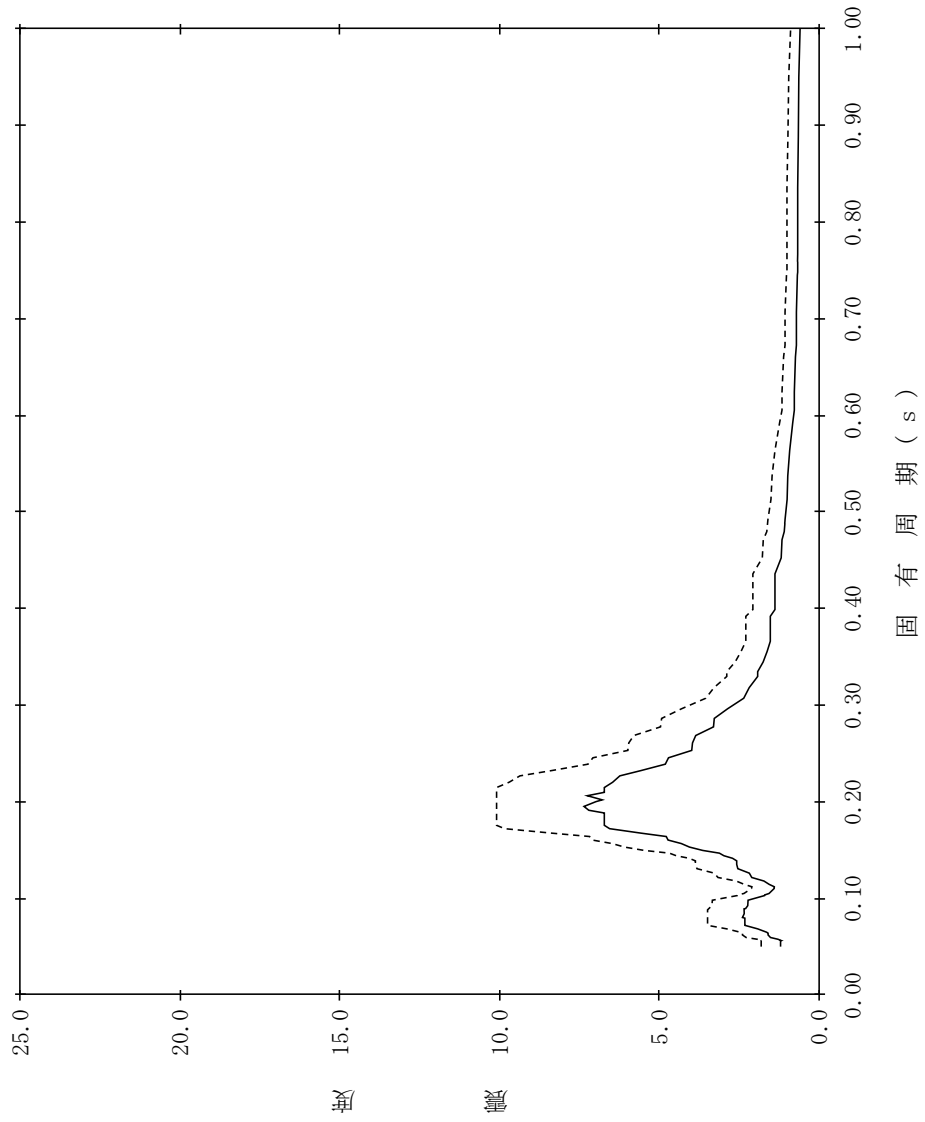

【NS2-PCV-SdEW-PCV29】

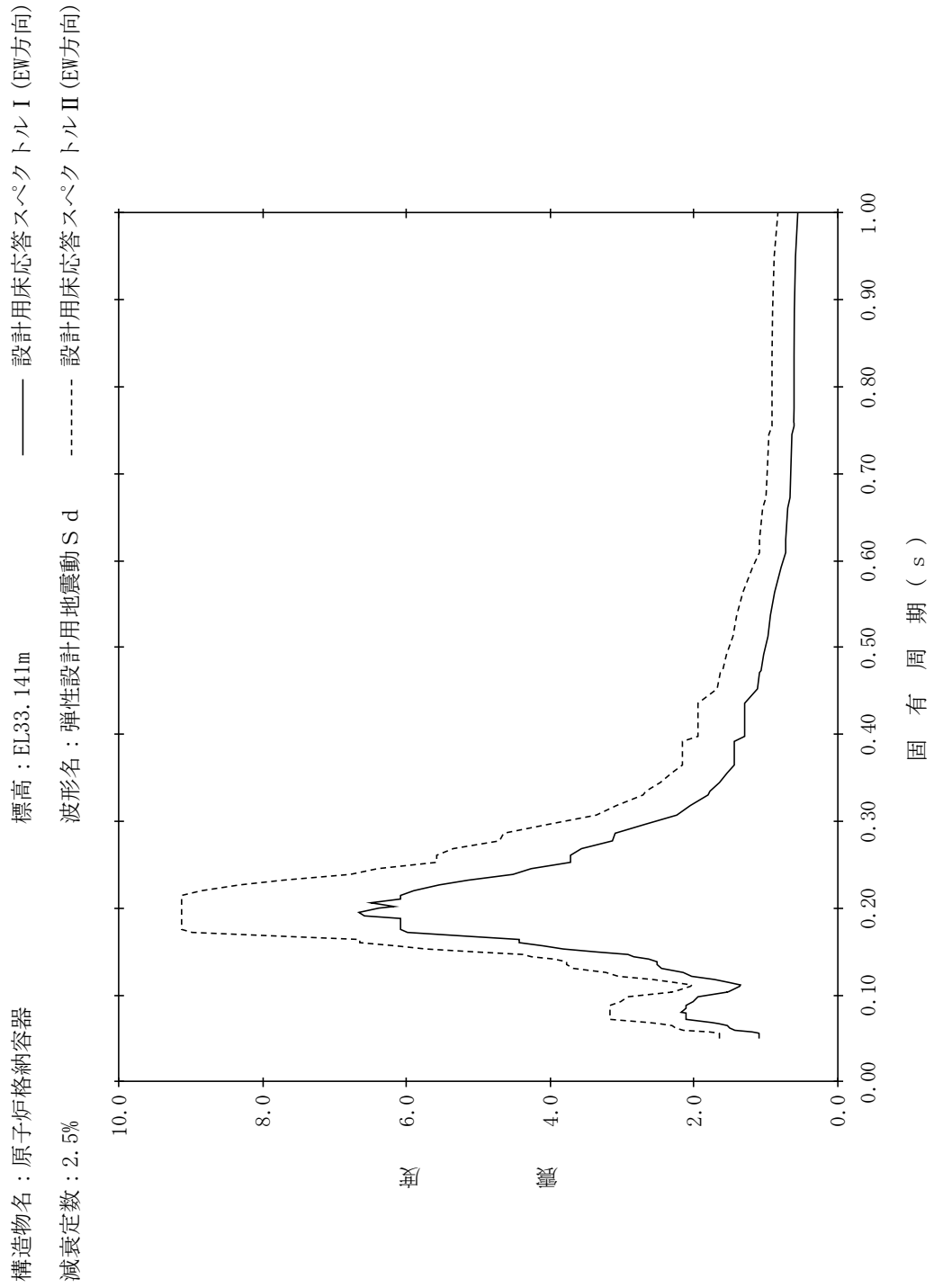

【NS2-PCV-SdEW-PCV30】

構造物名：原子炉格納容器
 標高：EL33.141m
 減衰定数：3.0%
 波形名：弾性設計用地震動 S d
 設計用床応答スペクトル I (EW方向)
 設計用床応答スペクトル II (EW方向)

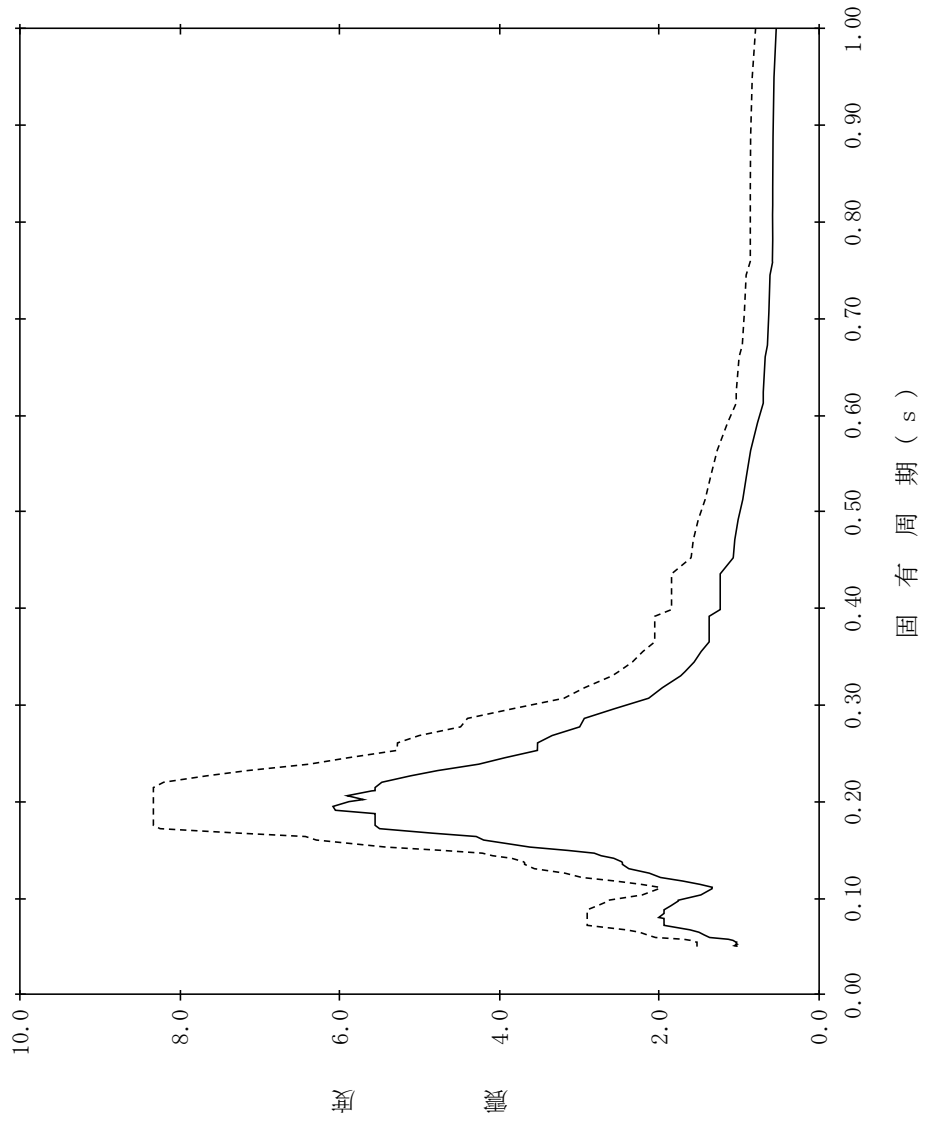

【NS2-PCV-SdEW-PCV31】

構造物名：原子炉格納容器
 標高：EL33.141m
 減衰定数：4.0%
 波形名：弾性設計用地震動 S d
 設計用床応答スペクトル I (EW方向)
 設計用床応答スペクトル II (EW方向)

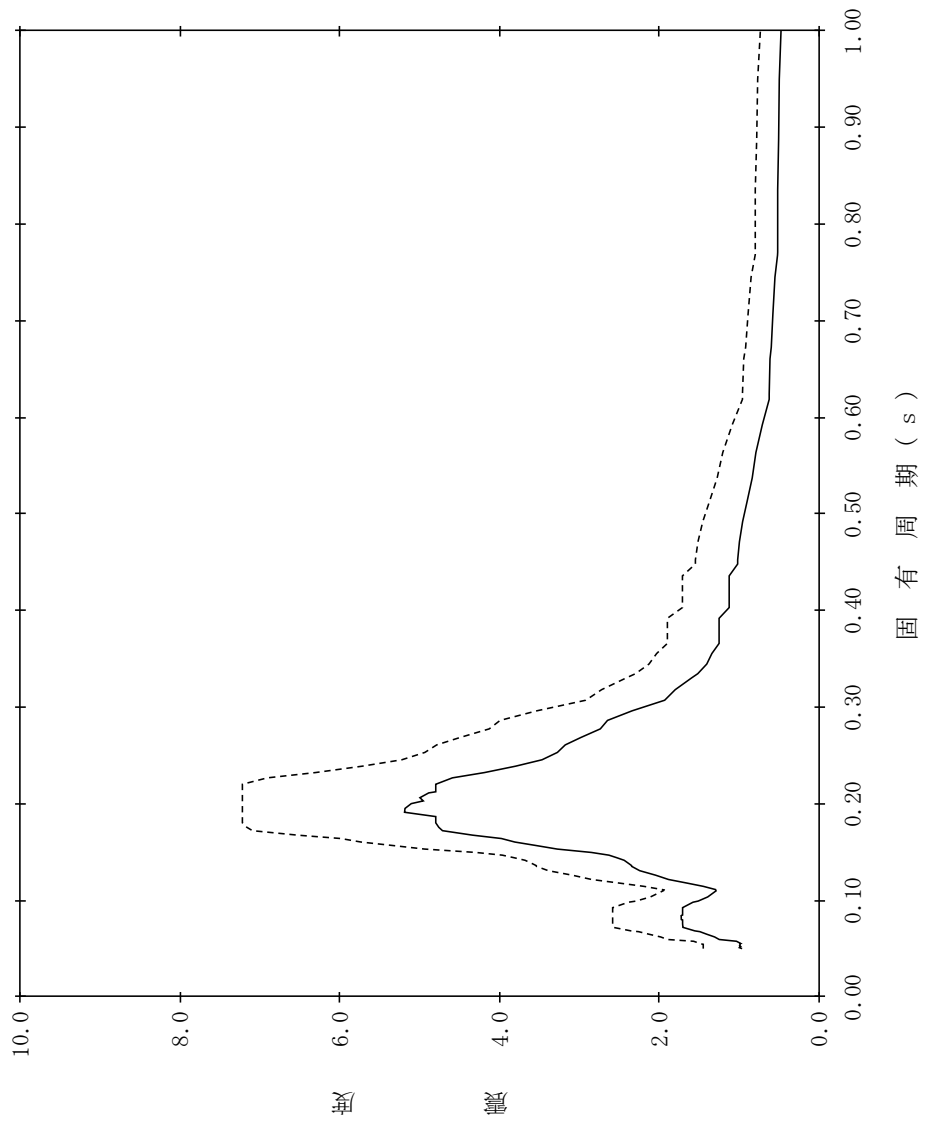

【NS2-PCV-SdEW-PCV32】

構造物名：原子炉格納容器
 標高：EL33.141m
 減衰定数：5.0%
 波形名：弾性設計用地震動 S d
 設計用床応答スペクトル I (EW方向)
 設計用床応答スペクトル II (EW方向)

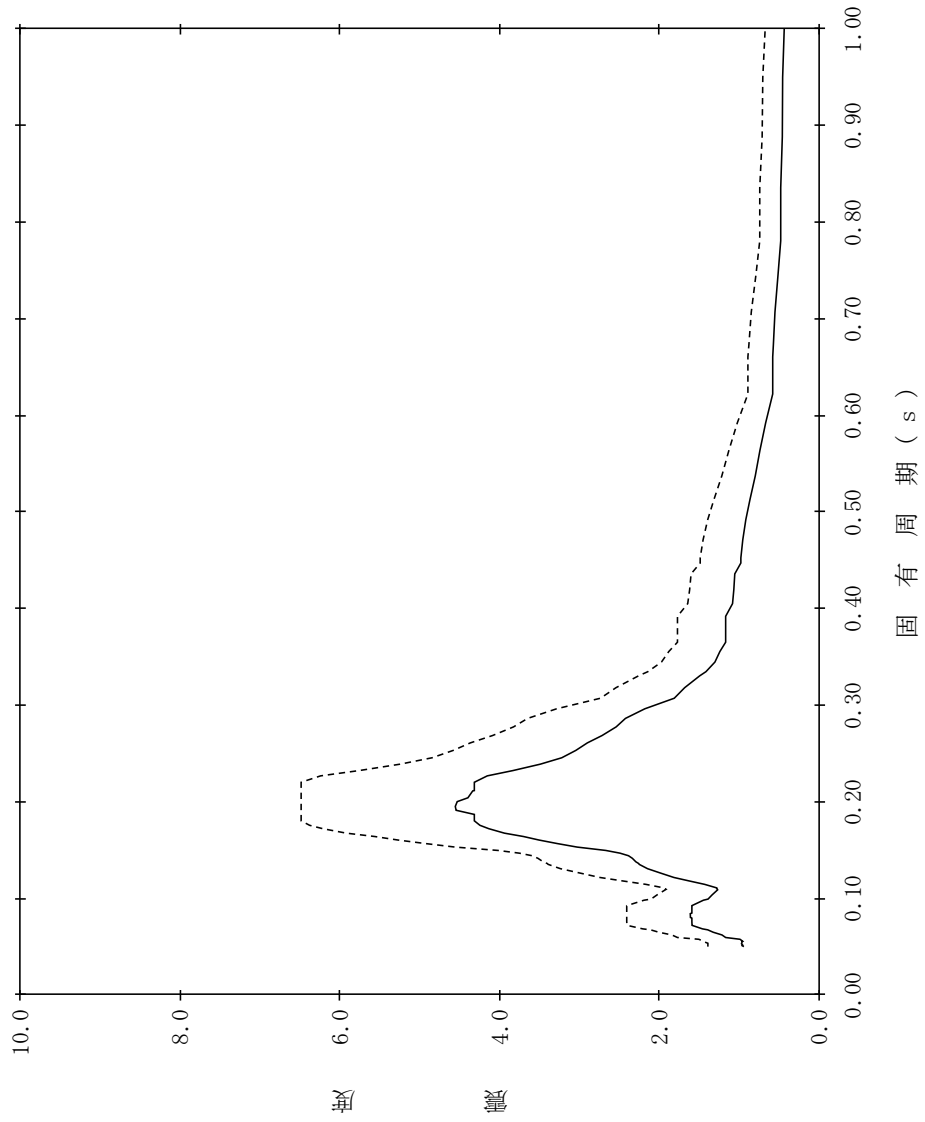

【NS2-PCV-SdEW-PCV33】

構造物名：原子炉格納容器
 標高：EL29.392m
 減衰定数：0.5%
 波形名：弾性設計用地震動 S d
 設計用床応答スペクトル I (EW方向)
 設計用床応答スペクトル II (EW方向)

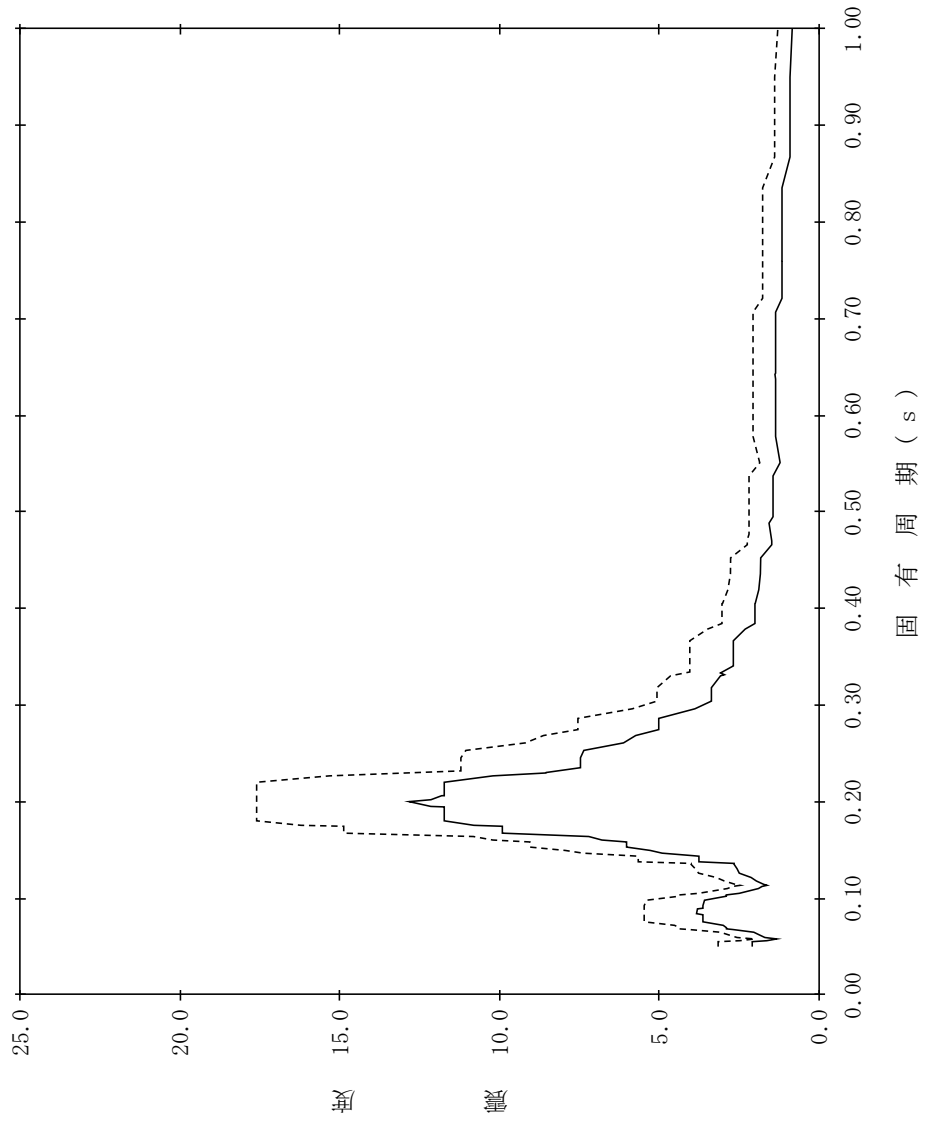

【NS2-PCV-SdEW-PCV34】

構造物名：原子炉格納容器
 標高：EL29.392m
 減衰定数：1.0%
 波形名：弾性設計用地震動 S d
 設計用床応答スペクトル I (EW方向)
 設計用床応答スペクトル II (EW方向)

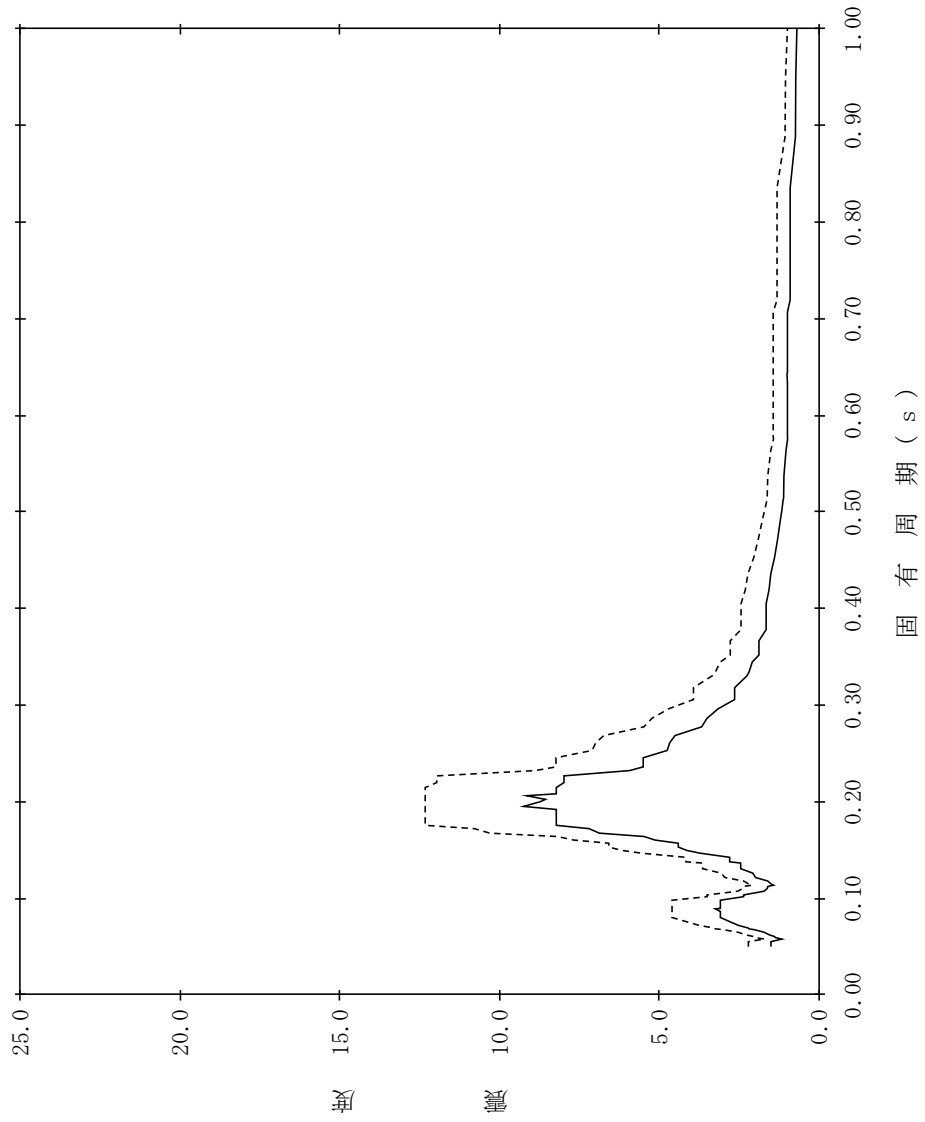

【NS2-PCV-SdEW-PCV35】

構造物名：原子炉格納容器
 標高：EL29.392m
 減衰定数：1.5%
 波形名：弾性設計用地震動 S d
 設計用床応答スペクトル I (EW方向)
 設計用床応答スペクトル II (EW方向)

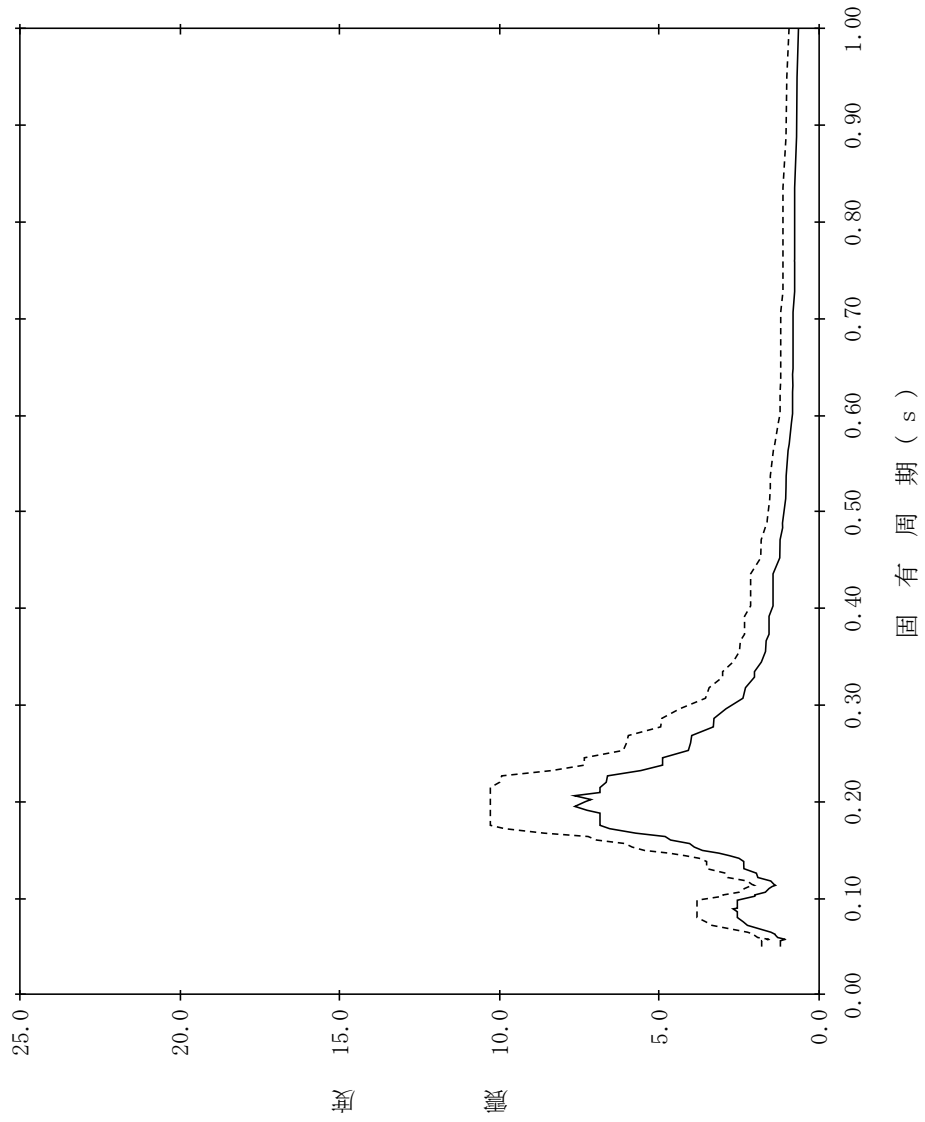

【NS2-PCV-SdEW-PCV36】

構造物名：原子炉格納容器
 標高：EL29.392m
 減衰定数：2.0%
 波形名：弾性設計用地震動 S d
 設計用床応答スペクトル I (EW方向)
 設計用床応答スペクトル II (EW方向)

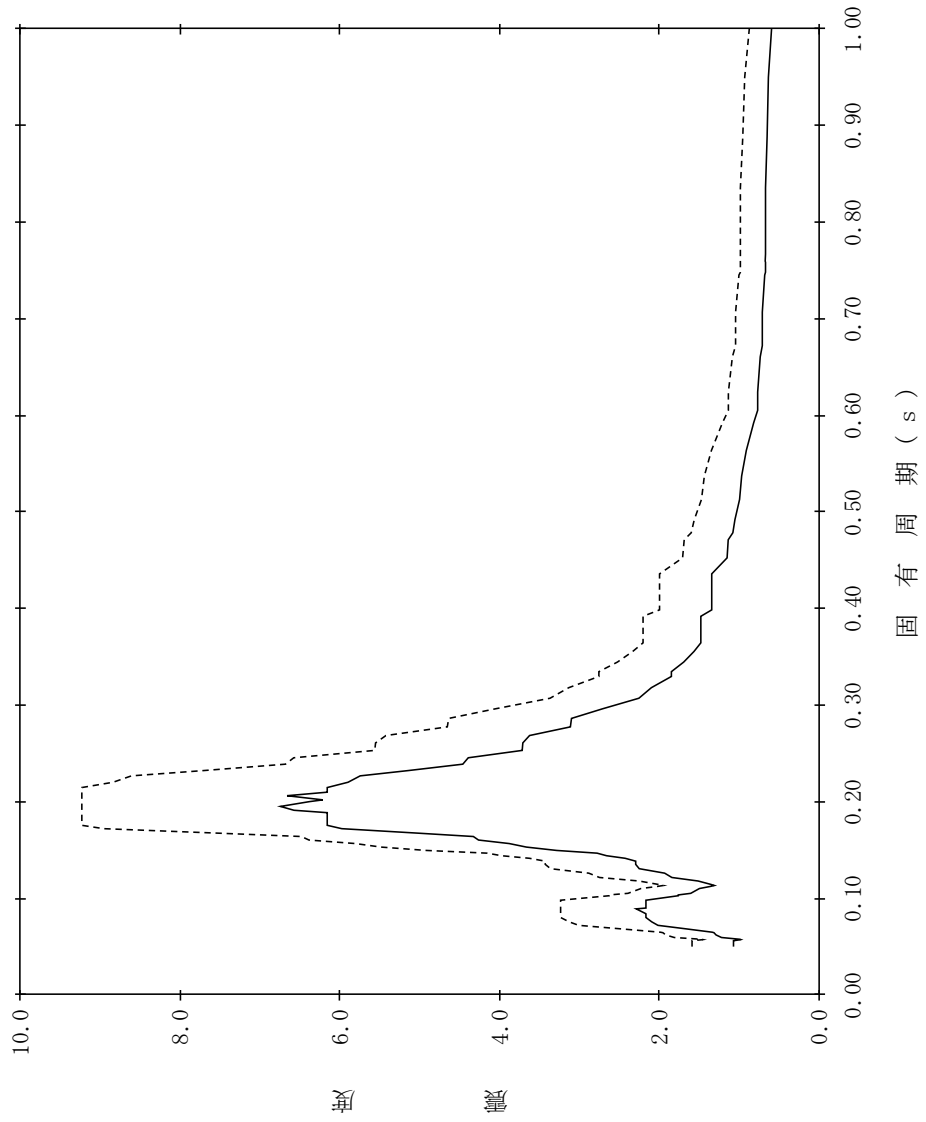

【NS2-PCV-SdEW-PCV37】

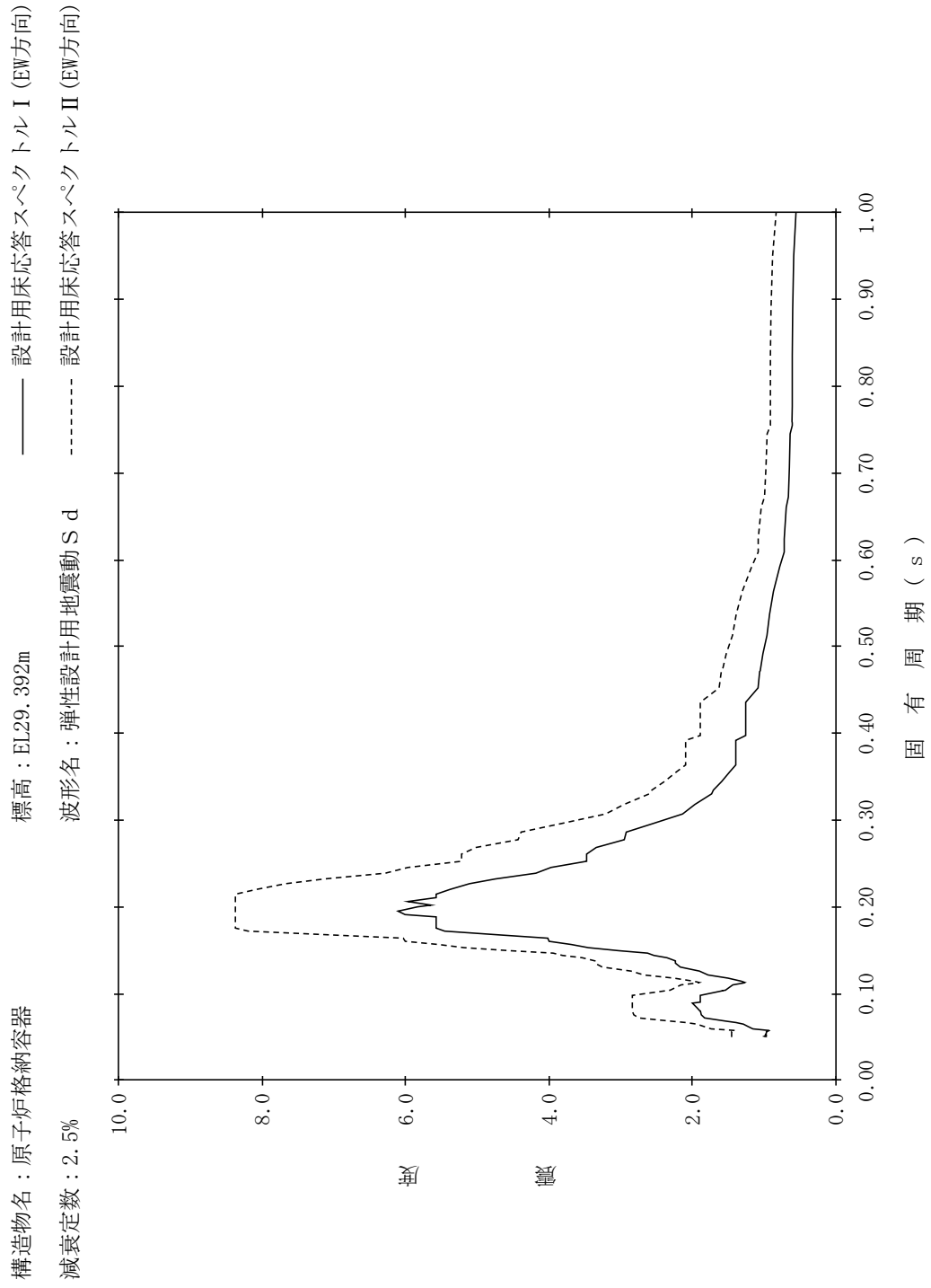

【NS2-PCV-SdEW-PCV38】

構造物名：原子炉格納容器
 標高：EL29.392m
 減衰定数：3.0%
 波形名：弾性設計用地震動 S d
 設計用床応答スペクトル I (EW方向)
 設計用床応答スペクトル II (EW方向)

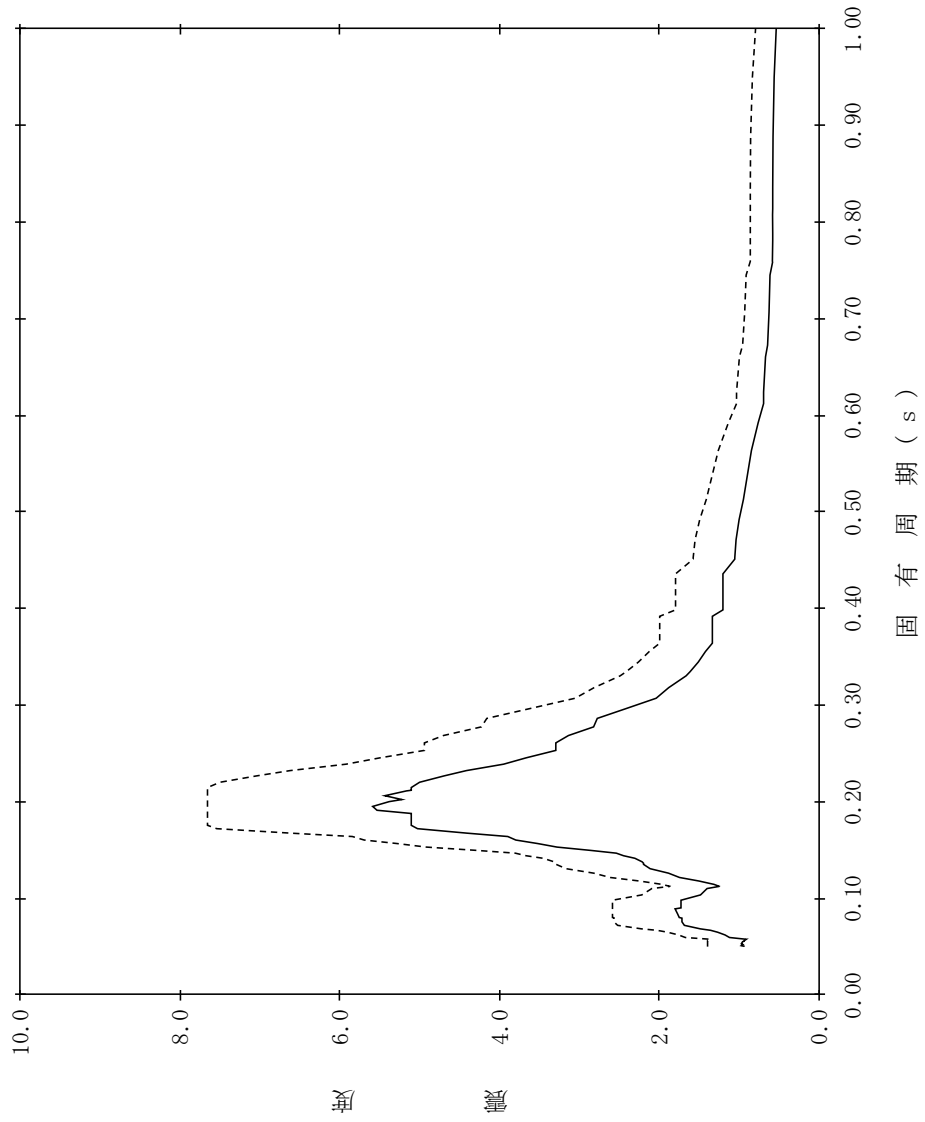

【NS2-PCV-SdEW-PCV39】

構造物名：原子炉格納容器
 標高：EL29.392m
 減衰定数：4.0%
 波形名：弾性設計用地震動 S d
 設計用床応答スペクトル I (EW方向)
 設計用床応答スペクトル II (EW方向)

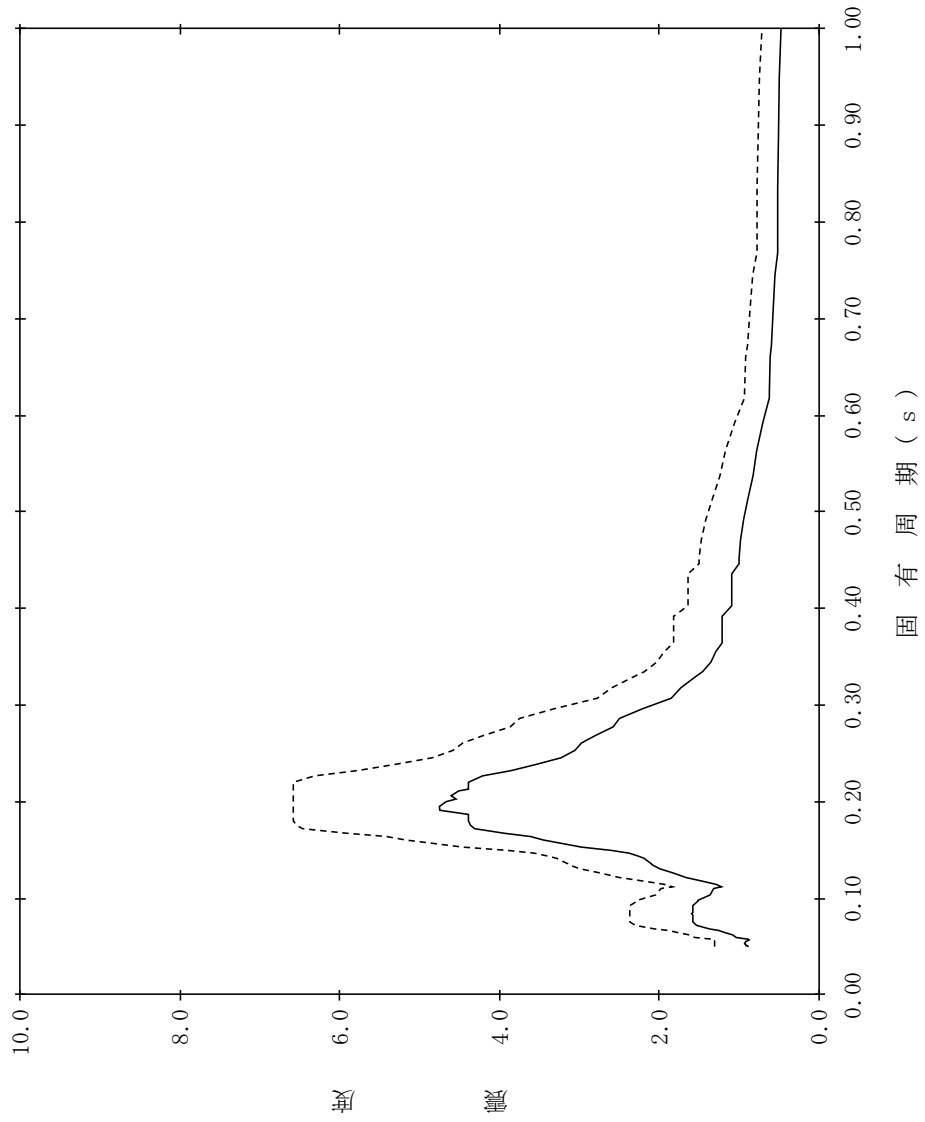

【NS2-PCV-SdEW-PCV40】

構造物名：原子炉格納容器
 標高：EL29.392m
 減衰定数：5.0%
 波形名：弾性設計用地震動 S d
 設計用床応答スペクトル I (EW方向)
 設計用床応答スペクトル II (EW方向)

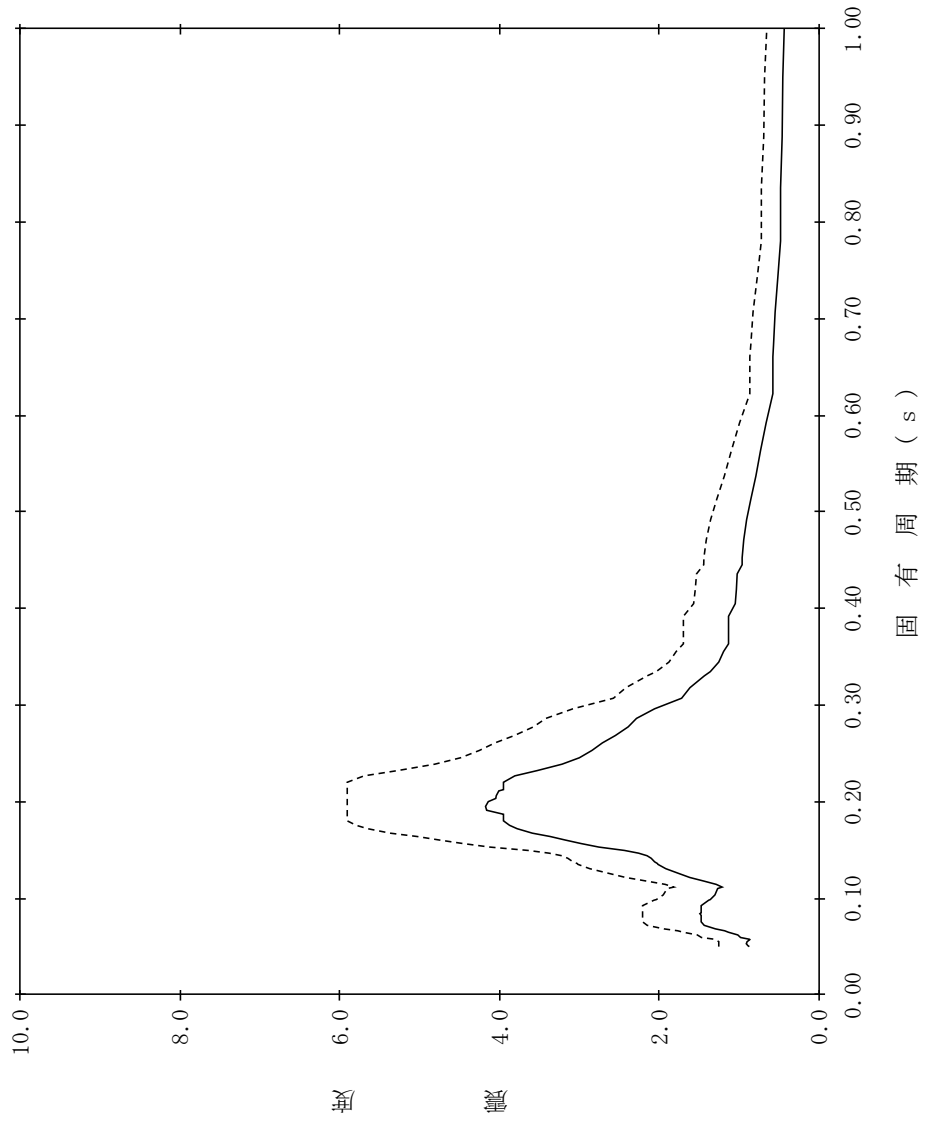

【NS2-PCV-SdEW-PCV41】

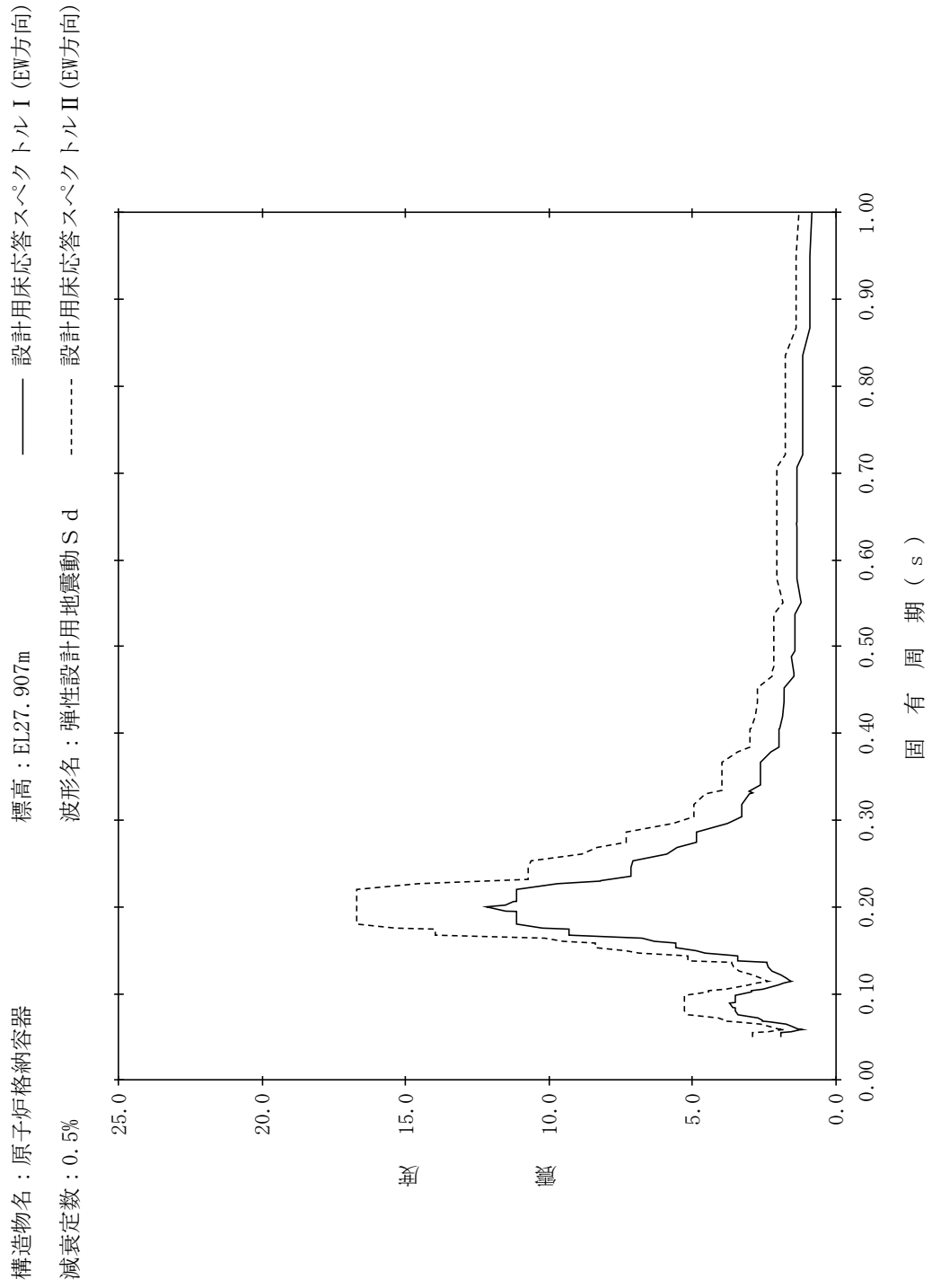

【NS2-PCV-SdEW-PCV42】

構造物名：原子炉格納容器
 標高：EL27.907m
 減衰定数：1.0%
 波形名：弾性設計用地震動 S d
 設計用床応答スペクトル I (EW方向)
 設計用床応答スペクトル II (EW方向)

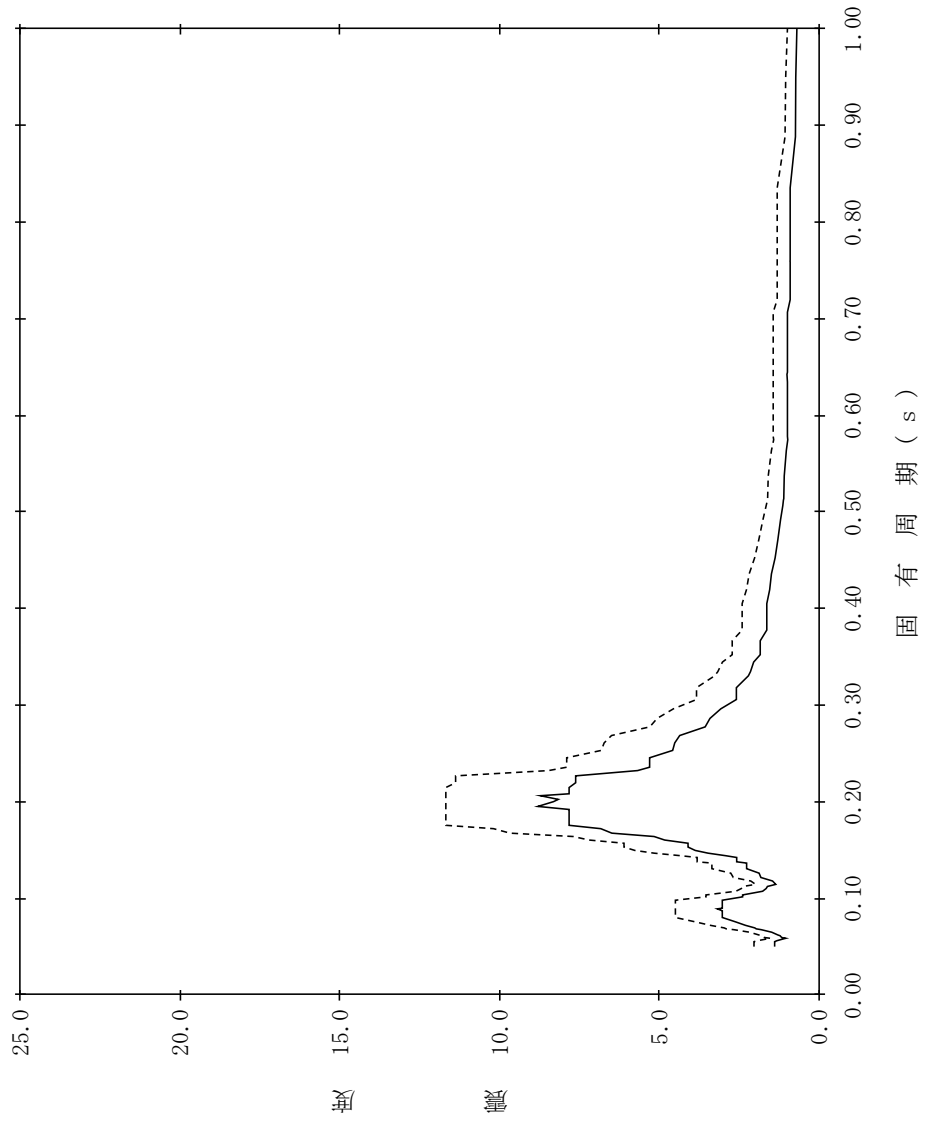

【NS2-PCV-SdEW-PCV43】

構造物名：原子炉格納容器
 標高：EL27.907m
 減衰定数：1.5%
 波形名：弾性設計用地震動 S d
 設計用床応答スペクトル I (EW方向)
 設計用床応答スペクトル II (EW方向)

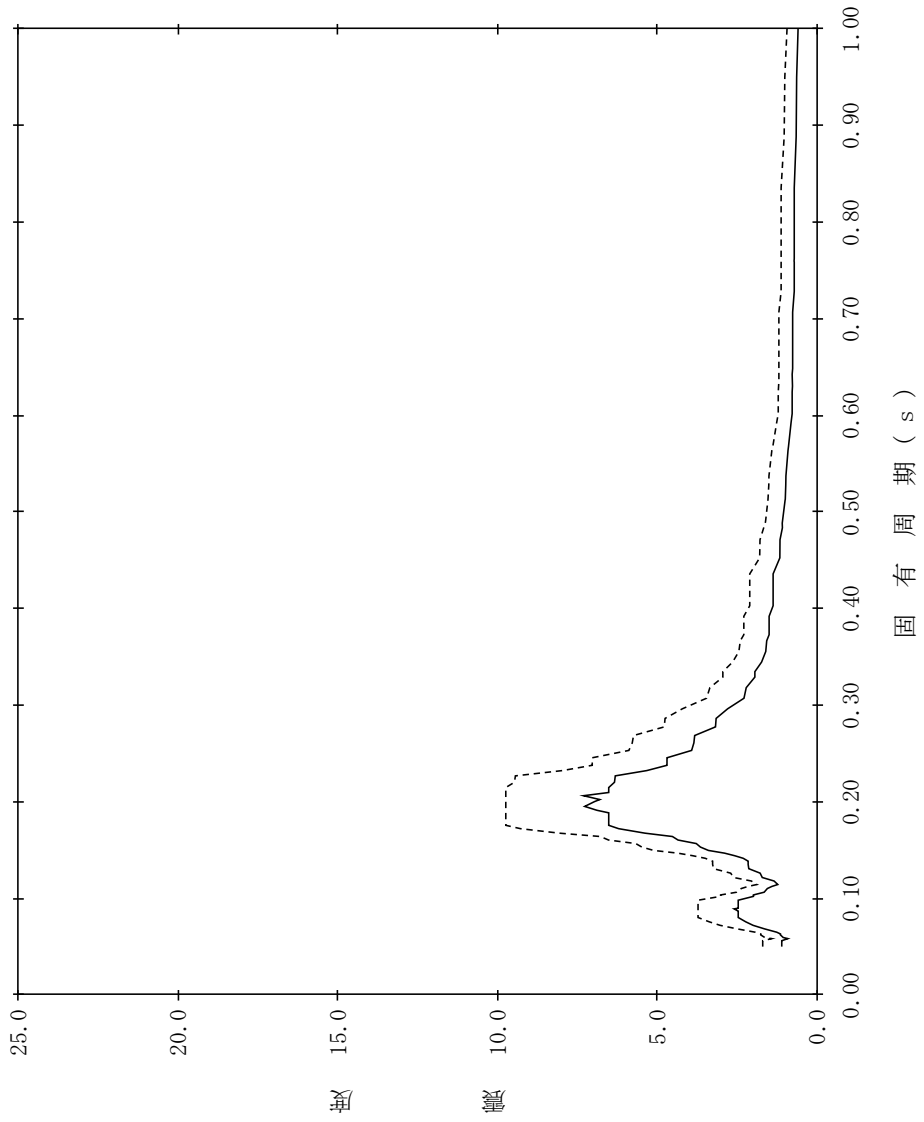

【NS2-PCV-SdEW-PCV44】

構造物名：原子炉格納容器
 標高：EL27.907m
 減衰定数：2.0%
 波形名：弾性設計用地震動 S d
 設計用床応答スペクトル I (EW方向)
 設計用床応答スペクトル II (EW方向)

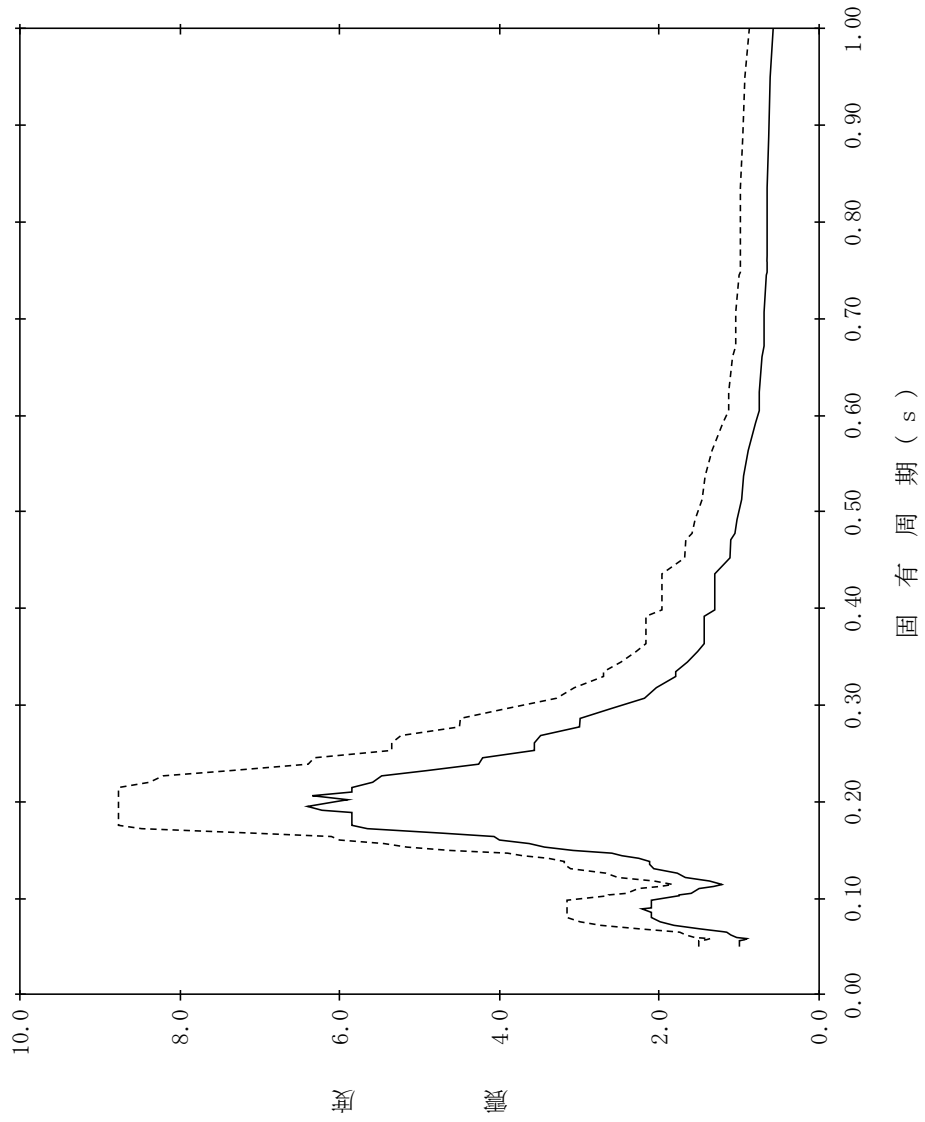

【NS2-PCV-SdEW-PCV45】

構造物名：原子炉格納容器
 標高：EL27.907m
 減衰定数：2.5%
 波形名：弾性設計用地震動 S d
 設計用床応答スペクトル I (EW方向)
 設計用床応答スペクトル II (EW方向)

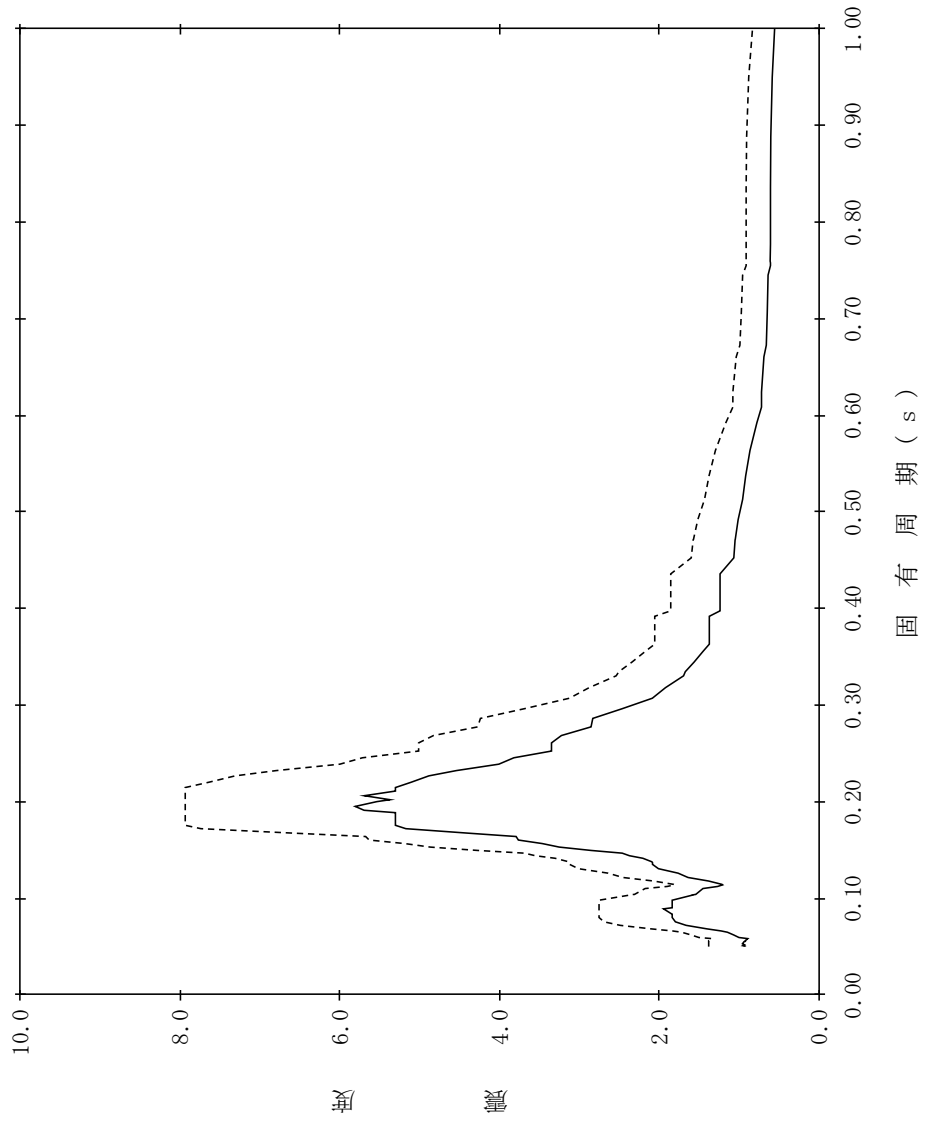

【NS2-PCV-SdEW-PCV46】

構造物名：原子炉格納容器
 標高：EL27.907m
 減衰定数：3.0%
 波形名：弾性設計用地震動 S d
 設計用床応答スペクトル I (EW方向)
 設計用床応答スペクトル II (EW方向)

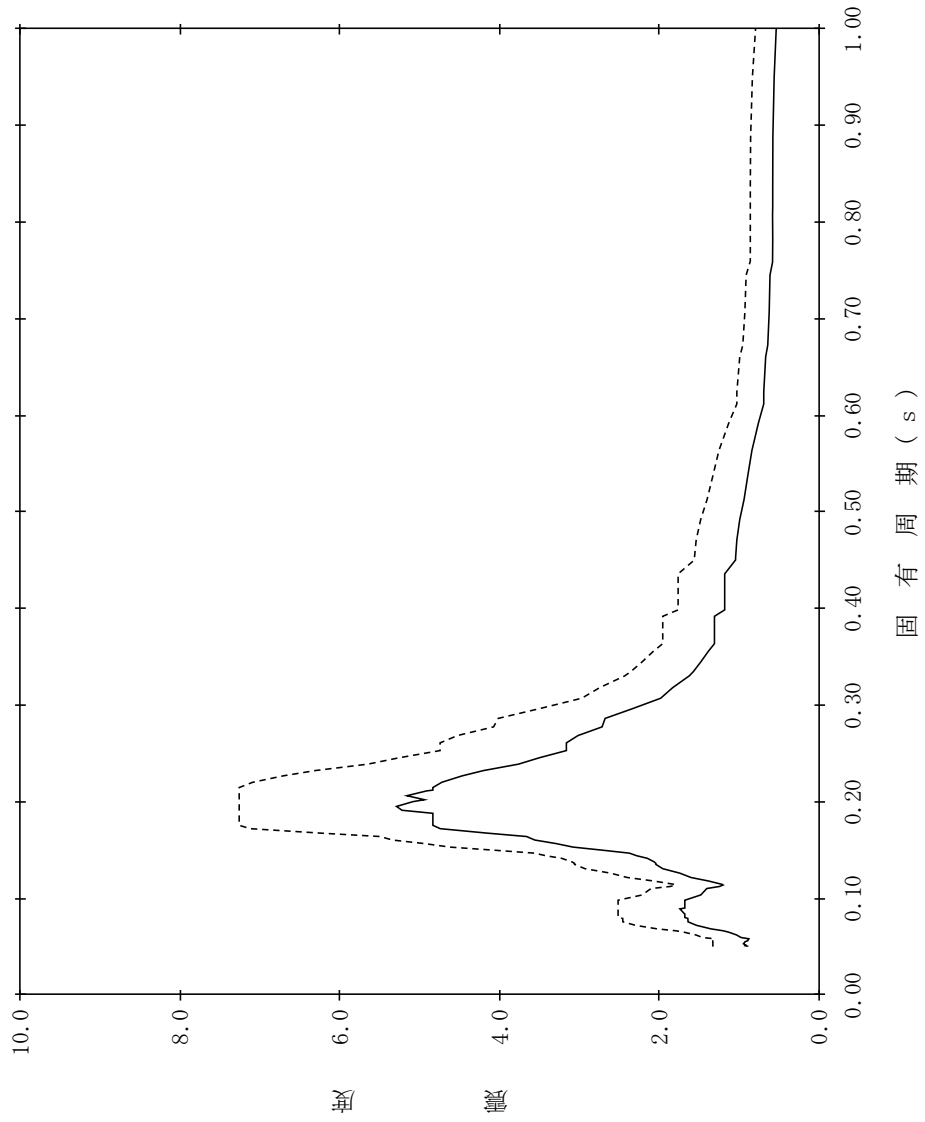

【NS2-PCV-SdEW-PCV47】

構造物名：原子炉格納容器
 標高：EL27.907m
 減衰定数：4.0%
 波形名：弾性設計用地震動 S d
 設計用床応答スペクトル I (EW方向)
 設計用床応答スペクトル II (EW方向)

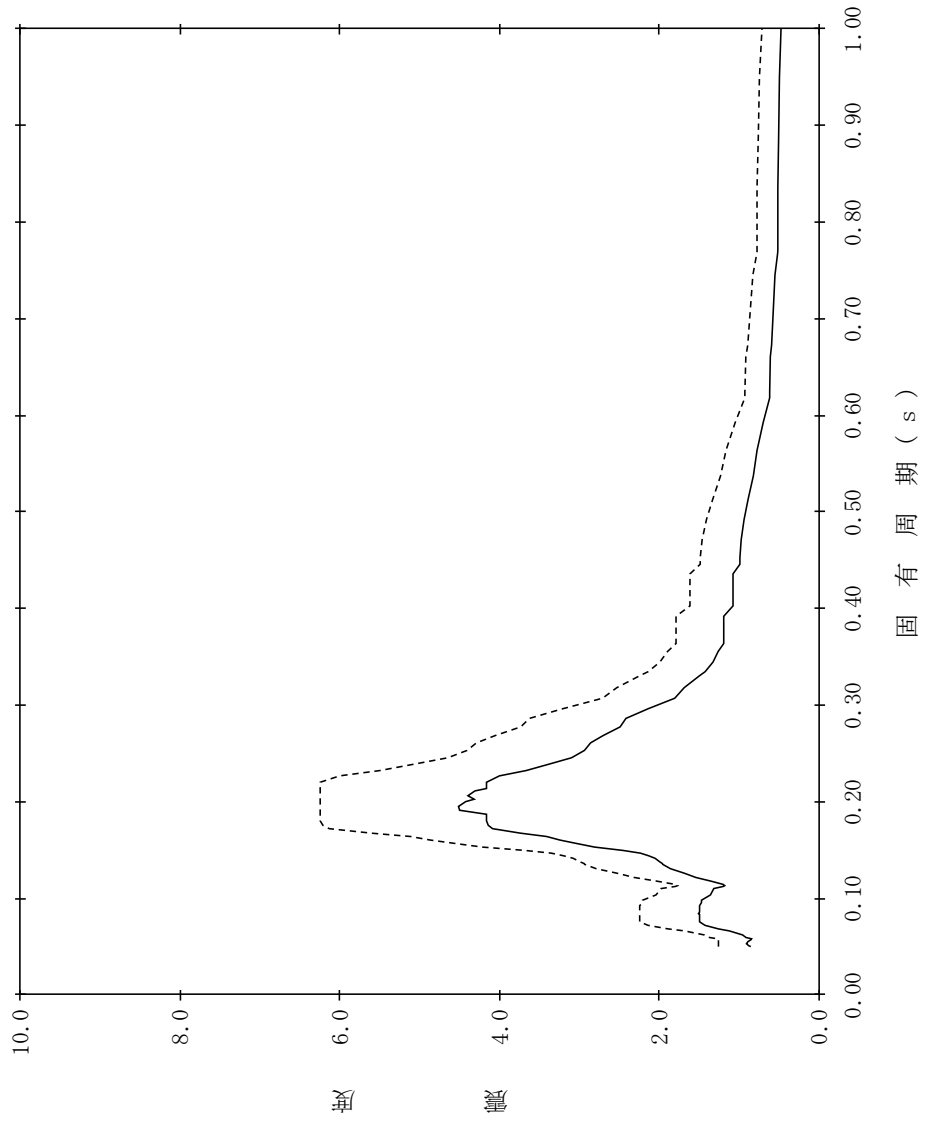

【NS2-PCV-SdEW-PCV48】

構造物名：原子炉格納容器
 標高：EL27.907m
 減衰定数：5.0%
 波形名：弾性設計用地震動 S d
 設計用床応答スペクトル I (EW方向)
 設計用床応答スペクトル II (EW方向)

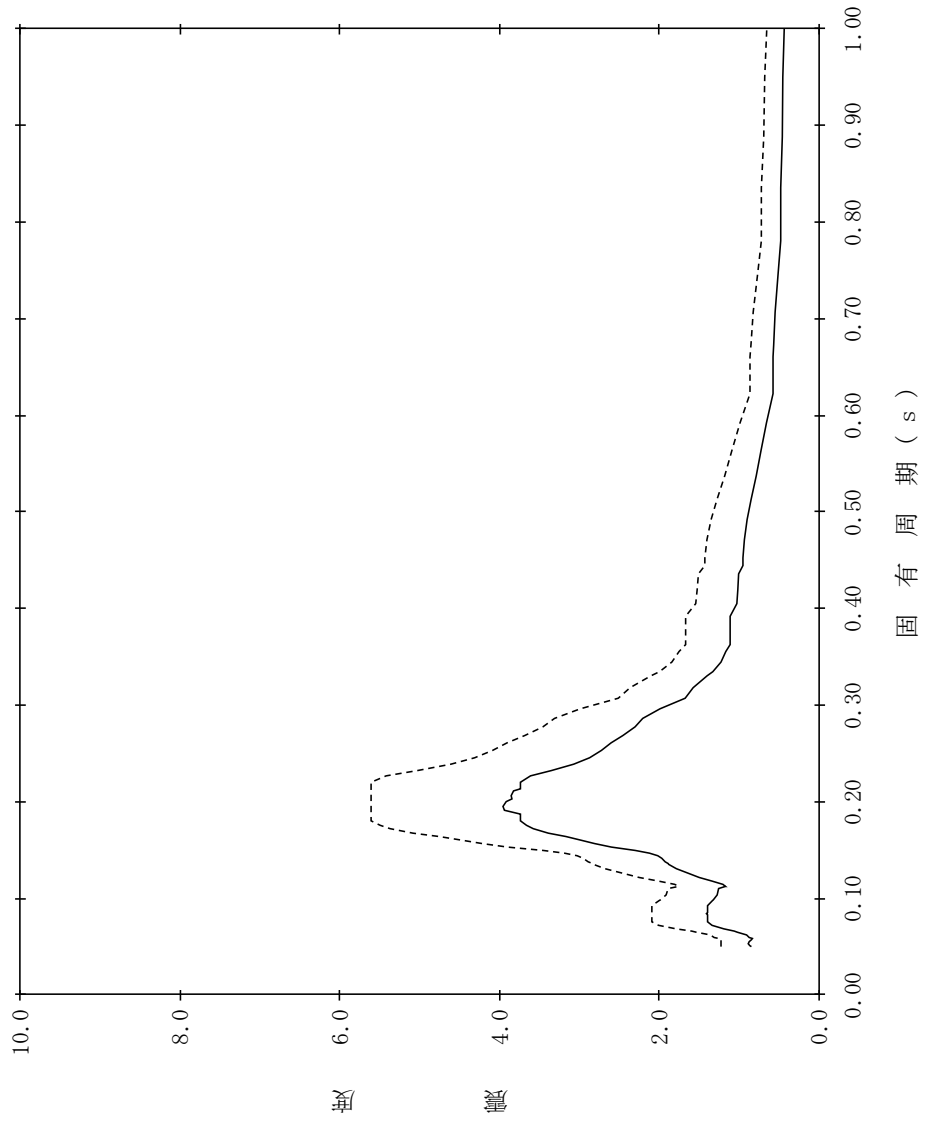

【NS2-PCV-SdEW-PCV49】

構造物名：原子炉格納容器
 標高：EL22.932m
 減衰定数：0.5%
 波形名：弾性設計用地震動 S d
 設計用床応答スペクトル I (EW方向)
 設計用床応答スペクトル II (EW方向)

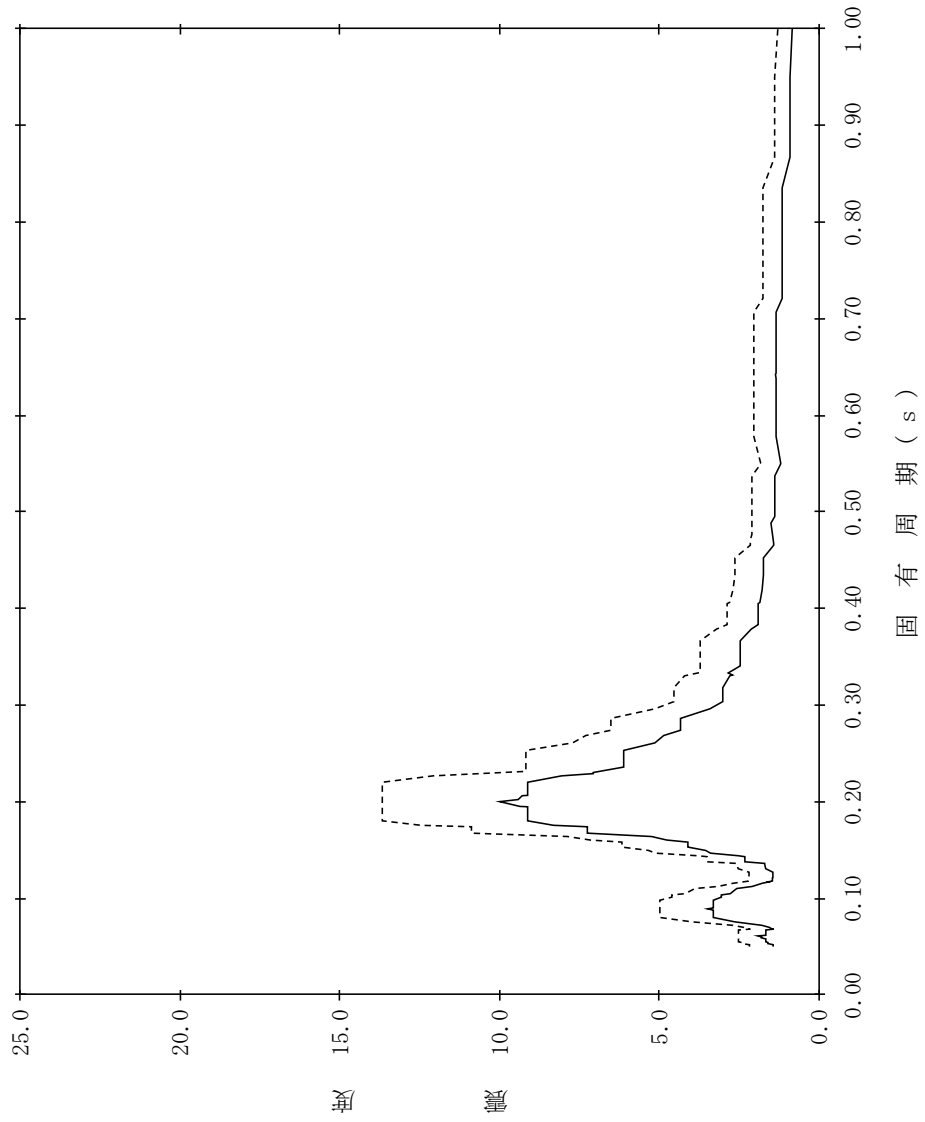

【NS2-PCV-SdEW-PCV50】

構造物名：原子炉格納容器
 標高：EL22.932m
 減衰定数：1.0%
 波形名：弾性設計用地震動 S d
 設計用床応答スペクトル I (EW方向)
 設計用床応答スペクトル II (EW方向)

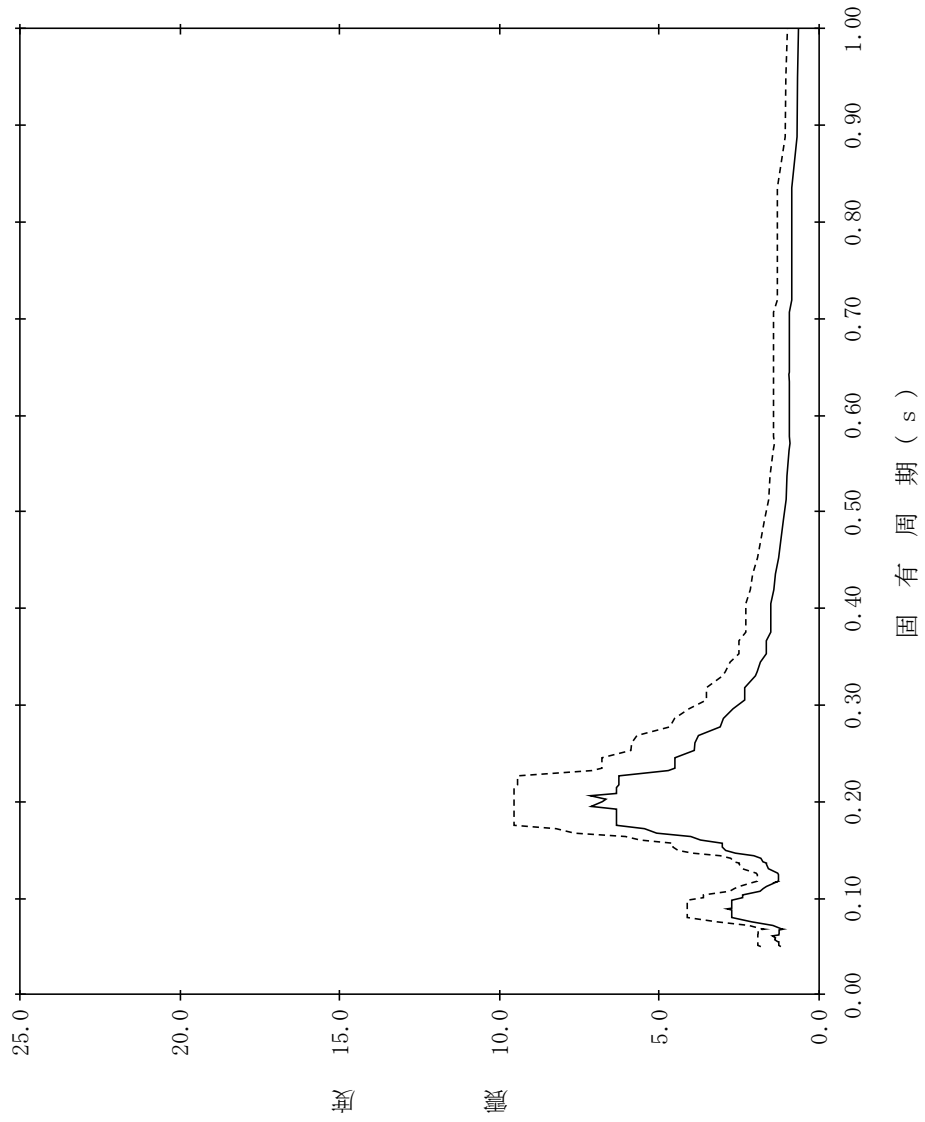

【NS2-PCV-SdEW-PCV51】

構造物名：原子炉格納容器
 標高：EL22.932m
 減衰定数：1.5%
 波形名：弾性設計用地震動 S d
 設計用床応答スペクトル I (EW方向)
 設計用床応答スペクトル II (EW方向)

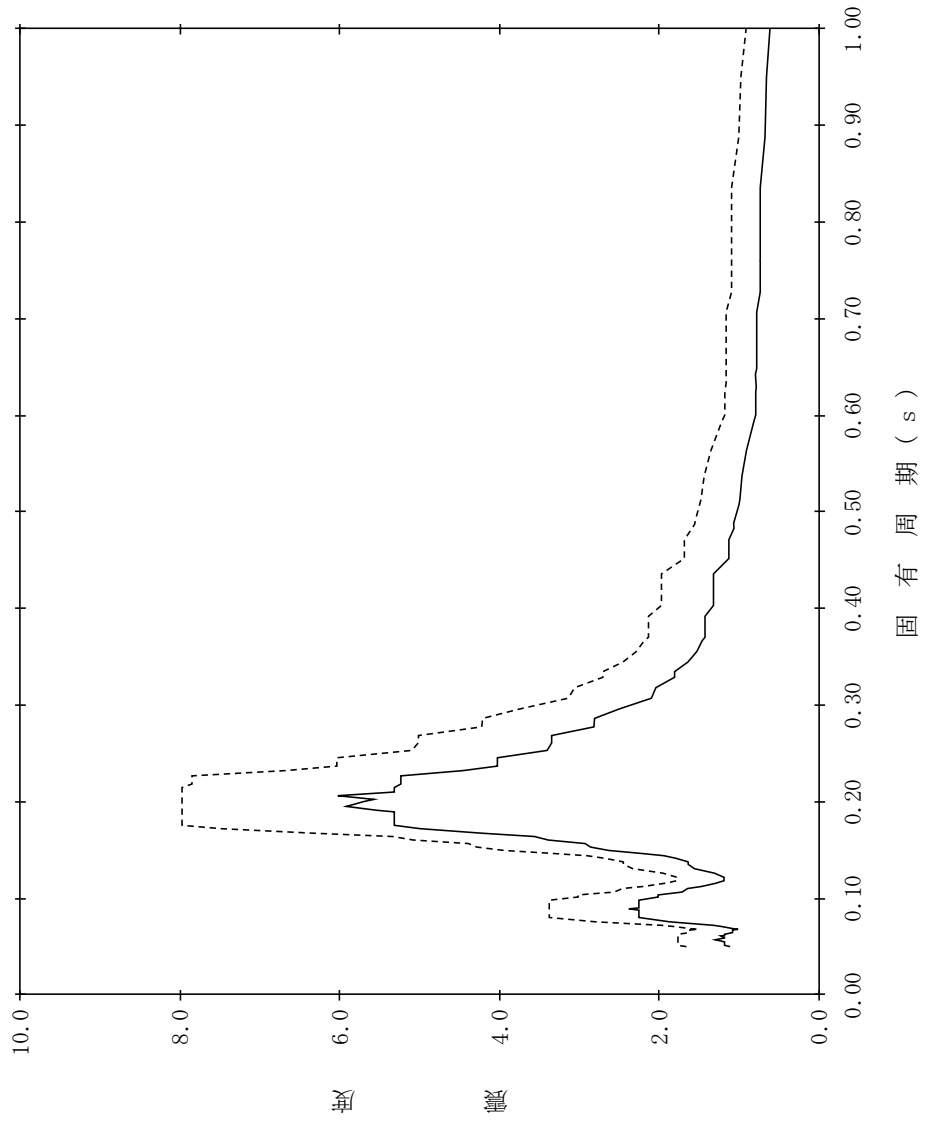

【NS2-PCV-SdEW-PCV52】

構造物名：原子炉格納容器
 標高：EL22.932m
 減衰定数：2.0%
 波形名：弾性設計用地震動 S d
 設計用床応答スペクトル I (EW方向)
 設計用床応答スペクトル II (EW方向)

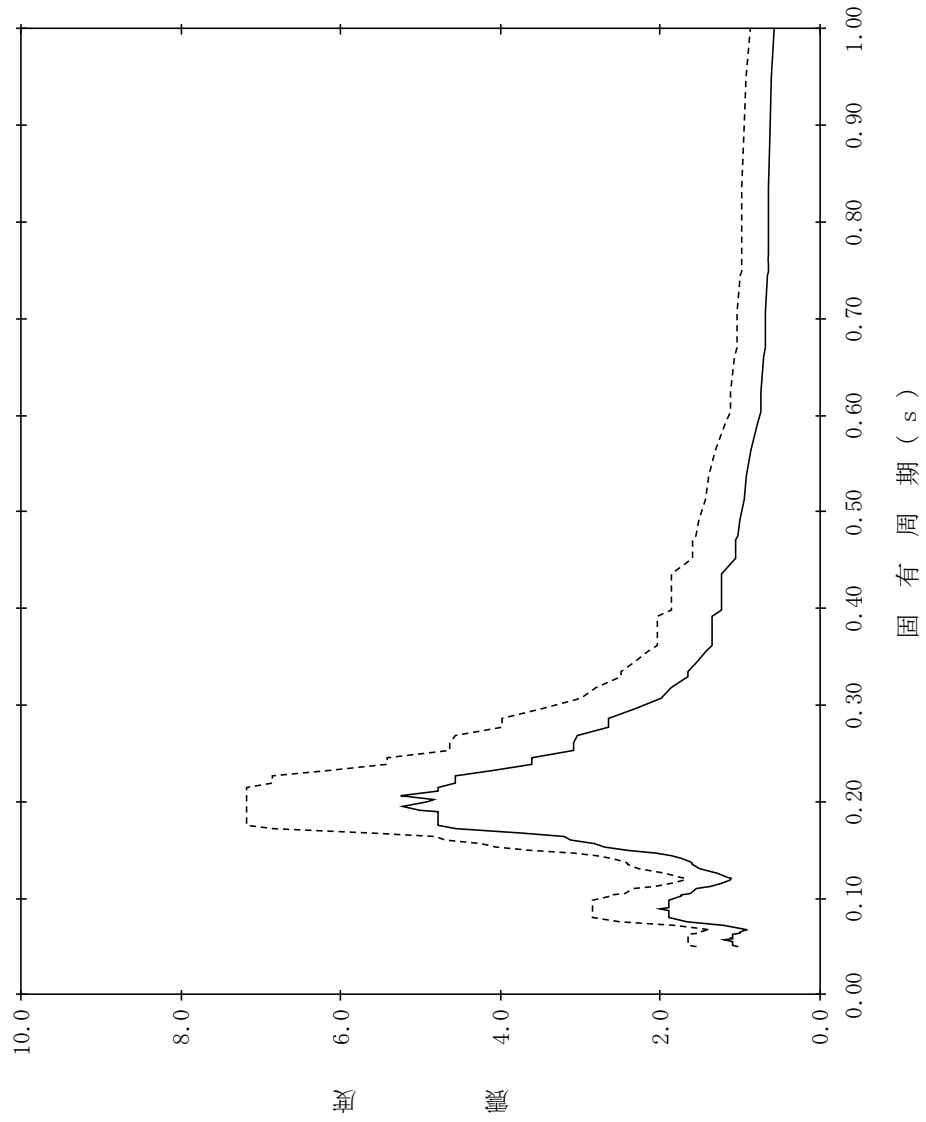

【NS2-PCV-SdEW-PCV53】

構造物名：原子炉格納容器
 標高：EL22.932m
 減衰定数：2.5%
 波形名：弾性設計用地震動 S d
 設計用床応答スペクトル I (EW方向)
 設計用床応答スペクトル II (EW方向)

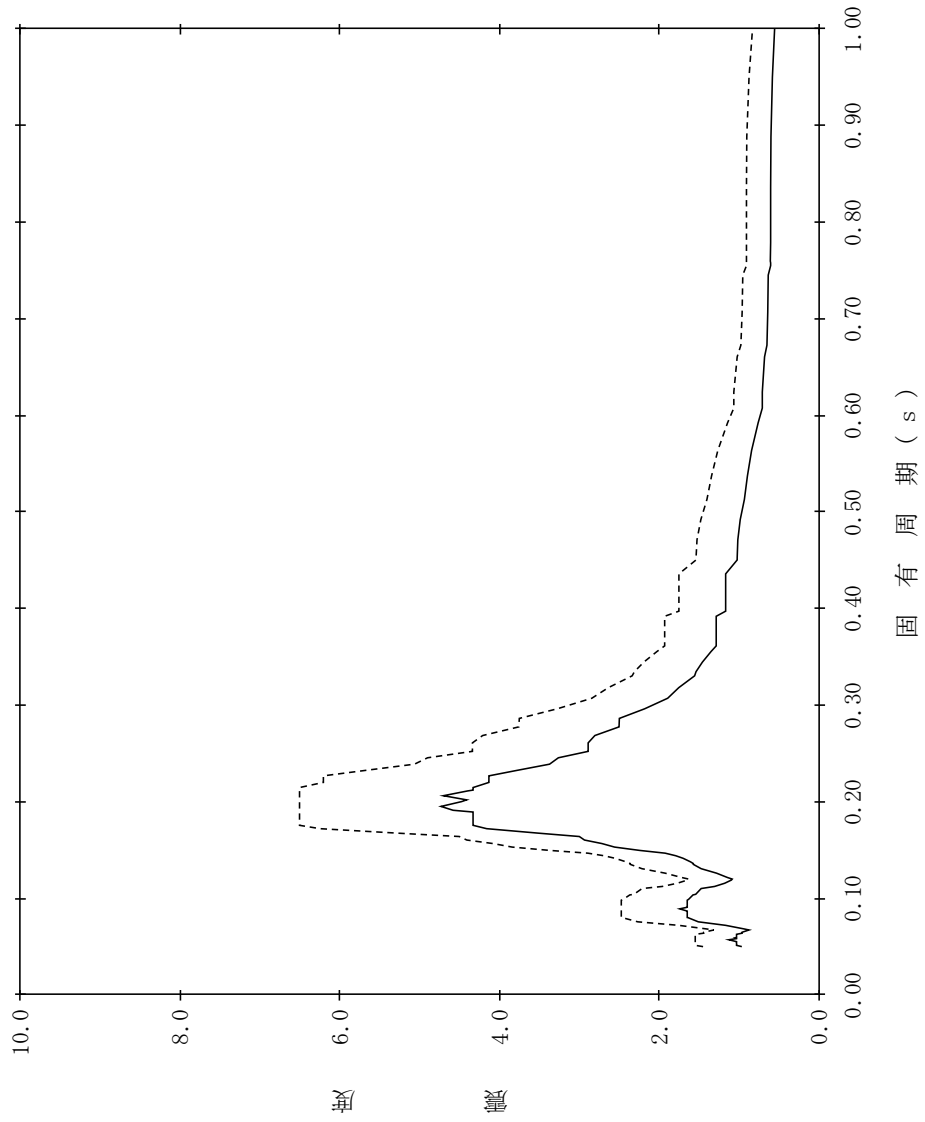

【NS2-PCV-SdEW-PCV54】

構造物名：原子炉格納容器
標高：EL22.932m
減衰定数：3.0%
波形名：弾性設計用地震動 S d
—— 設計用床応答スペクトル I (EW方向)
----- 設計用床応答スペクトル II (EW方向)

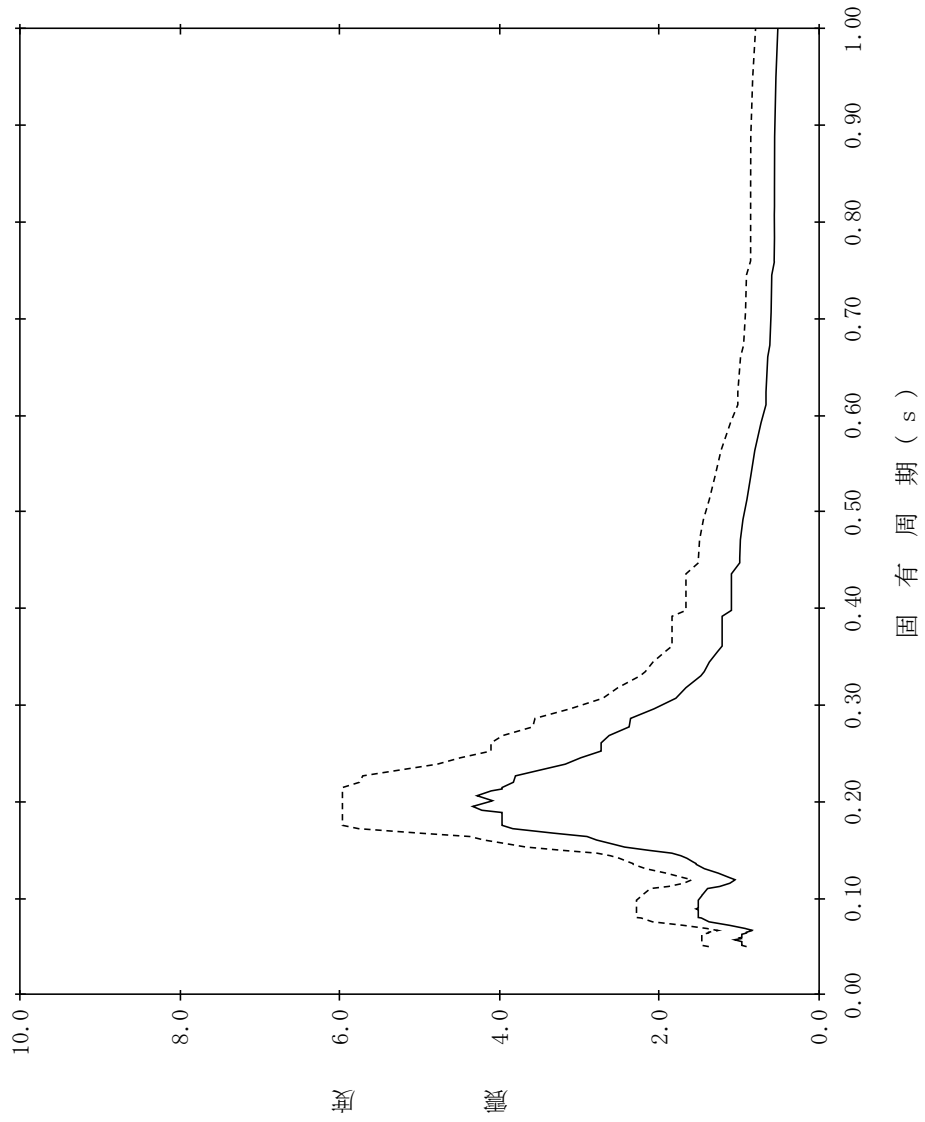

【NS2-PCV-SdEW-PCV55】

構造物名：原子炉格納容器
 標高：EL22.932m
 減衰定数：4.0%
 波形名：弾性設計用地震動 S d
 設計用床応答スペクトル I (EW方向)
 設計用床応答スペクトル II (EW方向)

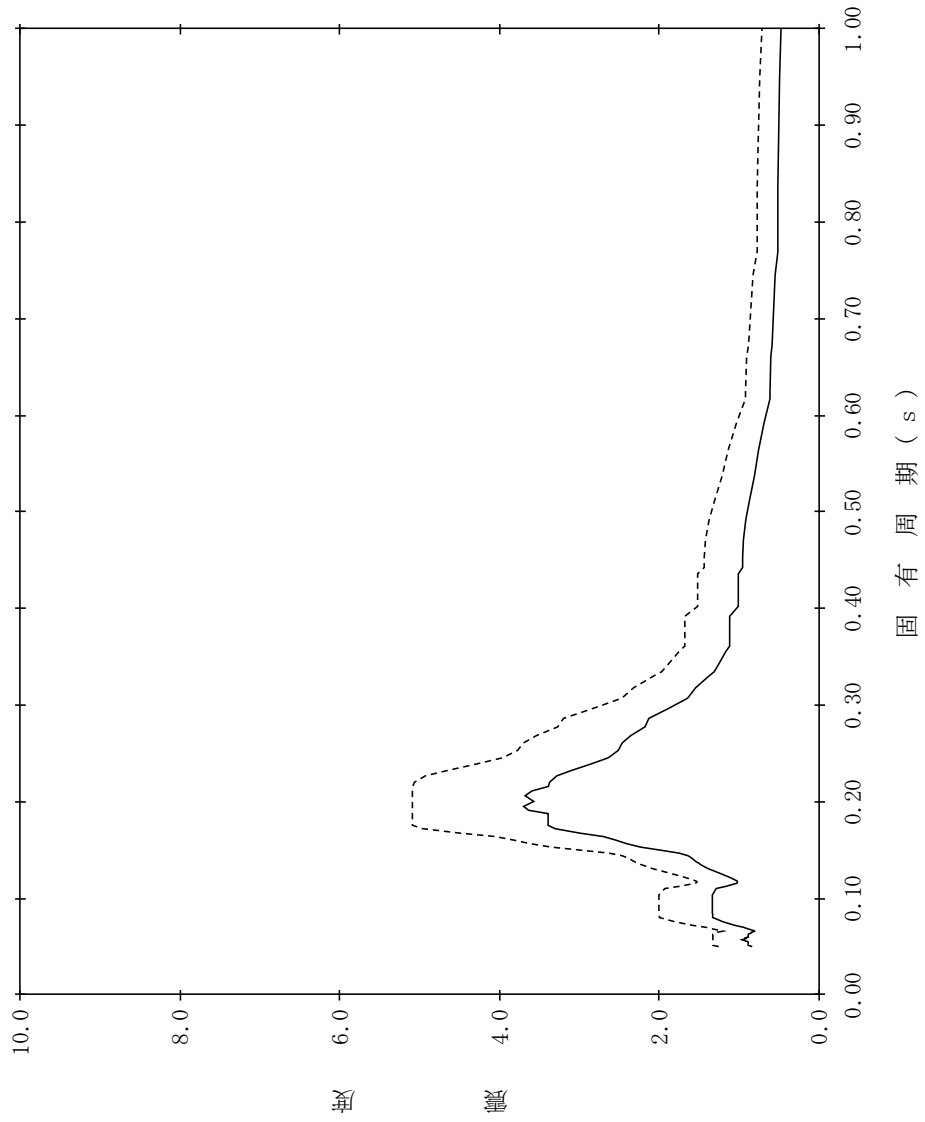

【NS2-PCV-SdEW-PCV56】

構造物名：原子炉格納容器
 標高：EL22.932m
 減衰定数：5.0%
 波形名：弾性設計用地震動 S d
 設計用床応答スペクトル I (EW方向)
 設計用床応答スペクトル II (EW方向)

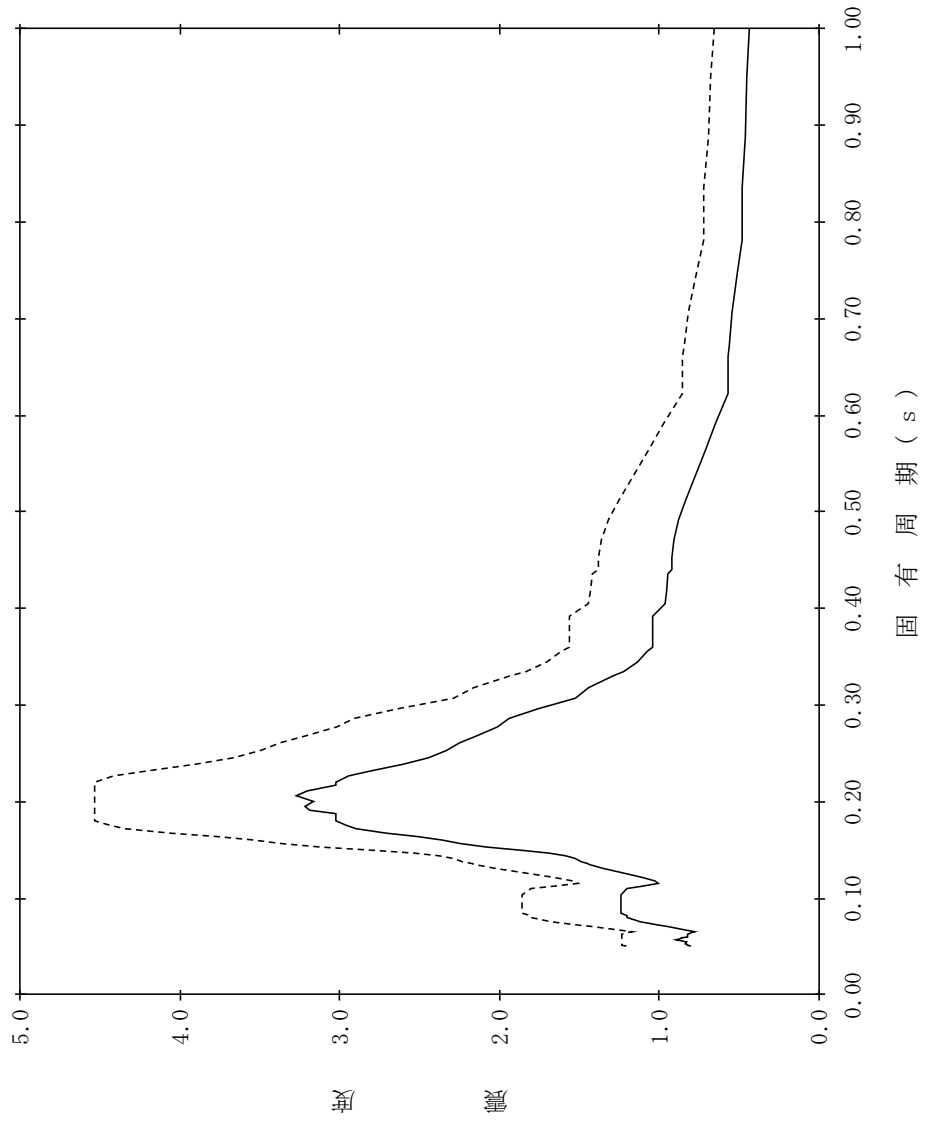

【NS2-PCV-SdEW-PCV57】

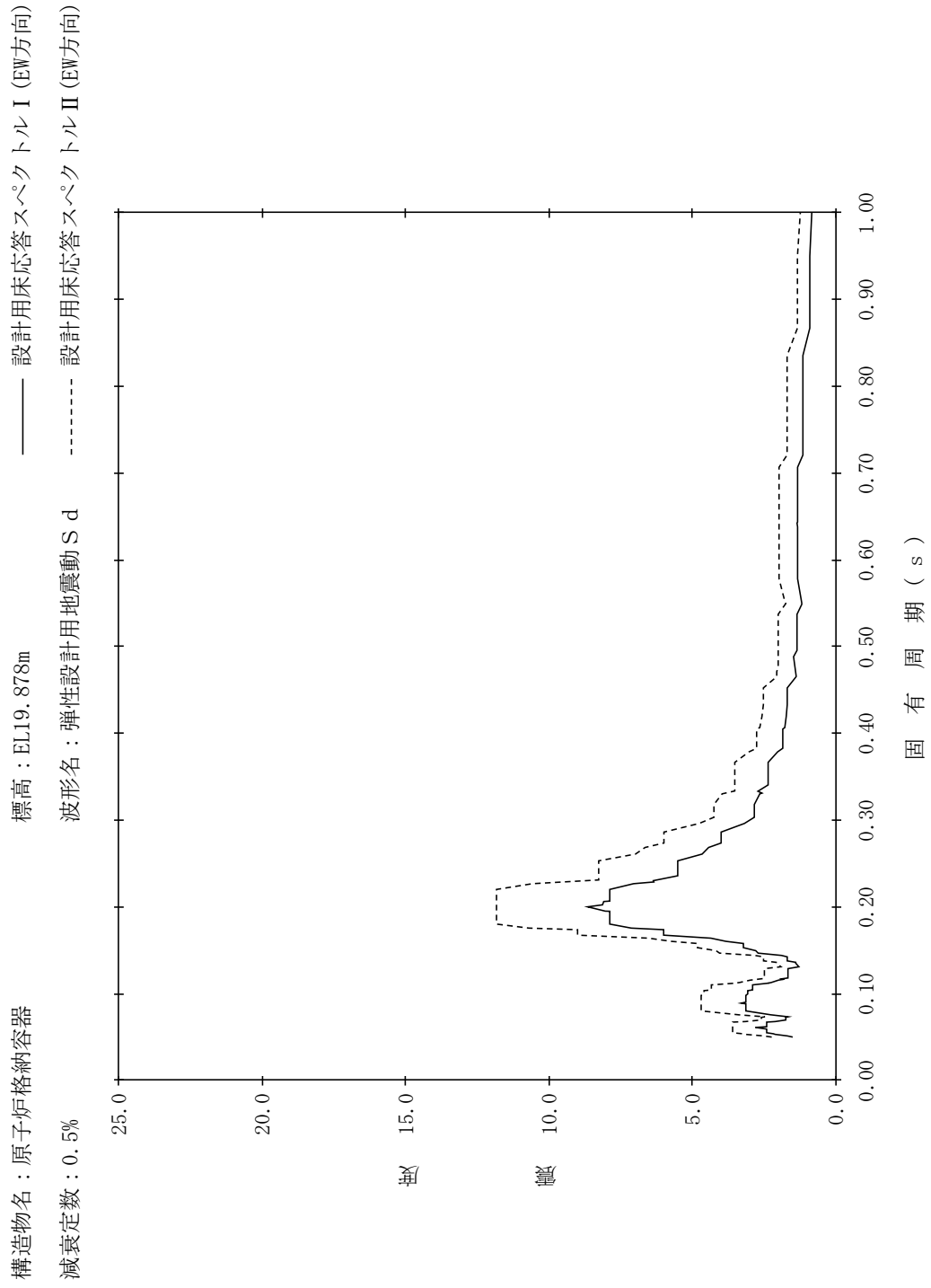

【NS2-PCV-SdEW-PCV58】

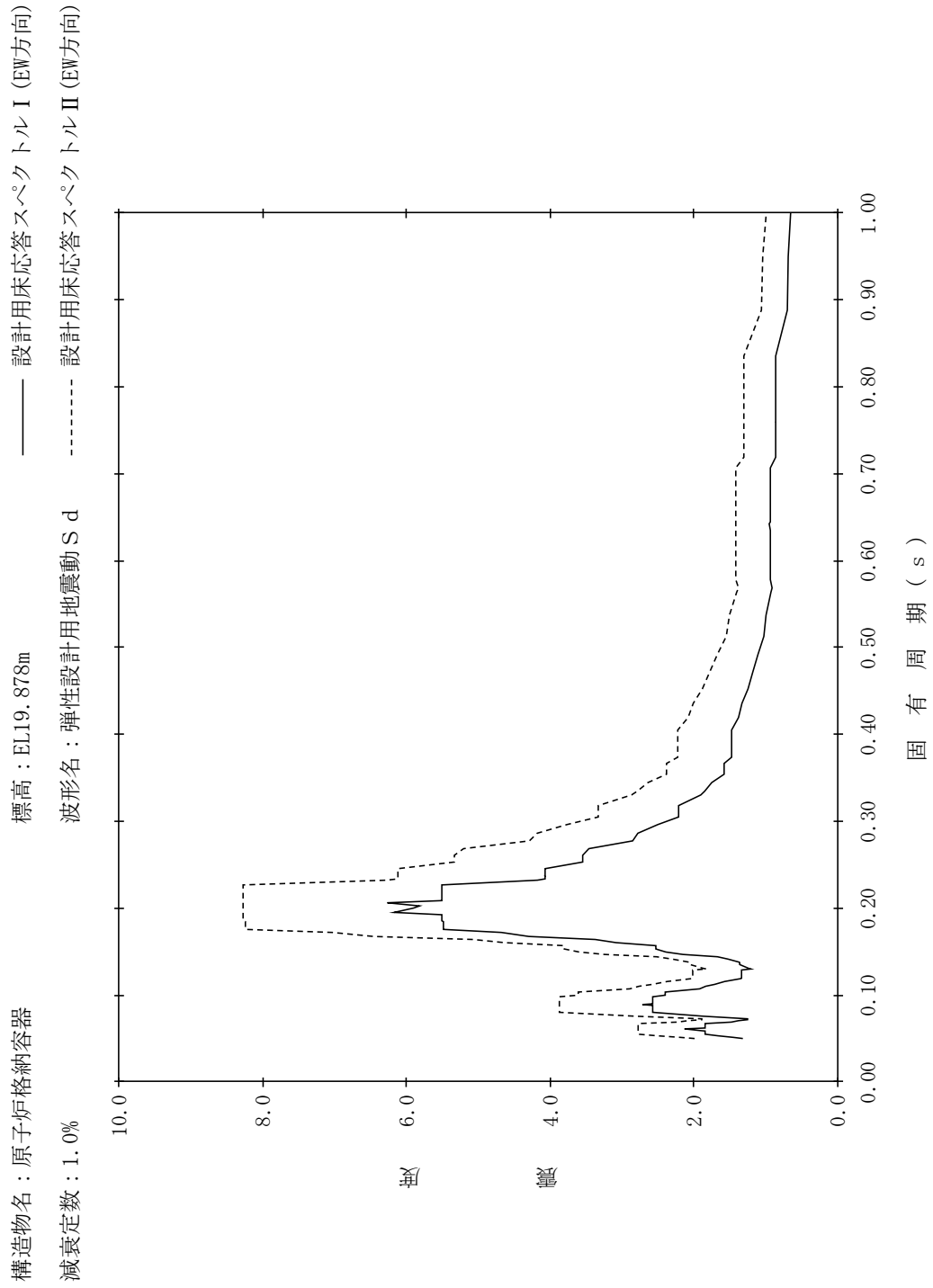

【NS2-PCV-SdEW-PCV59】

構造物名：原子炉格納容器
 標高：EL19.878m
 減衰定数：1.5%
 波形名：弾性設計用地震動 S d
 設計用床応答スペクトル I (EW方向)
 設計用床応答スペクトル II (EW方向)

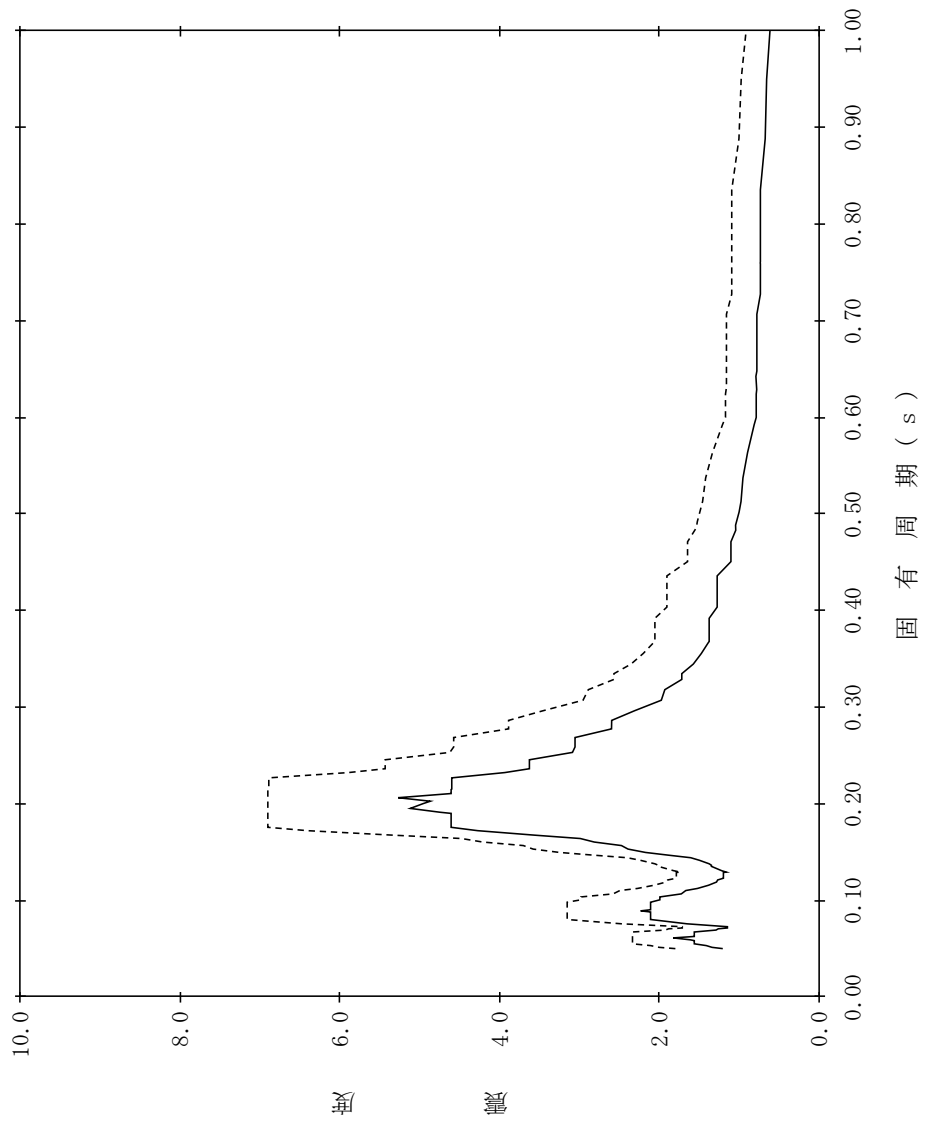

【NS2-PCV-SdEW-PCV60】

構造物名：原子炉格納容器
 標高：EL19.878m
 減衰定数：2.0%
 波形名：弾性設計用地震動 S d
 設計用床応答スペクトル I (EW方向)
 設計用床応答スペクトル II (EW方向)

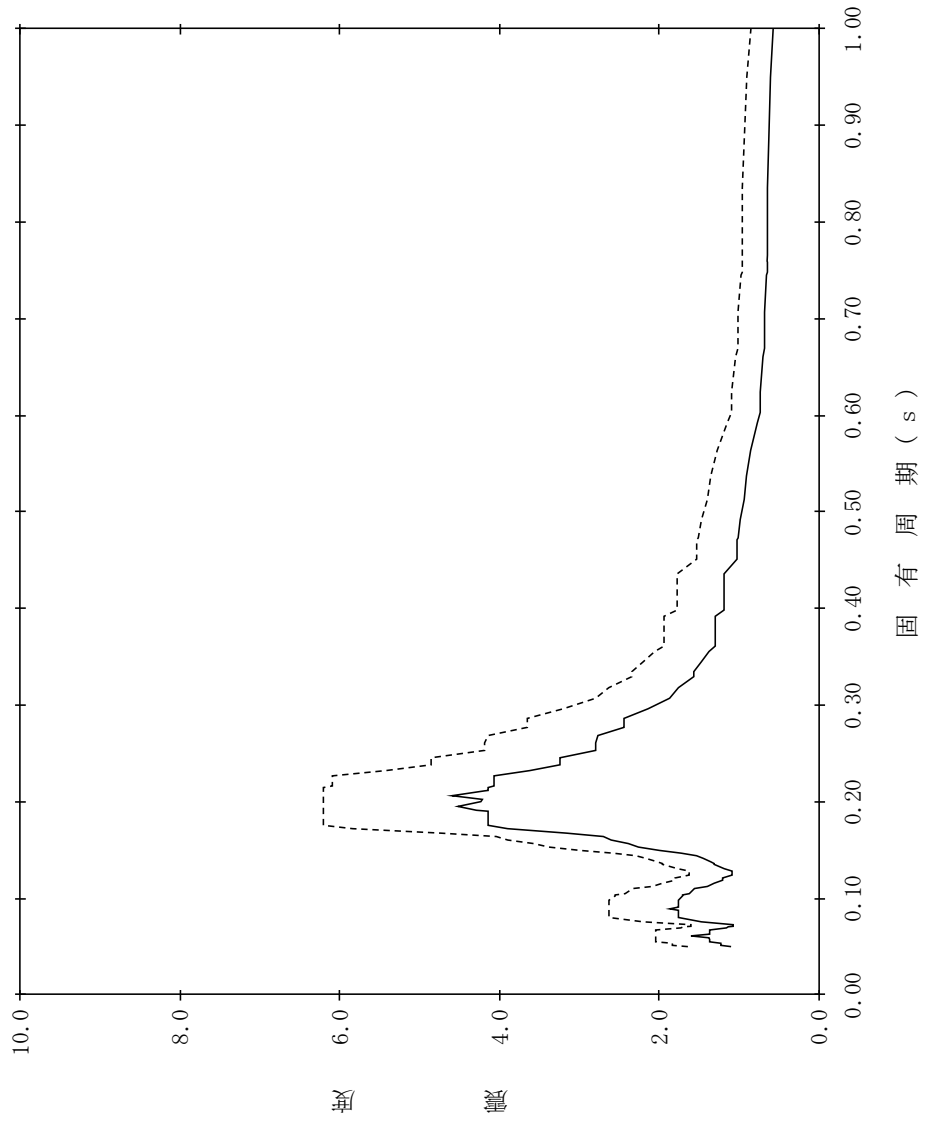

【NS2-PCV-SdEW-PCV61】

構造物名：原子炉格納容器
 標高：EL19.878m
 減衰定数：2.5%
 波形名：弾性設計用地震動 S d
 設計用床応答スペクトル I (EW方向)
 設計用床応答スペクトル II (EW方向)

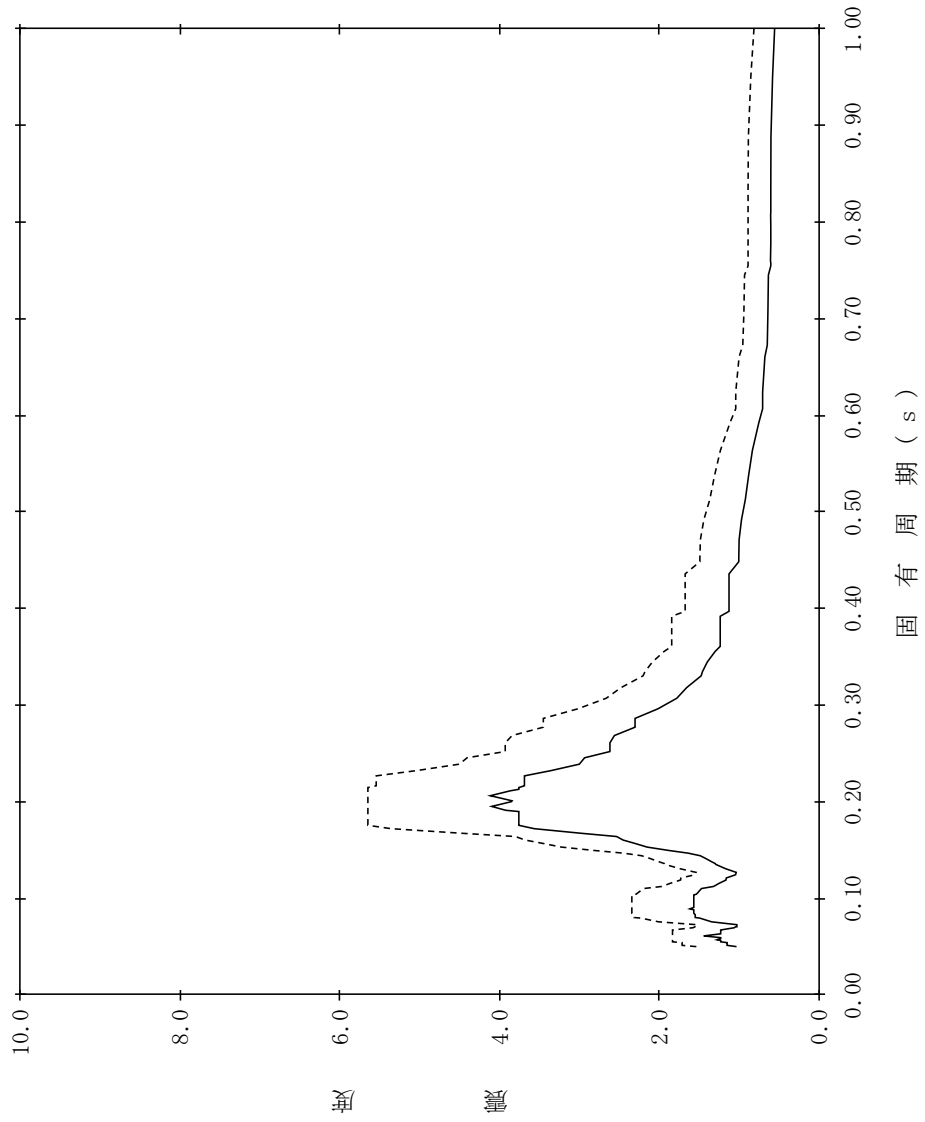

【NS2-PCV-SdEW-PCV62】

構造物名：原子炉格納容器
 標高：EL19.878m
 減衰定数：3.0%
 波形名：弾性設計用地震動 S d
 設計用床応答スペクトル I (EW方向)
 設計用床応答スペクトル II (EW方向)

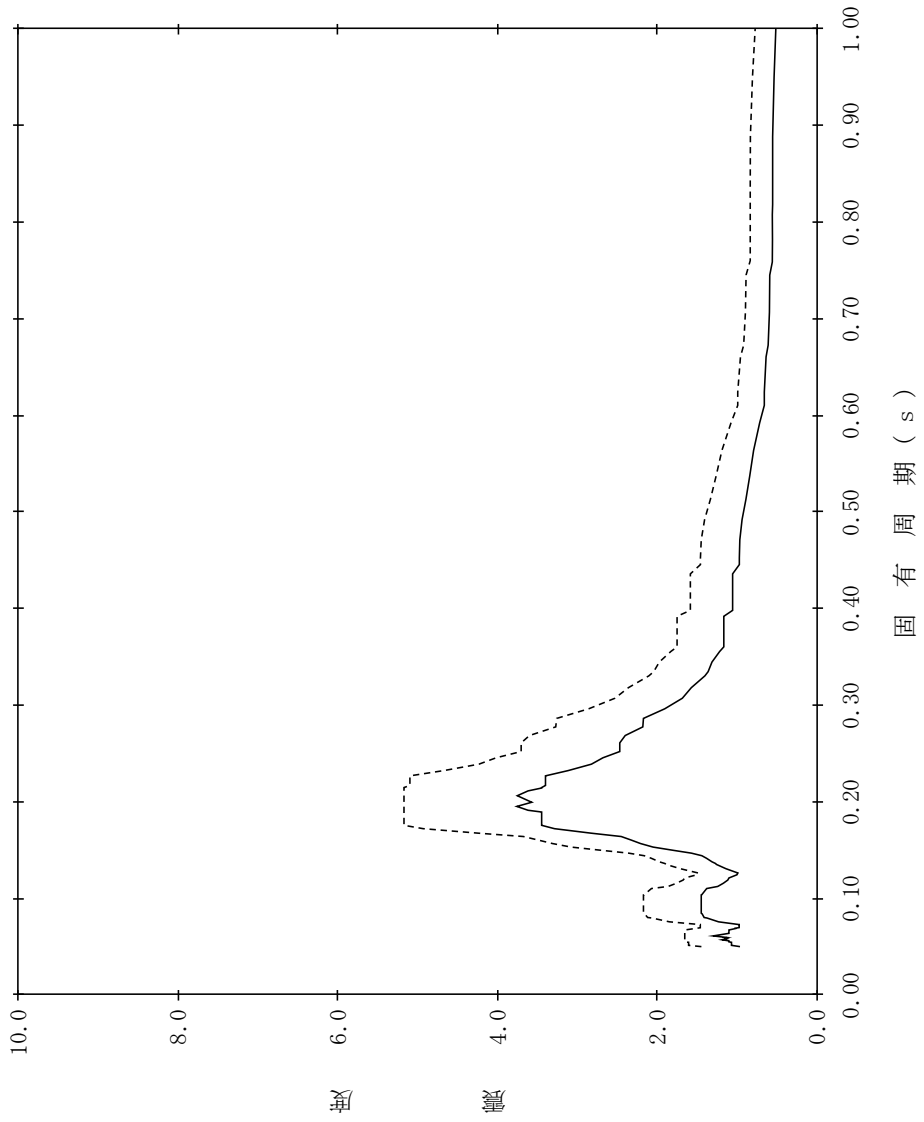

【NS2-PCV-SdEW-PCV63】

構造物名：原子炉格納容器
 標高：EL19.878m
 減衰定数：4.0%
 波形名：弾性設計用地震動 S d
 設計用床応答スペクトル I (EW方向)
 設計用床応答スペクトル II (EW方向)

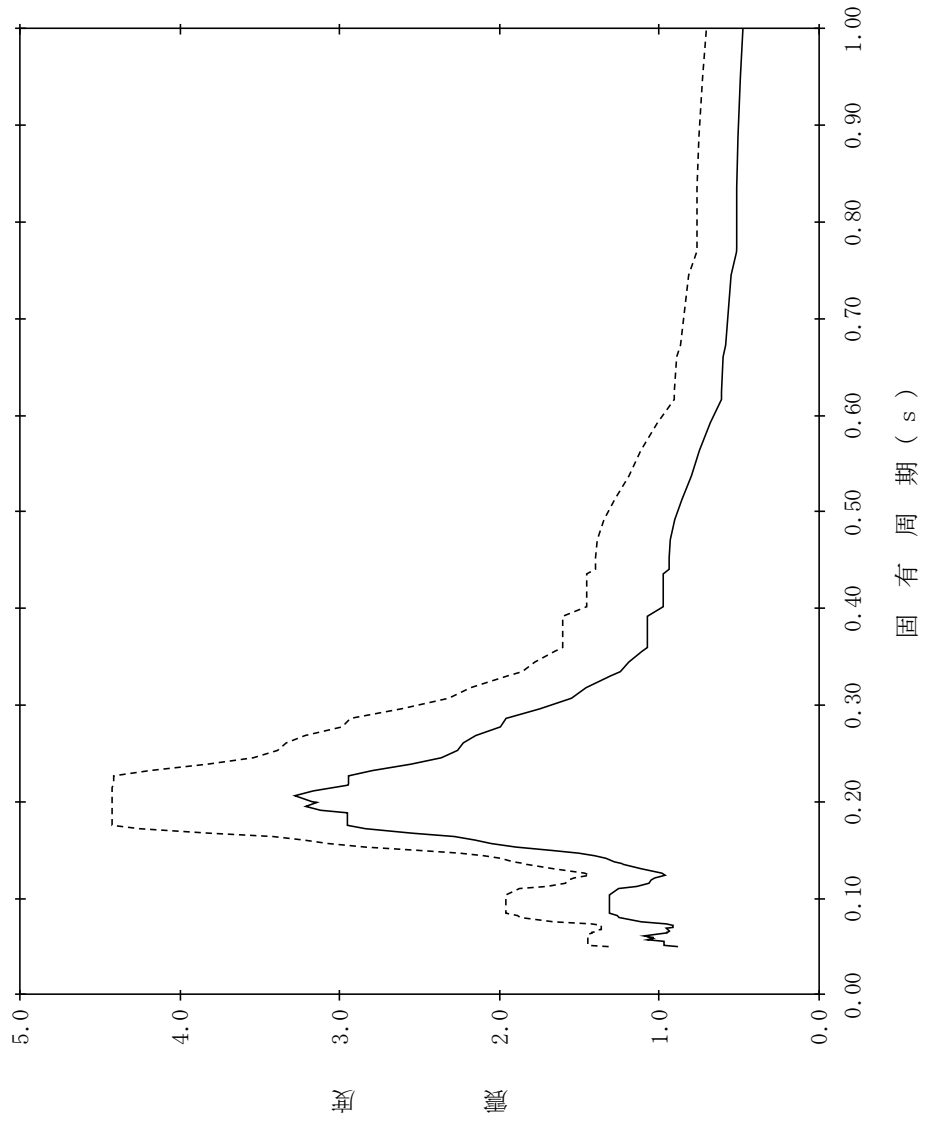

【NS2-PCV-SdEW-PCV64】

構造物名：原子炉格納容器
 標高：EL19.878m
 減衰定数：5.0%
 波形名：弾性設計用地震動 S d
 設計用床応答スペクトル I (EW方向)
 設計用床応答スペクトル II (EW方向)

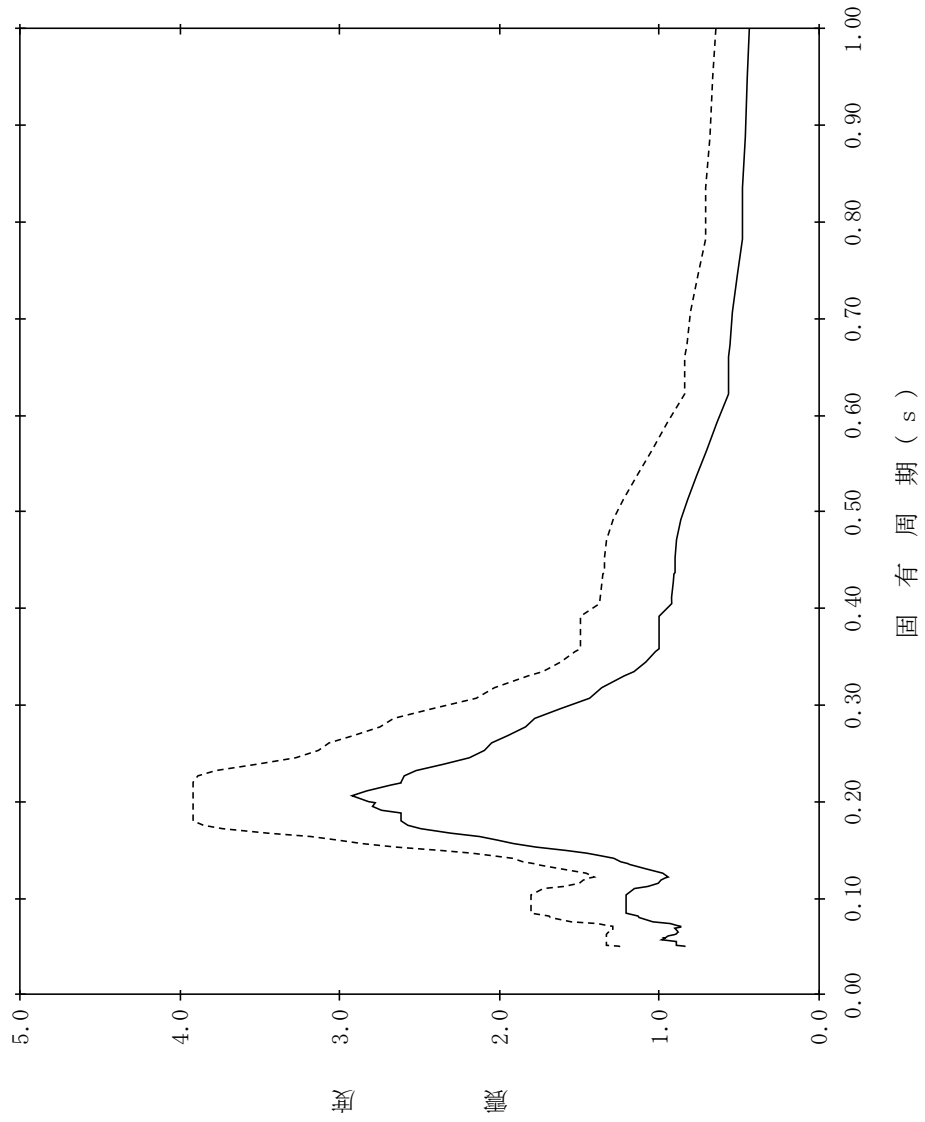

【NS2-PCV-SdEW-PCV65】

構造物名：原子炉格納容器
 標高：EL16.825m
 減衰定数：0.5%
 波形名：弾性設計用地震動 S d
 設計用床応答スペクトル I (EW方向)
 設計用床応答スペクトル II (EW方向)

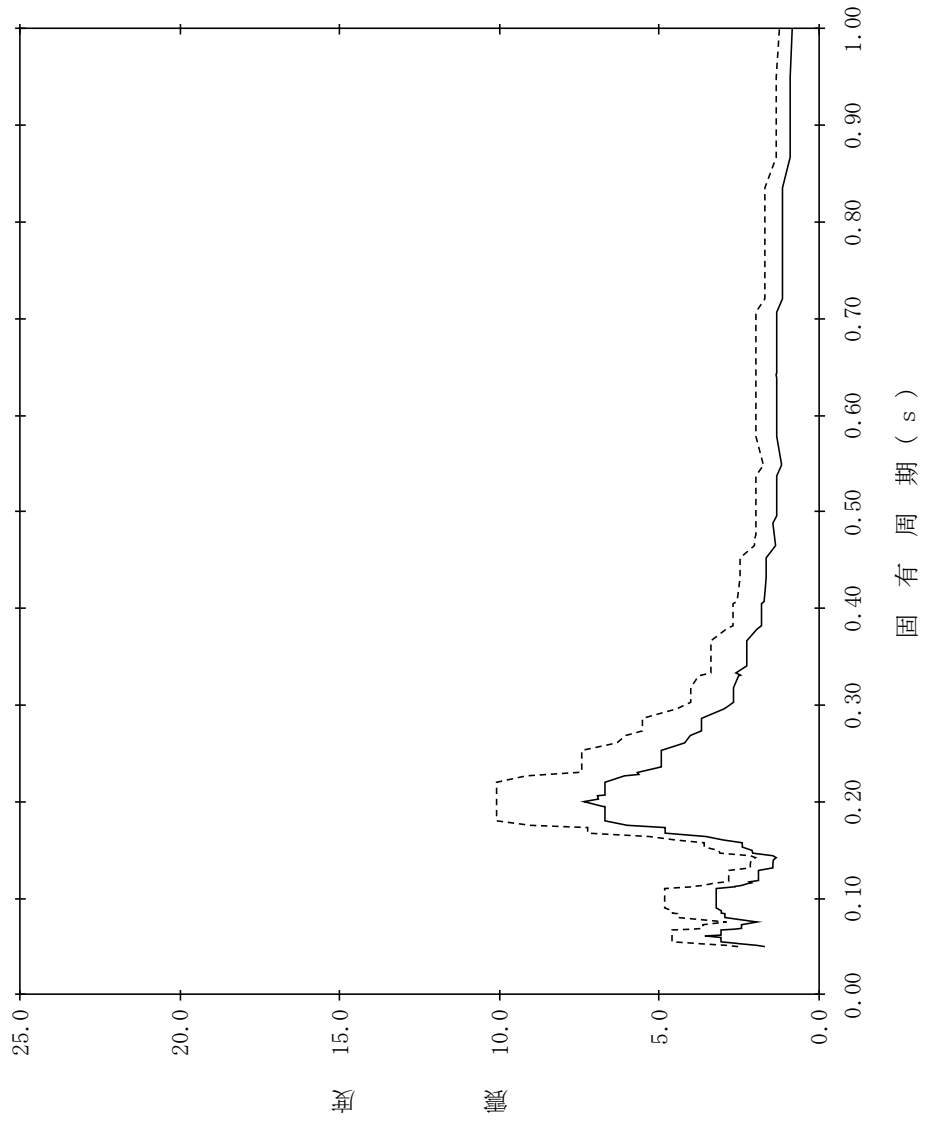

【NS2-PCV-SdEW-PCV66】

構造物名：原子炉格納容器
 標高：EL16.825m
 減衰定数：1.0%
 波形名：弾性設計用地震動 S d
 設計用床応答スペクトル I (EW方向)
 設計用床応答スペクトル II (EW方向)

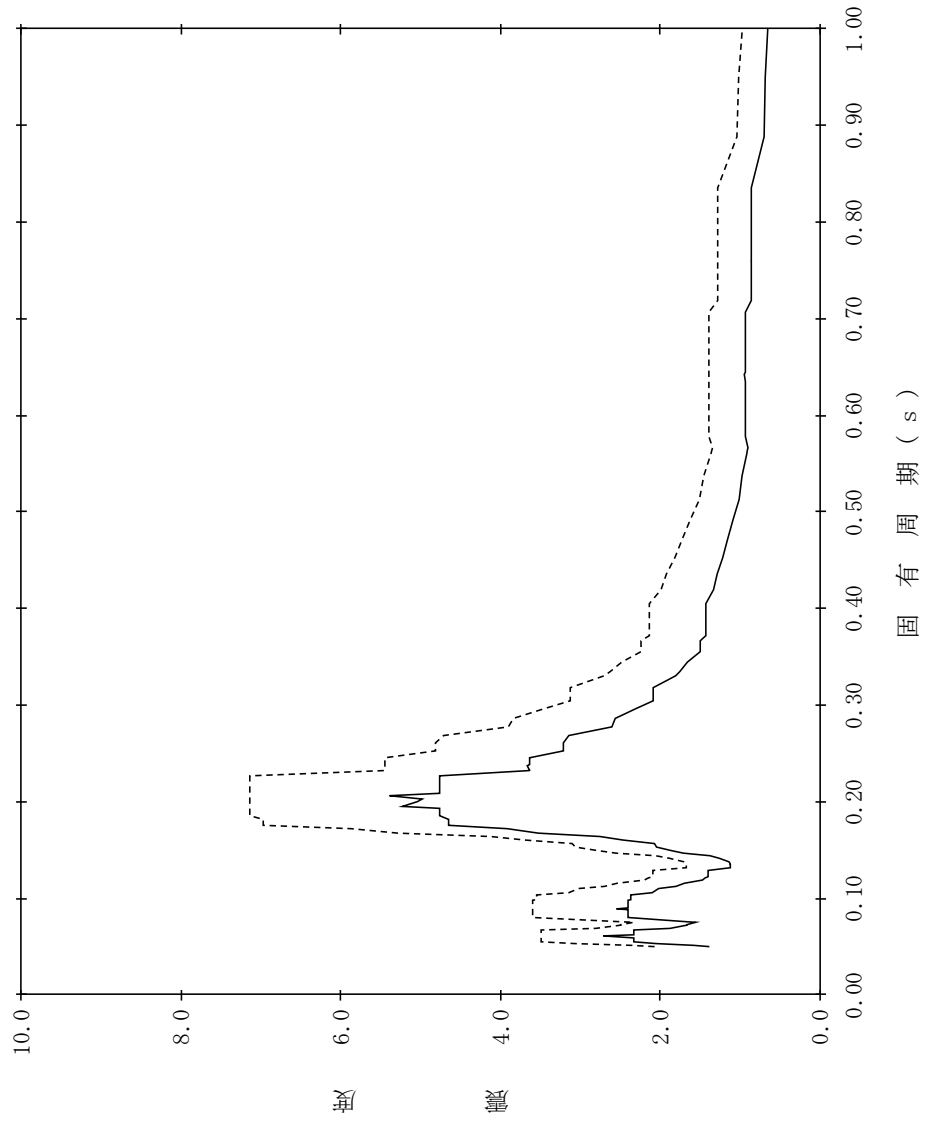

【NS2-PCV-SdEW-PCV67】

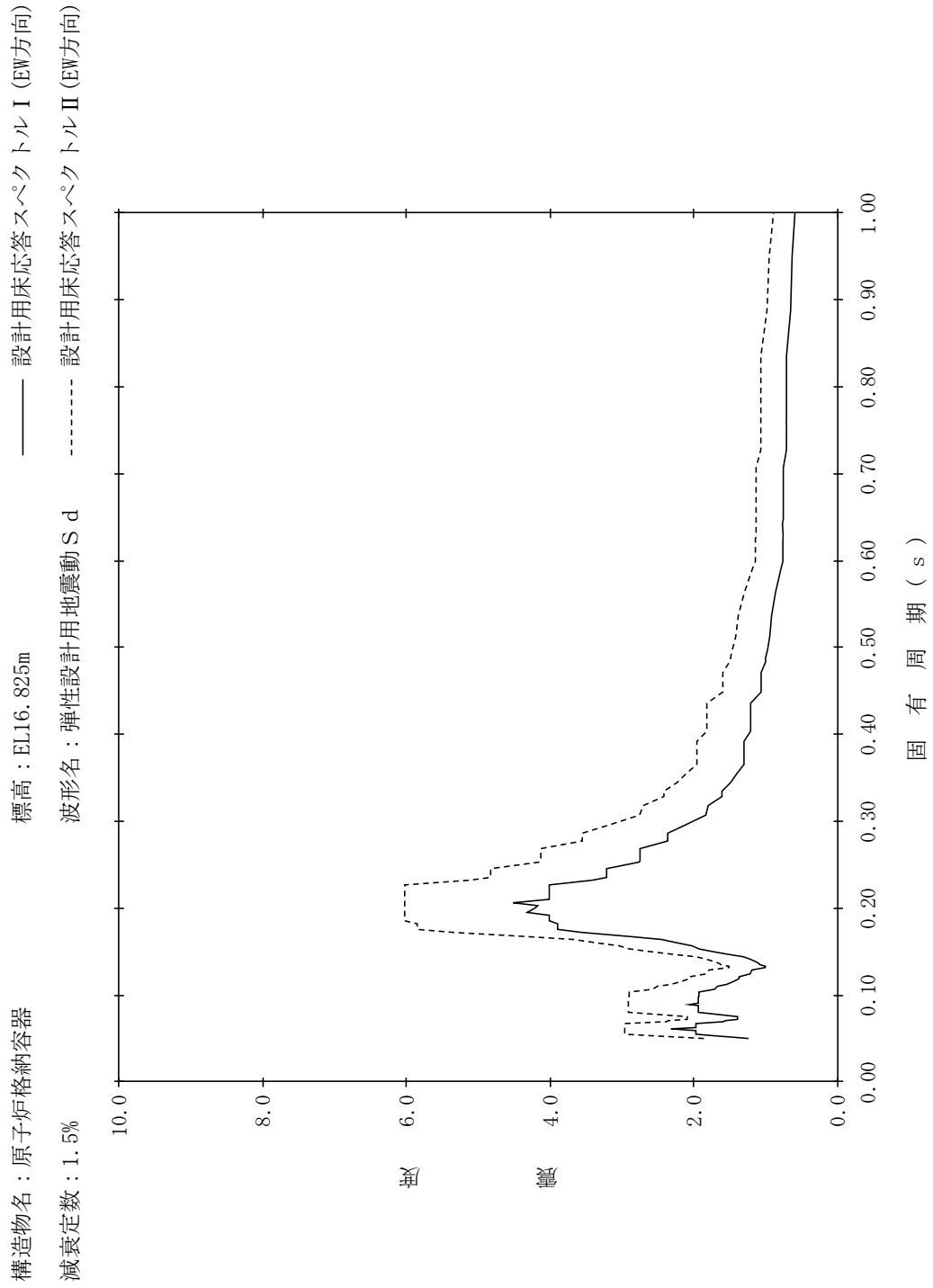

【NS2-PCV-SdEW-PCV68】

構造物名：原子炉格納容器
 標高：EL16.825m
 減衰定数：2.0%
 波形名：弾性設計用地震動 S d
 設計用床応答スペクトル I (EW方向)
 設計用床応答スペクトル II (EW方向)

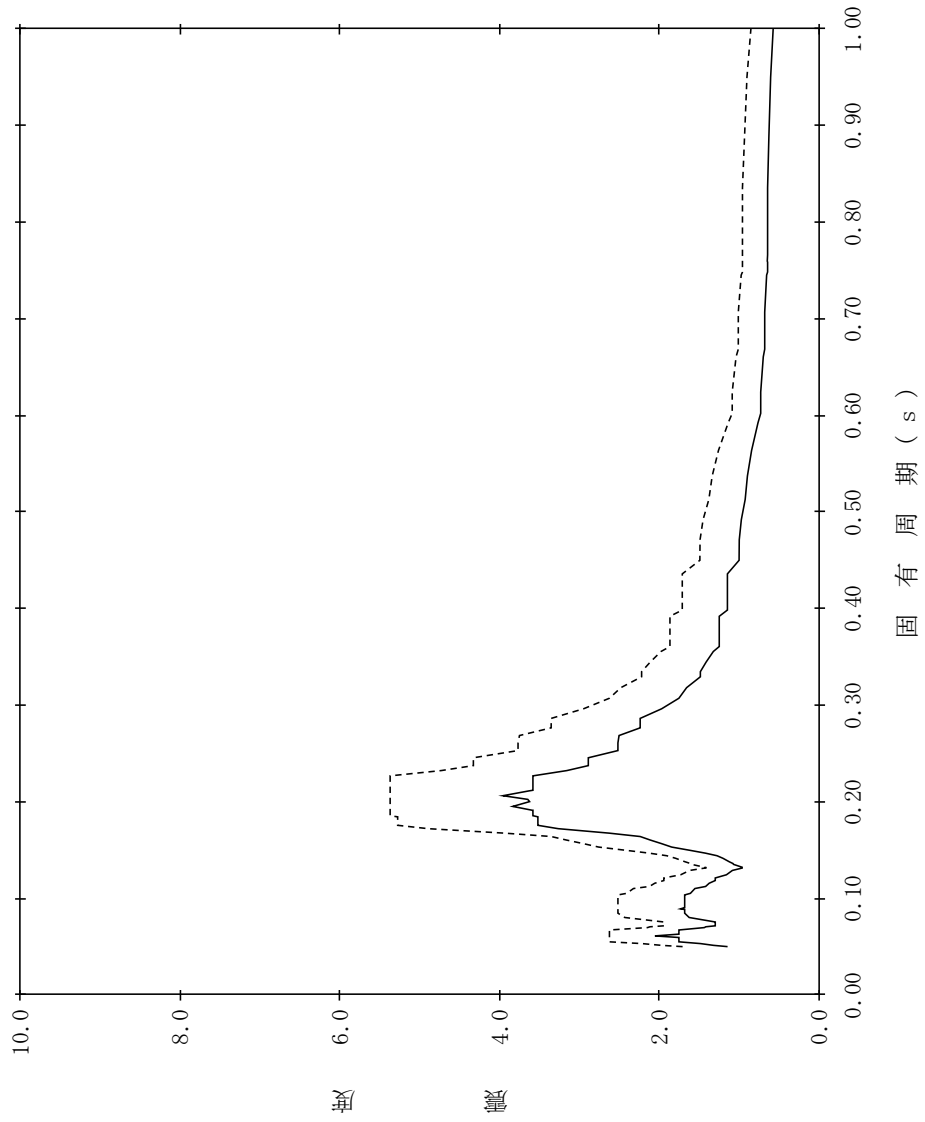

【NS2-PCV-SdEW-PCV69】

構造物名：原子炉格納容器
 標高：EL16.825m
 減衰定数：2.5%
 波形名：弾性設計用地震動 S d
 設計用床応答スペクトル I (EW方向)
 設計用床応答スペクトル II (EW方向)

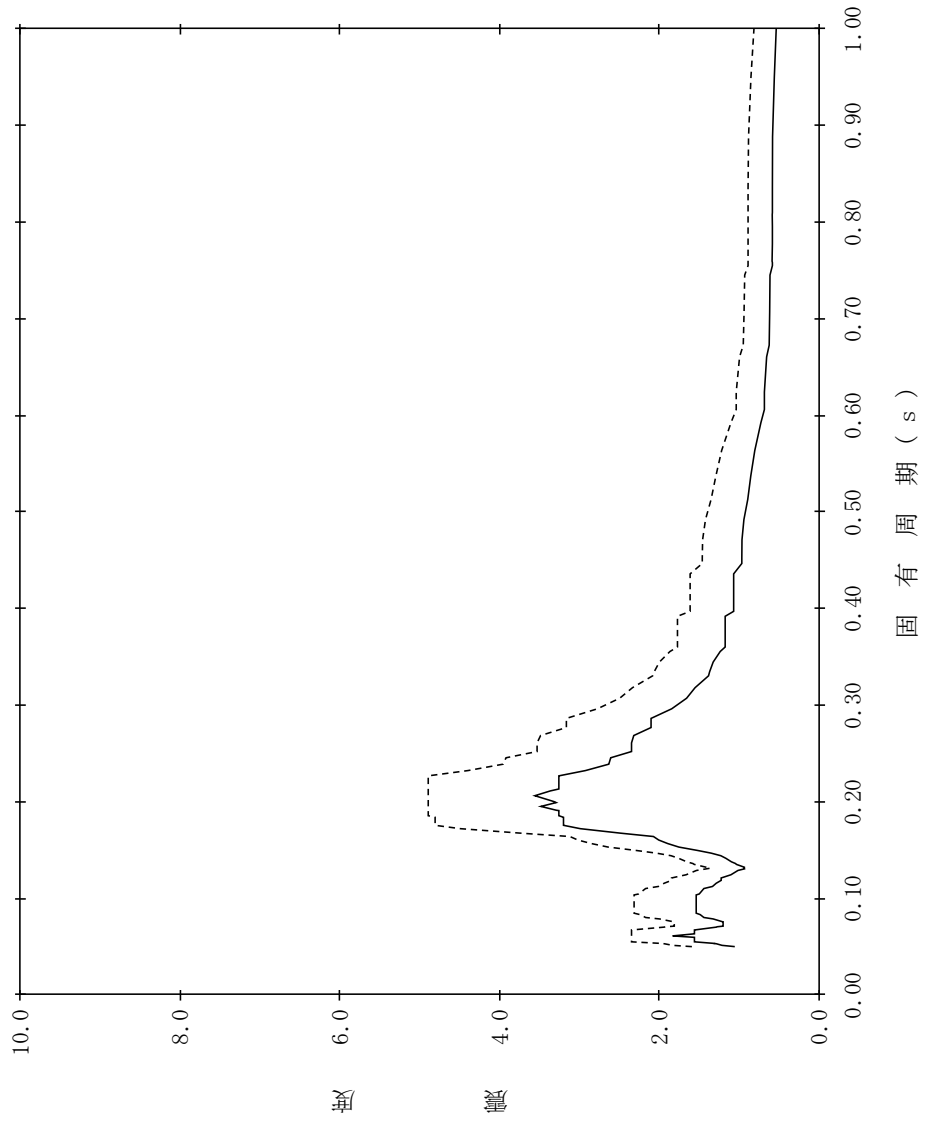

【NS2-PCV-SdEW-PCV70】

構造物名：原子炉格納容器
 標高：EL16.825m
 減衰定数：3.0%
 波形名：弾性設計用地震動 S d
 設計用床応答スペクトル I (EW方向)
 設計用床応答スペクトル II (EW方向)

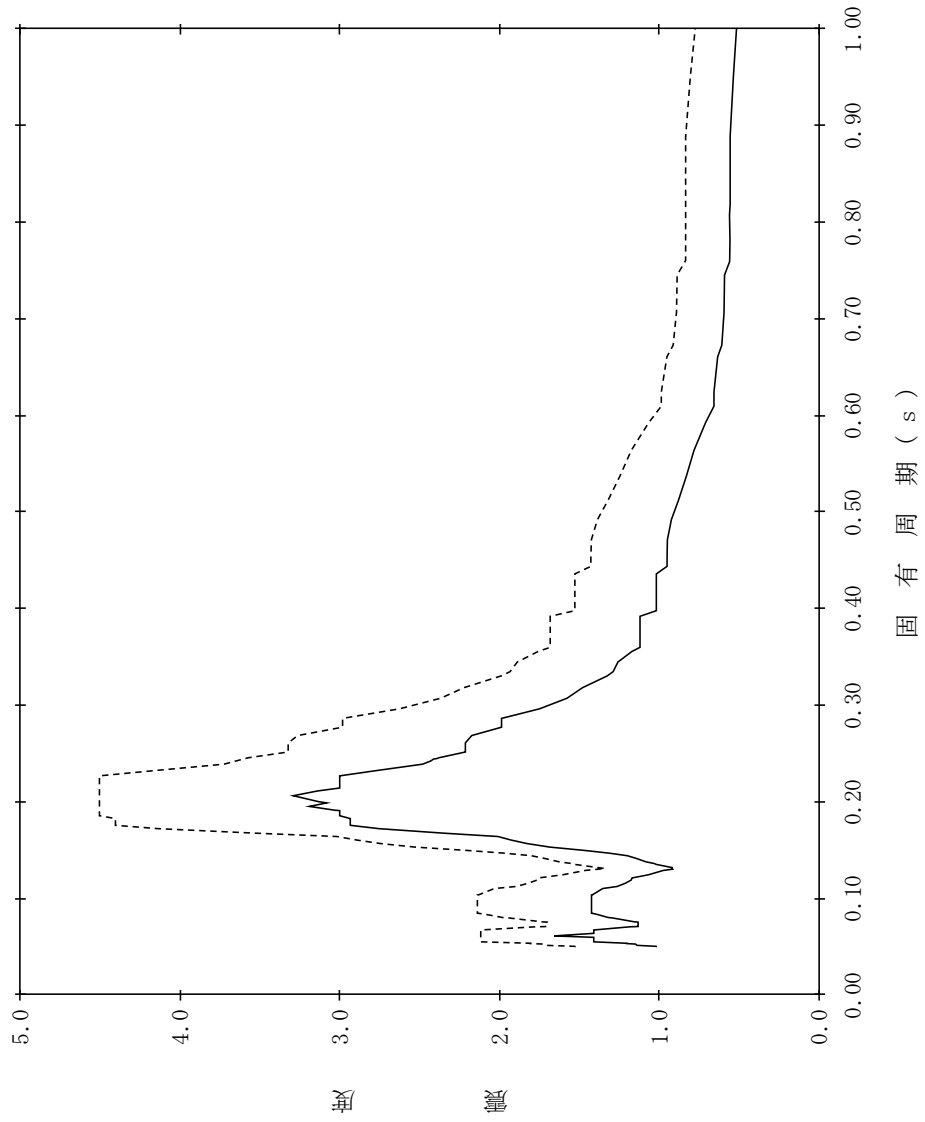

【NS2-PCV-SdEW-PCV71】

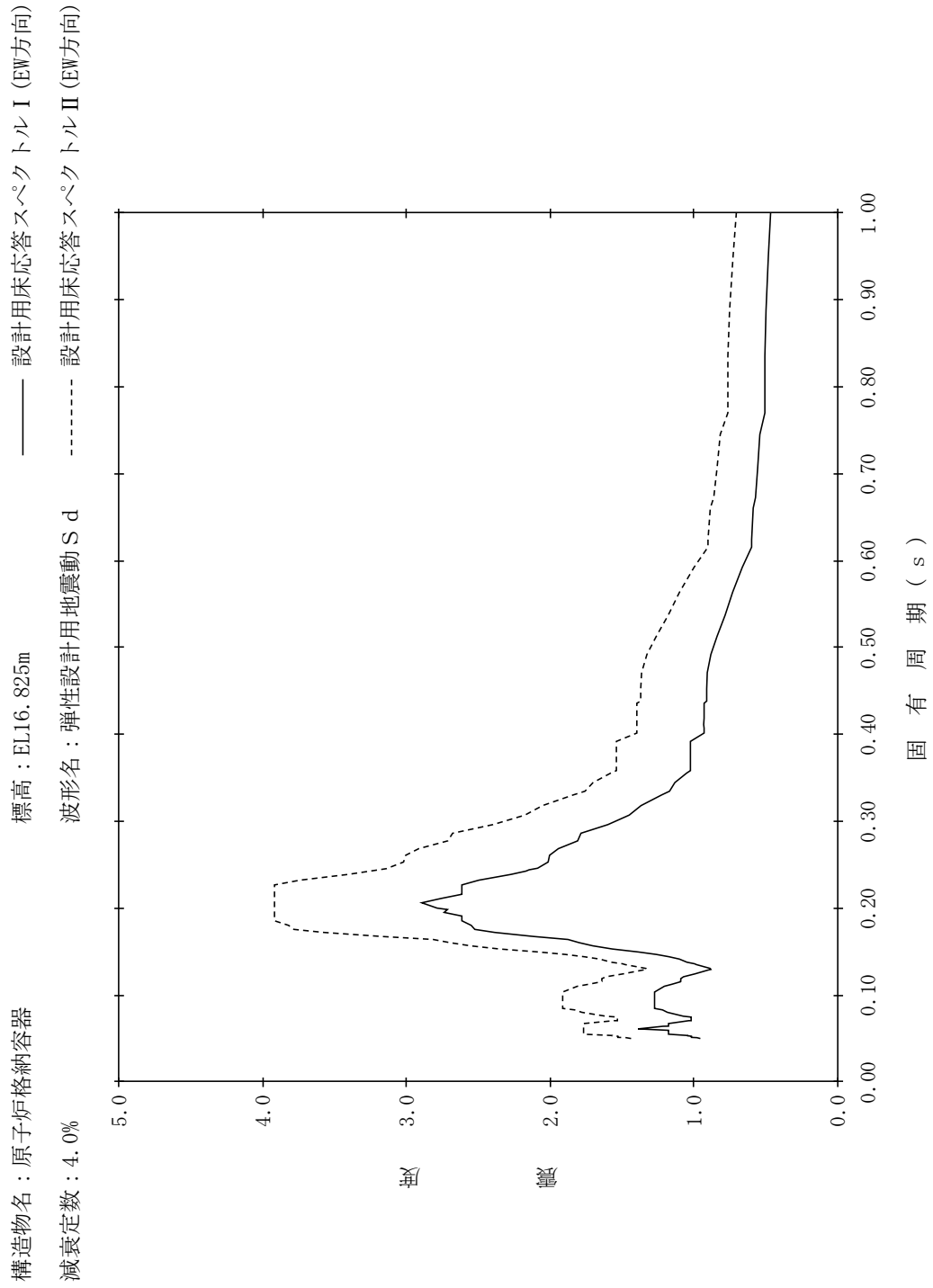

【NS2-PCV-SdEW-PCV72】

構造物名：原子炉格納容器
 標高：EL16.825m
 減衰定数：5.0%
 波形名：弾性設計用地震動 S d
 設計用床応答スペクトル I (EW方向)
 設計用床応答スペクトル II (EW方向)

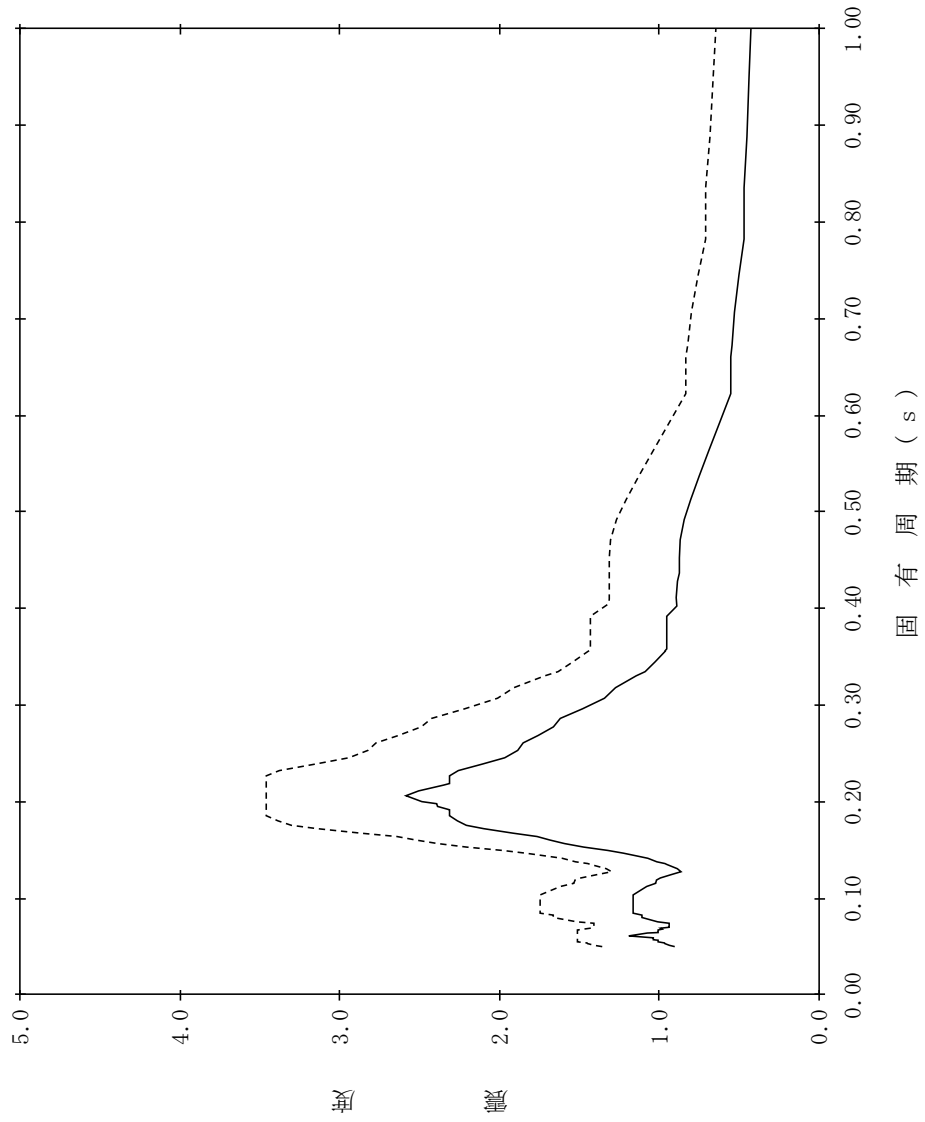

【NS2-PCV-SdEW-PCV73】

構造物名：原子炉格納容器
 標高：EL13.700m
 減衰定数：0.5%
 波形名：弾性設計用地震動 S d
 設計用床応答スペクトル I (EW方向)
 設計用床応答スペクトル II (EW方向)

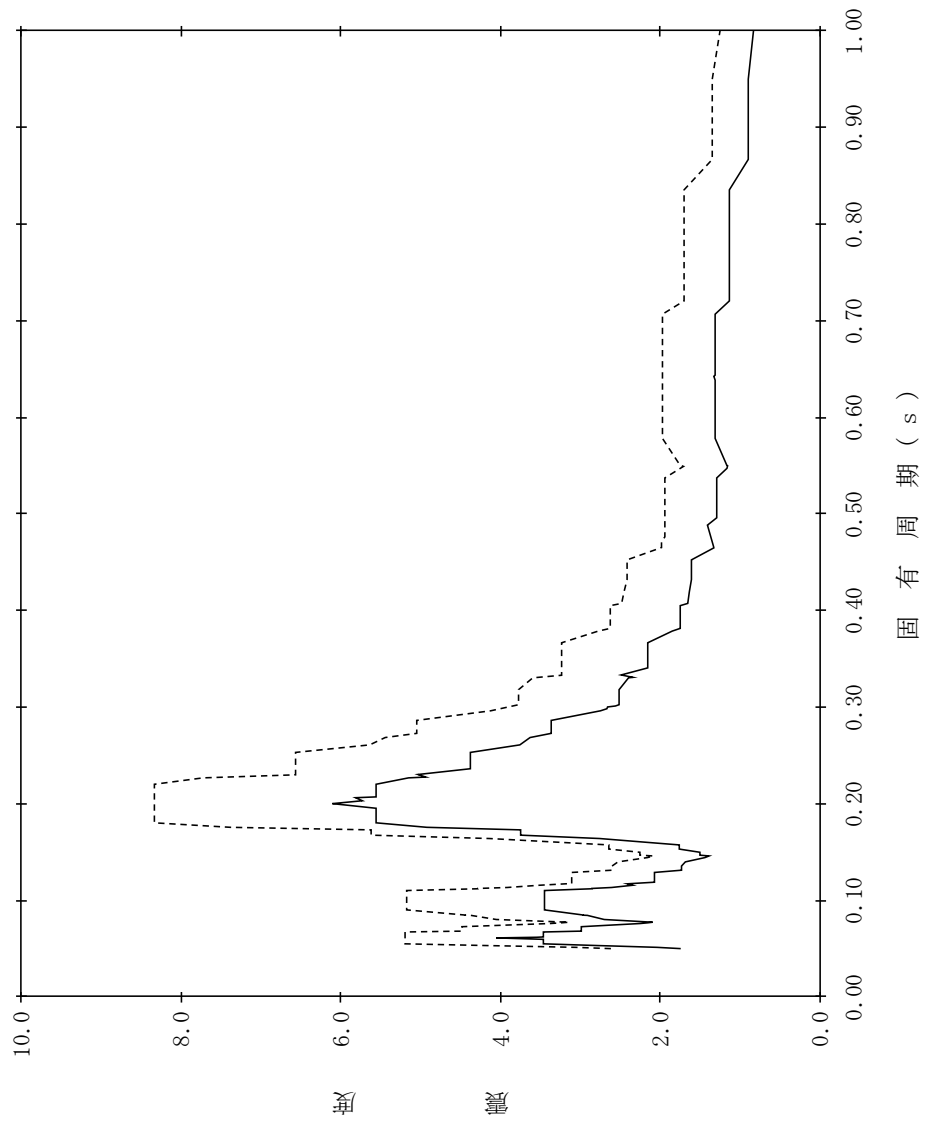

【NS2-PCV-SdEW-PCV74】

構造物名：原子炉格納容器
 標高：EL13.700m
 減衰定数：1.0%
 波形名：弾性設計用地震動 S d
 設計用床応答スペクトル I (EW方向)
 設計用床応答スペクトル II (EW方向)

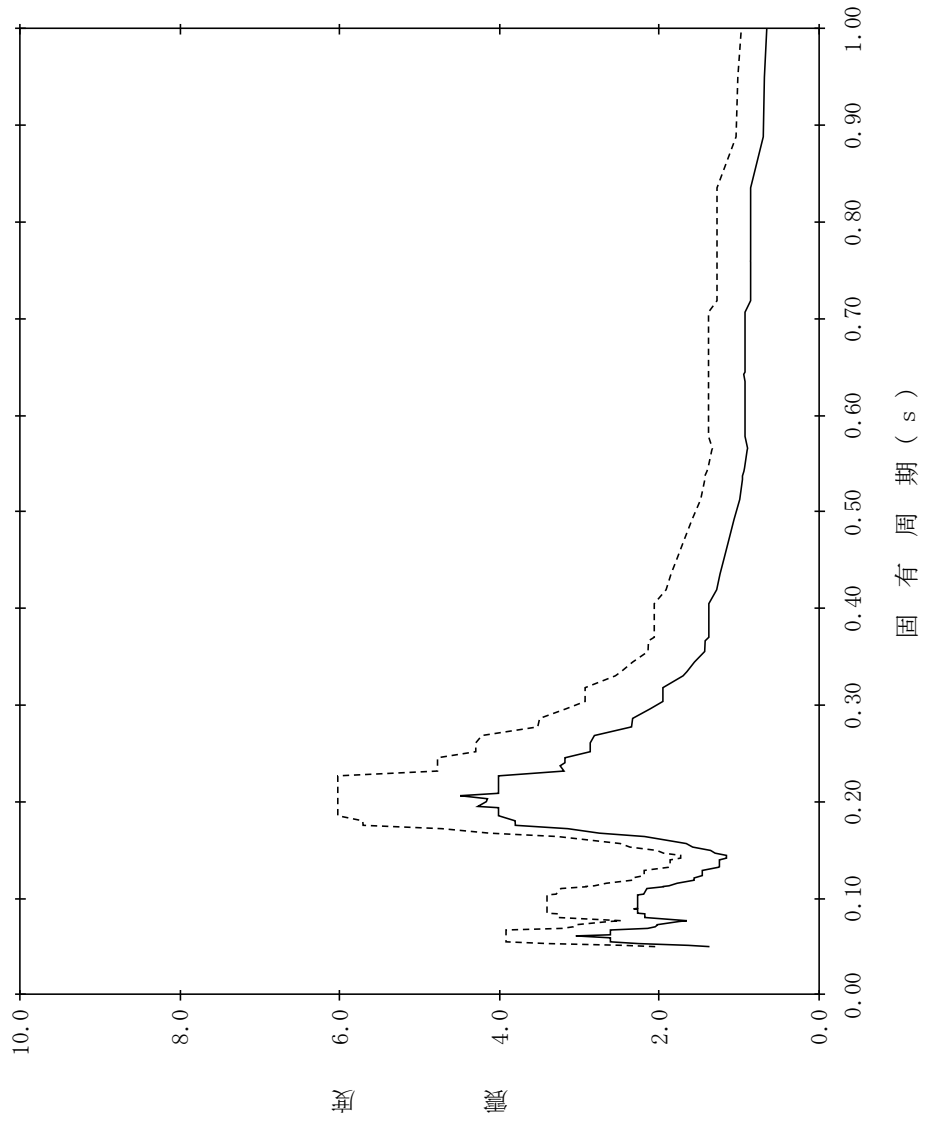

【NS2-PCV-SdEW-PCV75】

構造物名：原子炉格納容器
 標高：EL13.700m
 減衰定数：1.5%
 波形名：弾性設計用地震動 S d
 設計用床応答スペクトル I (EW方向)
 設計用床応答スペクトル II (EW方向)

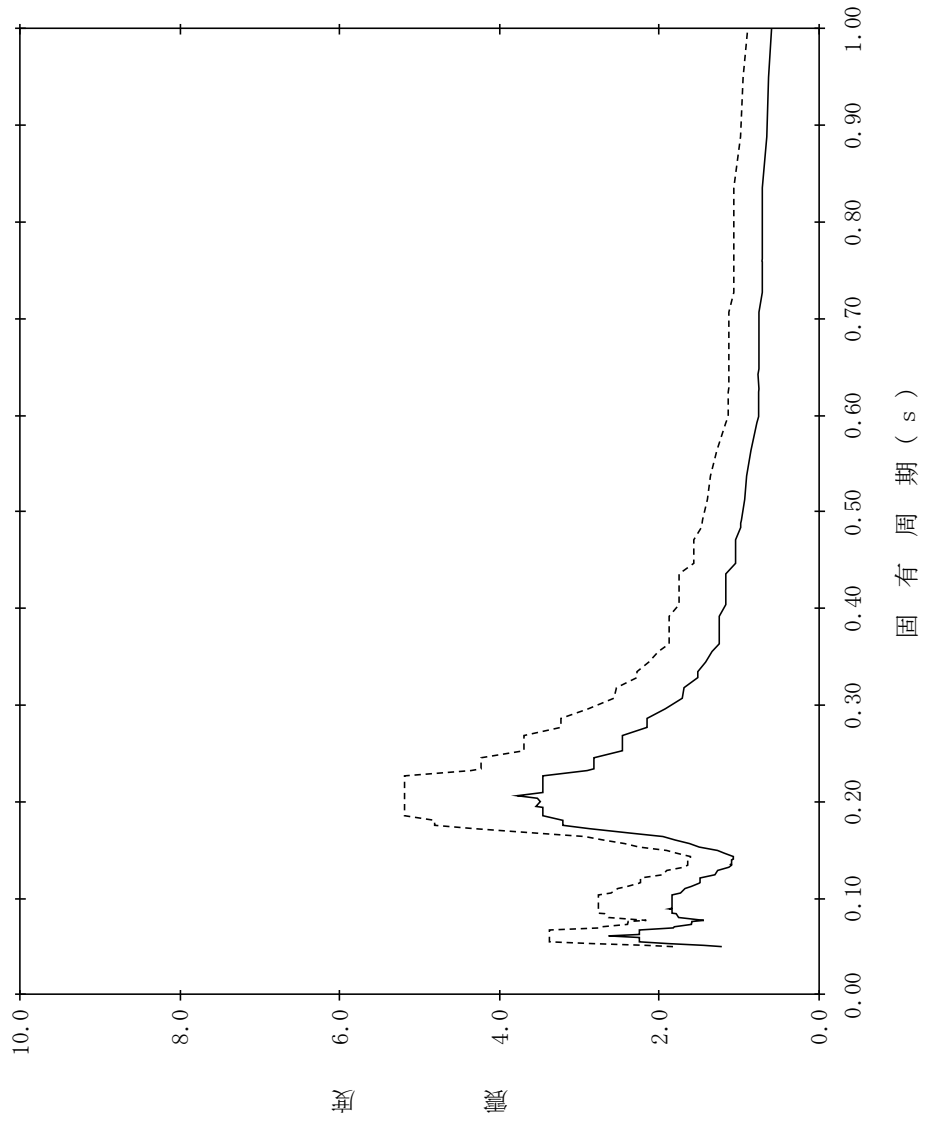

【NS2-PCV-SdEW-PCV76】

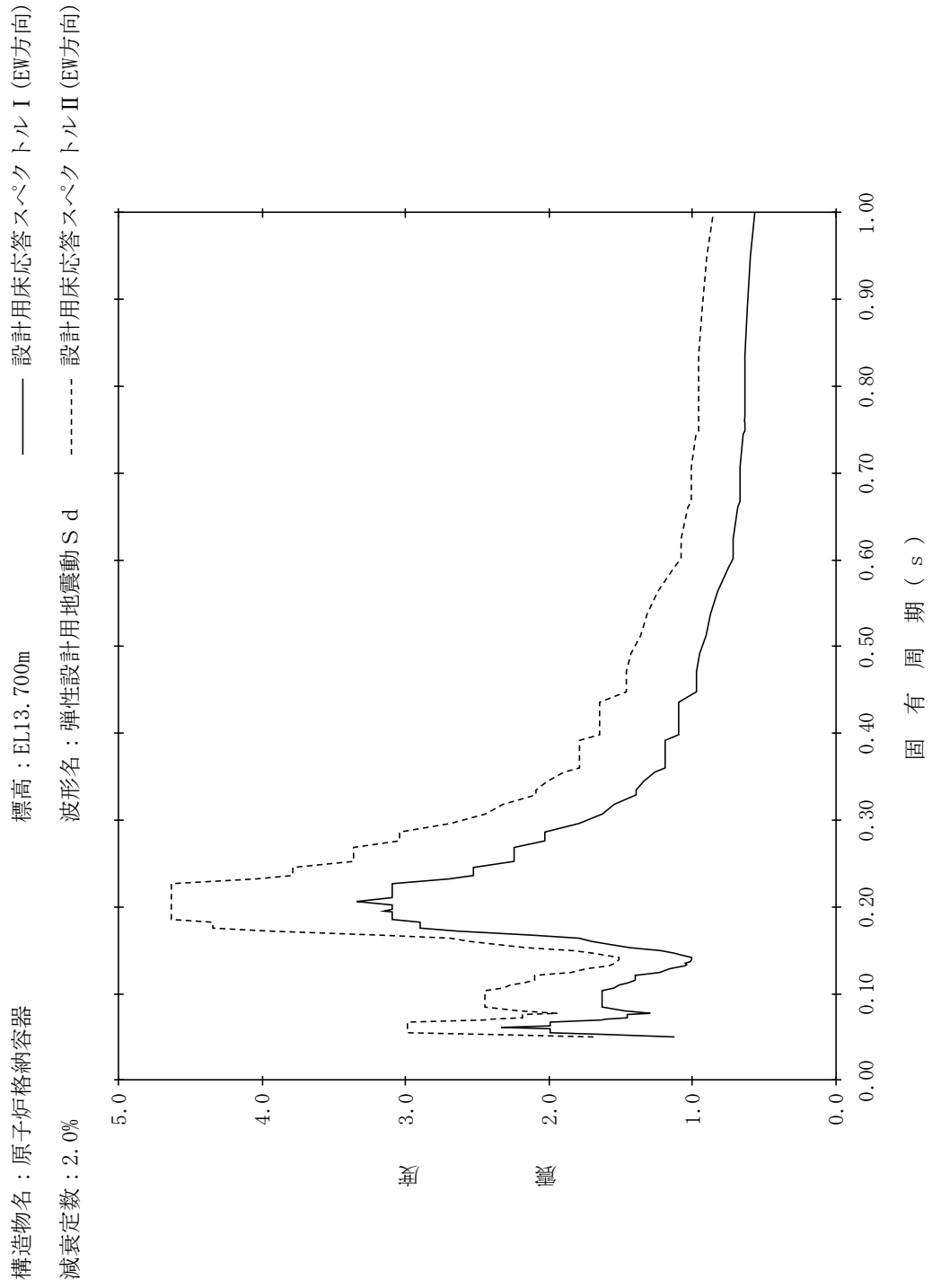

【NS2-PCV-SdEW-PCV77】

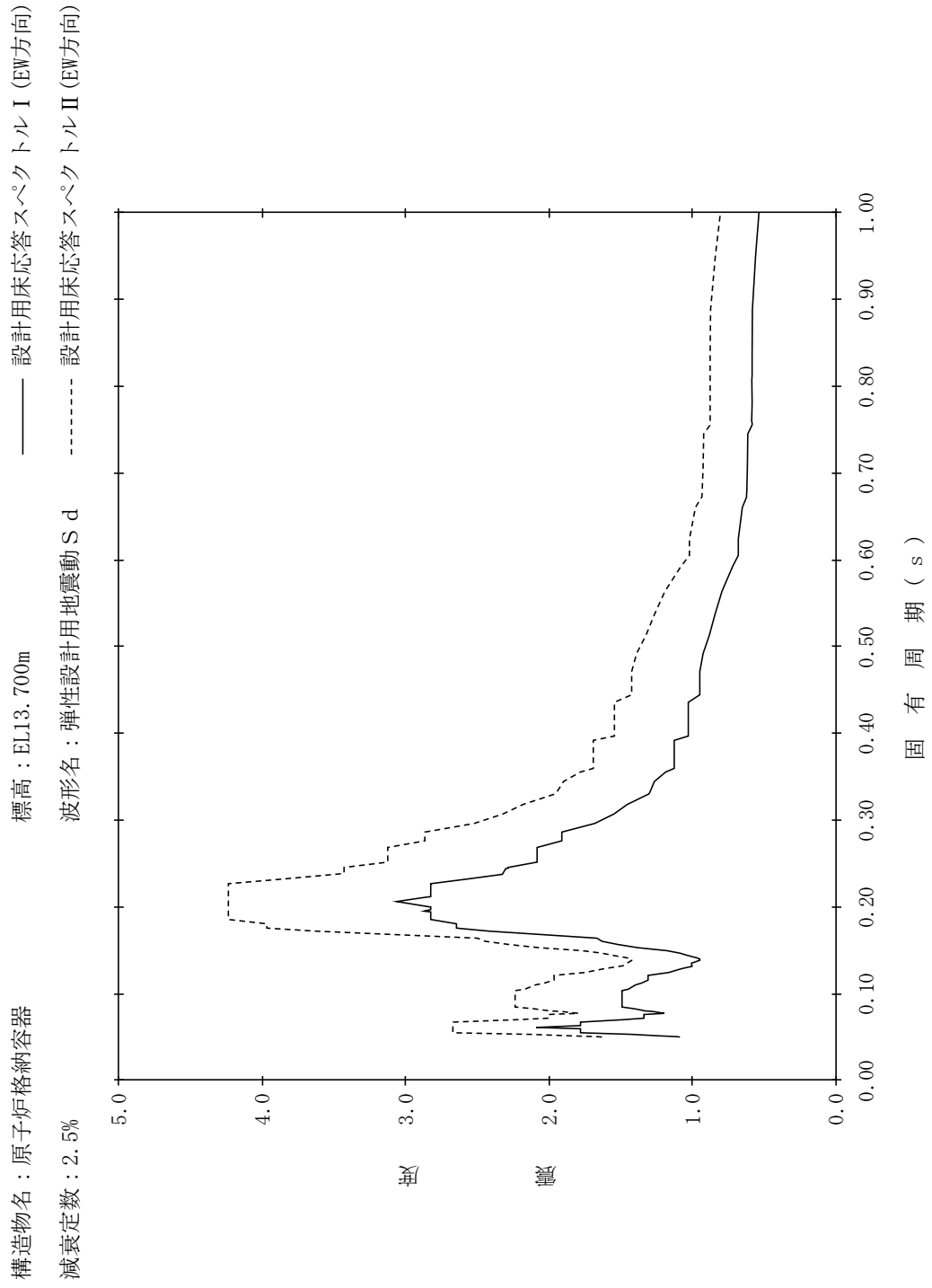

【NS2-PCV-SdEW-PCV78】

構造物名：原子炉格納容器
 標高：EL13.700m
 減衰定数：3.0%
 波形名：弾性設計用地震動 S d
 設計用床応答スペクトル I (EW方向)
 設計用床応答スペクトル II (EW方向)

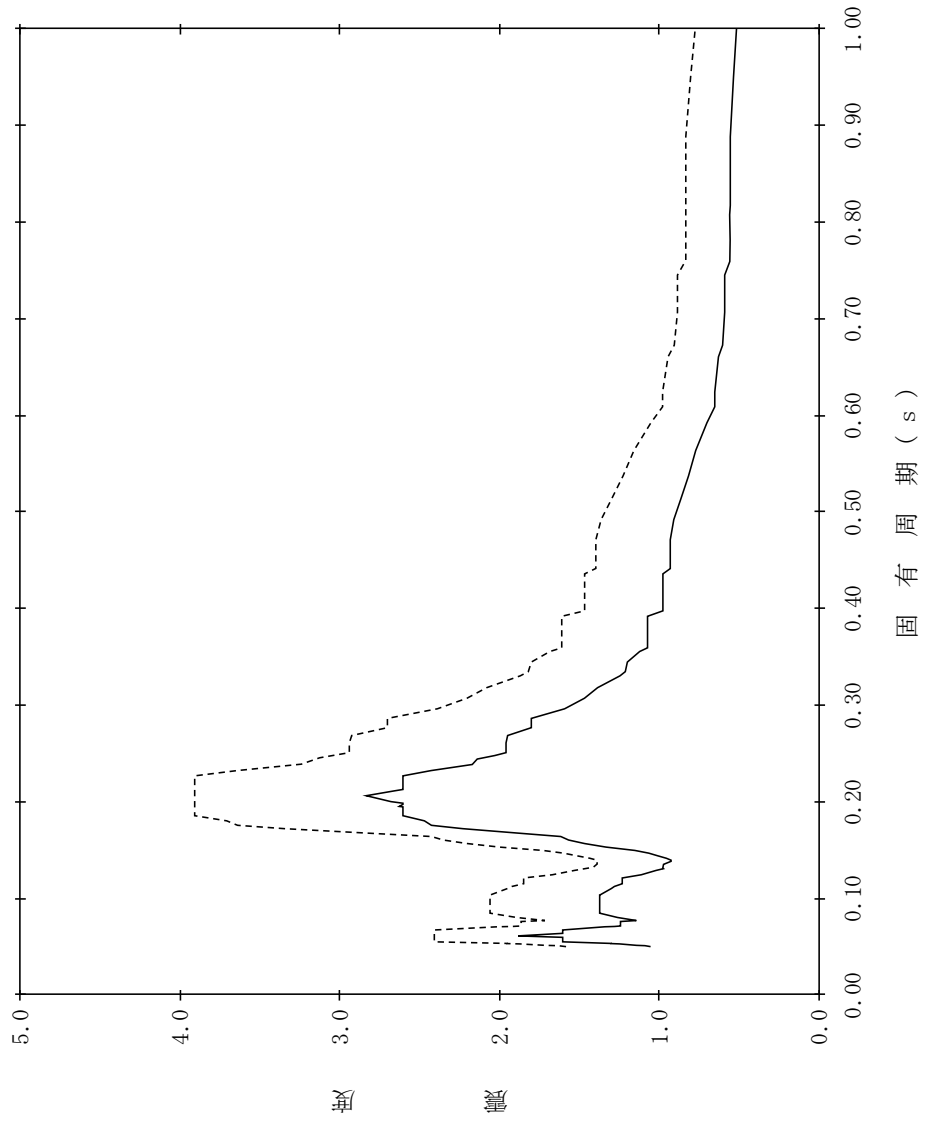

【NS2-PCV-SdEW-PCV79】

構造物名：原子炉格納容器
 標高：EL13.700m
 減衰定数：4.0%
 波形名：弾性設計用地震動 S d
 設計用床応答スペクトル I (EW方向)
 設計用床応答スペクトル II (EW方向)

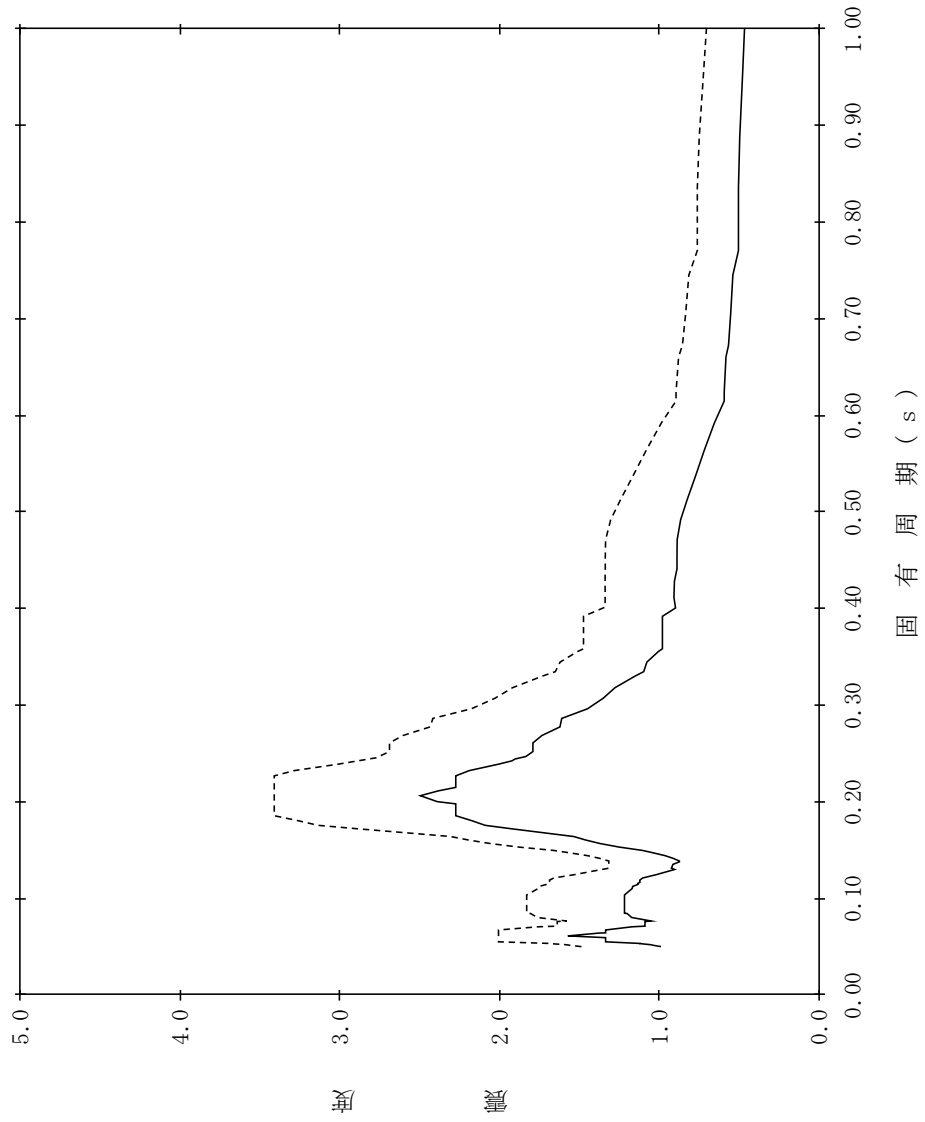

【NS2-PCV-SdEW-PCV80】

構造物名：原子炉格納容器
 標高：EL13.700m
 減衰定数：5.0%
 波形名：弾性設計用地震動 S d
 設計用床応答スペクトル I (EW方向)
 設計用床応答スペクトル II (EW方向)

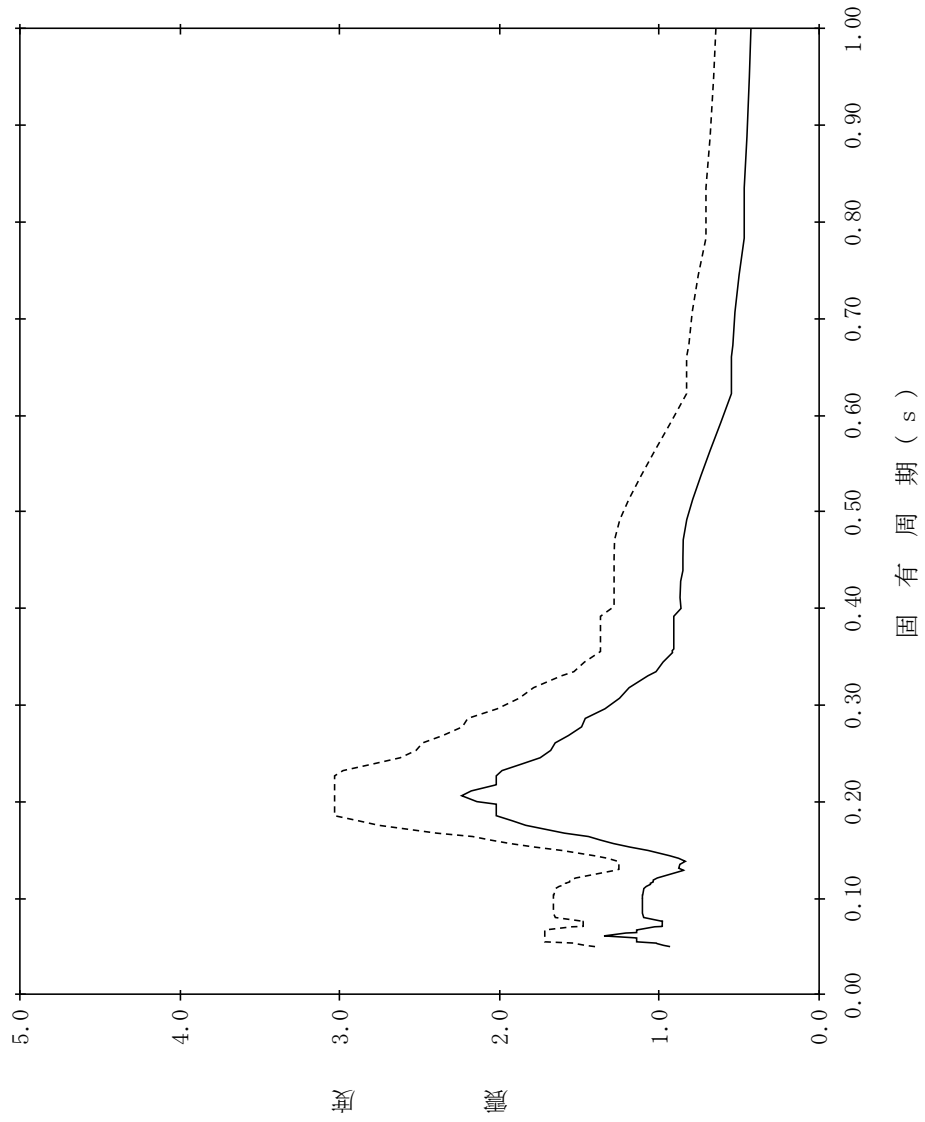

【NS2-PCV-SdEW-PCV81】

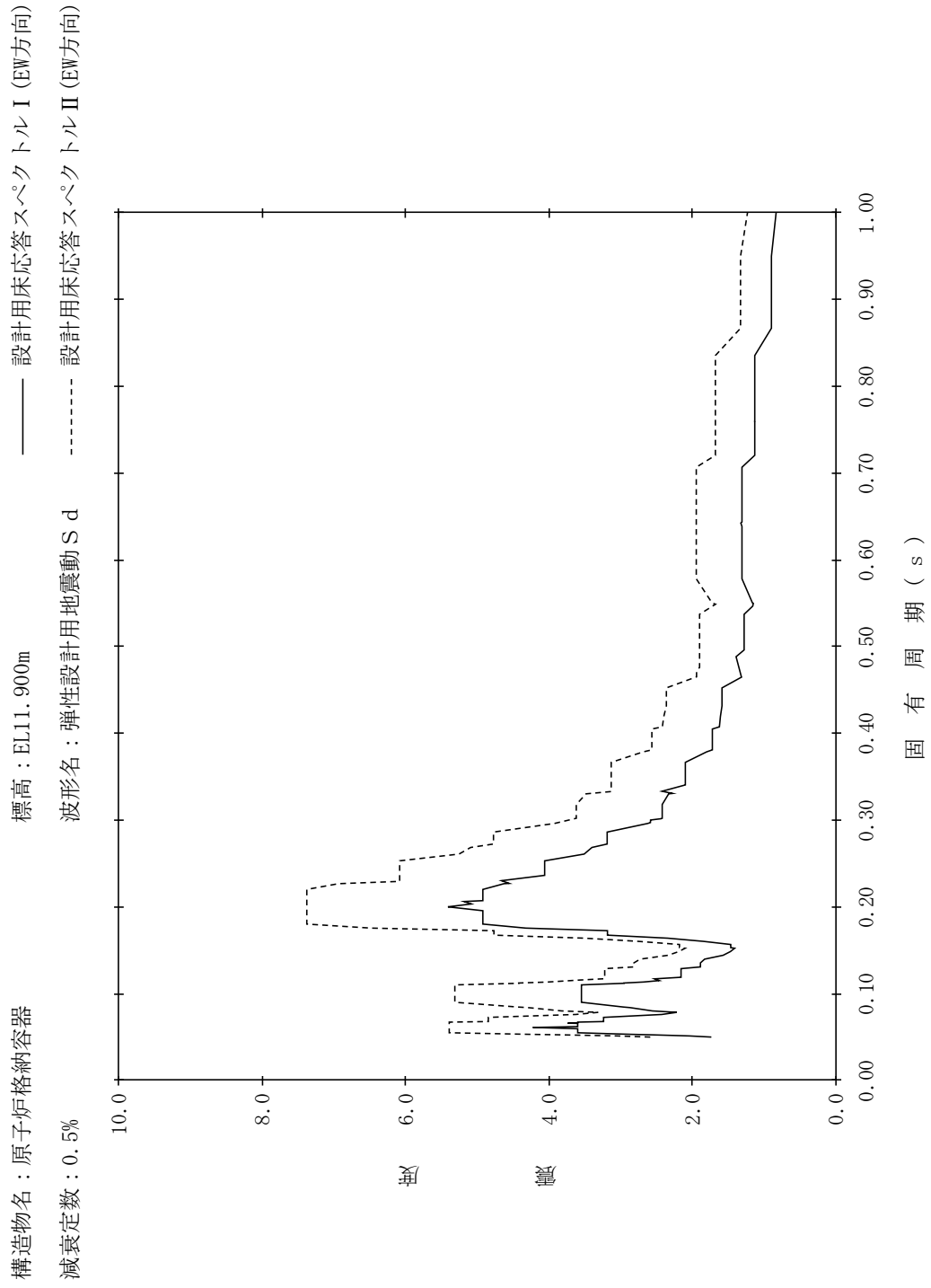

【NS2-PCV-SdEW-PCV82】

構造物名：原子炉格納容器
 標高：EL11.900m
 減衰定数：1.0%
 波形名：弾性設計用地震動 S d
 設計用床応答スペクトル I (EW方向)
 設計用床応答スペクトル II (EW方向)

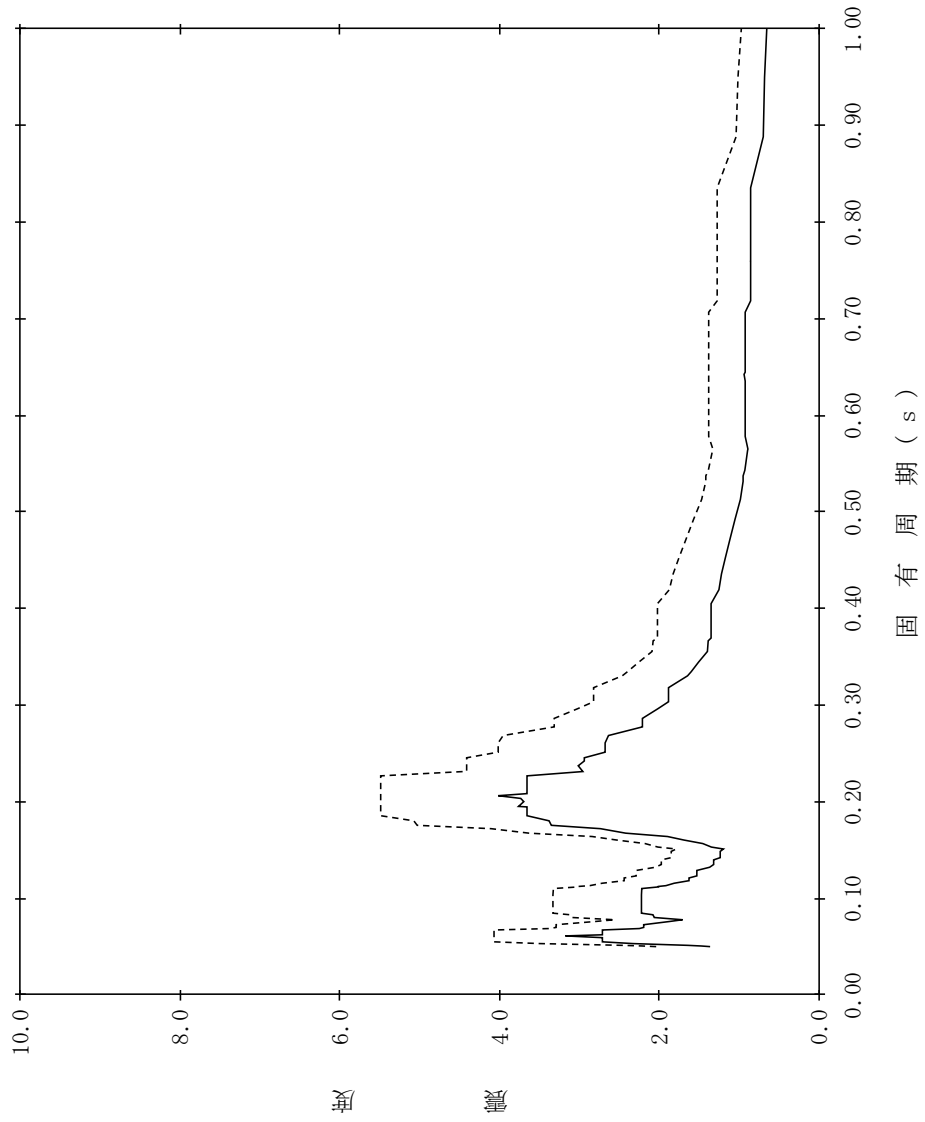

【NS2-PCV-SdEW-PCV83】

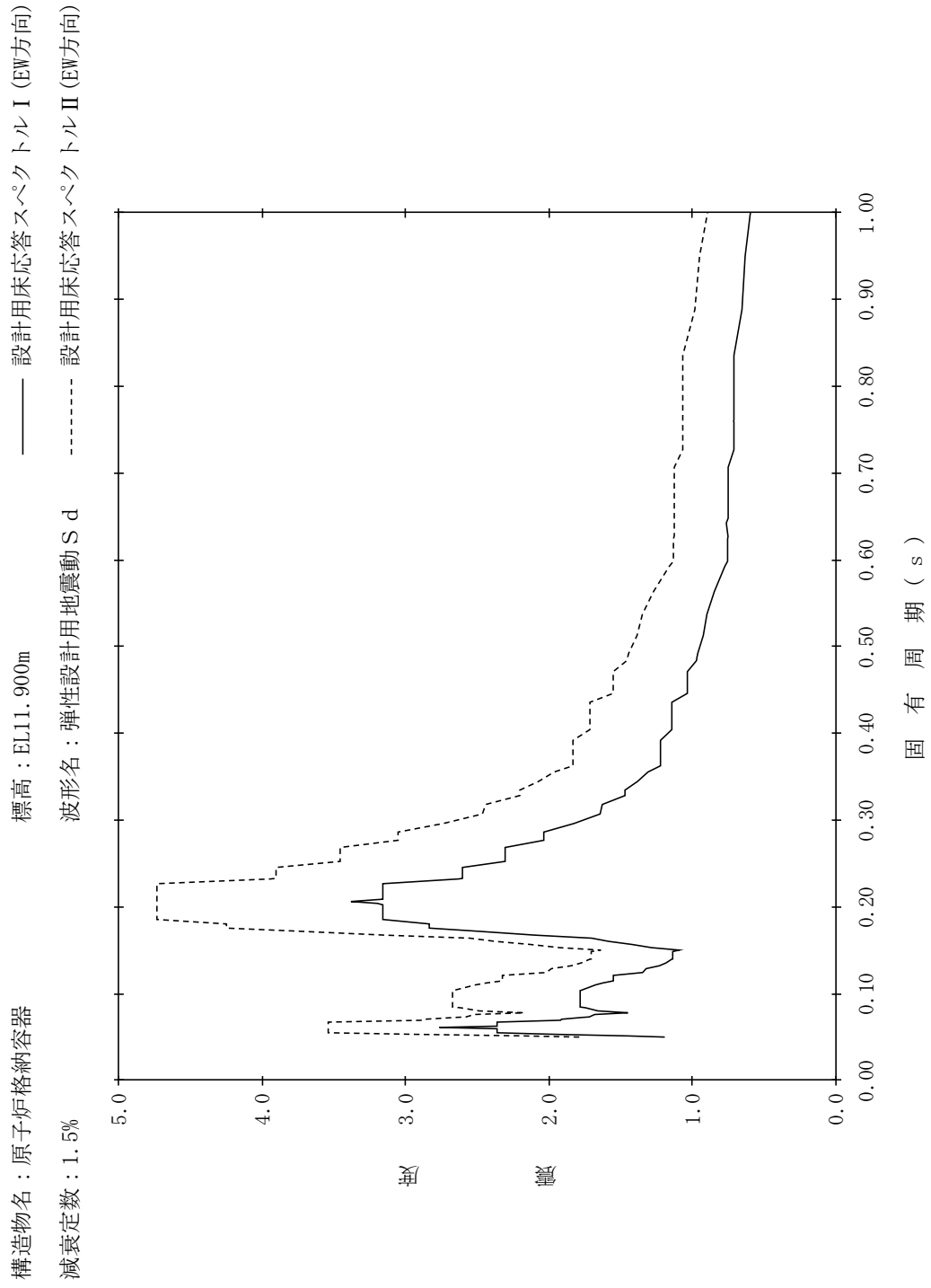

【NS2-PCV-SdEW-PCV84】

構造物名：原子炉格納容器
 標高：EL11.900m
 減衰定数：2.0%
 波形名：弾性設計用地震動 S d
 設計用床応答スペクトル I (EW方向)
 設計用床応答スペクトル II (EW方向)

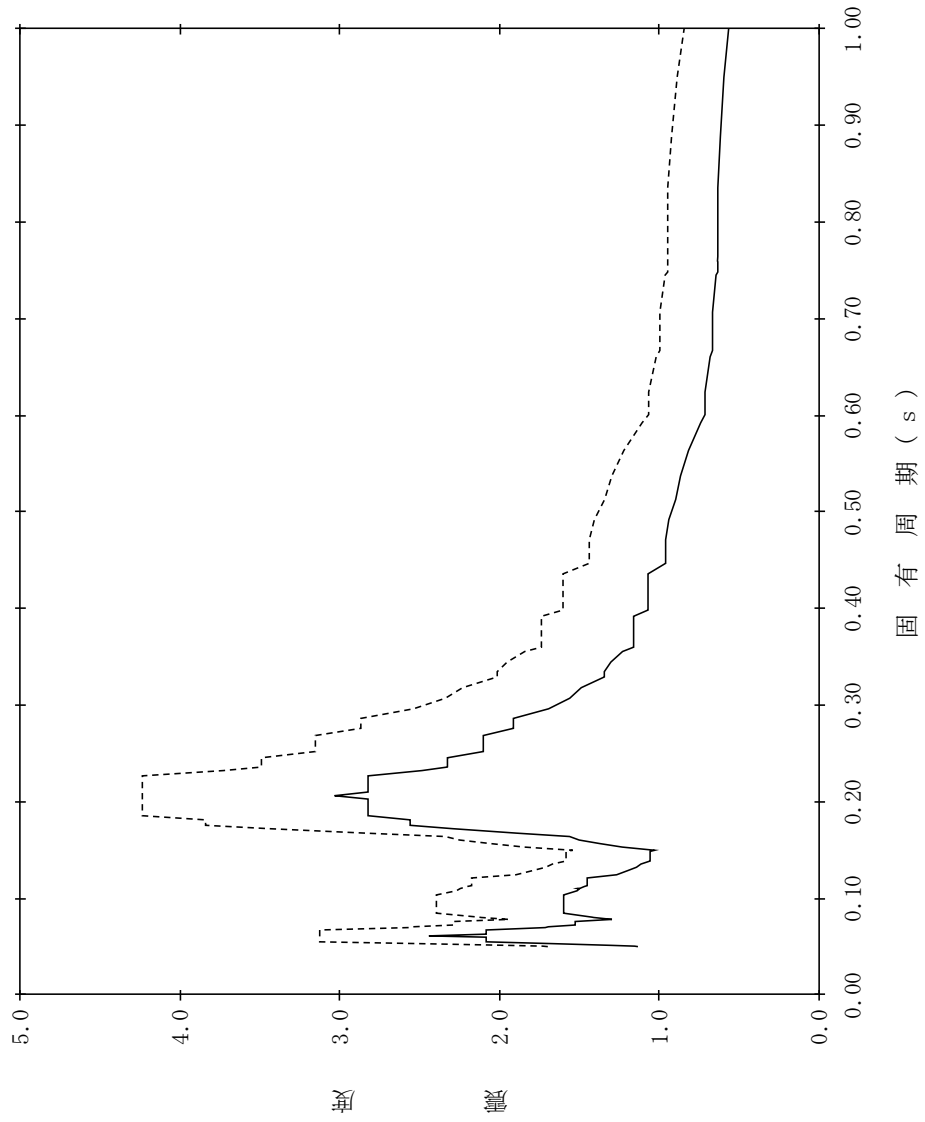

【NS2-PCV-SdEW-PCV85】

構造物名：原子炉格納容器
 標高：EL11.900m
 減衰定数：2.5%
 波形名：弾性設計用地震動 S d
 設計用床応答スペクトル I (EW方向)
 設計用床応答スペクトル II (EW方向)

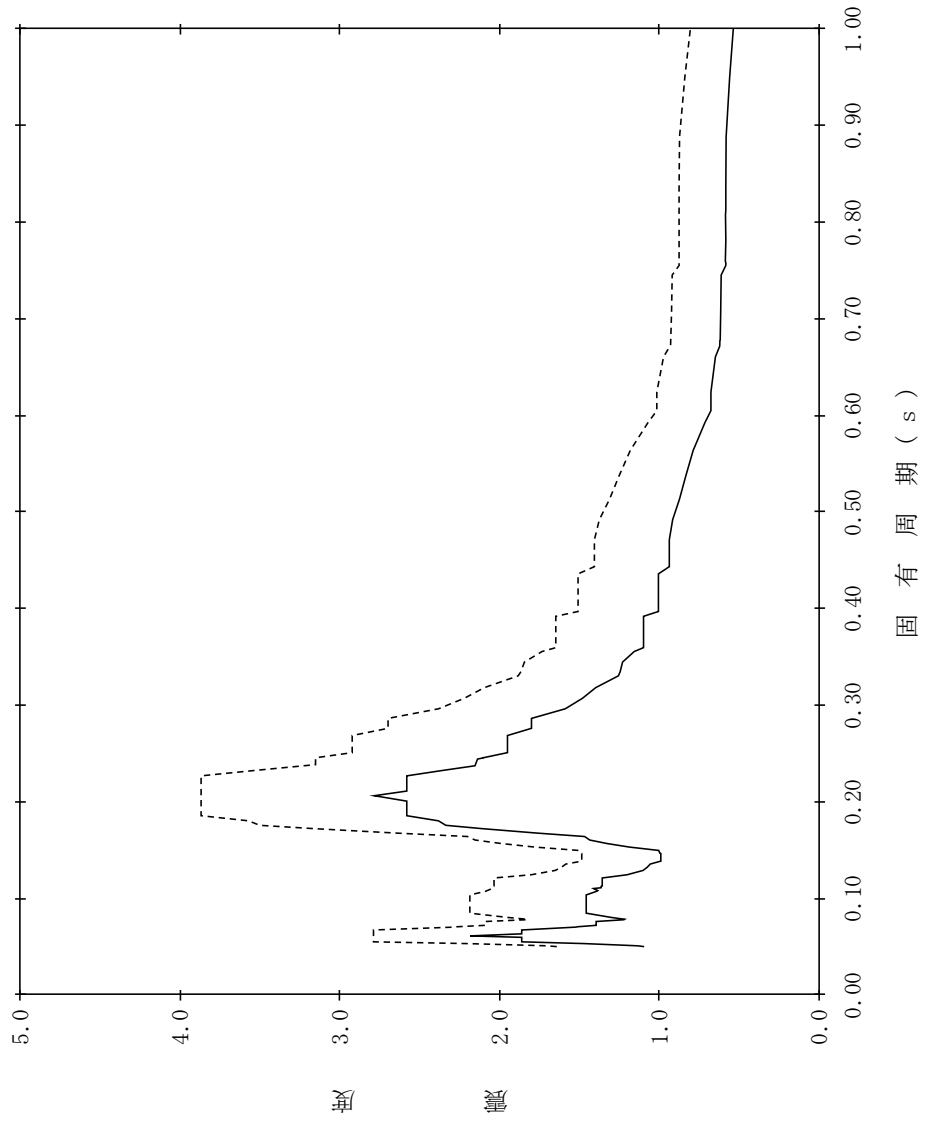

【NS2-PCV-SdEW-PCV86】

構造物名：原子炉格納容器
 標高：EL11.900m
 減衰定数：3.0%
 波形名：弾性設計用地震動 S d
 設計用床応答スペクトル I (EW方向)
 設計用床応答スペクトル II (EW方向)

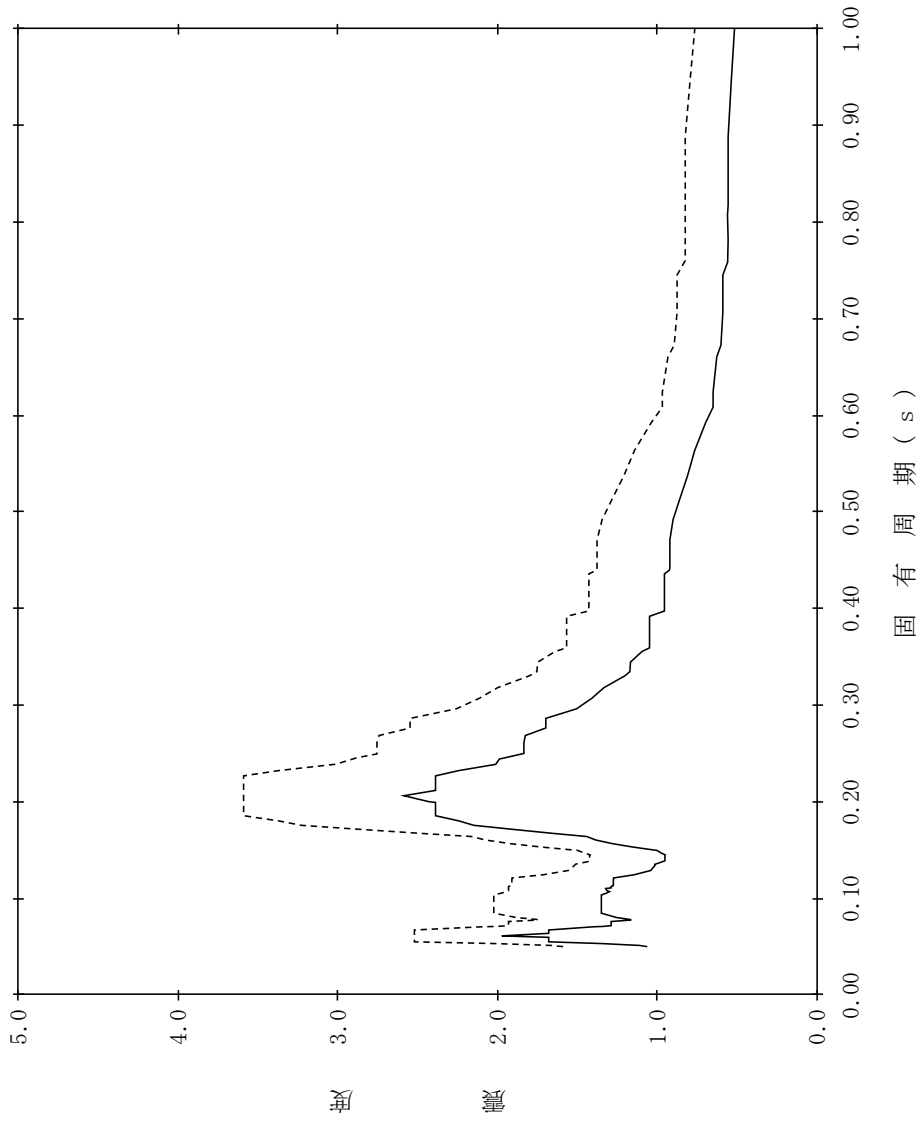

【NS2-PCV-SdEW-PCV87】

構造物名：原子炉格納容器
 標高：EL11.900m
 減衰定数：4.0%
 波形名：弾性設計用地震動 S d
 設計用床応答スペクトル I (EW方向)
 設計用床応答スペクトル II (EW方向)

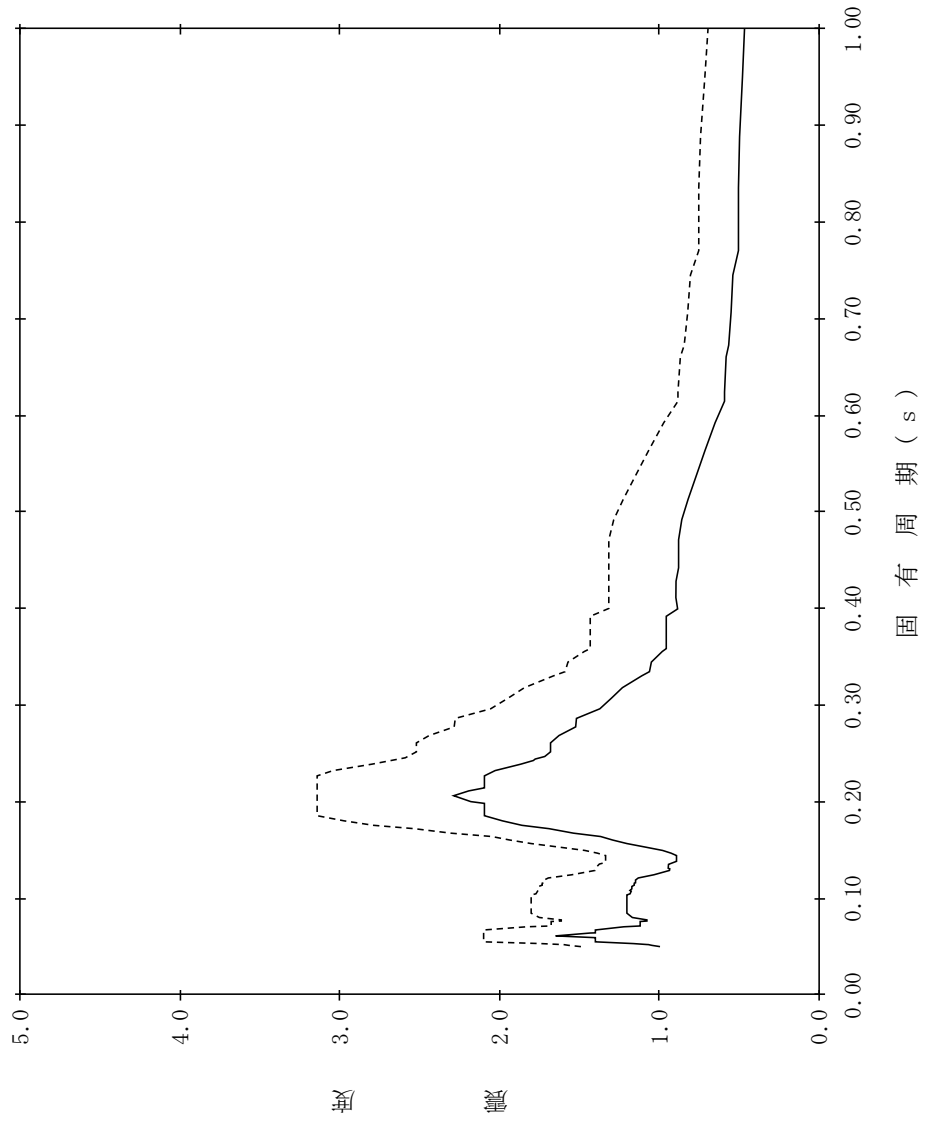

【NS2-PCV-SdEW-PCV88】

構造物名：原子炉格納容器
 標高：EL11.900m
 減衰定数：5.0%
 波形名：弾性設計用地震動 S d
 設計用床応答スペクトル I (EW方向)
 設計用床応答スペクトル II (EW方向)

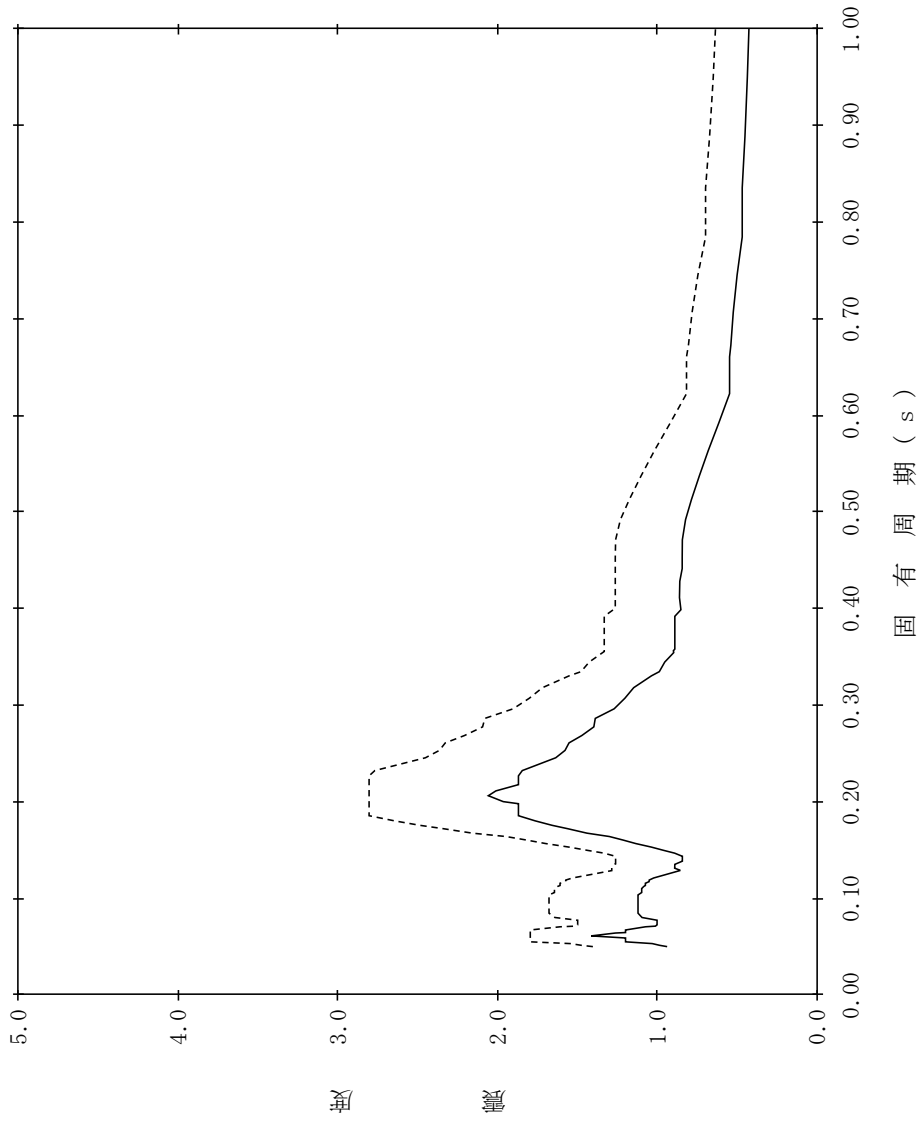

【NS2-PCV-SdEW-GSW89】

構造物名：ガンマ線遮蔽壁
 標高：EL29.962m
 減衰定数：0.5%
 波形名：弾性設計用地震動 S d
 設計用床応答スペクトル I (EW方向)
 設計用床応答スペクトル II (EW方向)

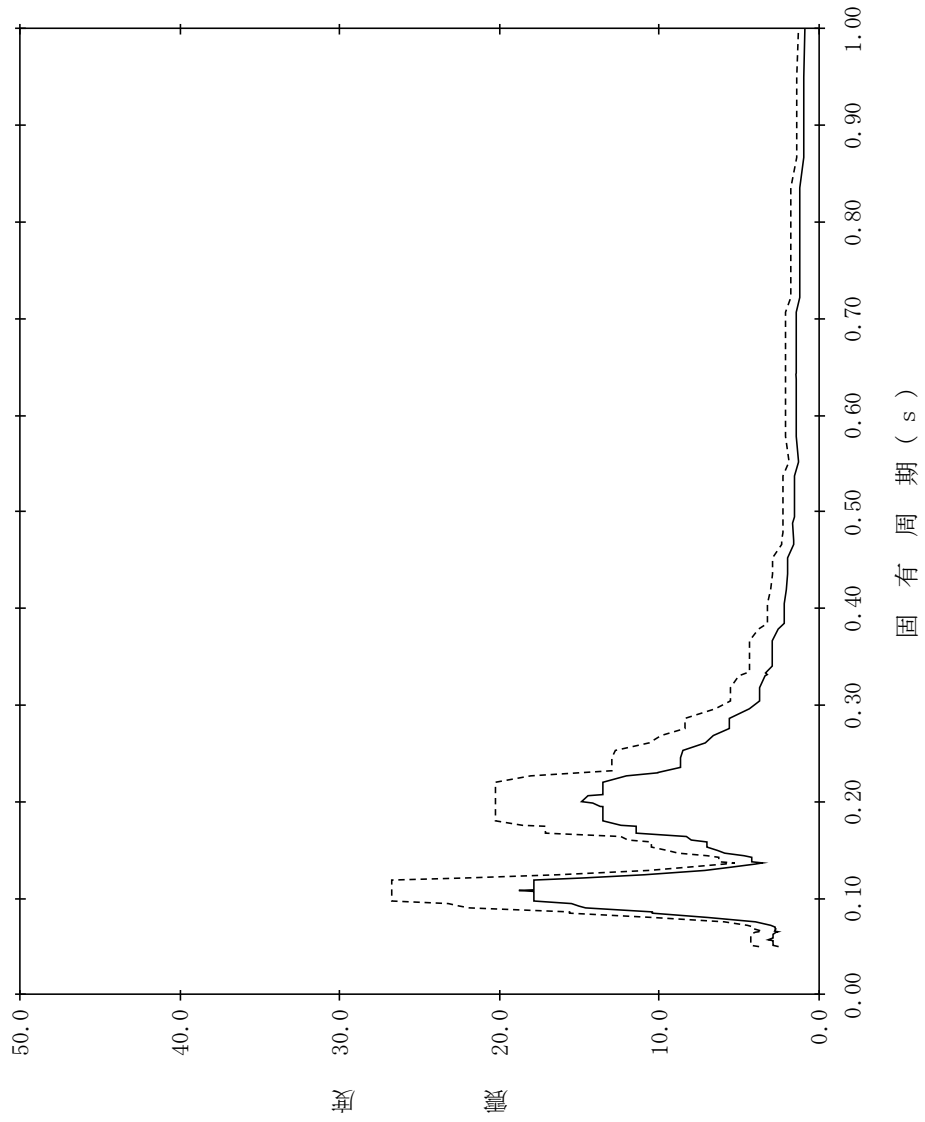

【NS2-PCV-SdEW-GSW90】

構造物名：ガンマ線遮蔽壁
 標高：EL29.962m
 減衰定数：1.0%
 波形名：弾性設計用地震動 S d
 設計用床応答スペクトル I (EW方向)
 設計用床応答スペクトル II (EW方向)

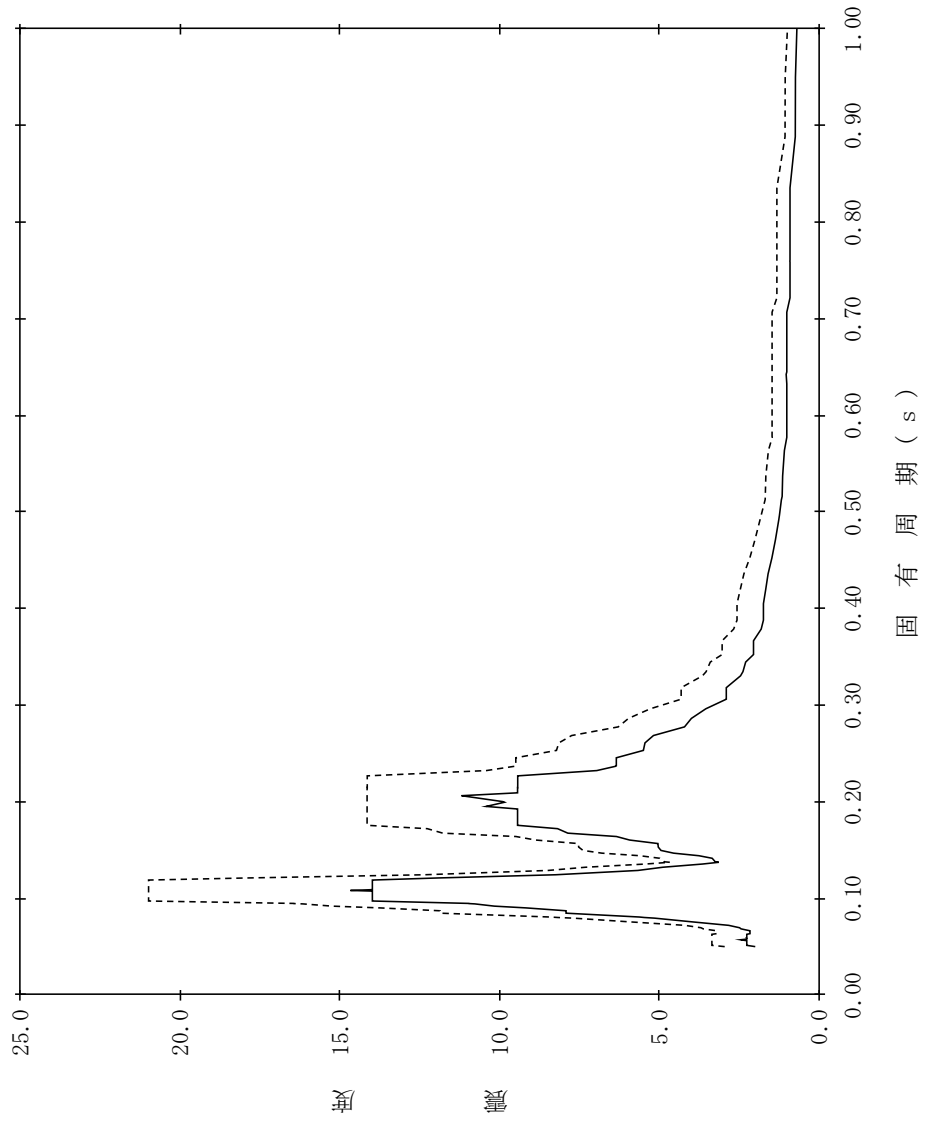

【NS2-PCV-SdEW-GSW91】

構造物名：ガンマ線遮蔽壁
 標高：EL29.962m
 減衰定数：1.5%
 波形名：弾性設計用地震動 S d
 設計用床応答スペクトル I (EW方向)
 設計用床応答スペクトル II (EW方向)

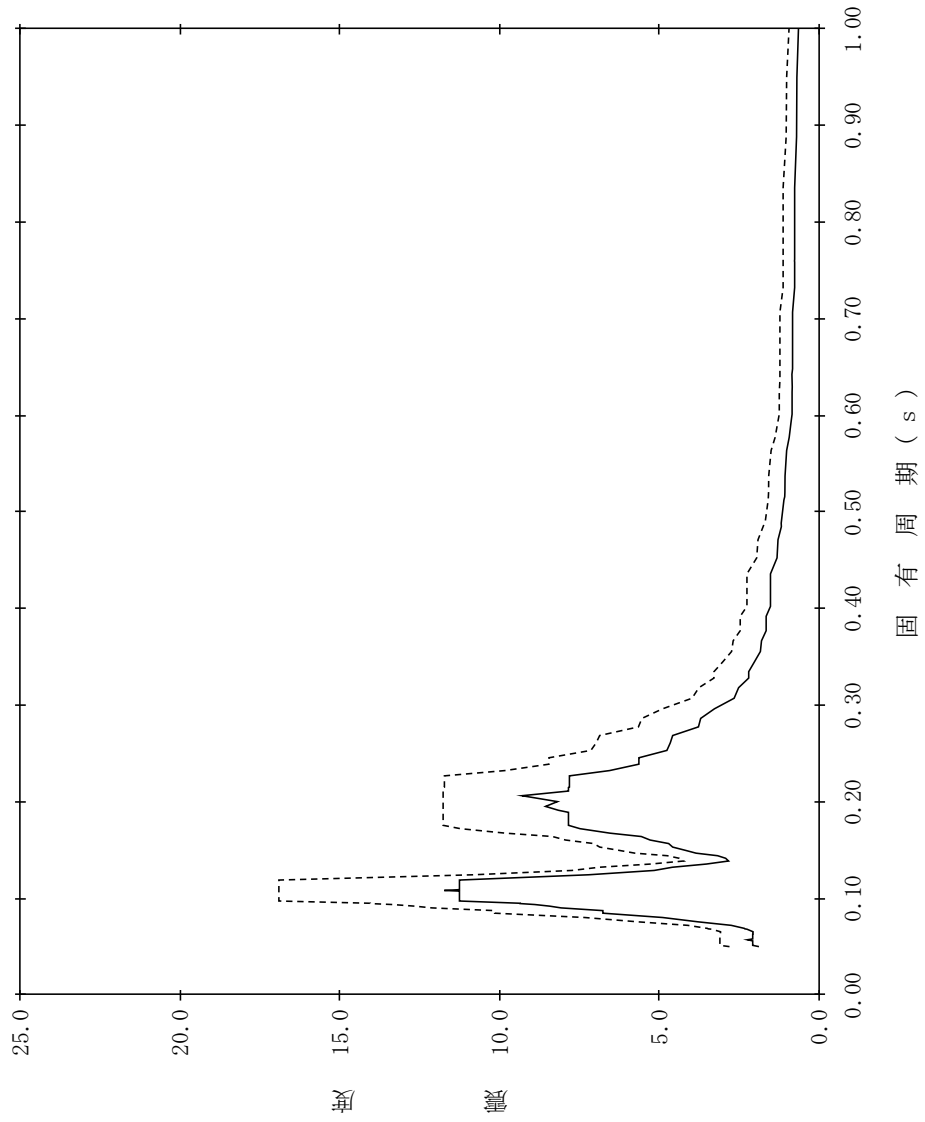

【NS2-PCV-SdEW-GSW92】

構造物名：ガンマ線遮蔽壁
 標高：EL29.962m
 減衰定数：2.0%
 波形名：弾性設計用地震動 S d
 設計用床応答スペクトル I (EW方向)
 設計用床応答スペクトル II (EW方向)

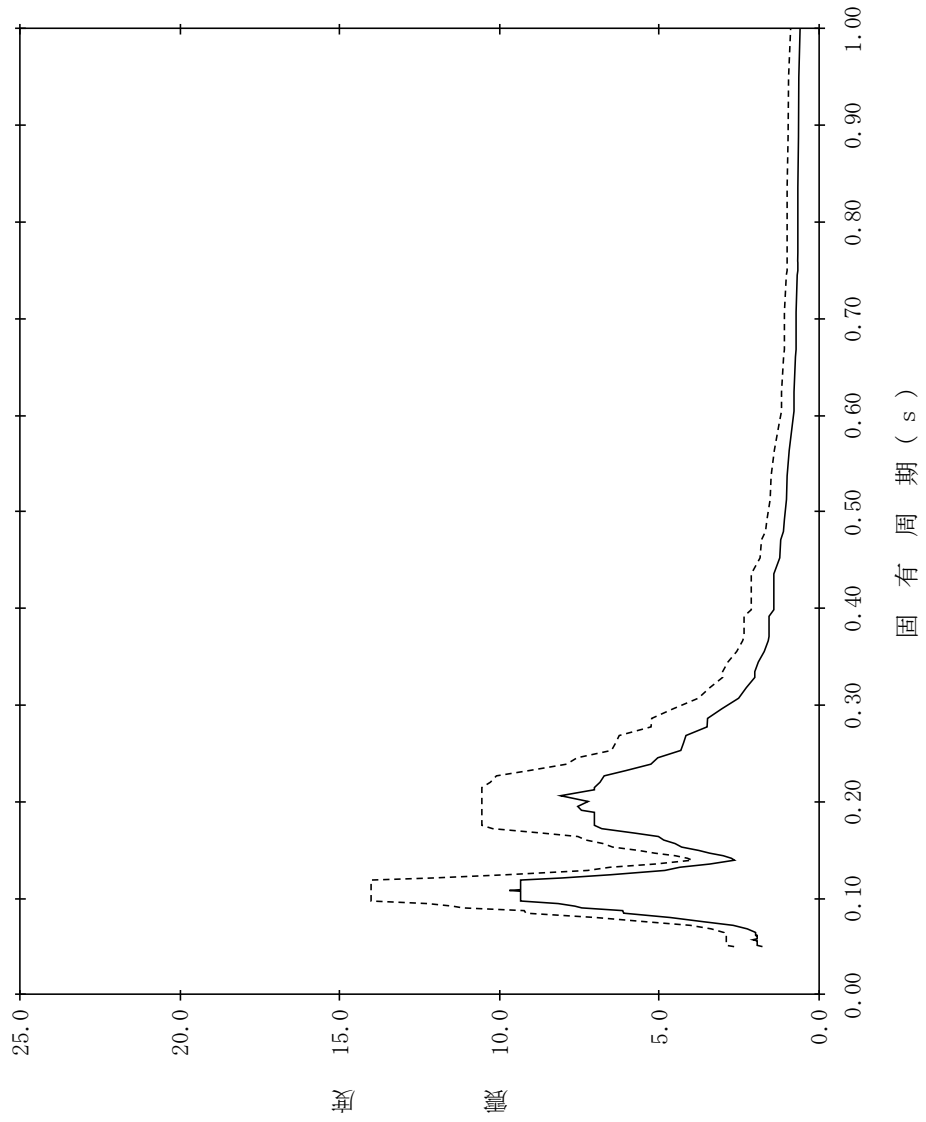

【NS2-PCV-SdEW-GSW93】

構造物名：ガンマ線遮蔽壁
 標高：EL29.962m
 減衰定数：2.5%
 波形名：弾性設計用地震動 S d
 設計用床応答スペクトル I (EW方向)
 設計用床応答スペクトル II (EW方向)

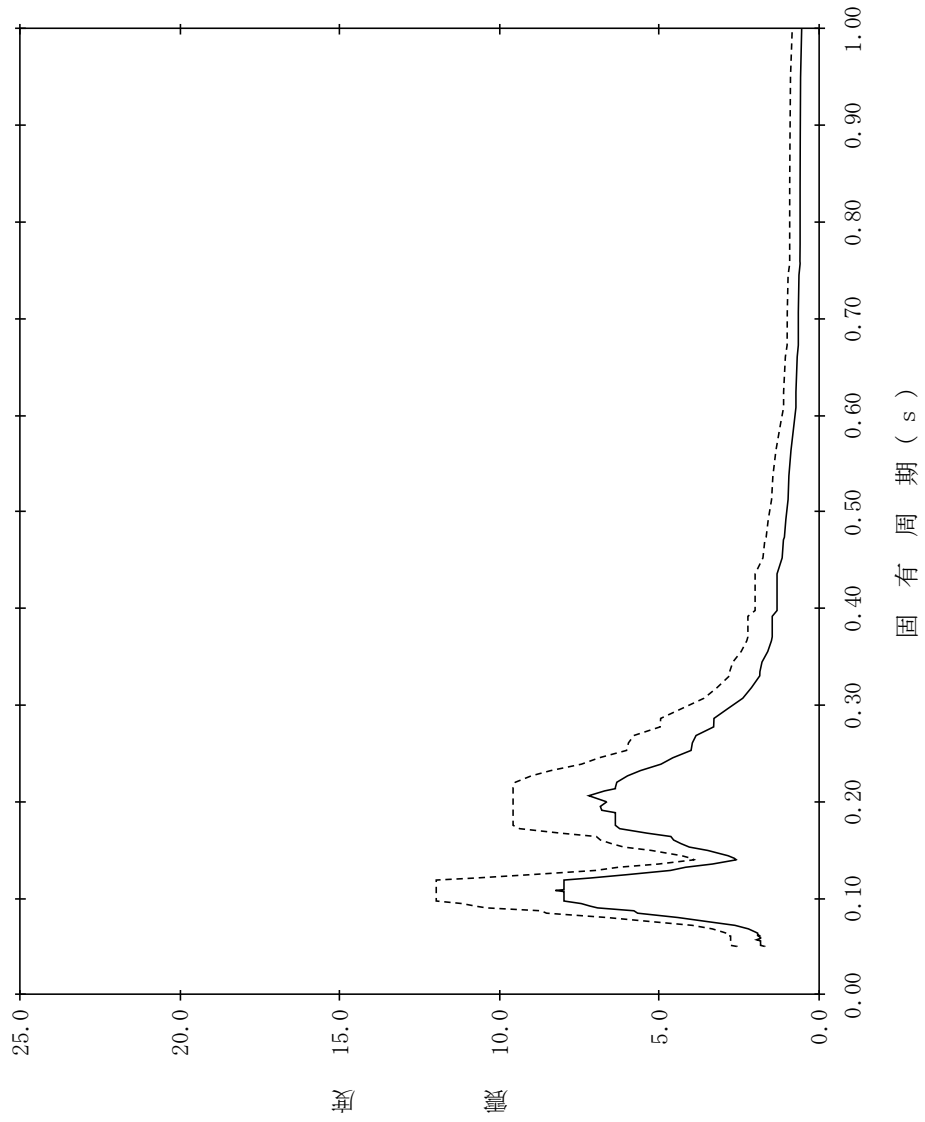

【NS2-PCV-SdEW-GSW94】

構造物名：ガンマ線遮蔽壁
 標高：EL29.962m
 減衰定数：3.0%
 波形名：弾性設計用地震動 S d
 設計用床応答スペクトル I (EW方向)
 設計用床応答スペクトル II (EW方向)

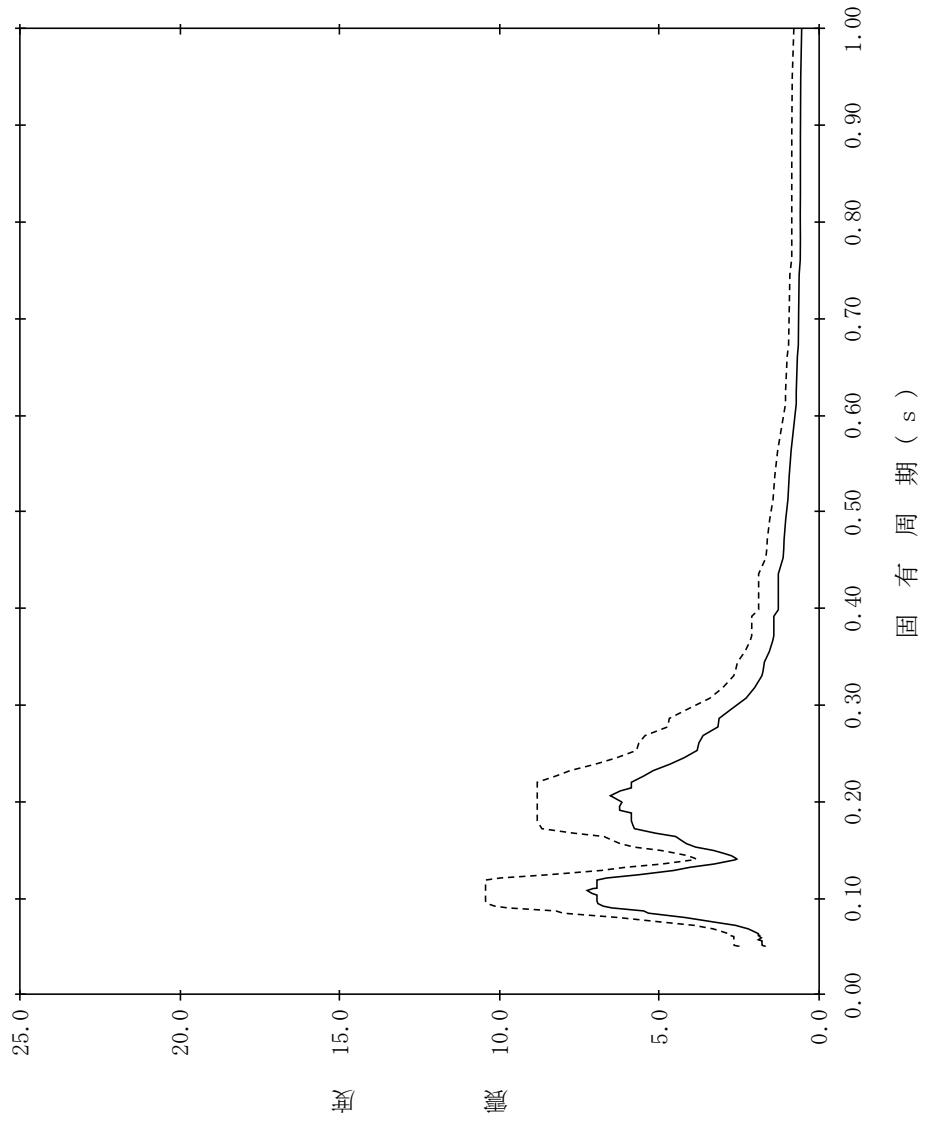

【NS2-PCV-SdEW-GSW95】

構造物名：ガンマ線遮蔽壁
 標高：EL29.962m
 減衰定数：4.0%
 波形名：弾性設計用地震動 S d
 設計用床応答スペクトル I (EW方向)
 設計用床応答スペクトル II (EW方向)

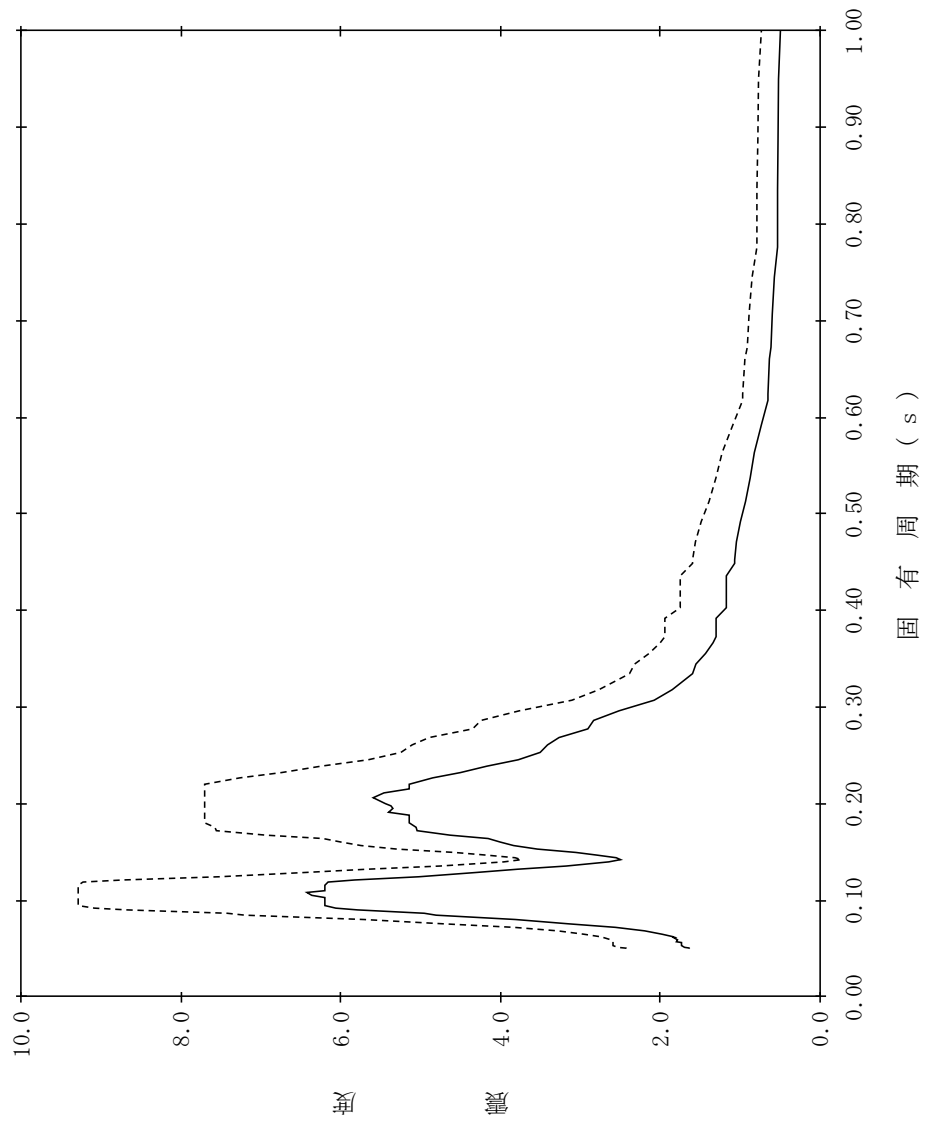

【NS2-PCV-SdEW-GSW96】

構造物名：ガンマ線遮蔽壁
標高：EL29.962m
減衰定数：5.0%
波形名：弾性設計用地震動 S d
—— 設計用床応答スペクトル I (EW方向)
----- 設計用床応答スペクトル II (EW方向)

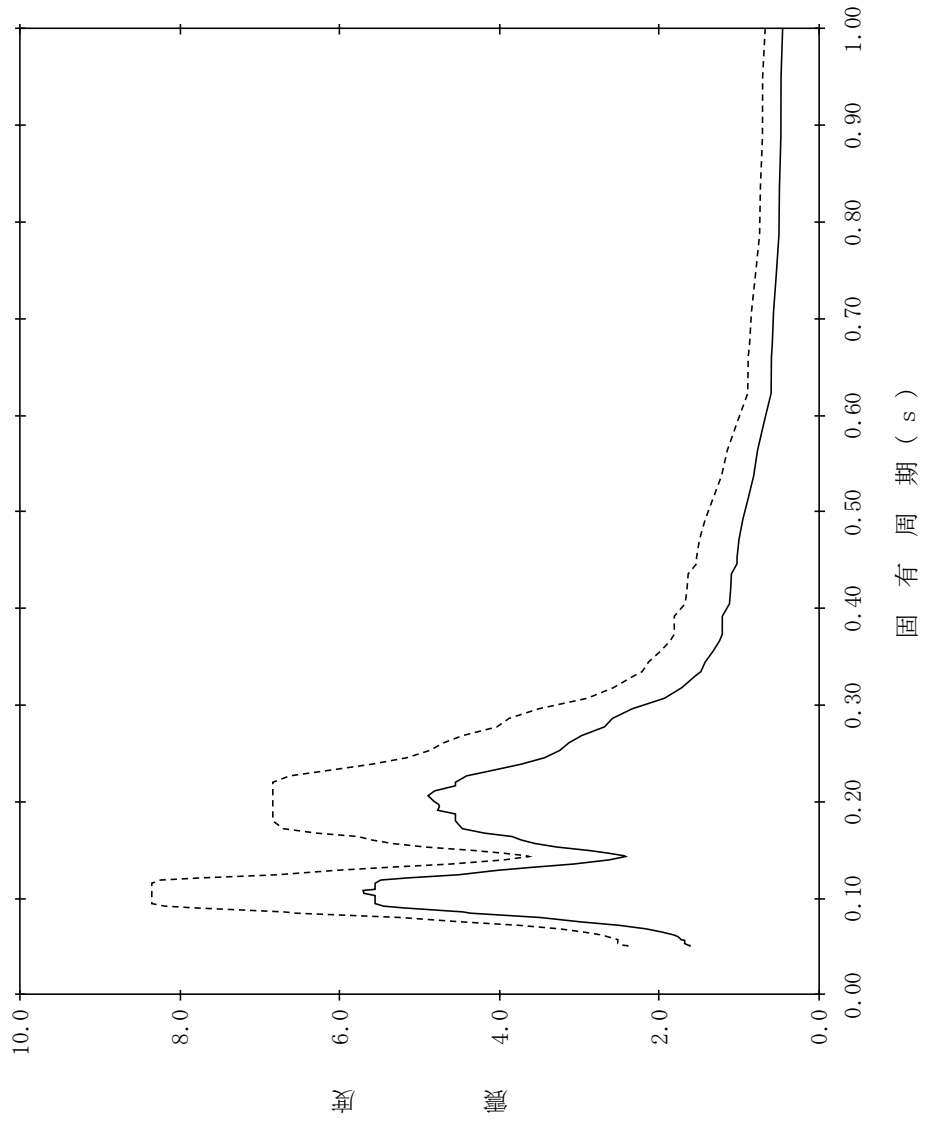

【NS2-PCV-SdEW-GSW97】

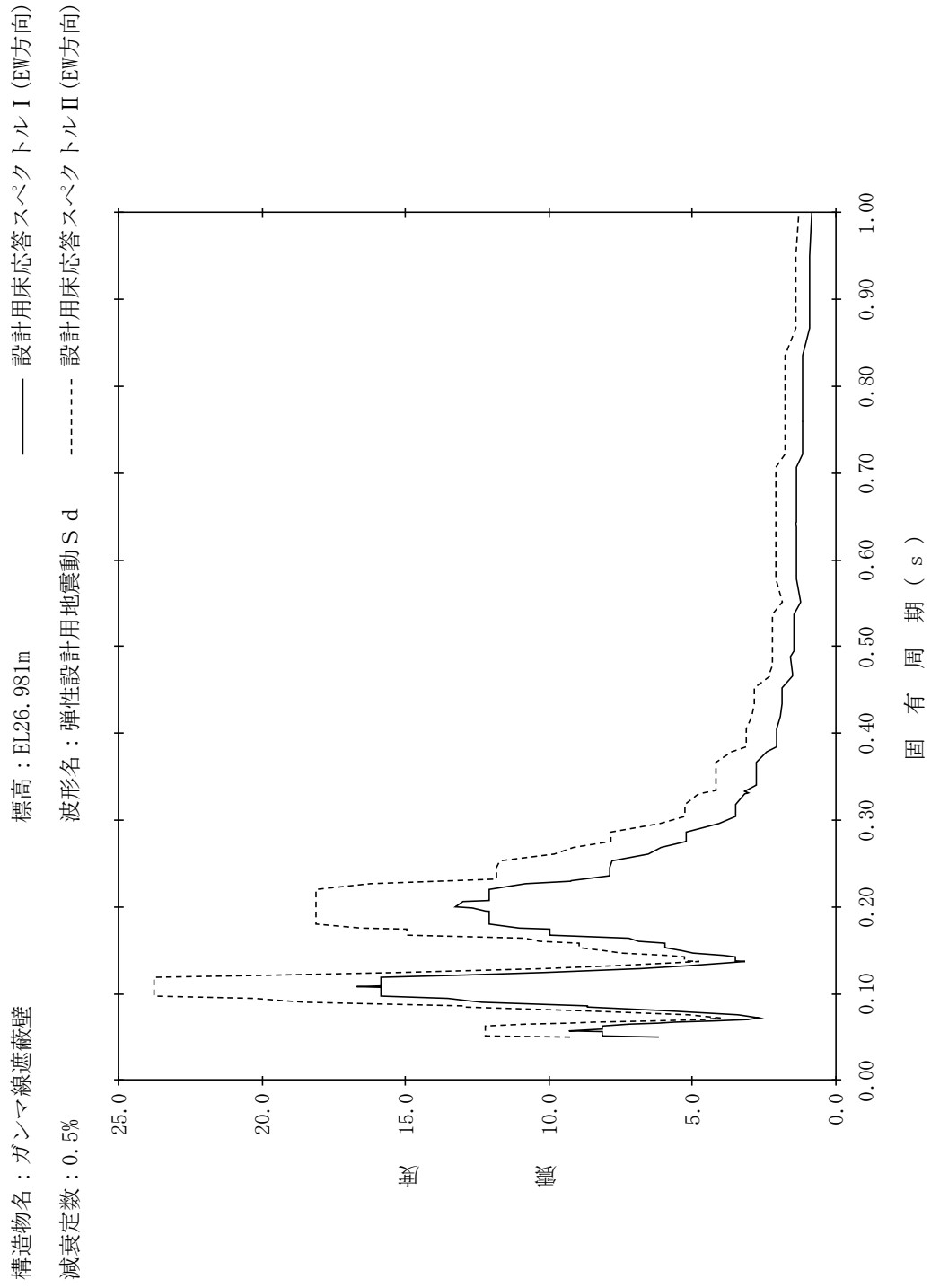

【NS2-PCV-SdEW-GSW98】

構造物名：ガンマ線遮蔽壁
 標高：EL26.981m
 減衰定数：1.0%
 波形名：弾性設計用地震動 S d
 設計用床応答スペクトル I (EW方向)
 設計用床応答スペクトル II (EW方向)

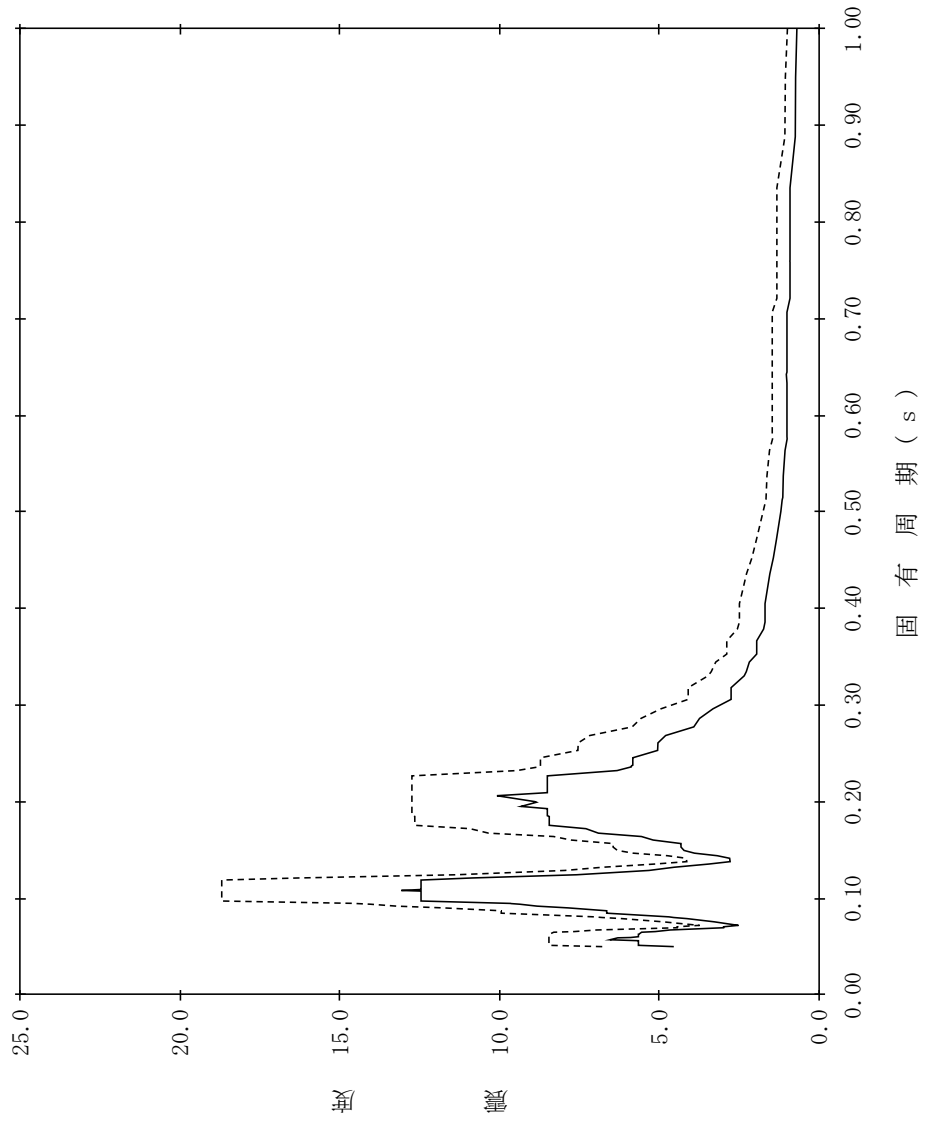

【NS2-PCV-SdEW-GSW99】

構造物名：ガンマ線遮蔽壁
 標高：EL26.981m
 減衰定数：1.5%
 波形名：弾性設計用地震動 S d
 設計用床応答スペクトル I (EW方向)
 設計用床応答スペクトル II (EW方向)

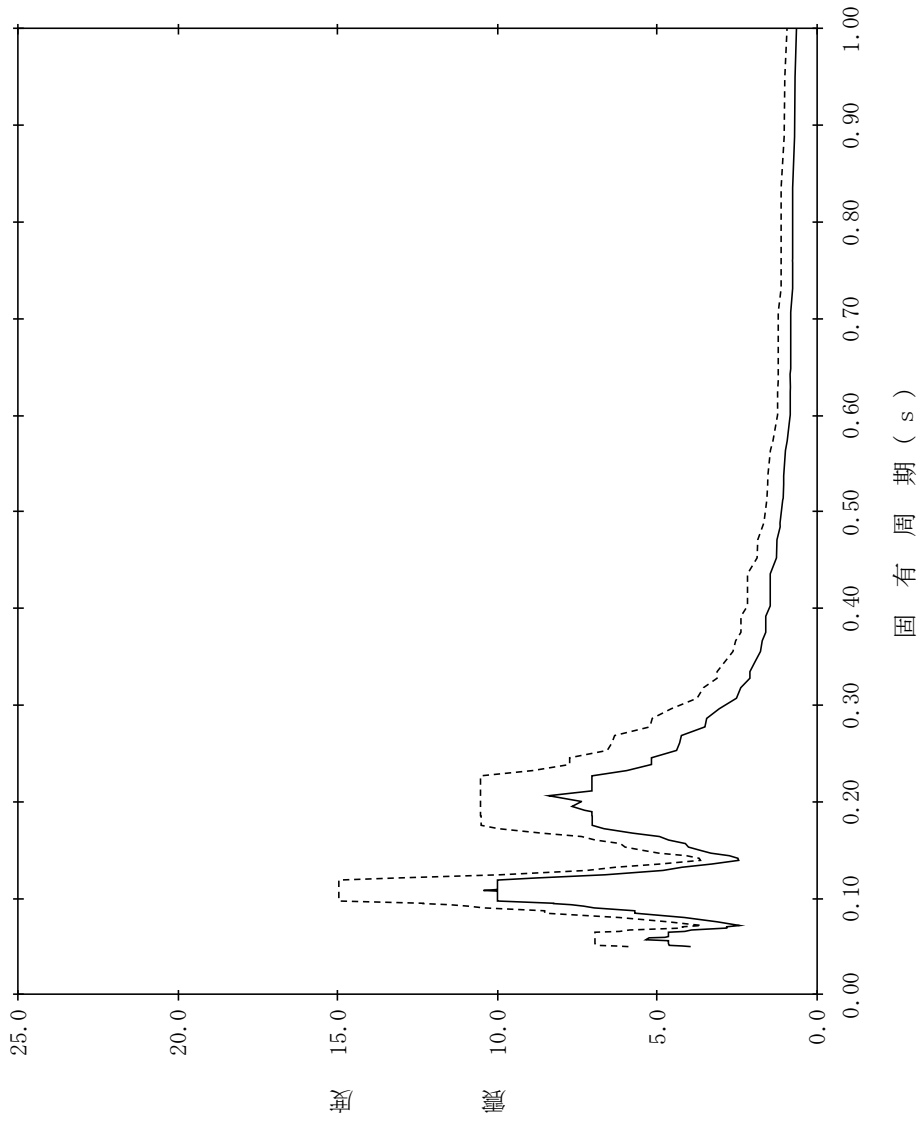

【NS2-PCV-SdEW-GSW100】

構造物名：ガンマ線遮蔽壁
 標高：EL26.981m
 減衰定数：2.0%
 波形名：弾性設計用地震動 S d
 設計用床応答スペクトル I (EW方向)
 設計用床応答スペクトル II (EW方向)

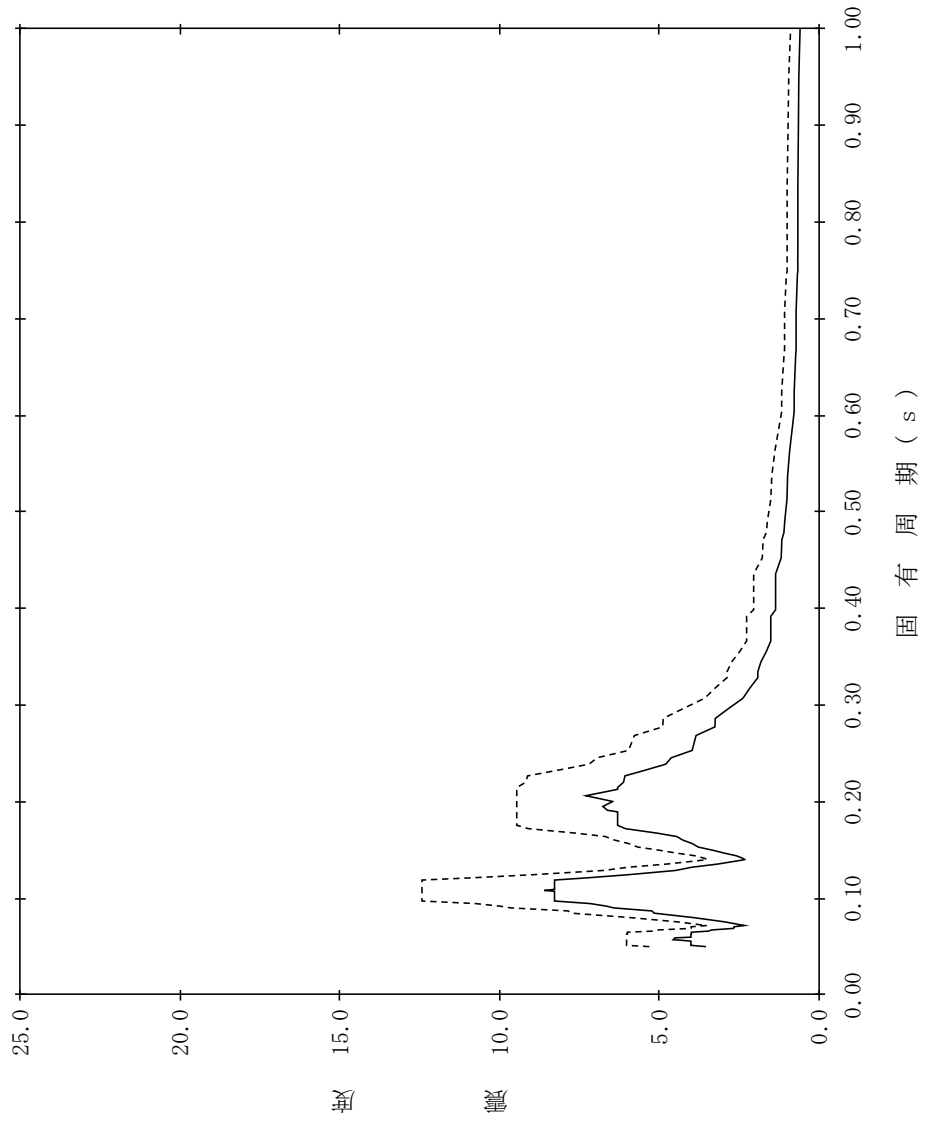

【NS2-PCV-SdEW-GSW101】

構造物名：ガンマ線遮蔽壁
 標高：EL26.981m
 減衰定数：2.5%
 波形名：弾性設計用地震動 S d
 設計用床応答スペクトル I (EW方向)
 設計用床応答スペクトル II (EW方向)

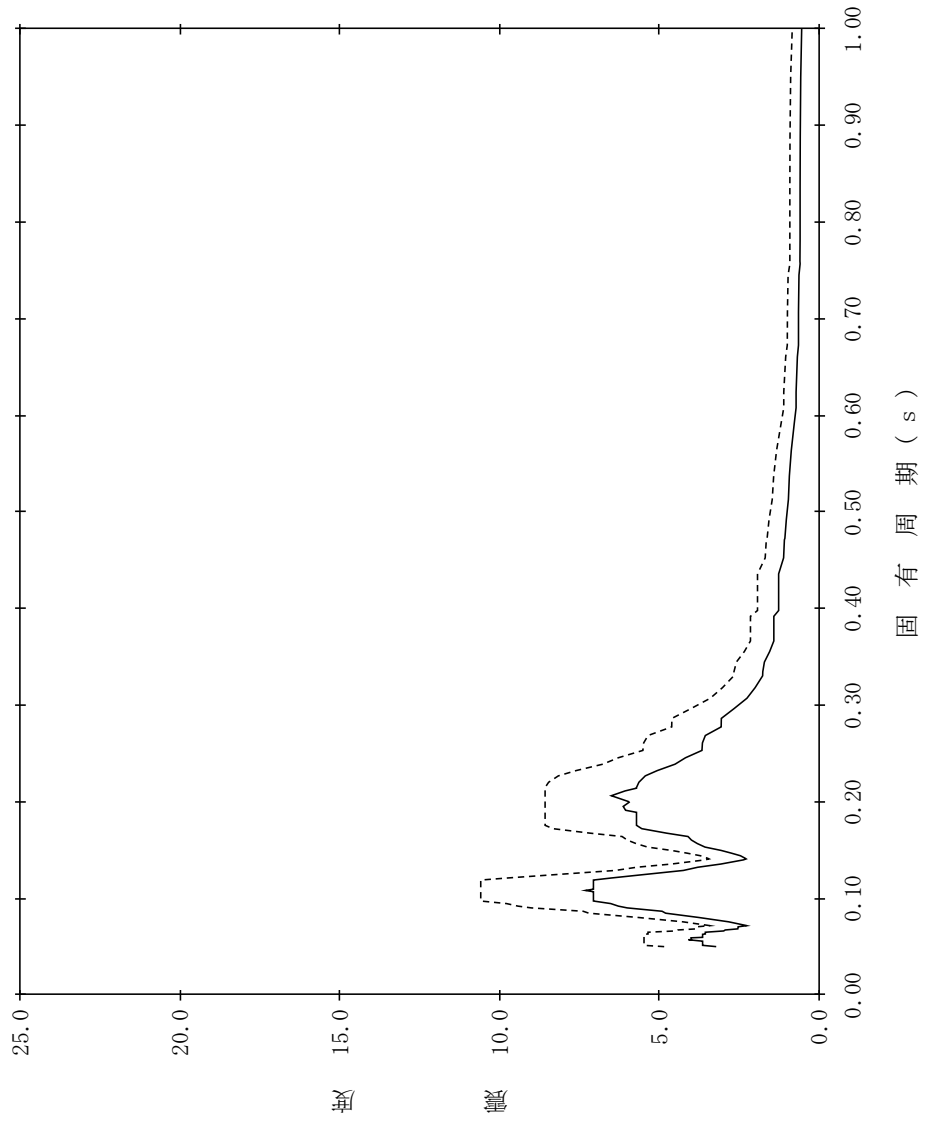

【NS2-PCV-SdEW-GSW102】

構造物名：ガンマ線遮蔽壁
 標高：EL26.981m
 減衰定数：3.0%
 波形名：弾性設計用地震動 S d
 設計用床応答スペクトル I (EW方向)
 設計用床応答スペクトル II (EW方向)

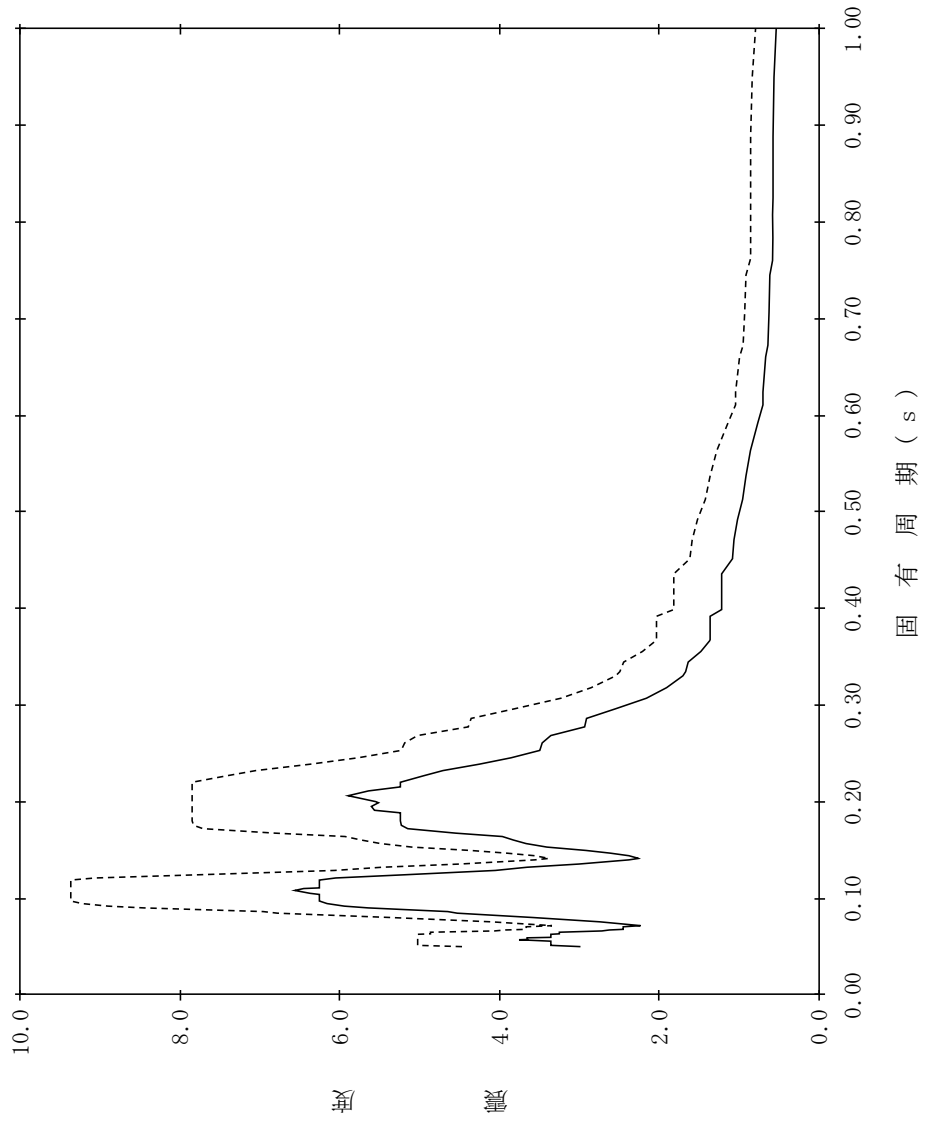

【NS2-PCV-SdEW-GSW103】

構造物名：ガンマ線遮蔽壁
 標高：EL26.981m
 減衰定数：4.0%
 波形名：弾性設計用地震動 S d
 設計用床応答スペクトル I (EW方向)
 設計用床応答スペクトル II (EW方向)

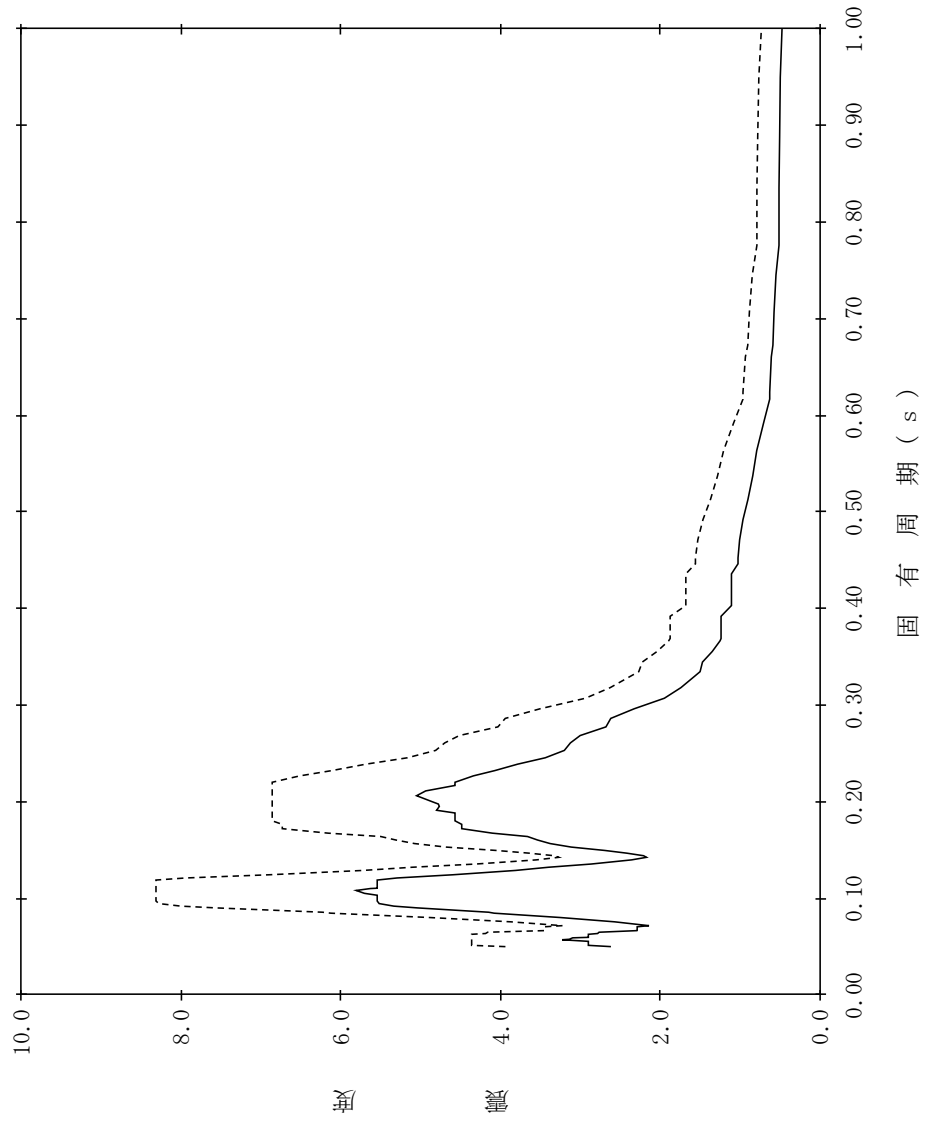

【NS2-PCV-SdEW-GSW104】

構造物名：ガンマ線遮蔽壁
 標高：EL26.981m
 減衰定数：5.0%
 波形名：弾性設計用地震動 S d
 設計用床応答スペクトル I (EW方向)
 設計用床応答スペクトル II (EW方向)

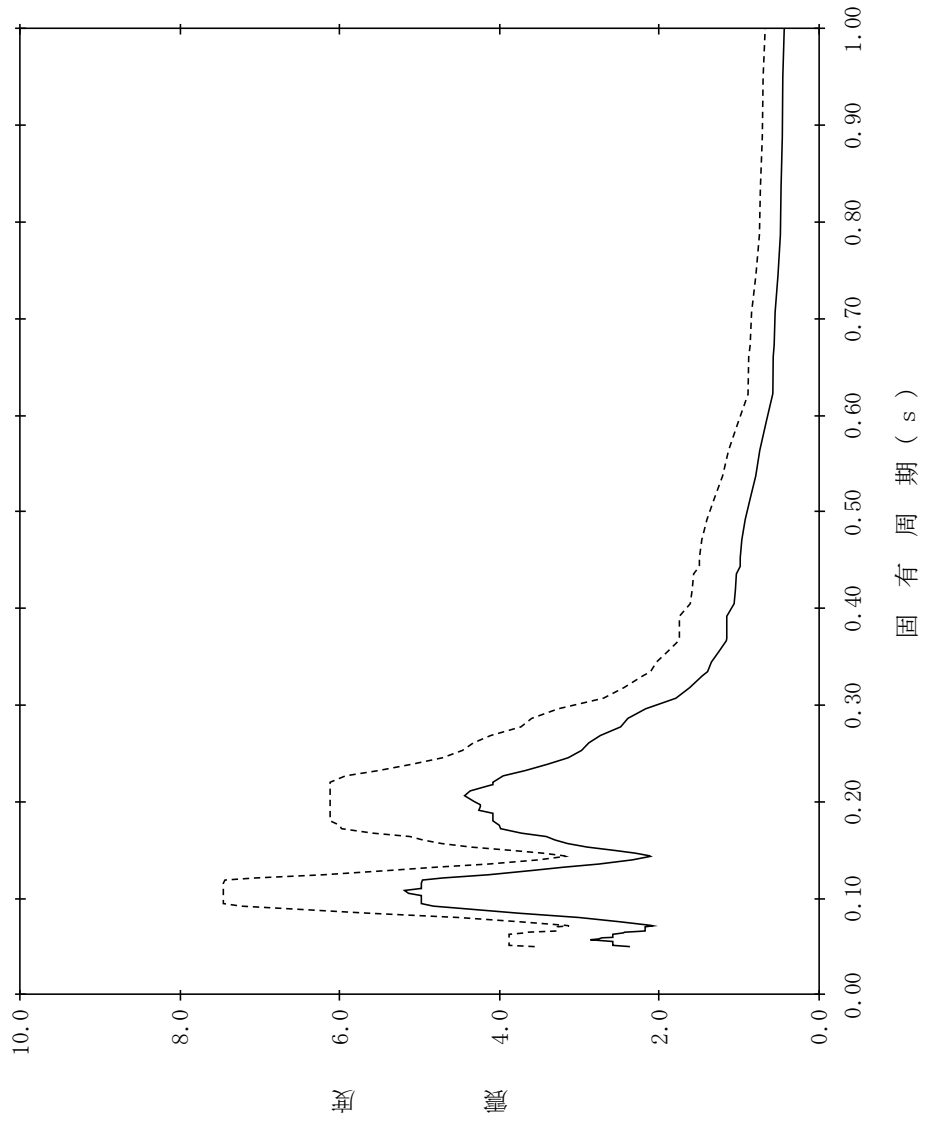

【NS2-PCV-SdEW-GSW105】

構造物名：ガンマ線遮蔽壁
 標高：EL24.000m
 減衰定数：0.5%
 波形名：弾性設計用地震動 S d
 設計用床応答スペクトル I (EW方向)
 設計用床応答スペクトル II (EW方向)

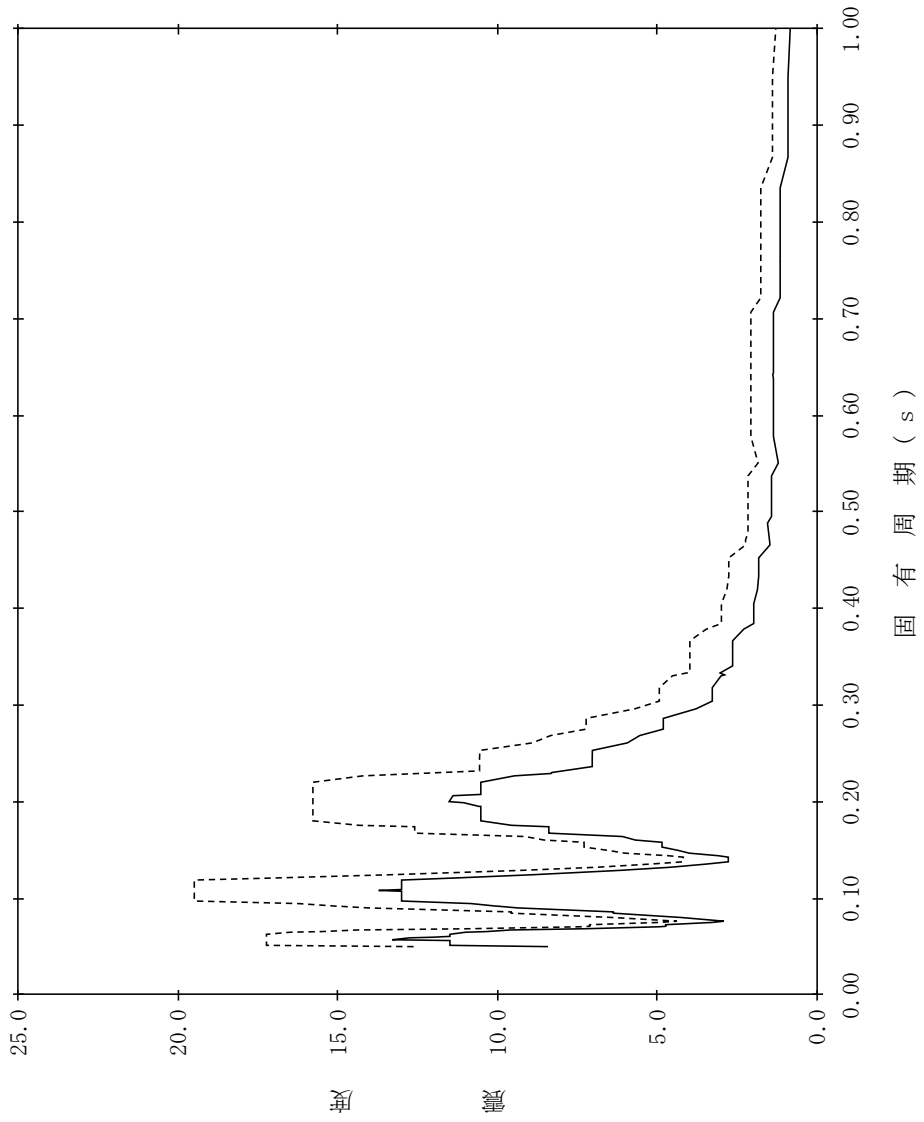

【NS2-PCV-SdEW-GSW106】

構造物名：ガンマ線遮蔽壁
 標高：EL24.000m
 減衰定数：1.0%
 波形名：弾性設計用地震動 S d
 設計用床応答スペクトル I (EW方向)
 設計用床応答スペクトル II (EW方向)

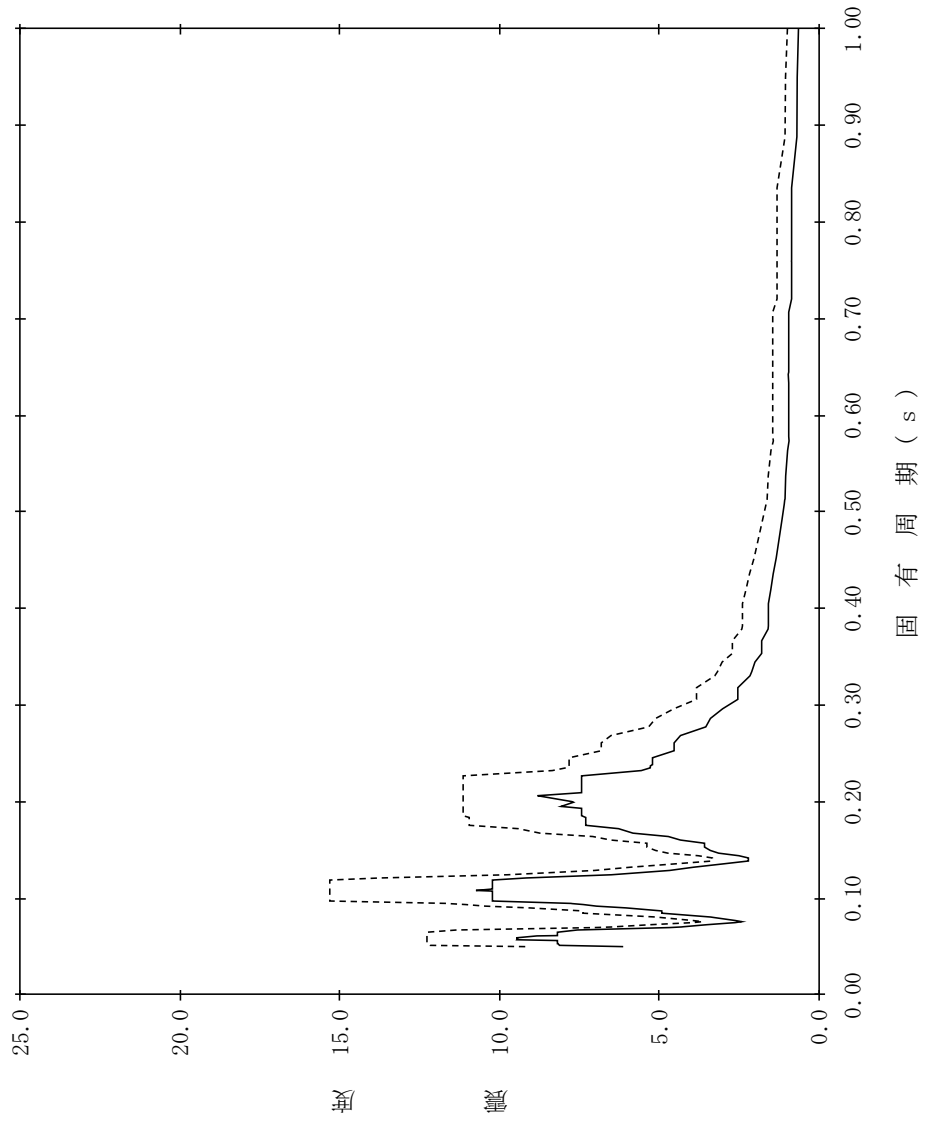

【NS2-PCV-SdEW-GSW107】

構造物名：ガンマ線遮蔽壁
 標高：EL24.000m
 減衰定数：1.5%
 波形名：弾性設計用地震動 S d
 設計用床応答スペクトル I (EW方向)
 設計用床応答スペクトル II (EW方向)

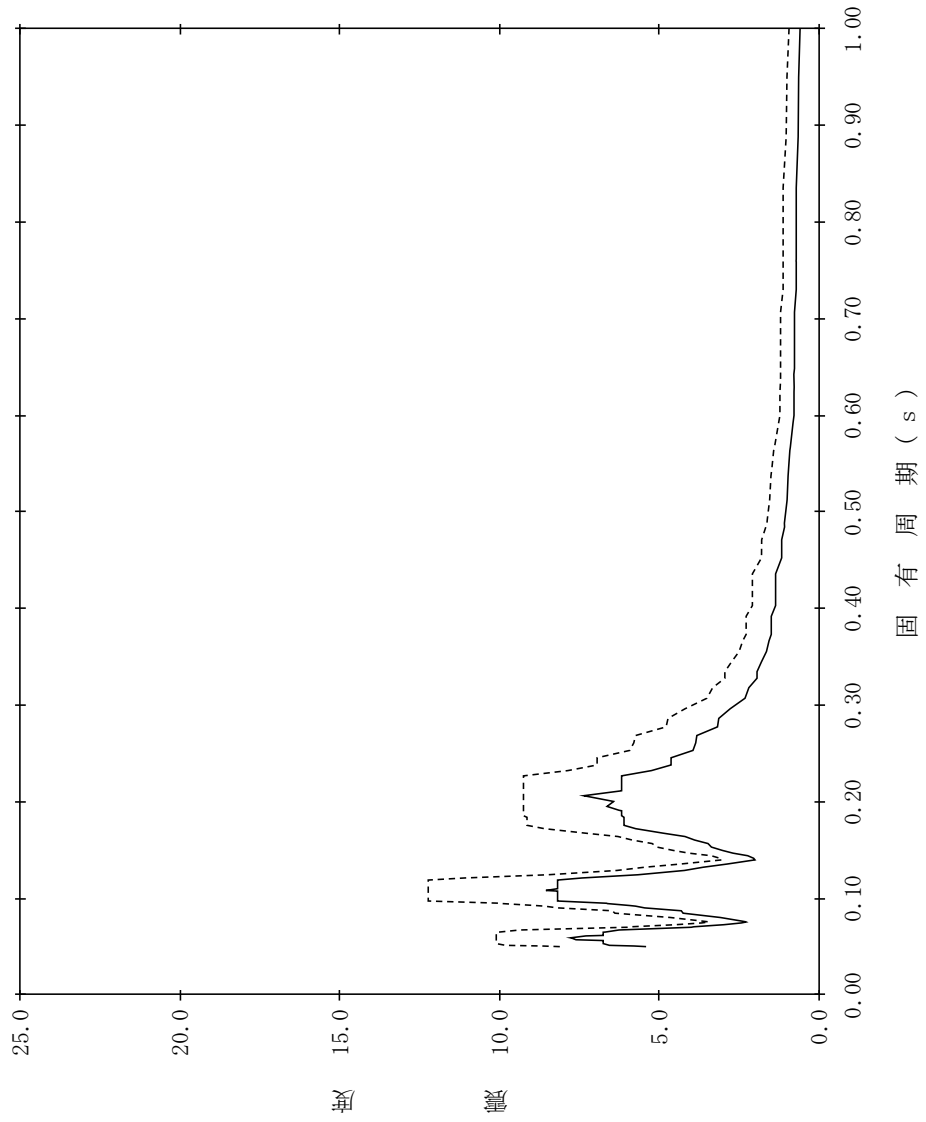

【NS2-PCV-SdEW-GSW108】

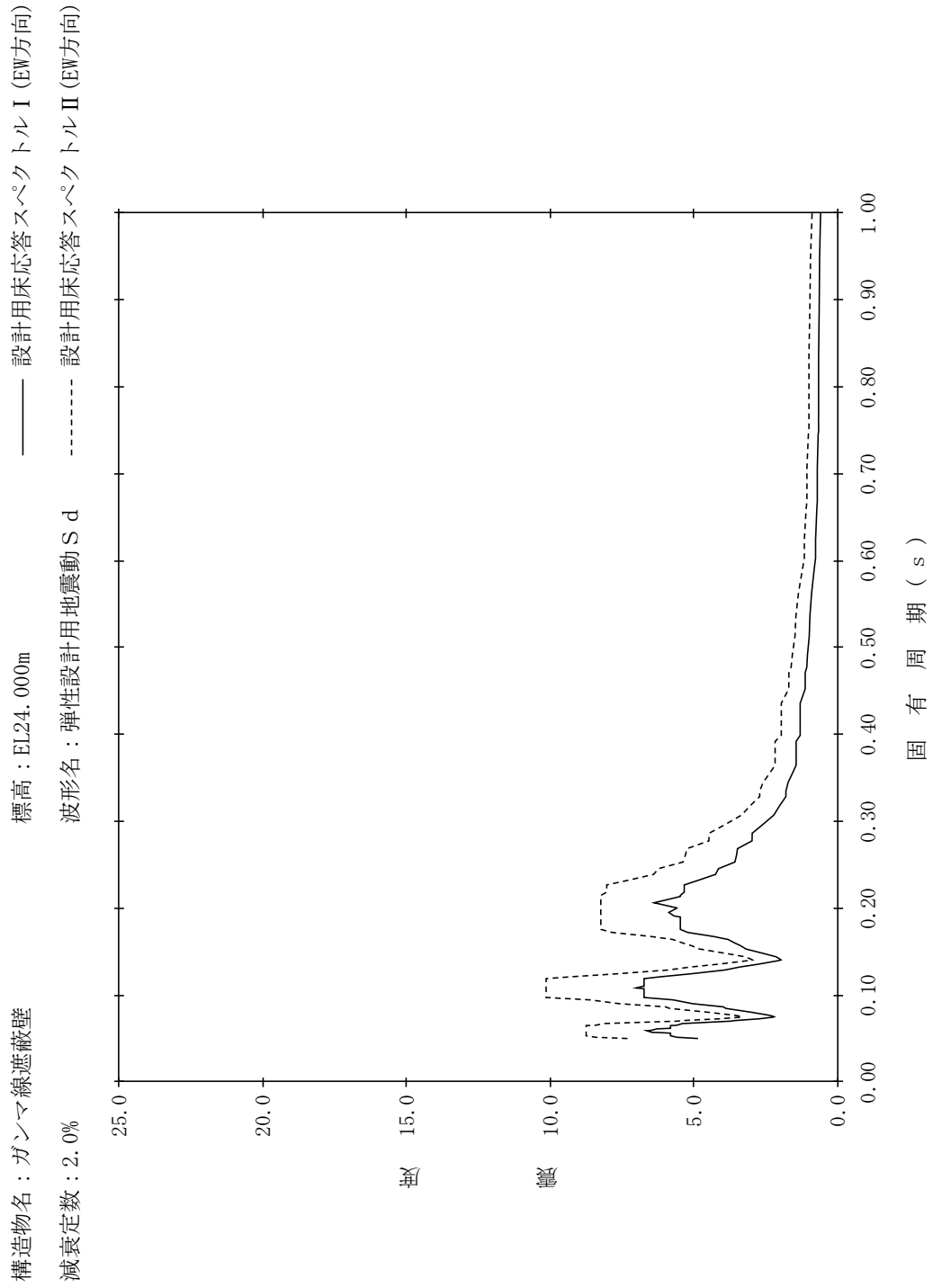

【NS2-PCV-SdEW-GSW109】

構造物名：ガンマ線遮蔽壁
 標高：EL24.000m
 減衰定数：2.5%
 波形名：弾性設計用地震動 S d
 設計用床応答スペクトル I (EW方向)
 設計用床応答スペクトル II (EW方向)

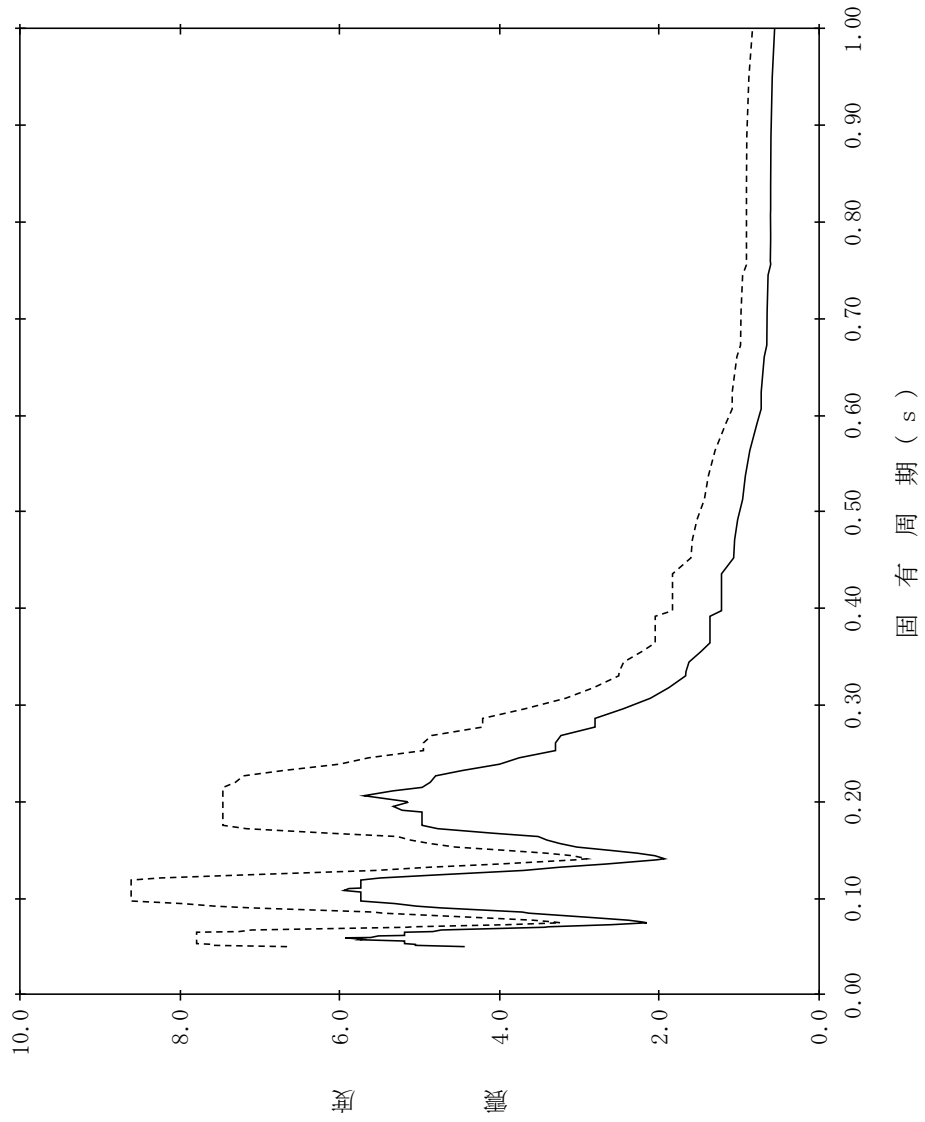

【NS2-PCV-SdEW-GSW110】

構造物名：ガンマ線遮蔽壁
 標高：EL24.000m
 減衰定数：3.0%
 波形名：弾性設計用地震動 S d
 設計用床応答スペクトル I (EW方向)
 設計用床応答スペクトル II (EW方向)

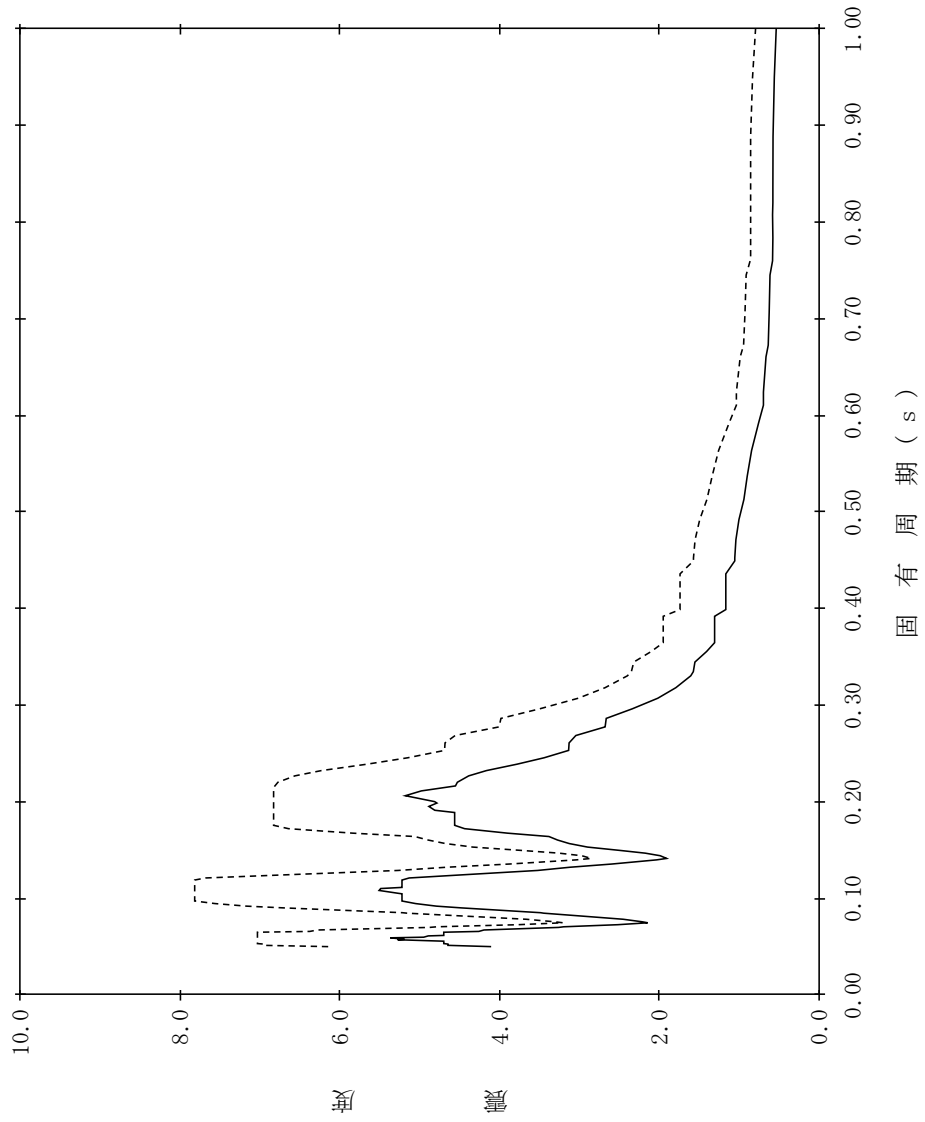

【NS2-PCV-SdEW-GSW111】

構造物名：ガンマ線遮蔽壁
 標高：EL24.000m
 減衰定数：4.0%
 波形名：弾性設計用地震動 S d
 設計用床応答スペクトル I (EW方向)
 設計用床応答スペクトル II (EW方向)

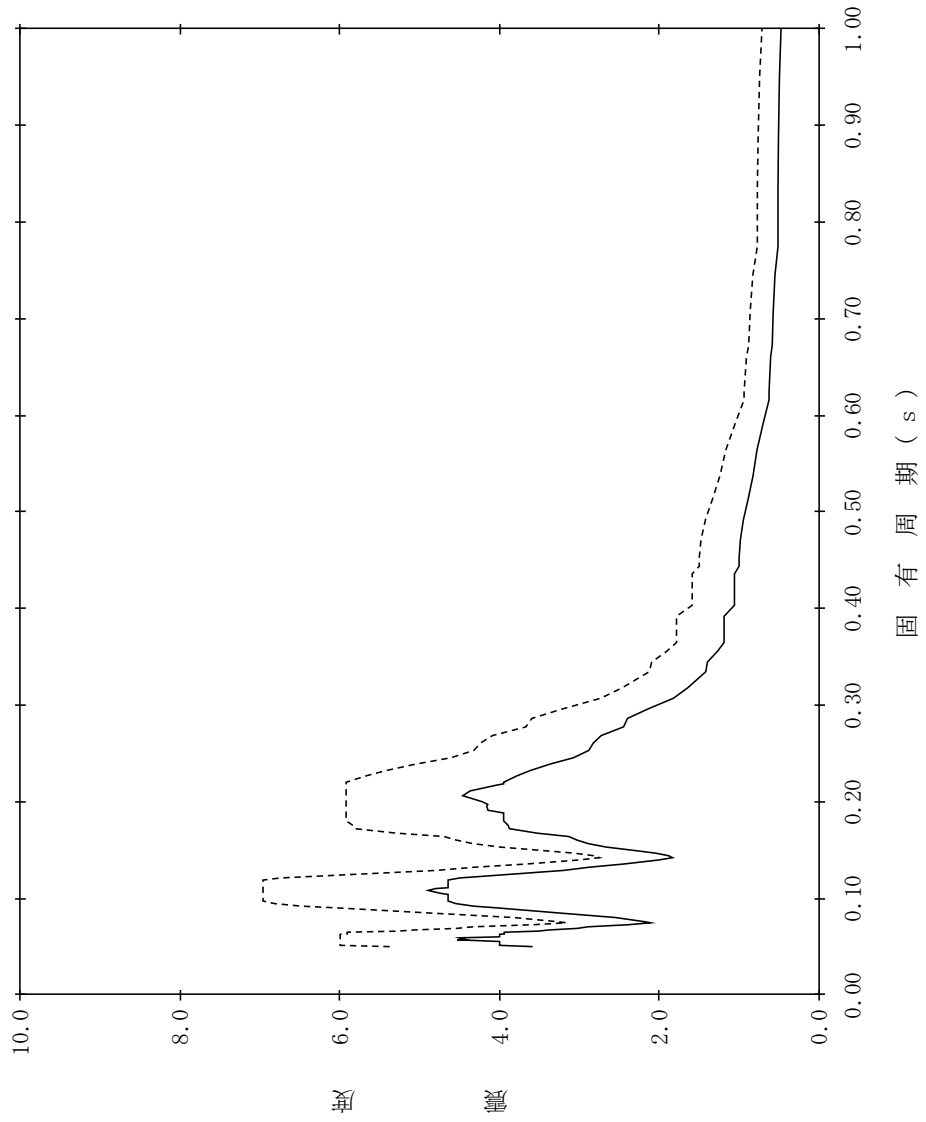

【NS2-PCV-SdEW-GSW112】

構造物名：ガンマ線遮蔽壁
標高：EL24.000m
減衰定数：5.0%
波形名：弾性設計用地震動 S d
—— 設計用床応答スペクトル I (EW方向)
----- 設計用床応答スペクトル II (EW方向)

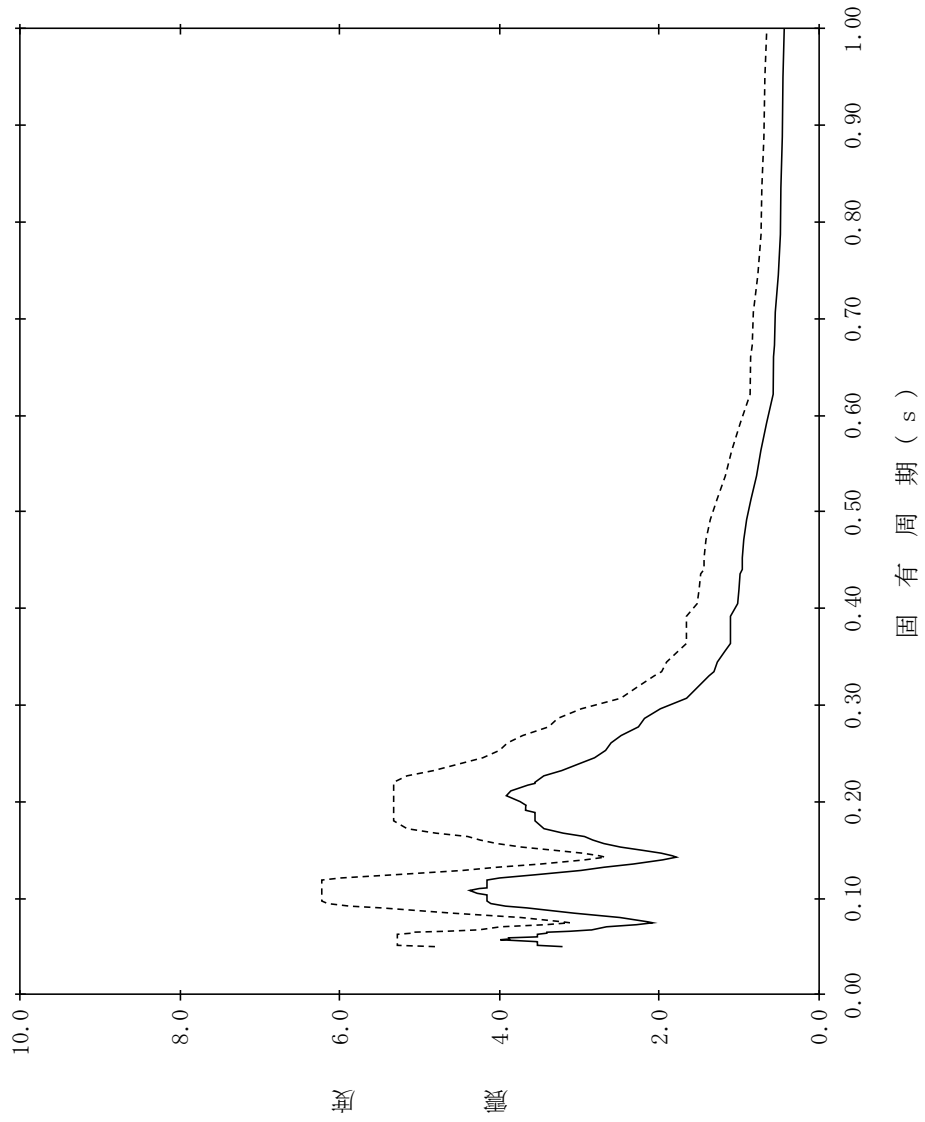

【NS2-PCV-SdEW-GSW113】

構造物名：ガンマ線遮蔽壁
 標高：EL21.500m
 減衰定数：0.5%
 波形名：弾性設計用地震動 S d
 設計用床応答スペクトル I (EW方向)
 設計用床応答スペクトル II (EW方向)

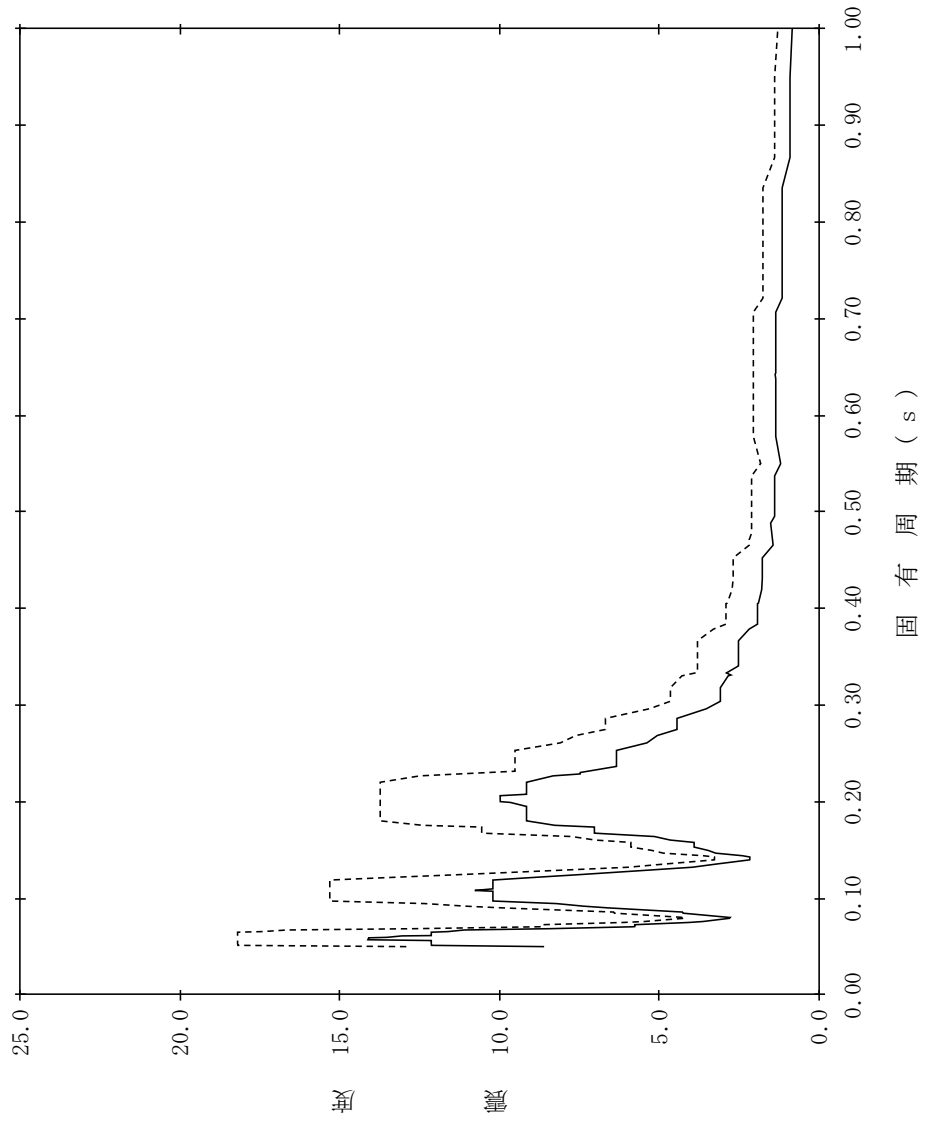

【NS2-PCV-SdEW-GSW114】

構造物名：ガンマ線遮蔽壁
 標高：EL21.500m
 減衰定数：1.0%
 波形名：弾性設計用地震動 S d
 設計用床応答スペクトル I (EW方向)
 設計用床応答スペクトル II (EW方向)

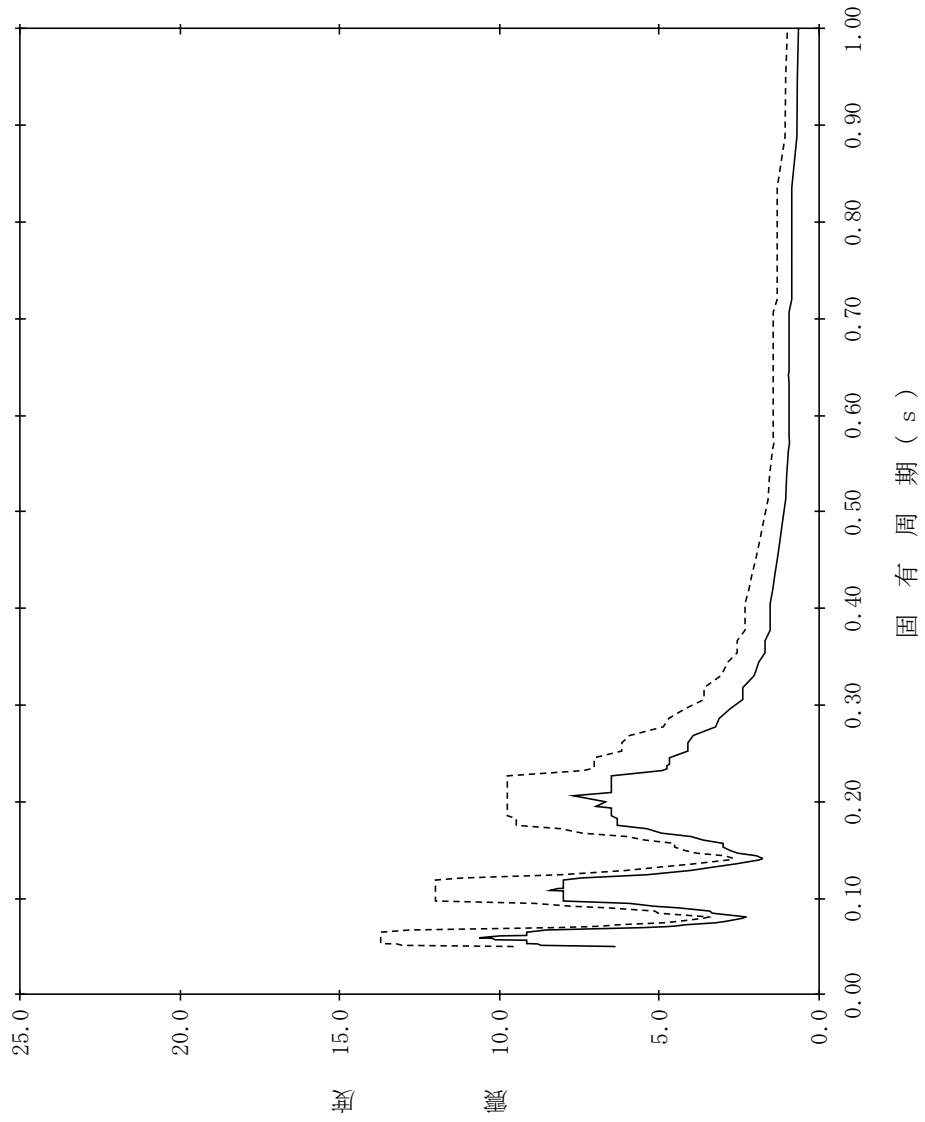

【NS2-PCV-SdEW-GSW115】

構造物名：ガンマ線遮蔽壁
 標高：EL21.500m
 減衰定数：1.5%
 波形名：弾性設計用地震動 S d
 設計用床応答スペクトル I (EW方向)
 設計用床応答スペクトル II (EW方向)

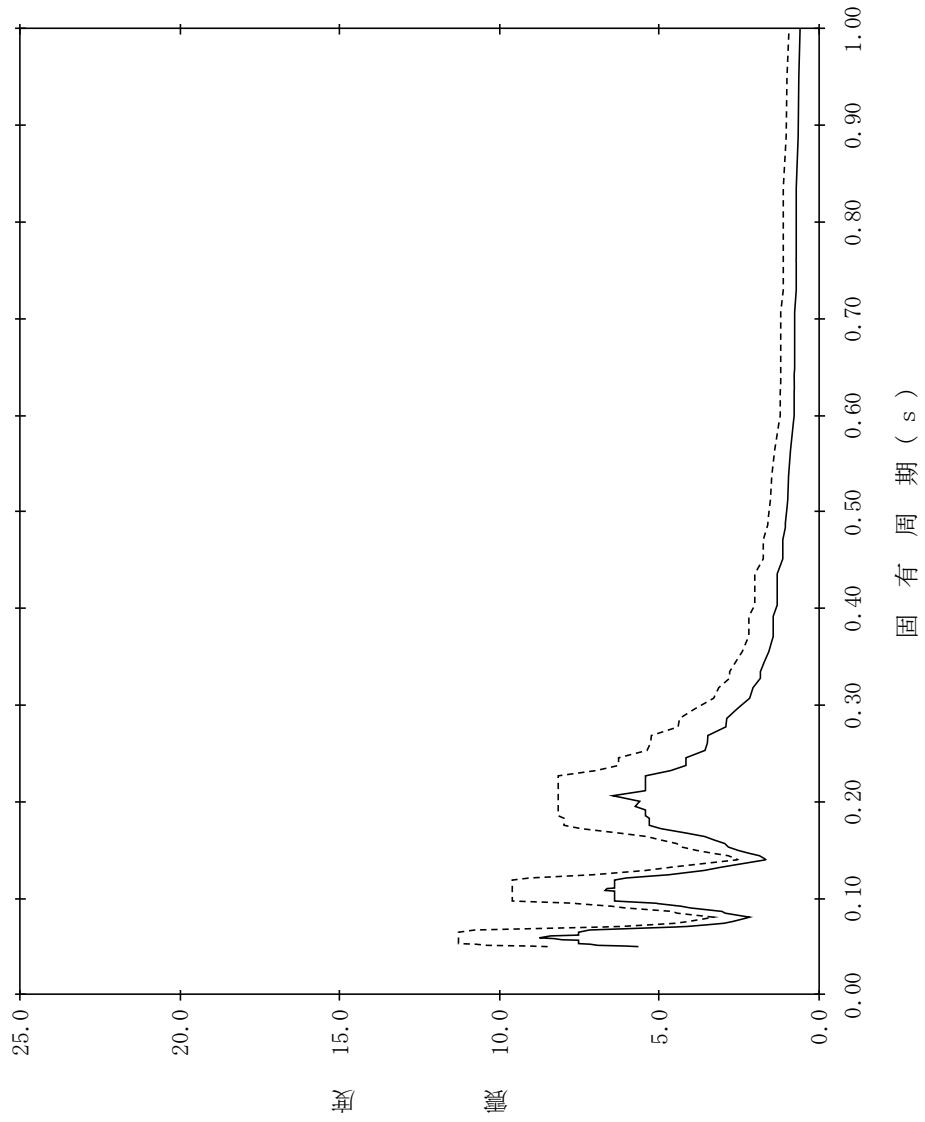

【NS2-PCV-SdEW-GSW116】

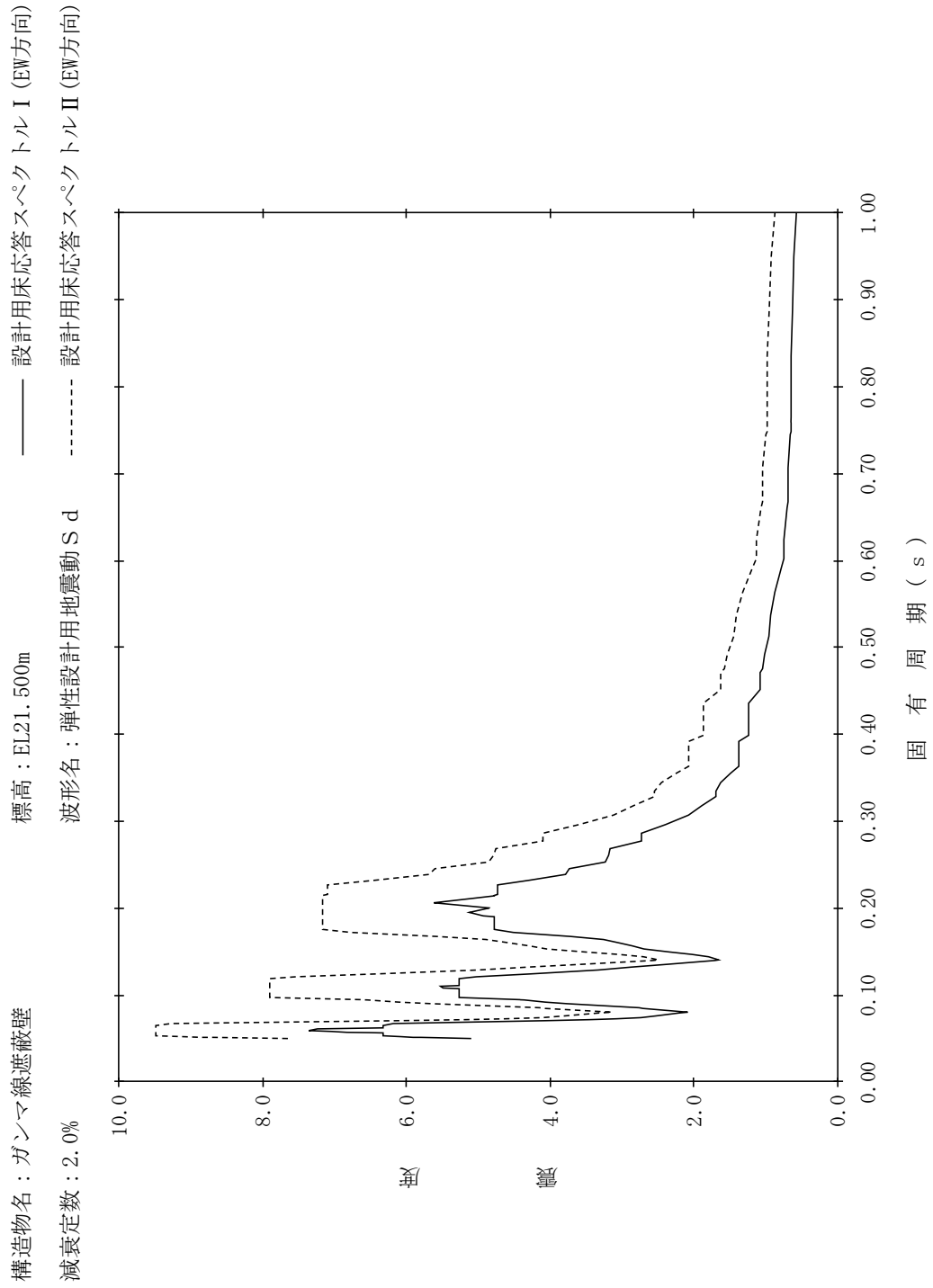

【NS2-PCV-SdEW-GSW117】

構造物名：ガンマ線遮蔽壁
 標高：EL21.500m
 減衰定数：2.5%
 波形名：弾性設計用地震動 S d
 設計用床応答スペクトル I (EW方向)
 設計用床応答スペクトル II (EW方向)

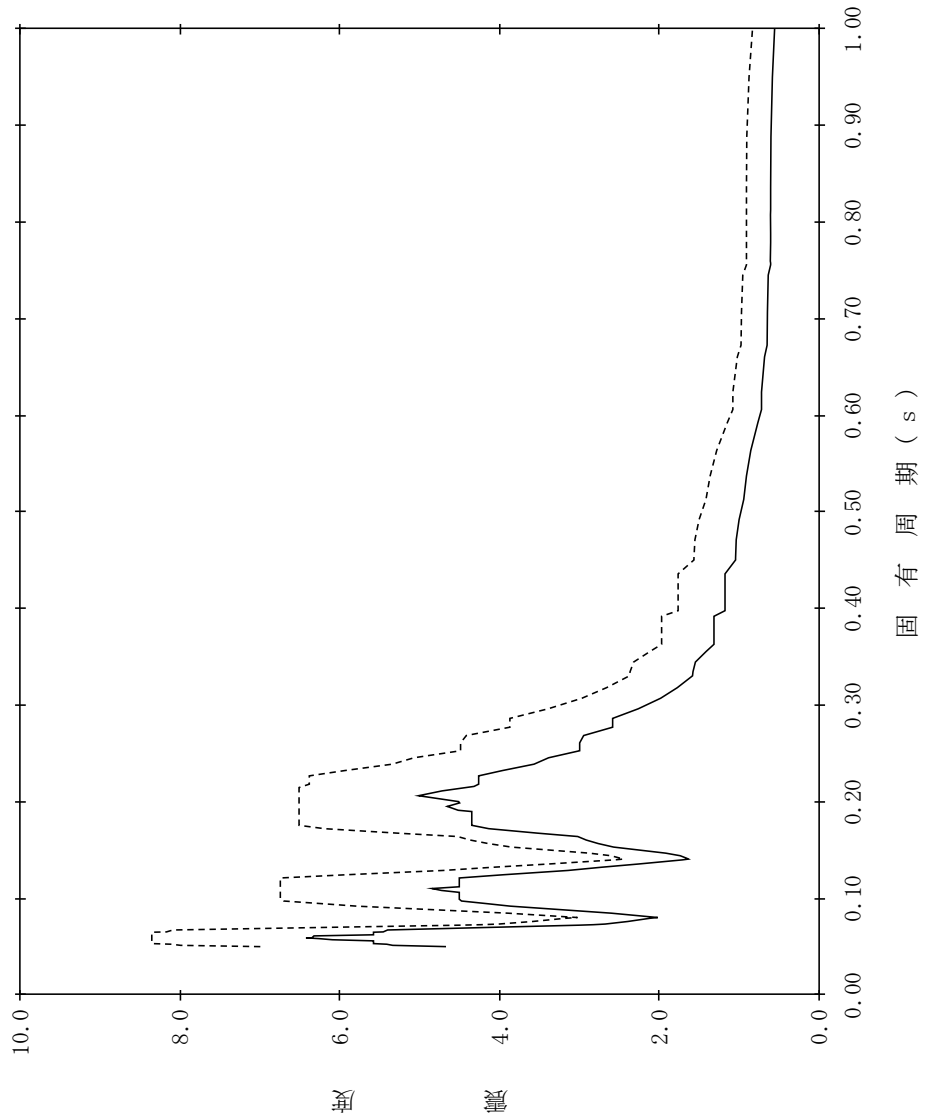

【NS2-PCV-SdEW-GSW118】

構造物名：ガンマ線遮蔽壁
標高：EL21.500m
減衰定数：3.0%
波形名：弾性設計用地震動 S d
—— 設計用床応答スペクトル I (EW方向)
----- 設計用床応答スペクトル II (EW方向)

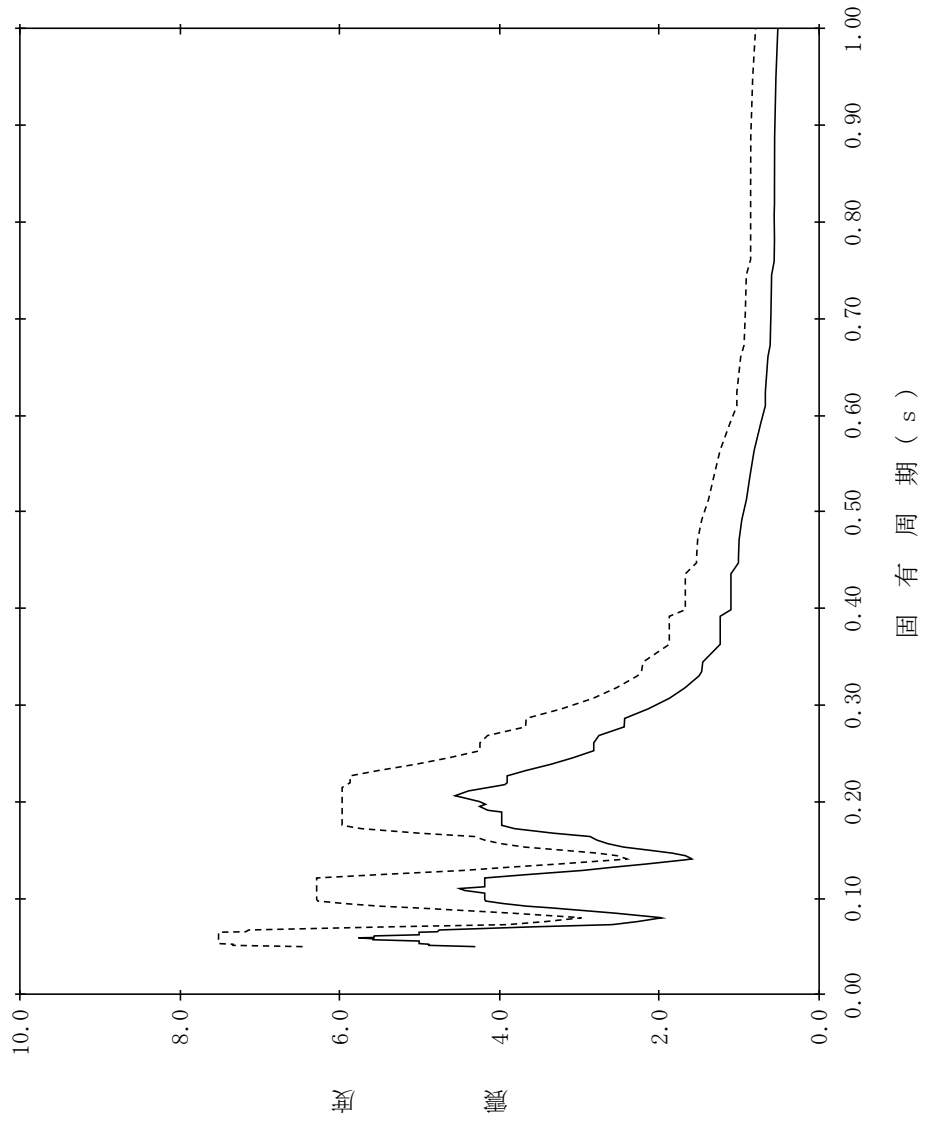

【NS2-PCV-SdEW-GSW119】

構造物名：ガンマ線遮蔽壁
 標高：EL21.500m
 減衰定数：4.0%
 波形名：弾性設計用地震動 S d
 設計用床応答スペクトル I (EW方向)
 設計用床応答スペクトル II (EW方向)

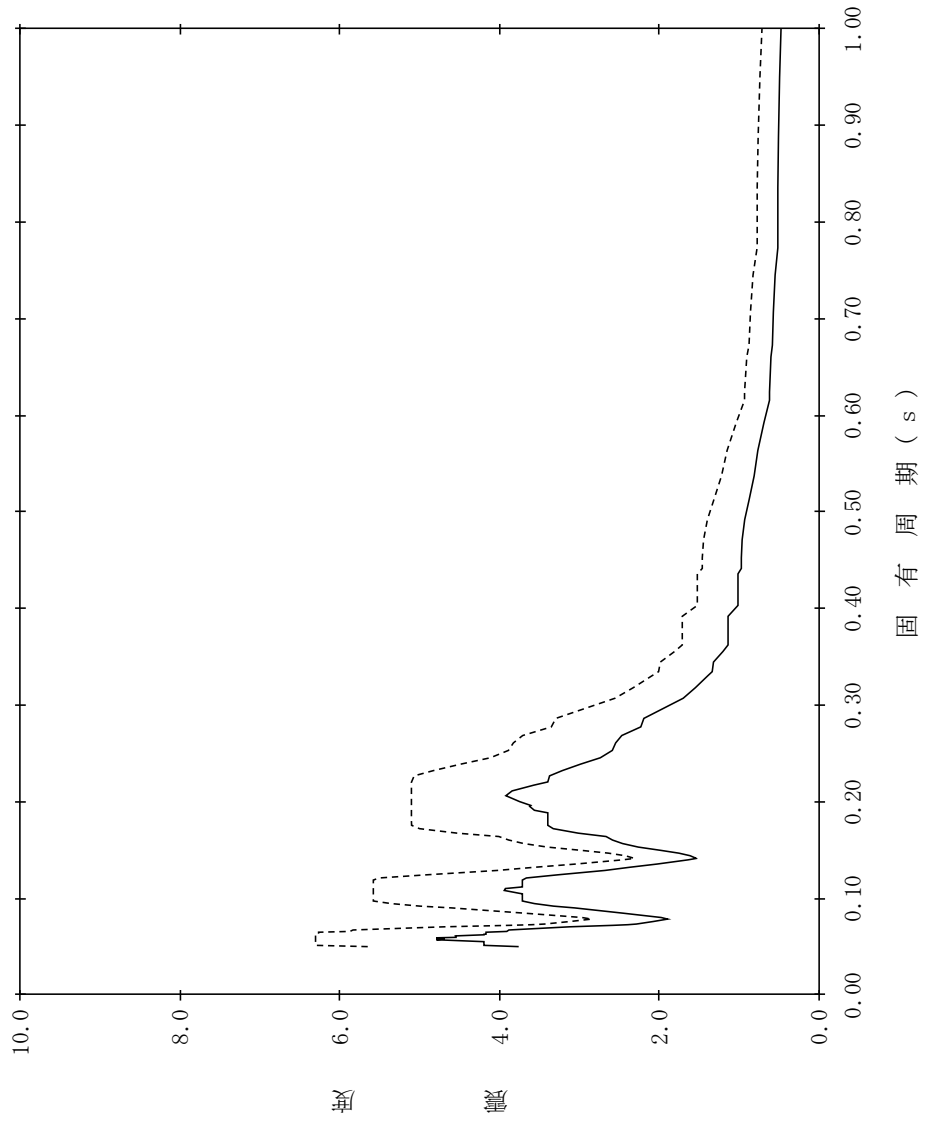

【NS2-PCV-SdEW-GSW120】

構造物名：ガンマ線遮蔽壁
標高：EL21.500m
減衰定数：5.0%
波形名：弾性設計用地震動 S d
—— 設計用床応答スペクトル I (EW方向)
----- 設計用床応答スペクトル II (EW方向)

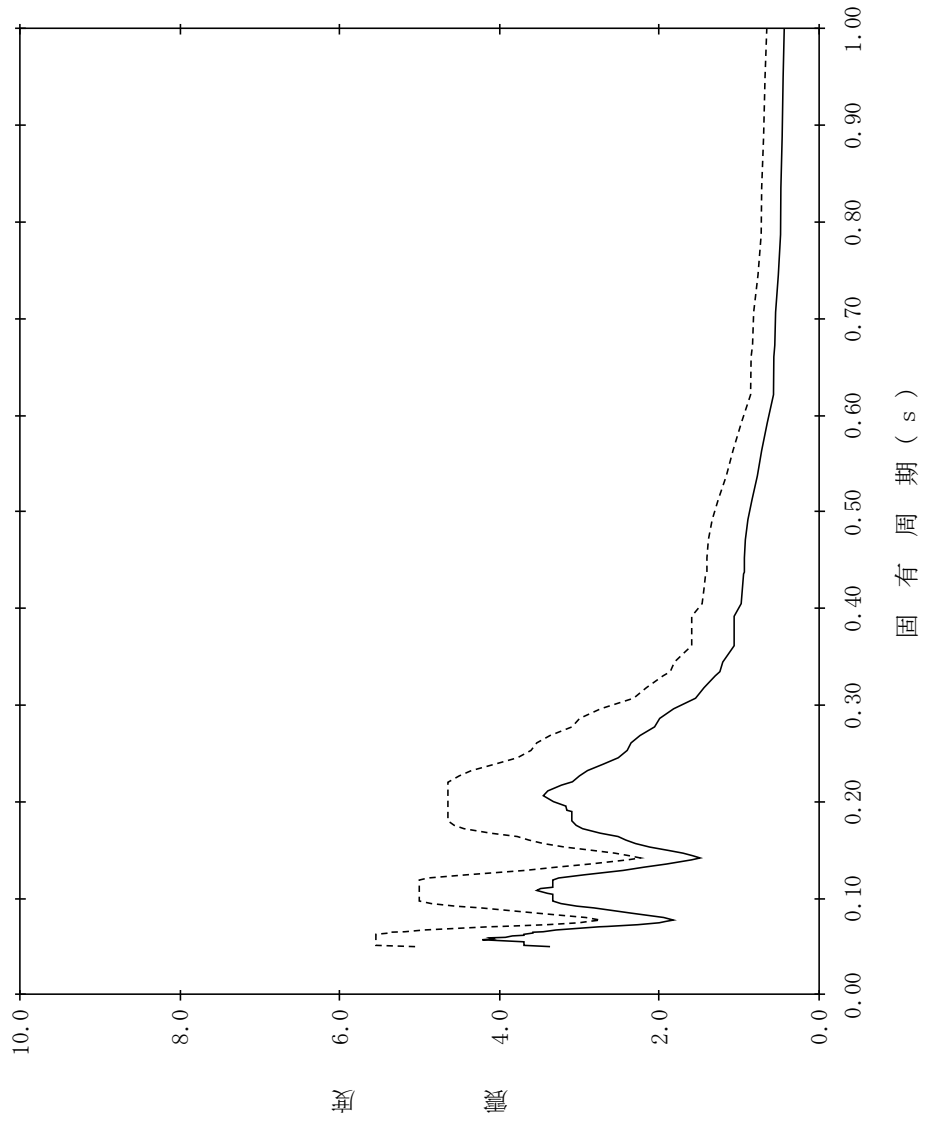

【NS2-PCV-SdEW-GSW121】

構造物名：ガンマ線遮蔽壁
 標高：EL19.000m
 減衰定数：0.5%
 波形名：弾性設計用地震動 S d
 設計用床応答スペクトル I (EW方向)
 設計用床応答スペクトル II (EW方向)

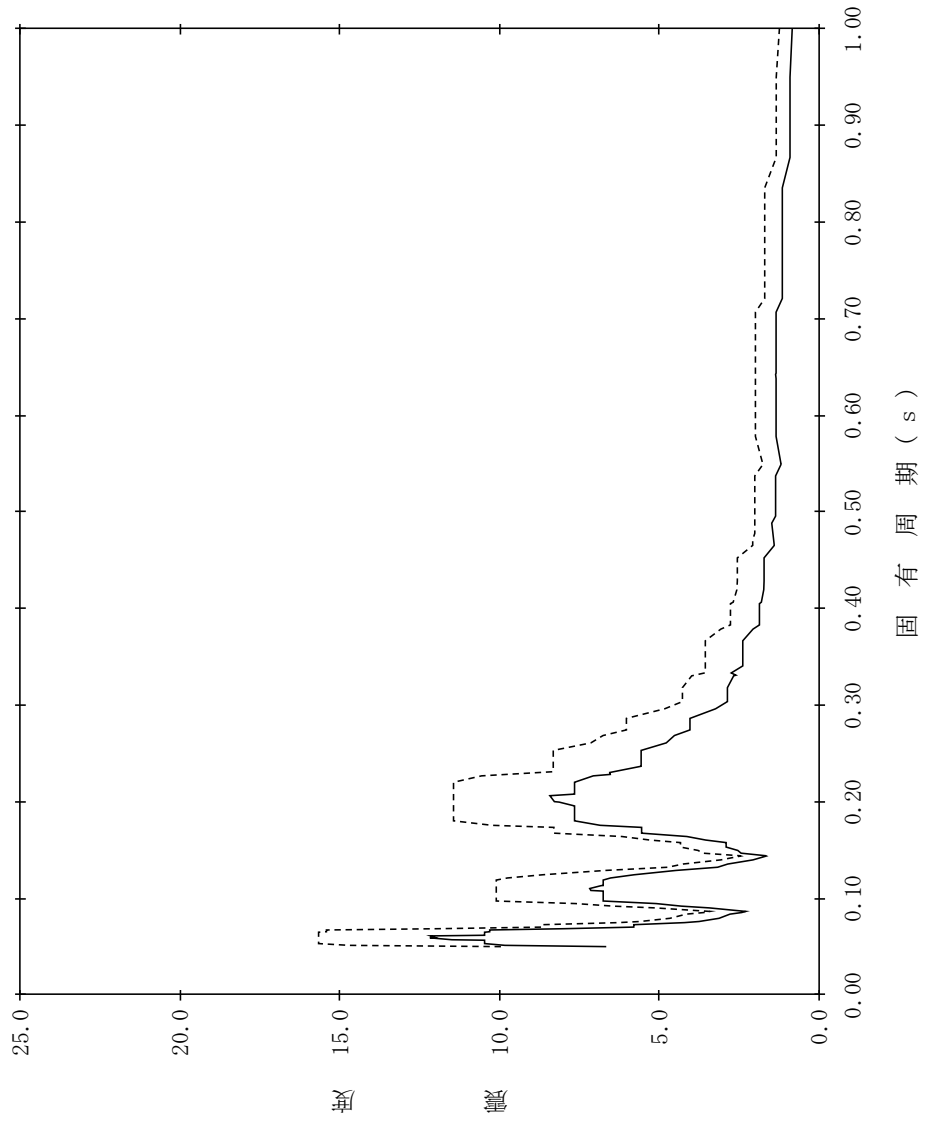

【NS2-PCV-SdEW-GSW122】

構造物名：ガンマ線遮蔽壁
 標高：EL19.000m
 減衰定数：1.0%
 波形名：弾性設計用地震動 S d
 設計用床応答スペクトル I (EW方向)
 設計用床応答スペクトル II (EW方向)

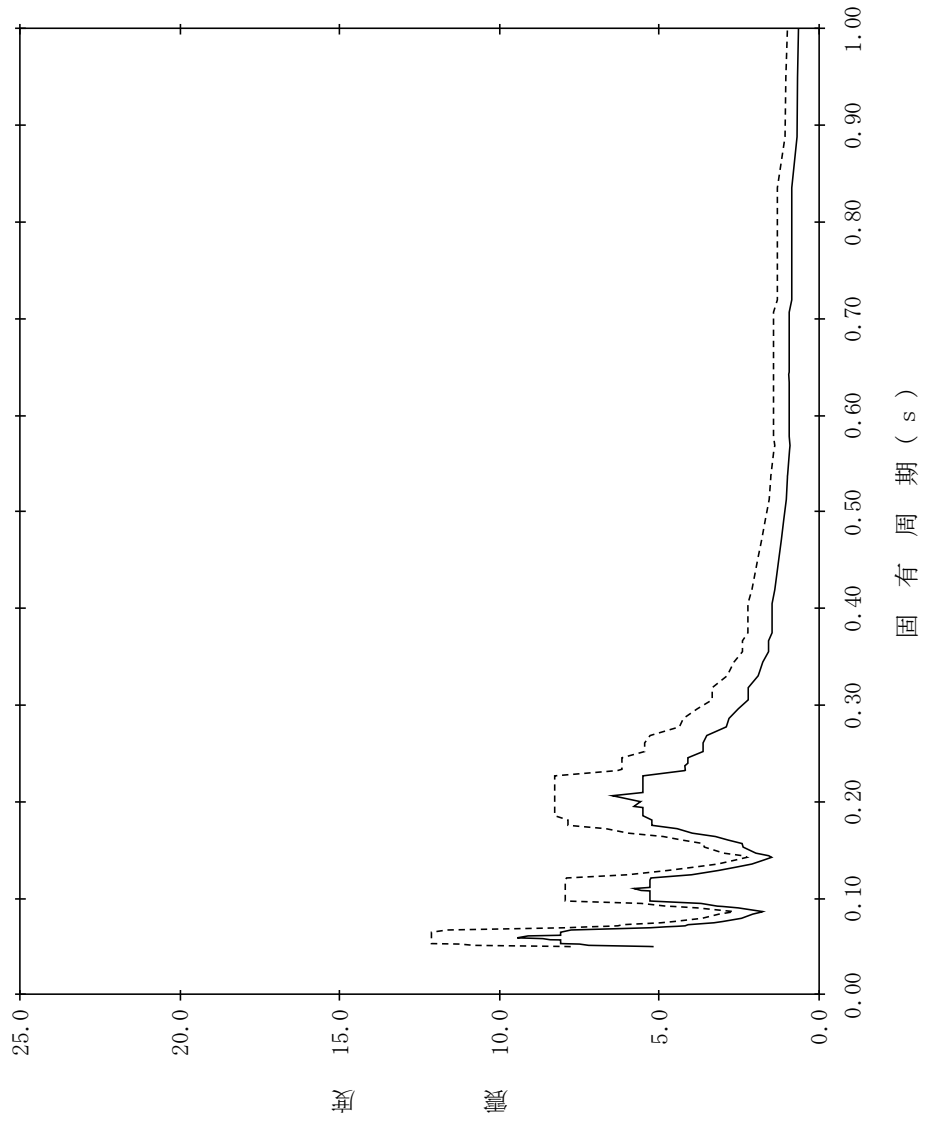

【NS2-PCV-SdEW-GSW123】

構造物名：ガンマ線遮蔽壁
 標高：EL19.000m
 減衰定数：1.5%
 波形名：弾性設計用地震動 S d
 設計用床応答スペクトル I (EW方向)
 設計用床応答スペクトル II (EW方向)

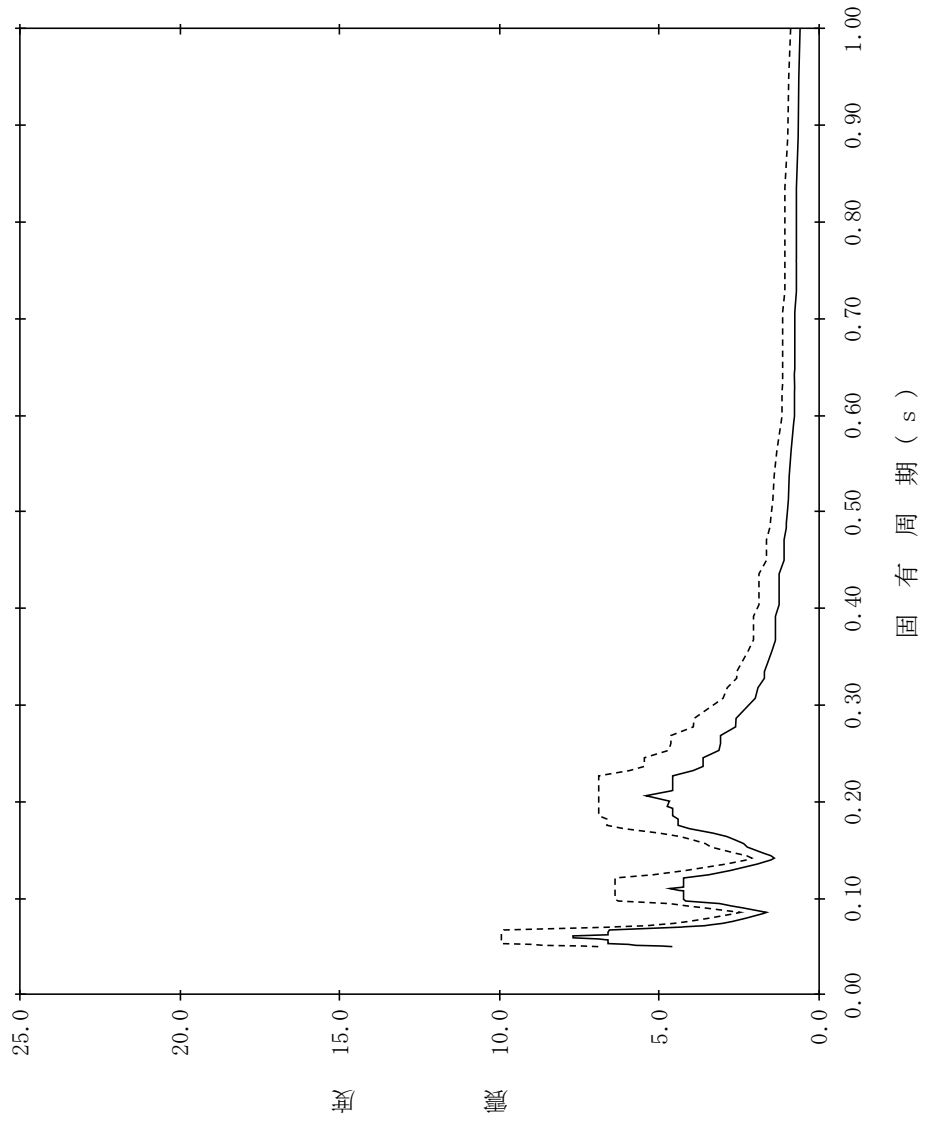

【NS2-PCV-SdEW-GSW124】

構造物名：ガンマ線遮蔽壁
 標高：EL19.000m
 減衰定数：2.0%
 波形名：弾性設計用地震動 S d
 設計用床応答スペクトル I (EW方向)
 設計用床応答スペクトル II (EW方向)

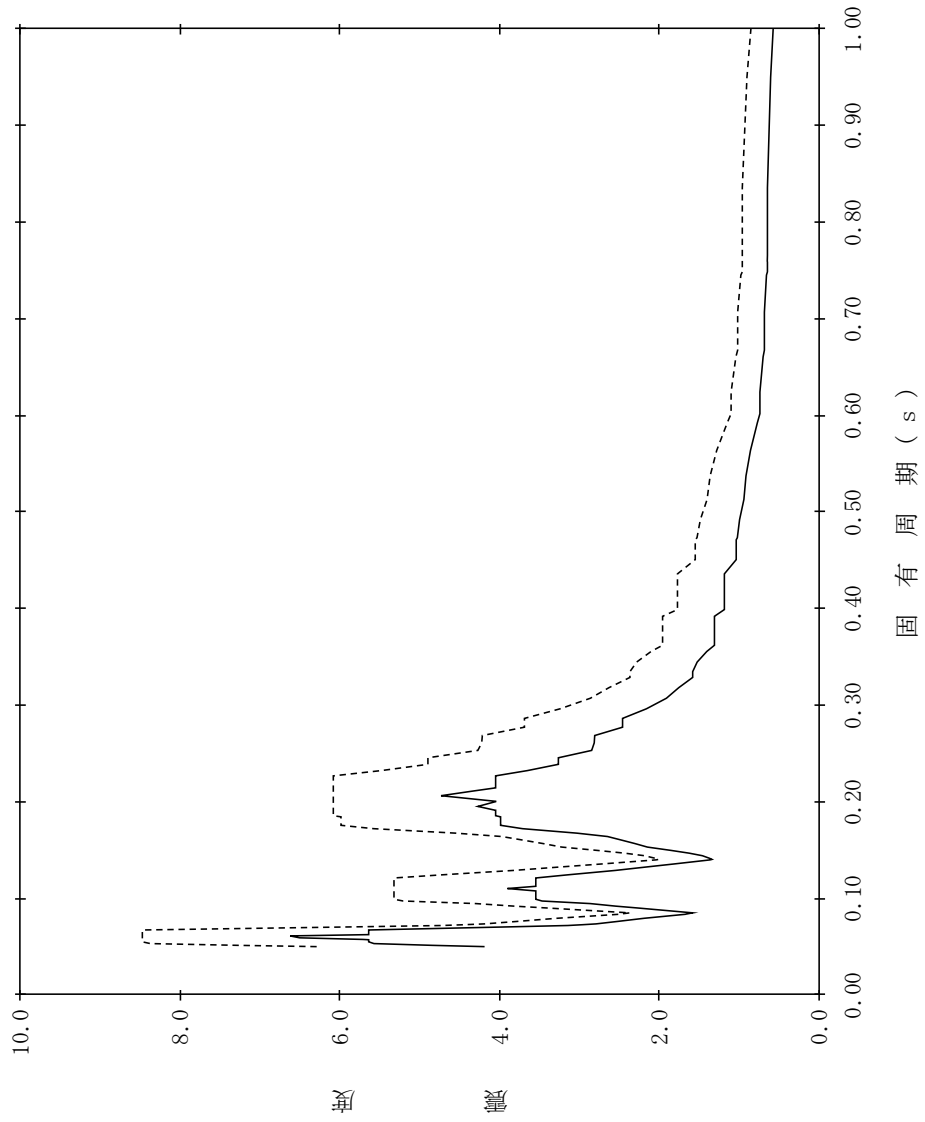

【NS2-PCV-SdEW-GSW125】

構造物名：ガンマ線遮蔽壁
 標高：EL19.000m
 減衰定数：2.5%
 波形名：弾性設計用地震動 S d
 設計用床応答スペクトル I (EW方向)
 設計用床応答スペクトル II (EW方向)

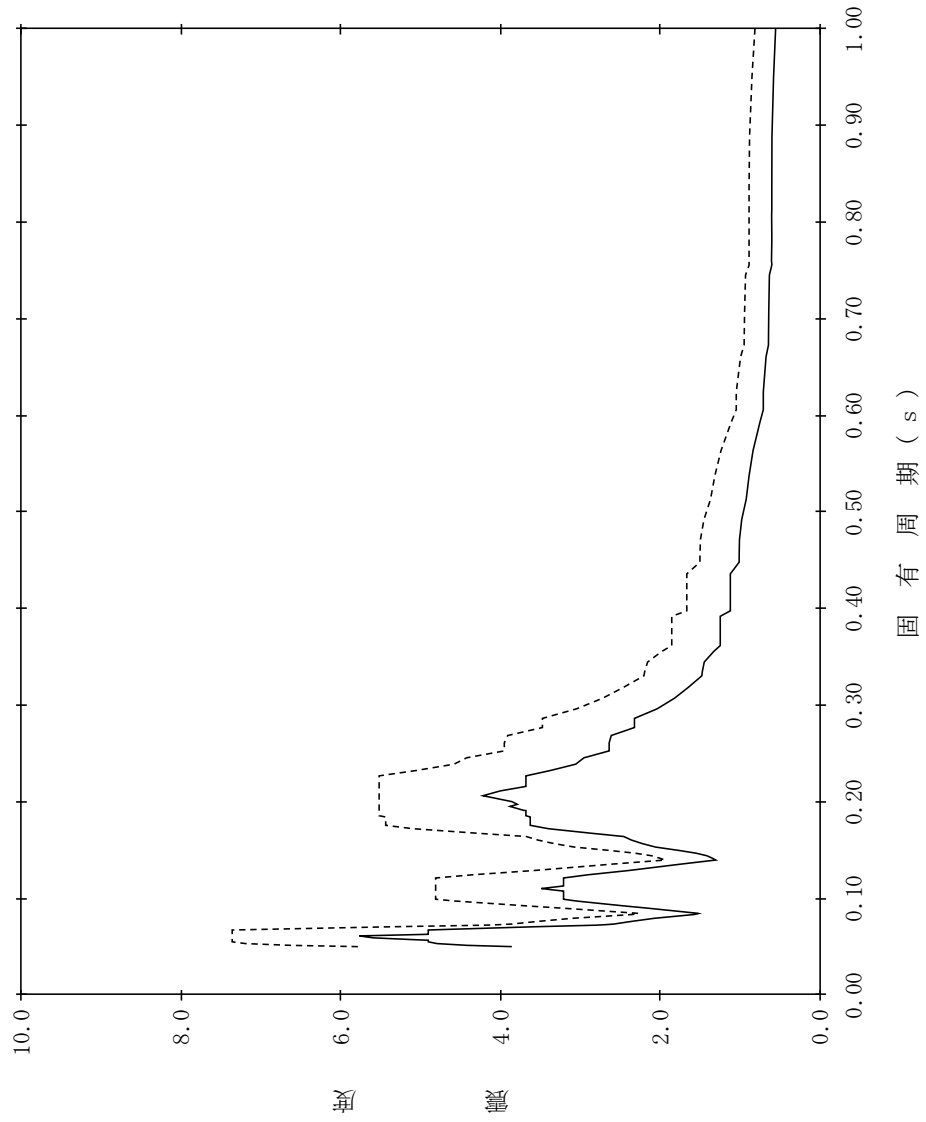

【NS2-PCV-SdEW-GSW126】

構造物名：ガンマ線遮蔽壁
 標高：EL19.000m
 減衰定数：3.0%
 波形名：弾性設計用地震動 S d
 設計用床応答スペクトル I (EW方向)
 設計用床応答スペクトル II (EW方向)

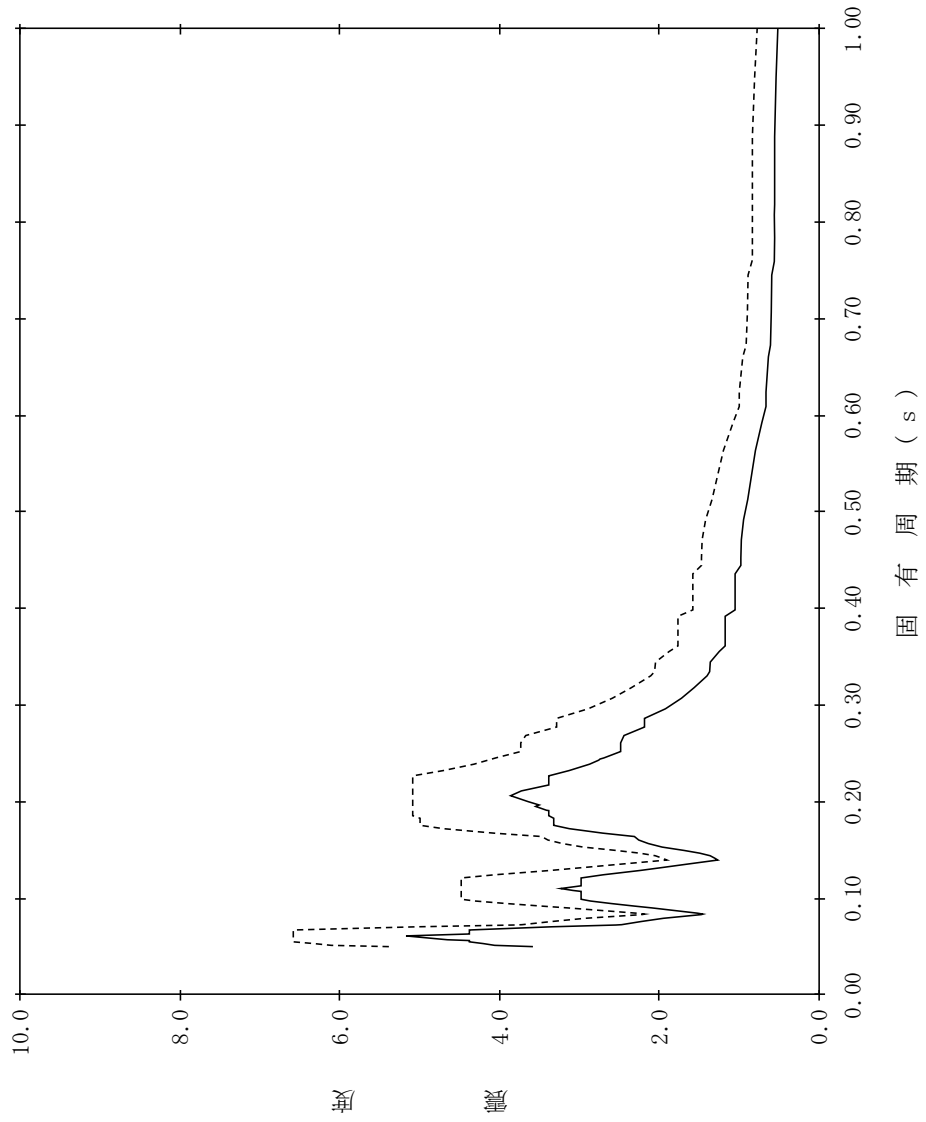

【NS2-PCV-SdEW-GSW127】

構造物名：ガンマ線遮蔽壁
 標高：EL19.000m
 減衰定数：4.0%
 波形名：弾性設計用地震動 S d
 設計用床応答スペクトル I (EW方向)
 設計用床応答スペクトル II (EW方向)

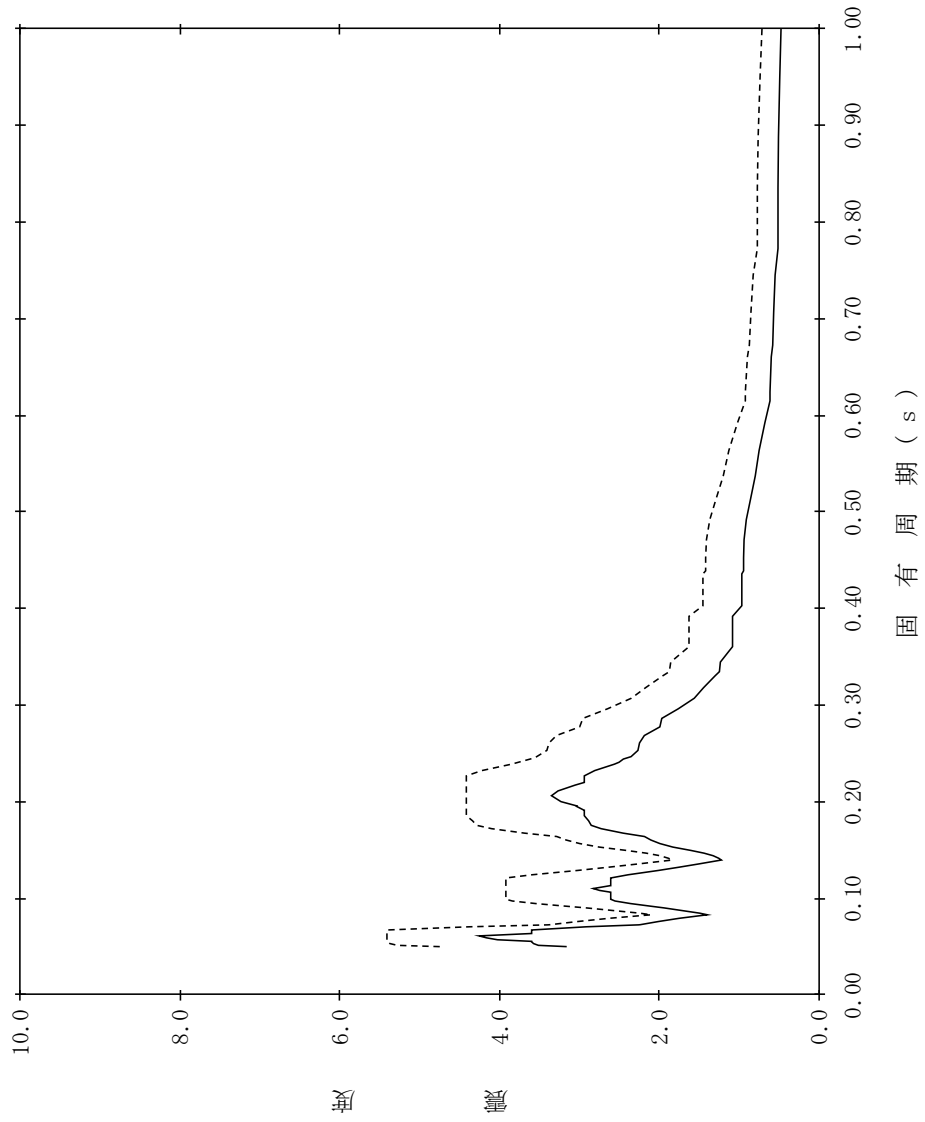

【NS2-PCV-SdEW-GSW128】

構造物名：ガンマ線遮蔽壁
 標高：EL19.000m
 減衰定数：5.0%
 波形名：弾性設計用地震動 S d
 設計用床応答スペクトル I (EW方向)
 設計用床応答スペクトル II (EW方向)

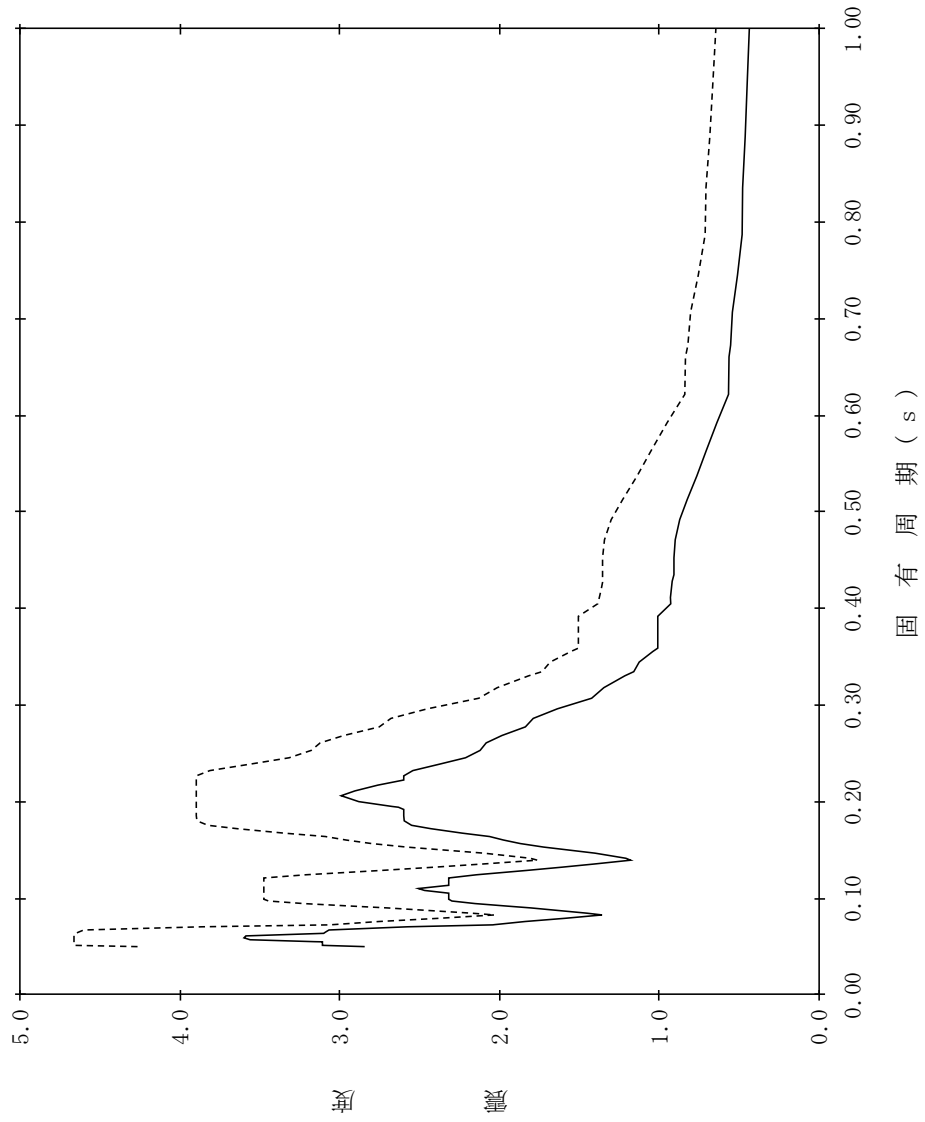

【NS2-PCV-SdEW-PED129】

構造物名：原子炉压力容器ベデスタル
 標高：EL15.944m
 減衰定数：0.5%
 波形名：弾性設計用地震動 S d
 設計用床応答スペクトル I (EW方向)
 設計用床応答スペクトル II (EW方向)

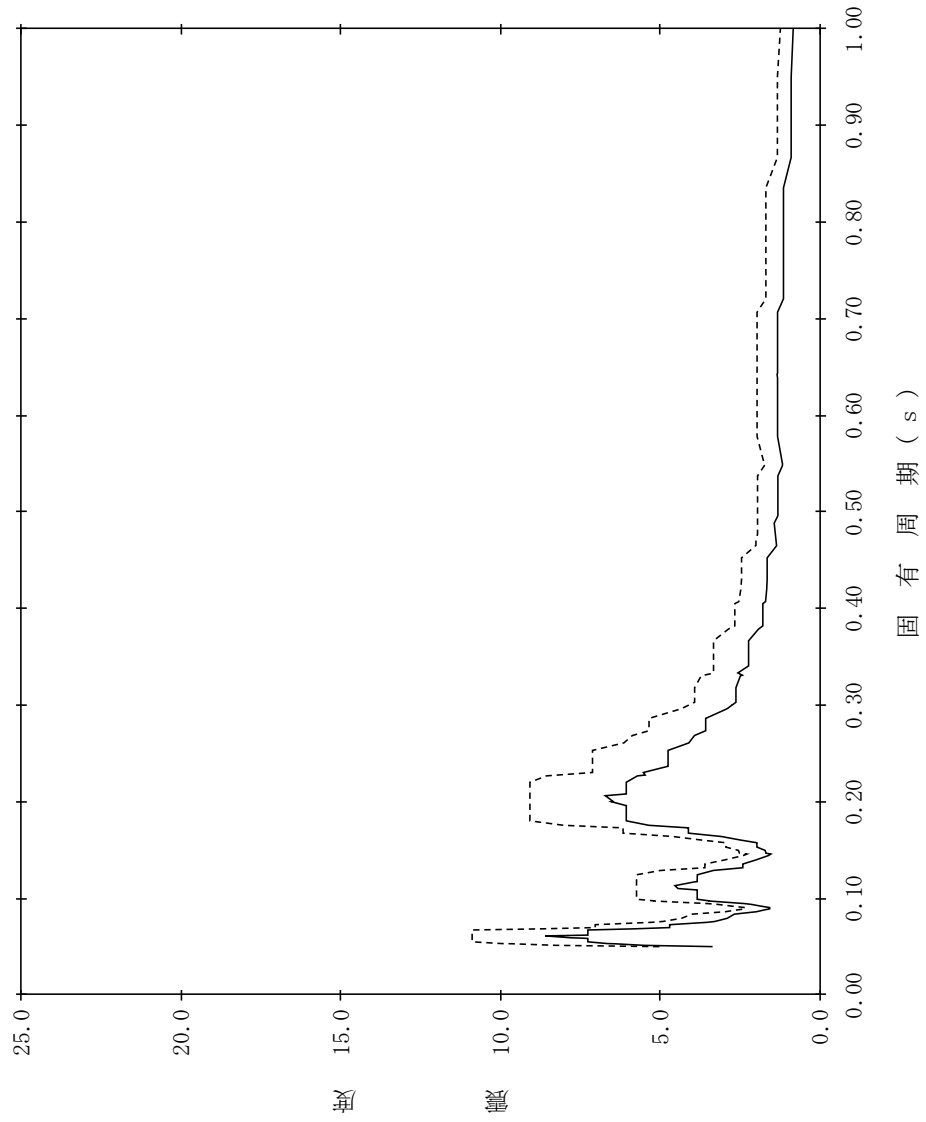

【NS2-PCV-SdEW-PED1.30】

構造物名：原子炉压力容器ベデスタル
 標高：EL15.944m
 減衰定数：1.0%
 波形名：弾性設計用地震動 S d
 設計用床応答スペクトル I (EW方向)
 設計用床応答スペクトル II (EW方向)

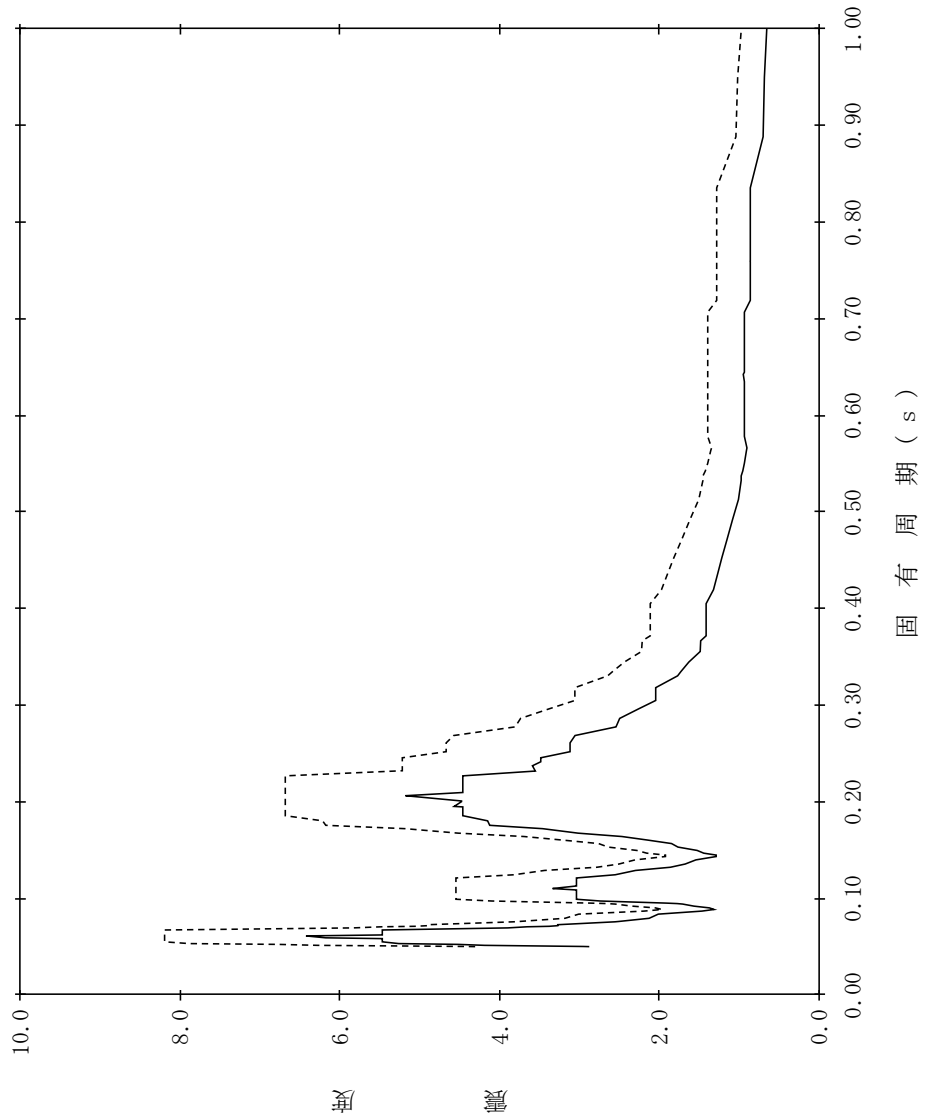

【NS2-PCV-SdEW-PED131】

構造物名：原子炉压力容器ベデスタル
 標高：EL15.944m
 減衰定数：1.5%
 波形名：弾性設計用地震動 S d
 設計用床応答スペクトル I (EW方向)
 設計用床応答スペクトル II (EW方向)

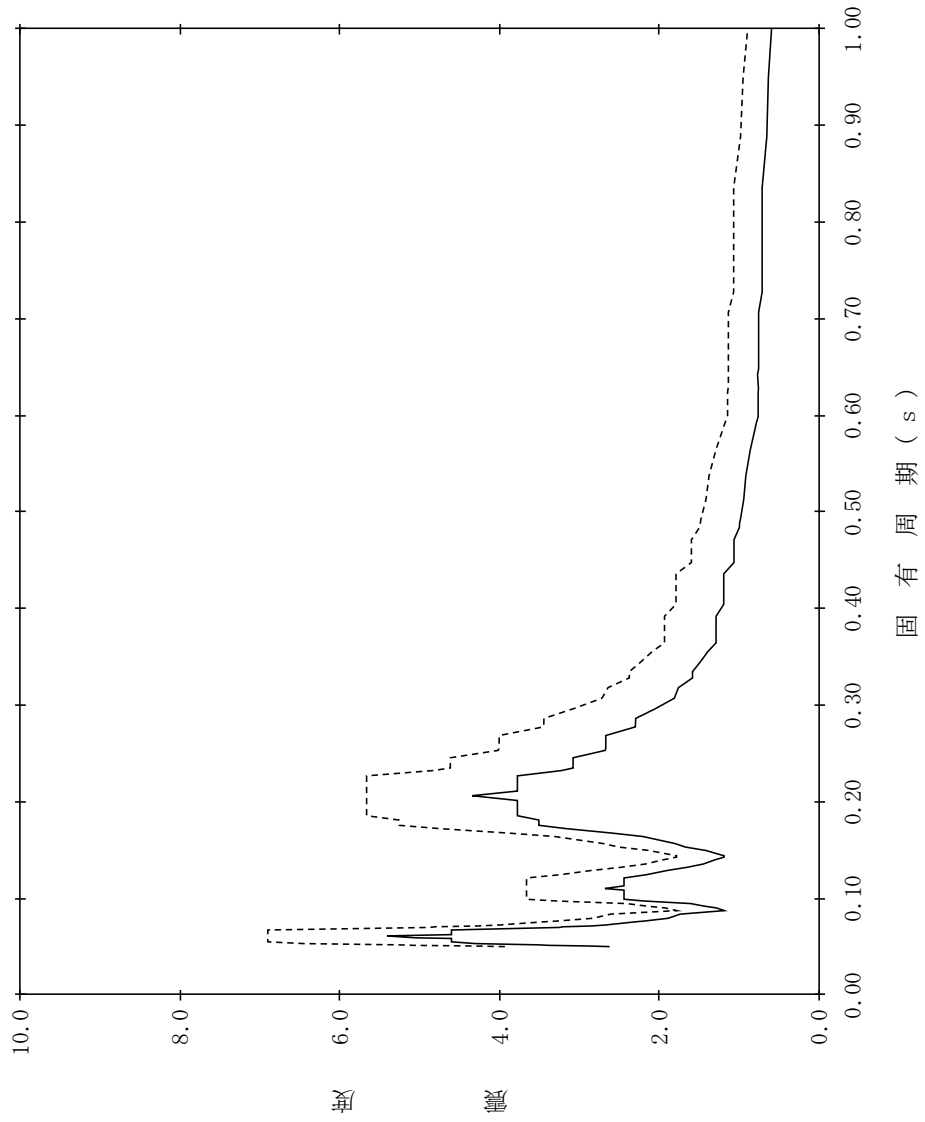

【NS2-PCV-SdEW-PED132】

構造物名：原子炉压力容器ベグスタル
 標高：EL15.944m
 減衰定数：2.0%
 波形名：弾性設計用地震動 S d
 設計用床応答スペクトル I (EW方向)
 設計用床応答スペクトル II (EW方向)

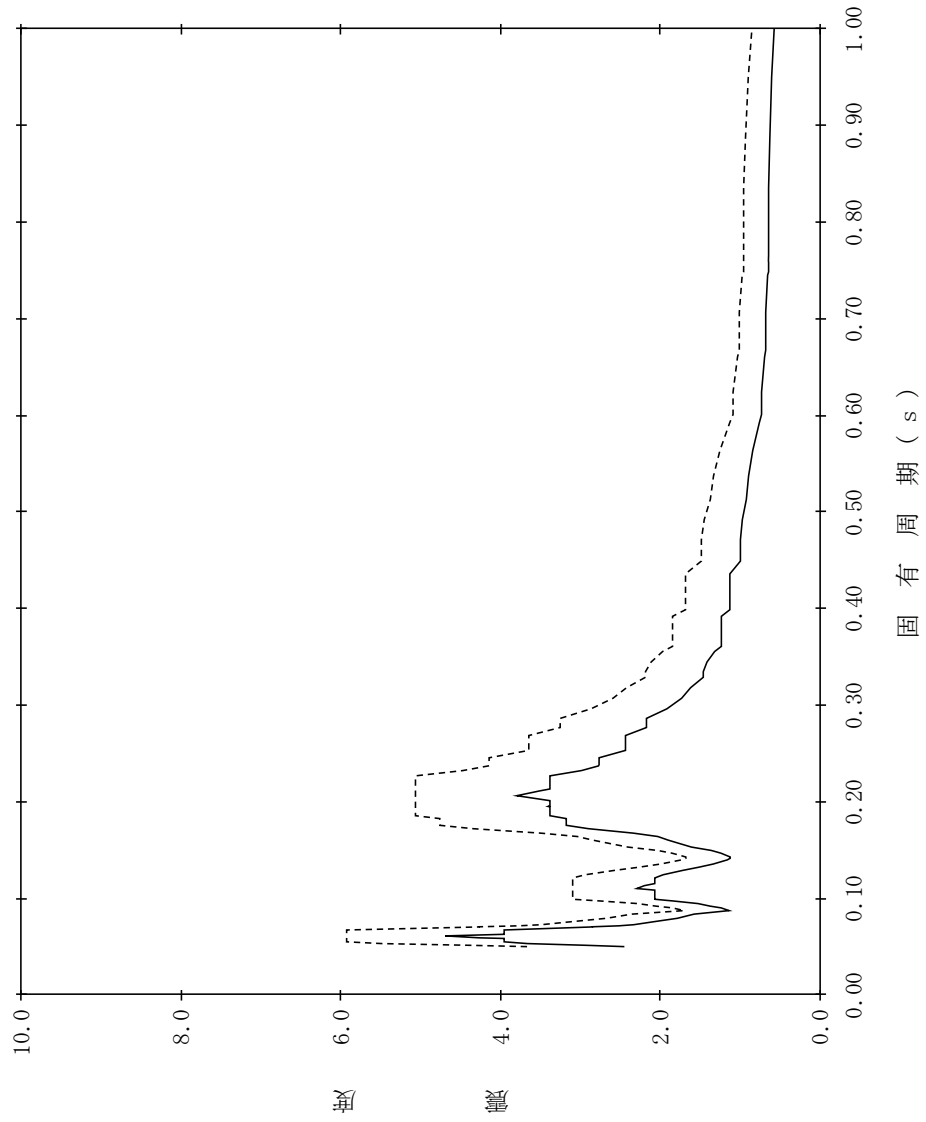

【NS2-PCV-SdEW-PED133】

構造物名：原子炉压力容器ベデスタル
 標高：EL15.944m
 減衰定数：2.5%
 波形名：弾性設計用地震動 S d
 設計用床応答スペクトル I (EW方向)
 設計用床応答スペクトル II (EW方向)

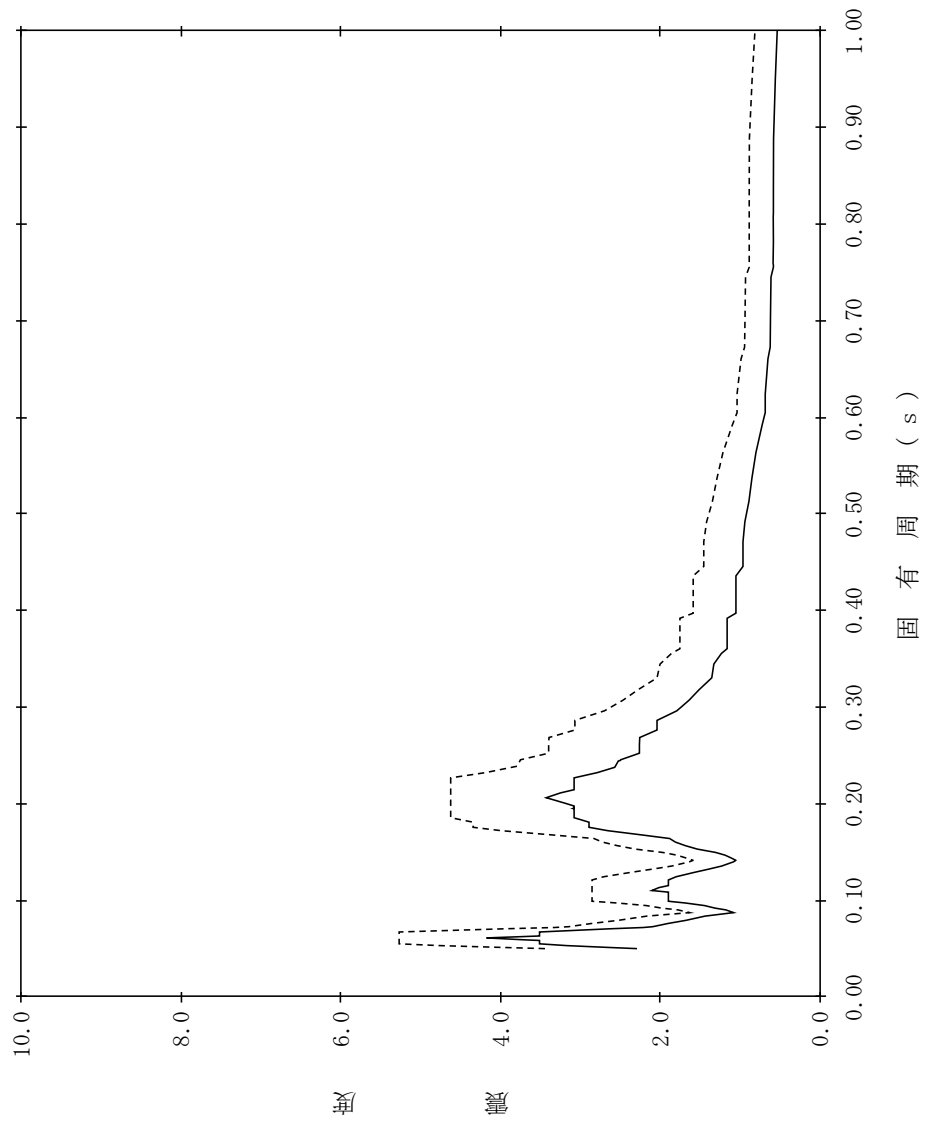

【NS2-PCV-SdEW-PED134】

構造物名：原子炉压力容器ベデスタル
 標高：EL15.944m
 減衰定数：3.0%
 波形名：弾性設計用地震動 S d
 設計用床応答スペクトル I (EW方向)
 設計用床応答スペクトル II (EW方向)

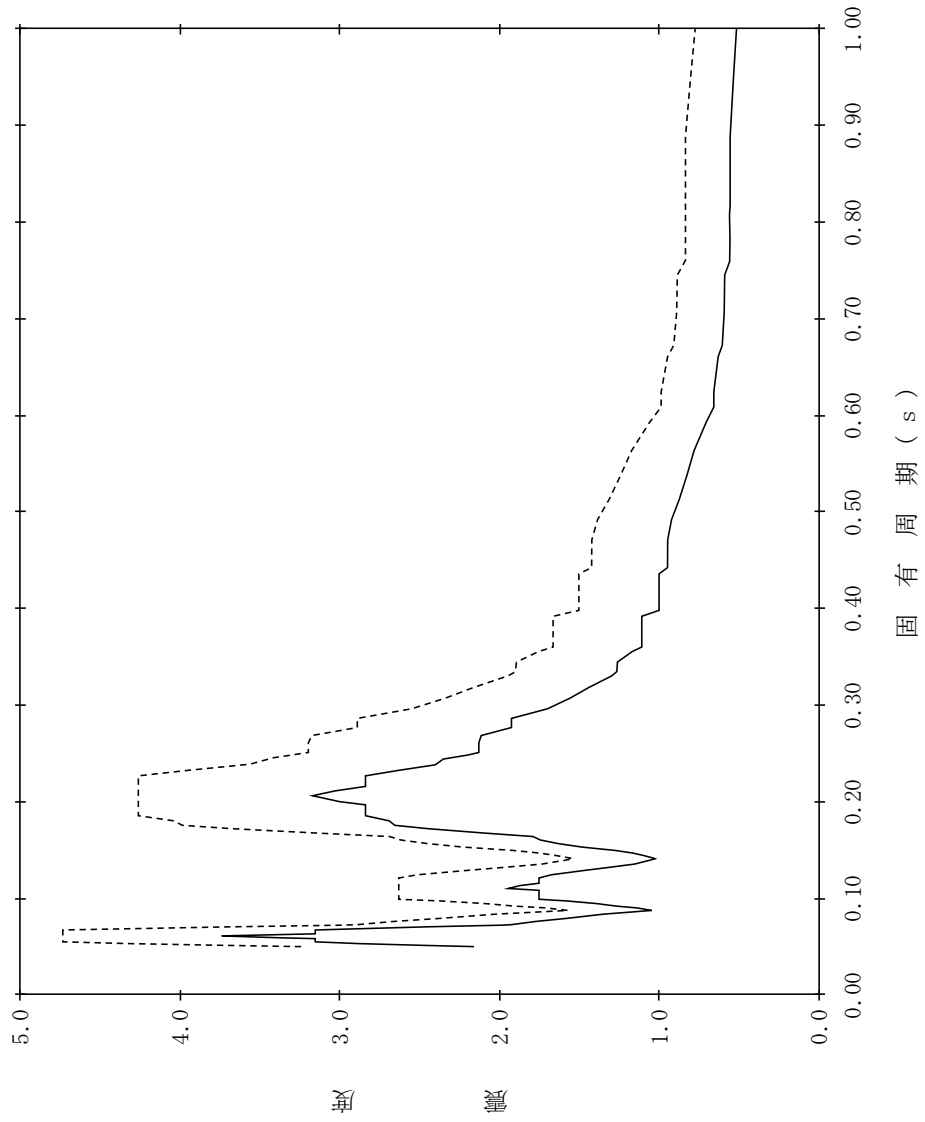

【NS2-PCV-SdEW-PED135】

構造物名：原子炉压力容器ベデスタル
 標高：EL15.944m
 減衰定数：4.0%
 波形名：弾性設計用地震動 S d
 設計用床応答スペクトル I (EW方向)
 設計用床応答スペクトル II (EW方向)

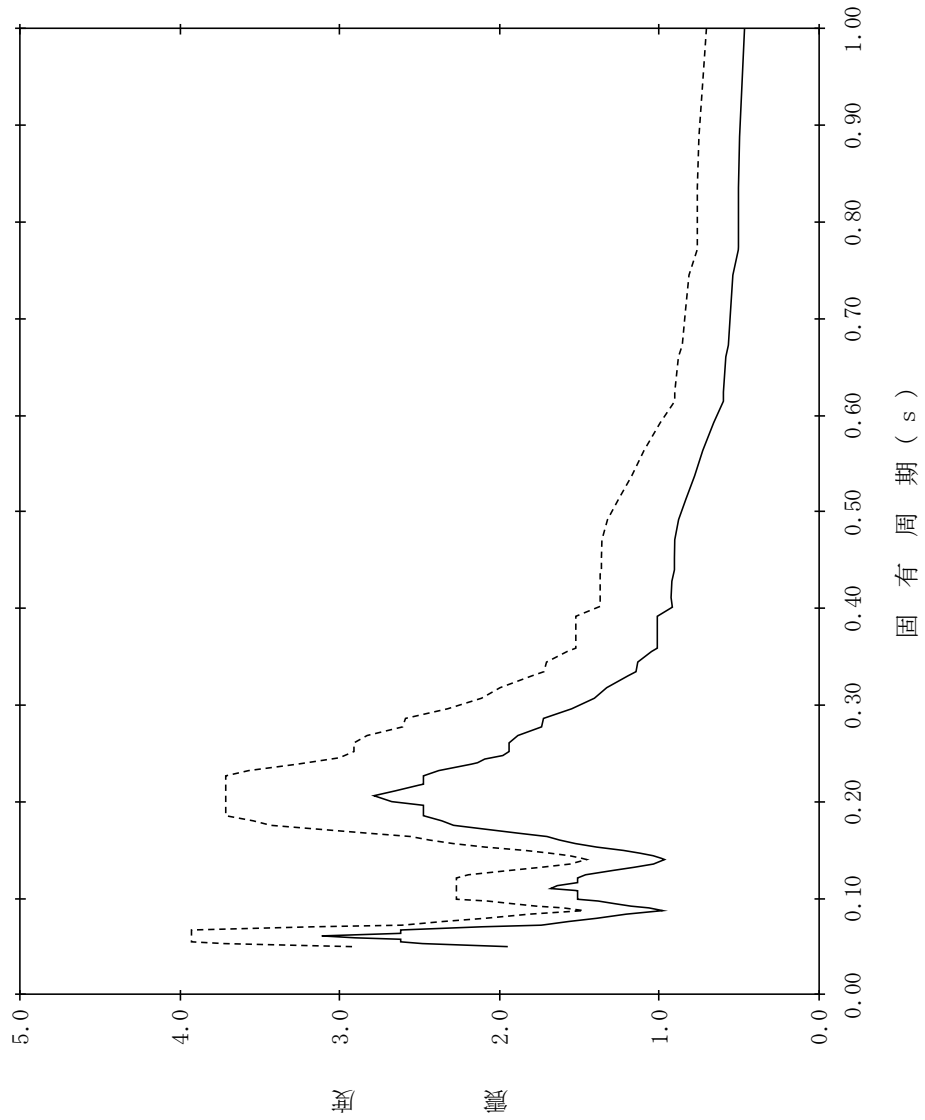

【NS2-PCV-SdEW-PED136】

構造物名：原子炉压力容器ベデスタル
 標高：EL15.944m
 減衰定数：5.0%
 波形名：弾性設計用地震動 S d
 設計用床応答スペクトル I (EW方向)
 設計用床応答スペクトル II (EW方向)

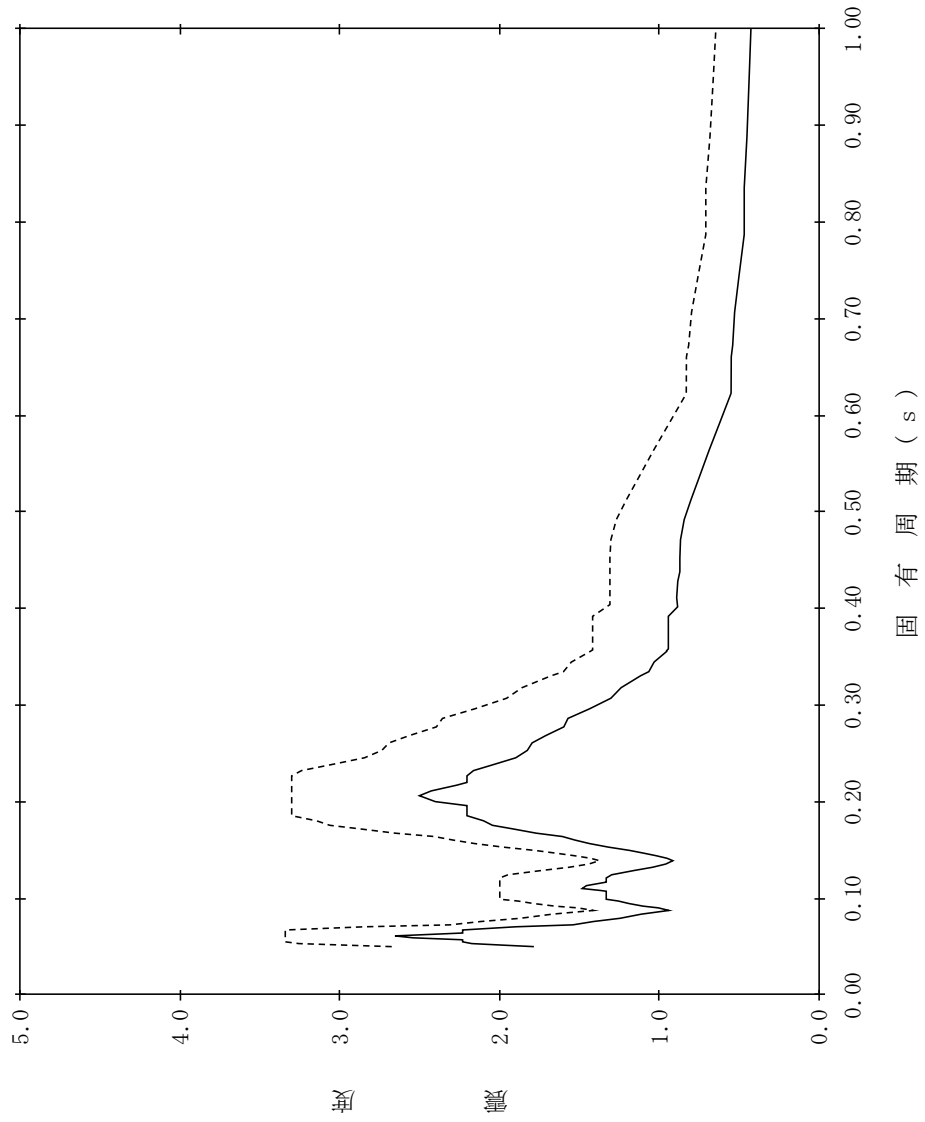

【NS2-PCV-SdEW-PED137】

構造物名：原子炉圧力容器ベデスタル
 標高：EL13.022m
 減衰定数：0.5%
 波形名：弾性設計用地震動 S d
 設計用床応答スペクトル I (EW方向)
 設計用床応答スペクトル II (EW方向)

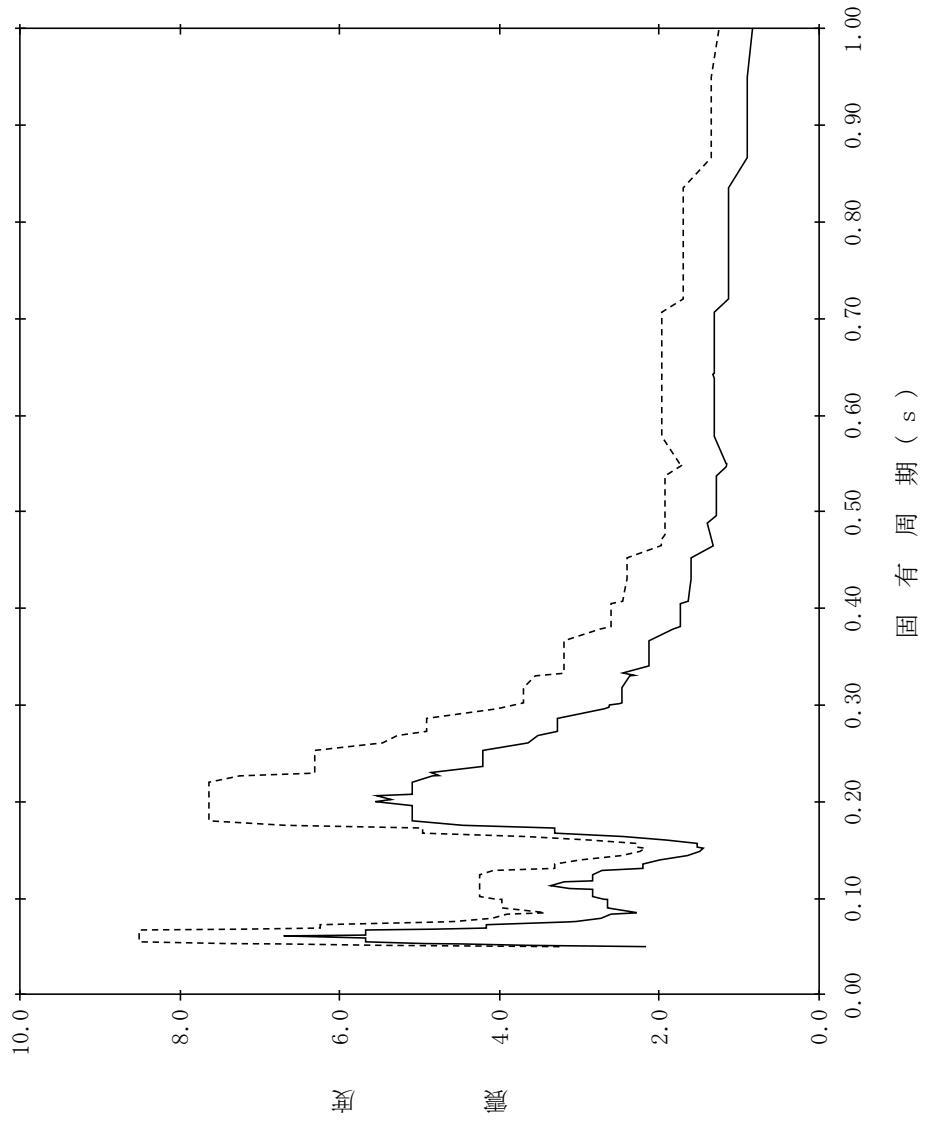

【NS2-PCV-SdEW-PED138】

構造物名：原子炉压力容器ベデスタル
 標高：EL13.022m
 減衰定数：1.0%
 波形名：弾性設計用地震動 S d
 設計用床応答スペクトル I (EW方向)
 設計用床応答スペクトル II (EW方向)

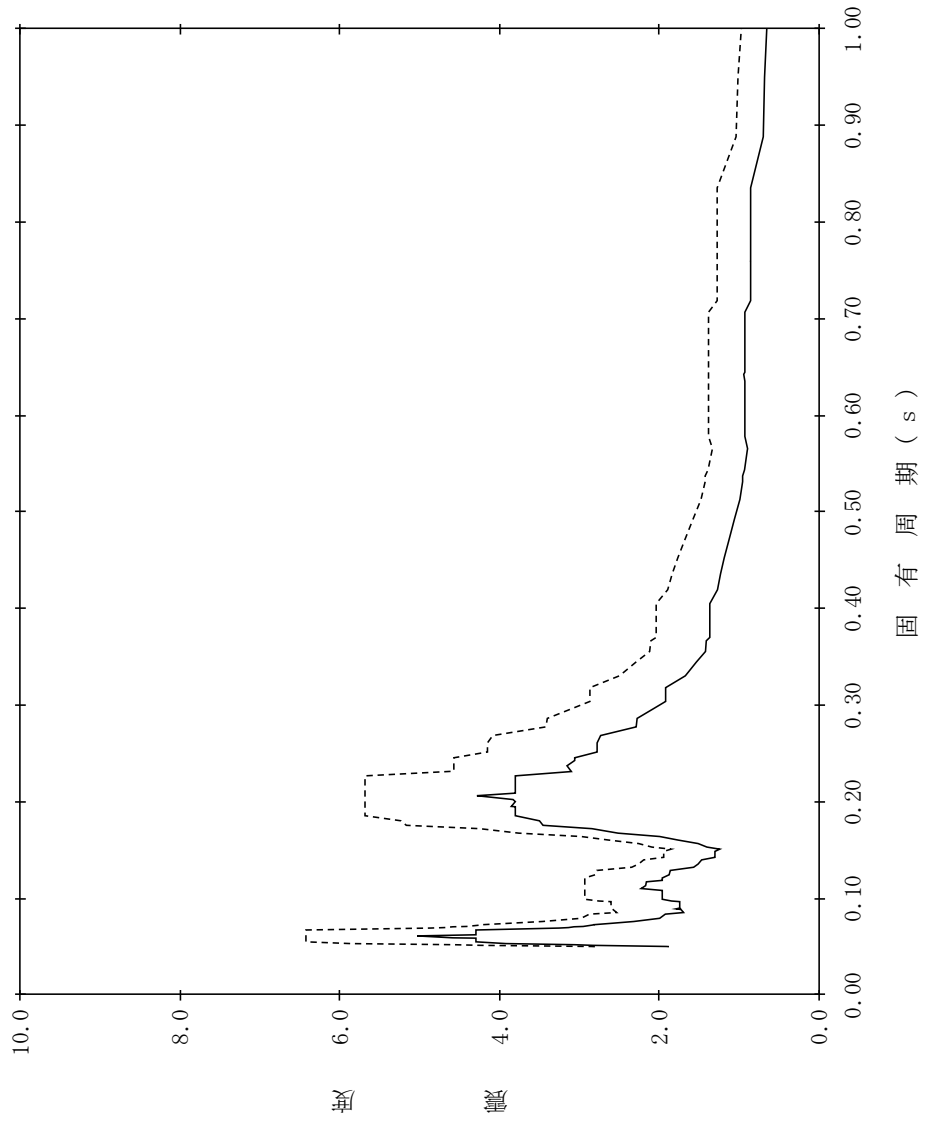

【NS2-PCV-SdEW-PED139】

構造物名：原子炉压力容器ベデスタル
 標高：EL13.022m
 減衰定数：1.5%
 波形名：弾性設計用地震動 S d
 設計用床応答スペクトル I (EW方向)
 設計用床応答スペクトル II (EW方向)

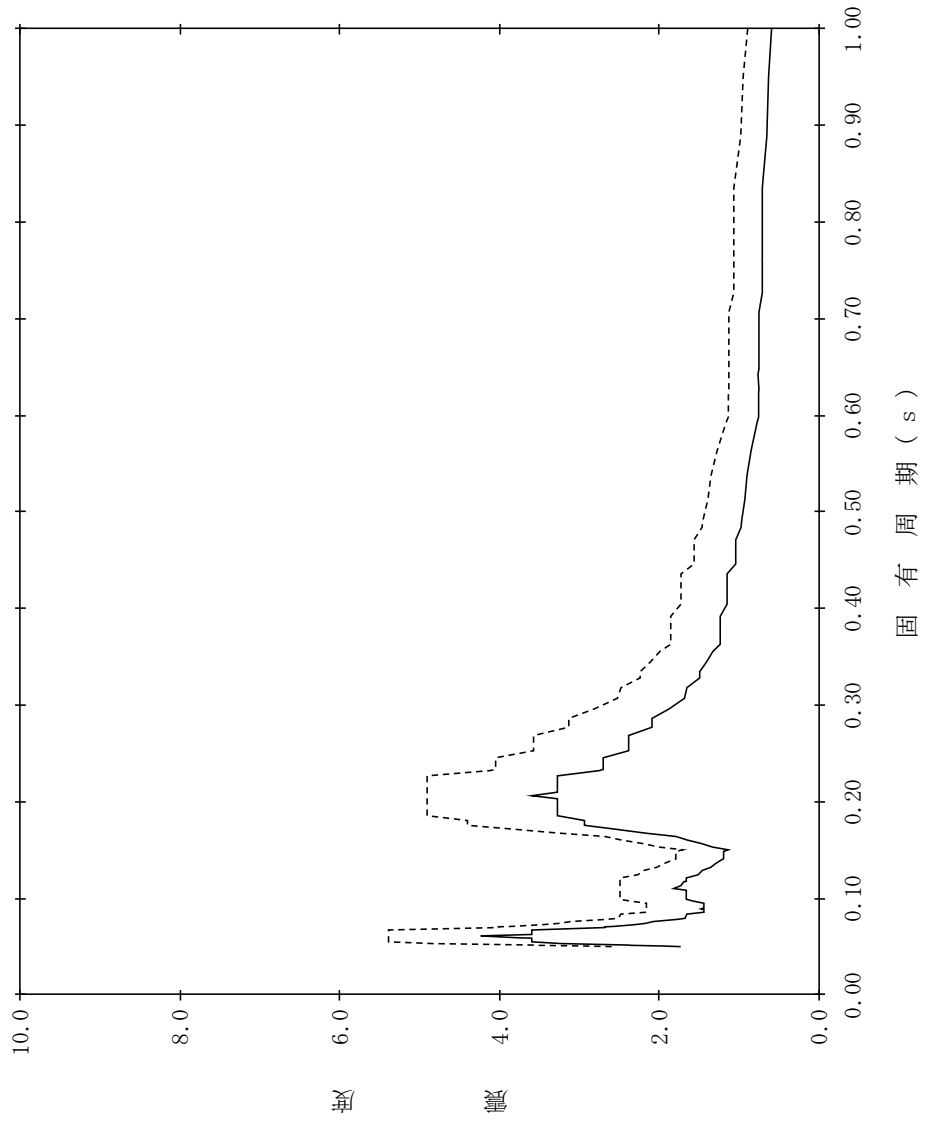

【NS2-PCV-SdEW-PED140】

構造物名：原子炉压力容器ベデスタル
 標高：EL13.022m
 減衰定数：2.0%
 波形名：弾性設計用地震動 S d
 設計用床応答スペクトル I (EW方向)
 設計用床応答スペクトル II (EW方向)

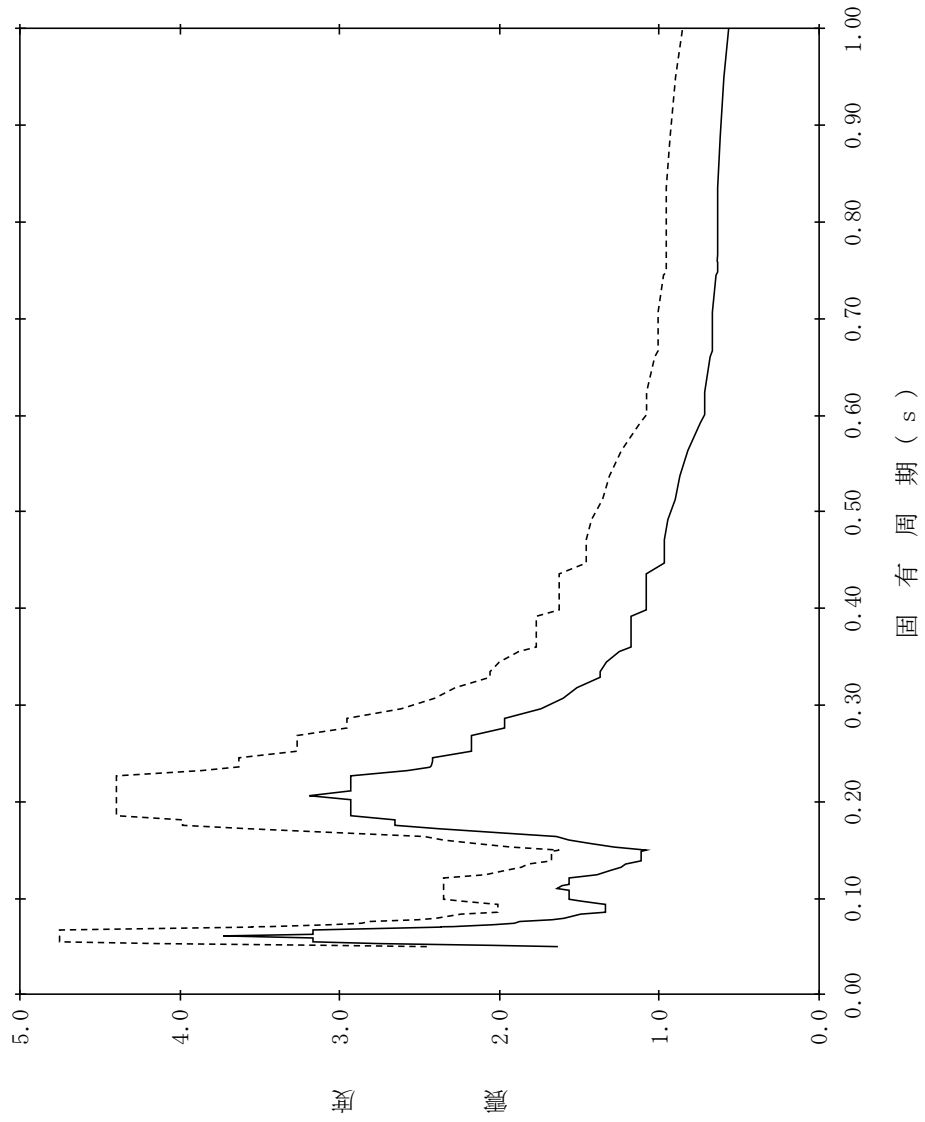

【NS2-PCV-SdEW-PED141】

構造物名：原子炉圧力容器ベデスタル
 標高：EL13.022m
 減衰定数：2.5%
 波形名：弾性設計用地震動 S d
 設計用床応答スペクトル I (EW方向)
 設計用床応答スペクトル II (EW方向)

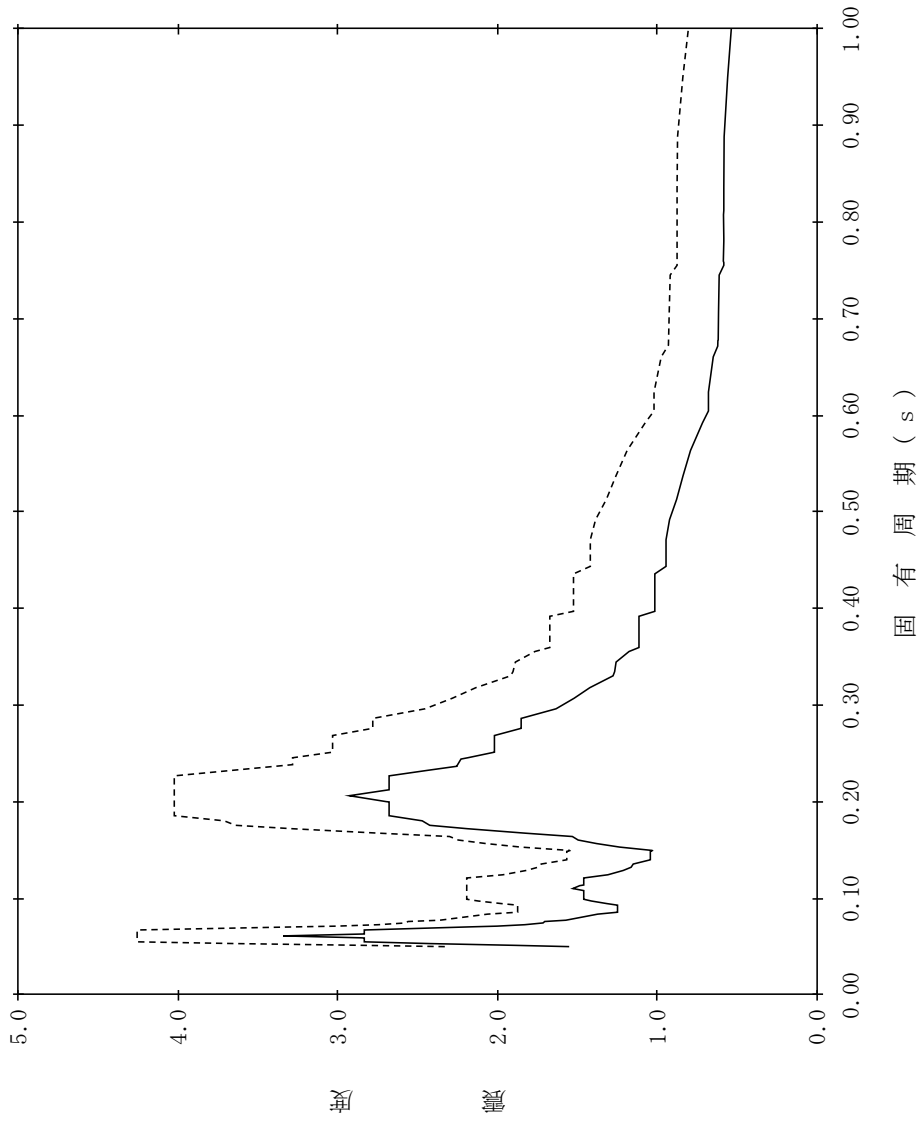

【NS2-PCV-SdEW-PED142】

構造物名：原子炉压力容器ベデスタル
 標高：EL13.022m
 減衰定数：3.0%
 波形名：弾性設計用地震動 S d
 設計用床応答スペクトル I (EW方向)
 設計用床応答スペクトル II (EW方向)

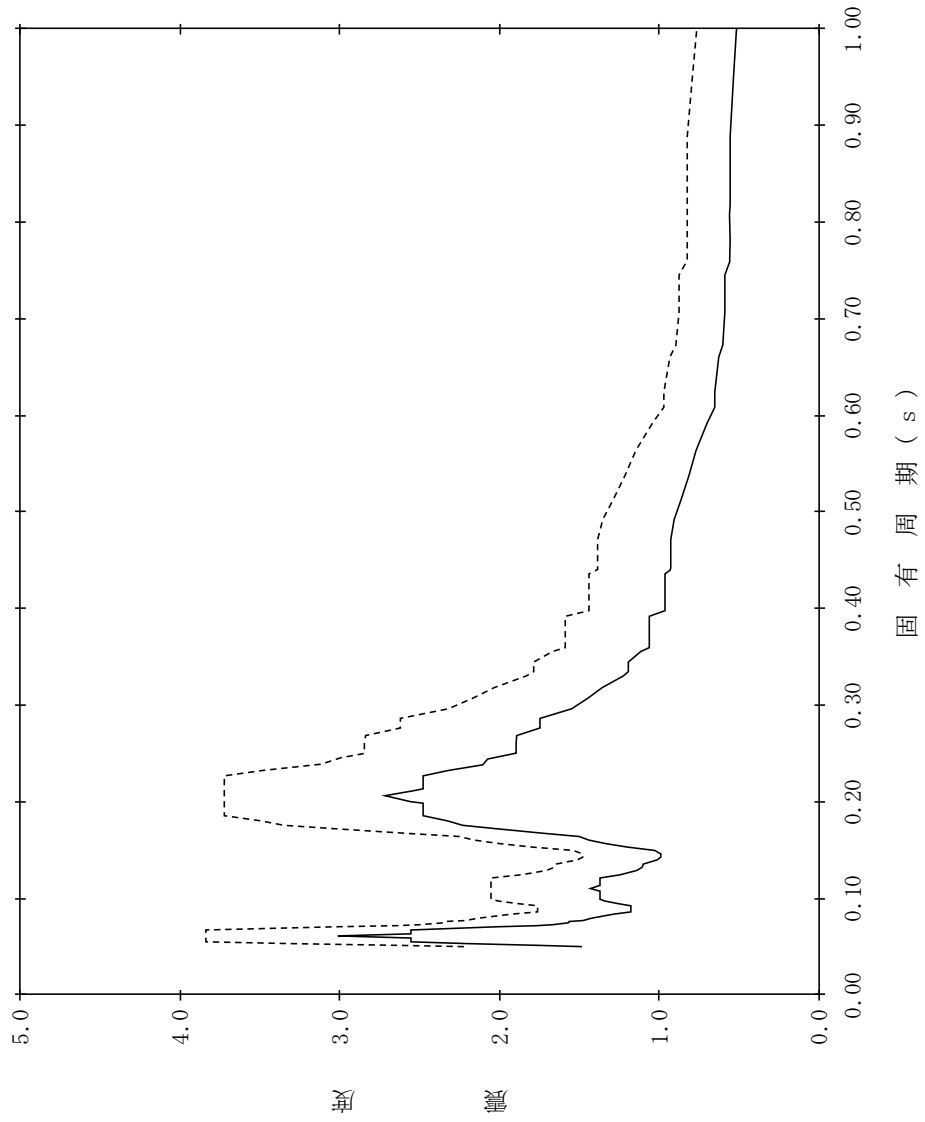

【NS2-PCV-SdEW-PED143】

構造物名：原子炉压力容器ベグスタル
 標高：EL13.022m
 減衰定数：4.0%
 波形名：弾性設計用地震動 S d
 設計用床応答スペクトル I (EW方向)
 設計用床応答スペクトル II (EW方向)

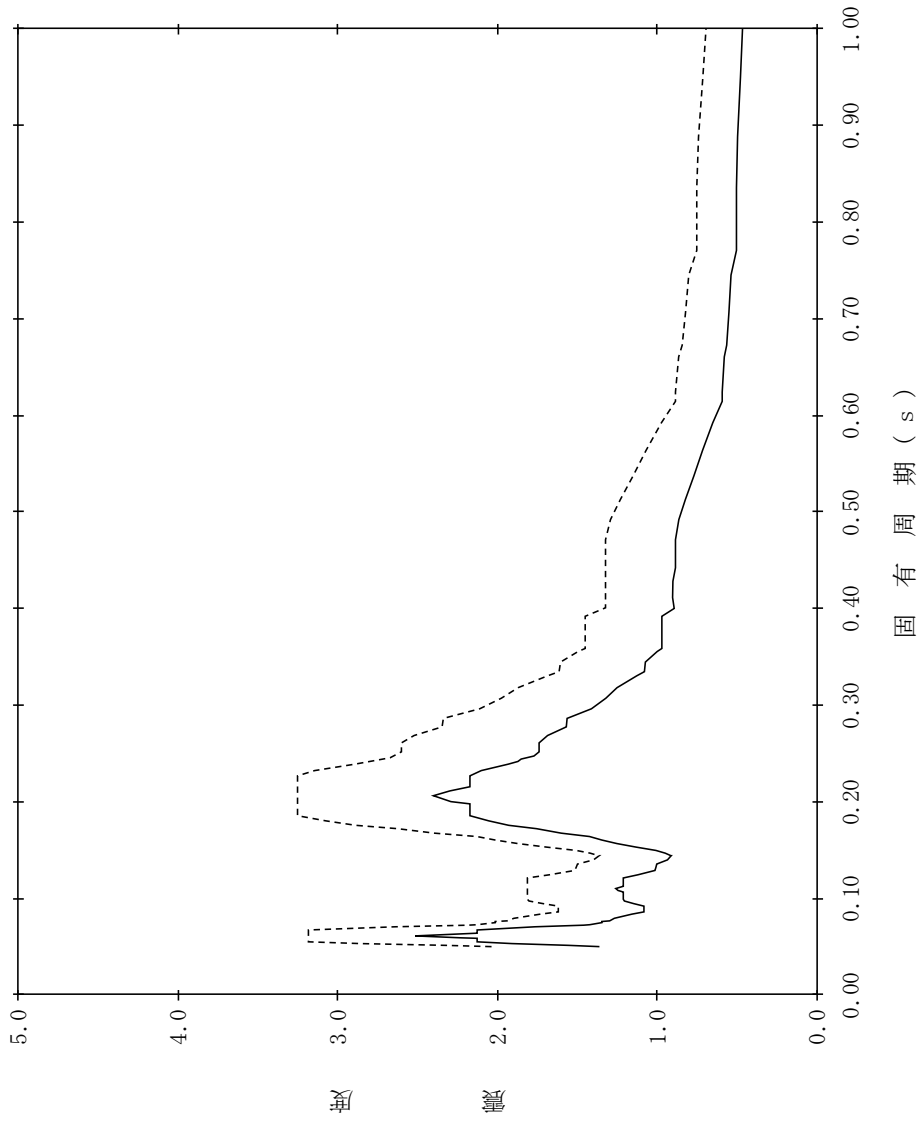

【NS2-PCV-SdEW-PED144】

構造物名：原子炉压力容器ベグスタル
 標高：EL13.022m
 減衰定数：5.0%
 波形名：弾性設計用地震動 S d
 設計用床応答スペクトル I (EW方向)
 設計用床応答スペクトル II (EW方向)

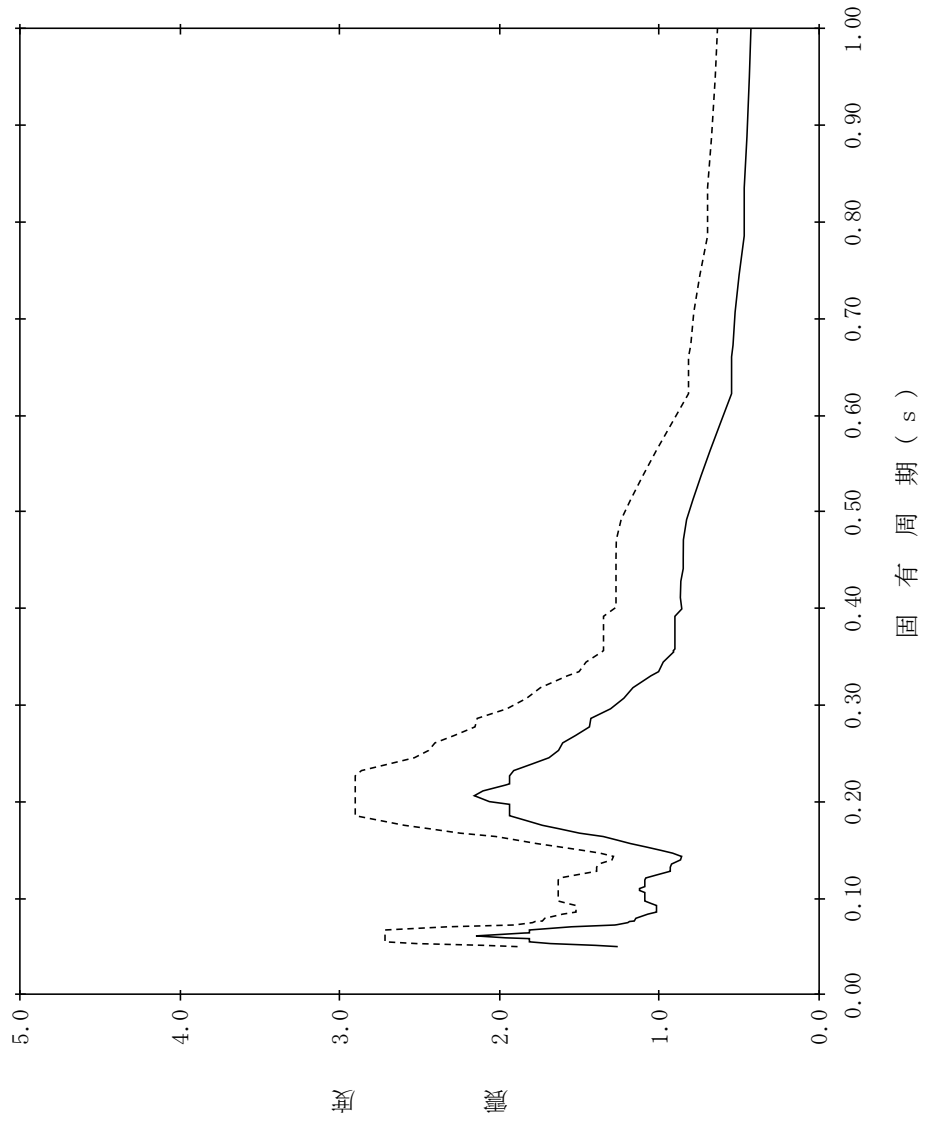

【NS2-PCV-SdEW-RPV145】

構造物名：原子炉压力容器
 標高：EL32.567m
 減衰定数：0.5%
 波形名：弾性設計用地震動 S d
 設計用床応答スペクトル I (EW方向)
 設計用床応答スペクトル II (EW方向)

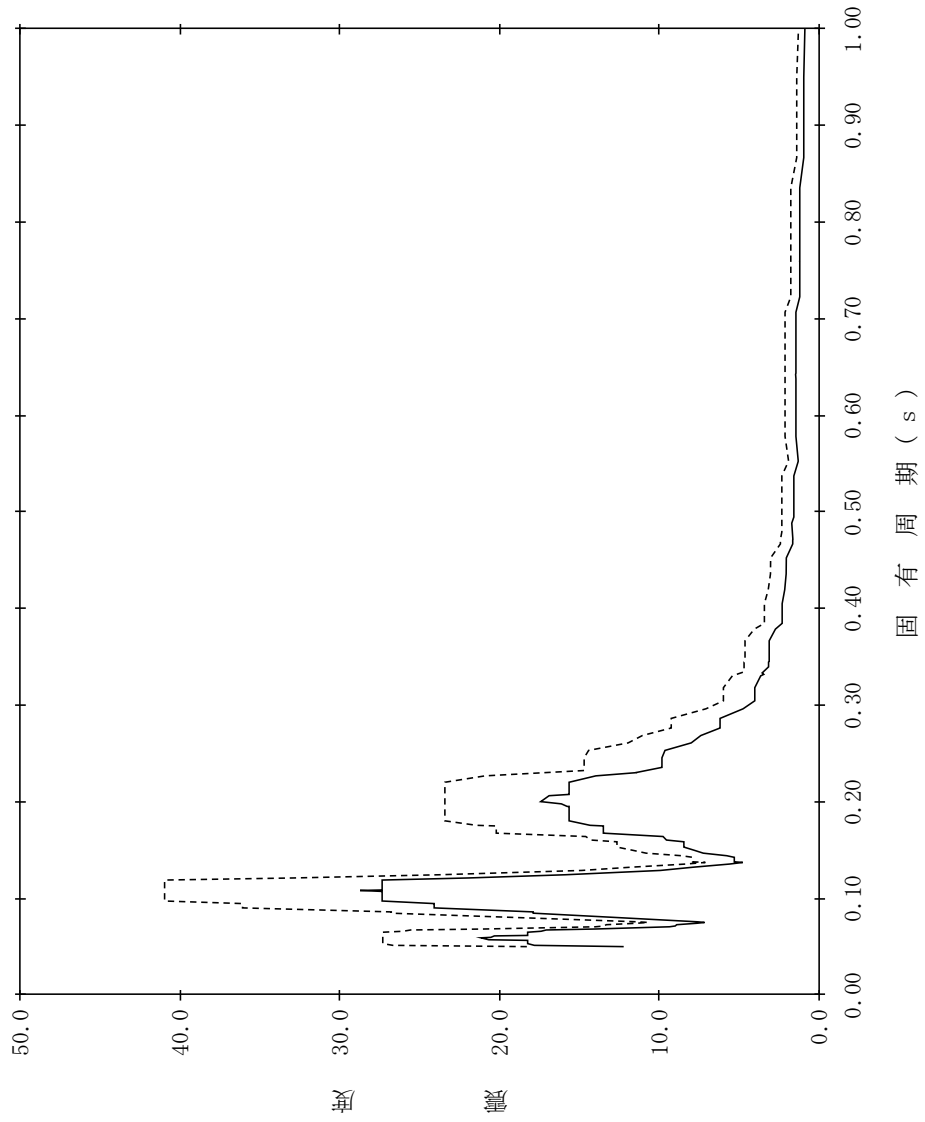

【NS2-PCV-SdEW-RPV146】

構造物名：原子炉压力容器
 標高：EL32.567m
 減衰定数：1.0%
 波形名：弾性設計用地震動 S d
 設計用床応答スペクトル I (EW方向)
 設計用床応答スペクトル II (EW方向)

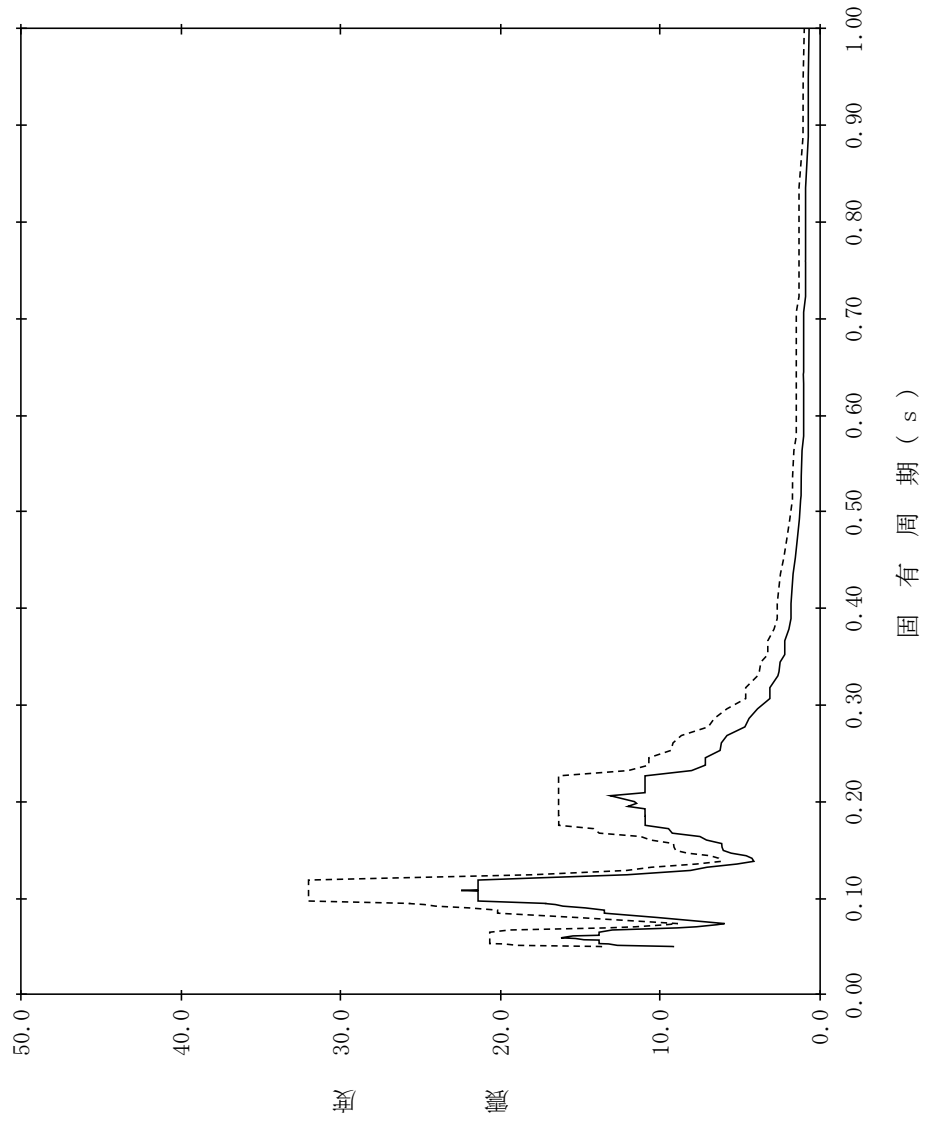

【NS2-PCV-SdEW-RPV147】

構造物名：原子炉压力容器
 標高：EL32.567m
 減衰定数：1.5%
 波形名：弾性設計用地震動 S d
 設計用床応答スペクトル I (EW方向)
 設計用床応答スペクトル II (EW方向)

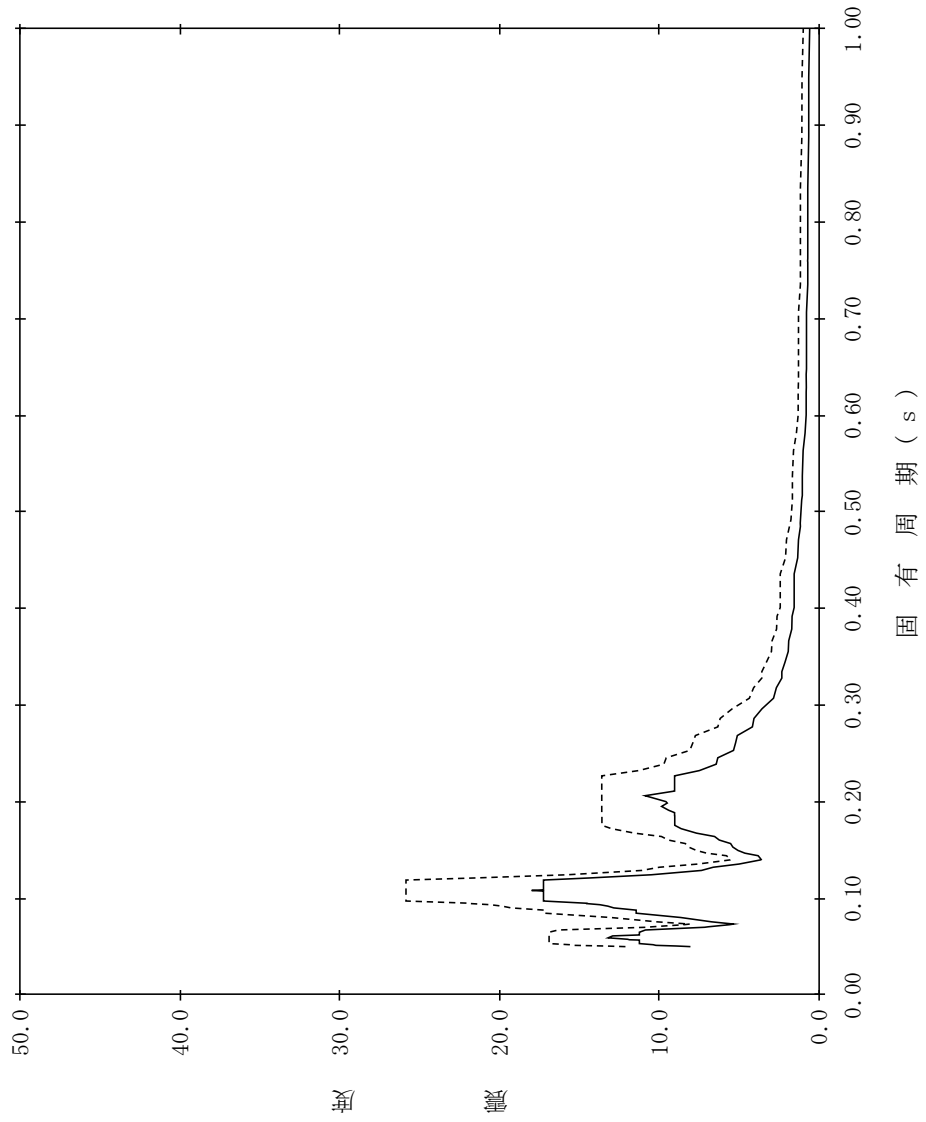

【NS2-PCV-SdEW-RPV148】

構造物名：原子炉压力容器
 標高：EL32.567m
 減衰定数：2.0%
 波形名：弾性設計用地震動 S d
 設計用床応答スペクトル I (EW方向)
 設計用床応答スペクトル II (EW方向)

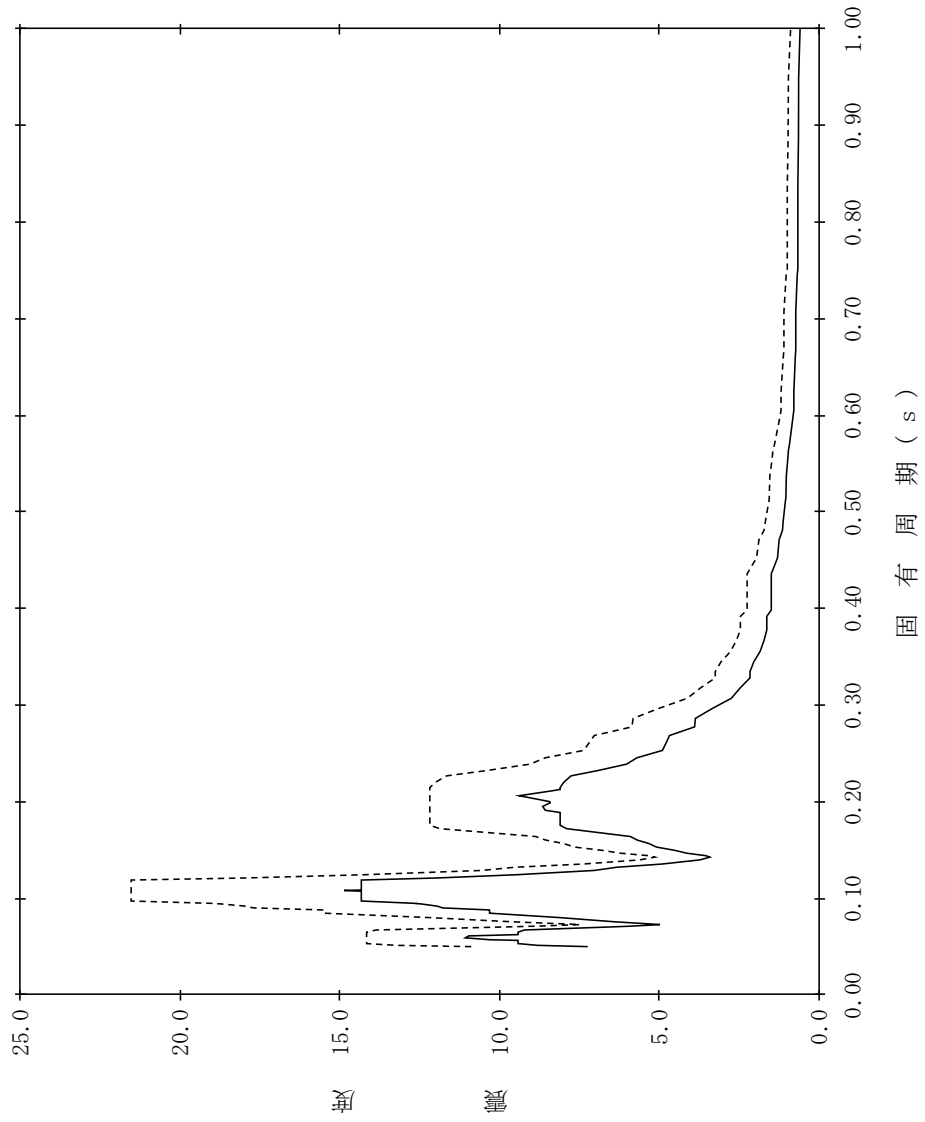

【NS2-PCV-SdEW-RPV149】

構造物名：原子炉压力容器
 標高：EL32.567m
 減衰定数：2.5%
 波形名：弾性設計用地震動 S d
 設計用床応答スペクトル I (EW方向)
 設計用床応答スペクトル II (EW方向)

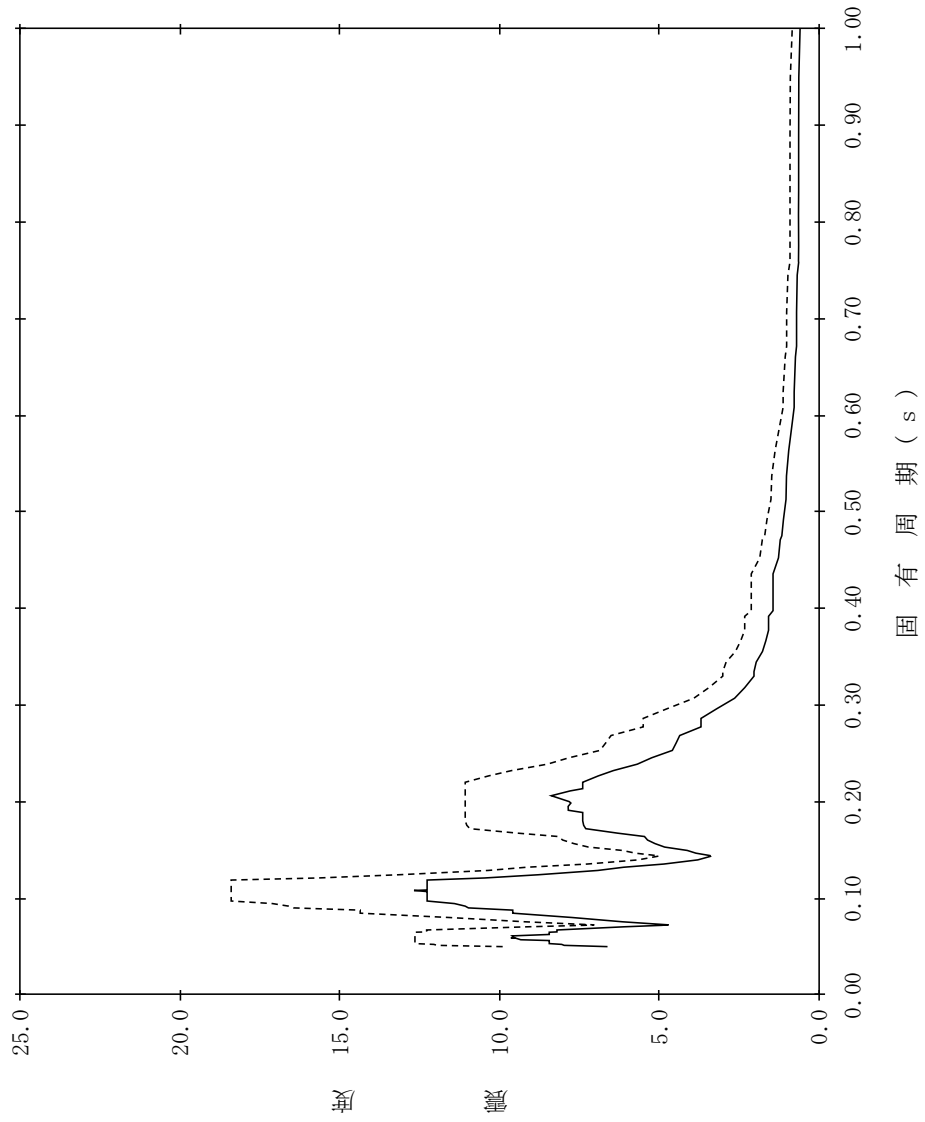

【NS2-PCV-SdEW-RPV150】

構造物名：原子炉压力容器
 標高：EL32.567m
 減衰定数：3.0%
 波形名：弾性設計用地震動 S d
 設計用床応答スペクトル I (EW方向)
 設計用床応答スペクトル II (EW方向)

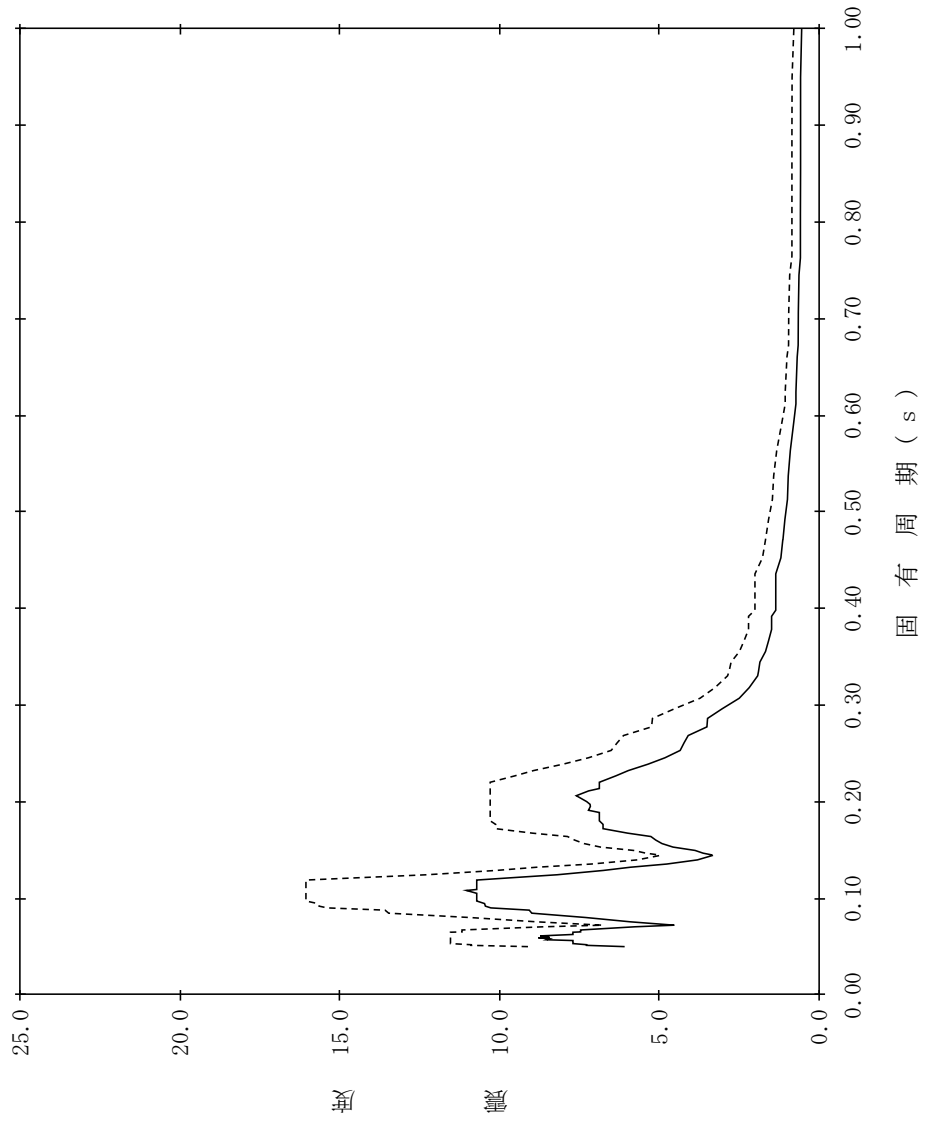

【NS2-PCV-SdEW-RPV151】

構造物名：原子炉压力容器
 標高：EL32.567m
 減衰定数：4.0%
 波形名：弾性設計用地震動 S d
 設計用床応答スペクトル I (EW方向)
 設計用床応答スペクトル II (EW方向)

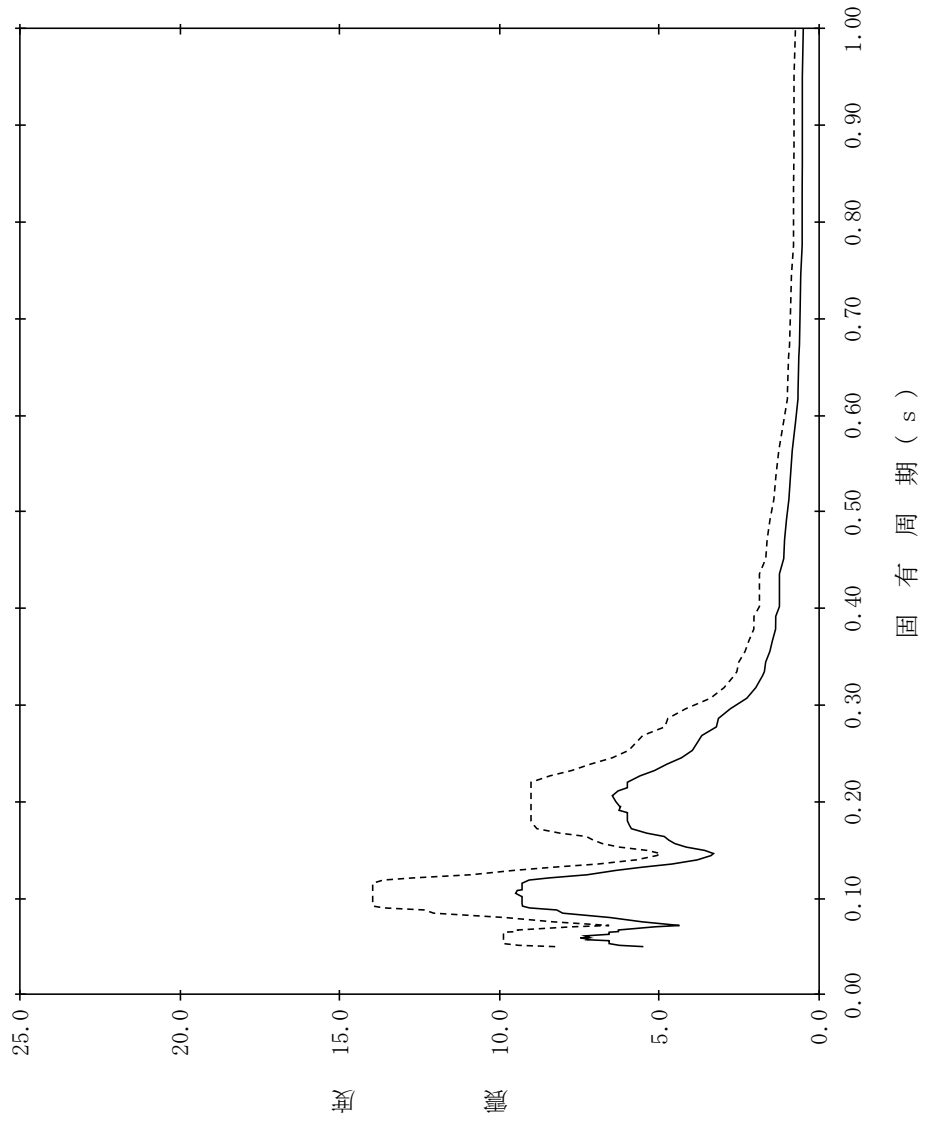

【NS2-PCV-SdEW-RPV152】

構造物名：原子炉压力容器
 標高：EL32.567m
 減衰定数：5.0%
 波形名：弾性設計用地震動 S d
 設計用床応答スペクトル I (EW方向)
 設計用床応答スペクトル II (EW方向)

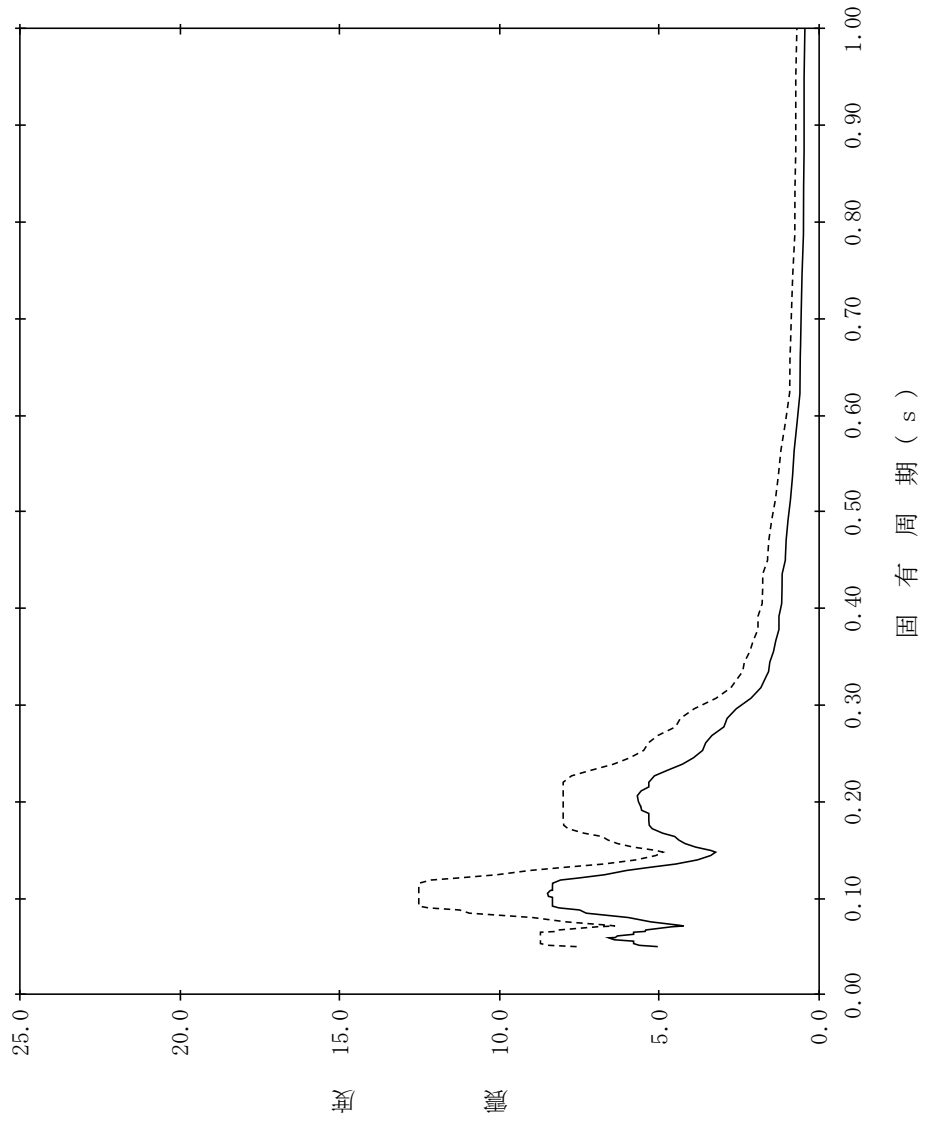

【NS2-PCV-SdEW-RPV153】

構造物名：原子炉压力容器
 標高：EL29.181m
 減衰定数：0.5%
 波形名：弾性設計用地震動 S d
 設計用床応答スペクトル I (EW方向)
 設計用床応答スペクトル II (EW方向)

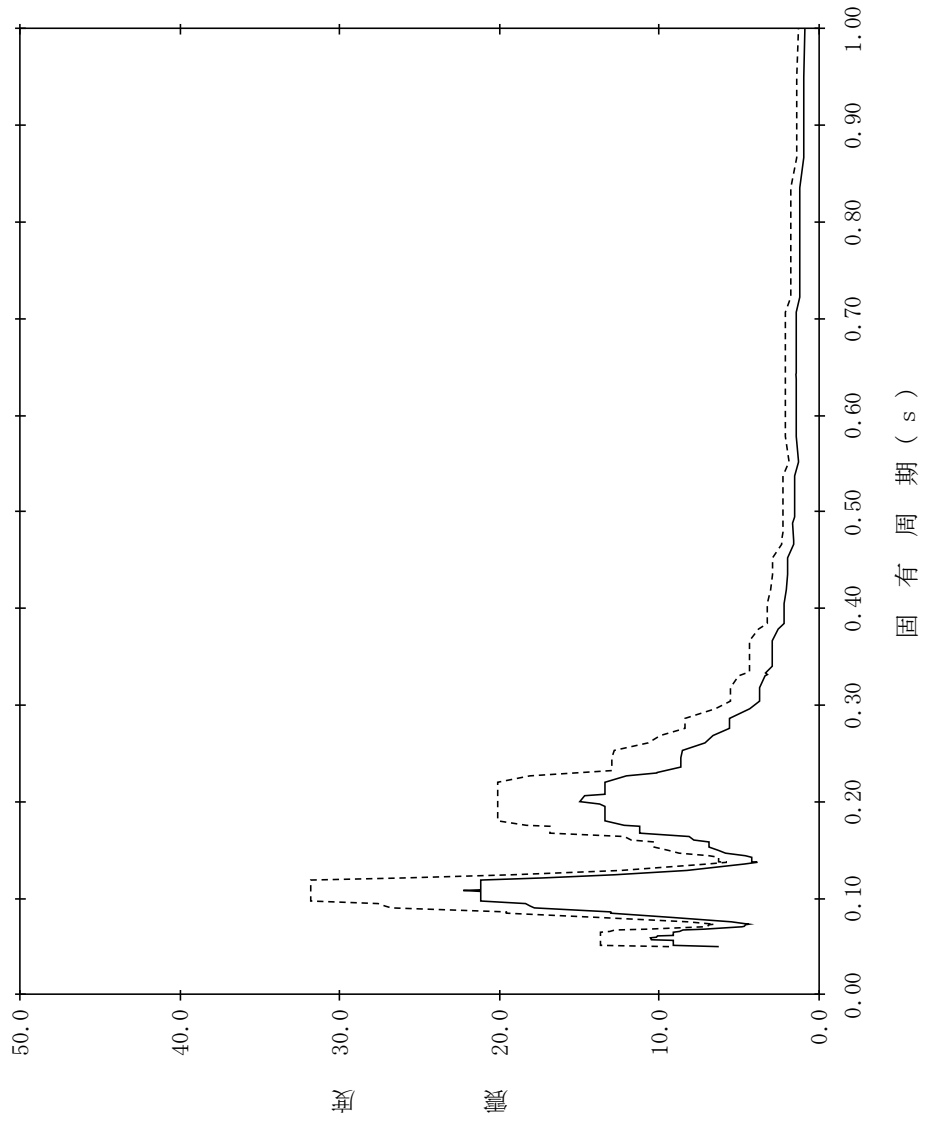

【NS2-PCV-SdEW-RPV154】

構造物名：原子炉压力容器
 標高：EL29.181m
 減衰定数：1.0%
 波形名：弾性設計用地震動 S d
 設計用床応答スペクトル I (EW方向)
 設計用床応答スペクトル II (EW方向)

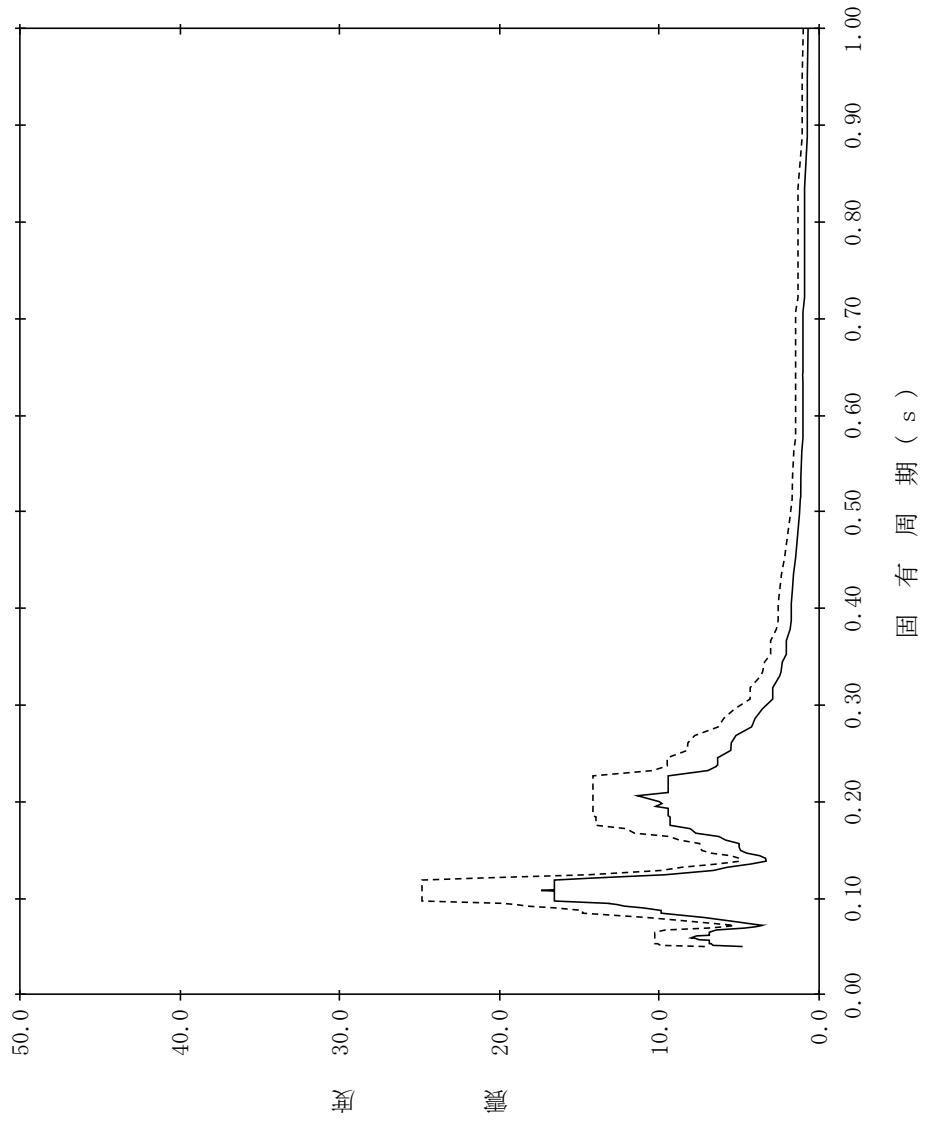

【NS2-PCV-SdEW-RPV155】

構造物名：原子炉压力容器
 標高：EL29.181m
 減衰定数：1.5%
 波形名：弾性設計用地震動 S d
 設計用床応答スペクトル I (EW方向)
 設計用床応答スペクトル II (EW方向)

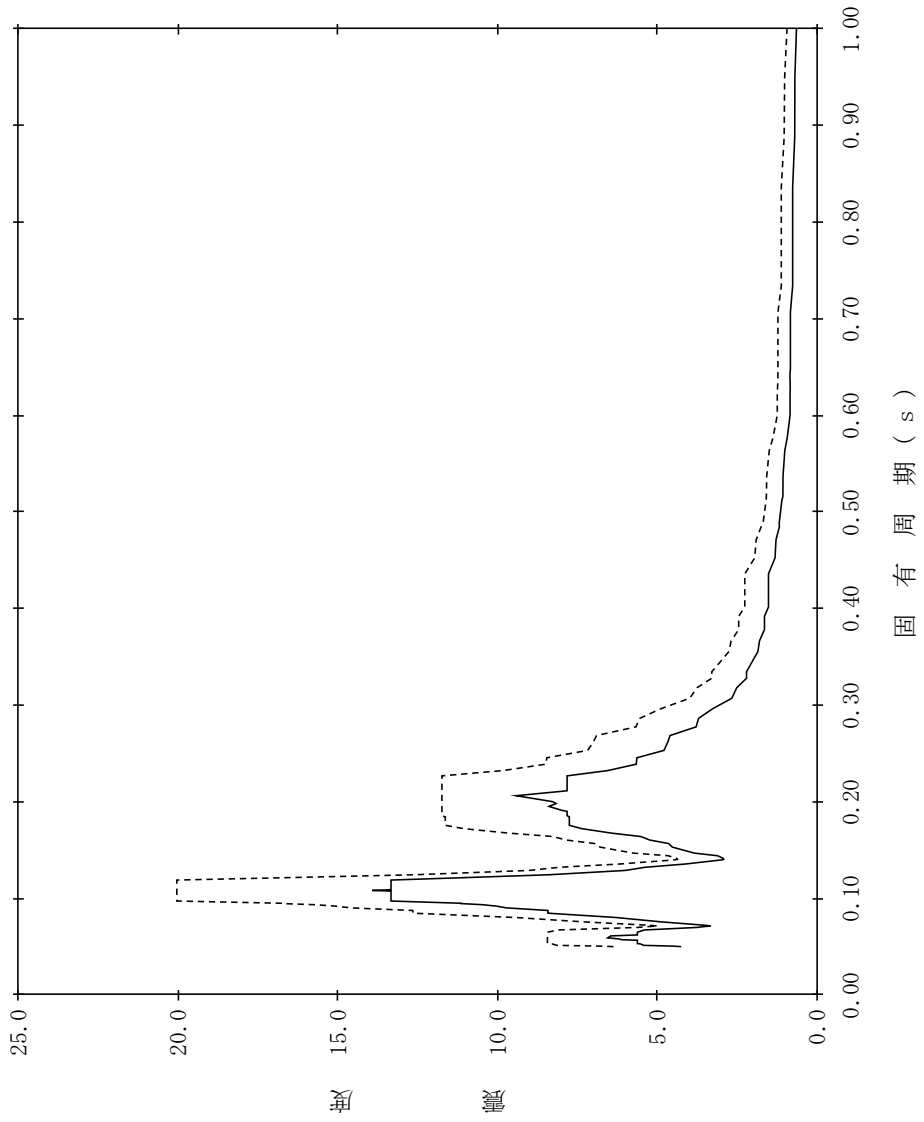

【NS2-PCV-SdEW-RPV156】

構造物名：原子炉压力容器
 標高：EL29.181m
 減衰定数：2.0%
 波形名：弾性設計用地震動 S d
 設計用床応答スペクトル I (EW方向)
 設計用床応答スペクトル II (EW方向)

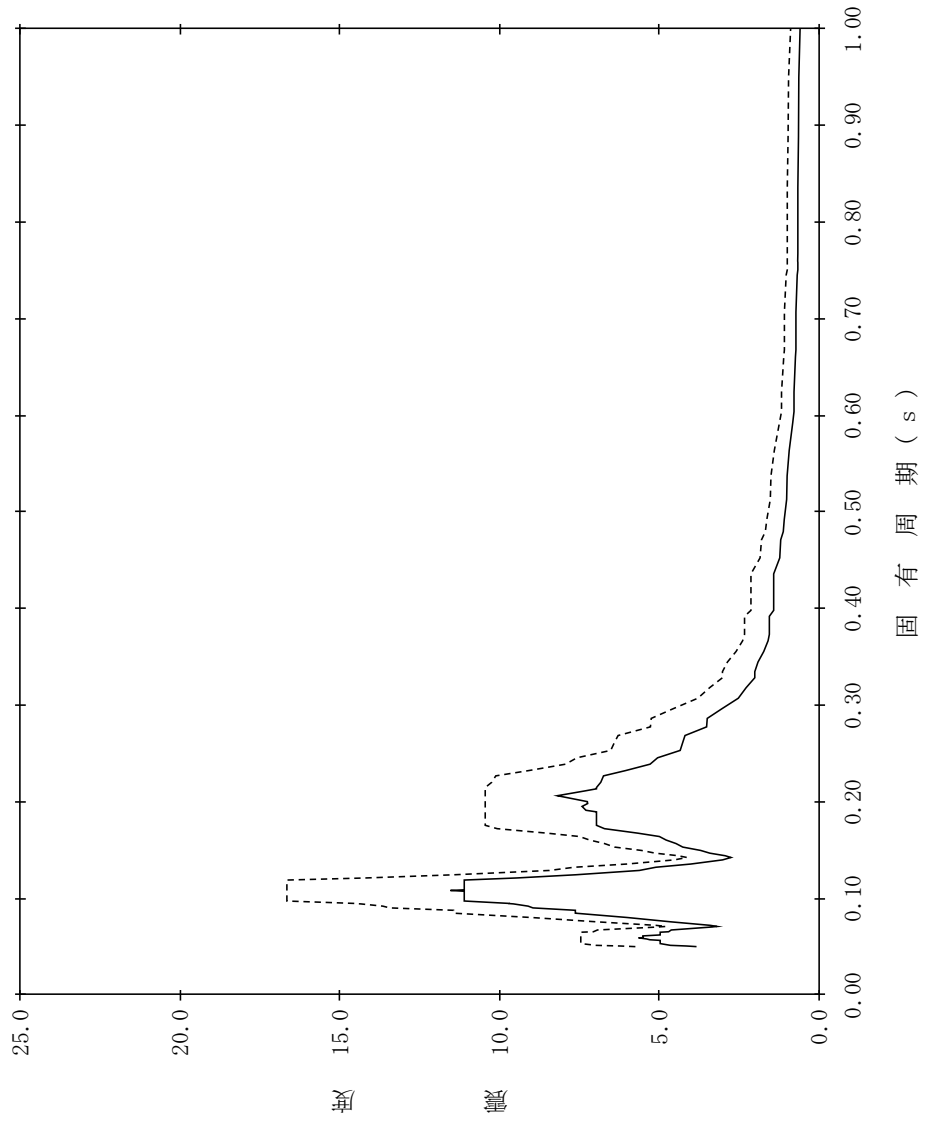

【NS2-PCV-SdEW-RPV157】

構造物名：原子炉压力容器
 標高：EL29.181m
 減衰定数：2.5%
 波形名：弾性設計用地震動 S d
 設計用床応答スペクトル I (EW方向)
 設計用床応答スペクトル II (EW方向)

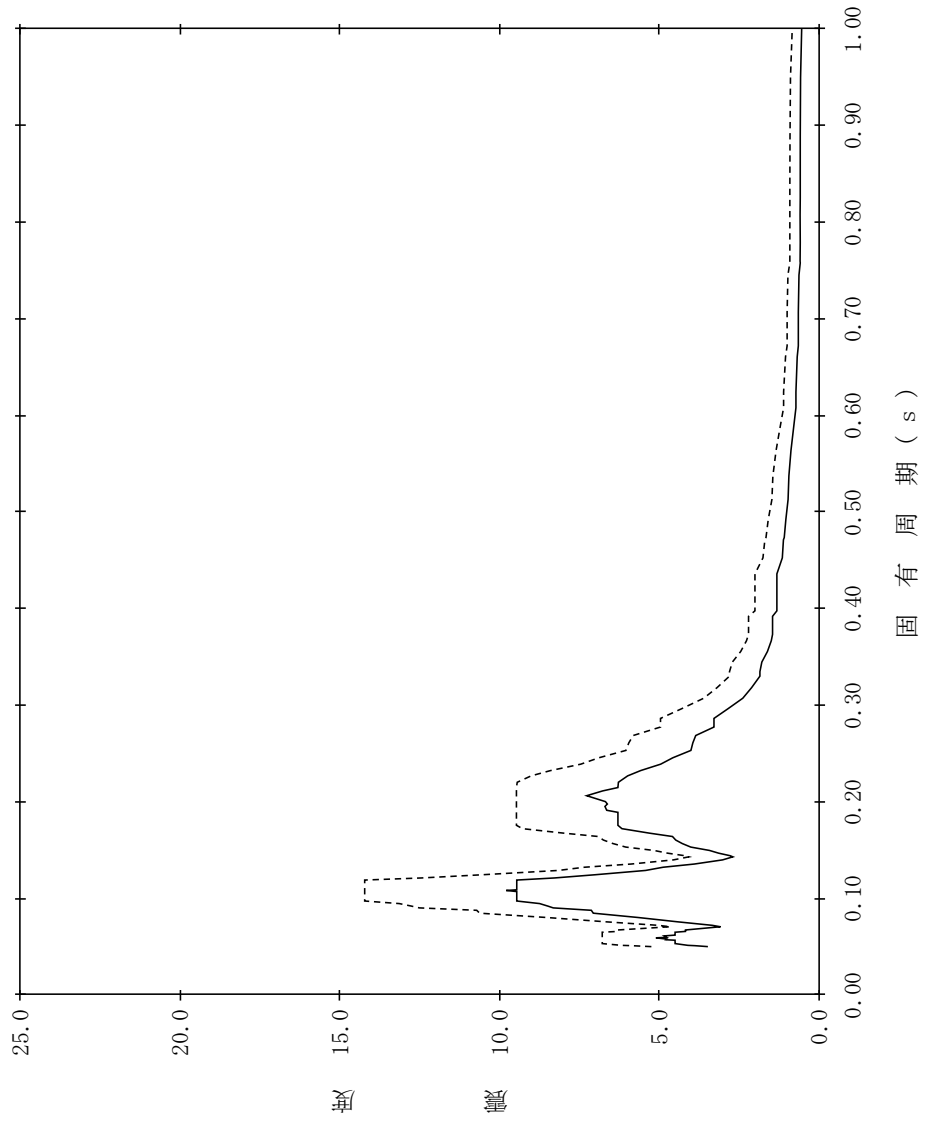

【NS2-PCV-SdEW-RPV158】

構造物名：原子炉压力容器
 標高：EL29.181m
 減衰定数：3.0%
 波形名：弾性設計用地震動 S d
 設計用床応答スペクトル I (EW方向)
 設計用床応答スペクトル II (EW方向)

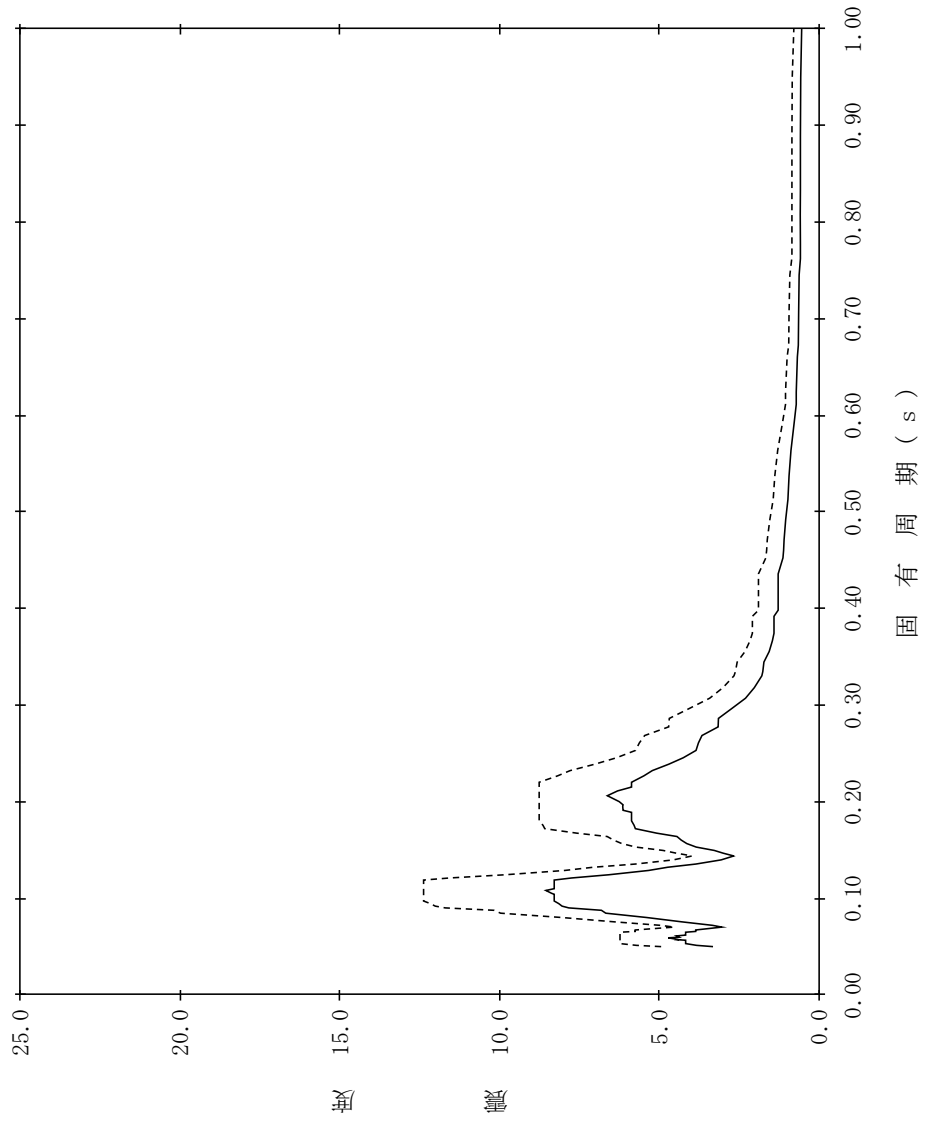

【NS2-PCV-SdEW-RPV159】

構造物名：原子炉压力容器
 標高：EL29.181m
 減衰定数：4.0%
 波形名：弾性設計用地震動 S d
 設計用床応答スペクトル I (EW方向)
 設計用床応答スペクトル II (EW方向)

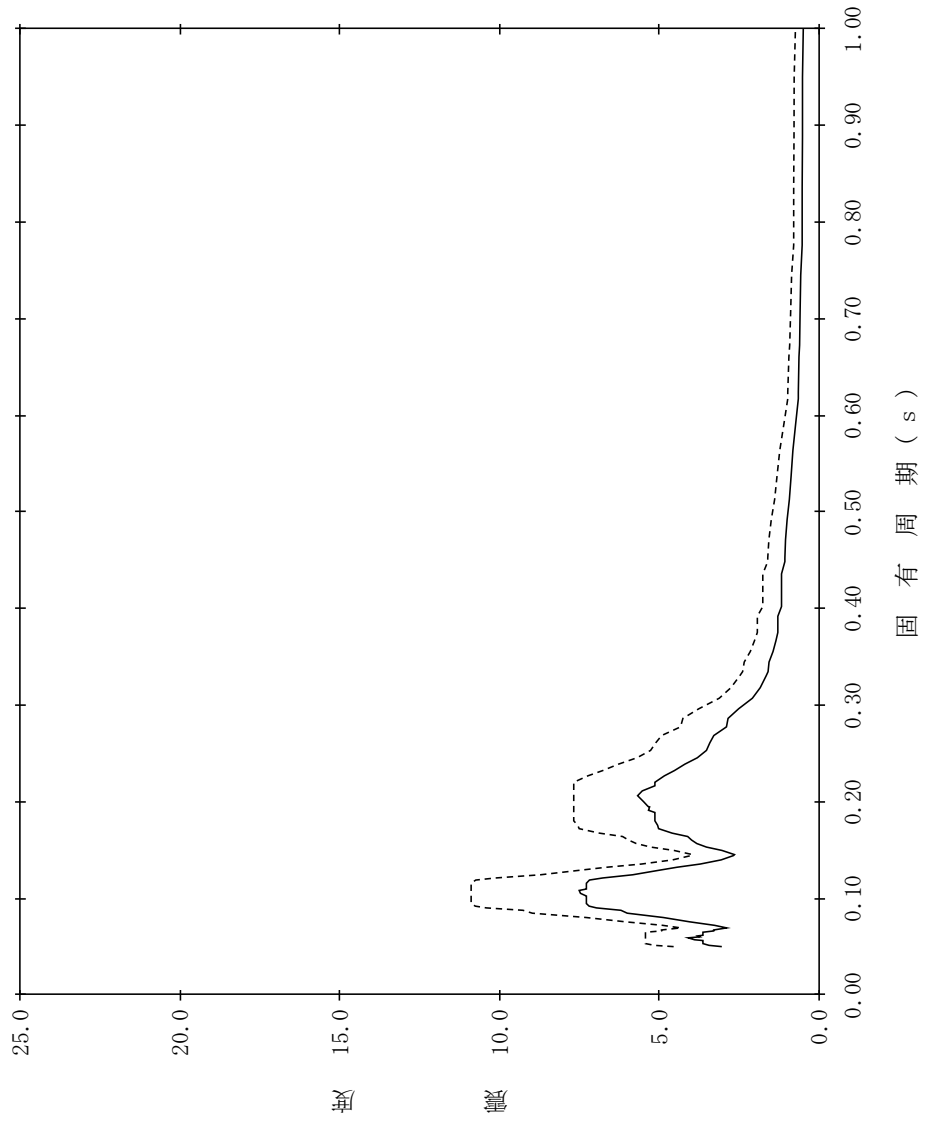

【NS2-PCV-SdEW-RPV160】

構造物名：原子炉压力容器
 標高：EL29.181m
 減衰定数：5.0%
 波形名：弾性設計用地震動 S d
 設計用床応答スペクトル I (EW方向)
 設計用床応答スペクトル II (EW方向)

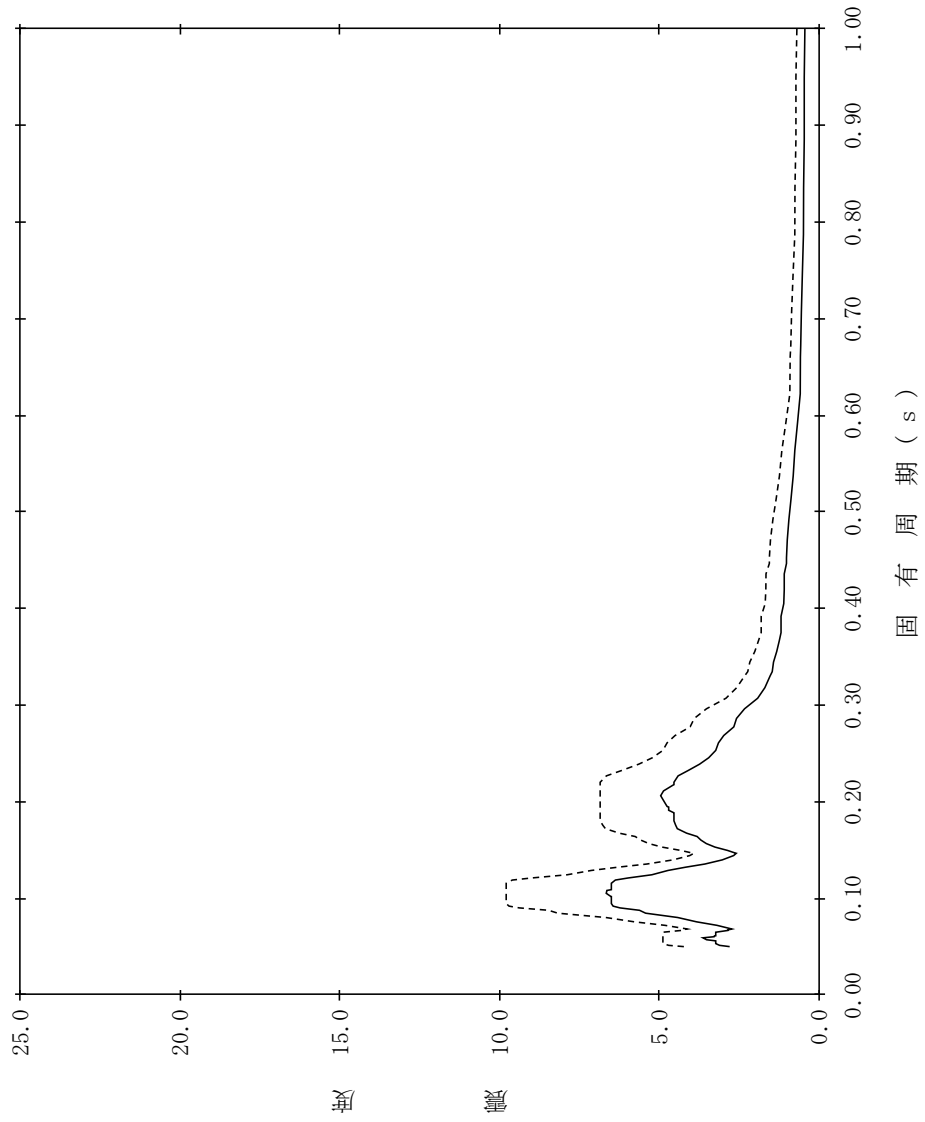

【NS2-PCV-SdEW-RPV161】

構造物名：原子炉压力容器
 標高：EL27.317m
 減衰定数：0.5%
 波形名：弾性設計用地震動 S d
 設計用床応答スペクトル I (EW方向)
 設計用床応答スペクトル II (EW方向)

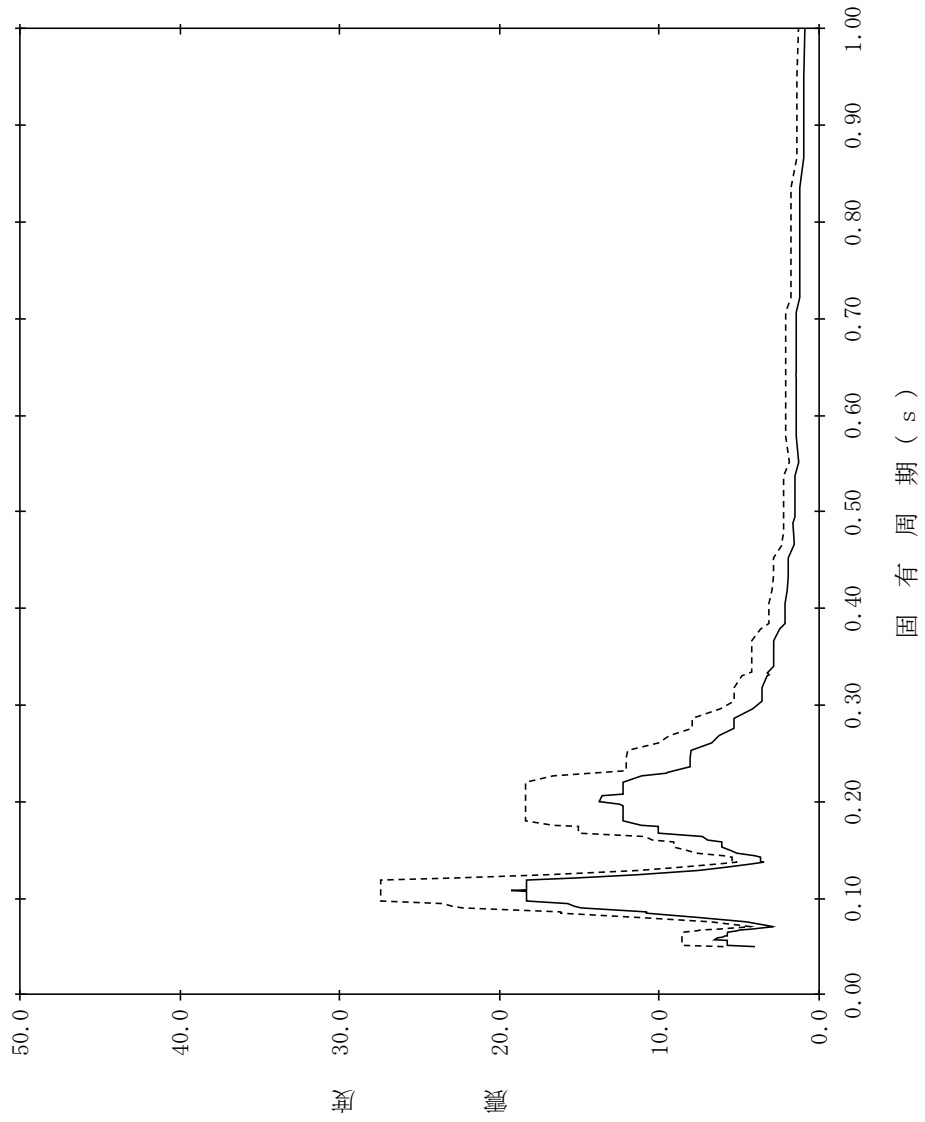

【NS2-PCV-SdEW-RPV162】

構造物名：原子炉压力容器
 標高：EL27.317m
 減衰定数：1.0%
 波形名：弾性設計用地震動 S d
 設計用床応答スペクトル I (EW方向)
 設計用床応答スペクトル II (EW方向)

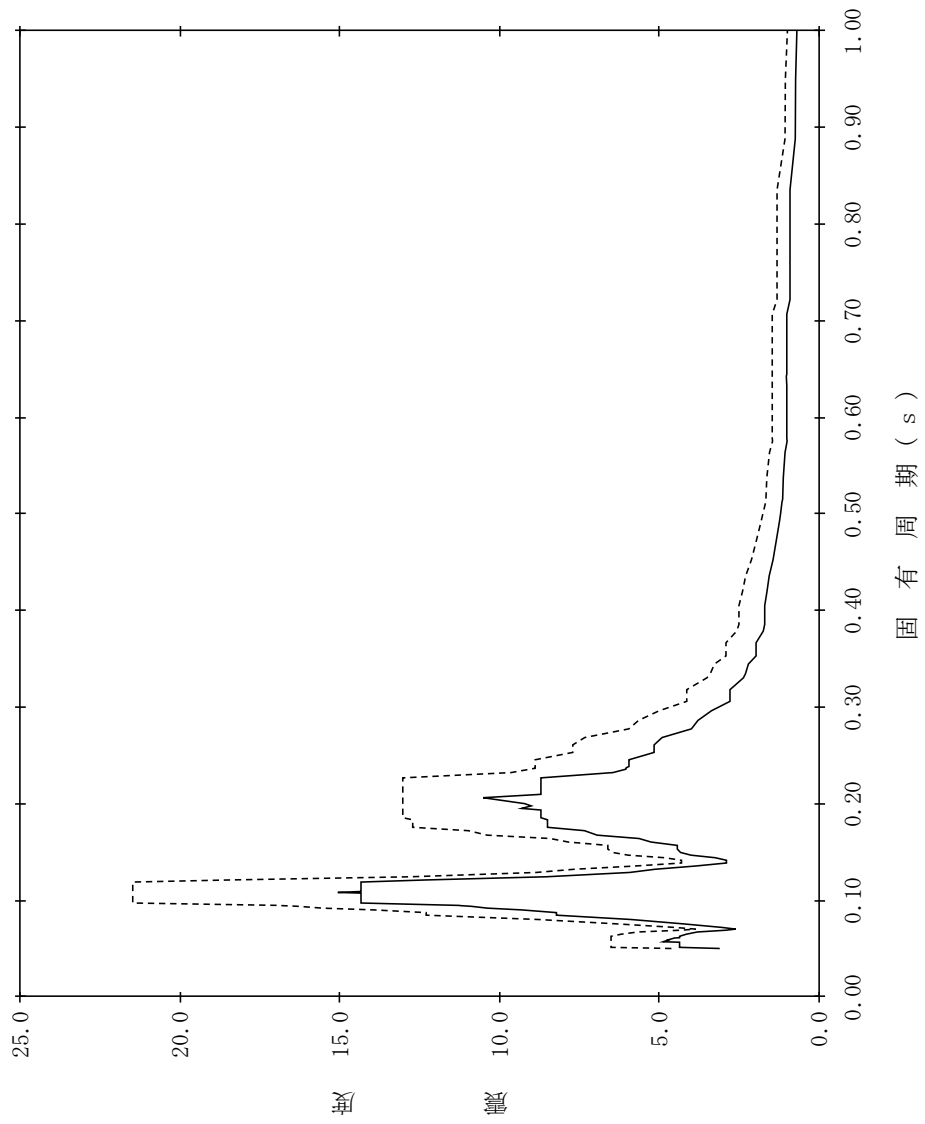

【NS2-PCV-SdEW-RPV163】

構造物名：原子炉压力容器
 標高：EL27.317m
 減衰定数：1.5%
 波形名：弾性設計用地震動 S d
 設計用床応答スペクトル I (EW方向)
 設計用床応答スペクトル II (EW方向)

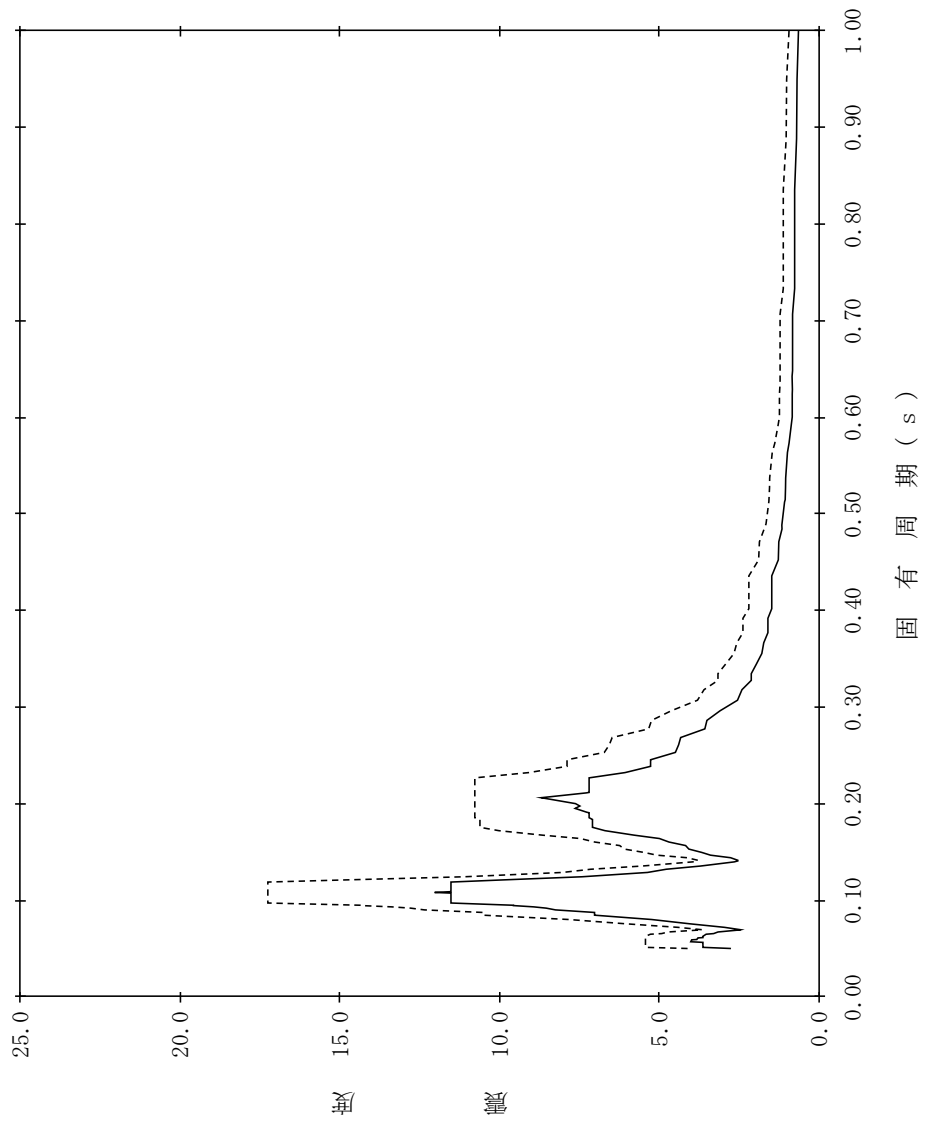

【NS2-PCV-SdEW-RPV164】

構造物名：原子炉压力容器
 標高：EL27.317m
 減衰定数：2.0%
 波形名：弾性設計用地震動 S d
 設計用床応答スペクトル I (EW方向)
 設計用床応答スペクトル II (EW方向)

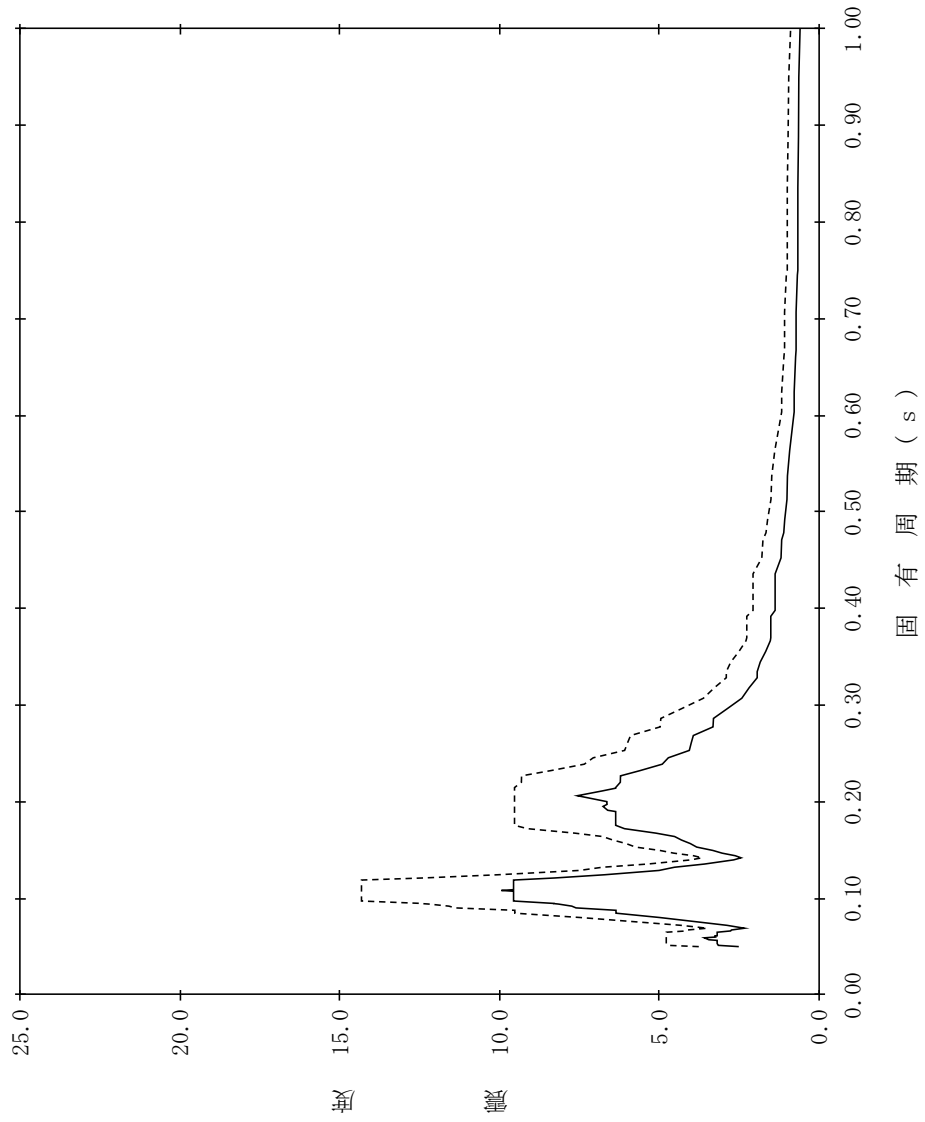

【NS2-PCV-SdEW-RPV165】

構造物名：原子炉压力容器
 標高：EL27.317m
 減衰定数：2.5%
 波形名：弾性設計用地震動 S d
 設計用床応答スペクトル I (EW方向)
 設計用床応答スペクトル II (EW方向)

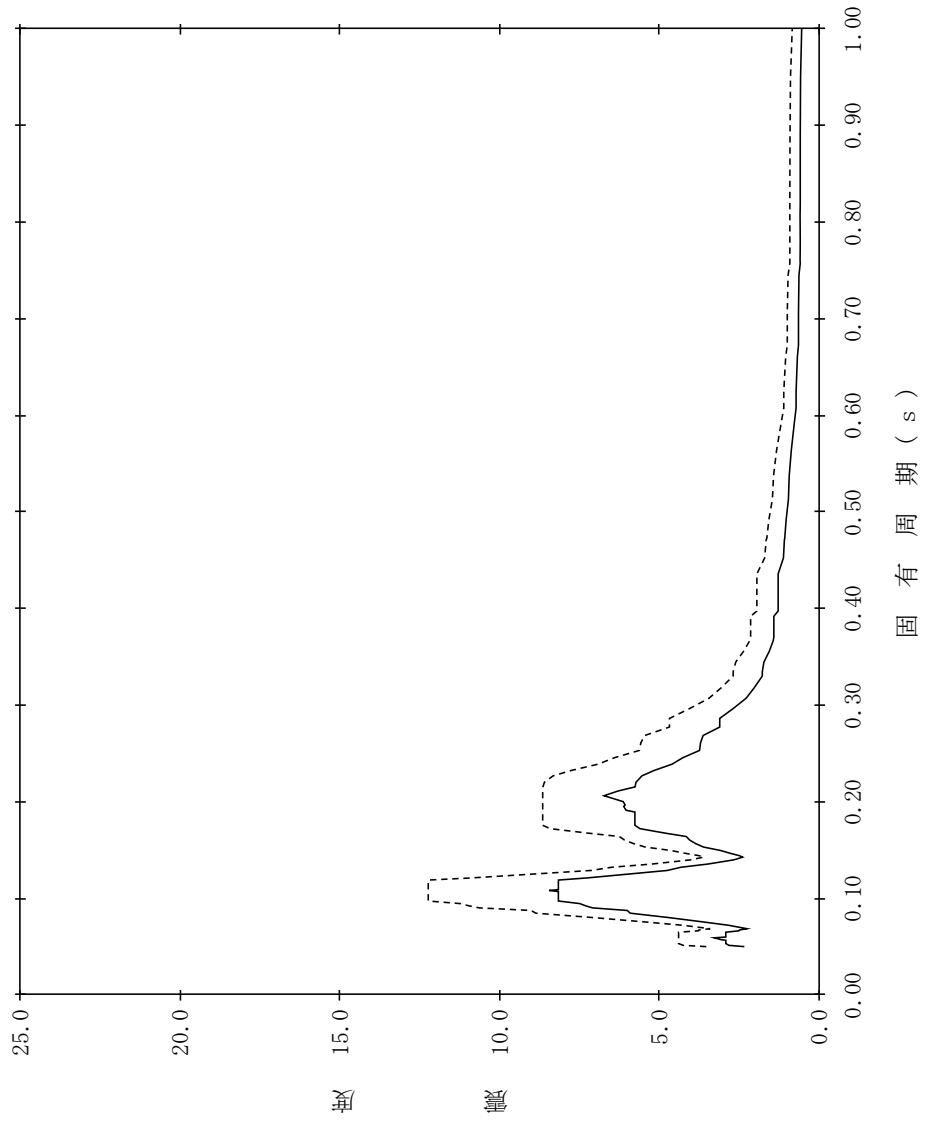

【NS2-PCV-SdEW-RPV166】

構造物名：原子炉压力容器
 標高：EL27.317m
 減衰定数：3.0%
 波形名：弾性設計用地震動 S d
 設計用床応答スペクトル I (EW方向)
 設計用床応答スペクトル II (EW方向)

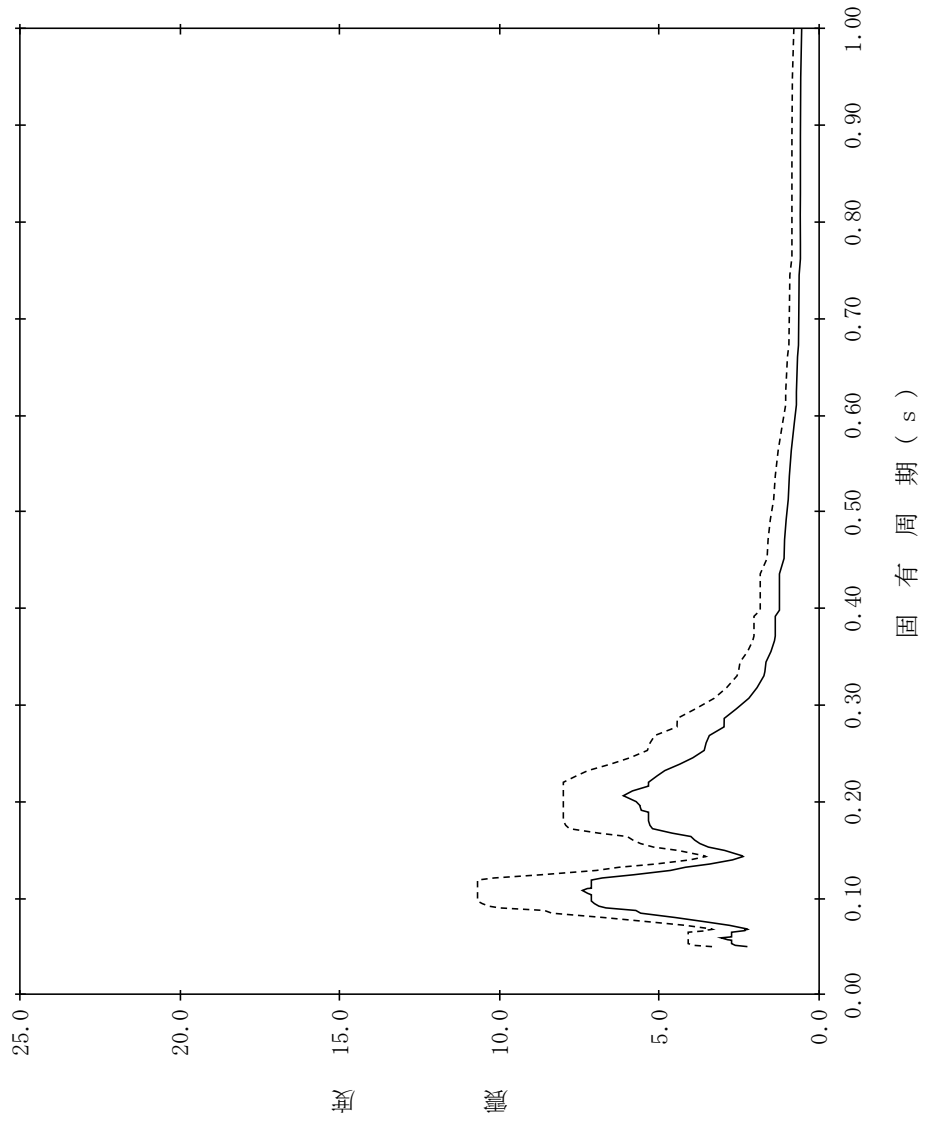

【NS2-PCV-SdEW-RPV167】

構造物名：原子炉压力容器
 標高：EL27.317m
 減衰定数：4.0%
 波形名：弾性設計用地震動 S d
 設計用床応答スペクトル I (EW方向)
 設計用床応答スペクトル II (EW方向)

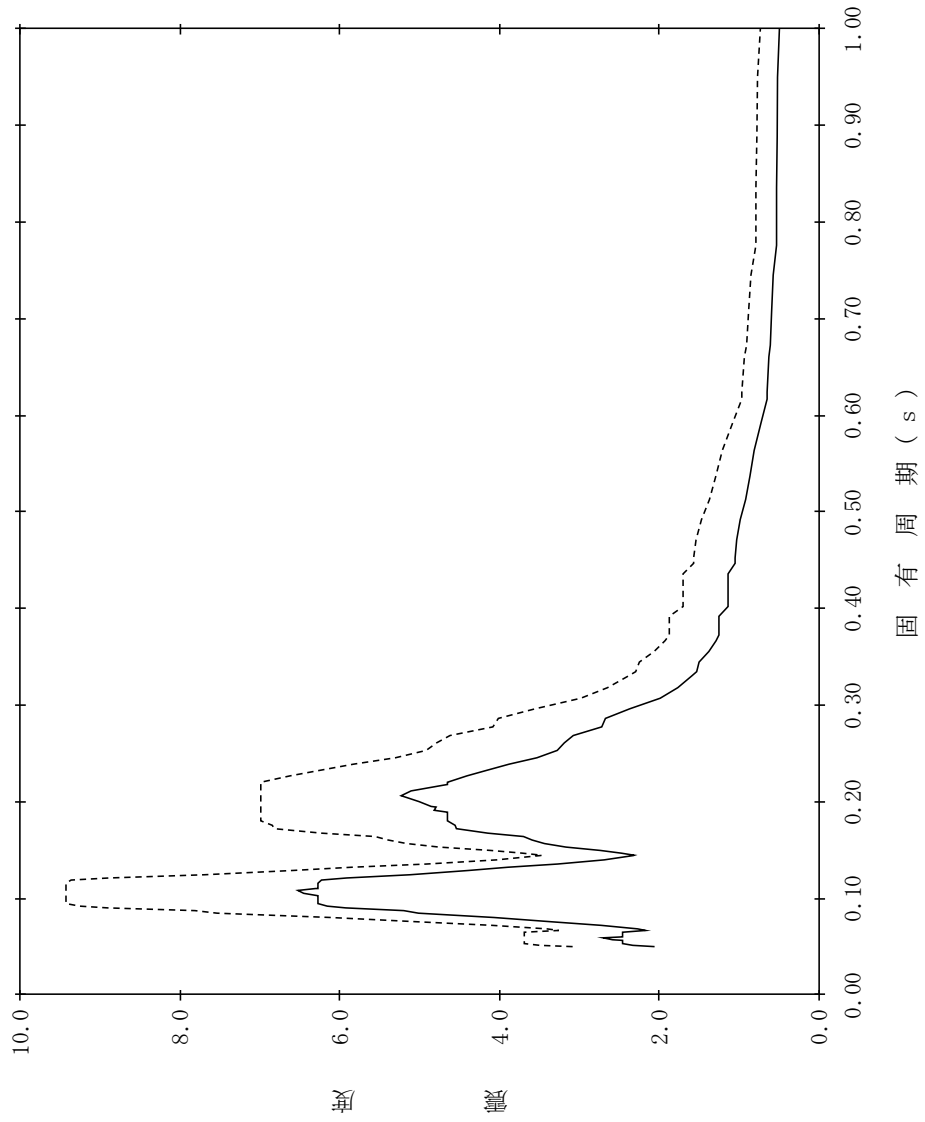

【NS2-PCV-SdEW-RPV168】

構造物名：原子炉压力容器
 標高：EL27.317m
 減衰定数：5.0%
 波形名：弾性設計用地震動 S d
 設計用床応答スペクトル I (EW方向)
 設計用床応答スペクトル II (EW方向)

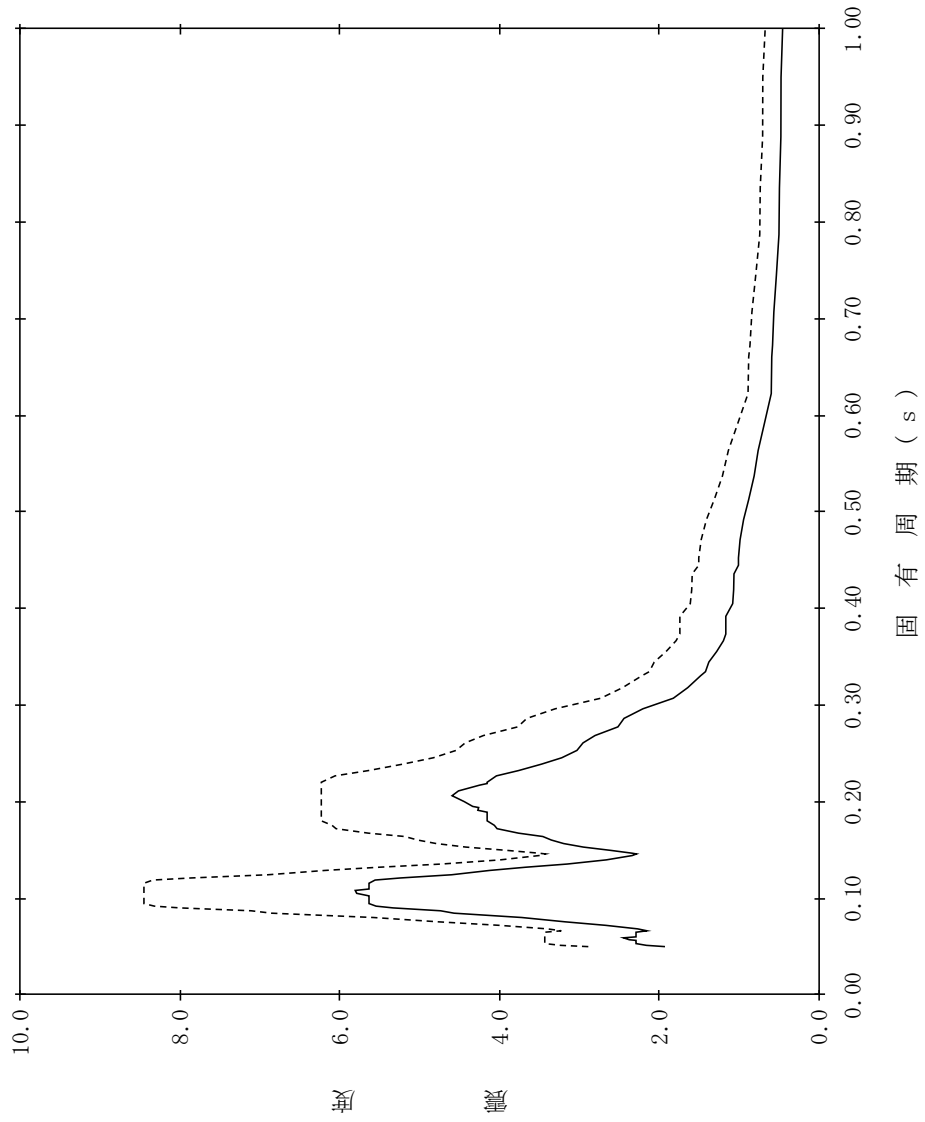

【NS2-PCV-SdEW-RPV169】

構造物名：原子炉压力容器
 標高：EL23.707m
 減衰定数：0.5%
 波形名：弾性設計用地震動 S d
 設計用床応答スペクトル I (EW方向)
 設計用床応答スペクトル II (EW方向)

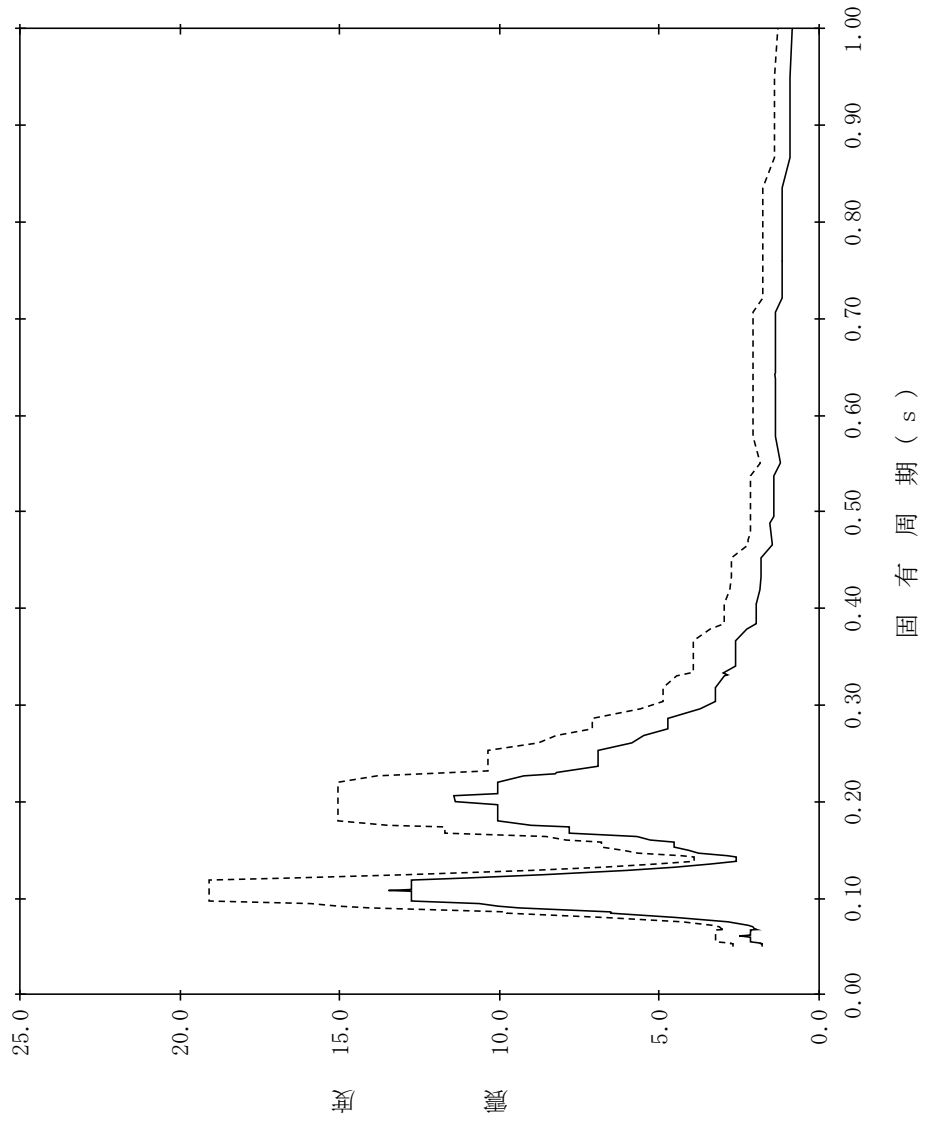

【NS2-PCV-SdEW-RPV170】

構造物名：原子炉压力容器
 標高：EL23.707m
 減衰定数：1.0%
 波形名：弾性設計用地震動 S d
 設計用床応答スペクトル I (EW方向)
 設計用床応答スペクトル II (EW方向)

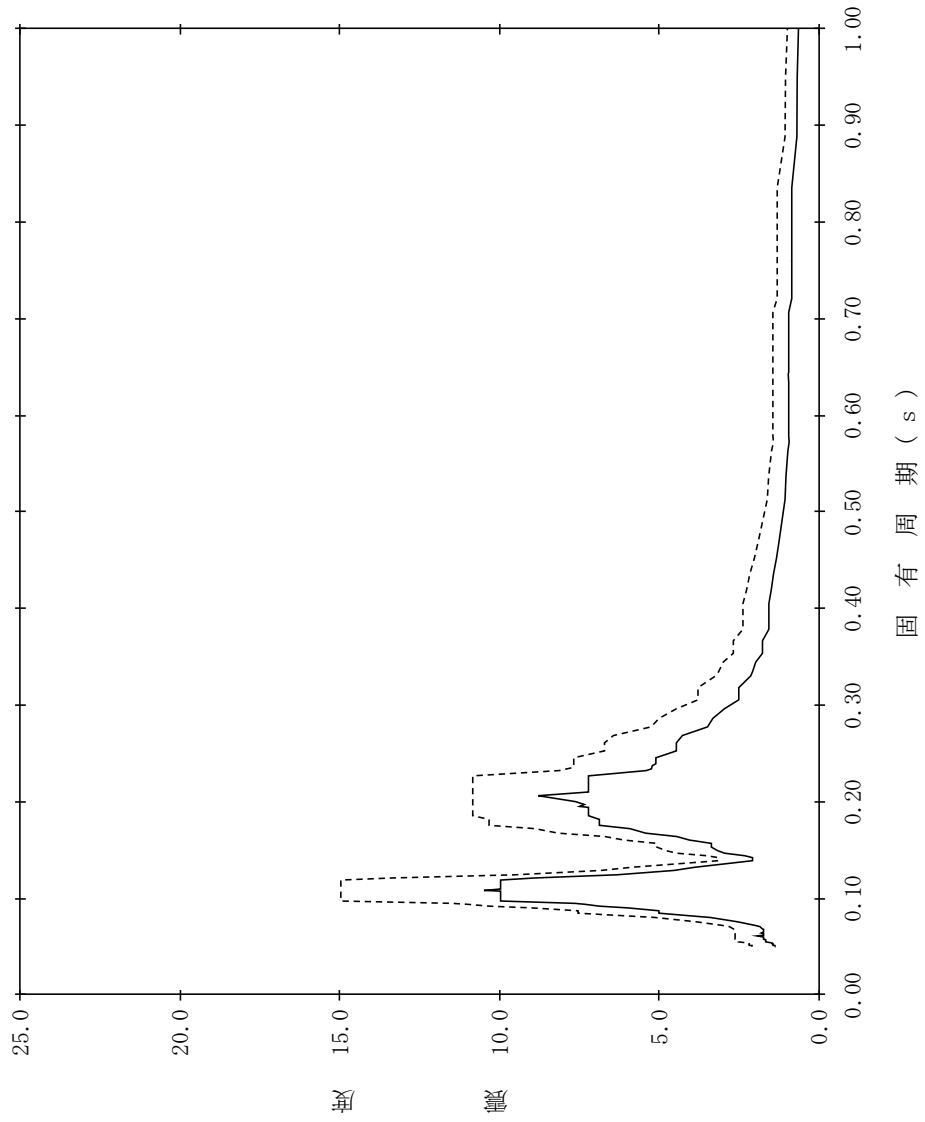

【NS2-PCV-SdEW-RPV171】

構造物名：原子炉压力容器
 標高：EL23.707m
 減衰定数：1.5%
 波形名：弾性設計用地震動 S d
 設計用床応答スペクトル I (EW方向)
 設計用床応答スペクトル II (EW方向)

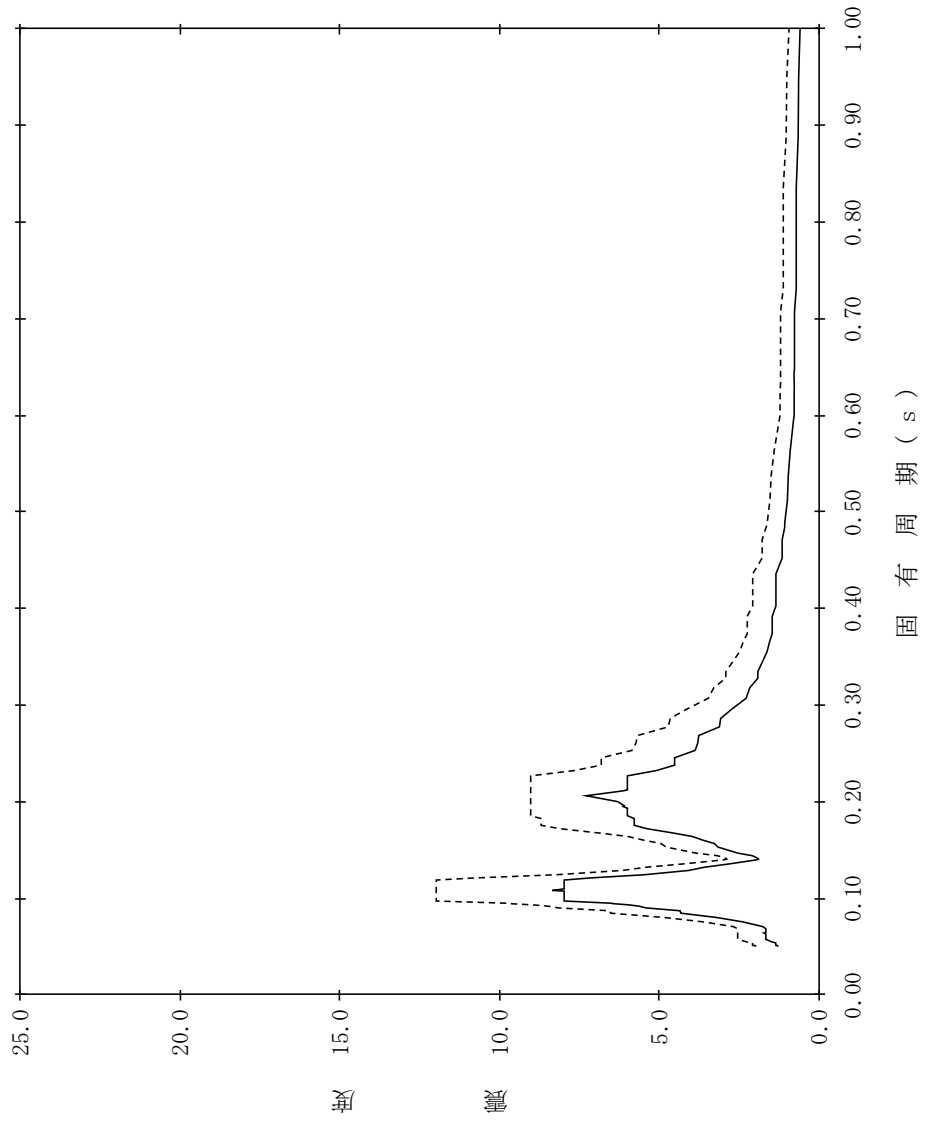

【NS2-PCV-SdEW-RPV172】

構造物名：原子炉压力容器
 標高：EL23.707m
 減衰定数：2.0%
 波形名：弾性設計用地震動 S d
 設計用床応答スペクトル I (EW方向)
 設計用床応答スペクトル II (EW方向)

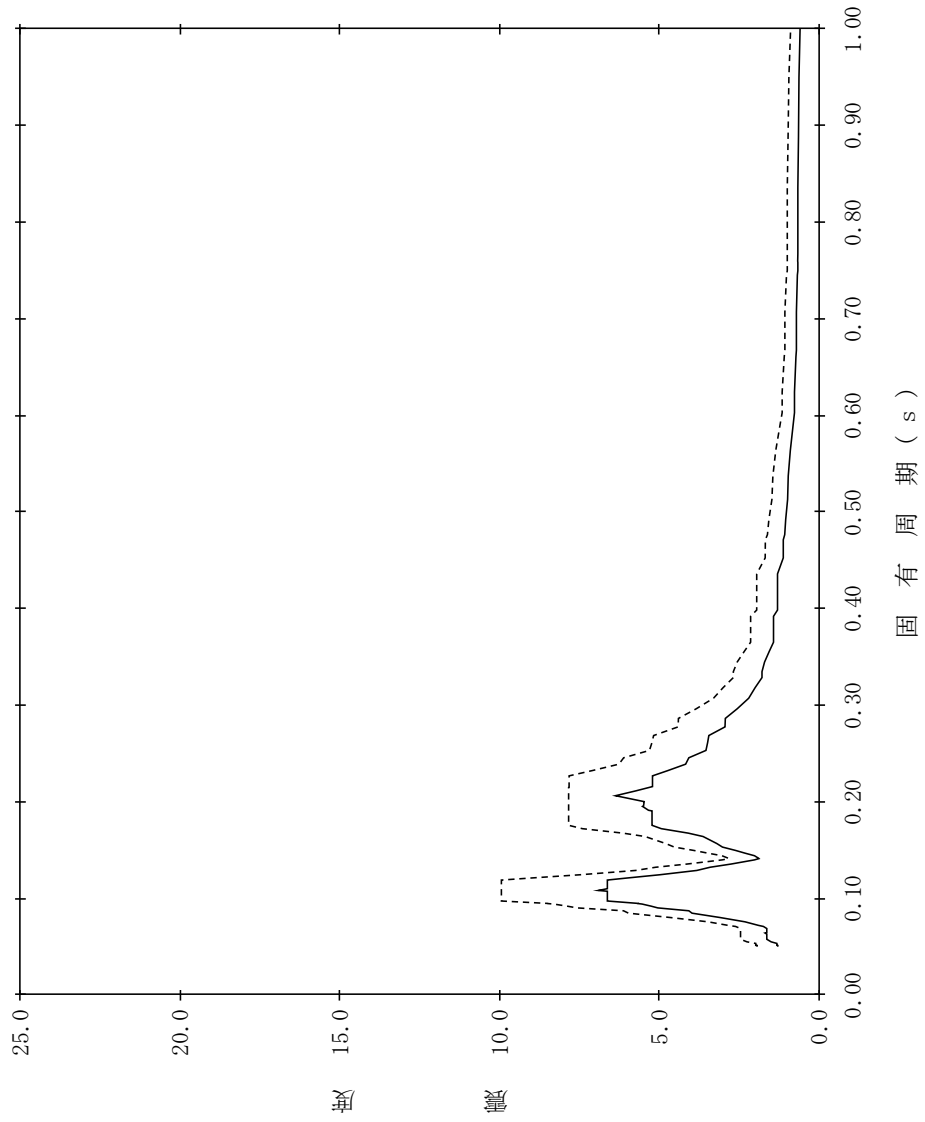

【NS2-PCV-SdEW-RPV173】

構造物名：原子炉压力容器
 標高：EL23.707m
 減衰定数：2.5%
 波形名：弾性設計用地震動 S d
 設計用床応答スペクトル I (EW方向)
 設計用床応答スペクトル II (EW方向)

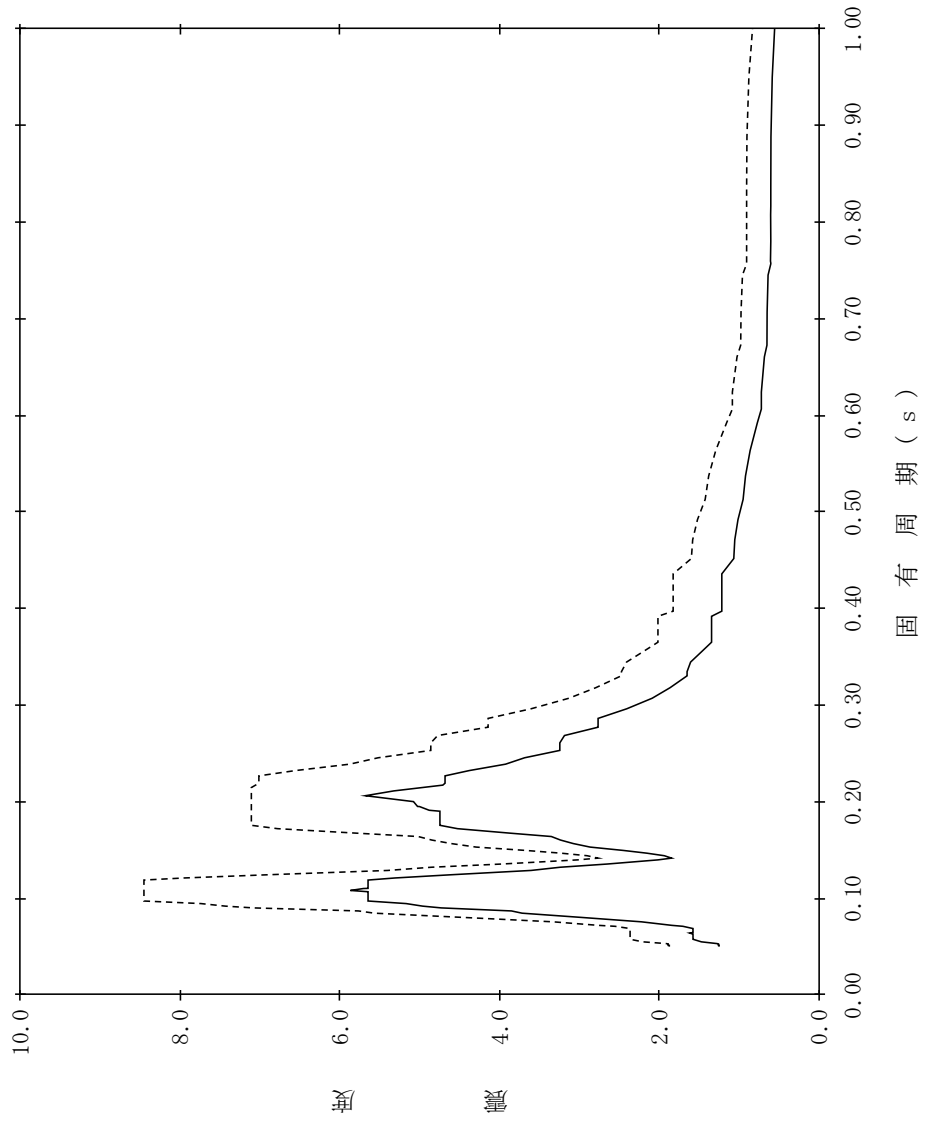

【NS2-PCV-SdEW-RPV174】

構造物名：原子炉压力容器
 標高：EL23.707m
 波形名：弾性設計用地震動 S d
 減衰定数：3.0%

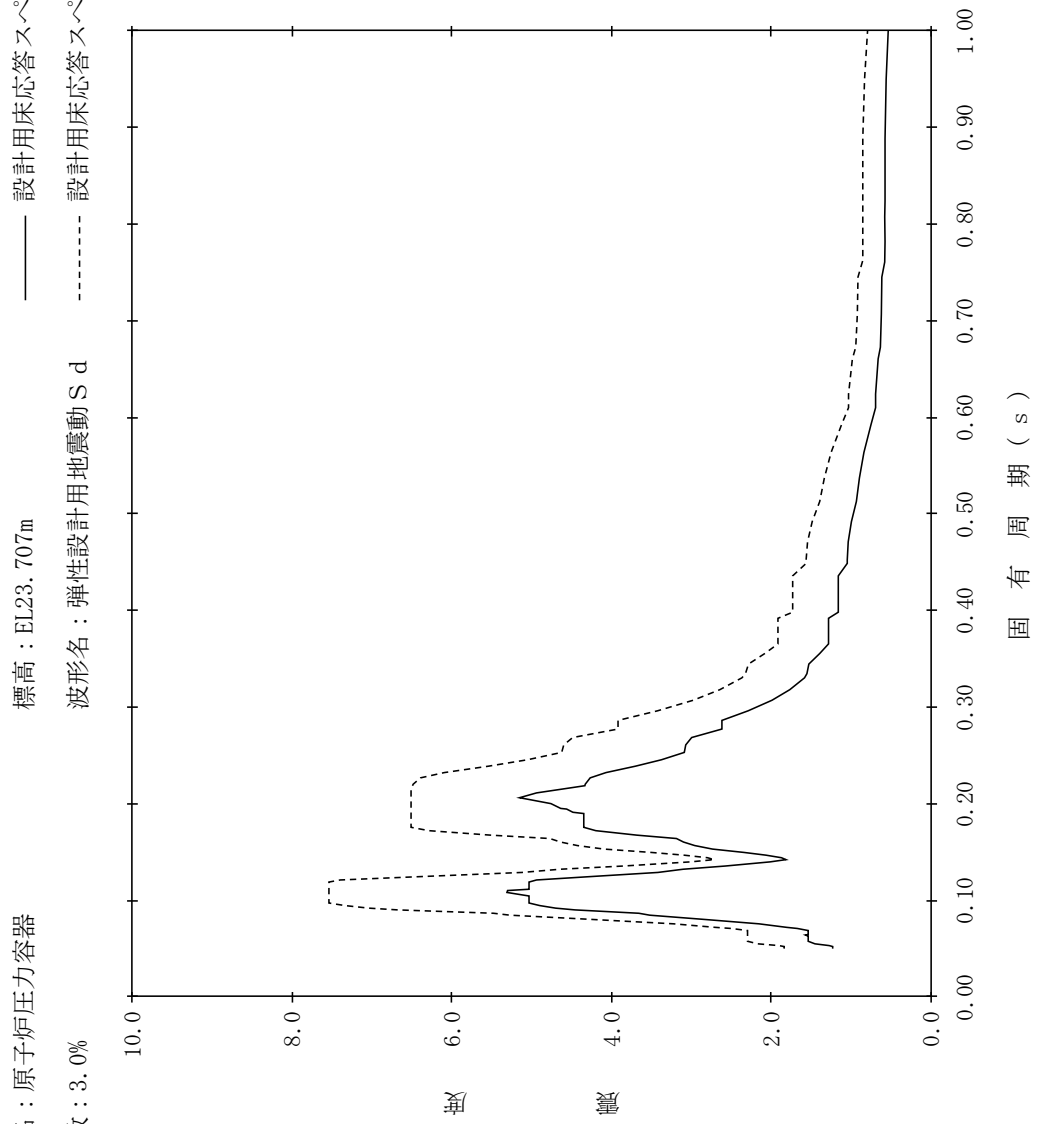

【NS2-PCV-SdEW-RPV175】

構造物名：原子炉压力容器
 標高：EL23.707m
 減衰定数：4.0%
 波形名：弾性設計用地震動 S d
 設計用床応答スペクトル I (EW方向)
 設計用床応答スペクトル II (EW方向)

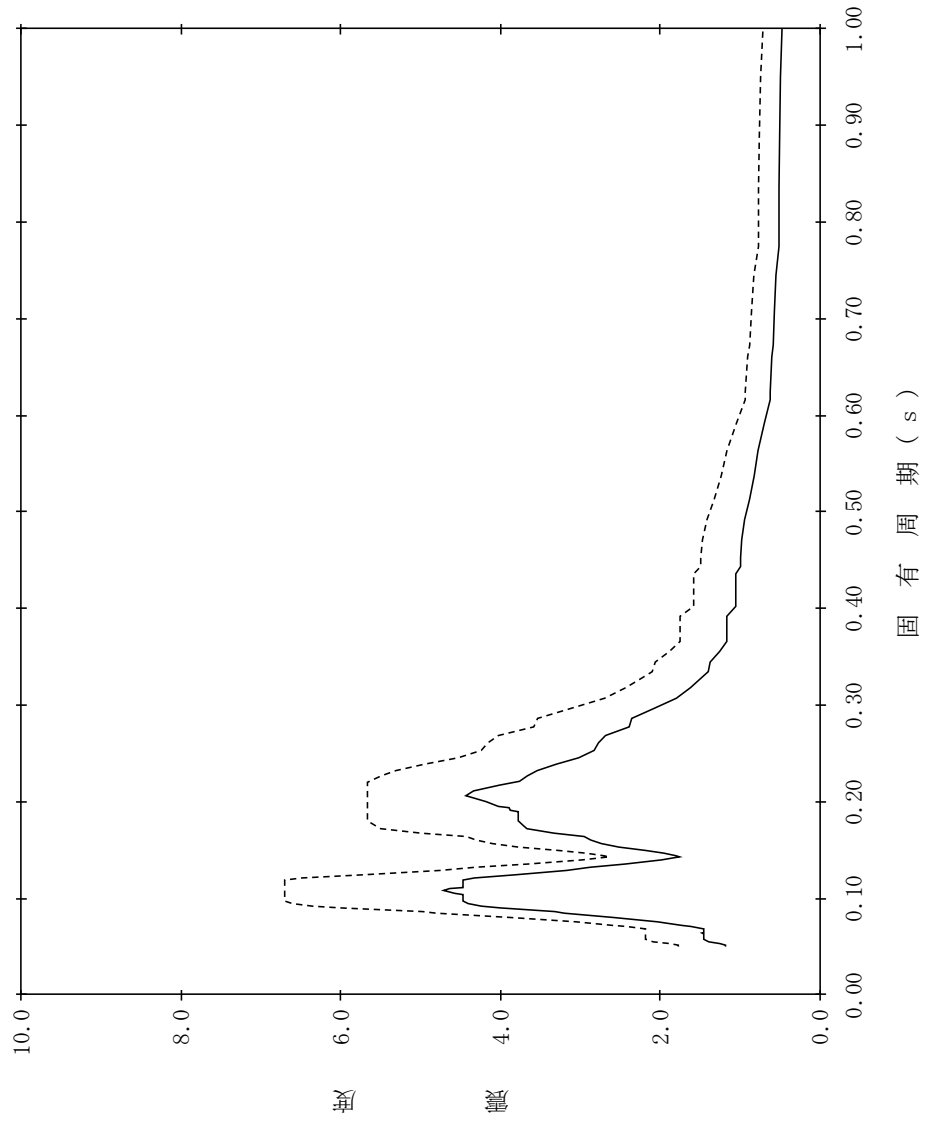

【NS2-PCV-SdEW-RPV176】

構造物名：原子炉压力容器
 標高：EL23.707m
 減衰定数：5.0%
 波形名：弾性設計用地震動 S d
 設計用床応答スペクトル I (EW方向)
 設計用床応答スペクトル II (EW方向)

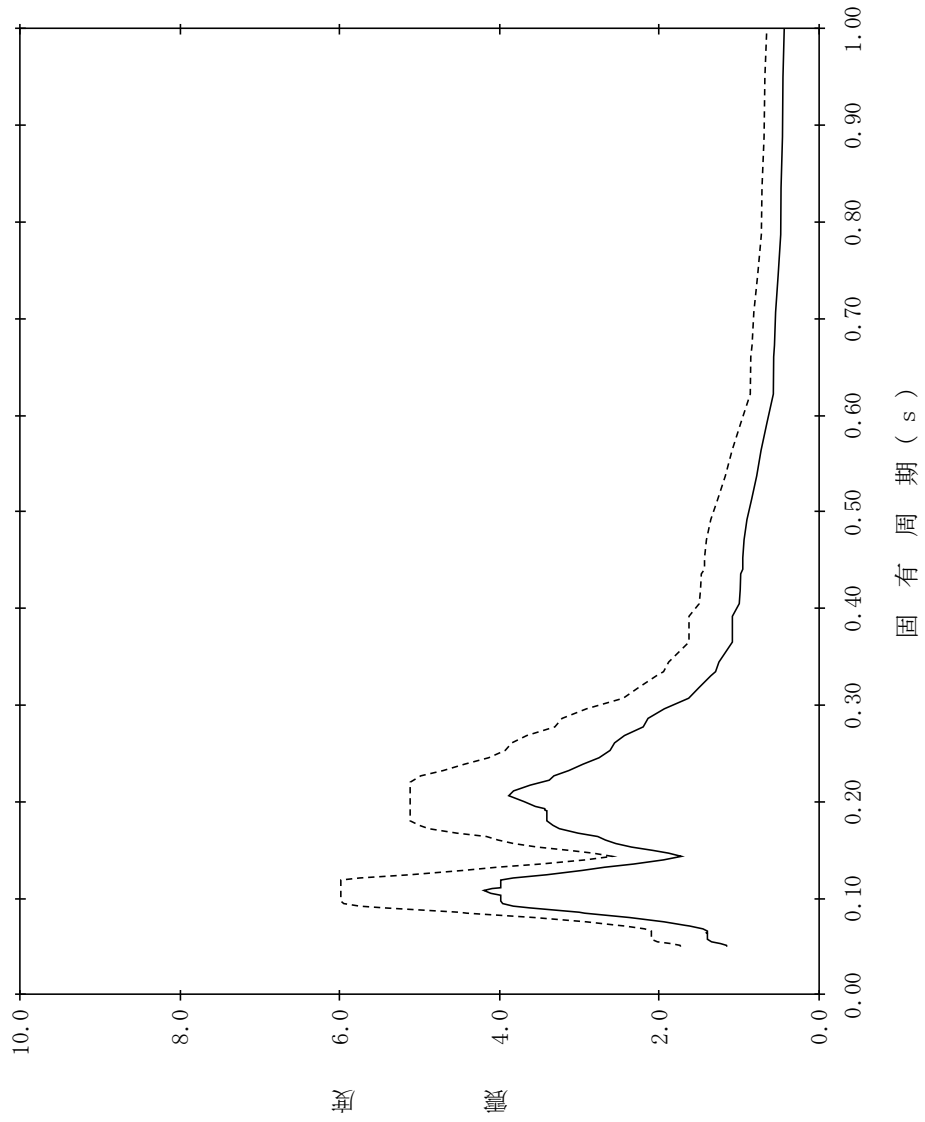

【NS2-PCV-SdEW-RPV177】

構造物名：原子炉压力容器
 標高：EL18.250m
 減衰定数：0.5%
 波形名：弾性設計用地震動 S d
 設計用床応答スペクトル I (EW方向)
 設計用床応答スペクトル II (EW方向)

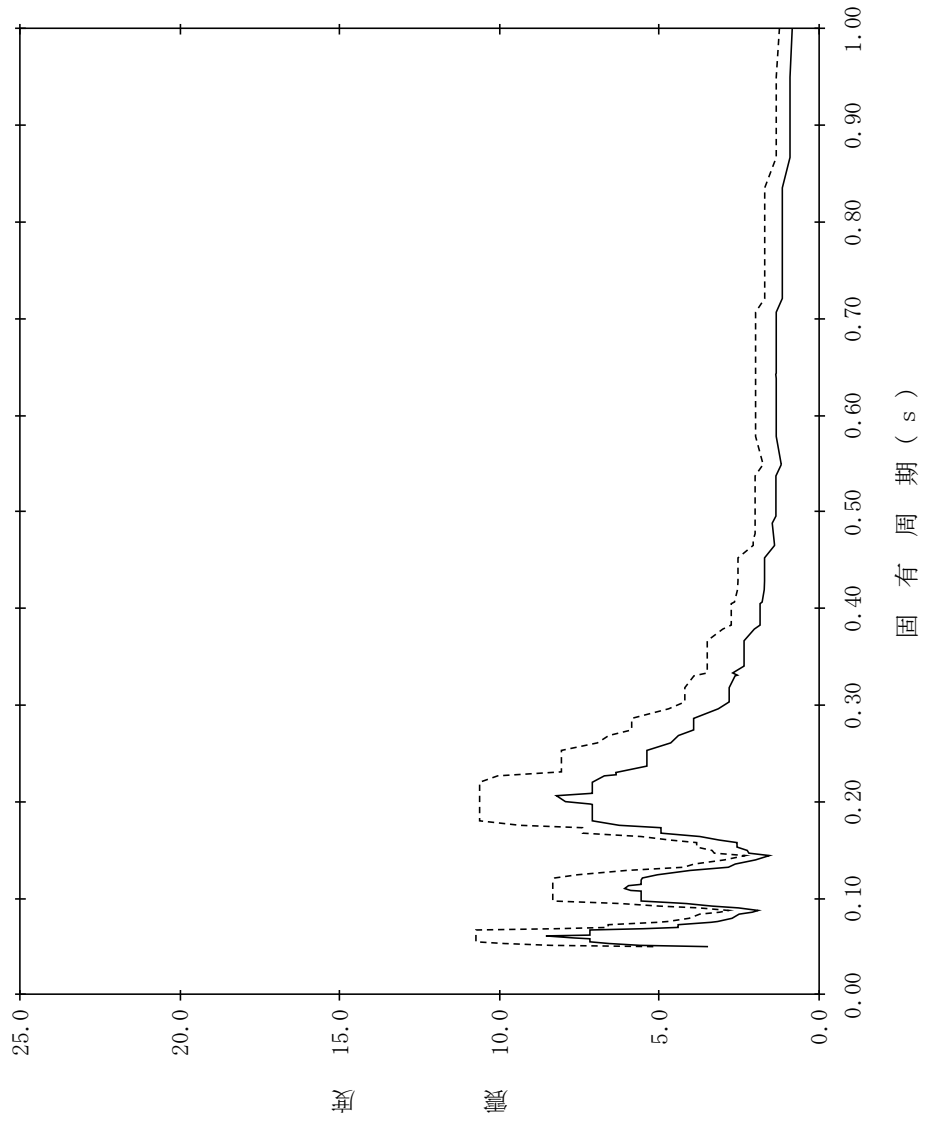

【NS2-PCV-SdEW-RPV178】

構造物名：原子炉压力容器
 標高：EL18.250m
 減衰定数：1.0%
 波形名：弾性設計用地震動 S d
 設計用床応答スペクトル I (EW方向)
 設計用床応答スペクトル II (EW方向)

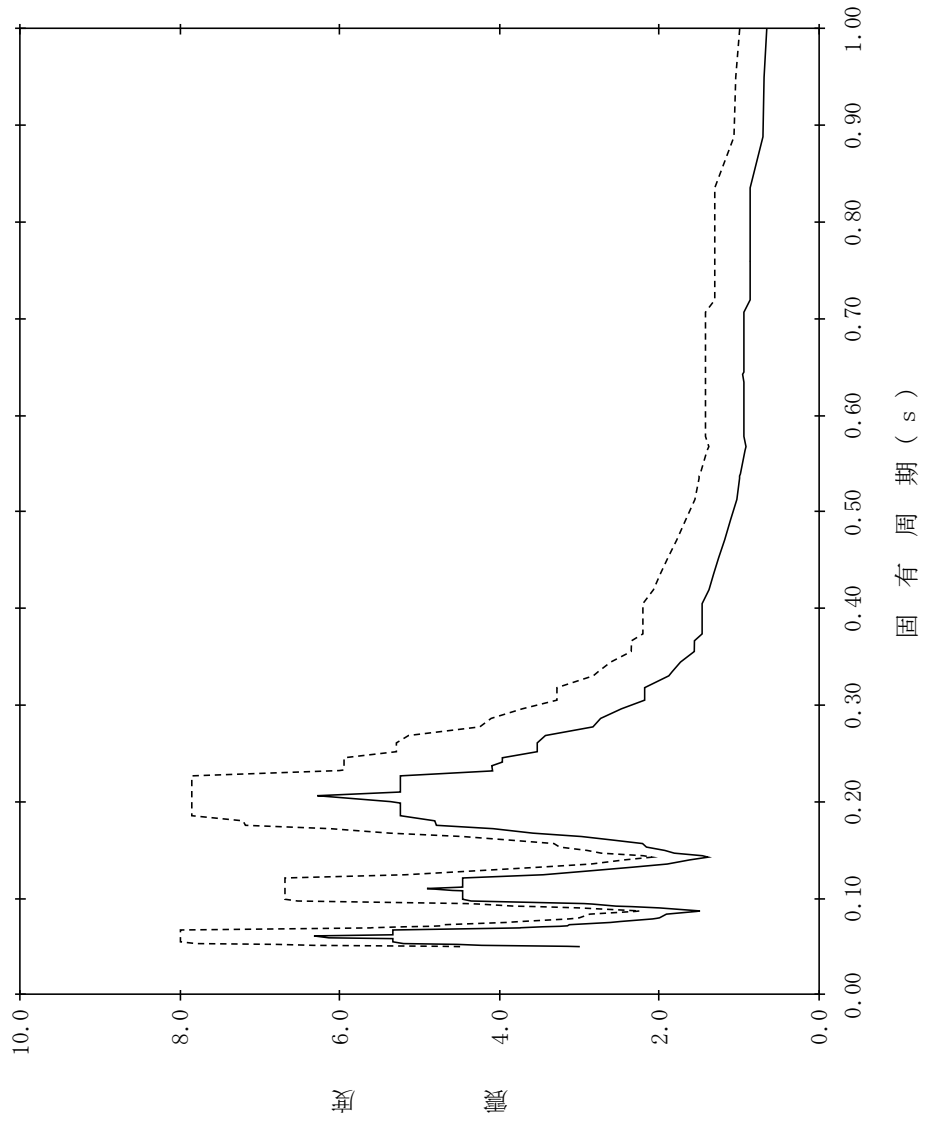

【NS2-PCV-SdEW-RPV179】

構造物名：原子炉压力容器
 標高：EL18.250m
 減衰定数：1.5%
 波形名：弾性設計用地震動 S d
 設計用床応答スペクトル I (EW方向)
 設計用床応答スペクトル II (EW方向)

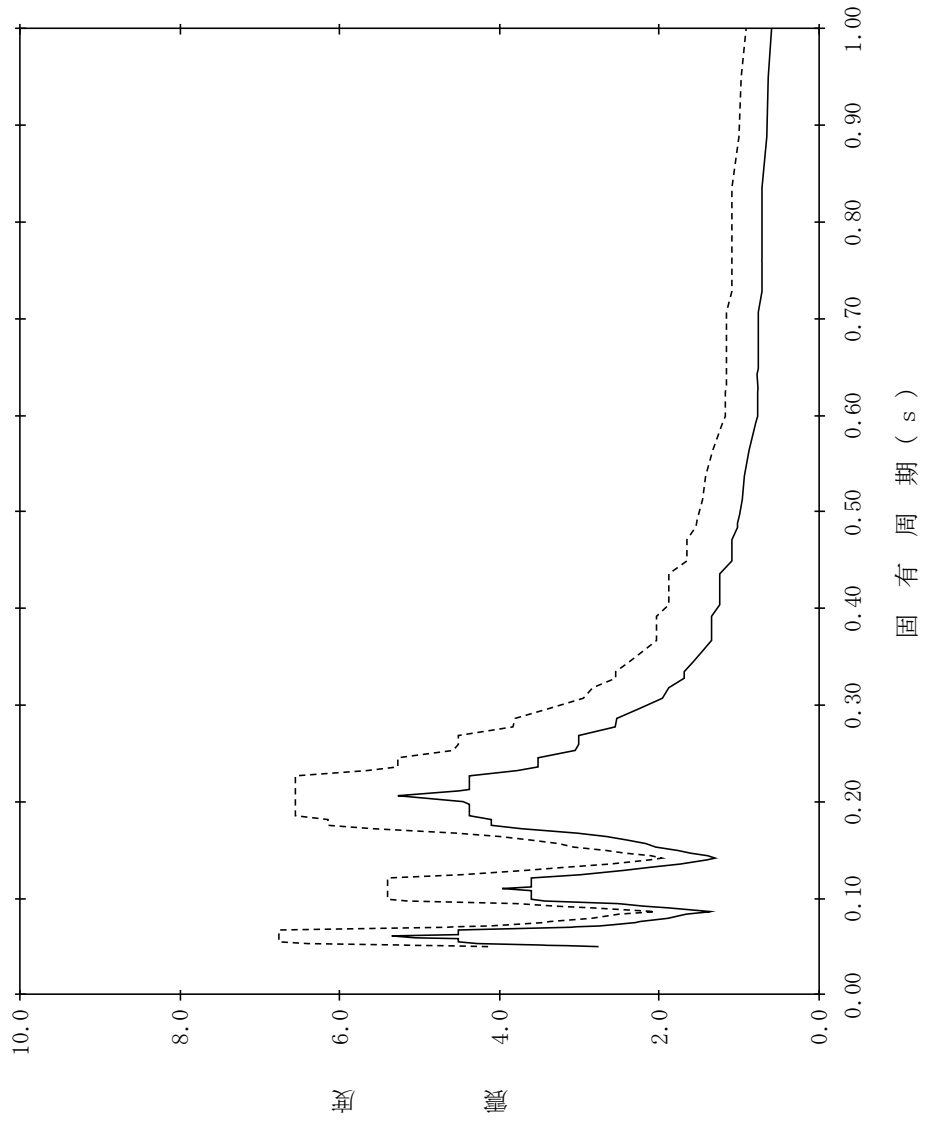

【NS2-PCV-SdEW-RPV180】

構造物名：原子炉压力容器
 標高：EL18.250m
 減衰定数：2.0%
 波形名：弾性設計用地震動 S d
 設計用床応答スペクトル I (EW方向)
 設計用床応答スペクトル II (EW方向)

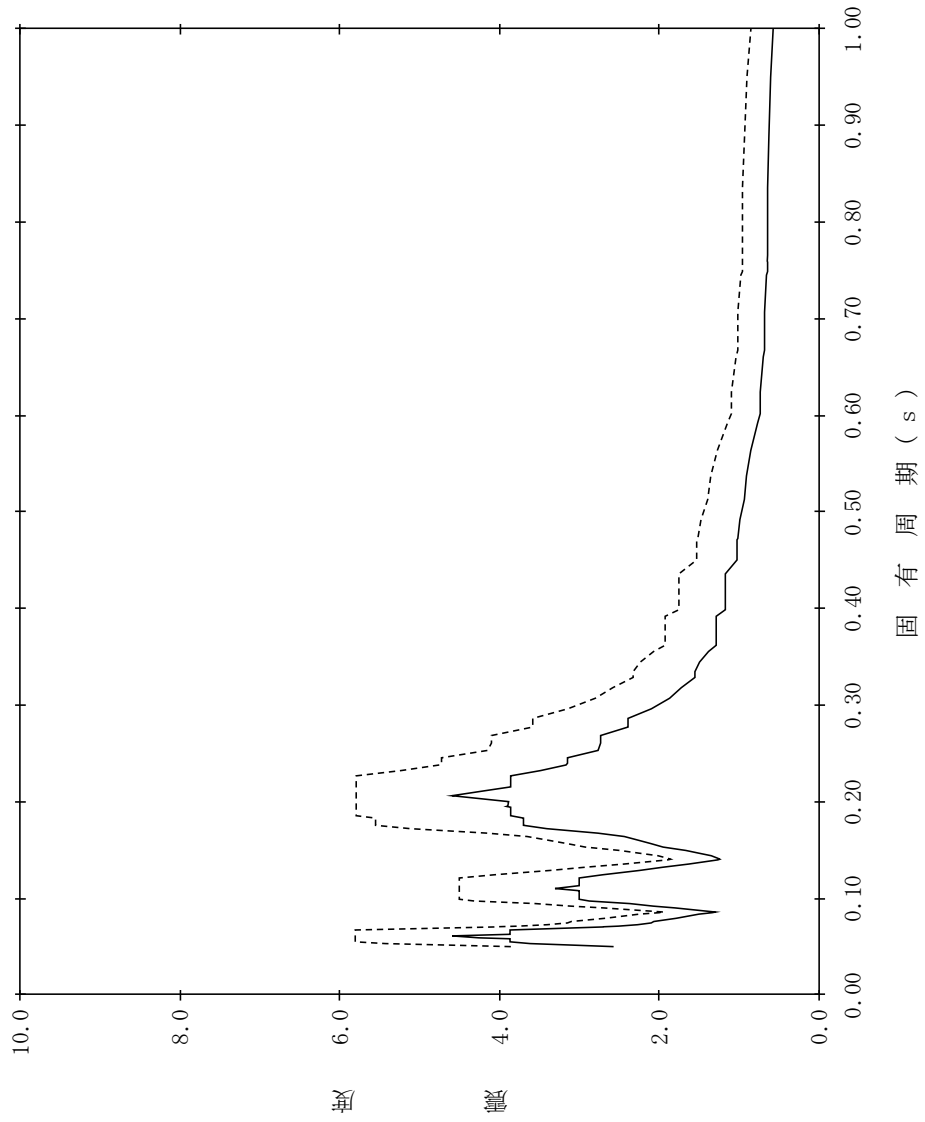

【NS2-PCV-SdEW-RPV181】

構造物名：原子炉压力容器
 標高：EL18.250m
 減衰定数：2.5%
 波形名：弾性設計用地震動 S d
 設計用床応答スペクトル I (EW方向)
 設計用床応答スペクトル II (EW方向)

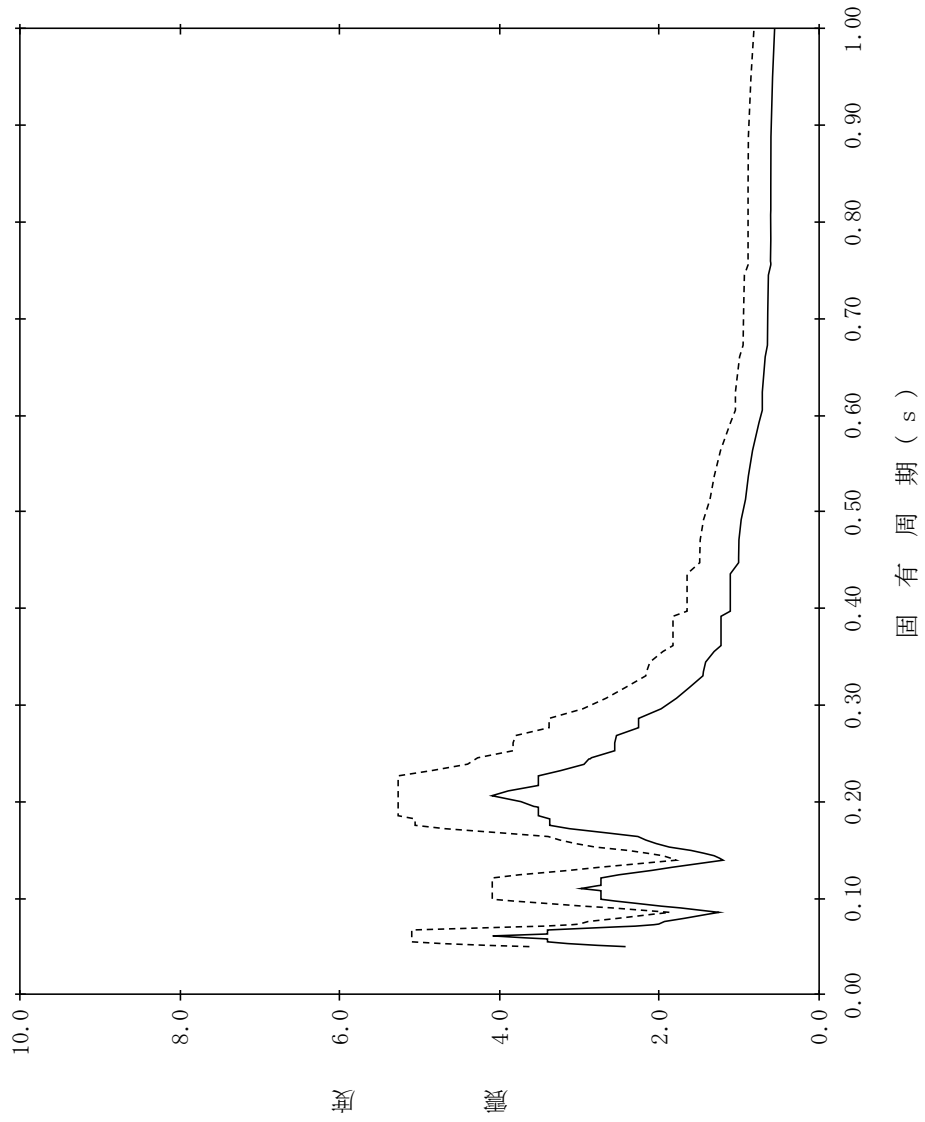

【NS2-PCV-SdEW-RPV182】

構造物名：原子炉压力容器
 標高：EL18.250m
 減衰定数：3.0%
 波形名：弾性設計用地震動 S d
 設計用床応答スペクトル I (EW方向)
 設計用床応答スペクトル II (EW方向)

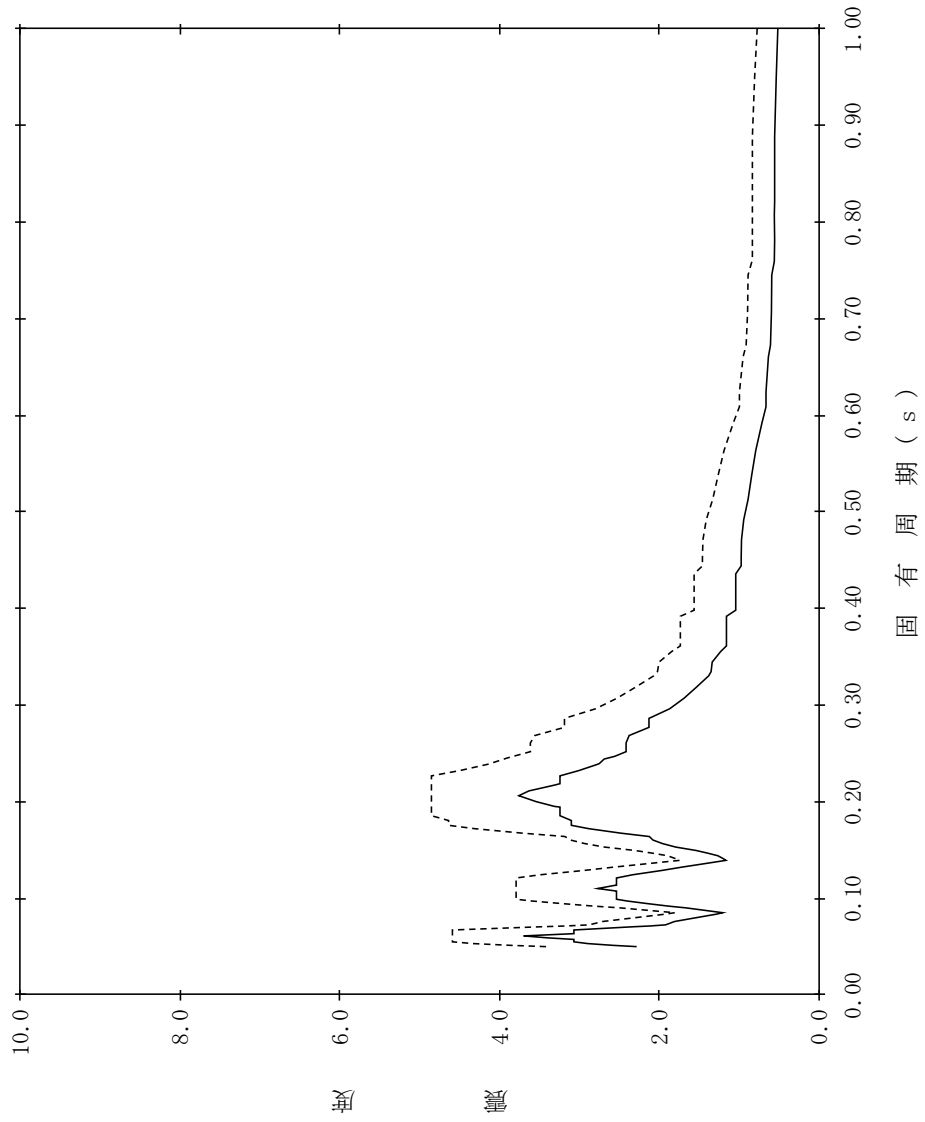

【NS2-PCV-SdEW-RPV183】

構造物名：原子炉压力容器
 標高：EL18.250m
 減衰定数：4.0%
 波形名：弾性設計用地震動 S d
 設計用床応答スペクトル I (EW方向)
 設計用床応答スペクトル II (EW方向)

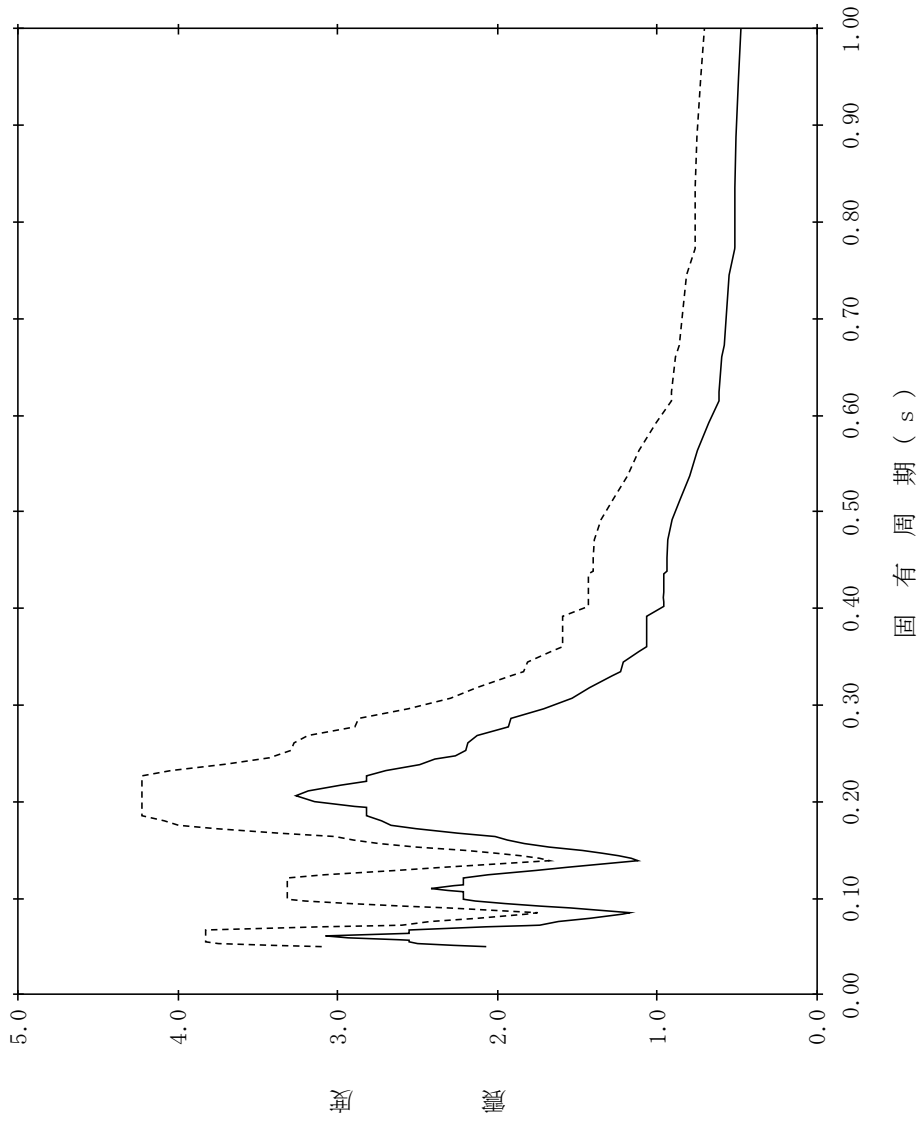

【NS2-PCV-SdEW-RPV184】

構造物名：原子炉压力容器
 標高：EL18.250m
 減衰定数：5.0%
 波形名：弾性設計用地震動 S d
 設計用床応答スペクトル I (EW方向)
 設計用床応答スペクトル II (EW方向)

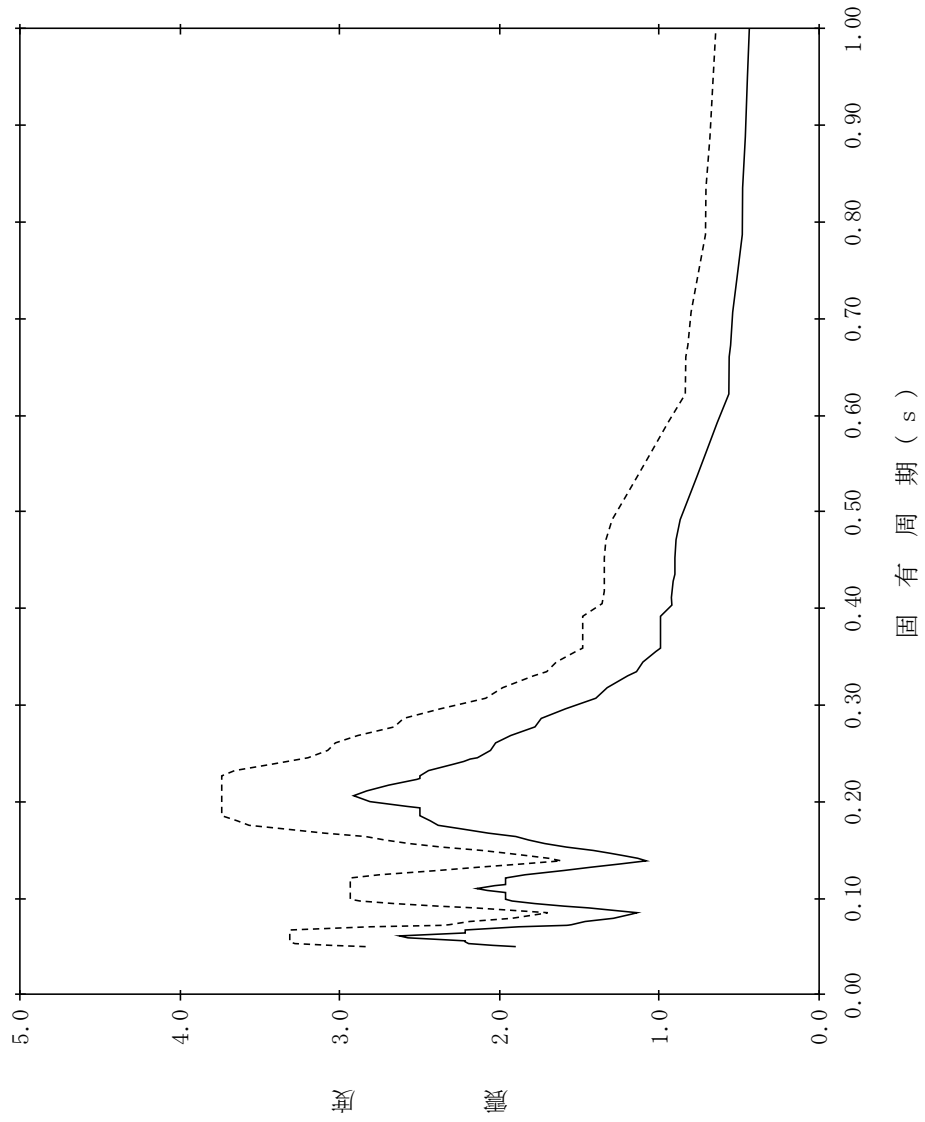

【NS2-PCV-SdEW-SHD185】

構造物名：炉心シュラウド(上部格子板) 標高：EL25.843m 設計用床応答スペクトル I (EW方向)
 減衰定数：0.5% 波形名：弾性設計用地震動 S d 設計用床応答スペクトル II (EW方向)

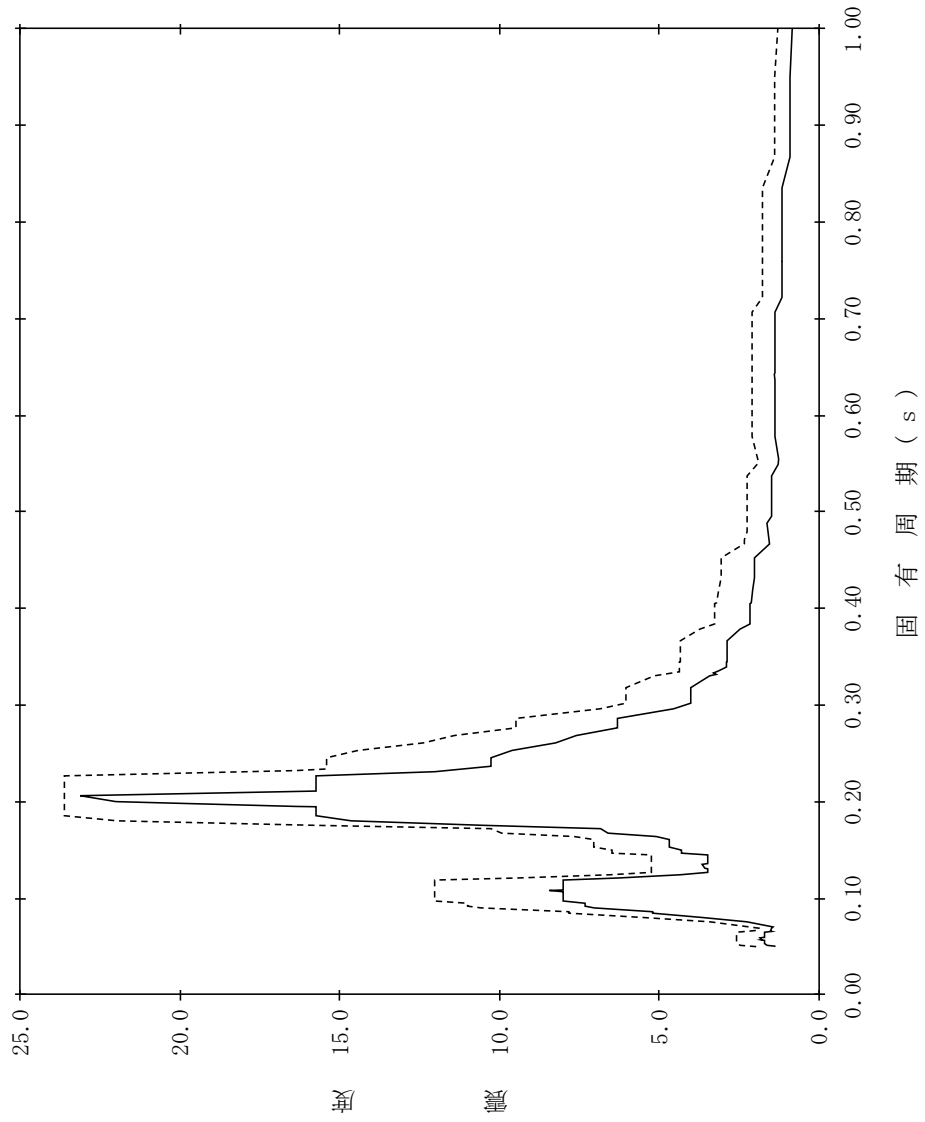

【NS2-PCV-SdEW-SHD186】

構造物名：炉心シユラウド(上部格子板) 標高：EL25.843m 設計用床応答スペクトル I (EW方向)
 減衰定数：1.0% 波形名：弾性設計用地震動 S d 設計用床応答スペクトル II (EW方向)

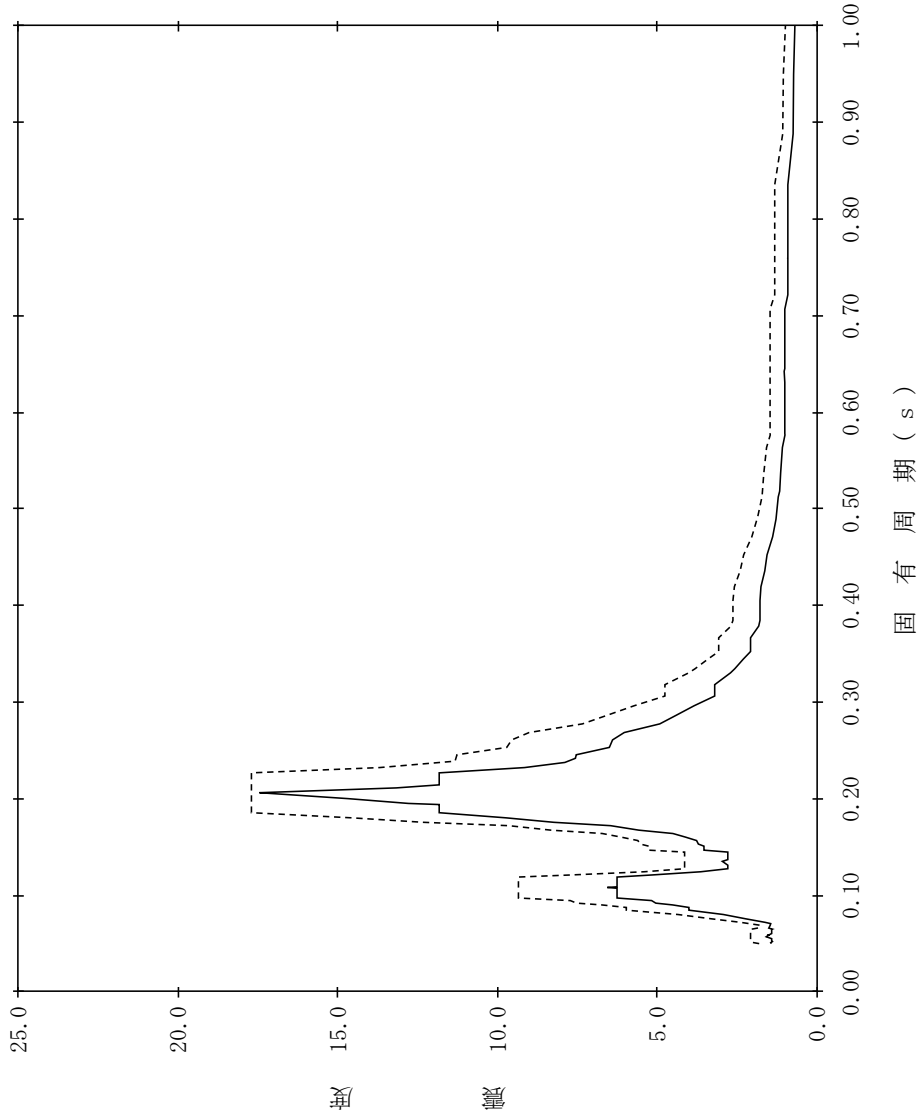

【NS2-PCV-SdEW-SHD187】

構造物名：炉心シユラウド(上部格子板) 標高：EL25.843m 設計用床応答スペクトル I (EW方向)
 減衰定数：1.5% 波形名：弾性設計用地震動 S d 設計用床応答スペクトル II (EW方向)

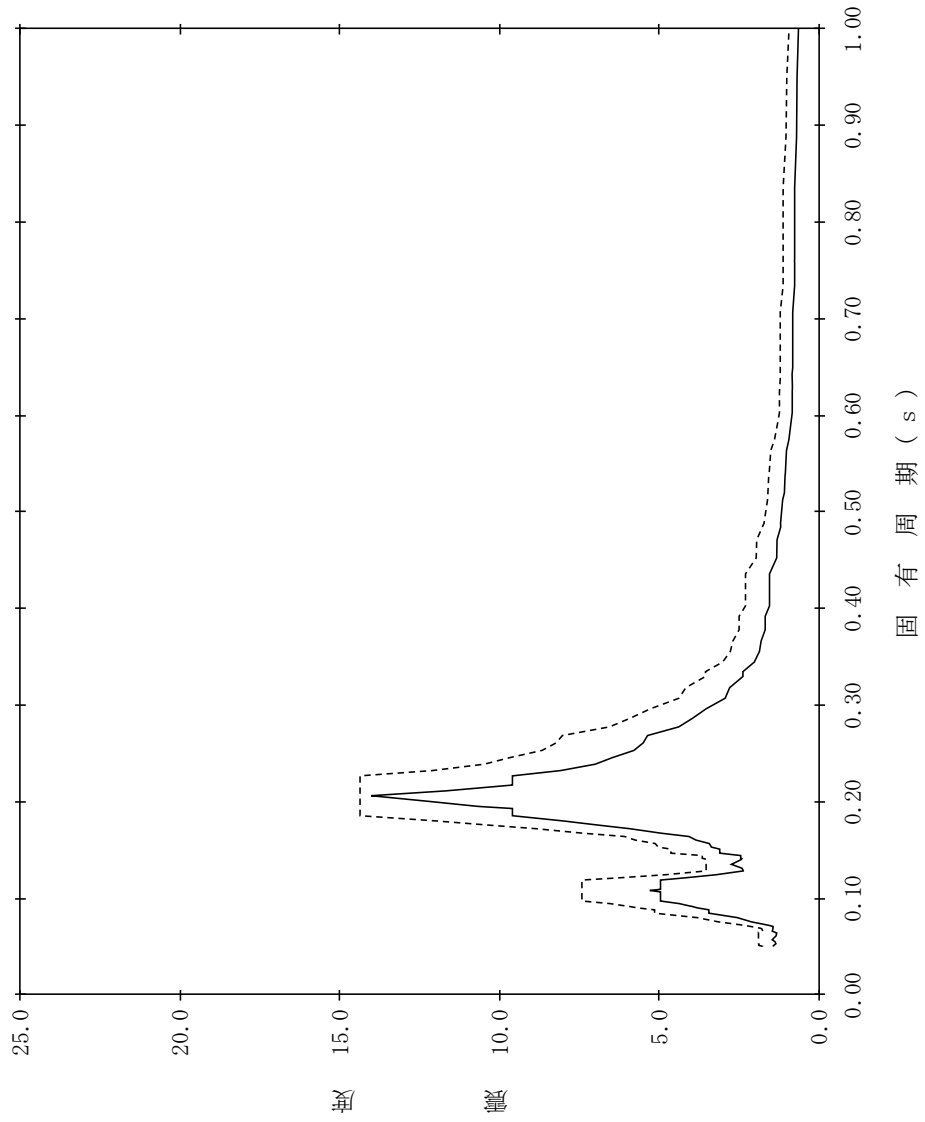

【NS2-PCV-SdEW-SHD188】

構造物名：炉心シユラウド(上部格子板) 標高：EL25.843m ——— 設計用床応答スペクトル I (EW方向)
 減衰定数：2.0% 波形名：弾性設計用地震動 S d - - - - - 設計用床応答スペクトル II (EW方向)

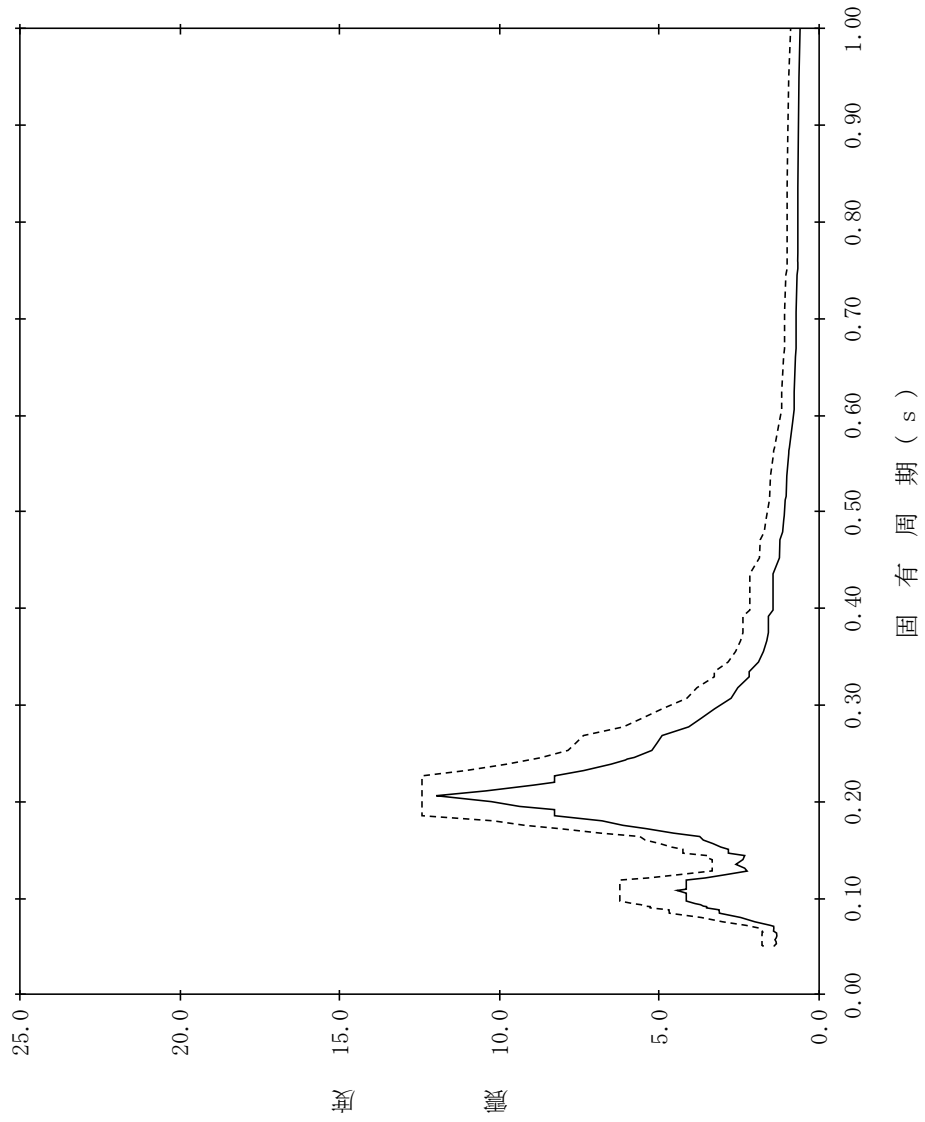

【NS2-PCV-SdEW-SHD189】

構造物名：炉心シユラウド(上部格子板) 標高：EL25.843m 設計用床応答スペクトル I (EW方向)
 減衰定数：2.5% 波形名：弾性設計用地震動 S d 設計用床応答スペクトル II (EW方向)

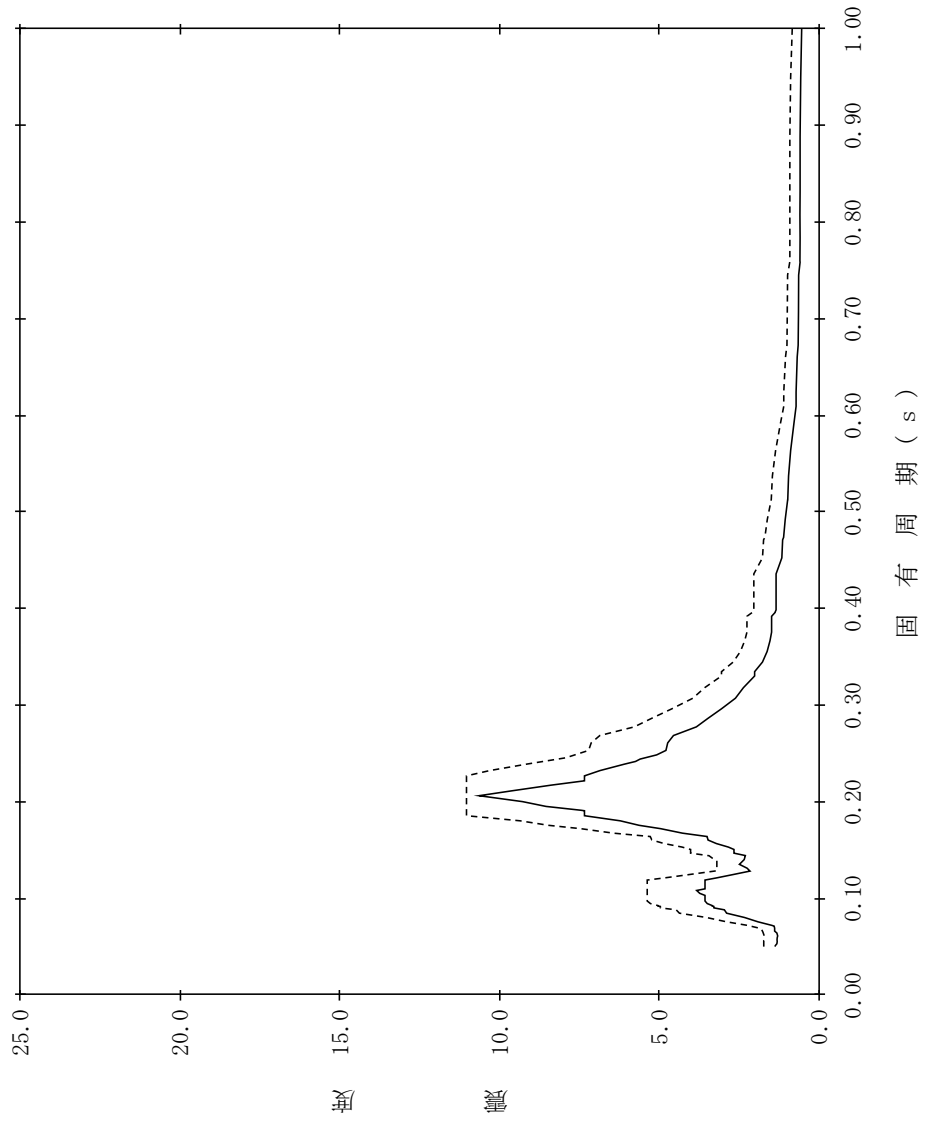

【NS2-PCV-SdEW-SHD190】

構造物名：炉心シユラウド(上部格子板) 標高：EL25.843m 設計用床応答スペクトル I (EW方向)
 減衰定数：3.0% 波形名：弾性設計用地震動 S d 設計用床応答スペクトル II (EW方向)

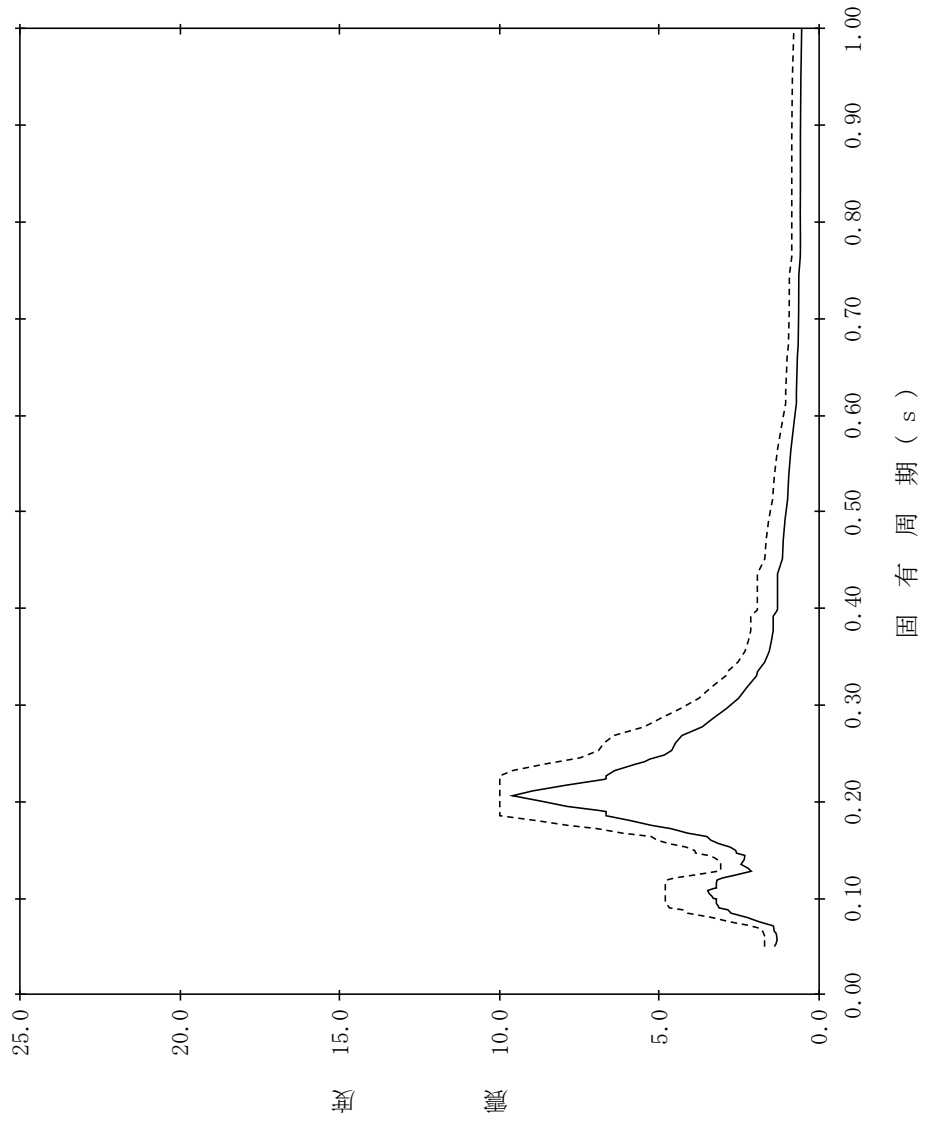

【NS2-PCV-SdEW-SHD191】

構造物名：炉心シユラウド(上部格子板) 標高：EL25.843m 設計用床応答スペクトル I (EW方向)
 減衰定数：4.0% 波形名：弾性設計用地震動 S d 設計用床応答スペクトル II (EW方向)

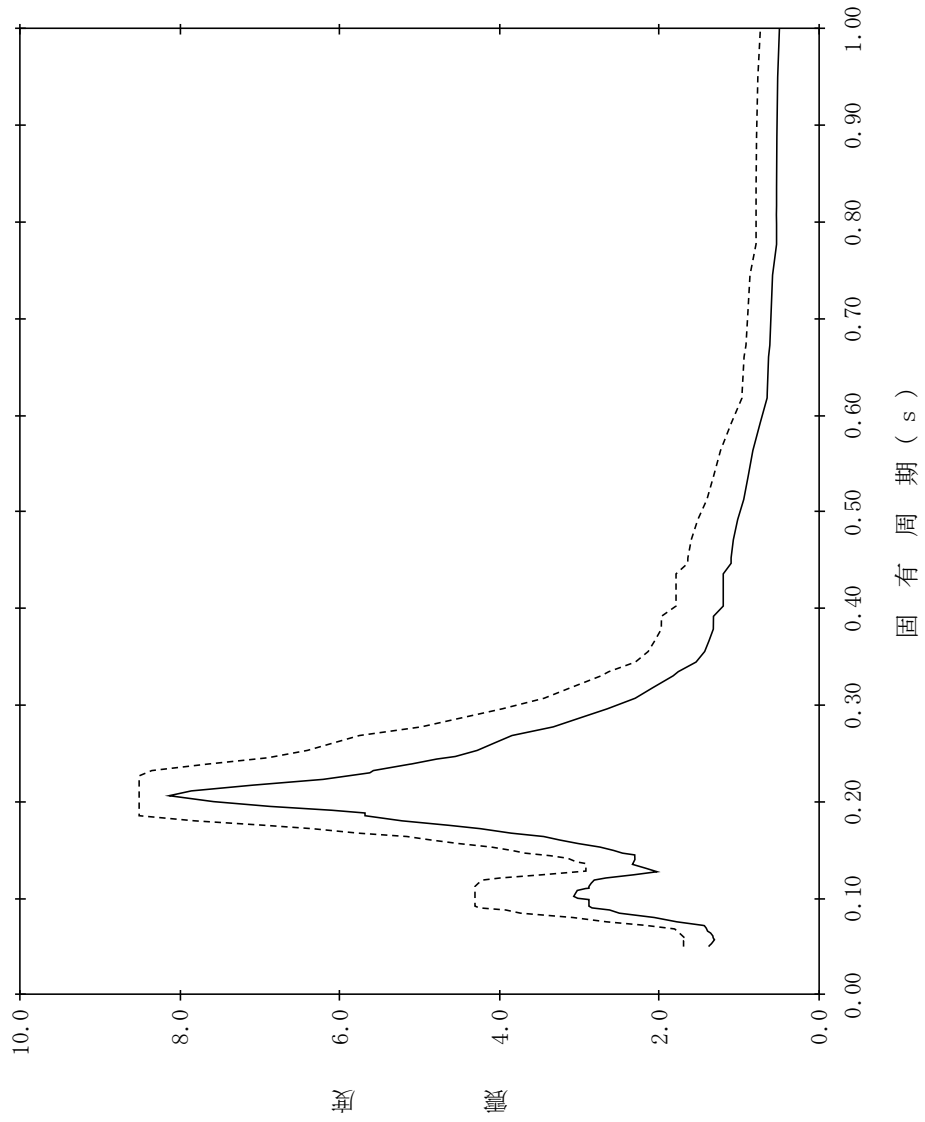

【NS2-PCV-SdEW-SHD192】

構造物名：炉心シユラウド(上部格子板) 標高：EL25.843m 設計用床応答スペクトル I (EW方向)
 減衰定数：5.0% 波形名：弾性設計用地震動 S d 設計用床応答スペクトル II (EW方向)

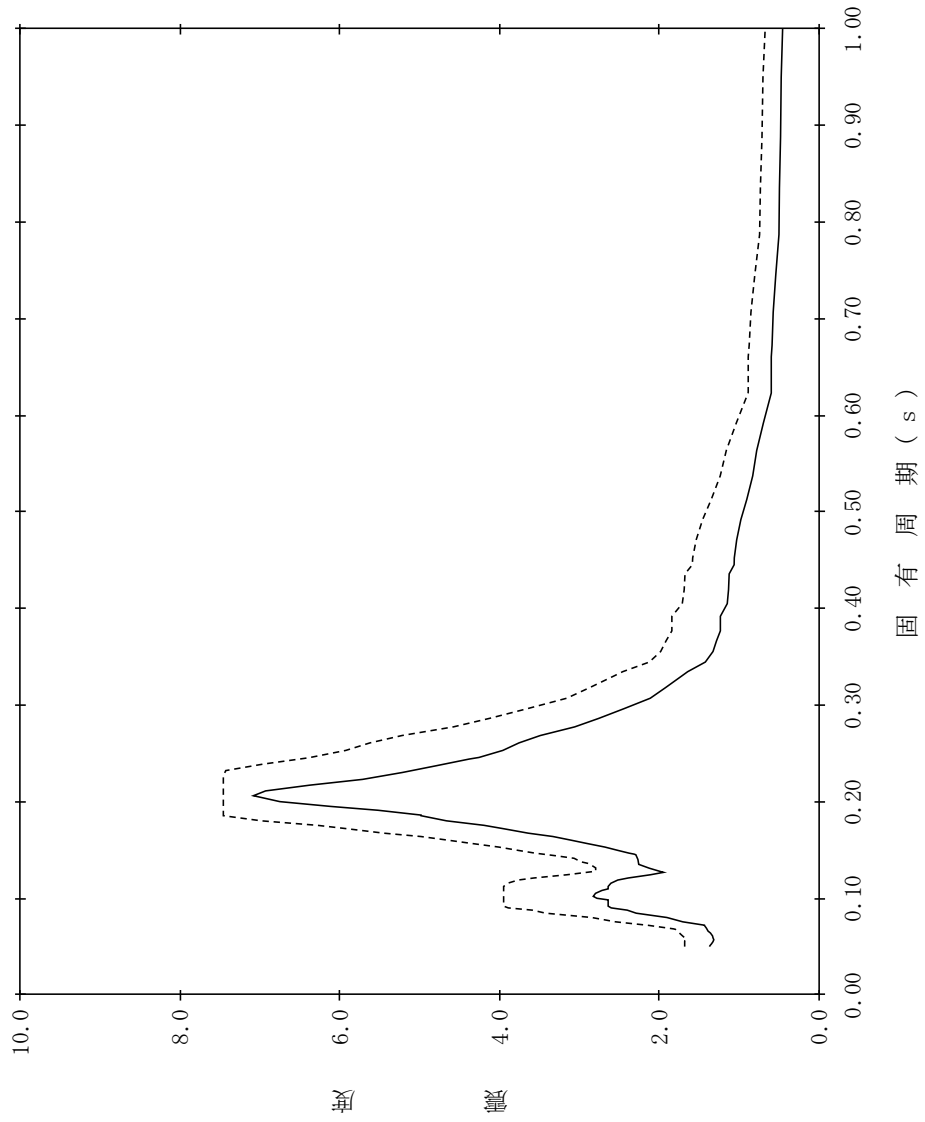

【NS2-PCV-SdEW-SHD193】

構造物名：炉心シェラウド(炉心支持板) 標高：EL21.571m 設計用床応答スペクトル I (EW方向)
 減衰定数：0.5% 波形名：弾性設計用地震動 S d 設計用床応答スペクトル II (EW方向)

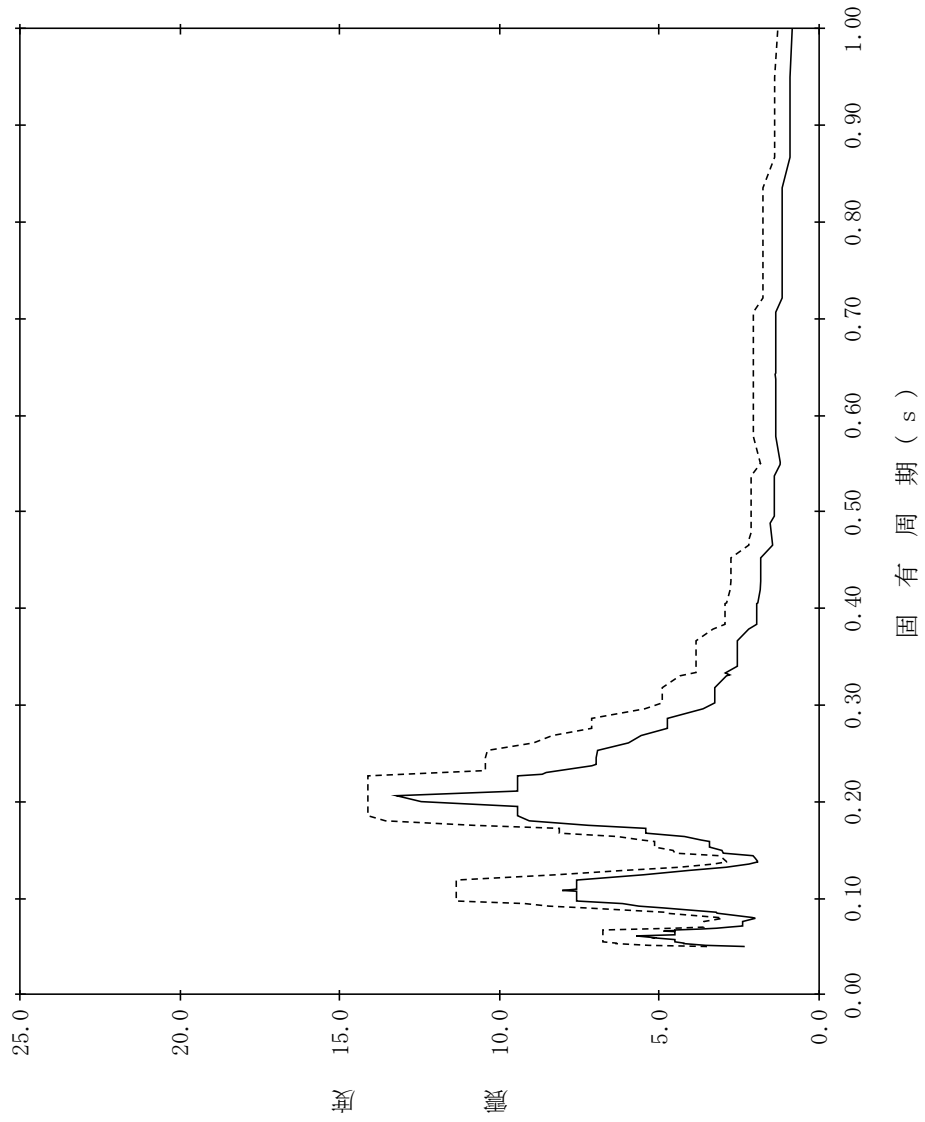

【NS2-PCV-SdEW-SHD194】

構造物名：炉心シュラウド(炉心支持板) 標高：EL21.571m 設計用床応答スペクトル I (EW方向)
 減衰定数：1.0% 波形名：弾性設計用地震動 S d 設計用床応答スペクトル II (EW方向)

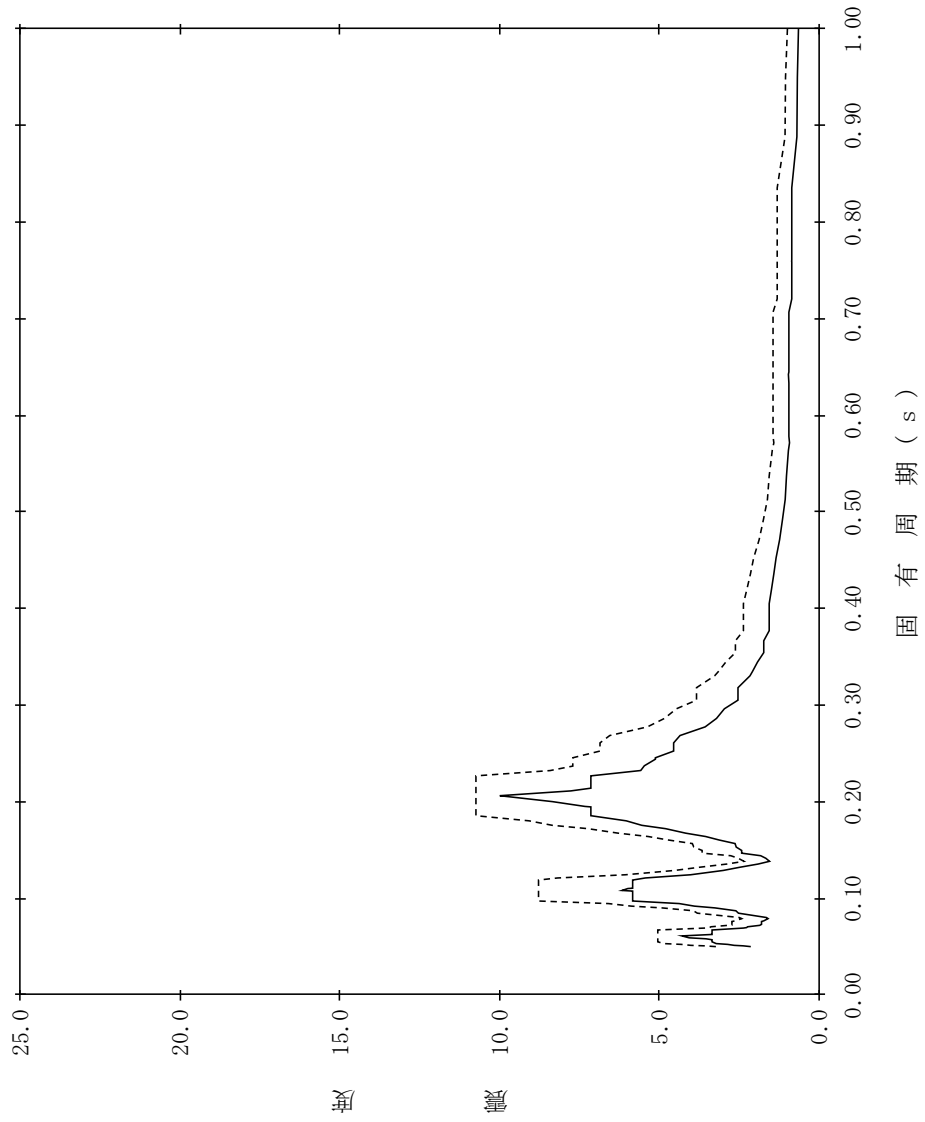

【NS2-PCV-SdEW-SHD195】

構造物名：炉心シュラウド(炉心支持板) 標高：EL21.571m 設計用床応答スペクトル I (EW方向)
 減衰定数：1.5% 波形名：弾性設計用地震動 S d 設計用床応答スペクトル II (EW方向)

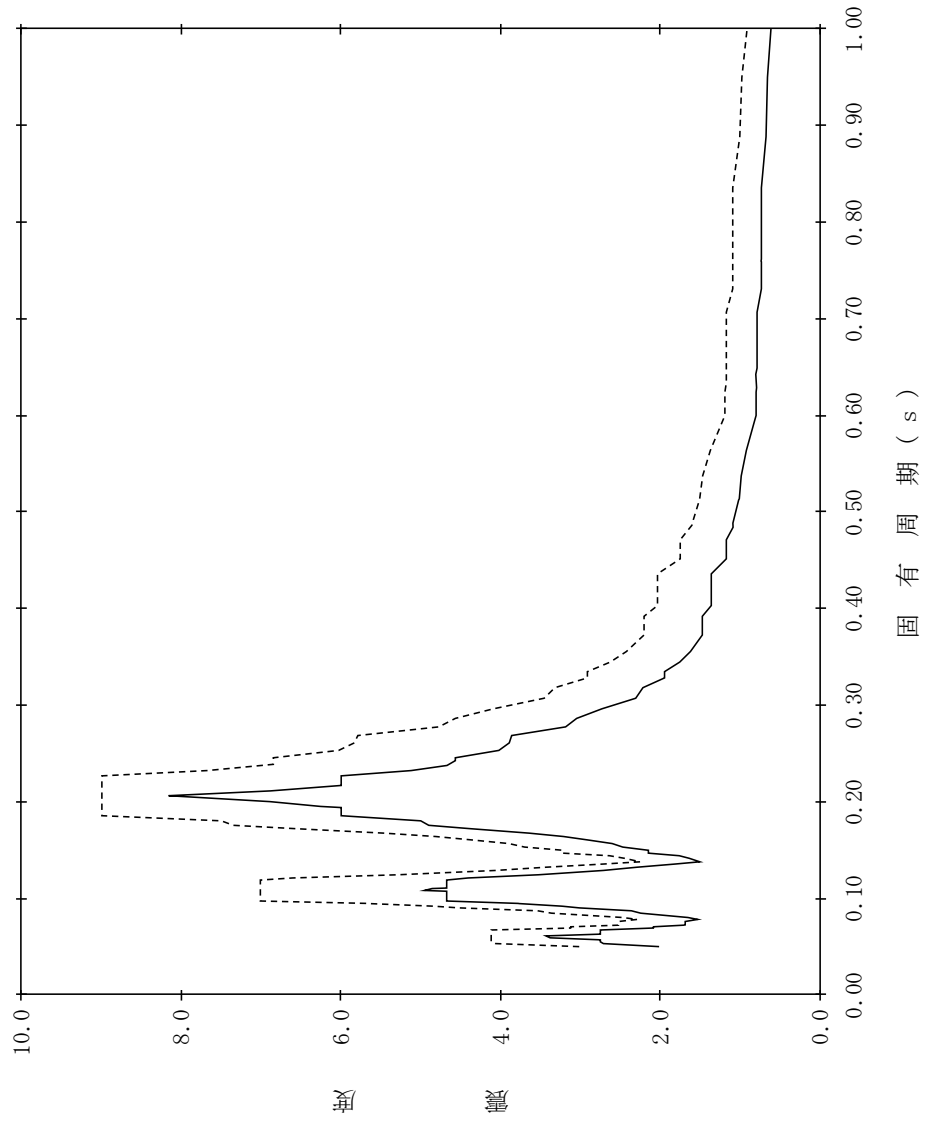

【NS2-PCV-SdEW-SHD196】

構造物名：炉心シュラウド(炉心支持板) 標高：EL21.571m 設計用床応答スペクトル I (EW方向)
 減衰定数：2.0% 波形名：弾性設計用地震動 S d 設計用床応答スペクトル II (EW方向)

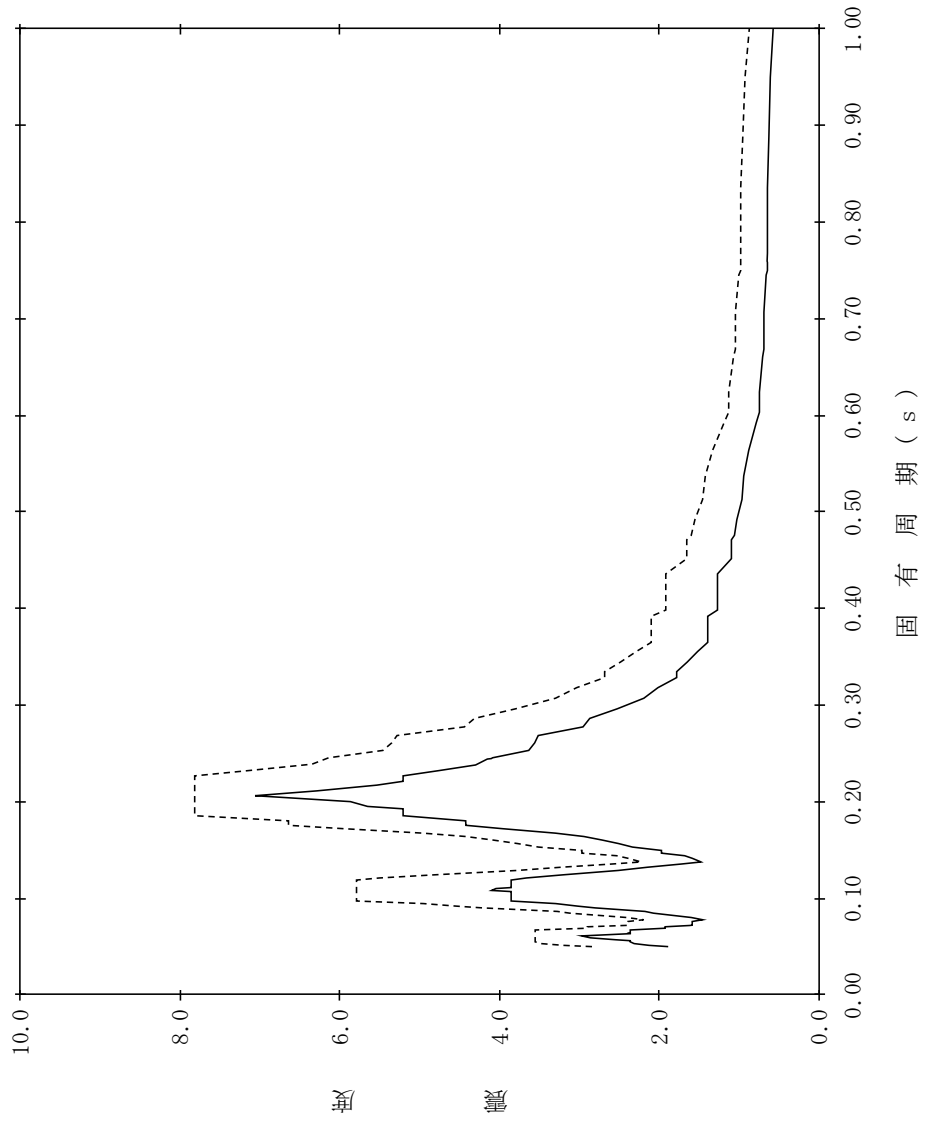

【NS2-PCV-SdEW-SHD197】

構造物名：炉心シュラウド(炉心支持板) 標高：EL21.571m 設計用床応答スペクトル I (EW方向)
 減衰定数：2.5% 波形名：弾性設計用地震動 S d 設計用床応答スペクトル II (EW方向)

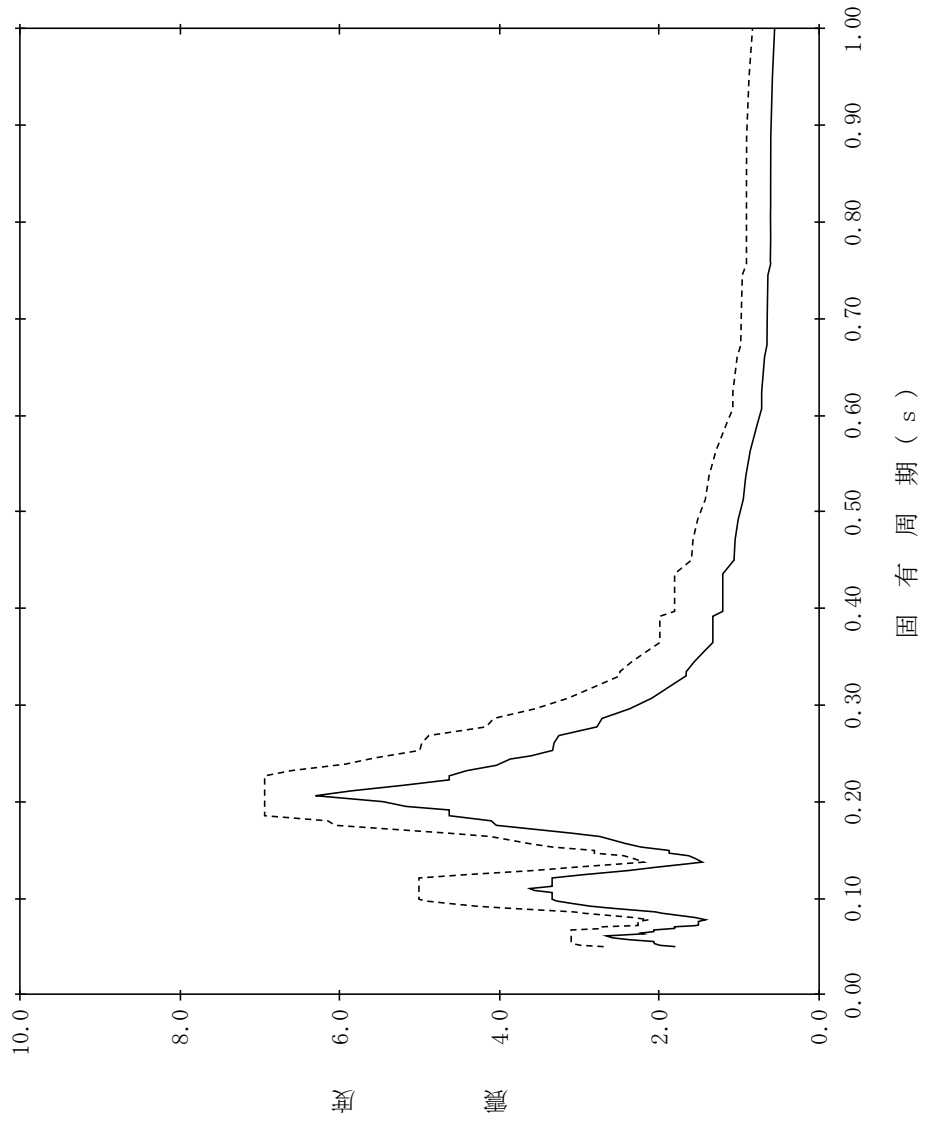

【NS2-PCV-SdEW-SHD198】

構造物名：炉心シュラウド(炉心支持板) 標高：EL21.571m 設計用床応答スペクトル I (EW方向)
 減衰定数：3.0% 波形名：弾性設計用地震動 S d 設計用床応答スペクトル II (EW方向)

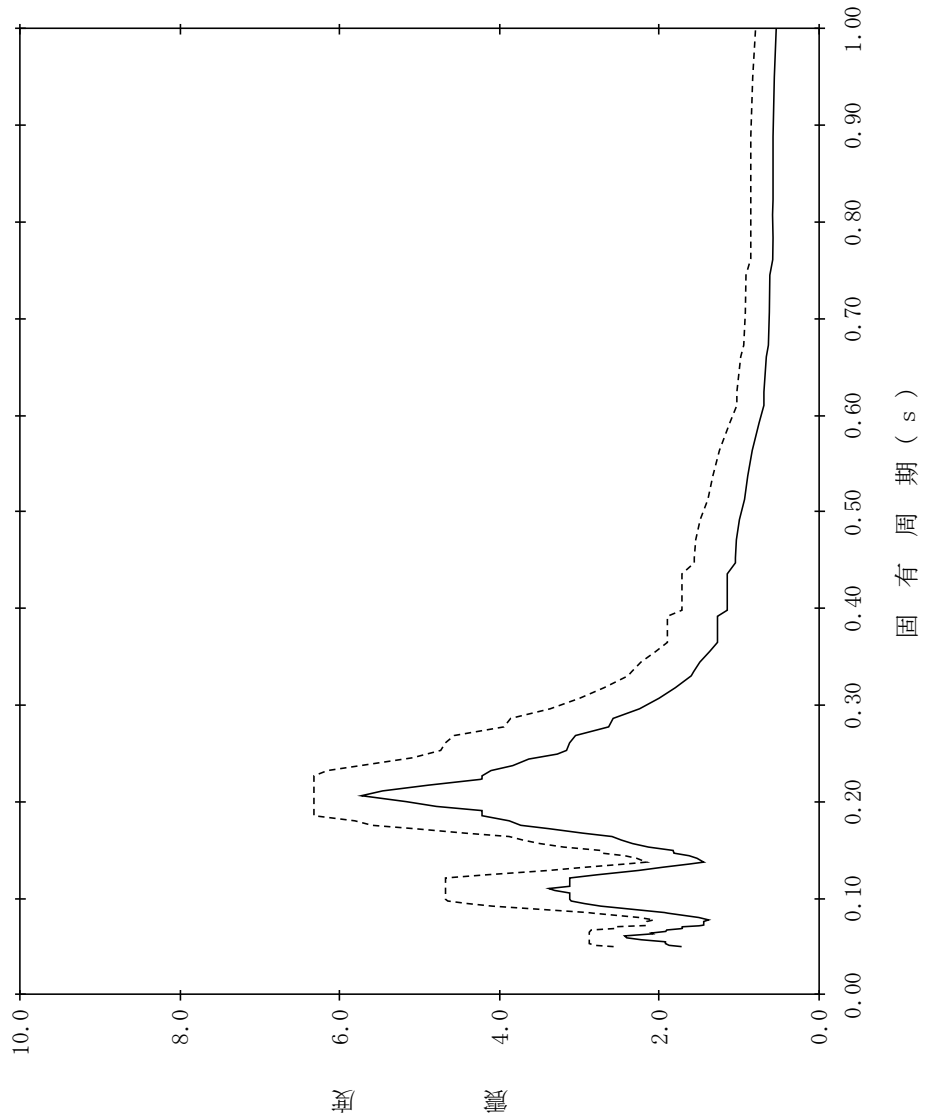

【NS2-PCV-SdEW-SHD199】

構造物名：炉心シュラウド(炉心支持板) 標高：EL21.571m 設計用床応答スペクトル I (EW方向)
 減衰定数：4.0% 波形名：弾性設計用地震動 S d 設計用床応答スペクトル II (EW方向)

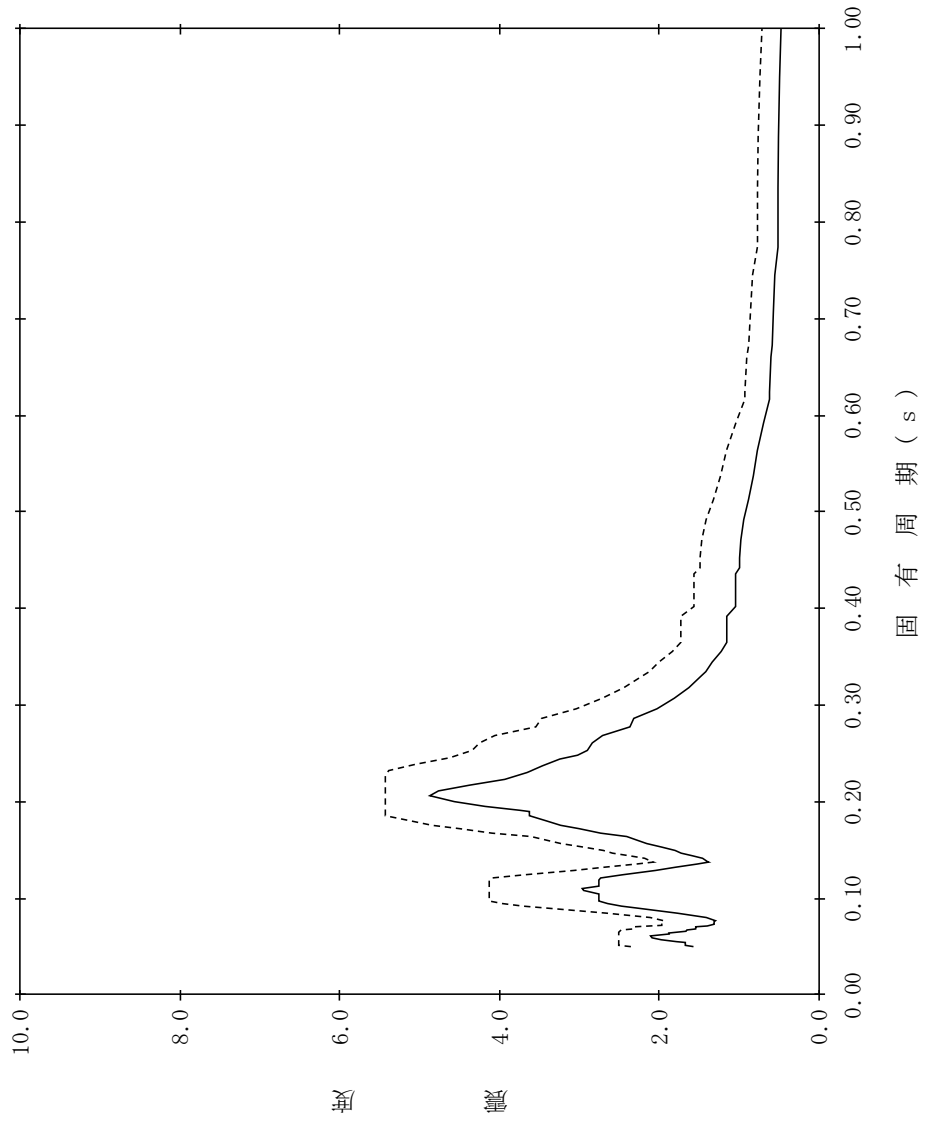

【NS2-PCV-SdEW-SHD200】

構造物名：炉心シュラウド(炉心支持板) 標高：EL1.571m 設計用床応答スペクトル I (EW方向)
 減衰定数：5.0% 波形名：弾性設計用地震動 S d 設計用床応答スペクトル II (EW方向)

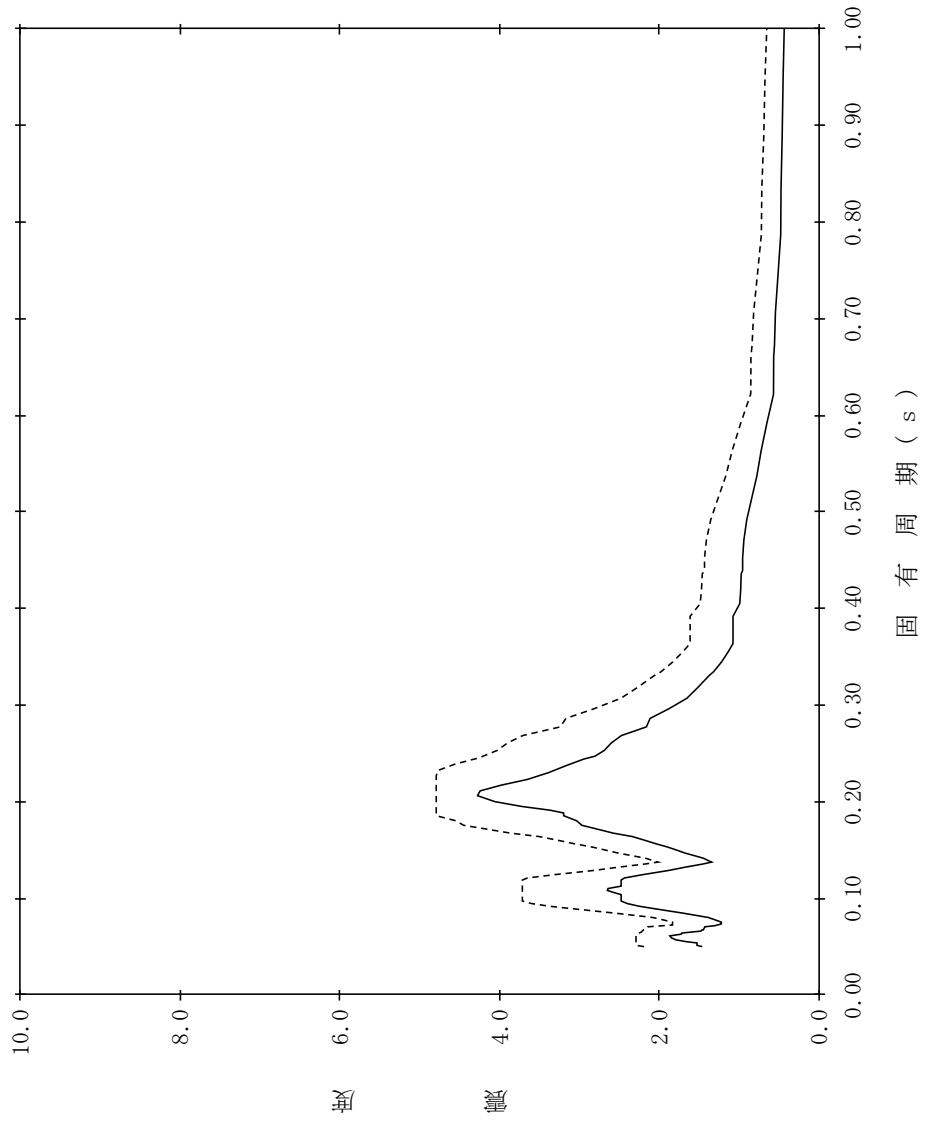

【NS2-PCV-SdEW-RPV201】

構造物名：原子炉压力容器下鏡
 標高：EL18.250m～16.508m
 減衰定数：0.5%
 波形名：弾性設計用地震動 S d
 設計用床応答スペクトル I (EW方向)
 設計用床応答スペクトル II (EW方向)

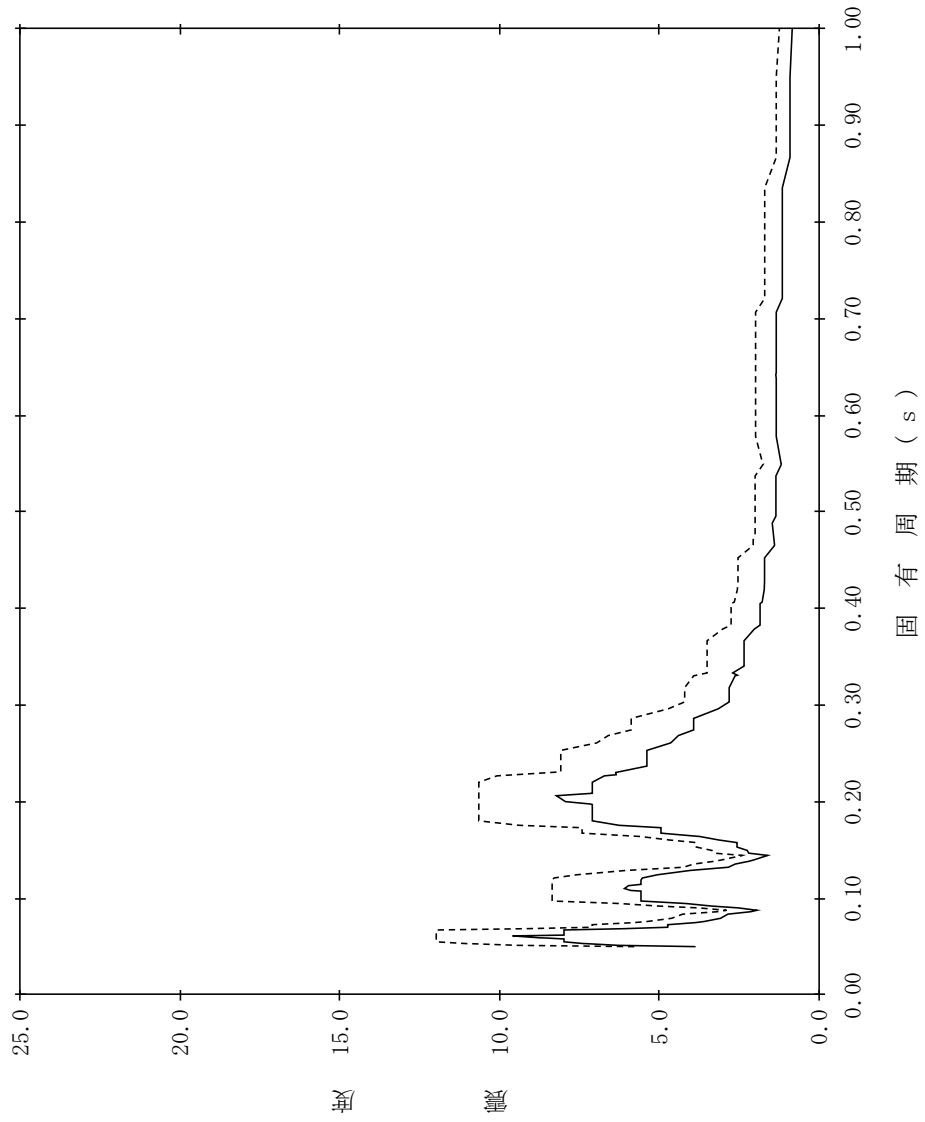

【NS2-PCV-SdEW-RPV202】

構造物名：原子炉压力容器下鏡
 標高：EL18.250m～16.508m
 減衰定数：1.0%
 波形名：弾性設計用地震動 S d
 設計用床応答スペクトル I (EW方向)
 設計用床応答スペクトル II (EW方向)

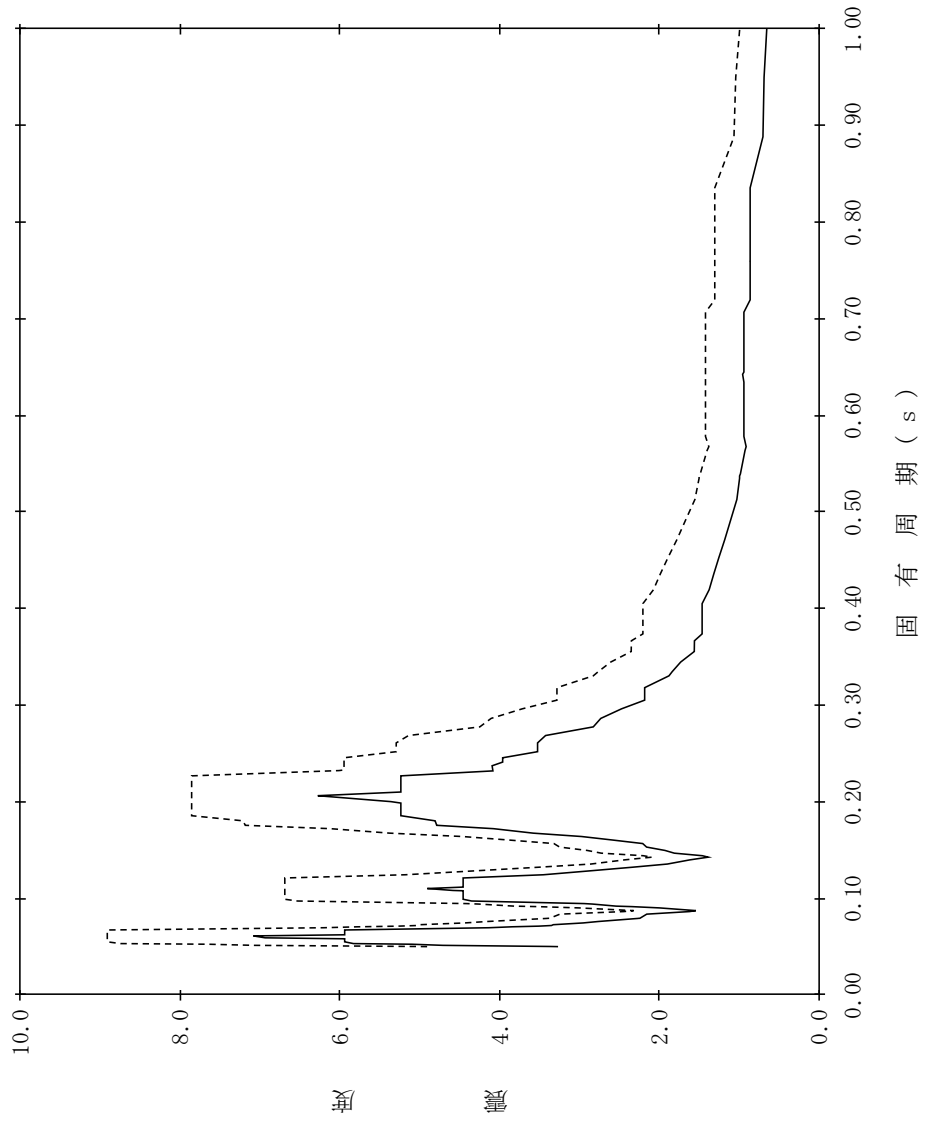

【NS2-PCV-SdEW-RPV203】

構造物名：原子炉压力容器下鏡
 標高：EL18.250m～16.508m
 波形名：弾性設計用地震動 S d
 減衰定数：1.5%

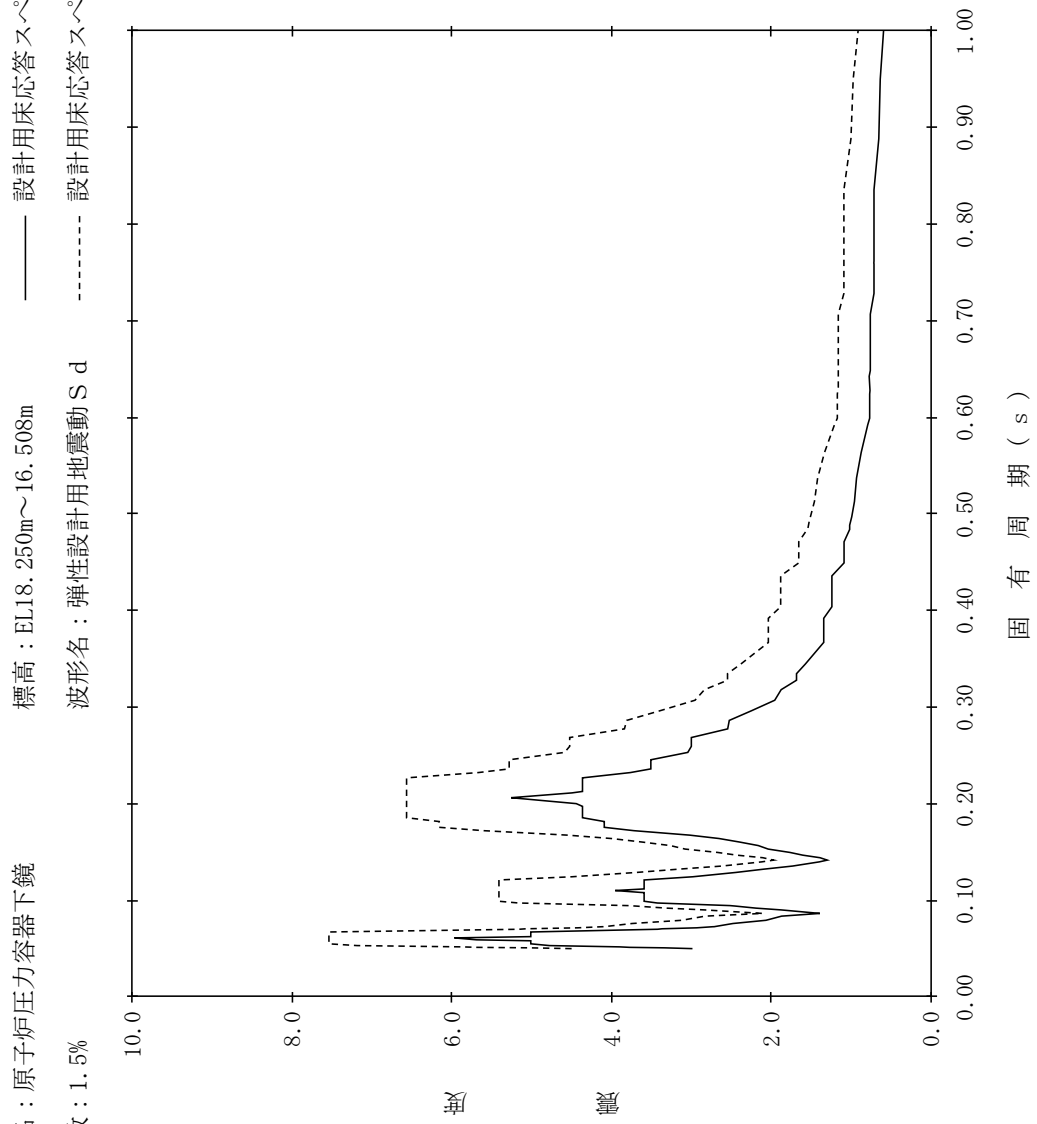

【NS2-PCV-SdEW-RPV204】

構造物名：原子炉压力容器下鏡
 標高：EL18.250m～16.508m
 波形名：弾性設計用地震動 S d
 減衰定数：2.0%

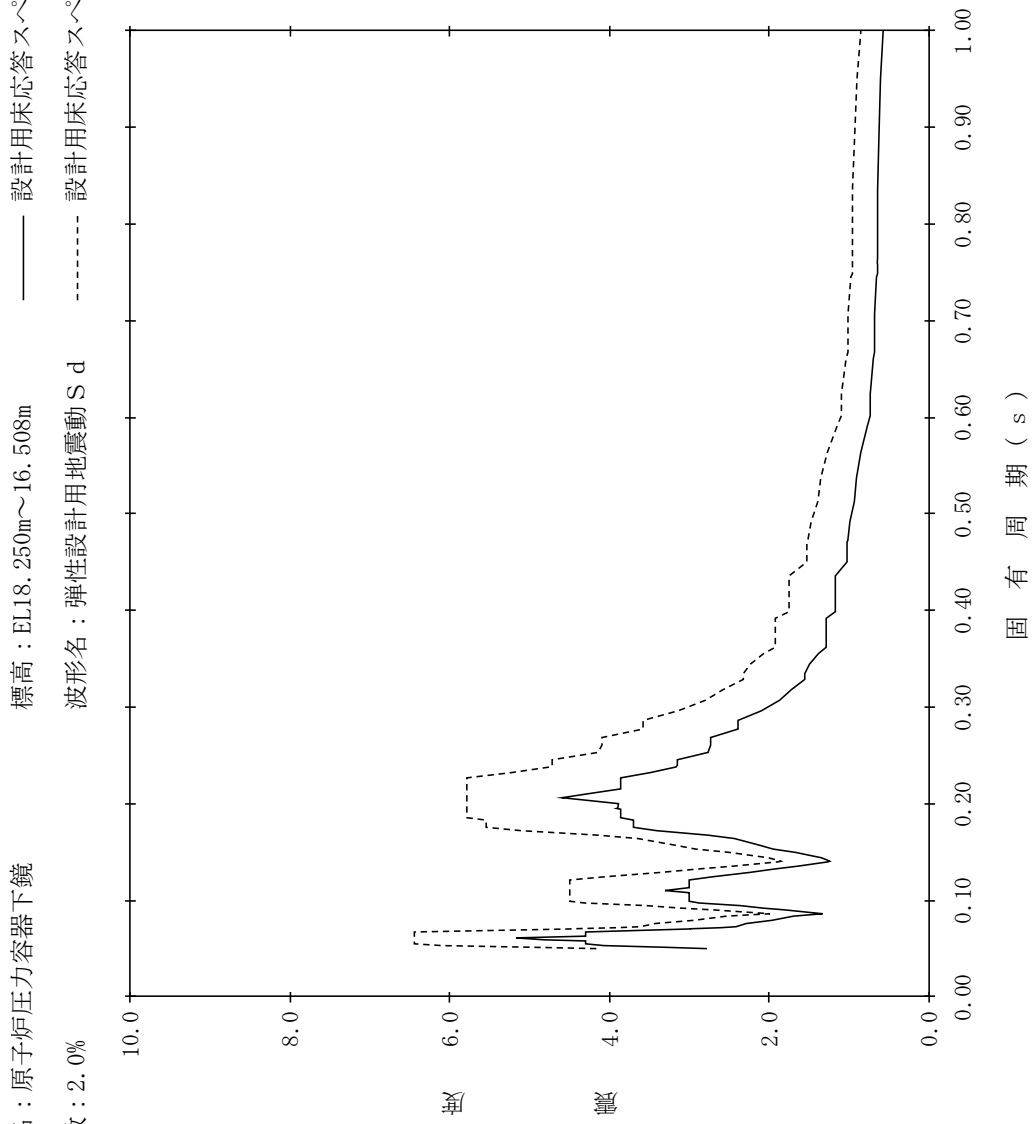

【NS2-PCV-SdEW-RPV205】

構造物名：原子炉压力容器下鏡
 標高：EL18.250m～16.508m
 減衰定数：2.5%
 波形名：弾性設計用地震動 S d
 設計用床応答スペクトル I (EW方向)
 設計用床応答スペクトル II (EW方向)

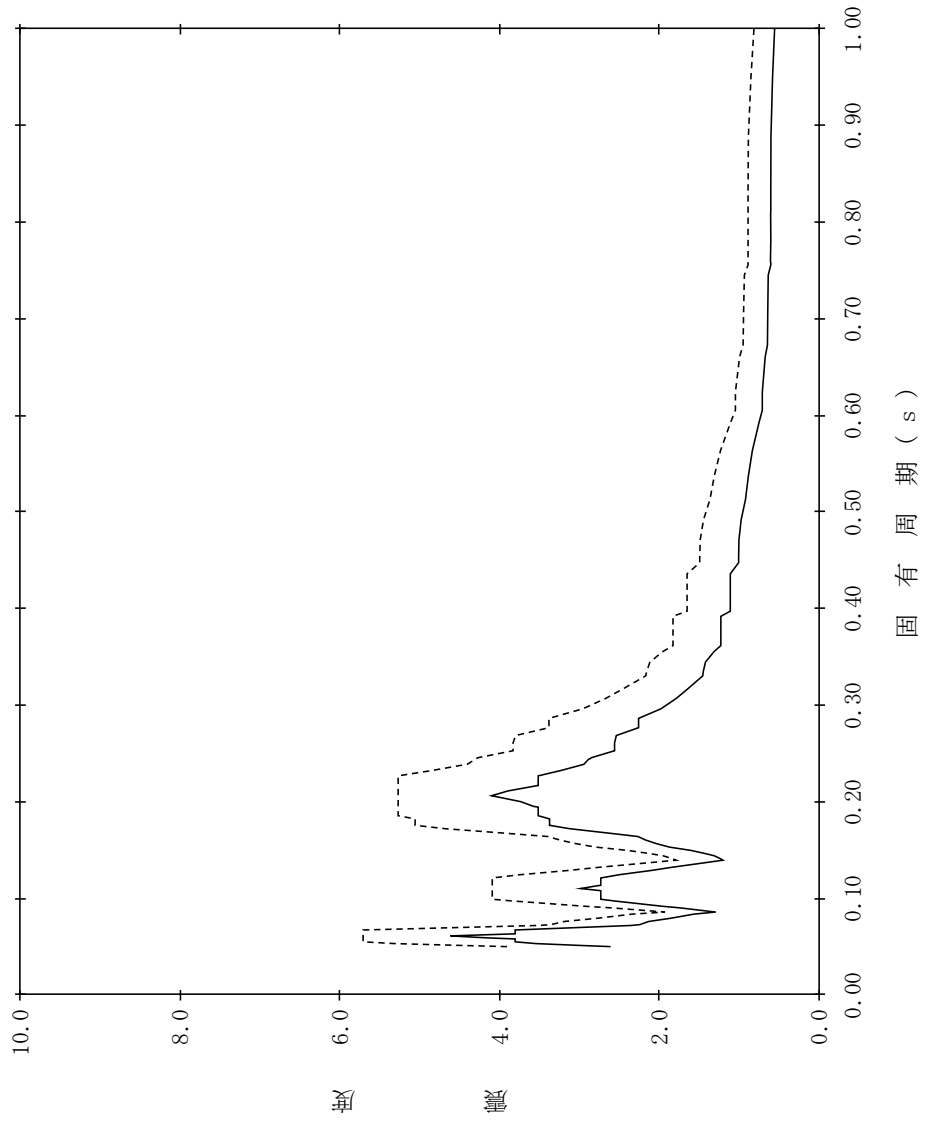

【NS2-PCV-SdEW-RPV206】

構造物名：原子炉压力容器下鏡
 標高：EL18.250m～16.508m
 波形名：弾性設計用地震動 S d
 減衰定数：3.0%

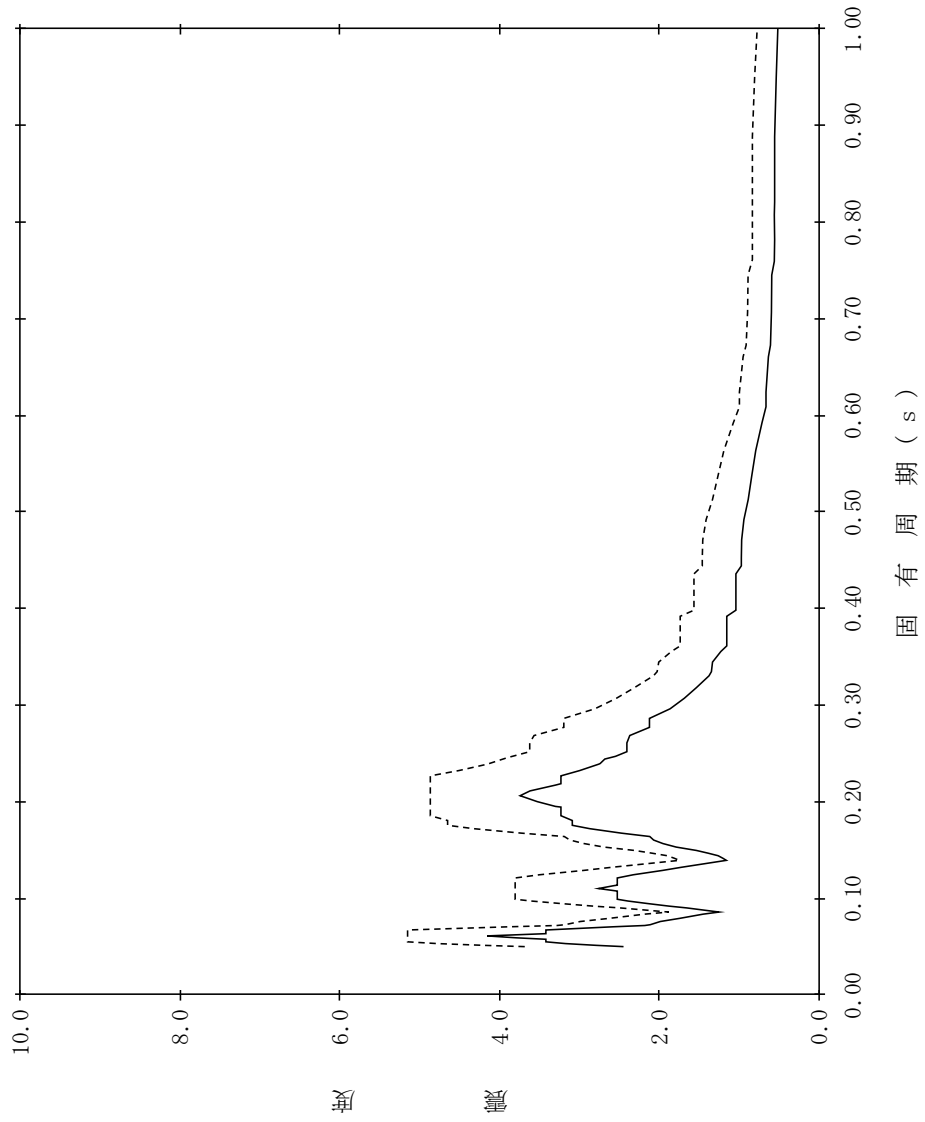

【NS2-PCV-SdEW-RPV207】

構造物名：原子炉压力容器下鏡
 標高：EL18.250m～16.508m
 減衰定数：4.0%
 波形式：弾性設計用地震動 S d
 設計用床応答スペクトル I (EW方向)
 設計用床応答スペクトル II (EW方向)

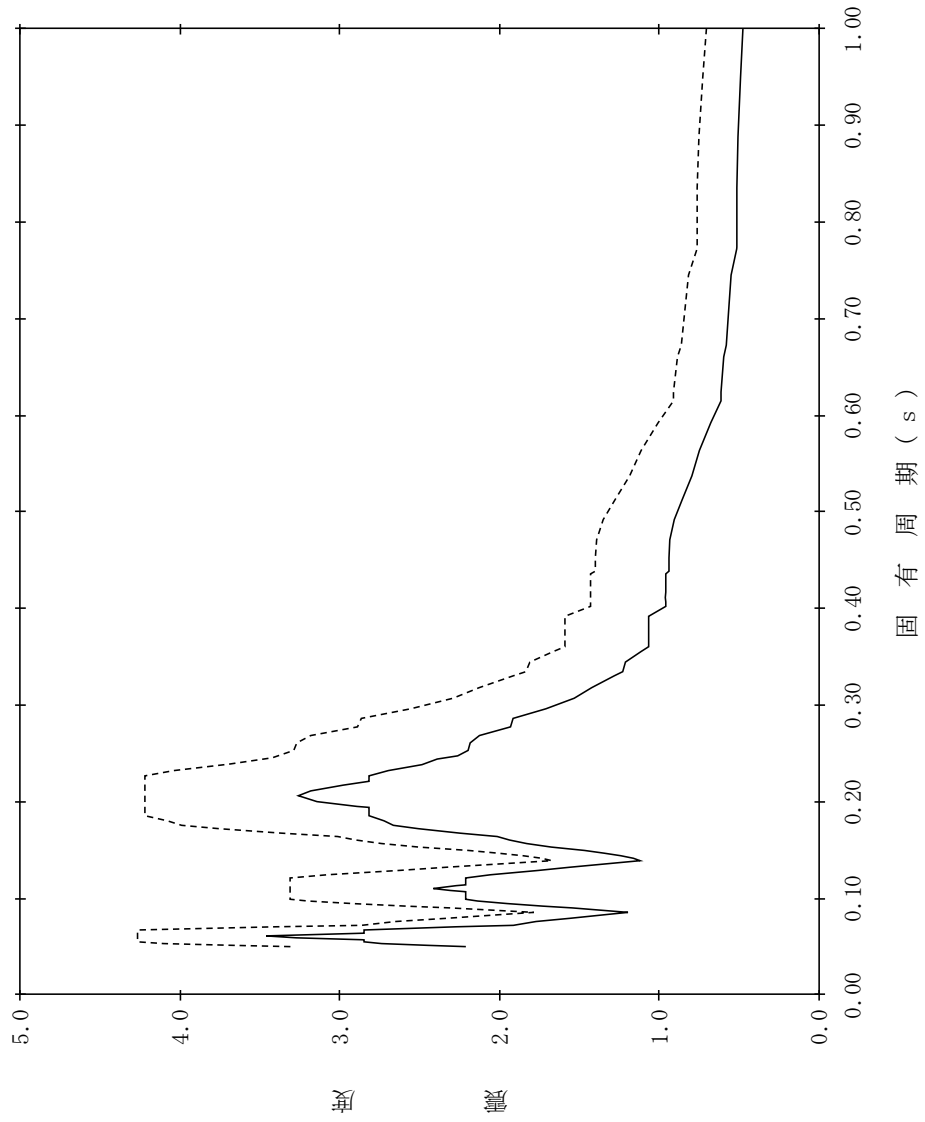

【NS2-PCV-SdEW-RPV208】

構造物名：原子炉压力容器下鏡
 標高：EL18.250m～16.508m
 減衰定数：5.0%
 波形名：弾性設計用地震動 S d
 設計用床応答スペクトル I (EW方向)
 設計用床応答スペクトル II (EW方向)

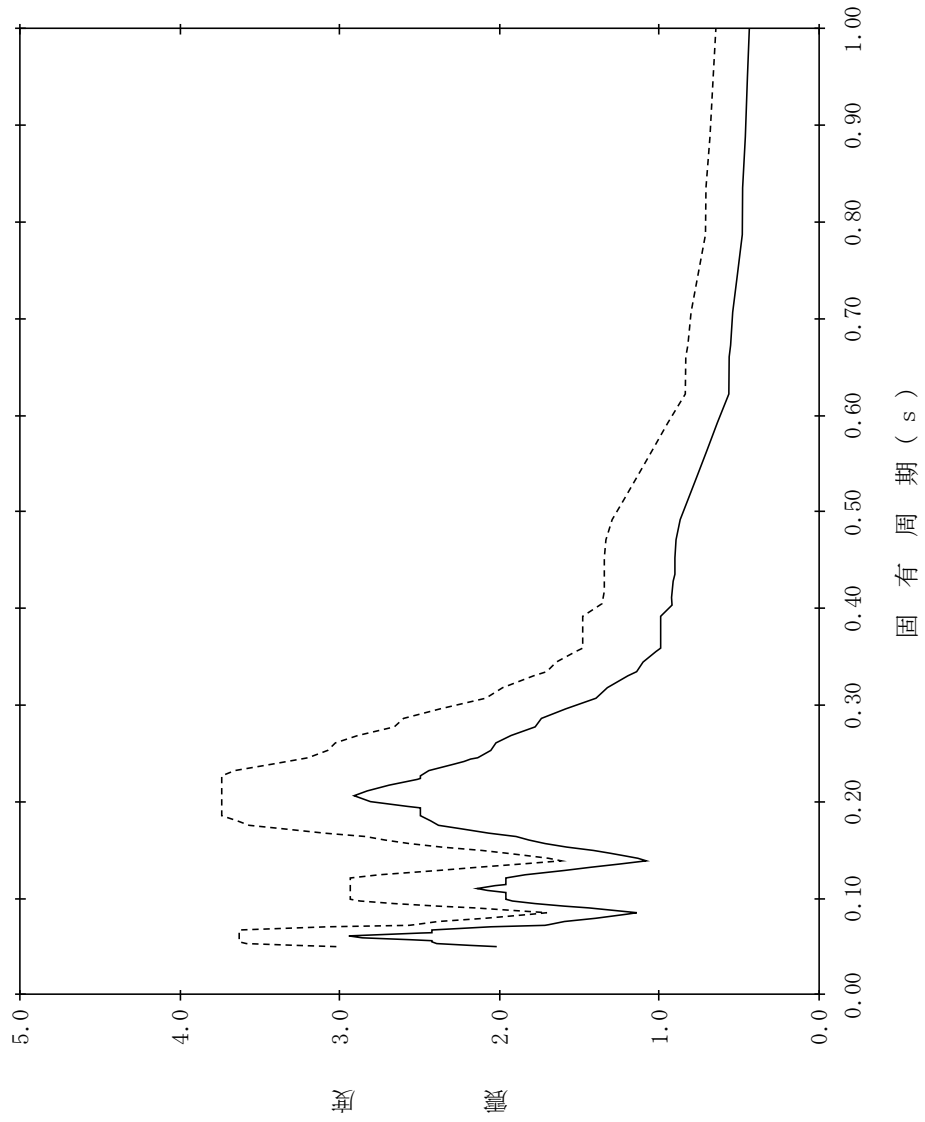

【NS2-PCV-SdV-PCV1】

構造物名：原子炉格納容器
 標高：EL39.400m
 減衰定数：0.5%
 波形名：弾性設計用地震動 S d
 設計用床応答スペクトル I (鉛直方向)
 設計用床応答スペクトル II (鉛直方向)

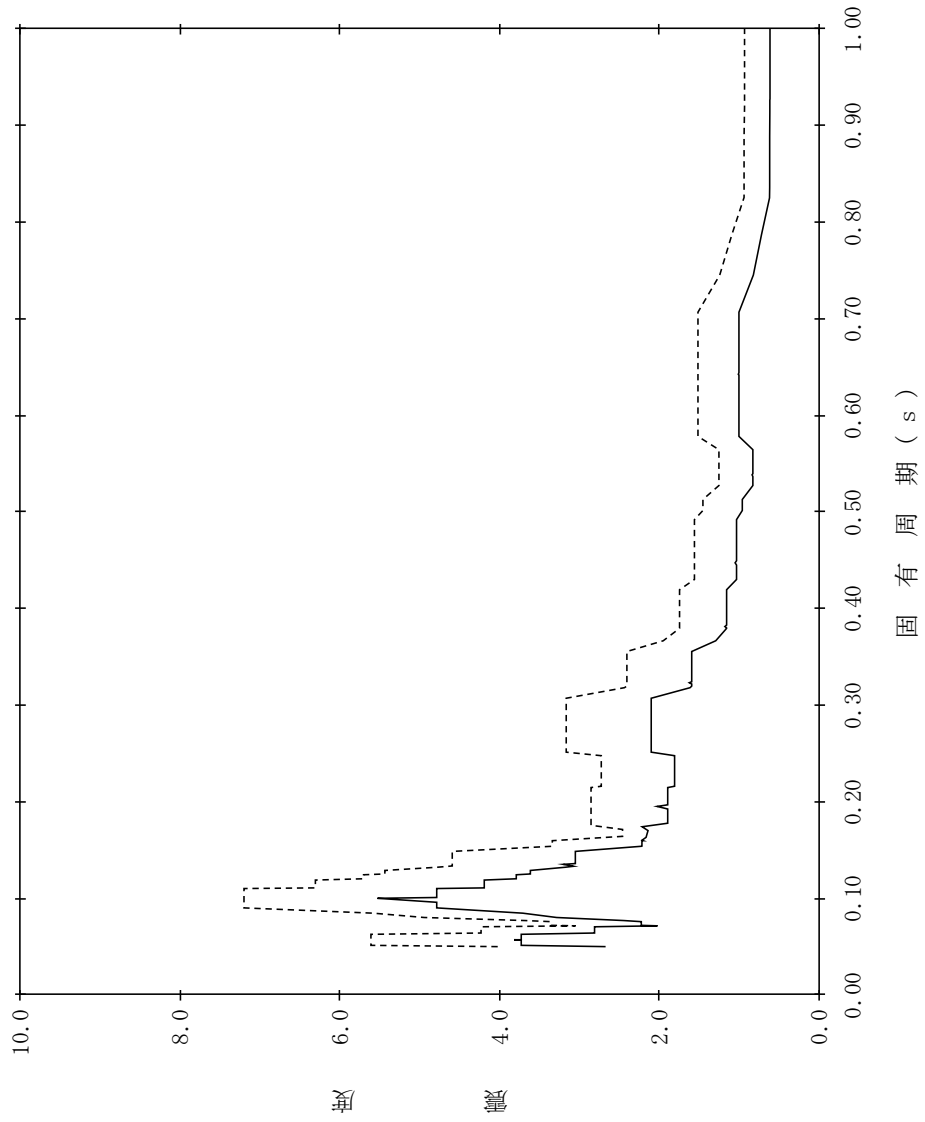

【NS2-PCV-SdV-PCV2】

構造物名：原子炉格納容器
 標高：EL39.400m
 減衰定数：1.0%
 波形名：弾性設計用地震動 S d
 設計用床応答スペクトル I (鉛直方向)
 設計用床応答スペクトル II (鉛直方向)

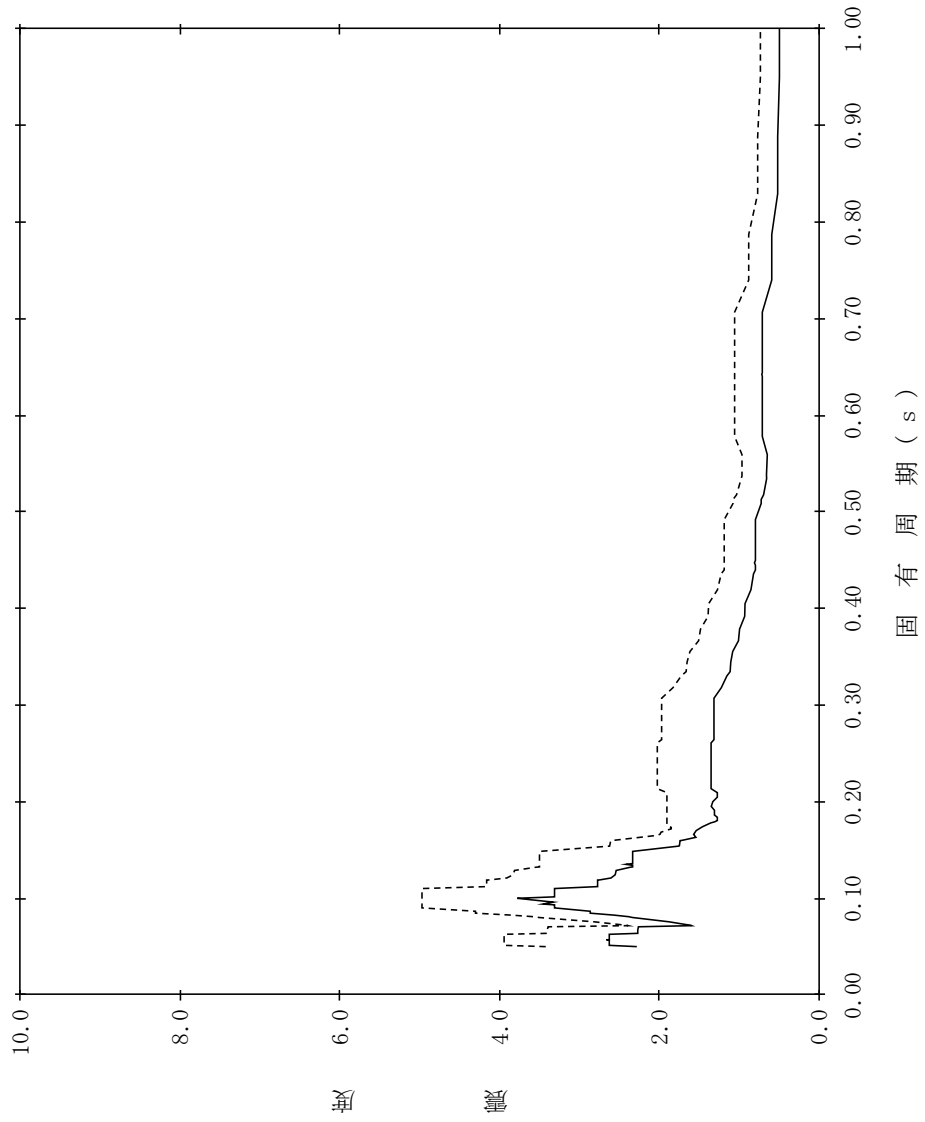

【NS2-PCV-SdV-PCV3】

構造物名：原子炉格納容器
 標高：EL39.400m
 減衰定数：1.5%
 波形名：弾性設計用地震動 S d
 設計用床応答スペクトル I (鉛直方向)
 設計用床応答スペクトル II (鉛直方向)

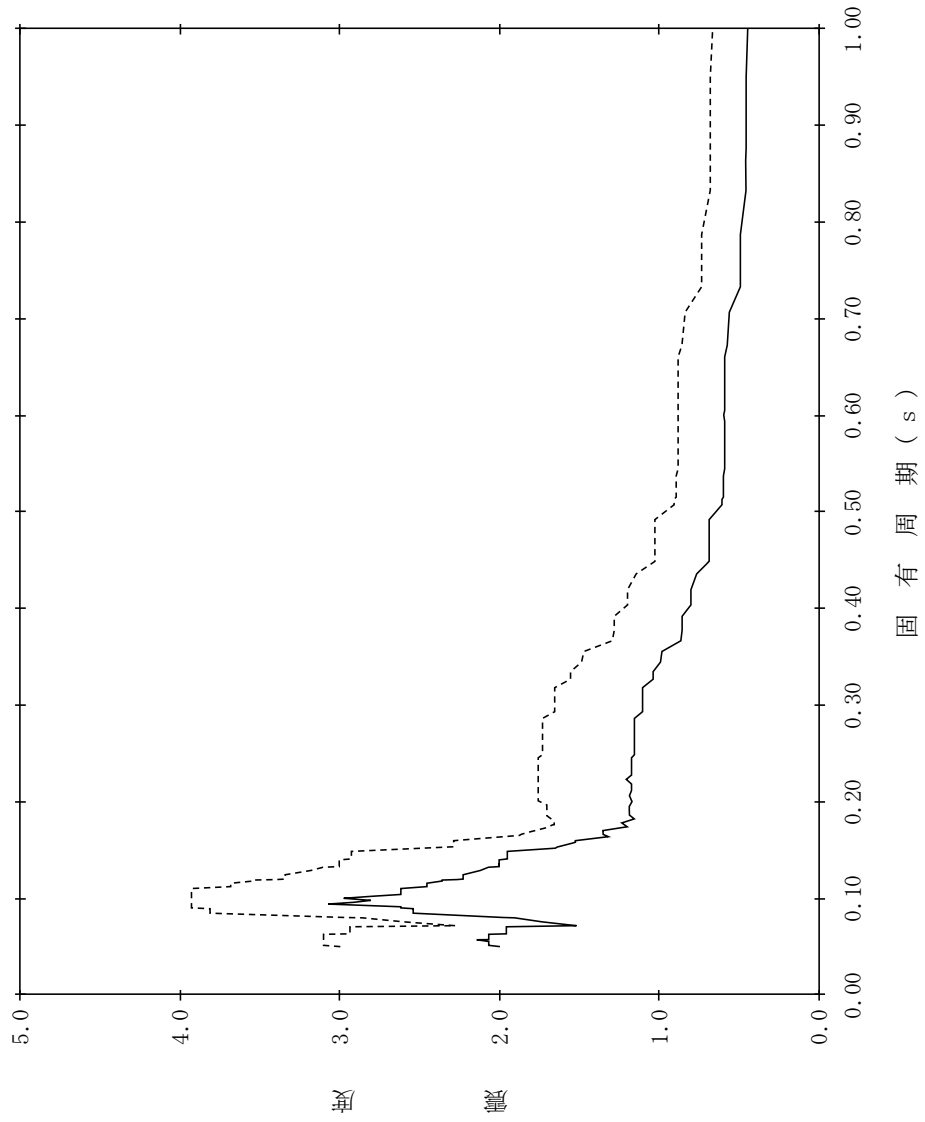

【NS2-PCV-SdV-PCV4】

構造物名：原子炉格納容器
 標高：EL39.400m
 減衰定数：2.0%
 波形名：弾性設計用地震動 S d
 設計用床応答スペクトル I (鉛直方向)
 設計用床応答スペクトル II (鉛直方向)

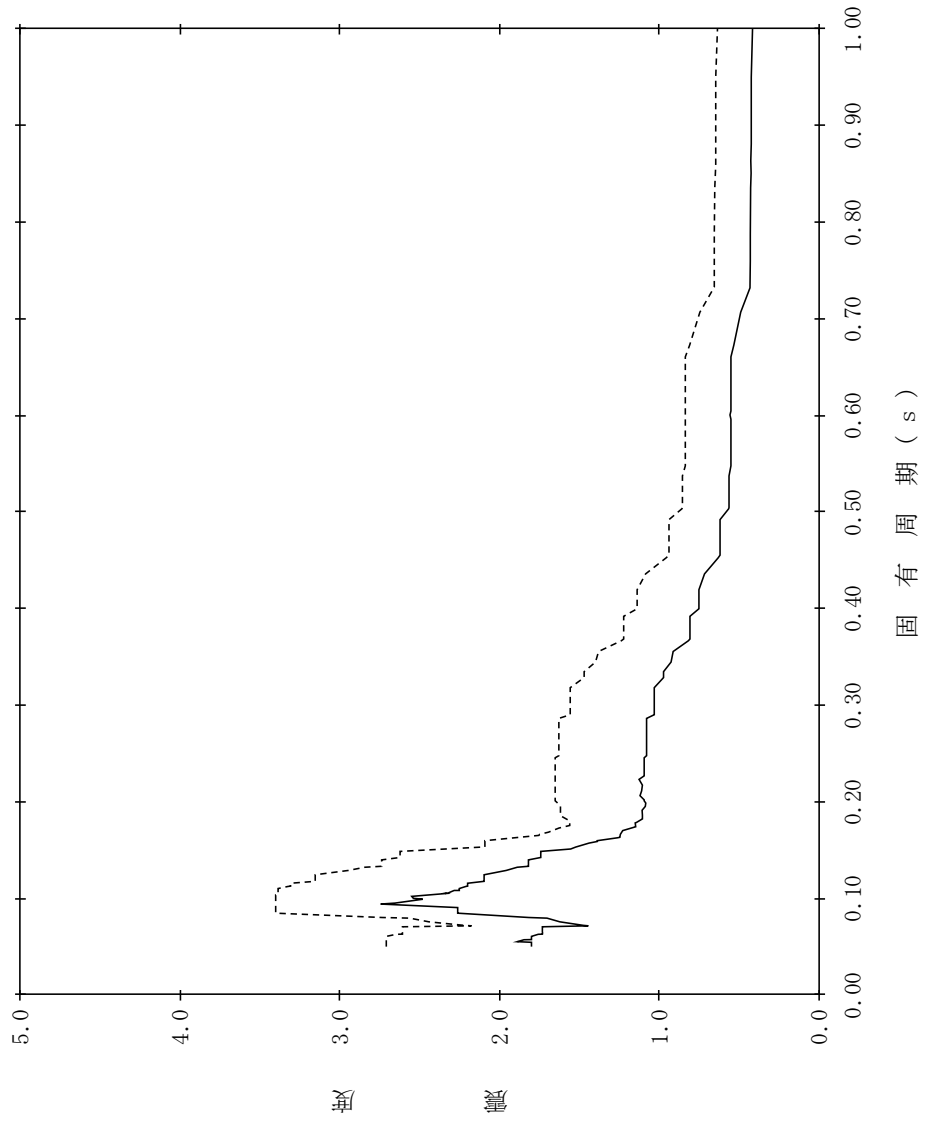

【NS2-PCV-SdV-PCV5】

構造物名：原子炉格納容器
 標高：EL39.400m
 減衰定数：2.5%
 波形名：弾性設計用地震動 S d
 設計用床応答スペクトル I (鉛直方向)
 設計用床応答スペクトル II (鉛直方向)

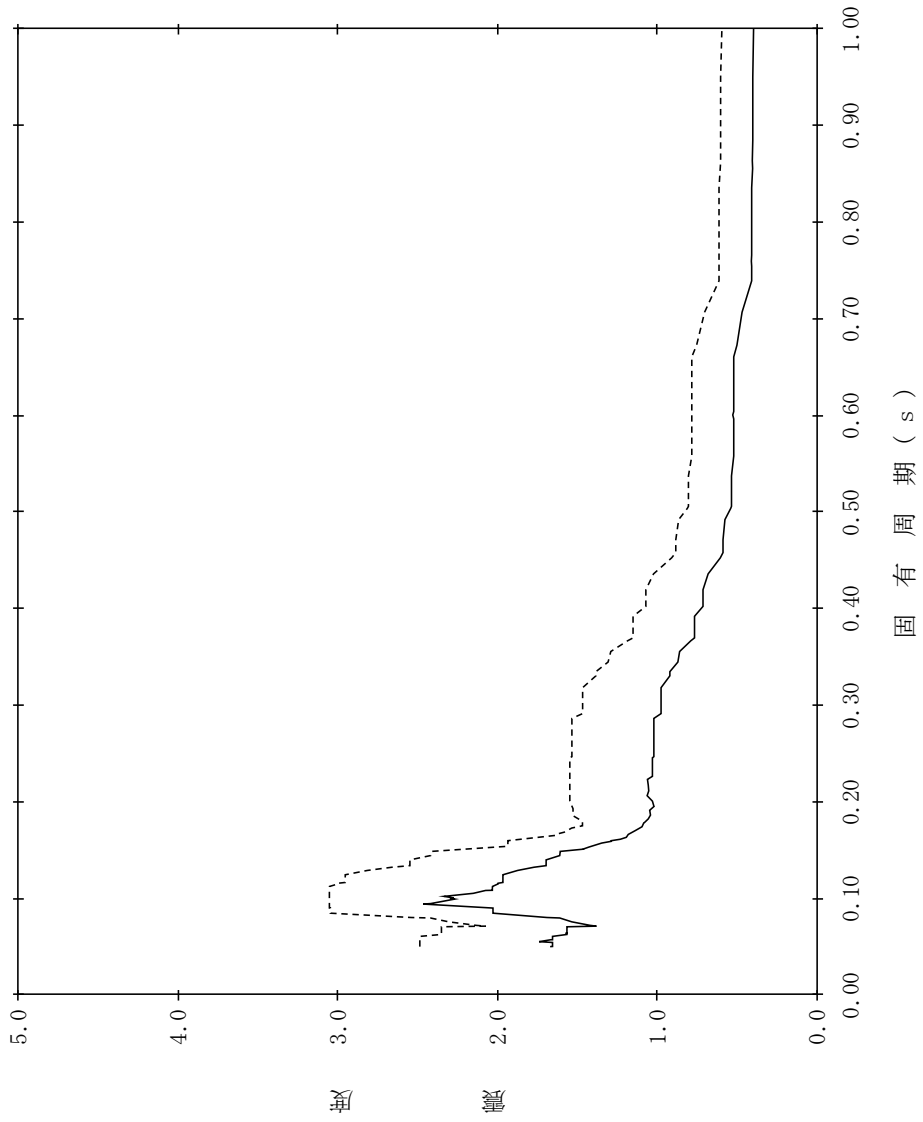

【NS2-PCV-SdV-PCV6】

構造物名：原子炉格納容器
 標高：EL39.400m
 減衰定数：3.0%
 波形名：弾性設計用地震動 S d
 設計用床応答スペクトル I (鉛直方向)
 設計用床応答スペクトル II (鉛直方向)

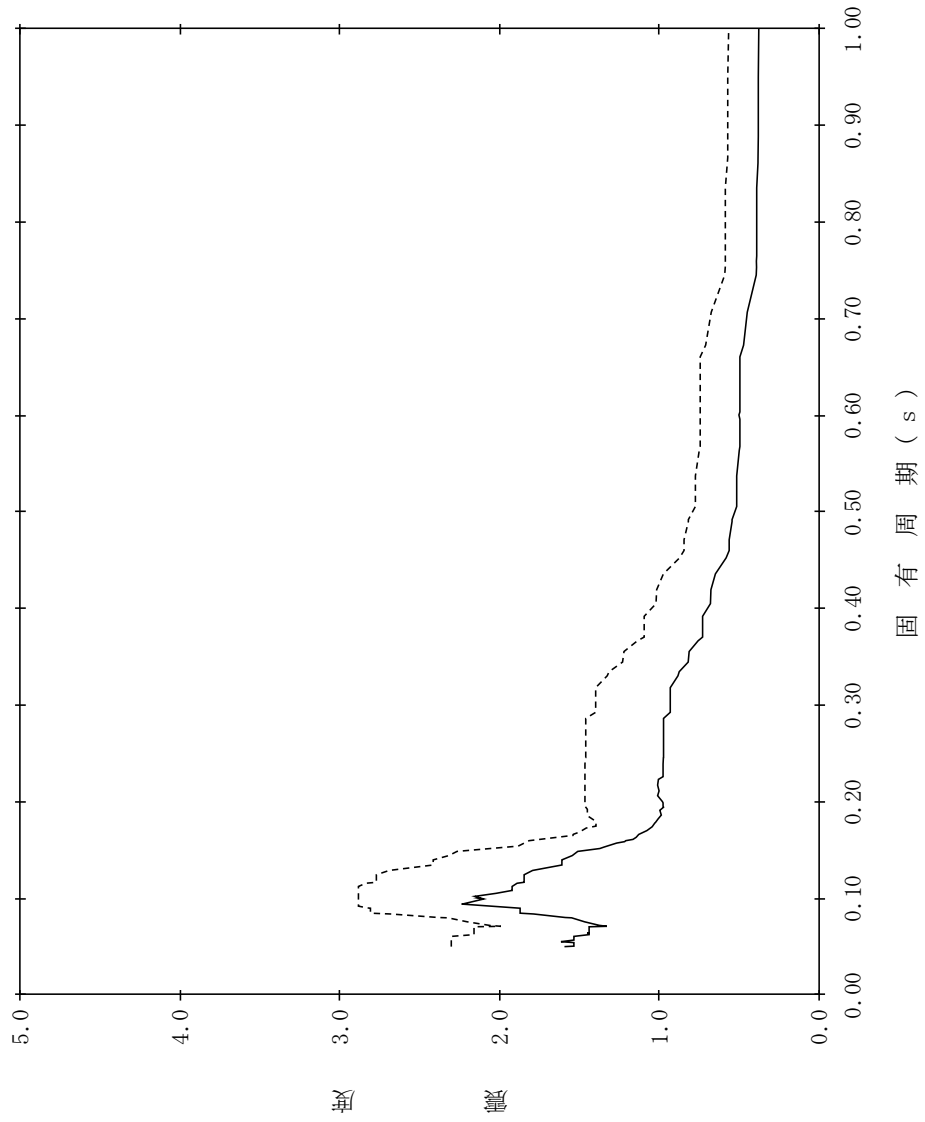

【NS2-PCV-SdV-PCV7】

構造物名：原子炉格納容器
 標高：EL39.400m
 減衰定数：4.0%
 波形名：弾性設計用地震動 S d
 設計用床応答スペクトル I (鉛直方向)
 設計用床応答スペクトル II (鉛直方向)

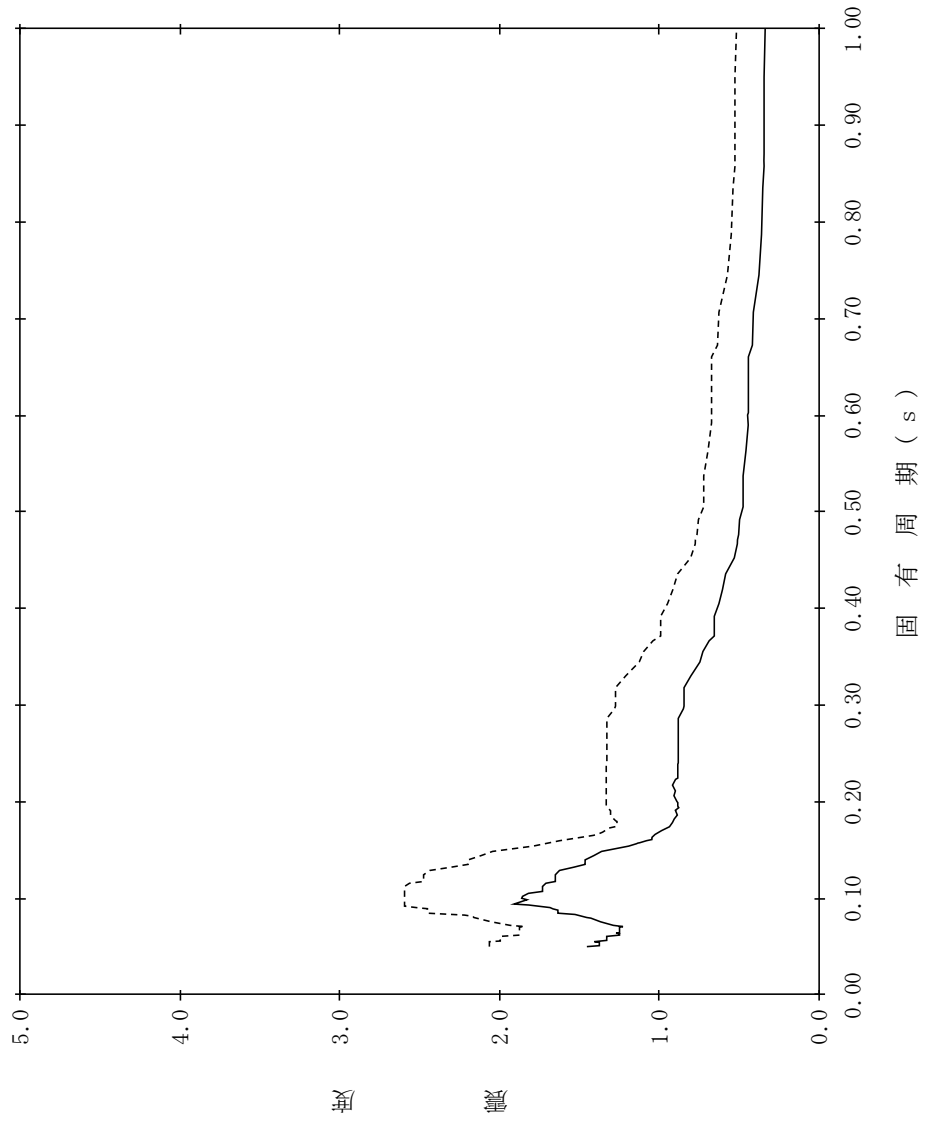

【NS2-PCV-SdV-PCV8】

構造物名：原子炉格納容器
 標高：EL39.400m
 減衰定数：5.0%
 波形名：弾性設計用地震動 S d
 設計用床応答スペクトル I (鉛直方向)
 設計用床応答スペクトル II (鉛直方向)

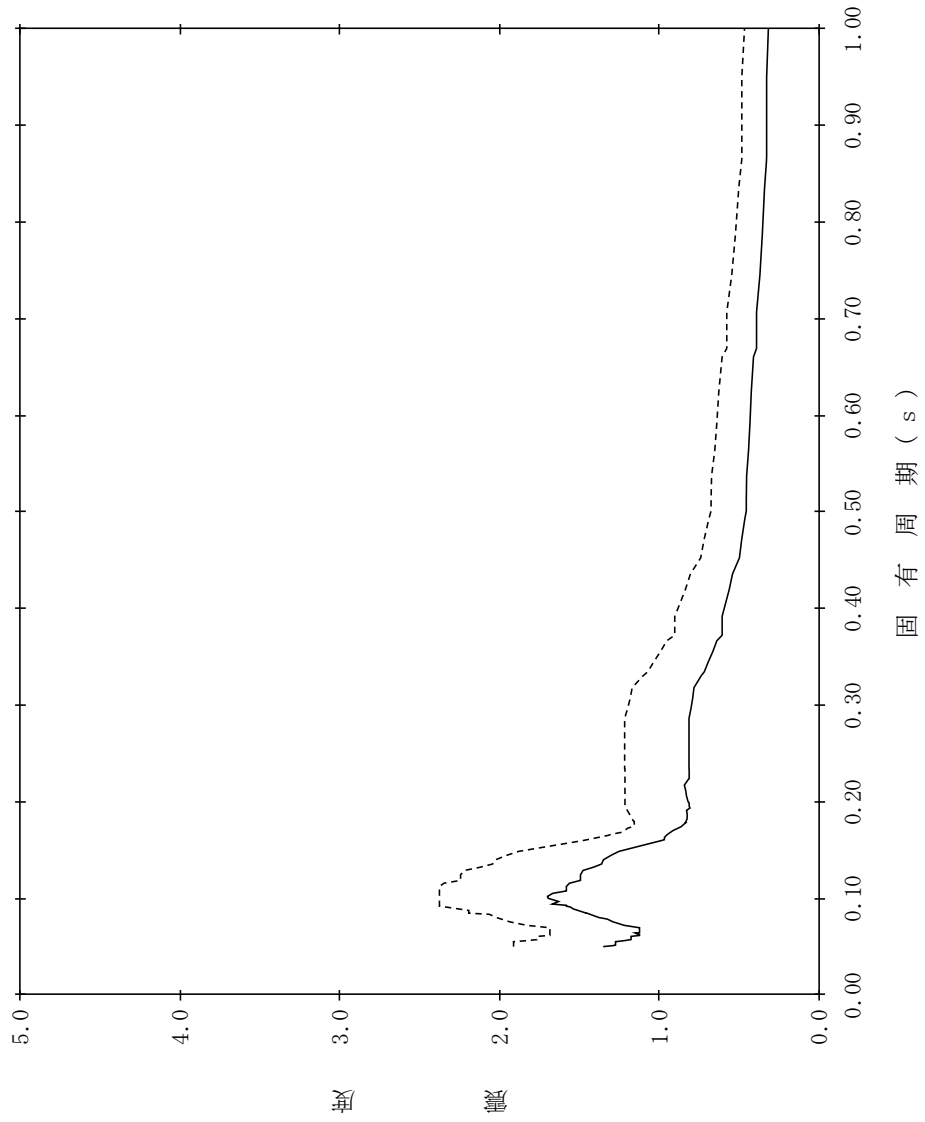

【NS2-PCV-SdV-PCV9】

構造物名：原子炉格納容器
 標高：EL37.060m
 減衰定数：0.5%
 波形名：弾性設計用地震動 S d
 設計用床応答スペクトル I (鉛直方向)
 設計用床応答スペクトル II (鉛直方向)

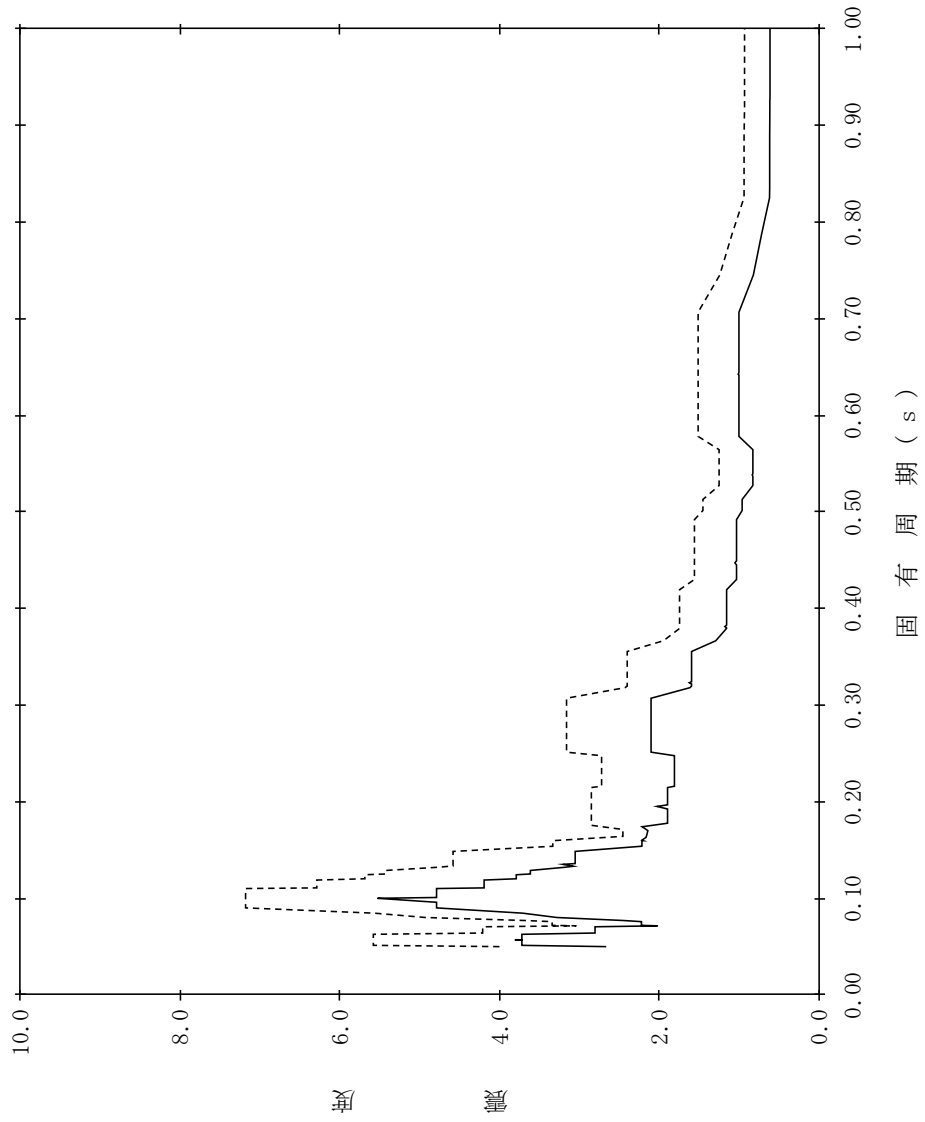

【NS2-PCV-SdV-PCV10】

構造物名：原子炉格納容器
 標高：EL37.060m
 減衰定数：1.0%
 波形名：弾性設計用地震動 S d
 設計用床応答スペクトル I (鉛直方向)
 設計用床応答スペクトル II (鉛直方向)

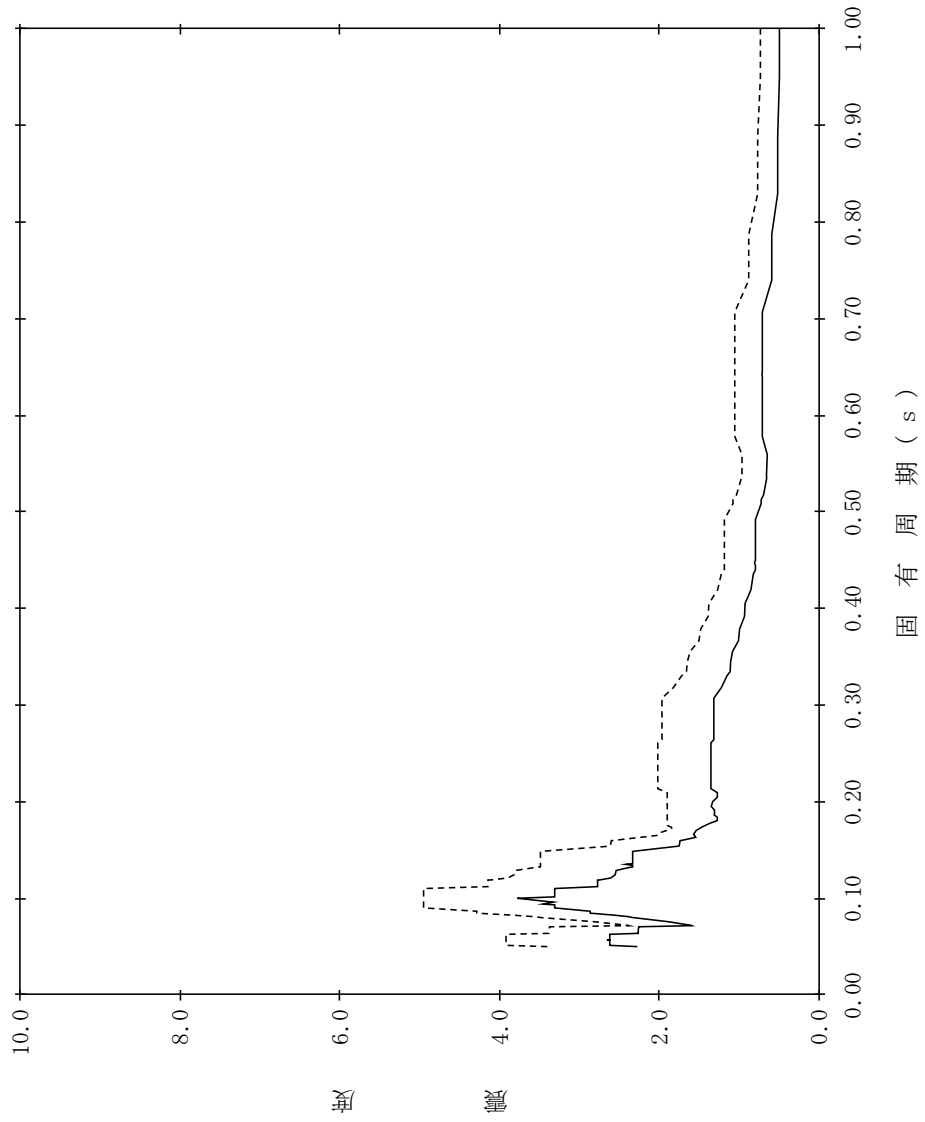

【NS2-PCV-SdV-PCV11】

構造物名：原子炉格納容器
 標高：EL37.060m
 減衰定数：1.5%
 波形名：弾性設計用地震動 S d
 設計用床応答スペクトル I (鉛直方向)
 設計用床応答スペクトル II (鉛直方向)

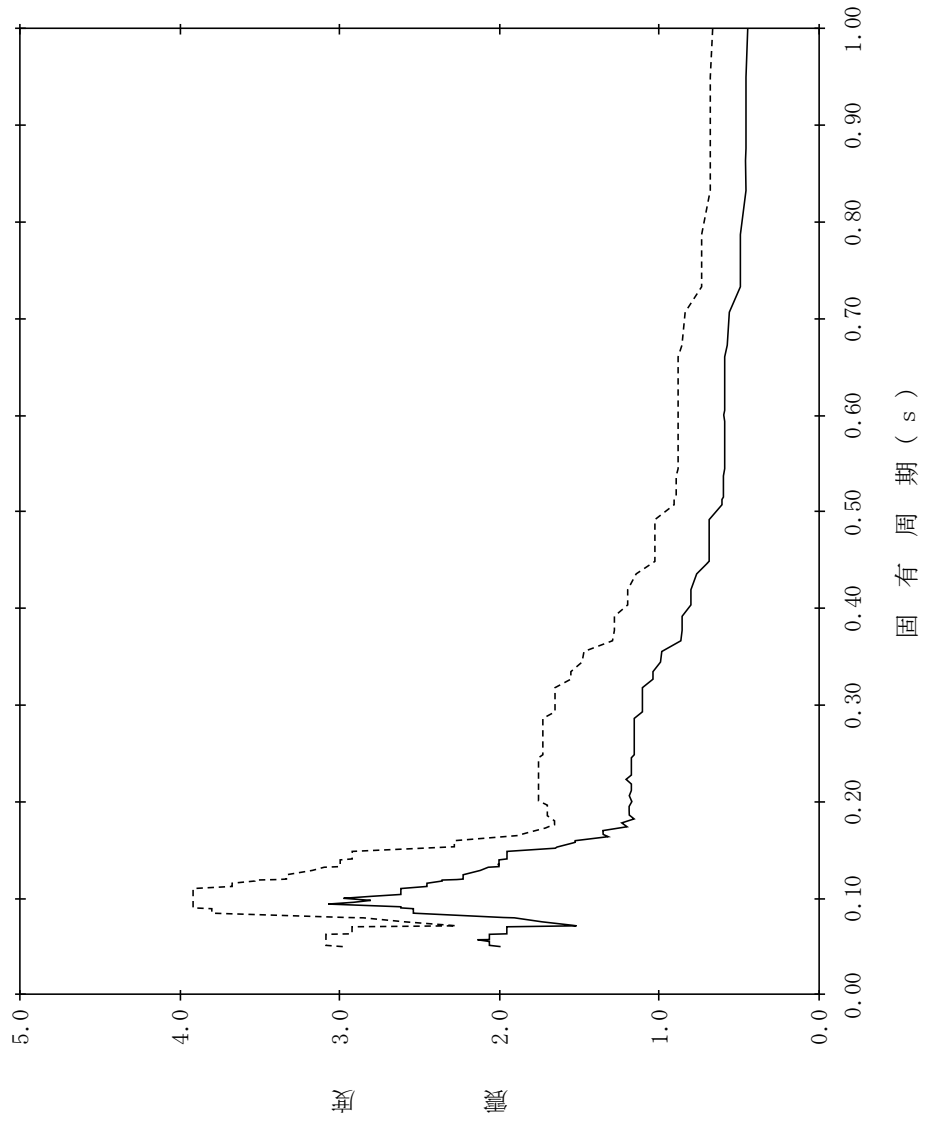

【NS2-PCV-SdV-PCV12】

構造物名：原子炉格納容器
 標高：EL37.060m
 減衰定数：2.0%
 波形名：弾性設計用地震動 S d
 設計用床応答スペクトル I (鉛直方向)
 設計用床応答スペクトル II (鉛直方向)

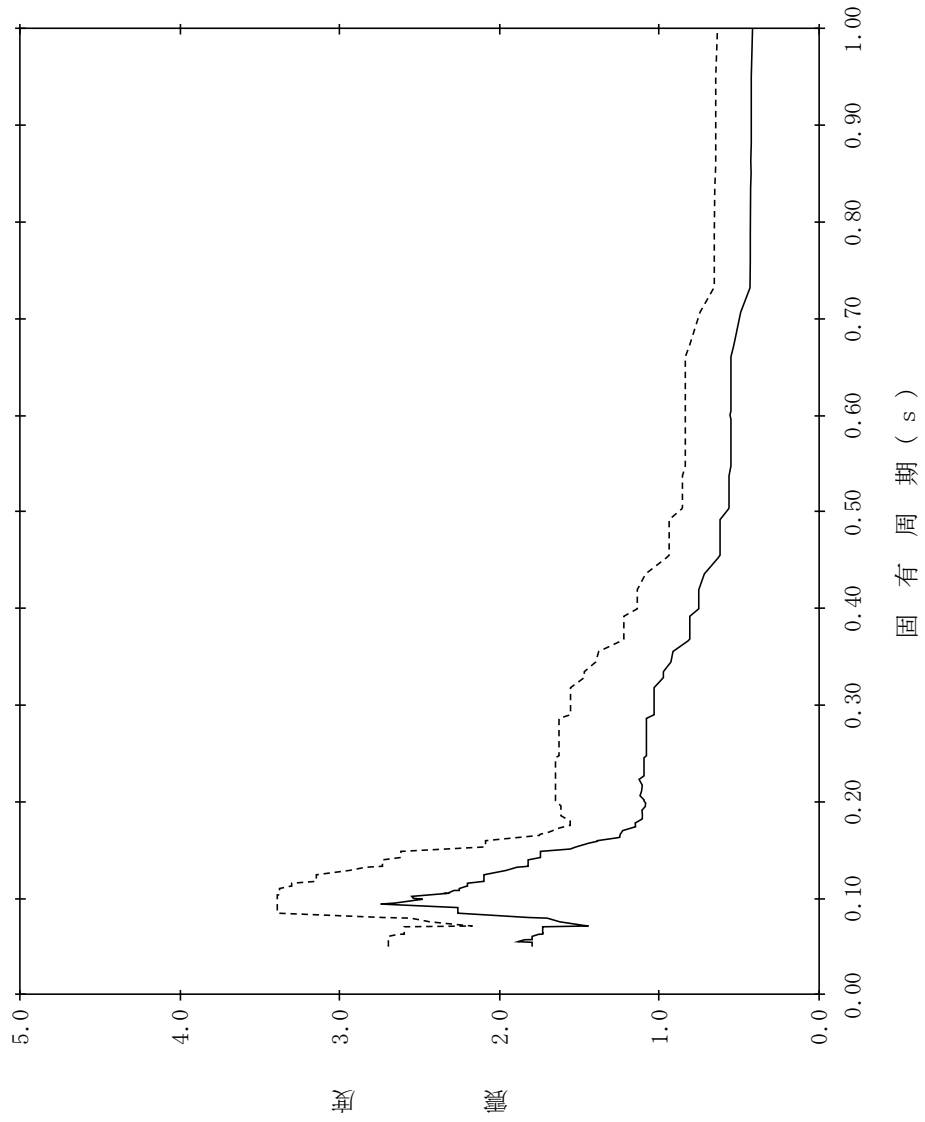

【NS2-PCV-SdV-PCV13】

構造物名：原子炉格納容器
 標高：EL37.060m
 減衰定数：2.5%
 波形名：弾性設計用地震動 S d
 設計用床応答スペクトル I (鉛直方向)
 設計用床応答スペクトル II (鉛直方向)

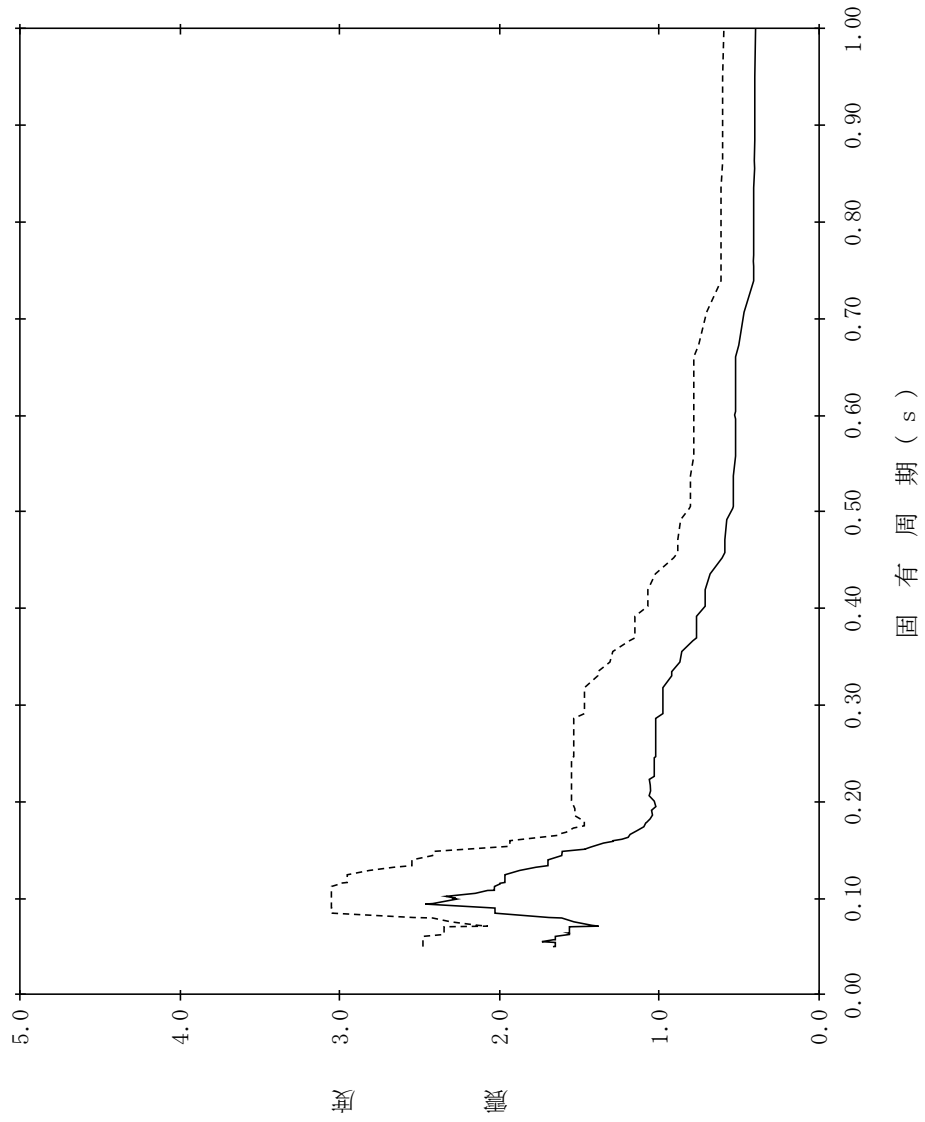

【NS2-PCV-SdV-PCV14】

構造物名：原子炉格納容器
 標高：EL37.060m
 減衰定数：3.0%
 波形名：弾性設計用地震動 S d
 設計用床応答スペクトル I (鉛直方向)
 設計用床応答スペクトル II (鉛直方向)

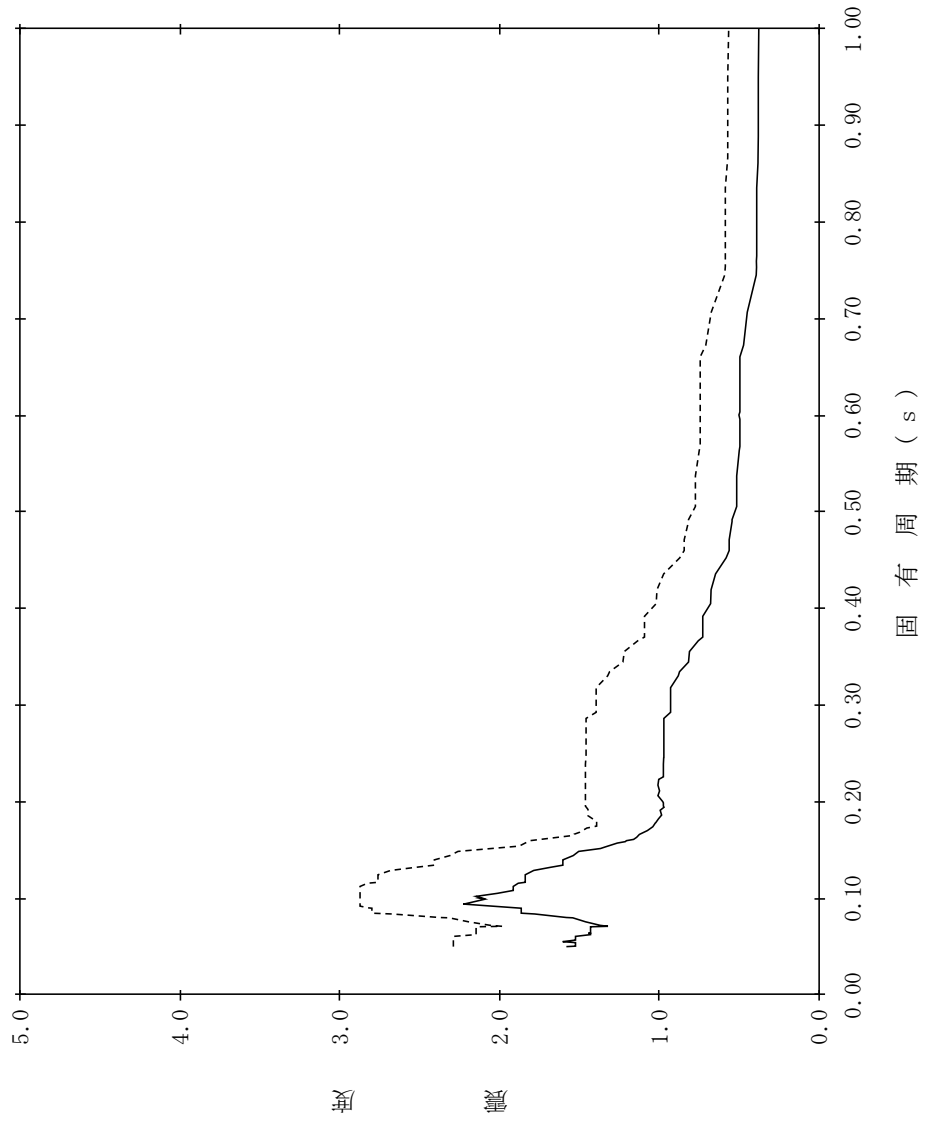

【NS2-PCV-SdV-PCV15】

構造物名：原子炉格納容器
 標高：EL37.060m
 減衰定数：4.0%
 波形名：弾性設計用地震動 S d
 設計用床応答スペクトル I (鉛直方向)
 設計用床応答スペクトル II (鉛直方向)

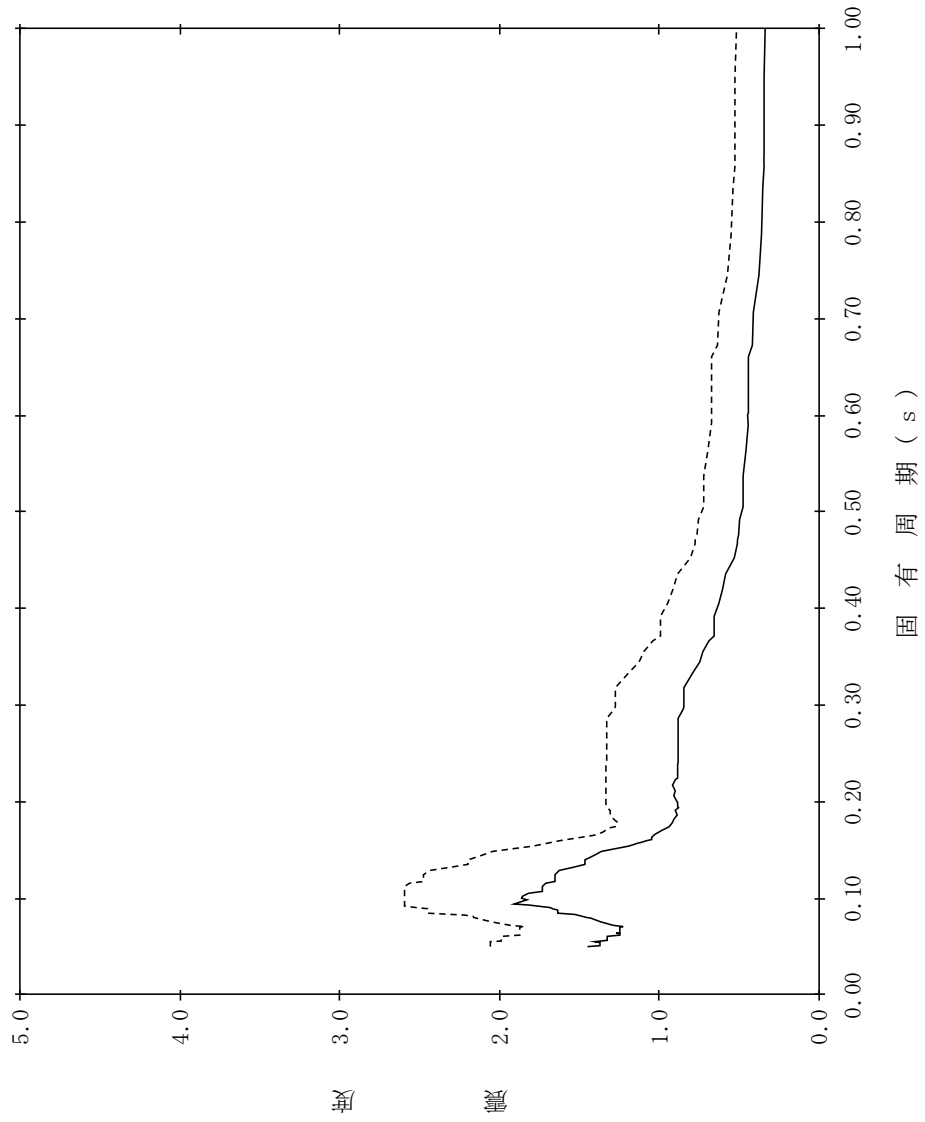

【NS2-PCV-SdV-PCV16】

構造物名：原子炉格納容器
 標高：EL37.060m
 減衰定数：5.0%
 波形名：弾性設計用地震動 S d
 設計用床応答スペクトル I (鉛直方向)
 設計用床応答スペクトル II (鉛直方向)

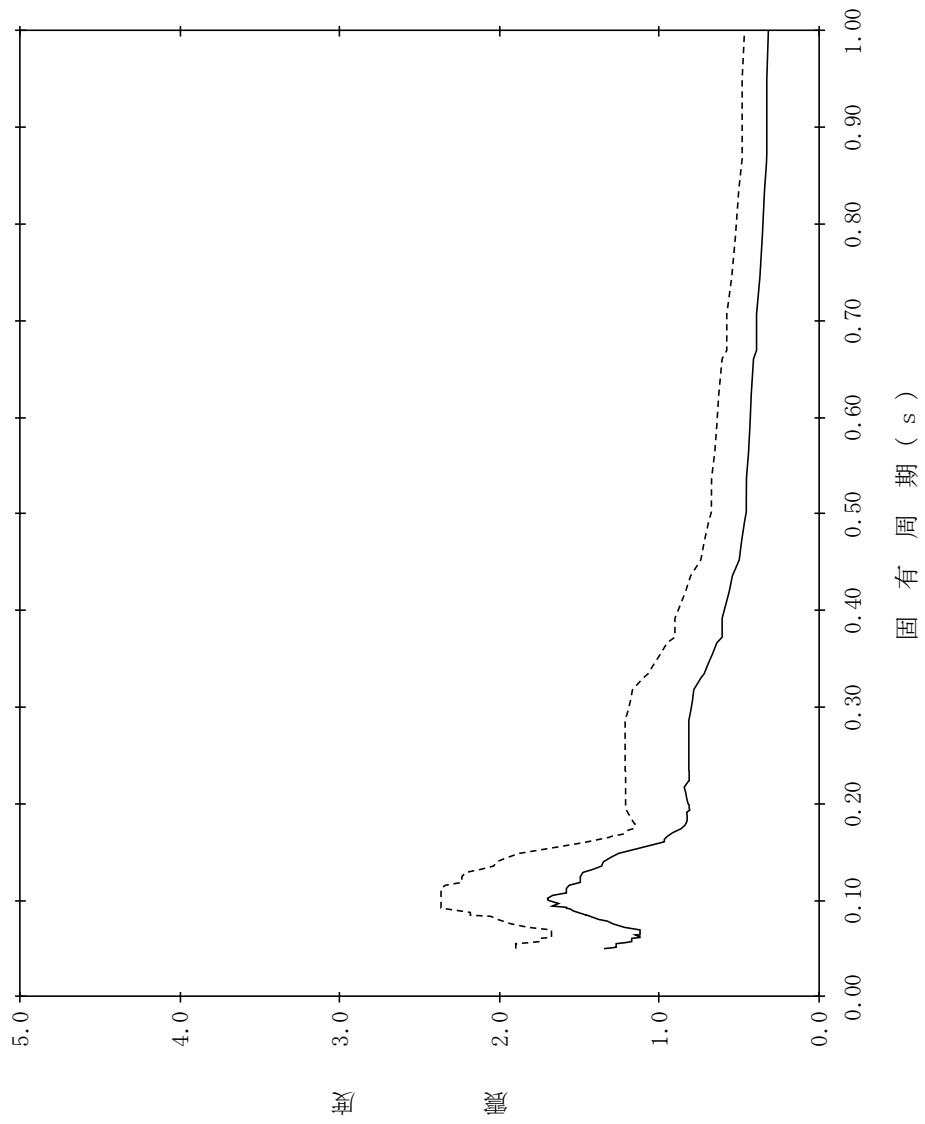

【NS2-PCV-SdV-PCV17】

構造物名：原子炉格納容器
 標高：EL34.758m
 減衰定数：0.5%
 波形名：弾性設計用地震動 S d
 設計用床応答スペクトル I (鉛直方向)
 設計用床応答スペクトル II (鉛直方向)

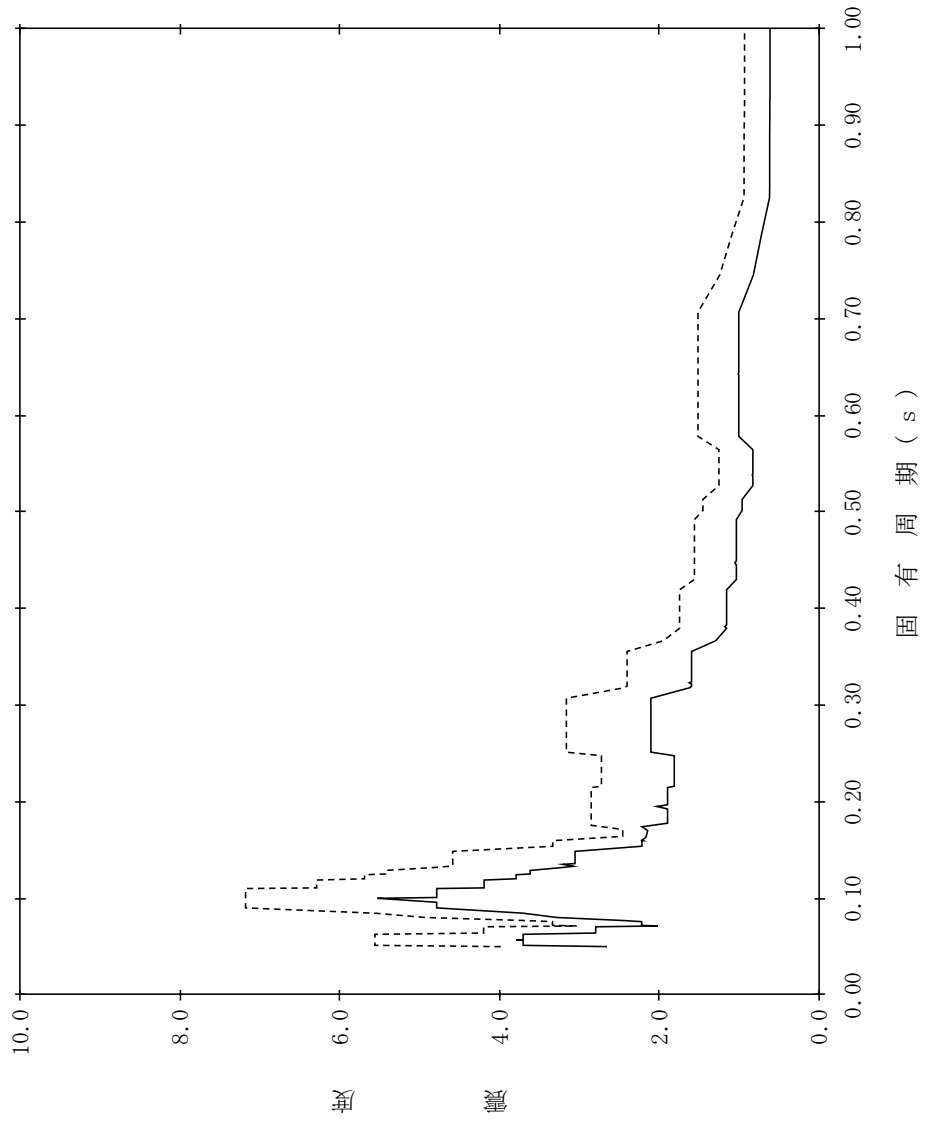

【NS2-PCV-SdV-PCV18】

構造物名：原子炉格納容器
 標高：EL34.758m
 減衰定数：1.0%
 波形名：弾性設計用地震動 S d
 設計用床応答スペクトル I (鉛直方向)
 設計用床応答スペクトル II (鉛直方向)

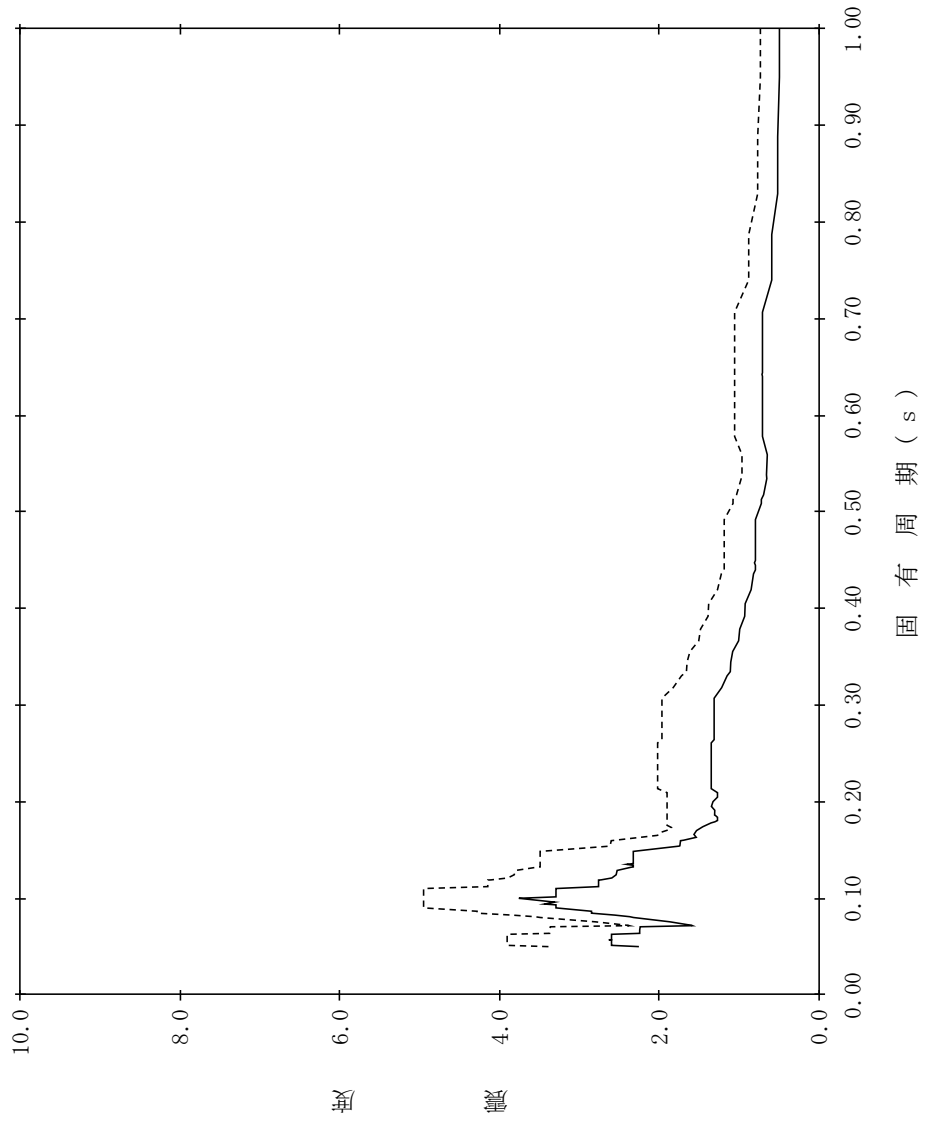

【NS2-PCV-SdV-PCV19】

構造物名：原子炉格納容器
 標高：EL34.758m
 減衰定数：1.5%
 波形名：弾性設計用地震動 S d
 設計用床応答スペクトル I (鉛直方向)
 設計用床応答スペクトル II (鉛直方向)

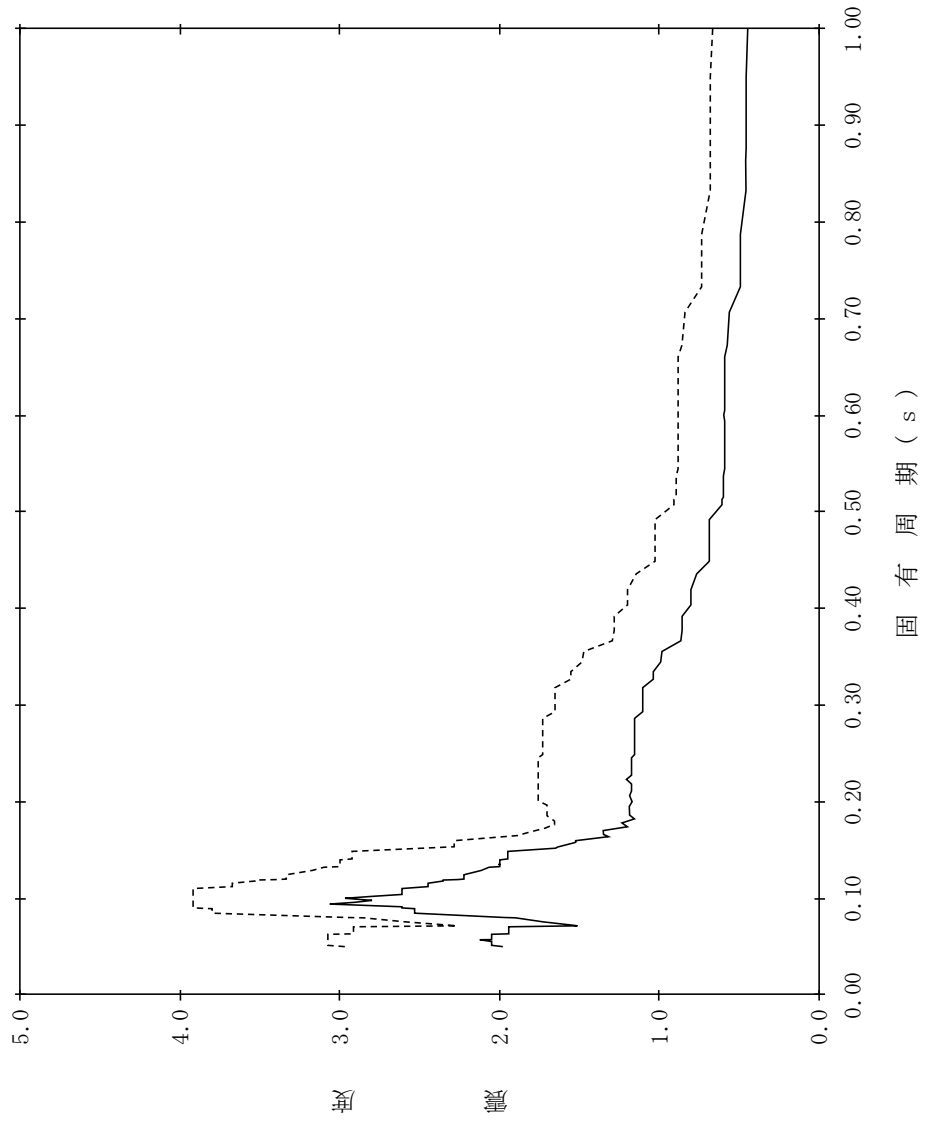

【NS2-PCV-SdV-PCV20】

構造物名：原子炉格納容器
 標高：EL34.758m
 減衰定数：2.0%
 波形名：弾性設計用地震動 S d
 設計用床応答スペクトル I (鉛直方向)
 設計用床応答スペクトル II (鉛直方向)

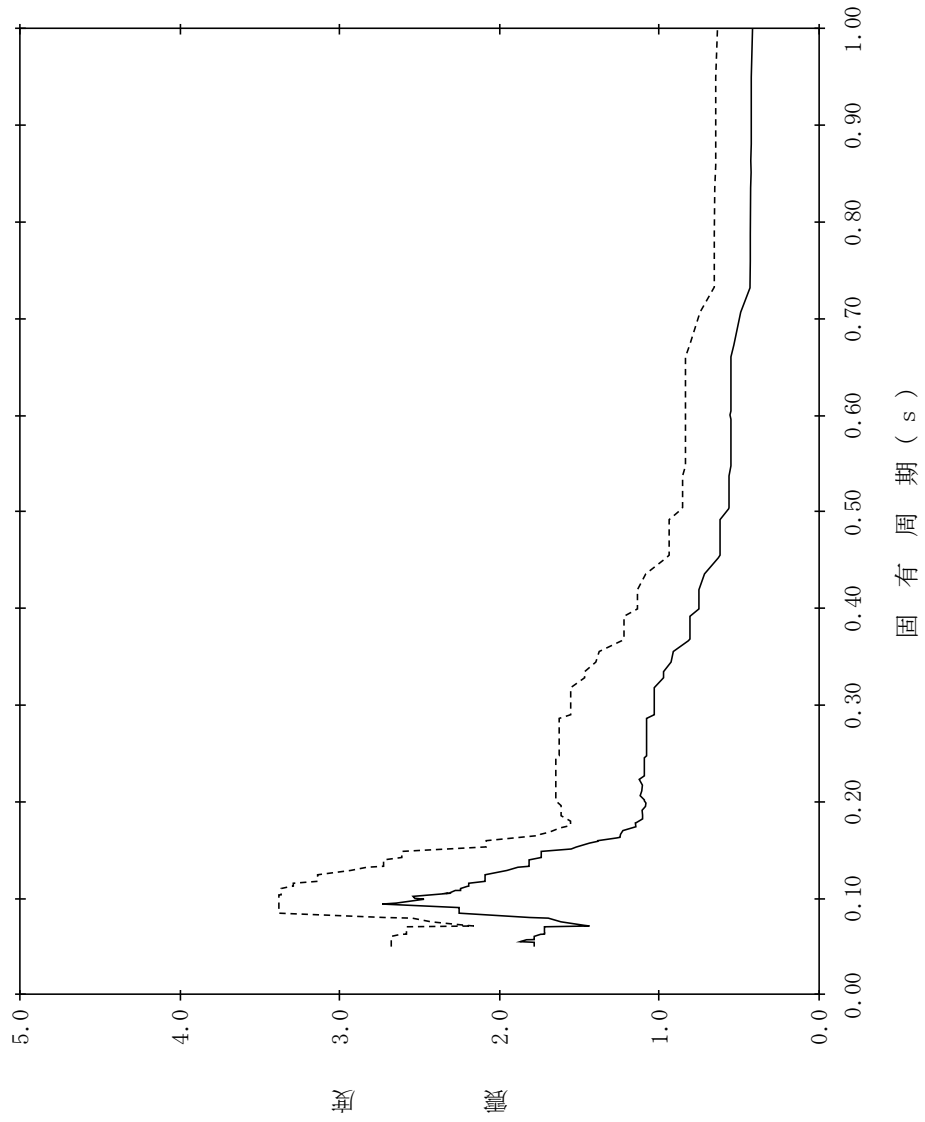

【NS2-PCV-SdV-PCV21】

構造物名：原子炉格納容器
 標高：EL34.758m
 減衰定数：2.5%
 波形名：弾性設計用地震動 S d
 設計用床応答スペクトル I (鉛直方向)
 設計用床応答スペクトル II (鉛直方向)

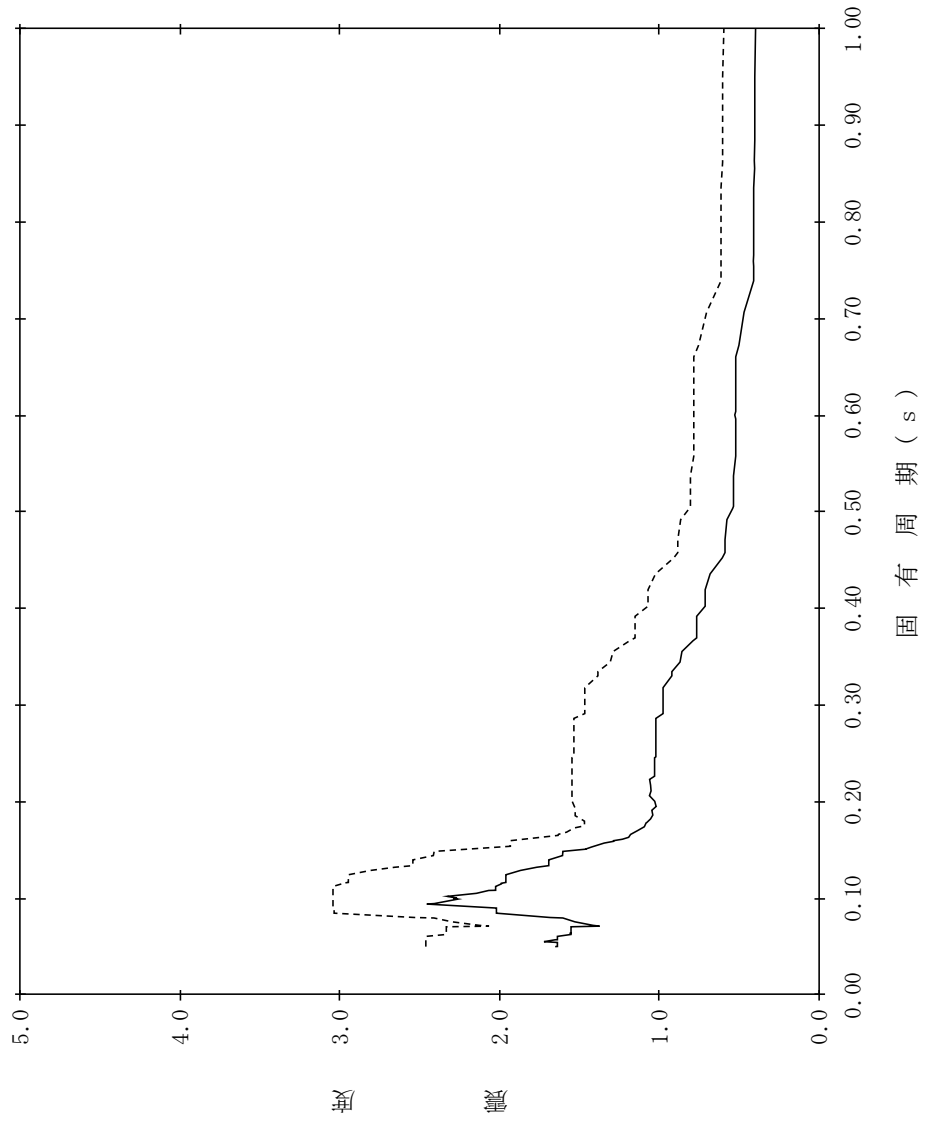

【NS2-PCV-SdV-PCV22】

構造物名：原子炉格納容器
 標高：EL34.758m
 減衰定数：3.0%
 波形名：弾性設計用地震動 S d
 設計用床応答スペクトル I (鉛直方向)
 設計用床応答スペクトル II (鉛直方向)

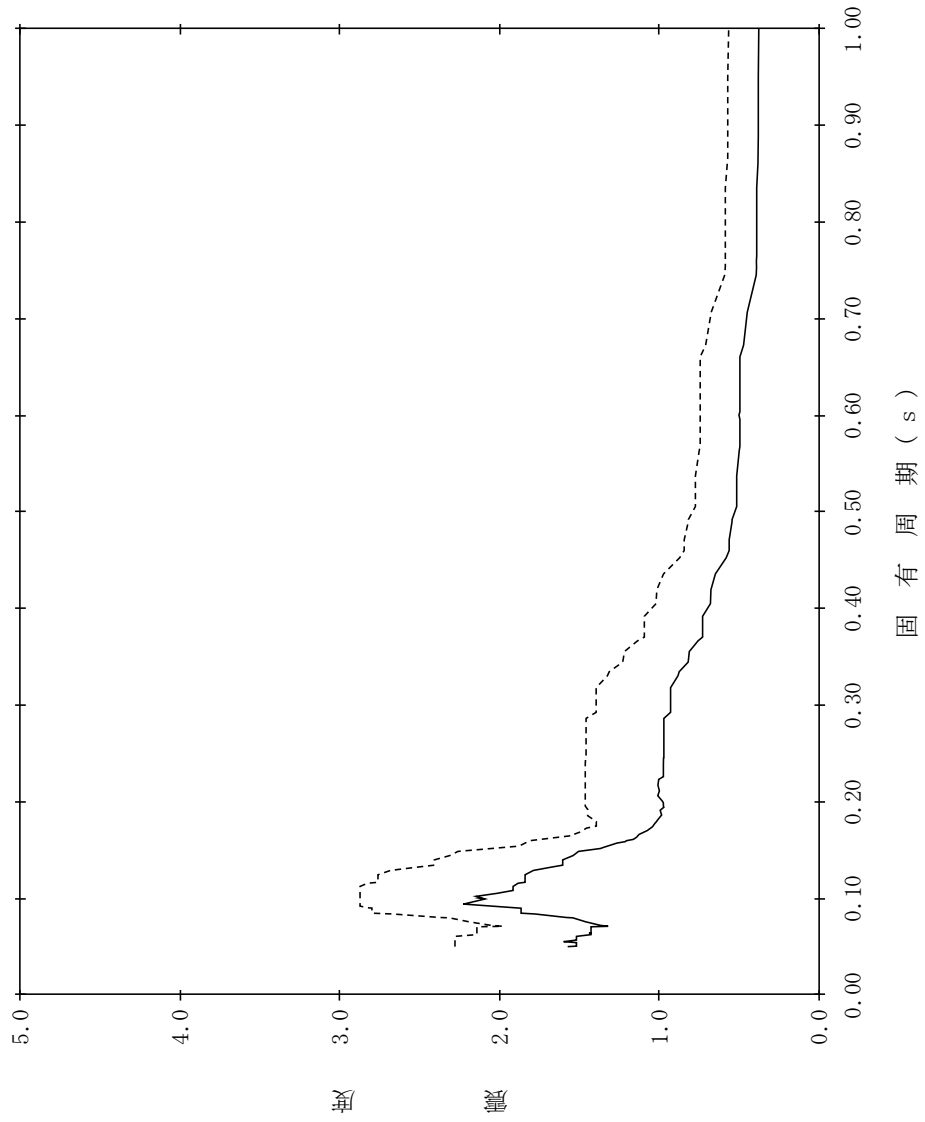

【NS2-PCV-SdV-PCV23】

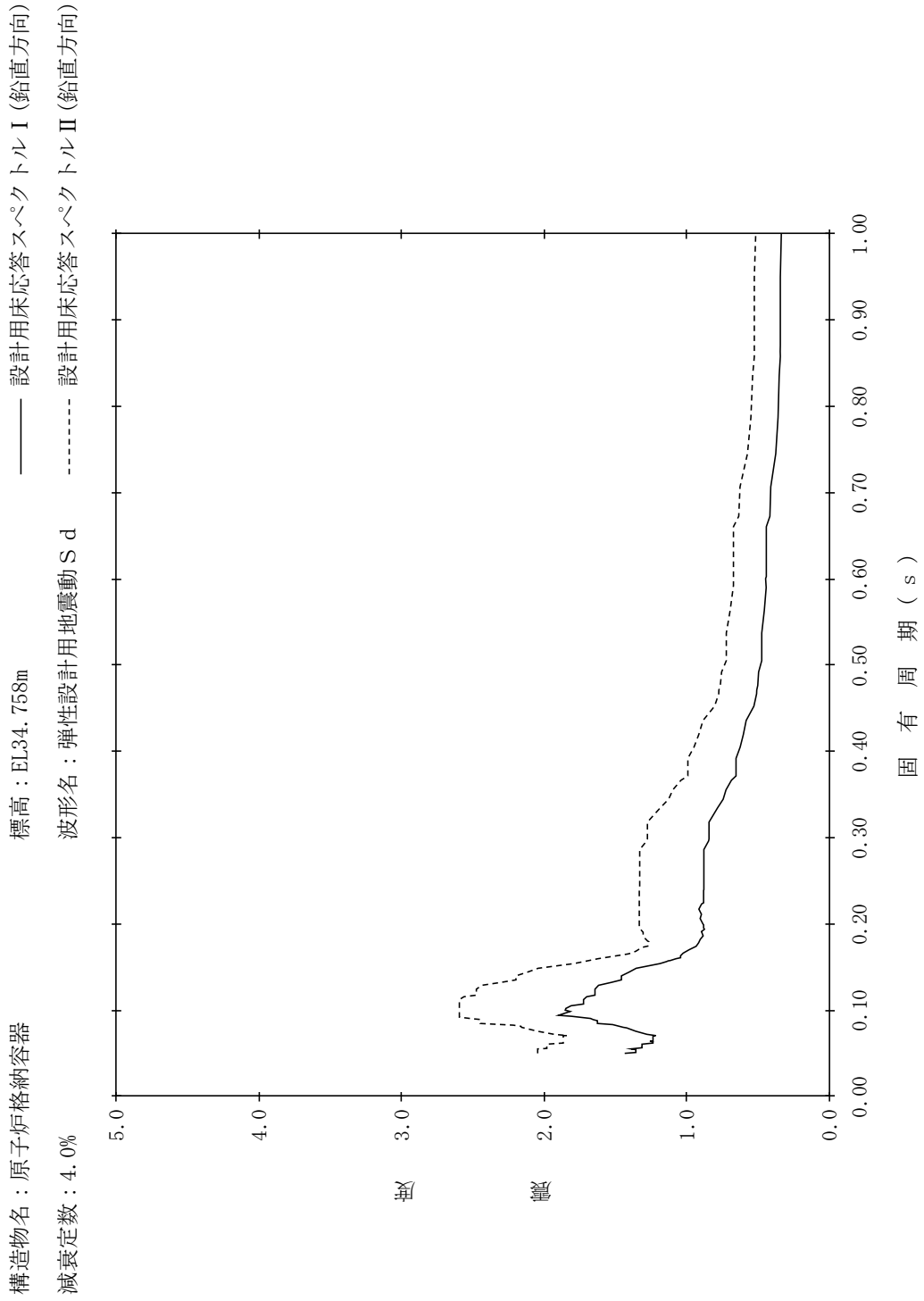

【NS2-PCV-SdV-PCV24】

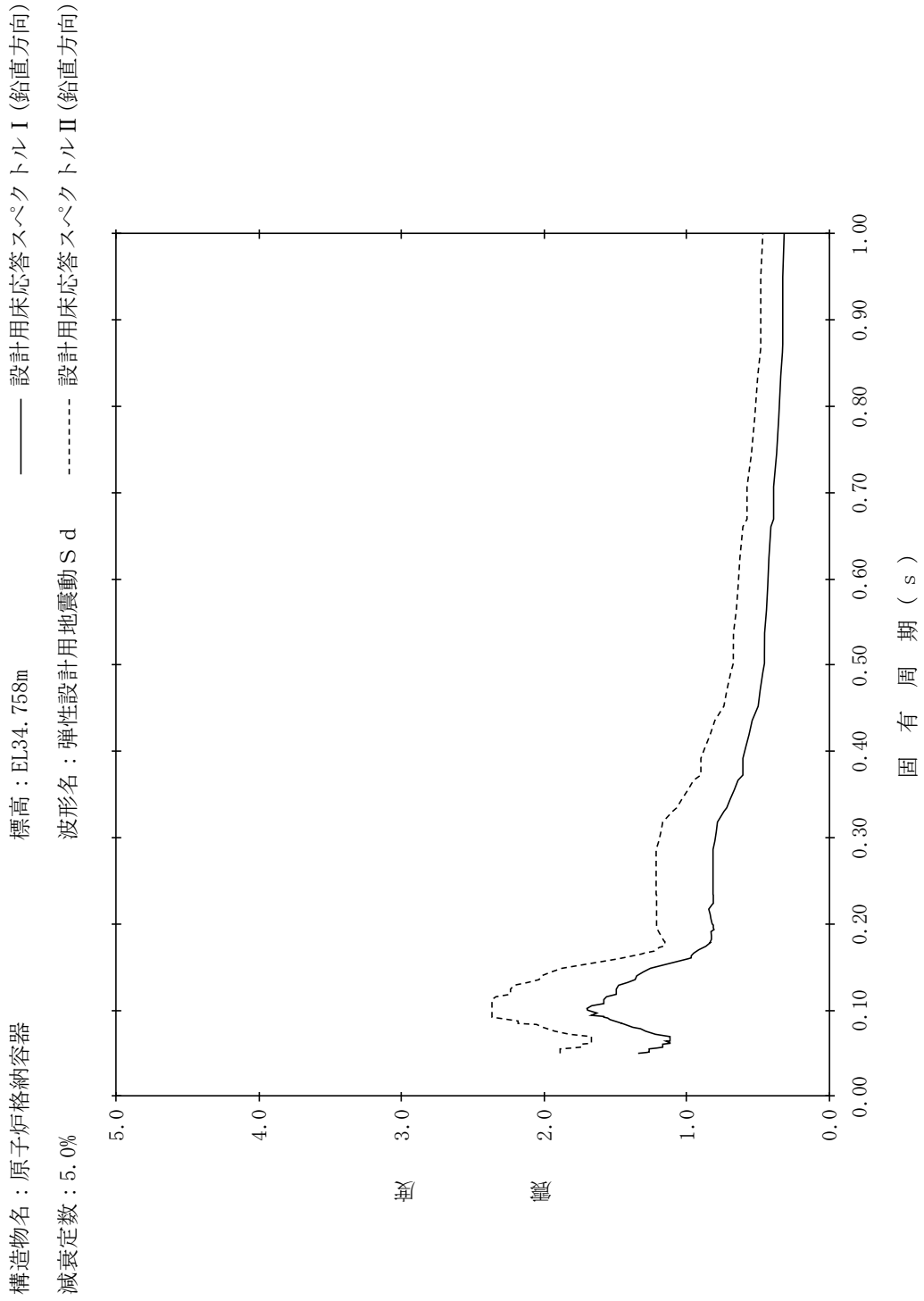

【NS2-PCV-SdV-PCV25】

構造物名：原子炉格納容器
 標高：EL33.141m
 減衰定数：0.5%
 波形名：弾性設計用地震動 S d
 設計用床応答スペクトル I (鉛直方向)
 設計用床応答スペクトル II (鉛直方向)

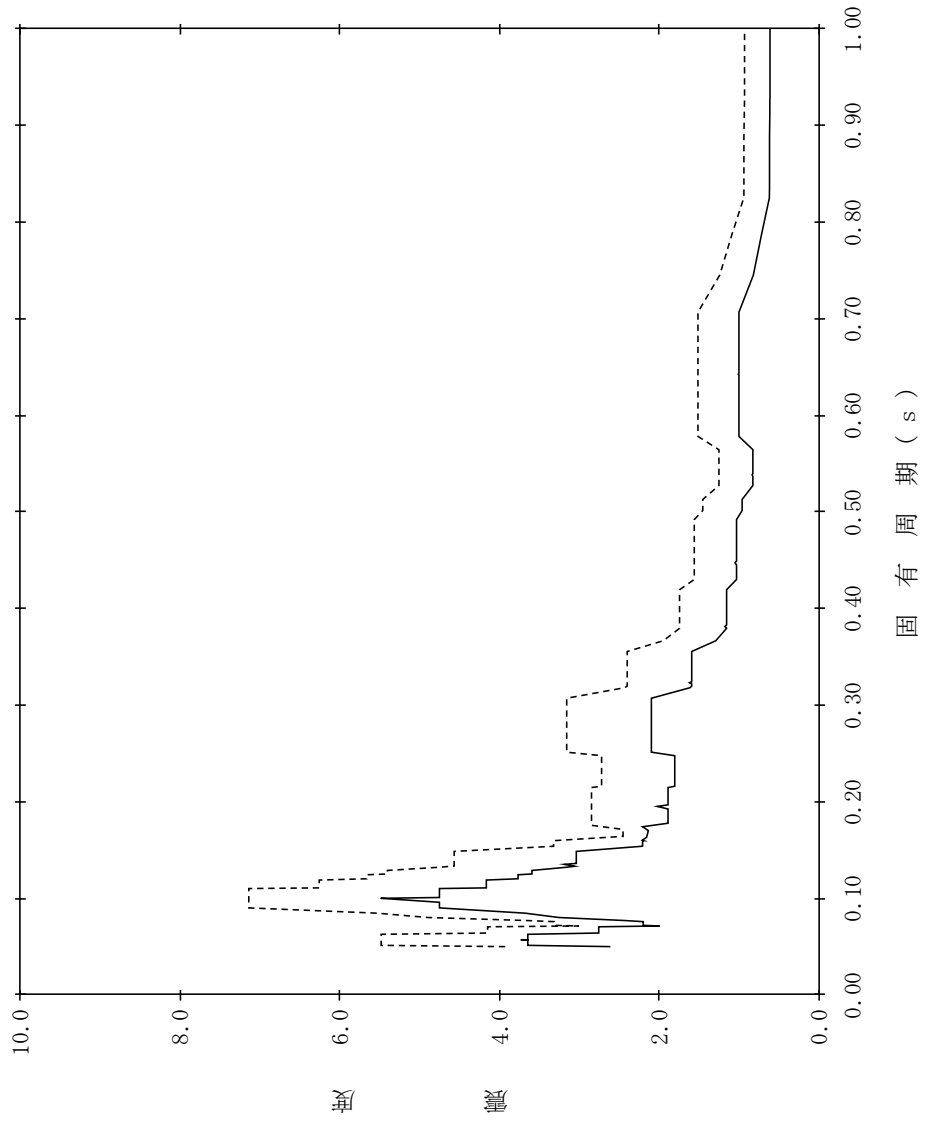

【NS2-PCV-SdV-PCV26】

構造物名：原子炉格納容器
 標高：EL33.141m
 減衰定数：1.0%
 波形名：弾性設計用地震動 S d
 設計用床応答スペクトル I (鉛直方向)
 設計用床応答スペクトル II (鉛直方向)

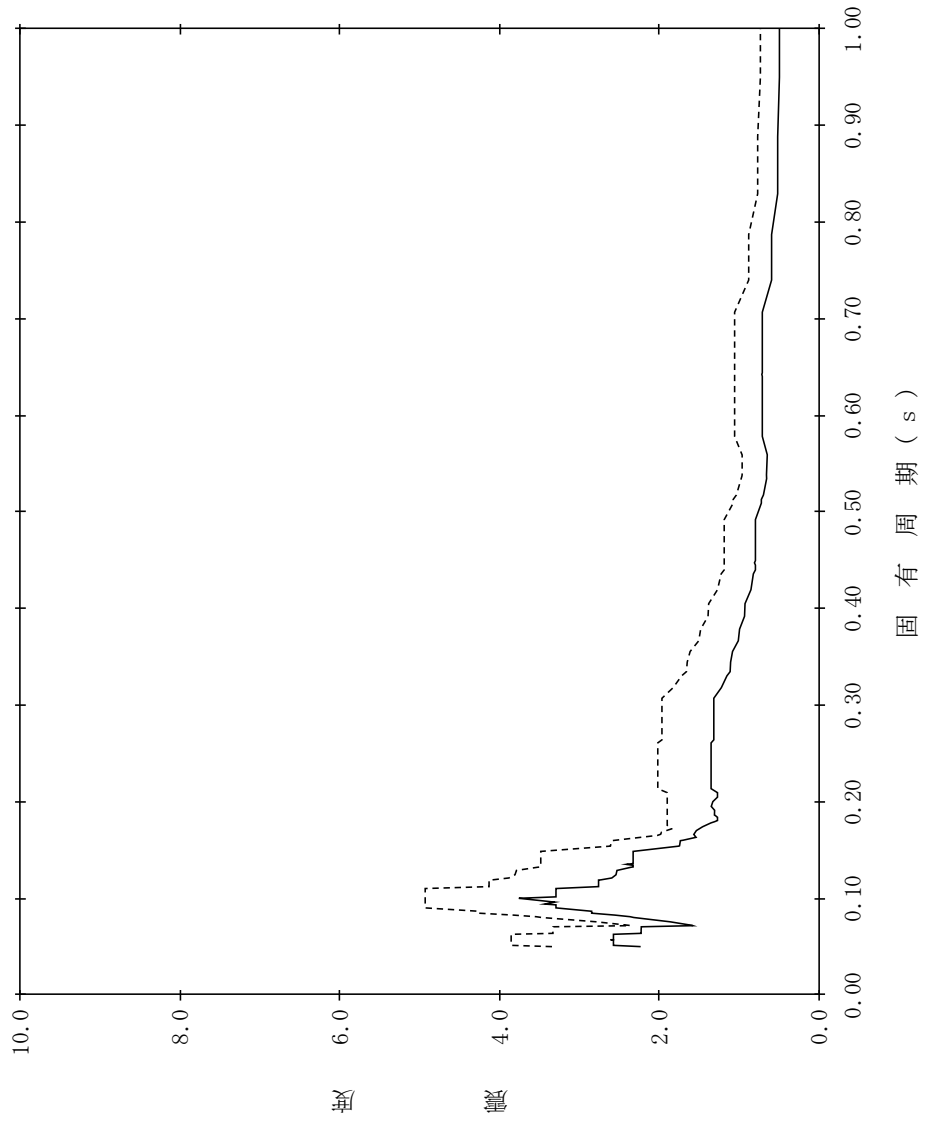

【NS2-PCV-SdV-PCV27】

構造物名：原子炉格納容器
 標高：EL33.141m
 減衰定数：1.5%
 波形名：弾性設計用地震動 S d
 設計用床応答スペクトル I (鉛直方向)
 設計用床応答スペクトル II (鉛直方向)

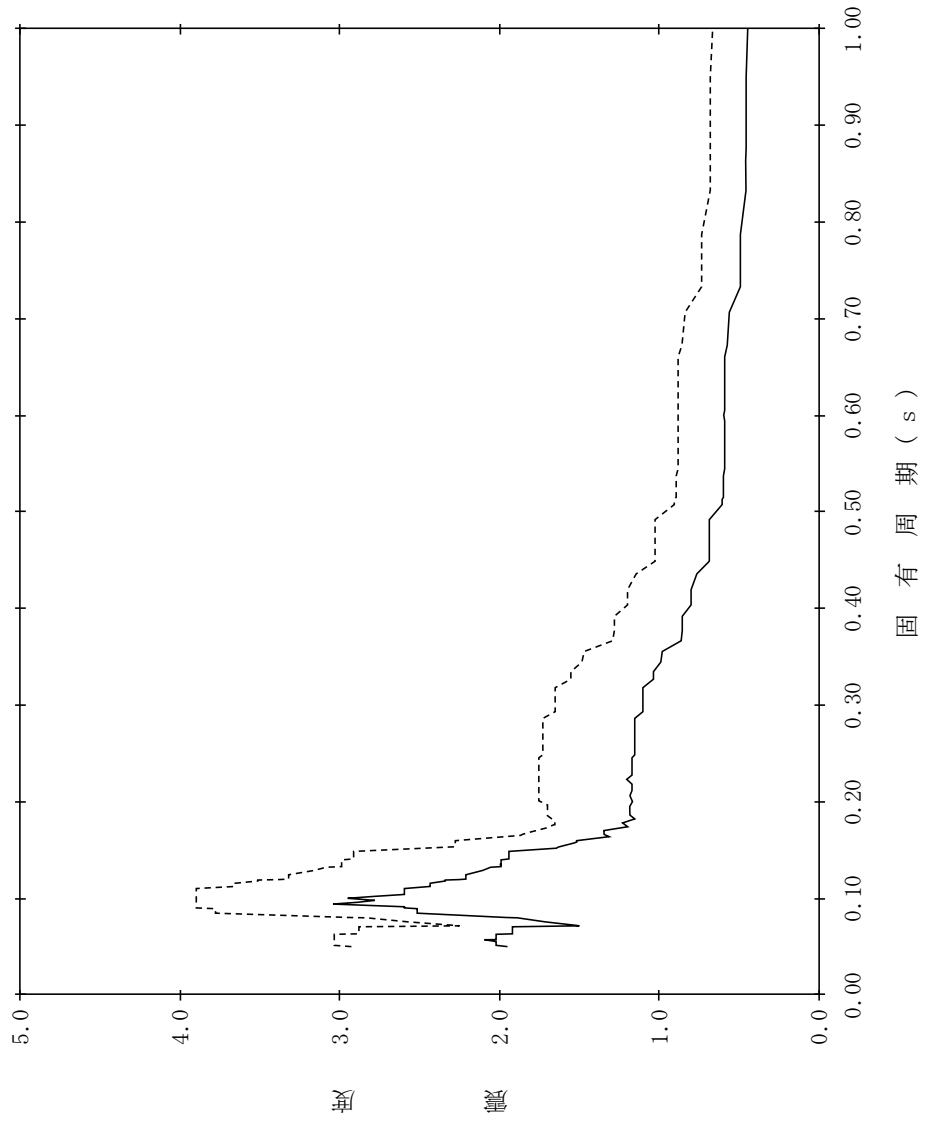

【NS2-PCV-SdV-PCV'28】

構造物名：原子炉格納容器
 標高：EL33.141m
 減衰定数：2.0%
 波形名：弾性設計用地震動 S d
 設計用床応答スペクトル I (鉛直方向)
 設計用床応答スペクトル II (鉛直方向)

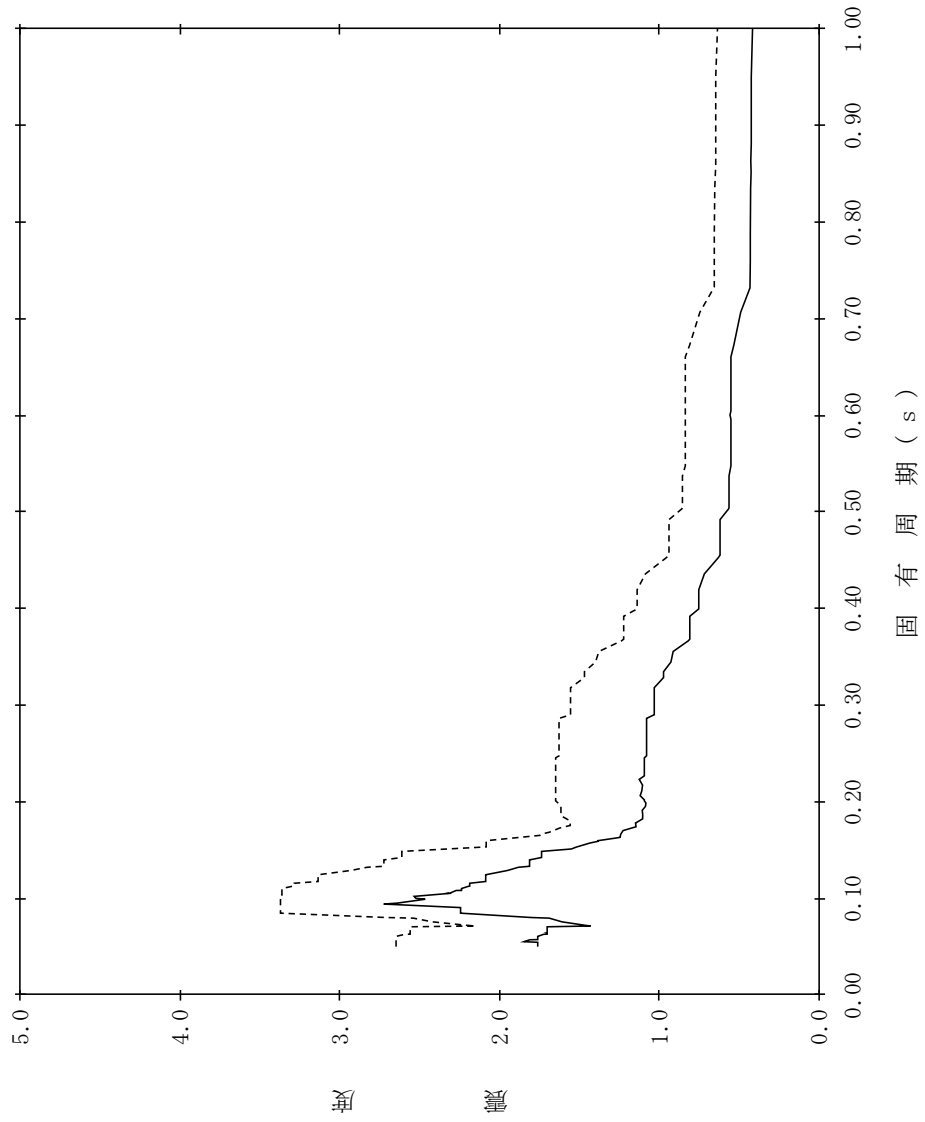

【NS2-PCV-SdV-PCV29】

構造物名：原子炉格納容器
 標高：EL33.141m
 減衰定数：2.5%
 波形名：弾性設計用地震動 S d
 設計用床応答スペクトル I (鉛直方向)
 設計用床応答スペクトル II (鉛直方向)

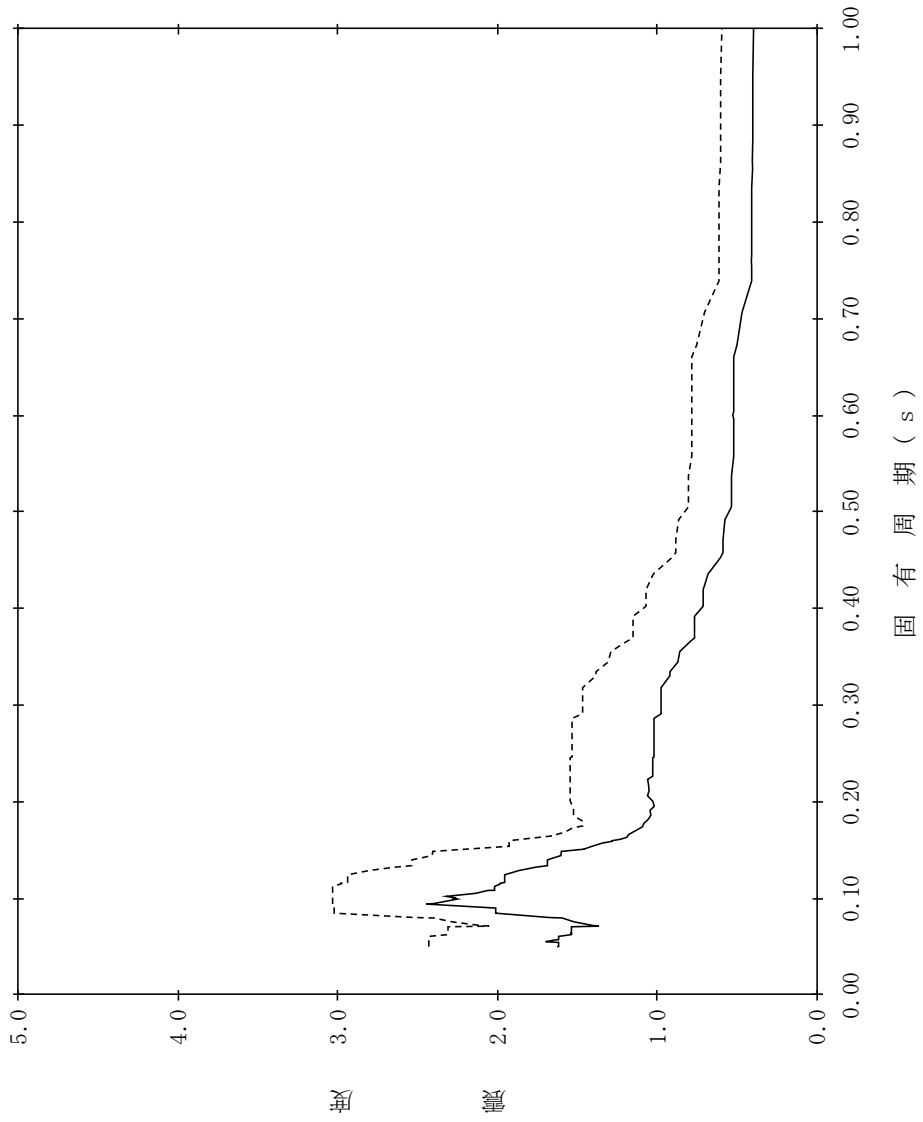

【NS2-PCV-SdV-PCV30】

構造物名：原子炉格納容器
 標高：EL33.141m
 減衰定数：3.0%
 波形名：弾性設計用地震動 S d
 設計用床応答スペクトル I (鉛直方向)
 設計用床応答スペクトル II (鉛直方向)

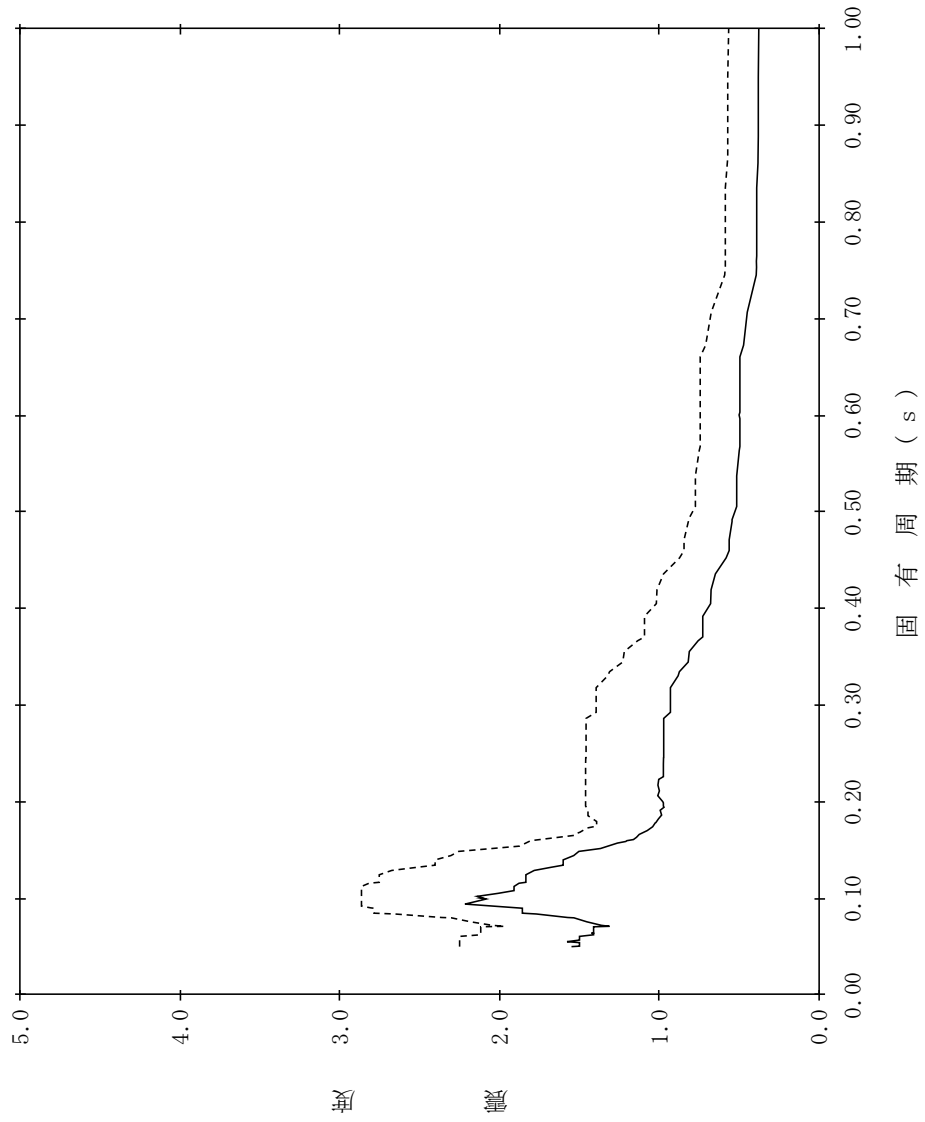

【NS2-PCV-SdV-PCV31】

構造物名：原子炉格納容器
 標高：EL33.141m
 減衰定数：4.0%
 波形名：弾性設計用地震動 S d
 設計用床応答スペクトル I (鉛直方向)
 設計用床応答スペクトル II (鉛直方向)

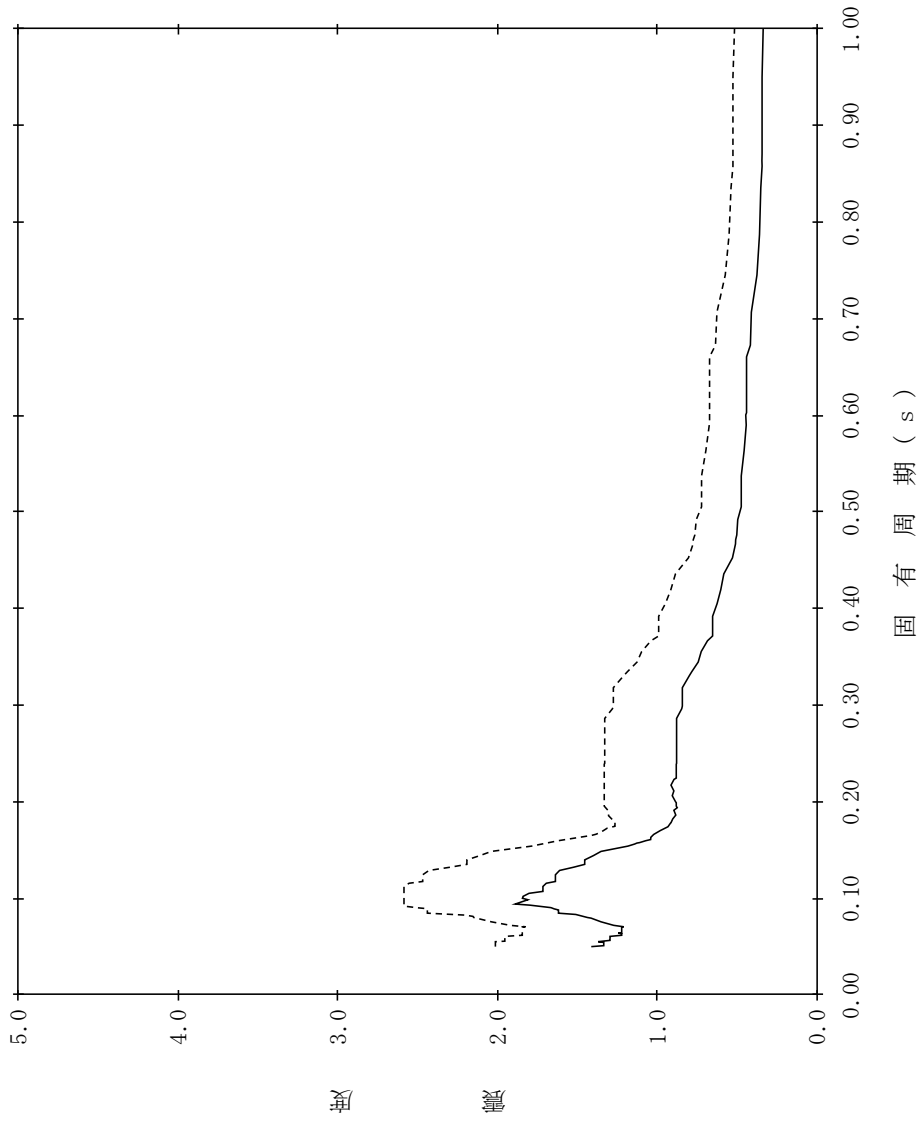

【NS2-PCV-SdV-PCV32】

構造物名：原子炉格納容器
 標高：EL33.141m
 減衰定数：5.0%
 波形名：弾性設計用地震動 S d
 設計用床応答スペクトル I (鉛直方向)
 設計用床応答スペクトル II (鉛直方向)

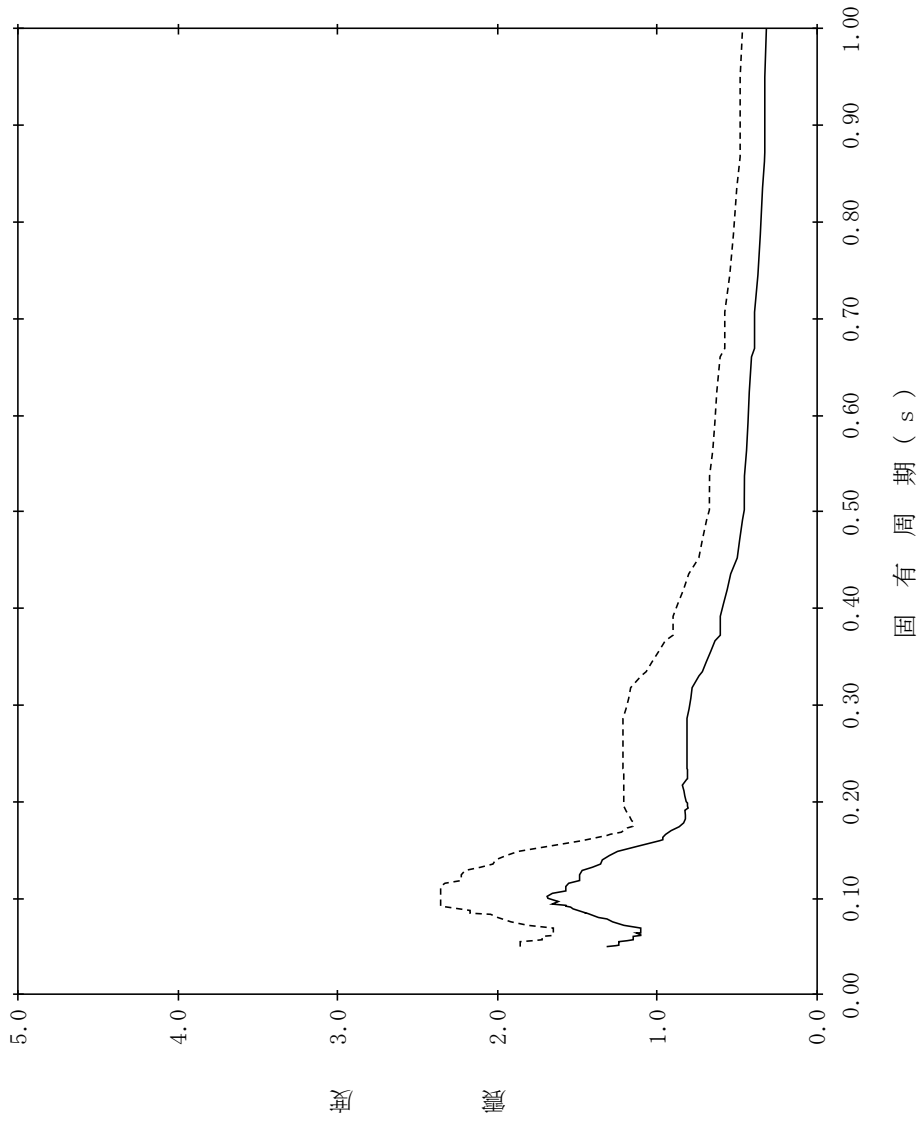

【NS2-PCV-SdV-PCV33】

構造物名：原子炉格納容器
 標高：EL29.392m
 減衰定数：0.5%
 波形名：弾性設計用地震動 S d
 設計用床応答スペクトル I (鉛直方向)
 設計用床応答スペクトル II (鉛直方向)

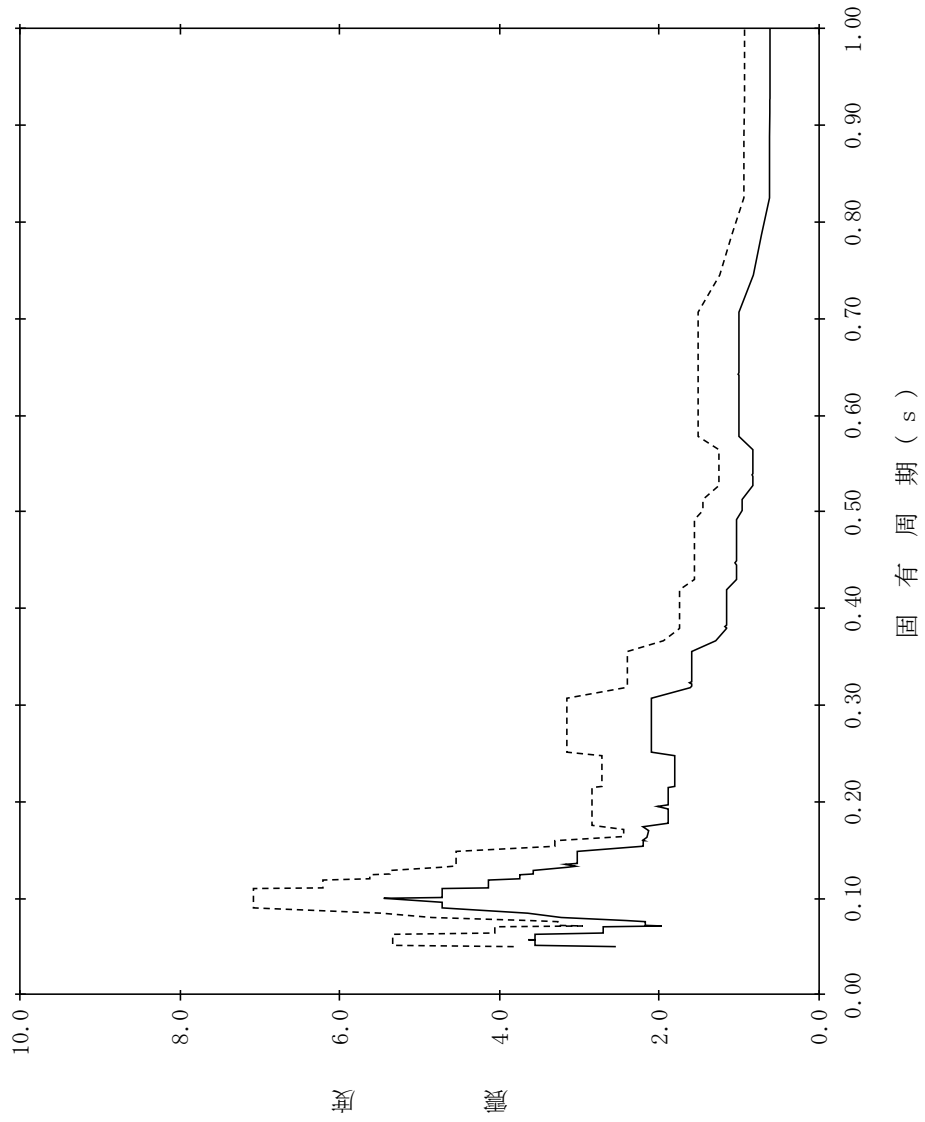

【NS2-PCV-SdV-PCV34】

構造物名：原子炉格納容器
 標高：EL29.392m
 減衰定数：1.0%
 波形名：弾性設計用地震動 S d
 設計用床応答スペクトル I (鉛直方向)
 設計用床応答スペクトル II (鉛直方向)

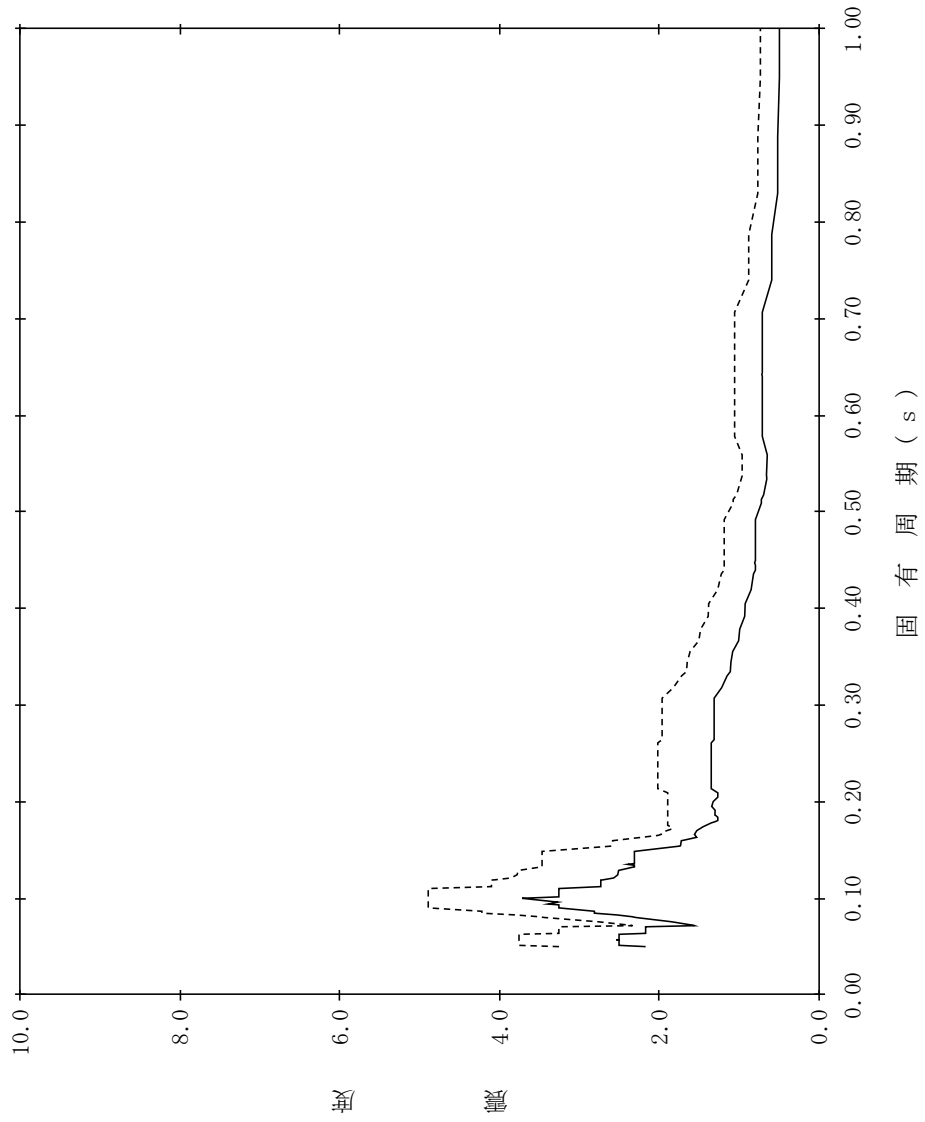

【NS2-PCV-SdV-PCV35】

構造物名：原子炉格納容器
 標高：EL29.392m
 減衰定数：1.5%
 波形名：弾性設計用地震動 S d
 設計用床応答スペクトル I (鉛直方向)
 設計用床応答スペクトル II (鉛直方向)

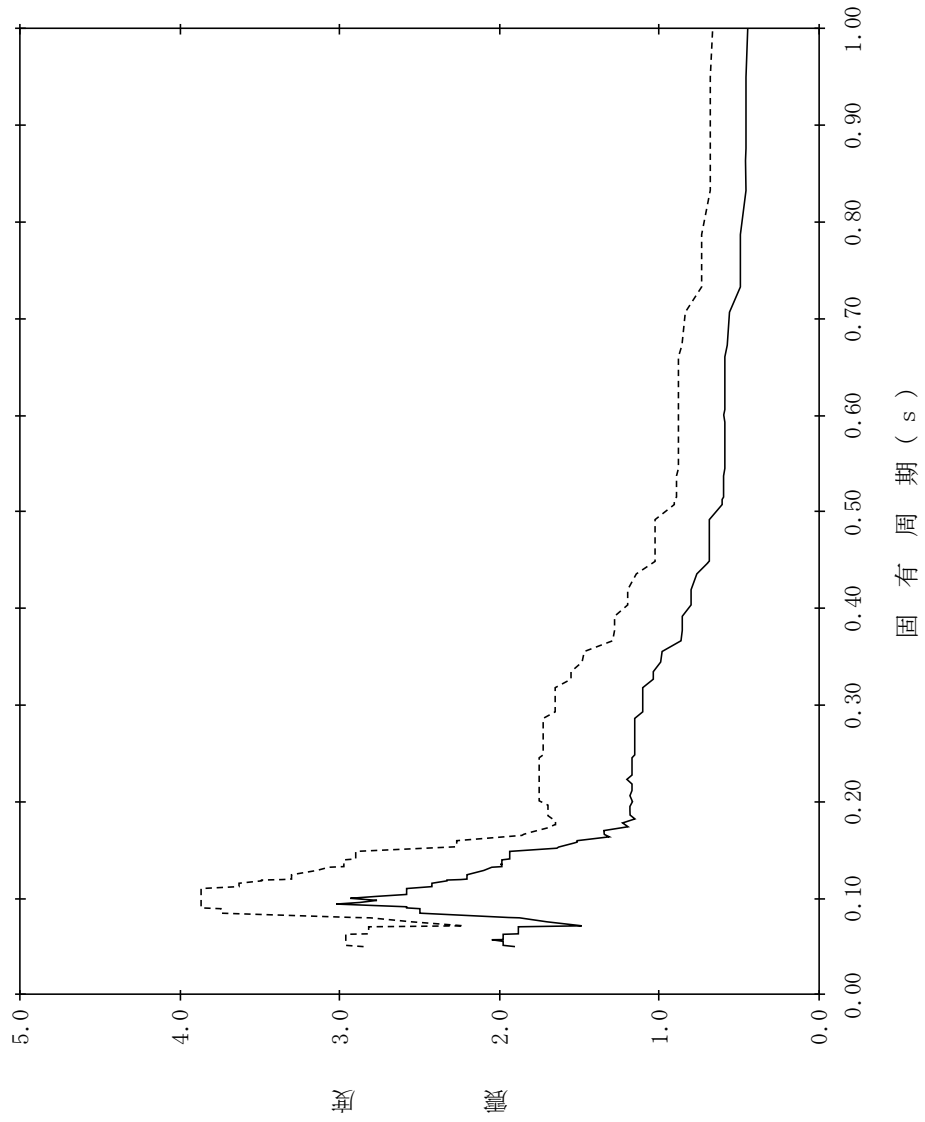

【NS2-PCV-SdV-PCV'36】

構造物名：原子炉格納容器
 標高：EL29.392m
 減衰定数：2.0%
 波形名：弾性設計用地震動 S d
 設計用床応答スペクトル I (鉛直方向)
 設計用床応答スペクトル II (鉛直方向)

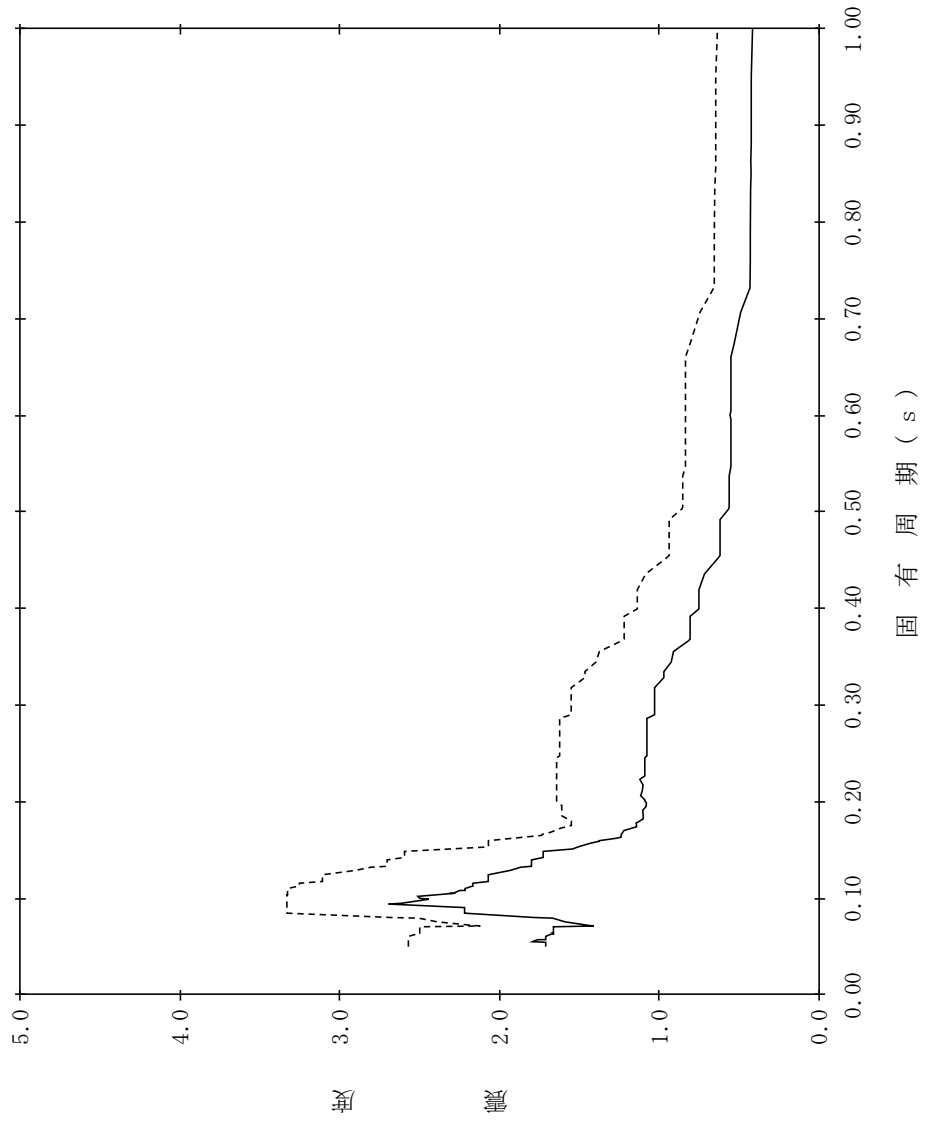

【NS2-PCV-SdV-PCV37】

構造物名：原子炉格納容器
 標高：EL29.392m
 減衰定数：2.5%
 波形名：弾性設計用地震動 S d
 設計用床応答スペクトル I (鉛直方向)
 設計用床応答スペクトル II (鉛直方向)

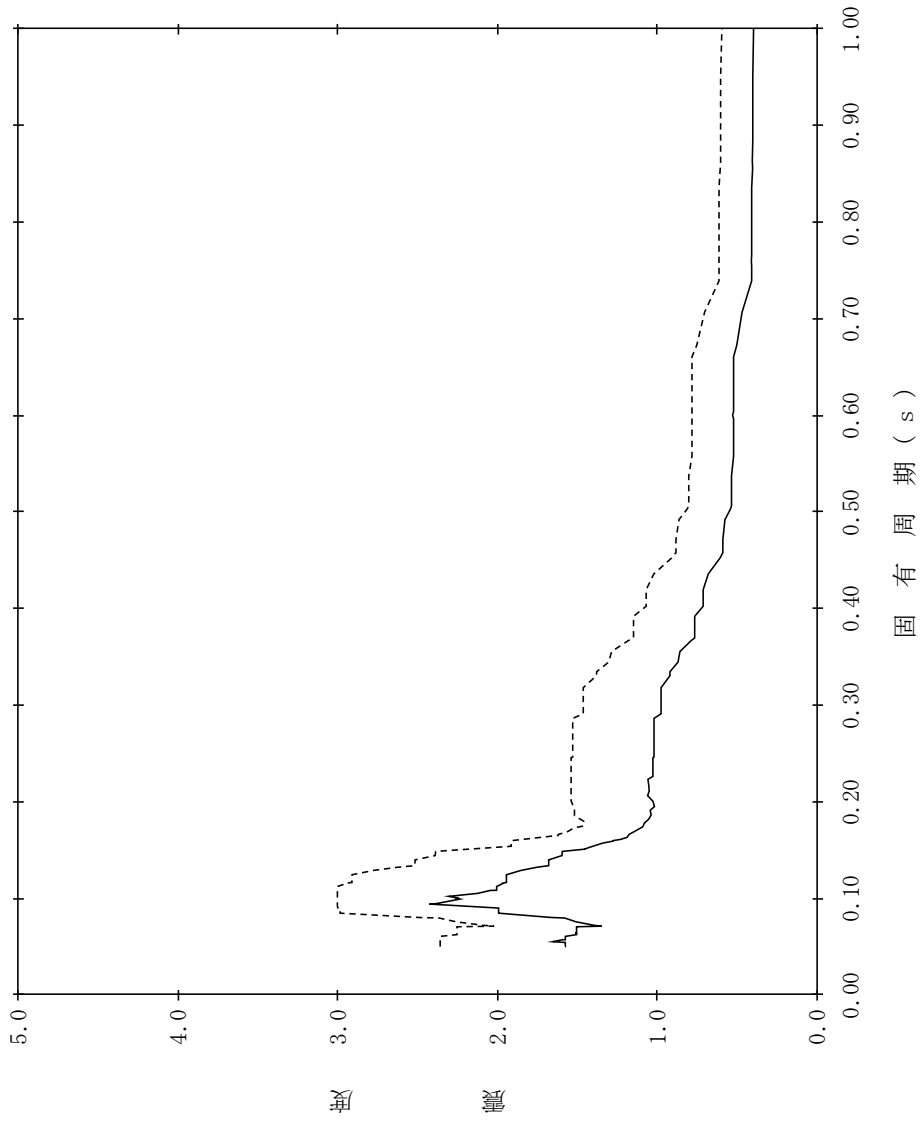

【NS2-PCV-SdV-PCV'38】

構造物名：原子炉格納容器
 標高：EL29.392m
 減衰定数：3.0%
 波形名：弾性設計用地震動 S d
 設計用床応答スペクトル I (鉛直方向)
 設計用床応答スペクトル II (鉛直方向)

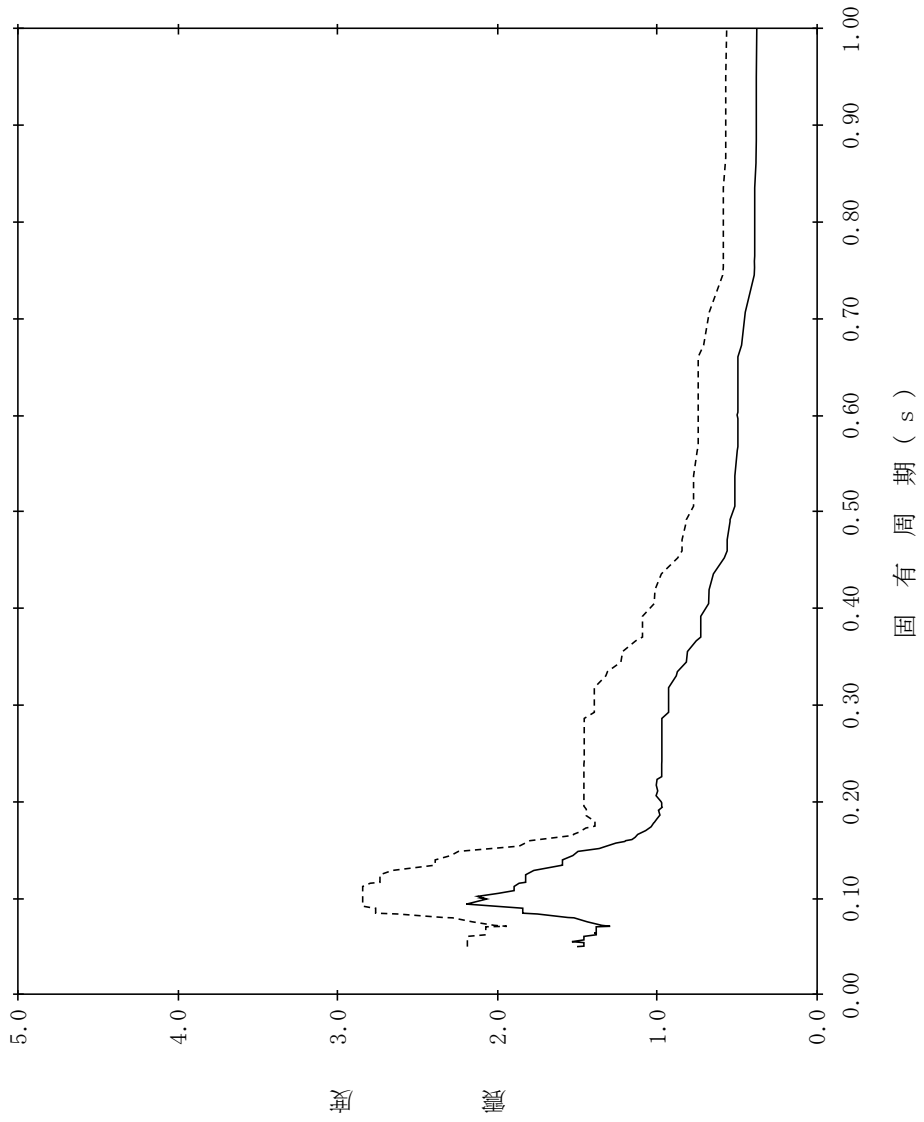

【NS2-PCV-SdV-PCV39】

構造物名：原子炉格納容器
 標高：EL29.392m
 減衰定数：4.0%
 波形名：弾性設計用地震動 S d
 設計用床応答スペクトル I (鉛直方向)
 設計用床応答スペクトル II (鉛直方向)

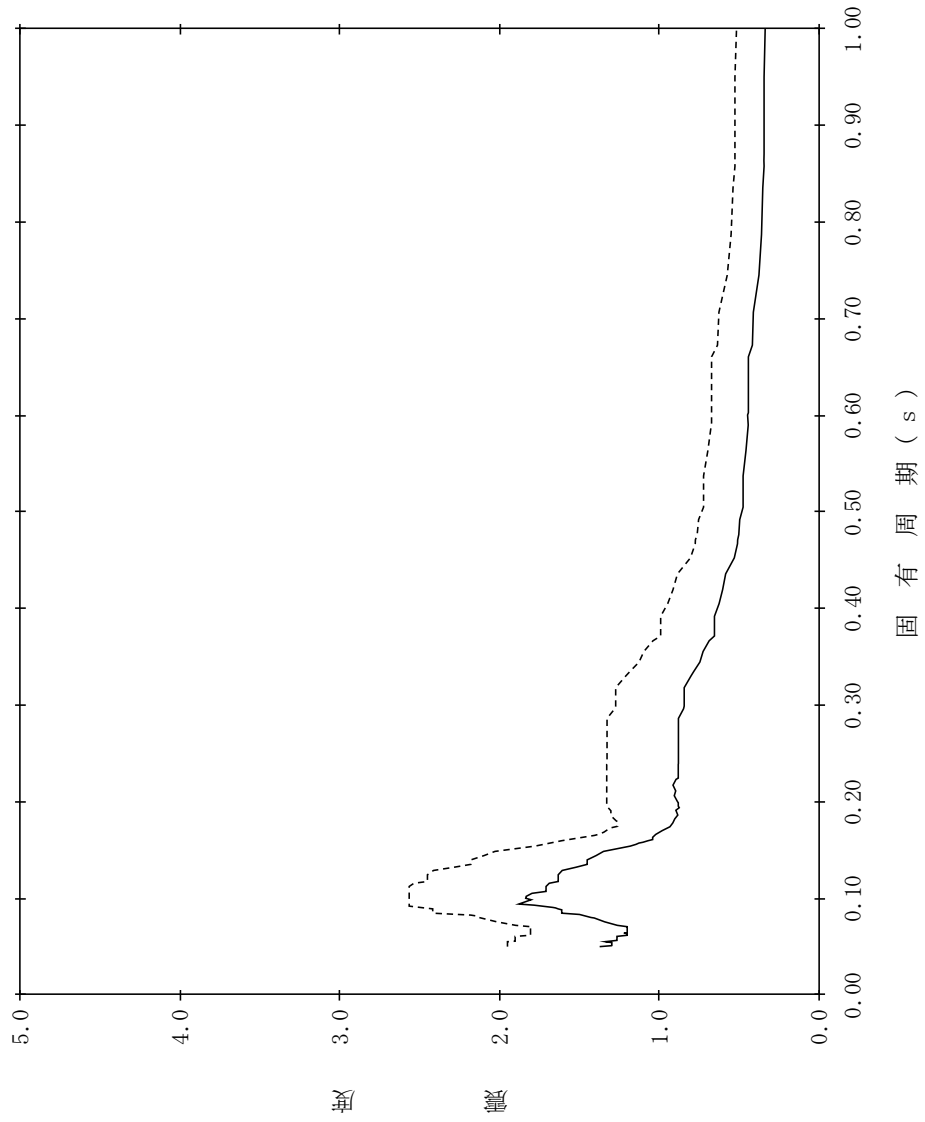

【NS2-PCV-SdV-PCV40】

構造物名：原子炉格納容器
 標高：EL29.392m
 減衰定数：5.0%
 波形名：弾性設計用地震動 S d
 設計用床応答スペクトル I (鉛直方向)
 設計用床応答スペクトル II (鉛直方向)

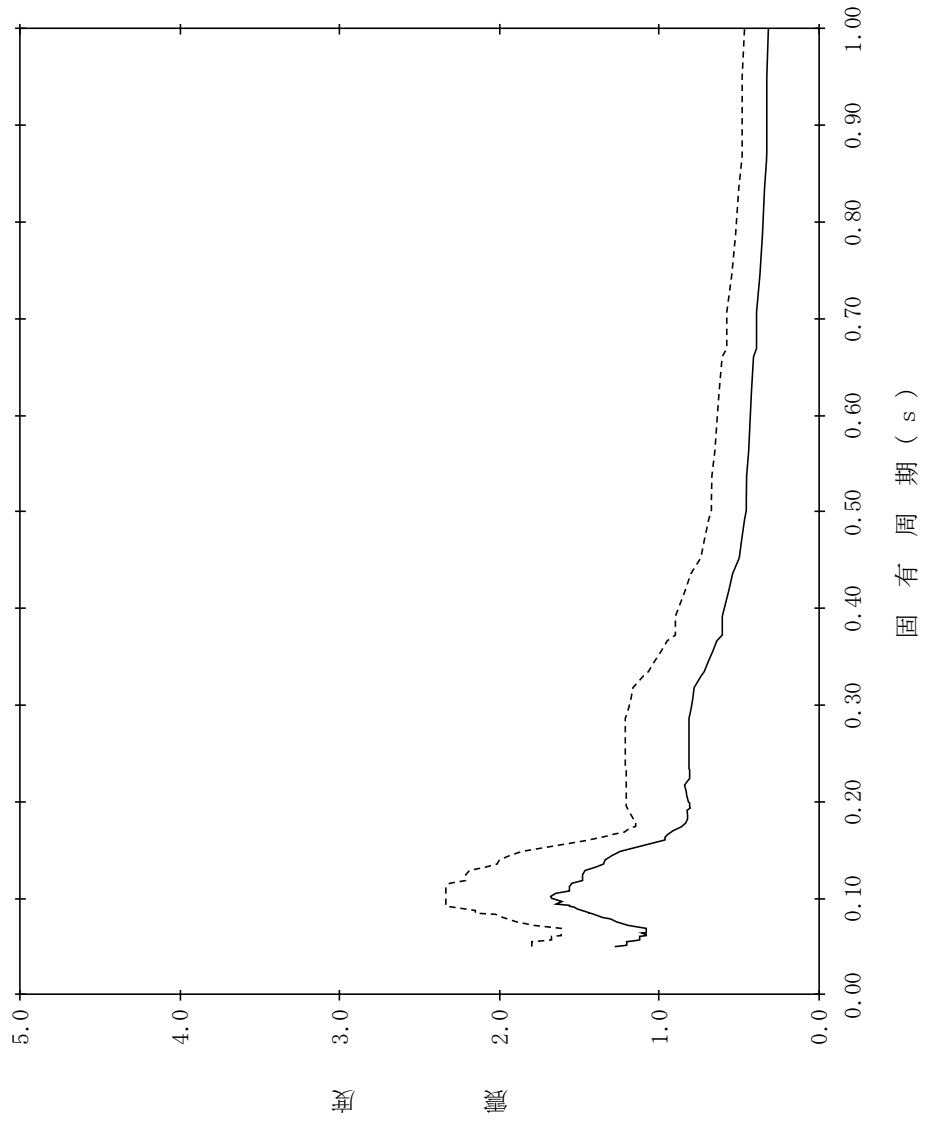

【NS2-PCV-SdV-PCV41】

構造物名：原子炉格納容器
 標高：EL27.907m
 減衰定数：0.5%
 波形名：弾性設計用地震動 S d
 設計用床応答スペクトル I (鉛直方向)
 設計用床応答スペクトル II (鉛直方向)

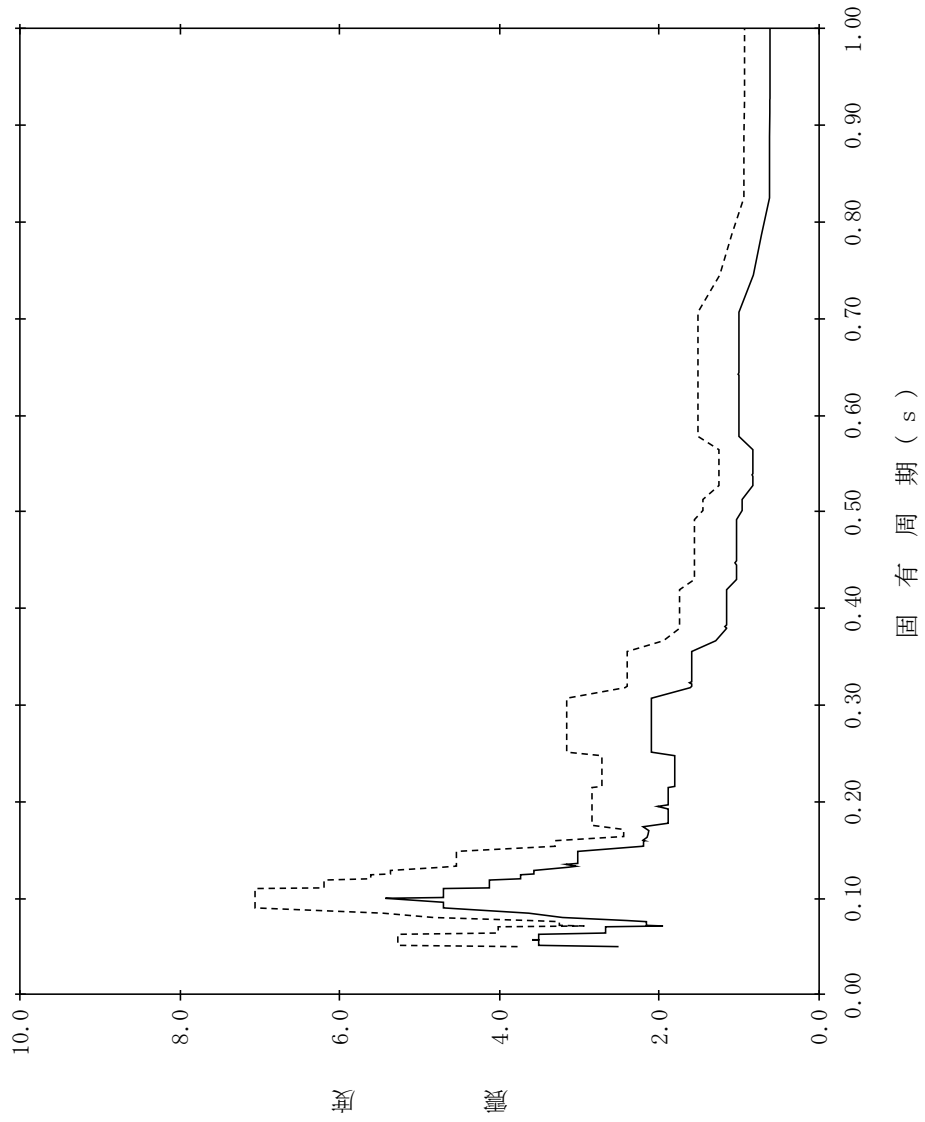

【NS2-PCV-SdV-PCV42】

構造物名：原子炉格納容器
 標高：EL27.907m
 減衰定数：1.0%
 波形名：弾性設計用地震動 S d
 設計用床応答スペクトル I (鉛直方向)
 設計用床応答スペクトル II (鉛直方向)

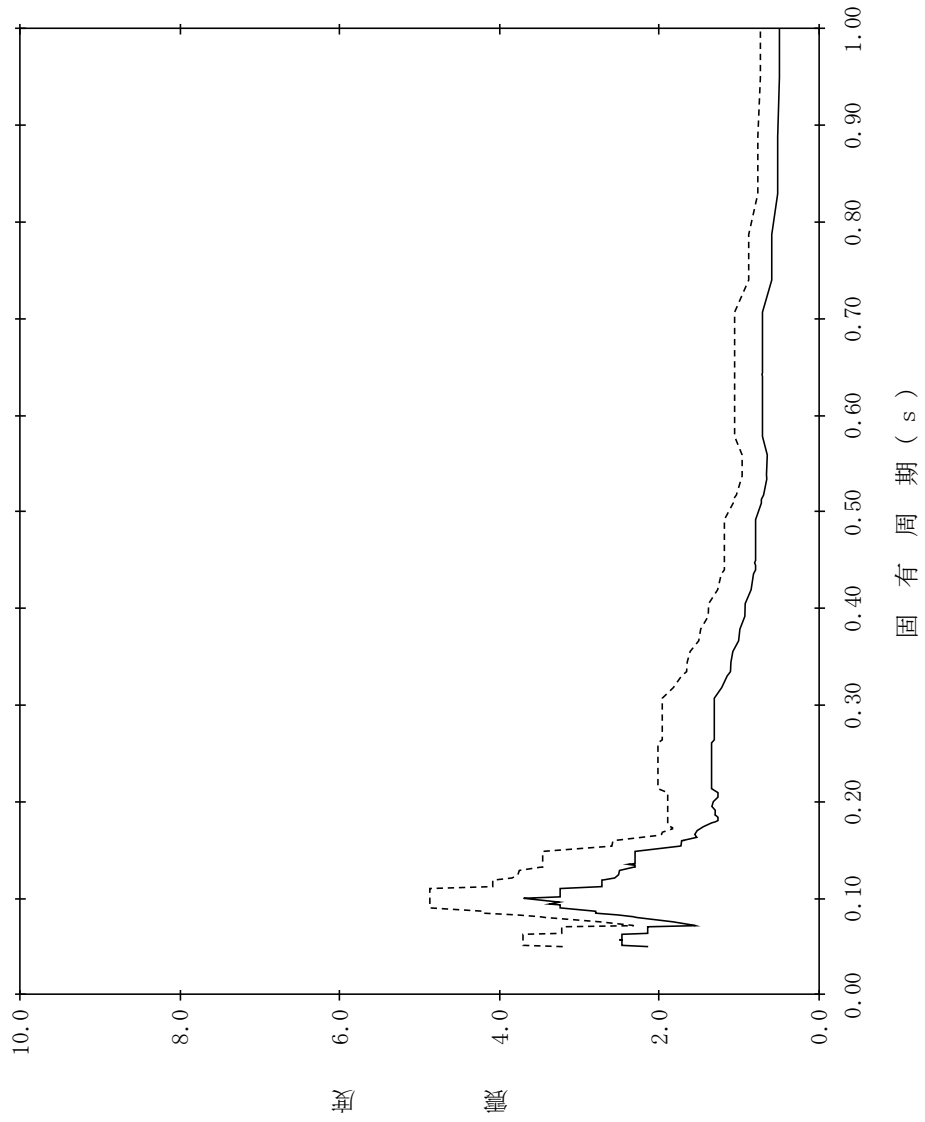

【NS2-PCV-SdV-PCV43】

構造物名：原子炉格納容器
 標高：EL27.907m
 減衰定数：1.5%
 波形名：弾性設計用地震動 S d
 設計用床応答スペクトル I (鉛直方向)
 設計用床応答スペクトル II (鉛直方向)

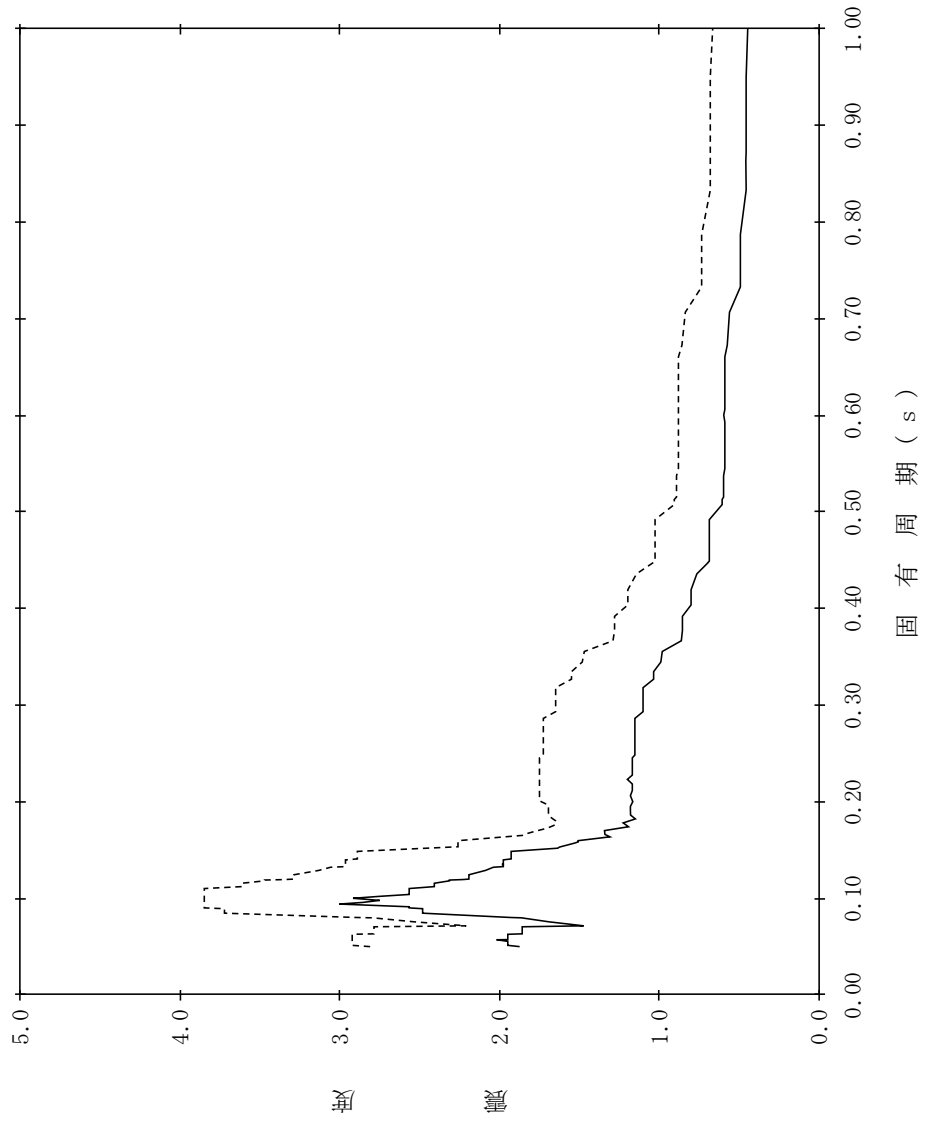

【NS2-PCV-SdV-PCV44】

構造物名：原子炉格納容器
 標高：EL27.907m
 減衰定数：2.0%
 波形名：弾性設計用地震動 S d
 設計用床応答スペクトル I (鉛直方向)
 設計用床応答スペクトル II (鉛直方向)

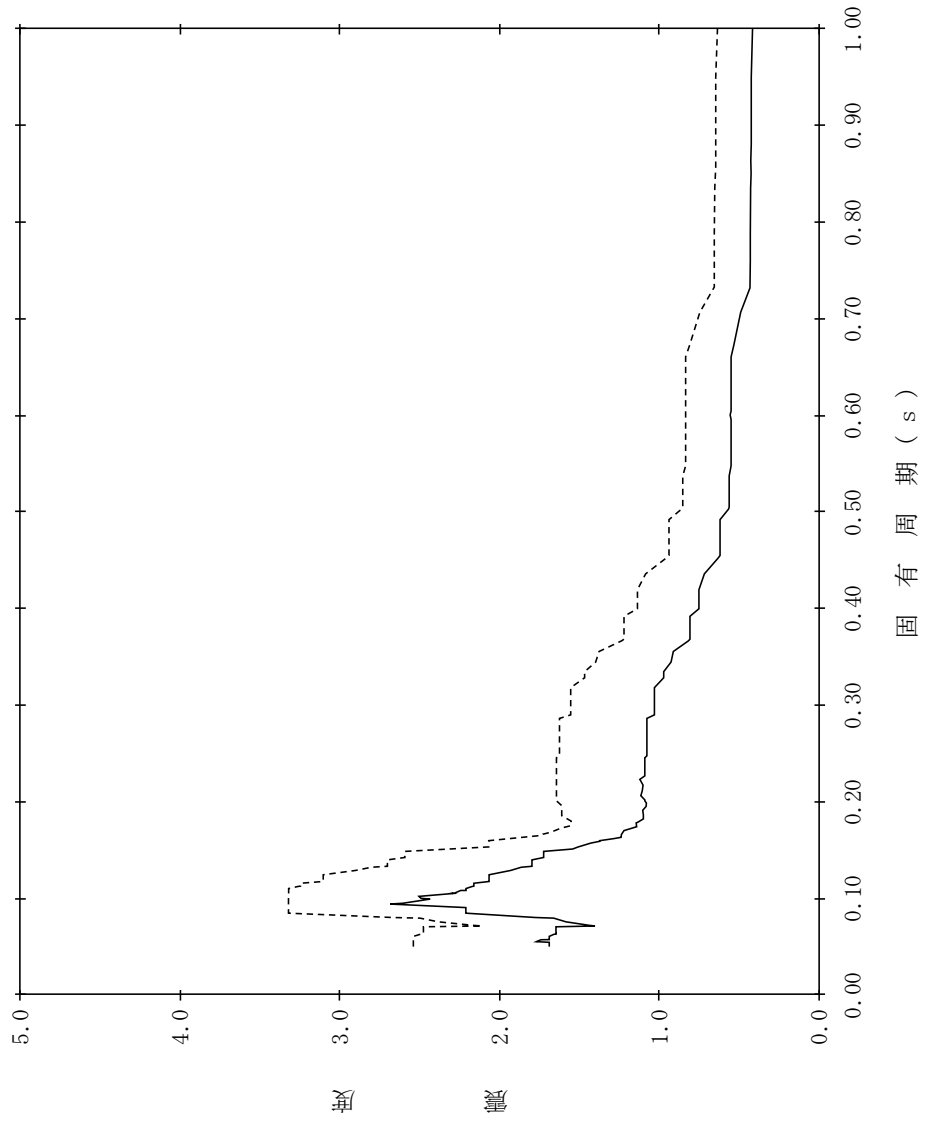

【NS2-PCV-SdV-PCV45】

構造物名：原子炉格納容器
 標高：EL27.907m
 減衰定数：2.5%
 波形名：弾性設計用地震動 S d
 設計用床応答スペクトル I (鉛直方向)
 設計用床応答スペクトル II (鉛直方向)

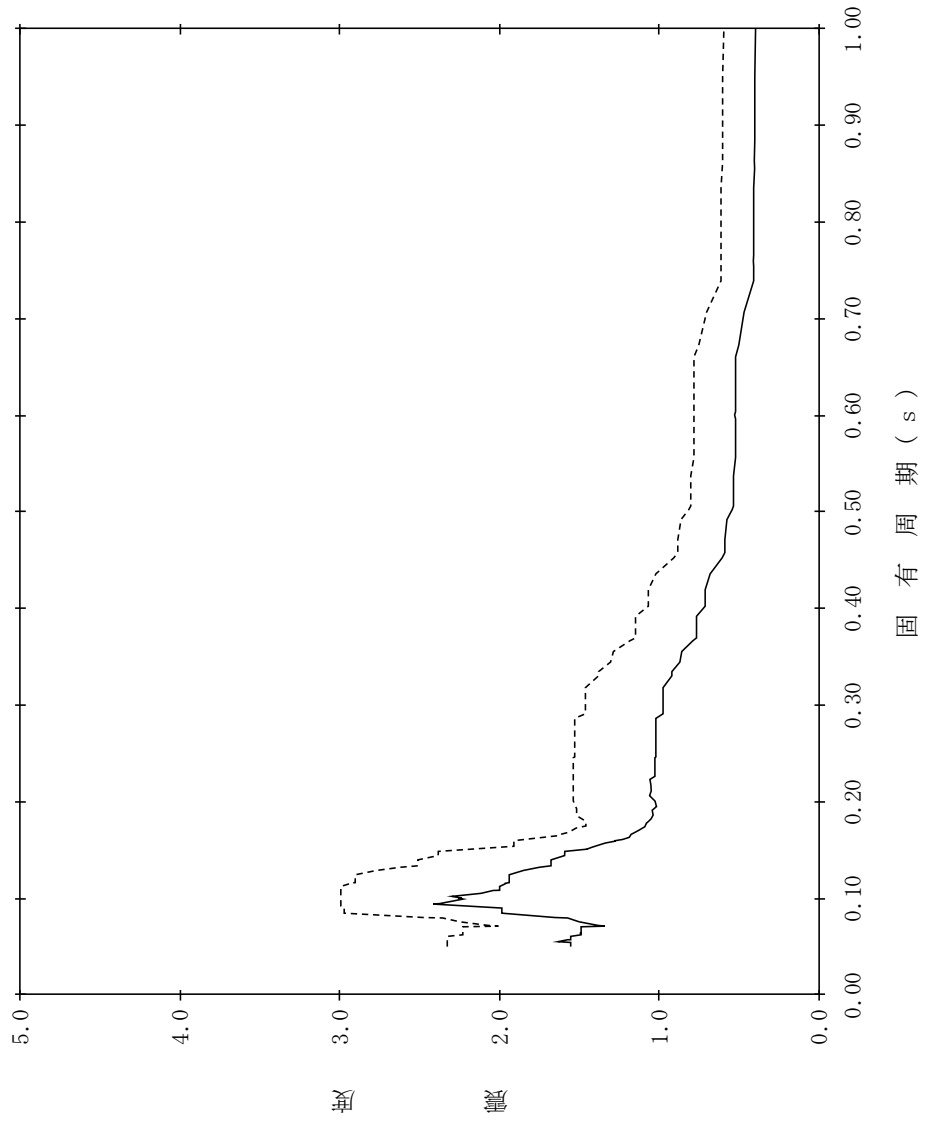

【NS2-PCV-SdV-PCV46】

構造物名：原子炉格納容器
標高：EL27.907m
減衰定数：3.0%
波形名：弾性設計用地震動 S d
—— 設計用床応答スペクトル I (鉛直方向)
----- 設計用床応答スペクトル II (鉛直方向)

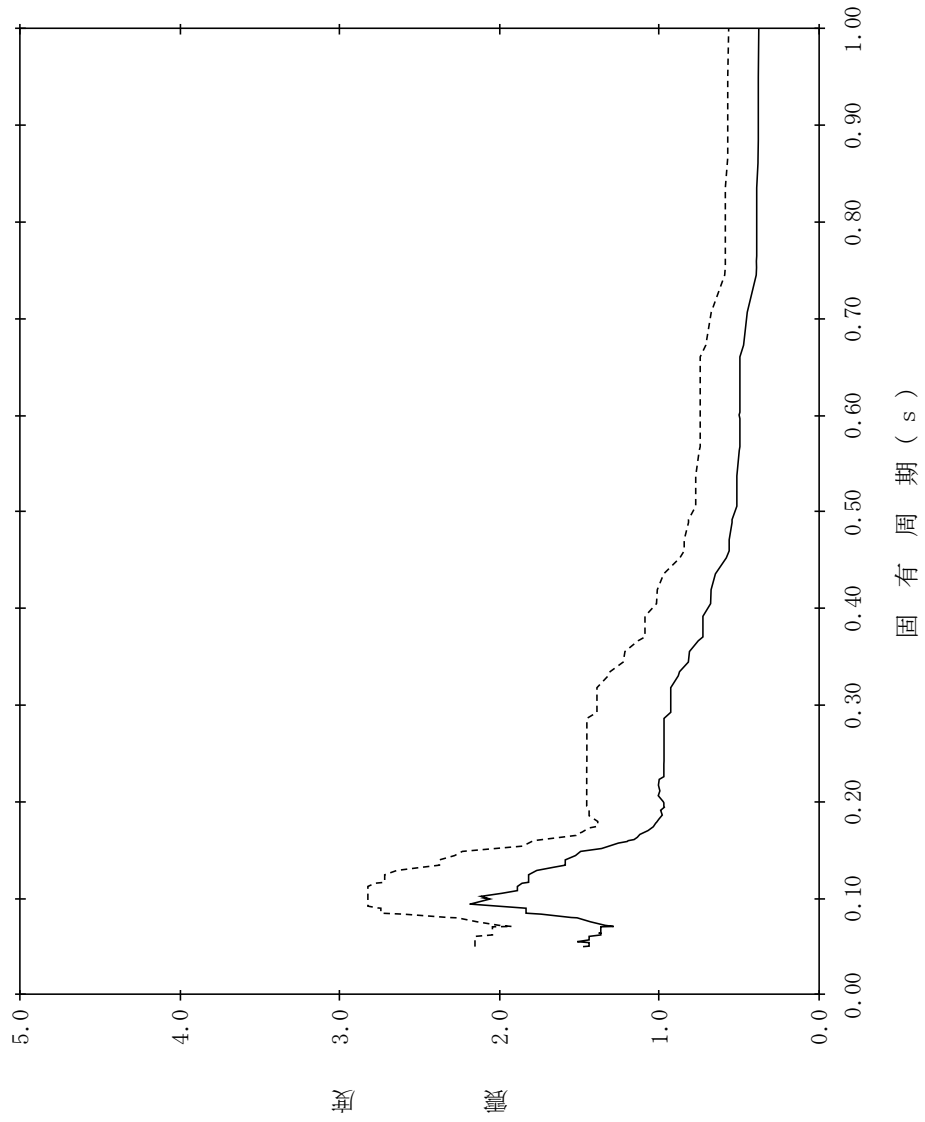

【NS2-PCV-SdV-PCV47】

構造物名：原子炉格納容器
 標高：EL27.907m
 減衰定数：4.0%
 波形名：弾性設計用地震動 S d
 設計用床応答スペクトル I (鉛直方向)
 設計用床応答スペクトル II (鉛直方向)

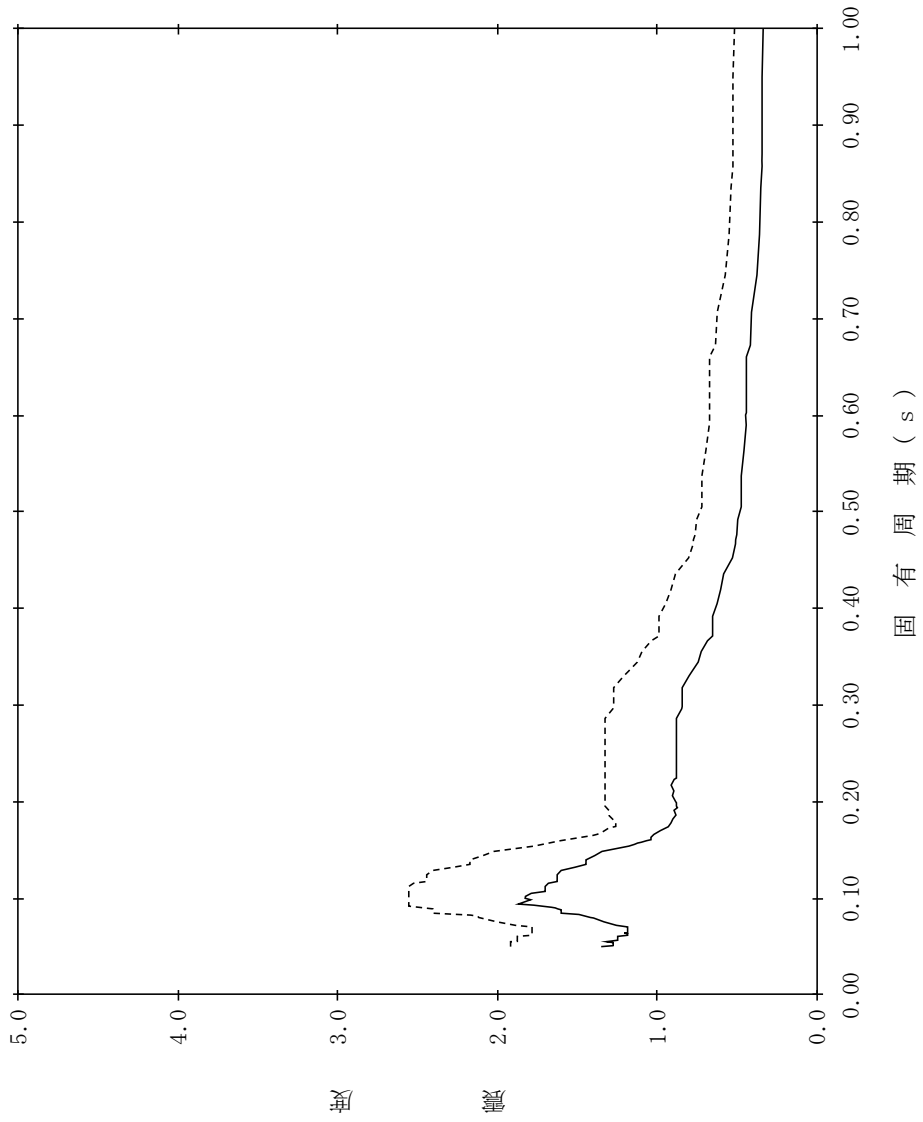

【NS2-PCV-SdV-PCV48】

構造物名：原子炉格納容器
標高：EL27.907m
減衰定数：5.0%
波形名：弾性設計用地震動 S d
—— 設計用床応答スペクトル I (鉛直方向)
----- 設計用床応答スペクトル II (鉛直方向)

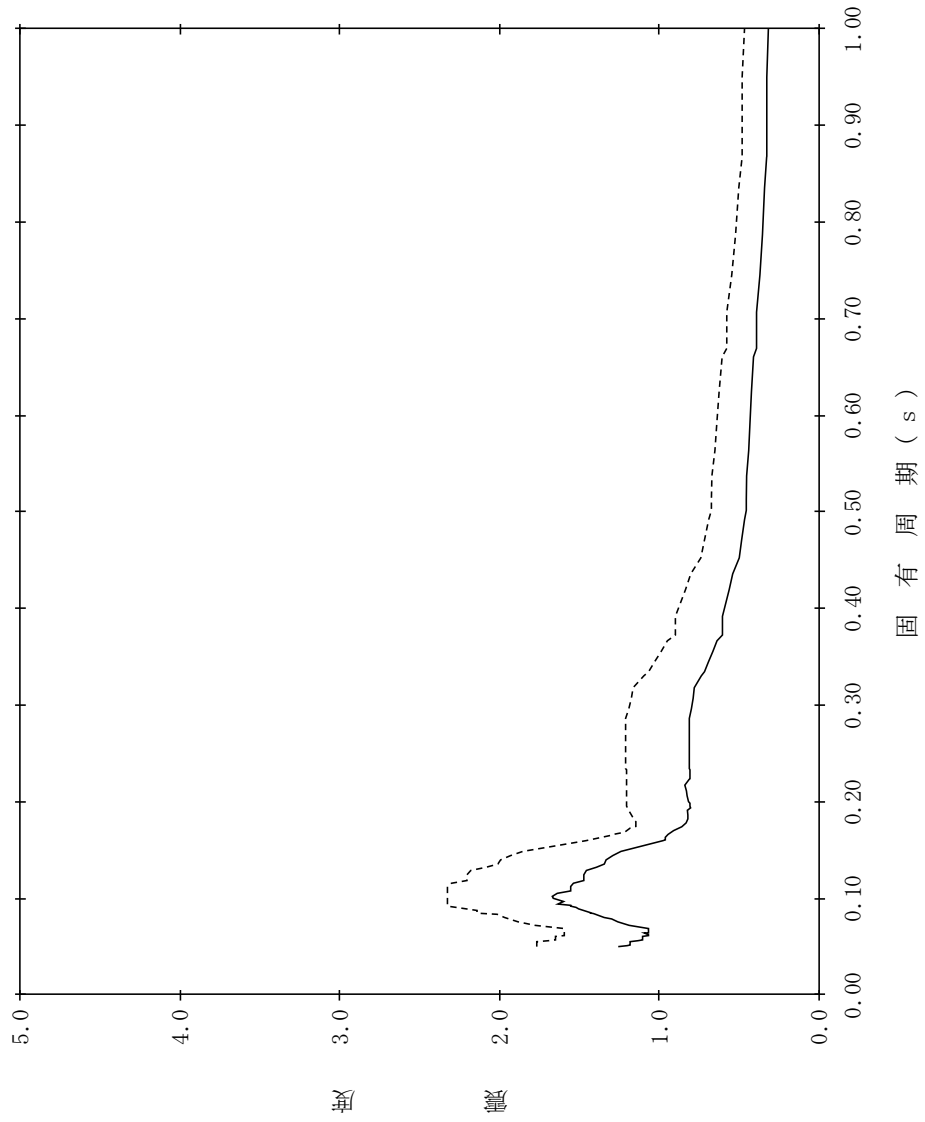

【NS2-PCV-SdV-PCV49】

構造物名：原子炉格納容器
 標高：EL22.932m
 減衰定数：0.5%
 波形名：弾性設計用地震動 S d
 設計用床応答スペクトル I (鉛直方向)
 設計用床応答スペクトル II (鉛直方向)

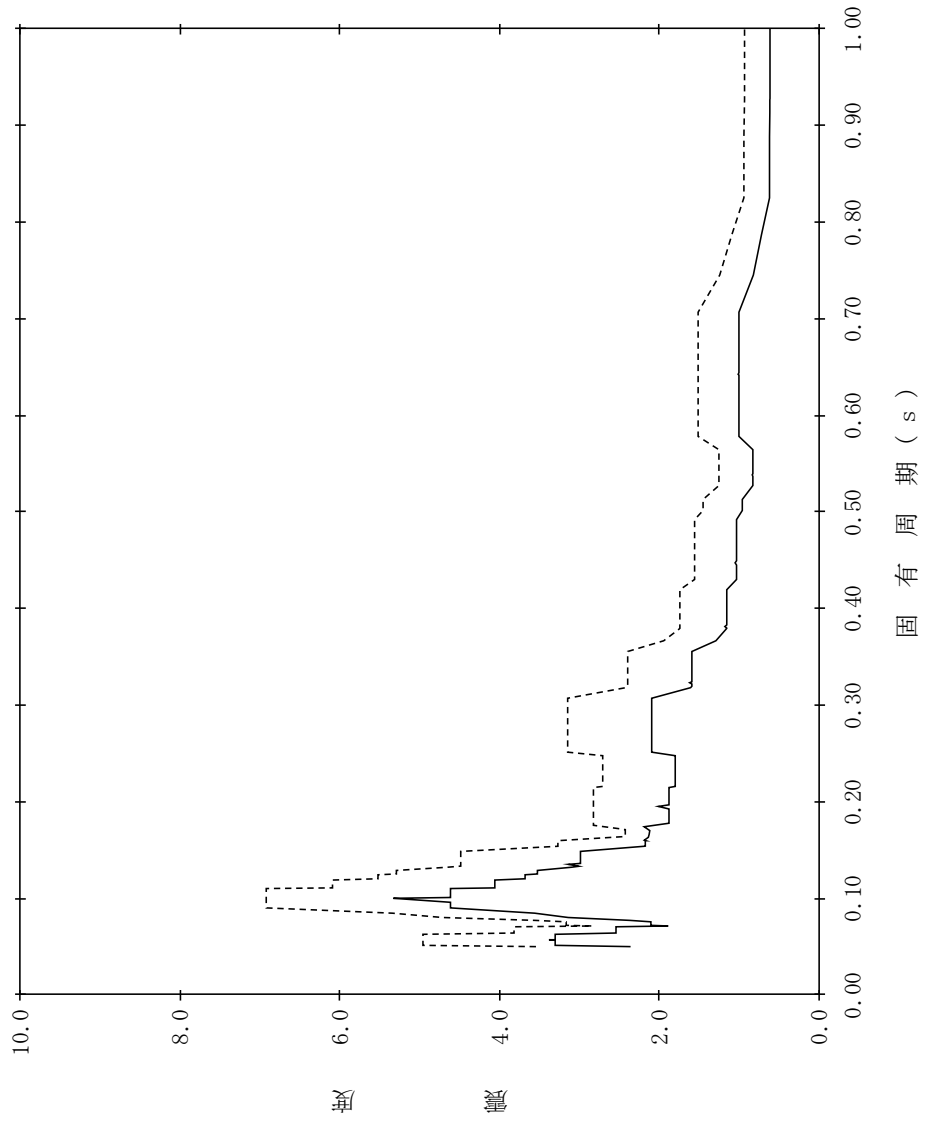

【NS2-PCV-SdV-PCV50】

構造物名：原子炉格納容器
 標高：EL22.932m
 減衰定数：1.0%
 波形名：弾性設計用地震動 S d
 設計用床応答スペクトル I (鉛直方向)
 設計用床応答スペクトル II (鉛直方向)

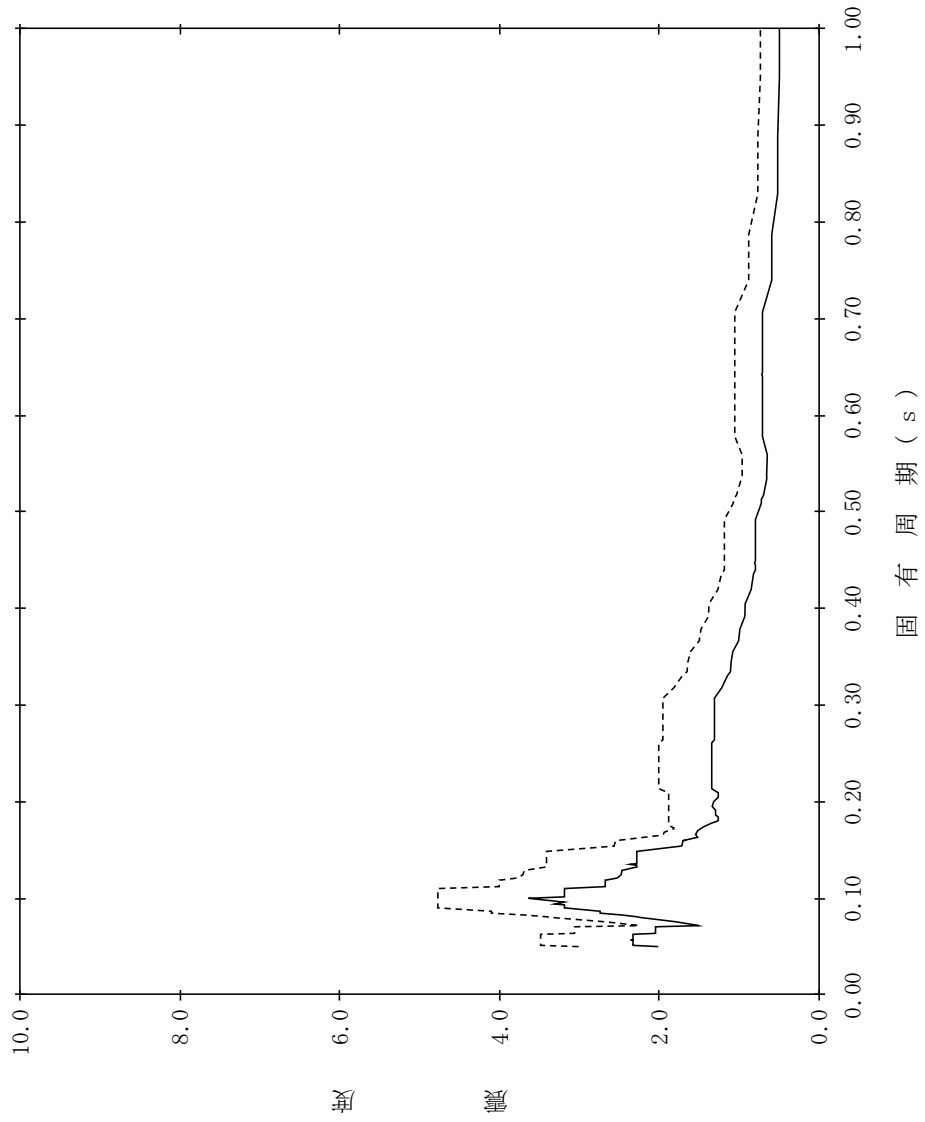

【NS2-PCV-SdV-PCV51】

構造物名：原子炉格納容器
 標高：EL22.932m
 減衰定数：1.5%
 波形名：弾性設計用地震動 S d
 設計用床応答スペクトル I (鉛直方向)
 設計用床応答スペクトル II (鉛直方向)

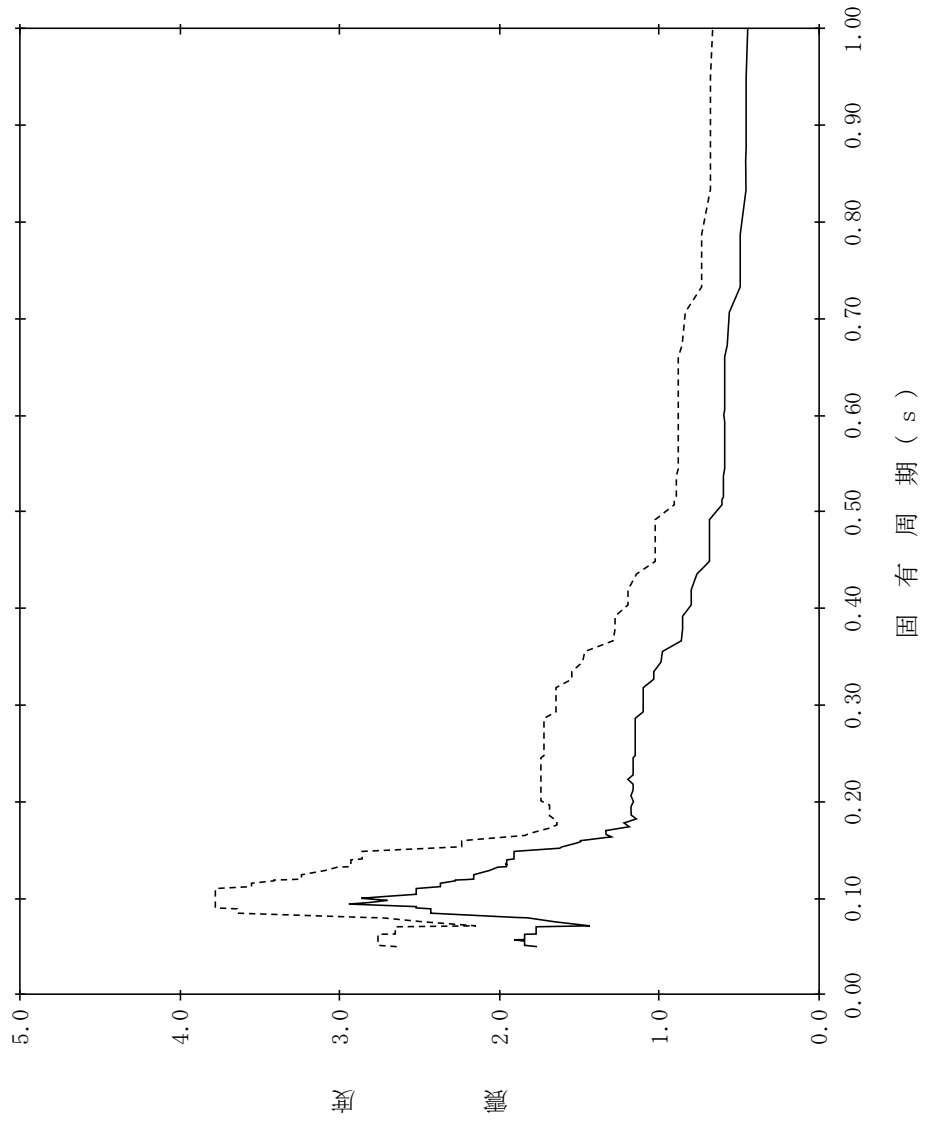

【NS2-PCV-SdV-PCV52】

構造物名：原子炉格納容器
 標高：EL22.932m
 減衰定数：2.0%
 波形名：弾性設計用地震動 S d
 設計用床応答スペクトル I (鉛直方向)
 設計用床応答スペクトル II (鉛直方向)

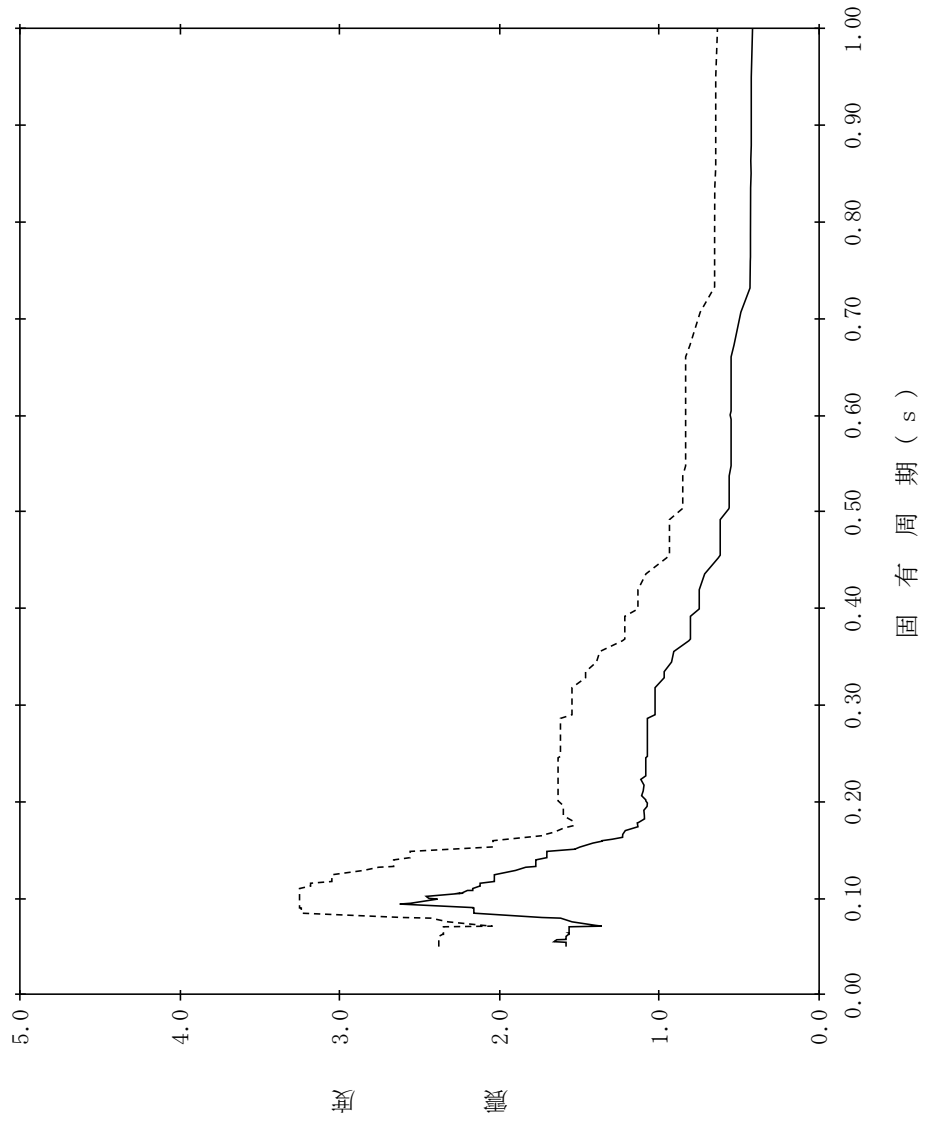

【NS2-PCV-SdV-PCV53】

構造物名：原子炉格納容器
 標高：EL22.932m
 減衰定数：2.5%
 波形名：弾性設計用地震動 S d
 設計用床応答スペクトル I (鉛直方向)
 設計用床応答スペクトル II (鉛直方向)

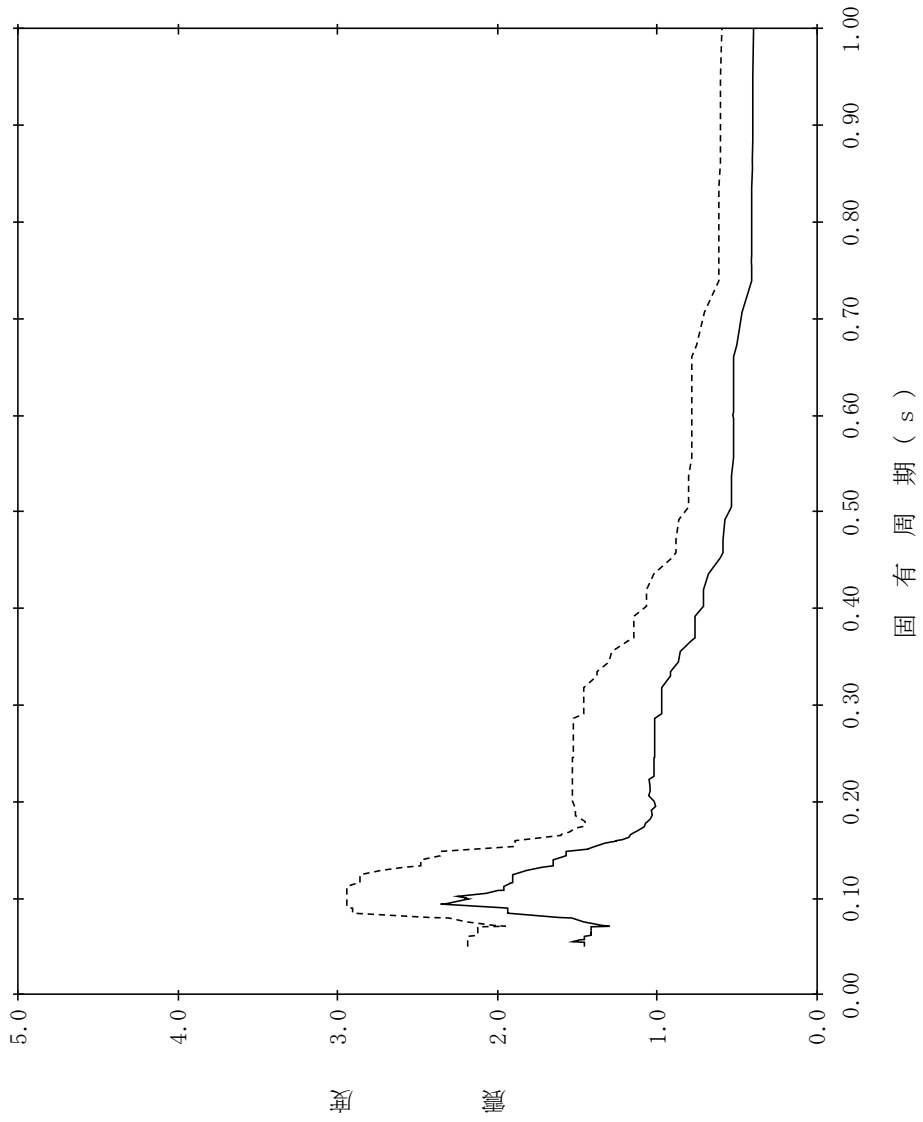

【NS2-PCV-SdV-PCV54】

構造物名：原子炉格納容器
 標高：EL22.932m
 減衰定数：3.0%
 波形名：弾性設計用地震動 S d
 設計用床応答スペクトル I (鉛直方向)
 設計用床応答スペクトル II (鉛直方向)

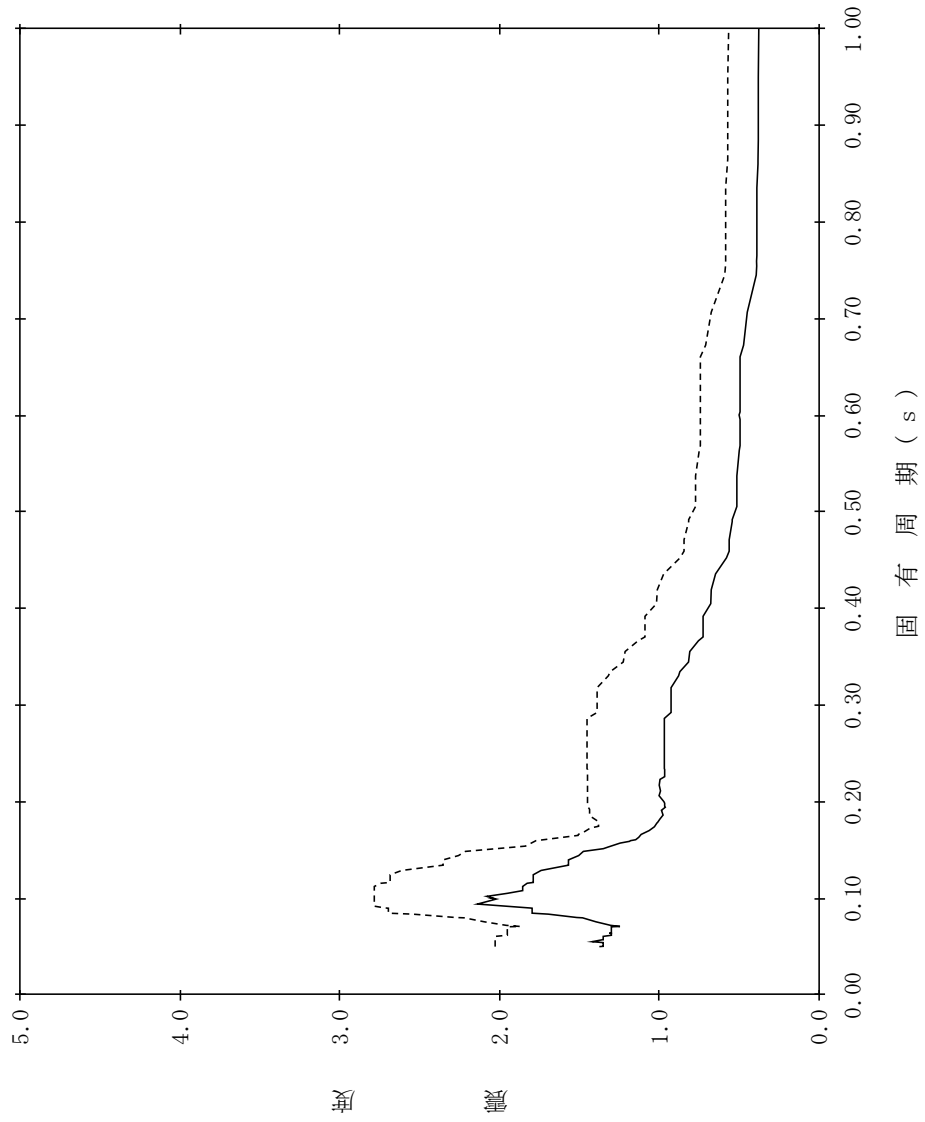

【NS2-PCV-SdV-PCV55】

構造物名：原子炉格納容器
標高：EL22.932m
減衰定数：4.0%
波形名：弾性設計用地震動 S d
—— 設計用床応答スペクトル I (鉛直方向)
----- 設計用床応答スペクトル II (鉛直方向)

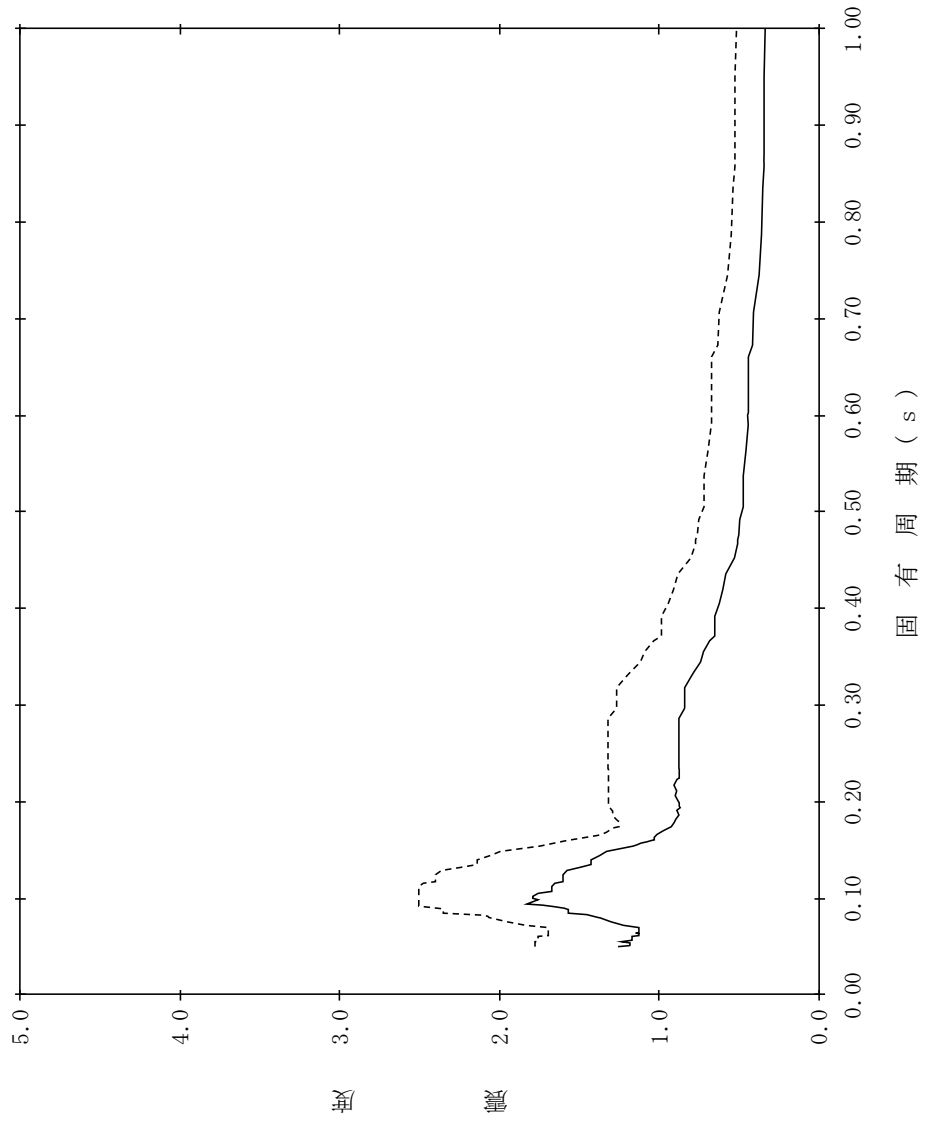

【NS2-PCV-SdV-PCV56】

構造物名：原子炉格納容器
 標高：EL22.932m
 減衰定数：5.0%
 波形名：弾性設計用地震動 S d
 設計用床応答スペクトル I (鉛直方向)
 設計用床応答スペクトル II (鉛直方向)

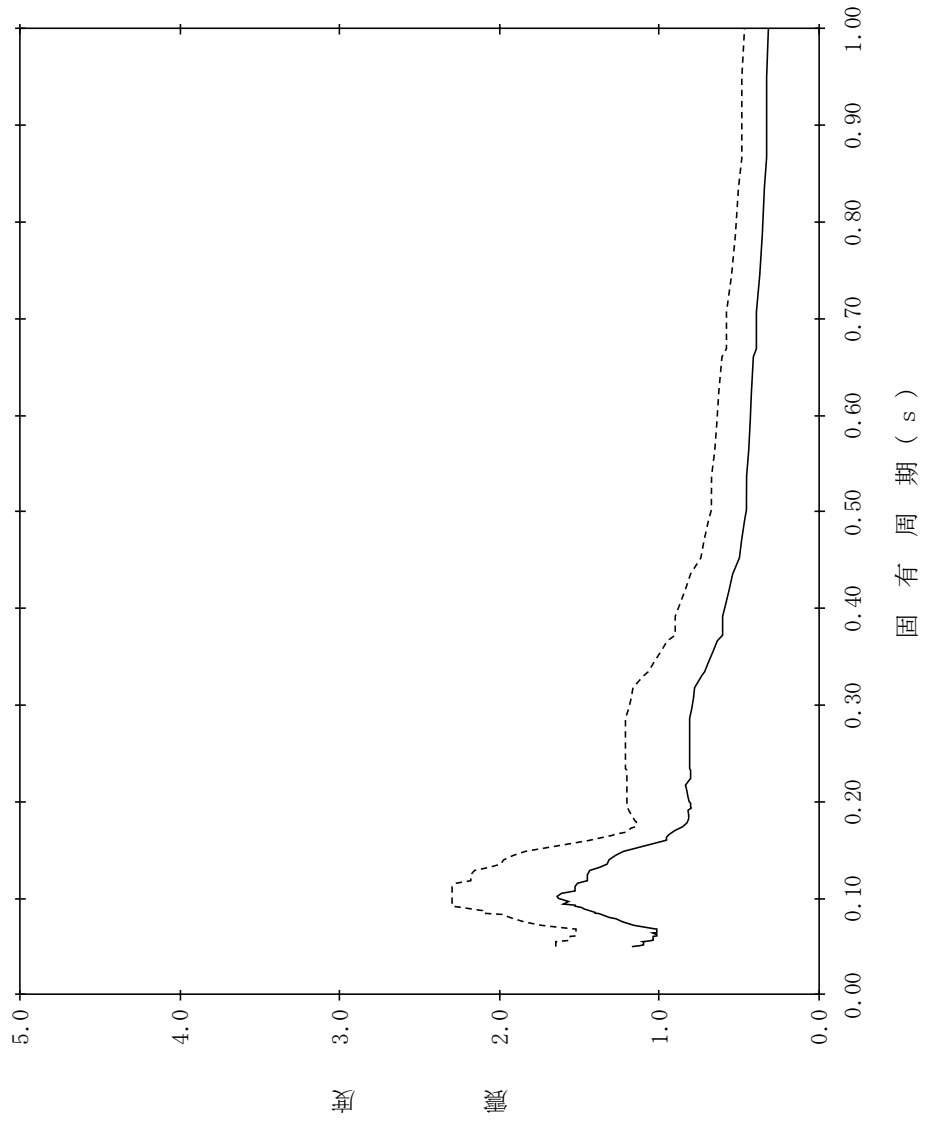

【NS2-PCV-SdV-PCV57】

構造物名：原子炉格納容器
 標高：EL19.878m
 減衰定数：0.5%
 波形名：弾性設計用地震動 S d
 設計用床応答スペクトル I (鉛直方向)
 設計用床応答スペクトル II (鉛直方向)

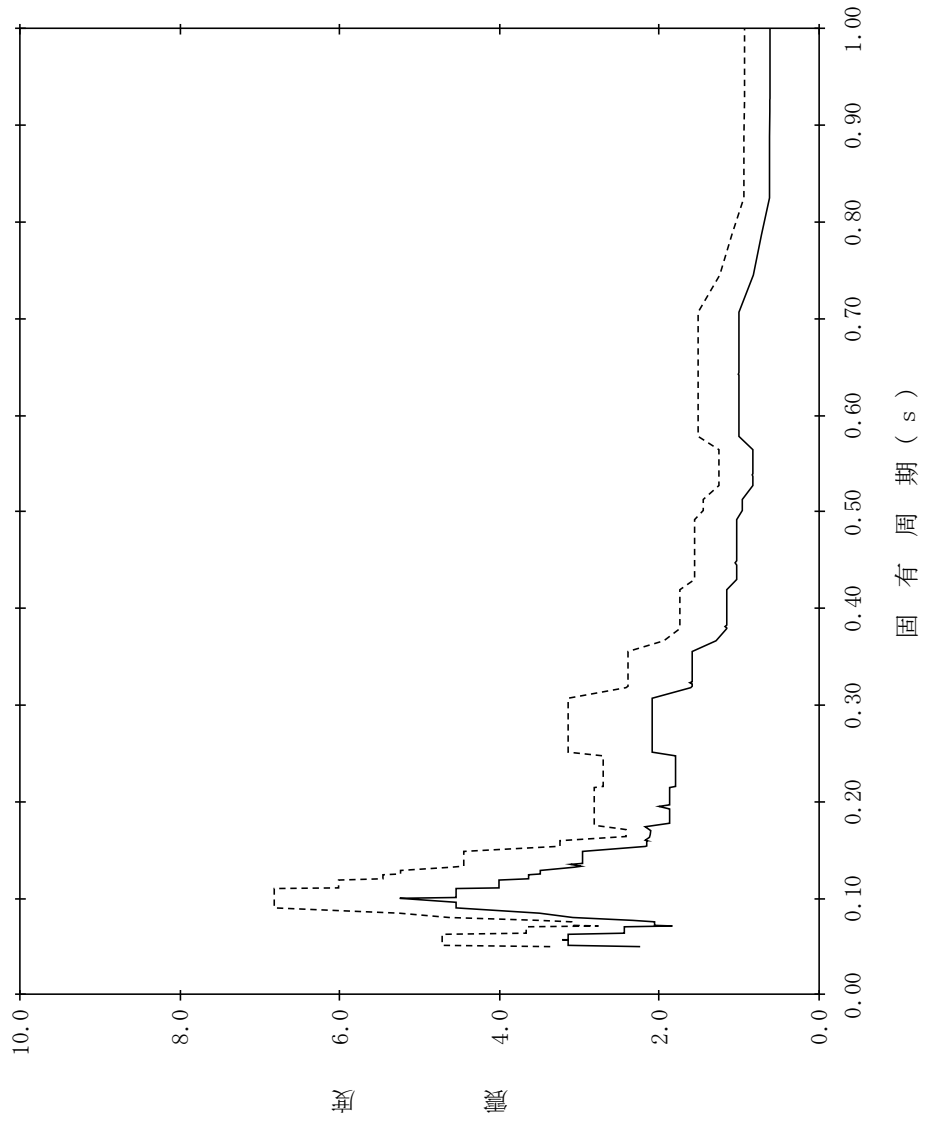

【NS2-PCV-SdV-PCV58】

構造物名：原子炉格納容器
 標高：EL19.878m
 減衰定数：1.0%
 波形名：弾性設計用地震動 S d
 設計用床応答スペクトル I (鉛直方向)
 設計用床応答スペクトル II (鉛直方向)

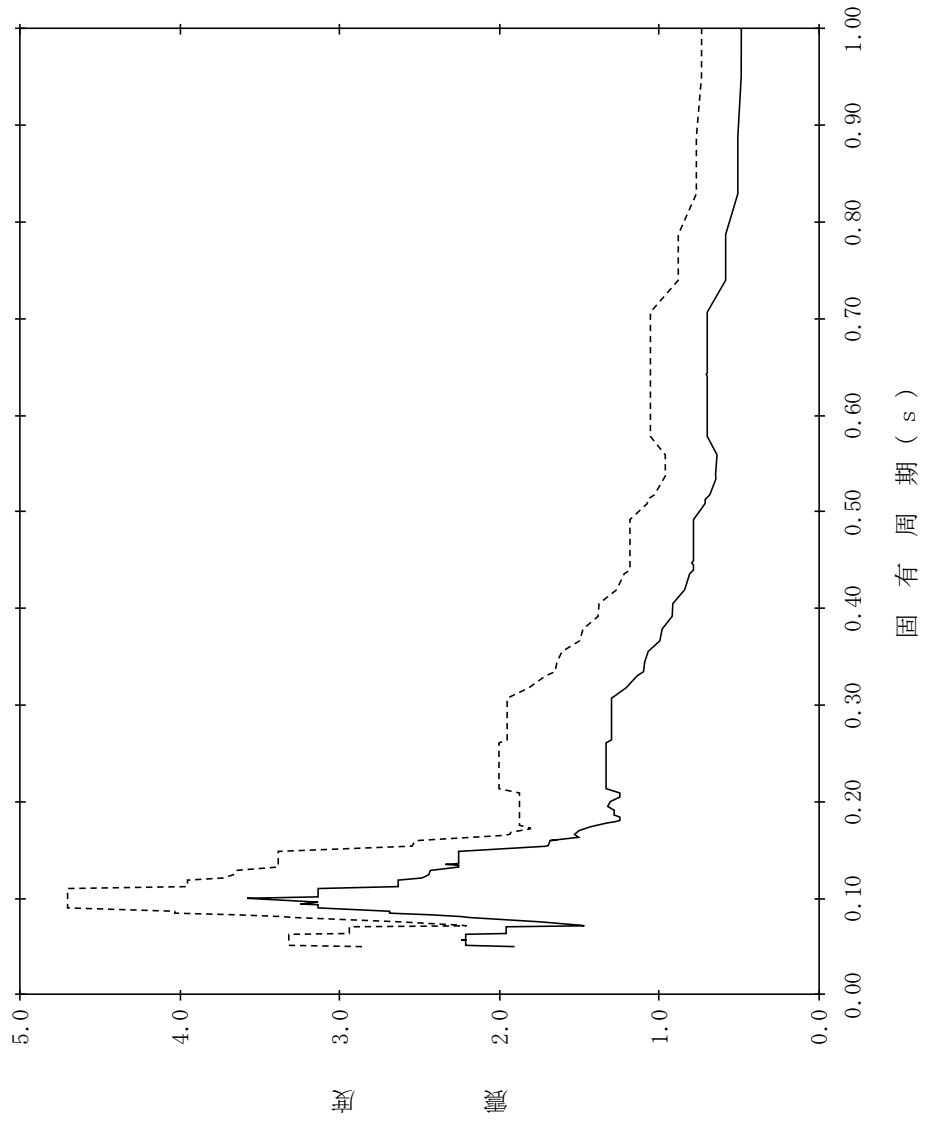

【NS2-PCV-SdV-PCV59】

構造物名：原子炉格納容器
 標高：EL19.878m
 減衰定数：1.5%
 波形名：弾性設計用地震動 S d
 設計用床応答スペクトル I (鉛直方向)
 設計用床応答スペクトル II (鉛直方向)

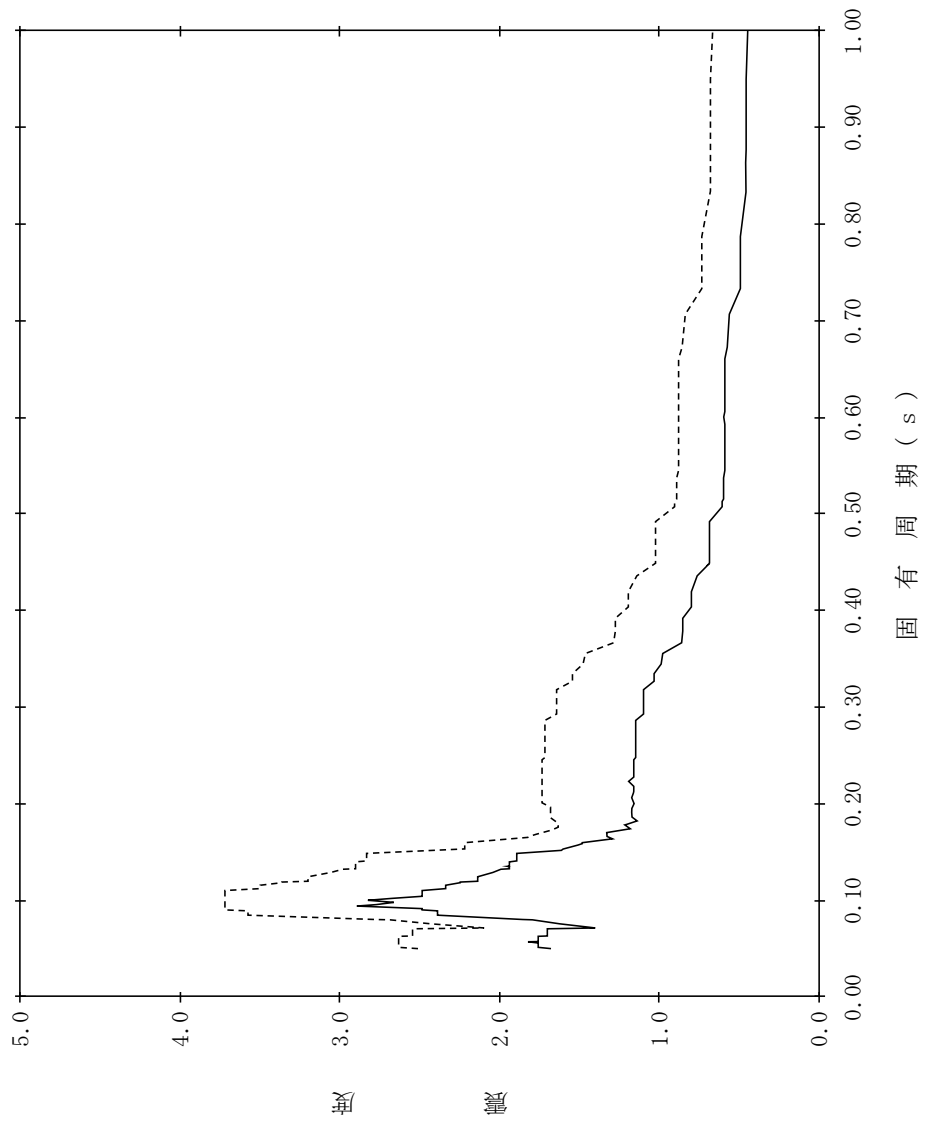

【NS2-PCV-SdV-PCV60】

構造物名：原子炉格納容器
 標高：EL19.878m
 減衰定数：2.0%
 波形名：弾性設計用地震動 S d
 設計用床応答スペクトル I (鉛直方向)
 設計用床応答スペクトル II (鉛直方向)

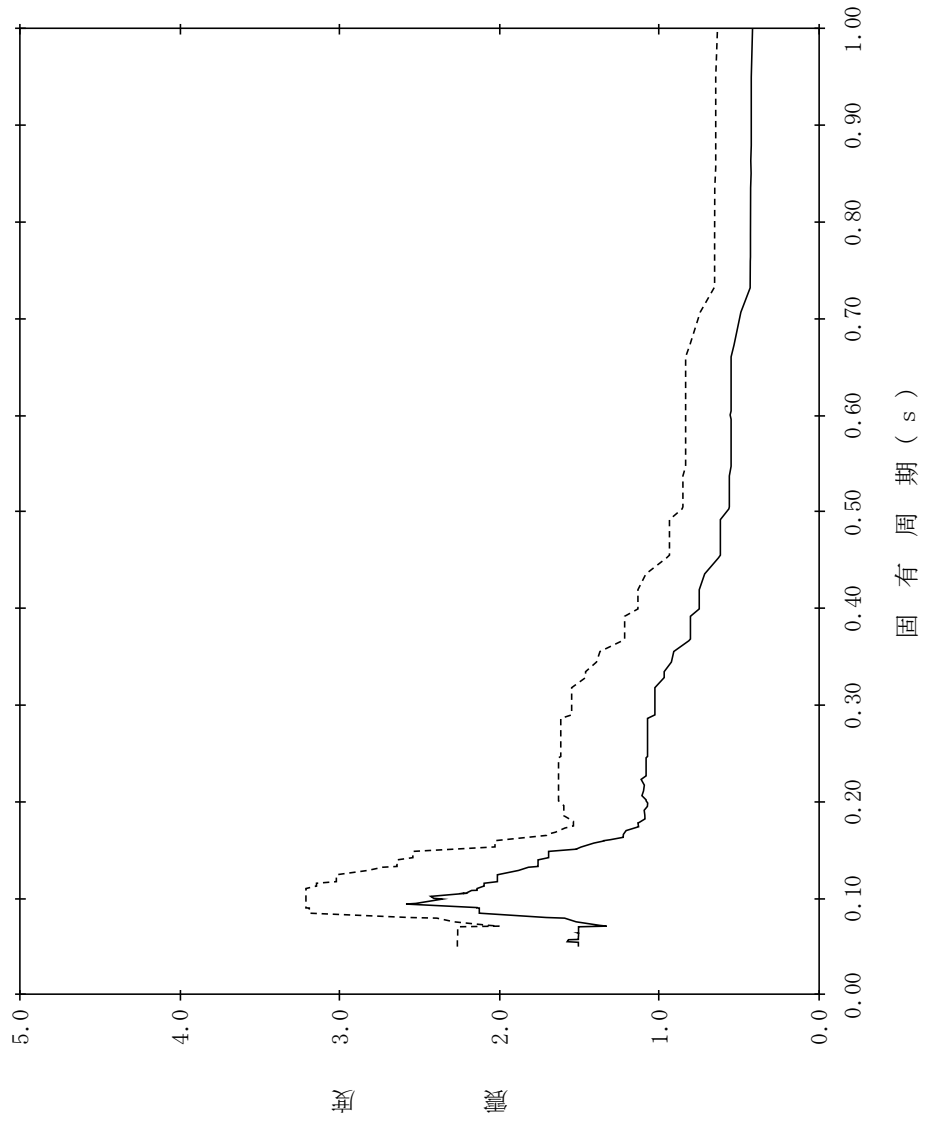

【NS2-PCV-SdV-PCV61】

構造物名：原子炉格納容器
 標高：EL19.878m
 減衰定数：2.5%
 波形名：弾性設計用地震動 S d
 設計用床応答スペクトル I (鉛直方向)
 設計用床応答スペクトル II (鉛直方向)

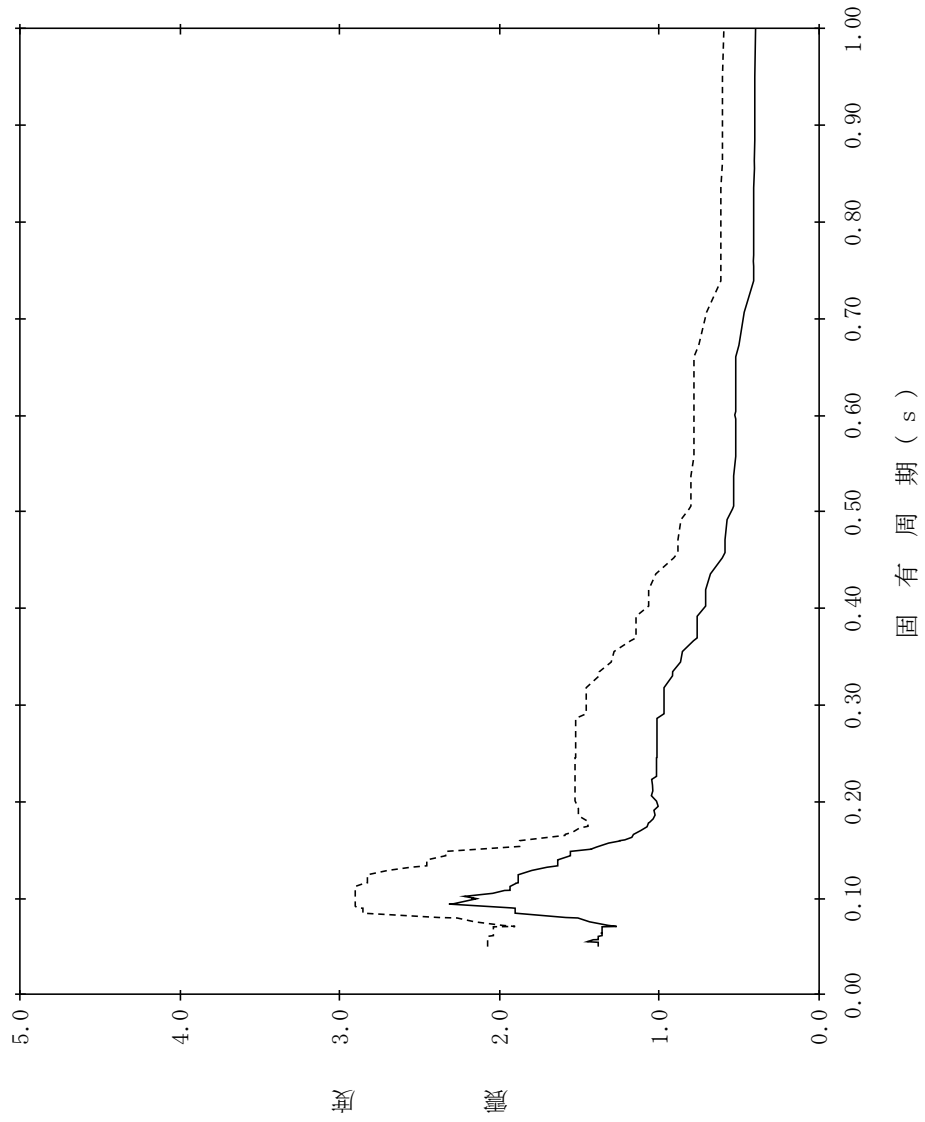

【NS2-PCV-SdV-PCV62】

構造物名：原子炉格納容器
 標高：EL19.878m
 減衰定数：3.0%
 波形名：弾性設計用地震動 S d
 設計用床応答スペクトル I (鉛直方向)
 設計用床応答スペクトル II (鉛直方向)

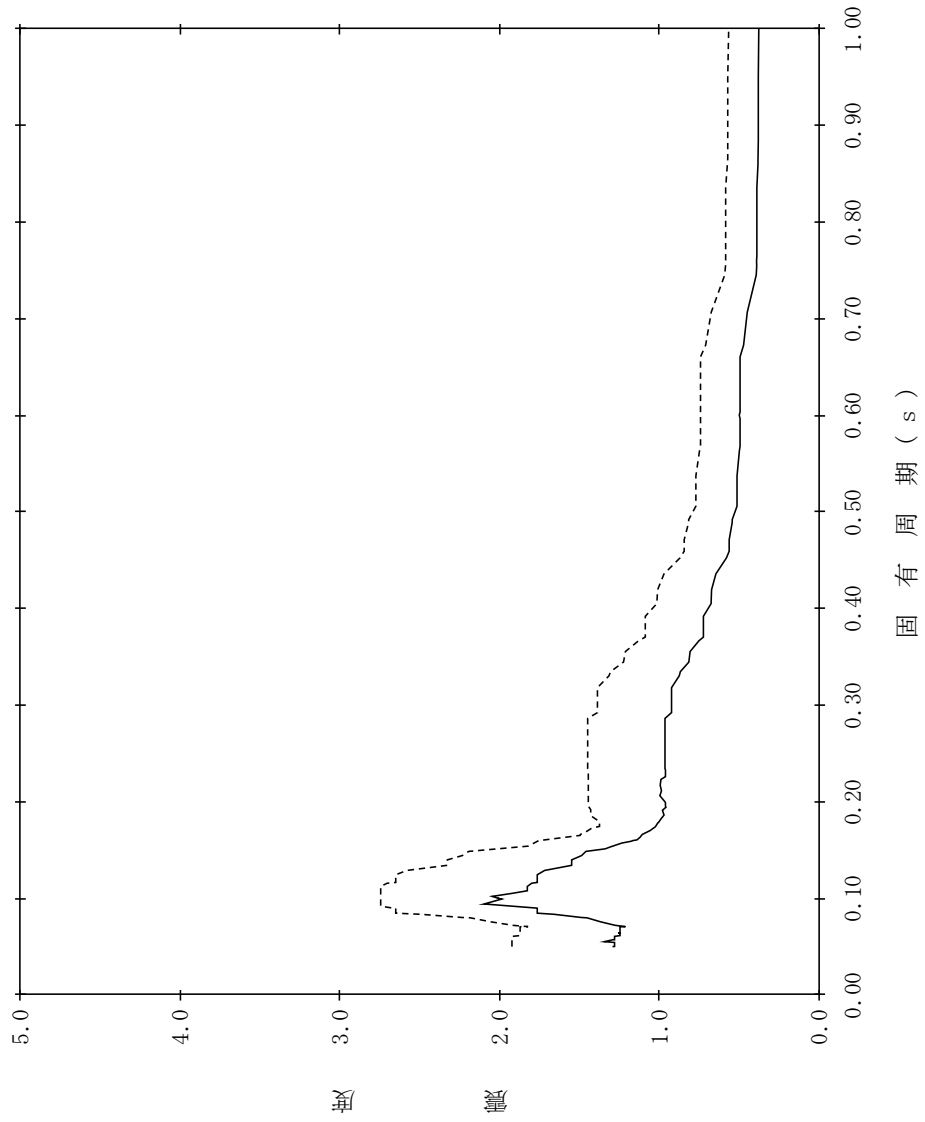

【NS2-PCV-SdV-PCV63】

構造物名：原子炉格納容器
 標高：EL19.878m
 減衰定数：4.0%
 波形名：弾性設計用地震動 S d
 設計用床応答スペクトル I (鉛直方向)
 設計用床応答スペクトル II (鉛直方向)

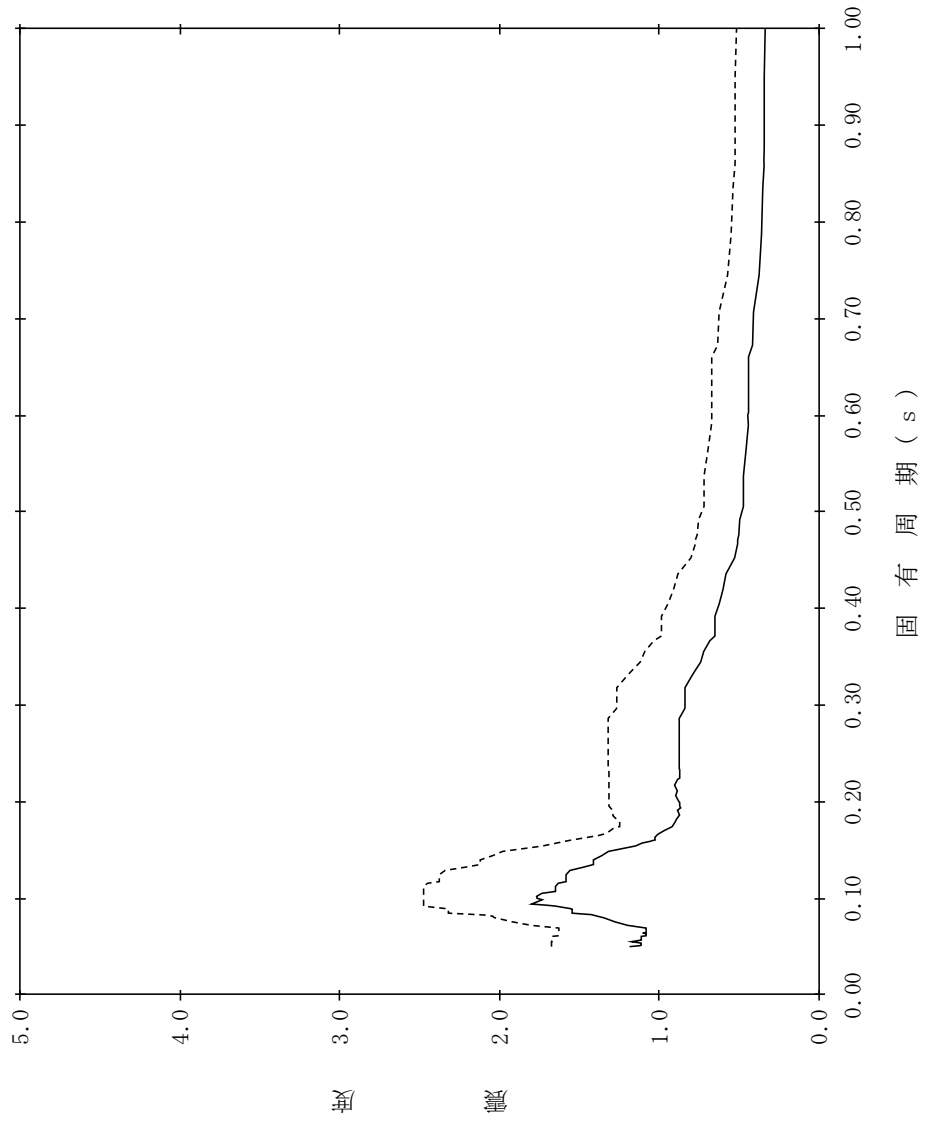

【NS2-PCV-SdV-PCV64】

構造物名：原子炉格納容器
 標高：EL19.878m
 減衰定数：5.0%
 波形名：弾性設計用地震動 S d
 設計用床応答スペクトル I (鉛直方向)
 設計用床応答スペクトル II (鉛直方向)

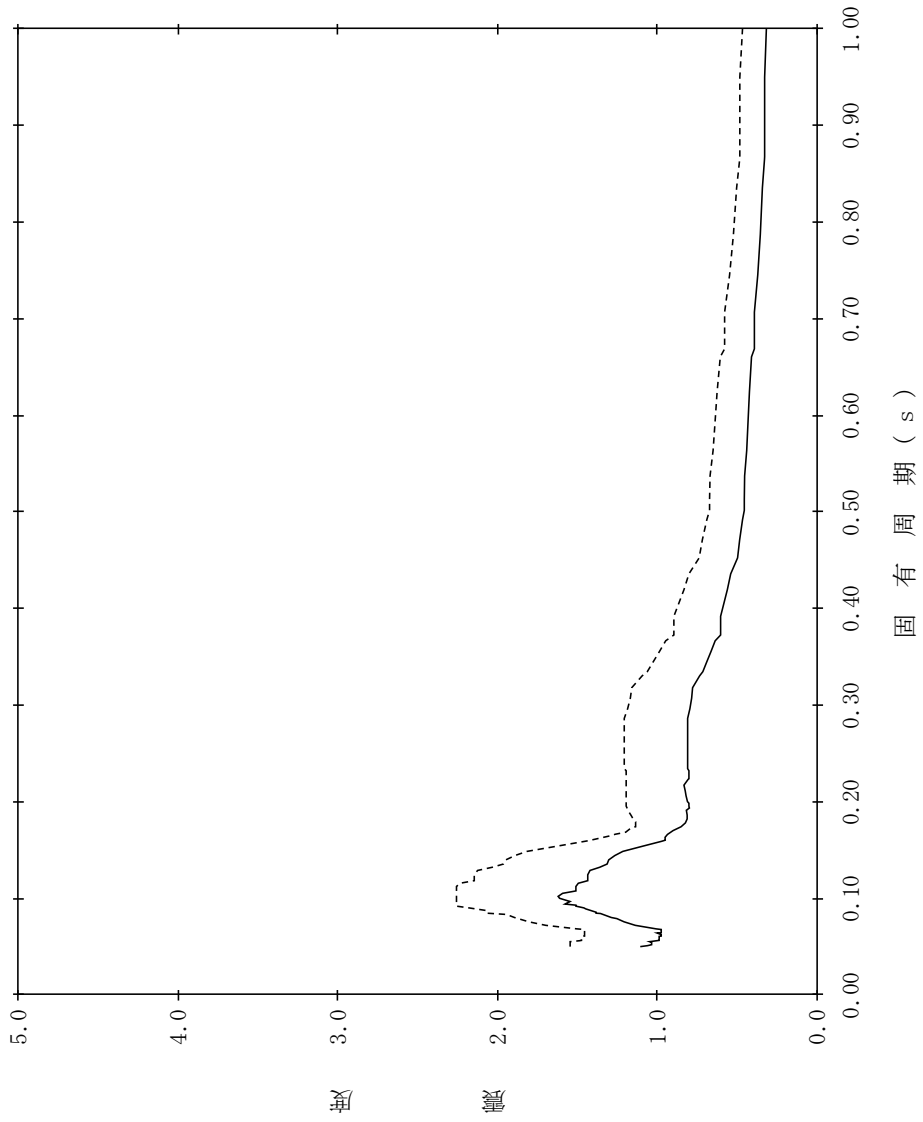

【NS2-PCV-SdV-PCV65】

構造物名：原子炉格納容器
 標高：EL16.825m
 減衰定数：0.5%
 波形名：弾性設計用地震動 S d
 設計用床応答スペクトル I (鉛直方向)
 設計用床応答スペクトル II (鉛直方向)

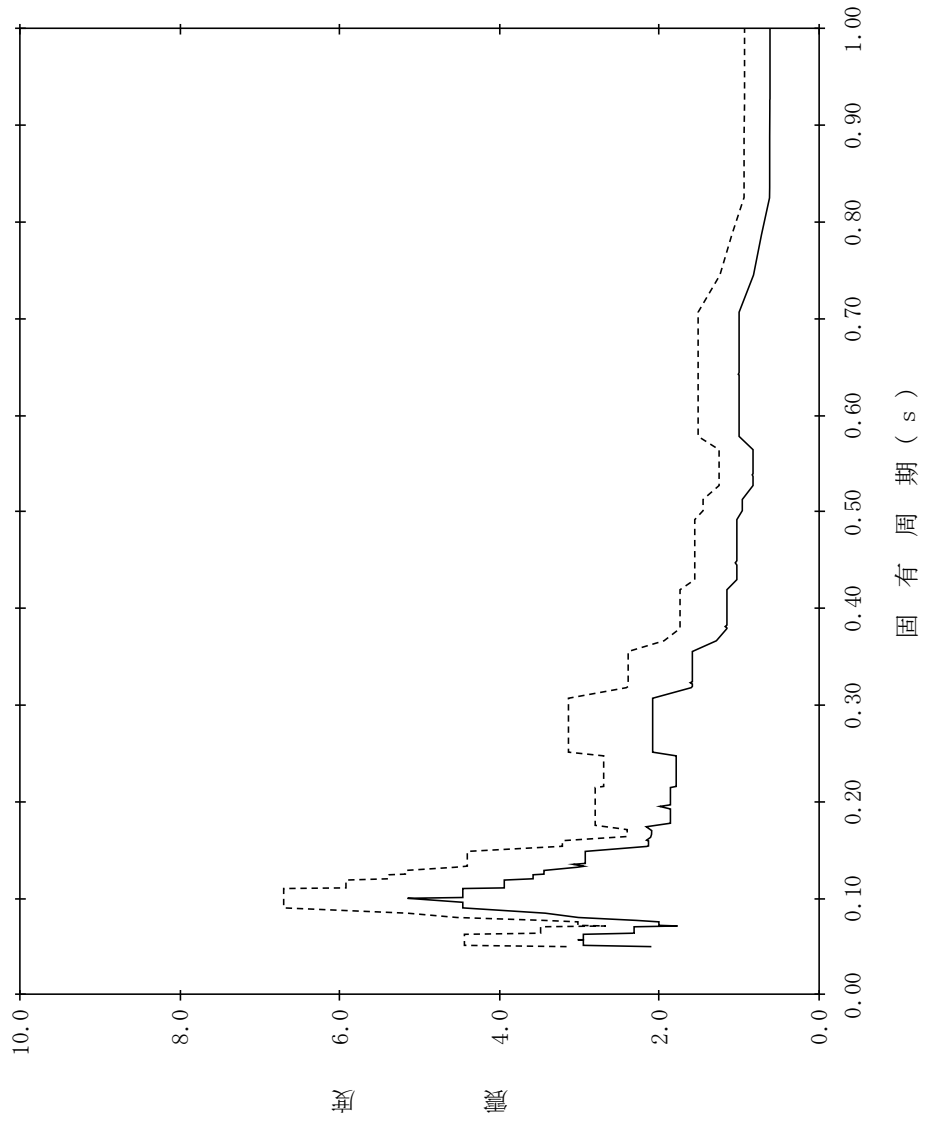

【NS2-PCV-SdV-PCV66】

構造物名：原子炉格納容器
 標高：EL16.825m
 減衰定数：1.0%
 波形名：弾性設計用地震動 S d
 設計用床応答スペクトル I (鉛直方向)
 設計用床応答スペクトル II (鉛直方向)

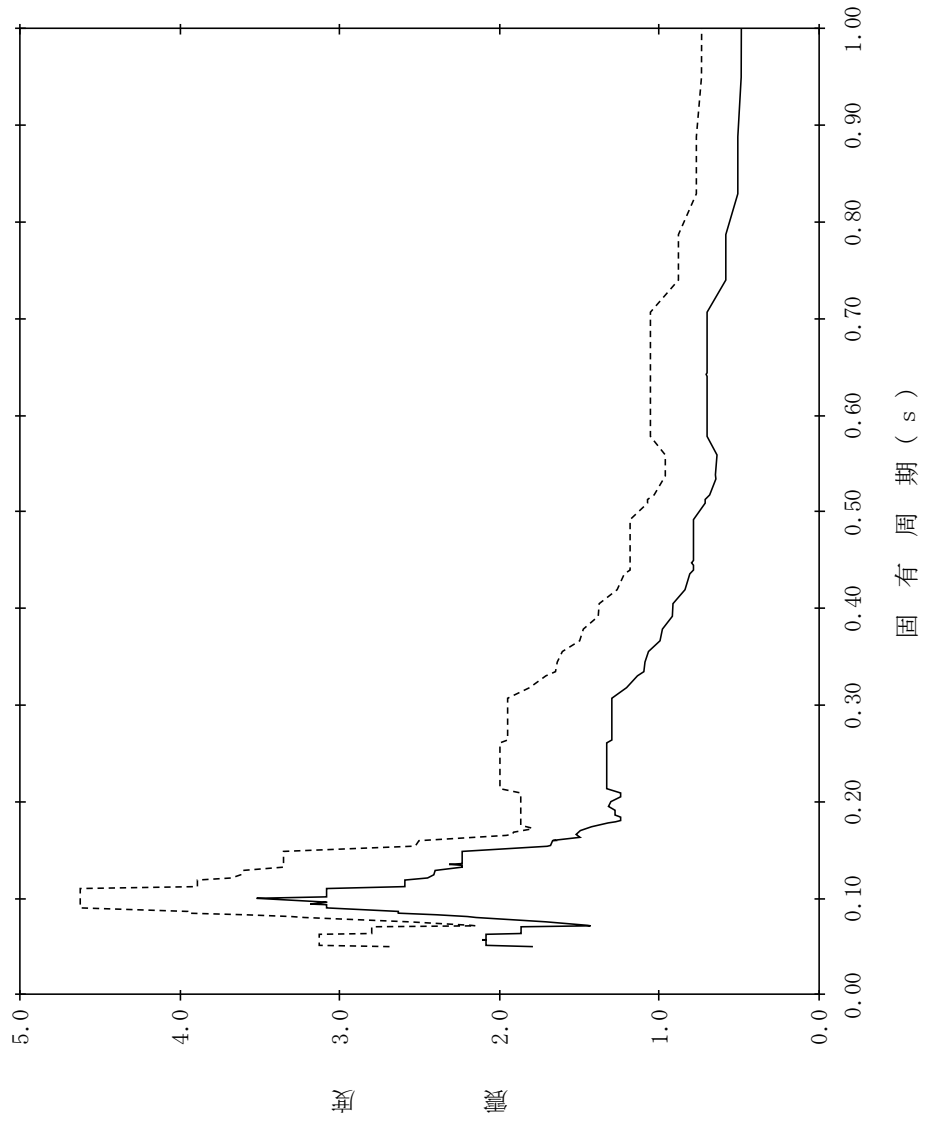

【NS2-PCV-SdV-PCV67】

構造物名：原子炉格納容器
 標高：EL16.825m
 減衰定数：1.5%
 波形名：弾性設計用地震動 S d
 設計用床応答スペクトル I (鉛直方向)
 設計用床応答スペクトル II (鉛直方向)

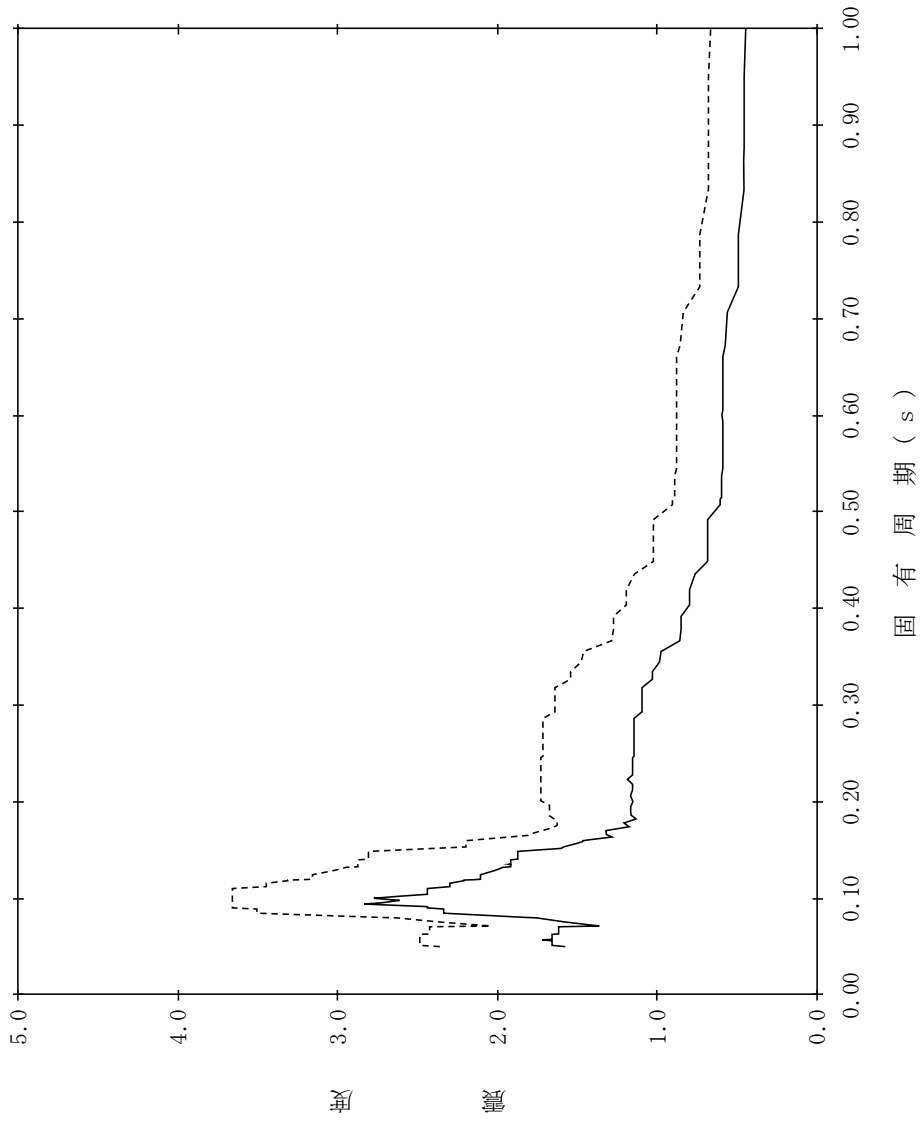

【NS2-PCV-SdV-PCV68】

構造物名：原子炉格納容器
 標高：EL16.825m
 減衰定数：2.0%
 波形名：弾性設計用地震動 S d
 設計用床応答スペクトル I (鉛直方向)
 設計用床応答スペクトル II (鉛直方向)

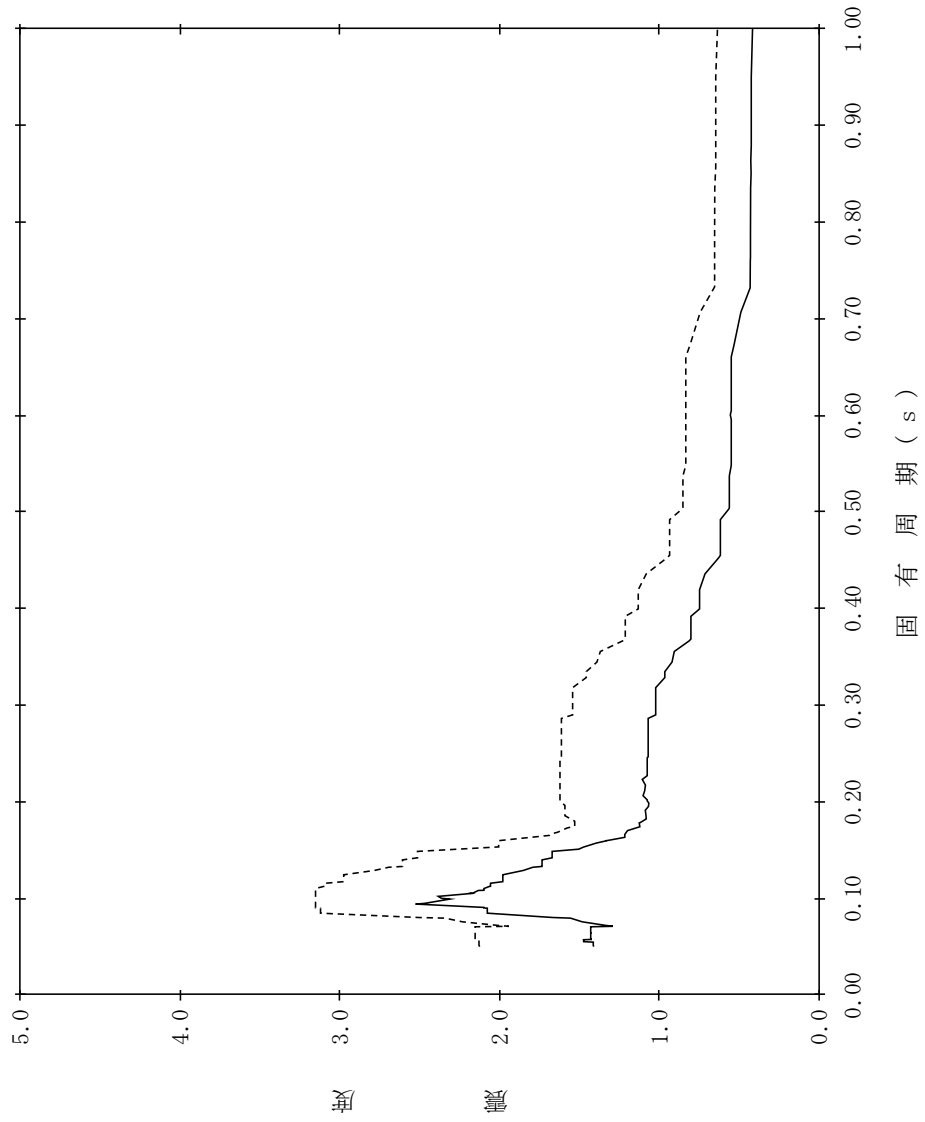

【NS2-PCV-SdV-PCV69】

構造物名：原子炉格納容器
 標高：EL16.825m
 減衰定数：2.5%
 波形名：弾性設計用地震動 S d
 設計用床応答スペクトル I (鉛直方向)
 設計用床応答スペクトル II (鉛直方向)

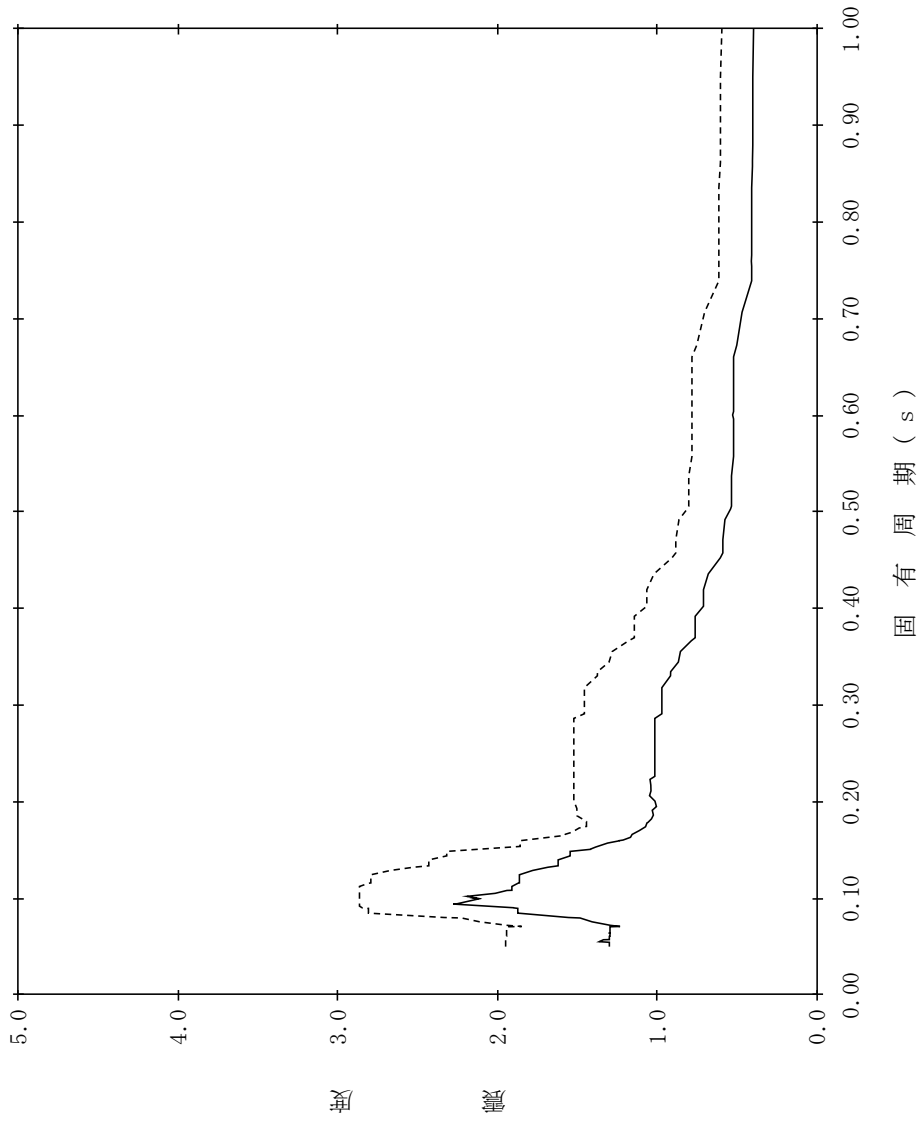

【NS2-PCV-SdV-PCV70】

構造物名：原子炉格納容器
 標高：EL16.825m
 減衰定数：3.0%
 波形名：弾性設計用地震動 S d
 設計用床応答スペクトル I (鉛直方向)
 設計用床応答スペクトル II (鉛直方向)

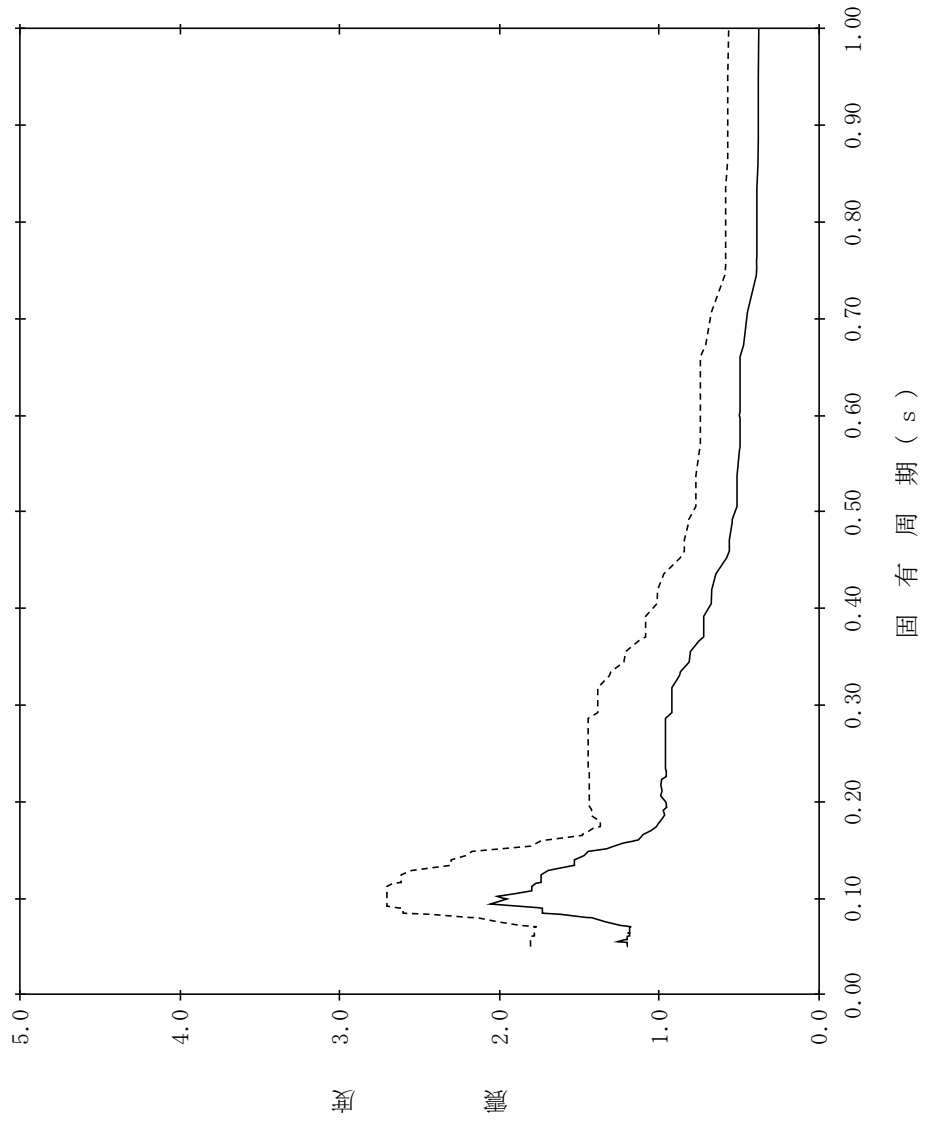

【NS2-PCV-SdV-PCV71】

構造物名：原子炉格納容器
 標高：EL16.825m
 減衰定数：4.0%
 波形名：弾性設計用地震動 S d
 設計用床応答スペクトル I (鉛直方向)
 設計用床応答スペクトル II (鉛直方向)

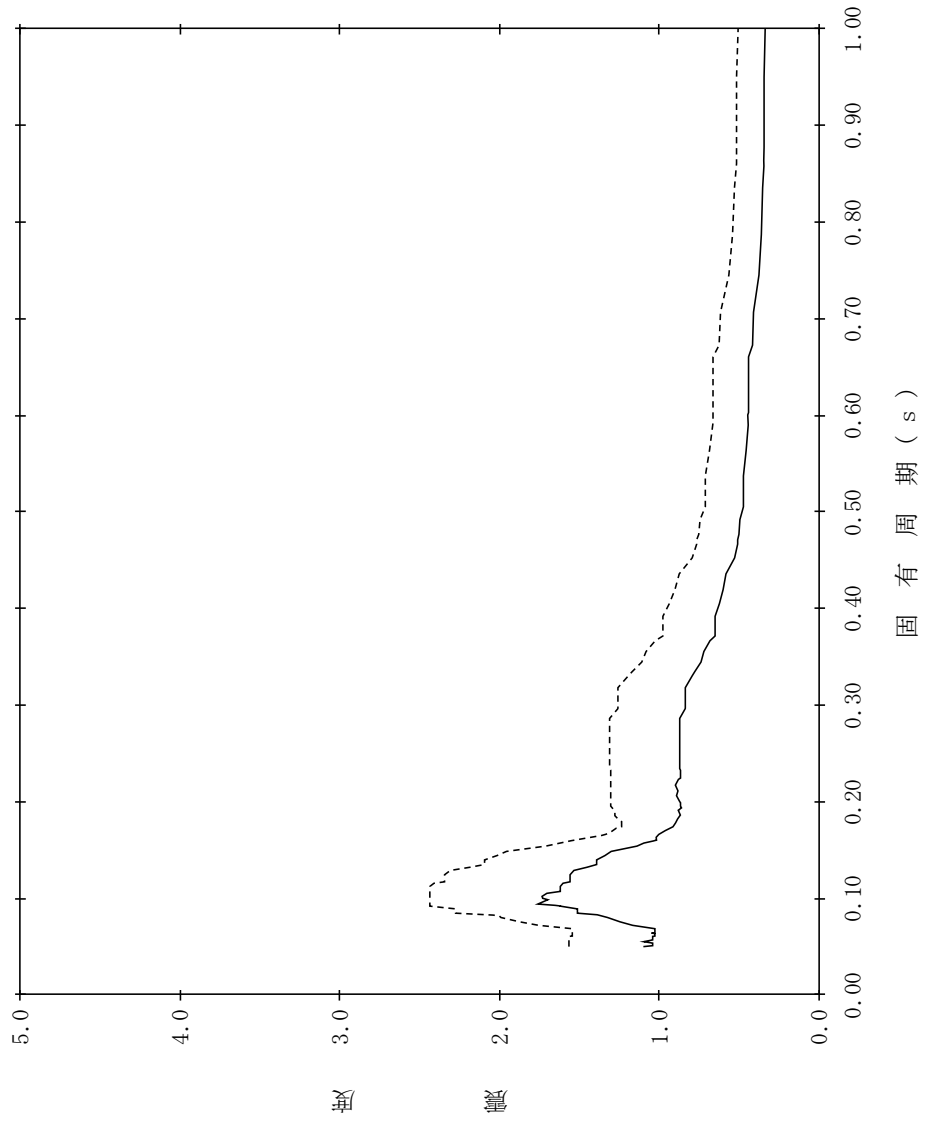

【NS2-PCV-SdV-PCV72】

構造物名：原子炉格納容器
 標高：EL16.825m
 減衰定数：5.0%
 波形名：弾性設計用地震動 S d
 設計用床応答スペクトル I (鉛直方向)
 設計用床応答スペクトル II (鉛直方向)

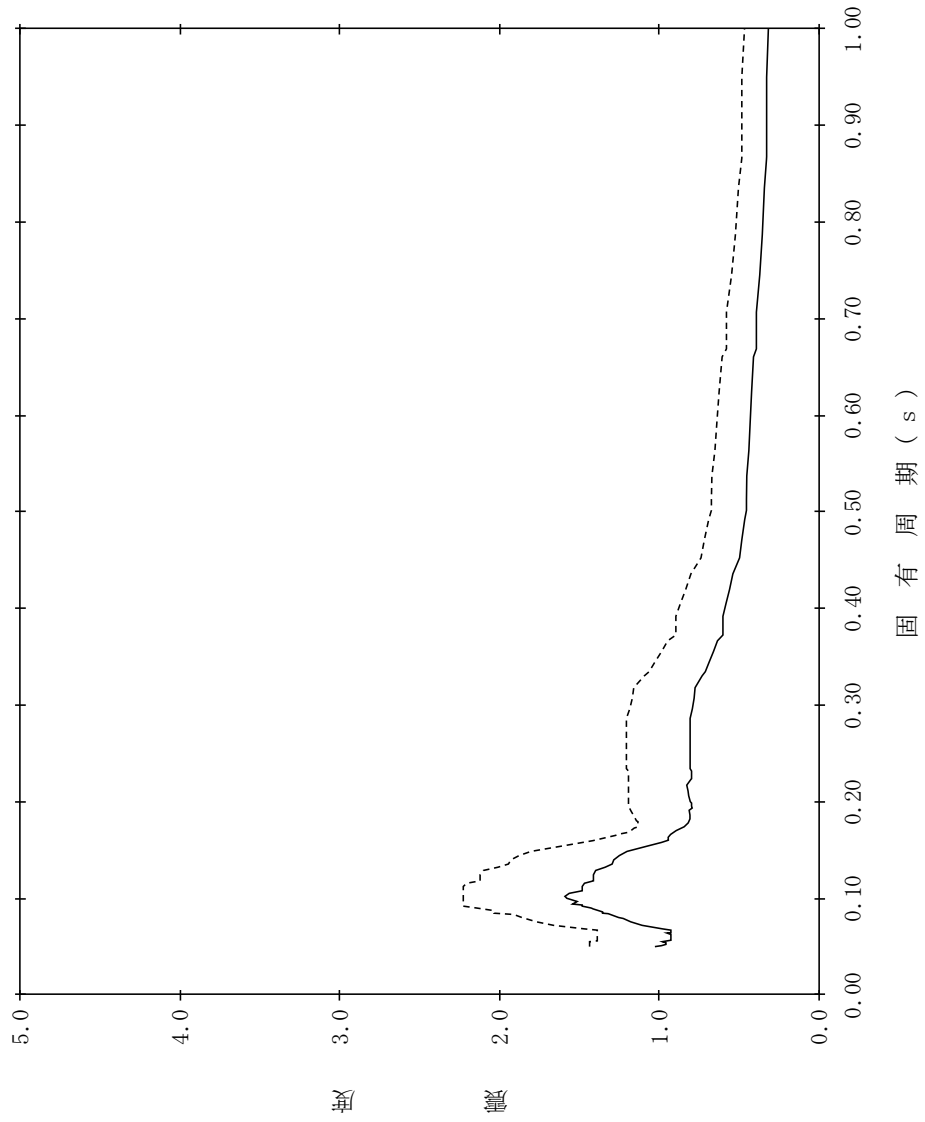

【NS2-PCV-SdV-PCV73】

構造物名：原子炉格納容器
 標高：EL13.700m
 減衰定数：0.5%
 波形名：弾性設計用地震動 S d
 設計用床応答スペクトル I (鉛直方向)
 設計用床応答スペクトル II (鉛直方向)

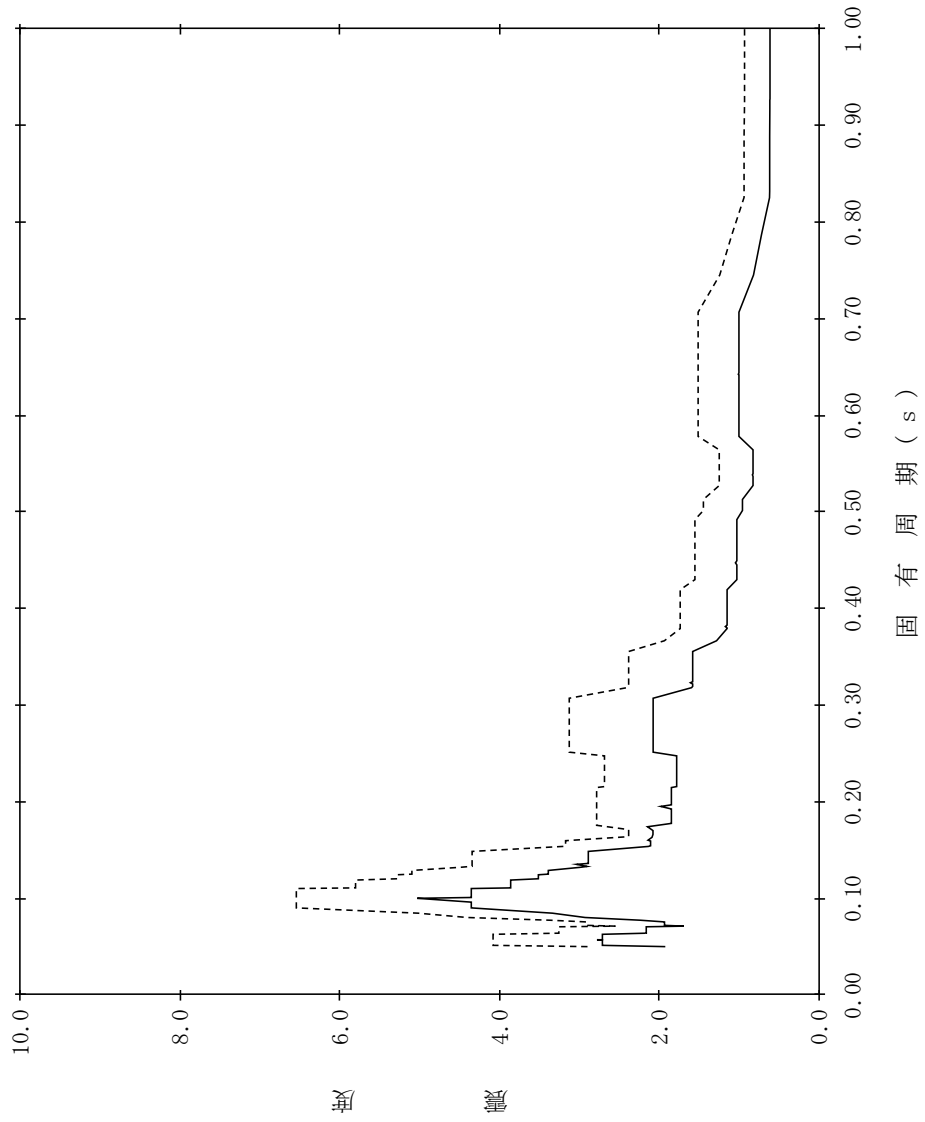

【NS2-PCV-SdV-PCV74】

構造物名：原子炉格納容器
 標高：EL13.700m
 減衰定数：1.0%
 波形名：弾性設計用地震動 S d
 設計用床応答スペクトル I (鉛直方向)
 設計用床応答スペクトル II (鉛直方向)

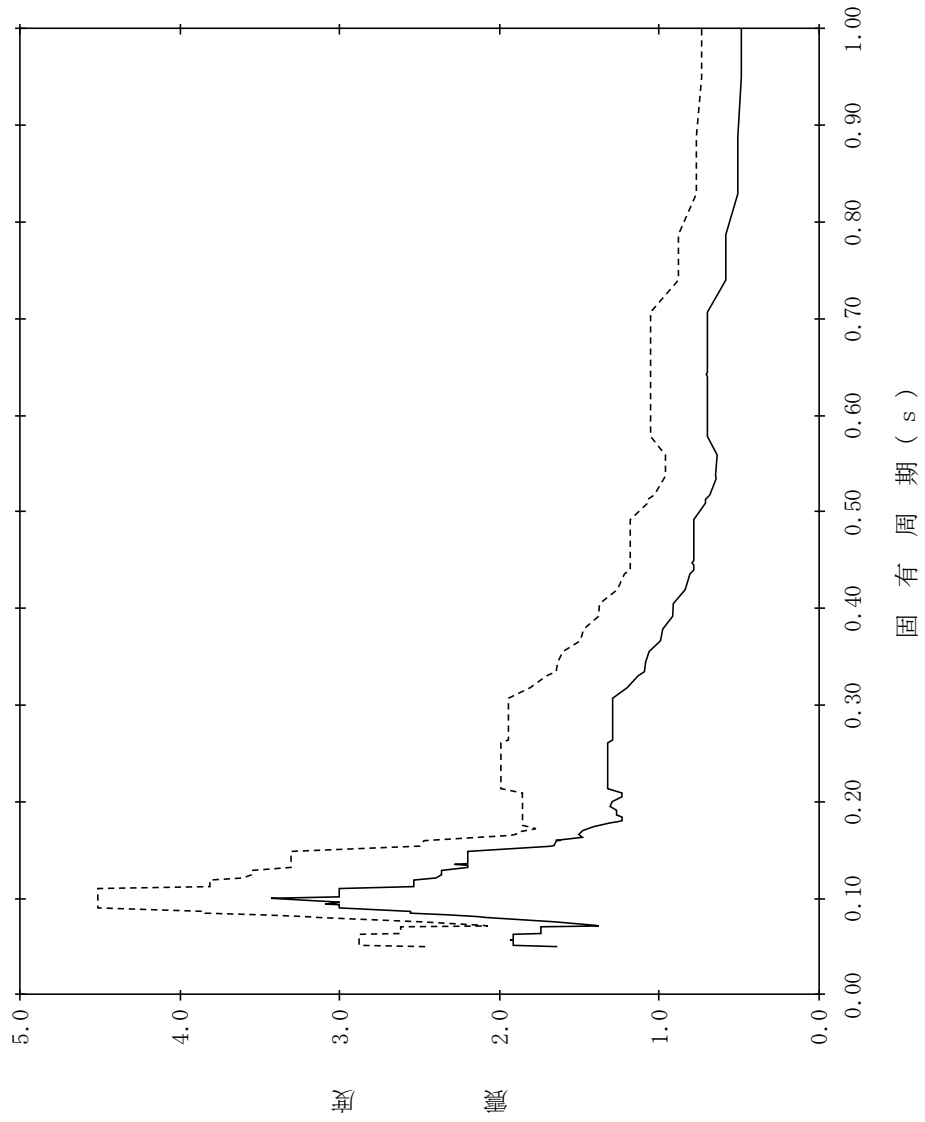

【NS2-PCV-SdV-PCV75】

構造物名：原子炉格納容器
 標高：EL13.700m
 減衰定数：1.5%
 波形名：弾性設計用地震動 S d
 設計用床応答スペクトル I (鉛直方向)
 設計用床応答スペクトル II (鉛直方向)

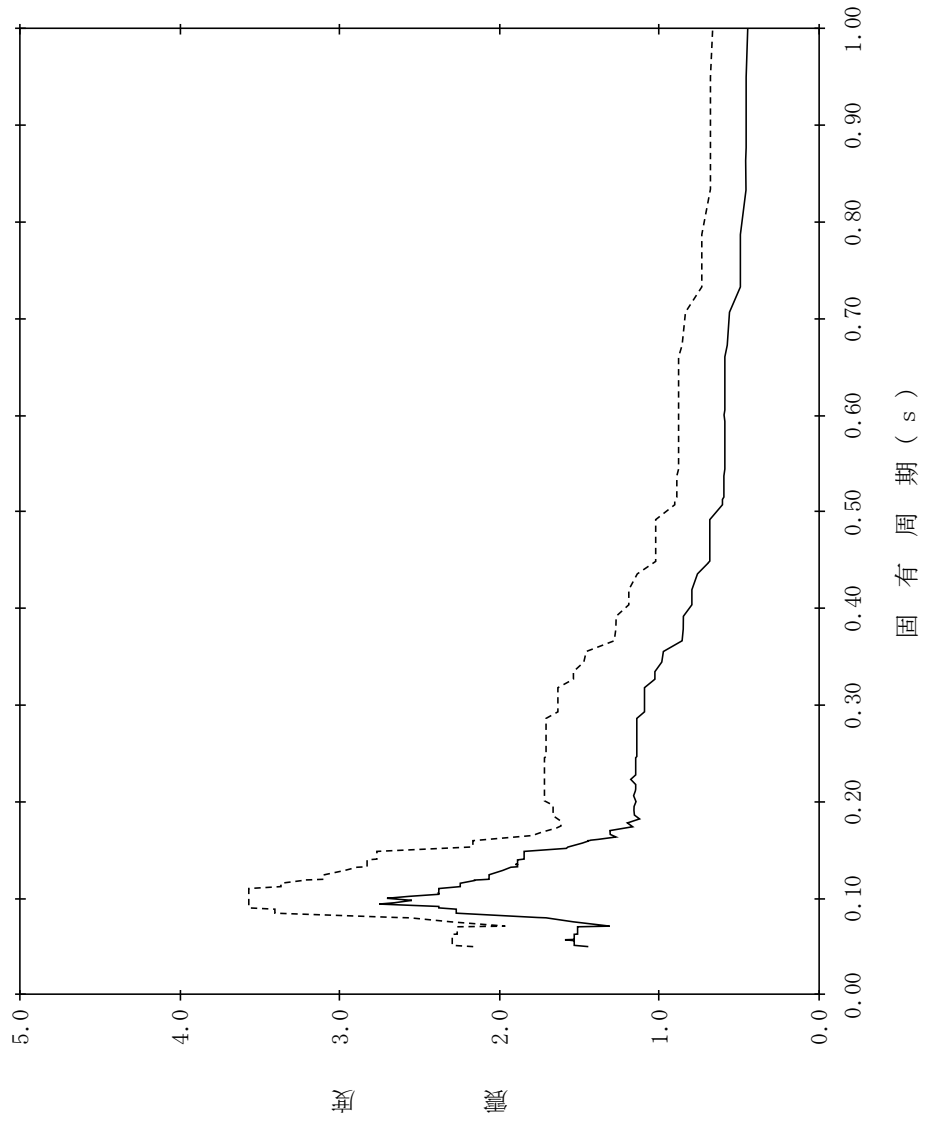

【NS2-PCV-SdV-PCV76】

構造物名：原子炉格納容器
標高：EL13.700m
減衰定数：2.0%
波形名：弾性設計用地震動 S d
—— 設計用床応答スペクトル I (鉛直方向)
----- 設計用床応答スペクトル II (鉛直方向)

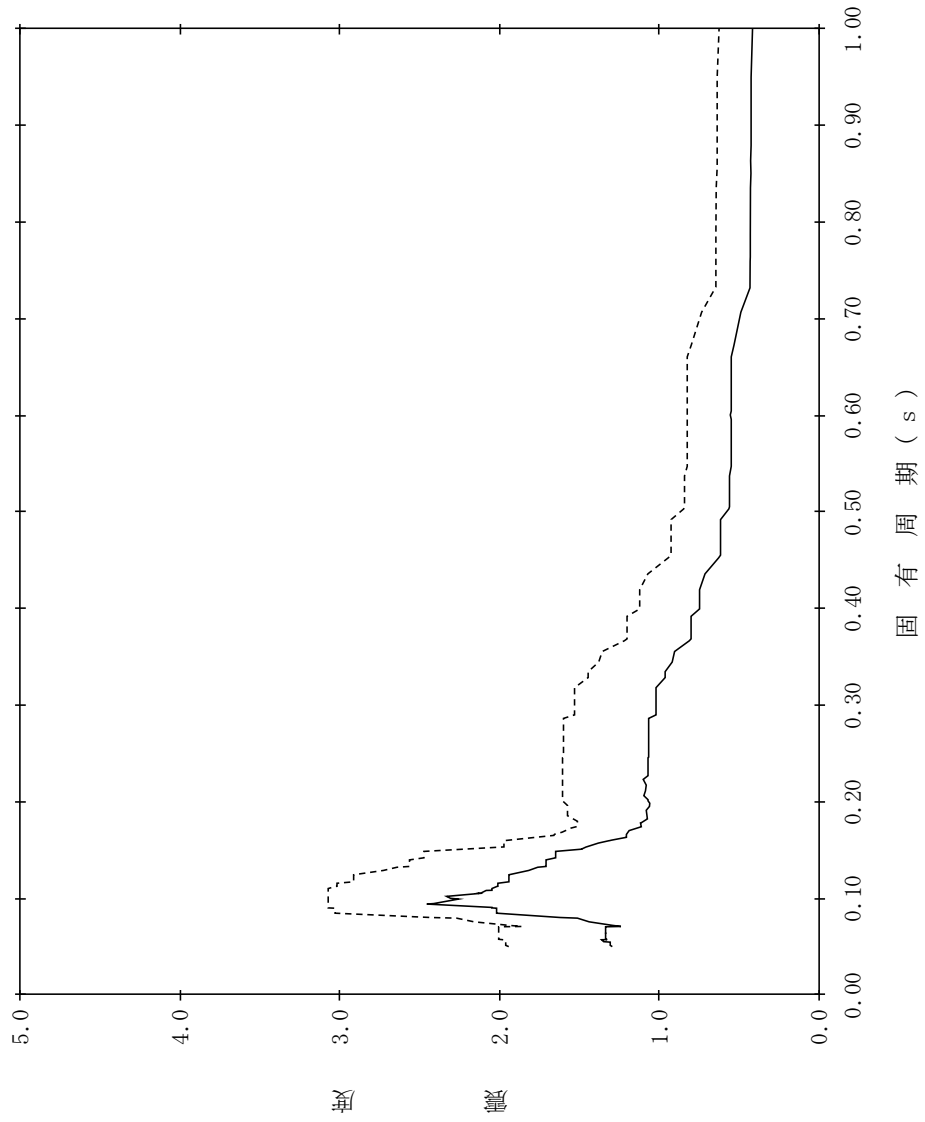

【NS2-PCV-SdV-PCV77】

構造物名：原子炉格納容器
 標高：EL13.700m
 減衰定数：2.5%
 波形名：弾性設計用地震動 S d
 設計用床応答スペクトル I (鉛直方向)
 設計用床応答スペクトル II (鉛直方向)

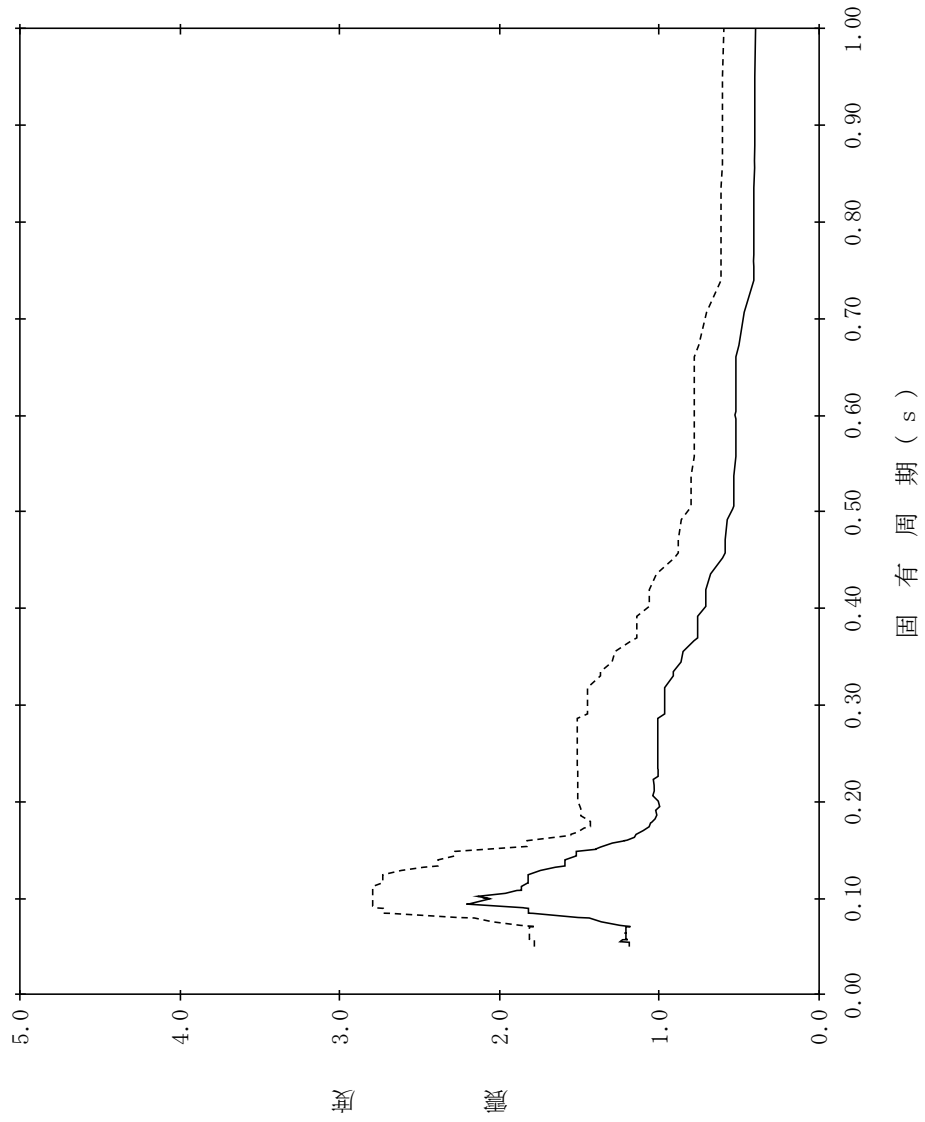

【NS2-PCV-SdV-PCV78】

構造物名：原子炉格納容器
 標高：EL13.700m
 減衰定数：3.0%
 波形名：弾性設計用地震動 S d
 設計用床応答スペクトル I (鉛直方向)
 設計用床応答スペクトル II (鉛直方向)

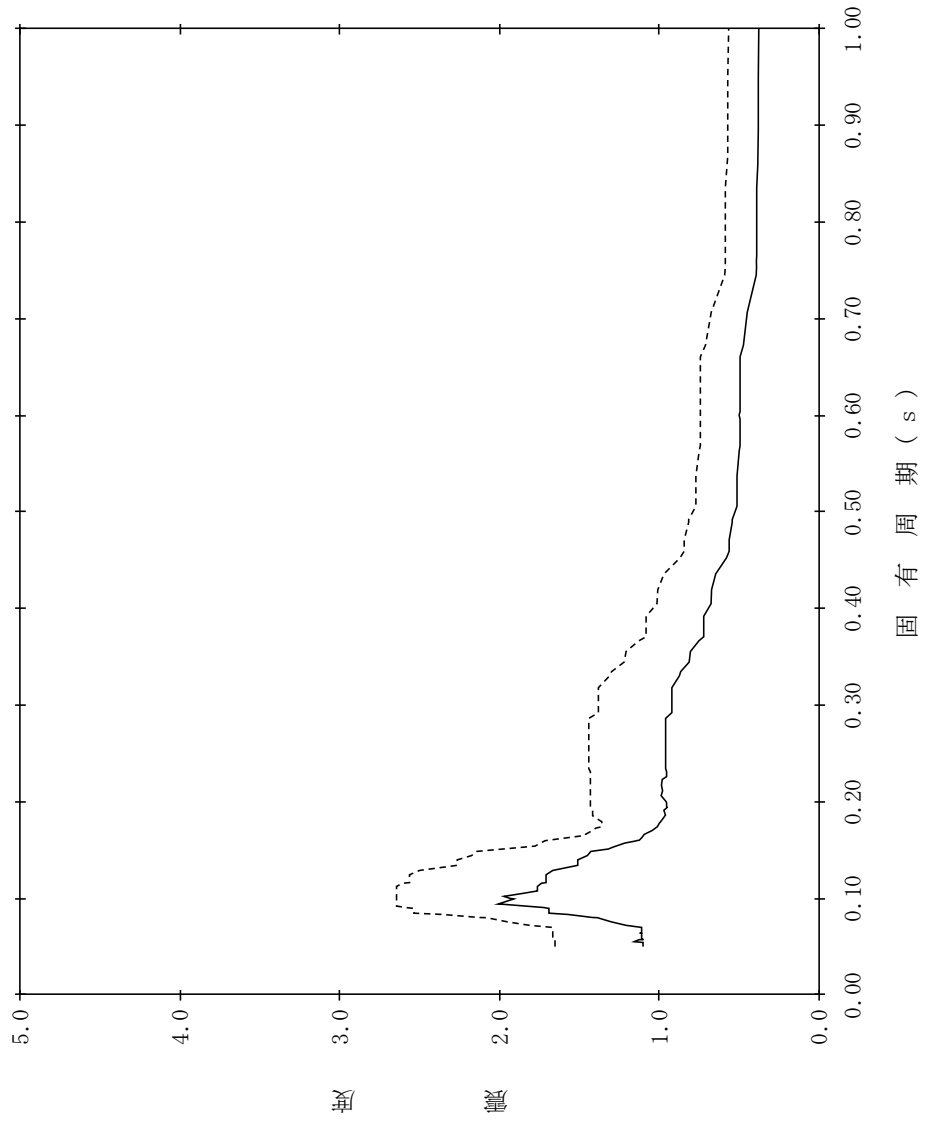

【NS2-PCV-SdV-PCV79】

構造物名：原子炉格納容器
 標高：EL13.700m
 減衰定数：4.0%
 波形名：弾性設計用地震動 S d
 設計用床応答スペクトル I (鉛直方向)
 設計用床応答スペクトル II (鉛直方向)

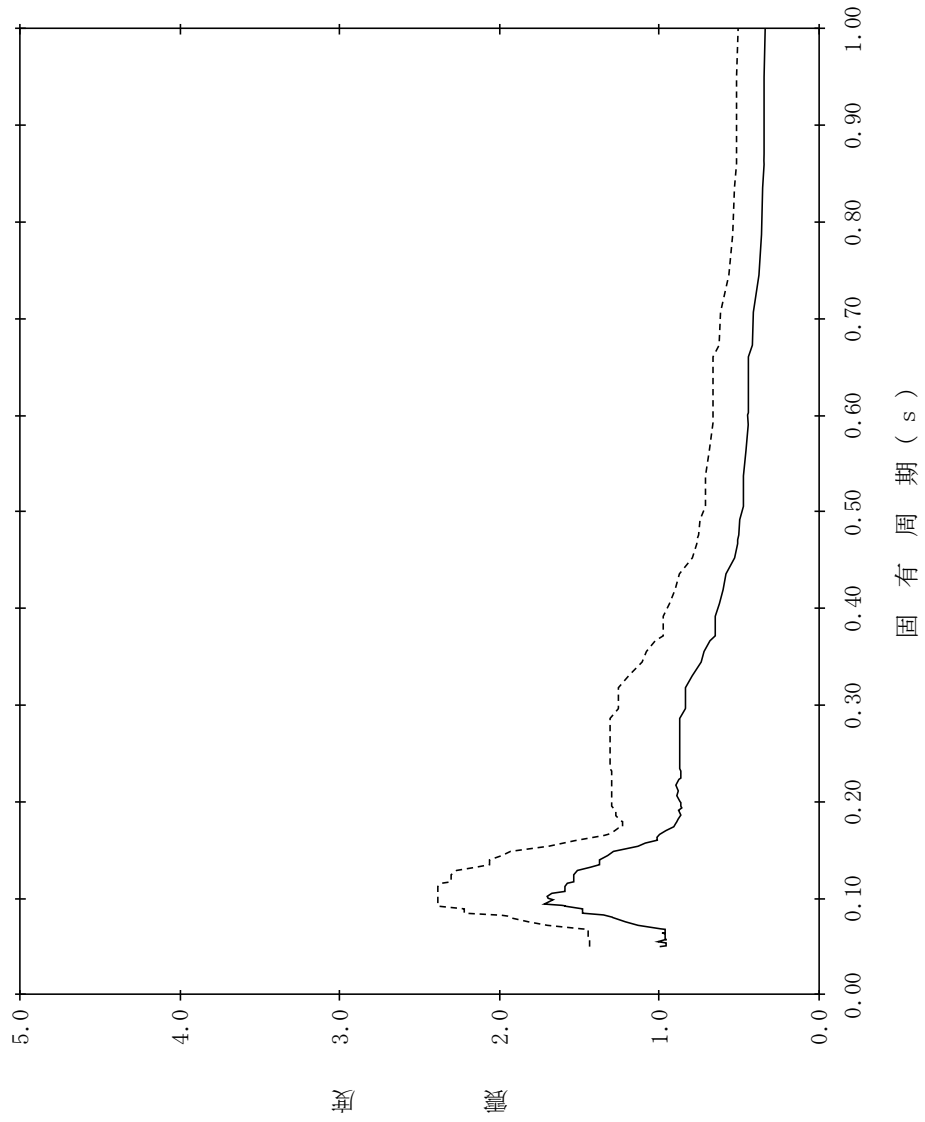

【NS2-PCV-SdV-PCV80】

構造物名：原子炉格納容器
 標高：EL13.700m
 減衰定数：5.0%
 波形名：弾性設計用地震動 S d
 設計用床応答スペクトル I (鉛直方向)
 設計用床応答スペクトル II (鉛直方向)

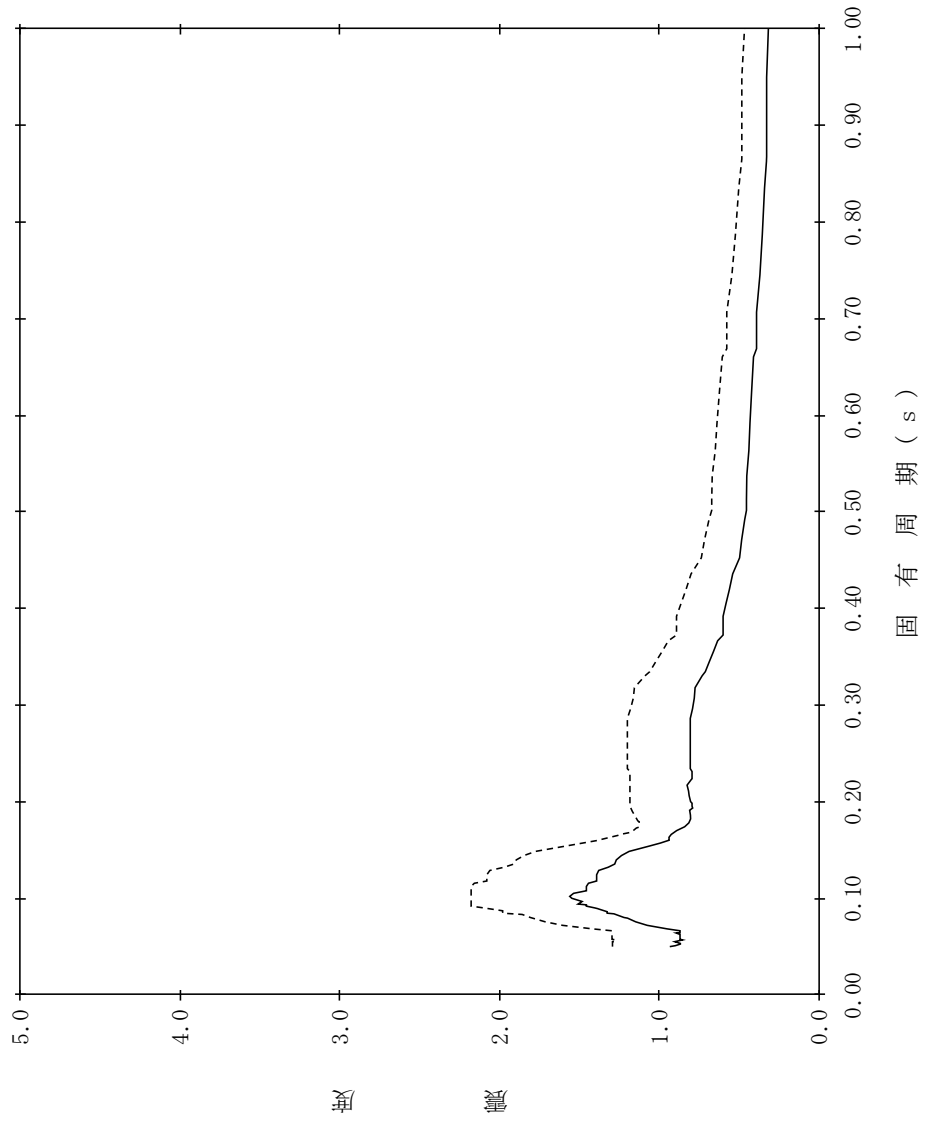

【NS2-PCV-SdV-PCV81】

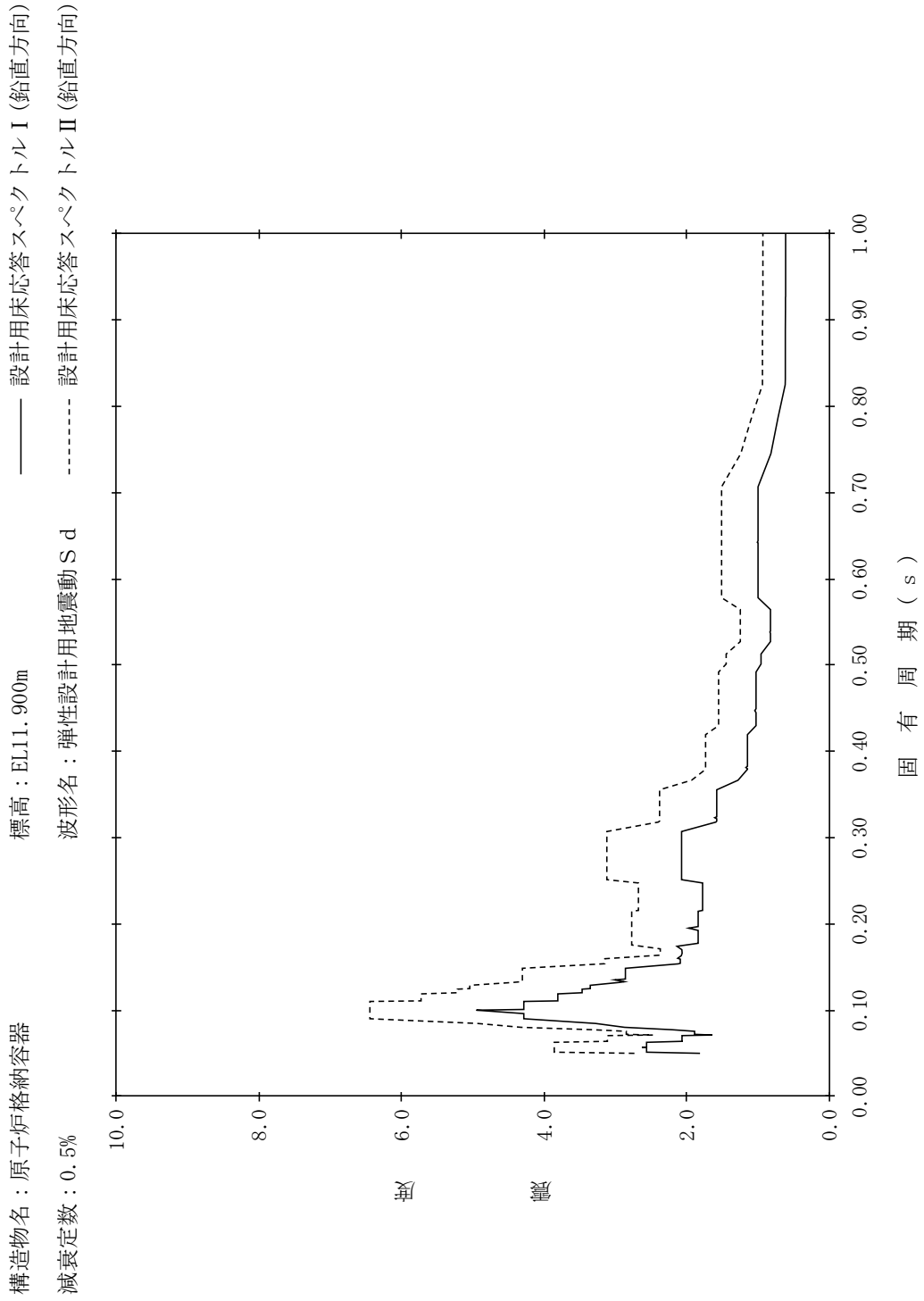

【NS2-PCV-SdV-PCV82】

構造物名：原子炉格納容器
 標高：EL11.900m
 減衰定数：1.0%
 波形名：弾性設計用地震動 S d
 設計用床応答スペクトル I (鉛直方向)
 設計用床応答スペクトル II (鉛直方向)

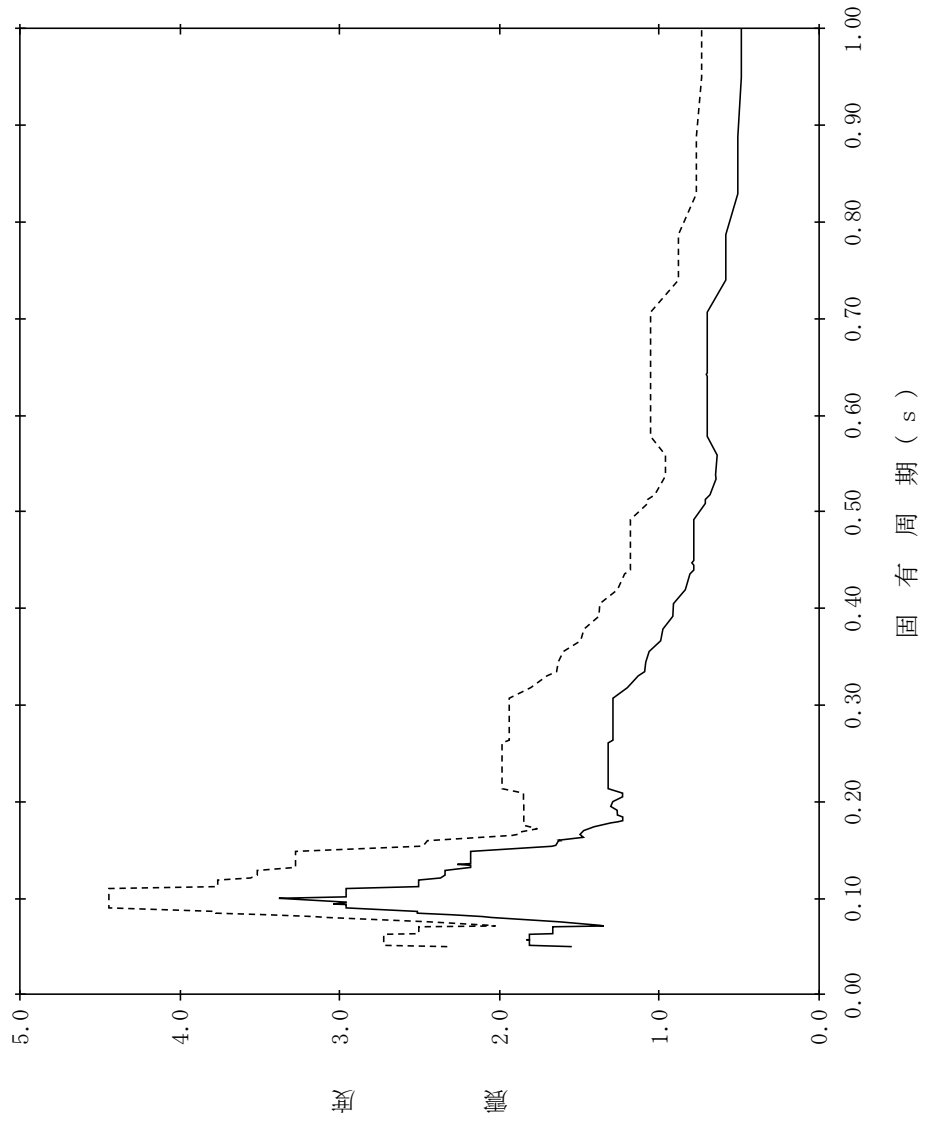

【NS2-PCV-SdV-PCV83】

構造物名：原子炉格納容器
 標高：EL11.900m
 減衰定数：1.5%
 波形名：弾性設計用地震動 S d
 設計用床応答スペクトル I (鉛直方向)
 設計用床応答スペクトル II (鉛直方向)

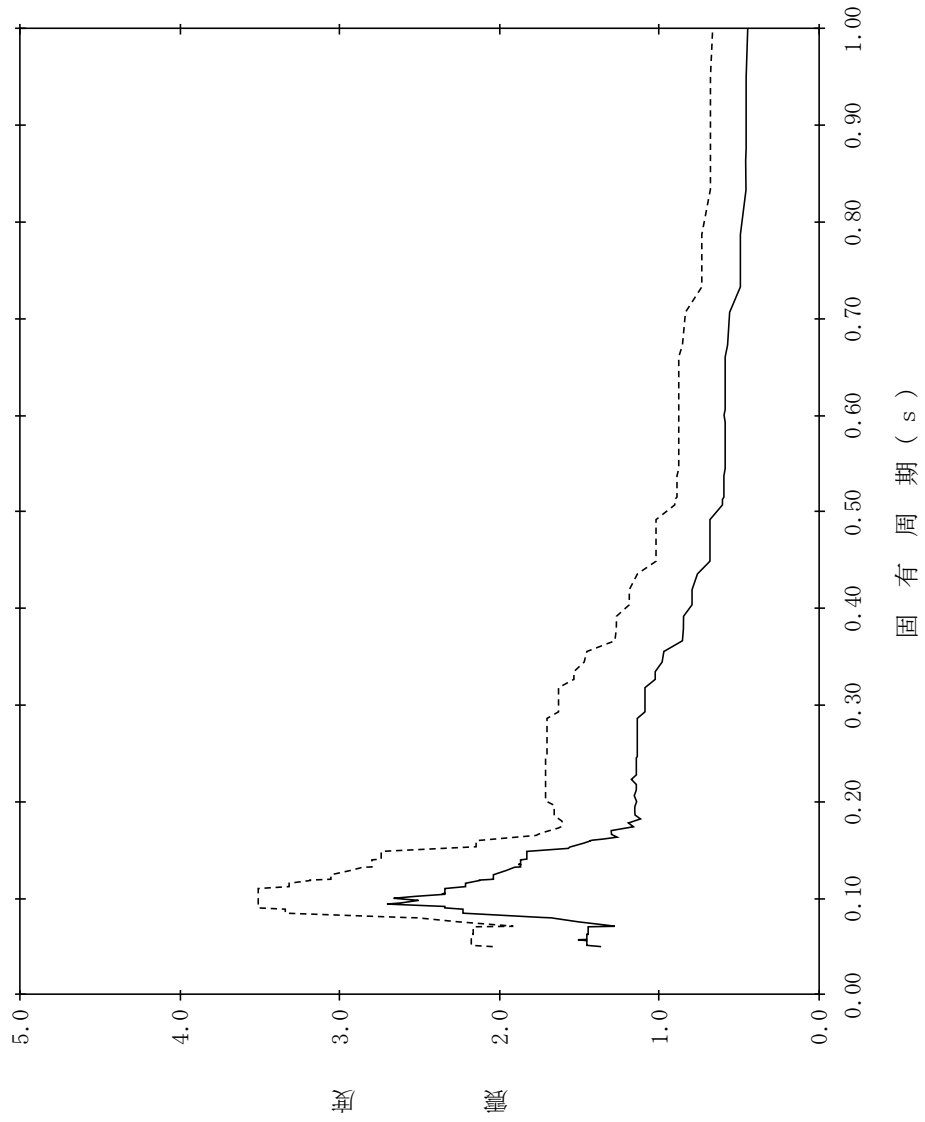

【NS2-PCV-SdV-PCV84】

構造物名：原子炉格納容器
 標高：EL11.900m
 減衰定数：2.0%
 波形名：弾性設計用地震動 S d
 設計用床応答スペクトル I (鉛直方向)
 設計用床応答スペクトル II (鉛直方向)

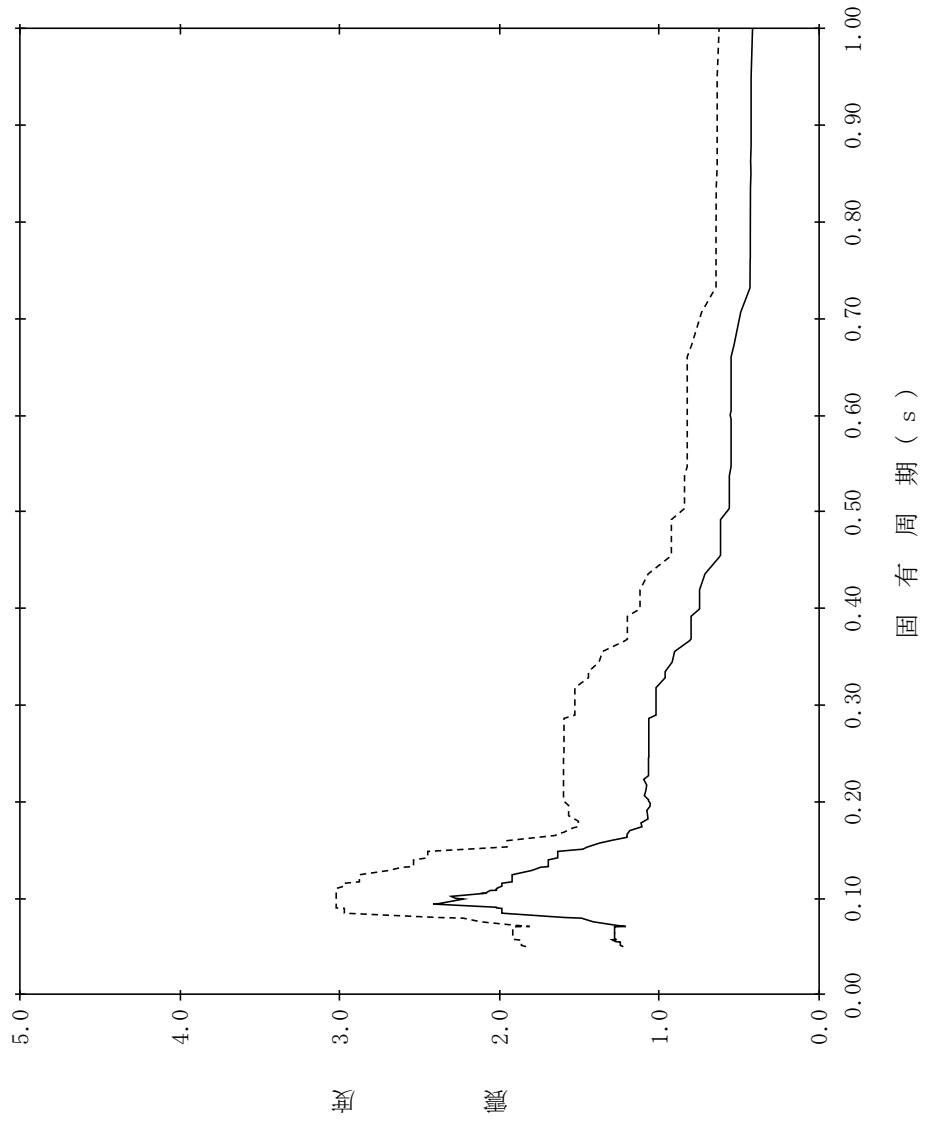

【NS2-PCV-SdV-PCV85】

構造物名：原子炉格納容器
 標高：EL11.900m
 減衰定数：2.5%
 波形名：弾性設計用地震動 S d
 設計用床応答スペクトル I (鉛直方向)
 設計用床応答スペクトル II (鉛直方向)

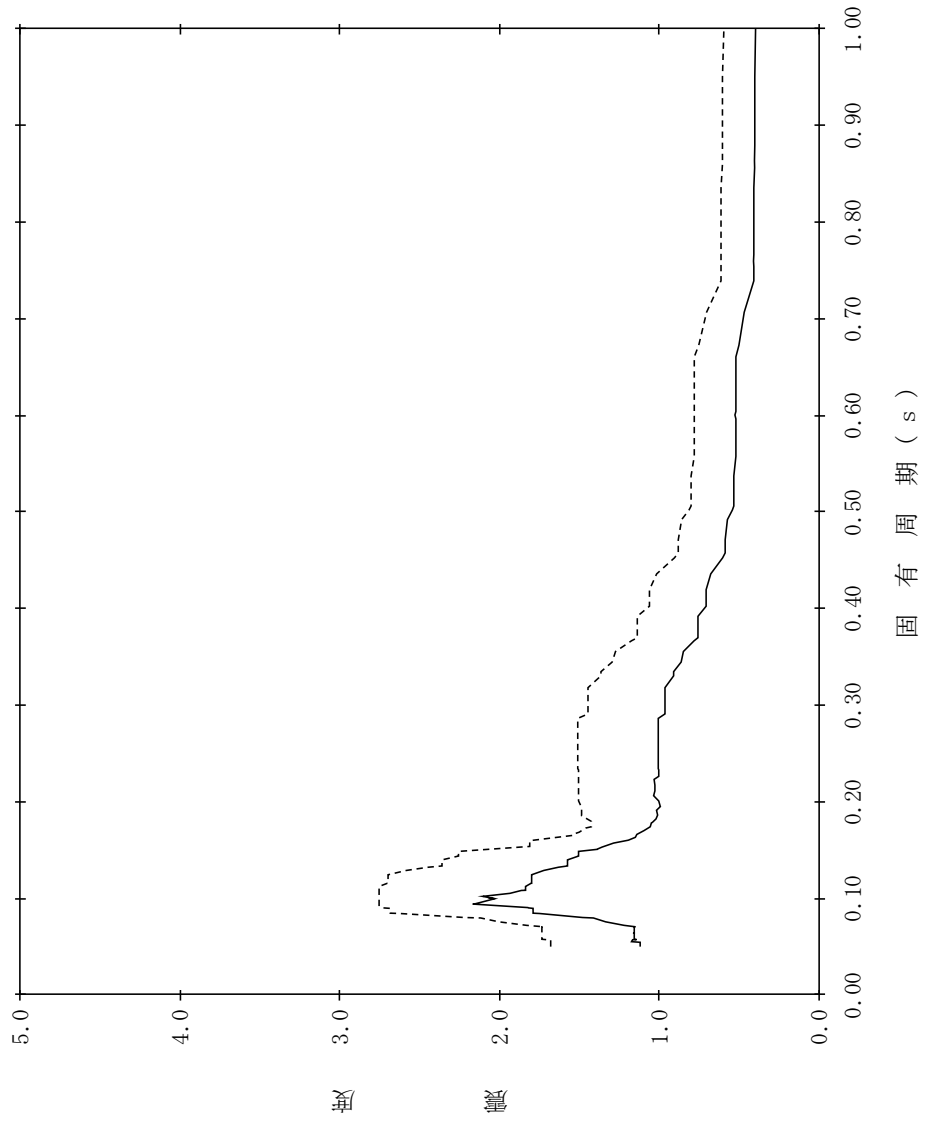

【NS2-PCV-SdV-PCV86】

構造物名：原子炉格納容器
 標高：EL11.900m
 減衰定数：3.0%
 波形名：弾性設計用地震動 S d
 設計用床応答スペクトル I (鉛直方向)
 設計用床応答スペクトル II (鉛直方向)

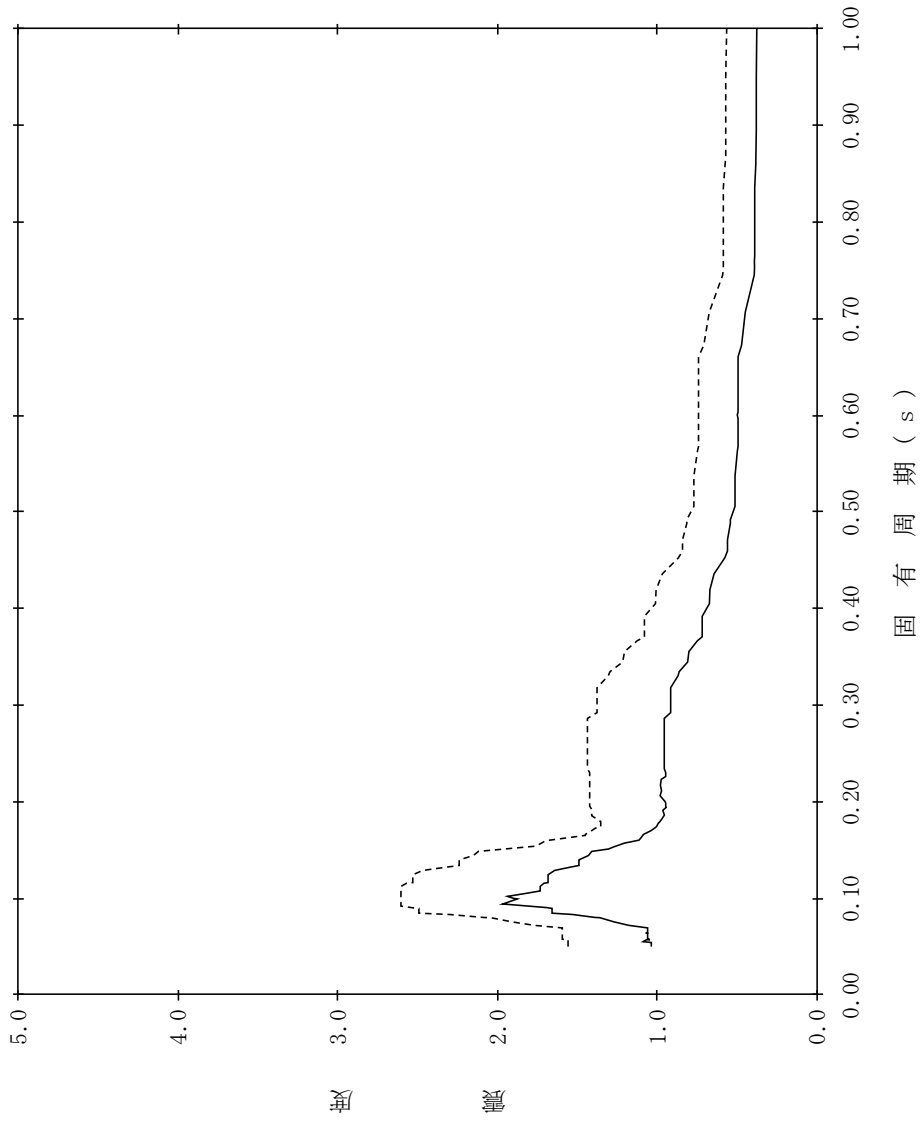

【NS2-PCV-SdV-PCV87】

構造物名：原子炉格納容器
 標高：EL11.900m
 減衰定数：4.0%
 波形名：弾性設計用地震動 S d
 設計用床応答スペクトル I (鉛直方向)
 設計用床応答スペクトル II (鉛直方向)

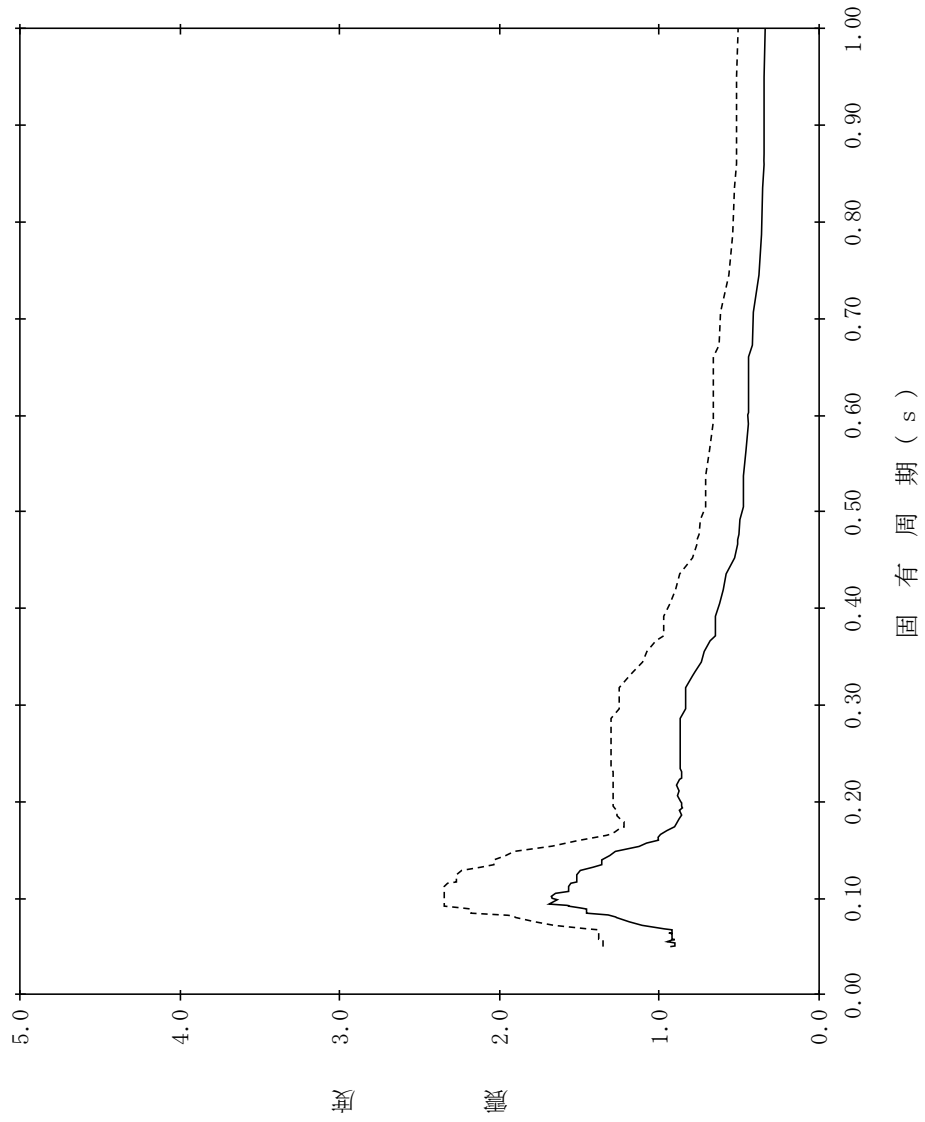

【NS2-PCV-SdV-PCV88】

構造物名：原子炉格納容器
 標高：EL11.900m
 減衰定数：5.0%
 波形名：弾性設計用地震動 S d
 設計用床応答スペクトル I (鉛直方向)
 設計用床応答スペクトル II (鉛直方向)

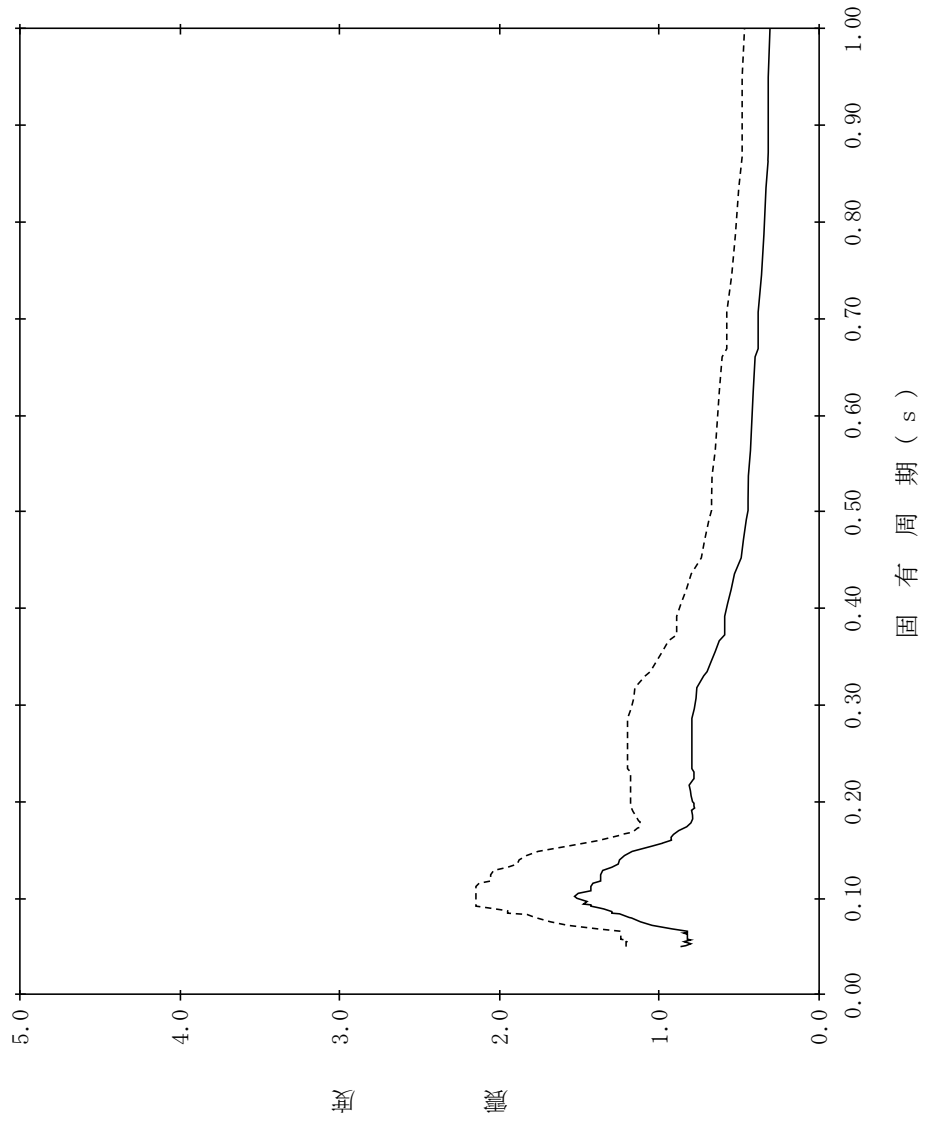

【NS2-PCV-SdV-GSW89】

構造物名：ガンマ線遮蔽壁
 標高：EL29.962m
 減衰定数：0.5%
 波形名：弾性設計用地震動 S d
 設計用床応答スペクトル I (鉛直方向)
 設計用床応答スペクトル II (鉛直方向)

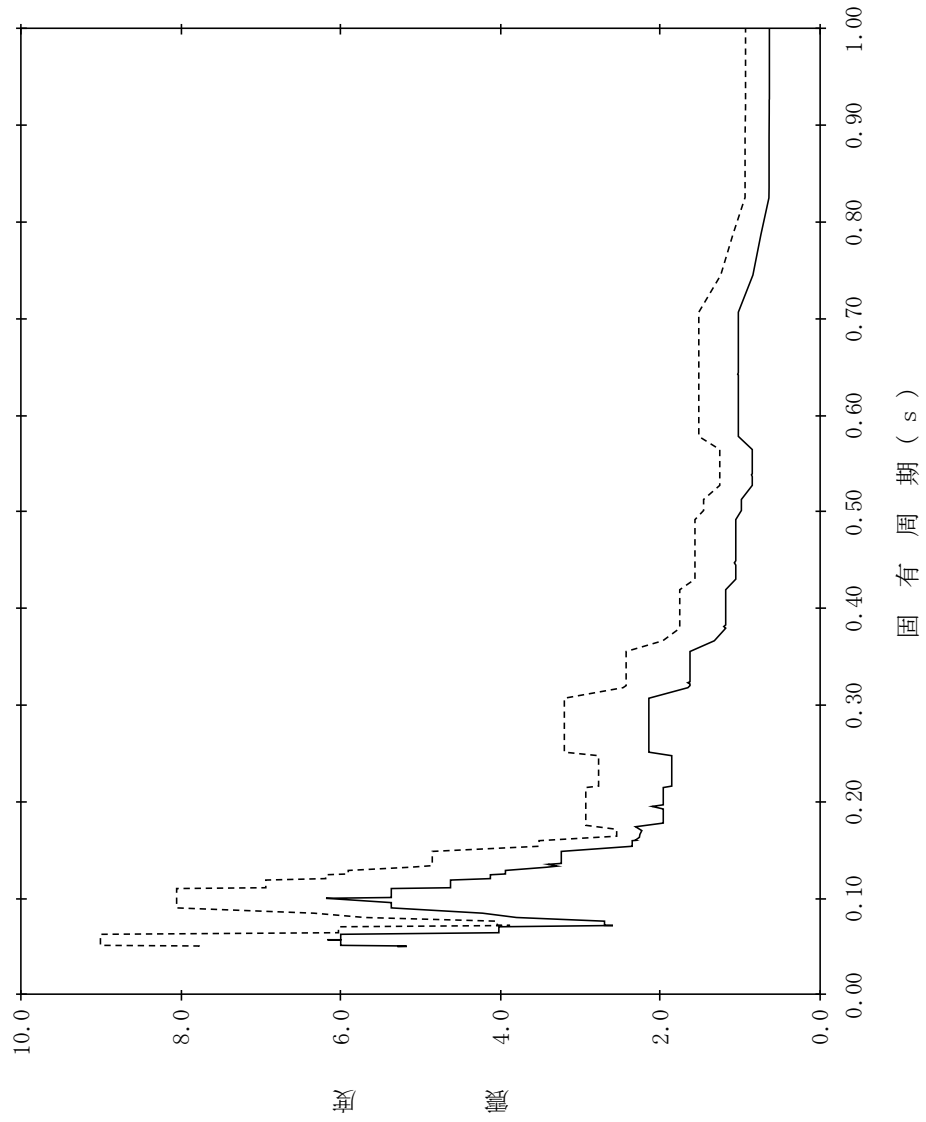

【NS2-PCV-SdV-GSW90】

構造物名：ガンマ線遮蔽壁
 標高：EL29.962m
 減衰定数：1.0%
 波形名：弾性設計用地震動 S d
 設計用床応答スペクトル I (鉛直方向)
 設計用床応答スペクトル II (鉛直方向)

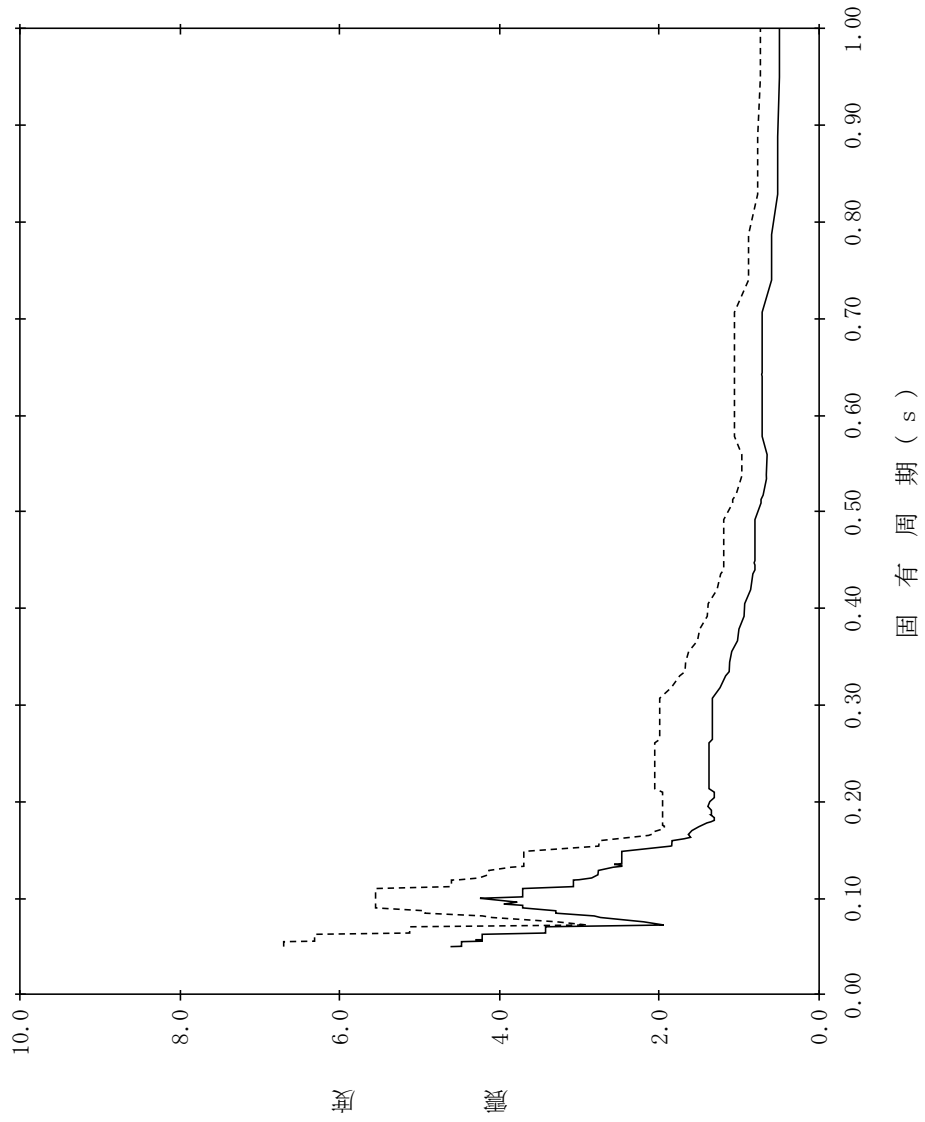

【NS2-PCV-SdV-GSW91】

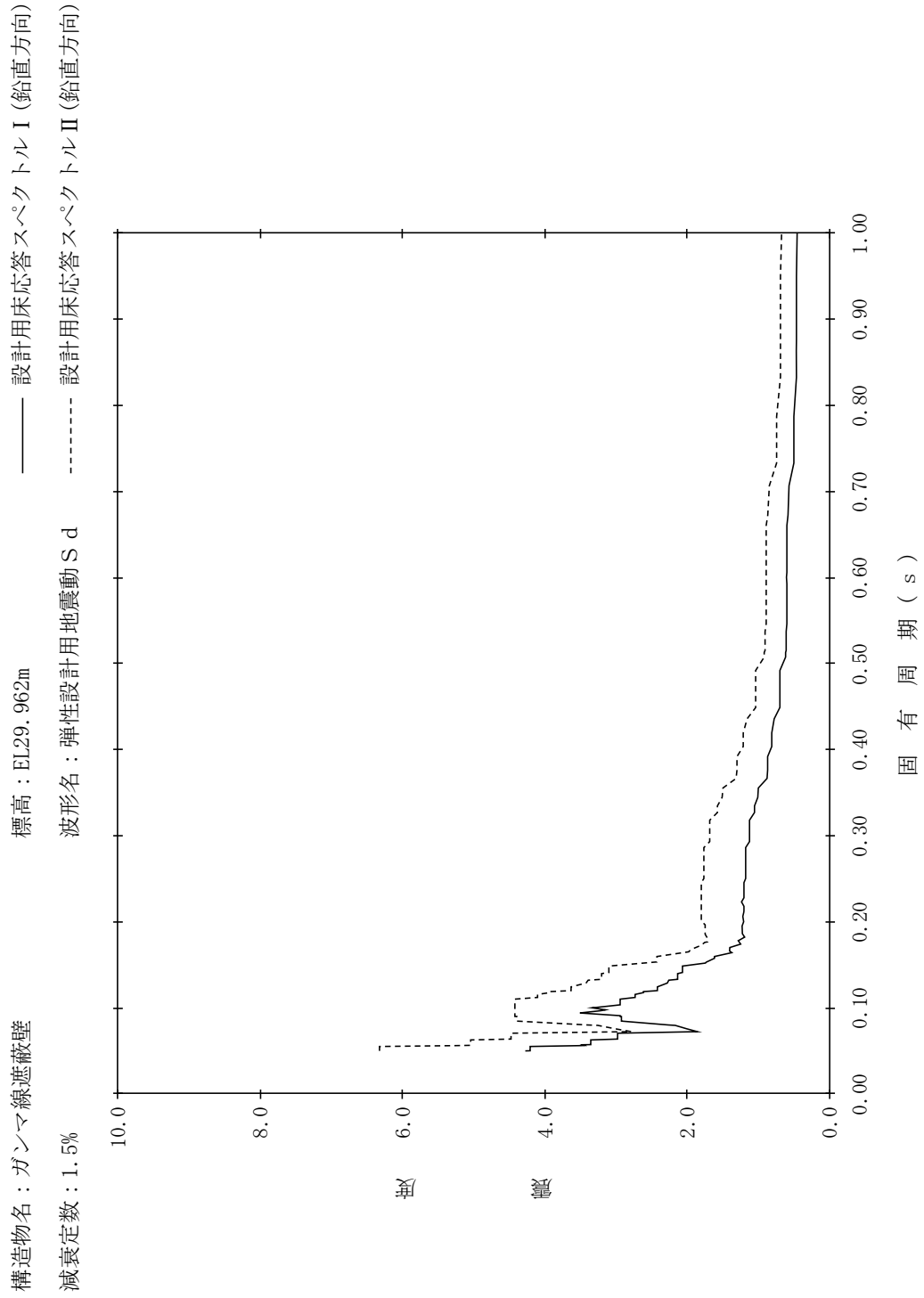

【NS2-PCV-SdV-GSW92】

構造物名：ガンマ線遮蔽壁
 標高：EL29.962m
 減衰定数：2.0%
 波形名：弾性設計用地震動 S d
 設計用床応答スペクトル I (鉛直方向)
 設計用床応答スペクトル II (鉛直方向)

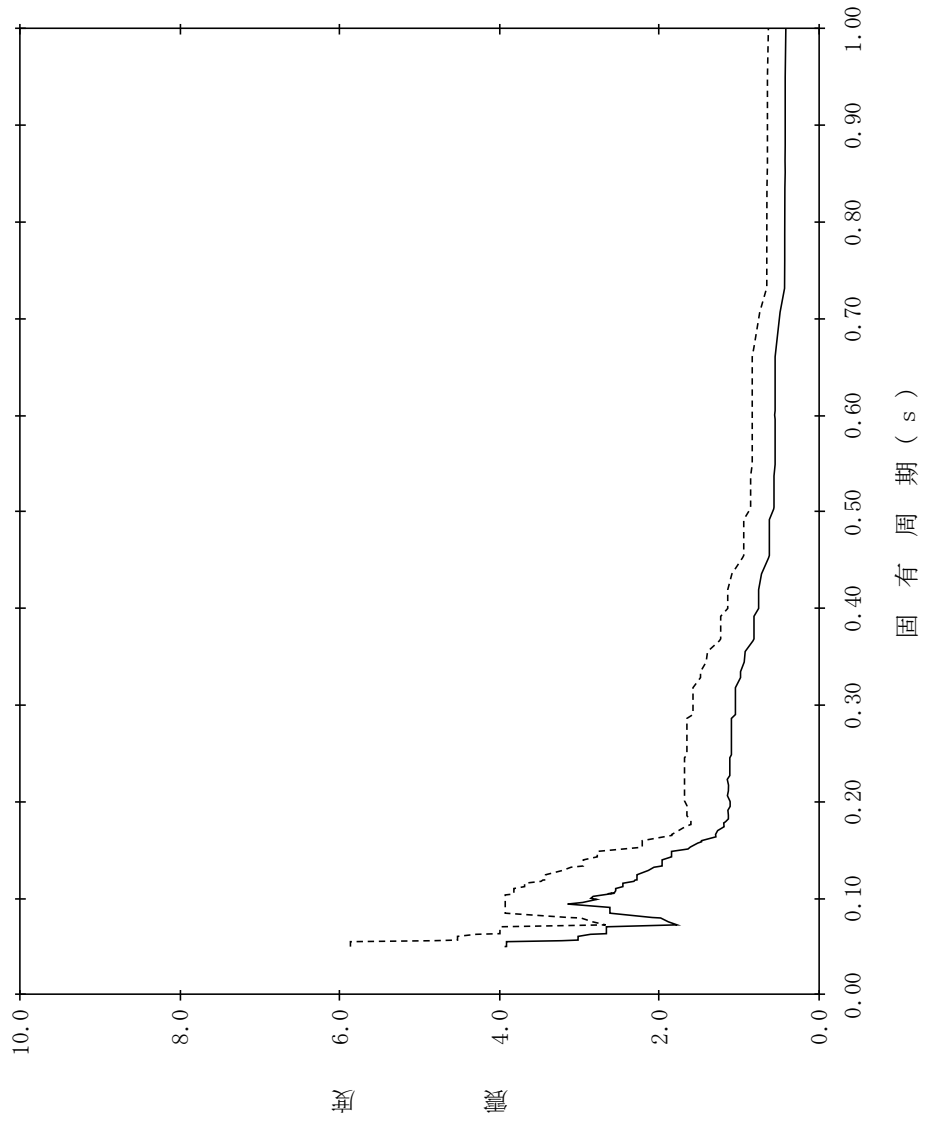

【NS2-PCV-SdV-GSW93】

構造物名：ガンマ線遮蔽壁
 標高：EL29.962m
 減衰定数：2.5%
 波形名：弾性設計用地震動 S d
 設計用床応答スペクトル I (鉛直方向)
 設計用床応答スペクトル II (鉛直方向)

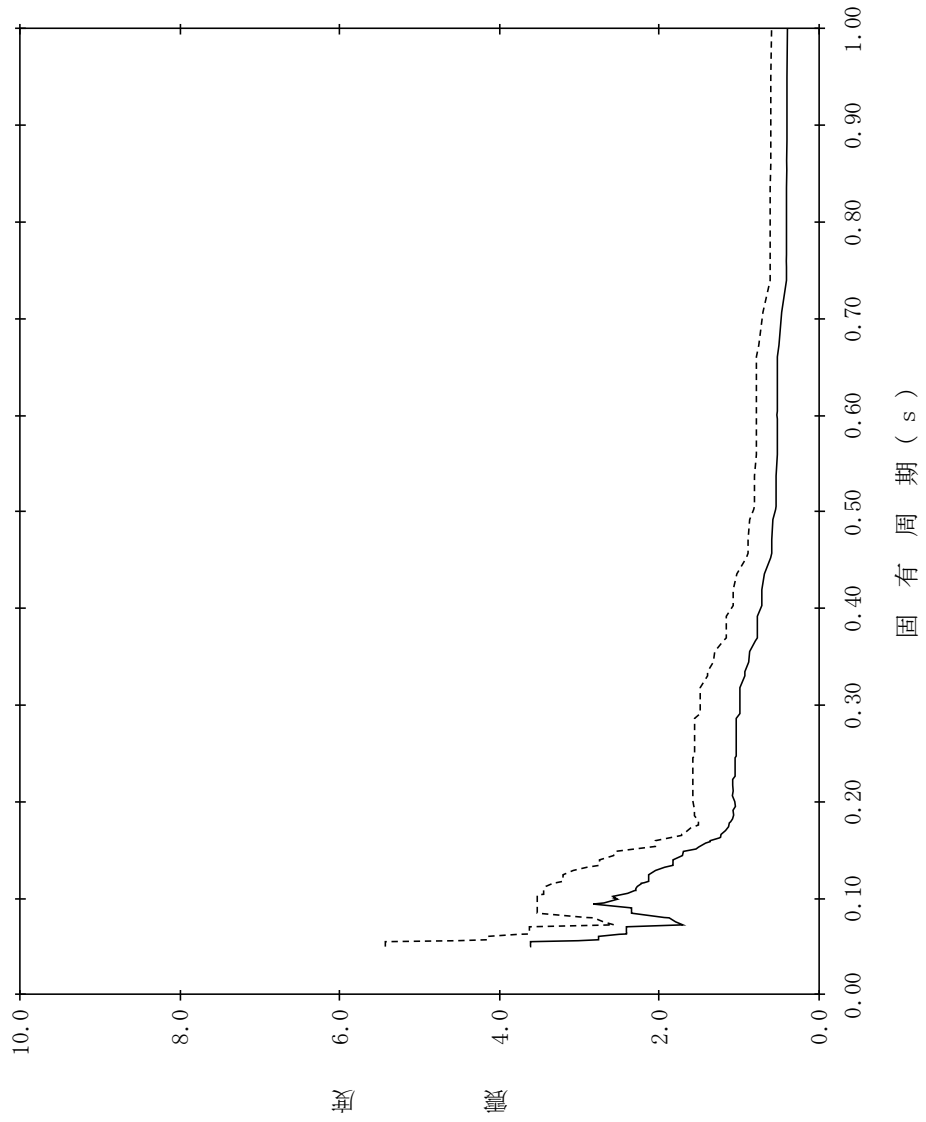

【NS2-PCV-SdV-GSW94】

構造物名：ガンマ線遮蔽壁
 標高：EL29.962m
 減衰定数：3.0%
 波形名：弾性設計用地震動 S d
 設計用床応答スペクトル I (鉛直方向)
 設計用床応答スペクトル II (鉛直方向)

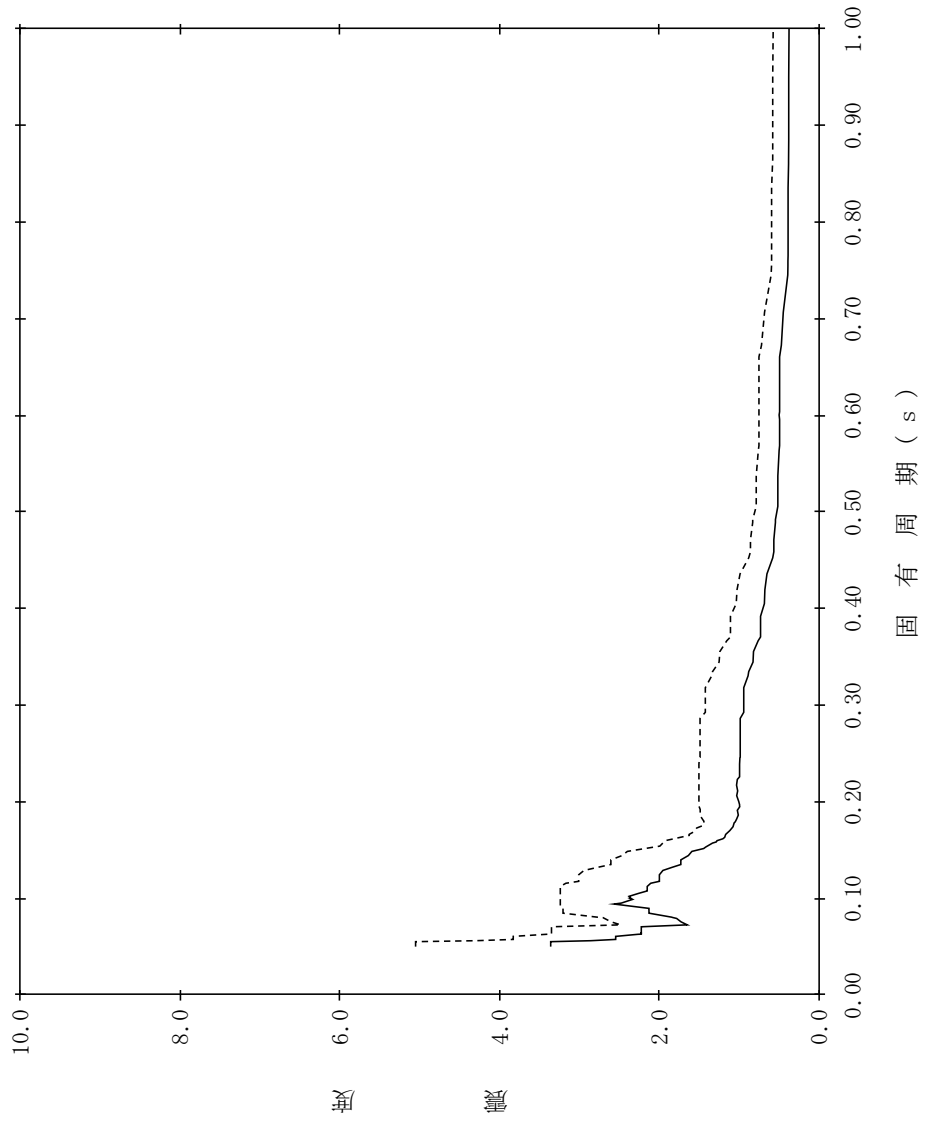

【NS2-PCV-SdV-GSW95】

構造物名：ガンマ線遮蔽壁
 標高：EL29.962m
 減衰定数：4.0%
 波形名：弾性設計用地震動 S d
 設計用床応答スペクトル I (鉛直方向)
 設計用床応答スペクトル II (鉛直方向)

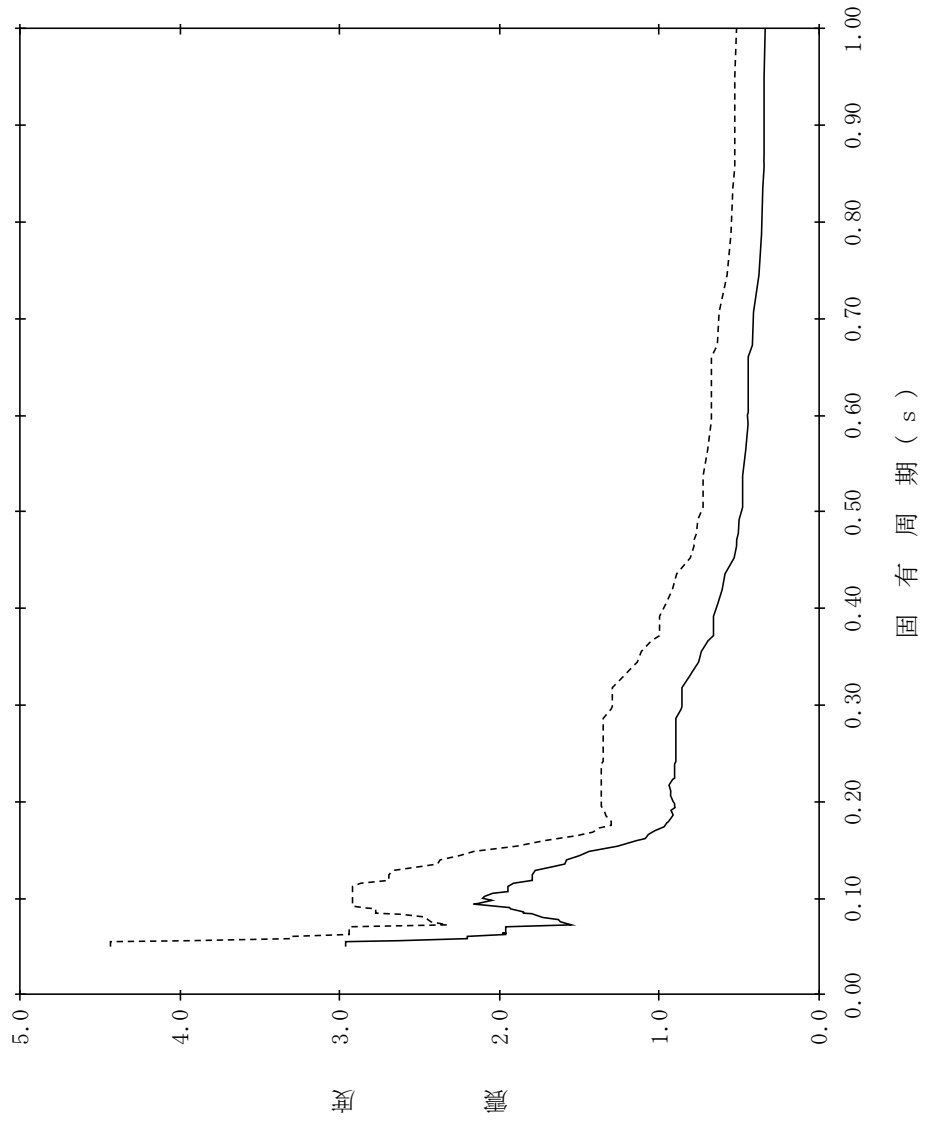

【NS2-PCV-SdV-GSW96】

構造物名：ガンマ線遮蔽壁
 標高：EL29.962m
 減衰定数：5.0%
 波形名：弾性設計用地震動 S d
 設計用床応答スペクトル I (鉛直方向)
 設計用床応答スペクトル II (鉛直方向)

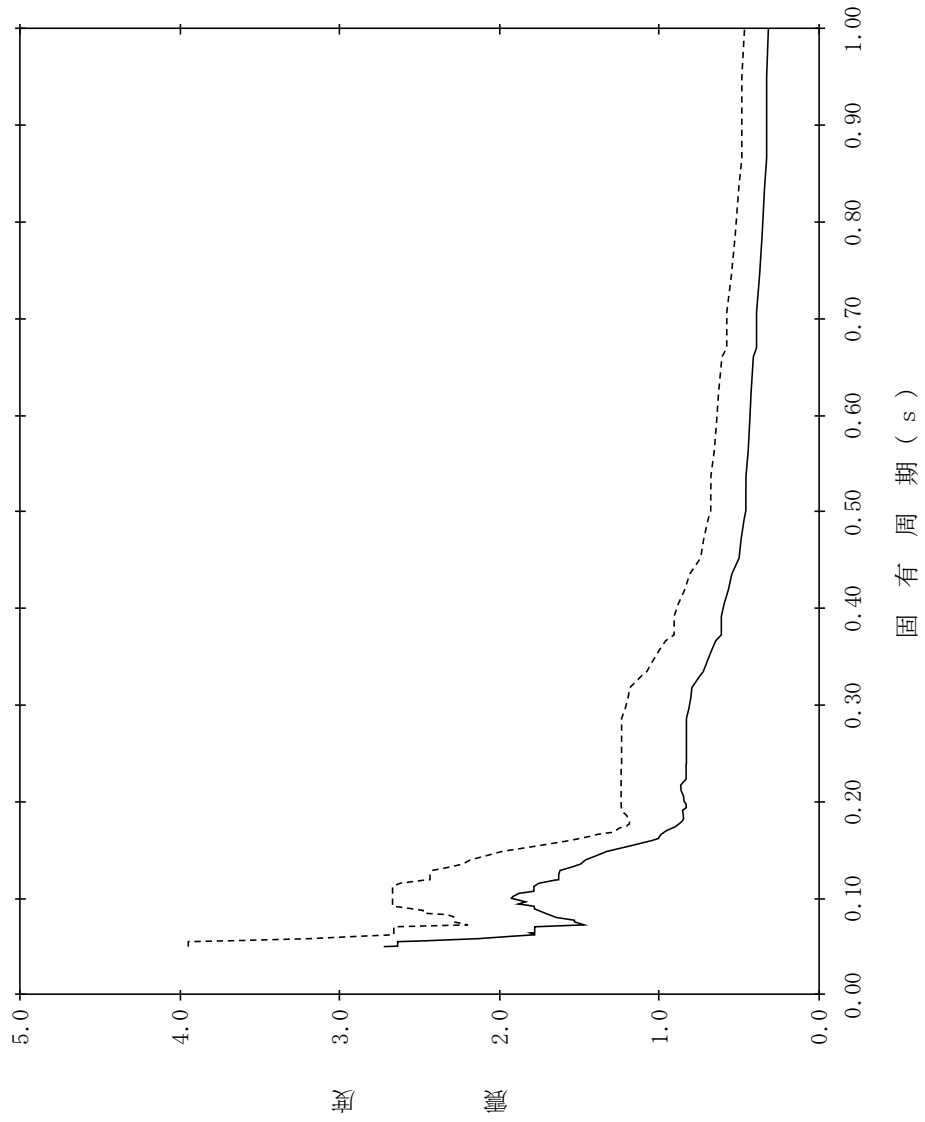

【NS2-PCV-SdV-GSW97】

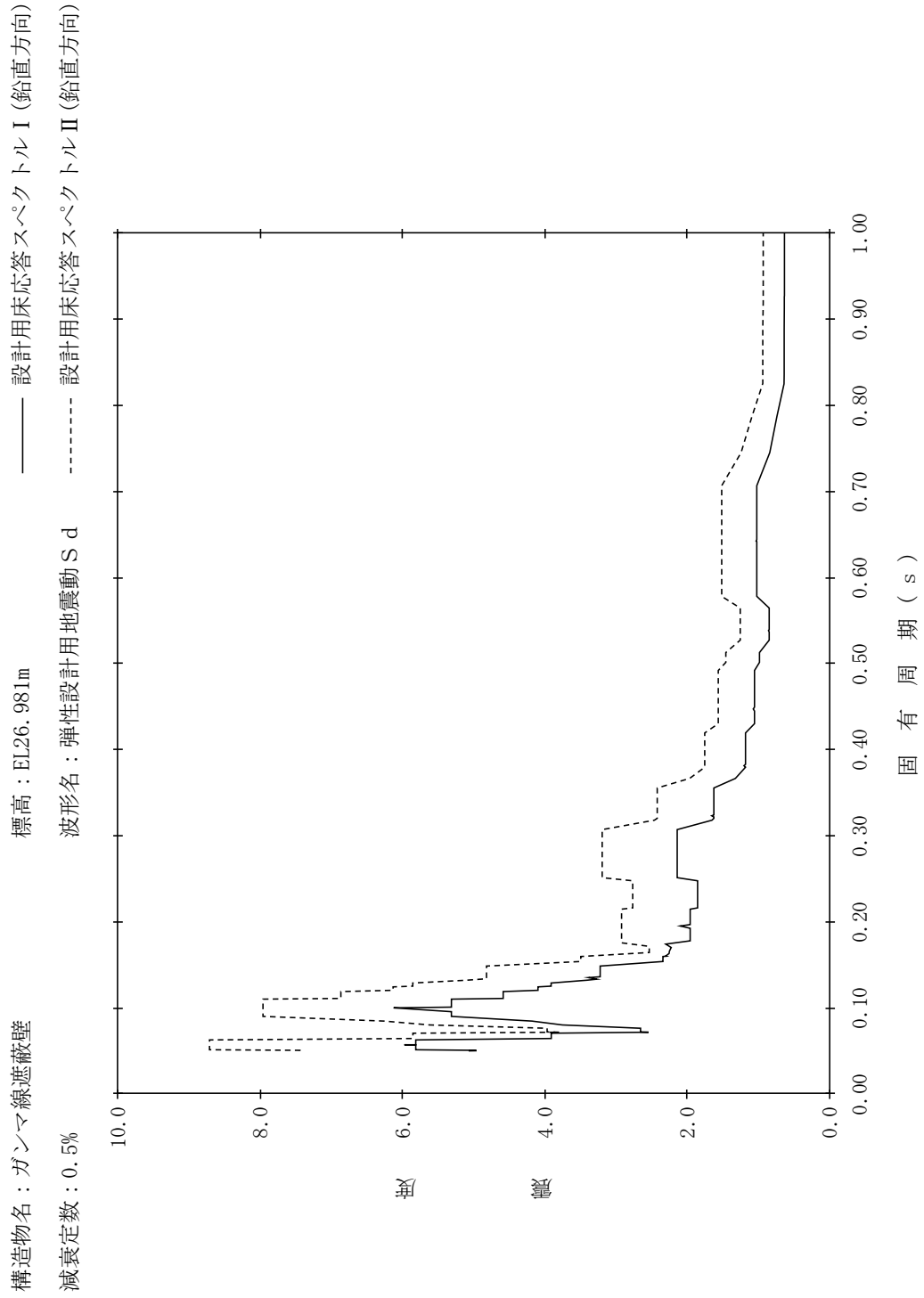

【NS2-PCV-SdV-GSW98】

構造物名：ガンマ線遮蔽壁
 標高：EL26.981m
 減衰定数：1.0%
 波形名：弾性設計用地震動 S d
 設計用床応答スペクトル I (鉛直方向)
 設計用床応答スペクトル II (鉛直方向)

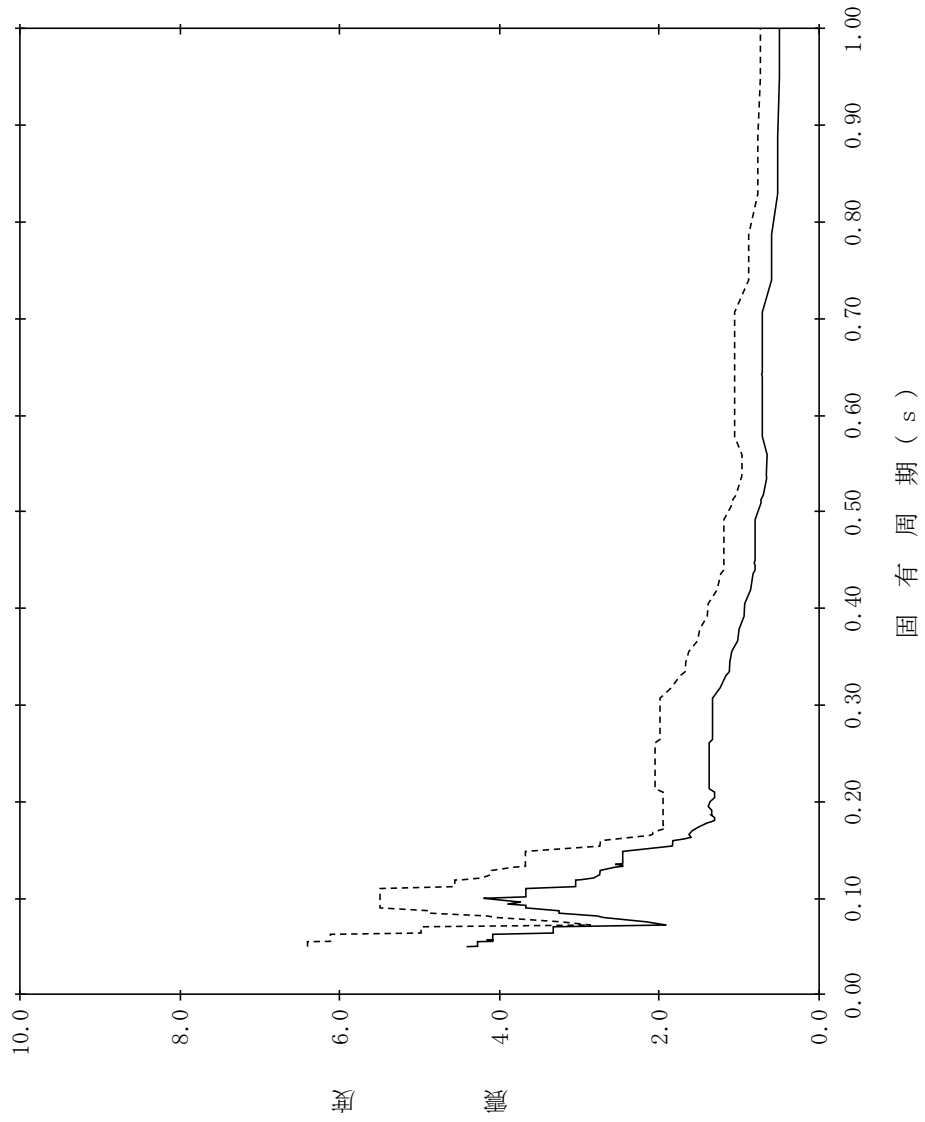

【NS2-PCV-SdV-GSW99】

構造物名：ガンマ線遮蔽壁
 標高：EL26.981m
 減衰定数：1.5%
 波形名：弾性設計用地震動 S d
 設計用床応答スペクトル I (鉛直方向)
 設計用床応答スペクトル II (鉛直方向)

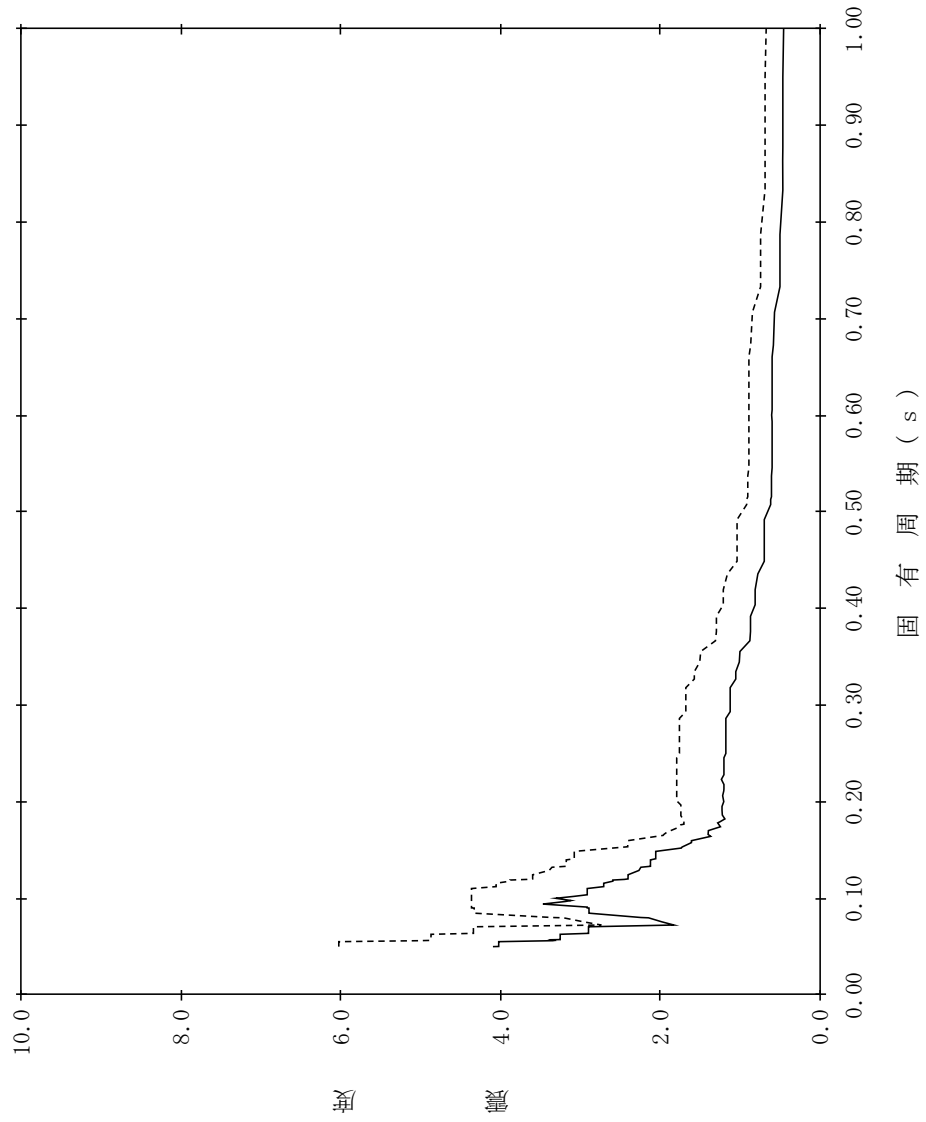

【NS2-PCV-SdV-GSW100】

構造物名：ガンマ線遮蔽壁
 標高：EL26.981m
 減衰定数：2.0%
 波形名：弾性設計用地震動 S d
 設計用床応答スペクトル I (鉛直方向)
 設計用床応答スペクトル II (鉛直方向)

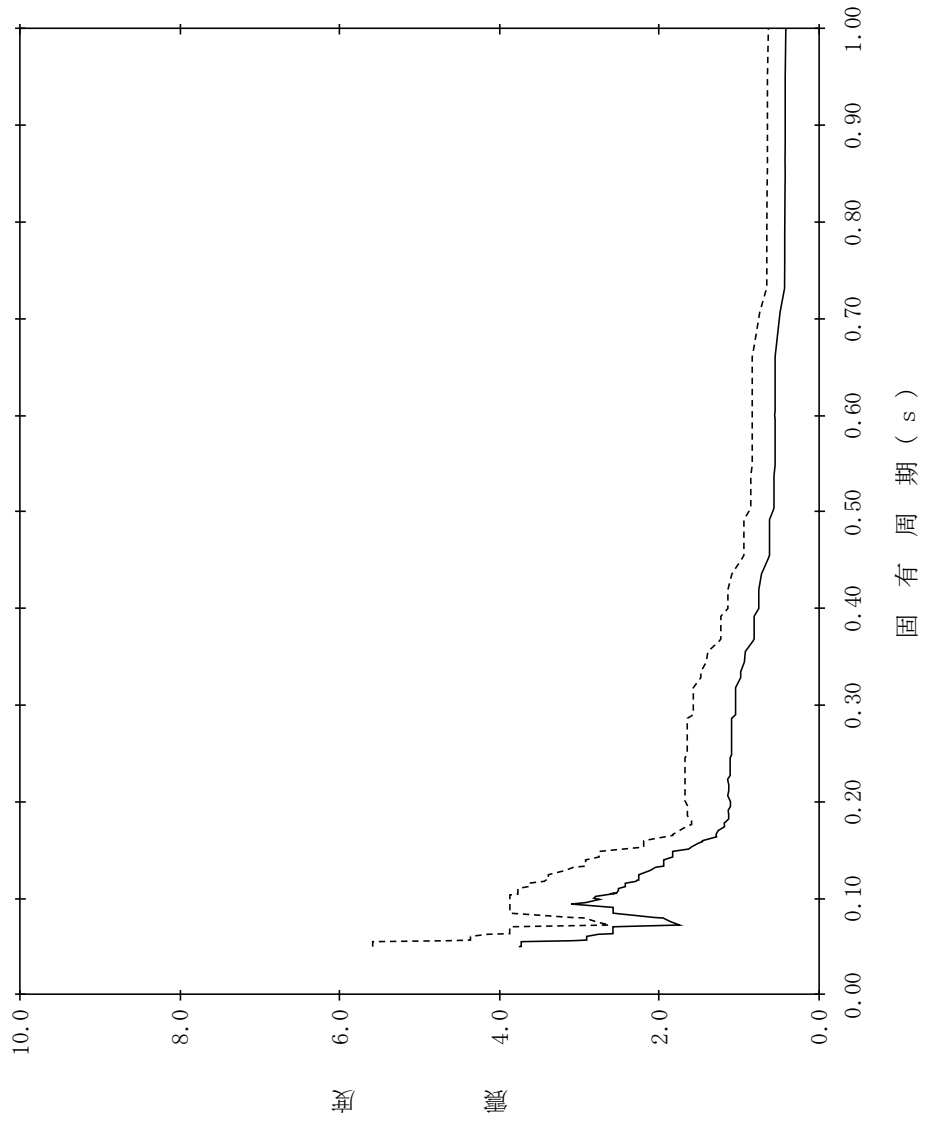

【NS2-PCV-SdV-GSW101】

構造物名：ガンマ線遮蔽壁
 標高：EL26.981m
 減衰定数：2.5%
 波形名：弾性設計用地震動 S d
 設計用床応答スペクトル I (鉛直方向)
 設計用床応答スペクトル II (鉛直方向)

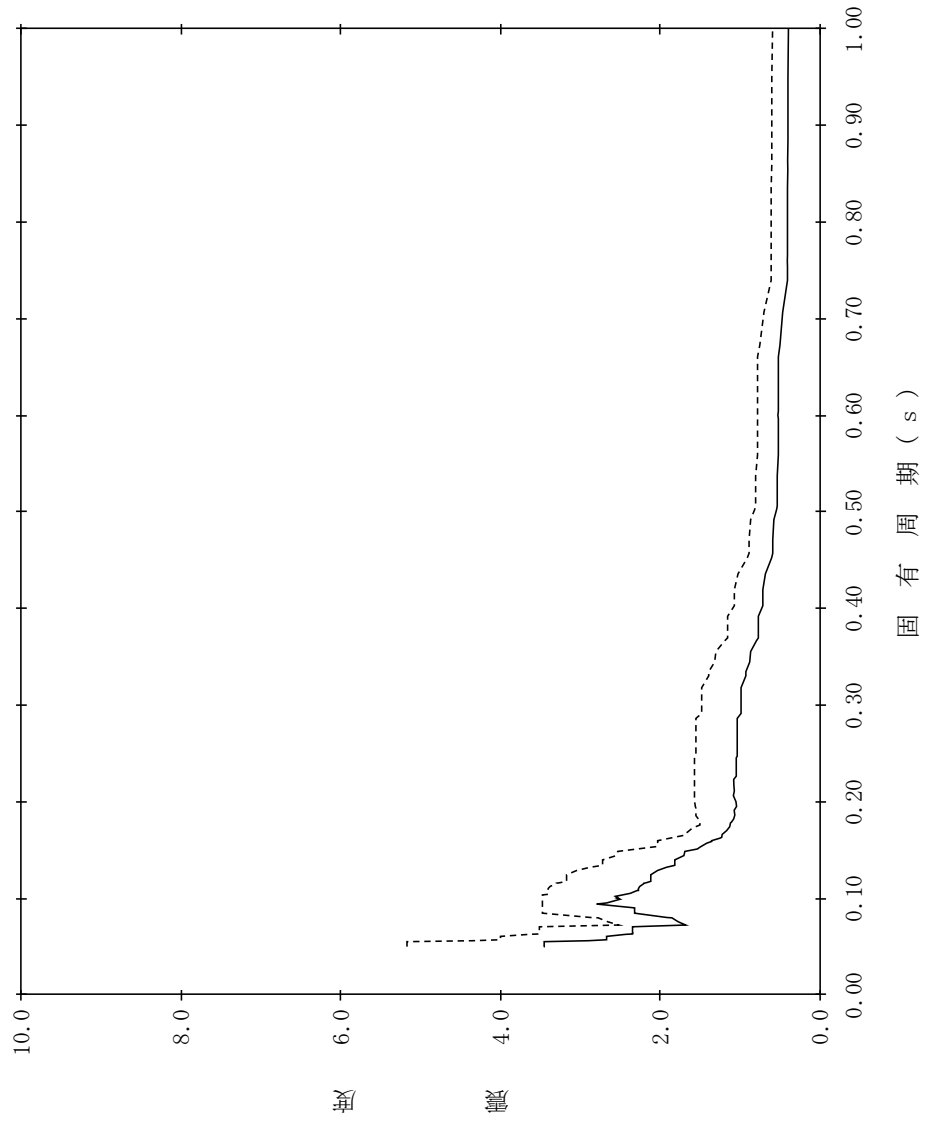

【NS2-PCV-SdV-GSW102】

構造物名：ガンマ線遮蔽壁
 標高：EL26.981m
 減衰定数：3.0%
 波形名：弾性設計用地震動 S d
 設計用床応答スペクトル I (鉛直方向)
 設計用床応答スペクトル II (鉛直方向)

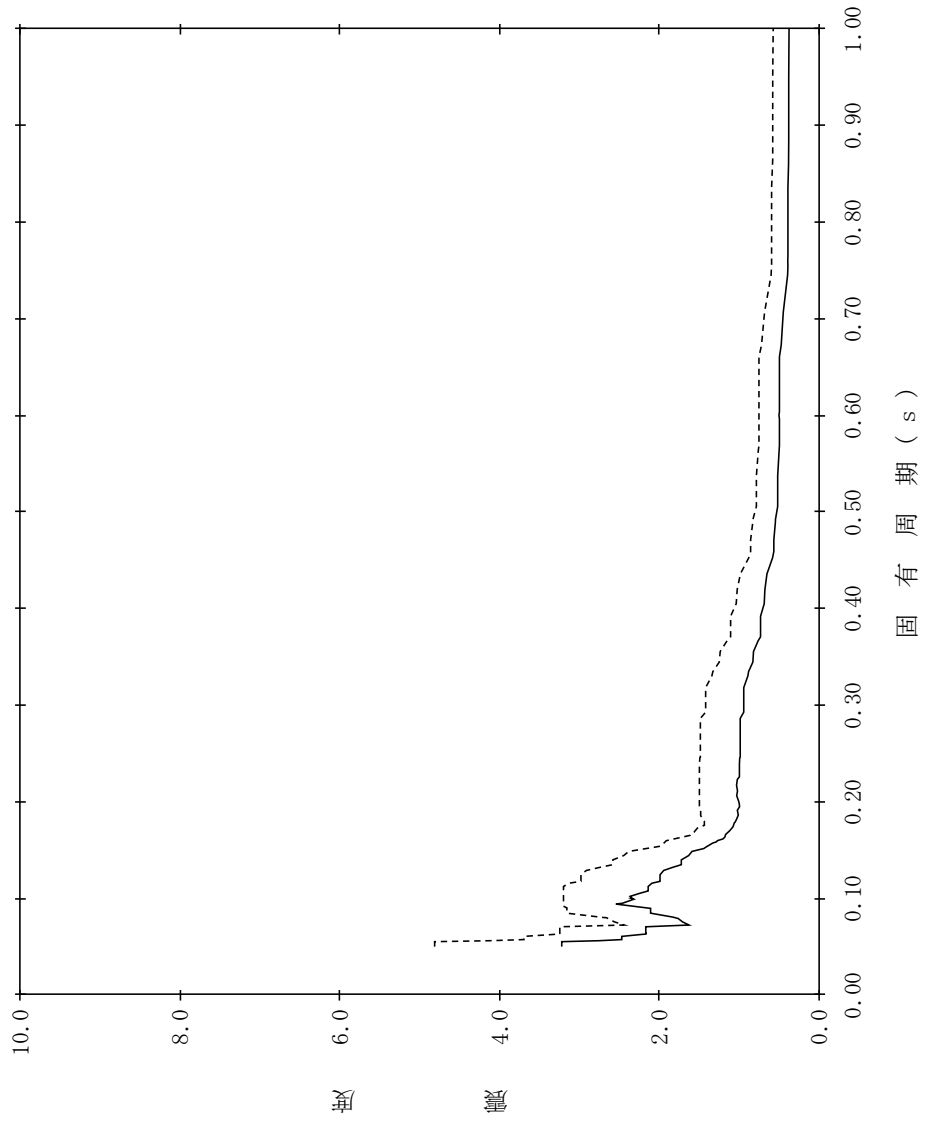

【NS2-PCV-SdV-GSW103】

構造物名：ガンマ線遮蔽壁
 標高：EL26.981m
 減衰定数：4.0%
 波形名：弾性設計用地震動 S d
 設計用床応答スペクトル I (鉛直方向)
 設計用床応答スペクトル II (鉛直方向)

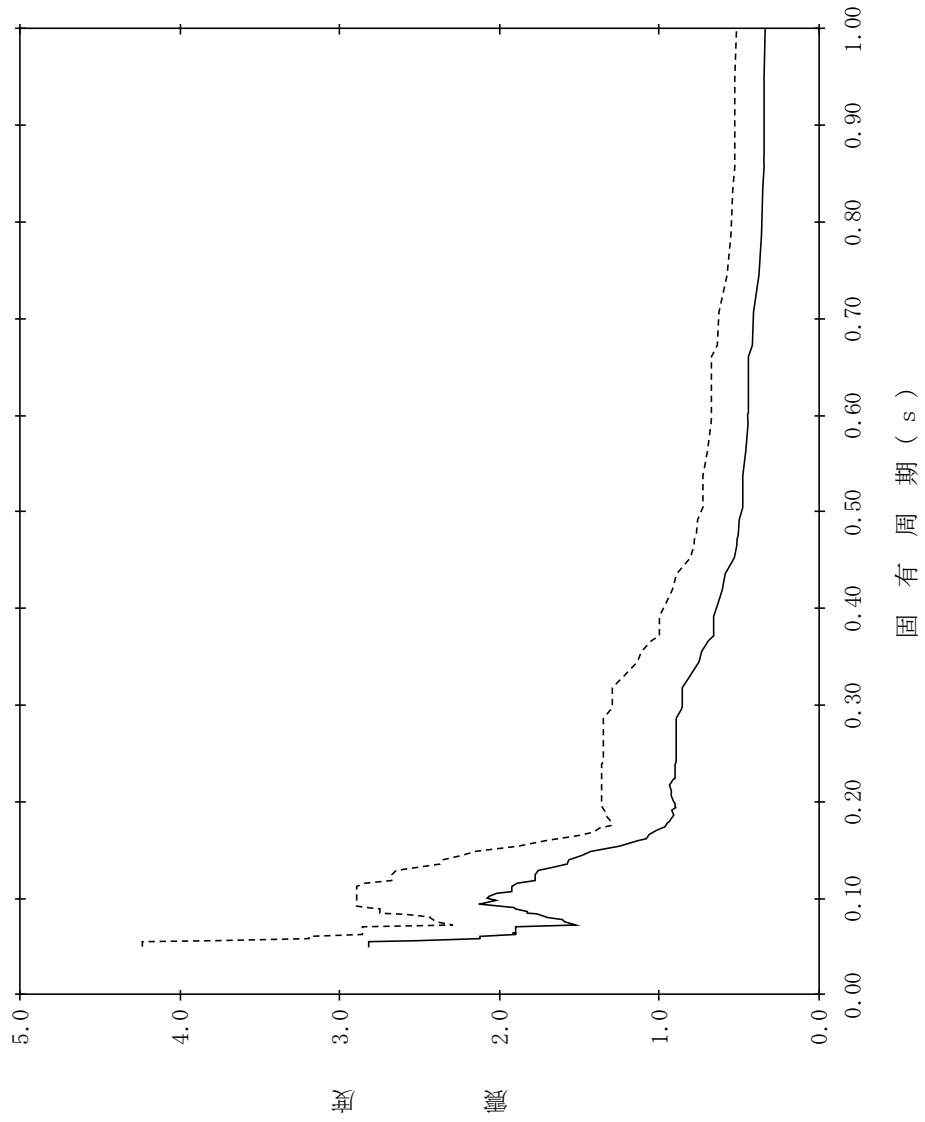

【NS2-PCV-SdV-GSW104】

構造物名：ガンマ線遮蔽壁
 標高：EL26.981m
 減衰定数：5.0%
 波形名：弾性設計用地震動 S d
 設計用床応答スペクトル I (鉛直方向)
 設計用床応答スペクトル II (鉛直方向)

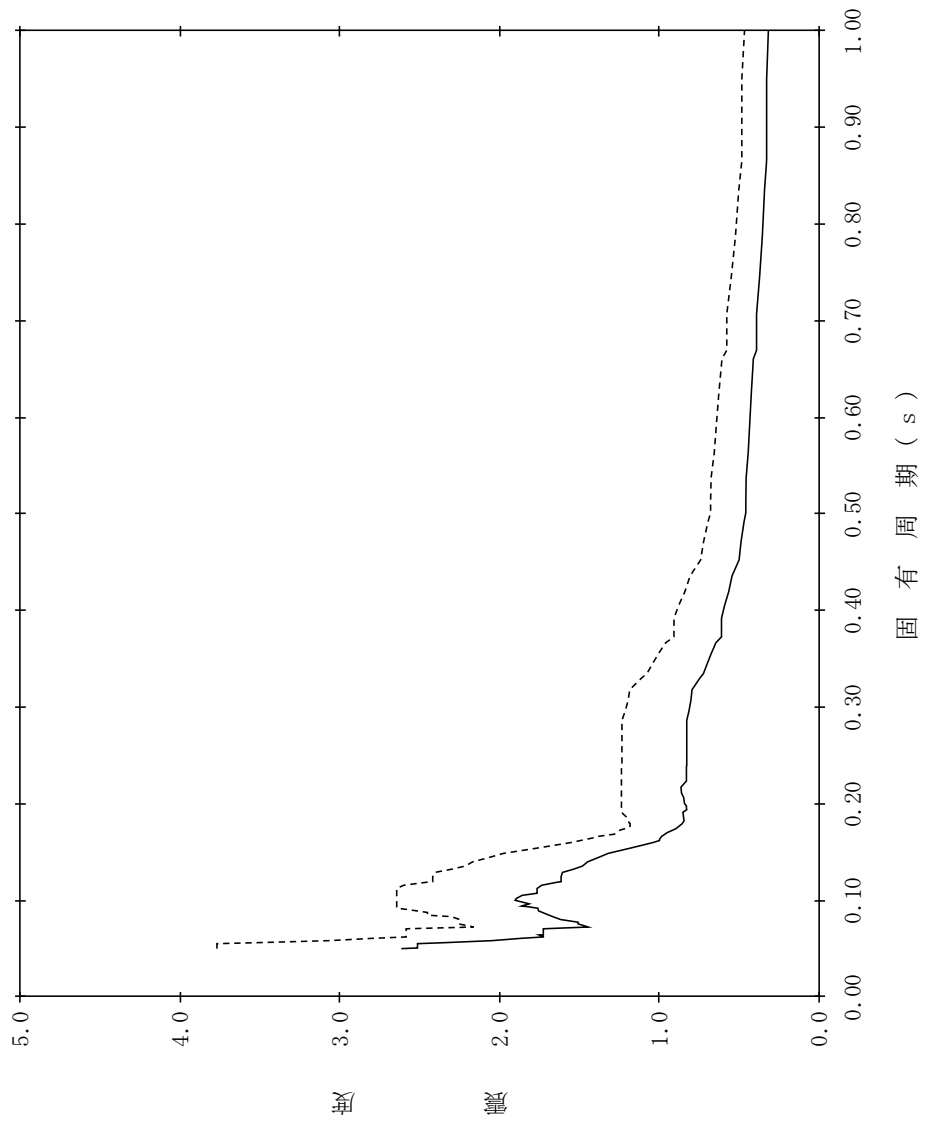

【NS2-PCV-SdV-GSW105】

構造物名：ガンマ線遮蔽壁
 標高：EL24.000m
 減衰定数：0.5%
 波形名：弾性設計用地震動 S d
 設計用床応答スペクトル I (鉛直方向)
 設計用床応答スペクトル II (鉛直方向)

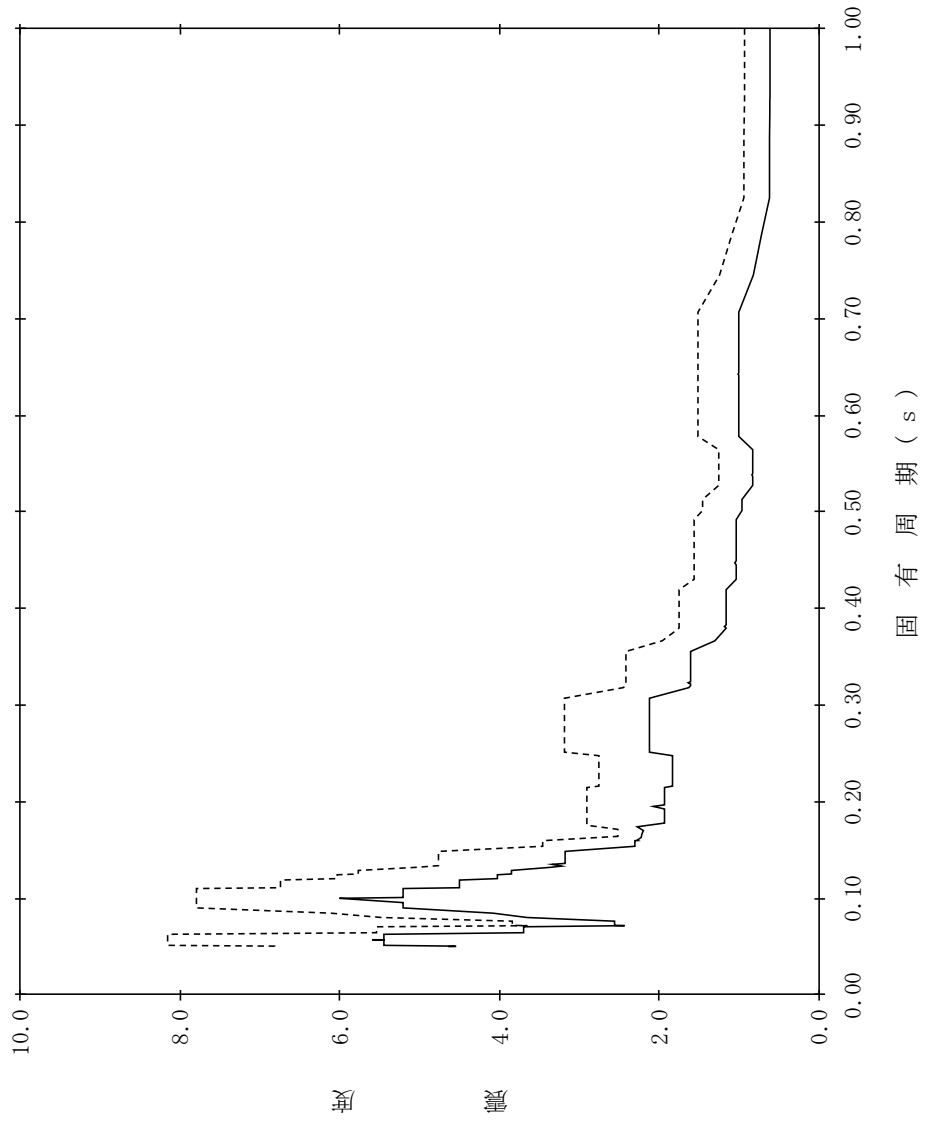

【NS2-PCV-SdV-GSW106】

構造物名：ガンマ線遮蔽壁
 標高：EL24.000m
 減衰定数：1.0%
 波形名：弾性設計用地震動 S d
 設計用床応答スペクトル I (鉛直方向)
 設計用床応答スペクトル II (鉛直方向)

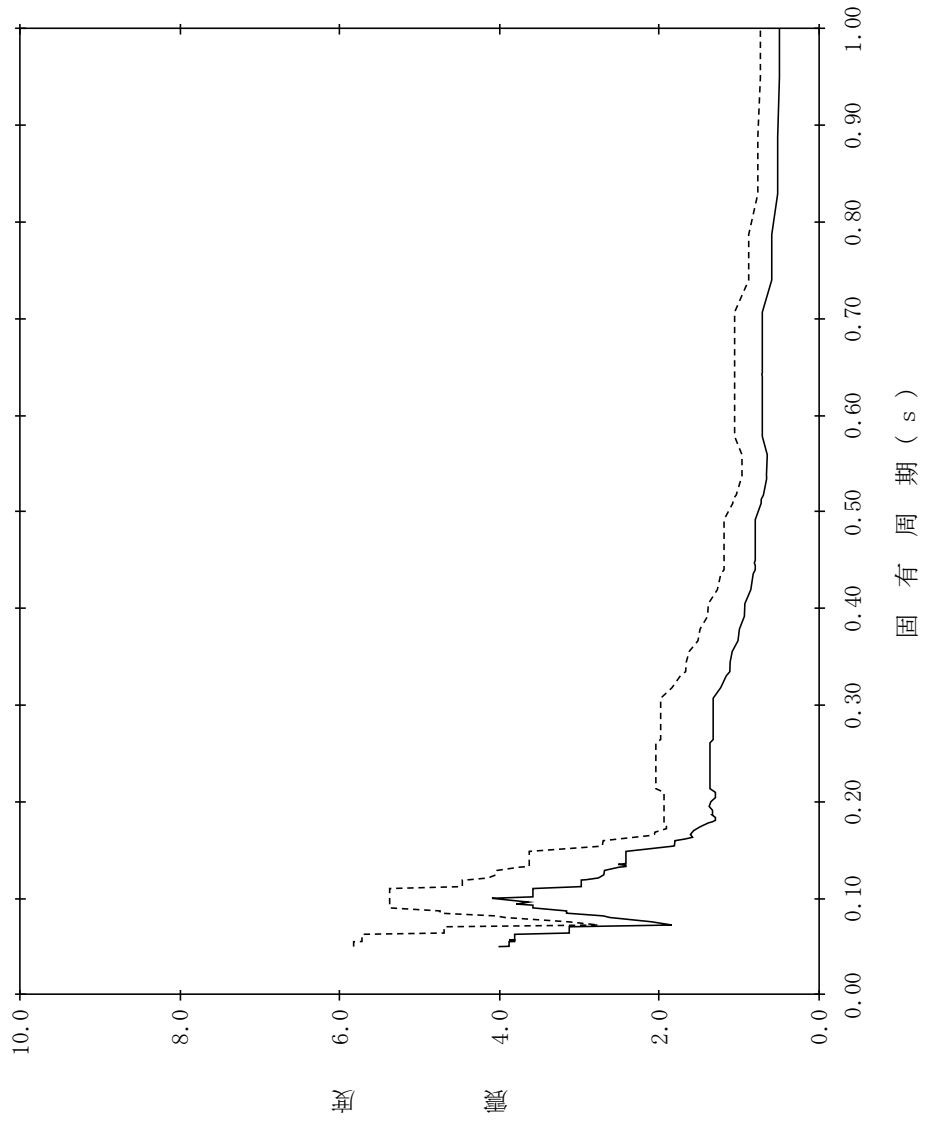

【NS2-PCV-SdV-GSW107】

構造物名：ガンマ線遮蔽壁
 標高：EL24.000m
 減衰定数：1.5%
 波形名：弾性設計用地震動 S d
 設計用床応答スペクトル I (鉛直方向)
 設計用床応答スペクトル II (鉛直方向)

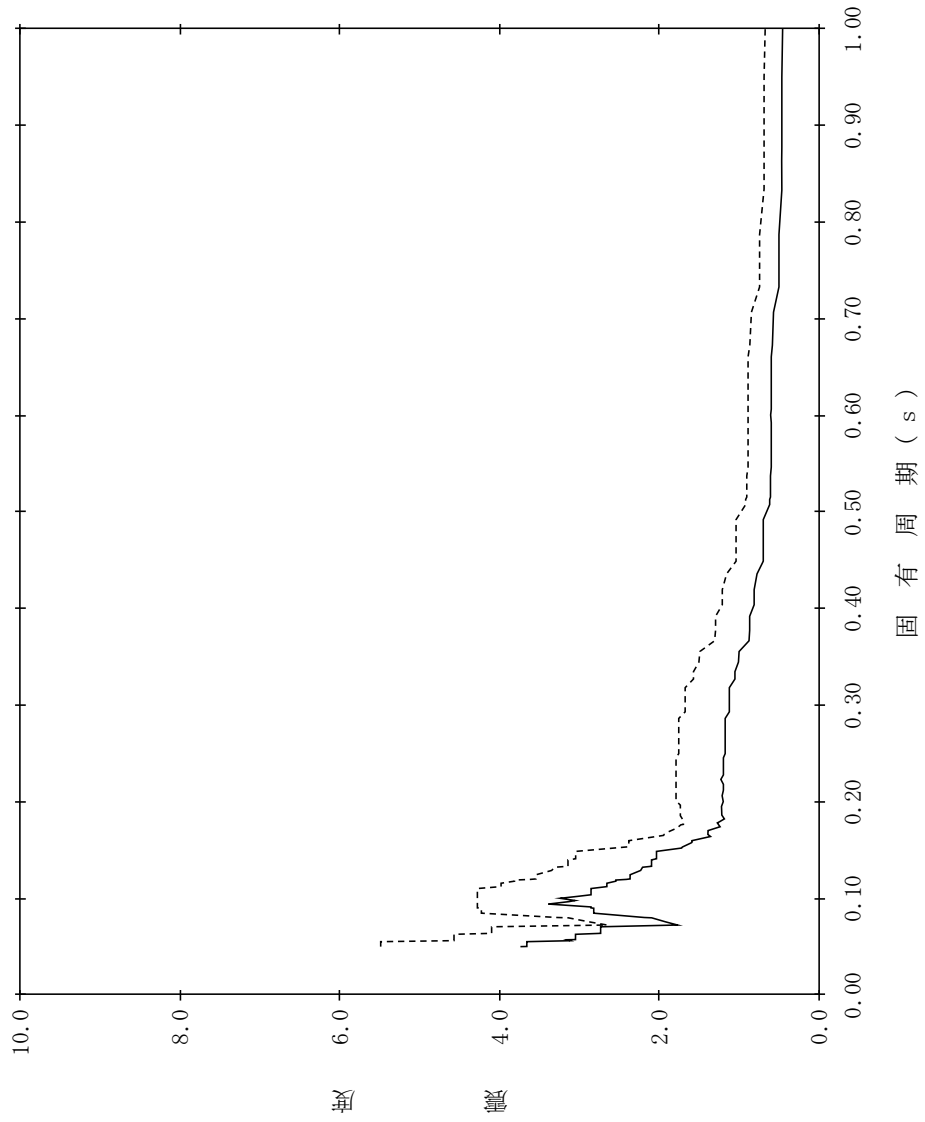

【NS2-PCV-SdV-GSW108】

構造物名：ガンマ線遮蔽壁
 標高：EL24.000m
 減衰定数：2.0%
 波形名：弾性設計用地震動 S d
 設計用床応答スペクトル I (鉛直方向)
 設計用床応答スペクトル II (鉛直方向)

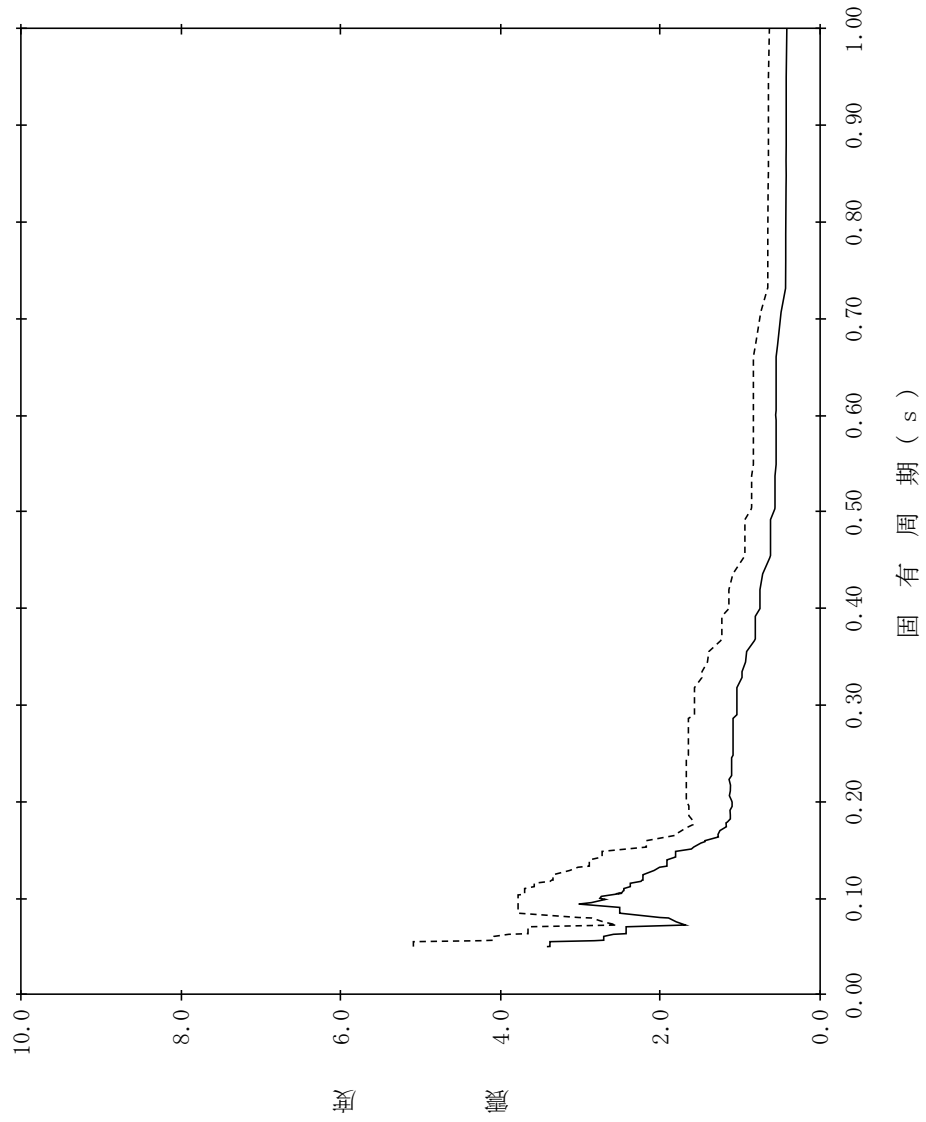

【NS2-PCV-SdV-GSW109】

構造物名：ガンマ線遮蔽壁
 標高：EL24.000m
 減衰定数：2.5%
 波形名：弾性設計用地震動 S d
 設計用床応答スペクトル I (鉛直方向)
 設計用床応答スペクトル II (鉛直方向)

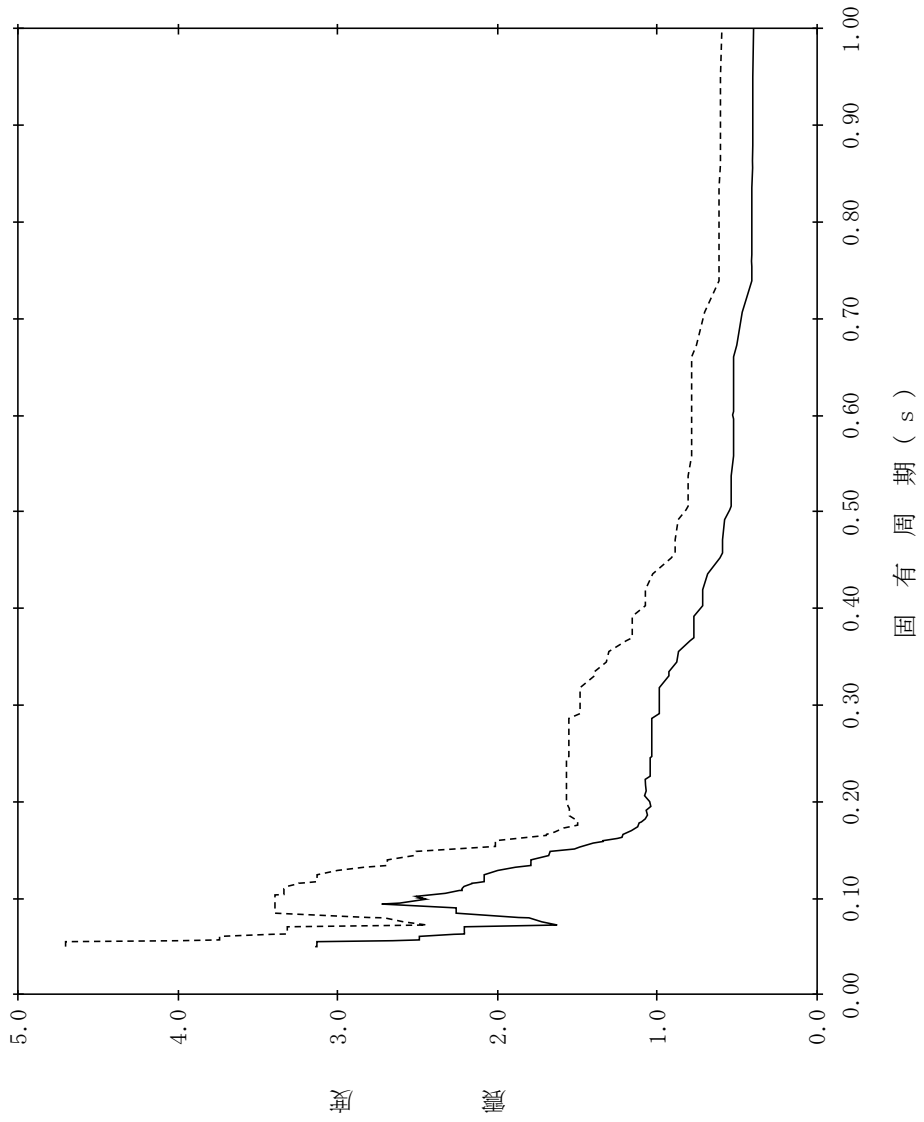

【NS2-PCV-SdV-GSW110】

構造物名：ガンマ線遮蔽壁
 標高：EL24.000m
 減衰定数：3.0%
 波形名：弾性設計用地震動 S d
 設計用床応答スペクトル I (鉛直方向)
 設計用床応答スペクトル II (鉛直方向)

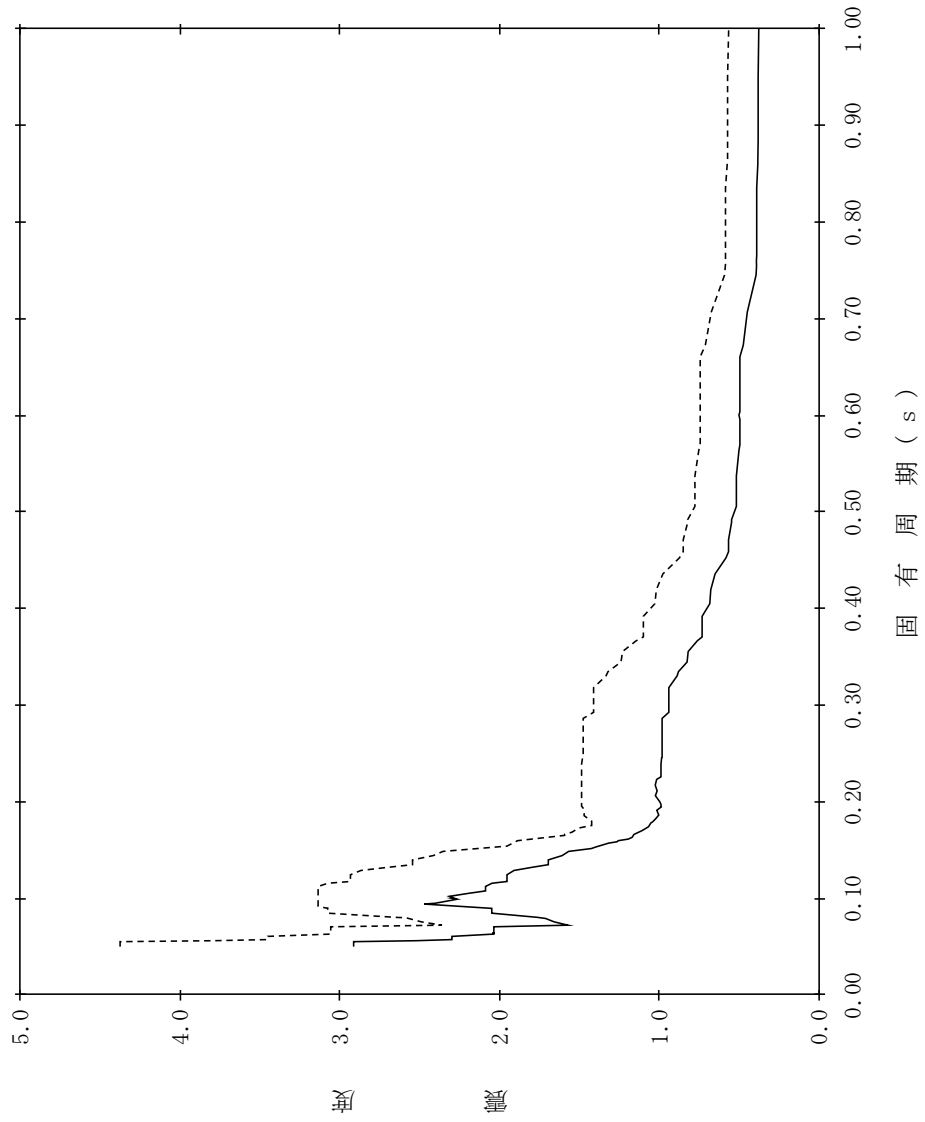

【NS2-PCV-SdV-GSW111】

構造物名：ガンマ線遮蔽壁
 標高：EL24.000m
 減衰定数：4.0%
 波形名：弾性設計用地震動 S d
 設計用床応答スペクトル I (鉛直方向)
 設計用床応答スペクトル II (鉛直方向)

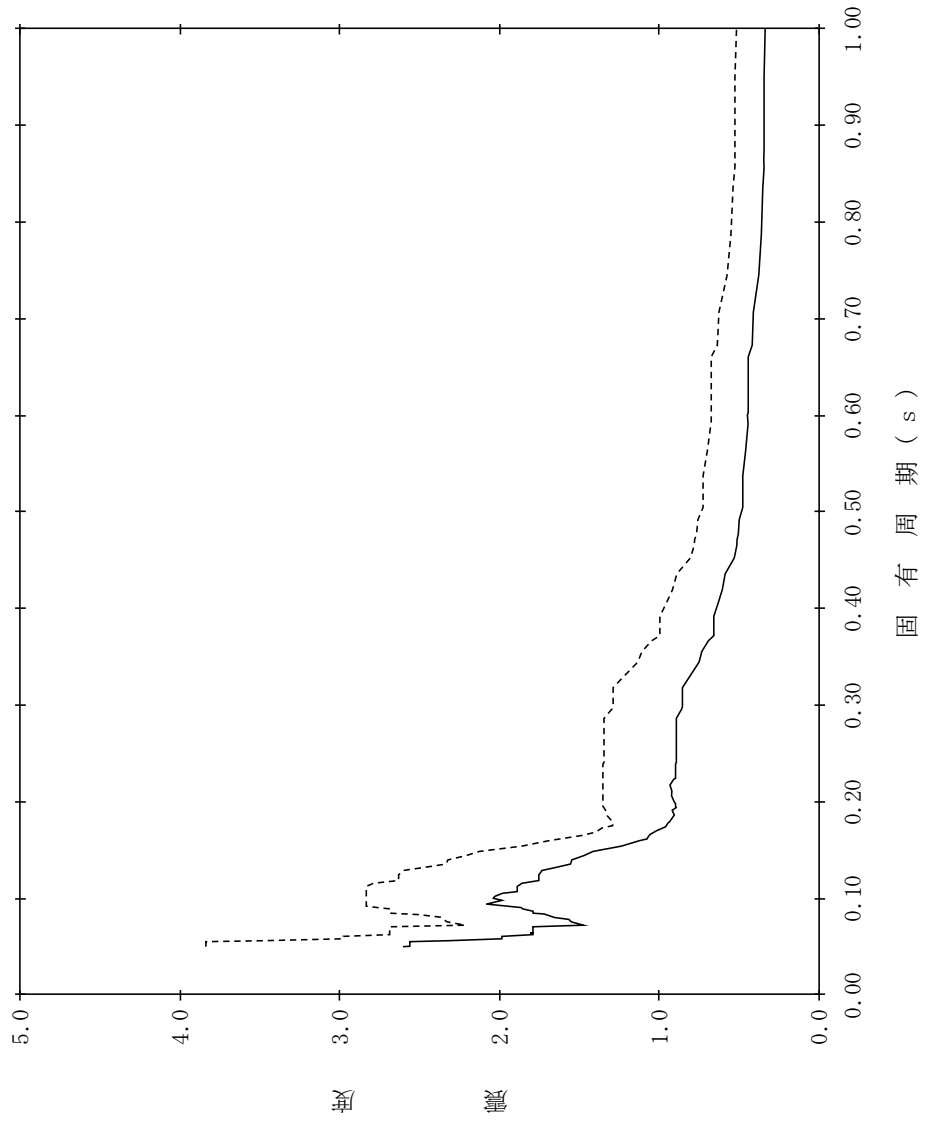

【NS2-PCV-SdV-GSW112】

構造物名：ガンマ線遮蔽壁
 標高：EL24.000m
 減衰定数：5.0%
 波形名：弾性設計用地震動 S d
 設計用床応答スペクトル I (鉛直方向)
 設計用床応答スペクトル II (鉛直方向)

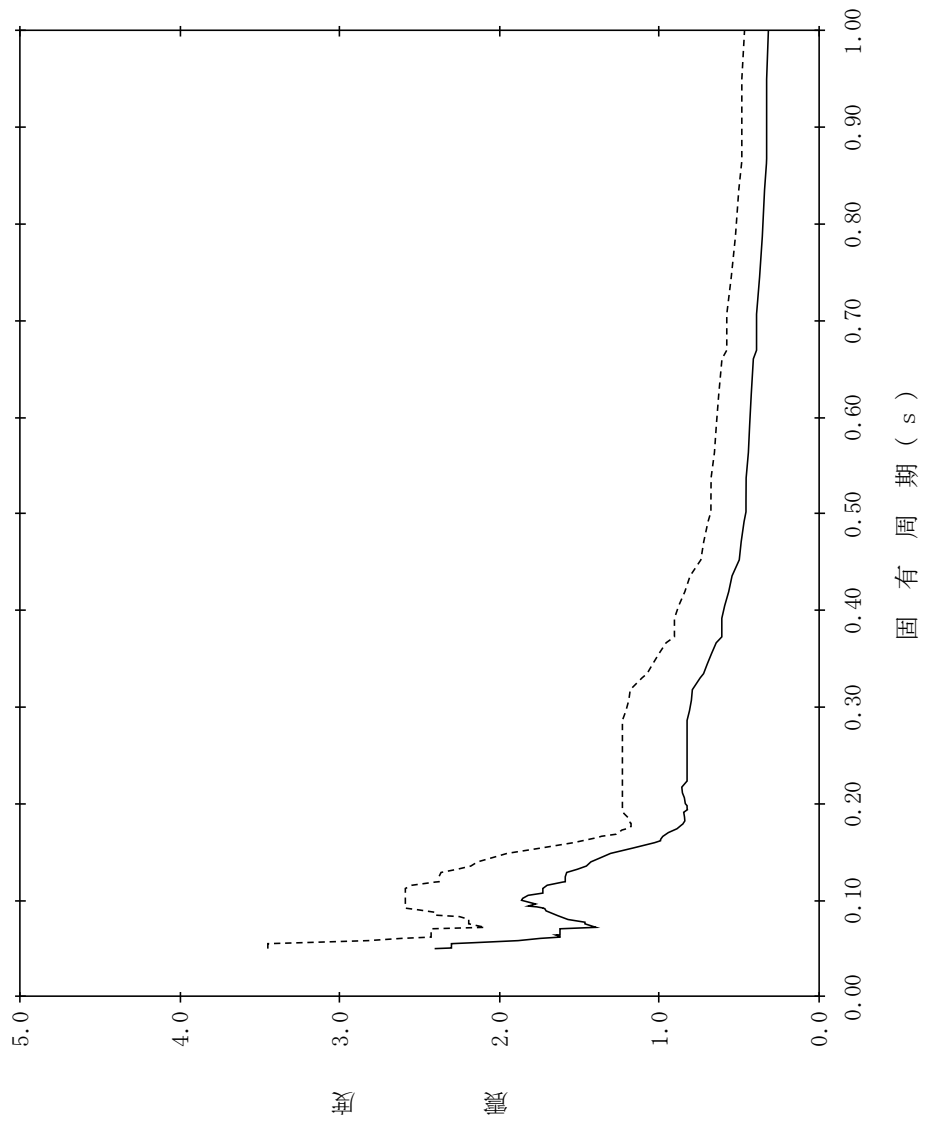

【NS2-PCV-SdV-GSW113】

構造物名：ガンマ線遮蔽壁
 標高：EL21.500m
 減衰定数：0.5%
 波形名：弾性設計用地震動 S d
 設計用床応答スペクトル I (鉛直方向)
 設計用床応答スペクトル II (鉛直方向)

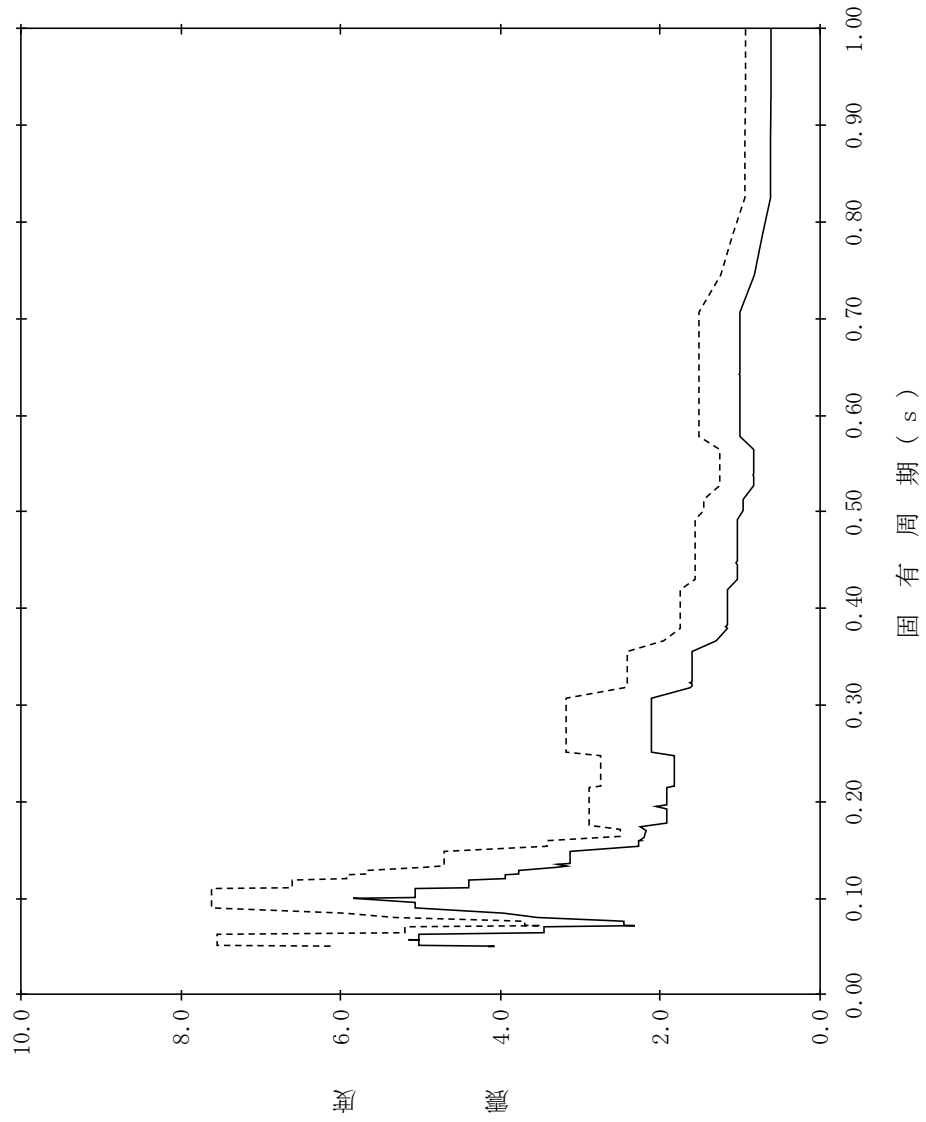

【NS2-PCV-SdV-GSW114】

構造物名：ガンマ線遮蔽壁
 標高：EL1.500m
 減衰定数：1.0%
 波形名：弾性設計用地震動 S d
 設計用床応答スペクトル I (鉛直方向)
 設計用床応答スペクトル II (鉛直方向)

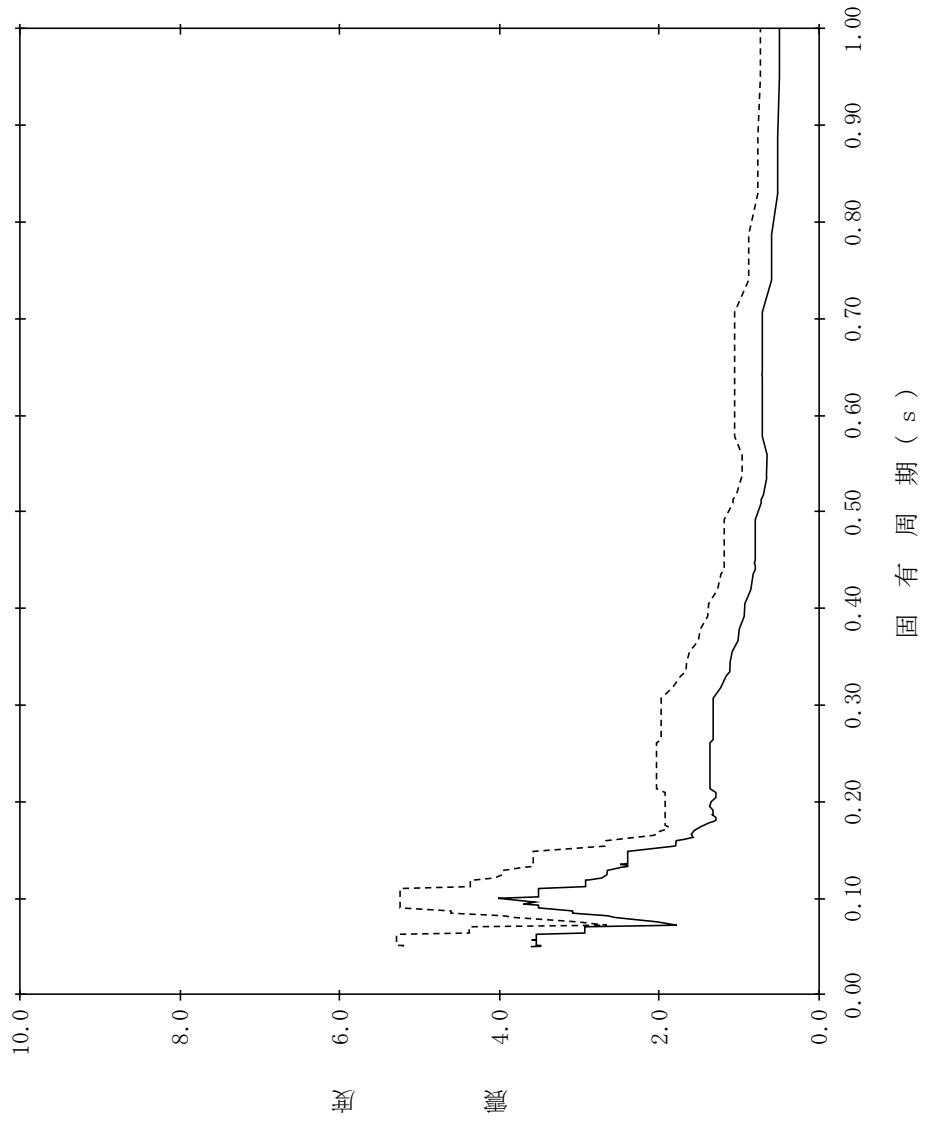

【NS2-PCV-SdV-GSW115】

構造物名：ガンマ線遮蔽壁
 標高：EL21.500m
 減衰定数：1.5%
 波形名：弾性設計用地震動 S d
 設計用床応答スペクトル I (鉛直方向)
 設計用床応答スペクトル II (鉛直方向)

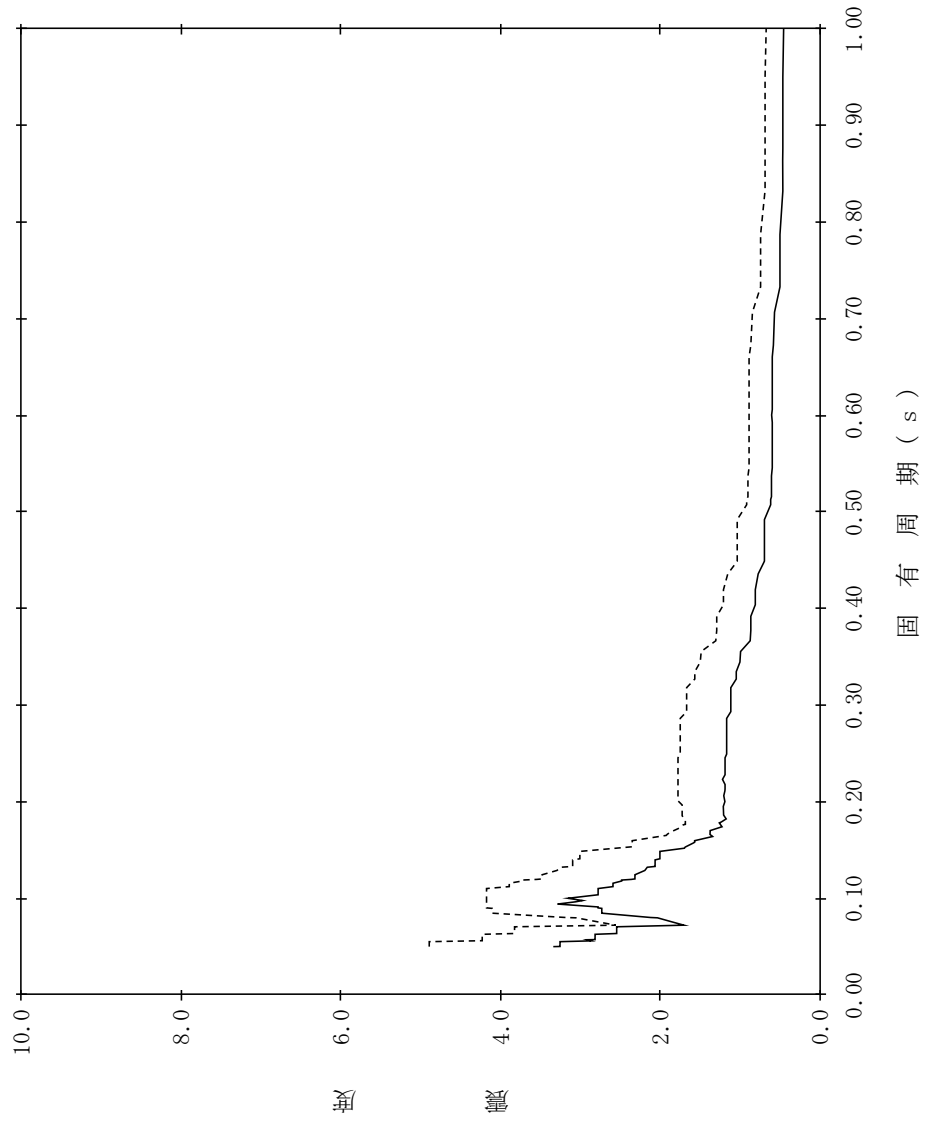

【NS2-PCV-SdV-GSW116】

構造物名：ガンマ線遮蔽壁
 標高：EL21.500m
 減衰定数：2.0%
 波形名：弾性設計用地震動 S d
 設計用床応答スペクトル I (鉛直方向)
 設計用床応答スペクトル II (鉛直方向)

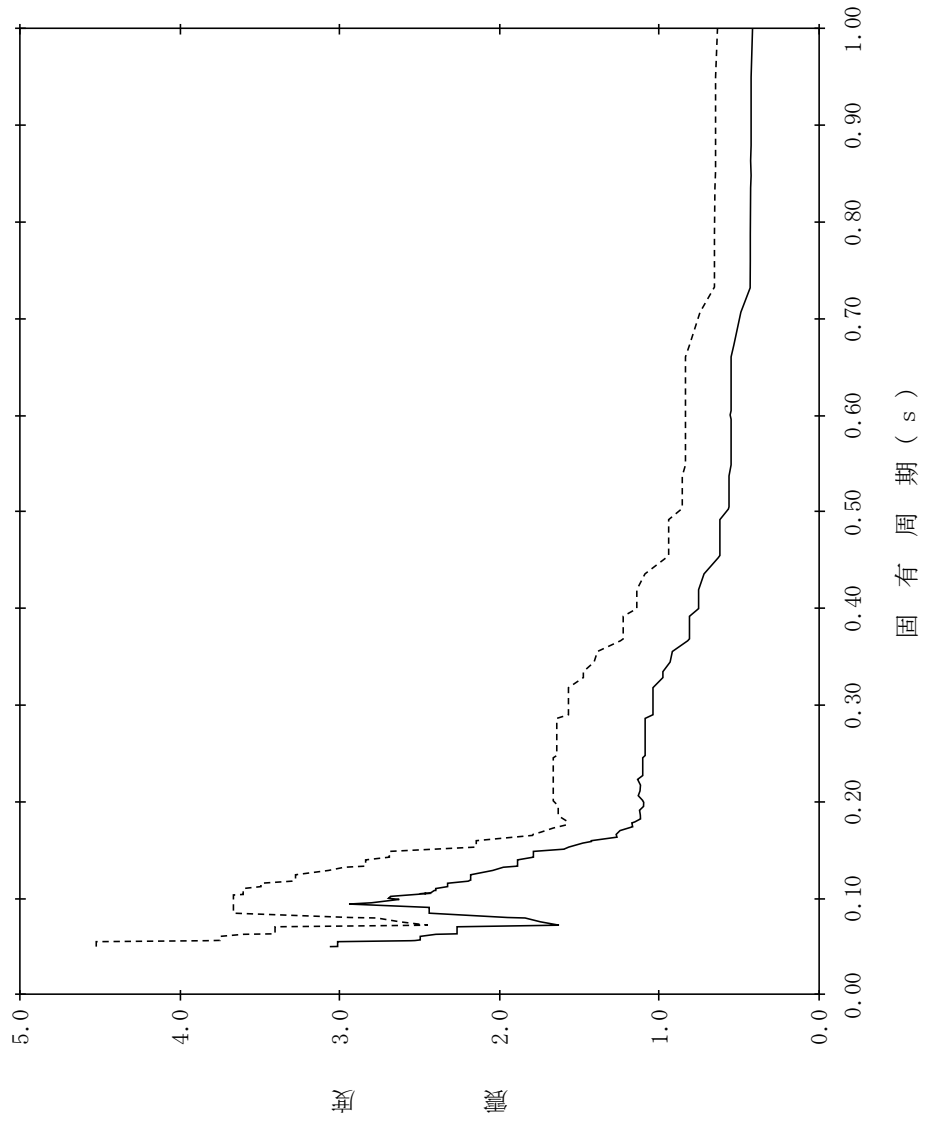

【NS2-PCV-SdV-GSW117】

構造物名：ガンマ線遮蔽壁
 標高：EL21.500m
 減衰定数：2.5%
 波形名：弾性設計用地震動 S d
 設計用床応答スペクトル I (鉛直方向)
 設計用床応答スペクトル II (鉛直方向)

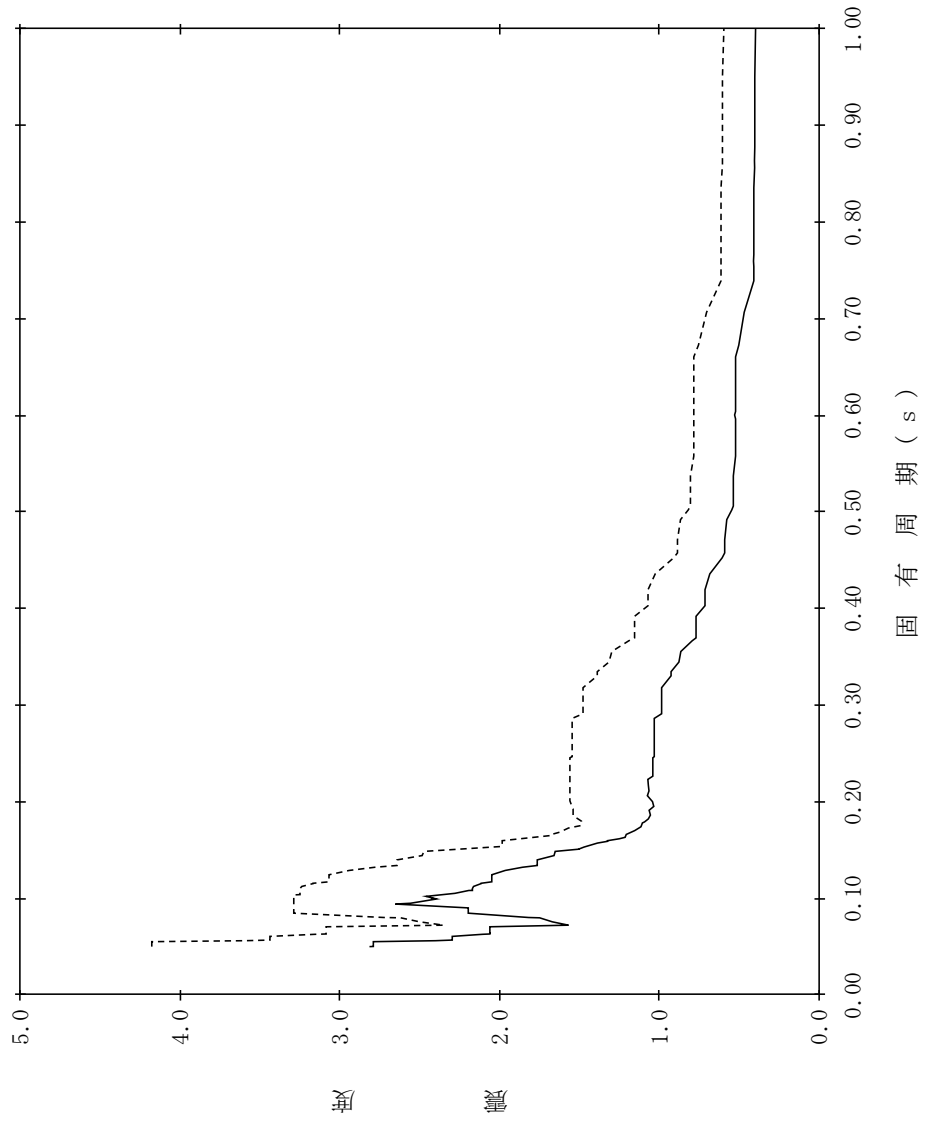

【NS2-PCV-SdV-GSW118】

構造物名：ガンマ線遮蔽壁
 標高：EL21.500m
 減衰定数：3.0%
 波形名：弾性設計用地震動 S d
 設計用床応答スペクトル I (鉛直方向)
 設計用床応答スペクトル II (鉛直方向)

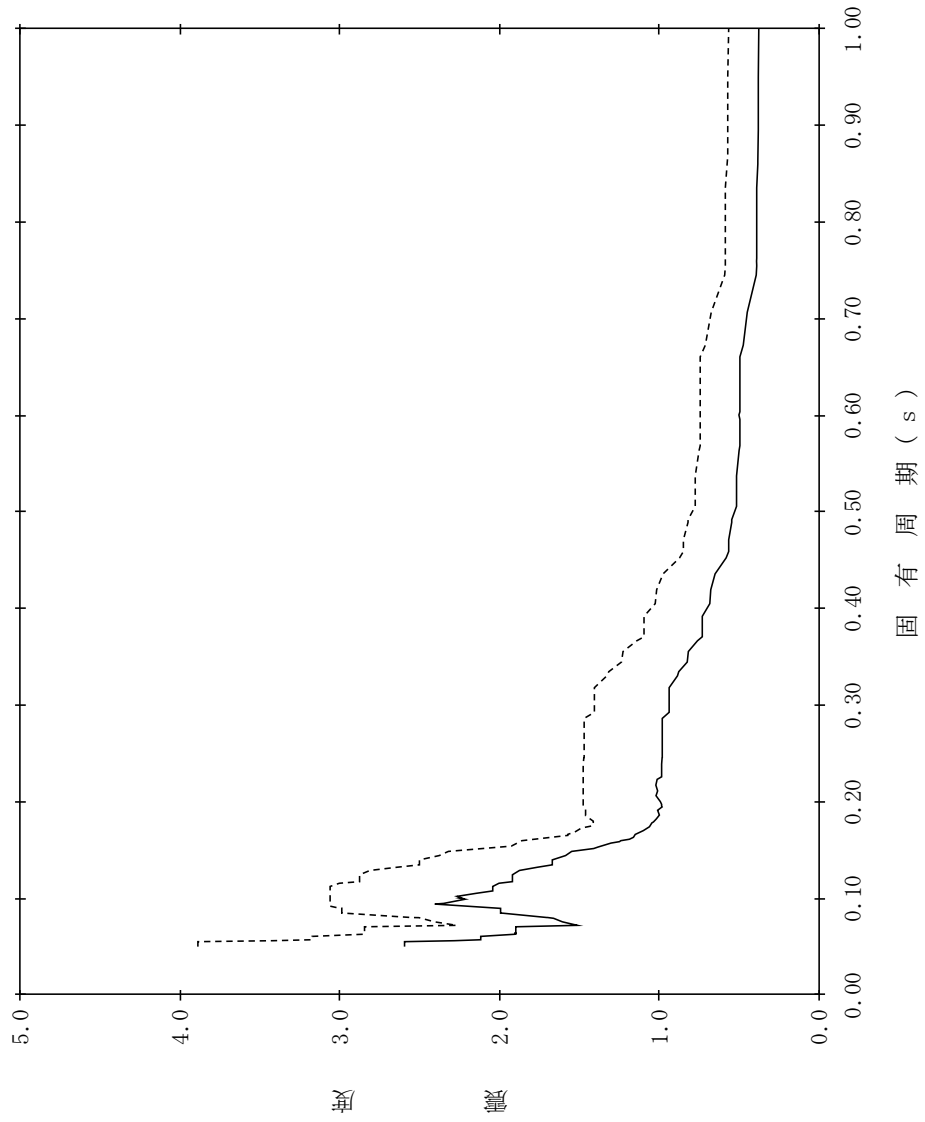

【NS2-PCV-SdV-GSW119】

構造物名：ガンマ線遮蔽壁
 標高：EL21.500m
 減衰定数：4.0%
 波形名：弾性設計用地震動 S d
 設計用床応答スペクトル I (鉛直方向)
 設計用床応答スペクトル II (鉛直方向)

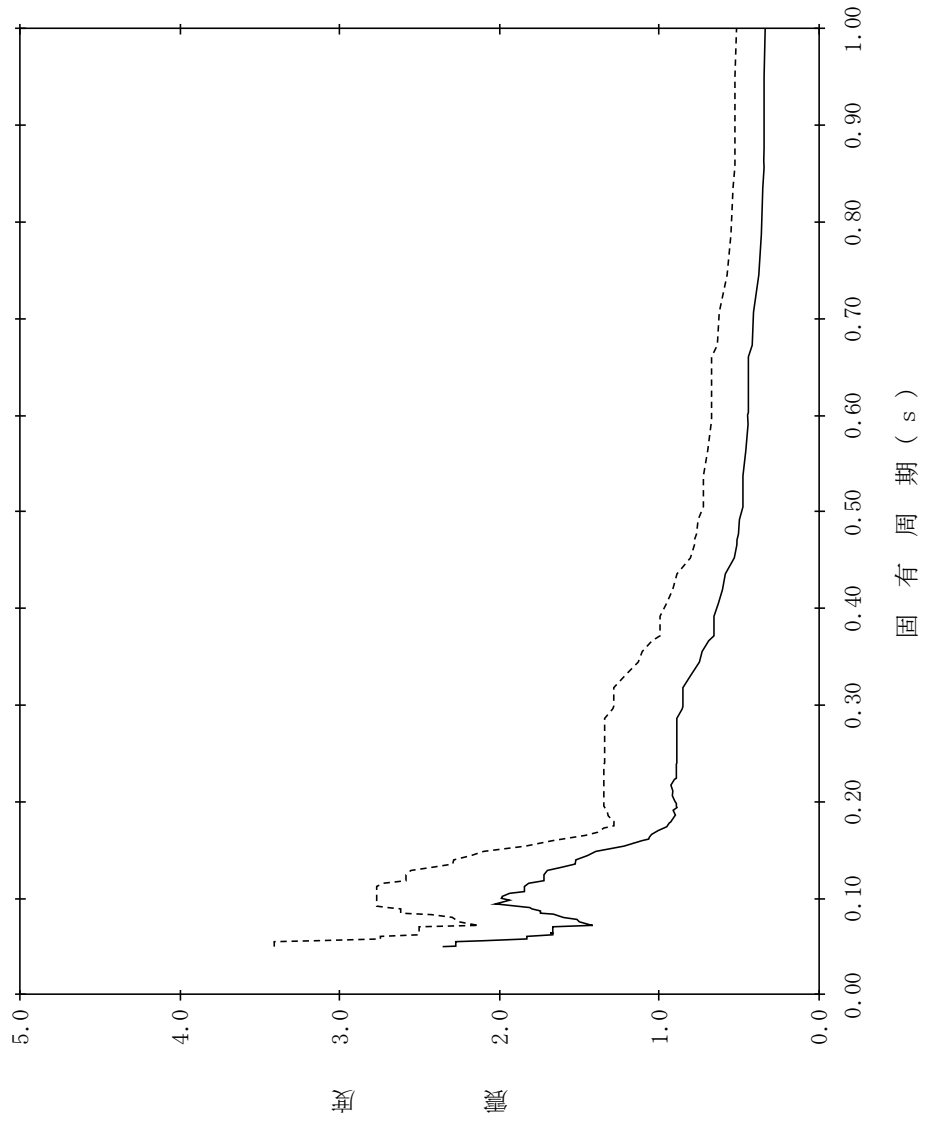

【NS2-PCV-SdV-GSW120】

構造物名：ガンマ線遮蔽壁
 標高：EL1.500m
 減衰定数：5.0%
 波形名：弾性設計用地震動 S d
 設計用床応答スペクトル I (鉛直方向)
 設計用床応答スペクトル II (鉛直方向)

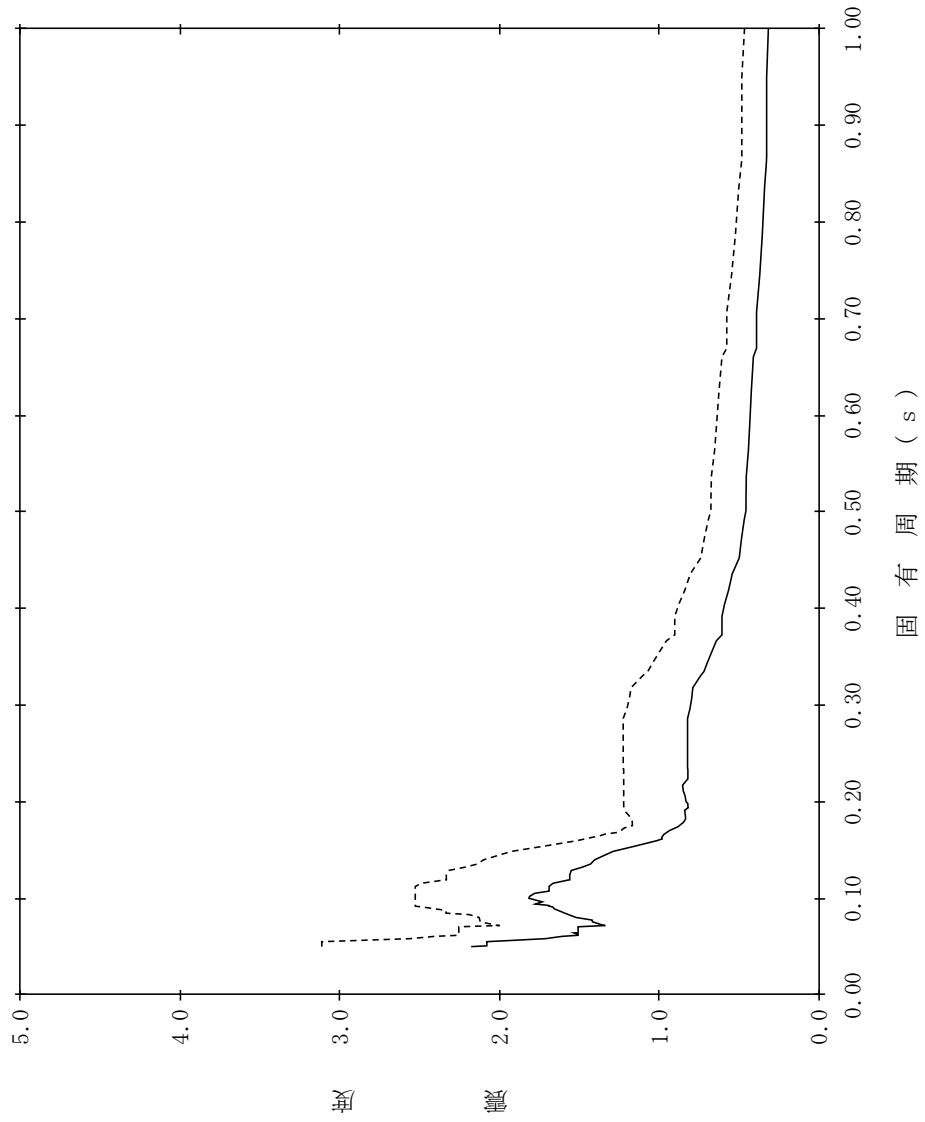

【NS2-PCV-SdV-GSW121】

構造物名：ガンマ線遮蔽壁
 標高：EL19.000m
 減衰定数：0.5%
 波形名：弾性設計用地震動 S d
 設計用床応答スペクトル I (鉛直方向)
 設計用床応答スペクトル II (鉛直方向)

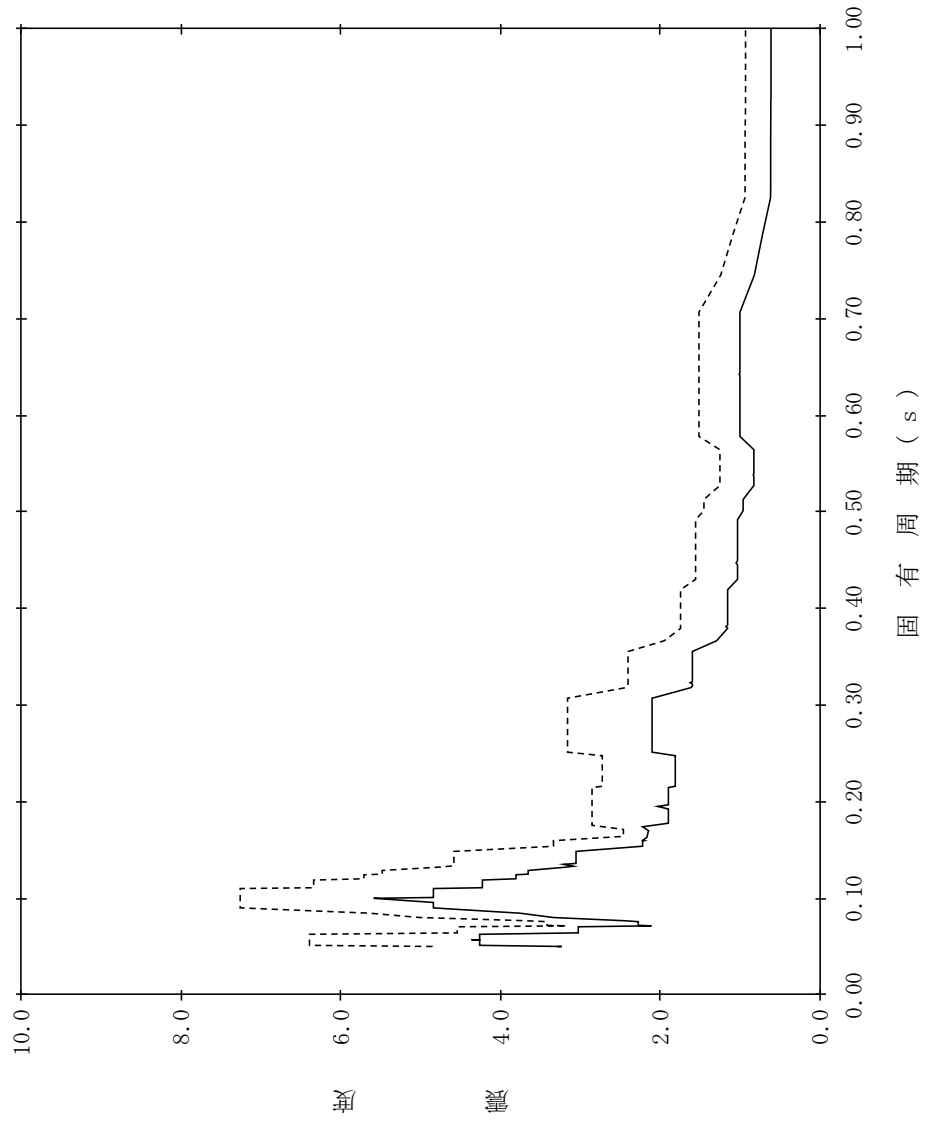

【NS2-PCV-SdV-GSW122】

構造物名：ガンマ線遮蔽壁
 標高：EL19.000m
 減衰定数：1.0%
 波形名：弾性設計用地震動 S d
 設計用床応答スペクトル I (鉛直方向)
 設計用床応答スペクトル II (鉛直方向)

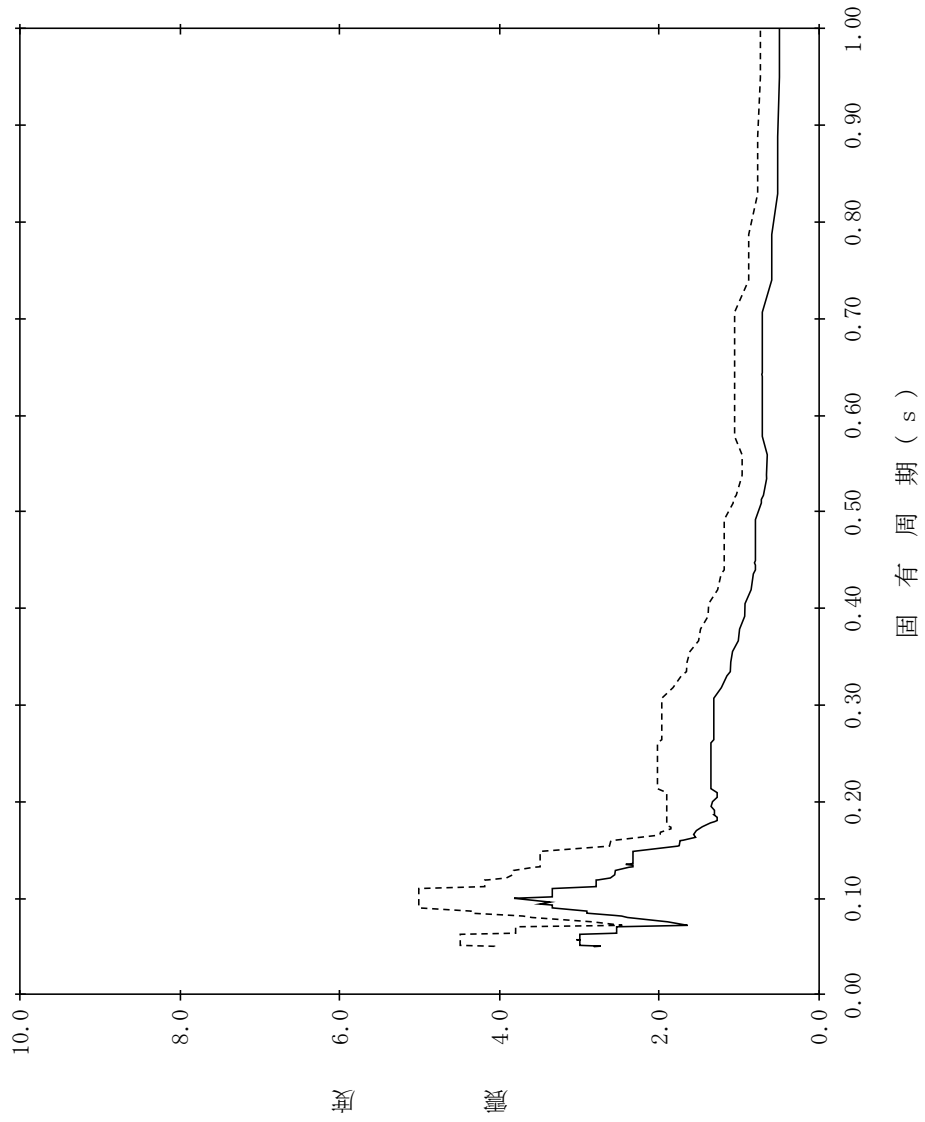

【NS2-PCV-SdV-GSW123】

構造物名：ガンマ線遮蔽壁
 標高：EL19.000m
 減衰定数：1.5%
 波形名：弾性設計用地震動 S d
 設計用床応答スペクトル I (鉛直方向)
 設計用床応答スペクトル II (鉛直方向)

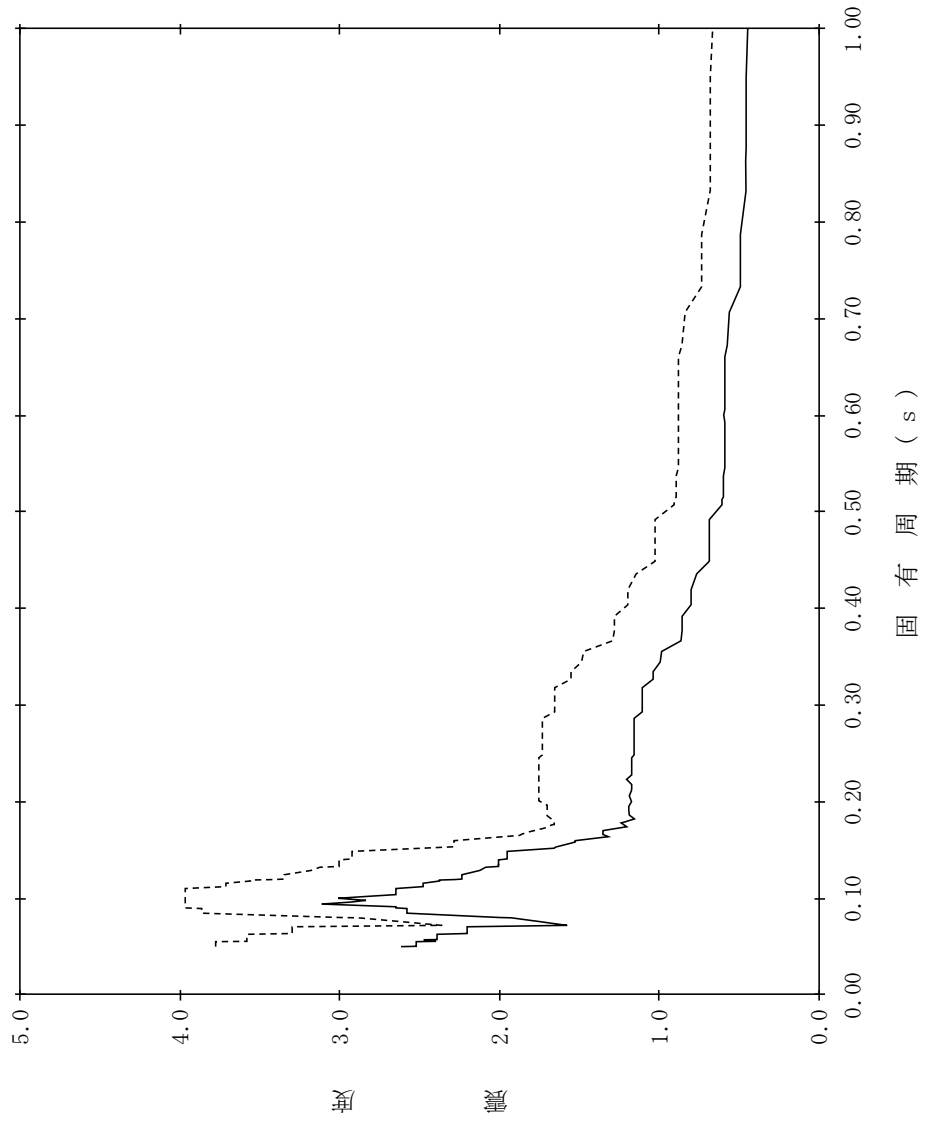

【NS2-PCV-SdV-GSW124】

構造物名：ガンマ線遮蔽壁
 標高：EL19.000m
 減衰定数：2.0%
 波形名：弾性設計用地震動 S d
 設計用床応答スペクトル I (鉛直方向)
 設計用床応答スペクトル II (鉛直方向)

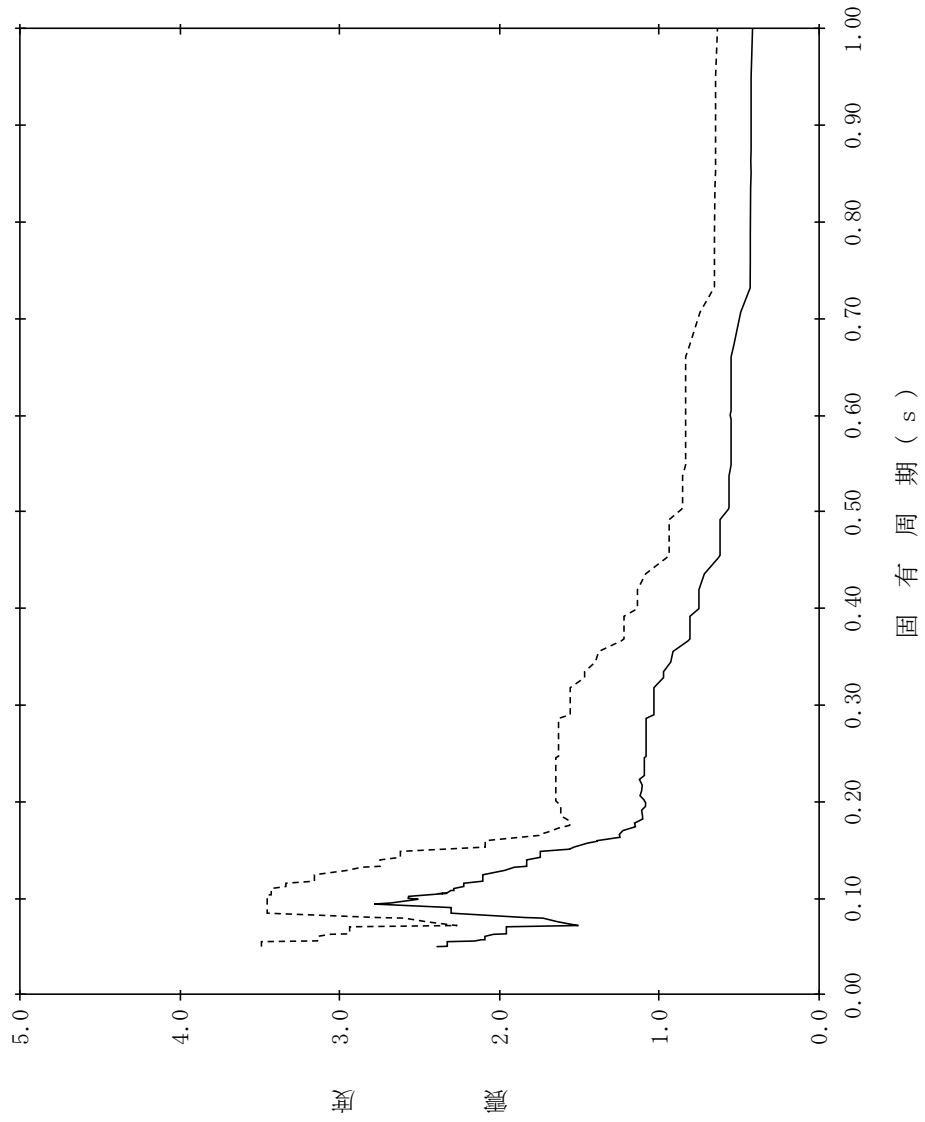

【NS2-PCV-SdV-GSW125】

構造物名：ガンマ線遮蔽壁
 標高：EL19.000m
 減衰定数：2.5%
 波形名：弾性設計用地震動 S d
 設計用床応答スペクトル I (鉛直方向)
 設計用床応答スペクトル II (鉛直方向)

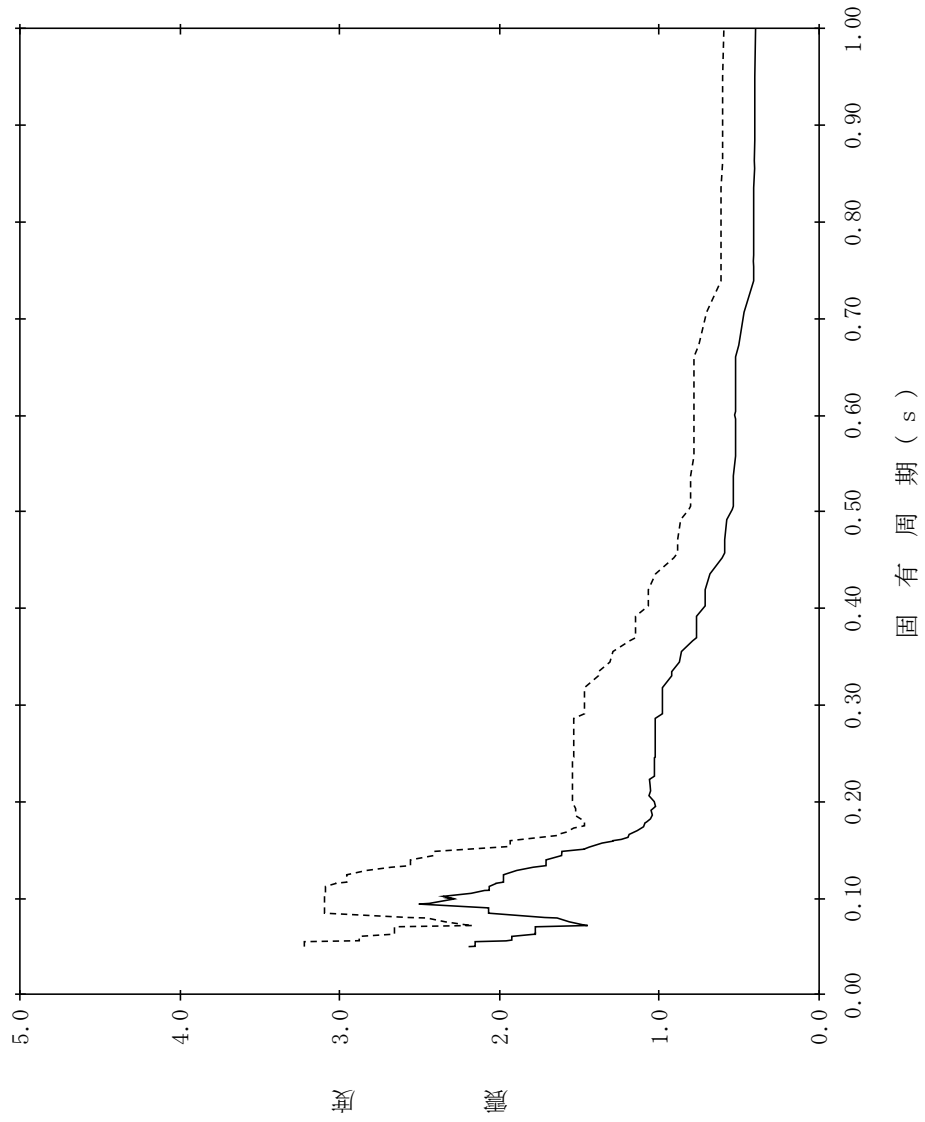

【NS2-PCV-SdV-GSW126】

構造物名：ガンマ線遮蔽壁
 標高：EL19.000m
 減衰定数：3.0%
 波形名：弾性設計用地震動 S d
 設計用床応答スペクトル I (鉛直方向)
 設計用床応答スペクトル II (鉛直方向)

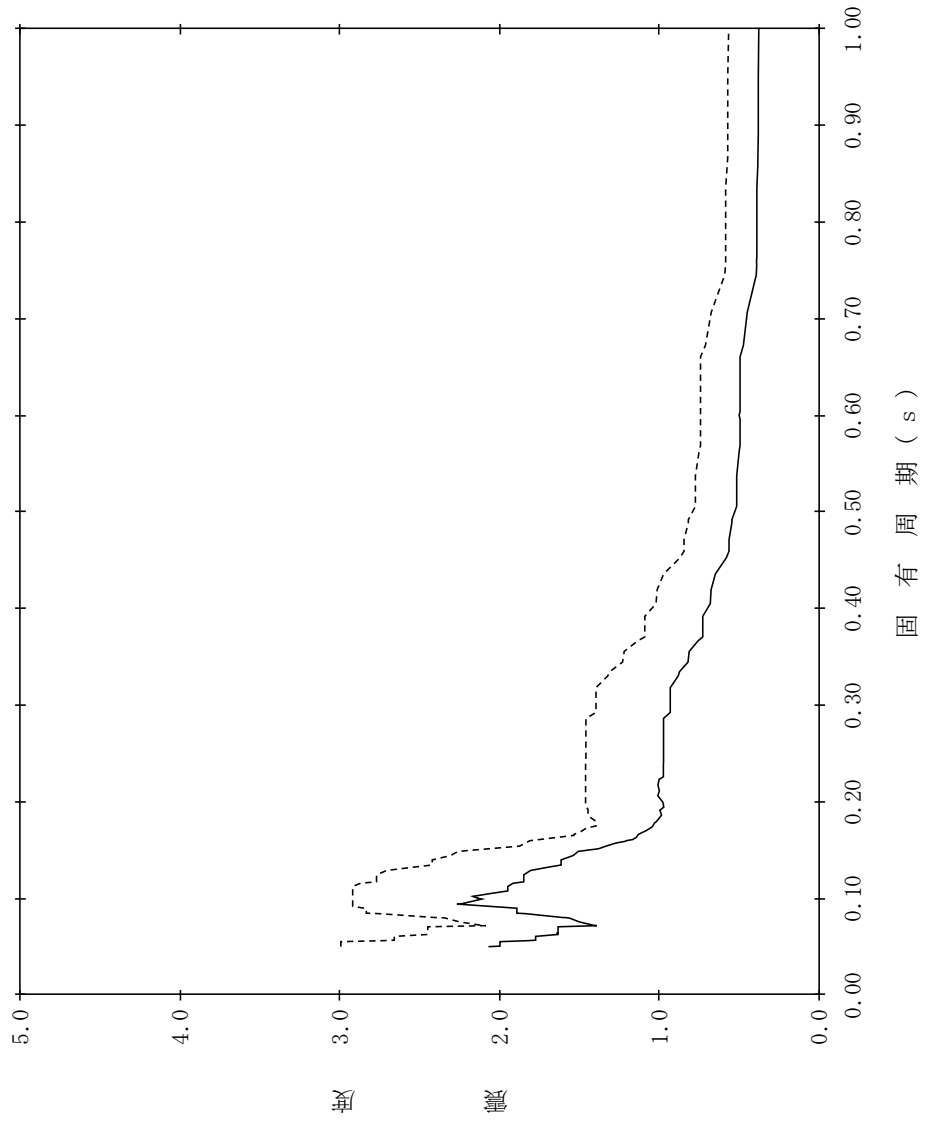

【NS2-PCV-SdV-GSW127】

構造物名：ガンマ線遮蔽壁
 標高：EL19.000m
 減衰定数：4.0%
 波形名：弾性設計用地震動 S d
 設計用床応答スペクトル I (鉛直方向)
 設計用床応答スペクトル II (鉛直方向)

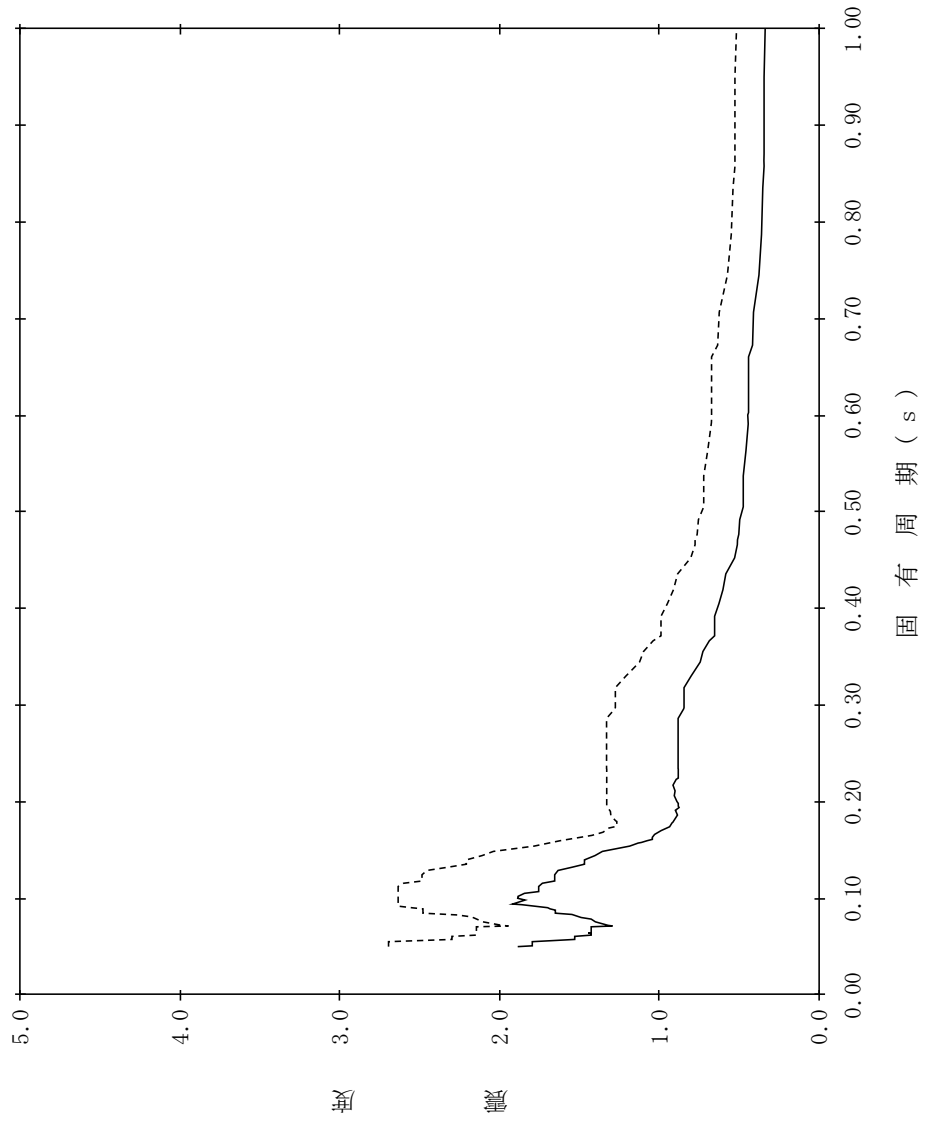

【NS2-PCV-SdV-GSW128】

構造物名：ガンマ線遮蔽壁
 標高：EL19.000m
 減衰定数：5.0%
 波形名：弾性設計用地震動 S d
 設計用床応答スペクトル I (鉛直方向)
 設計用床応答スペクトル II (鉛直方向)

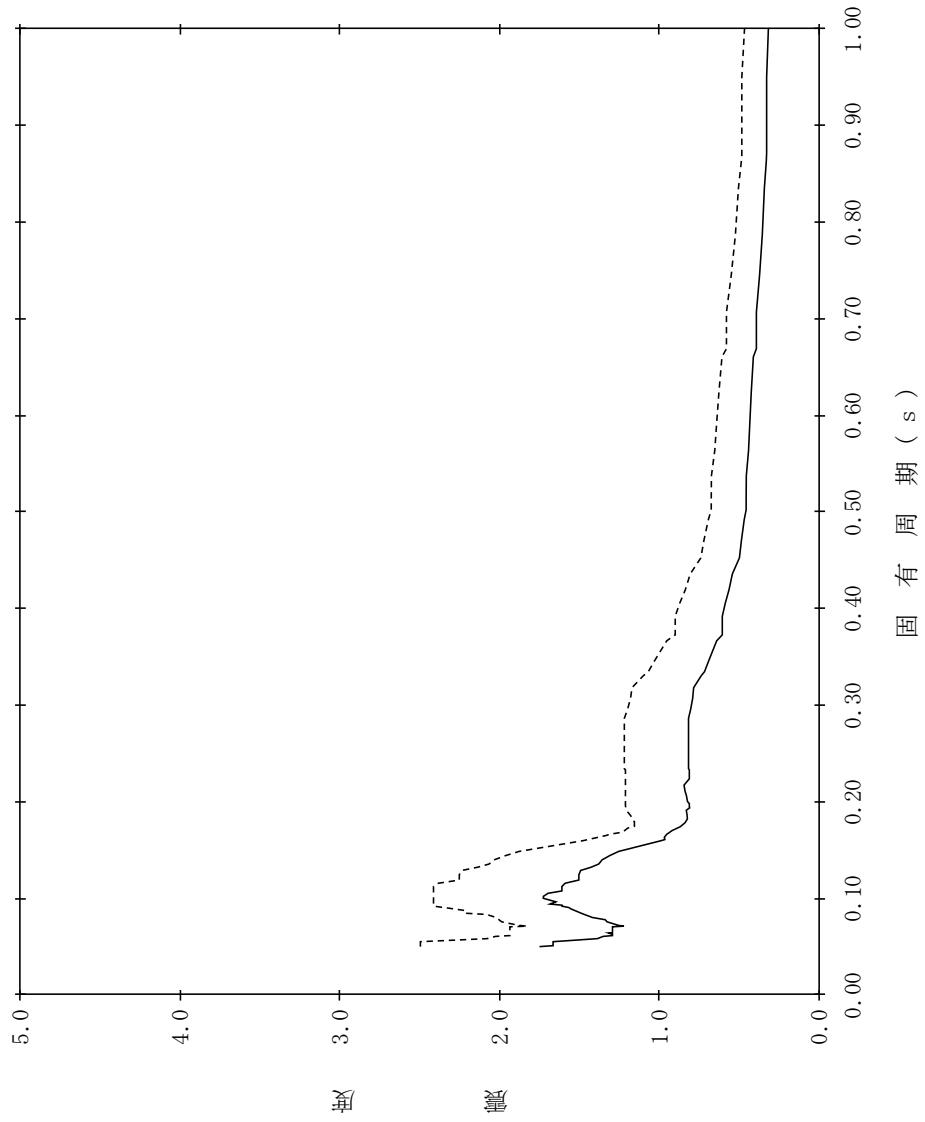

【NS2-PCV-SdV-PED129】

構造物名：原子炉压力容器ベデスタル
 標高：EL15.944m
 減衰定数：0.5%
 波形名：弾性設計用地震動 S d
 設計用床応答スペクトル I (鉛直方向)
 設計用床応答スペクトル II (鉛直方向)

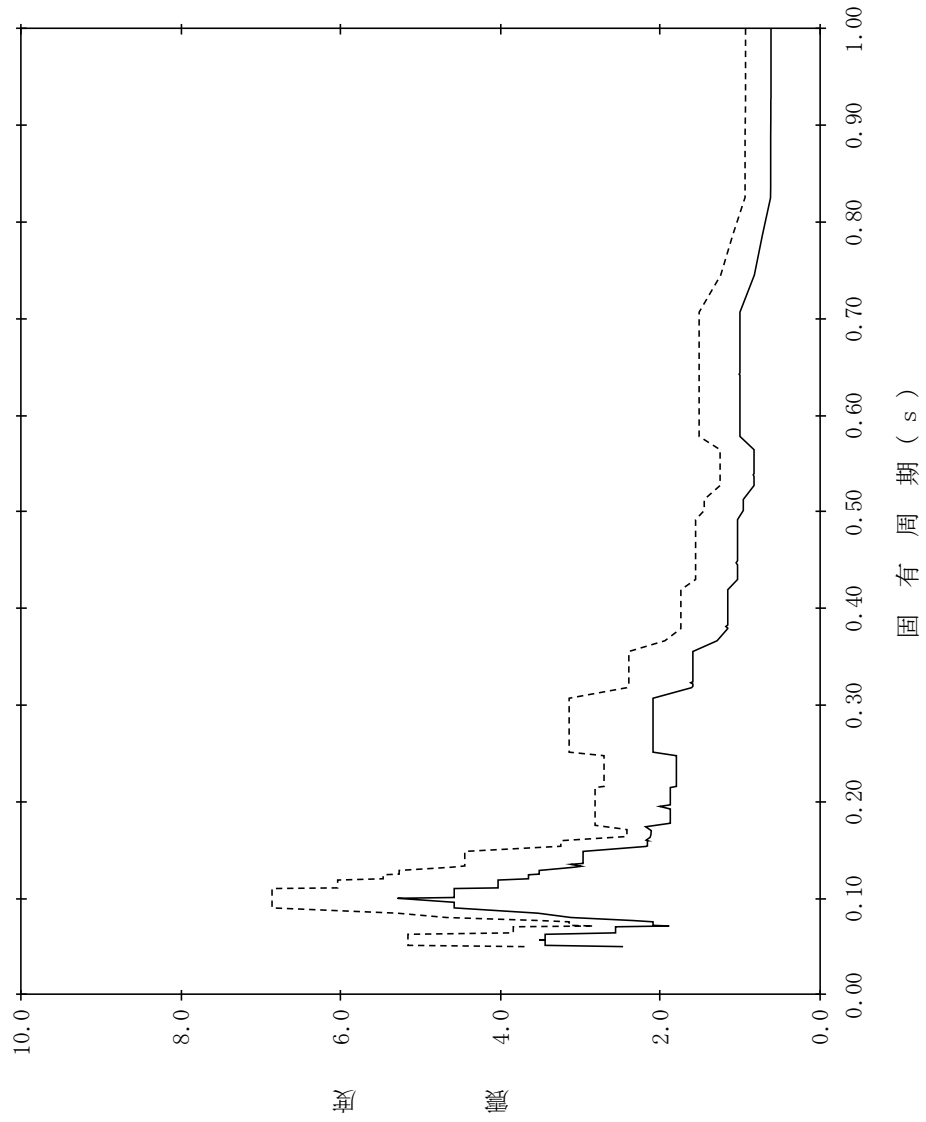

【NS2-PCV-SdV-PED130】

構造物名：原子炉压力容器ベゼスタル
 標高：EL15.944m
 減衰定数：1.0%
 波形名：弾性設計用地震動 S d
 設計用床応答スペクトル I (鉛直方向)
 設計用床応答スペクトル II (鉛直方向)

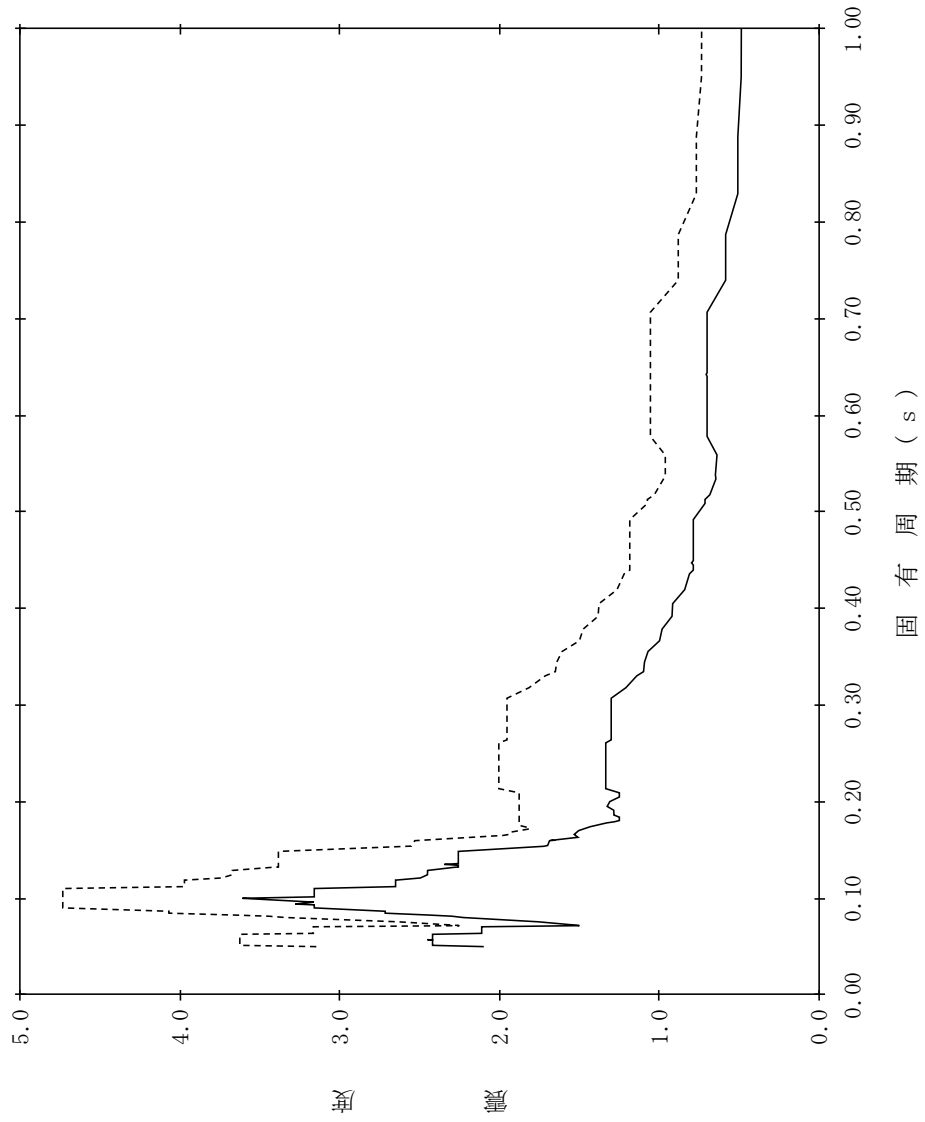

【NS2-PCV-SdV-PED131】

構造物名：原子炉压力容器ベデスタル
 標高：EL15.944m
 減衰定数：1.5%
 波形名：弾性設計用地震動 S d
 設計用床応答スペクトル I (鉛直方向)
 設計用床応答スペクトル II (鉛直方向)

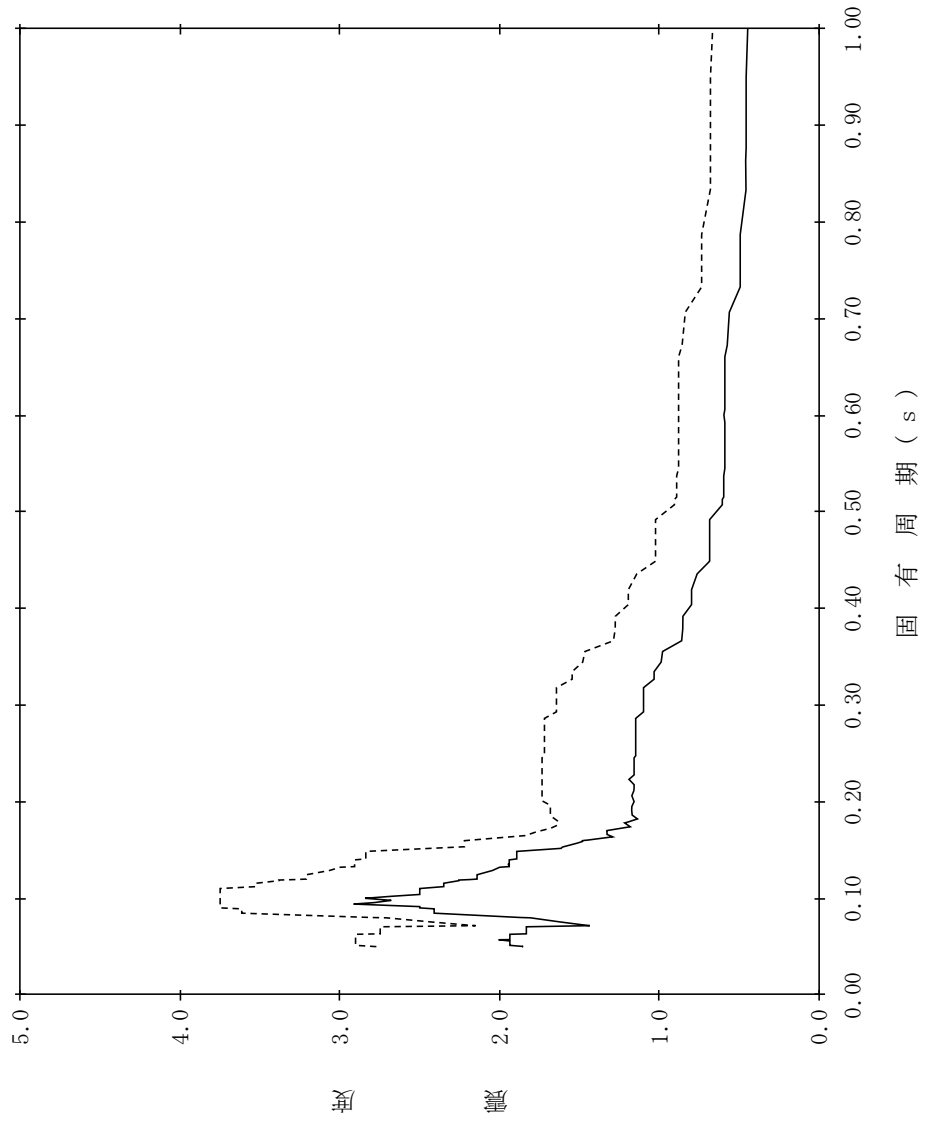

【NS2-PCV-SdV-PED132】

構造物名：原子炉压力容器ベゼスタル
 標高：EL15.944m
 減衰定数：2.0%
 波形名：弾性設計用地震動 S d
 設計用床応答スペクトル I (鉛直方向)
 設計用床応答スペクトル II (鉛直方向)

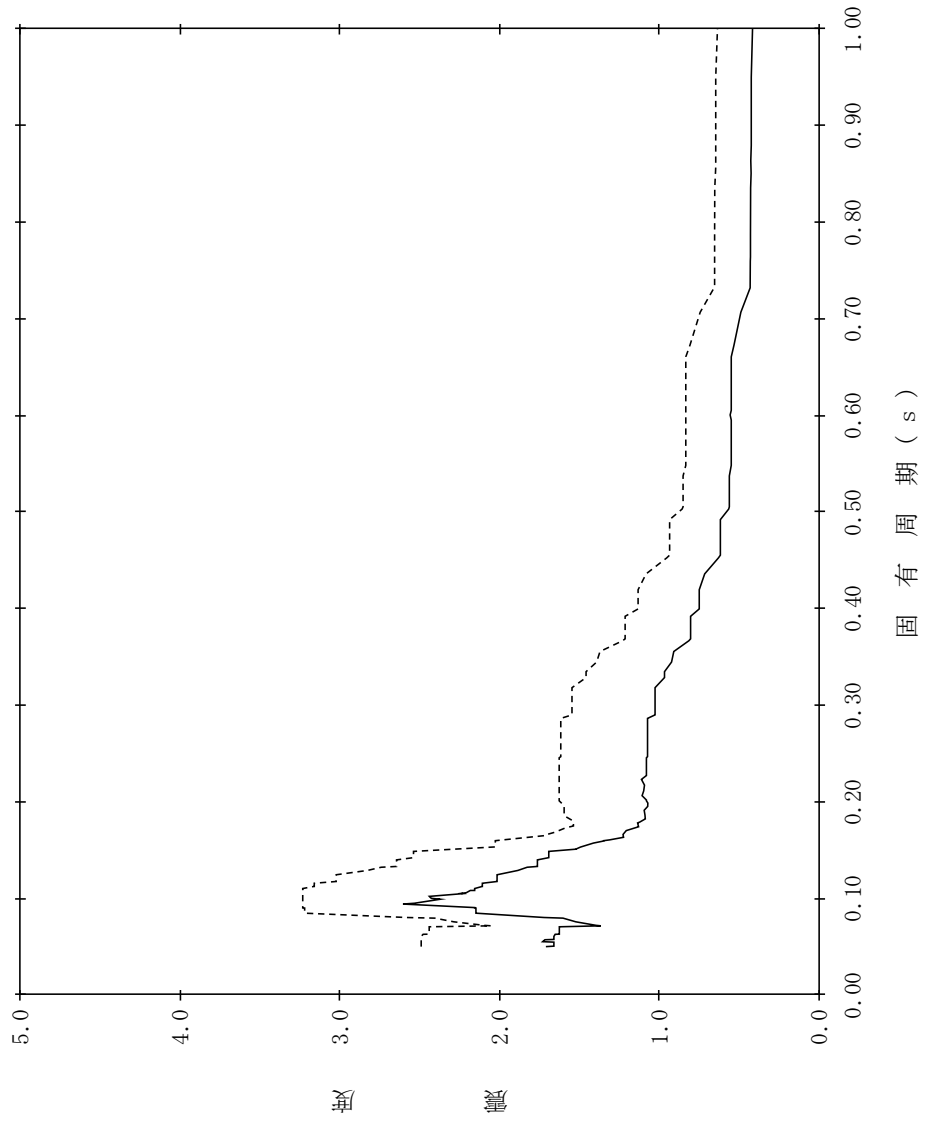

【NS2-PCV-SdV-PED133】

構造物名：原子炉压力容器ベデスタル
 標高：EL15.944m
 減衰定数：2.5%
 波形名：弾性設計用地震動 S d
 設計用床応答スペクトル I (鉛直方向)
 設計用床応答スペクトル II (鉛直方向)

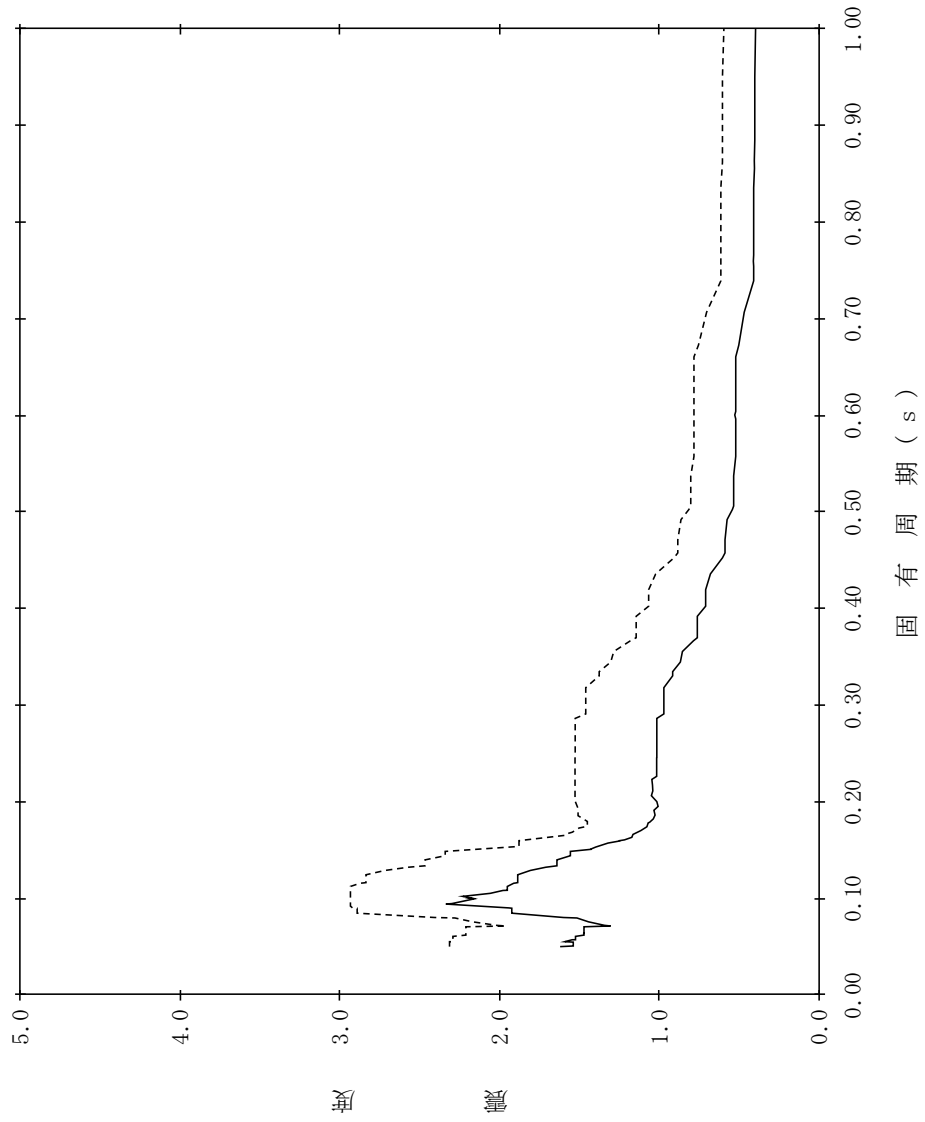

【NS2-PCV-SdV-PED134】

構造物名：原子炉压力容器ベデスタル
 標高：EL15.944m
 減衰定数：3.0%
 波形名：弾性設計用地震動 S d
 設計用床応答スペクトル I (鉛直方向)
 設計用床応答スペクトル II (鉛直方向)

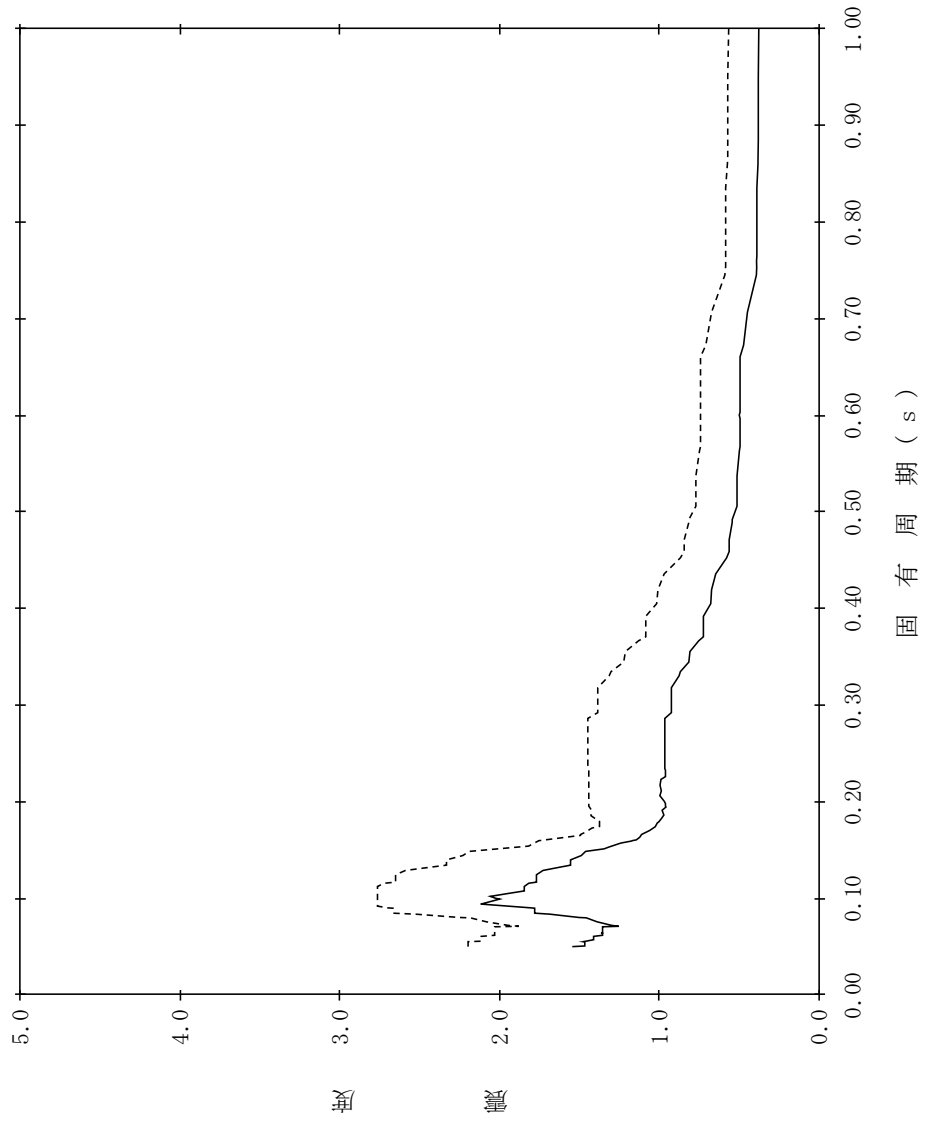

【NS2-PCV-SdV-PED135】

構造物名：原子炉压力容器ベゼスタル
 標高：EL15.944m
 減衰定数：4.0%
 波形名：弾性設計用地震動 S d
 設計用床応答スペクトル I (鉛直方向)
 設計用床応答スペクトル II (鉛直方向)

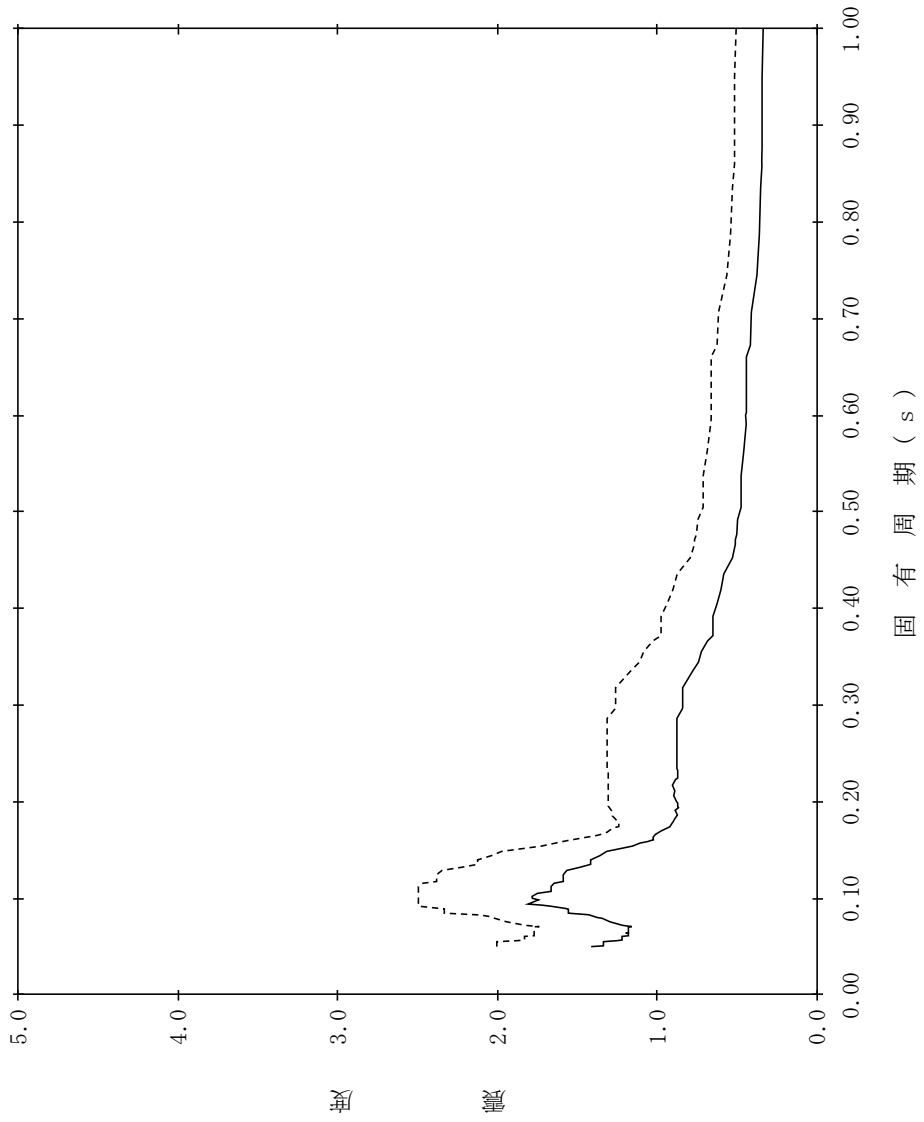

【NS2-PCV-SdV-PED136】

構造物名：原子炉压力容器ベゼスタル
 標高：EL15.944m
 減衰定数：5.0%
 波形名：弾性設計用地震動 S d
 設計用床応答スペクトル I (鉛直方向)
 設計用床応答スペクトル II (鉛直方向)

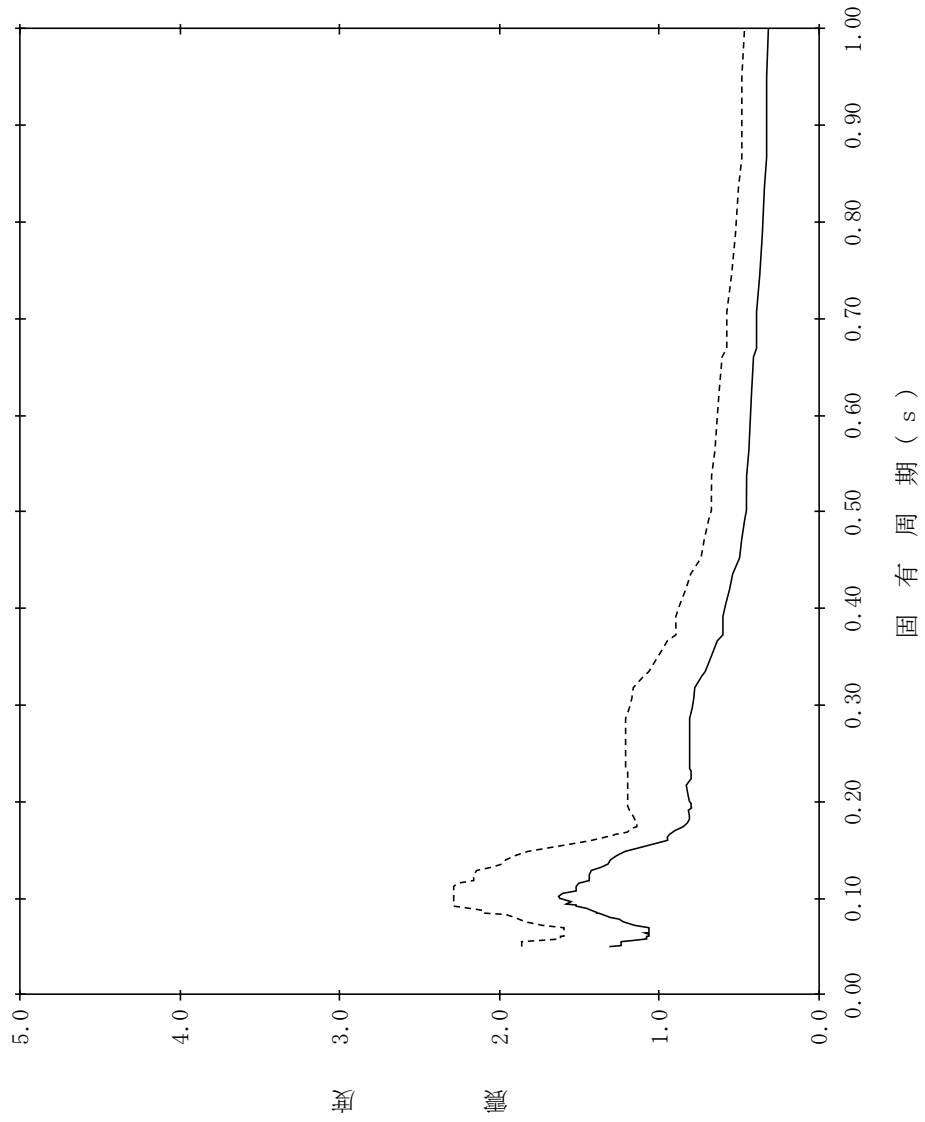

【NS2-PCV-SdV-PED137】

構造物名：原子炉压力容器ベゼスタル
 標高：EL13.022m
 減衰定数：0.5%
 波形名：弾性設計用地震動 S d
 設計用床応答スペクトル I (鉛直方向)
 設計用床応答スペクトル II (鉛直方向)

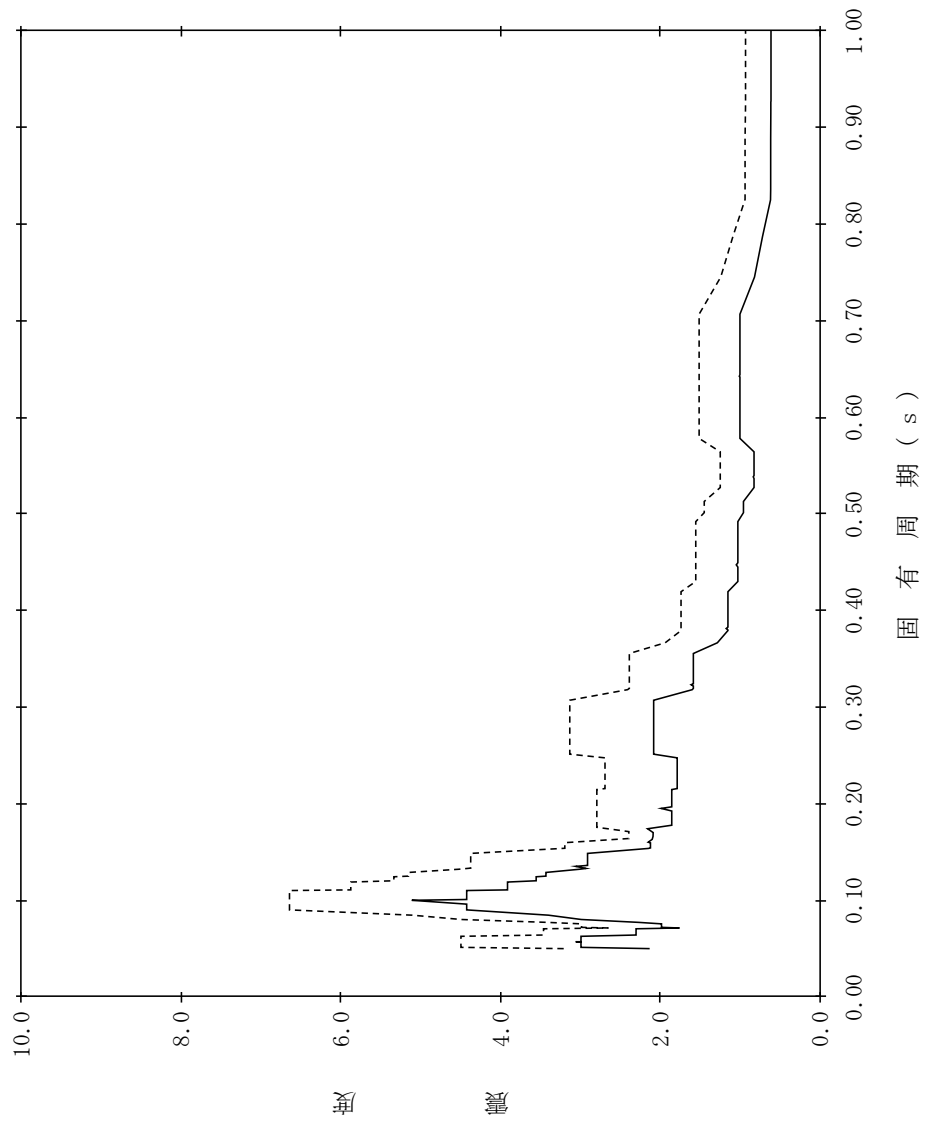

【NS2-PCV-SdV-PED138】

構造物名：原子炉压力容器ベゼスタル
 標高：EL13.022m
 減衰定数：1.0%
 波形名：弾性設計用地震動 S d
 設計用床応答スペクトル I (鉛直方向)
 設計用床応答スペクトル II (鉛直方向)

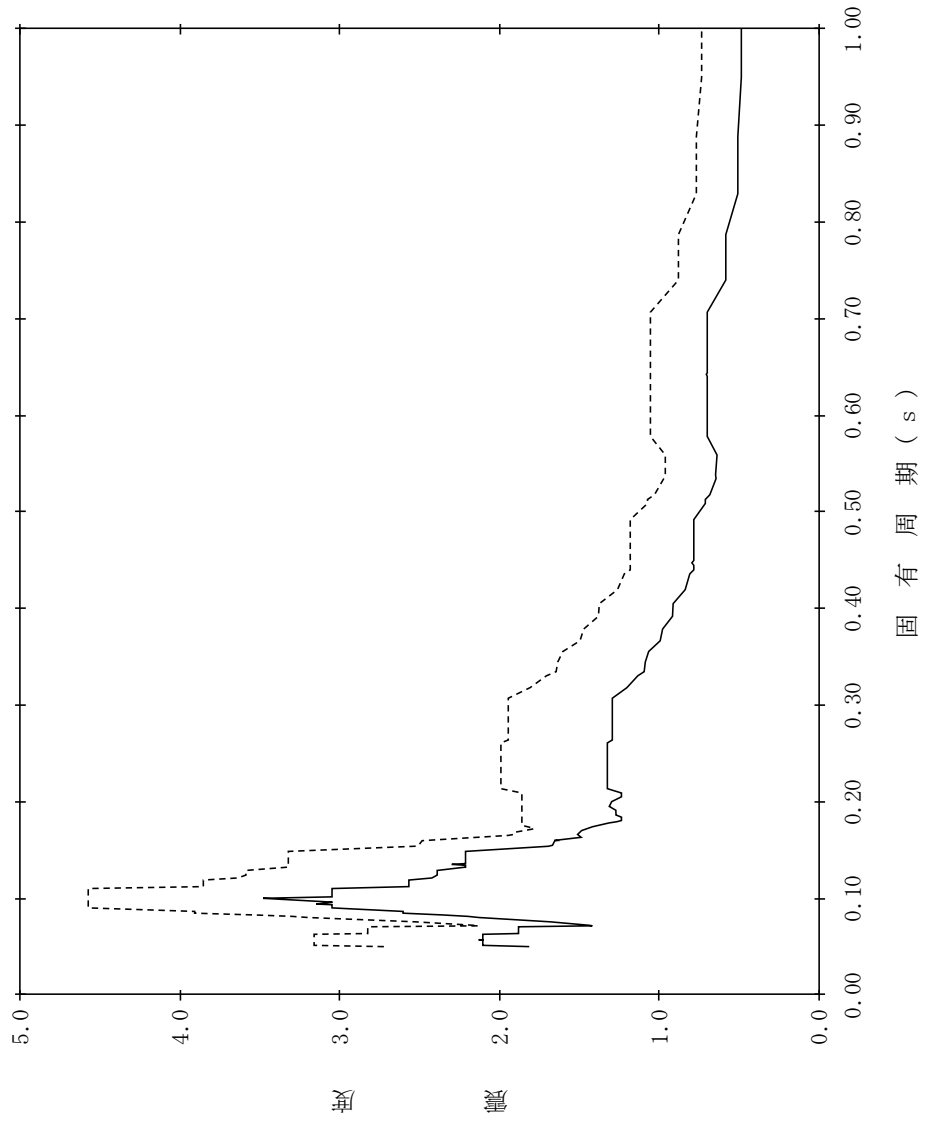

【NS2-PCV-SdV-PED139】

構造物名：原子炉压力容器ベデスタル
 標高：EL13.022m
 減衰定数：1.5%
 波形名：弾性設計用地震動 S d
 設計用床応答スペクトル I (鉛直方向)
 設計用床応答スペクトル II (鉛直方向)

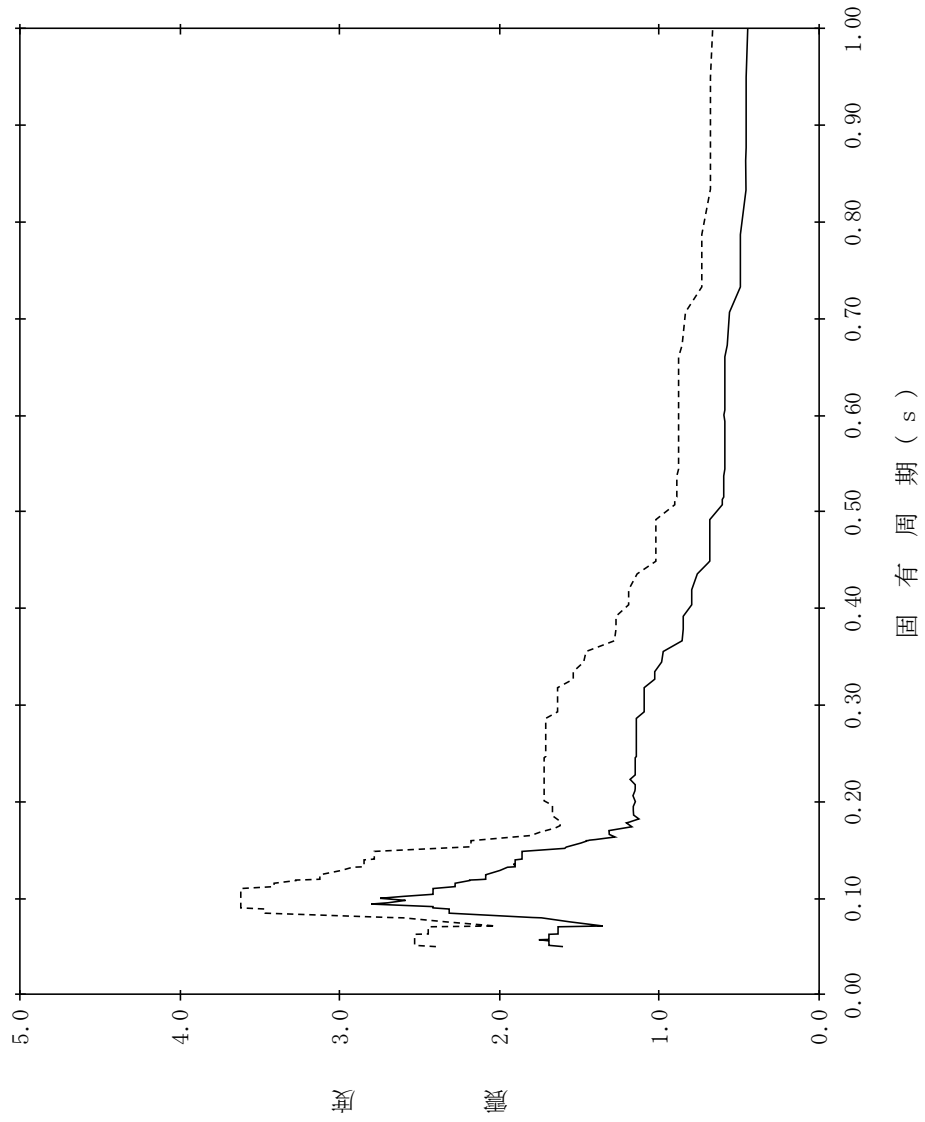

【NS2-PCV-SdV-PED140】

構造物名：原子炉压力容器ベデスタル
 標高：EL13.022m
 減衰定数：2.0%
 波形名：弾性設計用地震動 S d
 設計用床応答スペクトル I (鉛直方向)
 設計用床応答スペクトル II (鉛直方向)

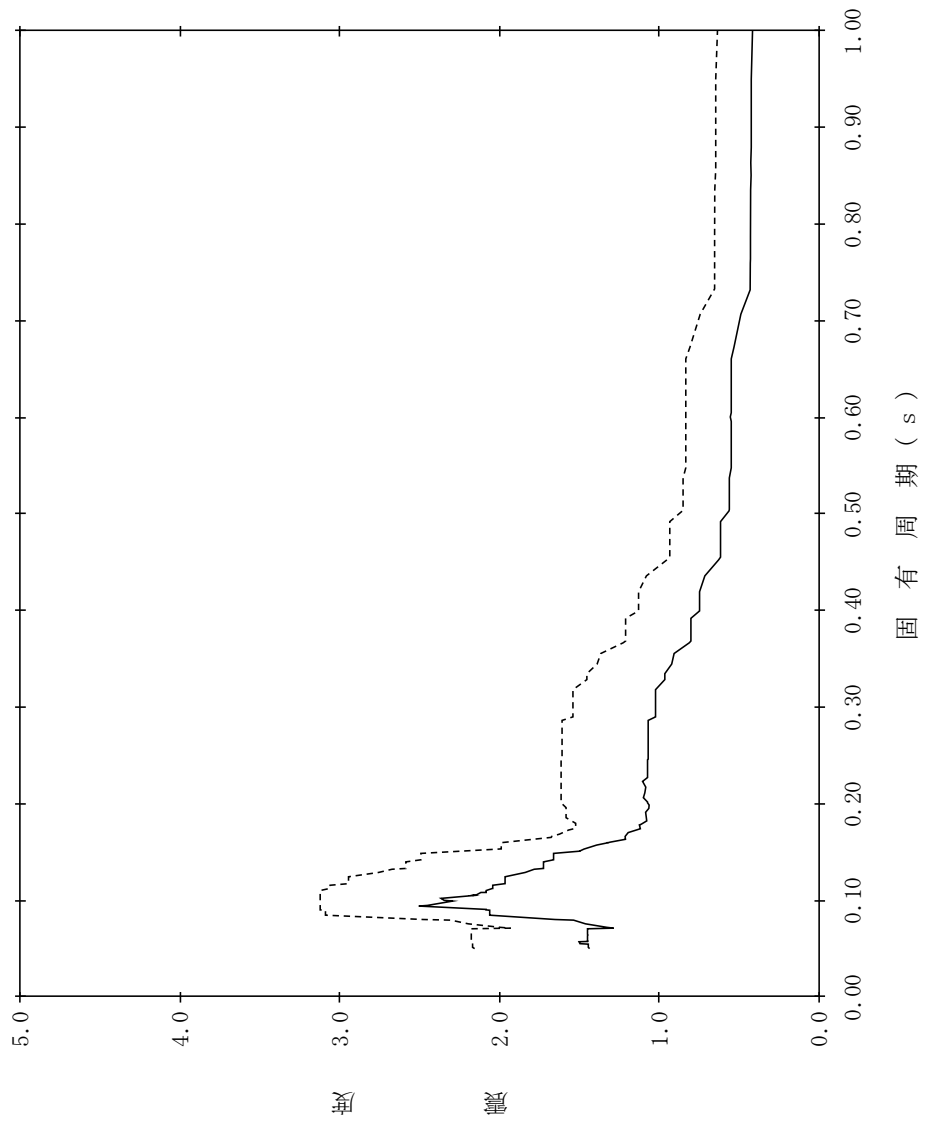

【NS2-PCV-SdV-PED141】

構造物名：原子炉压力容器ベデスタル
 標高：EL13.022m
 減衰定数：2.5%
 波形名：弾性設計用地震動 S d
 設計用床応答スペクトル I (鉛直方向)
 設計用床応答スペクトル II (鉛直方向)

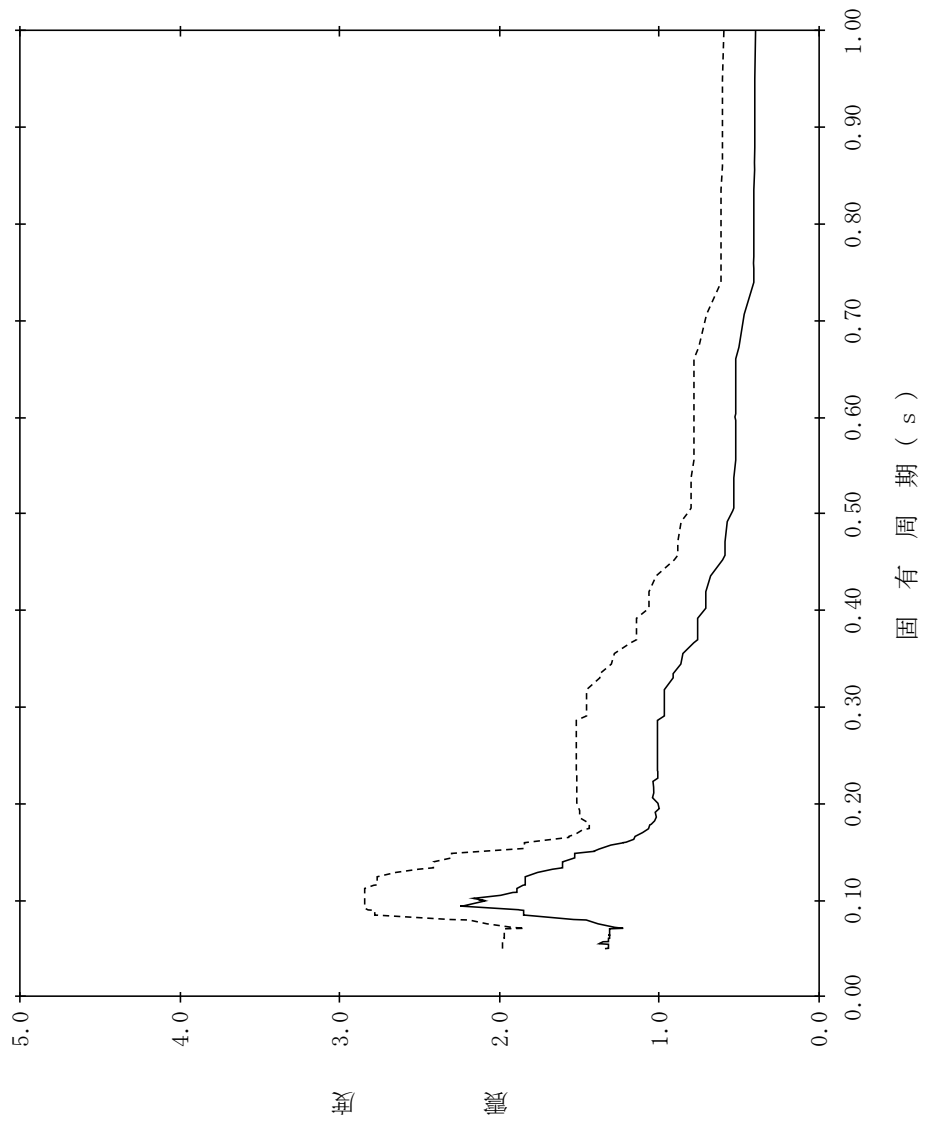

【NS2-PCV-SdV-PED142】

構造物名：原子炉压力容器ベゼスタル
 標高：EL13.022m
 減衰定数：3.0%
 波形名：弾性設計用地震動 S d
 設計用床応答スペクトル I (鉛直方向)
 設計用床応答スペクトル II (鉛直方向)

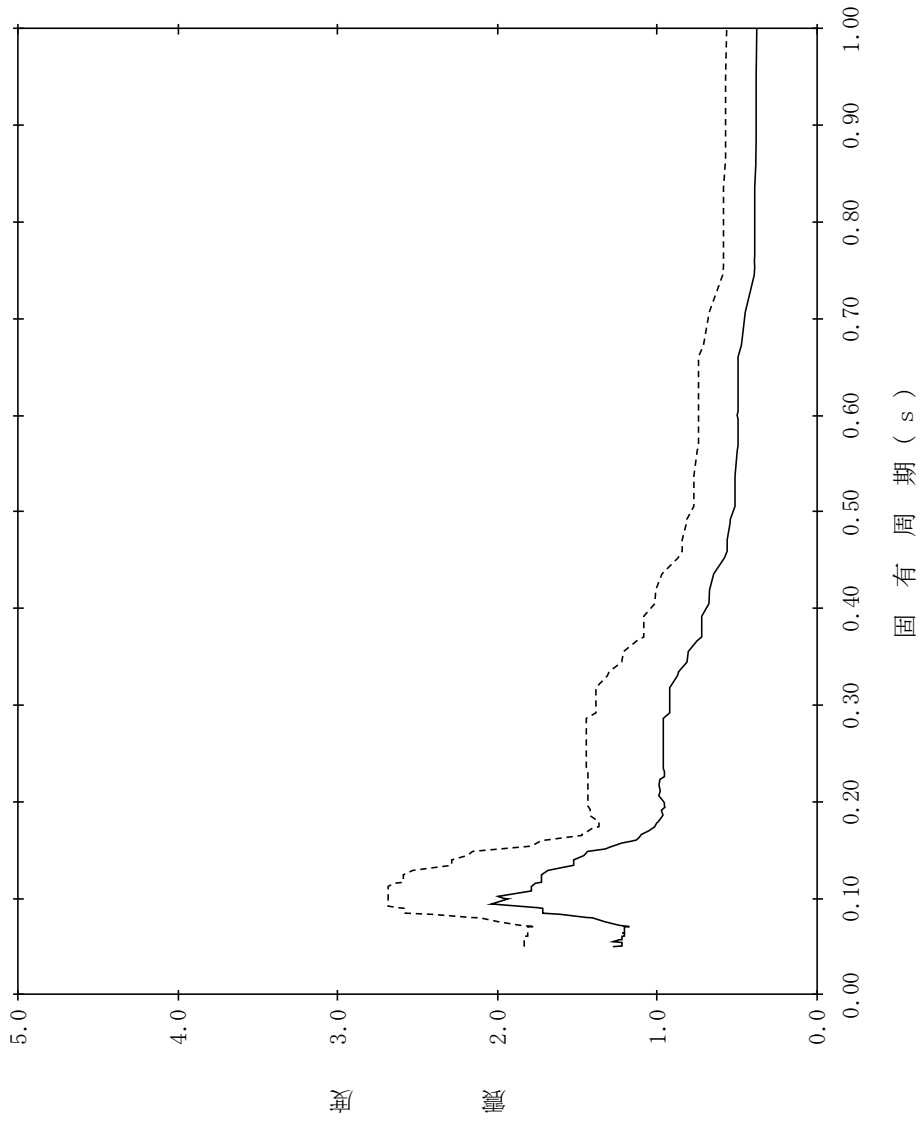

【NS2-PCV-SdV-PED143】

構造物名：原子炉压力容器ベデスタル
 標高：EL13.022m
 減衰定数：4.0%
 波形名：弾性設計用地震動 S d
 設計用床応答スペクトル I (鉛直方向)
 設計用床応答スペクトル II (鉛直方向)

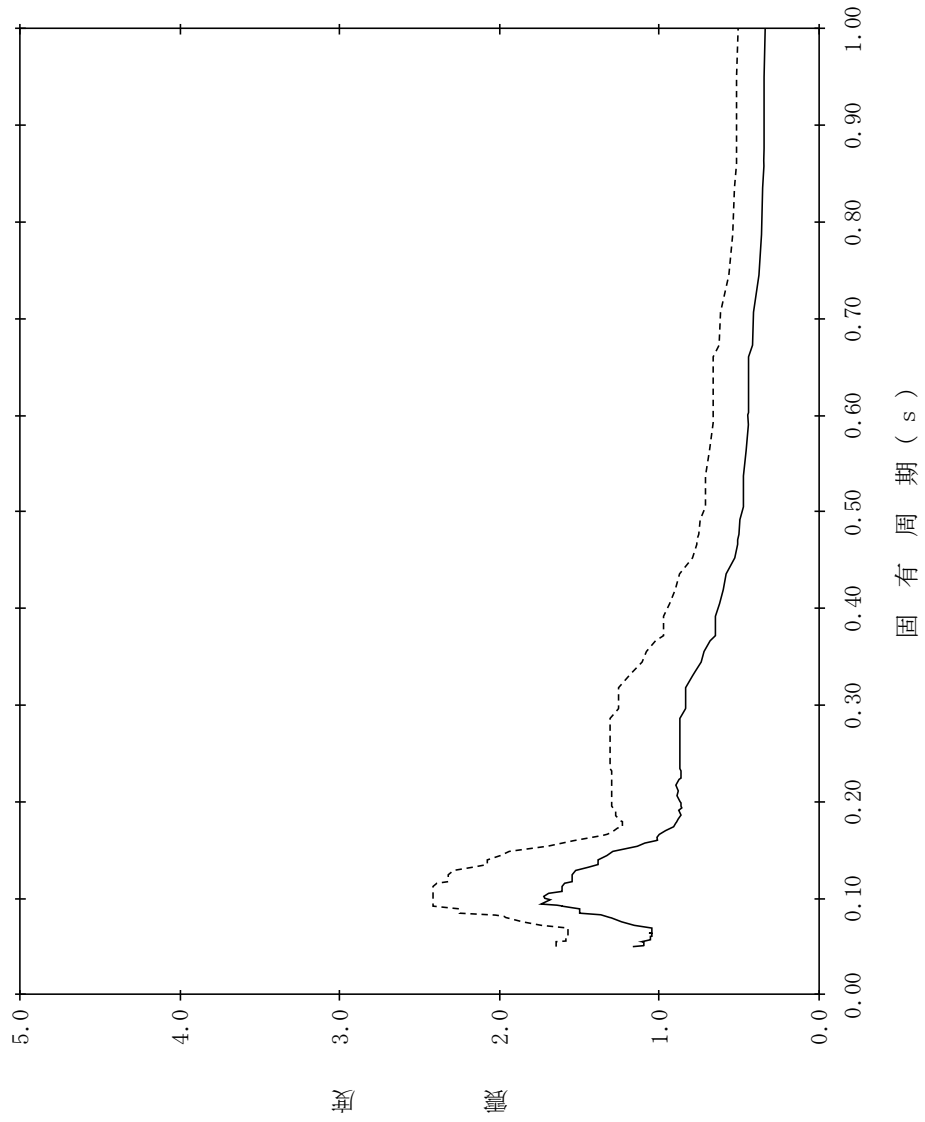

【NS2-PCV-SdV-PED144】

構造物名：原子炉压力容器ベゼスタル
 標高：EL13.022m
 減衰定数：5.0%
 波形名：弾性設計用地震動 S d
 設計用床応答スペクトル I (鉛直方向)
 設計用床応答スペクトル II (鉛直方向)

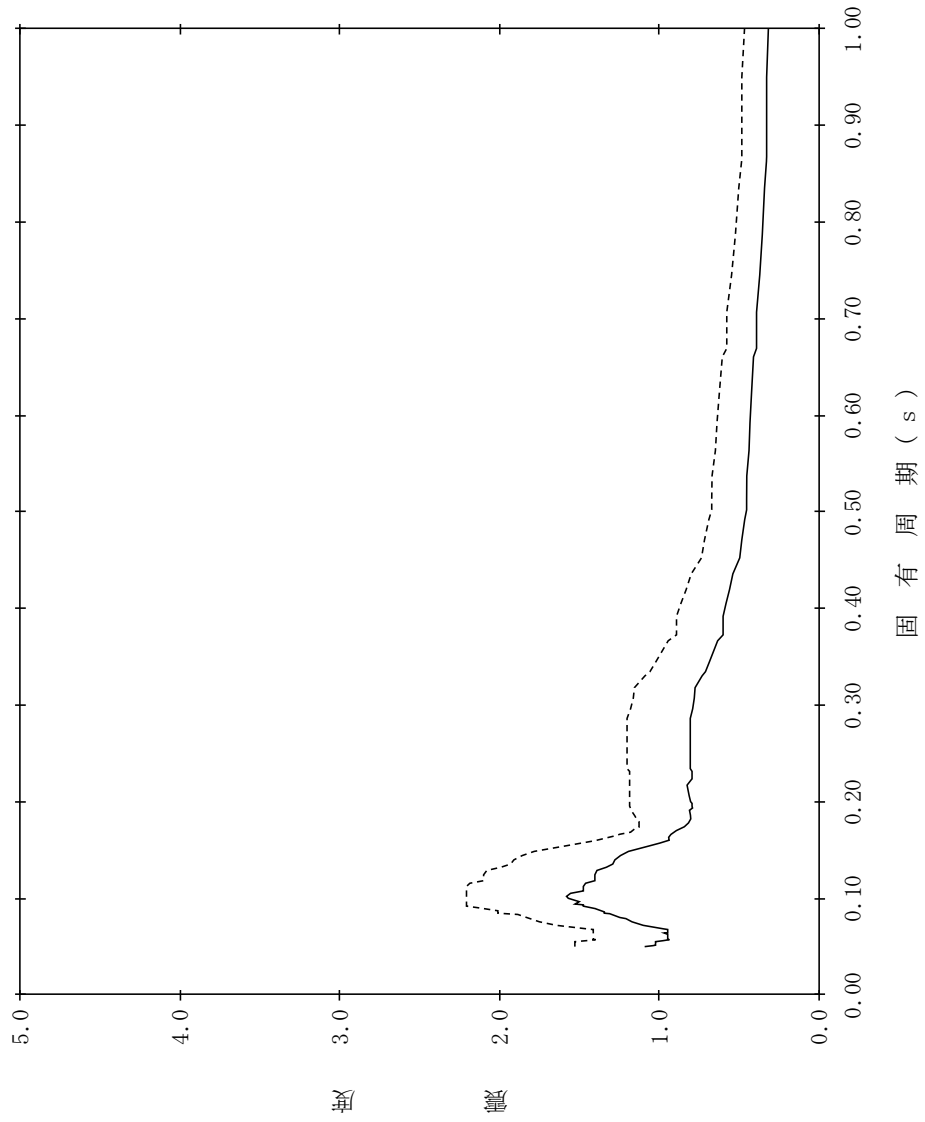

【NS2-PCV-SdV-RPV145】

構造物名：原子炉压力容器
 標高：EL32.567m
 減衰定数：0.5%
 波形名：弾性設計用地震動 S d
 設計用床応答スペクトル I (鉛直方向)
 設計用床応答スペクトル II (鉛直方向)

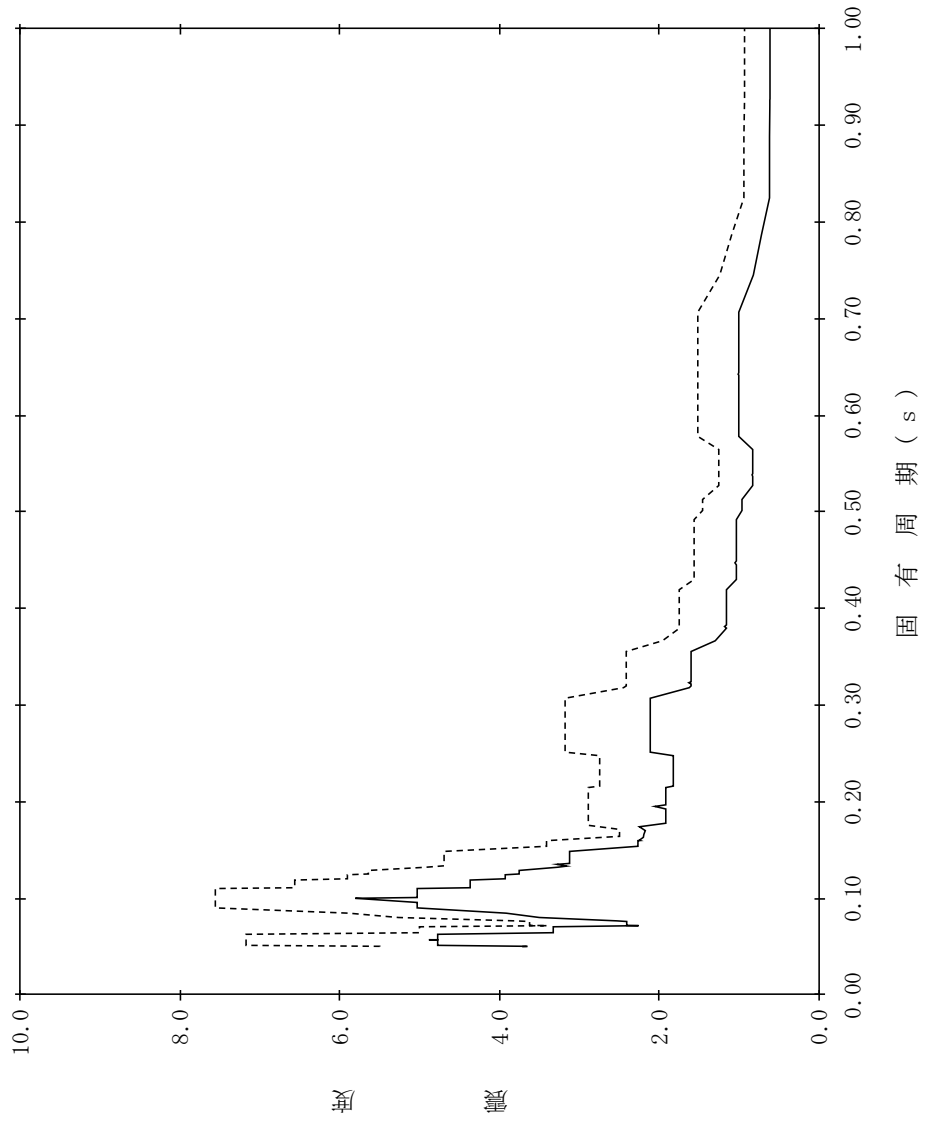

【NS2-PCV-SdV-RPV146】

構造物名：原子炉压力容器
 標高：EL32.567m
 減衰定数：1.0%
 波形名：弾性設計用地震動 S d
 設計用床応答スペクトル I (鉛直方向)
 設計用床応答スペクトル II (鉛直方向)

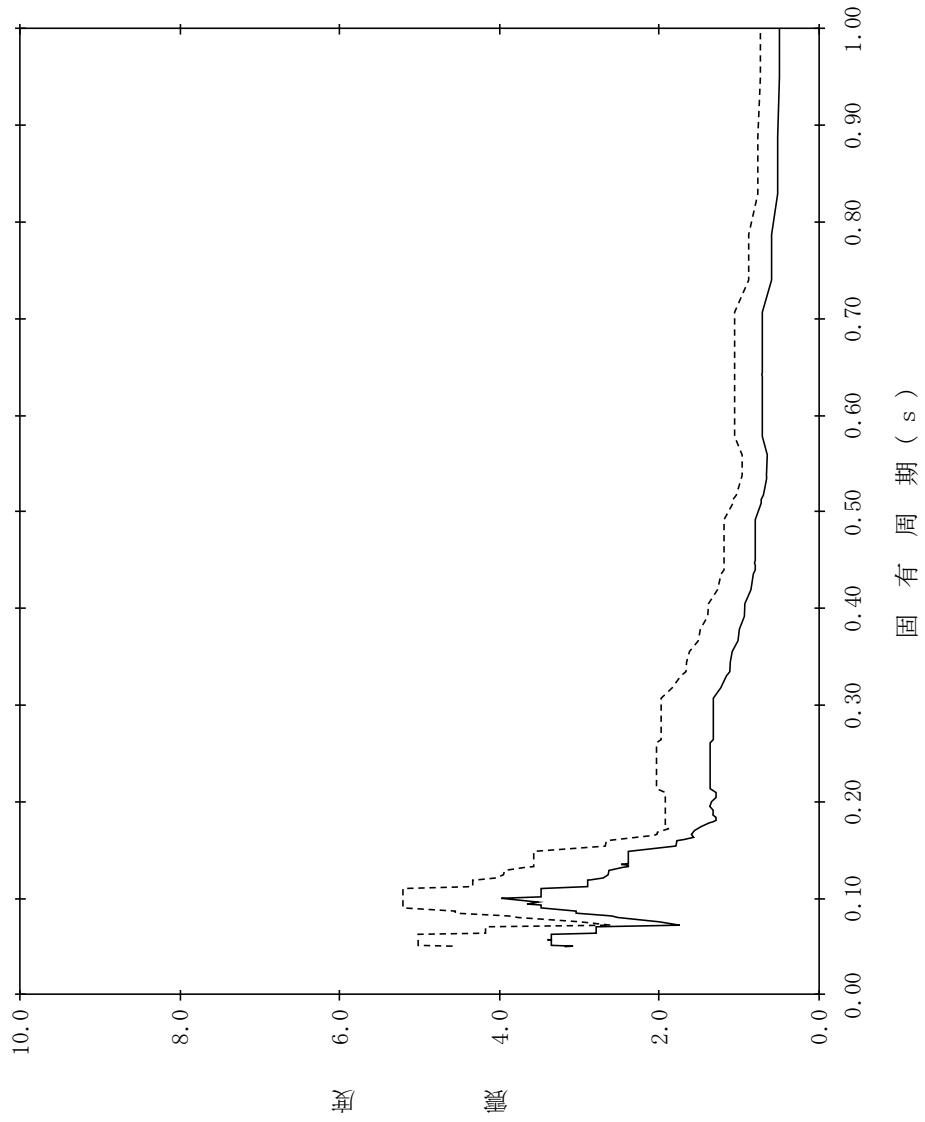

【NS2-PCV-SdV-RPV147】

構造物名：原子炉压力容器
 標高：EL32.567m
 減衰定数：1.5%
 波形名：弾性設計用地震動 S d
 設計用床応答スペクトル I (鉛直方向)
 設計用床応答スペクトル II (鉛直方向)

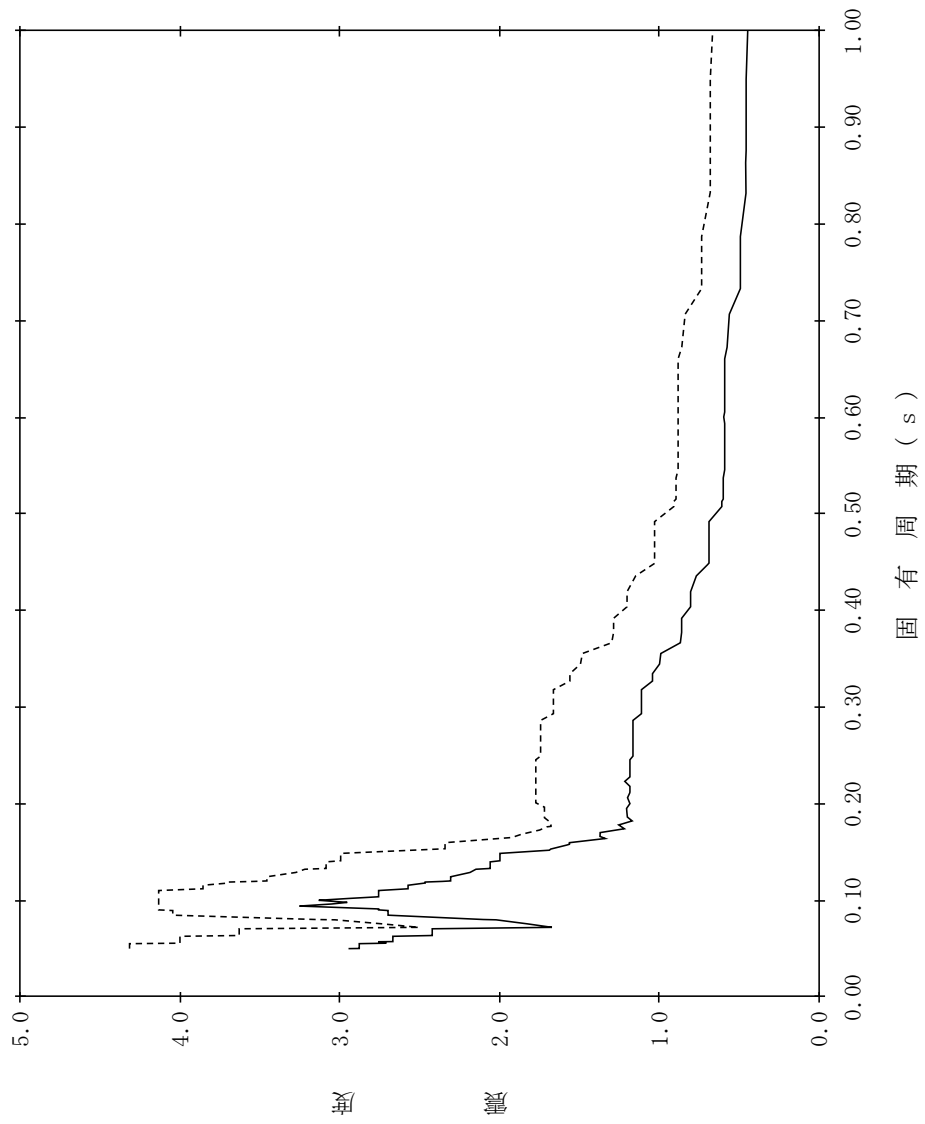

【NS2-PCV-SdV-RPV148】

構造物名：原子炉压力容器
 標高：EL32.567m
 減衰定数：2.0%
 波形名：弾性設計用地震動 S d
 設計用床応答スペクトル I (鉛直方向)
 設計用床応答スペクトル II (鉛直方向)

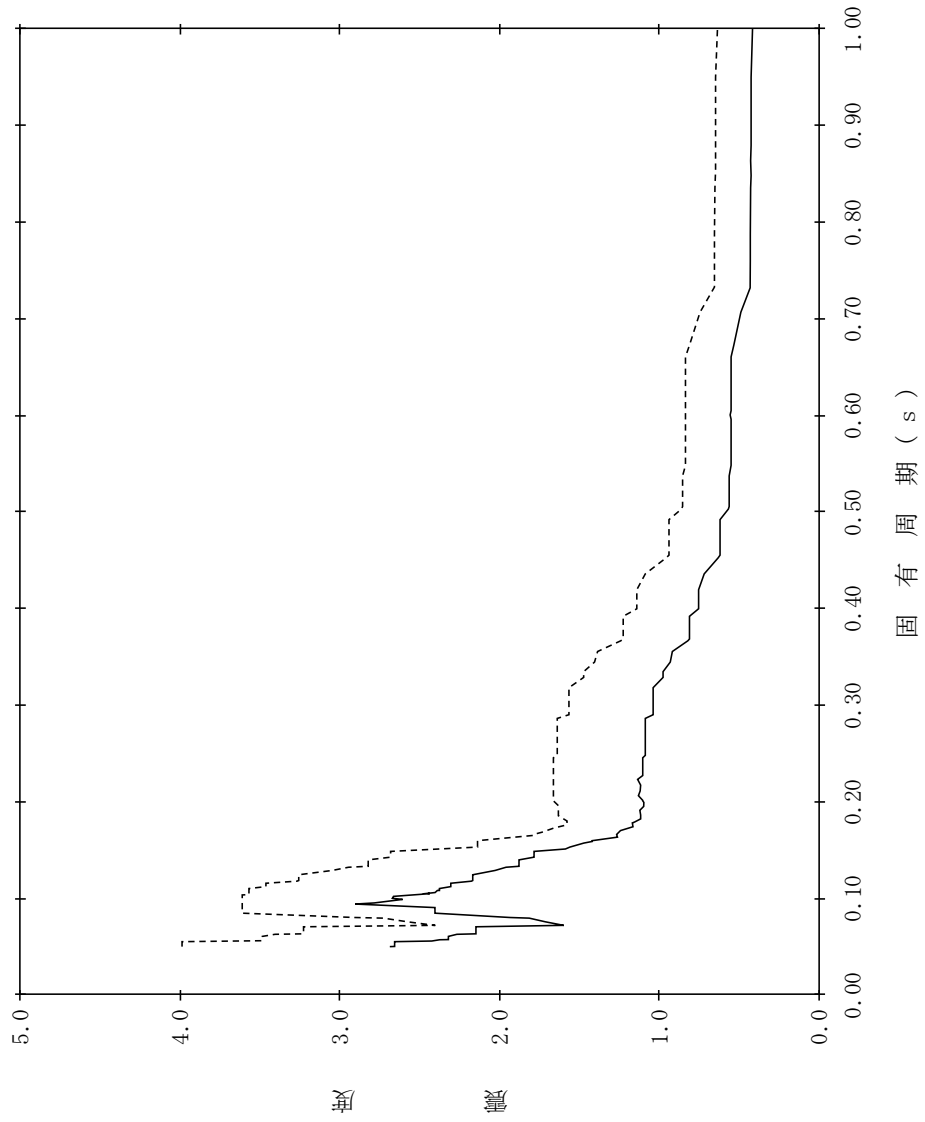

【NS2-PCV-SdV-RPV149】

構造物名：原子炉压力容器
 標高：EL32.567m
 減衰定数：2.5%
 波形名：弾性設計用地震動 S d
 設計用床応答スペクトル I (鉛直方向)
 設計用床応答スペクトル II (鉛直方向)

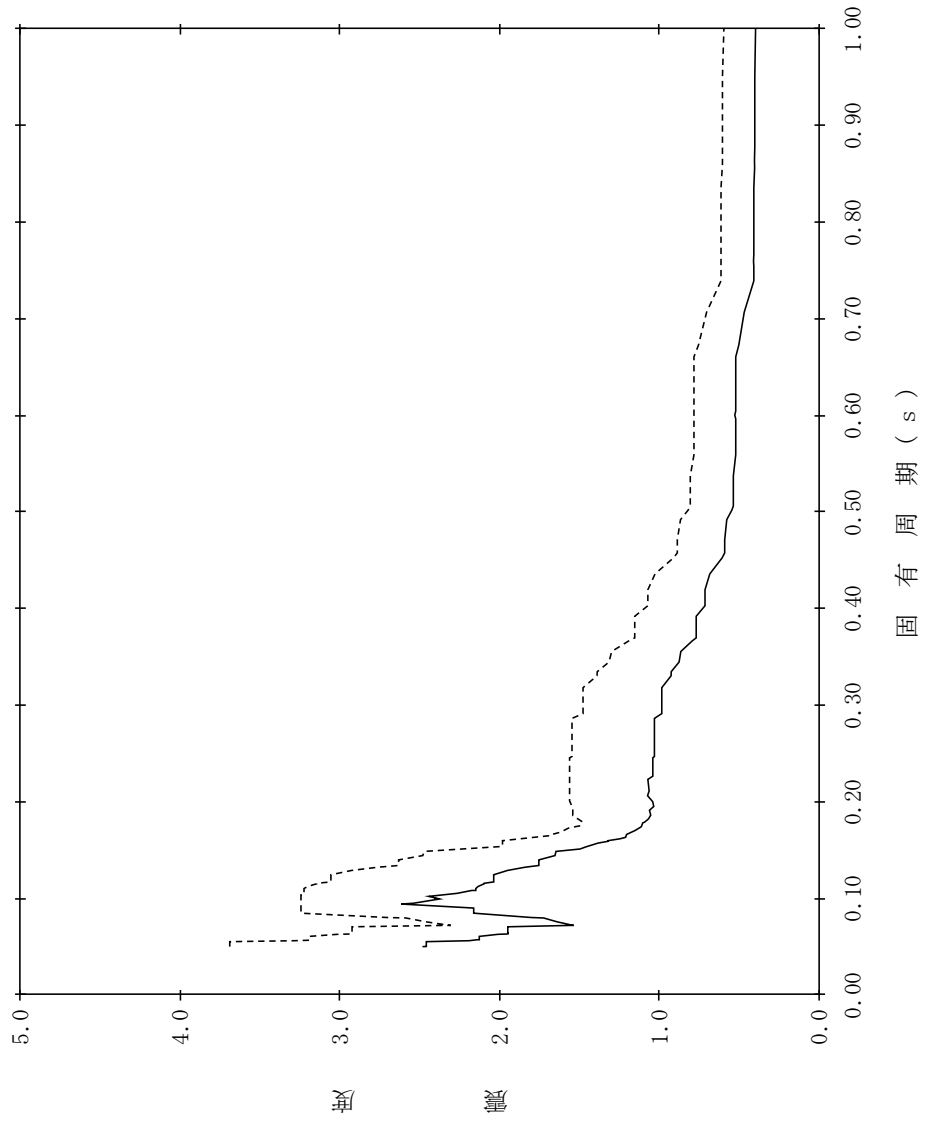

【NS2-PCV-SdV-RPV150】

構造物名：原子炉压力容器
 標高：EL32.567m
 減衰定数：3.0%
 波形名：弾性設計用地震動 S d
 設計用床応答スペクトル I (鉛直方向)
 設計用床応答スペクトル II (鉛直方向)

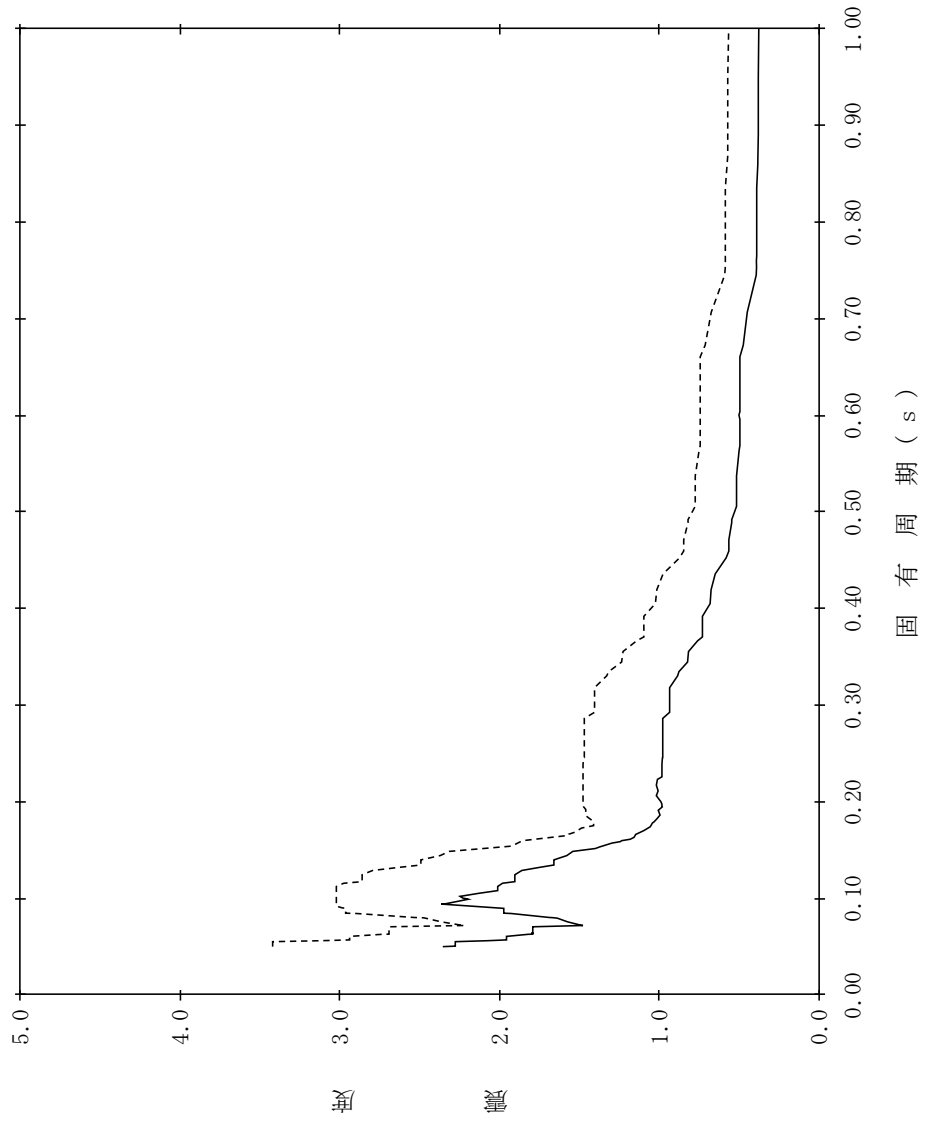

【NS2-PCV-SdV-RPV151】

構造物名：原子炉压力容器
 標高：EL32.567m
 減衰定数：4.0%
 波形名：弾性設計用地震動 S d
 設計用床応答スペクトル I (鉛直方向)
 設計用床応答スペクトル II (鉛直方向)

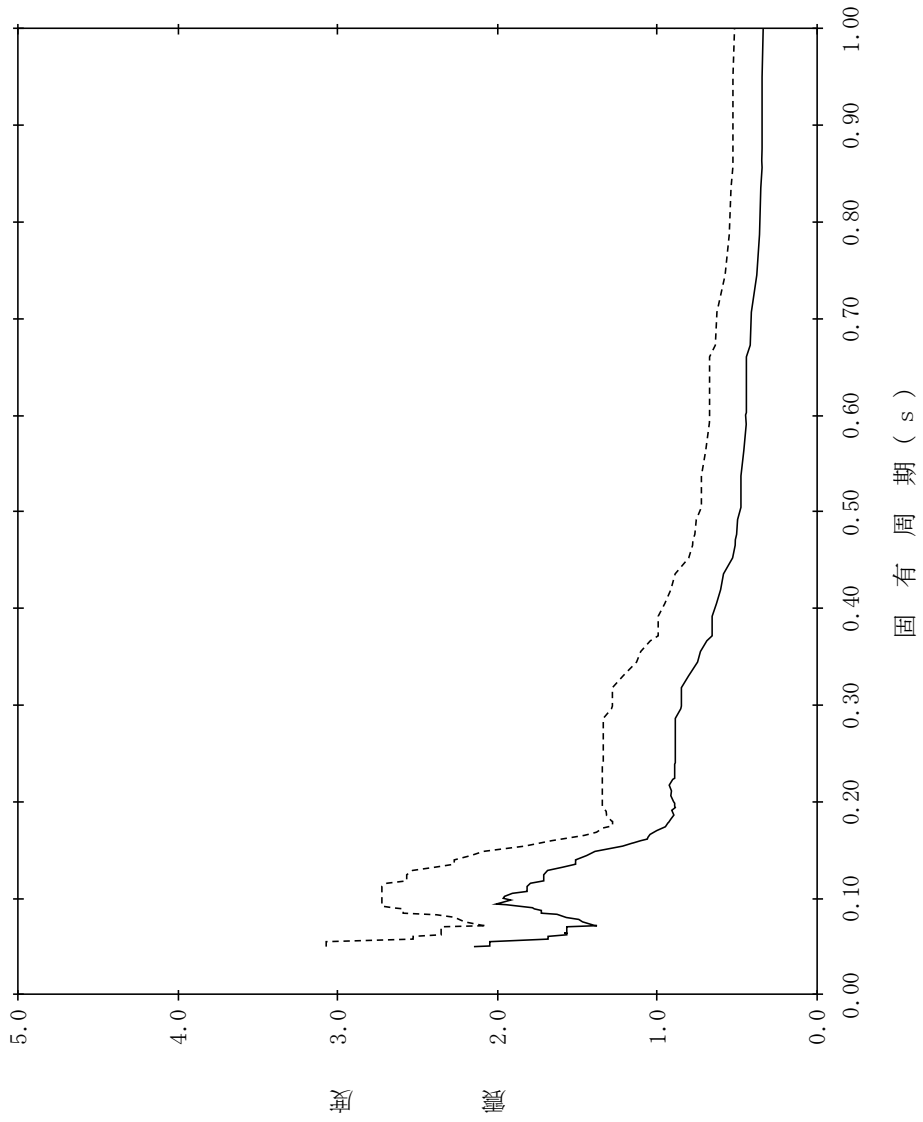

【NS2-PCV-SdV-RPV152】

構造物名：原子炉压力容器
 標高：EL32.567m
 減衰定数：5.0%
 波形名：弾性設計用地震動 S d
 設計用床応答スペクトル I (鉛直方向)
 設計用床応答スペクトル II (鉛直方向)

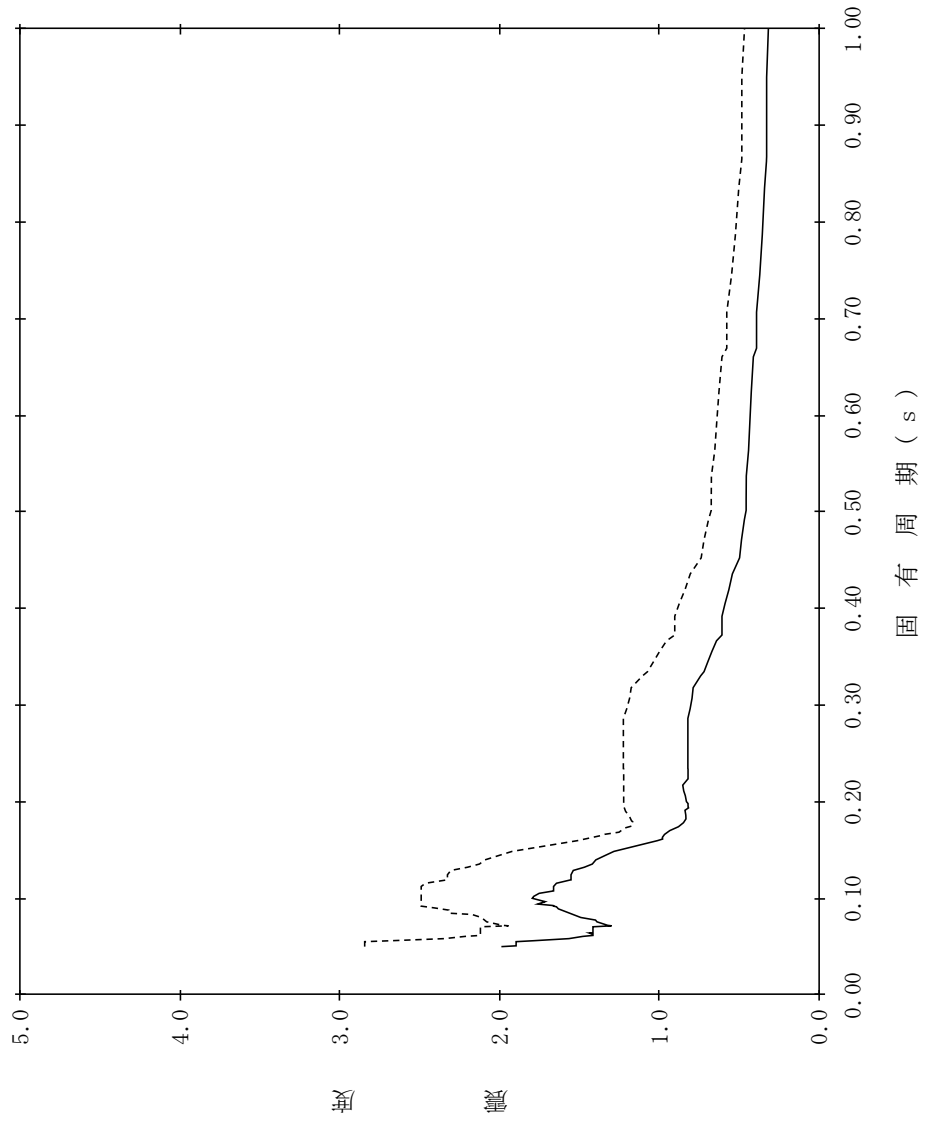

【NS2-PCV-SdV-RPV153】

構造物名：原子炉压力容器
 標高：EL29.181m
 減衰定数：0.5%
 波形名：弾性設計用地震動 S d
 設計用床応答スペクトル I (鉛直方向)
 設計用床応答スペクトル II (鉛直方向)

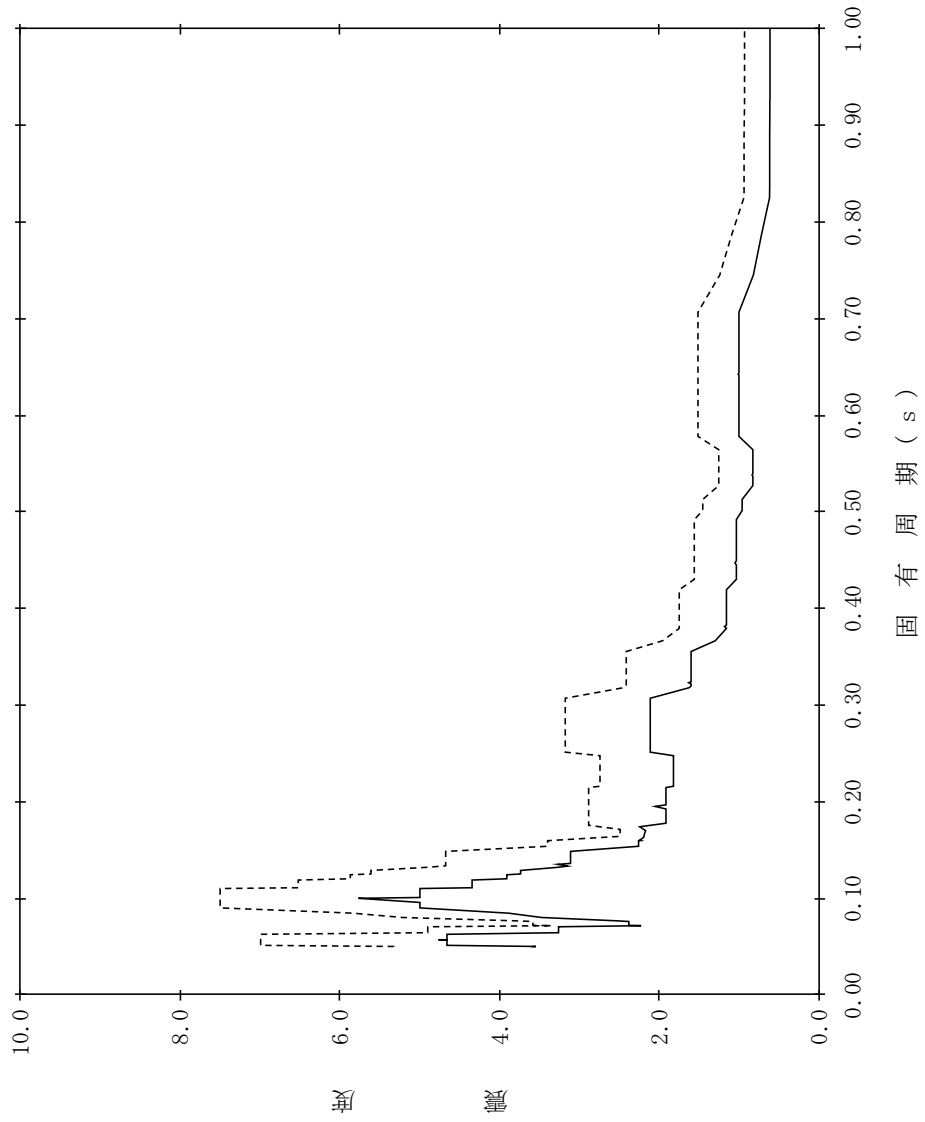

【NS2-PCV-SdV-RPV154】

構造物名：原子炉压力容器
 標高：EL29.181m
 減衰定数：1.0%
 波形名：弾性設計用地震動 S d
 設計用床応答スペクトル I (鉛直方向)
 設計用床応答スペクトル II (鉛直方向)

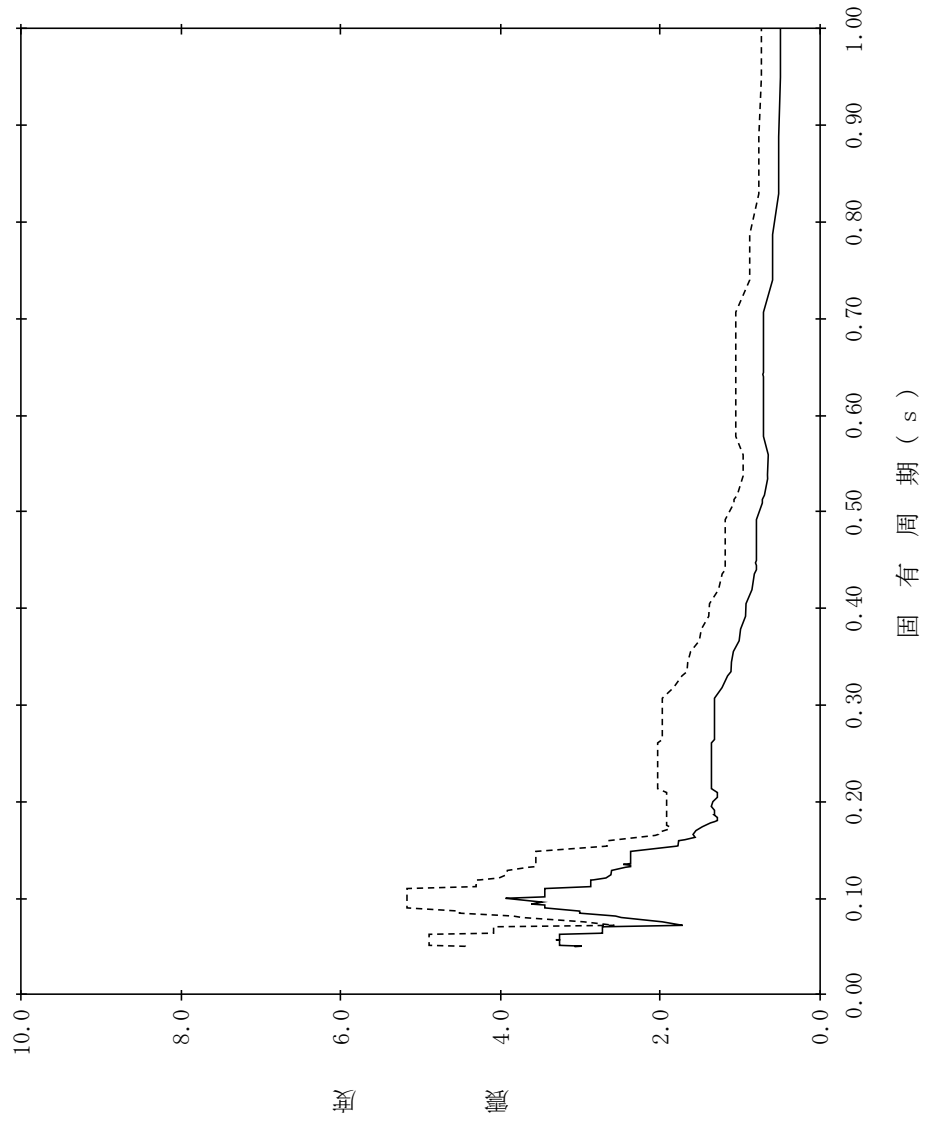

【NS2-PCV-SdV-RPV155】

構造物名：原子炉压力容器
 標高：EL29.181m
 減衰定数：1.5%
 波形名：弾性設計用地震動 S d
 設計用床応答スペクトル I (鉛直方向)
 設計用床応答スペクトル II (鉛直方向)

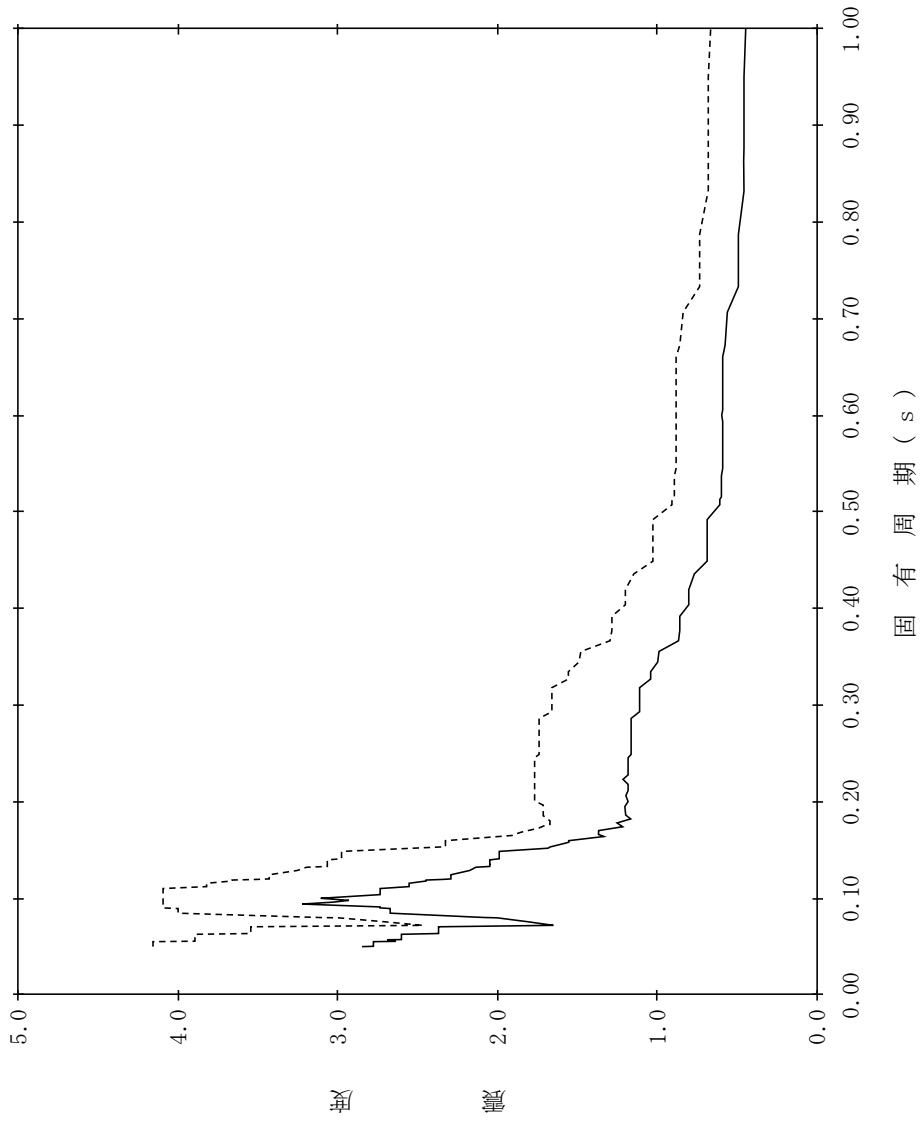

【NS2-PCV-SdV-RPV156】

構造物名：原子炉压力容器
 標高：EL29.181m
 減衰定数：2.0%
 波形名：弾性設計用地震動 S d
 設計用床応答スペクトル I (鉛直方向)
 設計用床応答スペクトル II (鉛直方向)

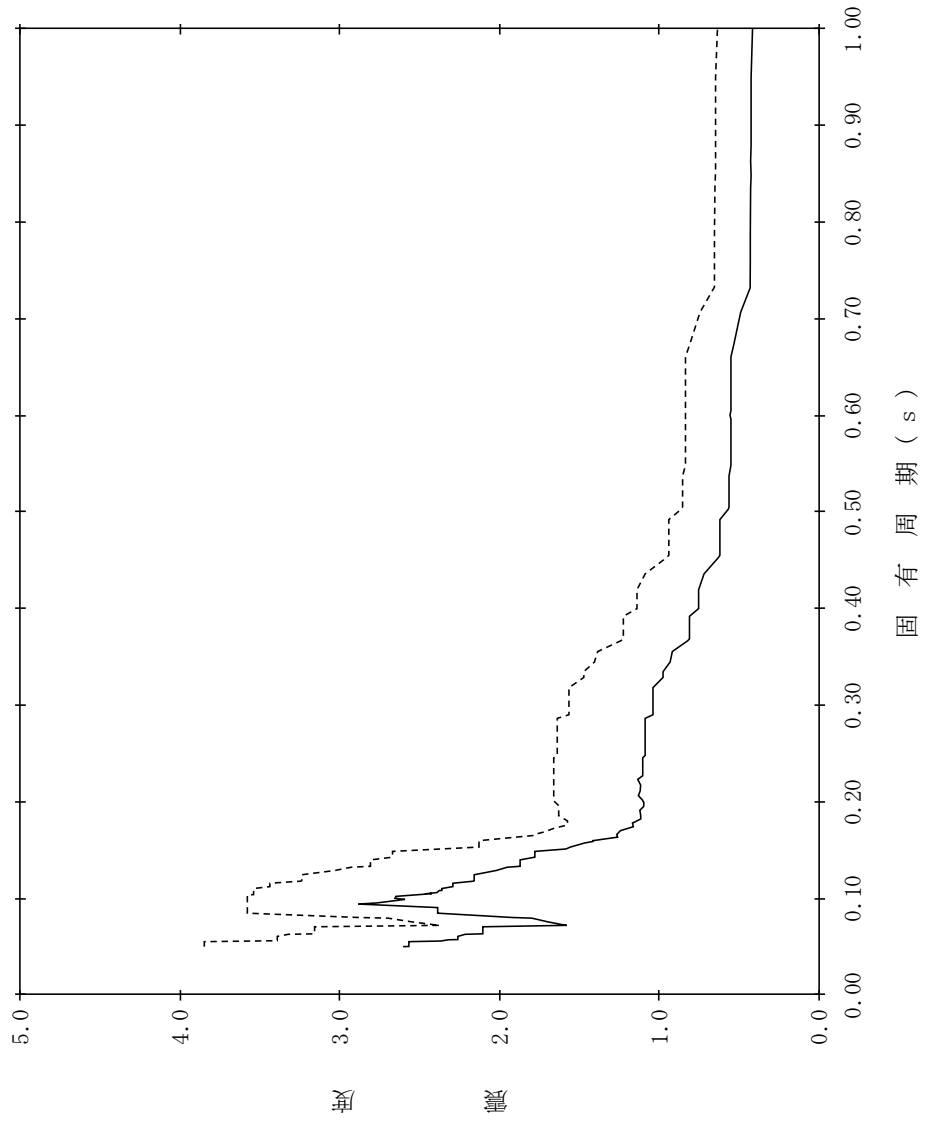

【NS2-PCV-SdV-RPV157】

構造物名：原子炉压力容器
標高：EL29.181m
減衰定数：2.5%
波形名：弾性設計用地震動 S d
—— 設計用床応答スペクトル I (鉛直方向)
----- 設計用床応答スペクトル II (鉛直方向)

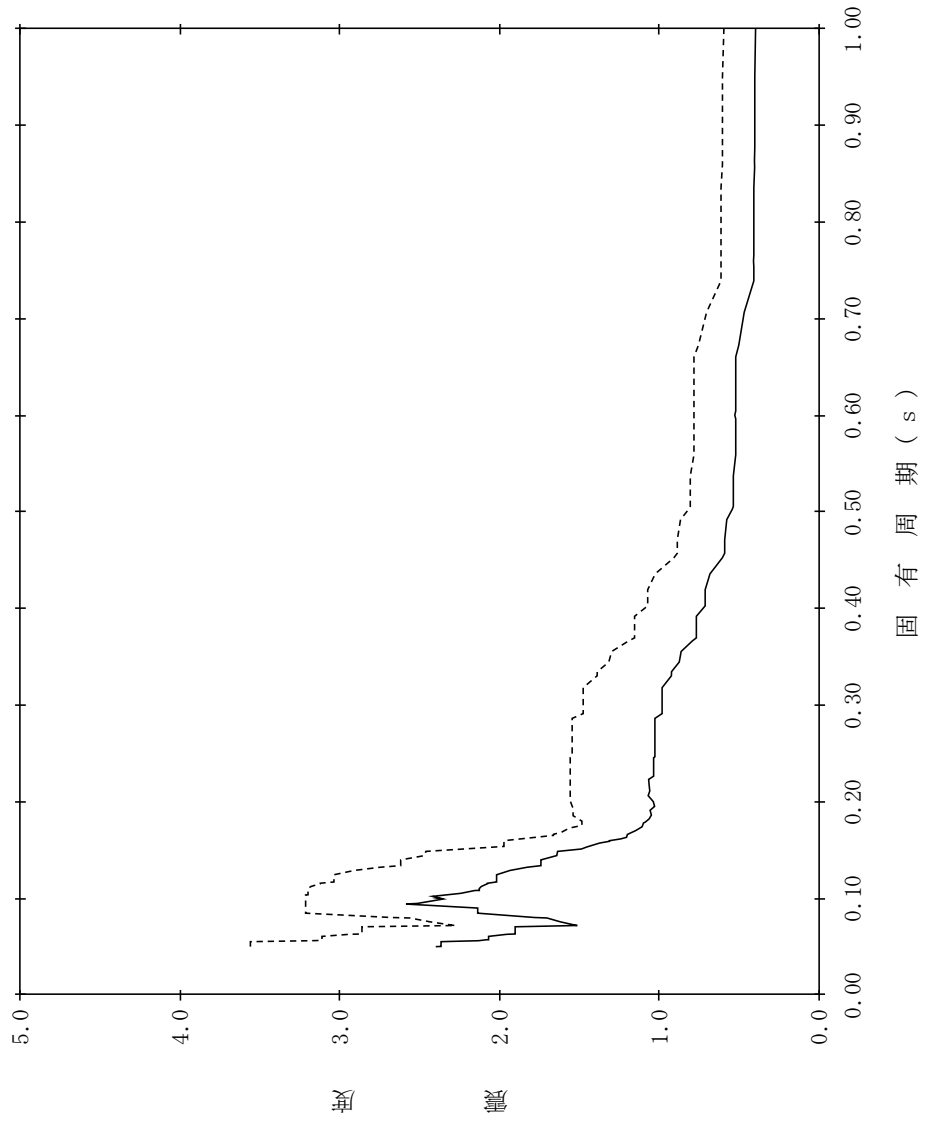

【NS2-PCV-SdV-RPV158】

構造物名：原子炉压力容器
 標高：EL29.181m
 減衰定数：3.0%
 波形名：弾性設計用地震動 S d
 設計用床応答スペクトル I (鉛直方向)
 設計用床応答スペクトル II (鉛直方向)

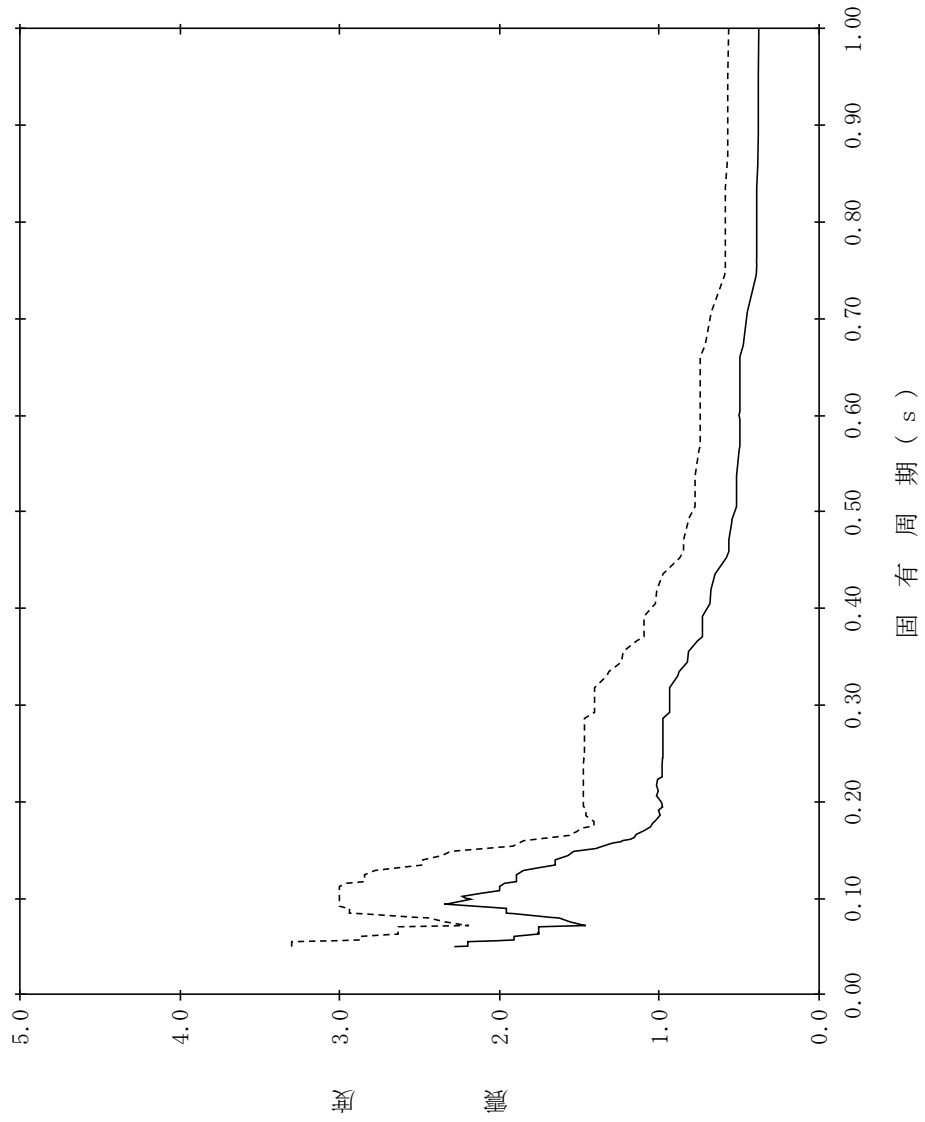

【NS2-PCV-SdV-RPV159】

構造物名：原子炉压力容器
標高：EL29.181m
減衰定数：4.0%
波形名：弾性設計用地震動 S d
—— 設計用床応答スペクトル I (鉛直方向)
----- 設計用床応答スペクトル II (鉛直方向)

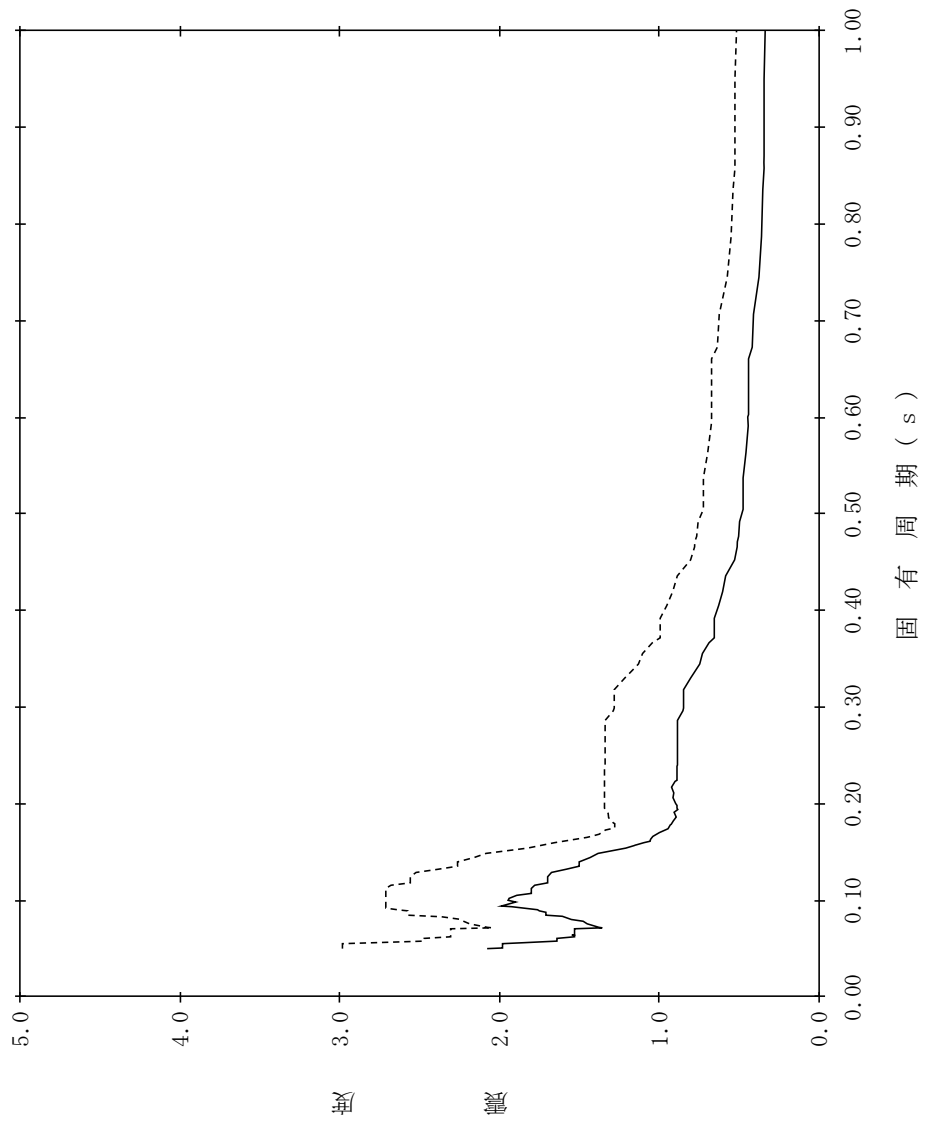

【NS2-PCV-SdV-RPV160】

構造物名：原子炉压力容器
 標高：EL29.181m
 減衰定数：5.0%
 波形名：弾性設計用地震動 S d
 設計用床応答スペクトル I (鉛直方向)
 設計用床応答スペクトル II (鉛直方向)

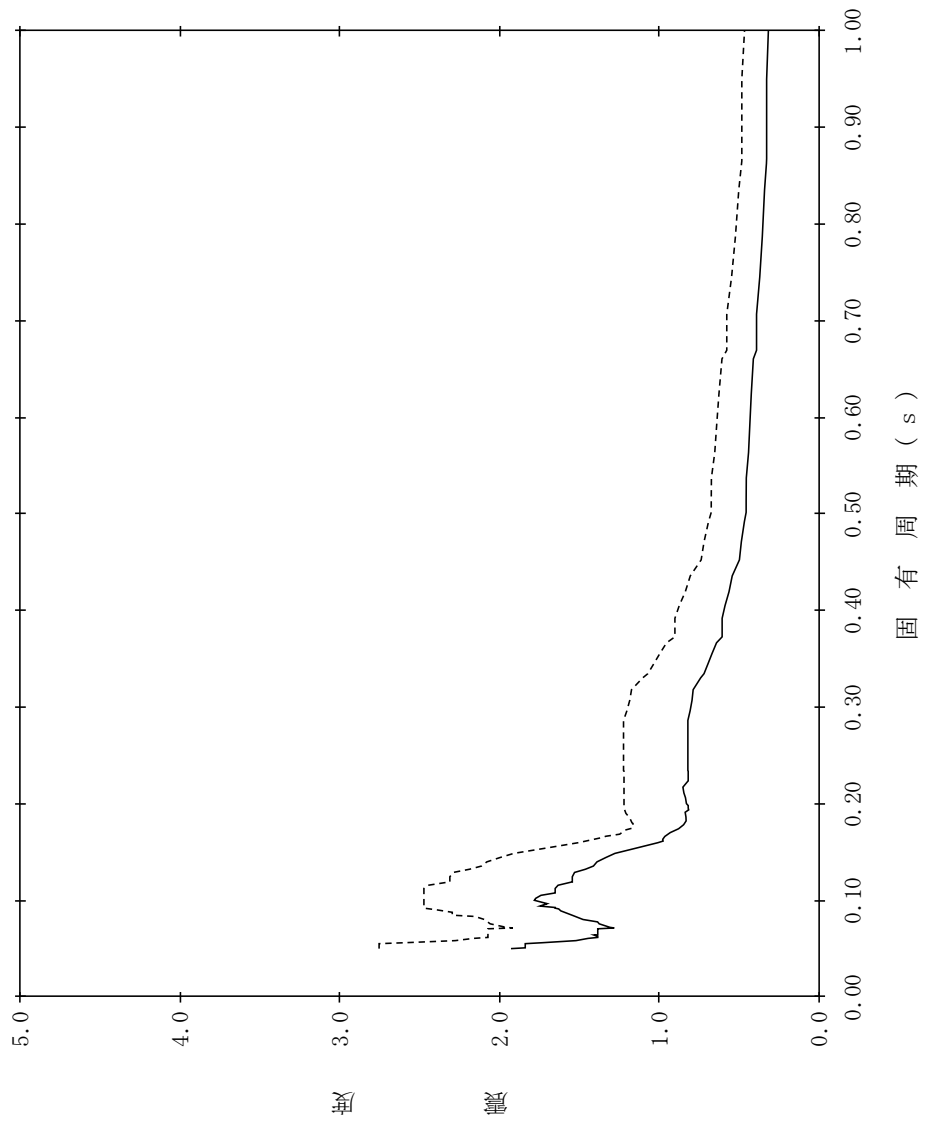

【NS2-PCV-SdV-RPV161】

構造物名：原子炉压力容器
 標高：EL27.317m
 減衰定数：0.5%
 波形名：弾性設計用地震動 S d
 設計用床応答スペクトル I (鉛直方向)
 設計用床応答スペクトル II (鉛直方向)

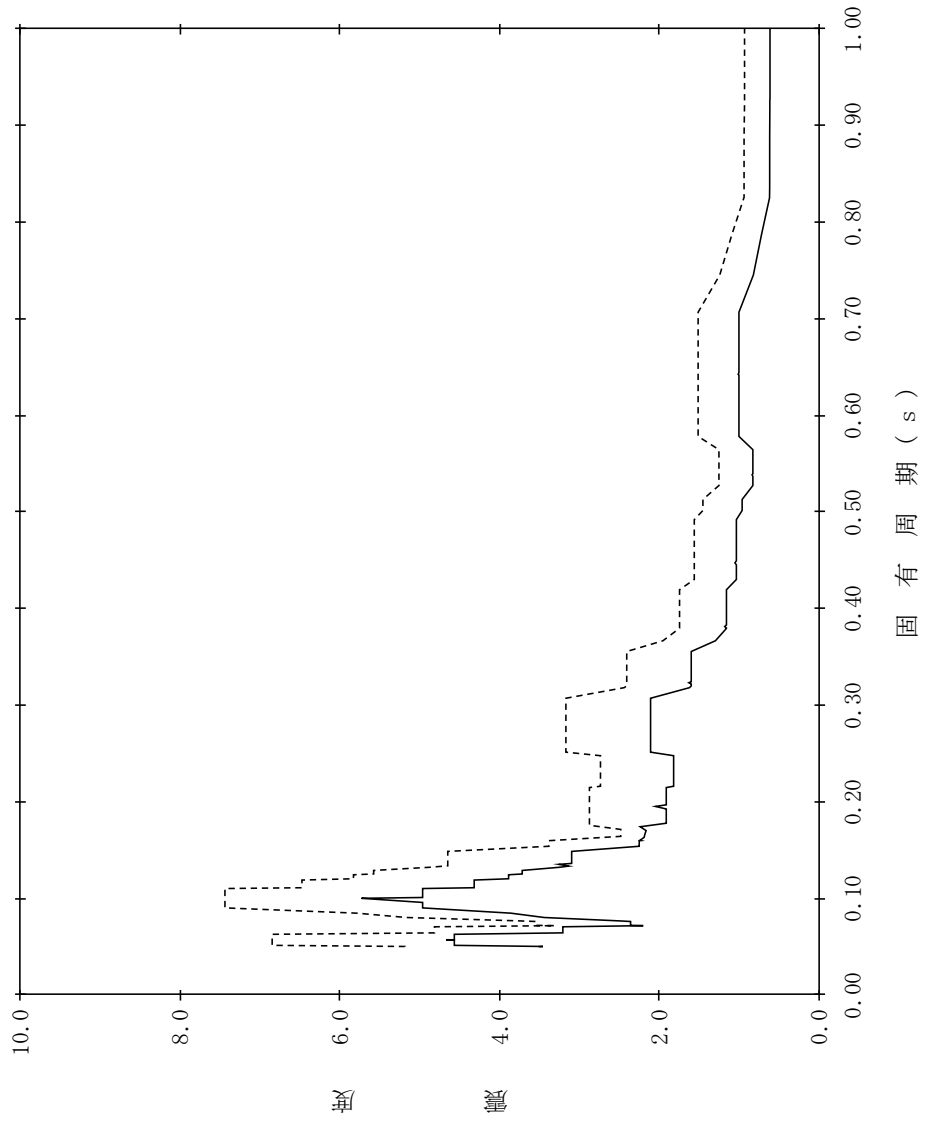

【NS2-PCV-SdV-RPV162】

構造物名：原子炉压力容器
 標高：EL27.317m
 減衰定数：1.0%
 波形名：弾性設計用地震動 S d
 設計用床応答スペクトル I (鉛直方向)
 設計用床応答スペクトル II (鉛直方向)

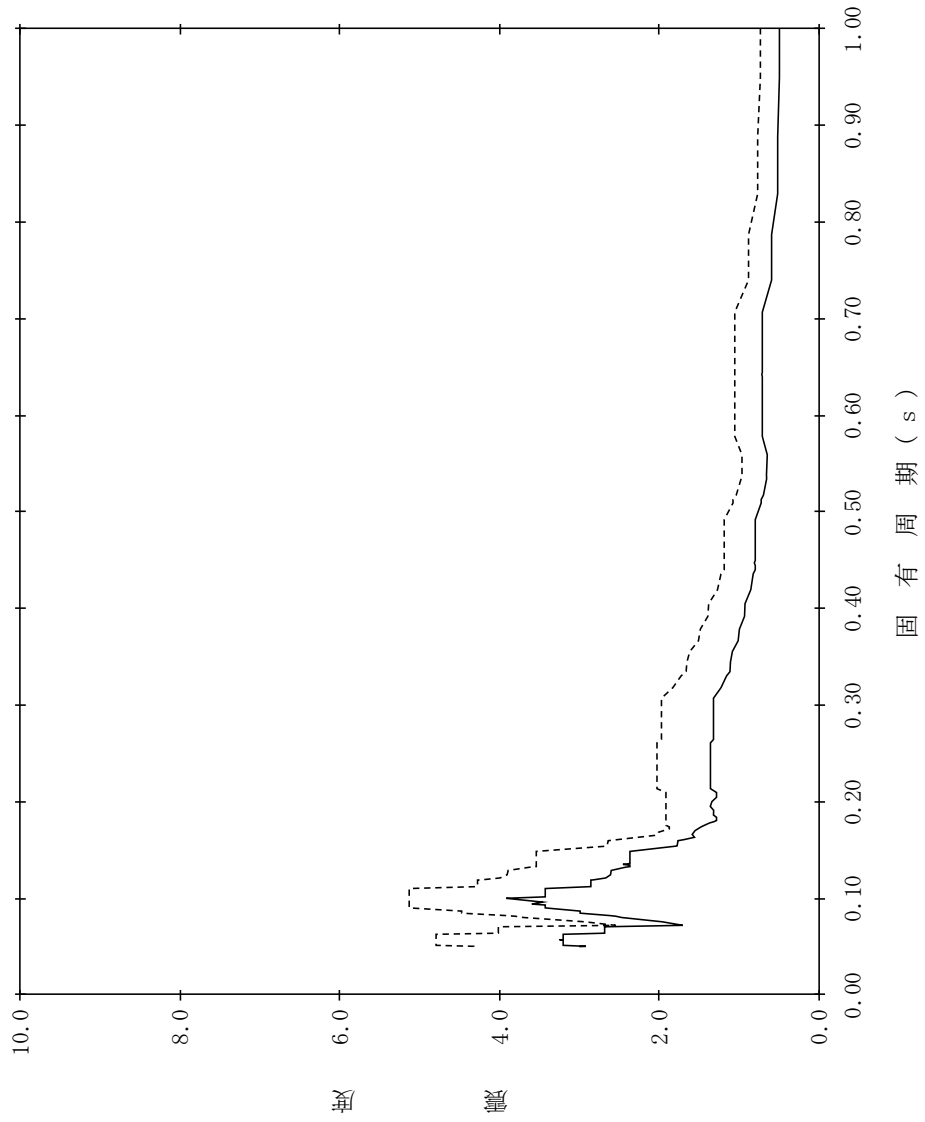

【NS2-PCV-SdV-RPV163】

構造物名：原子炉压力容器
 標高：EL27.317m
 減衰定数：1.5%
 波形名：弾性設計用地震動 S d
 設計用床応答スペクトル I (鉛直方向)
 設計用床応答スペクトル II (鉛直方向)

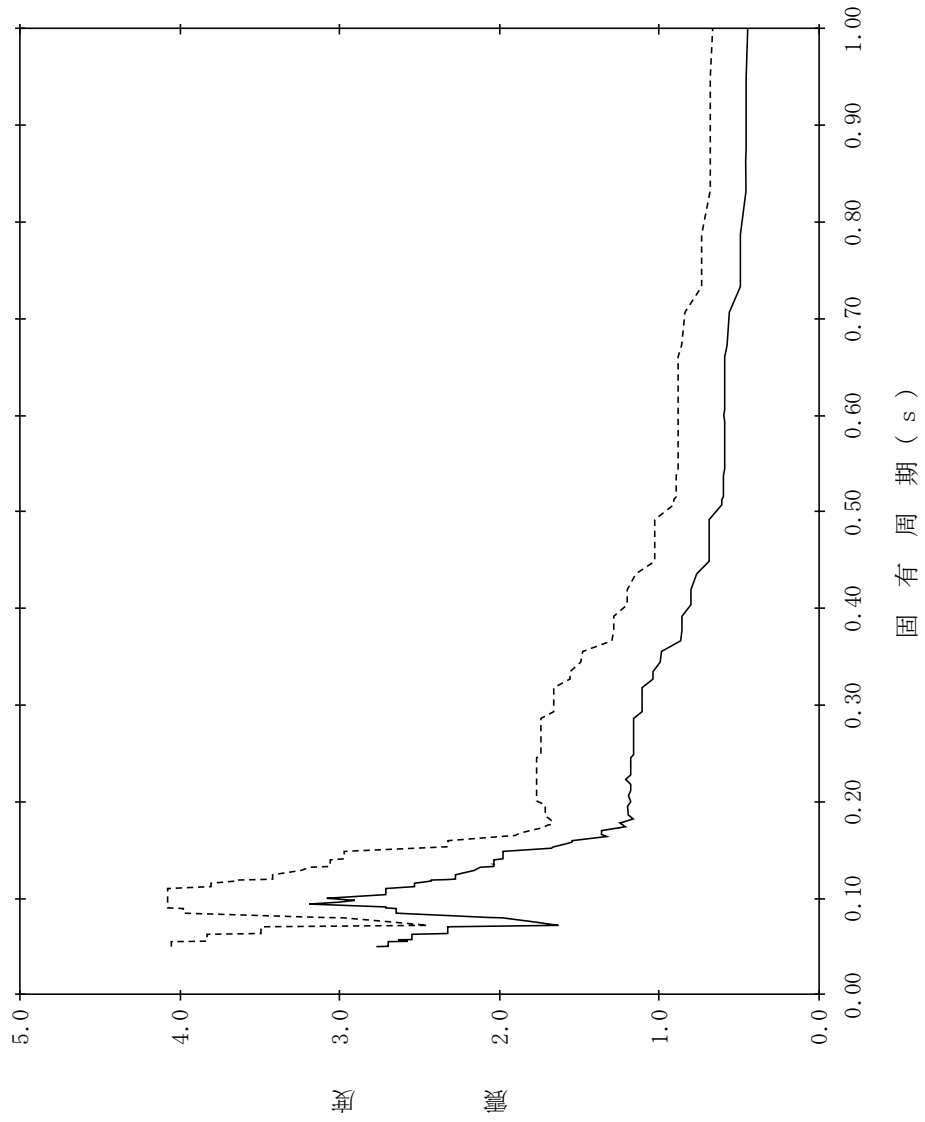

【NS2-PCV-SdV-RPV164】

構造物名：原子炉压力容器
 標高：EL27.317m
 減衰定数：2.0%
 波形名：弾性設計用地震動 S d
 設計用床応答スペクトル I (鉛直方向)
 設計用床応答スペクトル II (鉛直方向)

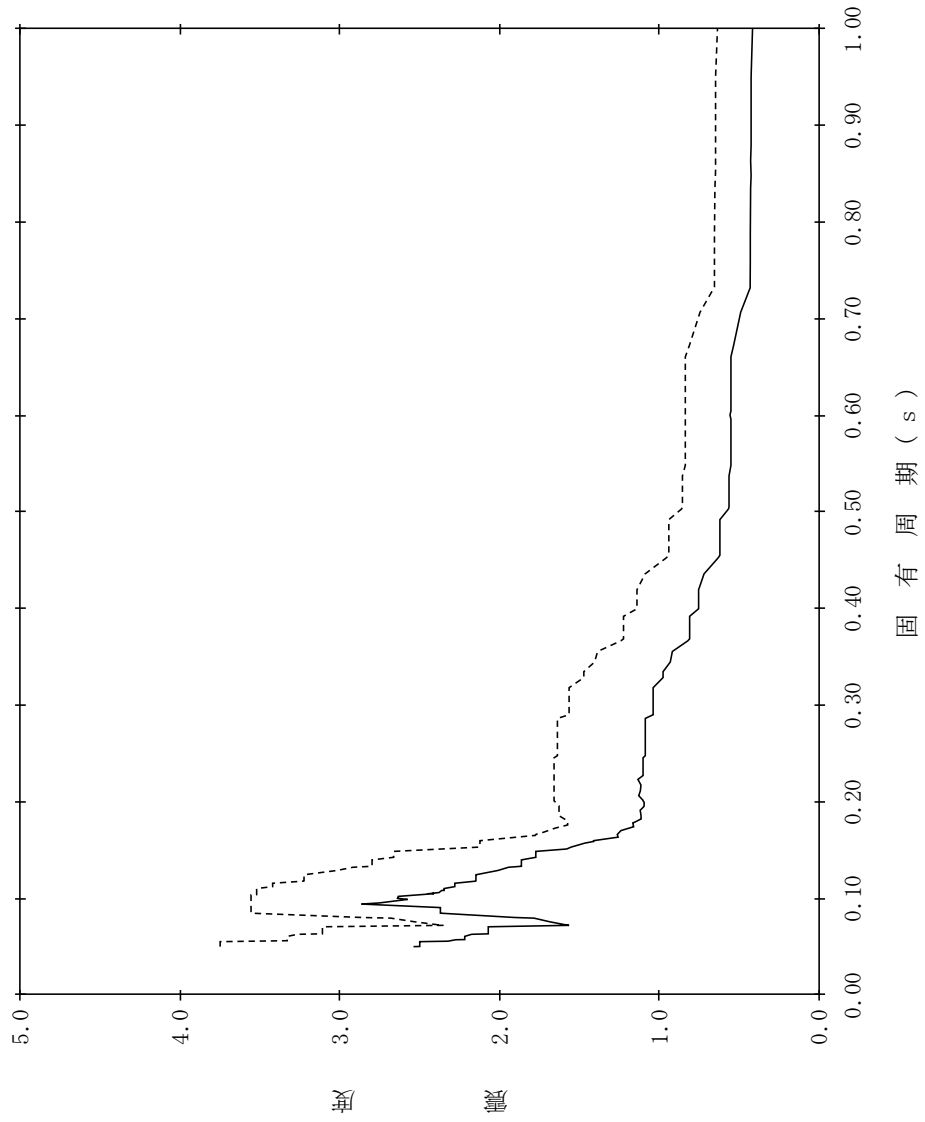

【NS2-PCV-SdV-RPV165】

構造物名：原子炉压力容器
 標高：EL27.317m
 減衰定数：2.5%
 波形名：弾性設計用地震動 S d
 設計用床応答スペクトル I (鉛直方向)
 設計用床応答スペクトル II (鉛直方向)

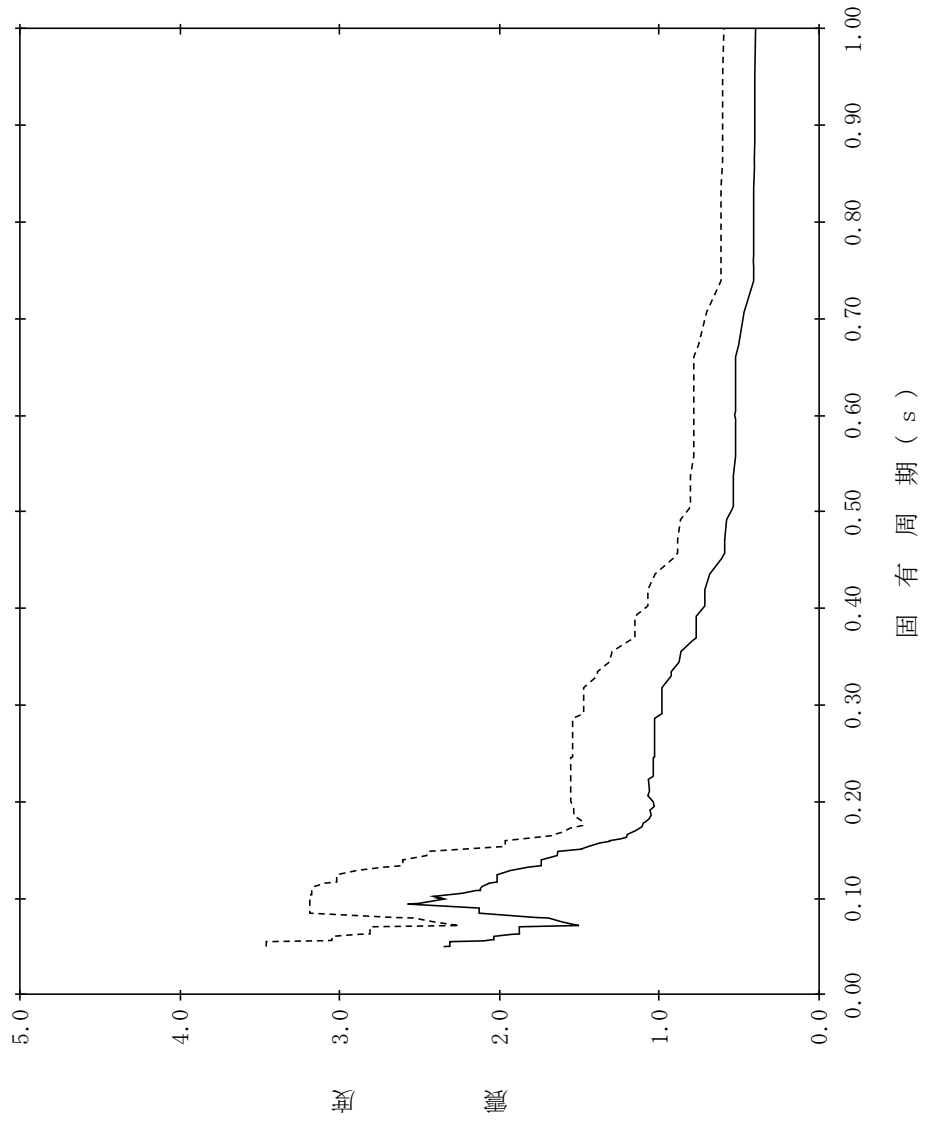

【NS2-PCV-SdV-RPV166】

構造物名：原子炉压力容器
 標高：EL27.317m
 減衰定数：3.0%
 波形名：弾性設計用地震動 S d
 設計用床応答スペクトル I (鉛直方向)
 設計用床応答スペクトル II (鉛直方向)

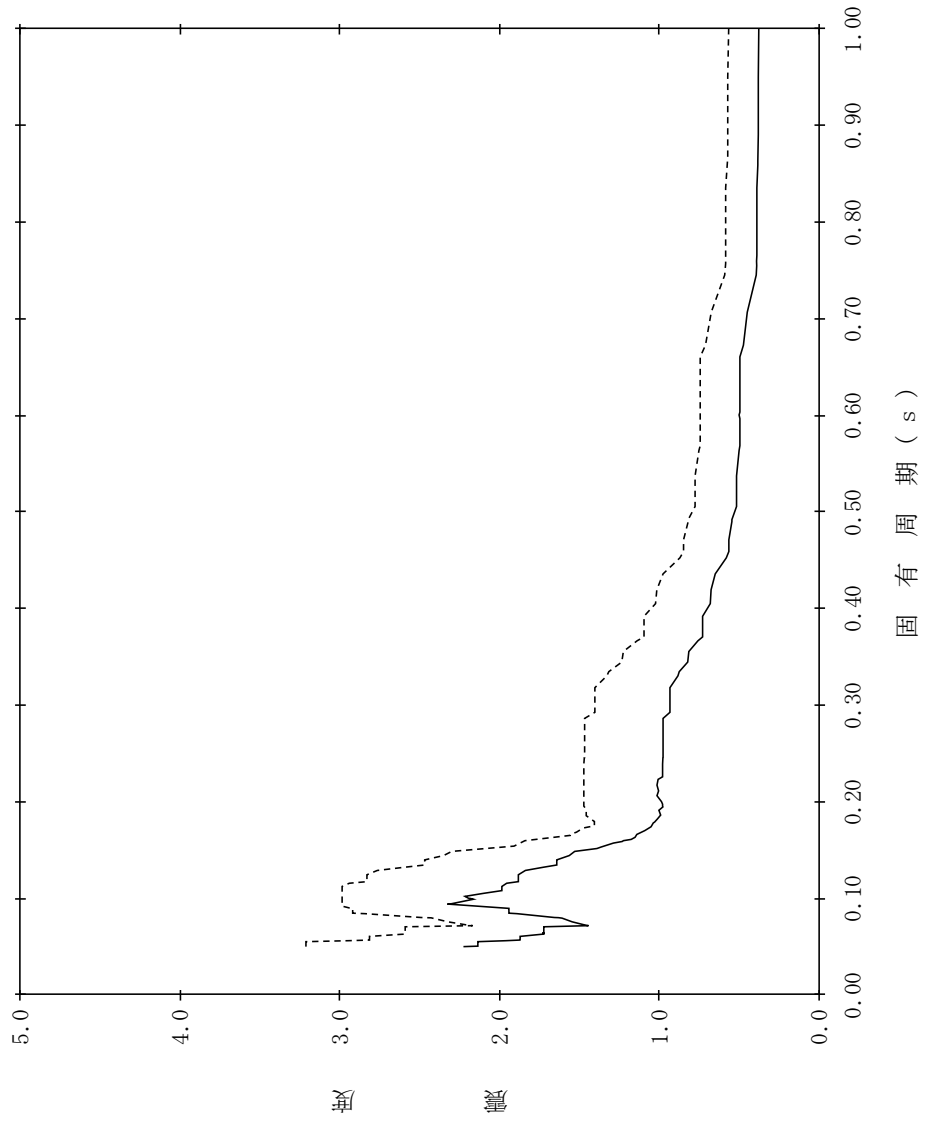

【NS2-PCV-SdV-RPV167】

構造物名：原子炉压力容器
 標高：EL27.317m
 減衰定数：4.0%
 波形名：弾性設計用地震動 S d
 設計用床応答スペクトル I (鉛直方向)
 設計用床応答スペクトル II (鉛直方向)

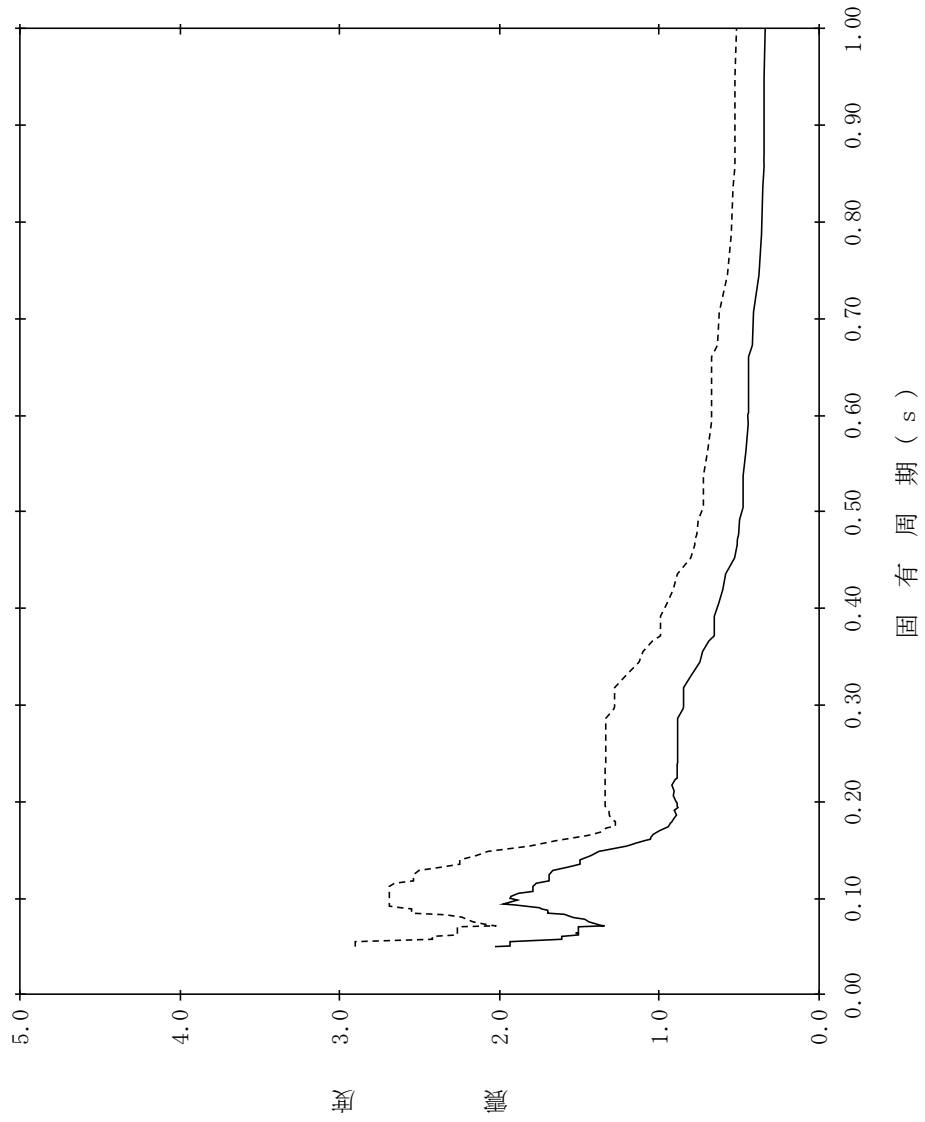

【NS2-PCV-SdV-RPV168】

構造物名：原子炉压力容器
 標高：EL27.317m
 減衰定数：5.0%
 波形名：弾性設計用地震動 S d
 設計用床応答スペクトル I (鉛直方向)
 設計用床応答スペクトル II (鉛直方向)

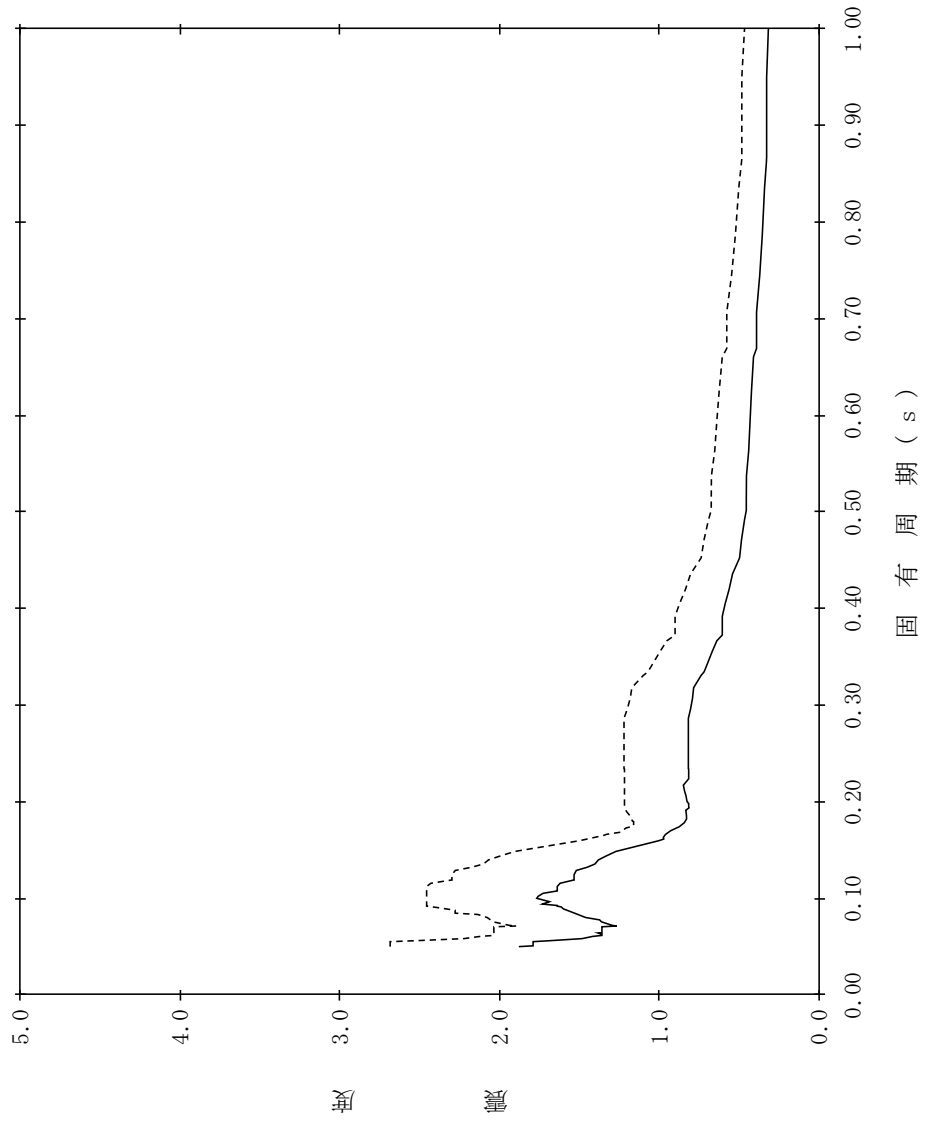

【NS2-PCV-SdV-RPV169】

構造物名：原子炉压力容器
 標高：EL23.707m
 減衰定数：0.5%
 波形名：弾性設計用地震動 S d
 設計用床応答スペクトル I (鉛直方向)
 設計用床応答スペクトル II (鉛直方向)

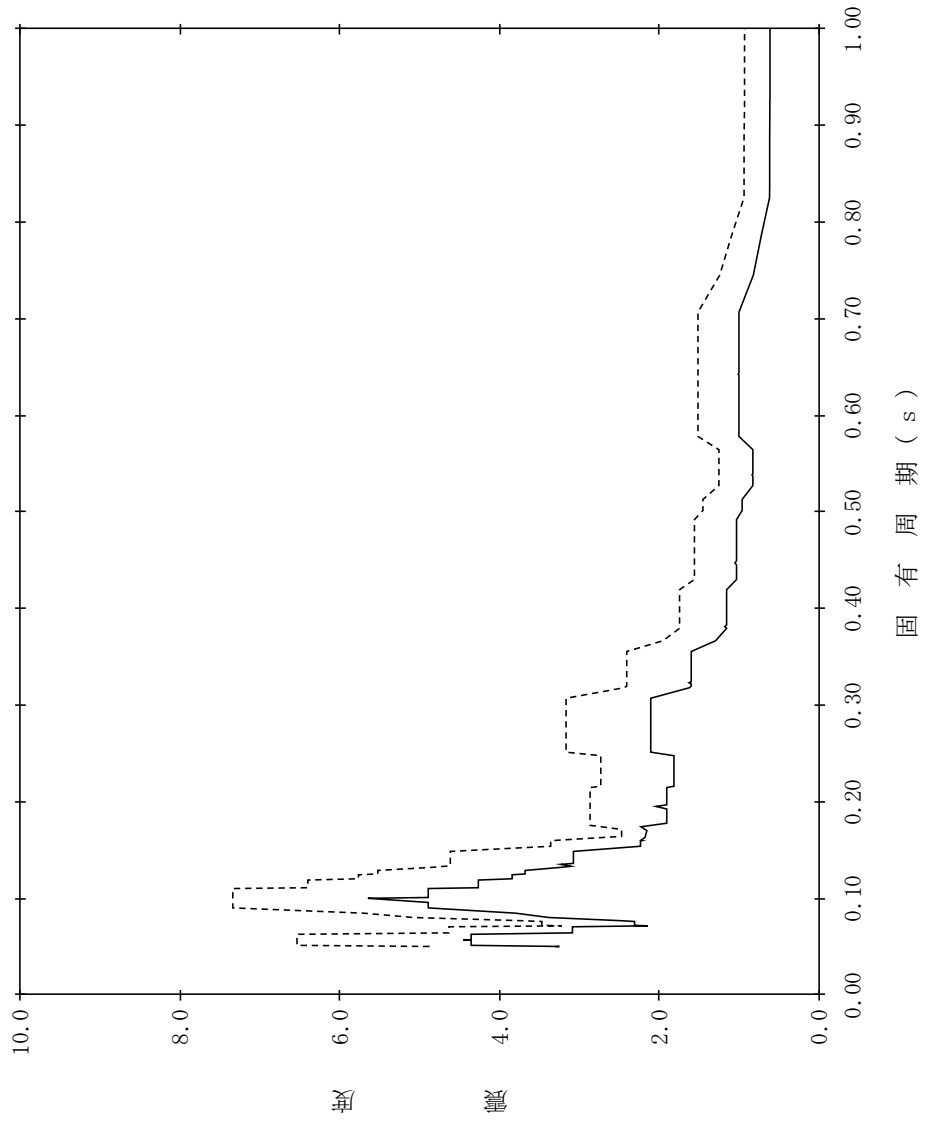

【NS2-PCV-SdV-RPV170】

構造物名：原子炉压力容器
 標高：EL23.707m
 減衰定数：1.0%
 波形名：弾性設計用地震動 S d
 設計用床応答スペクトル I (鉛直方向)
 設計用床応答スペクトル II (鉛直方向)

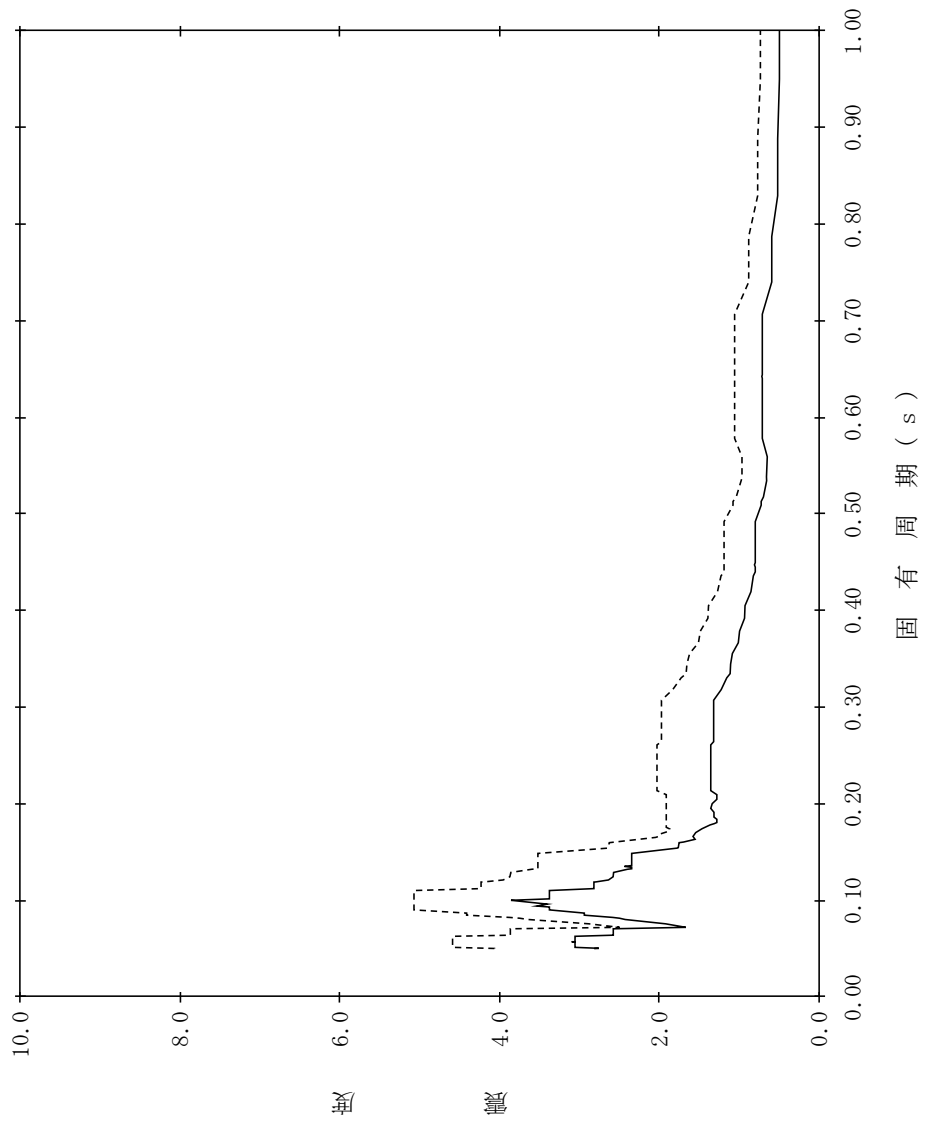

【NS2-PCV-SdV-RPV171】

構造物名：原子炉压力容器
 標高：EL23.707m
 減衰定数：1.5%
 波形名：弾性設計用地震動 S d
 設計用床応答スペクトル I (鉛直方向)
 設計用床応答スペクトル II (鉛直方向)

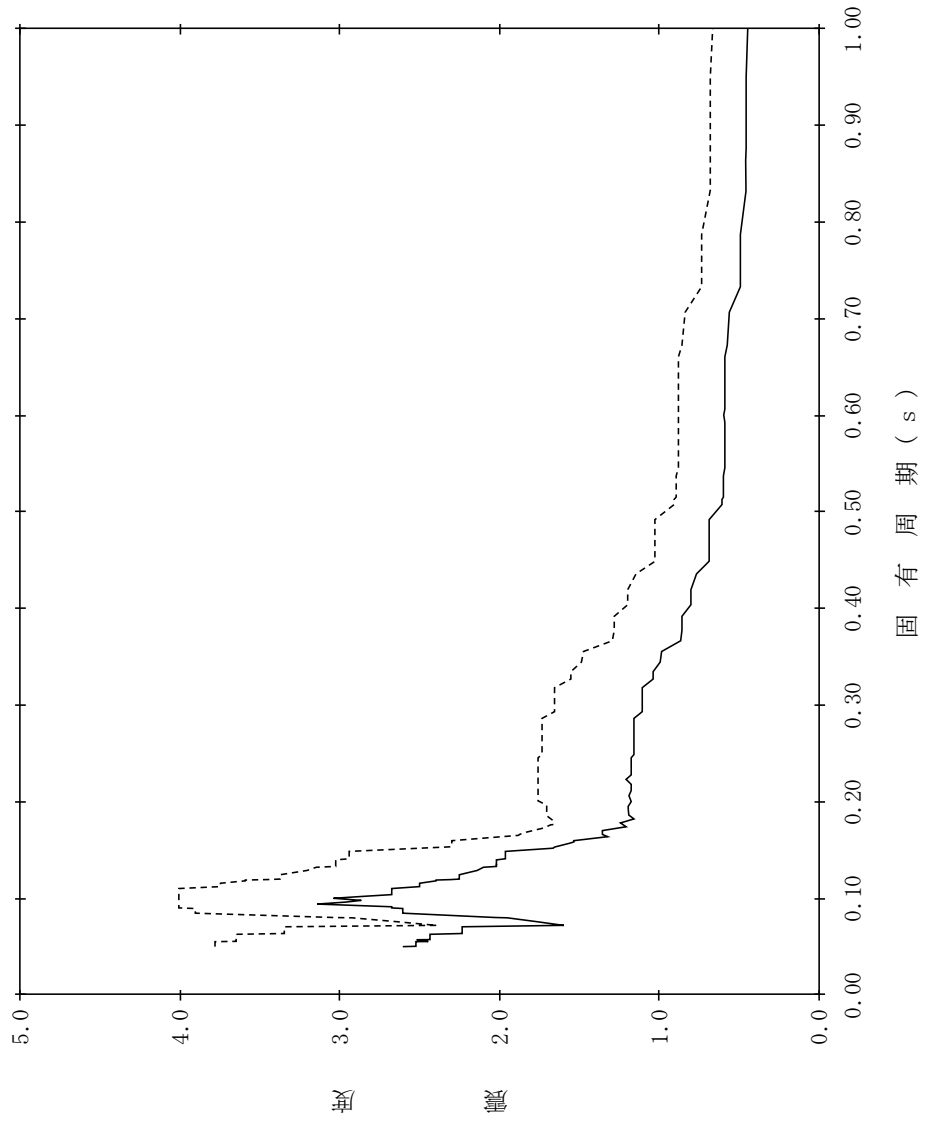

【NS2-PCV-SdV-RPV172】

構造物名：原子炉压力容器
 標高：EL23.707m
 減衰定数：2.0%
 波形名：弾性設計用地震動 S d
 設計用床応答スペクトル I (鉛直方向)
 設計用床応答スペクトル II (鉛直方向)

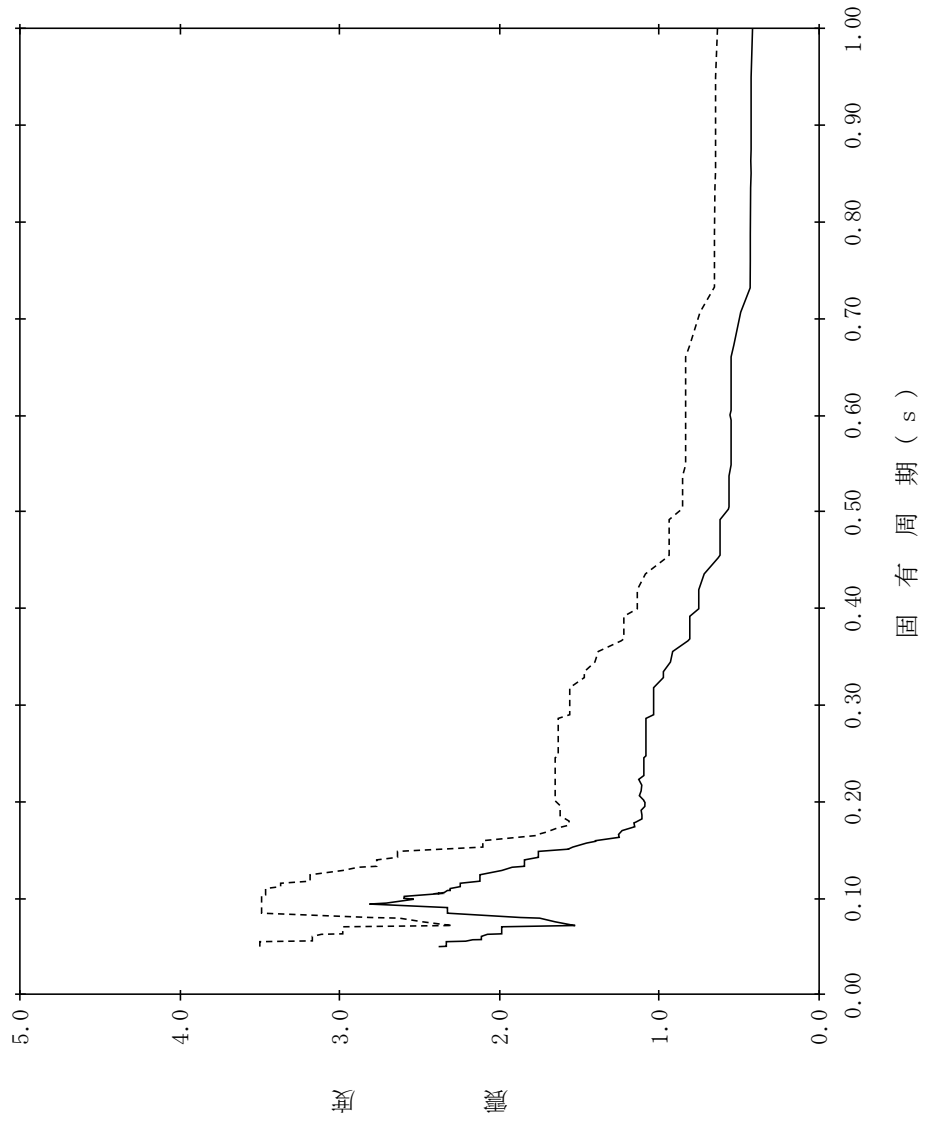

【NS2-PCV-SdV-RPV173】

構造物名：原子炉压力容器
 標高：EL23.707m
 減衰定数：2.5%
 波形名：弾性設計用地震動 S d
 設計用床応答スペクトル I (鉛直方向)
 設計用床応答スペクトル II (鉛直方向)

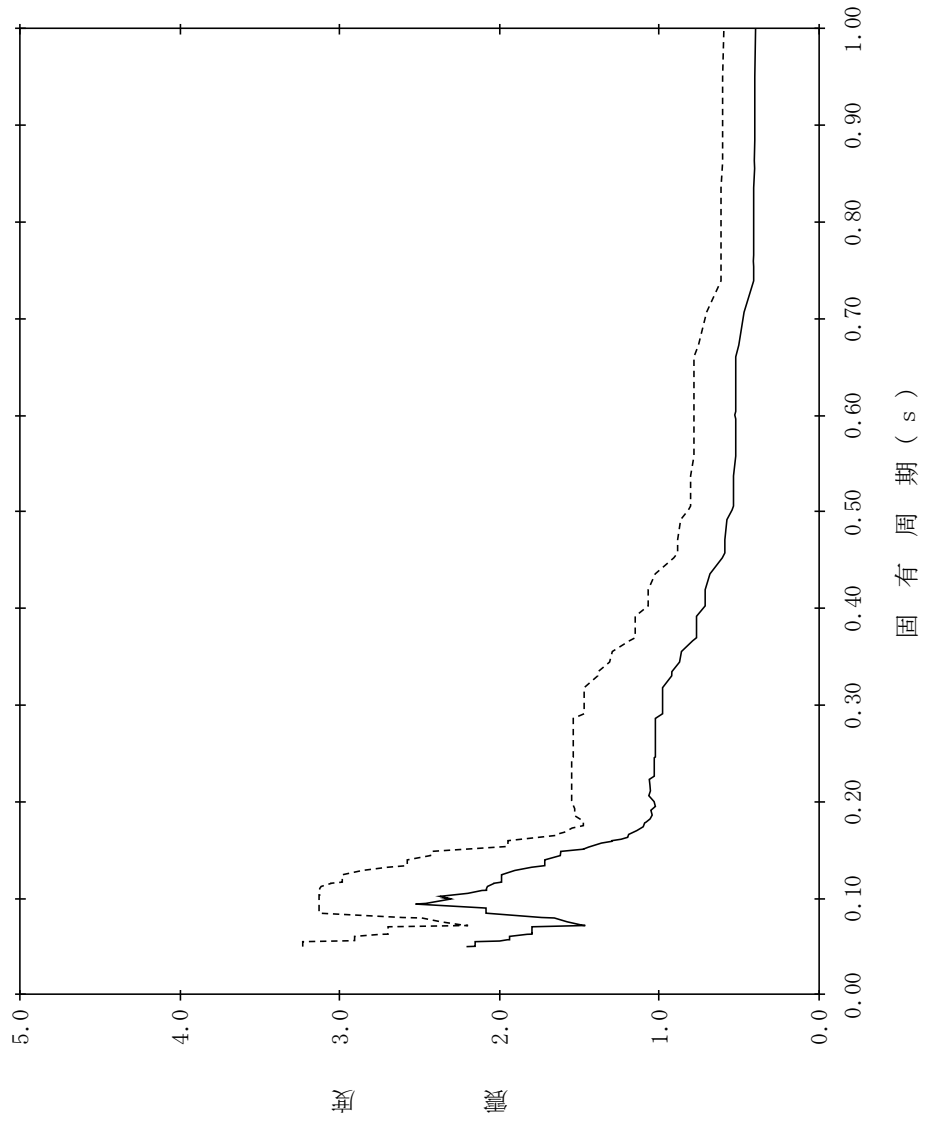

【NS2-PCV-SdV-RPV174】

構造物名：原子炉压力容器
 標高：EL23.707m
 減衰定数：3.0%
 波形名：弾性設計用地震動 S d
 設計用床応答スペクトル I (鉛直方向)
 設計用床応答スペクトル II (鉛直方向)

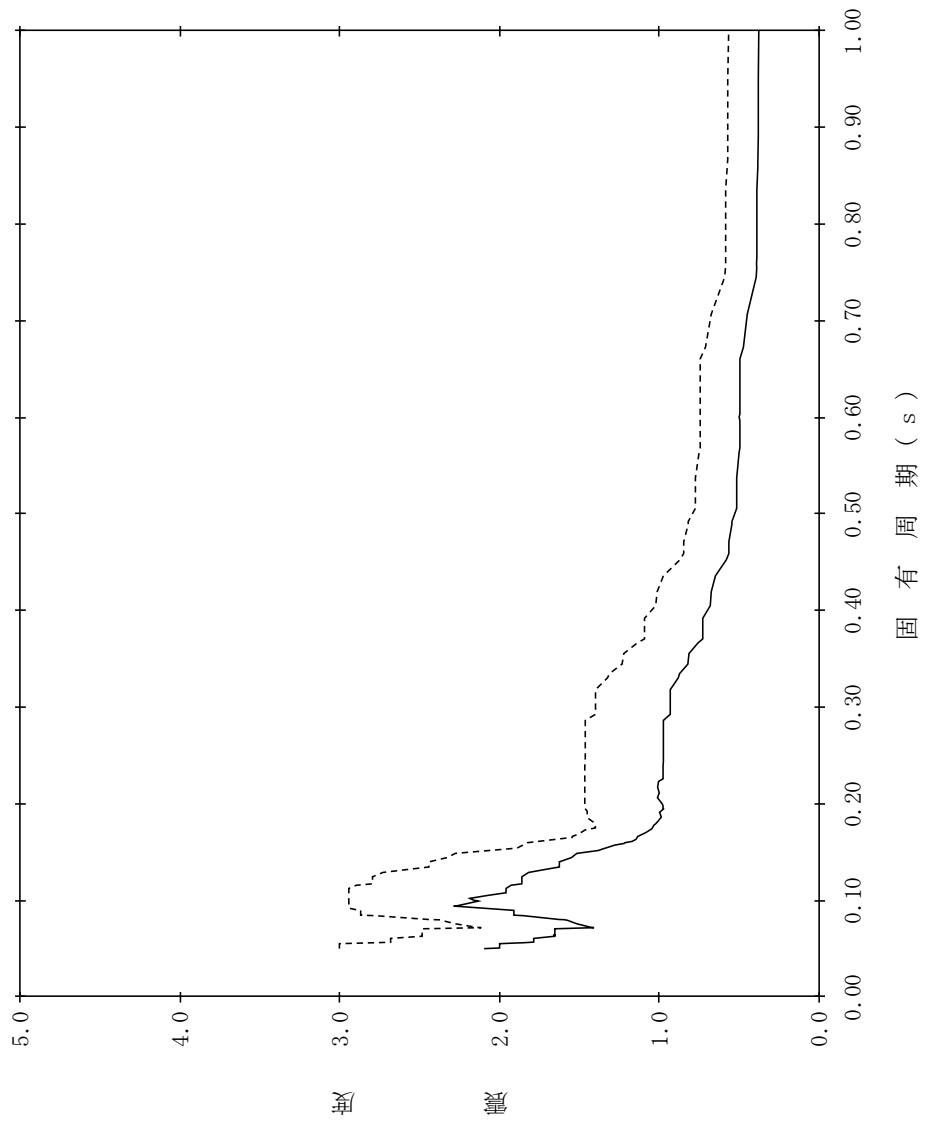

【NS2-PCV-SdV-RPV175】

構造物名：原子炉压力容器
 標高：EL23.707m
 減衰定数：4.0%
 波形名：弾性設計用地震動 S d
 設計用床応答スペクトル I (鉛直方向)
 設計用床応答スペクトル II (鉛直方向)

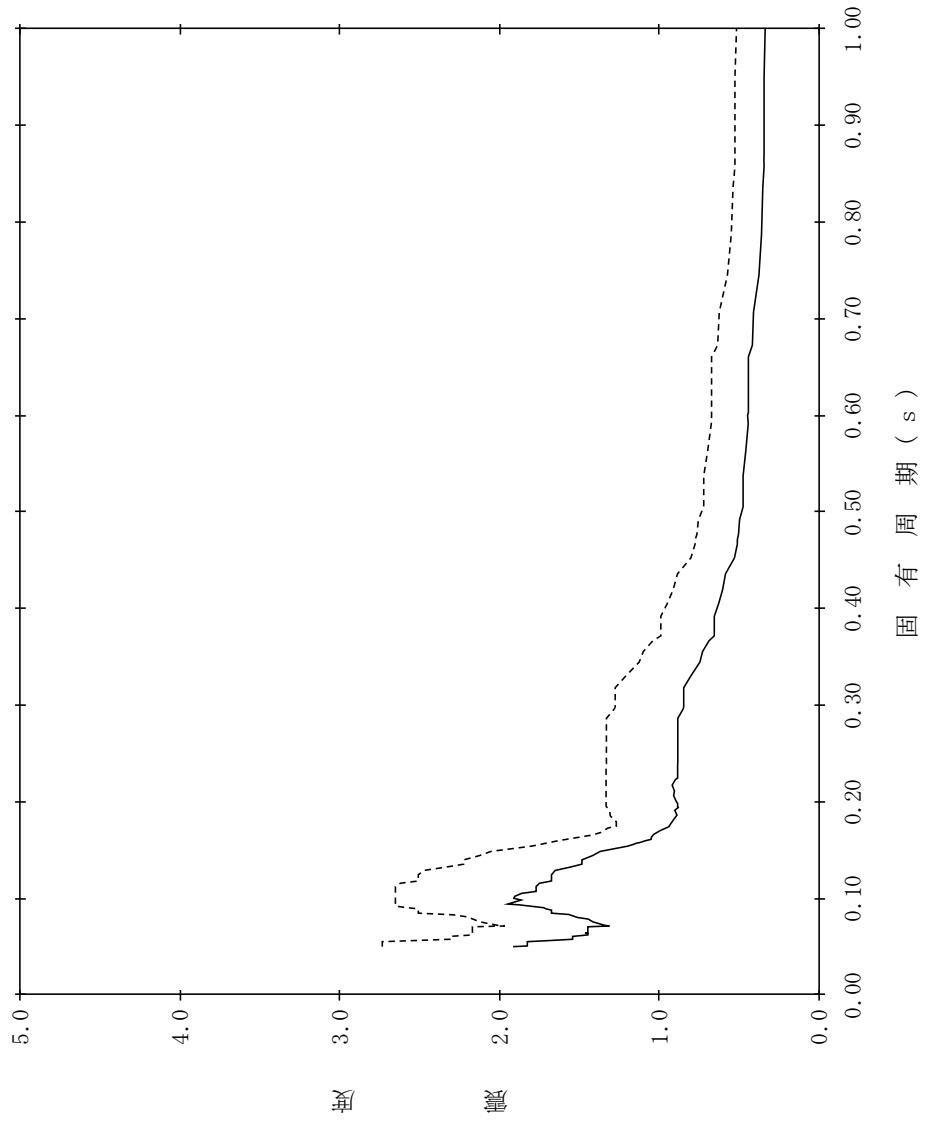

【NS2-PCV-SdV-RPV176】

構造物名：原子炉压力容器
 標高：EL23.707m
 減衰定数：5.0%
 波形名：弾性設計用地震動 S d
 設計用床応答スペクトル I (鉛直方向)
 設計用床応答スペクトル II (鉛直方向)

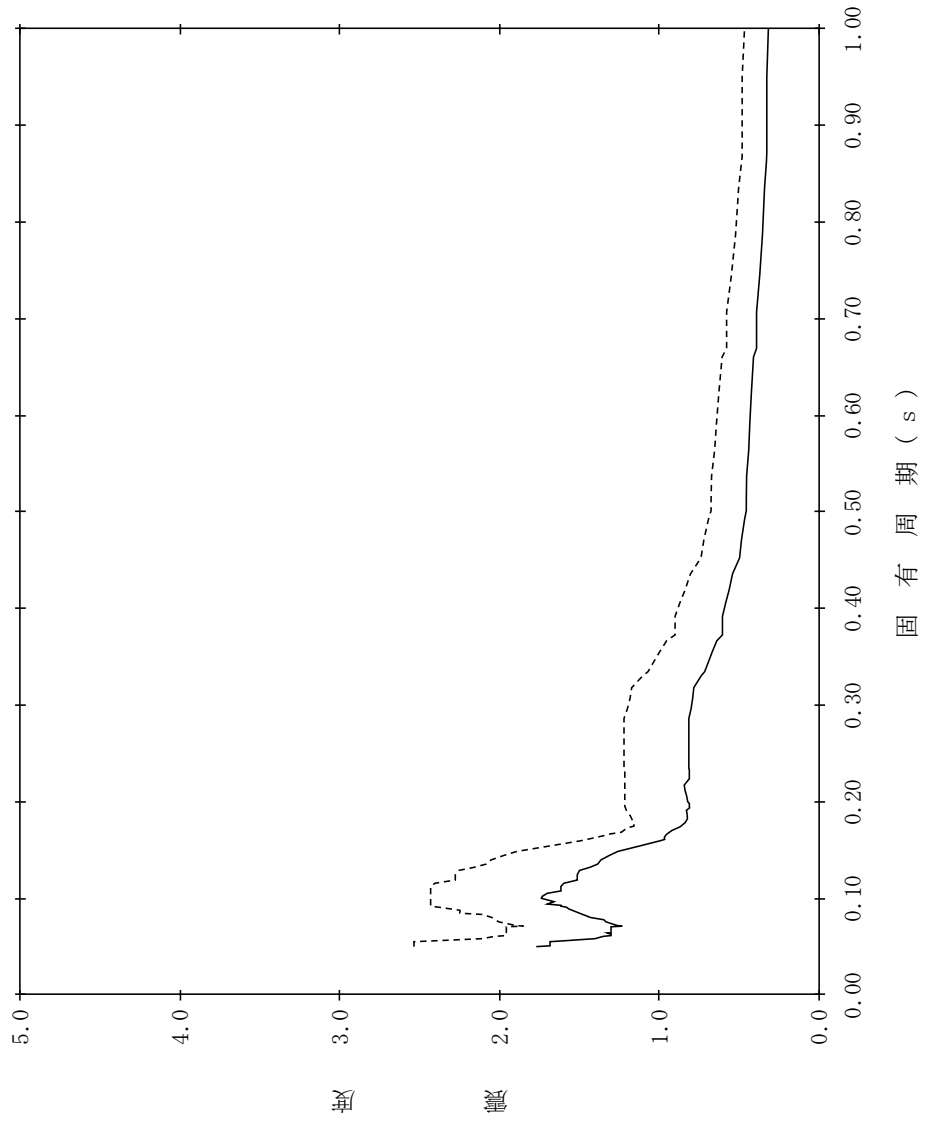

【NS2-PCV-SdV-RPV177】

構造物名：原子炉压力容器
 標高：EL18.250m
 減衰定数：0.5%
 波形名：弾性設計用地震動 S d
 設計用床応答スペクトル I (鉛直方向)
 設計用床応答スペクトル II (鉛直方向)

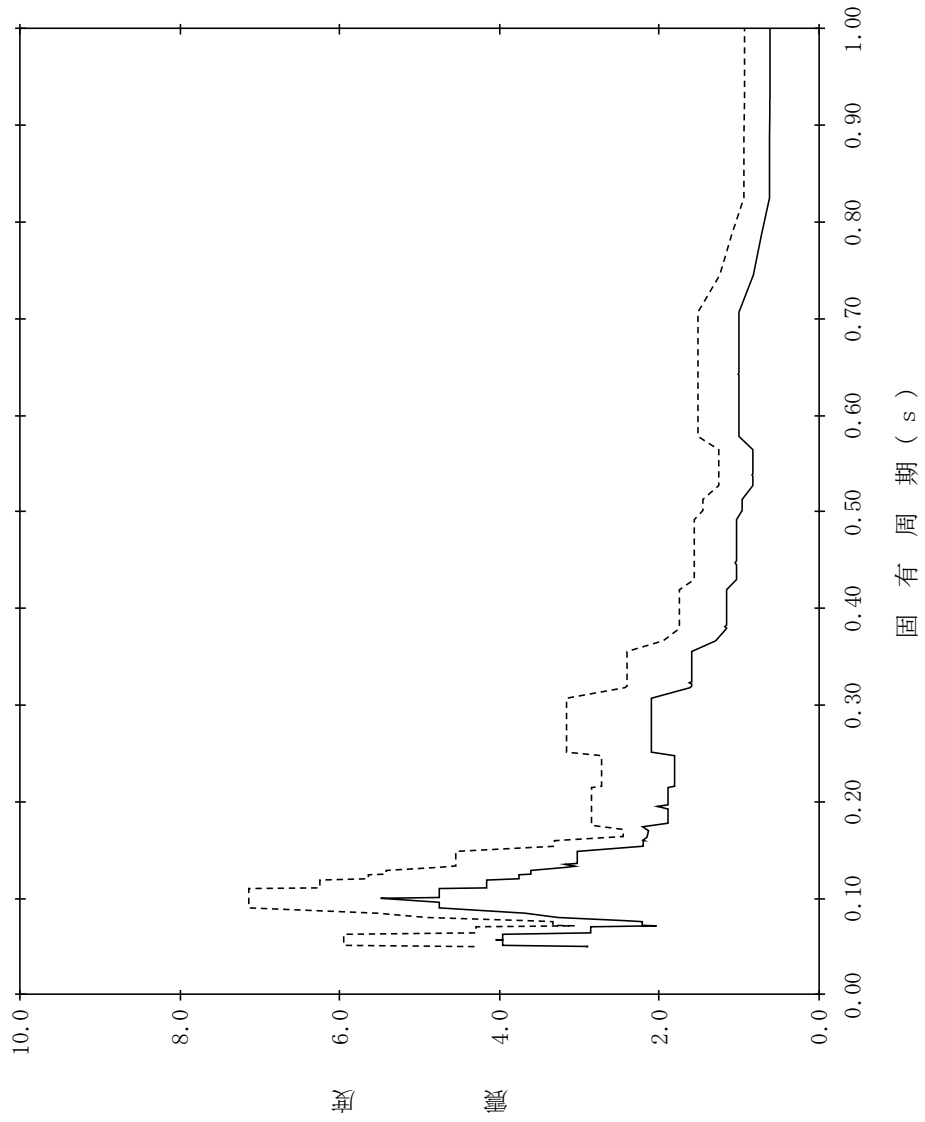

【NS2-PCV-SdV-RPV178】

構造物名：原子炉压力容器
 標高：EL18.250m
 減衰定数：1.0%
 波形名：弾性設計用地震動 S d
 設計用床応答スペクトル I (鉛直方向)
 設計用床応答スペクトル II (鉛直方向)

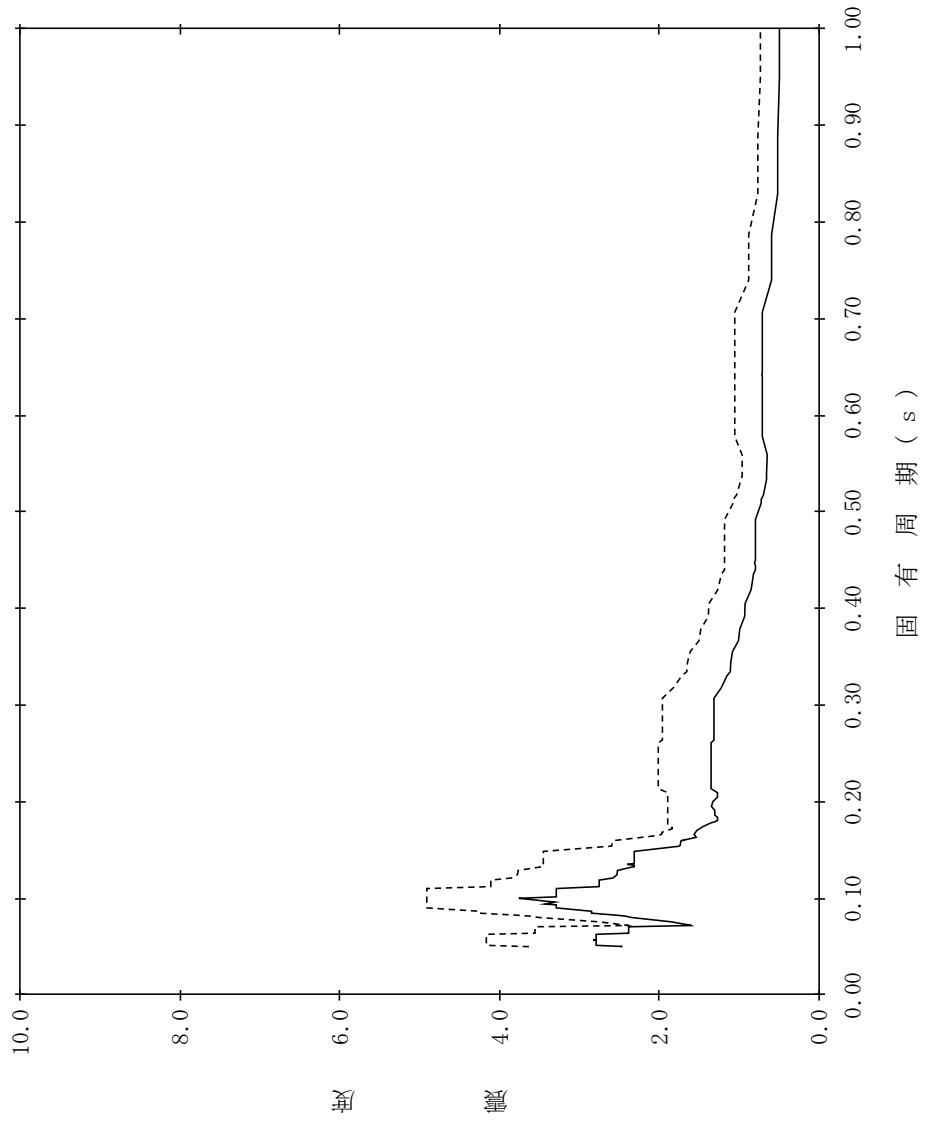

【NS2-PCV-SdV-RPV179】

構造物名：原子炉压力容器
 標高：EL18.250m
 減衰定数：1.5%
 波形名：弾性設計用地震動 S d
 設計用床応答スペクトル I (鉛直方向)
 設計用床応答スペクトル II (鉛直方向)

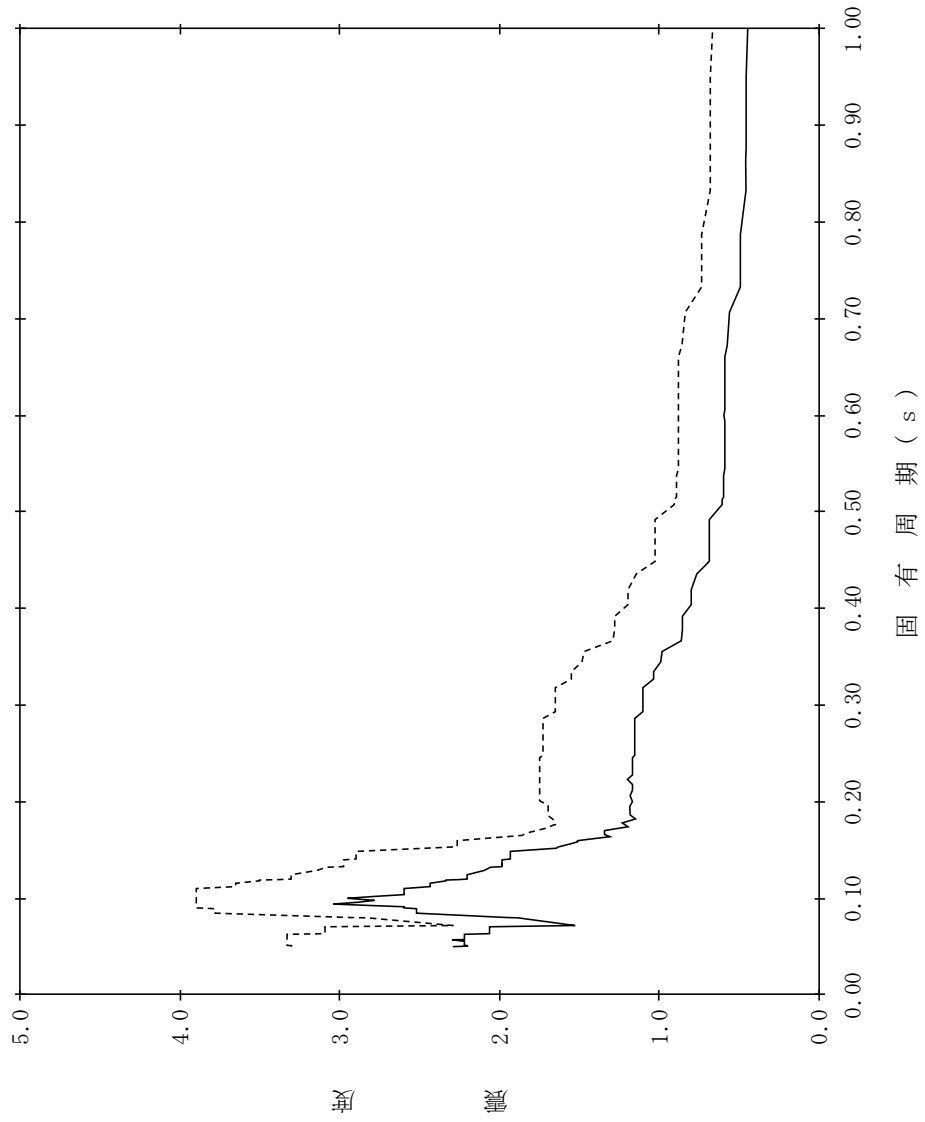

【NS2-PCV-SdV-RPV180】

構造物名：原子炉压力容器
 標高：EL18.250m
 減衰定数：2.0%
 波形名：弾性設計用地震動 S d
 設計用床応答スペクトル I (鉛直方向)
 設計用床応答スペクトル II (鉛直方向)

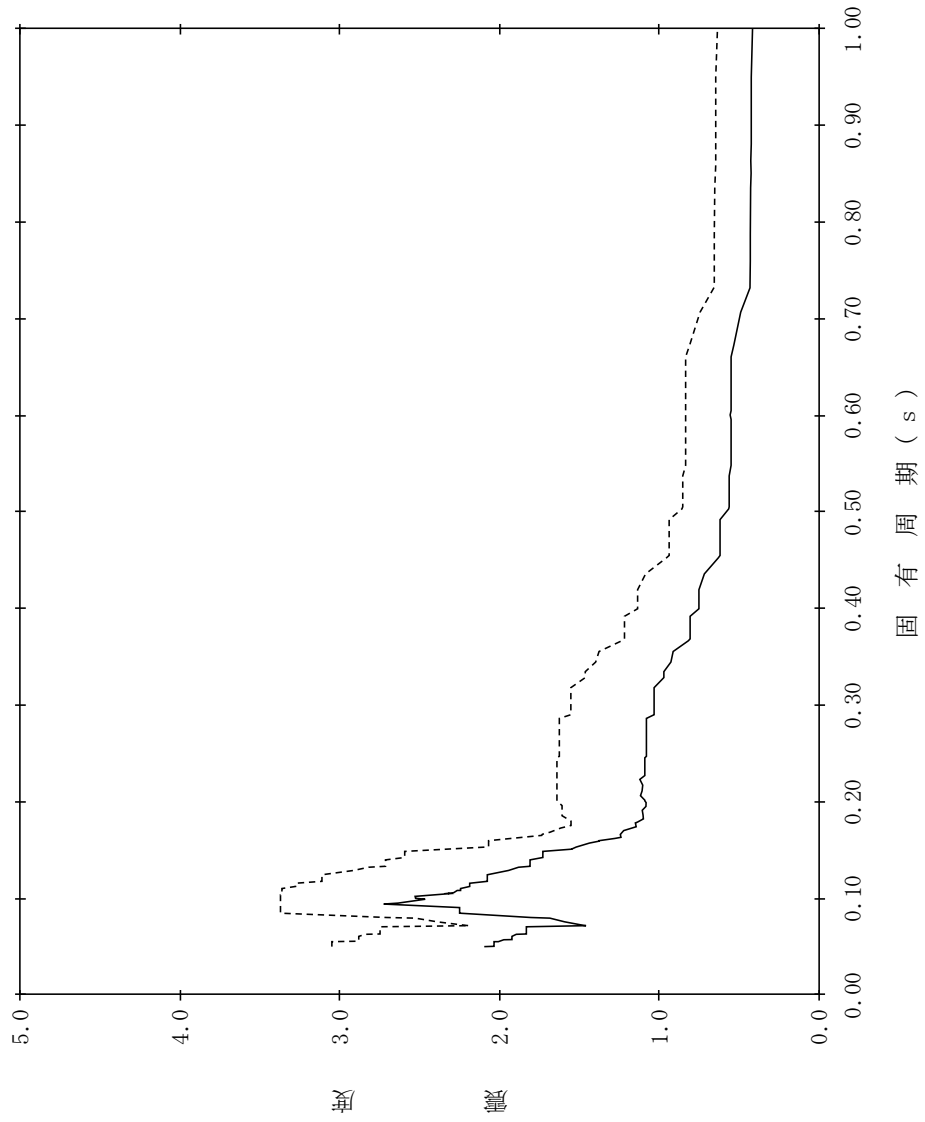

【NS2-PCV-SdV-RPV181】

構造物名：原子炉压力容器
 標高：EL18.250m
 減衰定数：2.5%
 波形名：弾性設計用地震動 S d
 設計用床応答スペクトル I (鉛直方向)
 設計用床応答スペクトル II (鉛直方向)

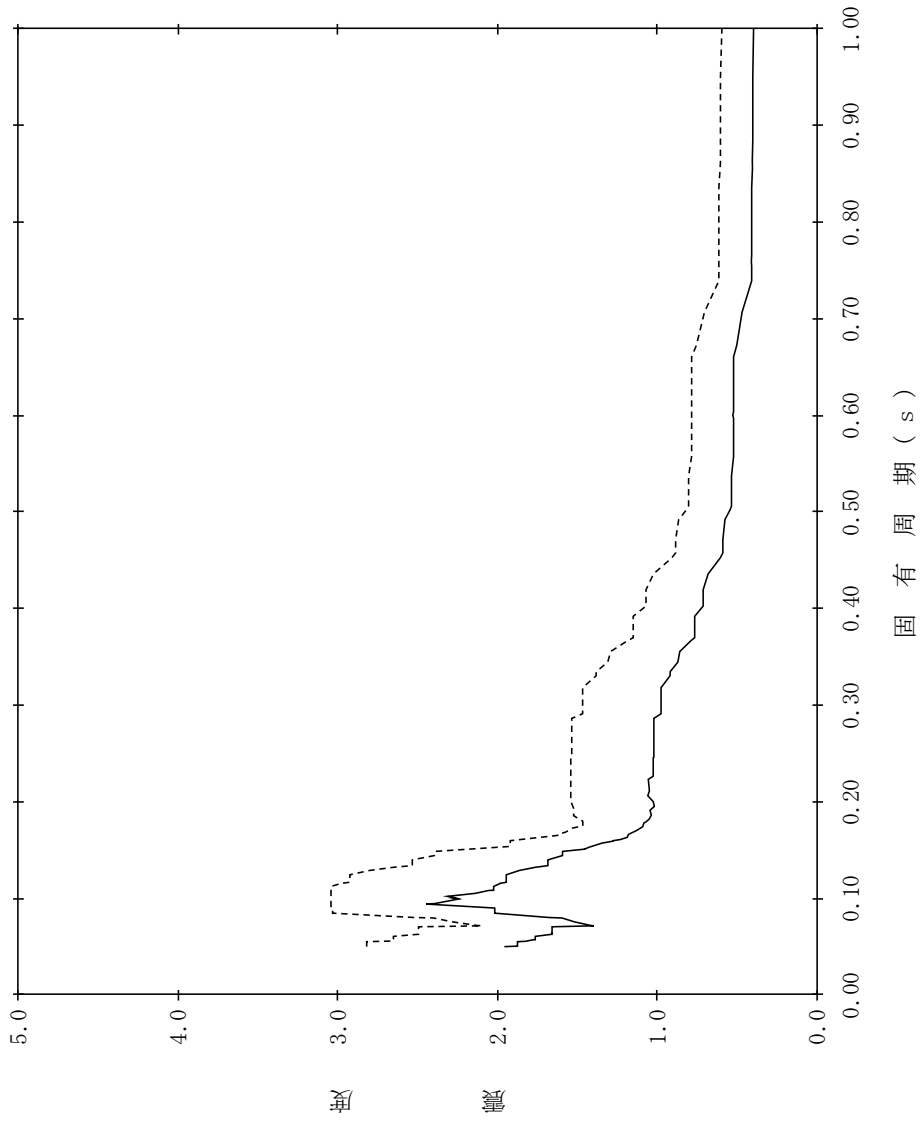

【NS2-PCV-SdV-RPV182】

構造物名：原子炉压力容器
標高：EL18.250m
減衰定数：3.0%
波形名：弾性設計用地震動 S d
—— 設計用床応答スペクトル I (鉛直方向)
----- 設計用床応答スペクトル II (鉛直方向)

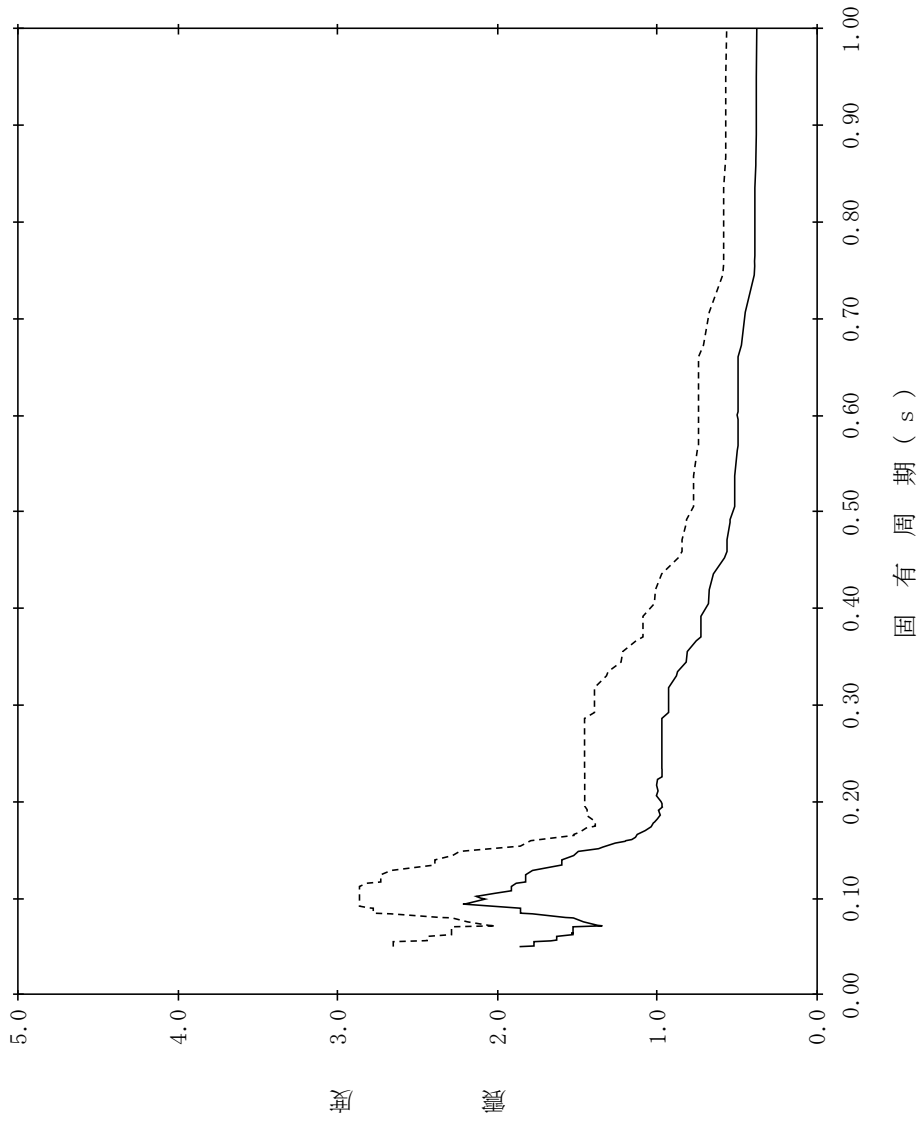

【NS2-PCV-SdV-RPV183】

構造物名：原子炉压力容器
 標高：EL18.250m
 減衰定数：4.0%
 波形名：弾性設計用地震動 S d
 設計用床応答スペクトル I (鉛直方向)
 設計用床応答スペクトル II (鉛直方向)

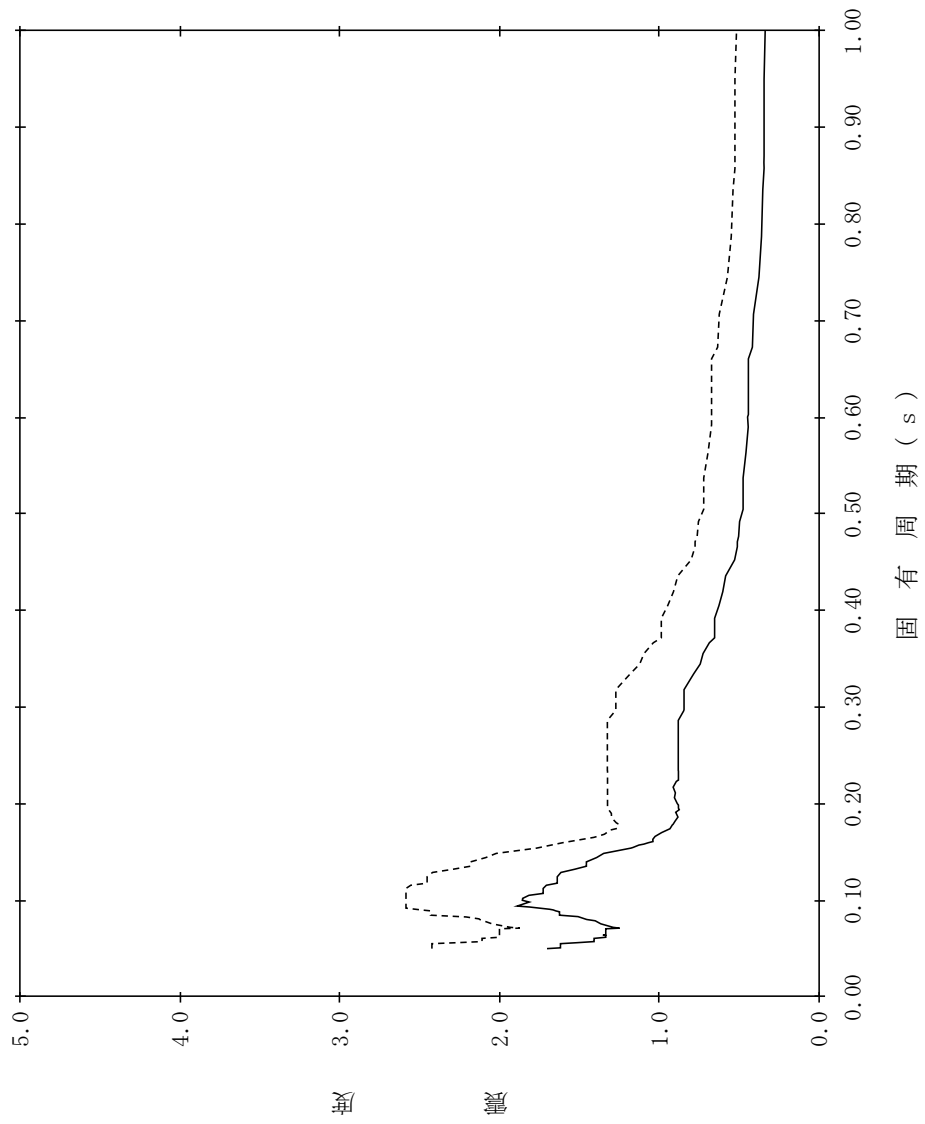

【NS2-PCV-SdV-RPV184】

構造物名：原子炉压力容器
 標高：EL18.250m
 減衰定数：5.0%
 波形名：弾性設計用地震動 S d
 設計用床応答スペクトル I (鉛直方向)
 設計用床応答スペクトル II (鉛直方向)

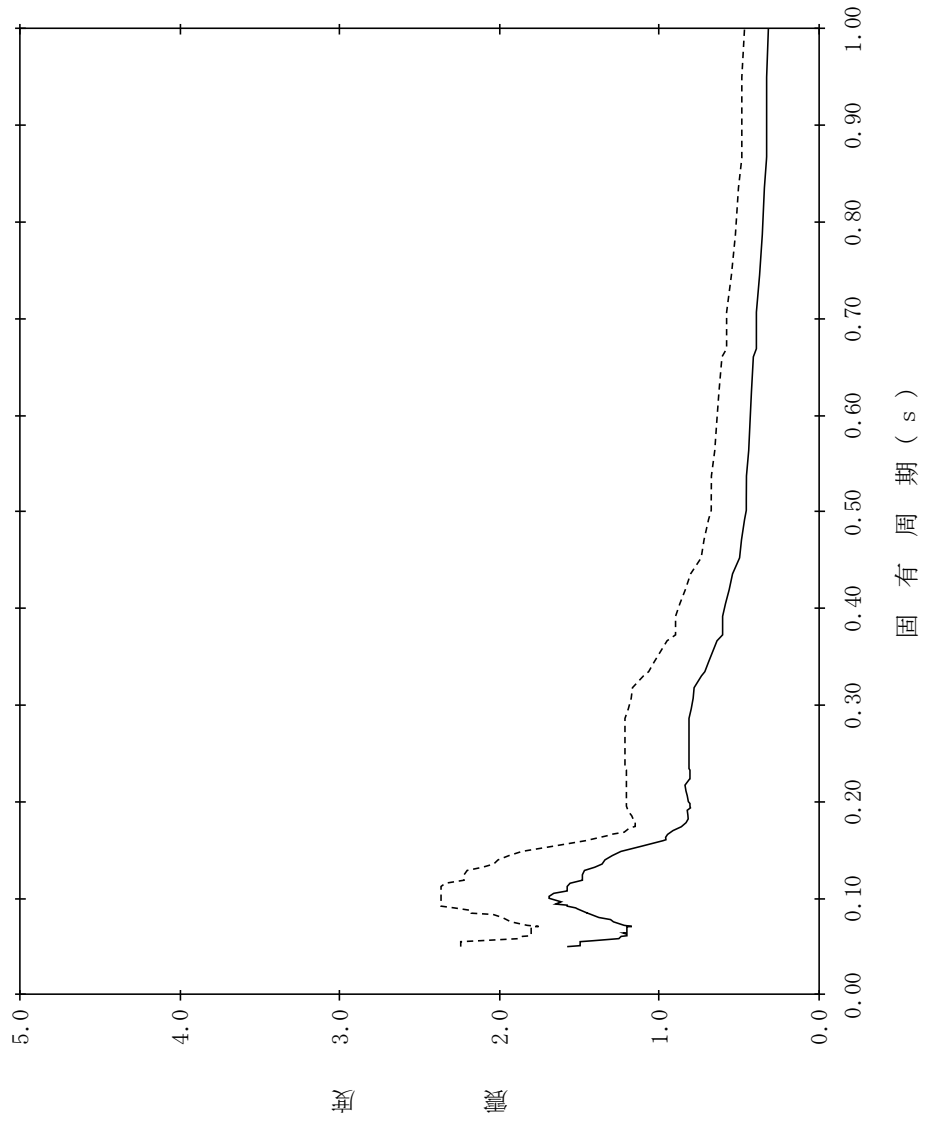

【NS2-PCV-SdV-SHD185】

構造物名：炉心シユラウド(上部格子板) 標高：EL25.843m 設計用床応答スペクトルⅠ(鉛直方向)
 減衰定数：0.5% 波形名：弾性設計用地震動 S d 設計用床応答スペクトルⅡ(鉛直方向)

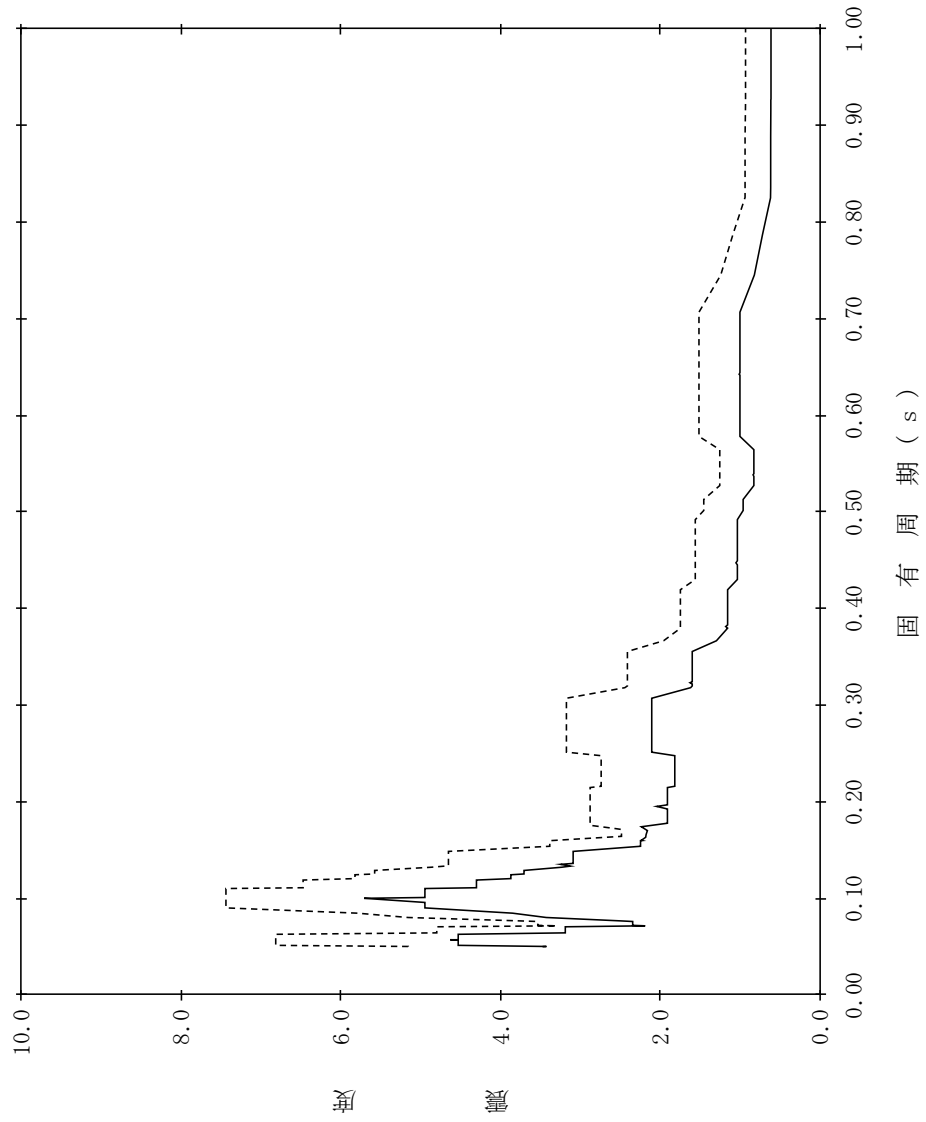

【NS2-PCV-SdV-SHD186】

構造物名：炉心シユラウド(上部格子板) 標高：EL25.843m 設計用床応答スペクトルⅠ(鉛直方向)
 減衰定数：1.0% 波形名：弾性設計用地震動S d 設計用床応答スペクトルⅡ(鉛直方向)

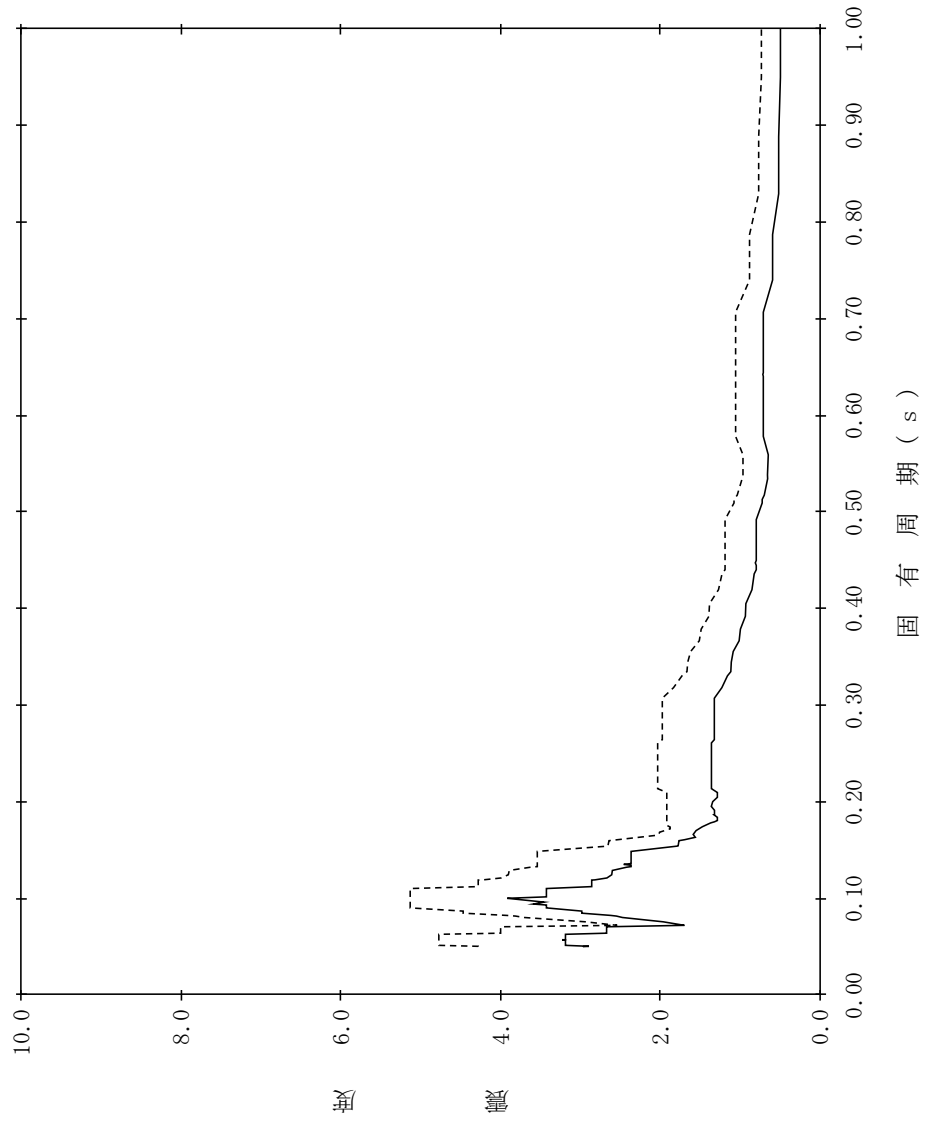

【NS2-PCV-SdV-SHD187】

構造物名：炉心シユラウド(上部格子板) 標高：EL25.843m 設計用床応答スペクトルⅠ(鉛直方向)
 減衰定数：1.5% 波形名：弾性設計用地震動 S d 設計用床応答スペクトルⅡ(鉛直方向)

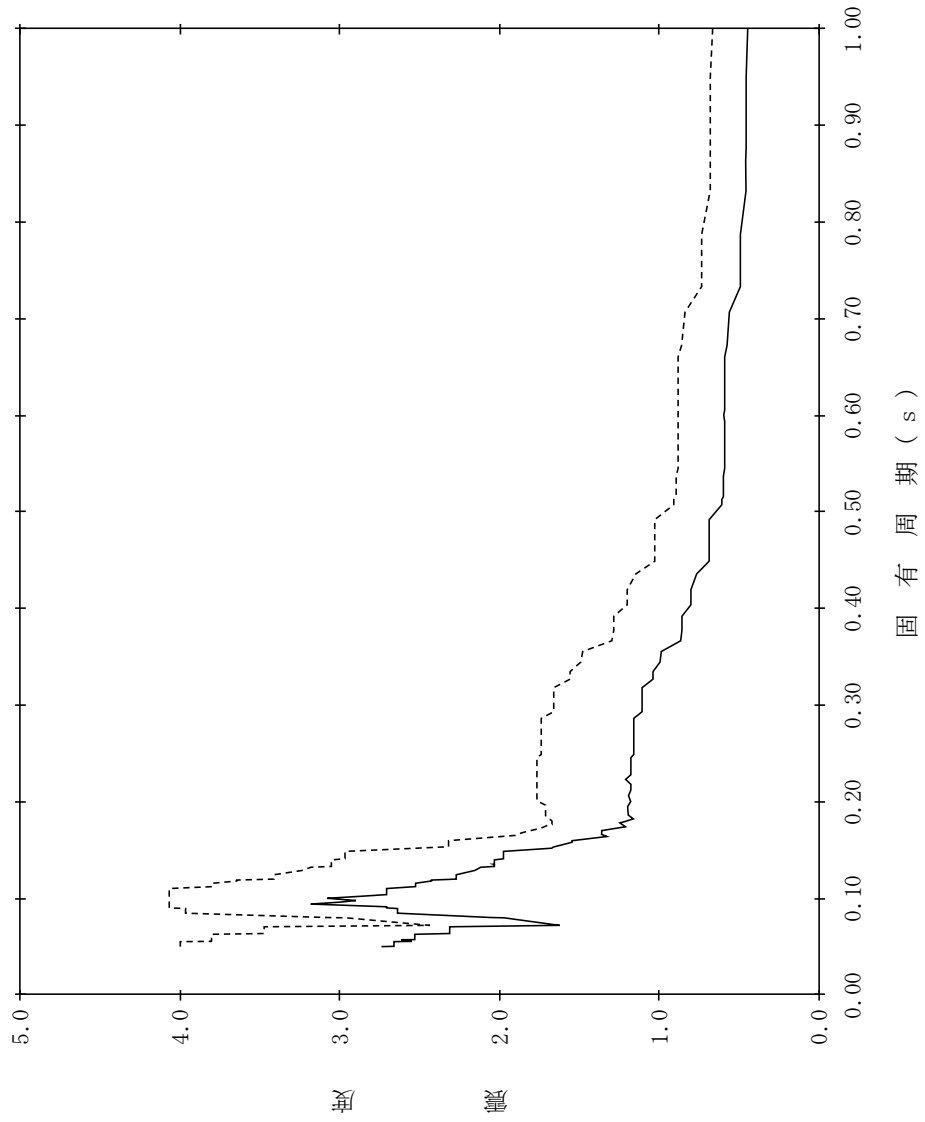

【NS2-PCV-SdV-SHD188】

構造物名：炉心シユラウド(上部格子板) 標高：EL25.843m 設計用床応答スペクトルⅠ(鉛直方向)
 減衰定数：2.0% 波形名：弾性設計用地震動 S d 設計用床応答スペクトルⅡ(鉛直方向)

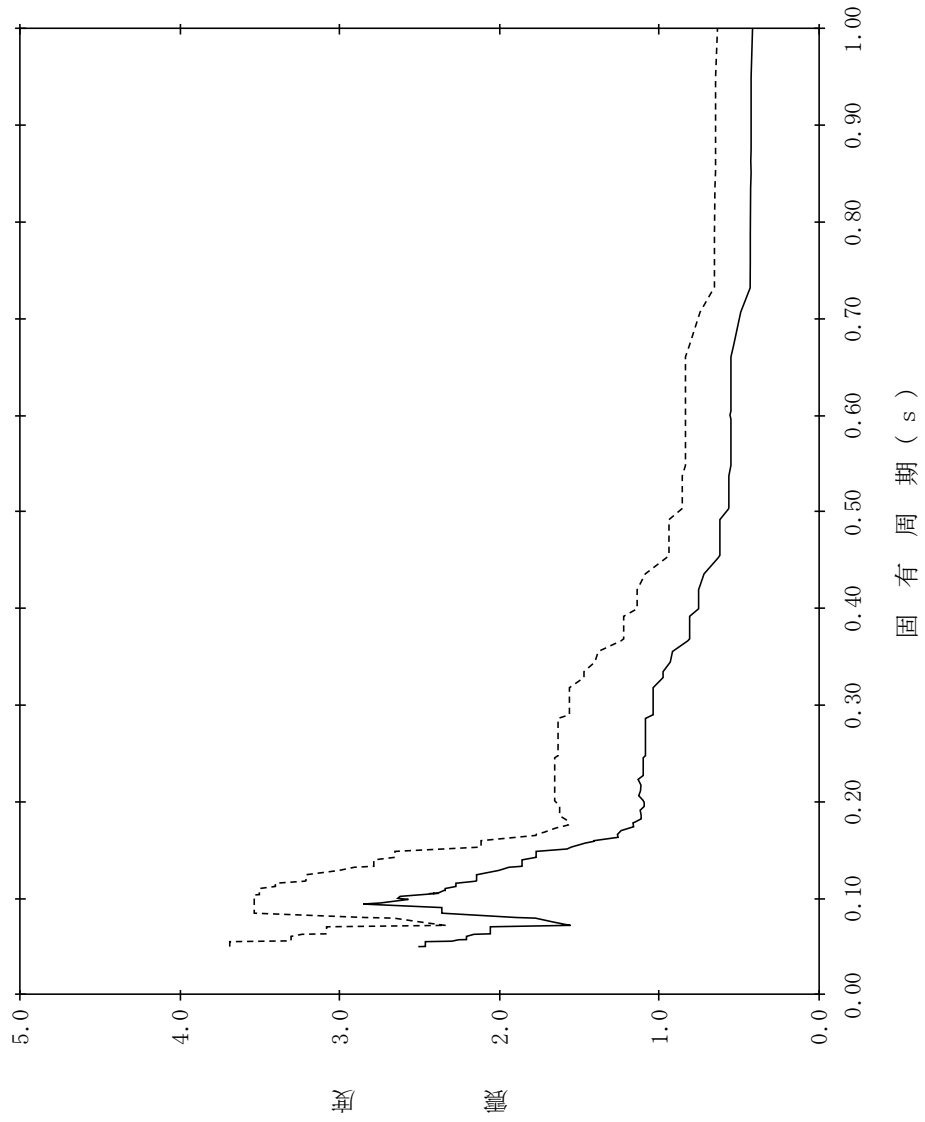

【NS2-PCV-SdV-SHD189】

構造物名：炉心シユラウド(上部格子板) 標高：EL25.843m 設計用床応答スペクトルⅠ(鉛直方向)
 減衰定数：2.5% 波形名：弾性設計用地震動 S d 設計用床応答スペクトルⅡ(鉛直方向)

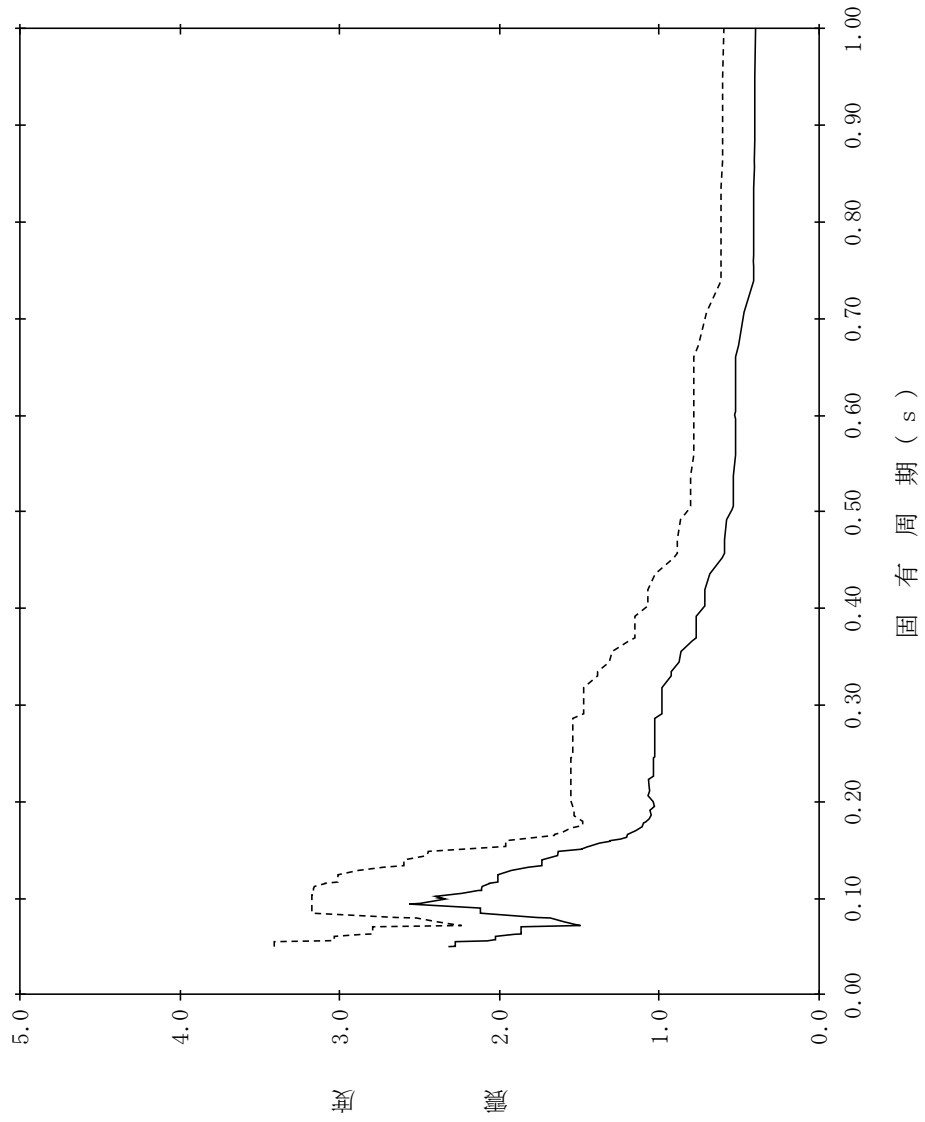

【NS2-PCV-SdV-SHD190】

構造物名：炉心シユラウド(上部格子板) 標高：EL25.843m
 減衰定数：3.0%

—— 設計用床応答スペクトルⅠ(鉛直方向)

- - - - 設計用床応答スペクトルⅡ(鉛直方向)

波形名：弾性設計用地震動 S d

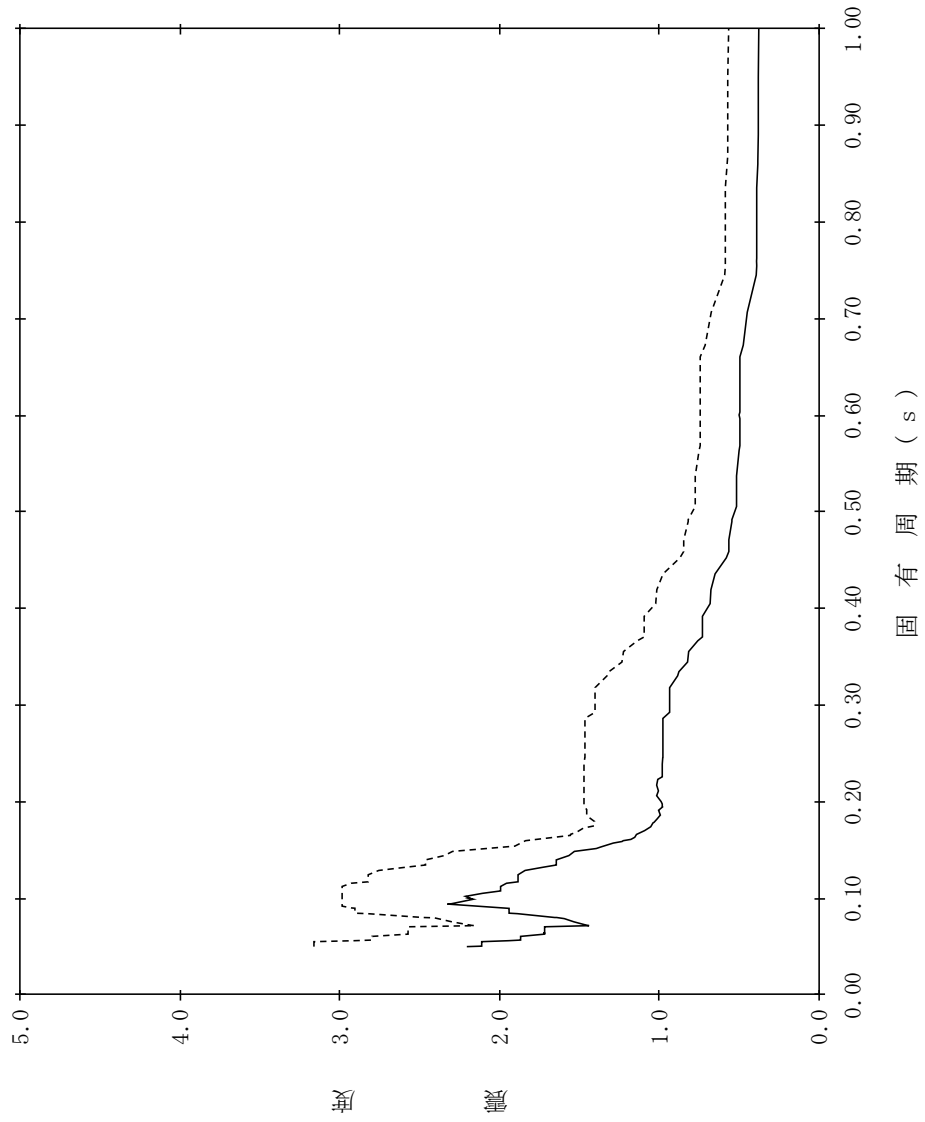

【NS2-PCV-SdV-SHD191】

構造物名：炉心シユラウド(上部格子板) 標高：EL25.843m 設計用床応答スペクトルⅠ(鉛直方向)
 減衰定数：4.0% 波形名：弾性設計用地震動 S d 設計用床応答スペクトルⅡ(鉛直方向)

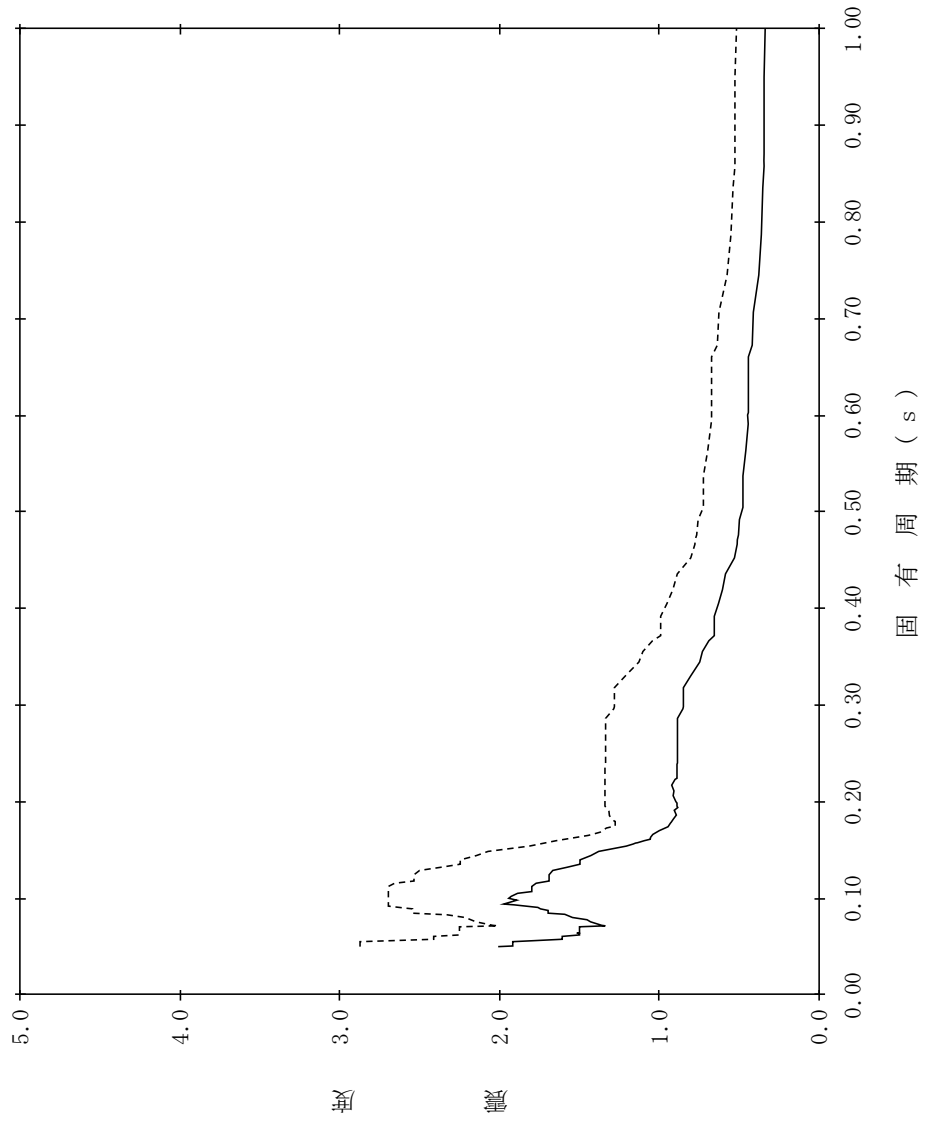

【NS2-PCV-SdV-SHD192】

構造物名：炉心シユラウド(上部格子板) 標高：EL25.843m 設計用床応答スペクトルⅠ(鉛直方向)
 減衰定数：5.0% 波形名：弾性設計用地震動 S d 設計用床応答スペクトルⅡ(鉛直方向)

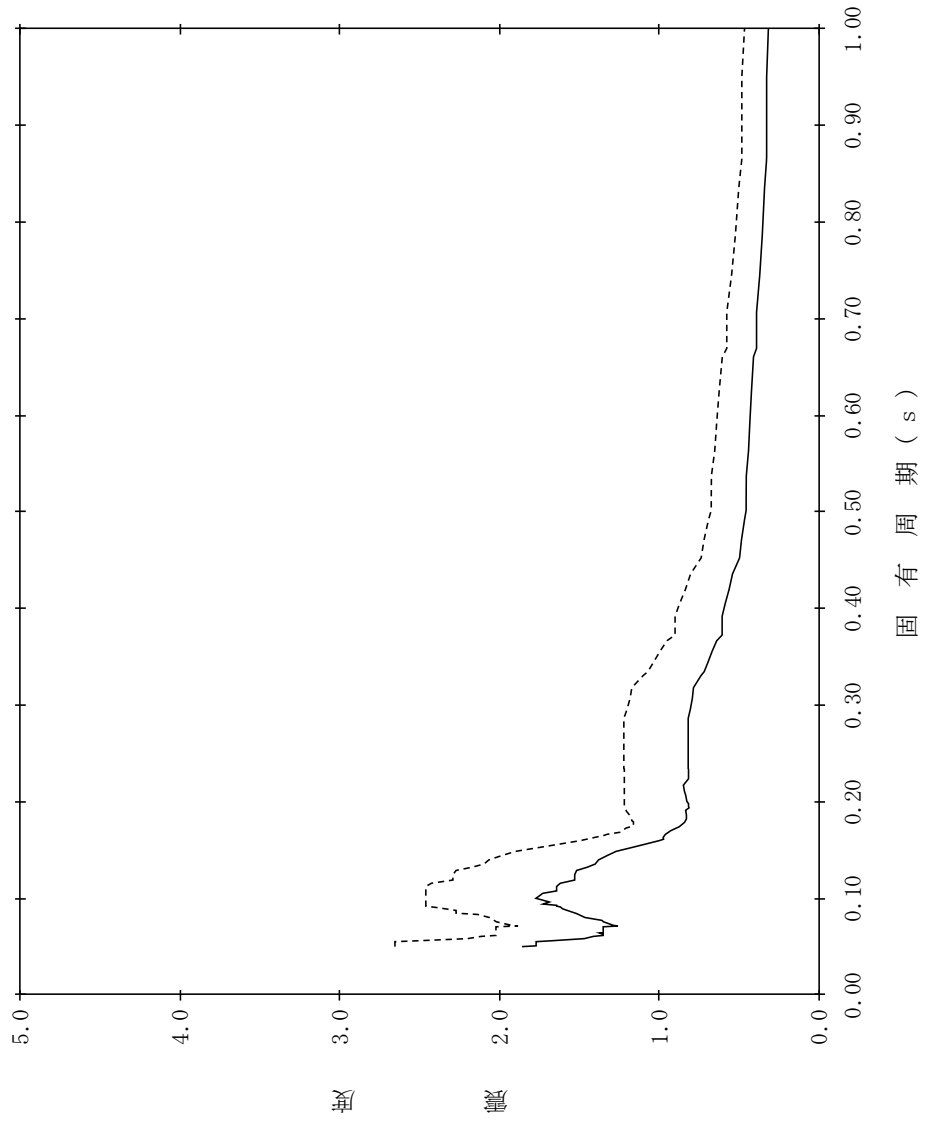

【NS2-PCV-SdV-SHD193】

構造物名：炉心シェラウド(炉心支持板) 標高：EL21.571m 設計用床応答スペクトル I (鉛直方向)
 減衰定数：0.5% 波形名：弾性設計用地震動 S d 設計用床応答スペクトル II (鉛直方向)

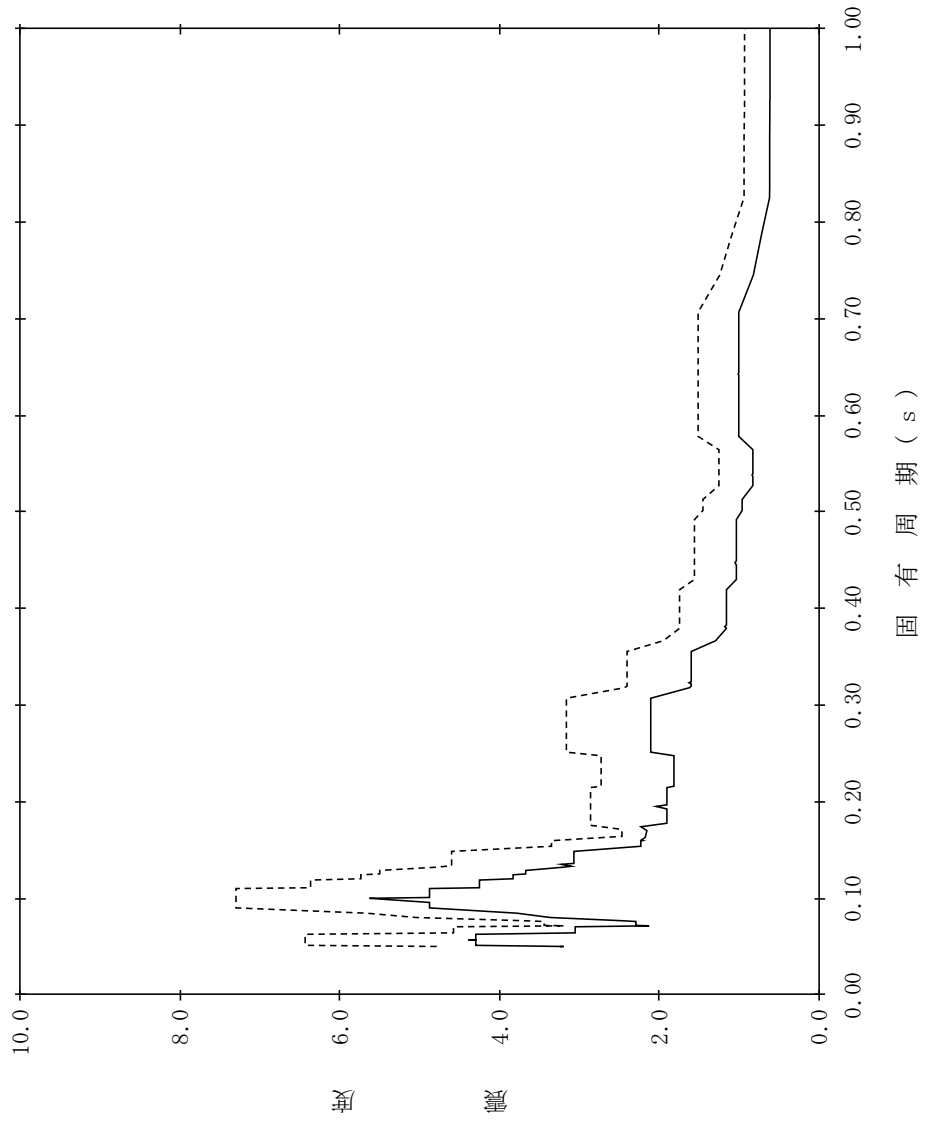

【NS2-PCV-SdV-SHD194】

構造物名：炉心シェラウド(炉心支持板) 標高：EL21.571m 設計用床応答スペクトルⅠ(鉛直方向)
 減衰定数：1.0% 波形名：弾性設計用地震動 S d 設計用床応答スペクトルⅡ(鉛直方向)

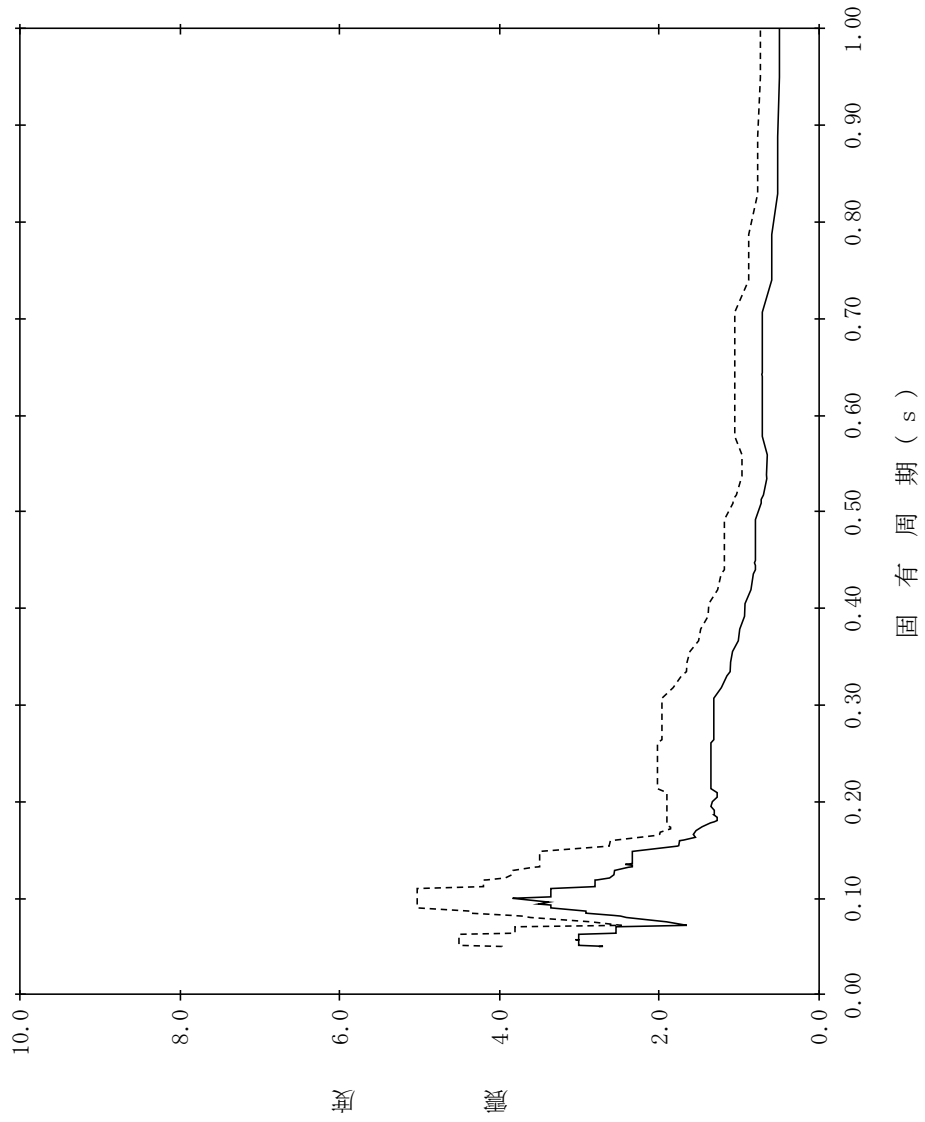

【NS2-PCV-SdV-SHD195】

構造物名：炉心シュラウド(炉心支持板) 標高：EL21.571m 設計用床応答スペクトル I (鉛直方向)
 減衰定数：1.5% 波形名：弾性設計用地震動 S d 設計用床応答スペクトル II (鉛直方向)

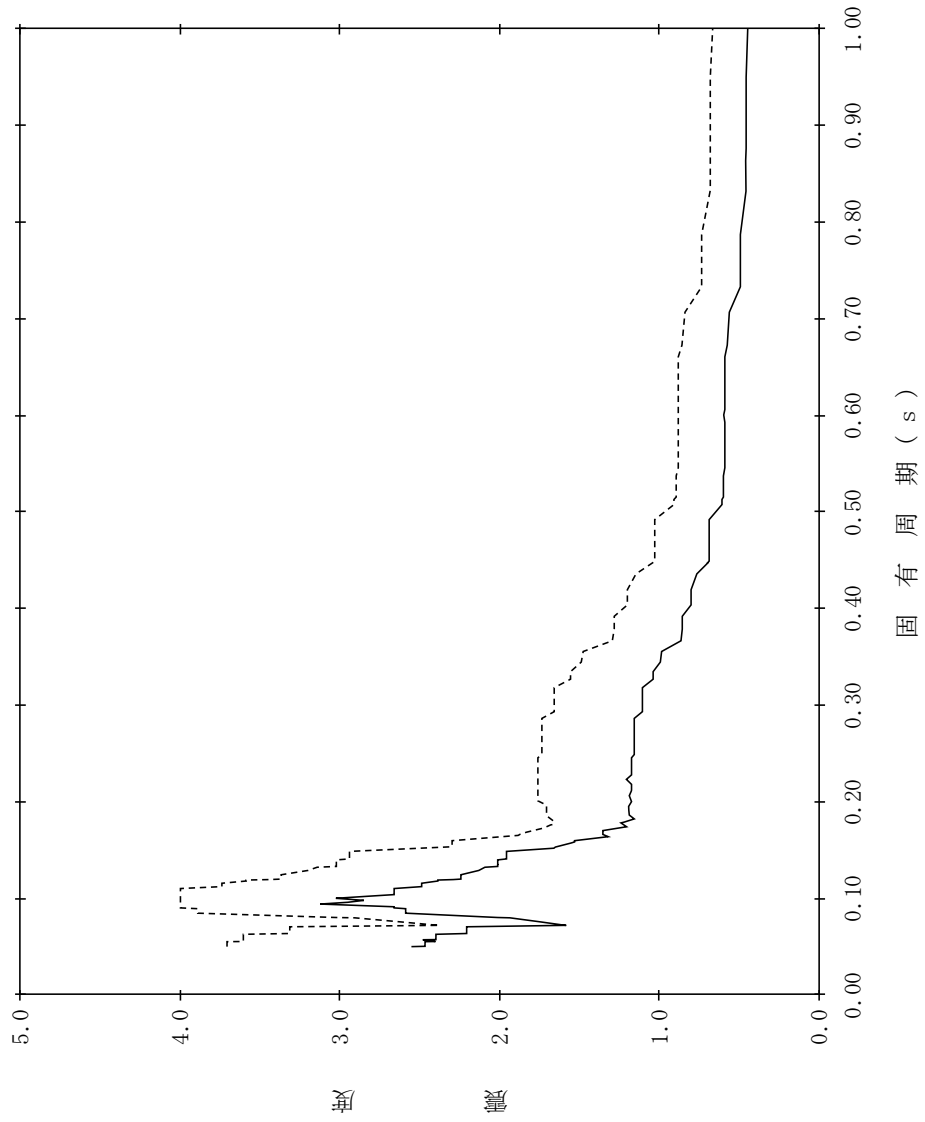

【NS2-PCV-SdV-SHD196】

構造物名：炉心シェラウド(炉心支持板) 標高：EL21.571m 設計用床応答スペクトルⅠ(鉛直方向)
 減衰定数：2.0% 波形名：弾性設計用地震動 S d 設計用床応答スペクトルⅡ(鉛直方向)

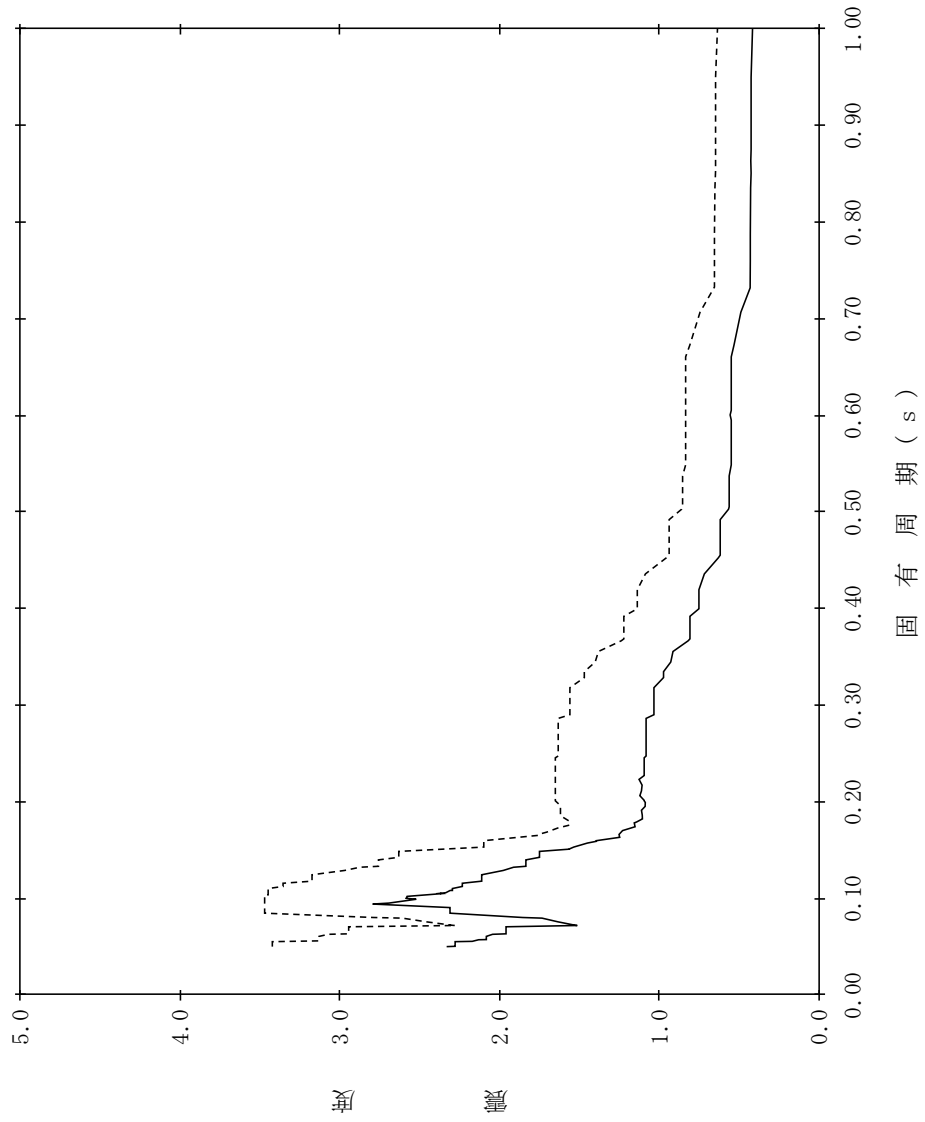

【NS2-PCV-SdV-SHD197】

構造物名：炉心シェラウド(炉心支持板) 標高：EL21.571m 設計用床応答スペクトルⅠ(鉛直方向)
 減衰定数：2.5% 波形名：弾性設計用地震動Sd 設計用床応答スペクトルⅡ(鉛直方向)

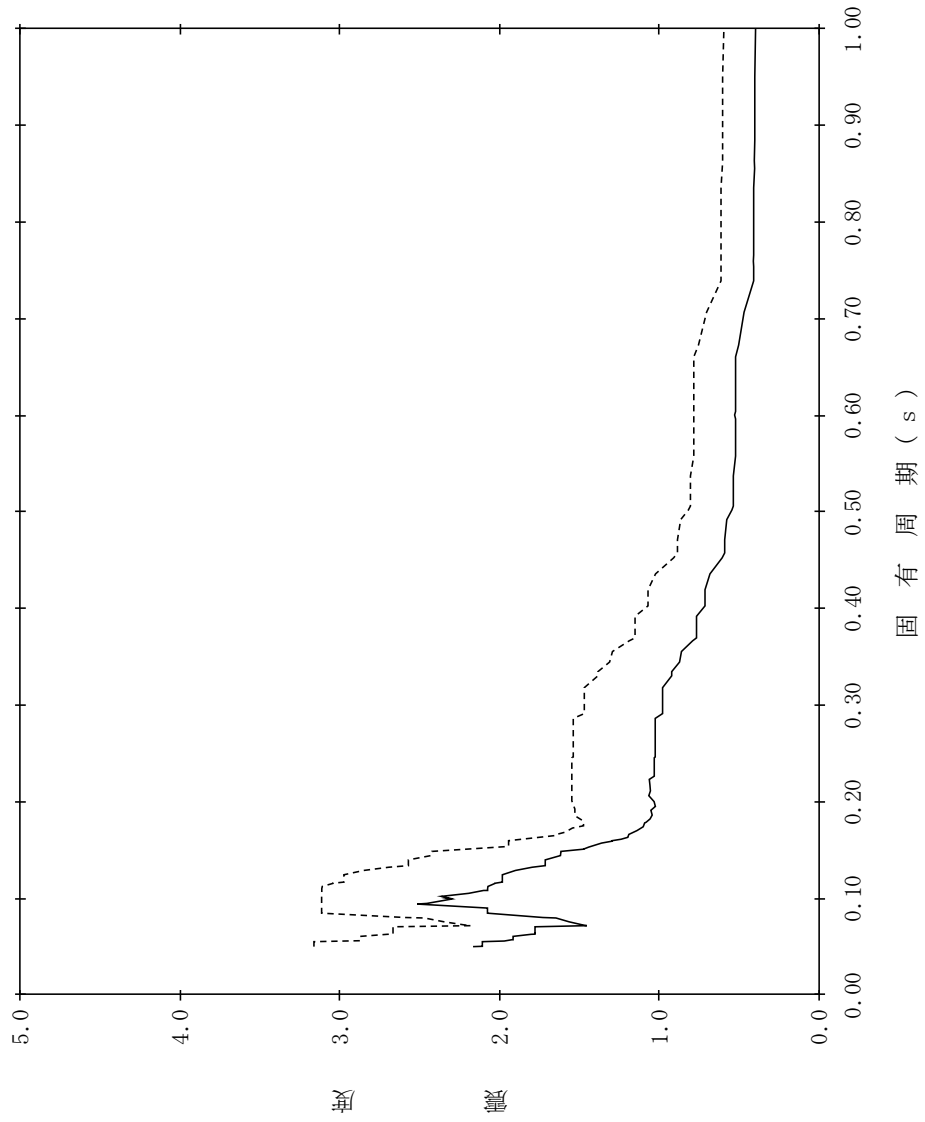

【NS2-PCV-SdV-SHD198】

構造物名：炉心シェラウド(炉心支持板) 標高：EL21.571m 設計用床応答スペクトルⅠ(鉛直方向)
 減衰定数：3.0% 波形名：弾性設計用地震動 S d 設計用床応答スペクトルⅡ(鉛直方向)

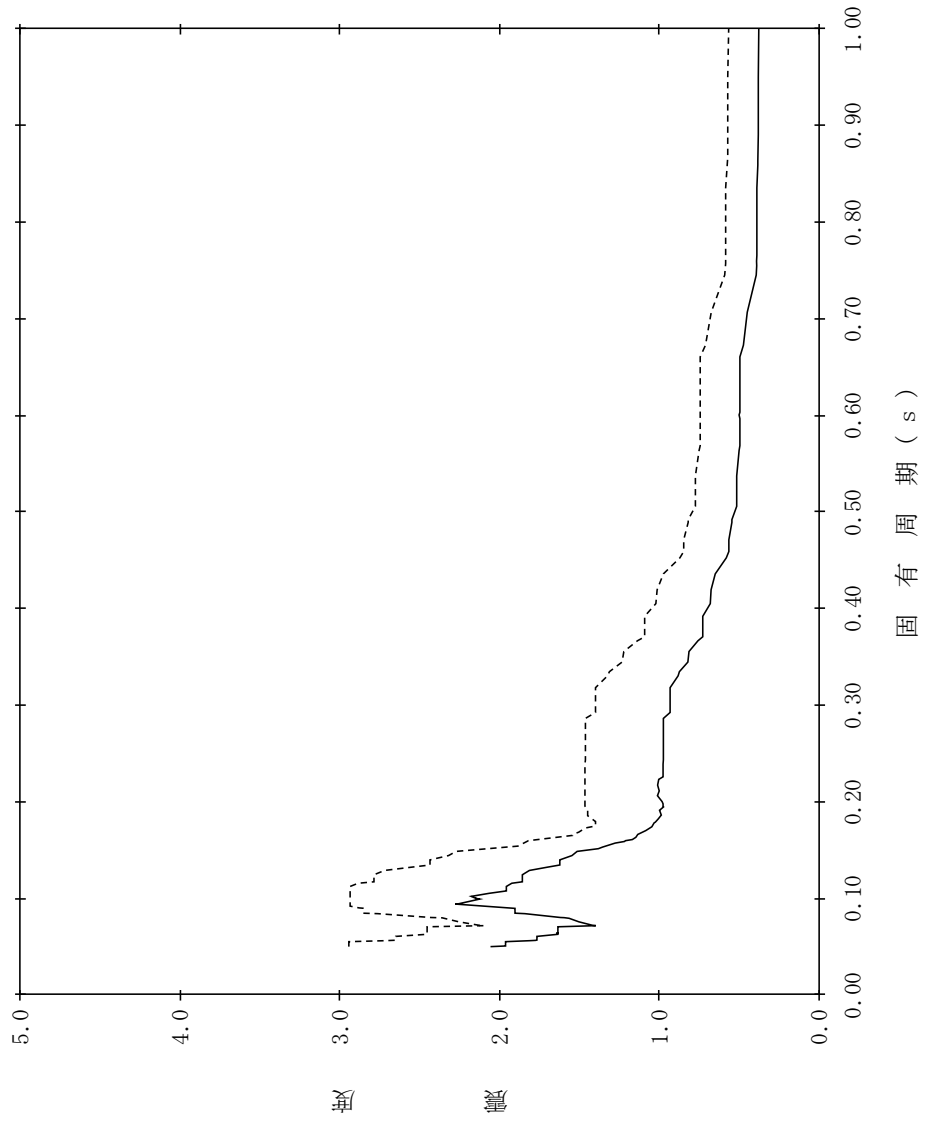

【NS2-PCV-SdV-SHD199】

構造物名：炉心シェラウド(炉心支持板) 標高：EL21.571m 設計用床応答スペクトル I (鉛直方向)
 減衰定数：4.0% 波形名：弾性設計用地震動 S d 設計用床応答スペクトル II (鉛直方向)

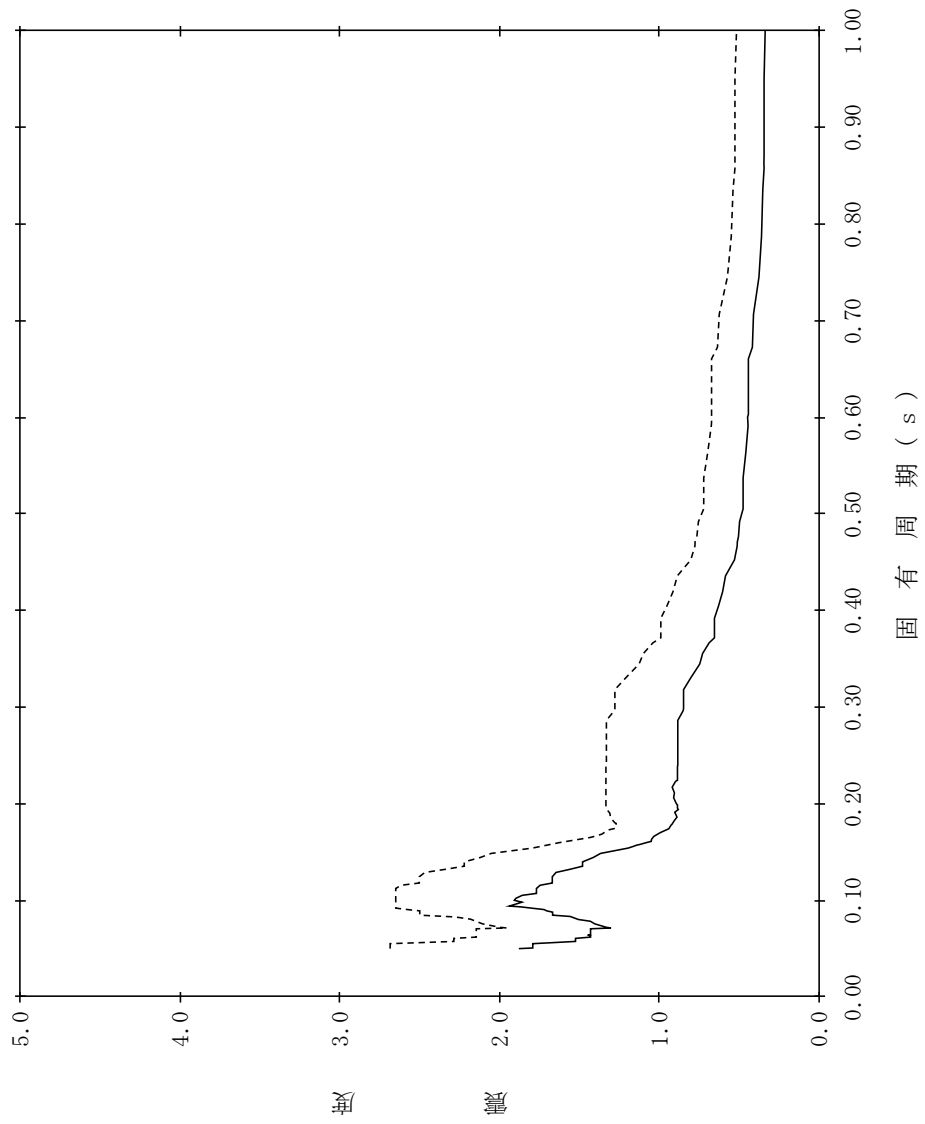

【NS2-PCV-SdV-SHD200】

構造物名：炉心シェラウド(炉心支持板) 標高：EL21.571m 設計用床応答スペクトルⅠ(鉛直方向)
 減衰定数：5.0% 波形名：弾性設計用地震動 S d 設計用床応答スペクトルⅡ(鉛直方向)

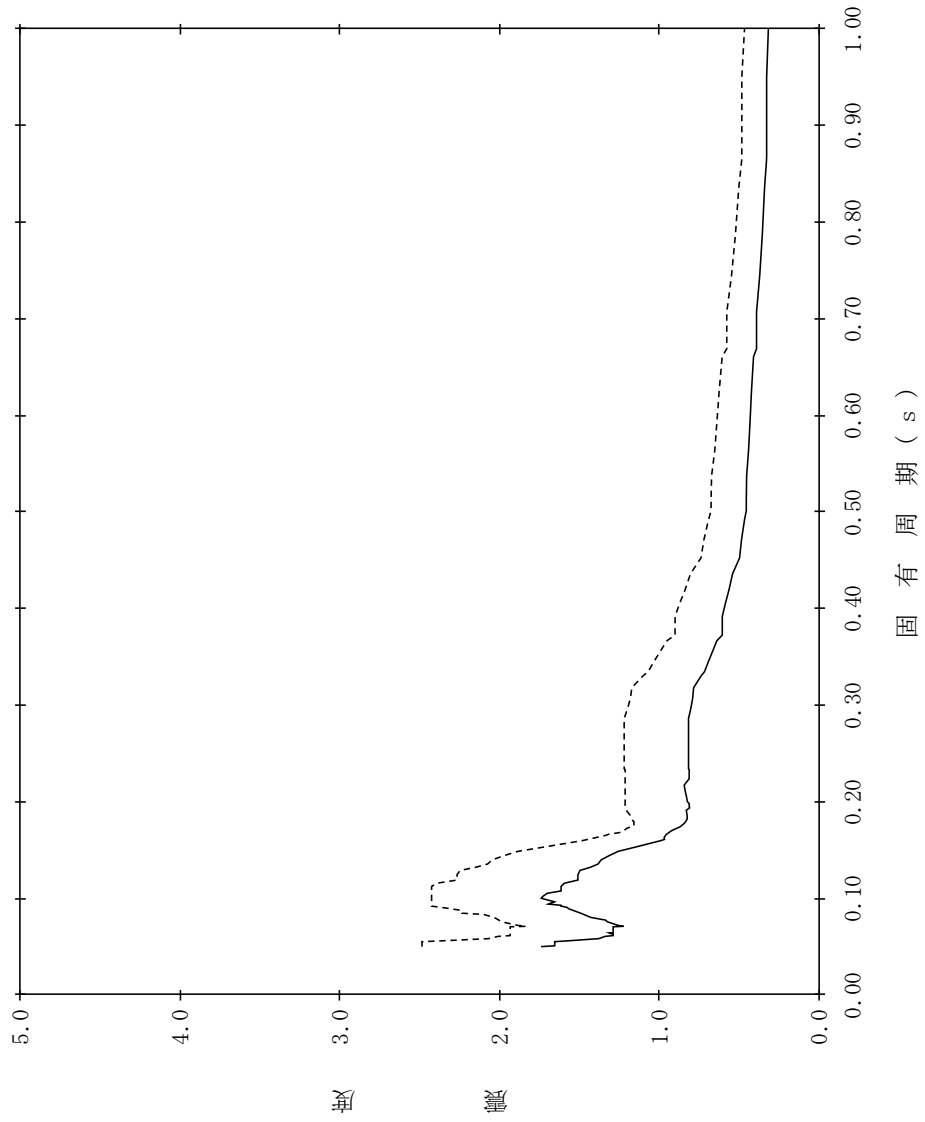

【NS2-PCV-SdV-RPV201】

構造物名：原子炉压力容器下鏡
 標高：EL18.250m～16.508m
 波形名：弾性設計用地震動 S d
 減衰定数：0.5%

—— 設計用床応答スペクトル I (鉛直方向)

- - - - 設計用床応答スペクトル II (鉛直方向)

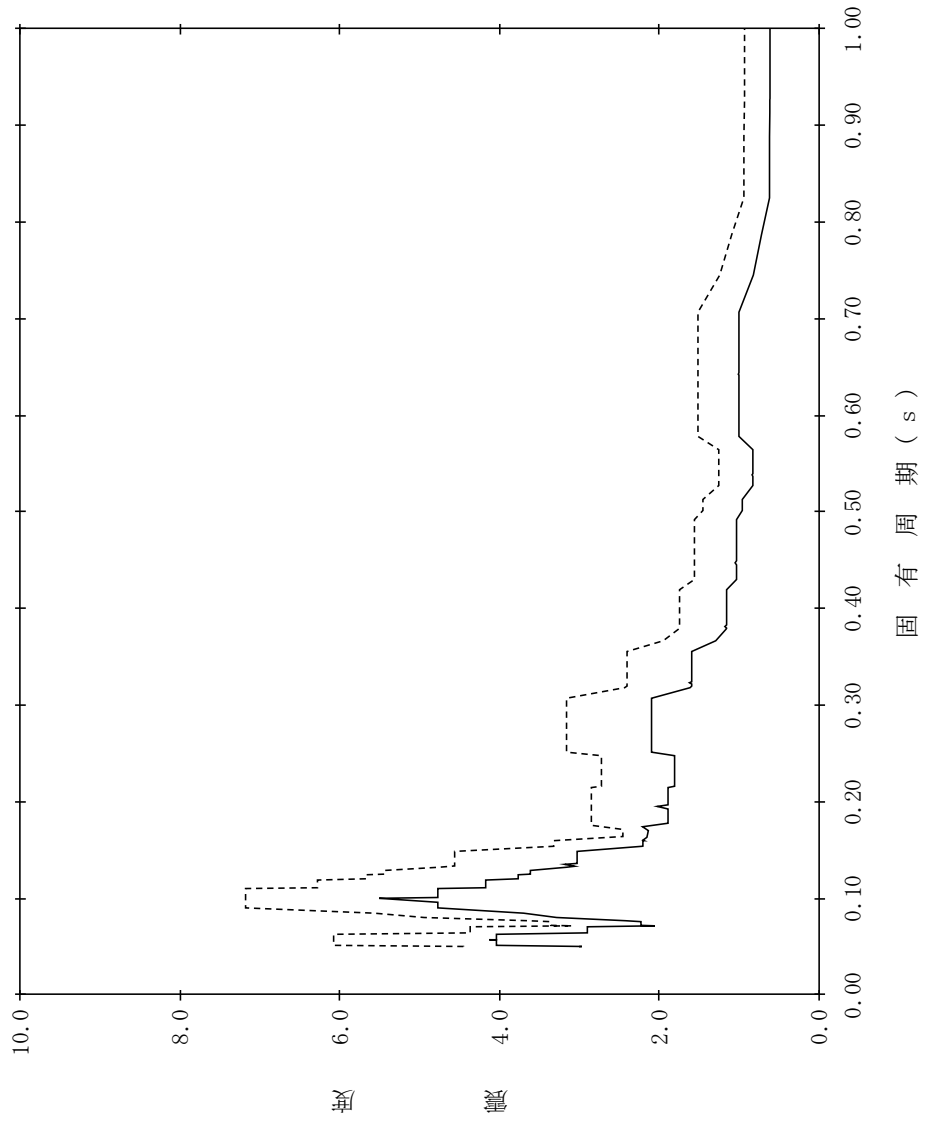

【NS2-PCV-SdV-RPV202】

構造物名：原子炉压力容器下鏡
 標高：EL18.250m～16.508m
 減衰定数：1.0%
 波形名：彈性設計用地震動 S d
 設計用床応答スペクトル I (鉛直方向)
 設計用床応答スペクトル II (鉛直方向)

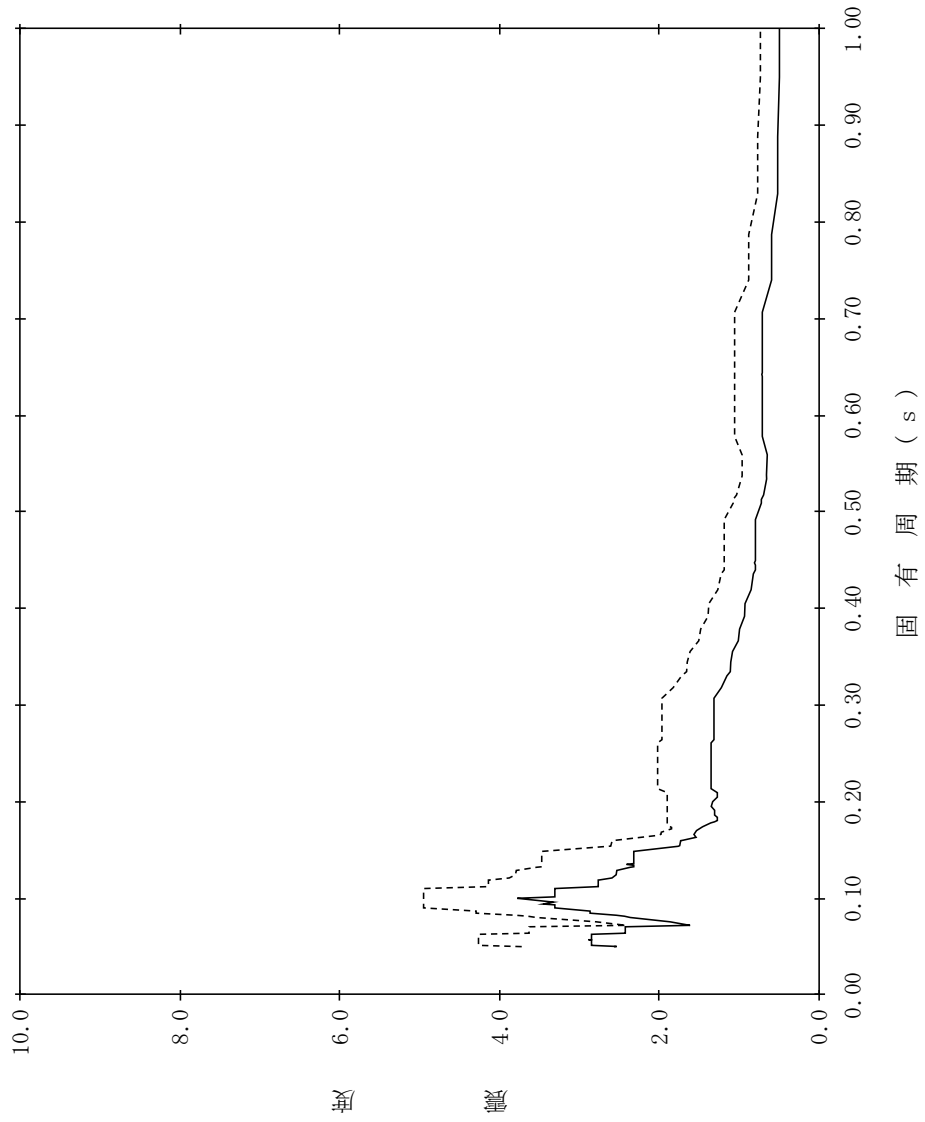

【NS2-PCV-SdV-RPV203】

構造物名：原子炉压力容器下鏡
 標高：EL18.250m～16.508m
 波形名：弾性設計用地震動 S d
 減衰定数：1.5%

—— 設計用床応答スペクトル I (鉛直方向)

- - - - - 設計用床応答スペクトル II (鉛直方向)

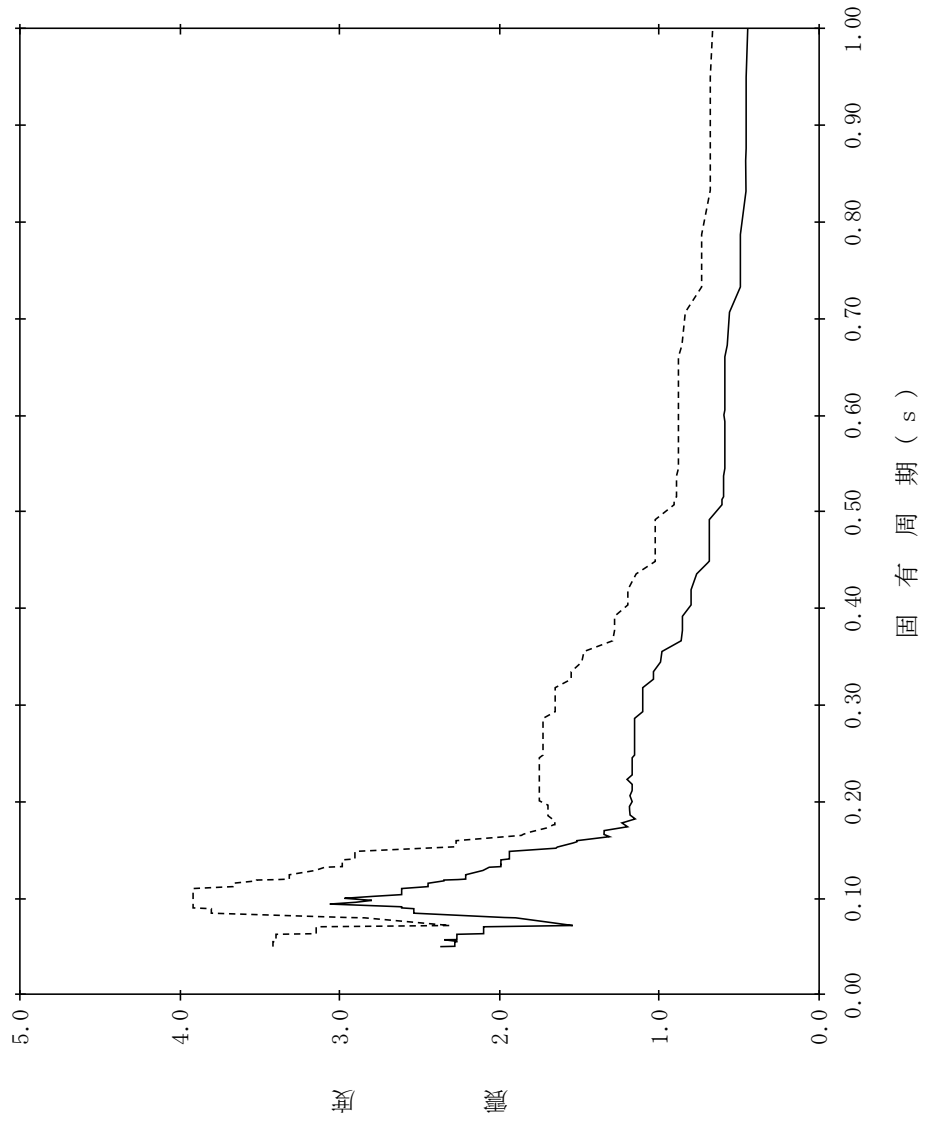

【NS2-PCV-SdV-RPY204】

構造物名：原子炉压力容器下鏡
 標高：EL18.250m～16.508m
 波形名：弾性設計用地震動 S d
 減衰定数：2.0%

—— 設計用床応答スペクトル I (鉛直方向)

- - - - 設計用床応答スペクトル II (鉛直方向)

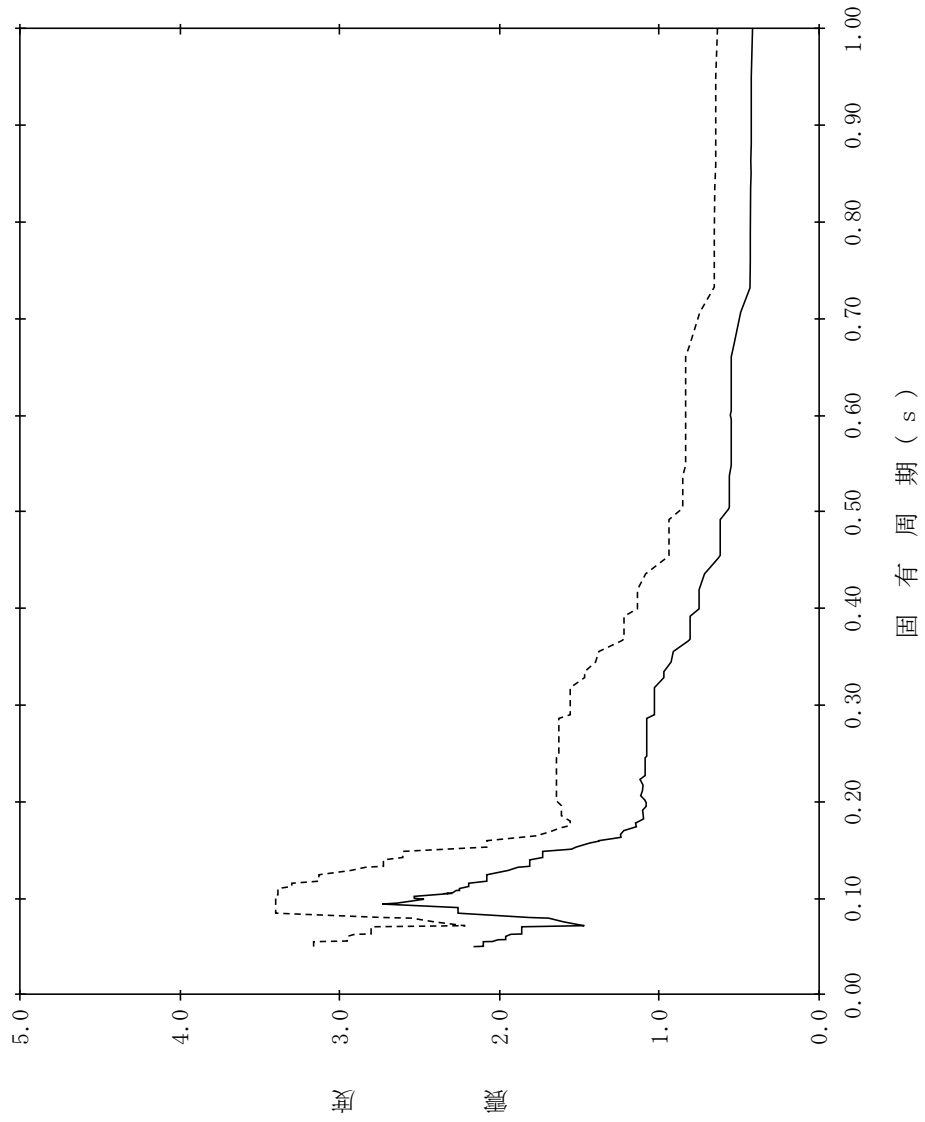

【NS2-PCV-SdV-RPY205】

構造物名：原子炉压力容器下鏡
 標高：EL18.250m～16.508m
 減衰定数：2.5%
 波形名：弾性設計用地震動 S d
 設計用床応答スペクトル I (鉛直方向)
 設計用床応答スペクトル II (鉛直方向)

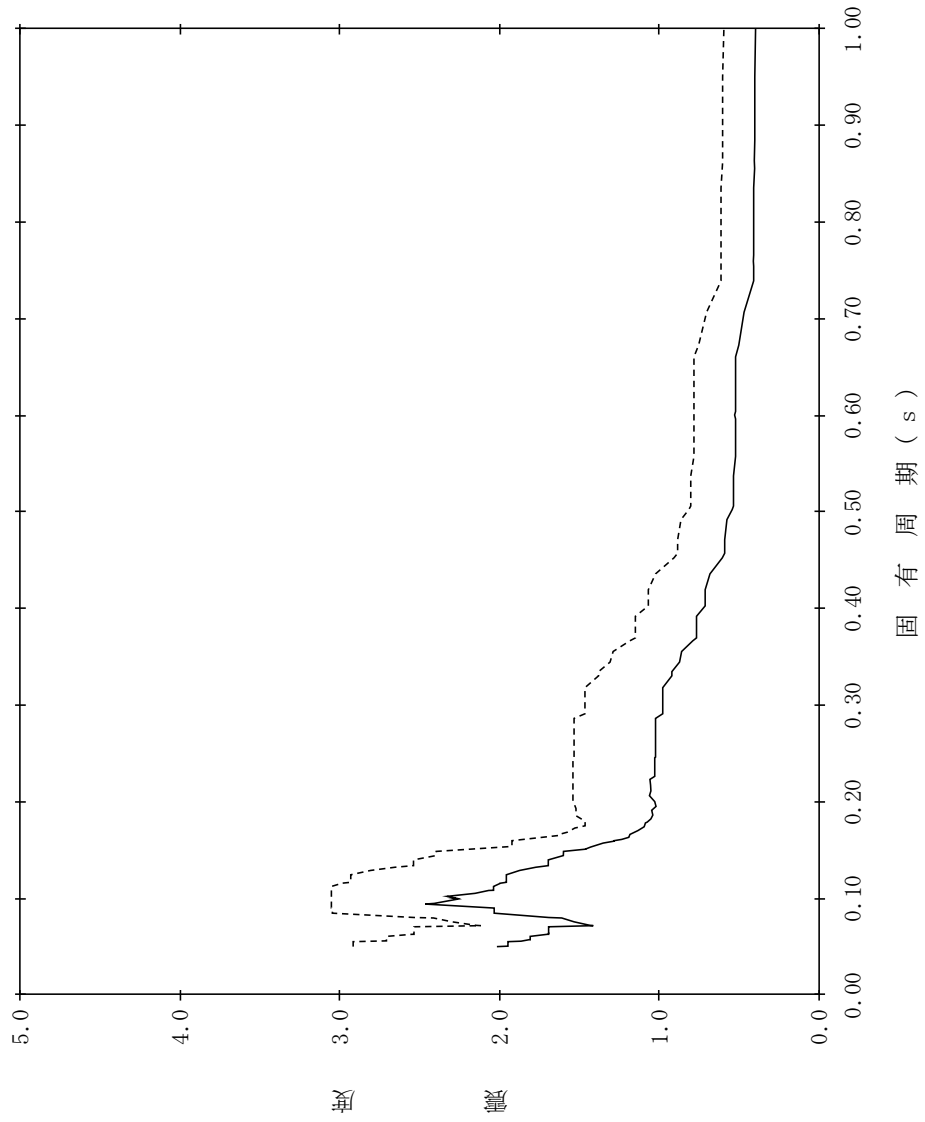

【NS2-PCV-SdV-RPV206】

構造物名：原子炉压力容器下鏡
 標高：EL18.250m～16.508m
 波形名：弾性設計用地震動 S d
 減衰定数：3.0%

—— 設計用床応答スペクトル I (鉛直方向)

- - - - - 設計用床応答スペクトル II (鉛直方向)

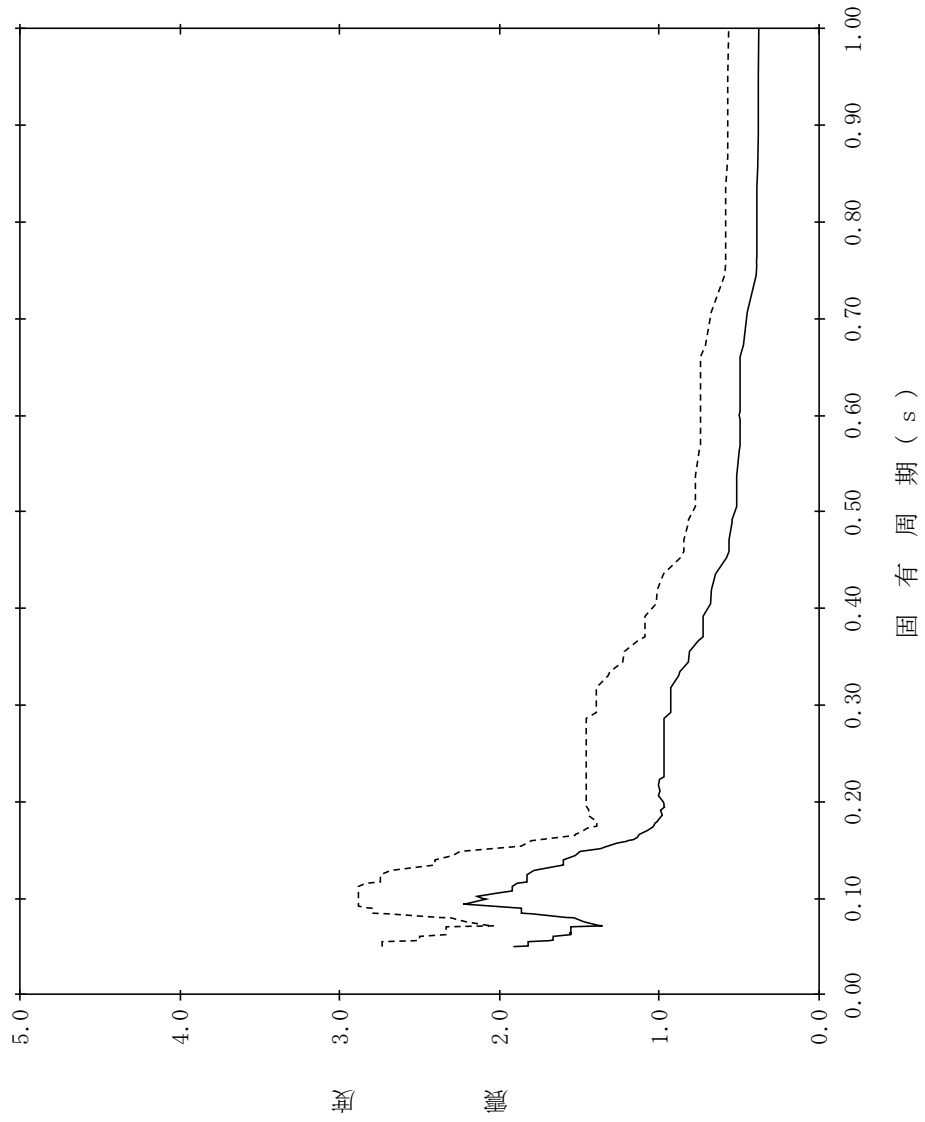

【NS2-PCV-SdV-RPV207】

構造物名：原子炉压力容器下鏡
 標高：EL18.250m～16.508m
 減衰定数：4.0%
 波形名：弾性設計用地震動 S d
 設計用床応答スペクトル I (鉛直方向)
 設計用床応答スペクトル II (鉛直方向)

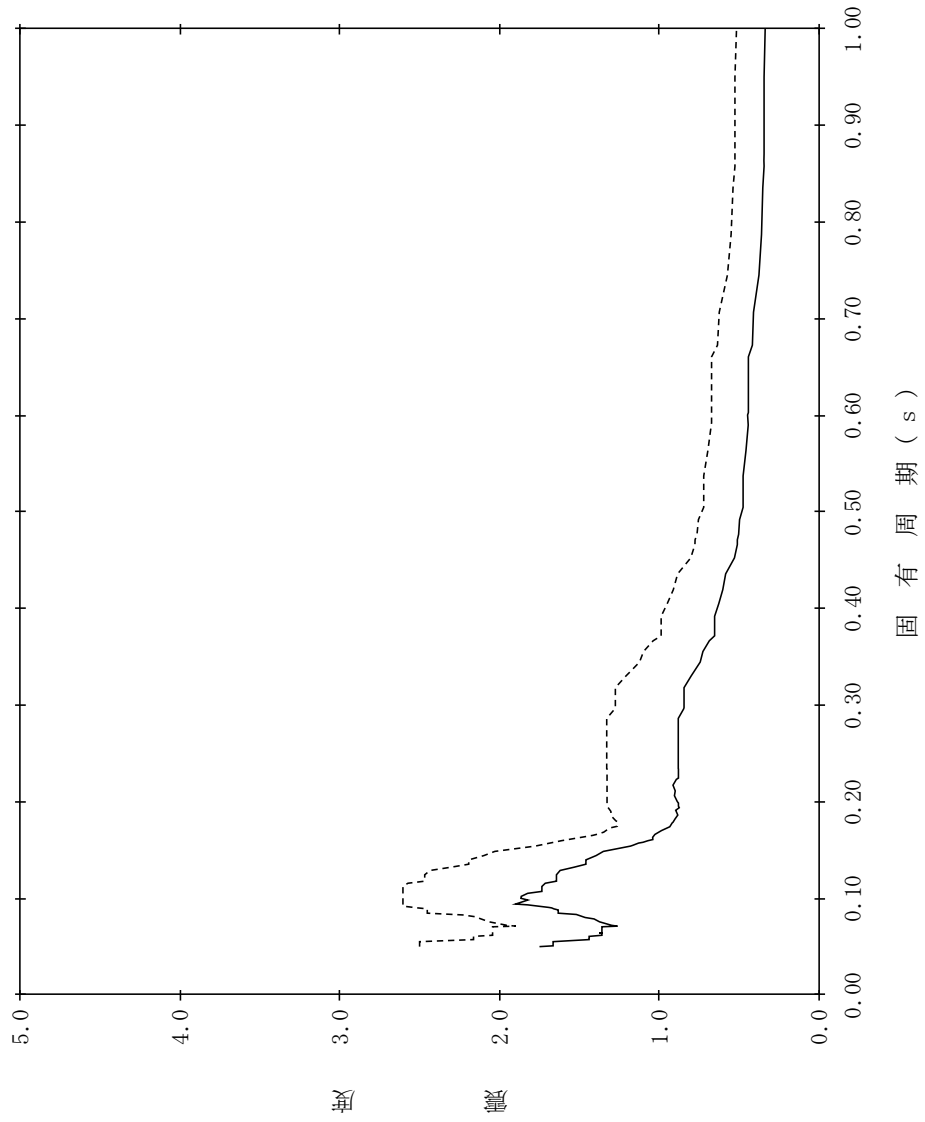

【NS2-PCV-SdV-RPY208】

構造物名：原子炉压力容器下鏡
 標高：EL18.250m～16.508m
 波形名：弾性設計用地震動 S d
 減衰定数：5.0%

—— 設計用床応答スペクトル I (鉛直方向)

- - - - - 設計用床応答スペクトル II (鉛直方向)



表 4.2-3 設計用床応答スペクトル (S d) 一覧表 (制御室建物) (1/3)

地震波	建物機器	方向	質点番号	標高 EL (m)	減衰定数 (%)	図番
Sd	制御室建物	NS 方向	1	22.050	0.5	NS2 - CB - SdNS - CB 1
					1.0	NS2 - CB - SdNS - CB 2
					1.5	NS2 - CB - SdNS - CB 3
					2.0	NS2 - CB - SdNS - CB 4
					2.5	NS2 - CB - SdNS - CB 5
					3.0	NS2 - CB - SdNS - CB 6
					4.0	NS2 - CB - SdNS - CB 7
					5.0	NS2 - CB - SdNS - CB 8
			2	16.900	0.5	NS2 - CB - SdNS - CB 9
					1.0	NS2 - CB - SdNS - CB 10
					1.5	NS2 - CB - SdNS - CB 11
					2.0	NS2 - CB - SdNS - CB 12
					2.5	NS2 - CB - SdNS - CB 13
					3.0	NS2 - CB - SdNS - CB 14
					4.0	NS2 - CB - SdNS - CB 15
					5.0	NS2 - CB - SdNS - CB 16
			3	12.800	0.5	NS2 - CB - SdNS - CB 17
					1.0	NS2 - CB - SdNS - CB 18
					1.5	NS2 - CB - SdNS - CB 19
					2.0	NS2 - CB - SdNS - CB 20
					2.5	NS2 - CB - SdNS - CB 21
					3.0	NS2 - CB - SdNS - CB 22
					4.0	NS2 - CB - SdNS - CB 23
					5.0	NS2 - CB - SdNS - CB 24
			4, 7	8.800	0.5	NS2 - CB - SdNS - CB 25
					1.0	NS2 - CB - SdNS - CB 26
					1.5	NS2 - CB - SdNS - CB 27
					2.0	NS2 - CB - SdNS - CB 28
					2.5	NS2 - CB - SdNS - CB 29
					3.0	NS2 - CB - SdNS - CB 30
					4.0	NS2 - CB - SdNS - CB 31
					5.0	NS2 - CB - SdNS - CB 32
			5	1.600	0.5	NS2 - CB - SdNS - CB 33
					1.0	NS2 - CB - SdNS - CB 34
					1.5	NS2 - CB - SdNS - CB 35
					2.0	NS2 - CB - SdNS - CB 36
					2.5	NS2 - CB - SdNS - CB 37
					3.0	NS2 - CB - SdNS - CB 38
					4.0	NS2 - CB - SdNS - CB 39
					5.0	NS2 - CB - SdNS - CB 40
			6	0.100	0.5	NS2 - CB - SdNS - CB 41
					1.0	NS2 - CB - SdNS - CB 42
					1.5	NS2 - CB - SdNS - CB 43
					2.0	NS2 - CB - SdNS - CB 44
					2.5	NS2 - CB - SdNS - CB 45
					3.0	NS2 - CB - SdNS - CB 46
					4.0	NS2 - CB - SdNS - CB 47
					5.0	NS2 - CB - SdNS - CB 48

表 4.2-3 設計用床応答スペクトル (S d) 一覧表 (制御室建物) (2/3)

地震波	建物機器	方向	質点番号	標高 EL(m)	減衰定数(%)	図番
S d	制御室建物	EW 方向	1	22.050	0.5	NS2 - CB - SdEW - CB 1
					1.0	NS2 - CB - SdEW - CB 2
					1.5	NS2 - CB - SdEW - CB 3
					2.0	NS2 - CB - SdEW - CB 4
					2.5	NS2 - CB - SdEW - CB 5
					3.0	NS2 - CB - SdEW - CB 6
					4.0	NS2 - CB - SdEW - CB 7
					5.0	NS2 - CB - SdEW - CB 8
			2	16.900	0.5	NS2 - CB - SdEW - CB 9
					1.0	NS2 - CB - SdEW - CB 10
					1.5	NS2 - CB - SdEW - CB 11
					2.0	NS2 - CB - SdEW - CB 12
					2.5	NS2 - CB - SdEW - CB 13
					3.0	NS2 - CB - SdEW - CB 14
					4.0	NS2 - CB - SdEW - CB 15
					5.0	NS2 - CB - SdEW - CB 16
			3	12.800	0.5	NS2 - CB - SdEW - CB 17
					1.0	NS2 - CB - SdEW - CB 18
					1.5	NS2 - CB - SdEW - CB 19
					2.0	NS2 - CB - SdEW - CB 20
					2.5	NS2 - CB - SdEW - CB 21
					3.0	NS2 - CB - SdEW - CB 22
					4.0	NS2 - CB - SdEW - CB 23
					5.0	NS2 - CB - SdEW - CB 24
			4	8.800	0.5	NS2 - CB - SdEW - CB 25
					1.0	NS2 - CB - SdEW - CB 26
					1.5	NS2 - CB - SdEW - CB 27
					2.0	NS2 - CB - SdEW - CB 28
					2.5	NS2 - CB - SdEW - CB 29
					3.0	NS2 - CB - SdEW - CB 30
					4.0	NS2 - CB - SdEW - CB 31
					5.0	NS2 - CB - SdEW - CB 32
			5	1.600	0.5	NS2 - CB - SdEW - CB 33
					1.0	NS2 - CB - SdEW - CB 34
					1.5	NS2 - CB - SdEW - CB 35
					2.0	NS2 - CB - SdEW - CB 36
					2.5	NS2 - CB - SdEW - CB 37
					3.0	NS2 - CB - SdEW - CB 38
					4.0	NS2 - CB - SdEW - CB 39
					5.0	NS2 - CB - SdEW - CB 40
			6	0.100	0.5	NS2 - CB - SdEW - CB 41
					1.0	NS2 - CB - SdEW - CB 42
					1.5	NS2 - CB - SdEW - CB 43
					2.0	NS2 - CB - SdEW - CB 44
					2.5	NS2 - CB - SdEW - CB 45
					3.0	NS2 - CB - SdEW - CB 46
					4.0	NS2 - CB - SdEW - CB 47
					5.0	NS2 - CB - SdEW - CB 48

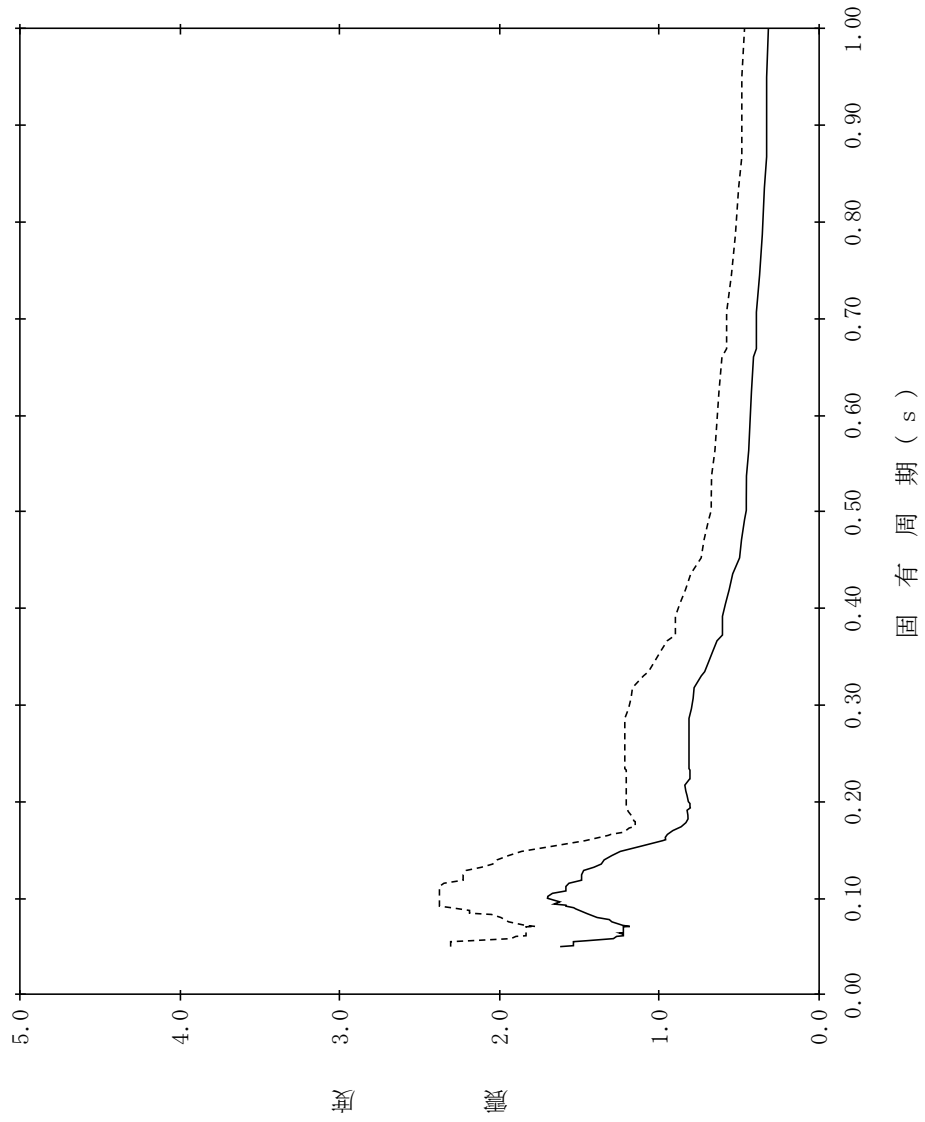
表 4.2-3 設計用床応答スペクトル (S d) 一覧表 (制御室建物) (3/3)

地震波	建物機器	方向	質点番号	標高 EL(m)	減衰定数(%)	図番
S d	制御室建物	鉛直方向	1	22.050*	0.5	NS2 - CB - SdV - CB 1
					1.0	NS2 - CB - SdV - CB 2
					1.5	NS2 - CB - SdV - CB 3
					2.0	NS2 - CB - SdV - CB 4
					2.5	NS2 - CB - SdV - CB 5
					3.0	NS2 - CB - SdV - CB 6
					4.0	NS2 - CB - SdV - CB 7
			2	16.900	5.0	NS2 - CB - SdV - CB 8
					0.5	NS2 - CB - SdV - CB 9
					1.0	NS2 - CB - SdV - CB 10
					1.5	NS2 - CB - SdV - CB 11
					2.0	NS2 - CB - SdV - CB 12
					2.5	NS2 - CB - SdV - CB 13
					3.0	NS2 - CB - SdV - CB 14
			3	12.800	4.0	NS2 - CB - SdV - CB 15
					5.0	NS2 - CB - SdV - CB 16
					0.5	NS2 - CB - SdV - CB 17
					1.0	NS2 - CB - SdV - CB 18
					1.5	NS2 - CB - SdV - CB 19
					2.0	NS2 - CB - SdV - CB 20
					2.5	NS2 - CB - SdV - CB 21
			4	8.800	3.0	NS2 - CB - SdV - CB 22
					4.0	NS2 - CB - SdV - CB 23
					5.0	NS2 - CB - SdV - CB 24
					0.5	NS2 - CB - SdV - CB 25
					1.0	NS2 - CB - SdV - CB 26
					1.5	NS2 - CB - SdV - CB 27
					2.0	NS2 - CB - SdV - CB 28
			5	1.600	2.5	NS2 - CB - SdV - CB 29
					3.0	NS2 - CB - SdV - CB 30
					4.0	NS2 - CB - SdV - CB 31
					5.0	NS2 - CB - SdV - CB 32
					0.5	NS2 - CB - SdV - CB 33
					1.0	NS2 - CB - SdV - CB 34
					1.5	NS2 - CB - SdV - CB 35
			6	0.100	2.0	NS2 - CB - SdV - CB 36
					2.5	NS2 - CB - SdV - CB 37
					3.0	NS2 - CB - SdV - CB 38
					4.0	NS2 - CB - SdV - CB 39
					5.0	NS2 - CB - SdV - CB 40
					0.5	NS2 - CB - SdV - CB 41
					1.0	NS2 - CB - SdV - CB 42
					1.5	NS2 - CB - SdV - CB 43
					2.0	NS2 - CB - SdV - CB 44
					2.5	NS2 - CB - SdV - CB 45
					3.0	NS2 - CB - SdV - CB 46
					4.0	NS2 - CB - SdV - CB 47
					5.0	NS2 - CB - SdV - CB 48

注記* : 制御室建物天井 (EL22.050m) に設置する柔構造設備には本書にて示す鉛直方向設計用床応答スペクトルを適用せず、天井スラブ (南側) の応答増幅を別途考慮する。

【NS2-CB-SdNS-CB1】

構造物名：制御室建物
 標高：EL22.050m
 減衰定数：0.5%
 波形名：弾性設計用地震動 S d
 設計用床応答スペクトル I (NS方向)
 設計用床応答スペクトル II (NS方向)

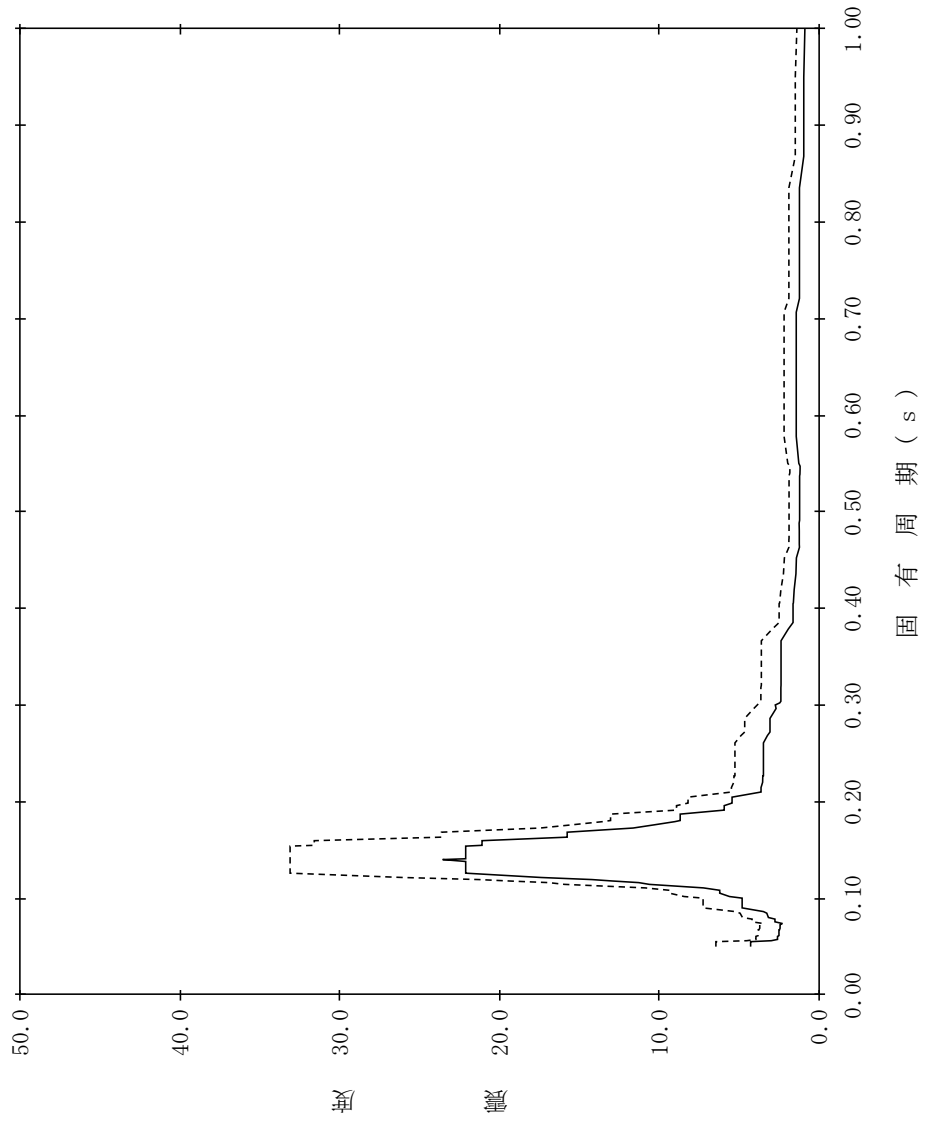

【NS2-CB-SdNS-CB2】

構造物名：制御室建物
 標高：EL22.050m
 減衰定数：1.0%
 波形名：弾性設計用地震動 S d
 設計用床応答スペクトル I (NS方向)
 設計用床応答スペクトル II (NS方向)

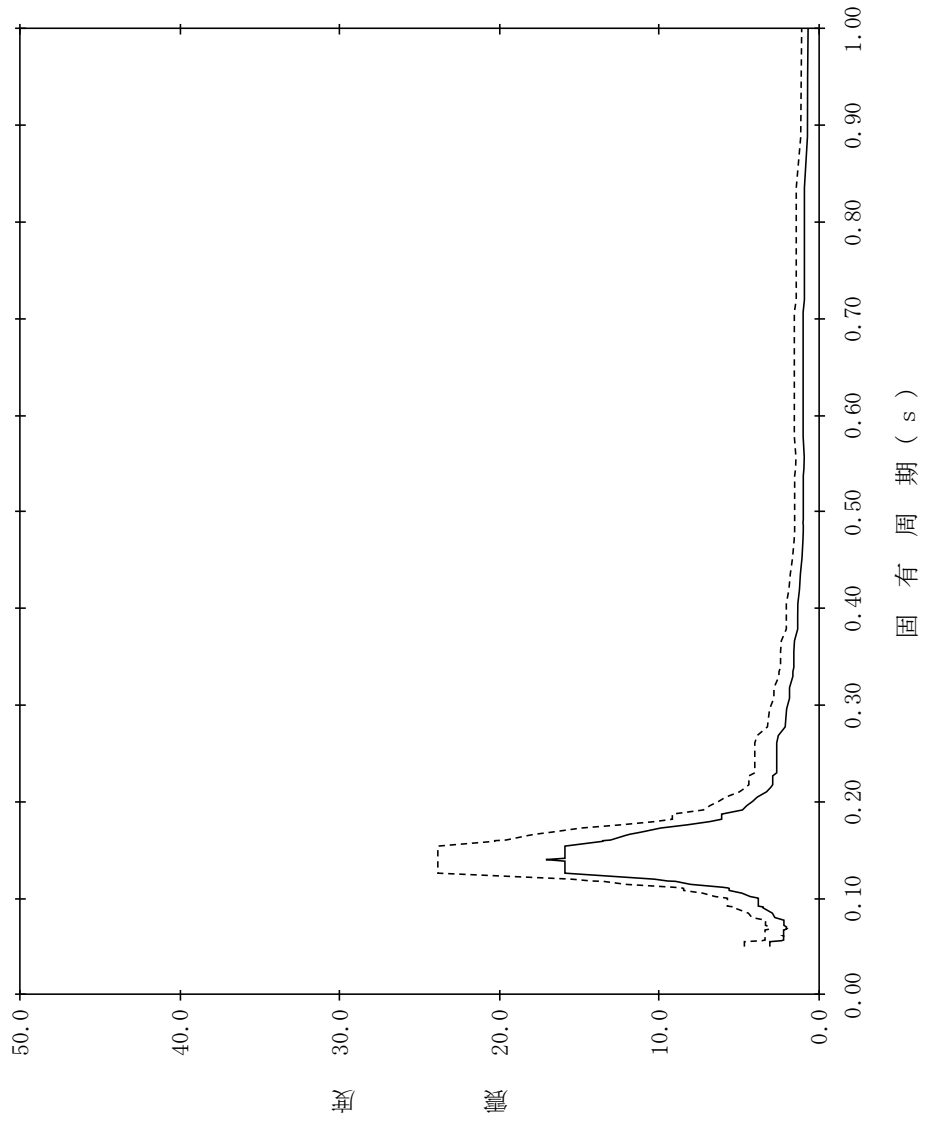

【NS2-CB-SdNS-CB3】

構造物名：制御室建物
 標高：EL22.050m
 減衰定数：1.5%
 波形名：弾性設計用地震動 S d
 設計用床応答スペクトル I (NS方向)
 設計用床応答スペクトル II (NS方向)

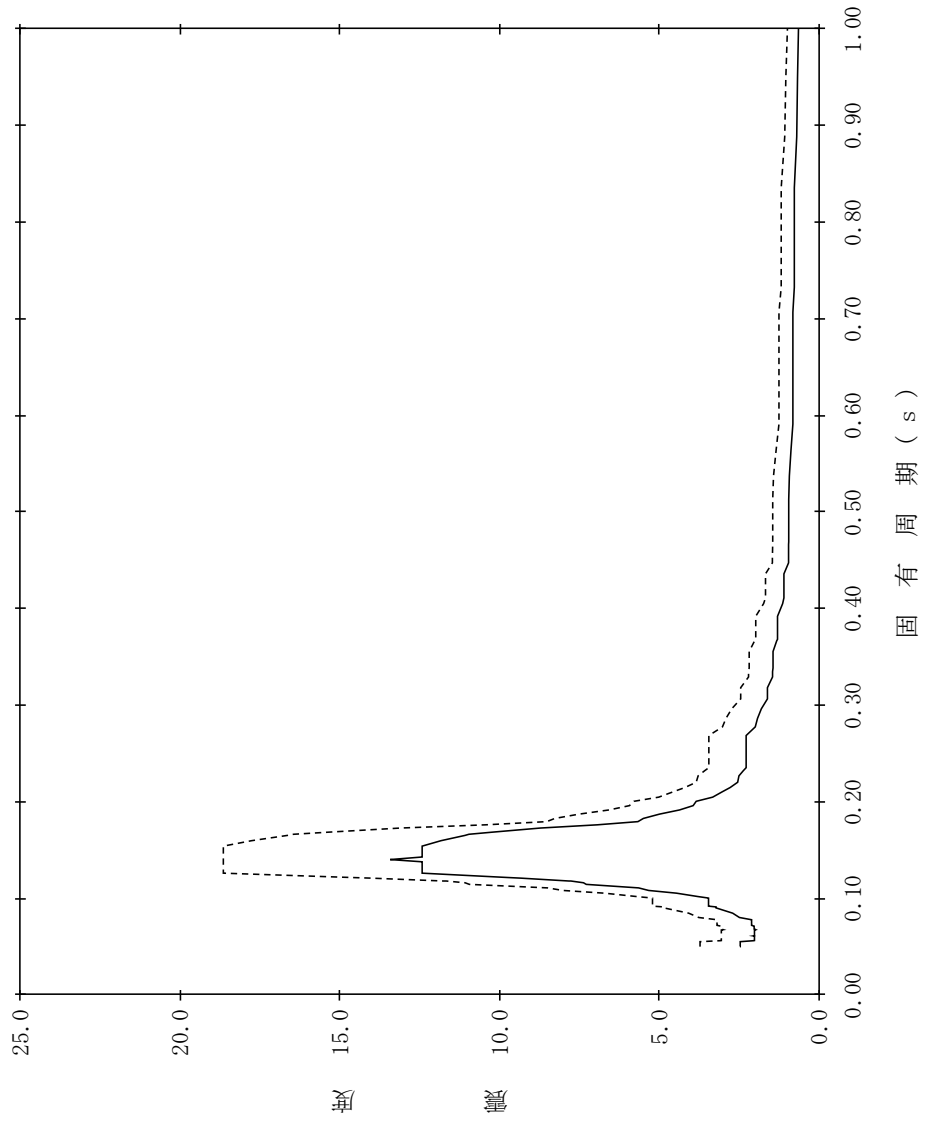

【NS2-CB-SdNS-CB4】

構造物名：制御室建物
 標高：EL22.050m
 減衰定数：2.0%
 波形名：弾性設計用地震動 S d
 設計用床応答スペクトル I (NS方向)
 設計用床応答スペクトル II (NS方向)

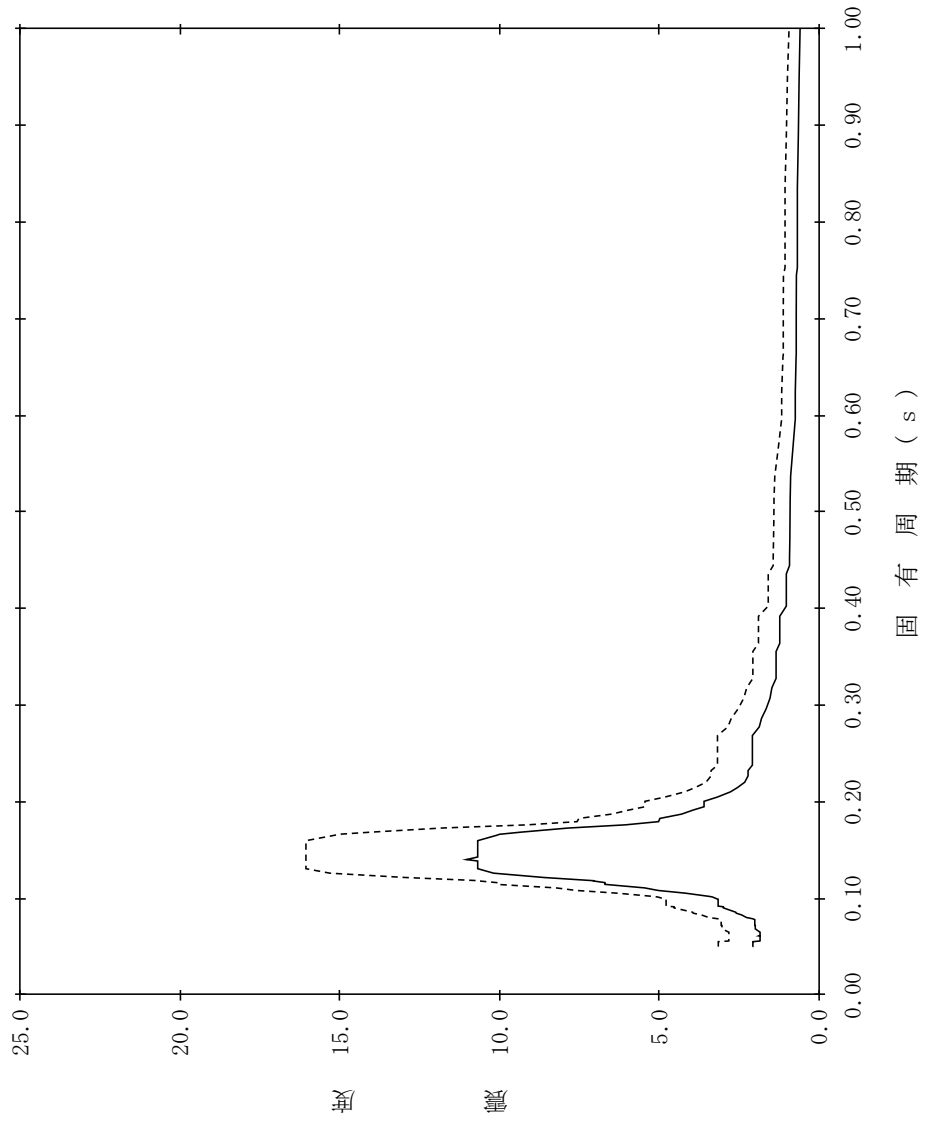

【NS2-CB-SdNS-CB5】

構造物名：制御室建物
 標高：EL22.050m
 減衰定数：2.5%
 波形名：弾性設計用地震動 S d
 設計用床応答スペクトル I (NS方向)
 設計用床応答スペクトル II (NS方向)

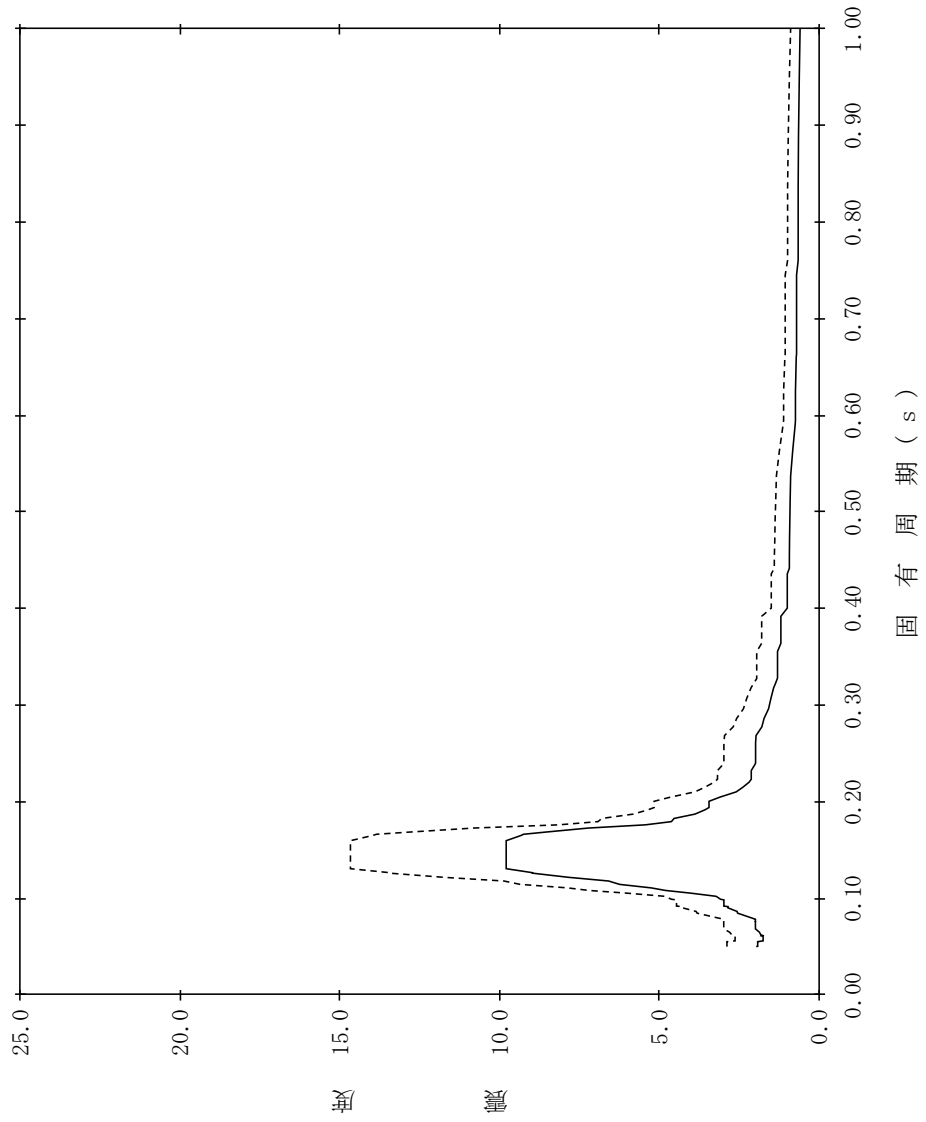

【NS2-CB-SdNS-CB6】

構造物名：制御室建物
 標高：EL22.050m
 減衰定数：3.0%
 波形名：弾性設計用地震動 S d
 設計用床応答スペクトル I (NS方向)
 設計用床応答スペクトル II (NS方向)

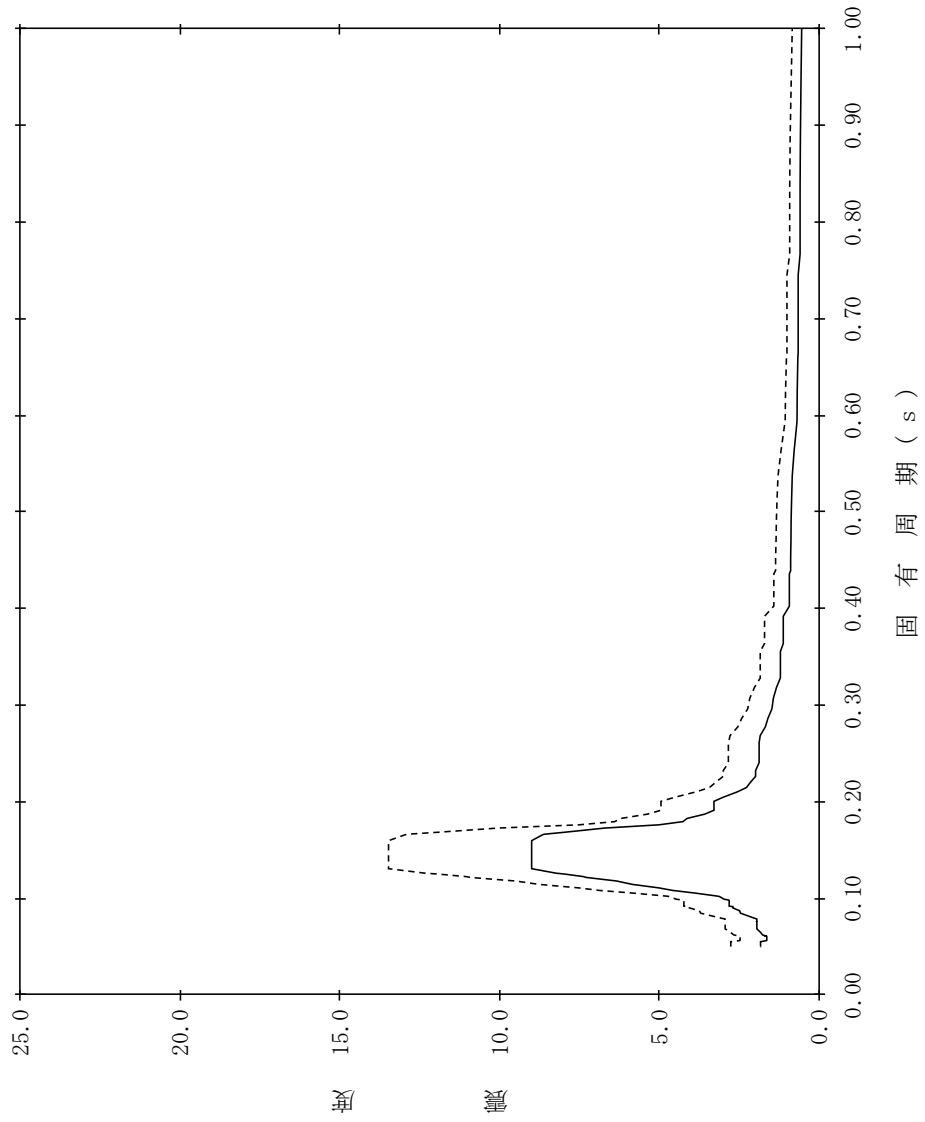

【NS2-CB-SdNS-CB7】

構造物名：制御室建物
 標高：EL22.050m
 減衰定数：4.0%
 波形名：弾性設計用地震動 S d
 設計用床応答スペクトル I (NS方向)
 設計用床応答スペクトル II (NS方向)

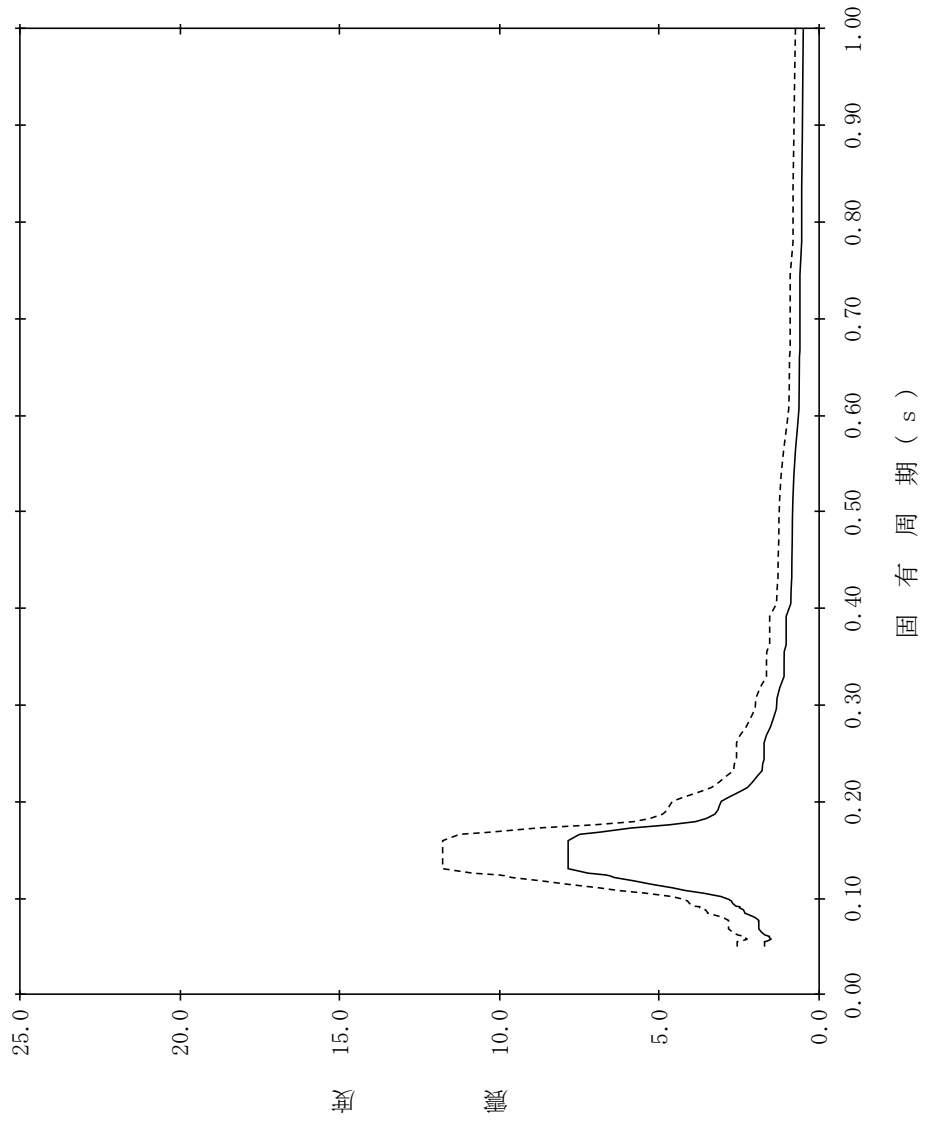

【NS2-CB-SdNS-CB8】

構造物名：制御室建物
 標高：EL22.050m
 減衰定数：5.0%
 波形名：弾性設計用地震動 S d
 設計用床応答スペクトル I (NS方向)
 設計用床応答スペクトル II (NS方向)

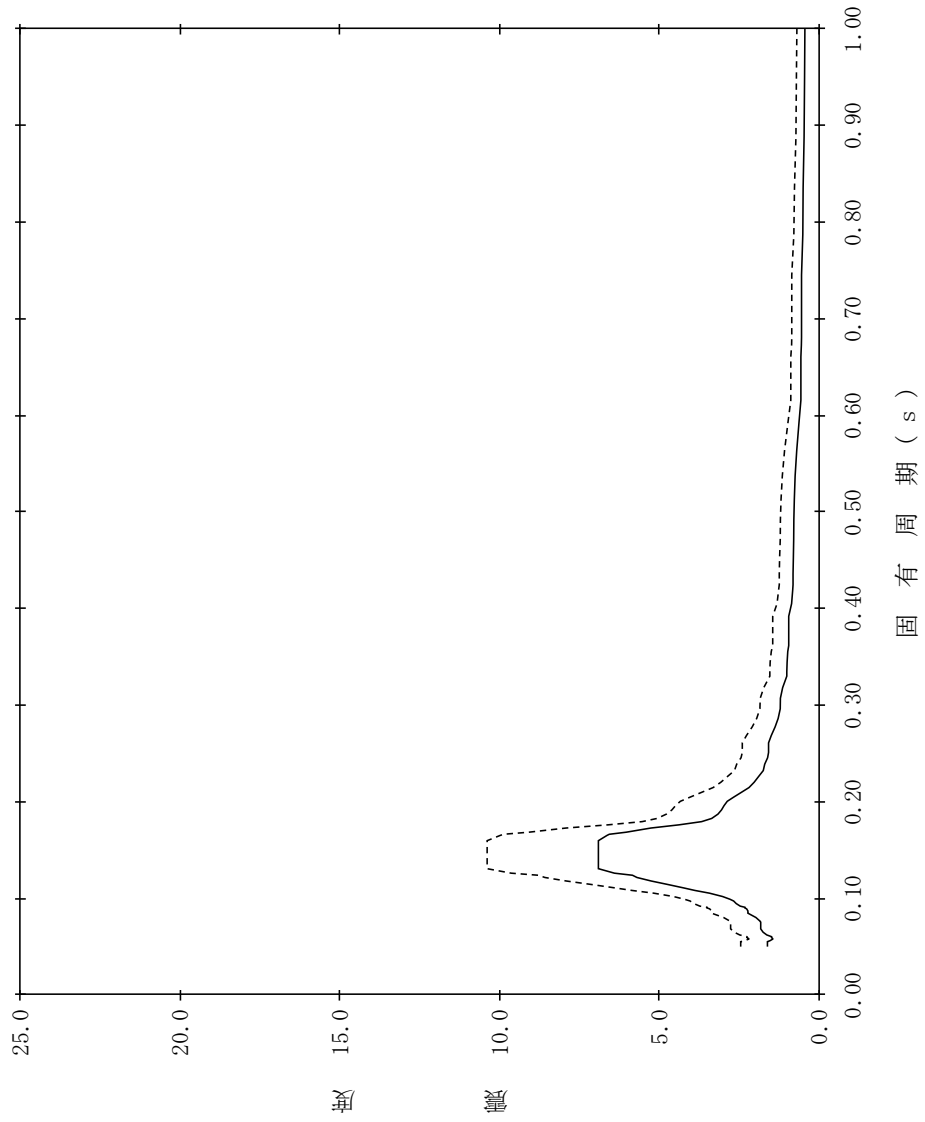

【NS2-CB-SdNS-CB9】

構造物名：制御室建物
 標高：EL16.900m
 減衰定数：0.5%
 波形名：弾性設計用地震動 S d
 設計用床応答スペクトル I (NS方向)
 設計用床応答スペクトル II (NS方向)

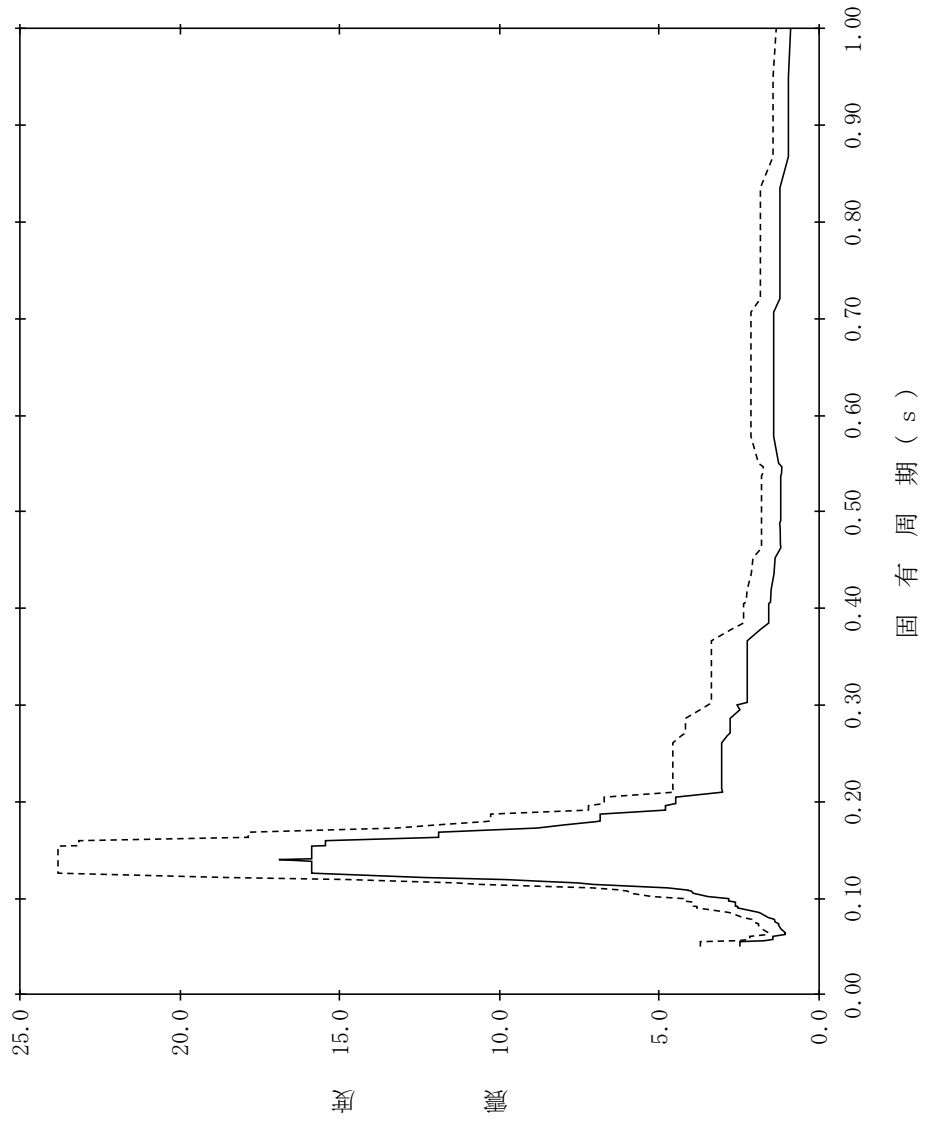

【NS2-CB-SdNS-CB10】

構造物名：制御室建物
 標高：EL16.900m
 減衰定数：1.0%
 波形名：弾性設計用地震動 S d
 設計用床応答スペクトル I (NS方向)
 設計用床応答スペクトル II (NS方向)

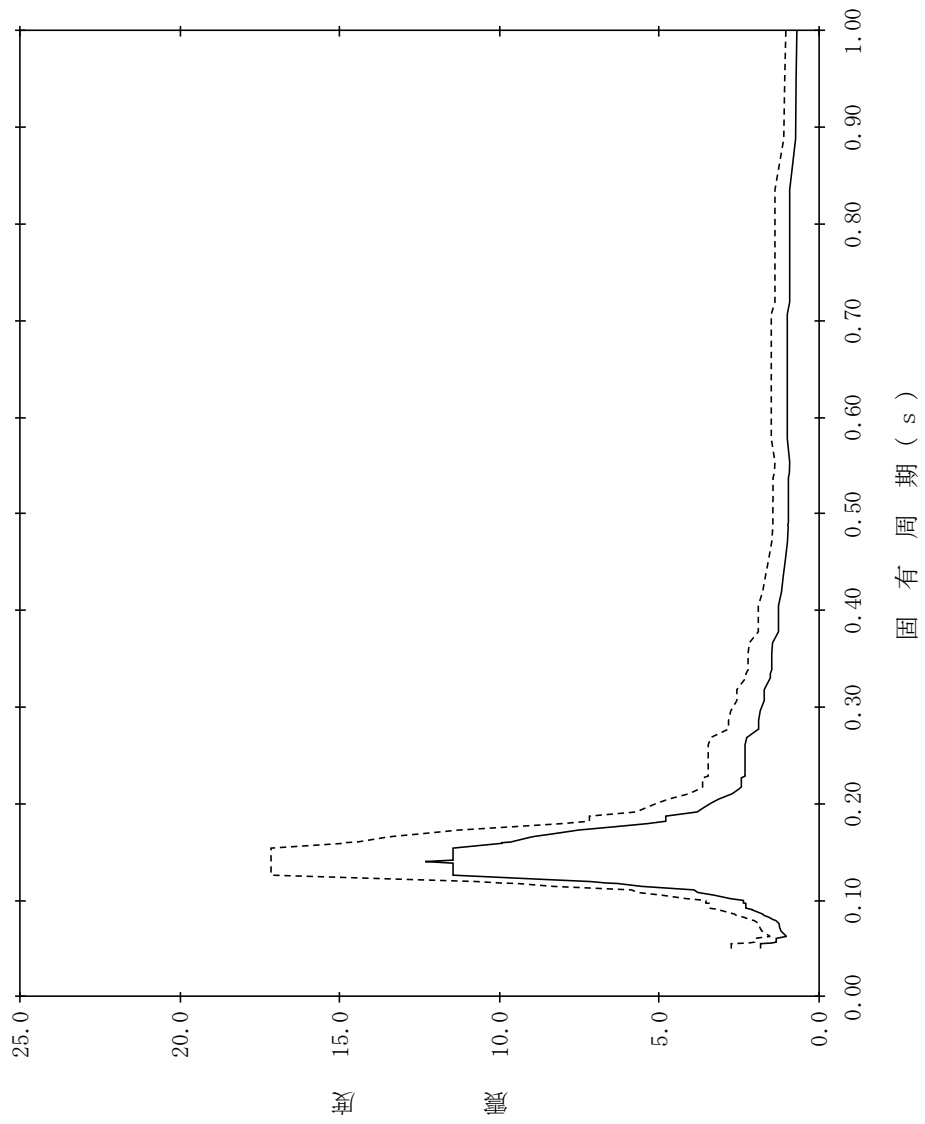

【NS2-CB-SdNS-CB11】

構造物名：制御室建物
標高：EL16.900m
減衰定数：1.5%
波形名：弾性設計用地震動 S d
—— 設計用床応答スペクトル I (NS方向)
----- 設計用床応答スペクトル II (NS方向)

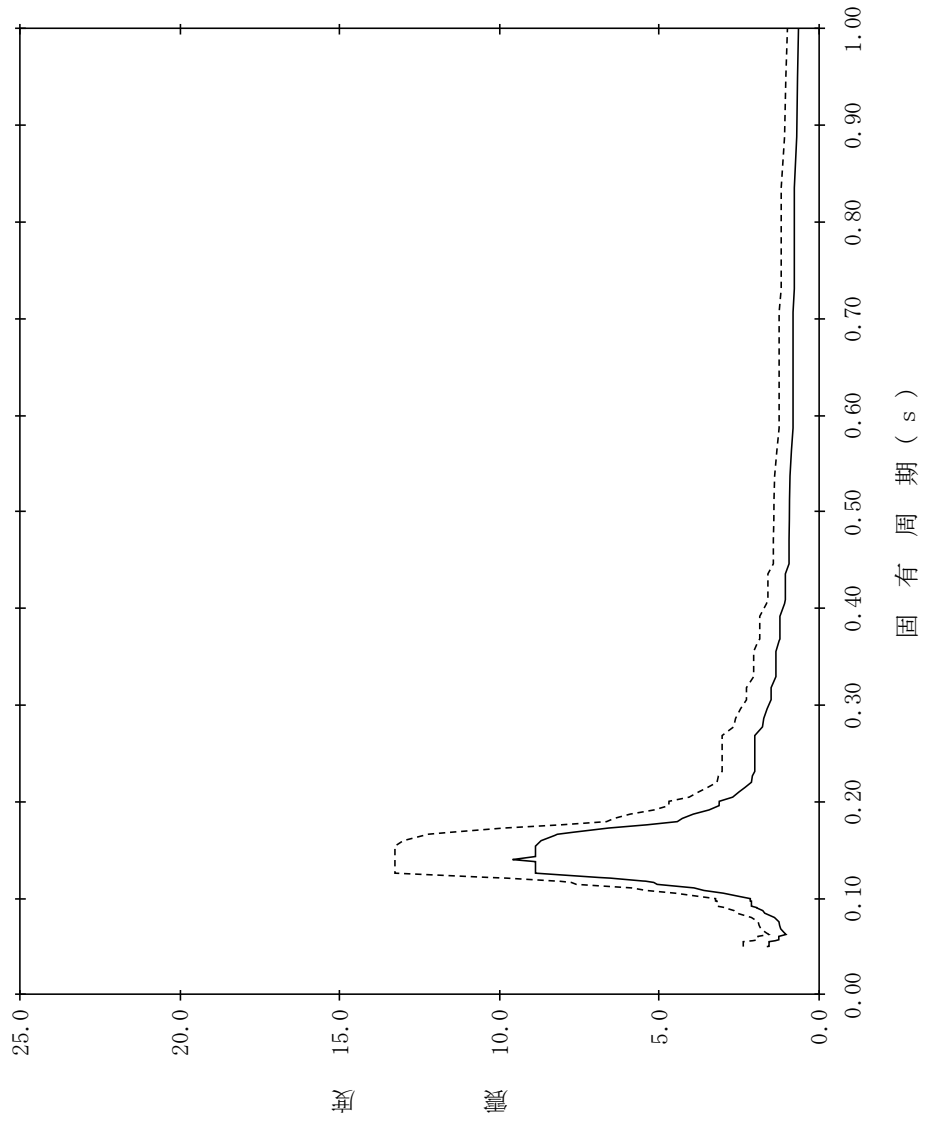

【NS2-CB-SdNS-CB12】

構造物名：制御室建物
 標高：EL16.900m
 減衰定数：2.0%
 波形名：弾性設計用地震動 S d
 設計用床応答スペクトル I (NS方向)
 設計用床応答スペクトル II (NS方向)

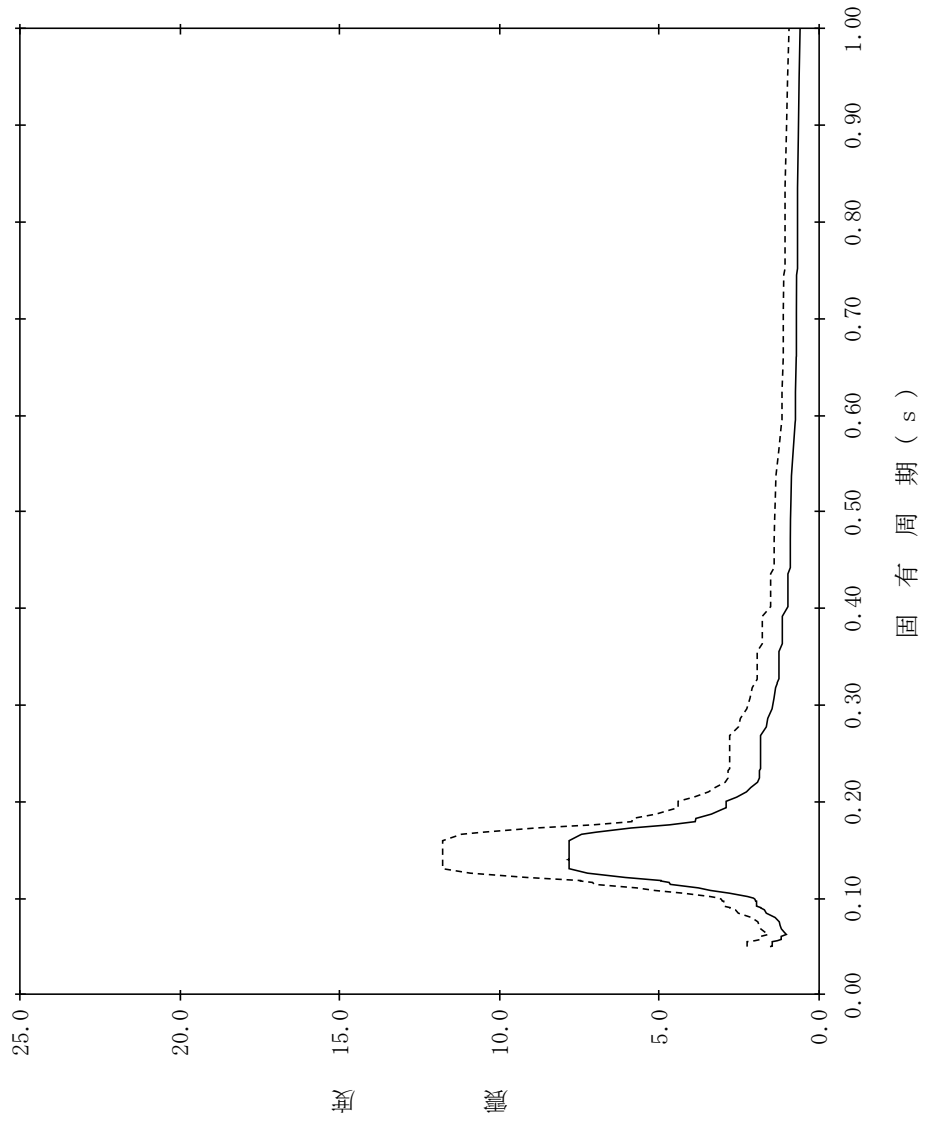

【NS2-CB-SdNS-CB13】

構造物名：制御室建物
標高：EL16.900m
減衰定数：2.5%
波形名：弾性設計用地震動 S d
—— 設計用床応答スペクトル I (NS方向)
----- 設計用床応答スペクトル II (NS方向)

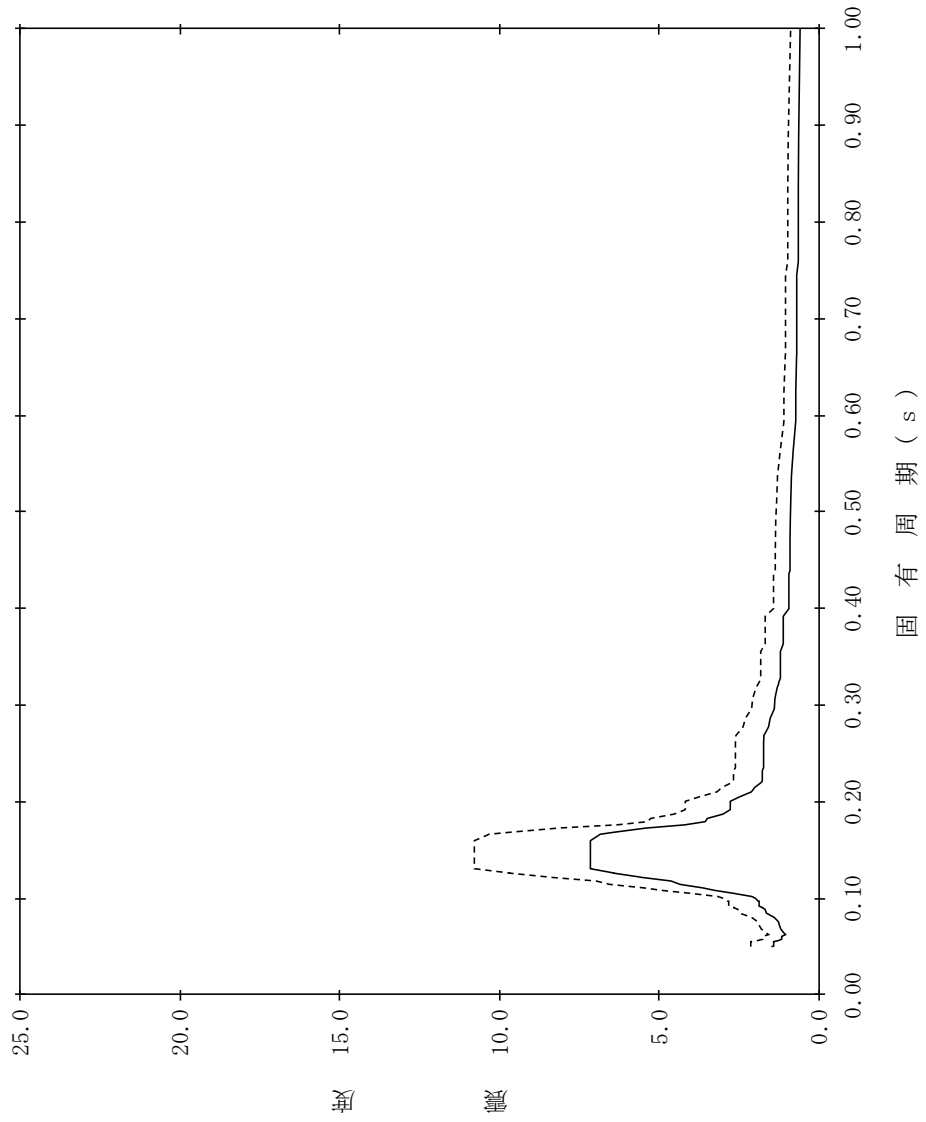

【NS2-CB-SdNS-CB14】

構造物名：制御室建物
 標高：EL16.900m
 減衰定数：3.0%
 波形名：弾性設計用地震動 S d
 設計用床応答スペクトル I (NS方向)
 設計用床応答スペクトル II (NS方向)

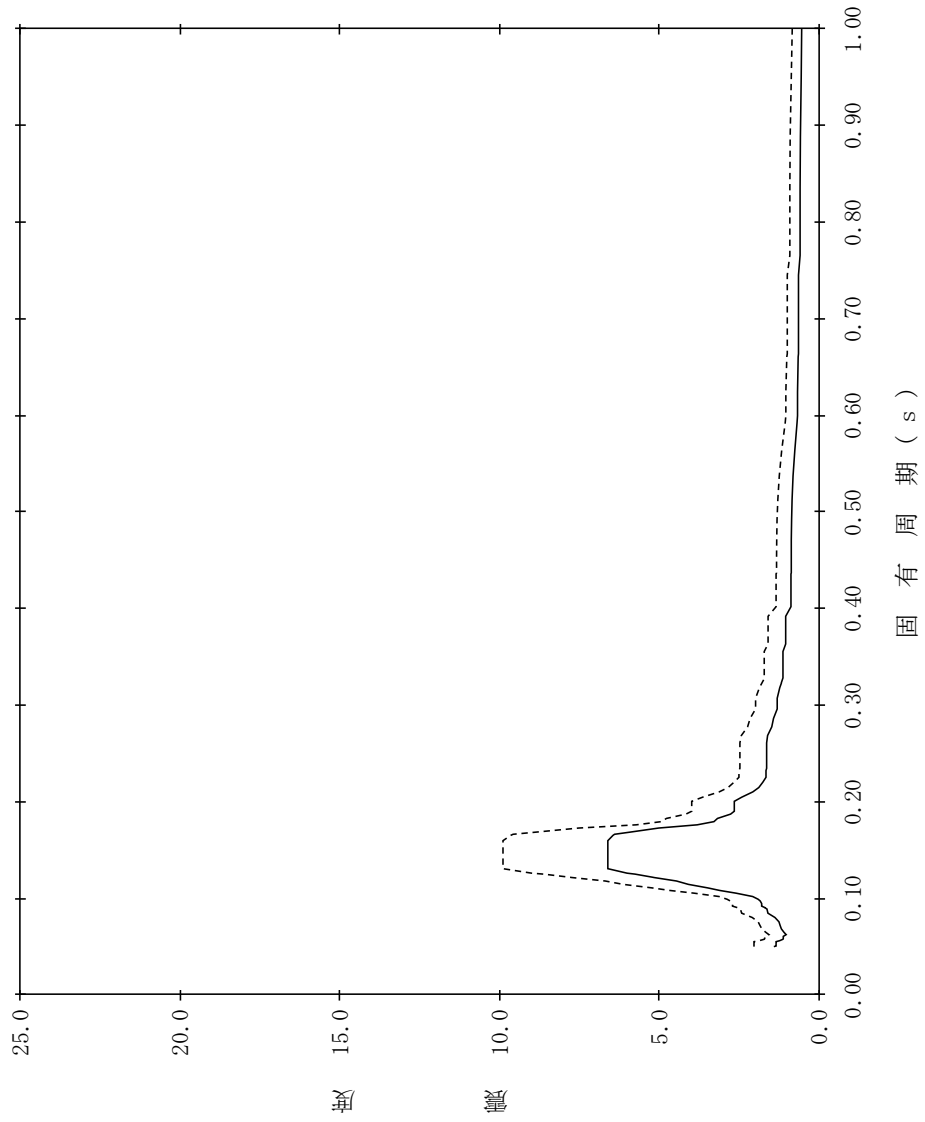

【NS2-CB-SdNS-CB15】

構造物名：制御室建物
 標高：EL16.900m
 減衰定数：4.0%
 波形名：弾性設計用地震動 S d
 設計用床応答スペクトル I (NS方向)
 設計用床応答スペクトル II (NS方向)

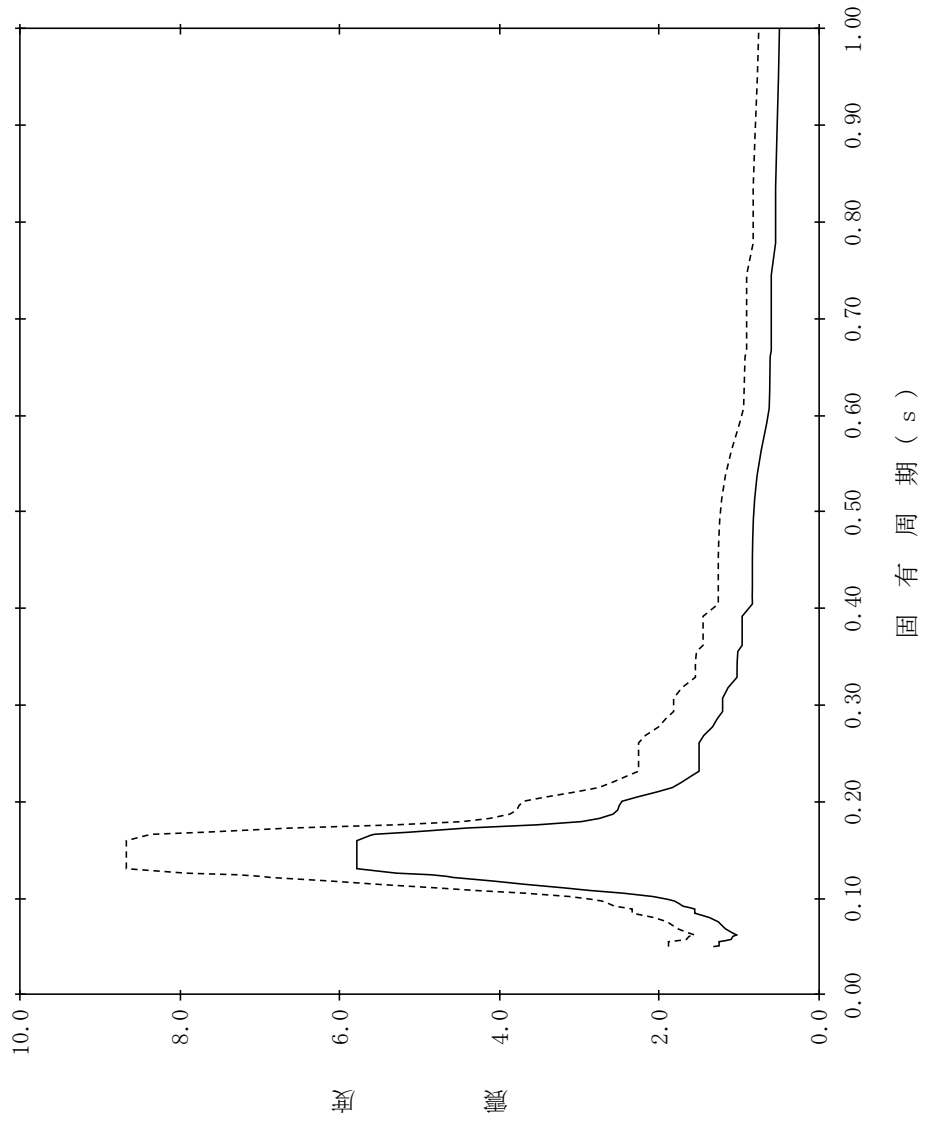

【NS2-CB-SdNS-CB16】

構造物名：制御室建物
 標高：EL16.900m
 減衰定数：5.0%
 波形名：弾性設計用地震動 S d
 設計用床応答スペクトル I (NS方向)
 設計用床応答スペクトル II (NS方向)

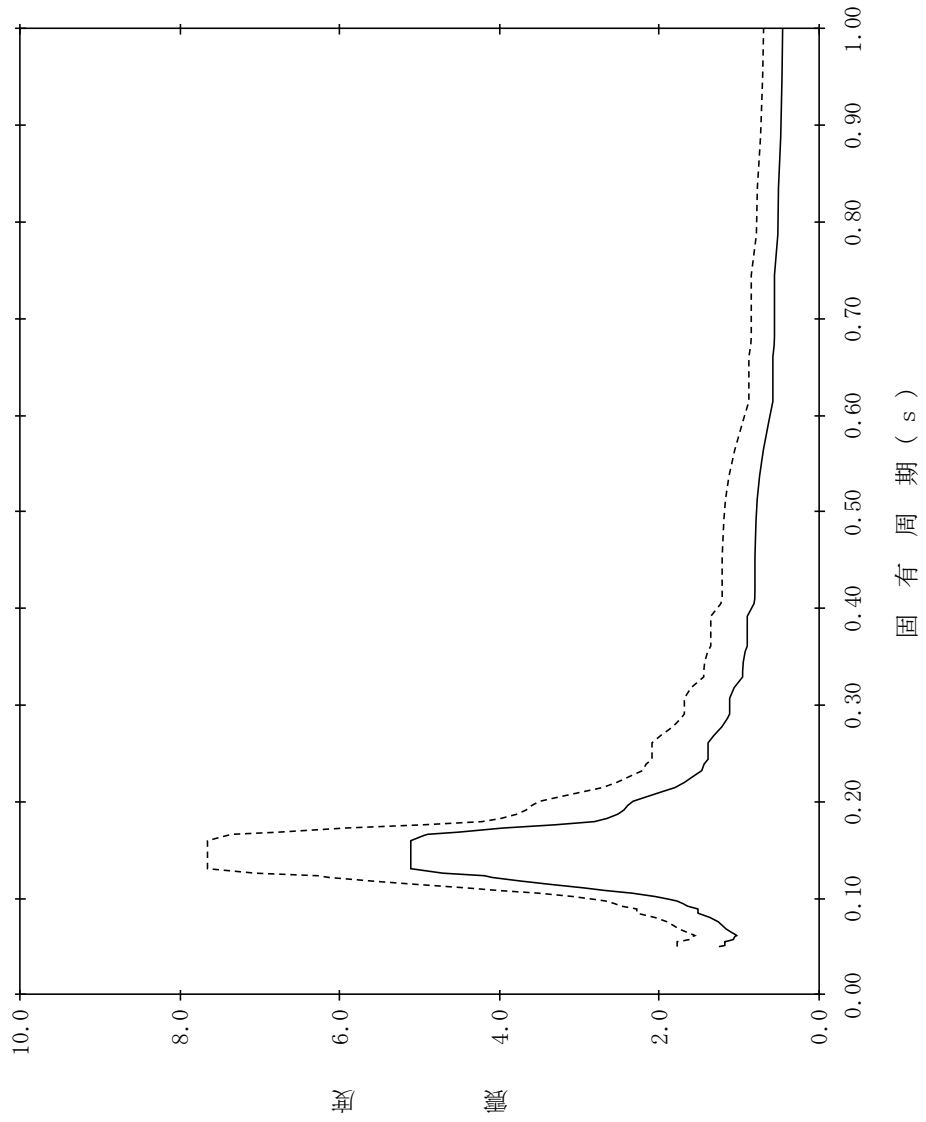

【NS2-CB-SdNS-CB17】

構造物名：制御室建物
 標高：EL12.800m
 減衰定数：0.5%
 波形名：弾性設計用地震動 S d
 設計用床応答スペクトル I (NS方向)
 設計用床応答スペクトル II (NS方向)

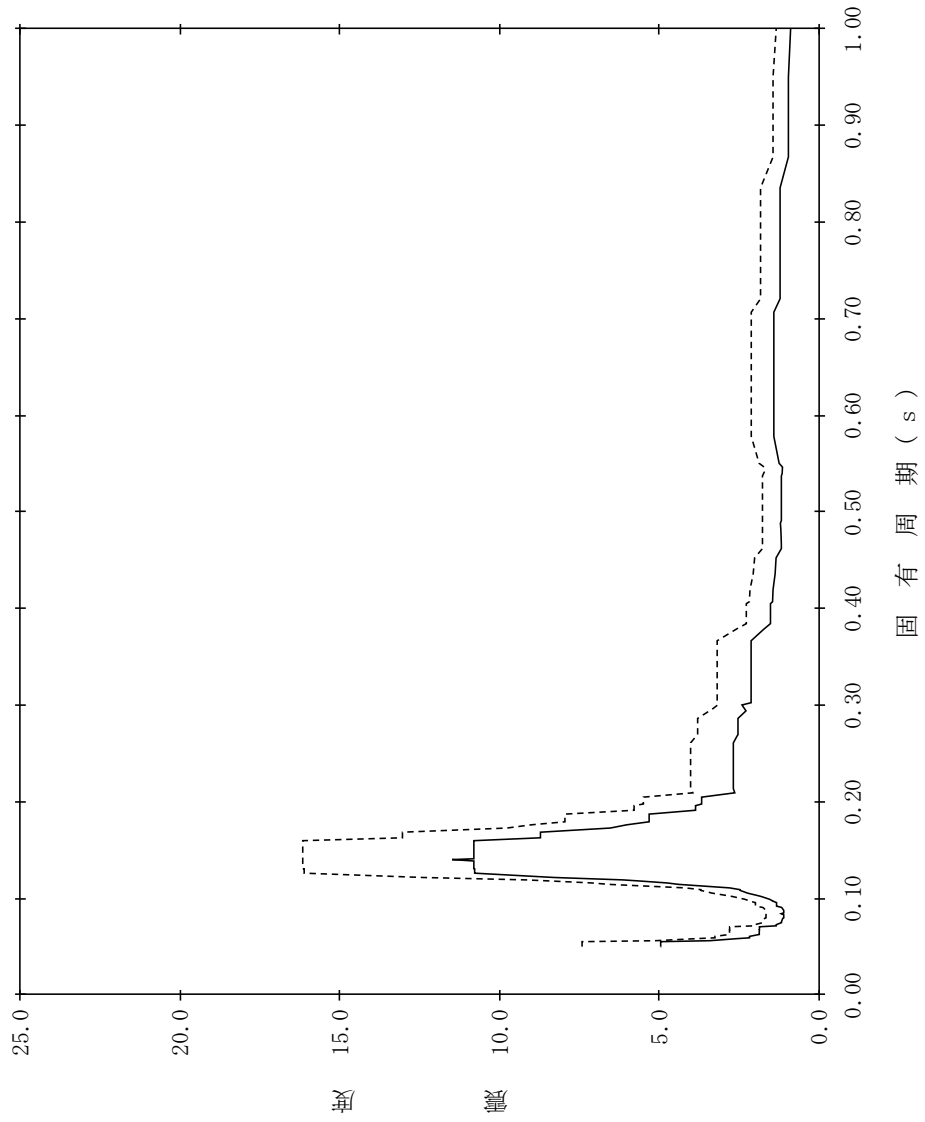

【NS2-CB-SdNS-CB18】

構造物名：制御室建物
 標高：EL12.800m
 減衰定数：1.0%
 波形名：弾性設計用地震動 S d
 設計用床応答スペクトル I (NS方向)
 設計用床応答スペクトル II (NS方向)

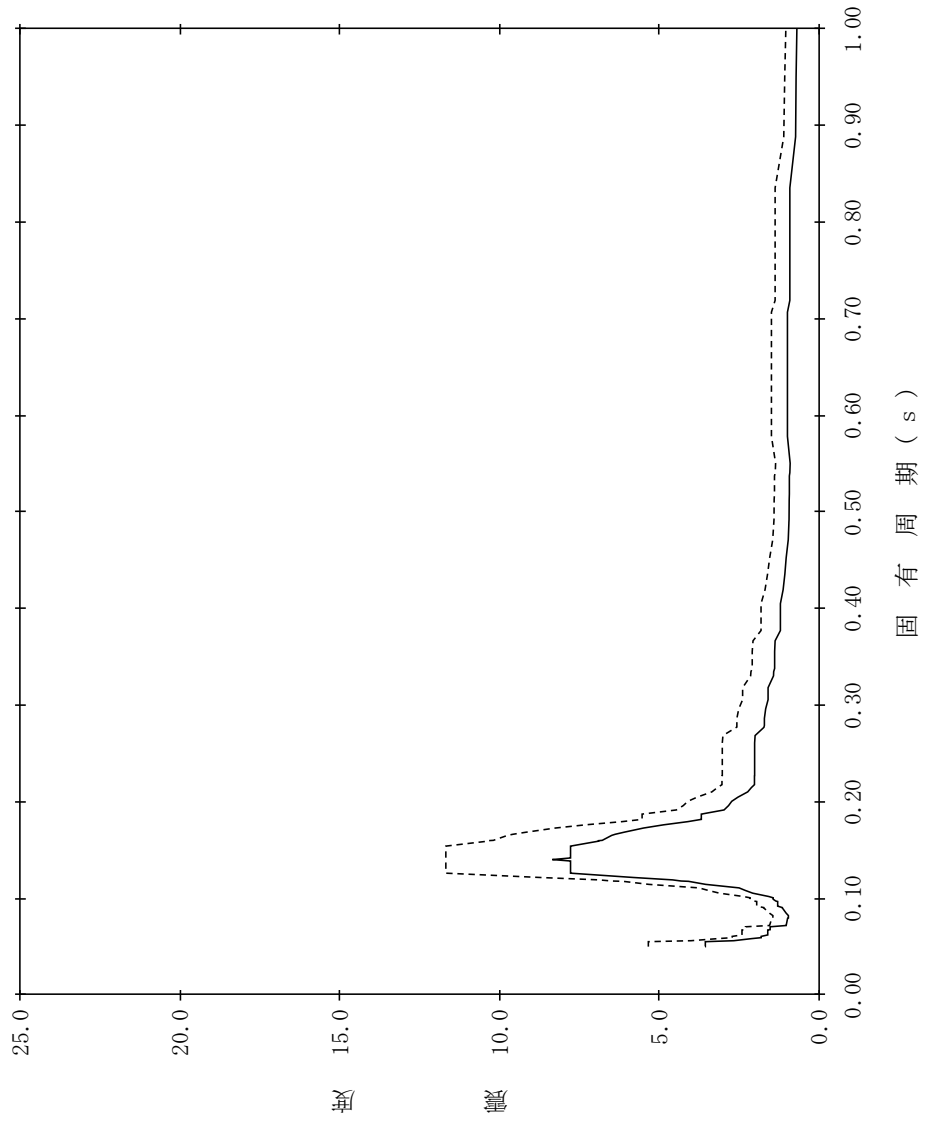

【NS2-CB-SdNS-CB19】

構造物名：制御室建物
標高：EL12.800m
減衰定数：1.5%
波形名：弾性設計用地震動 S d
—— 設計用床応答スペクトル I (NS方向)
----- 設計用床応答スペクトル II (NS方向)

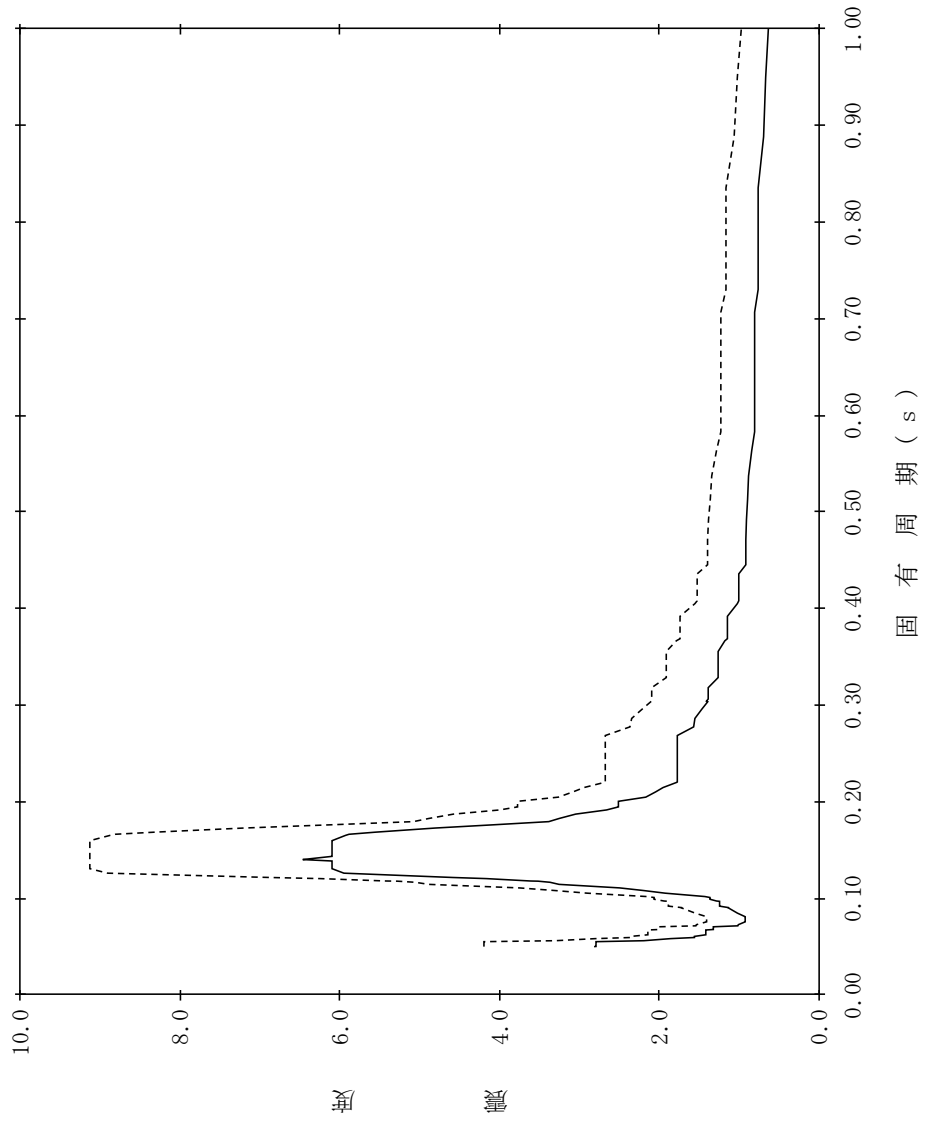

【NS2-CB-SdNS-CB20】

構造物名：制御室建物
標高：EL12.800m
減衰定数：2.0%
波形名：弾性設計用地震動 S d
—— 設計用床応答スペクトル I (NS方向)
----- 設計用床応答スペクトル II (NS方向)

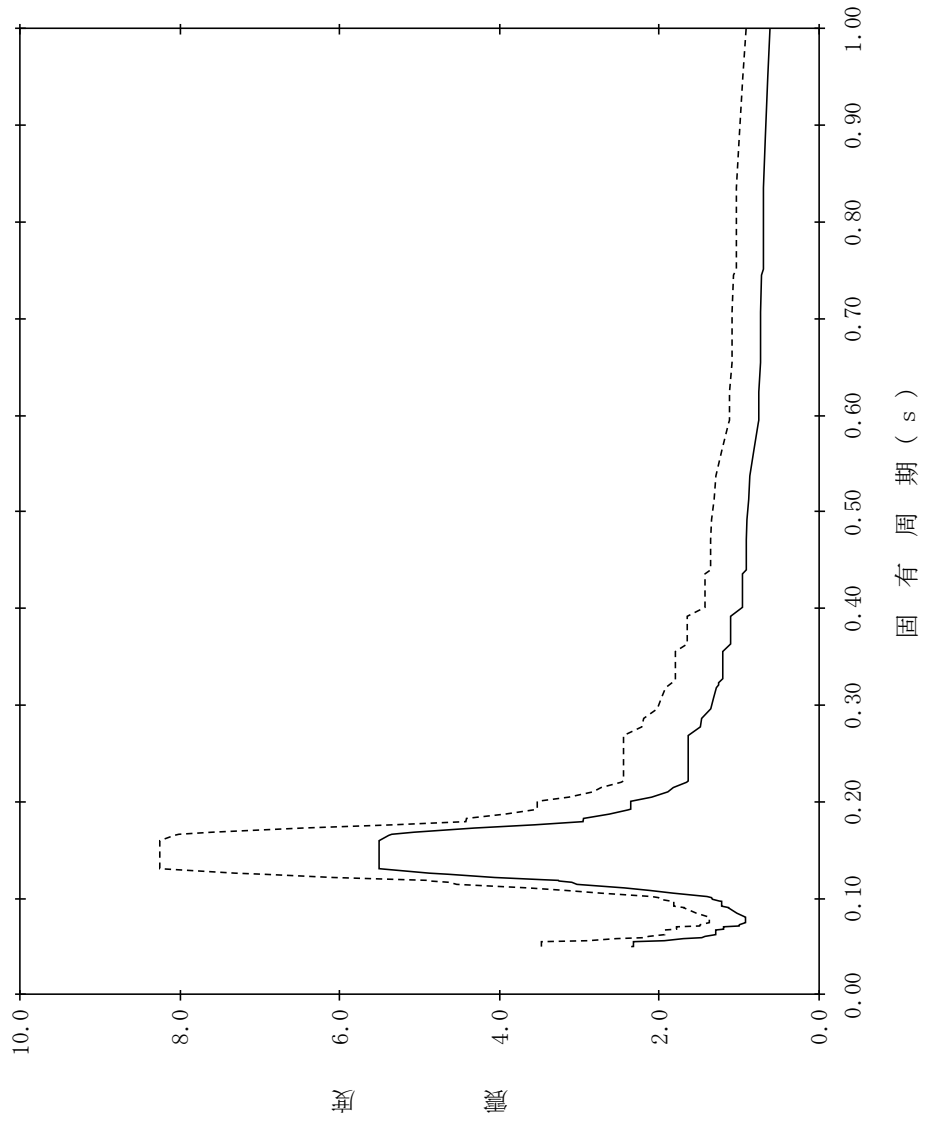

【NS2-CB-SdNS-CB21】

構造物名：制御室建物
 標高：EL12.800m
 減衰定数：2.5%
 波形名：弾性設計用地震動 S d
 設計用床応答スペクトル I (NS方向)
 設計用床応答スペクトル II (NS方向)

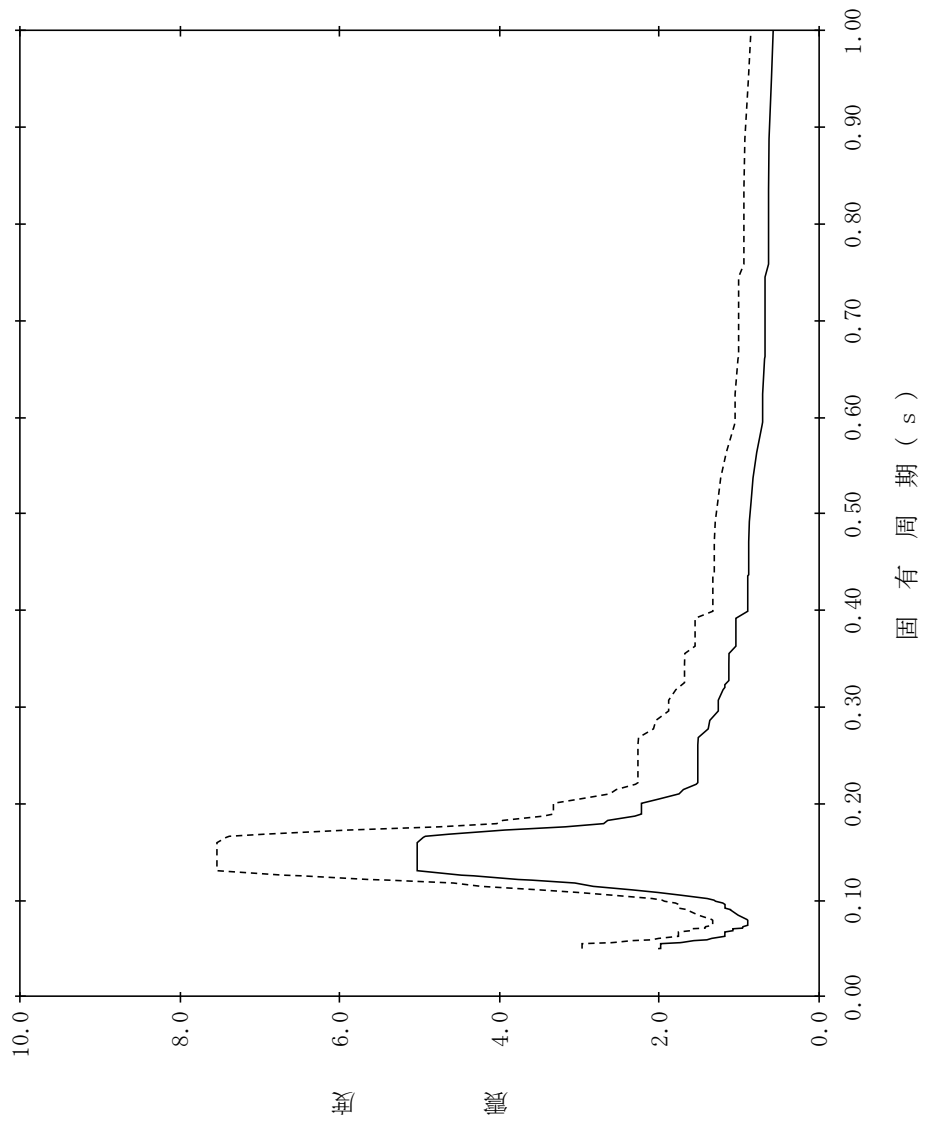

【NS2-CB-SdNS-CB22】

構造物名：制御室建物
 標高：EL12.800m
 減衰定数：3.0%
 波形名：弾性設計用地震動 S d
 設計用床応答スペクトル I (NS方向)
 設計用床応答スペクトル II (NS方向)

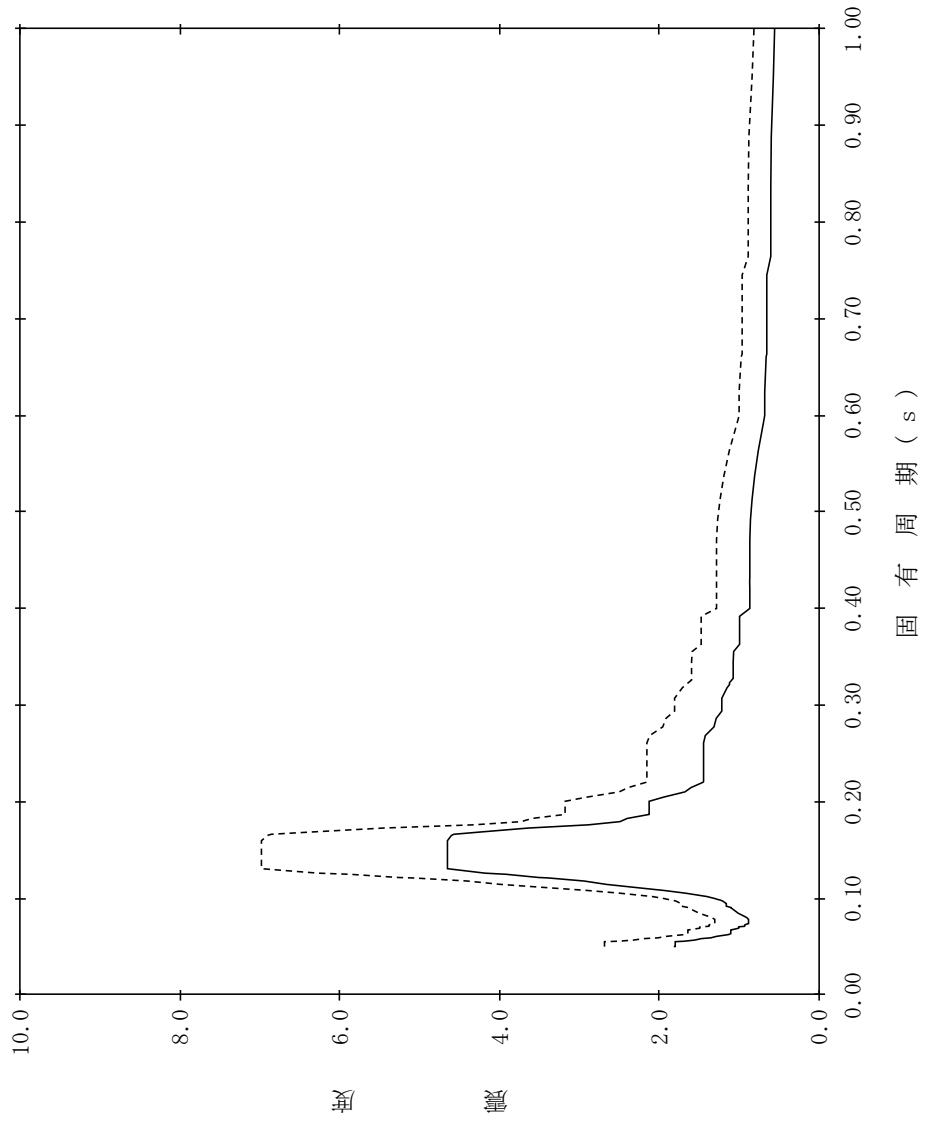

【NS2-CB-SdNS-CB23】

構造物名：制御室建物
 標高：EL12.800m
 減衰定数：4.0%
 波形名：弾性設計用地震動 S d
 設計用床応答スペクトル I (NS方向)
 設計用床応答スペクトル II (NS方向)

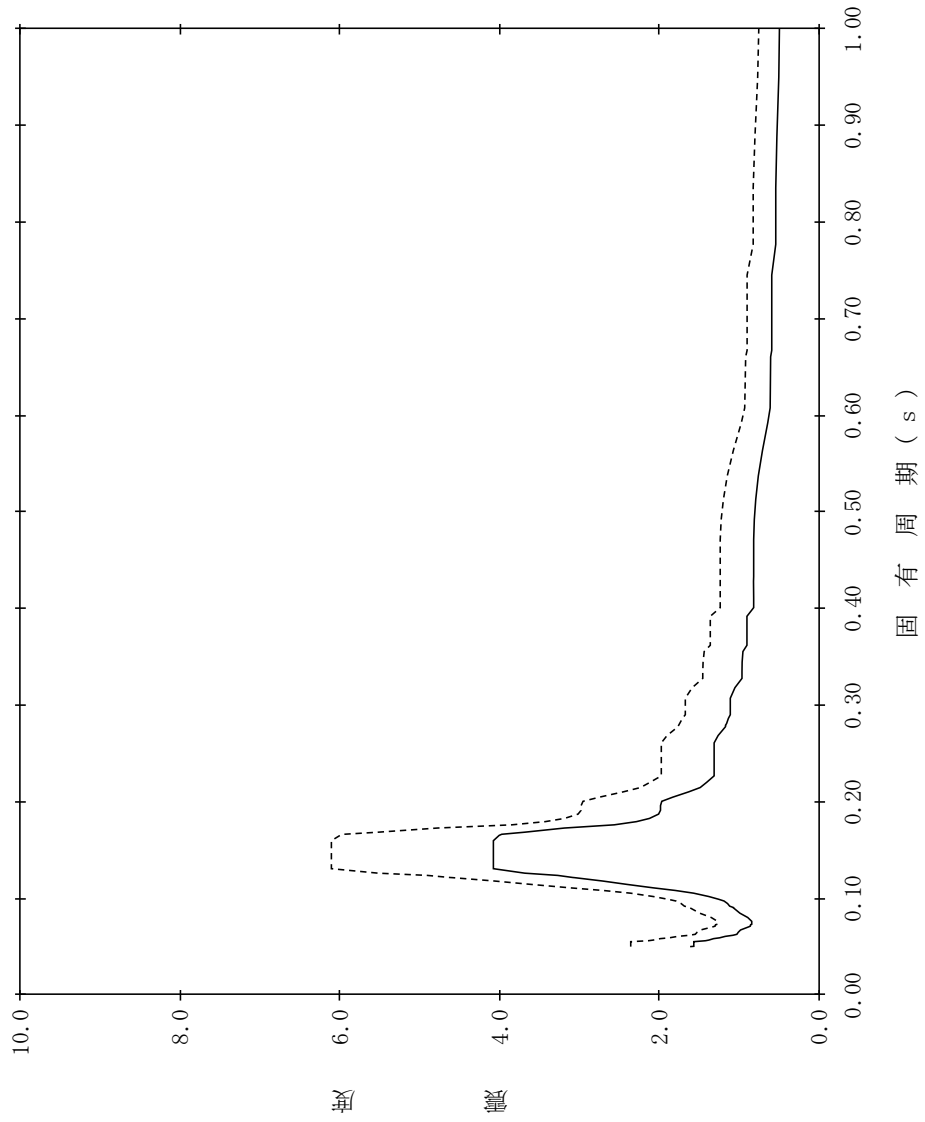

【NS2-CB-SdNS-CB24】

構造物名：制御室建物
 標高：EL12.800m
 減衰定数：5.0%
 波形名：弾性設計用地震動 S d
 設計用床応答スペクトル I (NS方向)
 設計用床応答スペクトル II (NS方向)

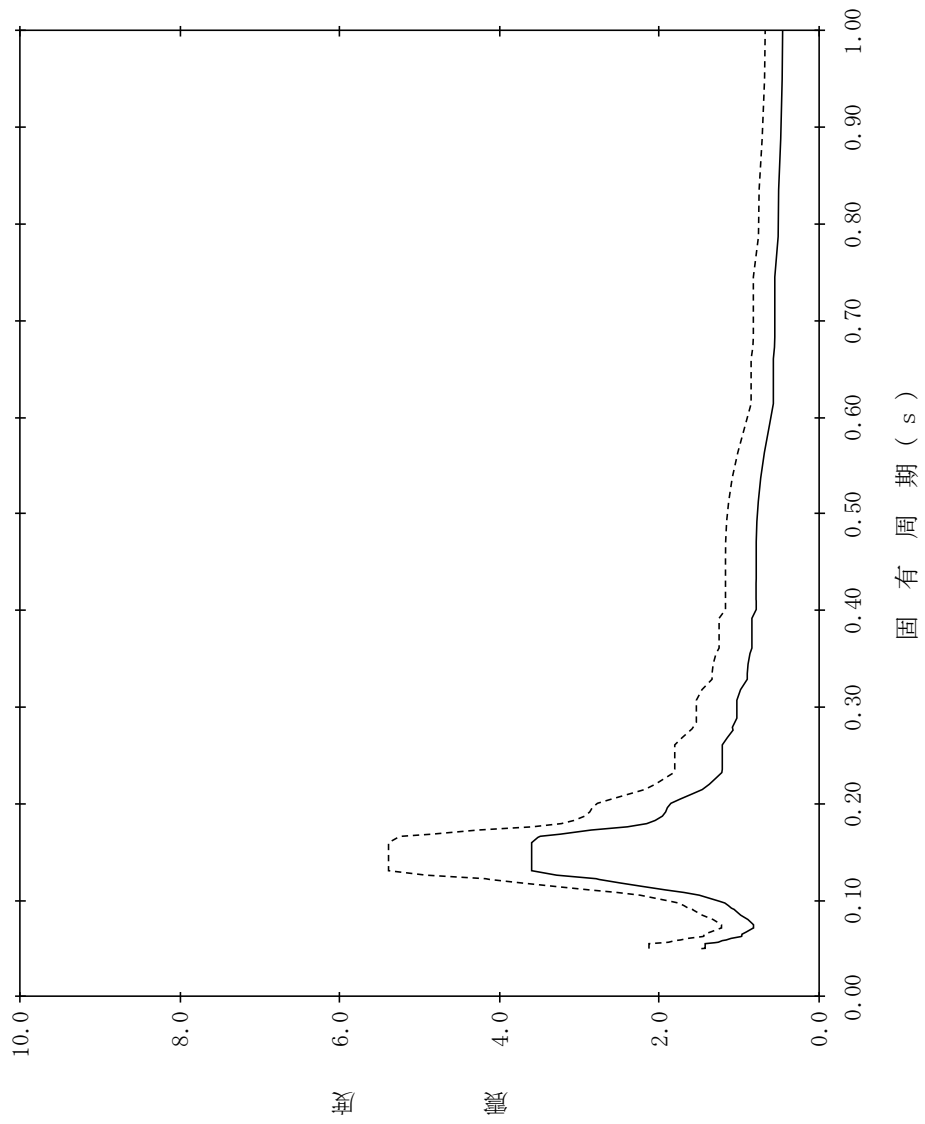

【NS2-CB-SdNS-CB25】

構造物名：制御室建物
 標高：EL8.800m
 減衰定数：0.5%
 波形名：弾性設計用地震動 S d
 設計用床応答スペクトル I (NS方向)
 設計用床応答スペクトル II (NS方向)

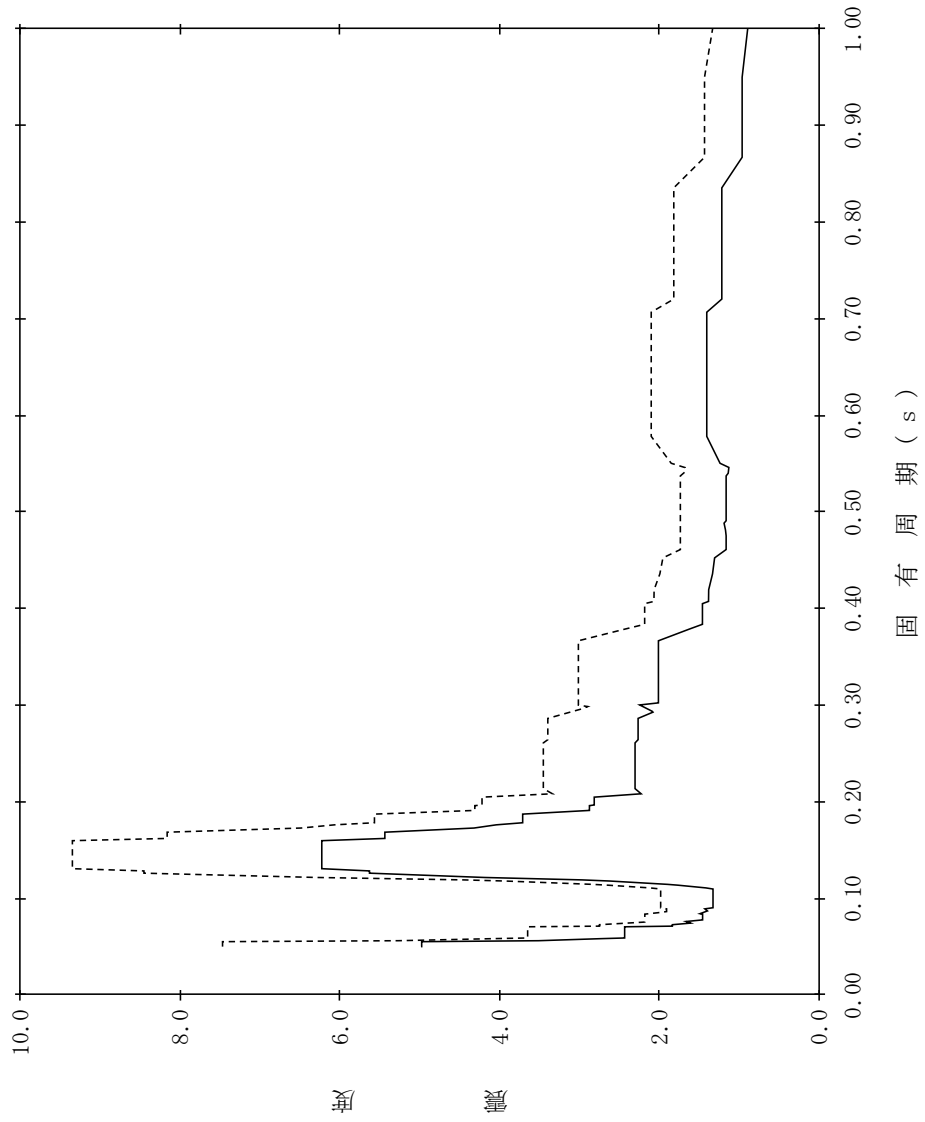

【NS2-CB-SdNS-CB26】

構造物名：制御室建物
 標高：EL8.800m
 減衰定数：1.0%
 波形名：弾性設計用地震動 S d
 設計用床応答スペクトル I (NS方向)
 設計用床応答スペクトル II (NS方向)

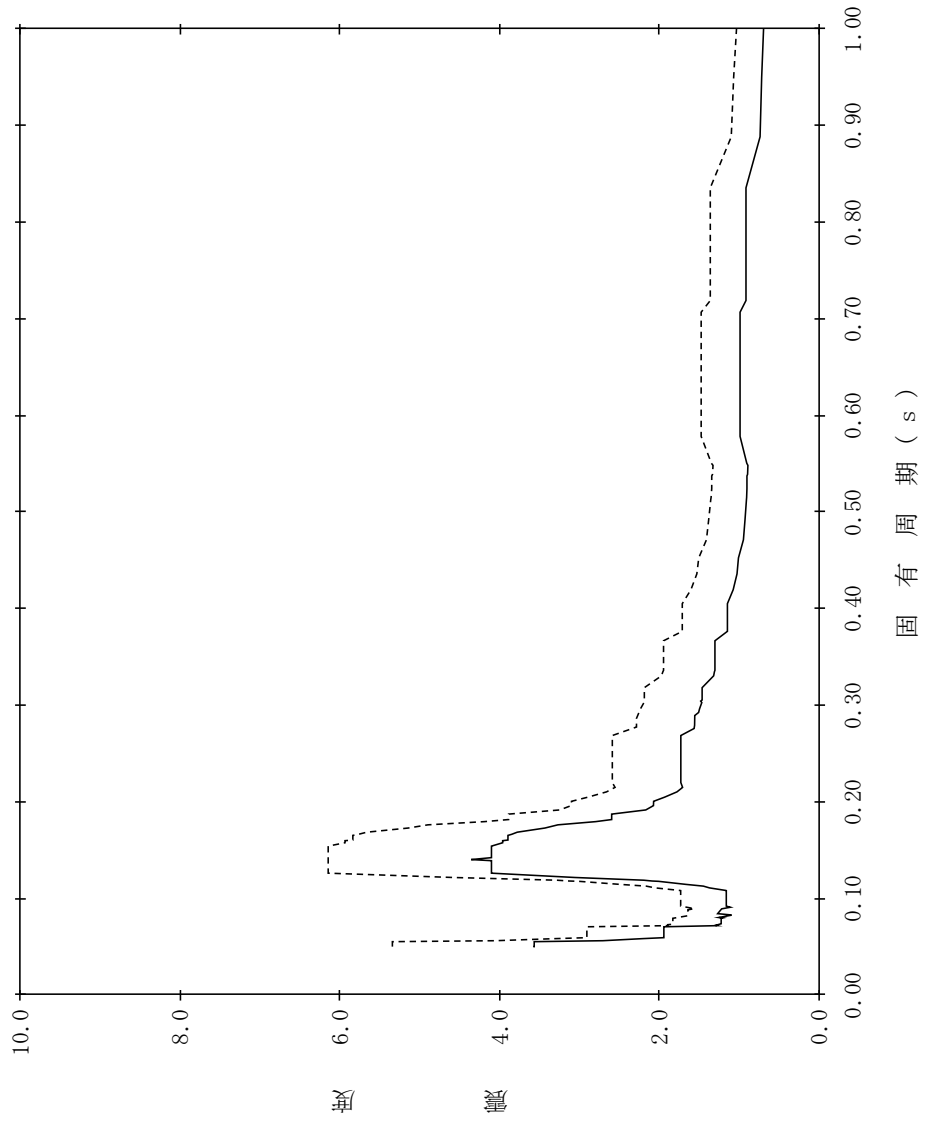

【NS2-CB-SdNS-CB27】

構造物名：制御室建物
 標高：EL8.800m
 減衰定数：1.5%
 波形名：弾性設計用地震動 S d
 設計用床応答スペクトル I (NS方向)
 設計用床応答スペクトル II (NS方向)

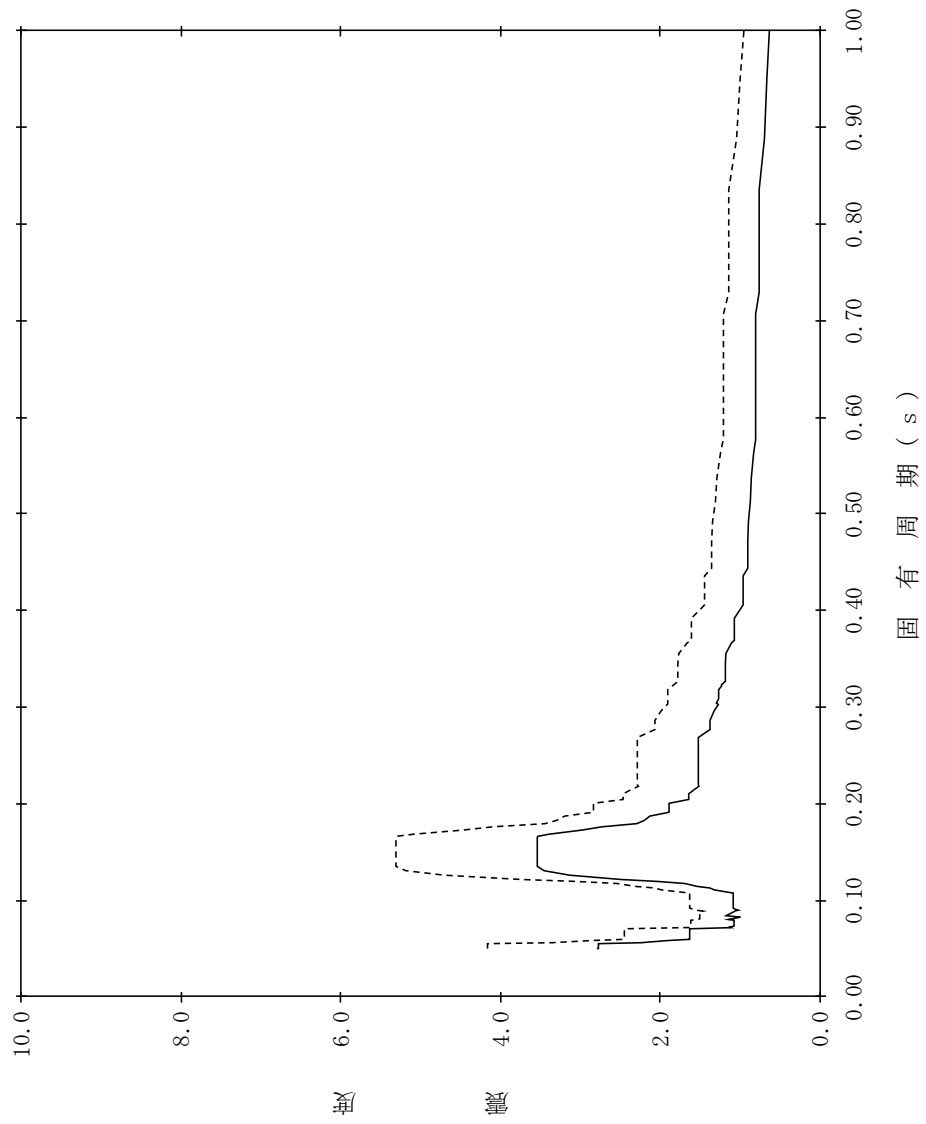

【NS2-CB-SdNS-CB28】

構造物名：制御室建物
 標高：EL8.800m
 減衰定数：2.0%
 波形名：弾性設計用地震動 S d
 設計用床応答スペクトル I (NS方向)
 設計用床応答スペクトル II (NS方向)

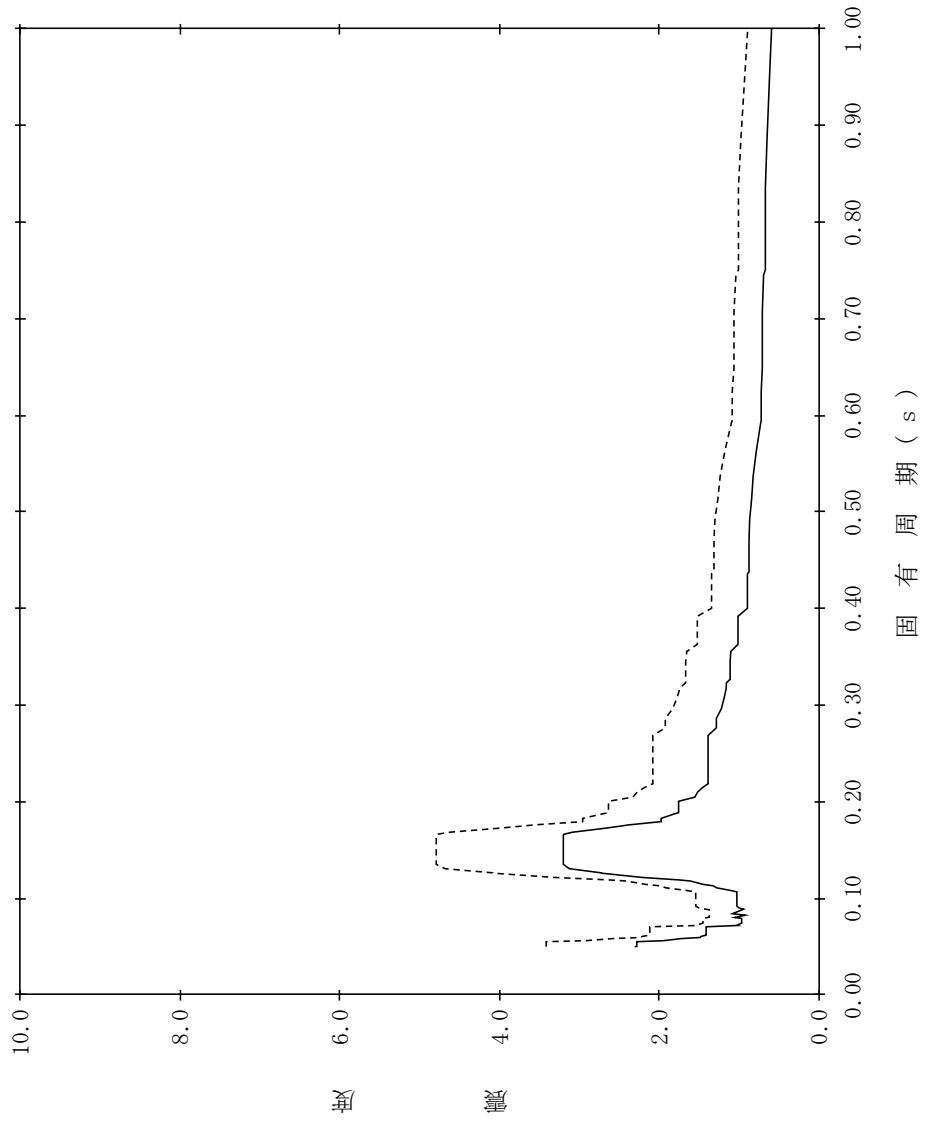

【NS2-CB-SdNS-CB29】

構造物名：制御室建物
 標高：EL8.800m
 減衰定数：2.5%
 波形名：弾性設計用地震動 S d
 設計用床応答スペクトル I (NS方向)
 設計用床応答スペクトル II (NS方向)

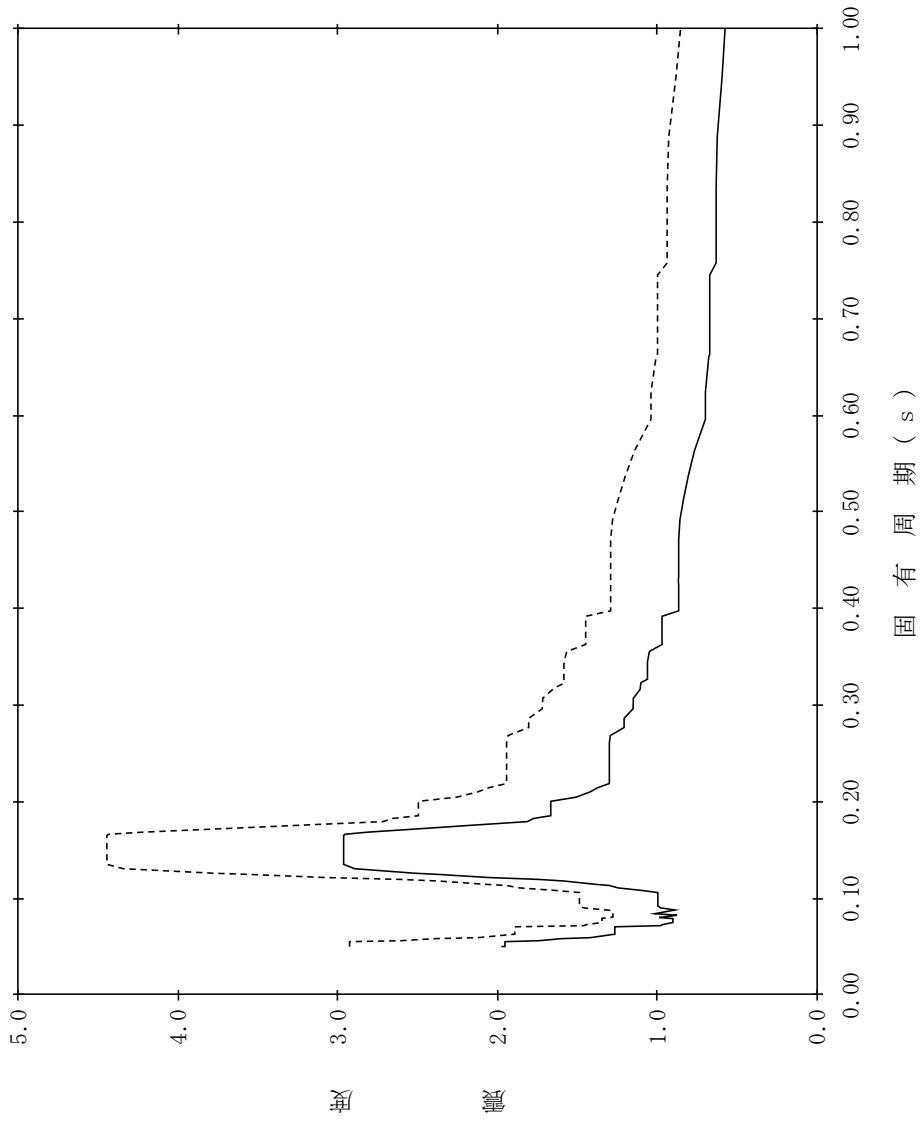

【NS2-CB-SdNS-CB30】

構造物名：制御室建物
 標高：EL8.800m
 減衰定数：3.0%
 波形名：弾性設計用地震動 S d
 設計用床応答スペクトル I (NS方向)
 設計用床応答スペクトル II (NS方向)

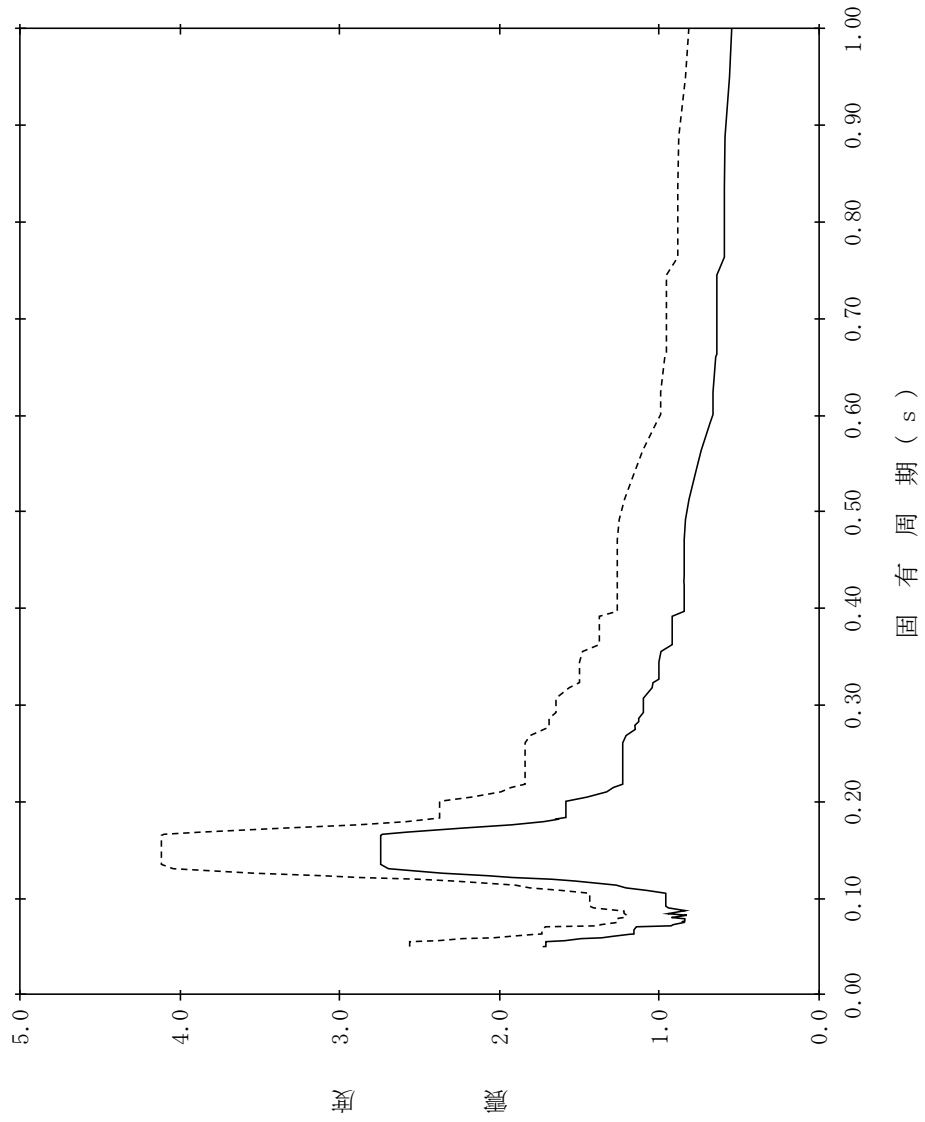

【NS2-CB-SdNS-CB31】

構造物名：制御室建物
 標高：EL8.800m
 減衰定数：4.0%
 波形名：弾性設計用地震動 S d
 設計用床応答スペクトル I (NS方向)
 設計用床応答スペクトル II (NS方向)

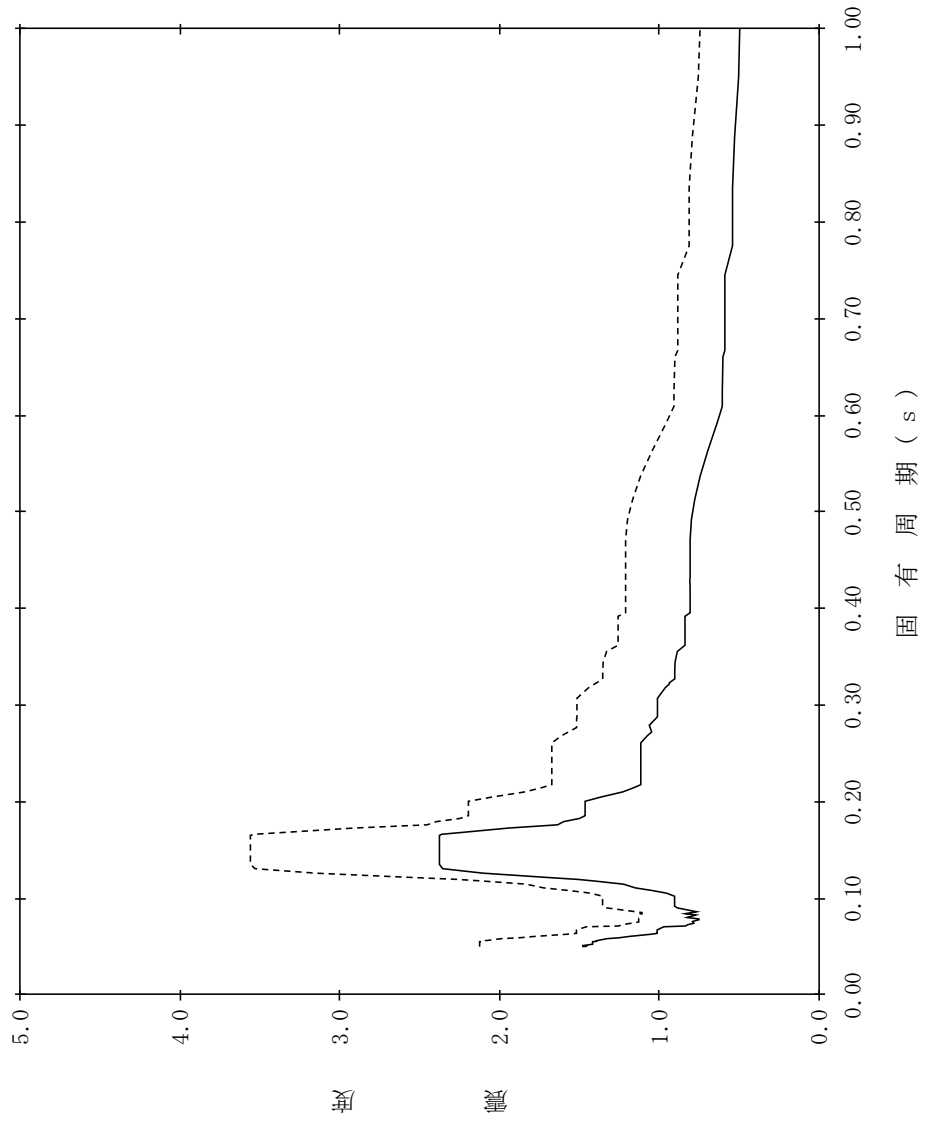

【NS2-CB-SdNS-CB32】

構造物名：制御室建物
 標高：EL8.800m
 減衰定数：5.0%
 波形名：弾性設計用地震動 S d
 設計用床応答スペクトル I (NS方向)
 設計用床応答スペクトル II (NS方向)

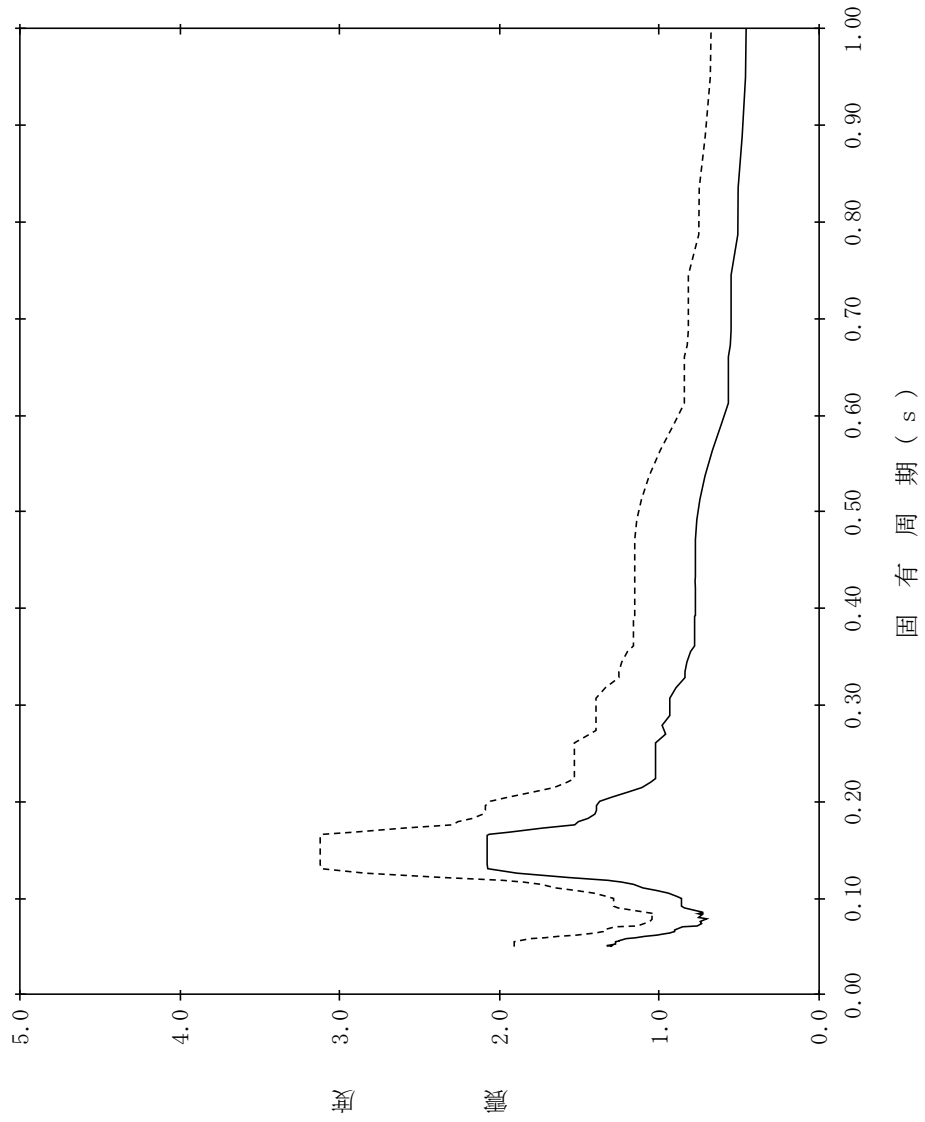

【NS2-CB-SdNS-CB33】

構造物名：制御室建物
 標高：EL1.600m
 減衰定数：0.5%
 波形名：弾性設計用地震動 S d
 設計用床応答スペクトル I (NS方向)
 設計用床応答スペクトル II (NS方向)

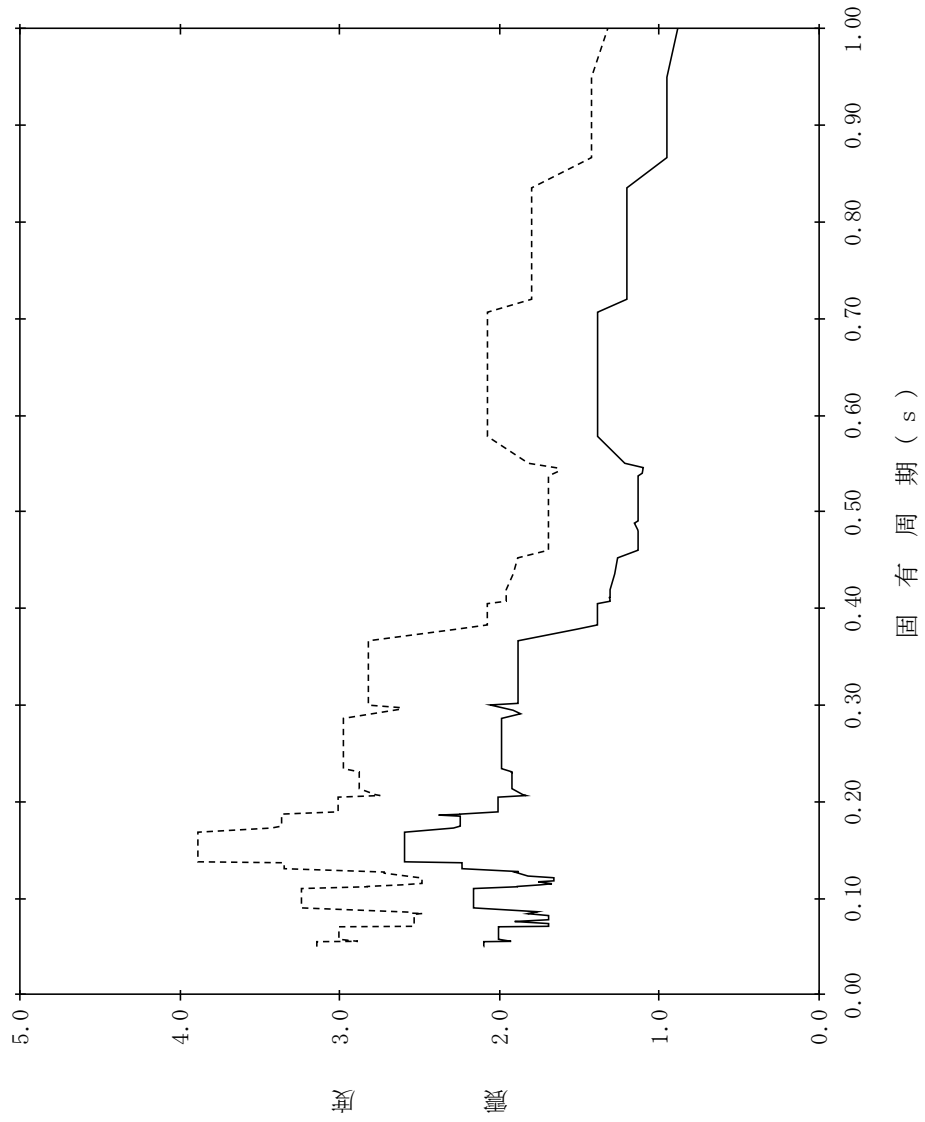

【NS2-CB-SdNS-CB34】

構造物名：制御室建物
 標高：EL1.600m
 減衰定数：1.0%
 波形名：弾性設計用地震動 S d
 設計用床応答スペクトル I (NS方向)
 設計用床応答スペクトル II (NS方向)

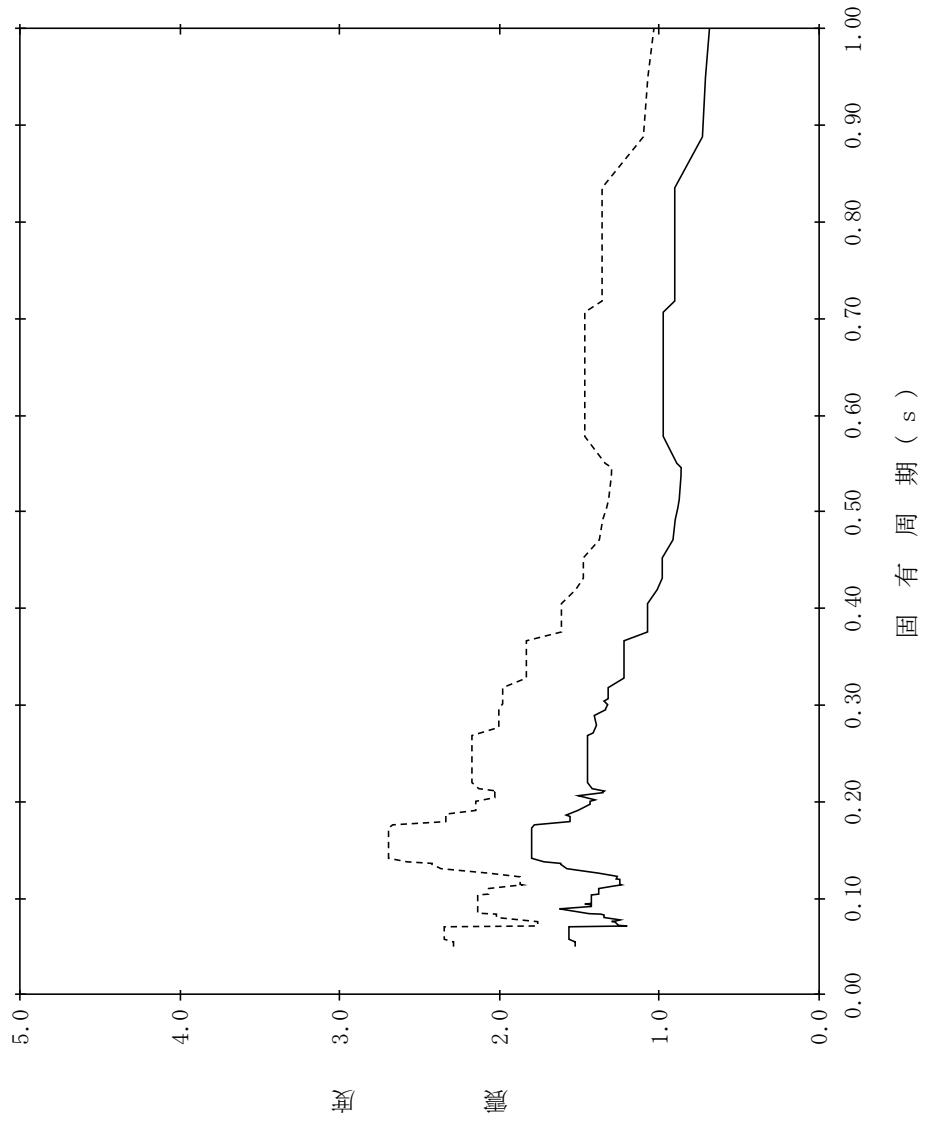

【NS2-CB-SdNS-CB35】

構造物名：制御室建物
 標高：EL1.600m
 減衰定数：1.5%
 波形名：弾性設計用地震動 S d
 設計用床応答スペクトル I (NS方向)
 設計用床応答スペクトル II (NS方向)

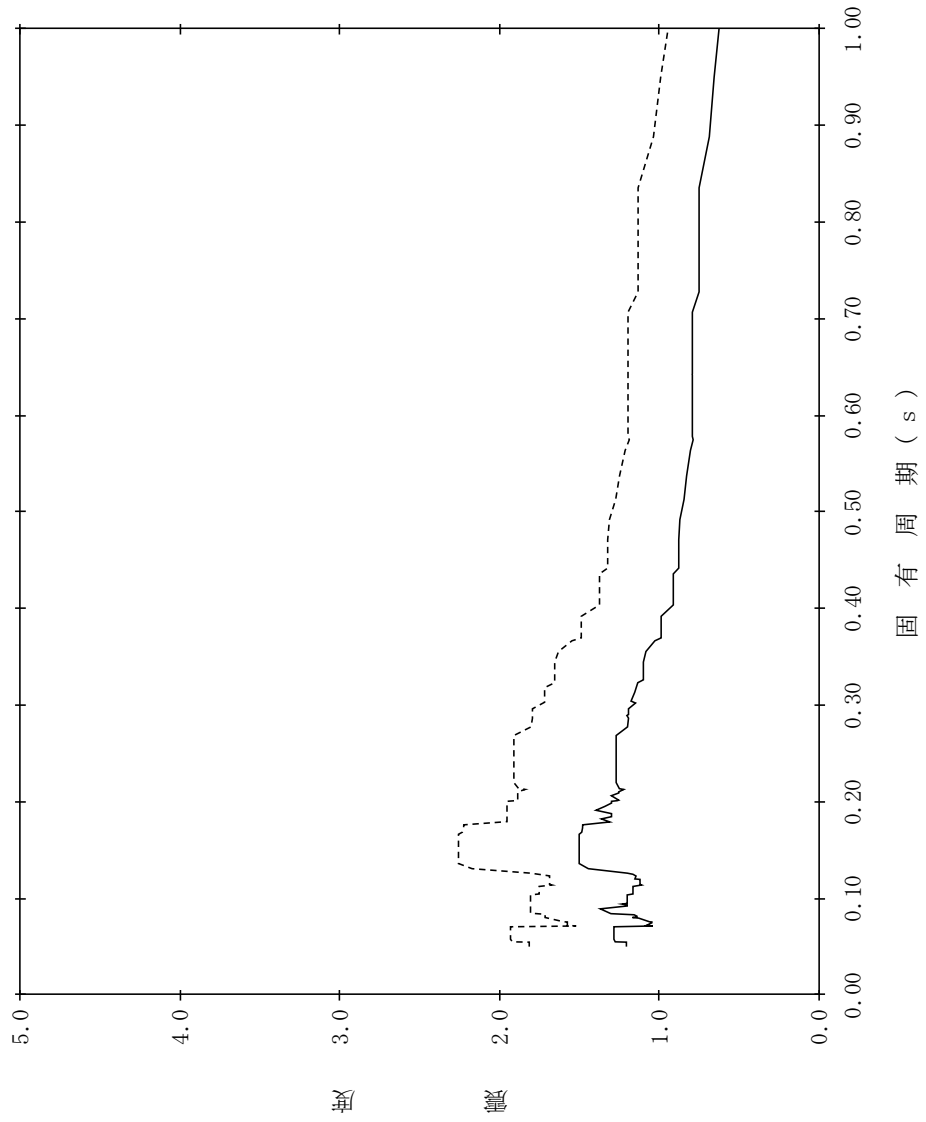

【NS2-CB-SdNS-CB36】

構造物名：制御室建物
 標高：EL1.600m
 減衰定数：2.0%
 波形名：弾性設計用地震動 S d
 設計用床応答スペクトル I (NS方向)
 設計用床応答スペクトル II (NS方向)

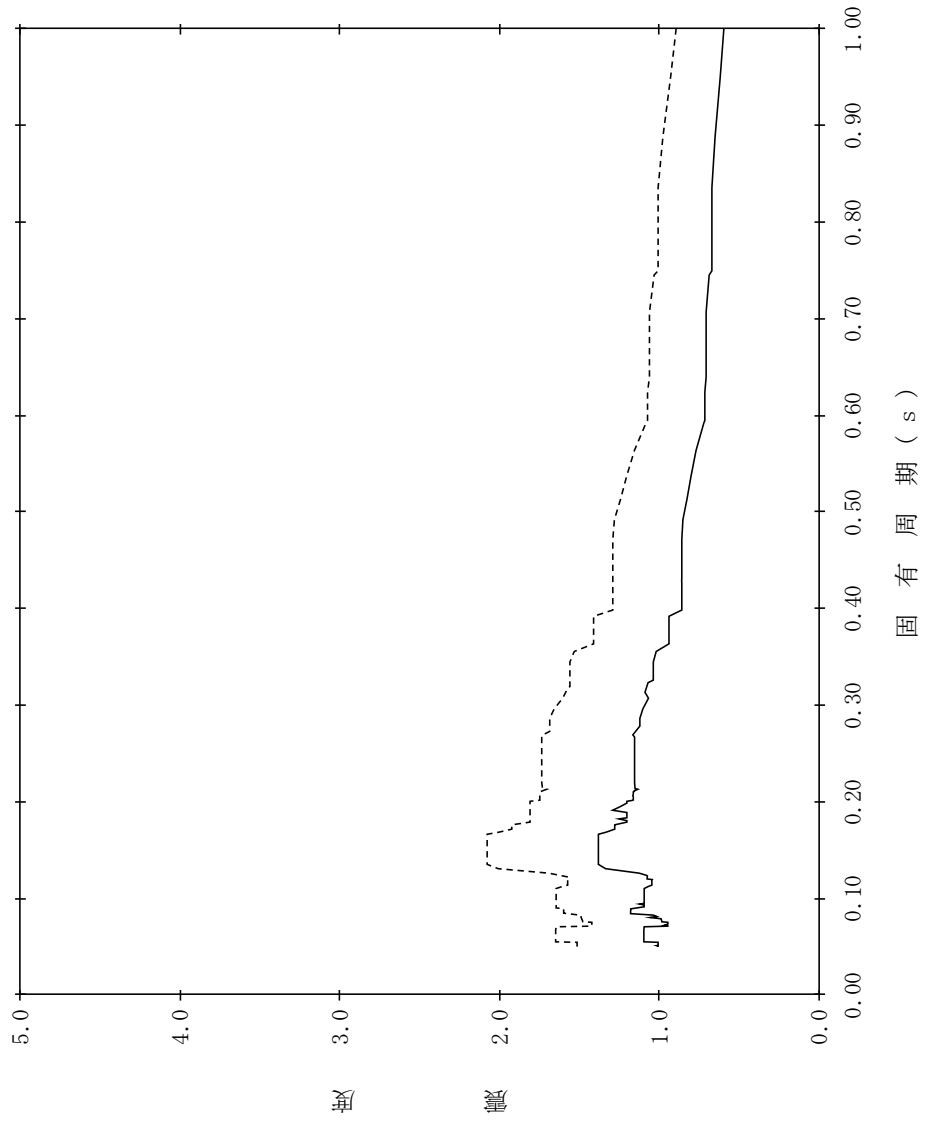

【NS2-CB-SdNS-CB37】

構造物名：制御室建物
 標高：EL1.600m
 減衰定数：2.5%
 波形名：弾性設計用地震動 S d
 設計用床応答スペクトル I (NS方向)
 設計用床応答スペクトル II (NS方向)

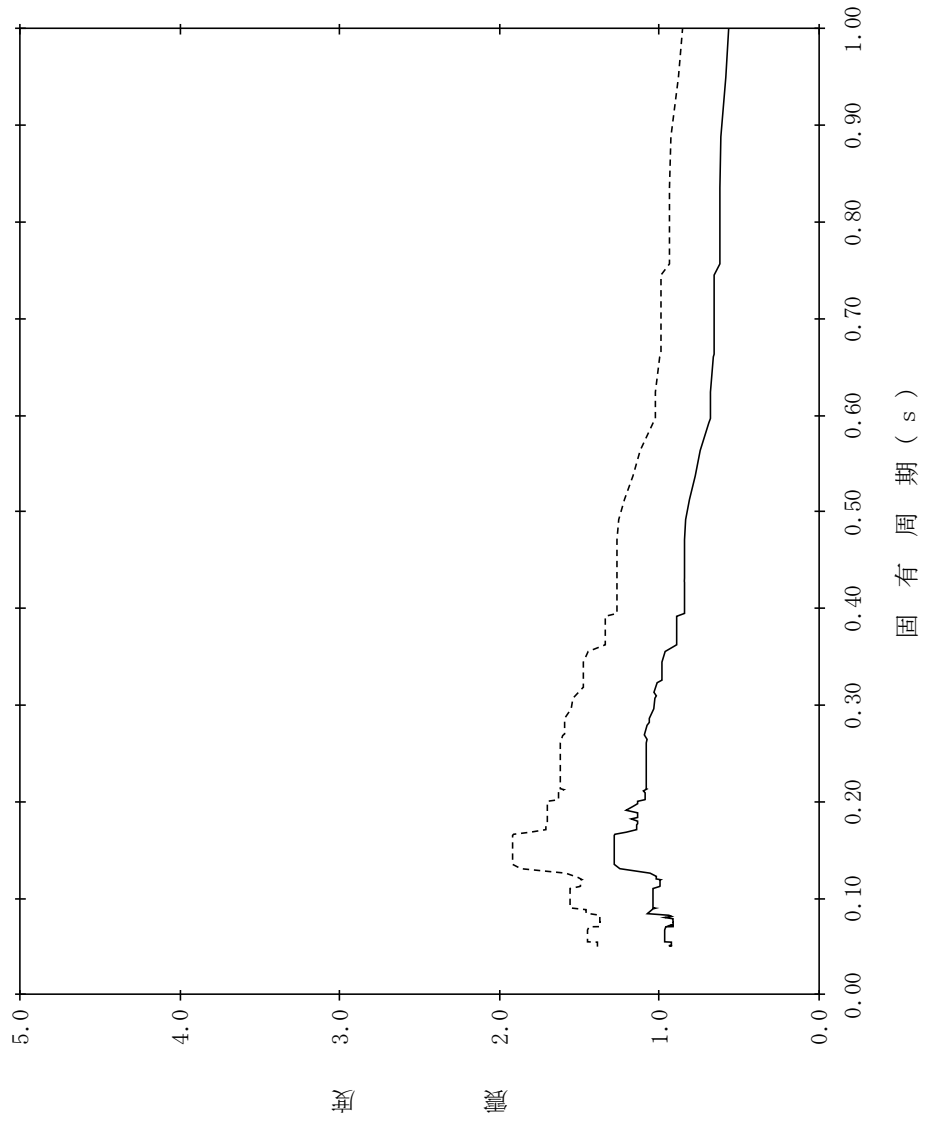

【NS2-CB-SdNS-CB38】

構造物名：制御室建物
 標高：EL1.600m
 減衰定数：3.0%
 波形名：弾性設計用地震動 S d
 設計用床応答スペクトル I (NS方向)
 設計用床応答スペクトル II (NS方向)

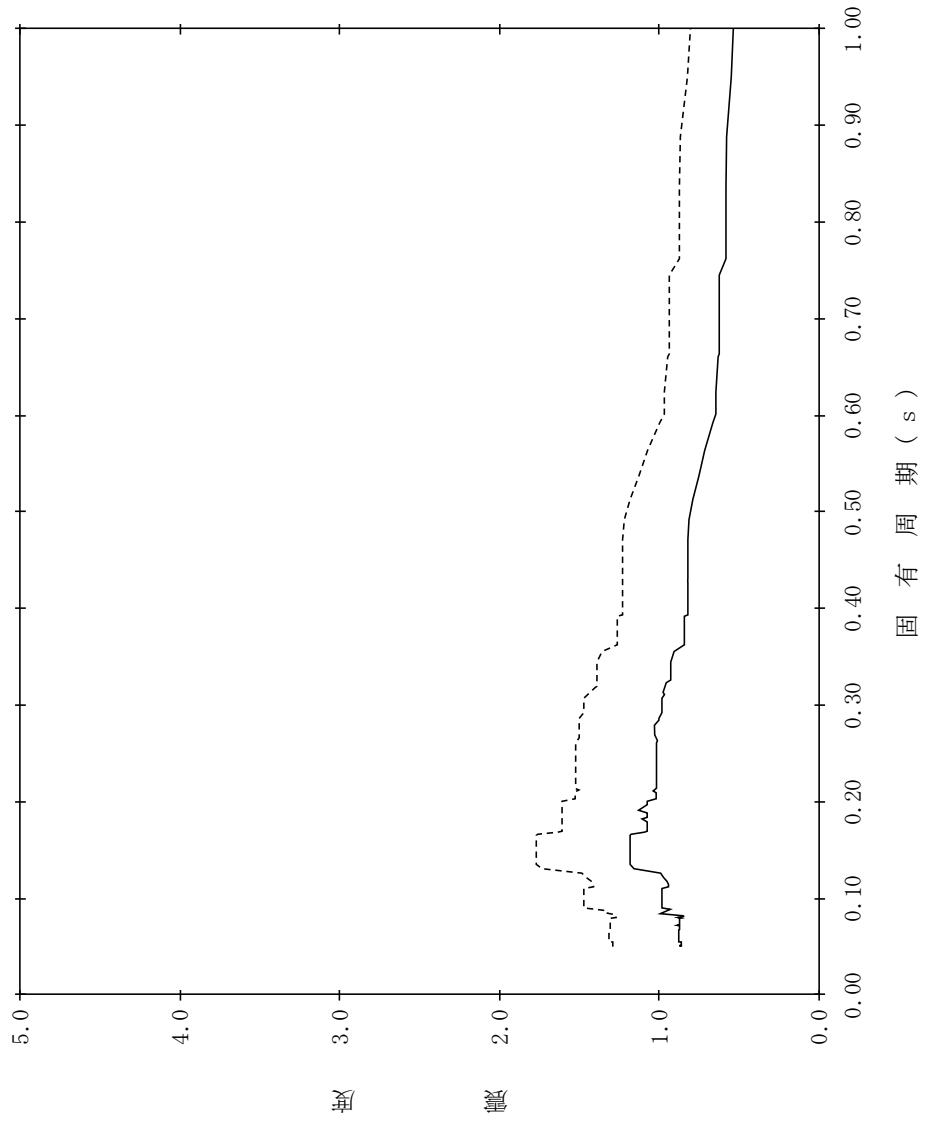

【NS2-CB-SdNS-CB39】

構造物名：制御室建物
 標高：EL1.600m
 減衰定数：4.0%
 波形名：弾性設計用地震動 S d
 設計用床応答スペクトル I (NS方向)
 設計用床応答スペクトル II (NS方向)

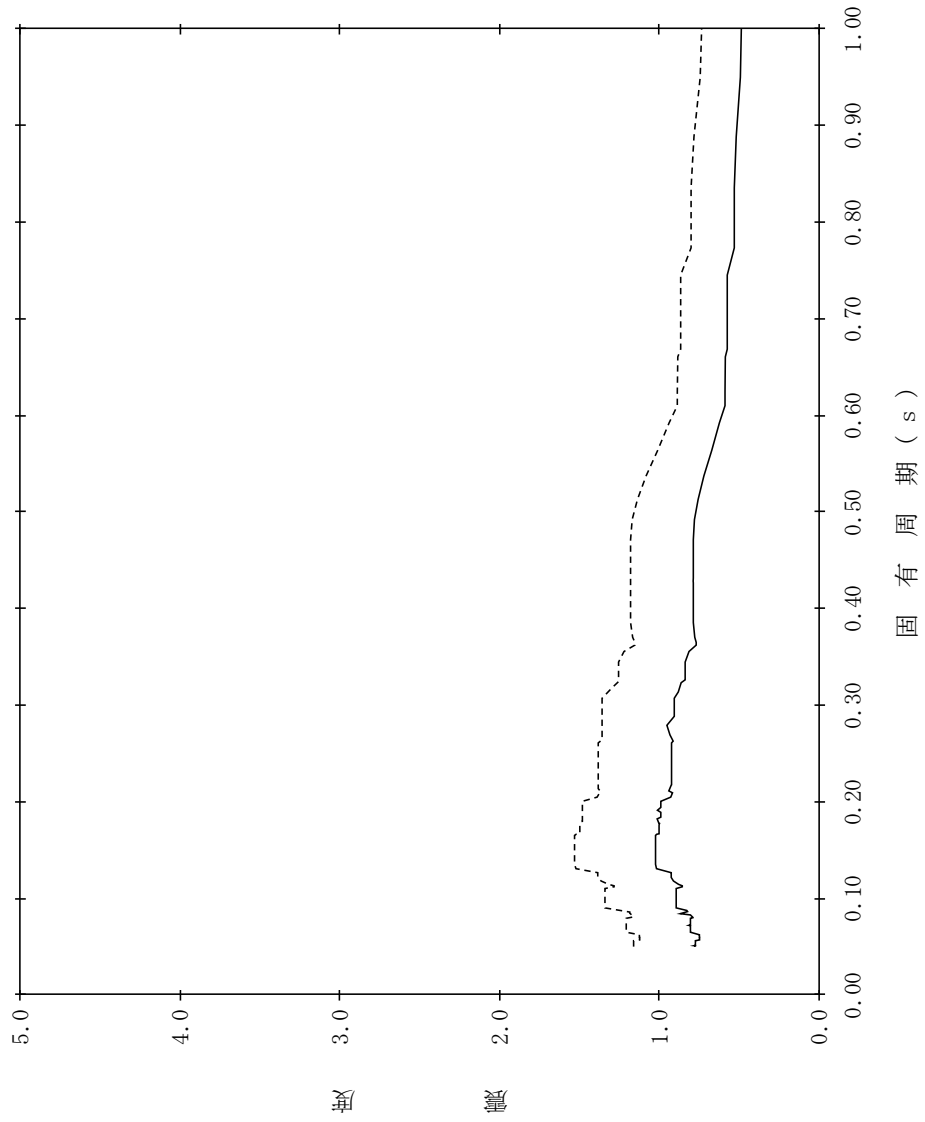

【NS2-CB-SdNS-CB40】

構造物名：制御室建物
 標高：EL1.600m
 減衰定数：5.0%
 波形名：弾性設計用地震動 S d
 設計用床応答スペクトル I (NS方向)
 設計用床応答スペクトル II (NS方向)

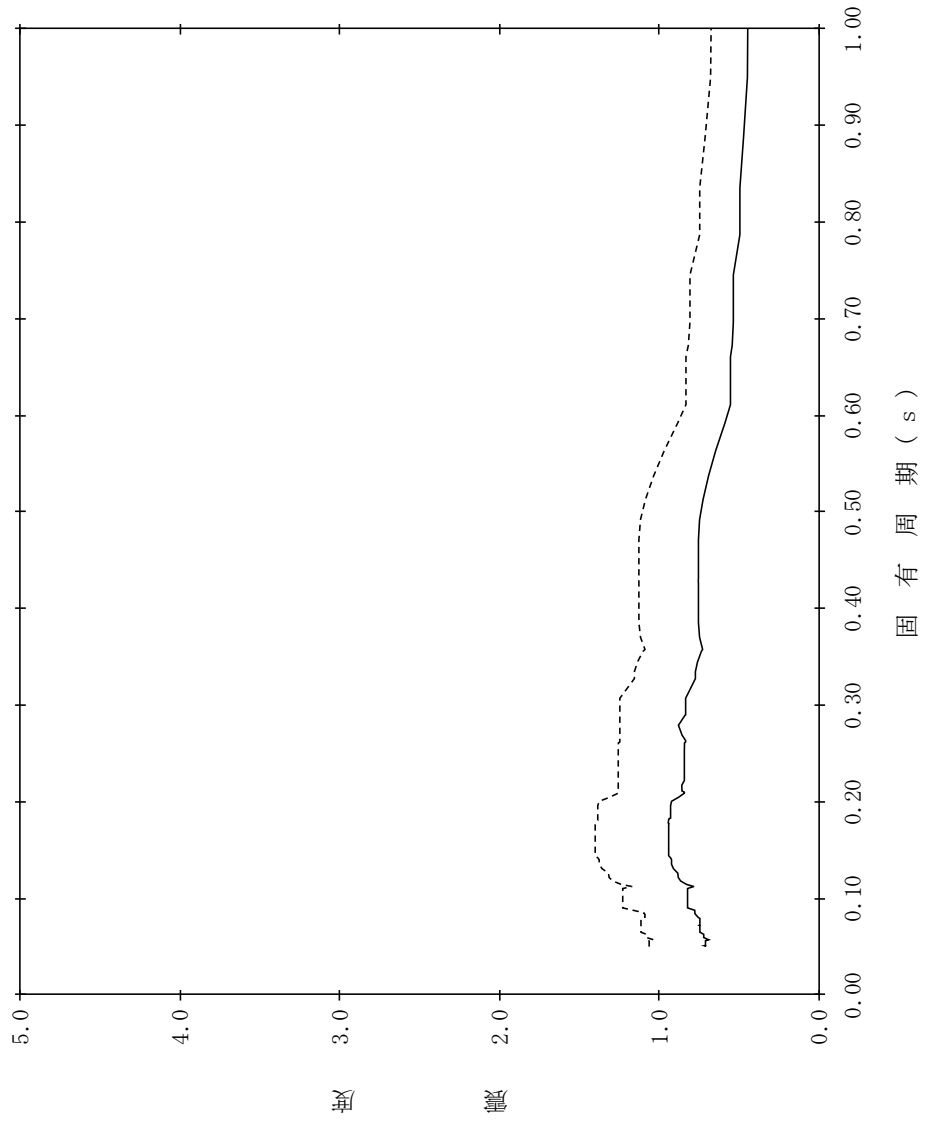

【NS2-CB-SdNS-CB41】

構造物名：制御室建物
 標高：EL0.100m
 減衰定数：0.5%
 波形名：弾性設計用地震動 S d
 設計用床応答スペクトル I (NS方向)
 設計用床応答スペクトル II (NS方向)

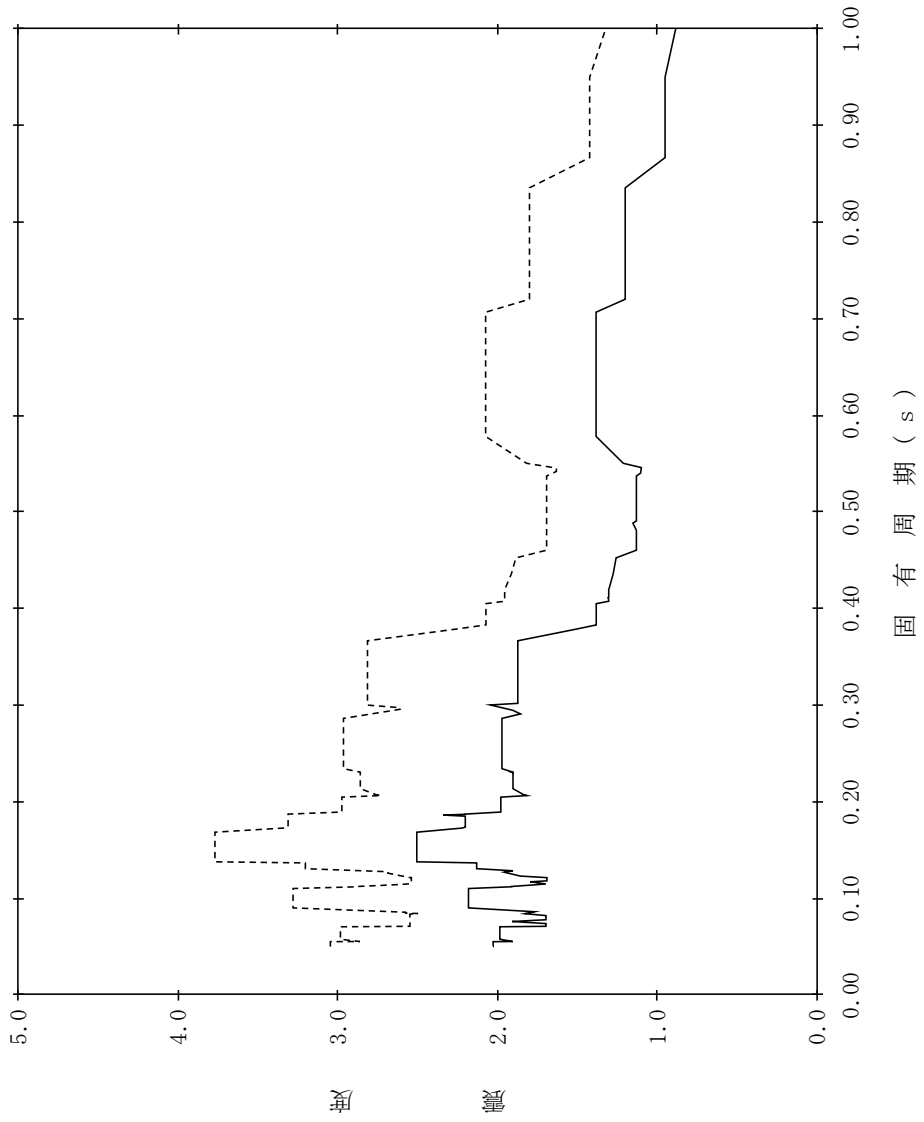

【NS2-CB-SdNS-CB42】

構造物名：制御室建物
 標高：EL0.100m
 減衰定数：1.0%
 波形名：弾性設計用地震動 S d
 設計用床応答スペクトル I (NS方向)
 設計用床応答スペクトル II (NS方向)

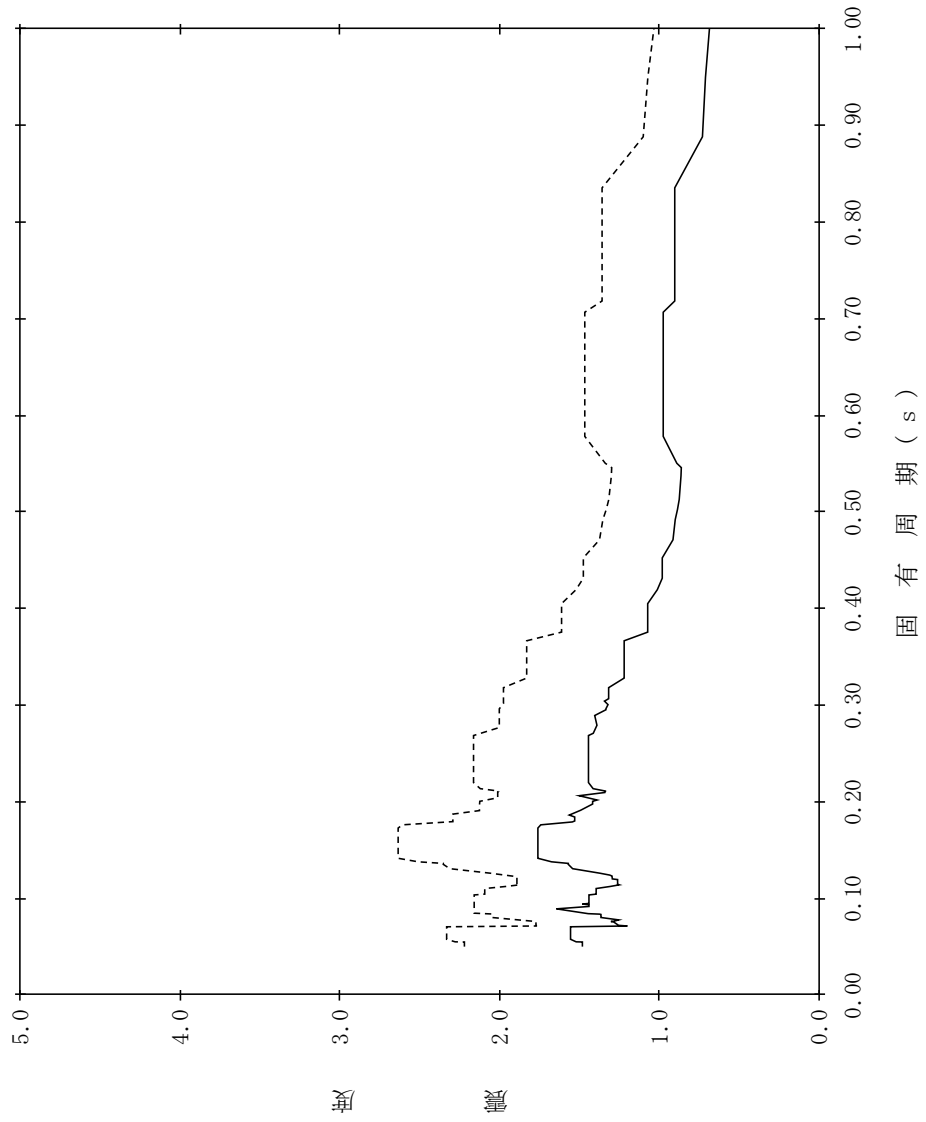

【NS2-CB-SdNS-CB43】

構造物名：制御室建物
 標高：EL0.100m
 減衰定数：1.5%
 波形名：弾性設計用地震動 S d
 設計用床応答スペクトル I (NS方向)
 設計用床応答スペクトル II (NS方向)

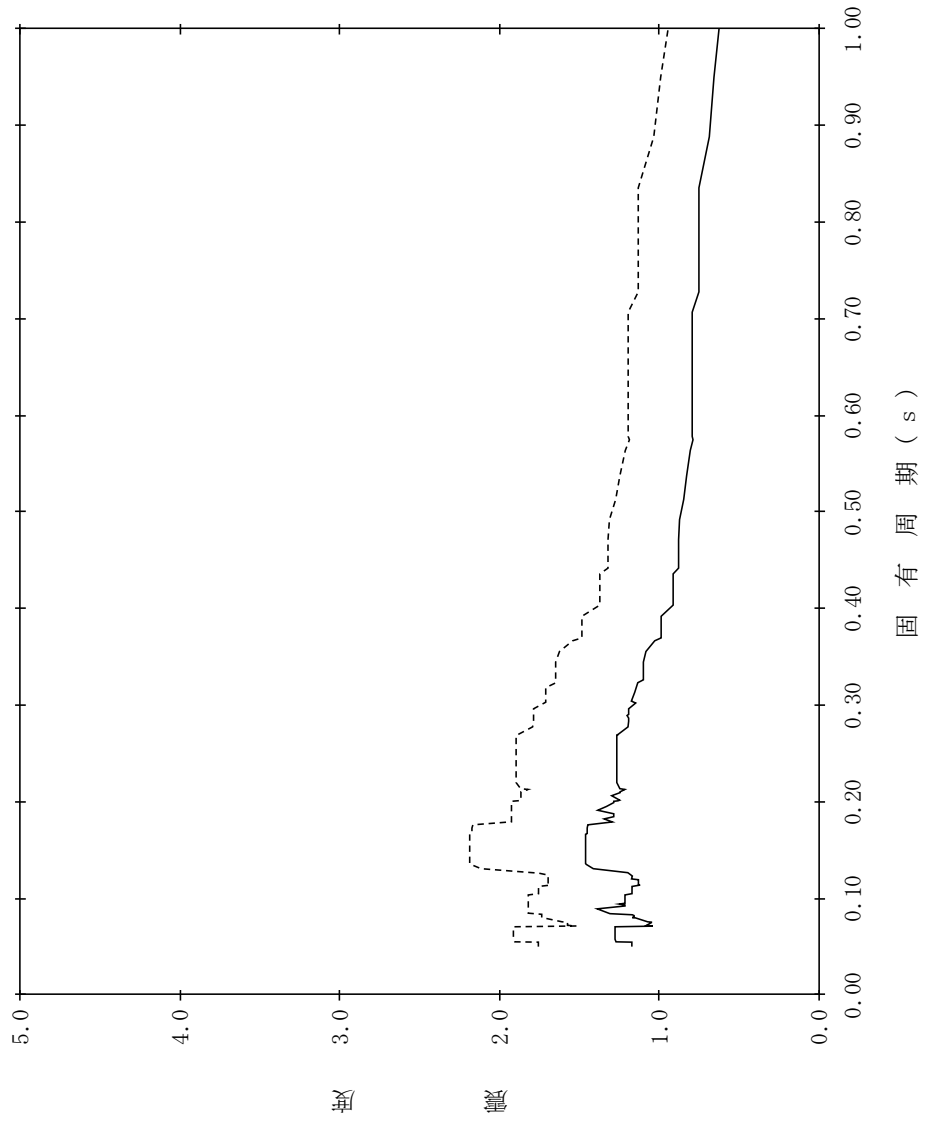

【NS2-CB-SdNS-CB44】

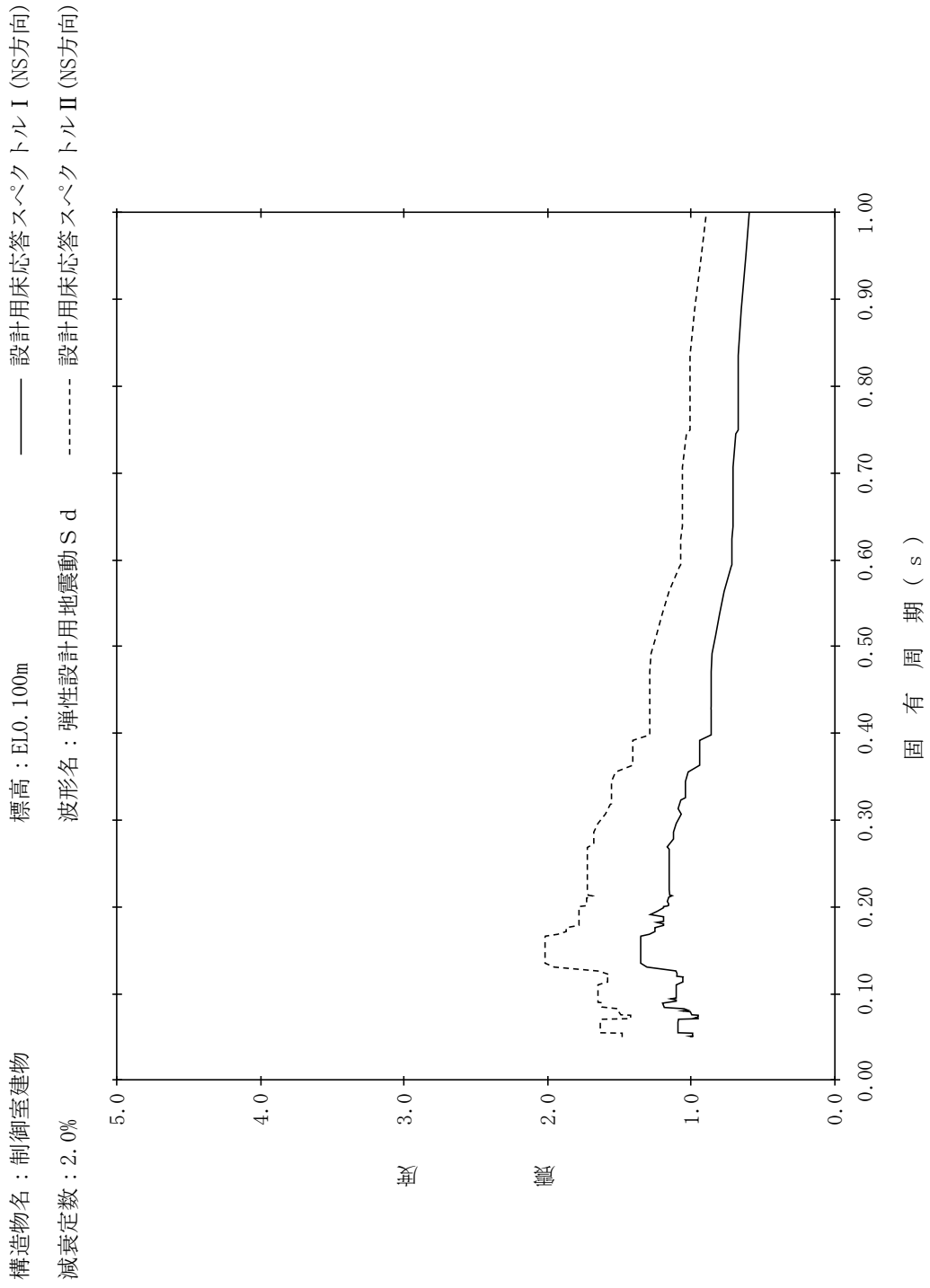

【NS2-CB-SdNS-CB45】

構造物名：制御室建物
 標高：EL0.100m
 減衰定数：2.5%
 波形名：弾性設計用地震動 S d
 設計用床応答スペクトル I (NS方向)
 設計用床応答スペクトル II (NS方向)

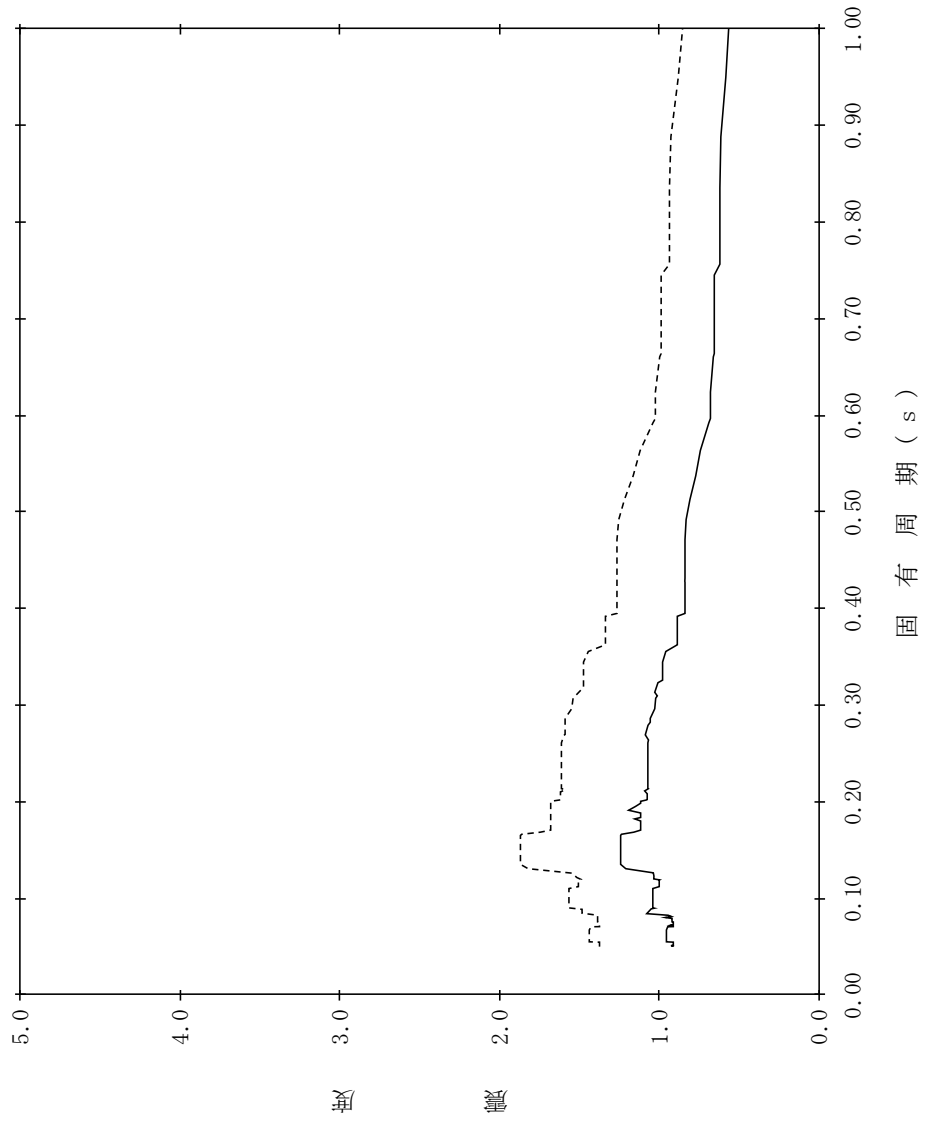

【NS2-CB-SdNS-CB46】

構造物名：制御室建物
 標高：EL0.100m
 減衰定数：3.0%
 波形名：弾性設計用地震動 S d
 設計用床応答スペクトル I (NS方向)
 設計用床応答スペクトル II (NS方向)

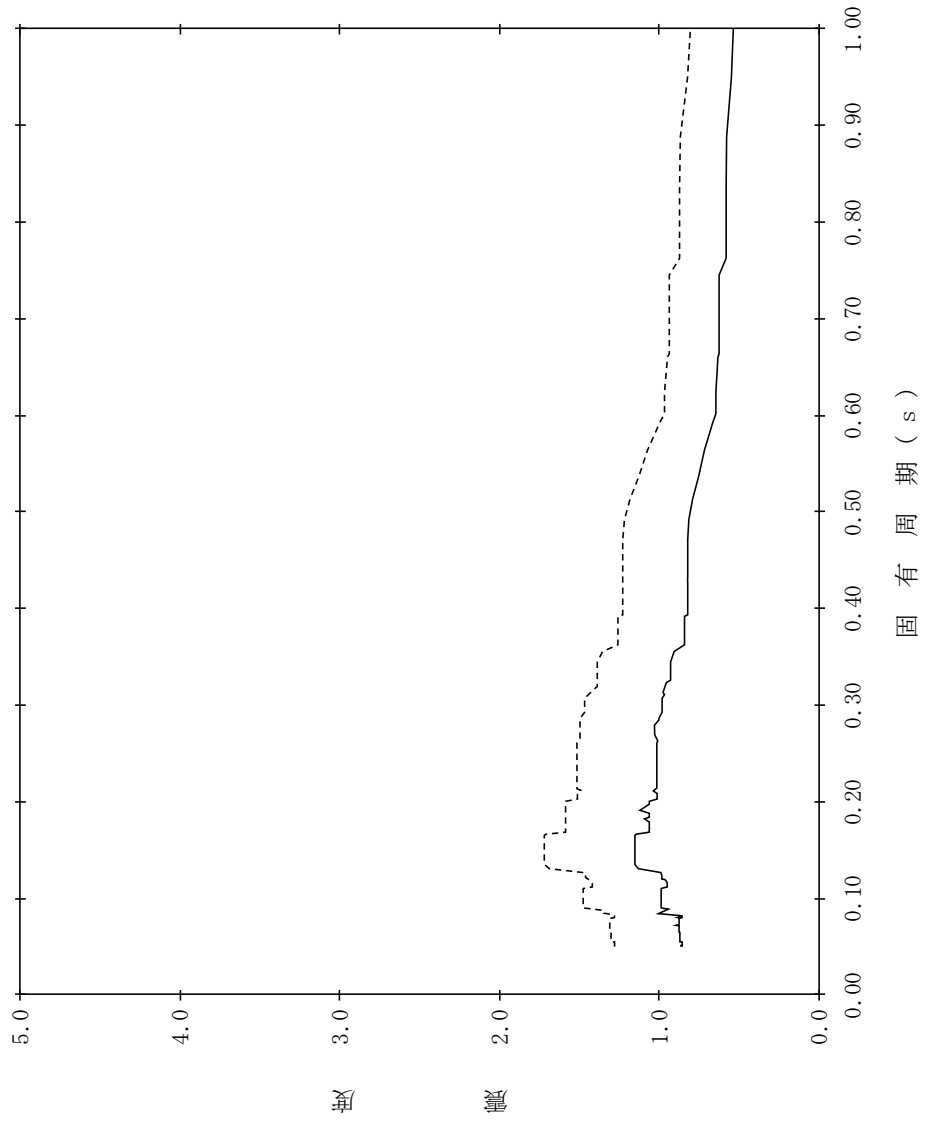

【NS2-CB-SdNS-CB47】

構造物名：制御室建物
 標高：EL0.100m
 減衰定数：4.0%
 波形名：弾性設計用地震動 S d
 設計用床応答スペクトル I (NS方向)
 設計用床応答スペクトル II (NS方向)

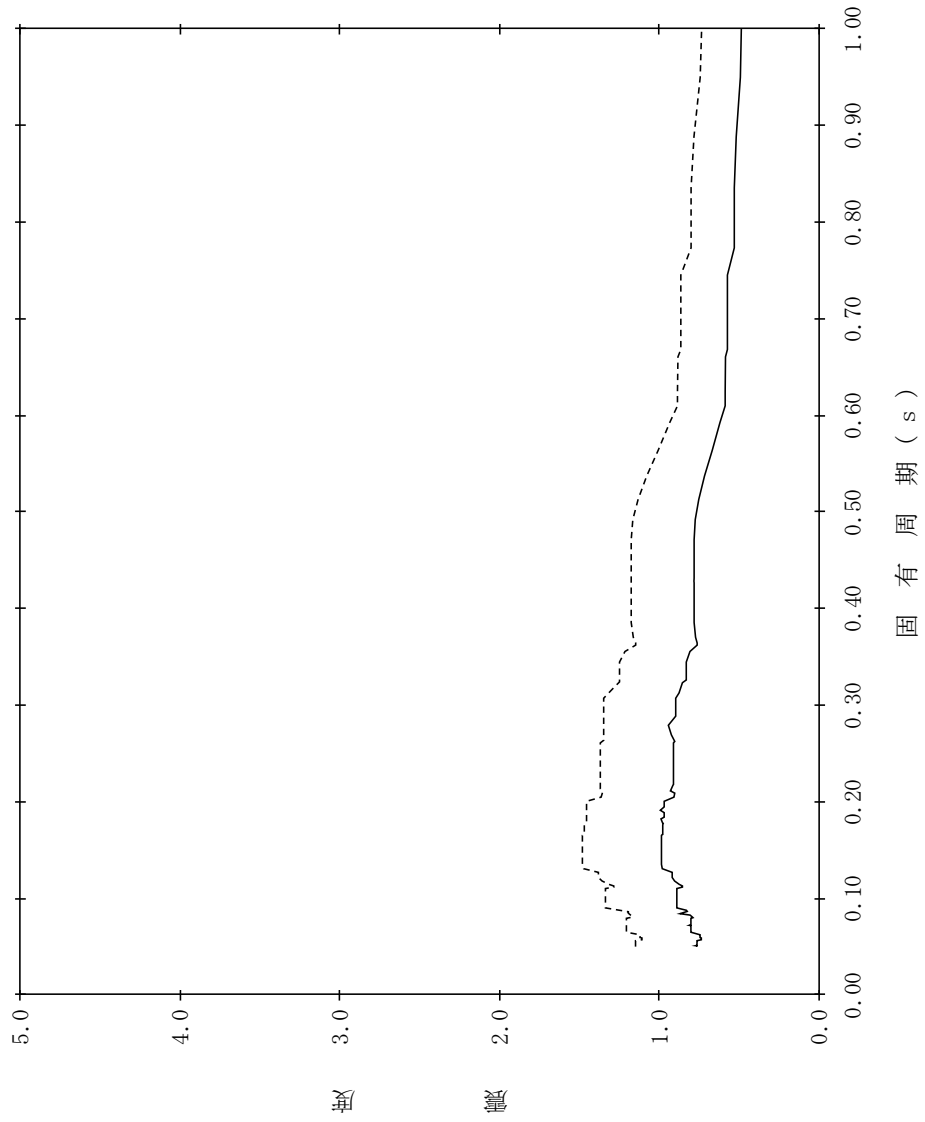

【NS2-CB-SdNS-CB48】

構造物名：制御室建物
 標高：EL0.100m
 減衰定数：5.0%
 波形名：弾性設計用地震動 S d
 設計用床応答スペクトル I (NS方向)
 設計用床応答スペクトル II (NS方向)

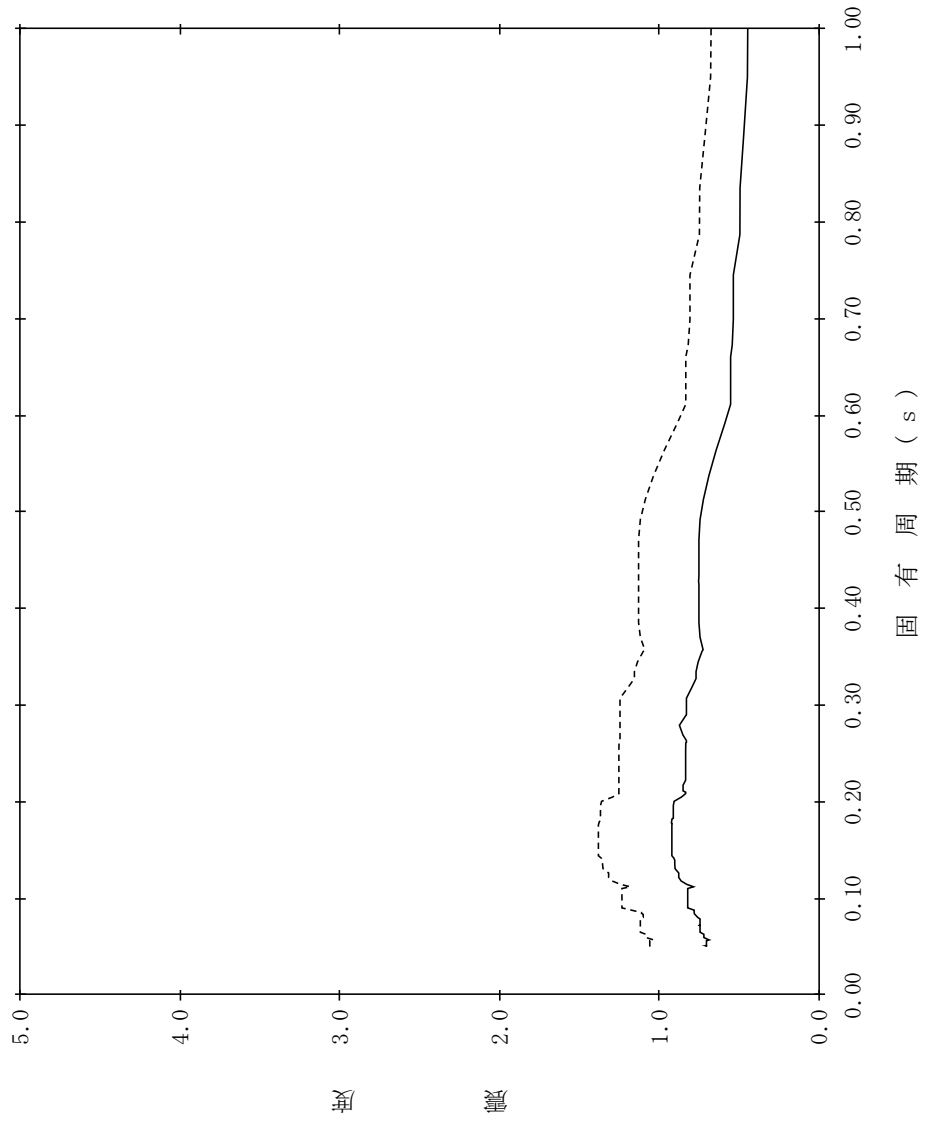

【NS2-CB-SdEW-CB1】

構造物名：制御室建物
 標高：EL22.050m
 減衰定数：0.5%
 波形名：弾性設計用地震動 S d
 設計用床応答スペクトル I (EW方向)
 設計用床応答スペクトル II (EW方向)

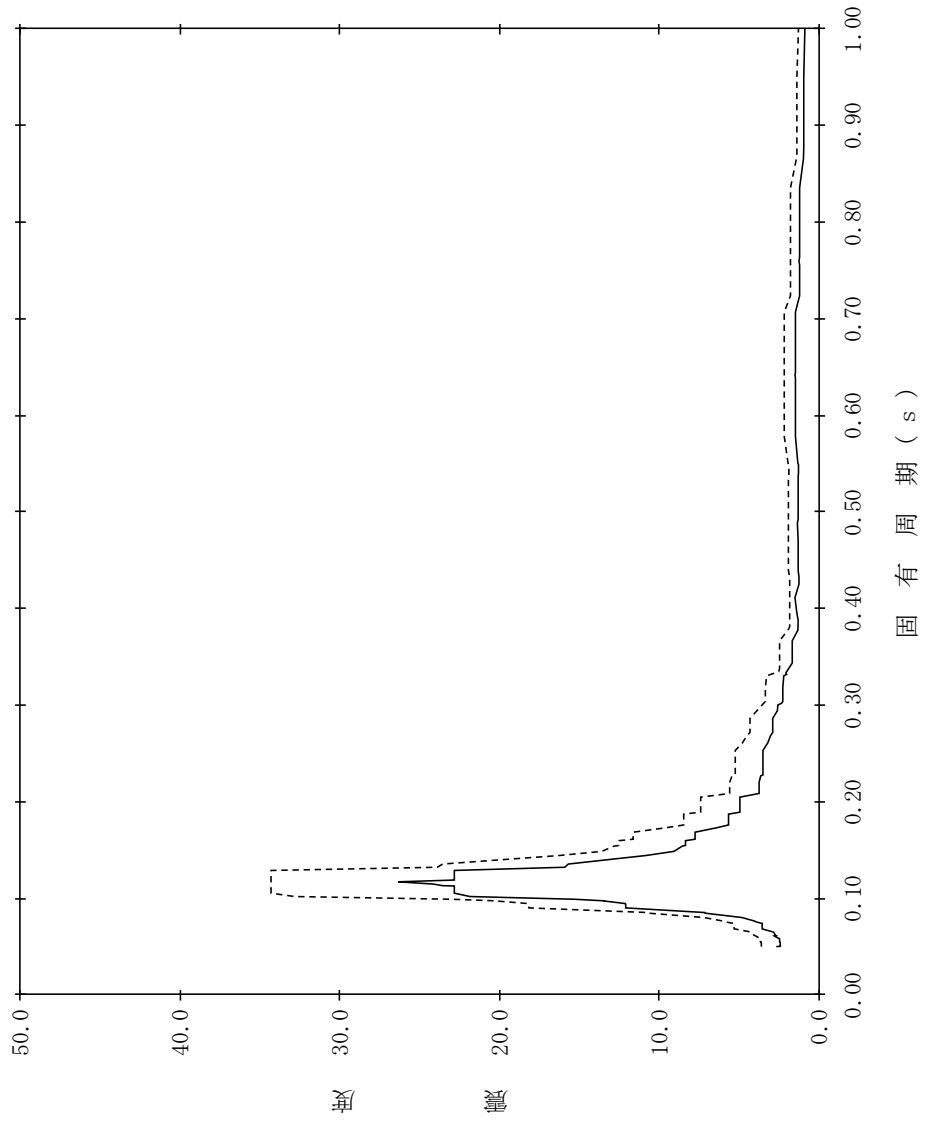

【NS2-CB-SdEW-CB2】

構造物名：制御室建物
 標高：EL22.050m
 減衰定数：1.0%
 波形名：弾性設計用地震動 S d
 設計用床応答スペクトル I (EW方向)
 設計用床応答スペクトル II (EW方向)

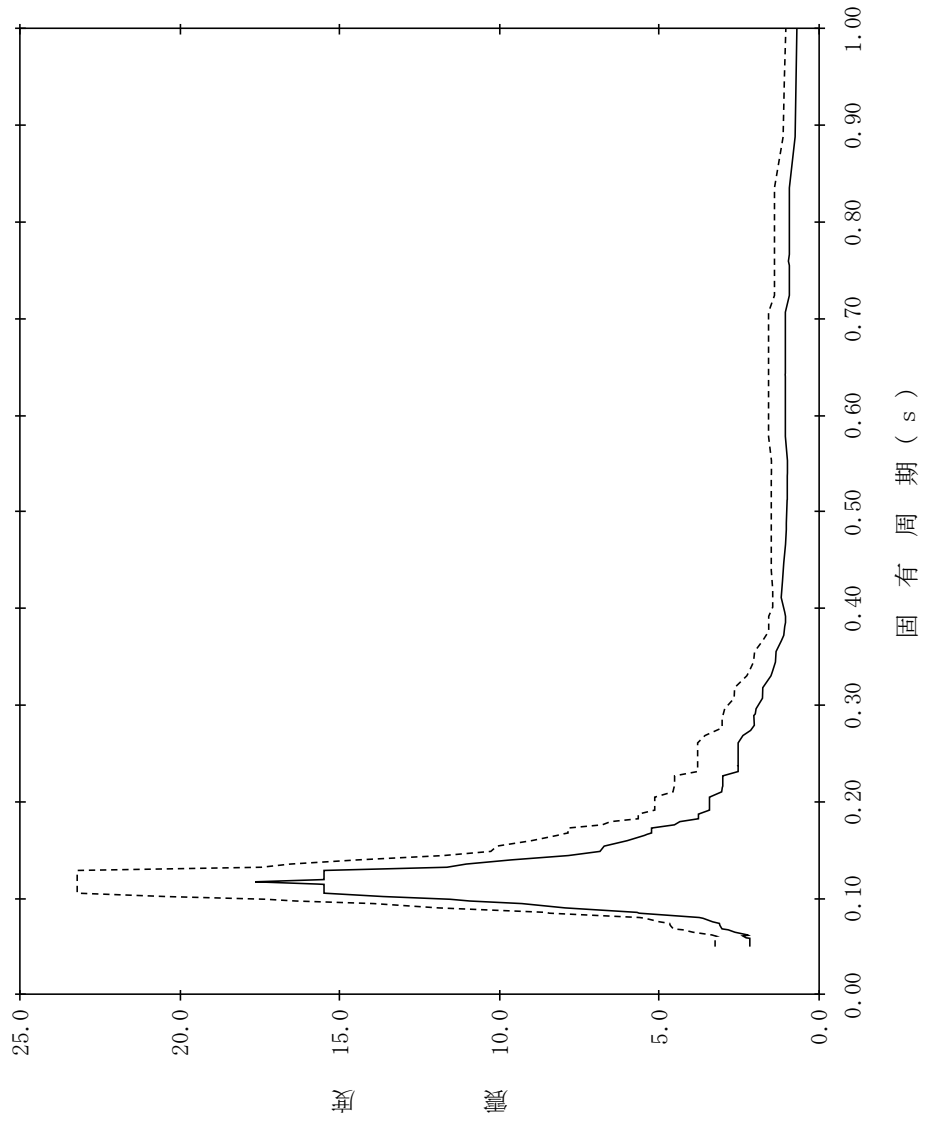

【NS2-CB-SdEW-CB3】

構造物名：制御室建物
 標高：EL22.050m
 減衰定数：1.5%
 波形名：弾性設計用地震動 S d
 設計用床応答スペクトル I (EW方向)
 設計用床応答スペクトル II (EW方向)

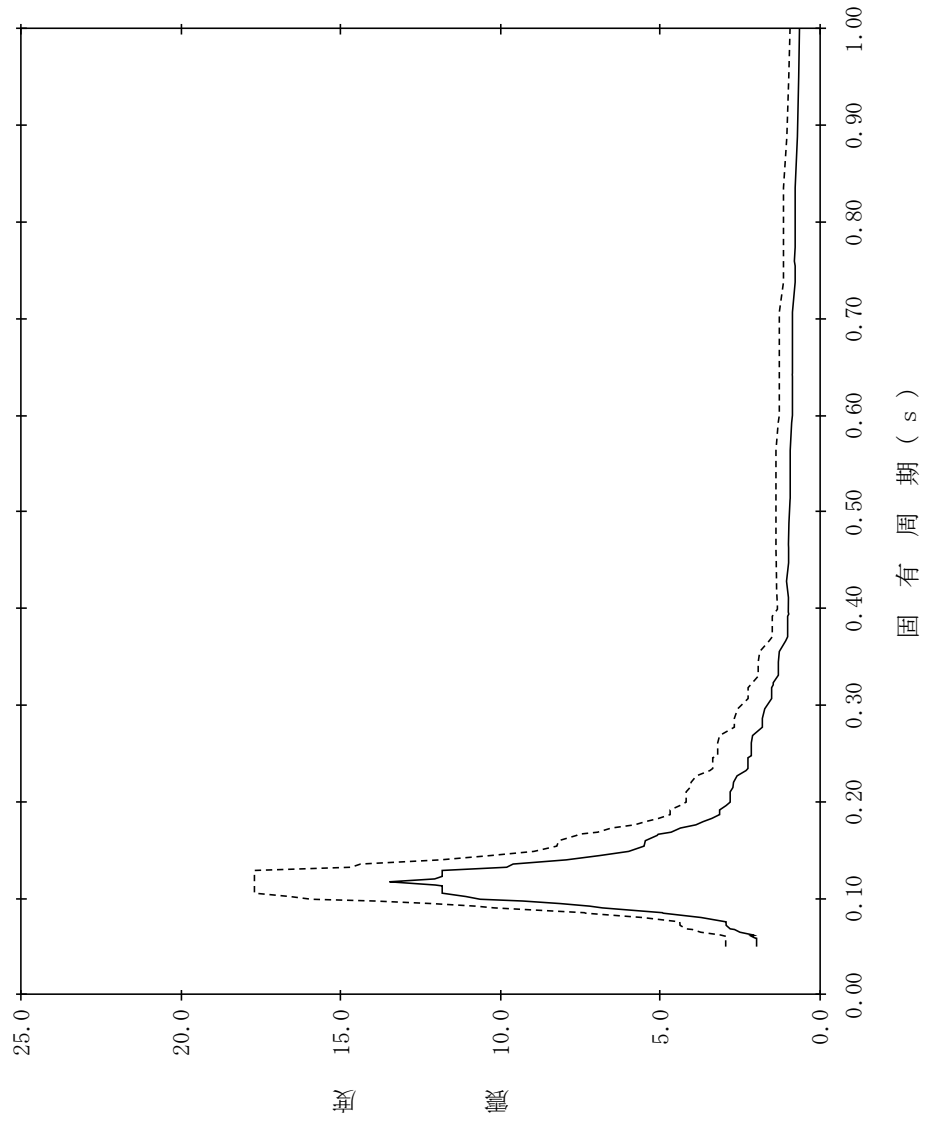

【NS2-CB-SdEW-CB4】

構造物名：制御室建物
 標高：EL22.050m
 減衰定数：2.0%
 波形名：弾性設計用地震動 S d
 設計用床応答スペクトル I (EW方向)
 設計用床応答スペクトル II (EW方向)

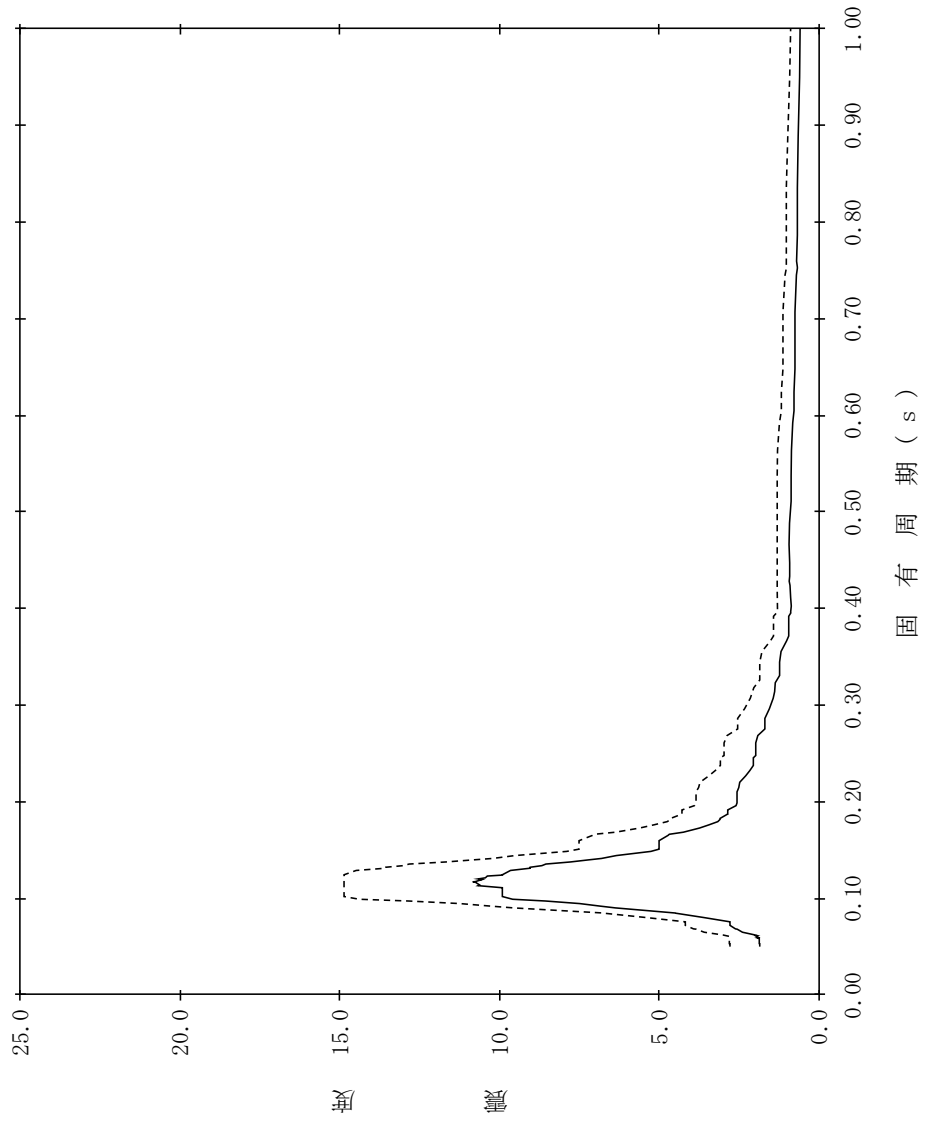

【NS2-CB-SdEW-CB5】

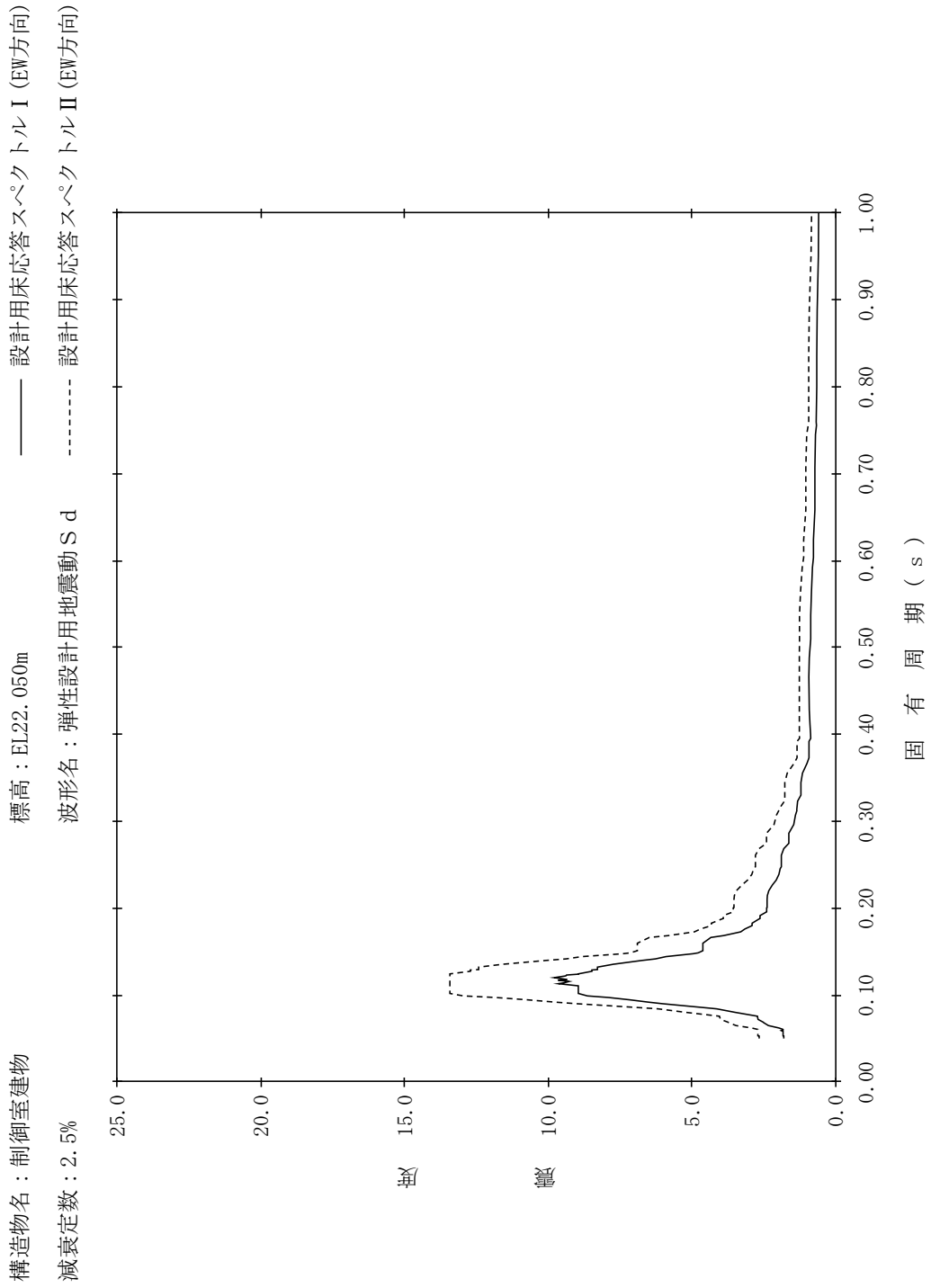

【NS2-CB-SdEW-CB6】

構造物名：制御室建物
 標高：EL22.050m
 減衰定数：3.0%
 波形名：弾性設計用地震動 S d
 設計用床応答スペクトル I (EW方向)
 設計用床応答スペクトル II (EW方向)

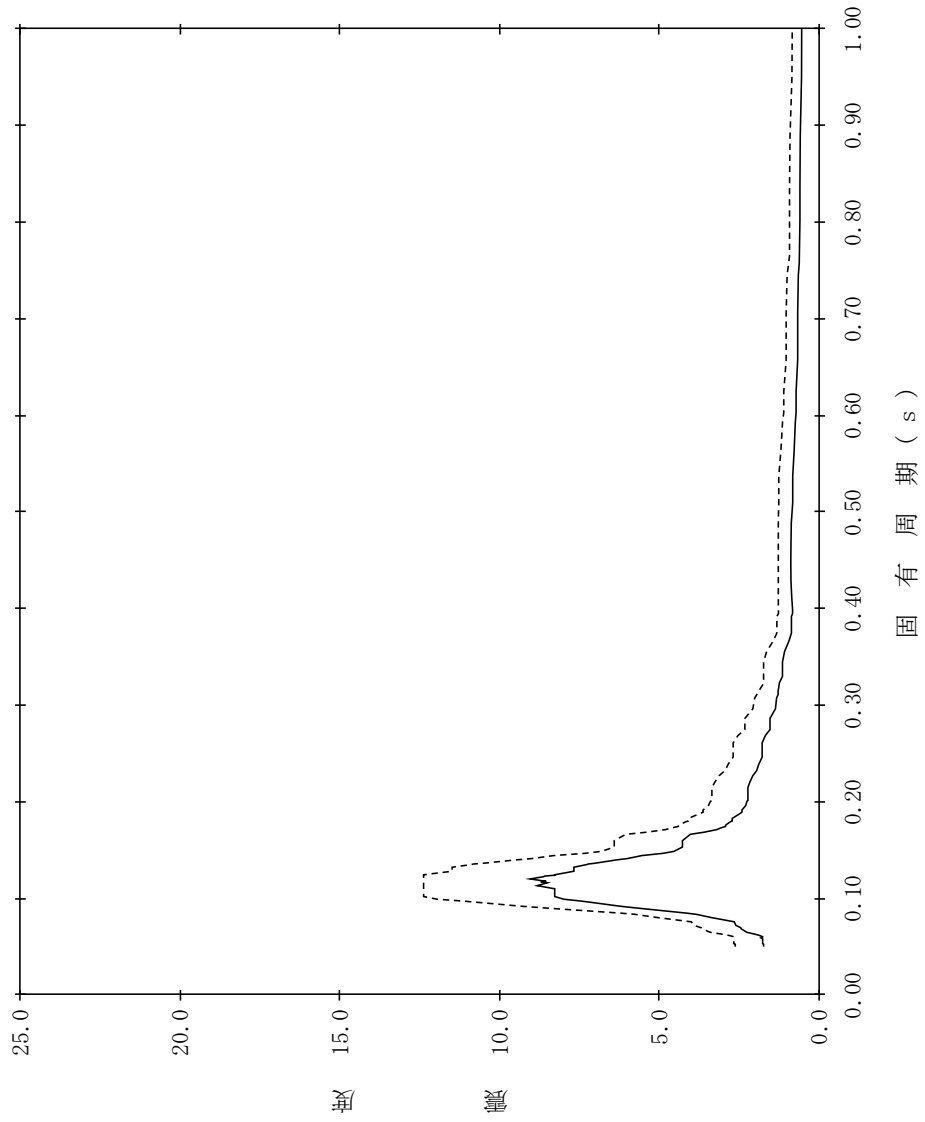

【NS2-CB-SdEW-CB7】

構造物名：制御室建物
 標高：EL22.050m
 減衰定数：4.0%
 波形名：弾性設計用地震動 S d
 設計用床応答スペクトル I (EW方向)
 設計用床応答スペクトル II (EW方向)

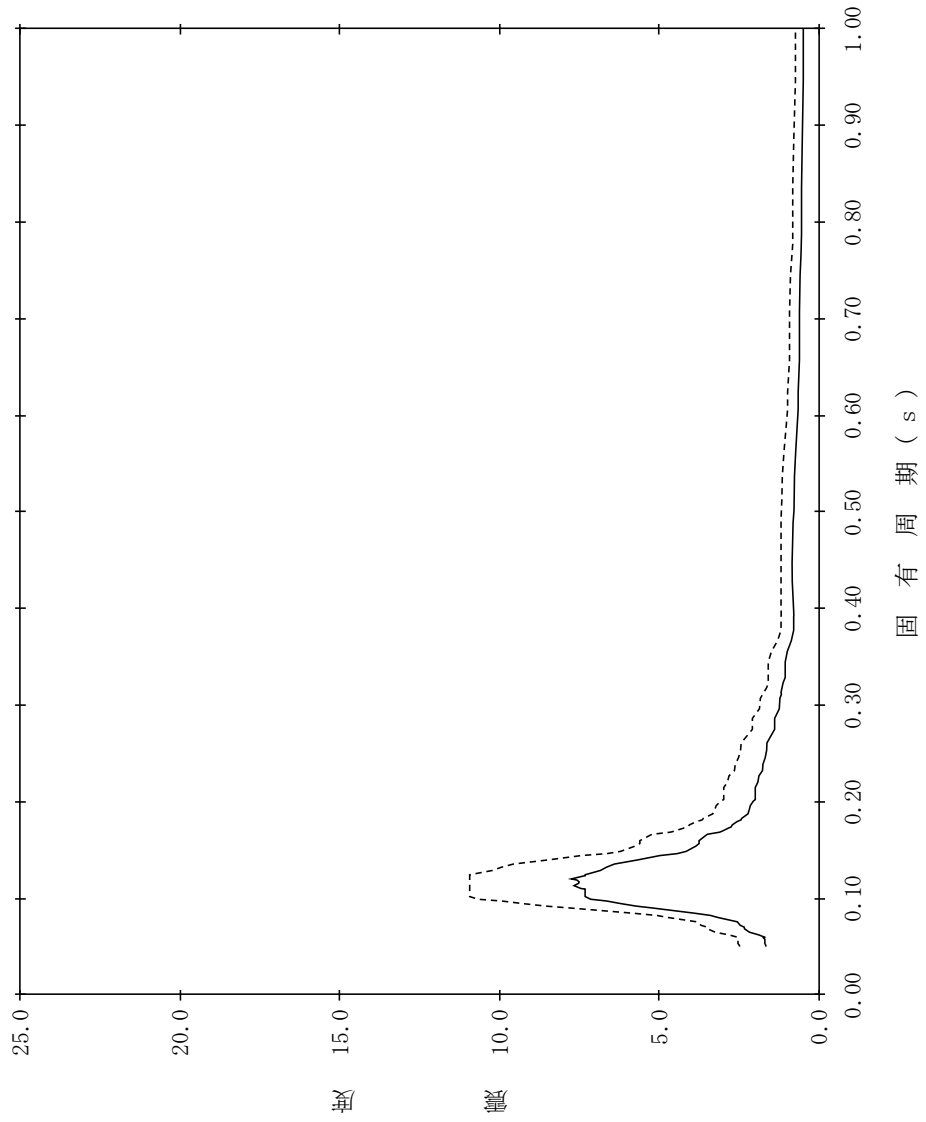

【NS2-CB-SdEW-CB8】

構造物名：制御室建物
 標高：EL22.050m
 減衰定数：5.0%
 波形名：弾性設計用地震動 S d
 設計用床応答スペクトル I (EW方向)
 設計用床応答スペクトル II (EW方向)

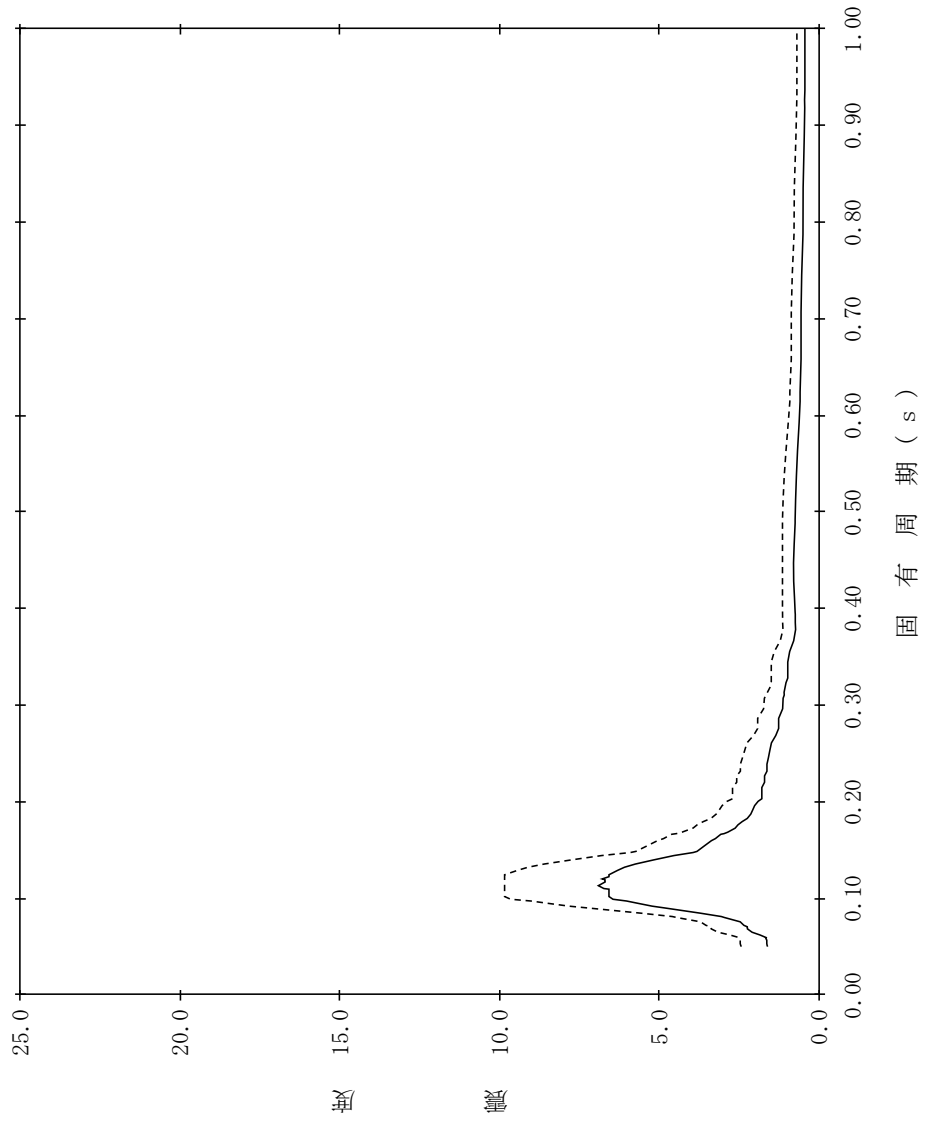

【NS2-CB-SdEW-CB9】

構造物名：制御室建物
 標高：EL16.900m
 減衰定数：0.5%
 波形名：弾性設計用地震動 S d
 設計用床応答スペクトル I (EW方向)
 設計用床応答スペクトル II (EW方向)

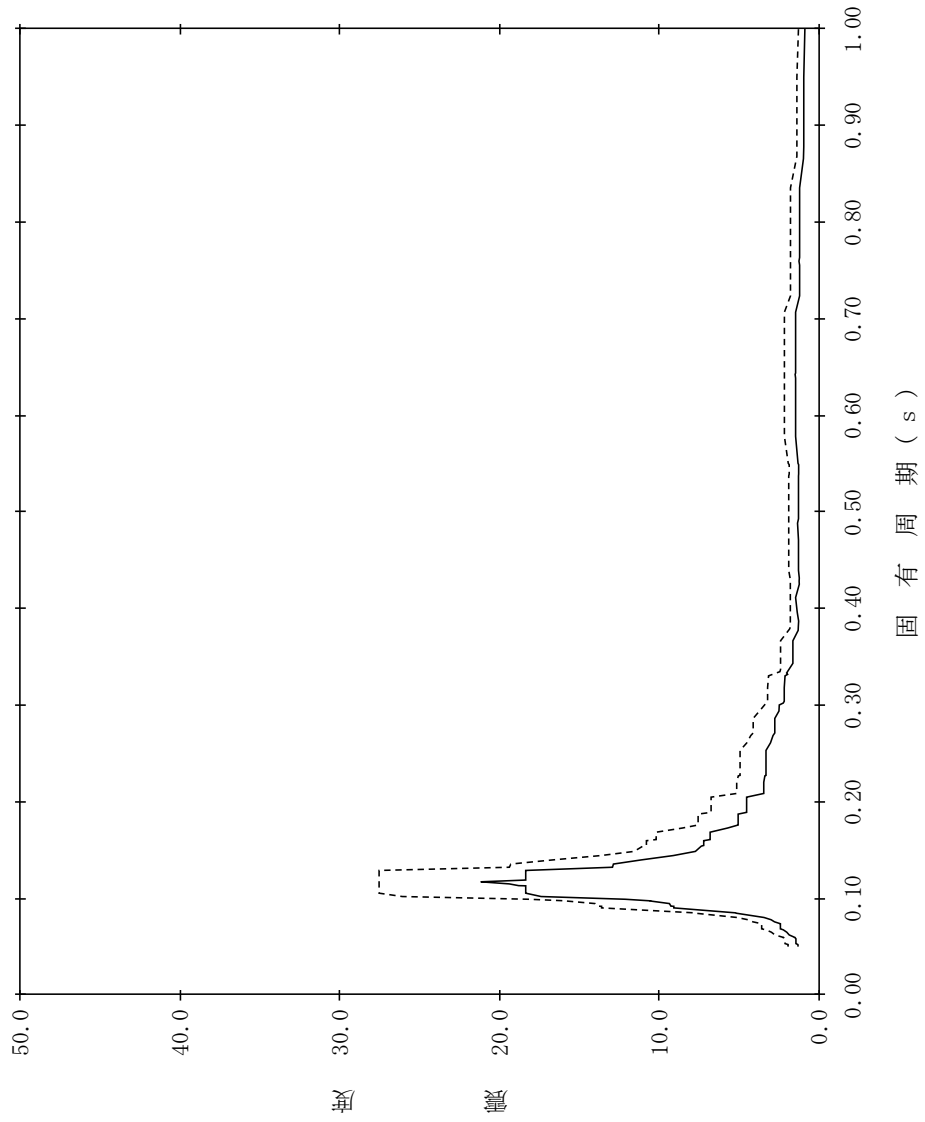

【NS2-CB-SdEW-CB10】

構造物名：制御室建物
 標高：EL16.900m
 減衰定数：1.0%
 波形名：弾性設計用地震動 S d
 設計用床応答スペクトル I (EW方向)
 設計用床応答スペクトル II (EW方向)

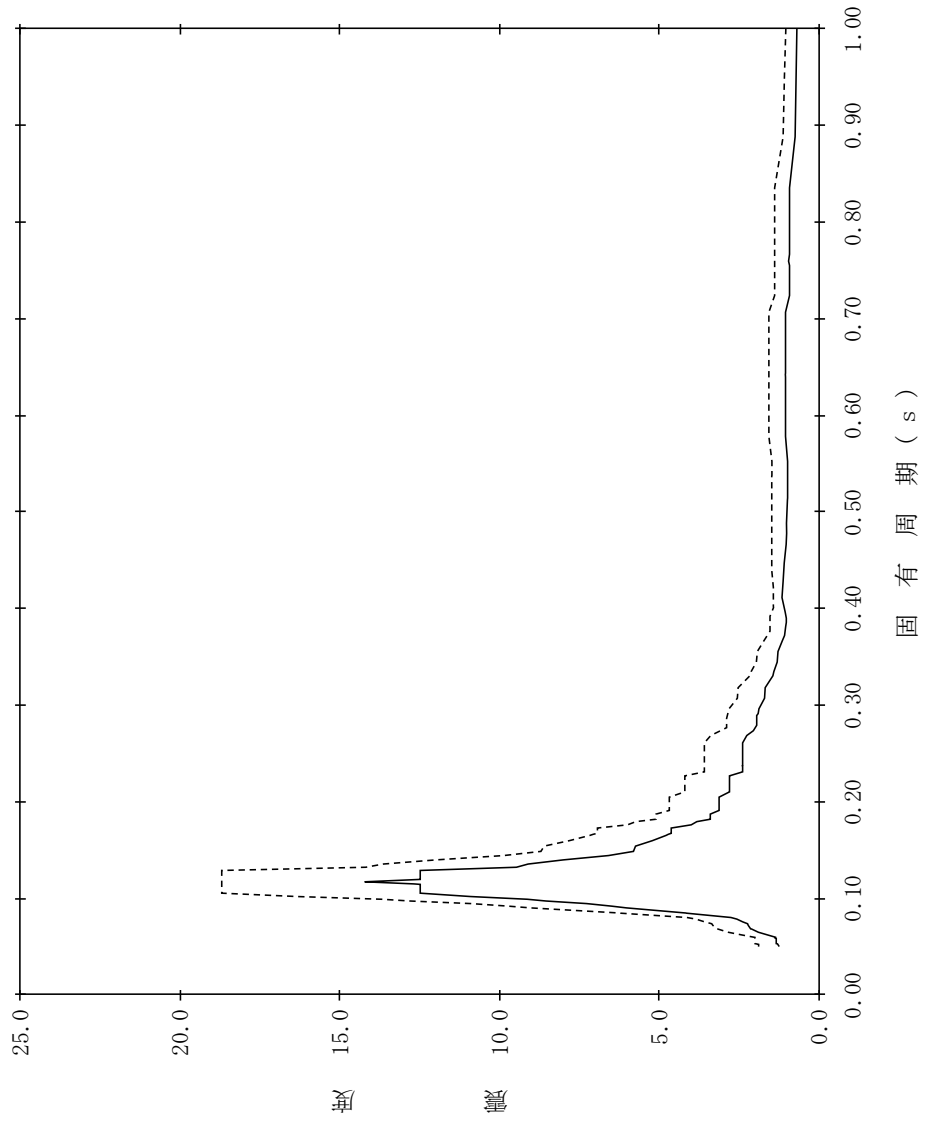

【NS2-CB-SdEW-CB11】

構造物名：制御室建物
 標高：EL16.900m
 減衰定数：1.5%
 波形名：弾性設計用地震動 S d
 設計用床応答スペクトル I (EW方向)
 設計用床応答スペクトル II (EW方向)

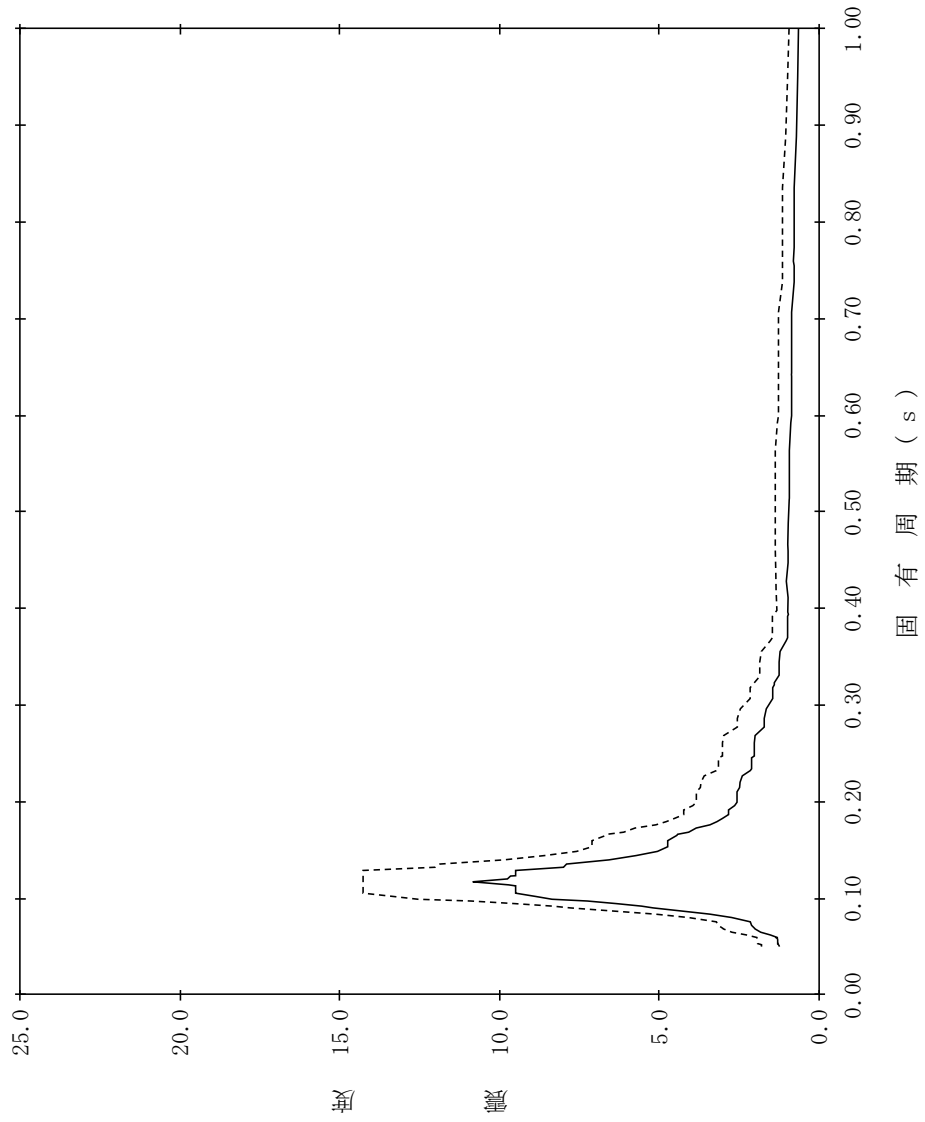

【NS2-CB-SdEW-CB12】

構造物名：制御室建物
 標高：EL16.900m
 減衰定数：2.0%
 波形名：弾性設計用地震動 S d
 設計用床応答スペクトル I (EW方向)
 設計用床応答スペクトル II (EW方向)

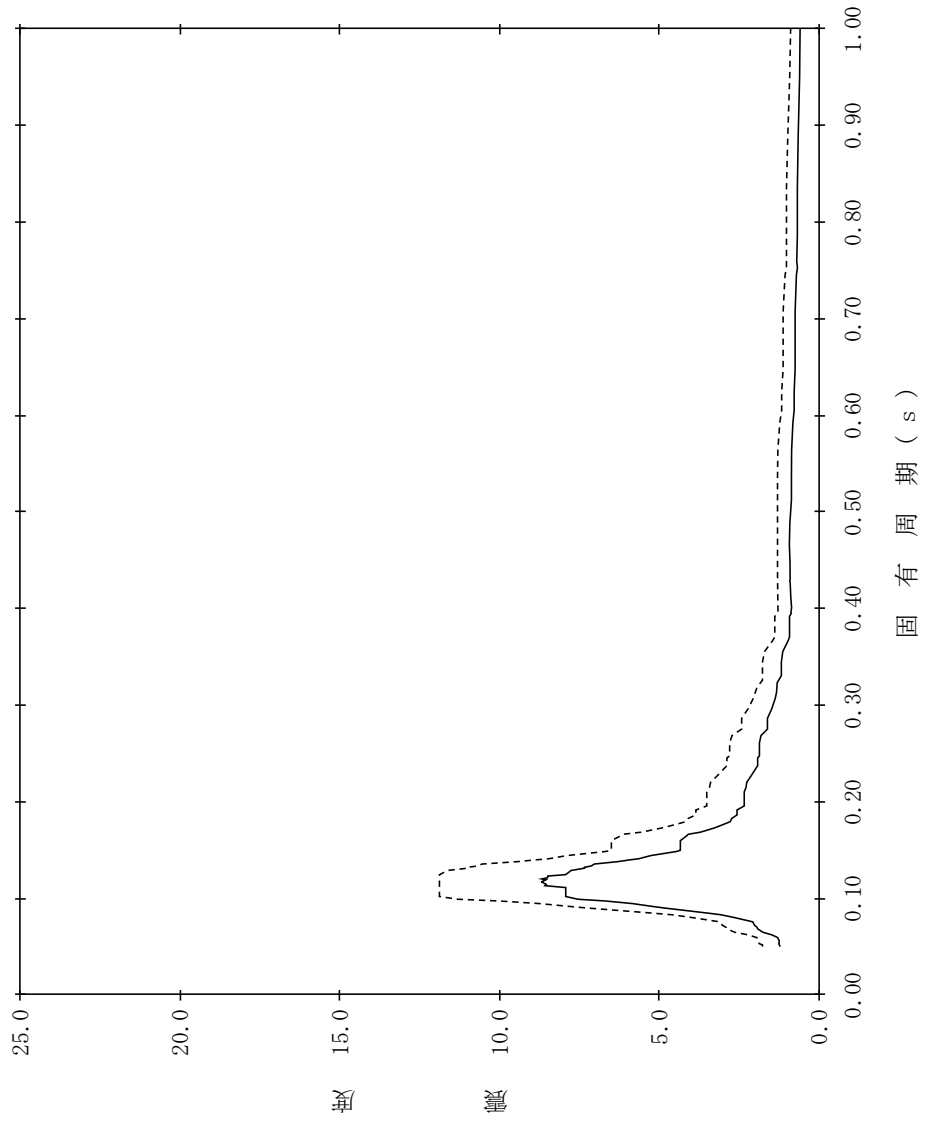

【NS2-CB-SdEW-CB13】

構造物名：制御室建物
標高：EL16.900m
減衰定数：2.5%
波形名：弾性設計用地震動 S d
—— 設計用床応答スペクトル I (EW方向)
----- 設計用床応答スペクトル II (EW方向)

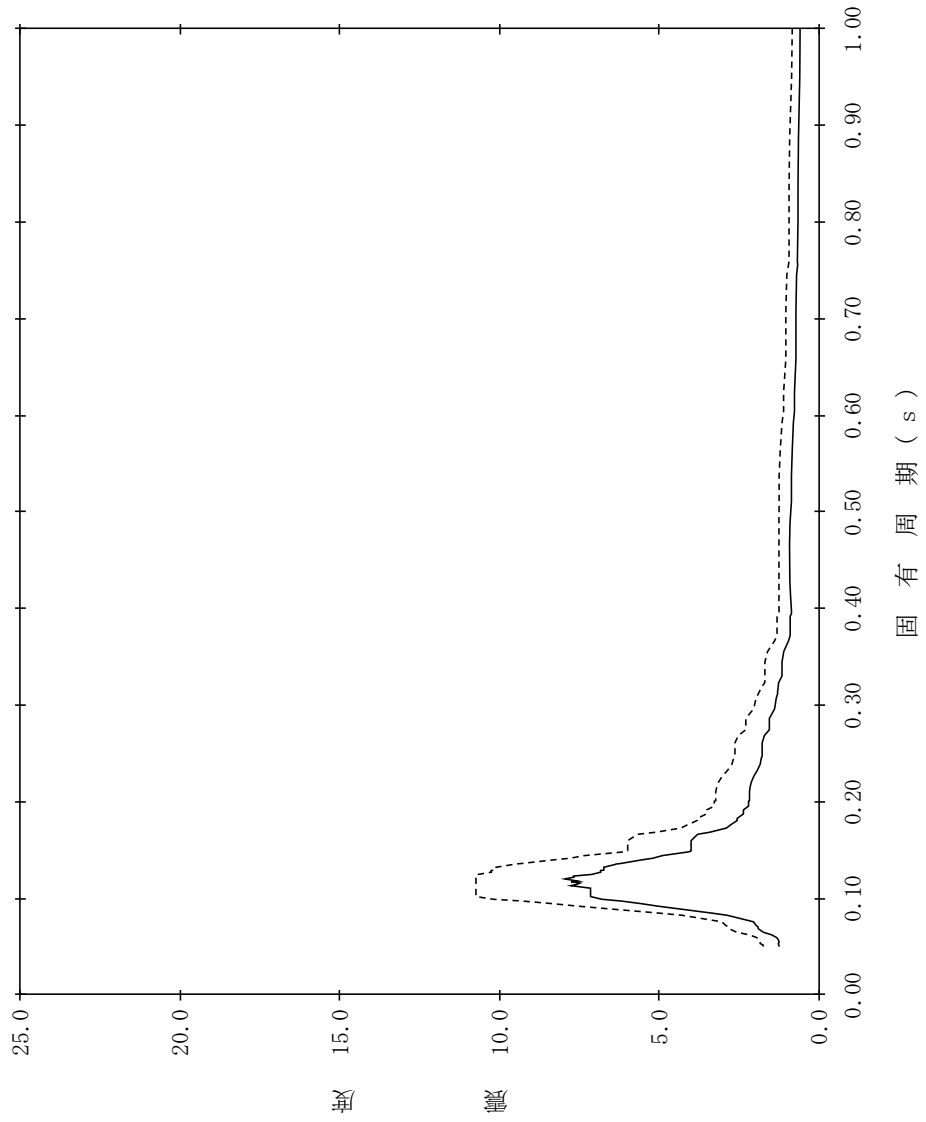

【NS2-CB-SdEW-CB14】

構造物名：制御室建物
 標高：EL16.900m
 減衰定数：3.0%
 波形名：弾性設計用地震動 S d
 設計用床応答スペクトル I (EW方向)
 設計用床応答スペクトル II (EW方向)

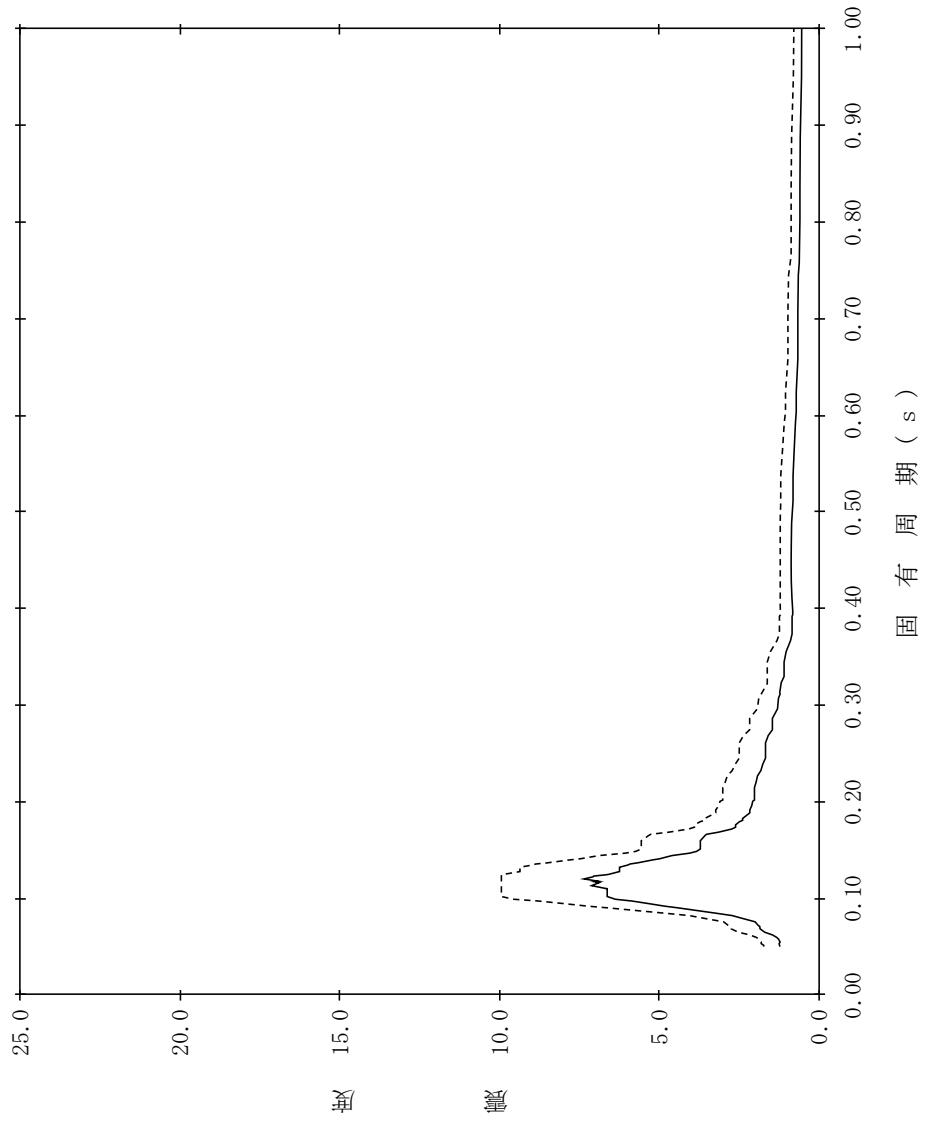

【NS2-CB-SdEW-CB15】

構造物名：制御室建物
 標高：EL16.900m
 減衰定数：4.0%
 波形名：弾性設計用地震動 S d
 設計用床応答スペクトル I (EW方向)
 設計用床応答スペクトル II (EW方向)

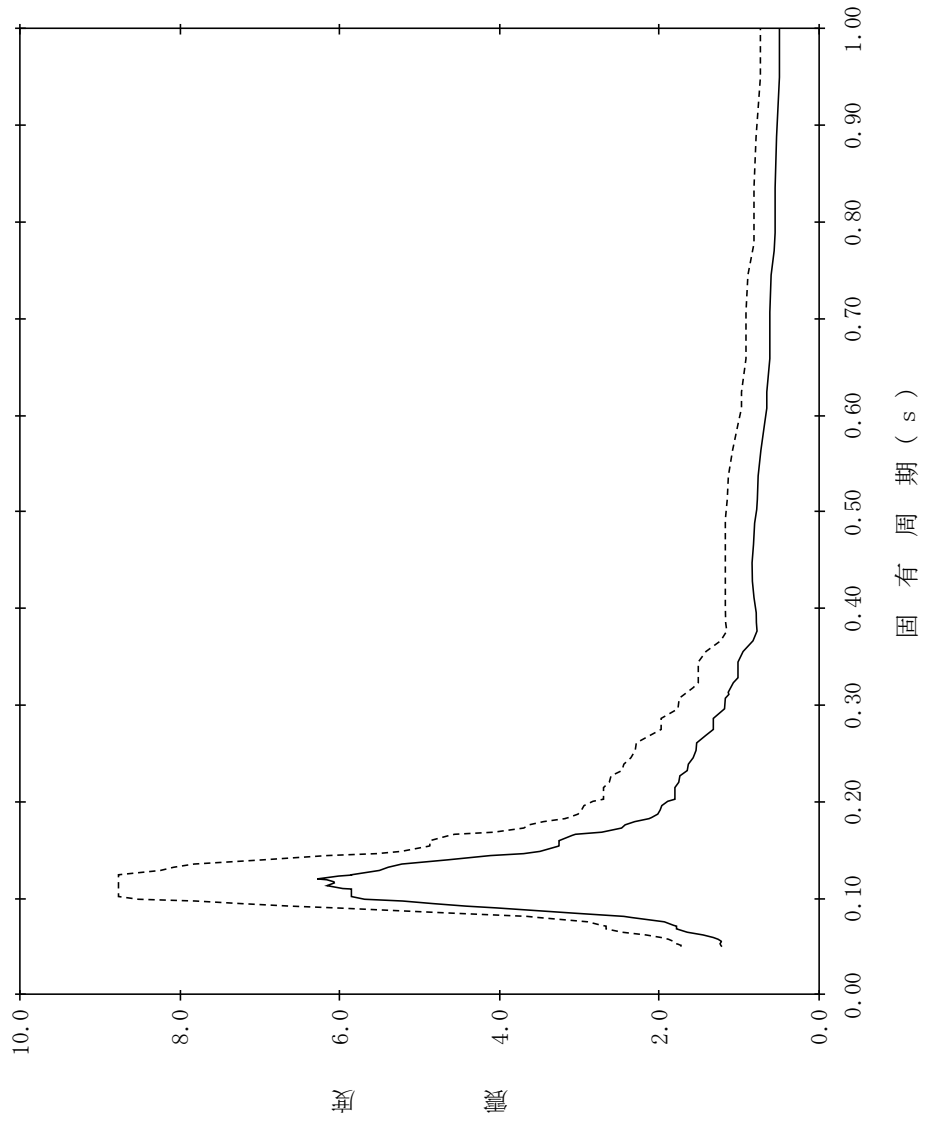

【NS2-CB-SdEW-CB16】

構造物名：制御室建物
 標高：EL16.900m
 減衰定数：5.0%
 波形名：弾性設計用地震動 S d
 設計用床応答スペクトル I (EW方向)
 設計用床応答スペクトル II (EW方向)

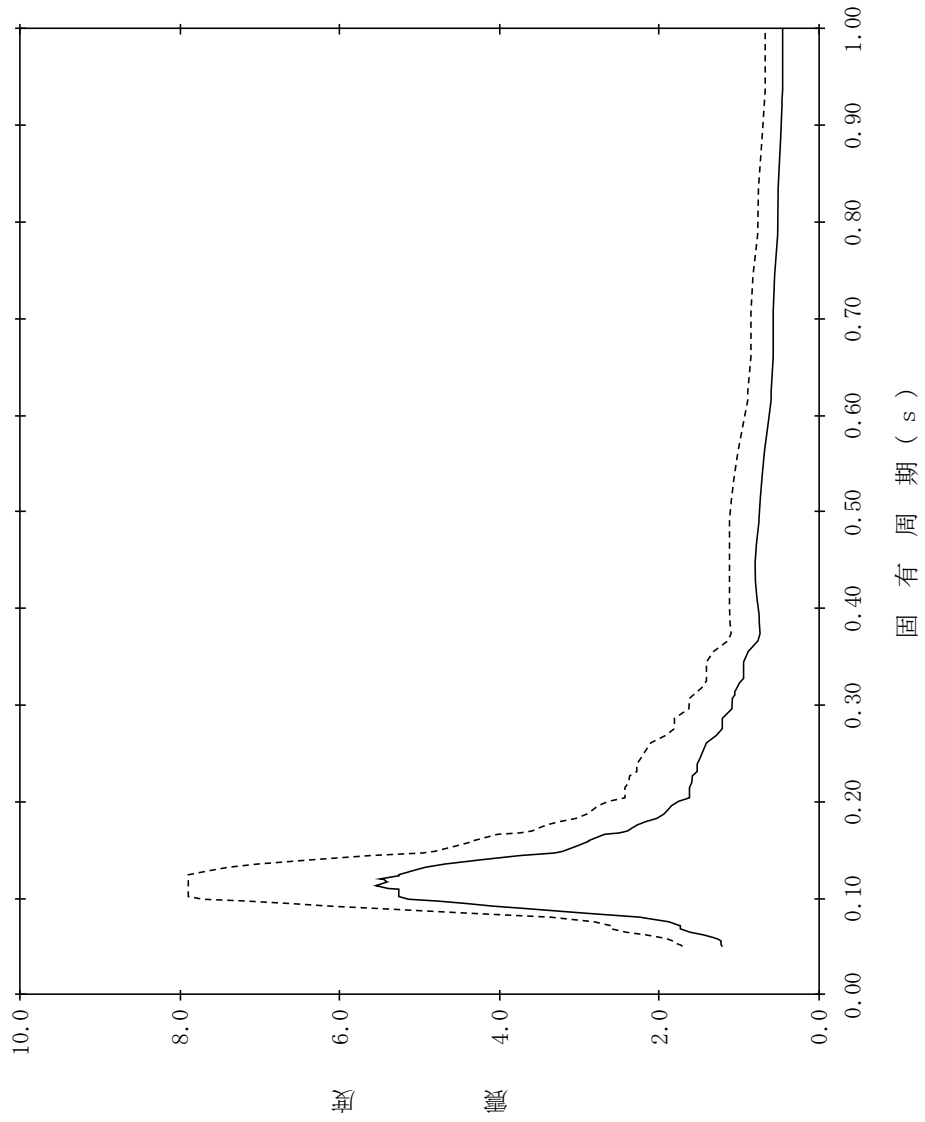

【NS2-CB-SdEW-CB17】

構造物名：制御室建物
 標高：EL12.800m
 減衰定数：0.5%
 波形名：弾性設計用地震動 S d
 設計用床応答スペクトル I (EW方向)
 設計用床応答スペクトル II (EW方向)

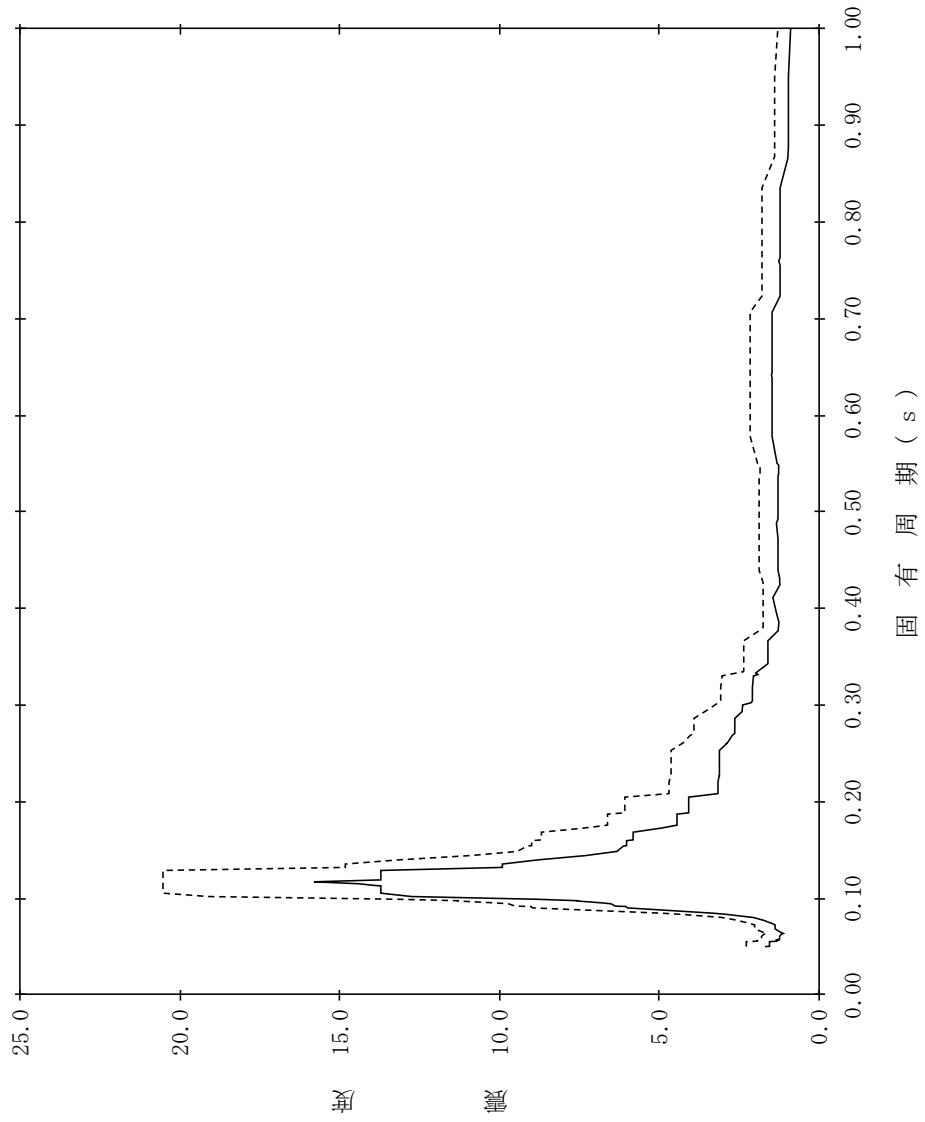

【NS2-CB-SdEW-CB18】

構造物名：制御室建物
 標高：EL12.800m
 減衰定数：1.0%
 波形名：弾性設計用地震動 S d
 設計用床応答スペクトル I (EW方向)
 設計用床応答スペクトル II (EW方向)

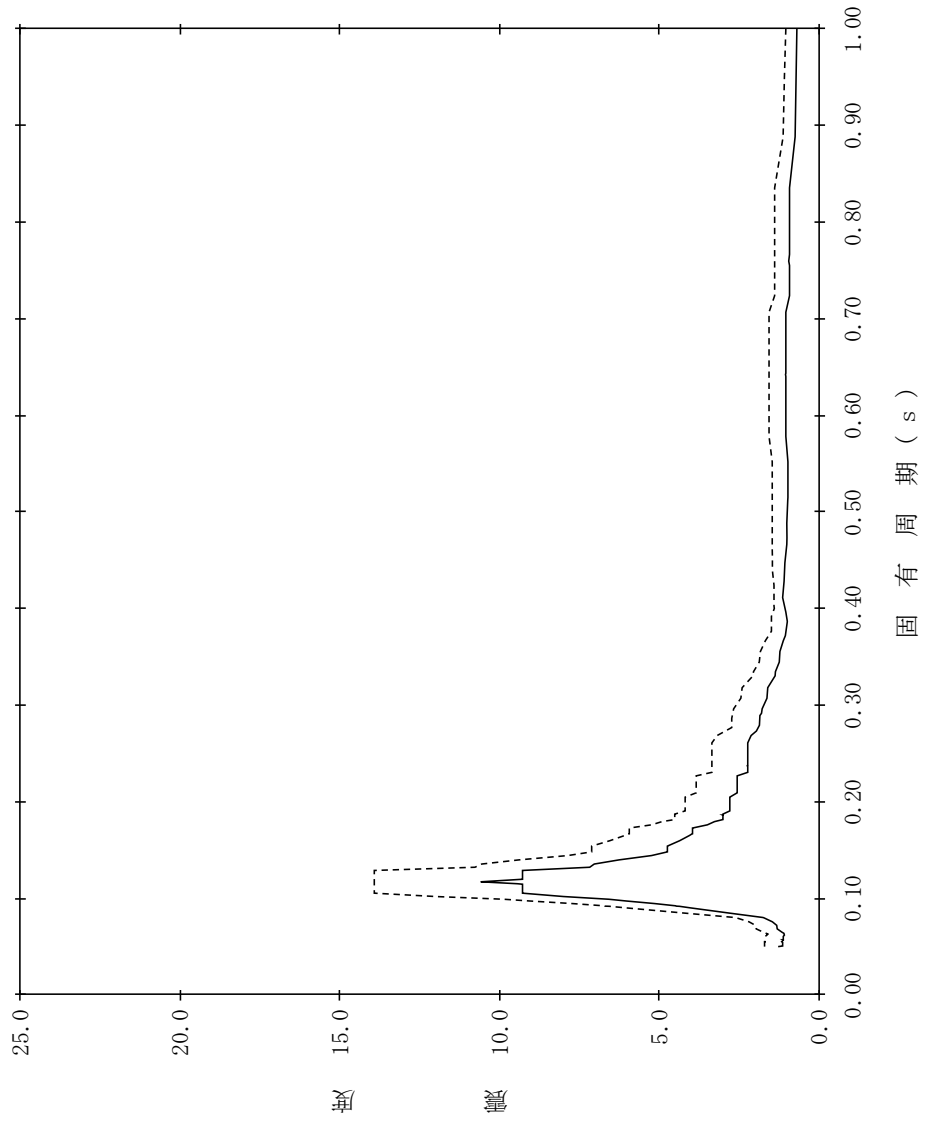

【NS2-CB-SdEW-CB19】

構造物名：制御室建物
標高：EL12.800m
減衰定数：1.5%
波形名：弾性設計用地震動 S d
—— 設計用床応答スペクトル I (EW方向)
----- 設計用床応答スペクトル II (EW方向)

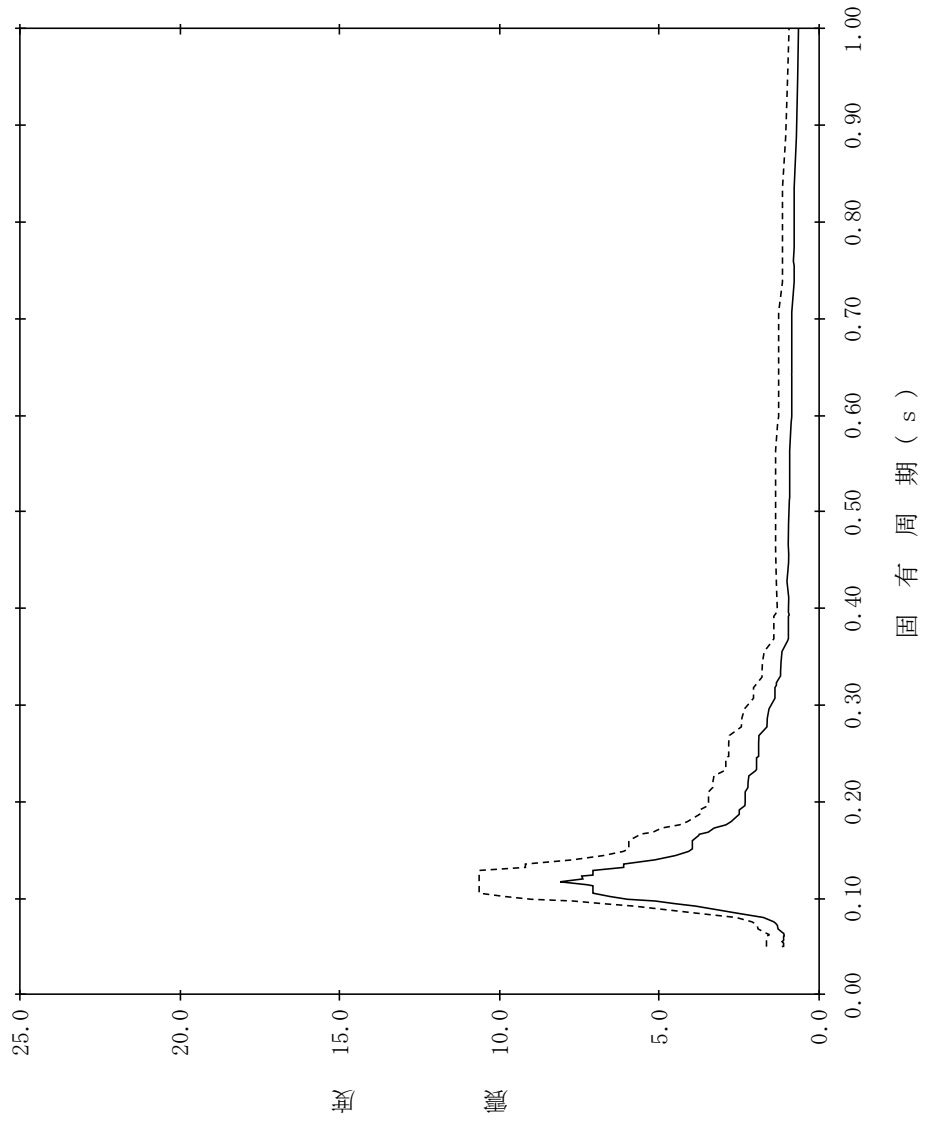

【NS2-CB-SdEW-CB20】

構造物名：制御室建物
 標高：EL12.800m
 減衰定数：2.0%
 波形名：弾性設計用地震動 S d
 設計用床応答スペクトル I (EW方向)
 設計用床応答スペクトル II (EW方向)

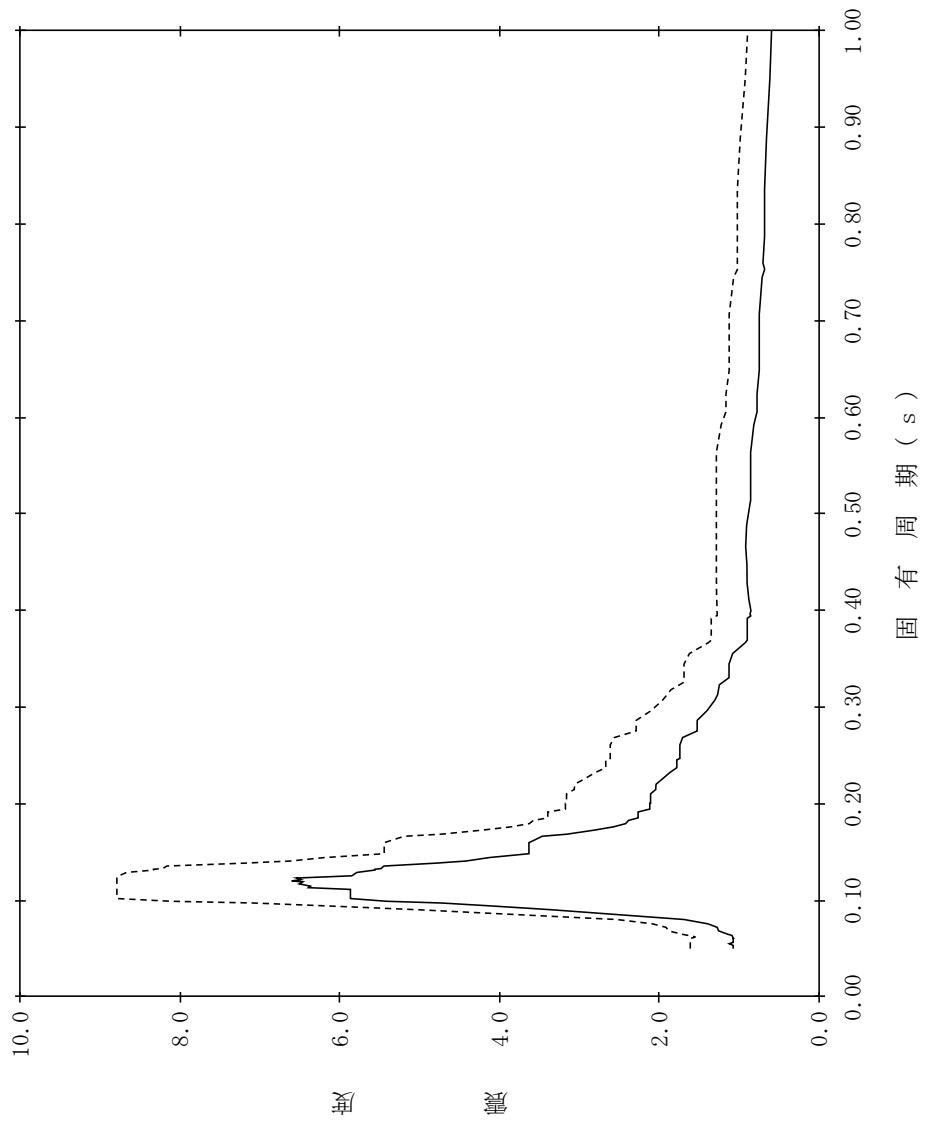

【NS2-CB-SdEW-CB21】

構造物名：制御室建物
標高：EL12.800m
減衰定数：2.5%
波形名：弾性設計用地震動 S d
—— 設計用床応答スペクトル I (EW方向)
----- 設計用床応答スペクトル II (EW方向)

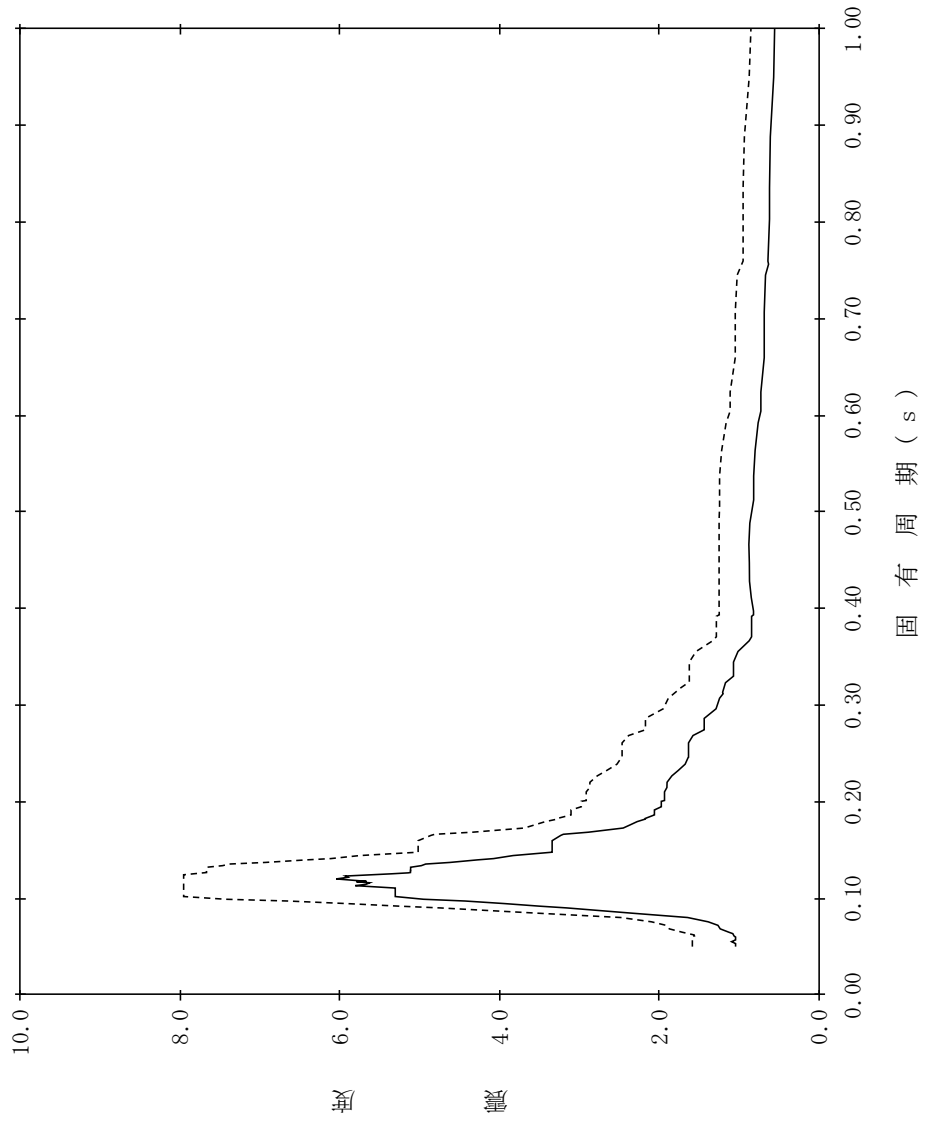

【NS2-CB-SdEW-CB22】

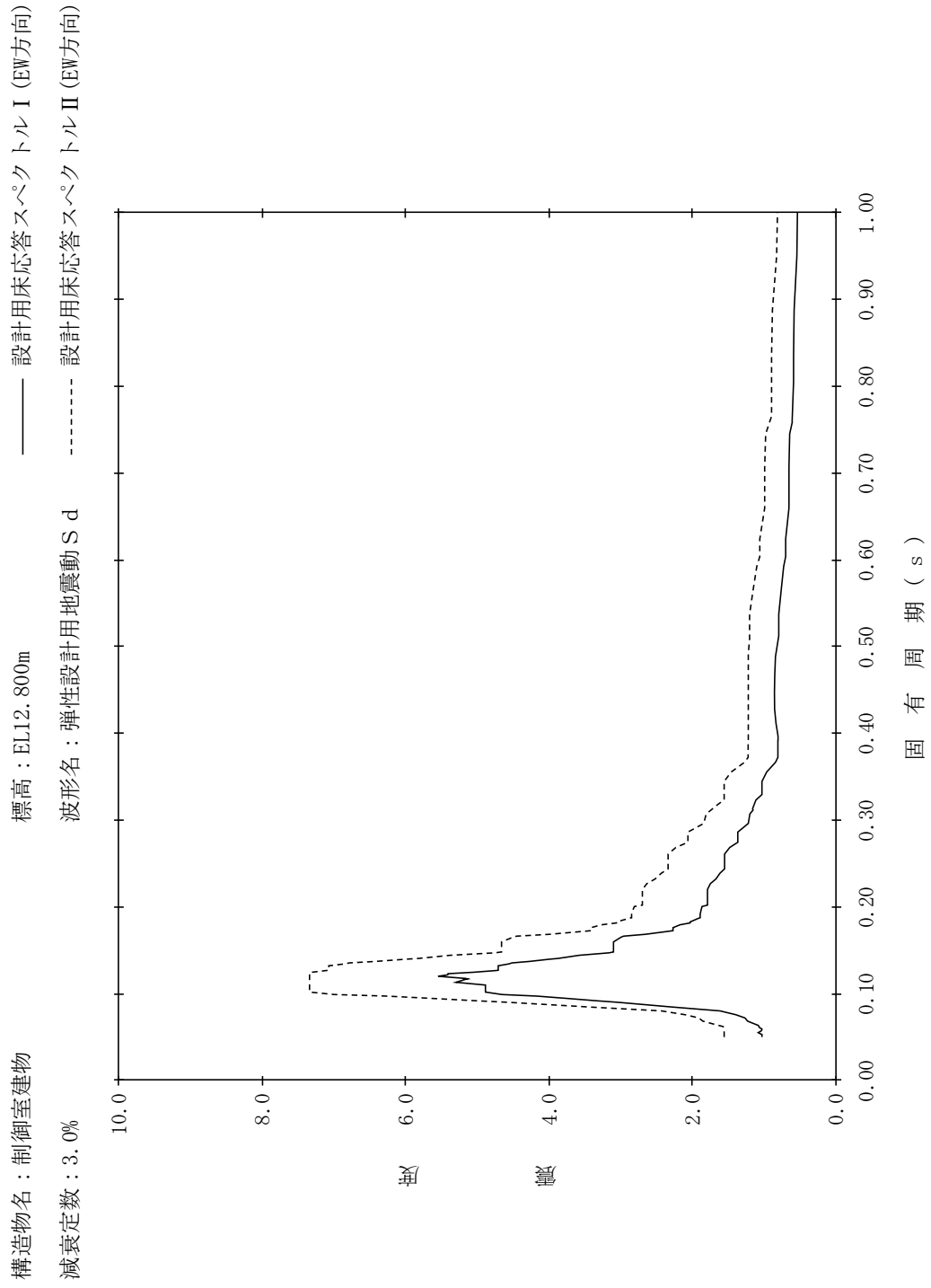

【NS2-CB-SdEW-CB23】

構造物名：制御室建物
 標高：EL12.800m
 減衰定数：4.0%
 波形名：弾性設計用地震動 S d
 設計用床応答スペクトル I (EW方向)
 設計用床応答スペクトル II (EW方向)

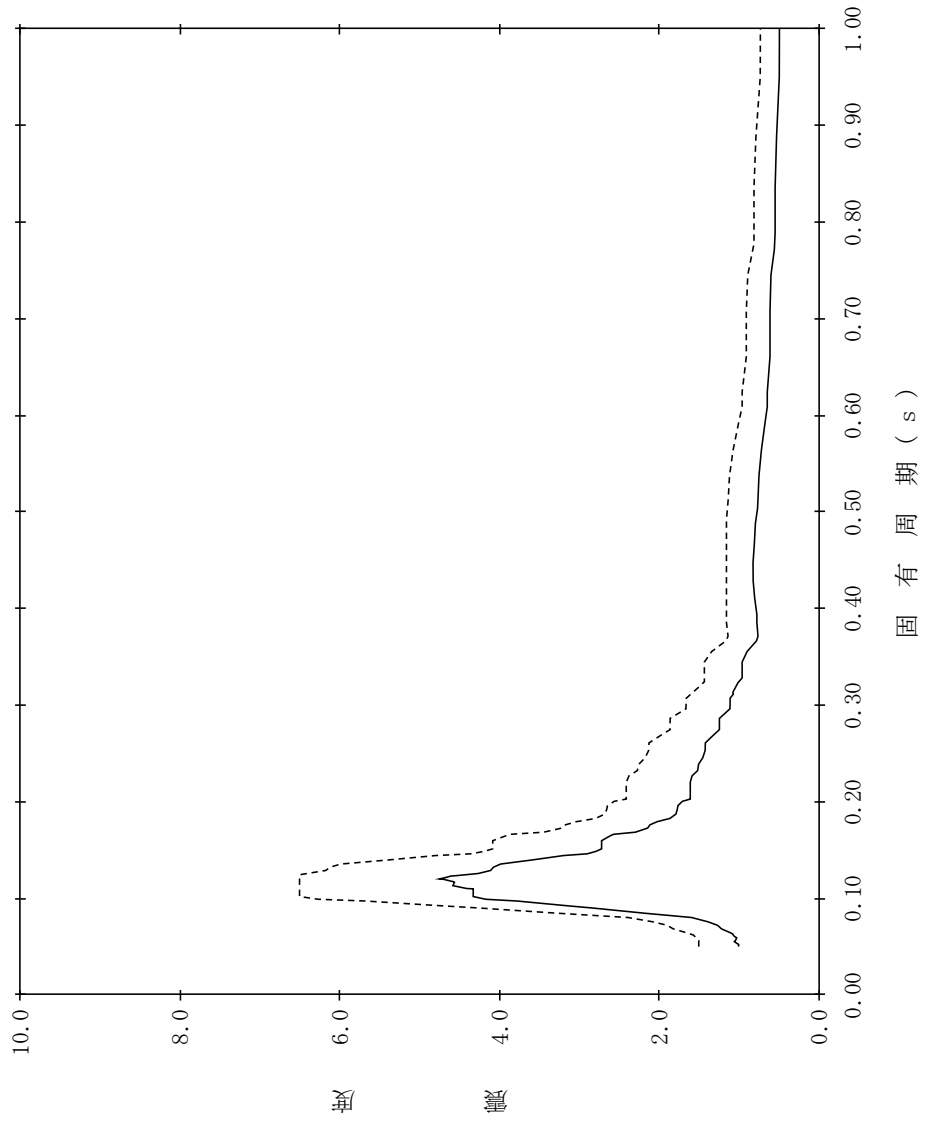

【NS2-CB-SdEW-CB24】

構造物名：制御室建物
 標高：EL12.800m
 減衰定数：5.0%
 波形名：弾性設計用地震動 S d
 設計用床応答スペクトル I (EW方向)
 設計用床応答スペクトル II (EW方向)

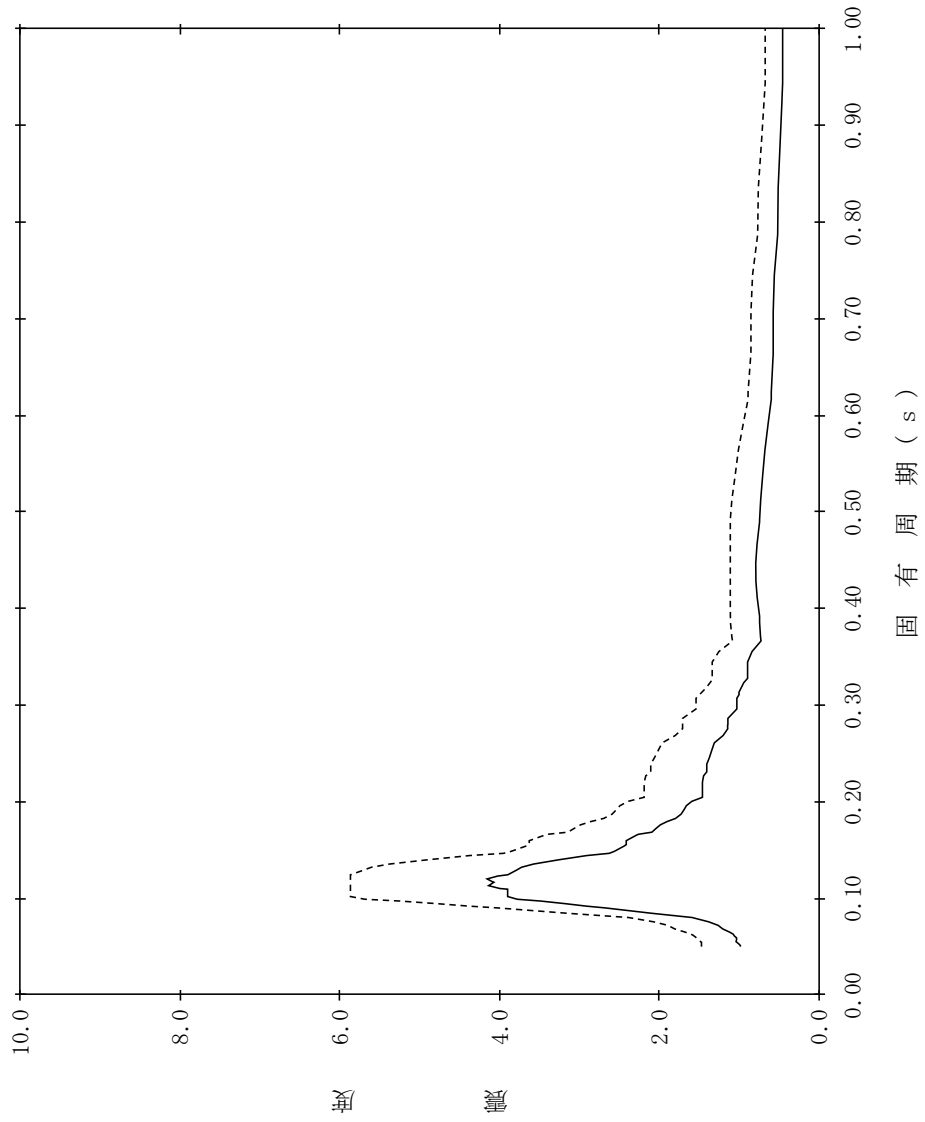

【NS2-CB-SdEW-CB25】

構造物名：制御室建物
 標高：EL8.800m
 減衰定数：0.5%
 波形名：弾性設計用地震動 S d
 設計用床応答スペクトル I (EW方向)
 設計用床応答スペクトル II (EW方向)

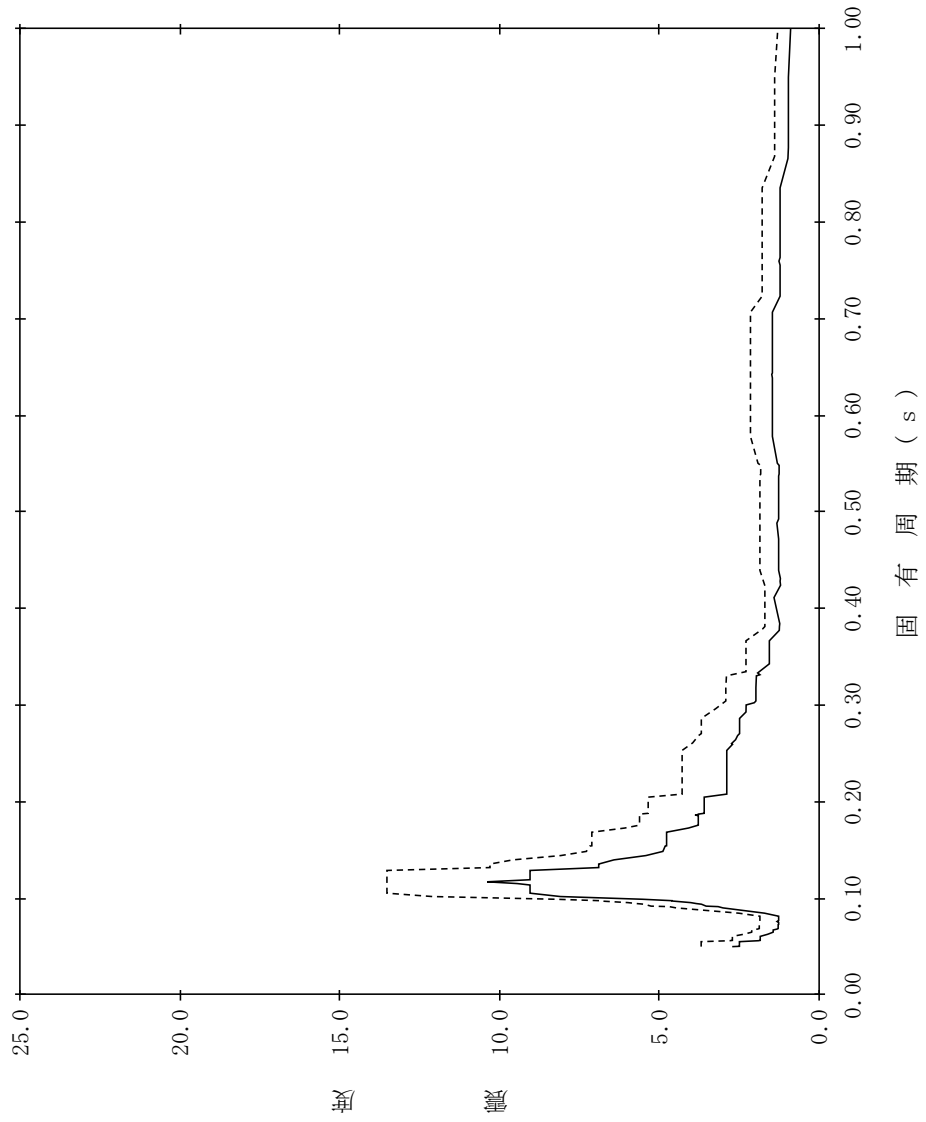

【NS2-CB-SdEW-CB26】

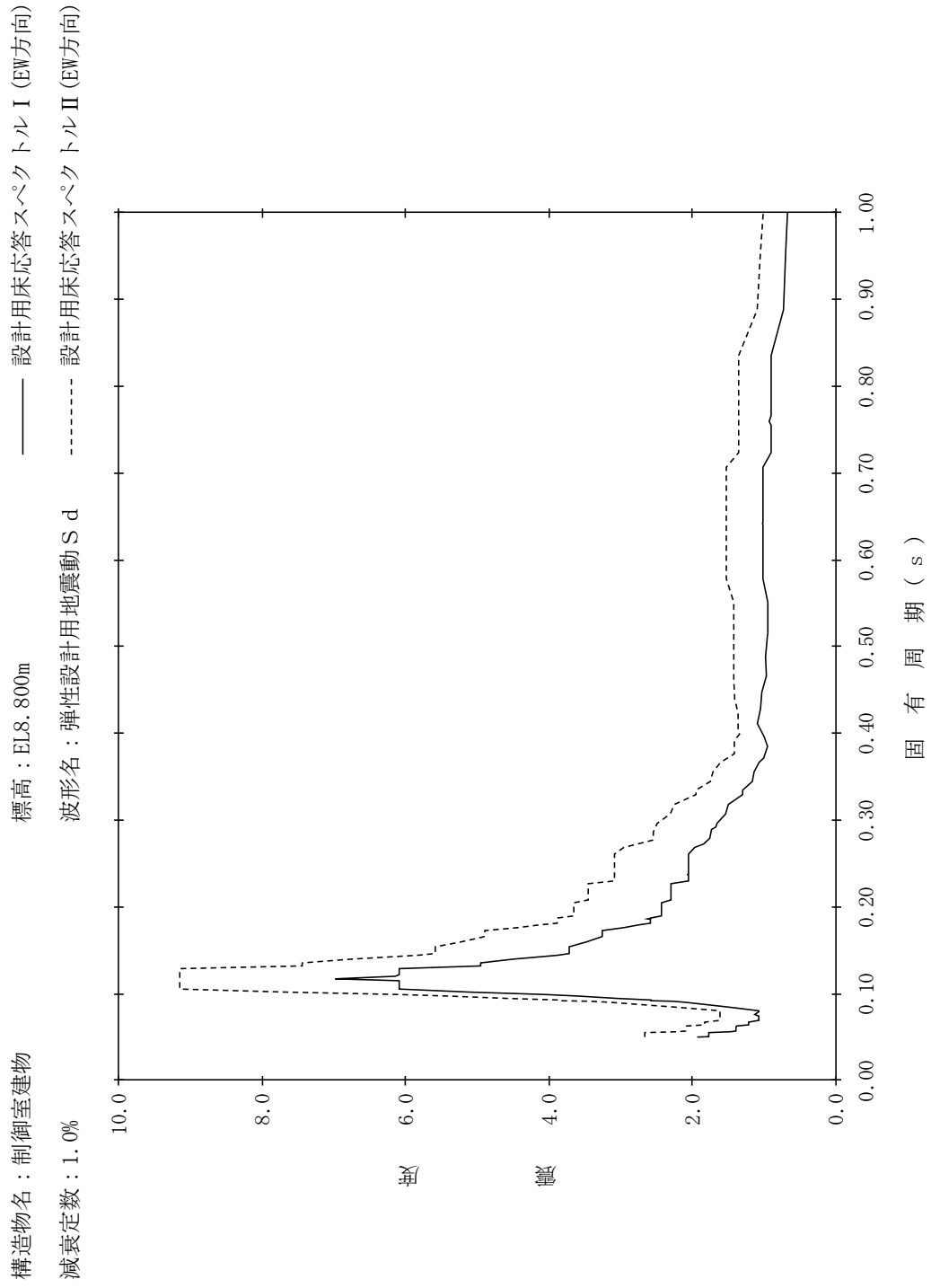

【NS2-CB-SdEW-CB27】

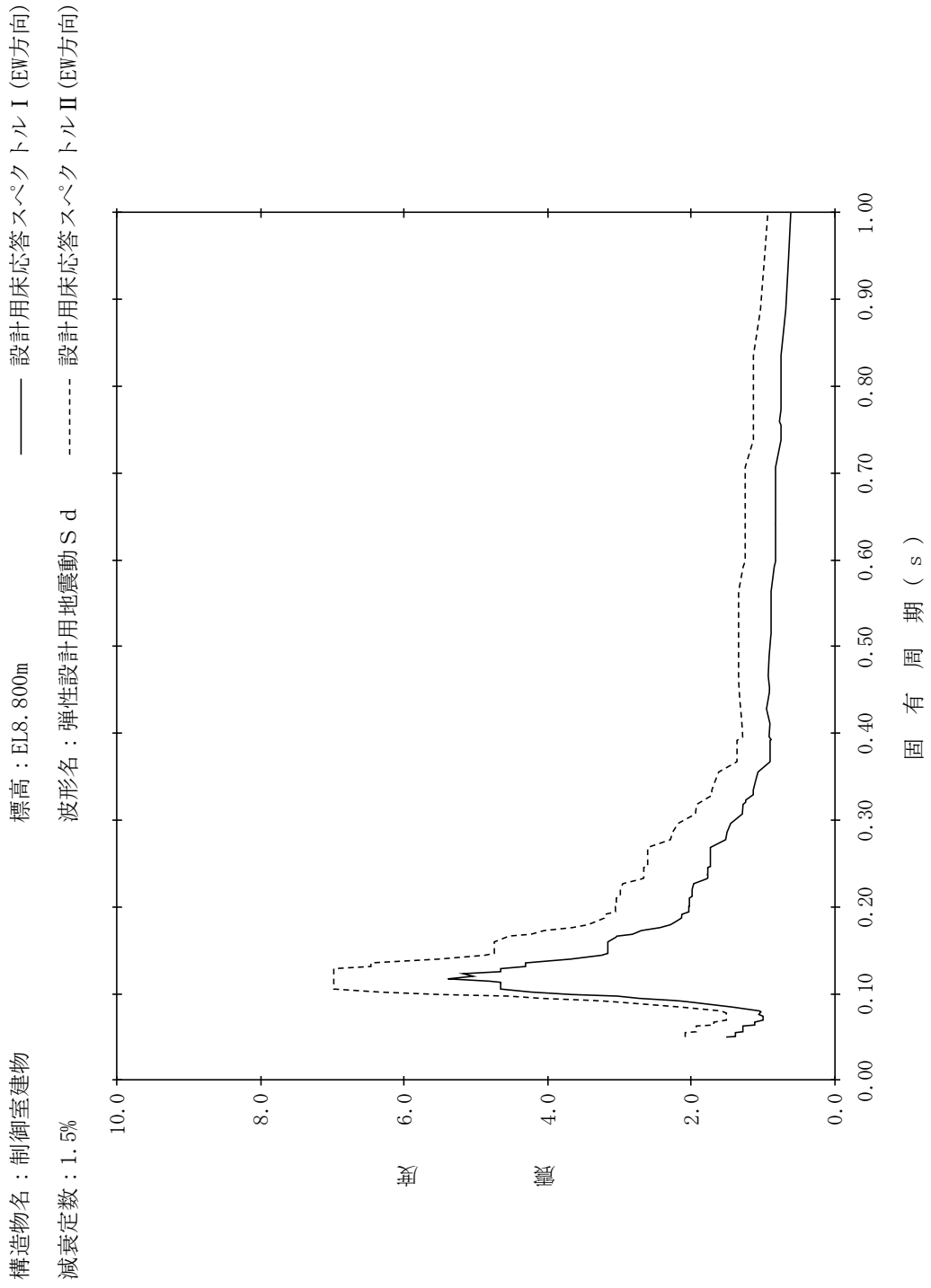

【NS2-CB-SdEW-CB28】

構造物名：制御室建物
標高：EL8.800m
減衰定数：2.0%
波形名：弾性設計用地震動 S d
—— 設計用床応答スペクトル I (EW方向)
----- 設計用床応答スペクトル II (EW方向)

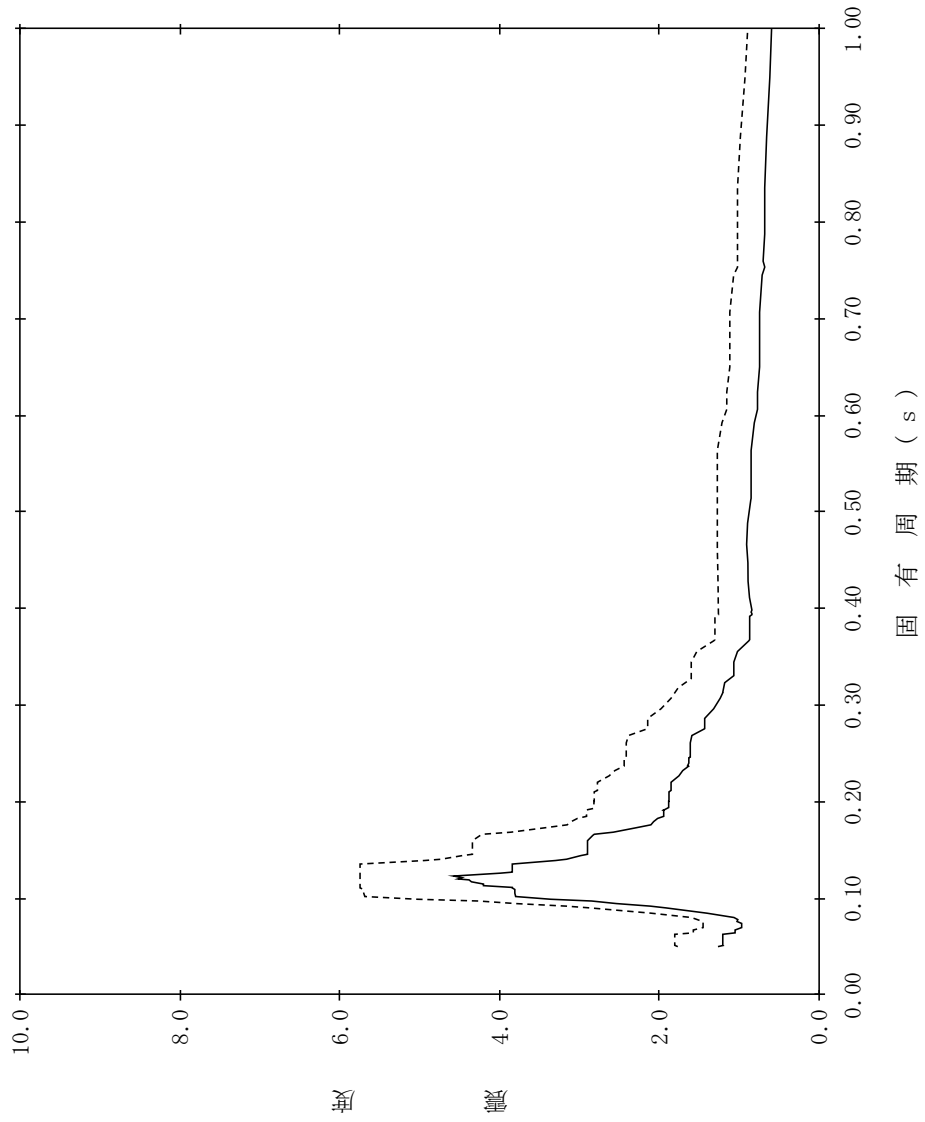

【NS2-CB-SdEW-CB29】

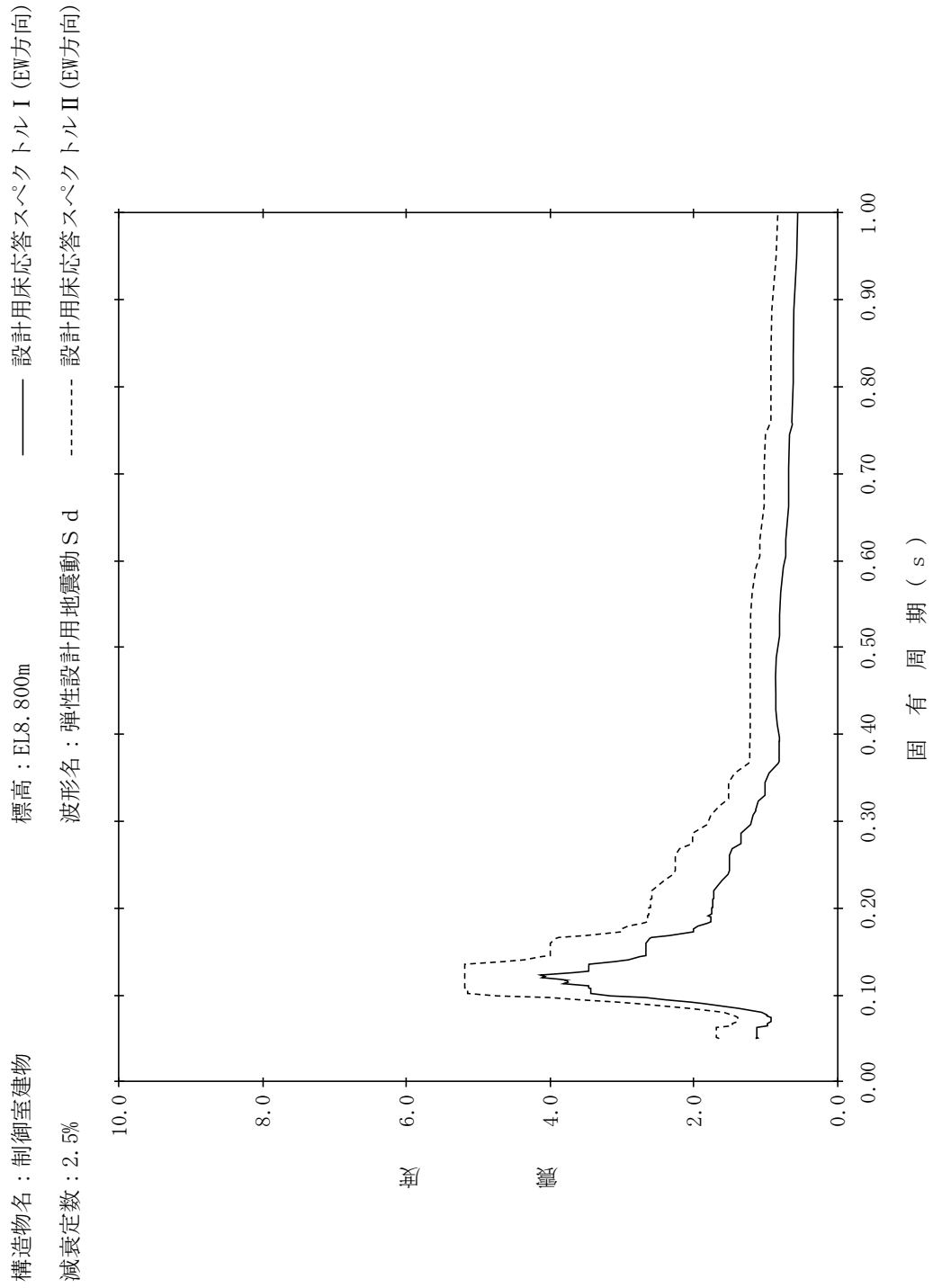

【NS2-CB-SdEW-CB30】

構造物名：制御室建物
標高：EL8.800m
減衰定数：3.0%
波形名：弾性設計用地震動 S d
—— 設計用床応答スペクトル I (EW方向)
----- 設計用床応答スペクトル II (EW方向)

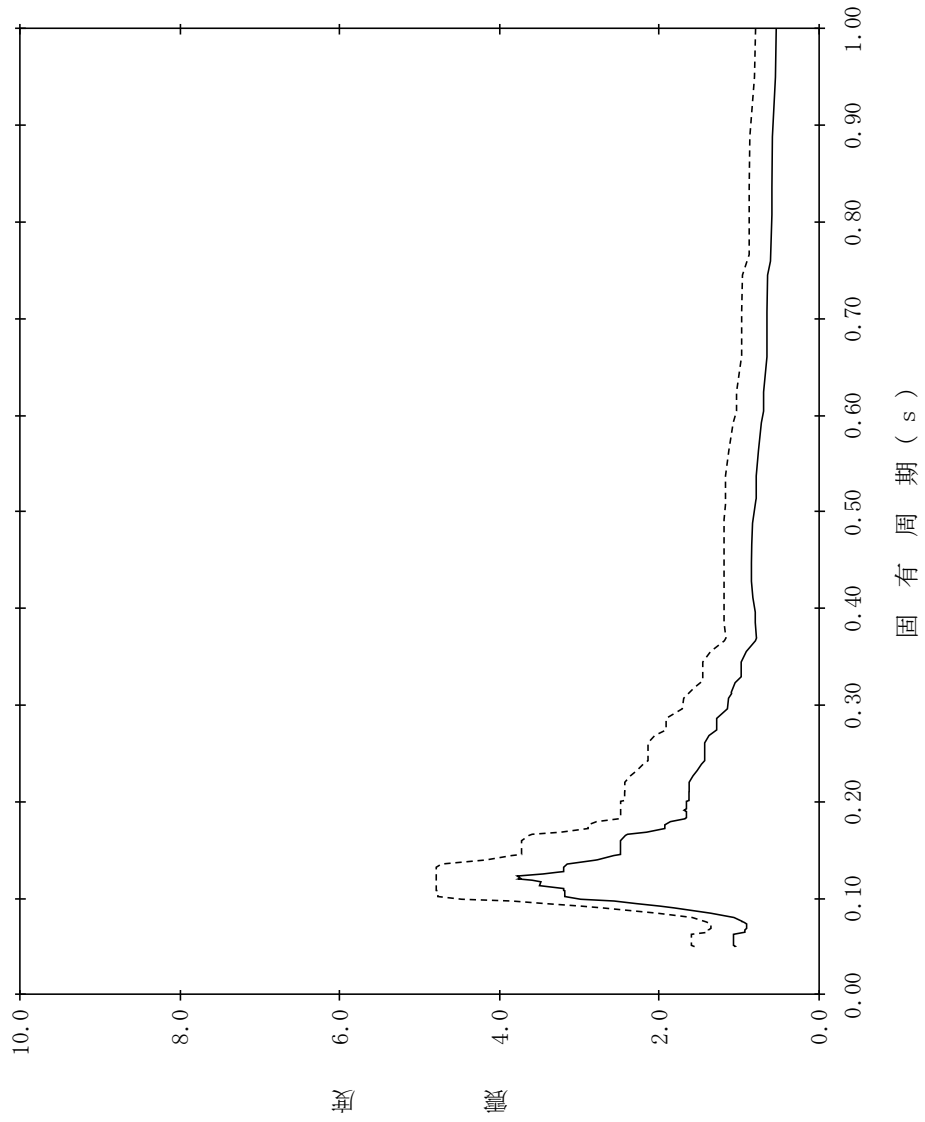

【NS2-CB-SdEW-CB31】

構造物名：制御室建物
 標高：EL8.800m
 減衰定数：4.0%
 波形名：弾性設計用地震動 S d
 設計用床応答スペクトル I (EW方向)
 設計用床応答スペクトル II (EW方向)

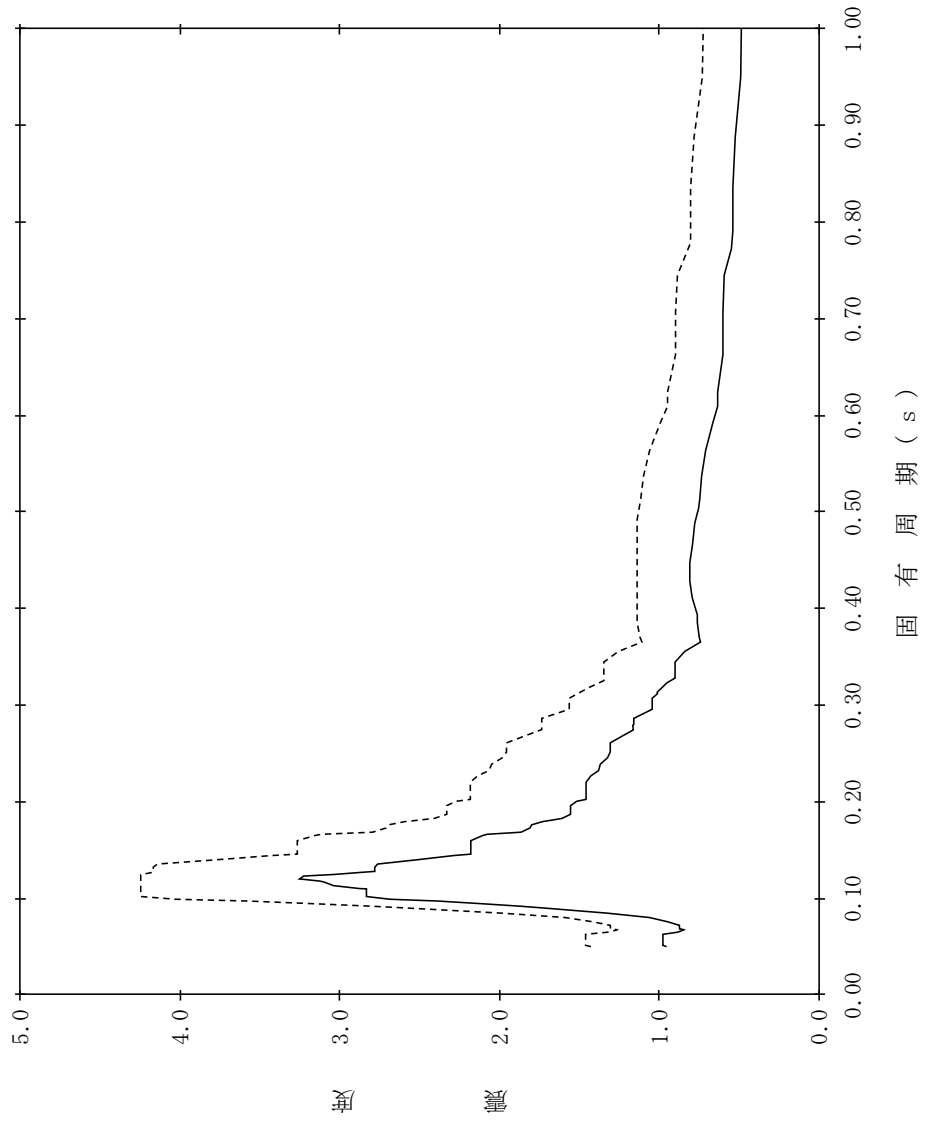

【NS2-CB-SdEW-CB32】

構造物名：制御室建物
 標高：EL8.800m
 減衰定数：5.0%
 波形名：弾性設計用地震動 S d
 設計用床応答スペクトル I (EW方向)
 設計用床応答スペクトル II (EW方向)

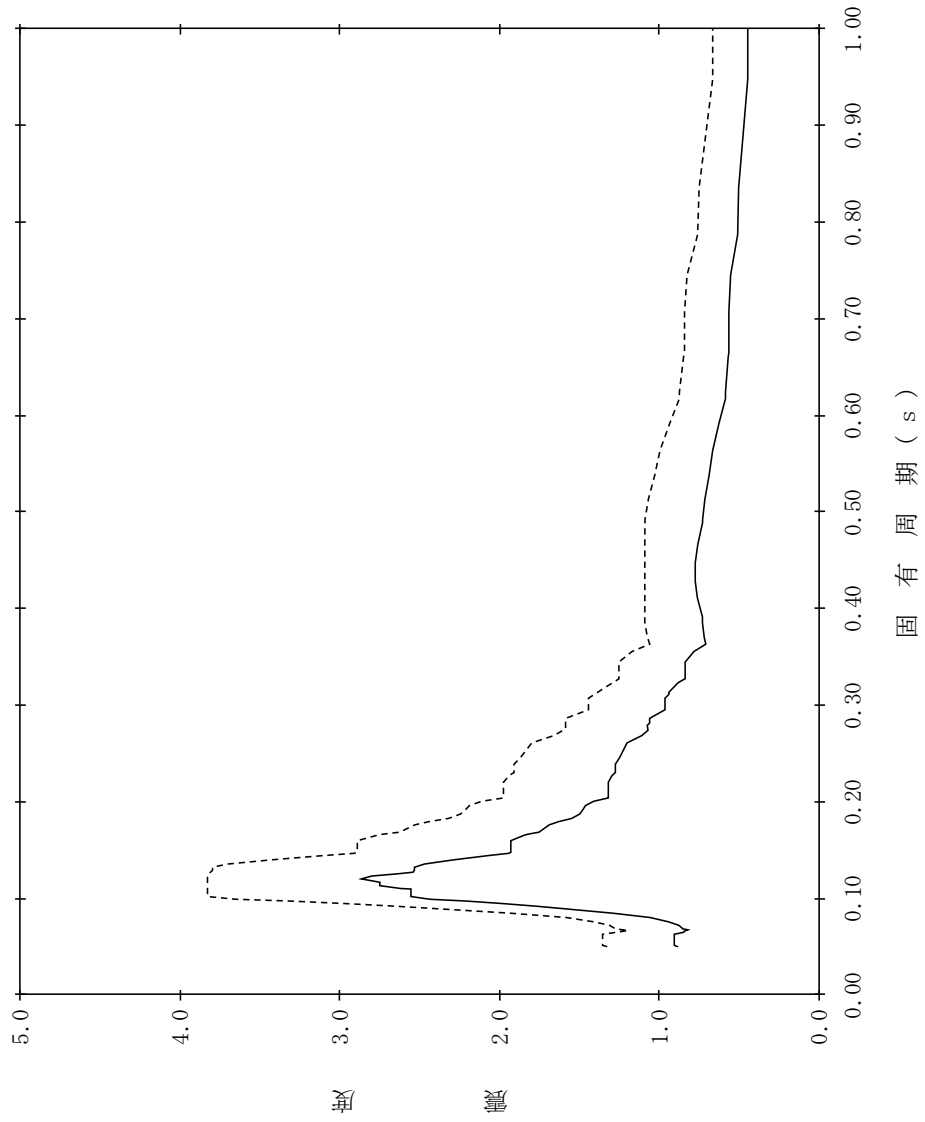

【NS2-CB-SdEW-CB33】

構造物名：制御室建物
標高：EL1.600m
減衰定数：0.5%
波形名：弾性設計用地震動 S d
—— 設計用床応答スペクトル I (EW方向)
----- 設計用床応答スペクトル II (EW方向)

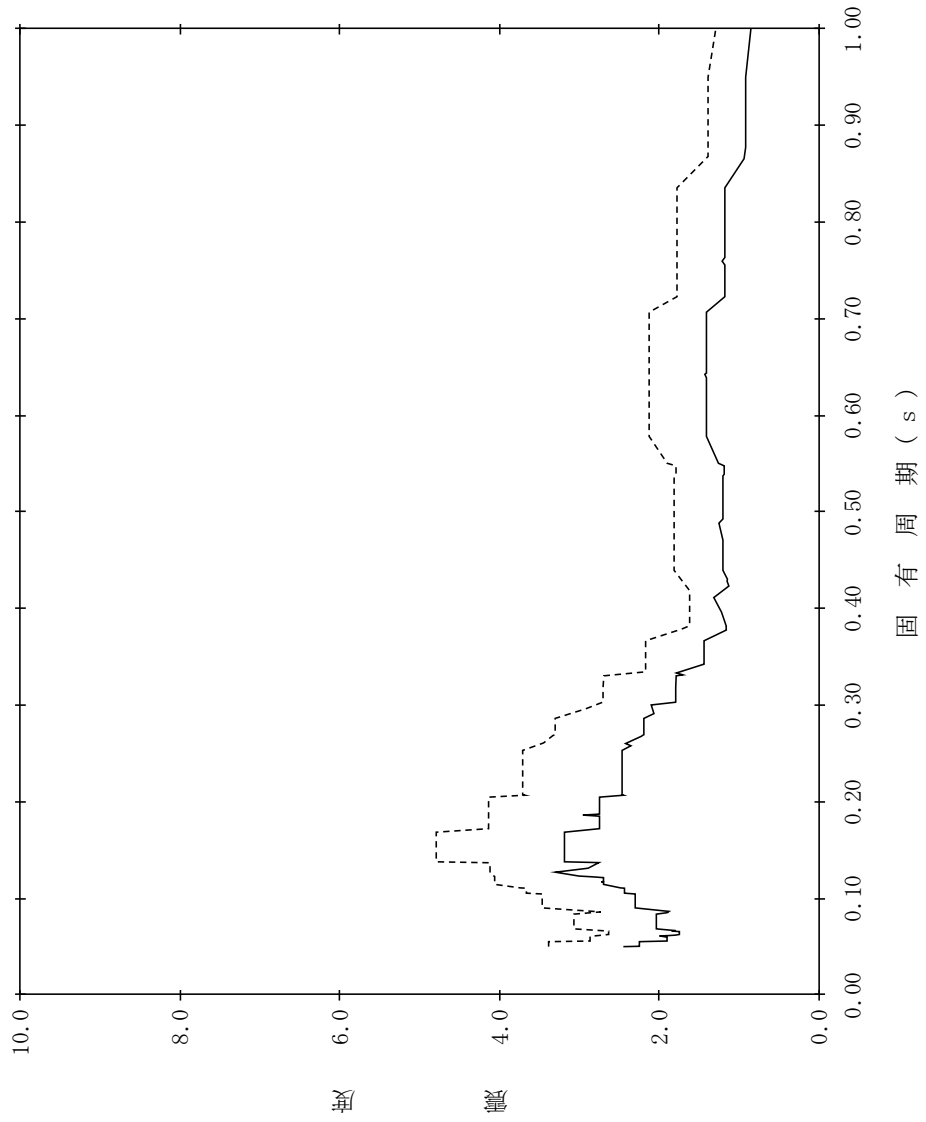

【NS2-CB-SdEW-CB34】

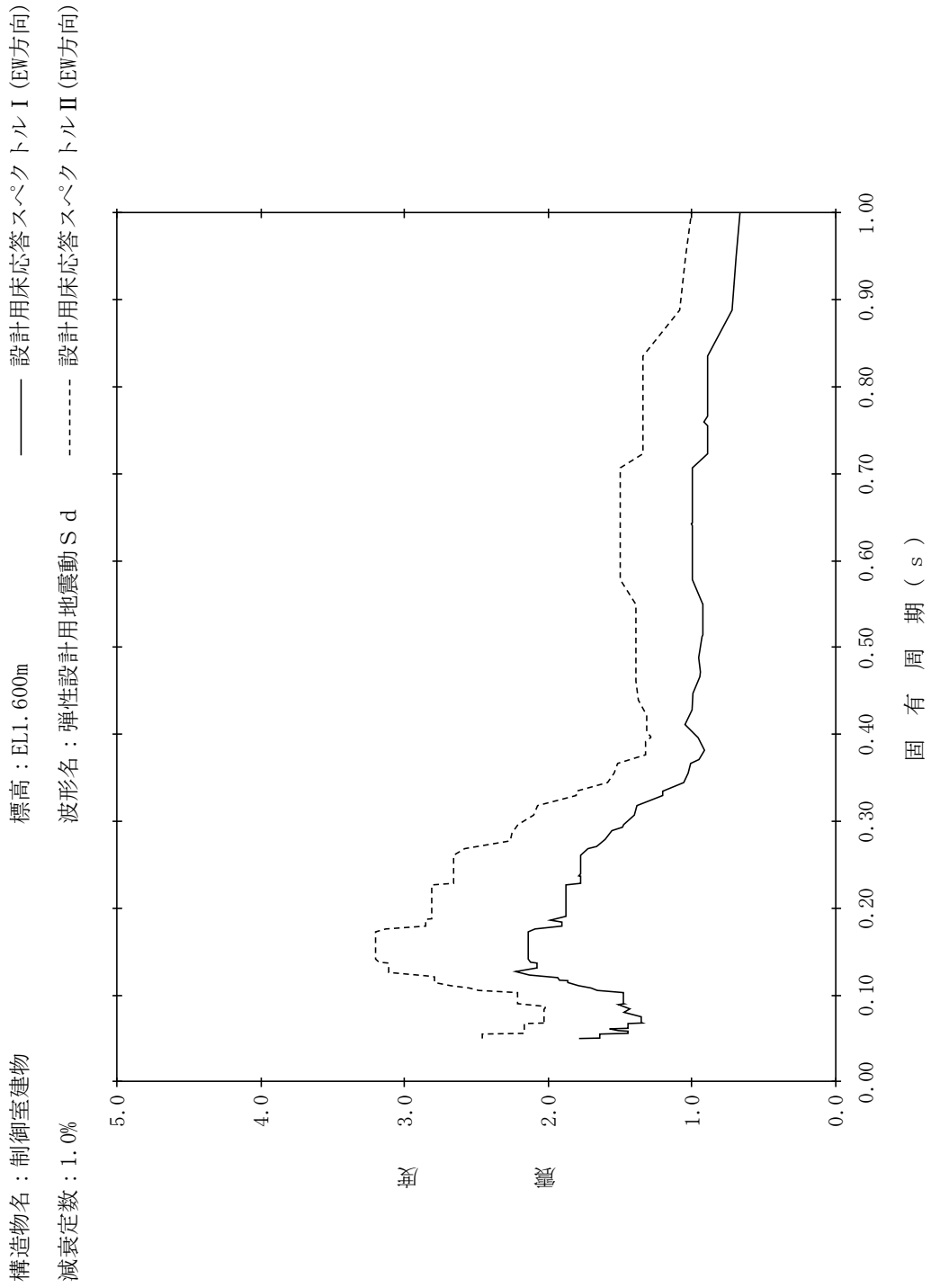

【NS2-CB-SdEW-CB35】

構造物名：制御室建物
標高：EL1.600m
減衰定数：1.5%

—— 設計用床応答スペクトル I (EW方向)
----- 設計用床応答スペクトル II (EW方向)

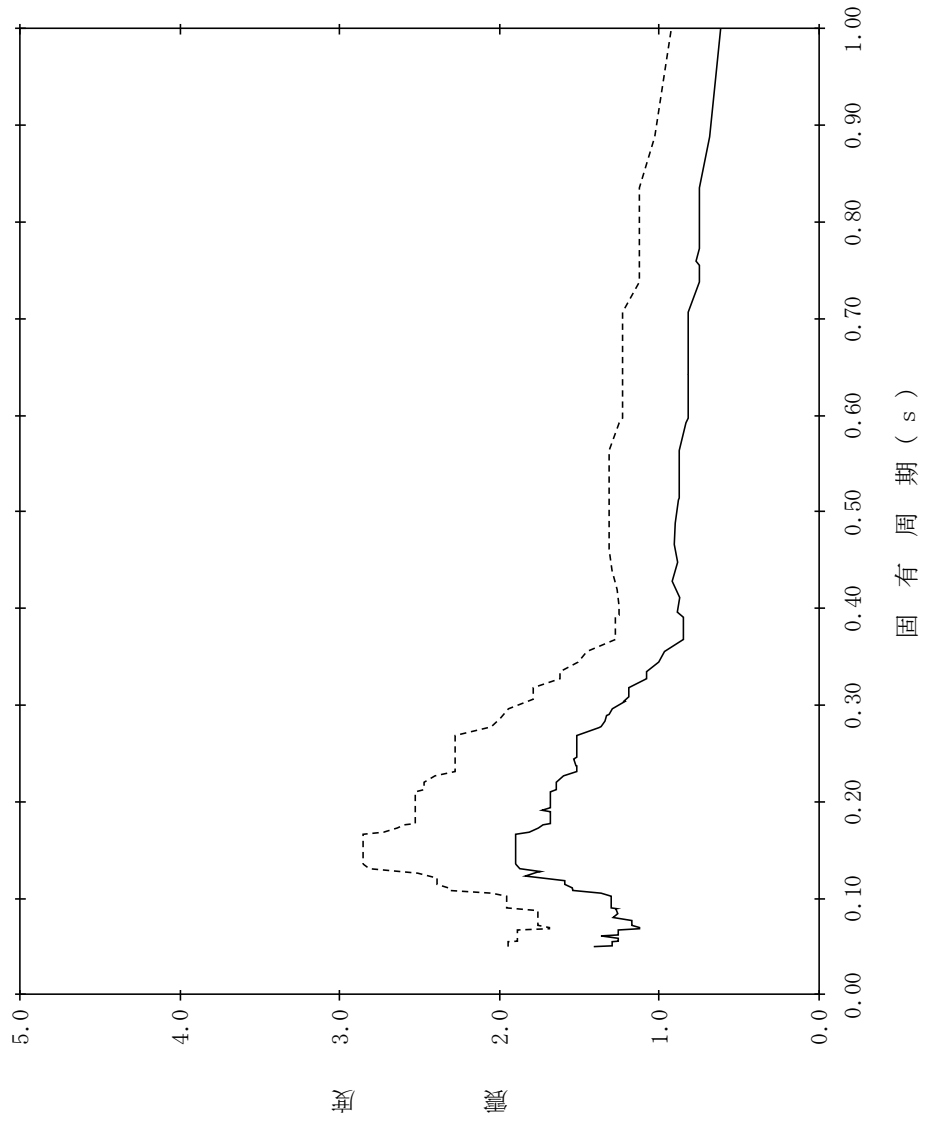

【NS2-CB-SdEW-CB36】

構造物名：制御室建物
 標高：EL1.600m
 減衰定数：2.0%
 波形名：弾性設計用地震動 S d
 設計用床応答スペクトル I (EW方向)
 設計用床応答スペクトル II (EW方向)

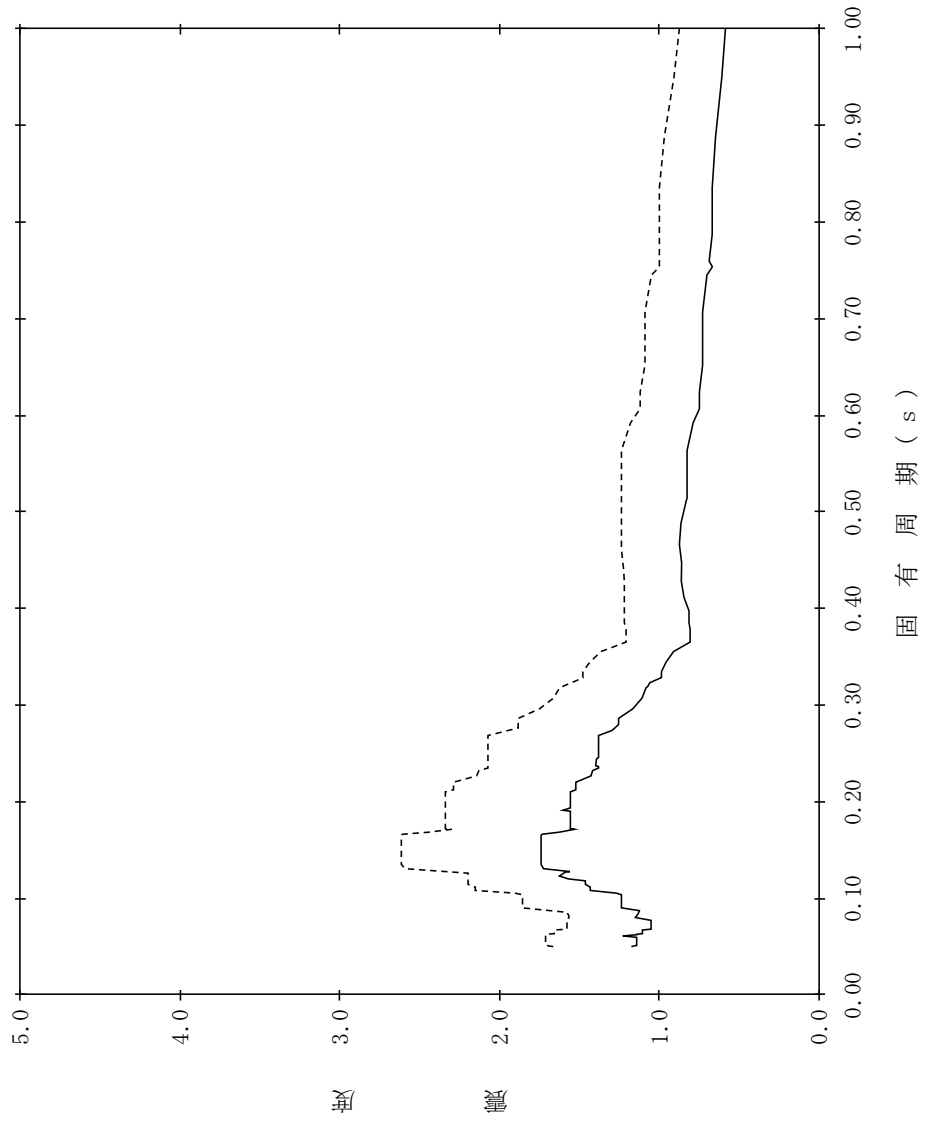

【NS2-CB-SdEW-CB37】

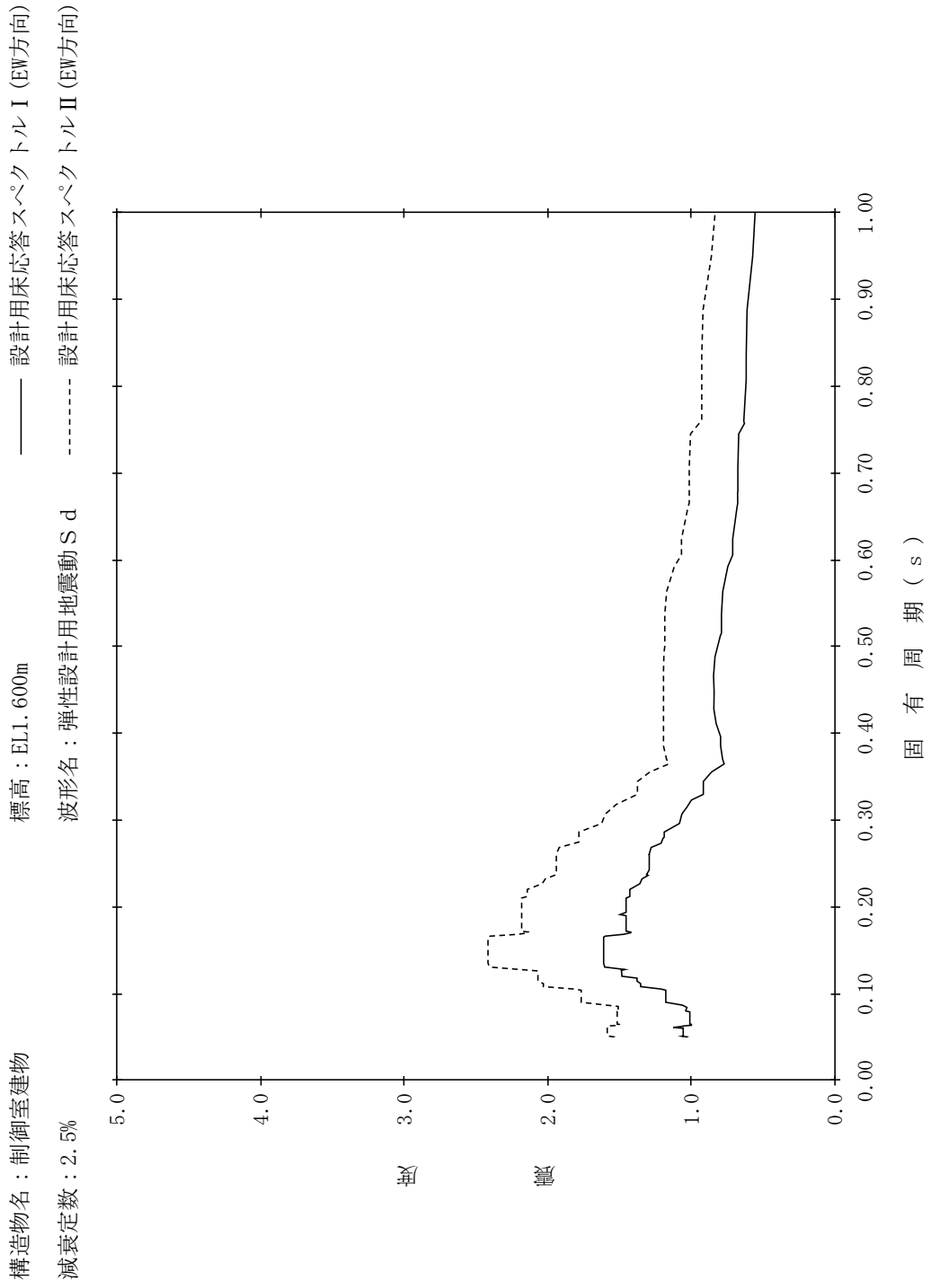

【NS2-CB-SdEW-CB38】

構造物名：制御室建物
 標高：EL1.600m
 減衰定数：3.0%
 波形名：弾性設計用地震動 S d
 設計用床応答スペクトル I (EW方向)
 設計用床応答スペクトル II (EW方向)

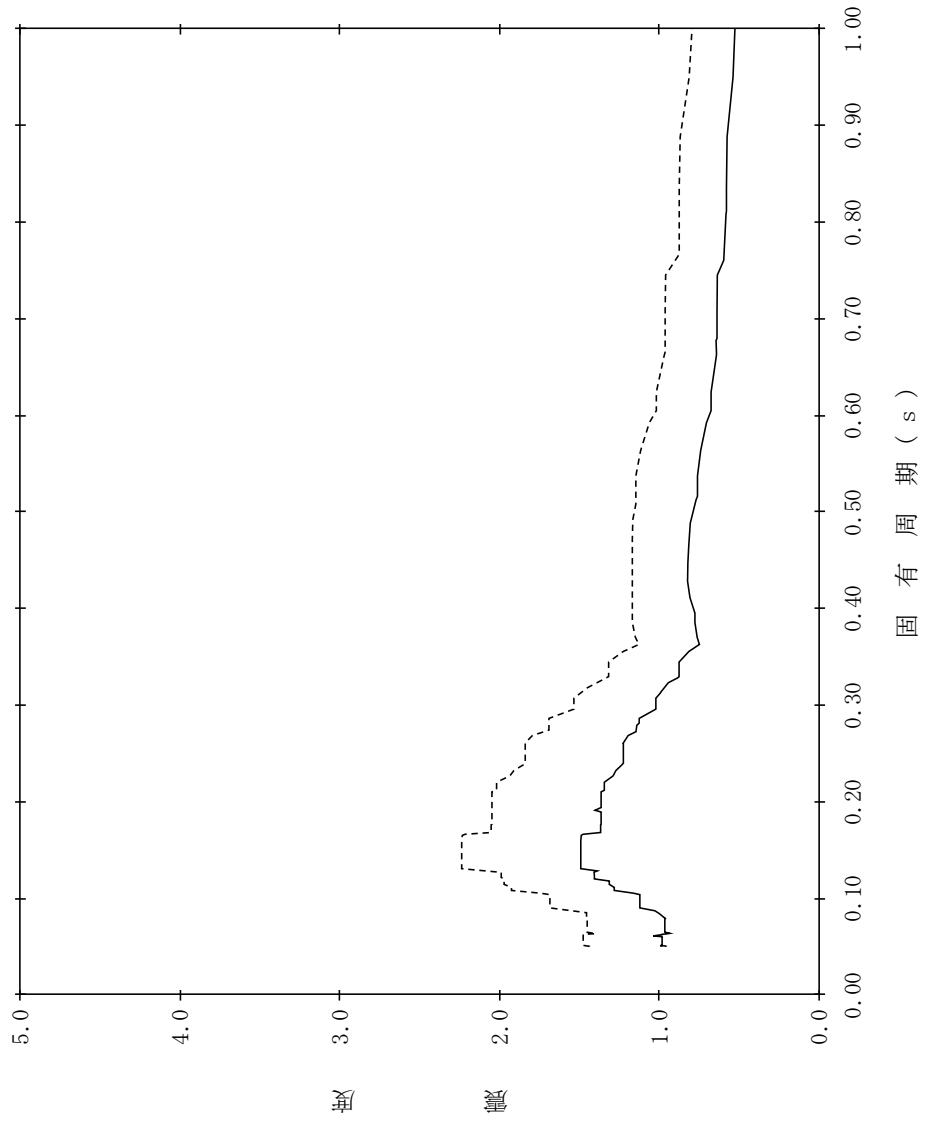

【NS2-CB-SdEW-CB39】

構造物名：制御室建物
 標高：EL1.600m
 減衰定数：4.0%
 波形名：弾性設計用地震動 S d
 設計用床応答スペクトル I (EW方向)
 設計用床応答スペクトル II (EW方向)

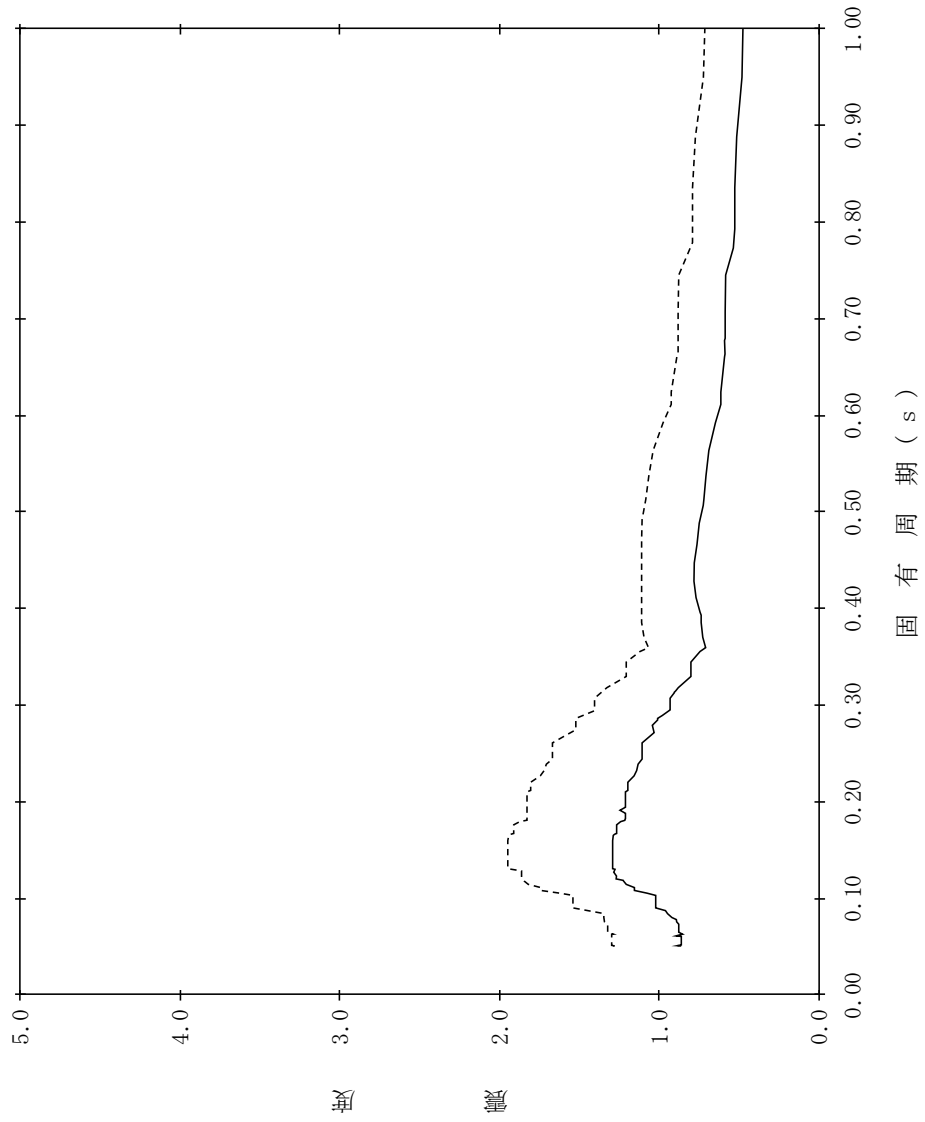

【NS2-CB-SdEW-CB40】

構造物名：制御室建物
 標高：EL1.600m
 減衰定数：5.0%
 波形名：弾性設計用地震動 S d
 設計用床応答スペクトル I (EW方向)
 設計用床応答スペクトル II (EW方向)

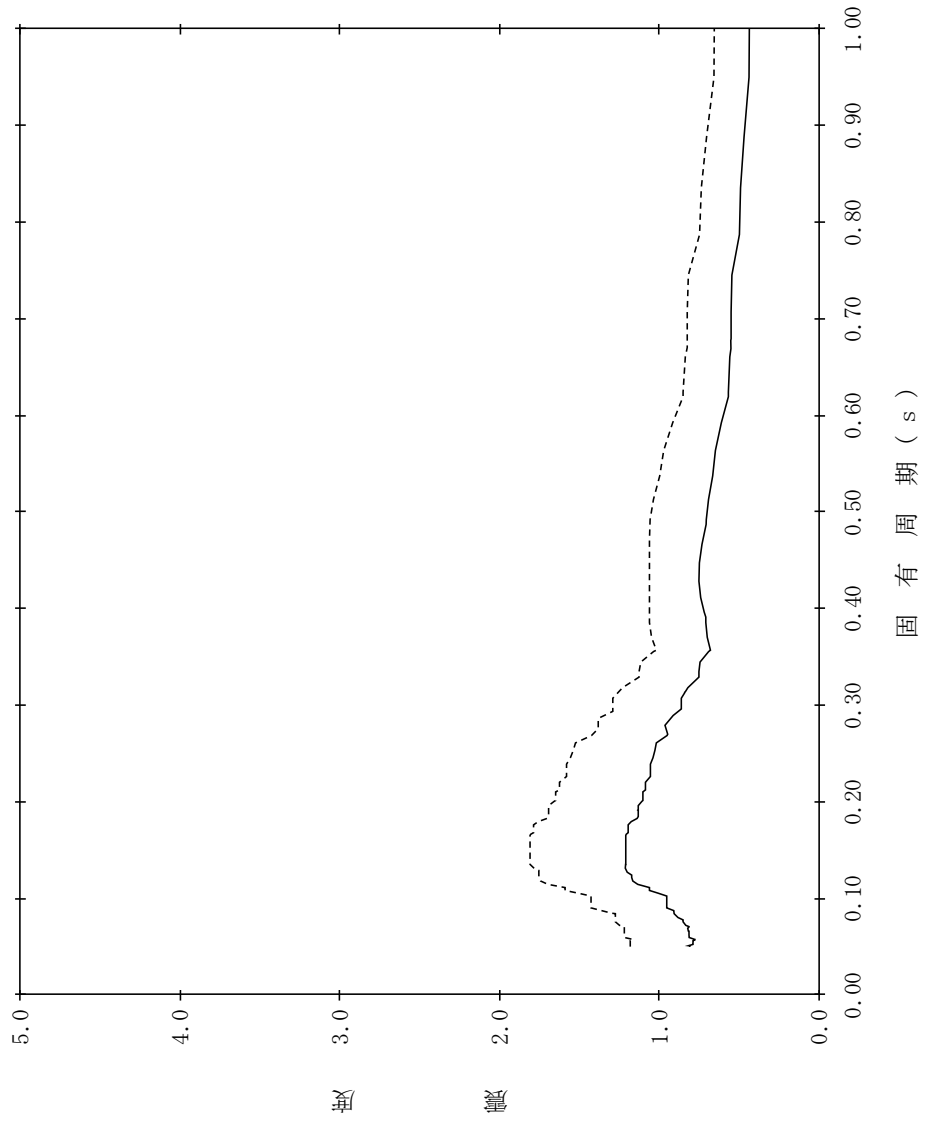

【NS2-CB-SdEW-CB41】

構造物名：制御室建物
 標高：EL0.100m
 減衰定数：0.5%
 波形名：弾性設計用地震動 S d
 設計用床応答スペクトル I (EW方向)
 設計用床応答スペクトル II (EW方向)

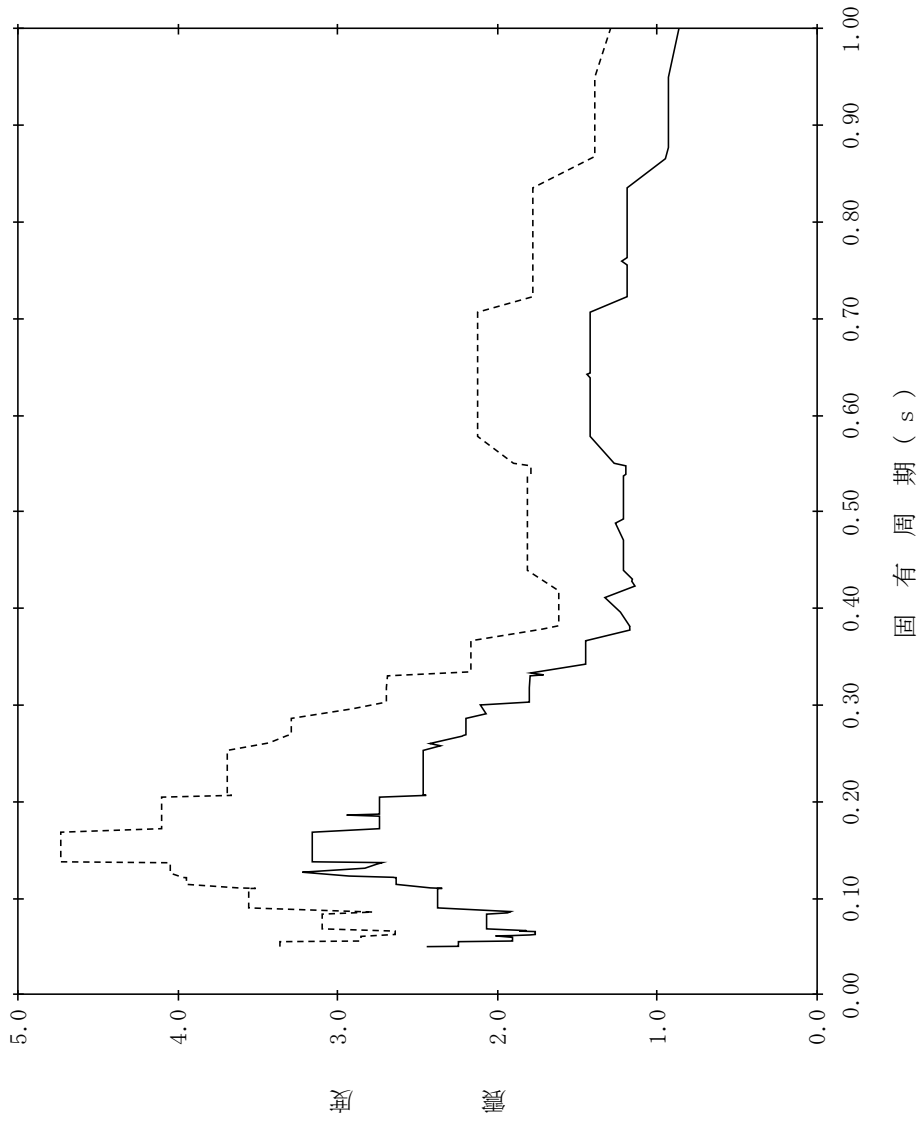

【NS2-CB-SdEW-CB42】

構造物名：制御室建物
標高：EL0.100m
減衰定数：1.0%
波形名：弾性設計用地震動 S d
—— 設計用床応答スペクトル I (EW方向)
----- 設計用床応答スペクトル II (EW方向)

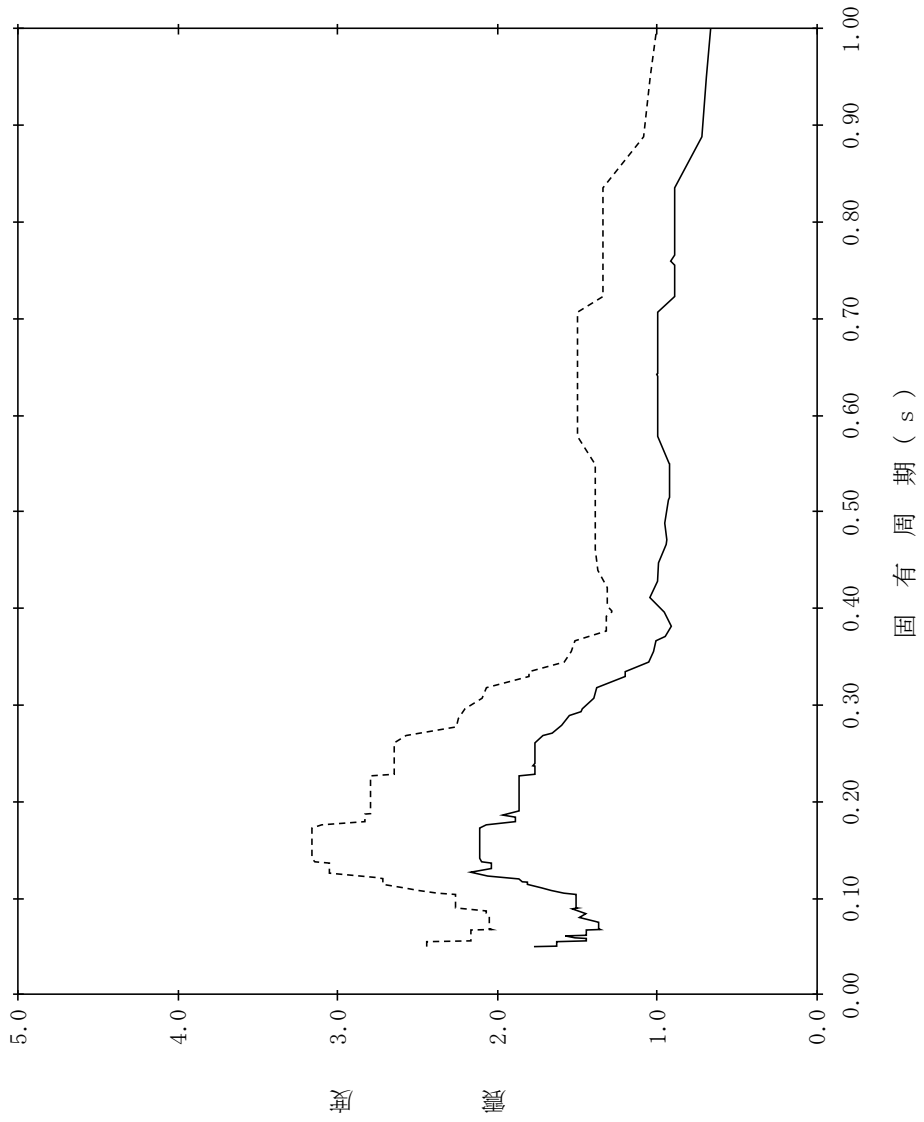

【NS2-CB-SdEW-CB43】

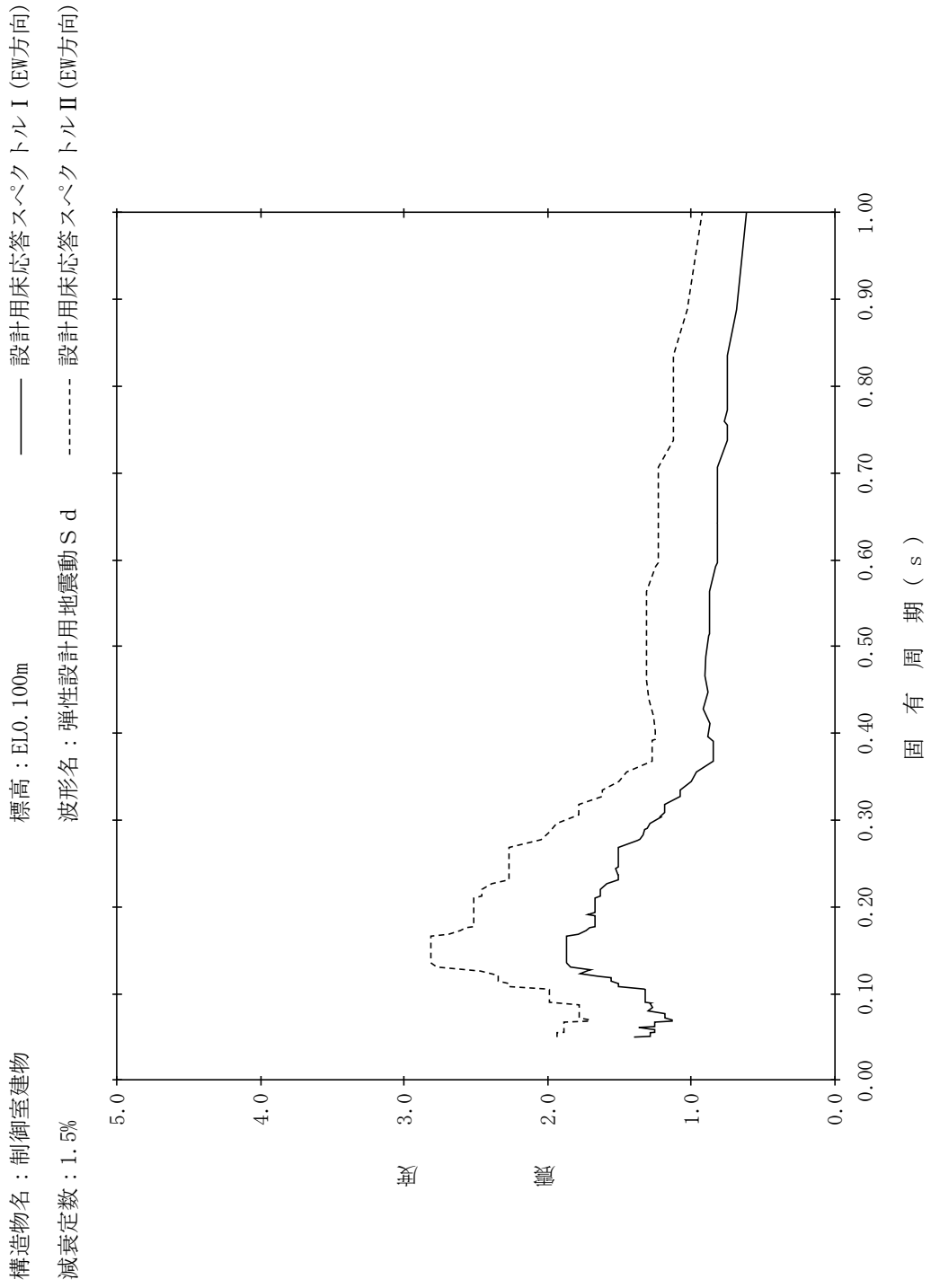

【NS2-CB-SdEW-CB44】

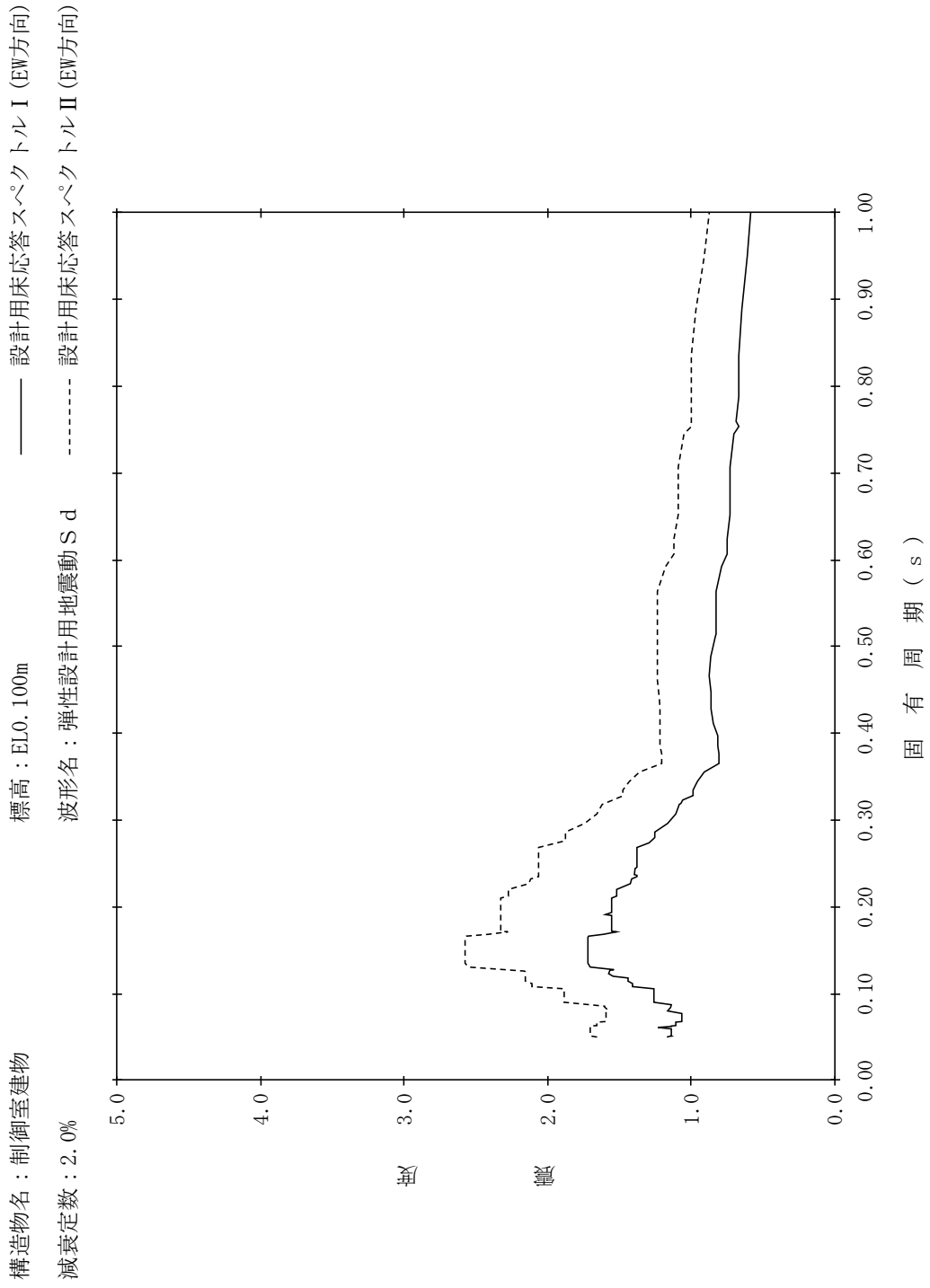

【NS2-CB-SdEW-CB45】

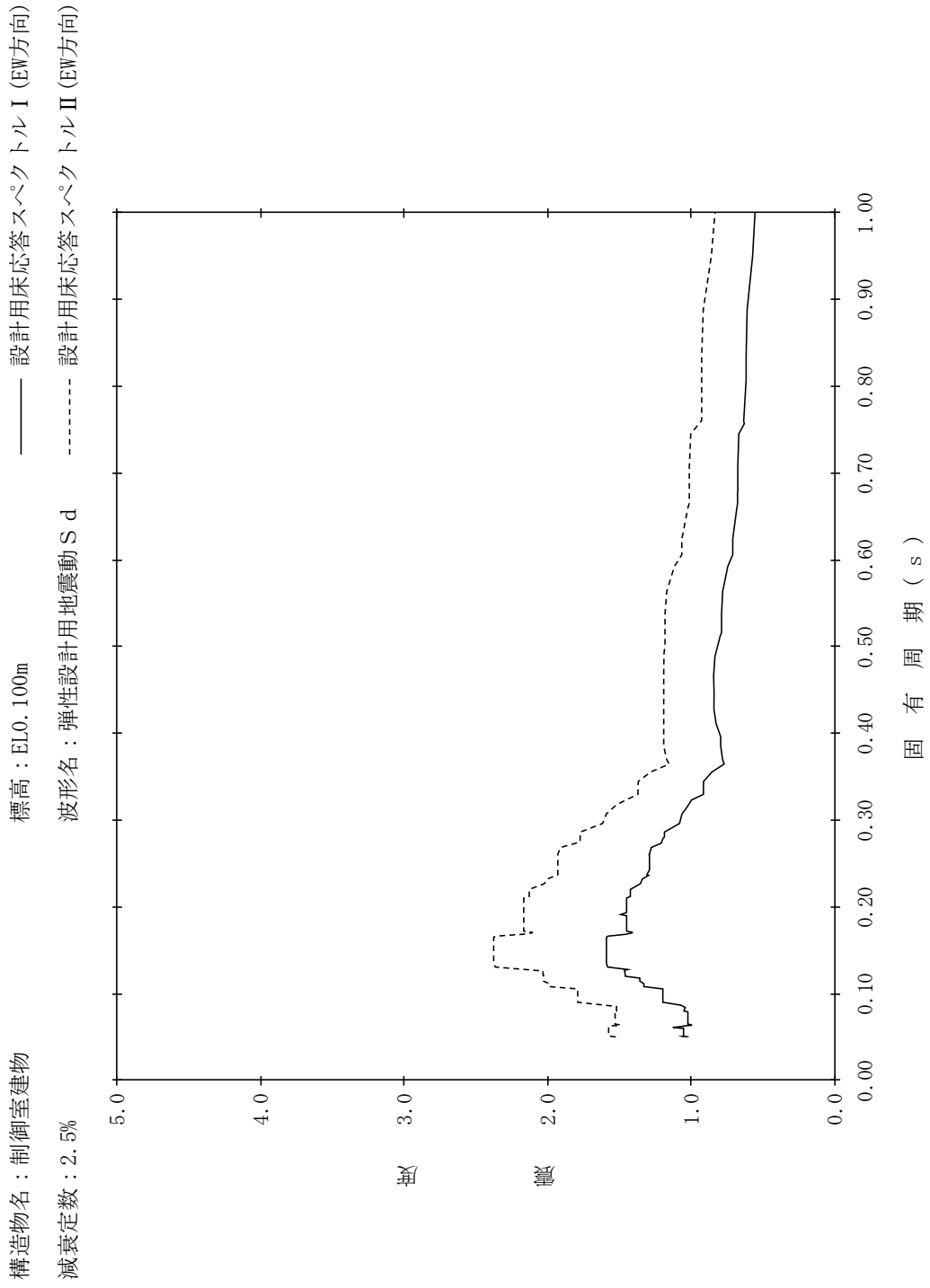

【NS2-CB-SdEW-CB46】

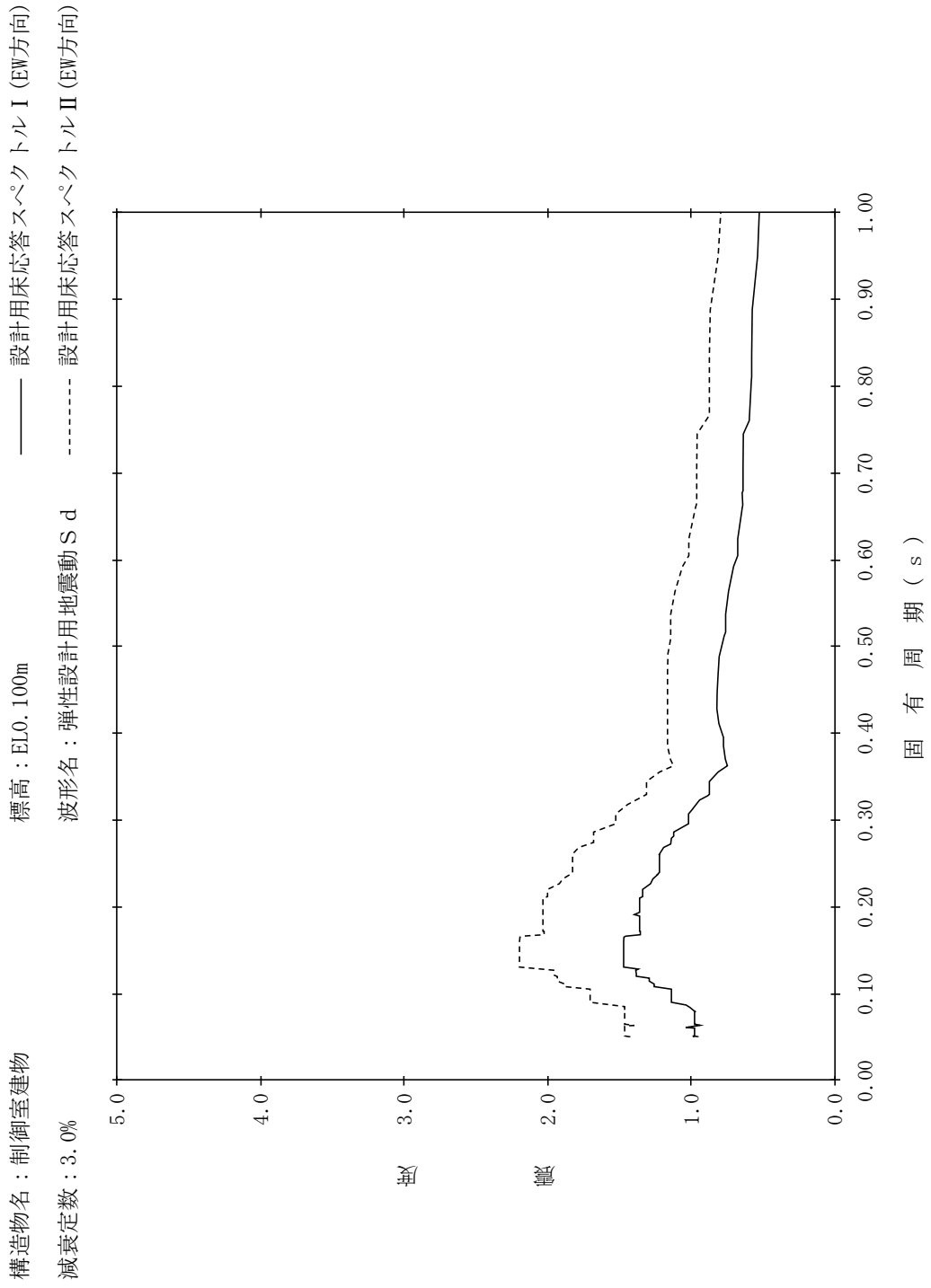

【NS2-CB-SdEW-CB47】

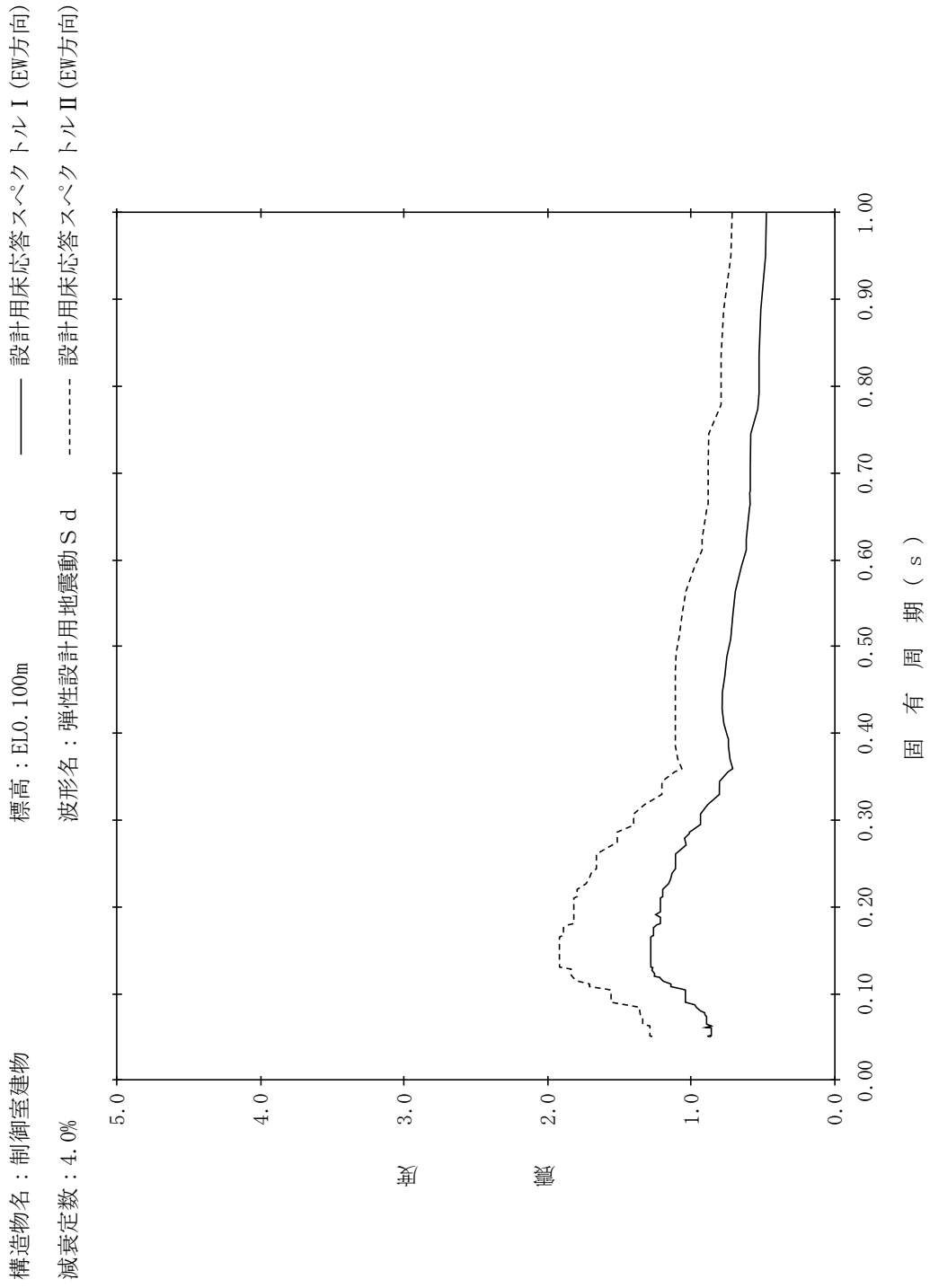

【NS2-CB-SdEW-CB48】

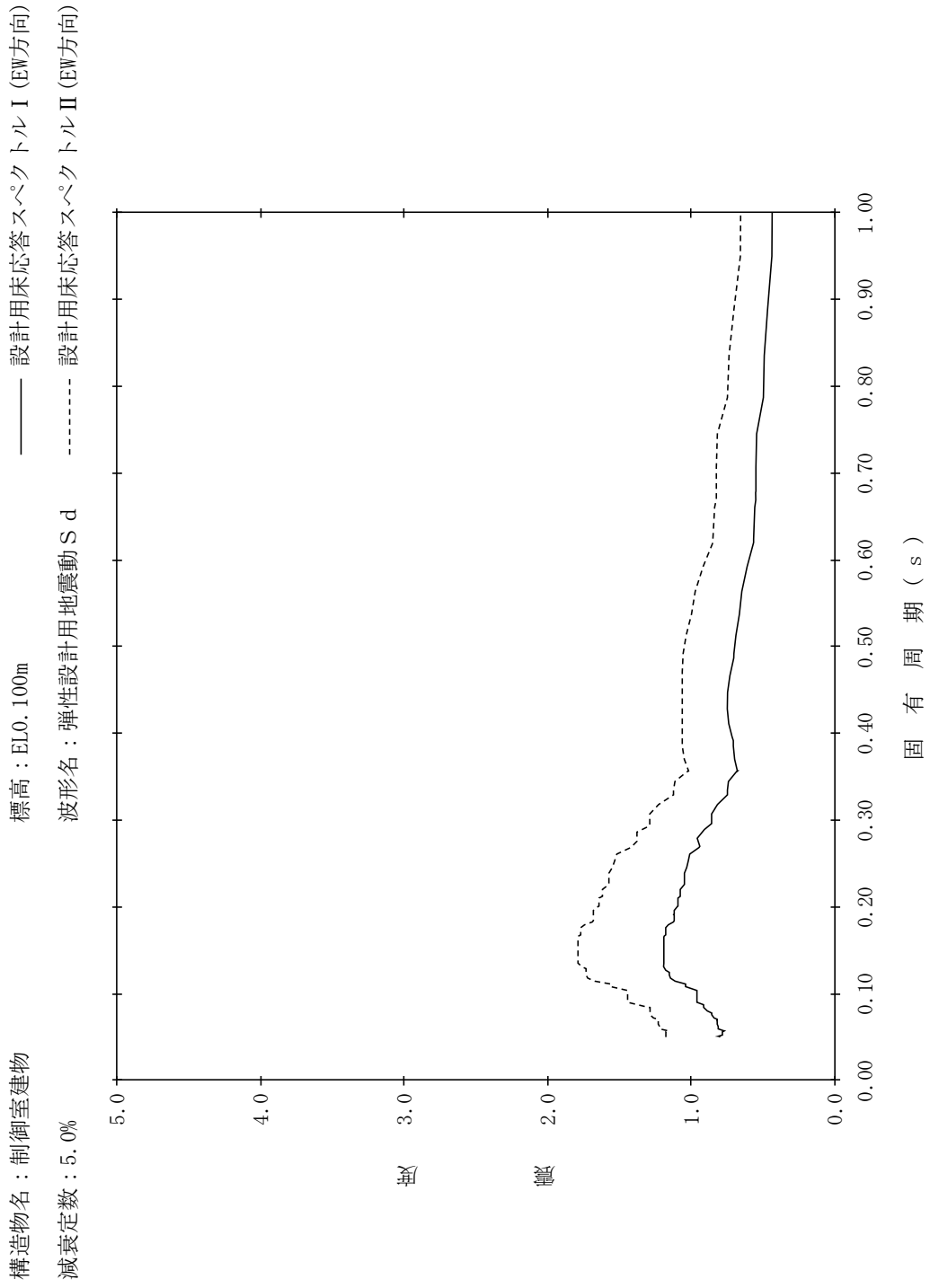

【NS2-CB-SdV-CB1】

構造物名：制御室建物
標高：EL22.050m
減衰定数：0.5%
波形名：弾性設計用地震動 S d
—— 設計用床応答スペクトル I (鉛直方向)
----- 設計用床応答スペクトル II (鉛直方向)

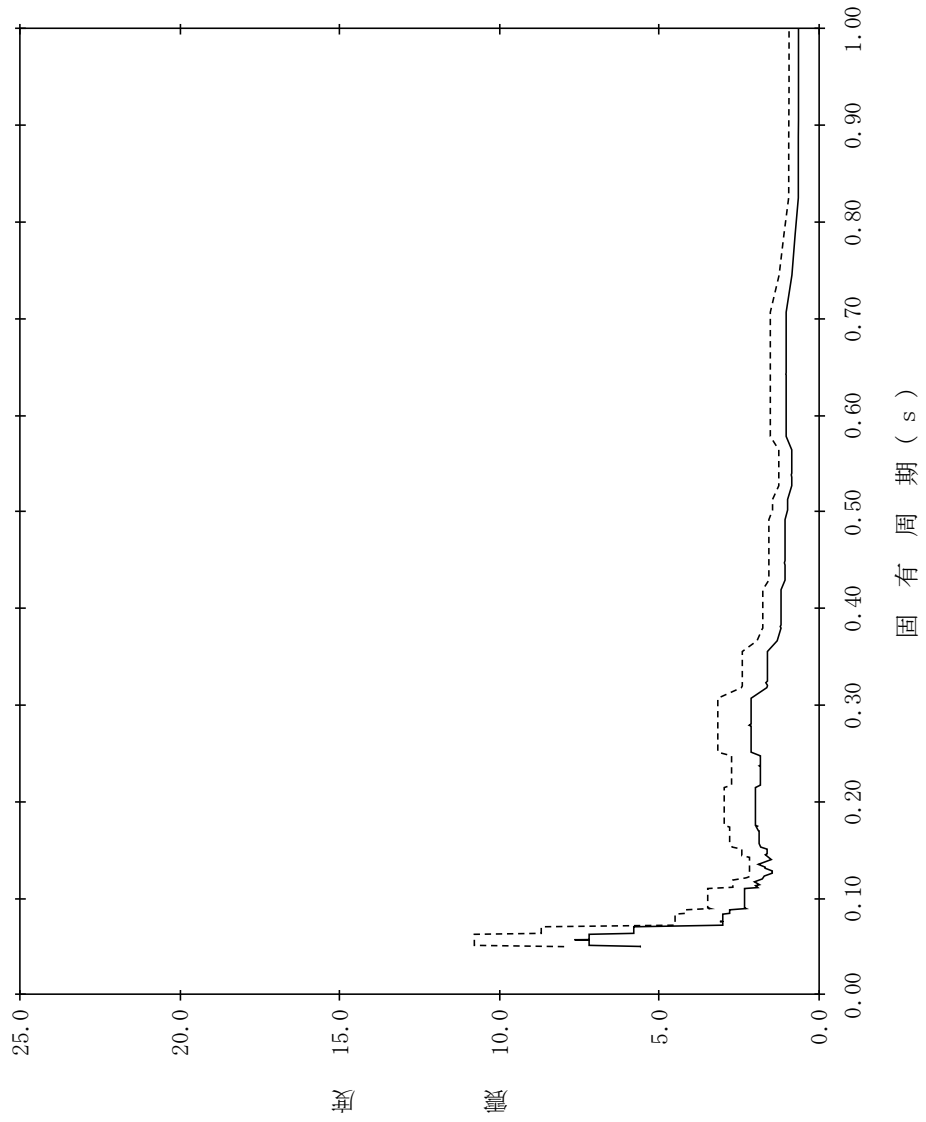

【NS2-CB-SdV-CB2】

構造物名：制御室建物
標高：EL22.050m
減衰定数：1.0%
波形名：弾性設計用地震動 S d
—— 設計用床応答スペクトル I (鉛直方向)
----- 設計用床応答スペクトル II (鉛直方向)

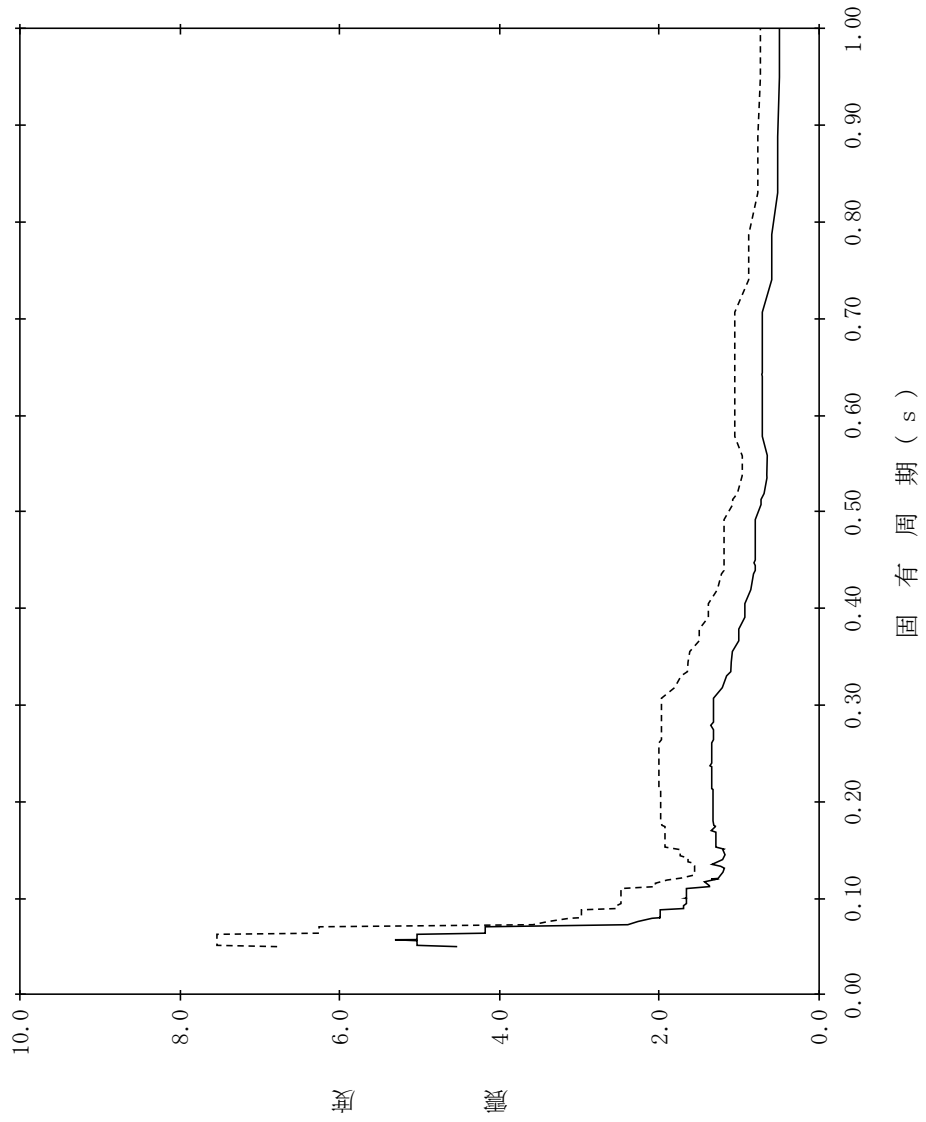

【NS2-CB-SdV-CB3】

構造物名：制御室建物
 標高：EL22.050m
 減衰定数：1.5%
 波形名：弾性設計用地震動 S d
 設計用床応答スペクトル I (鉛直方向)
 設計用床応答スペクトル II (鉛直方向)

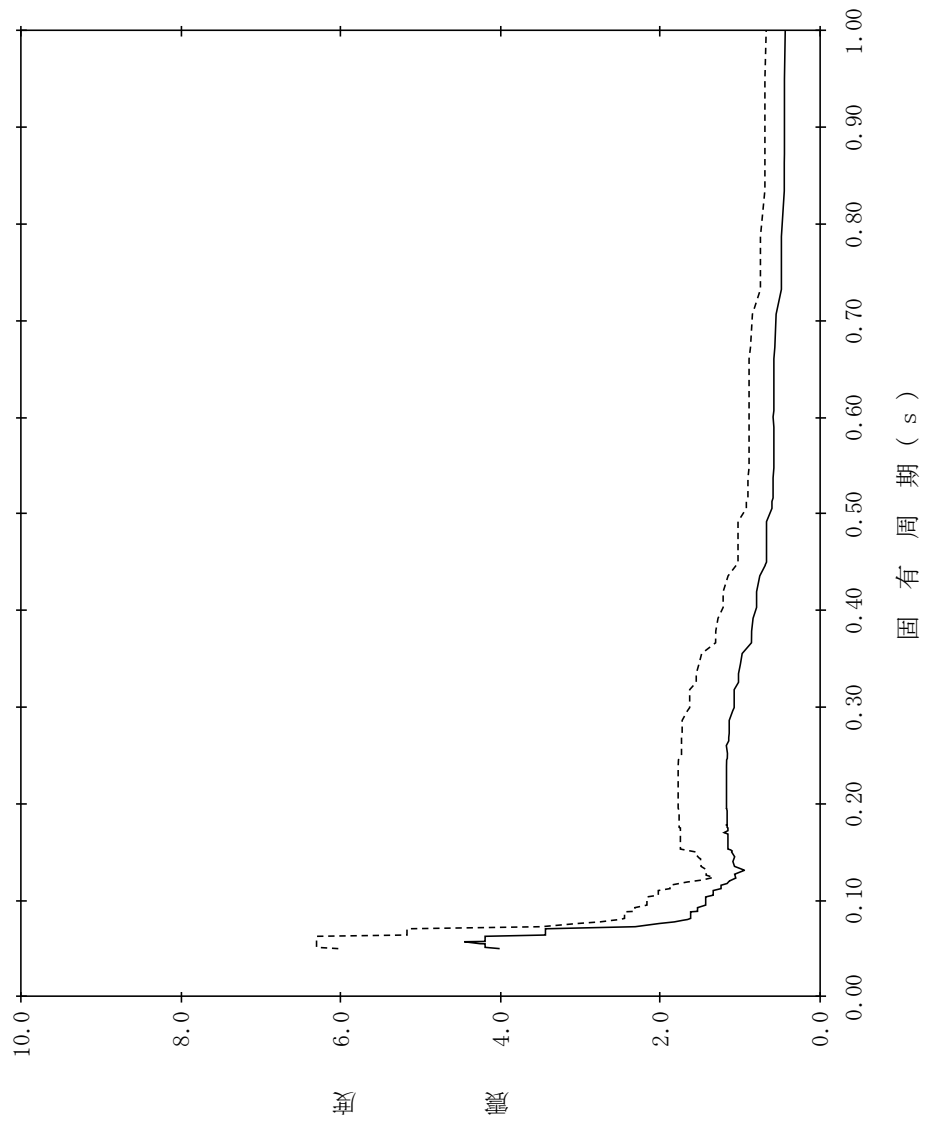

【NS2-CB-SdV-CB4】

構造物名：制御室建物
 標高：EL22.050m
 減衰定数：2.0%
 波形名：弾性設計用地震動 S d
 設計用床応答スペクトル I (鉛直方向)
 設計用床応答スペクトル II (鉛直方向)

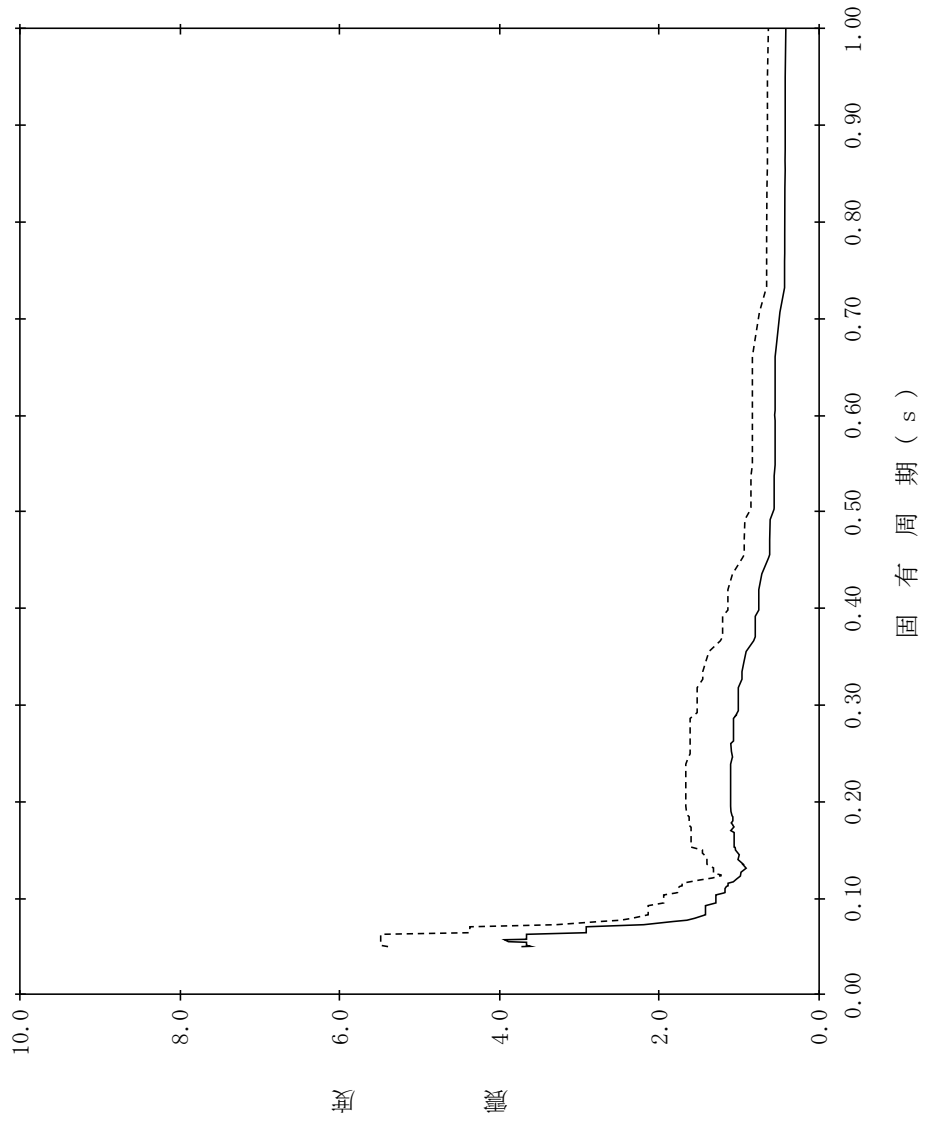

【NS2-CB-SdV-CB5】

構造物名：制御室建物
 標高：EL22.050m
 減衰定数：2.5%
 波形名：弾性設計用地震動 S d
 設計用床応答スペクトル I (鉛直方向)
 設計用床応答スペクトル II (鉛直方向)

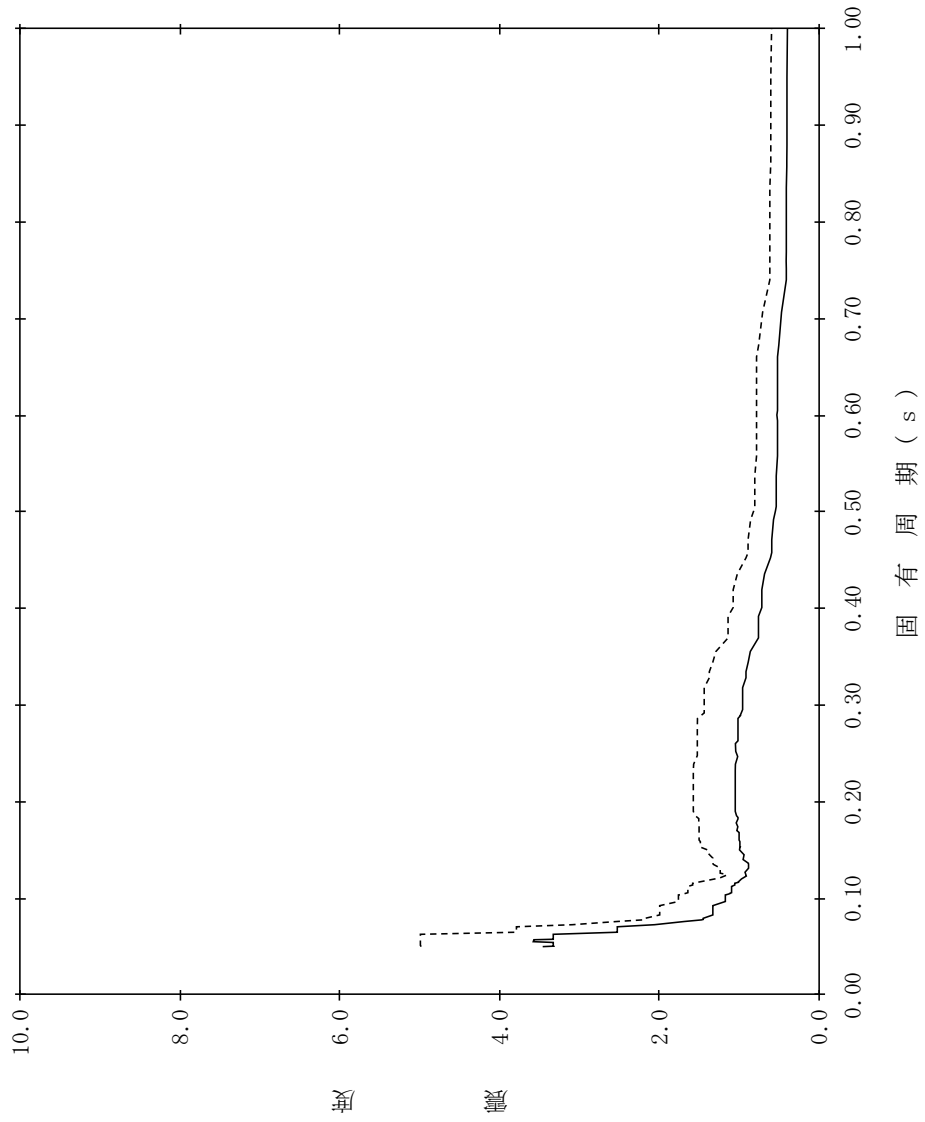

【NS2-CB-SdV-CB6】

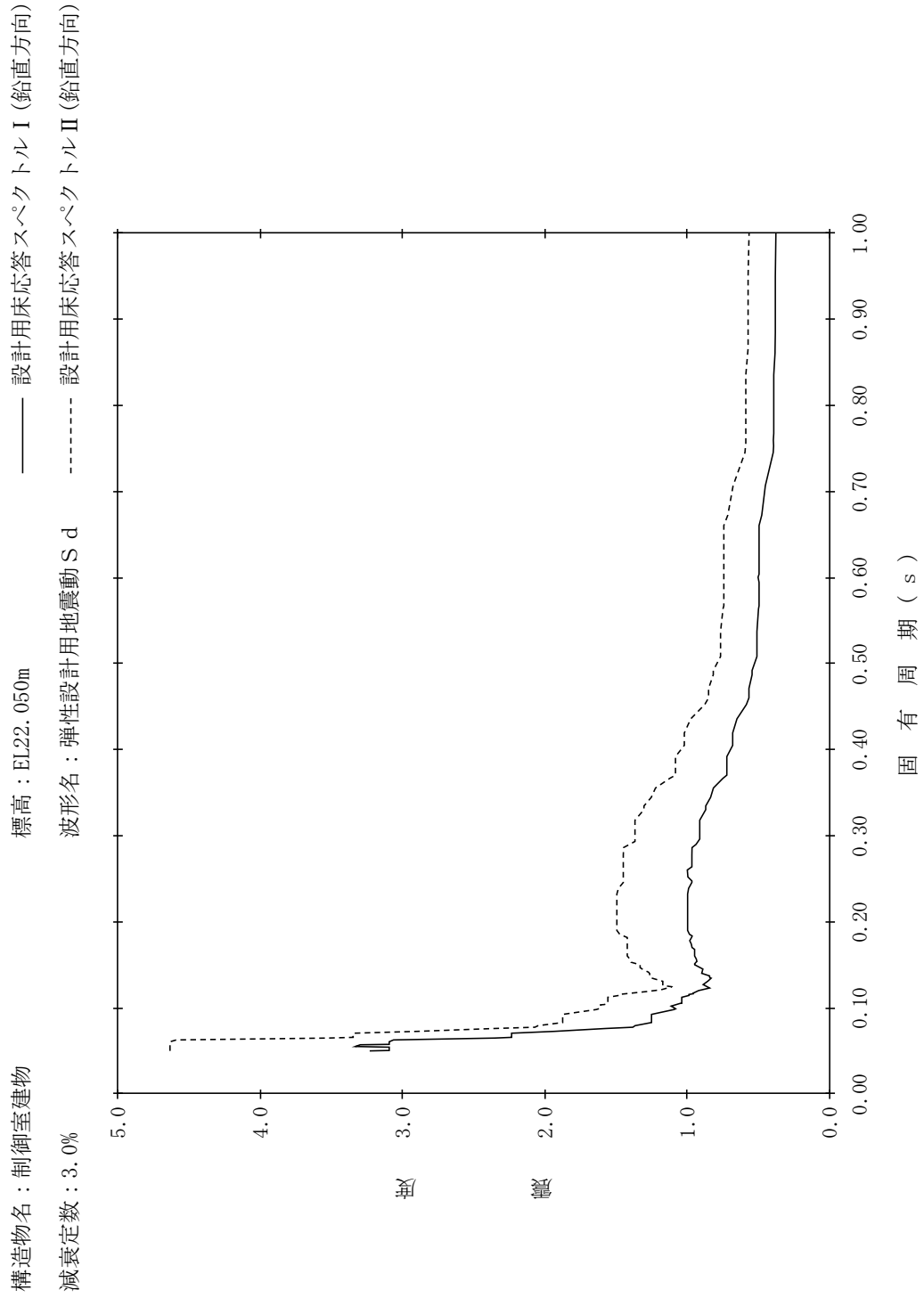

【NS2-CB-SdV-CB7】

構造物名：制御室建物
標高：EL22.050m
減衰定数：4.0%
波形名：弾性設計用地震動 S d
設計用床応答スペクトル I (鉛直方向)
設計用床応答スペクトル II (鉛直方向)

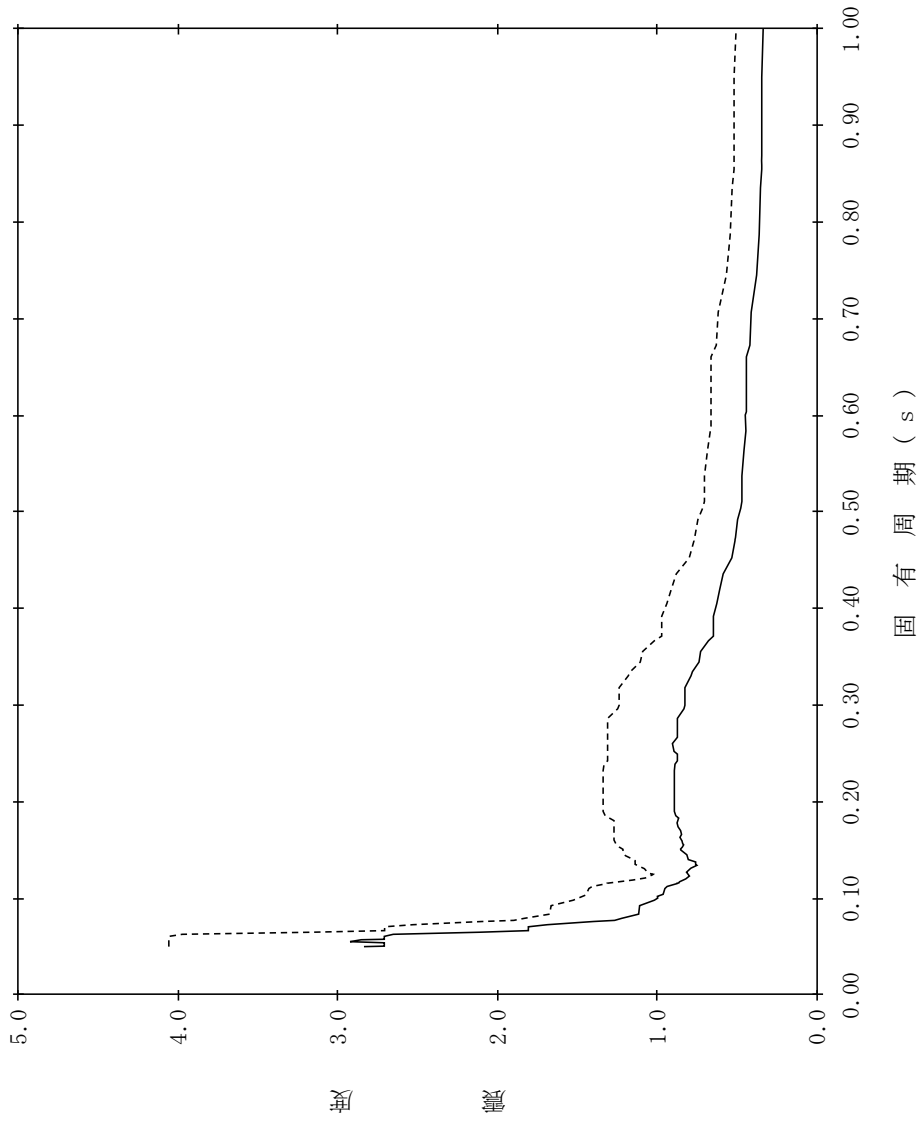

【NS2-CB-SdV-CB8】

構造物名：制御室建物
標高：EL22.050m
減衰定数：5.0%
波形名：弾性設計用地震動 S d
—— 設計用床応答スペクトル I (鉛直方向)
----- 設計用床応答スペクトル II (鉛直方向)

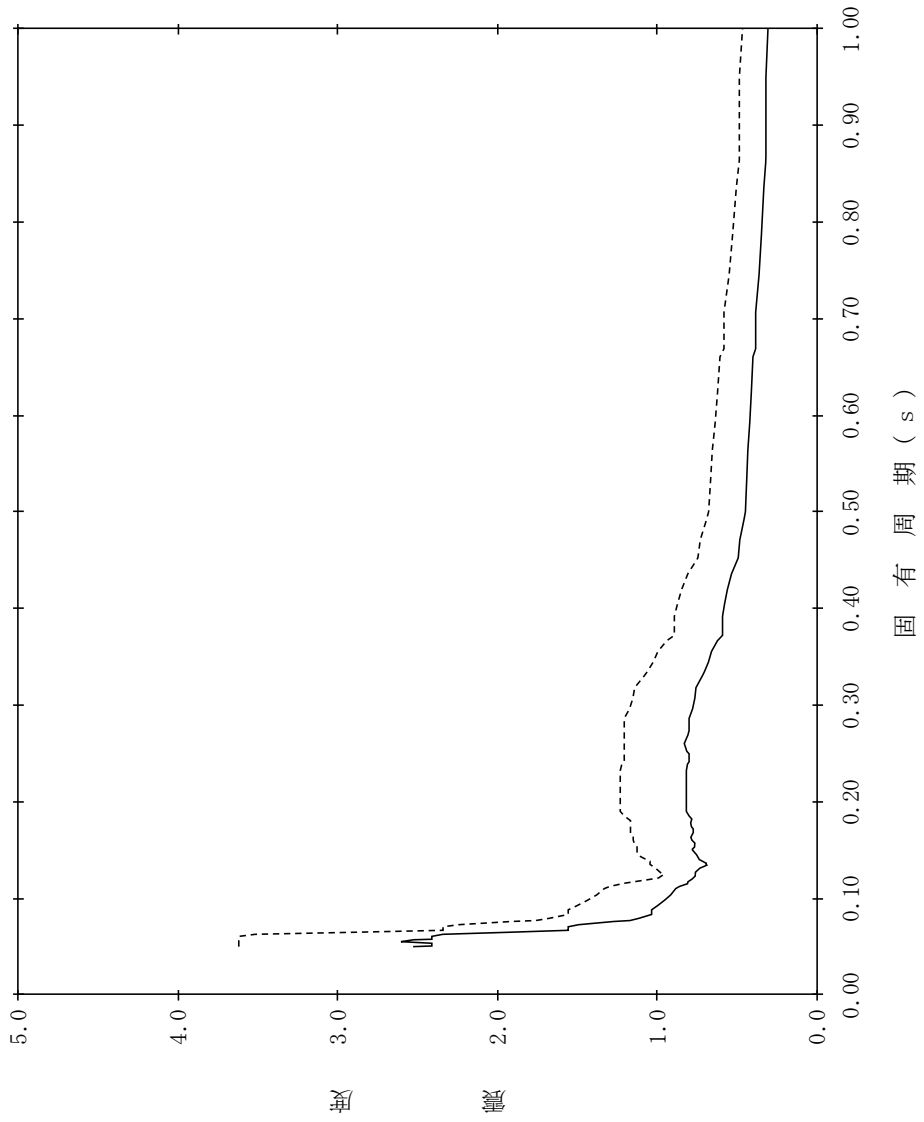

【NS2-CB-SdV-CB9】

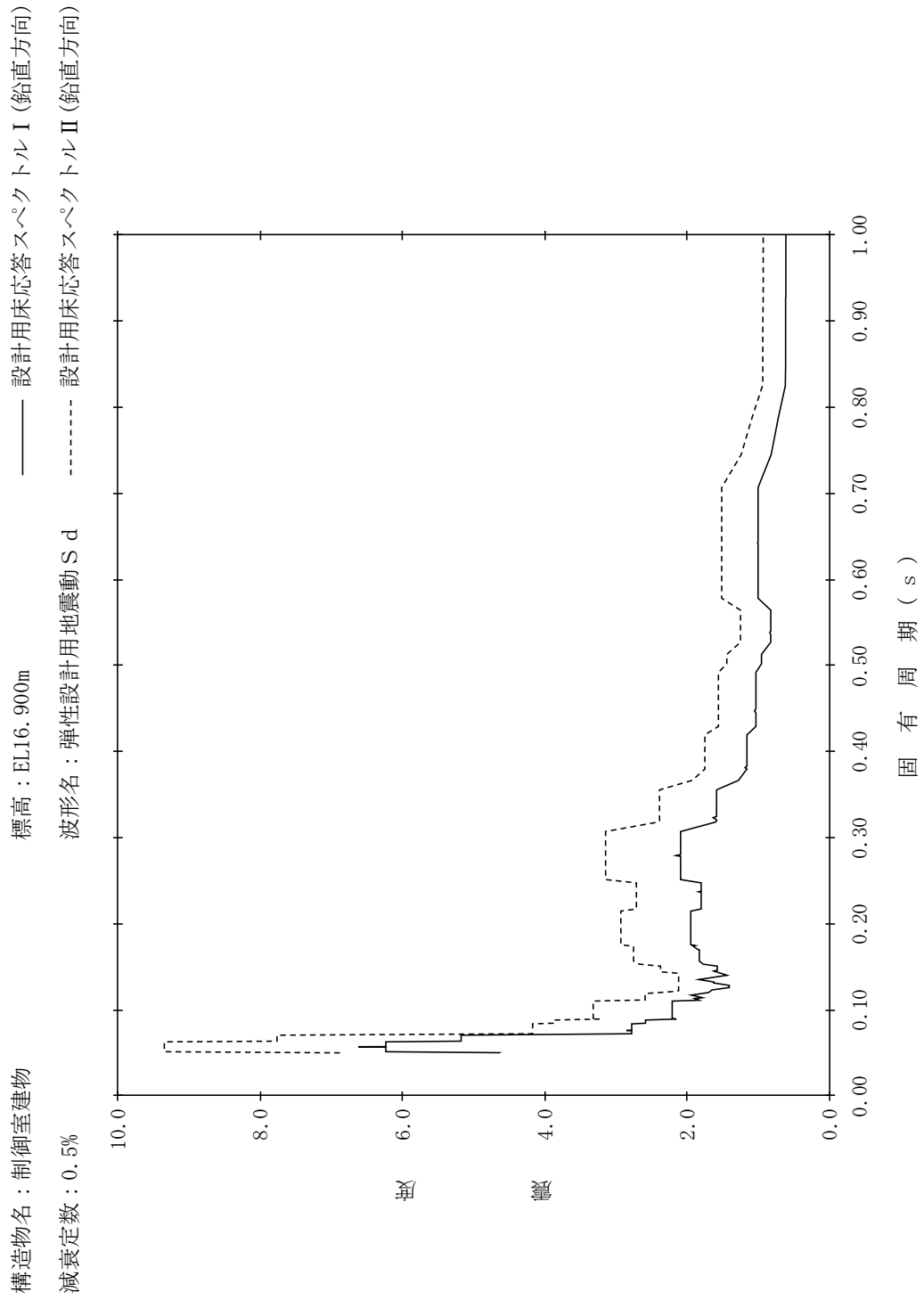

【NS2-CB-SdV-CB10】

構造物名：制御室建物
 標高：EL16.900m
 減衰定数：1.0%
 波形名：弾性設計用地震動 S d
 設計用床応答スペクトル I (鉛直方向)
 設計用床応答スペクトル II (鉛直方向)

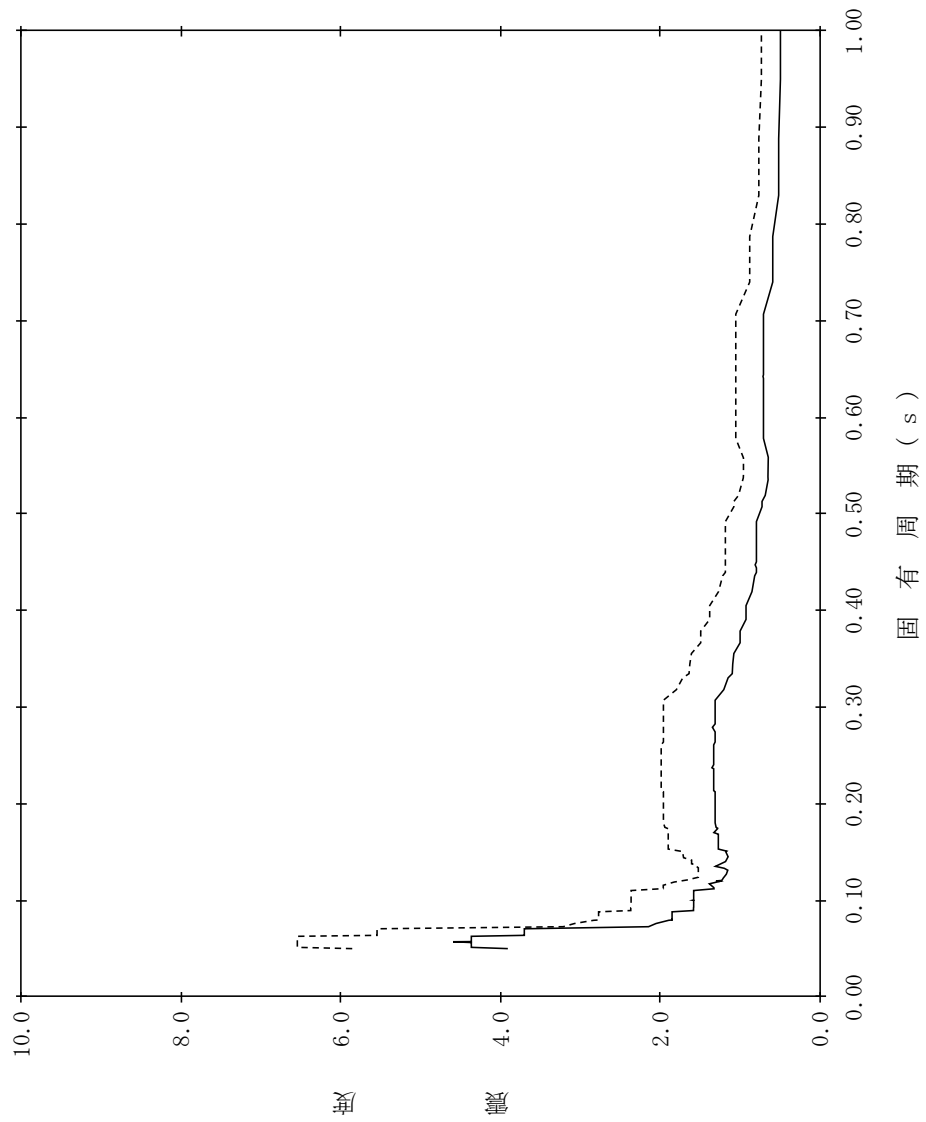

【NS2-CB-SdV-CB11】

構造物名：制御室建物
 標高：EL16.900m
 減衰定数：1.5%
 波形名：弾性設計用地震動 S d
 設計用床応答スペクトル I (鉛直方向)
 設計用床応答スペクトル II (鉛直方向)

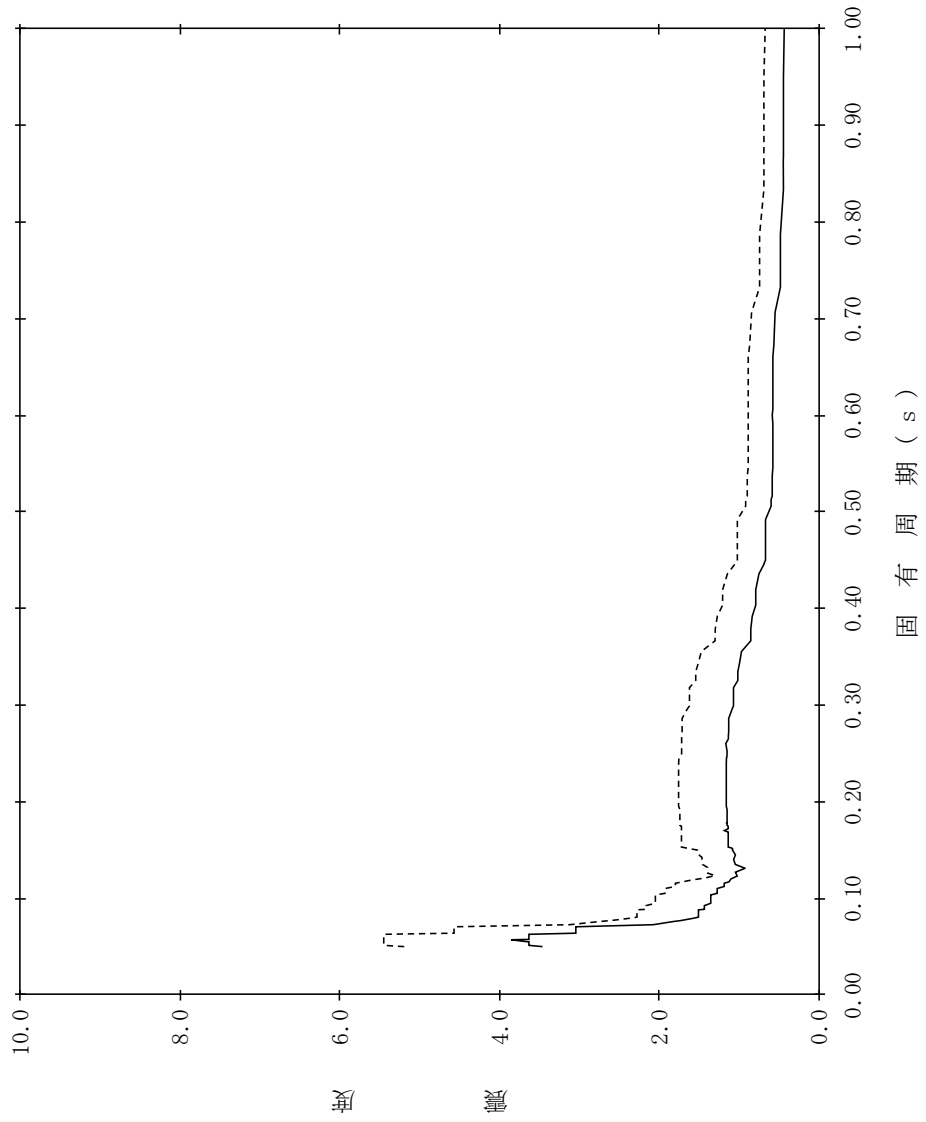

【NS2-CB-SdV-CB12】

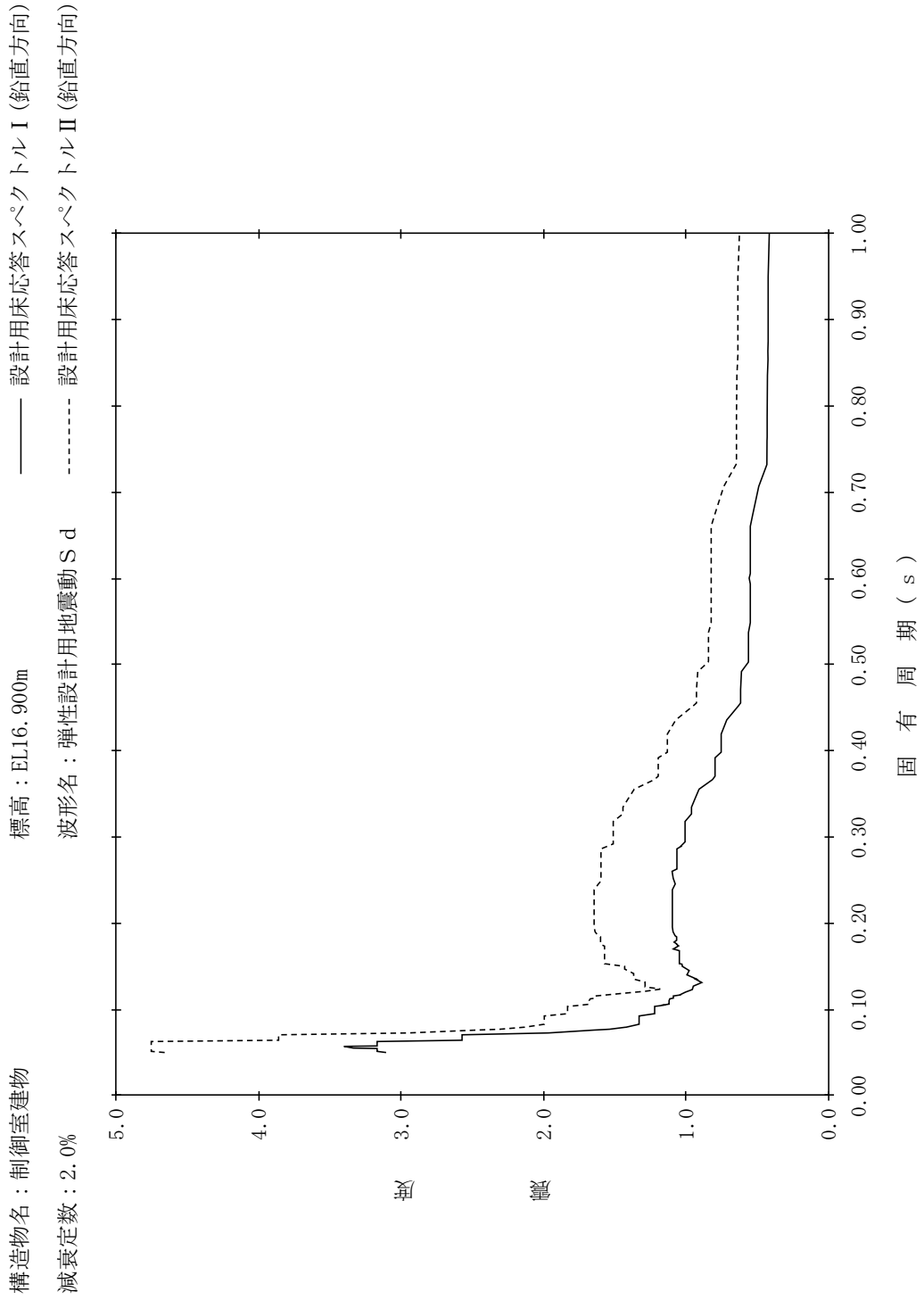

【NS2-CB-SdV-CB13】

構造物名：制御室建物
 標高：EL16.900m
 減衰定数：2.5%
 波形名：弾性設計用地震動 S d
 設計用床応答スペクトル I (鉛直方向)
 設計用床応答スペクトル II (鉛直方向)

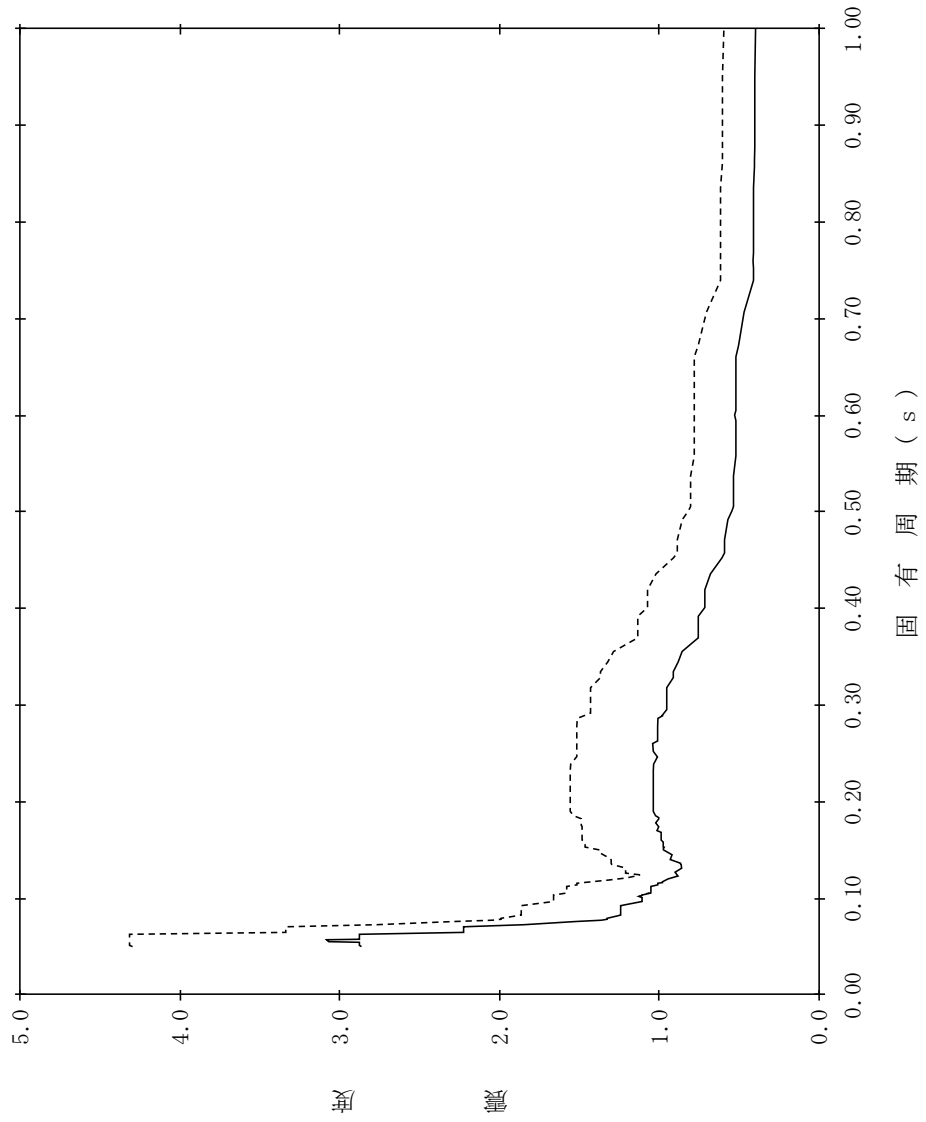

【NS2-CB-SdV-CB14】

構造物名：制御室建物
 標高：EL16.900m
 減衰定数：3.0%
 波形名：弾性設計用地震動 S d
 設計用床応答スペクトル I (鉛直方向)
 設計用床応答スペクトル II (鉛直方向)

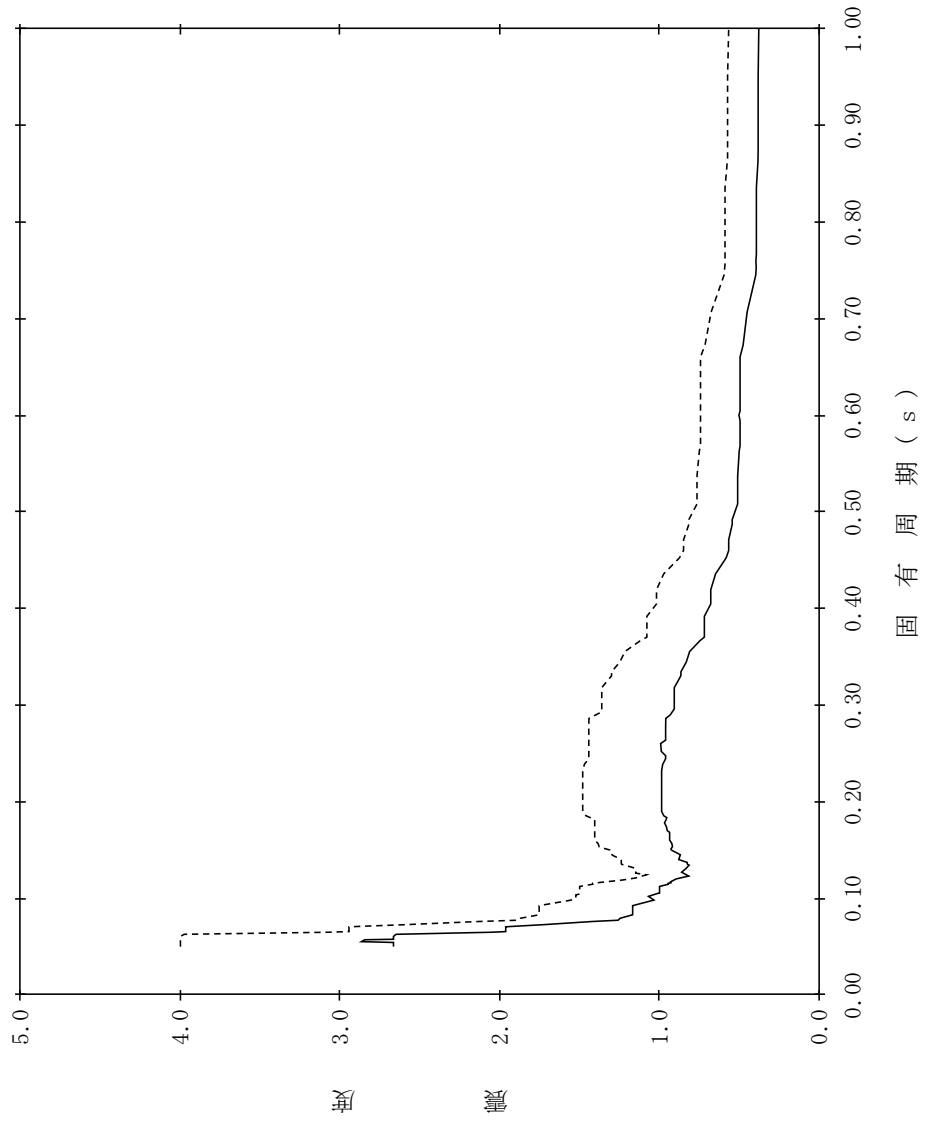

【NS2-CB-SdV-CB15】

構造物名：制御室建物
 標高：EL16.900m
 減衰定数：4.0%
 波形名：弾性設計用地震動 S d
 設計用床応答スペクトル I (鉛直方向)
 設計用床応答スペクトル II (鉛直方向)

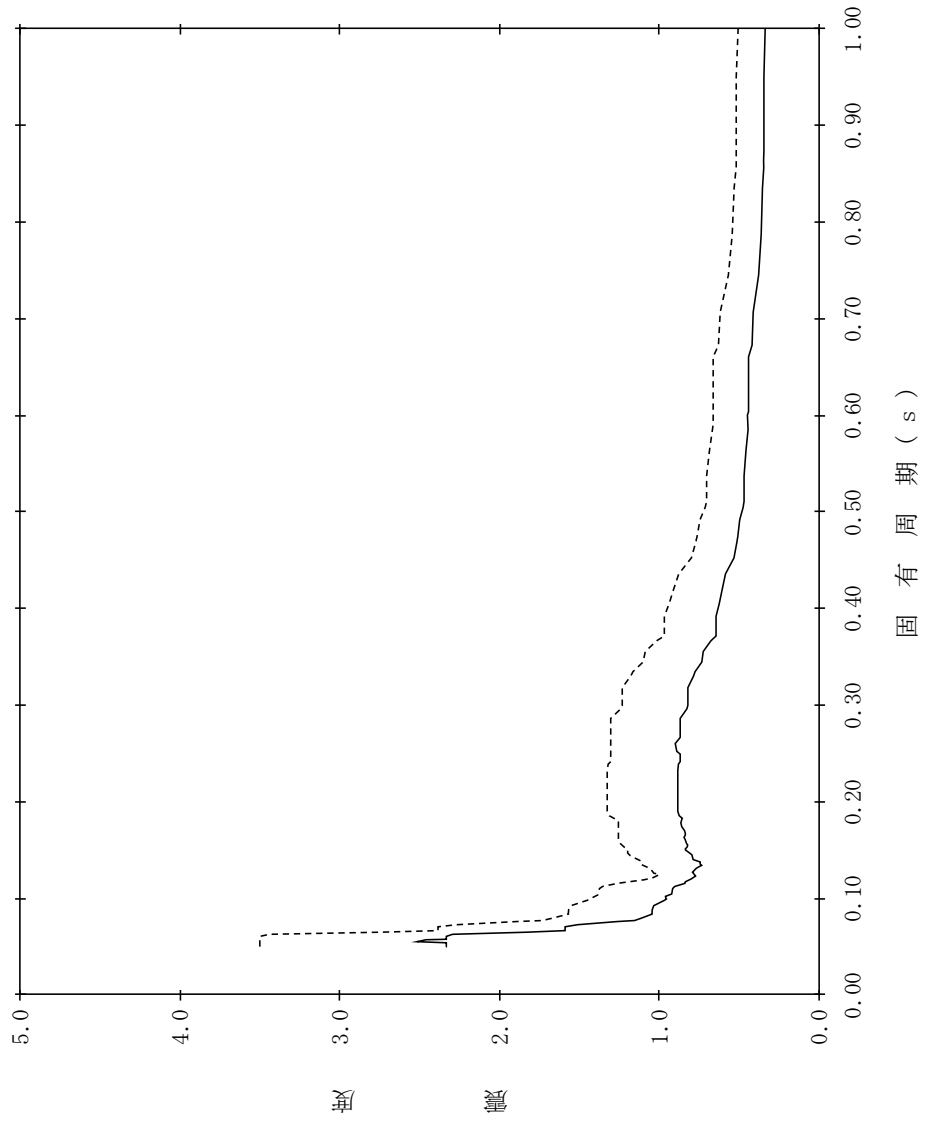

【NS2-CB-SdV-CB16】

構造物名：制御室建物
標高：EL16.900m
減衰定数：5.0%
波形名：弾性設計用地震動 S d
—— 設計用床応答スペクトル I (鉛直方向)
----- 設計用床応答スペクトル II (鉛直方向)

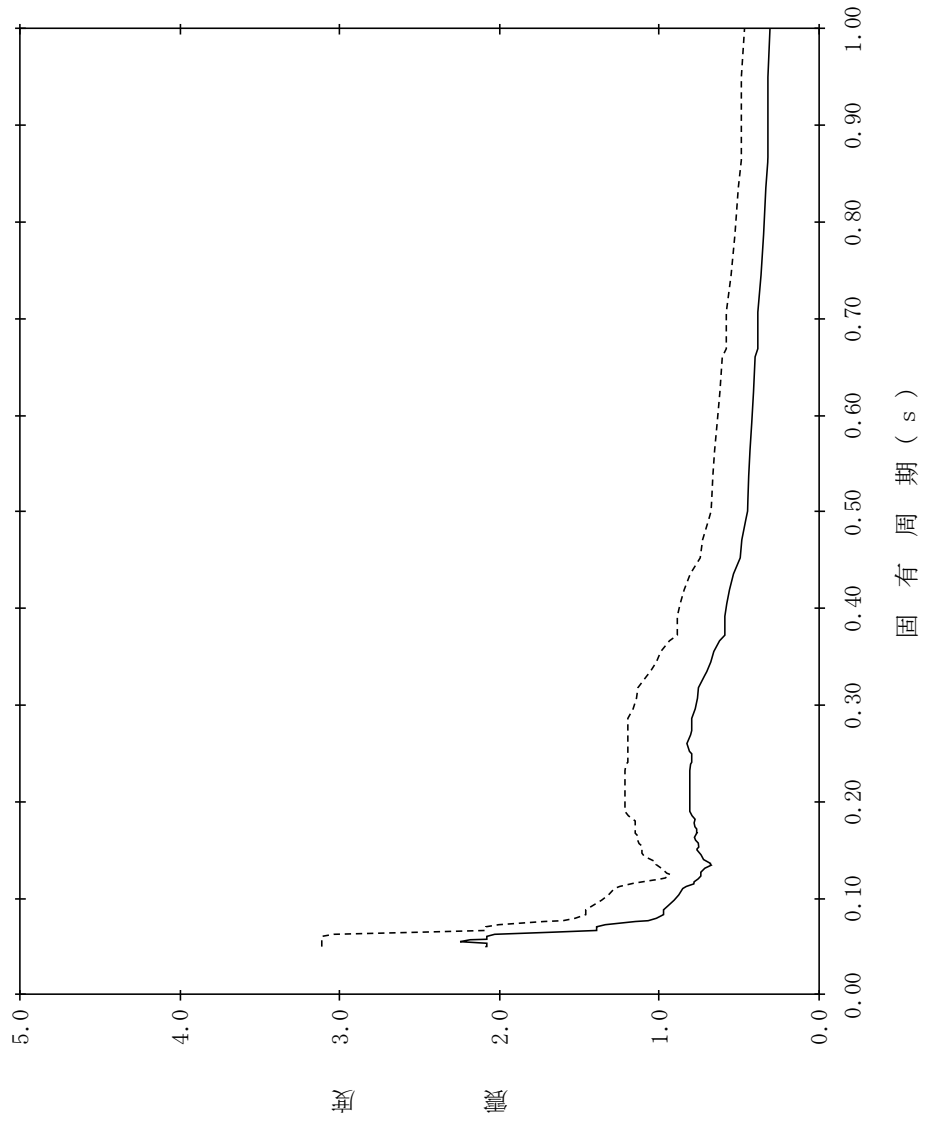

【NS2-CB-SdV-CB17】

構造物名：制御室建物
 標高：EL12.800m
 減衰定数：0.5%
 波形名：弾性設計用地震動 S d
 設計用床応答スペクトル I (鉛直方向)
 設計用床応答スペクトル II (鉛直方向)

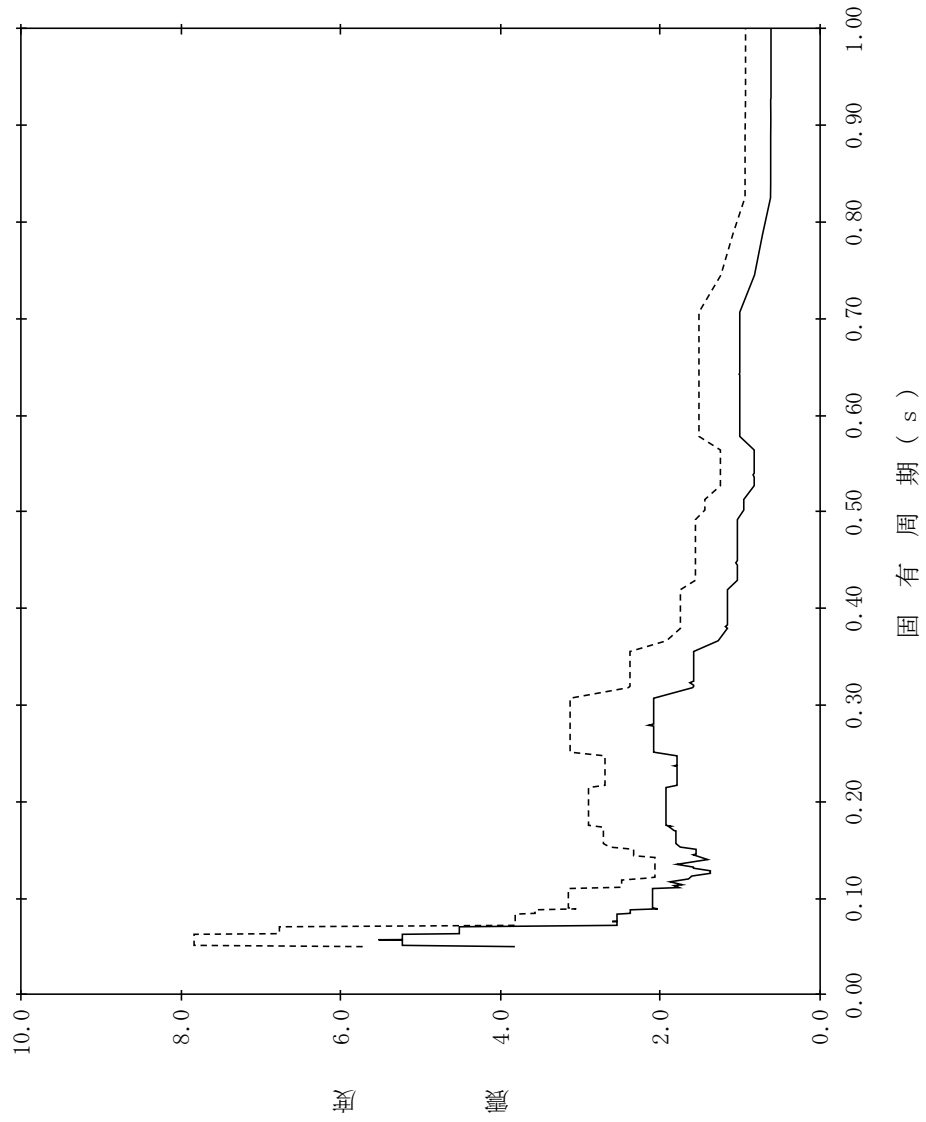

【NS2-CB-SdV-CB18】

構造物名：制御室建物
 標高：EL12.800m
 減衰定数：1.0%
 波形名：弾性設計用地震動 S d
 設計用床応答スペクトル I (鉛直方向)
 設計用床応答スペクトル II (鉛直方向)

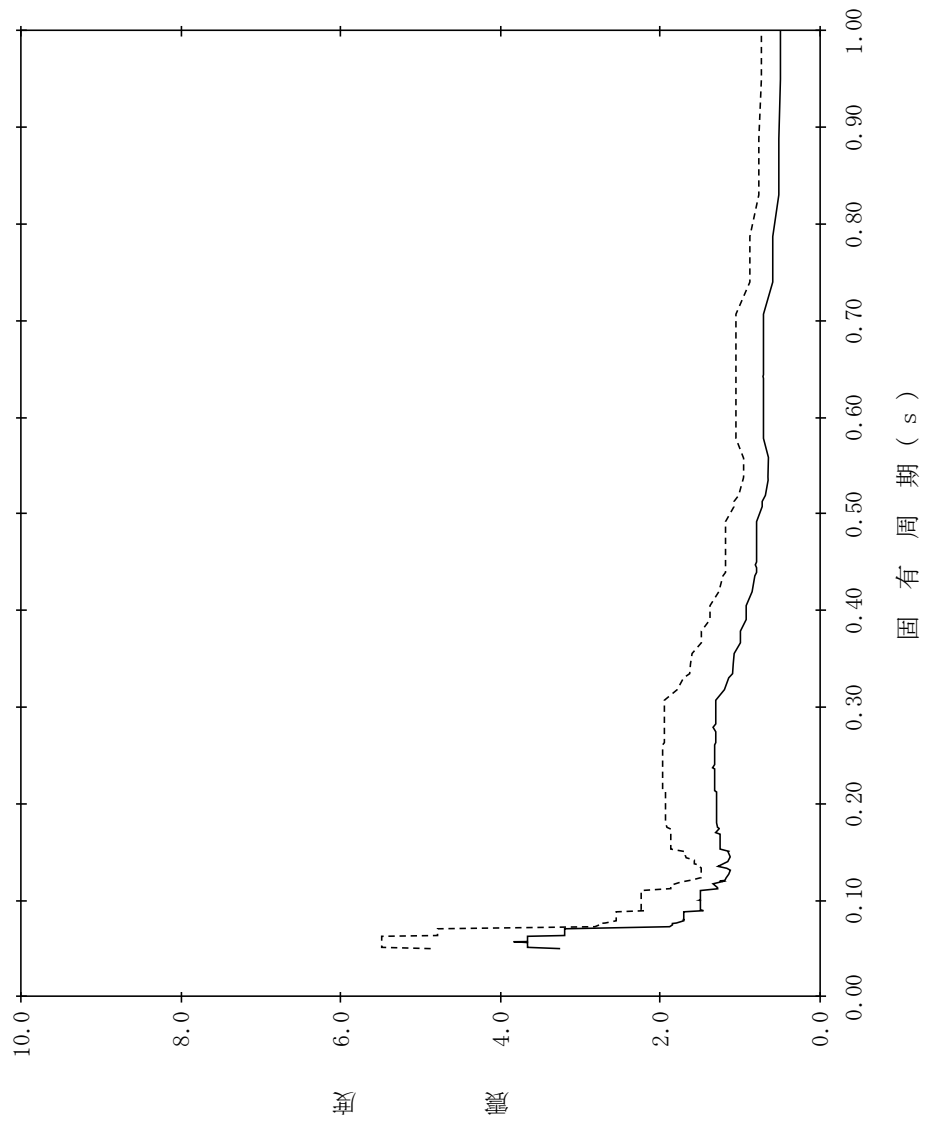

【NS2-CB-SdV-CB19】

構造物名：制御室建物
 標高：EL12.800m
 減衰定数：1.5%
 波形名：弾性設計用地震動 S d
 設計用床応答スペクトル I (鉛直方向)
 設計用床応答スペクトル II (鉛直方向)

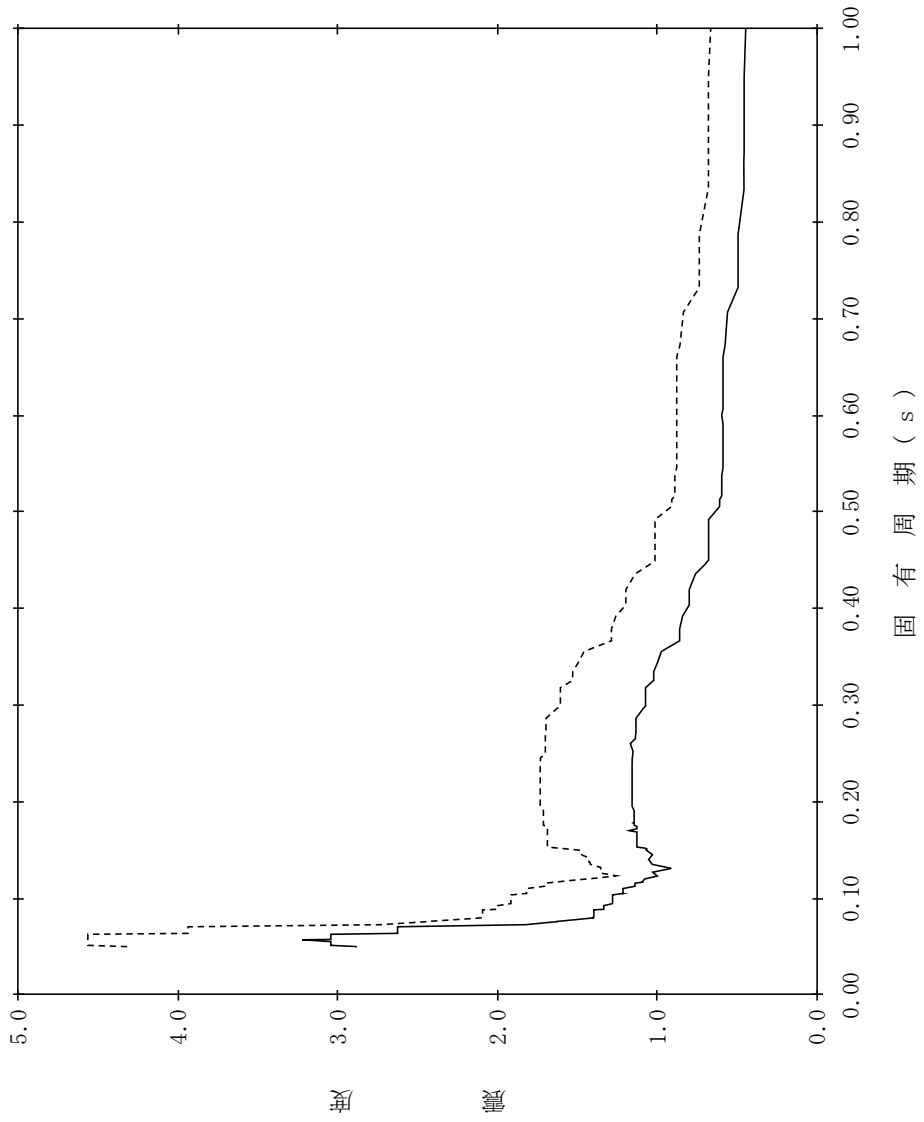

【NS2-CB-SdV-CB20】

構造物名：制御室建物
 標高：EL12.800m
 減衰定数：2.0%
 波形名：弾性設計用地震動 S d
 設計用床応答スペクトル I (鉛直方向)
 設計用床応答スペクトル II (鉛直方向)

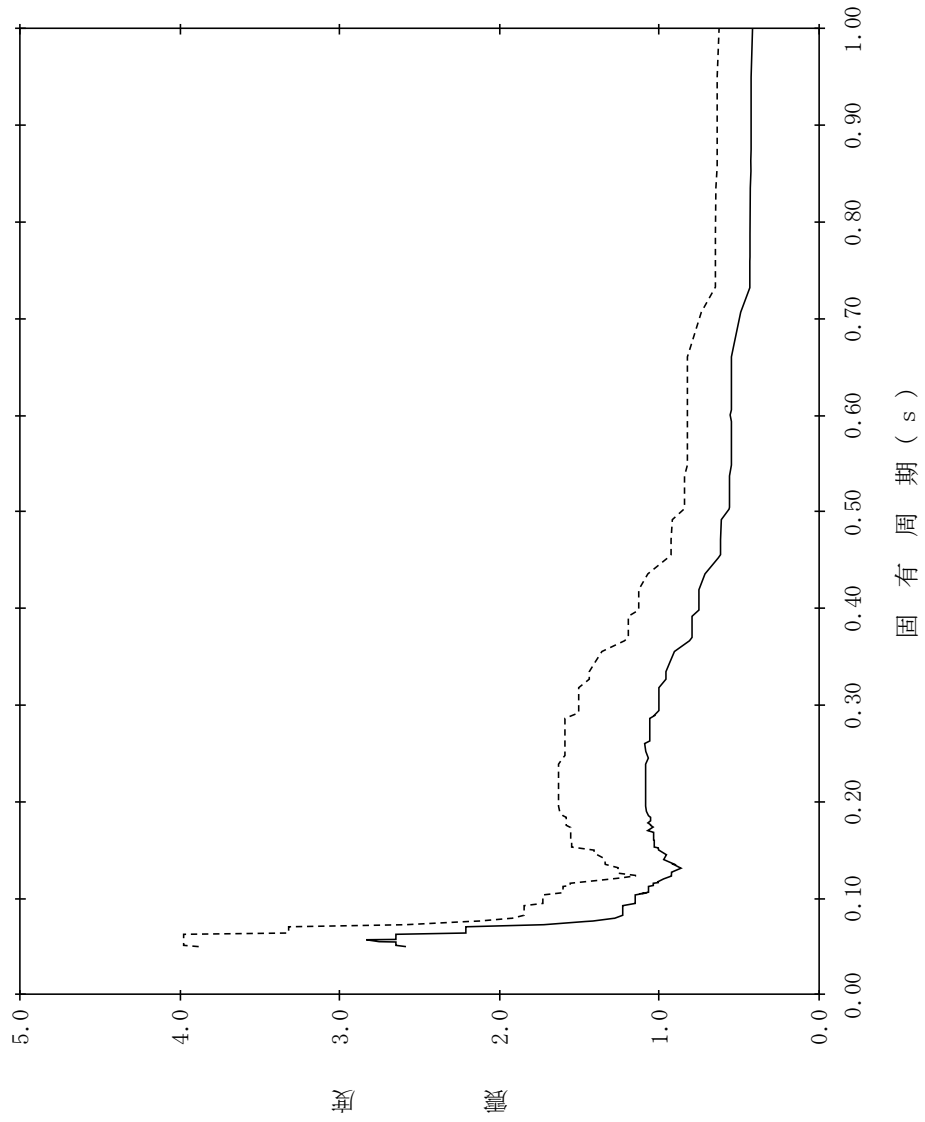

【NS2-CB-SdV-CB21】

構造物名：制御室建物
 標高：EL12.800m
 減衰定数：2.5%
 波形名：弾性設計用地震動 S d
 設計用床応答スペクトル I (鉛直方向)
 設計用床応答スペクトル II (鉛直方向)

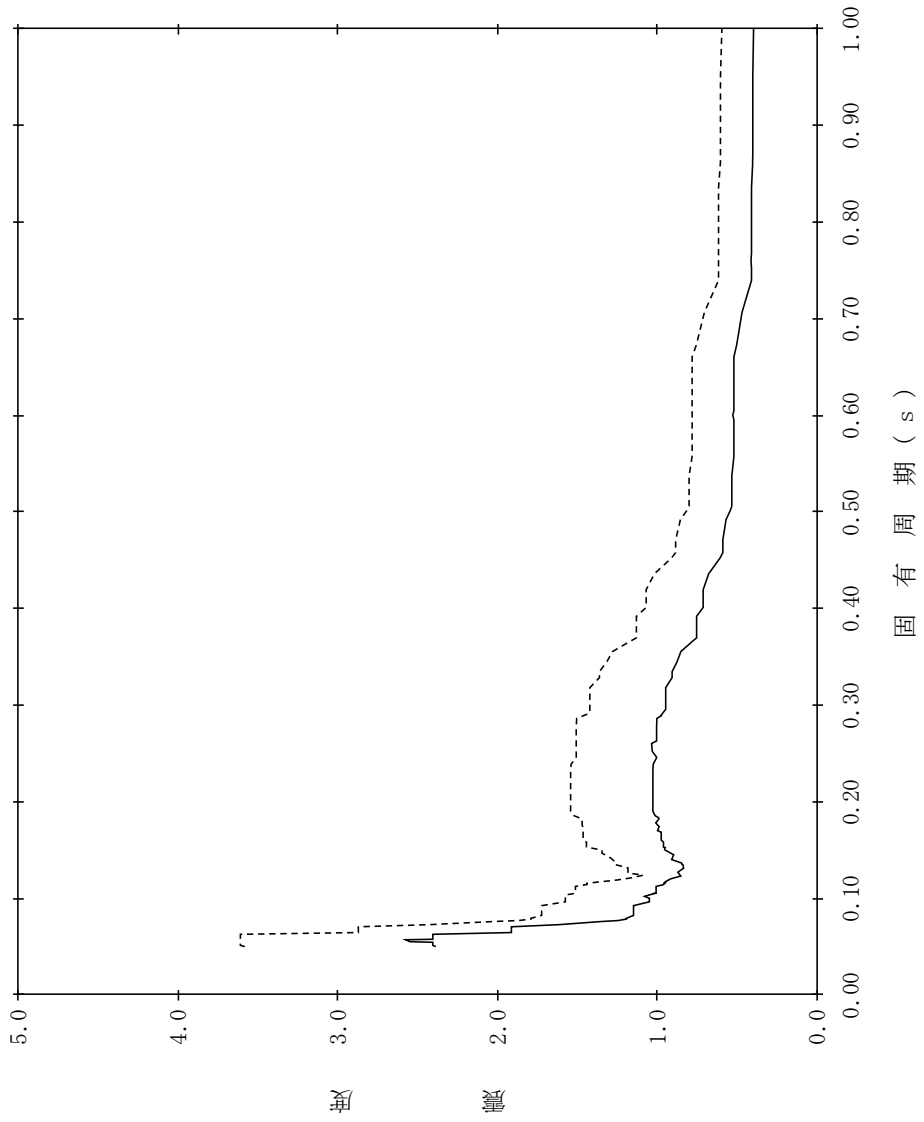

【NS2-CB-SdV-CB22】

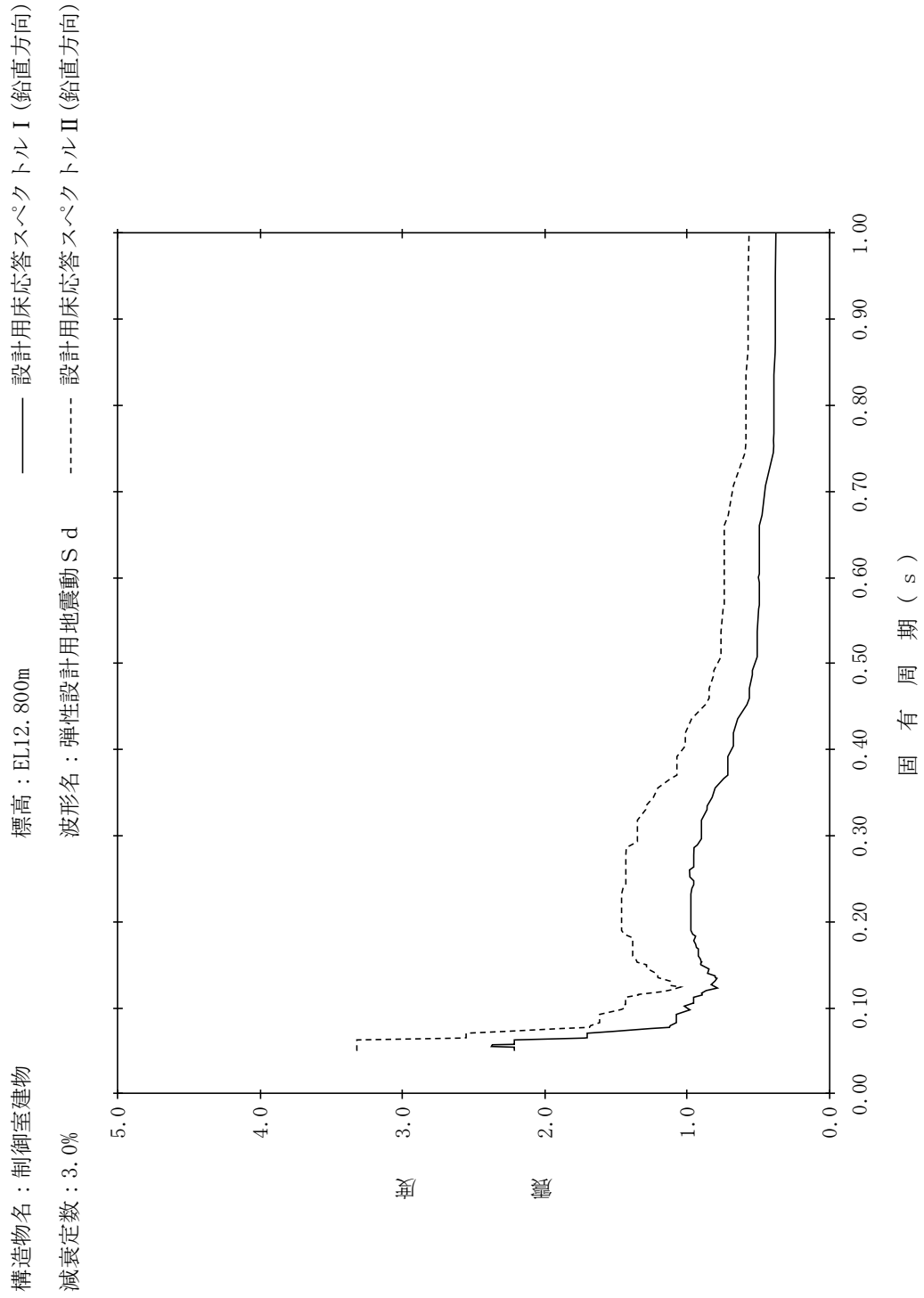

【NS2-CB-SdV-CB23】

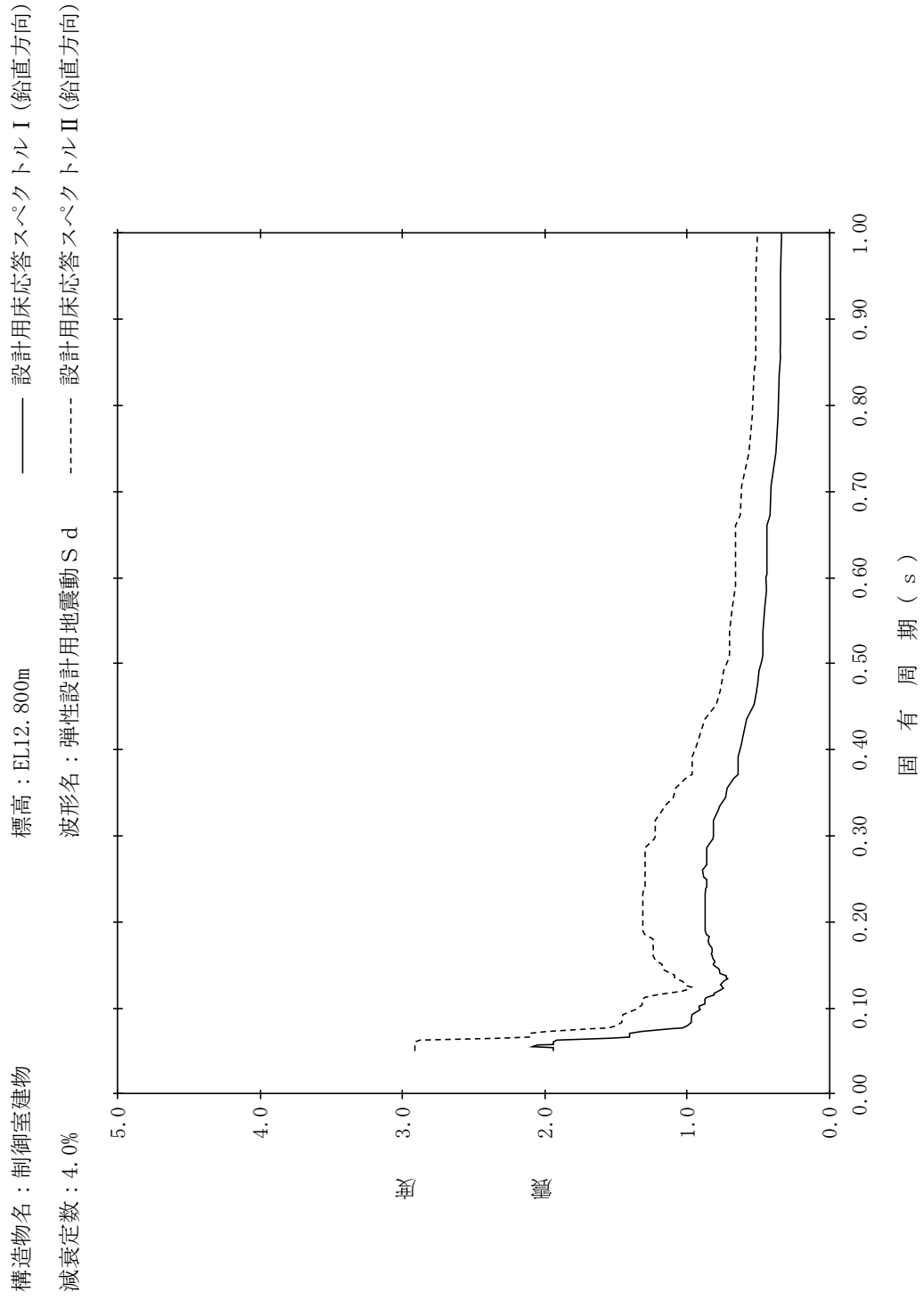

【NS2-CB-SdV-CB24】

構造物名：制御室建物
 標高：EL12.800m
 減衰定数：5.0%
 波形名：弾性設計用地震動 S d
 設計用床応答スペクトル I (鉛直方向)
 設計用床応答スペクトル II (鉛直方向)

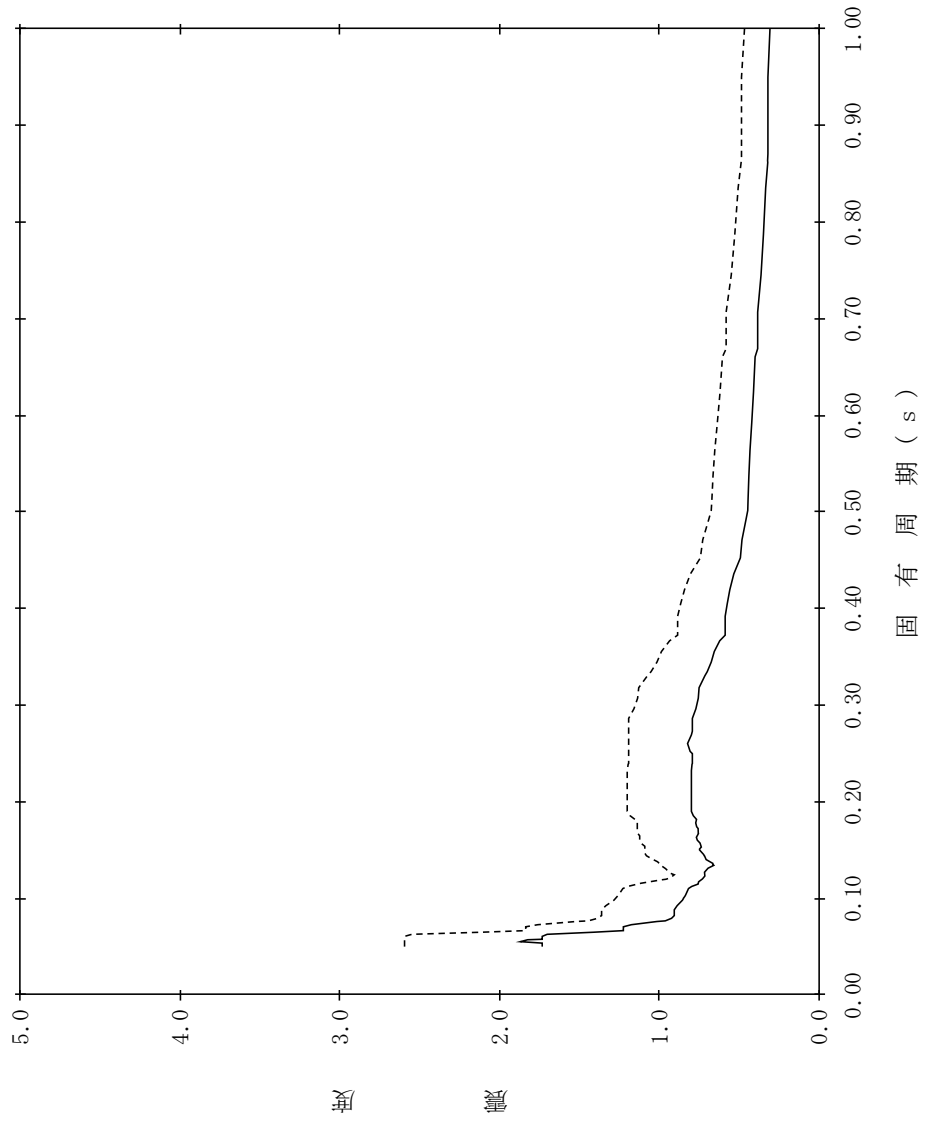

【NS2-CB-SdV-CB25】

構造物名：制御室建物
 標高：EL8.800m
 減衰定数：0.5%
 波形名：弾性設計用地震動 S d
 設計用床応答スペクトル I (鉛直方向)
 設計用床応答スペクトル II (鉛直方向)

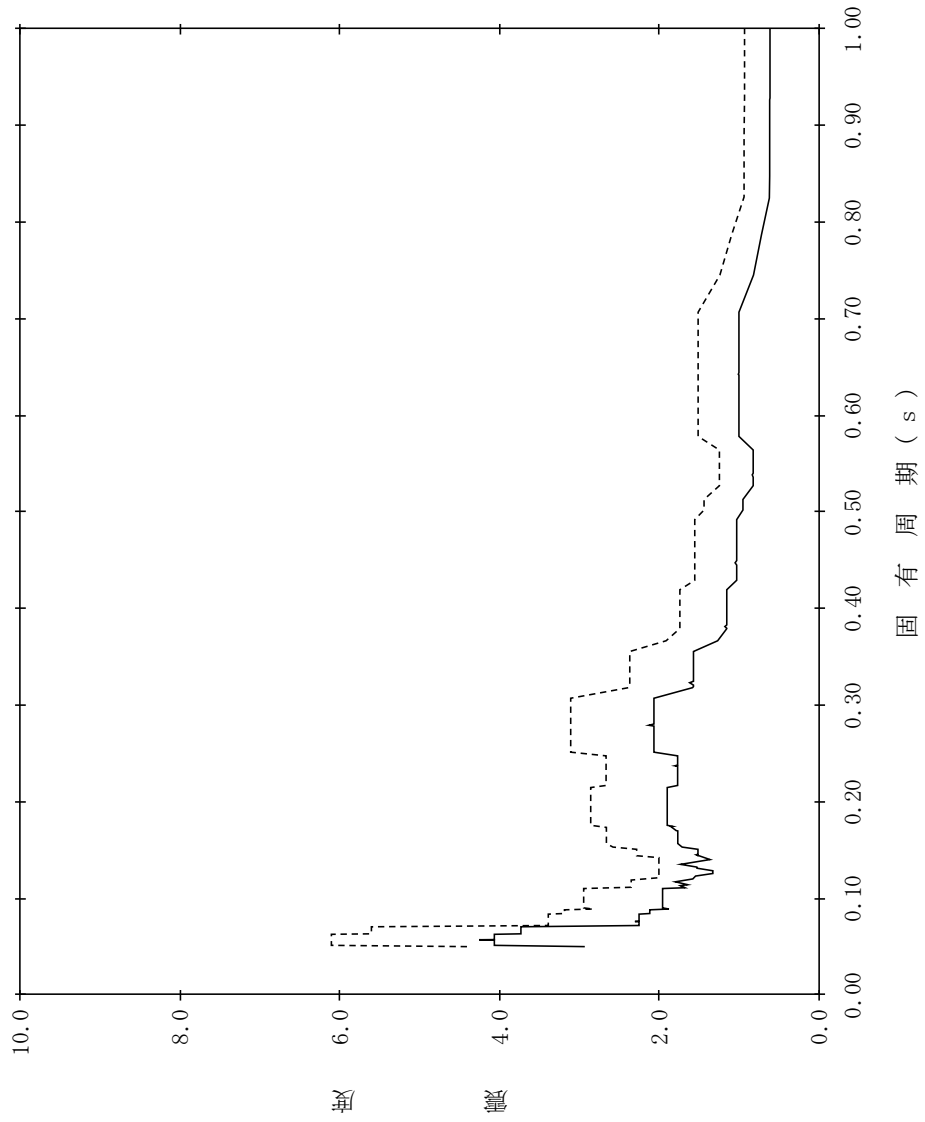

【NS2-CB-SdV-CB26】

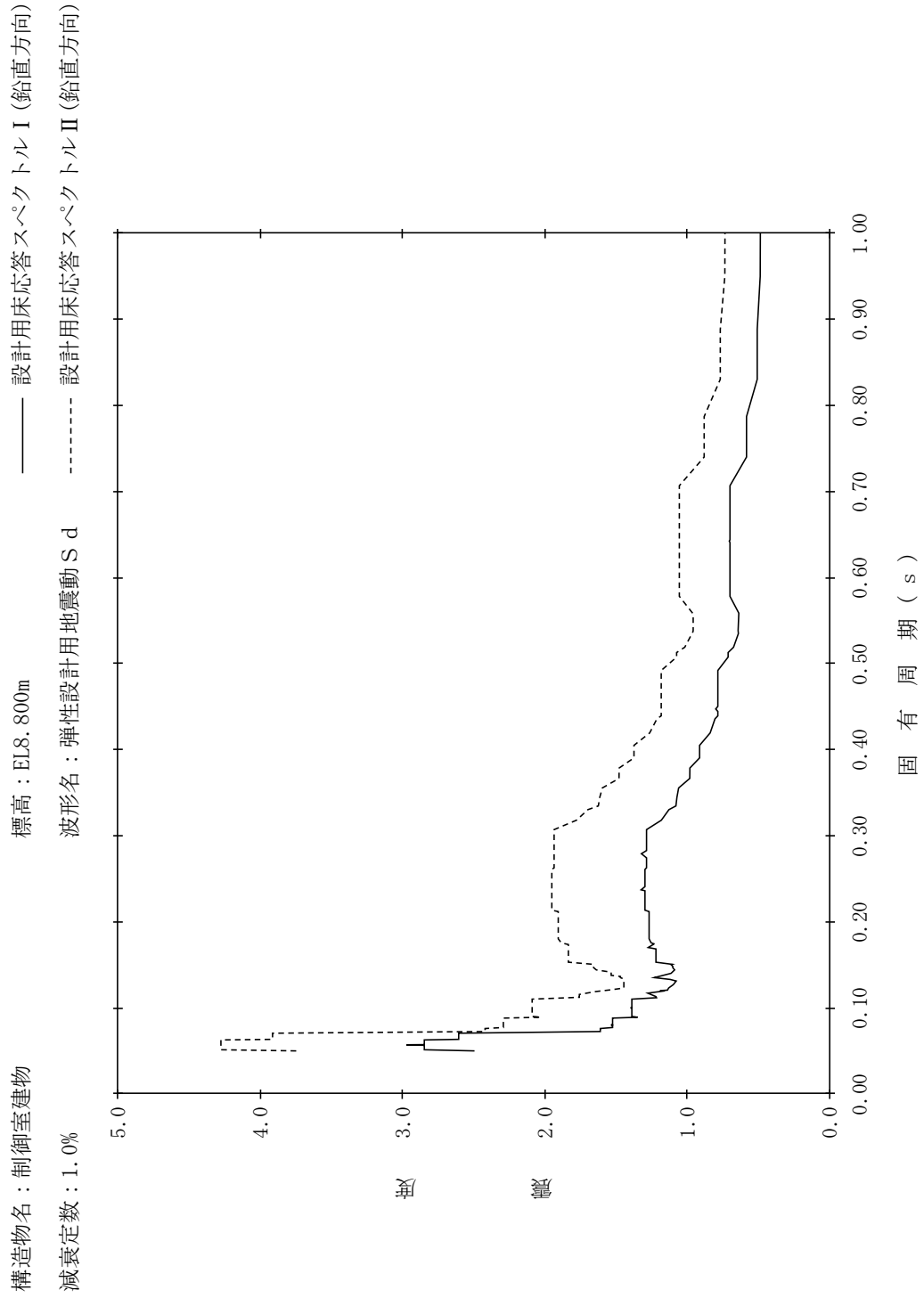

【NS2-CB-SdV-CB27】

構造物名：制御室建物
標高：EL8.800m
減衰定数：1.5%
波形名：弾性設計用地震動 S d
設計用床応答スペクトル I (鉛直方向)
設計用床応答スペクトル II (鉛直方向)

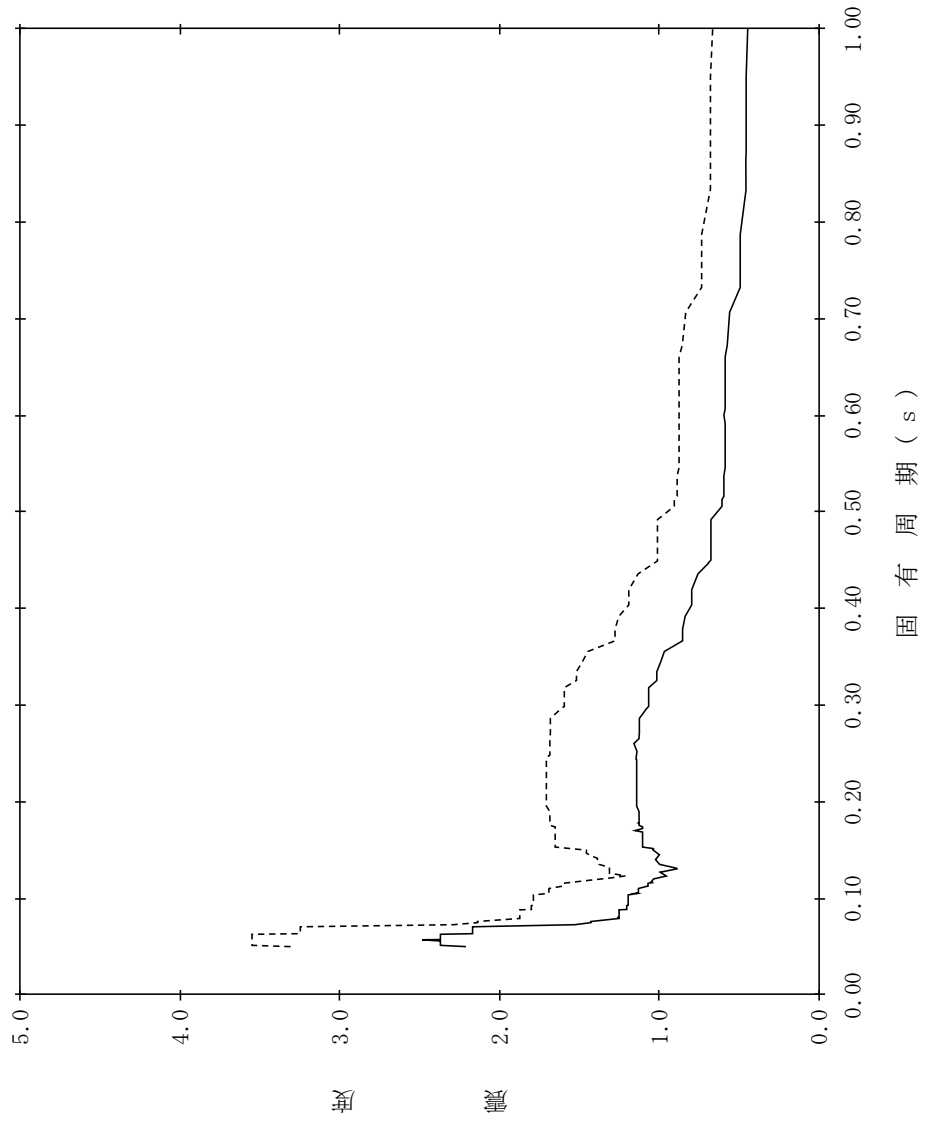

【NS2-CB-SdV-CB28】

構造物名：制御室建物
 標高：EL8.800m
 減衰定数：2.0%
 波形名：弾性設計用地震動 S d
 設計用床応答スペクトル I (鉛直方向)
 設計用床応答スペクトル II (鉛直方向)

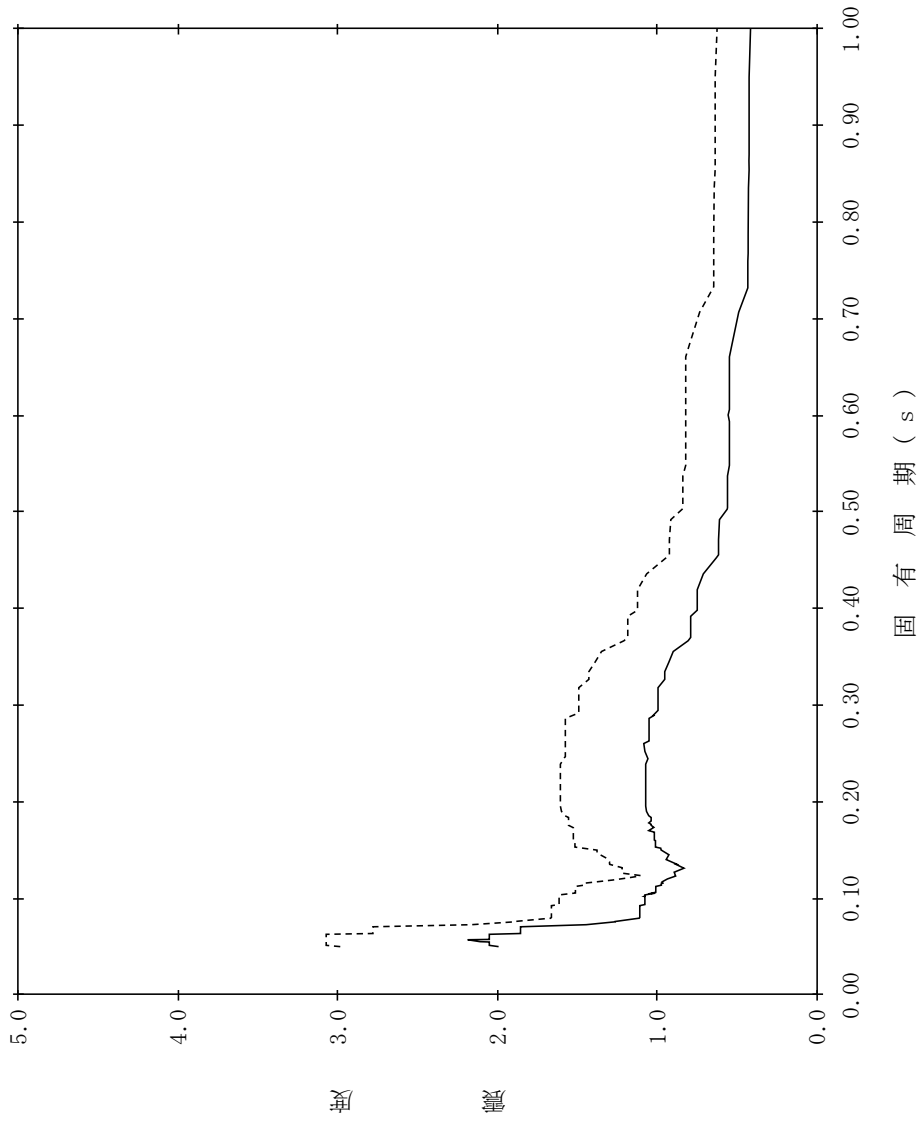

【NS2-CB-SdV-CB29】

構造物名：制御室建物
 標高：EL8.800m
 減衰定数：2.5%
 波形名：弾性設計用地震動 S d
 設計用床応答スペクトル I (鉛直方向)
 設計用床応答スペクトル II (鉛直方向)

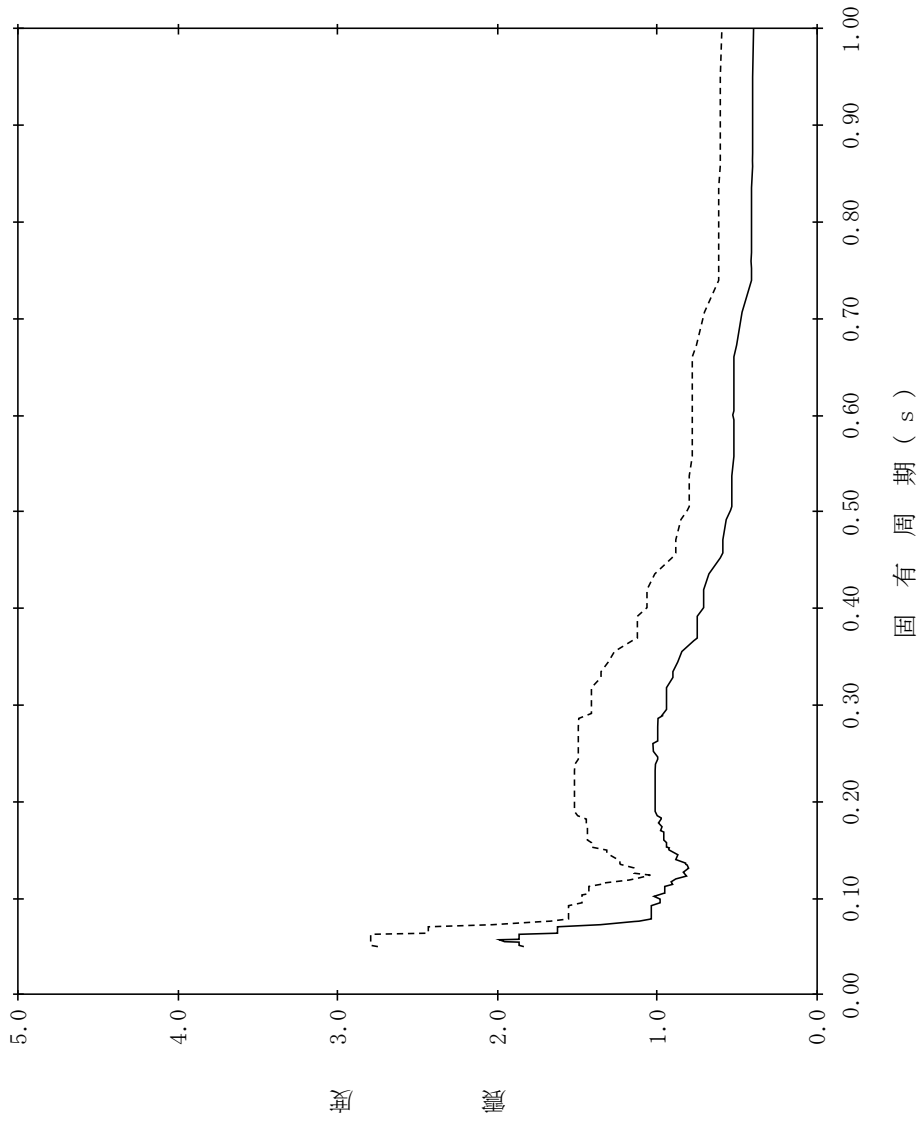

【NS2-CB-SdV-CB30】

構造物名：制御室建物
 標高：EL8.800m
 減衰定数：3.0%
 波形名：弾性設計用地震動 S d
 設計用床応答スペクトル I (鉛直方向)
 設計用床応答スペクトル II (鉛直方向)

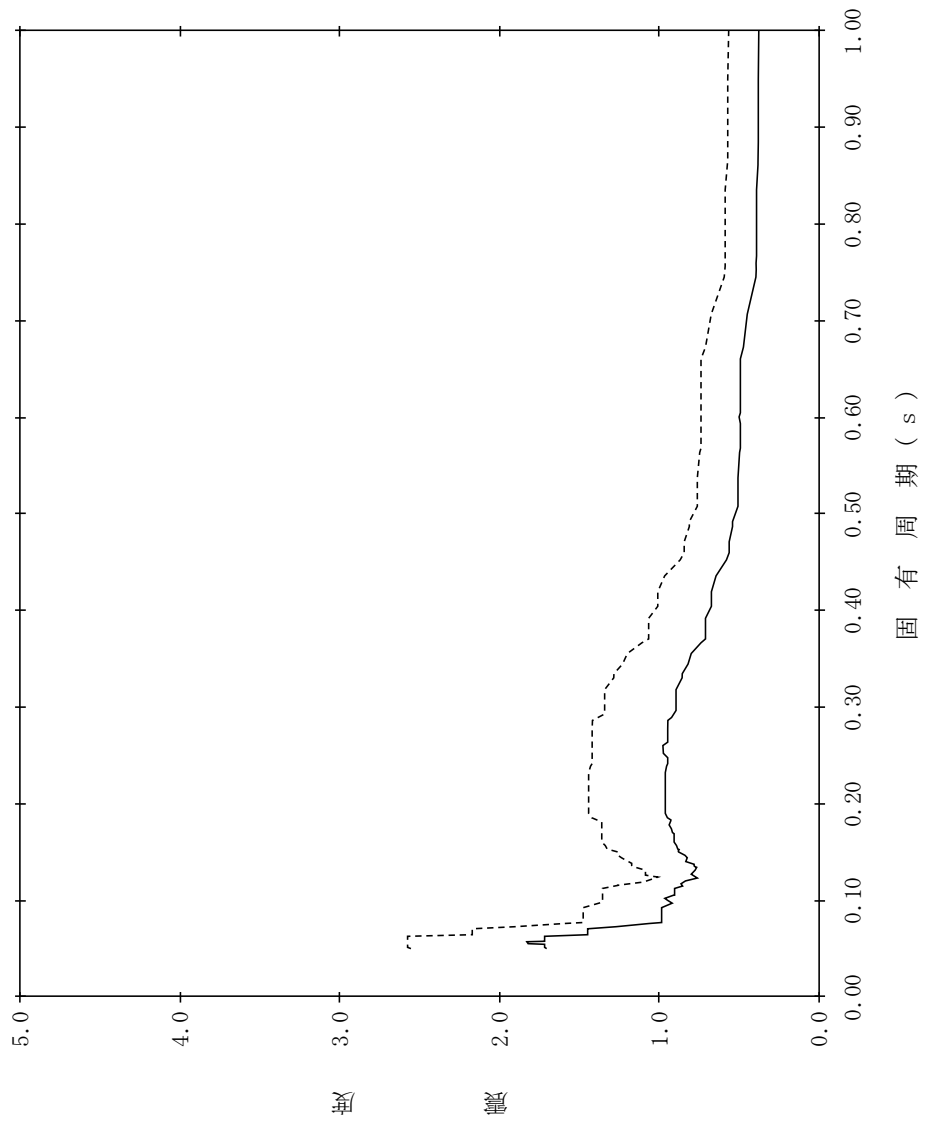

【NS2-CB-SdV-CB31】

構造物名：制御室建物
 標高：EL8.800m
 減衰定数：4.0%
 波形名：弾性設計用地震動 S d
 設計用床応答スペクトル I (鉛直方向)
 設計用床応答スペクトル II (鉛直方向)

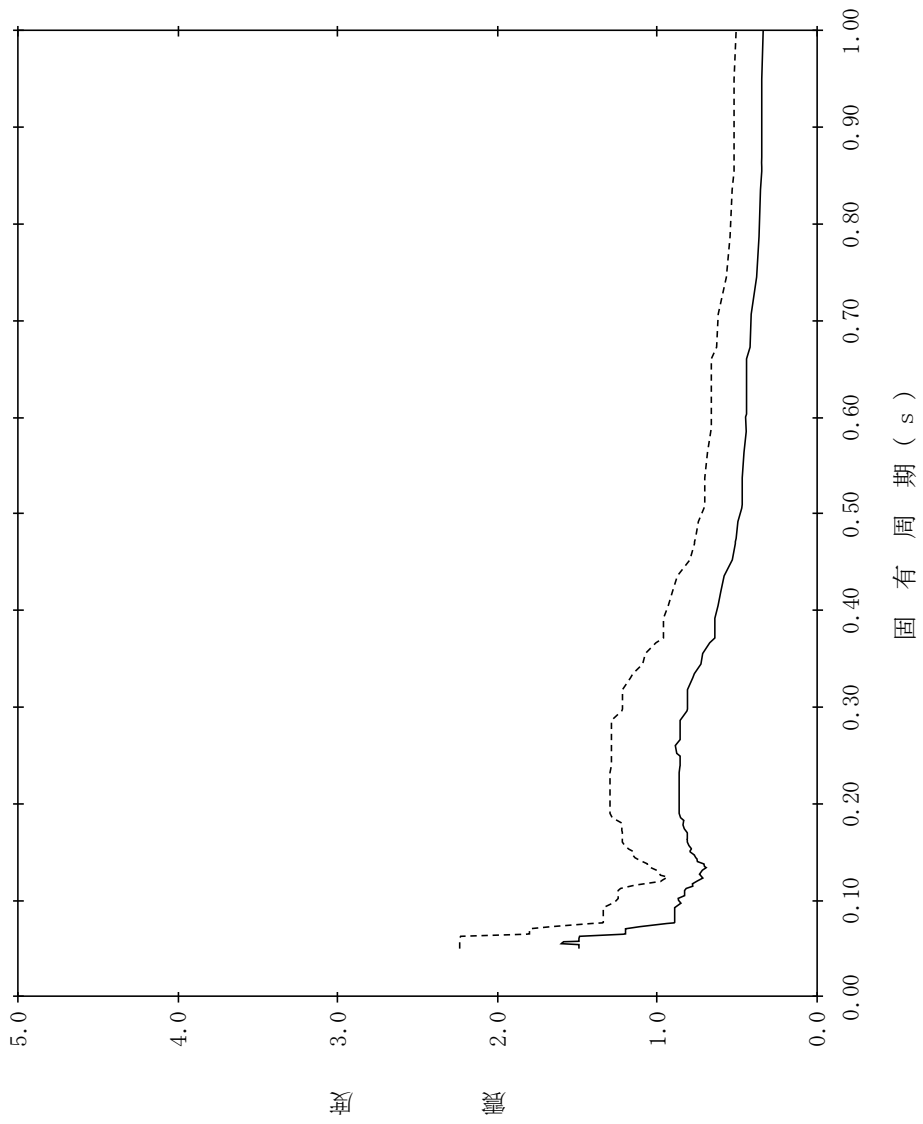

【NS2-CB-SdV-CB32】

構造物名：制御室建物
 標高：EL8.800m
 減衰定数：5.0%
 波形名：弾性設計用地震動 S d
 設計用床応答スペクトル I (鉛直方向)
 設計用床応答スペクトル II (鉛直方向)

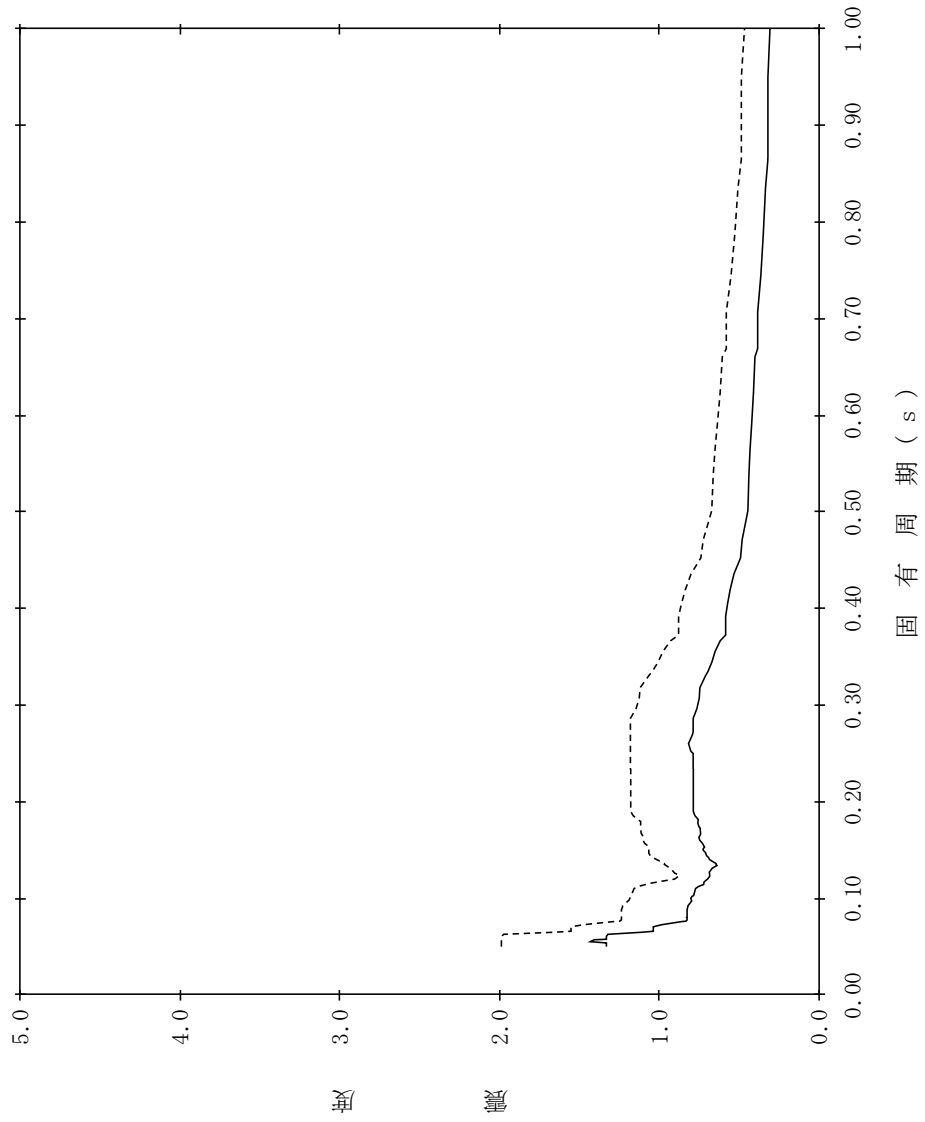

【NS2-CB-SdV-CB33】

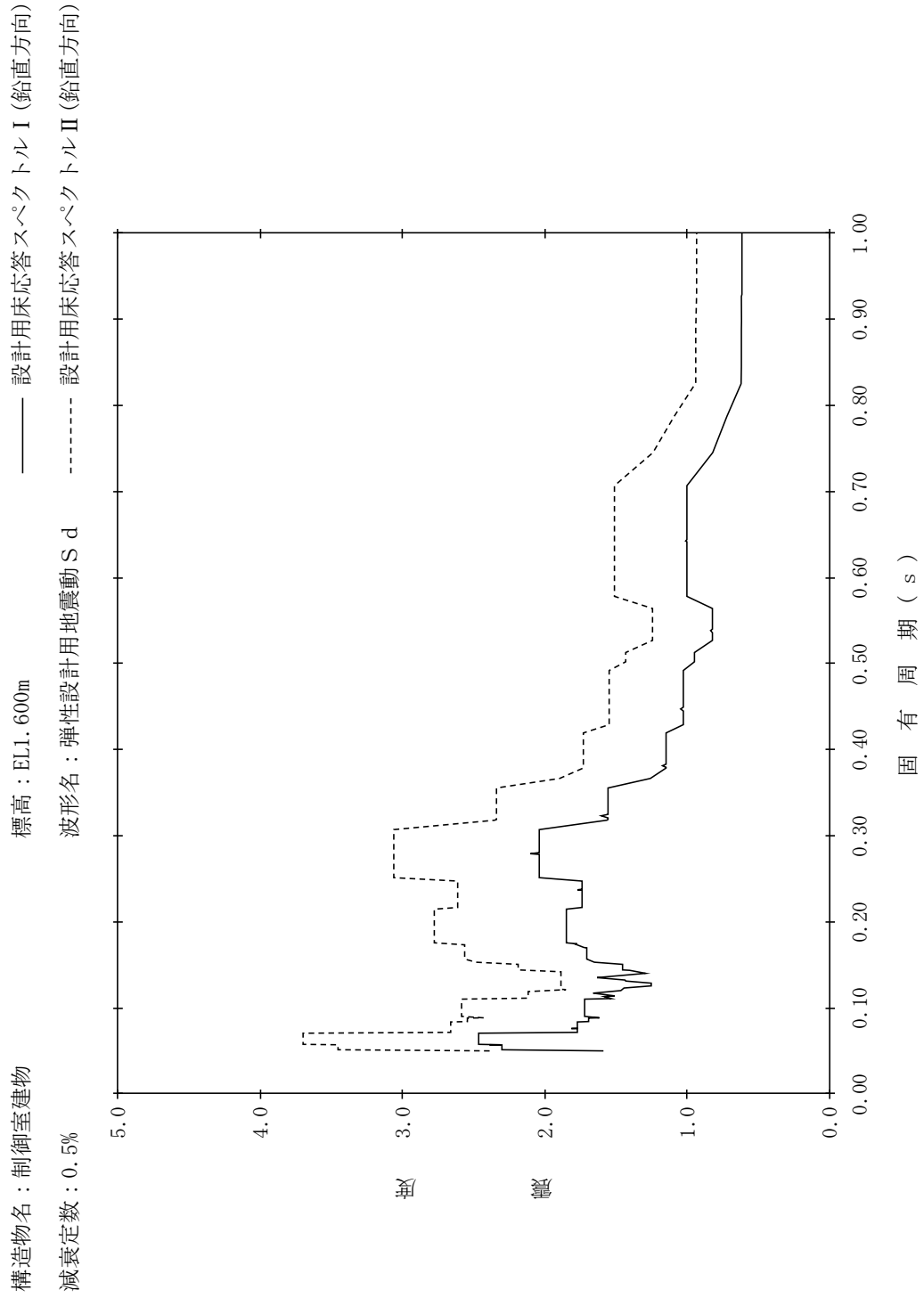

【NS2-CB-SdV-CB34】

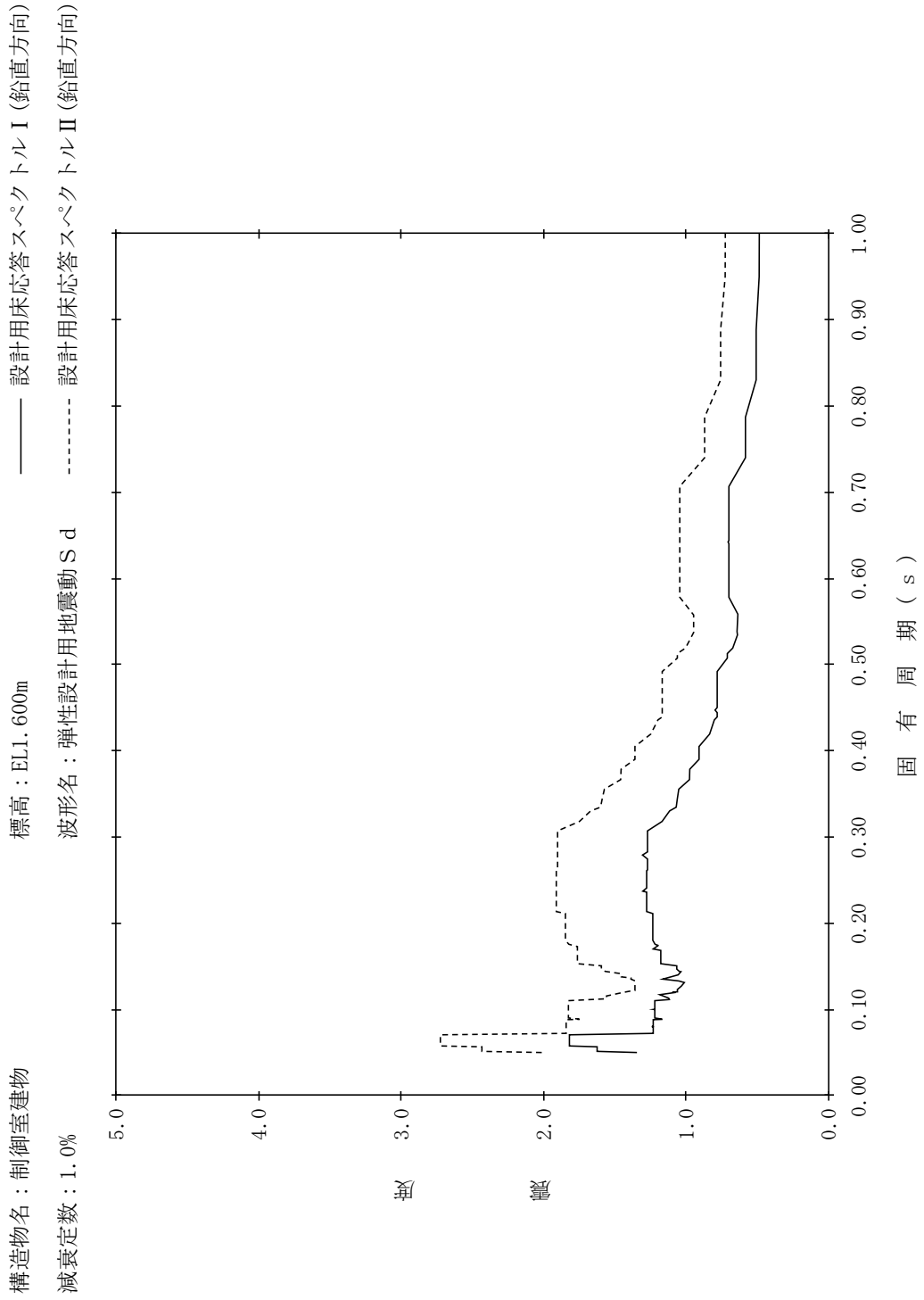

【NS2-CB-SdV-CB35】

構造物名：制御室建物
 標高：EL1.600m
 減衰定数：1.5%
 波形名：弾性設計用地震動 S d
 設計用床応答スペクトル I (鉛直方向)
 設計用床応答スペクトル II (鉛直方向)

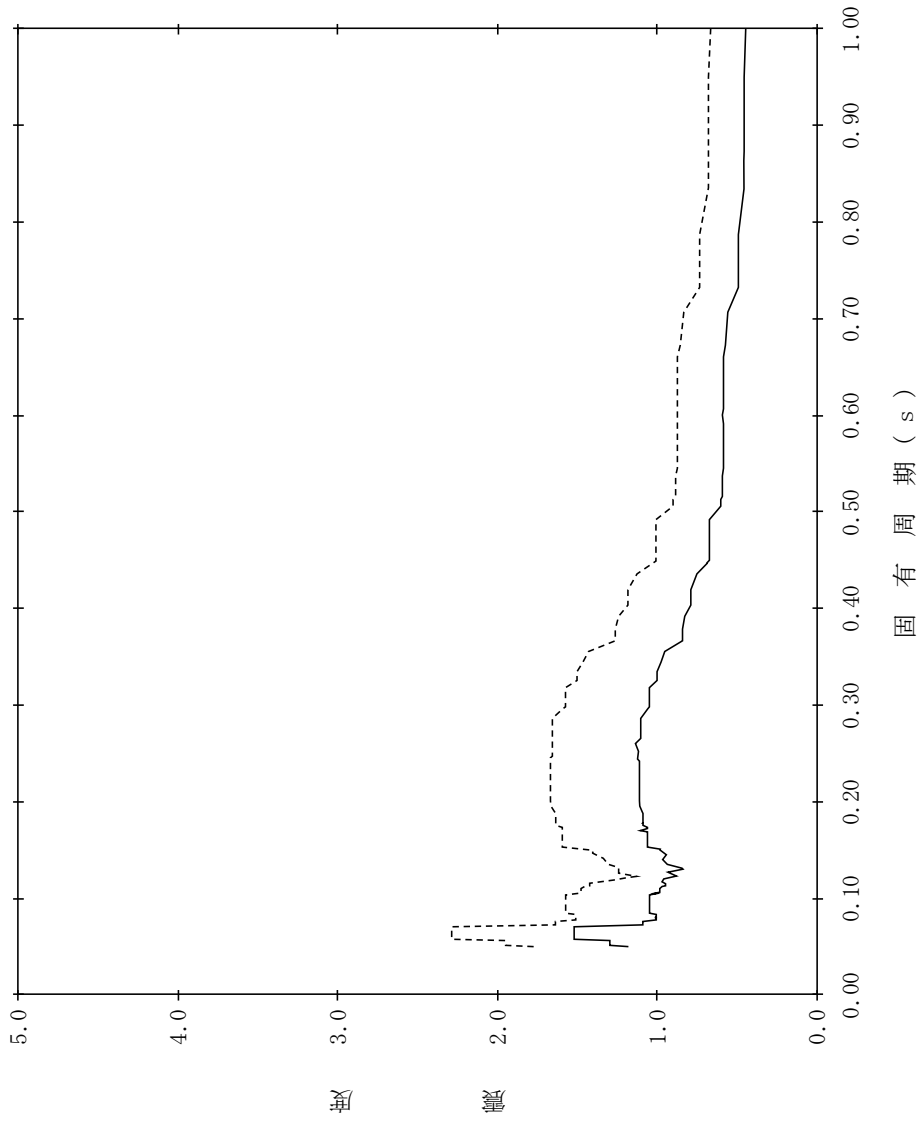

【NS2-CB-SdV-CB36】

構造物名：制御室建物
 標高：EL1.600m
 減衰定数：2.0%

—— 設計用床応答スペクトルⅠ (鉛直方向)

- - - - 設計用床応答スペクトルⅡ (鉛直方向)

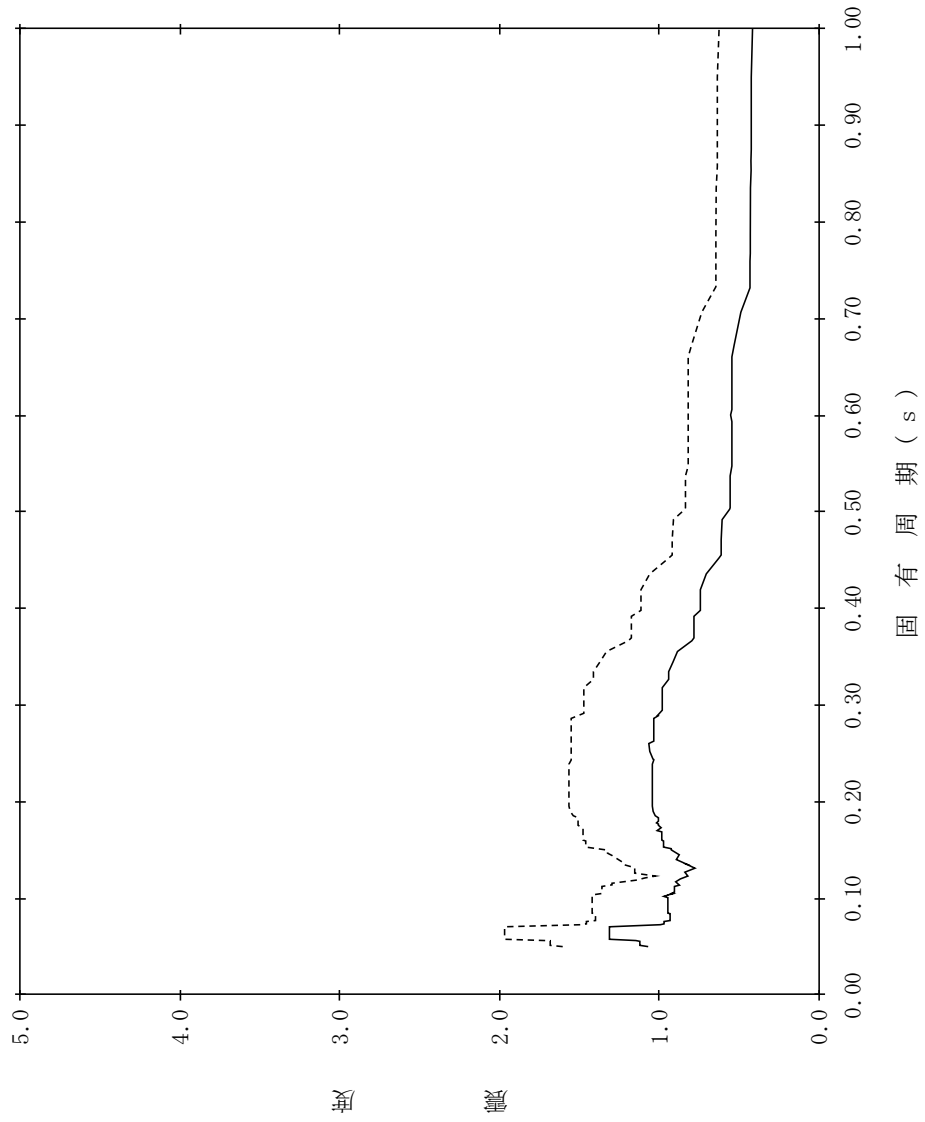

【NS2-CB-SdV-CB37】

構造物名：制御室建物
 標高：EL1.600m
 減衰定数：2.5%
 波形名：弾性設計用地震動 S d
 設計用床応答スペクトル I (鉛直方向)
 設計用床応答スペクトル II (鉛直方向)

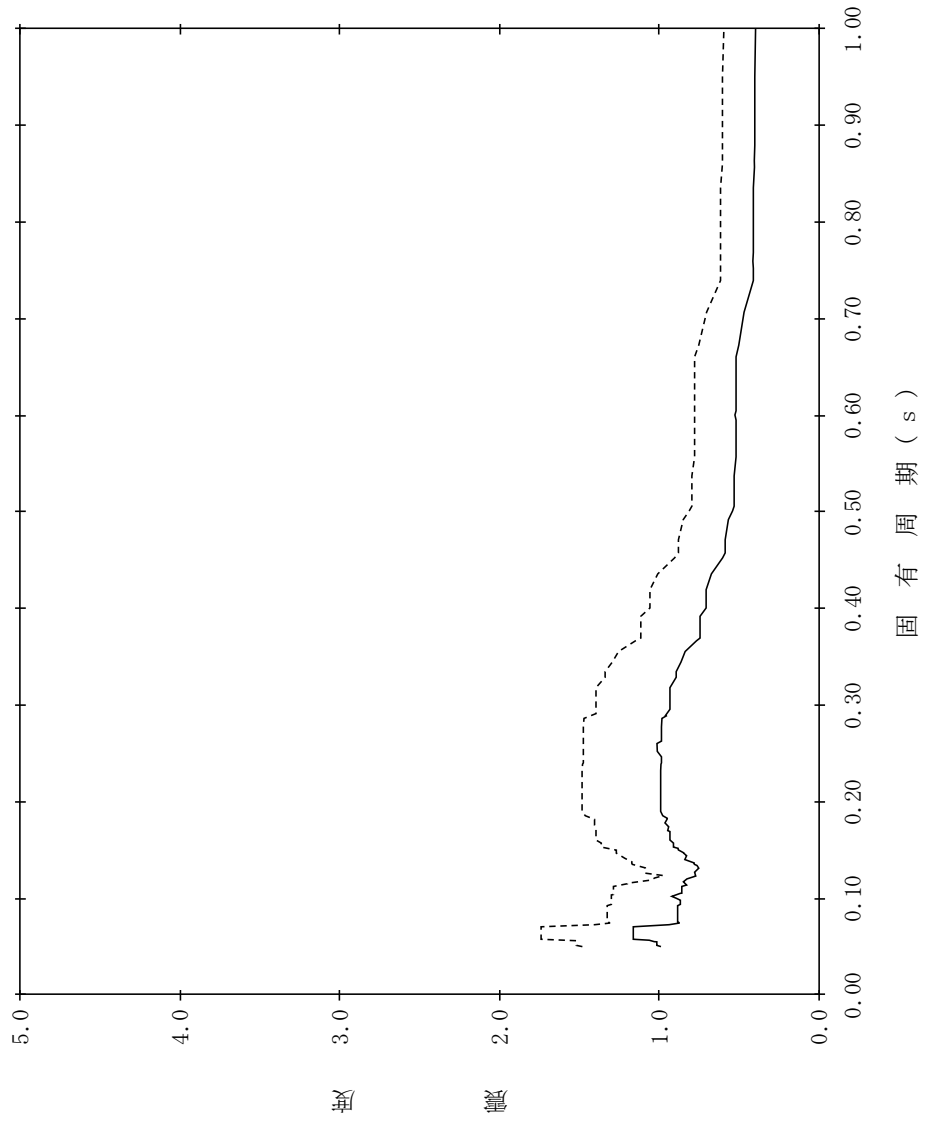

【NS2-CB-SdV-CB38】

構造物名：制御室建物
標高：EL1.600m
減衰定数：3.0%
波形名：弾性設計用地震動 S d
—— 設計用床応答スペクトル I (鉛直方向)
----- 設計用床応答スペクトル II (鉛直方向)

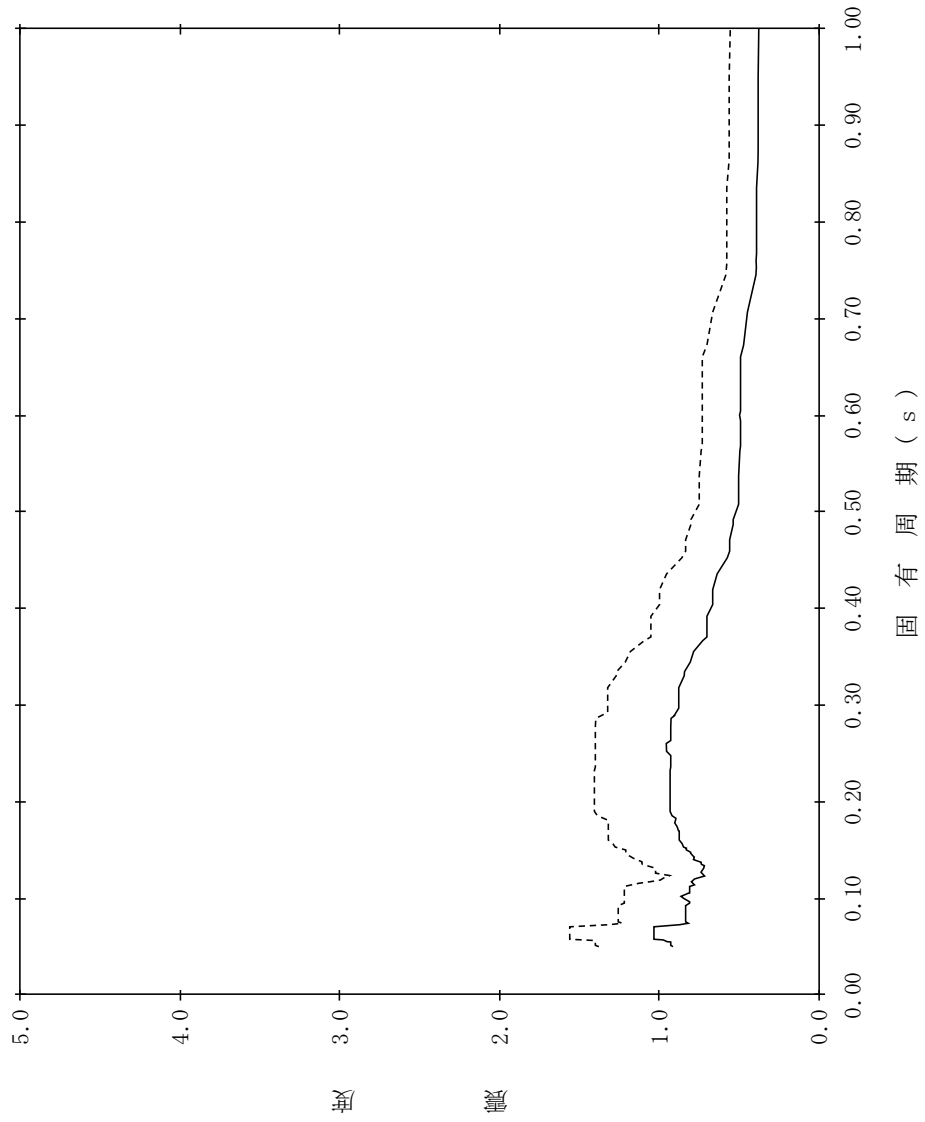

【NS2-CB-SdV-CB39】

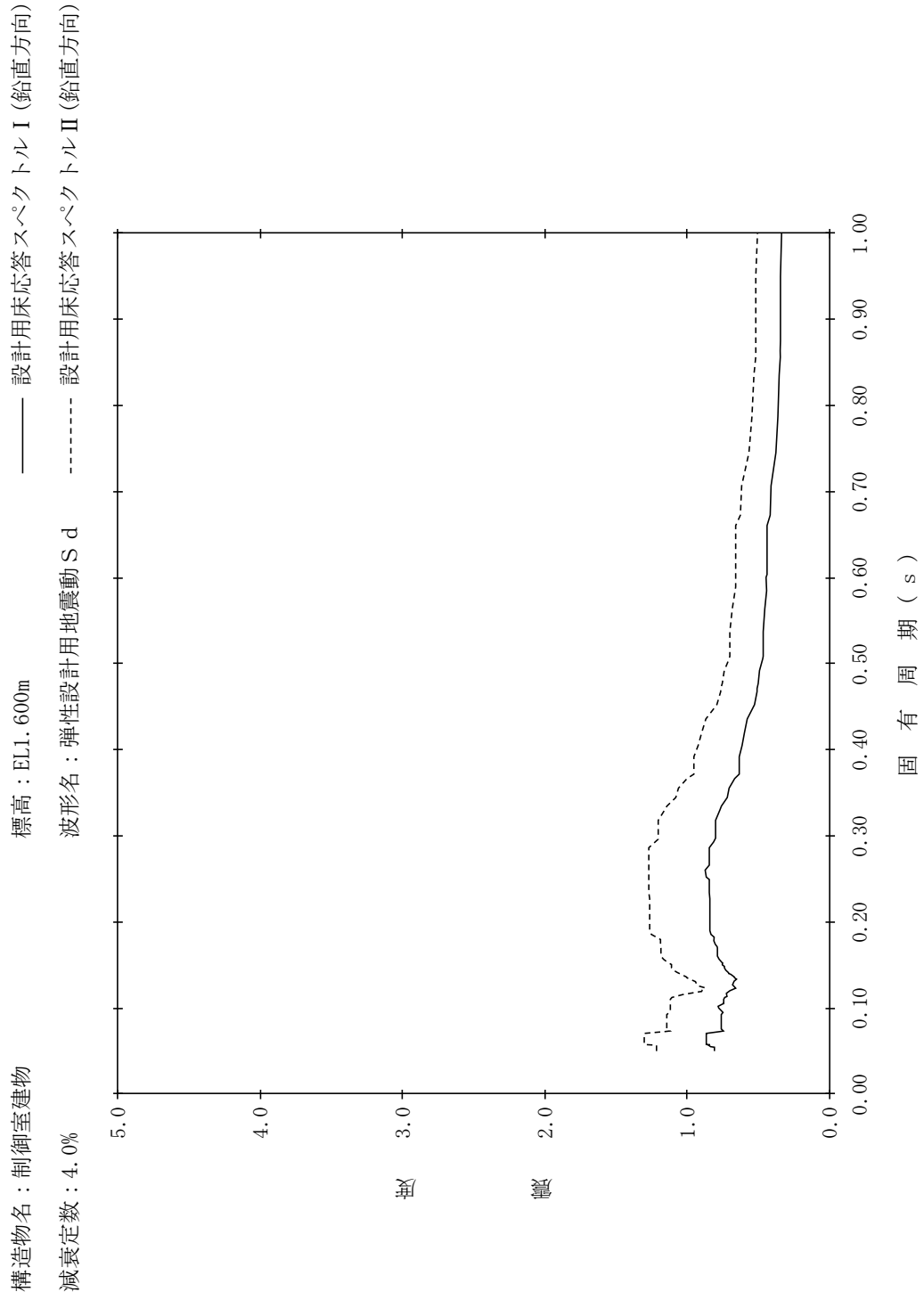

【NS2-CB-SdV-CB40】

構造物名：制御室建物
 標高：EL1.600m
 減衰定数：5.0%
 波形名：弾性設計用地震動 S d
 設計用床応答スペクトル I (鉛直方向)
 設計用床応答スペクトル II (鉛直方向)

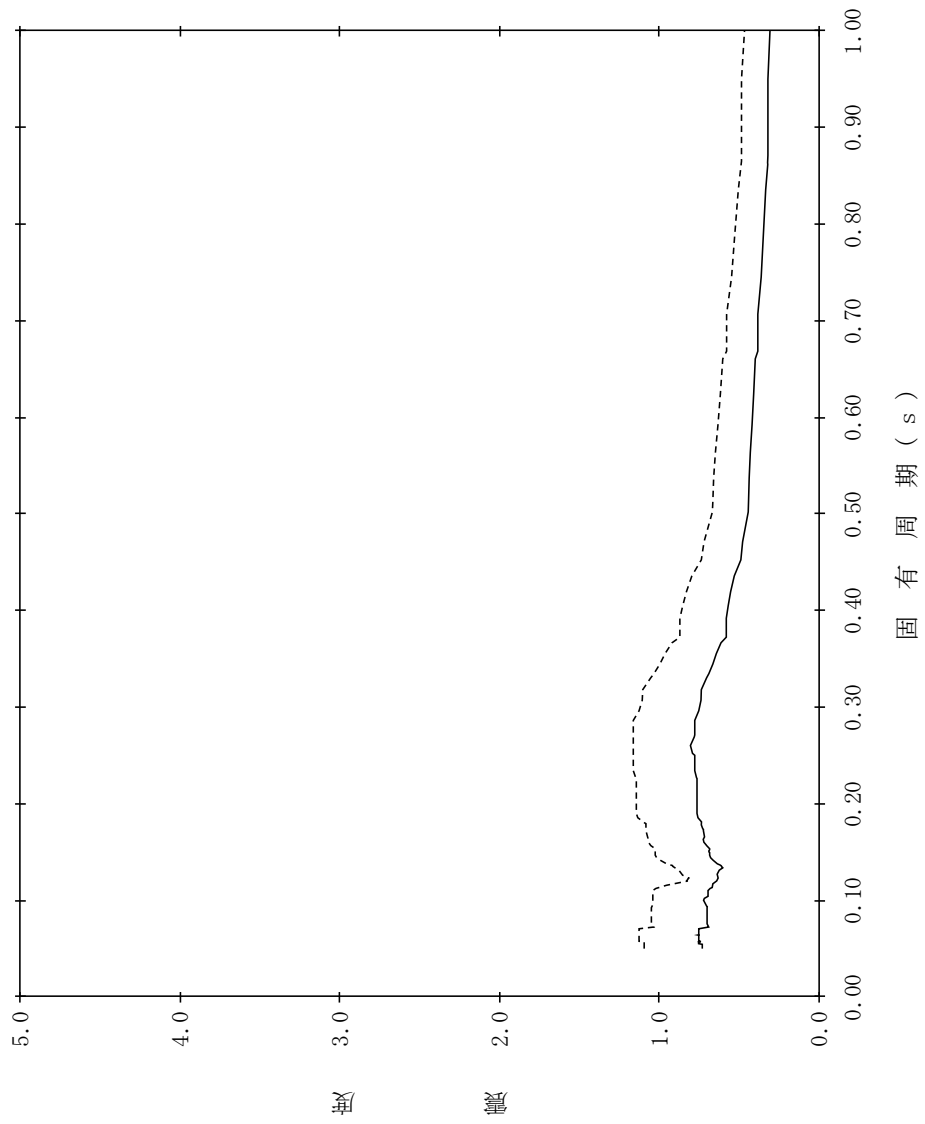

【NS2-CB-SdV-CB41】

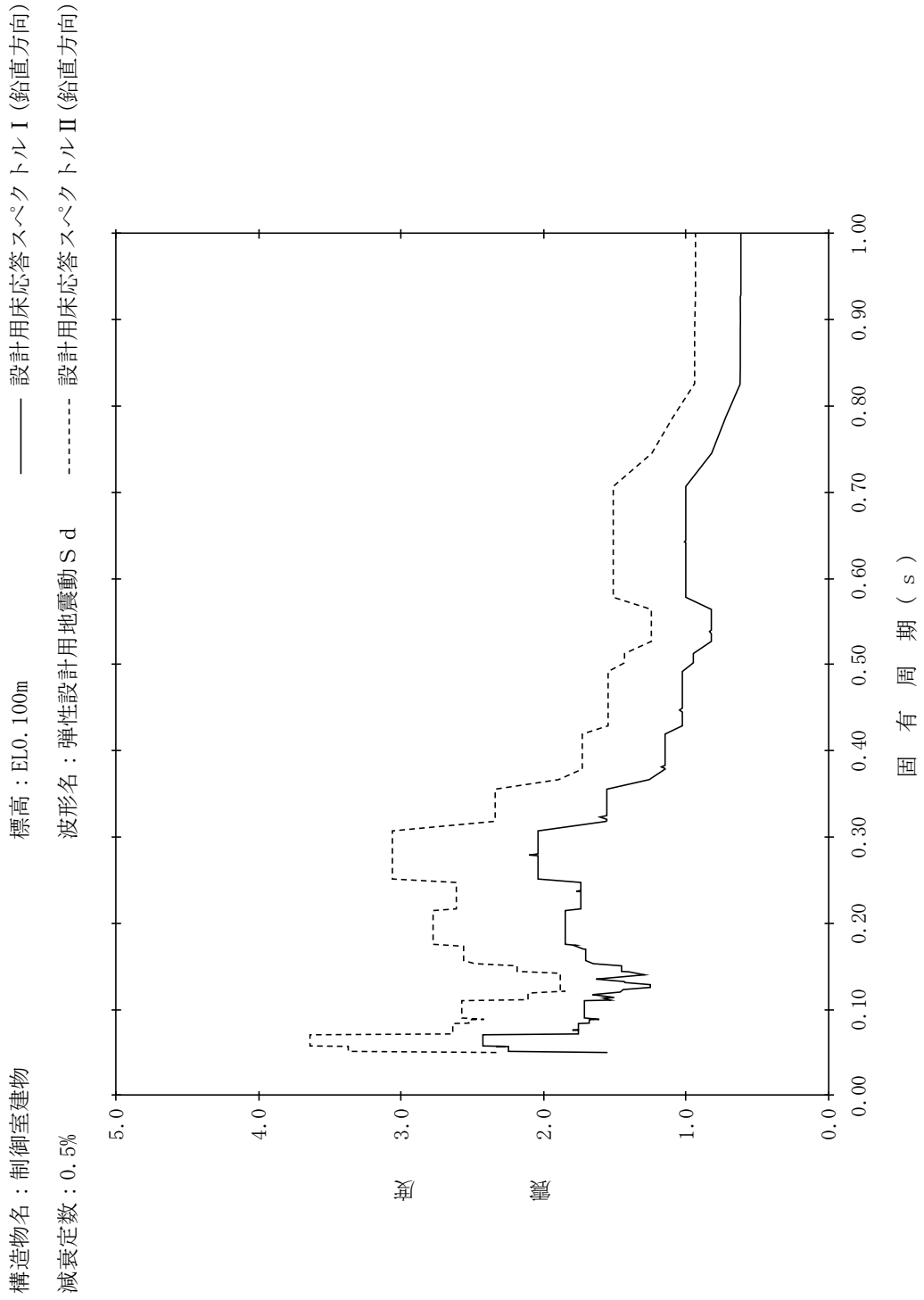

【NS2-CB-SdV-CB42】

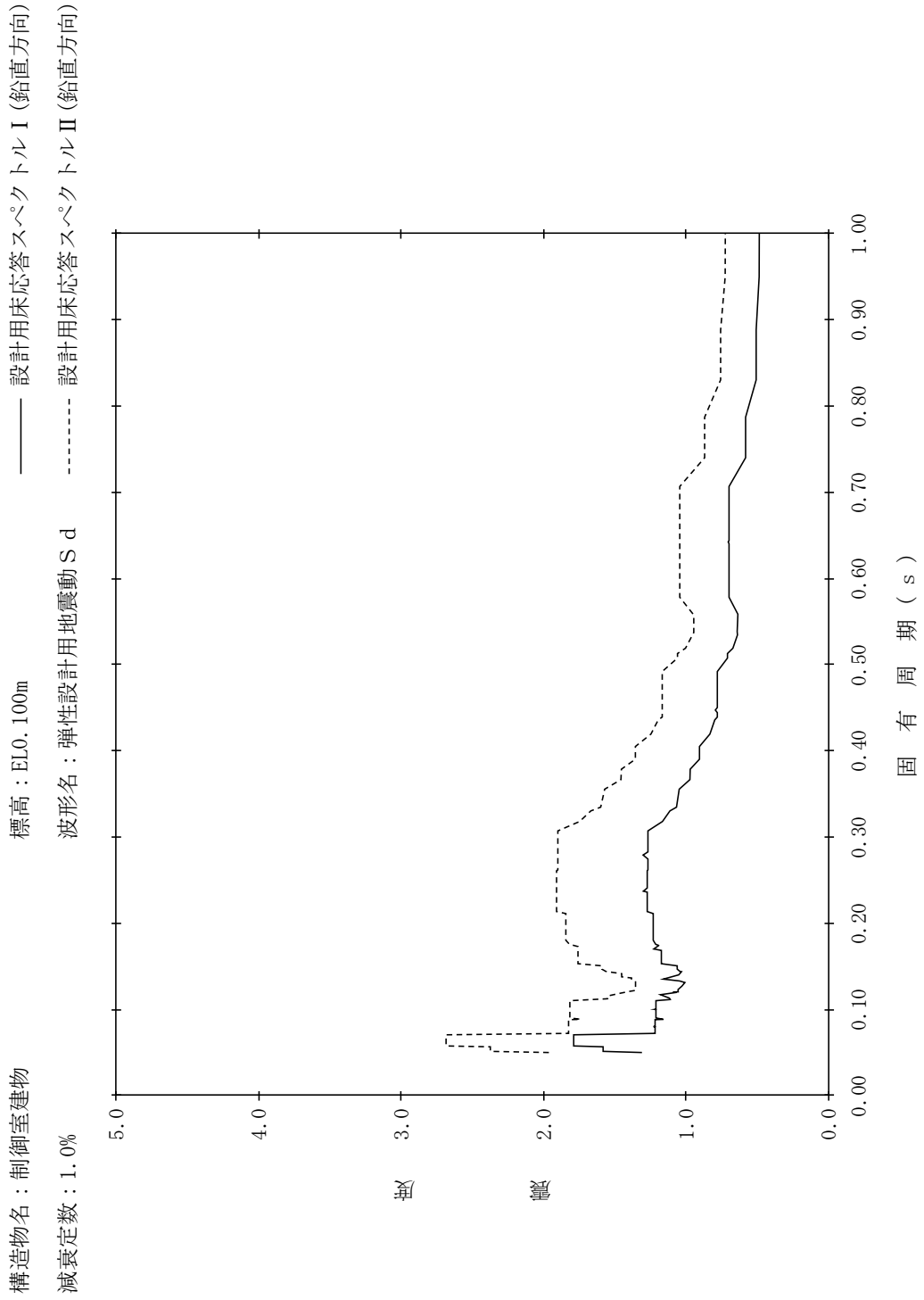

【NS2-CB-SdV-CB43】

構造物名：制御室建物
 標高：EL0.100m
 減衰定数：1.5%
 波形名：弾性設計用地震動 S d
 設計用床応答スペクトル I (鉛直方向)
 設計用床応答スペクトル II (鉛直方向)

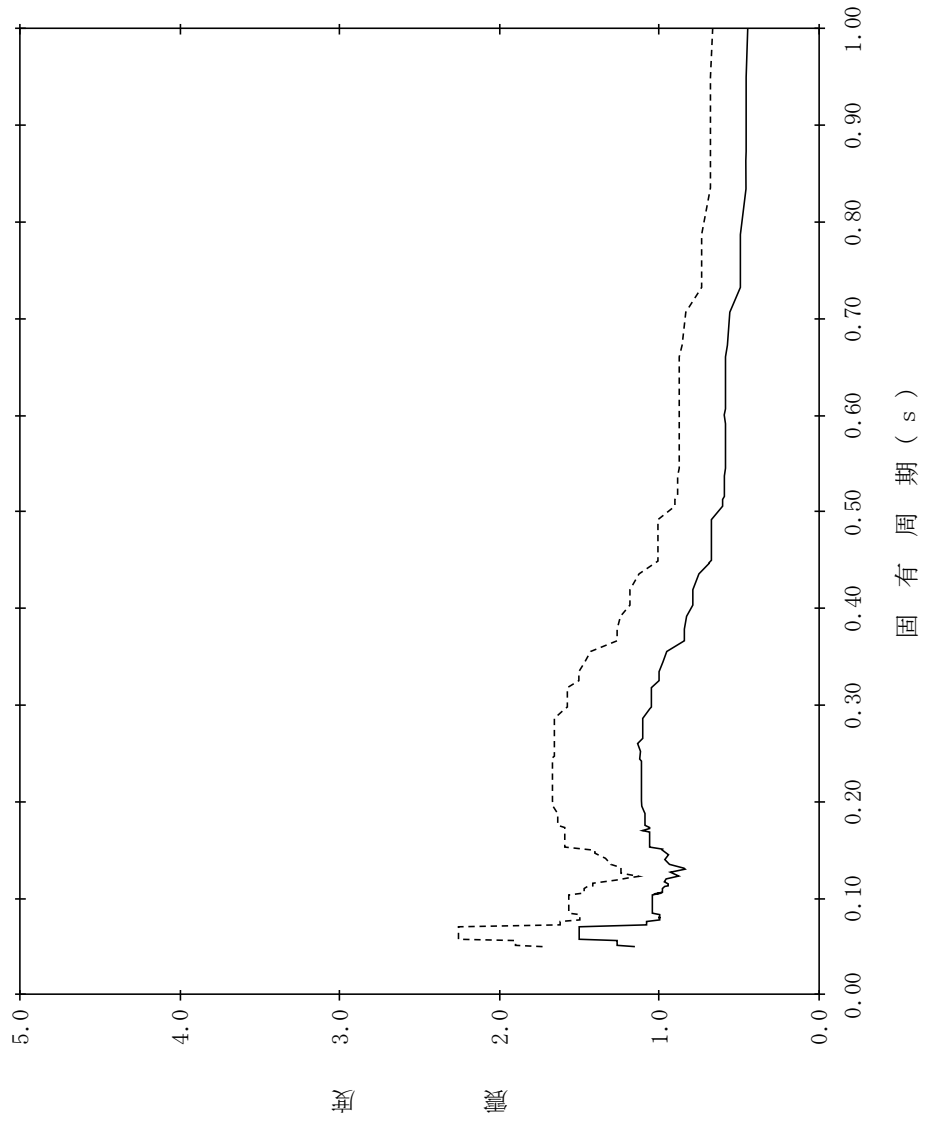

【NS2-CB-SdV-CB44】

構造物名：制御室建物
 標高：EL0.100m
 減衰定数：2.0%
 波形名：弾性設計用地震動 S d
 設計用床応答スペクトル I (鉛直方向)
 設計用床応答スペクトル II (鉛直方向)

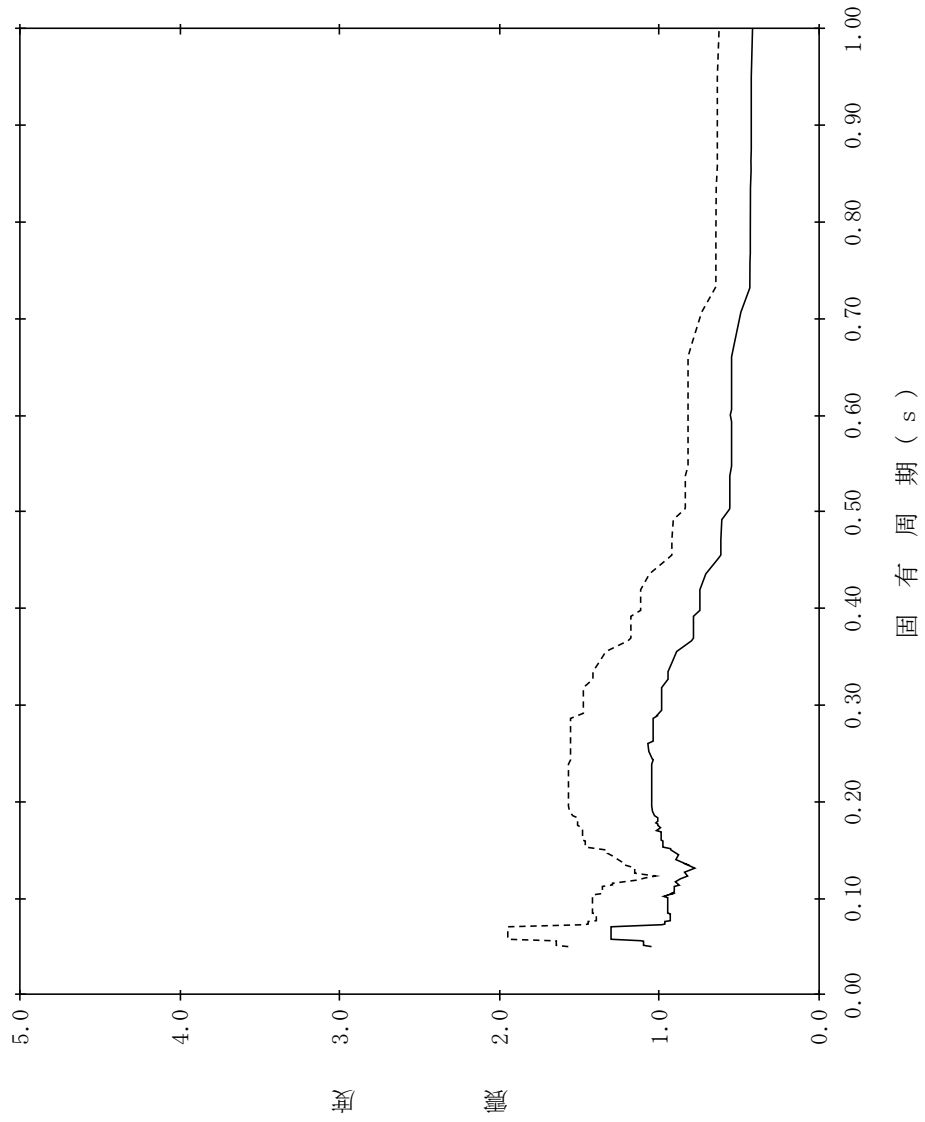

【NS2-CB-SdV-CB45】

構造物名：制御室建物
 標高：EL0.100m
 減衰定数：2.5%

——— 設計用床応答スペクトル I (鉛直方向)
 - - - - - 設計用床応答スペクトル II (鉛直方向)

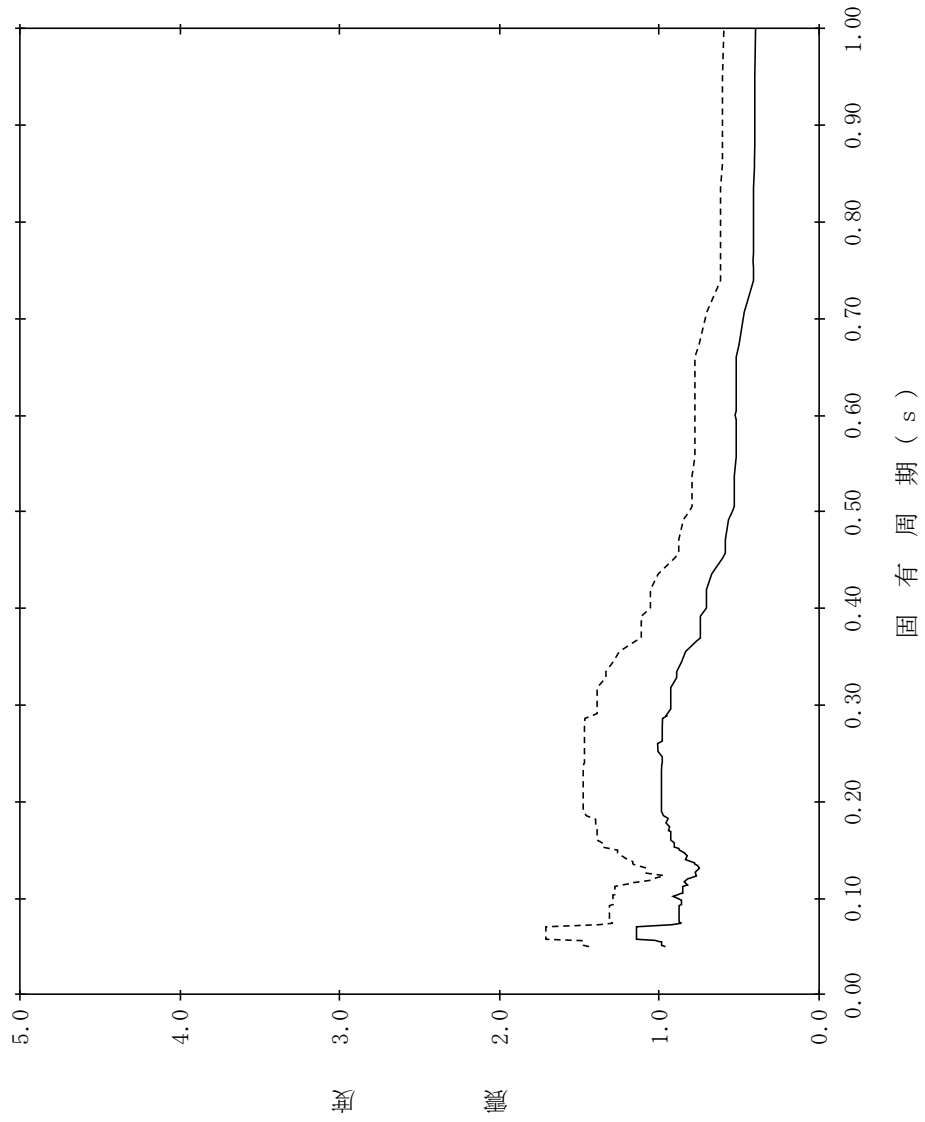

【NS2-CB-SdV-CB46】

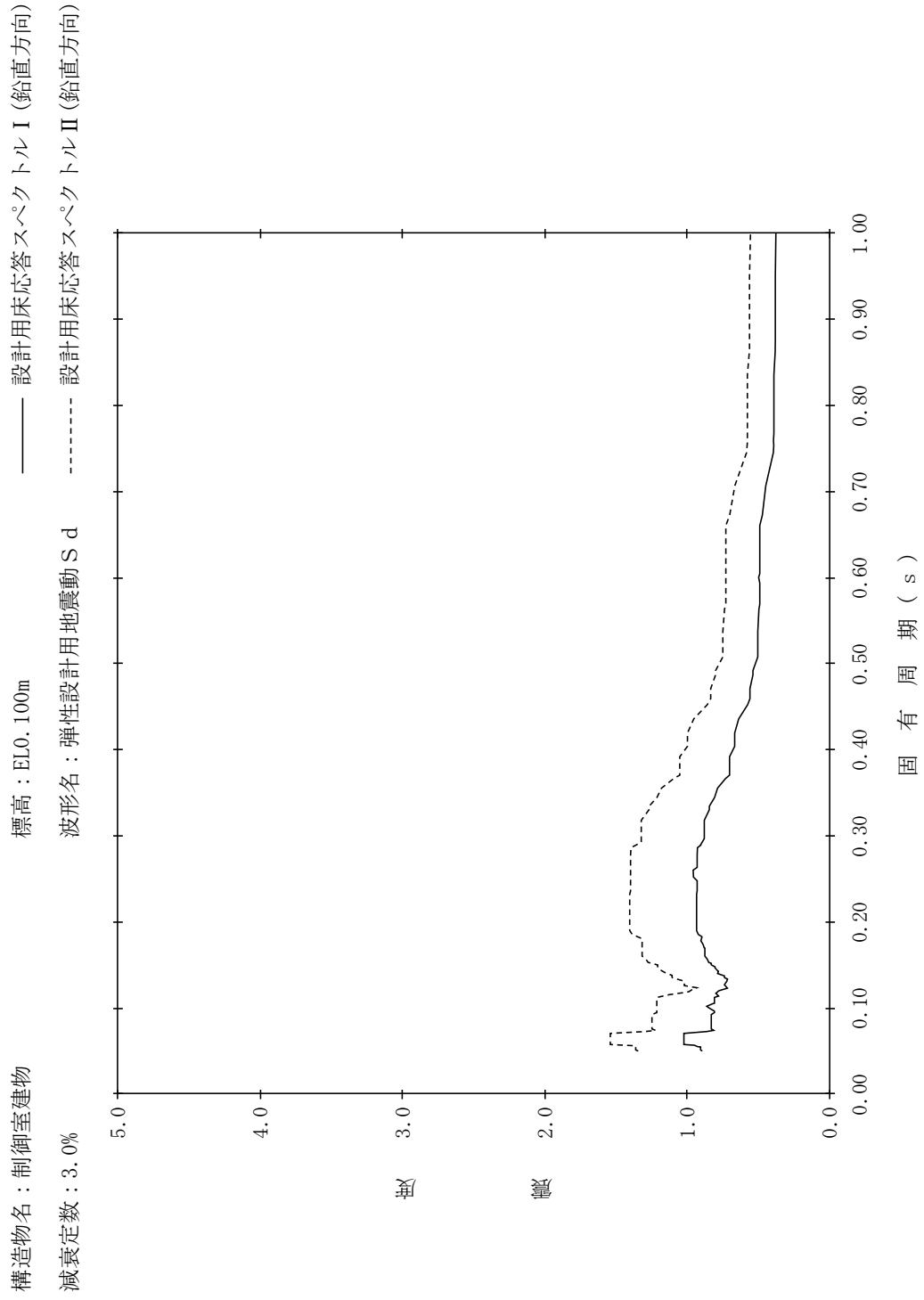

【NS2-CB-SdV-CB47】

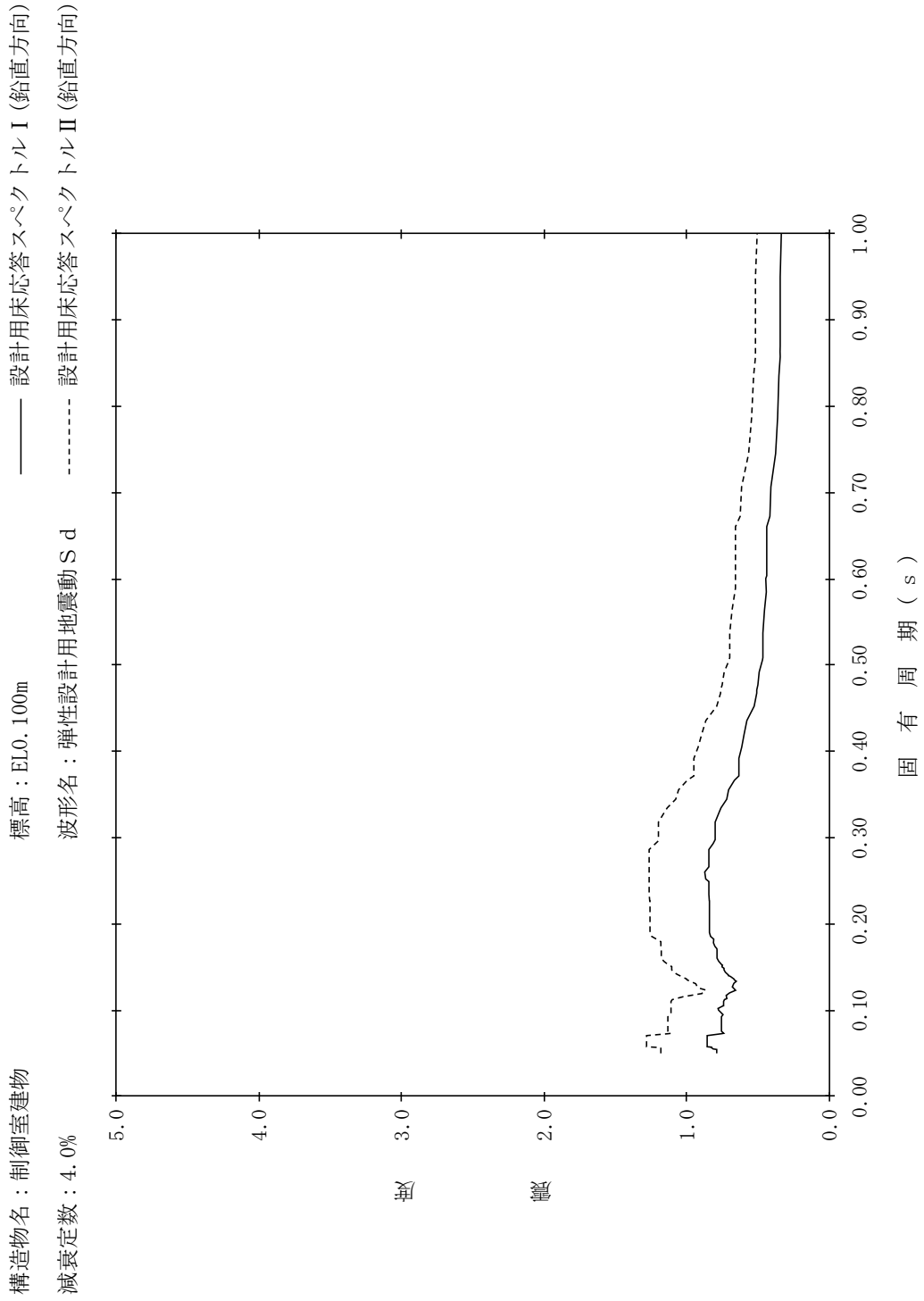

【NS2-CB-SdV-CB48】

構造物名：制御室建物
 標高：EL0.100m
 減衰定数：5.0%
 波形名：弾性設計用地震動 S d
 設計用床応答スペクトル I (鉛直方向)
 設計用床応答スペクトル II (鉛直方向)



表 4.2-4 設計用床応答スペクトル (S d) 一覧表 (タービン建物) (1/6)

地震波	建物機器	方向	質点番号	標高 EL(m)	減衰定数(%)	図番
S d	タービン建物	NS 方向	5, 7, 13, 22, 28	41.600	0.5	NS2 - TB - SdNS - TB 1
					1.0	NS2 - TB - SdNS - TB 2
					1.5	NS2 - TB - SdNS - TB 3
					2.0	NS2 - TB - SdNS - TB 4
					2.5	NS2 - TB - SdNS - TB 5
					3.0	NS2 - TB - SdNS - TB 6
					4.0	NS2 - TB - SdNS - TB 7
					5.0	NS2 - TB - SdNS - TB 8
			1, 6, 8	33.700	0.5	NS2 - TB - SdNS - TB 9
					1.0	NS2 - TB - SdNS - TB 10
					1.5	NS2 - TB - SdNS - TB 11
					2.0	NS2 - TB - SdNS - TB 12
					2.5	NS2 - TB - SdNS - TB 13
					3.0	NS2 - TB - SdNS - TB 14
					4.0	NS2 - TB - SdNS - TB 15
					5.0	NS2 - TB - SdNS - TB 16
			9, 18, 24	32.000	0.5	NS2 - TB - SdNS - TB 17
					1.0	NS2 - TB - SdNS - TB 18
					1.5	NS2 - TB - SdNS - TB 19
					2.0	NS2 - TB - SdNS - TB 20
					2.5	NS2 - TB - SdNS - TB 21
					3.0	NS2 - TB - SdNS - TB 22
					4.0	NS2 - TB - SdNS - TB 23
					5.0	NS2 - TB - SdNS - TB 24
			14, 23, 29	30.550	0.5	NS2 - TB - SdNS - TB 25
					1.0	NS2 - TB - SdNS - TB 26
					1.5	NS2 - TB - SdNS - TB 27
					2.0	NS2 - TB - SdNS - TB 28
					2.5	NS2 - TB - SdNS - TB 29
					3.0	NS2 - TB - SdNS - TB 30
					4.0	NS2 - TB - SdNS - TB 31
					5.0	NS2 - TB - SdNS - TB 32
			2, 10, 15, 19, 25, 30	20.600	0.5	NS2 - TB - SdNS - TB 33
					1.0	NS2 - TB - SdNS - TB 34
					1.5	NS2 - TB - SdNS - TB 35
					2.0	NS2 - TB - SdNS - TB 36
					2.5	NS2 - TB - SdNS - TB 37
					3.0	NS2 - TB - SdNS - TB 38
					4.0	NS2 - TB - SdNS - TB 39
					5.0	NS2 - TB - SdNS - TB 40
			3, 11, 16, 20, 26, 31	12.500	0.5	NS2 - TB - SdNS - TB 41
					1.0	NS2 - TB - SdNS - TB 42
					1.5	NS2 - TB - SdNS - TB 43
					2.0	NS2 - TB - SdNS - TB 44
					2.5	NS2 - TB - SdNS - TB 45
					3.0	NS2 - TB - SdNS - TB 46
					4.0	NS2 - TB - SdNS - TB 47
					5.0	NS2 - TB - SdNS - TB 48

表 4.2-4 設計用床応答スペクトル (S d) 一覧表 (タービン建物) (2/6)

地震波	建物機器	方向	質点番号	標高 EL(m)	減衰定数(%)	図番
S d	タービン建物	NS 方向	4	9.000	0.5	NS2 - TB - SdNS - TB 49
					1.0	NS2 - TB - SdNS - TB 50
					1.5	NS2 - TB - SdNS - TB 51
					2.0	NS2 - TB - SdNS - TB 52
					2.5	NS2 - TB - SdNS - TB 53
					3.0	NS2 - TB - SdNS - TB 54
					4.0	NS2 - TB - SdNS - TB 55
					5.0	NS2 - TB - SdNS - TB 56
			12, 17, 21, 27	5.500	0.5	NS2 - TB - SdNS - TB 57
					1.0	NS2 - TB - SdNS - TB 58
					1.5	NS2 - TB - SdNS - TB 59
					2.0	NS2 - TB - SdNS - TB 60
					2.5	NS2 - TB - SdNS - TB 61
					3.0	NS2 - TB - SdNS - TB 62
					4.0	NS2 - TB - SdNS - TB 63
					5.0	NS2 - TB - SdNS - TB 64
			34	2.000	0.5	NS2 - TB - SdNS - TB 65
					1.0	NS2 - TB - SdNS - TB 66
					1.5	NS2 - TB - SdNS - TB 67
					2.0	NS2 - TB - SdNS - TB 68
					2.5	NS2 - TB - SdNS - TB 69
					3.0	NS2 - TB - SdNS - TB 70
					4.0	NS2 - TB - SdNS - TB 71
					5.0	NS2 - TB - SdNS - TB 72
	35	0.000	0.5	NS2 - TB - SdNS - TB 73		
			1.0	NS2 - TB - SdNS - TB 74		
			1.5	NS2 - TB - SdNS - TB 75		
			2.0	NS2 - TB - SdNS - TB 76		
			2.5	NS2 - TB - SdNS - TB 77		
			3.0	NS2 - TB - SdNS - TB 78		
			4.0	NS2 - TB - SdNS - TB 79		
			5.0	NS2 - TB - SdNS - TB 80		
蒸気 タービンの基礎	32	20.480	0.5	NS2 - TB - SdNS - TG 81		
			1.0	NS2 - TB - SdNS - TG 82		
			1.5	NS2 - TB - SdNS - TG 83		
			2.0	NS2 - TB - SdNS - TG 84		
			2.5	NS2 - TB - SdNS - TG 85		
			3.0	NS2 - TB - SdNS - TG 86		
			4.0	NS2 - TB - SdNS - TG 87		
			5.0	NS2 - TB - SdNS - TG 88		
	33	13.000	0.5	NS2 - TB - SdNS - TG 89		
			1.0	NS2 - TB - SdNS - TG 90		
			1.5	NS2 - TB - SdNS - TG 91		
			2.0	NS2 - TB - SdNS - TG 92		
			2.5	NS2 - TB - SdNS - TG 93		
			3.0	NS2 - TB - SdNS - TG 94		
			4.0	NS2 - TB - SdNS - TG 95		
			5.0	NS2 - TB - SdNS - TG 96		

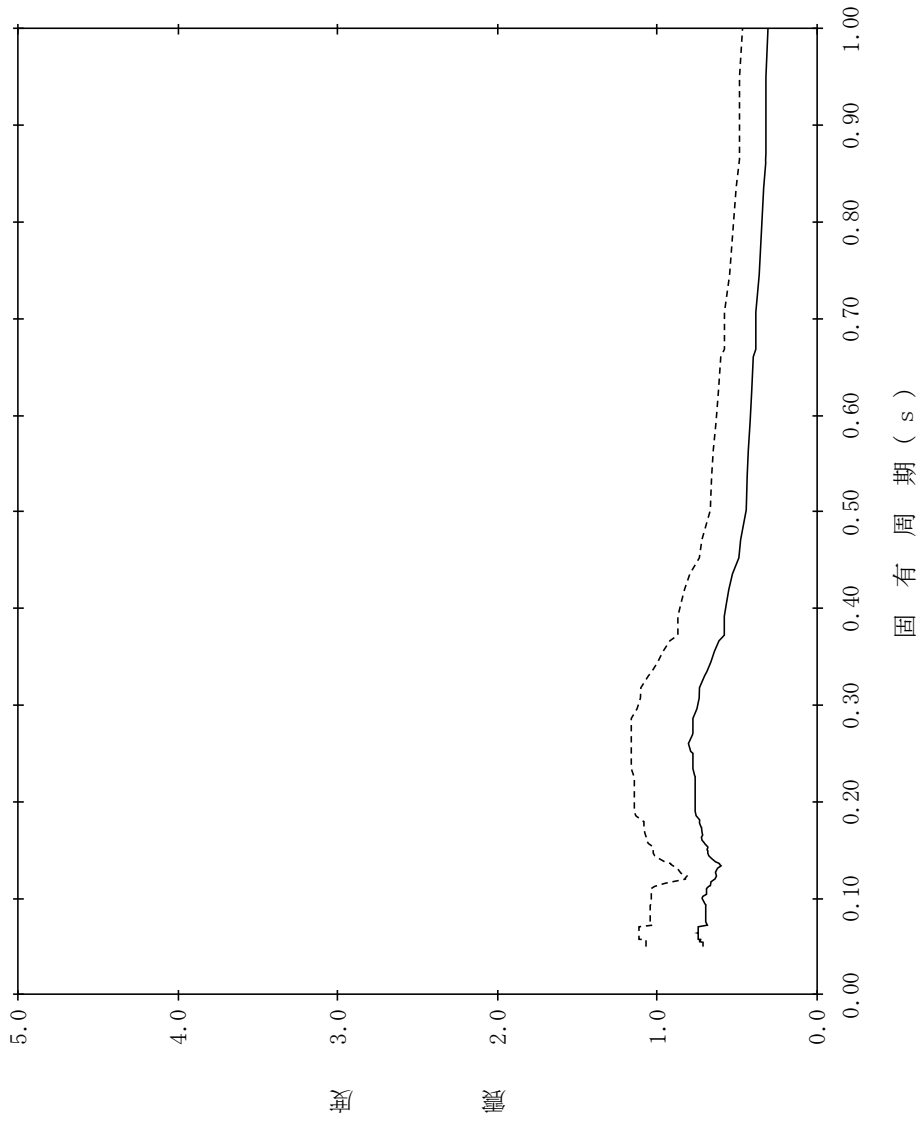
表 4.2-4 設計用床応答スペクトル (S d) 一覧表 (タービン建物) (3/6)

地震波	建物機器	方向	質点番号	標高 EL(m)	減衰定数(%)	図番
S d	タービン建物	EW 方向	1, 8, 14	41.600	0.5	NS2 - TB - SdEW - TB 1
					1.0	NS2 - TB - SdEW - TB 2
					1.5	NS2 - TB - SdEW - TB 3
					2.0	NS2 - TB - SdEW - TB 4
					2.5	NS2 - TB - SdEW - TB 5
					3.0	NS2 - TB - SdEW - TB 6
					4.0	NS2 - TB - SdEW - TB 7
					5.0	NS2 - TB - SdEW - TB 8
			19	33.700	0.5	NS2 - TB - SdEW - TB 9
					1.0	NS2 - TB - SdEW - TB 10
					1.5	NS2 - TB - SdEW - TB 11
					2.0	NS2 - TB - SdEW - TB 12
					2.5	NS2 - TB - SdEW - TB 13
					3.0	NS2 - TB - SdEW - TB 14
					4.0	NS2 - TB - SdEW - TB 15
					5.0	NS2 - TB - SdEW - TB 16
			2, 9	32.000	0.5	NS2 - TB - SdEW - TB 17
					1.0	NS2 - TB - SdEW - TB 18
					1.5	NS2 - TB - SdEW - TB 19
					2.0	NS2 - TB - SdEW - TB 20
					2.5	NS2 - TB - SdEW - TB 21
					3.0	NS2 - TB - SdEW - TB 22
					4.0	NS2 - TB - SdEW - TB 23
					5.0	NS2 - TB - SdEW - TB 24
			15	30.550	0.5	NS2 - TB - SdEW - TB 25
					1.0	NS2 - TB - SdEW - TB 26
					1.5	NS2 - TB - SdEW - TB 27
					2.0	NS2 - TB - SdEW - TB 28
					2.5	NS2 - TB - SdEW - TB 29
					3.0	NS2 - TB - SdEW - TB 30
					4.0	NS2 - TB - SdEW - TB 31
					5.0	NS2 - TB - SdEW - TB 32
			3, 5, 10, 16, 20	20.600	0.5	NS2 - TB - SdEW - TB 33
					1.0	NS2 - TB - SdEW - TB 34
					1.5	NS2 - TB - SdEW - TB 35
					2.0	NS2 - TB - SdEW - TB 36
					2.5	NS2 - TB - SdEW - TB 37
					3.0	NS2 - TB - SdEW - TB 38
					4.0	NS2 - TB - SdEW - TB 39
					5.0	NS2 - TB - SdEW - TB 40
			4, 11, 17, 21	12.500	0.5	NS2 - TB - SdEW - TB 41
					1.0	NS2 - TB - SdEW - TB 42
					1.5	NS2 - TB - SdEW - TB 43
					2.0	NS2 - TB - SdEW - TB 44
					2.5	NS2 - TB - SdEW - TB 45
					3.0	NS2 - TB - SdEW - TB 46
					4.0	NS2 - TB - SdEW - TB 47
					5.0	NS2 - TB - SdEW - TB 48

表 4.2-4 設計用床応答スペクトル (S d) 一覧表 (タービン建物) (4/6)

地震波	建物機器	方向	質点番号	標高 EL(m)	減衰定数(%)	図番
S d	タービン建物	EW 方向	6	8.800	0.5	NS2 - TB - SdEW - TB 49
					1.0	NS2 - TB - SdEW - TB 50
					1.5	NS2 - TB - SdEW - TB 51
					2.0	NS2 - TB - SdEW - TB 52
					2.5	NS2 - TB - SdEW - TB 53
					3.0	NS2 - TB - SdEW - TB 54
					4.0	NS2 - TB - SdEW - TB 55
					5.0	NS2 - TB - SdEW - TB 56
			7, 12, 13, 18, 22	5.500	0.5	NS2 - TB - SdEW - TB 57
					1.0	NS2 - TB - SdEW - TB 58
					1.5	NS2 - TB - SdEW - TB 59
					2.0	NS2 - TB - SdEW - TB 60
					2.5	NS2 - TB - SdEW - TB 61
					3.0	NS2 - TB - SdEW - TB 62
					4.0	NS2 - TB - SdEW - TB 63
					5.0	NS2 - TB - SdEW - TB 64
			25	2.000	0.5	NS2 - TB - SdEW - TB 65
					1.0	NS2 - TB - SdEW - TB 66
					1.5	NS2 - TB - SdEW - TB 67
					2.0	NS2 - TB - SdEW - TB 68
					2.5	NS2 - TB - SdEW - TB 69
					3.0	NS2 - TB - SdEW - TB 70
					4.0	NS2 - TB - SdEW - TB 71
					5.0	NS2 - TB - SdEW - TB 72
	26	0.000	0.5	NS2 - TB - SdEW - TB 73		
			1.0	NS2 - TB - SdEW - TB 74		
			1.5	NS2 - TB - SdEW - TB 75		
			2.0	NS2 - TB - SdEW - TB 76		
			2.5	NS2 - TB - SdEW - TB 77		
			3.0	NS2 - TB - SdEW - TB 78		
			4.0	NS2 - TB - SdEW - TB 79		
			5.0	NS2 - TB - SdEW - TB 80		
	蒸気 タービンの基礎	23	20.480	0.5	NS2 - TB - SdEW - TG 81	
				1.0	NS2 - TB - SdEW - TG 82	
				1.5	NS2 - TB - SdEW - TG 83	
				2.0	NS2 - TB - SdEW - TG 84	
				2.5	NS2 - TB - SdEW - TG 85	
				3.0	NS2 - TB - SdEW - TG 86	
				4.0	NS2 - TB - SdEW - TG 87	
				5.0	NS2 - TB - SdEW - TG 88	
		24	13.000	0.5	NS2 - TB - SdEW - TG 89	
				1.0	NS2 - TB - SdEW - TG 90	
				1.5	NS2 - TB - SdEW - TG 91	
				2.0	NS2 - TB - SdEW - TG 92	
				2.5	NS2 - TB - SdEW - TG 93	
				3.0	NS2 - TB - SdEW - TG 94	
				4.0	NS2 - TB - SdEW - TG 95	
				5.0	NS2 - TB - SdEW - TG 96	

表 4.2-4 設計用床応答スペクトル (S d) 一覧表 (タービン建物) (5/6)

地震波	建物機器	方向	質点番号	標高 EL(m)	減衰定数(%)	図番
S d	タービン建物	鉛直方向	1	41.600	0.5	NS2 - TB - SdV - TB 1
					1.0	NS2 - TB - SdV - TB 2
					1.5	NS2 - TB - SdV - TB 3
					2.0	NS2 - TB - SdV - TB 4
					2.5	NS2 - TB - SdV - TB 5
					3.0	NS2 - TB - SdV - TB 6
					4.0	NS2 - TB - SdV - TB 7
					5.0	NS2 - TB - SdV - TB 8
			2	32.000	0.5	NS2 - TB - SdV - TB 9
					1.0	NS2 - TB - SdV - TB 10
					1.5	NS2 - TB - SdV - TB 11
					2.0	NS2 - TB - SdV - TB 12
					2.5	NS2 - TB - SdV - TB 13
					3.0	NS2 - TB - SdV - TB 14
					4.0	NS2 - TB - SdV - TB 15
					5.0	NS2 - TB - SdV - TB 16
			3	20.600	0.5	NS2 - TB - SdV - TB 17
					1.0	NS2 - TB - SdV - TB 18
					1.5	NS2 - TB - SdV - TB 19
					2.0	NS2 - TB - SdV - TB 20
					2.5	NS2 - TB - SdV - TB 21
					3.0	NS2 - TB - SdV - TB 22
					4.0	NS2 - TB - SdV - TB 23
					5.0	NS2 - TB - SdV - TB 24
			4	12.500	0.5	NS2 - TB - SdV - TB 25
					1.0	NS2 - TB - SdV - TB 26
					1.5	NS2 - TB - SdV - TB 27
					2.0	NS2 - TB - SdV - TB 28
					2.5	NS2 - TB - SdV - TB 29
					3.0	NS2 - TB - SdV - TB 30
					4.0	NS2 - TB - SdV - TB 31
					5.0	NS2 - TB - SdV - TB 32
			5	5.500	0.5	NS2 - TB - SdV - TB 33
					1.0	NS2 - TB - SdV - TB 34
					1.5	NS2 - TB - SdV - TB 35
					2.0	NS2 - TB - SdV - TB 36
					2.5	NS2 - TB - SdV - TB 37
					3.0	NS2 - TB - SdV - TB 38
					4.0	NS2 - TB - SdV - TB 39
					5.0	NS2 - TB - SdV - TB 40
			8	2.000	0.5	NS2 - TB - SdV - TB 41
					1.0	NS2 - TB - SdV - TB 42
					1.5	NS2 - TB - SdV - TB 43
					2.0	NS2 - TB - SdV - TB 44
					2.5	NS2 - TB - SdV - TB 45
					3.0	NS2 - TB - SdV - TB 46
					4.0	NS2 - TB - SdV - TB 47
					5.0	NS2 - TB - SdV - TB 48

表 4.2-4 設計用床応答スペクトル (S d) 一覧表 (タービン建物) (6/6)

地震波	建物機器	方向	質点番号	標高 EL (m)	減衰定数 (%)	図番
S d	タービン建物	鉛直 方向	9	0.000	0.5	NS2 - TB - SdV - TB 49
					1.0	NS2 - TB - SdV - TB 50
					1.5	NS2 - TB - SdV - TB 51
					2.0	NS2 - TB - SdV - TB 52
					2.5	NS2 - TB - SdV - TB 53
					3.0	NS2 - TB - SdV - TB 54
					4.0	NS2 - TB - SdV - TB 55
					5.0	NS2 - TB - SdV - TB 56
	蒸気 タービンの基礎		6	20.480	0.5	NS2 - TB - SdV - TG 57
					1.0	NS2 - TB - SdV - TG 58
					1.5	NS2 - TB - SdV - TG 59
					2.0	NS2 - TB - SdV - TG 60
					2.5	NS2 - TB - SdV - TG 61
			7	13.000	3.0	NS2 - TB - SdV - TG 62
					4.0	NS2 - TB - SdV - TG 63
					5.0	NS2 - TB - SdV - TG 64
					0.5	NS2 - TB - SdV - TG 65
					1.0	NS2 - TB - SdV - TG 66
					1.5	NS2 - TB - SdV - TG 67
					2.0	NS2 - TB - SdV - TG 68
					2.5	NS2 - TB - SdV - TG 69
3.0	NS2 - TB - SdV - TG 70					
4.0	NS2 - TB - SdV - TG 71					
5.0	NS2 - TB - SdV - TG 72					

【NS2-TB-SdNS-TB1】

構造物名：タービン建物
 標高：EL41.600m
 減衰定数：0.5%
 波形名：弾性設計用地震動 S d
 設計用床応答スペクトル I (NS方向)
 設計用床応答スペクトル II (NS方向)

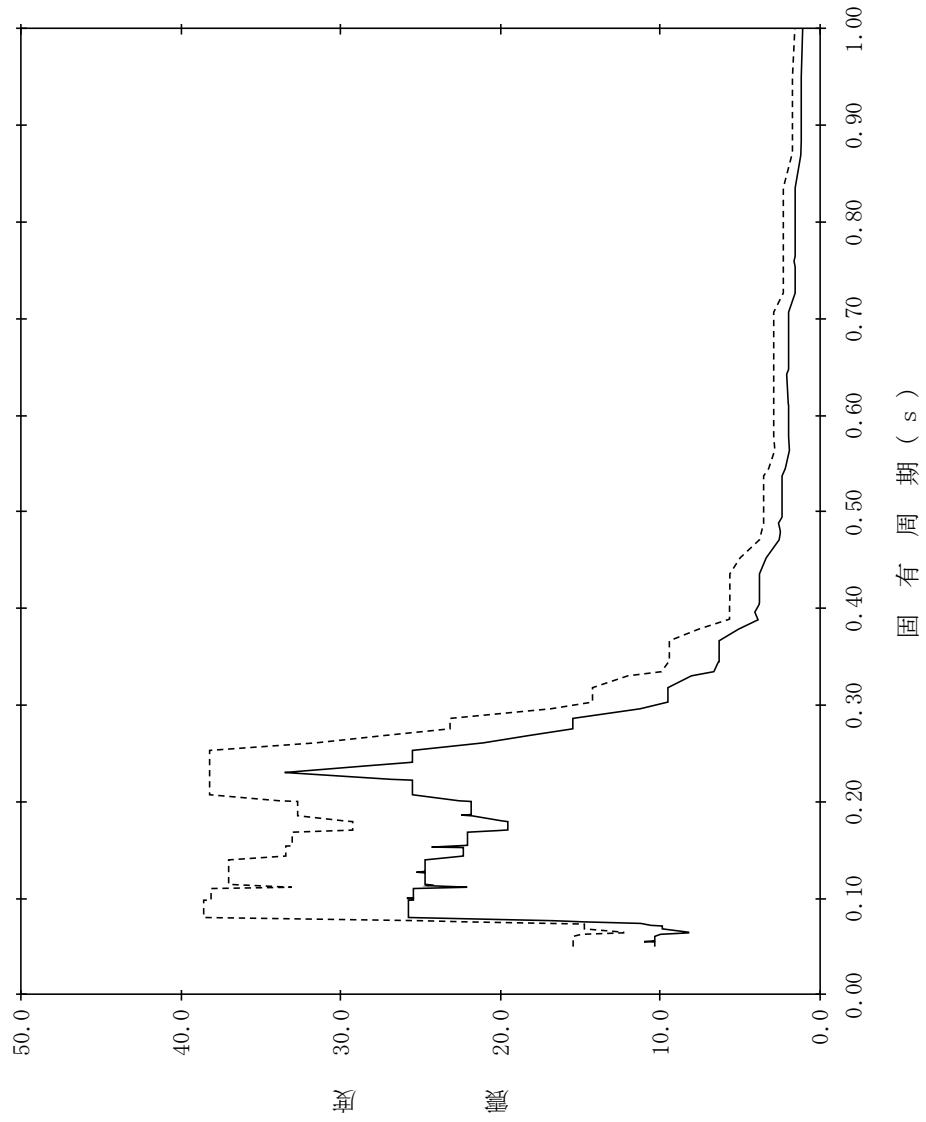

【NS2-TB-SdNS-TB2】

構造物名：タービン建物
 標高：EL41.600m
 減衰定数：1.0%
 波形名：弾性設計用地震動 S d
 設計用床応答スペクトル I (NS方向)
 設計用床応答スペクトル II (NS方向)

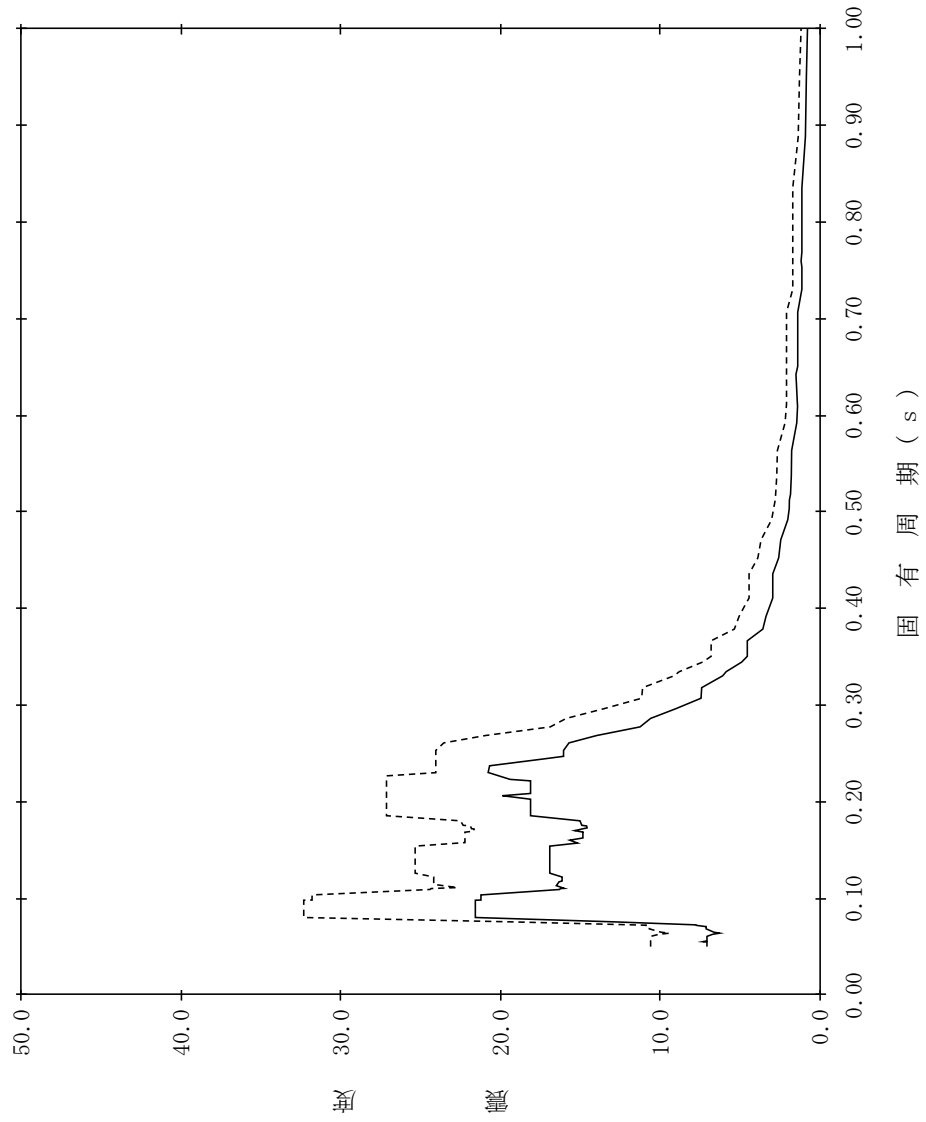

【NS2-TB-SdNS-TB3】

構造物名：タービン建物
 標高：EL41.600m
 減衰定数：1.5%
 波形名：弾性設計用地震動 S d
 設計用床応答スペクトル I (NS方向)
 設計用床応答スペクトル II (NS方向)

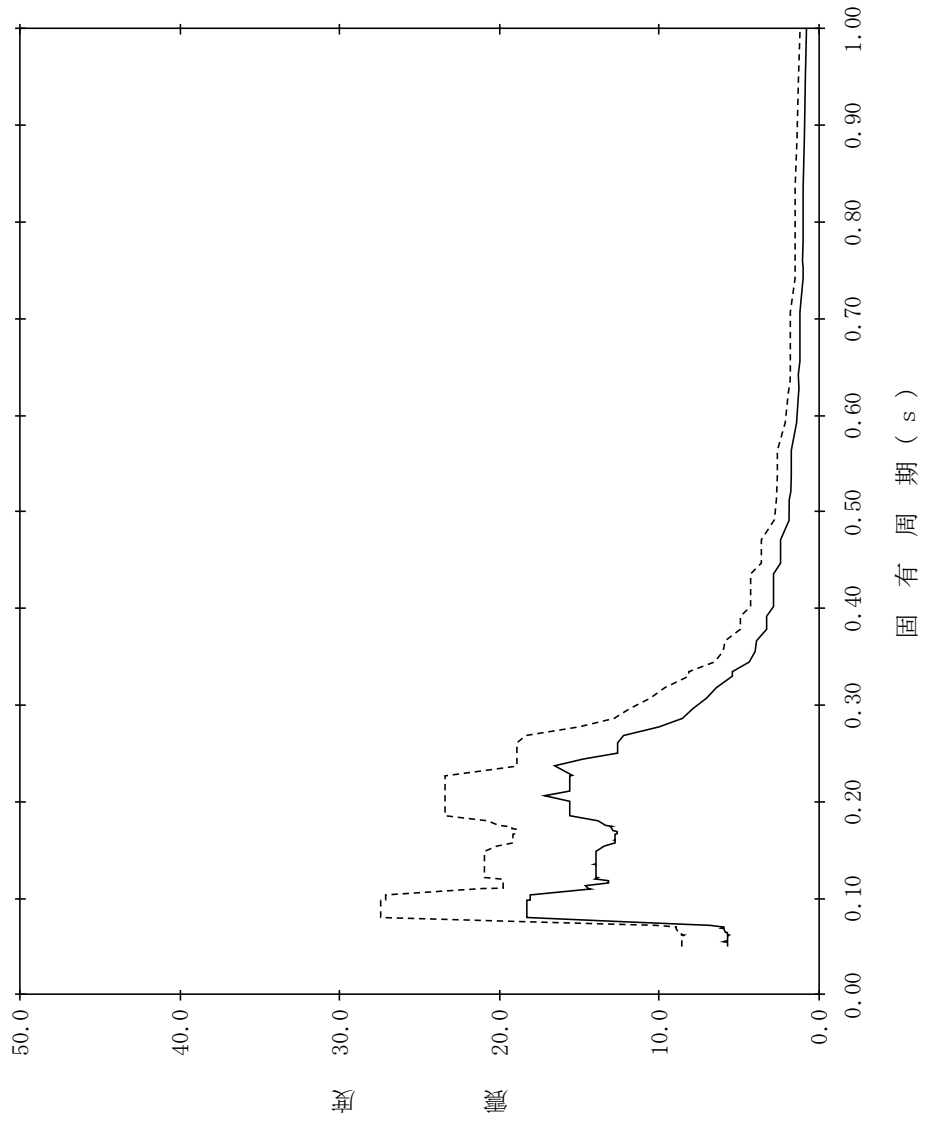

【NS2-TB-SdNS-TB4】

構造物名：タービン建物
 標高：EL41.600m
 減衰定数：2.0%
 波形名：弾性設計用地震動 S d
 設計用床応答スペクトル I (NS方向)
 設計用床応答スペクトル II (NS方向)

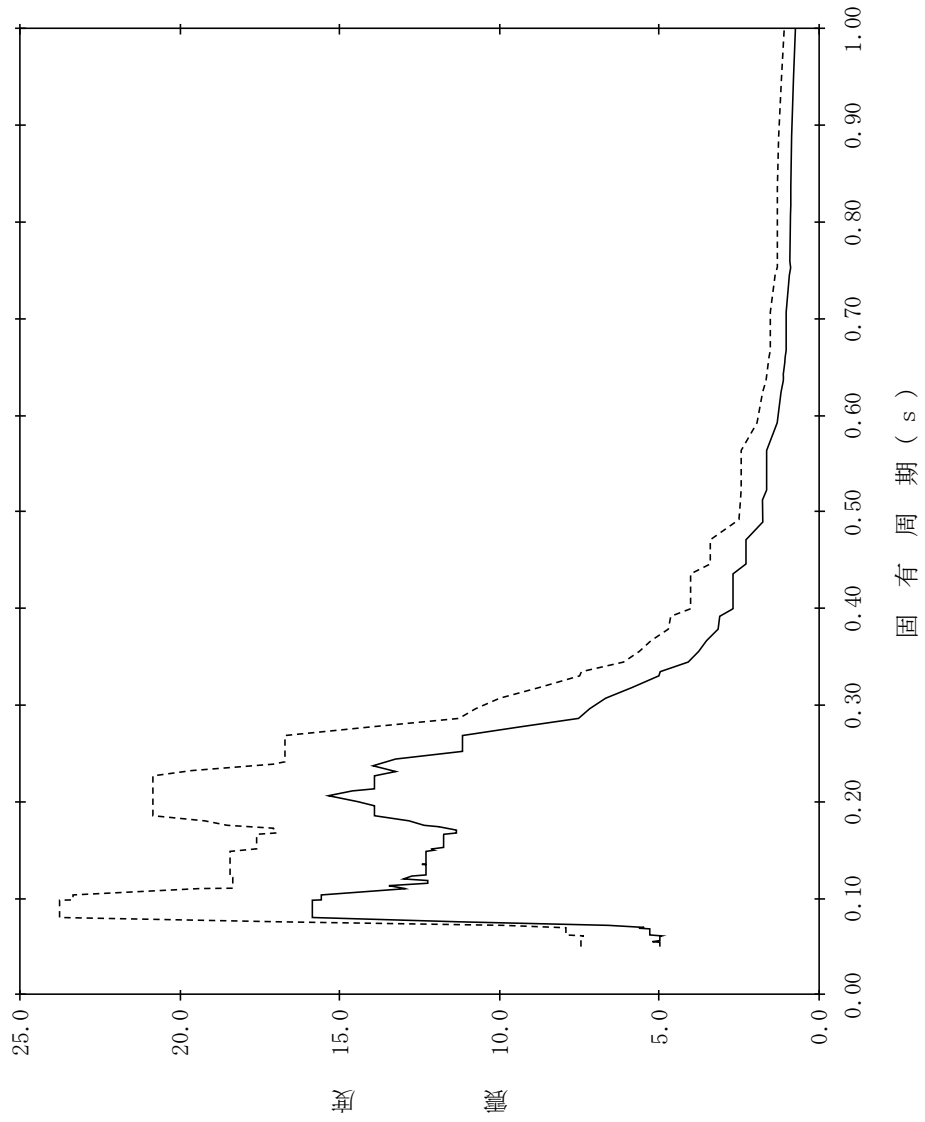

【NS2-TB-SdNS-TB5】

構造物名：タービン建物
 標高：EL41.600m
 減衰定数：2.5%
 波形名：弾性設計用地震動 S d
 設計用床応答スペクトル I (NS方向)
 設計用床応答スペクトル II (NS方向)

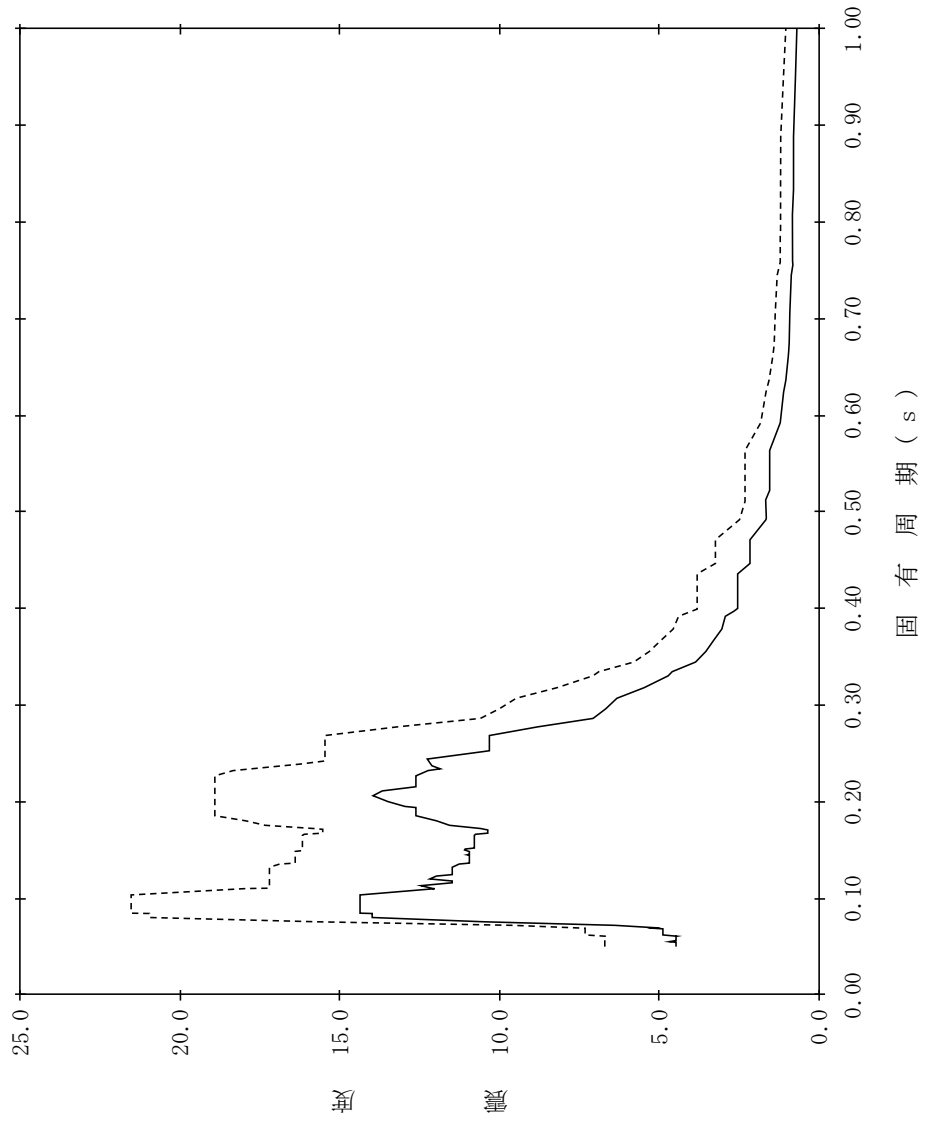

【NS2-TB-SdNS-TB6】

構造物名：タービン建物
 標高：EL41.600m
 減衰定数：3.0%
 波形名：弾性設計用地震動 S d
 設計用床応答スペクトル I (NS方向)
 設計用床応答スペクトル II (NS方向)

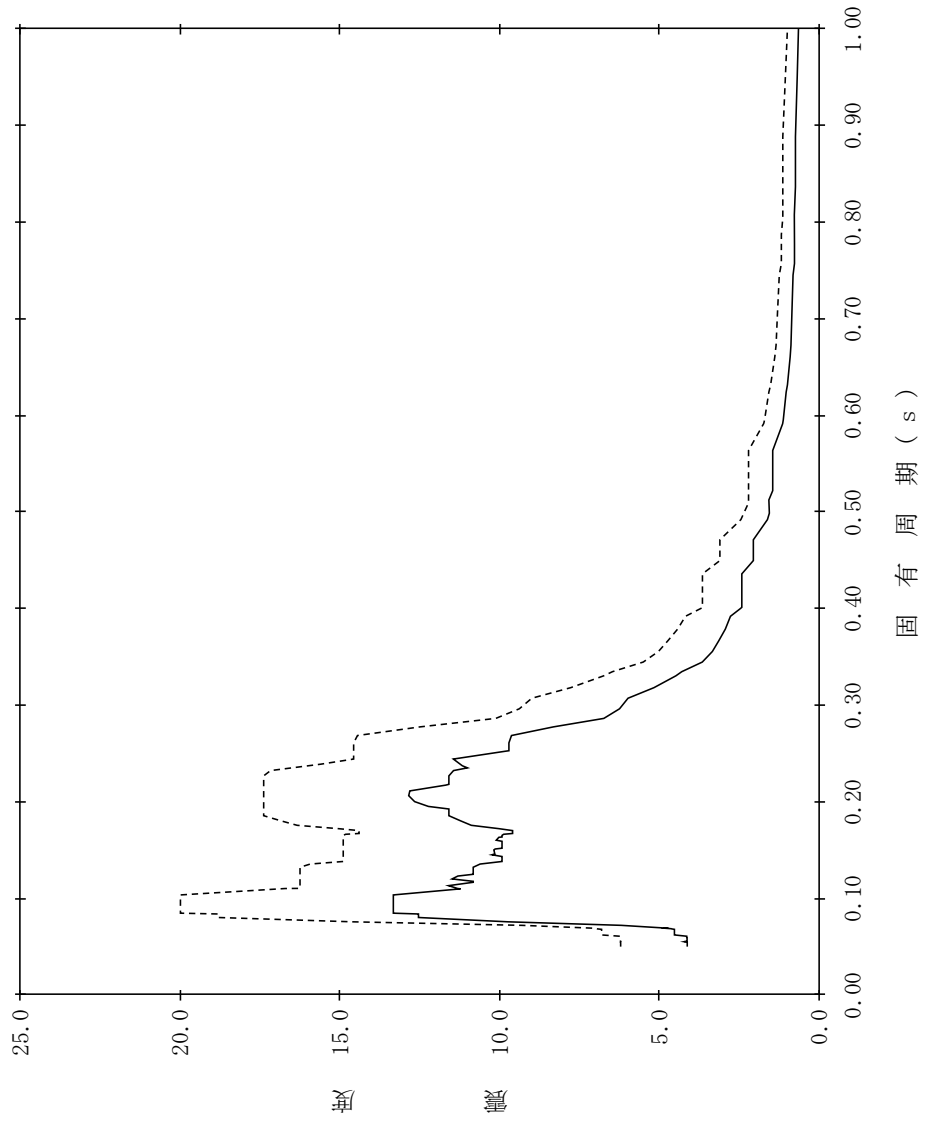

【NS2-TB-SdNS-TB7】

構造物名：タービン建物
 標高：EL41.600m
 減衰定数：4.0%
 波形名：弾性設計用地震動 S d
 設計用床応答スペクトル I (NS方向)
 設計用床応答スペクトル II (NS方向)

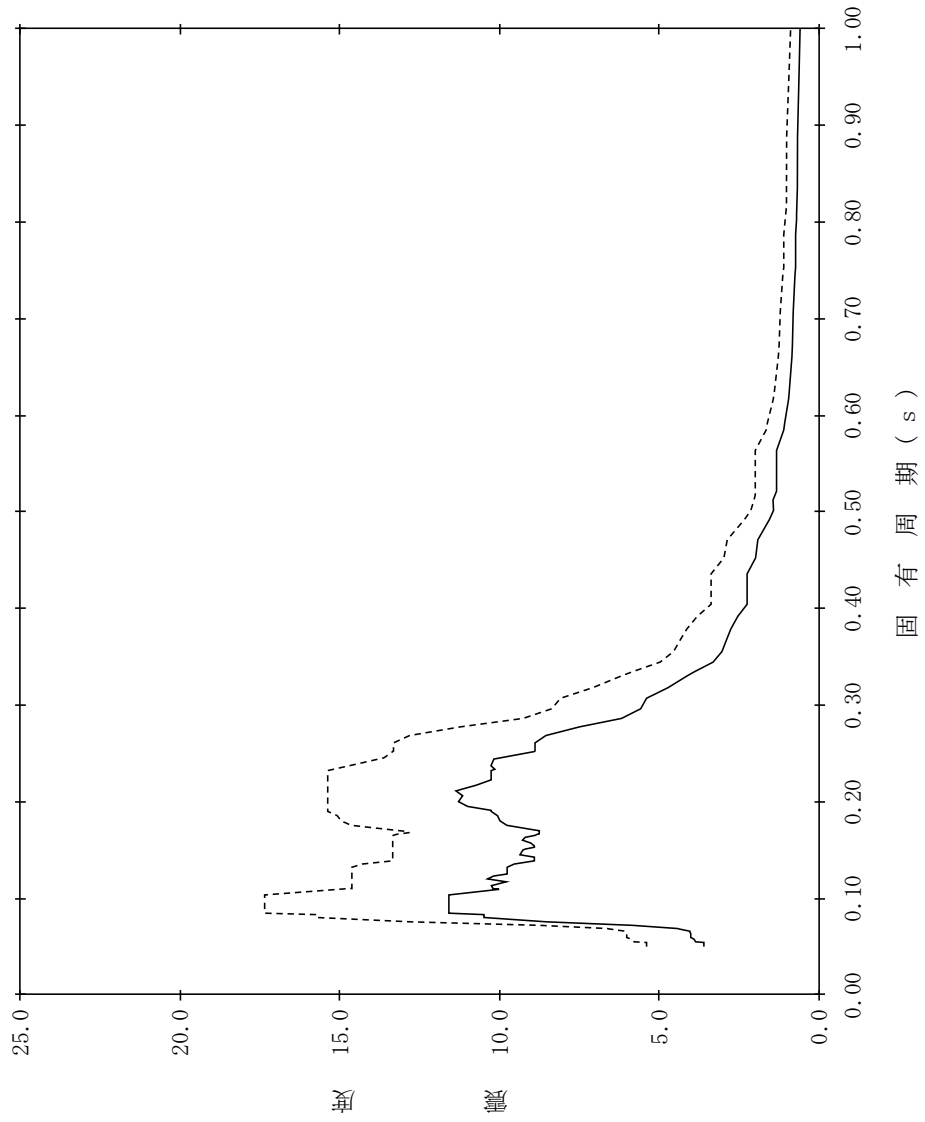

【NS2-TB-SdNS-TB8】

構造物名：タービン建物
 標高：EL41.600m
 減衰定数：5.0%
 波形名：弾性設計用地震動 S d
 設計用床応答スペクトル I (NS方向)
 設計用床応答スペクトル II (NS方向)

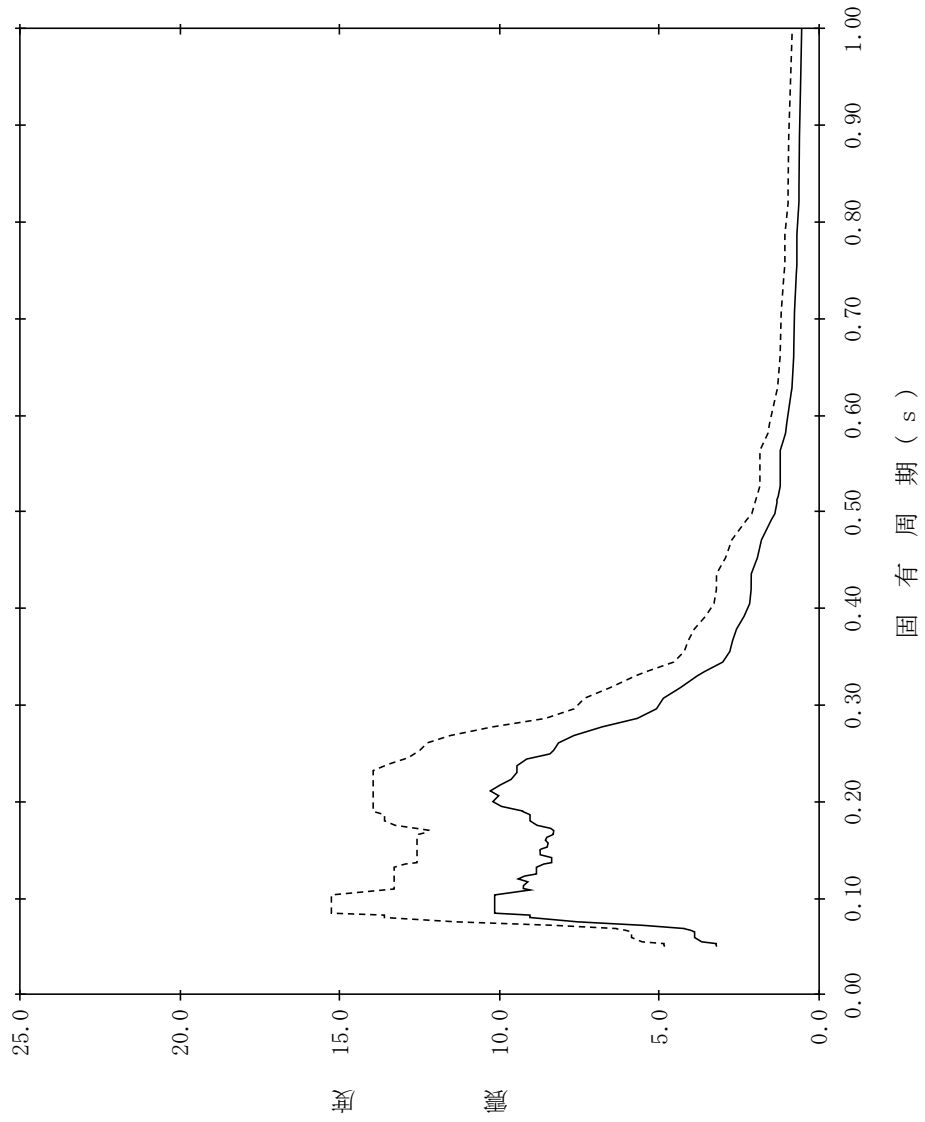

【NS2-TB-SdNS-TB9】

構造物名：タービン建物
 標高：EL33.700m
 減衰定数：0.5%
 波形名：弾性設計用地震動 S d
 設計用床応答スペクトル I (NS方向)
 設計用床応答スペクトル II (NS方向)

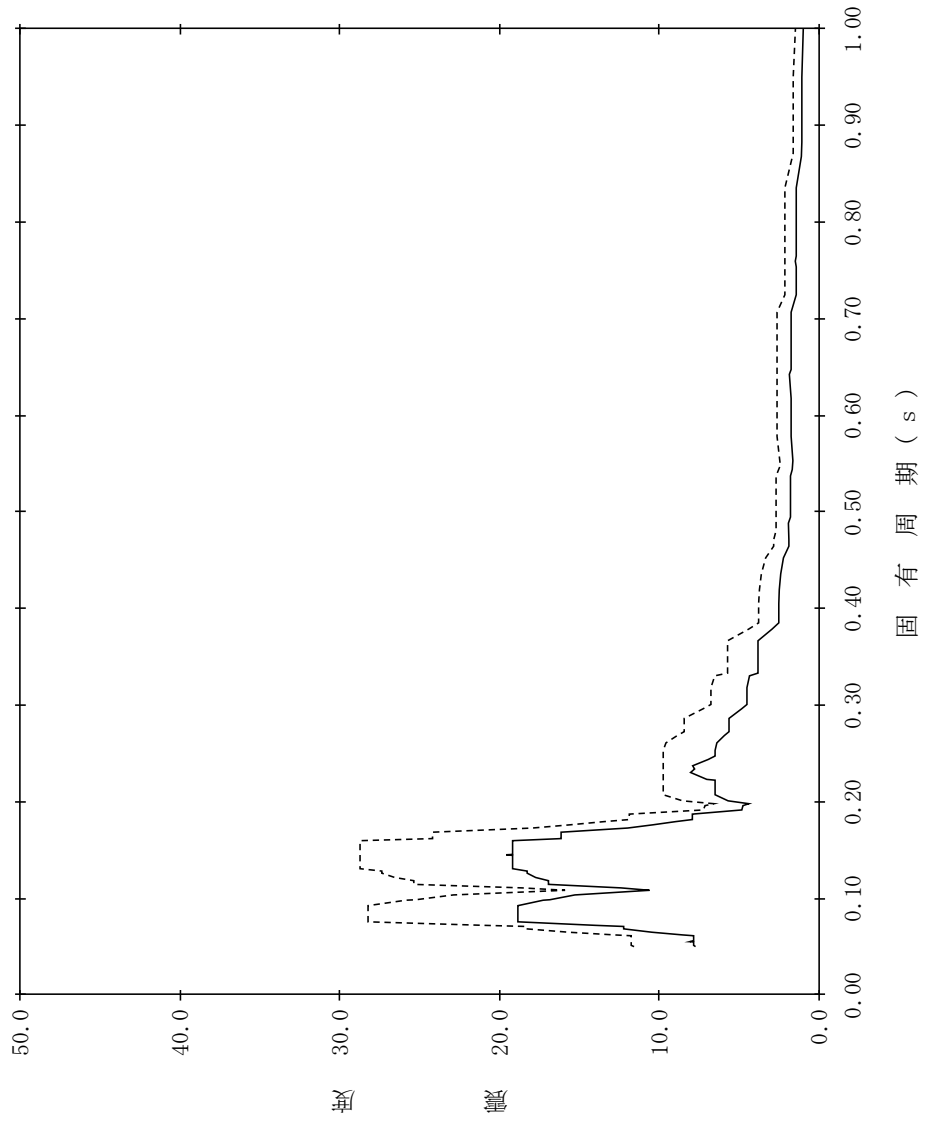

【NS2-TB-SdNS-TB10】

構造物名：タービン建物
 標高：EL33.700m
 減衰定数：1.0%
 波形名：弾性設計用地震動 S d
 設計用床応答スペクトル I (NS方向)
 設計用床応答スペクトル II (NS方向)

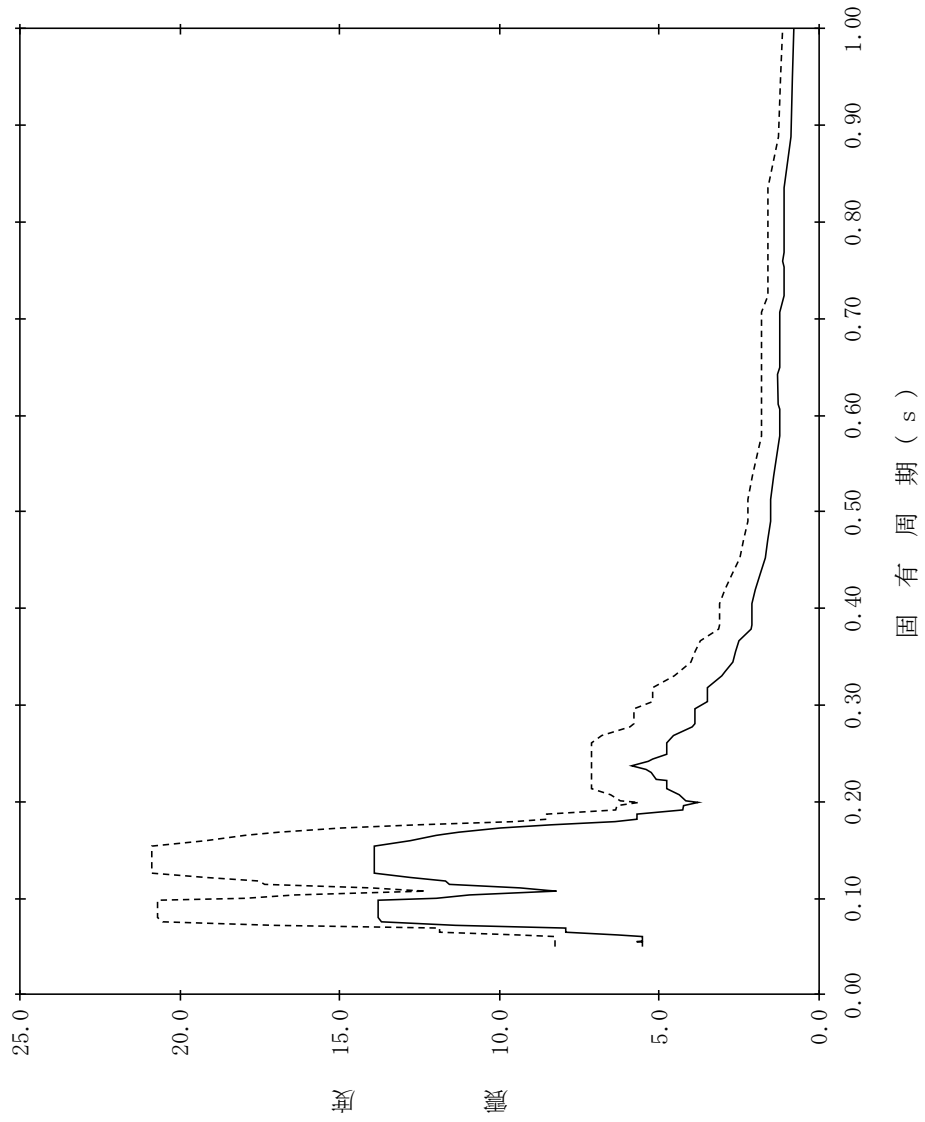

【NS2-TB-SdNS-TB11】

構造物名：タービン建物
 標高：EL33.700m
 減衰定数：1.5%
 波形名：弾性設計用地震動 S d
 設計用床応答スペクトル I (NS方向)
 設計用床応答スペクトル II (NS方向)

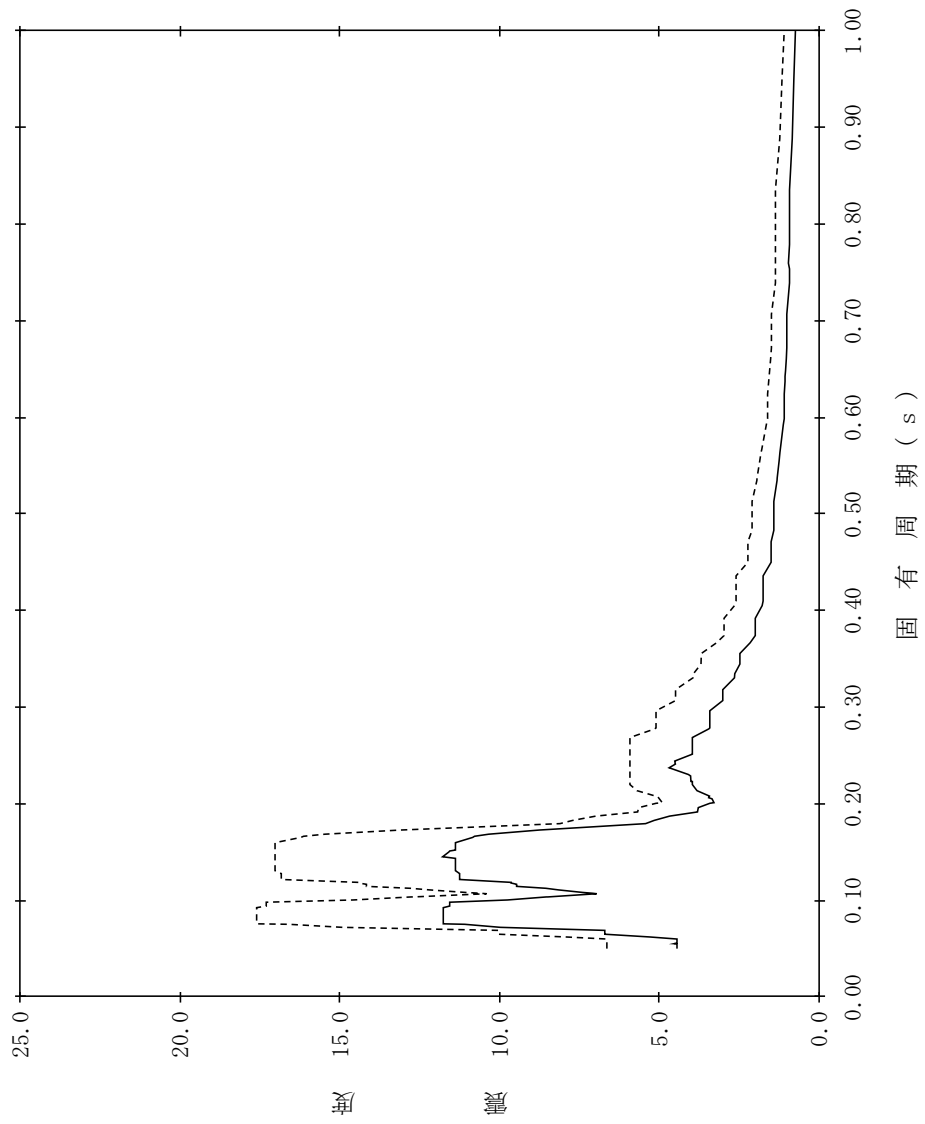

【NS2-TB-SdNS-TB12】

構造物名：タービン建物
 標高：EL33.700m
 減衰定数：2.0%
 波形名：弾性設計用地震動 S d
 設計用床応答スペクトル I (NS方向)
 設計用床応答スペクトル II (NS方向)

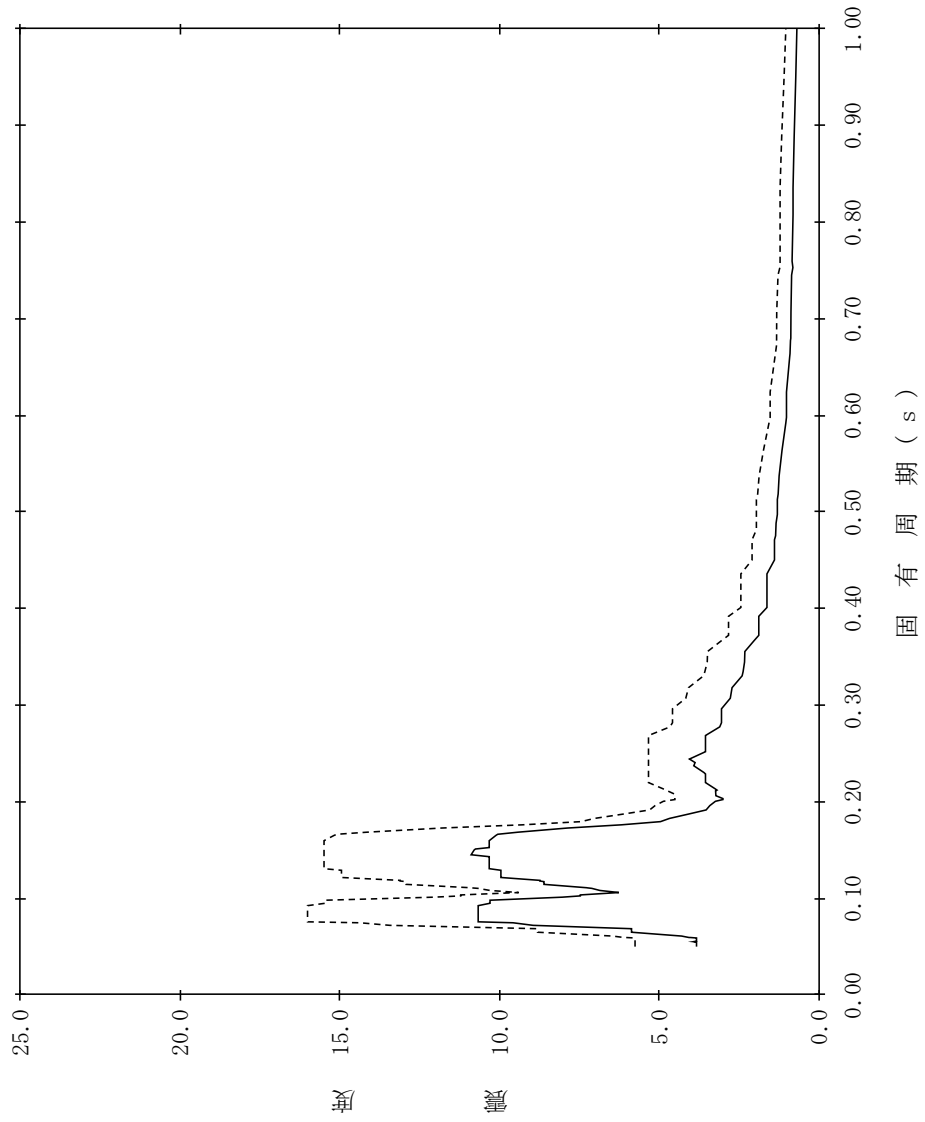

【NS2-TB-SdNS-TB13】

構造物名：タービン建物
 標高：EL33.700m
 減衰定数：2.5%
 波形名：弾性設計用地震動 S d
 設計用床応答スペクトル I (NS方向)
 設計用床応答スペクトル II (NS方向)

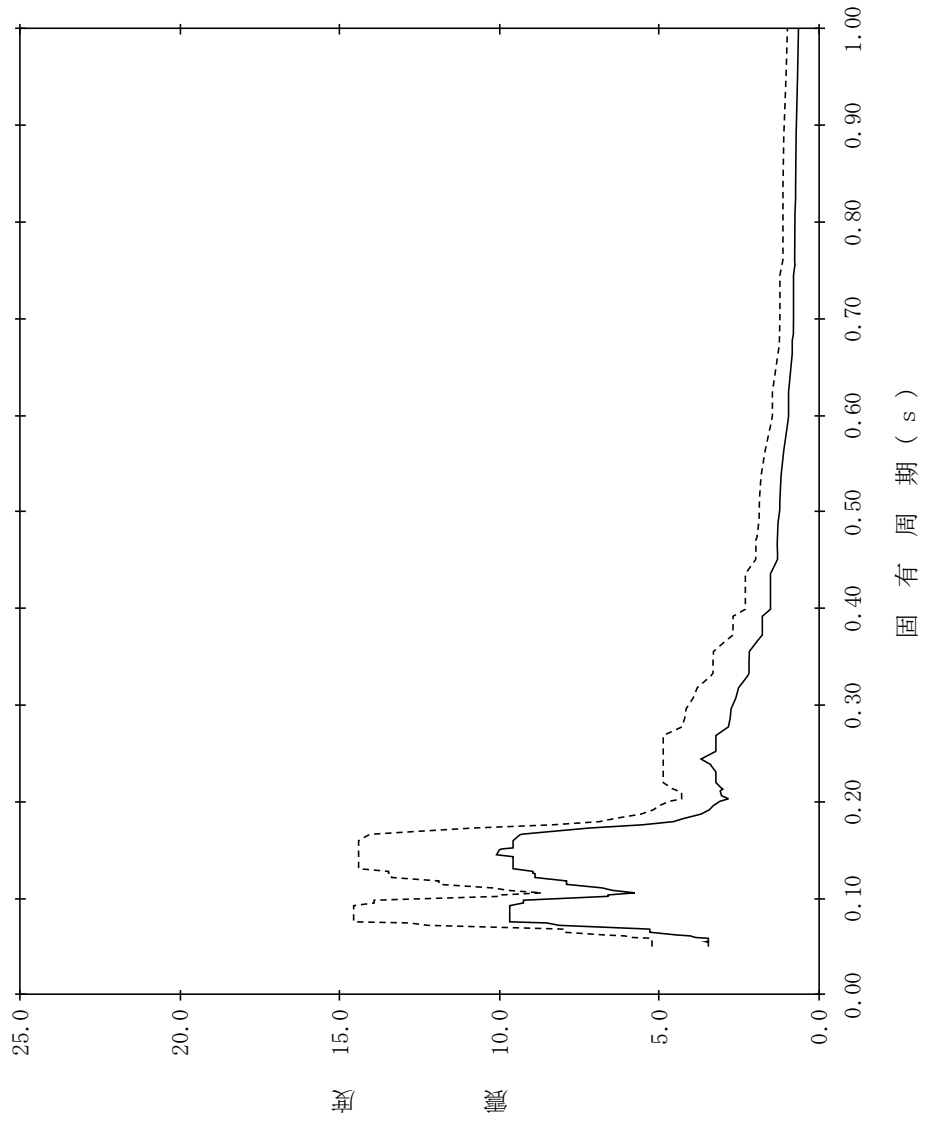

【NS2-TB-SdNS-TB14】

構造物名：タービン建物
 標高：EL33.700m
 減衰定数：3.0%
 波形名：弾性設計用地震動 S d
 設計用床応答スペクトル I (NS方向)
 設計用床応答スペクトル II (NS方向)

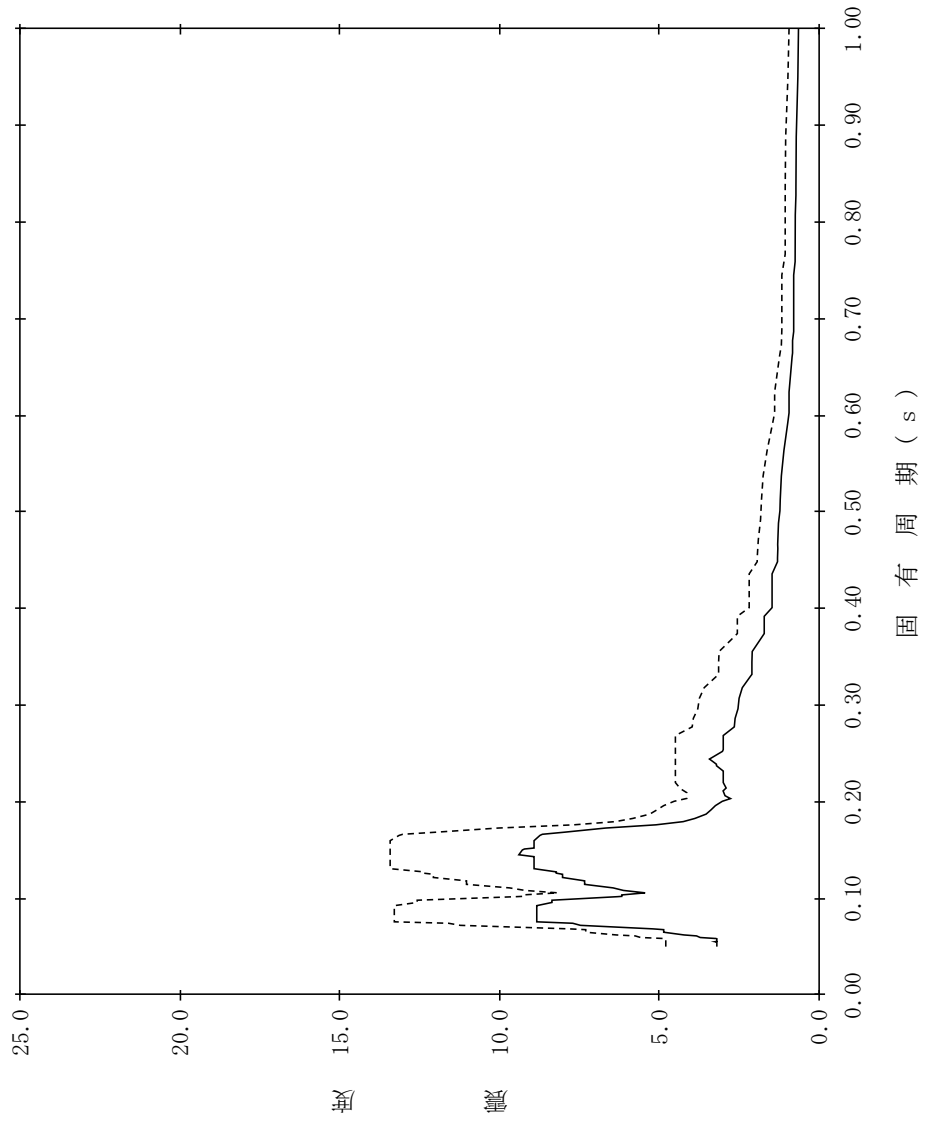

【NS2-TB-SdNS-TB15】

構造物名：タービン建物
 標高：EL33.700m
 減衰定数：4.0%
 波形名：弾性設計用地震動 S d
 設計用床応答スペクトル I (NS方向)
 設計用床応答スペクトル II (NS方向)

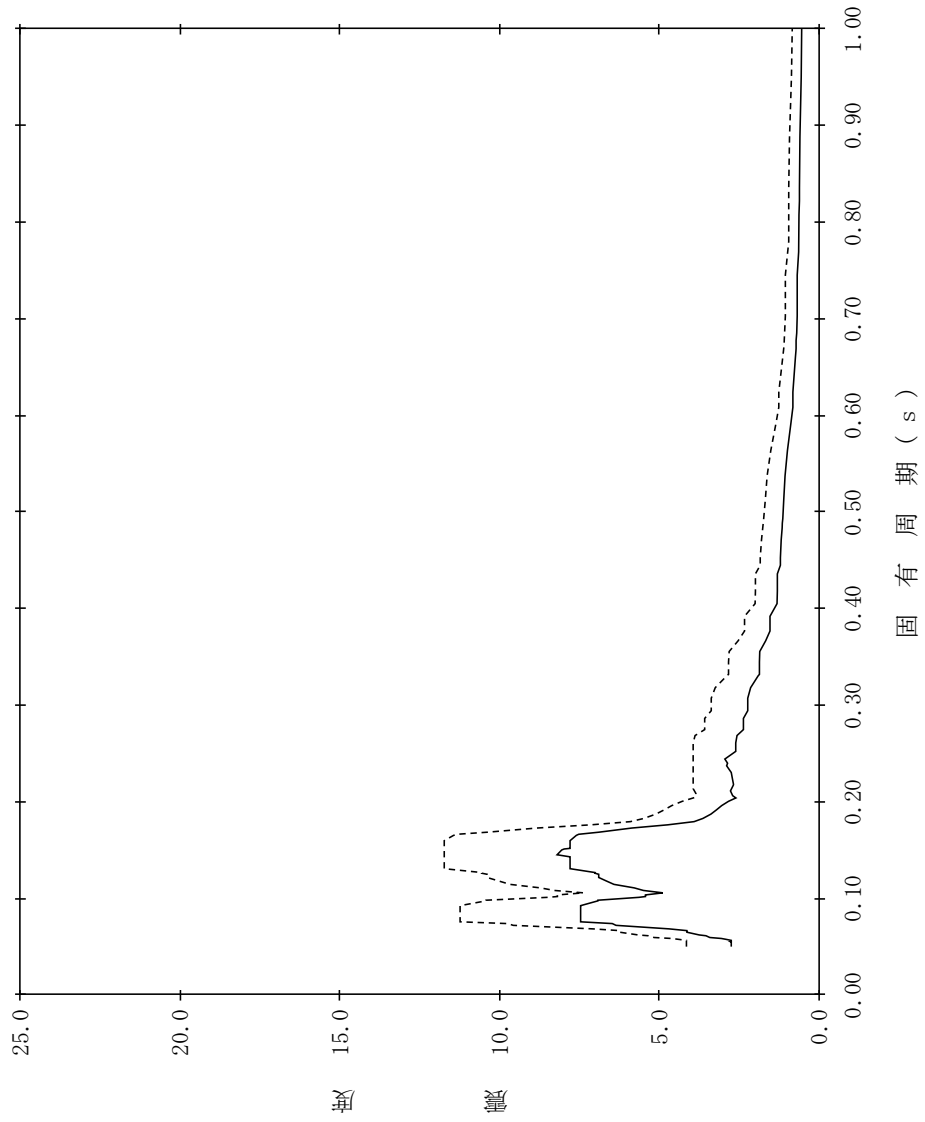

【NS2-TB-SdNS-TB16】

構造物名：タービン建物
 標高：EL33.700m
 減衰定数：5.0%
 波形名：弾性設計用地震動 S d
 設計用床応答スペクトル I (NS方向)
 設計用床応答スペクトル II (NS方向)

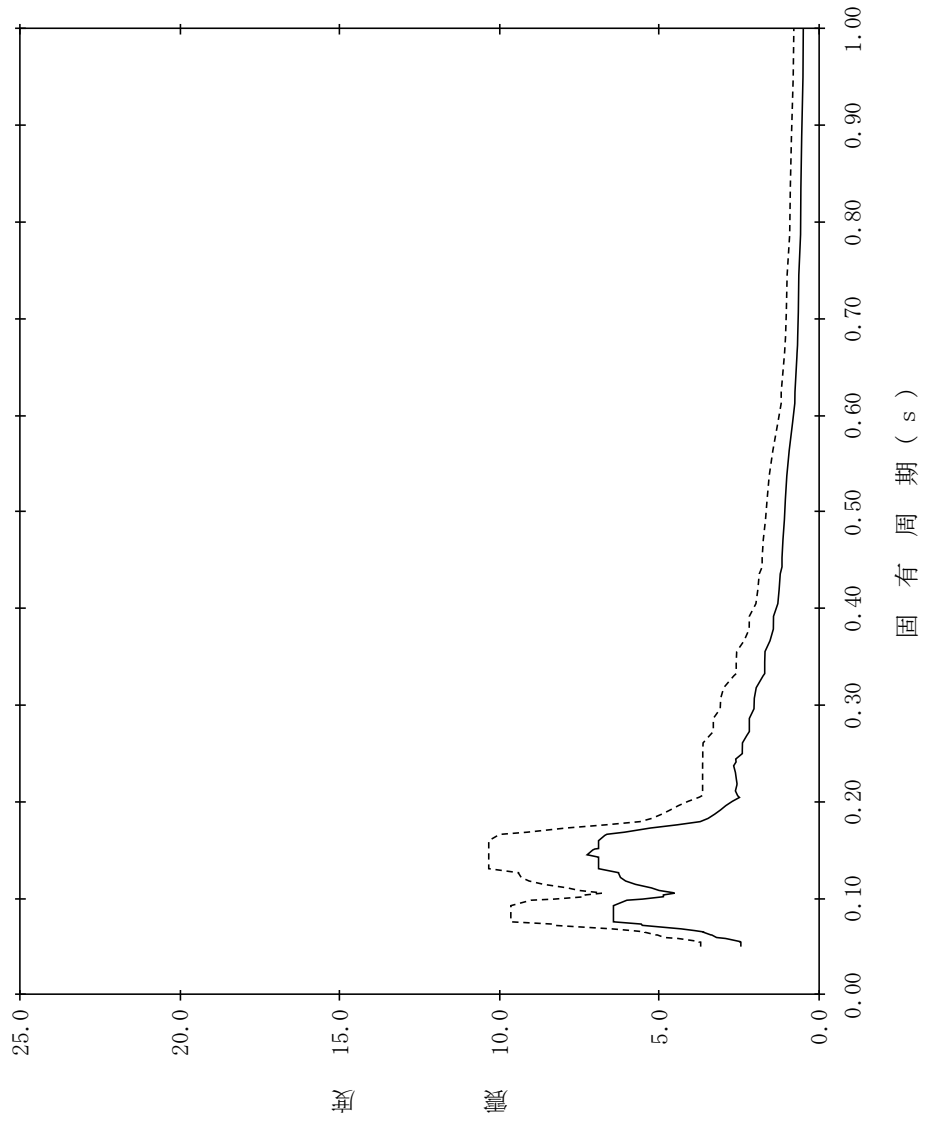

【NS2-TB-SdNS-TB17】

構造物名：タービン建物
 標高：EL32.000m
 減衰定数：0.5%
 波形名：弾性設計用地震動 S d
 設計用床応答スペクトル I (NS方向)
 設計用床応答スペクトル II (NS方向)

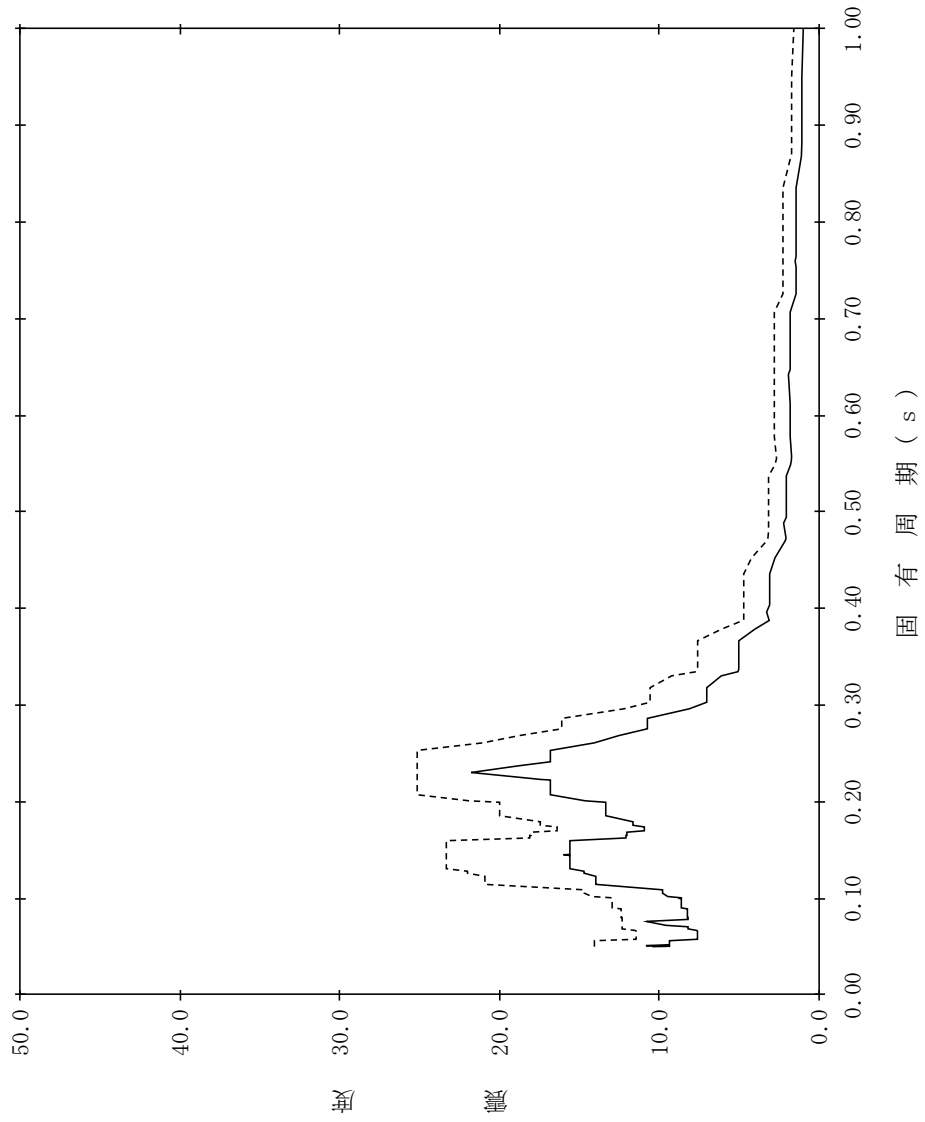

【NS2-TB-SdNS-TB18】

構造物名：タービン建物
 標高：EL32.000m
 減衰定数：1.0%
 波形名：弾性設計用地震動 S d
 設計用床応答スペクトル I (NS方向)
 設計用床応答スペクトル II (NS方向)

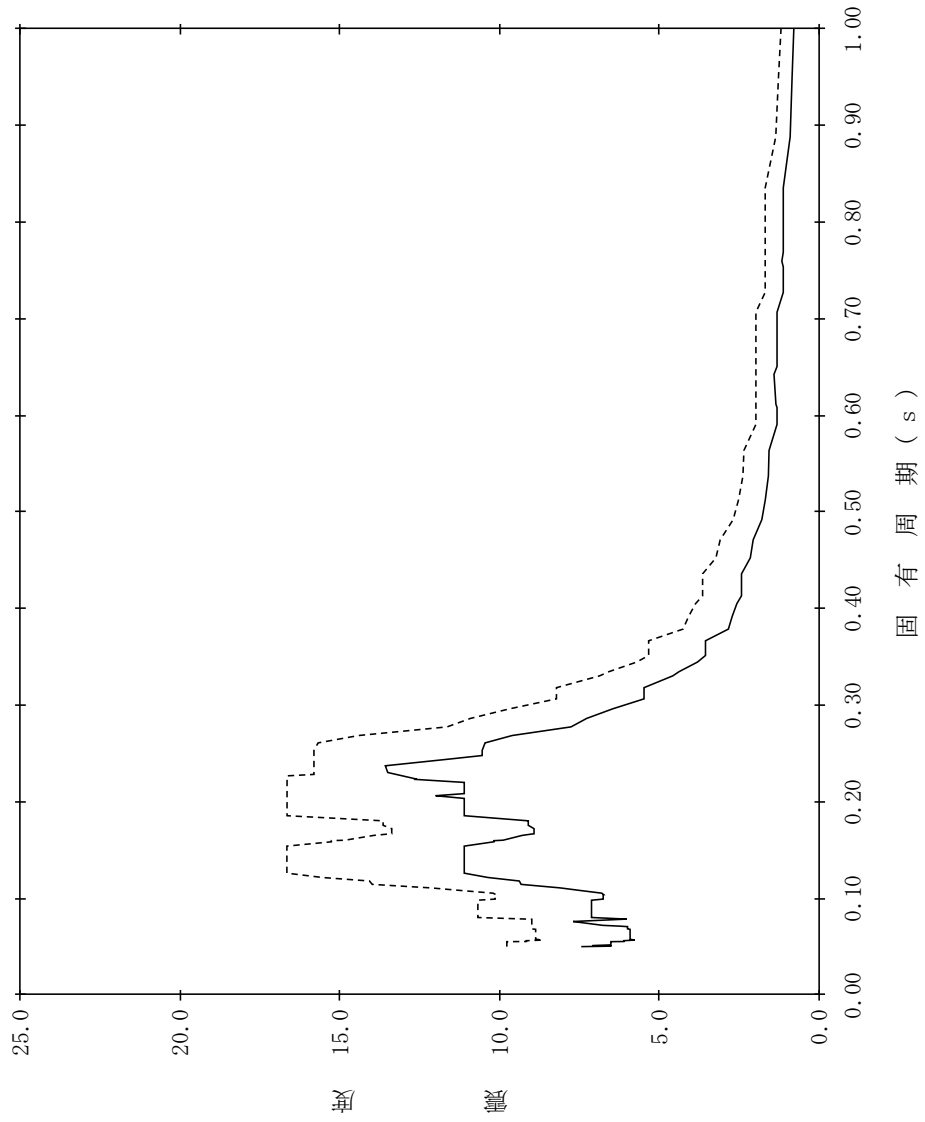

【NS2-TB-SdNS-TB19】

構造物名：タービン建物
標高：EL32.000m
減衰定数：1.5%
波形名：弾性設計用地震動 S d
設計用床応答スペクトル I (NS方向)
設計用床応答スペクトル II (NS方向)

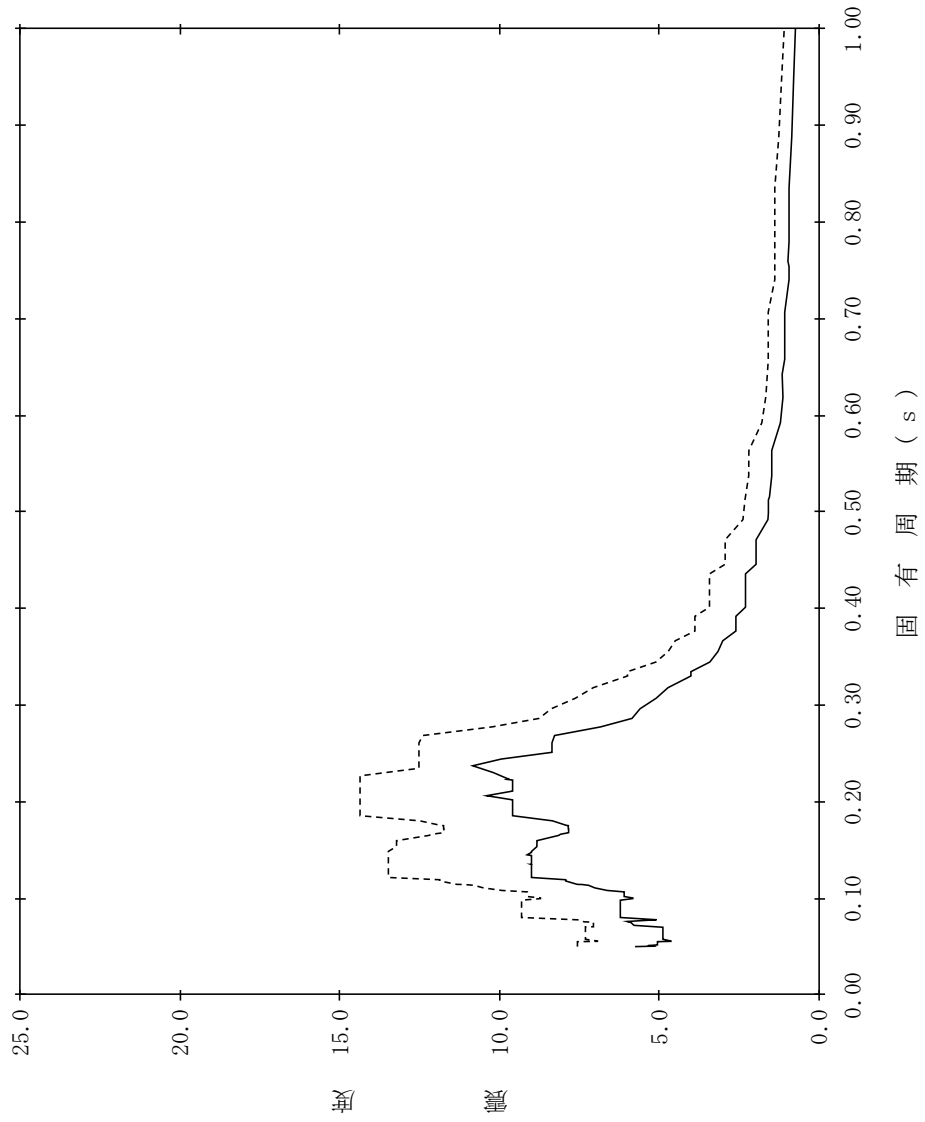

【NS2-TB-SdNS-TB20】

構造物名：タービン建物
 標高：EL32.000m
 減衰定数：2.0%
 波形名：弾性設計用地震動 S d
 設計用床応答スペクトル I (NS方向)
 設計用床応答スペクトル II (NS方向)

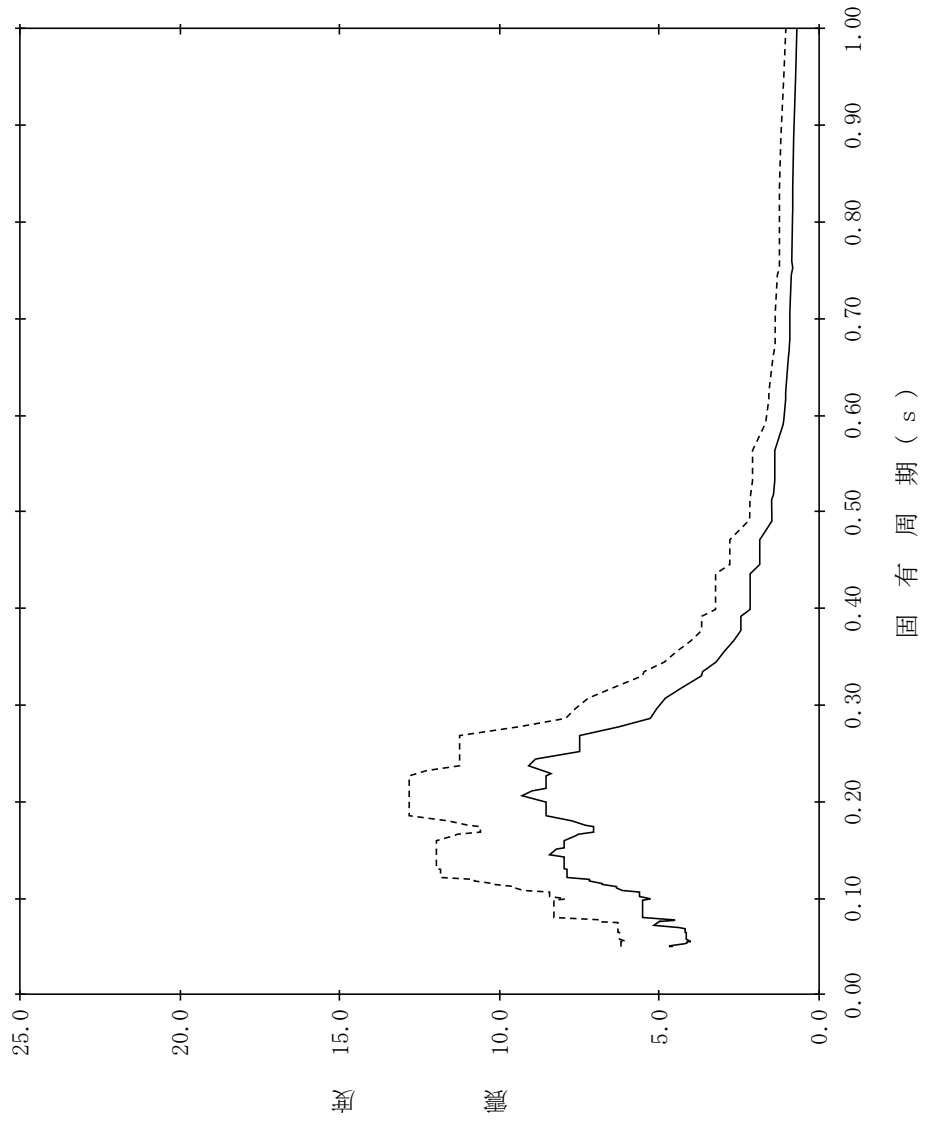

【NS2-TB-SdNS-TB21】

構造物名：タービン建物
標高：EL32.000m
減衰定数：2.5%
波形名：弾性設計用地震動 S d
—— 設計用床応答スペクトル I (NS方向)
----- 設計用床応答スペクトル II (NS方向)

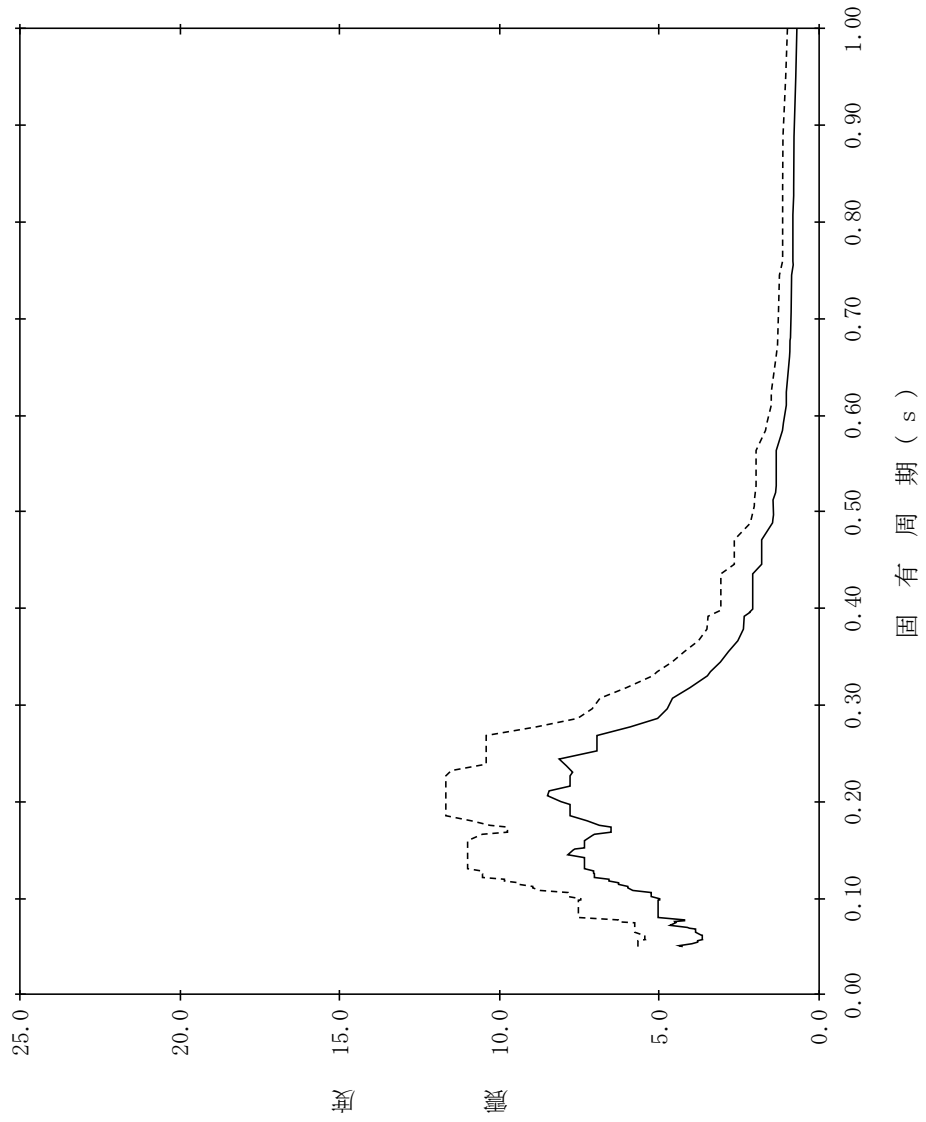

【NS2-TB-SdNS-TB22】

構造物名：タービン建物
 標高：EL32.000m
 減衰定数：3.0%
 波形名：弾性設計用地震動 S d
 設計用床応答スペクトル I (NS方向)
 設計用床応答スペクトル II (NS方向)

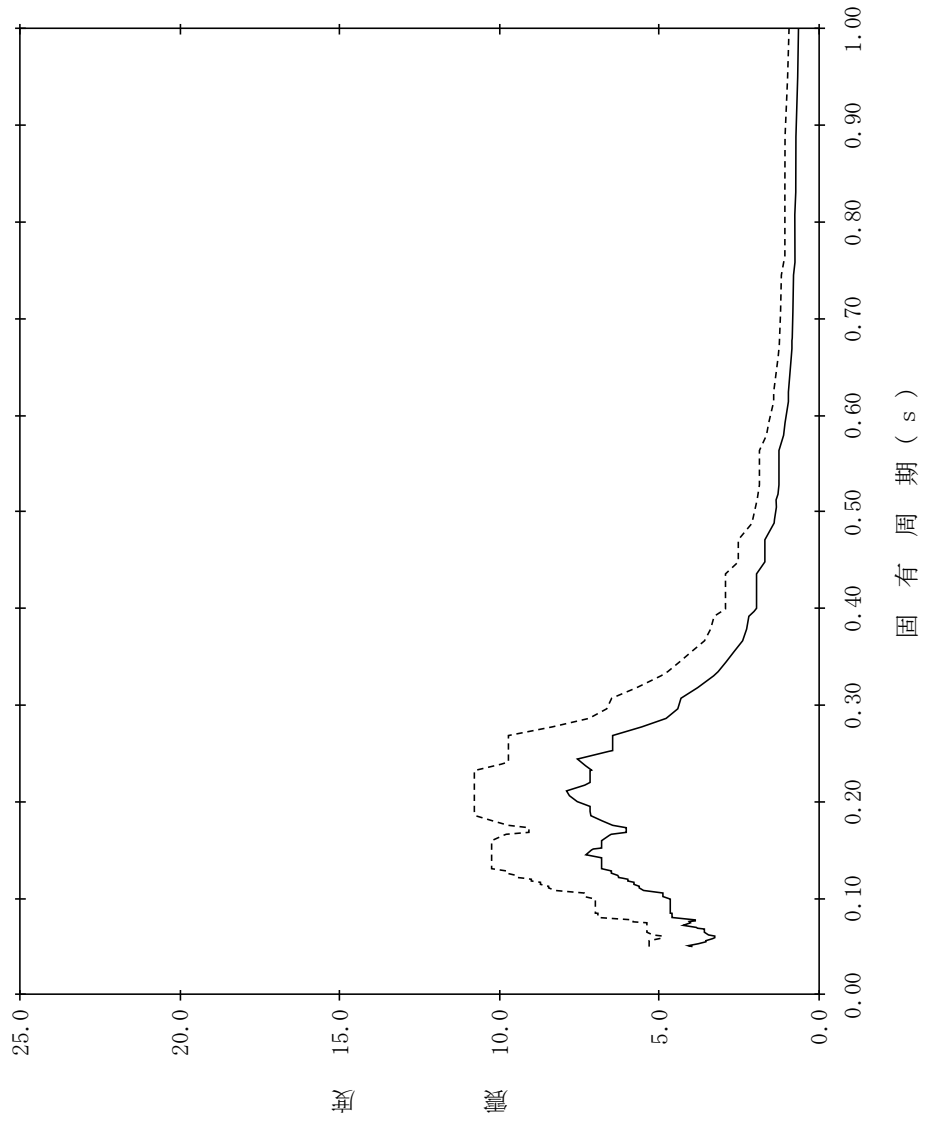

【NS2-TB-SdNS-TB23】

構造物名：タービン建物
 標高：EL32.000m
 減衰定数：4.0%
 波形名：弾性設計用地震動 S d
 設計用床応答スペクトル I (NS方向)
 設計用床応答スペクトル II (NS方向)

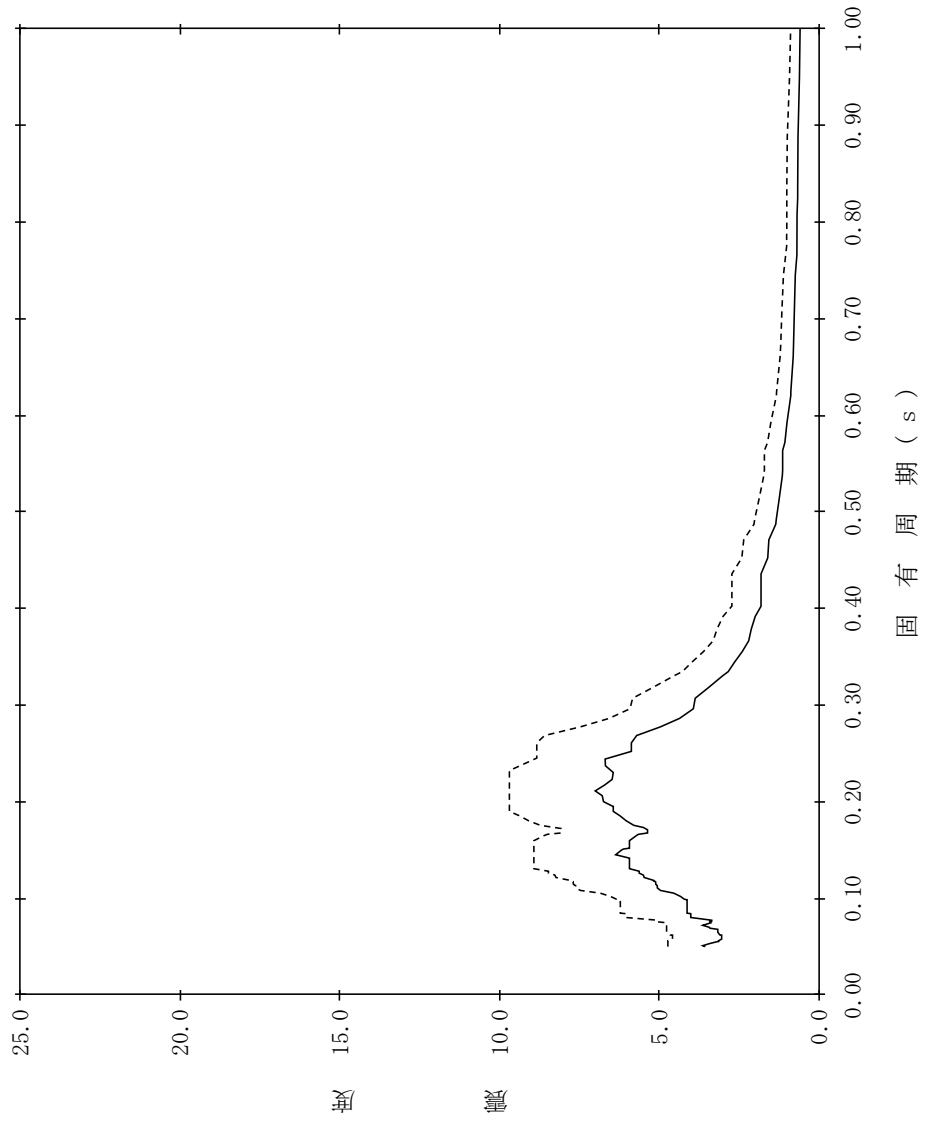

【NS2-TB-SdNS-TB24】

構造物名：タービン建物
標高：EL32.000m
減衰定数：5.0%
波形名：弾性設計用地震動 S d
—— 設計用床応答スペクトル I (NS方向)
----- 設計用床応答スペクトル II (NS方向)

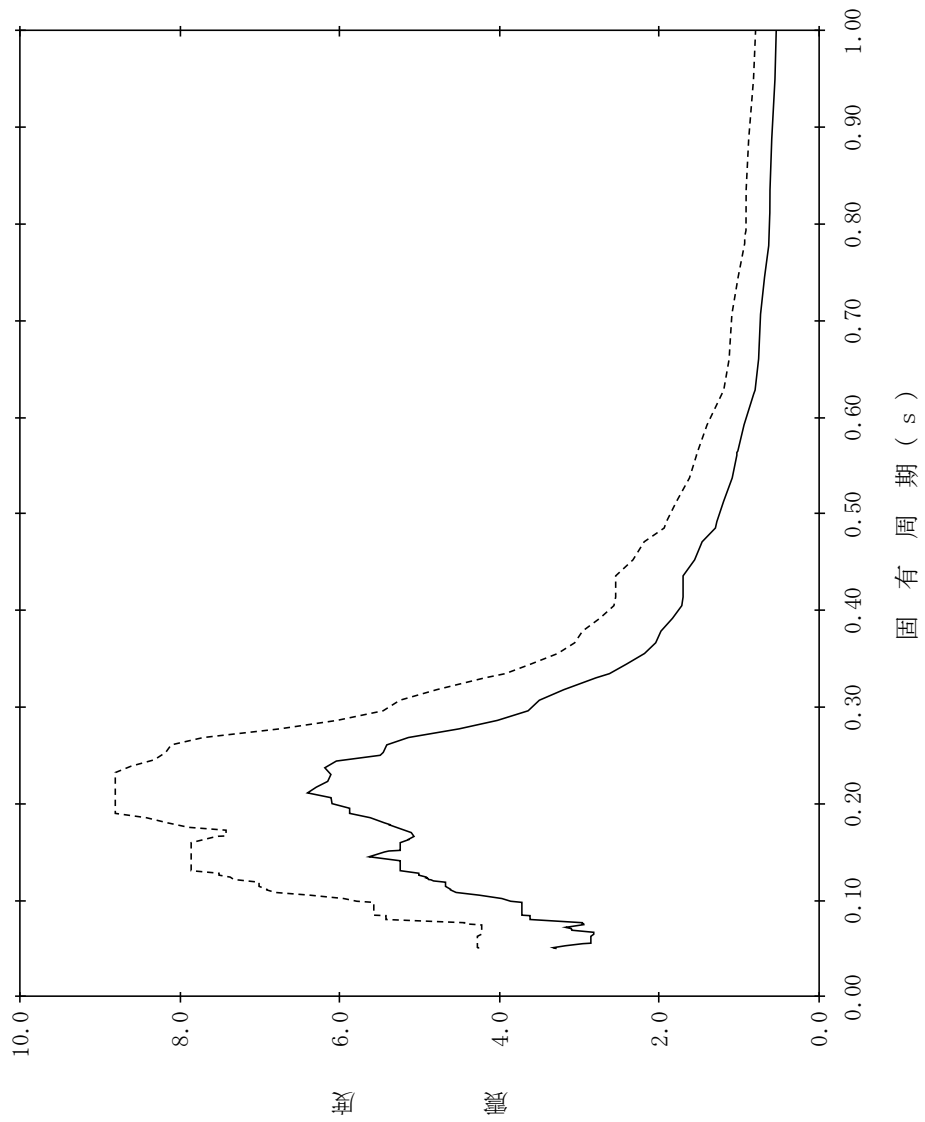

【NS2-TB-SdNS-TB25】

構造物名：タービン建物
 標高：EL30.550m
 減衰定数：0.5%
 波形名：弾性設計用地震動 S d
 設計用床応答スペクトル I (NS方向)
 設計用床応答スペクトル II (NS方向)

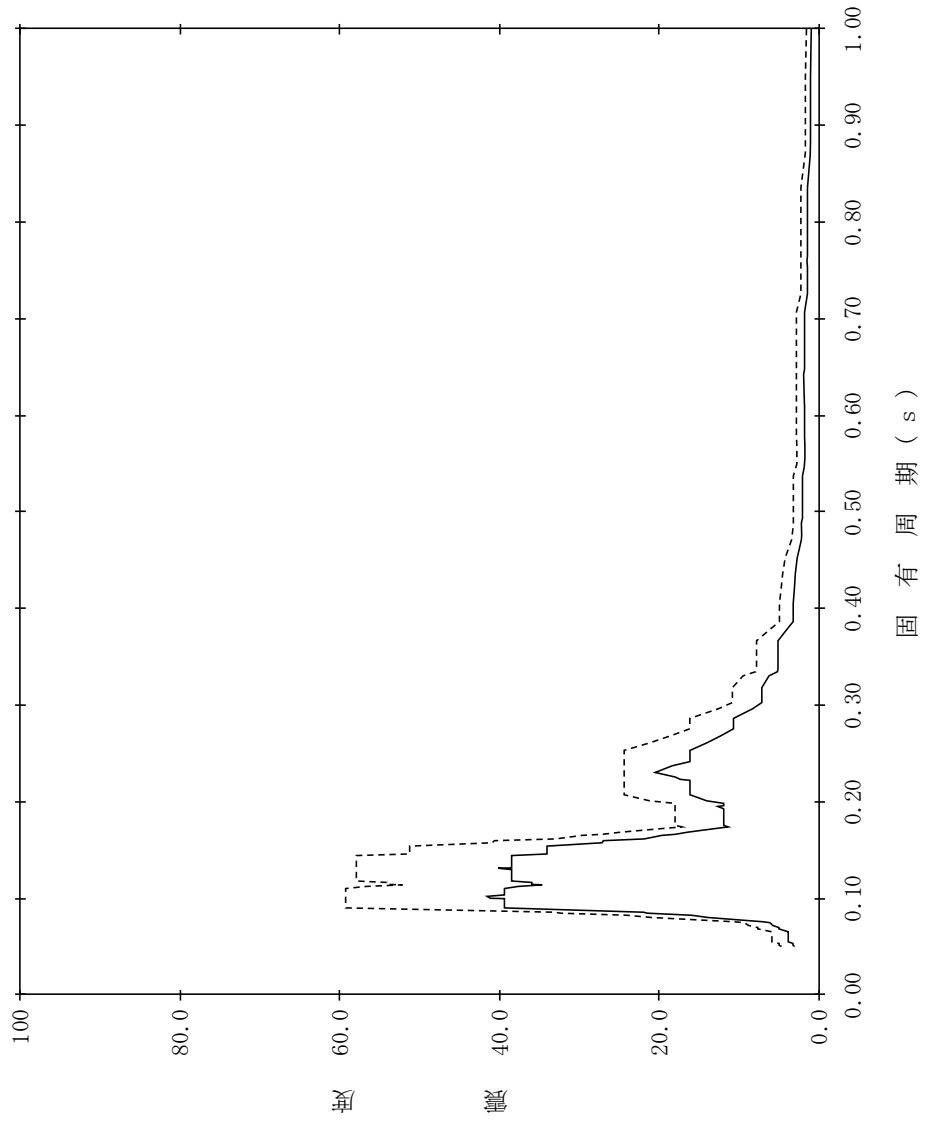

【NS2-TB-SdNS-TB26】

構造物名：タービン建物
 標高：EL30.550m
 減衰定数：1.0%
 波形名：弾性設計用地震動 S d
 設計用床応答スペクトル I (NS方向)
 設計用床応答スペクトル II (NS方向)

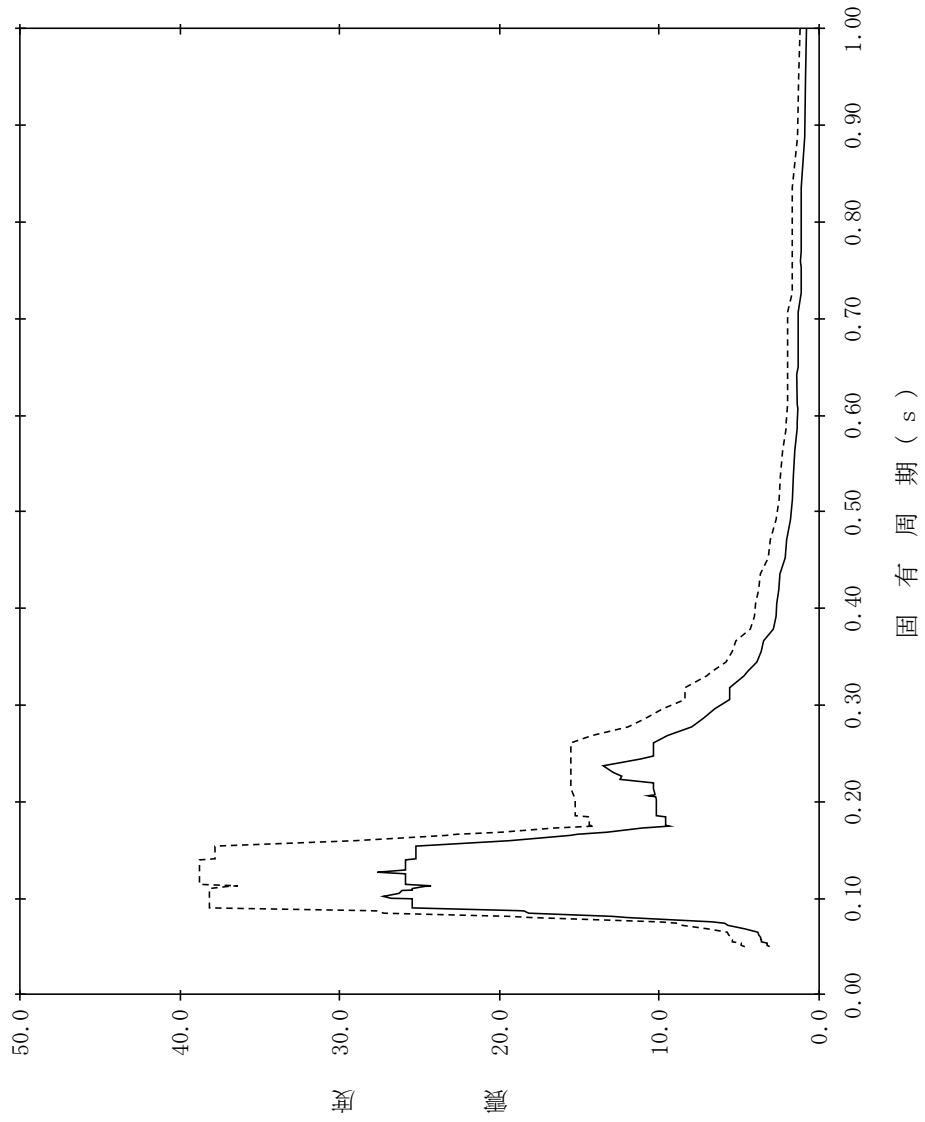

【NS2-TB-SdNS-TB27】

構造物名：タービン建物
 標高：EL30.550m
 減衰定数：1.5%
 波形名：弾性設計用地震動 S d
 設計用床応答スペクトル I (NS方向)
 設計用床応答スペクトル II (NS方向)

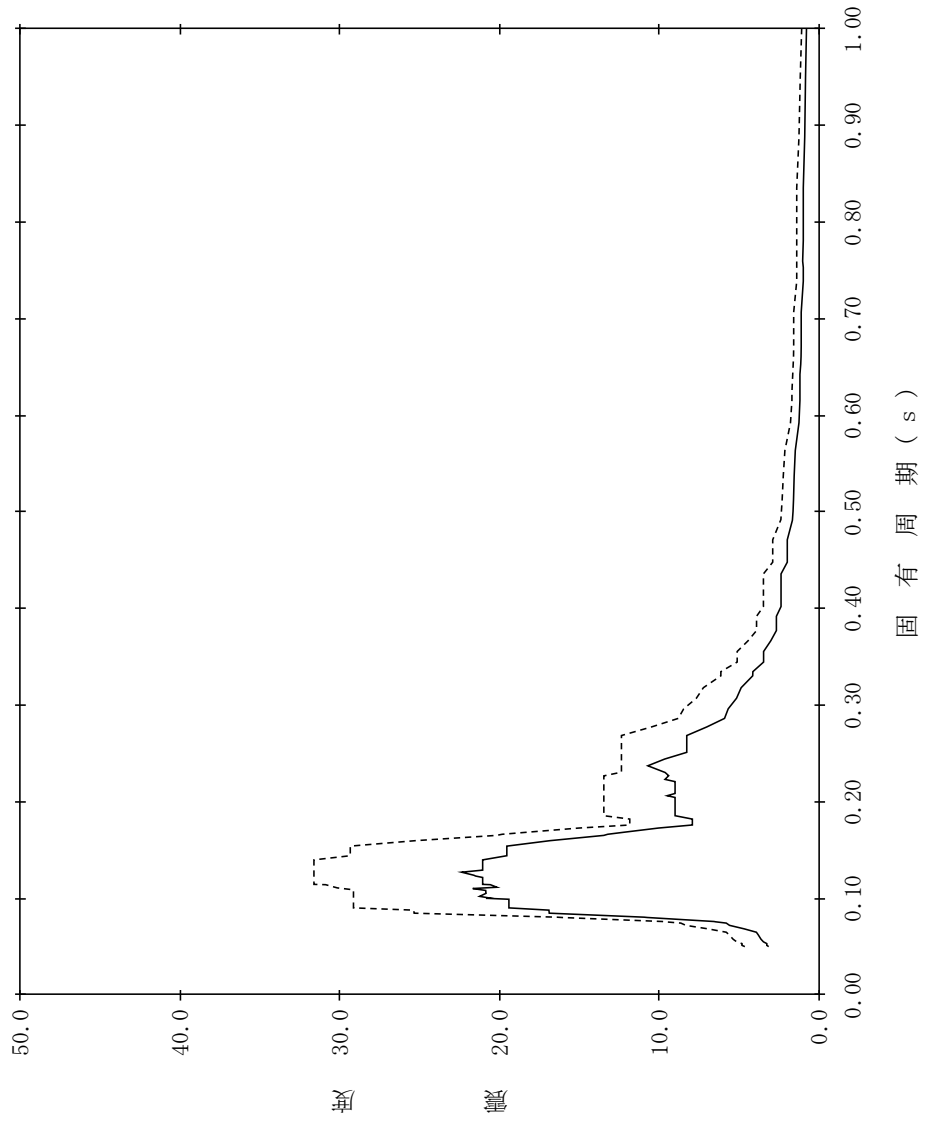

【NS2-TB-SdNS-TB28】

構造物名：タービン建物
標高：EL30.550m
減衰定数：2.0%
波形名：弾性設計用地震動 S d
—— 設計用床応答スペクトル I (NS方向)
----- 設計用床応答スペクトル II (NS方向)

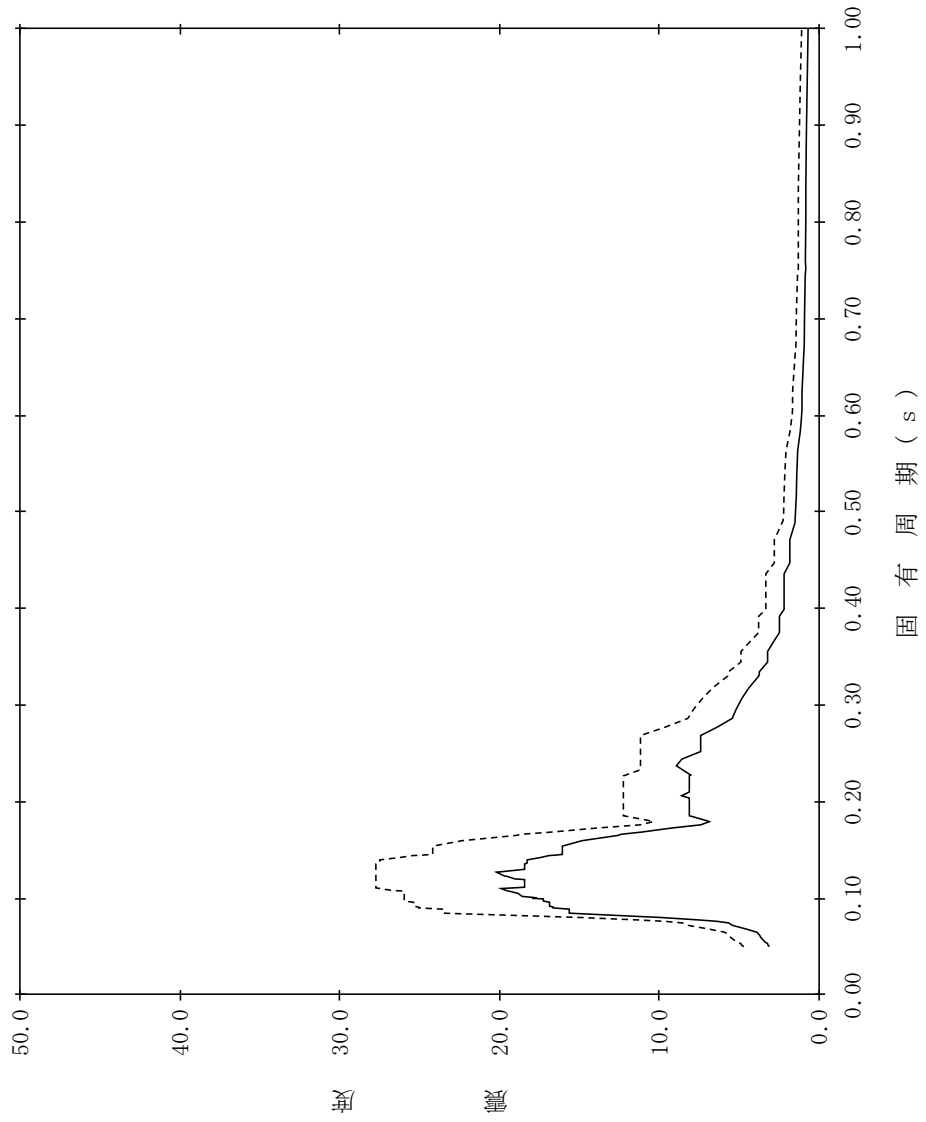

【NS2-TB-SdNS-TB29】

構造物名：タービン建物
標高：EL30.550m
減衰定数：2.5%
波形名：弾性設計用地震動 S d
—— 設計用床応答スペクトル I (NS方向)
----- 設計用床応答スペクトル II (NS方向)

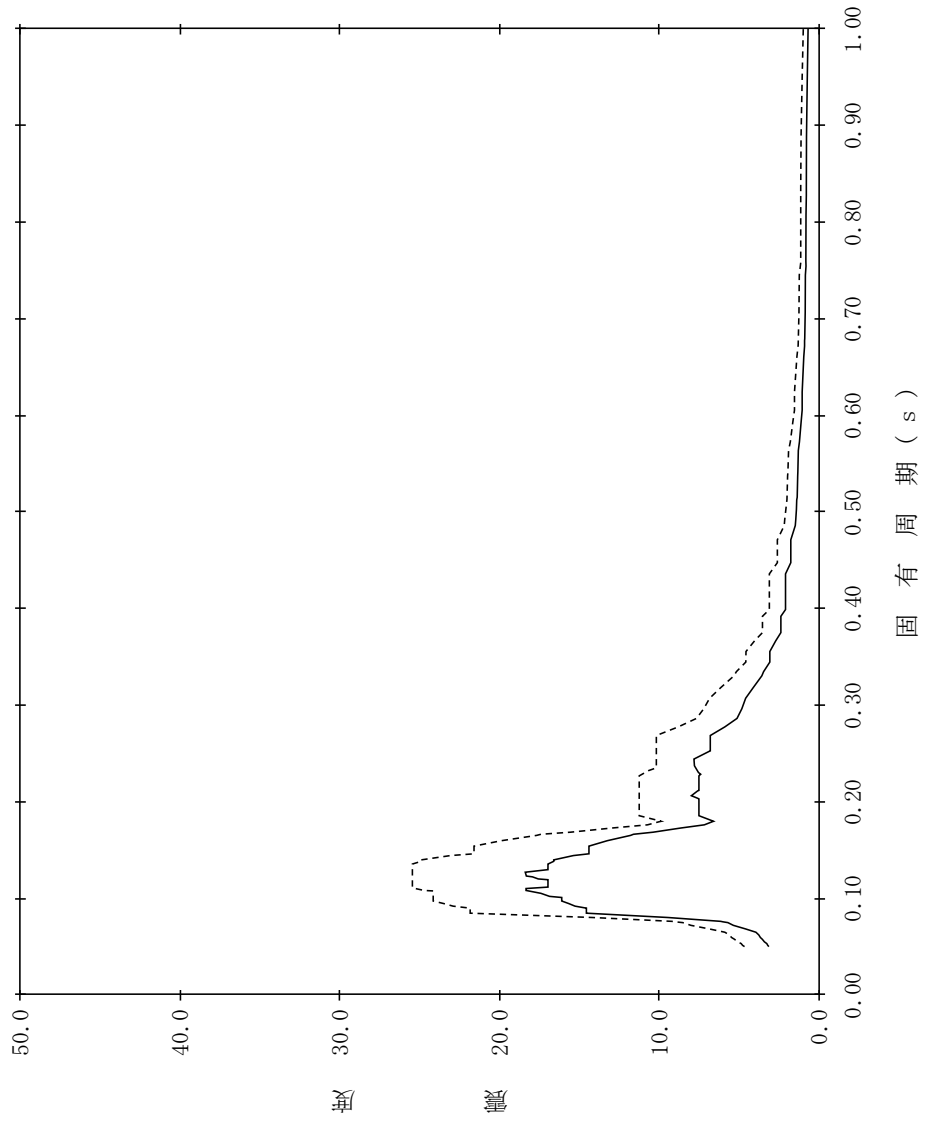

【NS2-TB-SdNS-TB30】

構造物名：タービン建物
標高：EL30.550m
減衰定数：3.0%
波形式：弾性設計用地震動 S d
—— 設計用床応答スペクトル I (NS方向)
----- 設計用床応答スペクトル II (NS方向)

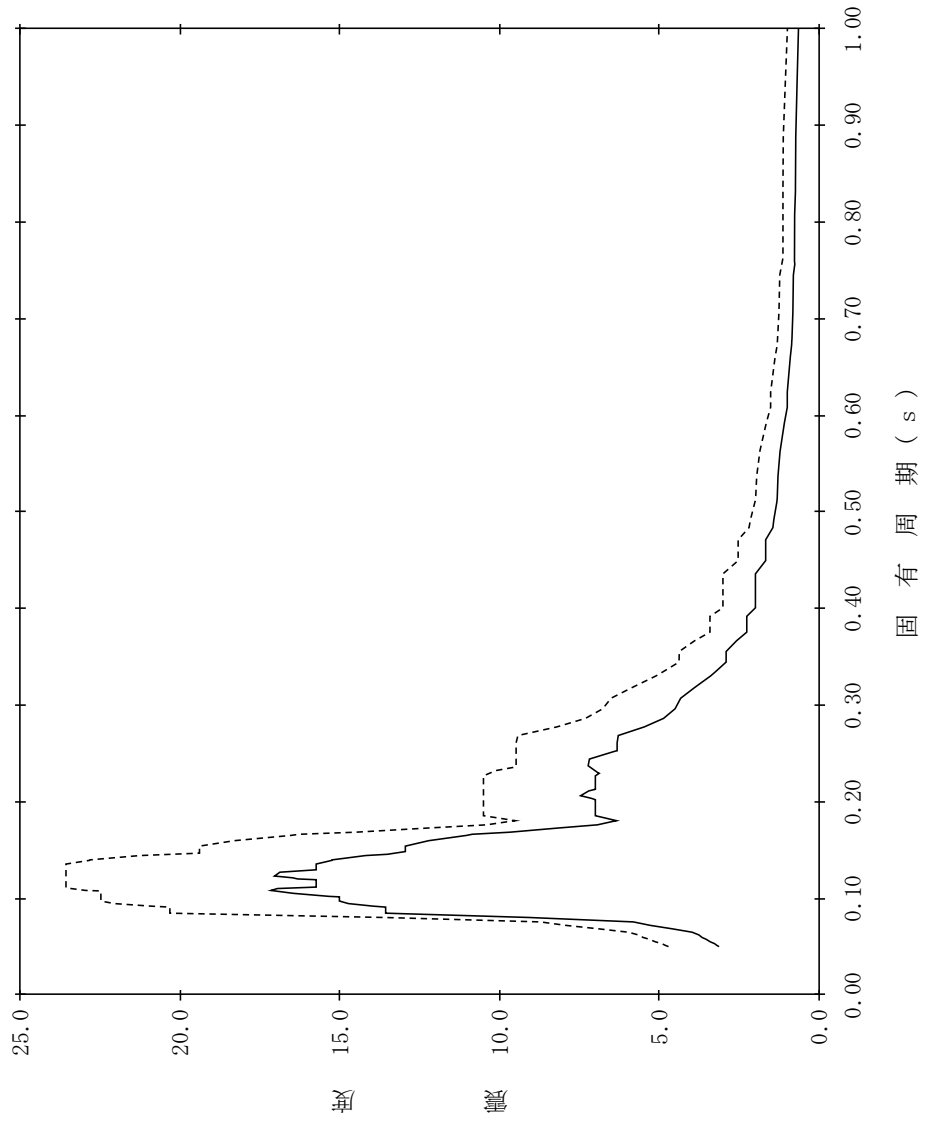

【NS2-TB-SdNS-TB31】

構造物名：タービン建物
 標高：EL30.550m
 減衰定数：4.0%
 波形名：弾性設計用地震動 S d
 設計用床応答スペクトル I (NS方向)
 設計用床応答スペクトル II (NS方向)

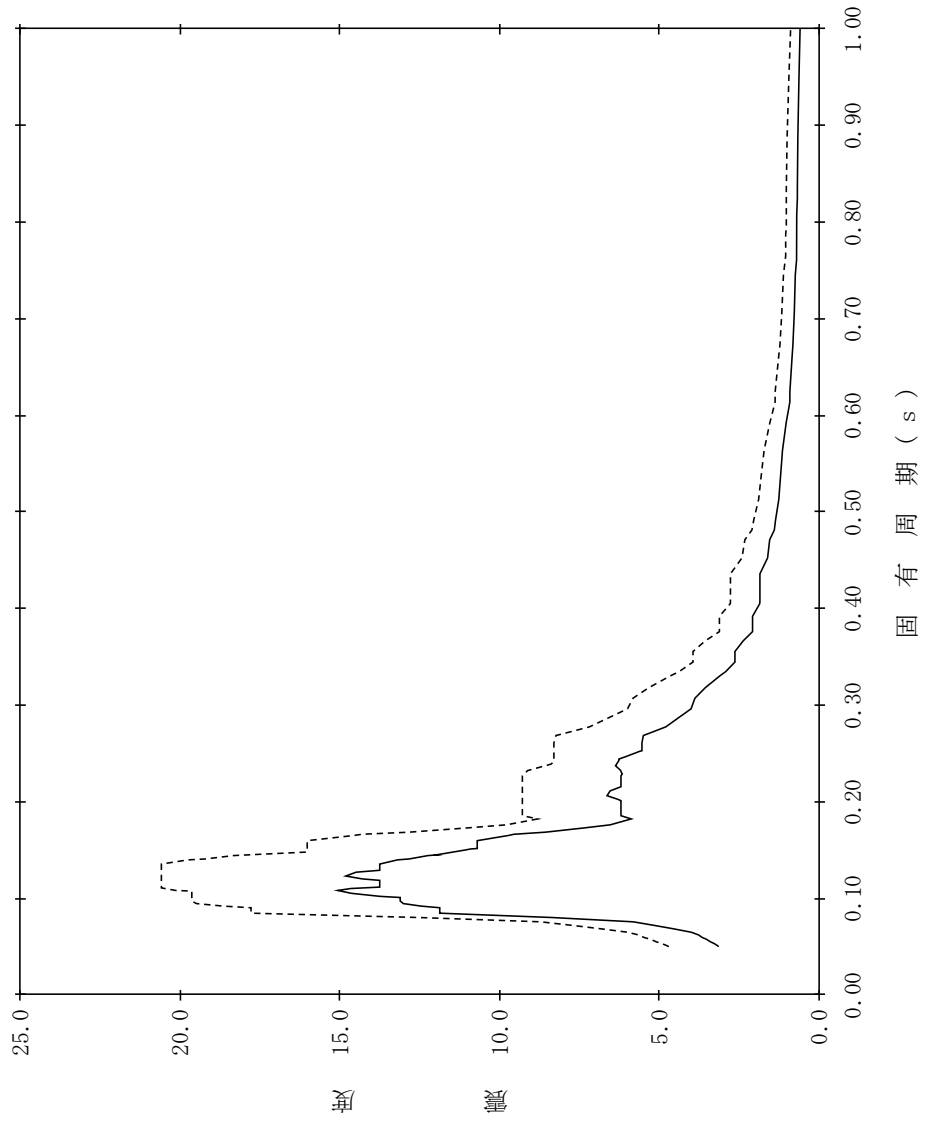

【NS2-TB-SdNS-TB32】

構造物名：タービン建物
 標高：EL30.550m
 減衰定数：5.0%
 波形名：弾性設計用地震動 S d
 設計用床応答スペクトル I (NS方向)
 設計用床応答スペクトル II (NS方向)

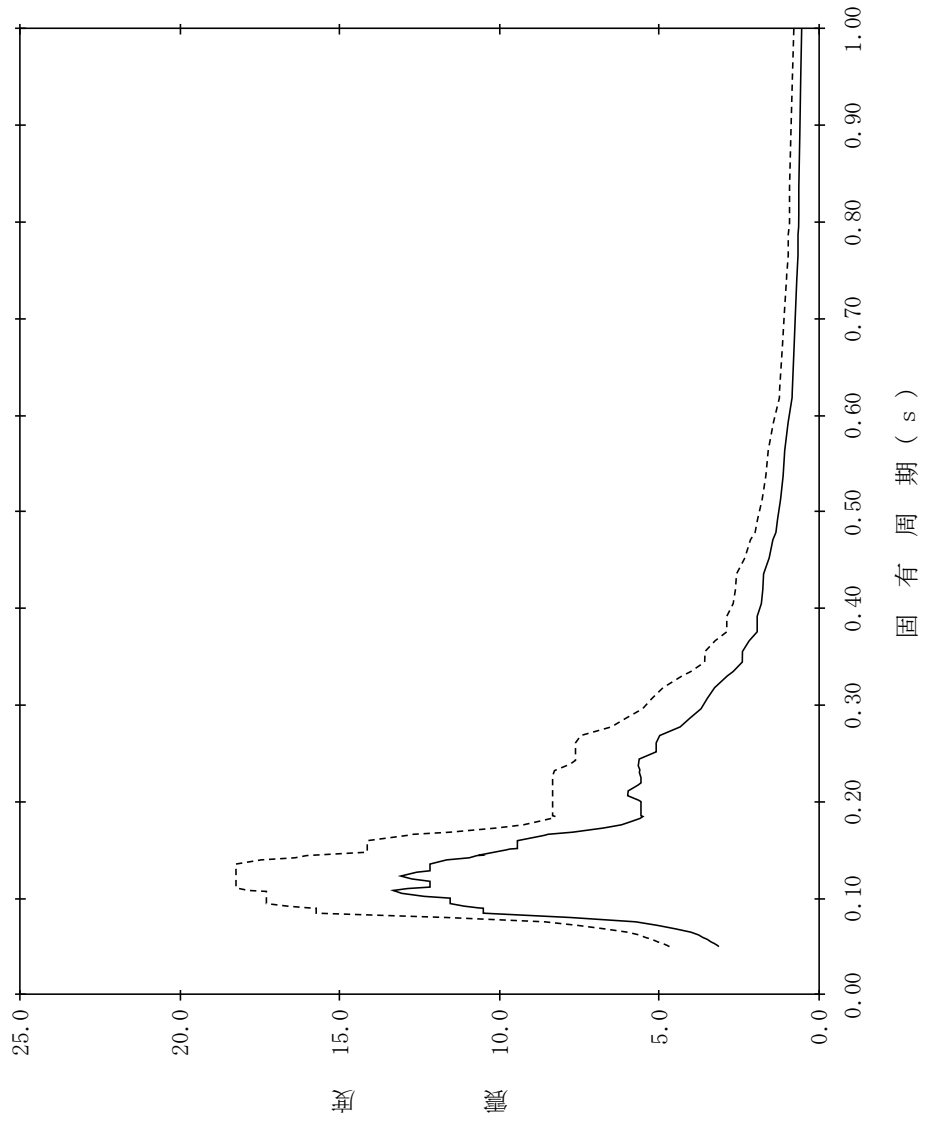

【NS2-TB-SdNS-TB33】

構造物名：タービン建物
 標高：EL20.600m
 減衰定数：0.5%
 波形名：弾性設計用地震動 S d
 設計用床応答スペクトル I (NS方向)
 設計用床応答スペクトル II (NS方向)

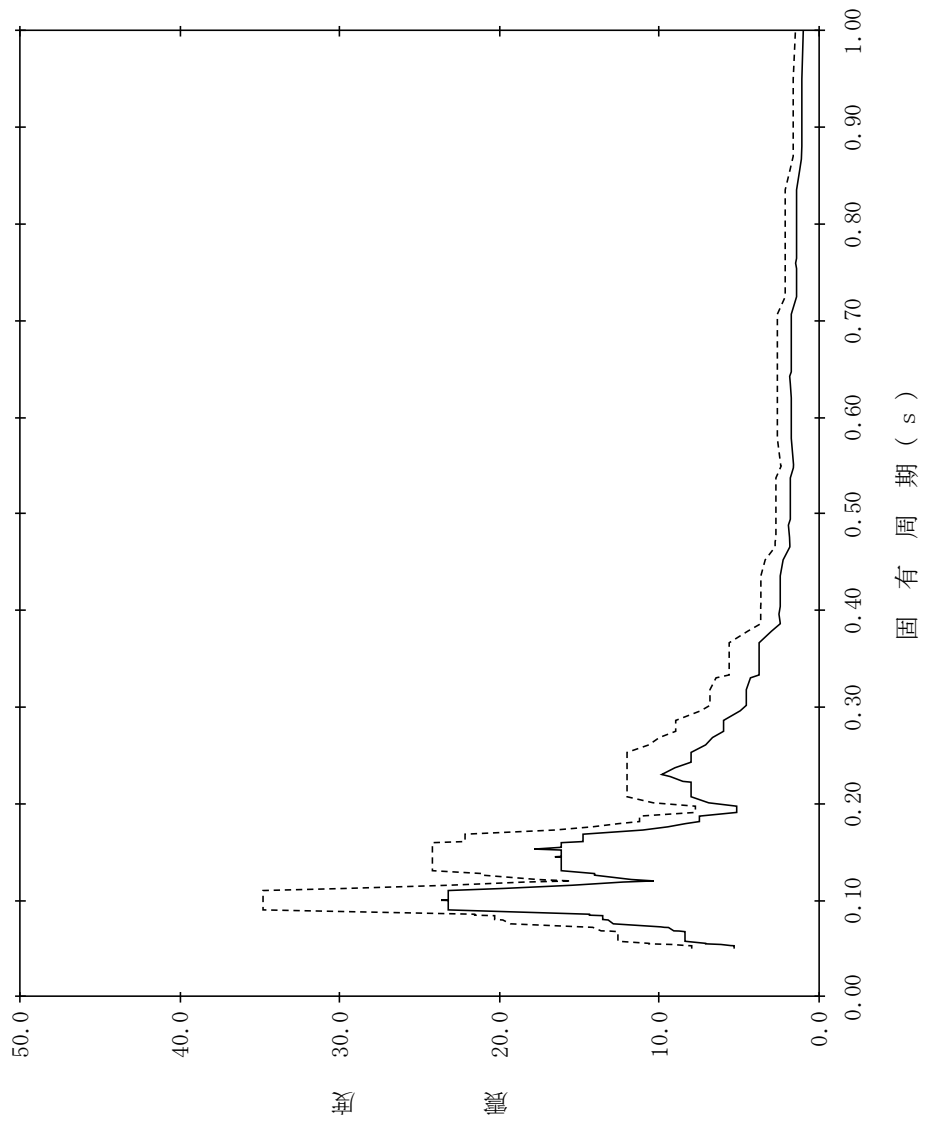

【NS2-TB-SdNS-TB34】

構造物名：タービン建物
 標高：EL20.600m
 減衰定数：1.0%
 波形名：弾性設計用地震動 S d
 設計用床応答スペクトル I (NS方向)
 設計用床応答スペクトル II (NS方向)

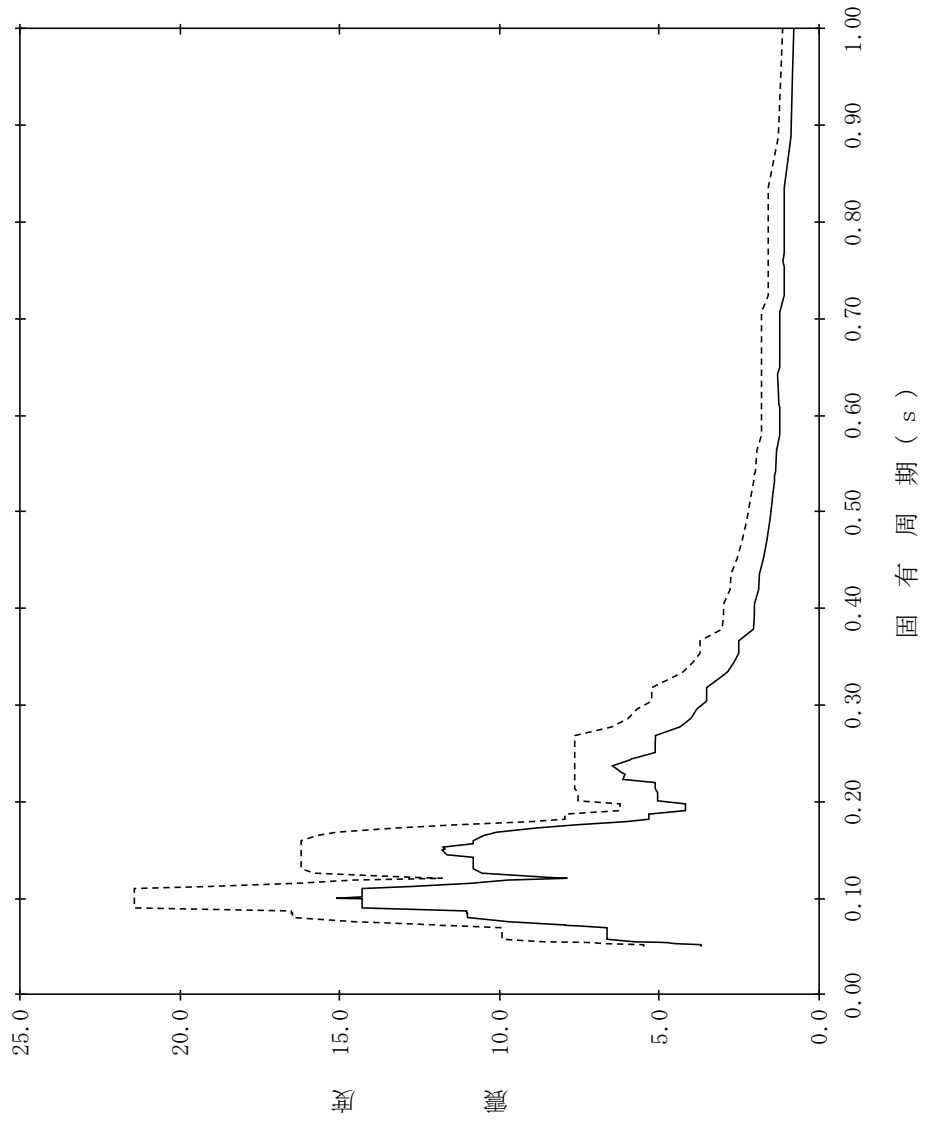

【NS2-TB-SdNS-TB35】

構造物名：タービン建物
 標高：EL20.600m
 減衰定数：1.5%
 波形名：弾性設計用地震動 S d
 設計用床応答スペクトル I (NS方向)
 設計用床応答スペクトル II (NS方向)

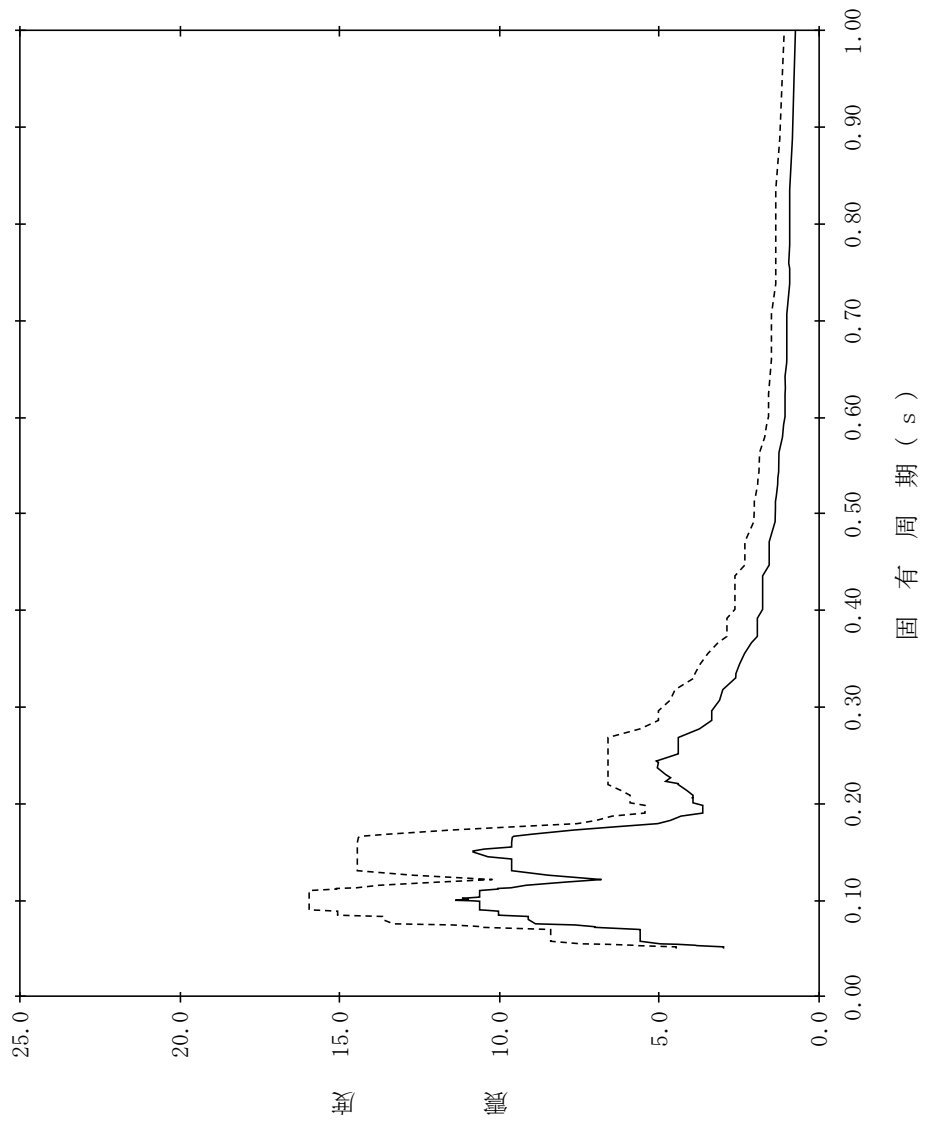

【NS2-TB-SdNS-TB36】

構造物名：タービン建物
標高：EL20.600m
減衰定数：2.0%
波形名：弾性設計用地震動 S d
—— 設計用床応答スペクトル I (NS方向)
----- 設計用床応答スペクトル II (NS方向)

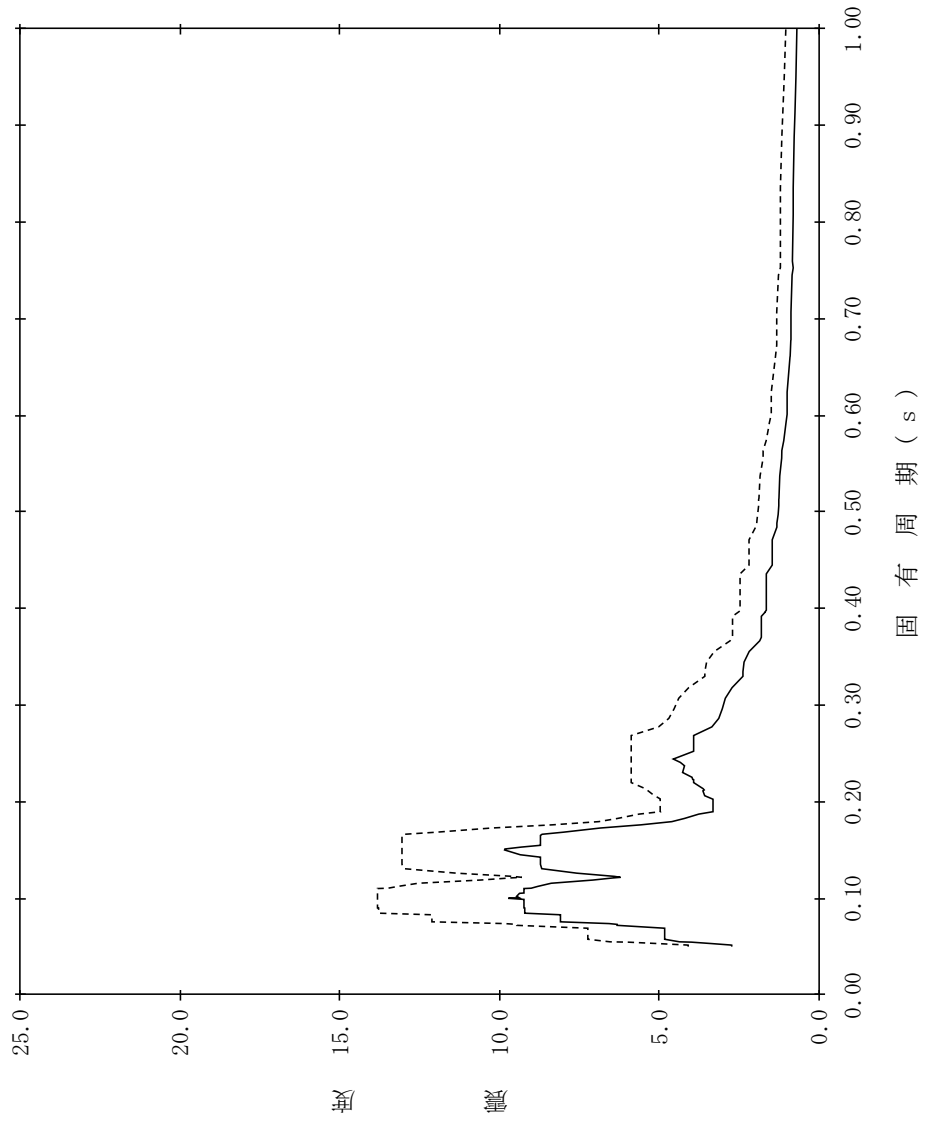

【NS2-TB-SdNS-TB37】

構造物名：タービン建物
 標高：EL20.600m
 波形名：弾性設計用地震動 S d
 減衰定数：2.5%

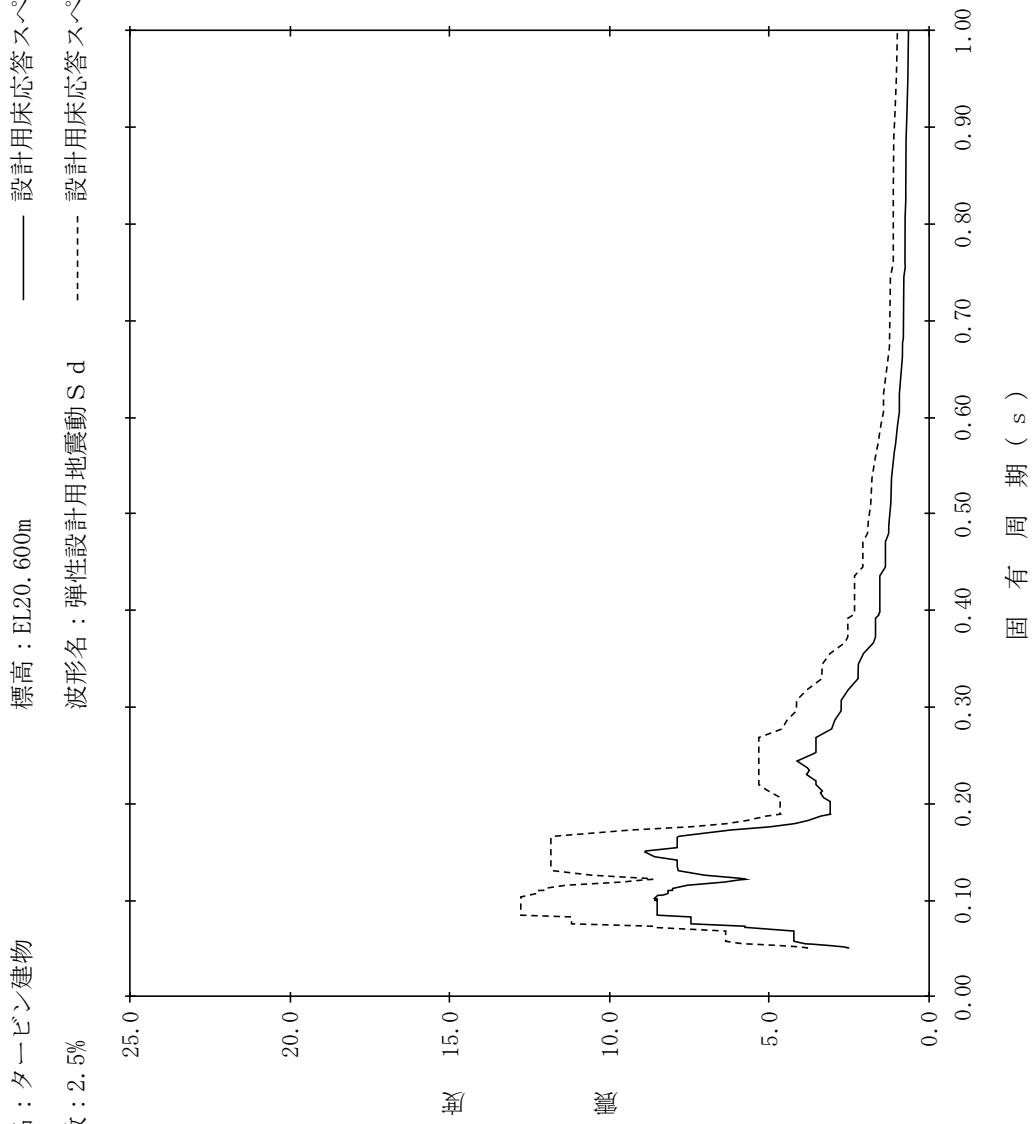

【NS2-TB-SdNS-TB38】

構造物名：タービン建物
 標高：EL20.600m
 減衰定数：3.0%
 波形名：弾性設計用地震動 S d
 設計用床応答スペクトル I (NS方向)
 設計用床応答スペクトル II (NS方向)

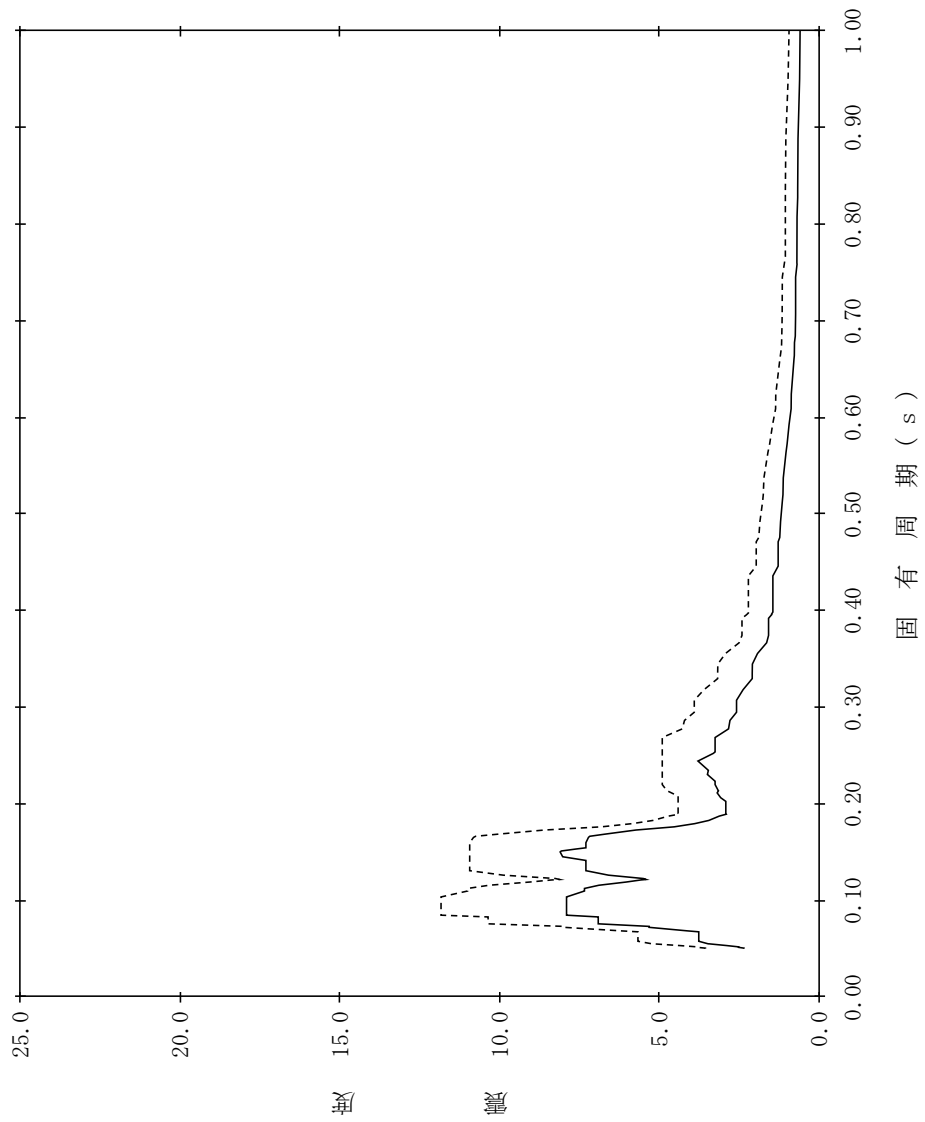

【NS2-TB-SdNS-TB39】

構造物名：タービン建物
標高：EL20.600m
減衰定数：4.0%
波形名：弾性設計用地震動 S d
—— 設計用床応答スペクトル I (NS方向)
----- 設計用床応答スペクトル II (NS方向)

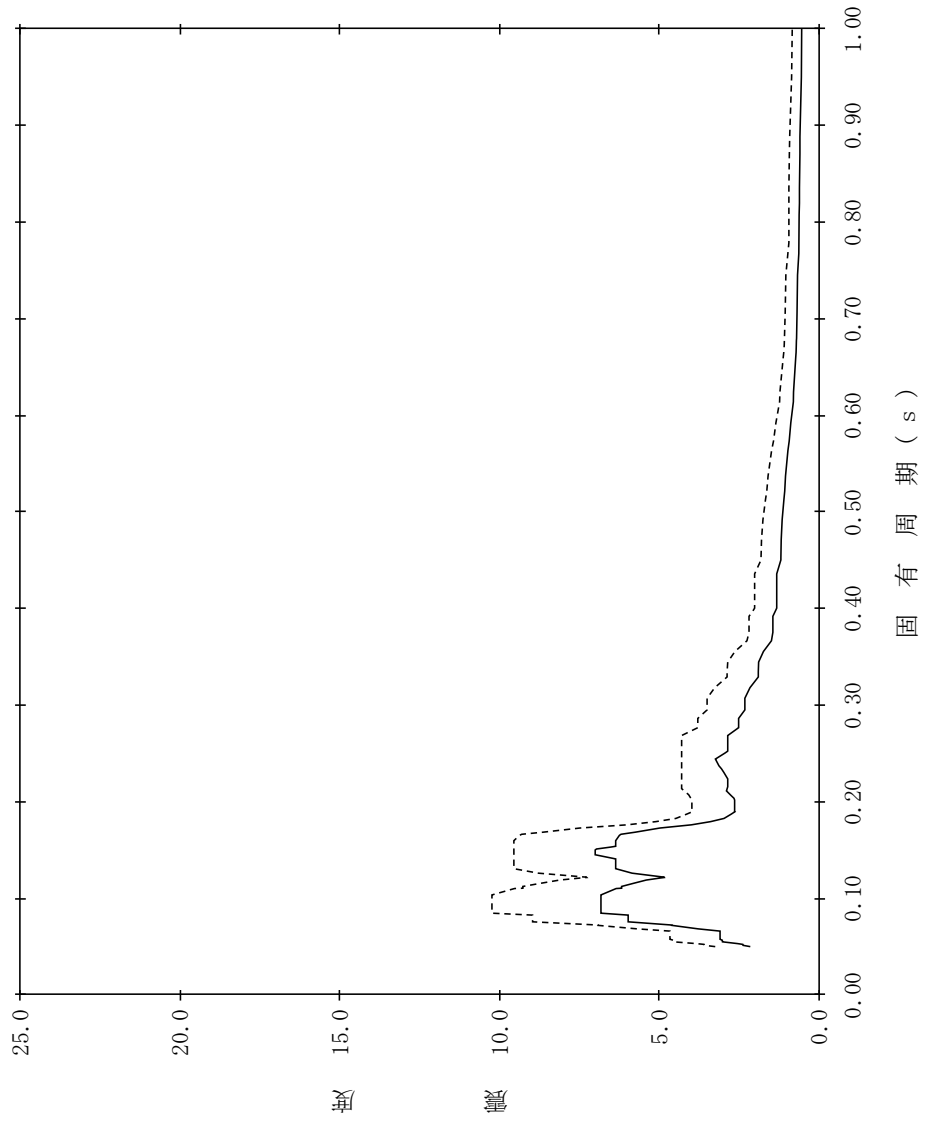

【NS2-TB-SdNS-TB40】

構造物名：タービン建物
 標高：EL20.600m
 波形名：弾性設計用地震動 S d
 減衰定数：5.0%

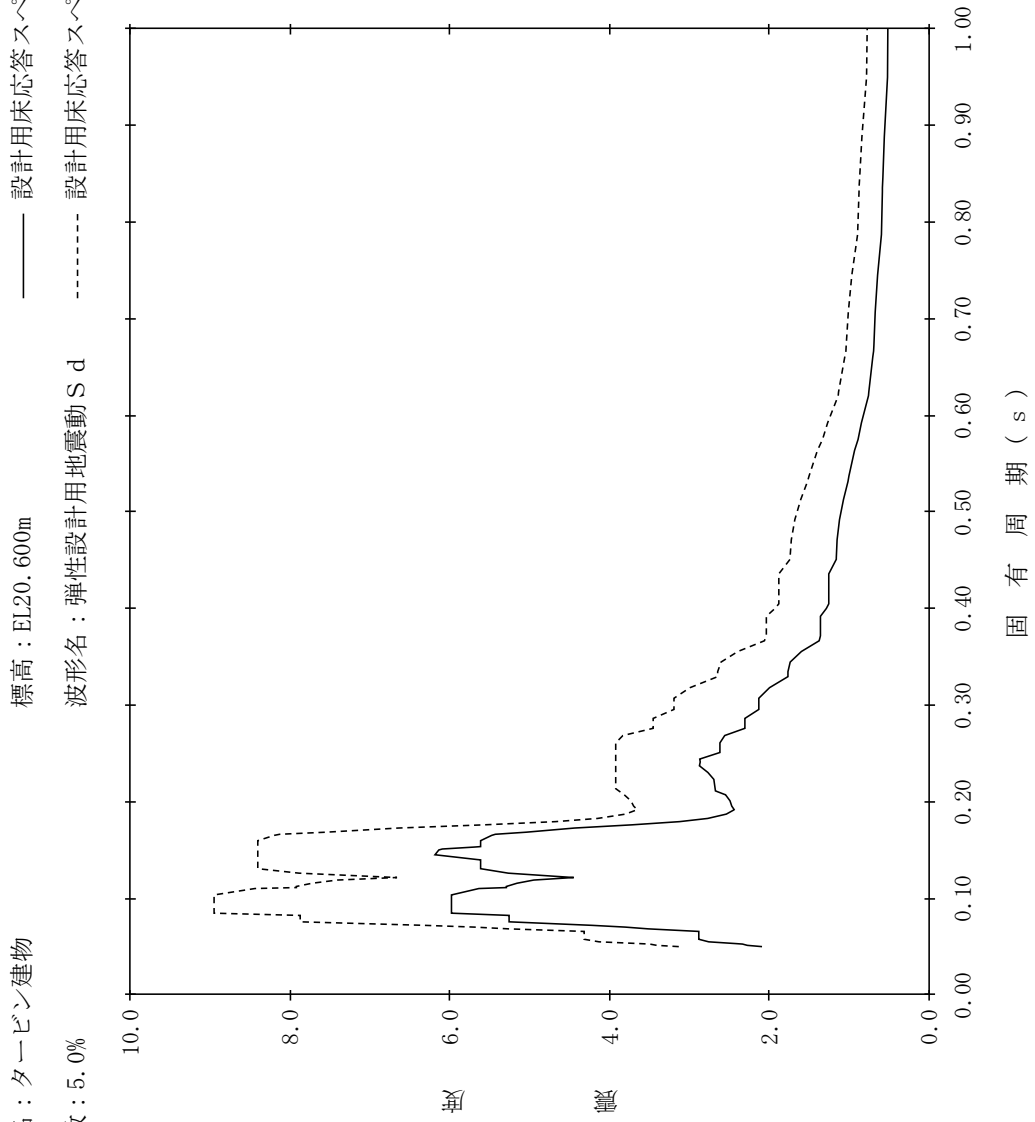

【NS2-TB-SdNS-TB41】

構造物名：タービン建物
 標高：EL12.500m
 減衰定数：0.5%
 波形名：弾性設計用地震動 S d
 設計用床応答スペクトル I (NS方向)
 設計用床応答スペクトル II (NS方向)

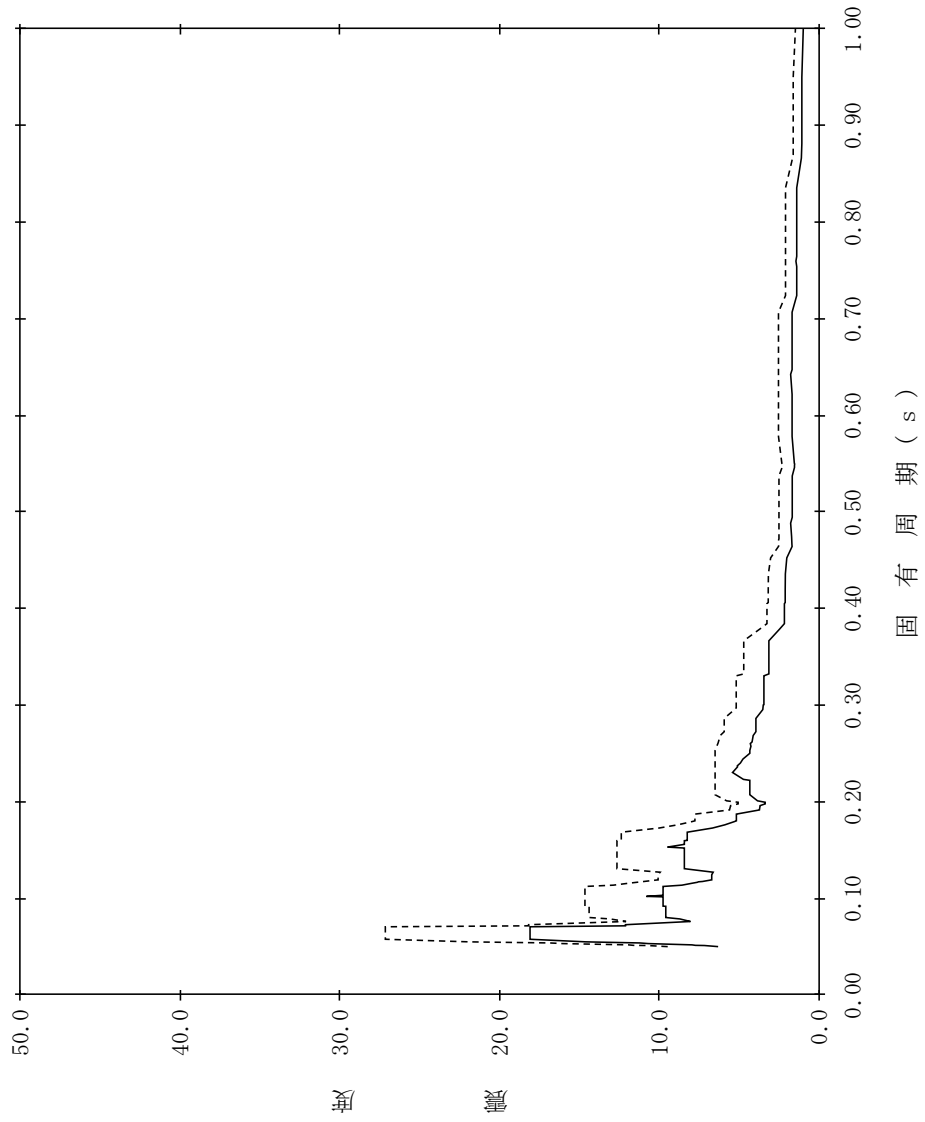

【NS2-TB-SdNS-TB42】

構造物名：タービン建物
 標高：EL12.500m
 減衰定数：1.0%
 波形名：弾性設計用地震動 S d
 設計用床応答スペクトル I (NS方向)
 設計用床応答スペクトル II (NS方向)

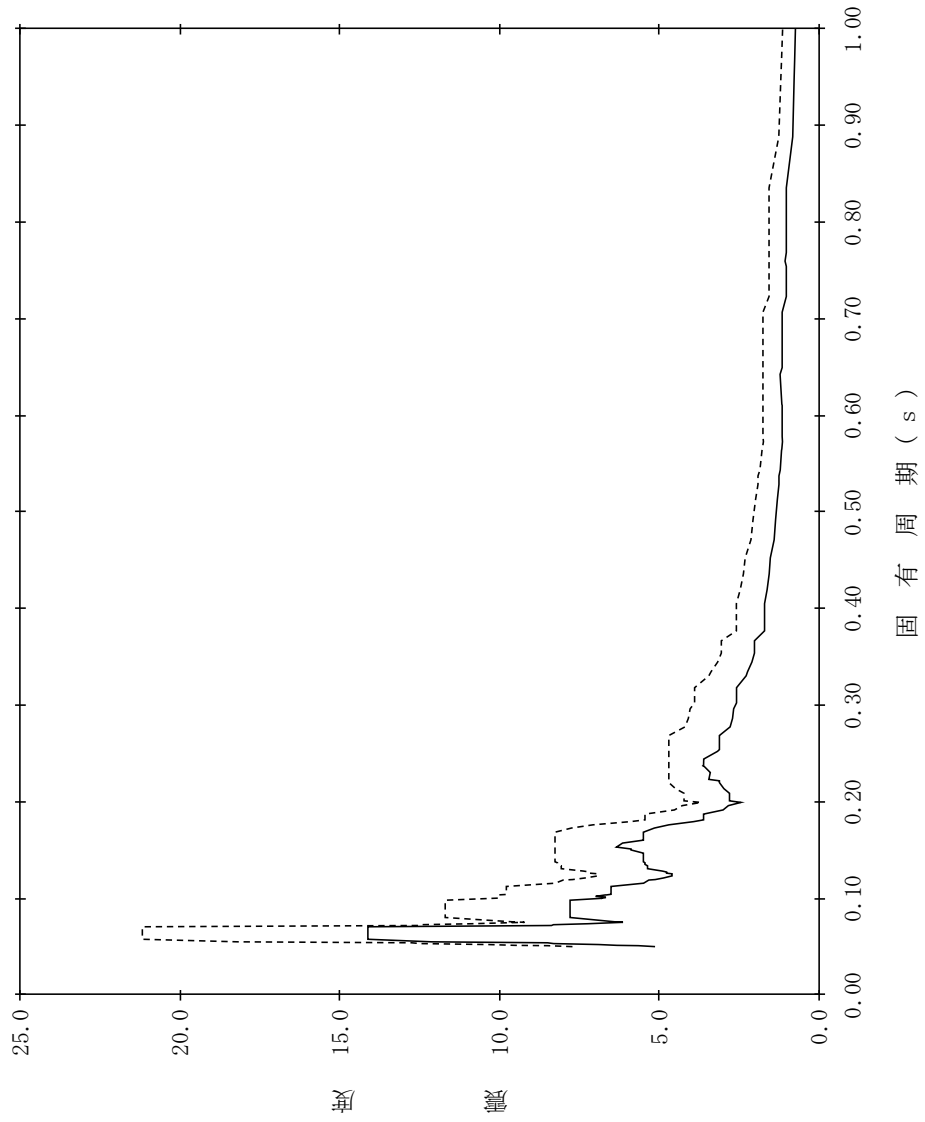

【NS2-TB-SdNS-TB43】

構造物名：タービン建物
 標高：EL12.500m
 減衰定数：1.5%
 波形名：弾性設計用地震動 S d
 設計用床応答スペクトル I (NS方向)
 設計用床応答スペクトル II (NS方向)

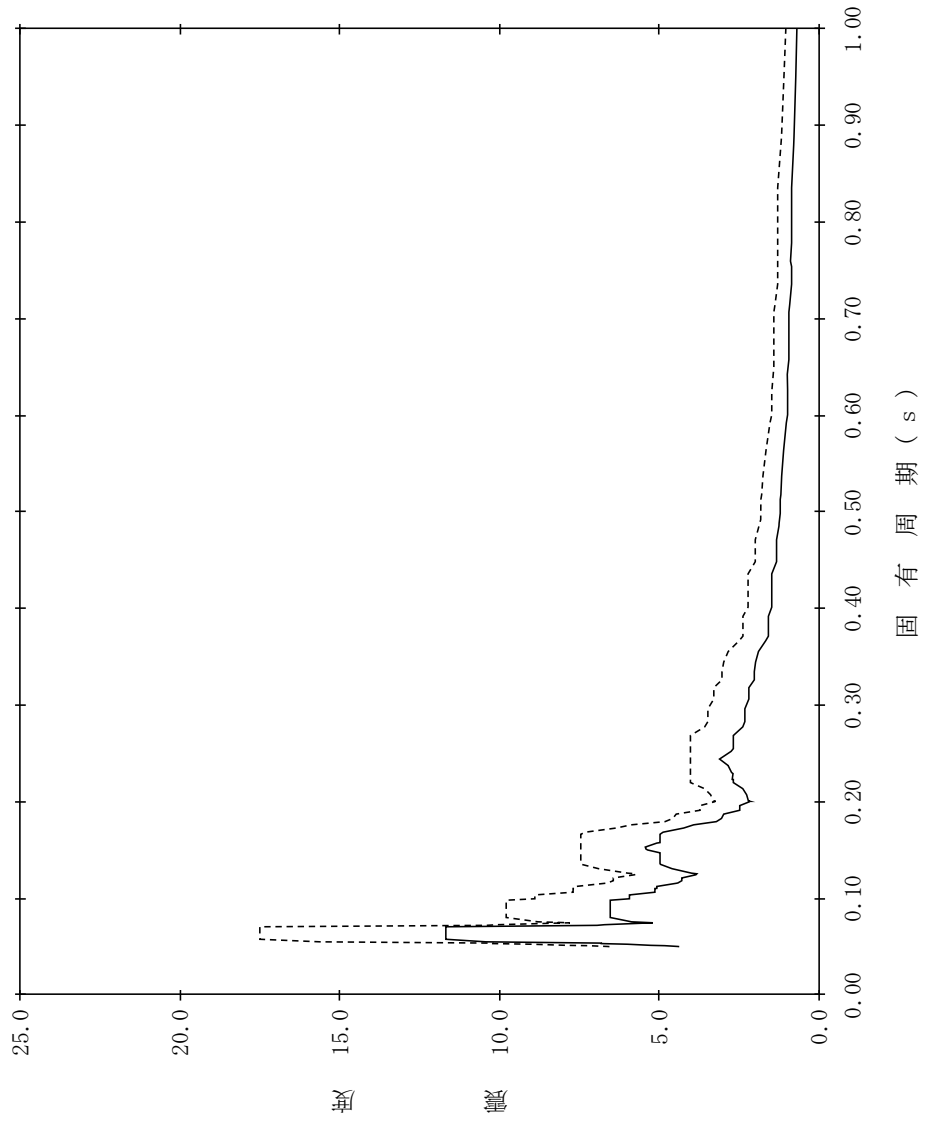

【NS2-TB-SdNS-TB44】

構造物名：タービン建物
 標高：EL12.500m
 減衰定数：2.0%
 波形名：弾性設計用地震動 S d
 設計用床応答スペクトル I (NS方向)
 設計用床応答スペクトル II (NS方向)

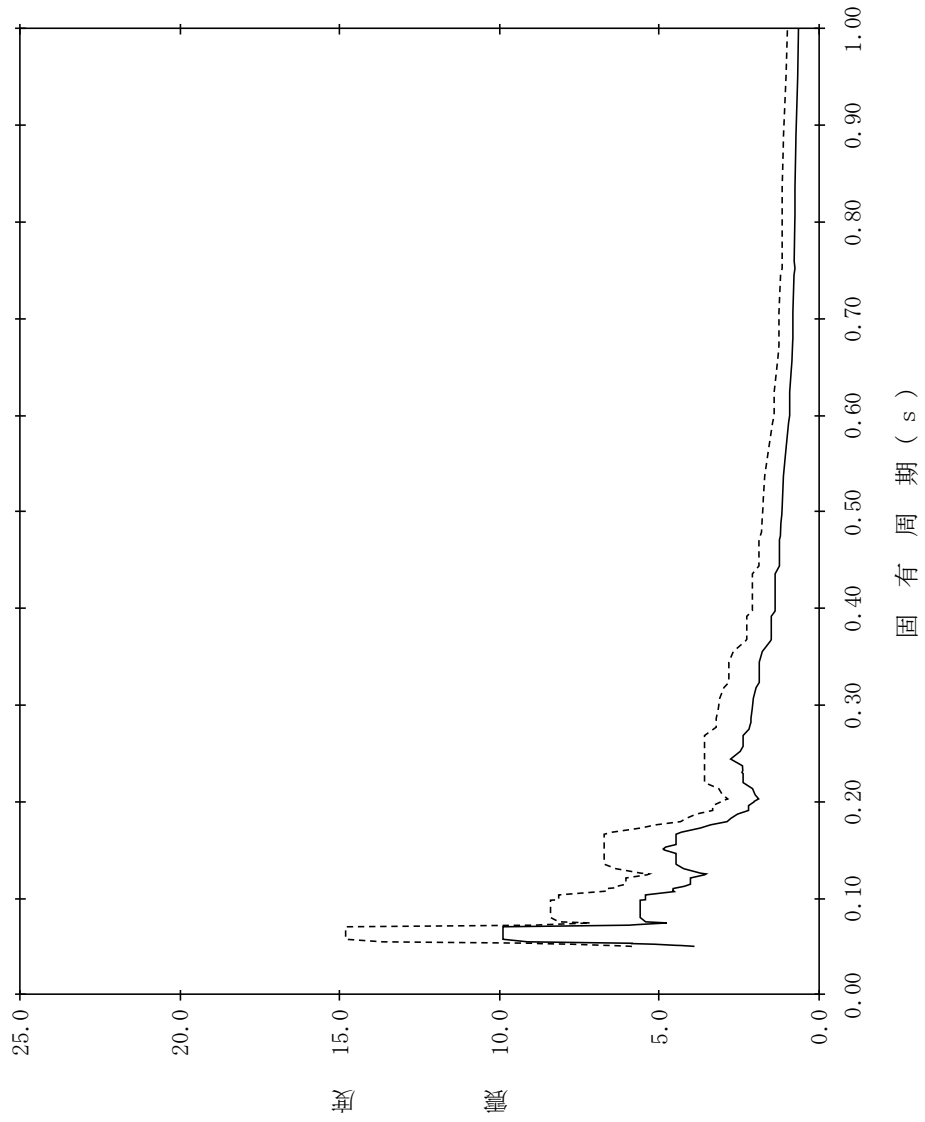

【NS2-TB-SdNS-TB45】

構造物名：タービン建物
 標高：EL12.500m
 減衰定数：2.5%
 波形名：弾性設計用地震動 S d
 設計用床応答スペクトル I (NS方向)
 設計用床応答スペクトル II (NS方向)

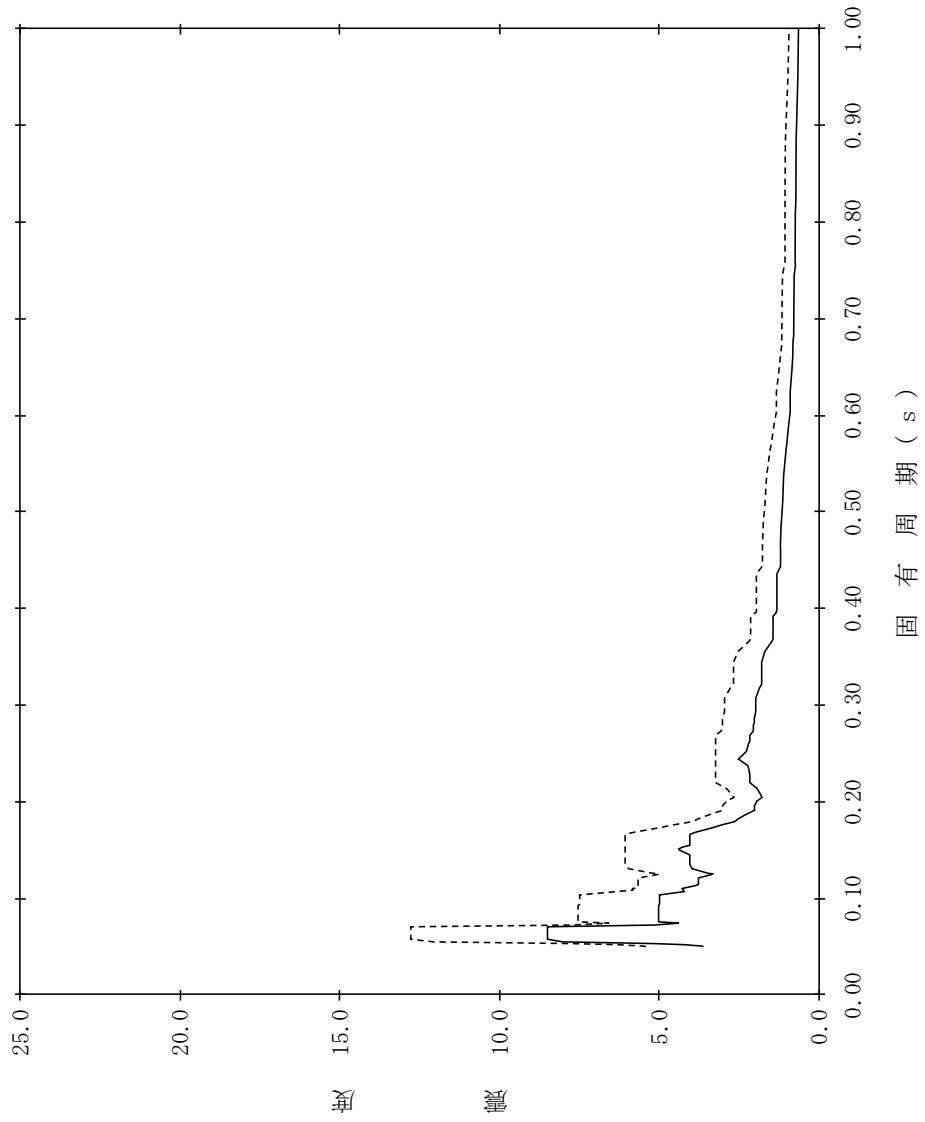

【NS2-TB-SdNS-TB46】

構造物名：タービン建物
標高：EL12.500m
減衰定数：3.0%
波形名：弾性設計用地震動 S d
—— 設計用床応答スペクトル I (NS方向)
----- 設計用床応答スペクトル II (NS方向)

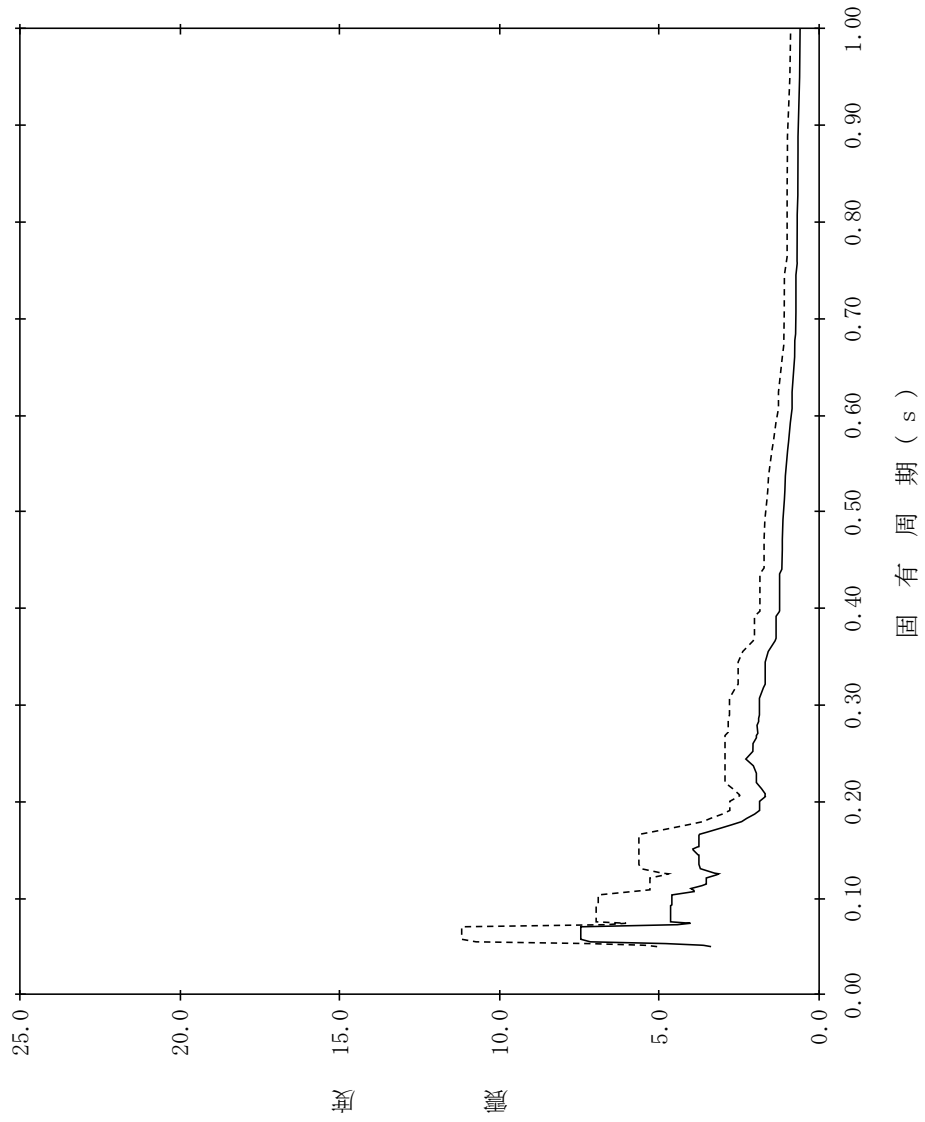

【NS2-TB-SdNS-TB47】

構造物名：タービン建物
 標高：EL12.500m
 減衰定数：4.0%
 波形名：弾性設計用地震動 S d
 設計用床応答スペクトル I (NS方向)
 設計用床応答スペクトル II (NS方向)

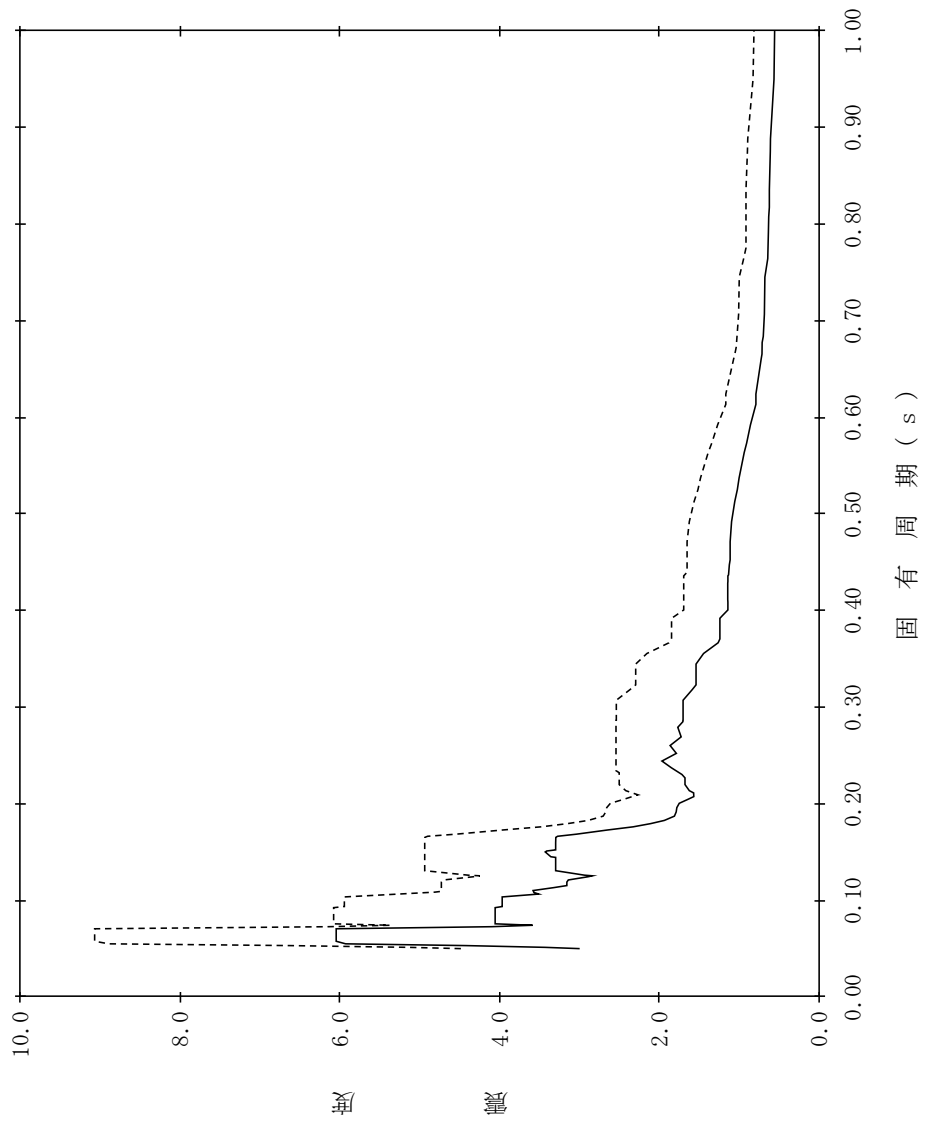

【NS2-TB-SdNS-TB48】

構造物名：タービン建物
 標高：EL12.500m
 減衰定数：5.0%
 波形名：弾性設計用地震動 S d
 設計用床応答スペクトル I (NS方向)
 設計用床応答スペクトル II (NS方向)

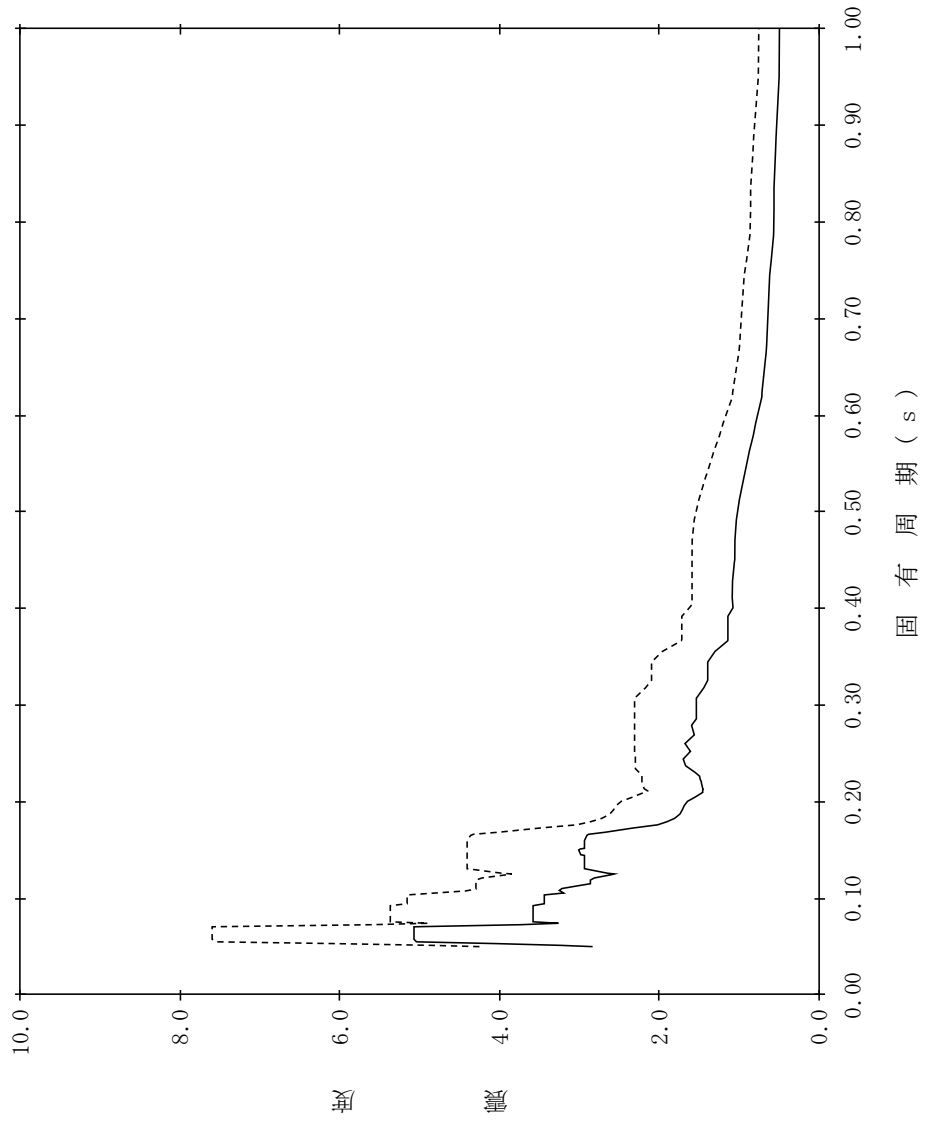

【NS2-TB-SdNS-TB49】

構造物名：タービン建物
 標高：EL9.000m
 減衰定数：0.5%
 波形名：弾性設計用地震動 S d
 設計用床応答スペクトル I (NS方向)
 設計用床応答スペクトル II (NS方向)

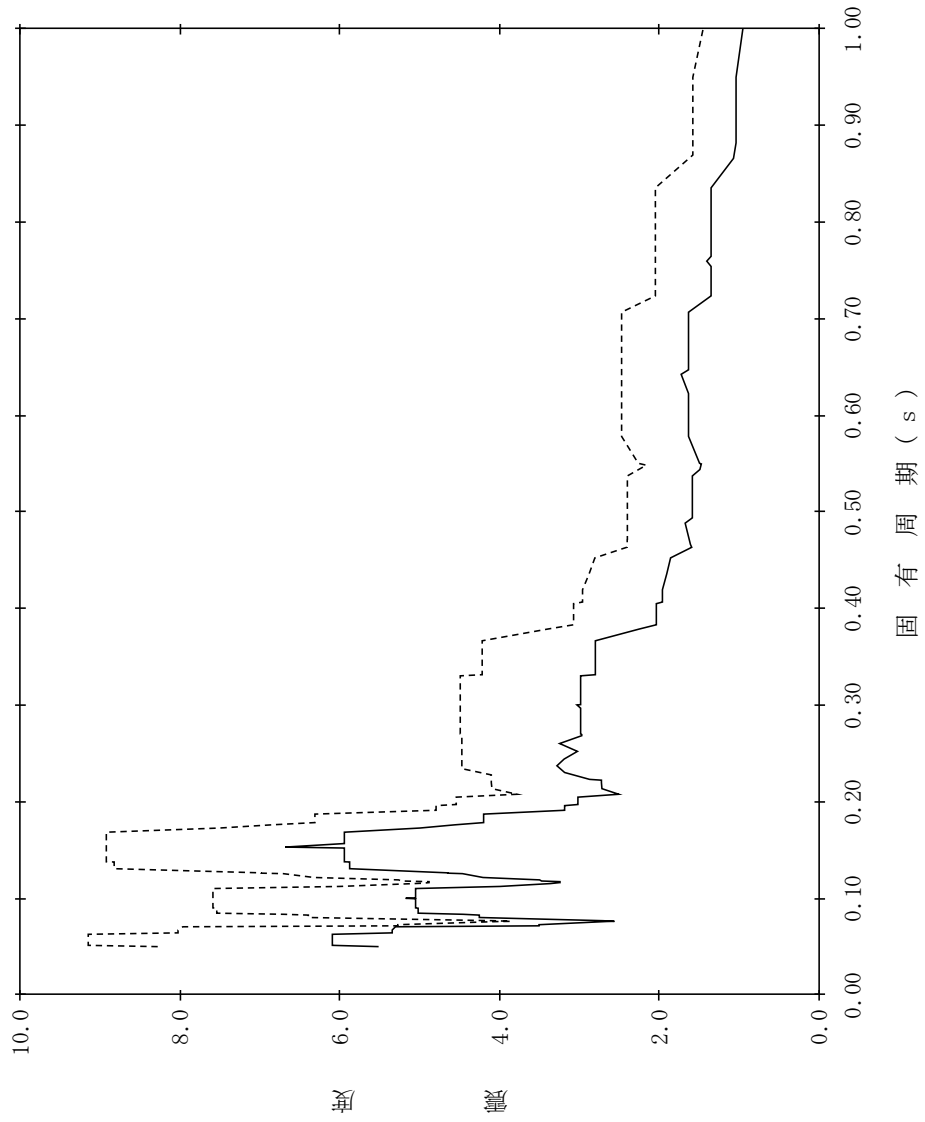

【NS2-TB-SdNS-TB50】

構造物名：タービン建物
 標高：EL9.000m
 減衰定数：1.0%
 波形名：弾性設計用地震動 S d
 設計用床応答スペクトル I (NS方向)
 設計用床応答スペクトル II (NS方向)

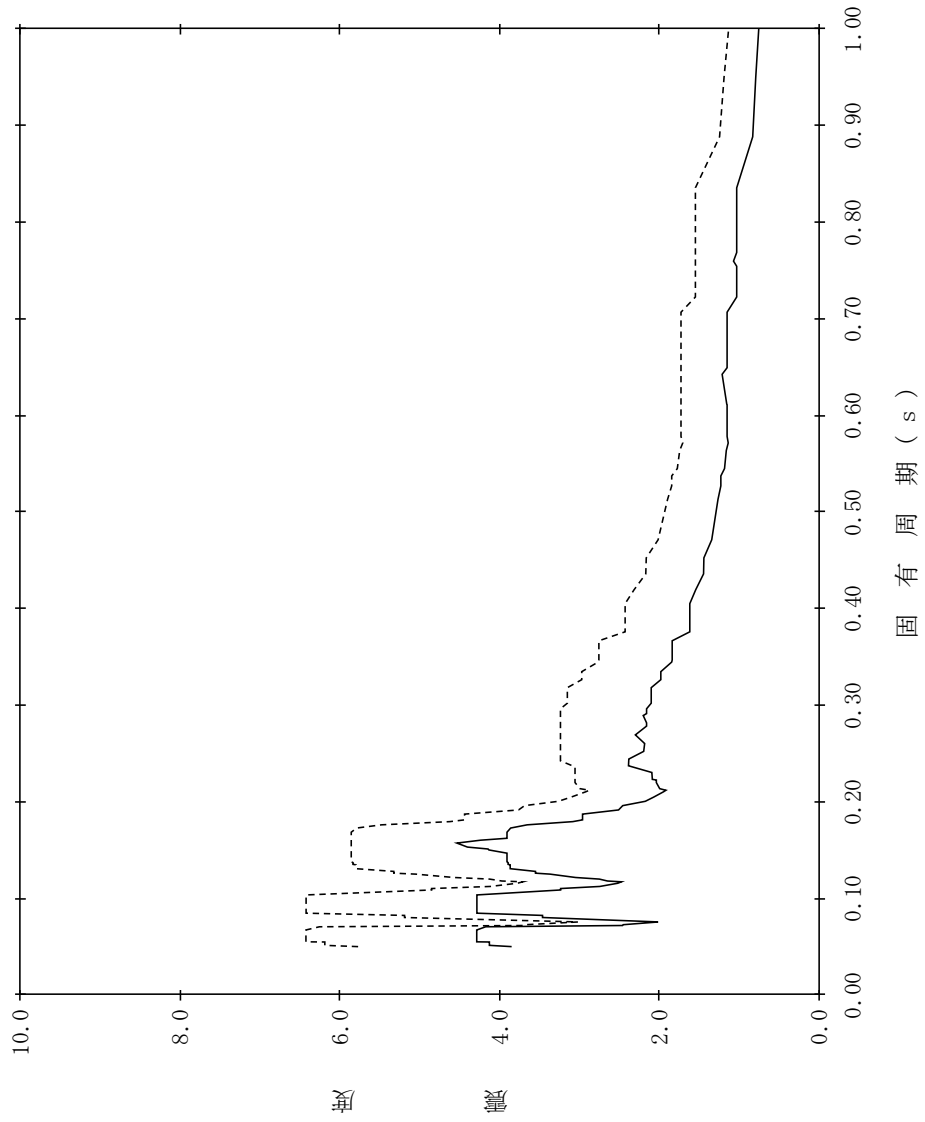

【NS2-TB-SdNS-TB51】

構造物名：タービン建物
 標高：EL9.000m
 減衰定数：1.5%
 波形名：弾性設計用地震動 S d
 設計用床応答スペクトル I (NS方向)
 設計用床応答スペクトル II (NS方向)

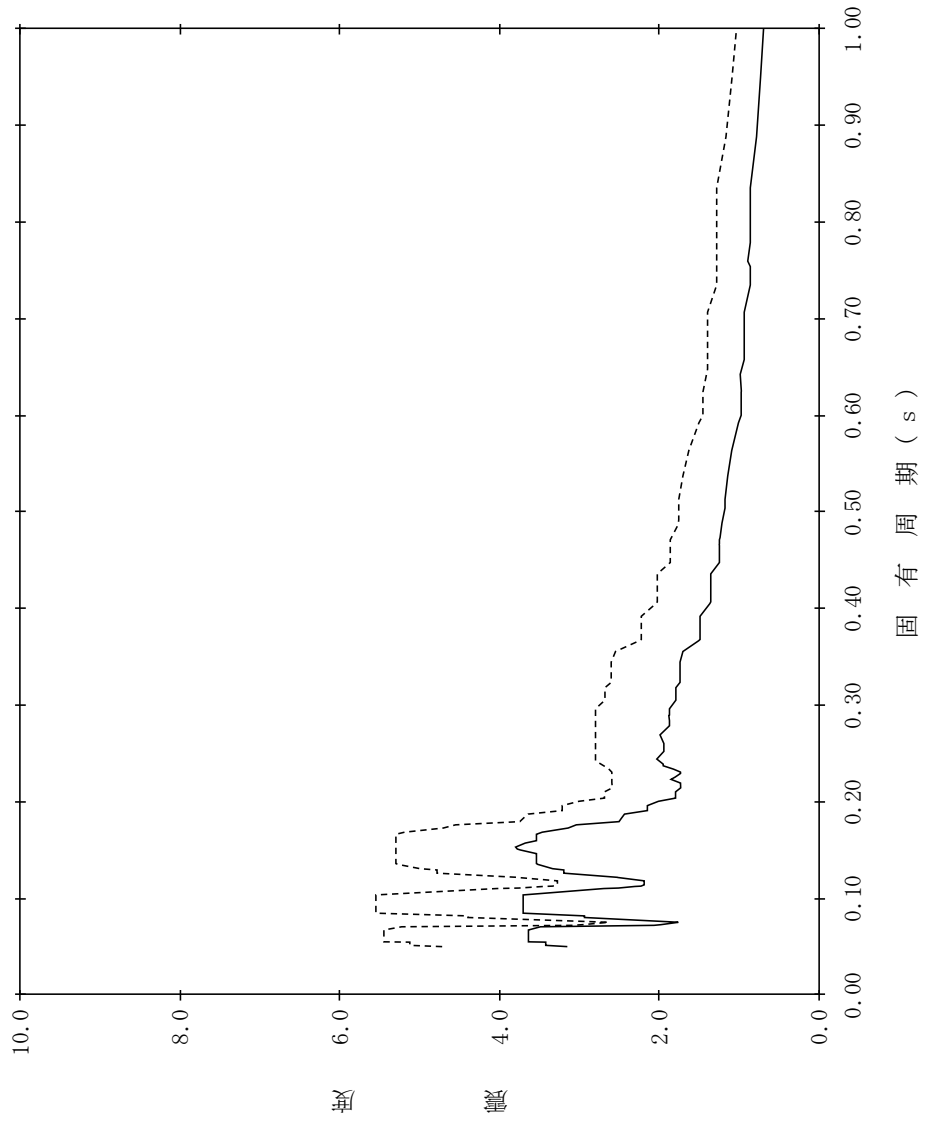

【NS2-TB-SdNS-TB52】

構造物名：タービン建物
 標高：EL9.000m
 減衰定数：2.0%
 波形名：弾性設計用地震動 S d
 設計用床応答スペクトル I (NS方向)
 設計用床応答スペクトル II (NS方向)

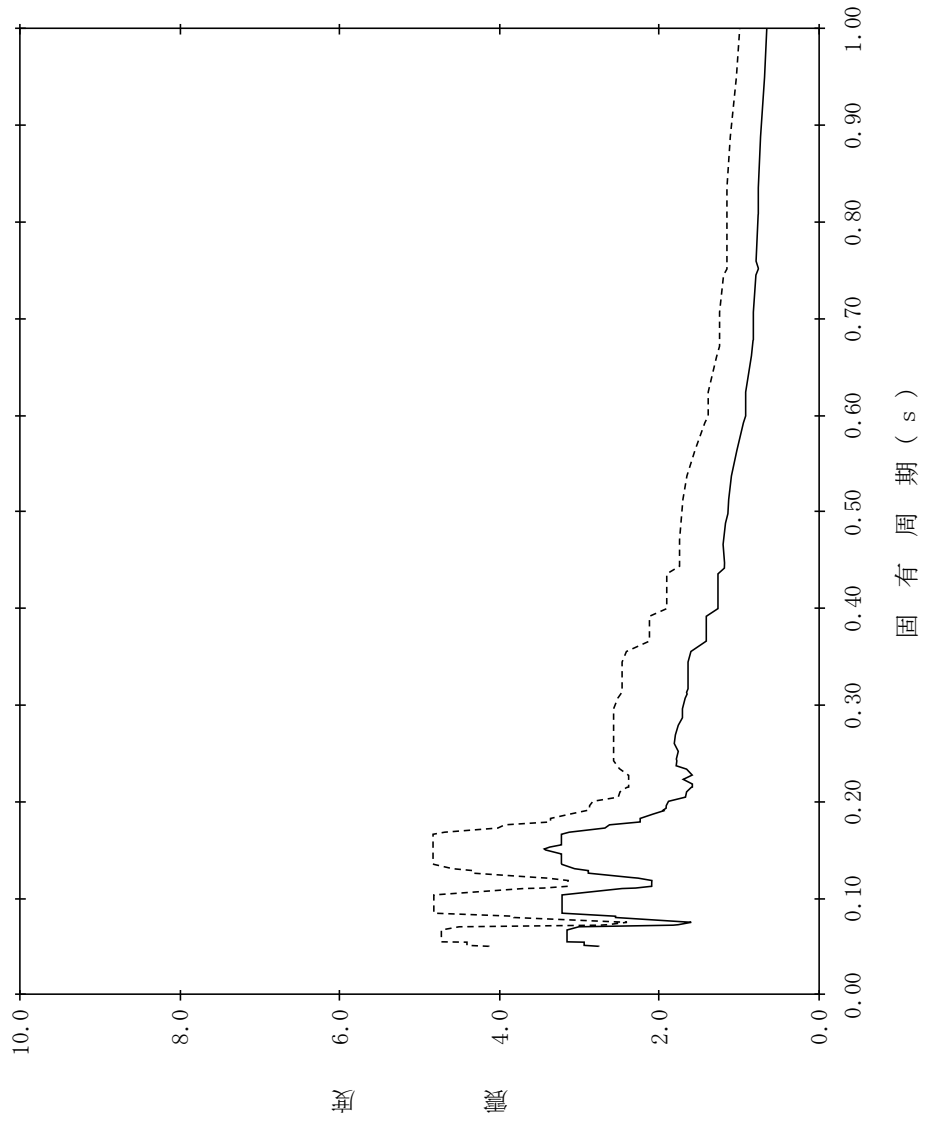

【NS2-TB-SdNS-TB53】

構造物名：タービン建物
 標高：EL9.000m
 減衰定数：2.5%
 波形名：弾性設計用地震動 S d
 設計用床応答スペクトル I (NS方向)
 設計用床応答スペクトル II (NS方向)

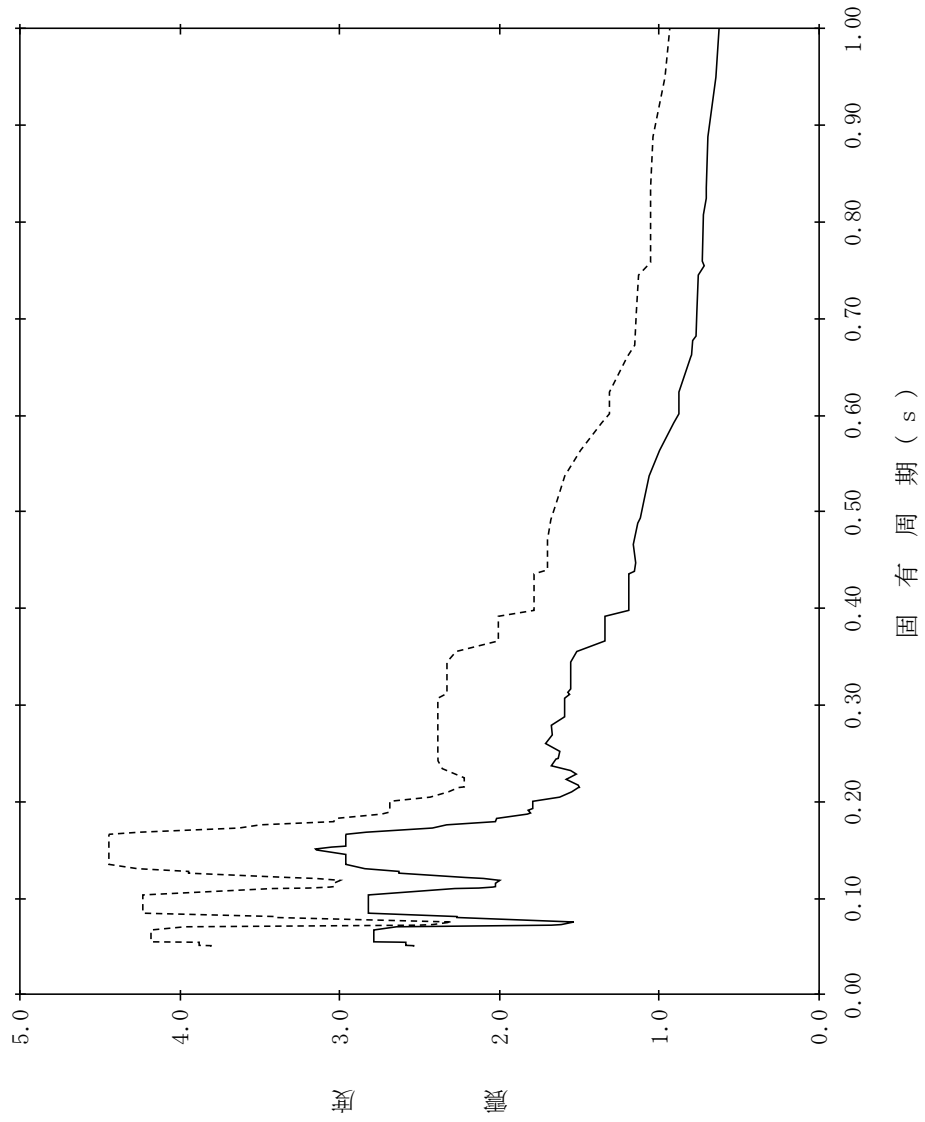

【NS2-TB-SdNS-TB54】

構造物名：タービン建物
 標高：EL9.000m
 減衰定数：3.0%
 波形名：弾性設計用地震動 S d
 設計用床応答スペクトル I (NS方向)
 設計用床応答スペクトル II (NS方向)

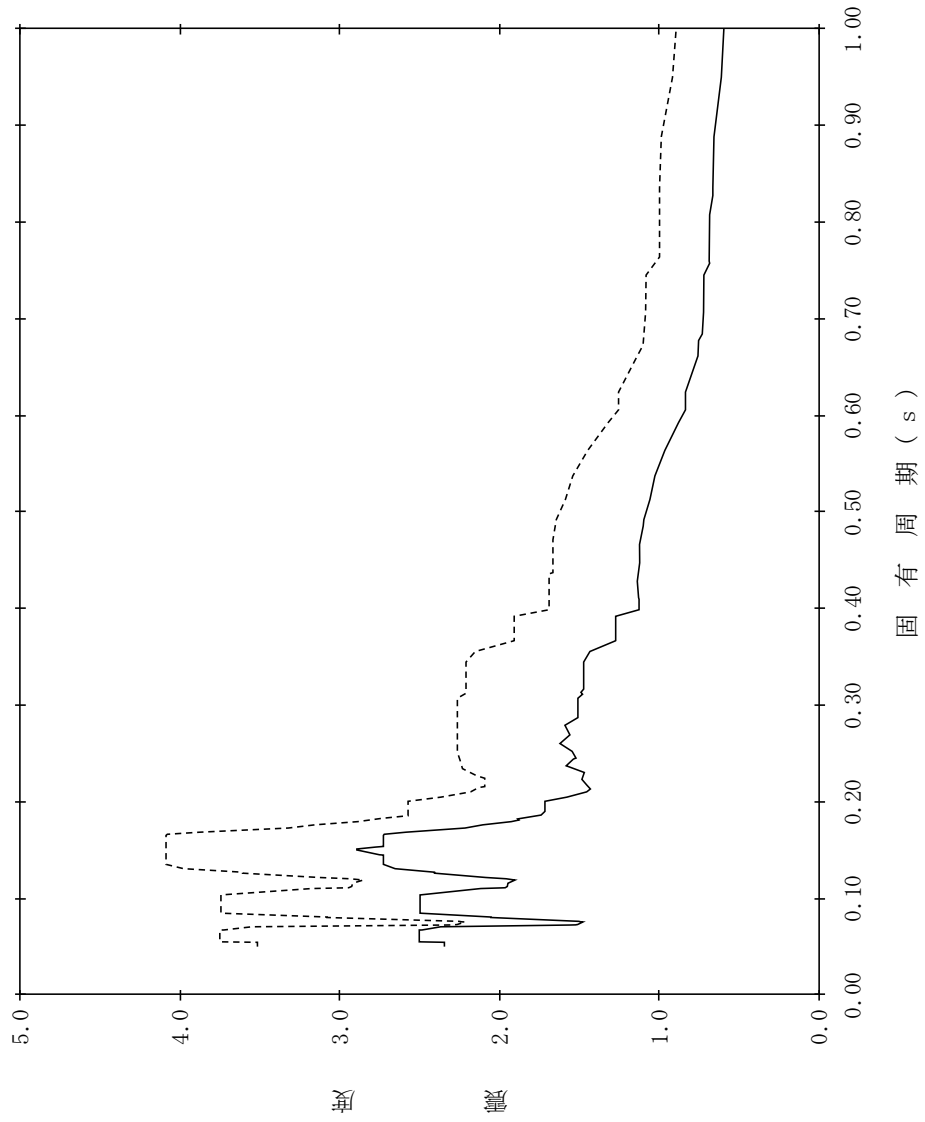

【NS2-TB-SdNS-TB55】

構造物名：タービン建物
 標高：EL9.000m
 減衰定数：4.0%
 波形名：弾性設計用地震動 S d
 設計用床応答スペクトル I (NS方向)
 設計用床応答スペクトル II (NS方向)

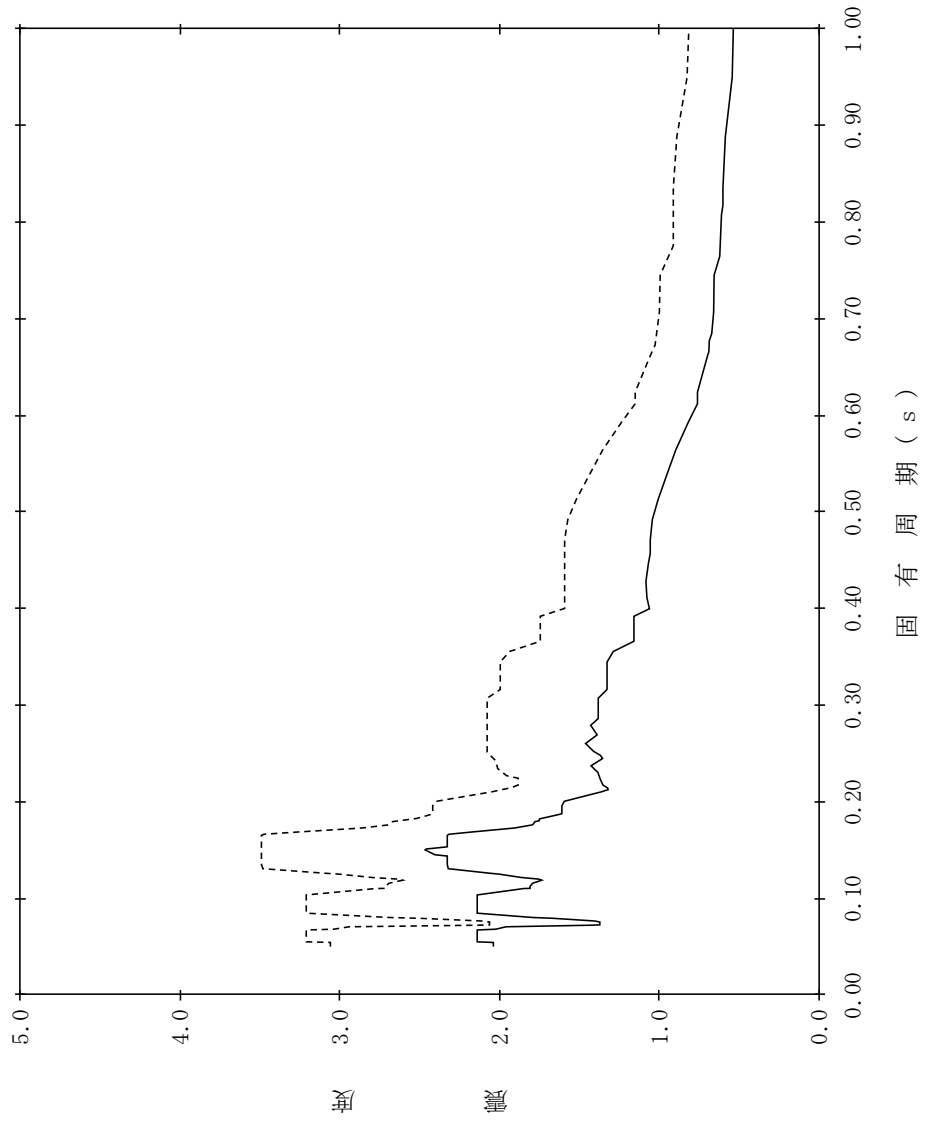

【NS2-TB-SdNS-TB56】

構造物名：タービン建物
 標高：EL9.000m
 減衰定数：5.0%
 波形名：弾性設計用地震動 S d
 設計用床応答スペクトル I (NS方向)
 設計用床応答スペクトル II (NS方向)

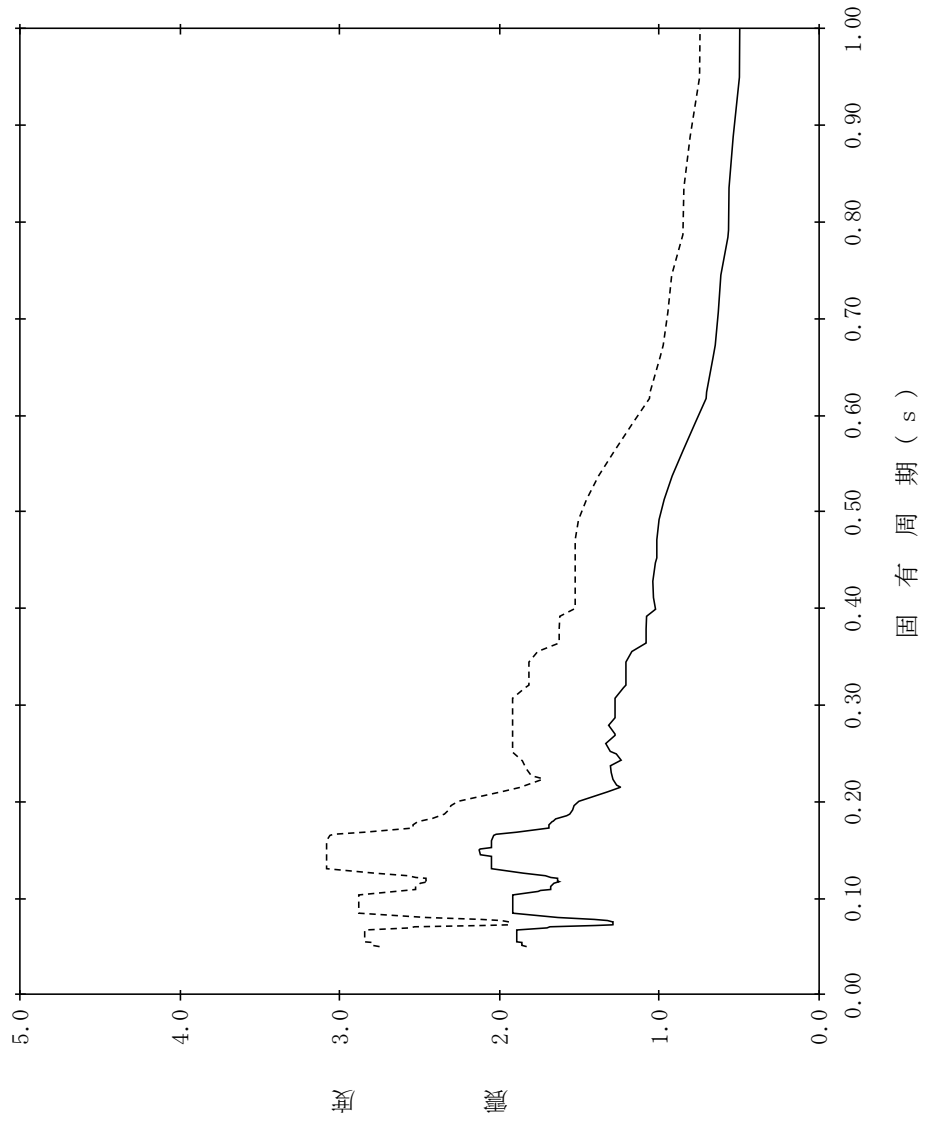

【NS2-TB-SdNS-TB57】

構造物名：タービン建物
 標高：EL5.500m
 減衰定数：0.5%
 波形名：弾性設計用地震動 S d
 設計用床応答スペクトル I (NS方向)
 設計用床応答スペクトル II (NS方向)

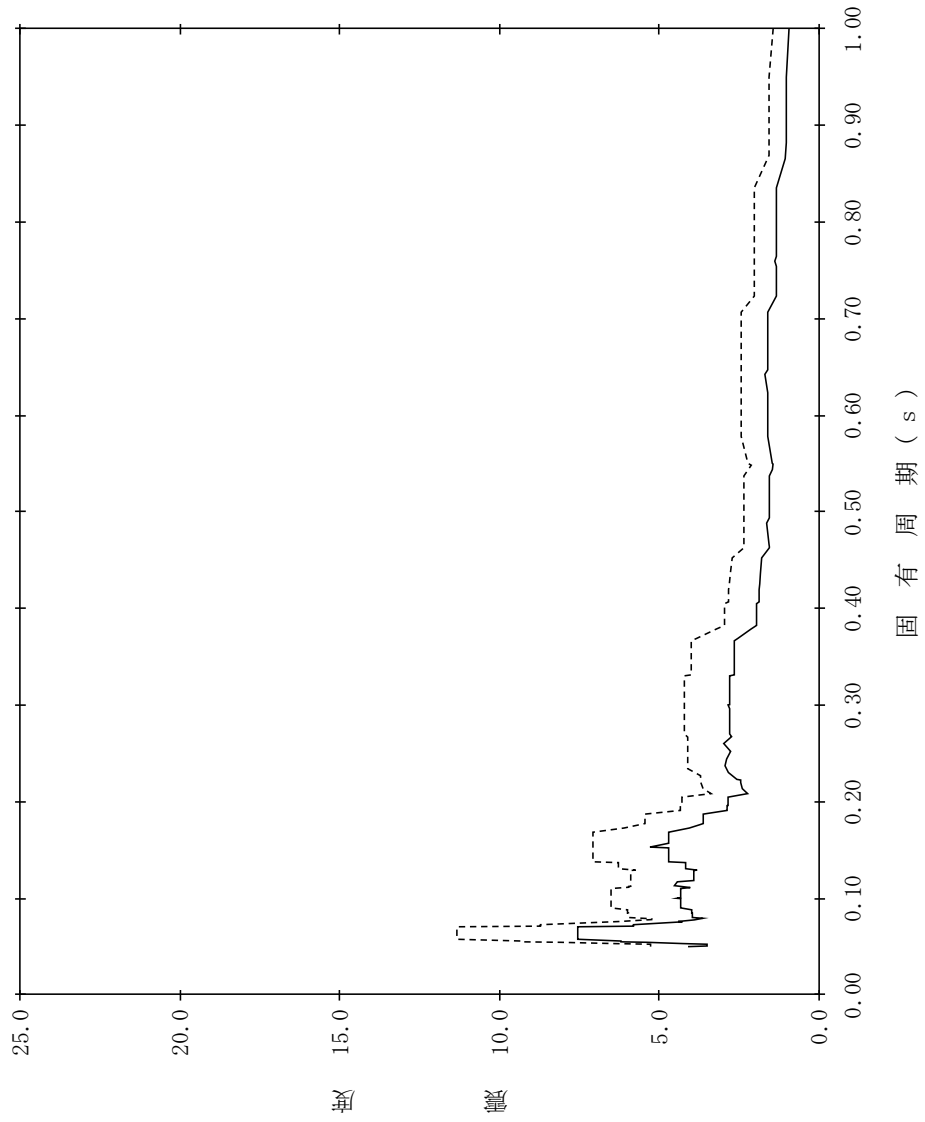

【NS2-TB-SdNS-TB58】

構造物名：タービン建物
 標高：EL5.500m
 減衰定数：1.0%
 波形名：弾性設計用地震動 S d
 設計用床応答スペクトル I (NS方向)
 設計用床応答スペクトル II (NS方向)

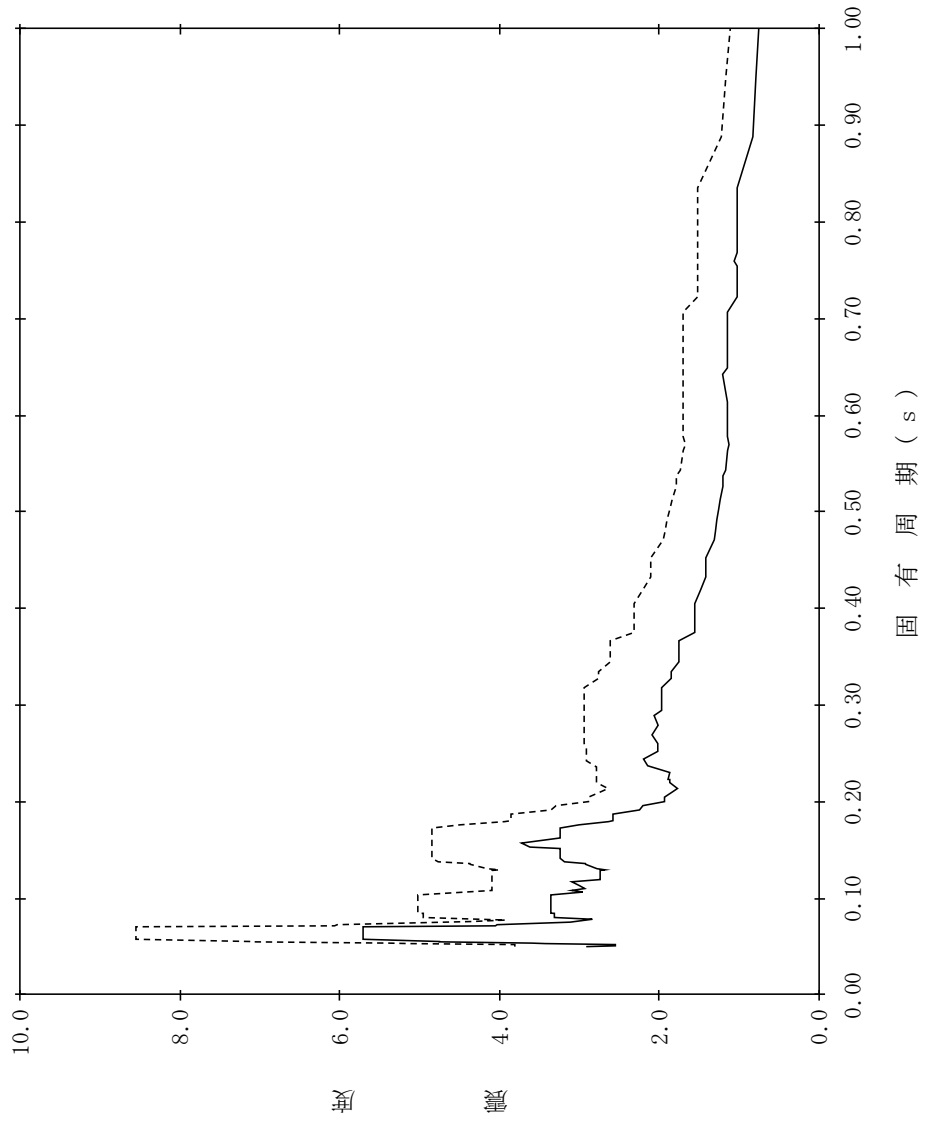

【NS2-TB-SdNS-TB59】

構造物名：タービン建物
 標高：EL5.500m
 減衰定数：1.5%
 波形名：弾性設計用地震動 S d
 設計用床応答スペクトル I (NS方向)
 設計用床応答スペクトル II (NS方向)

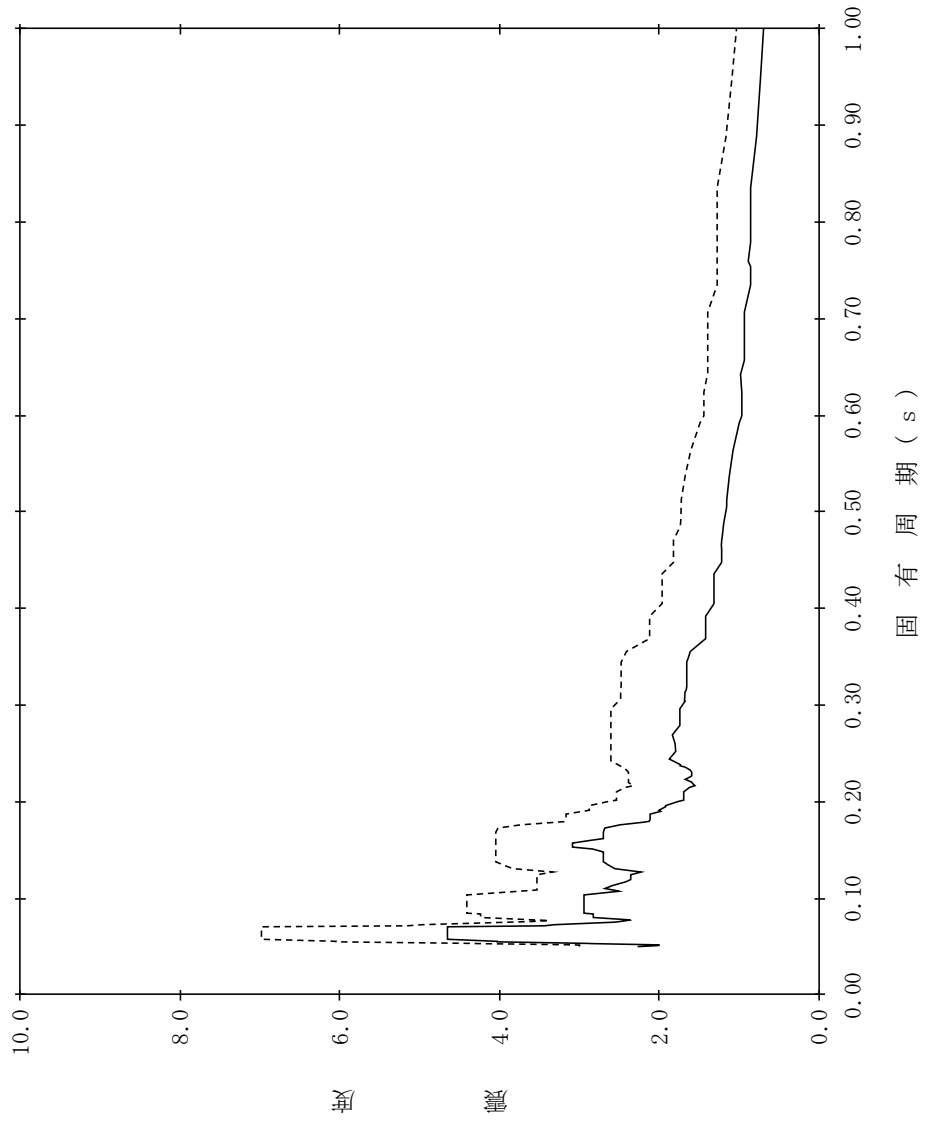

【NS2-TB-SdNS-TB60】

構造物名：タービン建物
 標高：EL5.500m
 減衰定数：2.0%
 波形名：弾性設計用地震動 S d
 設計用床応答スペクトル I (NS方向)
 設計用床応答スペクトル II (NS方向)

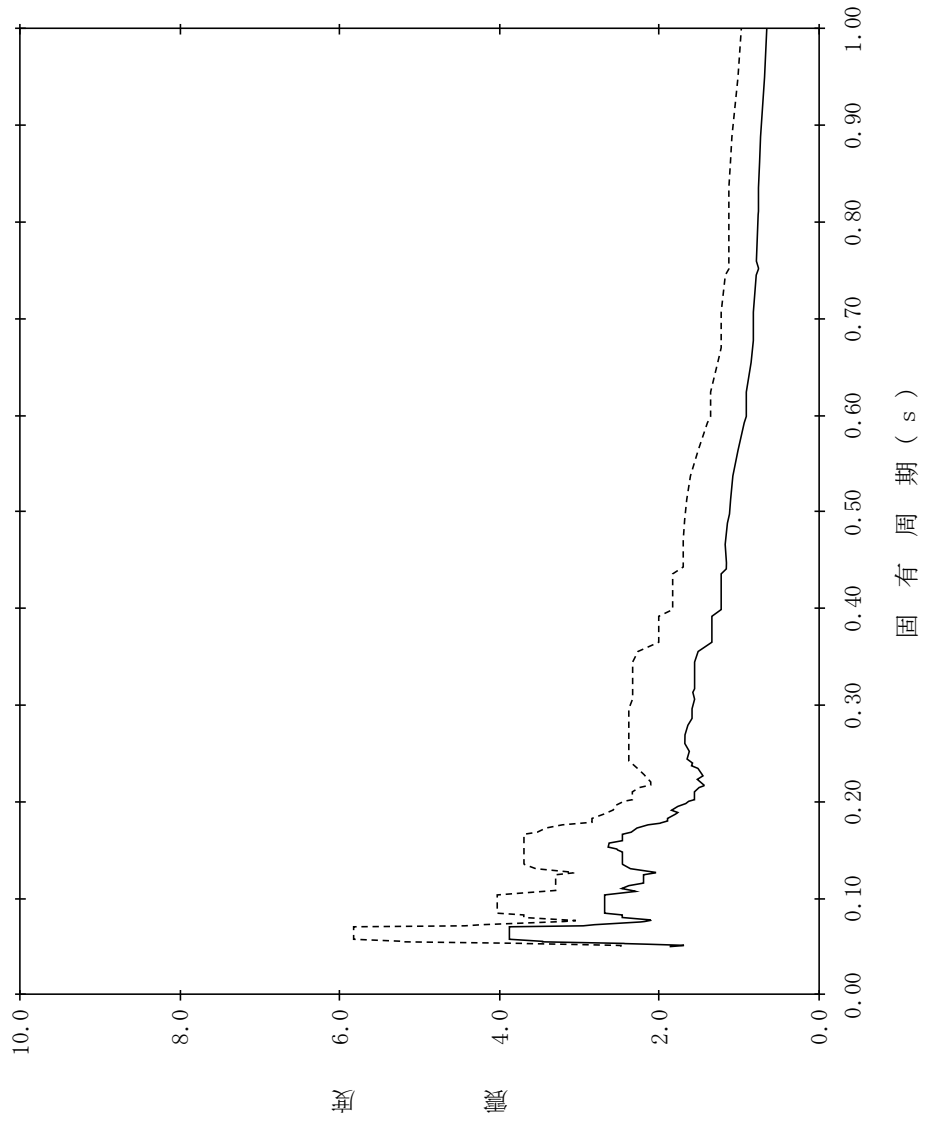

【NS2-TB-SdNS-TB61】

構造物名：タービン建物
 標高：EL5.500m
 減衰定数：2.5%
 波形名：弾性設計用地震動 S d
 設計用床応答スペクトル I (NS方向)
 設計用床応答スペクトル II (NS方向)

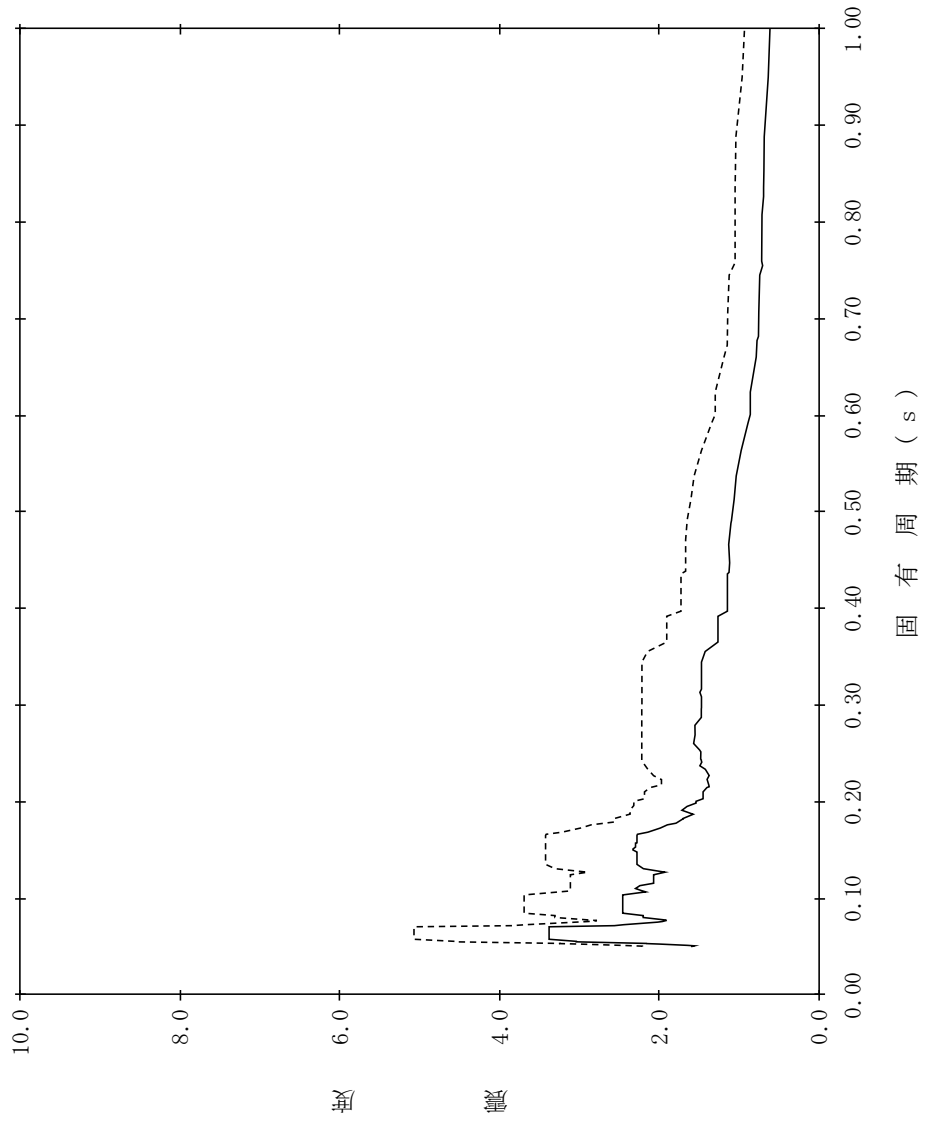

【NS2-TB-SdNS-TB62】

構造物名：タービン建物
 標高：EL5.500m
 波形名：弾性設計用地震動 S d
 減衰定数：3.0%

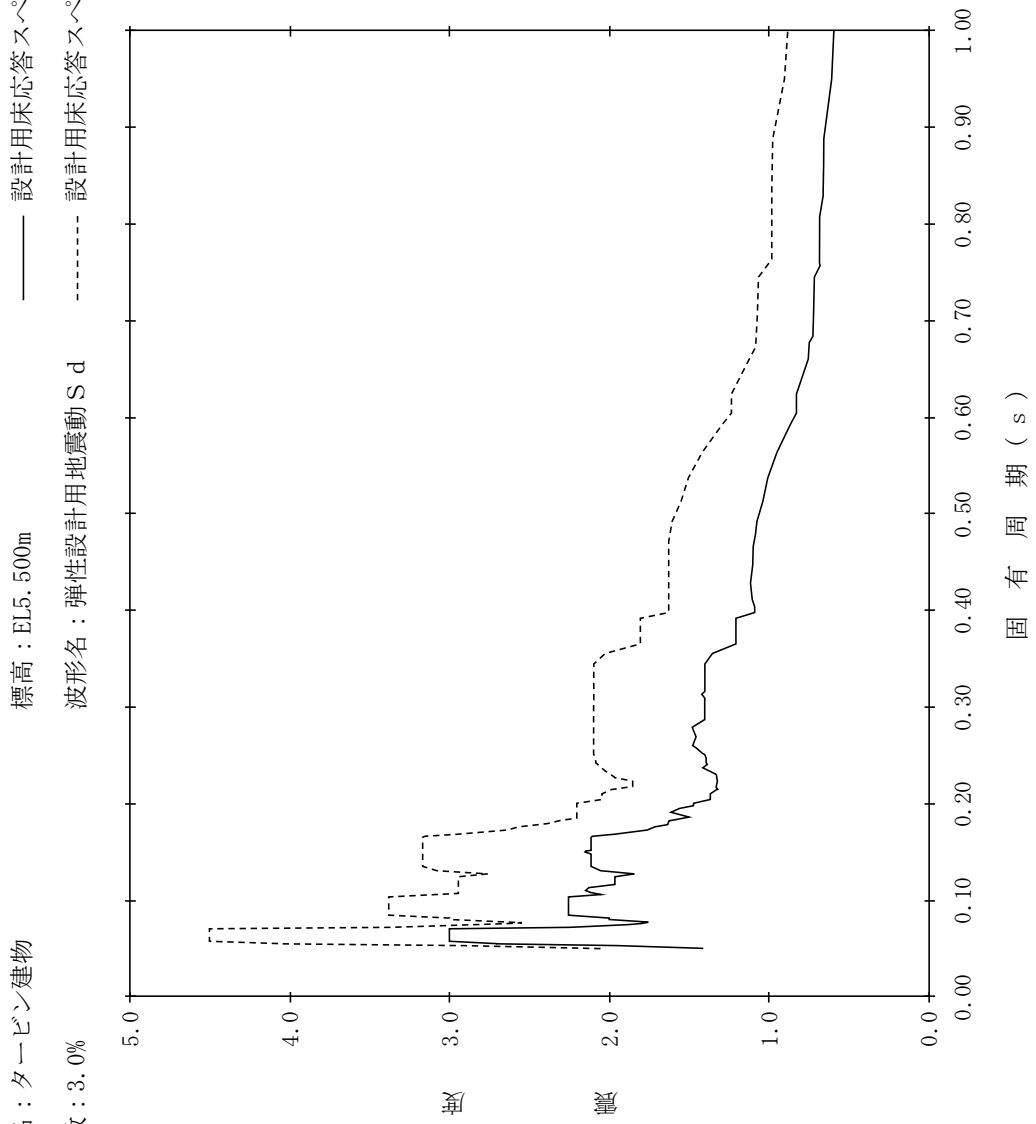

【NS2-TB-SdNS-TB63】

構造物名：タービン建物
 標高：EL5.500m
 減衰定数：4.0%
 波形名：弾性設計用地震動 S d
 設計用床応答スペクトル I (NS方向)
 設計用床応答スペクトル II (NS方向)

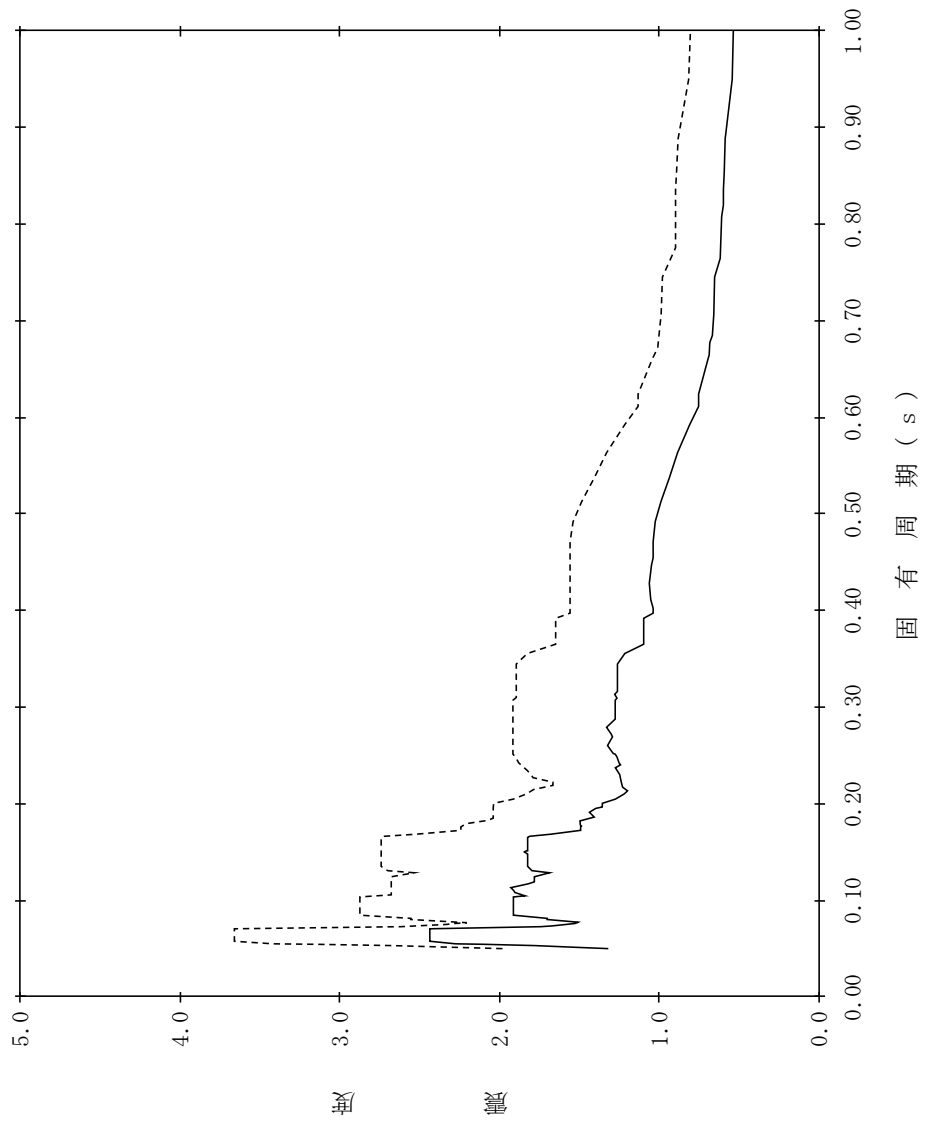

【NS2-TB-SdNS-TB64】

構造物名：タービン建物
標高：EL5.500m
減衰定数：5.0%
波形名：弾性設計用地震動 S d
—— 設計用床応答スペクトル I (NS方向)
----- 設計用床応答スペクトル II (NS方向)

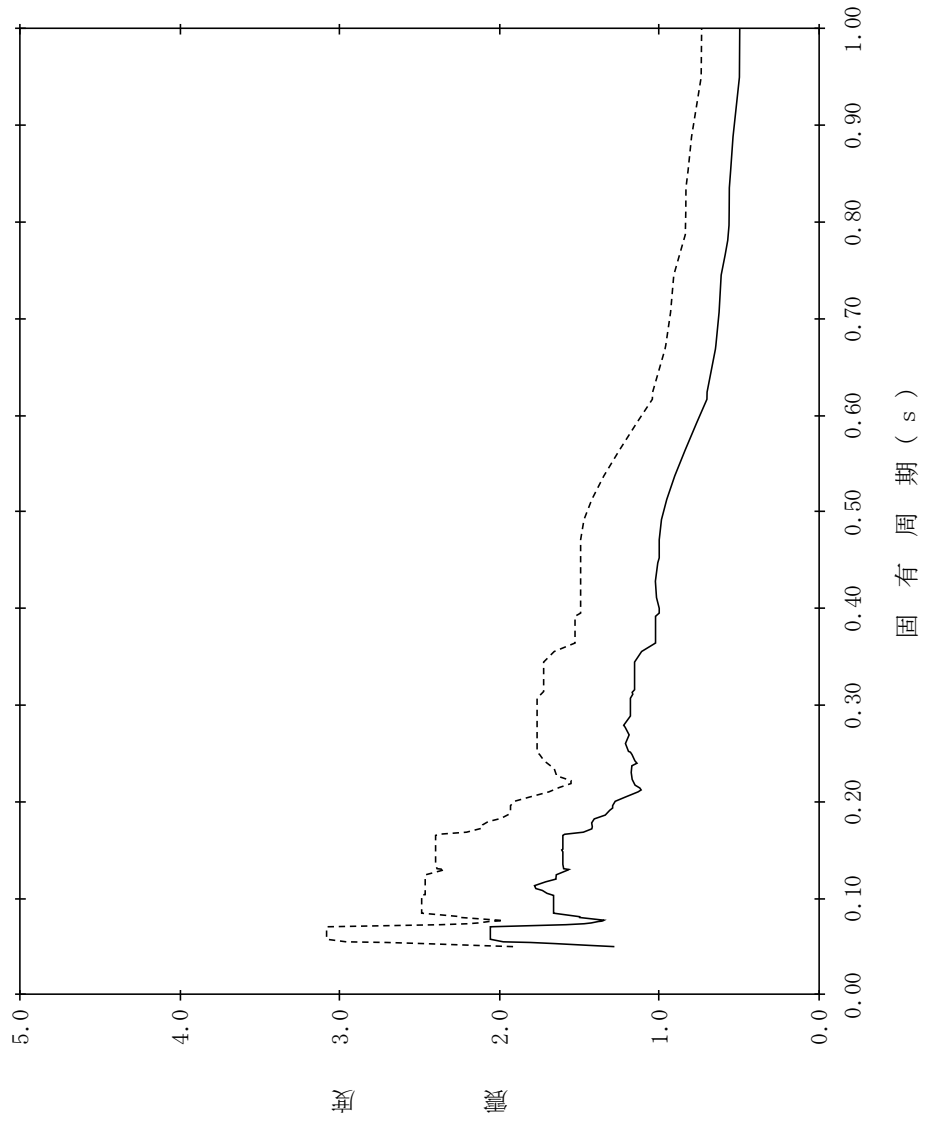

【NS2-TB-SdNS-TB65】

構造物名：タービン建物
 標高：EL. 000m
 減衰定数：0.5%
 波形名：弾性設計用地震動 S d
 設計用床応答スペクトル I (NS方向)
 設計用床応答スペクトル II (NS方向)

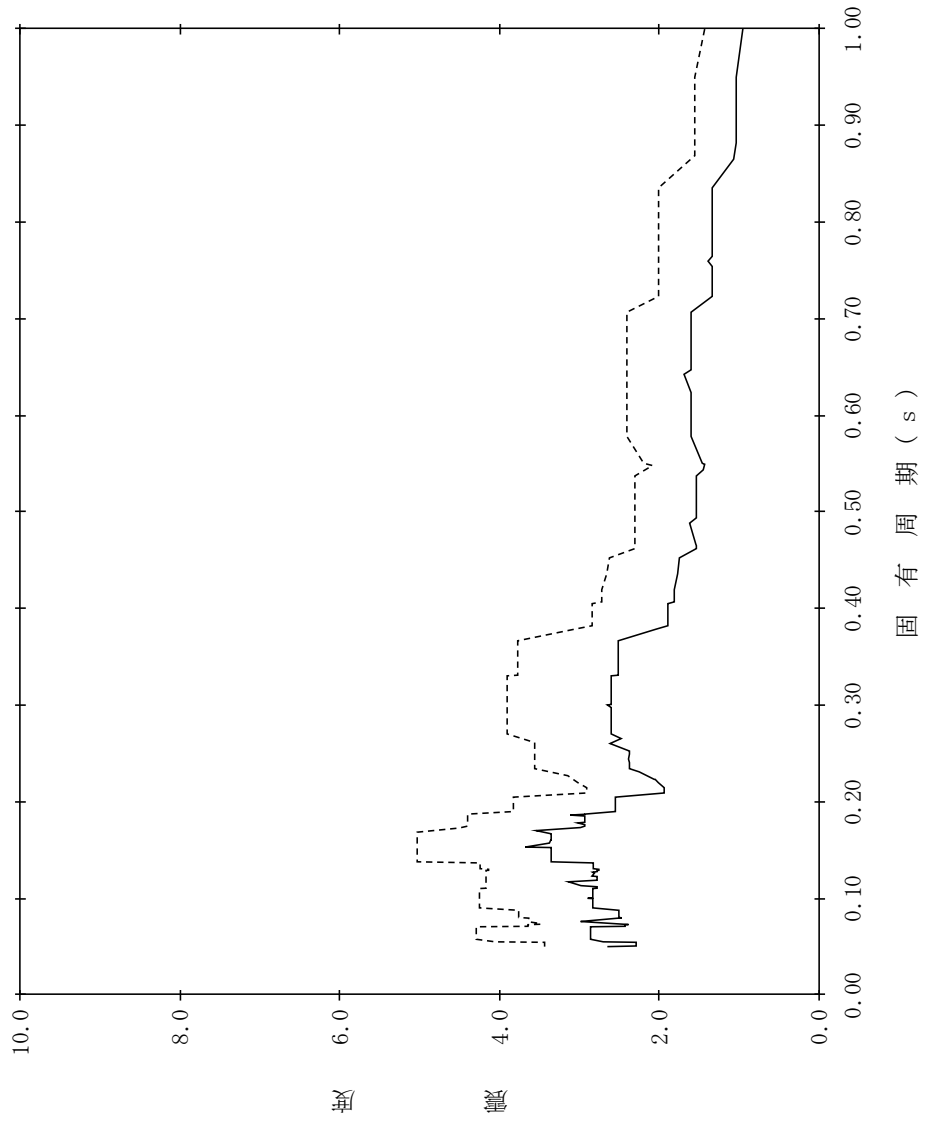

【NS2-TB-SdNS-TB66】

構造物名：タービン建物
 標高：EL2.000m
 減衰定数：1.0%
 波形名：弾性設計用地震動 S d
 設計用床応答スペクトル I (NS方向)
 設計用床応答スペクトル II (NS方向)

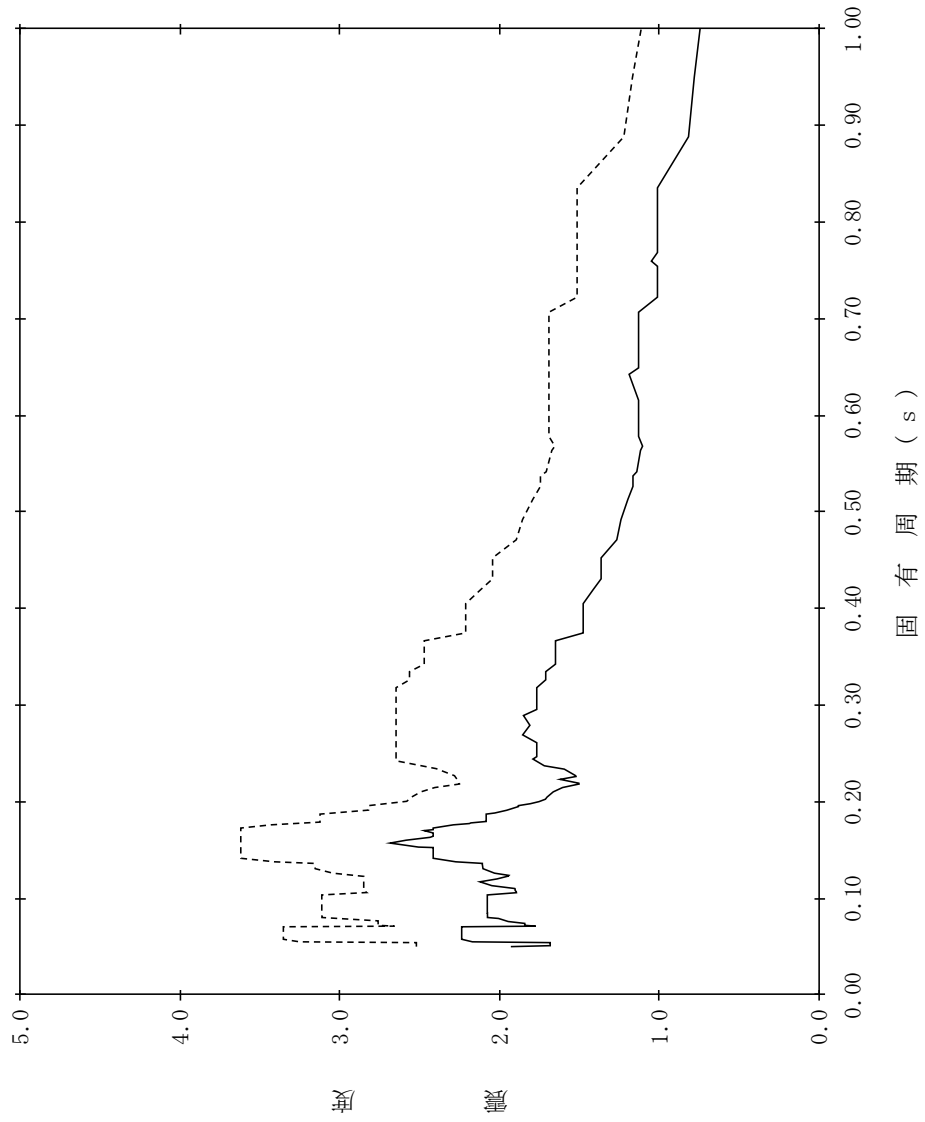

【NS2-TB-SdNS-TB67】

構造物名：タービン建物
 標高：EL2.000m
 減衰定数：1.5%
 波形名：弾性設計用地震動 S d
 設計用床応答スペクトル I (NS方向)
 設計用床応答スペクトル II (NS方向)

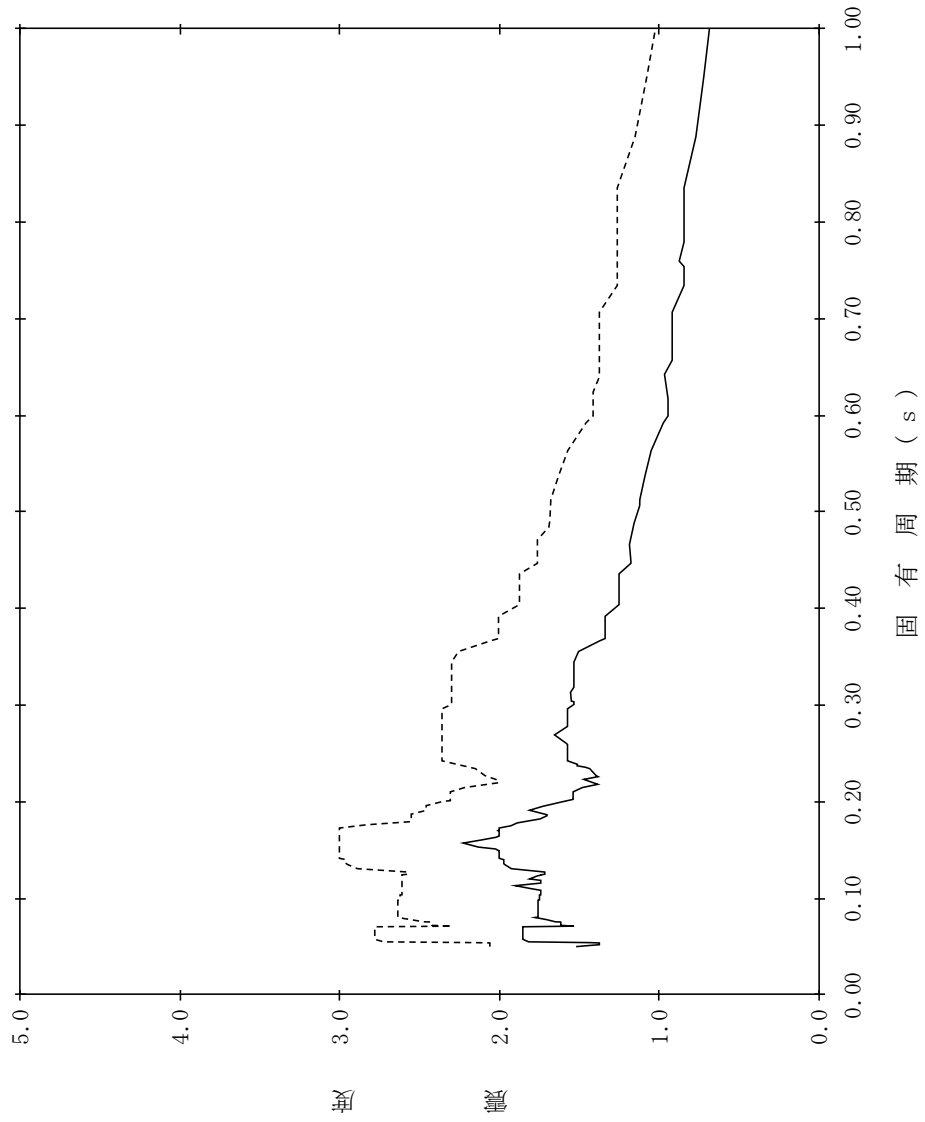

【NS2-TB-SdNS-TB68】

構造物名：タービン建物
 標高：EL. 000m
 減衰定数：2.0%
 波形名：弾性設計用地震動 S d
 設計用床応答スペクトル I (NS方向)
 設計用床応答スペクトル II (NS方向)

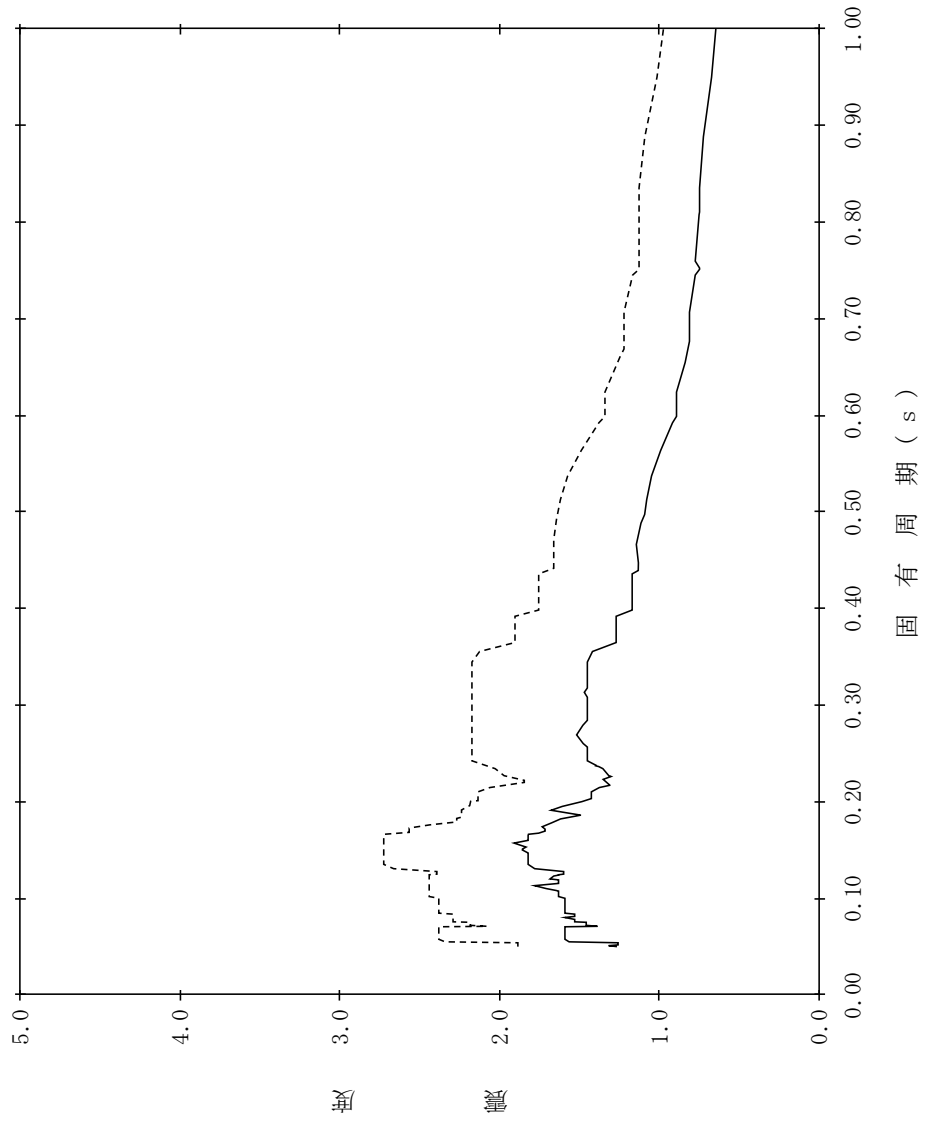

【NS2-TB-SdNS-TB69】

構造物名：タービン建物
 標高：EL. 000m
 減衰定数：2.5%
 波形名：弾性設計用地震動 S d
 設計用床応答スペクトル I (NS方向)
 設計用床応答スペクトル II (NS方向)

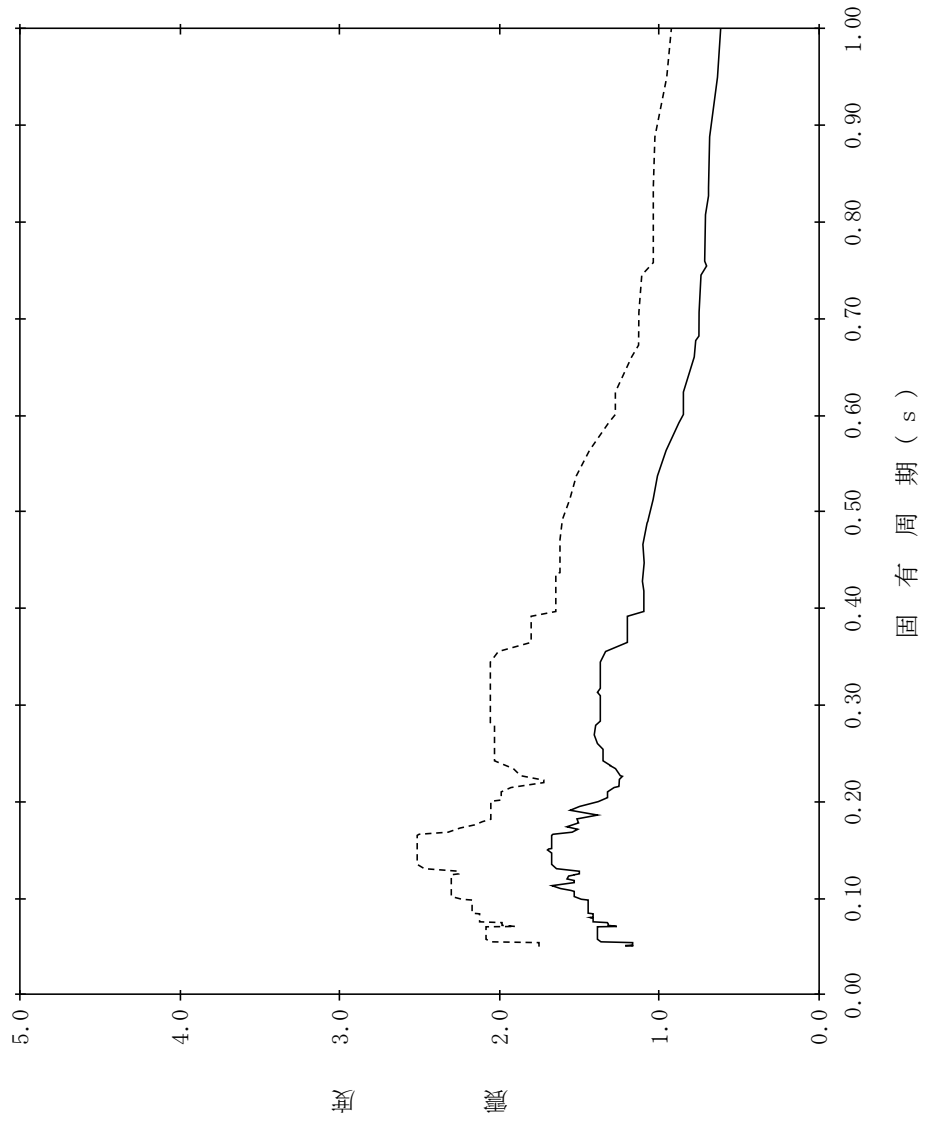

【NS2-TB-SdNS-TB70】

構造物名：タービン建物
 標高：EL2.000m
 減衰定数：3.0%
 波形名：弾性設計用地震動 S d
 設計用床応答スペクトル I (NS方向)
 設計用床応答スペクトル II (NS方向)

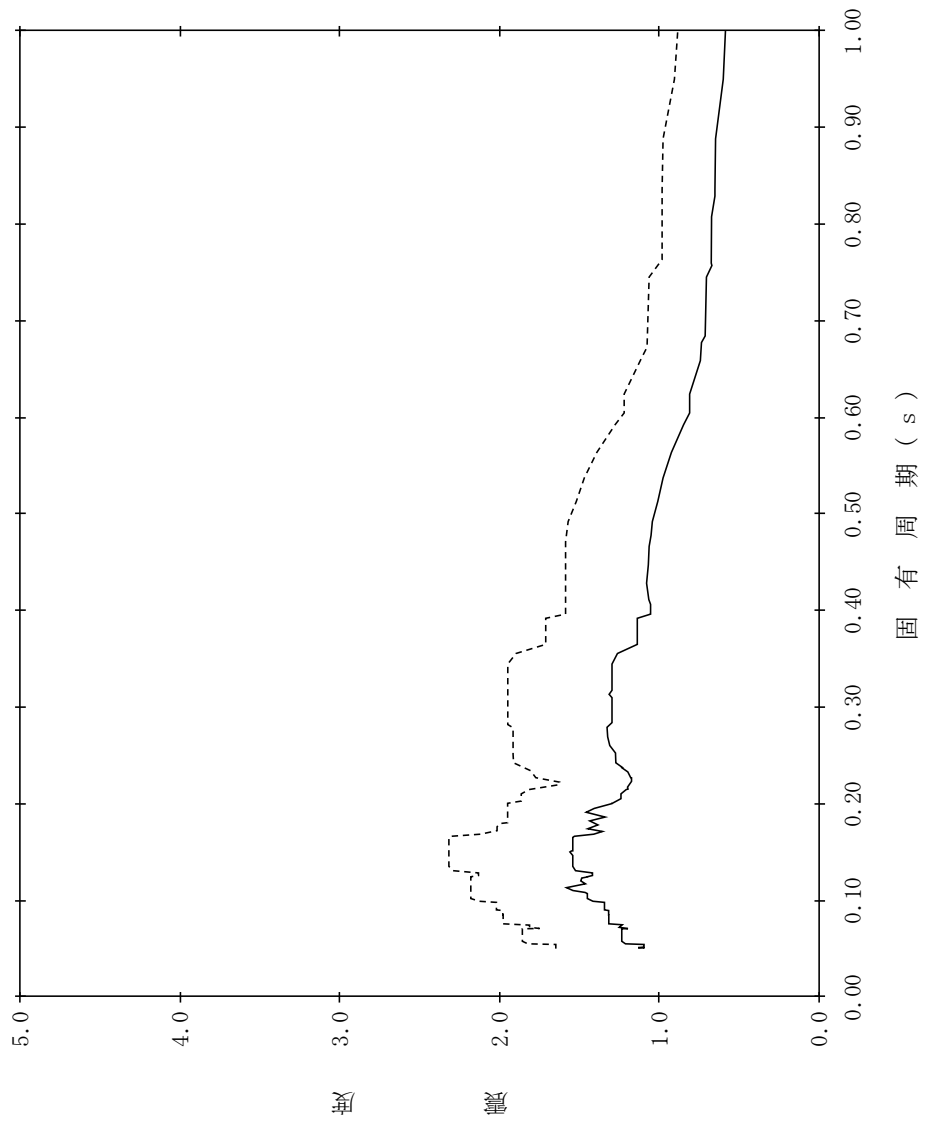

【NS2-TB-SdNS-TB71】

構造物名：タービン建物
 標高：EL2.000m
 減衰定数：4.0%
 波形名：弾性設計用地震動 S d
 設計用床応答スペクトル I (NS方向)
 設計用床応答スペクトル II (NS方向)

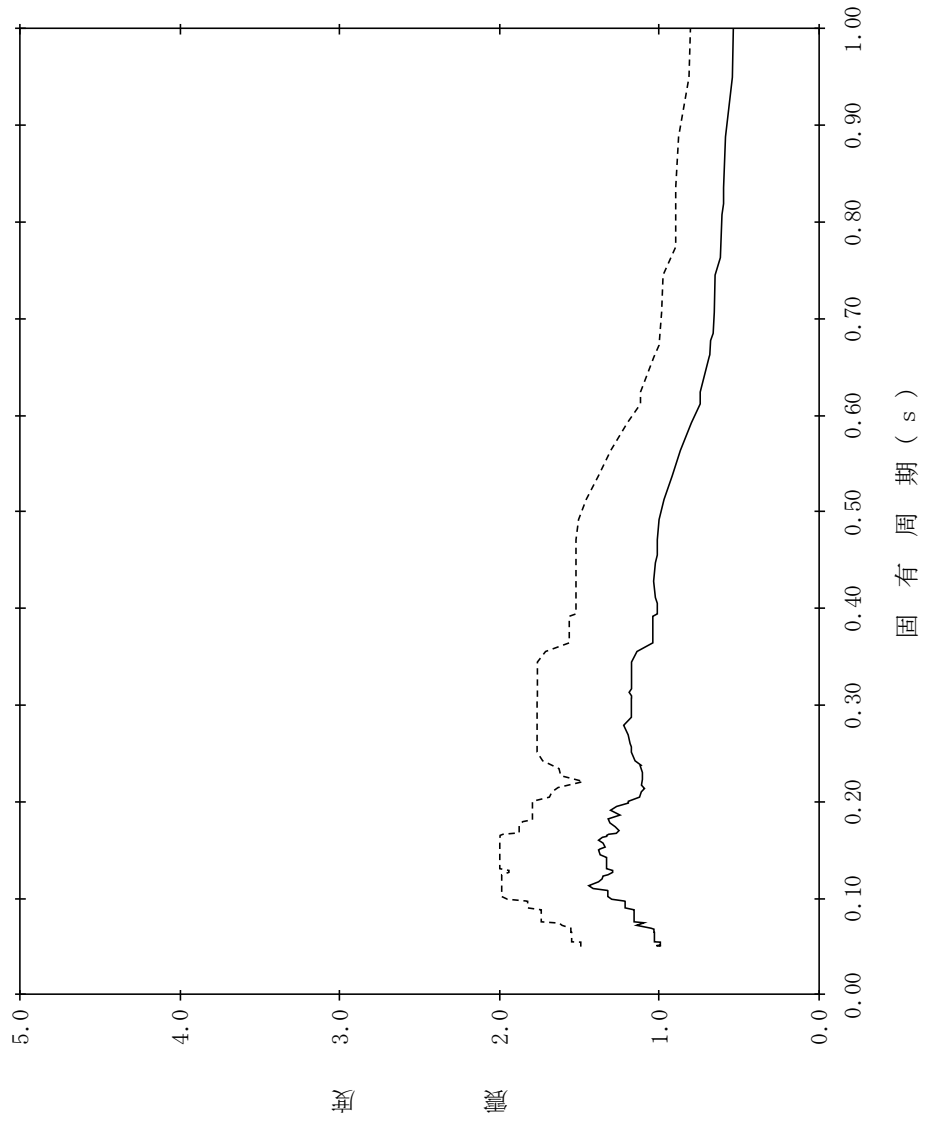

【NS2-TB-SdNS-TB72】

構造物名：タービン建物
 標高：EL2.000m
 減衰定数：5.0%
 波形名：弾性設計用地震動 S d
 設計用床応答スペクトル I (NS方向)
 設計用床応答スペクトル II (NS方向)

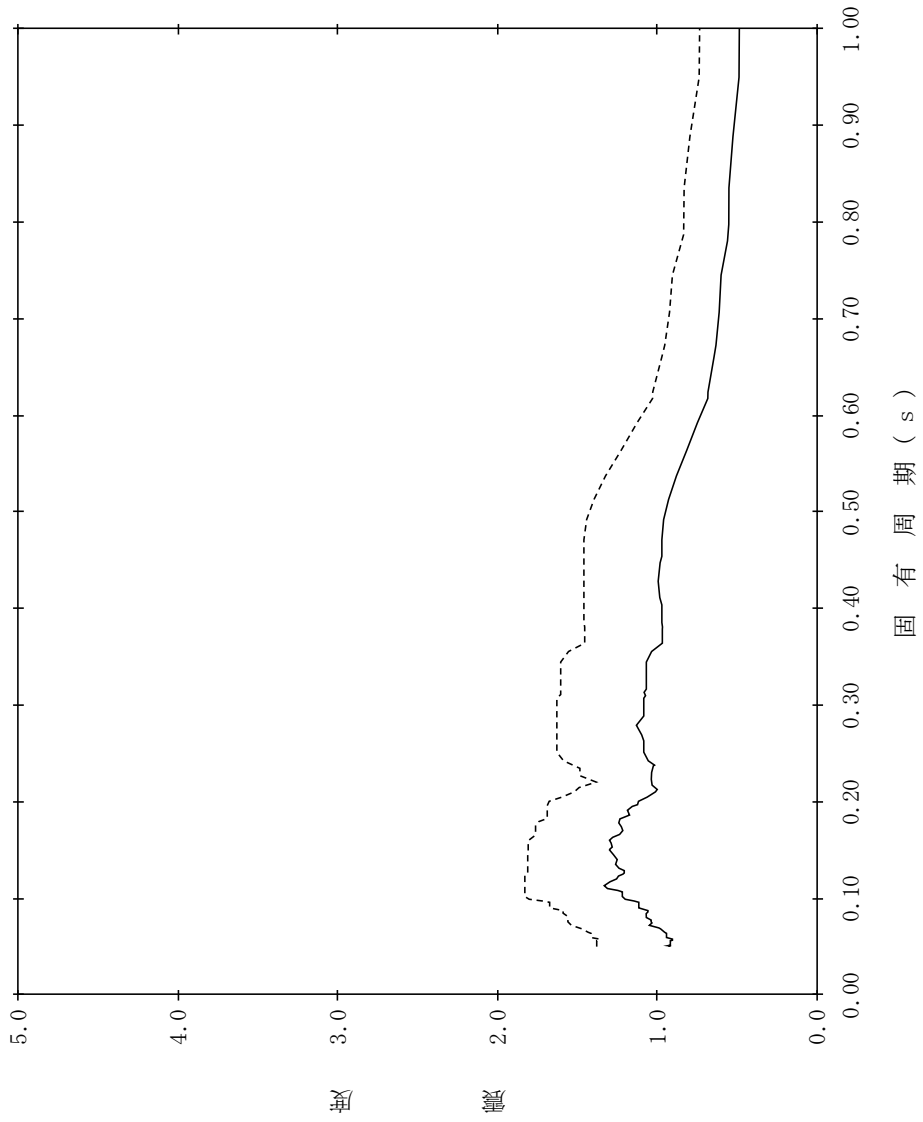

【NS2-TB-SdNS-TB73】

構造物名：タービン建物
 標高：EL0.000m
 減衰定数：0.5%
 波形名：弾性設計用地震動 S d
 設計用床応答スペクトル I (NS方向)
 設計用床応答スペクトル II (NS方向)

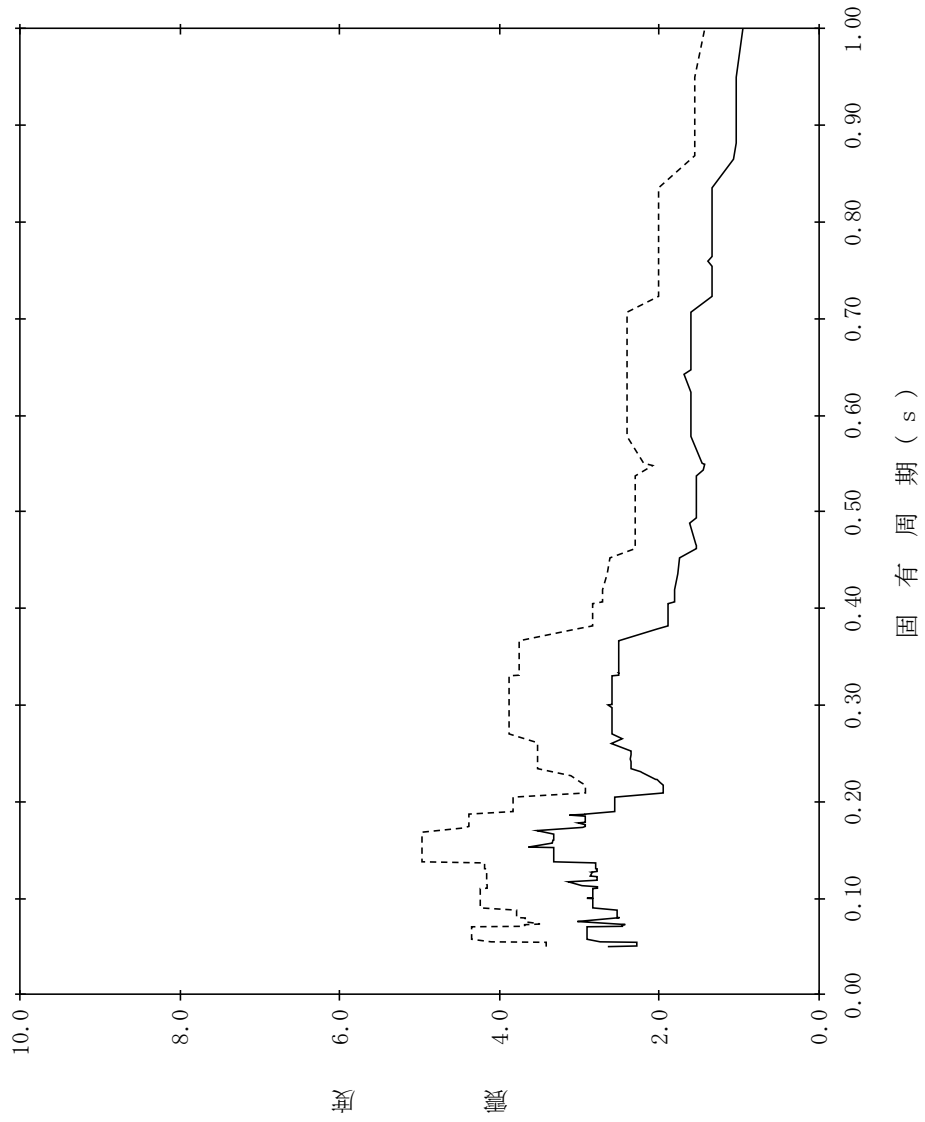

【NS2-TB-SdNS-TB74】

構造物名：タービン建物
 標高：EL0.000m
 減衰定数：1.0%
 波形名：弾性設計用地震動 S d
 設計用床応答スペクトル I (NS方向)
 設計用床応答スペクトル II (NS方向)

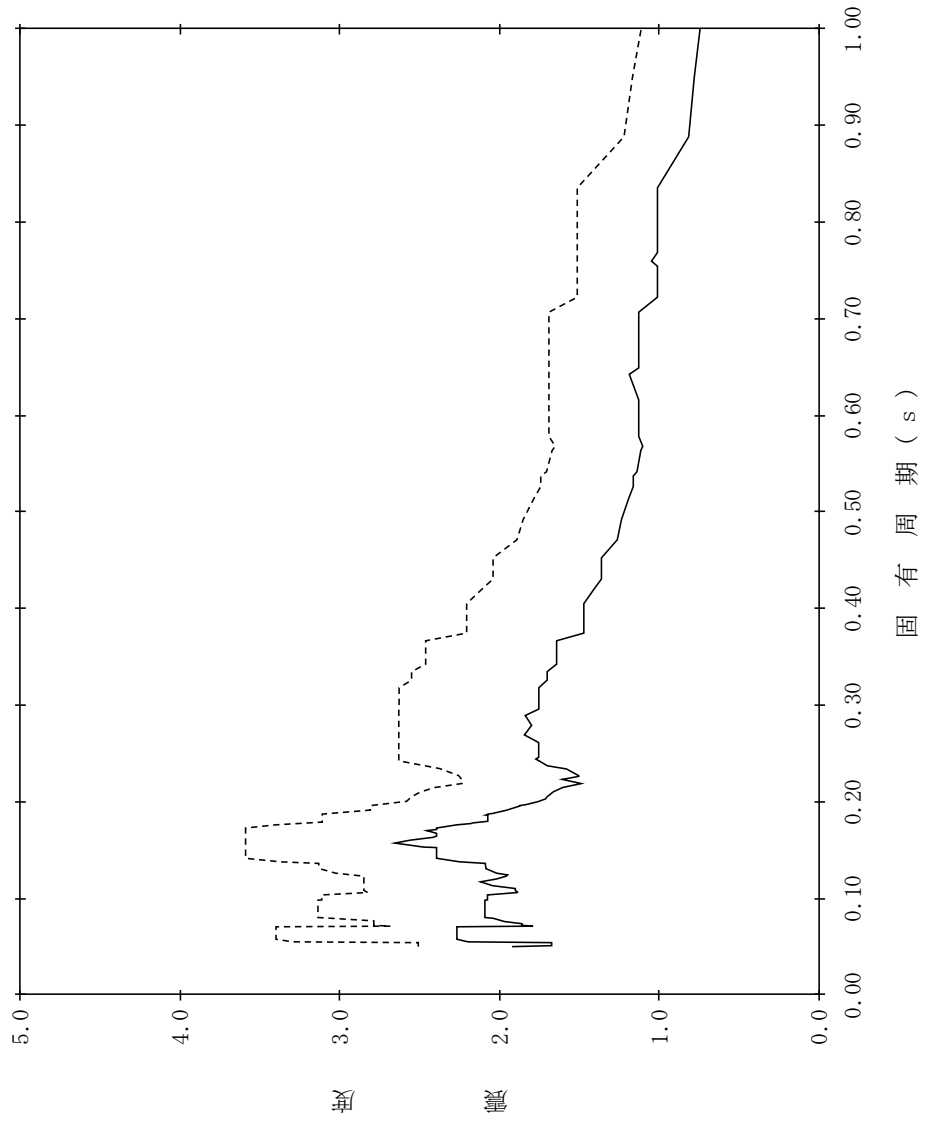

【NS2-TB-SdNS-TB75】

構造物名：タービン建物
 標高：EL0.000m
 減衰定数：1.5%
 波形式：弾性設計用地震動 S d
 設計用床応答スペクトル I (NS方向)
 設計用床応答スペクトル II (NS方向)

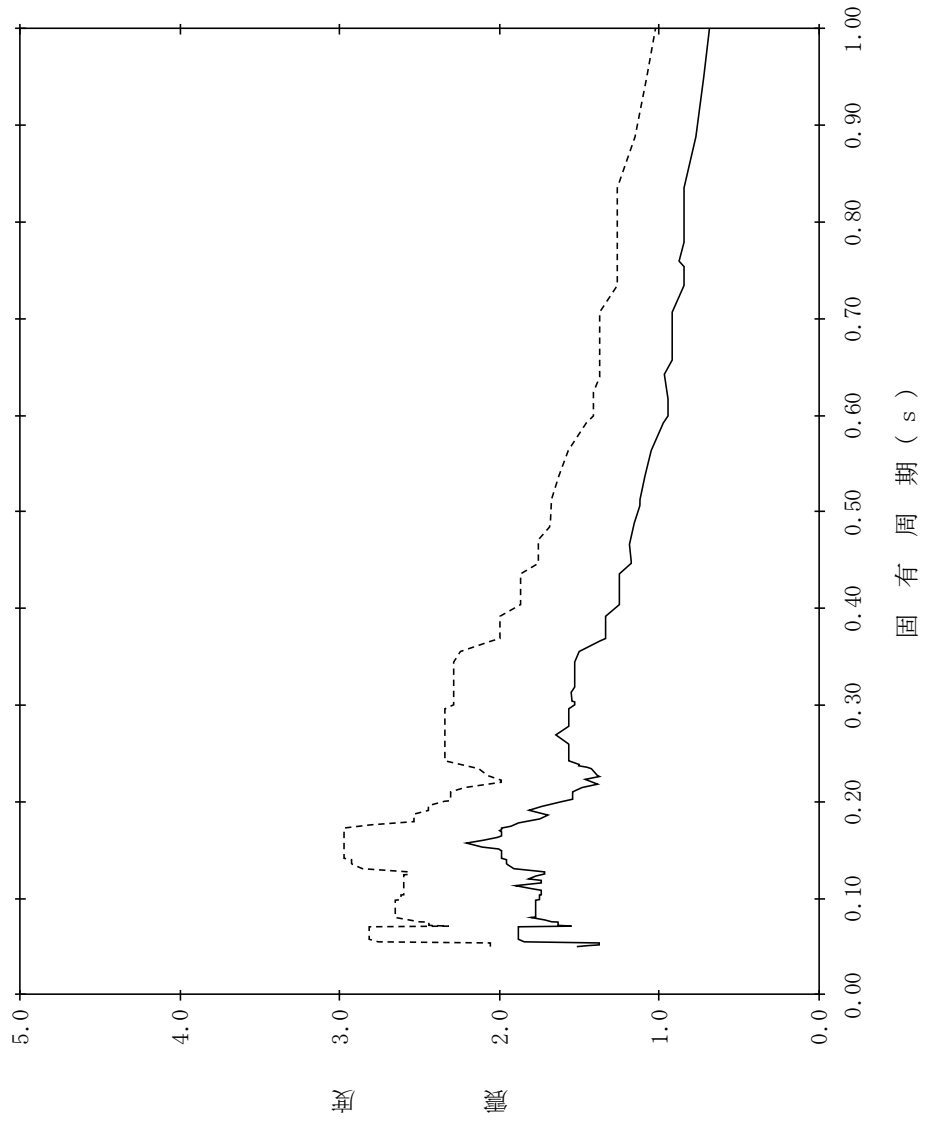

【NS2-TB-SdNS-TB76】

構造物名：タービン建物
標高：EL0.000m
減衰定数：2.0%
波形名：弾性設計用地震動 S d
設計用床応答スペクトル I (NS方向)
設計用床応答スペクトル II (NS方向)

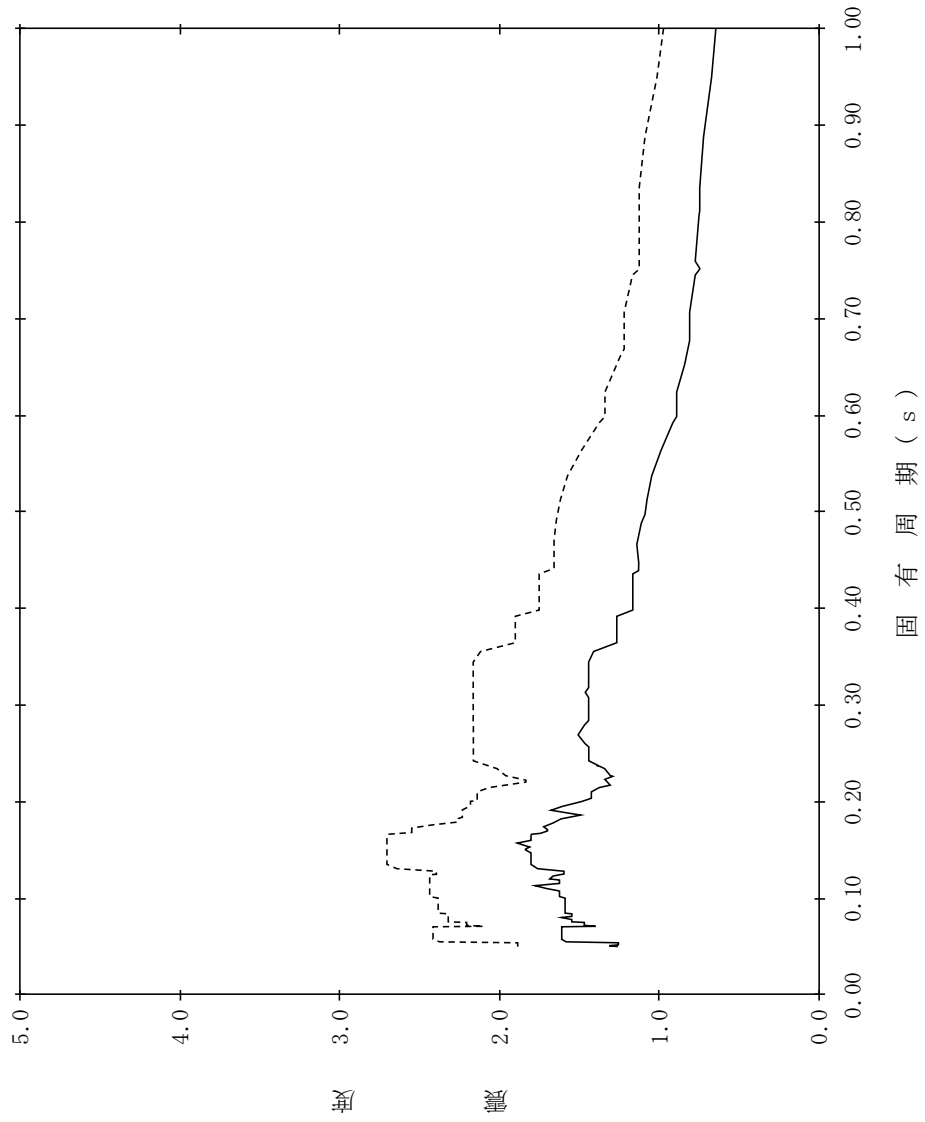

【NS2-TB-SdNS-TB77】

構造物名：タービン建物
標高：EL0.000m
減衰定数：2.5%
波形名：弾性設計用地震動 S d
—— 設計用床応答スペクトル I (NS方向)
----- 設計用床応答スペクトル II (NS方向)

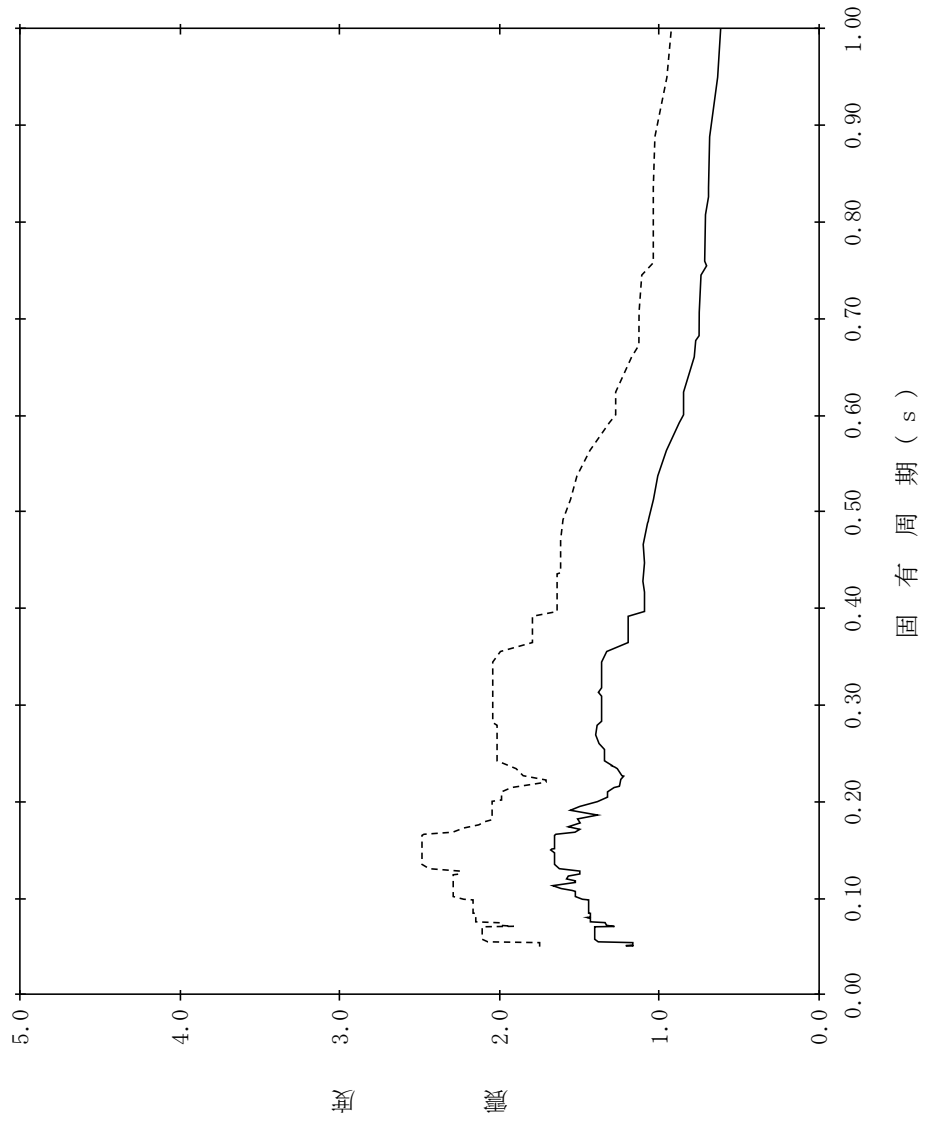

【NS2-TB-SdNS-TB78】

構造物名：タービン建物
 標高：EL0.000m
 減衰定数：3.0%
 波形名：弾性設計用地震動 S d
 設計用床応答スペクトル I (NS方向)
 設計用床応答スペクトル II (NS方向)

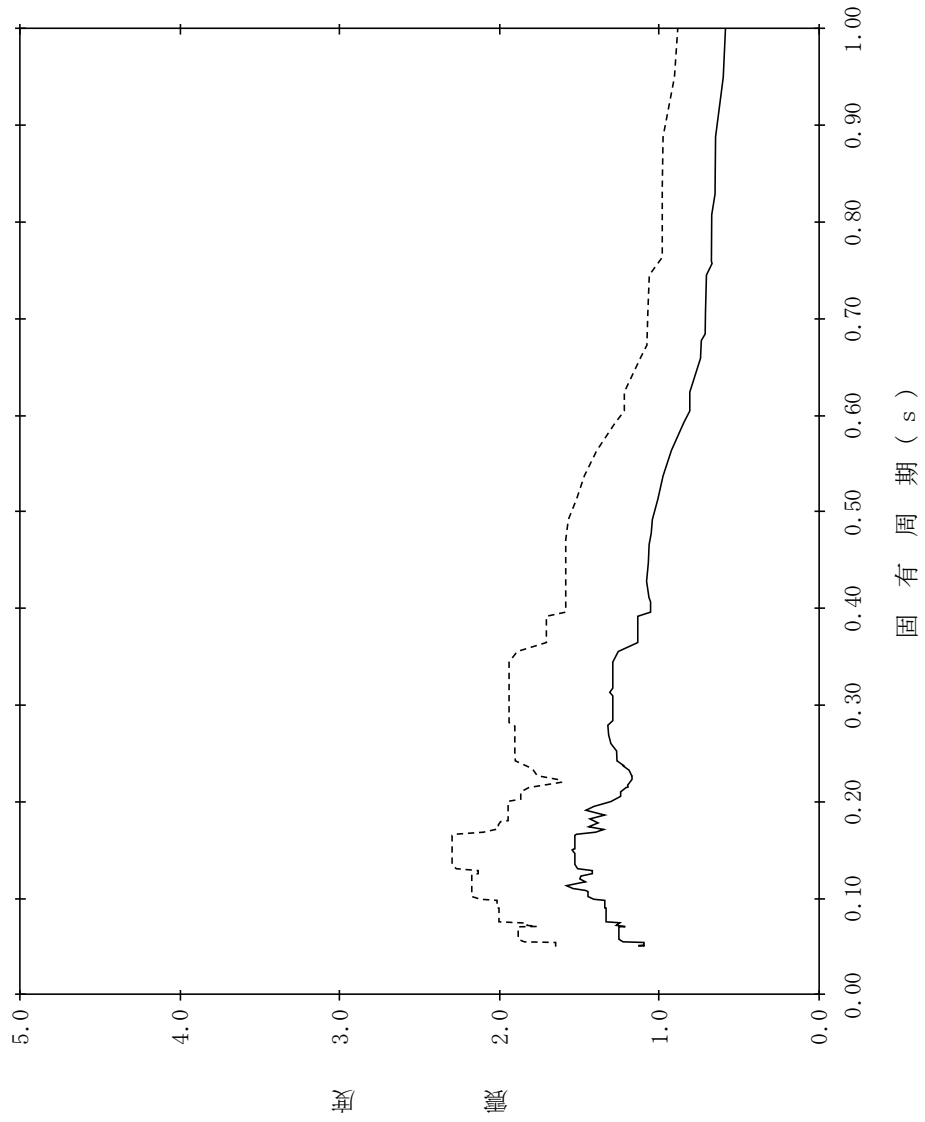

【NS2-TB-SdNS-TB79】

構造物名：タービン建物
 標高：EL0.000m
 減衰定数：4.0%
 波形名：弾性設計用地震動 S d
 設計用床応答スペクトル I (NS方向)
 設計用床応答スペクトル II (NS方向)

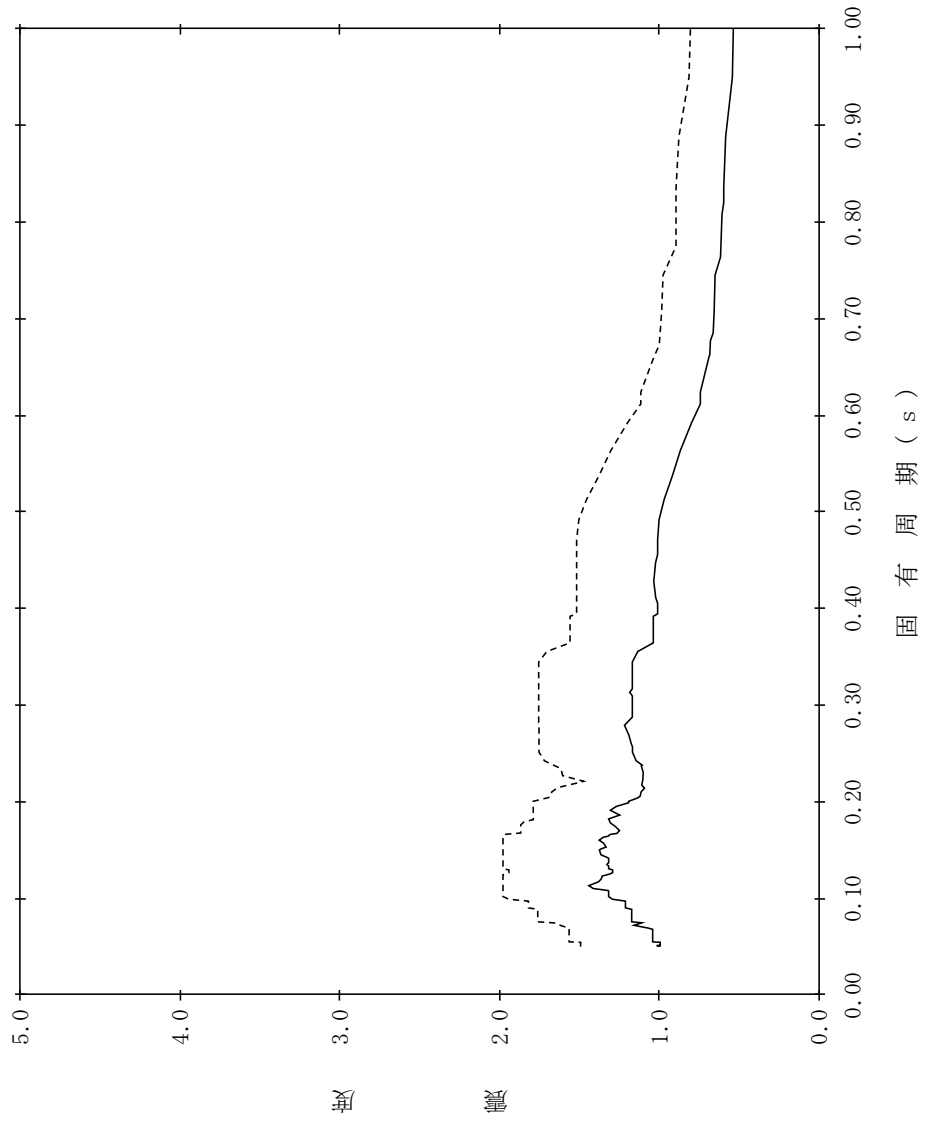

【NS2-TB-SdNS-TB80】

構造物名：タービン建物
標高：EL0.000m
減衰定数：5.0%
波形式：弾性設計用地震動 S d
設計用床応答スペクトル I (NS方向)
設計用床応答スペクトル II (NS方向)

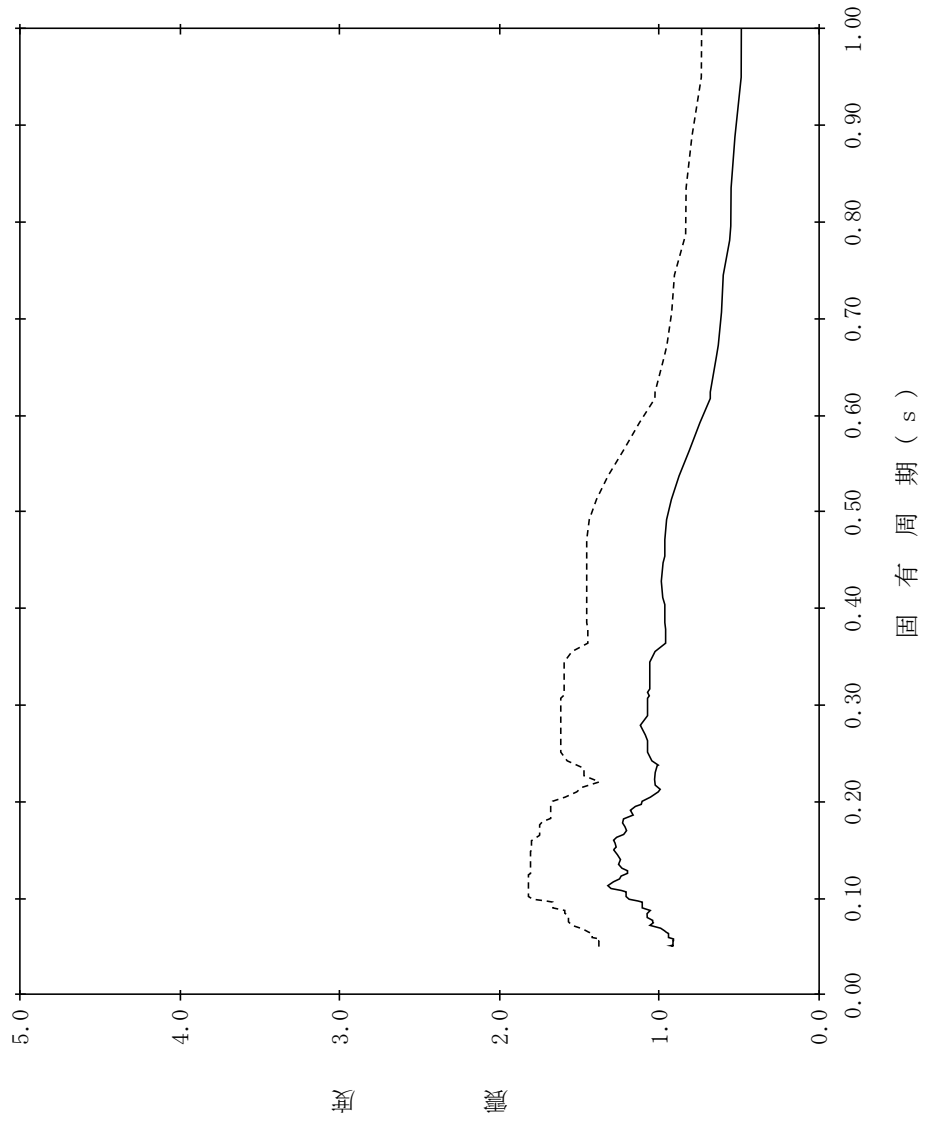

【NS2-TB-SdNS-TG81】

構造物名：蒸気タービンの基礎
標高：EL20.480m
減衰定数：0.5%
波形名：弾性設計用地震動 S d
—— 設計用床応答スペクトル I (NS方向)
----- 設計用床応答スペクトル II (NS方向)

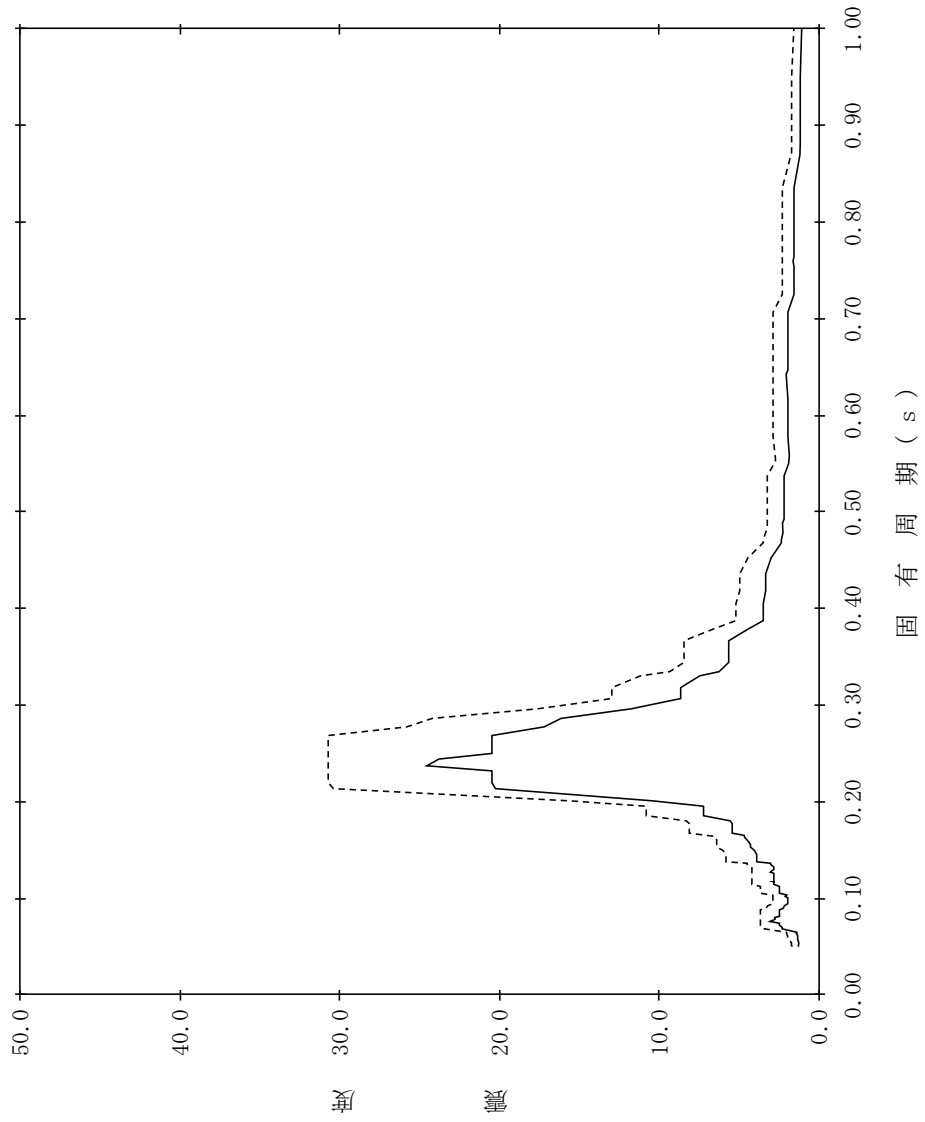

【NS2-TB-SdNS-TG82】

構造物名：蒸気タービンの基礎
 標高：EL20.480m
 減衰定数：1.0%
 波形名：弾性設計用地震動 S d
 設計用床応答スペクトル I (NS方向)
 設計用床応答スペクトル II (NS方向)

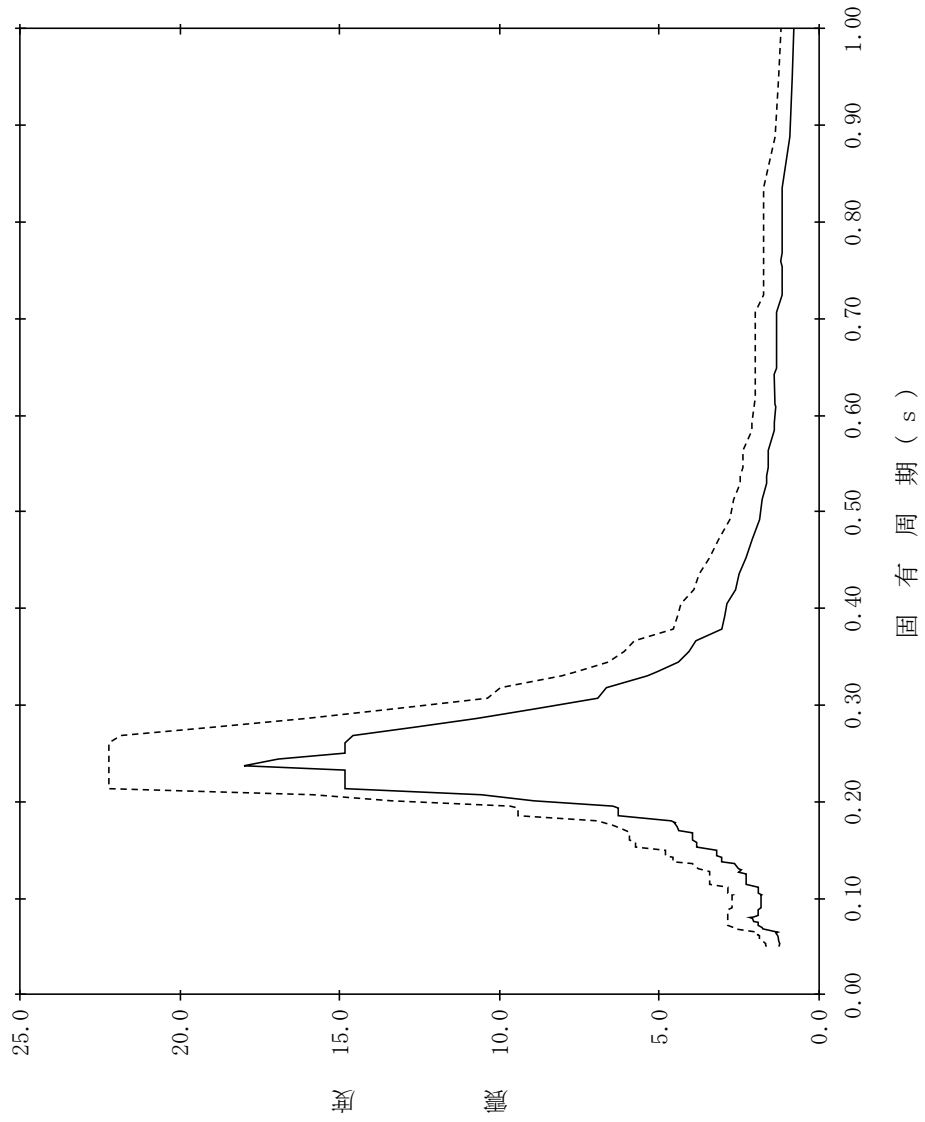

【NS2-TB-SdNS-T683】

構造物名：蒸気タービンの基礎
 標高：EL20.480m
 減衰定数：1.5%
 波形名：弾性設計用地震動 S d
 設計用床応答スペクトル I (NS方向)
 設計用床応答スペクトル II (NS方向)

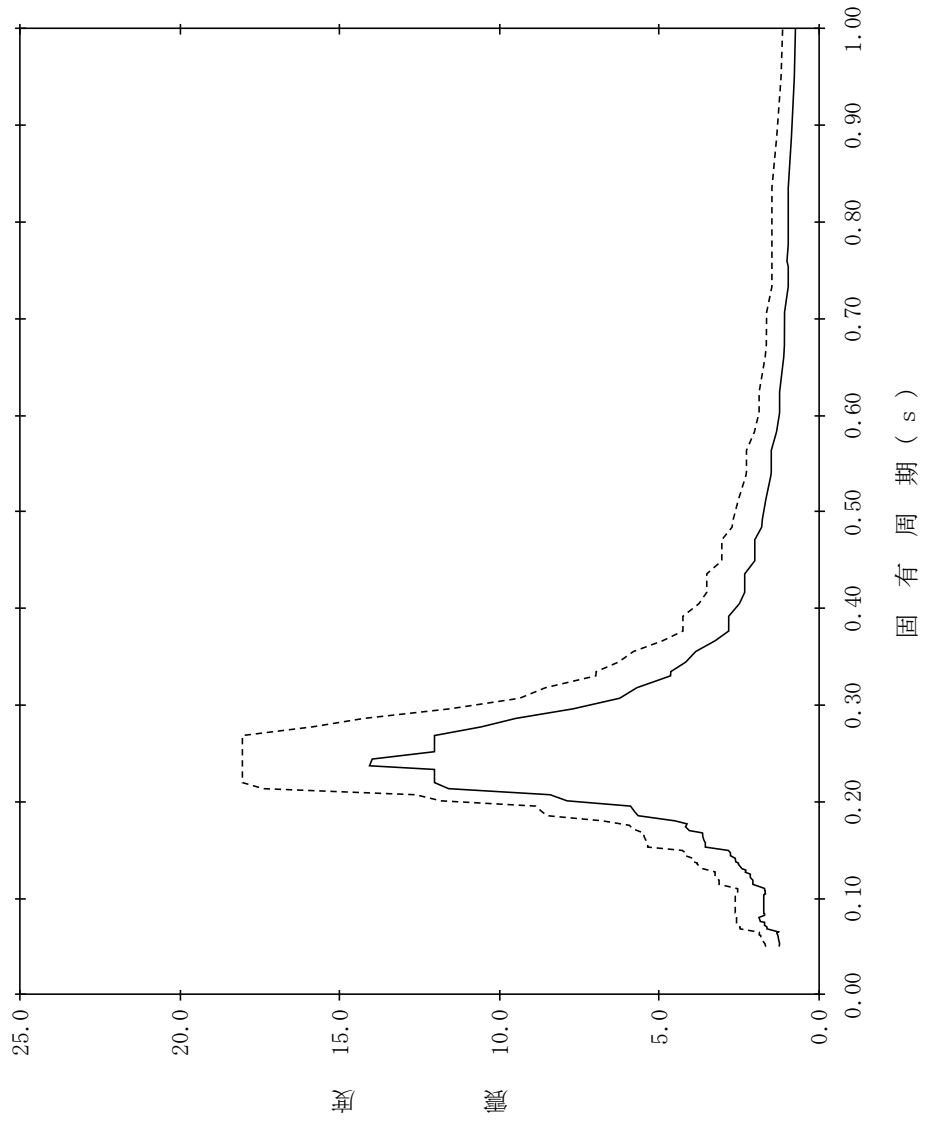

【NS2-TB-SdNS-TG84】

構造物名：蒸気タービンの基礎
 標高：EL20.480m
 減衰定数：2.0%
 波形名：弾性設計用地震動 S d
 設計用床応答スペクトル I (NS方向)
 設計用床応答スペクトル II (NS方向)

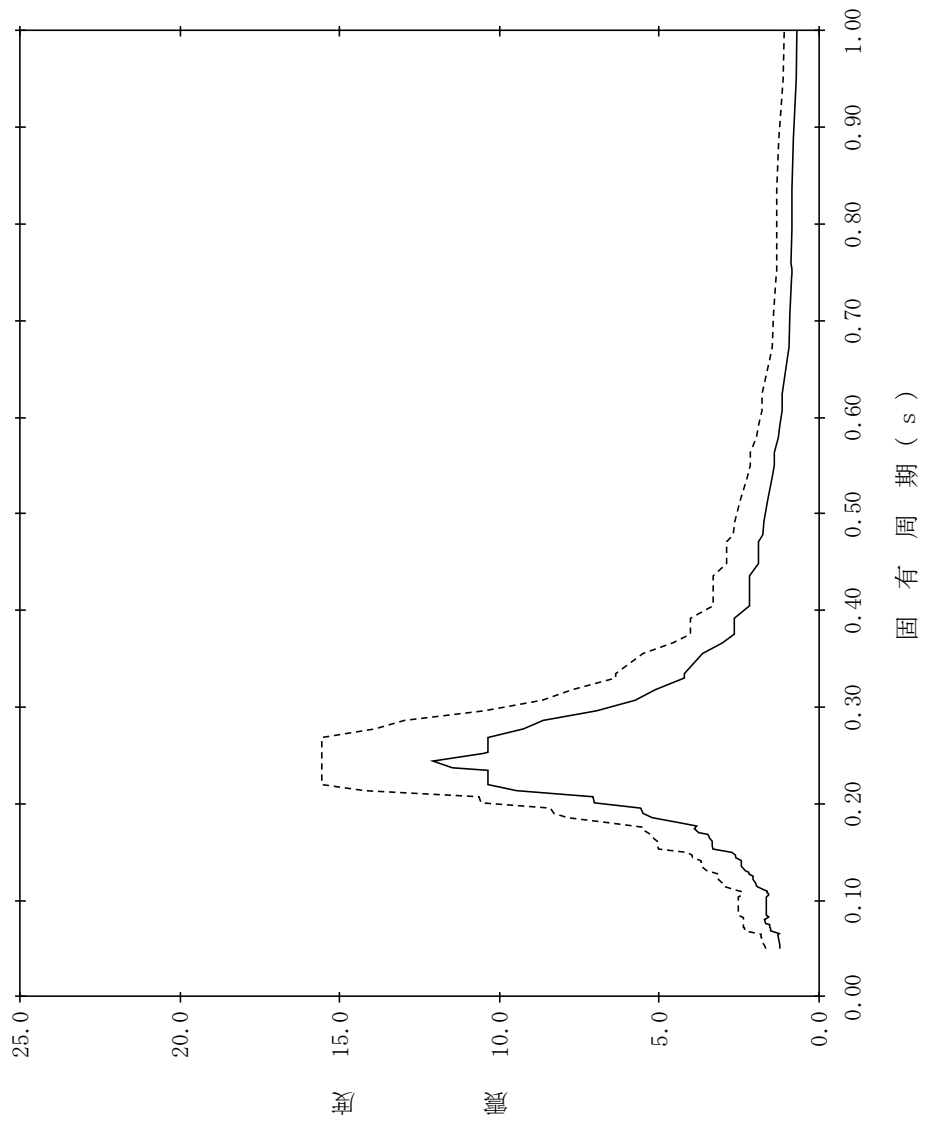

【NS2-TB-SdNS-TG85】

構造物名：蒸気タービンの基礎
 標高：EL20.480m
 減衰定数：2.5%
 波形名：弾性設計用地震動 S d
 設計用床応答スペクトル I (NS方向)
 設計用床応答スペクトル II (NS方向)

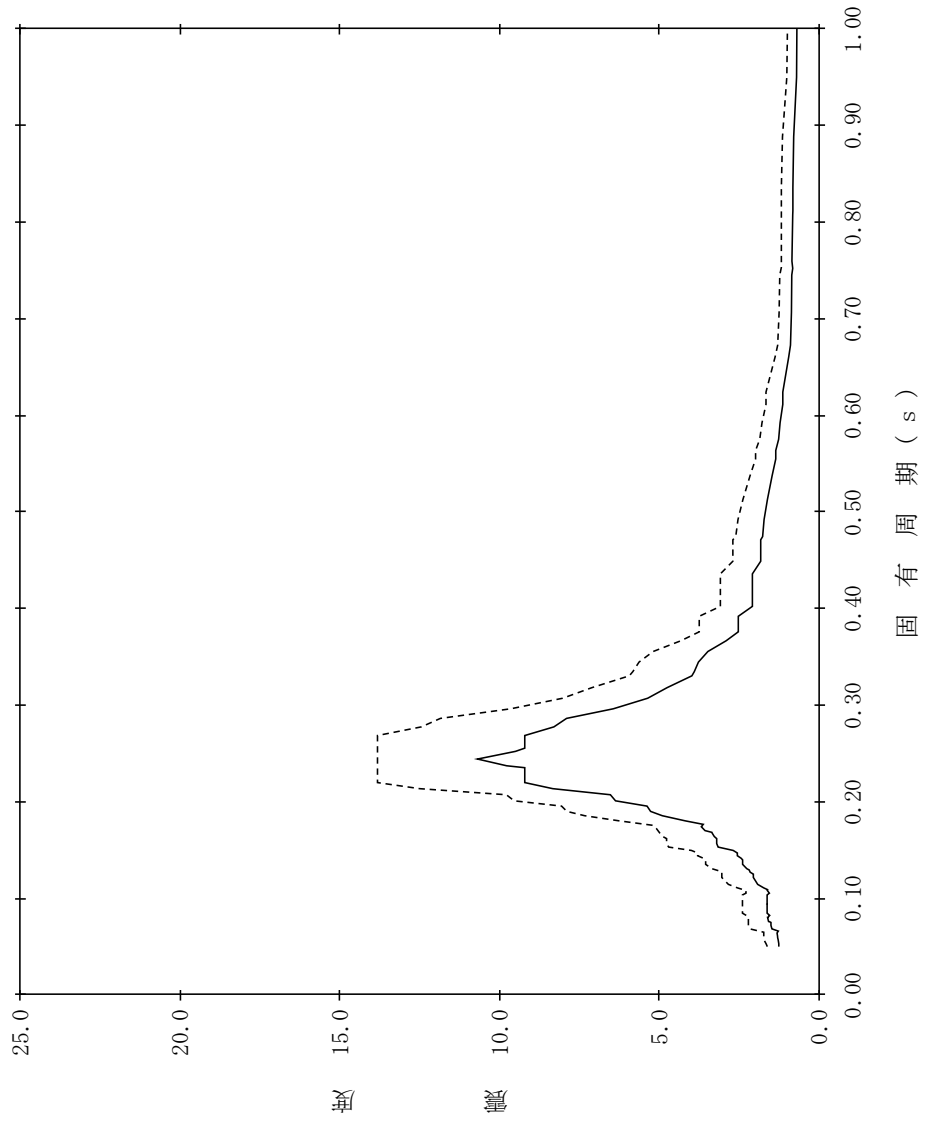

【NS2-TB-SdNS-TG86】

構造物名：蒸気タービンの基礎
 標高：EL20.480m
 減衰定数：3.0%
 波形名：弾性設計用地震動 S d
 設計用床応答スペクトル I (NS方向)
 設計用床応答スペクトル II (NS方向)

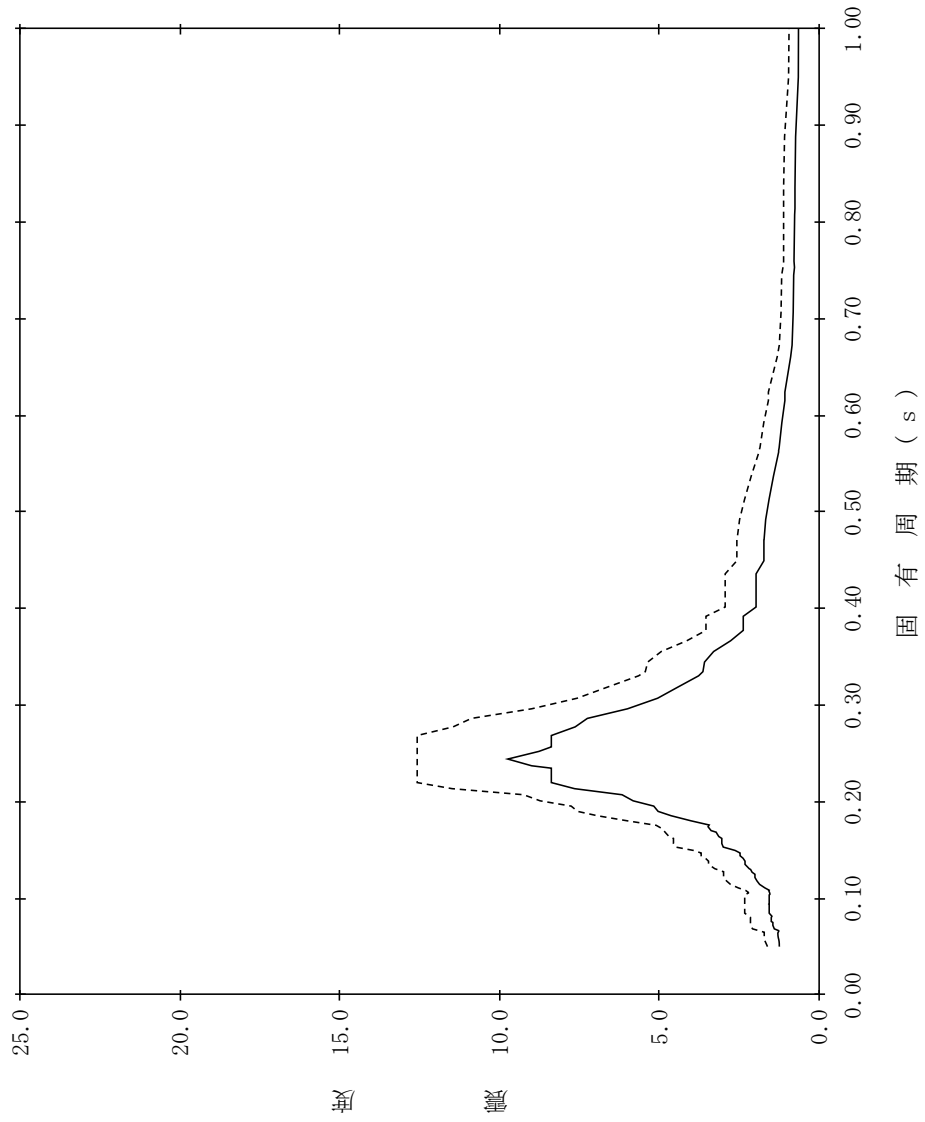

【NS2-TB-SdNS-TG87】

構造物名：蒸気タービンの基礎
 標高：EL20.480m
 減衰定数：4.0%
 波形名：弾性設計用地震動 S d
 設計用床応答スペクトル I (NS方向)
 設計用床応答スペクトル II (NS方向)

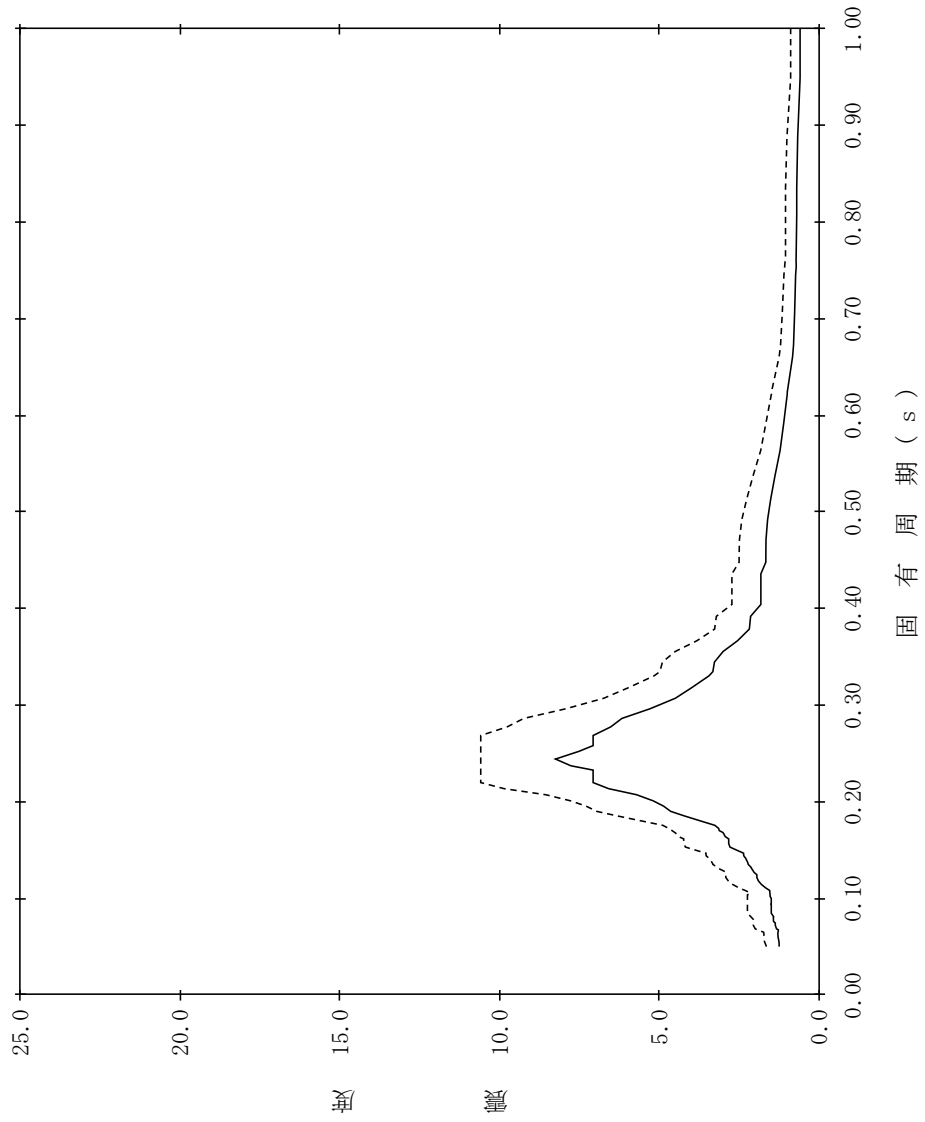

【NS2-TB-SdNS-T688】

構造物名：蒸気タービンの基礎
 標高：EL20.480m
 減衰定数：5.0%
 波形名：弾性設計用地震動 S d
 設計用床応答スペクトル I (NS方向)
 設計用床応答スペクトル II (NS方向)

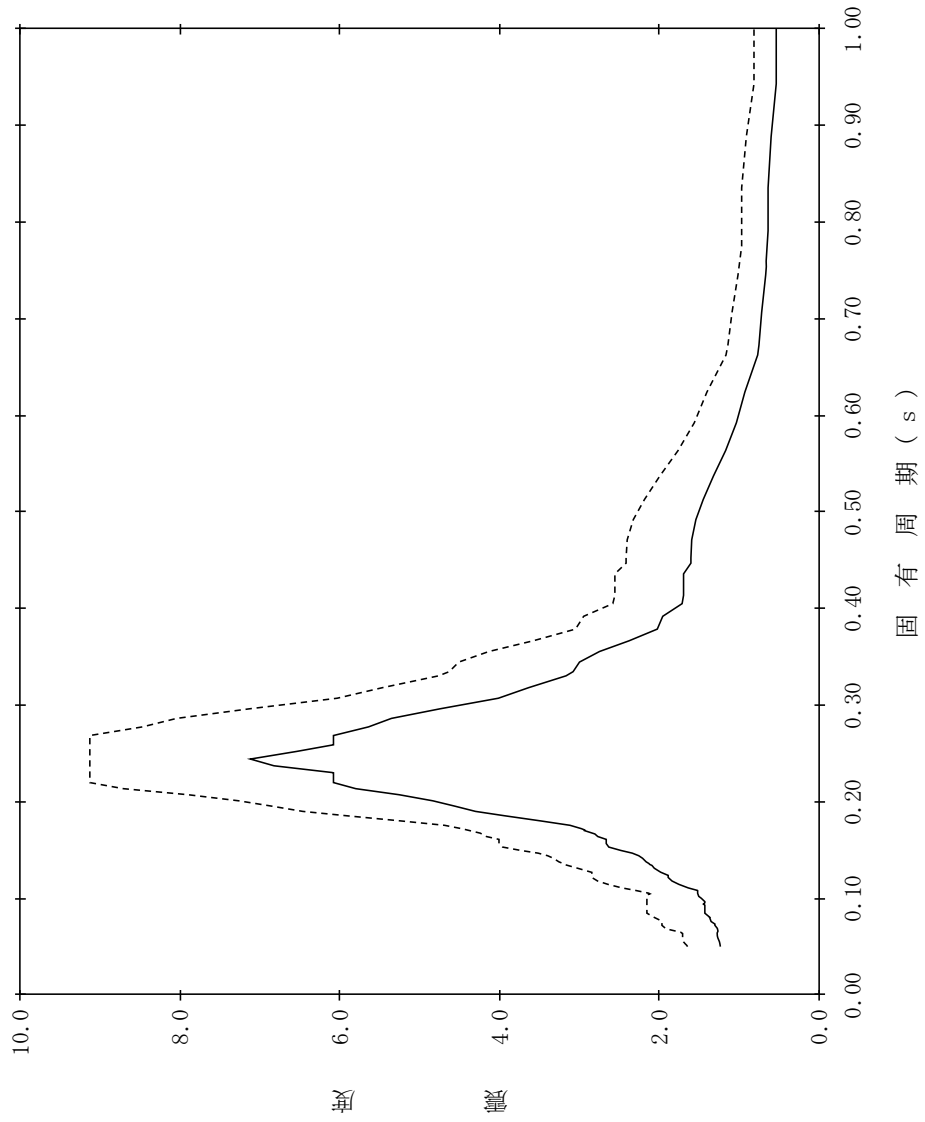

【NS2-TB-SdNS-TG89】

構造物名：蒸気タービンの基礎
 標高：EL13.000m
 減衰定数：0.5%
 波形名：弾性設計用地震動 S d
 設計用床応答スペクトル I (NS方向)
 設計用床応答スペクトル II (NS方向)

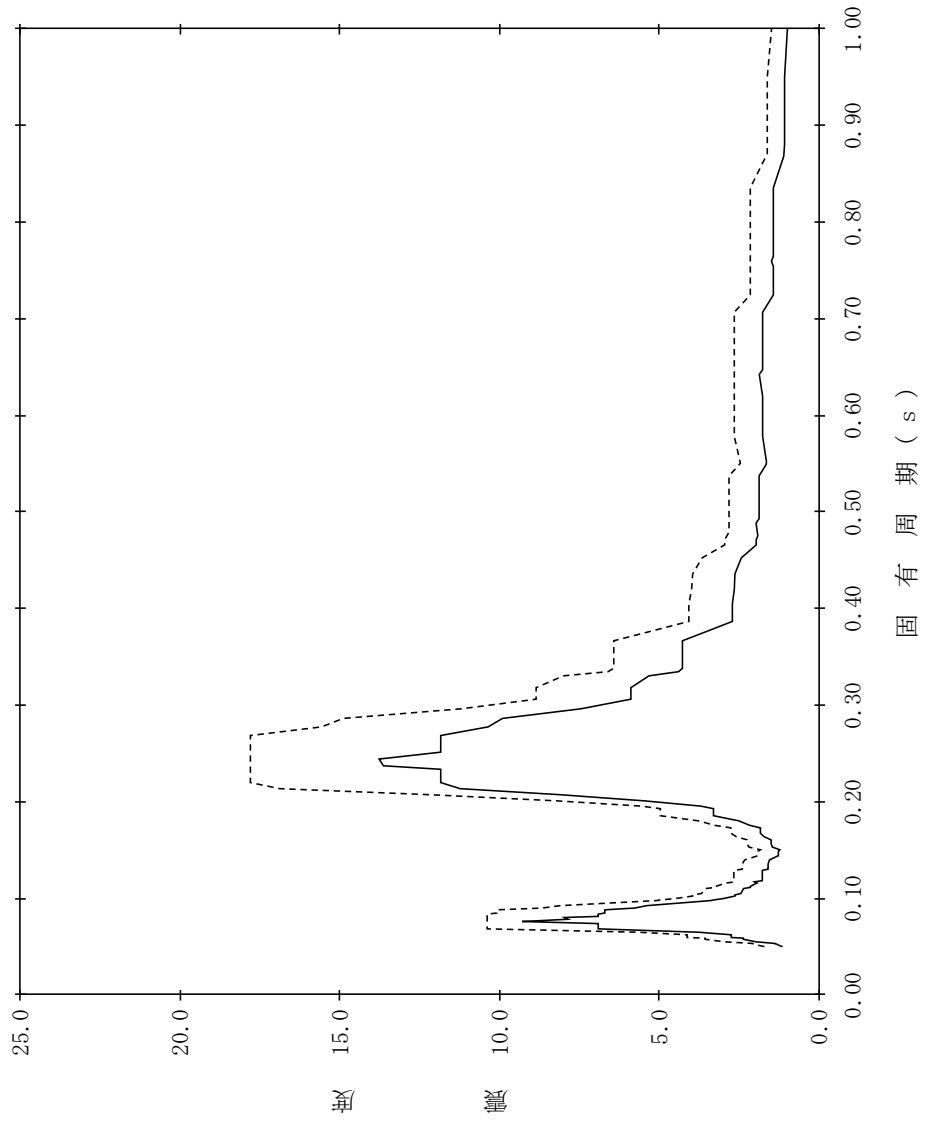

【NS2-TB-SdNS-TG90】

構造物名：蒸気タービンの基礎
 標高：EL13.000m
 減衰定数：1.0%
 波形名：弾性設計用地震動 S d
 設計用床応答スペクトル I (NS方向)
 設計用床応答スペクトル II (NS方向)

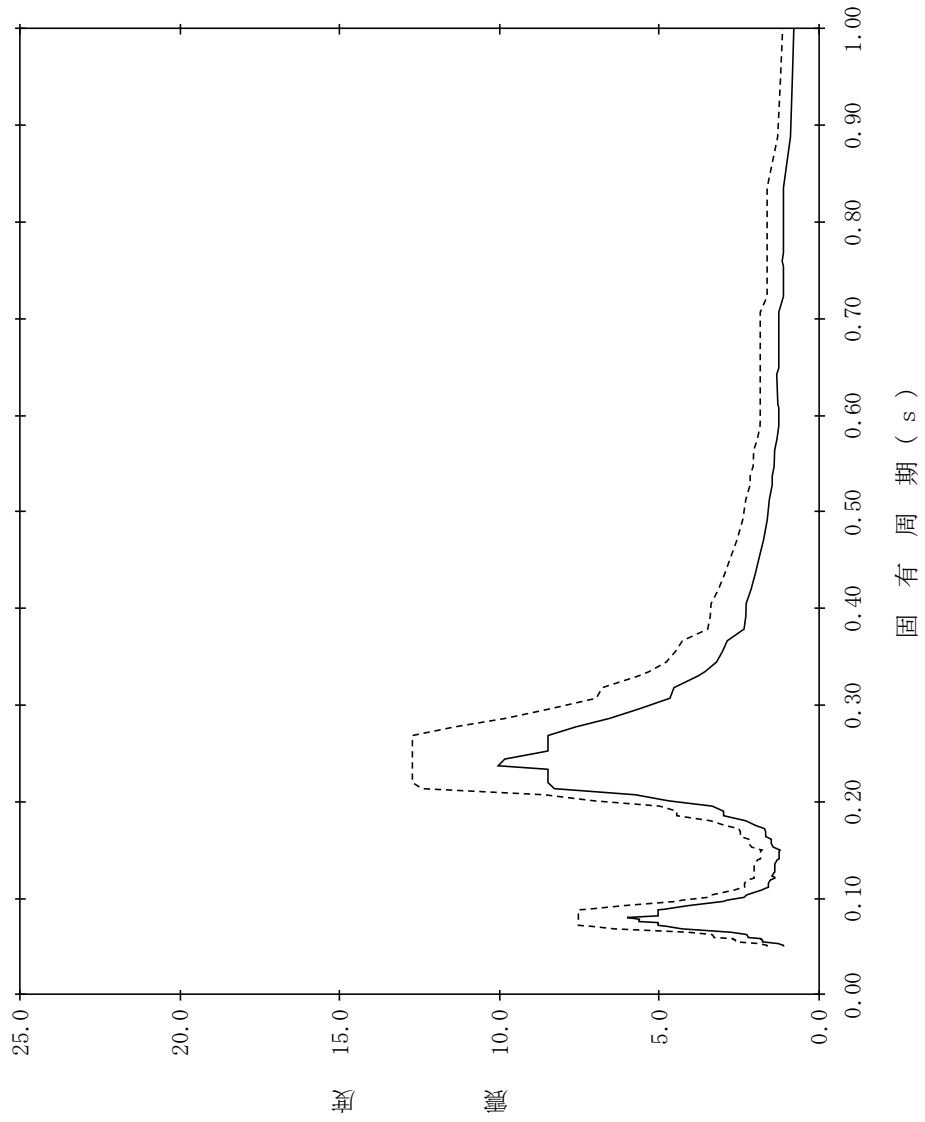

【NS2-TB-SdNS-TG91】

構造物名：蒸気タービンの基礎
標高：EL13.000m
減衰定数：1.5%
波形名：弾性設計用地震動 S d
—— 設計用床応答スペクトル I (NS方向)
----- 設計用床応答スペクトル II (NS方向)

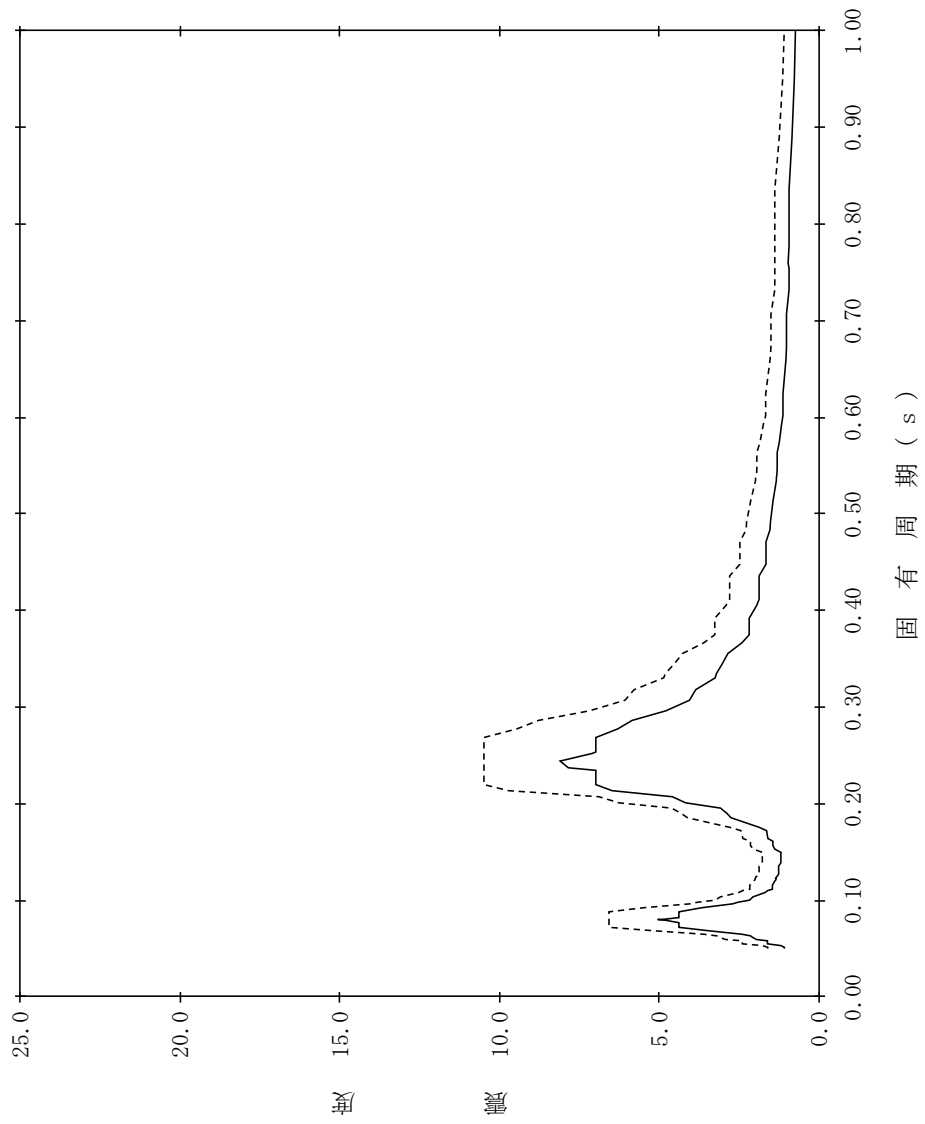

【NS2-TB-SdNS-TG92】

構造物名：蒸気タービンの基礎
 標高：EL13.000m
 減衰定数：2.0%
 波形名：弾性設計用地震動 S d
 設計用床応答スペクトル I (NS方向)
 設計用床応答スペクトル II (NS方向)

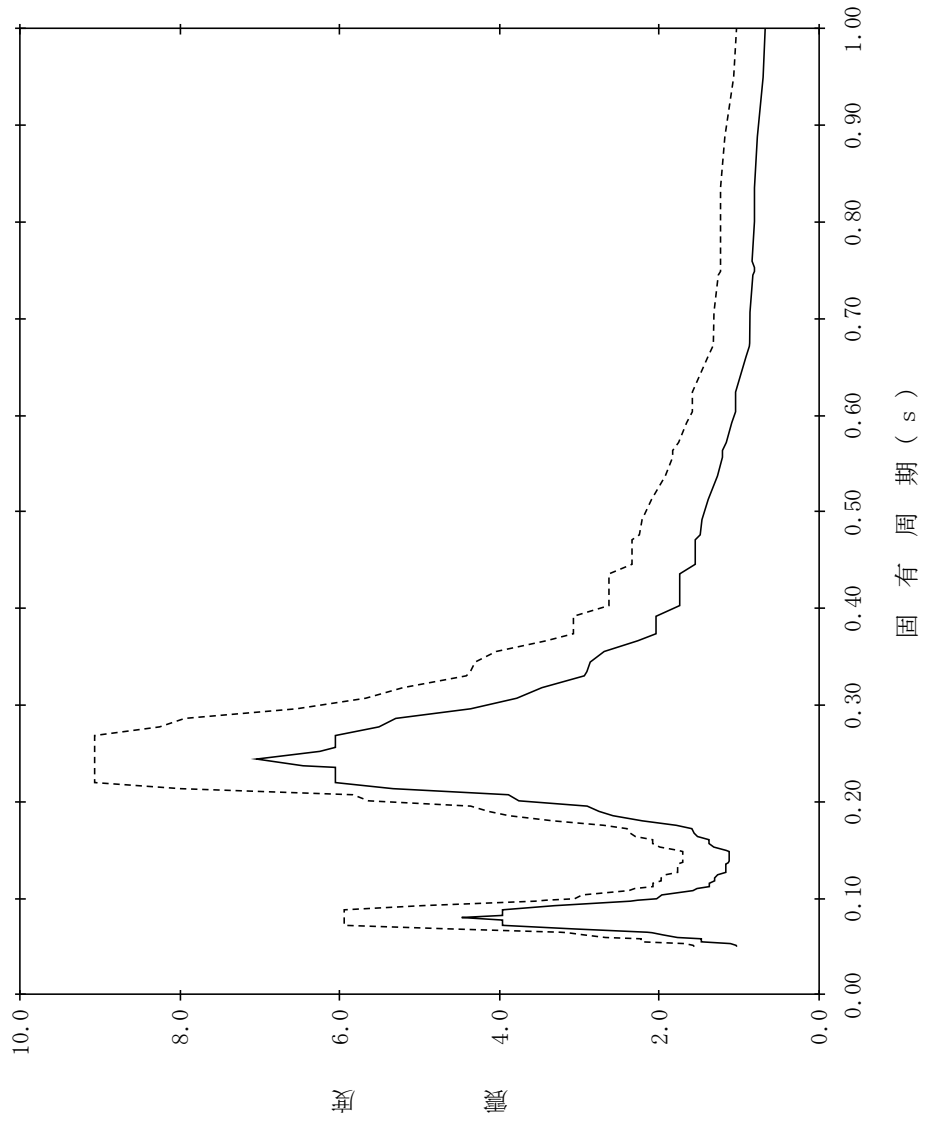

【NS2-TB-SdNS-TG93】

構造物名：蒸気タービンの基礎
標高：EL13.000m
減衰定数：2.5%
波形名：弾性設計用地震動 S d
—— 設計用床応答スペクトル I (NS方向)
----- 設計用床応答スペクトル II (NS方向)

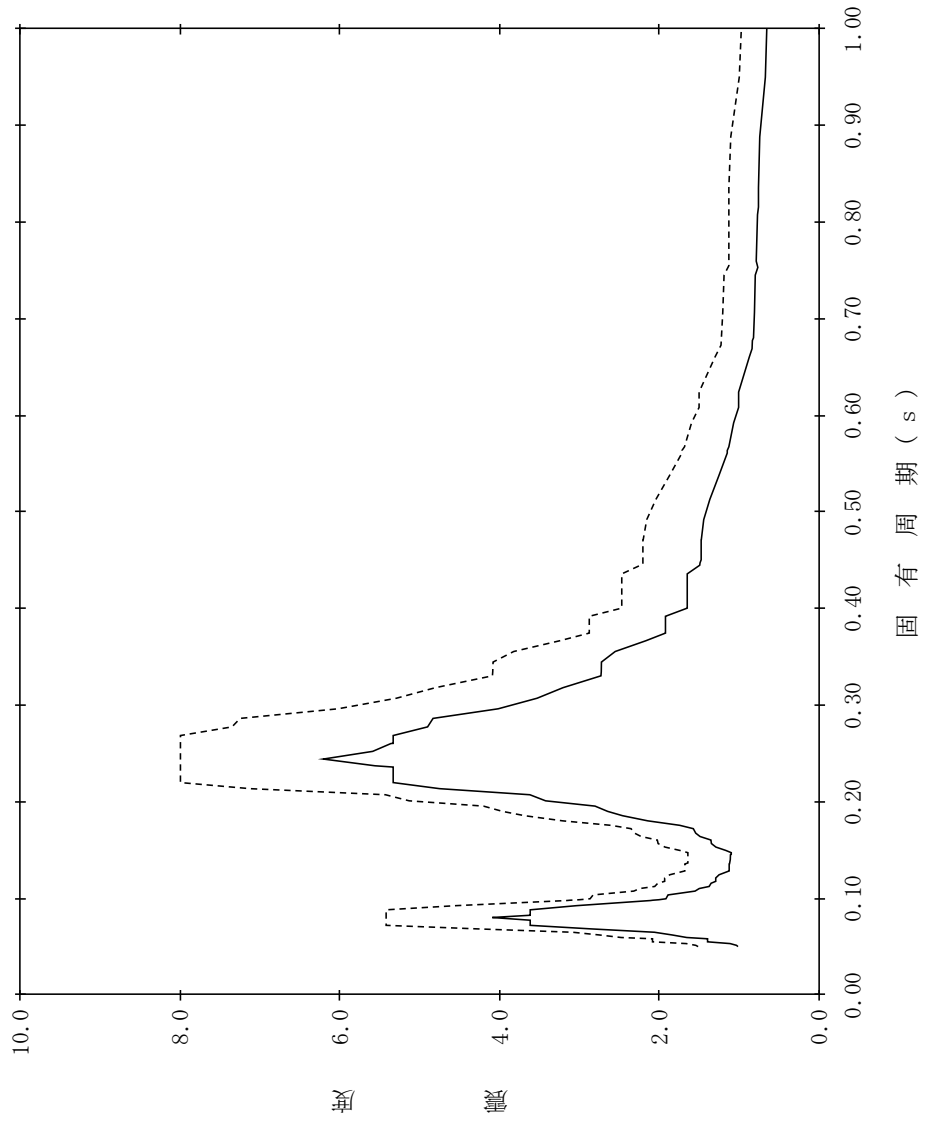

【NS2-TB-SdNS-TG94】

構造物名：蒸気タービンの基礎
 標高：EL13.000m
 減衰定数：3.0%
 波形名：弾性設計用地震動 S d
 設計用床応答スペクトル I (NS方向)
 設計用床応答スペクトル II (NS方向)

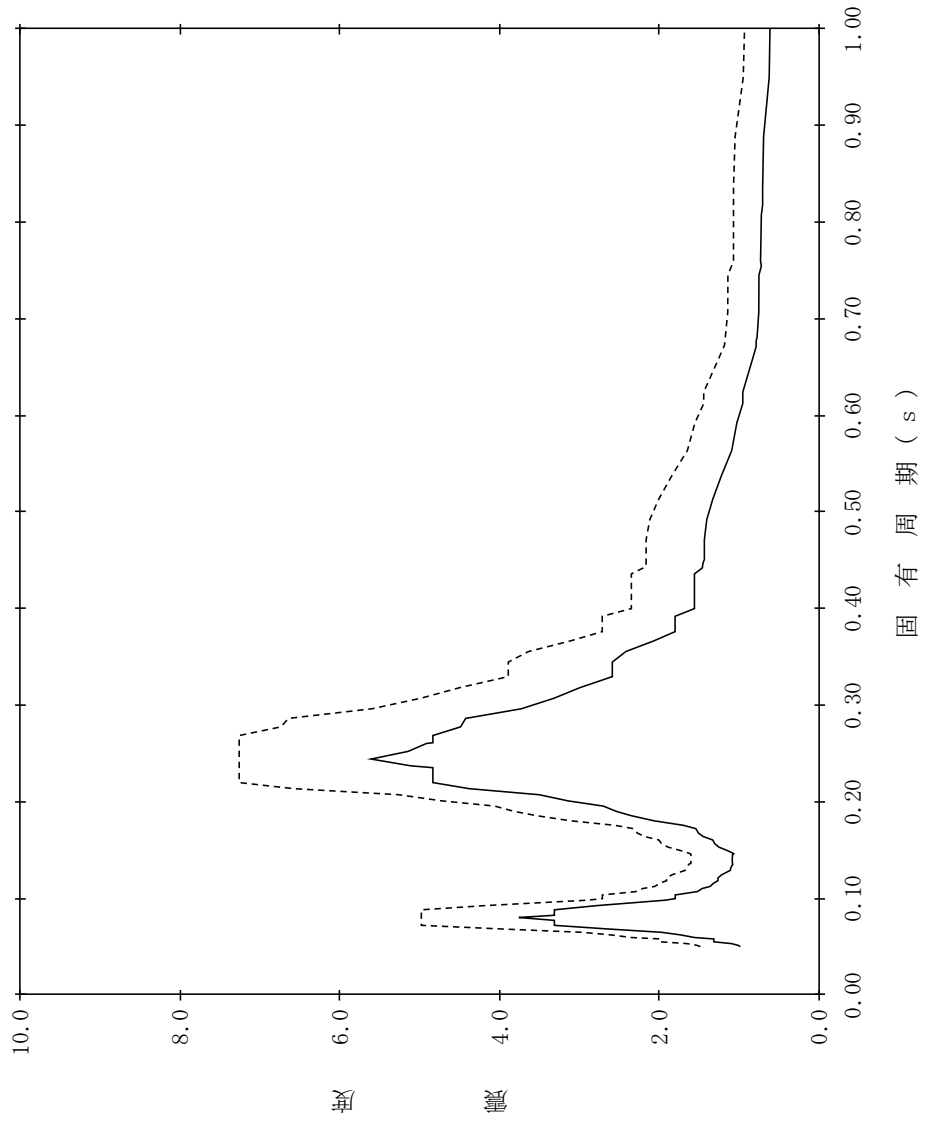

【NS2-TB-SdNS-TG95】

構造物名：蒸気タービンの基礎
 標高：EL13.000m
 減衰定数：4.0%
 波形名：弾性設計用地震動 S d
 設計用床応答スペクトル I (NS方向)
 設計用床応答スペクトル II (NS方向)

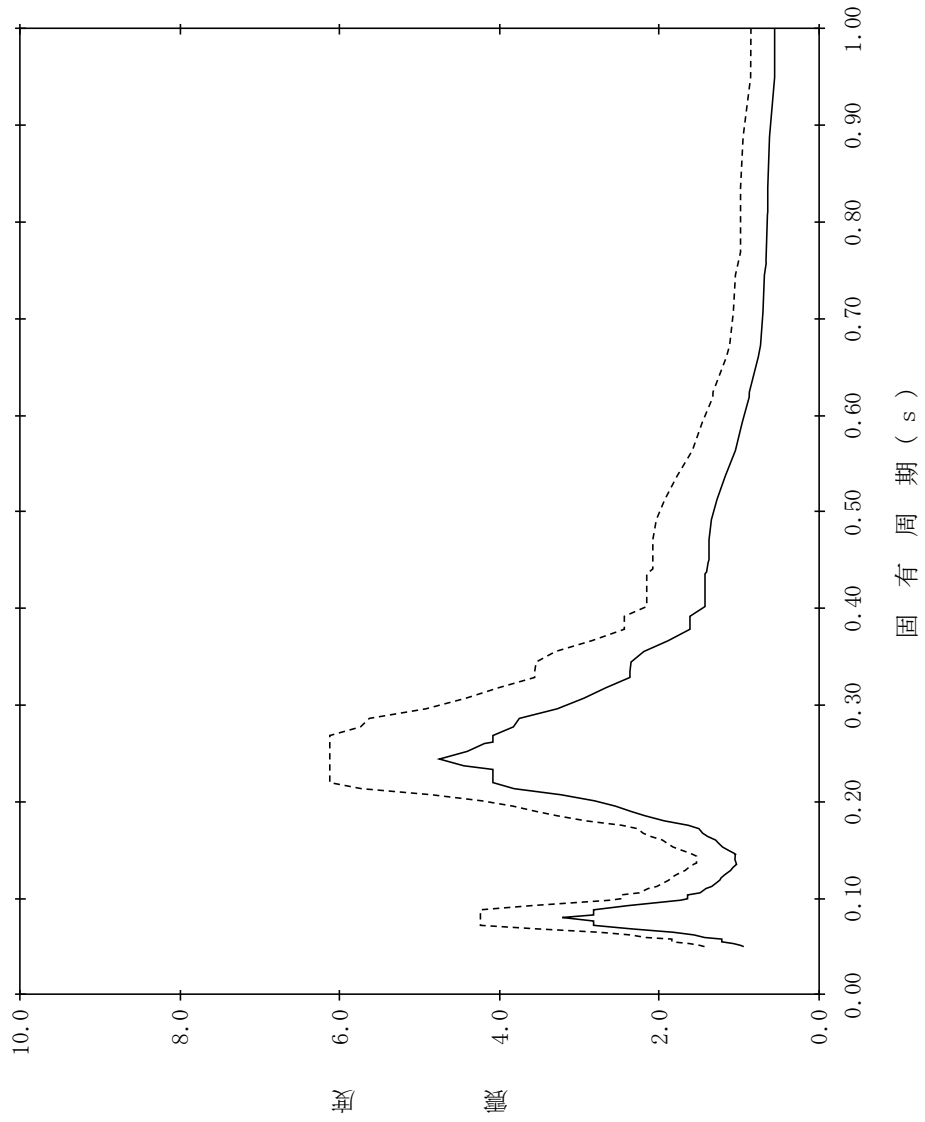

【NS2-TB-SdNS-TG96】

構造物名：蒸気タービンの基礎
 標高：EL13.000m
 減衰定数：5.0%
 波形名：弾性設計用地震動 S d
 設計用床応答スペクトル I (NS方向)
 設計用床応答スペクトル II (NS方向)

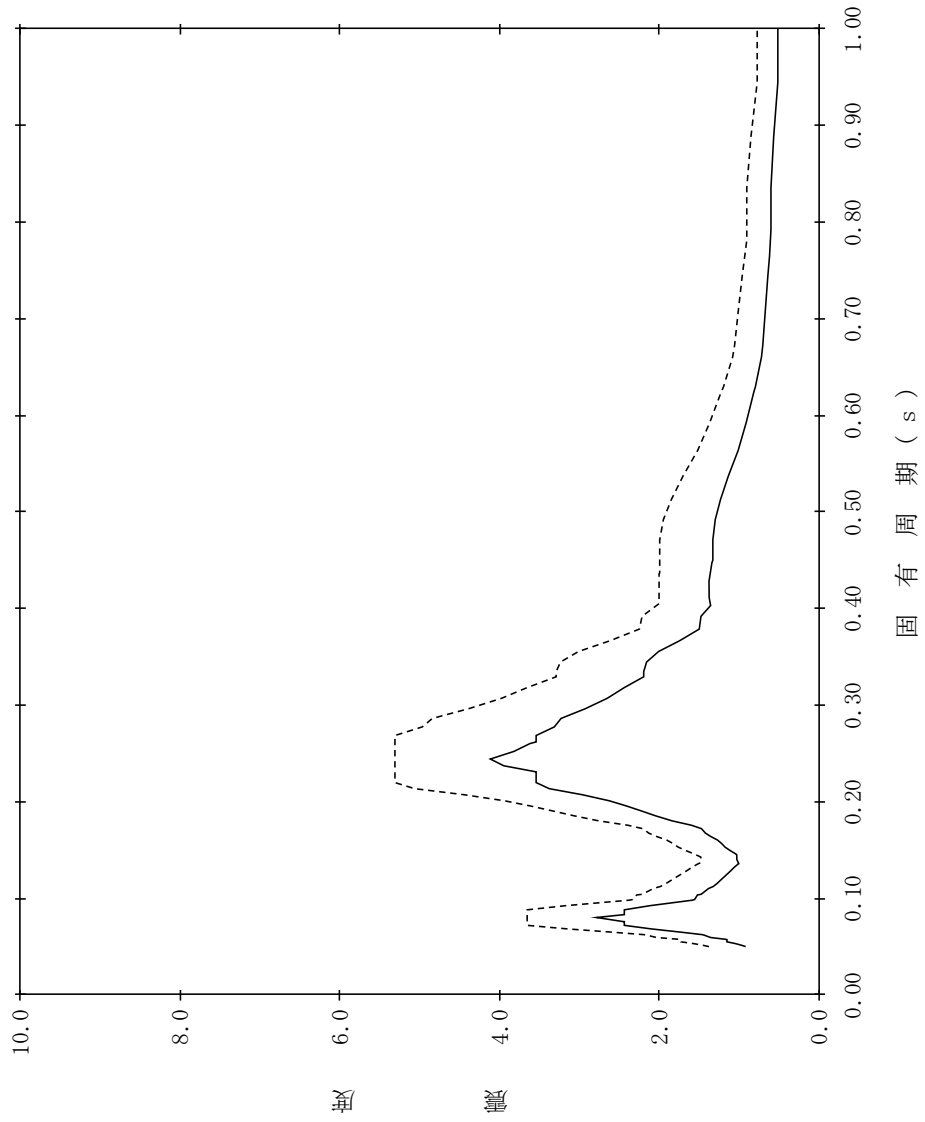

【NS2-TB-SdEW-TB1】

構造物名：タービン建物
 標高：EL41.600m
 減衰定数：0.5%
 波形名：弾性設計用地震動 S d
 設計用床応答スペクトル I (EW方向)
 設計用床応答スペクトル II (EW方向)

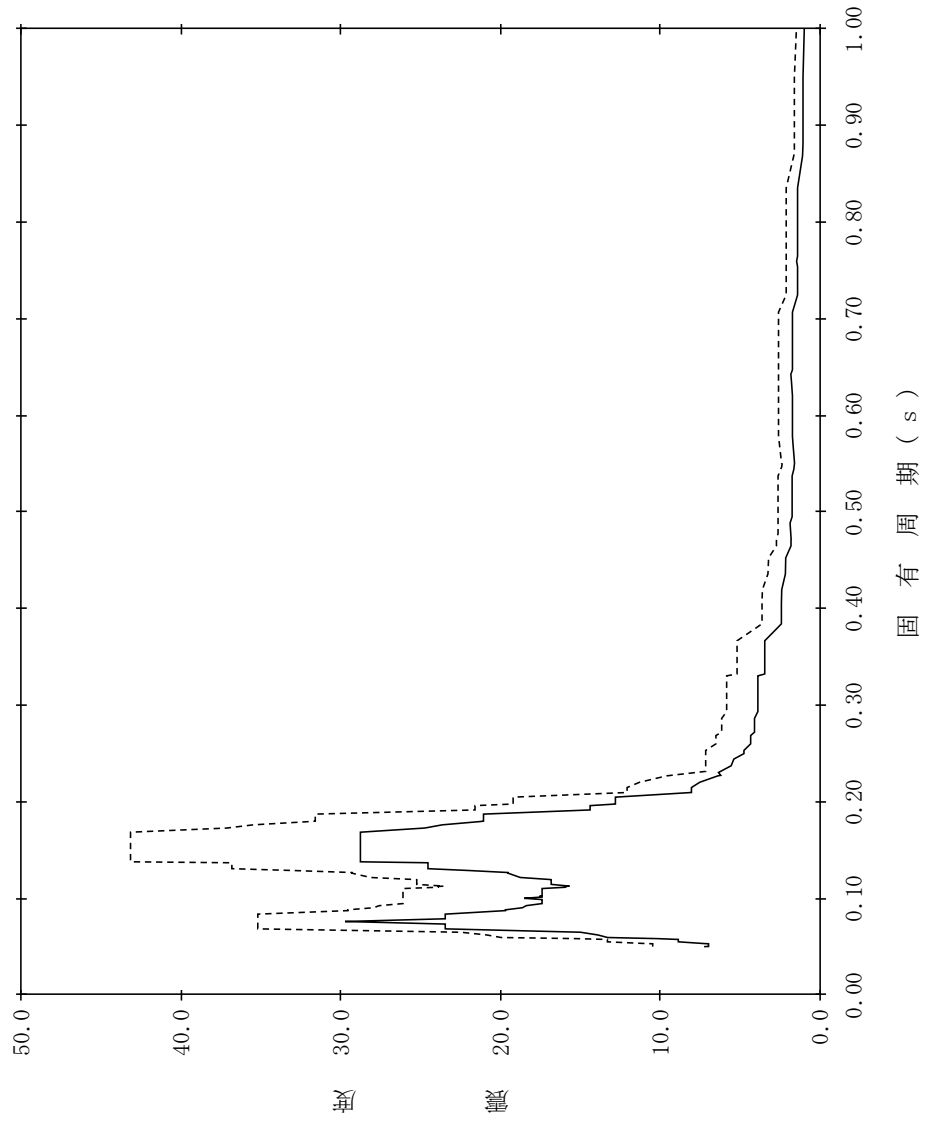

【NS2-TB-SdEW-TB2】

構造物名：タービン建物
 標高：EL41.600m
 減衰定数：1.0%
 波形名：弾性設計用地震動 S d
 設計用床応答スペクトル I (EW方向)
 設計用床応答スペクトル II (EW方向)

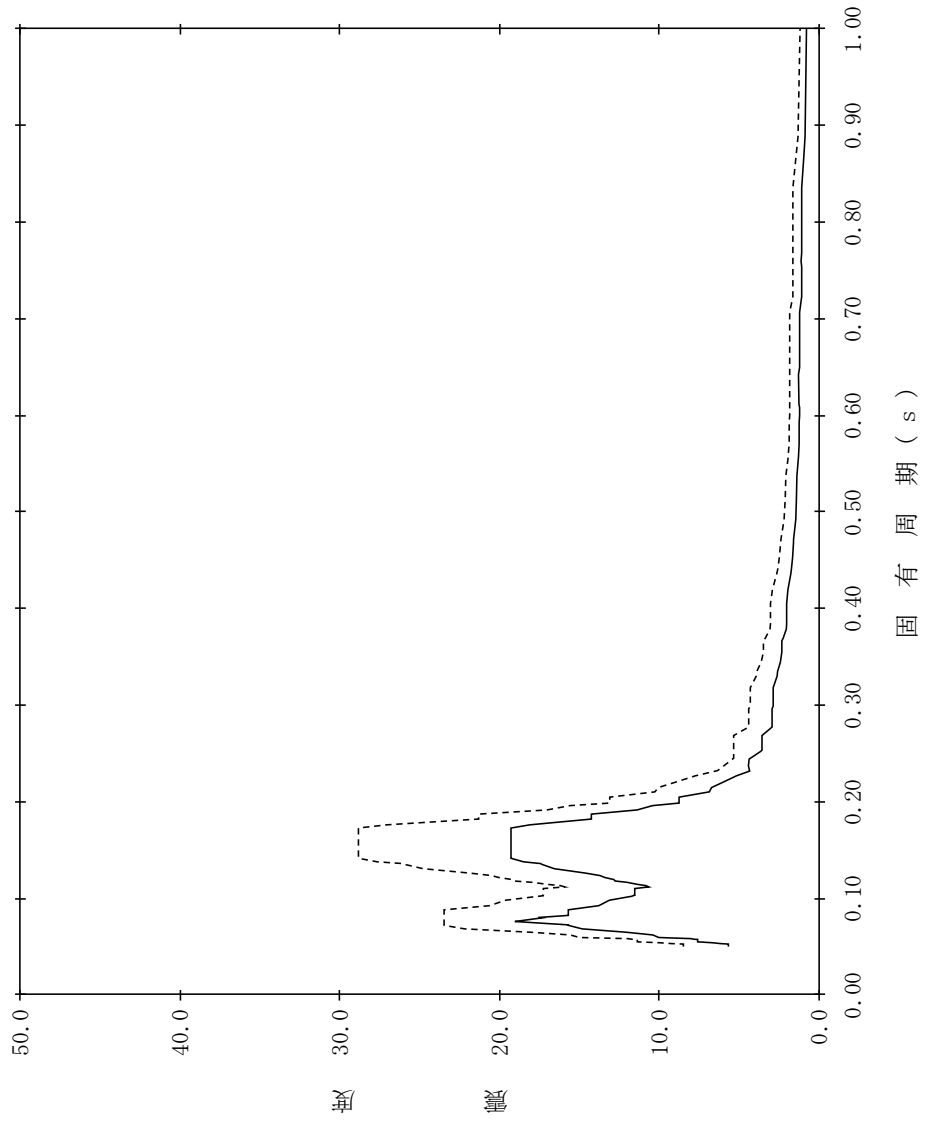

【NS2-TB-SdEW-TB3】

構造物名：タービン建物
 標高：EL41.600m
 減衰定数：1.5%
 波形名：弾性設計用地震動 S d
 設計用床応答スペクトル I (EW方向)
 設計用床応答スペクトル II (EW方向)

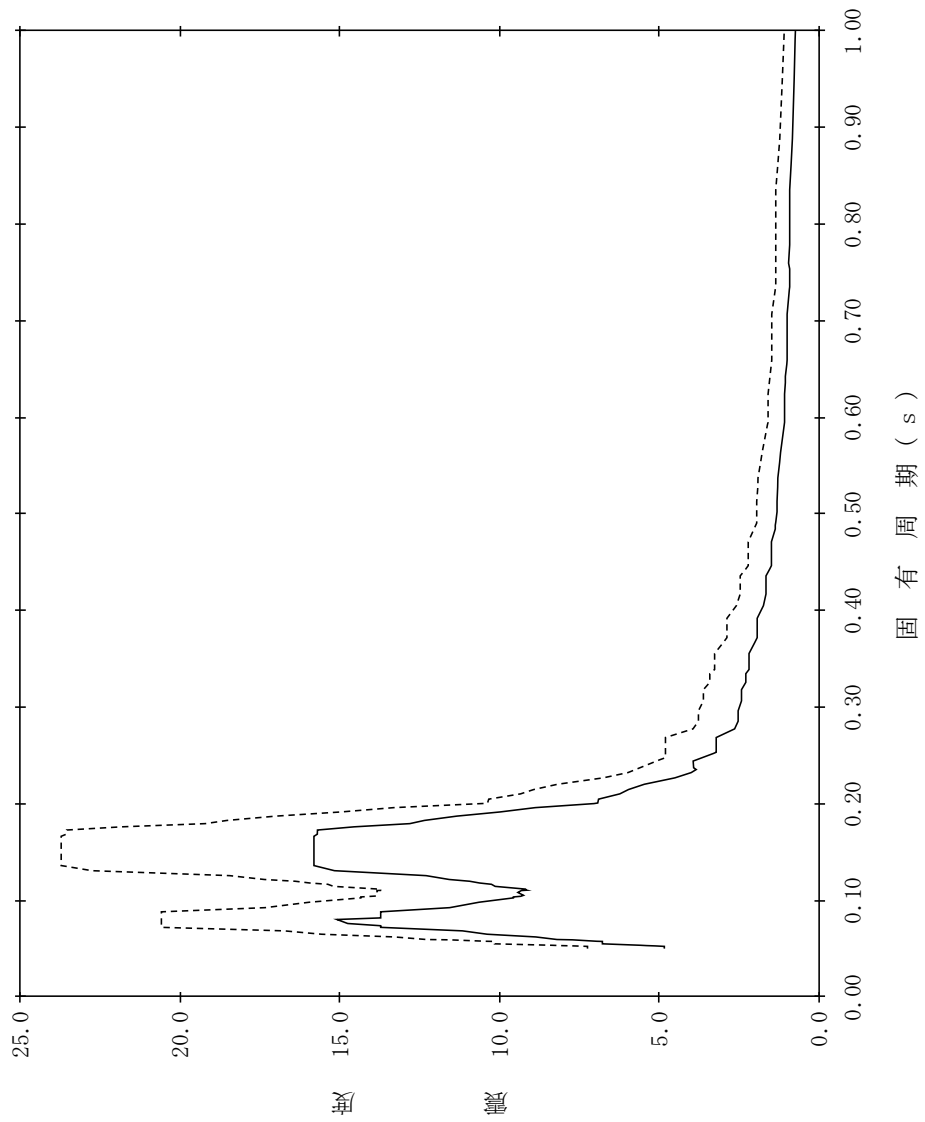

【NS2-TB-SdEW-TB4】

構造物名：タービン建物
 標高：EL41.600m
 減衰定数：2.0%
 波形名：弾性設計用地震動 S d
 設計用床応答スペクトル I (EW方向)
 設計用床応答スペクトル II (EW方向)

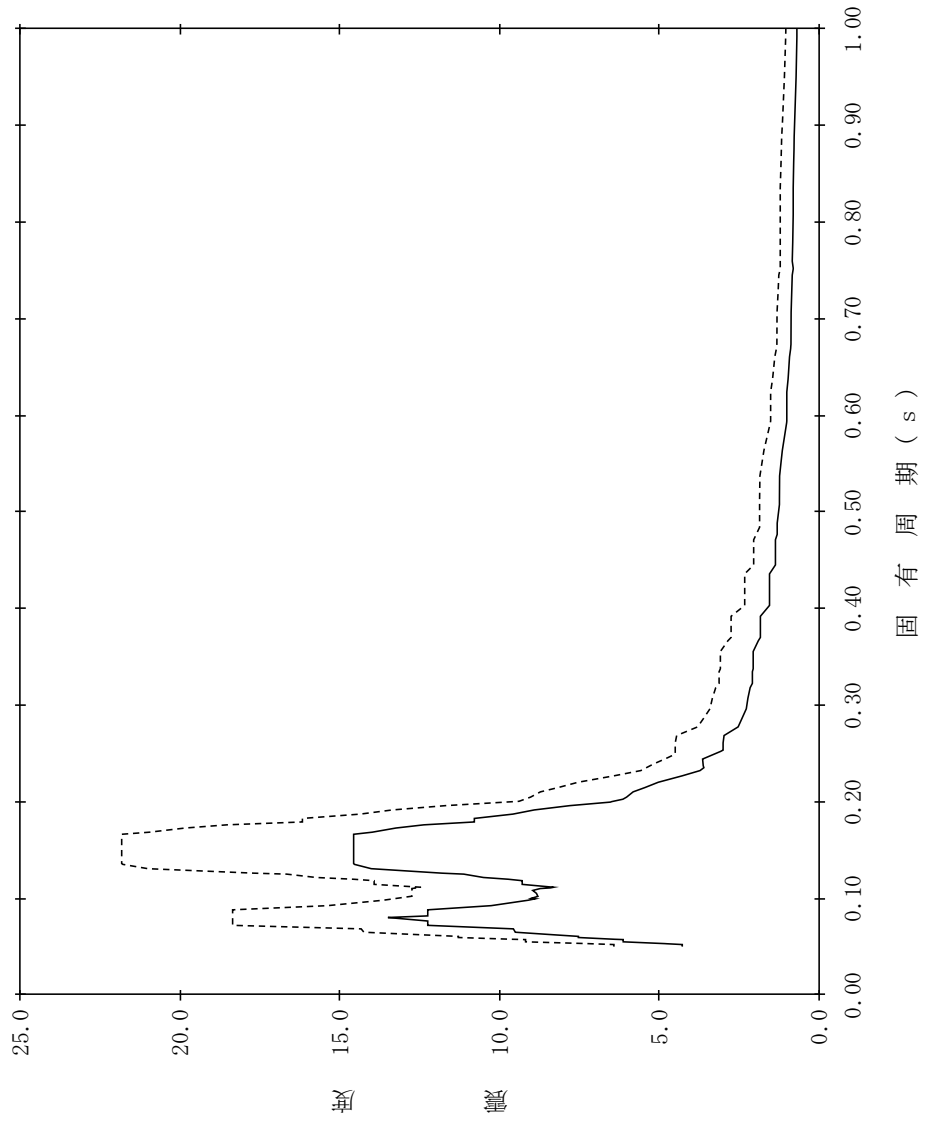

【NS2-TB-SdEW-TB5】

構造物名：タービン建物
 標高：EL41.600m
 減衰定数：2.5%
 波形名：弾性設計用地震動 S d
 設計用床応答スペクトル I (EW方向)
 設計用床応答スペクトル II (EW方向)

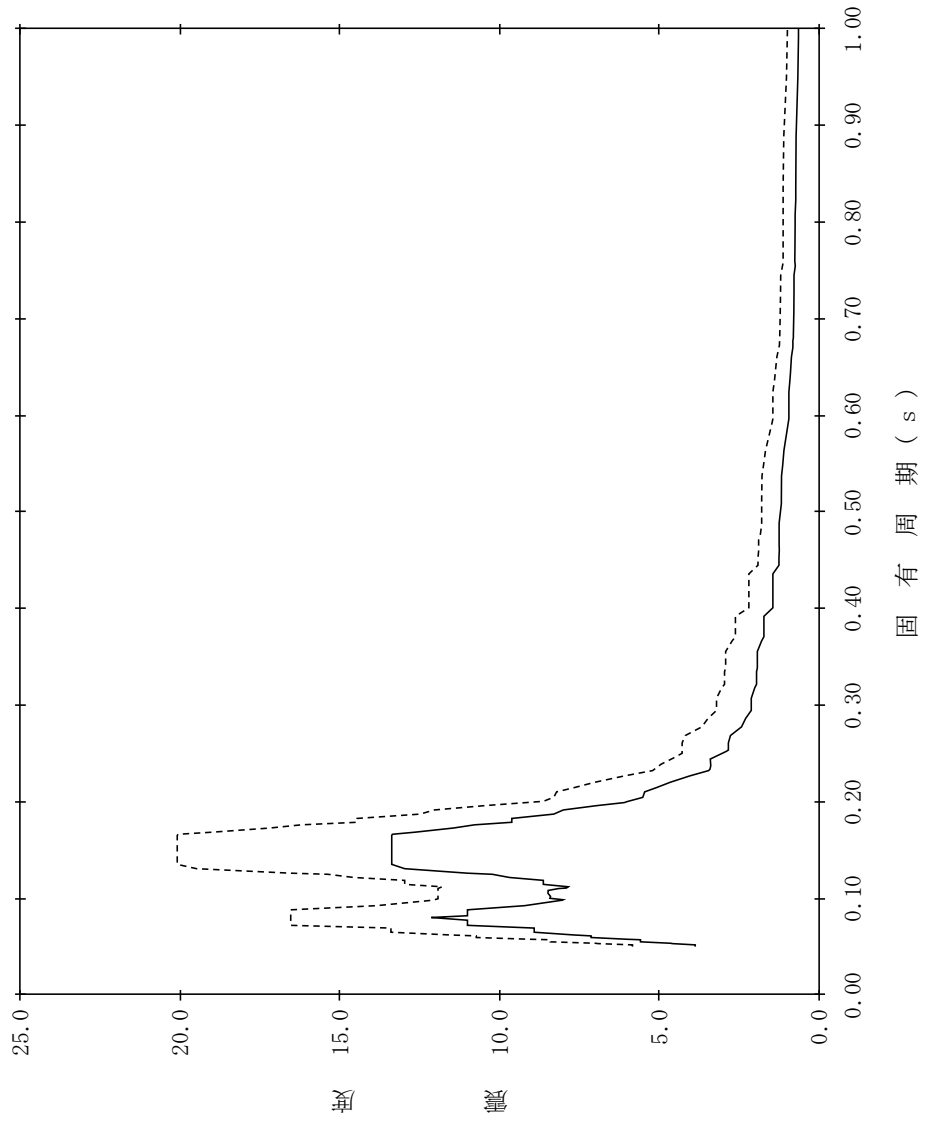

【NS2-TB-SdEW-TB6】

構造物名：タービン建物
標高：EL41.600m
減衰定数：3.0%
波形名：弾性設計用地震動 S d
—— 設計用床応答スペクトル I (EW方向)
----- 設計用床応答スペクトル II (EW方向)

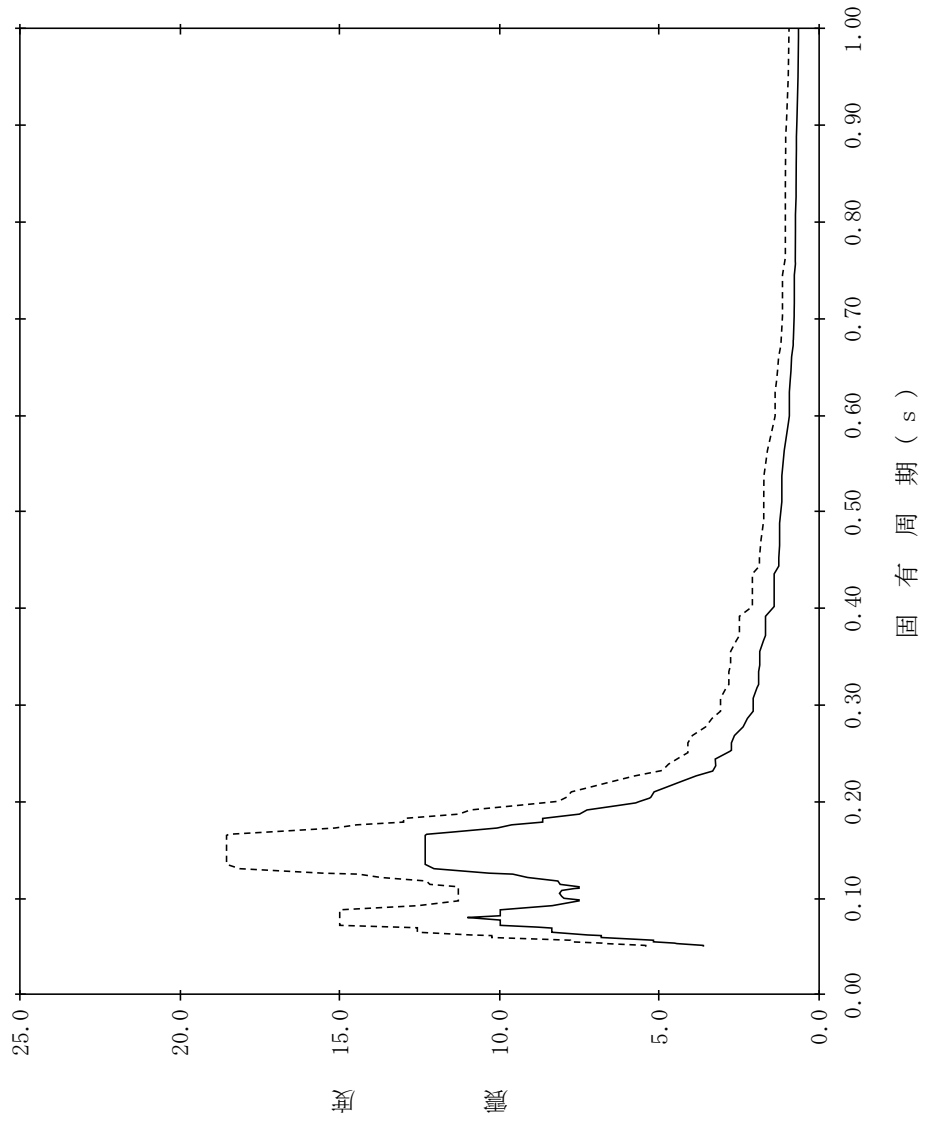

【NS2-TB-SdEW-TB7】

構造物名：タービン建物
 標高：EL41.600m
 減衰定数：4.0%
 波形名：弾性設計用地震動 S d
 設計用床応答スペクトル I (EW方向)
 設計用床応答スペクトル II (EW方向)

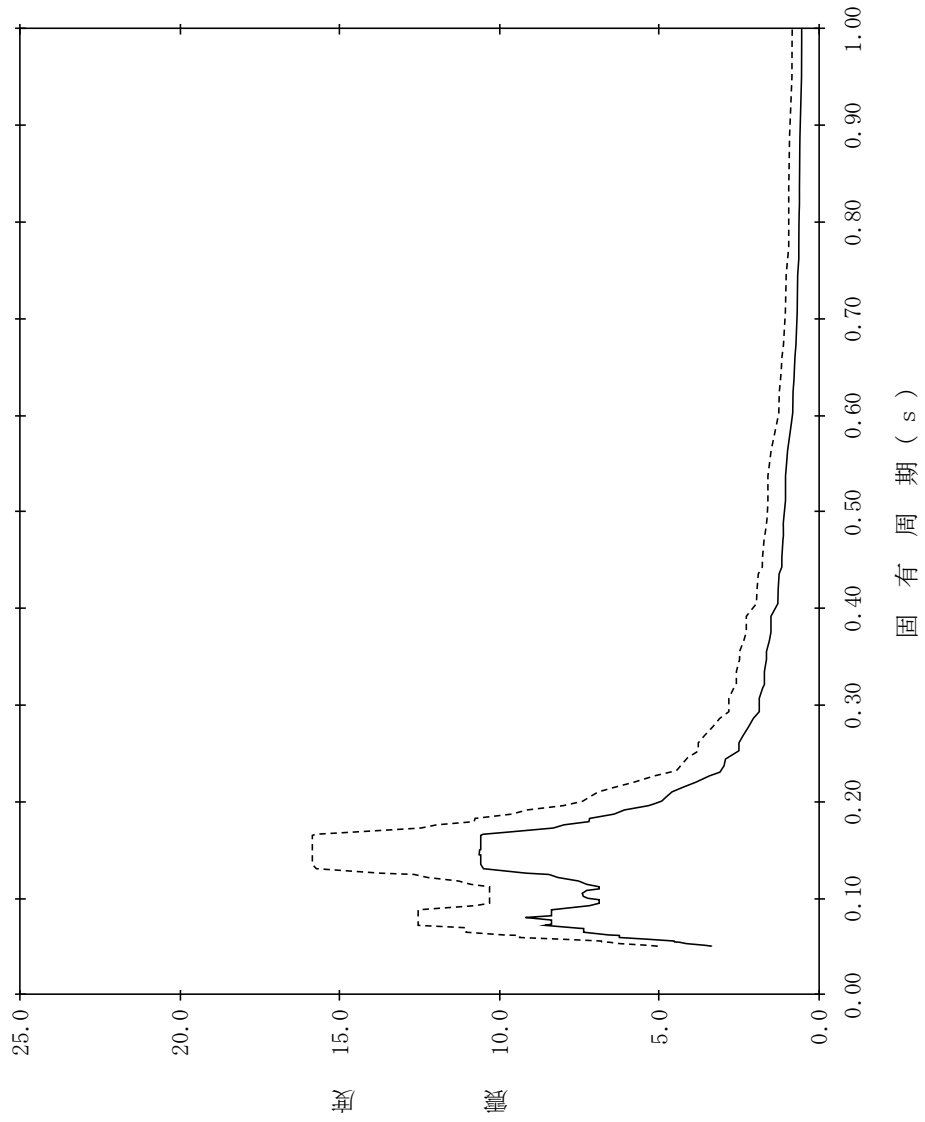

【NS2-TB-SdEW-TB8】

構造物名：タービン建物
 標高：EL41.600m
 減衰定数：5.0%
 波形名：弾性設計用地震動 S d
 設計用床応答スペクトル I (EW方向)
 設計用床応答スペクトル II (EW方向)

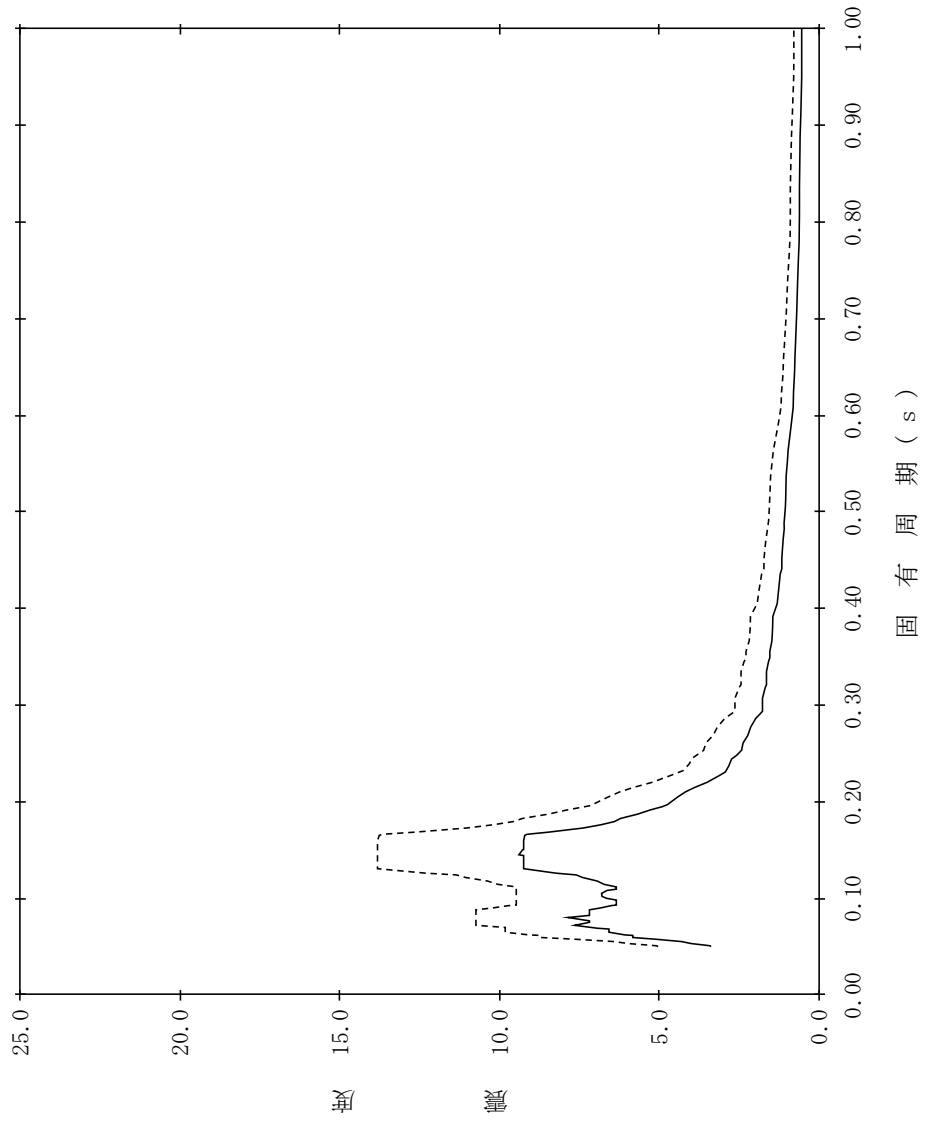

【NS2-TB-SdEW-TB9】

構造物名：タービン建物
 標高：EL33.700m
 減衰定数：0.5%
 波形名：弾性設計用地震動 S d
 設計用床応答スペクトル I (EW方向)
 設計用床応答スペクトル II (EW方向)

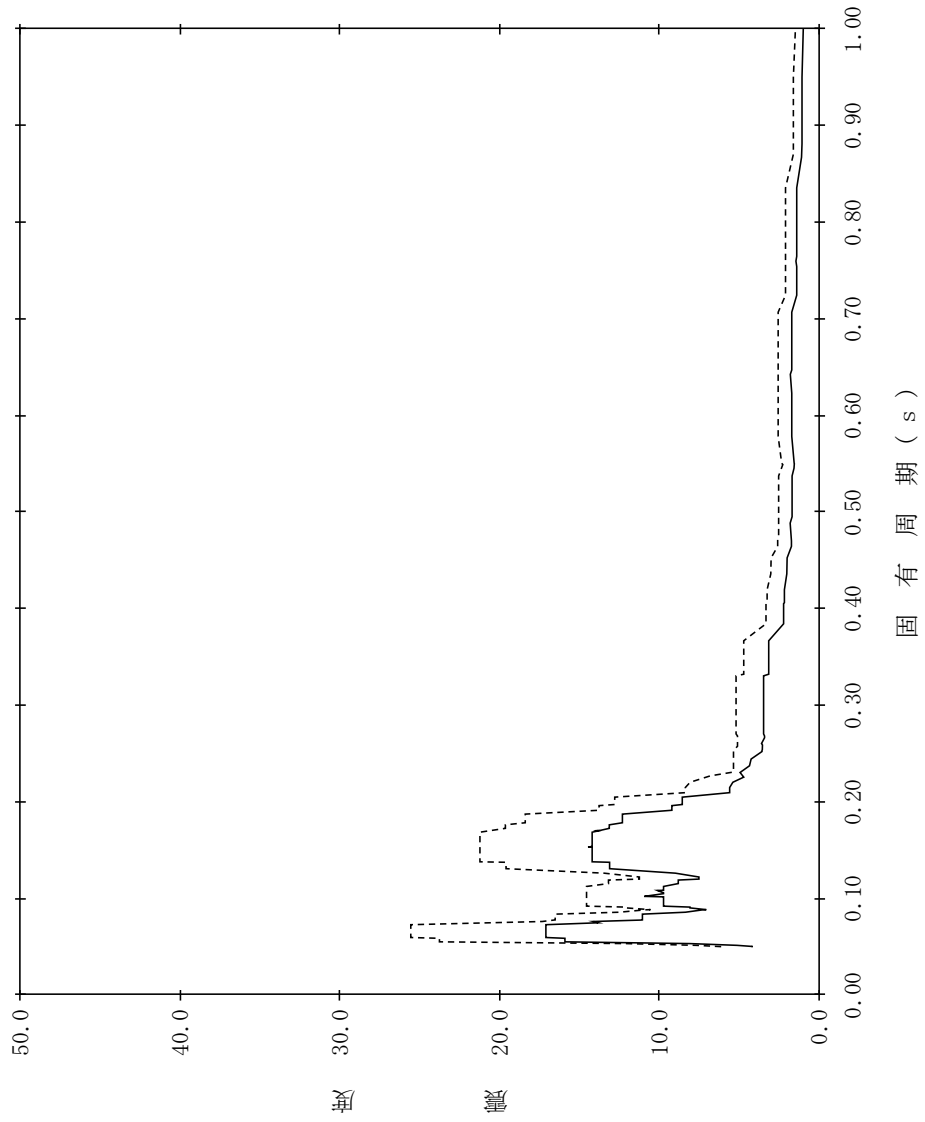

【NS2-TB-SdEW-TB10】

構造物名：タービン建物
 標高：EL33.700m
 減衰定数：1.0%
 波形名：弾性設計用地震動 S d
 設計用床応答スペクトル I (EW方向)
 設計用床応答スペクトル II (EW方向)

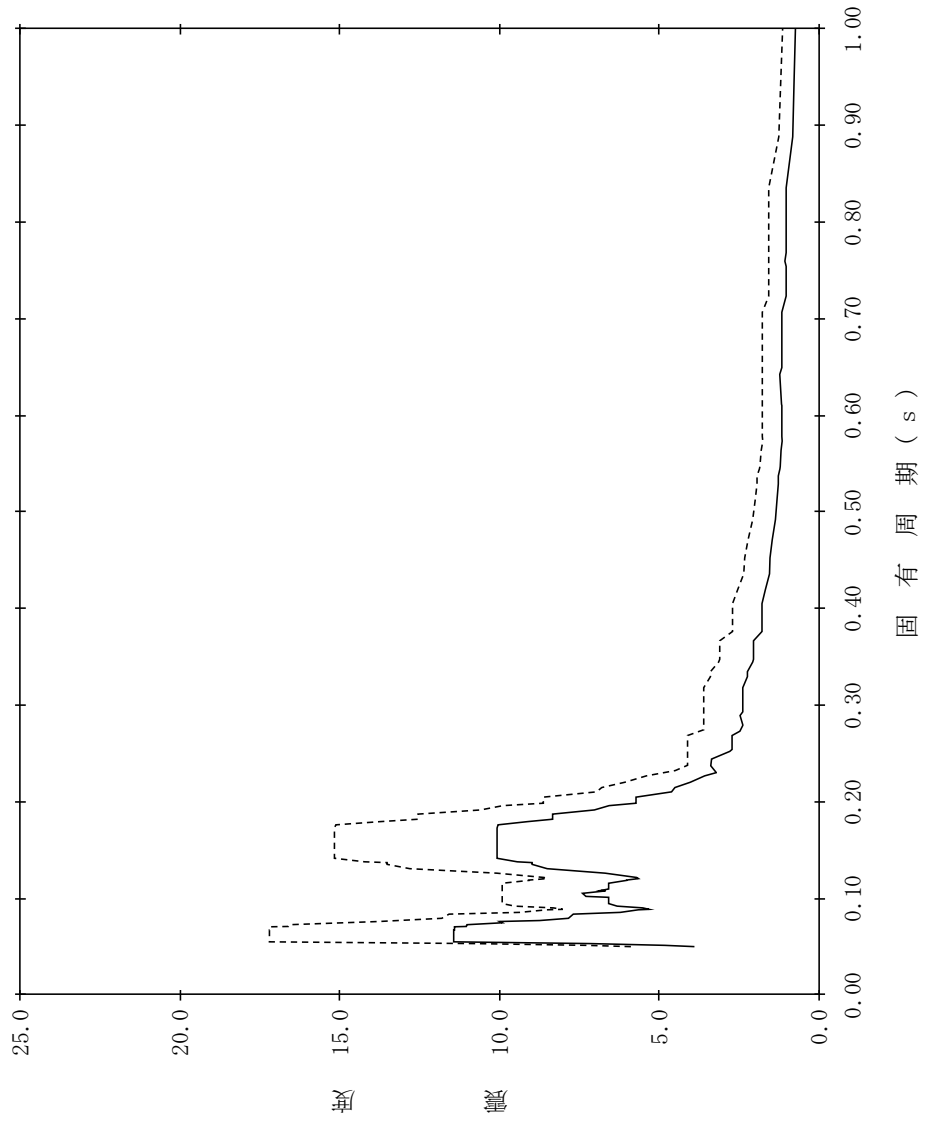

【NS2-TB-SdEW-TB11】

構造物名：タービン建物
 標高：EL33.700m
 減衰定数：1.5%
 波形名：弾性設計用地震動 S d
 設計用床応答スペクトル I (EW方向)
 設計用床応答スペクトル II (EW方向)

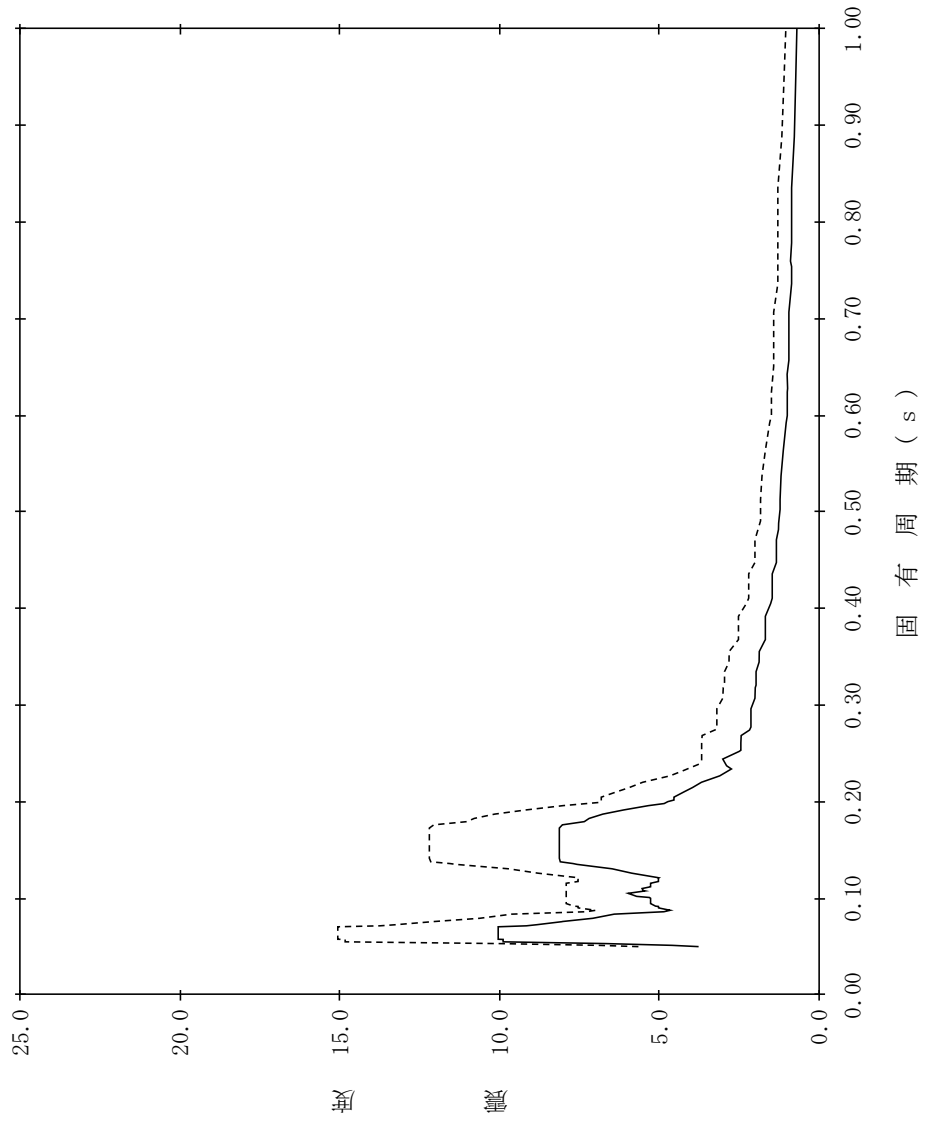

【NS2-TB-SdEW-TB12】

構造物名：タービン建物
 標高：EL33.700m
 減衰定数：2.0%
 波形名：弾性設計用地震動 S d
 設計用床応答スペクトル I (EW方向)
 設計用床応答スペクトル II (EW方向)

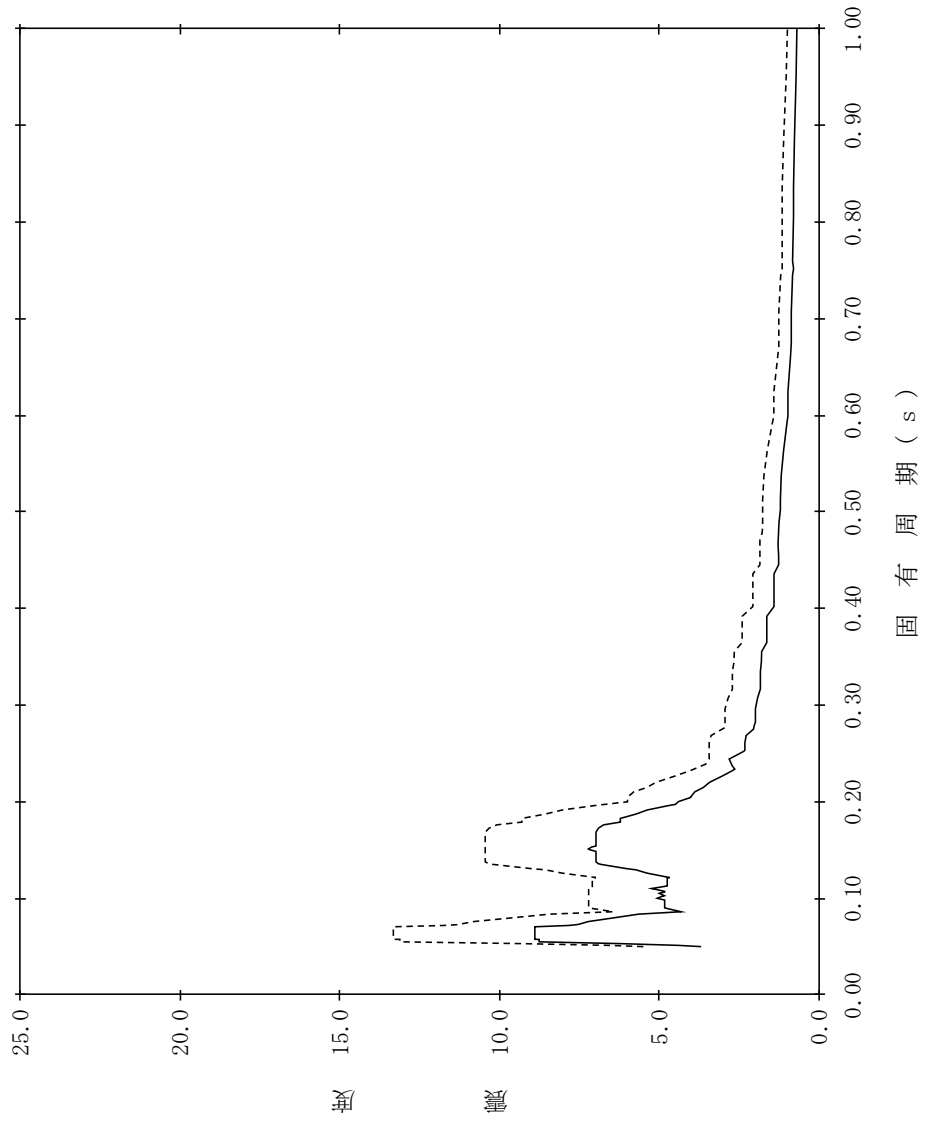

【NS2-TB-SdEW-TB13】

構造物名：タービン建物
 標高：EL33.700m
 波形名：弾性設計用地震動 S d
 減衰定数：2.5%

—— 設計用床応答スペクトル I (EW方向)

- - - - - 設計用床応答スペクトル II (EW方向)

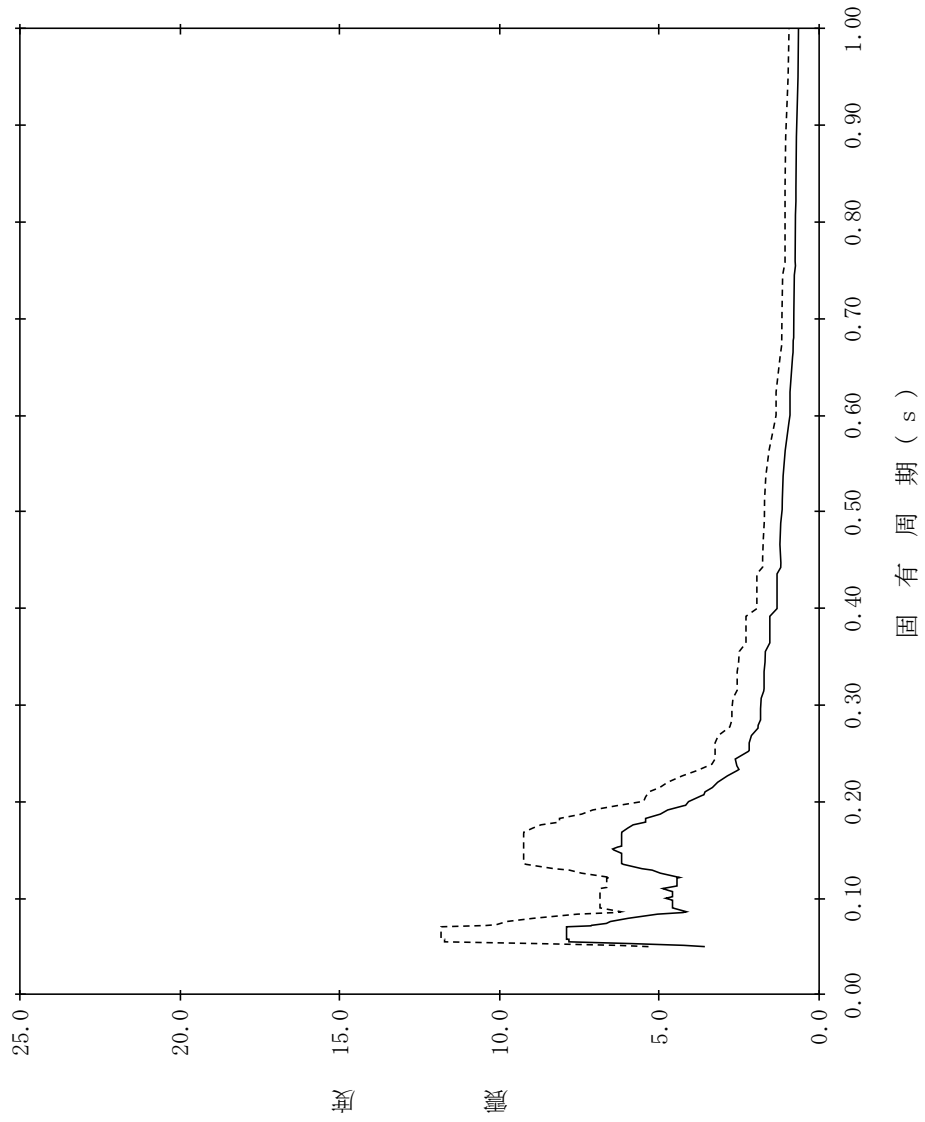

【NS2-TB-SdEW-TB14】

構造物名：タービン建物
 標高：EL33.700m
 減衰定数：3.0%
 波形名：弾性設計用地震動 S d
 設計用床応答スペクトル I (EW方向)
 設計用床応答スペクトル II (EW方向)

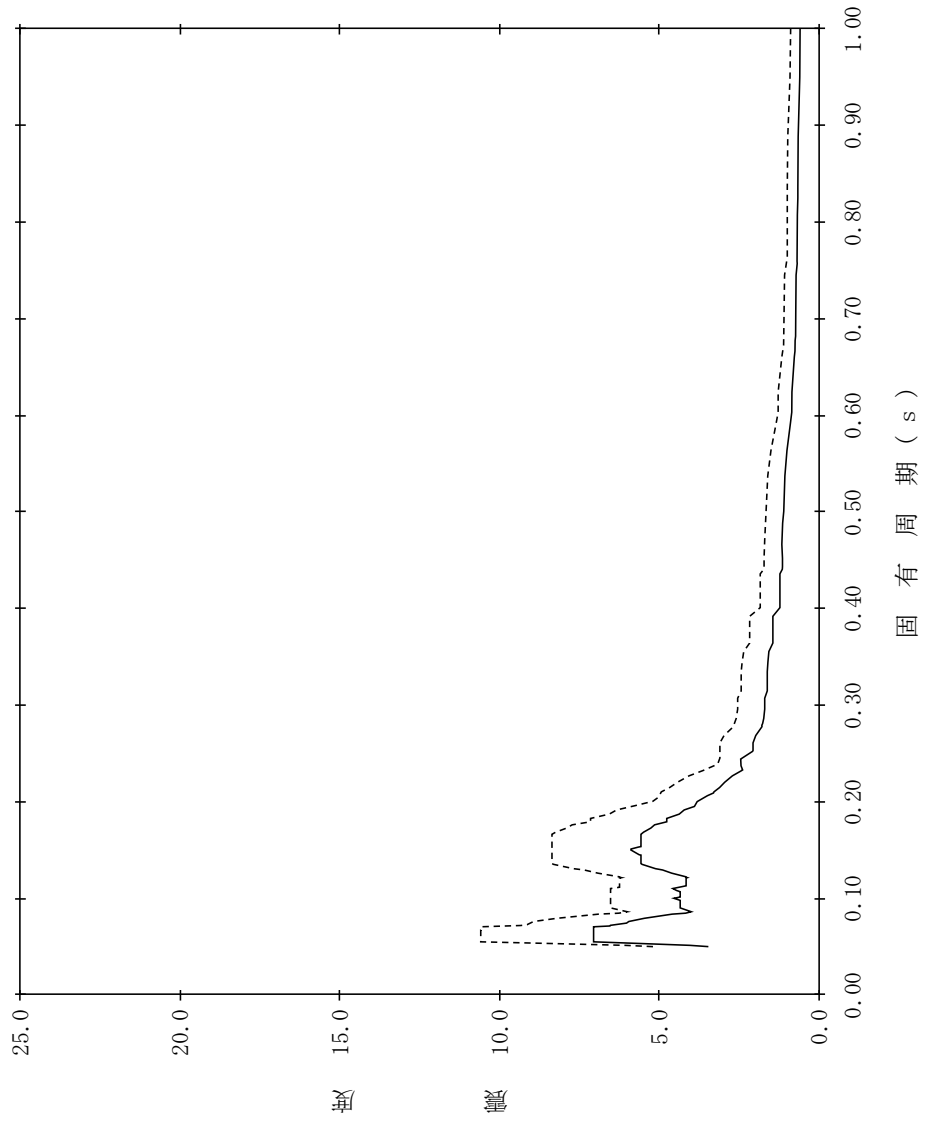

【NS2-TB-SdEW-TB15】

構造物名：タービン建物
 標高：EL33.700m
 減衰定数：4.0%
 波形名：弾性設計用地震動 S d
 設計用床応答スペクトル I (EW方向)
 設計用床応答スペクトル II (EW方向)

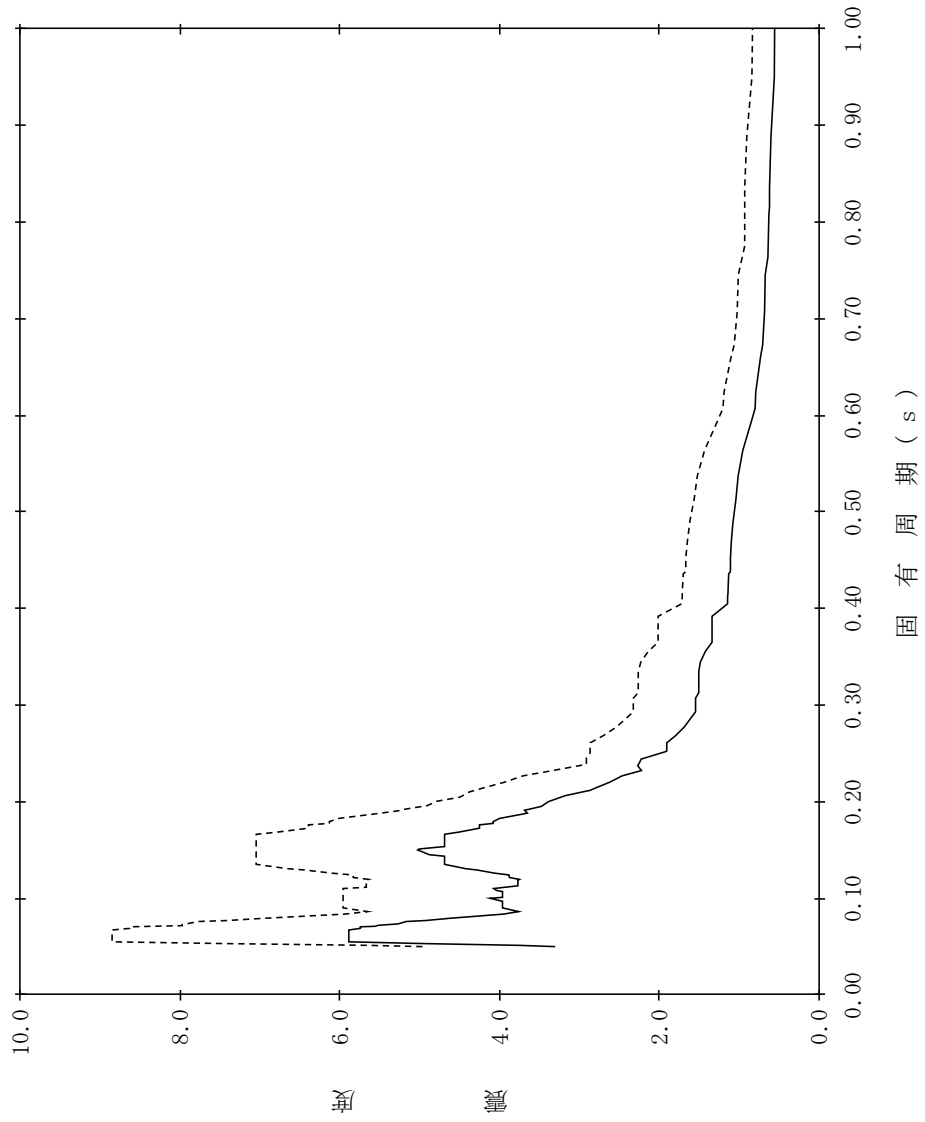

【NS2-TB-SdEW-TB16】

構造物名：タービン建物
 標高：EL33.700m
 波形名：弾性設計用地震動 S d
 減衰定数：5.0%

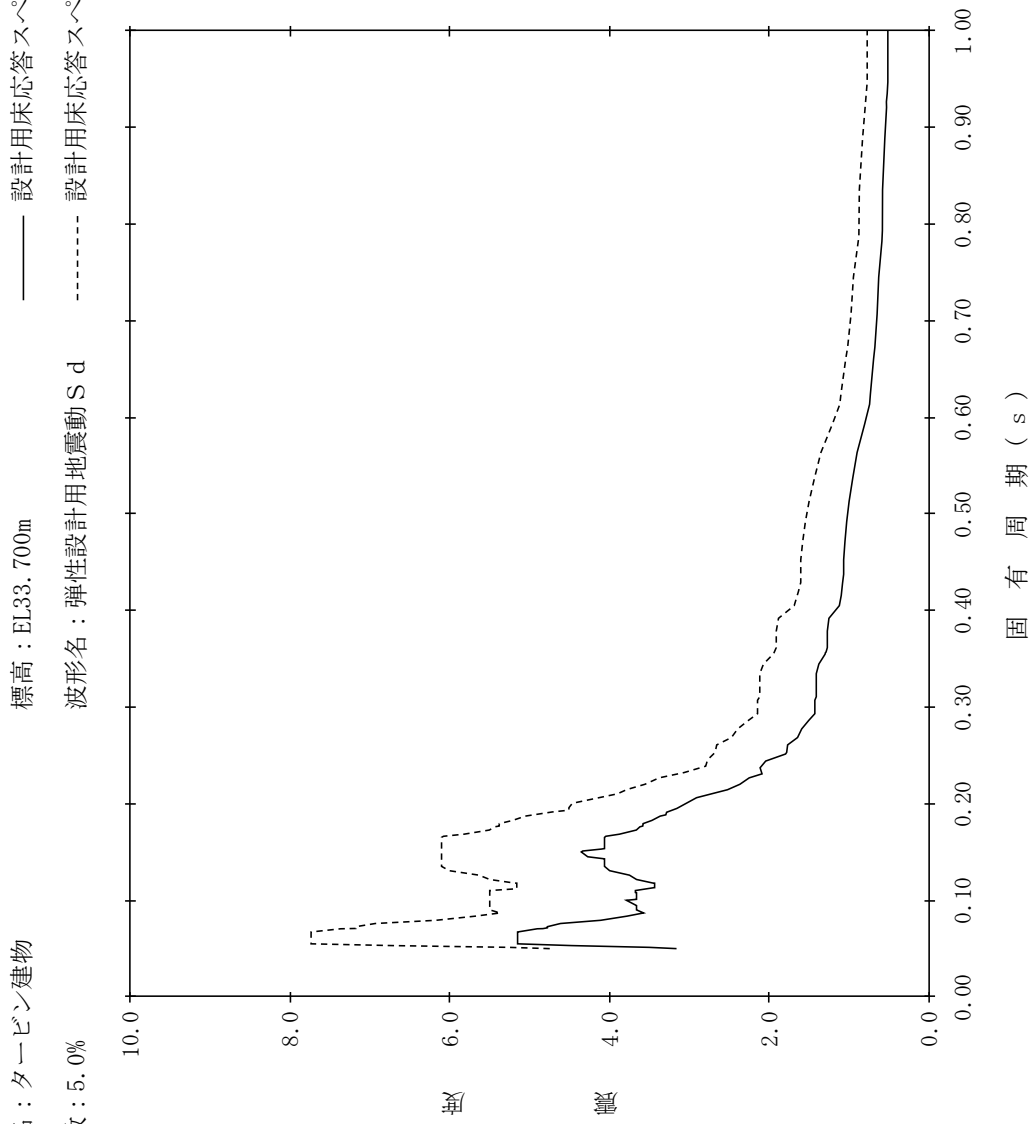

【NS2-TB-SdEW-TB17】

構造物名：タービン建物
 標高：EL32.000m
 減衰定数：0.5%
 波形名：弾性設計用地震動 S d
 設計用床応答スペクトル I (EW方向)
 設計用床応答スペクトル II (EW方向)

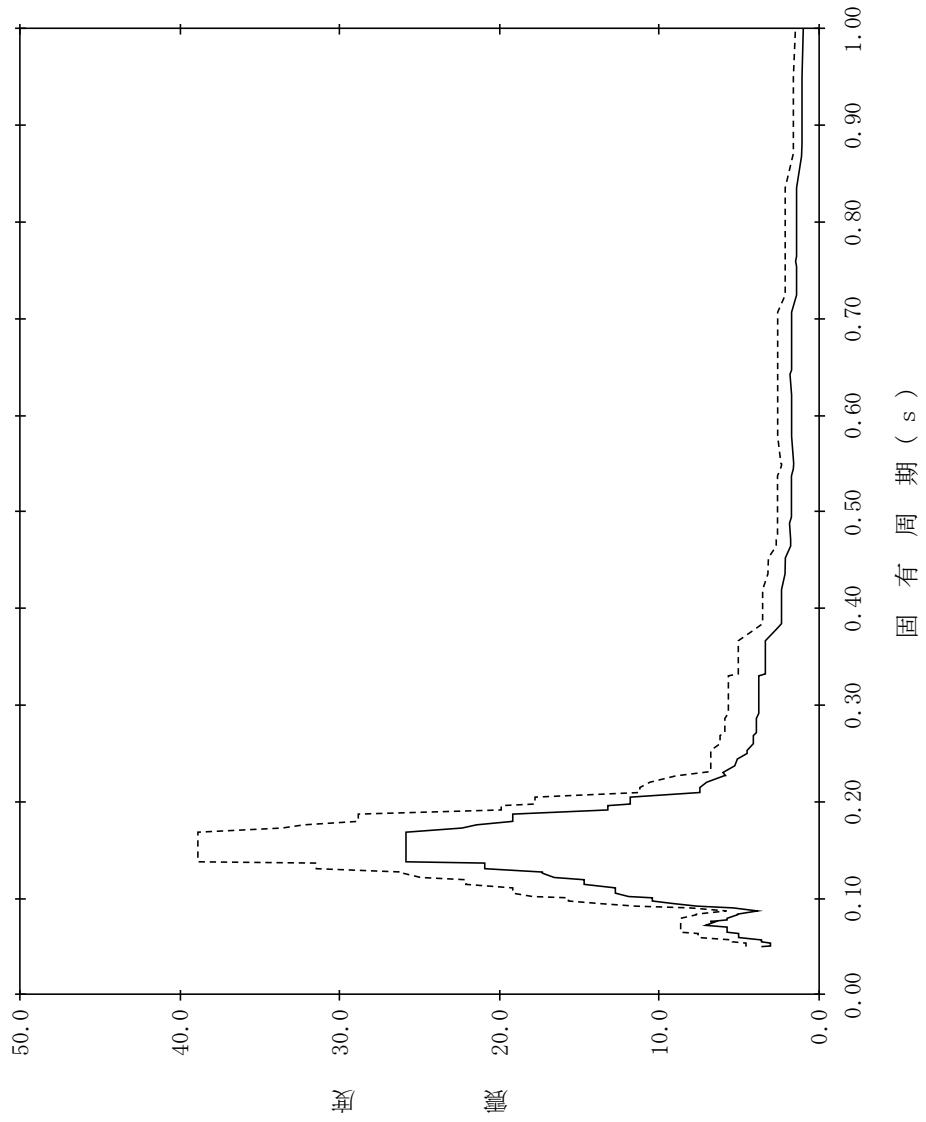

【NS2-TB-SdEW-TB18】

構造物名：タービン建物
 標高：EL32.000m
 減衰定数：1.0%
 波形名：弾性設計用地震動 S d
 設計用床応答スペクトル I (EW方向)
 設計用床応答スペクトル II (EW方向)

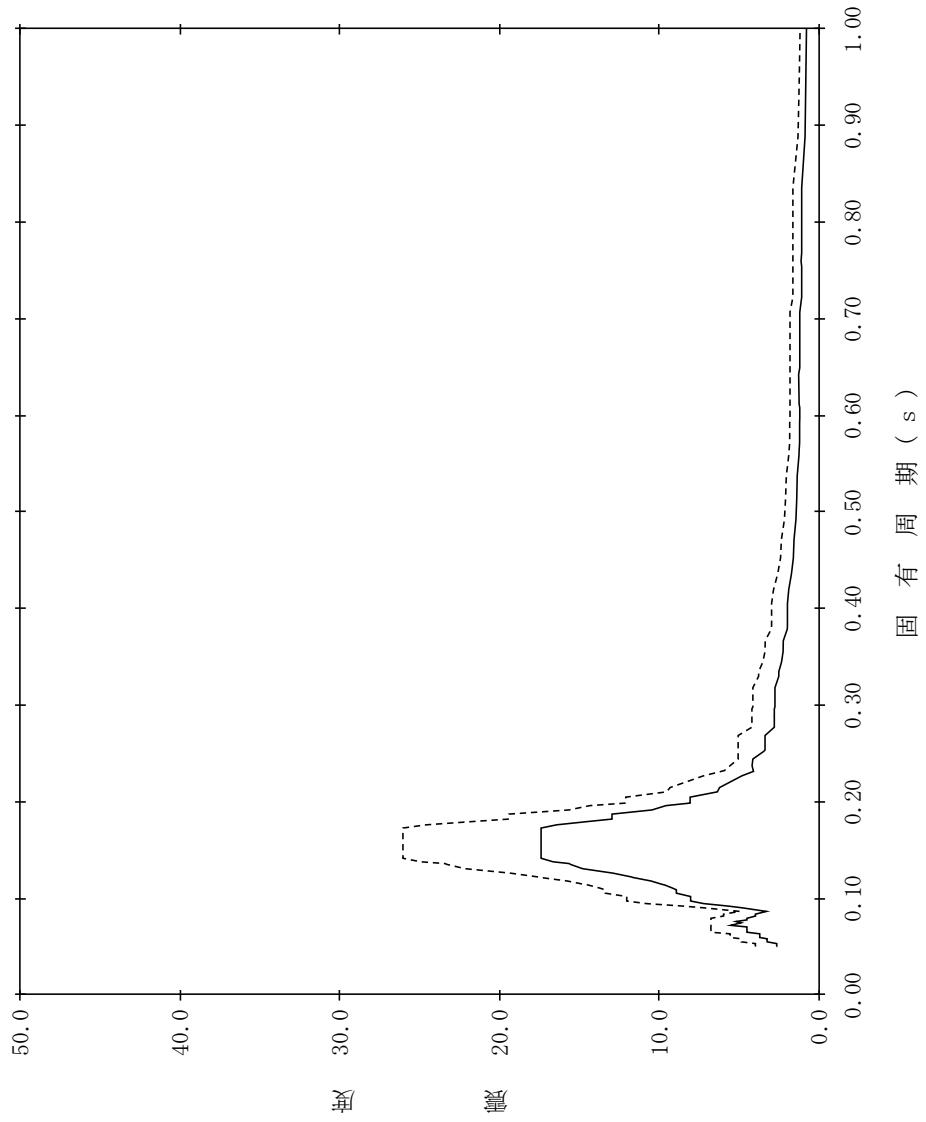

【NS2-TB-SdEW-TB19】

構造物名：タービン建物
 標高：EL32.000m
 減衰定数：1.5%
 波形名：弾性設計用地震動 S d
 設計用床応答スペクトル I (EW方向)
 設計用床応答スペクトル II (EW方向)

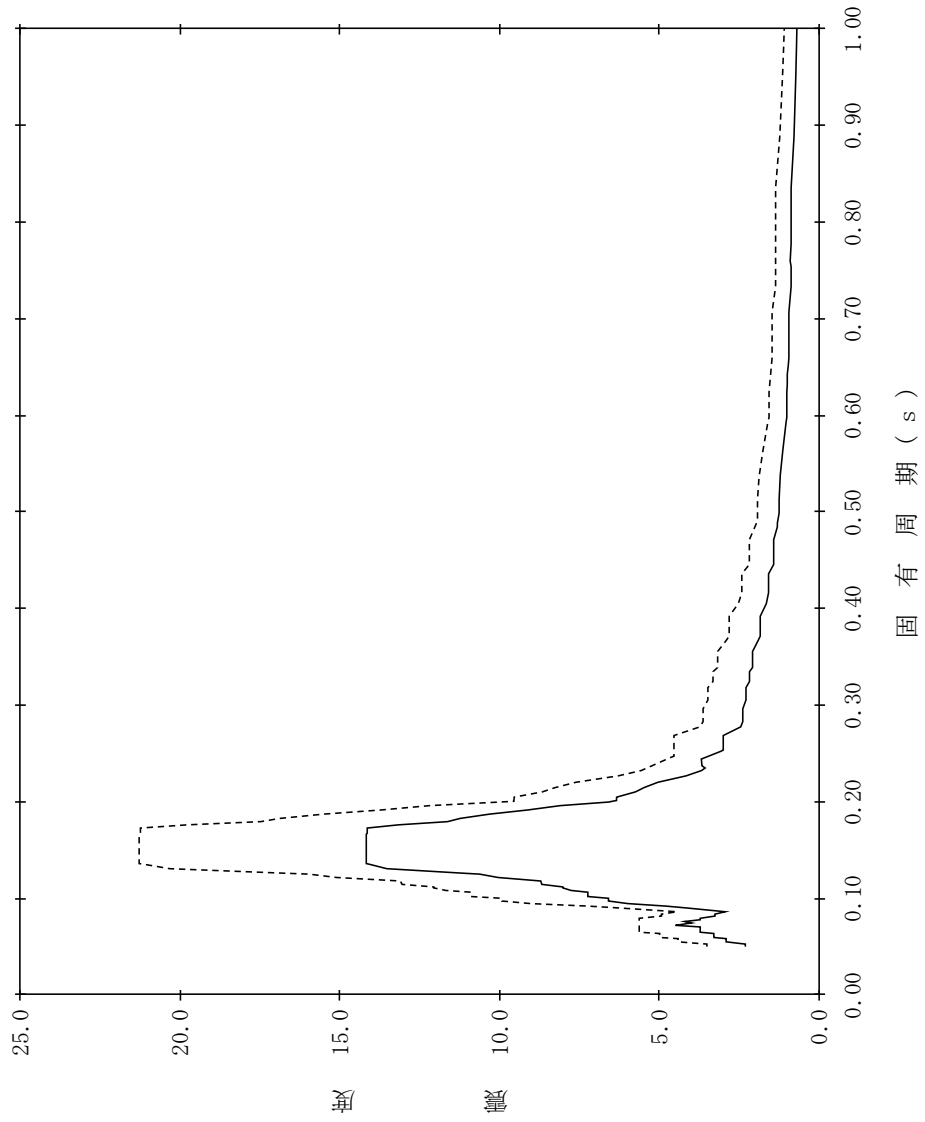

【NS2-TB-SdEW-TB20】

構造物名：タービン建物
 標高：EL32.000m
 減衰定数：2.0%
 波形名：弾性設計用地震動 S d
 設計用床応答スペクトル I (EW方向)
 設計用床応答スペクトル II (EW方向)

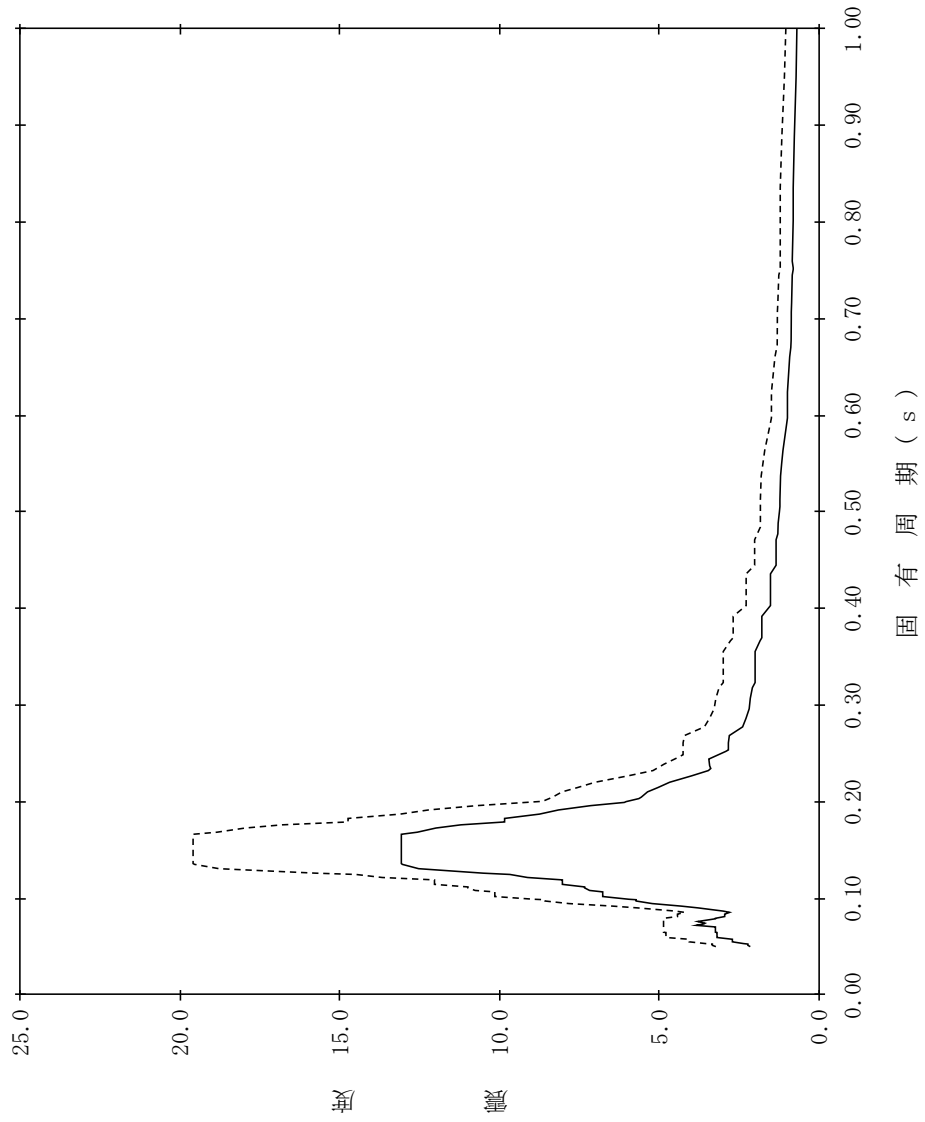

【NS2-TB-SdEW-TB21】

構造物名：タービン建物
 標高：EL32.000m
 減衰定数：2.5%
 波形名：弾性設計用地震動 S d
 設計用床応答スペクトル I (EW方向)
 設計用床応答スペクトル II (EW方向)

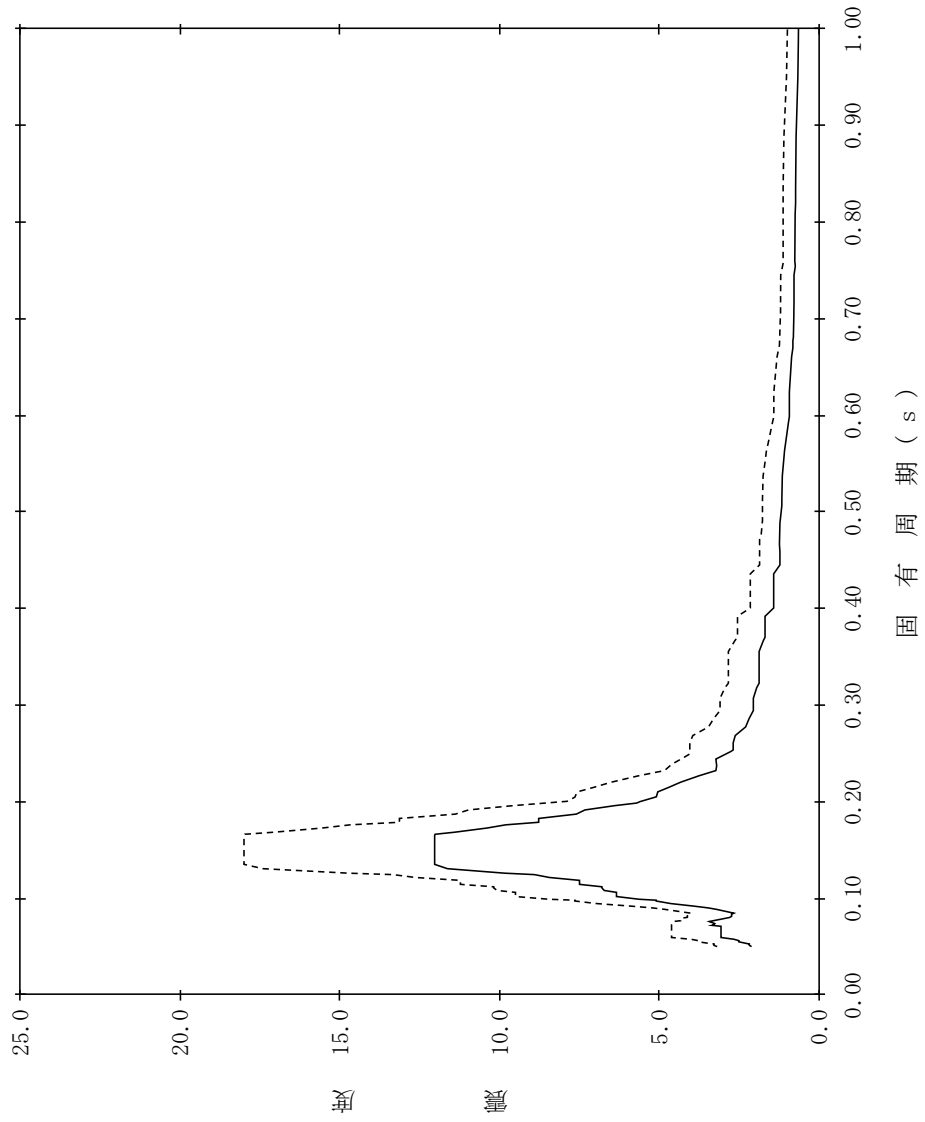

【NS2-TB-SdEW-TB22】

構造物名：タービン建物
 標高：EL32.000m
 減衰定数：3.0%
 波形式：弾性設計用地震動 S d
 設計用床応答スペクトル I (EW方向)
 設計用床応答スペクトル II (EW方向)

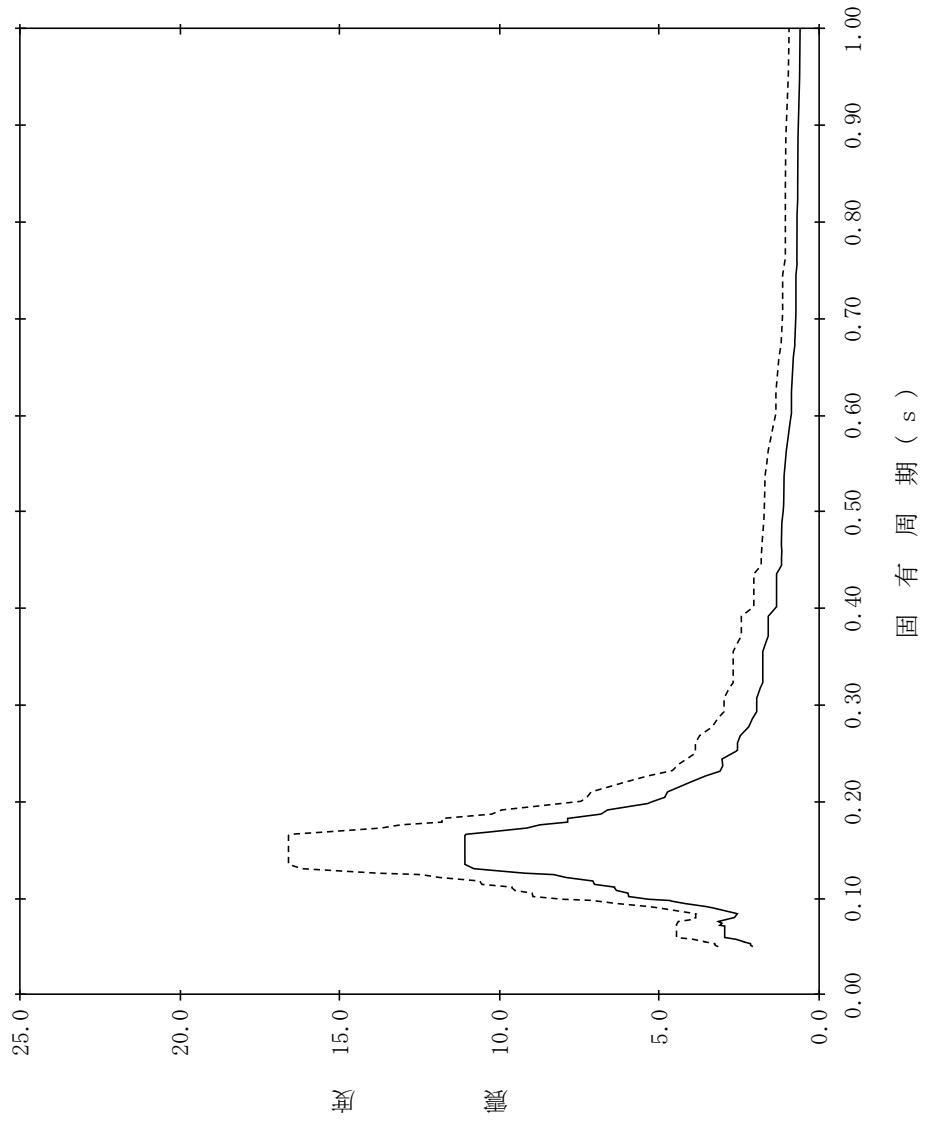

【NS2-TB-SdEW-TB23】

構造物名：タービン建物
 標高：EL32.000m
 減衰定数：4.0%
 波形名：弾性設計用地震動 S d
 設計用床応答スペクトル I (EW方向)
 設計用床応答スペクトル II (EW方向)

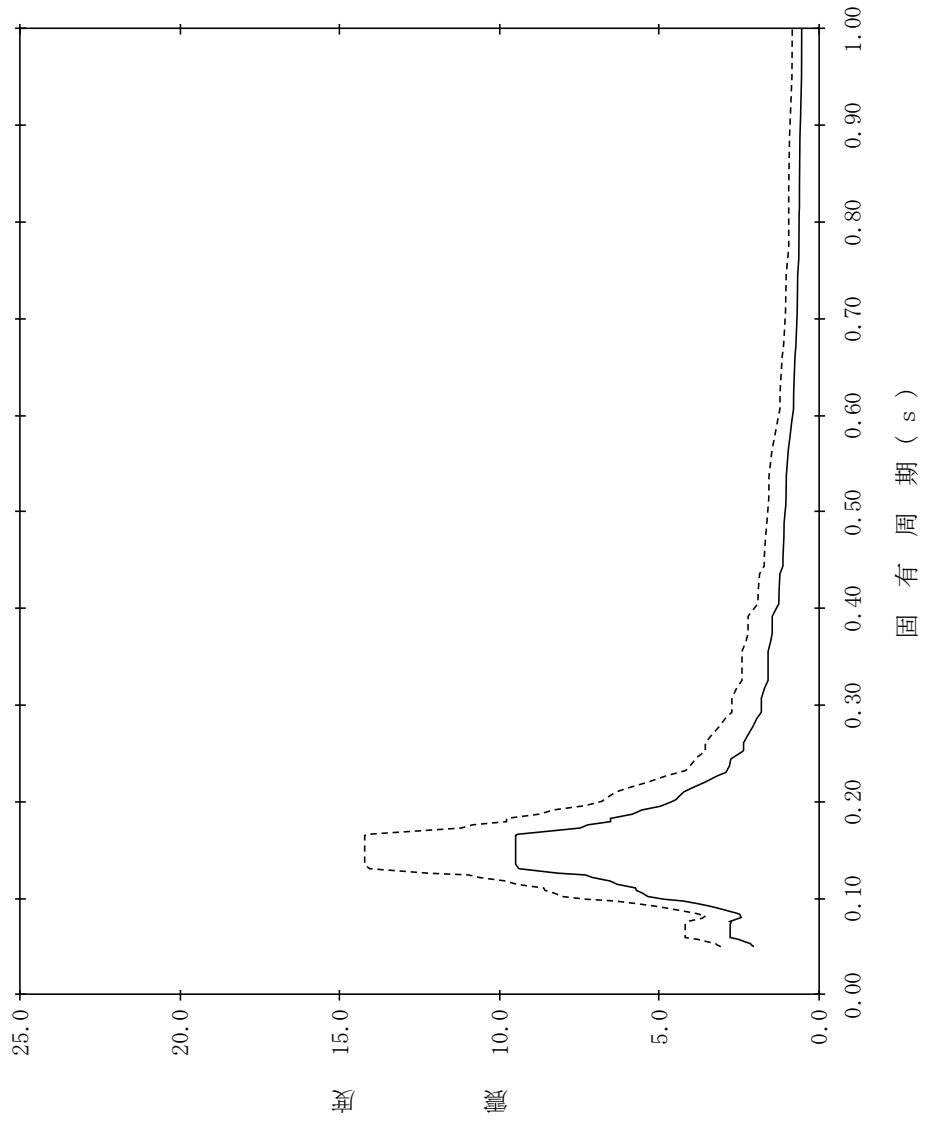

【NS2-TB-SdEW-TB24】

構造物名：タービン建物
 標高：EL32.000m
 減衰定数：5.0%
 波形名：弾性設計用地震動 S d
 設計用床応答スペクトル I (EW方向)
 設計用床応答スペクトル II (EW方向)

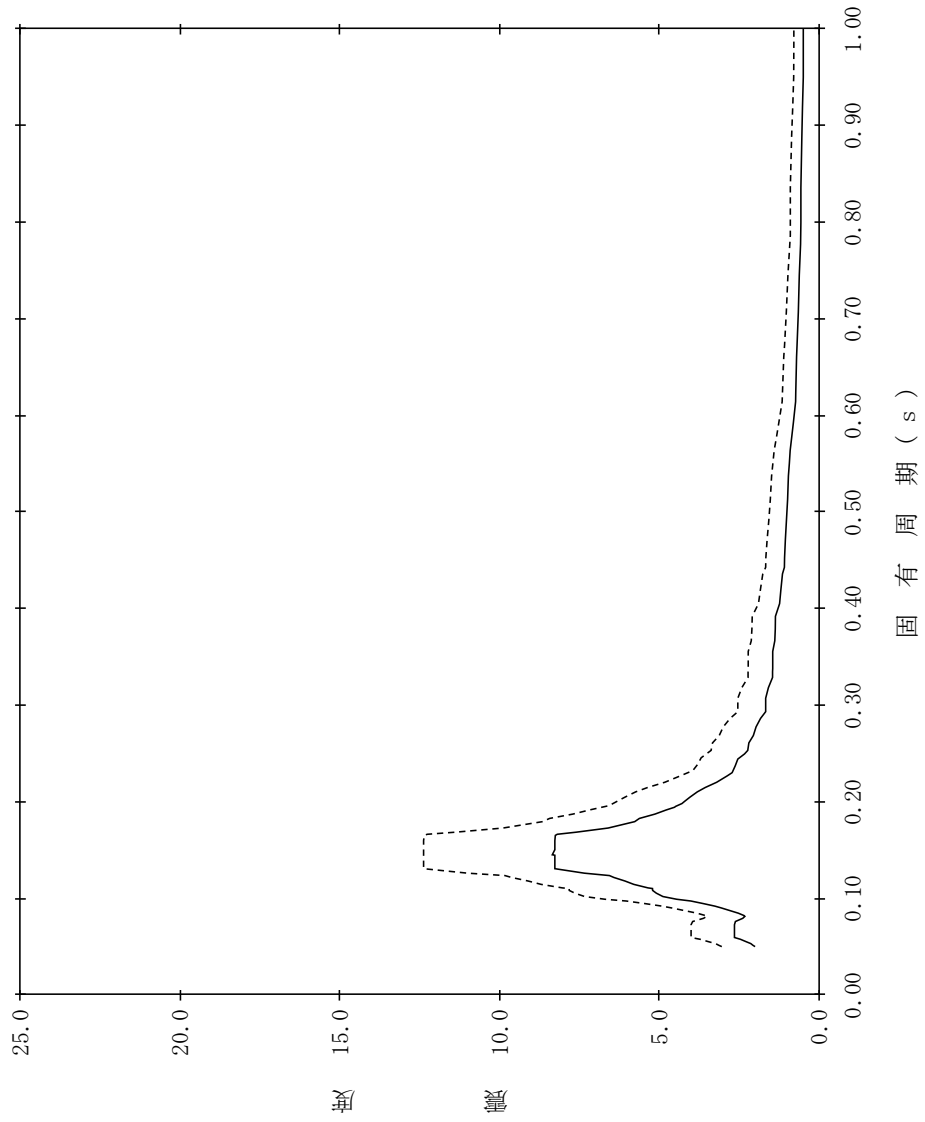

【NS2-TB-SdEW-TB25】

構造物名：タービン建物
 標高：EL30.550m
 減衰定数：0.5%
 波形名：弾性設計用地震動 S d
 設計用床応答スペクトル I (EW方向)
 設計用床応答スペクトル II (EW方向)

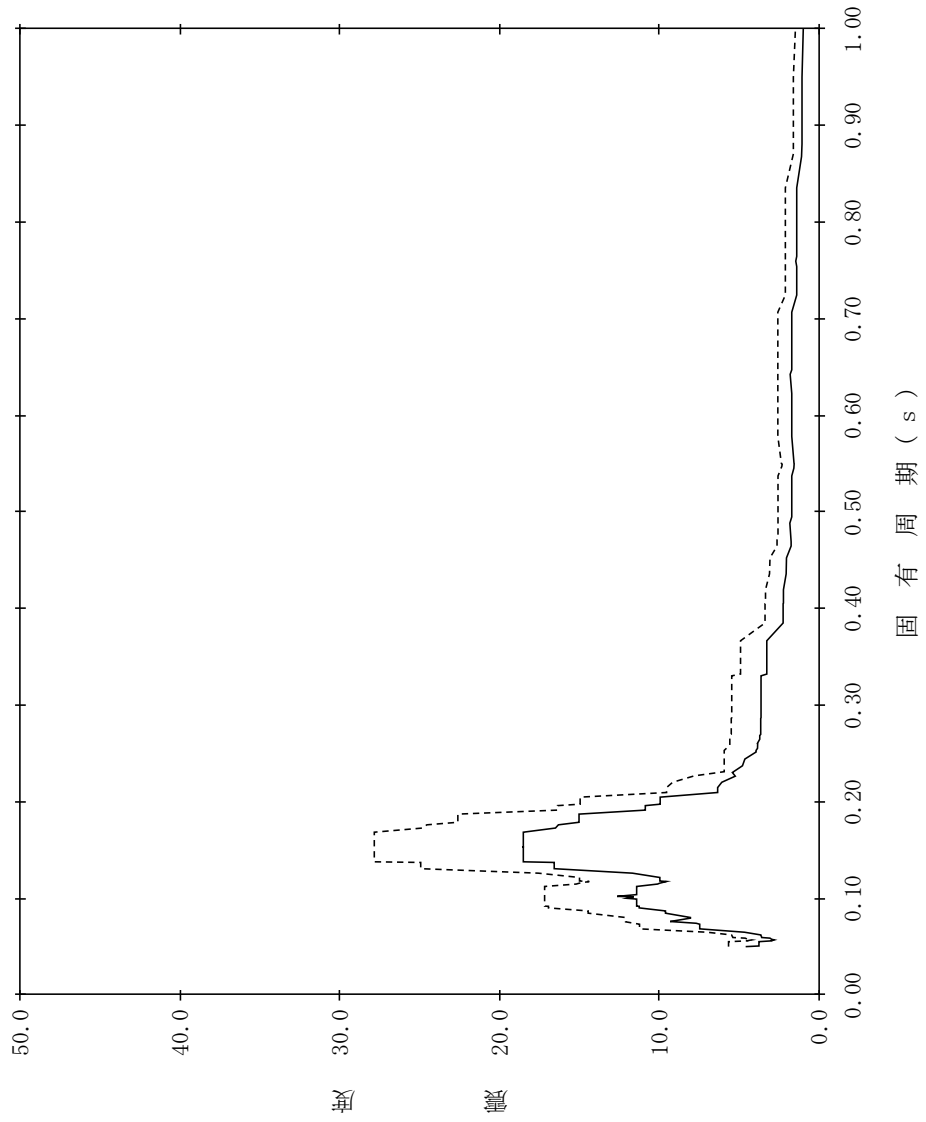

【NS2-TB-SdEW-TB26】

構造物名：タービン建物
 標高：EL30.550m
 減衰定数：1.0%
 波形名：弾性設計用地震動 S d
 設計用床応答スペクトル I (EW方向)
 設計用床応答スペクトル II (EW方向)

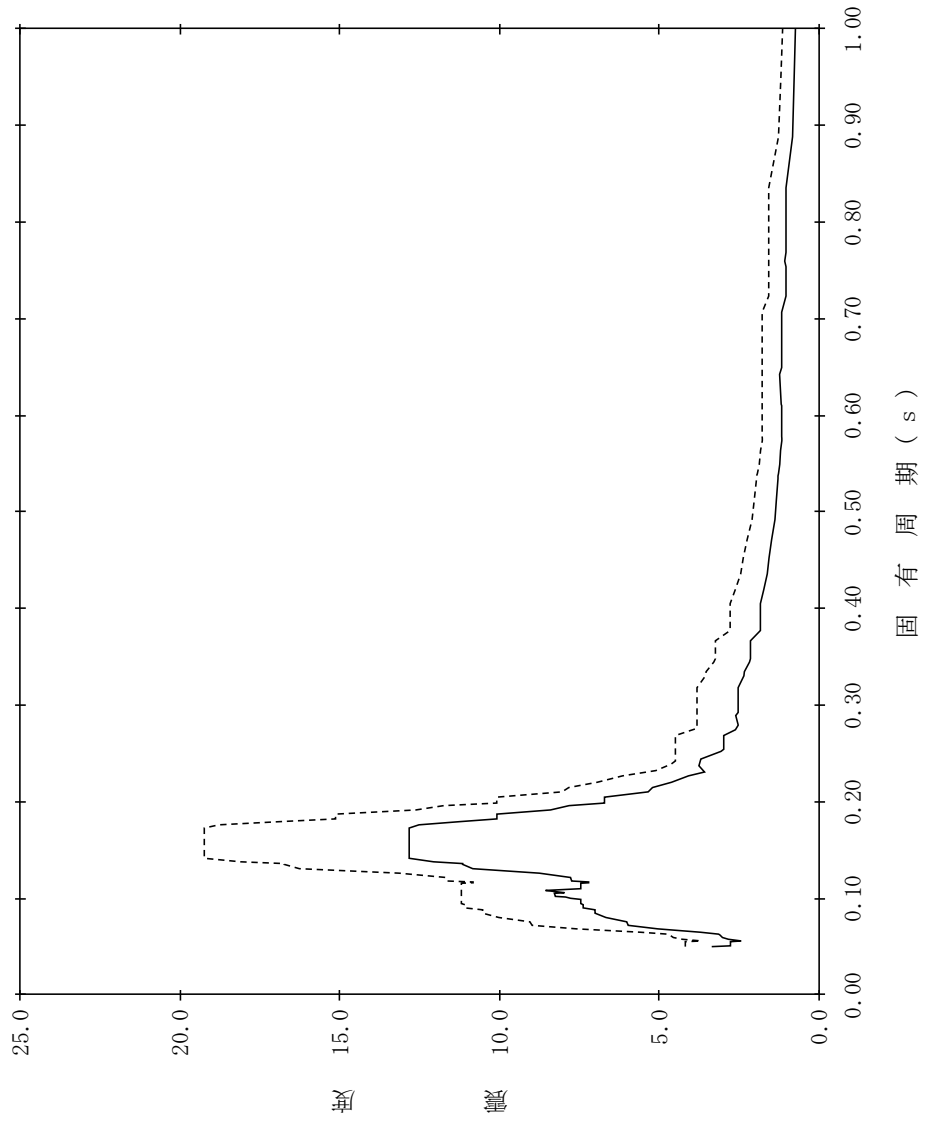

【NS2-TB-SdEW-TB27】

構造物名：タービン建物
標高：EL30.550m
減衰定数：1.5%
波形名：弾性設計用地震動 S d
—— 設計用床応答スペクトル I (EW方向)
----- 設計用床応答スペクトル II (EW方向)

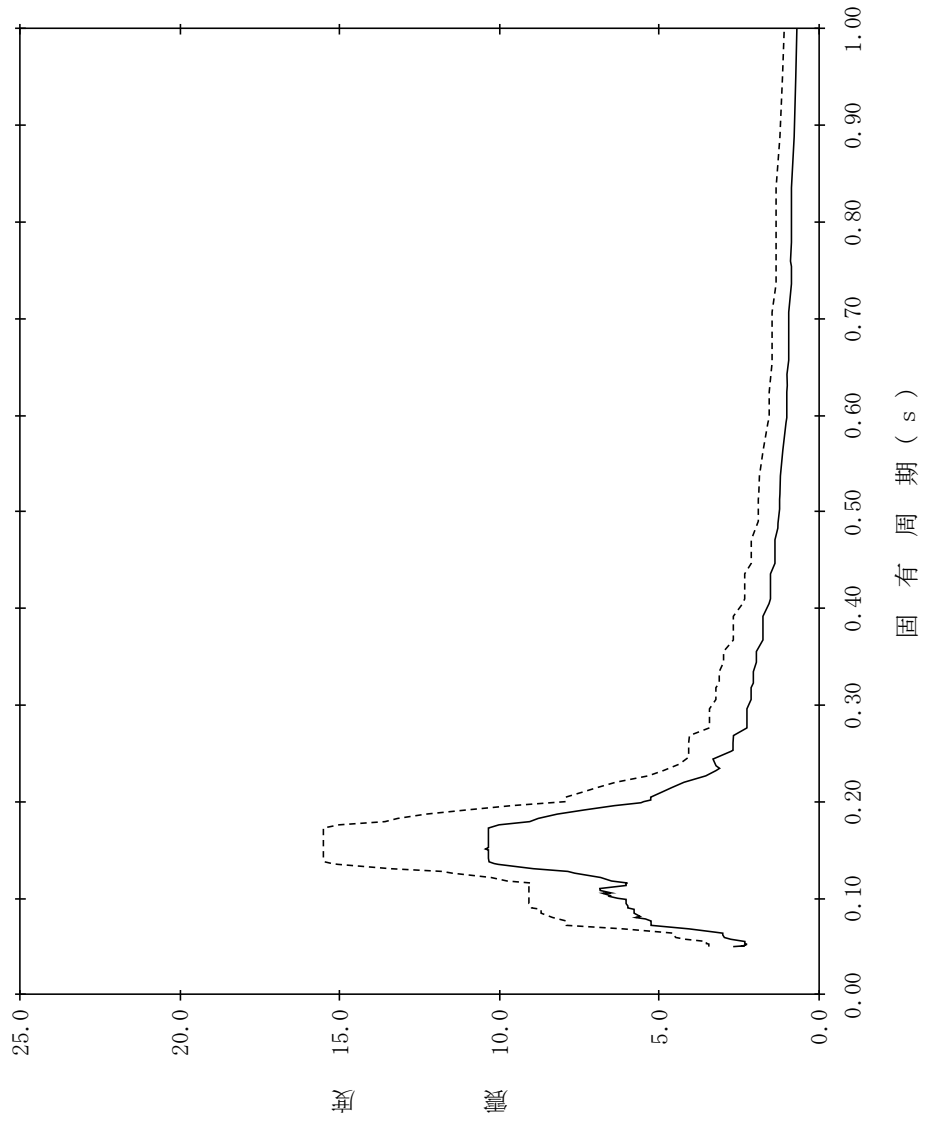

【NS2-TB-SdEW-TB28】

構造物名：タービン建物
標高：EL30.550m
減衰定数：2.0%
波形名：弾性設計用地震動 S d
—— 設計用床応答スペクトル I (EW方向)
----- 設計用床応答スペクトル II (EW方向)

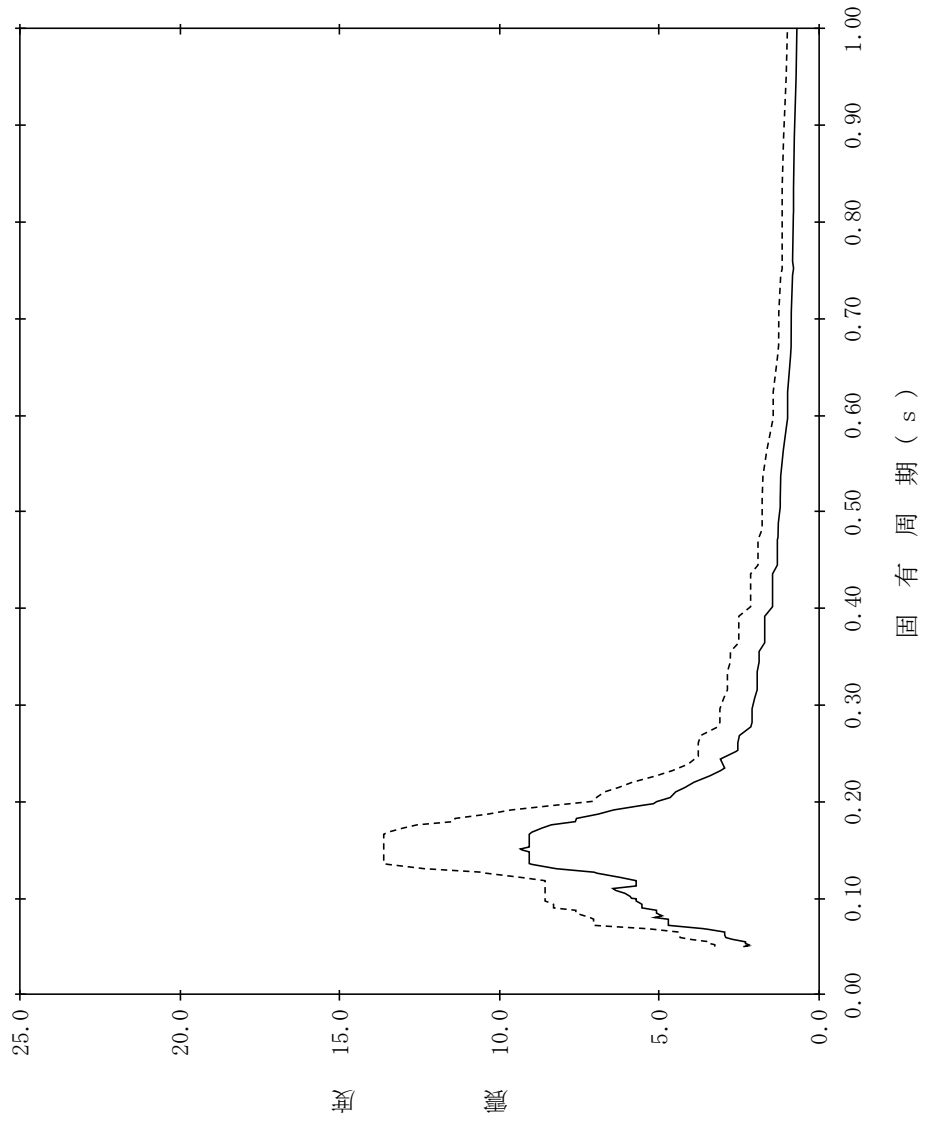

【NS2-TB-SdEW-TB29】

構造物名：タービン建物
 標高：EL30.550m
 減衰定数：2.5%
 波形名：弾性設計用地震動 S d
 設計用床応答スペクトル I (EW方向)
 設計用床応答スペクトル II (EW方向)

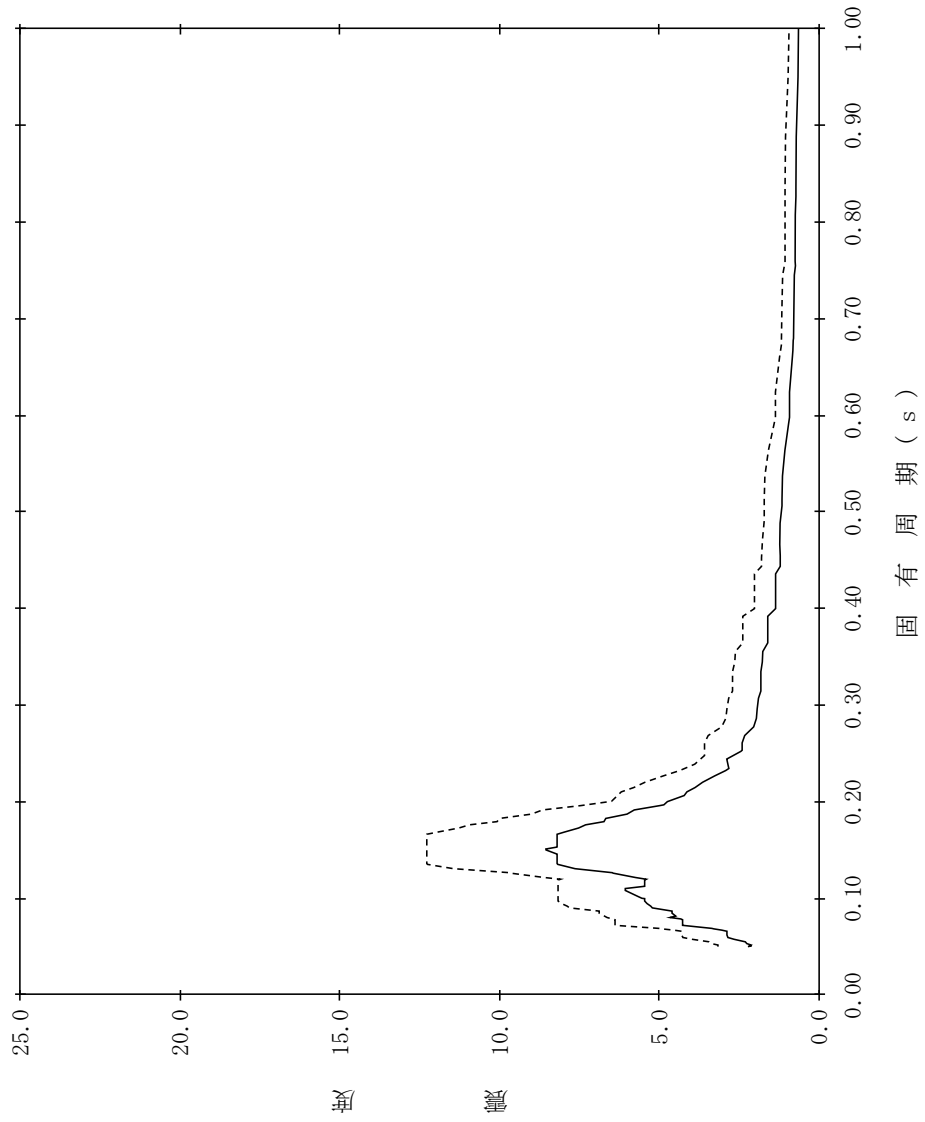

【NS2-TB-SdEW-TB30】

構造物名：タービン建物
 標高：EL30.550m
 減衰定数：3.0%
 波形名：弾性設計用地震動 S d
 設計用床応答スペクトル I (EW方向)
 設計用床応答スペクトル II (EW方向)

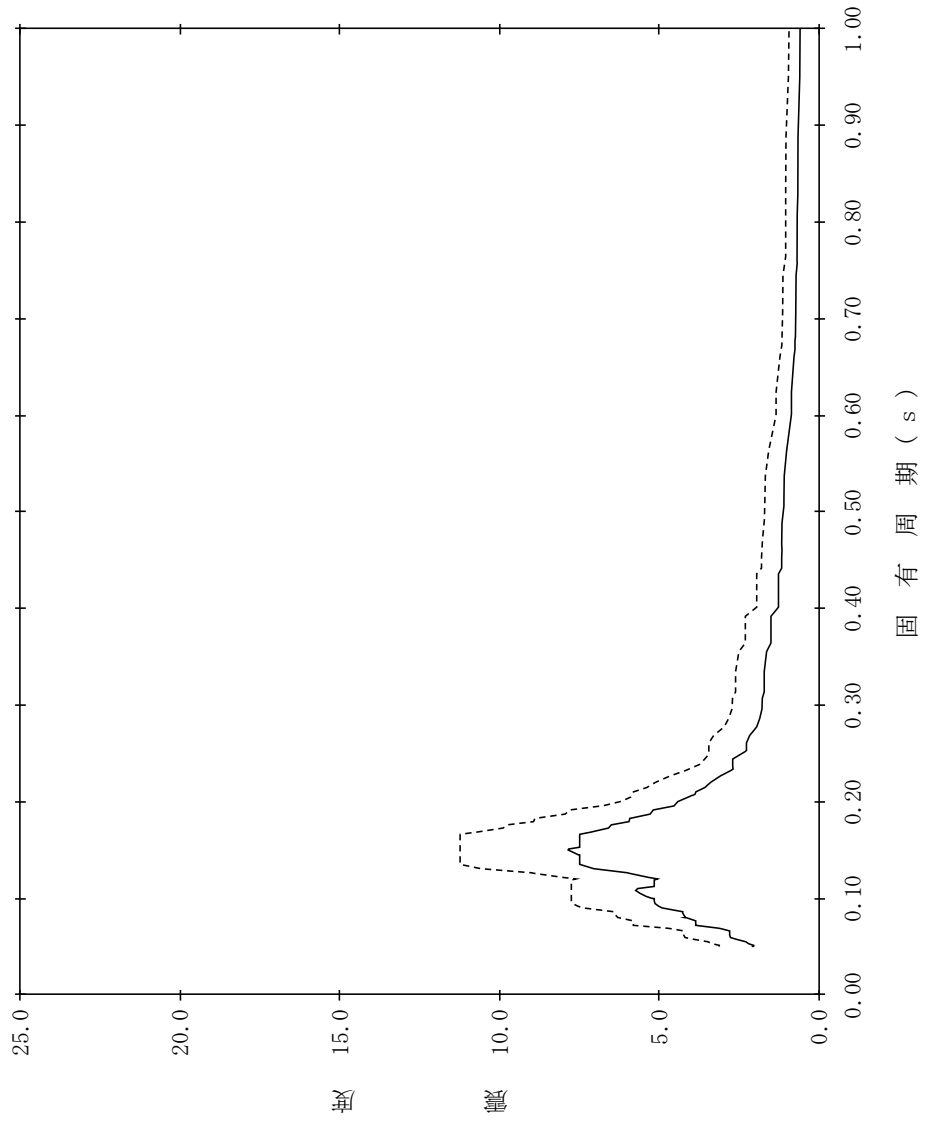

【NS2-TB-SdEW-TB31】

構造物名：タービン建物
 標高：EL30.550m
 減衰定数：4.0%
 波形名：弾性設計用地震動 S d
 設計用床応答スペクトル I (EW方向)
 設計用床応答スペクトル II (EW方向)

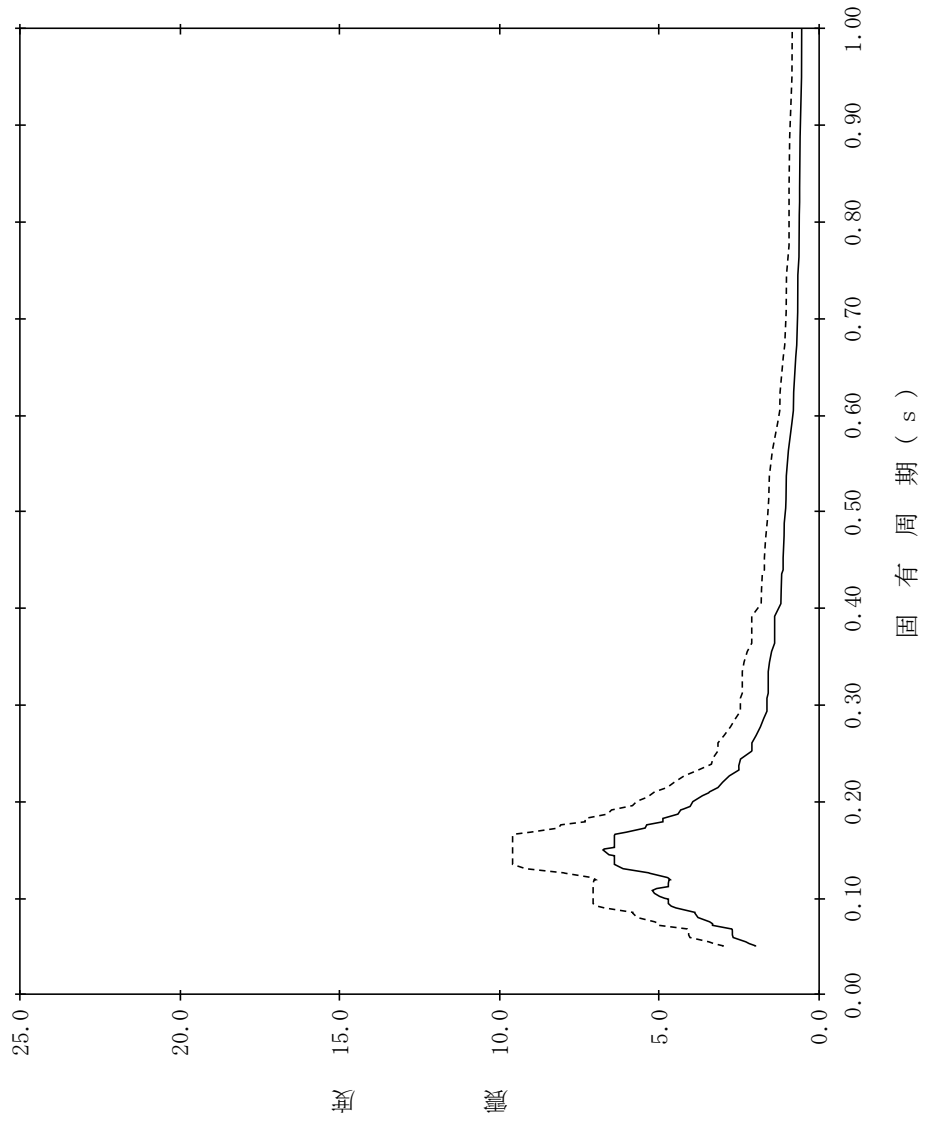

【NS2-TB-SdEW-TB32】

構造物名：タービン建物
 標高：EL30.550m
 減衰定数：5.0%
 波形名：弾性設計用地震動 S d
 設計用床応答スペクトル I (EW方向)
 設計用床応答スペクトル II (EW方向)

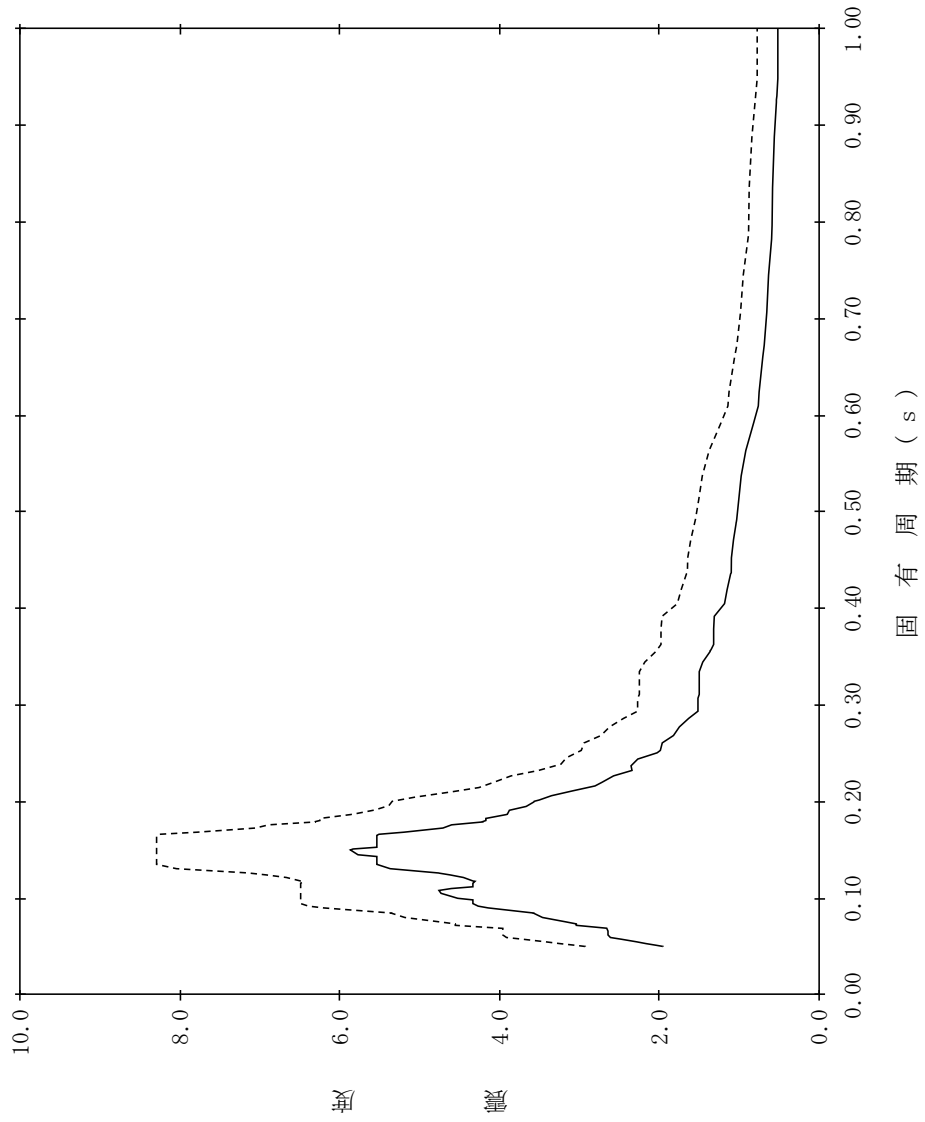

【NS2-TB-SdEW-TB33】

構造物名：タービン建物
 標高：EL20.600m
 減衰定数：0.5%
 波形名：弾性設計用地震動 S d
 設計用床応答スペクトル I (EW方向)
 設計用床応答スペクトル II (EW方向)

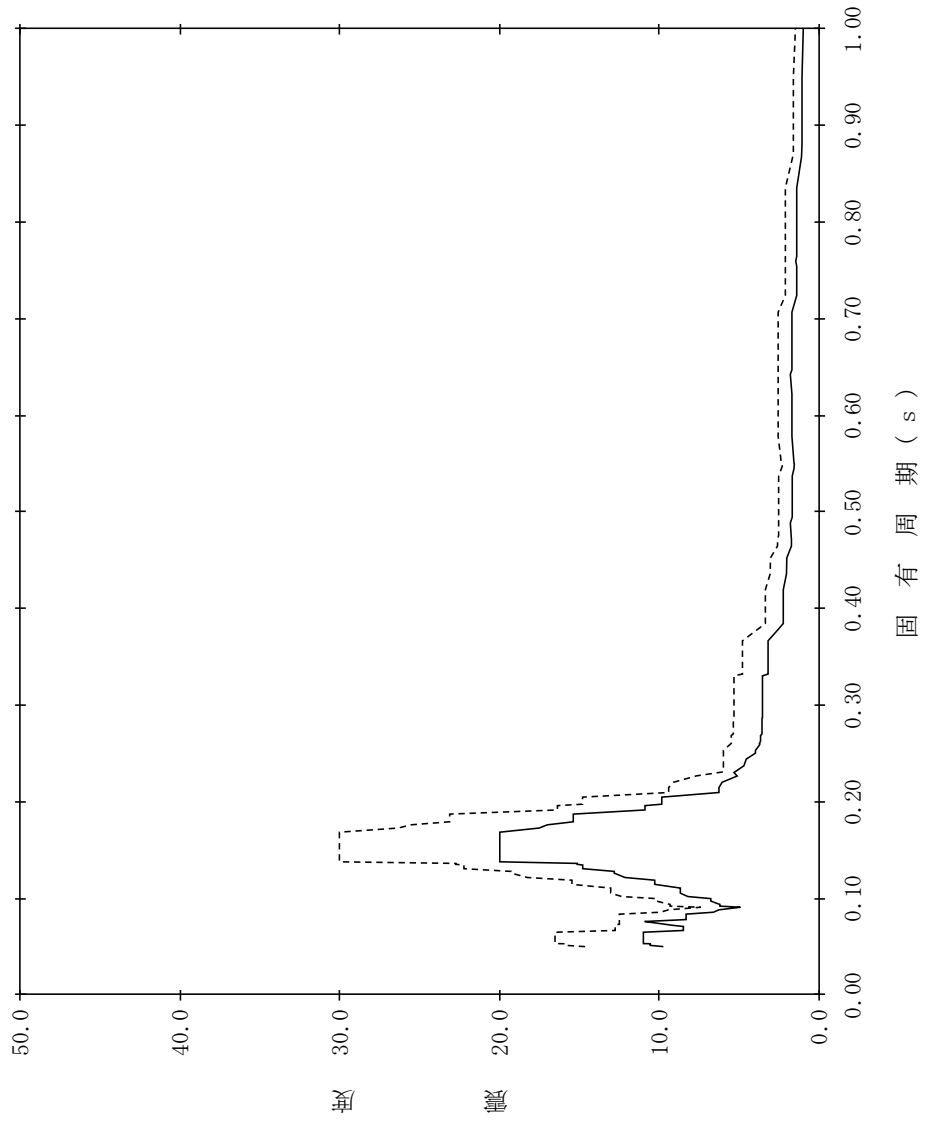

【NS2-TB-SdEW-TB34】

構造物名：タービン建物
 標高：EL20.600m
 減衰定数：1.0%
 波形名：弾性設計用地震動 S d
 設計用床応答スペクトル I (EW方向)
 設計用床応答スペクトル II (EW方向)

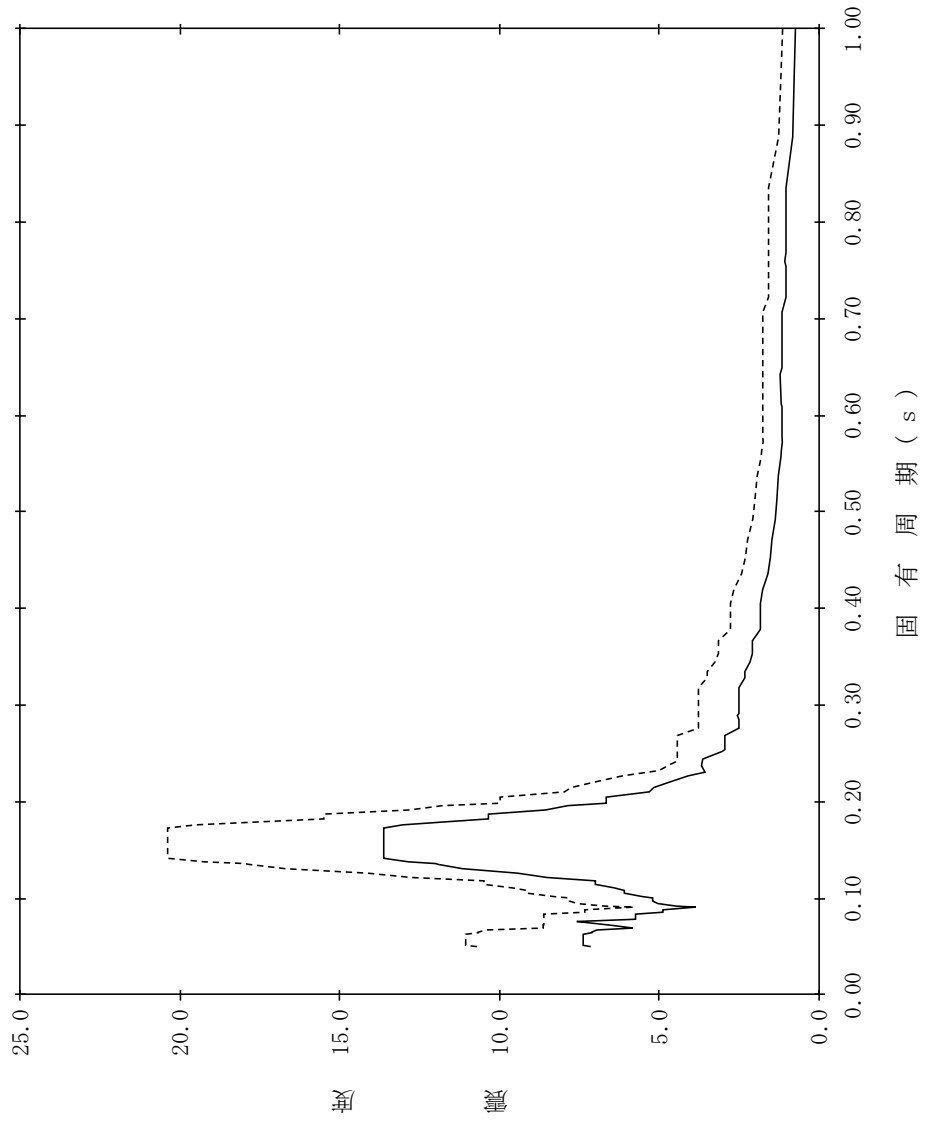

【NS2-TB-SdEW-TB35】

構造物名：タービン建物
標高：EL20.600m
減衰定数：1.5%

—— 設計用床応答スペクトル I (EW方向)
----- 設計用床応答スペクトル II (EW方向)

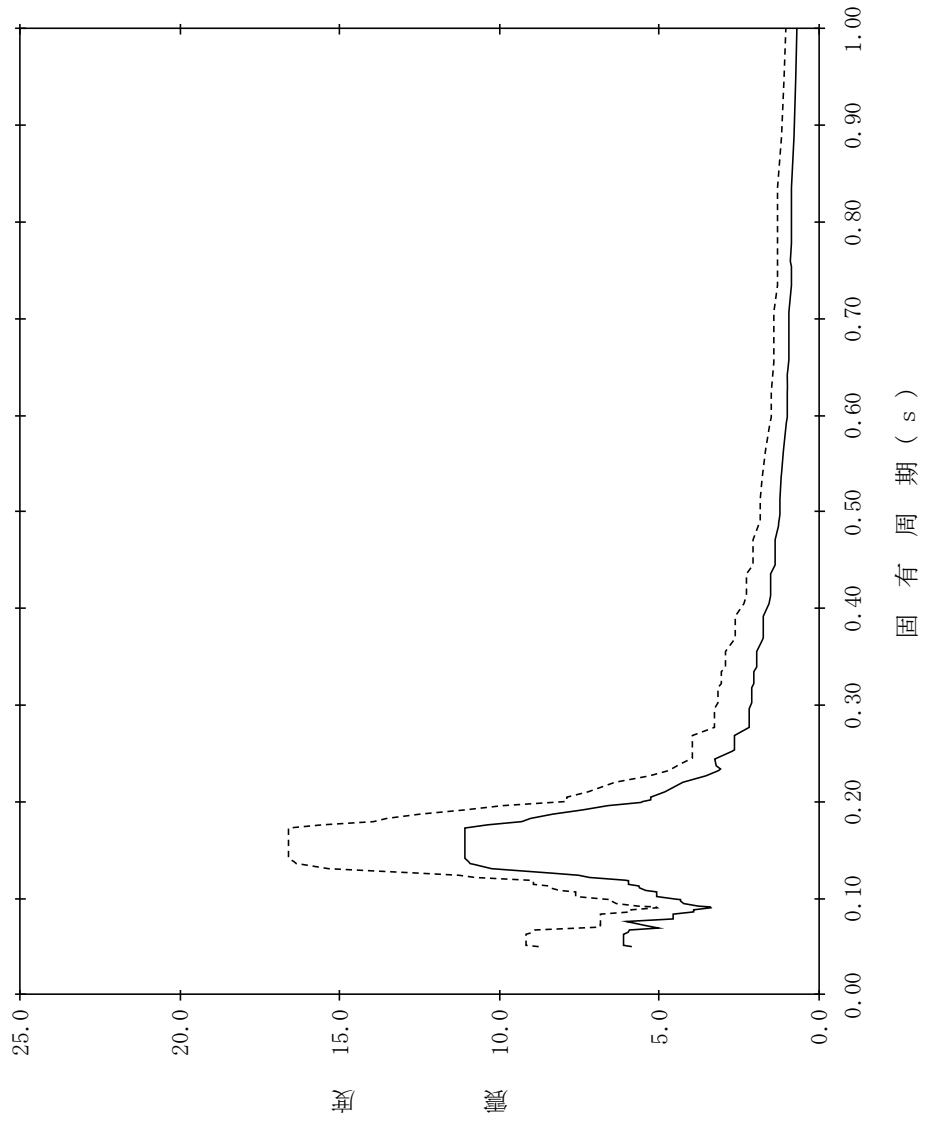

【NS2-TB-SdEW-TB36】

構造物名：タービン建物
 標高：EL20.600m
 減衰定数：2.0%
 波形名：弾性設計用地震動 S d
 設計用床応答スペクトル I (EW方向)
 設計用床応答スペクトル II (EW方向)

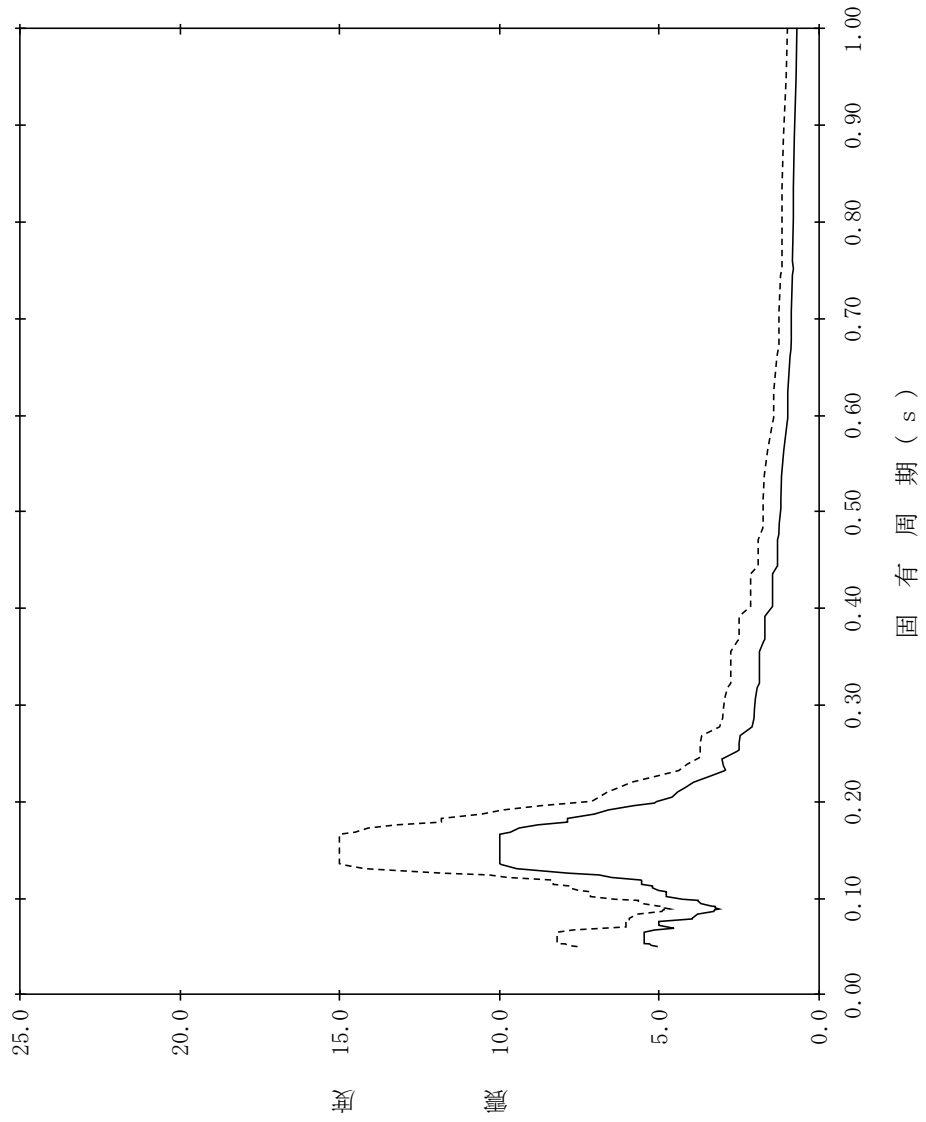

【NS2-TB-SdEW-TB37】

構造物名：タービン建物
 標高：EL20.600m
 減衰定数：2.5%
 波形名：弾性設計用地震動 S d
 設計用床応答スペクトル I (EW方向)
 設計用床応答スペクトル II (EW方向)

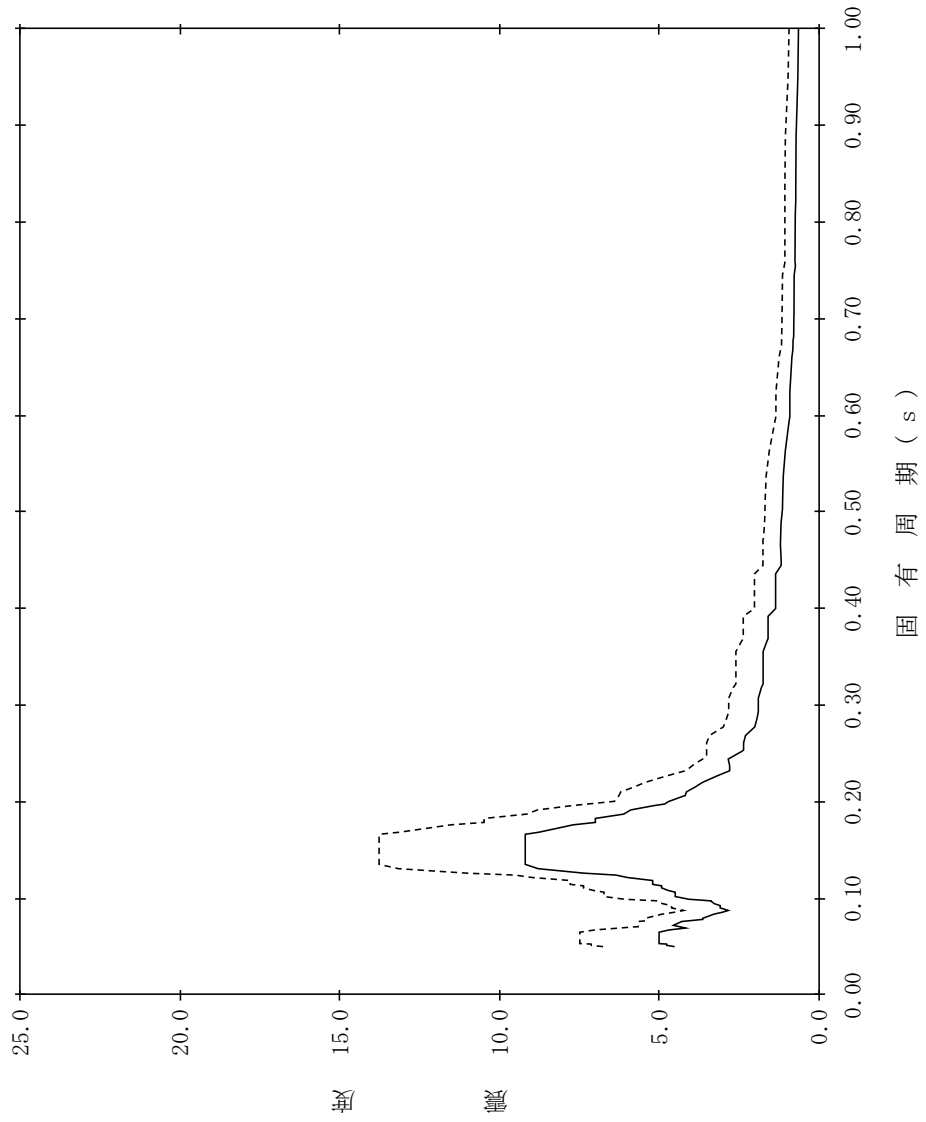

【NS2-TB-SdEW-TB38】

構造物名：タービン建物
 標高：EL20.600m
 減衰定数：3.0%
 波形名：弾性設計用地震動 S d
 設計用床応答スペクトル I (EW方向)
 設計用床応答スペクトル II (EW方向)

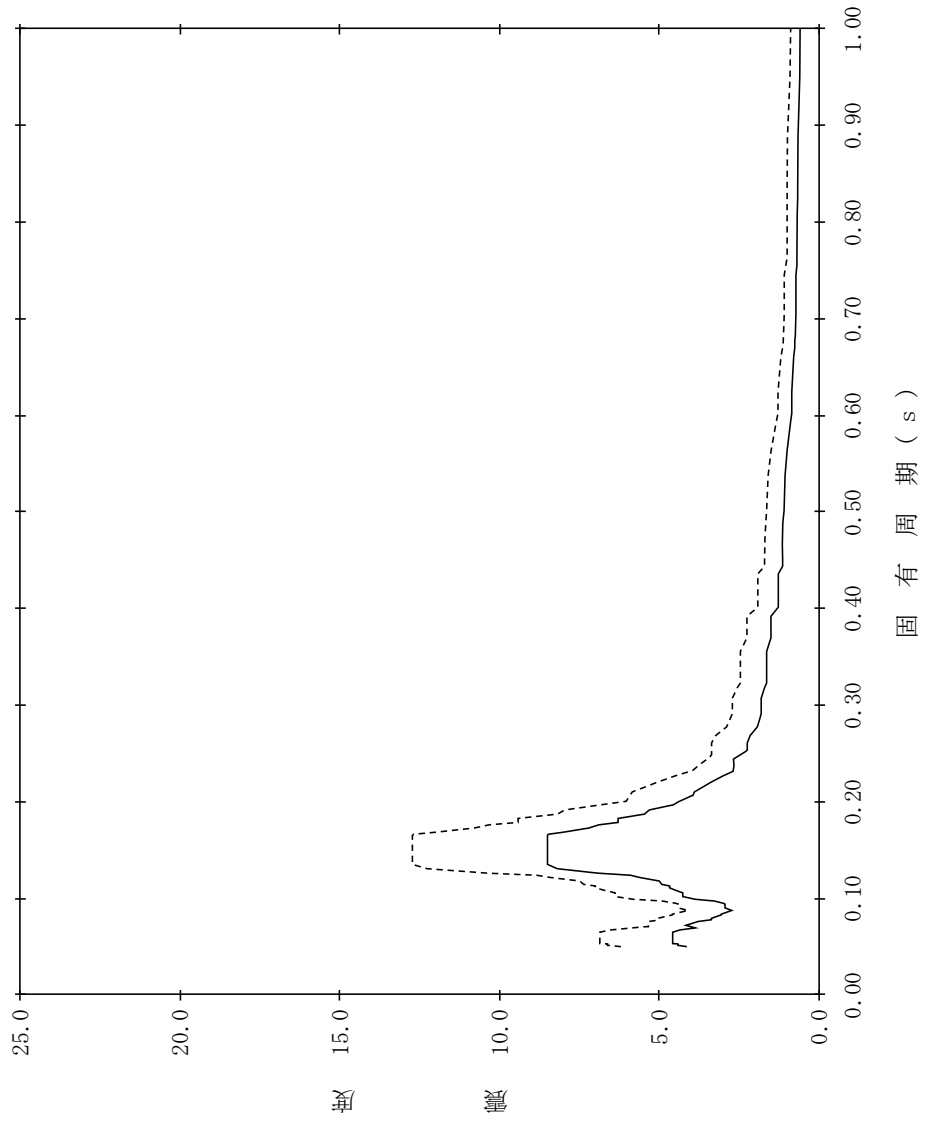

【NS2-TB-SdEW-TB39】

構造物名：タービン建物
 標高：EL20.600m
 減衰定数：4.0%
 波形名：弾性設計用地震動 S d
 設計用床応答スペクトル I (EW方向)
 設計用床応答スペクトル II (EW方向)

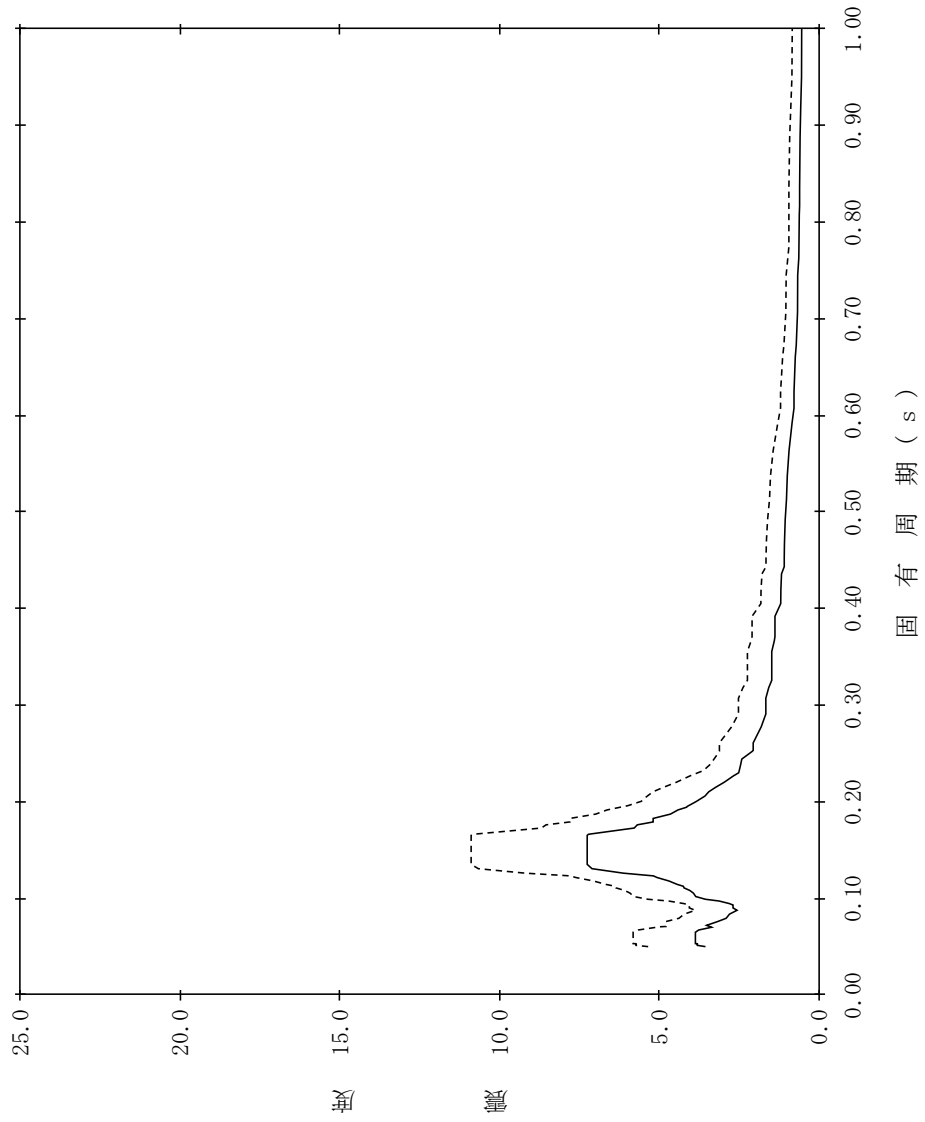

【NS2-TB-SdEW-TB40】

構造物名：タービン建物
 標高：EL20.600m
 波形名：弾性設計用地震動 S d
 減衰定数：5.0%

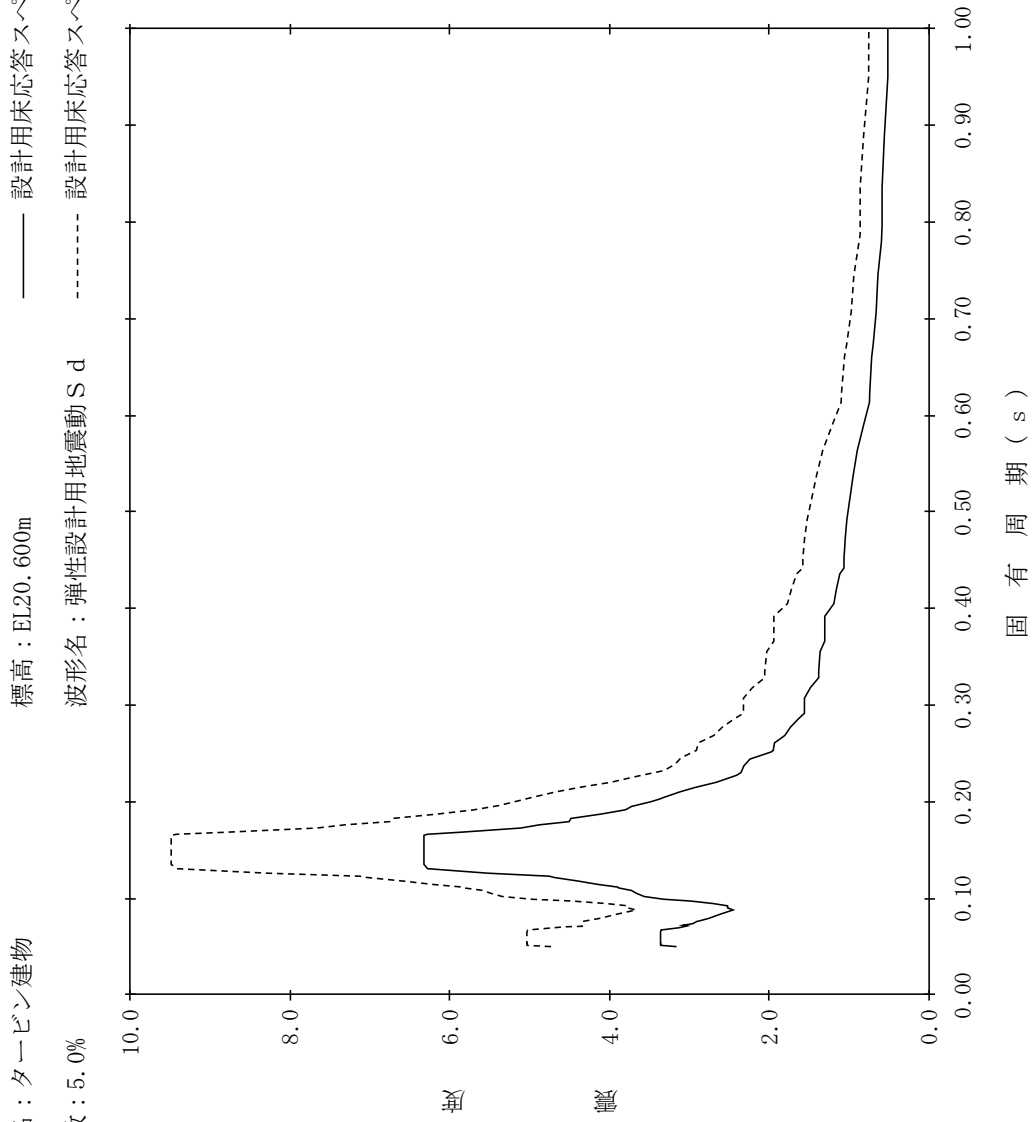

【NS2-TB-SdEW-TB41】

構造物名：タービン建物
 標高：EL12.500m
 減衰定数：0.5%
 波形名：弾性設計用地震動 S d
 設計用床応答スペクトル I (EW方向)
 設計用床応答スペクトル II (EW方向)

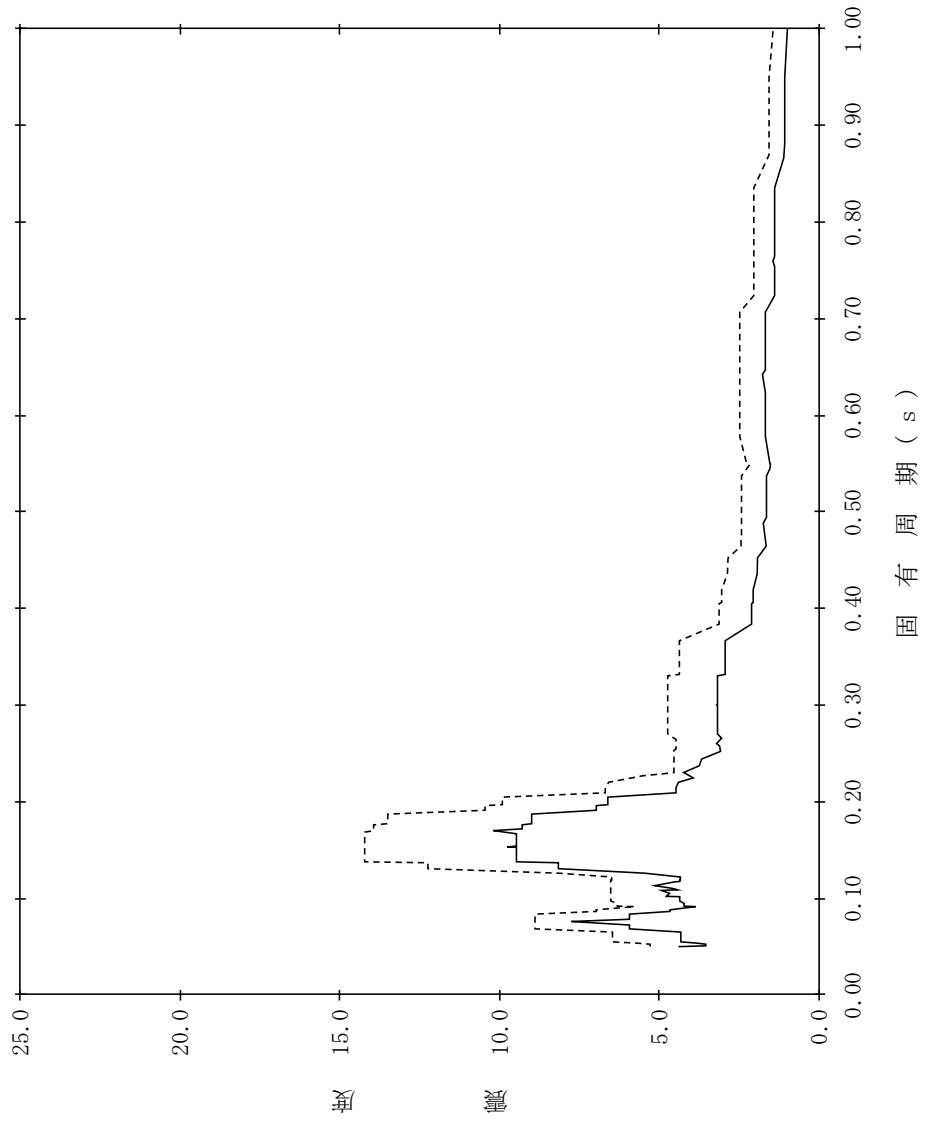

【NS2-TB-SdEW-TB42】

構造物名：タービン建物
 標高：EL12.500m
 減衰定数：1.0%
 波形名：弾性設計用地震動 S d
 設計用床応答スペクトル I (EW方向)
 設計用床応答スペクトル II (EW方向)

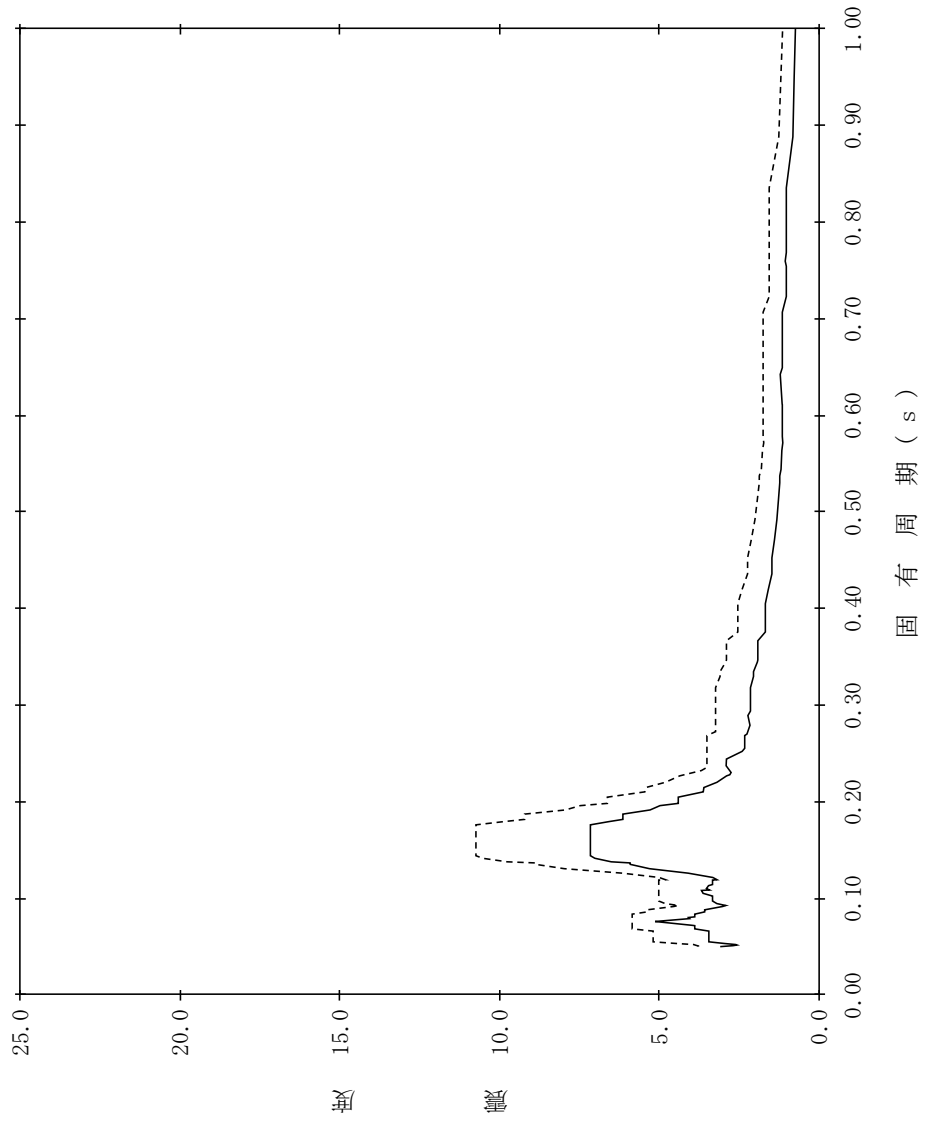

【NS2-TB-SdEW-TB43】

構造物名：タービン建物
 標高：EL12.500m
 減衰定数：1.5%
 波形名：弾性設計用地震動 S d
 設計用床応答スペクトル I (EW方向)
 設計用床応答スペクトル II (EW方向)

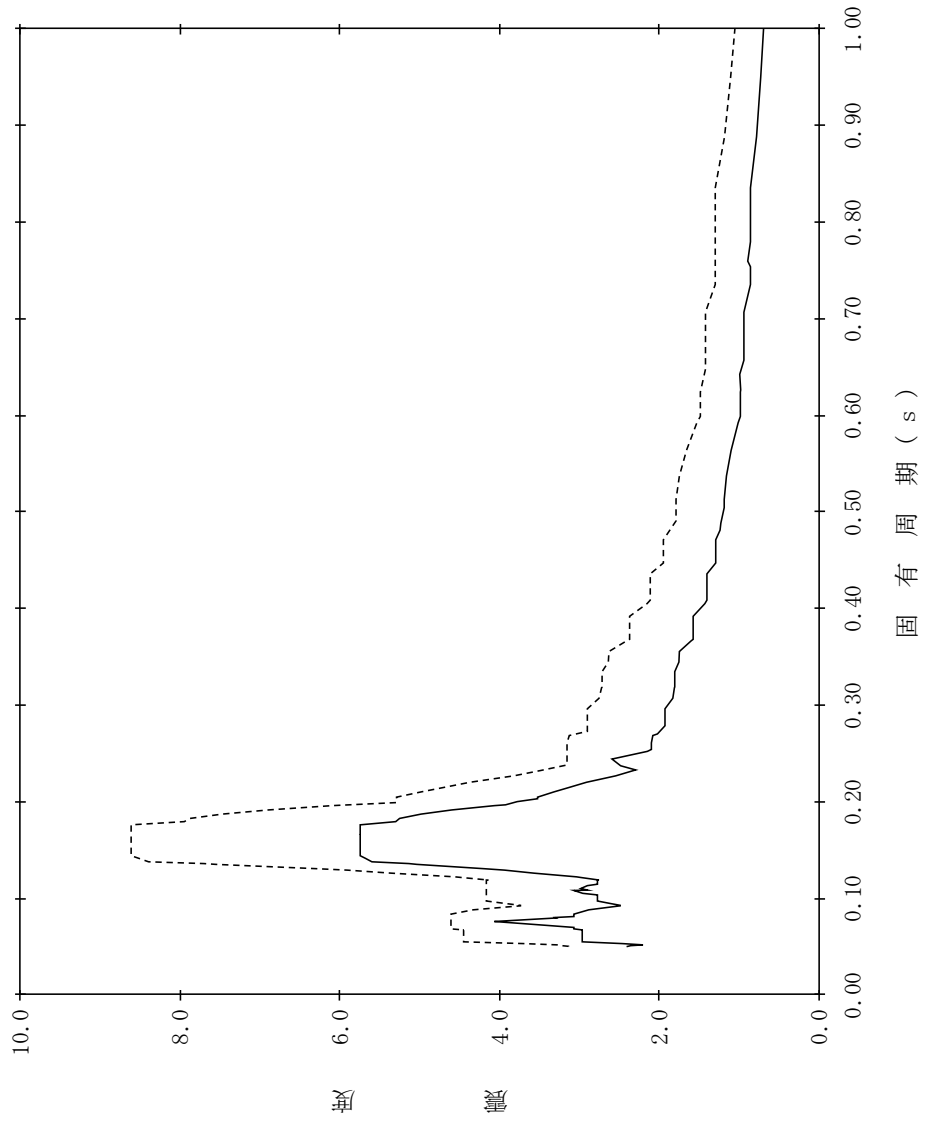

【NS2-TB-SdEW-TB44】

構造物名：タービン建物
 標高：EL12.500m
 減衰定数：2.0%
 波形名：弾性設計用地震動 S d
 設計用床応答スペクトル I (EW方向)
 設計用床応答スペクトル II (EW方向)

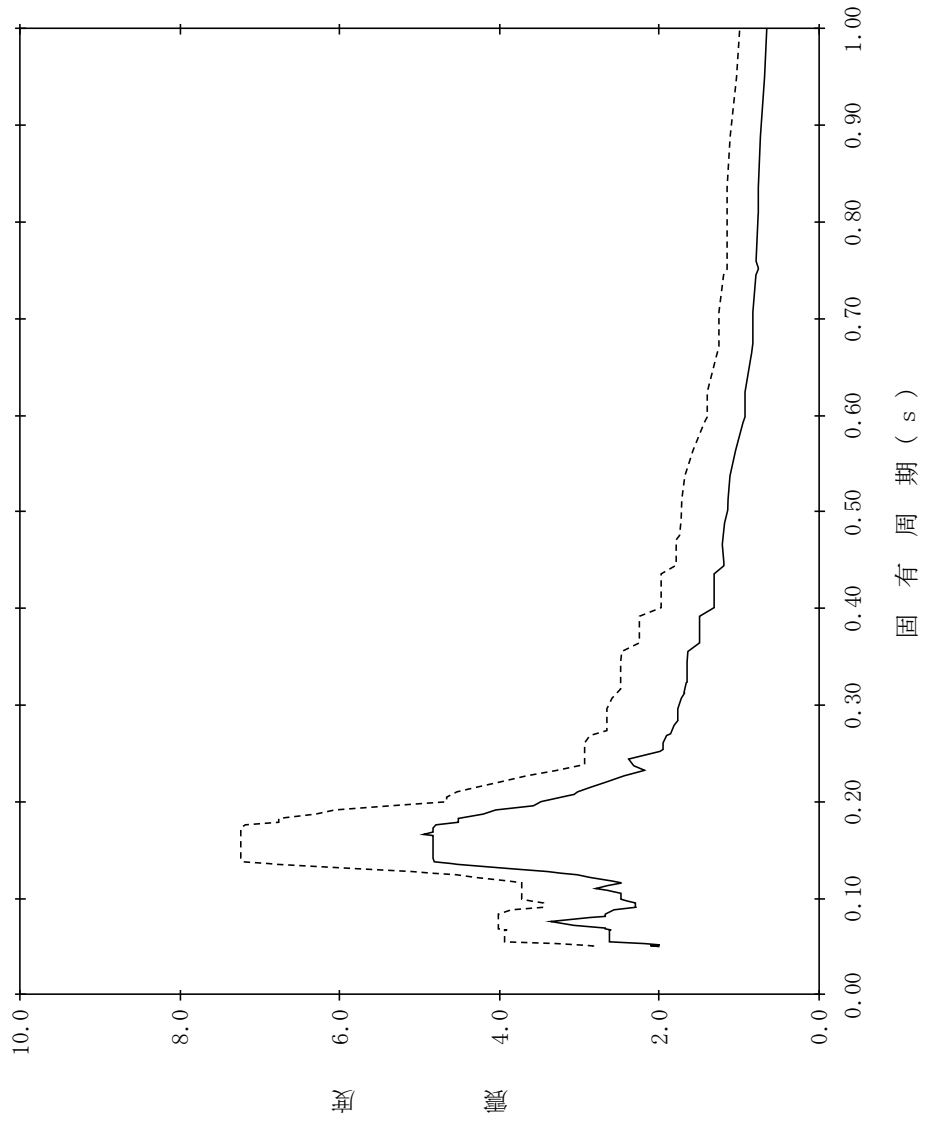

【NS2-TB-SdEW-TB45】

構造物名：タービン建物
 標高：EL12.500m
 減衰定数：2.5%
 波形名：弾性設計用地震動 S d
 設計用床応答スペクトル I (EW方向)
 設計用床応答スペクトル II (EW方向)

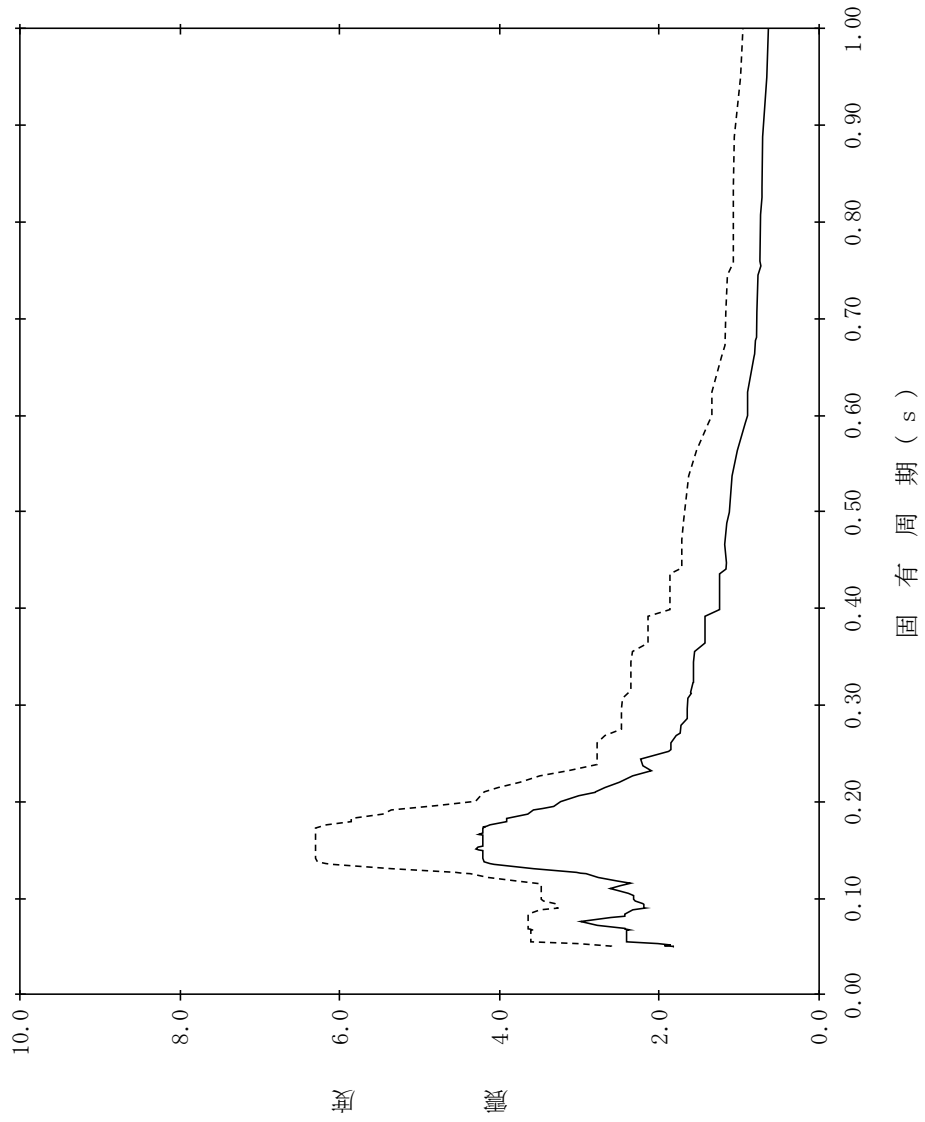

【NS2-TB-SdEW-TB46】

構造物名：タービン建物
標高：EL12.500m
減衰定数：3.0%
波形名：弾性設計用地震動 S d
—— 設計用床応答スペクトル I (EW方向)
----- 設計用床応答スペクトル II (EW方向)

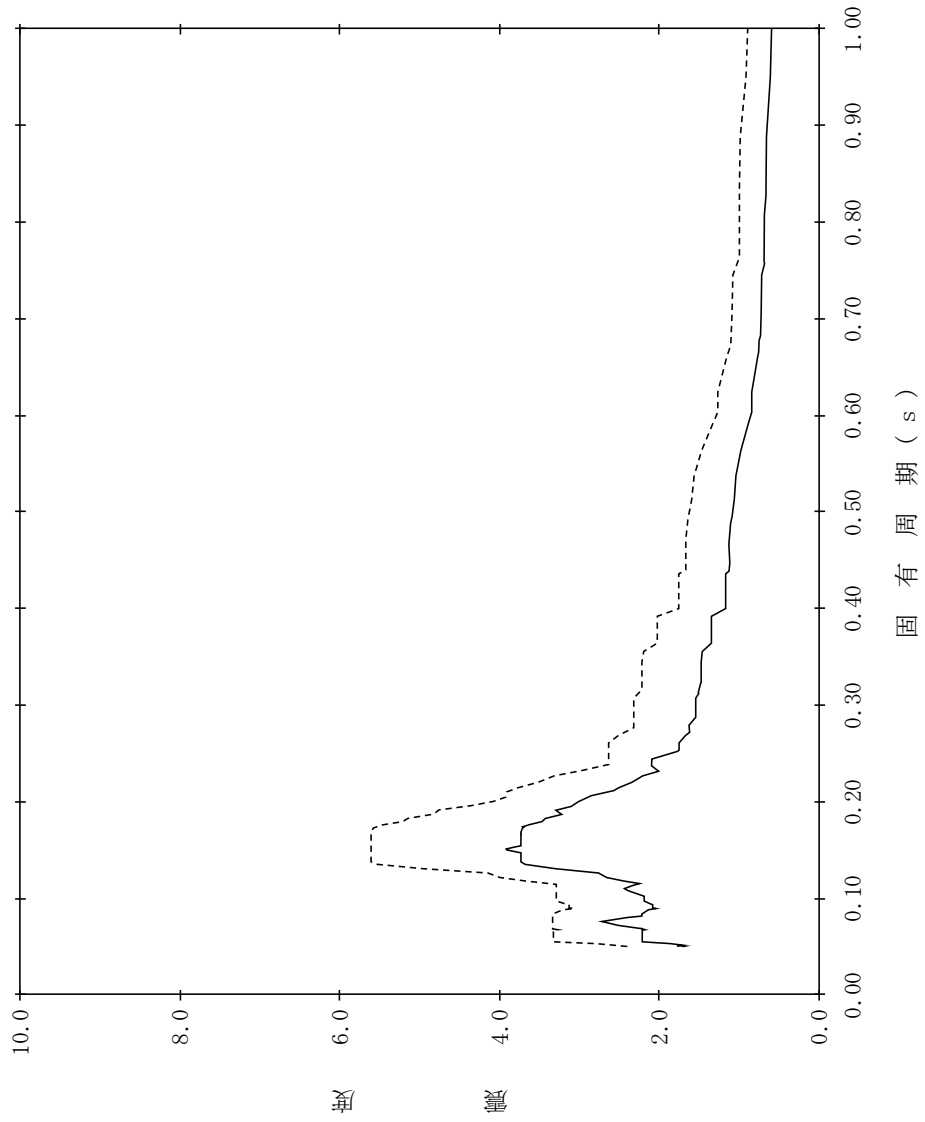

【NS2-TB-SdEW-TB47】

構造物名：タービン建物
 標高：EL12.500m
 減衰定数：4.0%
 波形名：弾性設計用地震動 S d
 設計用床応答スペクトル I (EW方向)
 設計用床応答スペクトル II (EW方向)

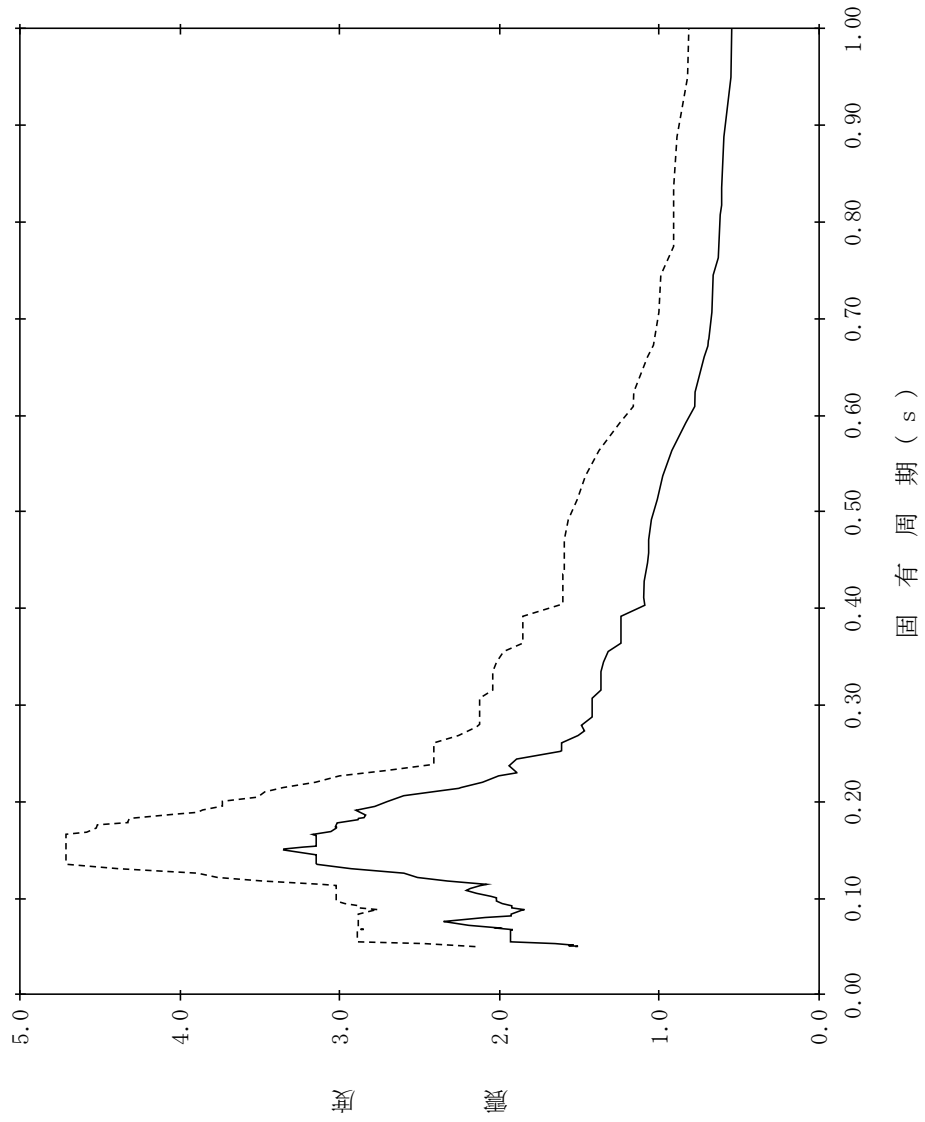

【NS2-TB-SdEW-TB48】

構造物名：タービン建物
標高：EL12.500m
減衰定数：5.0%
波形名：弾性設計用地震動 S d
—— 設計用床応答スペクトル I (EW方向)
----- 設計用床応答スペクトル II (EW方向)

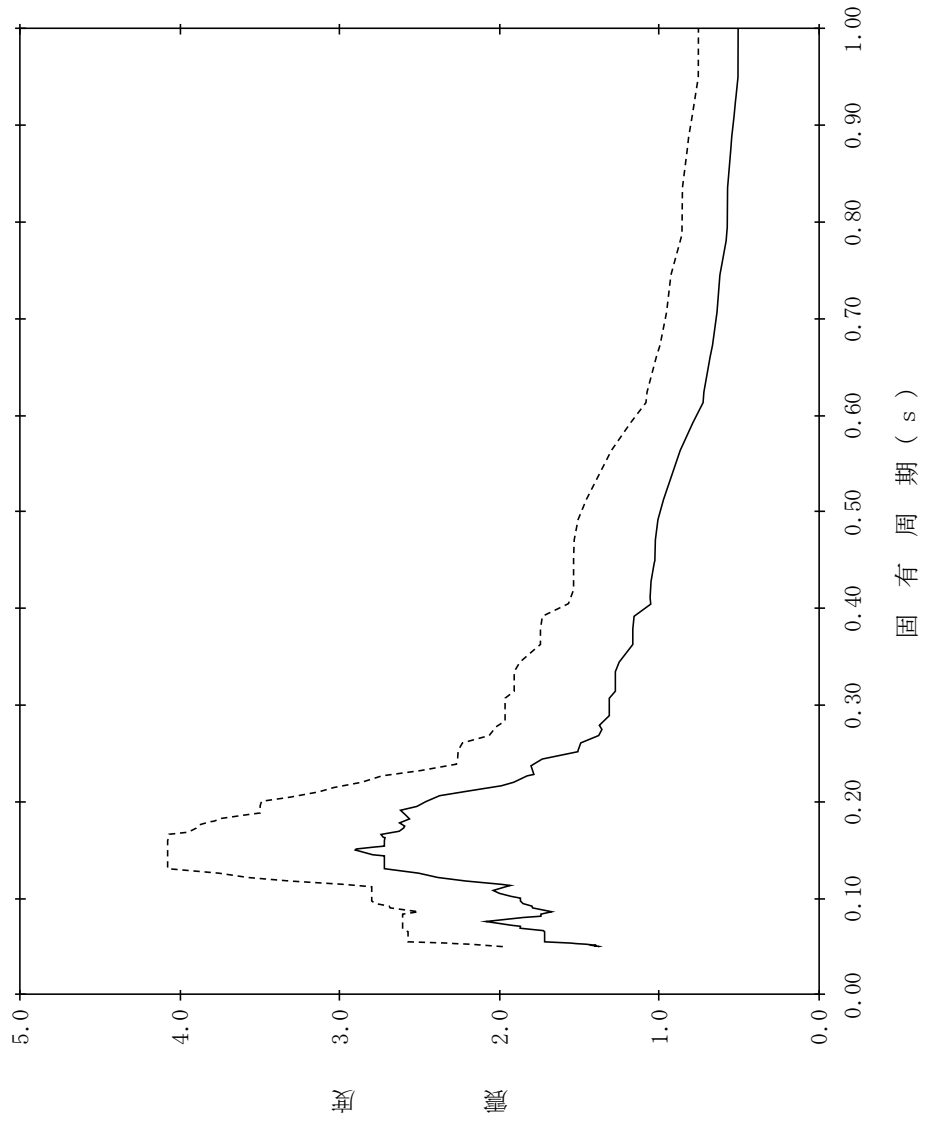

【NS2-TB-SdEW-TB49】

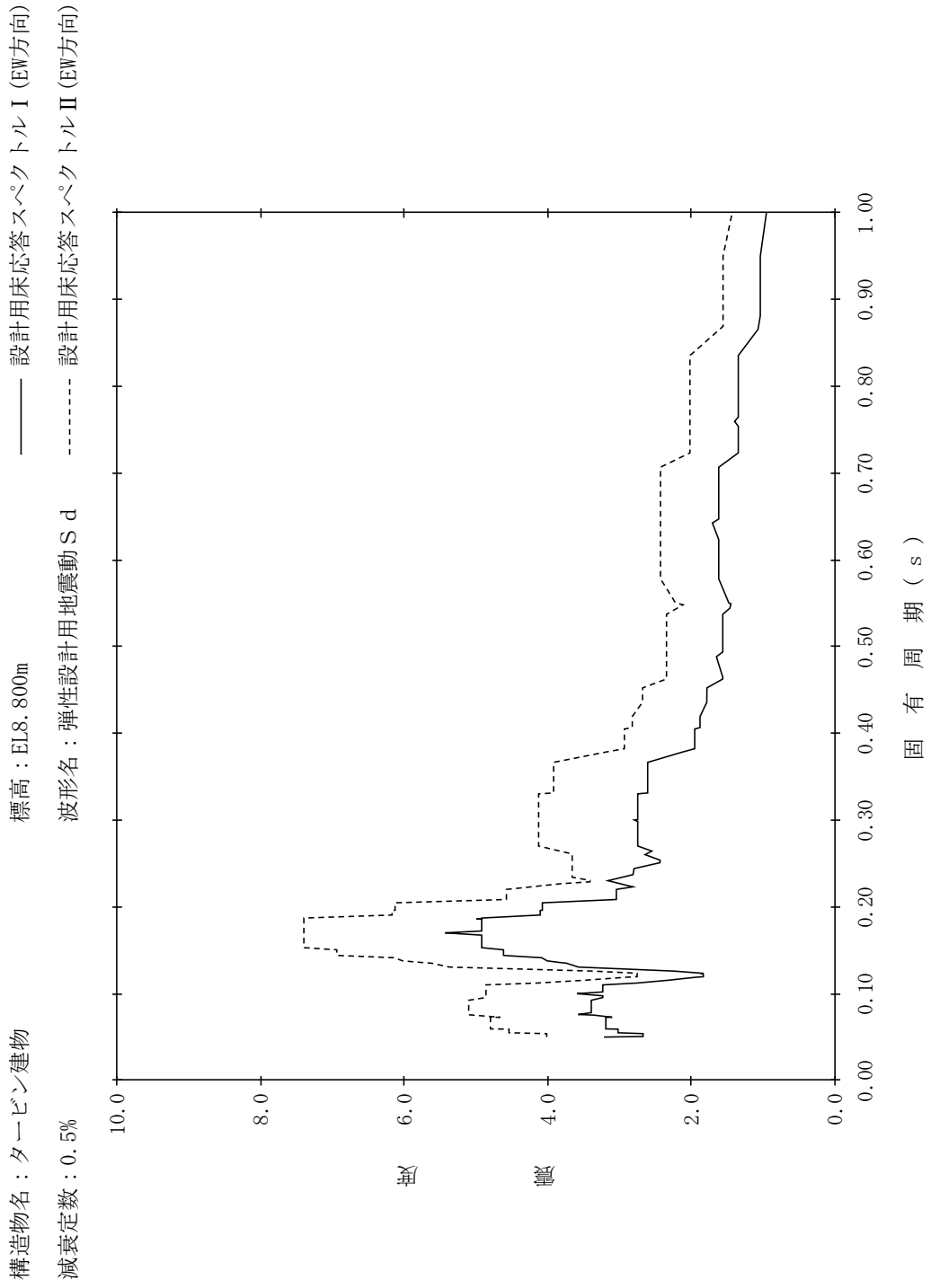

【NS2-TB-SdEW-TB50】

構造物名：タービン建物
 標高：EL8.800m
 減衰定数：1.0%
 波形名：弾性設計用地震動 S d
 設計用床応答スペクトル I (EW方向)
 設計用床応答スペクトル II (EW方向)

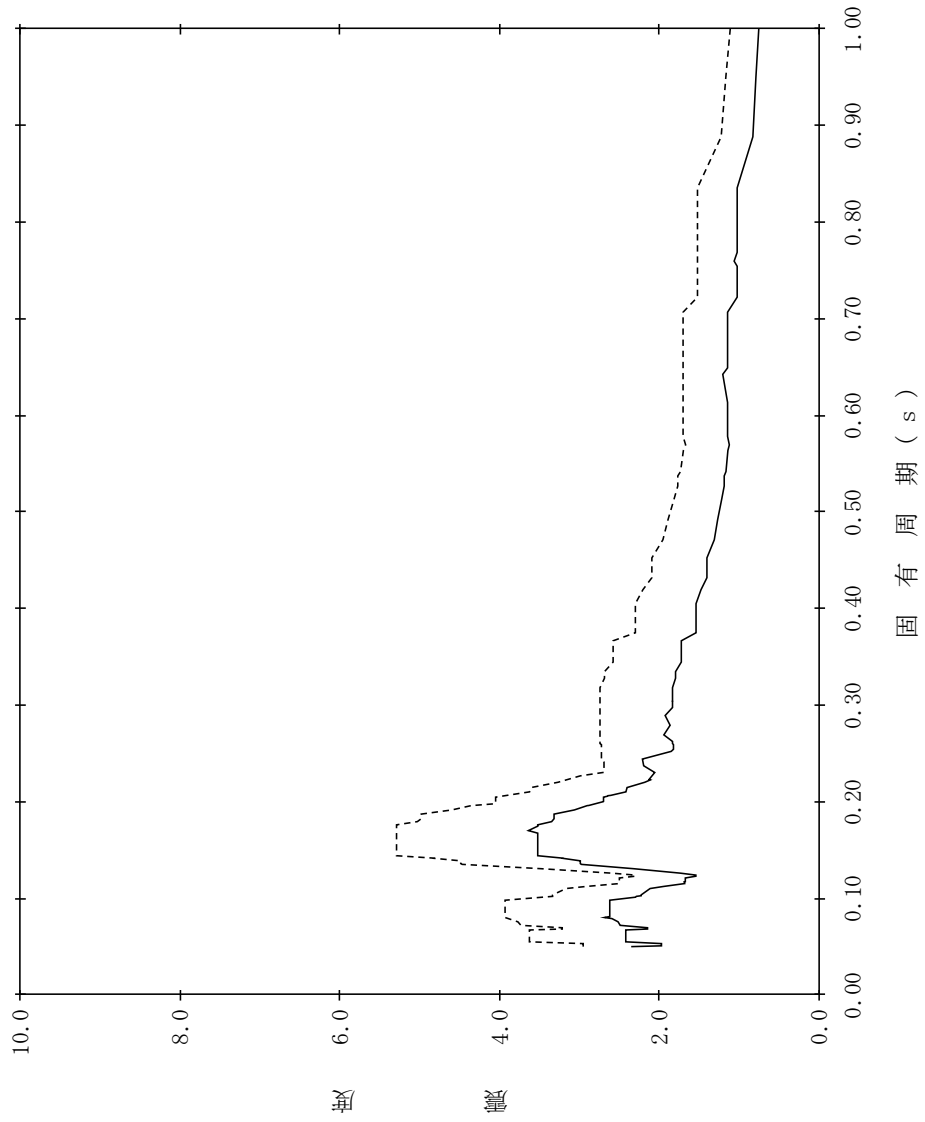

【NS2-TB-SdEW-TB51】

構造物名：タービン建物
 標高：EL8.800m
 減衰定数：1.5%
 波形名：弾性設計用地震動 S d
 設計用床応答スペクトル I (EW方向)
 設計用床応答スペクトル II (EW方向)

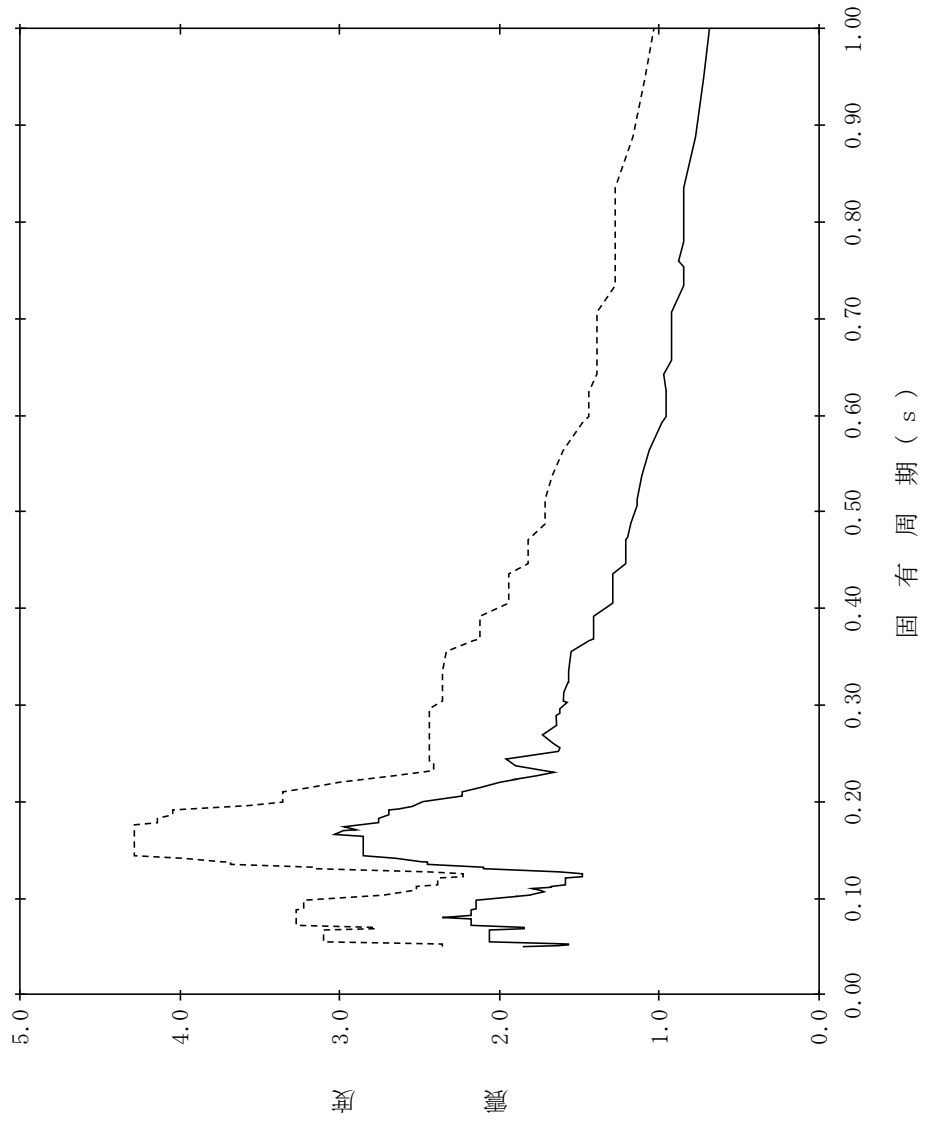

【NS2-TB-SdEW-TB52】

構造物名：タービン建物
 標高：EL8.800m
 減衰定数：2.0%
 波形名：弾性設計用地震動 S d
 設計用床応答スペクトル I (EW方向)
 設計用床応答スペクトル II (EW方向)

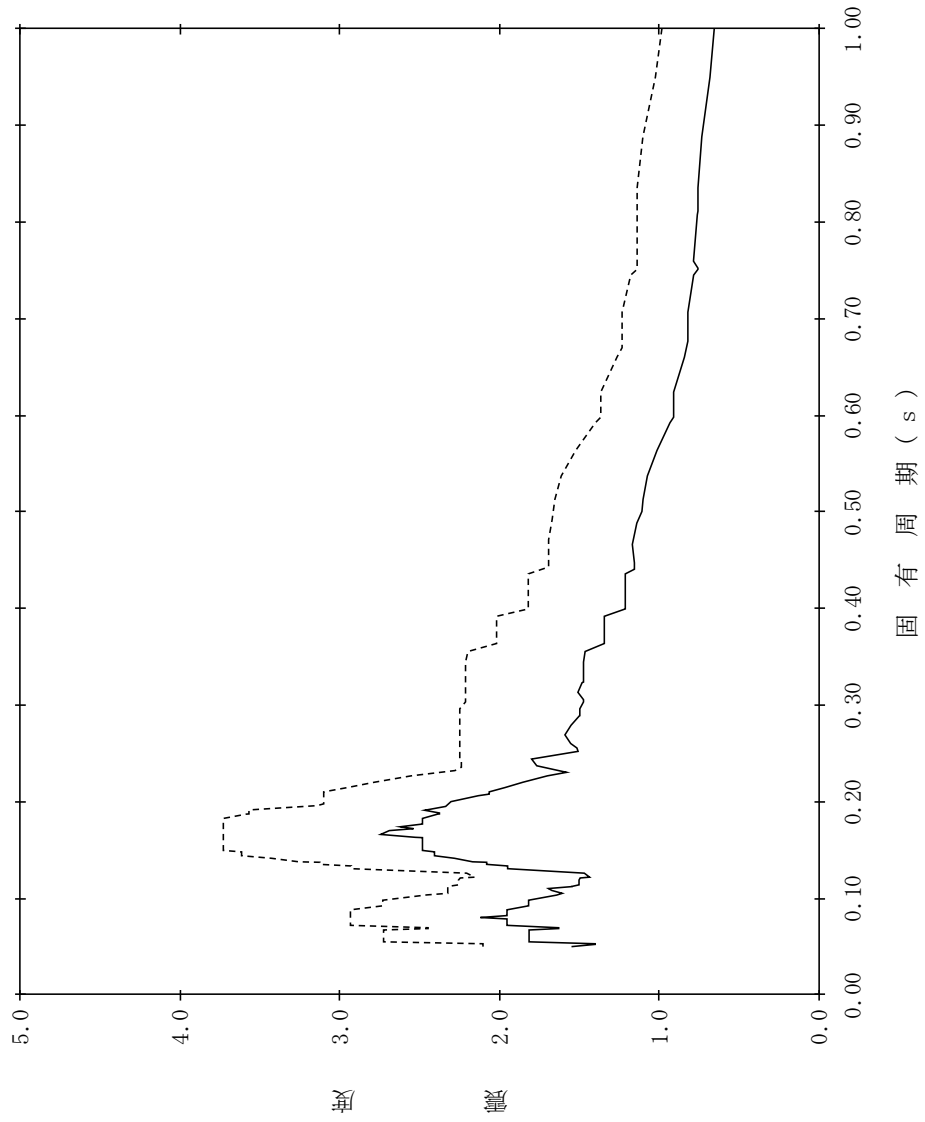

【NS2-TB-SdEW-TB53】

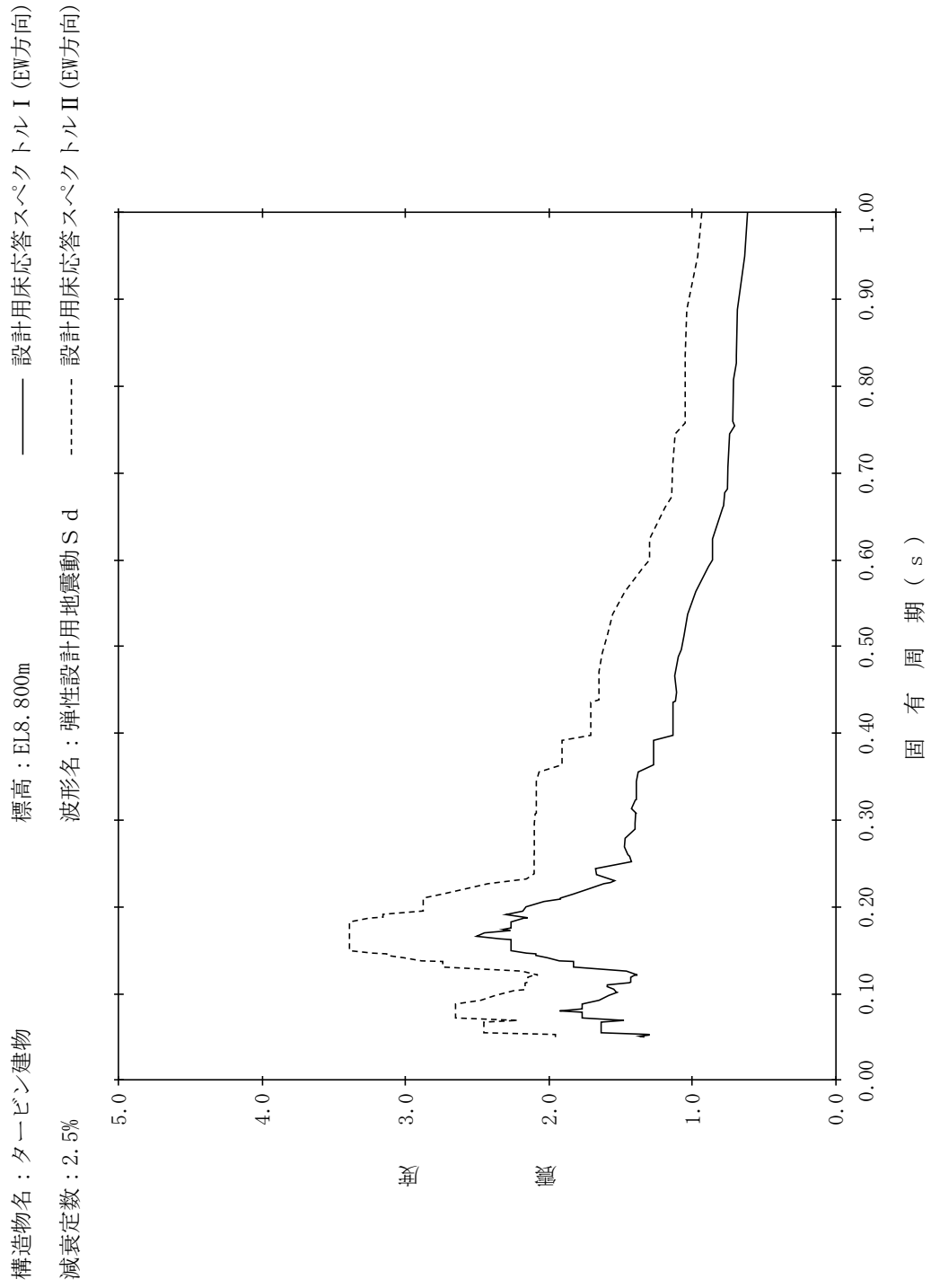

【NS2-TB-SdEW-TB54】

構造物名：タービン建物
 標高：EL8.800m
 波形名：弾性設計用地震動 S d
 減衰定数：3.0%

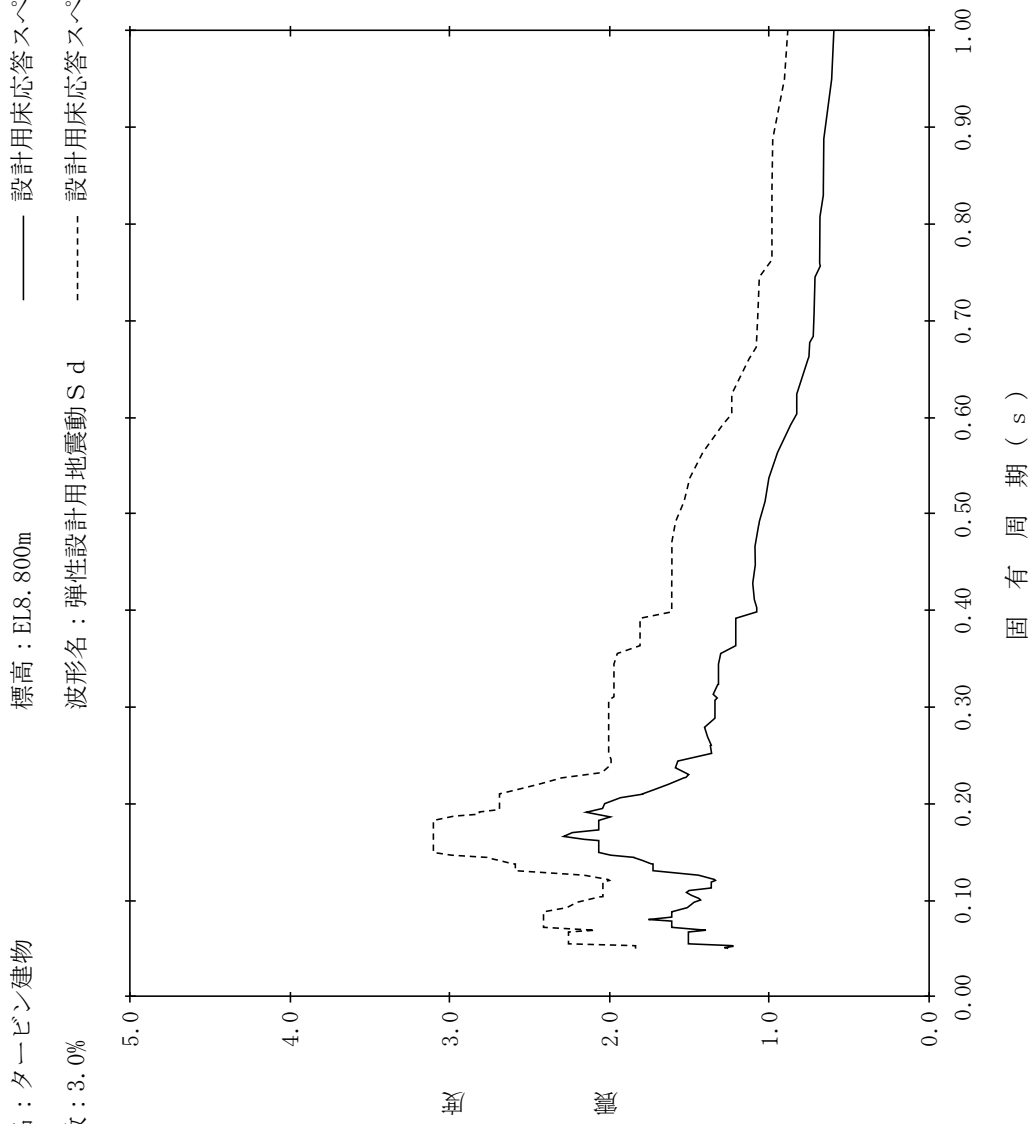

【NS2-TB-SdEW-TB55】

構造物名：タービン建物
標高：EL8.800m
減衰定数：4.0%
波形名：弾性設計用地震動 S d
—— 設計用床応答スペクトル I (EW方向)
----- 設計用床応答スペクトル II (EW方向)

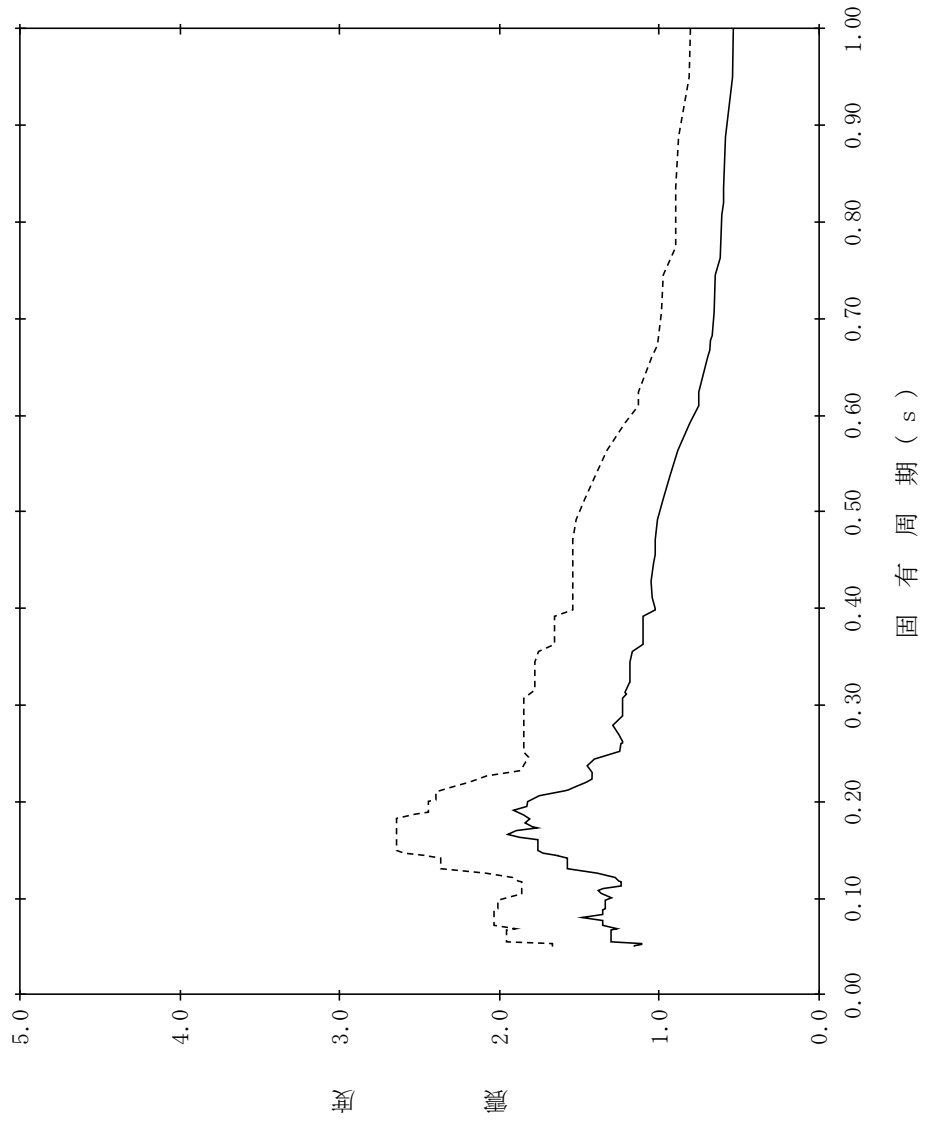

【NS2-TB-SdEW-TB56】

構造物名：タービン建物
 標高：EL8.800m
 減衰定数：5.0%
 波形名：弾性設計用地震動 S d
 設計用床応答スペクトル I (EW方向)
 設計用床応答スペクトル II (EW方向)

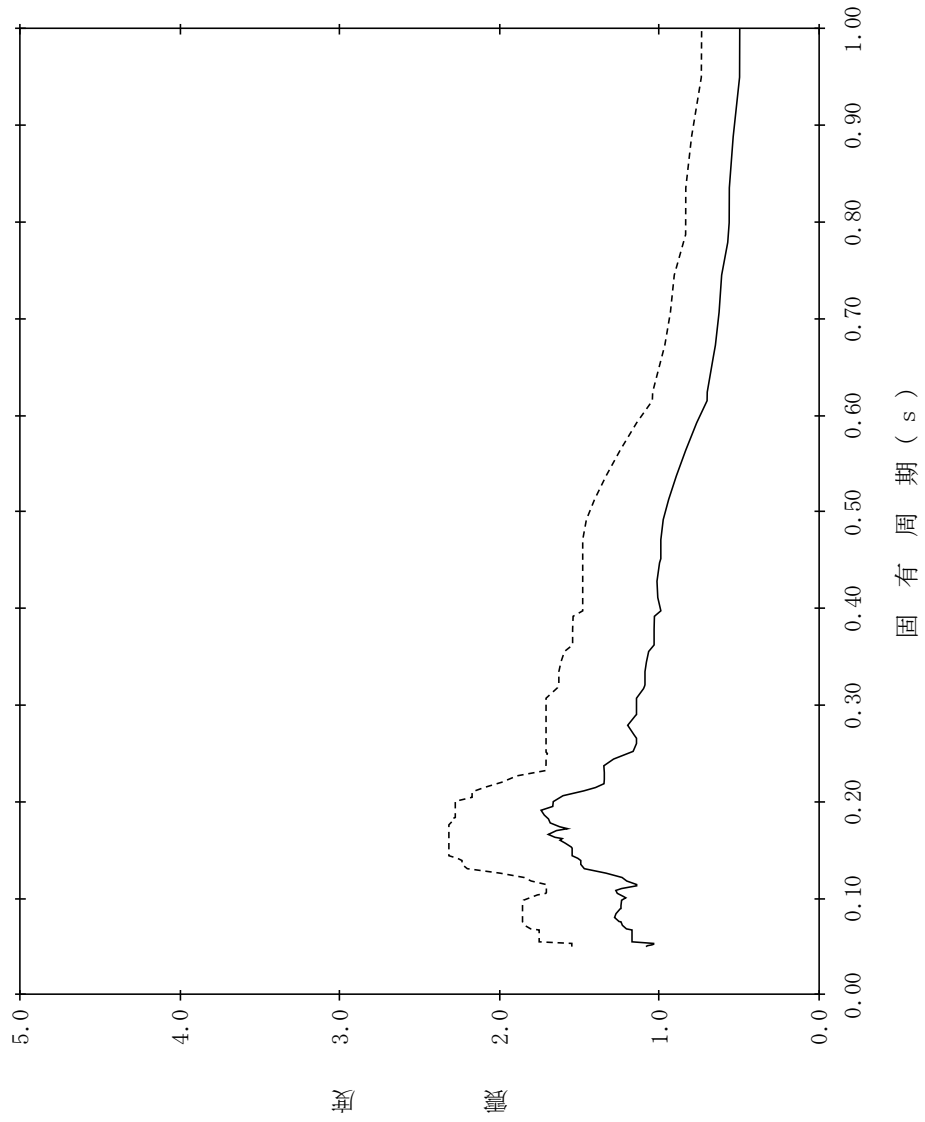

【NS2-TB-SdEW-TB57】

構造物名：タービン建物
 標高：EL5.500m
 減衰定数：0.5%
 波形名：弾性設計用地震動 S d
 設計用床応答スペクトル I (EW方向)
 設計用床応答スペクトル II (EW方向)

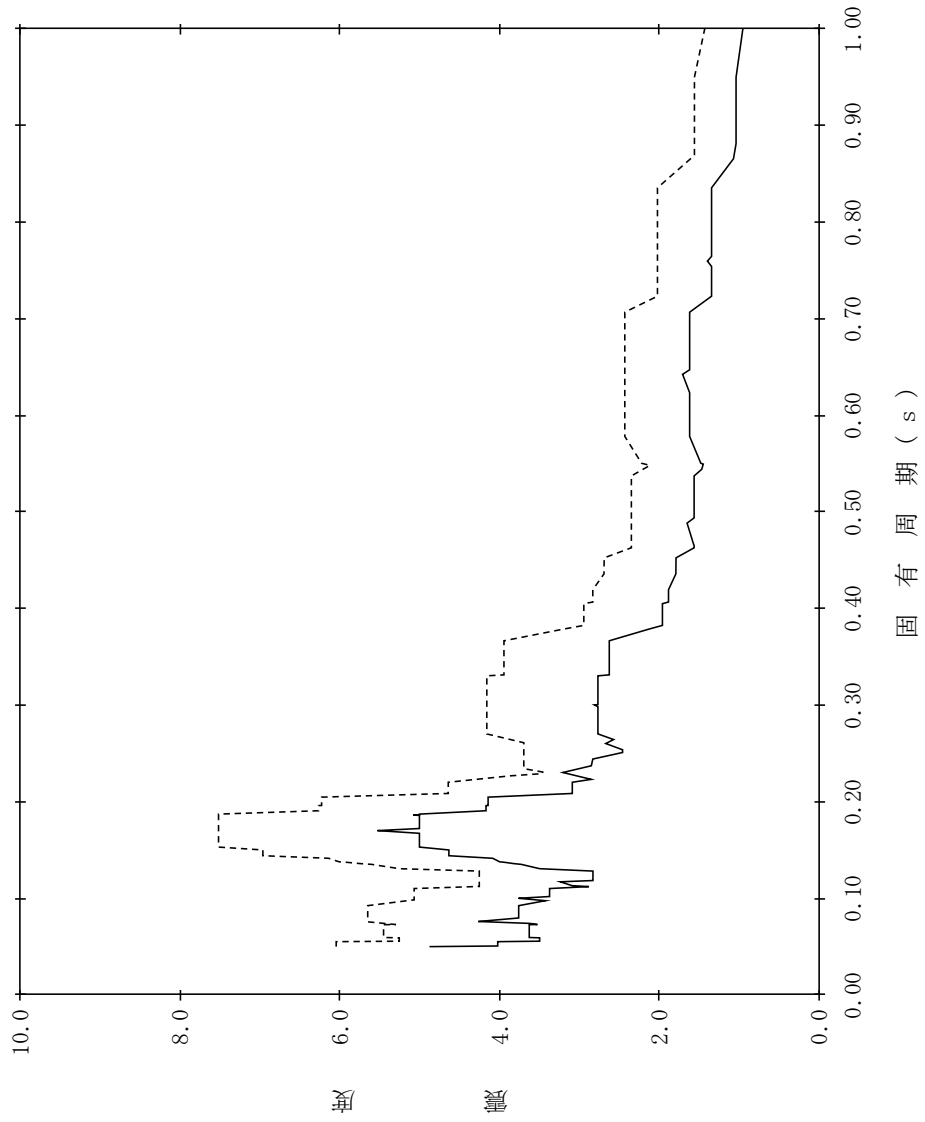

【NS2-TB-SdEW-TB58】

構造物名：タービン建物
 標高：EL5.500m
 減衰定数：1.0%
 波形名：弾性設計用地震動 S d
 設計用床応答スペクトル I (EW方向)
 設計用床応答スペクトル II (EW方向)

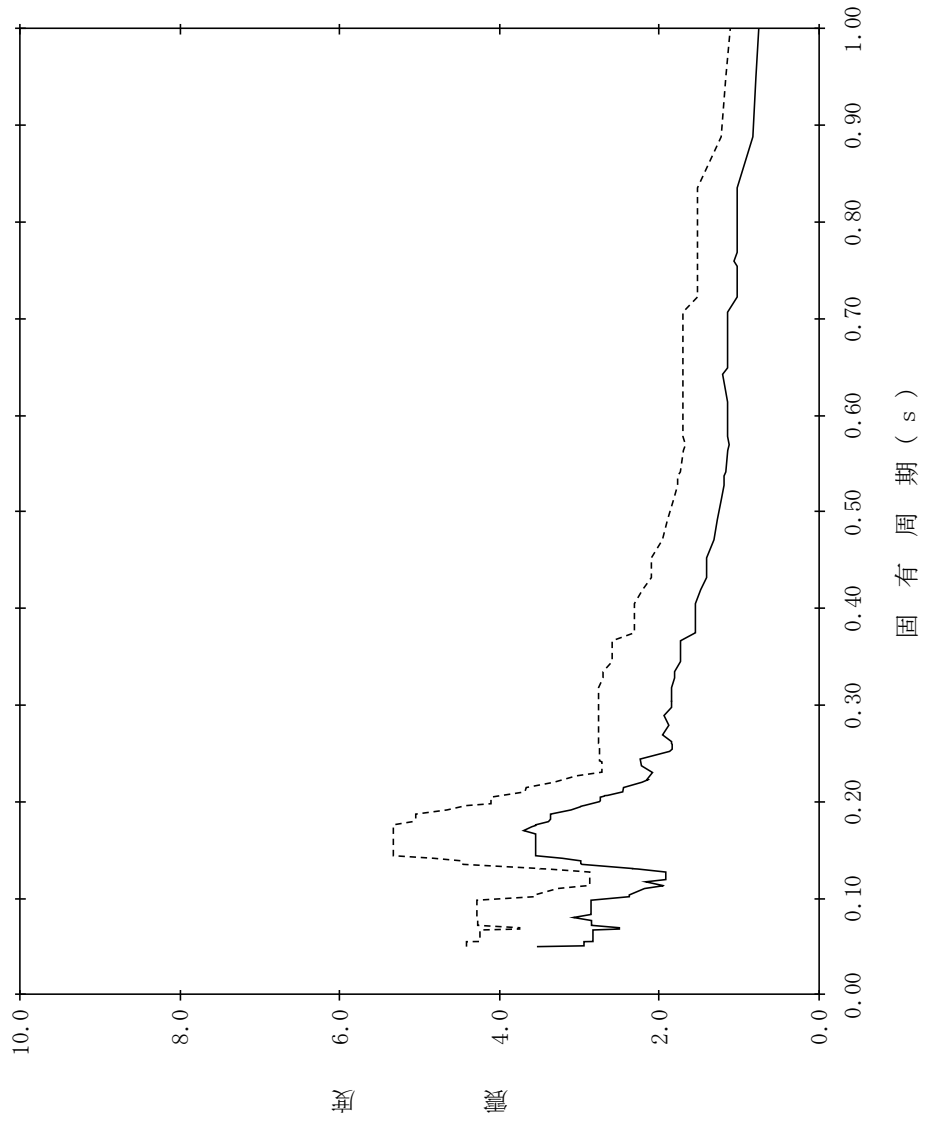

【NS2-TB-SdEW-TB59】

構造物名：タービン建物
 標高：EL5.500m
 減衰定数：1.5%
 波形名：弾性設計用地震動 S d
 設計用床応答スペクトル I (EW方向)
 設計用床応答スペクトル II (EW方向)

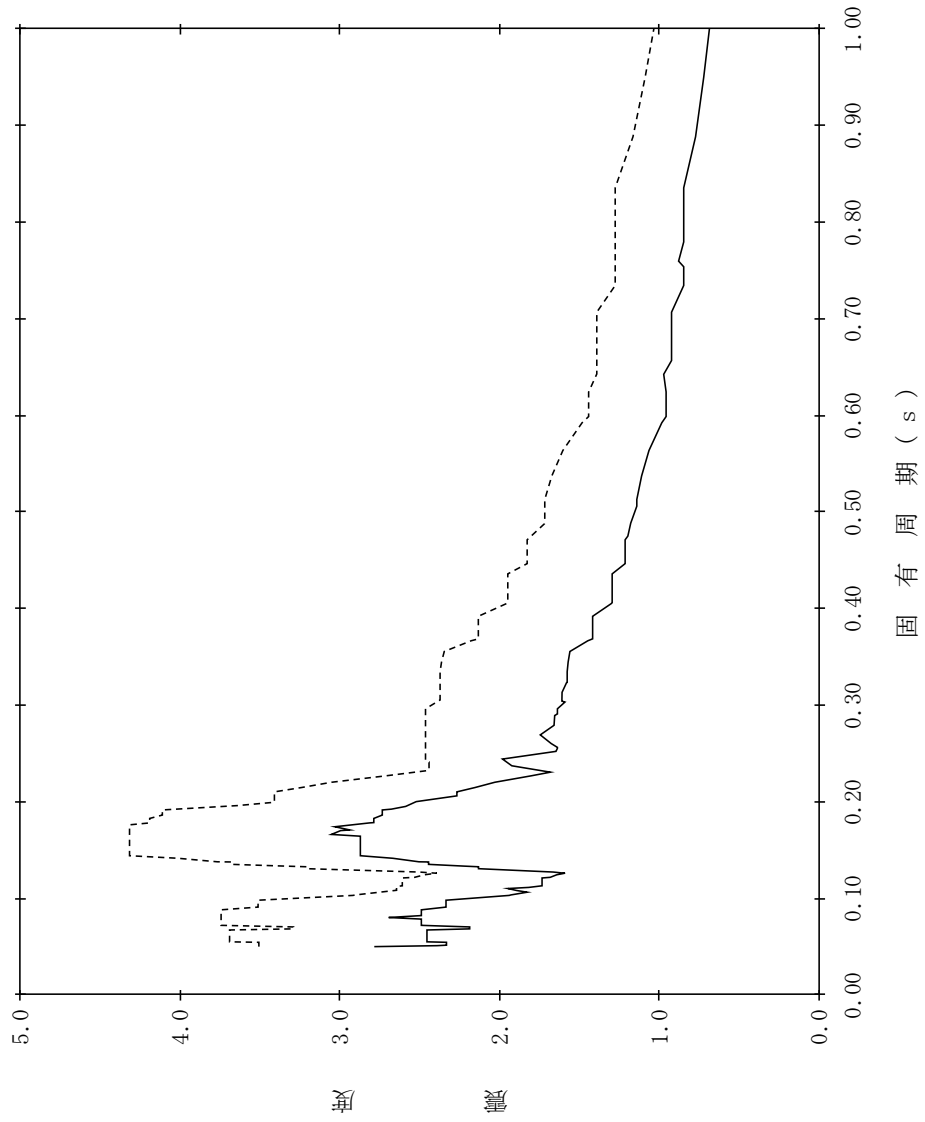

【NS2-TB-SdEW-TB60】

構造物名：タービン建物
 標高：EL5.500m
 減衰定数：2.0%
 波形名：弾性設計用地震動 S d
 設計用床応答スペクトル I (EW方向)
 設計用床応答スペクトル II (EW方向)

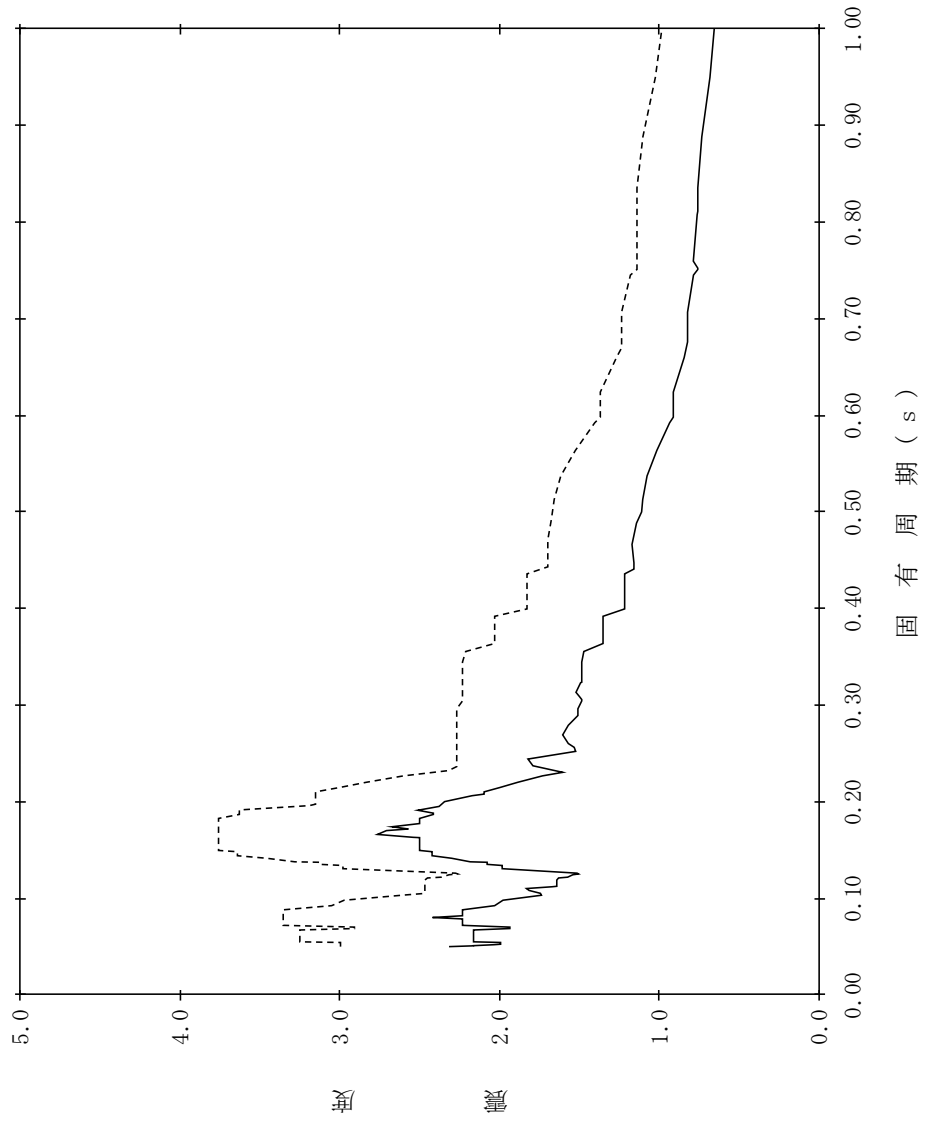

【NS2-TB-SdEW-TB61】

構造物名：タービン建物
 標高：EL5.500m
 減衰定数：2.5%
 波形名：弾性設計用地震動 S d
 設計用床応答スペクトル I (EW方向)
 設計用床応答スペクトル II (EW方向)

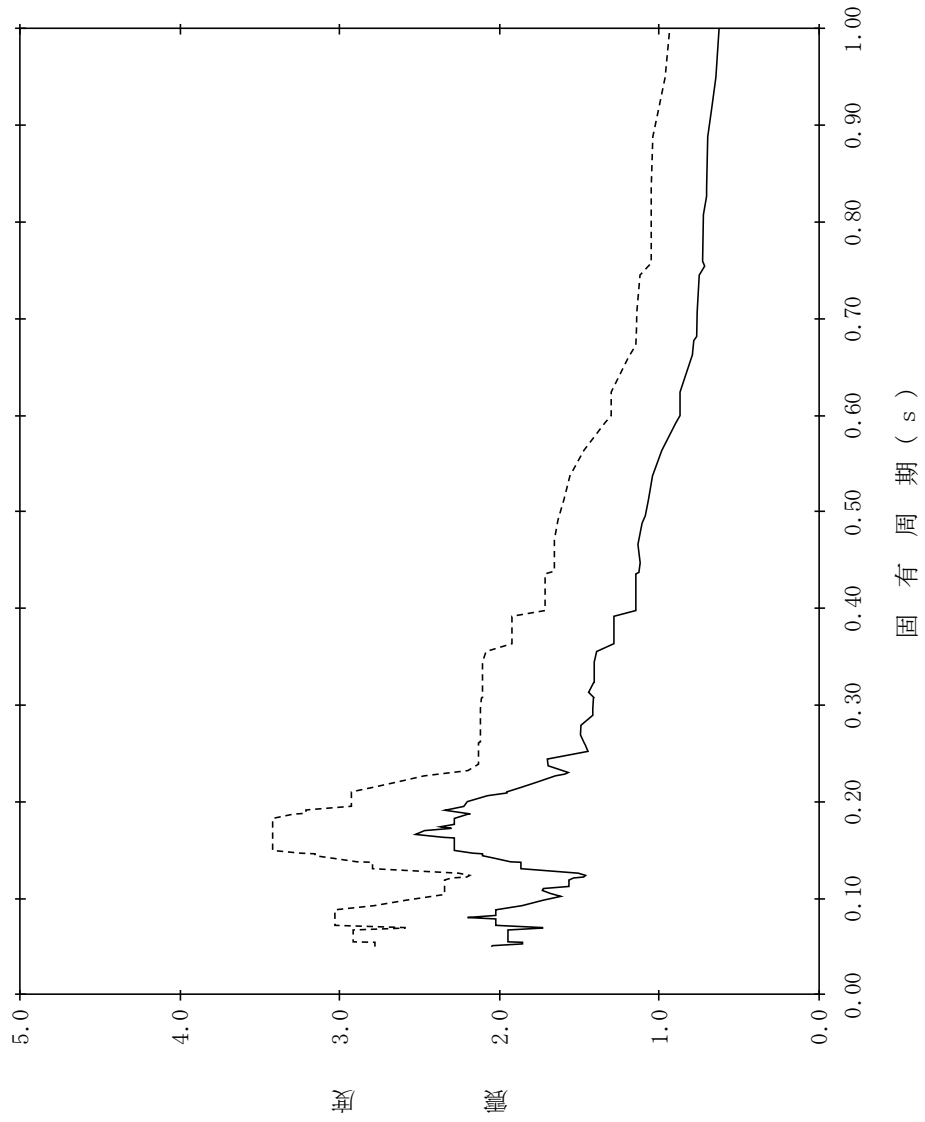

【NS2-TB-SdEW-TB62】

構造物名：タービン建物
 標高：EL5.500m
 減衰定数：3.0%
 波形名：弾性設計用地震動 S d
 設計用床応答スペクトル I (EW方向)
 設計用床応答スペクトル II (EW方向)

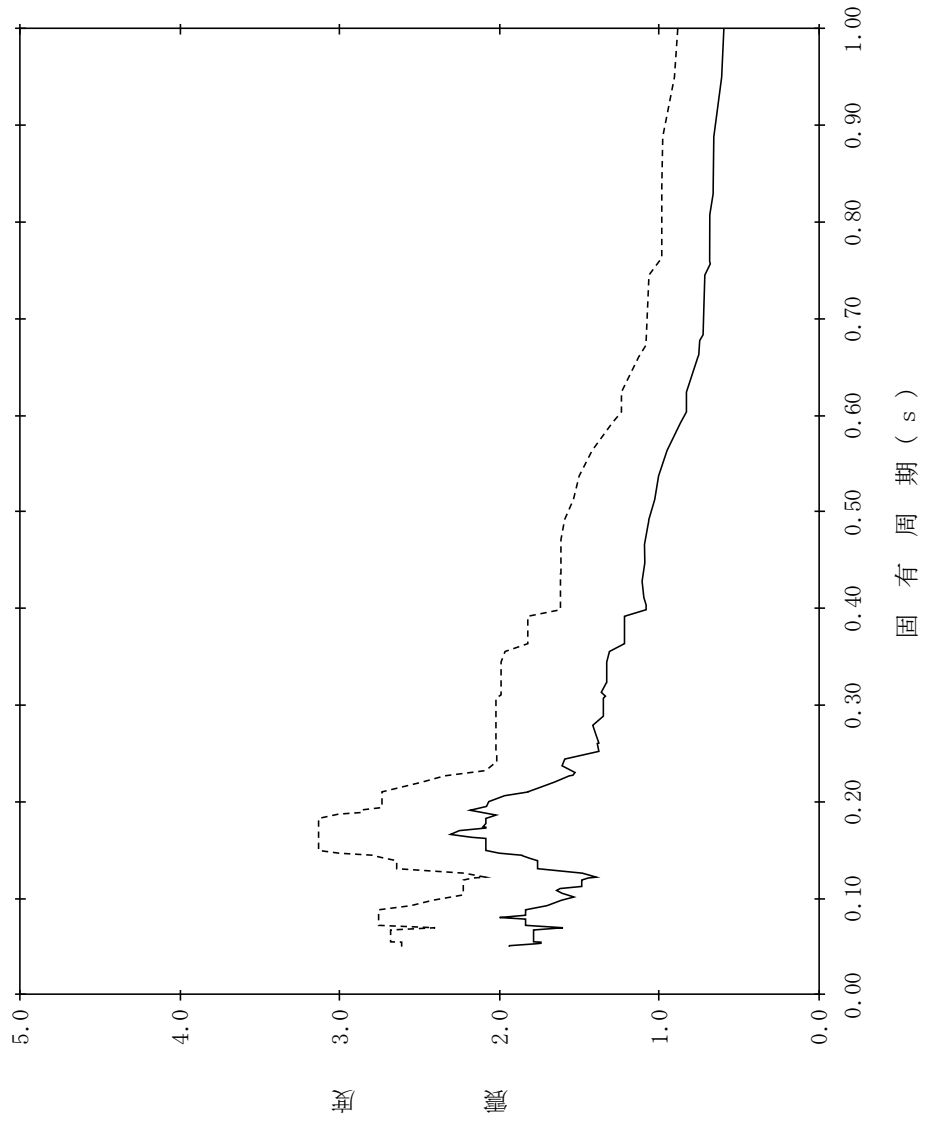

【NS2-TB-SdEW-TB63】

構造物名：タービン建物
 標高：EL5.500m
 減衰定数：4.0%
 波形名：弾性設計用地震動 S d
 設計用床応答スペクトル I (EW方向)
 設計用床応答スペクトル II (EW方向)

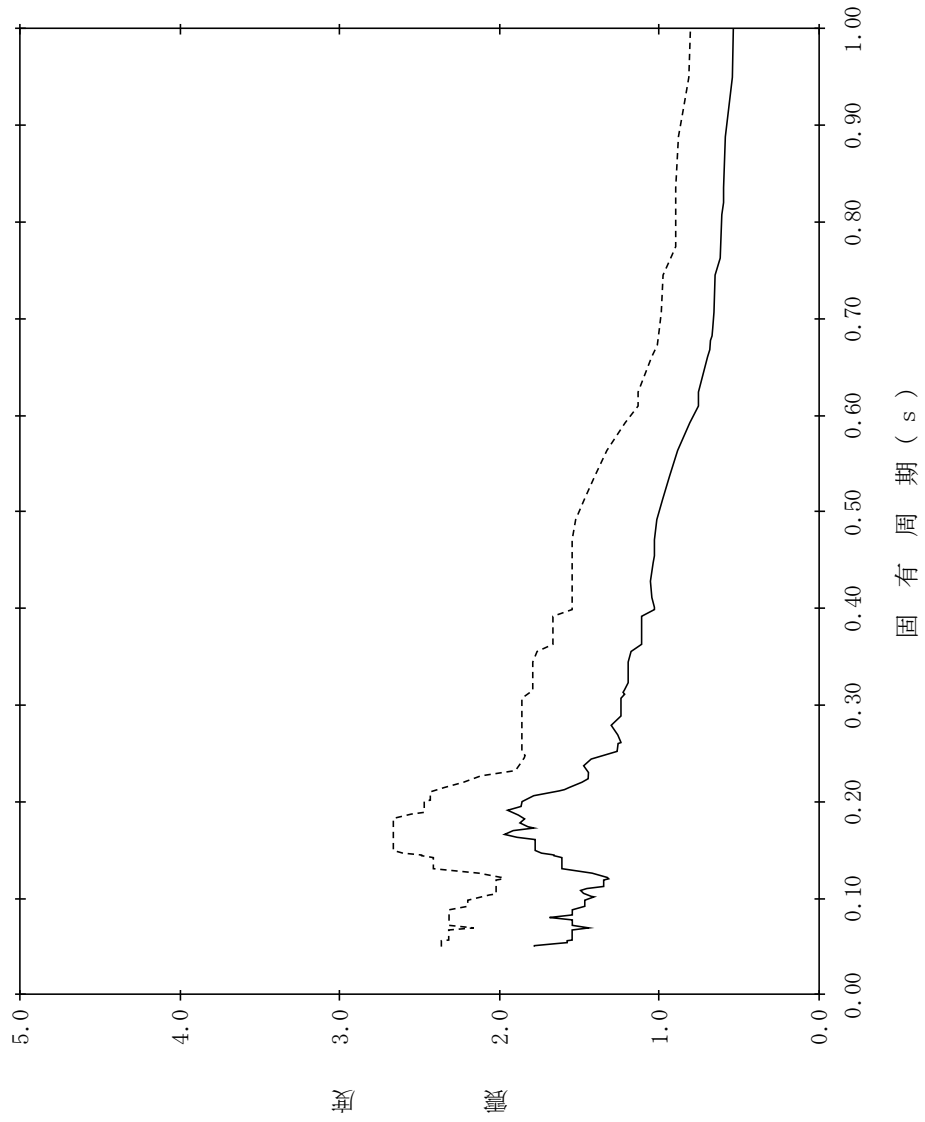

【NS2-TB-SdEW-TB64】

構造物名：タービン建物
 標高：EL5.500m
 減衰定数：5.0%
 波形名：弾性設計用地震動 S d
 設計用床応答スペクトル I (EW方向)
 設計用床応答スペクトル II (EW方向)

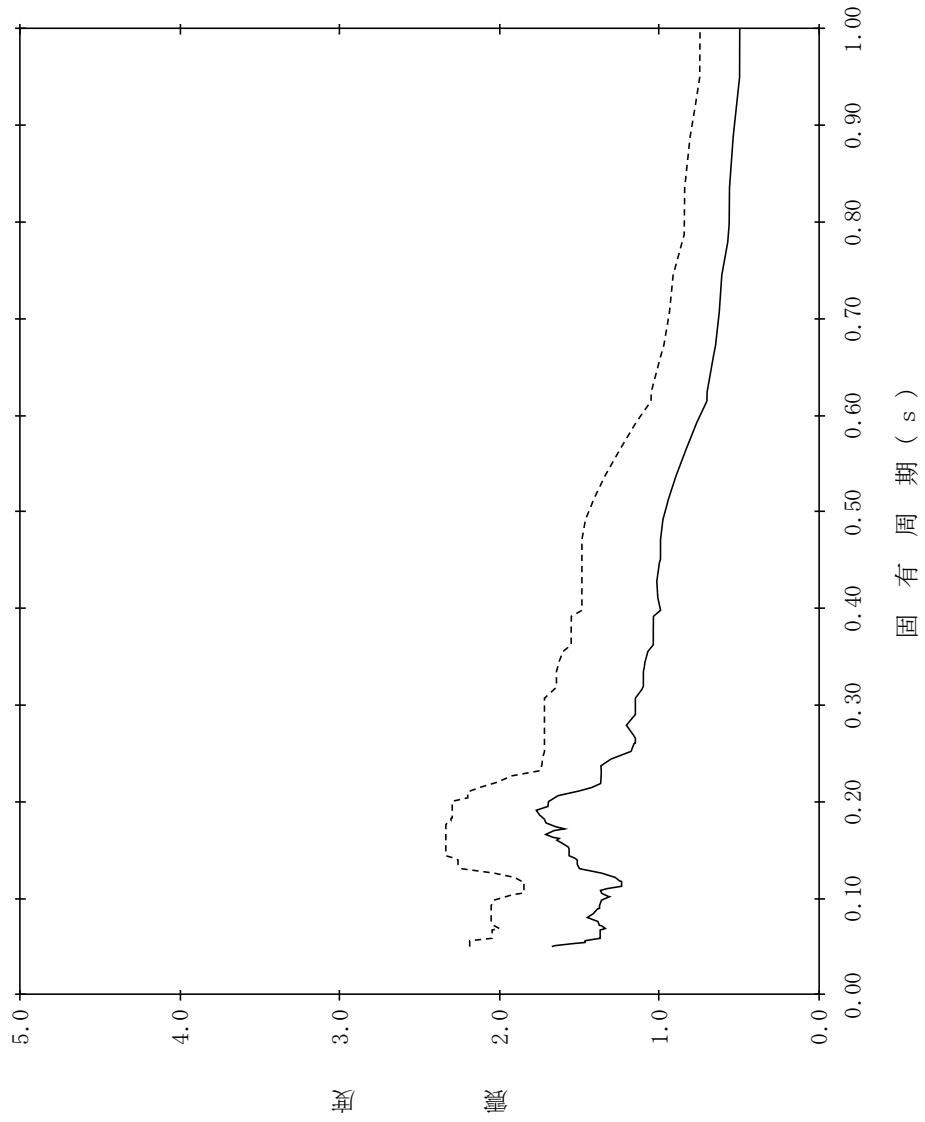

【NS2-TB-SdEW-TB65】

構造物名：タービン建物
 標高：EL2.000m
 減衰定数：0.5%
 波形名：弾性設計用地震動 S d
 設計用床応答スペクトル I (EW方向)
 設計用床応答スペクトル II (EW方向)

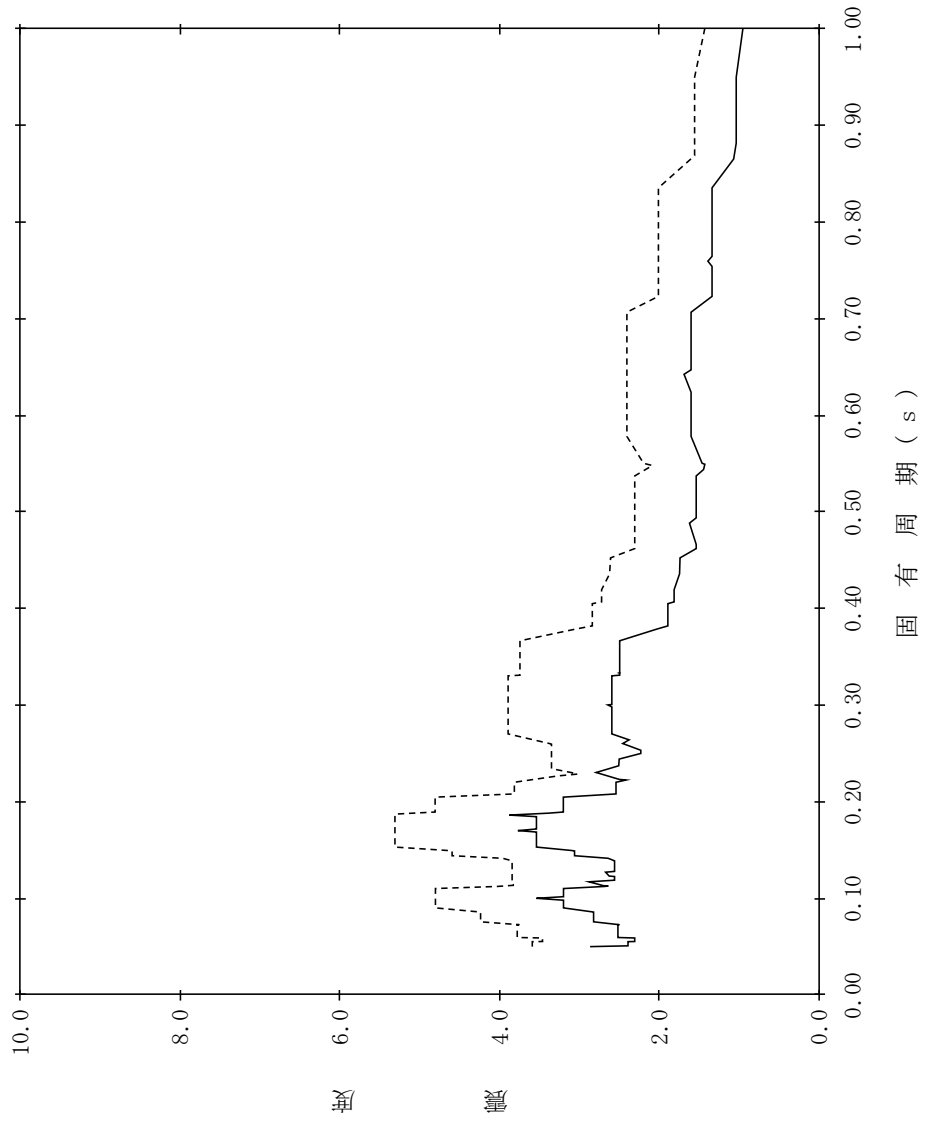

【NS2-TB-SdEW-TB66】

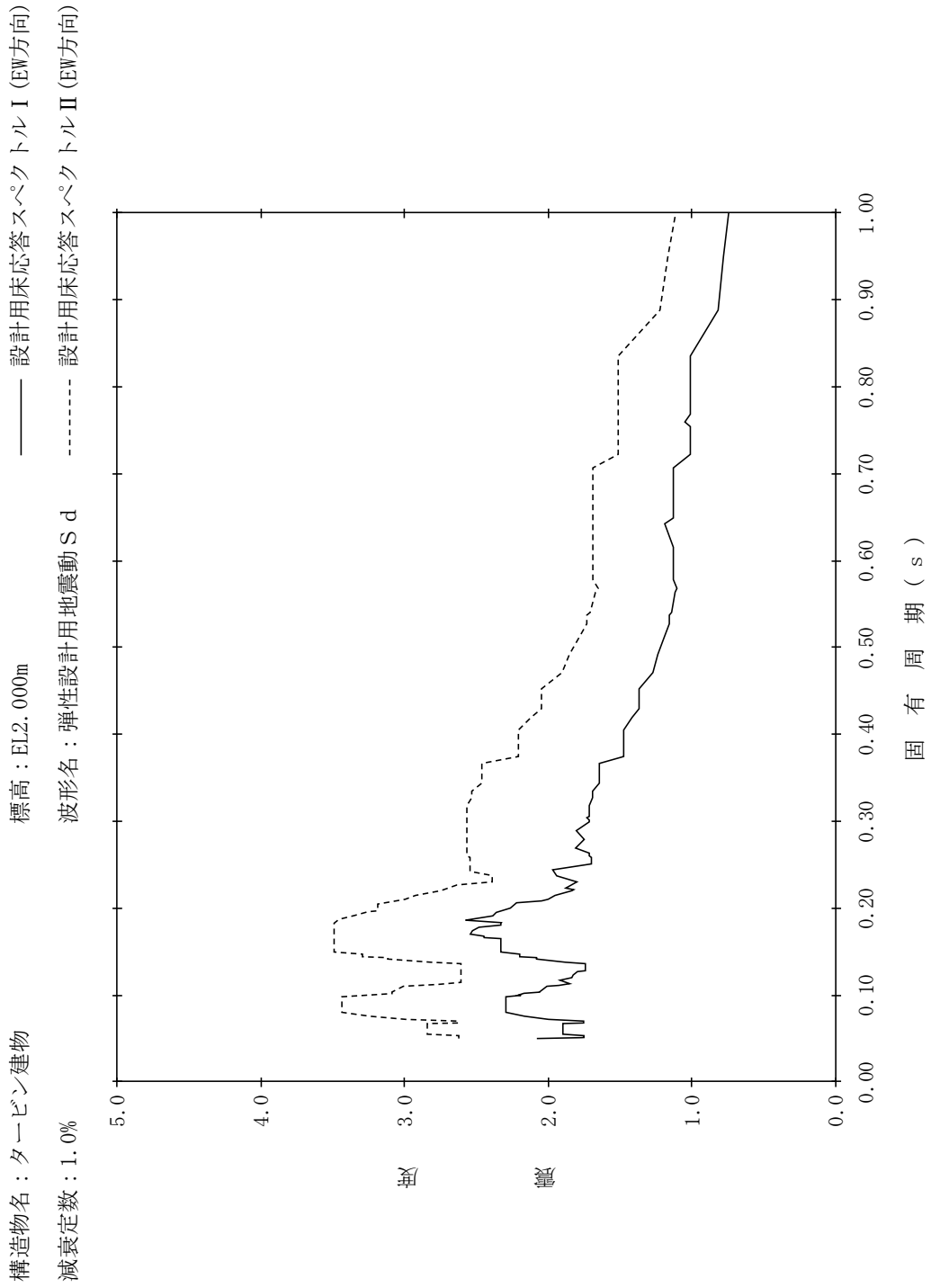

【NS2-TB-SdEW-TB67】

構造物名：タービン建物
 標高：EL. 000m
 減衰定数：1.5%
 波形名：弾性設計用地震動 S d
 設計用床応答スペクトル I (EW方向)
 設計用床応答スペクトル II (EW方向)

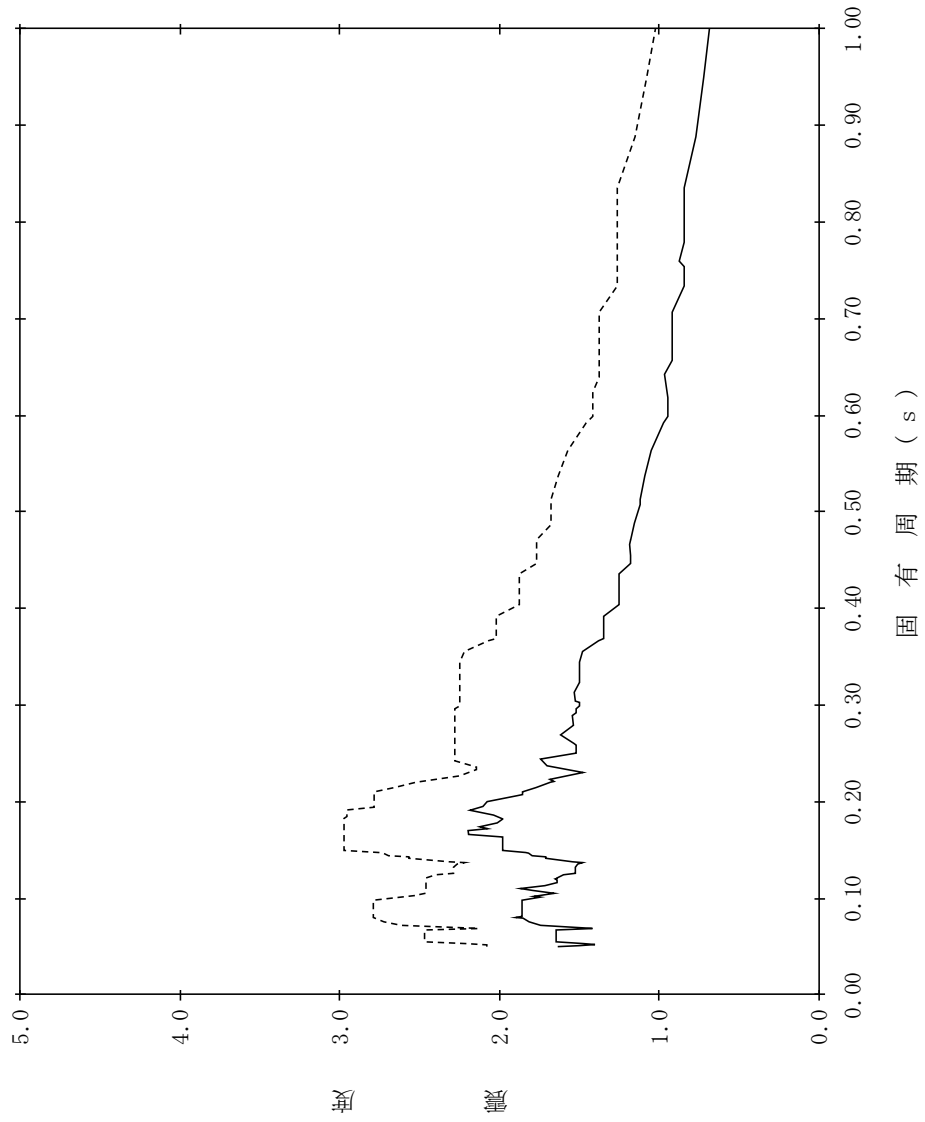

【NS2-TB-SdEW-TB68】

構造物名：タービン建物
 標高：EL. 000m
 減衰定数：2.0%
 波形名：弾性設計用地震動 S d
 設計用床応答スペクトル I (EW方向)
 設計用床応答スペクトル II (EW方向)

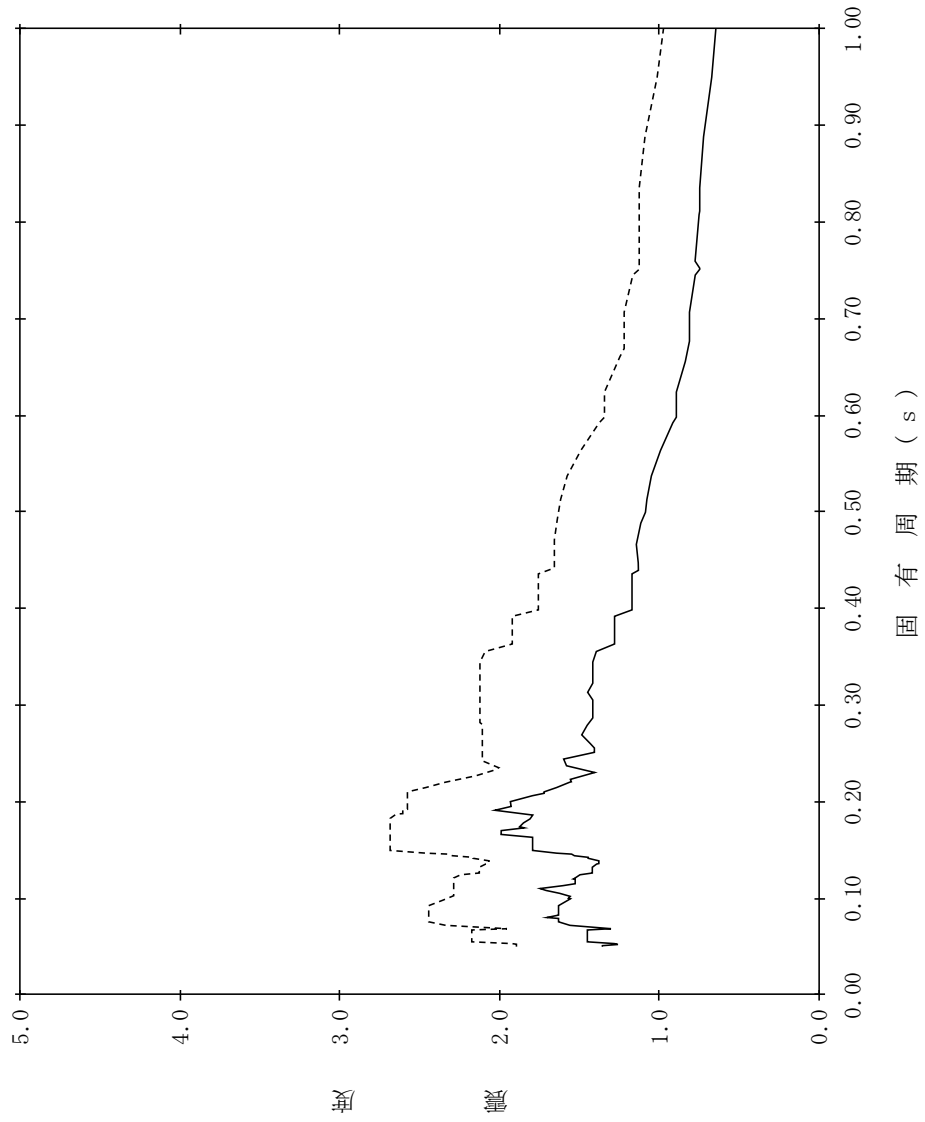

【NS2-TB-SdEW-TB69】

構造物名：タービン建物
 標高：EL2.000m
 減衰定数：2.5%
 波形名：弾性設計用地震動 S d
 設計用床応答スペクトル I (EW方向)
 設計用床応答スペクトル II (EW方向)

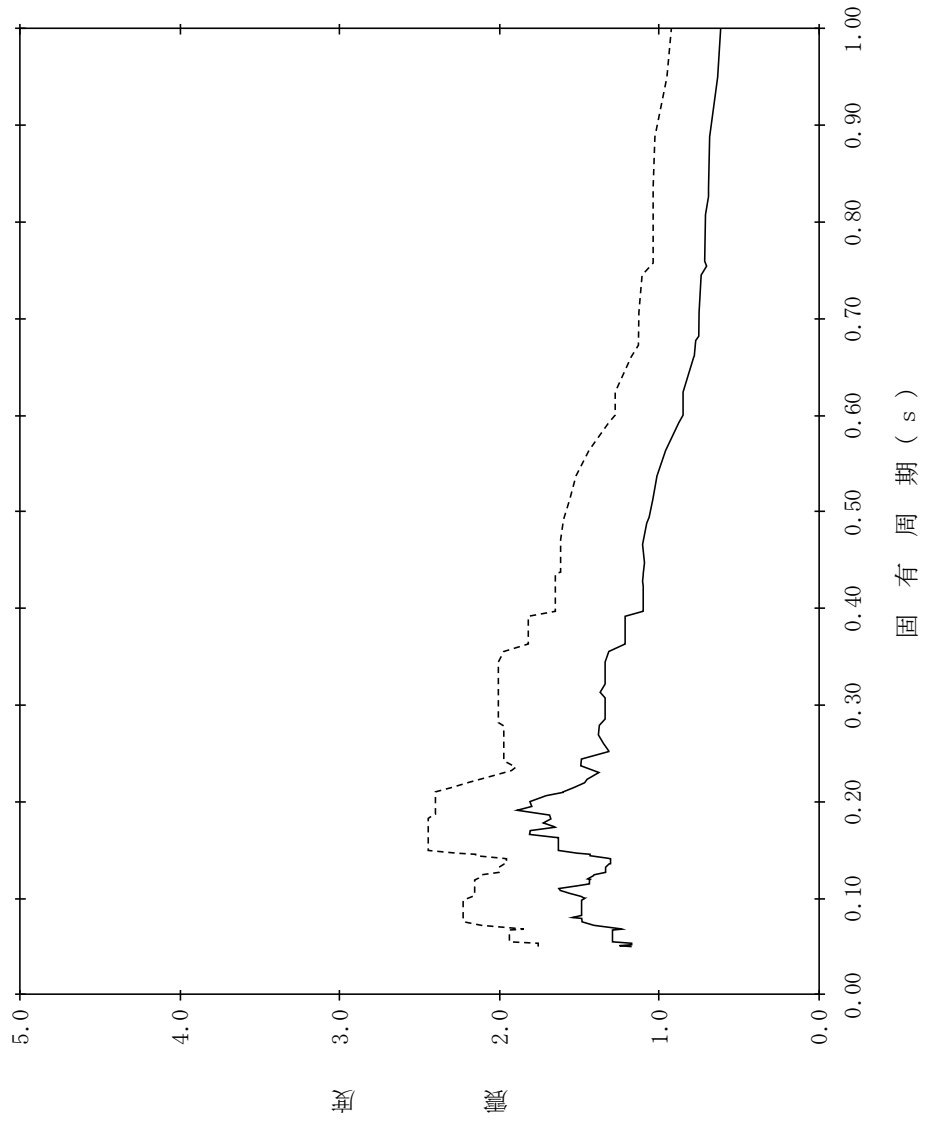

【NS2-TB-SdEW-TB70】

構造物名：タービン建物
 標高：EL2.000m
 減衰定数：3.0%
 波形名：弾性設計用地震動 S d
 設計用床応答スペクトル I (EW方向)
 設計用床応答スペクトル II (EW方向)

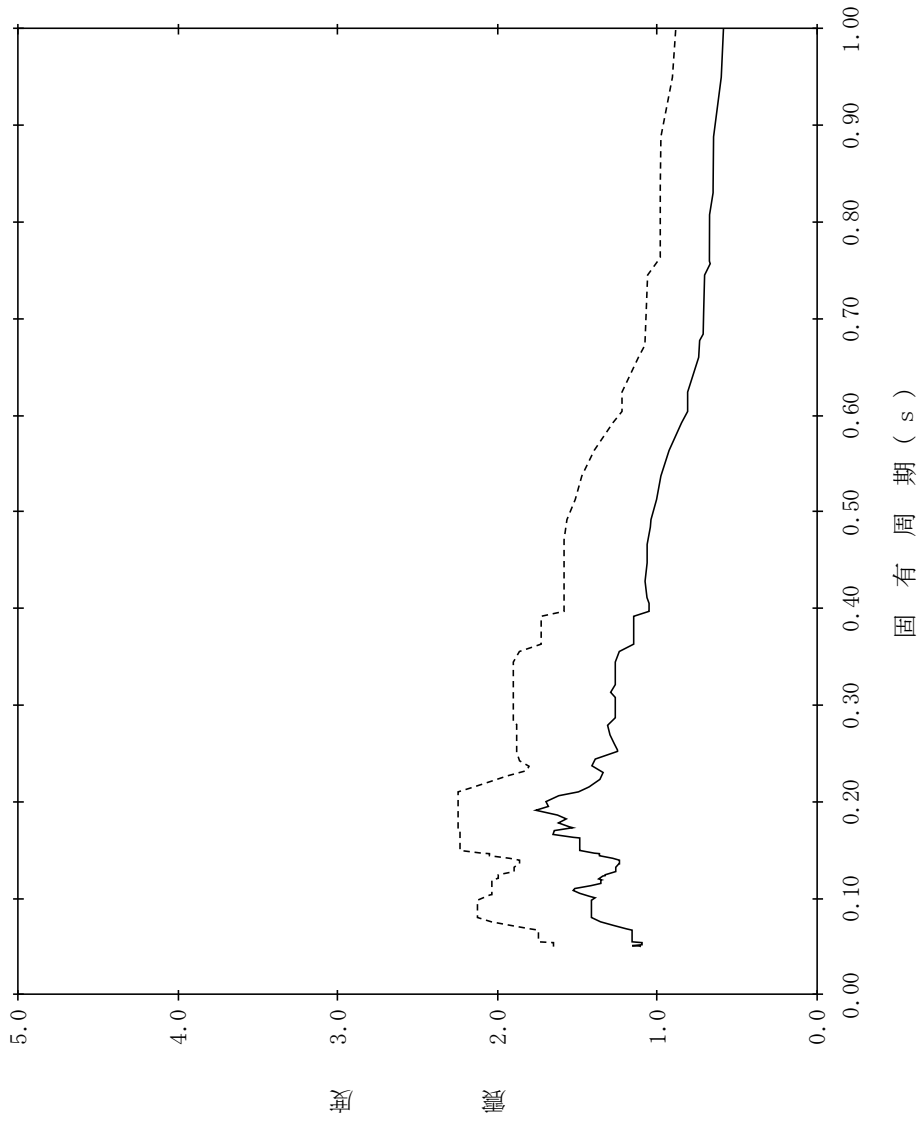

【NS2-TB-SdEW-TB71】

構造物名：タービン建物
標高：EL2.000m
減衰定数：4.0%
波形名：弾性設計用地震動 S d
—— 設計用床応答スペクトル I (EW方向)
----- 設計用床応答スペクトル II (EW方向)

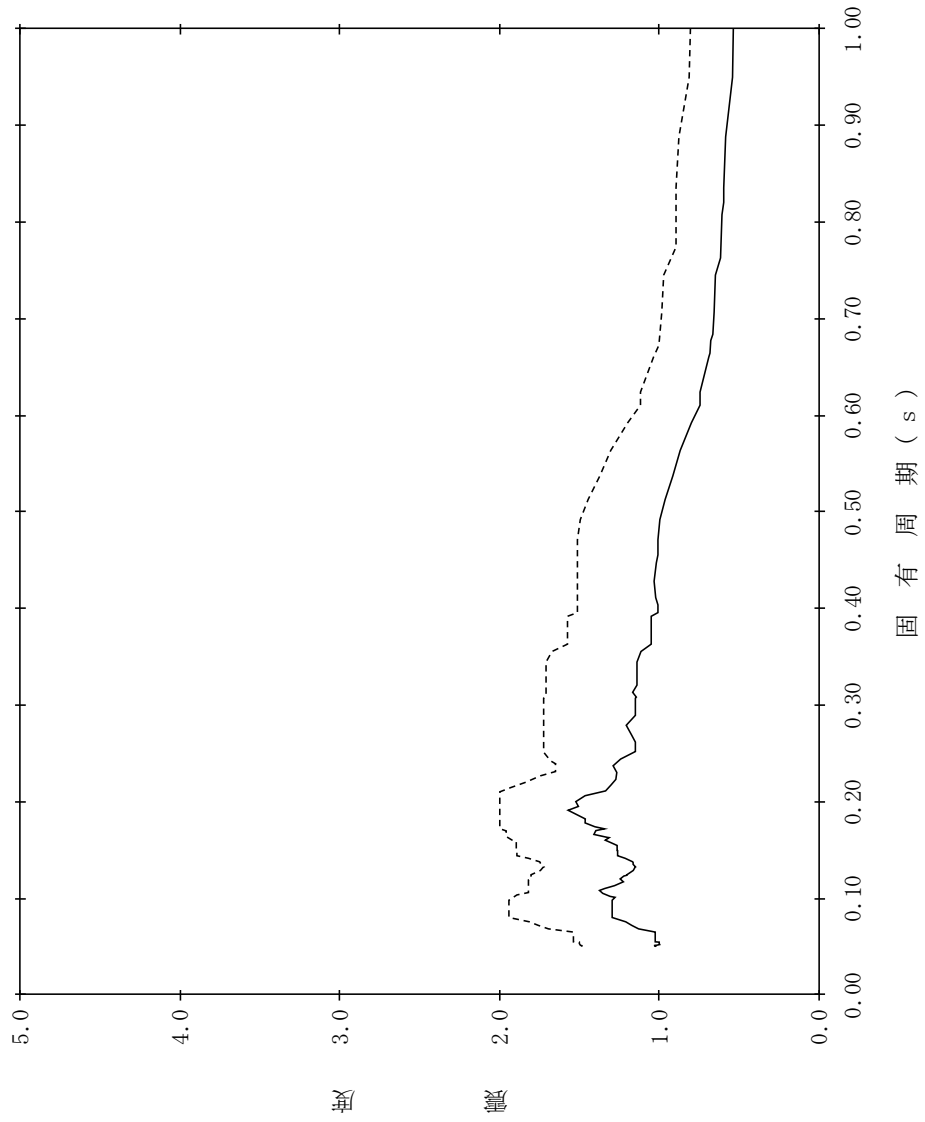

【NS2-TB-SdEW-TB72】

構造物名：タービン建物
 標高：EL2.000m
 減衰定数：5.0%
 波形名：弾性設計用地震動 S d
 設計用床応答スペクトル I (EW方向)
 設計用床応答スペクトル II (EW方向)

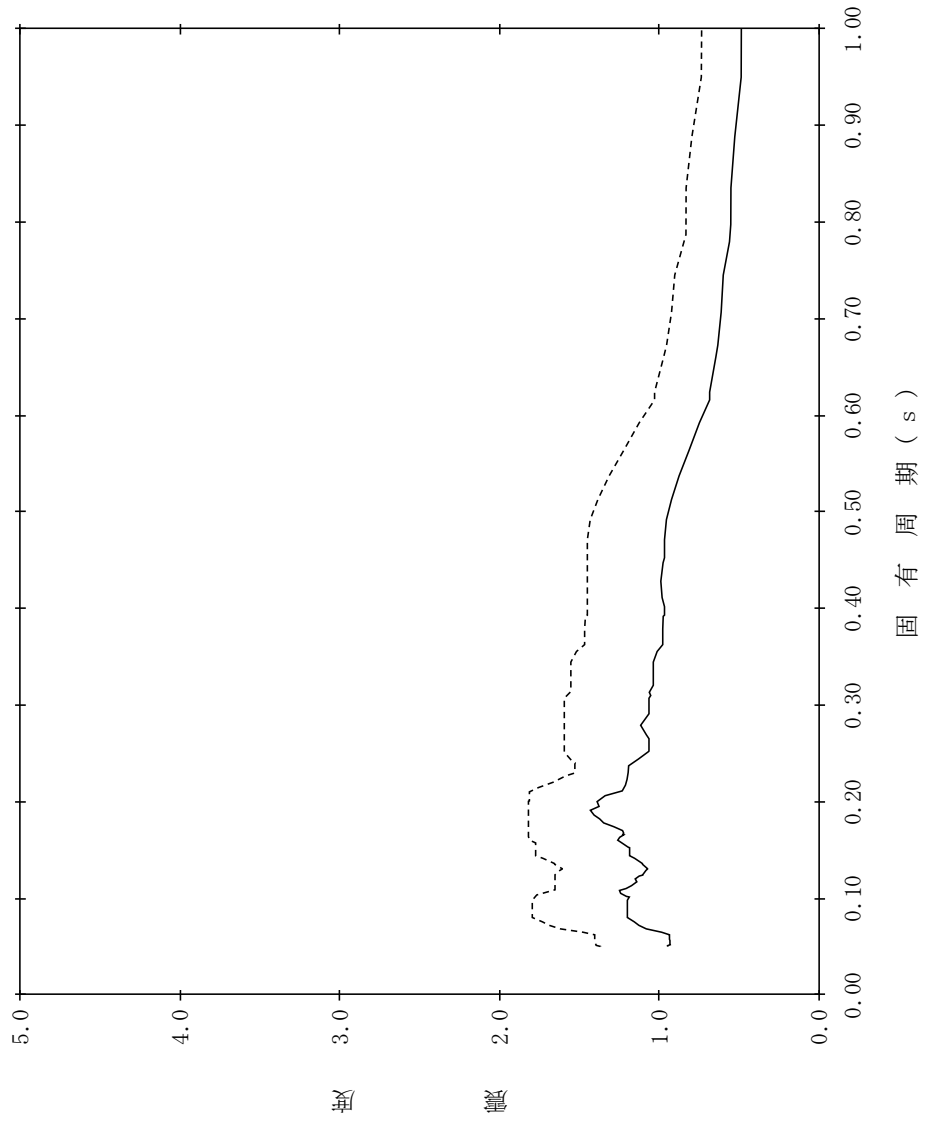

【NS2-TB-SdEW-TB73】

構造物名：タービン建物
 標高：EL0.000m
 減衰定数：0.5%
 波形名：弾性設計用地震動 S d
 設計用床応答スペクトル I (EW方向)
 設計用床応答スペクトル II (EW方向)

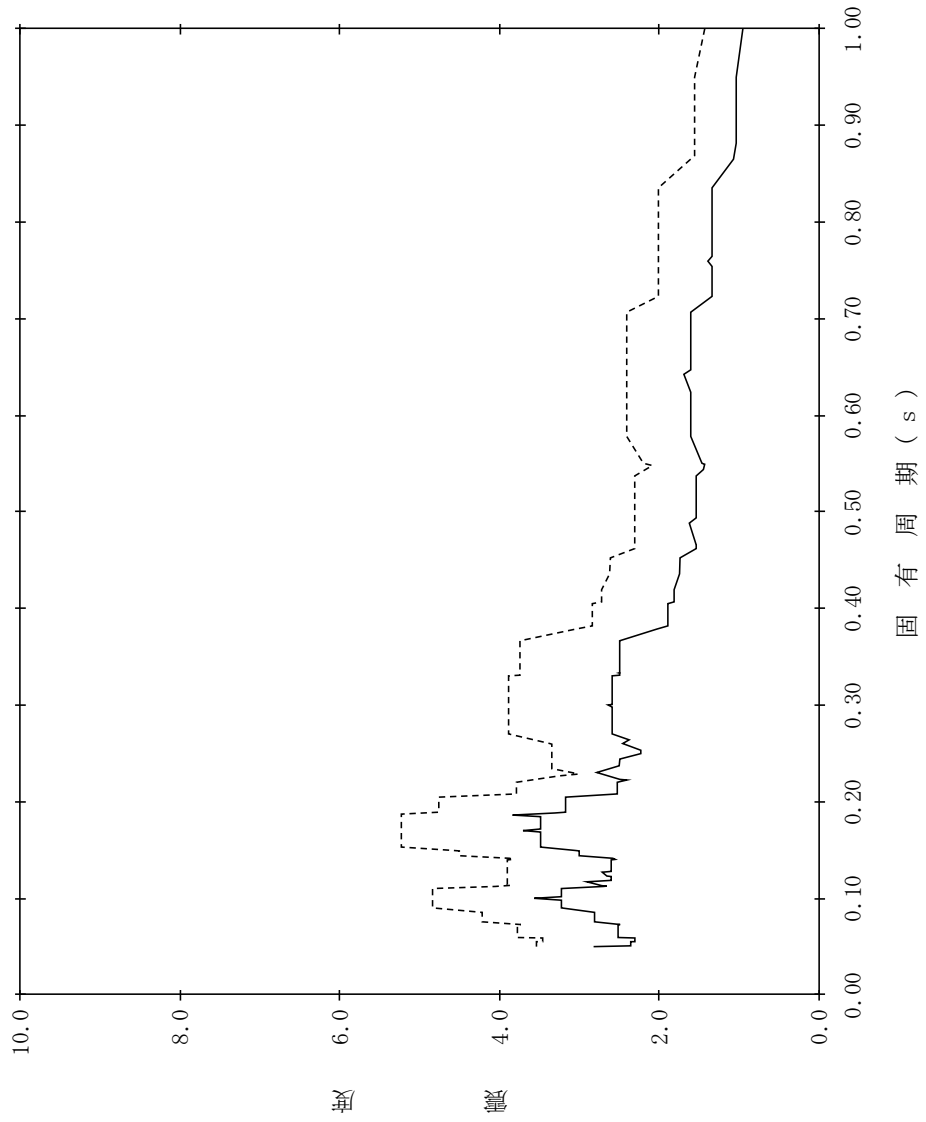

【NS2-TB-SdEW-TB74】

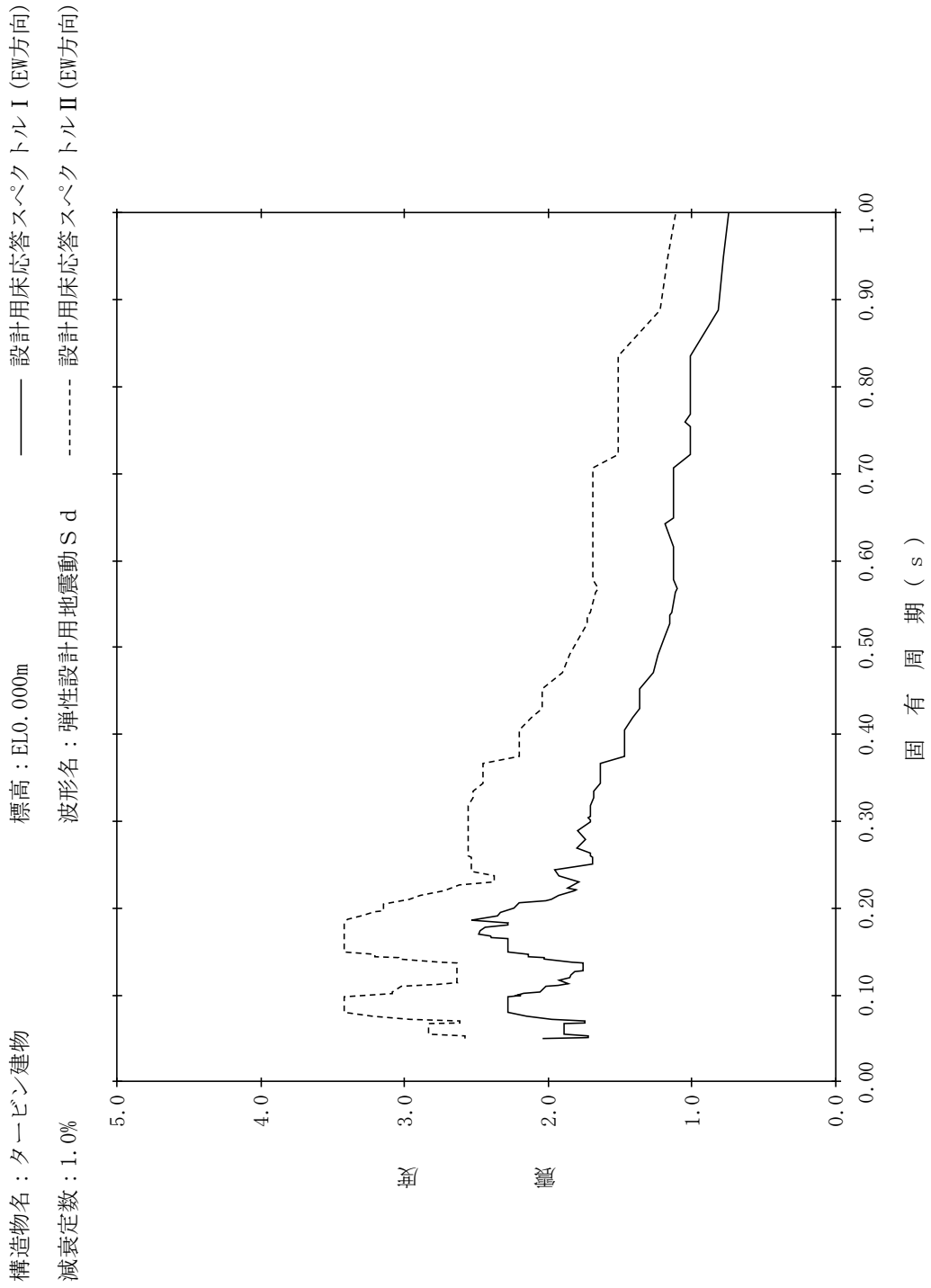

【NS2-TB-SdEW-TB75】

構造物名：タービン建物
標高：EL0.000m
減衰定数：1.5%

—— 設計用床応答スペクトル I (EW方向)
----- 設計用床応答スペクトル II (EW方向)

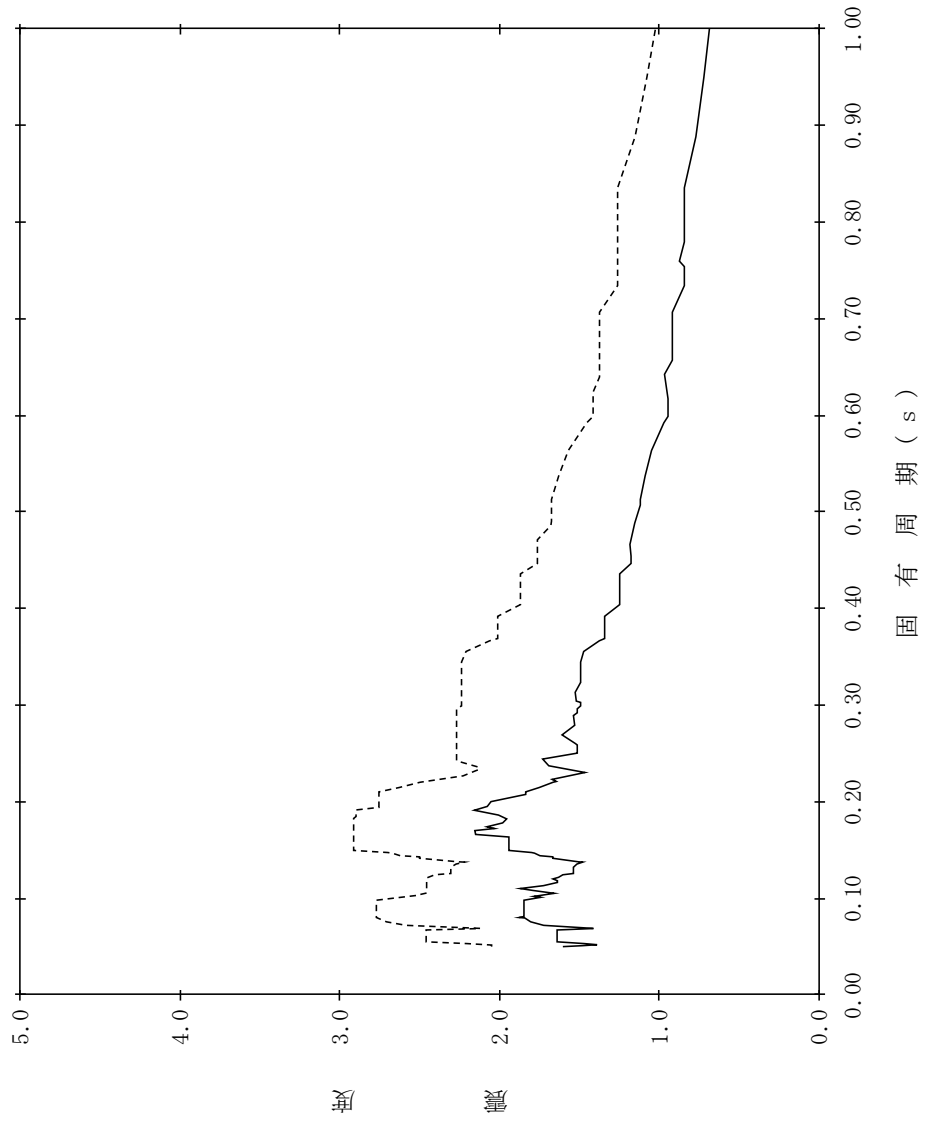

【NS2-TB-SdEW-TB76】

構造物名：タービン建物
 標高：EL0.000m
 減衰定数：2.0%
 波形名：弾性設計用地震動 S d
 設計用床応答スペクトル I (EW方向)
 設計用床応答スペクトル II (EW方向)

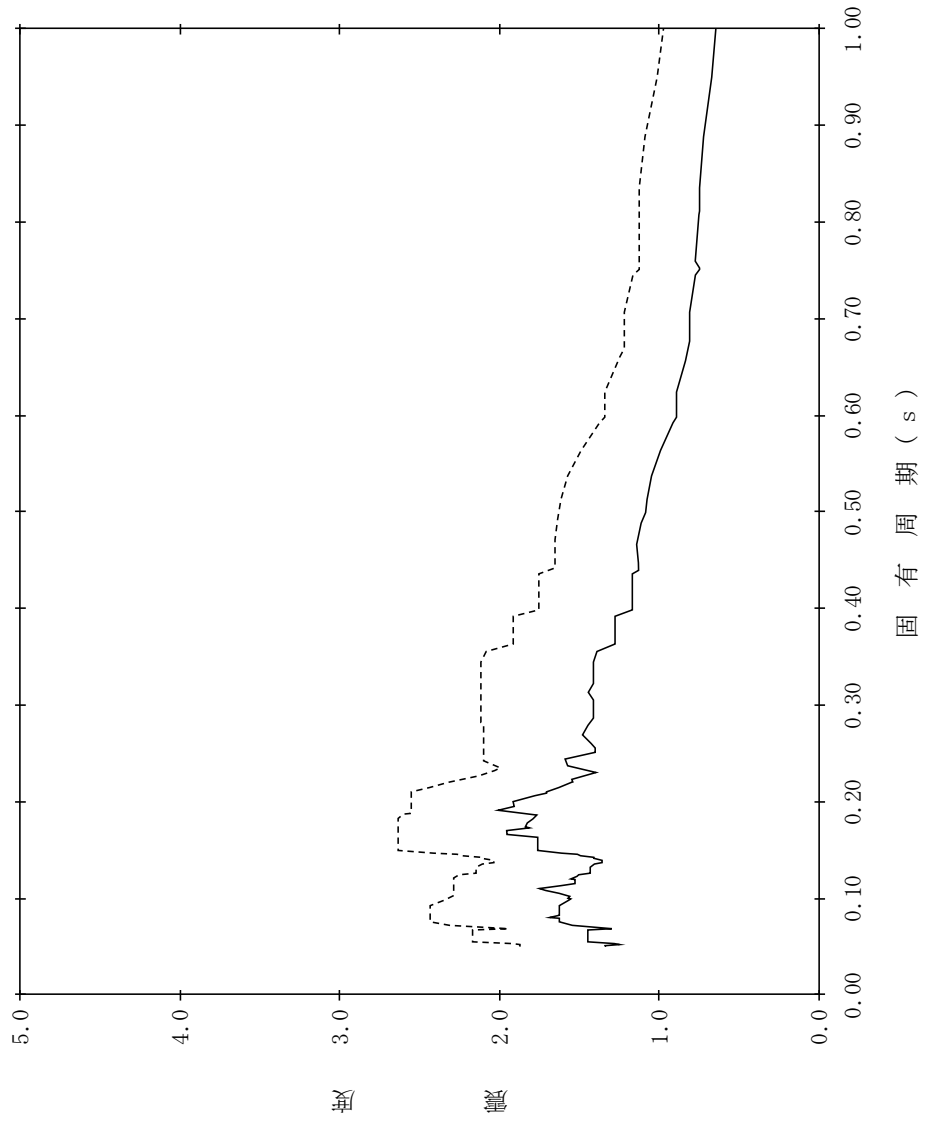

【NS2-TB-SdEW-TB77】

構造物名：タービン建物
 標高：EL0.000m
 減衰定数：2.5%
 波形名：弾性設計用地震動 S d
 設計用床応答スペクトル I (EW方向)
 設計用床応答スペクトル II (EW方向)

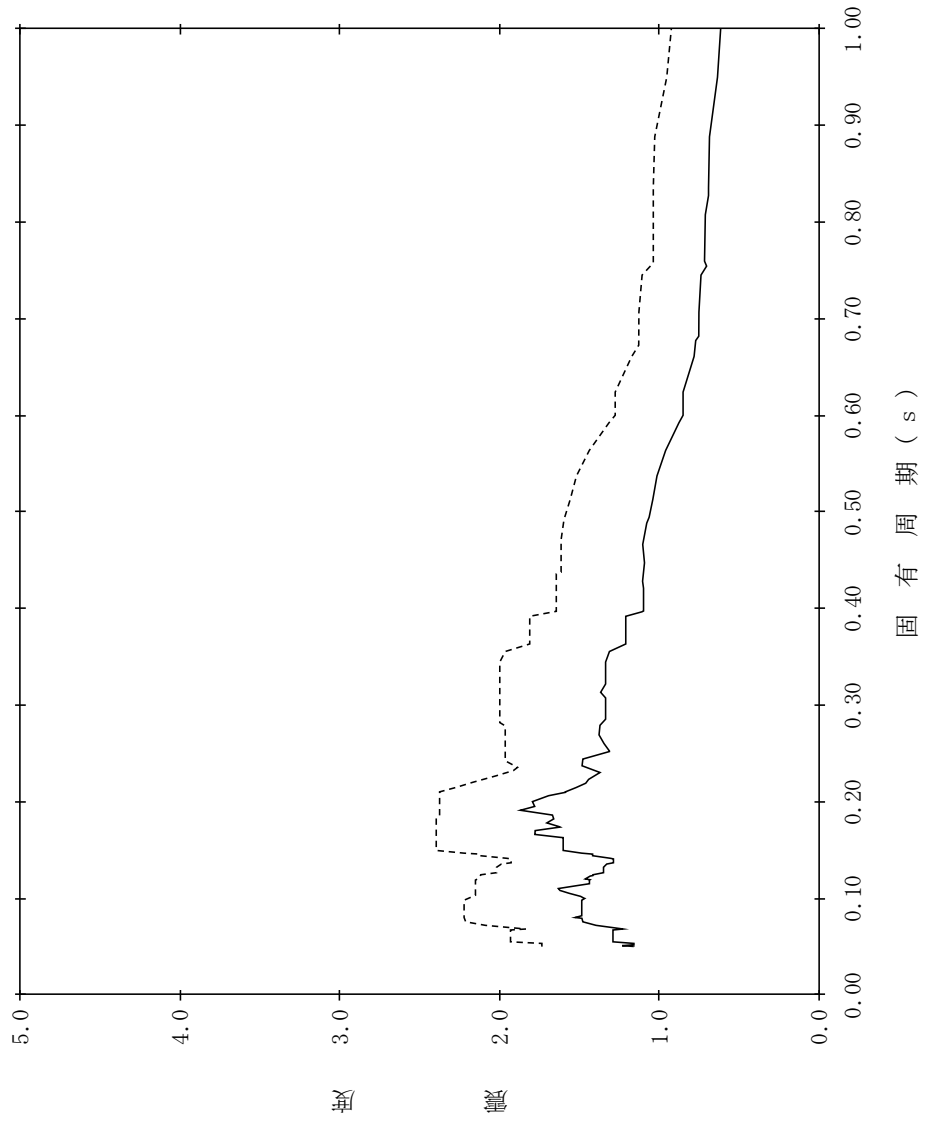

【NS2-TB-SdEW-TB78】

構造物名：タービン建物
 標高：EL0.000m
 減衰定数：3.0%
 波形名：弾性設計用地震動 S d
 設計用床応答スペクトル I (EW方向)
 設計用床応答スペクトル II (EW方向)

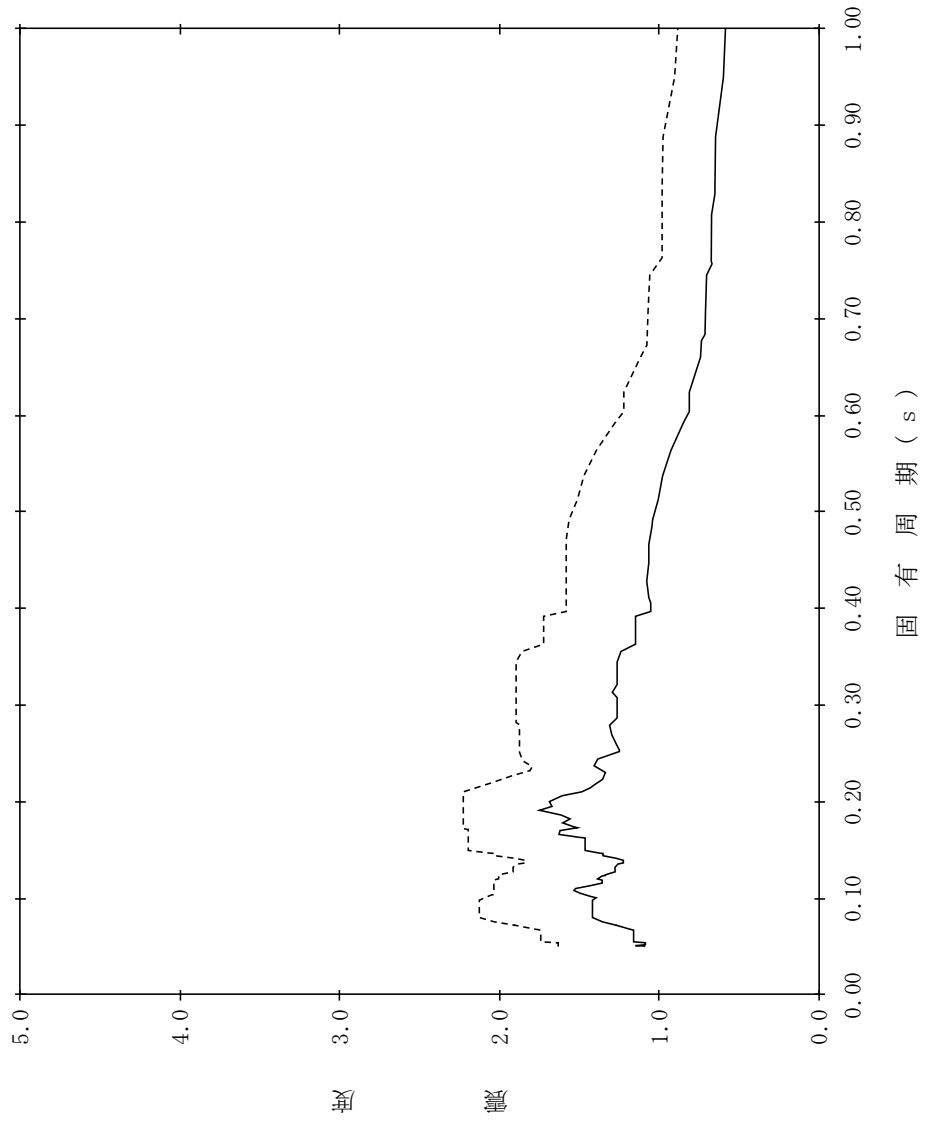

【NS2-TB-SdEW-TB79】

構造物名：タービン建物
 標高：EL0.000m
 減衰定数：4.0%
 波形名：弾性設計用地震動 S d
 設計用床応答スペクトル I (EW方向)
 設計用床応答スペクトル II (EW方向)

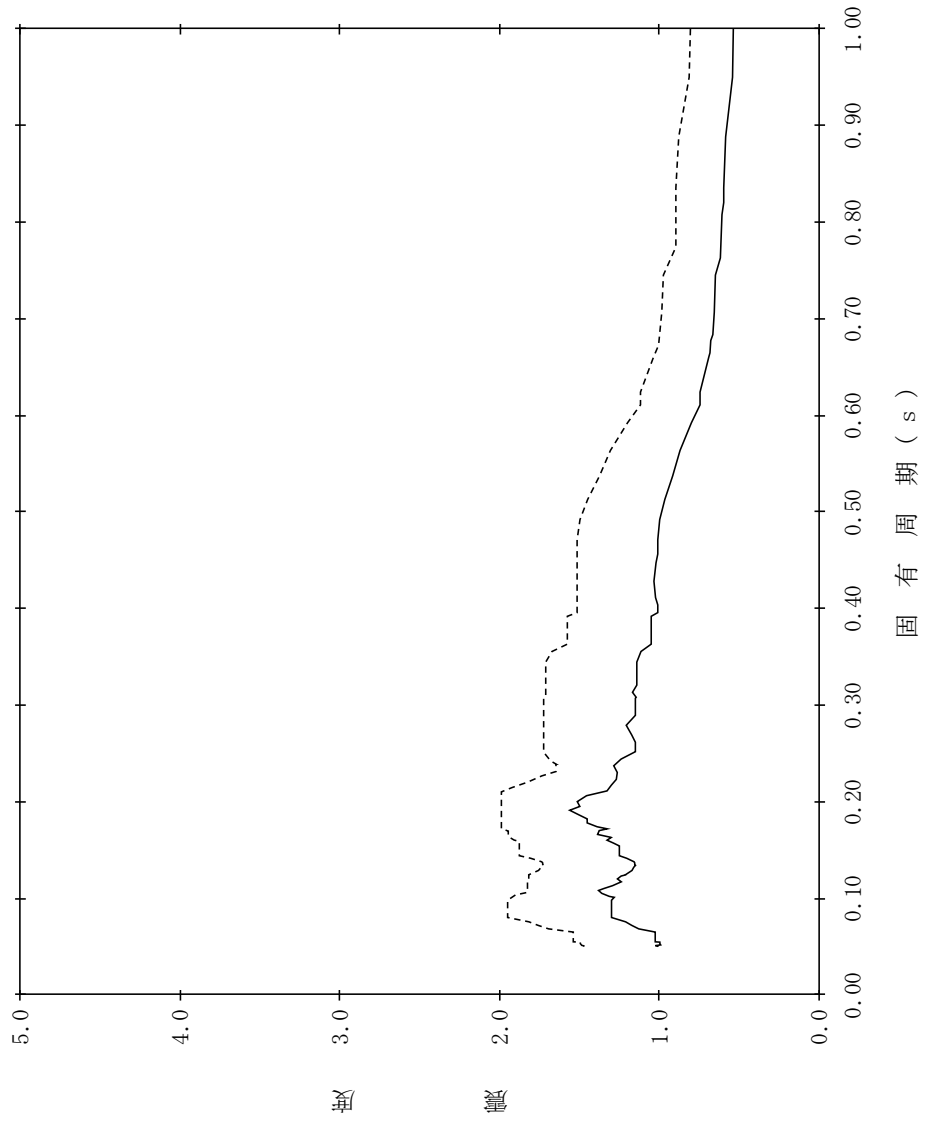

【NS2-TB-SdEW-TB80】

構造物名：タービン建物
 標高：EL0.000m
 減衰定数：5.0%
 波形名：弾性設計用地震動 S d
 設計用床応答スペクトル I (EW方向)
 設計用床応答スペクトル II (EW方向)

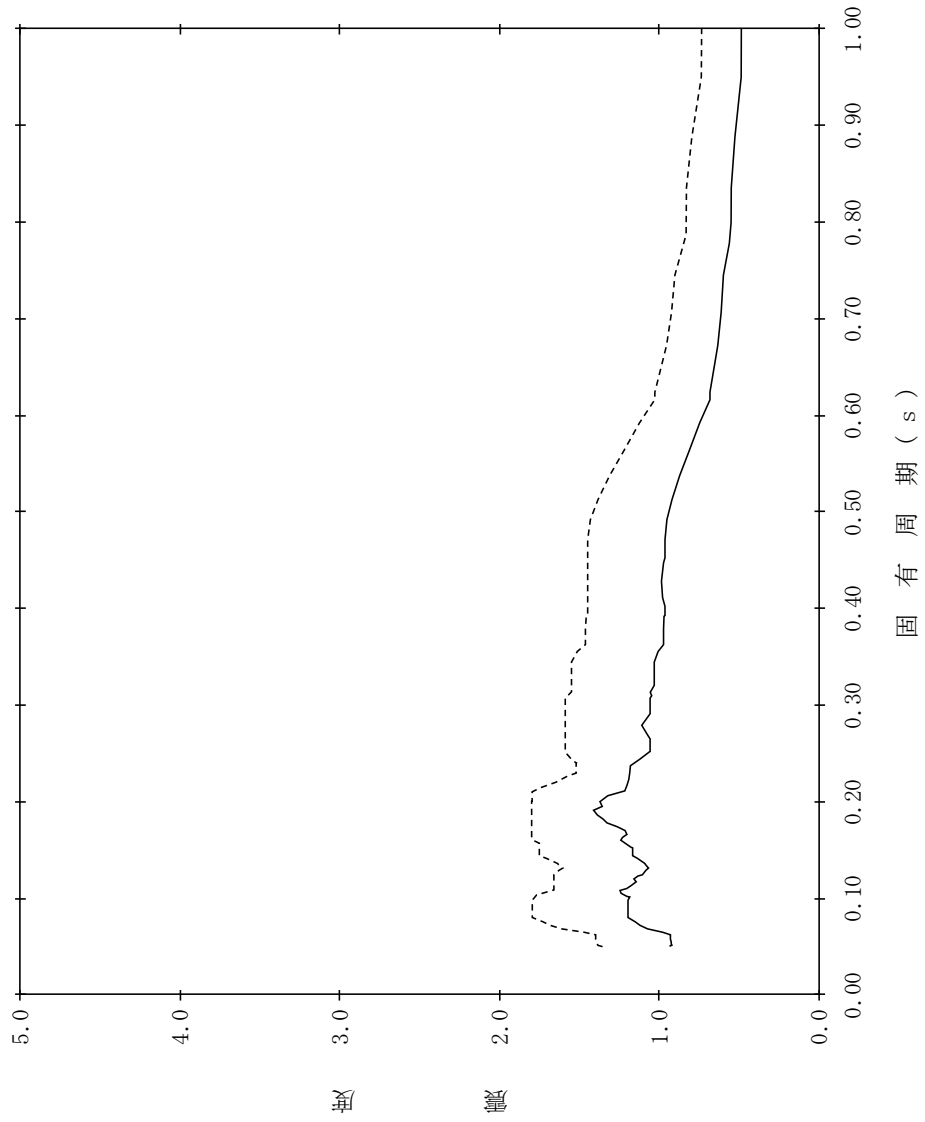

【NS2-TB-SdEW-TG81】

構造物名：蒸気タービンの基礎
 標高：EL20.480m
 減衰定数：0.5%
 波形名：弾性設計用地震動 S d
 設計用床応答スペクトル I (EW方向)
 設計用床応答スペクトル II (EW方向)

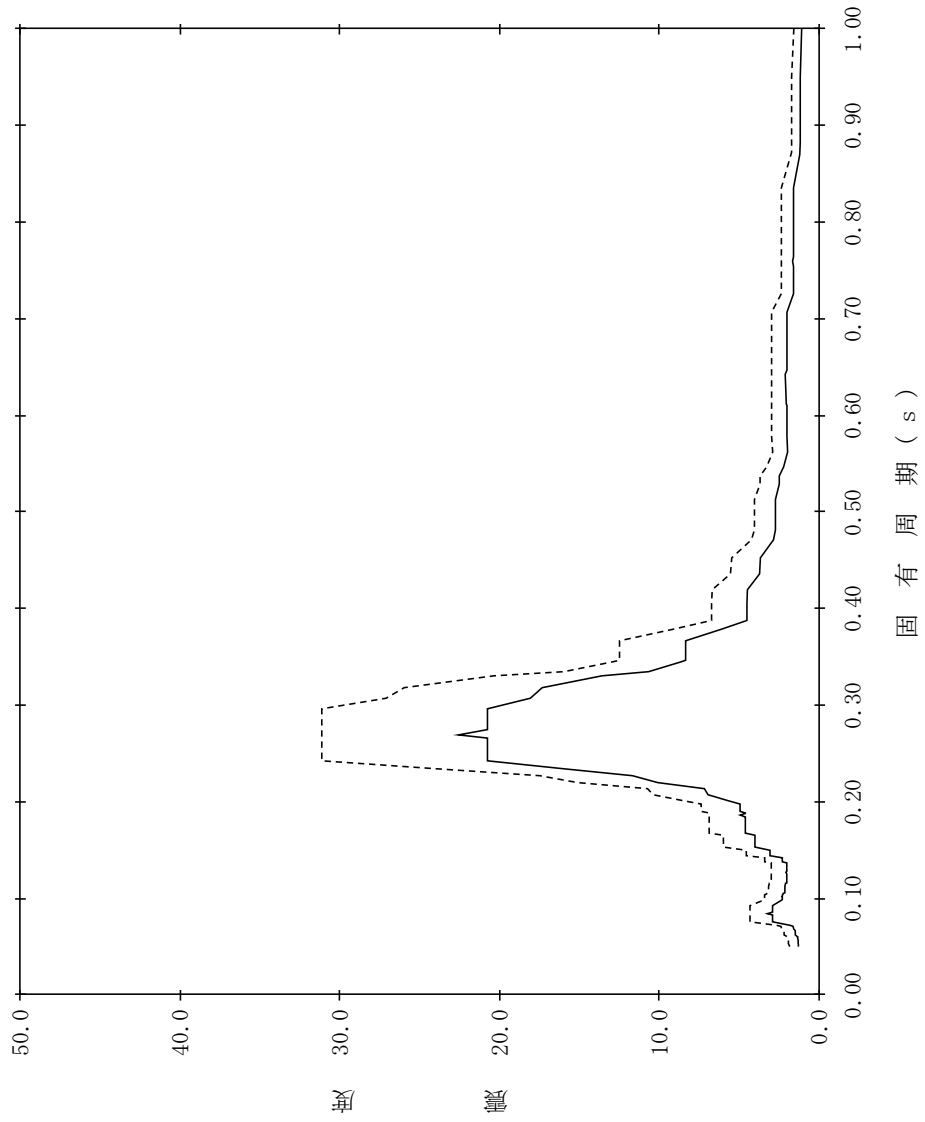

【NS2-TB-SdEW-TG82】

構造物名：蒸気タービンの基礎
 減衰定数：1.0%
 標高：EL20.480m
 波形名：弾性設計用地震動 S d
 設計用床応答スペクトル I (EW方向)
 設計用床応答スペクトル II (EW方向)

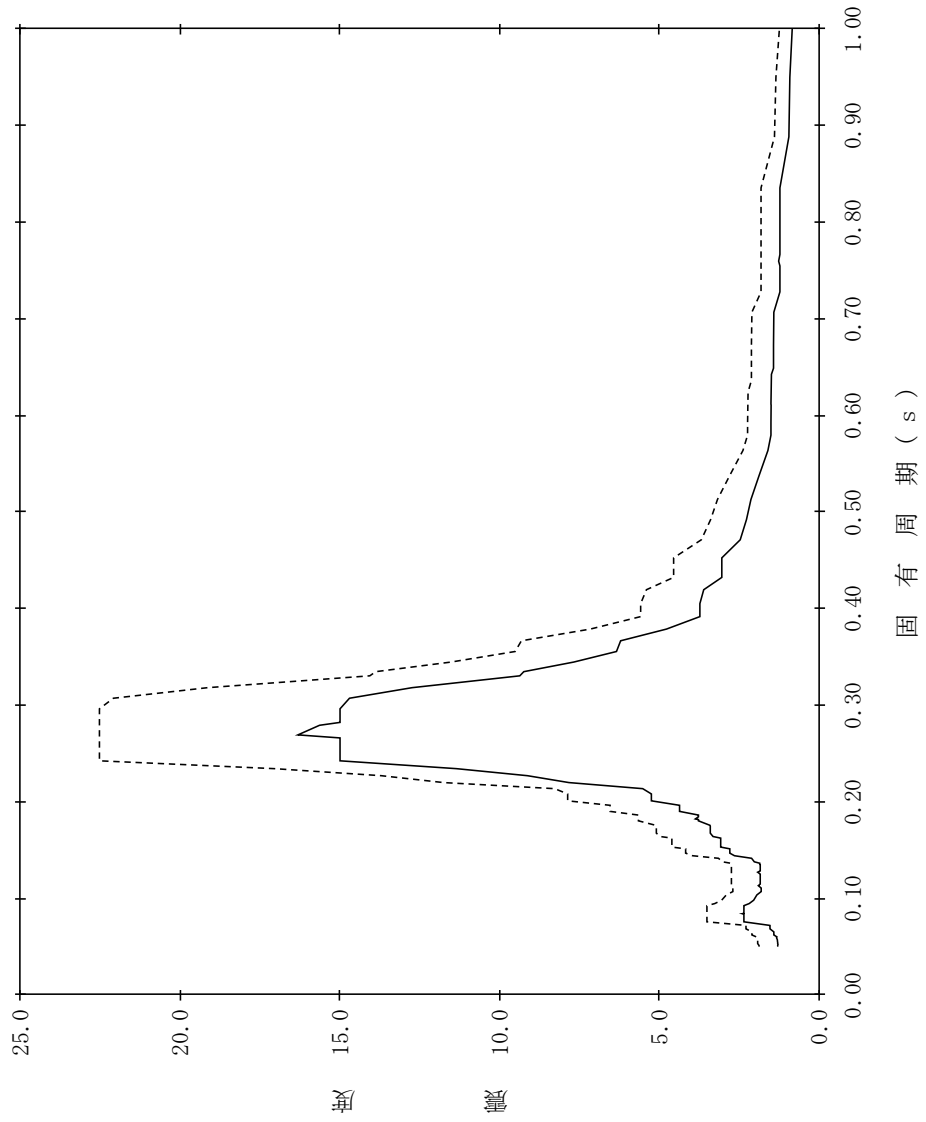

【NS2-TB-SdEW-TG83】

構造物名：蒸気タービンの基礎
 標高：EL20.480m
 減衰定数：1.5%
 波形名：弾性設計用地震動 S d
 設計用床応答スペクトル I (EW方向)
 設計用床応答スペクトル II (EW方向)

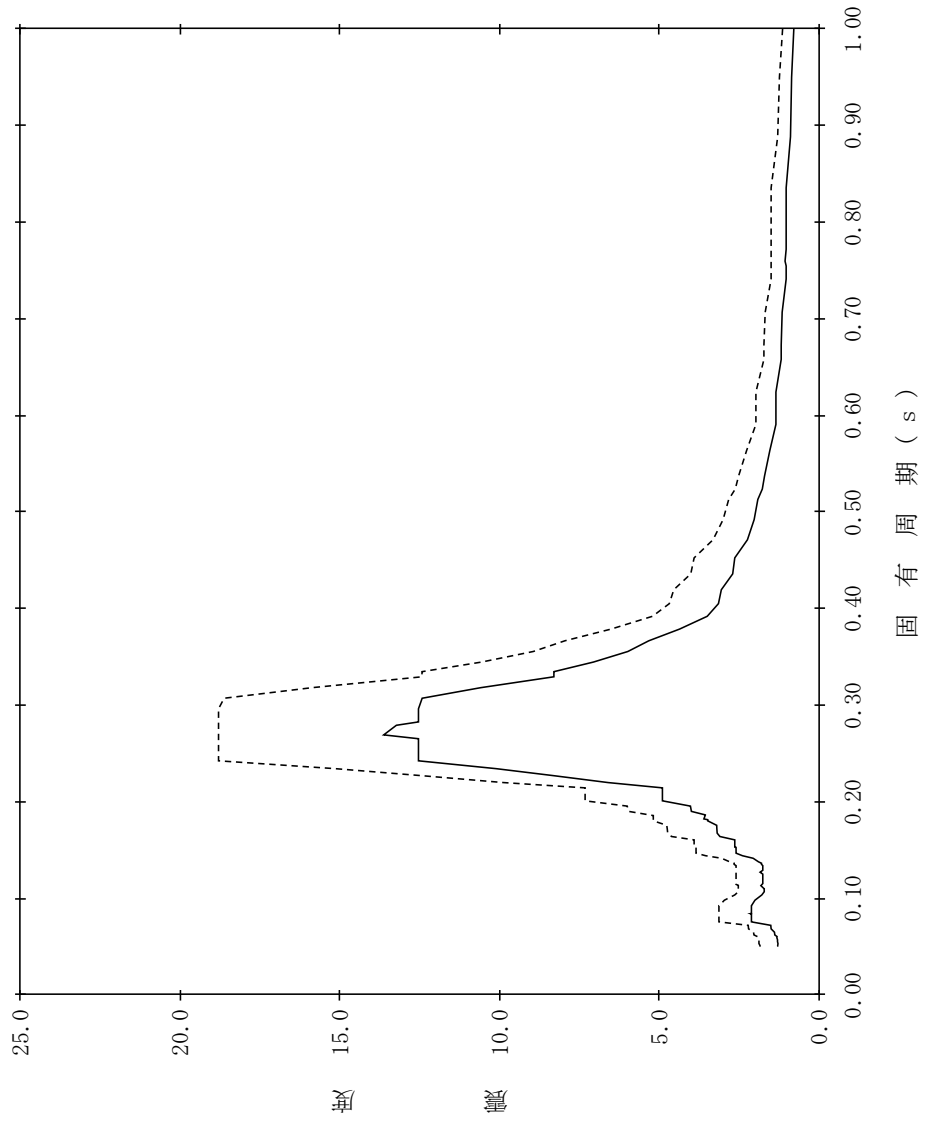

【NS2-TB-SdEW-TG84】

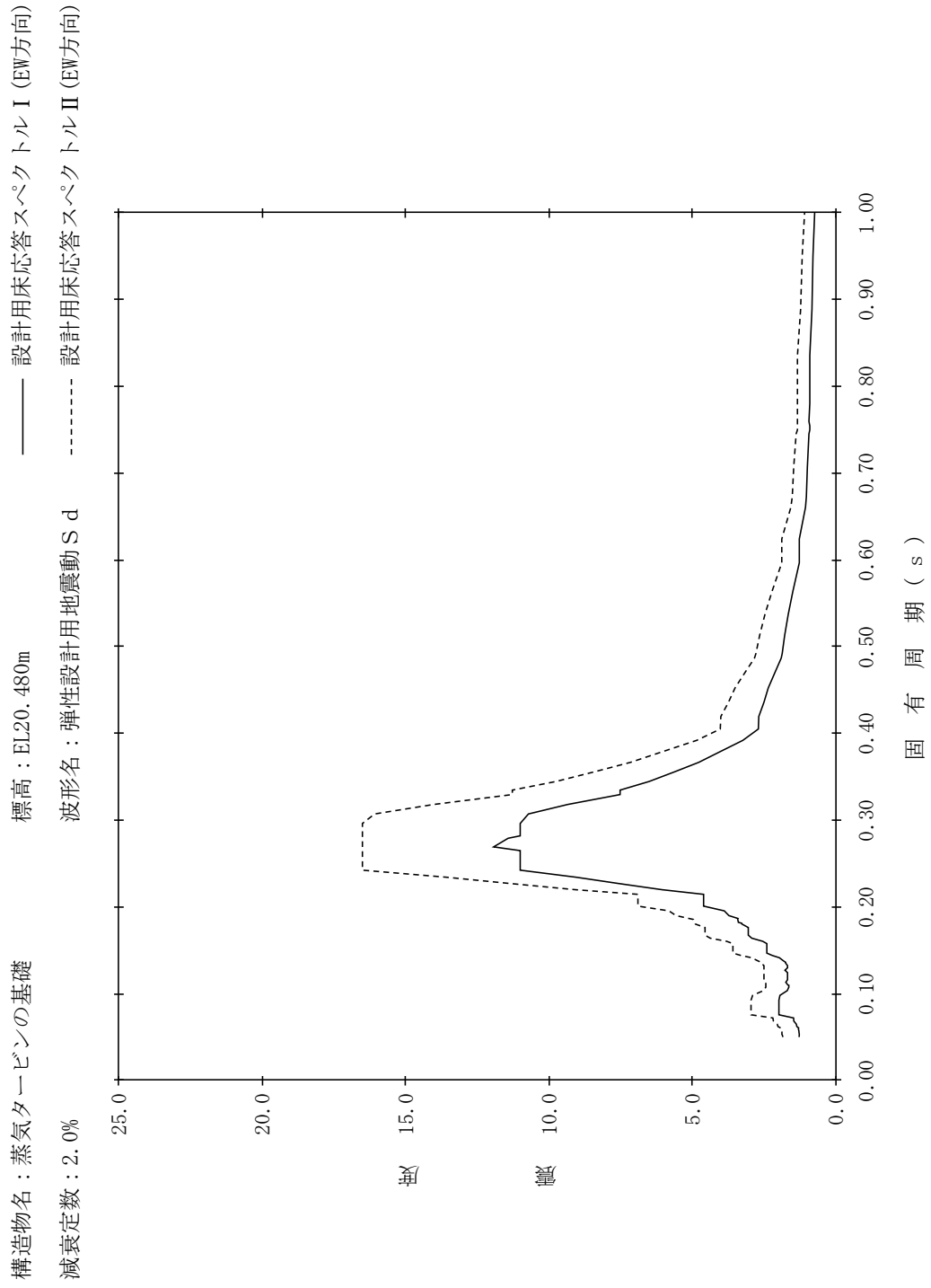

【NS2-TB-SdEW-TG85】

構造物名：蒸気タービンの基礎
 標高：EL20.480m
 減衰定数：2.5%
 波形名：弾性設計用地震動 S d
 設計用床応答スペクトル I (EW方向)
 設計用床応答スペクトル II (EW方向)

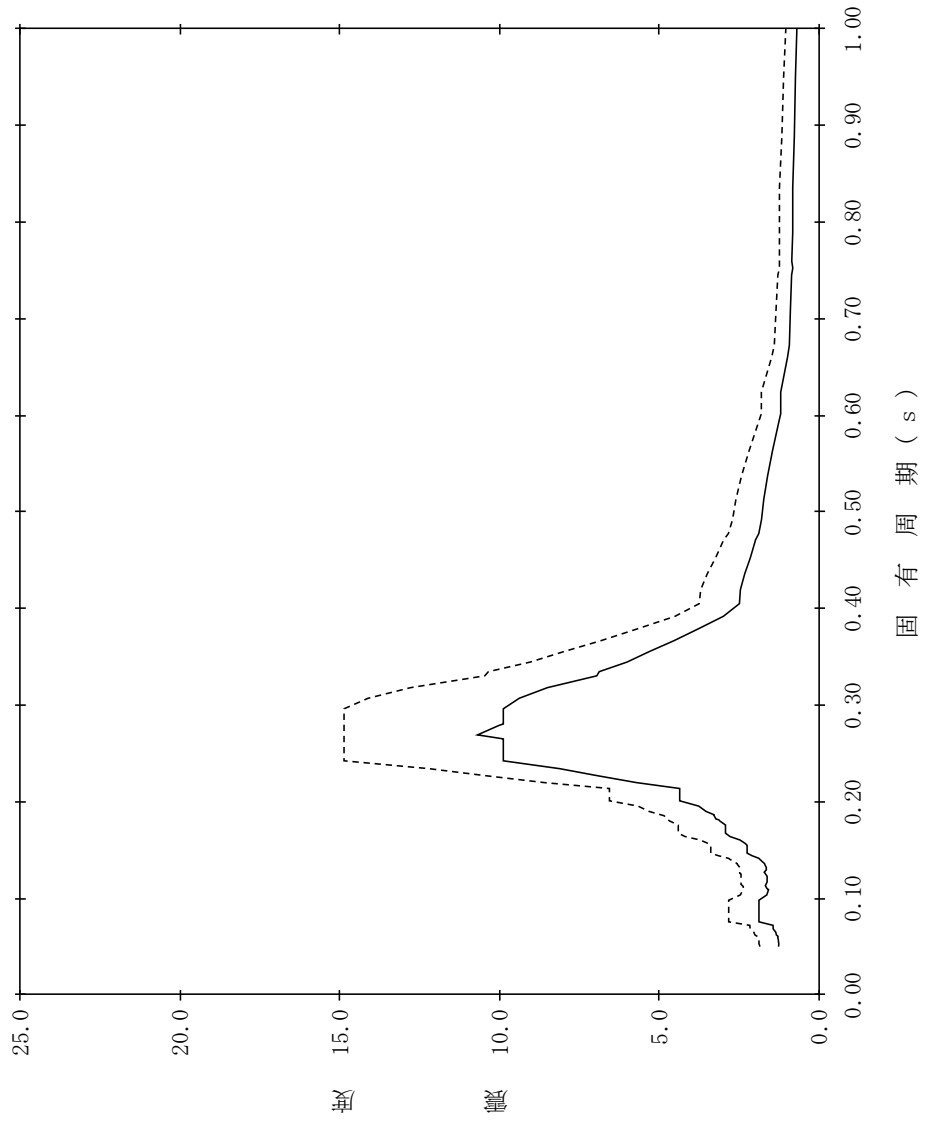

【NS2-TB-SdEW-TG86】

構造物名：蒸気タービンの基礎
標高：EL20.480m
減衰定数：3.0%
波形名：弾性設計用地震動 S d
—— 設計用床応答スペクトル I (EW方向)
----- 設計用床応答スペクトル II (EW方向)

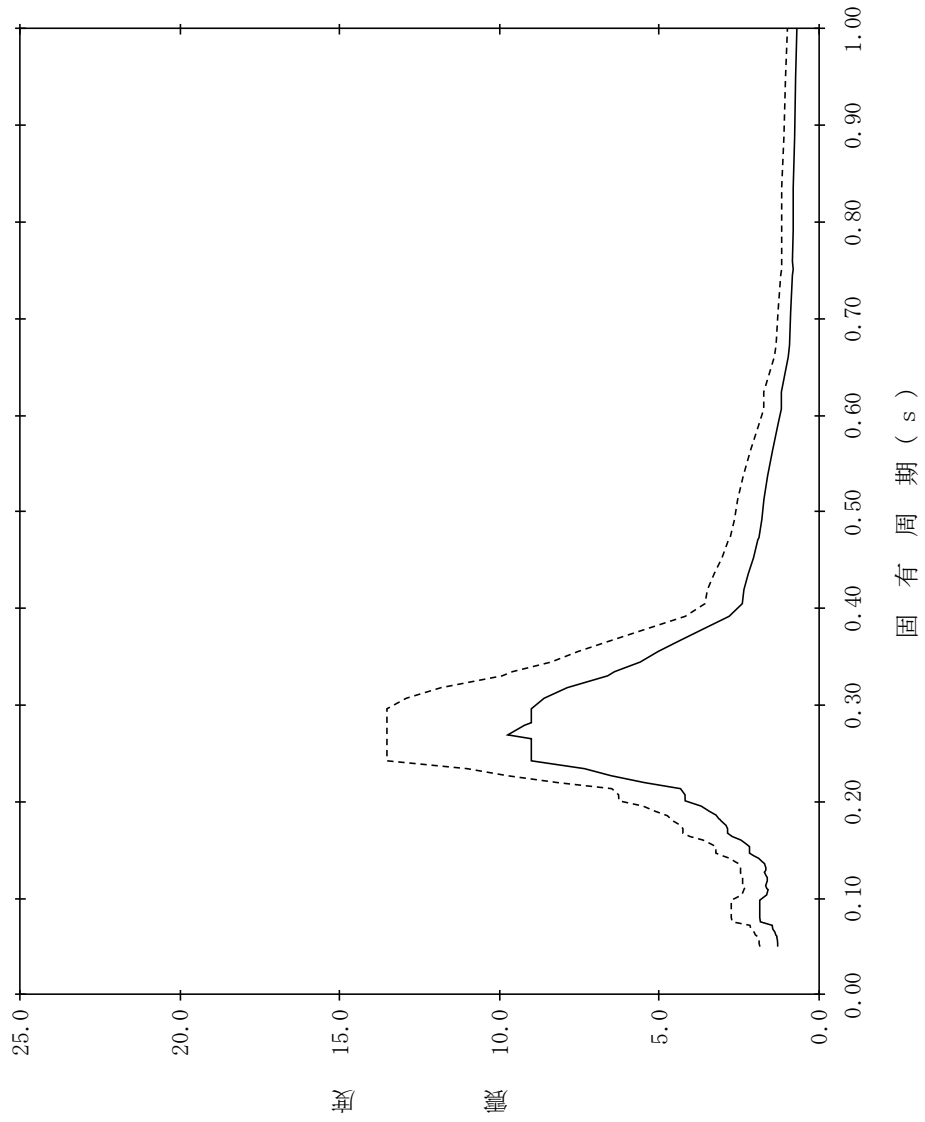

【NS2-TB-SdEW-TG87】

構造物名：蒸気タービンの基礎
 標高：EL20.480m
 減衰定数：4.0%
 波形名：弾性設計用地震動 S d
 設計用床応答スペクトル I (EW方向)
 設計用床応答スペクトル II (EW方向)

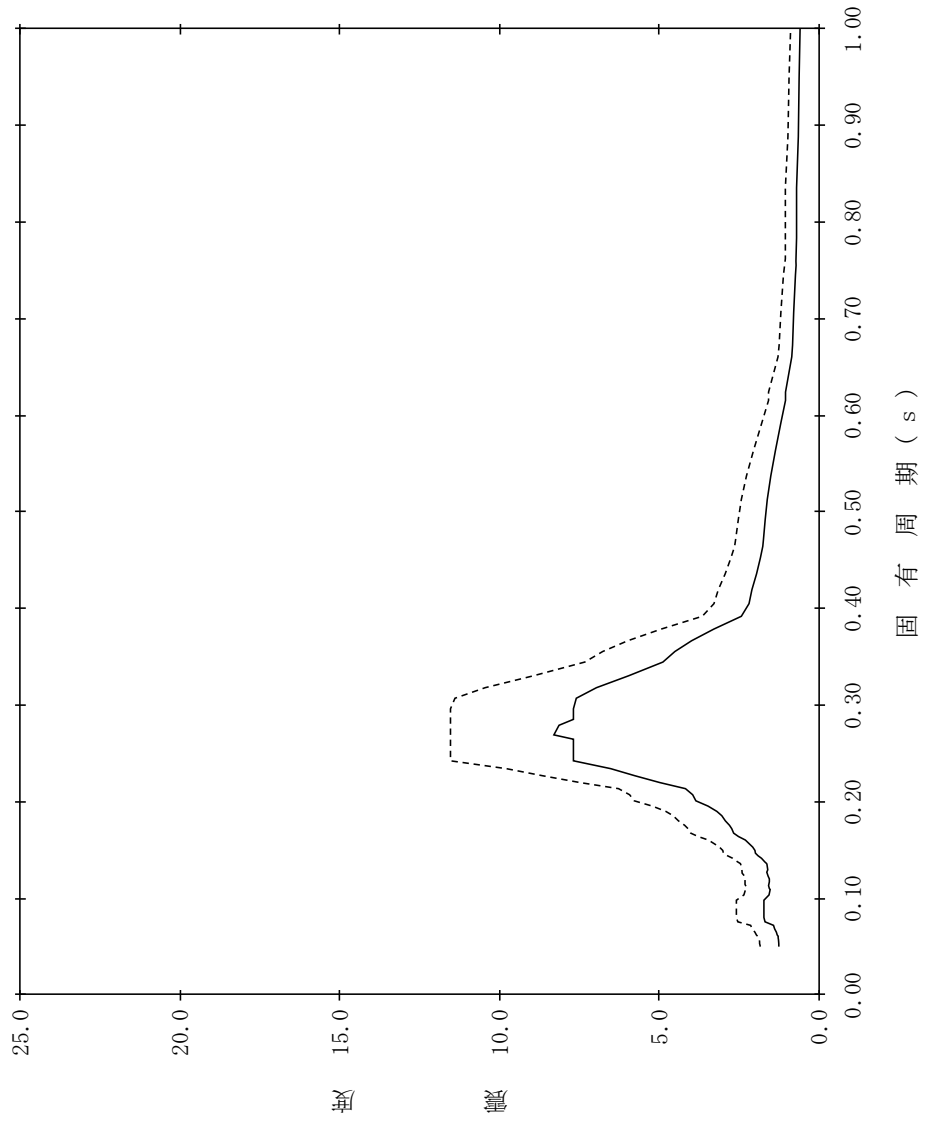

【NS2-TB-SdEW-TG88】

構造物名：蒸気タービンの基礎
 標高：EL20.480m
 減衰定数：5.0%
 波形名：弾性設計用地震動 S d
 設計用床応答スペクトル I (EW方向)
 設計用床応答スペクトル II (EW方向)

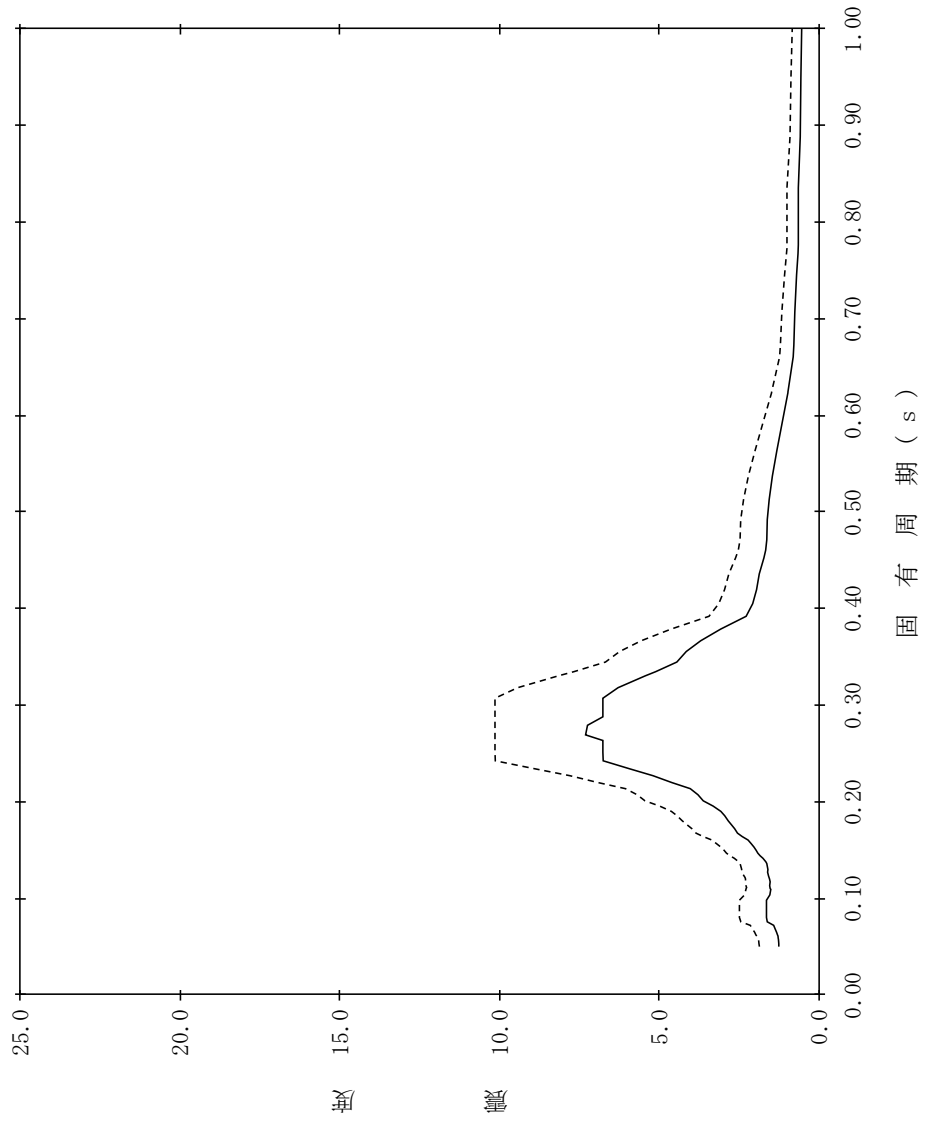

【NS2-TB-SdEW-TG89】

構造物名：蒸気タービンの基礎
減衰定数：0.5%
標高：EL13.000m
波形名：弾性設計用地震動 S d
—— 設計用床応答スペクトル I (EW方向)
----- 設計用床応答スペクトル II (EW方向)

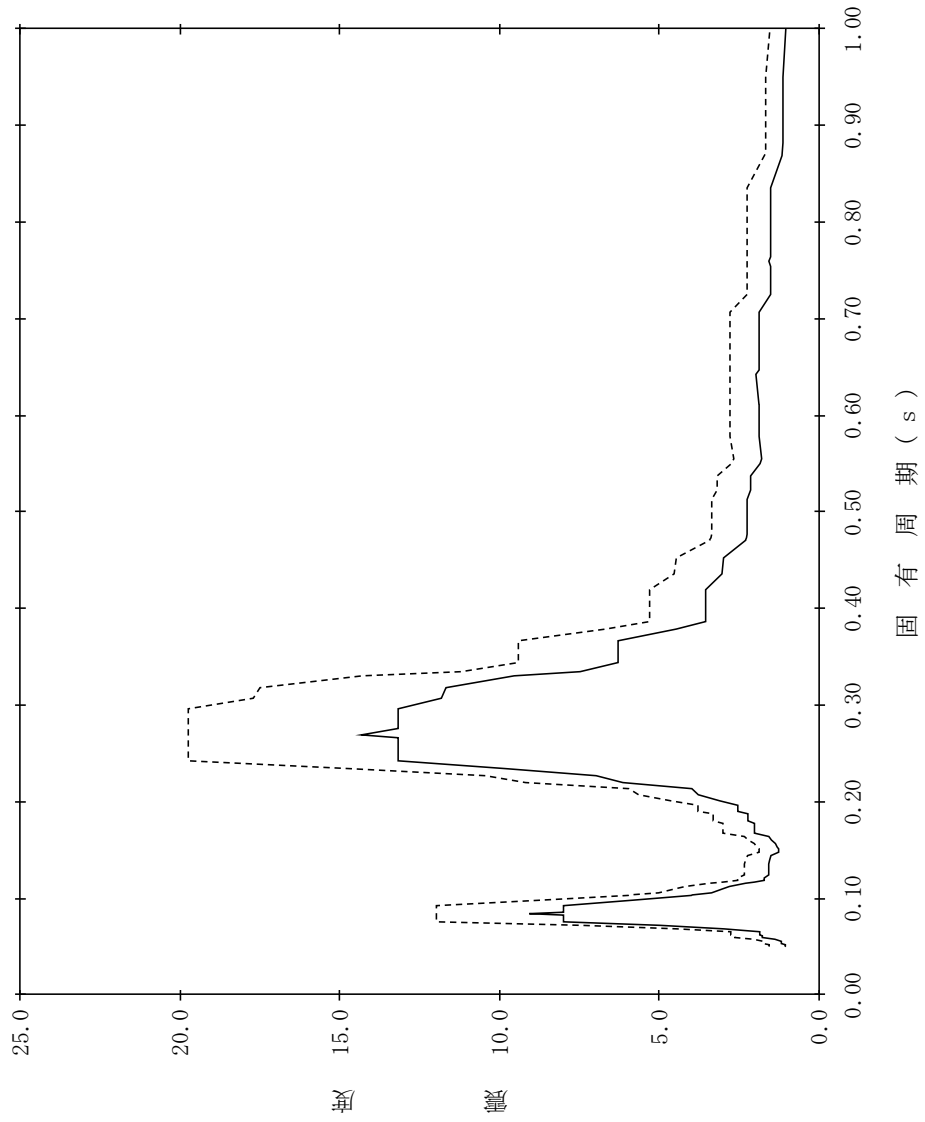

【NS2-TB-SdEW-TG90】

構造物名：蒸気タービンの基礎
 標高：EL13.000m
 減衰定数：1.0%
 波形名：弾性設計用地震動 S d
 設計用床応答スペクトル I (EW方向)
 設計用床応答スペクトル II (EW方向)

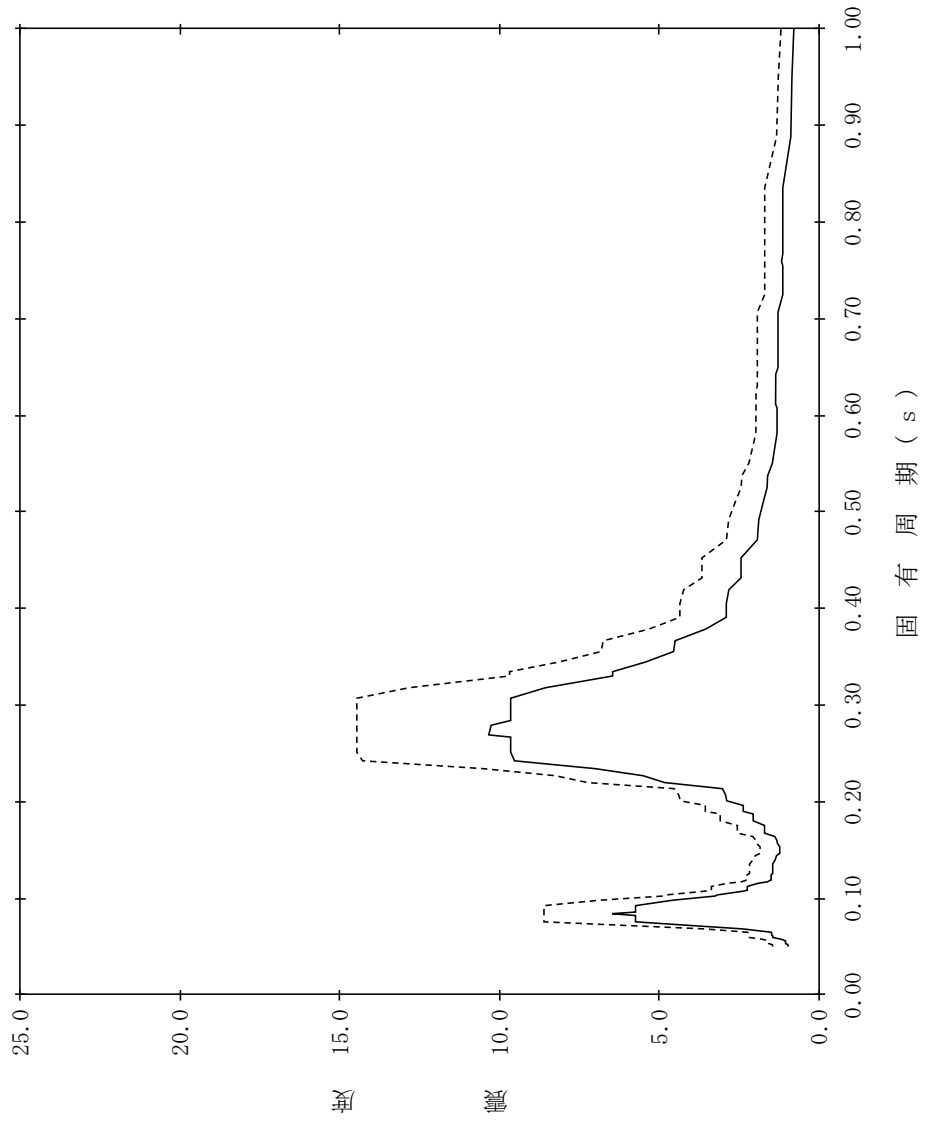

【NS2-TB-SdEW-TG91】

構造物名：蒸気タービンの基礎
 標高：EL13.000m
 減衰定数：1.5%
 波形名：弾性設計用地震動 S d
 設計用床応答スペクトル I (EW方向)
 設計用床応答スペクトル II (EW方向)

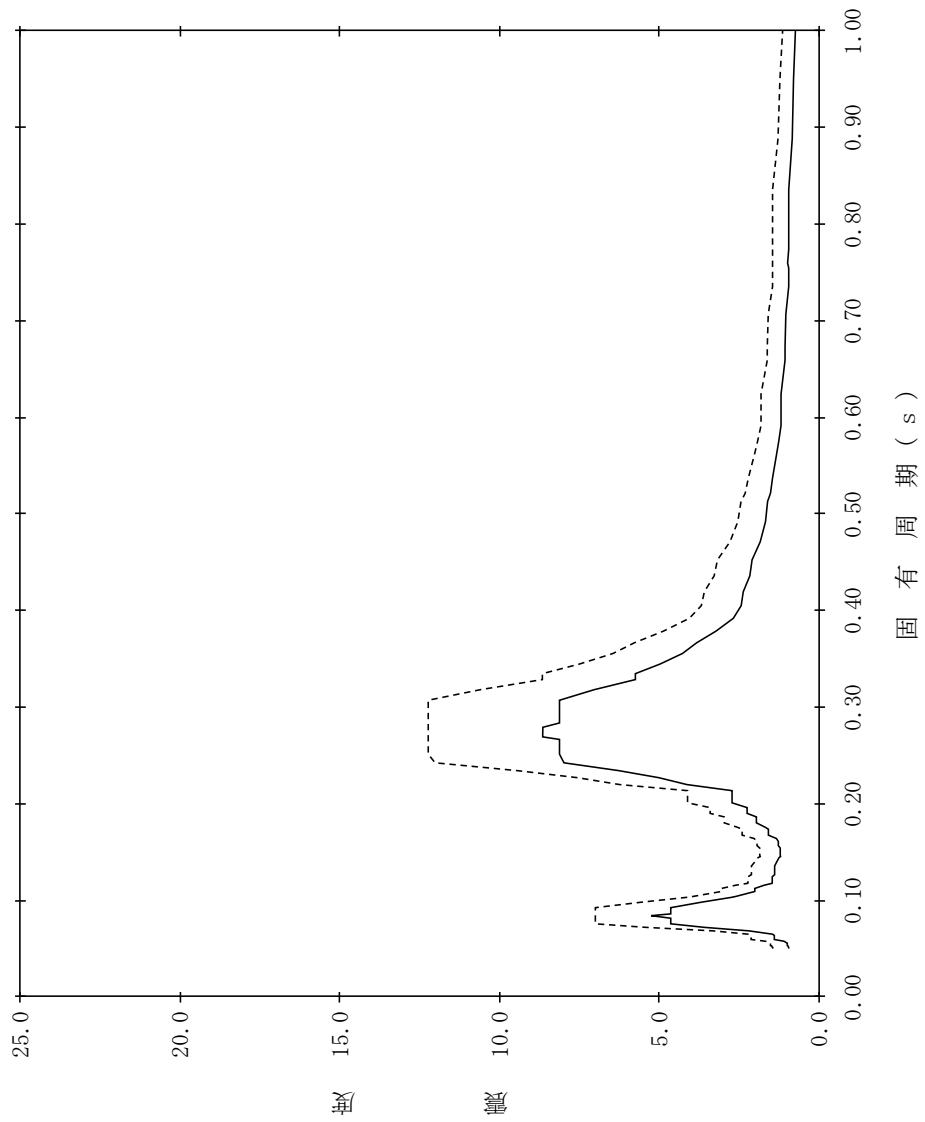

【NS2-TB-SdEW-TG92】

構造物名：蒸気タービンの基礎
 標高：EL13.000m
 減衰定数：2.0%
 波形名：弾性設計用地震動 S d
 設計用床応答スペクトル I (EW方向)
 設計用床応答スペクトル II (EW方向)

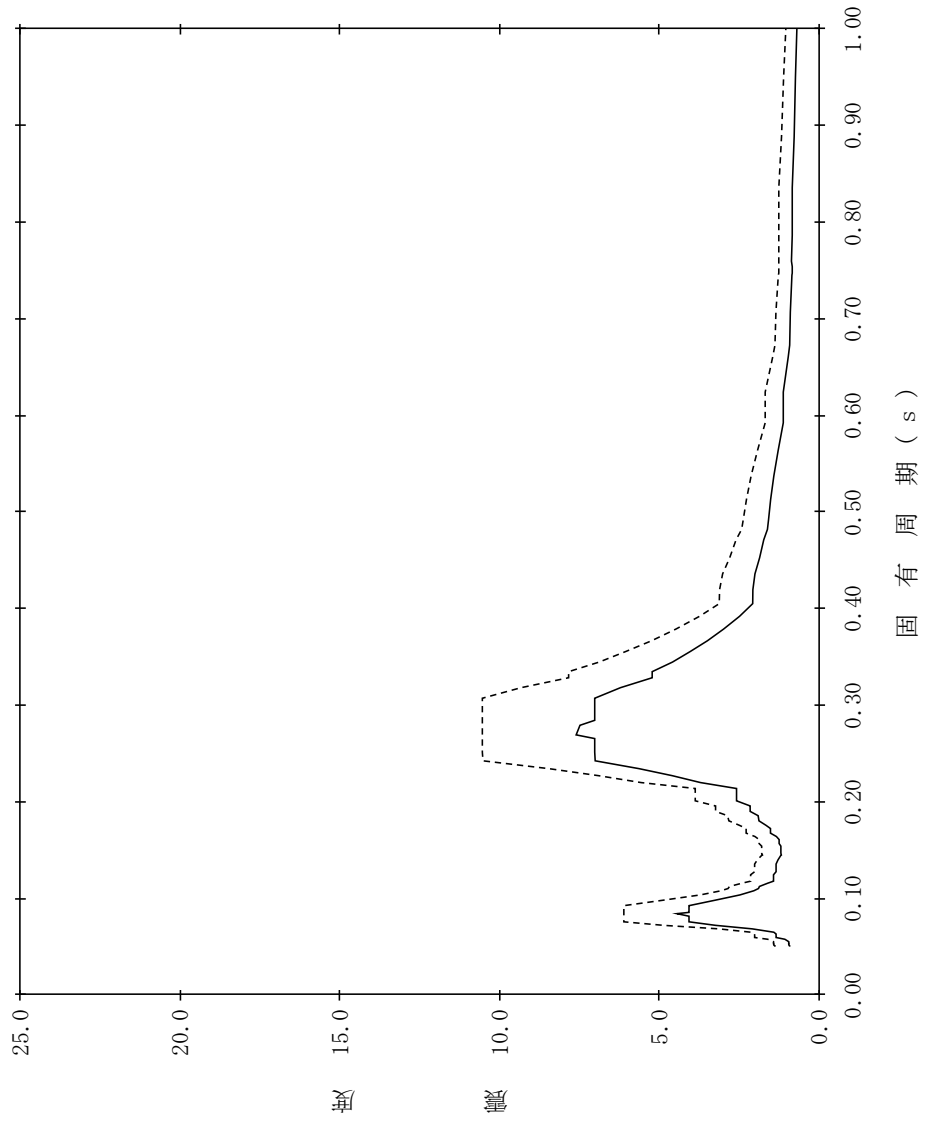

【NS2-TB-SdEW-TG93】

構造物名：蒸気タービンの基礎
 標高：EL13.000m
 減衰定数：2.5%
 波形名：弾性設計用地震動 S d
 設計用床応答スペクトル I (EW方向)
 設計用床応答スペクトル II (EW方向)

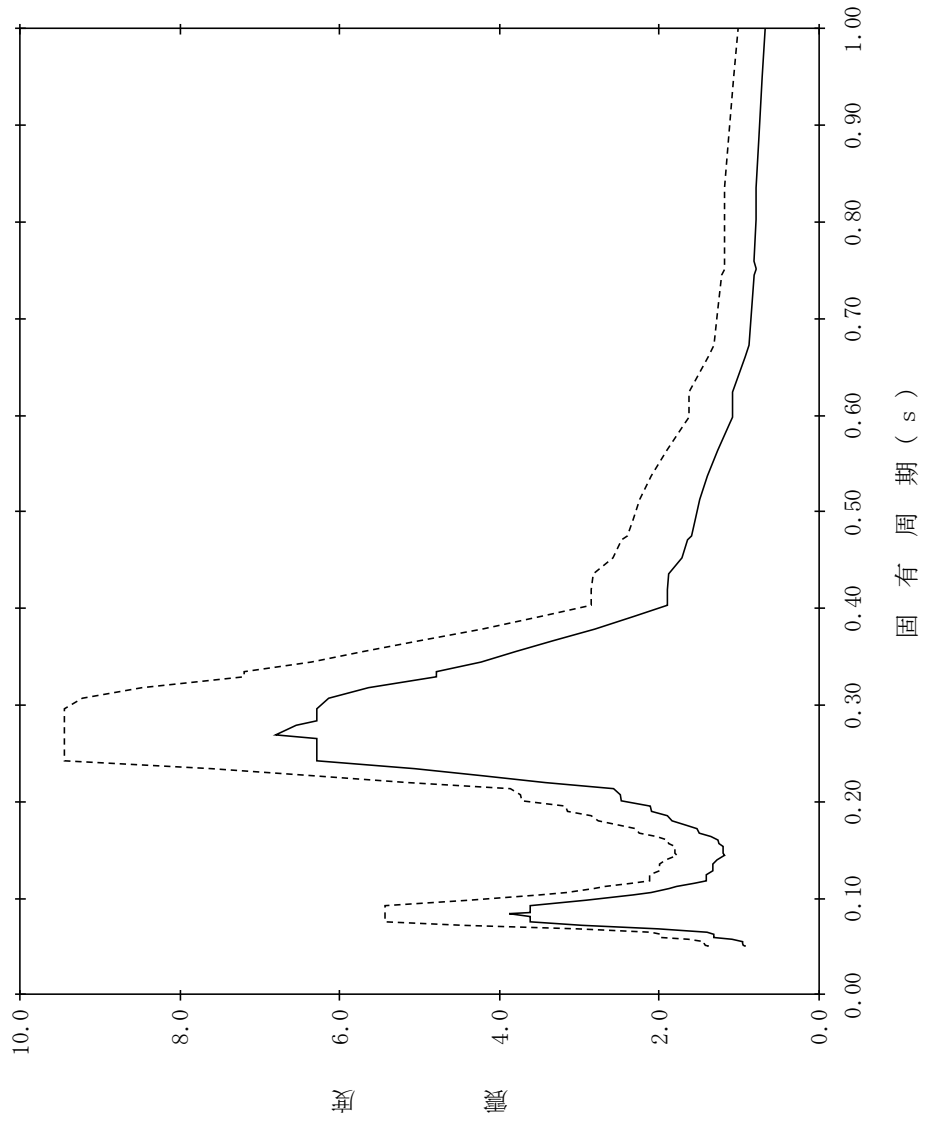

【NS2-TB-SdEW-TG94】

構造物名：蒸気タービンの基礎
 標高：EL13.000m
 減衰定数：3.0%
 波形名：弾性設計用地震動 S d
 設計用床応答スペクトル I (EW方向)
 設計用床応答スペクトル II (EW方向)

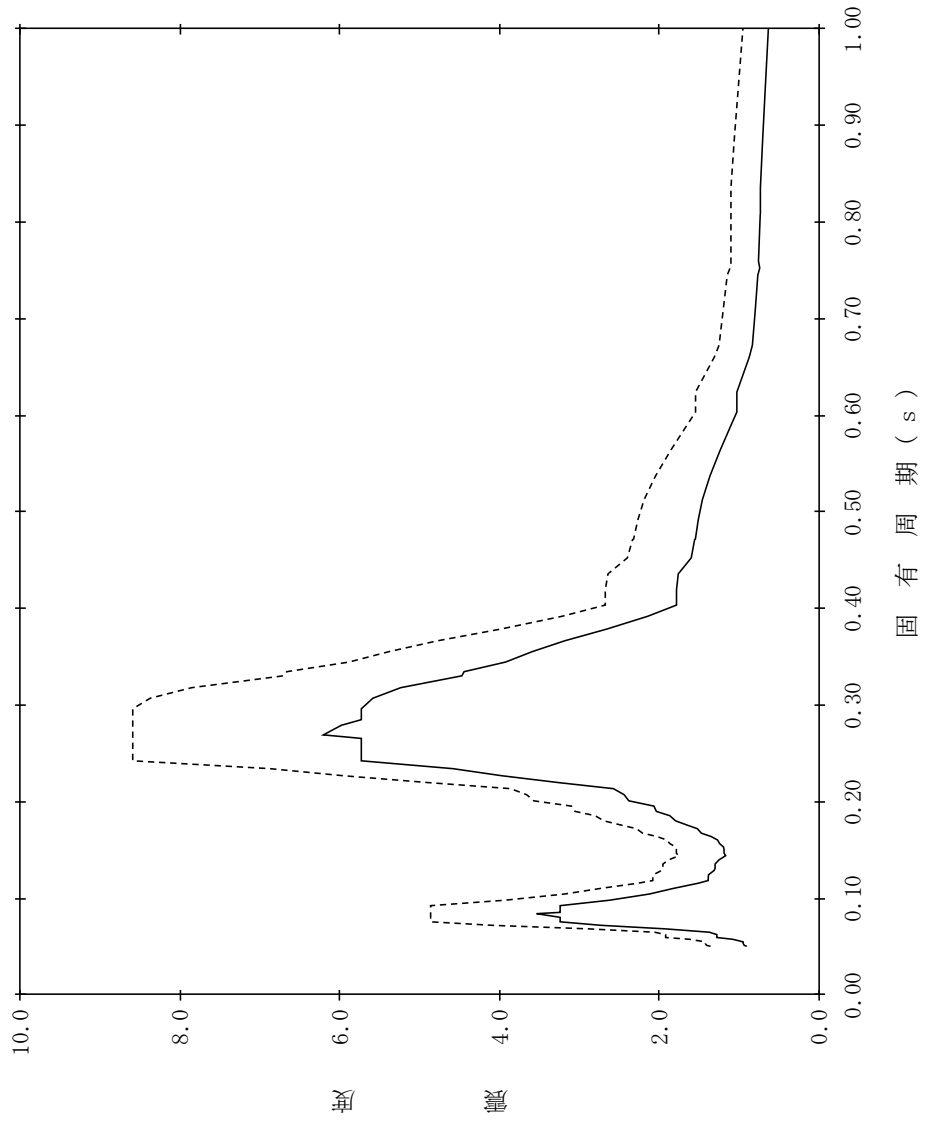

【NS2-TB-SdEW-TG95】

構造物名：蒸気タービンの基礎
 標高：EL13.000m
 減衰定数：4.0%
 波形名：弾性設計用地震動 S d
 設計用床応答スペクトル I (EW方向)
 設計用床応答スペクトル II (EW方向)

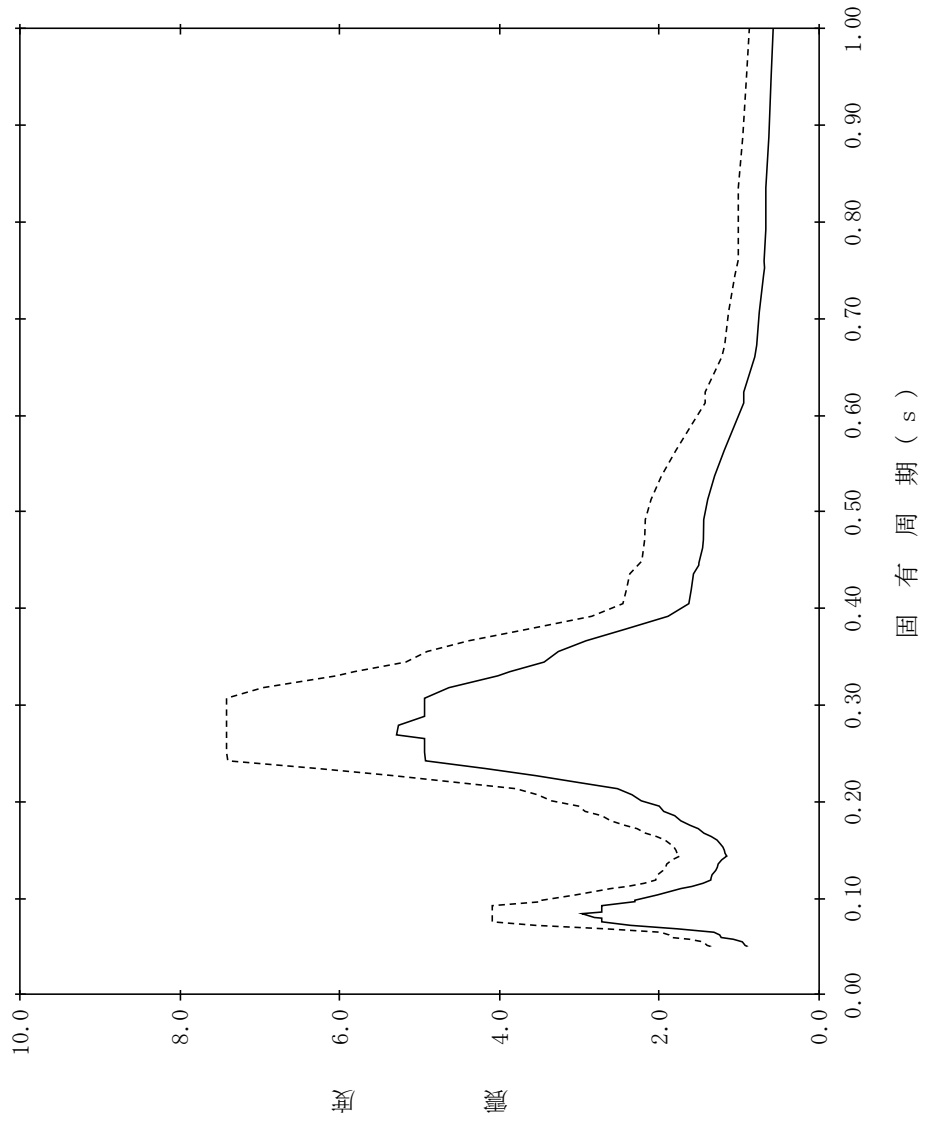

【NS2-TB-SdEW-TG96】

構造物名：蒸気タービンの基礎
 標高：EL13.000m
 減衰定数：5.0%
 波形名：弾性設計用地震動 S d
 設計用床応答スペクトル I (EW方向)
 設計用床応答スペクトル II (EW方向)

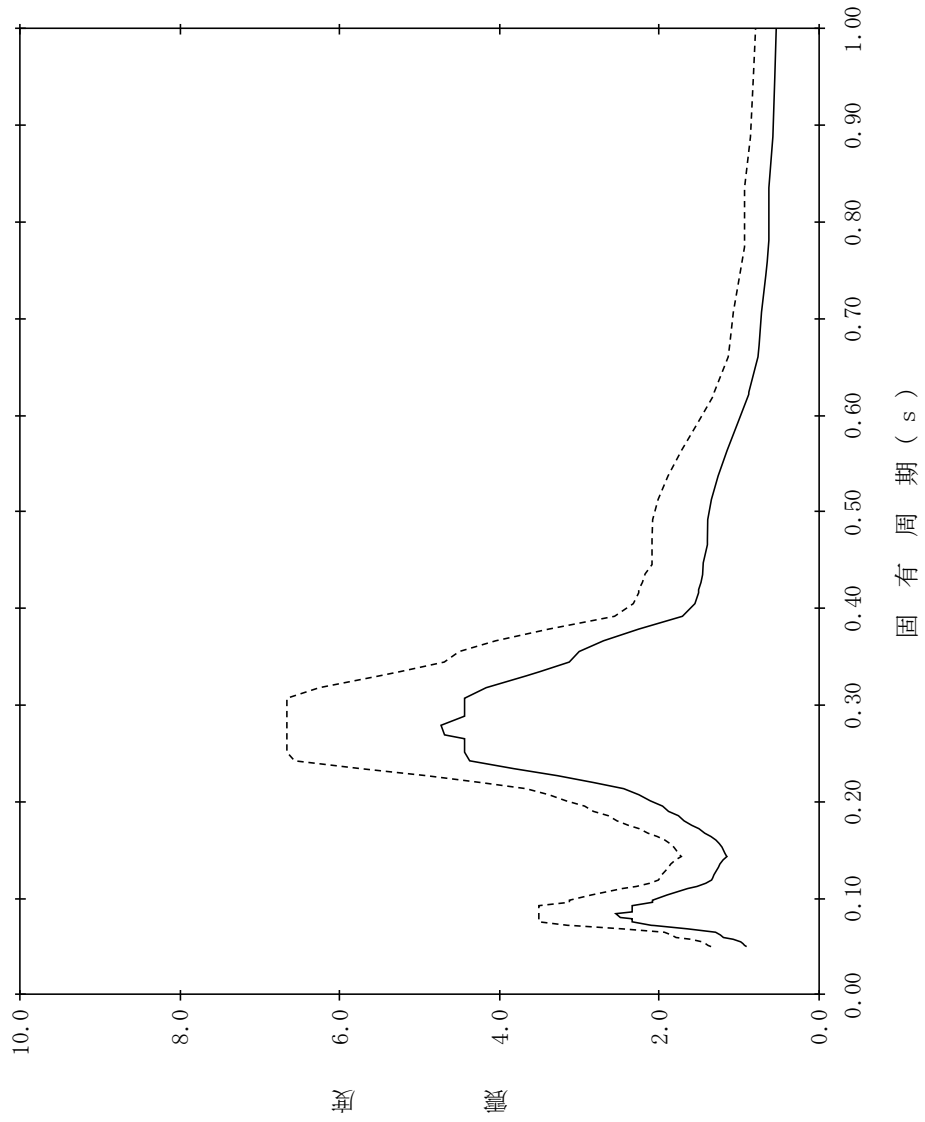

【NS2-TB-SdV-TB1】

構造物名：タービン建物
 標高：EL41.600m
 減衰定数：0.5%
 波形名：弾性設計用地震動 S d
 設計用床応答スペクトル I (鉛直方向)
 設計用床応答スペクトル II (鉛直方向)

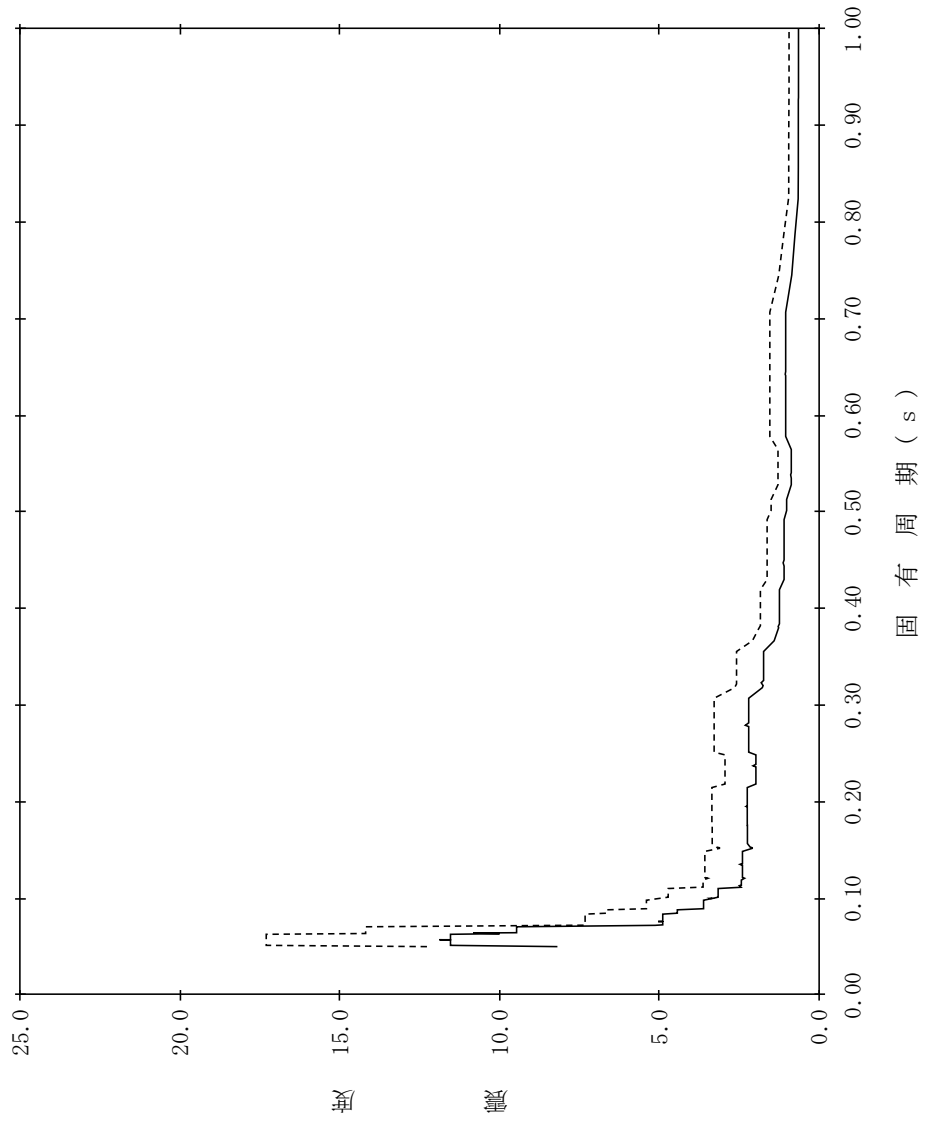

【NS2-TB-SdV-TB2】

構造物名：タービン建物
 標高：EL41.600m
 減衰定数：1.0%
 波形名：弾性設計用地震動 S d
 設計用床応答スペクトル I (鉛直方向)
 設計用床応答スペクトル II (鉛直方向)

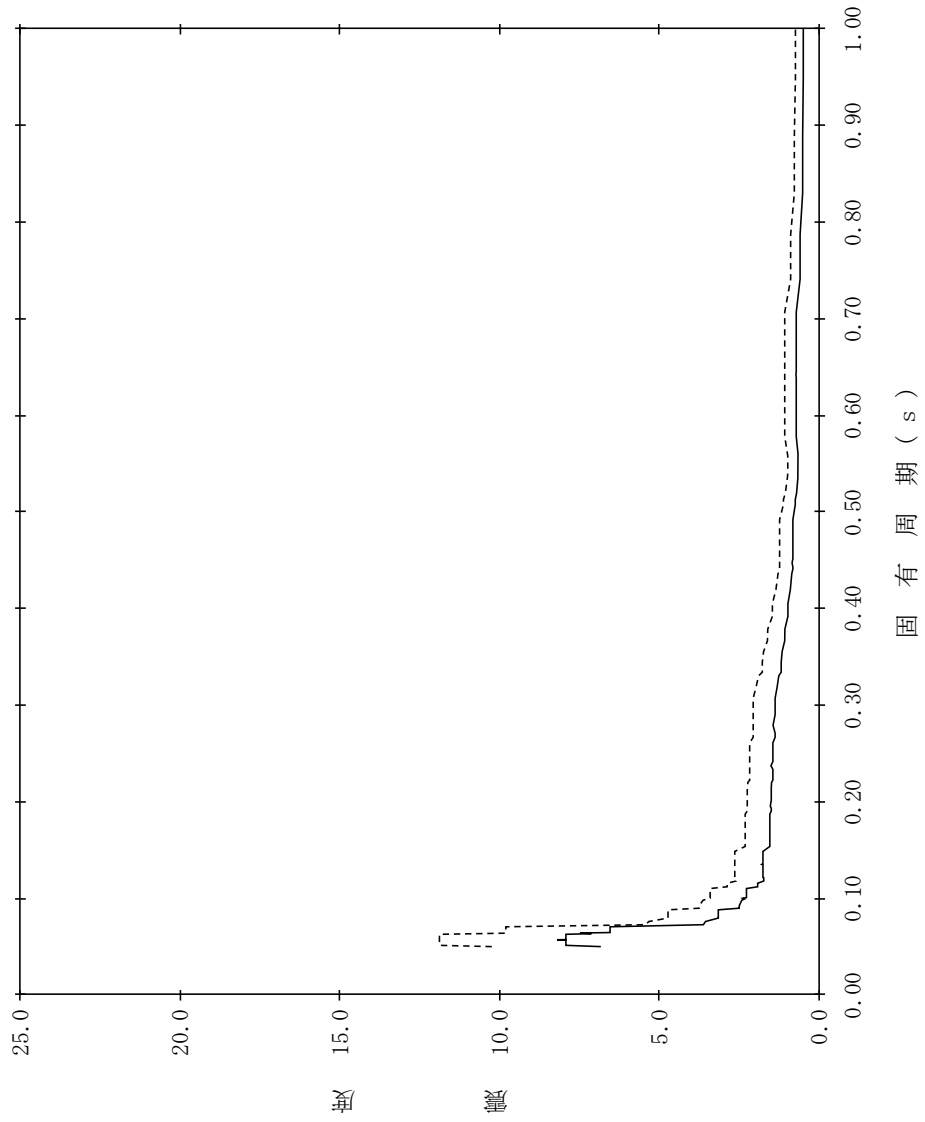

【NS2-TB-SdV-TB3】

構造物名：タービン建物
 標高：EL41.600m
 減衰定数：1.5%
 波形名：弾性設計用地震動 S d
 設計用床応答スペクトル I (鉛直方向)
 設計用床応答スペクトル II (鉛直方向)

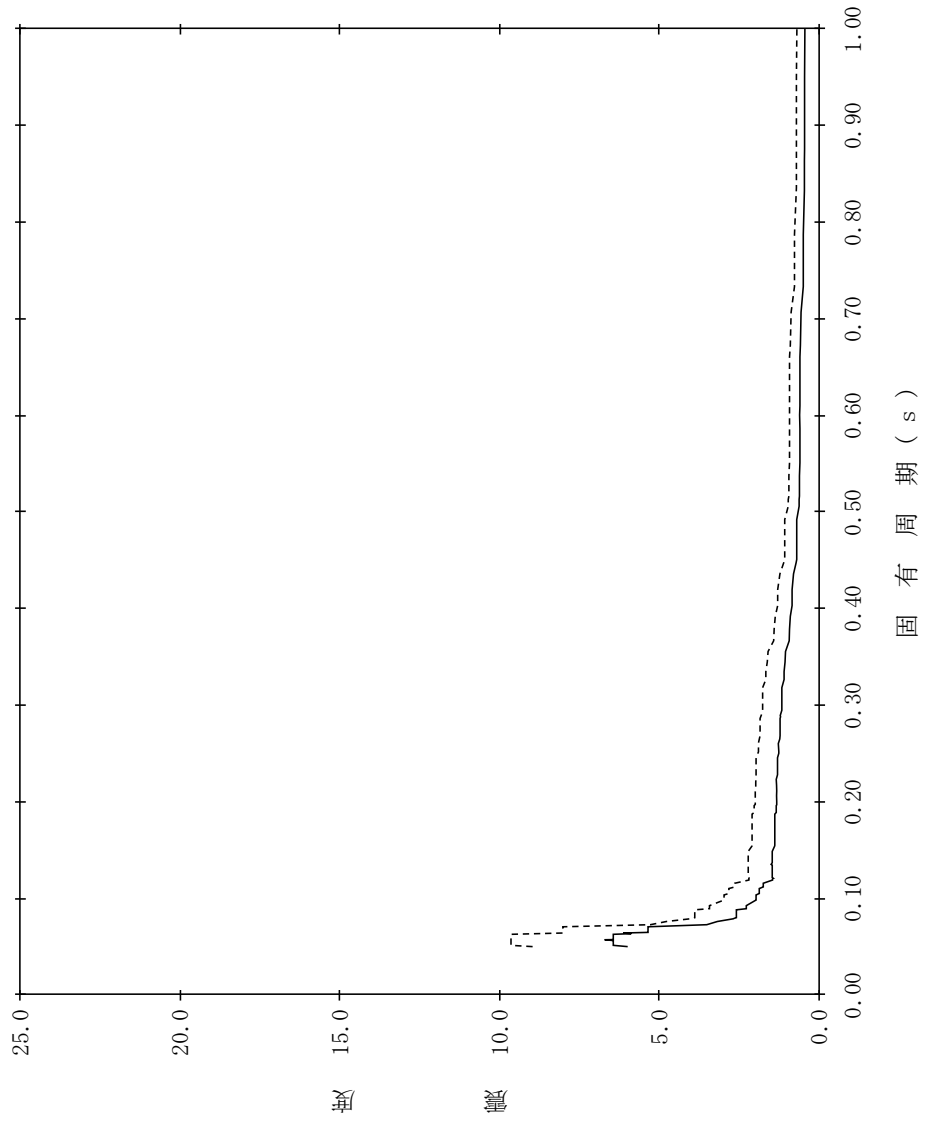

【NS2-TB-SdV-TB4】

構造物名：タービン建物
 標高：EL41.600m
 減衰定数：2.0%
 波形名：弾性設計用地震動 S d
 設計用床応答スペクトル I (鉛直方向)
 設計用床応答スペクトル II (鉛直方向)

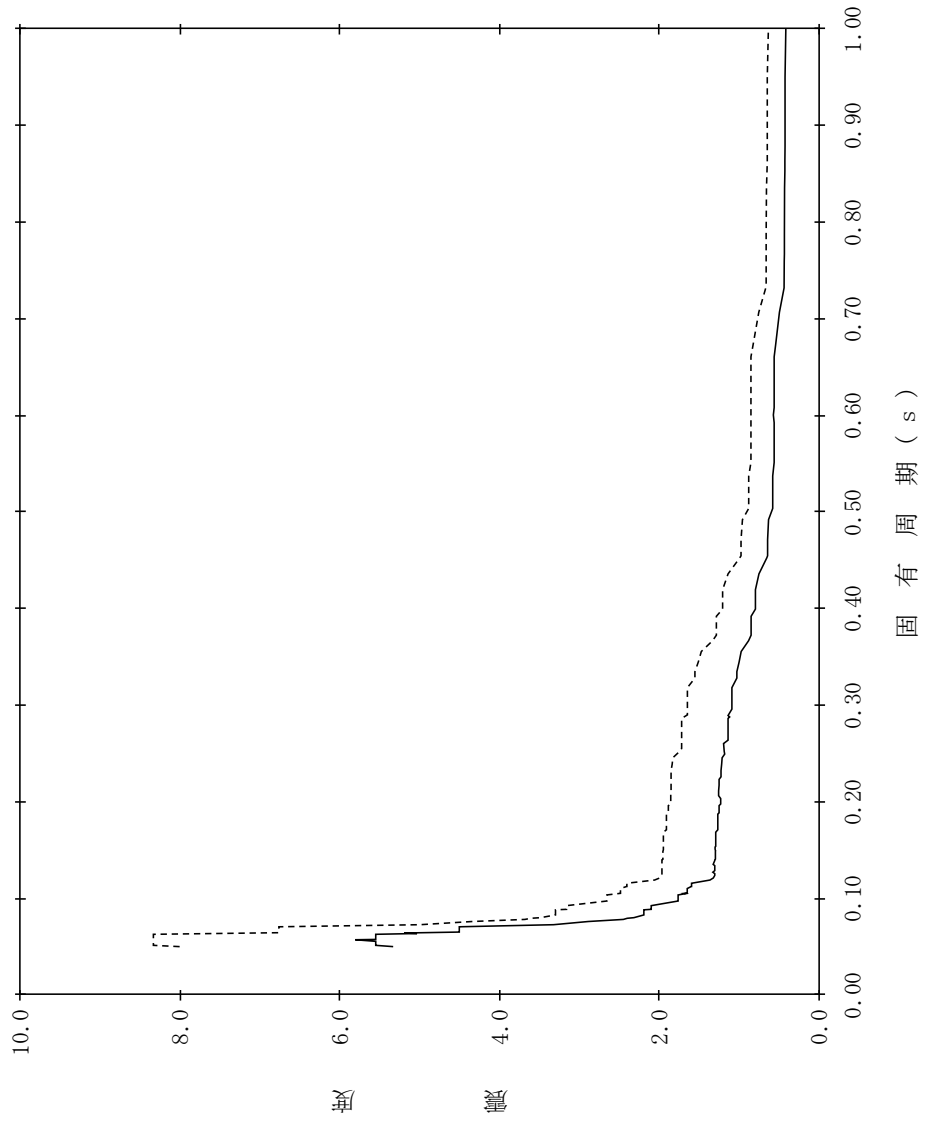

【NS2-TB-SdV-TB5】

構造物名：タービン建物
標高：EL41.600m
減衰定数：2.5%

—— 設計用床応答スペクトルⅠ（鉛直方向）
----- 設計用床応答スペクトルⅡ（鉛直方向）

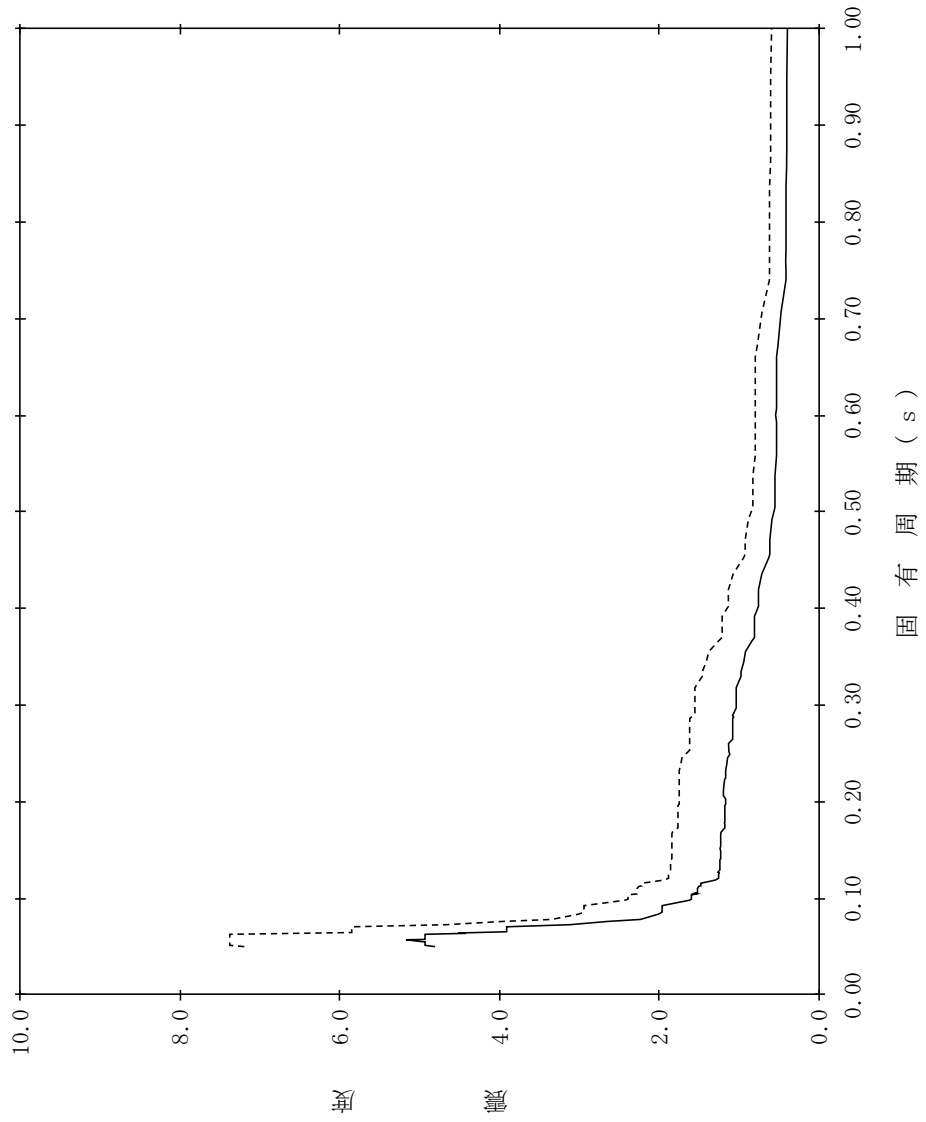

【NS2-TB-SdV-TB6】

構造物名：タービン建物
 標高：EL41.600m
 減衰定数：3.0%
 波形名：弾性設計用地震動 S d
 設計用床応答スペクトル I (鉛直方向)
 設計用床応答スペクトル II (鉛直方向)

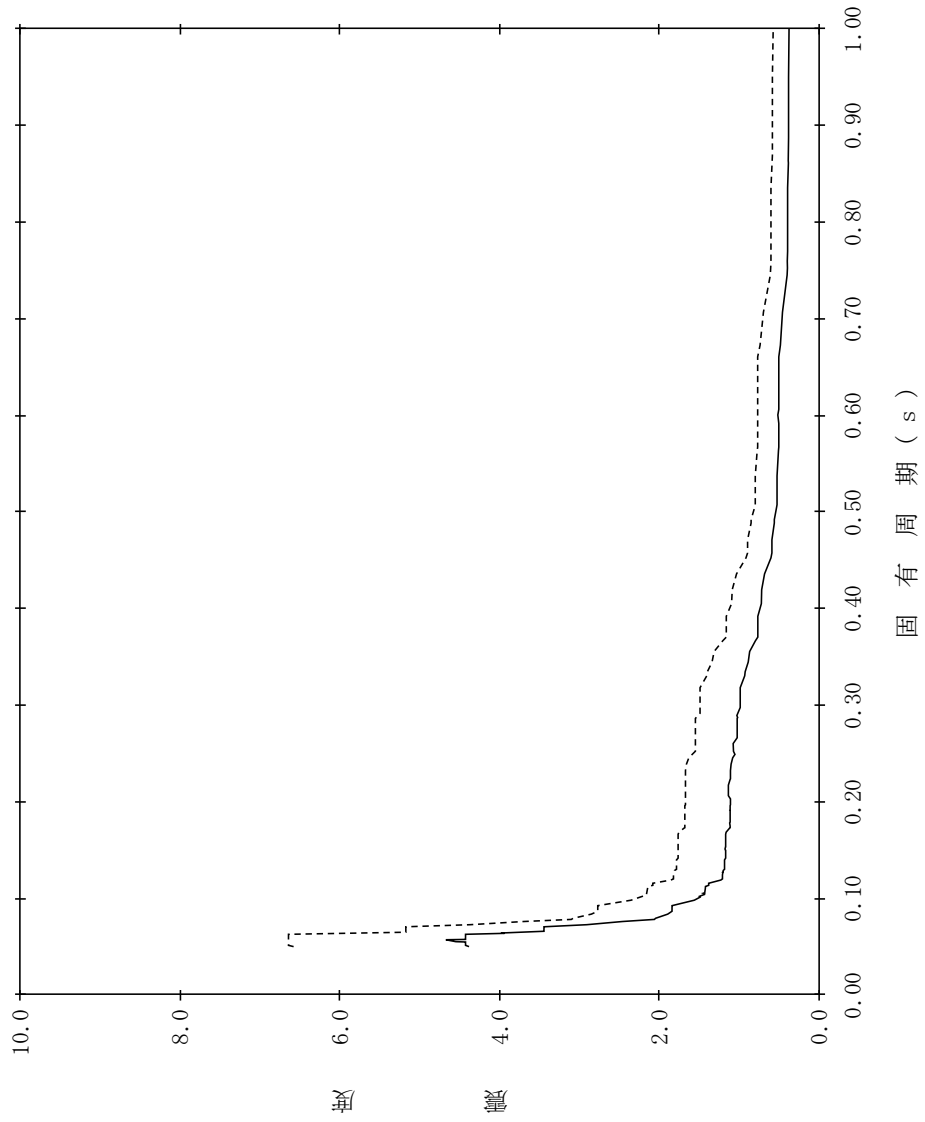

【NS2-TB-SdV-TB7】

構造物名：タービン建物
 標高：EL41.600m
 減衰定数：4.0%
 波形名：弾性設計用地震動 S d
 設計用床応答スペクトル I (鉛直方向)
 設計用床応答スペクトル II (鉛直方向)

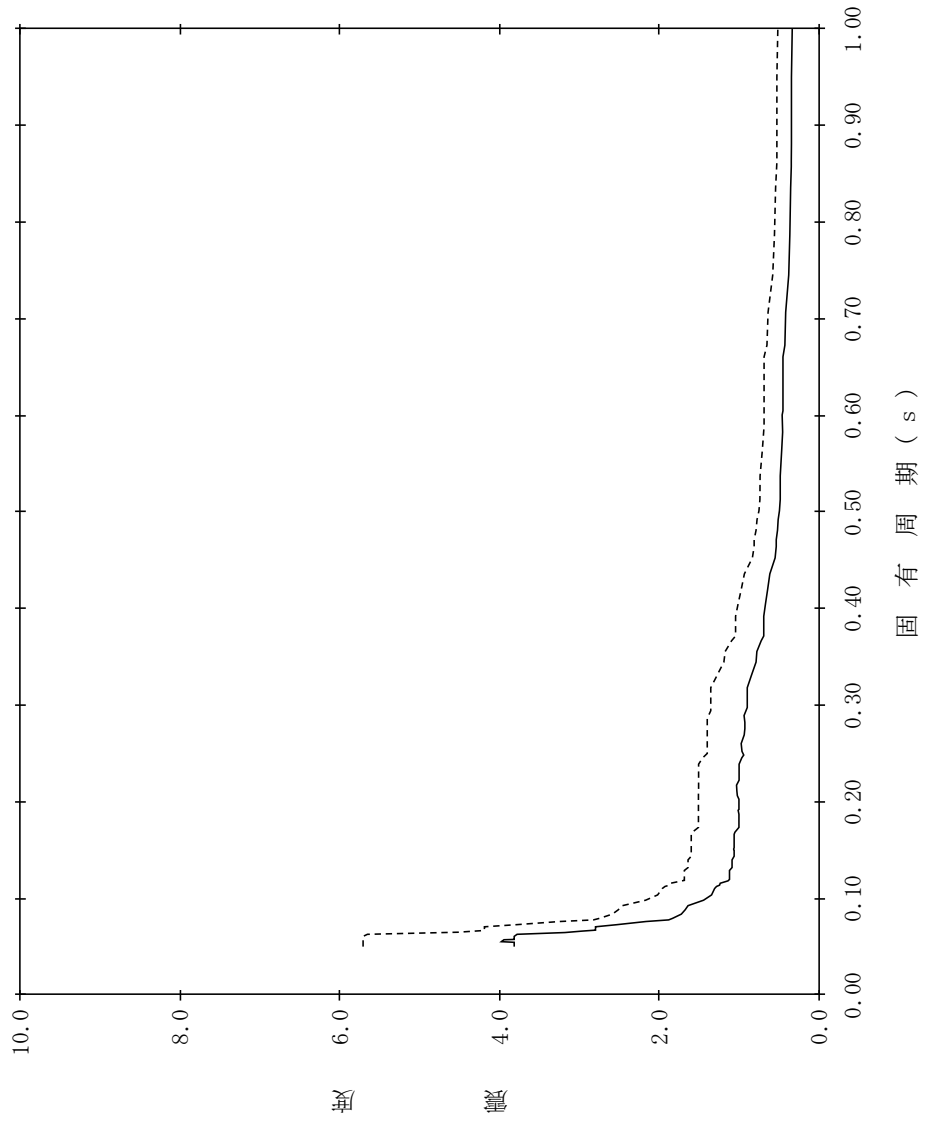

【NS2-TB-SdV-TB8】

構造物名：タービン建物
標高：EL41.600m
減衰定数：5.0%
波形式：弾性設計用地震動 S d
—— 設計用床応答スペクトル I (鉛直方向)
----- 設計用床応答スペクトル II (鉛直方向)

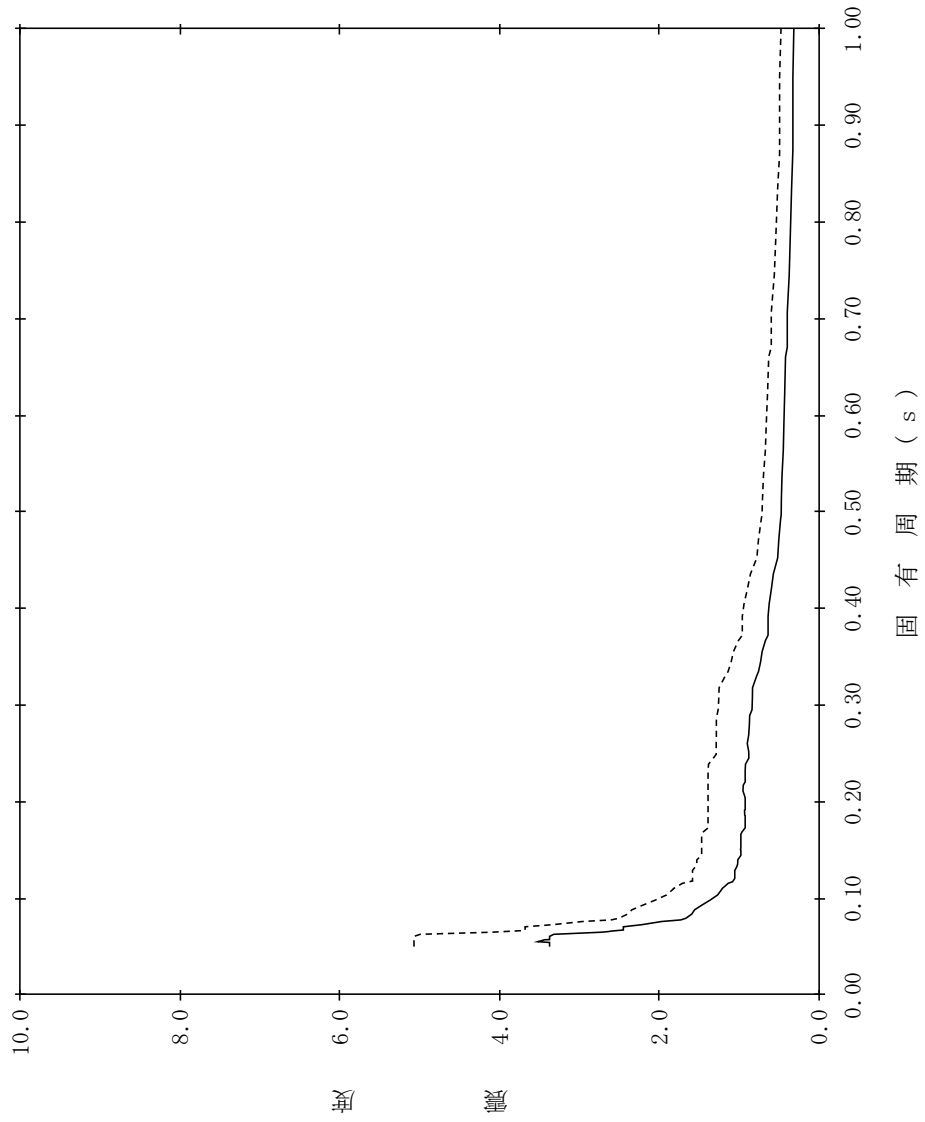

【NS2-TB-SdV-TB9】

構造物名：タービン建物
 標高：EL32.000m
 減衰定数：0.5%
 波形名：弾性設計用地震動 S d
 設計用床応答スペクトル I (鉛直方向)
 設計用床応答スペクトル II (鉛直方向)

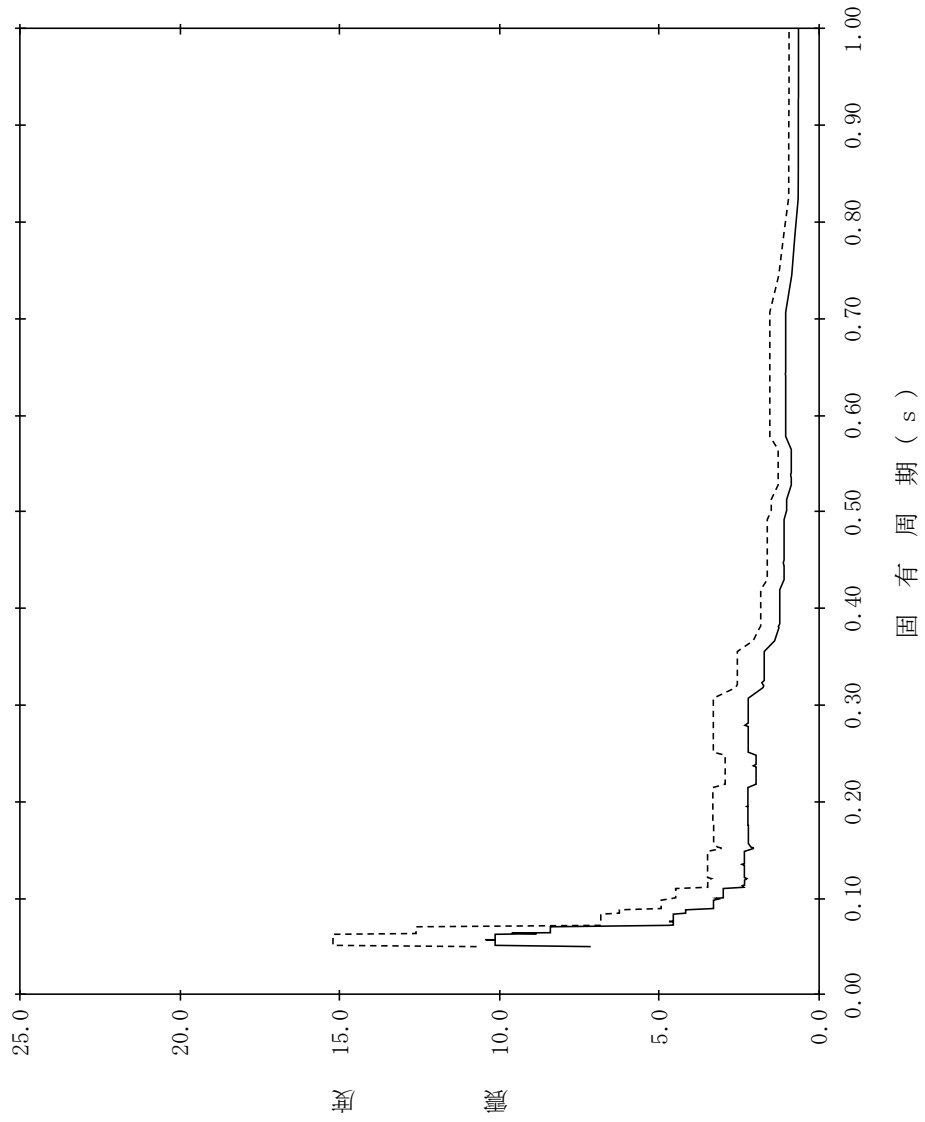

【NS2-TB-SdV-TB10】

構造物名：タービン建物
 標高：EL32.000m
 減衰定数：1.0%
 波形名：弾性設計用地震動 S d
 設計用床応答スペクトル I (鉛直方向)
 設計用床応答スペクトル II (鉛直方向)

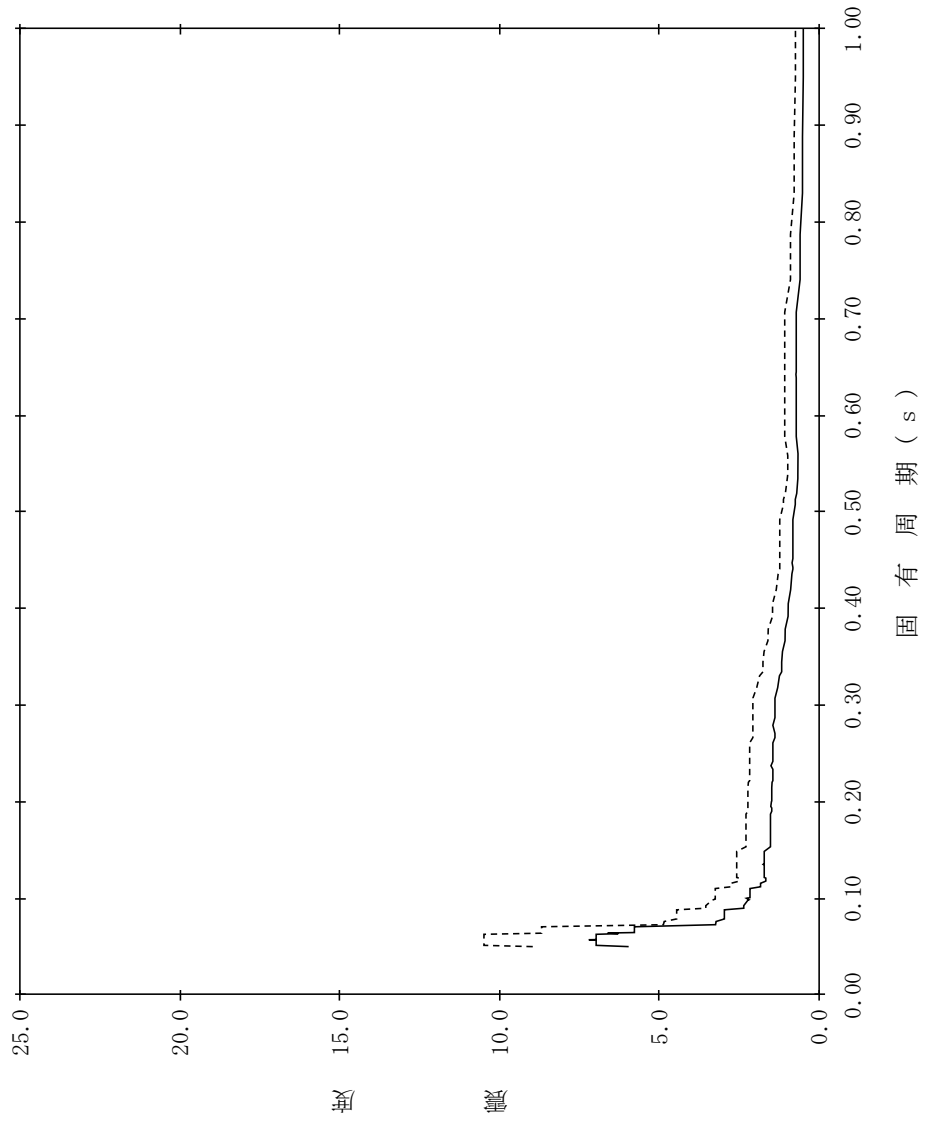

【NS2-TB-SdV-TB11】

構造物名：タービン建物
 標高：EL32.000m
 減衰定数：1.5%
 波形名：弾性設計用地震動 S d
 設計用床応答スペクトル I (鉛直方向)
 設計用床応答スペクトル II (鉛直方向)

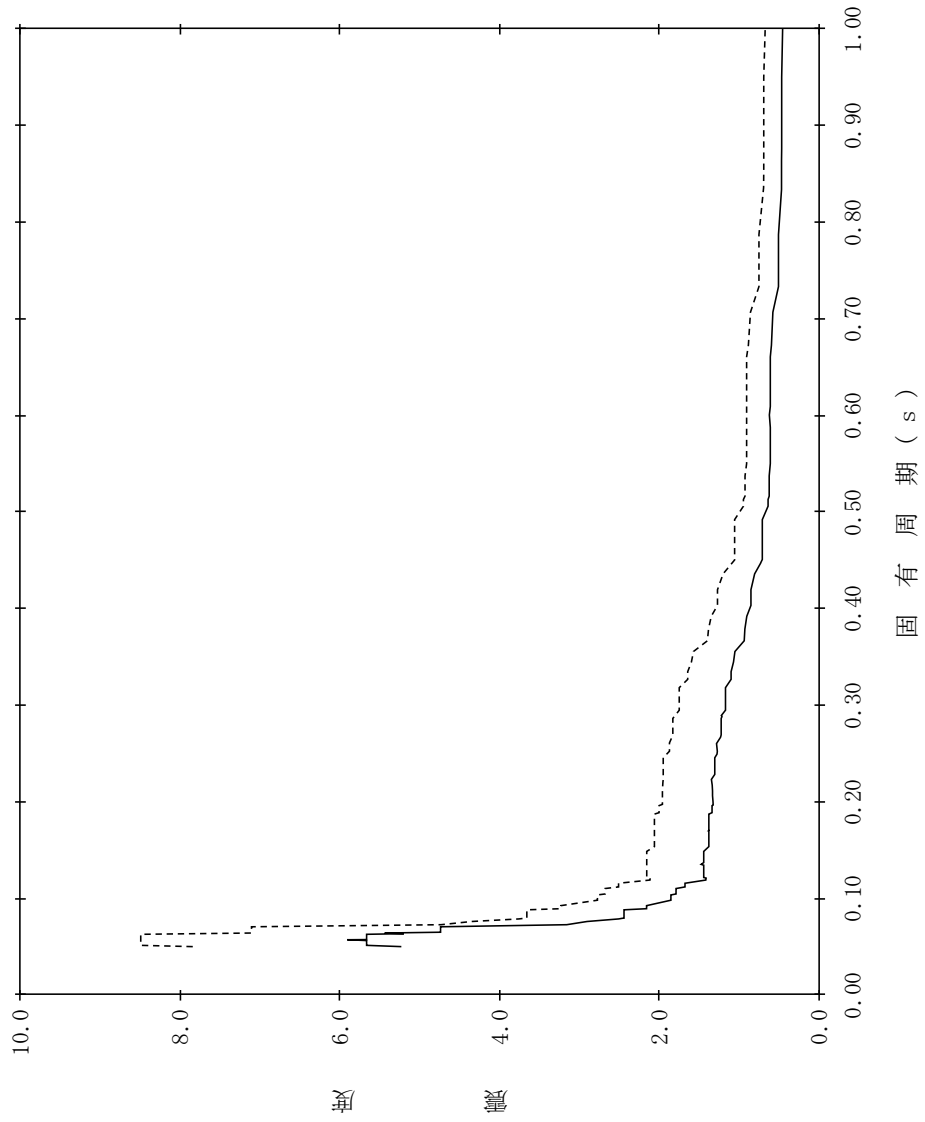

【NS2-TB-SdV-TB12】

構造物名：タービン建物
 標高：EL32.000m
 波形名：弾性設計用地震動 S d
 減衰定数：2.0%

—— 設計用床応答スペクトル I (鉛直方向)

- - - - - 設計用床応答スペクトル II (鉛直方向)

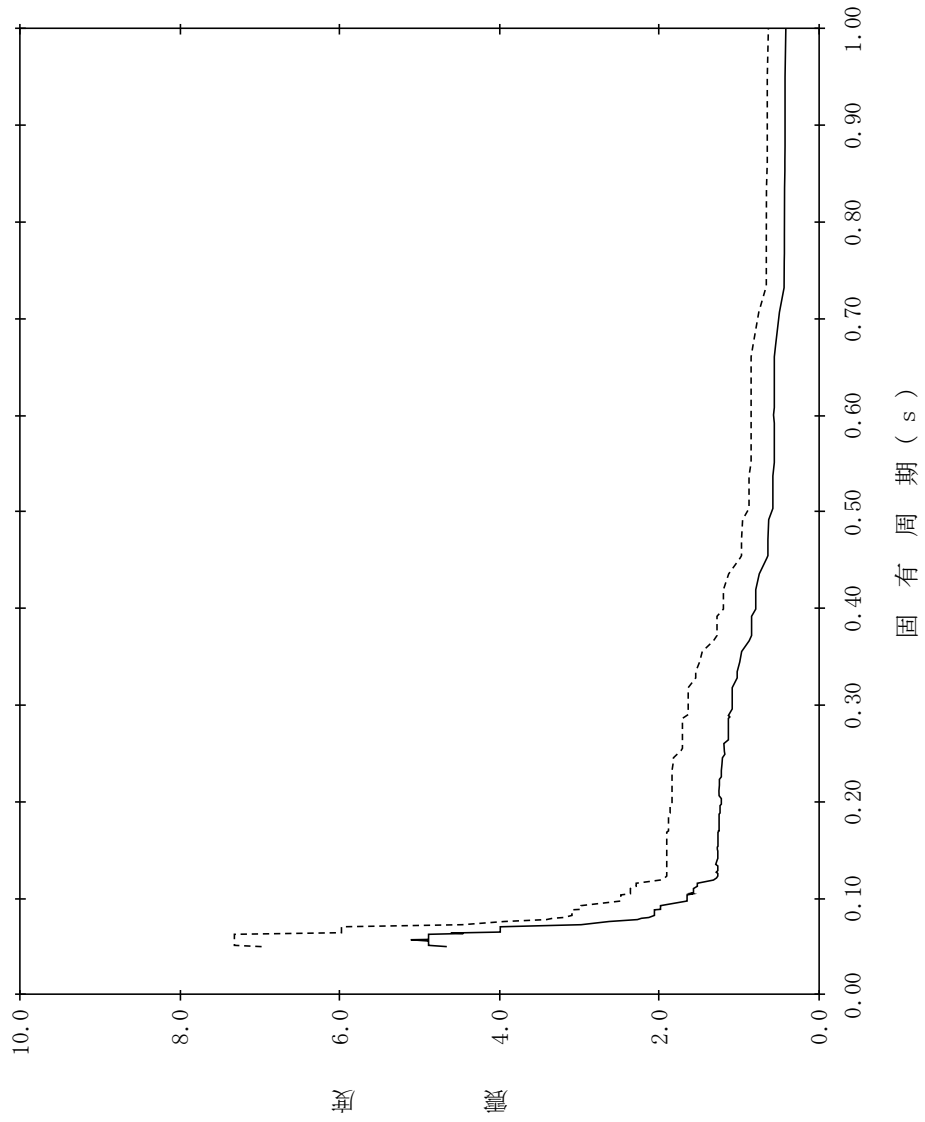

【NS2-TB-SdV-TB13】

構造物名：タービン建物
 標高：EL32.000m
 減衰定数：2.5%
 波形名：弾性設計用地震動 S d
 設計用床応答スペクトル I (鉛直方向)
 設計用床応答スペクトル II (鉛直方向)

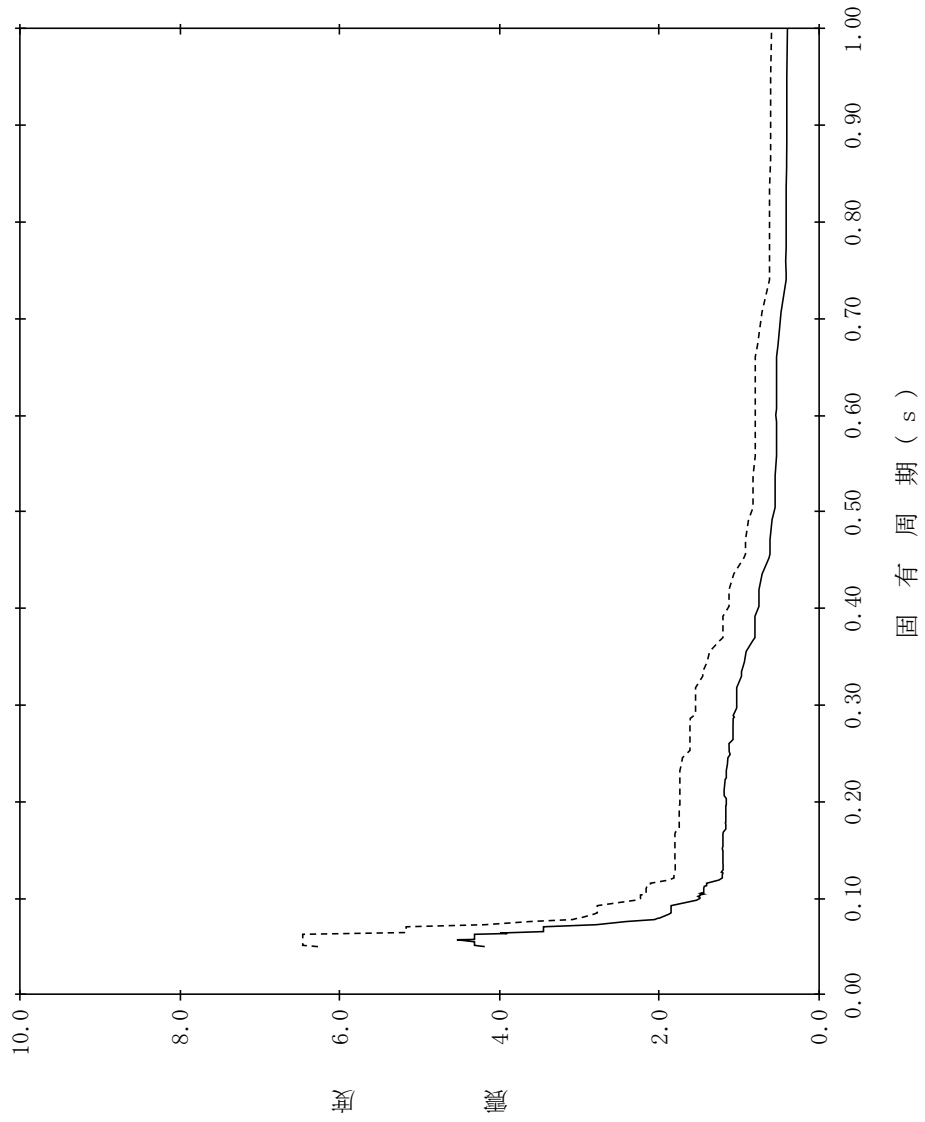

【NS2-TB-SdV-TB14】

構造物名：タービン建物
 標高：EL32.000m
 減衰定数：3.0%
 波形名：弾性設計用地震動 S d
 設計用床応答スペクトル I (鉛直方向)
 設計用床応答スペクトル II (鉛直方向)

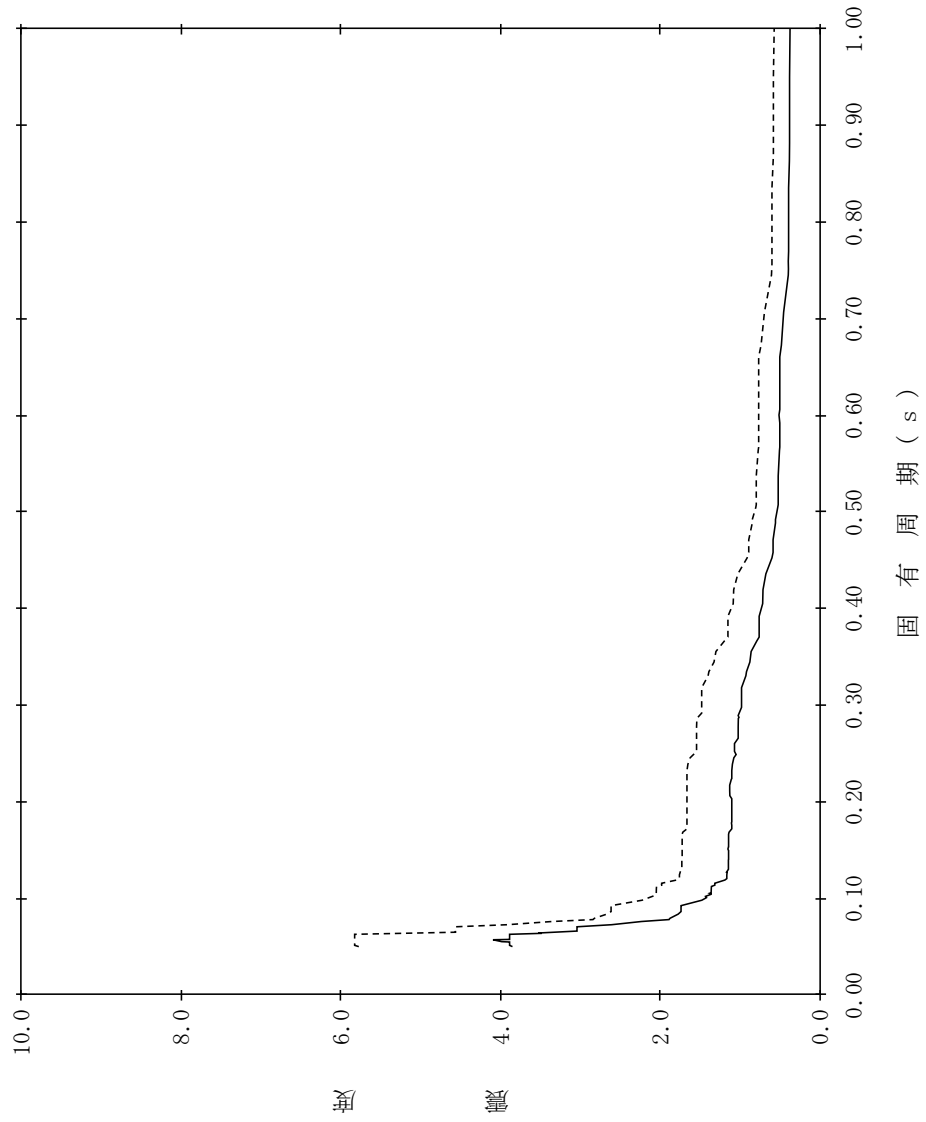

【NS2-TB-SdV-TB15】

構造物名：タービン建物
 標高：EL32.000m
 減衰定数：4.0%
 波形名：弾性設計用地震動 S d
 設計用床応答スペクトル I (鉛直方向)
 設計用床応答スペクトル II (鉛直方向)

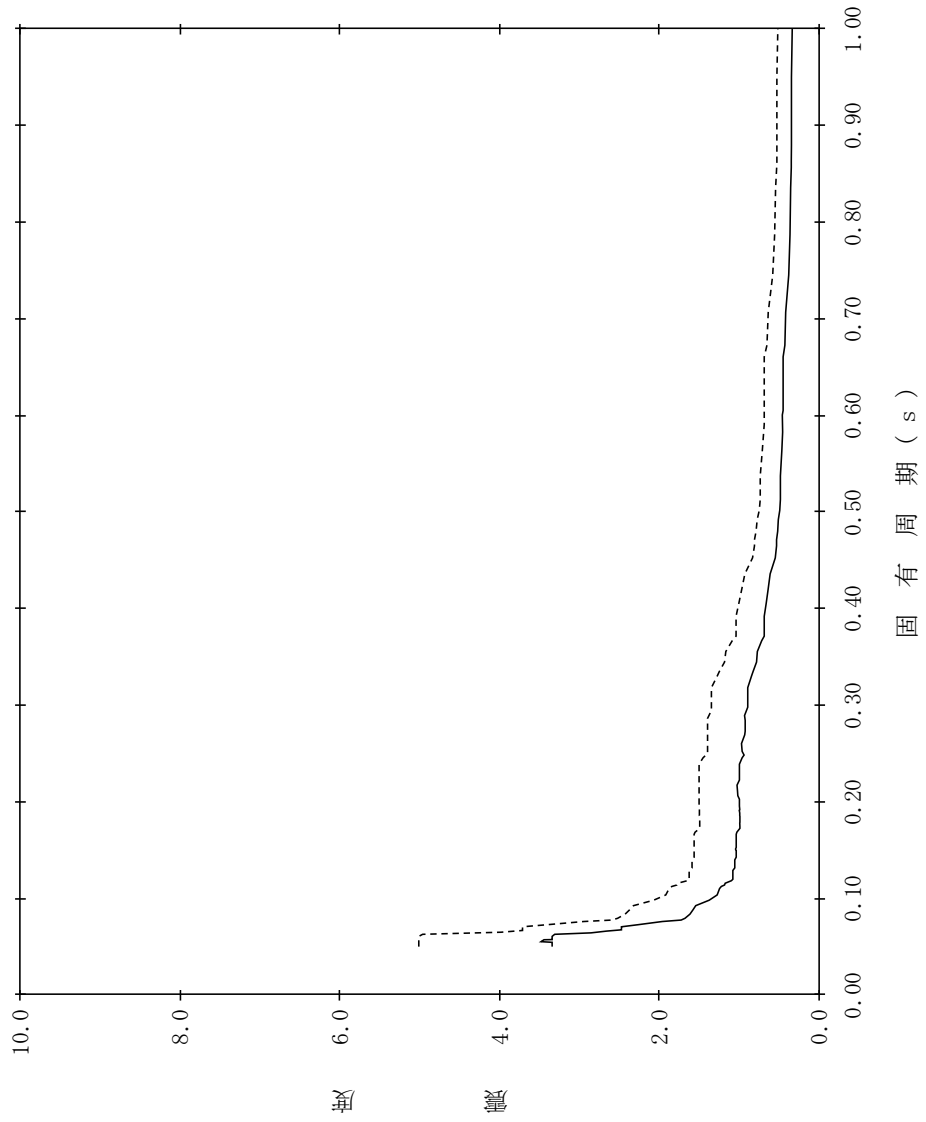

【NS2-TB-SdV-TB16】

構造物名：タービン建物
 標高：EL32.000m
 減衰定数：5.0%
 波形名：弾性設計用地震動 S d
 設計用床応答スペクトル I (鉛直方向)
 設計用床応答スペクトル II (鉛直方向)

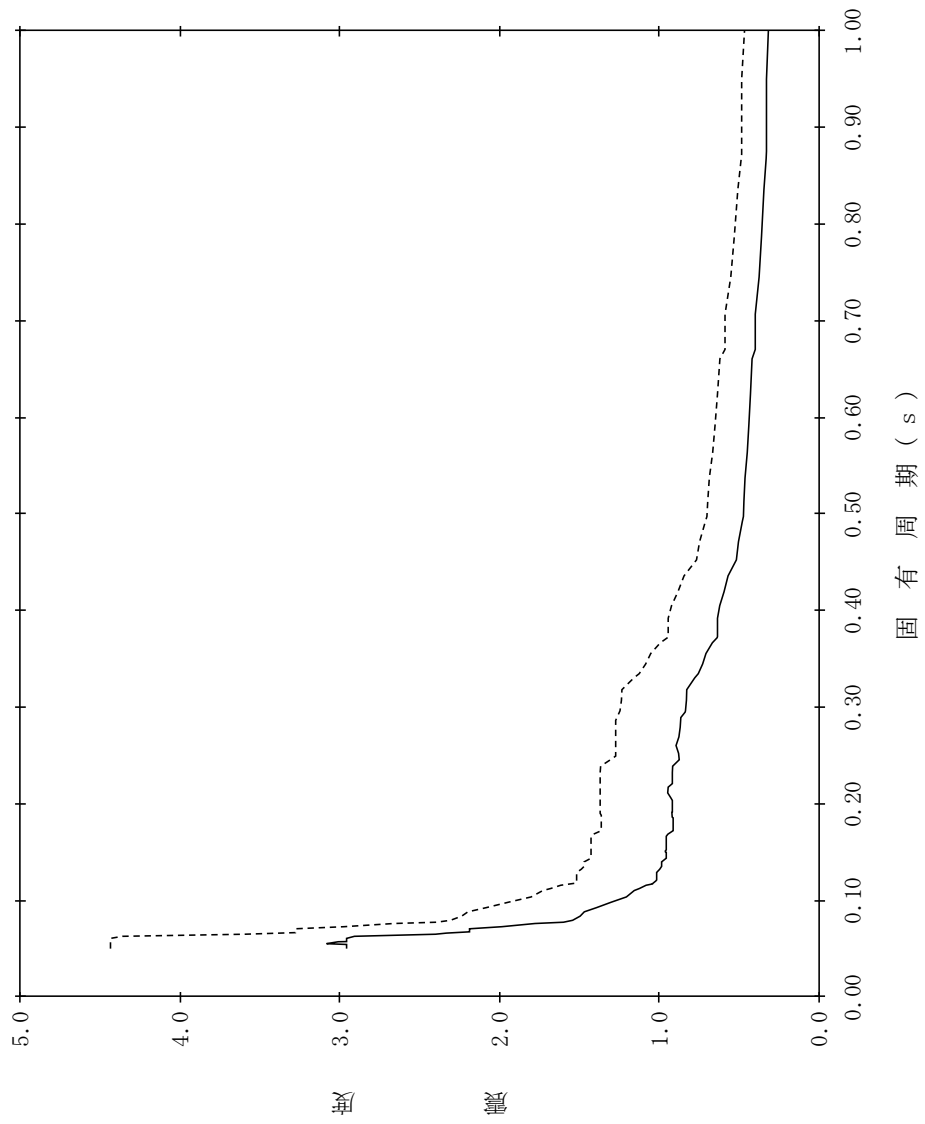

【NS2-TB-SdV-TB17】

構造物名：タービン建物
標高：EL20.600m
減衰定数：0.5%
波形名：弾性設計用地震動 S d
—— 設計用床応答スペクトル I (鉛直方向)
----- 設計用床応答スペクトル II (鉛直方向)

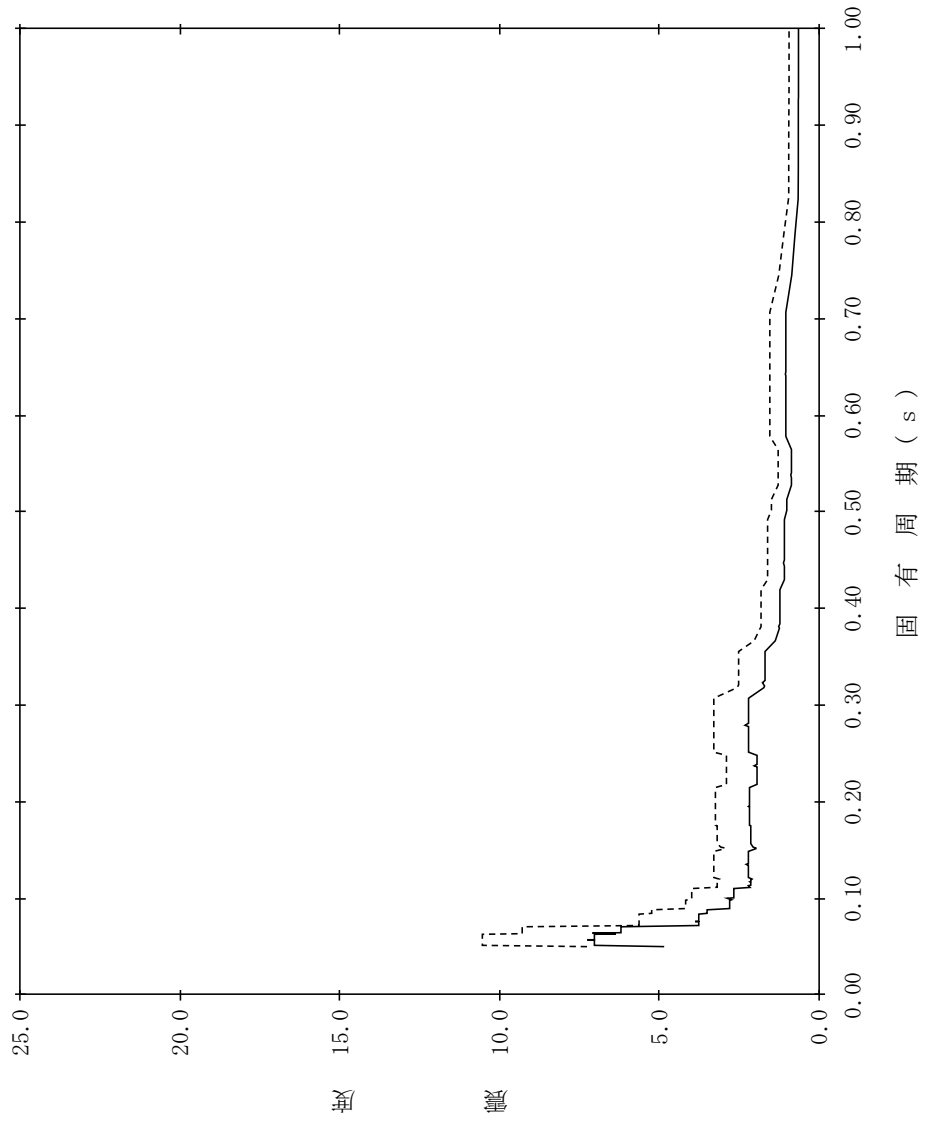

【NS2-TB-SdV-TB18】

構造物名：タービン建物
 標高：EL20.600m
 減衰定数：1.0%
 波形名：弾性設計用地震動 S d
 設計用床応答スペクトル I (鉛直方向)
 設計用床応答スペクトル II (鉛直方向)

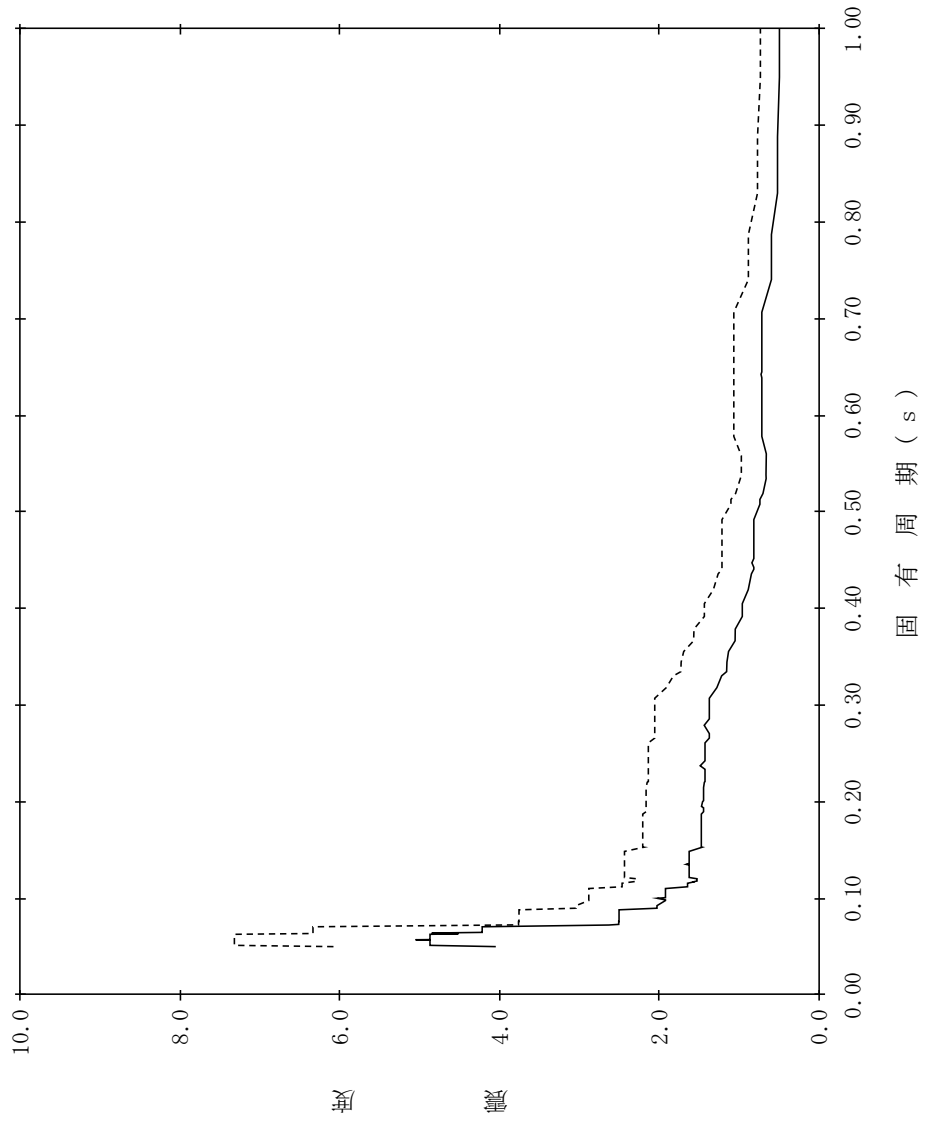

【NS2-TB-SdV-TB19】

構造物名：タービン建物
 標高：EL20.600m
 減衰定数：1.5%
 波形名：弾性設計用地震動 S d
 設計用床応答スペクトル I (鉛直方向)
 設計用床応答スペクトル II (鉛直方向)

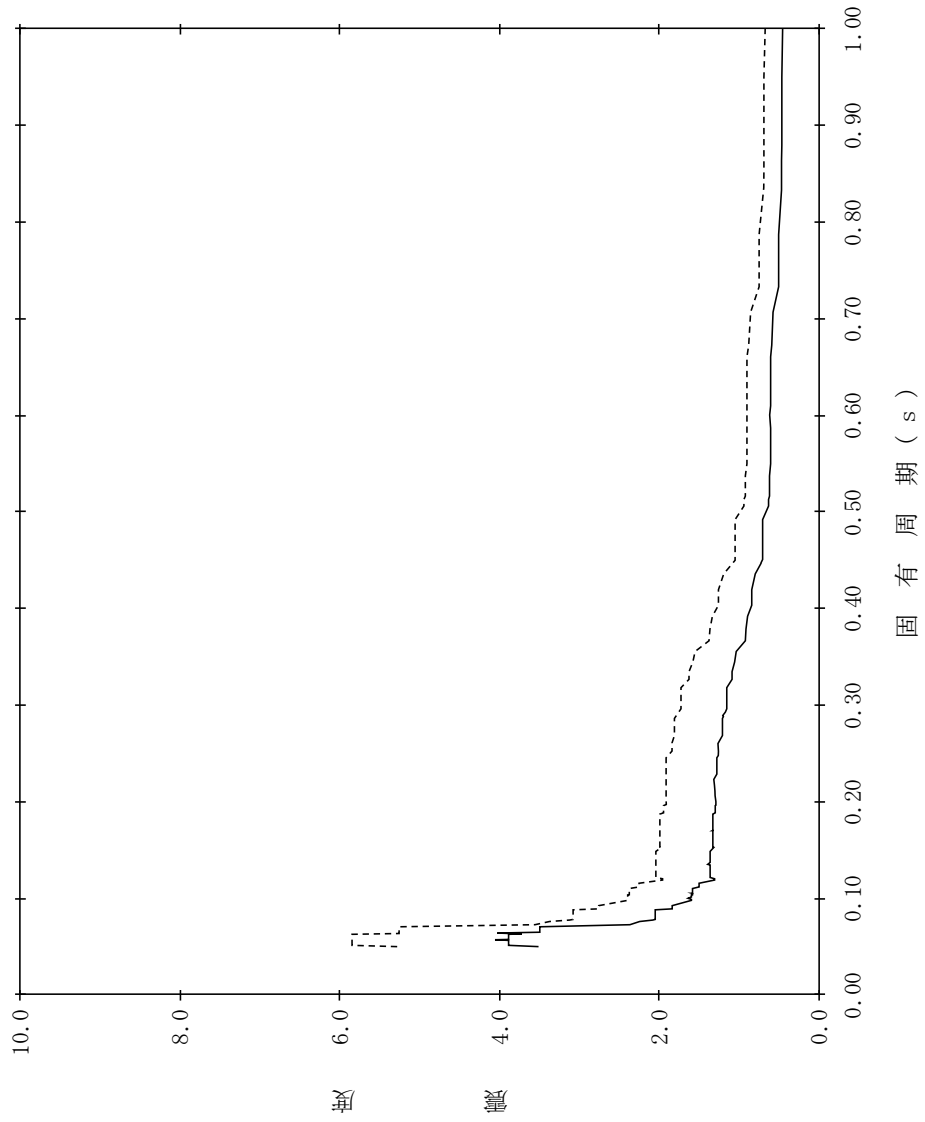

【NS2-TB-SdV-TB20】

構造物名：タービン建物
 標高：EL20.600m
 波形名：弾性設計用地震動 S d
 減衰定数：2.0%

—— 設計用床応答スペクトル I (鉛直方向)

- - - - - 設計用床応答スペクトル II (鉛直方向)

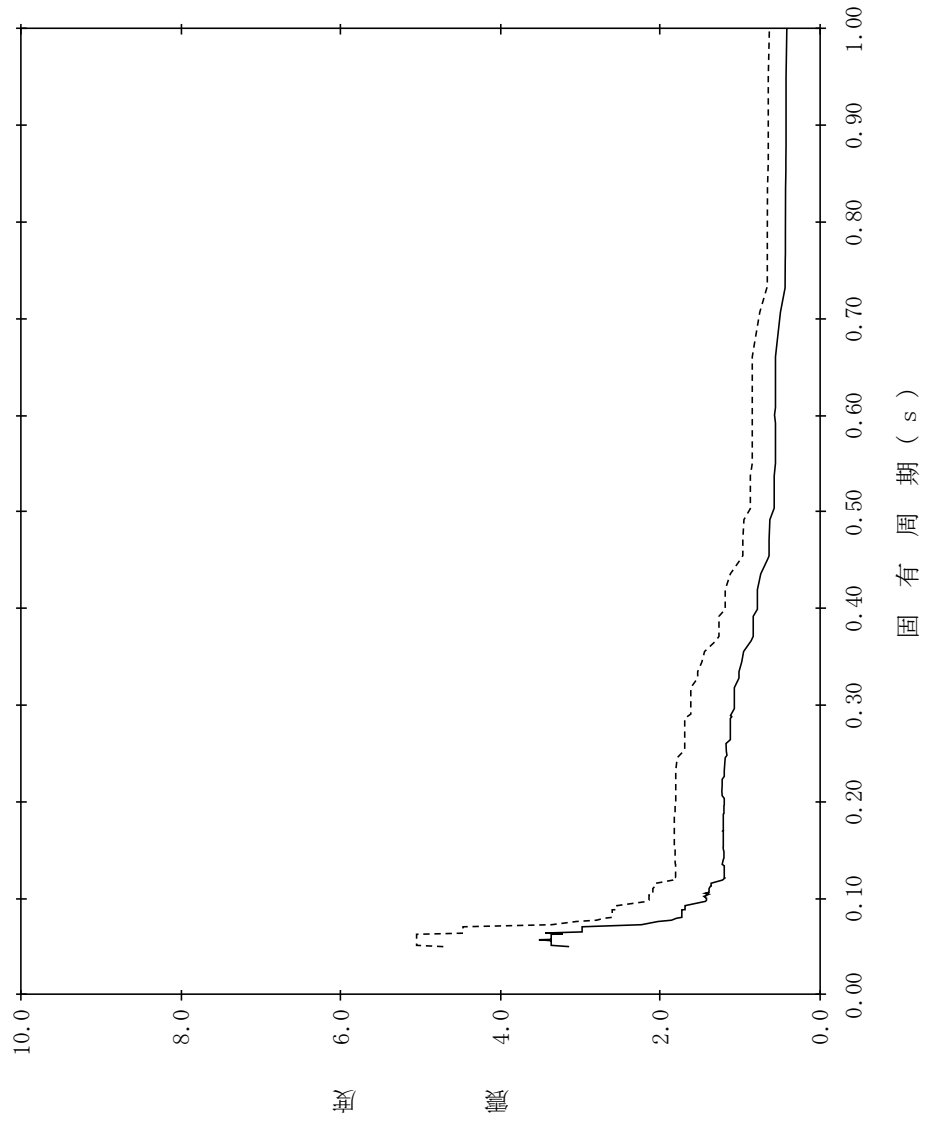

【NS2-TB-SdV-TB21】

構造物名：タービン建物
 標高：EL20.600m
 減衰定数：2.5%
 波形名：弾性設計用地震動 S d
 設計用床応答スペクトル I (鉛直方向)
 設計用床応答スペクトル II (鉛直方向)

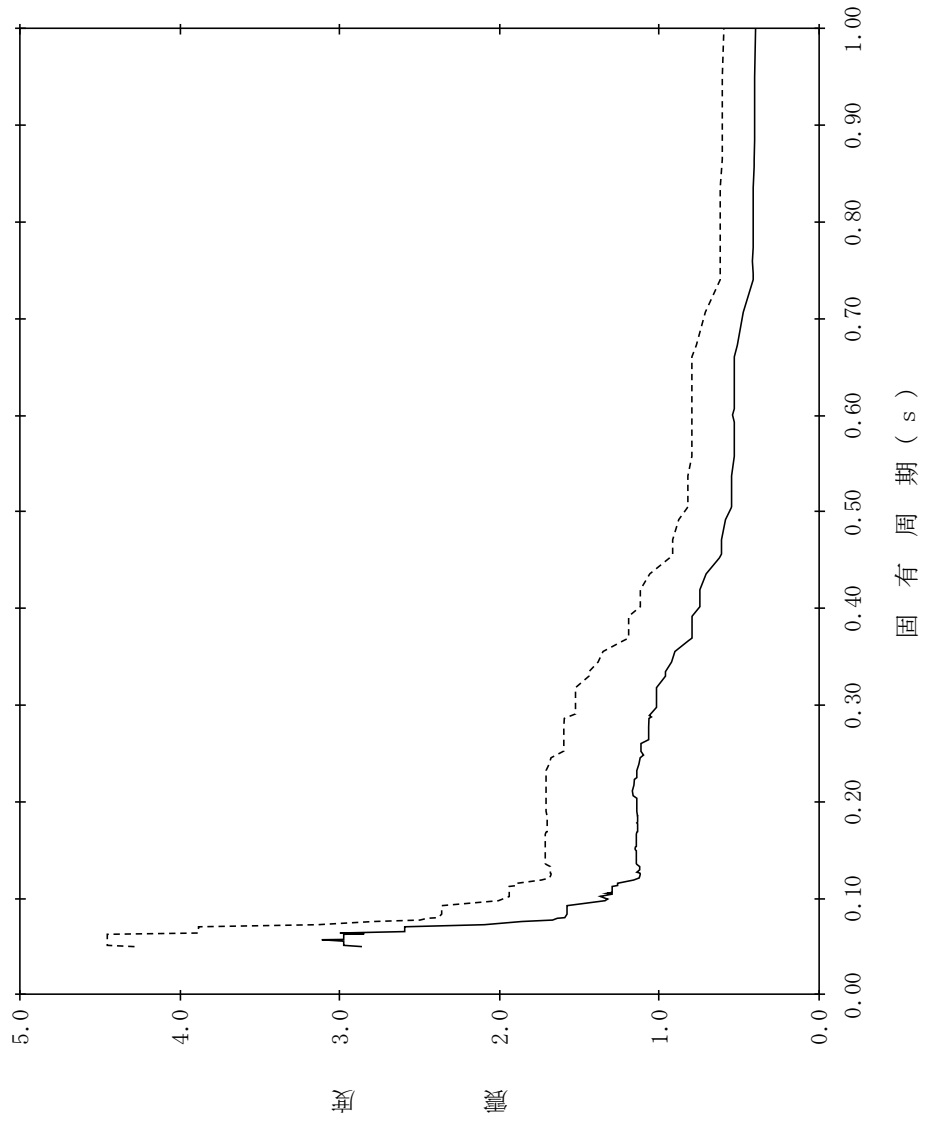

【NS2-TB-SdV-TB22】

構造物名：タービン建物
 標高：EL20.600m
 減衰定数：3.0%
 波形名：弾性設計用地震動 S d
 設計用床応答スペクトル I (鉛直方向)
 設計用床応答スペクトル II (鉛直方向)

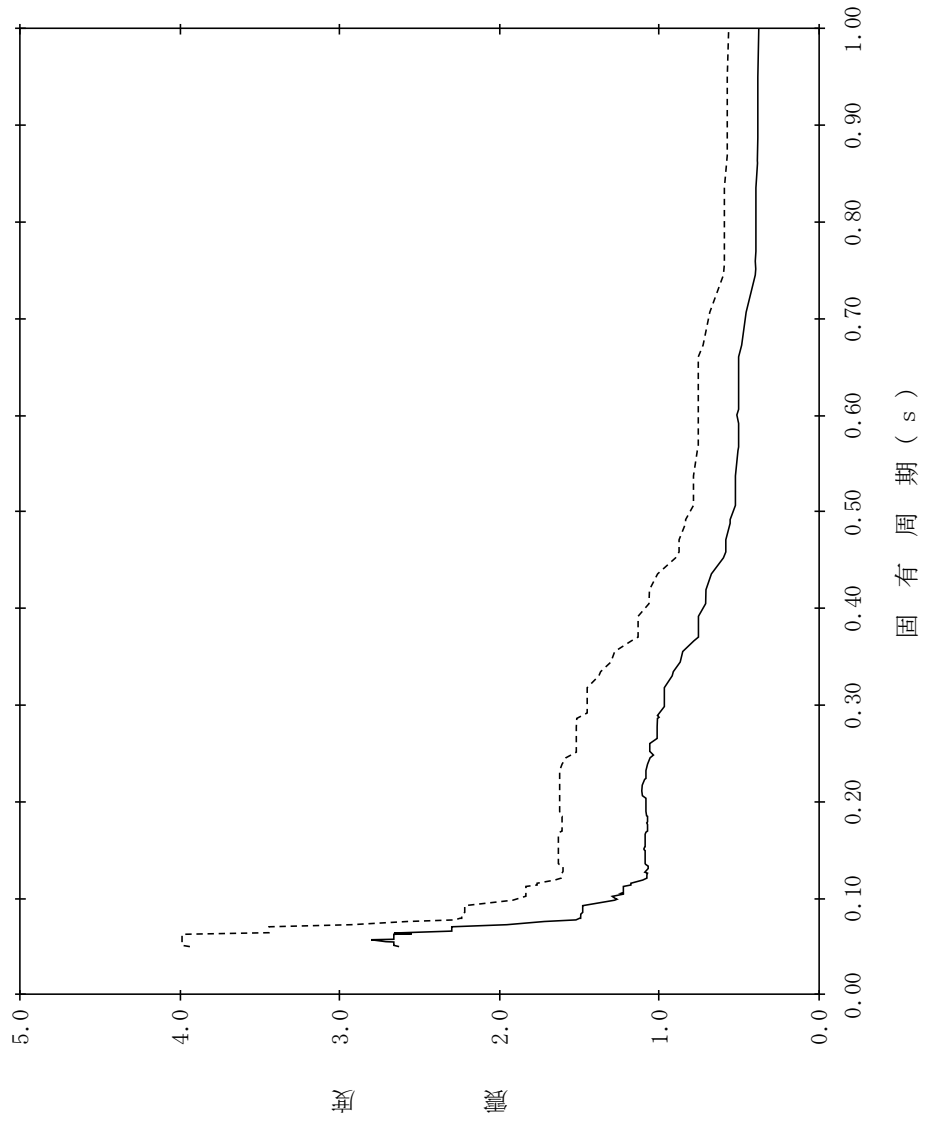

【NS2-TB-SdV-TB23】

構造物名：タービン建物
 標高：EL20.600m
 減衰定数：4.0%
 波形名：弾性設計用地震動 S d
 設計用床応答スペクトル I (鉛直方向)
 設計用床応答スペクトル II (鉛直方向)

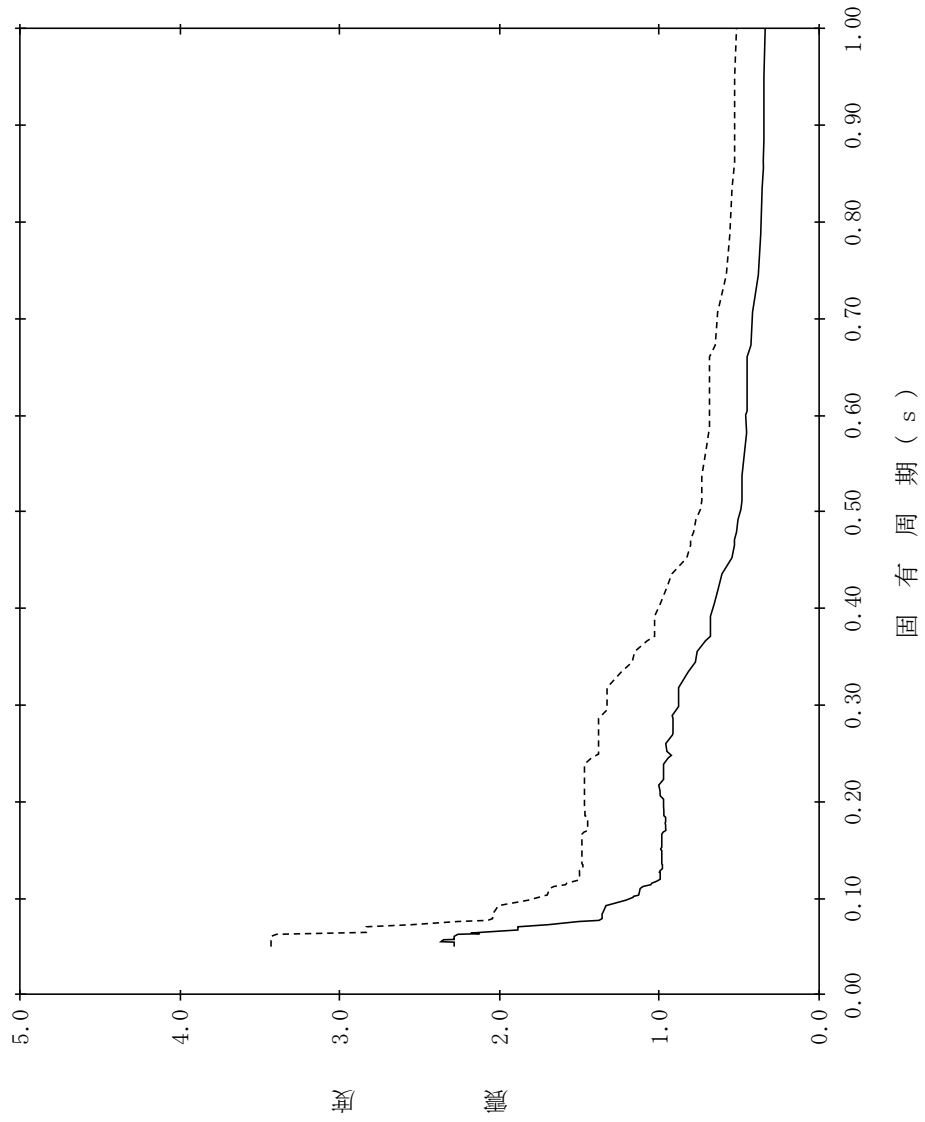

【NS2-TB-SdV-TB24】

構造物名：タービン建物
 標高：EL20.600m
 減衰定数：5.0%
 波形名：弾性設計用地震動 S d
 設計用床応答スペクトル I (鉛直方向)
 設計用床応答スペクトル II (鉛直方向)

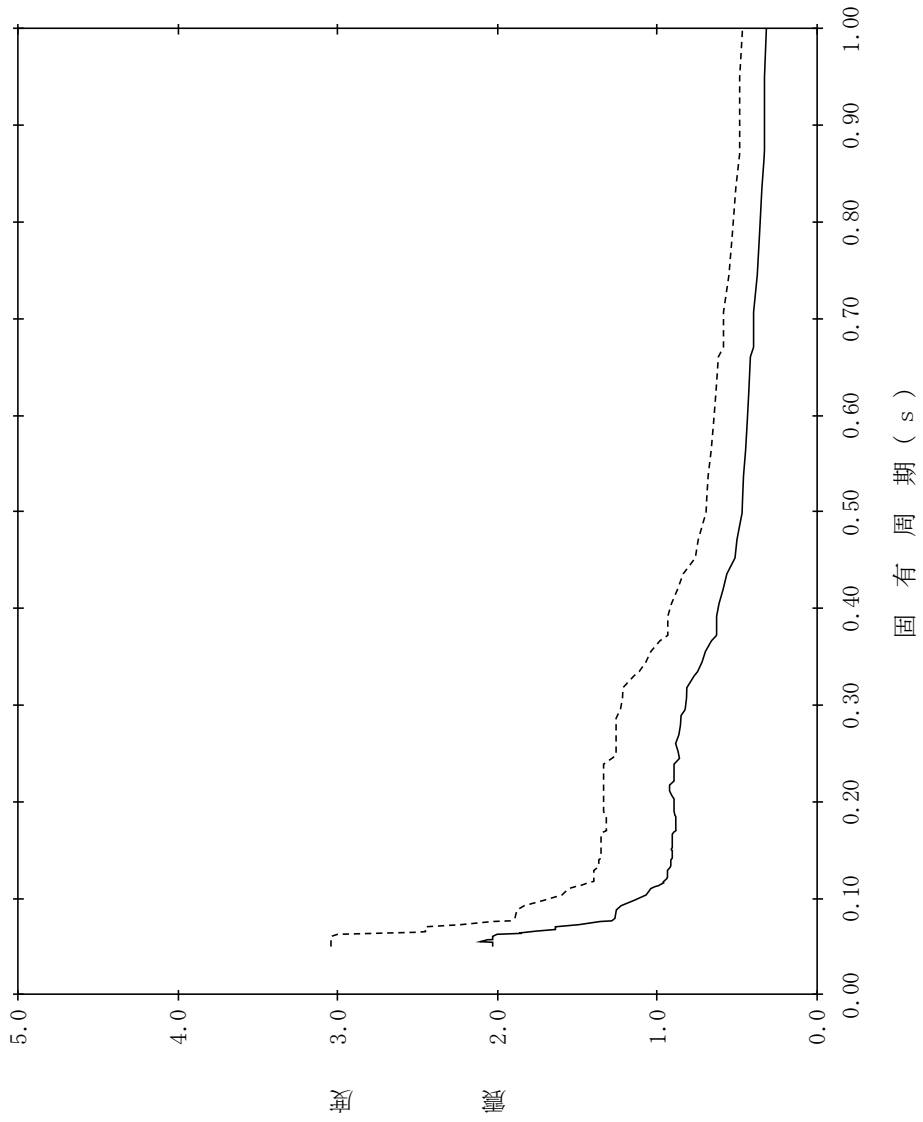

【NS2-TB-SdV-TB25】

構造物名：タービン建物
 標高：EL12.500m
 減衰定数：0.5%
 波形名：弾性設計用地震動 S d
 設計用床応答スペクトル I (鉛直方向)
 設計用床応答スペクトル II (鉛直方向)

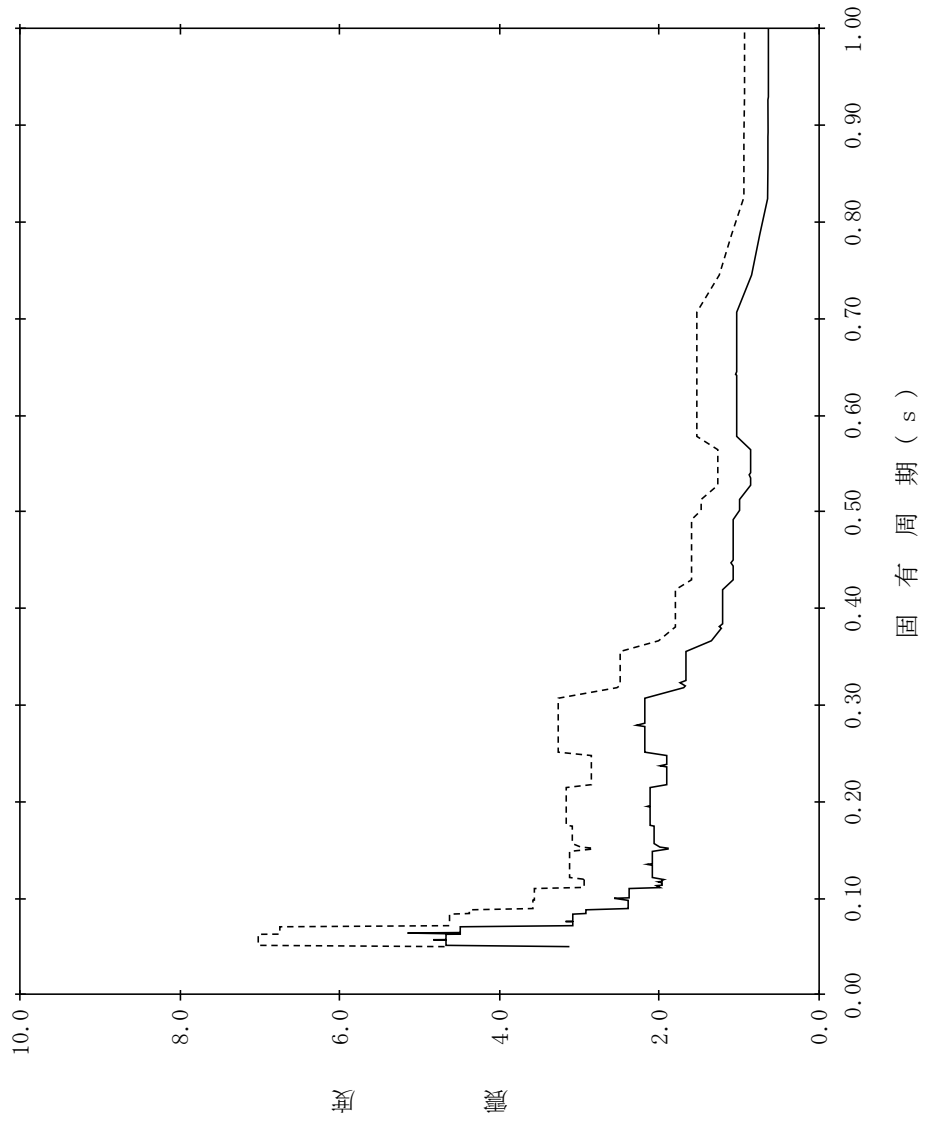

【NS2-TB-SdV-TB26】

構造物名：タービン建物
 標高：EL12.500m
 減衰定数：1.0%
 波形名：弾性設計用地震動 S d
 設計用床応答スペクトル I (鉛直方向)
 設計用床応答スペクトル II (鉛直方向)

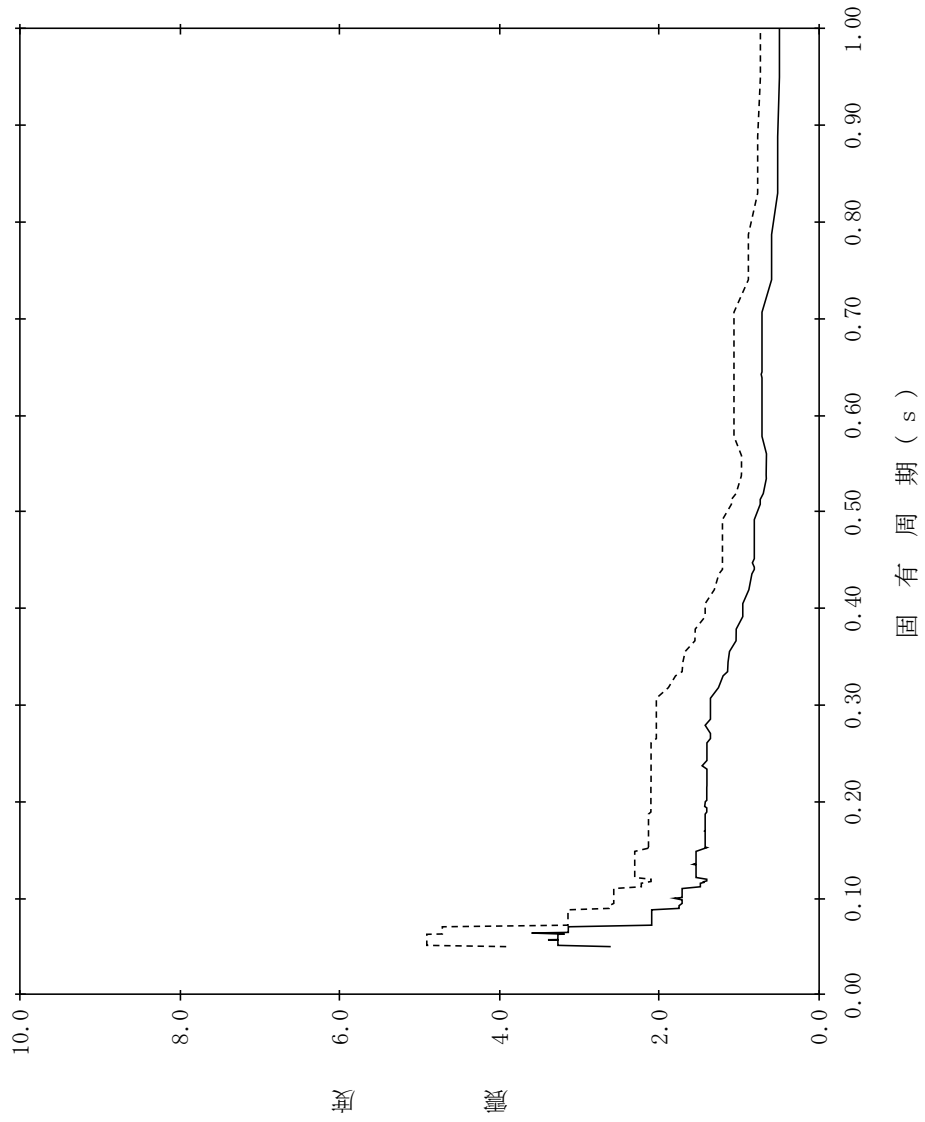

【NS2-TB-SdV-TB27】

構造物名：タービン建物
標高：EL12.500m
減衰定数：1.5%

—— 設計用床応答スペクトルⅠ (鉛直方向)
----- 設計用床応答スペクトルⅡ (鉛直方向)

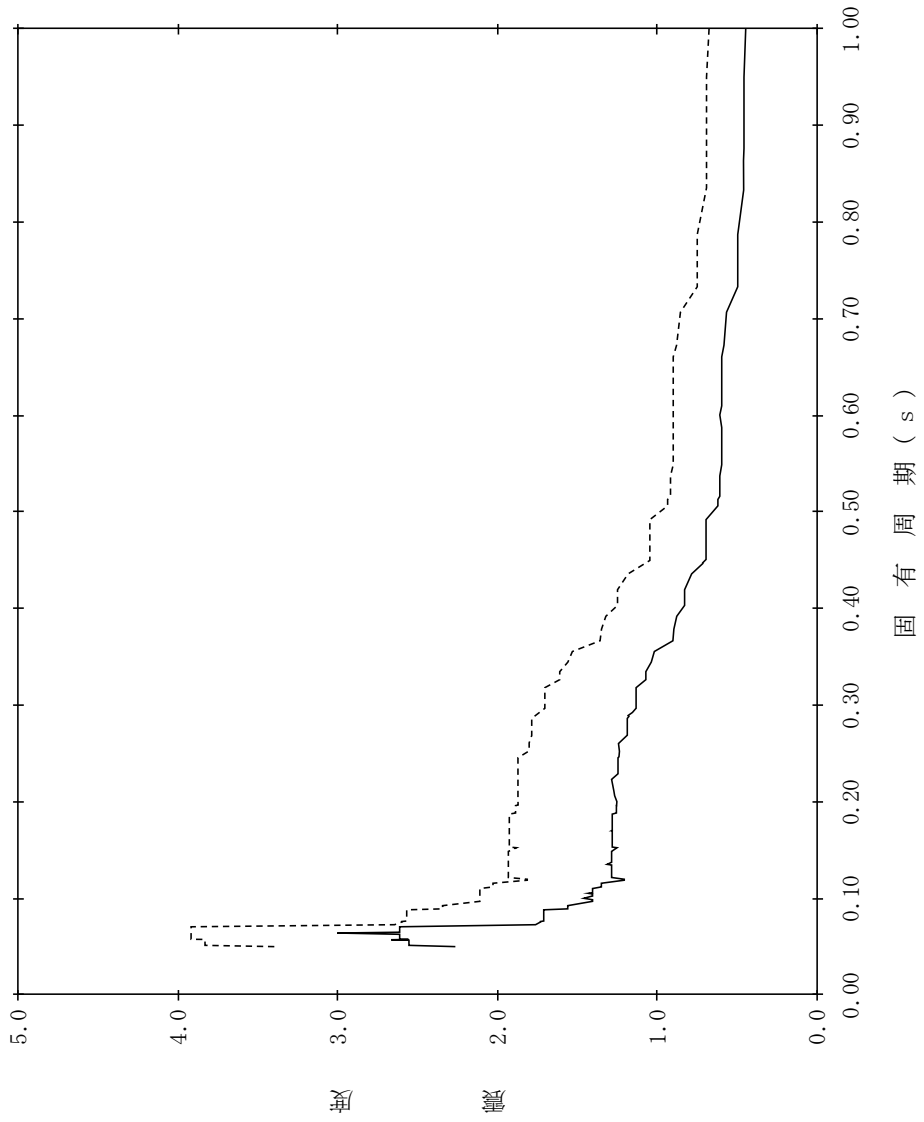

【NS2-TB-SdV-TB28】

構造物名：タービン建物
 標高：EL12.500m
 減衰定数：2.0%

— 設計用床応答スペクトル I (鉛直方向)
 - - - 設計用床応答スペクトル II (鉛直方向)

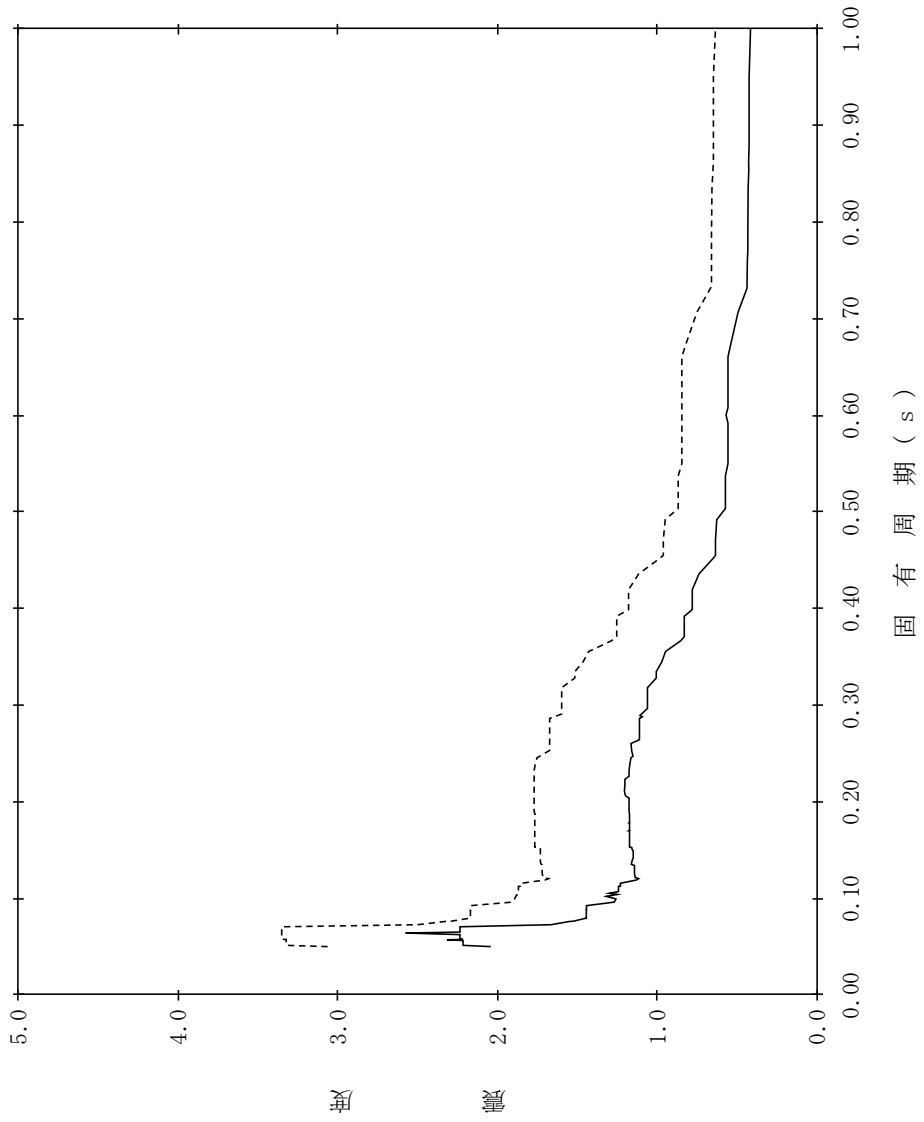

【NS2-TB-SdV-TB29】

構造物名：タービン建物
 標高：EL12.500m
 減衰定数：2.5%
 波形名：弾性設計用地震動 S d
 設計用床応答スペクトル I (鉛直方向)
 設計用床応答スペクトル II (鉛直方向)

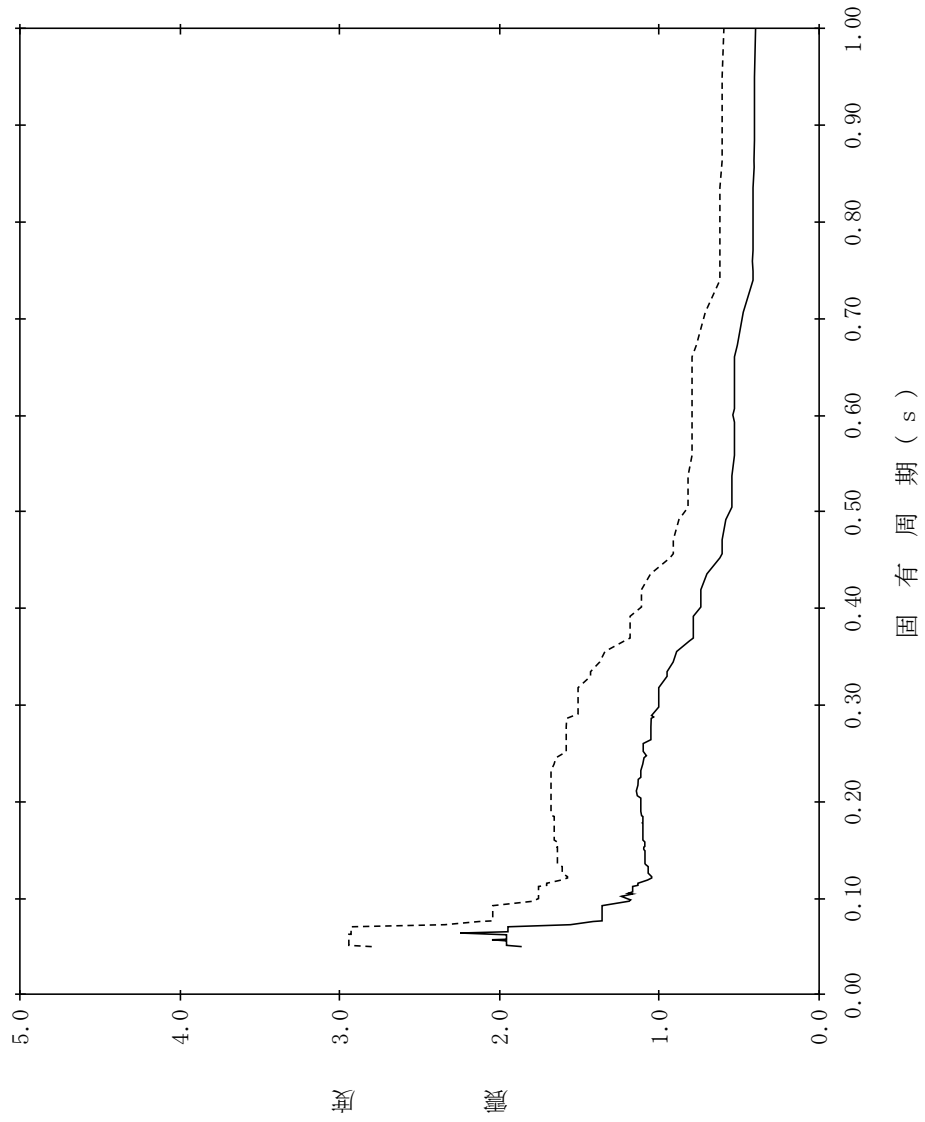

【NS2-TB-SdV-TB30】

構造物名：タービン建物
 標高：EL12.500m
 減衰定数：3.0%
 波形名：弾性設計用地震動 S d
 設計用床応答スペクトル I (鉛直方向)
 設計用床応答スペクトル II (鉛直方向)

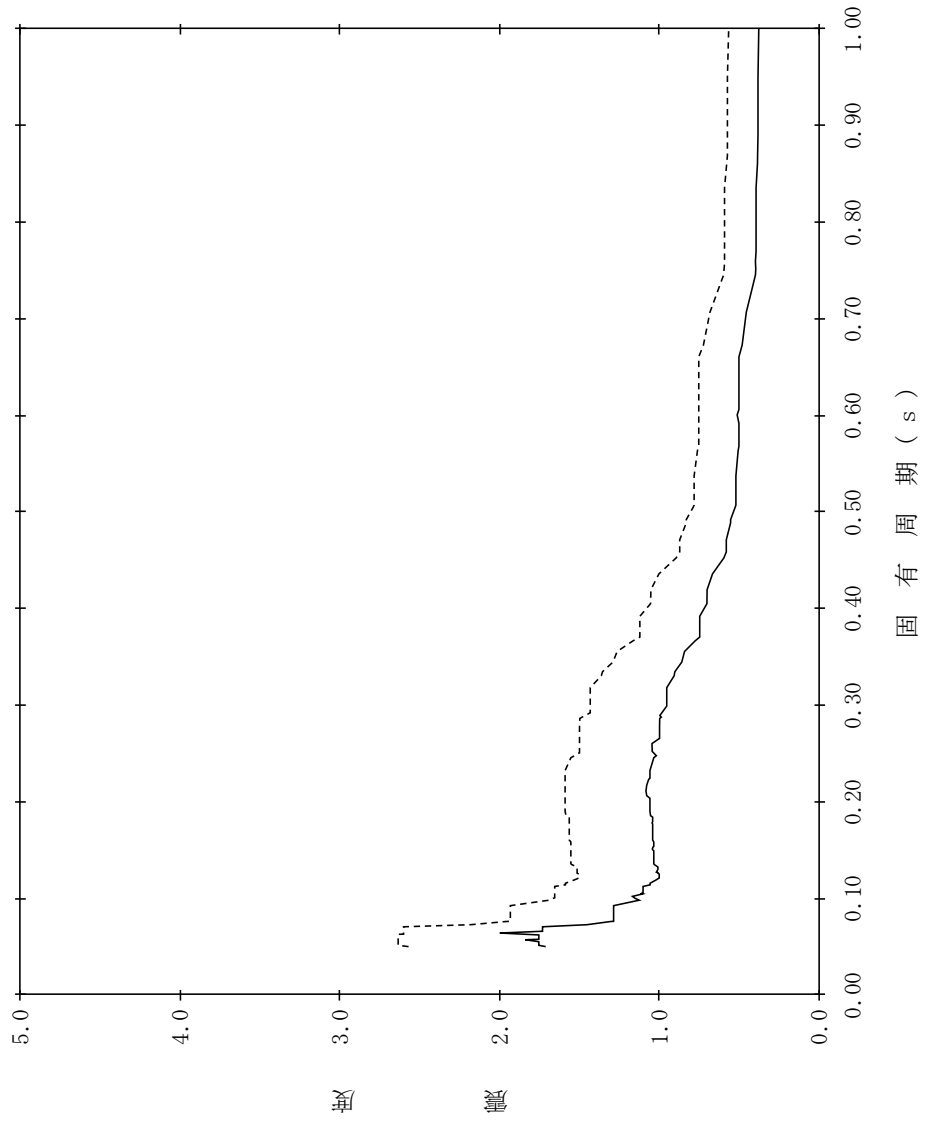

【NS2-TB-SdV-TB31】

構造物名：タービン建物
標高：EL12.500m
減衰定数：4.0%
波形式：弾性設計用地震動 S d
—— 設計用床応答スペクトル I (鉛直方向)
----- 設計用床応答スペクトル II (鉛直方向)

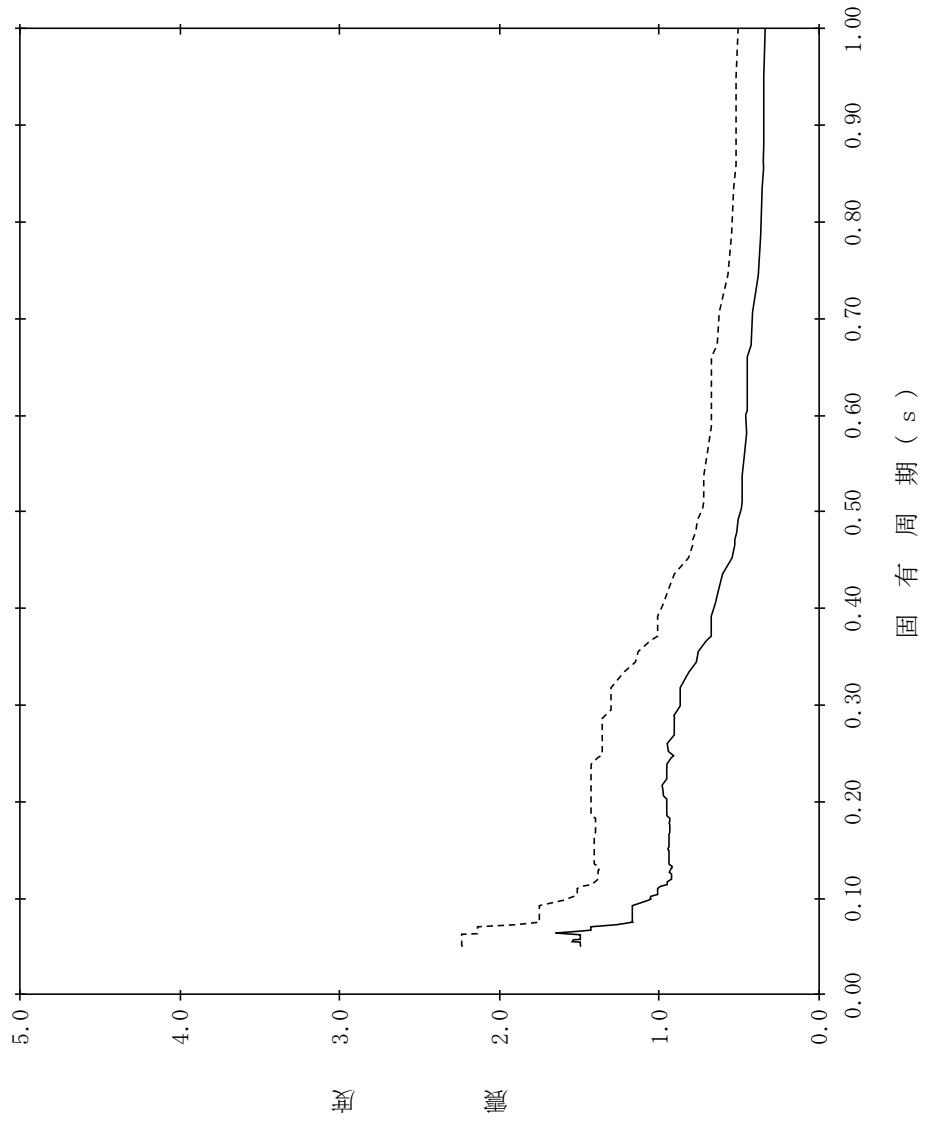

【NS2-TB-SdV-TB32】

構造物名：タービン建物
 標高：EL12.500m
 減衰定数：5.0%
 波形名：弾性設計用地震動 S d
 設計用床応答スペクトル I (鉛直方向)
 設計用床応答スペクトル II (鉛直方向)

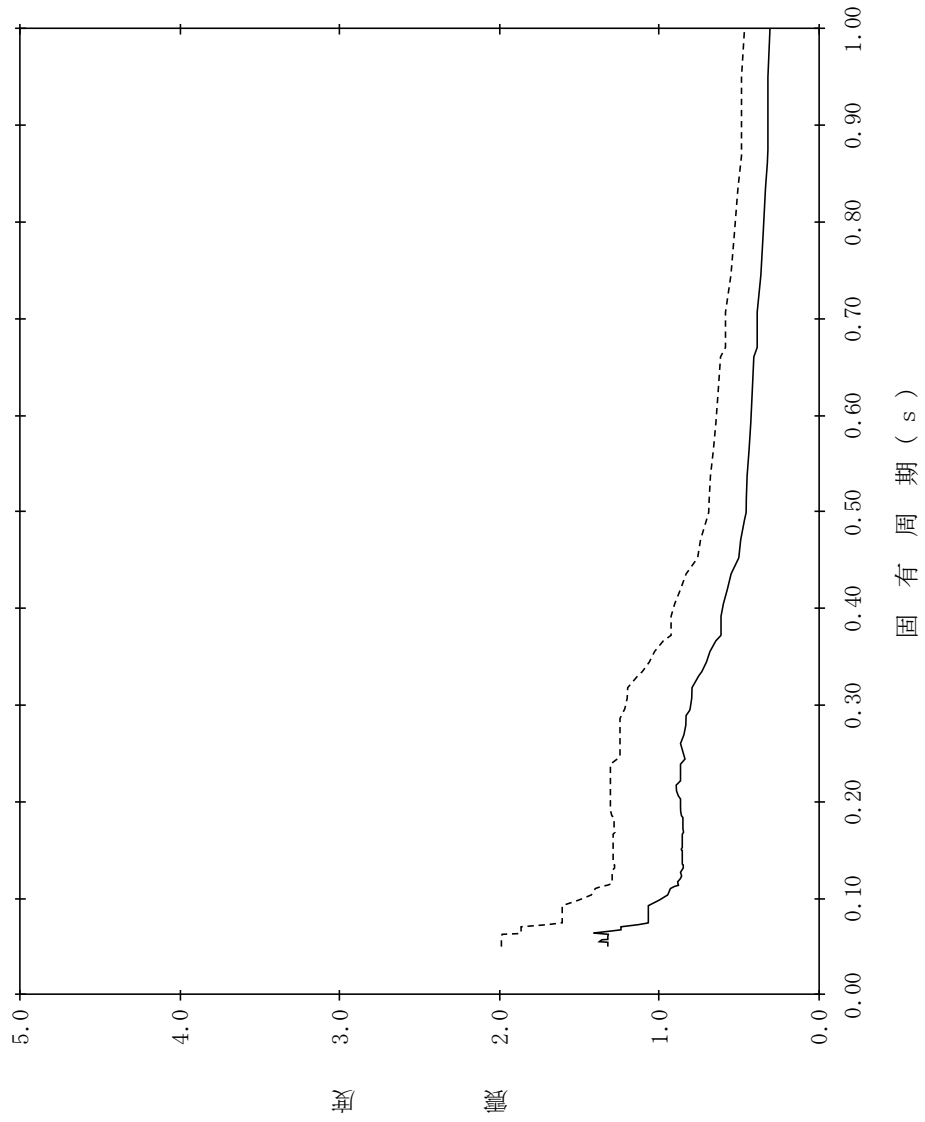

【NS2-TB-SdV-TB33】

構造物名：タービン建物
 標高：EL5.500m
 減衰定数：0.5%
 波形名：弾性設計用地震動 S d
 設計用床応答スペクトル I (鉛直方向)
 設計用床応答スペクトル II (鉛直方向)

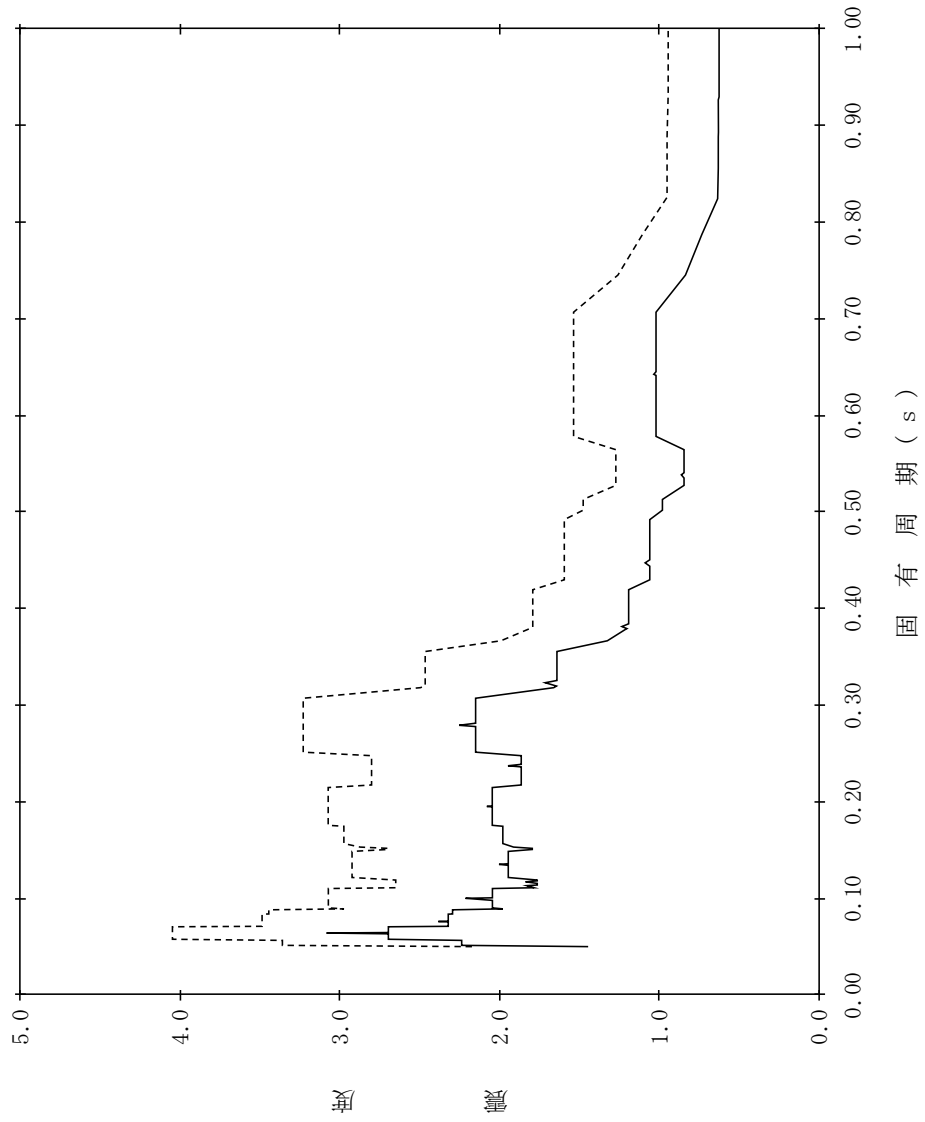

【NS2-TB-SdV-TB34】

構造物名：タービン建物
 標高：EL5.500m
 減衰定数：1.0%
 波形名：弾性設計用地震動 S d
 設計用床応答スペクトル I (鉛直方向)
 設計用床応答スペクトル II (鉛直方向)

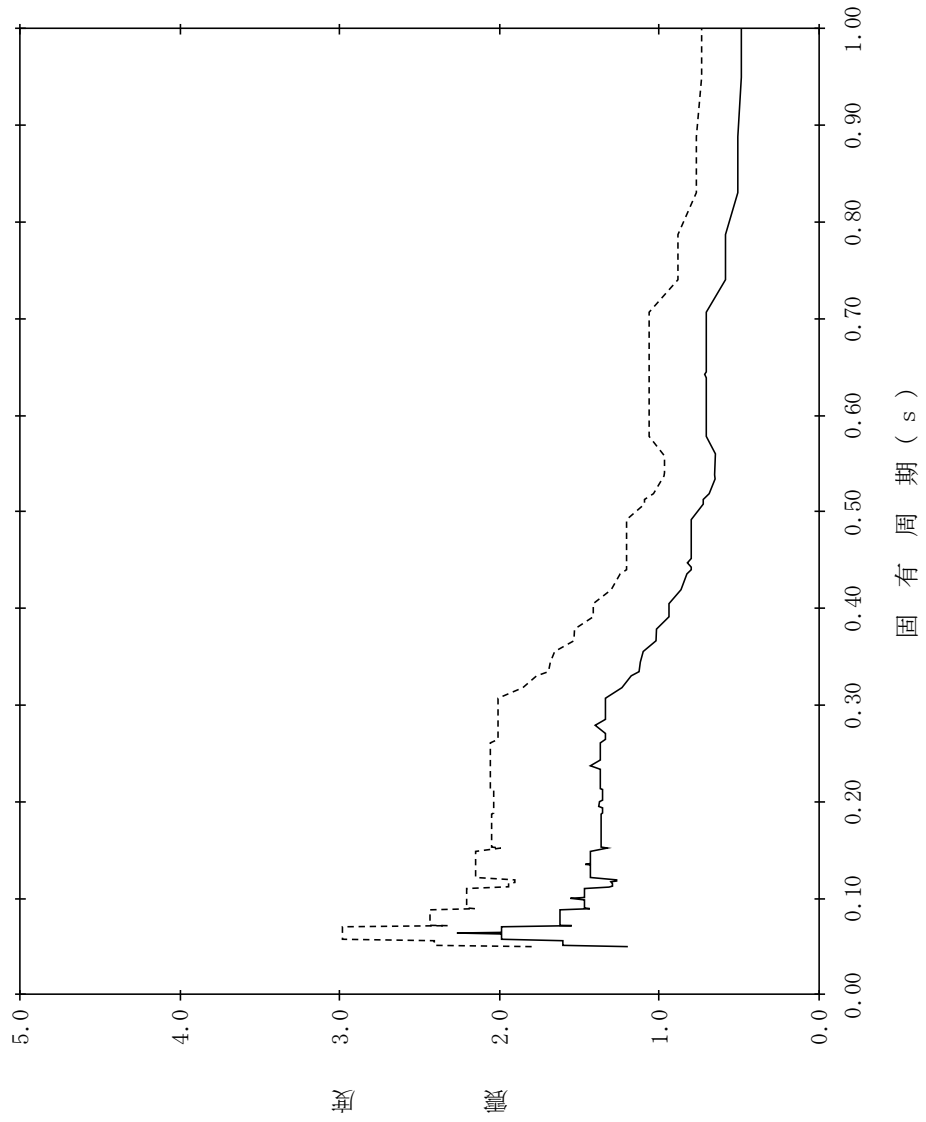

【NS2-TB-SdV-TB35】

構造物名：タービン建物
 標高：EL5.500m
 減衰定数：1.5%
 波形名：弾性設計用地震動 S d
 設計用床応答スペクトル I (鉛直方向)
 設計用床応答スペクトル II (鉛直方向)

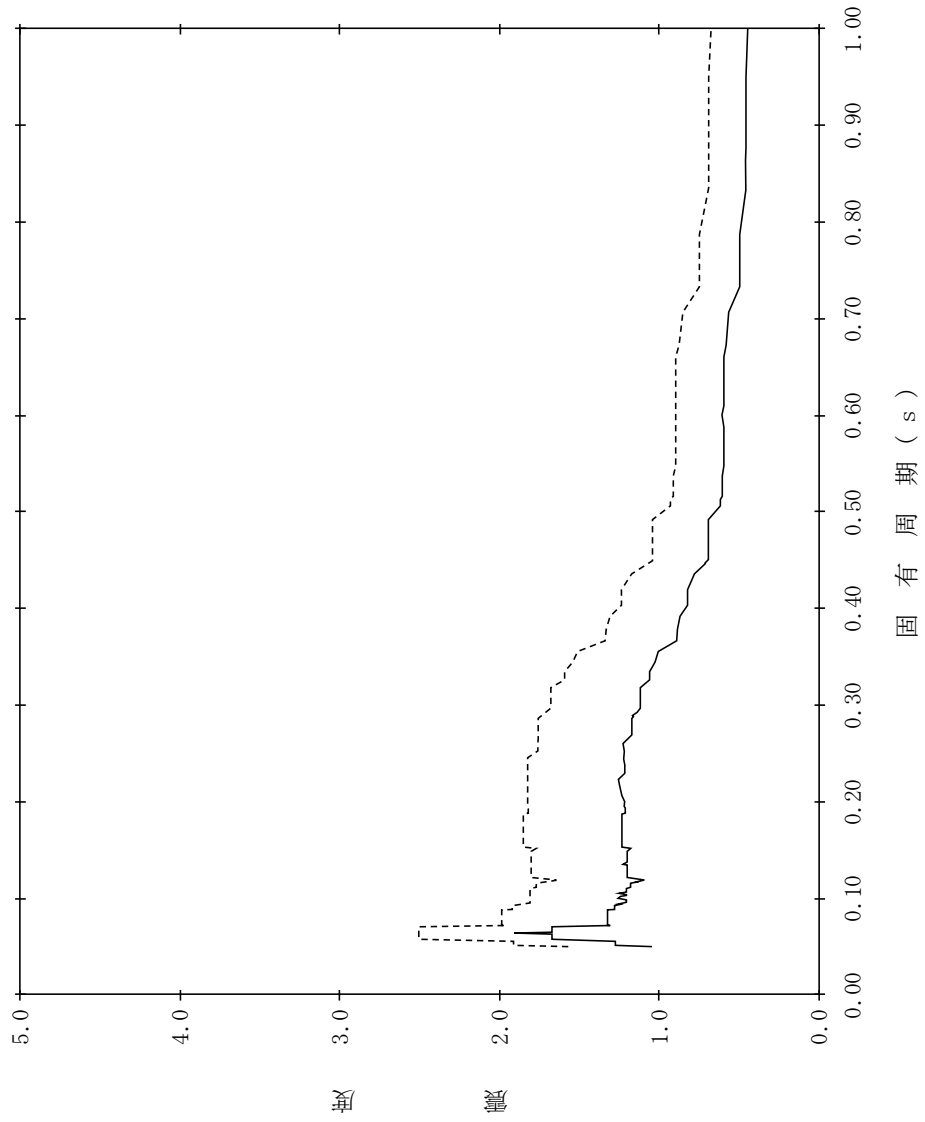

【NS2-TB-SdV-TB36】

構造物名：タービン建物
 標高：EL5.500m
 減衰定数：2.0%
 波形名：弾性設計用地震動 S d
 設計用床応答スペクトル I (鉛直方向)
 設計用床応答スペクトル II (鉛直方向)

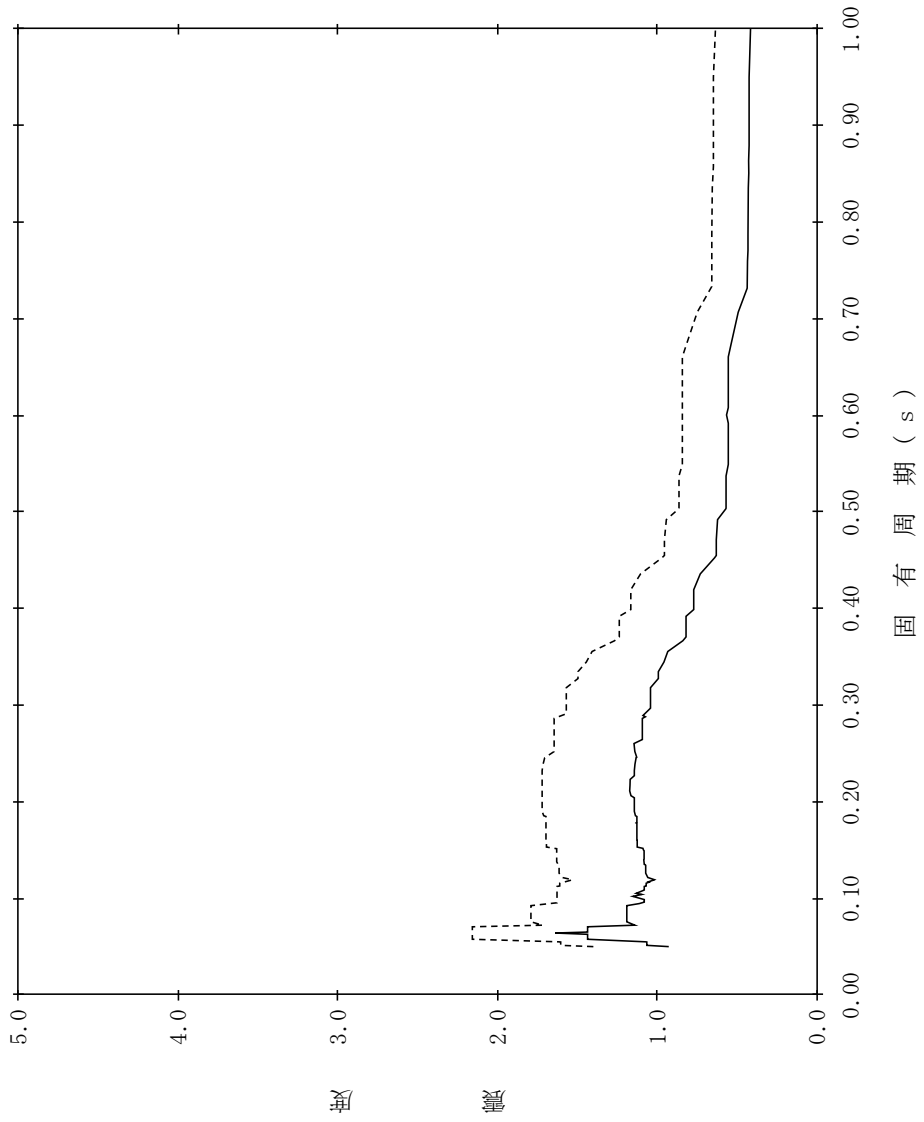

【NS2-TB-SdV-TB37】

構造物名：タービン建物
 標高：EL5.500m
 減衰定数：2.5%
 波形名：弾性設計用地震動 S d
 設計用床応答スペクトル I (鉛直方向)
 設計用床応答スペクトル II (鉛直方向)

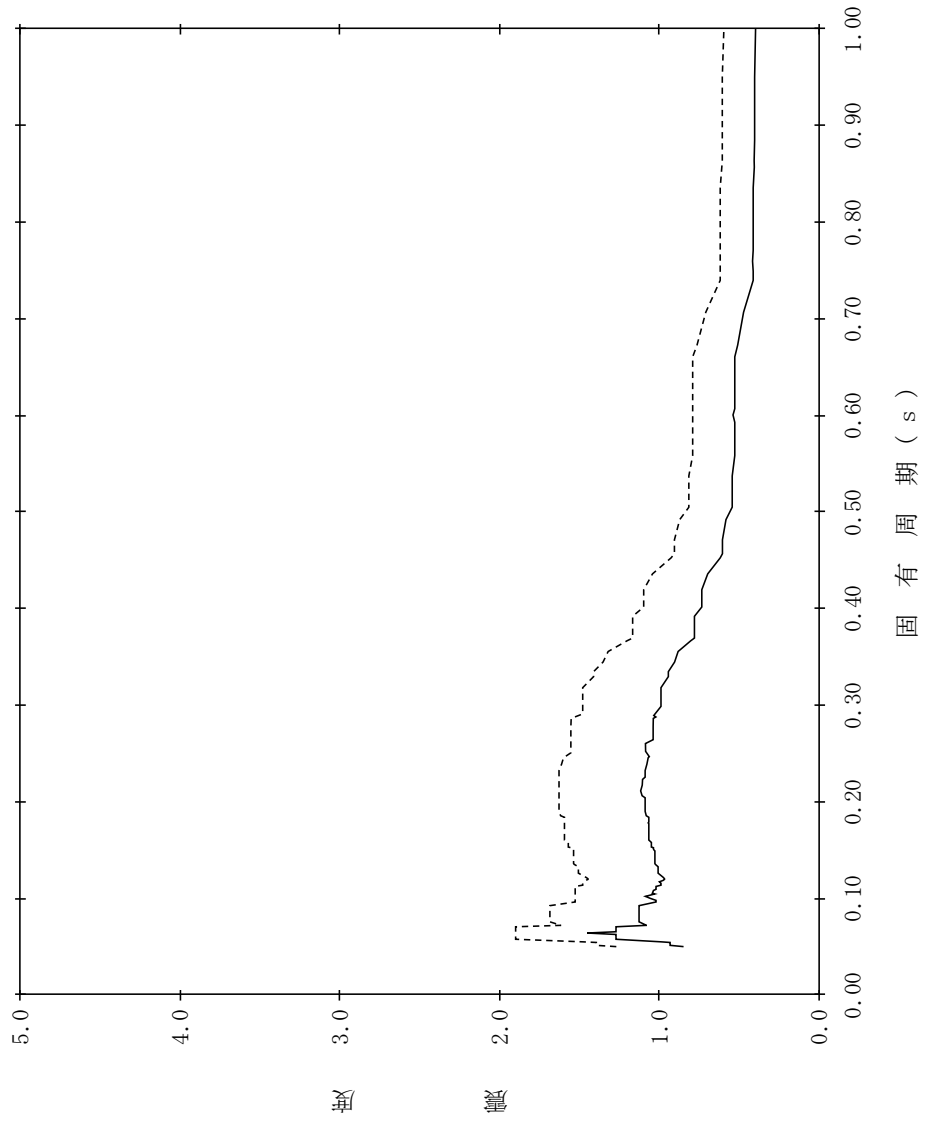

【NS2-TB-SdV-TB38】

構造物名：タービン建物
 標高：EL5.500m
 減衰定数：3.0%
 波形名：弾性設計用地震動 S d
 設計用床応答スペクトル I (鉛直方向)
 設計用床応答スペクトル II (鉛直方向)

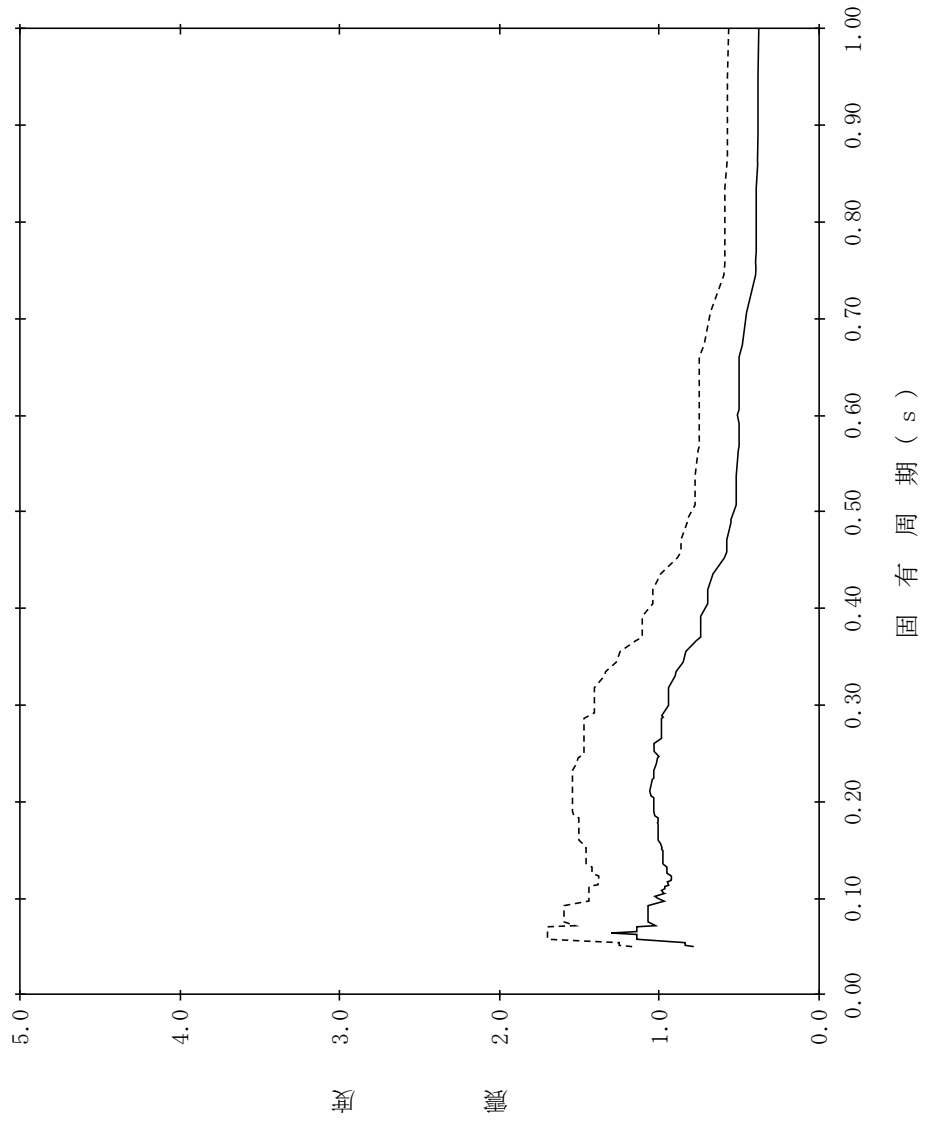

【NS2-TB-SdV-TB39】

構造物名：タービン建物
 標高：EL5.500m
 減衰定数：4.0%
 波形名：弾性設計用地震動 S d
 設計用床応答スペクトル I (鉛直方向)
 設計用床応答スペクトル II (鉛直方向)

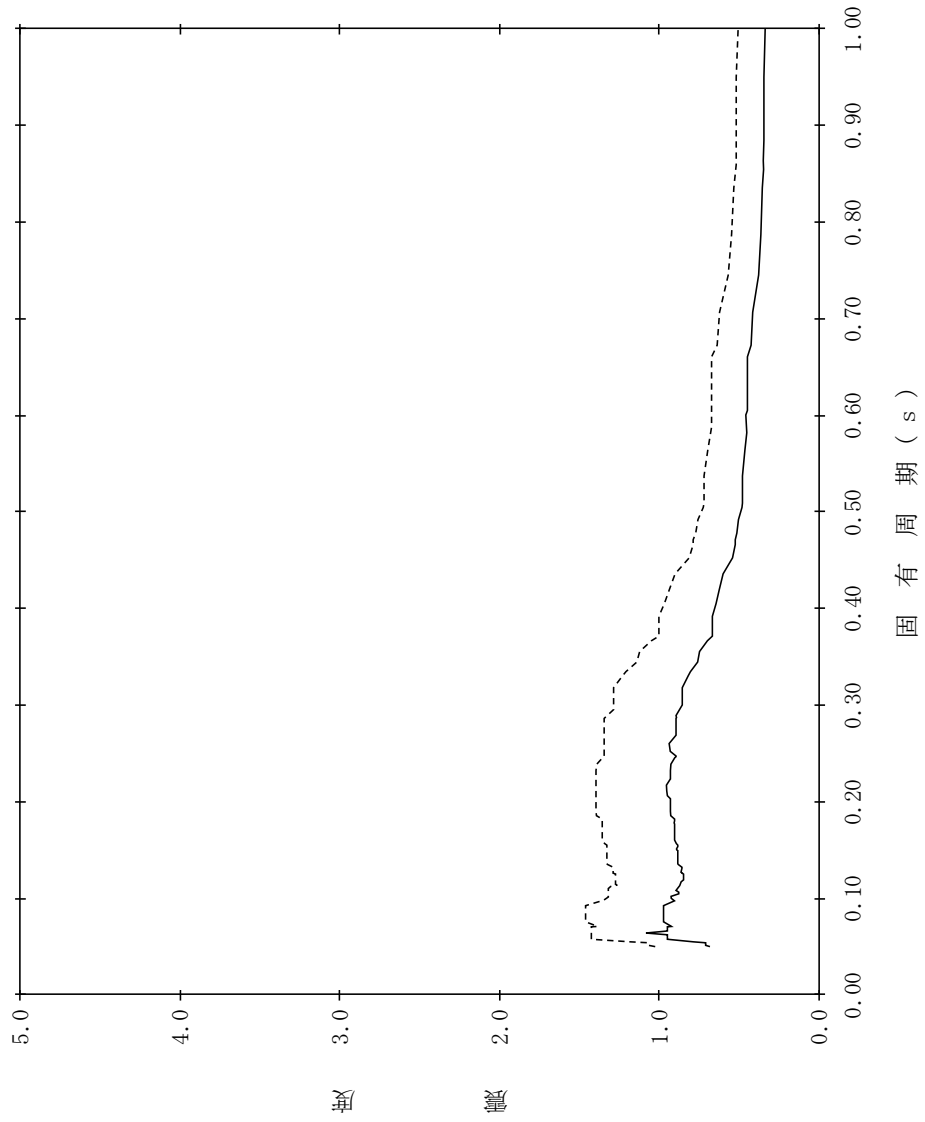

【NS2-TB-SdV-TB40】

構造物名：タービン建物
 標高：EL5.500m
 減衰定数：5.0%
 波形名：弾性設計用地震動 S d
 設計用床応答スペクトル I (鉛直方向)
 設計用床応答スペクトル II (鉛直方向)

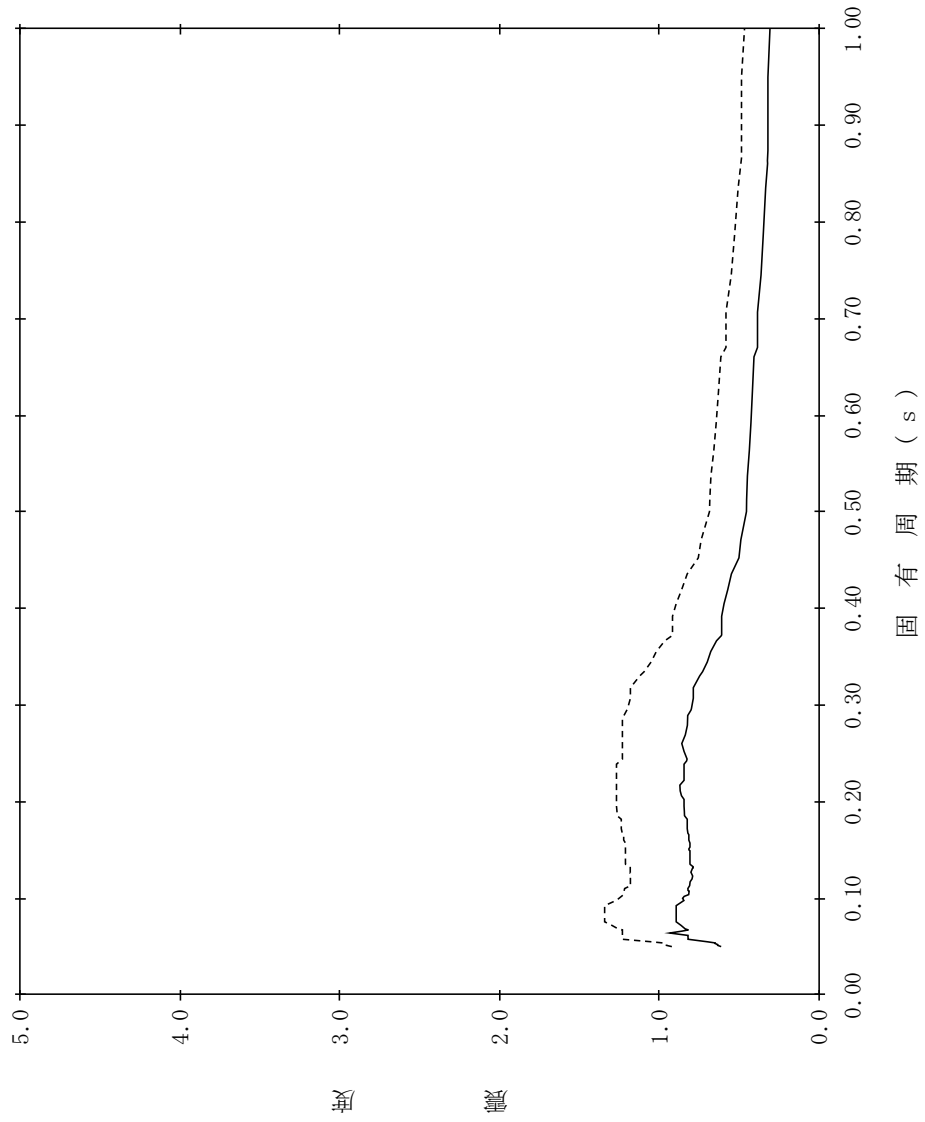

【NS2-TB-SdV-TB41】

構造物名：タービン建物
 標高：EL2.000m
 減衰定数：0.5%
 波形名：弾性設計用地震動 S d
 設計用床応答スペクトル I (鉛直方向)
 設計用床応答スペクトル II (鉛直方向)

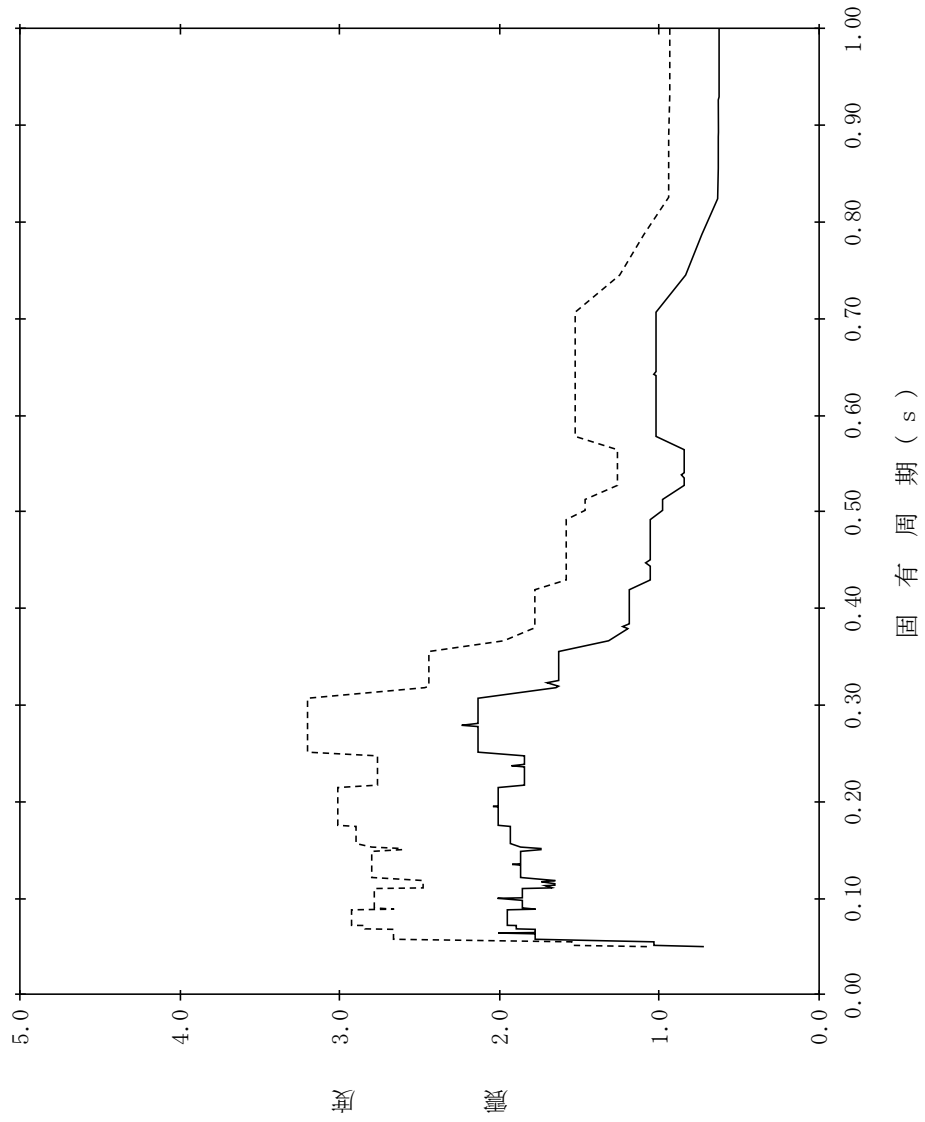

【NS2-TB-SdV-TB42】

構造物名：タービン建物
 標高：EL. 000m
 減衰定数：1.0%
 波形名：弾性設計用地震動 S d
 設計用床応答スペクトル I (鉛直方向)
 設計用床応答スペクトル II (鉛直方向)

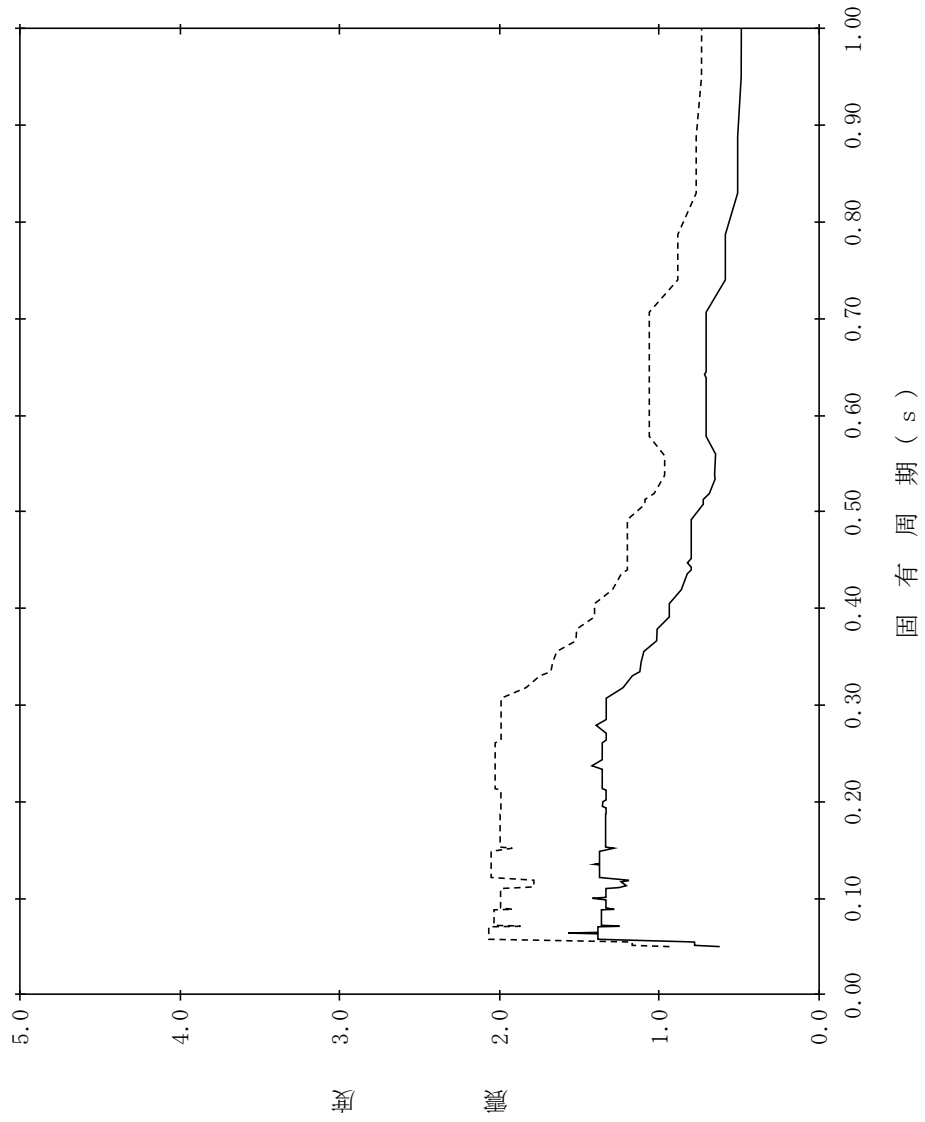

【NS2-TB-SdV-TB43】

構造物名：タービン建物
 標高：EL2.000m
 減衰定数：1.5%
 波形名：弾性設計用地震動 S d
 設計用床応答スペクトル I (鉛直方向)
 設計用床応答スペクトル II (鉛直方向)

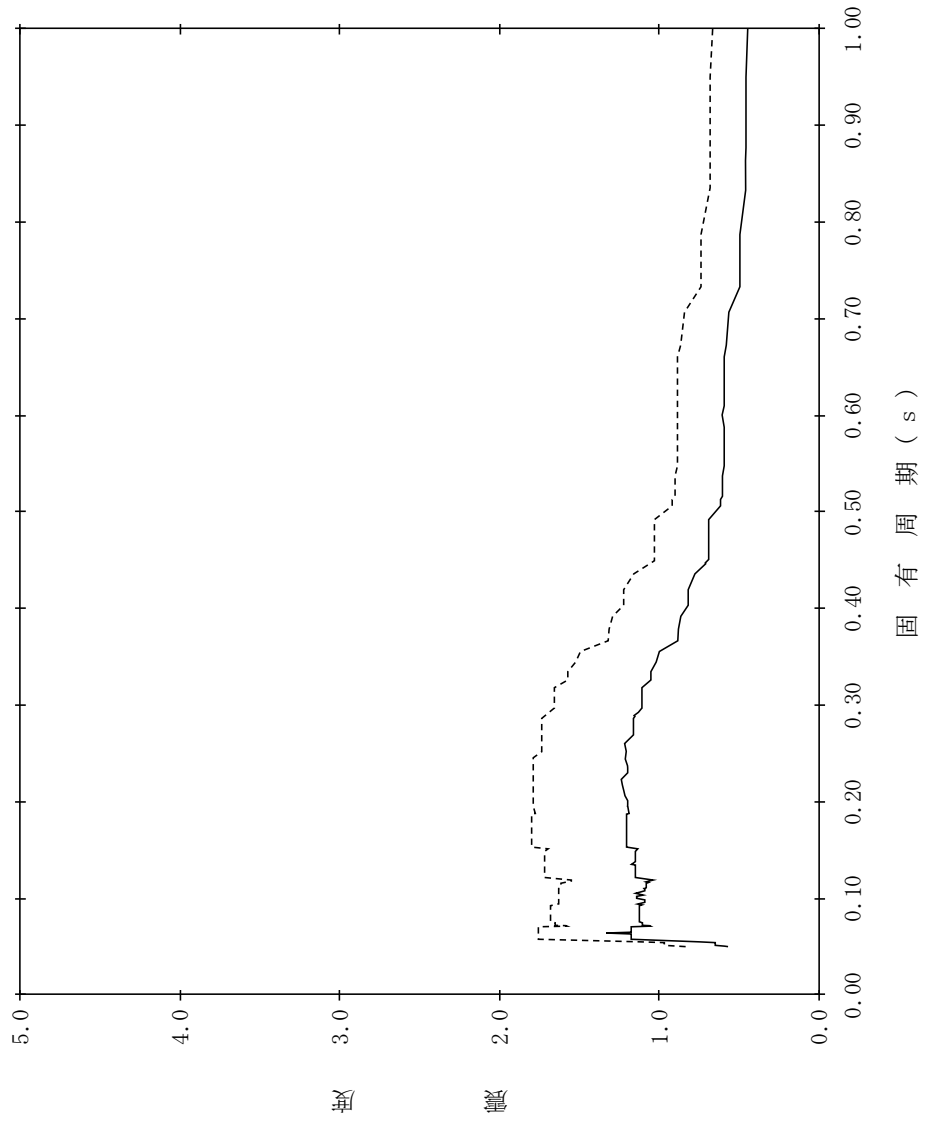

【NS2-TB-SdV-TB44】

構造物名：タービン建物
 標高：EL. 000m
 減衰定数：2.0%
 波形名：弾性設計用地震動 S d
 設計用床応答スペクトル I (鉛直方向)
 設計用床応答スペクトル II (鉛直方向)

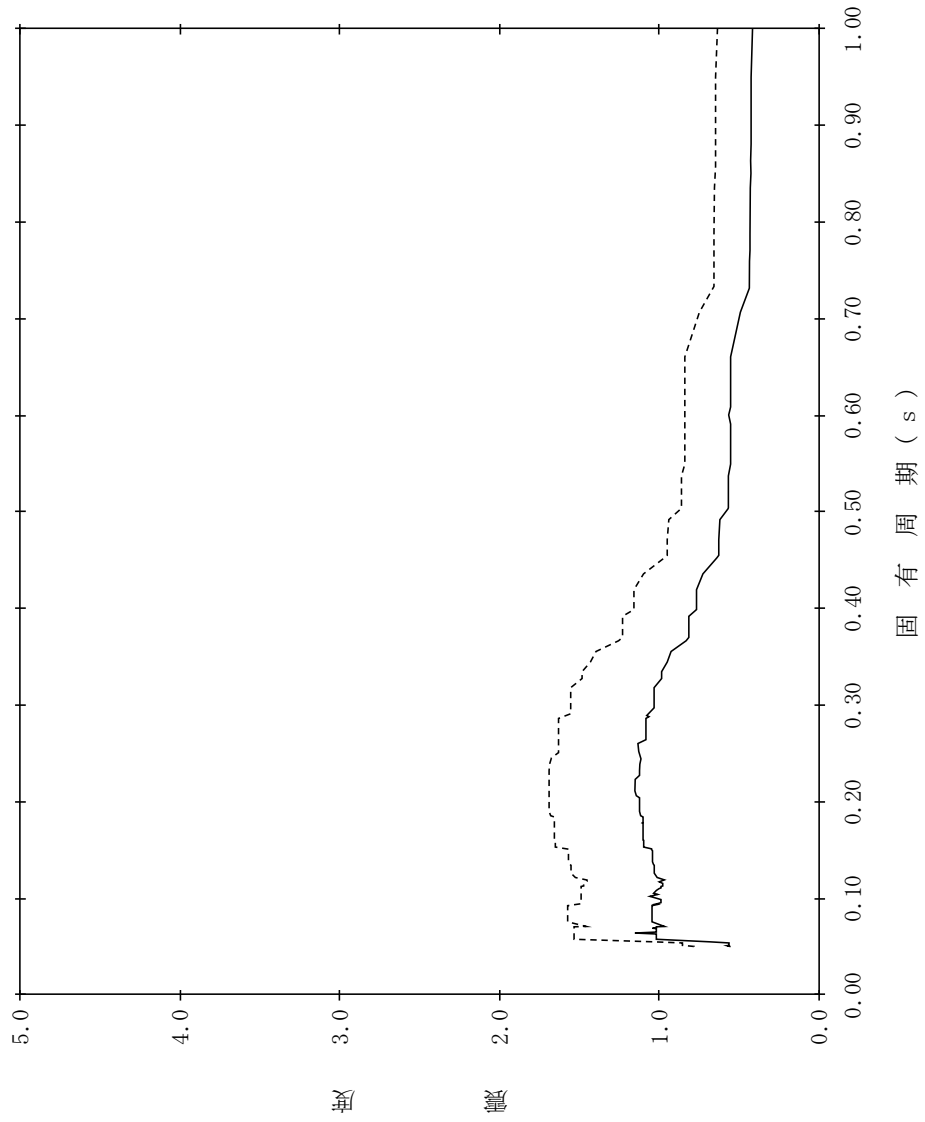

【NS2-TB-SdV-TB45】

構造物名：タービン建物
 標高：EL2.000m
 減衰定数：2.5%
 波形名：弾性設計用地震動 S d
 設計用床応答スペクトル I (鉛直方向)
 設計用床応答スペクトル II (鉛直方向)

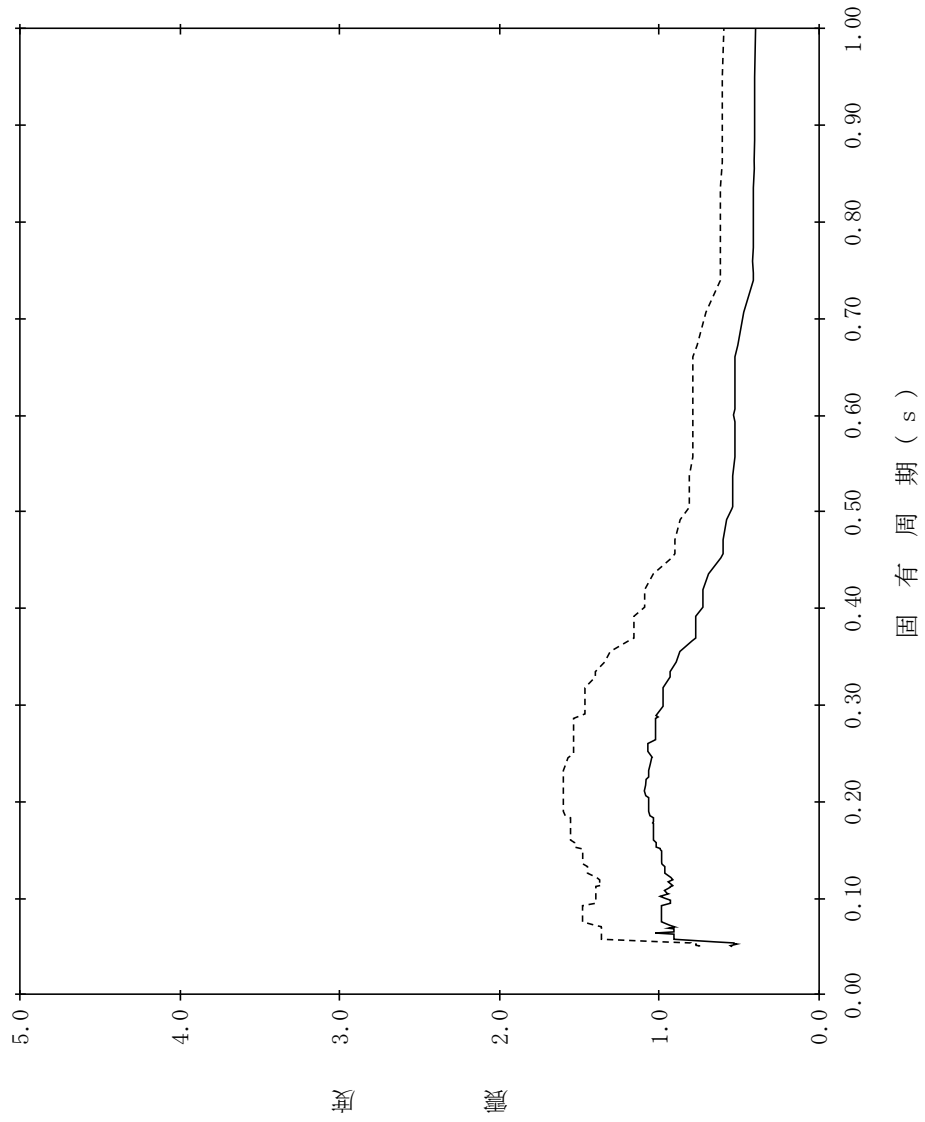

【NS2-TB-SdV-TB46】

構造物名：タービン建物
標高：EL2.000m
減衰定数：3.0%
波形名：弾性設計用地震動 S d
—— 設計用床応答スペクトル I (鉛直方向)
----- 設計用床応答スペクトル II (鉛直方向)

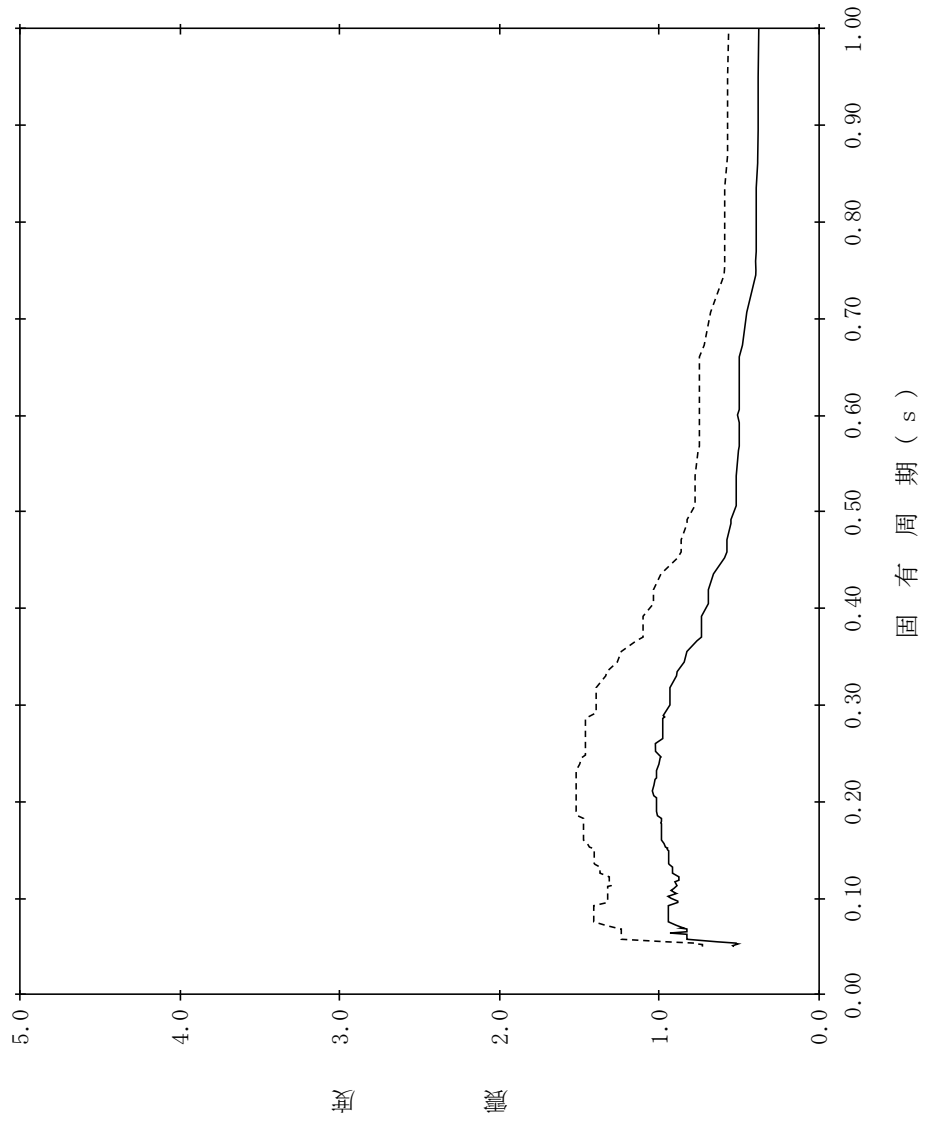

【NS2-TB-SdV-TB47】

構造物名：タービン建物
 標高：EL2.000m
 減衰定数：4.0%
 波形名：弾性設計用地震動 S d
 設計用床応答スペクトル I (鉛直方向)
 設計用床応答スペクトル II (鉛直方向)

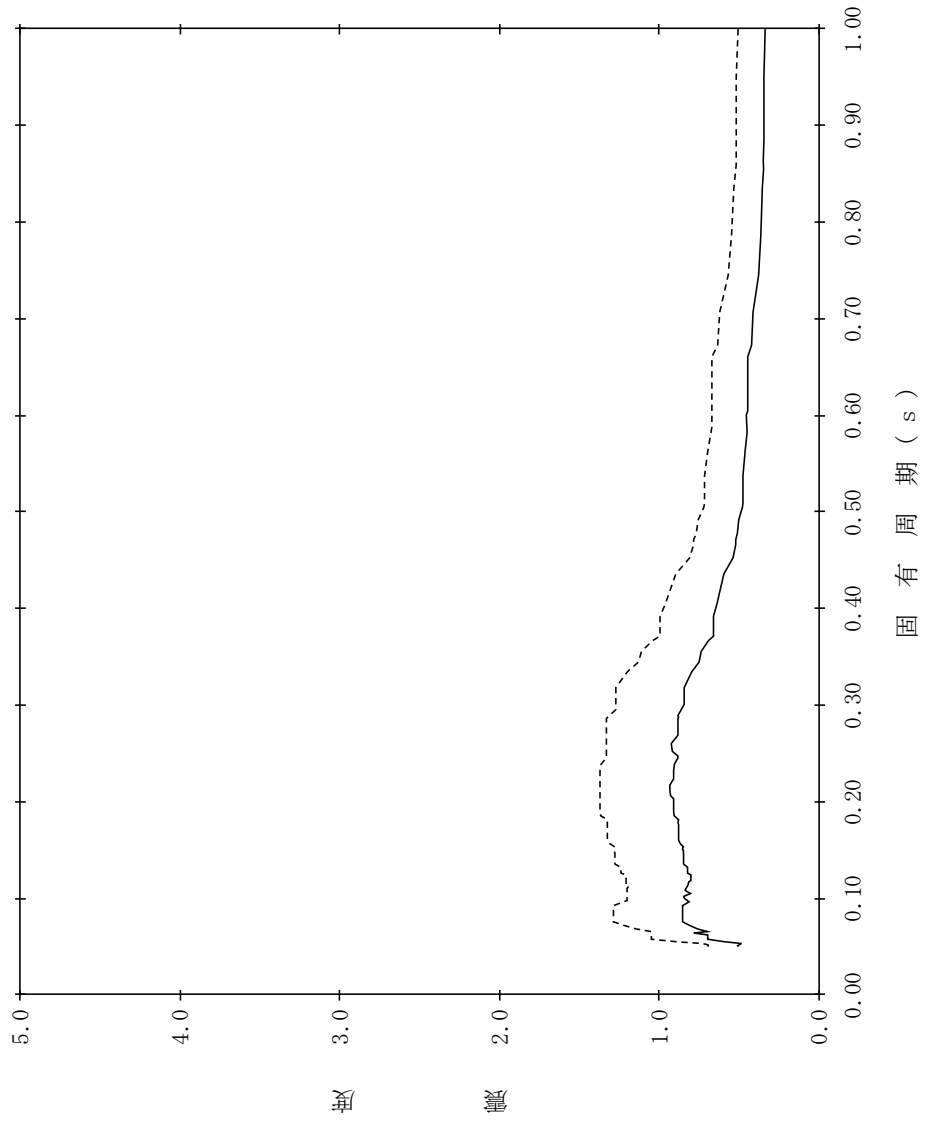

【NS2-TB-SdV-TB48】

構造物名：タービン建物
 標高：EL2.000m
 減衰定数：5.0%
 波形名：弾性設計用地震動 S d
 設計用床応答スペクトル I (鉛直方向)
 設計用床応答スペクトル II (鉛直方向)

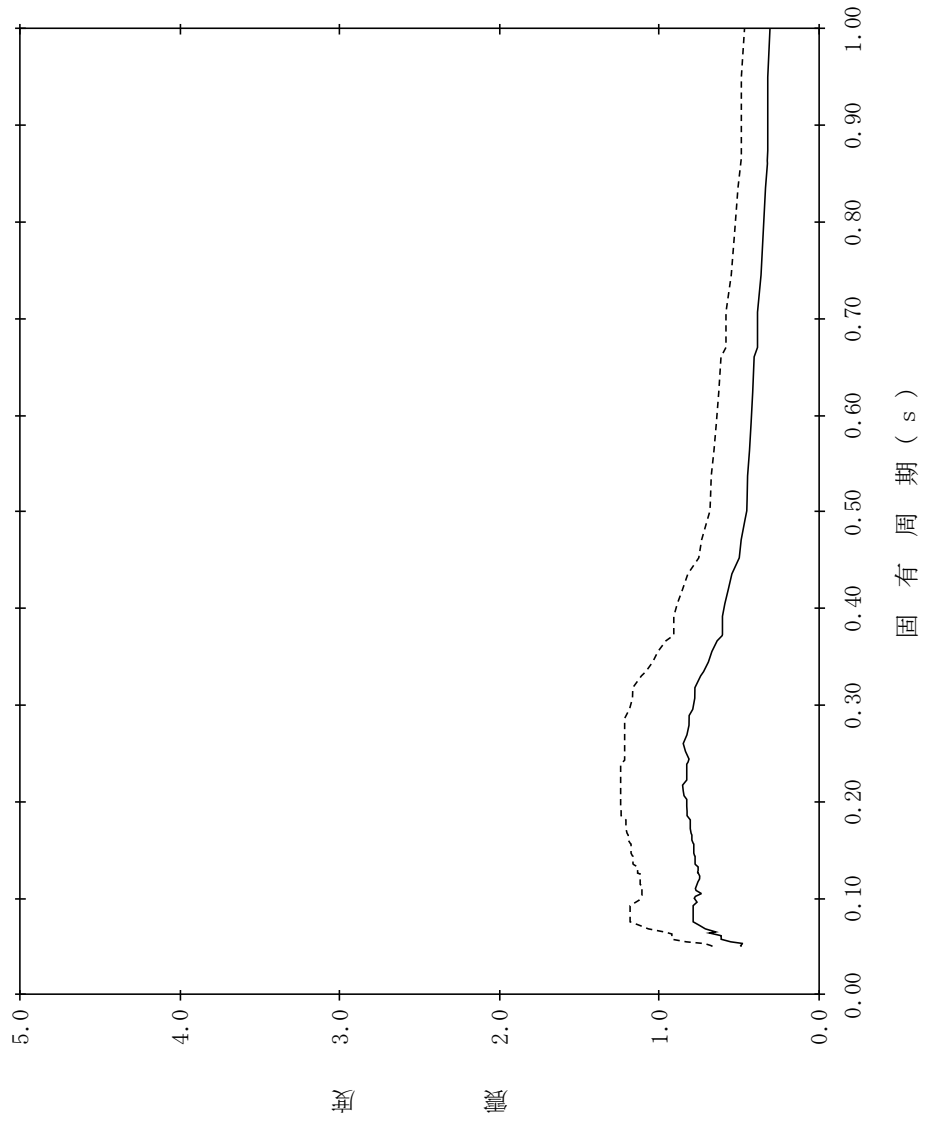

【NS2-TB-SdV-TB49】

構造物名：タービン建物
 標高：EL0.000m
 減衰定数：0.5%
 波形名：弾性設計用地震動 S d
 設計用床応答スペクトル I (鉛直方向)
 設計用床応答スペクトル II (鉛直方向)

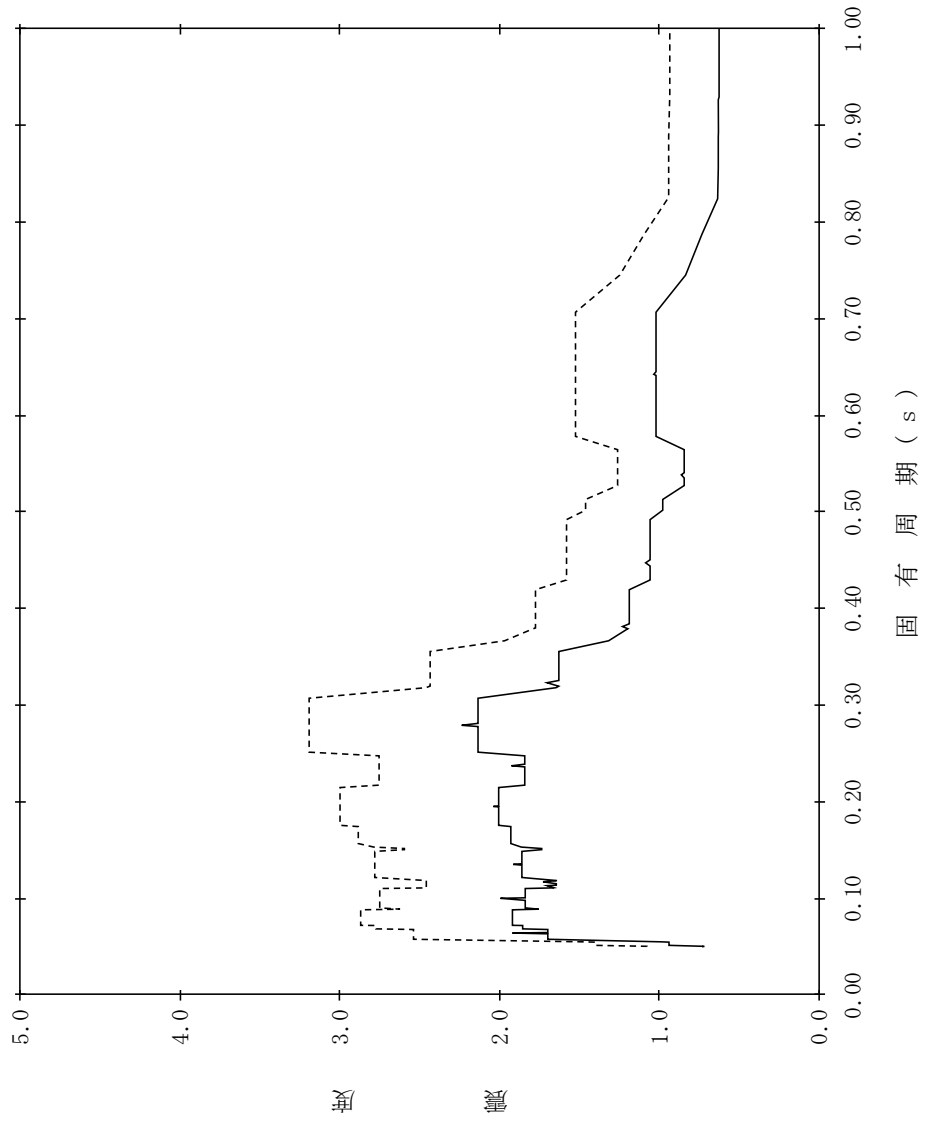

【NS2-TB-SdV-TB50】

構造物名：タービン建物
 標高：EL0.000m
 減衰定数：1.0%
 波形名：弾性設計用地震動 S d
 設計用床応答スペクトル I (鉛直方向)
 設計用床応答スペクトル II (鉛直方向)

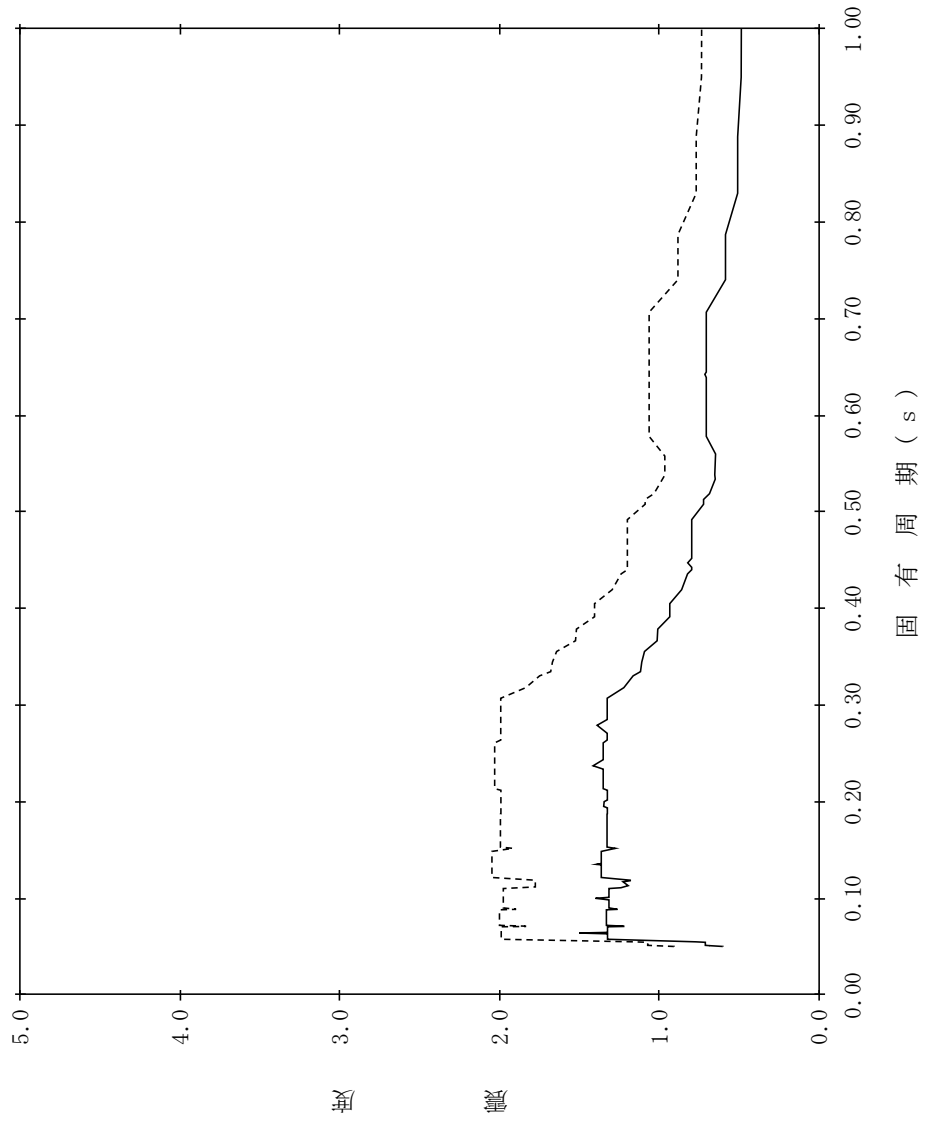

【NS2-TB-SdV-TB51】

構造物名：タービン建物
 標高：EL0.000m
 減衰定数：1.5%
 波形名：弾性設計用地震動 S d
 設計用床応答スペクトル I (鉛直方向)
 設計用床応答スペクトル II (鉛直方向)

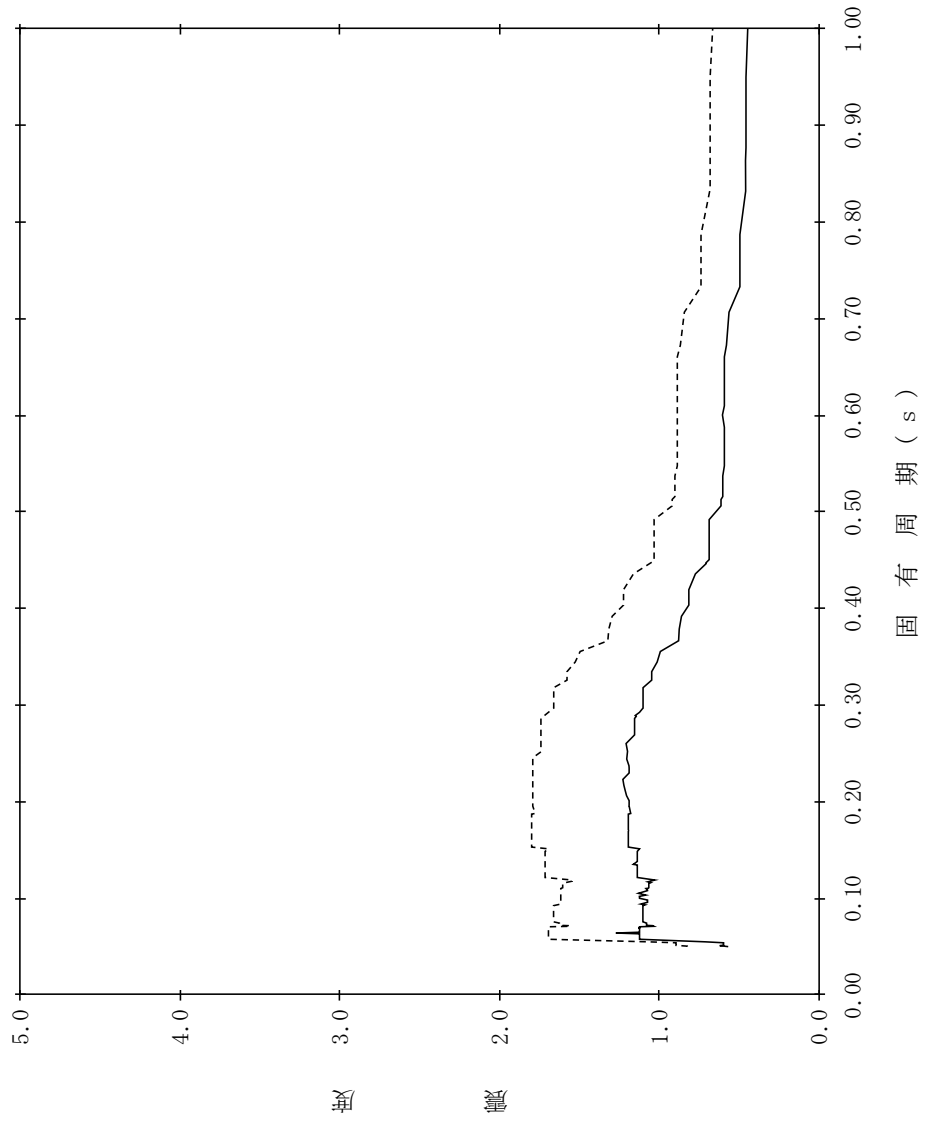

【NS2-TB-SdV-TB52】

構造物名：タービン建物
 標高：EL0.000m
 減衰定数：2.0%
 波形名：弾性設計用地震動 S d
 設計用床応答スペクトル I (鉛直方向)
 設計用床応答スペクトル II (鉛直方向)

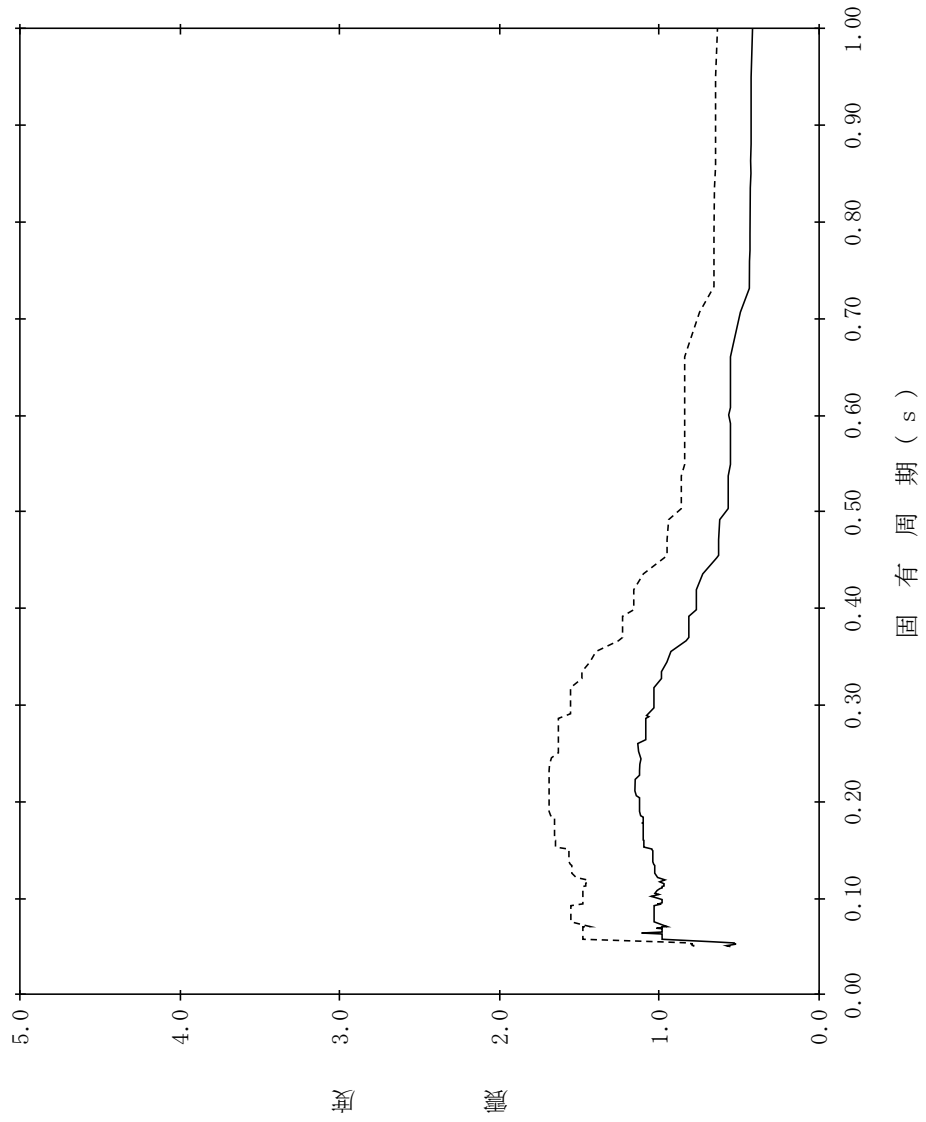

【NS2-TB-SdV-TB53】

構造物名：タービン建物
 標高：EL0.000m
 減衰定数：2.5%
 波形名：弾性設計用地震動 S d
 設計用床応答スペクトル I (鉛直方向)
 設計用床応答スペクトル II (鉛直方向)

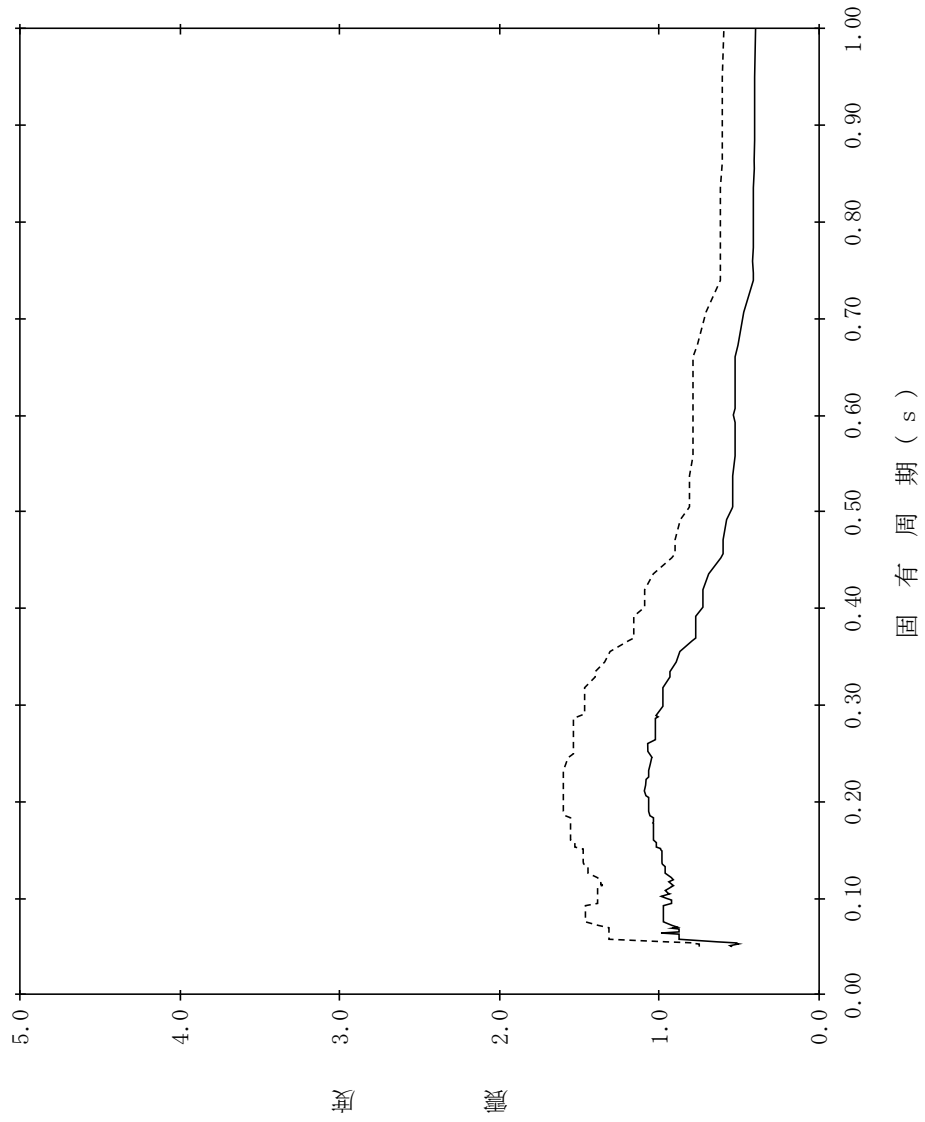

【NS2-TB-SdV-TB54】

構造物名：タービン建物
 標高：EL0.000m
 減衰定数：3.0%
 波形名：弾性設計用地震動 S d
 設計用床応答スペクトル I (鉛直方向)
 設計用床応答スペクトル II (鉛直方向)

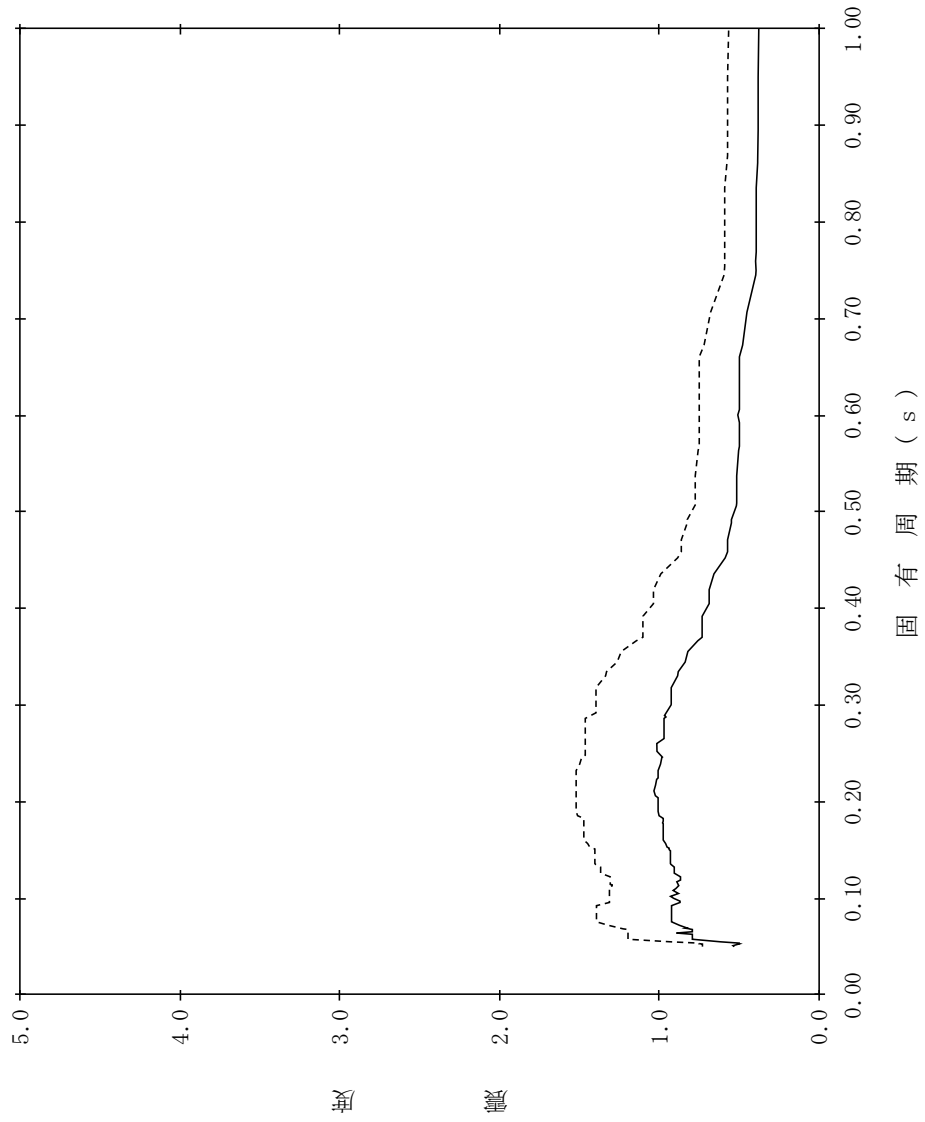

【NS2-TB-SdV-TB55】

構造物名：タービン建物
 標高：EL0.000m
 減衰定数：4.0%
 波形名：弾性設計用地震動 S d
 設計用床応答スペクトル I (鉛直方向)
 設計用床応答スペクトル II (鉛直方向)

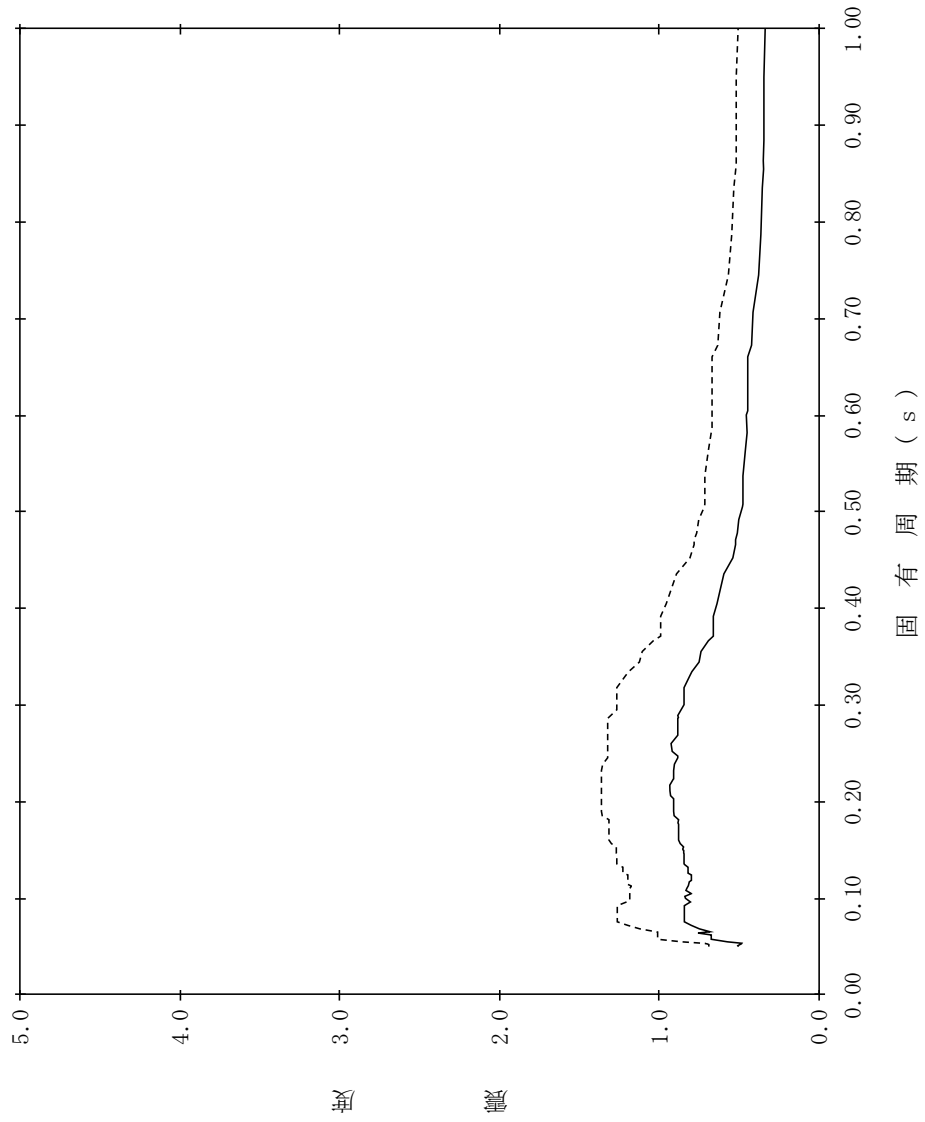

【NS2-TB-SdV-TB56】

構造物名：タービン建物
 標高：EL0.000m
 減衰定数：5.0%
 波形名：弾性設計用地震動 S d
 設計用床応答スペクトル I (鉛直方向)
 設計用床応答スペクトル II (鉛直方向)

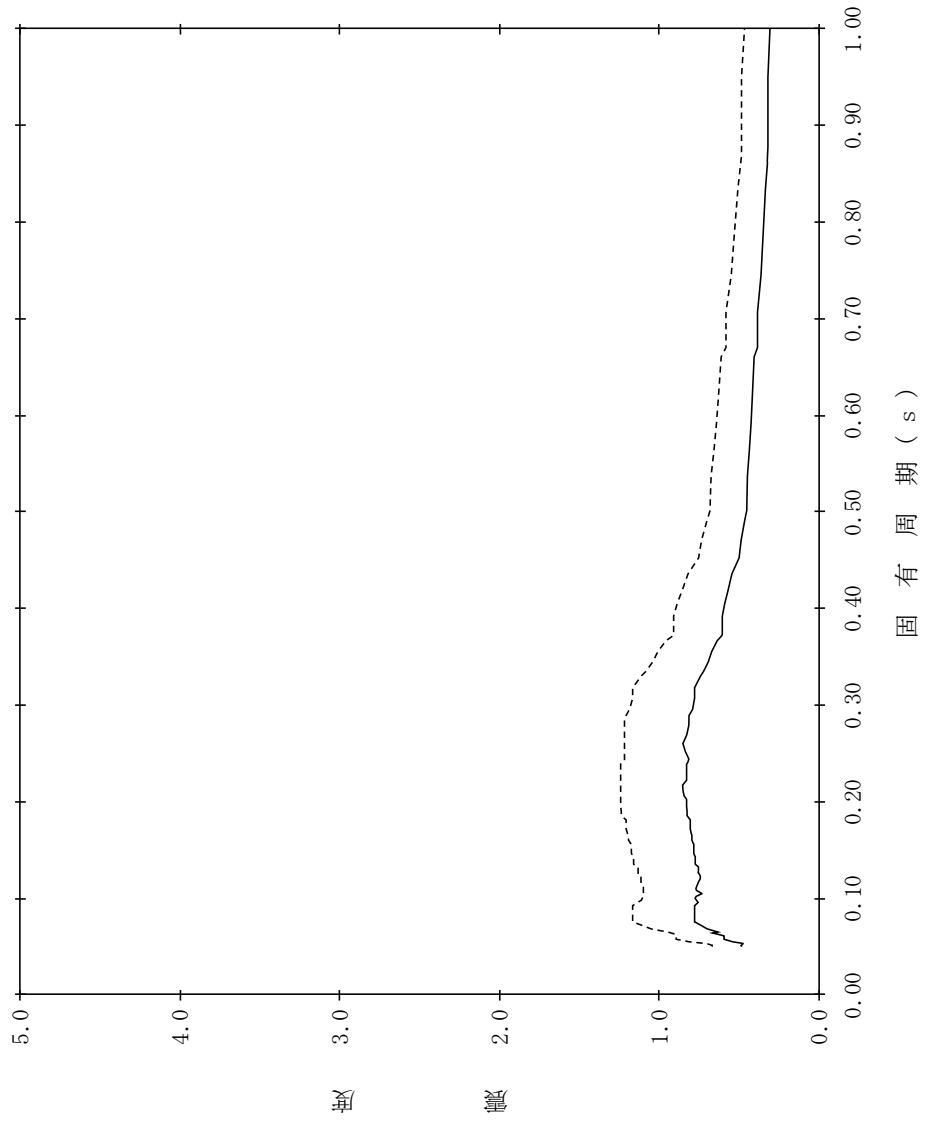

【NS2-TB-SdV-TG57】

構造物名：蒸気タービンの基礎
 標高：EL20.480m
 減衰定数：0.5%
 波形名：弾性設計用地震動 S d
 設計用床応答スペクトル I (鉛直方向)
 設計用床応答スペクトル II (鉛直方向)

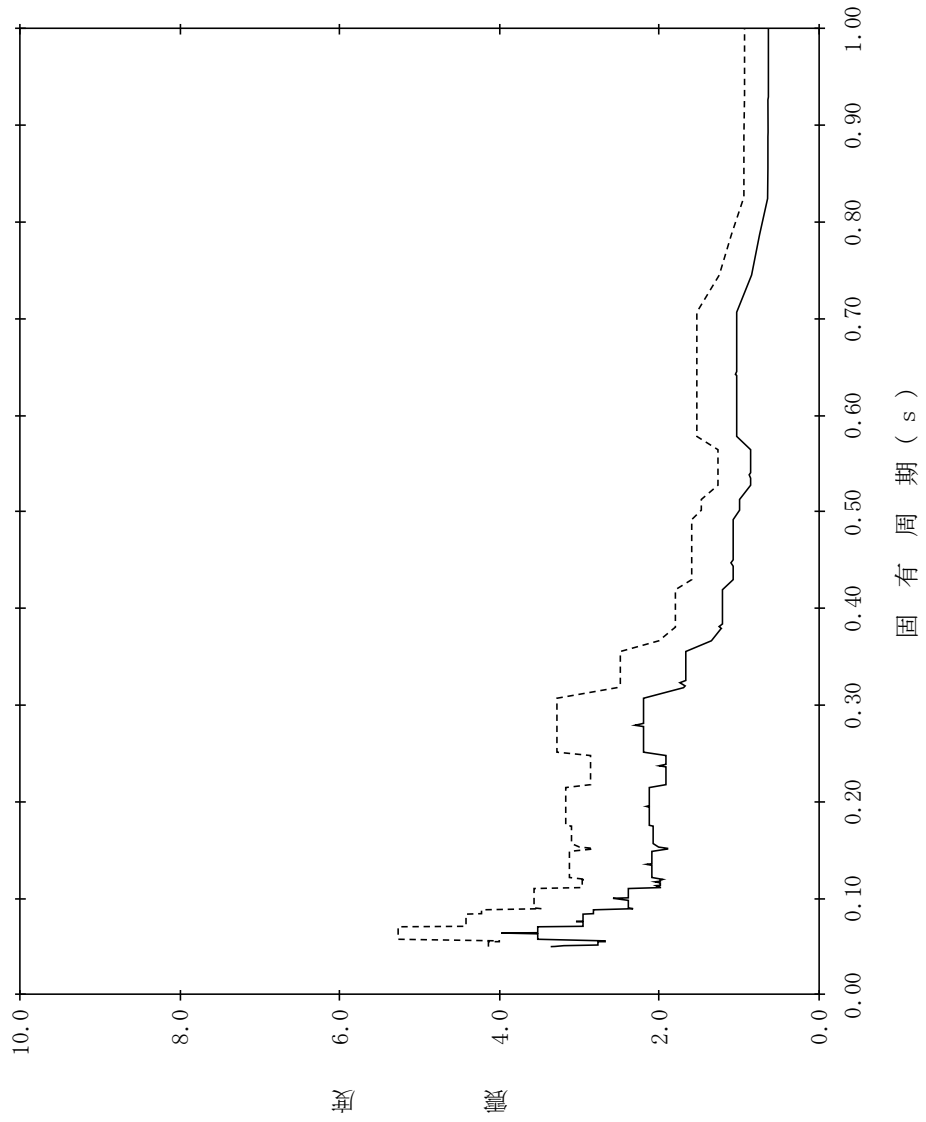

【NS2-TB-SdV-TG58】

構造物名：蒸気タービンの基礎
 標高：EL20.480m
 減衰定数：1.0%
 波形式：弾性設計用地震動 S d
 設計用床応答スペクトル I (鉛直方向)
 設計用床応答スペクトル II (鉛直方向)

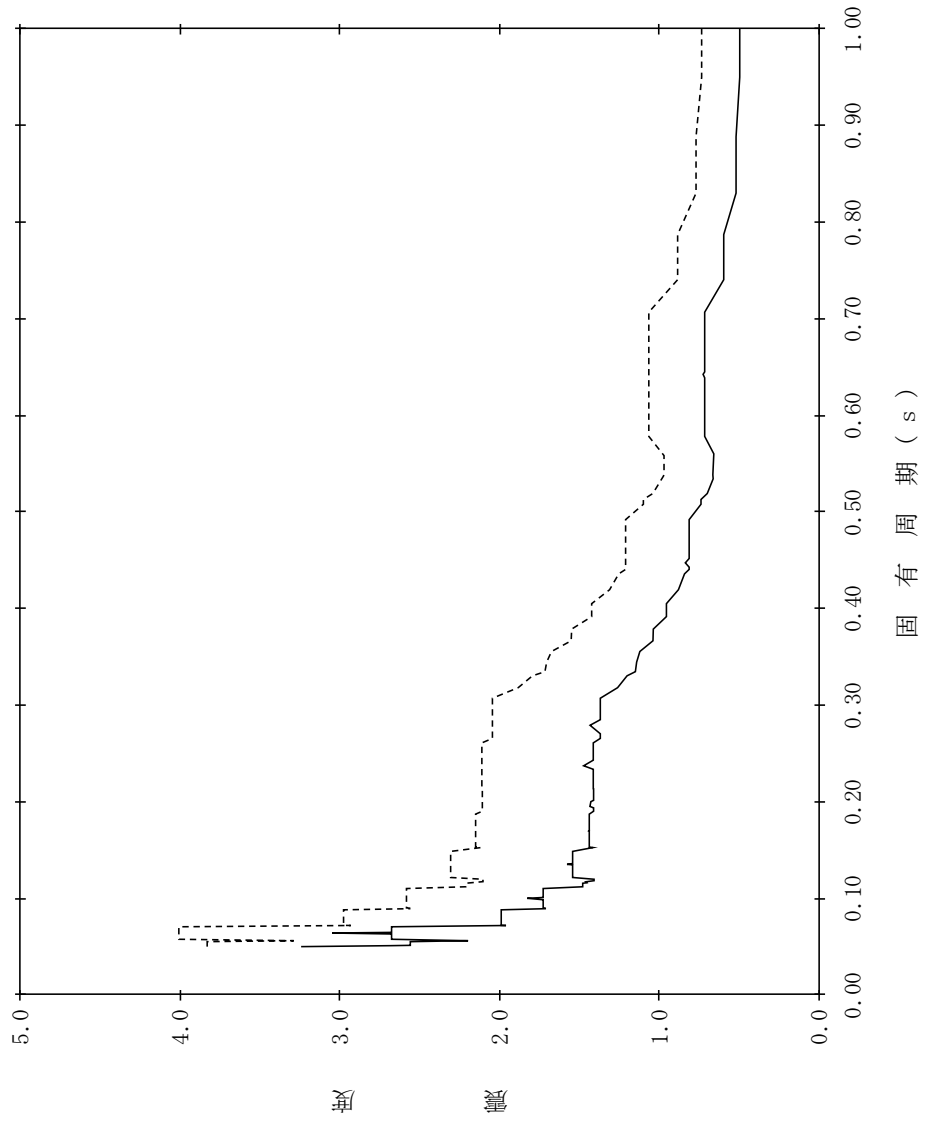

【NS2-TB-SdV-TG59】

構造物名：蒸気タービンの基礎
 標高：EL20.480m
 減衰定数：1.5%
 波形名：弾性設計用地震動 S d
 設計用床応答スペクトル I (鉛直方向)
 設計用床応答スペクトル II (鉛直方向)

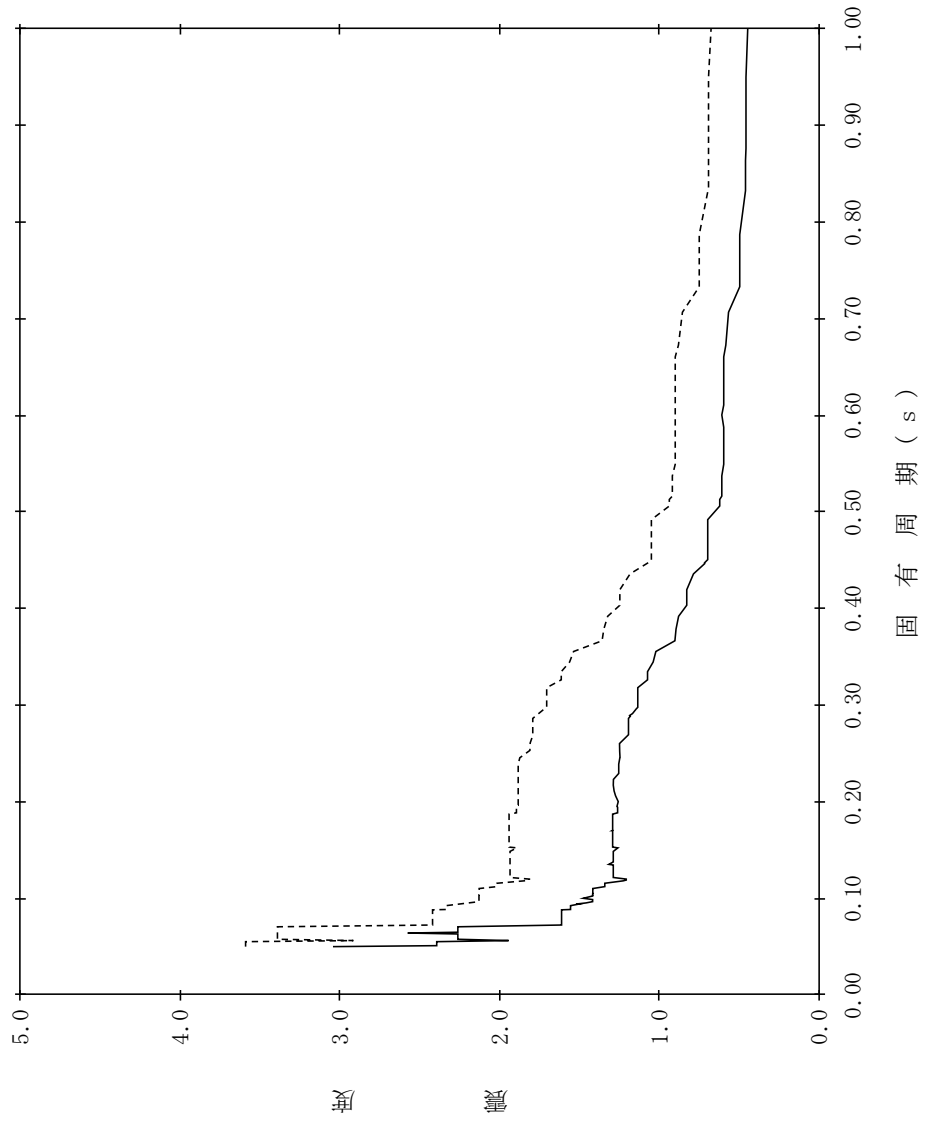

【NS2-TB-SdV-TG60】

構造物名：蒸気タービンの基礎
 標高：EL20.480m
 減衰定数：2.0%

——— 設計用床応答スペクトルⅠ (鉛直方向)
 - - - - - 設計用床応答スペクトルⅡ (鉛直方向)

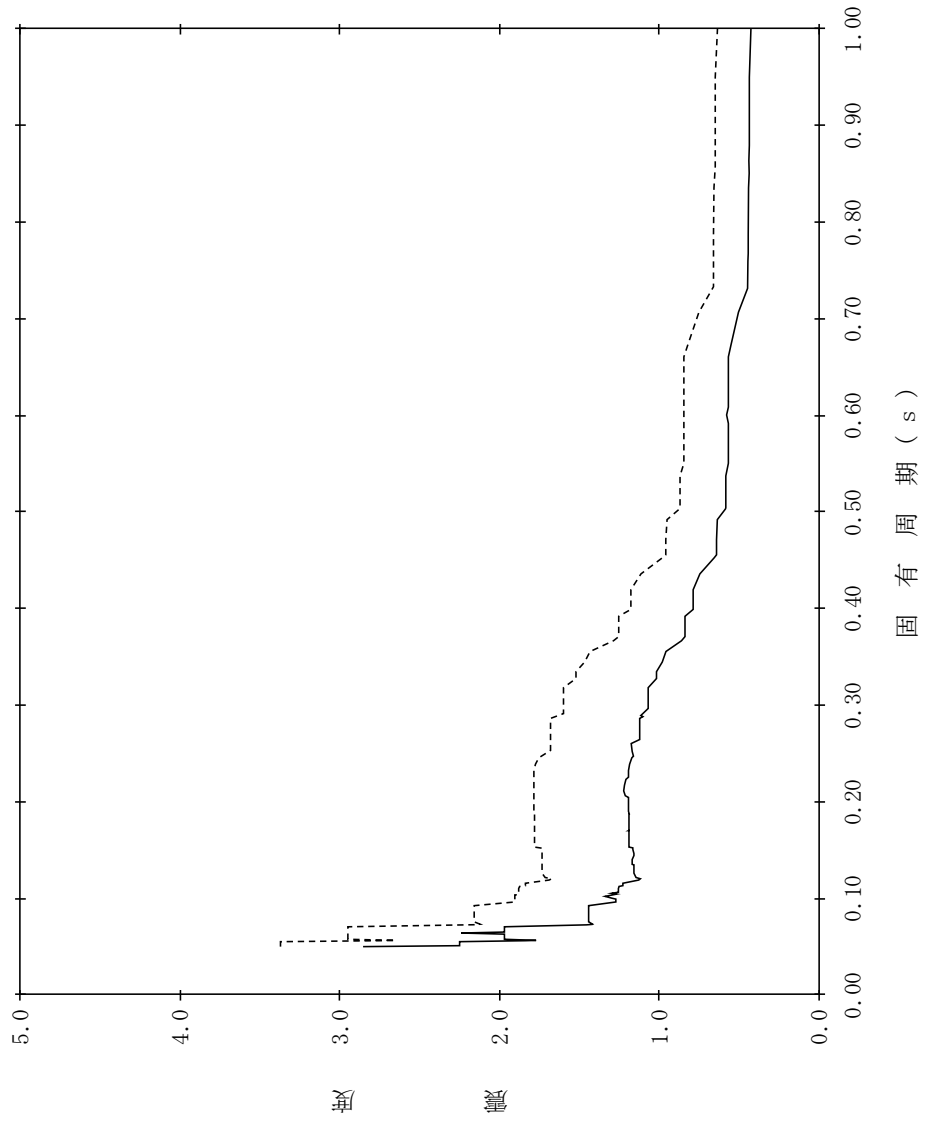

【NS2-TB-SdV-TG61】

構造物名：蒸気タービンの基礎
 標高：EL20.480m
 減衰定数：2.5%
 波形名：弾性設計用地震動 S d
 設計用床応答スペクトル I (鉛直方向)
 設計用床応答スペクトル II (鉛直方向)

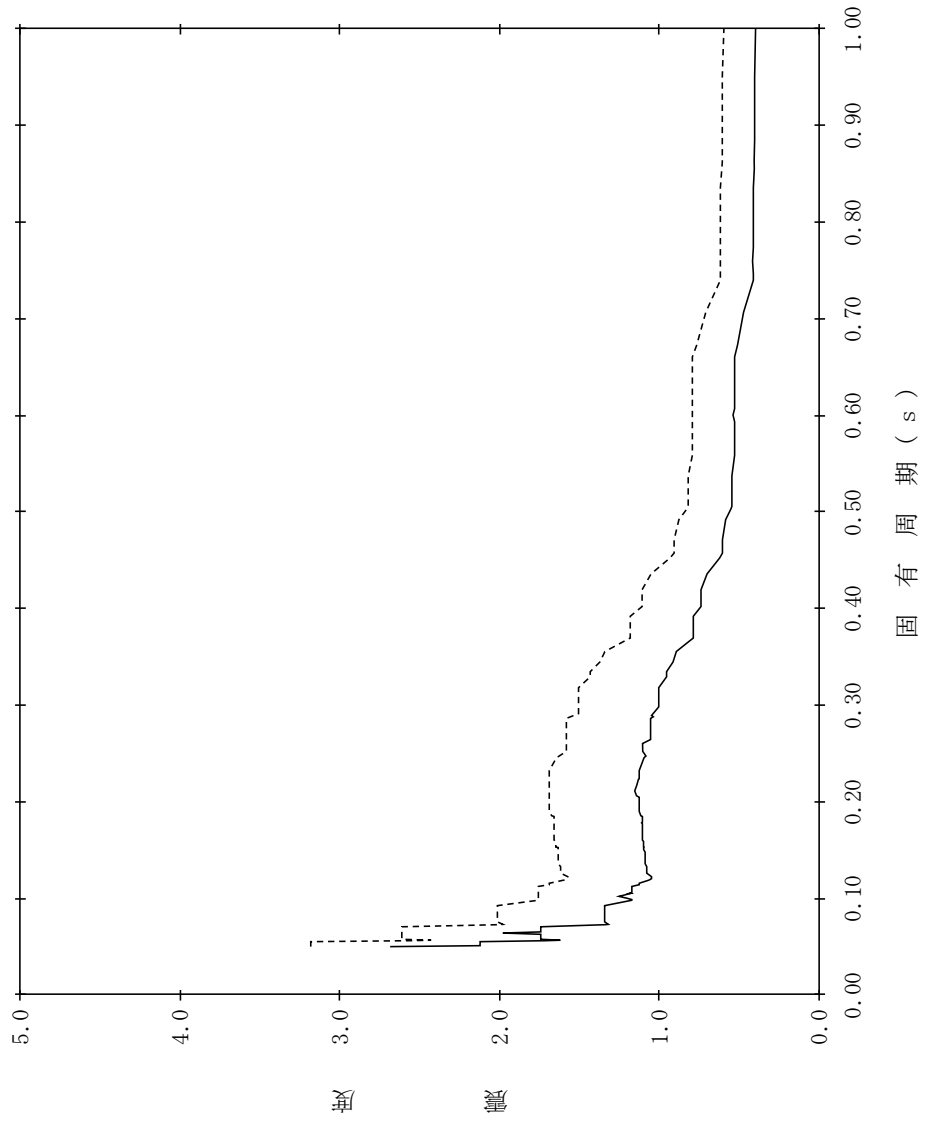

【NS2-TB-SdV-TG62】

構造物名：蒸気タービンの基礎
 標高：EL20.480m
 減衰定数：3.0%
 波形名：弾性設計用地震動 S d
 設計用床応答スペクトル I (鉛直方向)
 設計用床応答スペクトル II (鉛直方向)

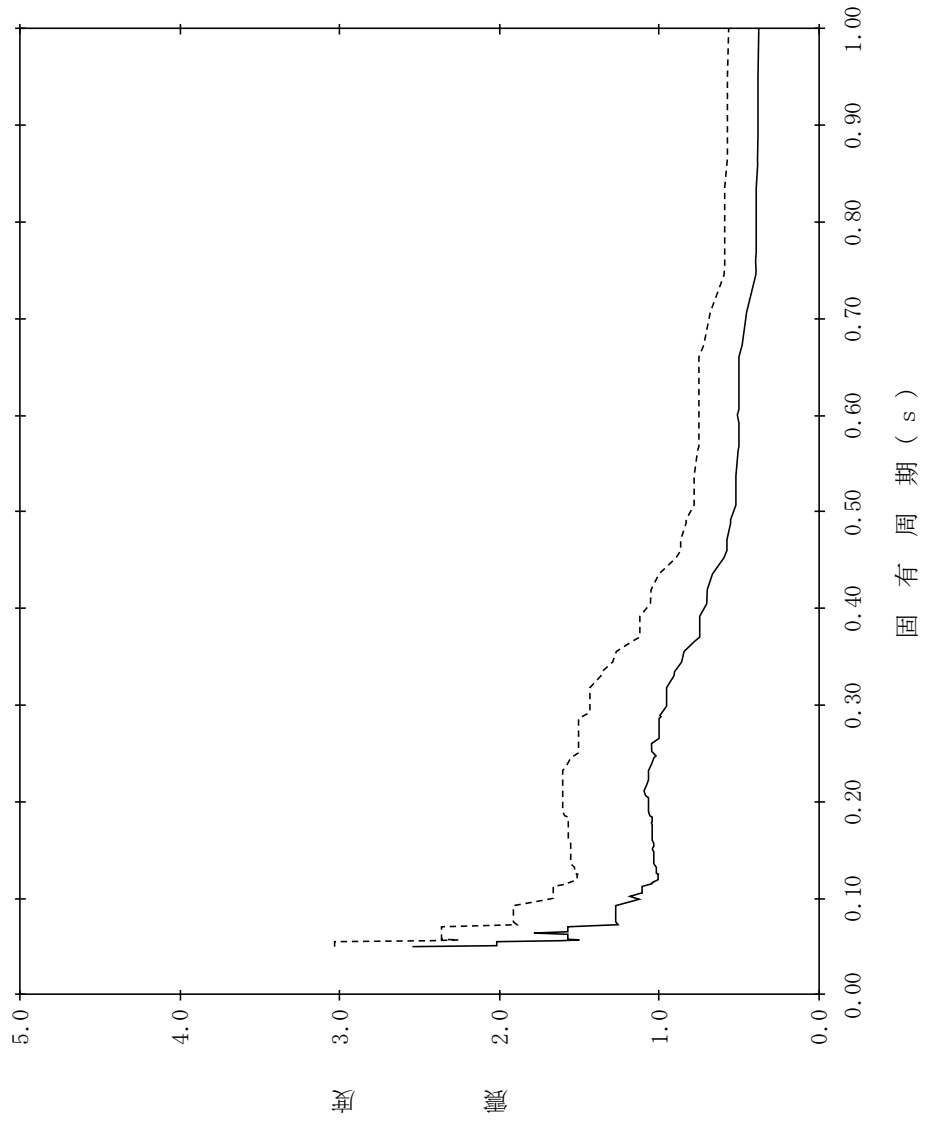

【NS2-TB-SdV-TG63】

構造物名：蒸気タービンの基礎
 標高：EL20.480m
 減衰定数：4.0%
 波形名：弾性設計用地震動 S d
 設計用床応答スペクトル I (鉛直方向)
 設計用床応答スペクトル II (鉛直方向)

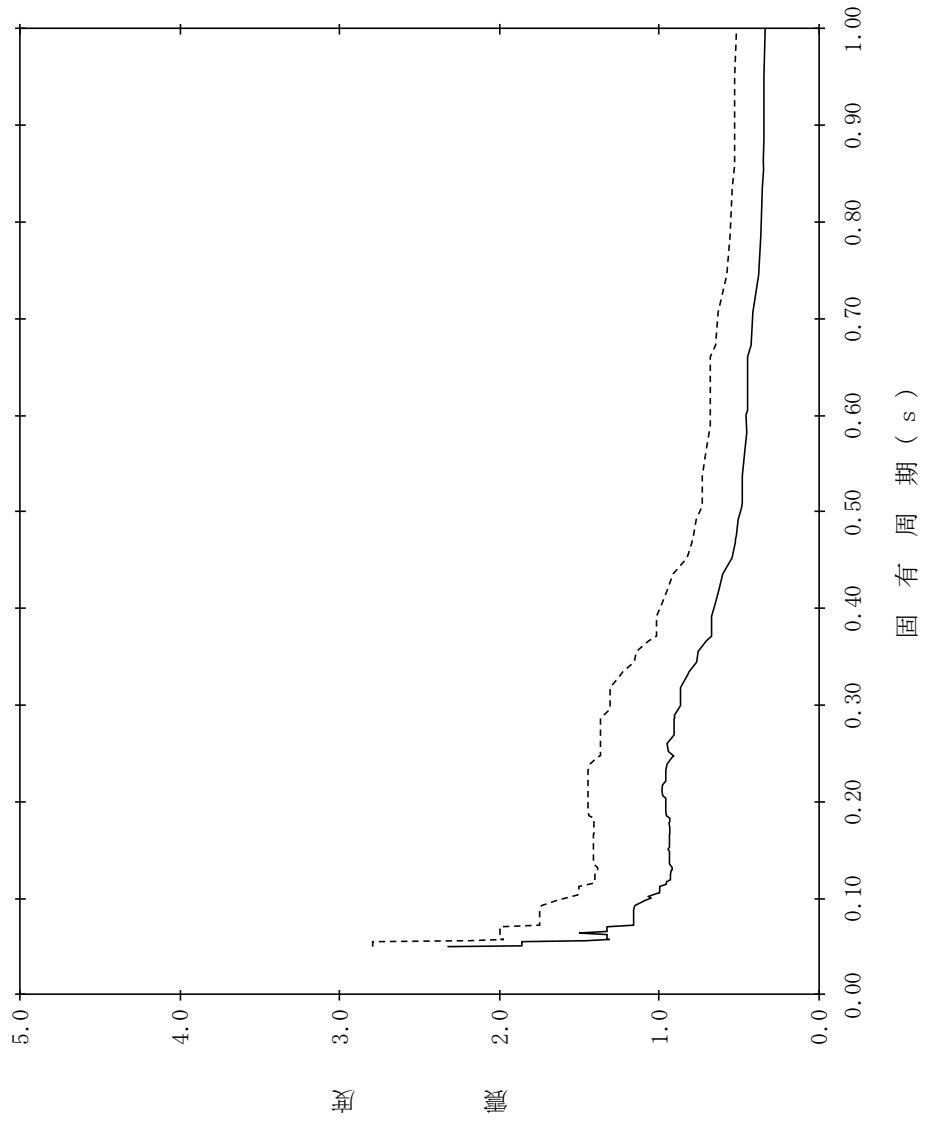

【NS2-TB-SdV-TG64】

構造物名：蒸気タービンの基礎
 標高：EL20.480m
 減衰定数：5.0%
 波形名：弾性設計用地震動 S d
 設計用床応答スペクトル I (鉛直方向)
 設計用床応答スペクトル II (鉛直方向)

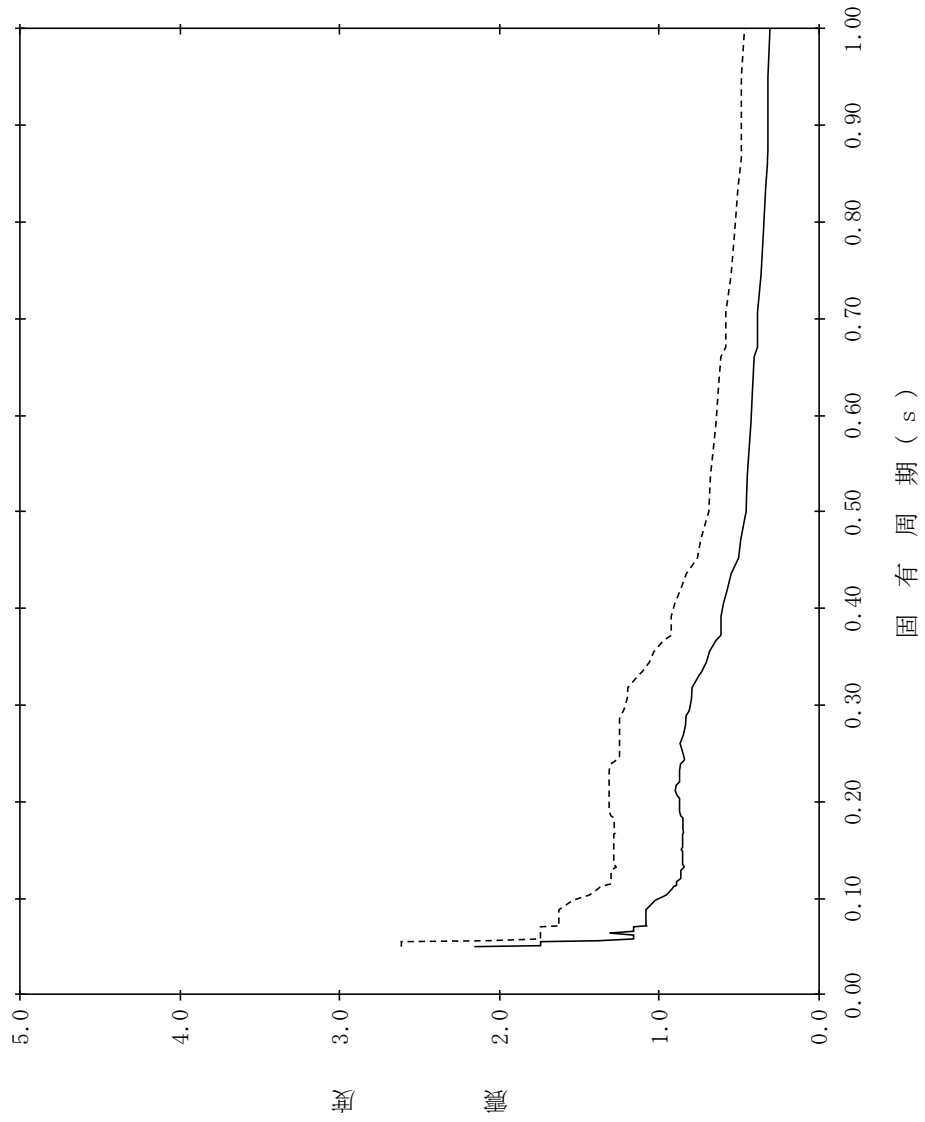

【NS2-TB-SdV-TG65】

構造物名：蒸気タービンの基礎
 標高：EL13.000m
 減衰定数：0.5%
 波形名：弾性設計用地震動 S d
 設計用床応答スペクトル I (鉛直方向)
 設計用床応答スペクトル II (鉛直方向)

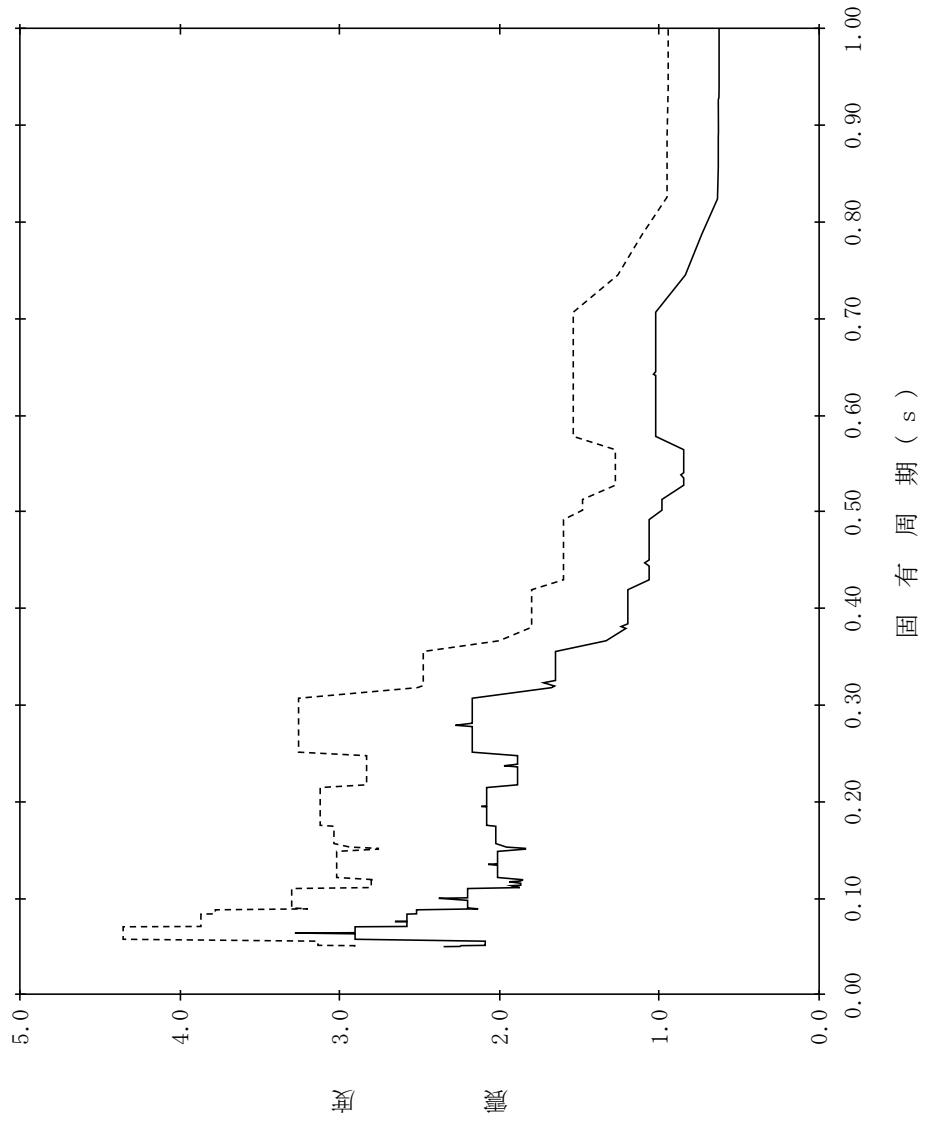

【NS2-TB-SdV-TG66】

構造物名：蒸気タービンの基礎
 標高：EL13.000m
 減衰定数：1.0%
 波形名：弾性設計用地震動 S d
 設計用床応答スペクトル I (鉛直方向)
 設計用床応答スペクトル II (鉛直方向)

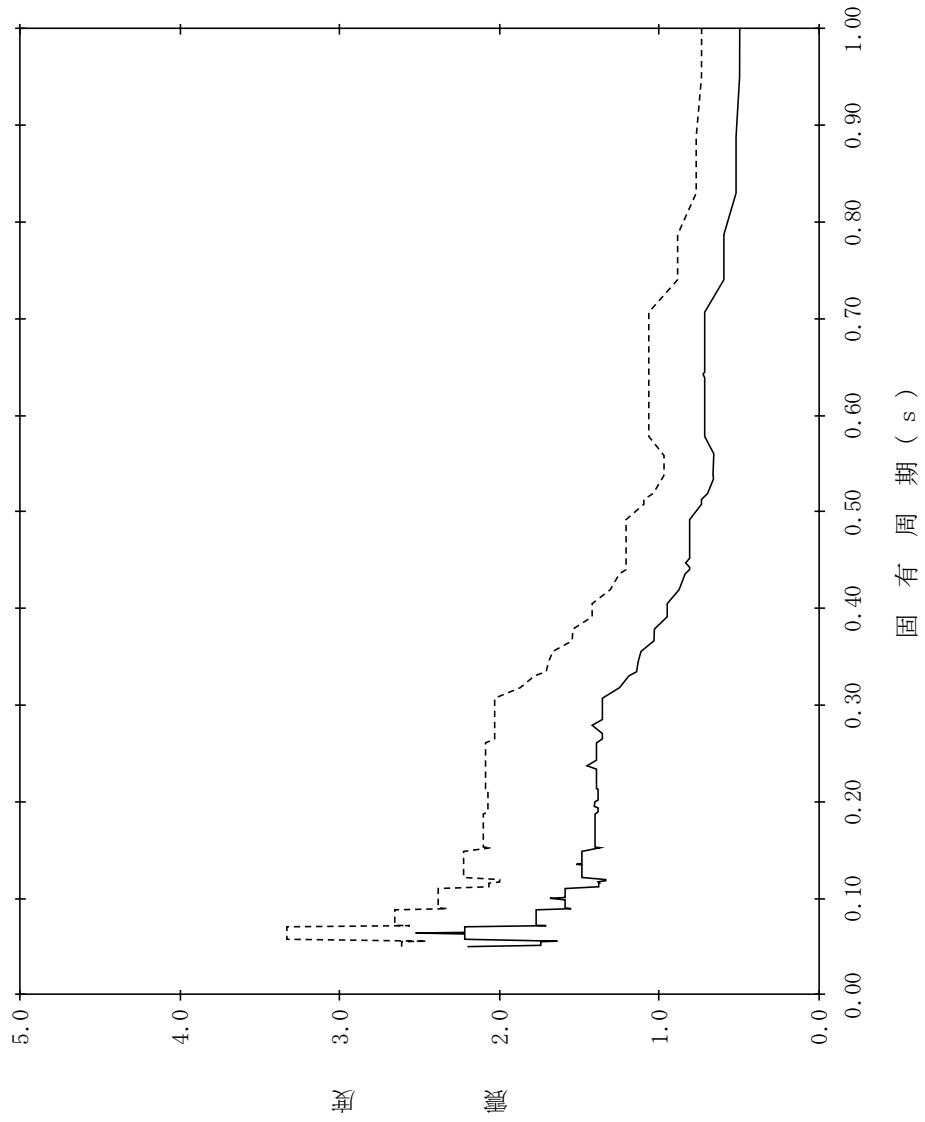

【NS2-TB-SdV-TG67】

構造物名：蒸気タービンの基礎
 標高：EL13.000m
 減衰定数：1.5%
 波形名：弾性設計用地震動 S d
 設計用床応答スペクトル I (鉛直方向)
 設計用床応答スペクトル II (鉛直方向)

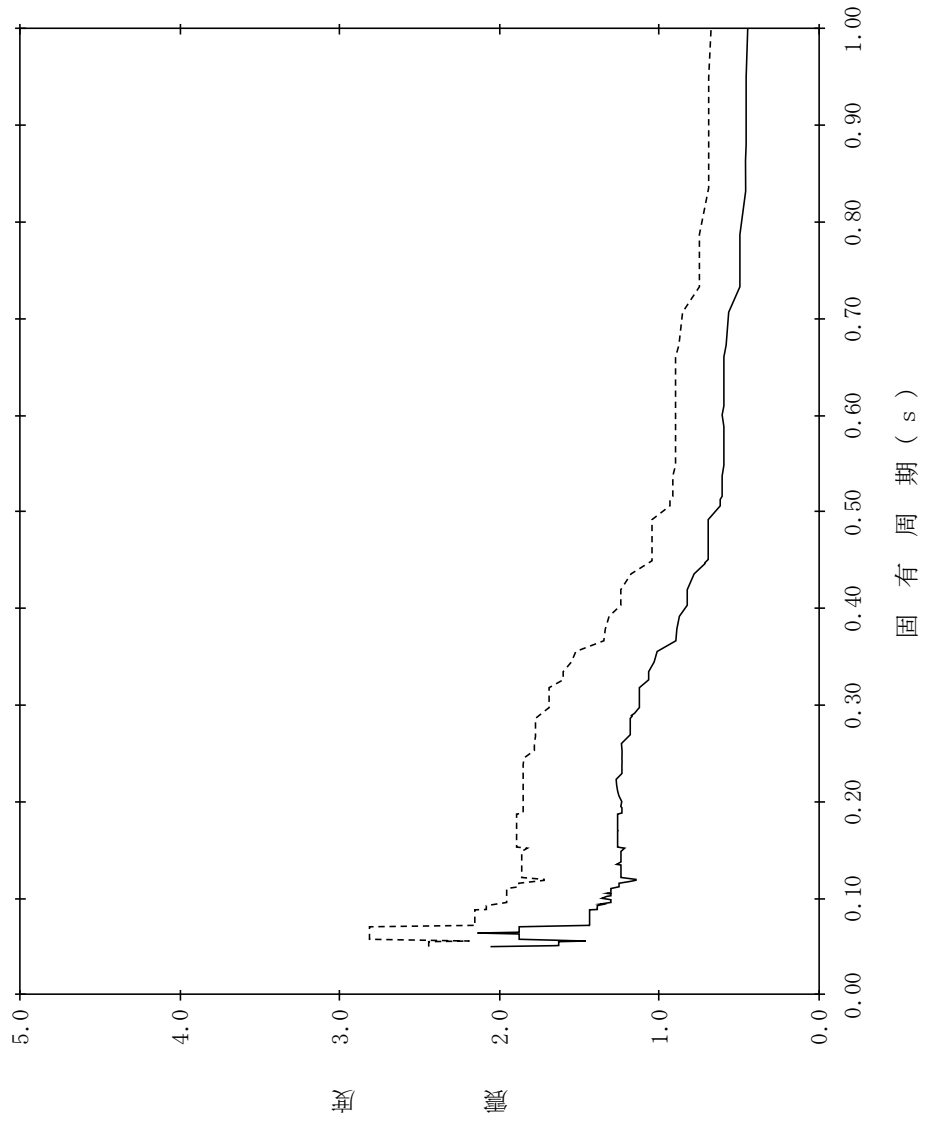

【NS2-TB-SdV-TG68】

構造物名：蒸気タービンの基礎
 標高：EL13.000m
 減衰定数：2.0%
 波形名：弾性設計用地震動 S d
 設計用床応答スペクトル I (鉛直方向)
 設計用床応答スペクトル II (鉛直方向)

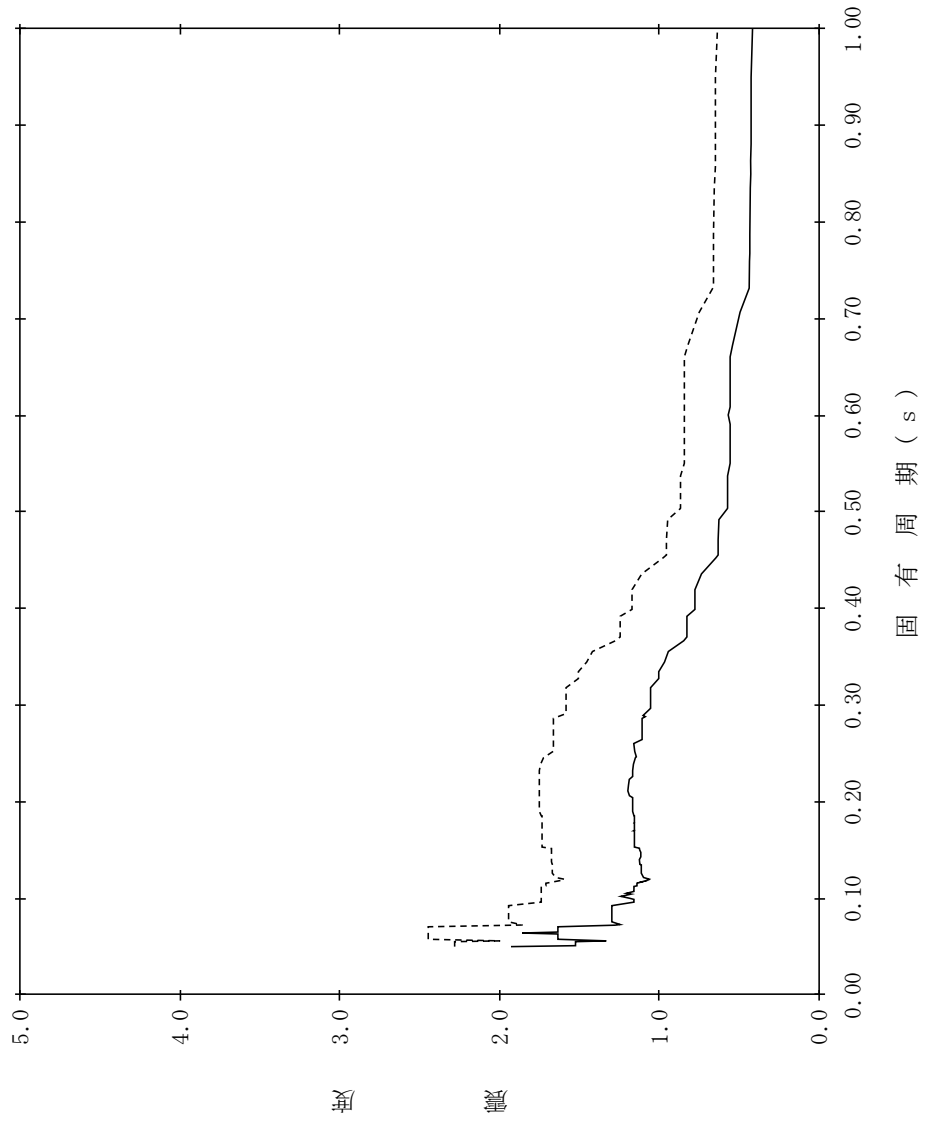

【NS2-TB-SdV-TG69】

構造物名：蒸気タービンの基礎
 標高：EL13.000m
 減衰定数：2.5%

設計用床応答スペクトル I (鉛直方向)
 設計用床応答スペクトル II (鉛直方向)

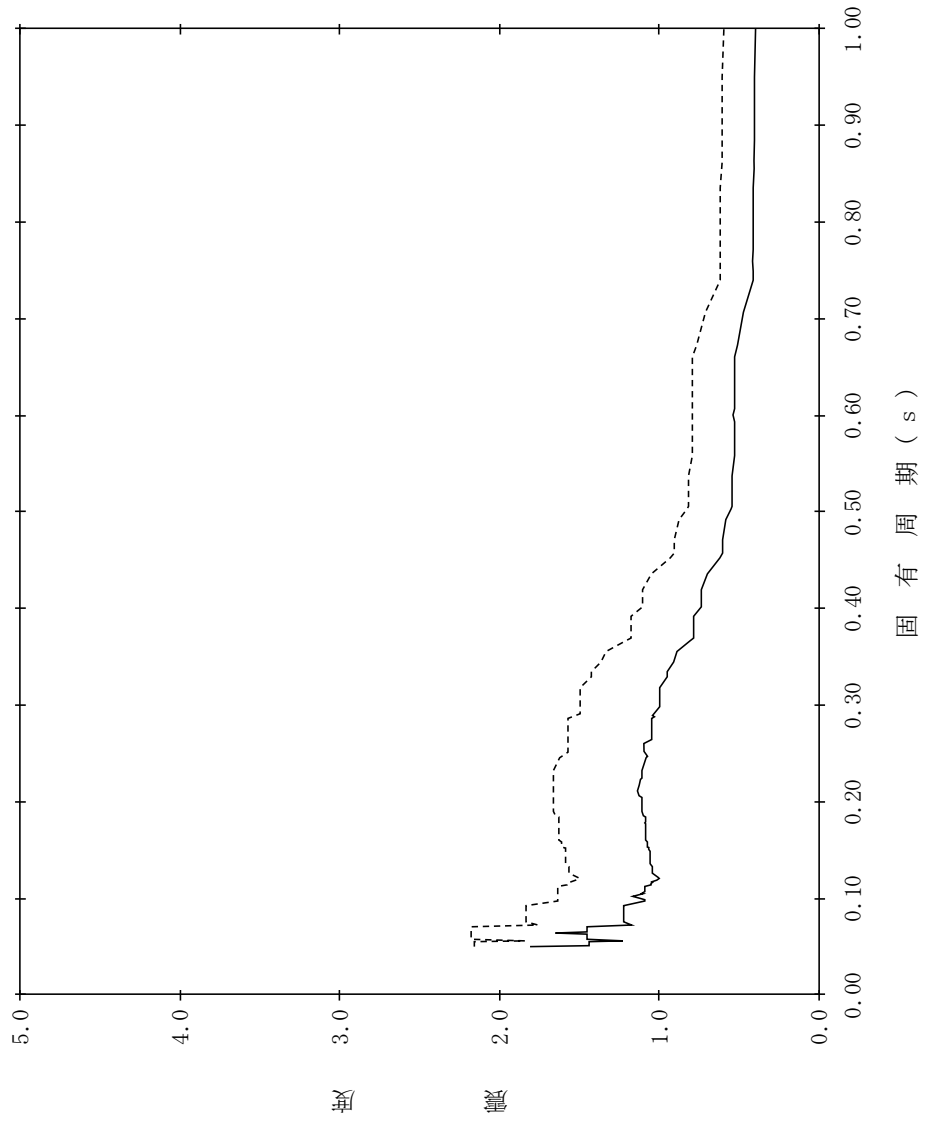

【NS2-TB-SdV-TG70】

構造物名：蒸気タービンの基礎
 標高：EL13.000m
 減衰定数：3.0%
 波形名：弾性設計用地震動 S d
 設計用床応答スペクトル I (鉛直方向)
 設計用床応答スペクトル II (鉛直方向)

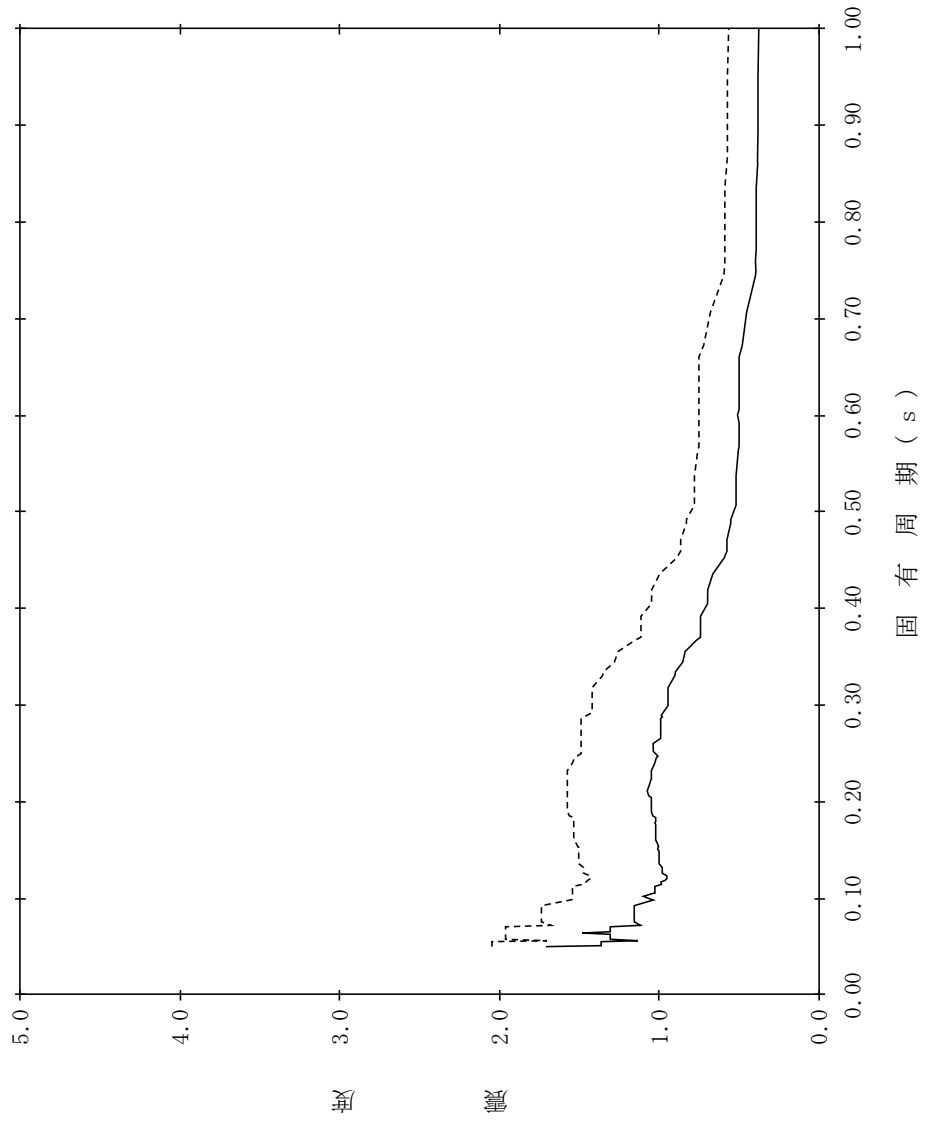

【NS2-TB-SdV-TG71】

構造物名：蒸気タービンの基礎
標高：EL13.000m
減衰定数：4.0%
波形式：弾性設計用地震動 S d
—— 設計用床応答スペクトル I (鉛直方向)
----- 設計用床応答スペクトル II (鉛直方向)

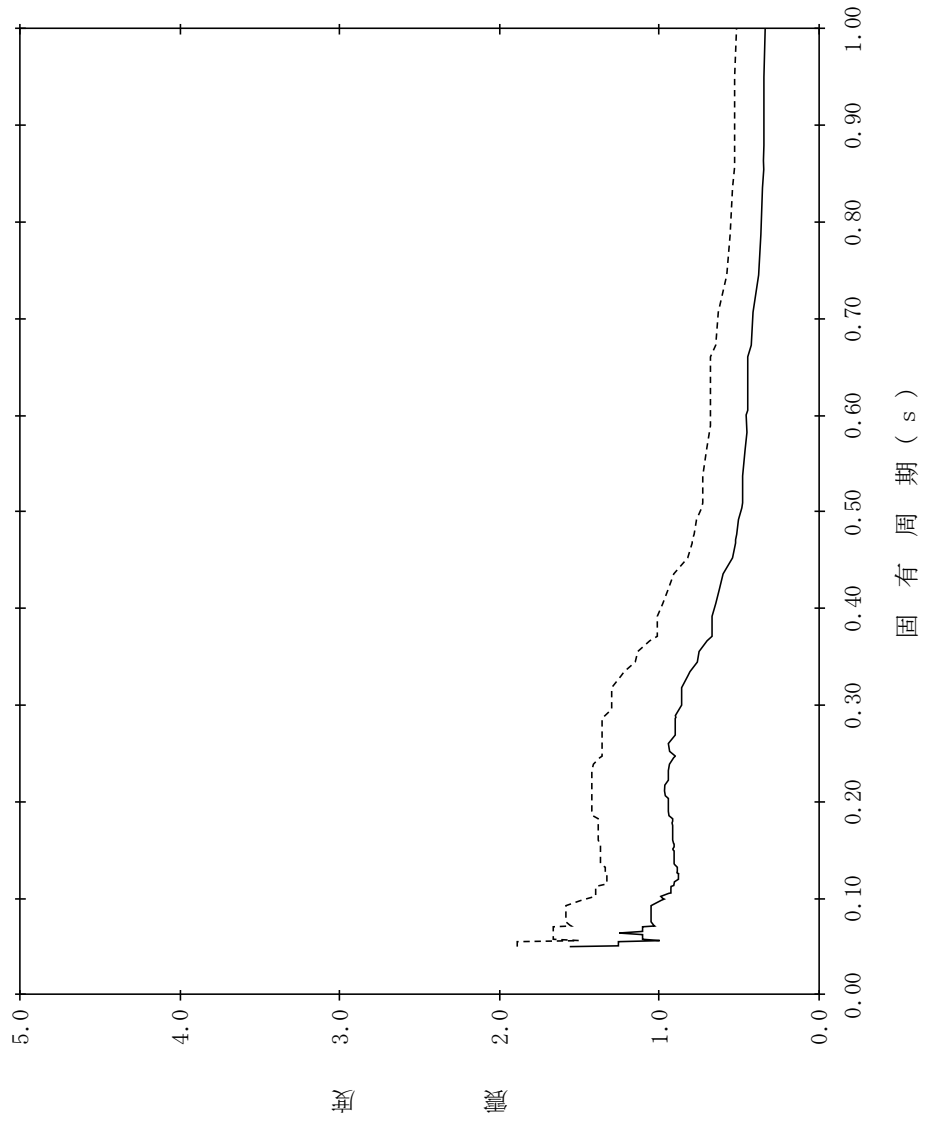

【NS2-TB-SdV-TG72】

構造物名：蒸気タービンの基礎
 標高：EL13.000m
 減衰定数：5.0%
 波形名：弾性設計用地震動 S d
 設計用床応答スペクトル I (鉛直方向)
 設計用床応答スペクトル II (鉛直方向)



表 4.2-5 設計用床応答スペクトル (S d) 一覧表 (廃棄物処理建物) (1/6)

地震波	建物機器	方向	質点番号	標高 EL(m)	減衰定数 (%)	図番
S d	廃棄物処理建物	NS 方向	1	42.000	0.5	NS2 - RwB - SdNS - RwB 1
					1.0	NS2 - RwB - SdNS - RwB 2
					1.5	NS2 - RwB - SdNS - RwB 3
					2.0	NS2 - RwB - SdNS - RwB 4
					2.5	NS2 - RwB - SdNS - RwB 5
					3.0	NS2 - RwB - SdNS - RwB 6
					4.0	NS2 - RwB - SdNS - RwB 7
					5.0	NS2 - RwB - SdNS - RwB 8
			2	37.500	0.5	NS2 - RwB - SdNS - RwB 9
					1.0	NS2 - RwB - SdNS - RwB 10
					1.5	NS2 - RwB - SdNS - RwB 11
					2.0	NS2 - RwB - SdNS - RwB 12
					2.5	NS2 - RwB - SdNS - RwB 13
					3.0	NS2 - RwB - SdNS - RwB 14
					4.0	NS2 - RwB - SdNS - RwB 15
					5.0	NS2 - RwB - SdNS - RwB 16
			3	32.000	0.5	NS2 - RwB - SdNS - RwB 17
					1.0	NS2 - RwB - SdNS - RwB 18
					1.5	NS2 - RwB - SdNS - RwB 19
					2.0	NS2 - RwB - SdNS - RwB 20
					2.5	NS2 - RwB - SdNS - RwB 21
					3.0	NS2 - RwB - SdNS - RwB 22
					4.0	NS2 - RwB - SdNS - RwB 23
					5.0	NS2 - RwB - SdNS - RwB 24
			4	26.700	0.5	NS2 - RwB - SdNS - RwB 25
					1.0	NS2 - RwB - SdNS - RwB 26
					1.5	NS2 - RwB - SdNS - RwB 27
					2.0	NS2 - RwB - SdNS - RwB 28
					2.5	NS2 - RwB - SdNS - RwB 29
					3.0	NS2 - RwB - SdNS - RwB 30
					4.0	NS2 - RwB - SdNS - RwB 31
					5.0	NS2 - RwB - SdNS - RwB 32
			5	22.100	0.5	NS2 - RwB - SdNS - RwB 33
					1.0	NS2 - RwB - SdNS - RwB 34
					1.5	NS2 - RwB - SdNS - RwB 35
					2.0	NS2 - RwB - SdNS - RwB 36
					2.5	NS2 - RwB - SdNS - RwB 37
					3.0	NS2 - RwB - SdNS - RwB 38
					4.0	NS2 - RwB - SdNS - RwB 39
					5.0	NS2 - RwB - SdNS - RwB 40
			6	16.900	0.5	NS2 - RwB - SdNS - RwB 41
					1.0	NS2 - RwB - SdNS - RwB 42
					1.5	NS2 - RwB - SdNS - RwB 43
					2.0	NS2 - RwB - SdNS - RwB 44
					2.5	NS2 - RwB - SdNS - RwB 45
					3.0	NS2 - RwB - SdNS - RwB 46
					4.0	NS2 - RwB - SdNS - RwB 47
					5.0	NS2 - RwB - SdNS - RwB 48

表 4.2-5 設計用床応答スペクトル (S d) 一覧表 (廃棄物処理建物) (2/6)

地震波	建物機器	方向	質点番号	標高 EL (m)	減衰定数 (%)	図番
S d	廃棄物処理建物	NS 方向	7	15.300	0.5	NS2 - RwB - SdNS - RwB 49
					1.0	NS2 - RwB - SdNS - RwB 50
					1.5	NS2 - RwB - SdNS - RwB 51
					2.0	NS2 - RwB - SdNS - RwB 52
					2.5	NS2 - RwB - SdNS - RwB 53
					3.0	NS2 - RwB - SdNS - RwB 54
					4.0	NS2 - RwB - SdNS - RwB 55
			5.0	NS2 - RwB - SdNS - RwB 56		
			8	12.300	0.5	NS2 - RwB - SdNS - RwB 57
					1.0	NS2 - RwB - SdNS - RwB 58
					1.5	NS2 - RwB - SdNS - RwB 59
					2.0	NS2 - RwB - SdNS - RwB 60
					2.5	NS2 - RwB - SdNS - RwB 61
					3.0	NS2 - RwB - SdNS - RwB 62
					4.0	NS2 - RwB - SdNS - RwB 63
			5.0	NS2 - RwB - SdNS - RwB 64		
			9	8.800	0.5	NS2 - RwB - SdNS - RwB 65
					1.0	NS2 - RwB - SdNS - RwB 66
					1.5	NS2 - RwB - SdNS - RwB 67
					2.0	NS2 - RwB - SdNS - RwB 68
					2.5	NS2 - RwB - SdNS - RwB 69
					3.0	NS2 - RwB - SdNS - RwB 70
					4.0	NS2 - RwB - SdNS - RwB 71
			5.0	NS2 - RwB - SdNS - RwB 72		
			10	3.000	0.5	NS2 - RwB - SdNS - RwB 73
					1.0	NS2 - RwB - SdNS - RwB 74
					1.5	NS2 - RwB - SdNS - RwB 75
					2.0	NS2 - RwB - SdNS - RwB 76
					2.5	NS2 - RwB - SdNS - RwB 77
					3.0	NS2 - RwB - SdNS - RwB 78
					4.0	NS2 - RwB - SdNS - RwB 79
			5.0	NS2 - RwB - SdNS - RwB 80		
			11	0.000	0.5	NS2 - RwB - SdNS - RwB 81
					1.0	NS2 - RwB - SdNS - RwB 82
					1.5	NS2 - RwB - SdNS - RwB 83
2.0	NS2 - RwB - SdNS - RwB 84					
2.5	NS2 - RwB - SdNS - RwB 85					
3.0	NS2 - RwB - SdNS - RwB 86					
4.0	NS2 - RwB - SdNS - RwB 87					
5.0	NS2 - RwB - SdNS - RwB 88					

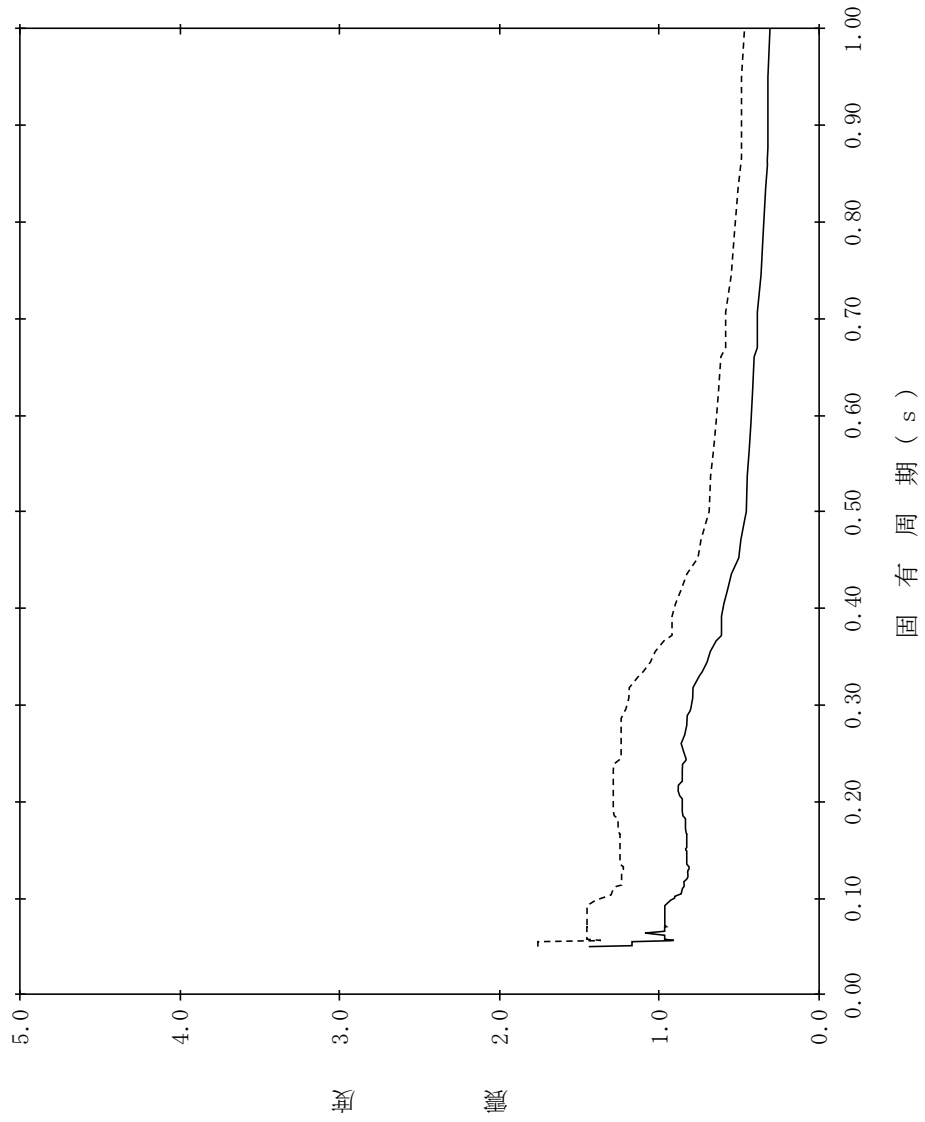
表 4.2-5 設計用床応答スペクトル (S d) 一覧表 (廃棄物処理建物) (3/6)

地震波	建物機器	方向	質点番号	標高 EL(m)	減衰定数(%)	図番	
S d	廃棄物処理建物	EW 方向	1	42.000	0.5	NS2 - Rwb - SdEW - Rwb	1
					1.0	NS2 - Rwb - SdEW - Rwb	2
					1.5	NS2 - Rwb - SdEW - Rwb	3
					2.0	NS2 - Rwb - SdEW - Rwb	4
					2.5	NS2 - Rwb - SdEW - Rwb	5
					3.0	NS2 - Rwb - SdEW - Rwb	6
					4.0	NS2 - Rwb - SdEW - Rwb	7
					5.0	NS2 - Rwb - SdEW - Rwb	8
			2	37.500	0.5	NS2 - Rwb - SdEW - Rwb	9
					1.0	NS2 - Rwb - SdEW - Rwb	10
					1.5	NS2 - Rwb - SdEW - Rwb	11
					2.0	NS2 - Rwb - SdEW - Rwb	12
					2.5	NS2 - Rwb - SdEW - Rwb	13
					3.0	NS2 - Rwb - SdEW - Rwb	14
					4.0	NS2 - Rwb - SdEW - Rwb	15
					5.0	NS2 - Rwb - SdEW - Rwb	16
			3	32.000	0.5	NS2 - Rwb - SdEW - Rwb	17
					1.0	NS2 - Rwb - SdEW - Rwb	18
					1.5	NS2 - Rwb - SdEW - Rwb	19
					2.0	NS2 - Rwb - SdEW - Rwb	20
					2.5	NS2 - Rwb - SdEW - Rwb	21
					3.0	NS2 - Rwb - SdEW - Rwb	22
					4.0	NS2 - Rwb - SdEW - Rwb	23
					5.0	NS2 - Rwb - SdEW - Rwb	24
			4	26.700	0.5	NS2 - Rwb - SdEW - Rwb	25
					1.0	NS2 - Rwb - SdEW - Rwb	26
					1.5	NS2 - Rwb - SdEW - Rwb	27
					2.0	NS2 - Rwb - SdEW - Rwb	28
					2.5	NS2 - Rwb - SdEW - Rwb	29
					3.0	NS2 - Rwb - SdEW - Rwb	30
					4.0	NS2 - Rwb - SdEW - Rwb	31
					5.0	NS2 - Rwb - SdEW - Rwb	32
			5	22.100	0.5	NS2 - Rwb - SdEW - Rwb	33
					1.0	NS2 - Rwb - SdEW - Rwb	34
					1.5	NS2 - Rwb - SdEW - Rwb	35
					2.0	NS2 - Rwb - SdEW - Rwb	36
					2.5	NS2 - Rwb - SdEW - Rwb	37
					3.0	NS2 - Rwb - SdEW - Rwb	38
					4.0	NS2 - Rwb - SdEW - Rwb	39
					5.0	NS2 - Rwb - SdEW - Rwb	40
			6	16.900	0.5	NS2 - Rwb - SdEW - Rwb	41
					1.0	NS2 - Rwb - SdEW - Rwb	42
					1.5	NS2 - Rwb - SdEW - Rwb	43
					2.0	NS2 - Rwb - SdEW - Rwb	44
					2.5	NS2 - Rwb - SdEW - Rwb	45
					3.0	NS2 - Rwb - SdEW - Rwb	46
					4.0	NS2 - Rwb - SdEW - Rwb	47
					5.0	NS2 - Rwb - SdEW - Rwb	48

表 4.2-5 設計用床応答スペクトル (S d) 一覧表 (廃棄物処理建物) (4/6)

地震波	建物機器	方向	質点番号	標高 EL(m)	減衰定数 (%)	図番
S d	廃棄物処理建物	EW 方向	7	15.300	0.5	NS2 - RwB - SdEW - RwB 49
					1.0	NS2 - RwB - SdEW - RwB 50
					1.5	NS2 - RwB - SdEW - RwB 51
					2.0	NS2 - RwB - SdEW - RwB 52
					2.5	NS2 - RwB - SdEW - RwB 53
					3.0	NS2 - RwB - SdEW - RwB 54
					4.0	NS2 - RwB - SdEW - RwB 55
					5.0	NS2 - RwB - SdEW - RwB 56
			8	12.300	0.5	NS2 - RwB - SdEW - RwB 57
					1.0	NS2 - RwB - SdEW - RwB 58
					1.5	NS2 - RwB - SdEW - RwB 59
					2.0	NS2 - RwB - SdEW - RwB 60
					2.5	NS2 - RwB - SdEW - RwB 61
					3.0	NS2 - RwB - SdEW - RwB 62
					4.0	NS2 - RwB - SdEW - RwB 63
					5.0	NS2 - RwB - SdEW - RwB 64
			9	8.800	0.5	NS2 - RwB - SdEW - RwB 65
					1.0	NS2 - RwB - SdEW - RwB 66
					1.5	NS2 - RwB - SdEW - RwB 67
					2.0	NS2 - RwB - SdEW - RwB 68
					2.5	NS2 - RwB - SdEW - RwB 69
					3.0	NS2 - RwB - SdEW - RwB 70
					4.0	NS2 - RwB - SdEW - RwB 71
					5.0	NS2 - RwB - SdEW - RwB 72
			10	3.000	0.5	NS2 - RwB - SdEW - RwB 73
					1.0	NS2 - RwB - SdEW - RwB 74
					1.5	NS2 - RwB - SdEW - RwB 75
					2.0	NS2 - RwB - SdEW - RwB 76
					2.5	NS2 - RwB - SdEW - RwB 77
					3.0	NS2 - RwB - SdEW - RwB 78
					4.0	NS2 - RwB - SdEW - RwB 79
					5.0	NS2 - RwB - SdEW - RwB 80
11	0.000	0.5	NS2 - RwB - SdEW - RwB 81			
		1.0	NS2 - RwB - SdEW - RwB 82			
		1.5	NS2 - RwB - SdEW - RwB 83			
		2.0	NS2 - RwB - SdEW - RwB 84			
		2.5	NS2 - RwB - SdEW - RwB 85			
		3.0	NS2 - RwB - SdEW - RwB 86			
		4.0	NS2 - RwB - SdEW - RwB 87			
		5.0	NS2 - RwB - SdEW - RwB 88			

表 4.2-5 設計用床応答スペクトル (S d) 一覧表 (廃棄物処理建物) (5/6)

地震波	建物機器	方向	質点番号	標高 EL(m)	減衰定数(%)	図番
S d	廃棄物処理建物	鉛直方向	1	42.000	0.5	NS2 - RwB - SdV - RwB 1
					1.0	NS2 - RwB - SdV - RwB 2
					1.5	NS2 - RwB - SdV - RwB 3
					2.0	NS2 - RwB - SdV - RwB 4
					2.5	NS2 - RwB - SdV - RwB 5
					3.0	NS2 - RwB - SdV - RwB 6
					4.0	NS2 - RwB - SdV - RwB 7
					5.0	NS2 - RwB - SdV - RwB 8
			2	37.500	0.5	NS2 - RwB - SdV - RwB 9
					1.0	NS2 - RwB - SdV - RwB 10
					1.5	NS2 - RwB - SdV - RwB 11
					2.0	NS2 - RwB - SdV - RwB 12
					2.5	NS2 - RwB - SdV - RwB 13
					3.0	NS2 - RwB - SdV - RwB 14
					4.0	NS2 - RwB - SdV - RwB 15
					5.0	NS2 - RwB - SdV - RwB 16
			3	32.000	0.5	NS2 - RwB - SdV - RwB 17
					1.0	NS2 - RwB - SdV - RwB 18
					1.5	NS2 - RwB - SdV - RwB 19
					2.0	NS2 - RwB - SdV - RwB 20
					2.5	NS2 - RwB - SdV - RwB 21
					3.0	NS2 - RwB - SdV - RwB 22
					4.0	NS2 - RwB - SdV - RwB 23
					5.0	NS2 - RwB - SdV - RwB 24
			4	26.700	0.5	NS2 - RwB - SdV - RwB 25
					1.0	NS2 - RwB - SdV - RwB 26
					1.5	NS2 - RwB - SdV - RwB 27
					2.0	NS2 - RwB - SdV - RwB 28
					2.5	NS2 - RwB - SdV - RwB 29
					3.0	NS2 - RwB - SdV - RwB 30
					4.0	NS2 - RwB - SdV - RwB 31
					5.0	NS2 - RwB - SdV - RwB 32
			5	22.100	0.5	NS2 - RwB - SdV - RwB 33
					1.0	NS2 - RwB - SdV - RwB 34
					1.5	NS2 - RwB - SdV - RwB 35
					2.0	NS2 - RwB - SdV - RwB 36
					2.5	NS2 - RwB - SdV - RwB 37
					3.0	NS2 - RwB - SdV - RwB 38
					4.0	NS2 - RwB - SdV - RwB 39
					5.0	NS2 - RwB - SdV - RwB 40
			6	16.900	0.5	NS2 - RwB - SdV - RwB 41
					1.0	NS2 - RwB - SdV - RwB 42
					1.5	NS2 - RwB - SdV - RwB 43
					2.0	NS2 - RwB - SdV - RwB 44
					2.5	NS2 - RwB - SdV - RwB 45
					3.0	NS2 - RwB - SdV - RwB 46
					4.0	NS2 - RwB - SdV - RwB 47
					5.0	NS2 - RwB - SdV - RwB 48

表 4.2-5 設計用床応答スペクトル (S d) 一覧表 (廃棄物処理建物) (6/6)

地震波	建物機器	方向	質点番号	標高 EL(m)	減衰定数(%)	図番
S d	廃棄物処理建物	鉛直 方向	7	15.300	0.5	NS2 - RwB - SdV - RwB 49
					1.0	NS2 - RwB - SdV - RwB 50
					1.5	NS2 - RwB - SdV - RwB 51
					2.0	NS2 - RwB - SdV - RwB 52
					2.5	NS2 - RwB - SdV - RwB 53
					3.0	NS2 - RwB - SdV - RwB 54
					4.0	NS2 - RwB - SdV - RwB 55
					5.0	NS2 - RwB - SdV - RwB 56
			8	12.300	0.5	NS2 - RwB - SdV - RwB 57
					1.0	NS2 - RwB - SdV - RwB 58
					1.5	NS2 - RwB - SdV - RwB 59
					2.0	NS2 - RwB - SdV - RwB 60
					2.5	NS2 - RwB - SdV - RwB 61
					3.0	NS2 - RwB - SdV - RwB 62
					4.0	NS2 - RwB - SdV - RwB 63
					5.0	NS2 - RwB - SdV - RwB 64
			9	8.800	0.5	NS2 - RwB - SdV - RwB 65
					1.0	NS2 - RwB - SdV - RwB 66
					1.5	NS2 - RwB - SdV - RwB 67
					2.0	NS2 - RwB - SdV - RwB 68
					2.5	NS2 - RwB - SdV - RwB 69
					3.0	NS2 - RwB - SdV - RwB 70
					4.0	NS2 - RwB - SdV - RwB 71
					5.0	NS2 - RwB - SdV - RwB 72
			10	3.000	0.5	NS2 - RwB - SdV - RwB 73
					1.0	NS2 - RwB - SdV - RwB 74
					1.5	NS2 - RwB - SdV - RwB 75
					2.0	NS2 - RwB - SdV - RwB 76
					2.5	NS2 - RwB - SdV - RwB 77
					3.0	NS2 - RwB - SdV - RwB 78
					4.0	NS2 - RwB - SdV - RwB 79
					5.0	NS2 - RwB - SdV - RwB 80
			11	0.000	0.5	NS2 - RwB - SdV - RwB 81
					1.0	NS2 - RwB - SdV - RwB 82
					1.5	NS2 - RwB - SdV - RwB 83
					2.0	NS2 - RwB - SdV - RwB 84
					2.5	NS2 - RwB - SdV - RwB 85
					3.0	NS2 - RwB - SdV - RwB 86
					4.0	NS2 - RwB - SdV - RwB 87
					5.0	NS2 - RwB - SdV - RwB 88

【NS2-RwB-SdNS-RwB1】

構造物名：廃棄物処理建物
 標高：EL42.000m
 減衰定数：0.5%
 波形名：弾性設計用地震動 S d
 設計用床応答スペクトル I (NS方向)
 設計用床応答スペクトル II (NS方向)

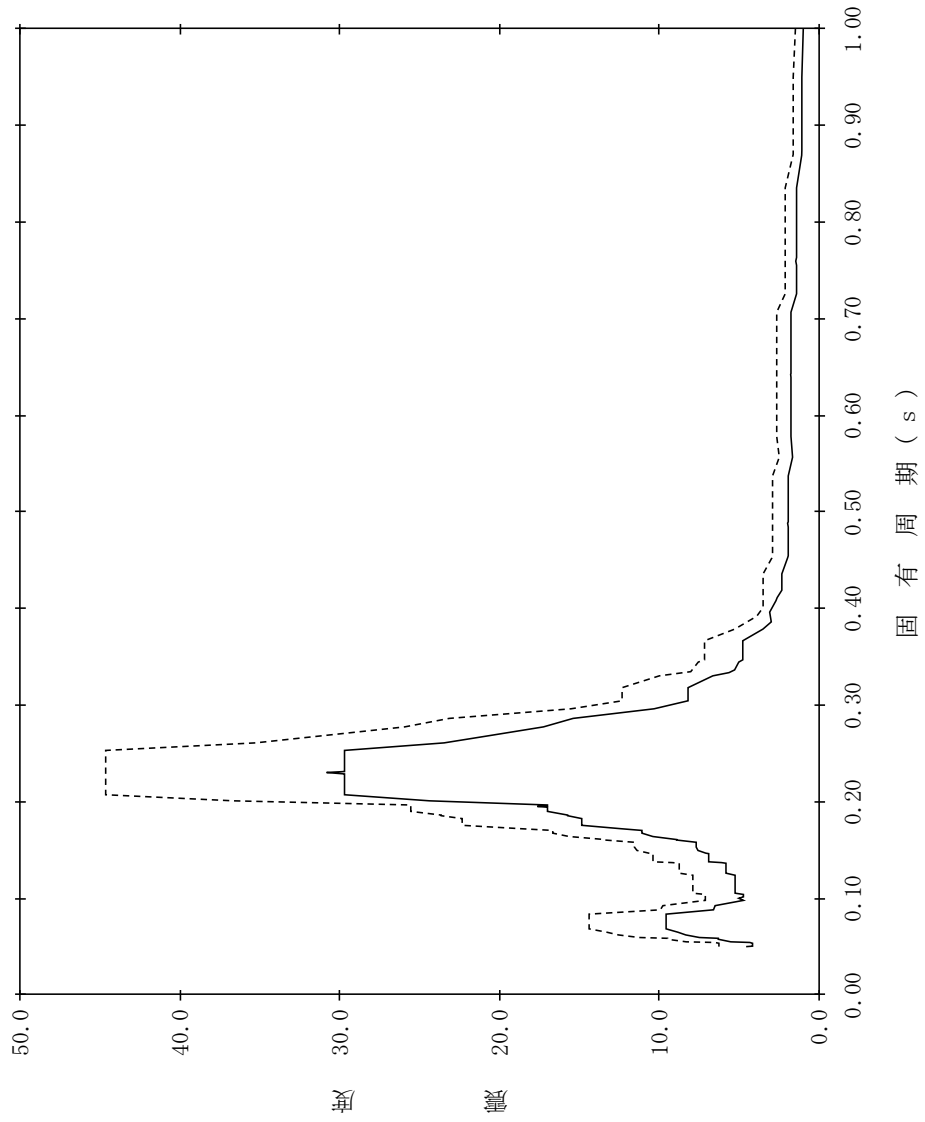

【NS2-RwB-SdNS-RwB2】

構造物名：廃棄物処理建物
 標高：EL42.000m
 減衰定数：1.0%
 波形名：弾性設計用地震動 S d
 設計用床応答スペクトル I (NS方向)
 設計用床応答スペクトル II (NS方向)

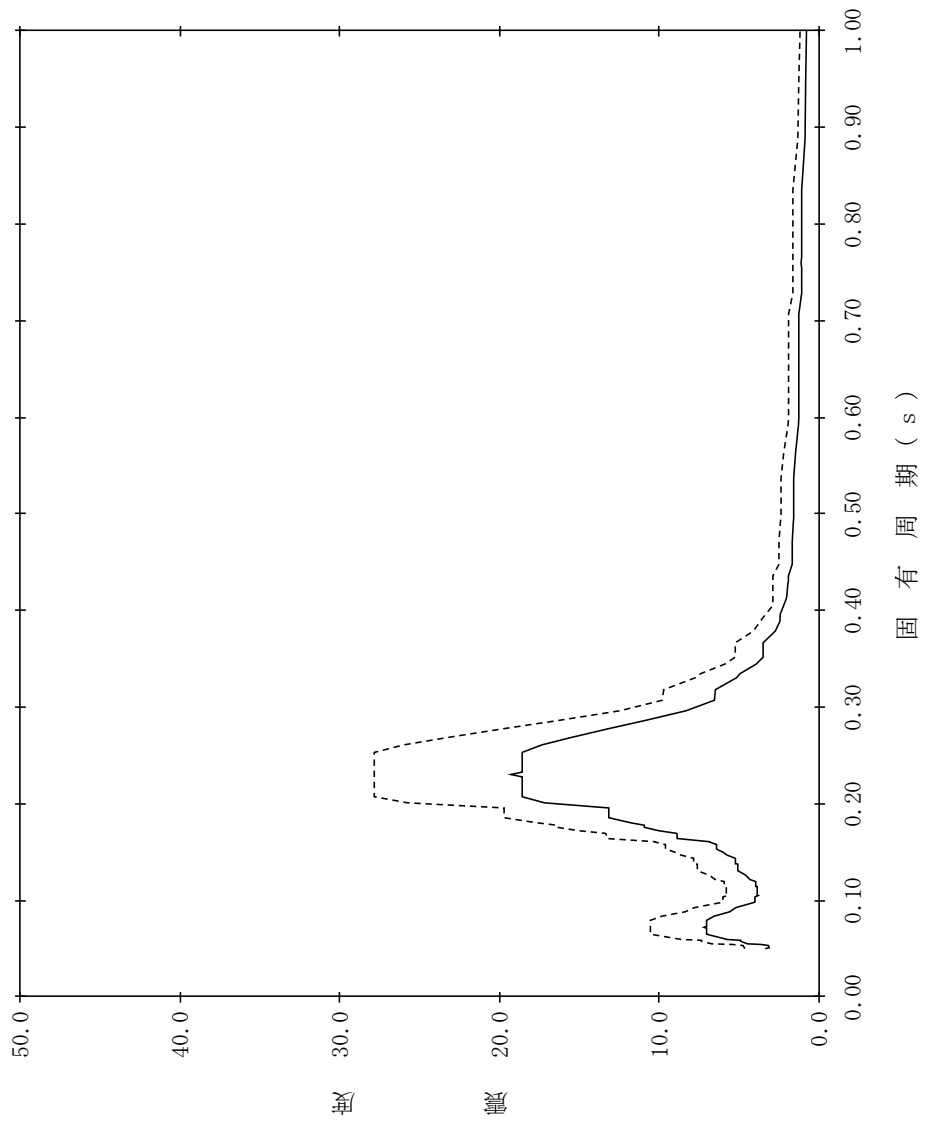

【NS2-RwB-SdNS-RwB3】

構造物名：廃棄物処理建物
 標高：EL42.000m
 減衰定数：1.5%
 波形名：弾性設計用地震動 S d
 設計用床応答スペクトル I (NS方向)
 設計用床応答スペクトル II (NS方向)

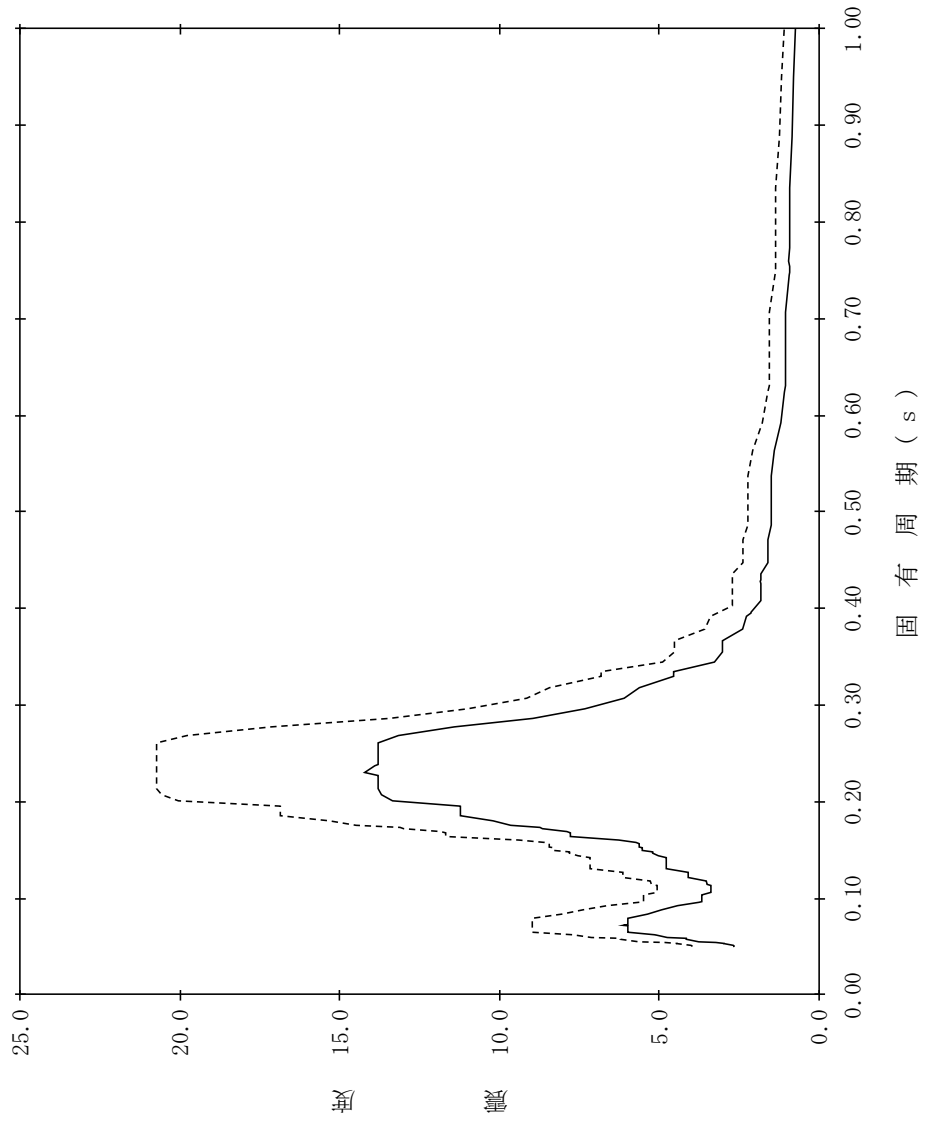

【NS2-RwB-SdNS-RwB4】

構造物名：廃棄物処理建物
 標高：EL42.000m
 減衰定数：2.0%
 波形名：弾性設計用地震動 S d
 設計用床応答スペクトル I (NS方向)
 設計用床応答スペクトル II (NS方向)

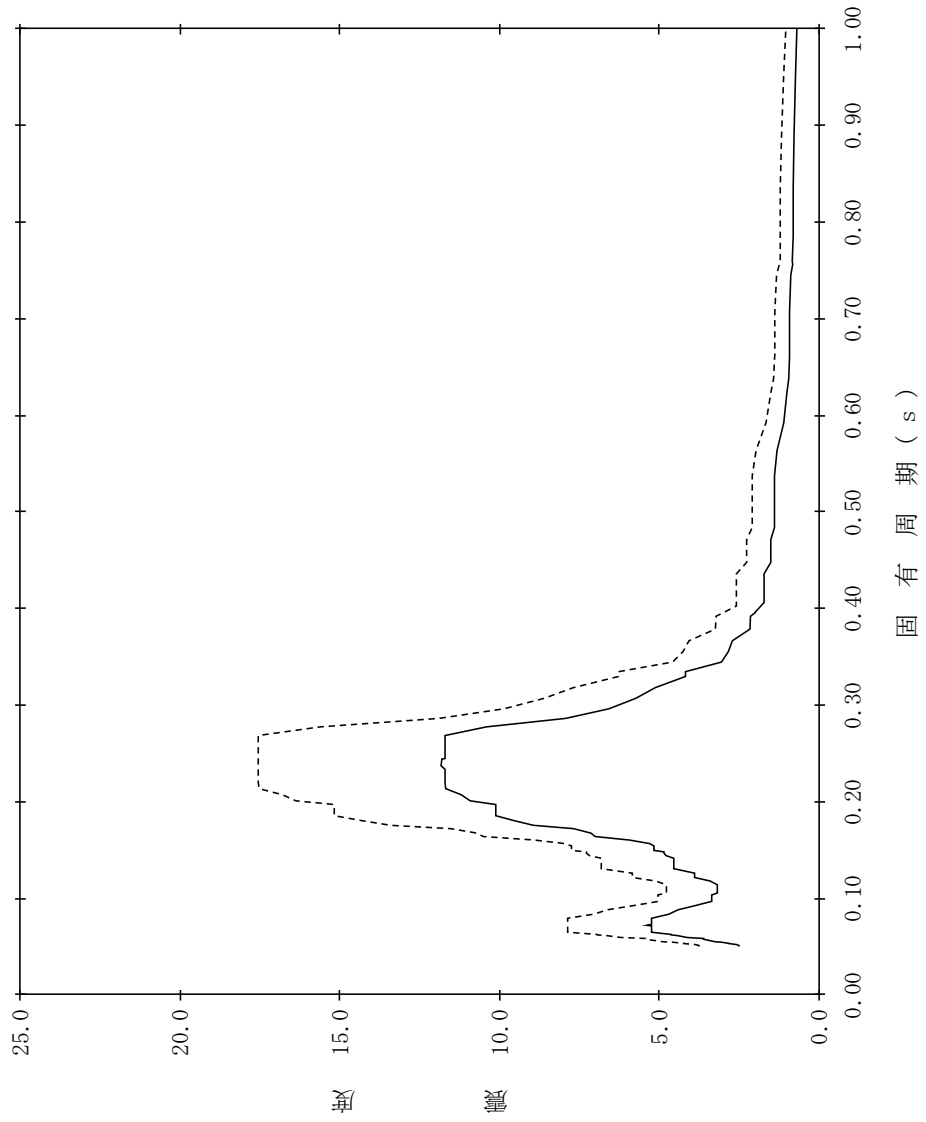

【NS2-RwB-SdNS-RwB5】

構造物名：廃棄物処理建物
 標高：EL42.000m
 減衰定数：2.5%
 波形名：弾性設計用地震動 S d
 設計用床応答スペクトル I (NS方向)
 設計用床応答スペクトル II (NS方向)

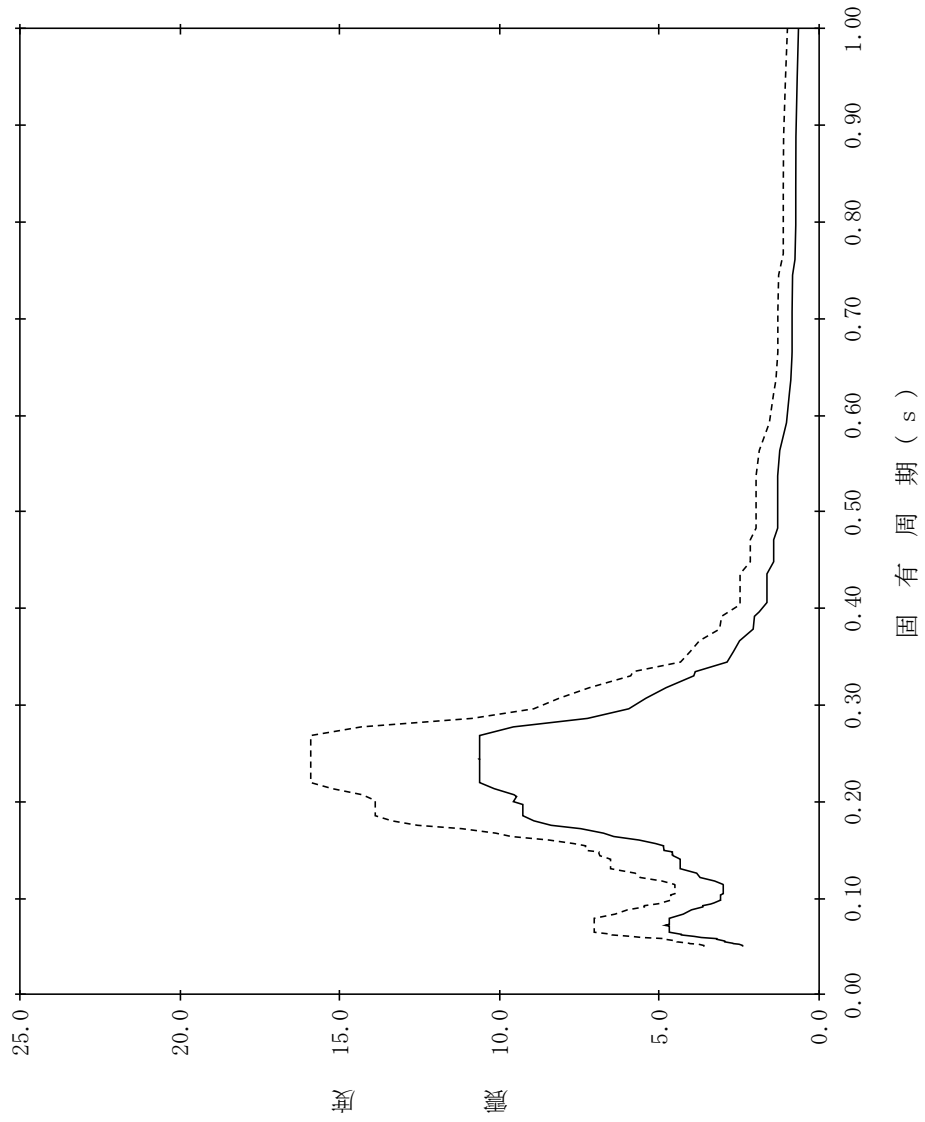

【NS2-RwB-SdNS-RwB6】

構造物名：廃棄物処理建物
 標高：EL42.000m
 減衰定数：3.0%
 波形名：弾性設計用地震動 S d
 設計用床応答スペクトル I (NS方向)
 設計用床応答スペクトル II (NS方向)

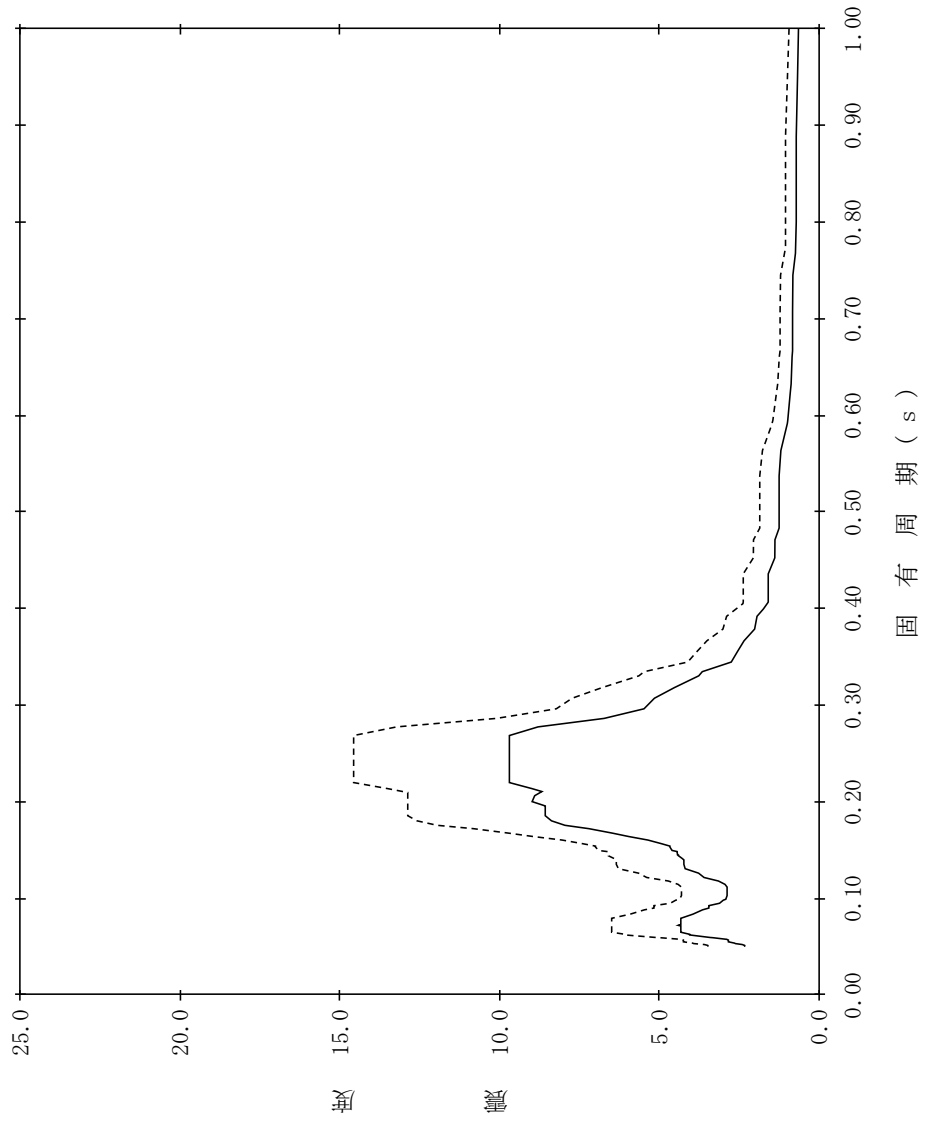

【NS2-RwB-SdNS-RwB7】

構造物名：廃棄物処理建物
 標高：EL42.000m
 減衰定数：4.0%
 波形名：弾性設計用地震動 S d
 設計用床応答スペクトル I (NS方向)
 設計用床応答スペクトル II (NS方向)

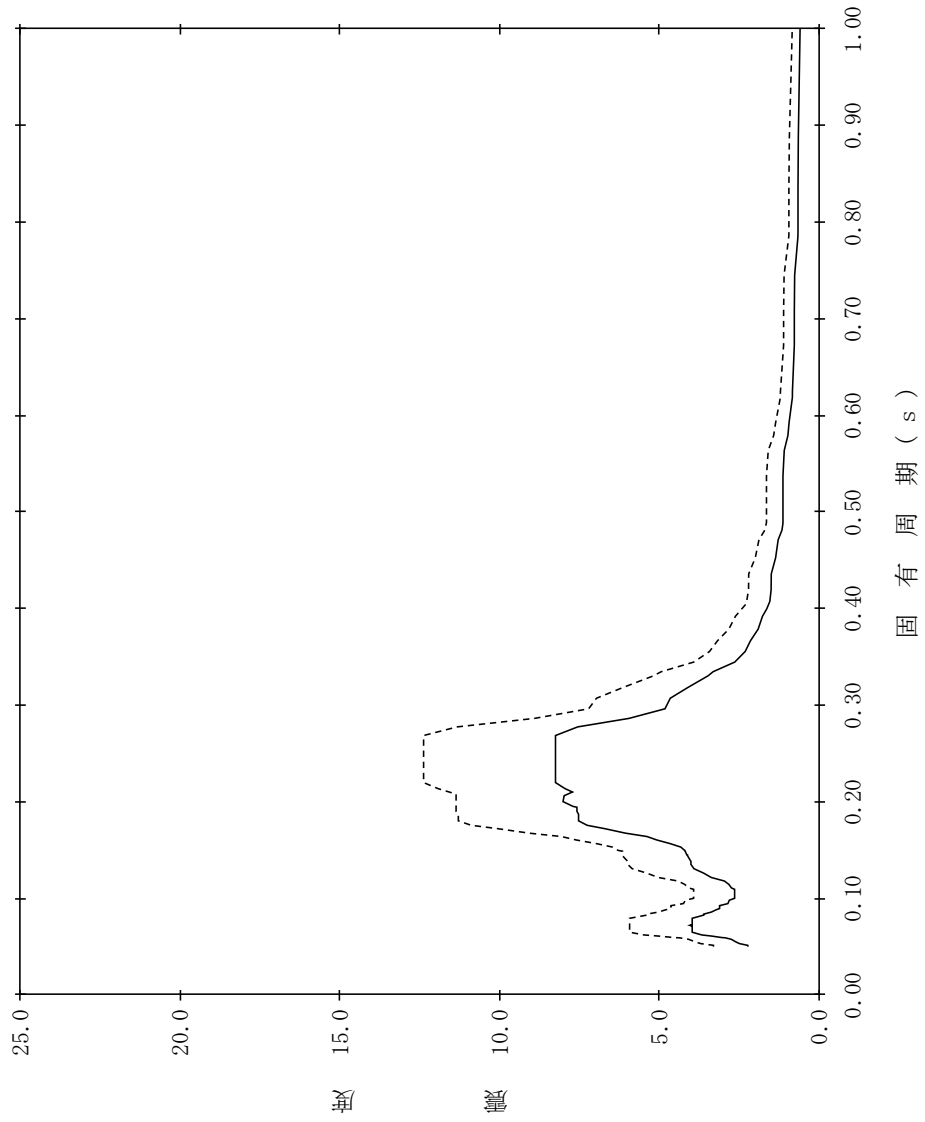

【NS2-RwB-SdNS-RwB8】

構造物名：廃棄物処理建物
 標高：EL42.000m
 減衰定数：5.0%
 波形名：弾性設計用地震動 S d
 設計用床応答スペクトル I (NS方向)
 設計用床応答スペクトル II (NS方向)

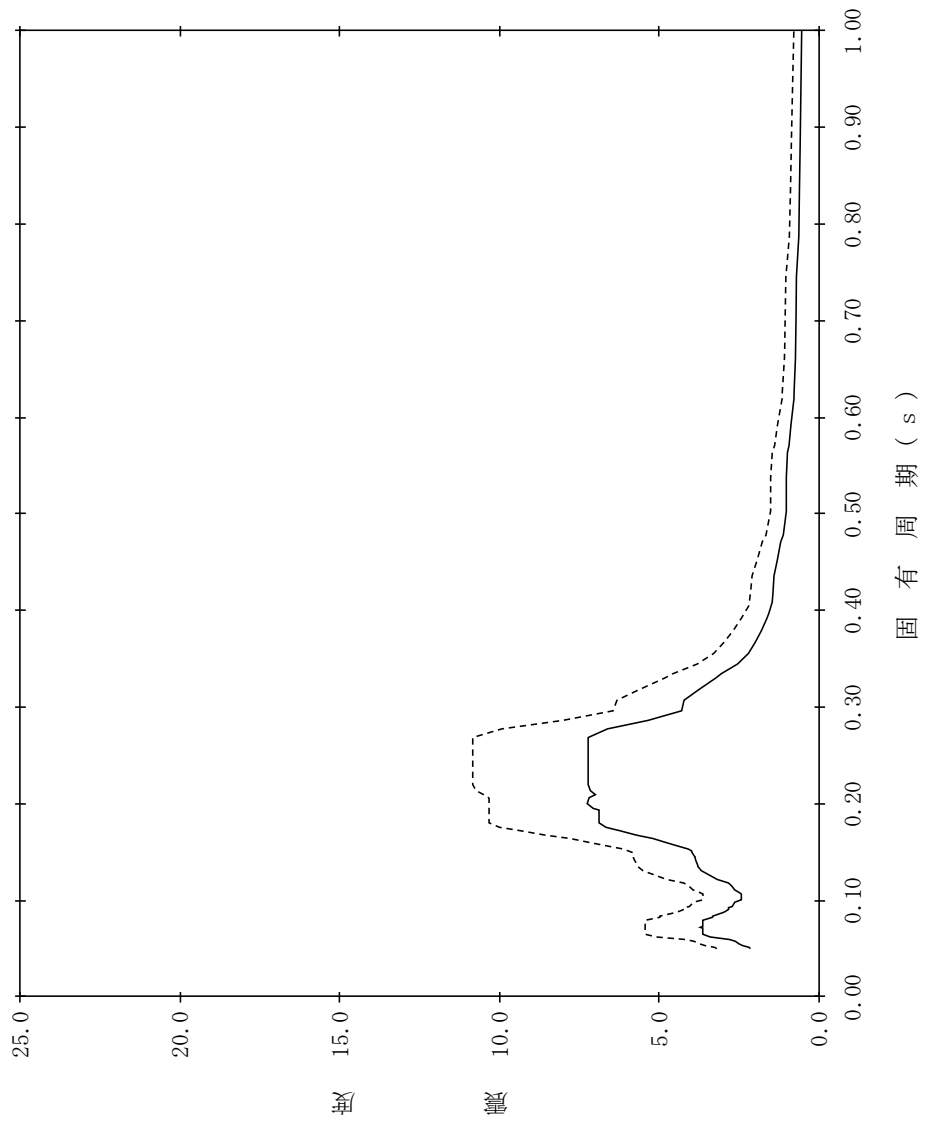

【NS2-RwB-SdNS-RwB9】

構造物名：廃棄物処理建物
 標高：EL37.500m
 減衰定数：0.5%
 波形名：弾性設計用地震動 S d
 設計用床応答スペクトル I (NS方向)
 設計用床応答スペクトル II (NS方向)

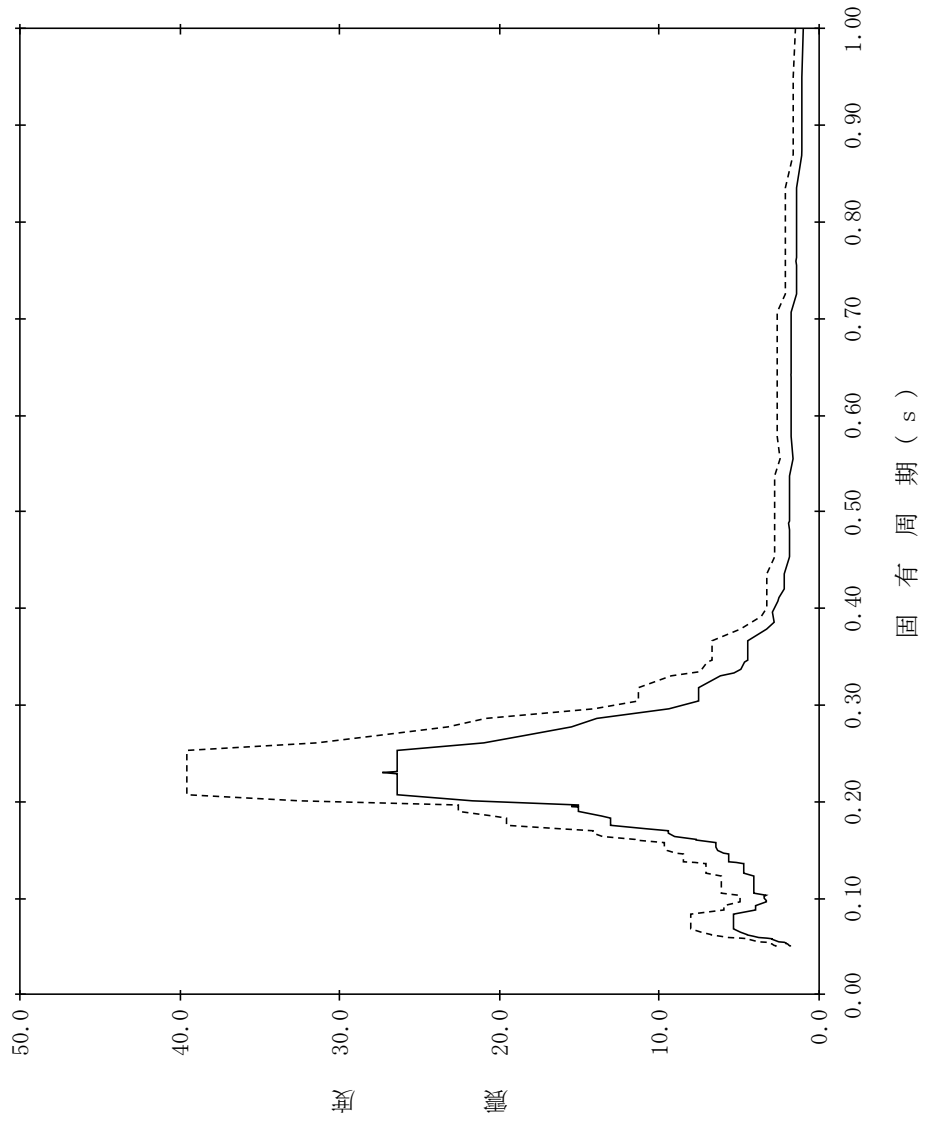

【NS2-RwB-SdNS-RwB10】

構造物名：廃棄物処理建物
 標高：EL37.500m
 減衰定数：1.0%
 波形名：弾性設計用地震動 S d
 設計用床応答スペクトル I (NS方向)
 設計用床応答スペクトル II (NS方向)

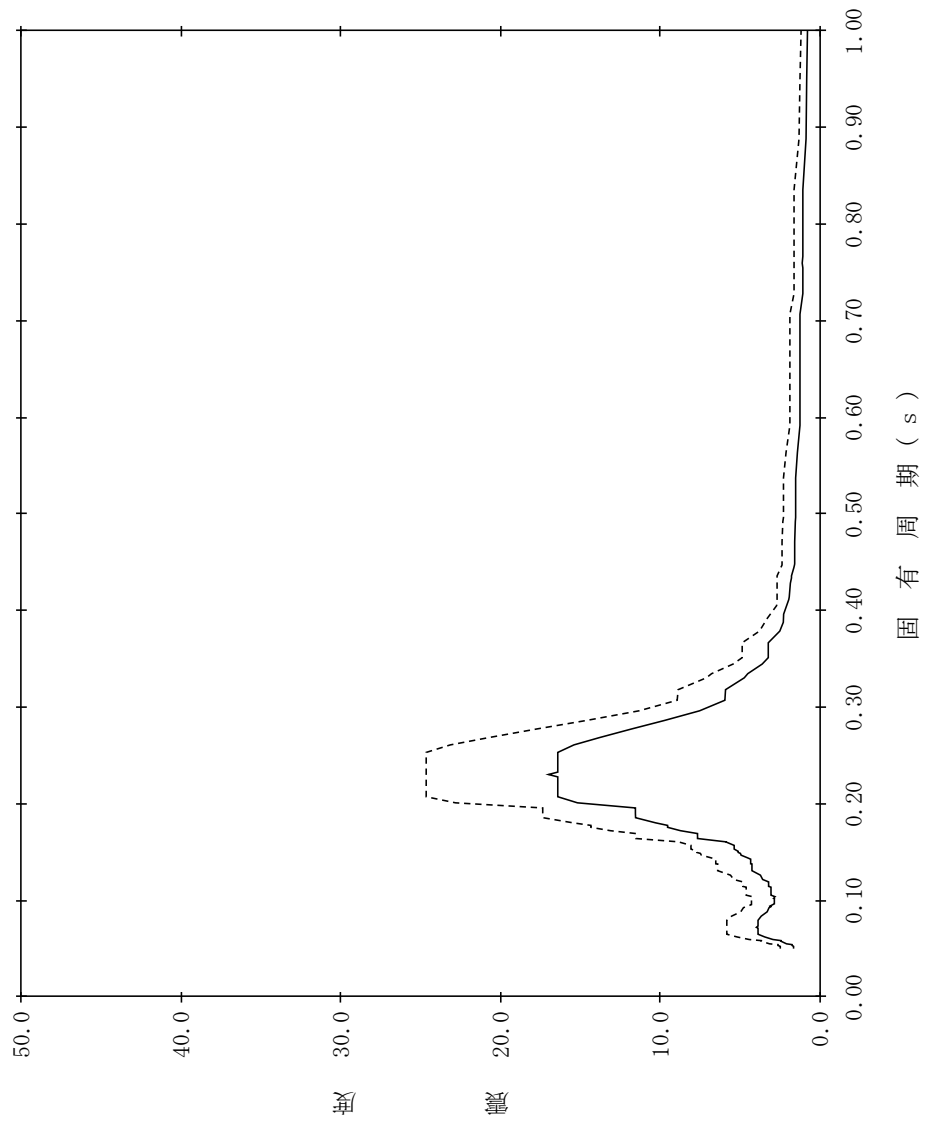

【NS2-RwB-SdNS-RwB11】

構造物名：廃棄物処理建物
 標高：EL37.500m
 減衰定数：1.5%
 波形名：弾性設計用地震動 S d
 設計用床応答スペクトル I (NS方向)
 設計用床応答スペクトル II (NS方向)

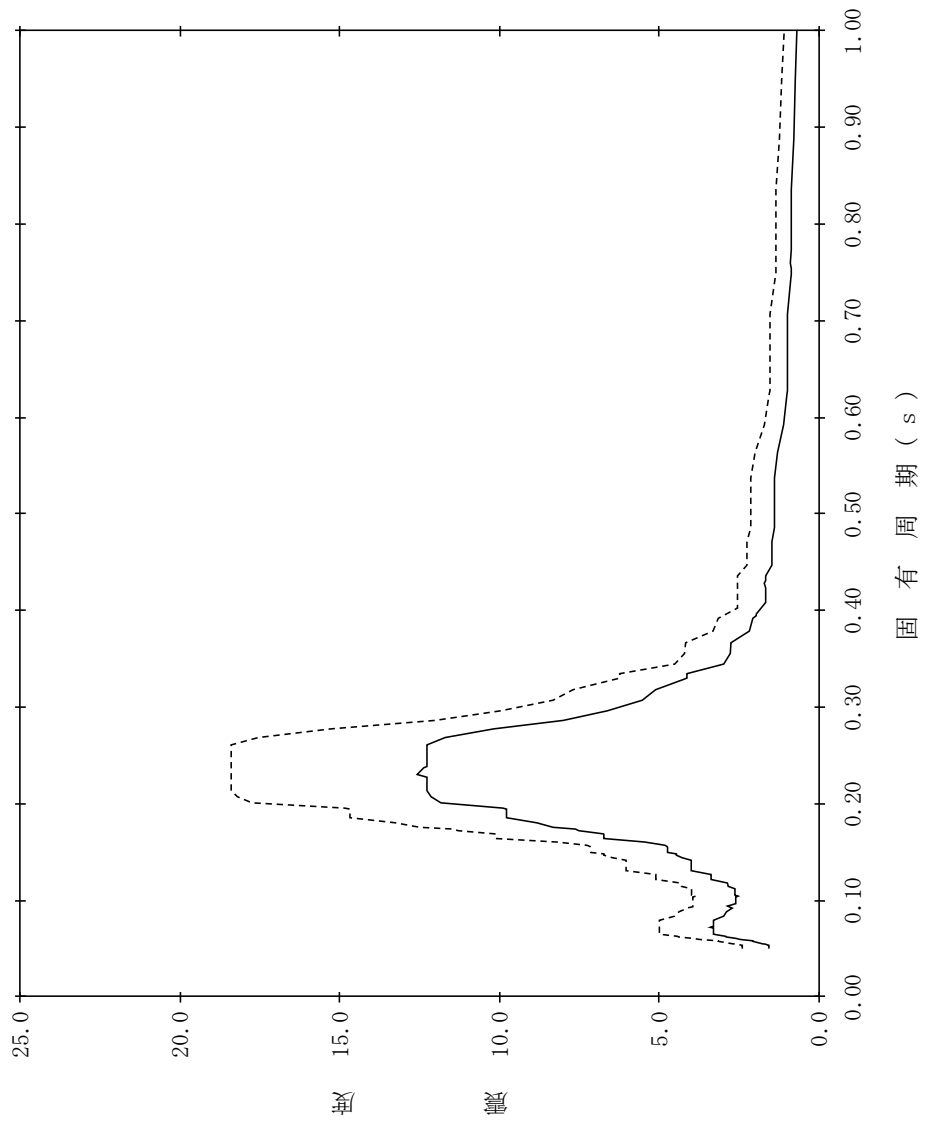

【NS2-RwB-SdNS-RwB12】

構造物名：廃棄物処理建物
 標高：EL37.500m
 減衰定数：2.0%
 波形名：弾性設計用地震動 S d
 設計用床応答スペクトル I (NS方向)
 設計用床応答スペクトル II (NS方向)

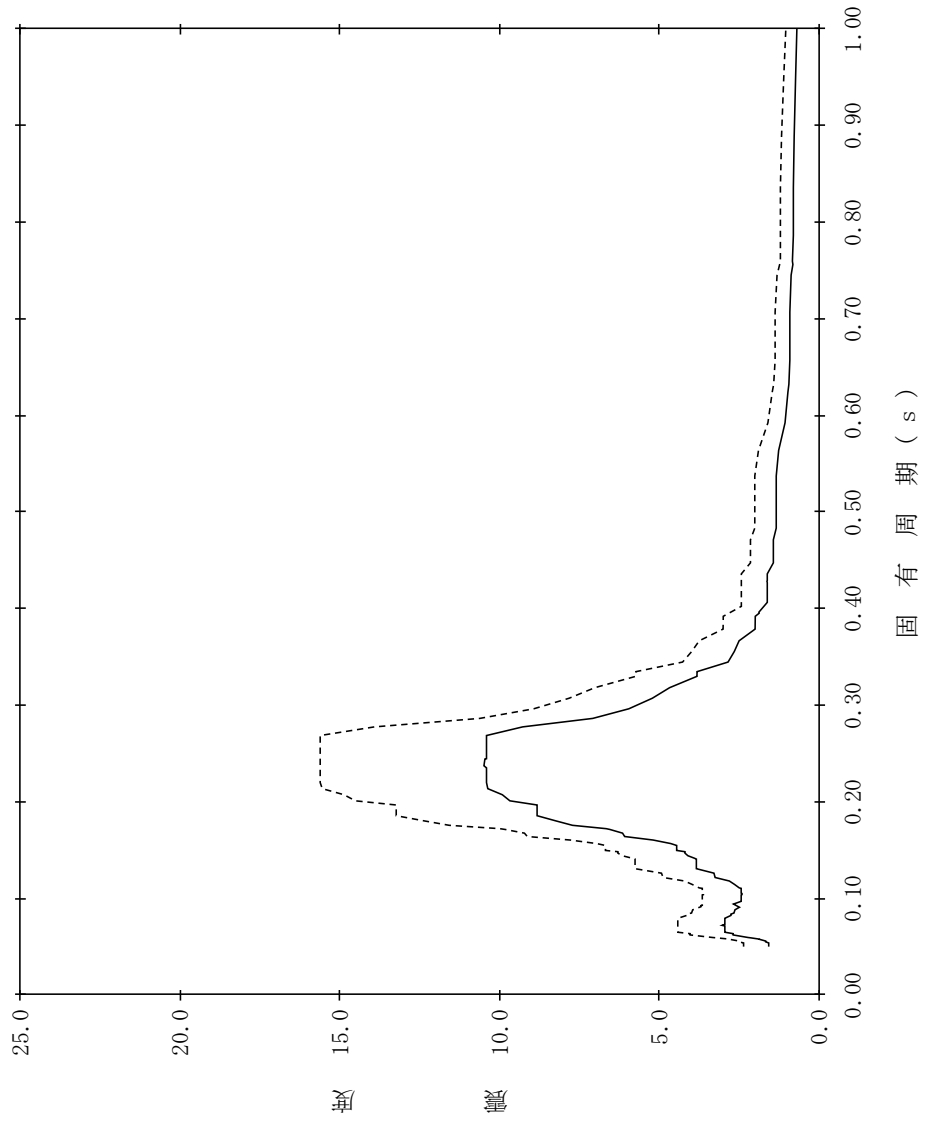

【NS2-RwB-SdNS-RwB13】

構造物名：廃棄物処理建物
 標高：EL37.500m
 減衰定数：2.5%
 波形名：弾性設計用地震動 S d
 設計用床応答スペクトル I (NS方向)
 設計用床応答スペクトル II (NS方向)

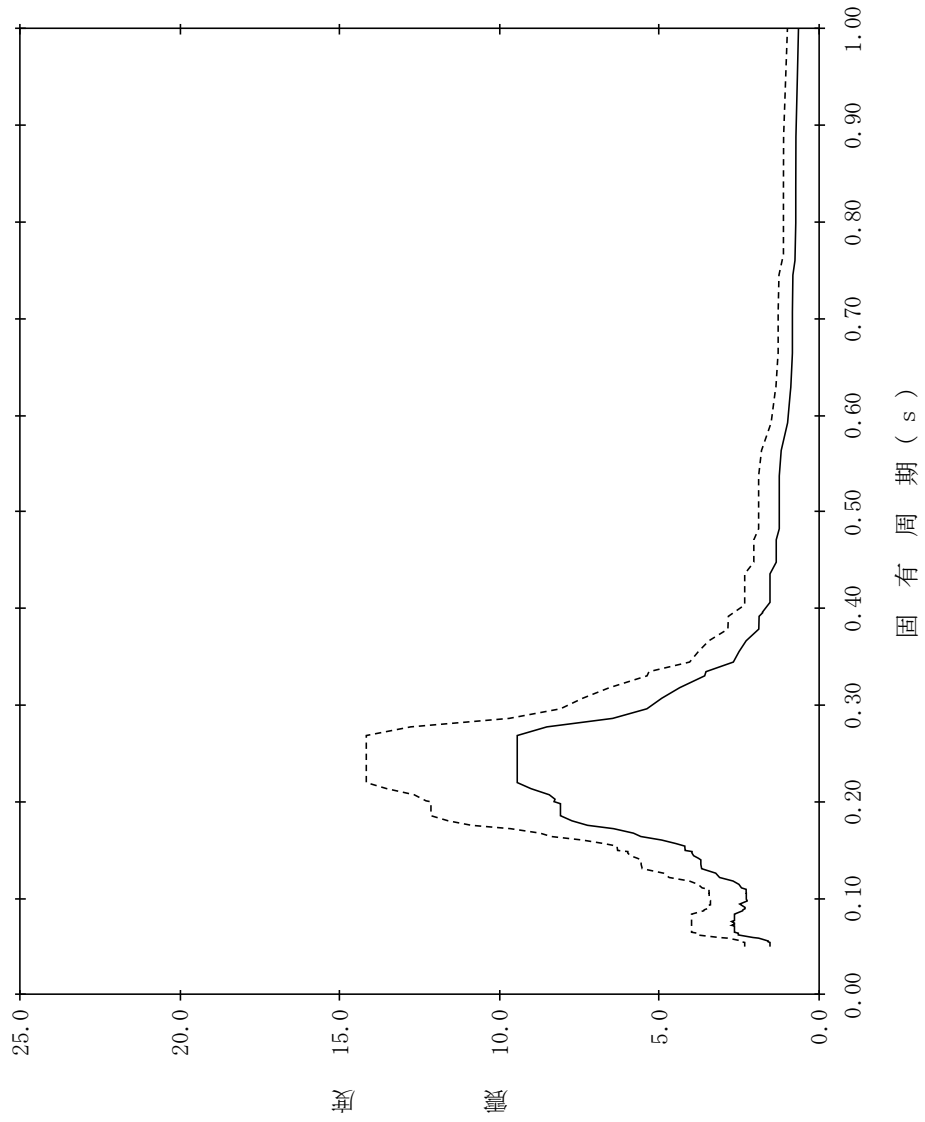

【NS2-RwB-SdNS-RwB14】

構造物名：廃棄物処理建物
 標高：EL37.500m
 減衰定数：3.0%
 波形名：弾性設計用地震動 S d
 設計用床応答スペクトル I (NS方向)
 設計用床応答スペクトル II (NS方向)

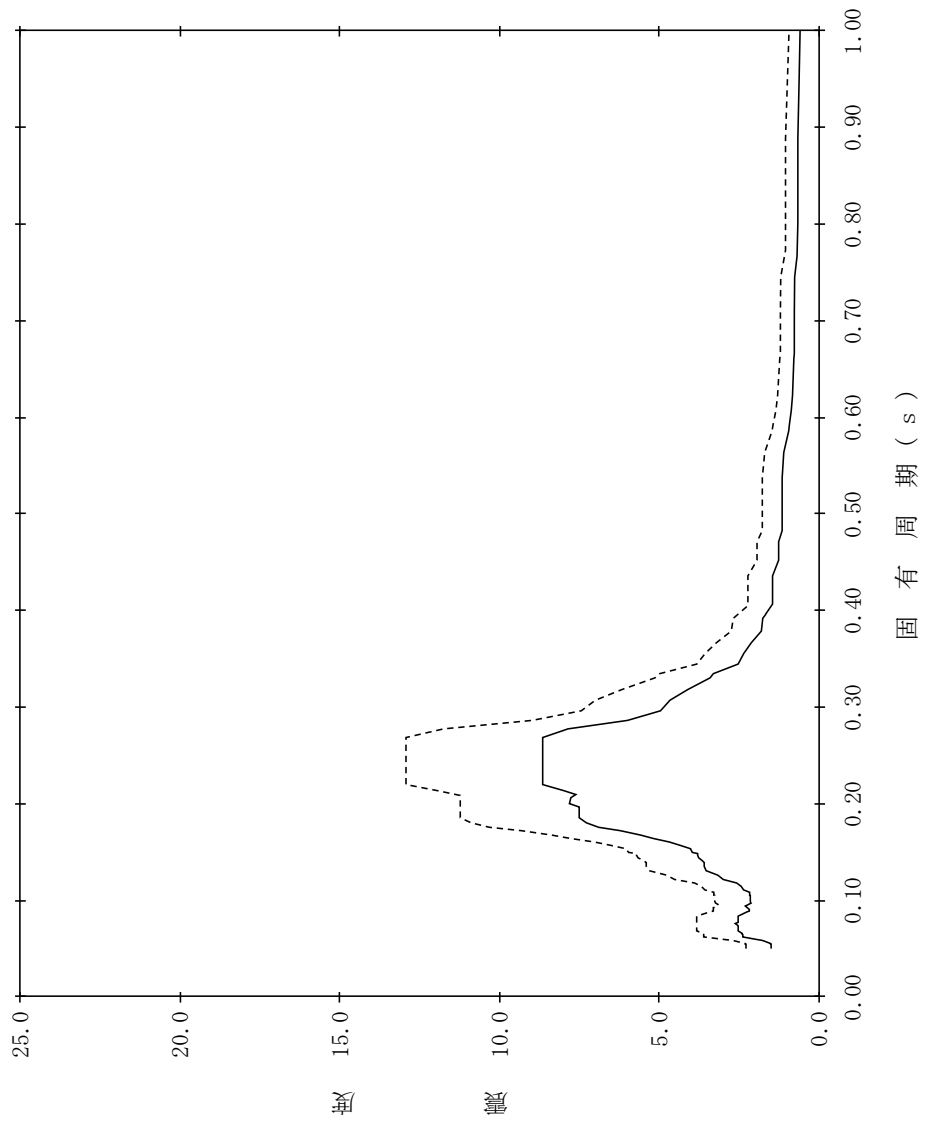

【NS2-RwB-SdNS-RwB15】

構造物名：廃棄物処理建物
 標高：EL37.500m
 減衰定数：4.0%
 波形名：弾性設計用地震動 S d
 設計用床応答スペクトル I (NS方向)
 設計用床応答スペクトル II (NS方向)

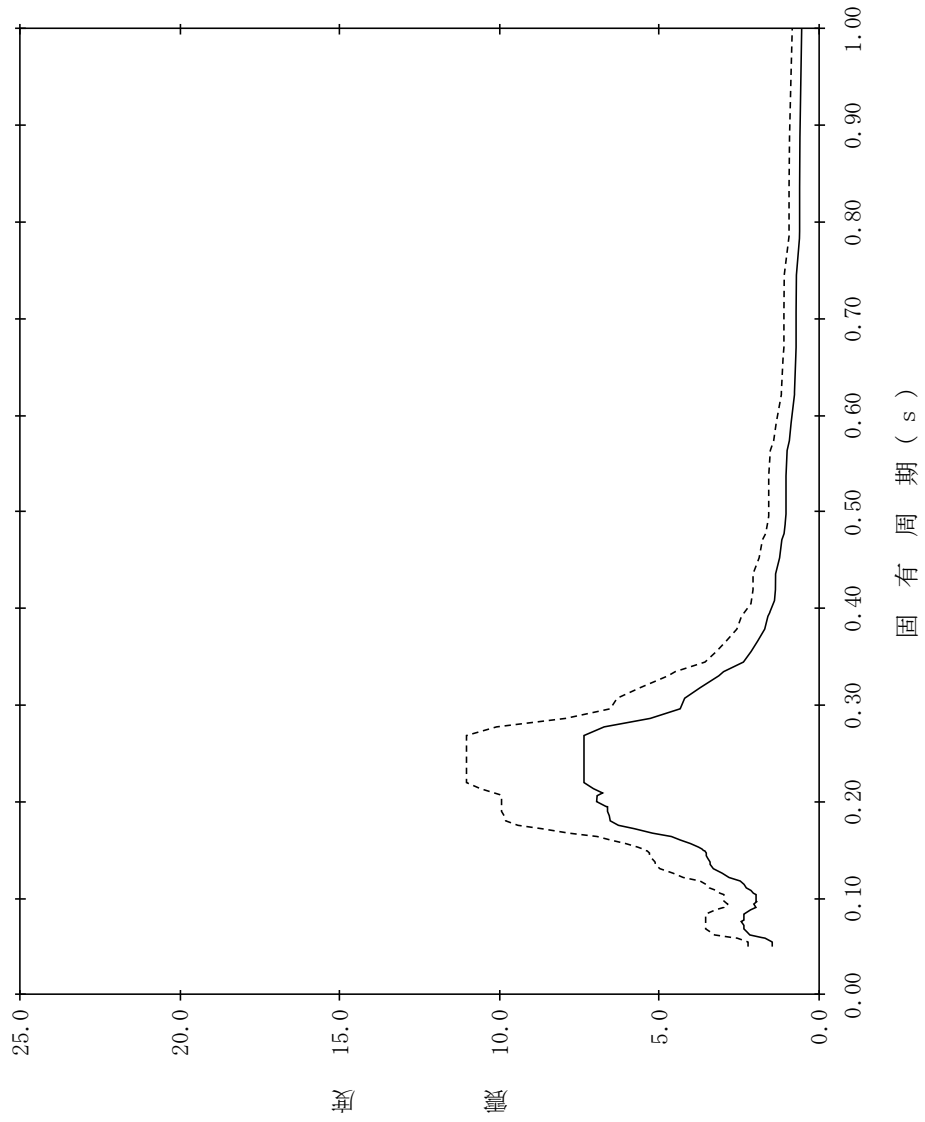

【NS2-RwB-SdNS-RwB16】

構造物名：廃棄物処理建物
 標高：EL37.500m
 減衰定数：5.0%
 波形名：弾性設計用地震動 S d
 設計用床応答スペクトル I (NS方向)
 設計用床応答スペクトル II (NS方向)

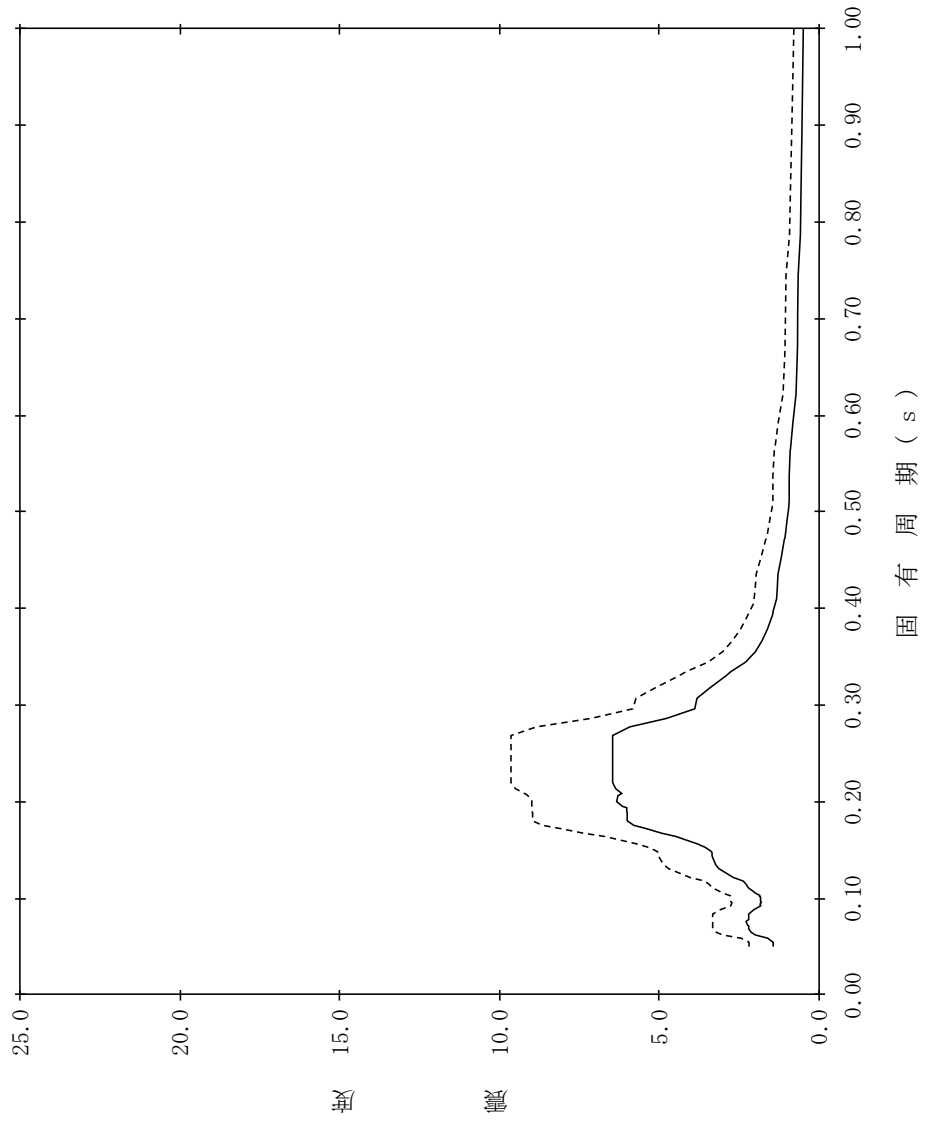

【NS2-RwB-SdNS-RwB17】

構造物名：廃棄物処理建物
 標高：EL32.000m
 減衰定数：0.5%
 波形名：弾性設計用地震動 S d
 設計用床応答スペクトル I (NS方向)
 設計用床応答スペクトル II (NS方向)

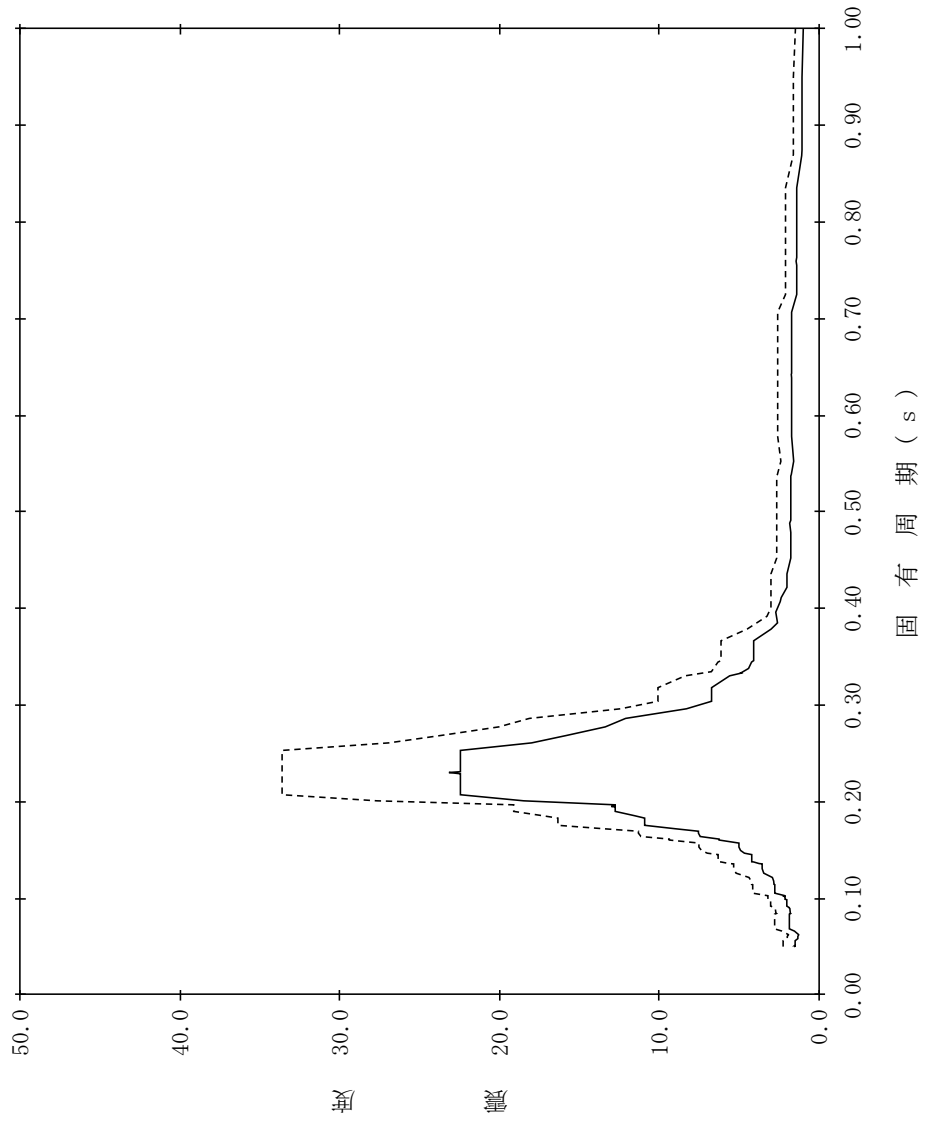

【NS2-RwB-SdNS-RwB18】

構造物名：廃棄物処理建物
 標高：EL32.000m
 減衰定数：1.0%
 波形名：弾性設計用地震動 S d
 設計用床応答スペクトル I (NS方向)
 設計用床応答スペクトル II (NS方向)

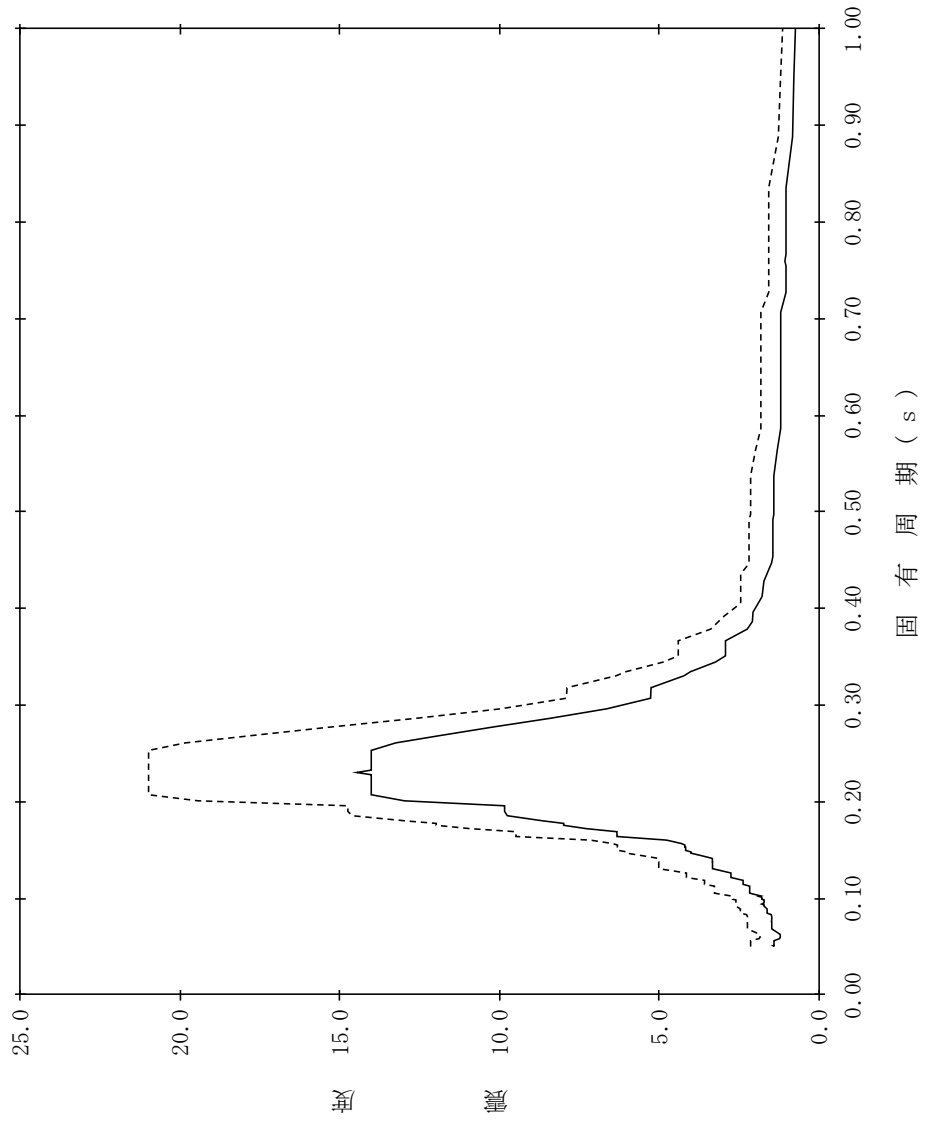

【NS2-RwB-SdNS-RwB19】

構造物名：廃棄物処理建物
 標高：EL32.000m
 減衰定数：1.5%
 波形名：弾性設計用地震動 S d
 設計用床応答スペクトル I (NS方向)
 設計用床応答スペクトル II (NS方向)

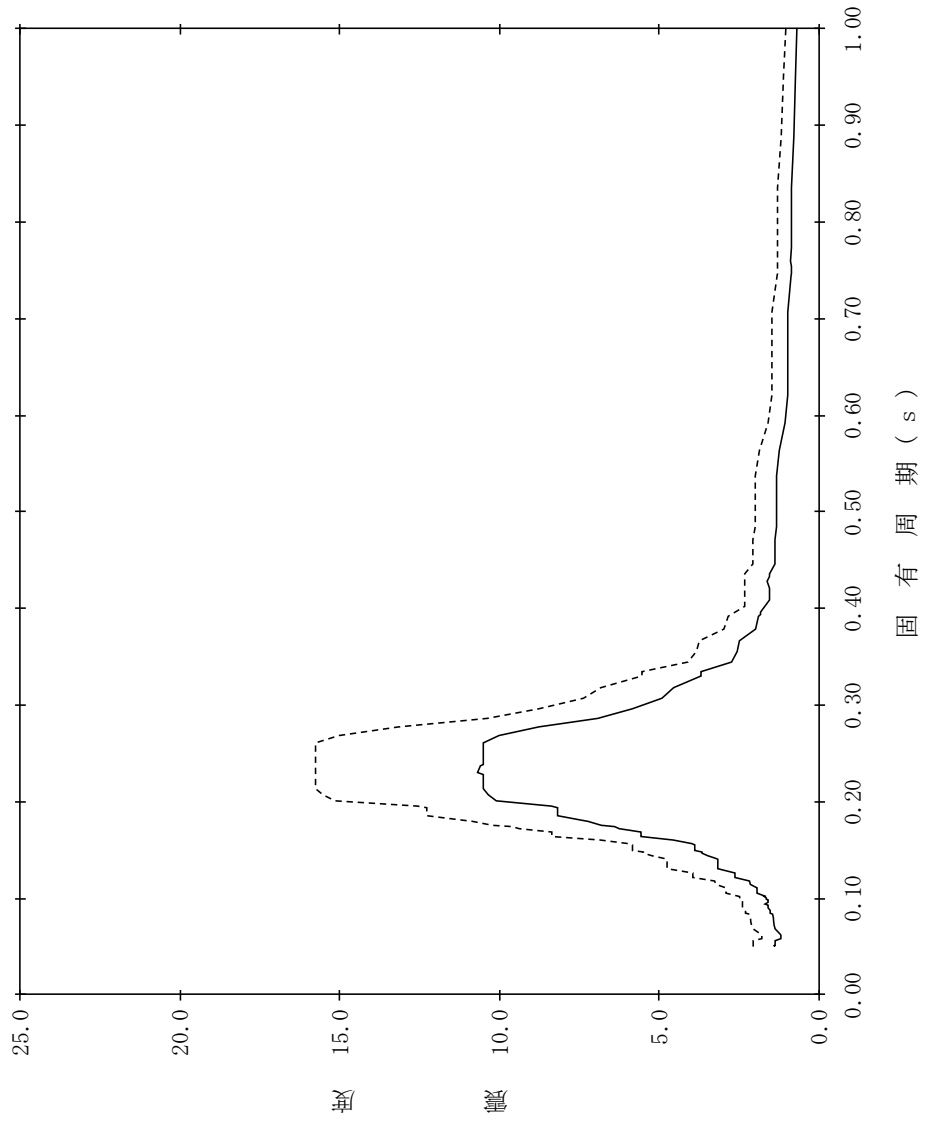

【NS2-RwB-SdNS-RwB20】

構造物名：廃棄物処理建物
 標高：EL32.000m
 減衰定数：2.0%
 波形名：弾性設計用地震動 S d
 設計用床応答スペクトル I (NS方向)
 設計用床応答スペクトル II (NS方向)

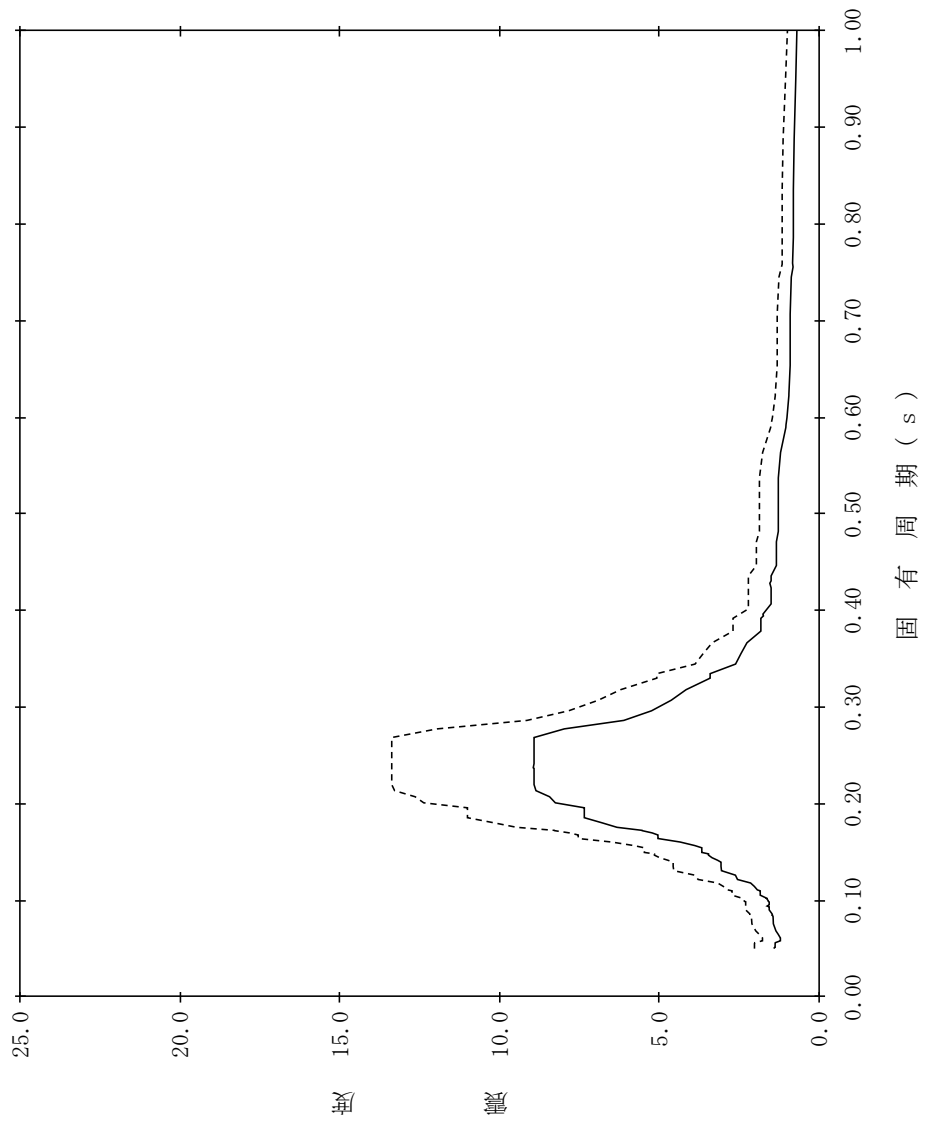

【NS2-RwB-SdNS-RwB21】

構造物名：廃棄物処理建物
 標高：EL32.000m
 減衰定数：2.5%
 波形名：弾性設計用地震動 S d
 設計用床応答スペクトル I (NS方向)
 設計用床応答スペクトル II (NS方向)

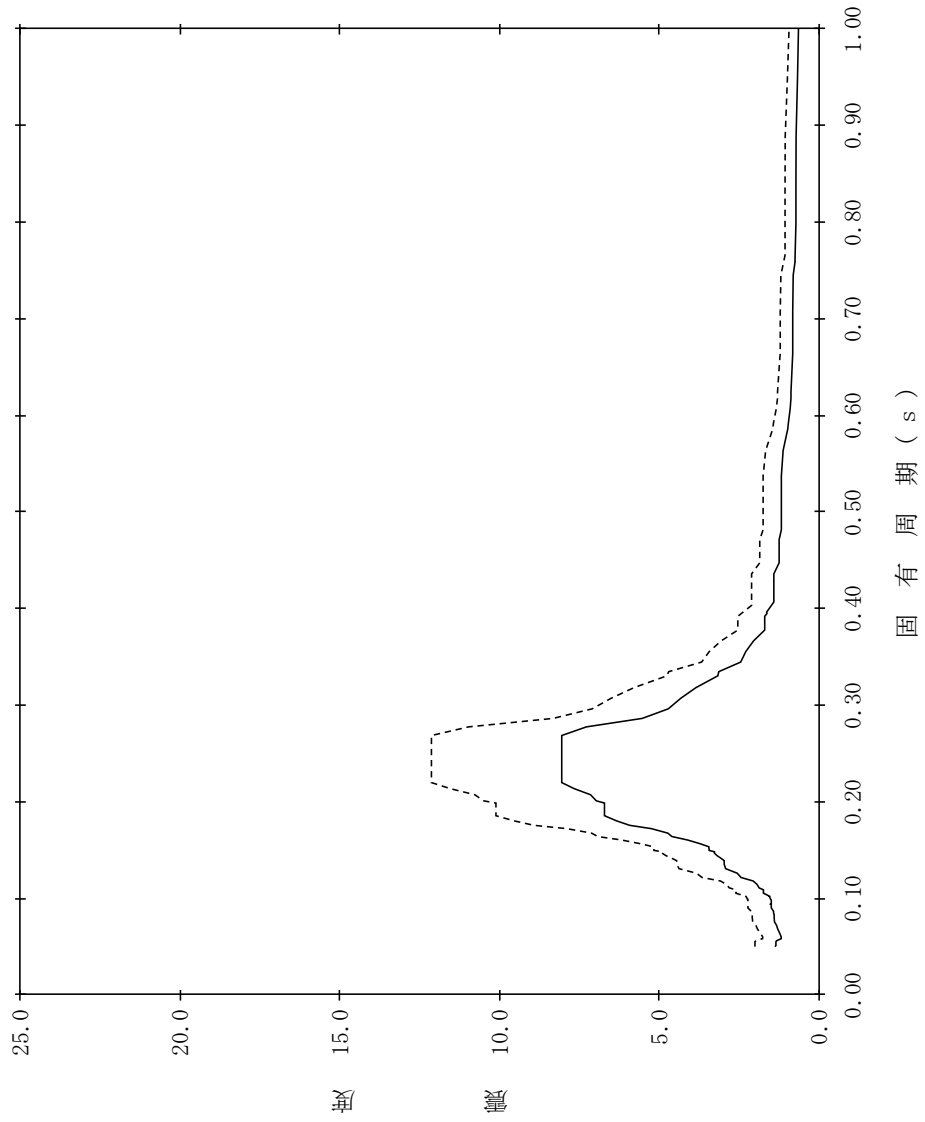

【NS2-RwB-SdNS-RwB22】

構造物名：廃棄物処理建物
 標高：EL32.000m
 減衰定数：3.0%
 波形名：弾性設計用地震動 S d
 設計用床応答スペクトル I (NS方向)
 設計用床応答スペクトル II (NS方向)

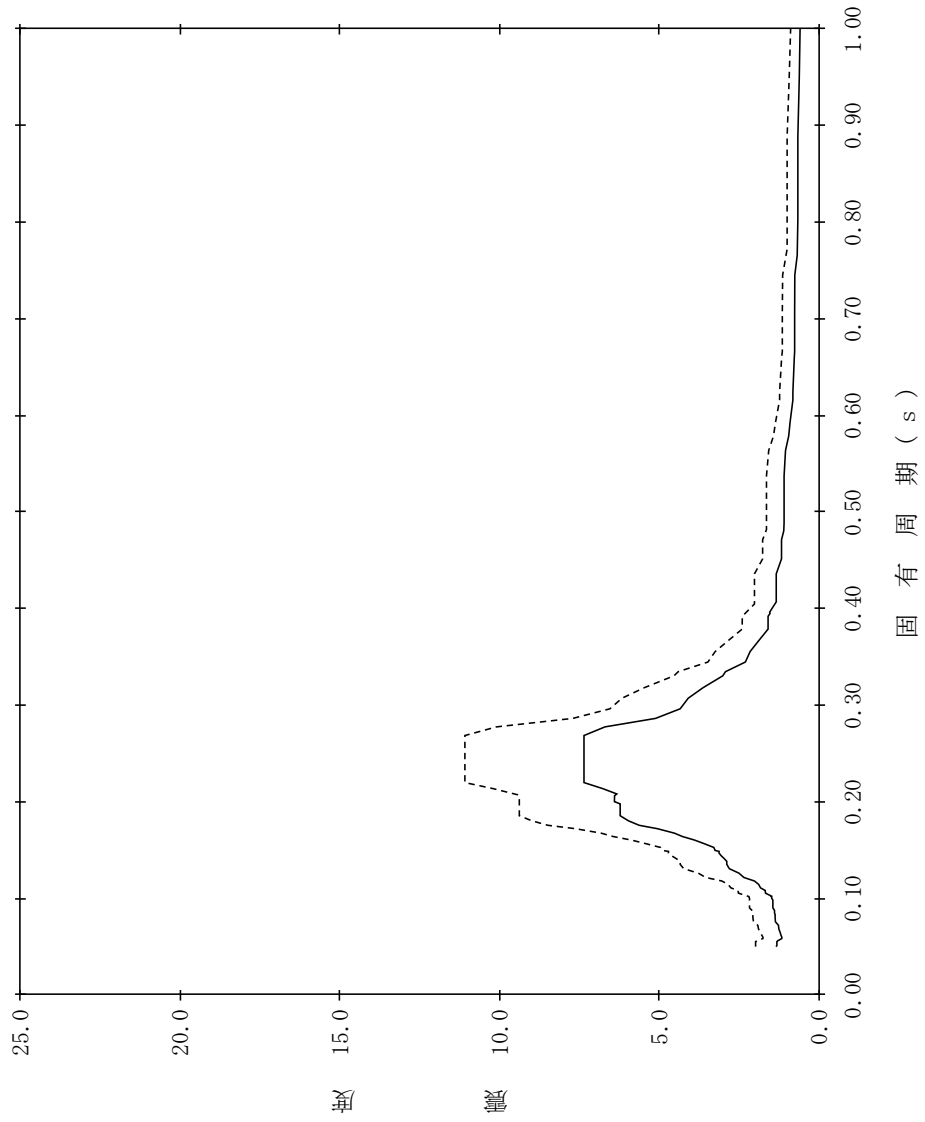

【NS2-RwB-SdNS-RwB23】

構造物名：廃棄物処理建物
 標高：EL32.000m
 減衰定数：4.0%
 波形名：弾性設計用地震動 S d
 設計用床応答スペクトル I (NS方向)
 設計用床応答スペクトル II (NS方向)

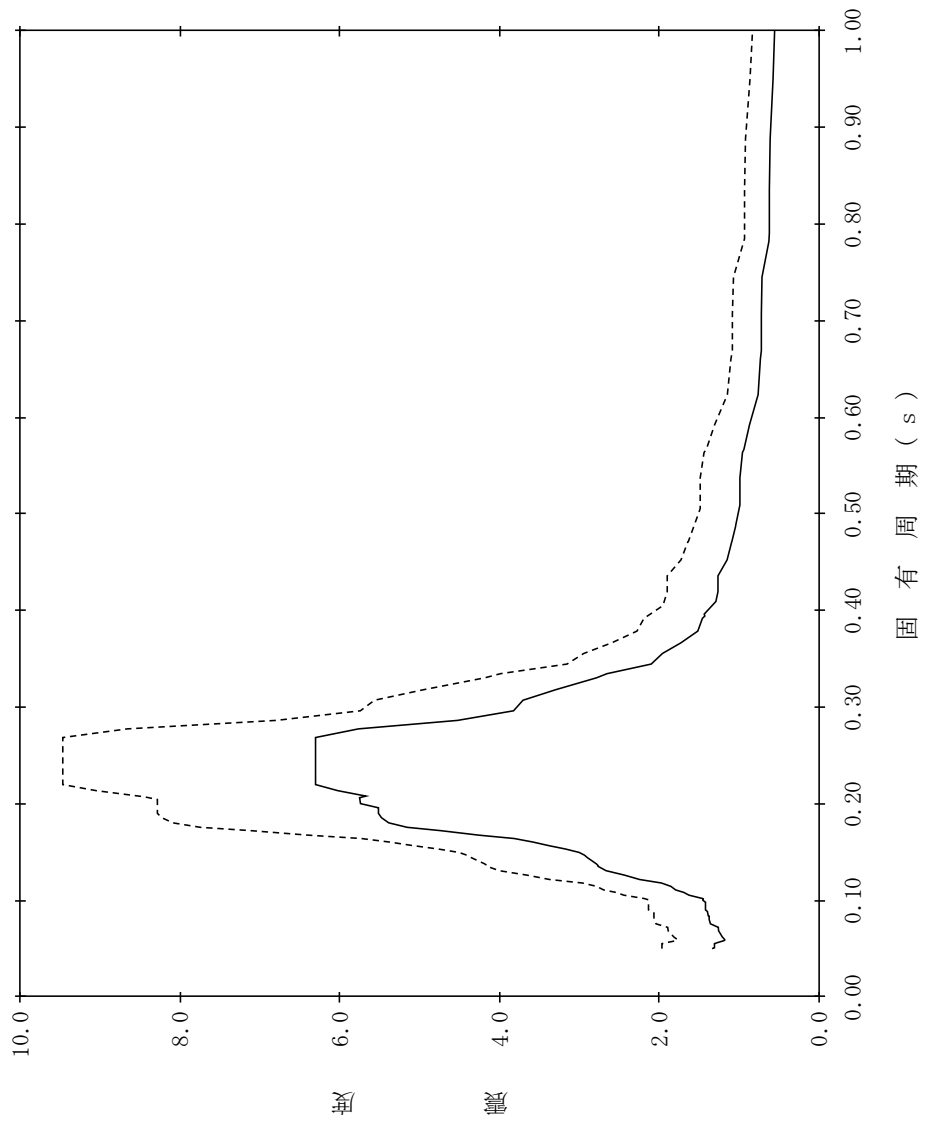

【NS2-RwB-SdNS-RwB24】

構造物名：廃棄物処理建物
 標高：EL32.000m
 減衰定数：5.0%
 波形名：弾性設計用地震動 S d
 設計用床応答スペクトル I (NS方向)
 設計用床応答スペクトル II (NS方向)

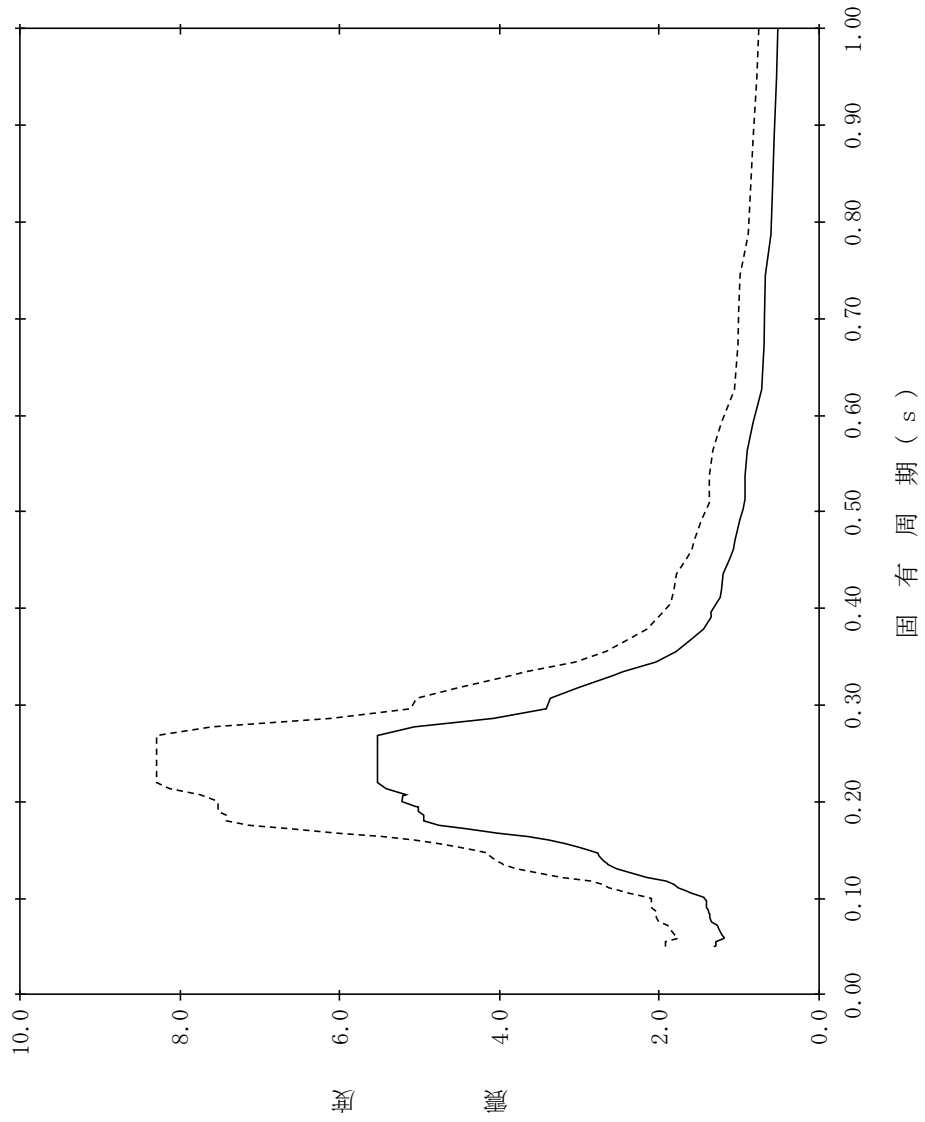

【NS2-RwB-SdNS-RwB25】

構造物名：廃棄物処理建物
 標高：EL26.700m
 減衰定数：0.5%
 波形名：弾性設計用地震動 S d
 設計用床応答スペクトル I (NS方向)
 設計用床応答スペクトル II (NS方向)

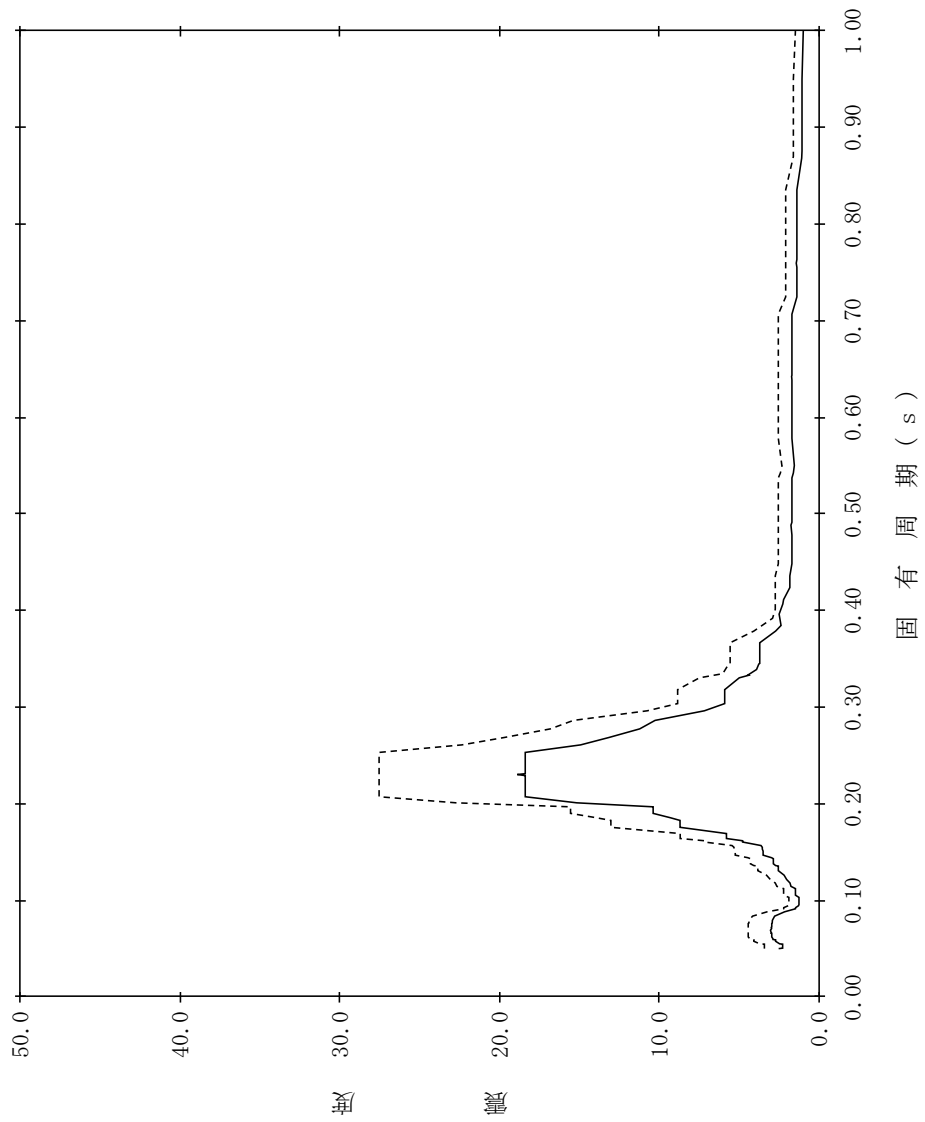

【NS2-RwB-SdNS-RwB26】

構造物名：廃棄物処理建物
 標高：EL26.700m
 減衰定数：1.0%
 波形名：弾性設計用地震動 S d
 設計用床応答スペクトル I (NS方向)
 設計用床応答スペクトル II (NS方向)

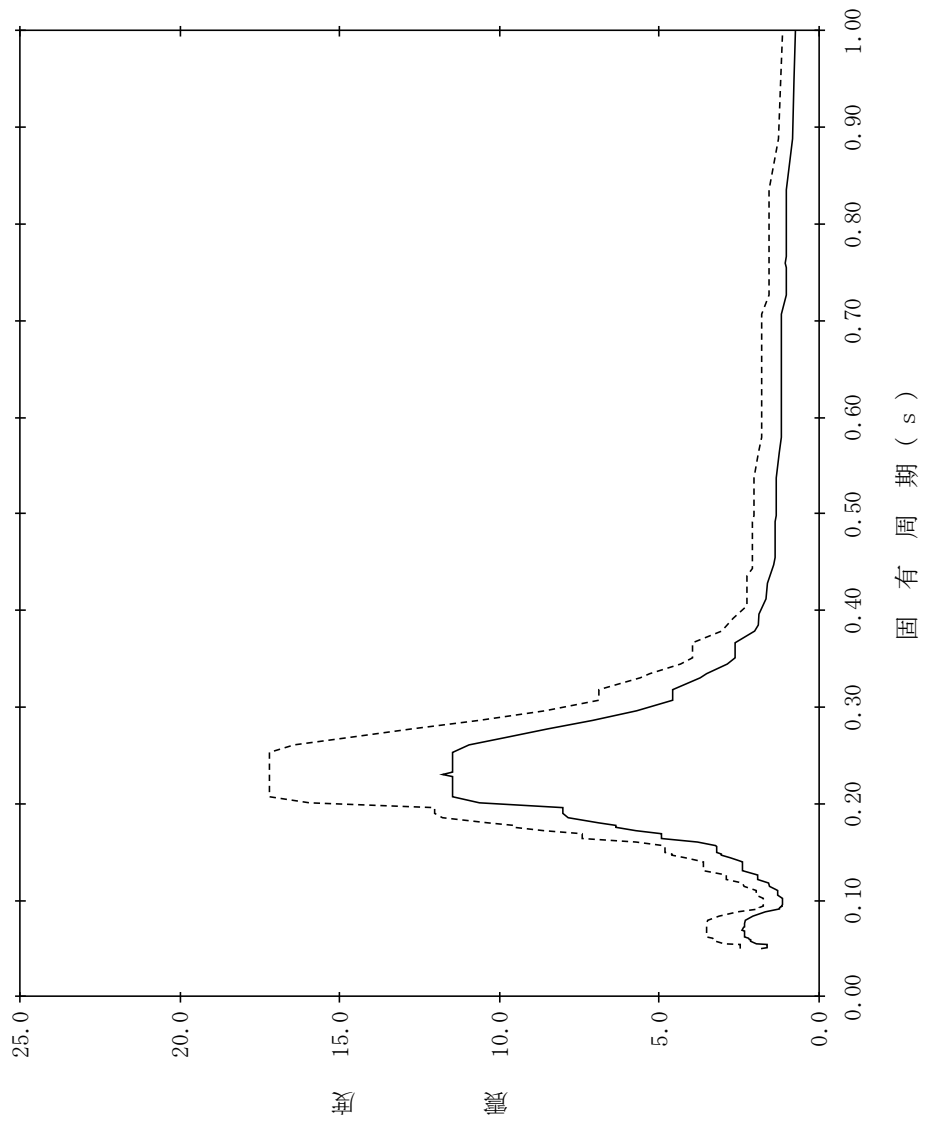

【NS2-RwB-SdNS-RwB27】

構造物名：廃棄物処理建物
 標高：EL26.700m
 減衰定数：1.5%
 波形名：弾性設計用地震動 S d
 設計用床応答スペクトル I (NS方向)
 設計用床応答スペクトル II (NS方向)

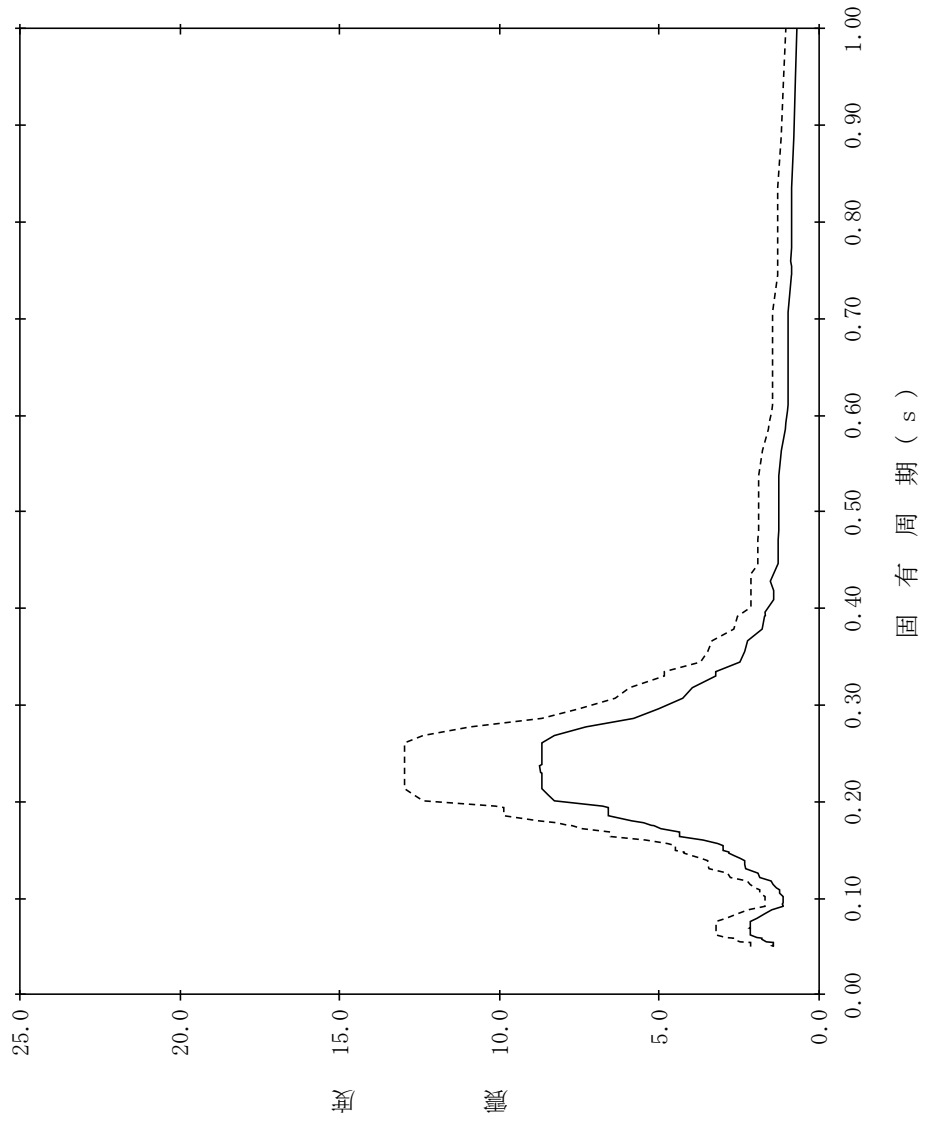

【NS2-RwB-SdNS-RwB28】

構造物名：廃棄物処理建物
 標高：EL26.700m
 減衰定数：2.0%
 波形名：弾性設計用地震動 S d
 設計用床応答スペクトル I (NS方向)
 設計用床応答スペクトル II (NS方向)

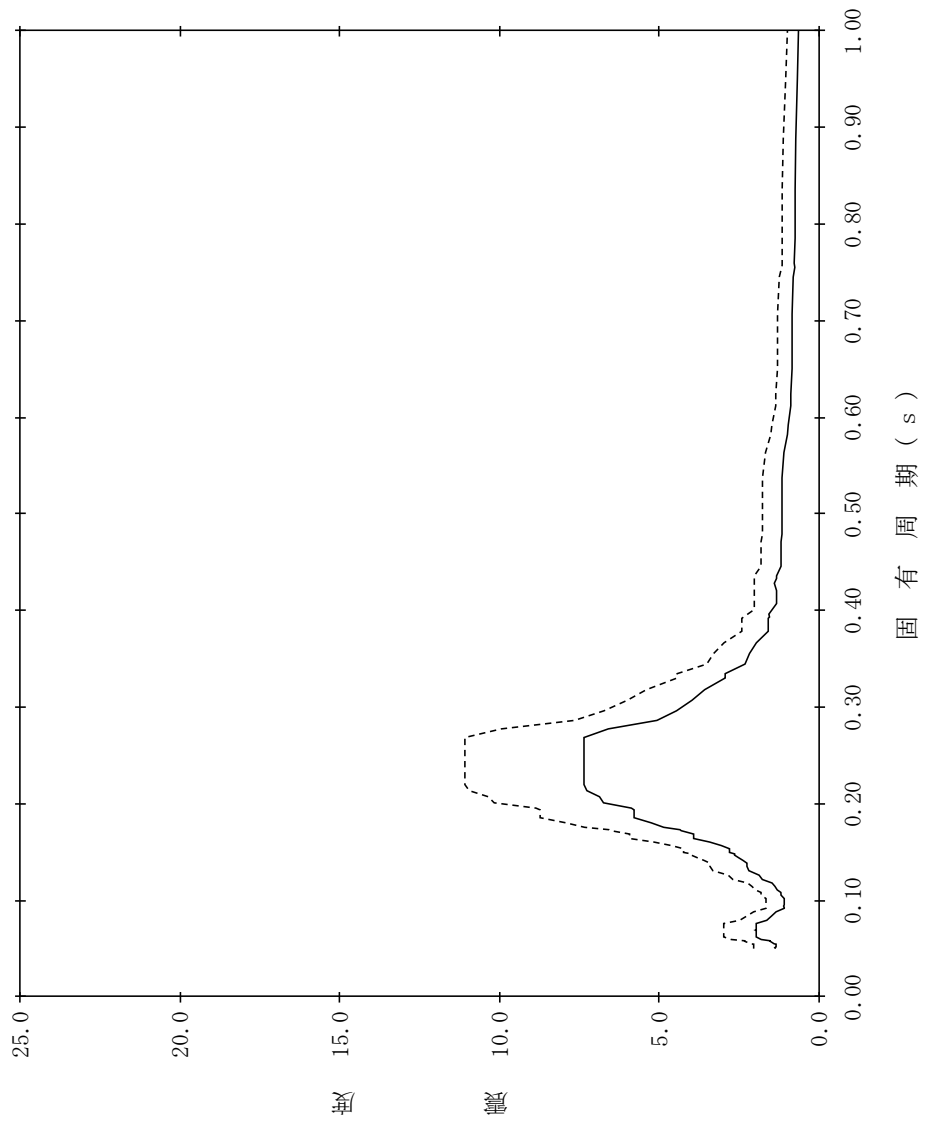

【NS2-RwB-SdNS-RwB29】

構造物名：廃棄物処理建物
 標高：EL26.700m
 減衰定数：2.5%
 波形名：弾性設計用地震動 S d
 設計用床応答スペクトル I (NS方向)
 設計用床応答スペクトル II (NS方向)

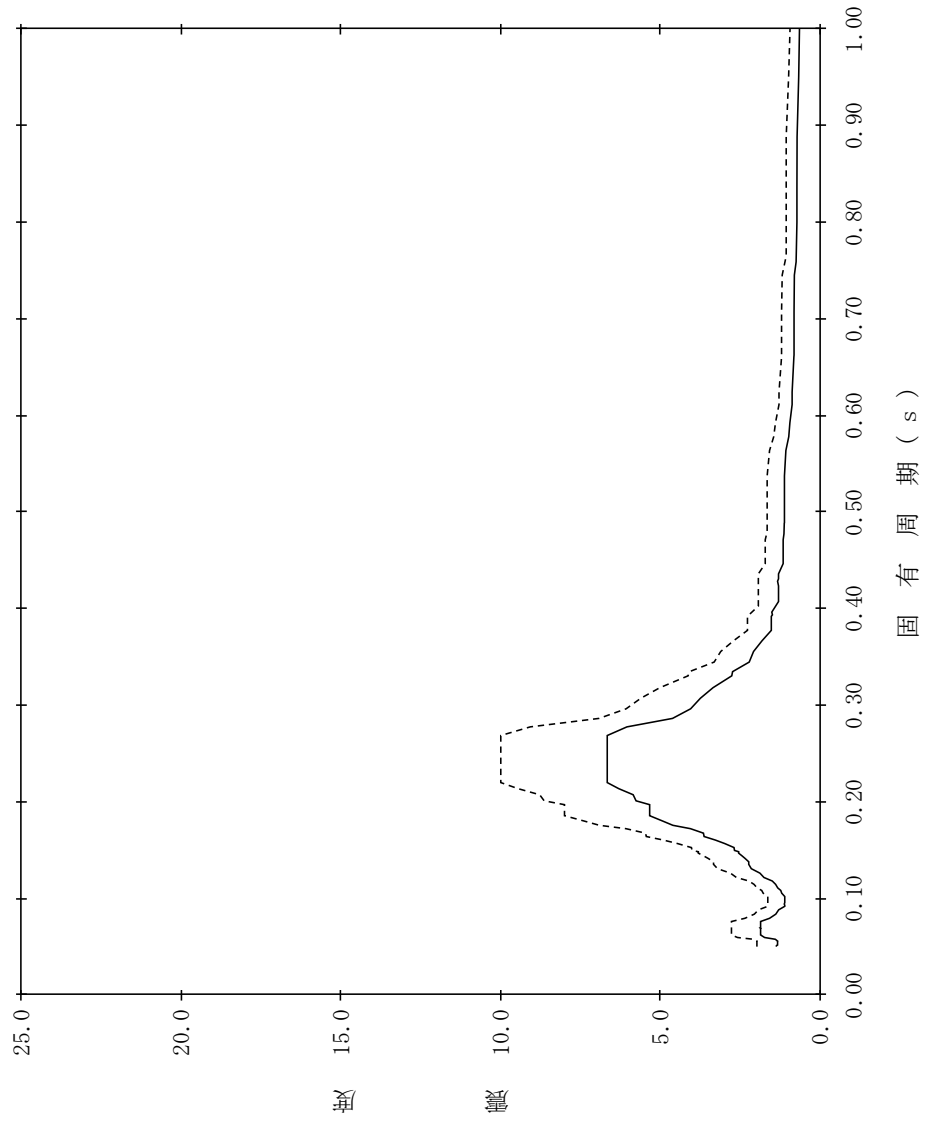

【NS2-RwB-SdNS-RwB30】

構造物名：廃棄物処理建物
 標高：EL26.700m
 減衰定数：3.0%
 波形名：弾性設計用地震動 S d
 設計用床応答スペクトル I (NS方向)
 設計用床応答スペクトル II (NS方向)

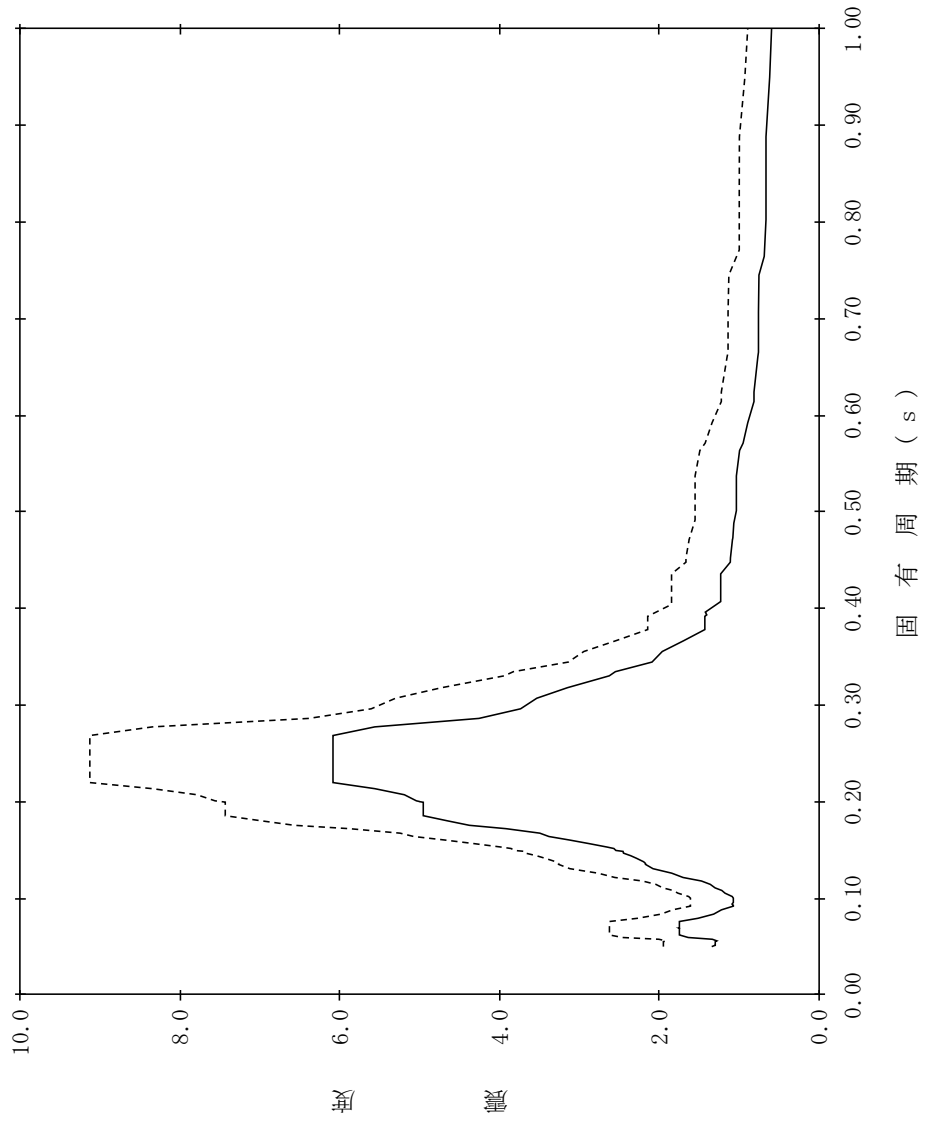

【NS2-RwB-SdNS-RwB31】

構造物名：廃棄物処理建物
 標高：EL26.700m
 減衰定数：4.0%
 波形名：弾性設計用地震動 S d
 設計用床応答スペクトル I (NS方向)
 設計用床応答スペクトル II (NS方向)

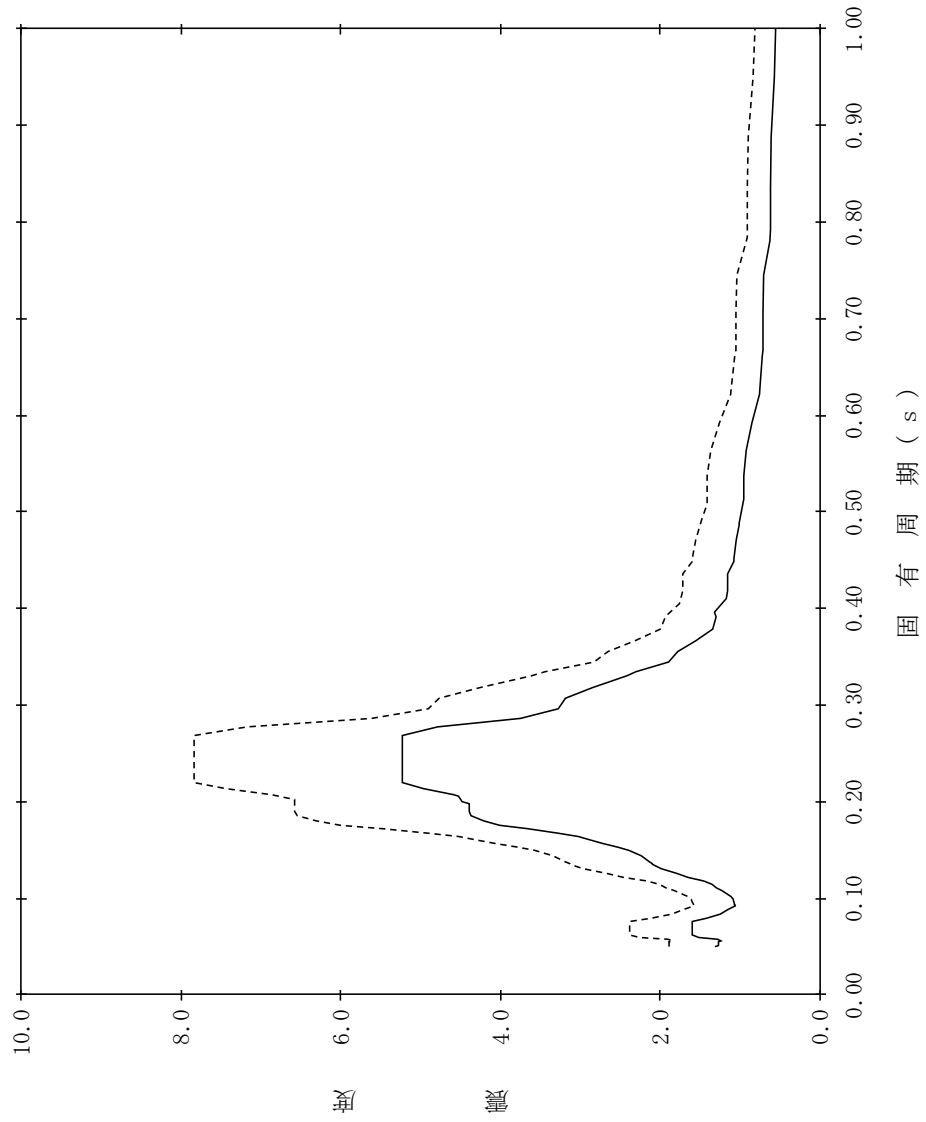

【NS2-RwB-SdNS-RwB32】

構造物名：廃棄物処理建物
 標高：EL26.700m
 減衰定数：5.0%
 波形名：弾性設計用地震動 S d
 設計用床応答スペクトル I (NS方向)
 設計用床応答スペクトル II (NS方向)

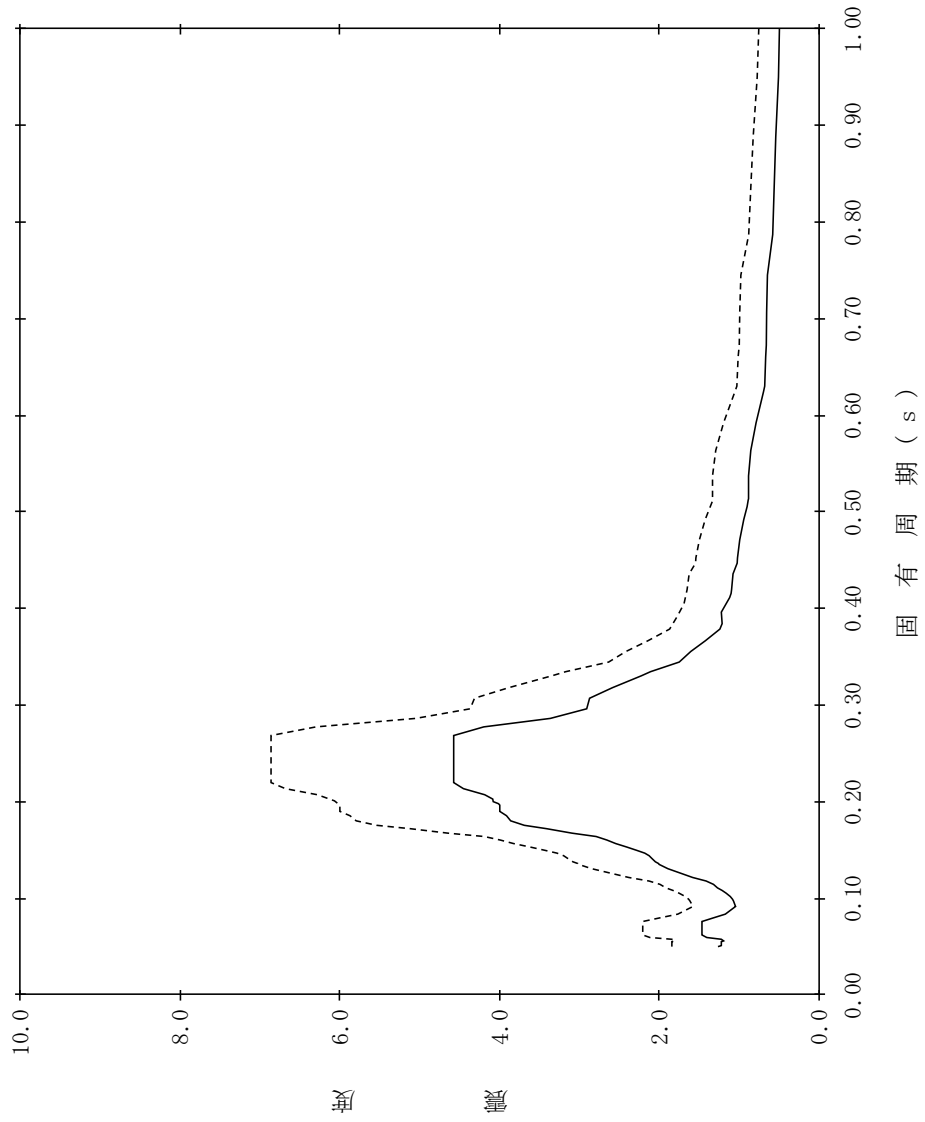

【NS2-RwB-SdNS-RwB33】

構造物名：廃棄物処理建物
 標高：EL22.100m
 減衰定数：0.5%
 波形名：弾性設計用地震動 S d
 設計用床応答スペクトル I (NS方向)
 設計用床応答スペクトル II (NS方向)

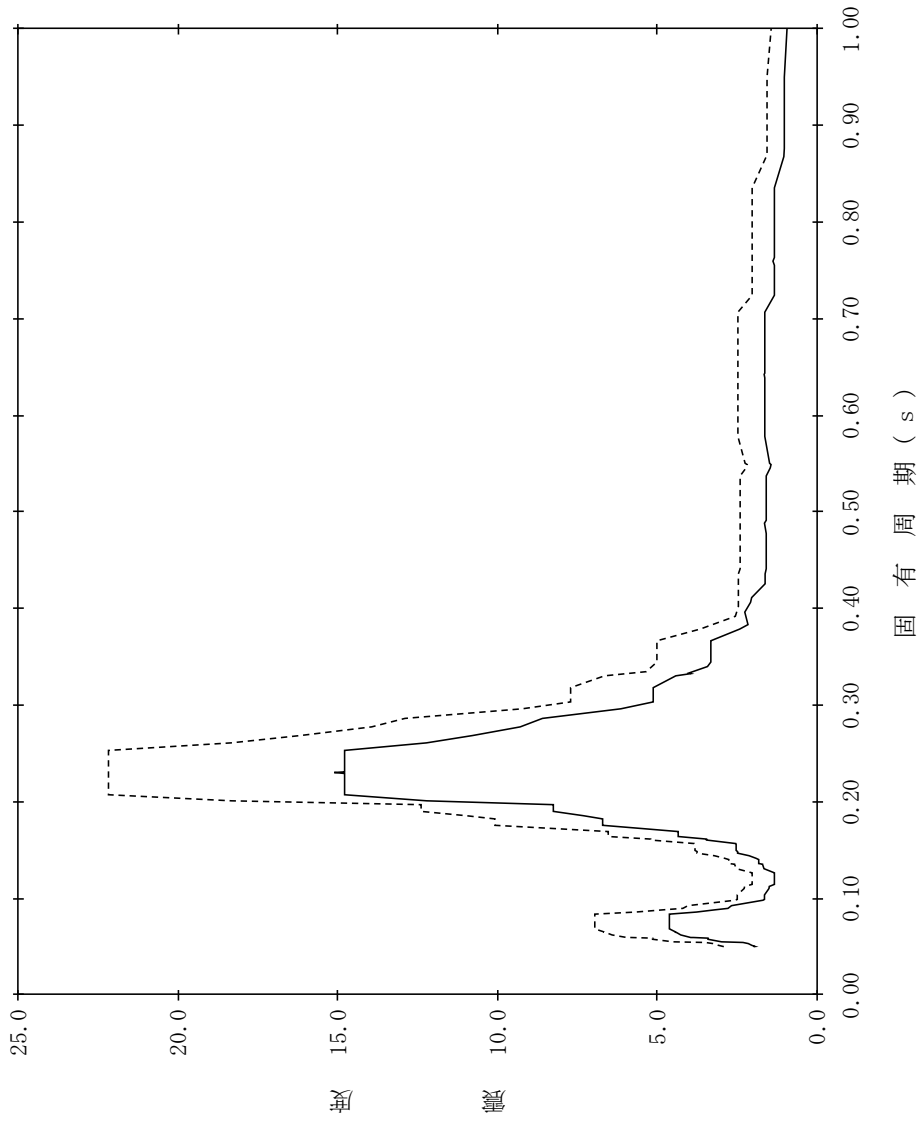

【NS2-RwB-SdNS-RwB34】

構造物名：廃棄物処理建物
 標高：EL22.100m
 減衰定数：1.0%
 波形名：弾性設計用地震動 S d
 設計用床応答スペクトル I (NS方向)
 設計用床応答スペクトル II (NS方向)

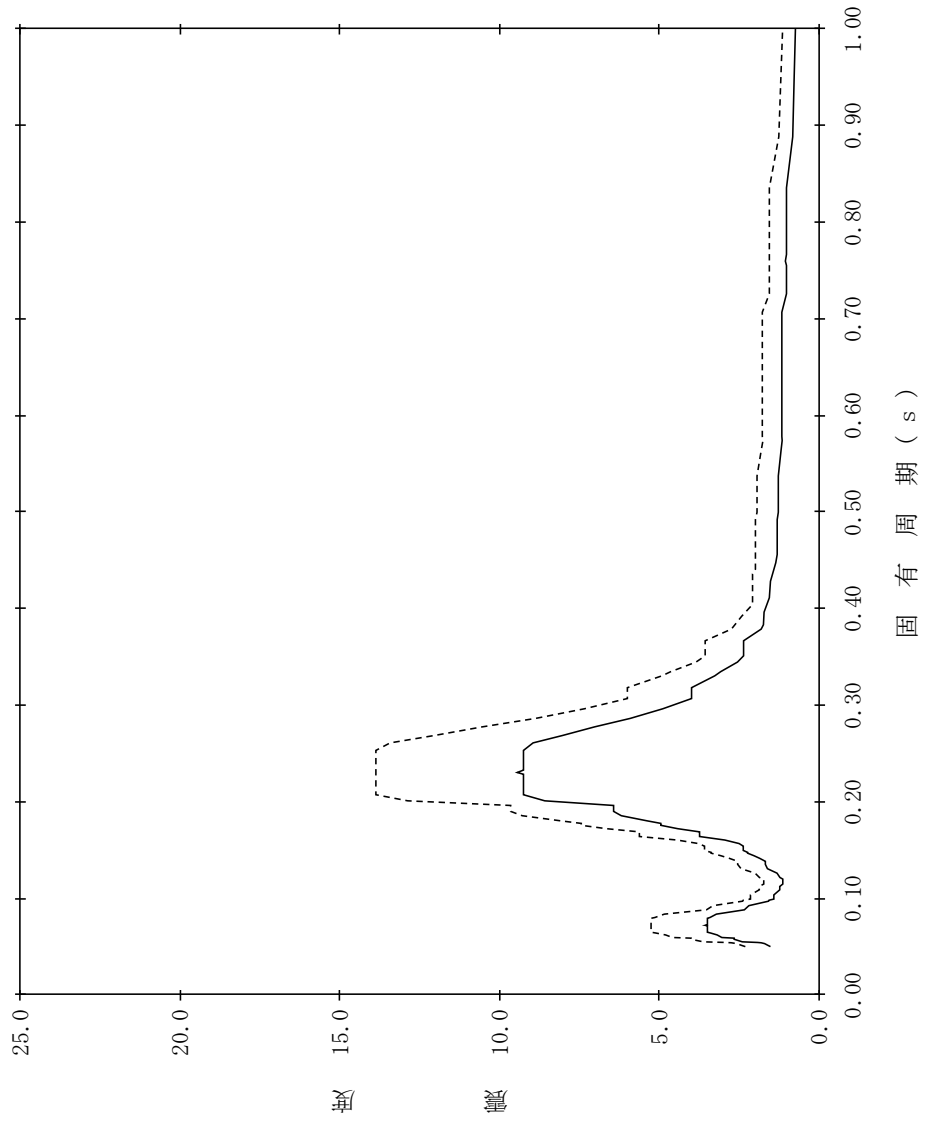

【NS2-RwB-SdNS-RwB35】

構造物名：廃棄物処理建物
 標高：EL22.100m
 減衰定数：1.5%
 波形名：弾性設計用地震動 S d
 設計用床応答スペクトル I (NS方向)
 設計用床応答スペクトル II (NS方向)

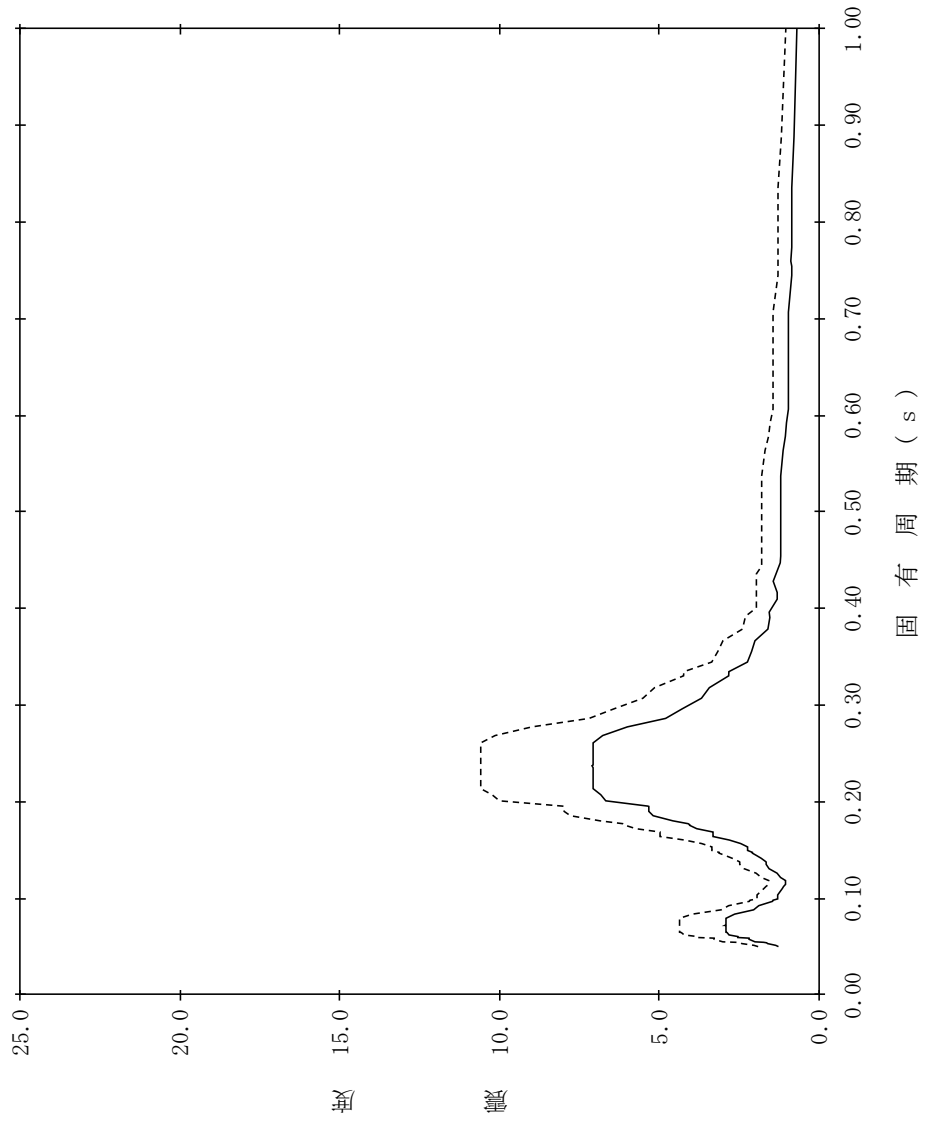

【NS2-RwB-SdNS-RwB36】

構造物名：廃棄物処理建物
 標高：EL22.100m
 減衰定数：2.0%
 波形名：弾性設計用地震動 S d
 設計用床応答スペクトル I (NS方向)
 設計用床応答スペクトル II (NS方向)

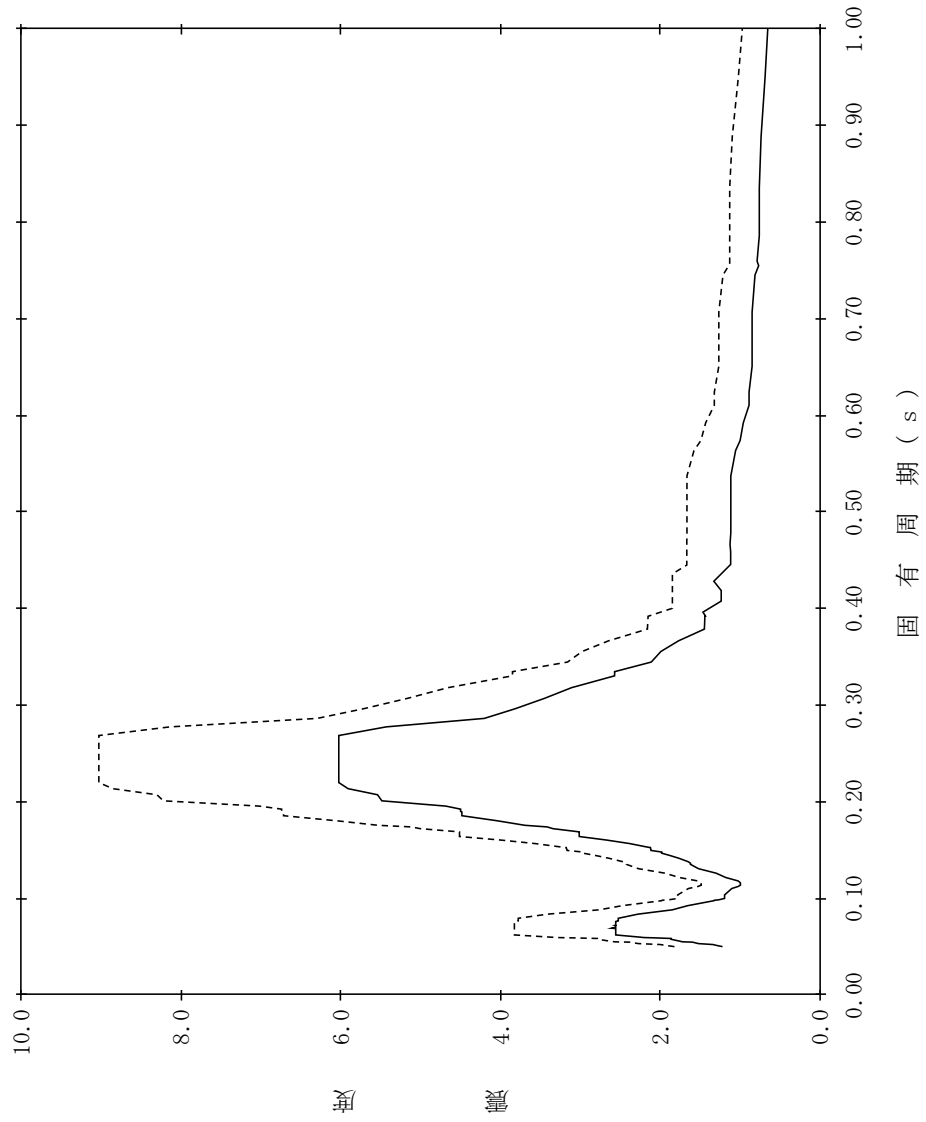

【NS2-RwB-SdNS-RwB37】

構造物名：廃棄物処理建物
 標高：EL22.100m
 減衰定数：2.5%
 波形名：弾性設計用地震動 S d
 設計用床応答スペクトル I (NS方向)
 設計用床応答スペクトル II (NS方向)

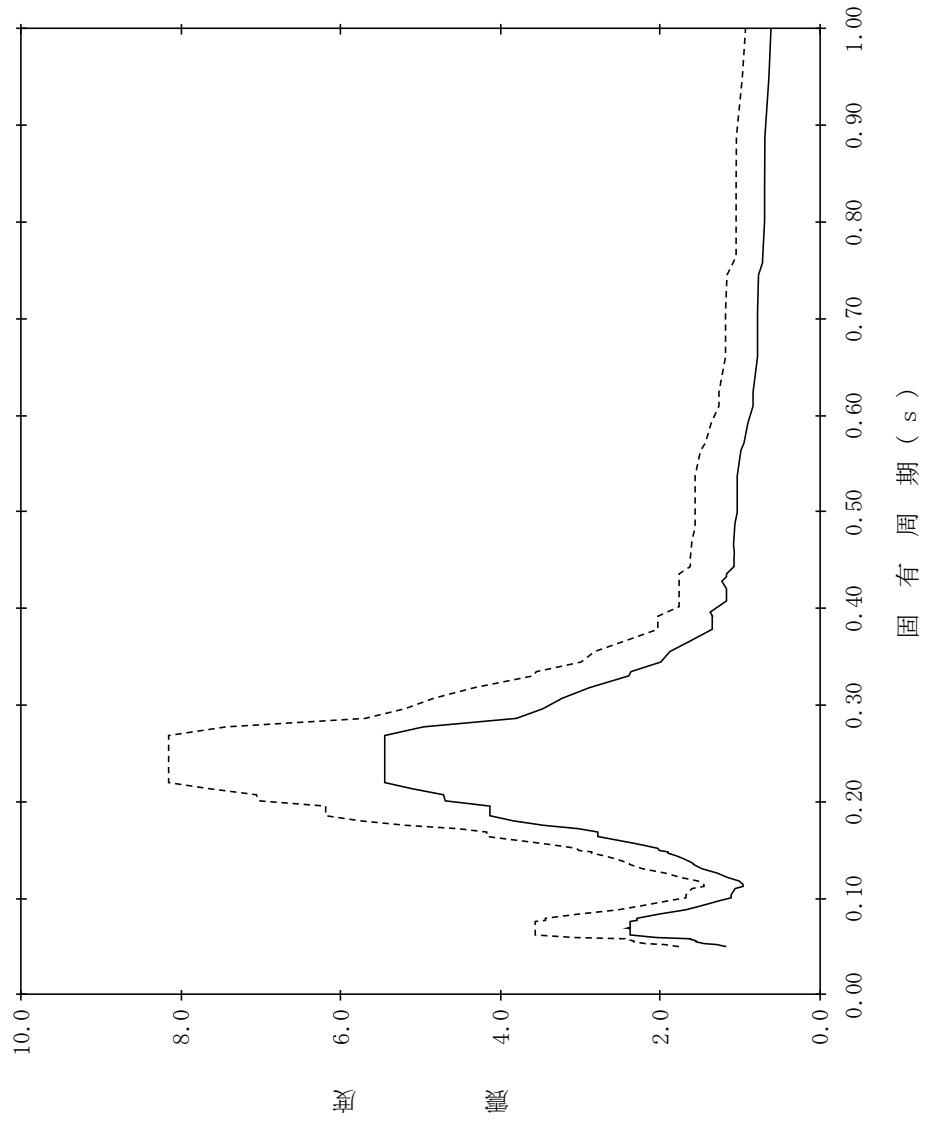

【NS2-RwB-SdNS-RwB38】

構造物名：廃棄物処理建物
 標高：EL22.100m
 減衰定数：3.0%
 波形名：弾性設計用地震動 S d
 設計用床応答スペクトル I (NS方向)
 設計用床応答スペクトル II (NS方向)

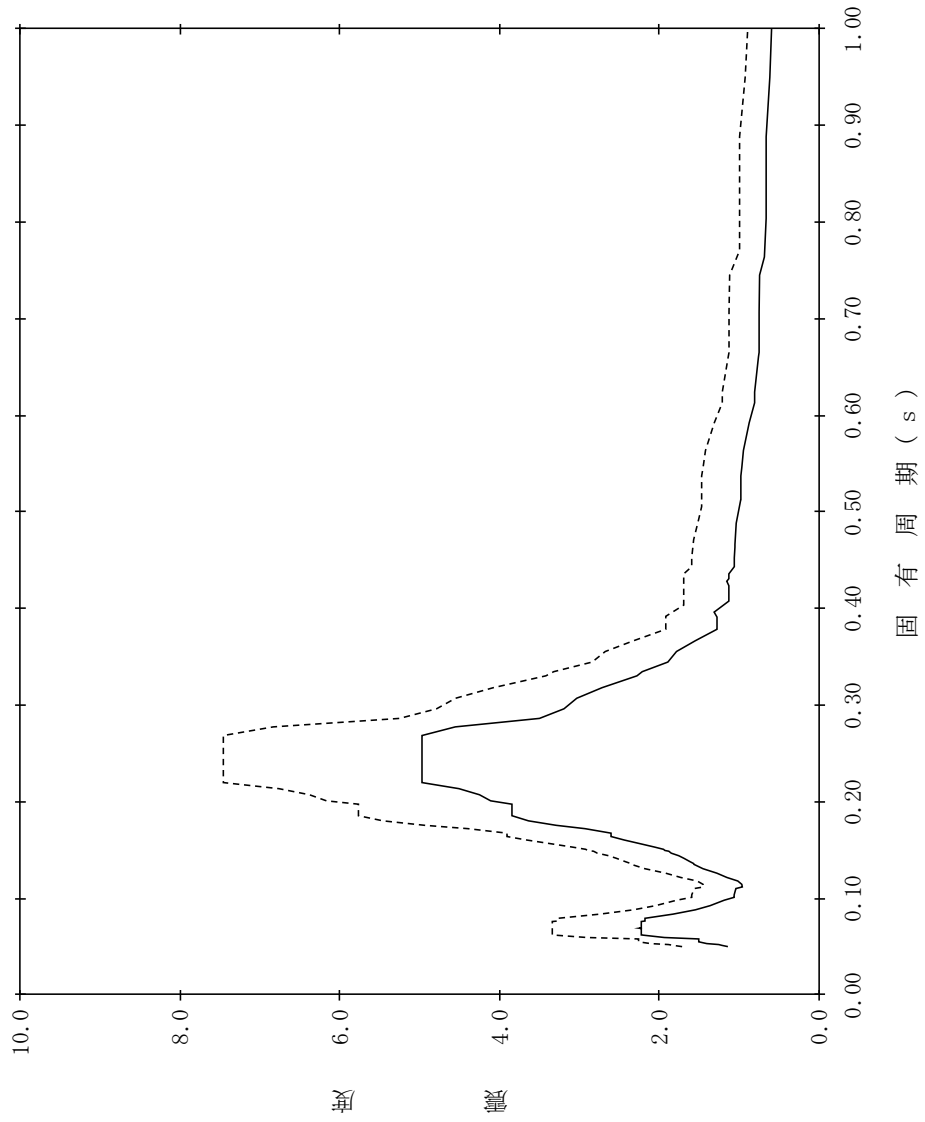

【NS2-RwB-SdNS-RwB39】

構造物名：廃棄物処理建物
 標高：EL22.100m
 減衰定数：4.0%
 波形名：弾性設計用地震動 S d
 設計用床応答スペクトル I (NS方向)
 設計用床応答スペクトル II (NS方向)

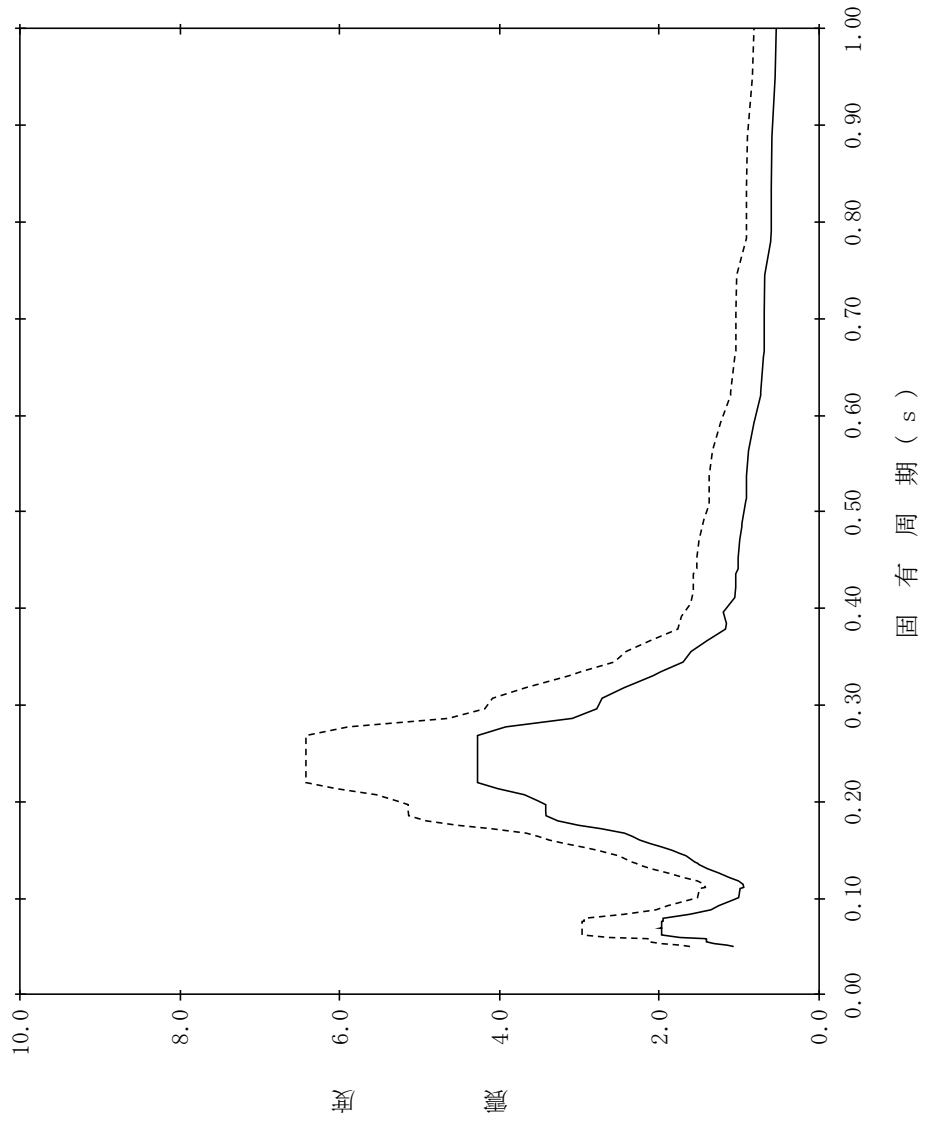

【NS2-RwB-SdNS-RwB40】

構造物名：廃棄物処理建物
 標高：EL22.100m
 減衰定数：5.0%
 波形名：弾性設計用地震動 S d
 設計用床応答スペクトル I (NS方向)
 設計用床応答スペクトル II (NS方向)

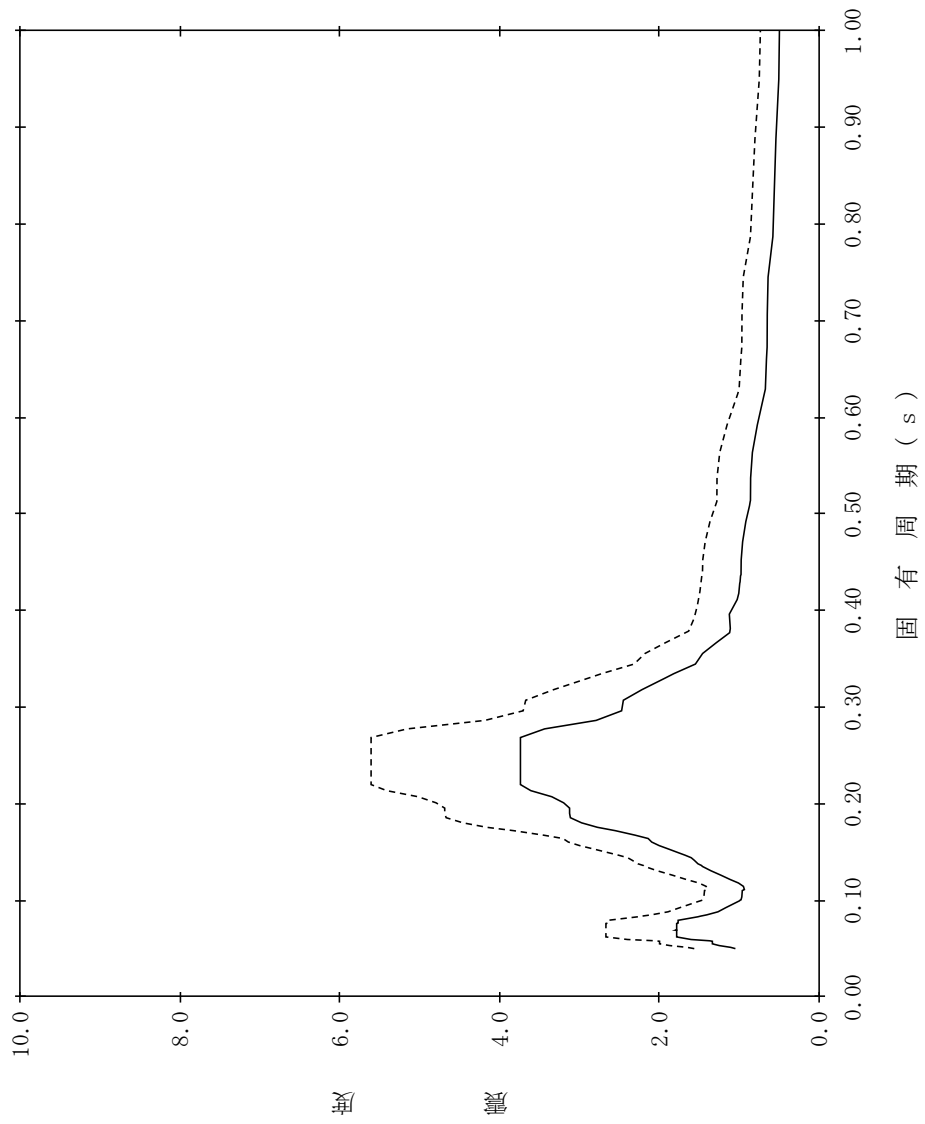

【NS2-RwB-SdNS-RwB41】

構造物名：廃棄物処理建物
 標高：EL16.900m
 減衰定数：0.5%
 波形名：弾性設計用地震動 S d
 設計用床応答スペクトル I (NS方向)
 設計用床応答スペクトル II (NS方向)

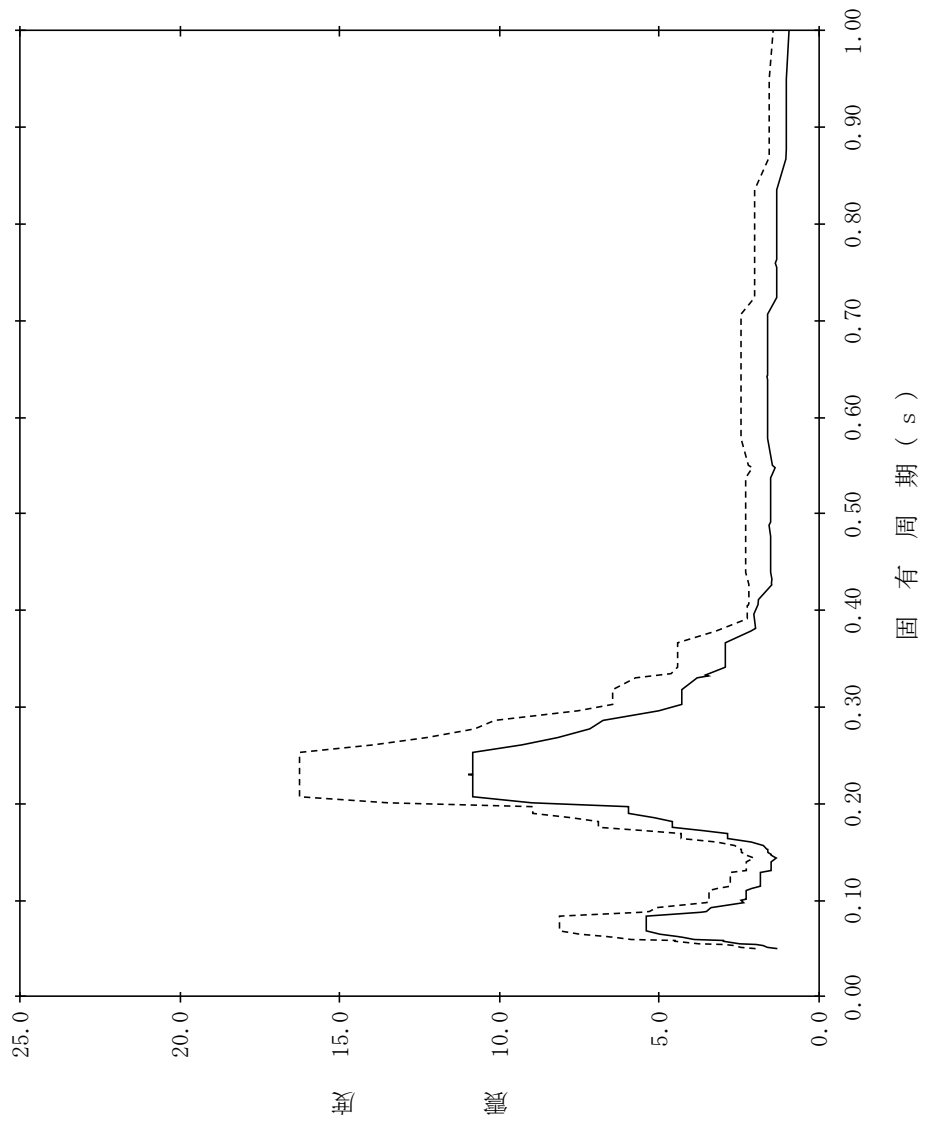

【NS2-RwB-SdNS-RwB42】

構造物名：廃棄物処理建物
 標高：EL16.900m
 減衰定数：1.0%
 波形名：弾性設計用地震動 S d
 設計用床応答スペクトル I (NS方向)
 設計用床応答スペクトル II (NS方向)

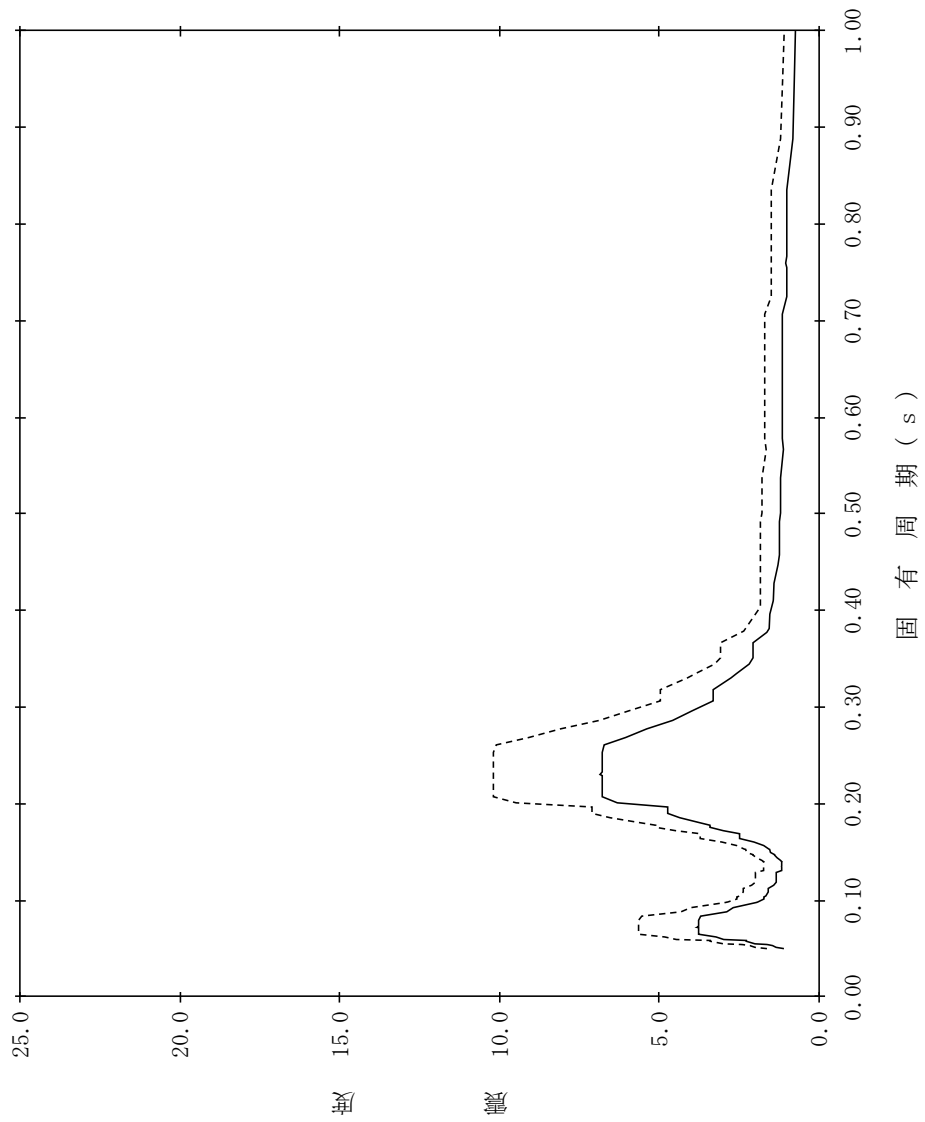

【NS2-RwB-SdNS-RwB43】

構造物名：廃棄物処理建物
標高：EL16.900m
減衰定数：1.5%
波形名：弾性設計用地震動 S d
—— 設計用床応答スペクトル I (NS方向)
----- 設計用床応答スペクトル II (NS方向)

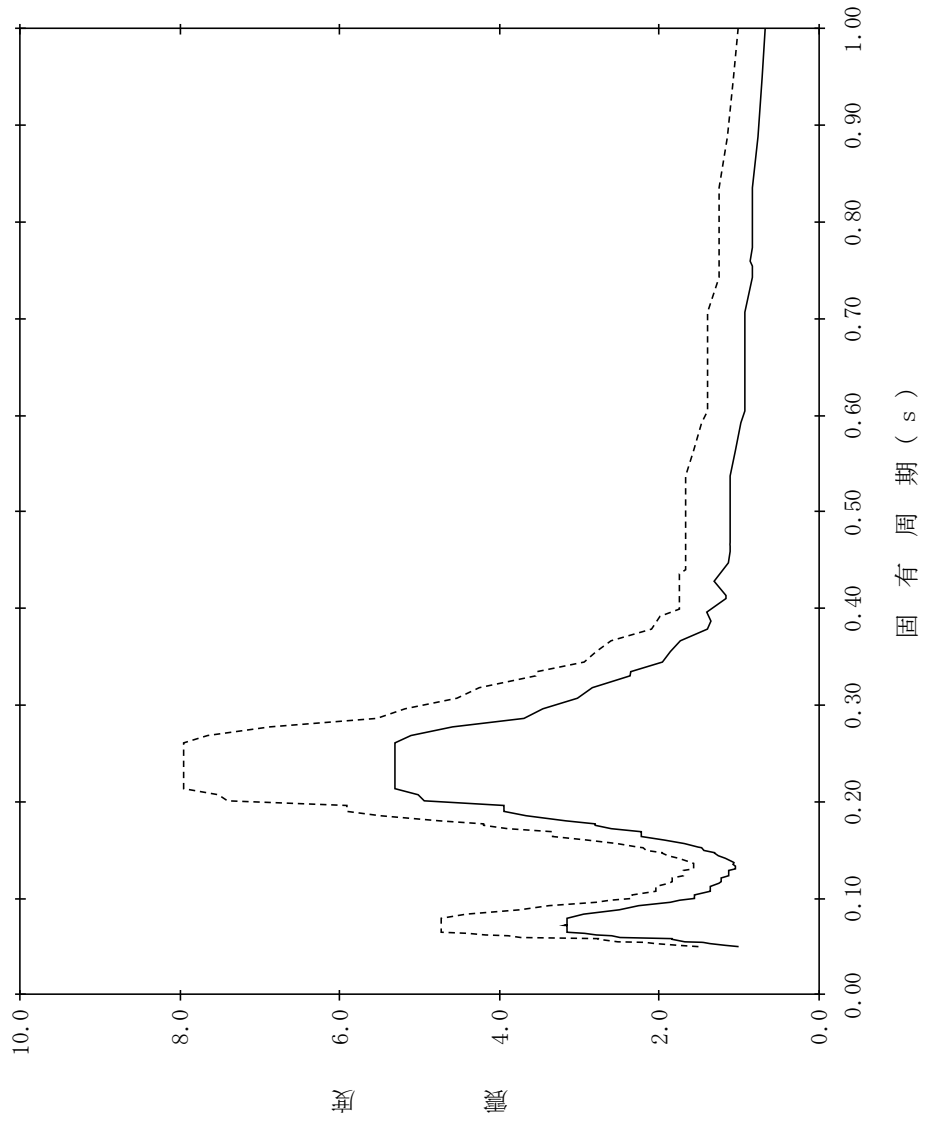

【NS2-RwB-SdNS-RwB44】

構造物名：廃棄物処理建物
標高：EL16.900m
減衰定数：2.0%
波形名：弾性設計用地震動 S d
—— 設計用床応答スペクトル I (NS方向)
----- 設計用床応答スペクトル II (NS方向)

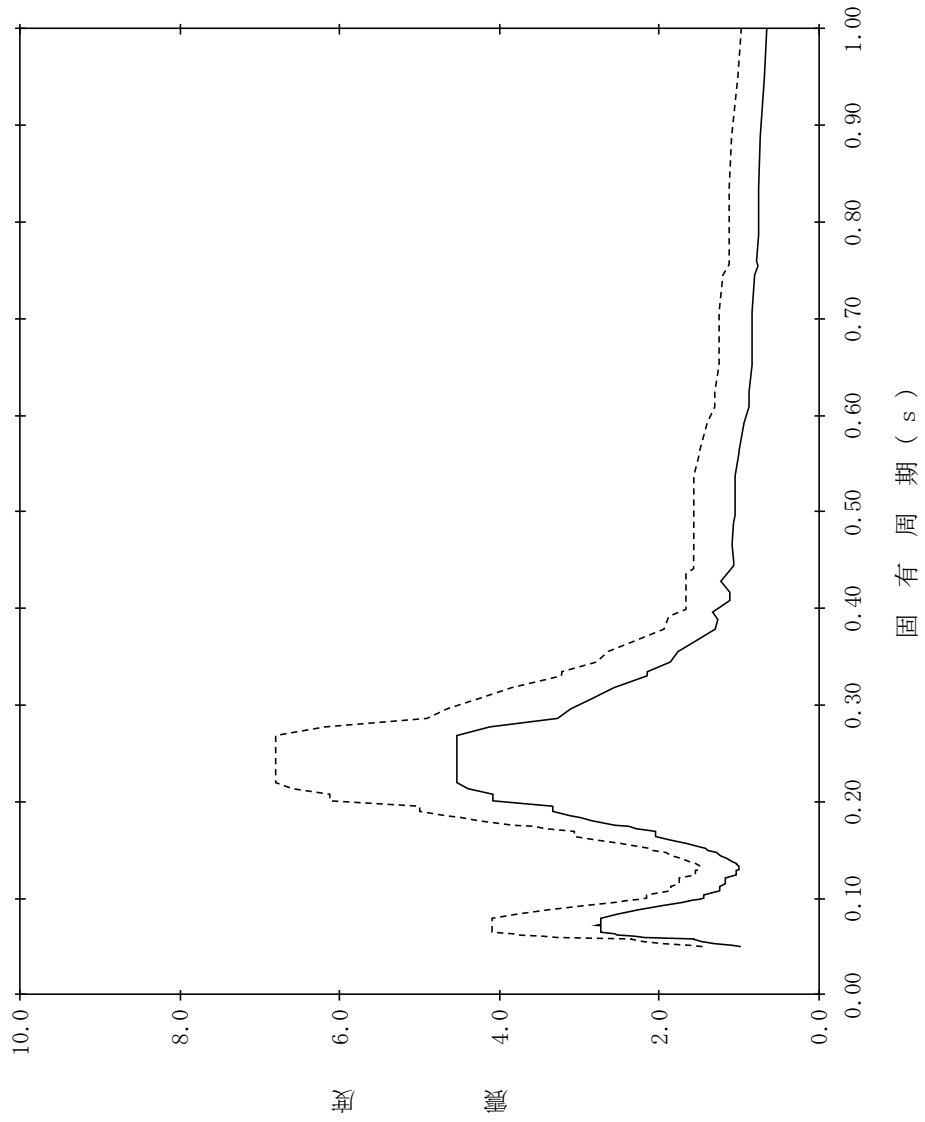

【NS2-RwB-SdNS-RwB45】

構造物名：廃棄物処理建物
 標高：EL16.900m
 減衰定数：2.5%
 波形名：弾性設計用地震動 S d
 設計用床応答スペクトル I (NS方向)
 設計用床応答スペクトル II (NS方向)

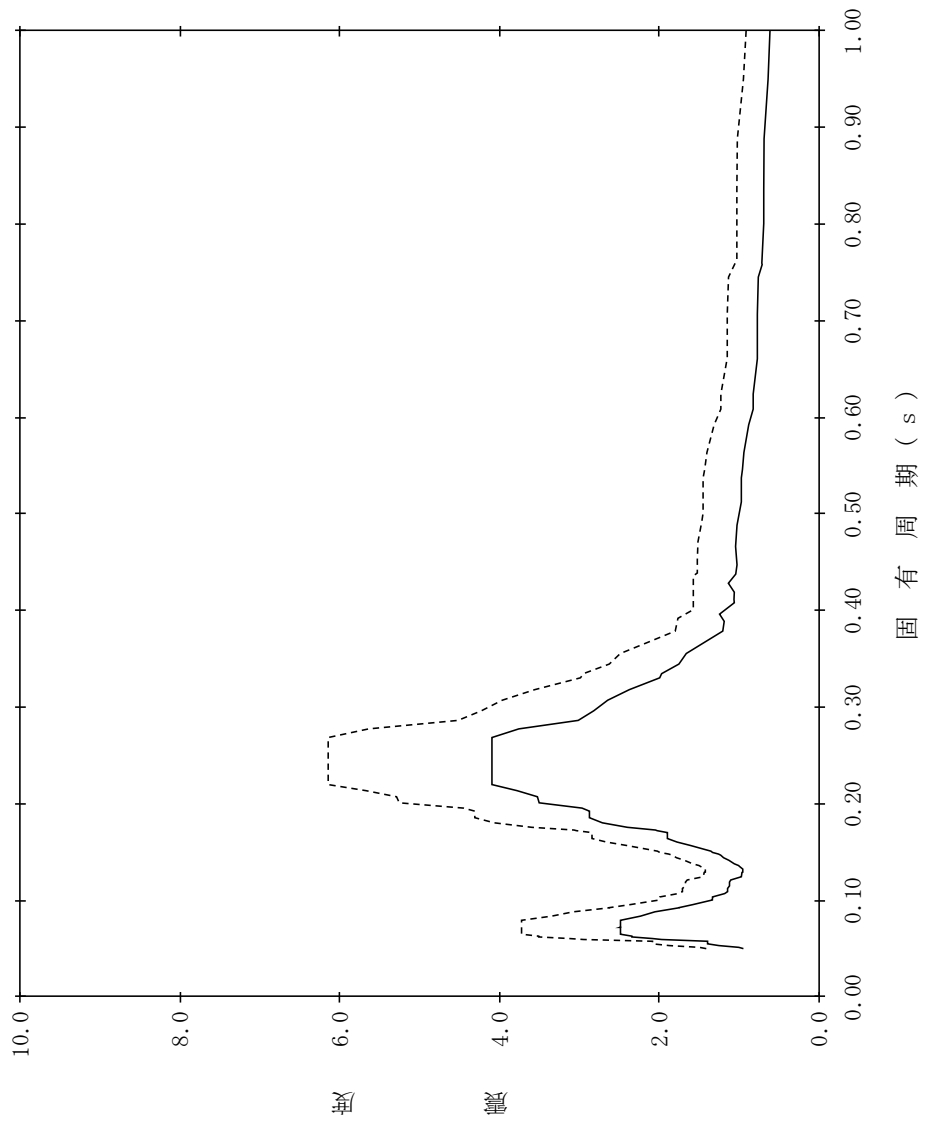

【NS2-RwB-SdNS-RwB46】

構造物名：廃棄物処理建物
 標高：EL16.900m
 減衰定数：3.0%
 波形名：弾性設計用地震動 S d
 設計用床応答スペクトル I (NS方向)
 設計用床応答スペクトル II (NS方向)

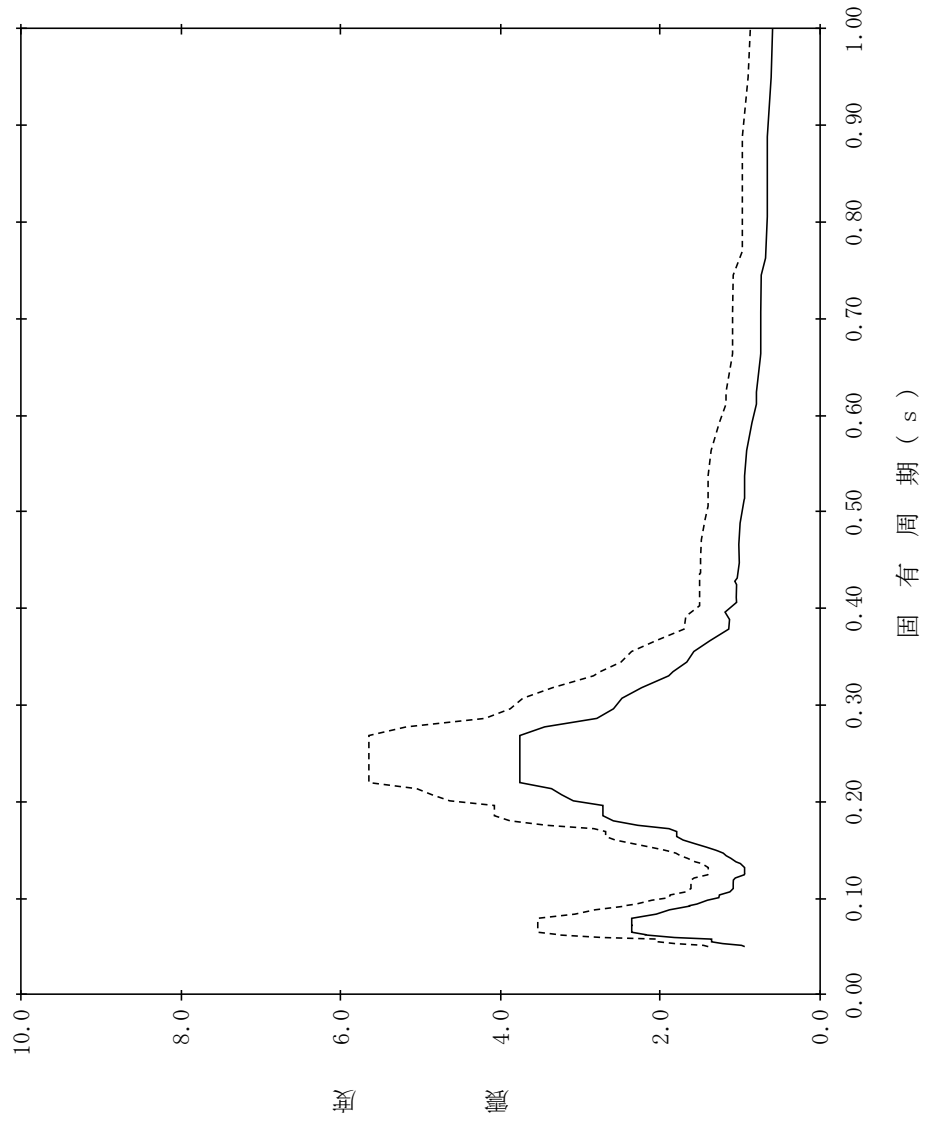

【NS2-RwB-SdNS-RwB47】

構造物名：廃棄物処理建物
 標高：EL16.900m
 減衰定数：4.0%
 波形名：弾性設計用地震動 S d
 設計用床応答スペクトル I (NS方向)
 設計用床応答スペクトル II (NS方向)

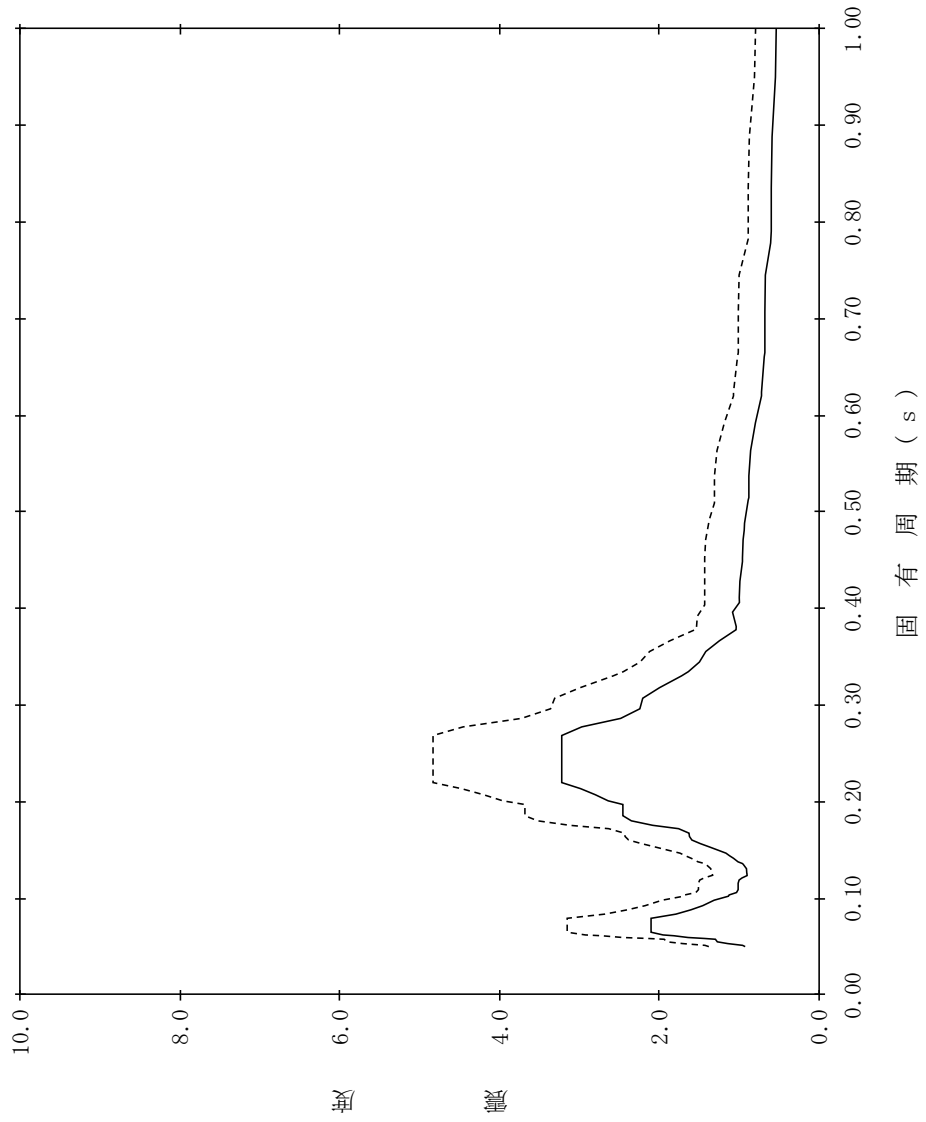

【NS2-RwB-SdNS-RwB48】

構造物名：廃棄物処理建物
 標高：EL16.900m
 減衰定数：5.0%
 波形名：弾性設計用地震動 S d
 設計用床応答スペクトル I (NS方向)
 設計用床応答スペクトル II (NS方向)

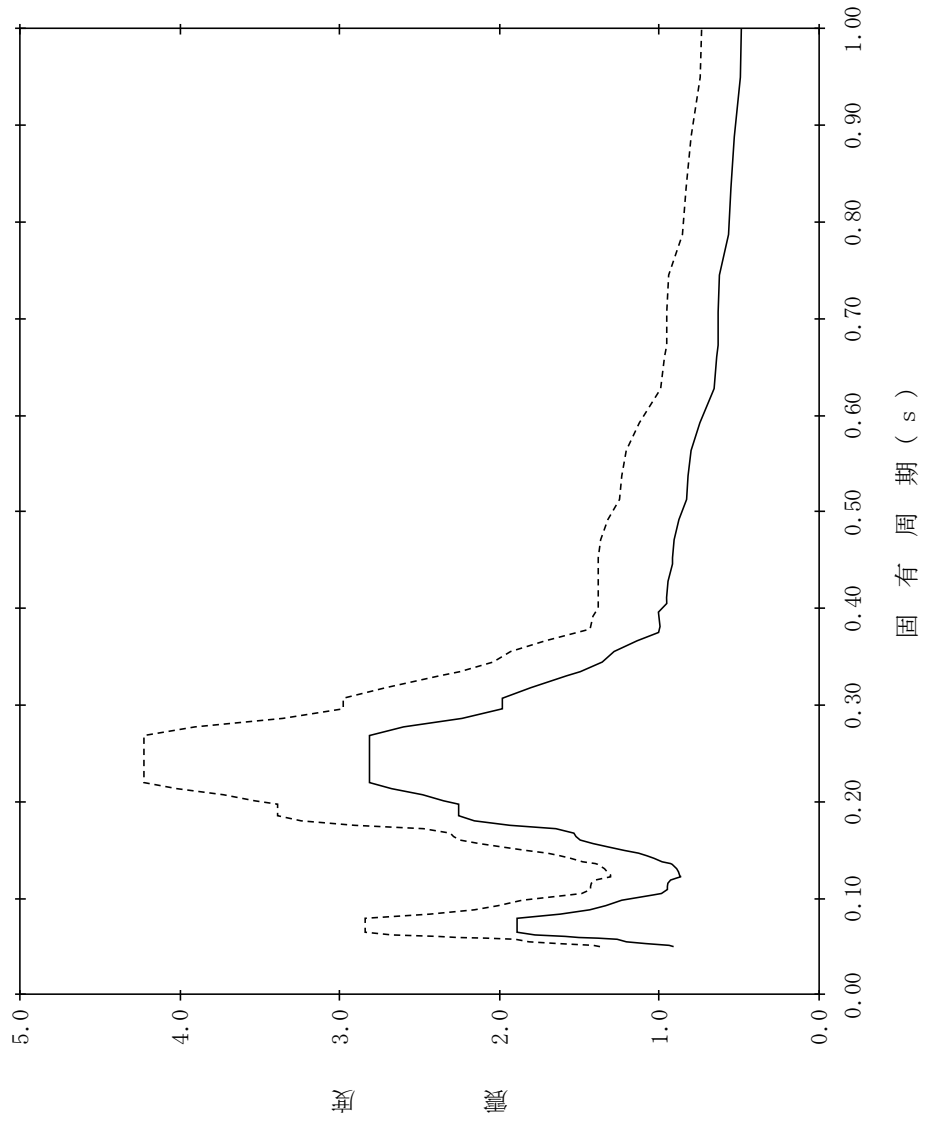

【NS2-RwB-SdNS-RwB49】

構造物名：廃棄物処理建物
 標高：EL15.300m
 減衰定数：0.5%
 波形名：弾性設計用地震動 S d
 設計用床応答スペクトル I (NS方向)
 設計用床応答スペクトル II (NS方向)

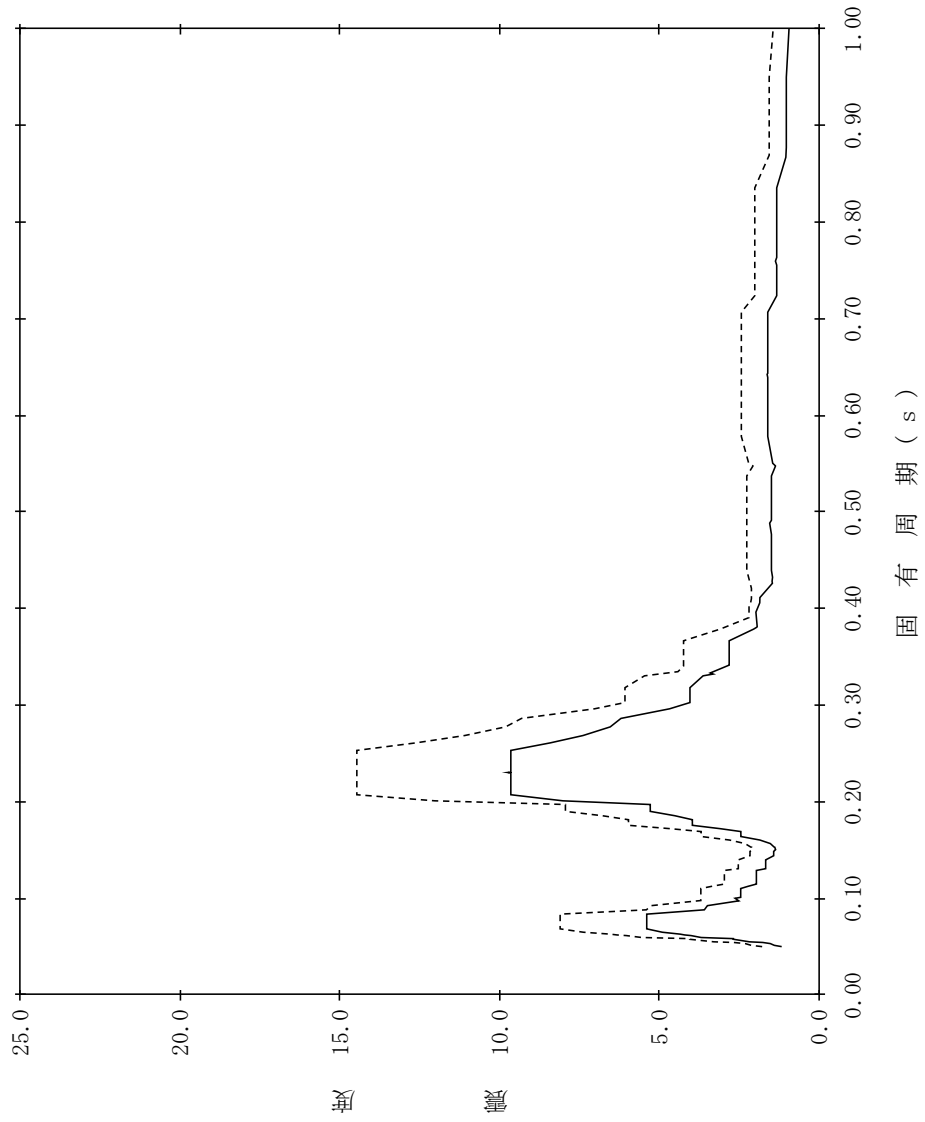

【NS2-RwB-SdNS-RwB50】

構造物名：廃棄物処理建物
 標高：EL15.300m
 減衰定数：1.0%
 波形名：弾性設計用地震動 S d
 設計用床応答スペクトル I (NS方向)
 設計用床応答スペクトル II (NS方向)

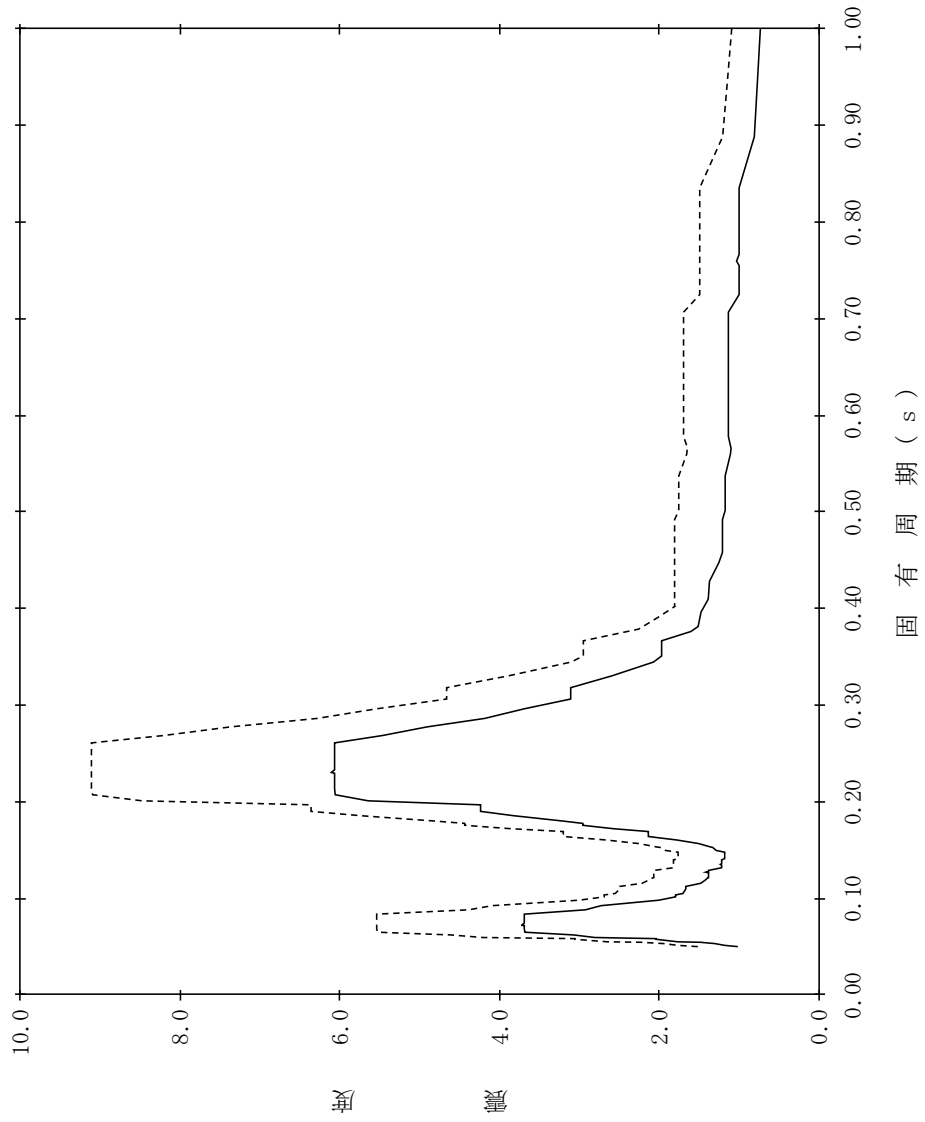

【NS2-RwB-SdNS-RwB51】

構造物名：廃棄物処理建物
 標高：EL15.300m
 減衰定数：1.5%
 波形名：弾性設計用地震動 S d
 設計用床応答スペクトル I (NS方向)
 設計用床応答スペクトル II (NS方向)

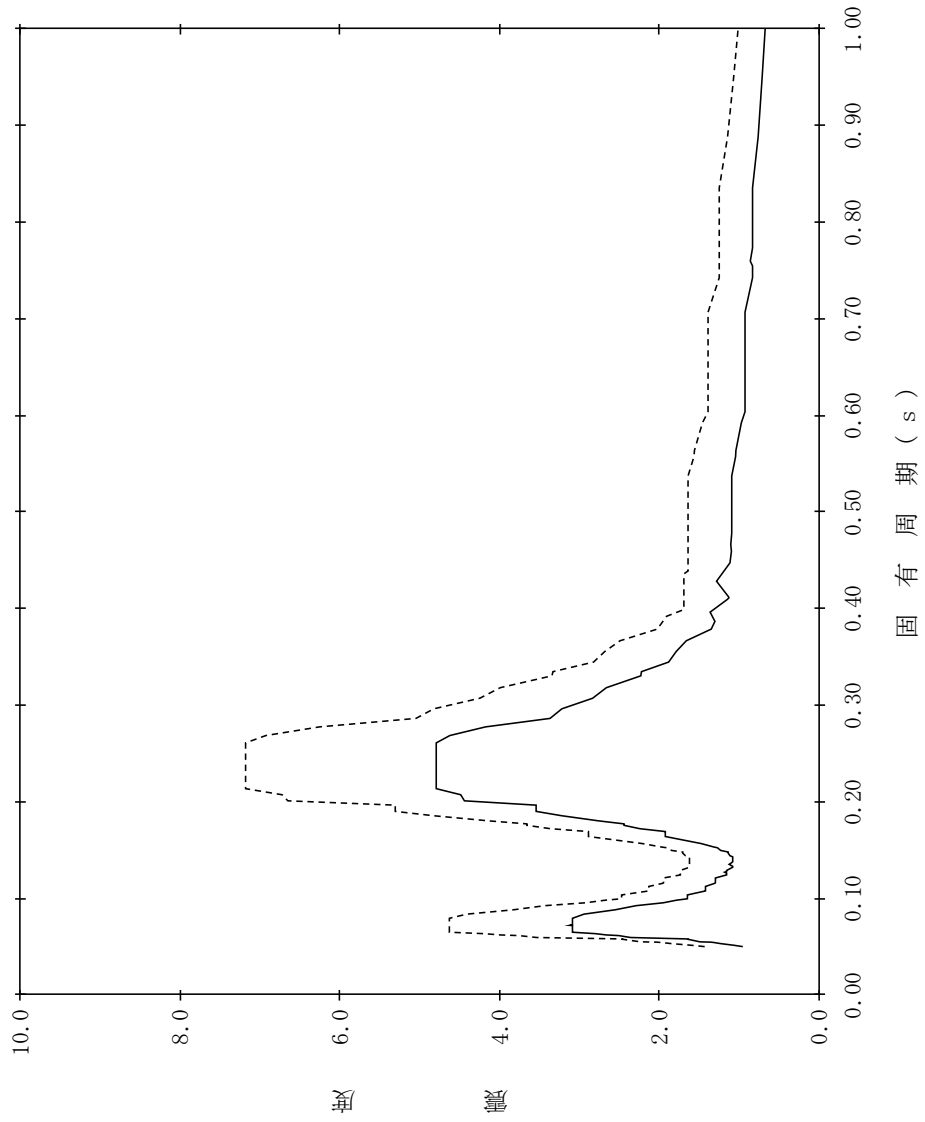

【NS2-RwB-SdNS-RwB52】

構造物名：廃棄物処理建物
 標高：EL15.300m
 減衰定数：2.0%
 波形名：弾性設計用地震動 S d
 設計用床応答スペクトル I (NS方向)
 設計用床応答スペクトル II (NS方向)

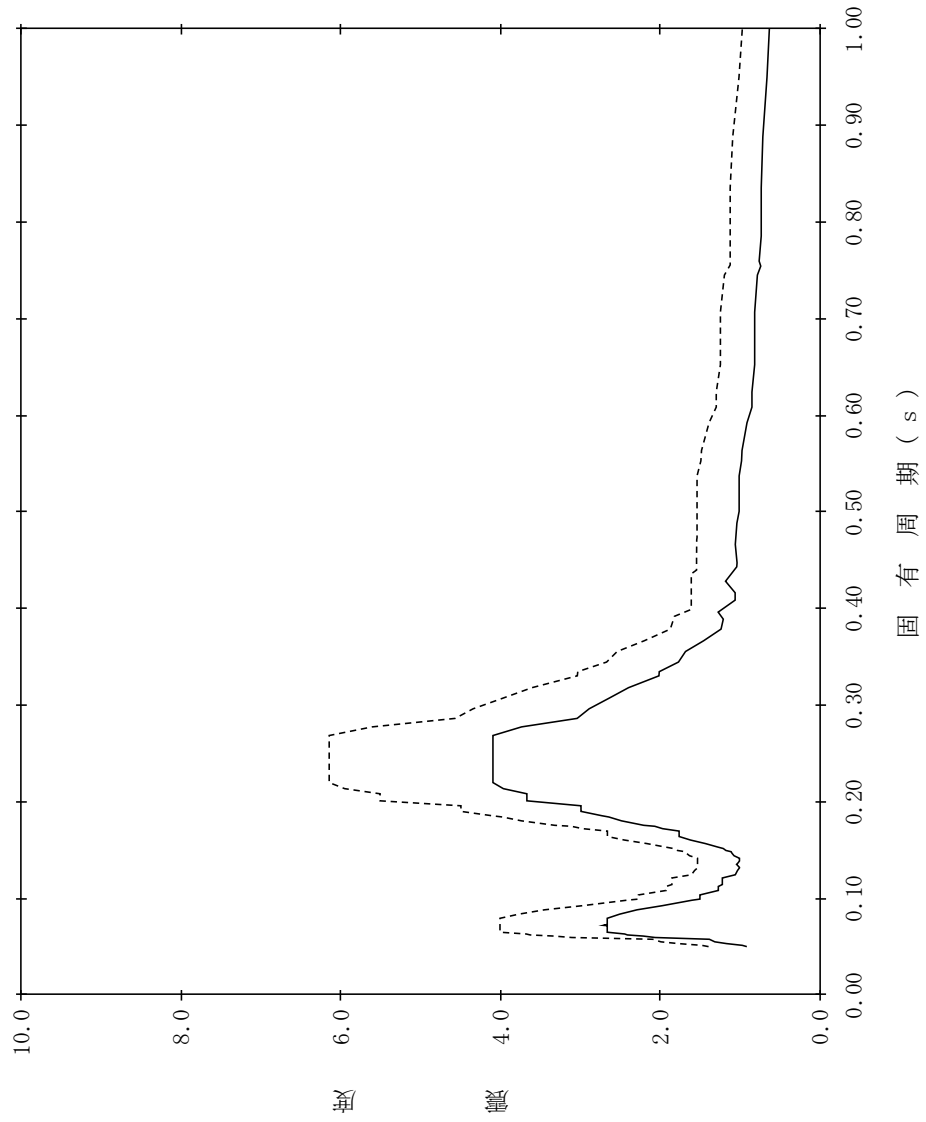

【NS2-RwB-SdNS-RwB53】

構造物名：廃棄物処理建物
 標高：EL15.300m
 減衰定数：2.5%
 波形名：弾性設計用地震動 S d
 設計用床応答スペクトル I (NS方向)
 設計用床応答スペクトル II (NS方向)

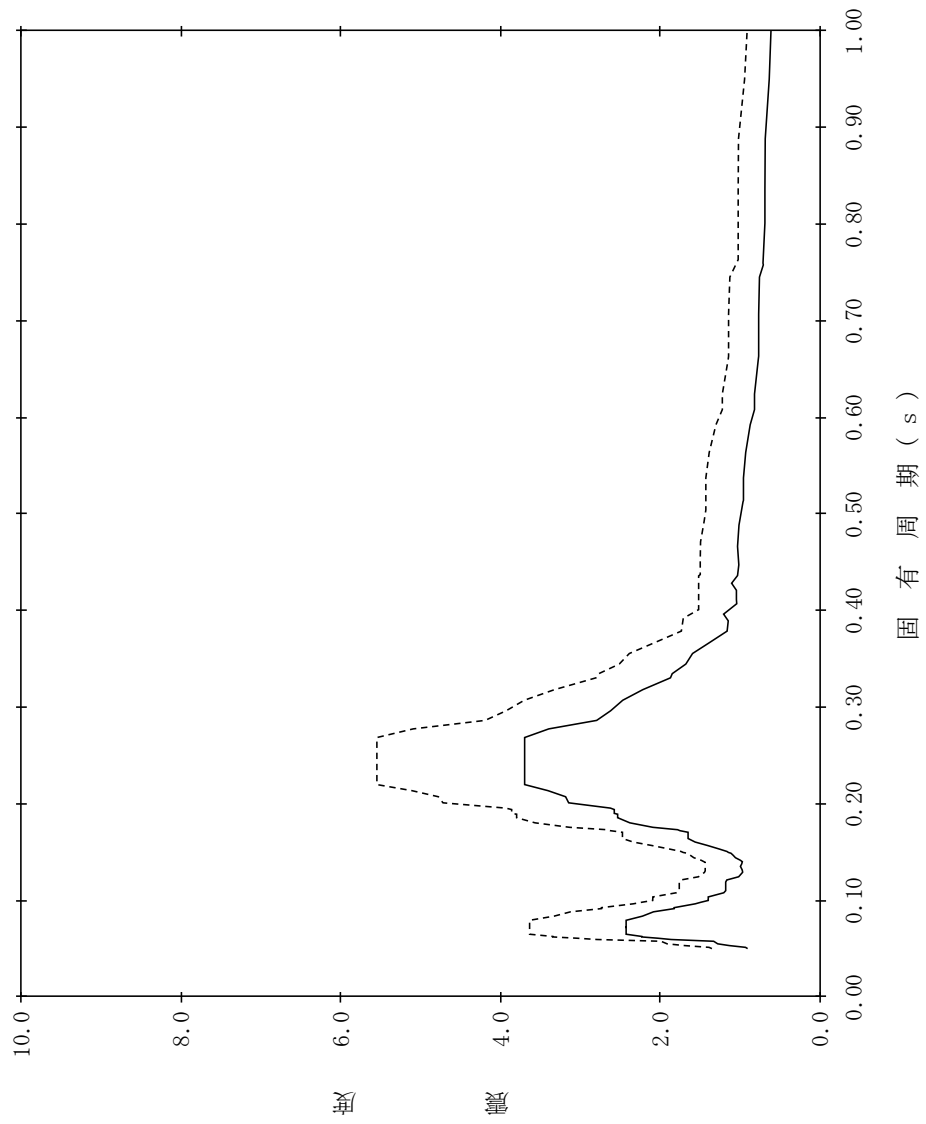

【NS2-RwB-SdNS-RwB54】

構造物名：廃棄物処理建物
 標高：EL15.300m
 減衰定数：3.0%
 波形名：弾性設計用地震動 S d
 設計用床応答スペクトル I (NS方向)
 設計用床応答スペクトル II (NS方向)

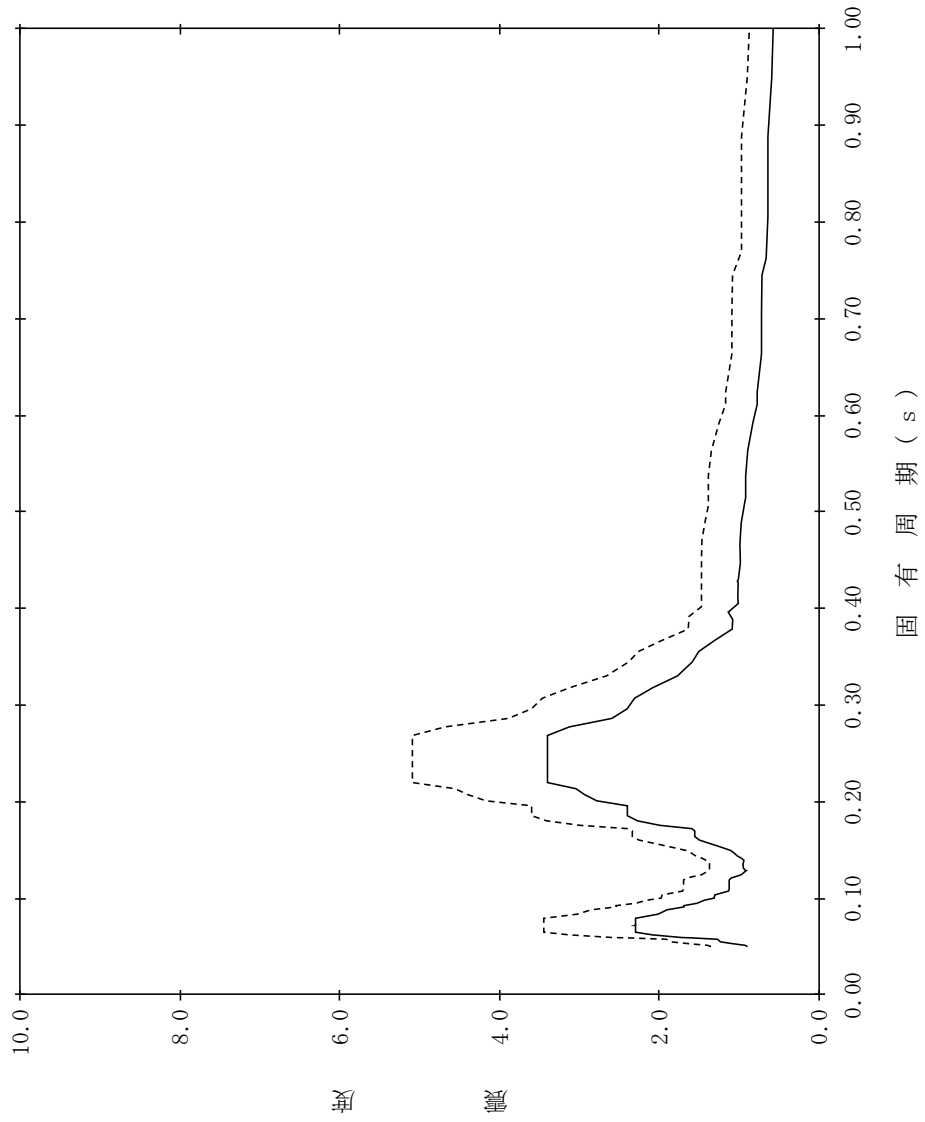

【NS2-RwB-SdNS-RwB55】

構造物名：廃棄物処理建物
 標高：EL15.300m
 減衰定数：4.0%
 波形名：弾性設計用地震動 S d
 設計用床応答スペクトル I (NS方向)
 設計用床応答スペクトル II (NS方向)

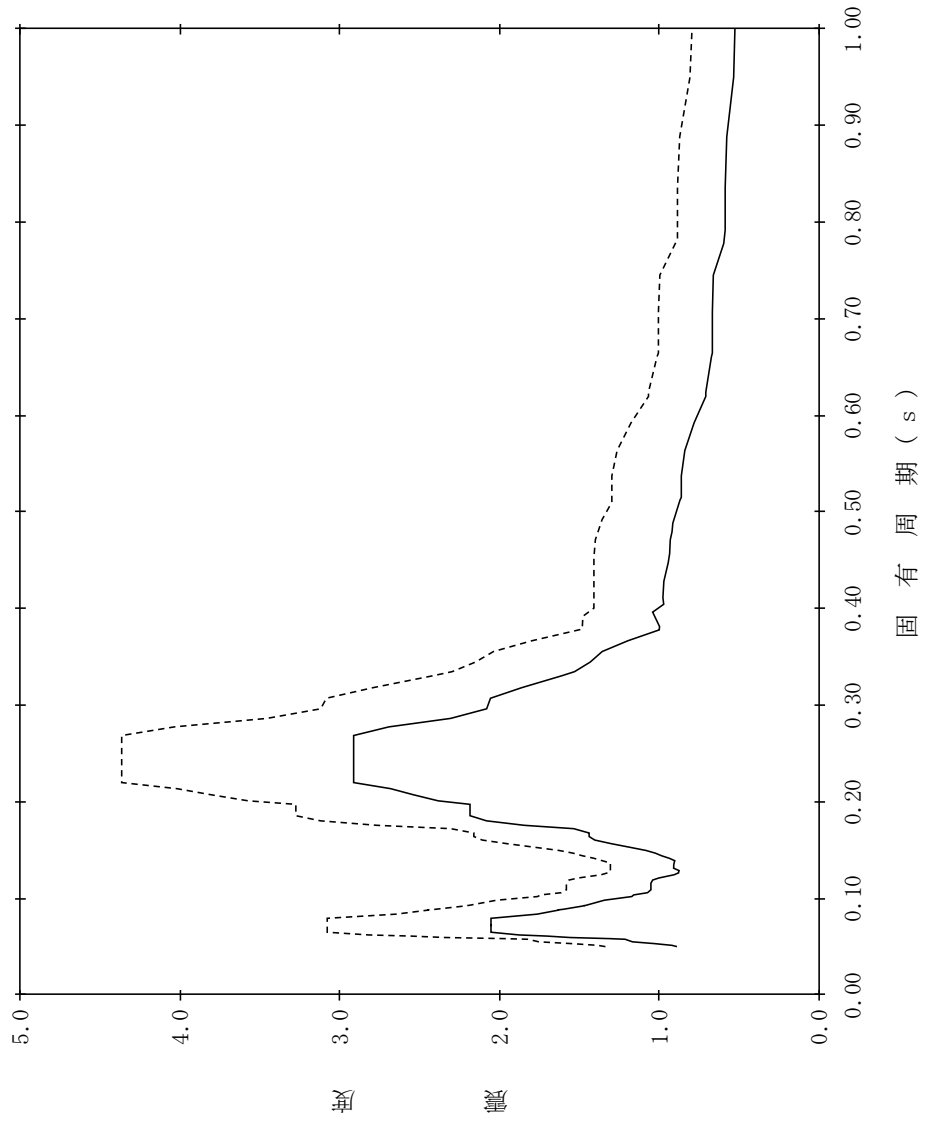

【NS2-RwB-SdNS-RwB56】

構造物名：廃棄物処理建物
 標高：EL15.300m
 減衰定数：5.0%
 波形名：弾性設計用地震動 S d
 設計用床応答スペクトル I (NS方向)
 設計用床応答スペクトル II (NS方向)

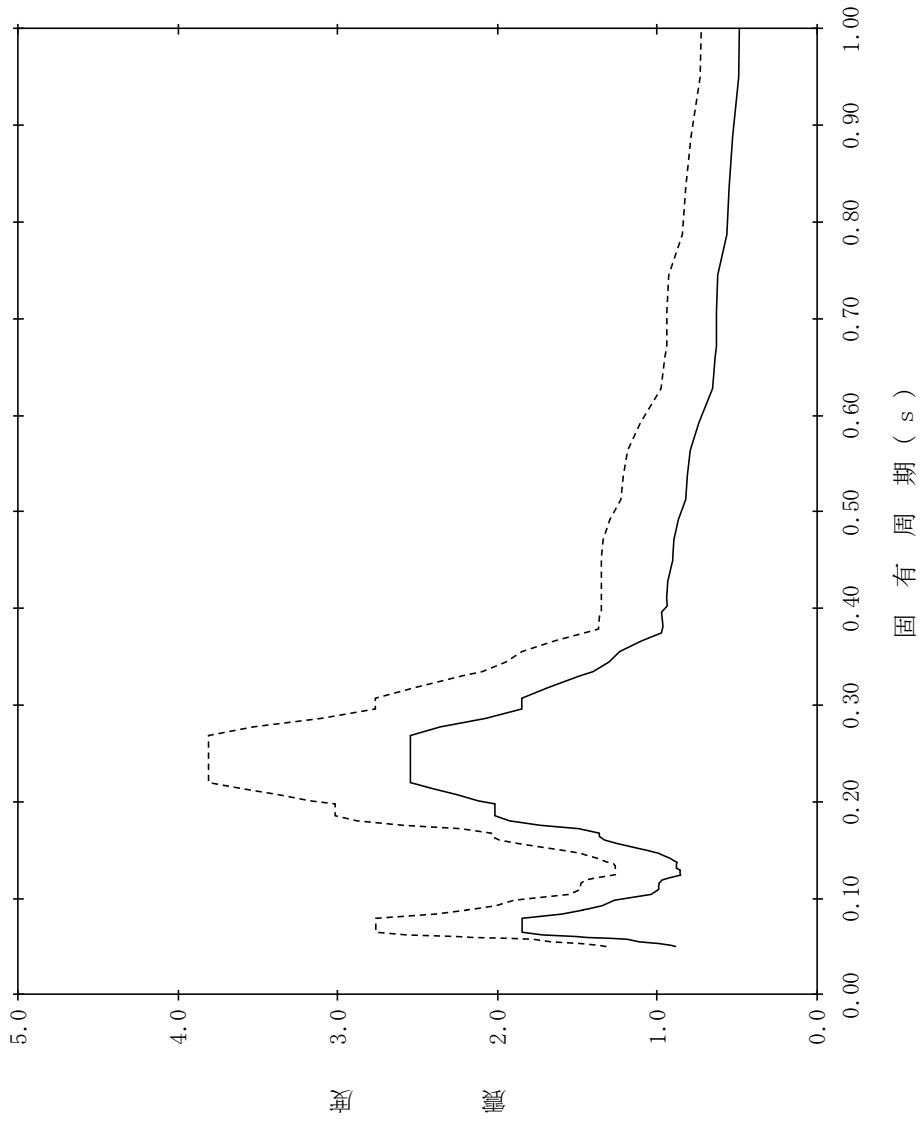

【NS2-RwB-SdNS-RwB57】

構造物名：廃棄物処理建物
 標高：EL12.300m
 減衰定数：0.5%
 波形名：弾性設計用地震動 S d
 設計用床応答スペクトル I (NS方向)
 設計用床応答スペクトル II (NS方向)

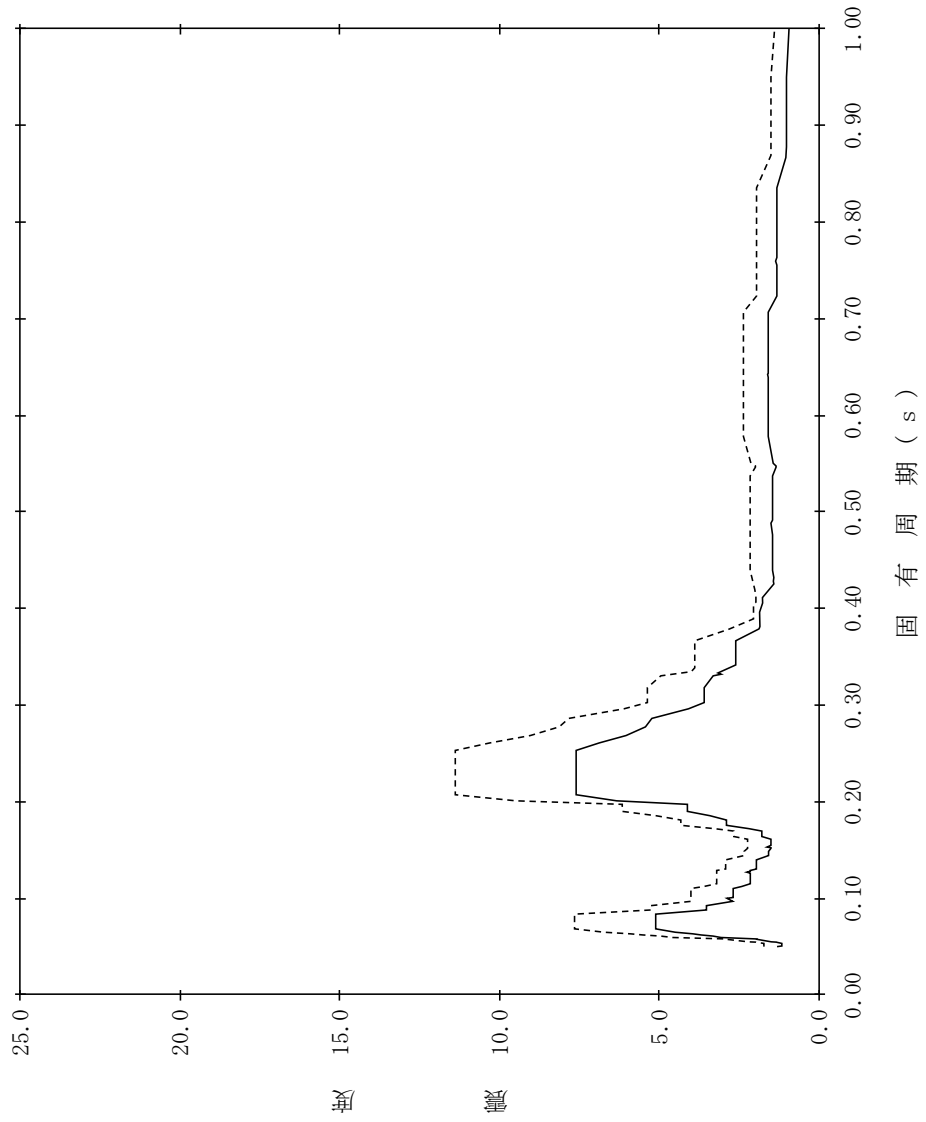

【NS2-RwB-SdNS-RwB58】

構造物名：廃棄物処理建物
 標高：EL12.300m
 減衰定数：1.0%
 波形名：弾性設計用地震動 S d
 設計用床応答スペクトル I (NS方向)
 設計用床応答スペクトル II (NS方向)

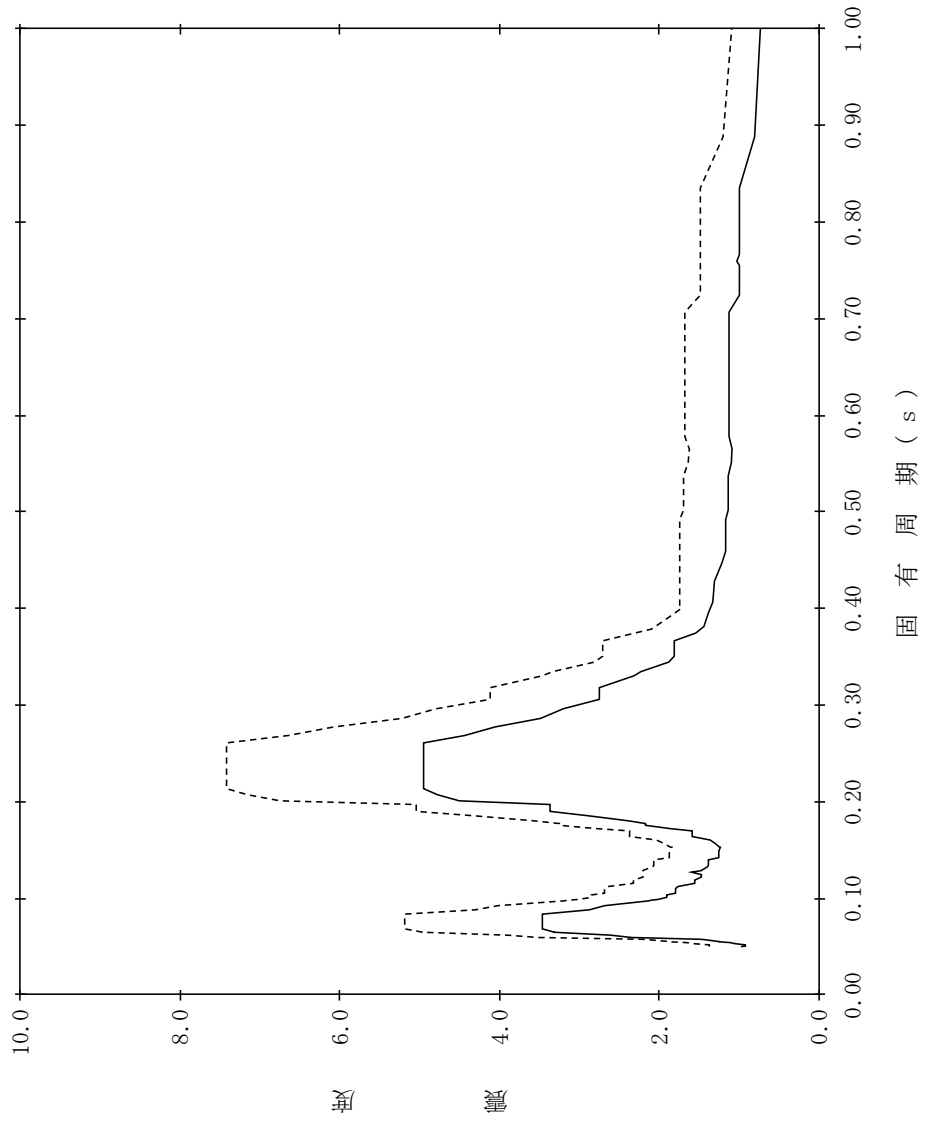

【NS2-RwB-SdNS-RwB59】

構造物名：廃棄物処理建物
 標高：EL12.300m
 減衰定数：1.5%
 波形名：弾性設計用地震動 S d
 設計用床応答スペクトル I (NS方向)
 設計用床応答スペクトル II (NS方向)

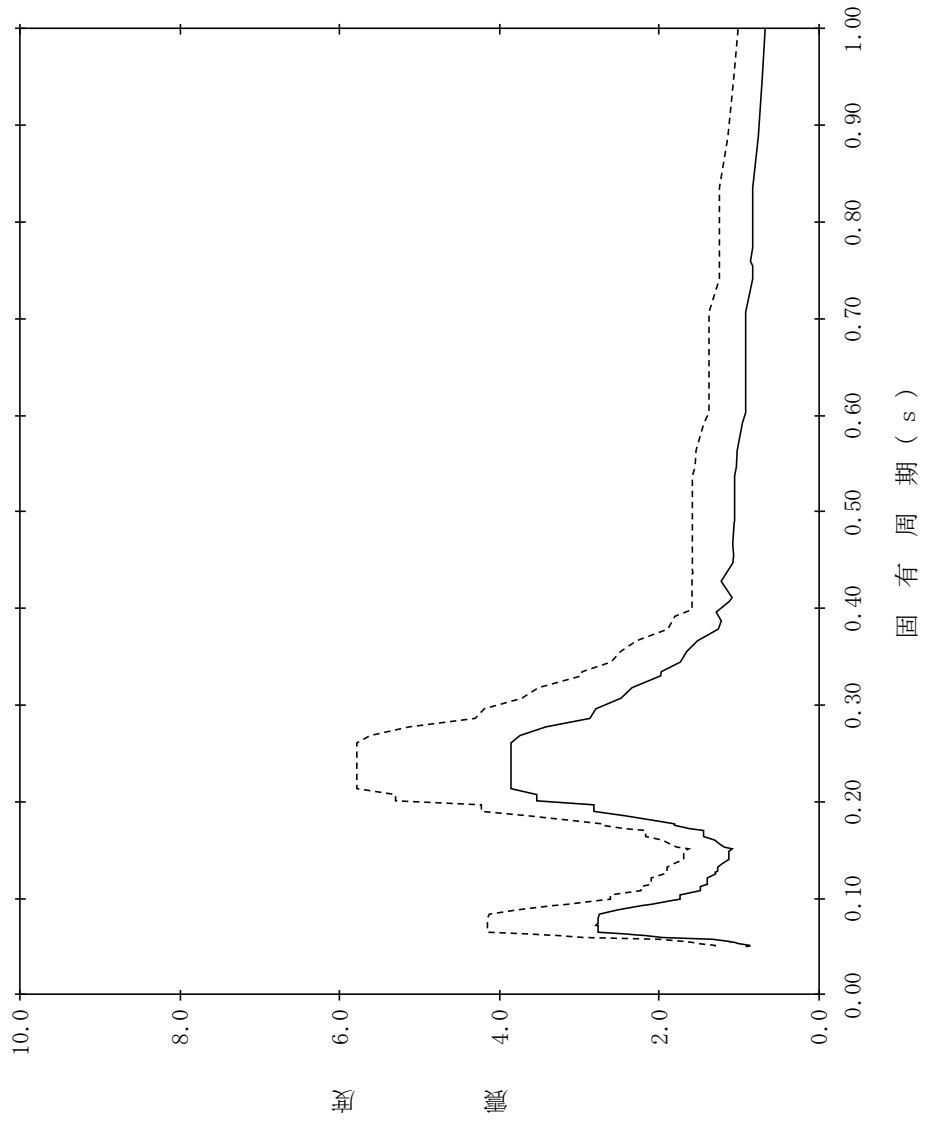

【NS2-RwB-SdNS-RwB60】

構造物名：廃棄物処理建物
 標高：EL12.300m
 減衰定数：2.0%
 波形名：弾性設計用地震動 S d
 設計用床応答スペクトル I (NS方向)
 設計用床応答スペクトル II (NS方向)

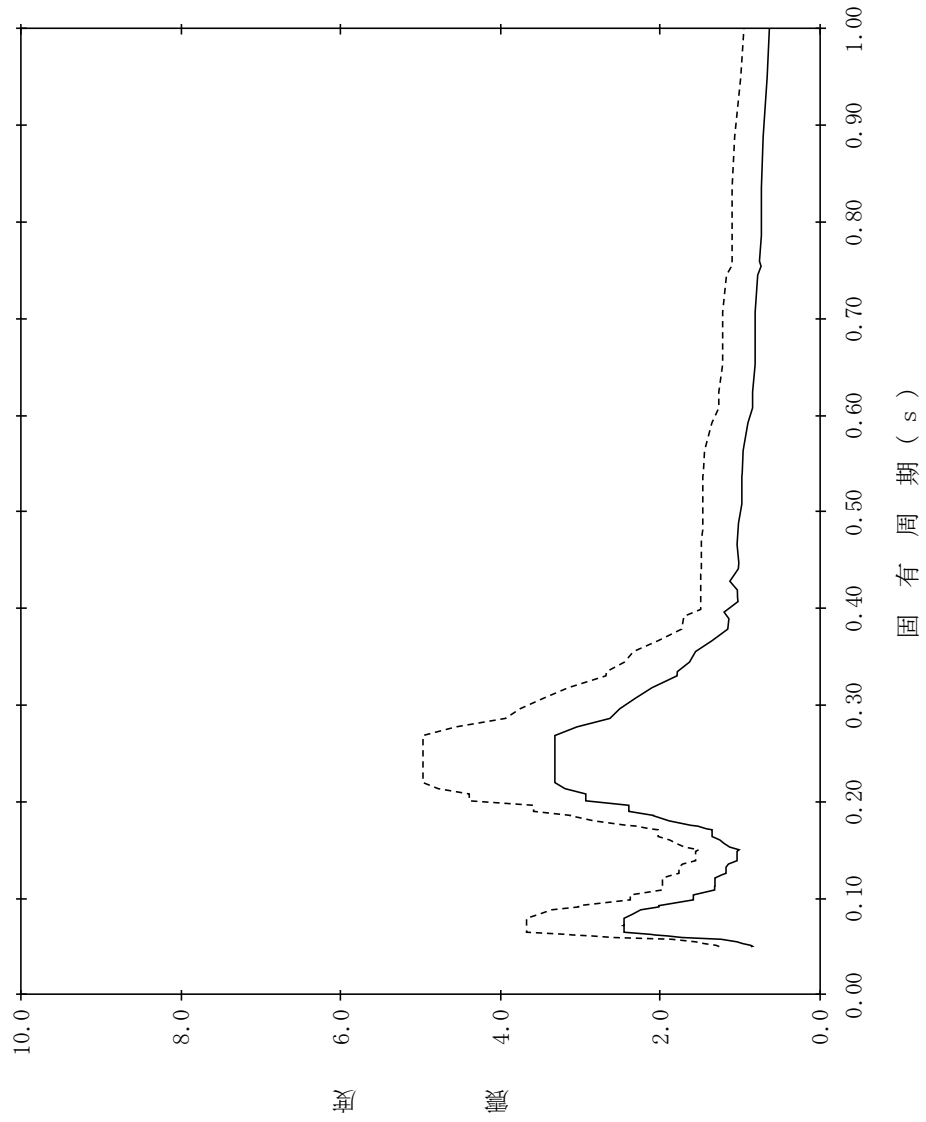

【NS2-RwB-SdNS-RwB61】

構造物名：廃棄物処理建物
 標高：EL12.300m
 減衰定数：2.5%
 波形名：弾性設計用地震動 S d
 設計用床応答スペクトル I (NS方向)
 設計用床応答スペクトル II (NS方向)

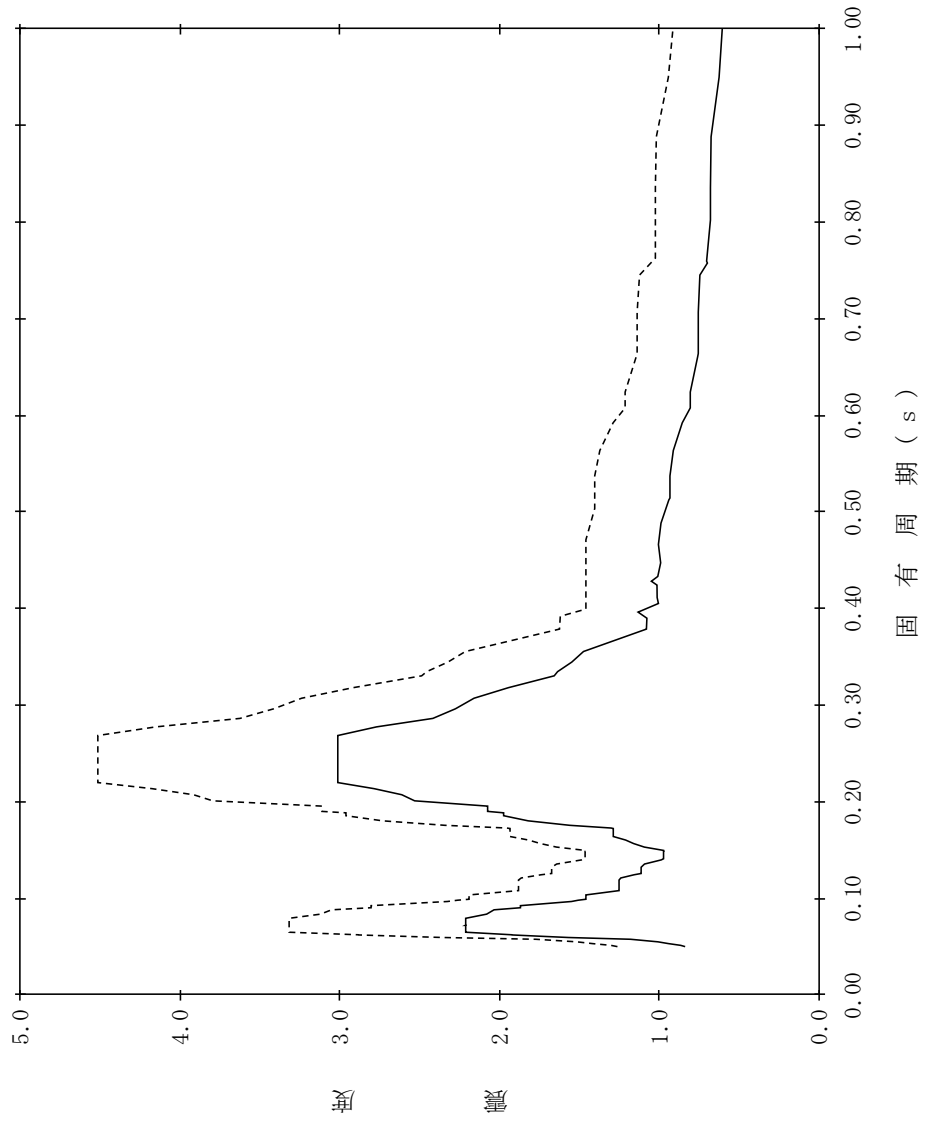

【NS2-RwB-SdNS-RwB62】

構造物名：廃棄物処理建物
 標高：EL12.300m
 減衰定数：3.0%
 波形名：弾性設計用地震動 S d
 設計用床応答スペクトル I (NS方向)
 設計用床応答スペクトル II (NS方向)

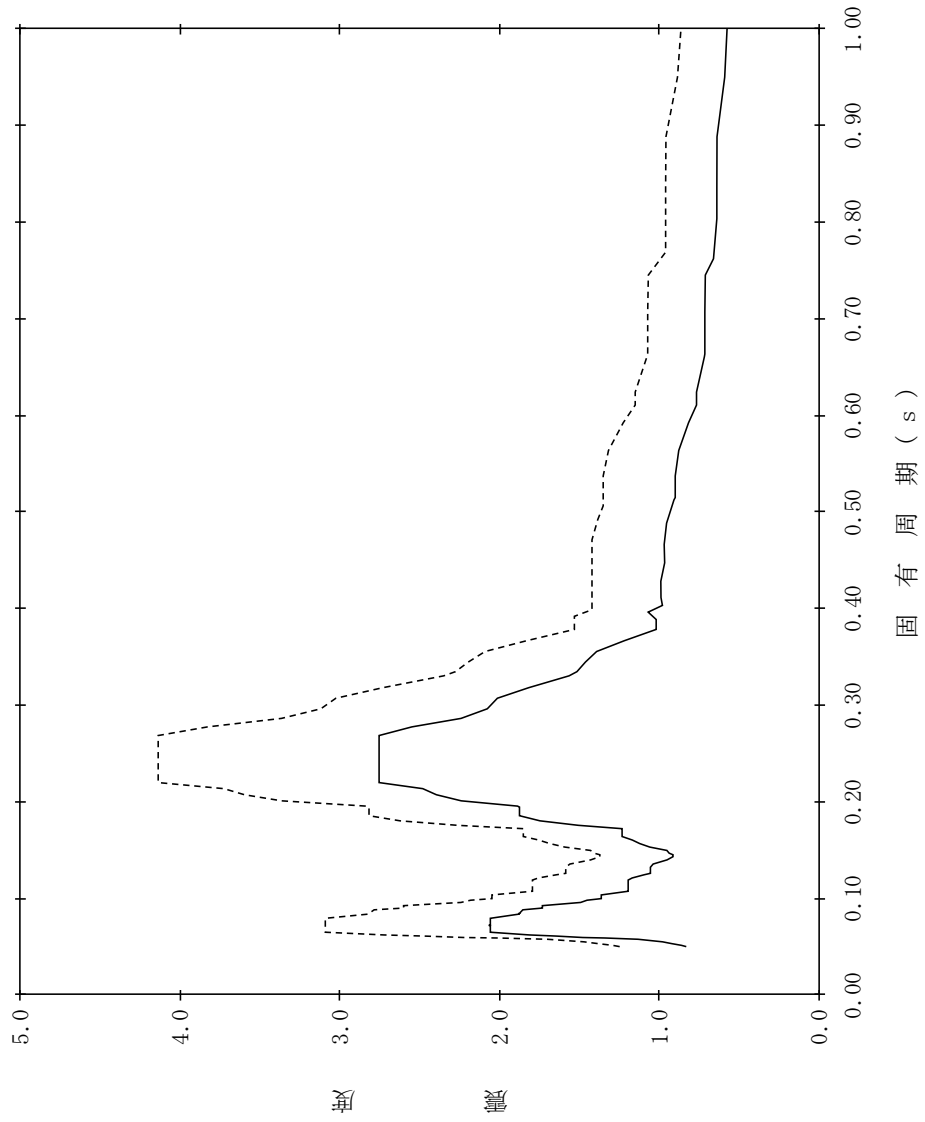

【NS2-RwB-SdNS-RwB63】

構造物名：廃棄物処理建物
 標高：EL12.300m
 減衰定数：4.0%
 波形名：弾性設計用地震動 S d
 設計用床応答スペクトル I (NS方向)
 設計用床応答スペクトル II (NS方向)

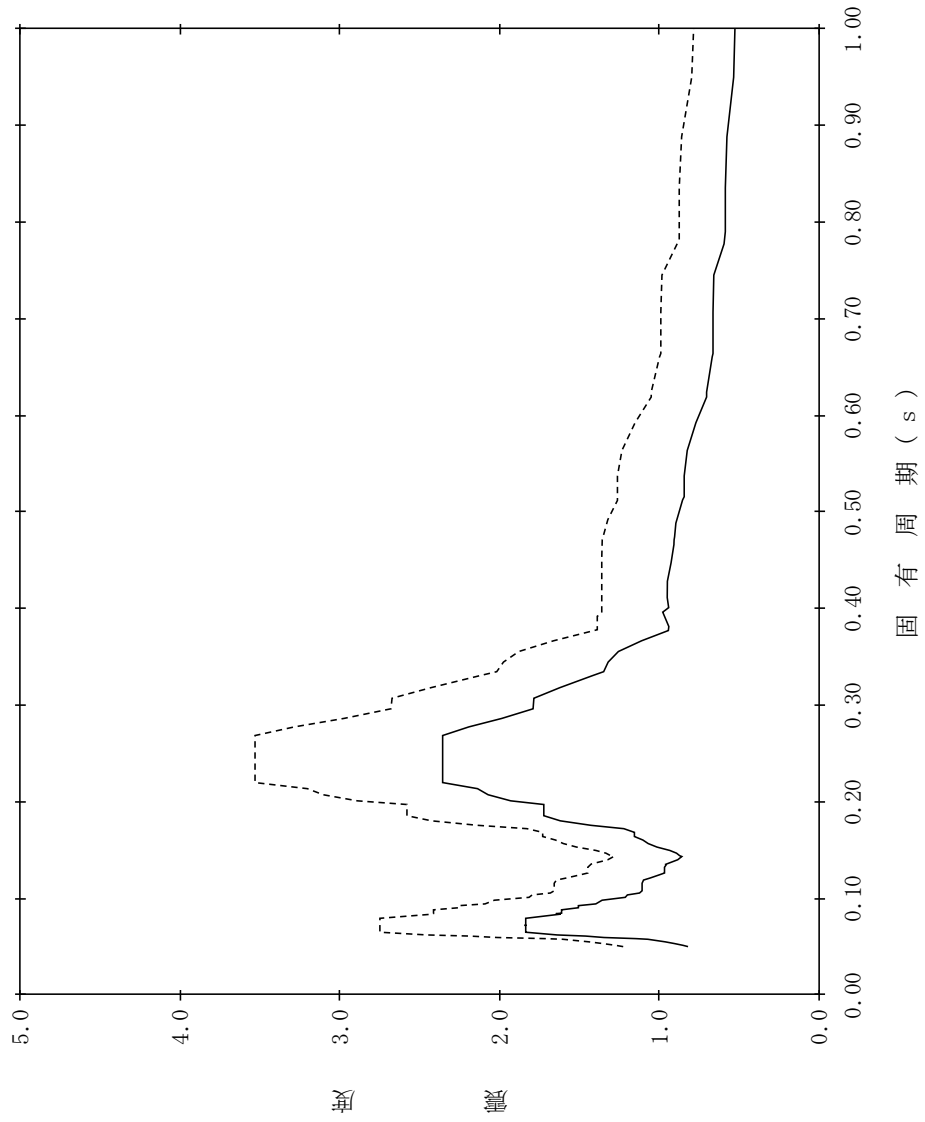

【NS2-RwB-SdNS-RwB64】

構造物名：廃棄物処理建物
 標高：EL12.300m
 減衰定数：5.0%
 波形名：弾性設計用地震動 S d
 設計用床応答スペクトル I (NS方向)
 設計用床応答スペクトル II (NS方向)

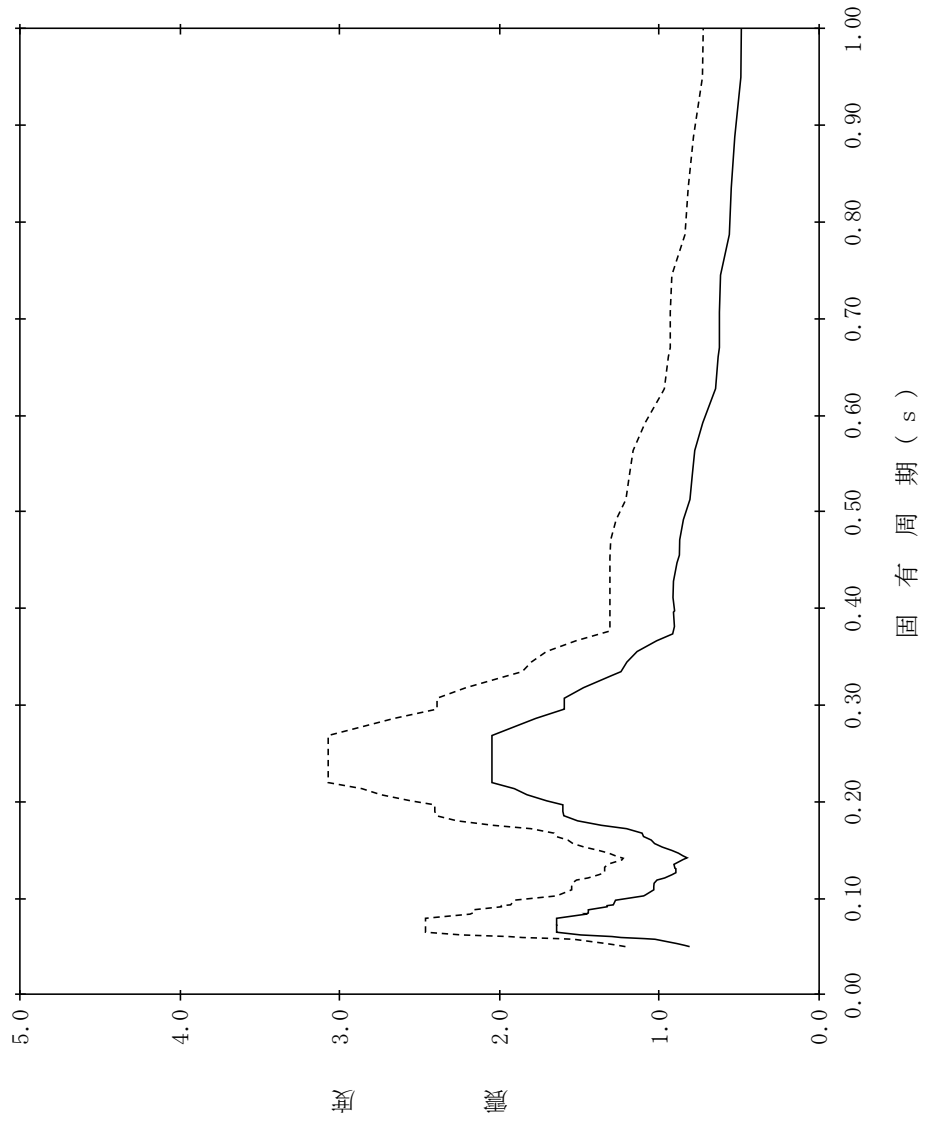

【NS2-RwB-SdNS-RwB65】

構造物名：廃棄物処理建物
 標高：EL8.800m
 減衰定数：0.5%
 波形名：弾性設計用地震動 S d
 設計用床応答スペクトル I (NS方向)
 設計用床応答スペクトル II (NS方向)

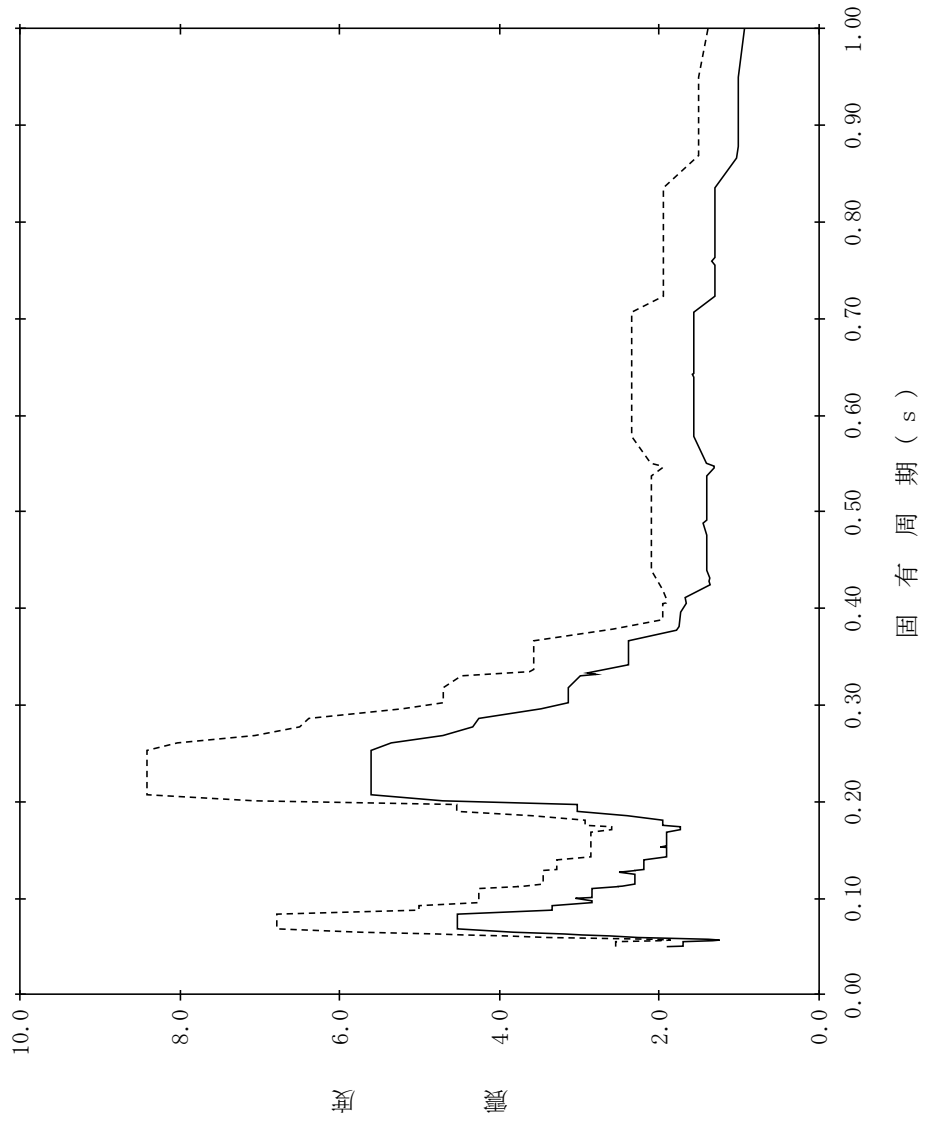

【NS2-RwB-SdNS-RwB66】

構造物名：廃棄物処理建物
 標高：EL8.800m
 減衰定数：1.0%
 波形名：弾性設計用地震動 S d
 設計用床応答スペクトル I (NS方向)
 設計用床応答スペクトル II (NS方向)

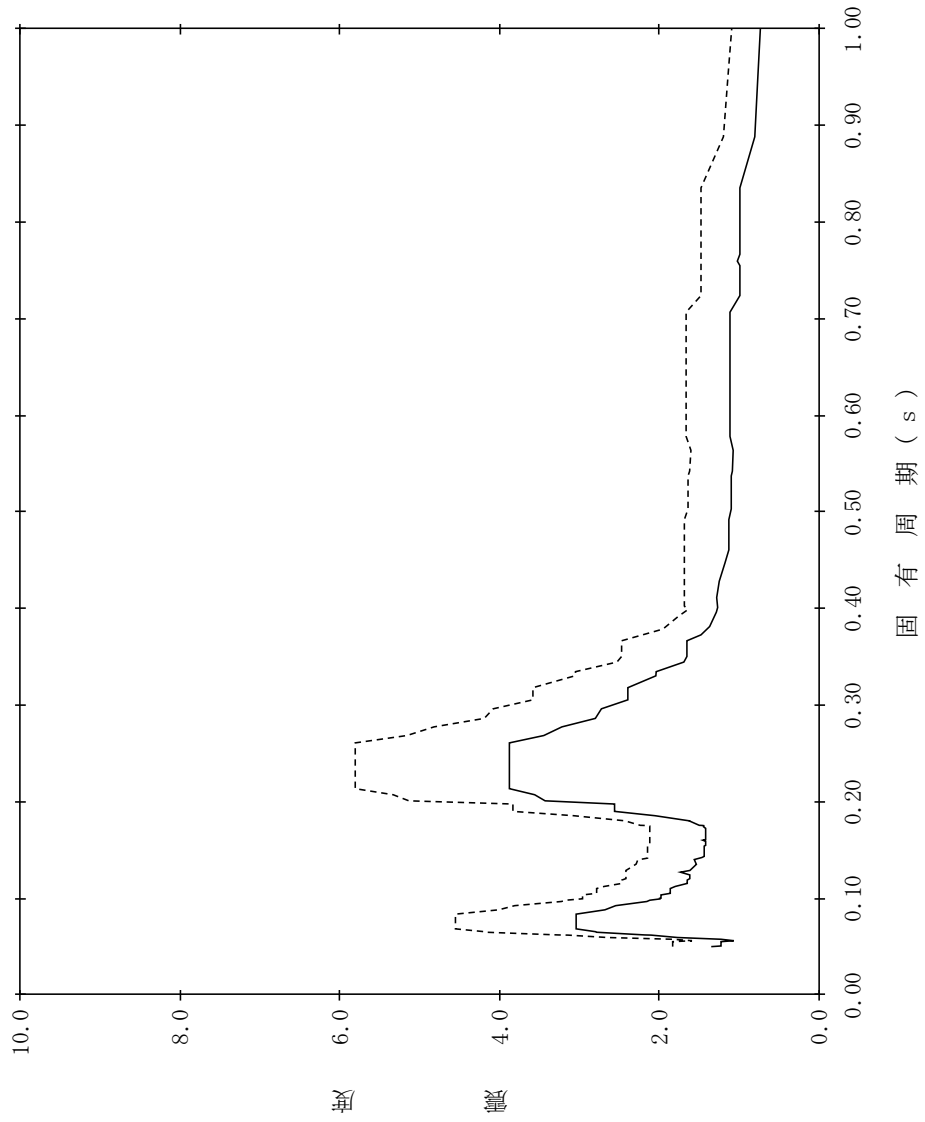

【NS2-RwB-SdNS-RwB67】

構造物名：廃棄物処理建物
 標高：EL8.800m
 減衰定数：1.5%
 波形名：弾性設計用地震動 S d
 設計用床応答スペクトル I (NS方向)
 設計用床応答スペクトル II (NS方向)

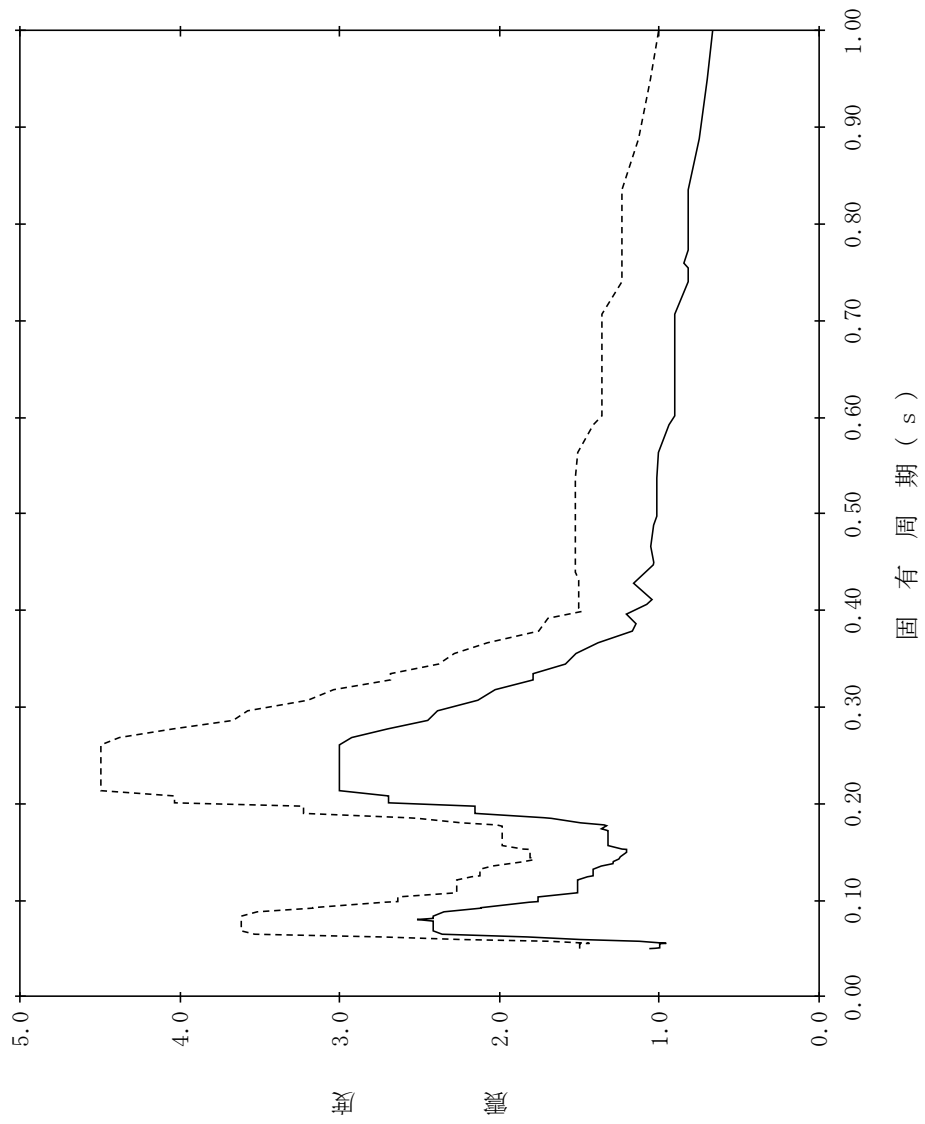

【NS2-RwB-SdNS-RwB68】

構造物名：廃棄物処理建物
 標高：EL8.800m
 減衰定数：2.0%
 波形名：弾性設計用地震動 S d
 設計用床応答スペクトル I (NS方向)
 設計用床応答スペクトル II (NS方向)

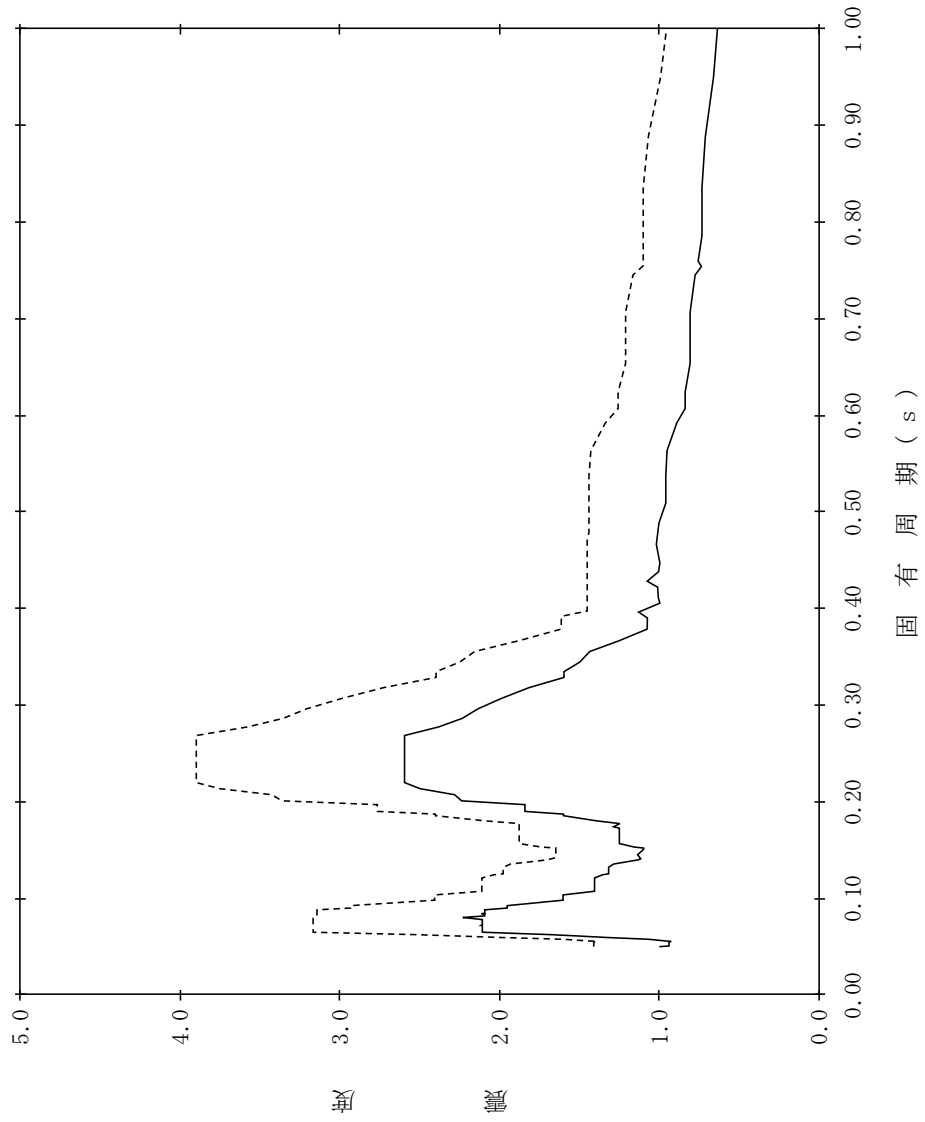

【NS2-RwB-SdNS-RwB69】

構造物名：廃棄物処理建物
 標高：EL8.800m
 減衰定数：2.5%
 波形名：弾性設計用地震動 S d
 設計用床応答スペクトル I (NS方向)
 設計用床応答スペクトル II (NS方向)

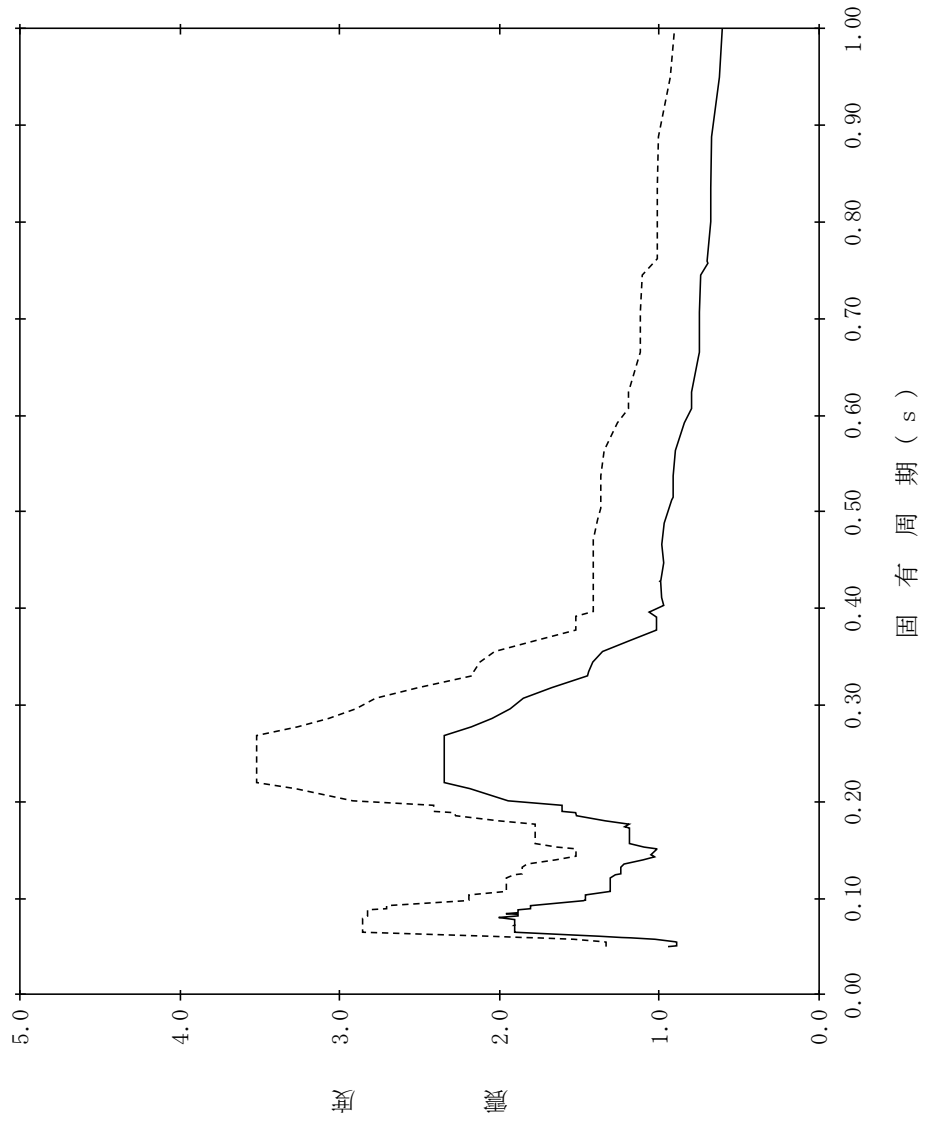

【NS2-RwB-SdNS-RwB70】

構造物名：廃棄物処理建物
 標高：EL8.800m
 減衰定数：3.0%
 波形名：弾性設計用地震動 S d
 設計用床応答スペクトル I (NS方向)
 設計用床応答スペクトル II (NS方向)

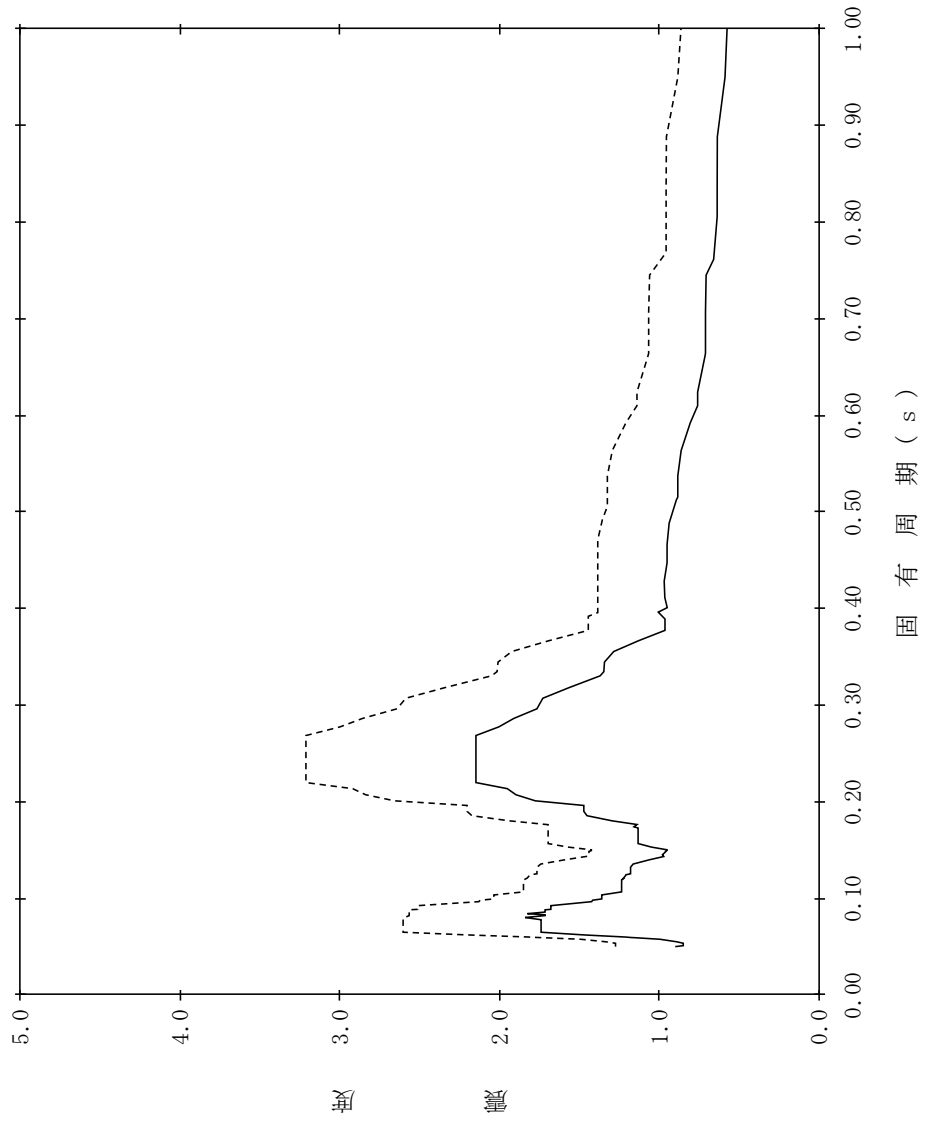

【NS2-RwB-SdNS-RwB71】

構造物名：廃棄物処理建物
 標高：EL8.800m
 減衰定数：4.0%
 波形名：弾性設計用地震動 S d
 設計用床応答スペクトル I (NS方向)
 設計用床応答スペクトル II (NS方向)

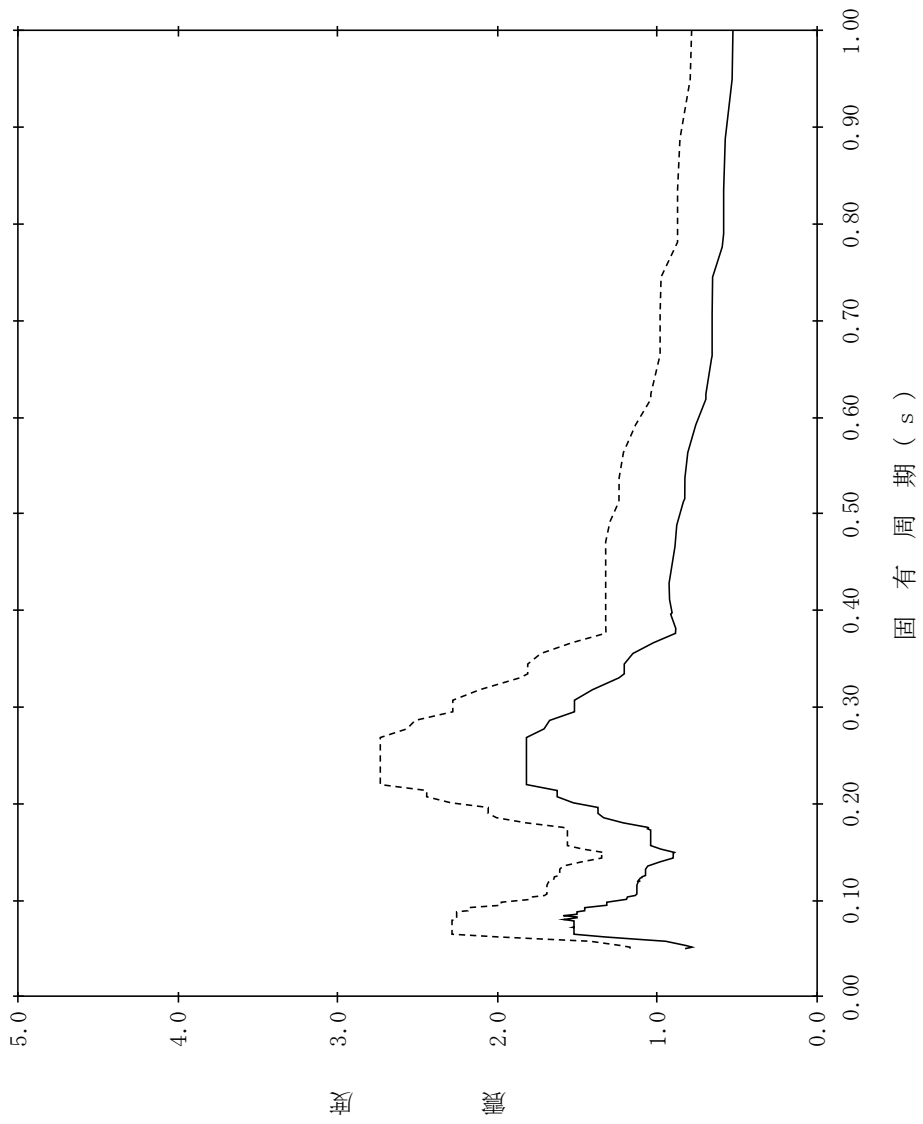

【NS2-RwB-SdNS-RwB72】

構造物名：廃棄物処理建物
 標高：EL8.800m
 減衰定数：5.0%
 波形名：弾性設計用地震動 S d
 設計用床応答スペクトル I (NS方向)
 設計用床応答スペクトル II (NS方向)

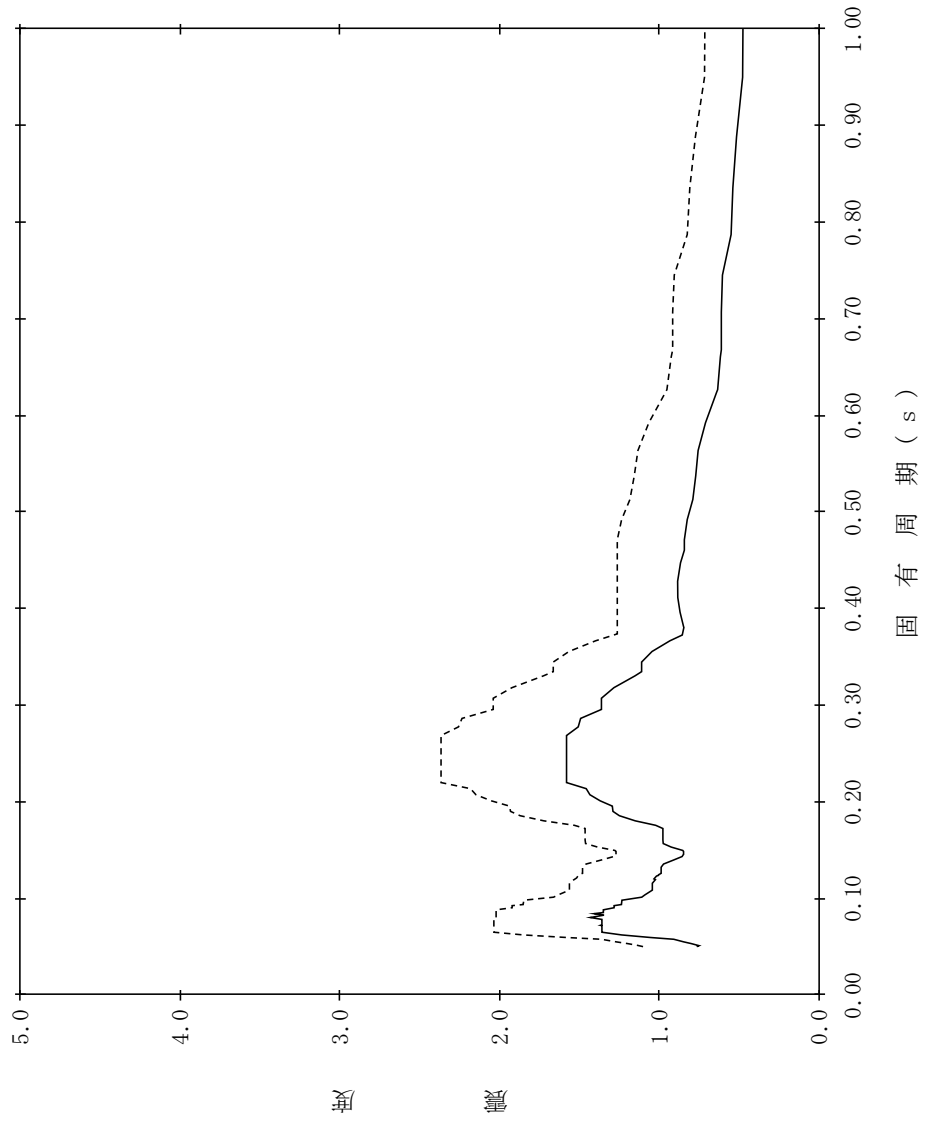

【NS2-RwB-SdNS-RwB73】

構造物名：廃棄物処理建物
 標高：EL3.000m
 減衰定数：0.5%
 波形名：弾性設計用地震動 S d
 設計用床応答スペクトル I (NS方向)
 設計用床応答スペクトル II (NS方向)

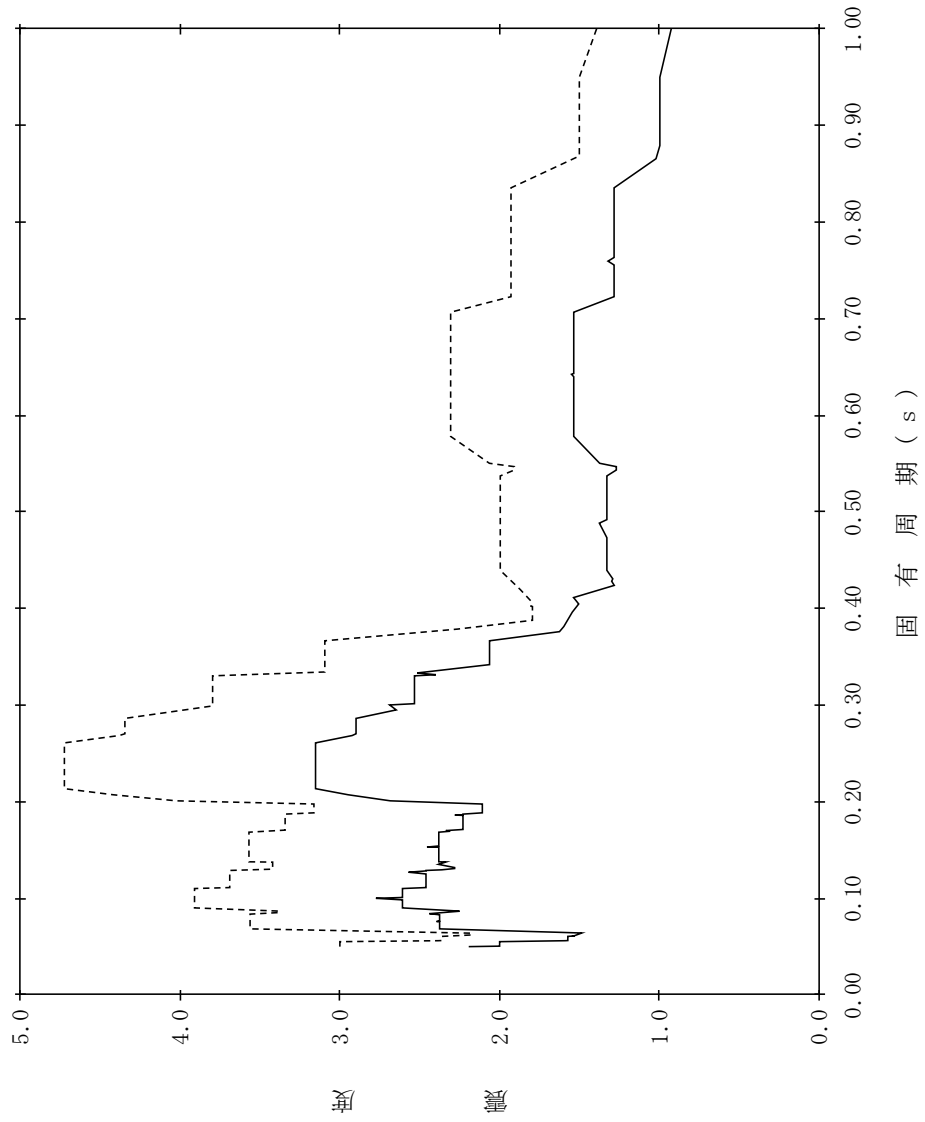

【NS2-RwB-SdNS-RwB74】

構造物名：廃棄物処理建物
 標高：EL3.000m
 減衰定数：1.0%
 波形名：弾性設計用地震動 S d
 設計用床応答スペクトル I (NS方向)
 設計用床応答スペクトル II (NS方向)

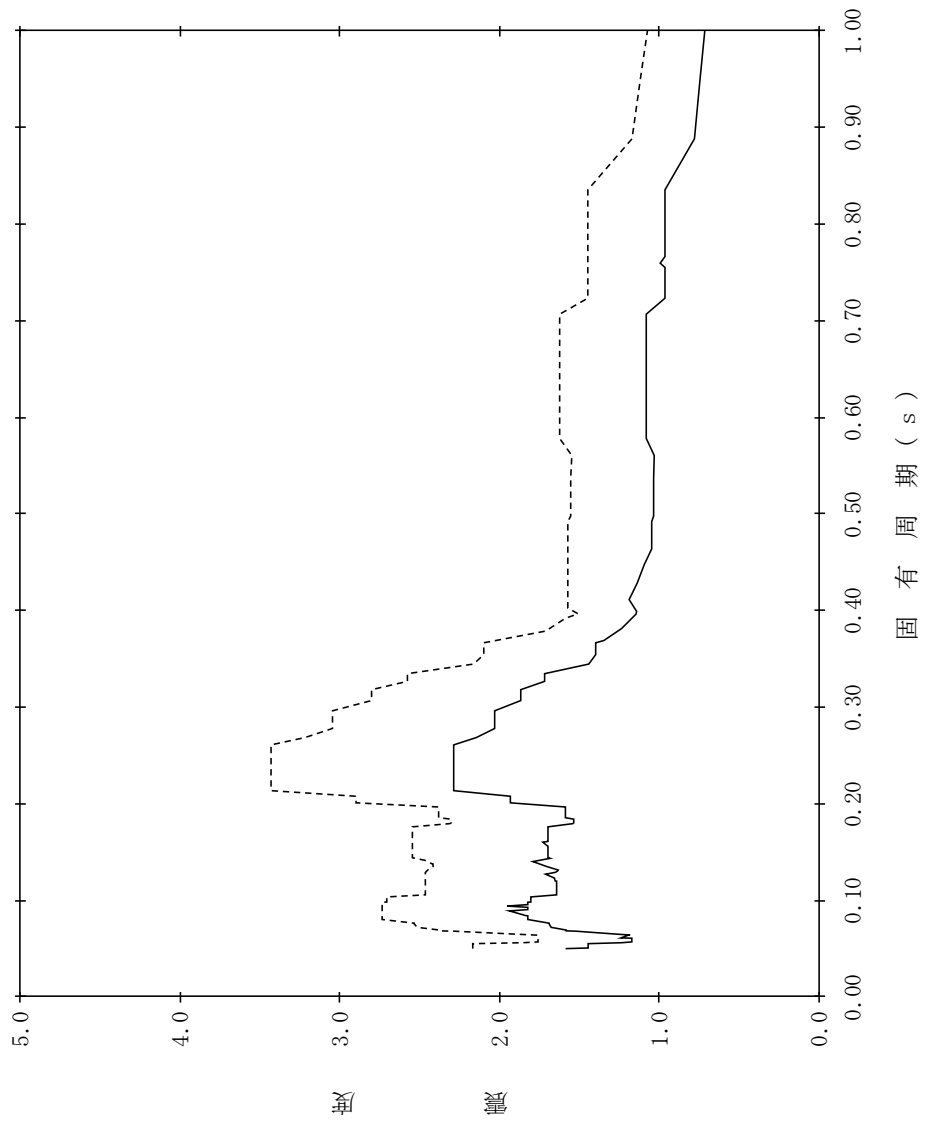

【NS2-RwB-SdNS-RwB75】

構造物名：廃棄物処理建物
標高：EL3.000m
減衰定数：1.5%

—— 設計用床応答スペクトル I (NS方向)
----- 設計用床応答スペクトル II (NS方向)

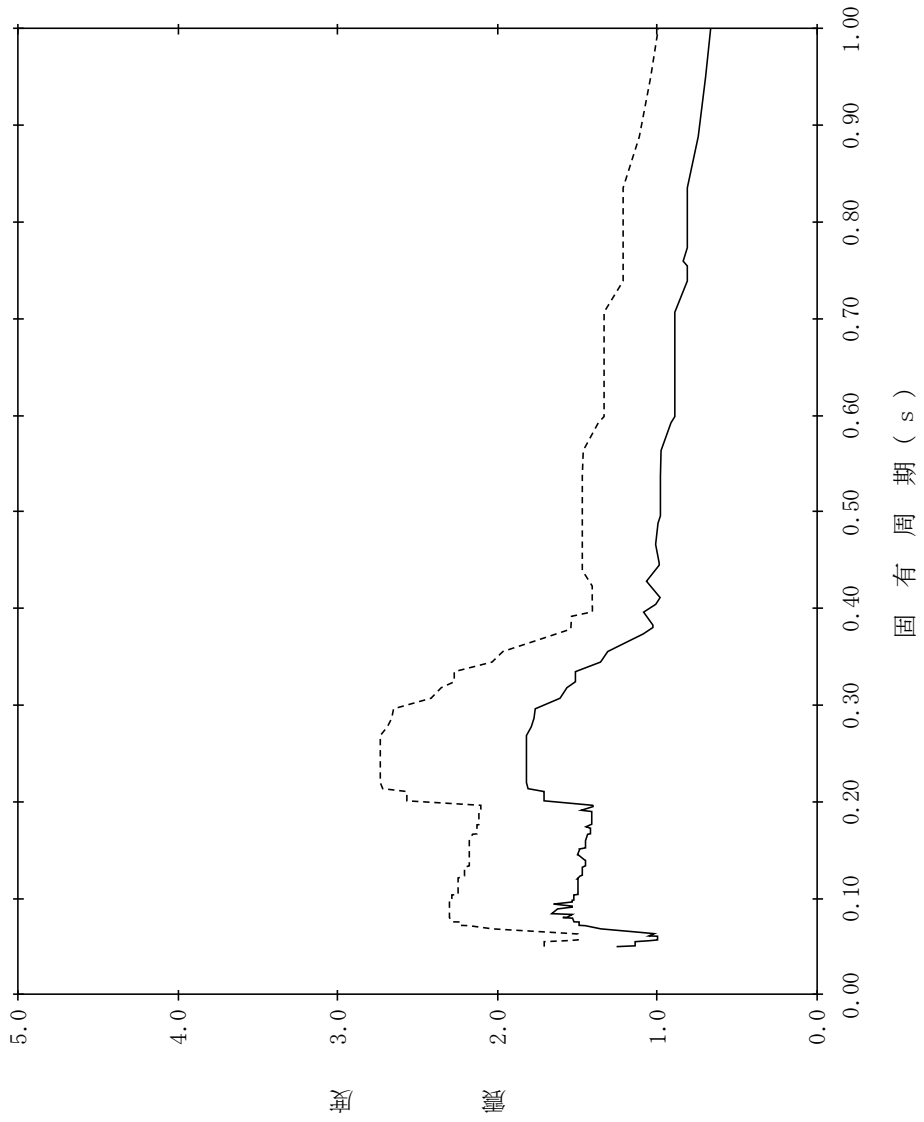

【NS2-RwB-SdNS-RwB76】

構造物名：廃棄物処理建物
 標高：EL3.000m
 減衰定数：2.0%
 波形名：弾性設計用地震動 S d
 設計用床応答スペクトル I (NS方向)
 設計用床応答スペクトル II (NS方向)

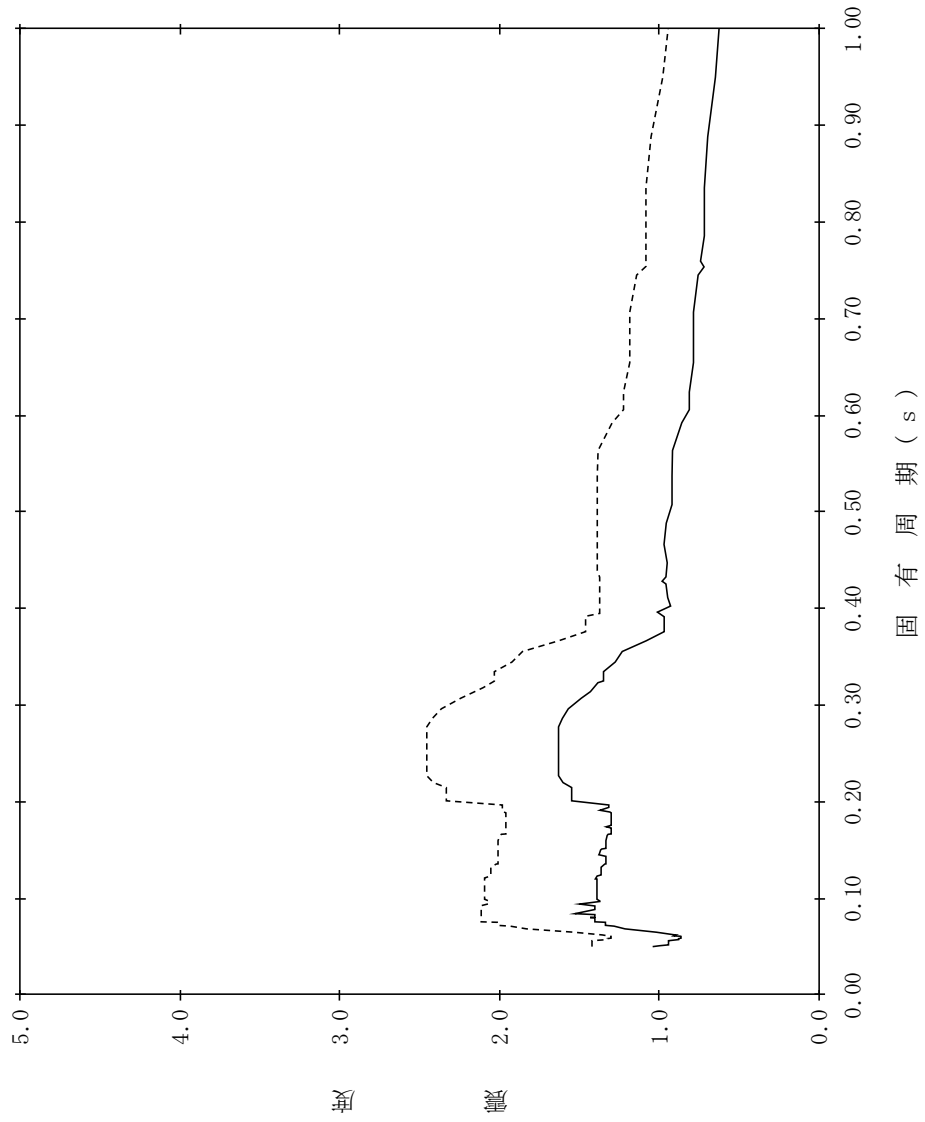

【NS2-RwB-SdNS-RwB77】

構造物名：廃棄物処理建物
 標高：EL3.000m
 減衰定数：2.5%
 波形名：弾性設計用地震動 S d
 設計用床応答スペクトル I (NS方向)
 設計用床応答スペクトル II (NS方向)

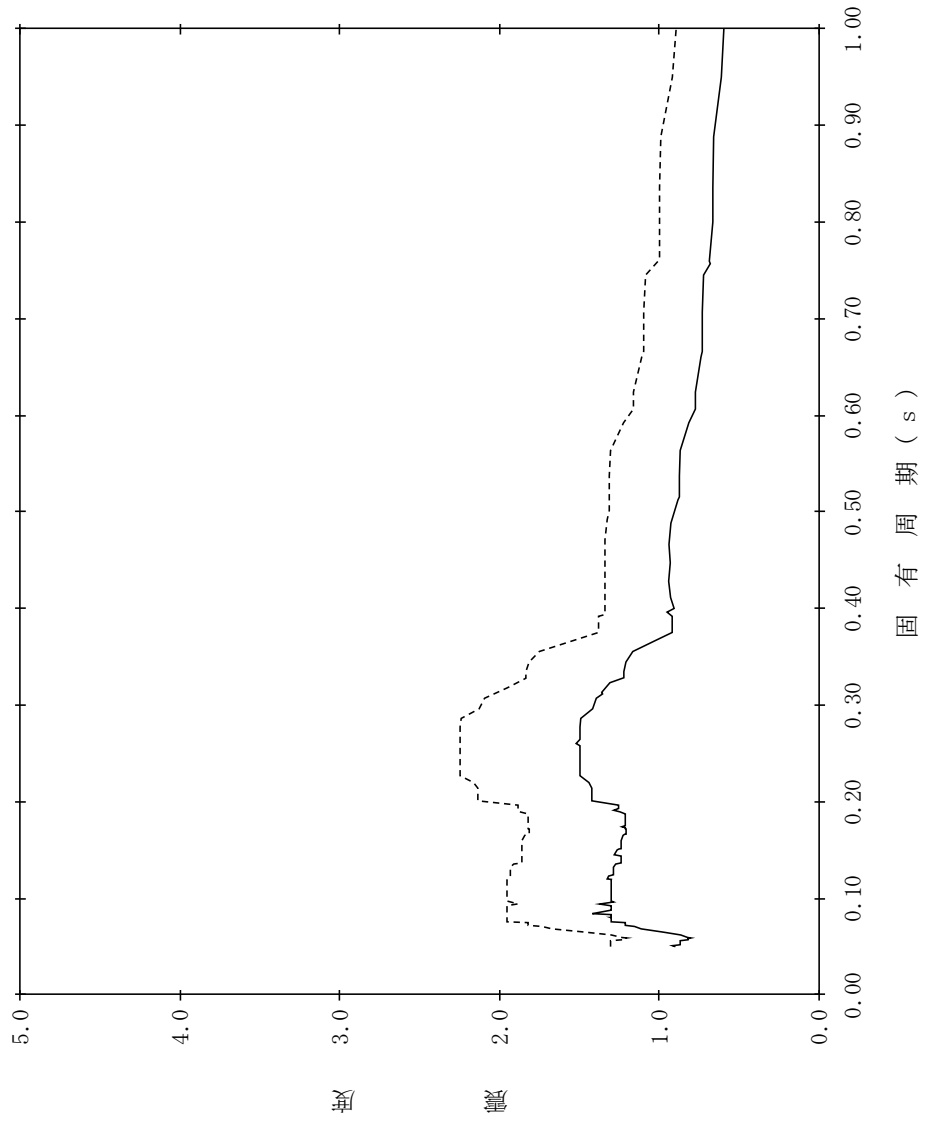

【NS2-RwB-SdNS-RwB78】

構造物名：廃棄物処理建物
 標高：EL3.000m
 減衰定数：3.0%
 波形名：弾性設計用地震動 S d
 設計用床応答スペクトル I (NS方向)
 設計用床応答スペクトル II (NS方向)

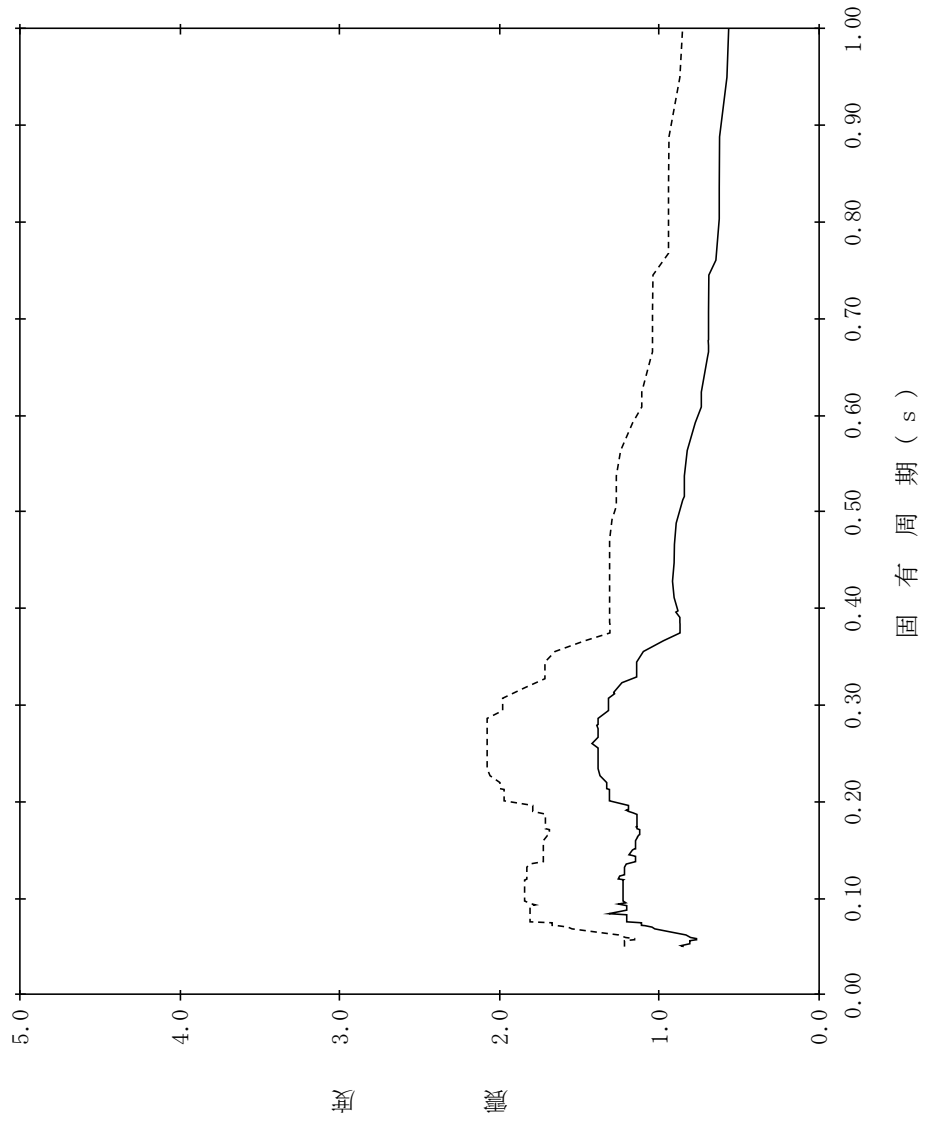

【NS2-RwB-SdNS-RwB79】

構造物名：廃棄物処理建物
 標高：EL3.000m
 減衰定数：4.0%
 波形名：弾性設計用地震動 S d
 設計用床応答スペクトル I (NS方向)
 設計用床応答スペクトル II (NS方向)

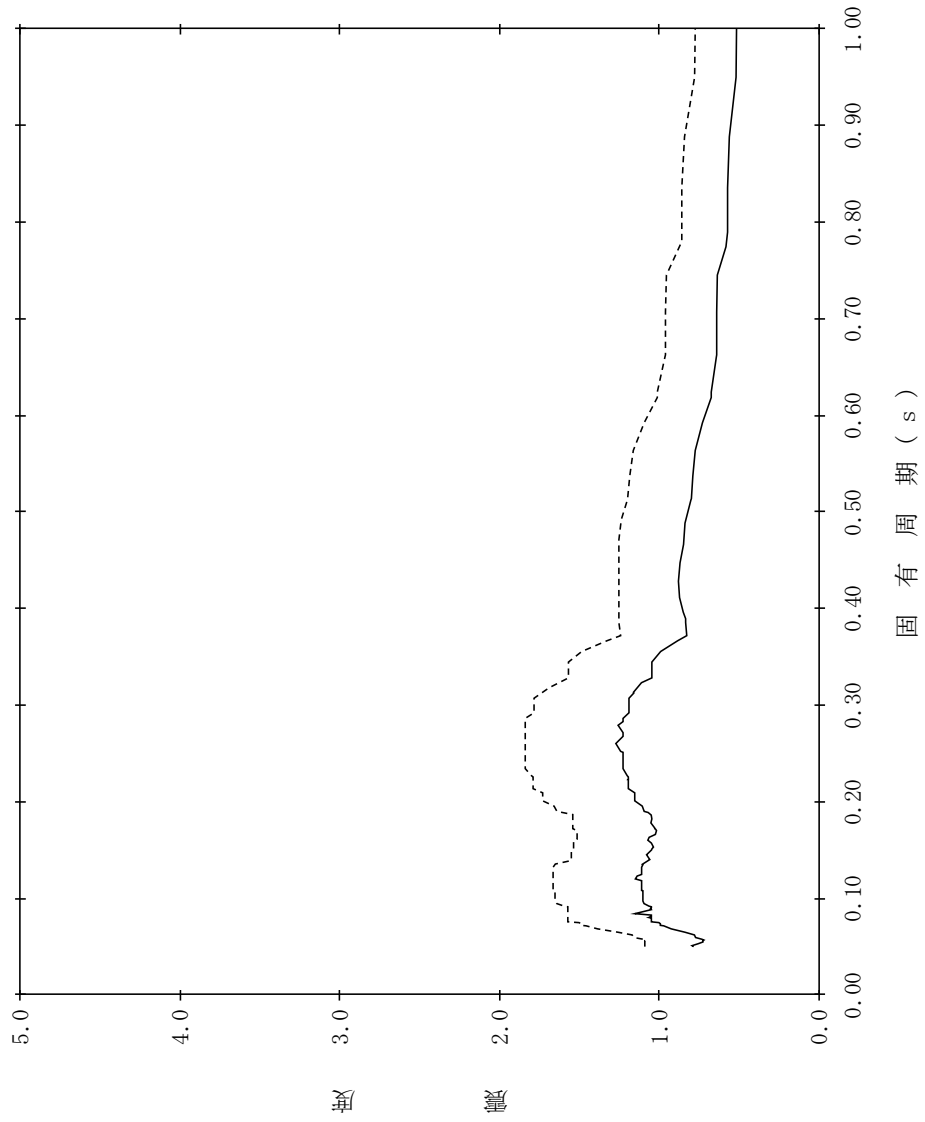

【NS2-RwB-SdNS-RwB80】

構造物名：廃棄物処理建物
 標高：EL3.000m
 減衰定数：5.0%
 波形名：弾性設計用地震動 S d
 設計用床応答スペクトル I (NS方向)
 設計用床応答スペクトル II (NS方向)

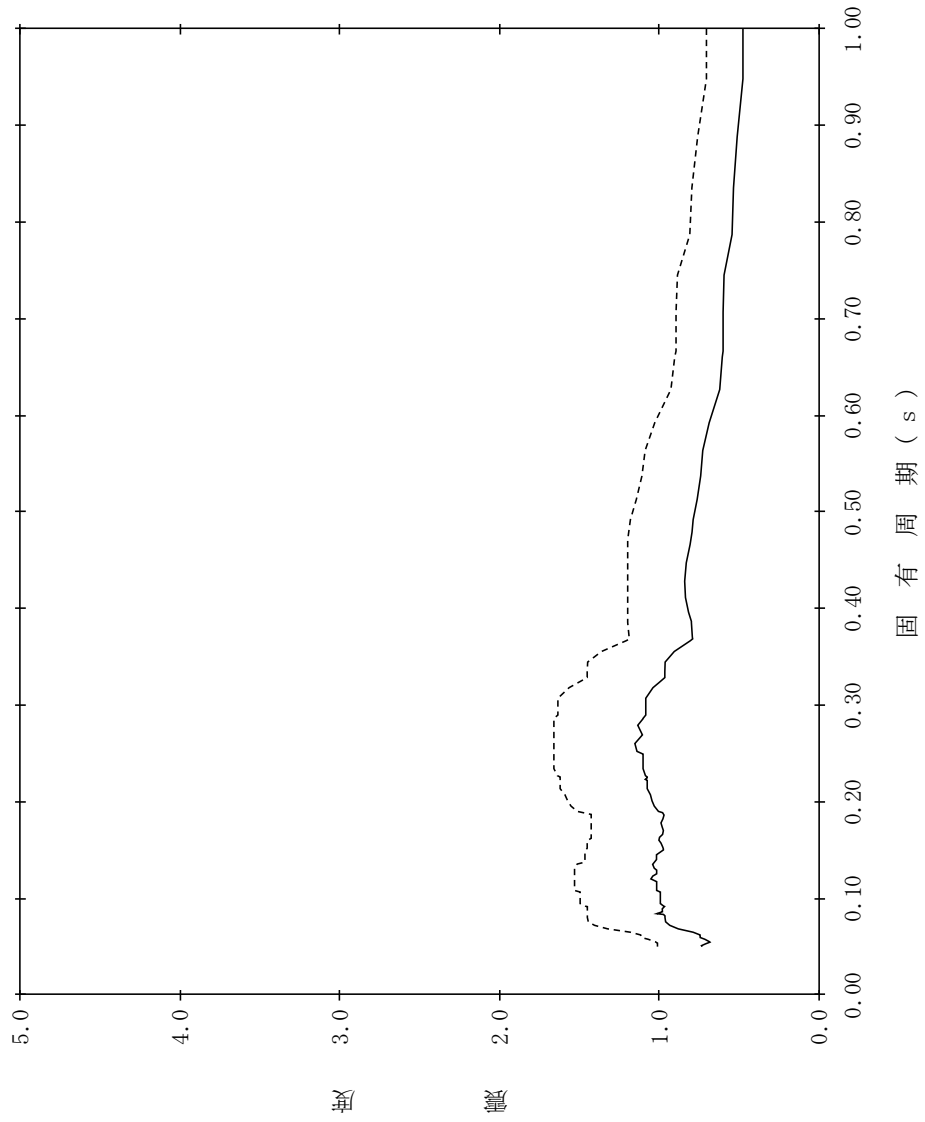

【NS2-RwB-SdNS-RwB81】

構造物名：廃棄物処理建物
 標高：EL0.000m
 減衰定数：0.5%
 波形名：弾性設計用地震動 S d
 設計用床応答スペクトル I (NS方向)
 設計用床応答スペクトル II (NS方向)

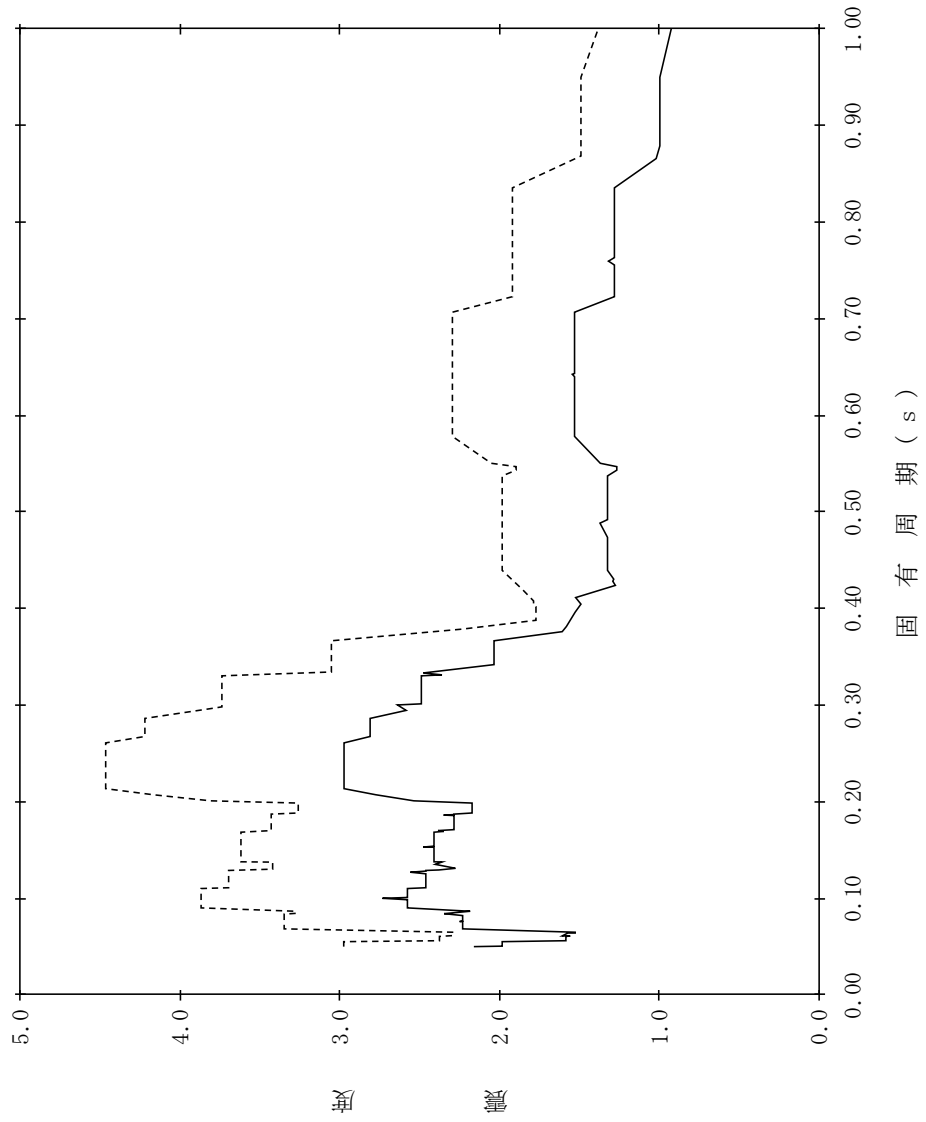

【NS2-RwB-SdNS-RwB82】

構造物名：廃棄物処理建物
 標高：EL0.000m
 減衰定数：1.0%
 波形名：弾性設計用地震動 S d
 設計用床応答スペクトル I (NS方向)
 設計用床応答スペクトル II (NS方向)

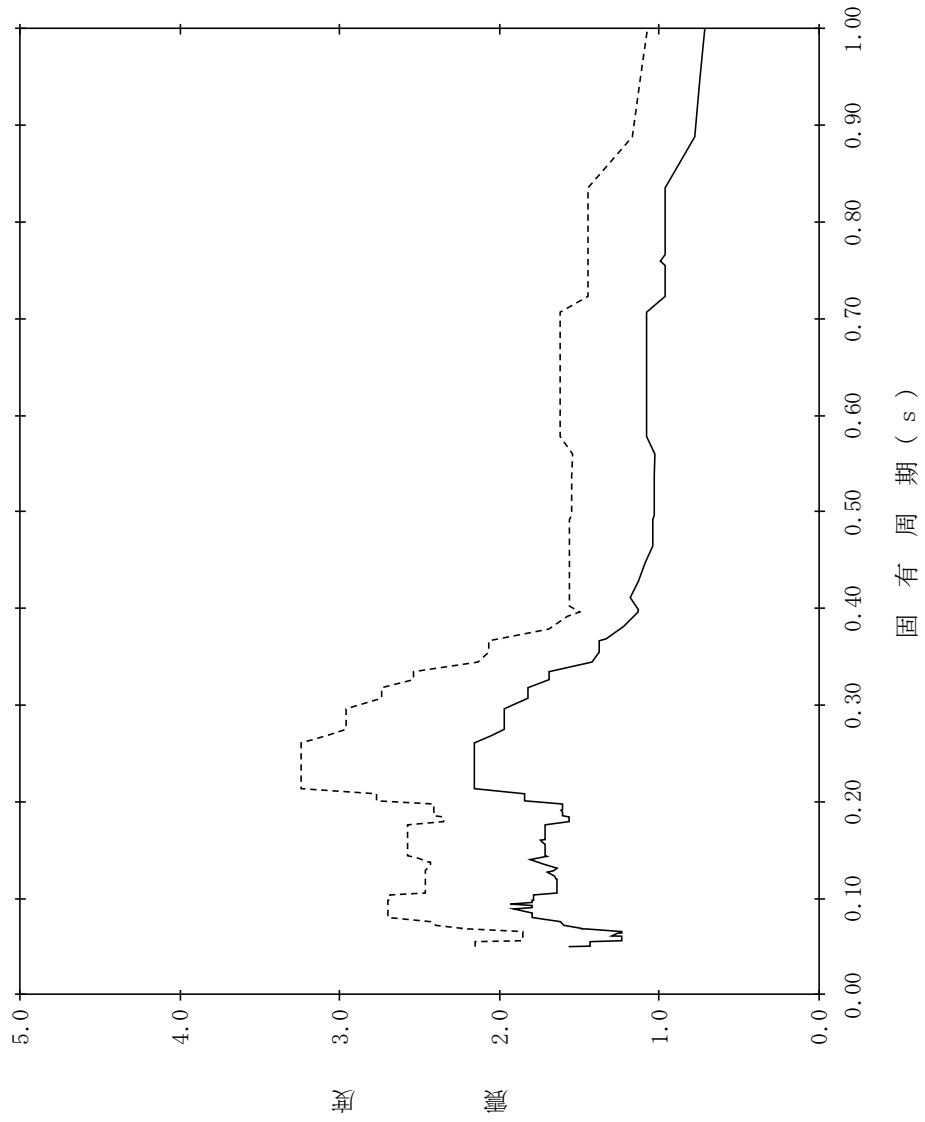

【NS2-RwB-SdNS-RwB83】

構造物名：廃棄物処理建物
 標高：EL0.000m
 減衰定数：1.5%
 波形名：弾性設計用地震動 S d
 設計用床応答スペクトル I (NS方向)
 設計用床応答スペクトル II (NS方向)

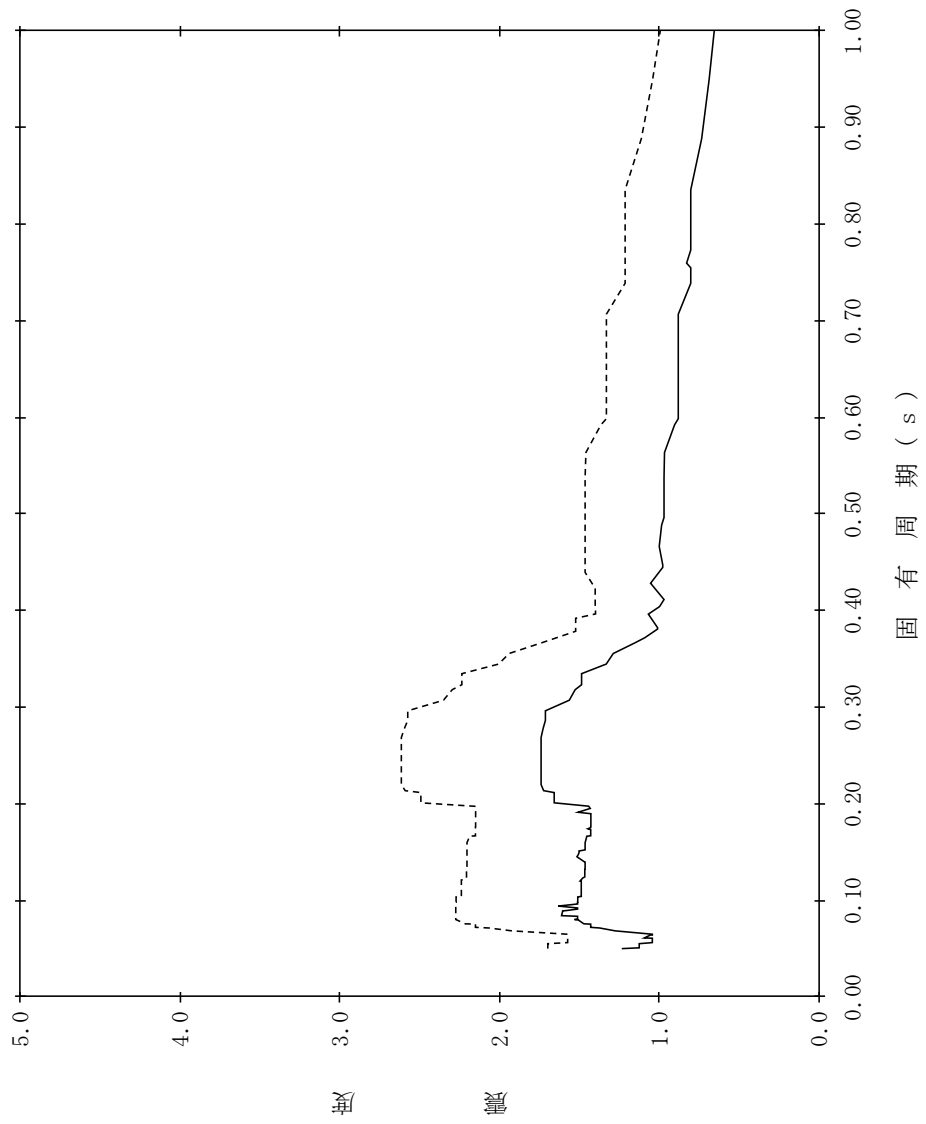

【NS2-RwB-SdNS-RwB84】

構造物名：廃棄物処理建物
 標高：EL0.000m
 減衰定数：2.0%
 波形名：弾性設計用地震動 S d
 設計用床応答スペクトル I (NS方向)
 設計用床応答スペクトル II (NS方向)

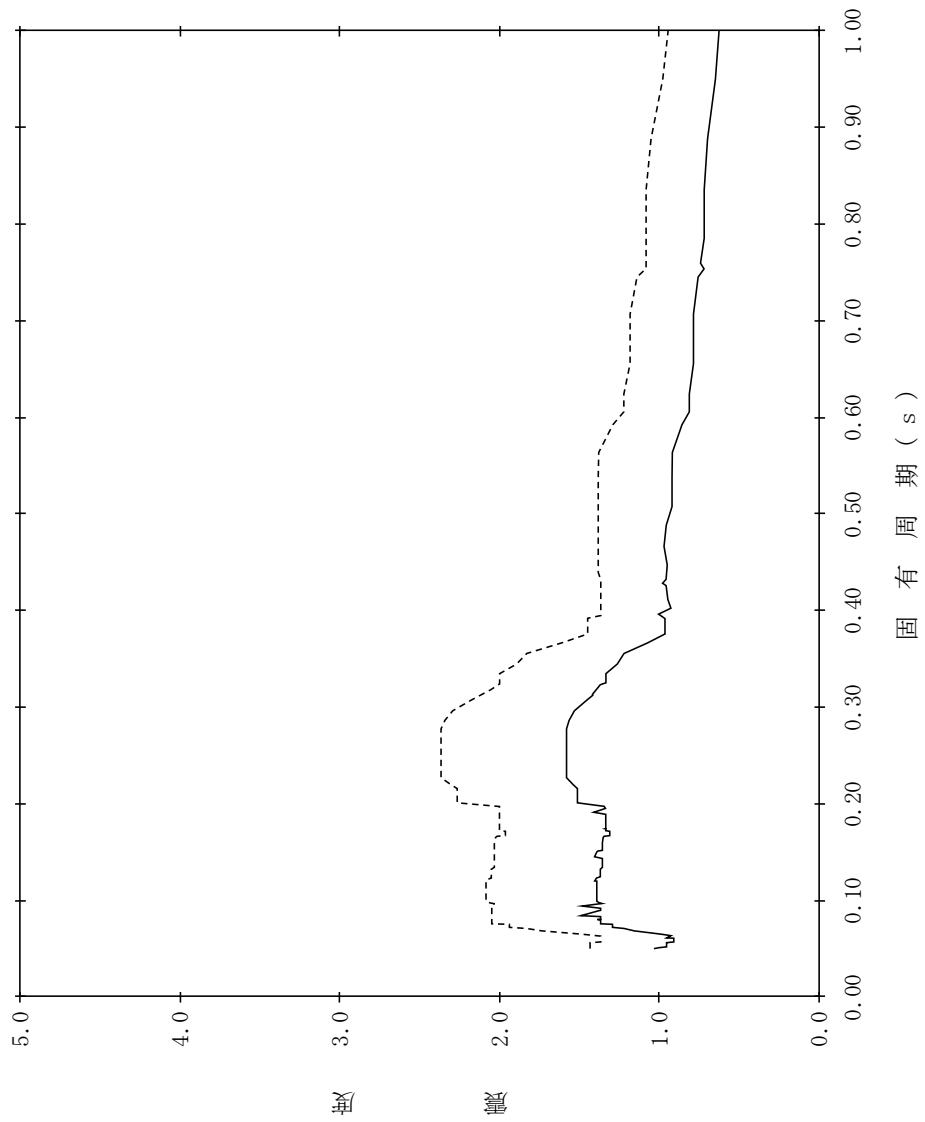

【NS2-RwB-SdNS-RwB85】

構造物名：廃棄物処理建物
 標高：EL0.000m
 減衰定数：2.5%
 波形名：弾性設計用地震動 S d
 設計用床応答スペクトル I (NS方向)
 設計用床応答スペクトル II (NS方向)

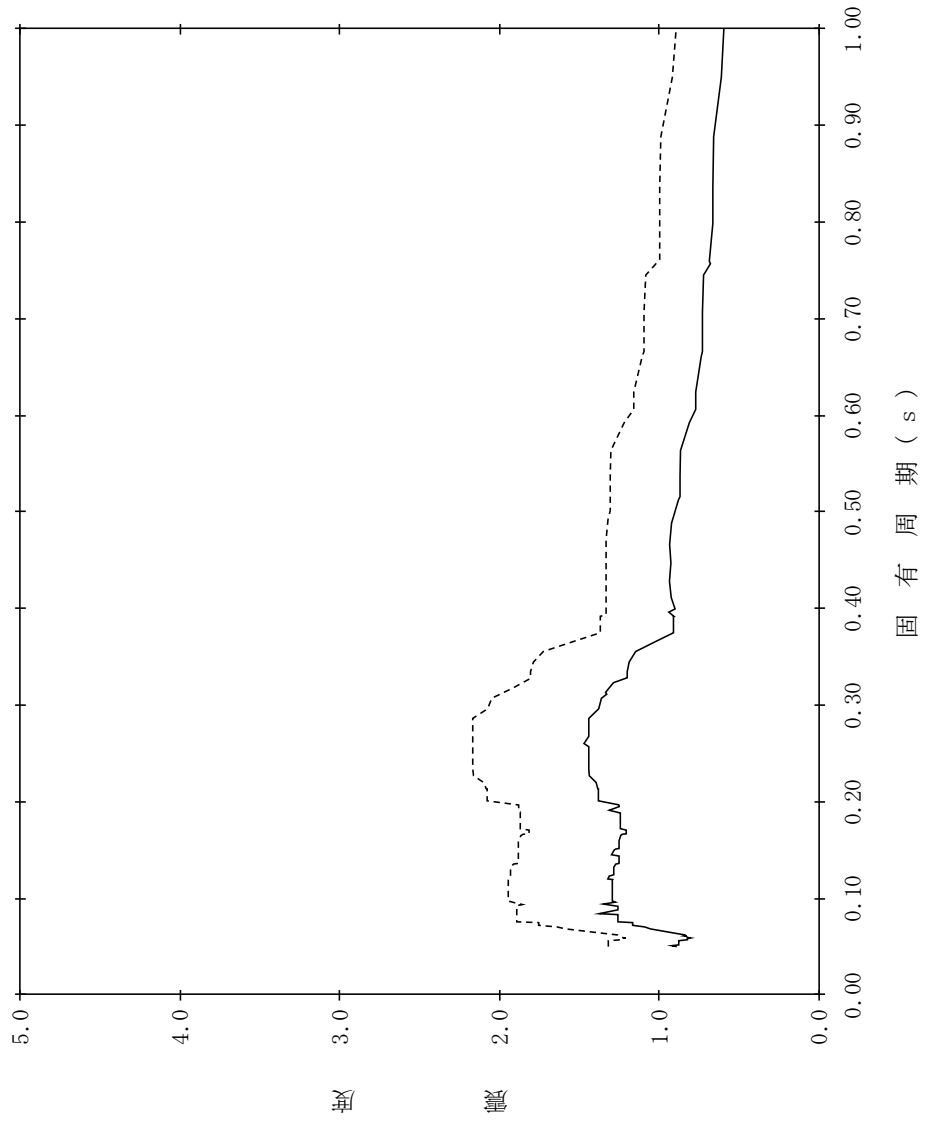

【NS2-RwB-SdNS-RwB86】

構造物名：廃棄物処理建物
 標高：EL0.000m
 減衰定数：3.0%
 波形名：弾性設計用地震動 S d
 設計用床応答スペクトル I (NS方向)
 設計用床応答スペクトル II (NS方向)

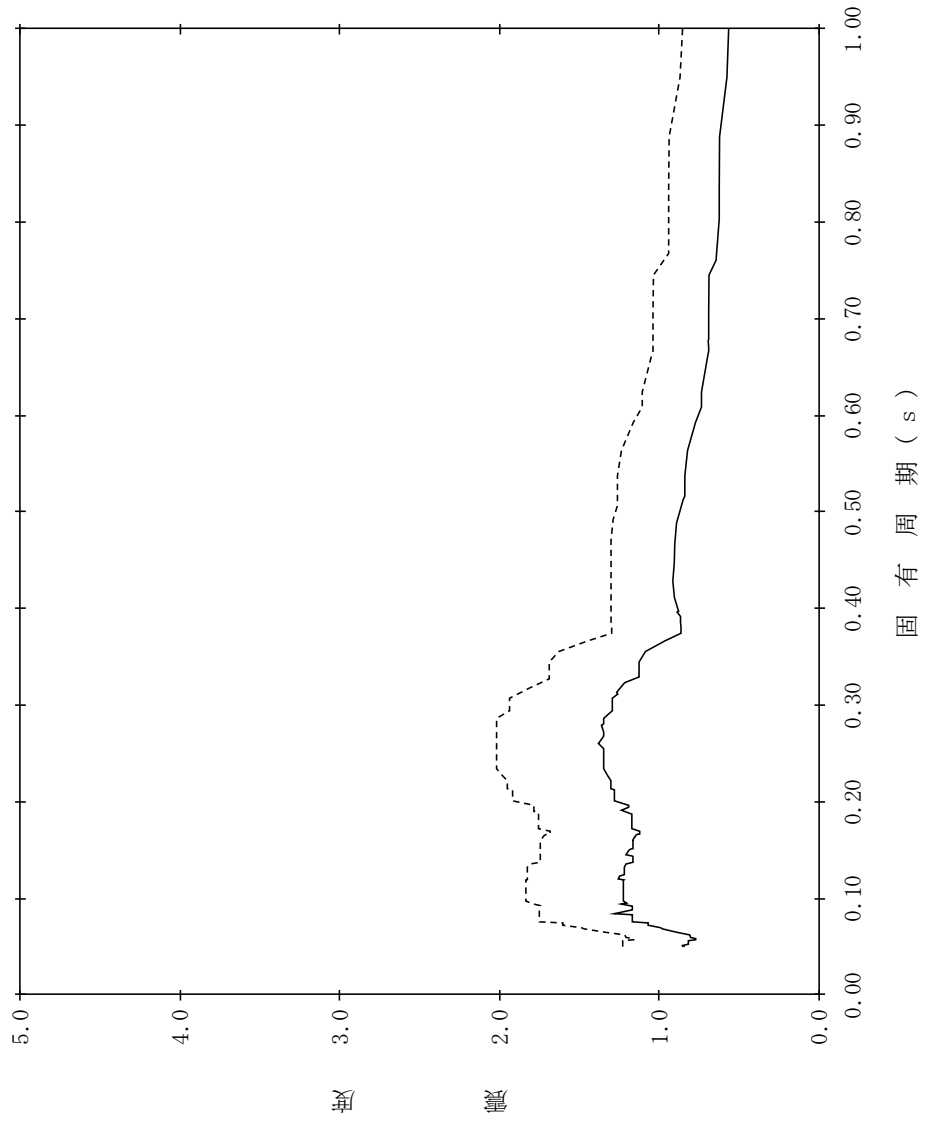

【NS2-RwB-SdNS-RwB87】

構造物名：廃棄物処理建物
 標高：EL0.000m
 減衰定数：4.0%
 波形名：弾性設計用地震動 S d
 設計用床応答スペクトル I (NS方向)
 設計用床応答スペクトル II (NS方向)

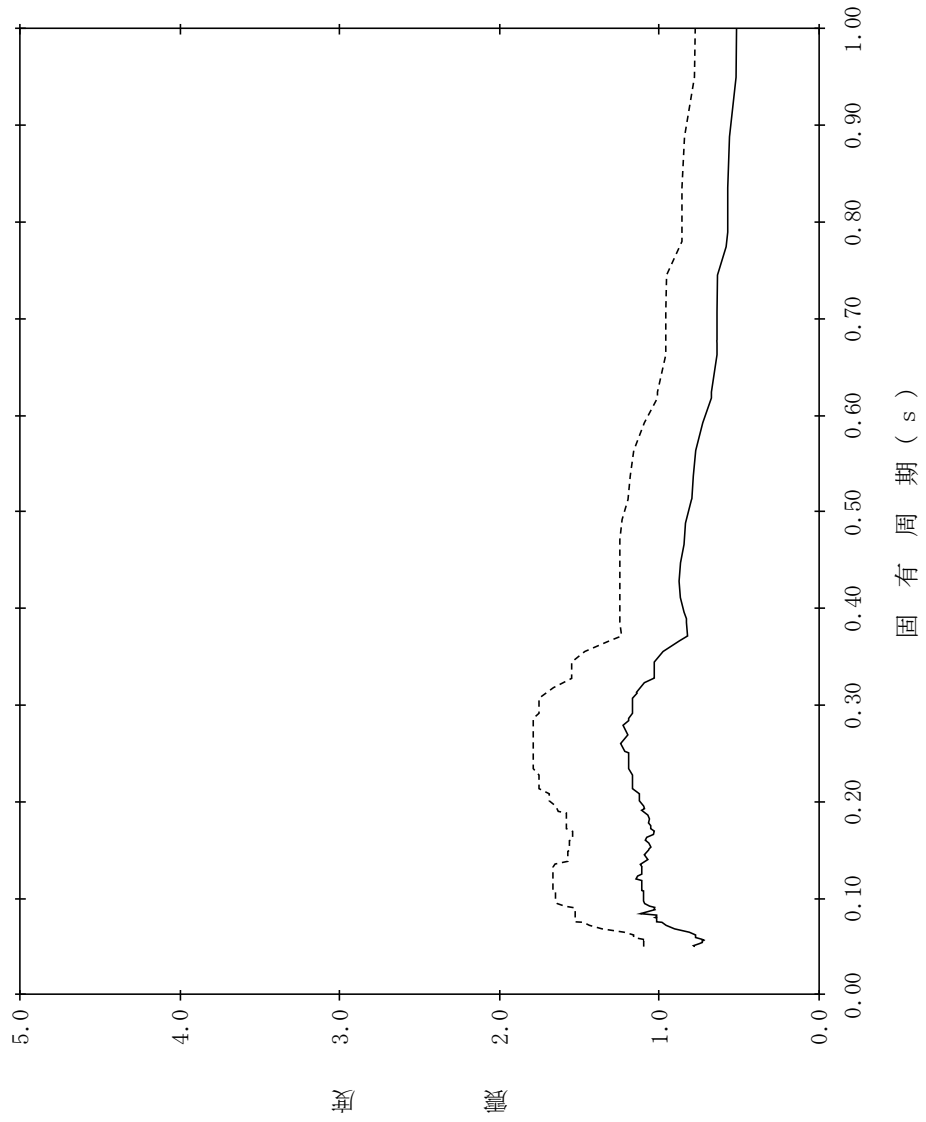

【NS2-RwB-SdNS-RwB88】

構造物名：廃棄物処理建物
 標高：EL0.000m
 減衰定数：5.0%
 波形名：弾性設計用地震動 S d
 設計用床応答スペクトル I (NS方向)
 設計用床応答スペクトル II (NS方向)

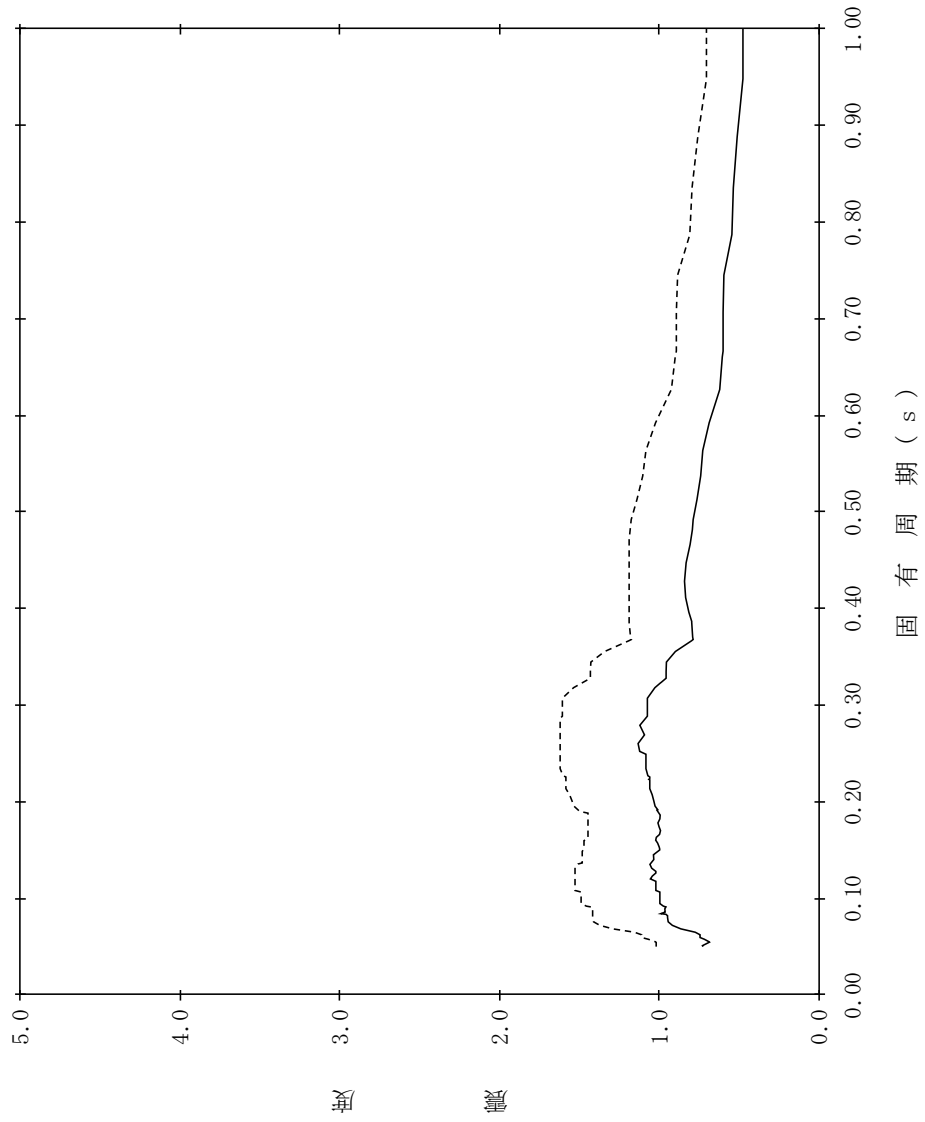

【NS2-RwB-SdEW-RwB1】

構造物名：廃棄物処理建物
 標高：EL42.000m
 減衰定数：0.5%
 波形名：弾性設計用地震動 S d
 設計用床応答スペクトル I (EW方向)
 設計用床応答スペクトル II (EW方向)

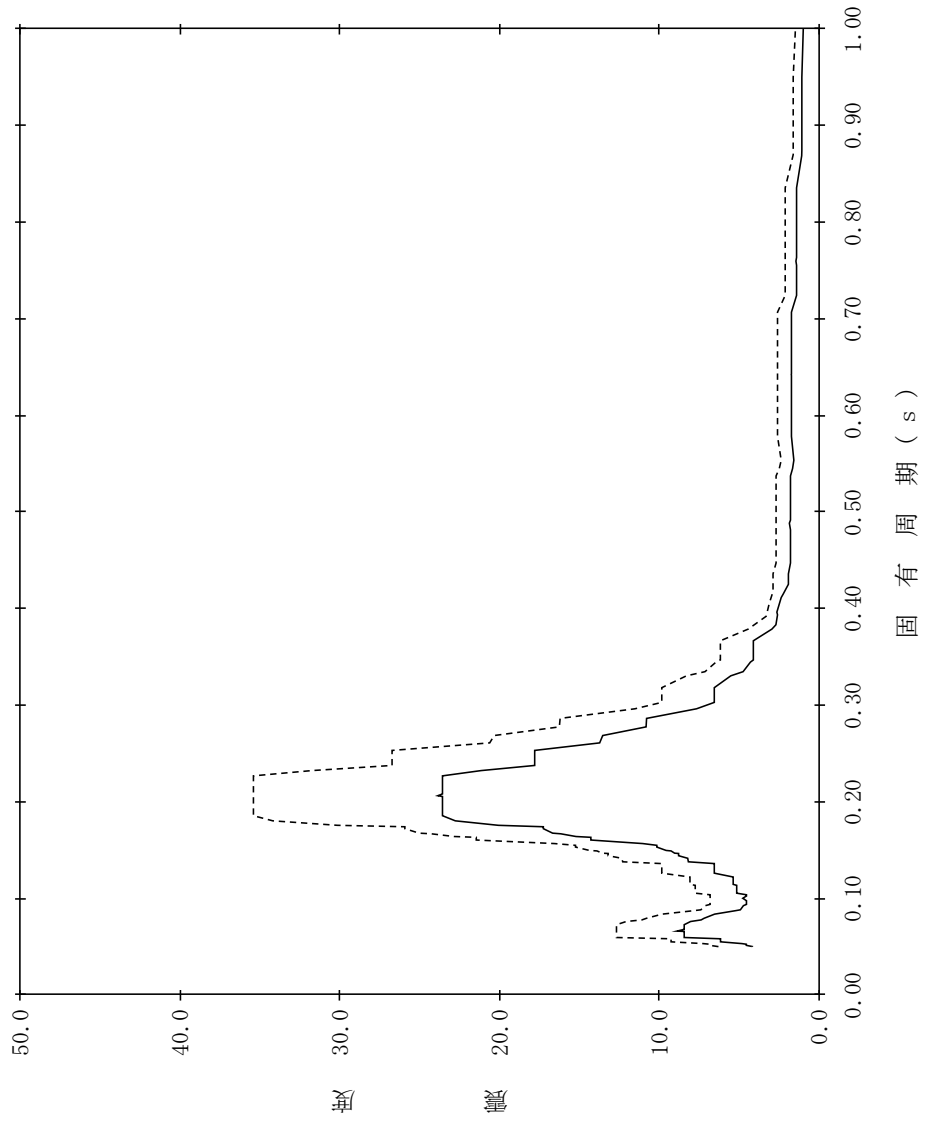

【NS2-RwB-SdEW-RwB2】

構造物名：廃棄物処理建物
 標高：EL42.000m
 減衰定数：1.0%
 波形名：弾性設計用地震動 S d
 設計用床応答スペクトル I (EW方向)
 設計用床応答スペクトル II (EW方向)

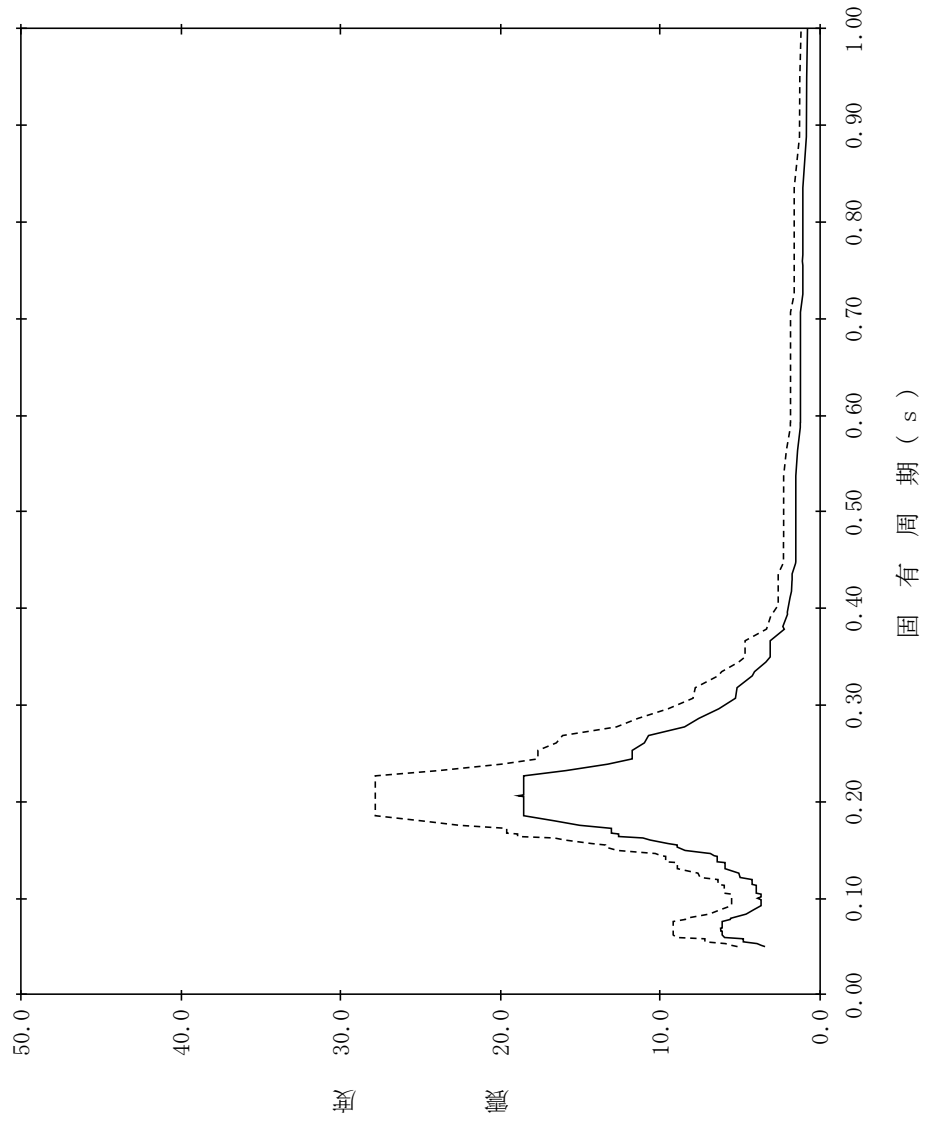

【NS2-RwB-SdEW-RwB3】

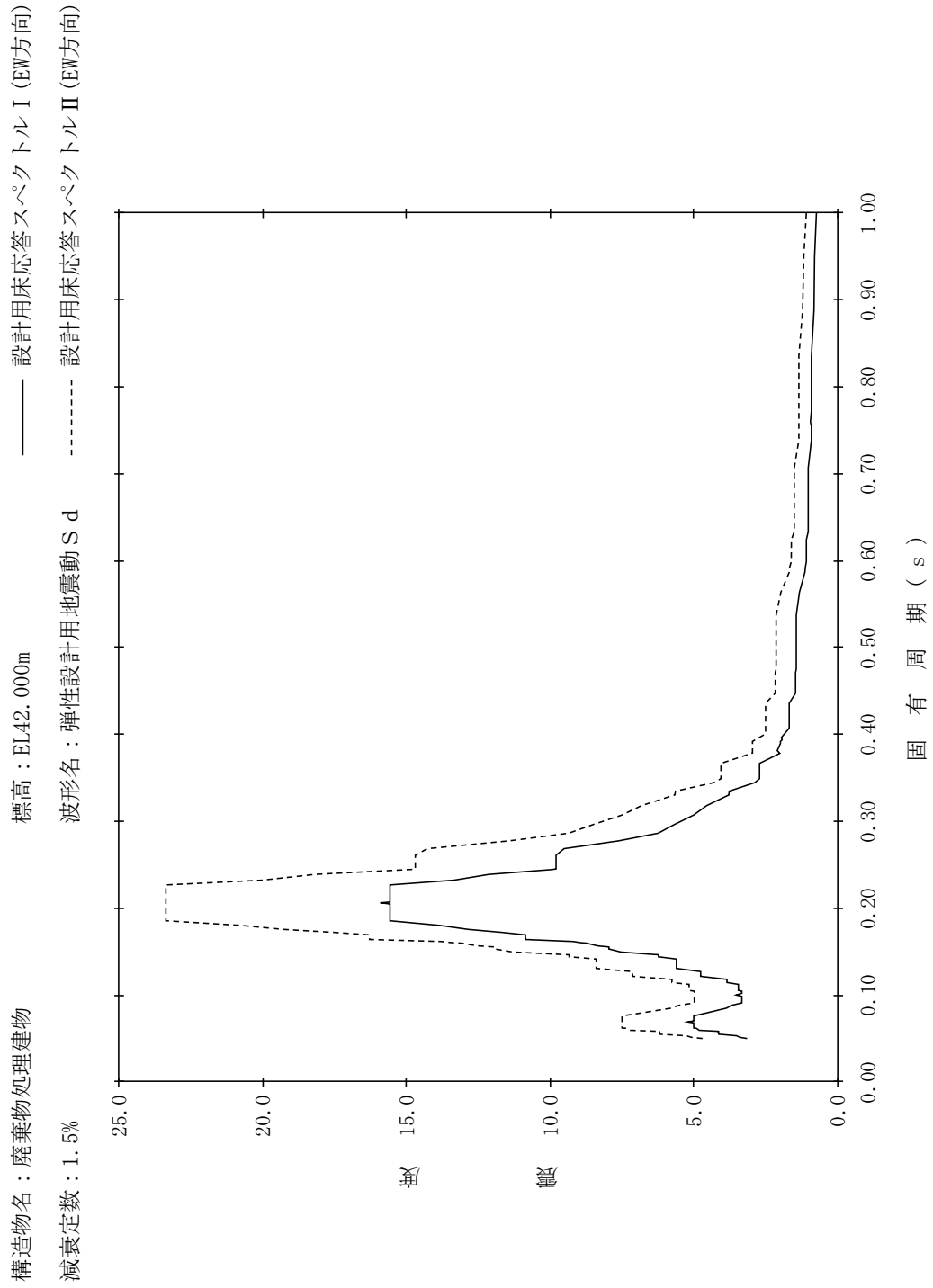

【NS2-RwB-SdEW-RwB4】

構造物名：廃棄物処理建物
 標高：EL42.000m
 減衰定数：2.0%
 波形名：弾性設計用地震動 S d
 設計用床応答スペクトル I (EW方向)
 設計用床応答スペクトル II (EW方向)

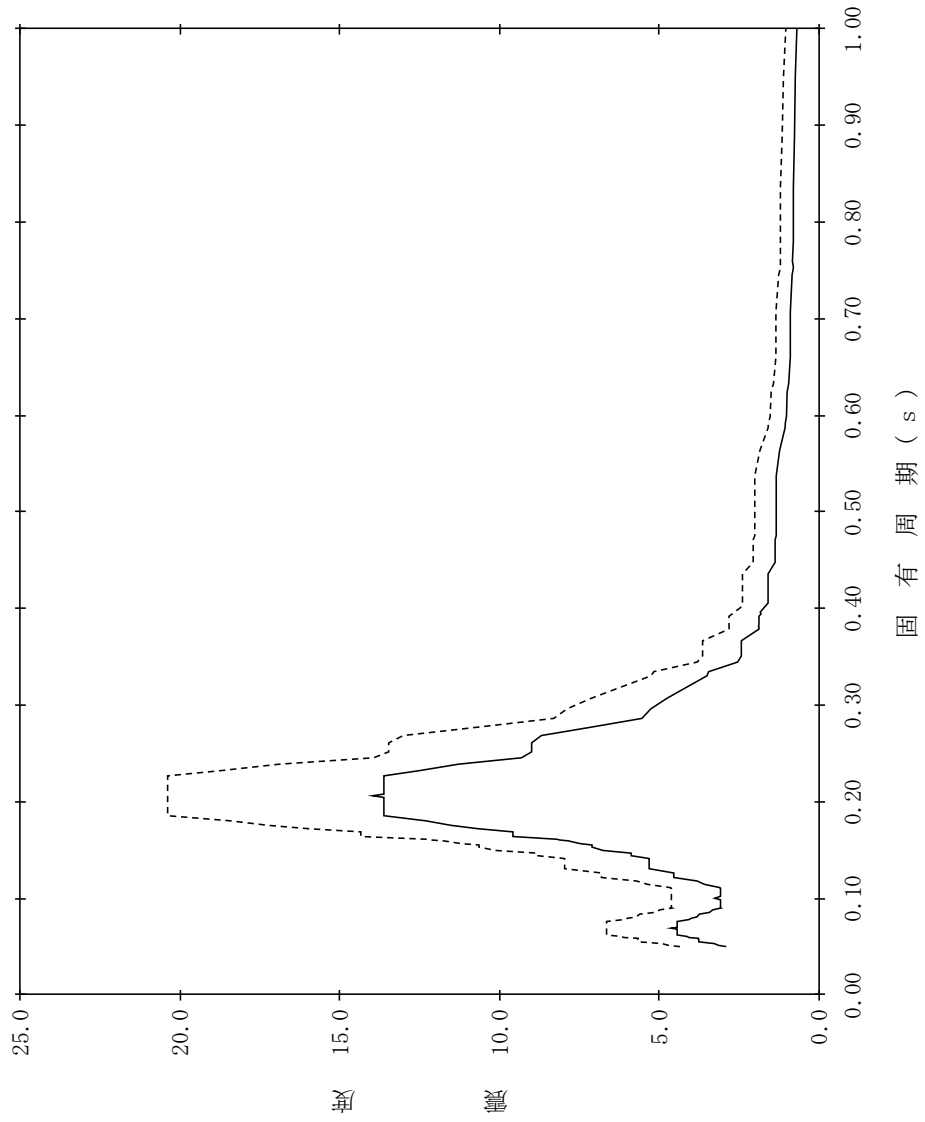

【NS2-RwB-SdEW-RwB5】

構造物名：廃棄物処理建物
 標高：EL42.000m
 減衰定数：2.5%
 波形名：弾性設計用地震動 S d
 設計用床応答スペクトル I (EW方向)
 設計用床応答スペクトル II (EW方向)

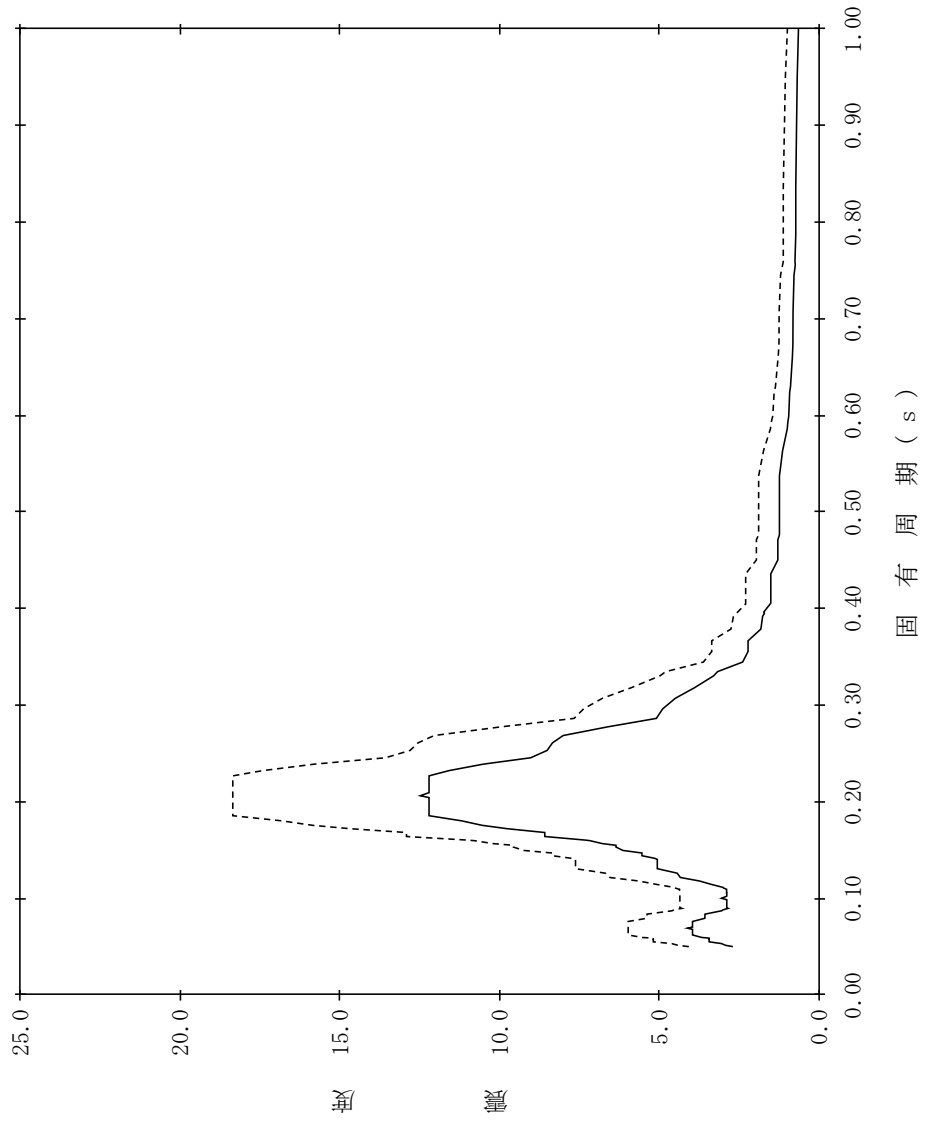

【NS2-RwB-SdEW-RwB6】

構造物名：廃棄物処理建物
 標高：EL42.000m
 減衰定数：3.0%
 波形名：弾性設計用地震動 S d
 設計用床応答スペクトル I (EW方向)
 設計用床応答スペクトル II (EW方向)

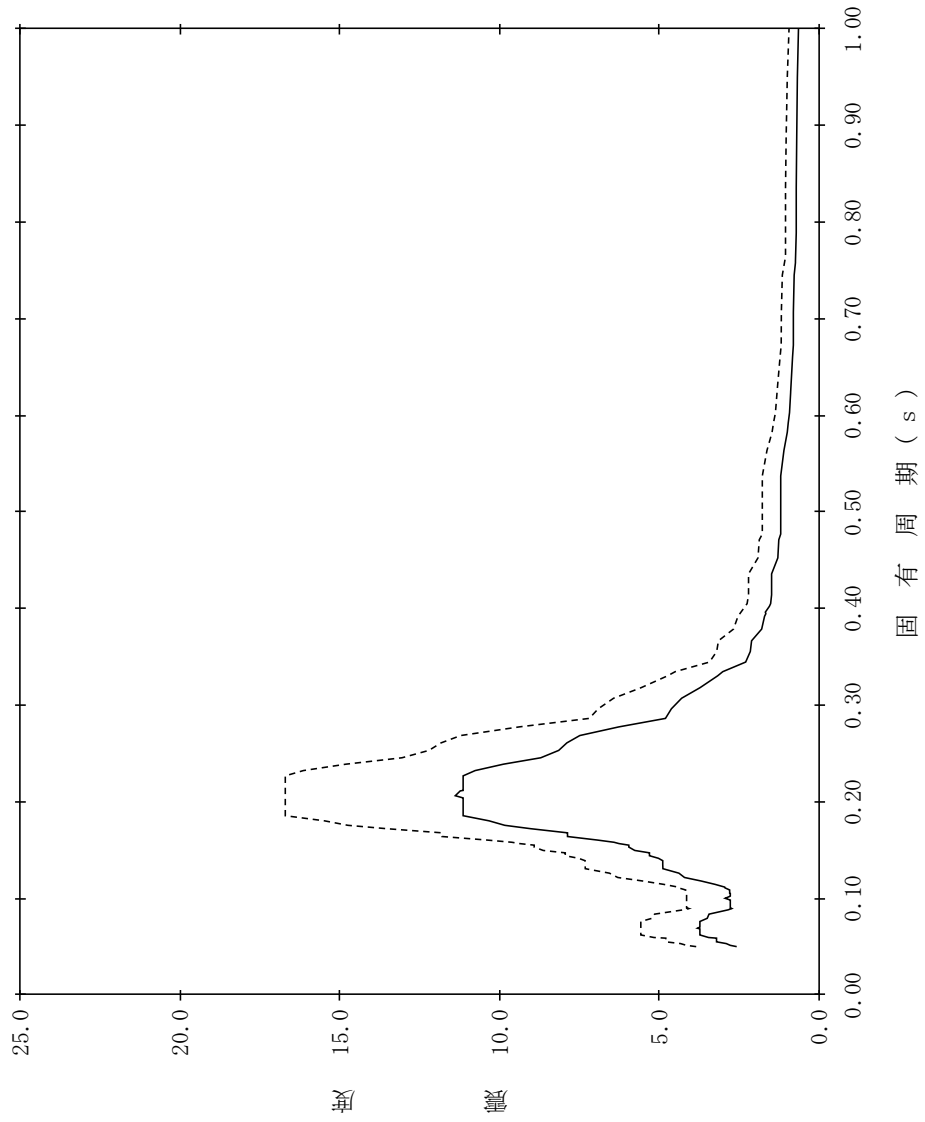

【NS2-RwB-SdEW-RwB7】

構造物名：廃棄物処理建物
 標高：EL42.000m
 減衰定数：4.0%
 波形名：弾性設計用地震動 S d
 設計用床応答スペクトル I (EW方向)
 設計用床応答スペクトル II (EW方向)

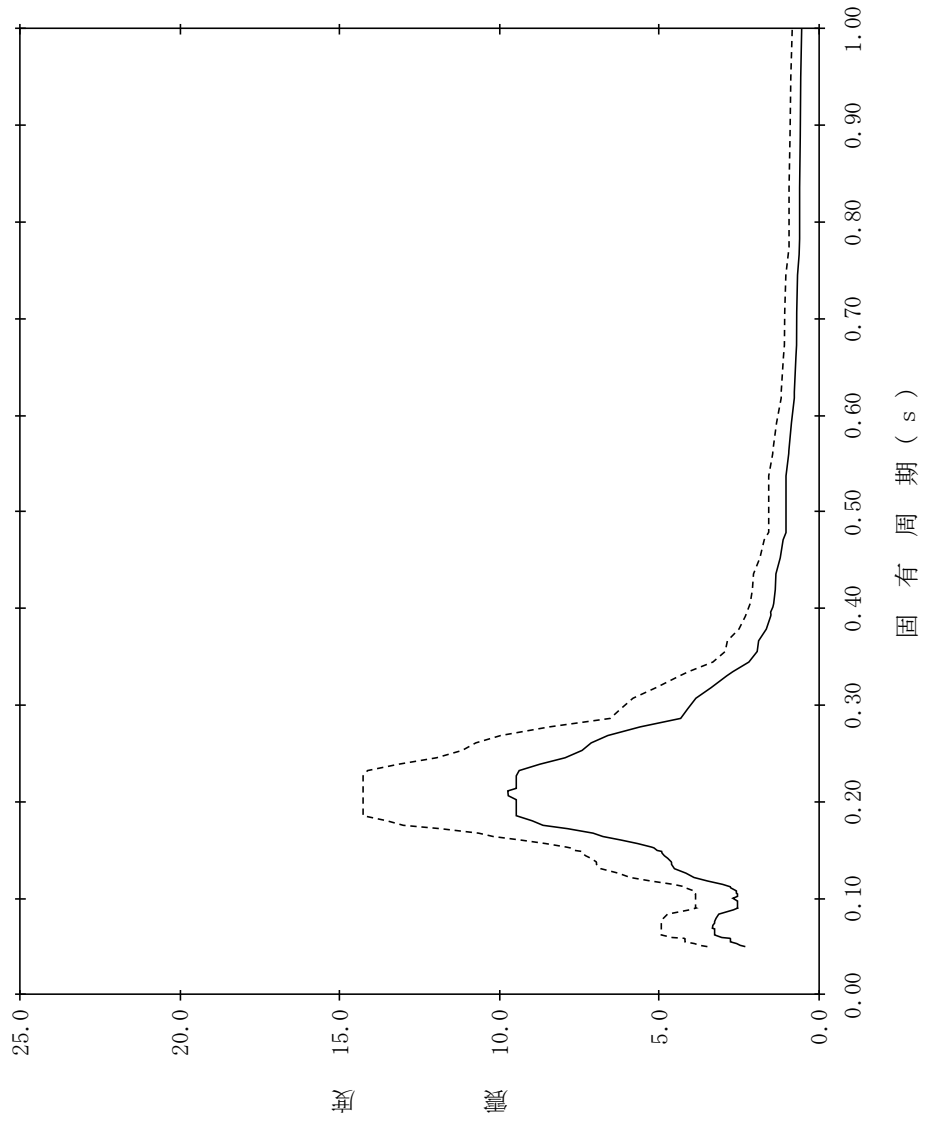

【NS2-RwB-SdEW-RwB8】

構造物名：廃棄物処理建物
 標高：EL42.000m
 減衰定数：5.0%
 波形名：弾性設計用地震動 S d
 設計用床応答スペクトル I (EW方向)
 設計用床応答スペクトル II (EW方向)

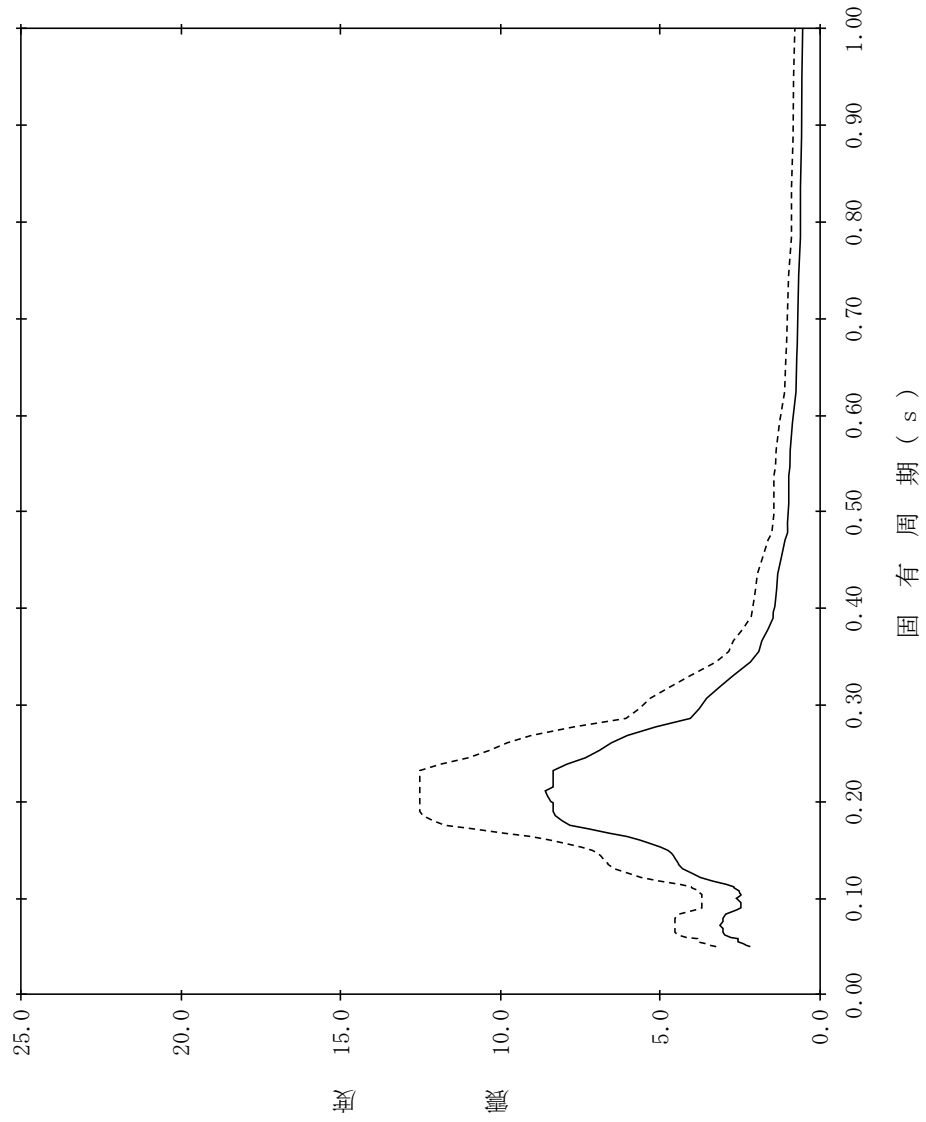

【NS2-RwB-SdEW-RwB9】

構造物名：廃棄物処理建物
 標高：EL37.500m
 減衰定数：0.5%
 波形名：弾性設計用地震動 S d
 設計用床応答スペクトル I (EW方向)
 設計用床応答スペクトル II (EW方向)

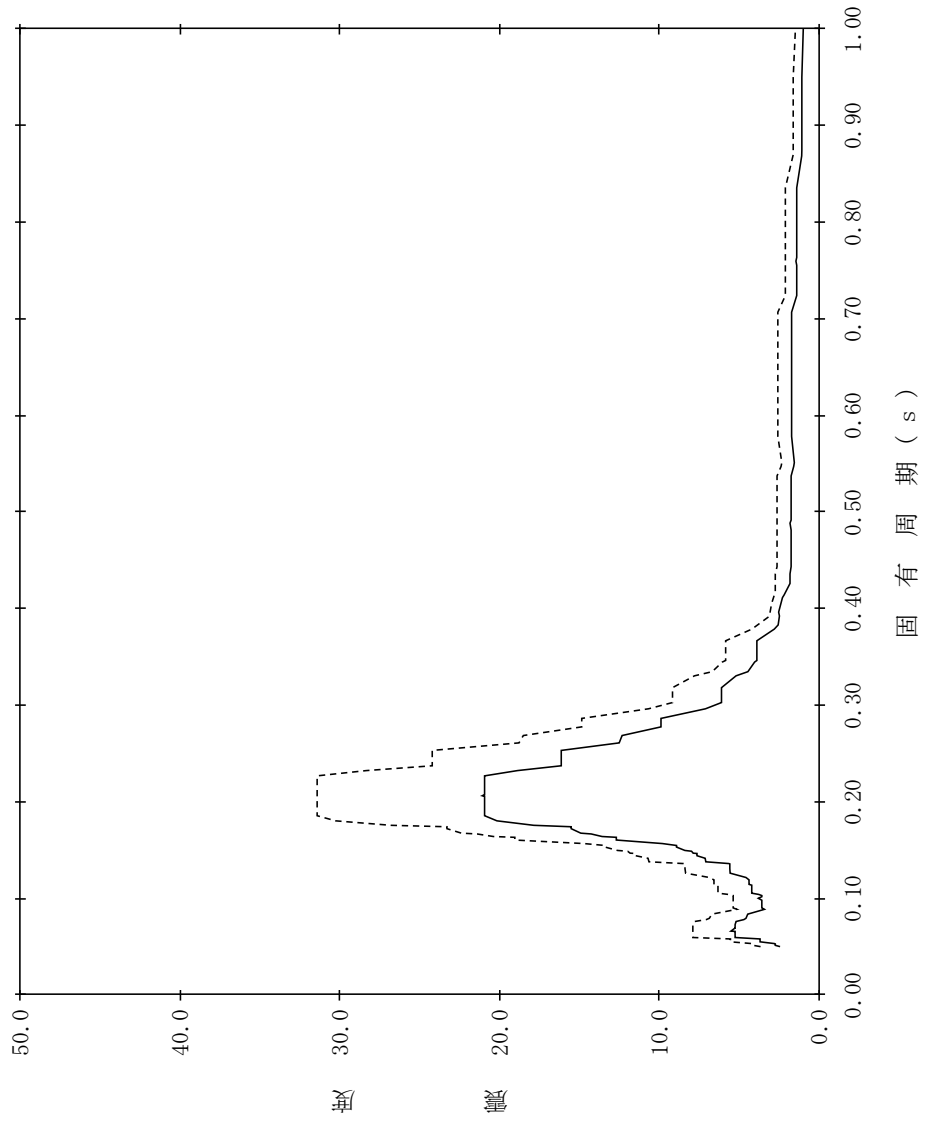

【NS2-RwB-SdEW-RwB10】

構造物名：廃棄物処理建物
 標高：EL37.500m
 減衰定数：1.0%
 波形名：弾性設計用地震動 S d
 設計用床応答スペクトル I (EW方向)
 設計用床応答スペクトル II (EW方向)

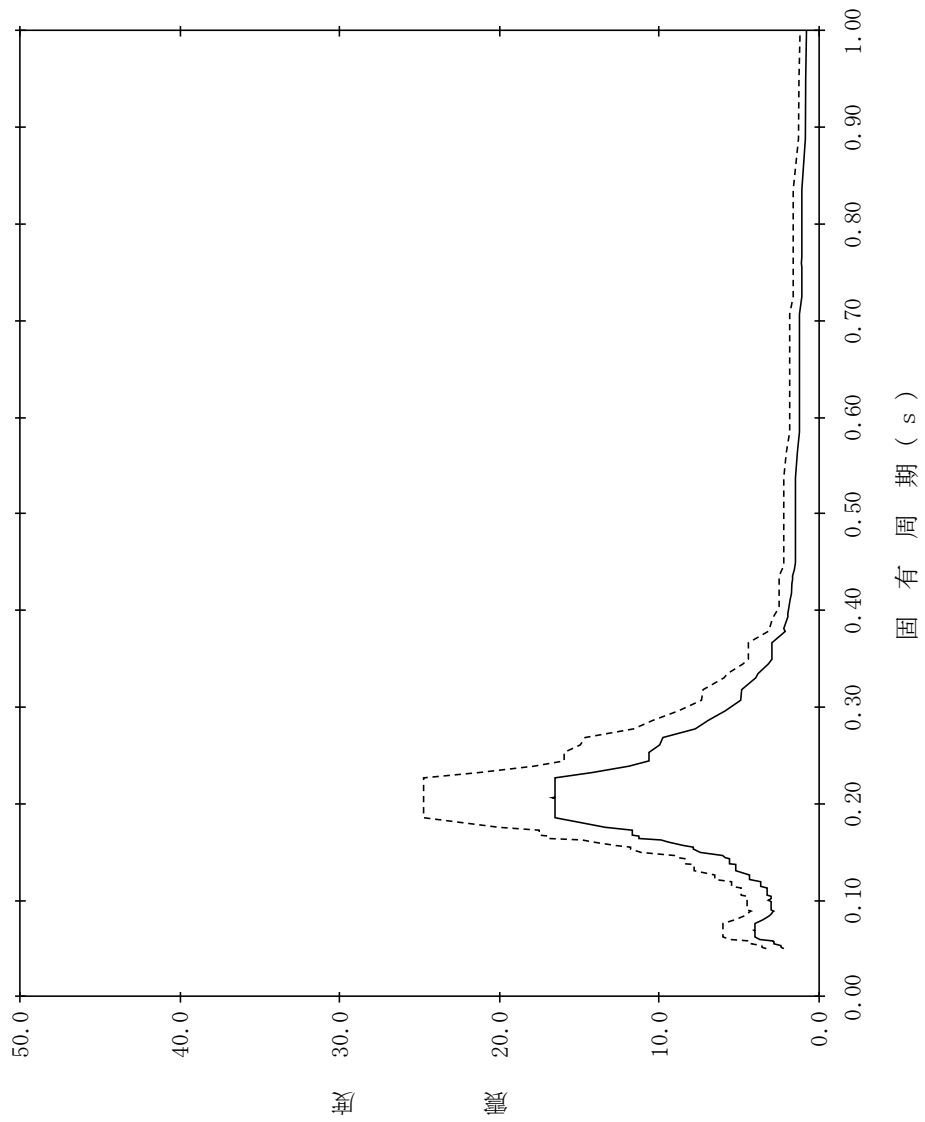

【NS2-RwB-SdEW-RwB11】

構造物名：廃棄物処理建物
 標高：EL37.500m
 減衰定数：1.5%
 波形名：弾性設計用地震動 S d
 設計用床応答スペクトル I (EW方向)
 設計用床応答スペクトル II (EW方向)

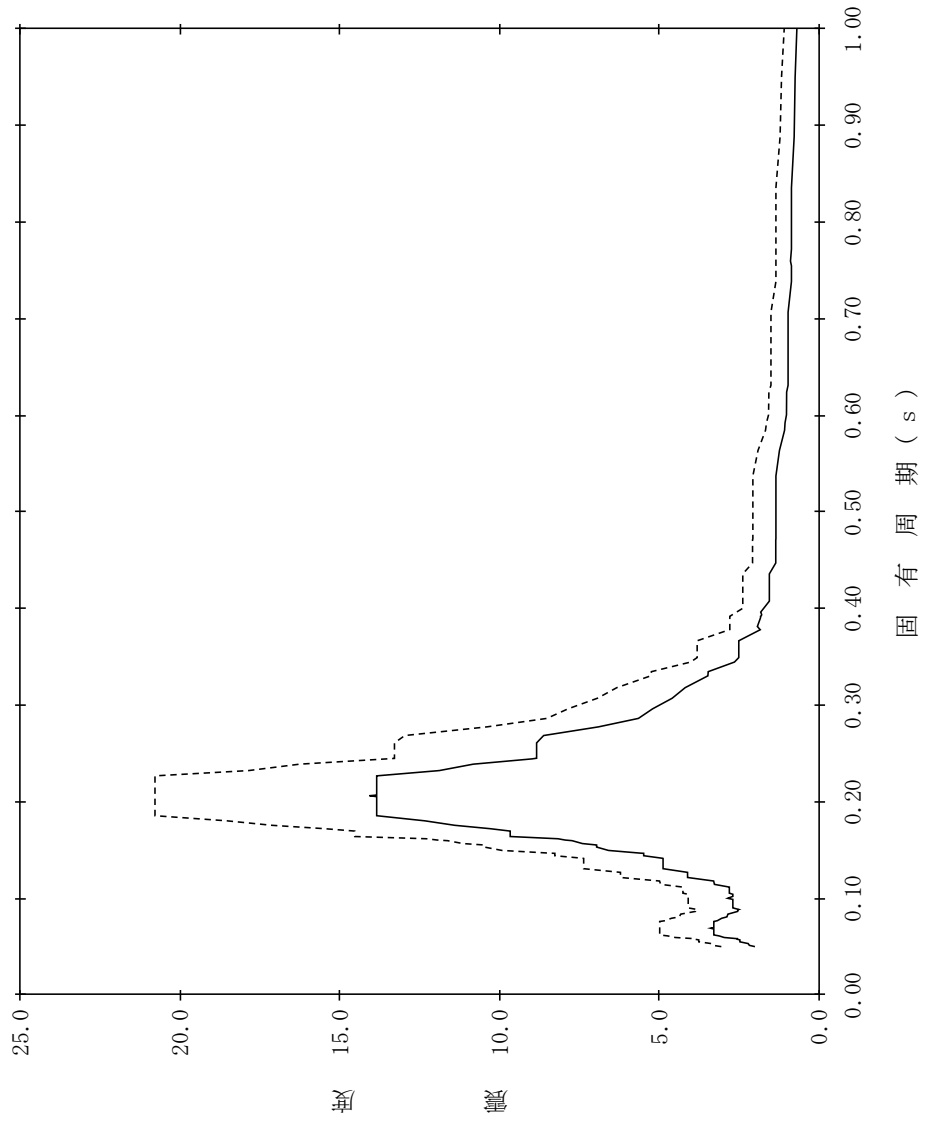

【NS2-RwB-SdEW-RwB12】

構造物名：廃棄物処理建物
 標高：EL37.500m
 減衰定数：2.0%
 波形名：弾性設計用地震動 S d
 設計用床応答スペクトル I (EW方向)
 設計用床応答スペクトル II (EW方向)

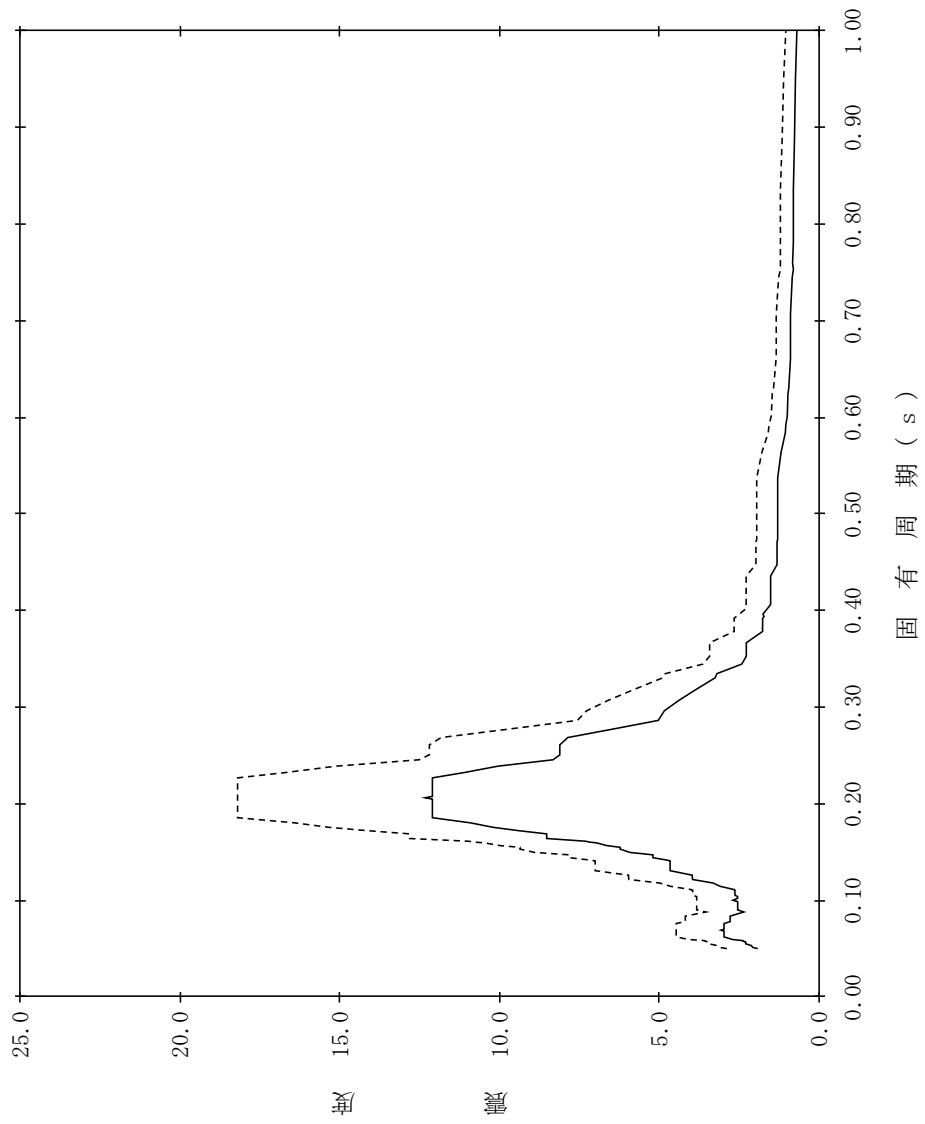

【NS2-RwB-SdEW-RwB13】

構造物名：廃棄物処理建物
 標高：EL37.500m
 減衰定数：2.5%
 波形名：弾性設計用地震動 S d
 設計用床応答スペクトル I (EW方向)
 設計用床応答スペクトル II (EW方向)

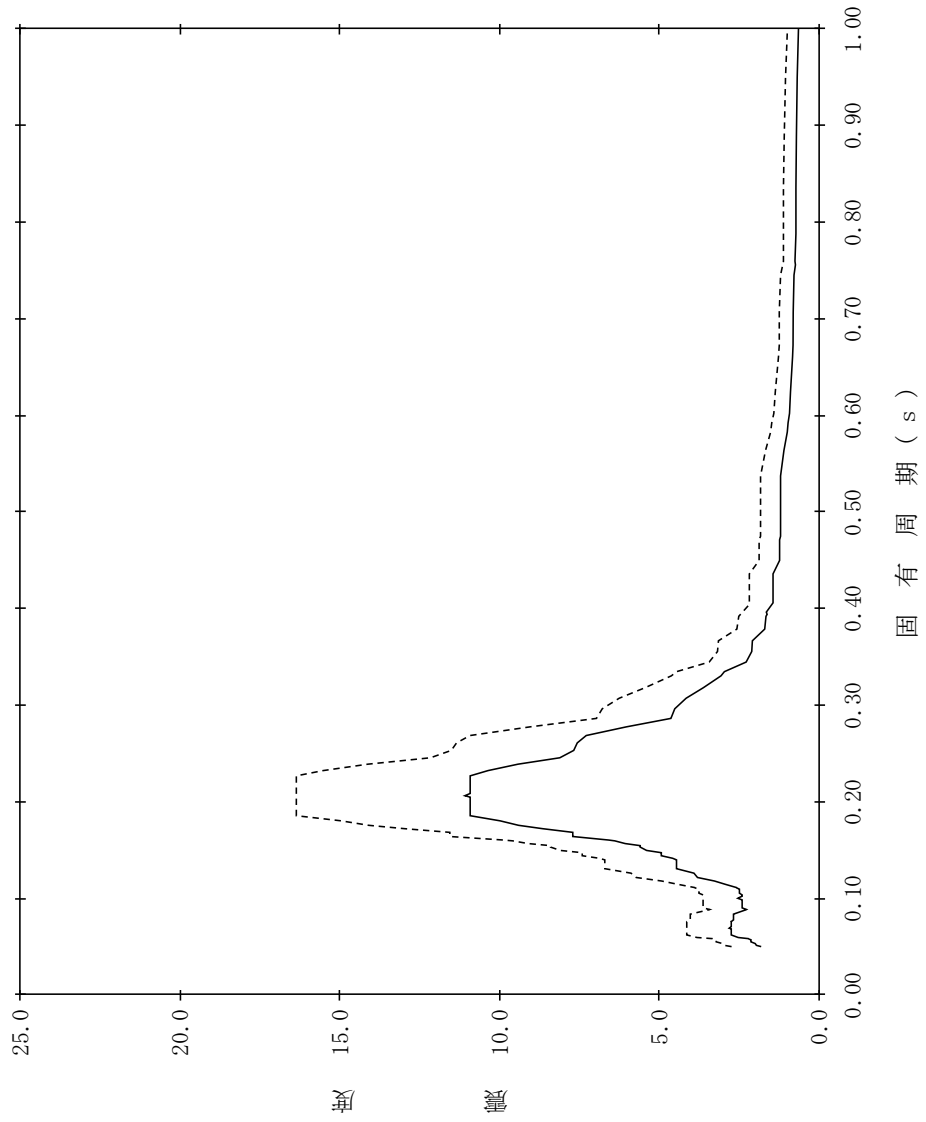

【NS2-RwB-SdEW-RwB14】

構造物名：廃棄物処理建物
 標高：EL37.500m
 減衰定数：3.0%
 波形名：弾性設計用地震動 S d
 設計用床応答スペクトル I (EW方向)
 設計用床応答スペクトル II (EW方向)

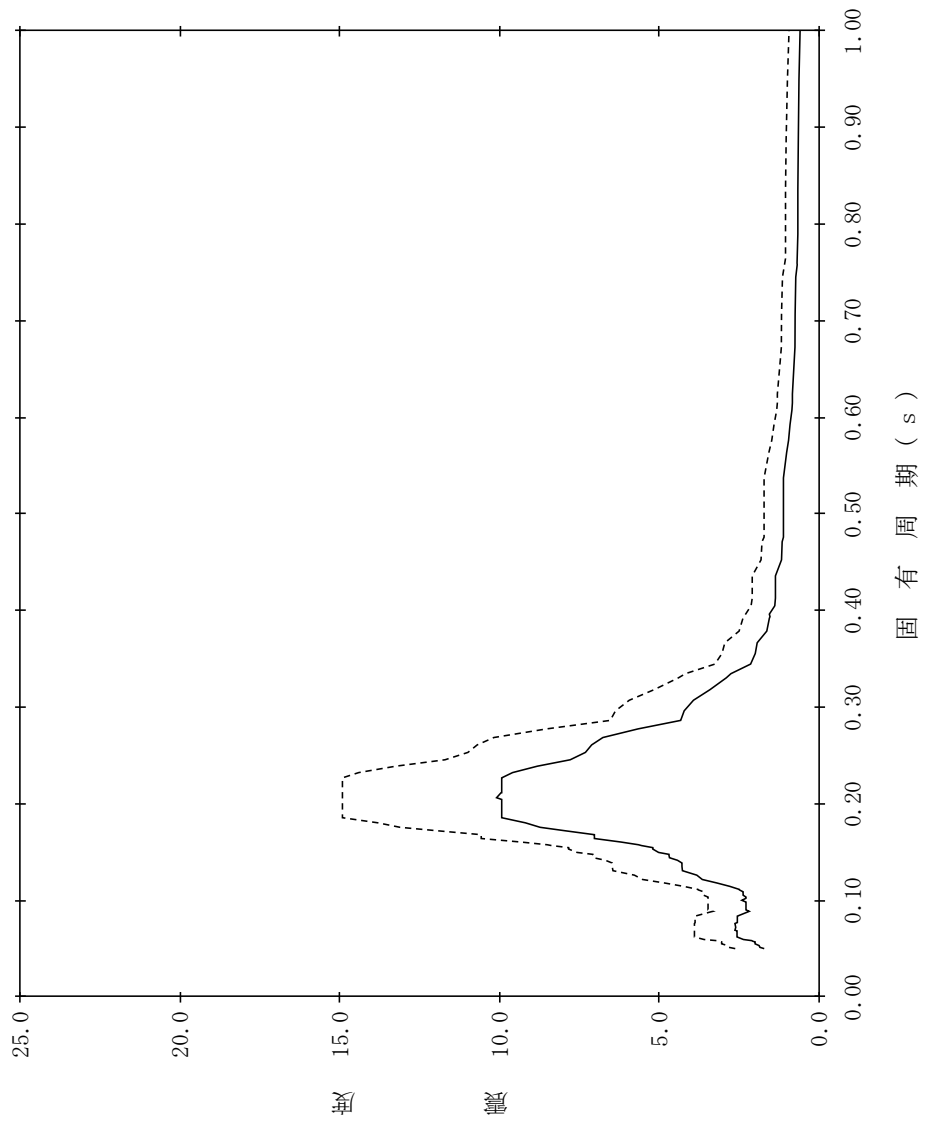

【NS2-RwB-SdEW-RwB15】

構造物名：廃棄物処理建物
 標高：EL37.500m
 減衰定数：4.0%
 波形名：弾性設計用地震動 S d
 設計用床応答スペクトル I (EW方向)
 設計用床応答スペクトル II (EW方向)

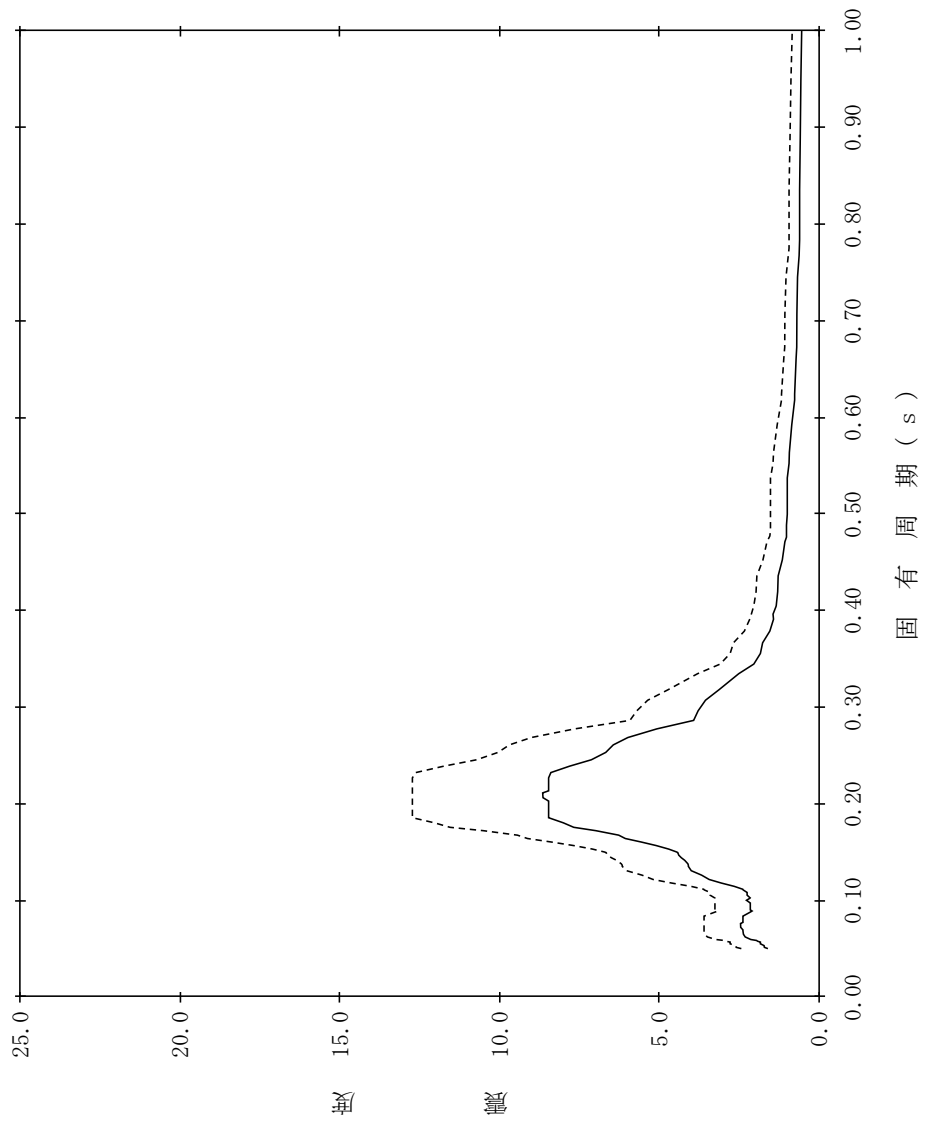

【NS2-RwB-SdEW-RwB16】

構造物名：廃棄物処理建物
 標高：EL37.500m
 減衰定数：5.0%
 波形名：弾性設計用地震動 S d
 設計用床応答スペクトル I (EW方向)
 設計用床応答スペクトル II (EW方向)

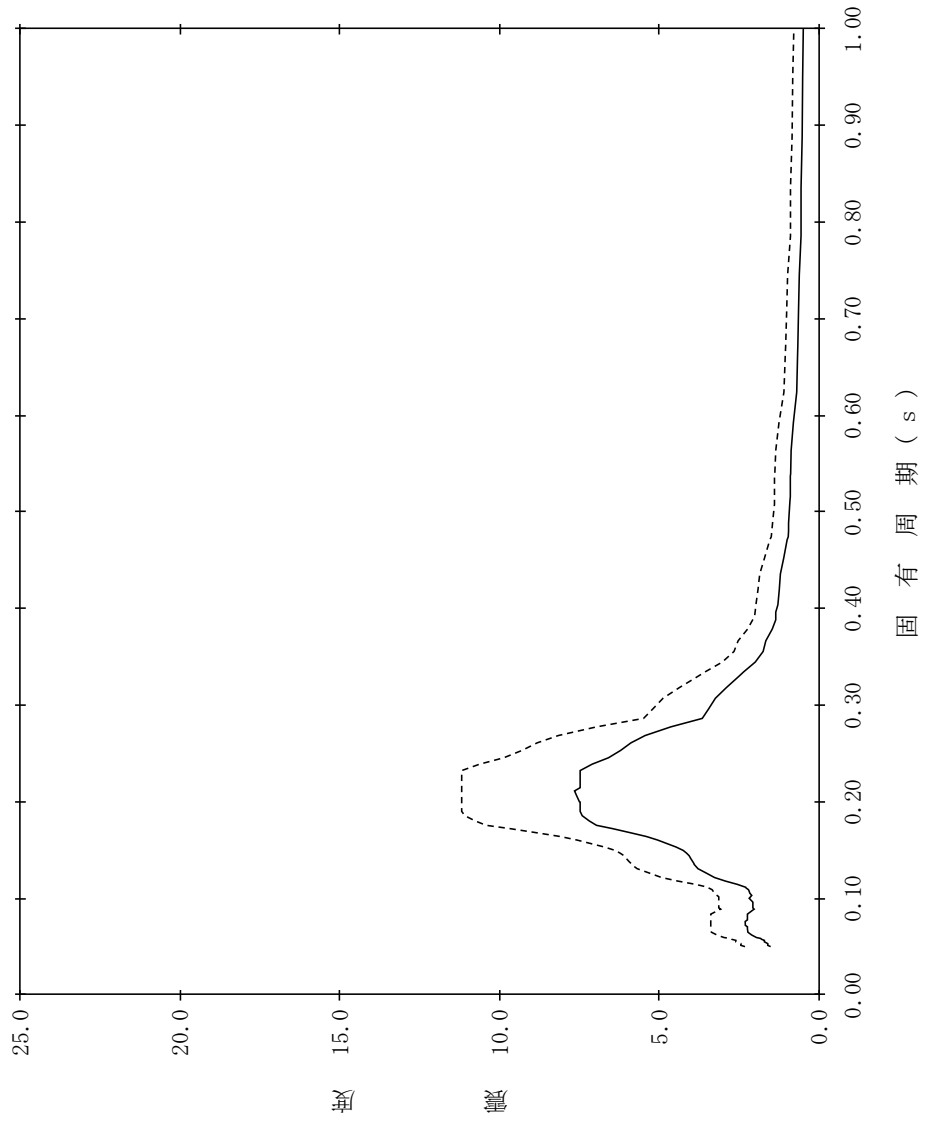

【NS2-RwB-SdEW-RwB17】

構造物名：廃棄物処理建物
 標高：EL32.000m
 減衰定数：0.5%
 波形名：弾性設計用地震動 S d
 設計用床応答スペクトル I (EW方向)
 設計用床応答スペクトル II (EW方向)

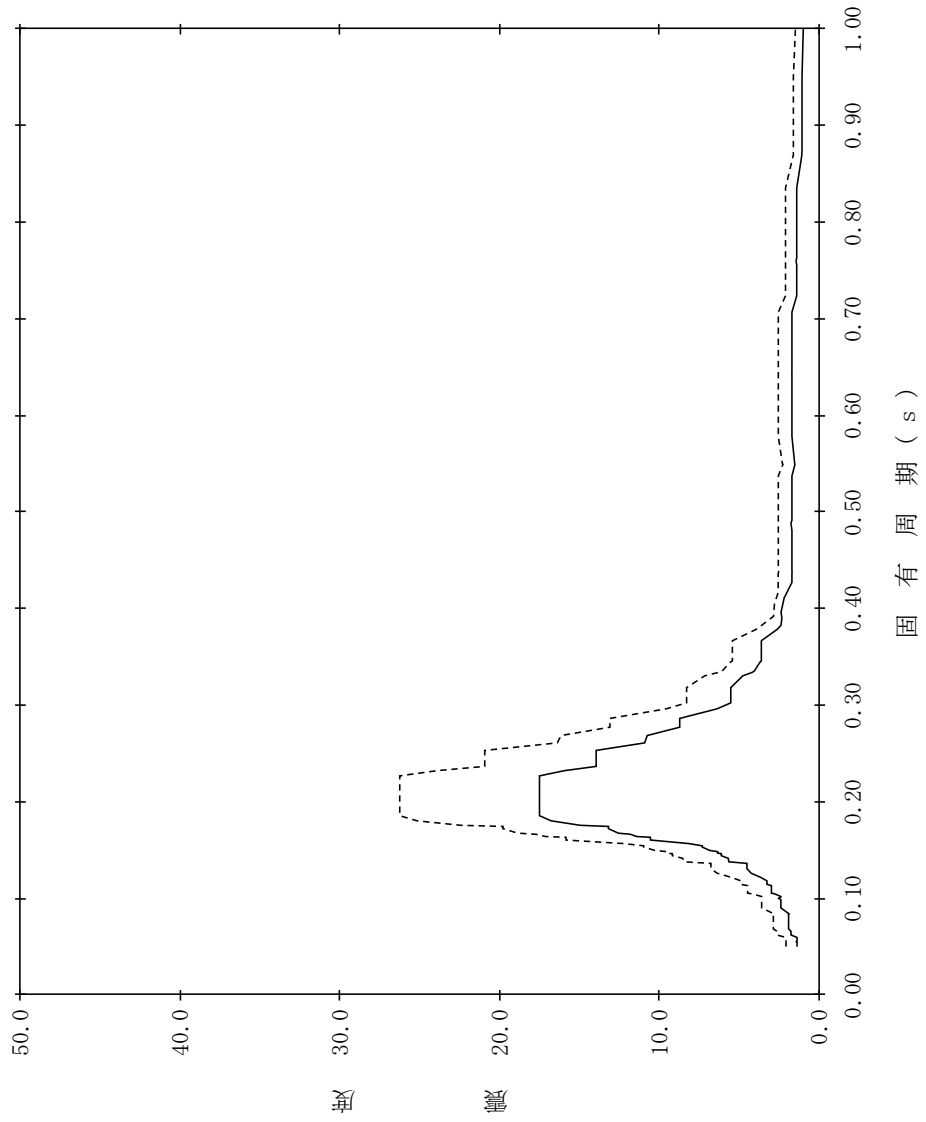

【NS2-RwB-SdEW-RwB18】

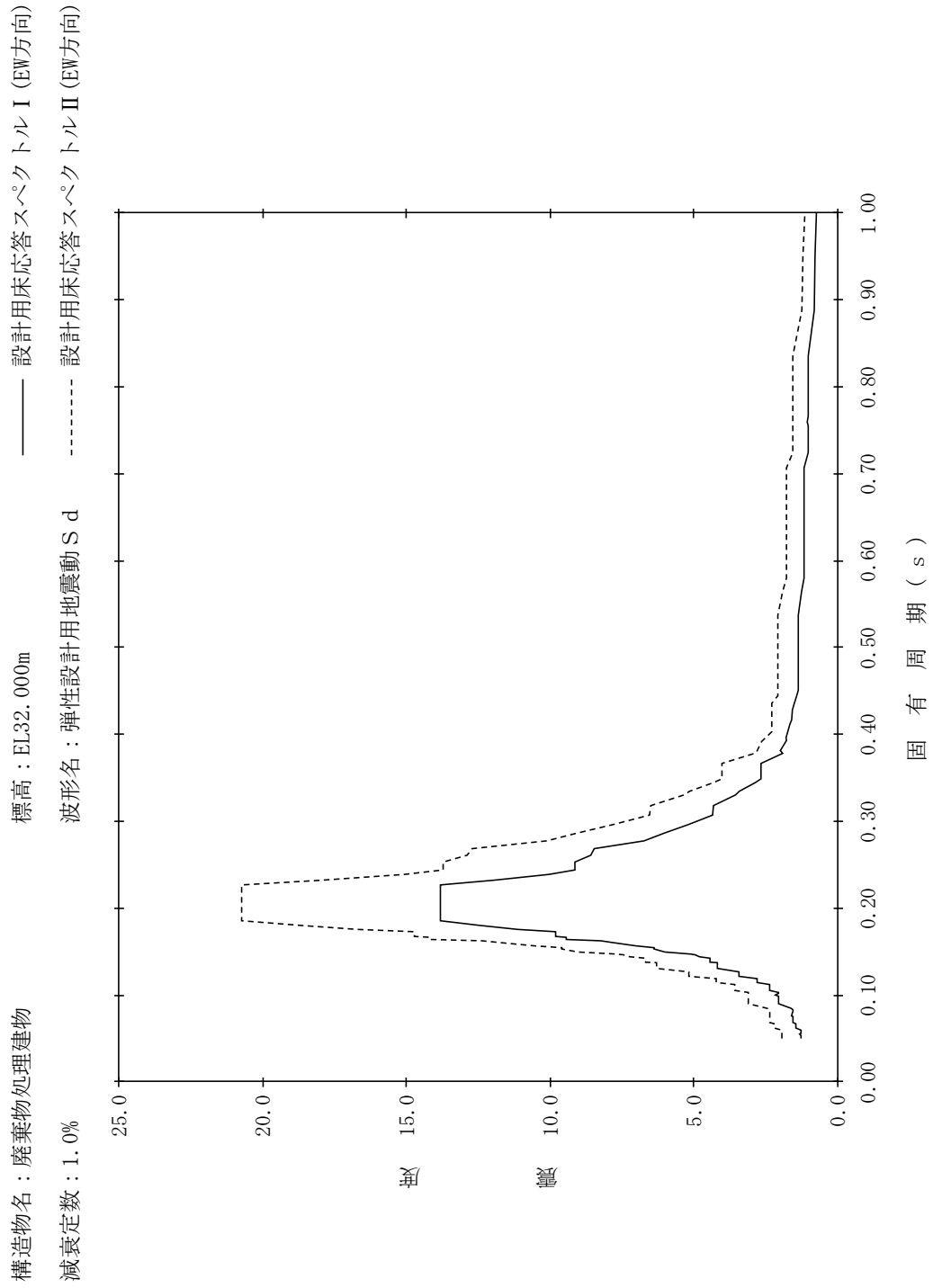

【NS2-RwB-SdEW-RwB19】

構造物名：廃棄物処理建物
 標高：EL32.000m
 減衰定数：1.5%
 波形名：弾性設計用地震動 S d
 設計用床応答スペクトル I (EW方向)
 設計用床応答スペクトル II (EW方向)

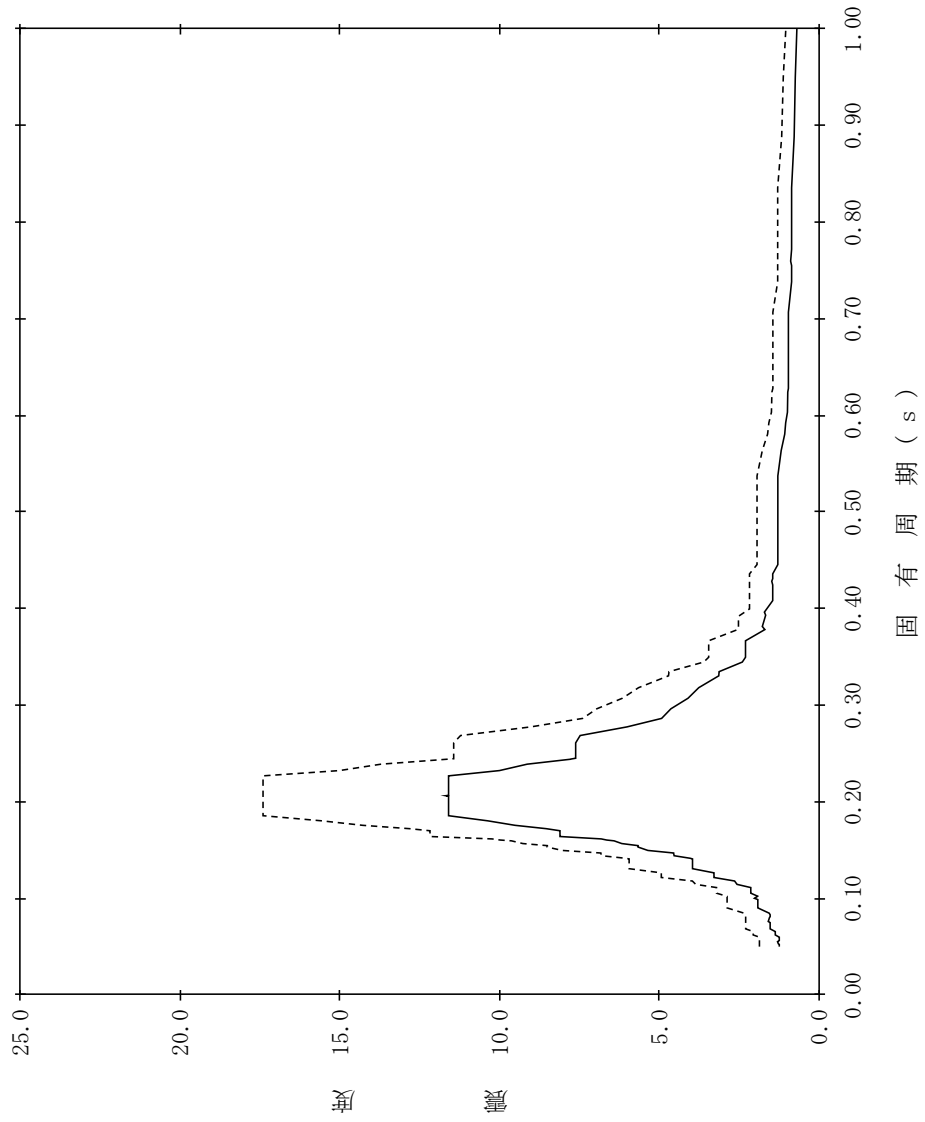

【NS2-RwB-SdEW-RwB20】

構造物名：廃棄物処理建物
 標高：EL32.000m
 減衰定数：2.0%
 波形名：弾性設計用地震動 S d
 設計用床応答スペクトル I (EW方向)
 設計用床応答スペクトル II (EW方向)

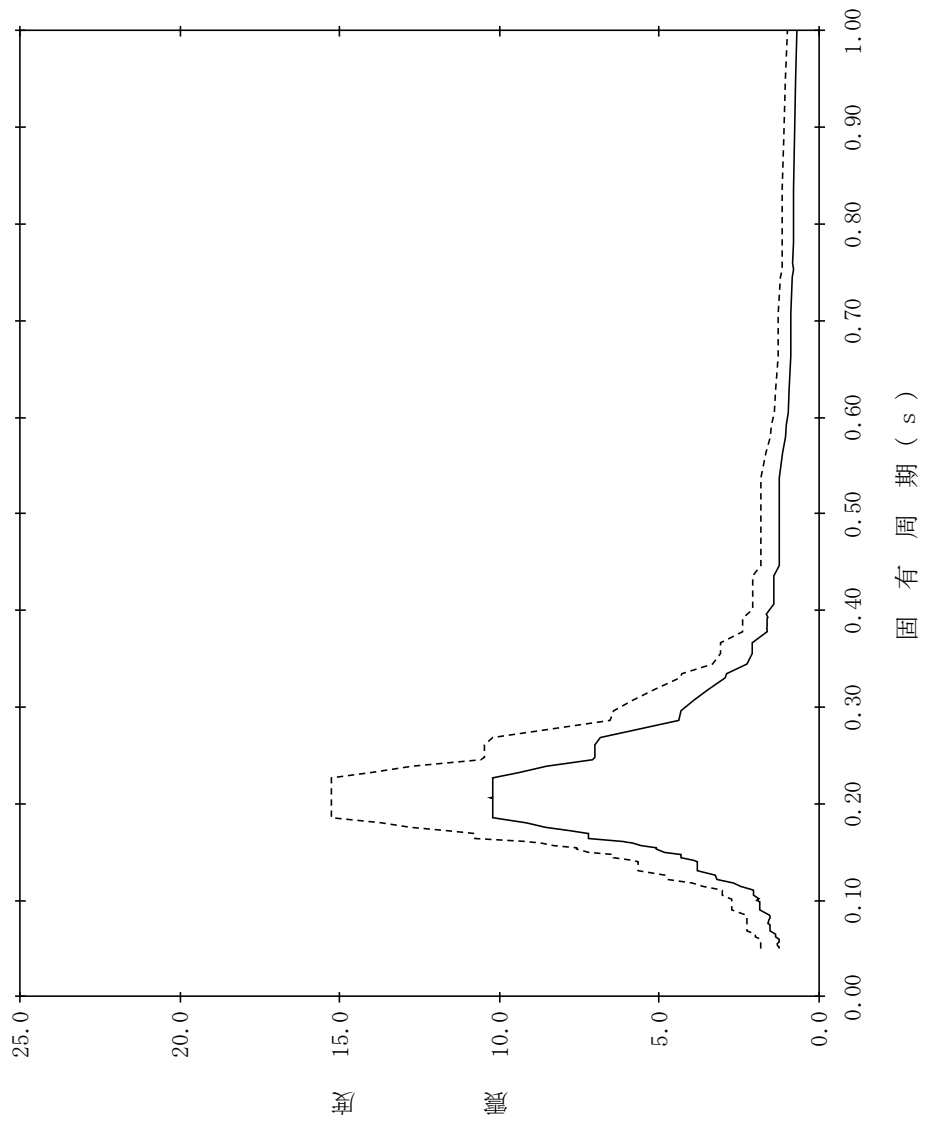

【NS2-RwB-SdEW-RwB21】

構造物名：廃棄物処理建物
 標高：EL32.000m
 減衰定数：2.5%
 波形名：弾性設計用地震動 S d
 設計用床応答スペクトル I (EW方向)
 設計用床応答スペクトル II (EW方向)

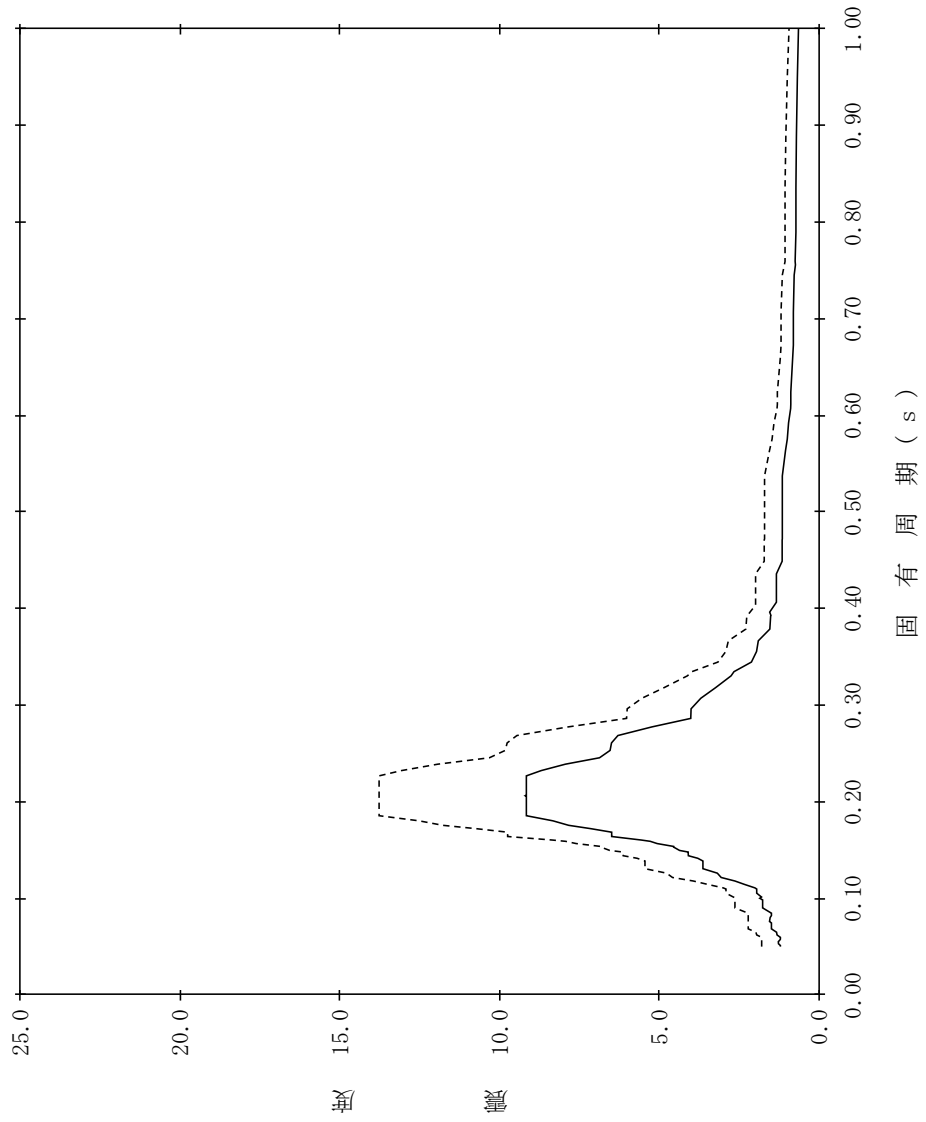

【NS2-RwB-SdEW-RwB22】

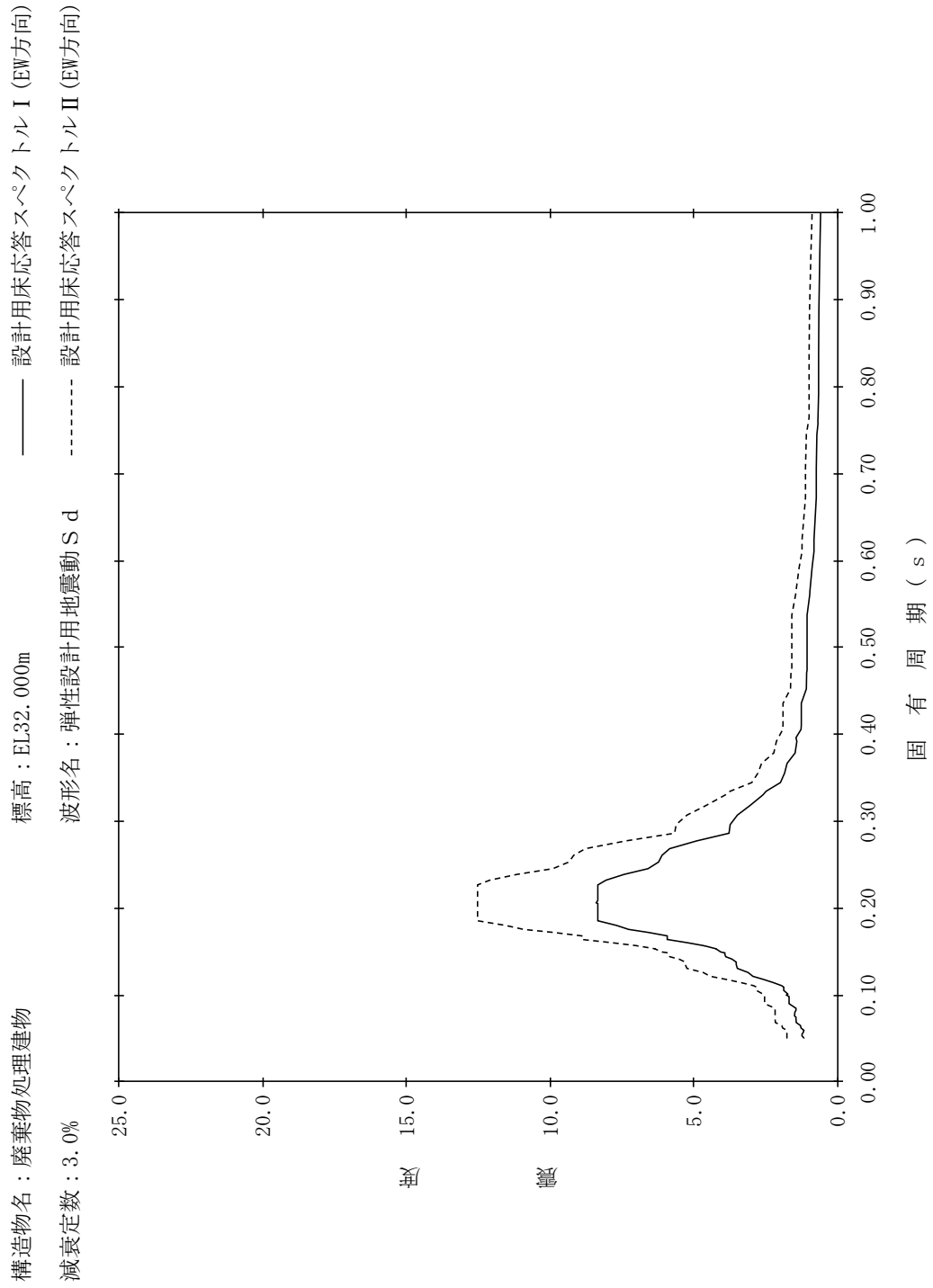

【NS2-RwB-SdEW-RwB23】

構造物名：廃棄物処理建物
 標高：EL32.000m
 減衰定数：4.0%
 波形名：弾性設計用地震動 S d
 設計用床応答スペクトル I (EW方向)
 設計用床応答スペクトル II (EW方向)

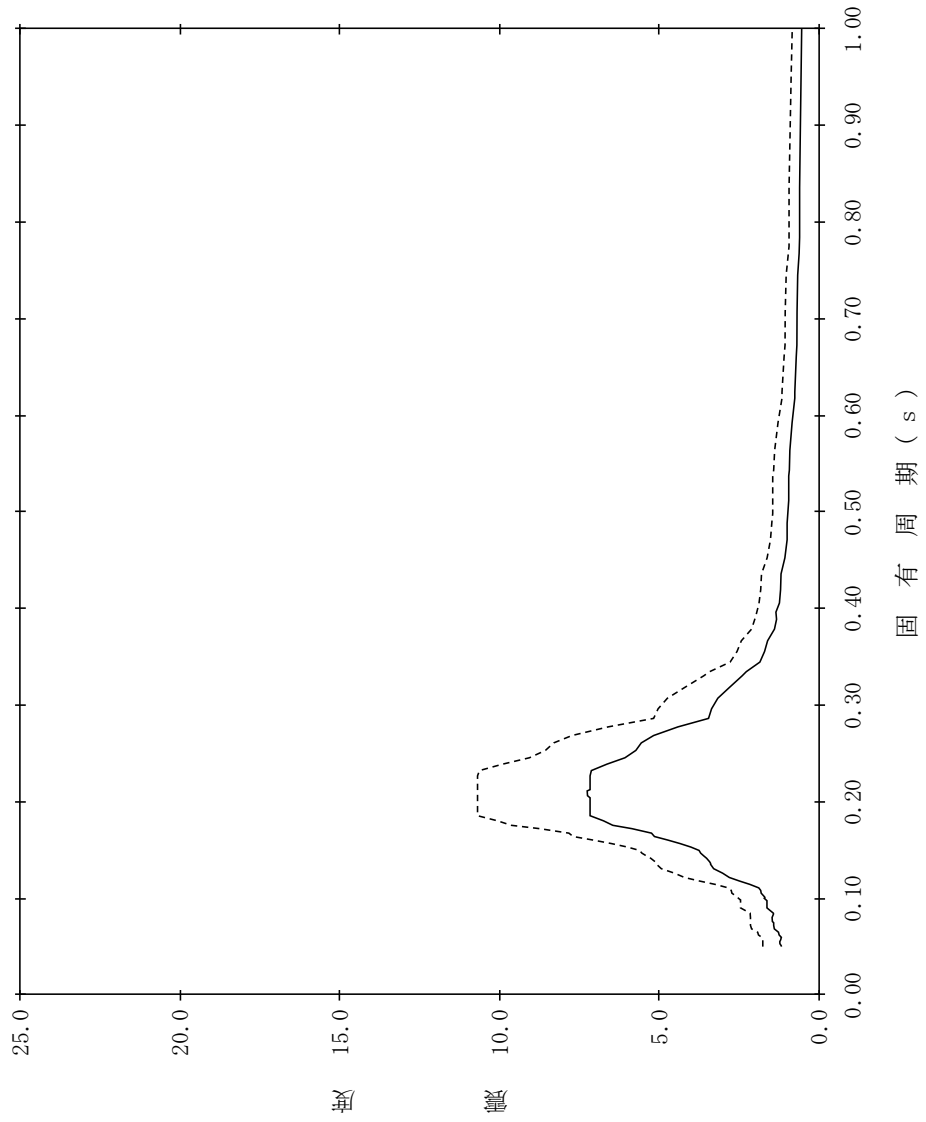

【NS2-RwB-SdEW-RwB24】

構造物名：廃棄物処理建物
 標高：EL32.000m
 減衰定数：5.0%
 波形名：弾性設計用地震動 S d
 設計用床応答スペクトル I (EW方向)
 設計用床応答スペクトル II (EW方向)

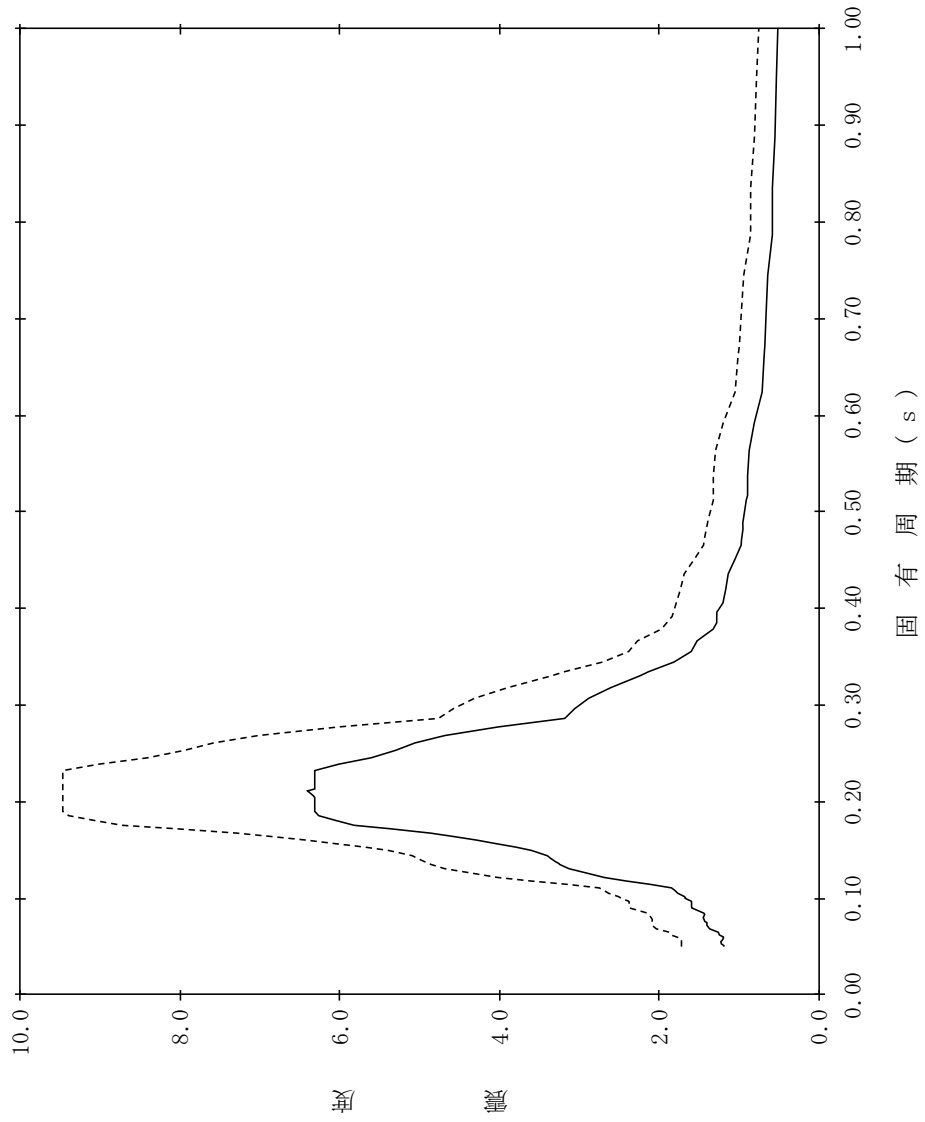

【NS2-RwB-SdEW-RwB25】

構造物名：廃棄物処理建物
 標高：EL26.700m
 減衰定数：0.5%
 波形名：弾性設計用地震動 S d
 設計用床応答スペクトル I (EW方向)
 設計用床応答スペクトル II (EW方向)

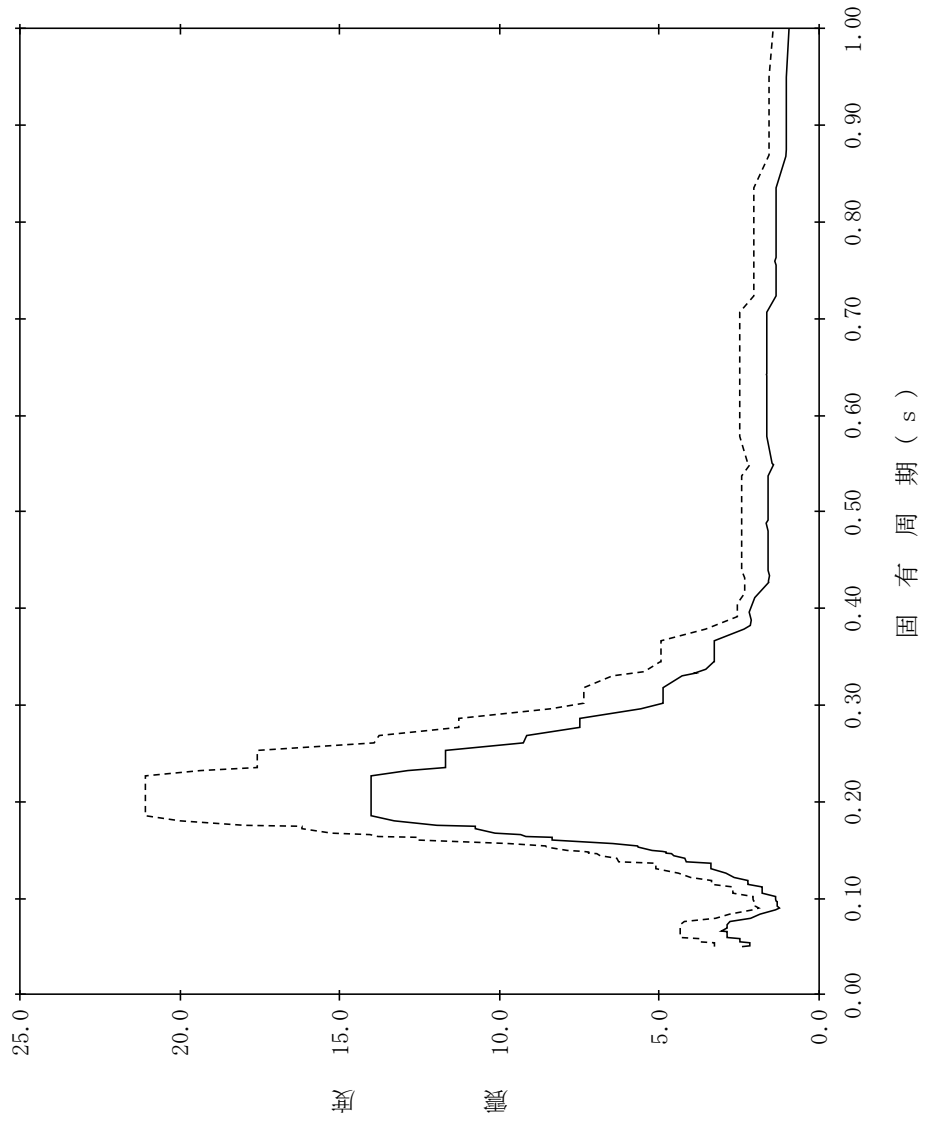

【NS2-RwB-SdEW-RwB26】

構造物名：廃棄物処理建物
 標高：EL26.700m
 減衰定数：1.0%
 波形名：弾性設計用地震動 S d
 設計用床応答スペクトル I (EW方向)
 設計用床応答スペクトル II (EW方向)

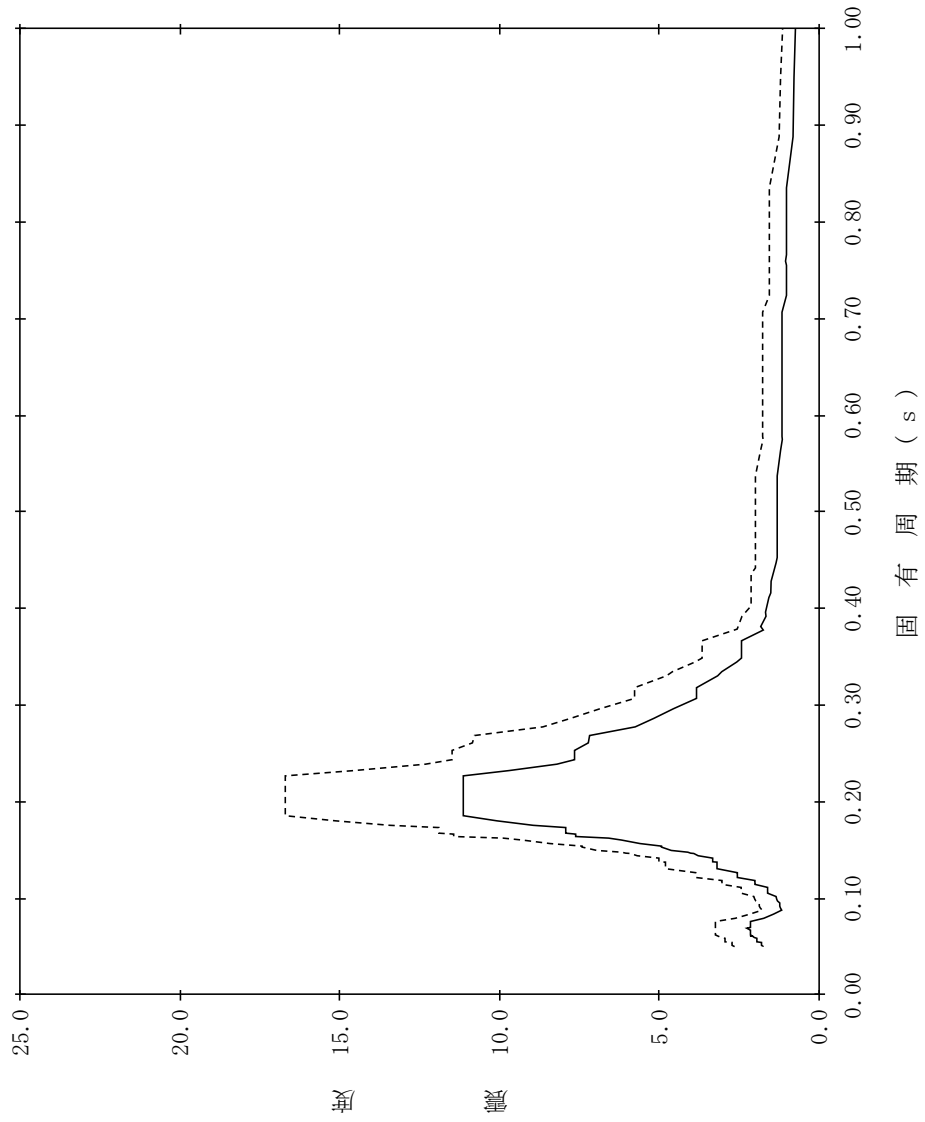

【NS2-RwB-SdEW-RwB27】

構造物名：廃棄物処理建物
 標高：EL26.700m
 減衰定数：1.5%
 波形名：弾性設計用地震動 S d
 設計用床応答スペクトル I (EW方向)
 設計用床応答スペクトル II (EW方向)

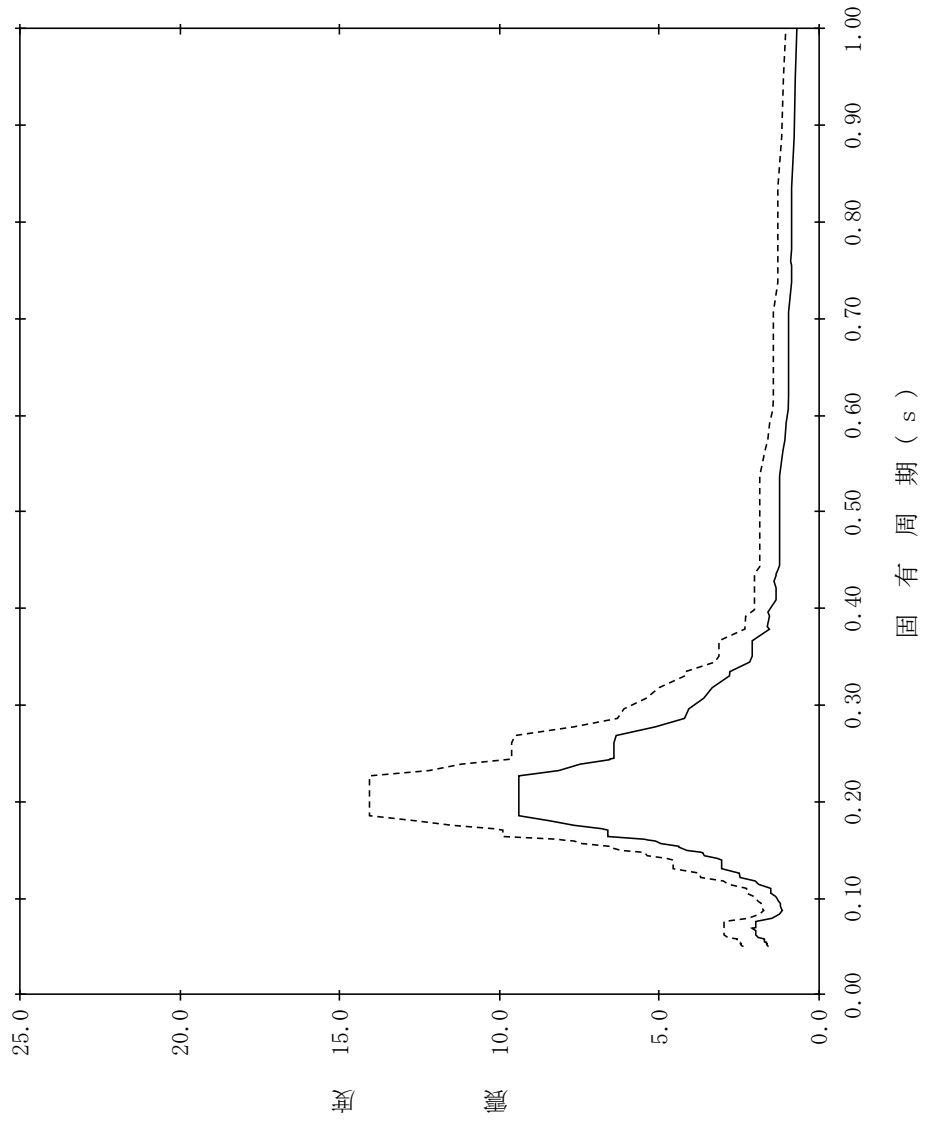

【NS2-RwB-SdEW-RwB28】

構造物名：廃棄物処理建物
 標高：EL26.700m
 減衰定数：2.0%
 波形名：弾性設計用地震動 S d
 設計用床応答スペクトル I (EW方向)
 設計用床応答スペクトル II (EW方向)

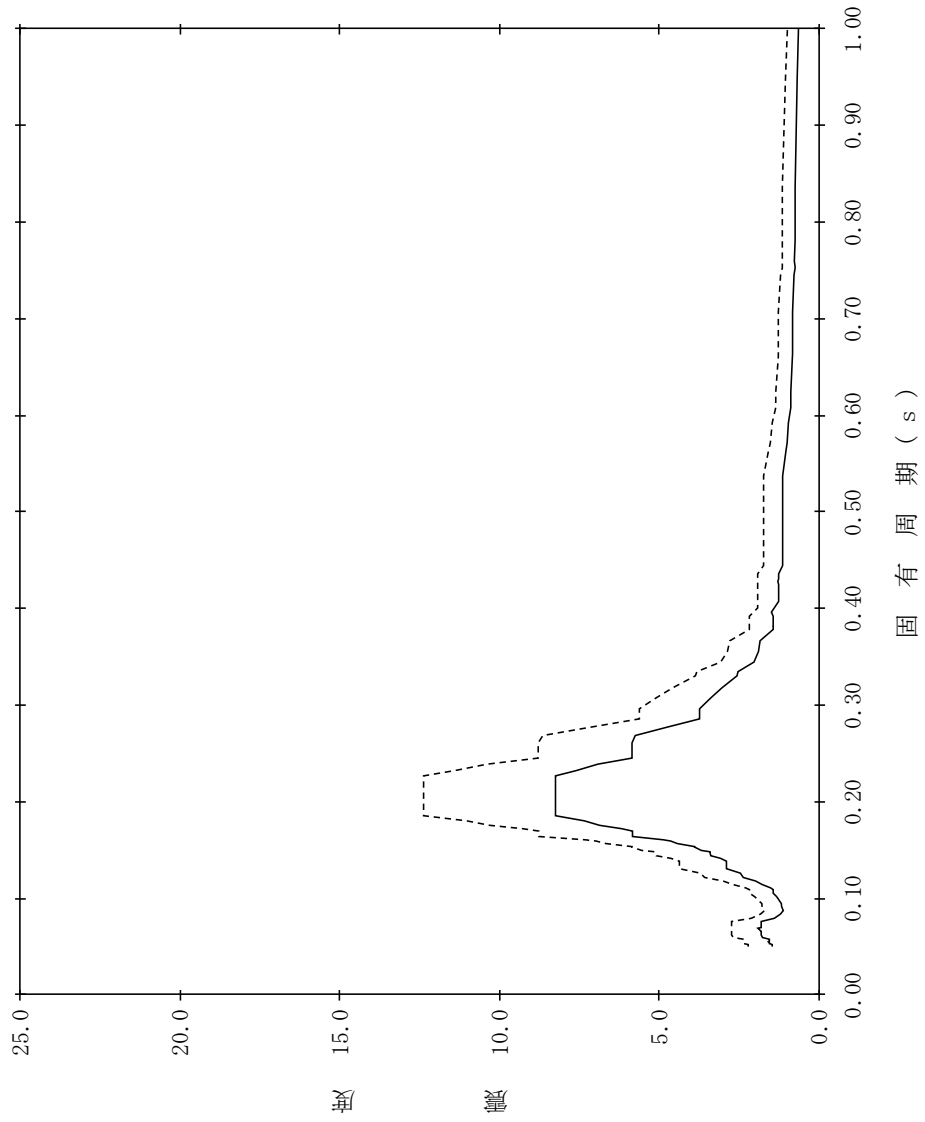

【NS2-RwB-SdEW-RwB29】

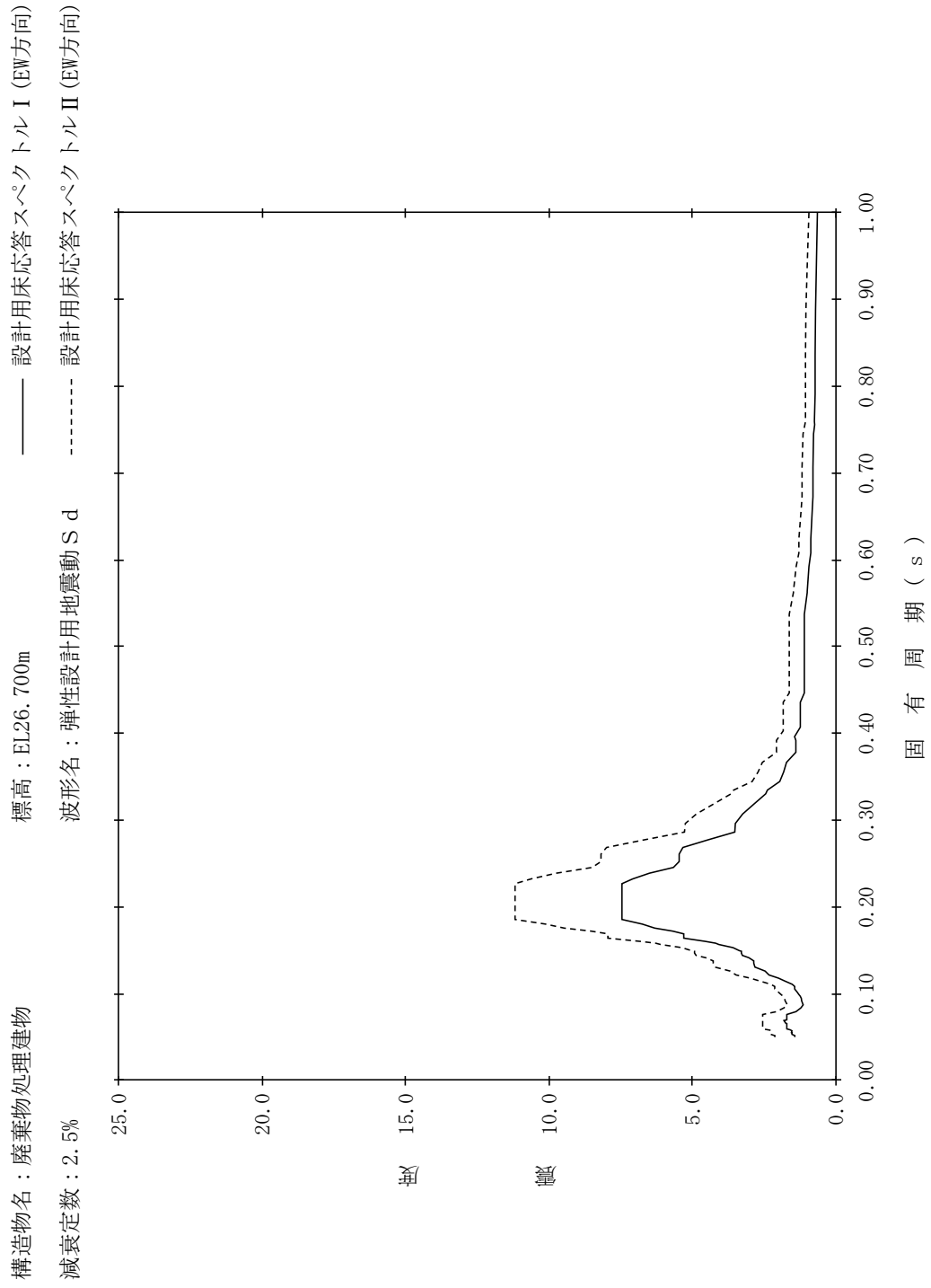

【NS2-RwB-SdEW-RwB30】

構造物名：廃棄物処理建物
 標高：EL26.700m
 減衰定数：3.0%
 波形名：弾性設計用地震動 S d
 設計用床応答スペクトル I (EW方向)
 設計用床応答スペクトル II (EW方向)

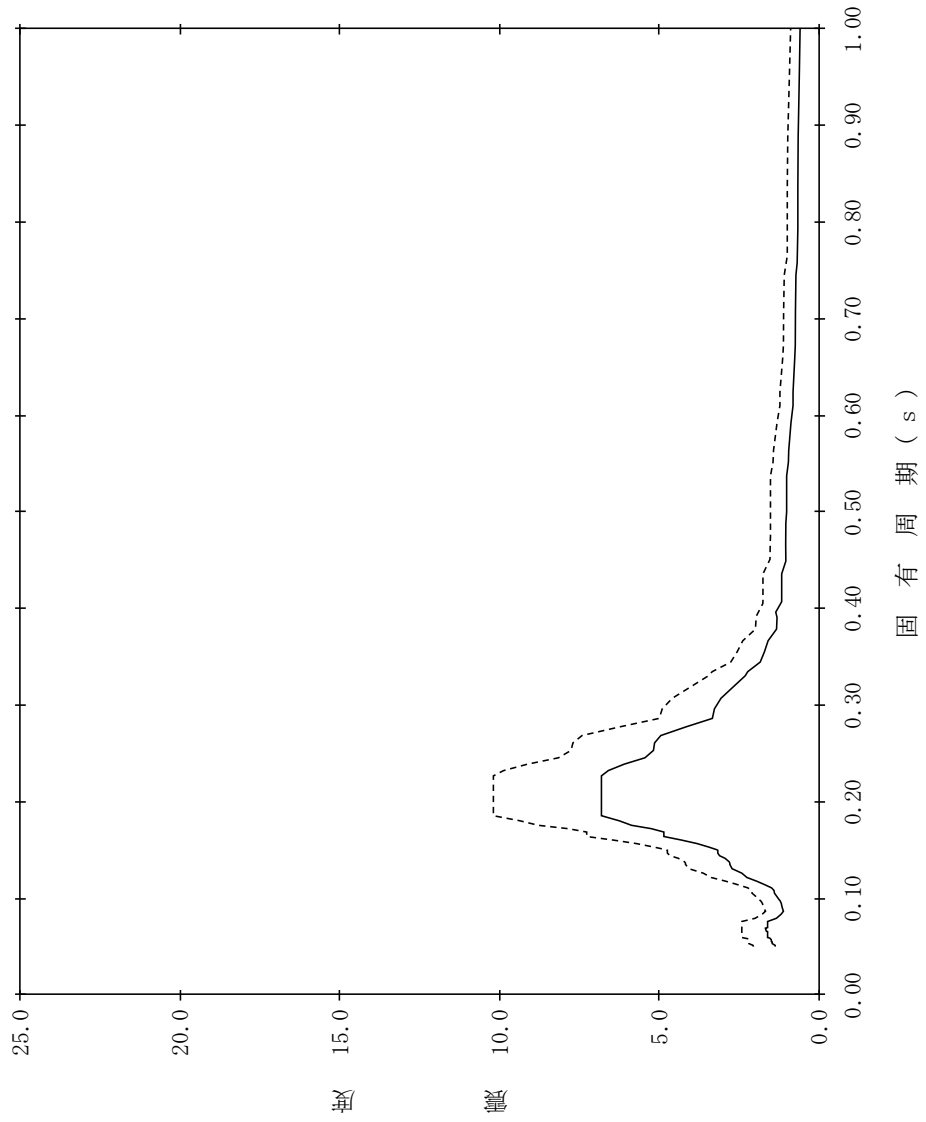

【NS2-RwB-SdEW-RwB31】

構造物名：廃棄物処理建物
 標高：EL26.700m
 減衰定数：4.0%
 波形名：弾性設計用地震動 S d
 設計用床応答スペクトル I (EW方向)
 設計用床応答スペクトル II (EW方向)

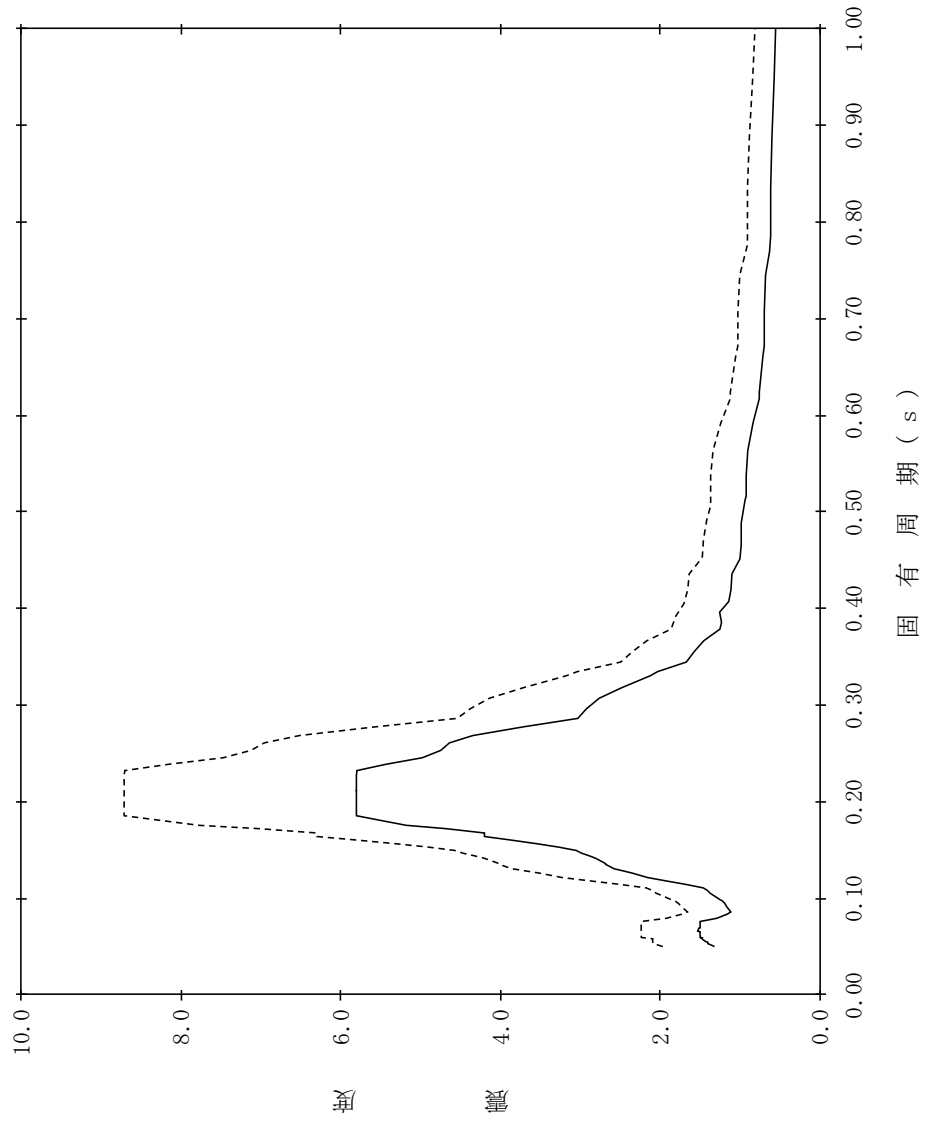

【NS2-RwB-SdEW-RwB32】

構造物名：廃棄物処理建物
 標高：EL26.700m
 減衰定数：5.0%
 波形名：弾性設計用地震動 S d
 設計用床応答スペクトル I (EW方向)
 設計用床応答スペクトル II (EW方向)

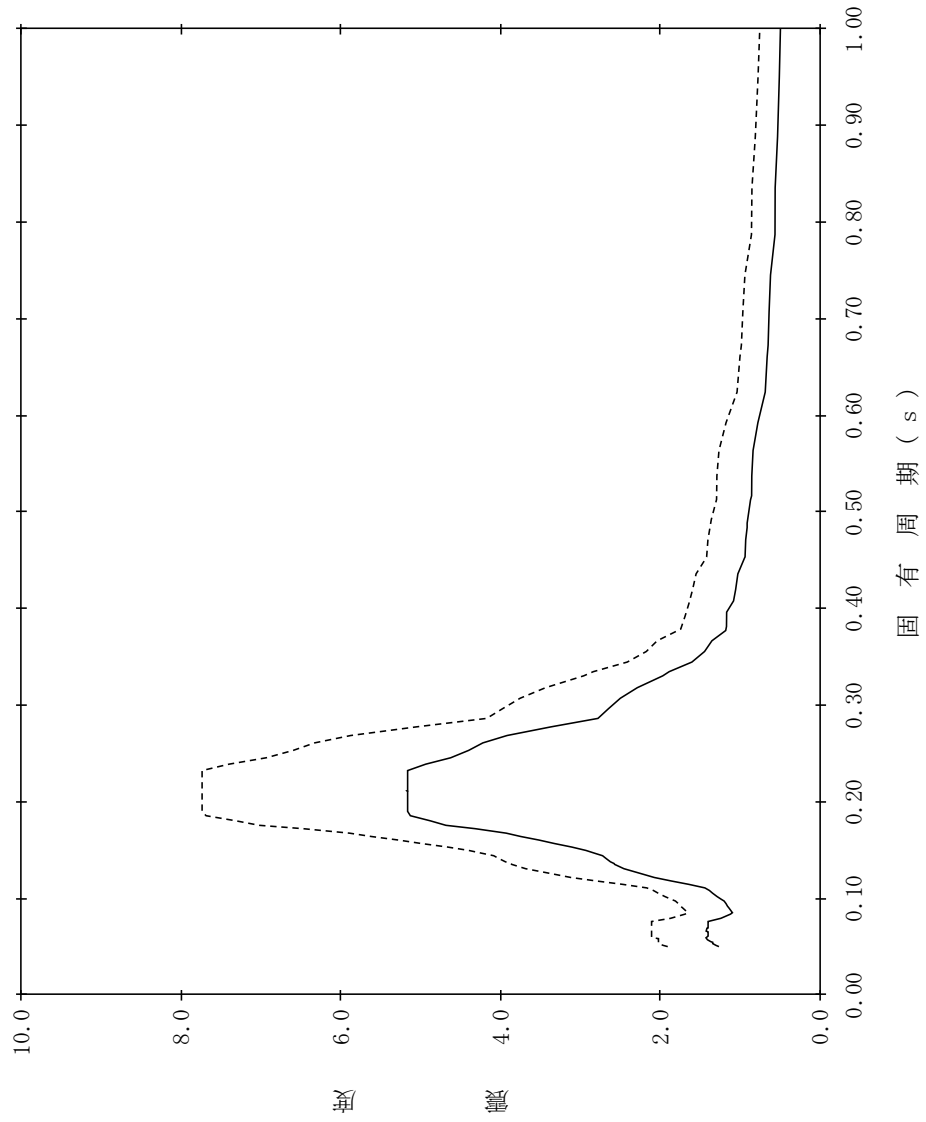

【NS2-RwB-SdEW-RwB33】

構造物名：廃棄物処理建物
 標高：EL22.100m
 減衰定数：0.5%
 波形名：弾性設計用地震動 S d
 設計用床応答スペクトル I (EW方向)
 設計用床応答スペクトル II (EW方向)

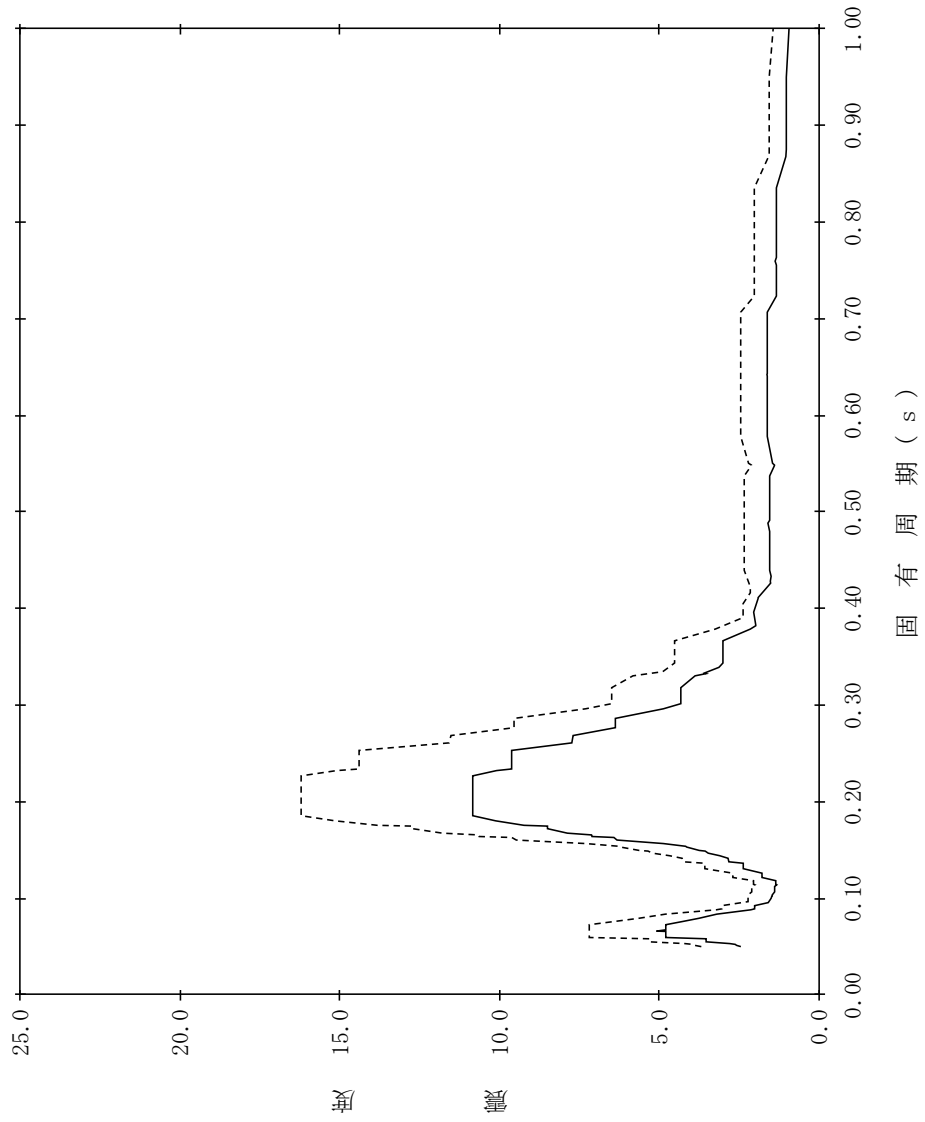

【NS2-RwB-SdEW-RwB34】

構造物名：廃棄物処理建物
 標高：EL22.100m
 減衰定数：1.0%
 波形名：弾性設計用地震動 S d
 設計用床応答スペクトル I (EW方向)
 設計用床応答スペクトル II (EW方向)

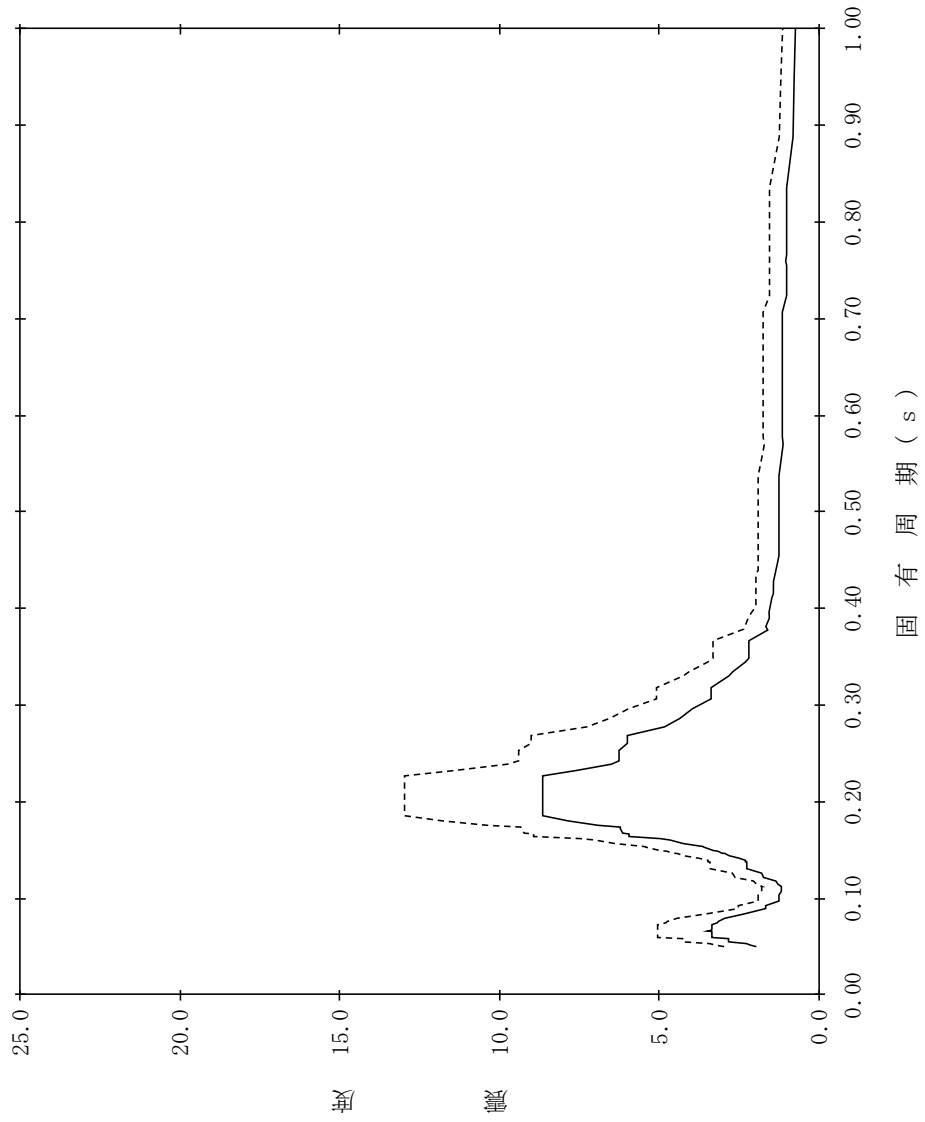

【NS2-RwB-SdEW-RwB35】

構造物名：廃棄物処理建物
 標高：EL22.100m
 減衰定数：1.5%
 波形名：弾性設計用地震動 S d
 設計用床応答スペクトル I (EW方向)
 設計用床応答スペクトル II (EW方向)

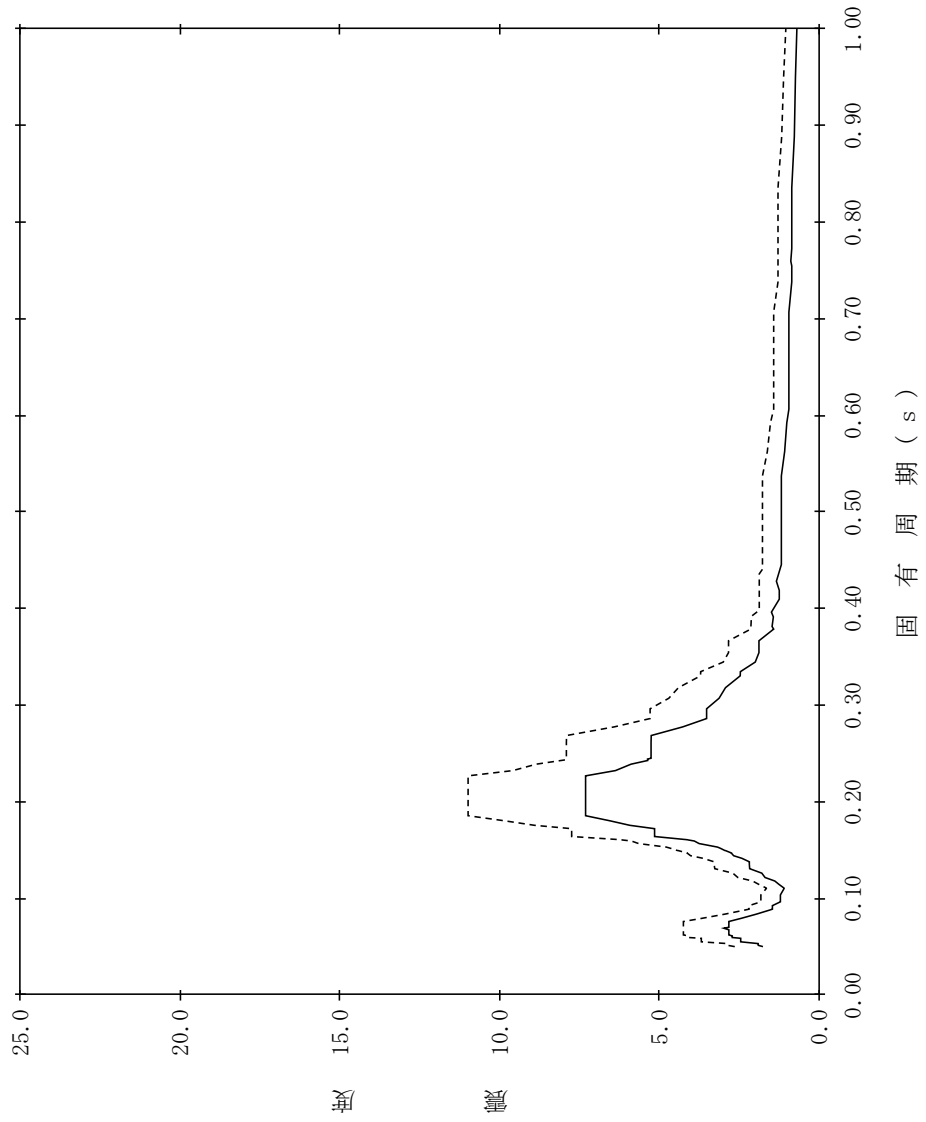

【NS2-RwB-SdEW-RwB36】

構造物名：廃棄物処理建物
 標高：EL22.100m
 減衰定数：2.0%
 波形名：弾性設計用地震動 S d
 設計用床応答スペクトル I (EW方向)
 設計用床応答スペクトル II (EW方向)

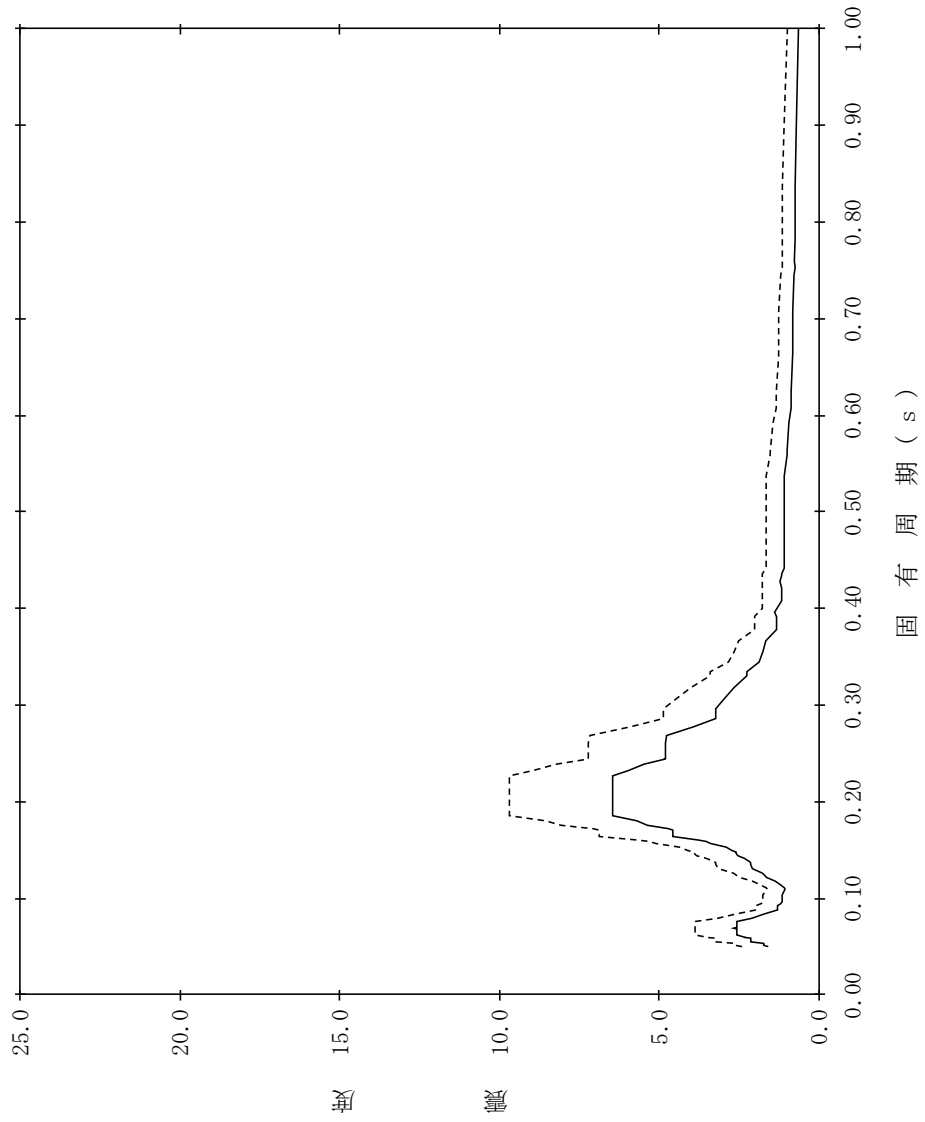

【NS2-RwB-SdEW-RwB37】

構造物名：廃棄物処理建物
 標高：EL22.100m
 減衰定数：2.5%
 波形名：弾性設計用地震動 S d
 設計用床応答スペクトル I (EW方向)
 設計用床応答スペクトル II (EW方向)

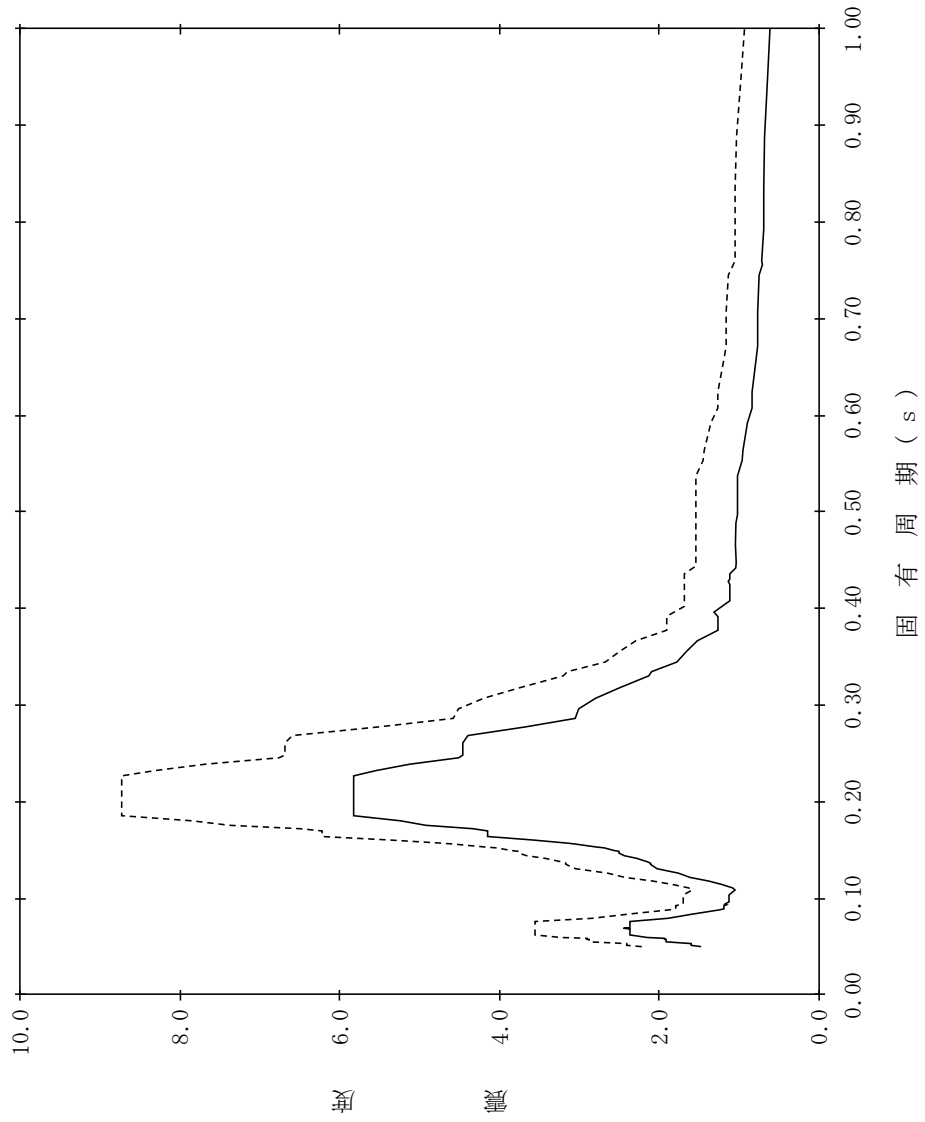

【NS2-RwB-SdEW-RwB38】

構造物名：廃棄物処理建物
 標高：EL22.100m
 減衰定数：3.0%
 波形名：弾性設計用地震動 S d
 設計用床応答スペクトル I (EW方向)
 設計用床応答スペクトル II (EW方向)

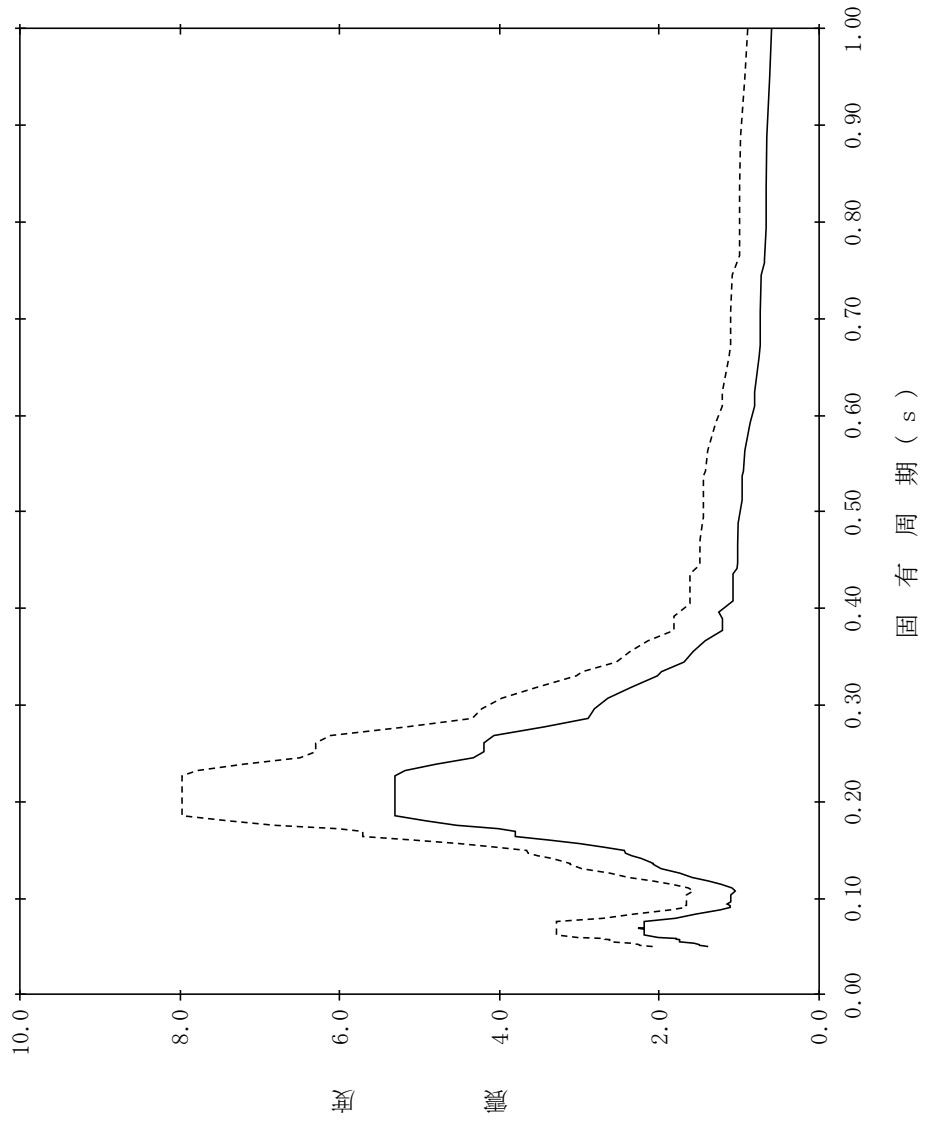

【NS2-RwB-SdEW-RwB39】

構造物名：廃棄物処理建物
 標高：EL22.100m
 減衰定数：4.0%
 波形名：弾性設計用地震動 S d
 設計用床応答スペクトル I (EW方向)
 設計用床応答スペクトル II (EW方向)

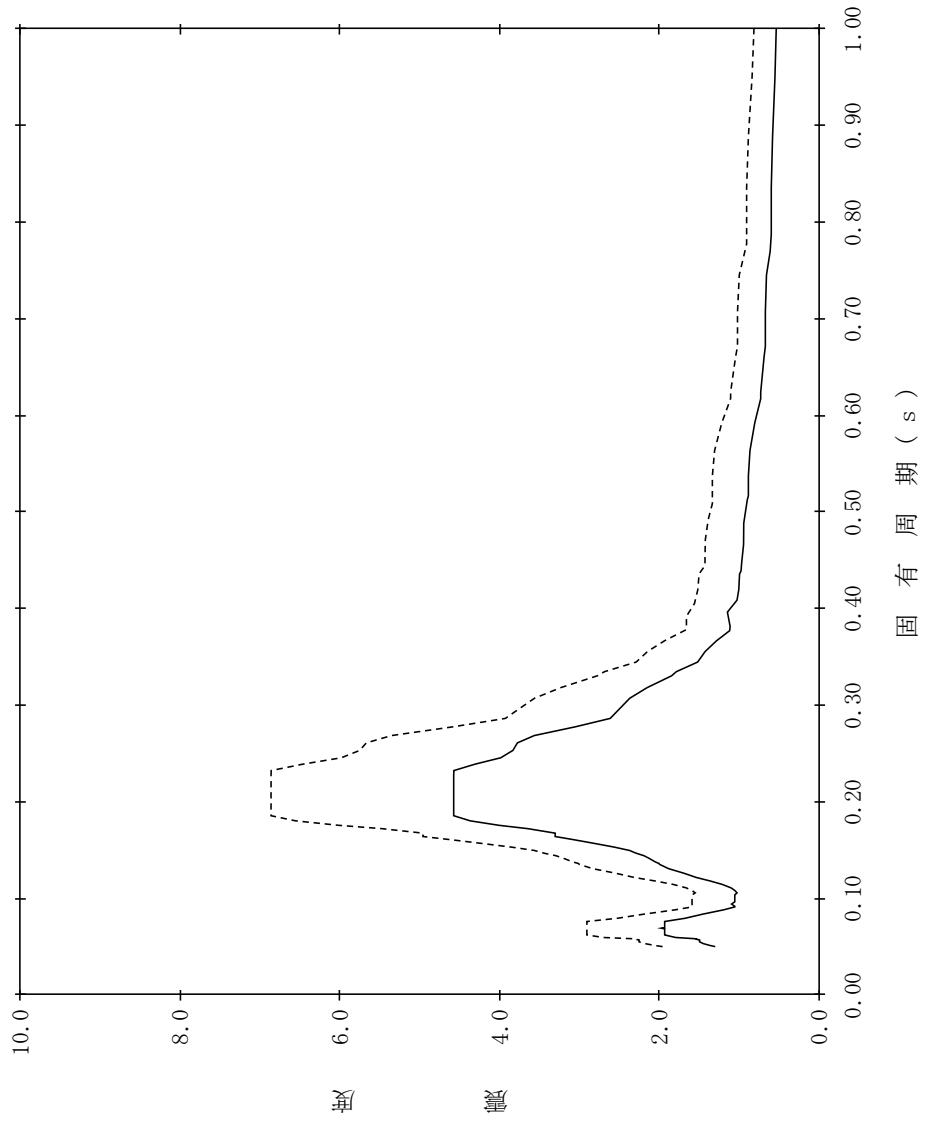

【NS2-RwB-SdEW-RwB40】

構造物名：廃棄物処理建物
 標高：EL22.100m
 減衰定数：5.0%
 波形名：弾性設計用地震動 S d
 設計用床応答スペクトル I (EW方向)
 設計用床応答スペクトル II (EW方向)

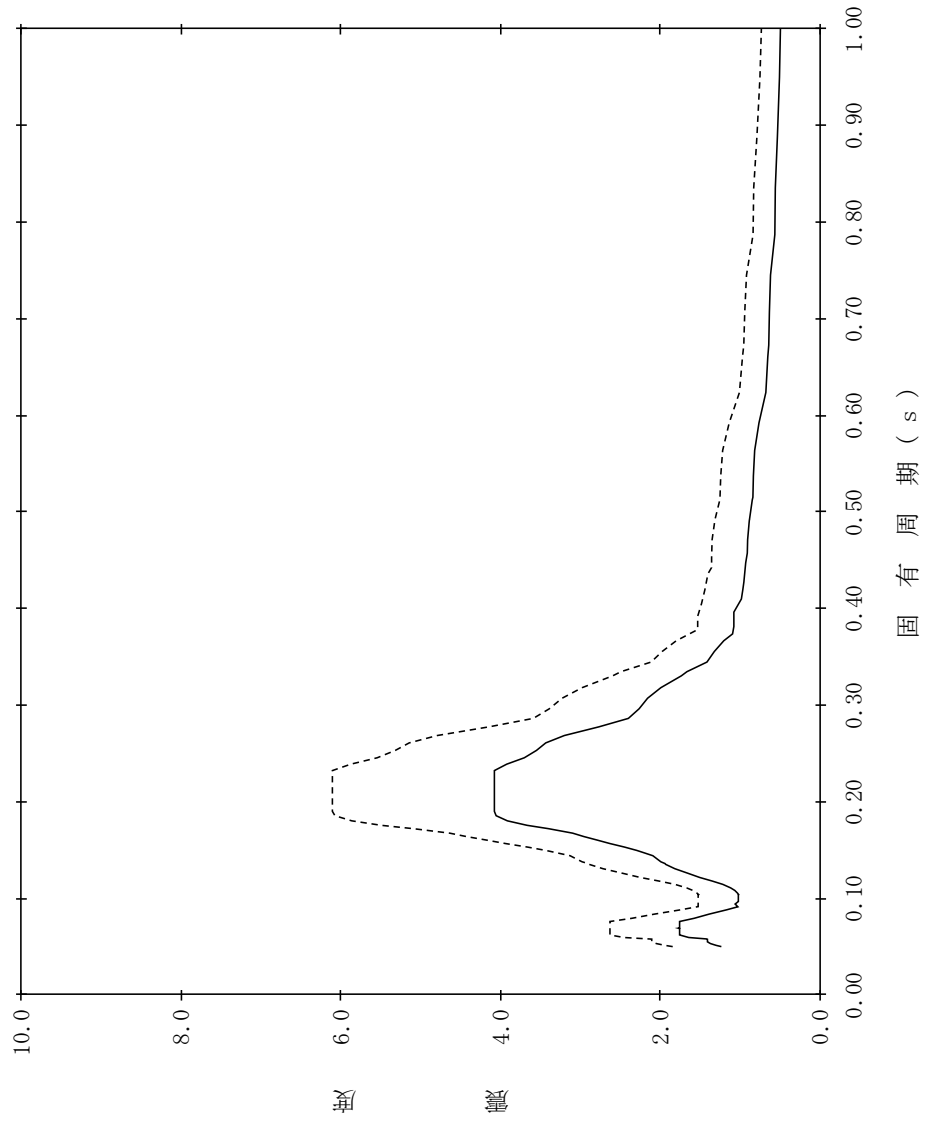

【NS2-RwB-SdEW-RwB41】

構造物名：廃棄物処理建物
 標高：EL16.900m
 減衰定数：0.5%
 波形名：弾性設計用地震動 S d
 設計用床応答スペクトル I (EW方向)
 設計用床応答スペクトル II (EW方向)

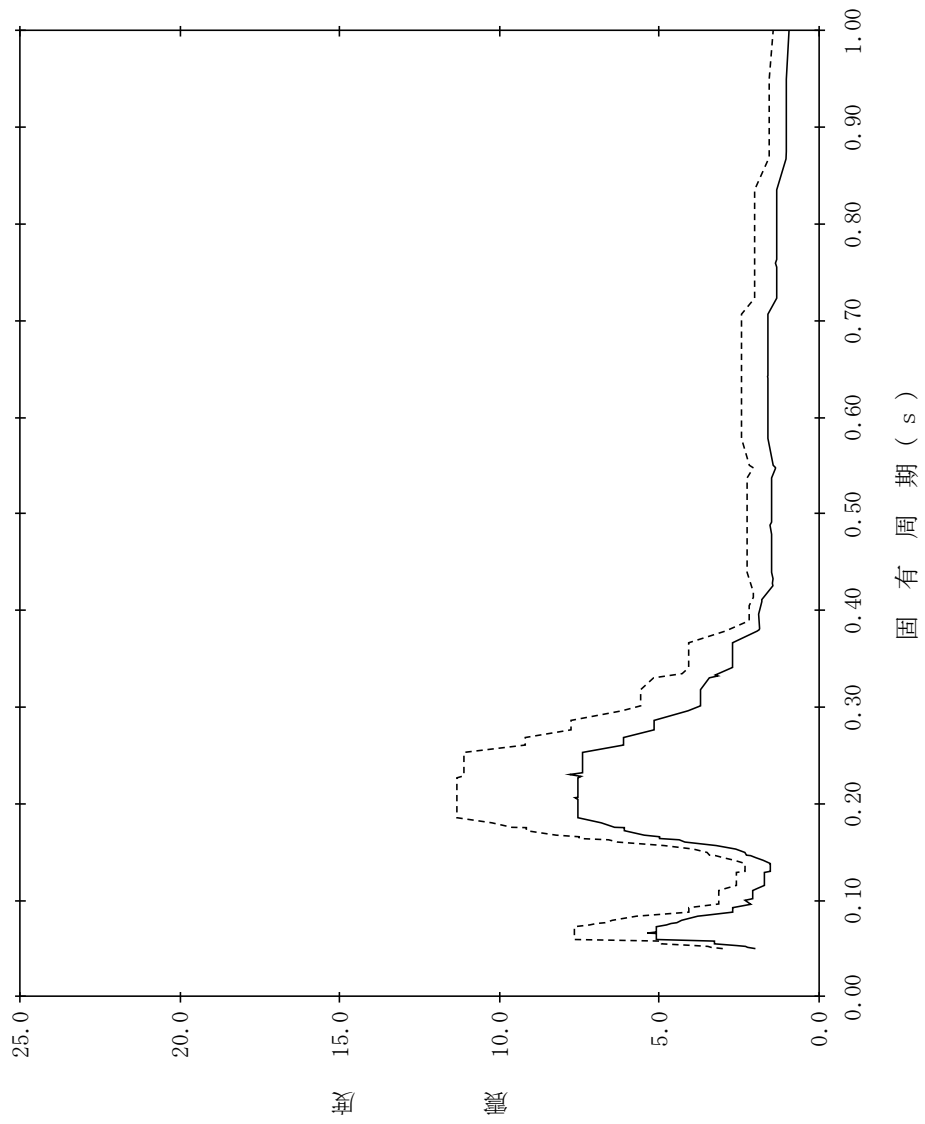

【NS2-RwB-SdEW-RwB42】

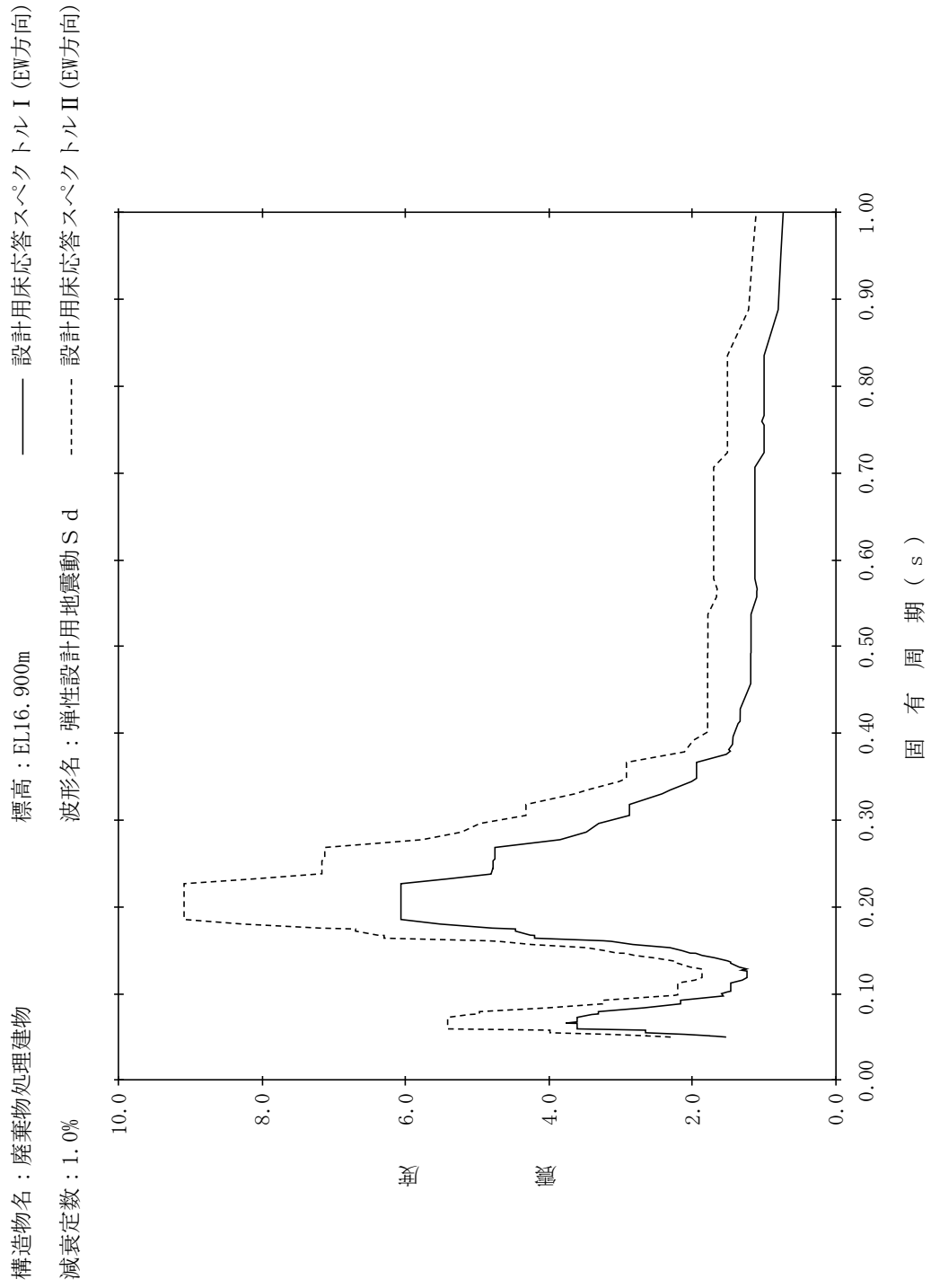

【NS2-RwB-SdEW-RwB43】

構造物名：廃棄物処理建物
 標高：EL16.900m
 減衰定数：1.5%
 波形名：弾性設計用地震動 S d
 設計用床応答スペクトル I (EW方向)
 設計用床応答スペクトル II (EW方向)

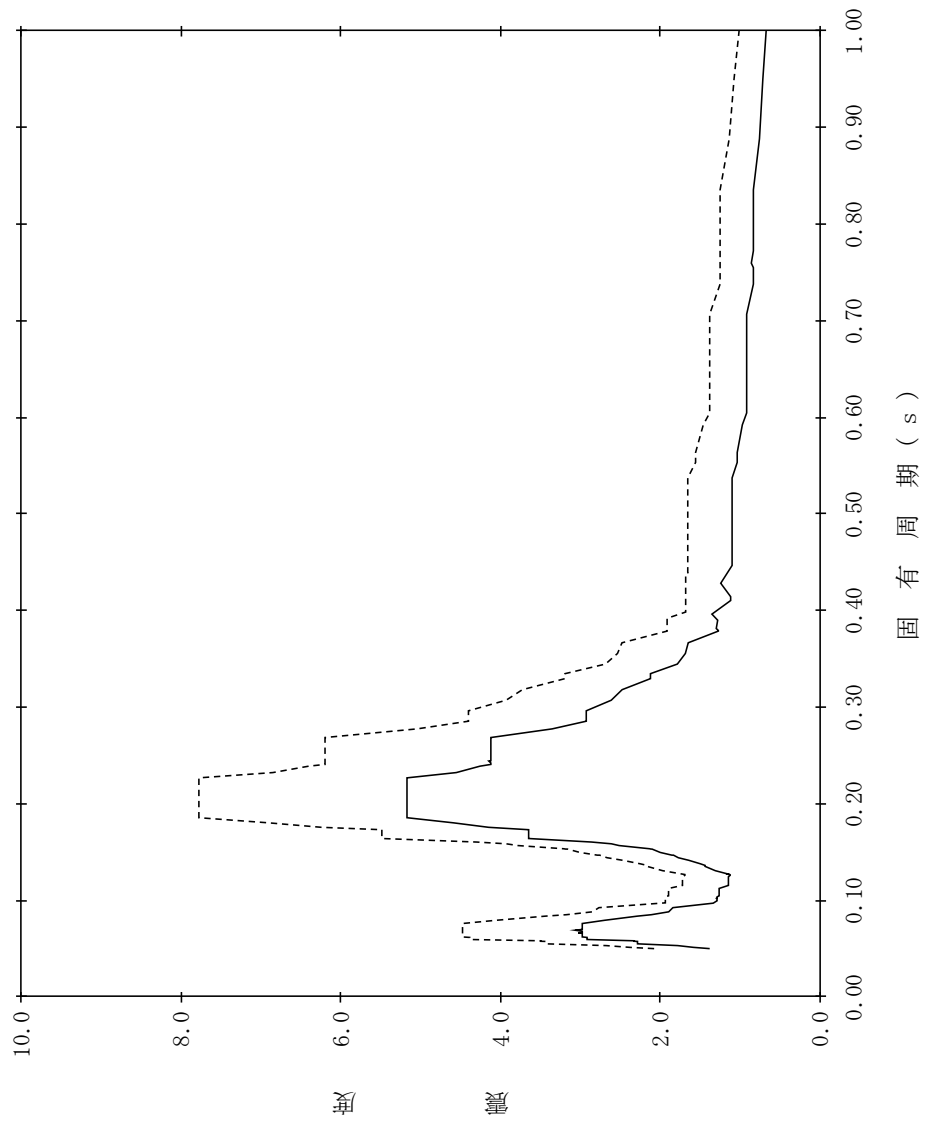

【NS2-RwB-SdEW-RwB44】

構造物名：廃棄物処理建物
 標高：EL16.900m
 減衰定数：2.0%
 波形名：弾性設計用地震動 S d
 設計用床応答スペクトル I (EW方向)
 設計用床応答スペクトル II (EW方向)

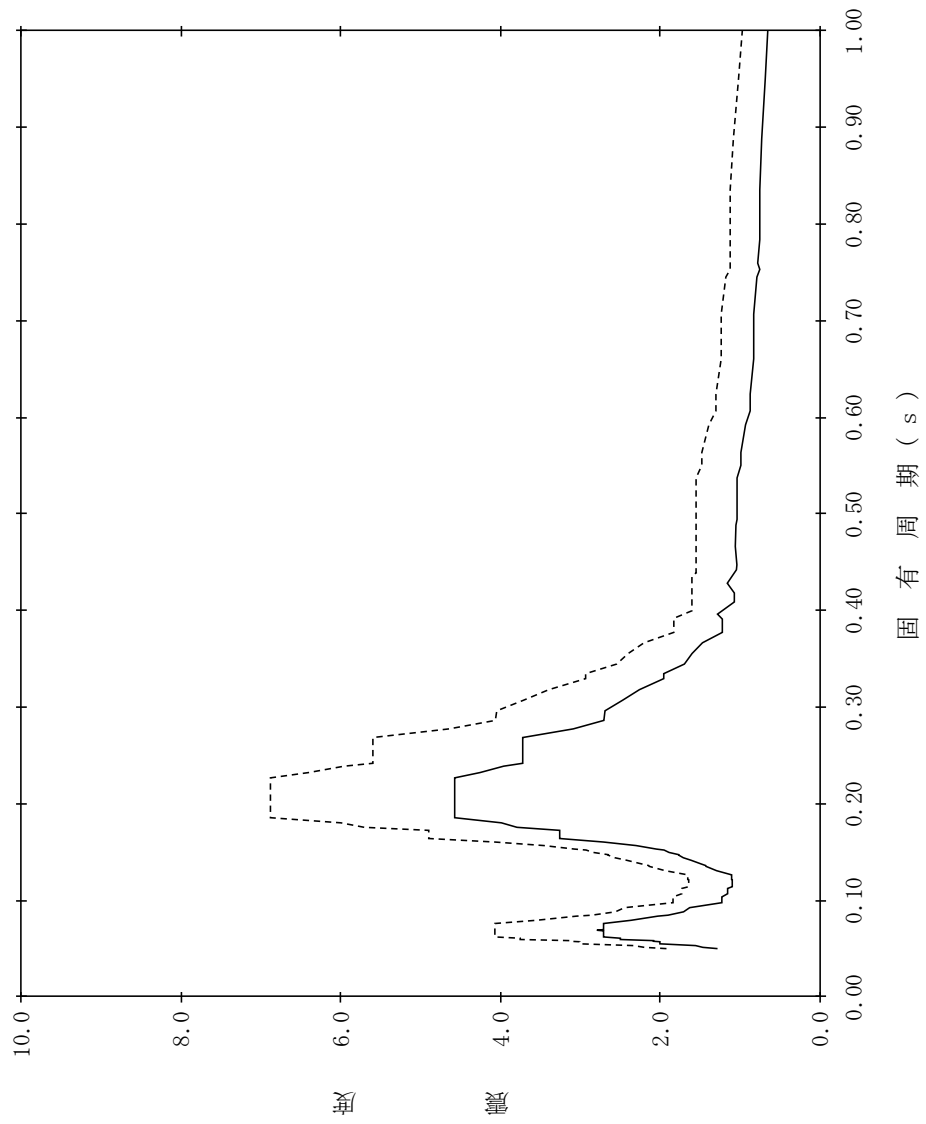

【NS2-RwB-SdEW-RwB45】

構造物名：廃棄物処理建物
 標高：EL16.900m
 減衰定数：2.5%
 波形名：弾性設計用地震動 S d
 設計用床応答スペクトル I (EW方向)
 設計用床応答スペクトル II (EW方向)

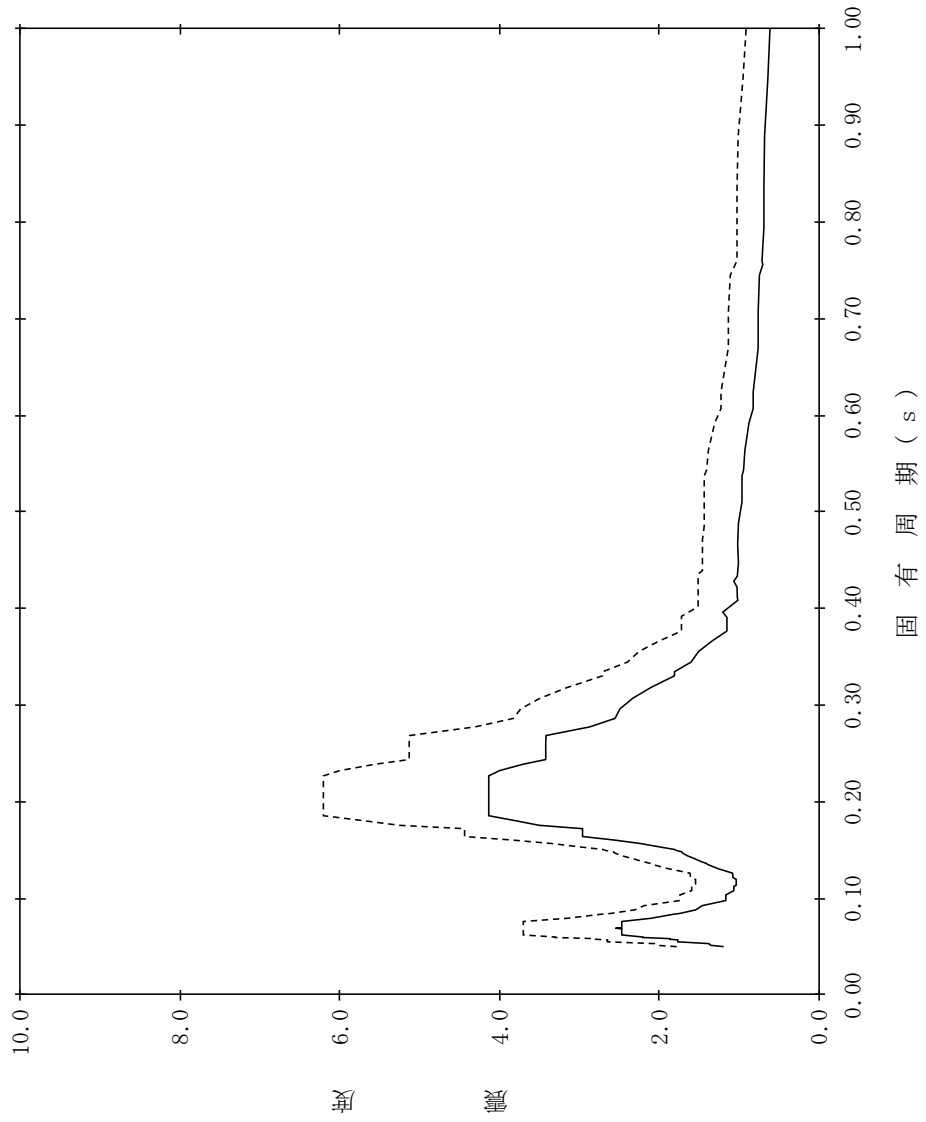

【NS2-RwB-SdEW-RwB46】

構造物名：廃棄物処理建物
 標高：EL16.900m
 減衰定数：3.0%
 波形名：弾性設計用地震動 S d
 設計用床応答スペクトル I (EW方向)
 設計用床応答スペクトル II (EW方向)

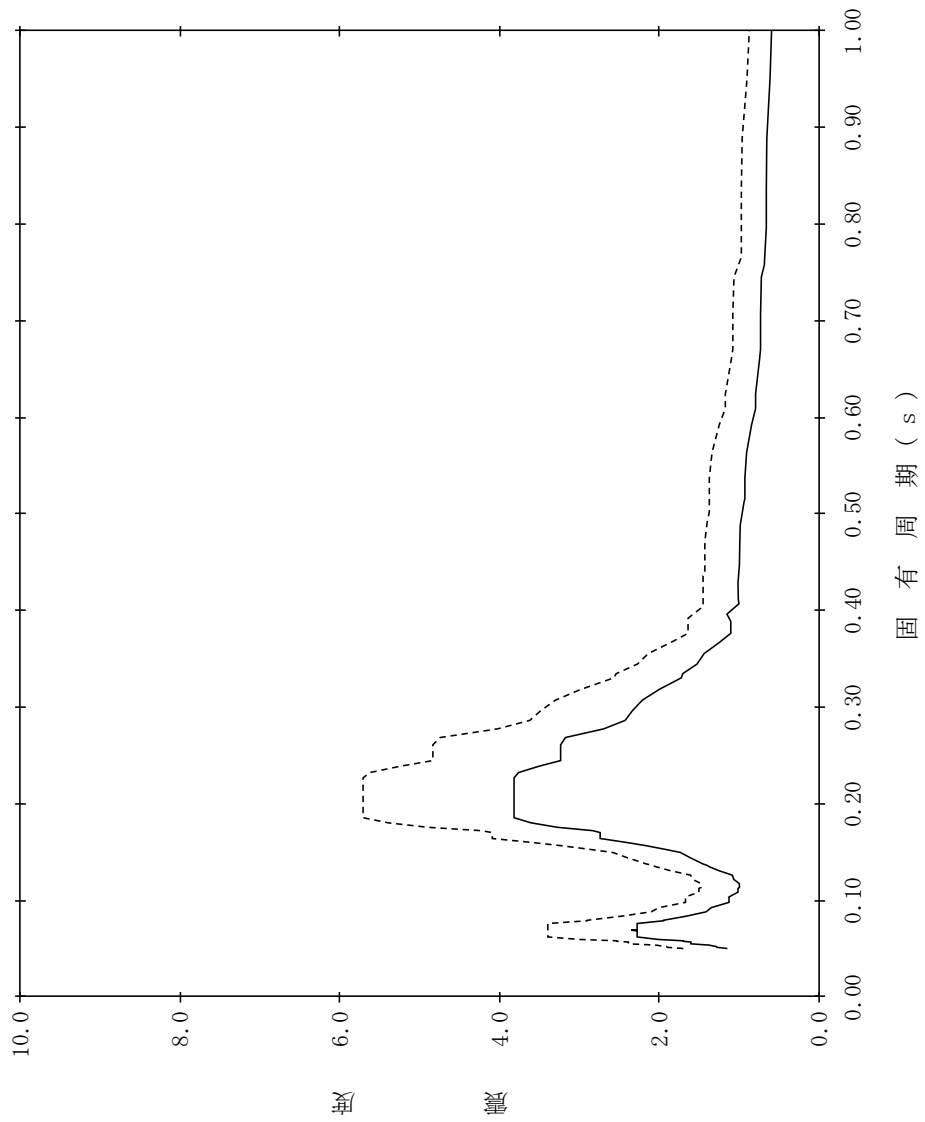

【NS2-RwB-SdEW-RwB47】

構造物名：廃棄物処理建物
標高：EL16.900m
減衰定数：4.0%
波形名：弾性設計用地震動 S d
—— 設計用床応答スペクトル I (EW方向)
----- 設計用床応答スペクトル II (EW方向)

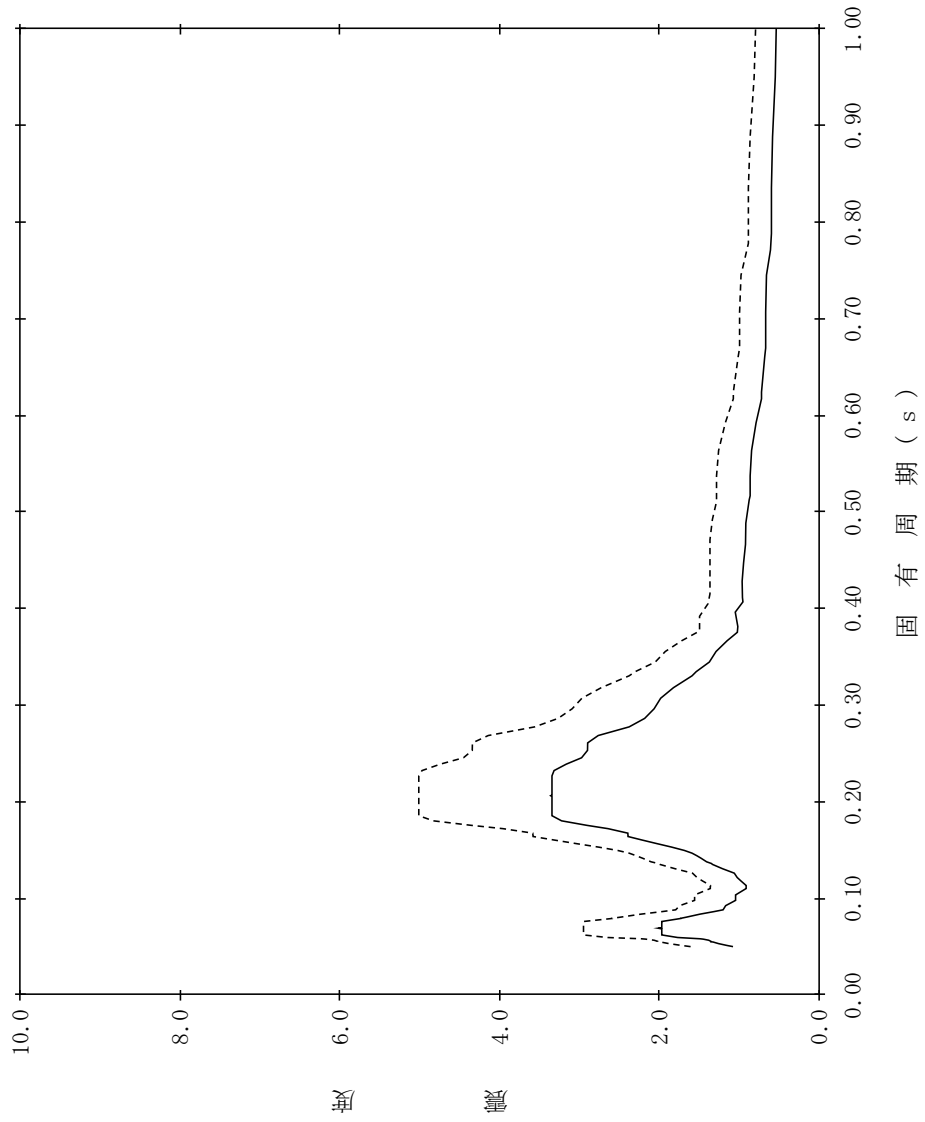

【NS2-RwB-SdEW-RwB48】

構造物名：廃棄物処理建物
 標高：EL16.900m
 減衰定数：5.0%
 波形名：弾性設計用地震動 S d
 設計用床応答スペクトル I (EW方向)
 設計用床応答スペクトル II (EW方向)

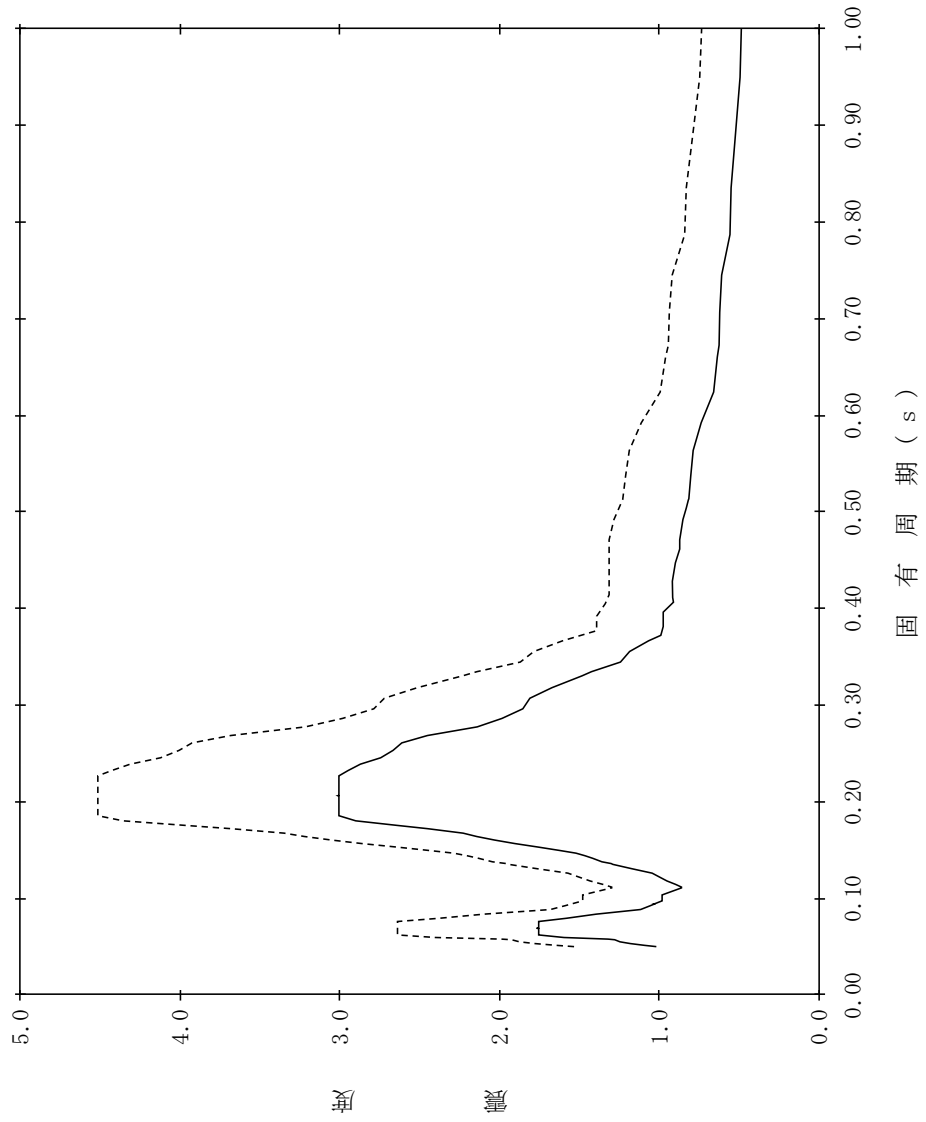

【NS2-RwB-SdEW-RwB49】

構造物名：廃棄物処理建物
 標高：EL15.300m
 減衰定数：0.5%
 波形名：弾性設計用地震動 S d
 設計用床応答スペクトル I (EW方向)
 設計用床応答スペクトル II (EW方向)

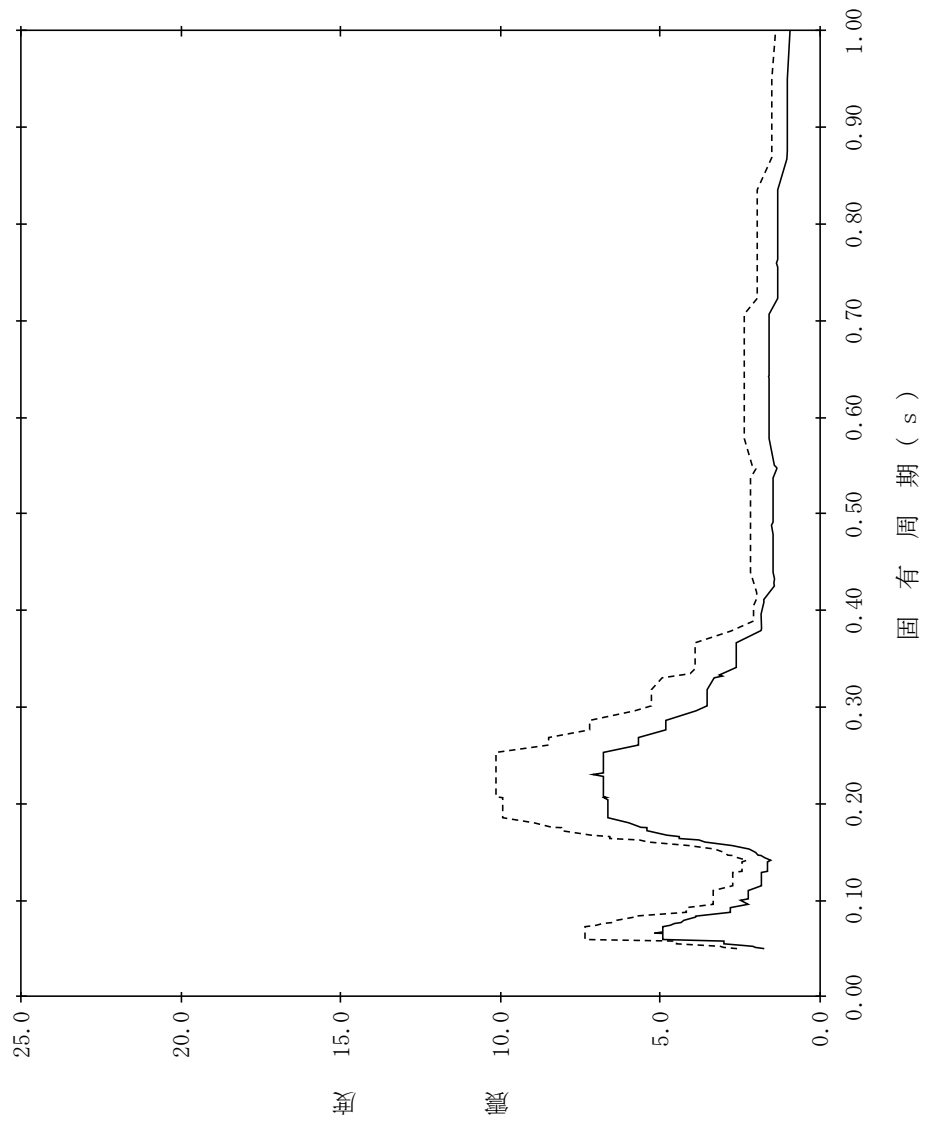

【NS2-RwB-SdEW-RwB50】

構造物名：廃棄物処理建物
 標高：EL15.300m
 減衰定数：1.0%
 波形名：弾性設計用地震動 S d
 設計用床応答スペクトル I (EW方向)
 設計用床応答スペクトル II (EW方向)

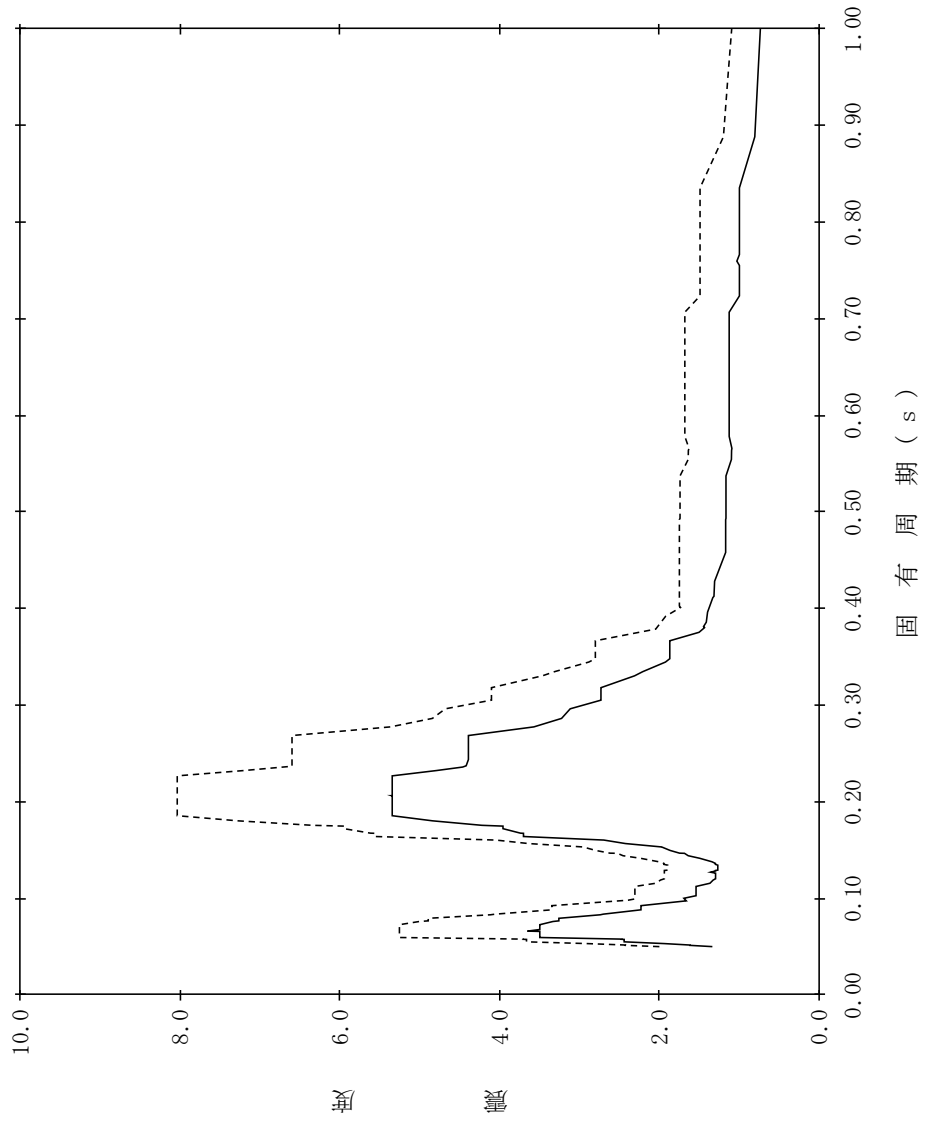

【NS2-RwB-SdEW-RwB51】

構造物名：廃棄物処理建物
 標高：EL15.300m
 減衰定数：1.5%
 波形名：弾性設計用地震動 S d
 設計用床応答スペクトル I (EW方向)
 設計用床応答スペクトル II (EW方向)

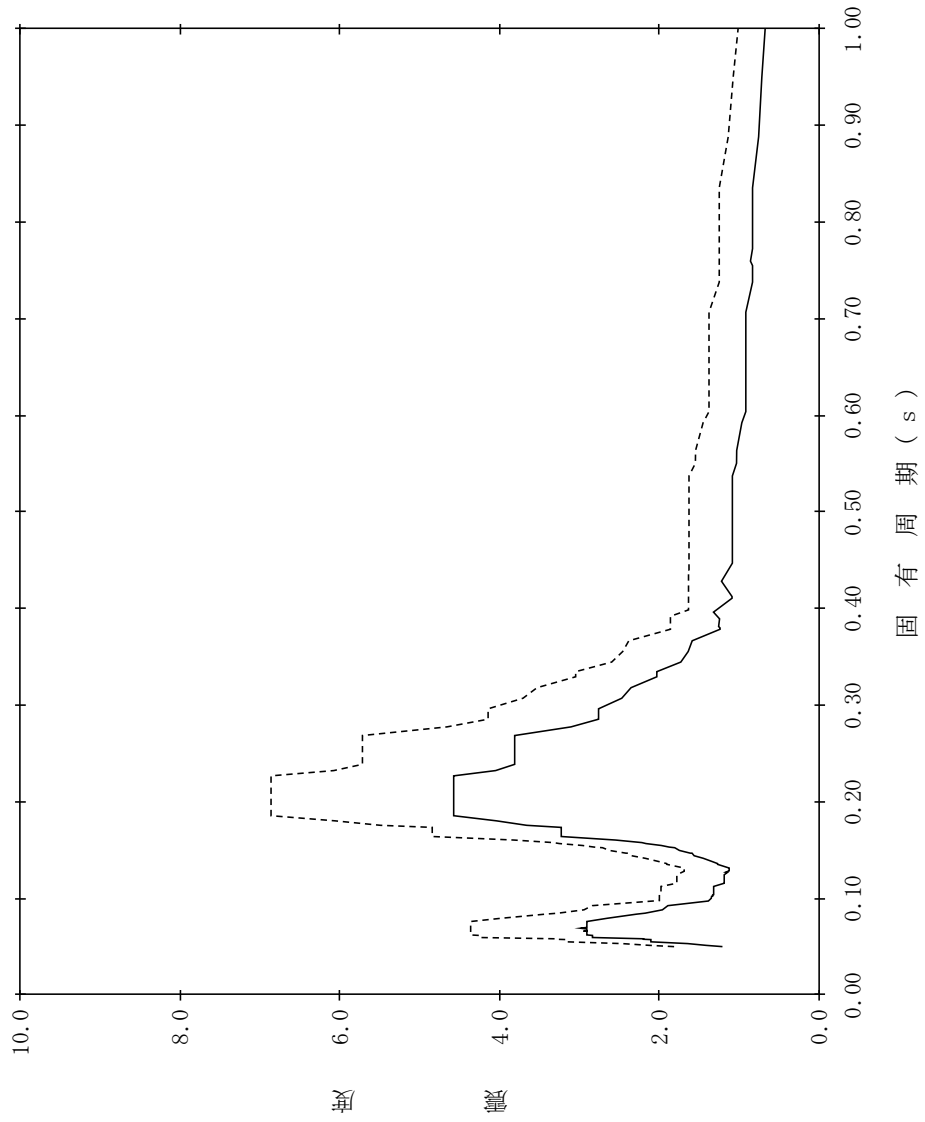

【NS2-RwB-SdEW-RwB52】

構造物名：廃棄物処理建物
 標高：EL15.300m
 減衰定数：2.0%
 波形名：弾性設計用地震動 S d
 設計用床応答スペクトル I (EW方向)
 設計用床応答スペクトル II (EW方向)

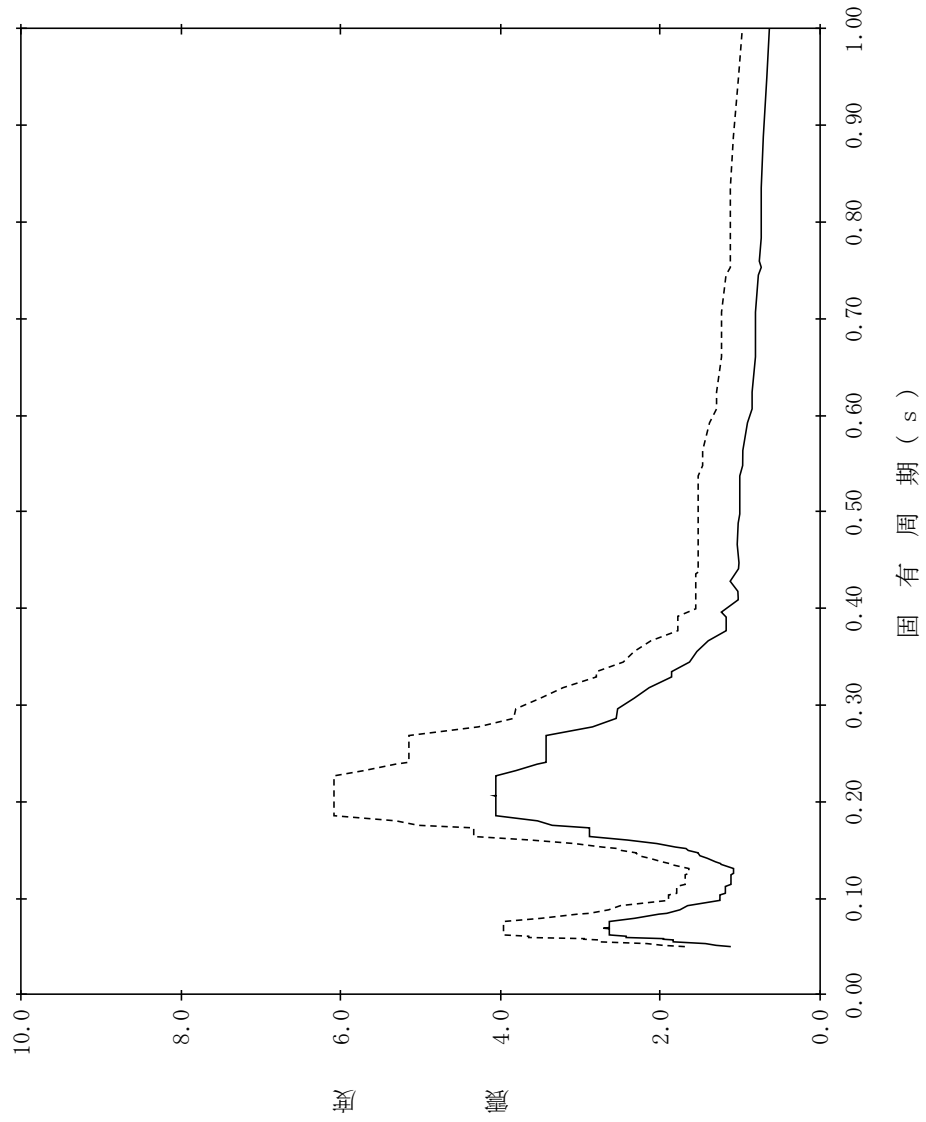

【NS2-RwB-SdEW-RwB53】

構造物名：廃棄物処理建物
 標高：EL15.300m
 減衰定数：2.5%
 波形名：弾性設計用地震動 S d
 設計用床応答スペクトル I (EW方向)
 設計用床応答スペクトル II (EW方向)

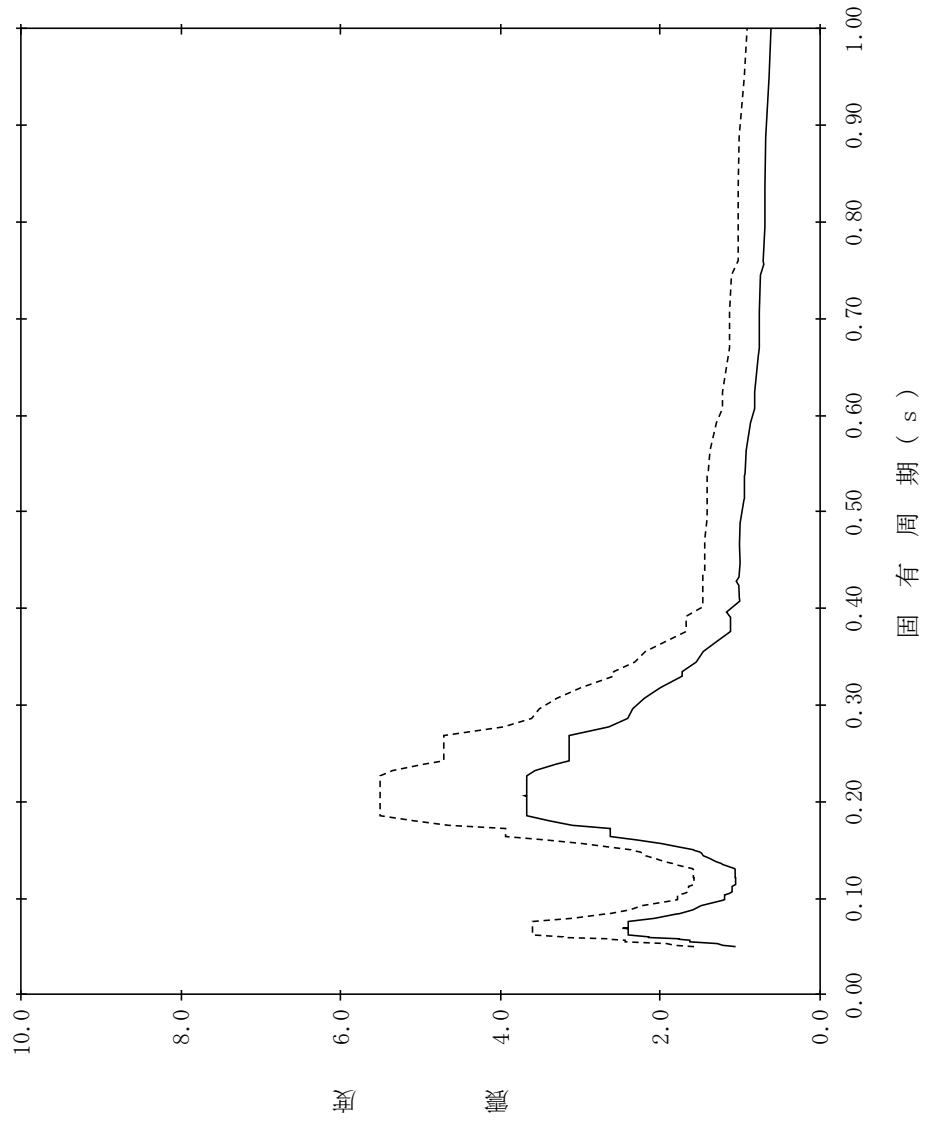

【NS2-RwB-SdEW-RwB54】

構造物名：廃棄物処理建物
 標高：EL15.300m
 減衰定数：3.0%
 波形名：弾性設計用地震動 S d
 設計用床応答スペクトル I (EW方向)
 設計用床応答スペクトル II (EW方向)

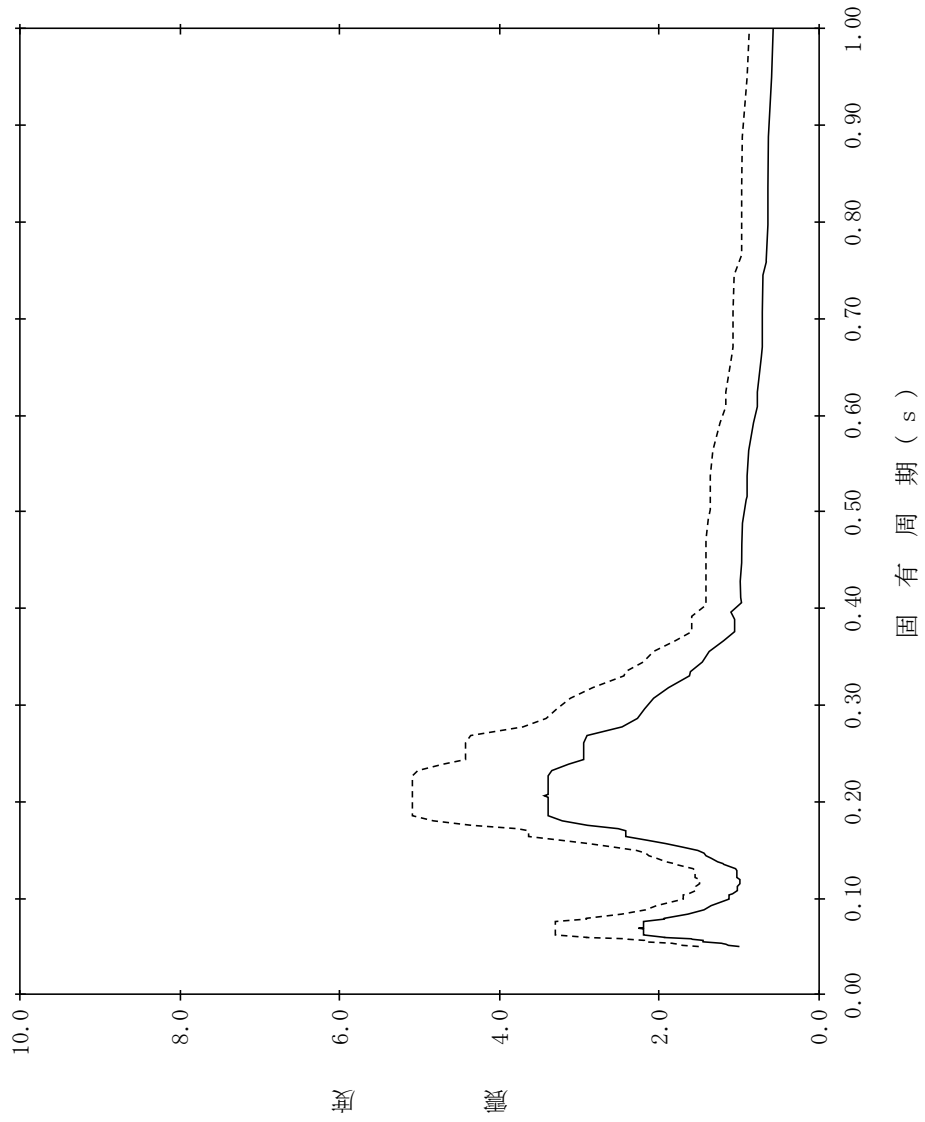

【NS2-RwB-SdEW-RwB55】

構造物名：廃棄物処理建物
 標高：EL15.300m
 減衰定数：4.0%
 波形名：弾性設計用地震動 S d
 設計用床応答スペクトル I (EW方向)
 設計用床応答スペクトル II (EW方向)

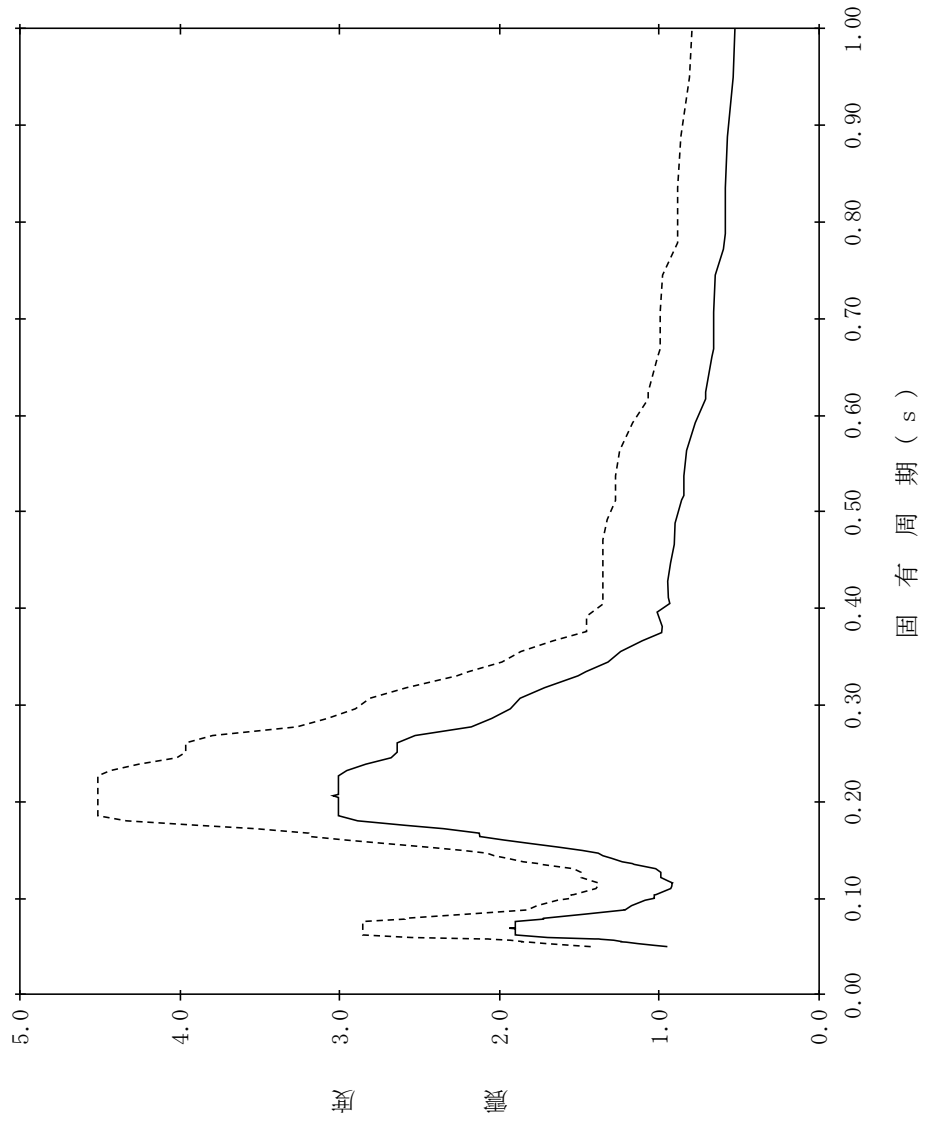

【NS2-RwB-SdEW-RwB56】

構造物名：廃棄物処理建物
 標高：EL15.300m
 減衰定数：5.0%
 波形名：弾性設計用地震動 S d
 設計用床応答スペクトル I (EW方向)
 設計用床応答スペクトル II (EW方向)

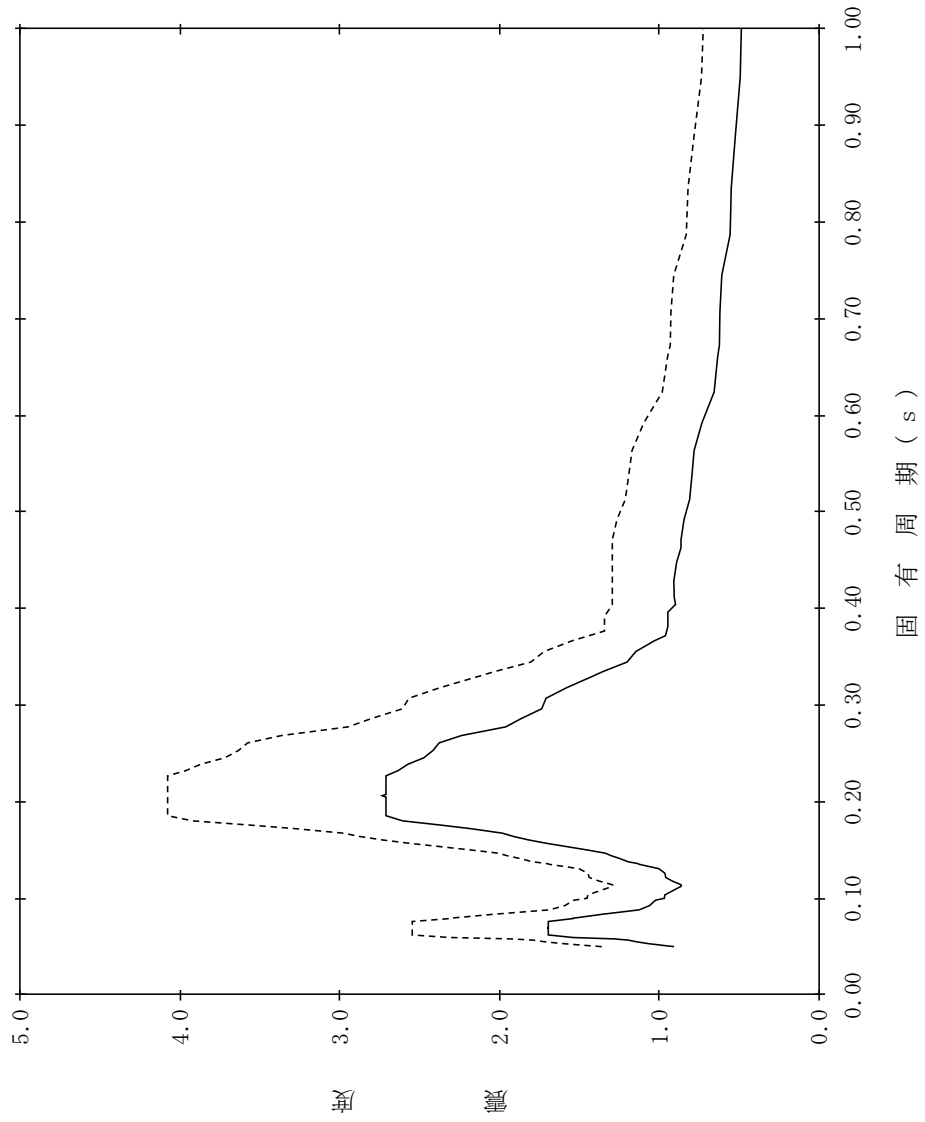

【NS2-RwB-SdEW-RwB57】

構造物名：廃棄物処理建物
標高：EL12.300m
減衰定数：0.5%
波形名：弾性設計用地震動 S d
—— 設計用床応答スペクトル I (EW方向)
----- 設計用床応答スペクトル II (EW方向)

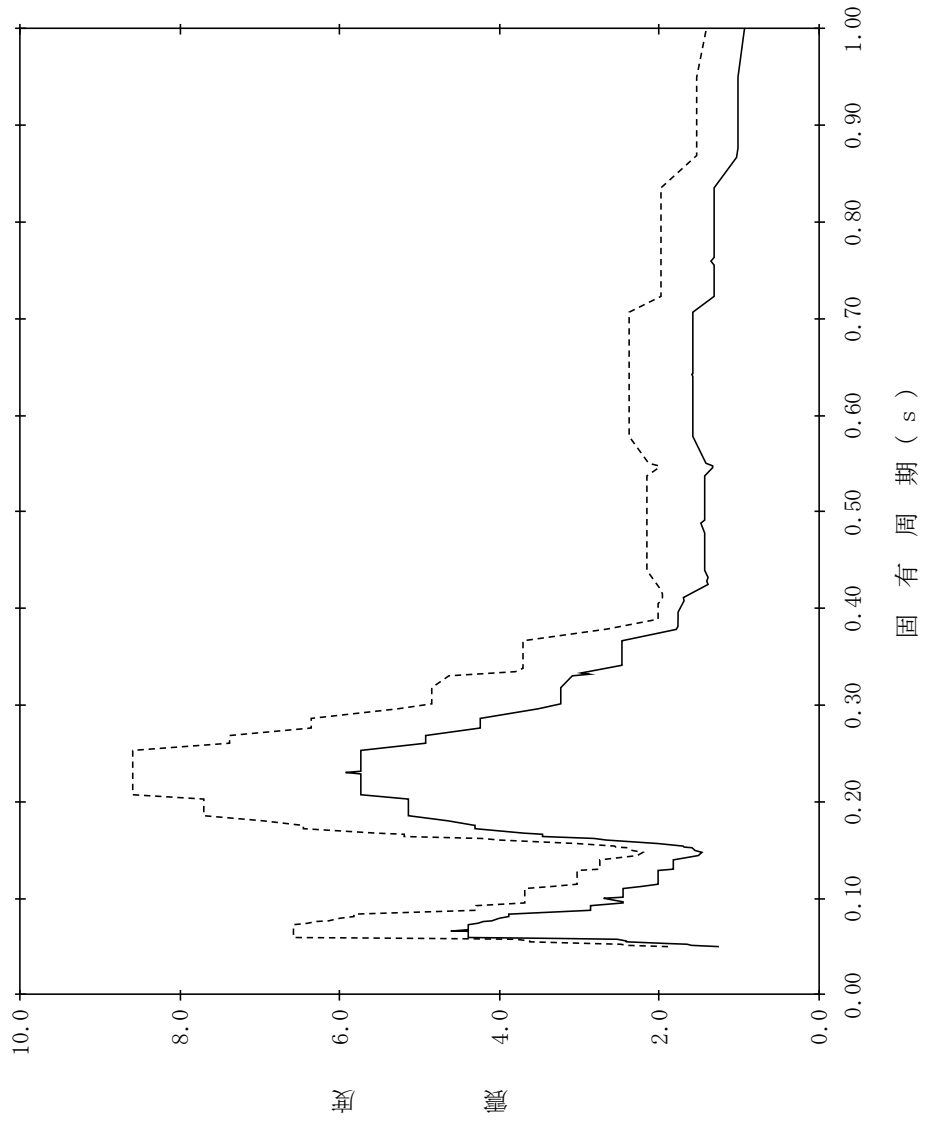

【NS2-RwB-SdEW-RwB58】

構造物名：廃棄物処理建物
 標高：EL12.300m
 減衰定数：1.0%
 波形名：弾性設計用地震動 S d
 設計用床応答スペクトル I (EW方向)
 設計用床応答スペクトル II (EW方向)

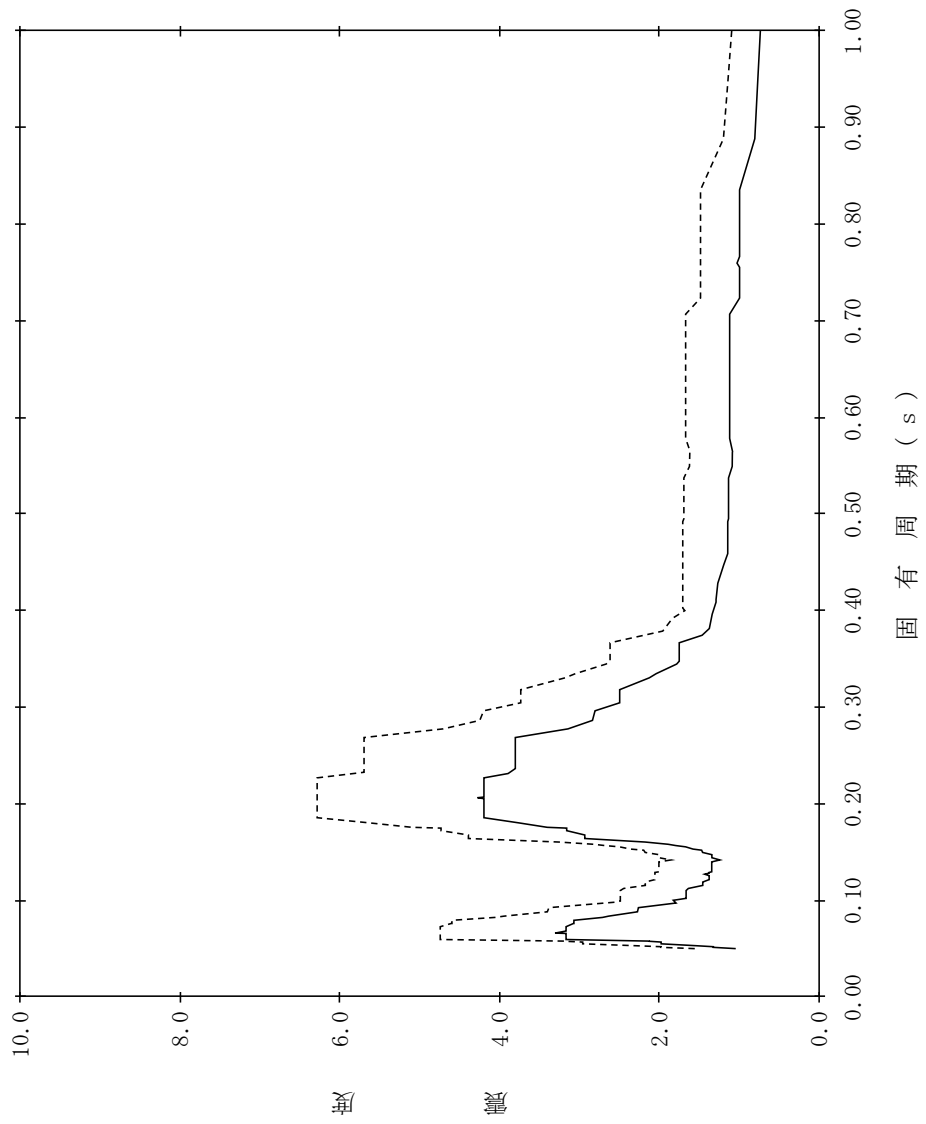

【NS2-RwB-SdEW-RwB59】

構造物名：廃棄物処理建物
 標高：EL12.300m
 減衰定数：1.5%
 波形名：弾性設計用地震動 S d
 設計用床応答スペクトル I (EW方向)
 設計用床応答スペクトル II (EW方向)

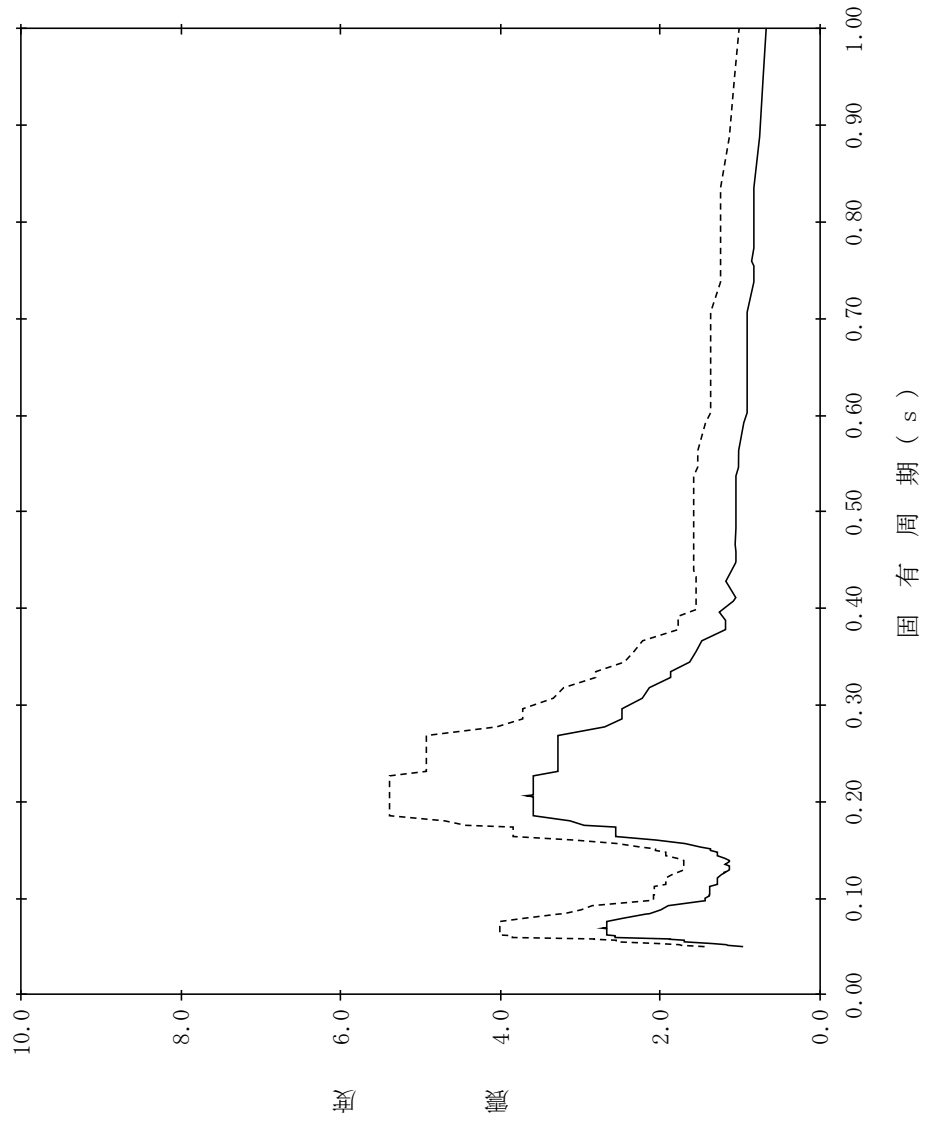

【NS2-RwB-SdEW-RwB60】

構造物名：廃棄物処理建物
 標高：EL12.300m
 減衰定数：2.0%
 波形名：弾性設計用地震動 S d
 設計用床応答スペクトル I (EW方向)
 設計用床応答スペクトル II (EW方向)

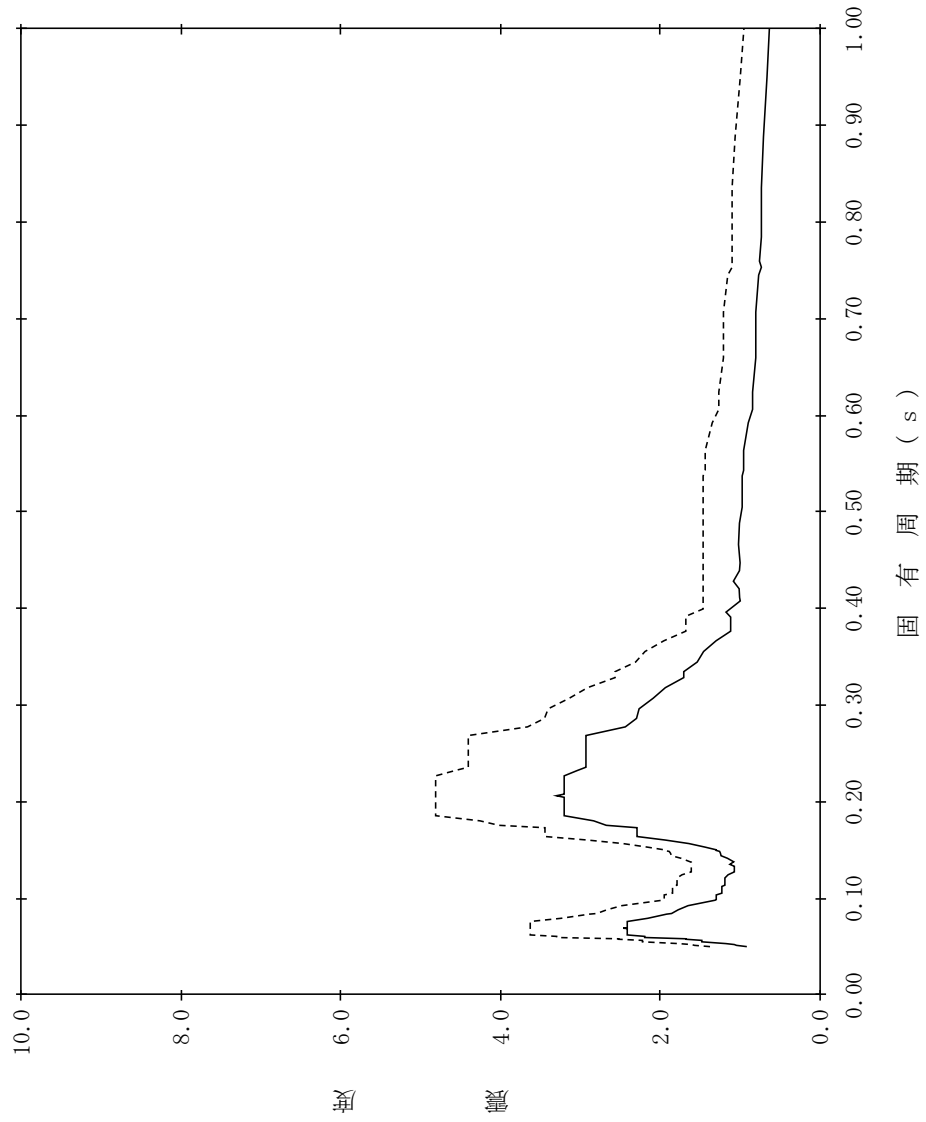

【NS2-RwB-SdEW-RwB61】

構造物名：廃棄物処理建物
 標高：EL12.300m
 減衰定数：2.5%
 波形名：弾性設計用地震動 S d
 設計用床応答スペクトル I (EW方向)
 設計用床応答スペクトル II (EW方向)

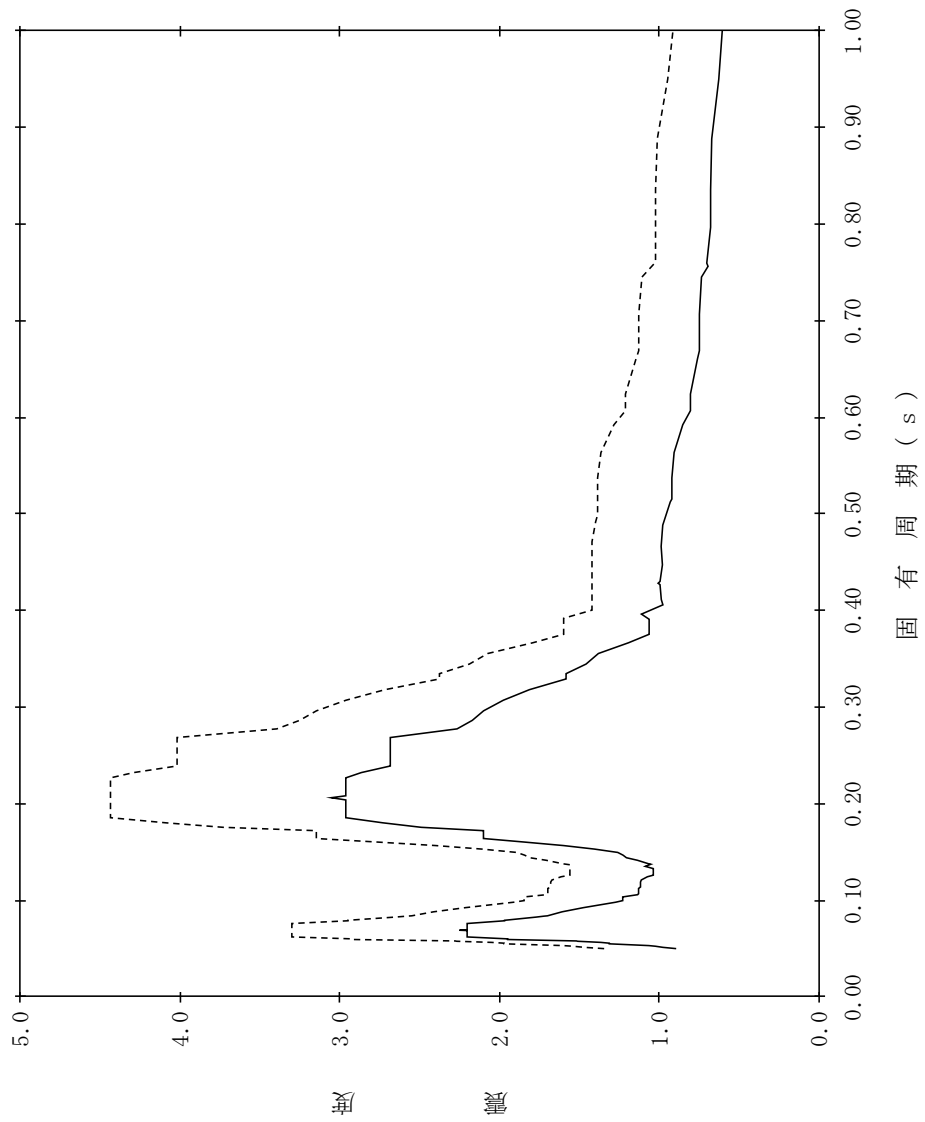

【NS2-RwB-SdEW-RwB62】

構造物名：廃棄物処理建物
 標高：EL12.300m
 減衰定数：3.0%
 波形名：弾性設計用地震動 S d
 設計用床応答スペクトル I (EW方向)
 設計用床応答スペクトル II (EW方向)

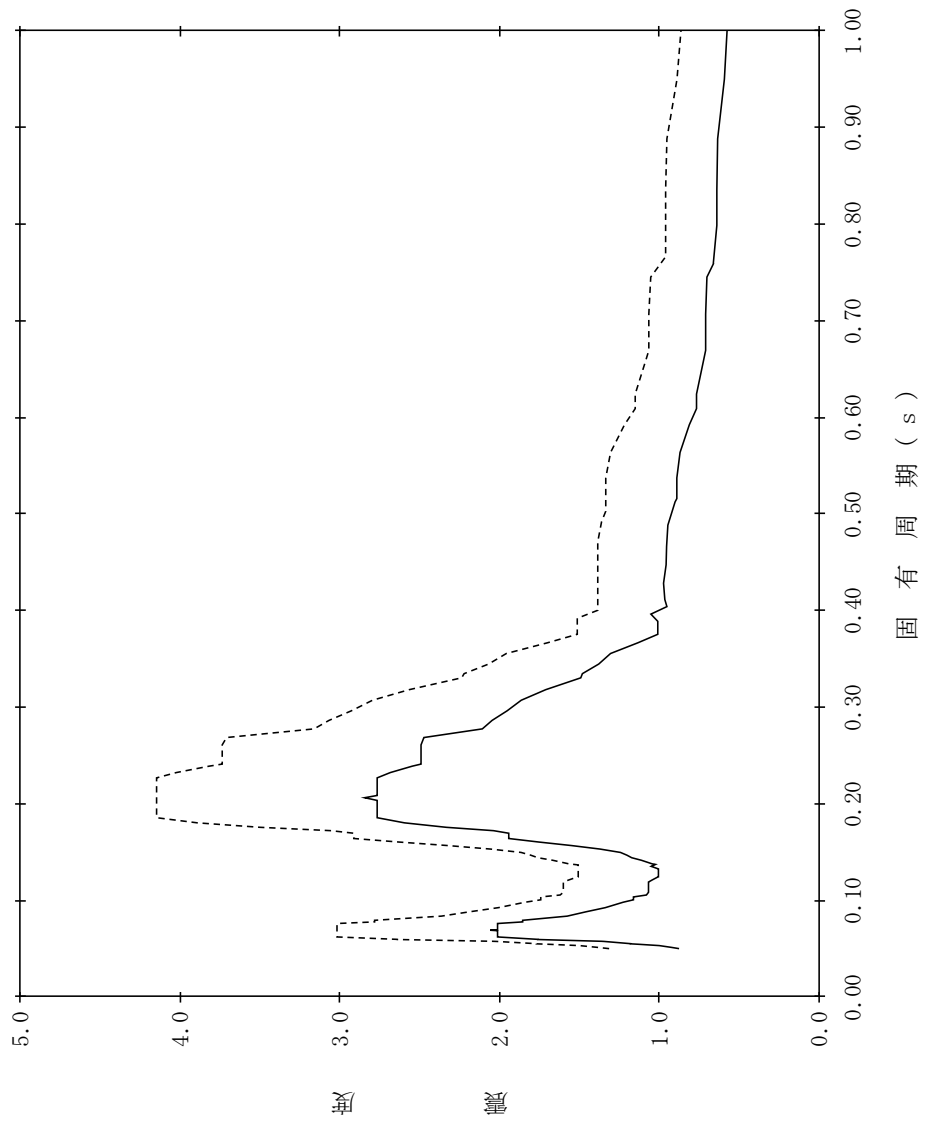

【NS2-RwB-SdEW-RwB63】

構造物名：廃棄物処理建物
 標高：EL12.300m
 減衰定数：4.0%
 波形名：弾性設計用地震動 S d
 設計用床応答スペクトル I (EW方向)
 設計用床応答スペクトル II (EW方向)

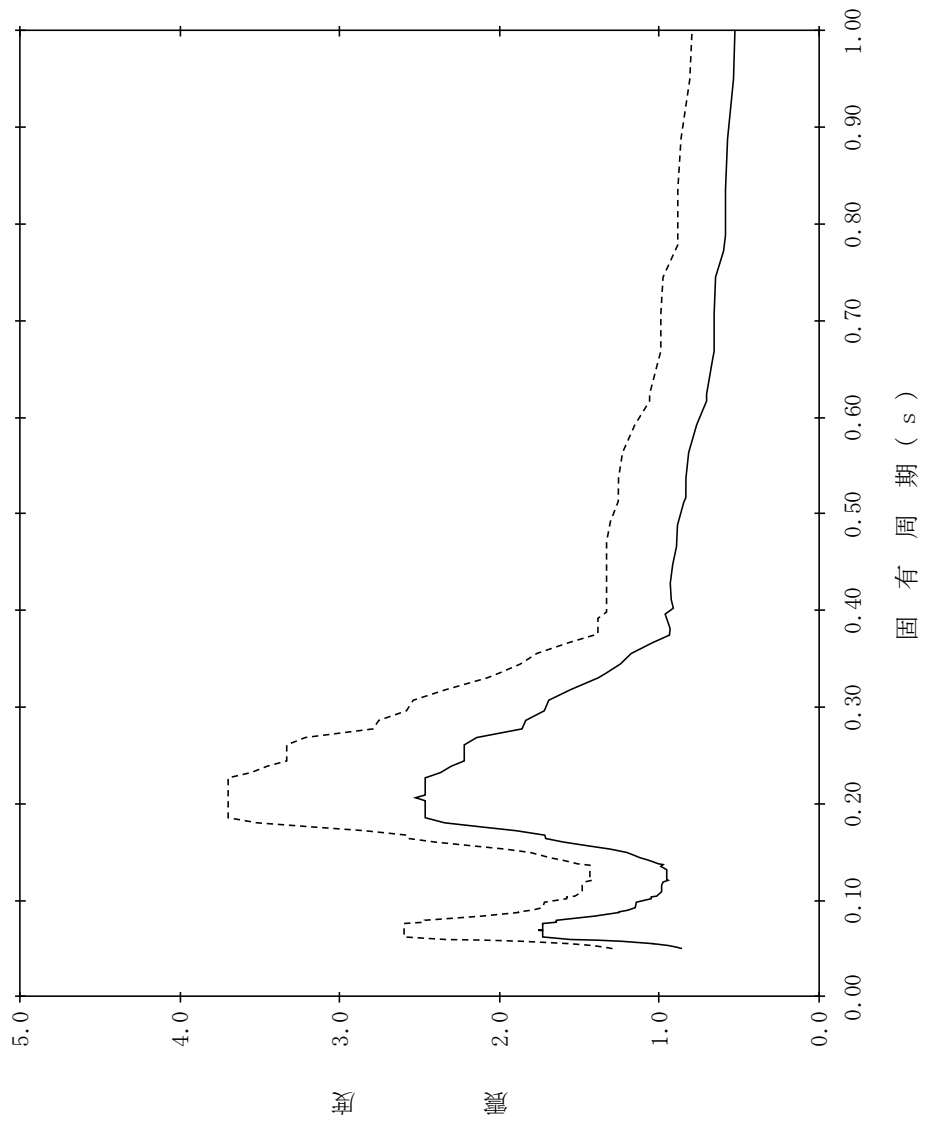

【NS2-RwB-SdEW-RwB64】

構造物名：廃棄物処理建物
 標高：EL12.300m
 減衰定数：5.0%
 波形名：弾性設計用地震動 S d
 設計用床応答スペクトル I (EW方向)
 設計用床応答スペクトル II (EW方向)

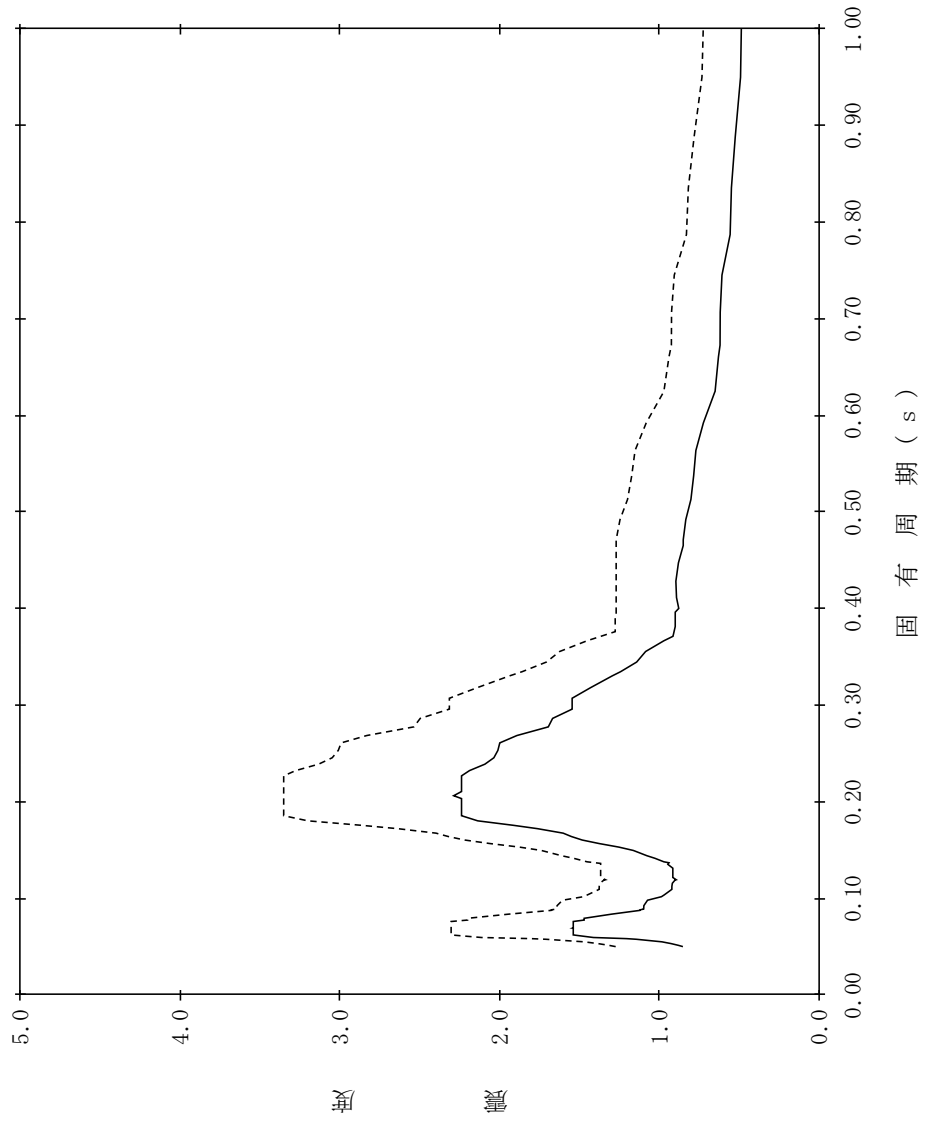

【NS2-RwB-SdEW-RwB65】

構造物名：廃棄物処理建物
 標高：EL8.800m
 減衰定数：0.5%
 波形名：弾性設計用地震動 S d
 設計用床応答スペクトル I (EW方向)
 設計用床応答スペクトル II (EW方向)

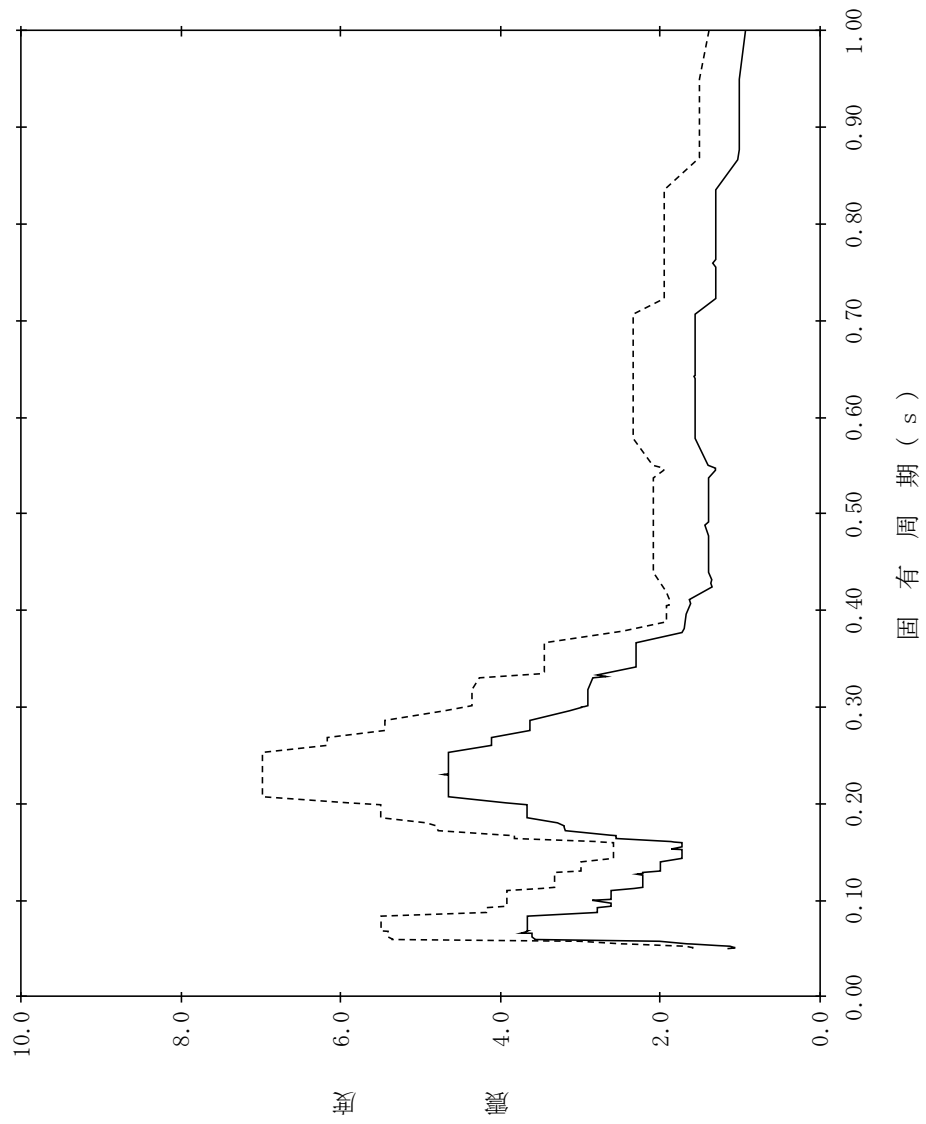

【NS2-RwB-SdEW-RwB66】

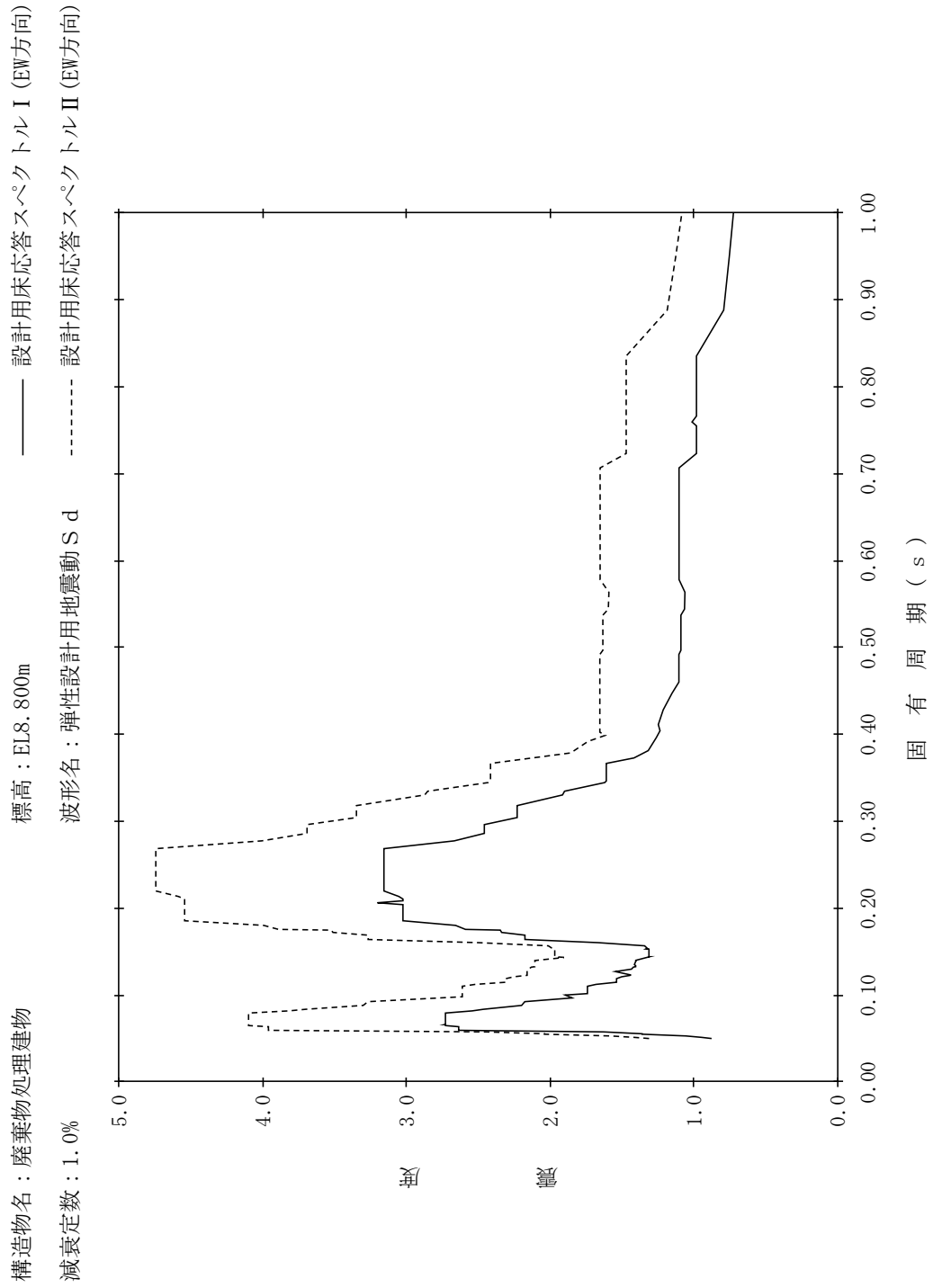

【NS2-RwB-SdEW-RwB67】

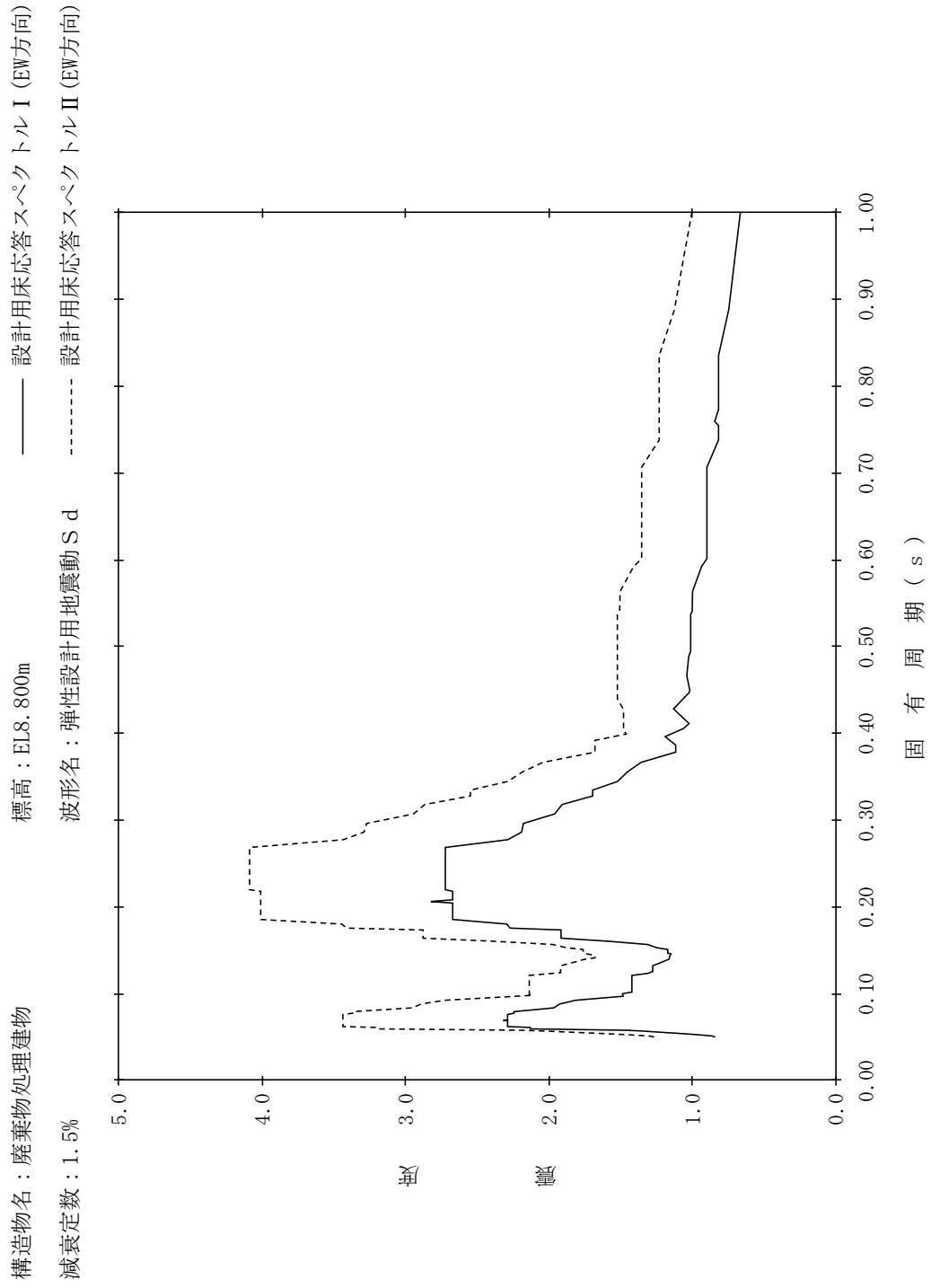

【NS2-RwB-SdEW-RwB68】

構造物名：廃棄物処理建物
 標高：EL8.800m
 減衰定数：2.0%
 波形名：弾性設計用地震動 S d
 設計用床応答スペクトル I (EW方向)
 設計用床応答スペクトル II (EW方向)

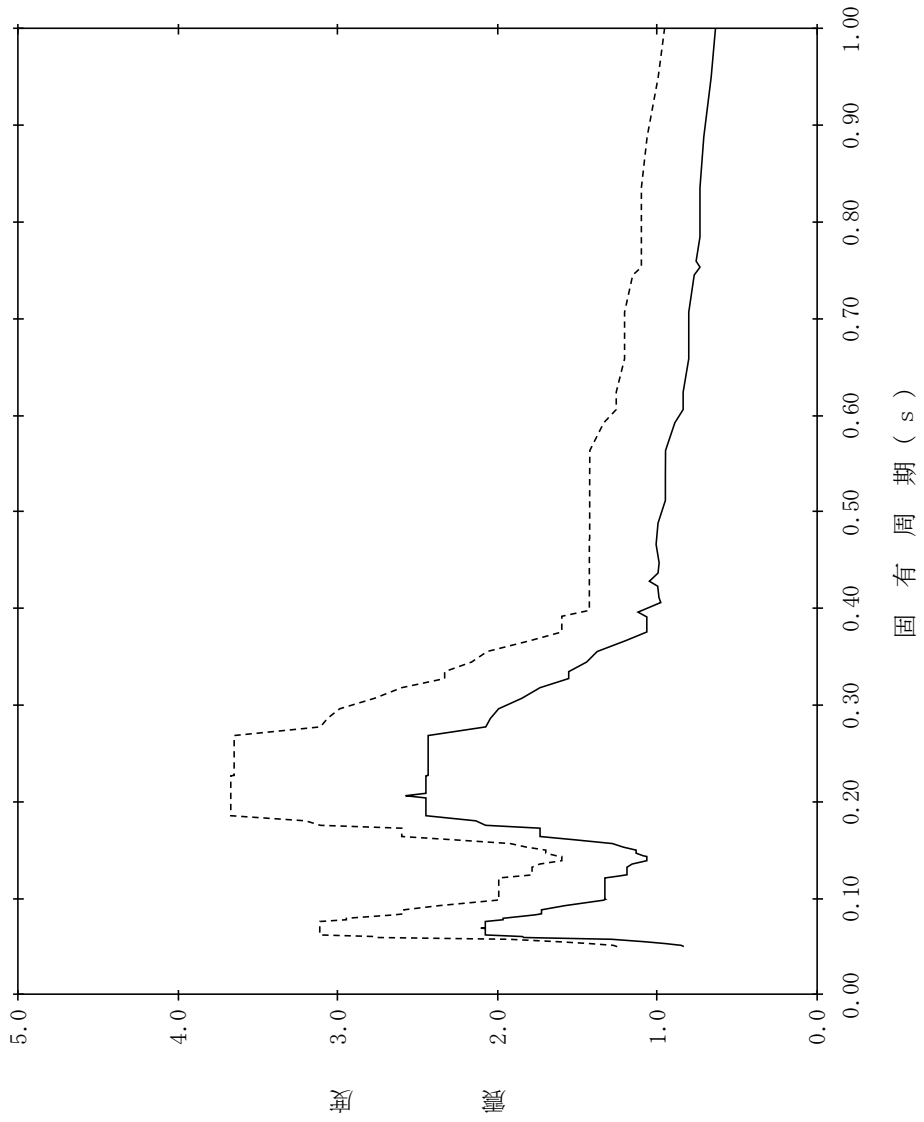

【NS2-RwB-SdEW-RwB69】

構造物名：廃棄物処理建物
 標高：EL8.800m
 減衰定数：2.5%
 波形名：弾性設計用地震動 S d
 設計用床応答スペクトル I (EW方向)
 設計用床応答スペクトル II (EW方向)

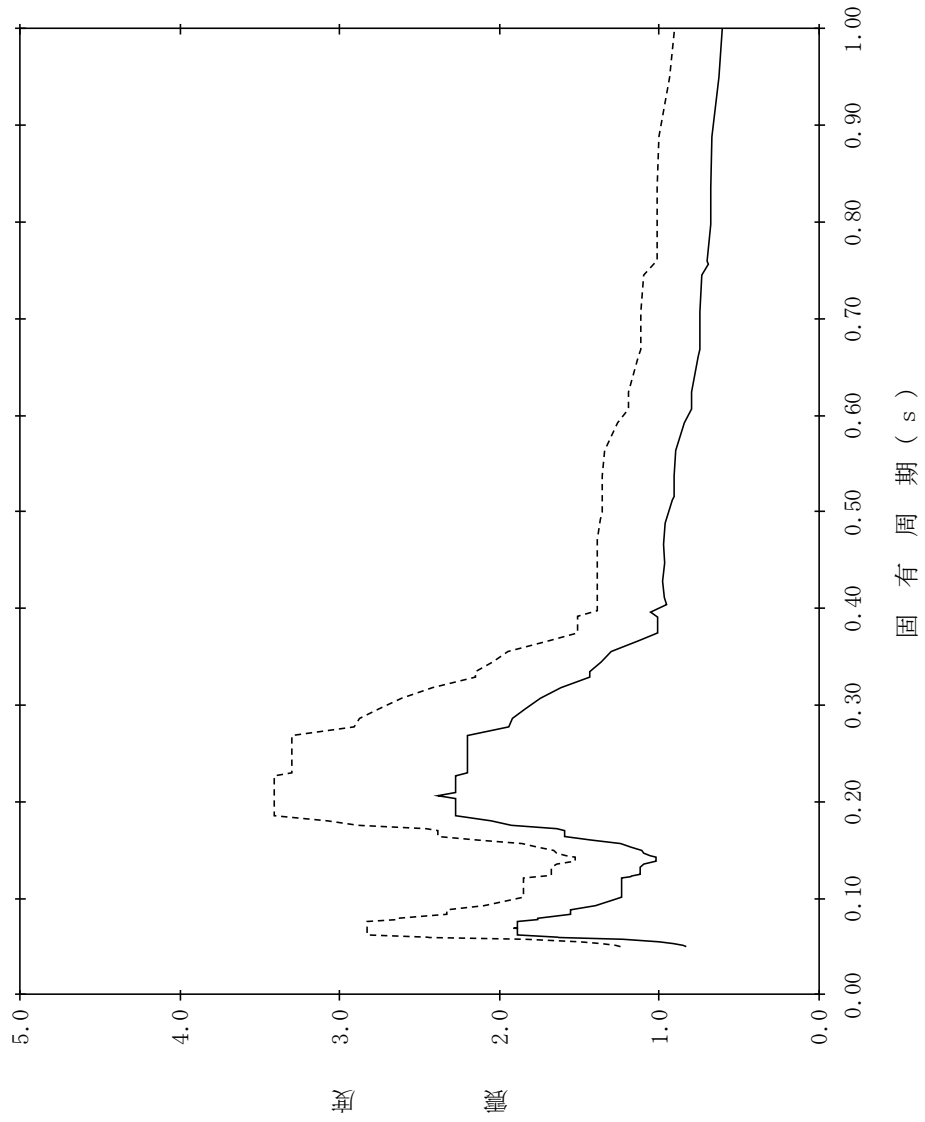

【NS2-RwB-SdEW-RwB70】

構造物名：廃棄物処理建物
 標高：EL8.800m
 減衰定数：3.0%
 波形名：弾性設計用地震動 S d
 設計用床応答スペクトル I (EW方向)
 設計用床応答スペクトル II (EW方向)

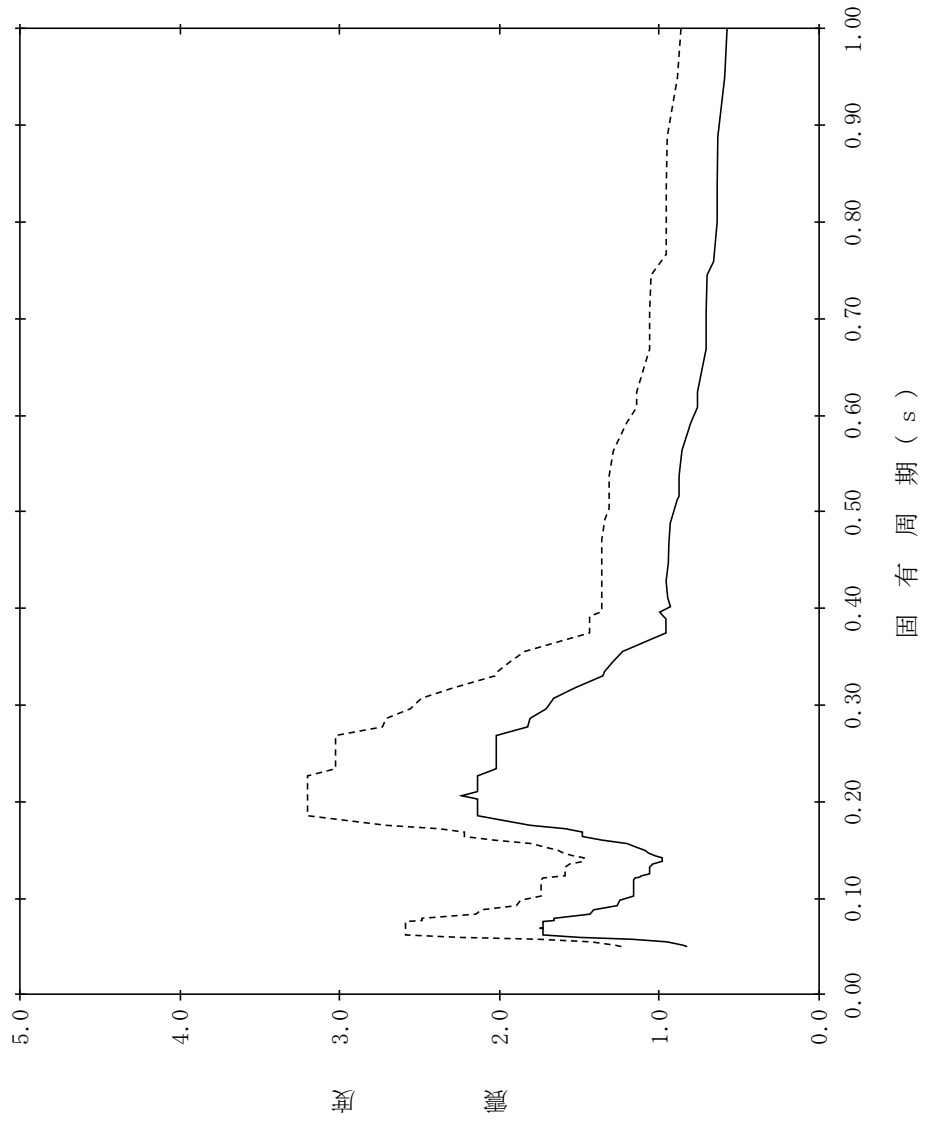

【NS2-RwB-SdEW-RwB71】

構造物名：廃棄物処理建物
 標高：EL8.800m
 減衰定数：4.0%
 波形名：弾性設計用地震動 S d
 設計用床応答スペクトル I (EW方向)
 設計用床応答スペクトル II (EW方向)

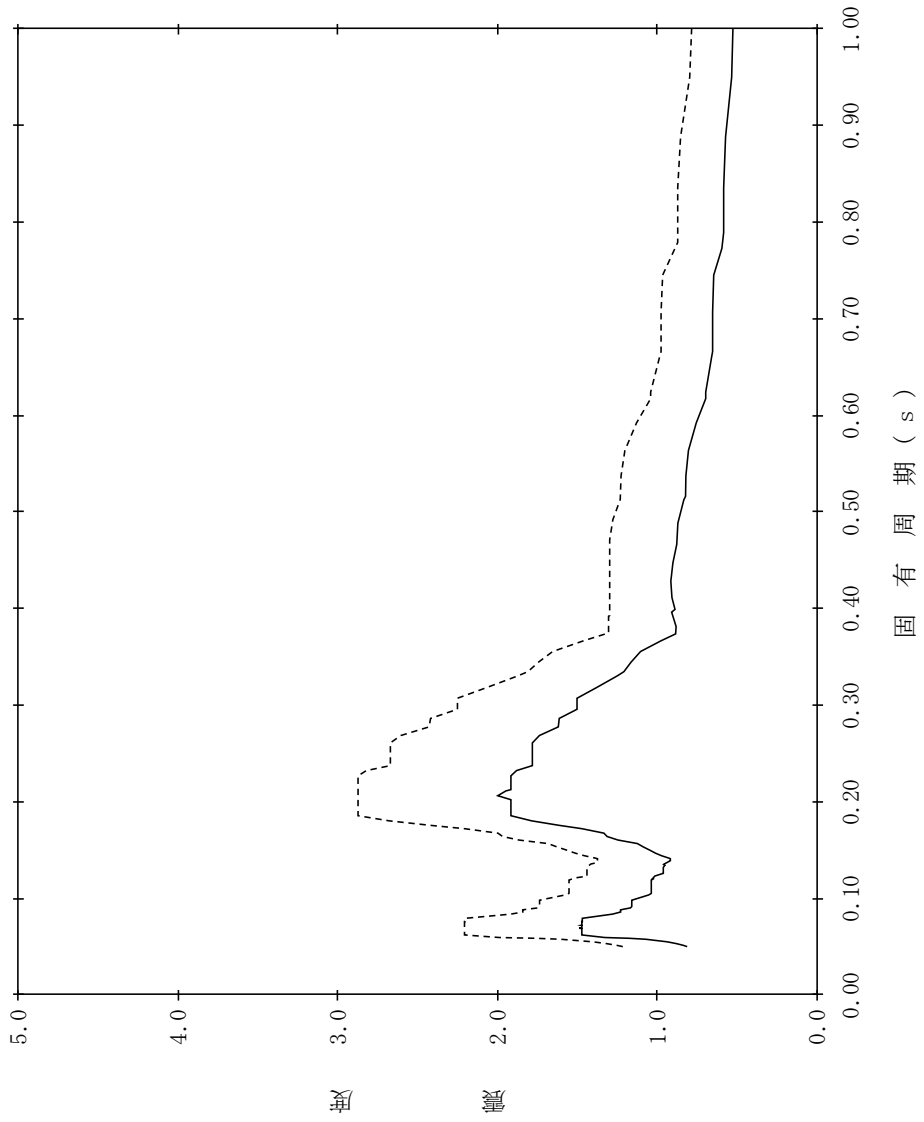

【NS2-RwB-SdEW-RwB72】

構造物名：廃棄物処理建物
 標高：EL8.800m
 減衰定数：5.0%
 波形名：弾性設計用地震動 S d
 設計用床応答スペクトル I (EW方向)
 設計用床応答スペクトル II (EW方向)

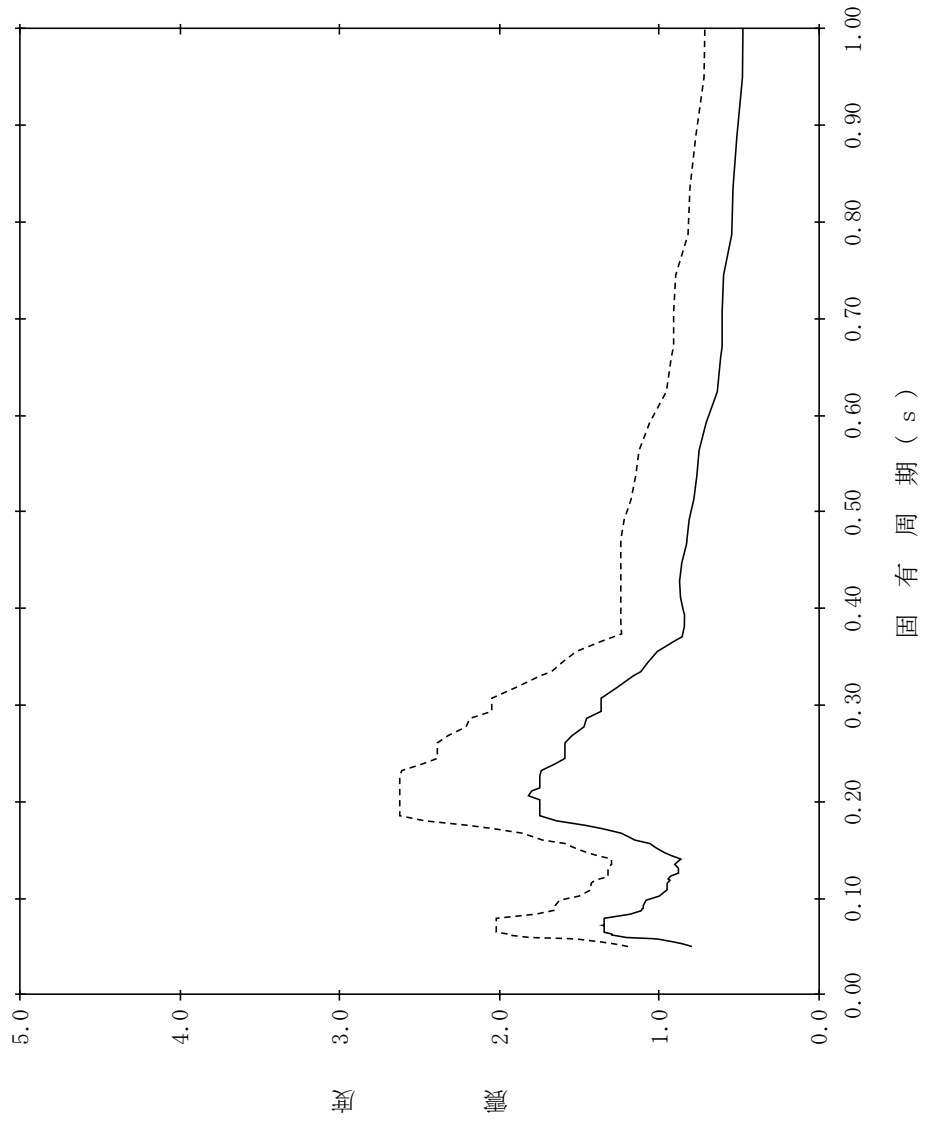

【NS2-RwB-SdEW-RwB73】

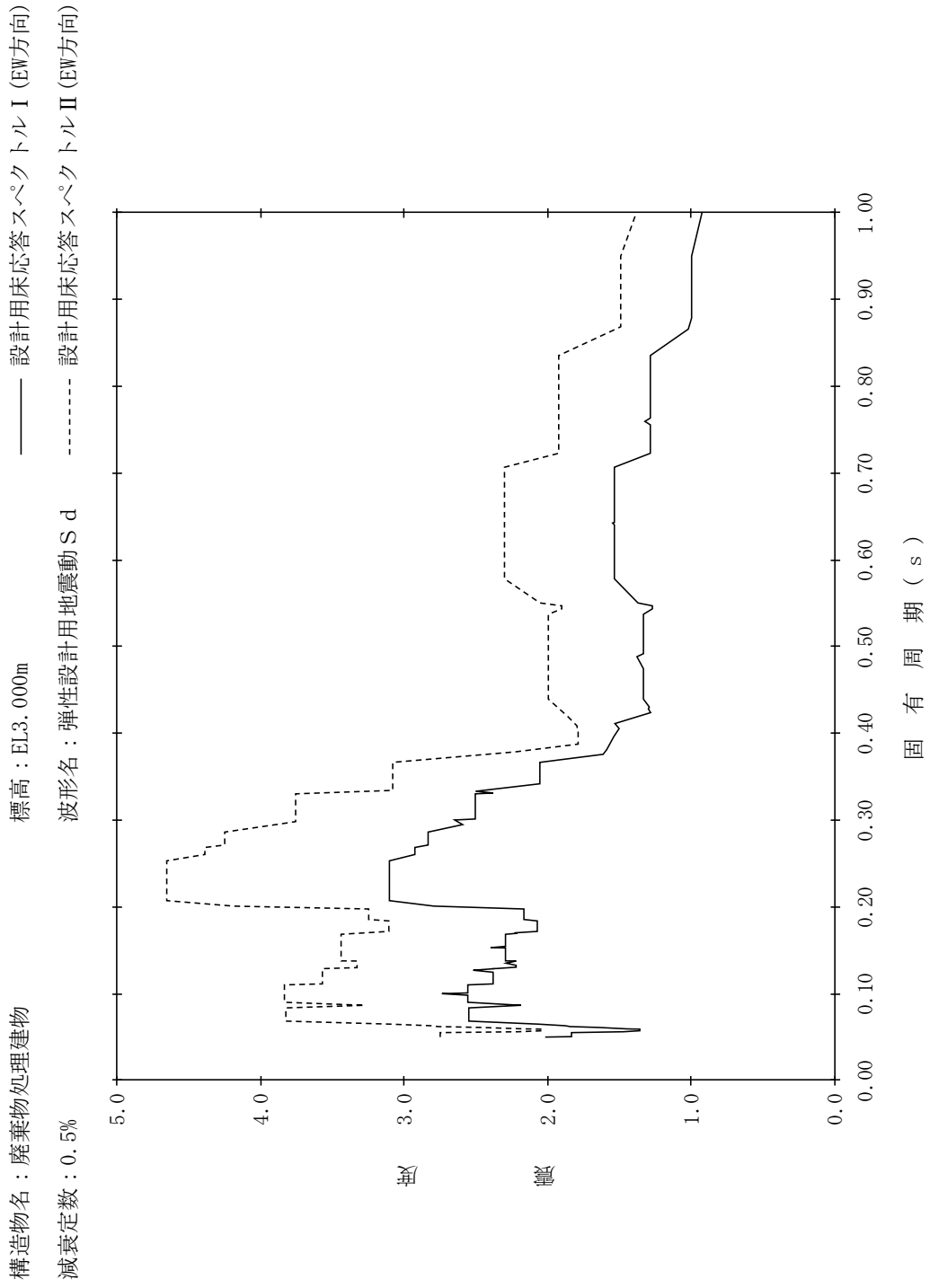

【NS2-RwB-SdEW-RwB74】

構造物名：廃棄物処理建物
標高：EL3.000m
減衰定数：1.0%
波形名：弾性設計用地震動 S d
—— 設計用床応答スペクトル I (EW方向)
----- 設計用床応答スペクトル II (EW方向)

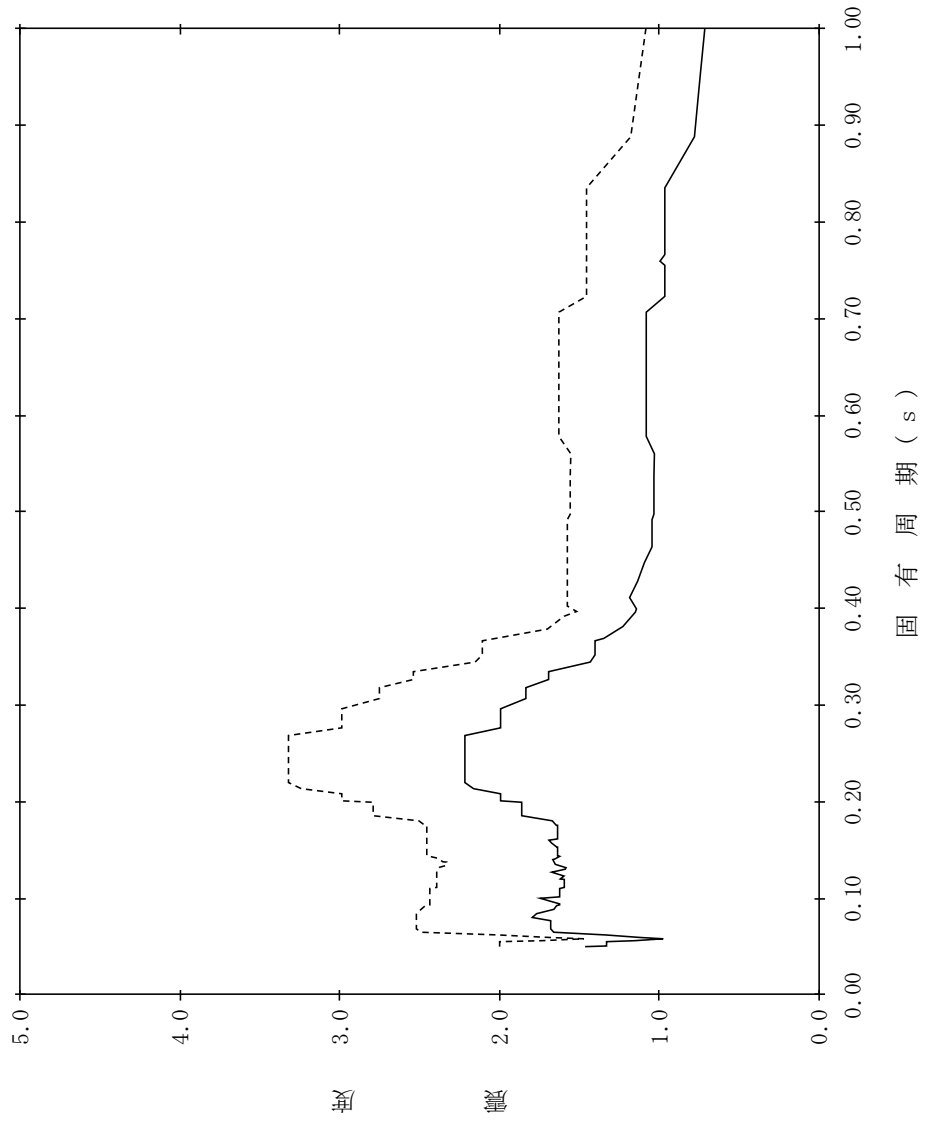

【NS2-RwB-SdEW-RwB75】

構造物名：廃棄物処理建物
標高：EL3.000m
減衰定数：1.5%

—— 設計用床応答スペクトル I (EW方向)

- - - - 設計用床応答スペクトル II (EW方向)

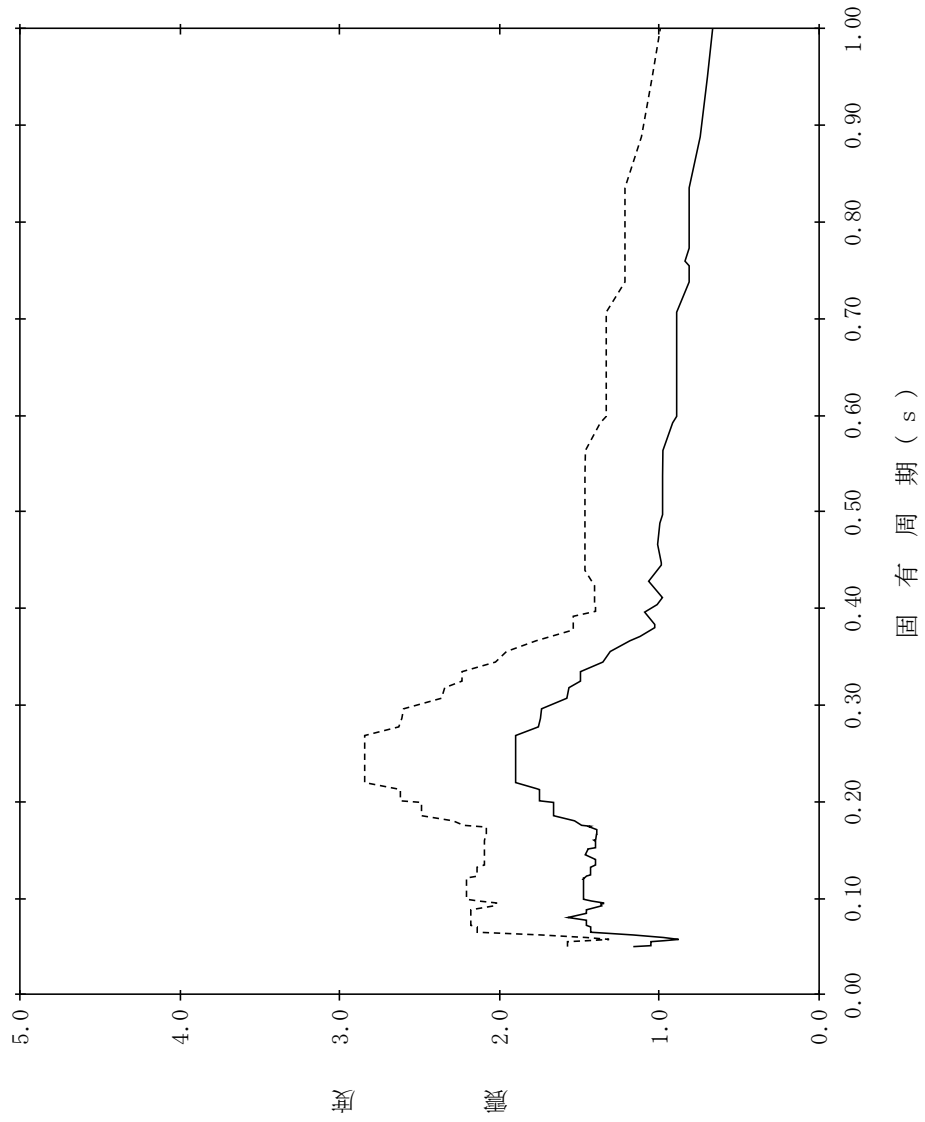

【NS2-RwB-SdEW-RwB76】

構造物名：廃棄物処理建物
標高：EL3.000m
減衰定数：2.0%
波形名：弾性設計用地震動 S d
—— 設計用床応答スペクトル I (EW方向)
----- 設計用床応答スペクトル II (EW方向)

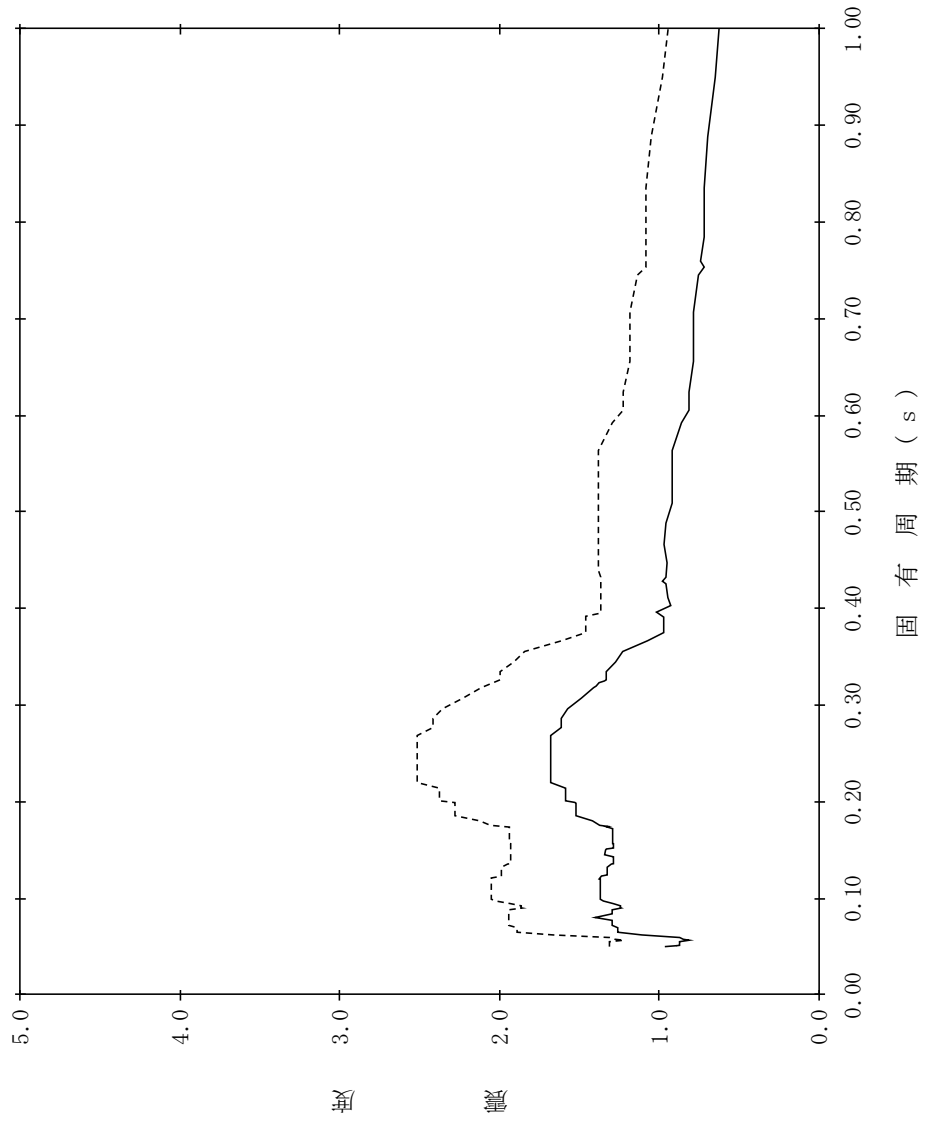

【NS2-RwB-SdEW-RwB77】

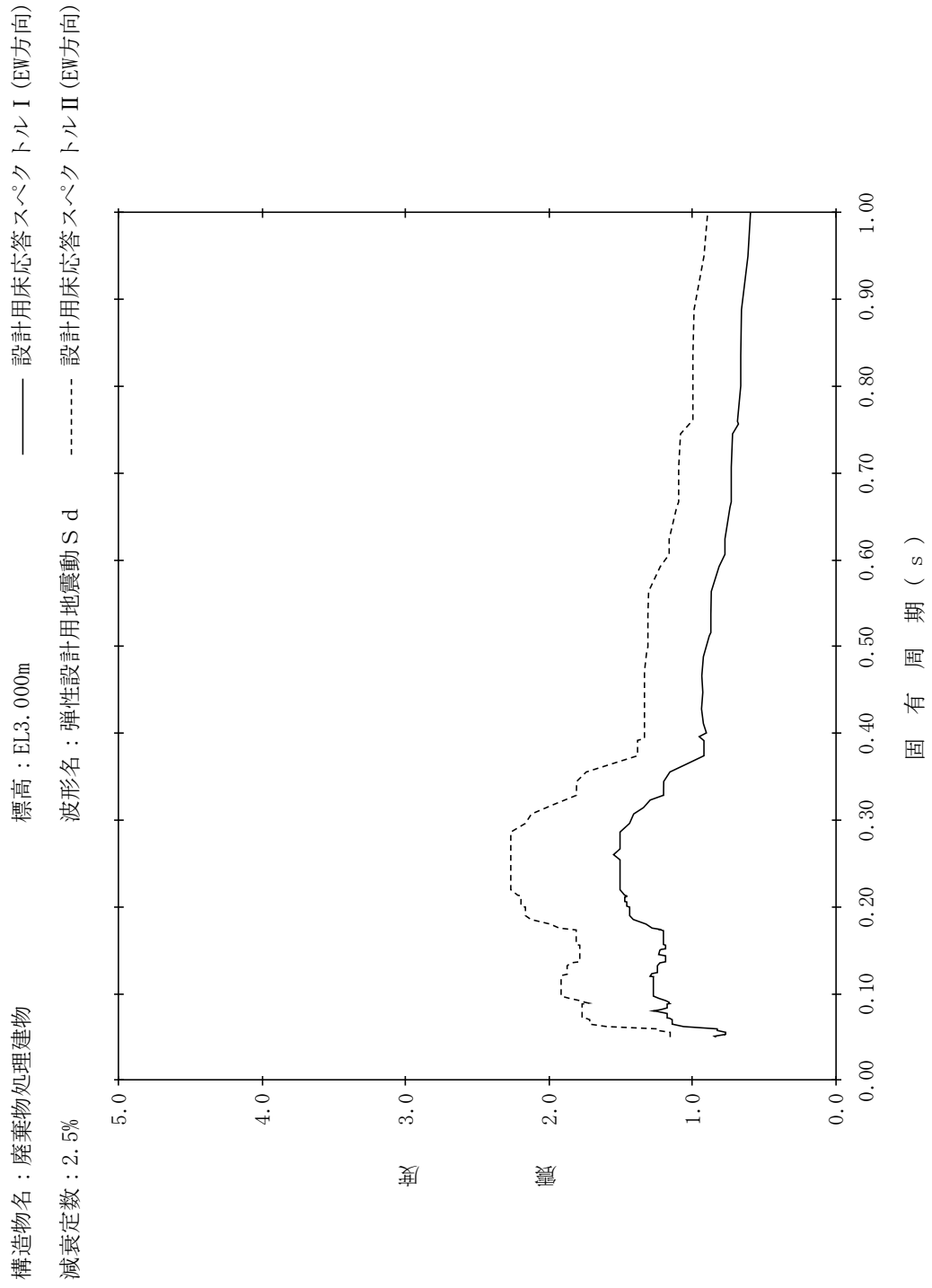

【NS2-RwB-SdEW-RwB78】

構造物名：廃棄物処理建物
 標高：EL3.000m
 減衰定数：3.0%
 波形名：弾性設計用地震動 S d
 設計用床応答スペクトル I (EW方向)
 設計用床応答スペクトル II (EW方向)

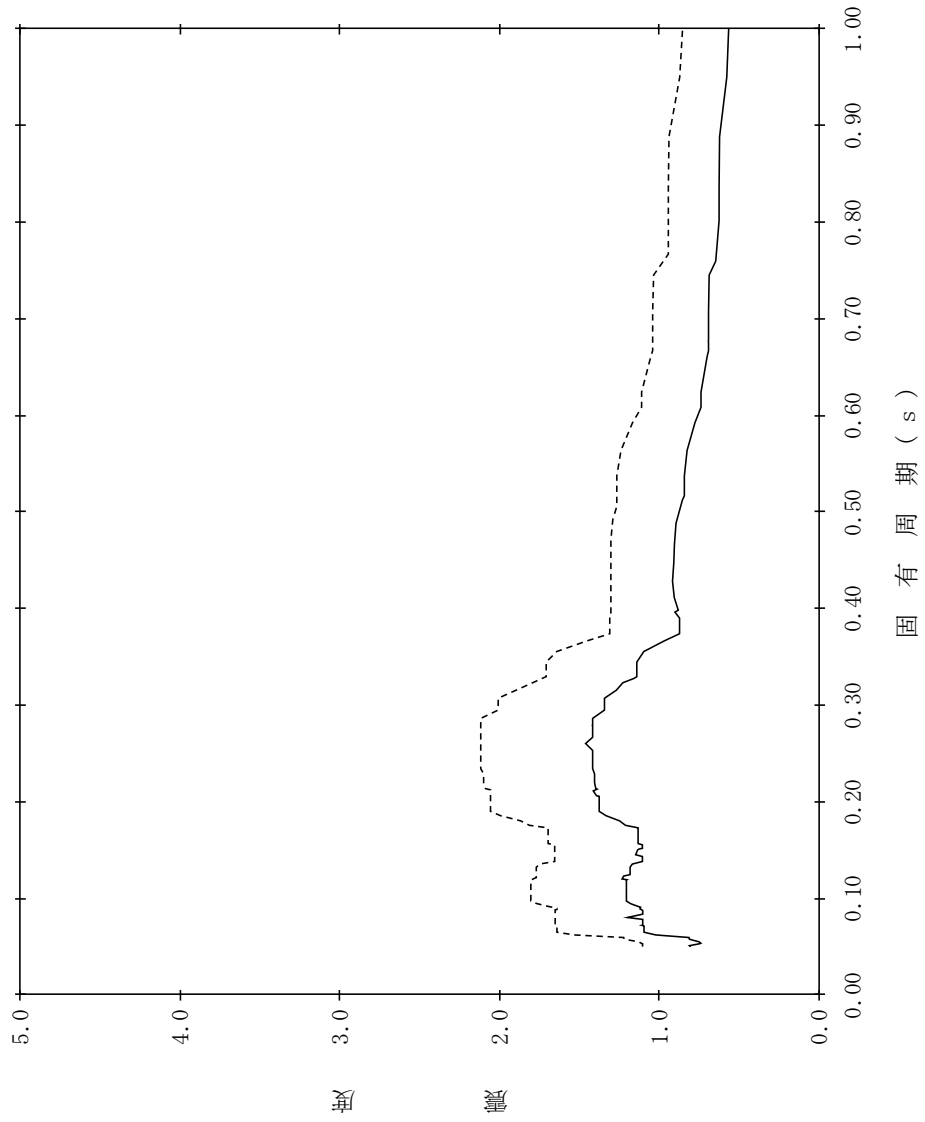

【NS2-RwB-SdEW-RwB79】

構造物名：廃棄物処理建物
 標高：EL3.000m
 減衰定数：4.0%
 波形名：弾性設計用地震動 S d
 設計用床応答スペクトル I (EW方向)
 設計用床応答スペクトル II (EW方向)

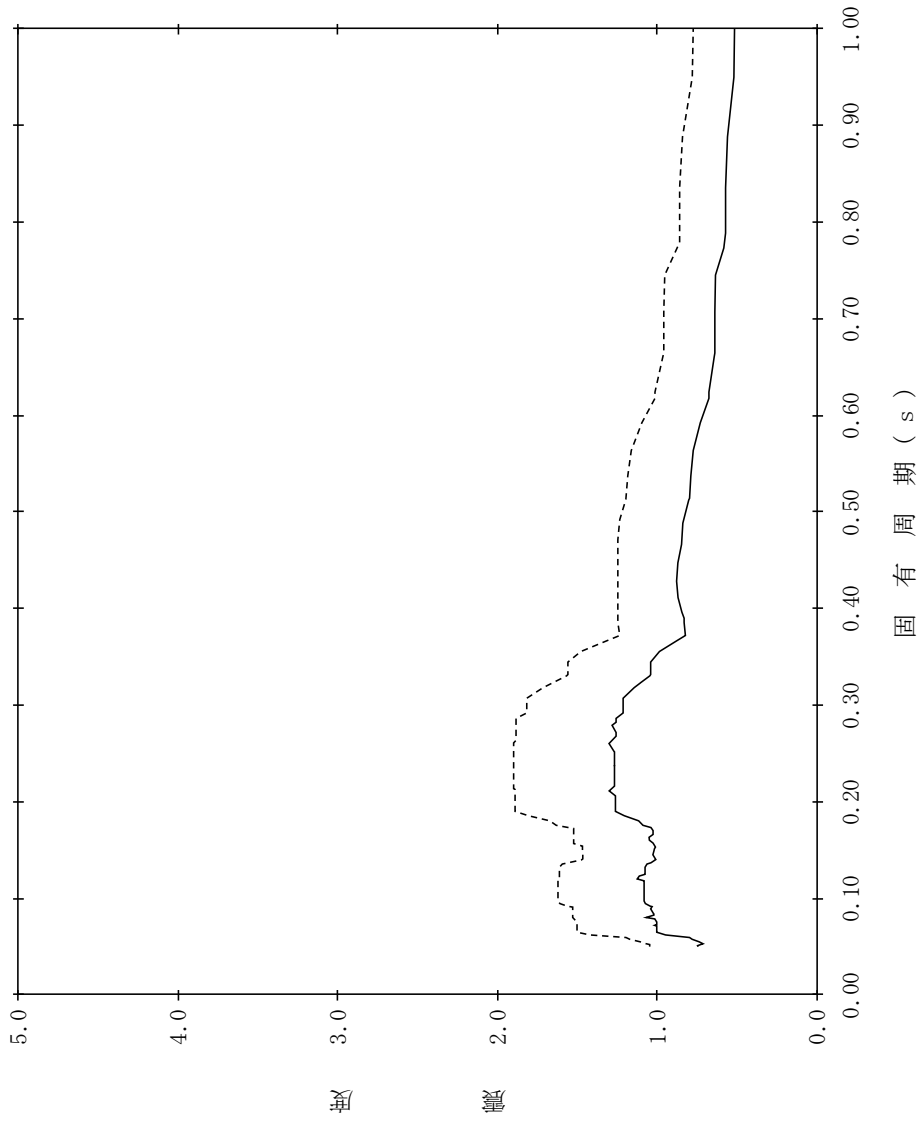

【NS2-RwB-SdEW-RwB80】

構造物名：廃棄物処理建物
 標高：EL3.000m
 減衰定数：5.0%
 波形名：弾性設計用地震動 S d
 設計用床応答スペクトル I (EW方向)
 設計用床応答スペクトル II (EW方向)

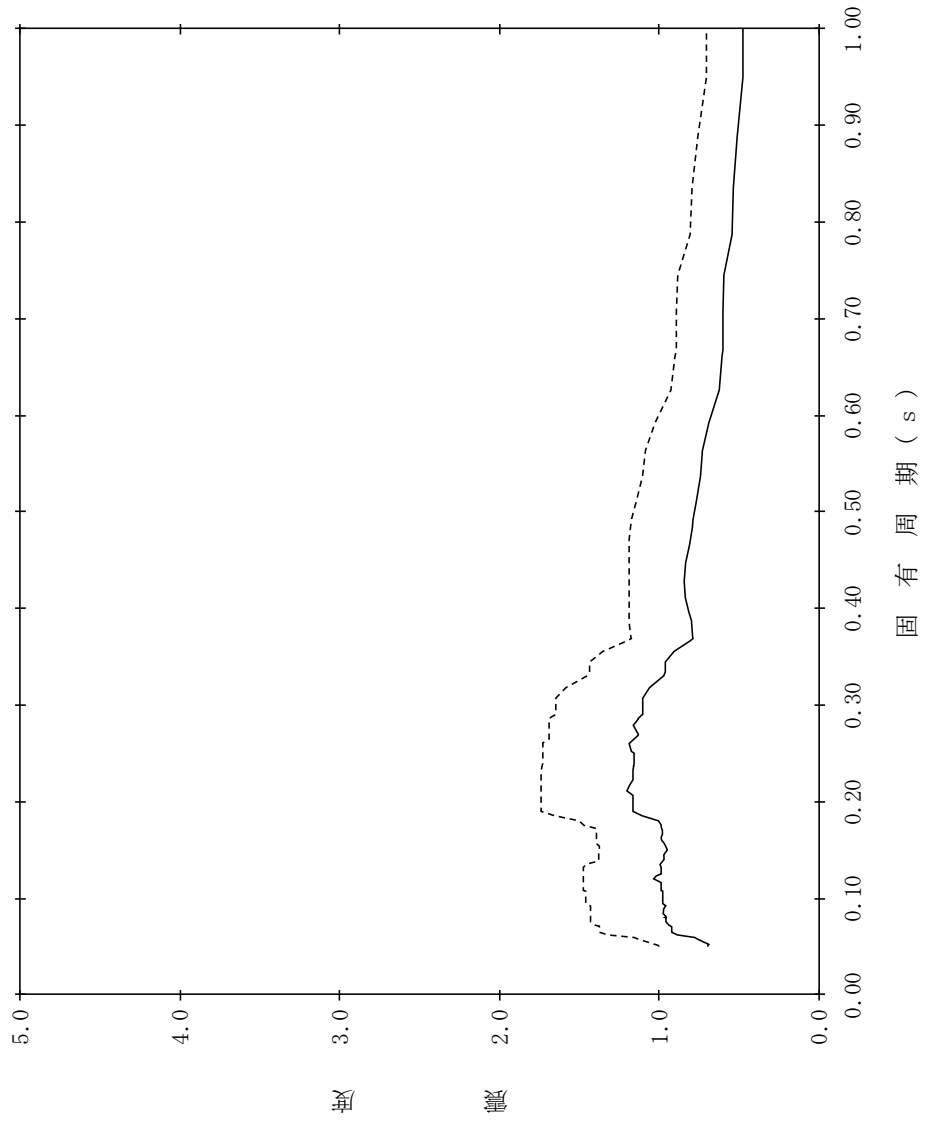

【NS2-RwB-SdEW-RwB81】

構造物名：廃棄物処理建物
 標高：EL0.000m
 減衰定数：0.5%
 波形名：弾性設計用地震動 S d
 設計用床応答スペクトル I (EW方向)
 設計用床応答スペクトル II (EW方向)

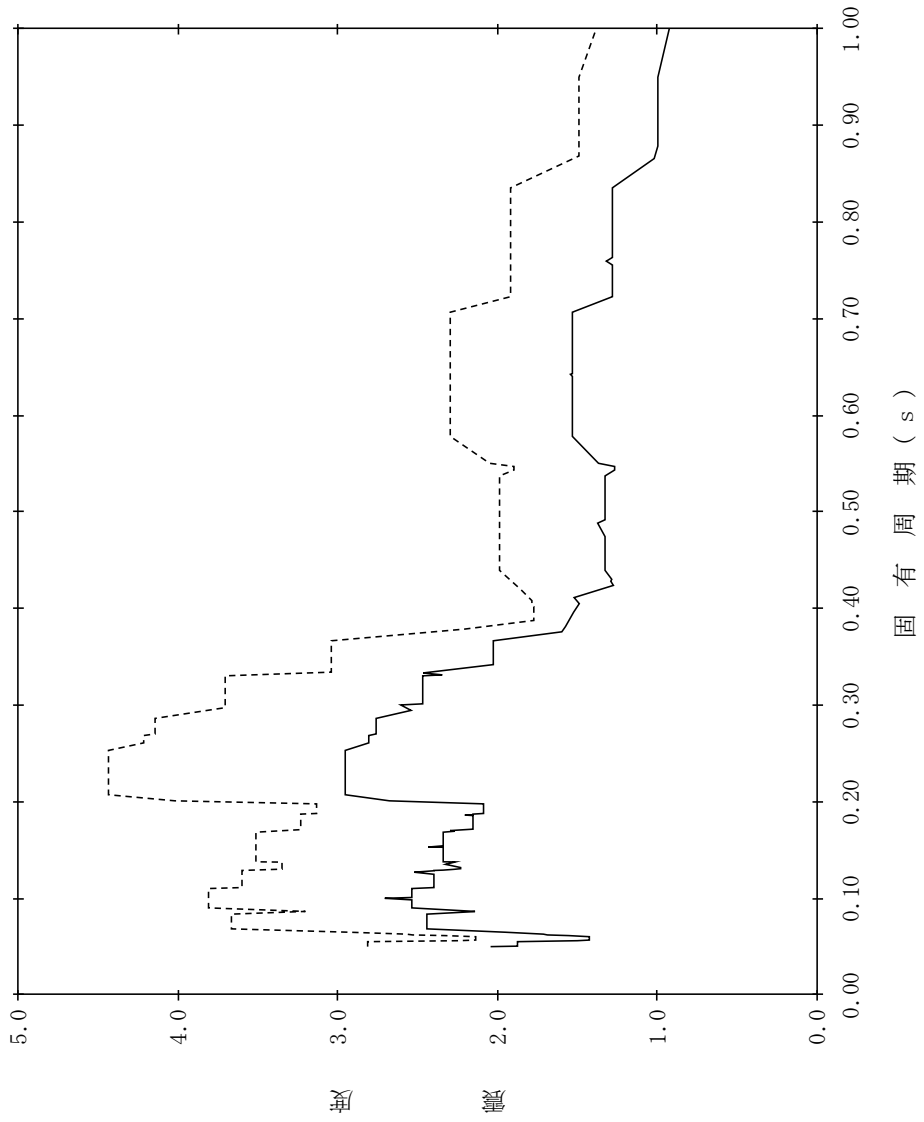

【NS2-RwB-SdEW-RwB82】

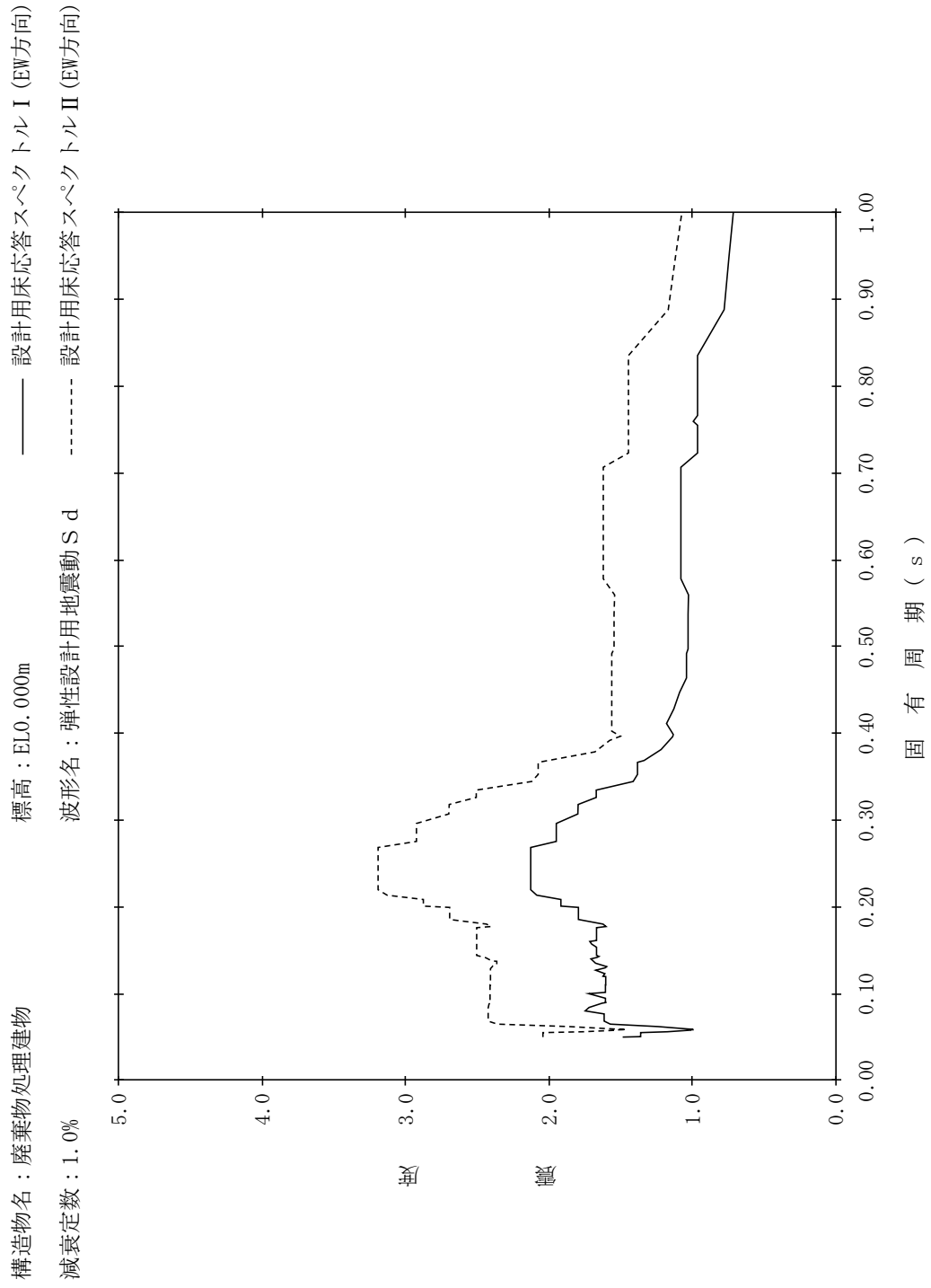

【NS2-RwB-SdEW-RwB83】

構造物名：廃棄物処理建物
 標高：EL0.000m
 減衰定数：1.5%
 波形名：弾性設計用地震動 S d
 設計用床応答スペクトル I (EW方向)
 設計用床応答スペクトル II (EW方向)

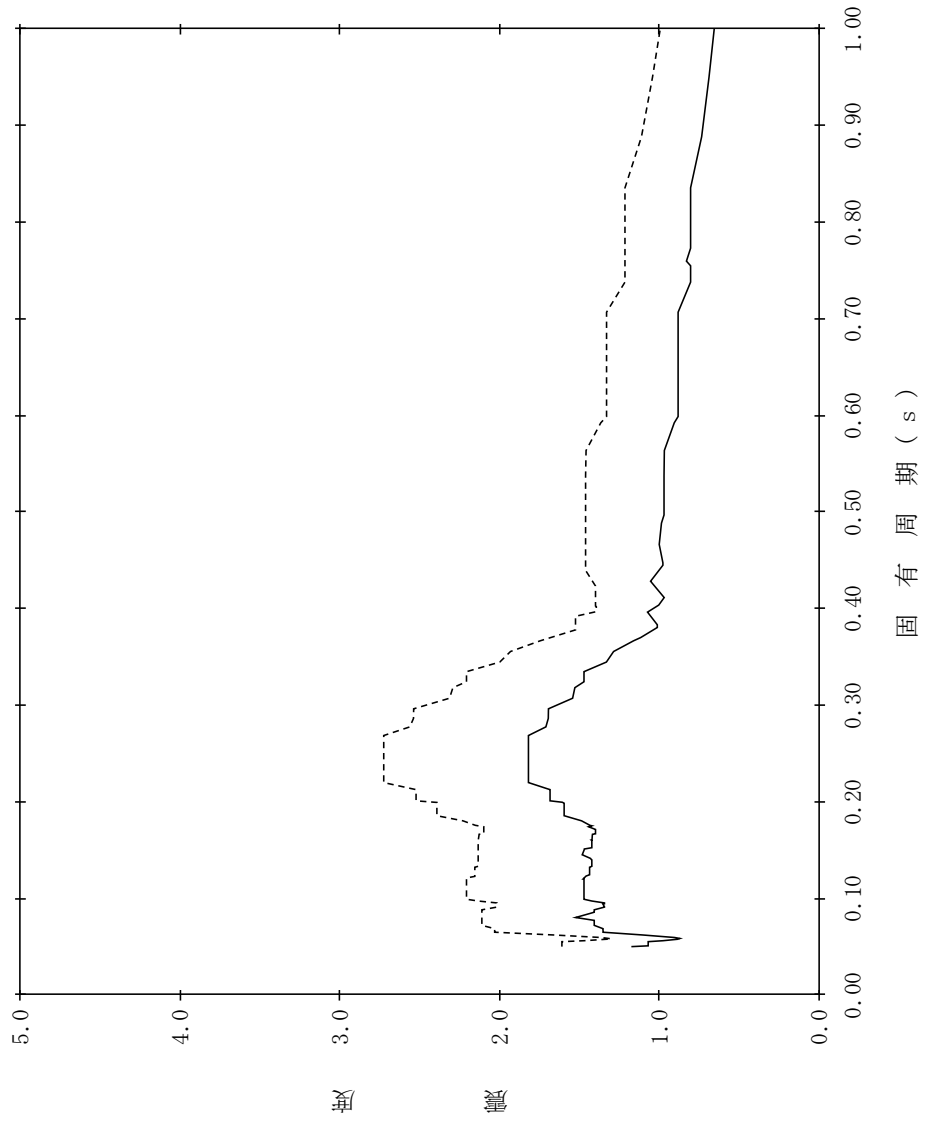

【NS2-RwB-SdEW-RwB84】

構造物名：廃棄物処理建物
 標高：EL0.000m
 減衰定数：2.0%
 波形名：弾性設計用地震動 S d
 設計用床応答スペクトル I (EW方向)
 設計用床応答スペクトル II (EW方向)

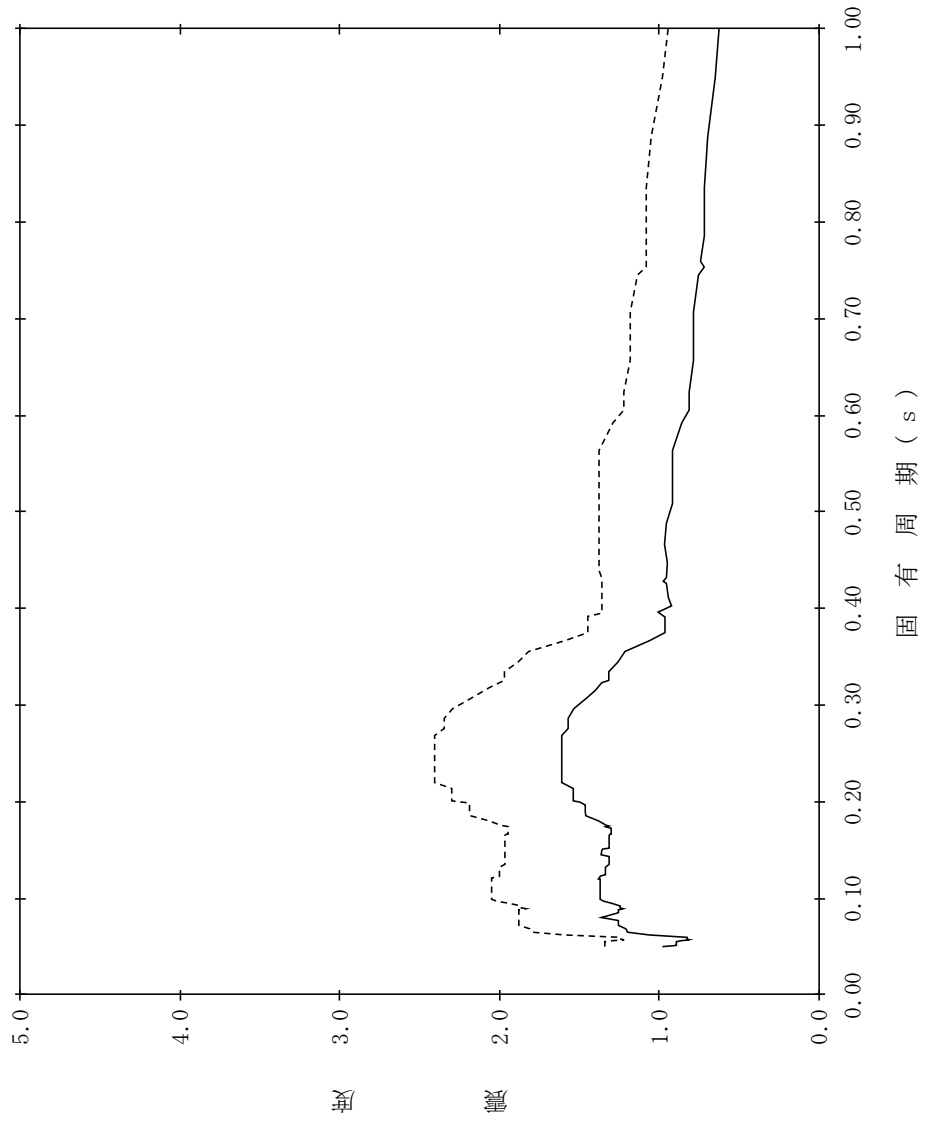

【NS2-RwB-SdEW-RwB85】

構造物名：廃棄物処理建物
 標高：EL0.000m
 減衰定数：2.5%
 波形名：弾性設計用地震動 S d
 設計用床応答スペクトル I (EW方向)
 設計用床応答スペクトル II (EW方向)

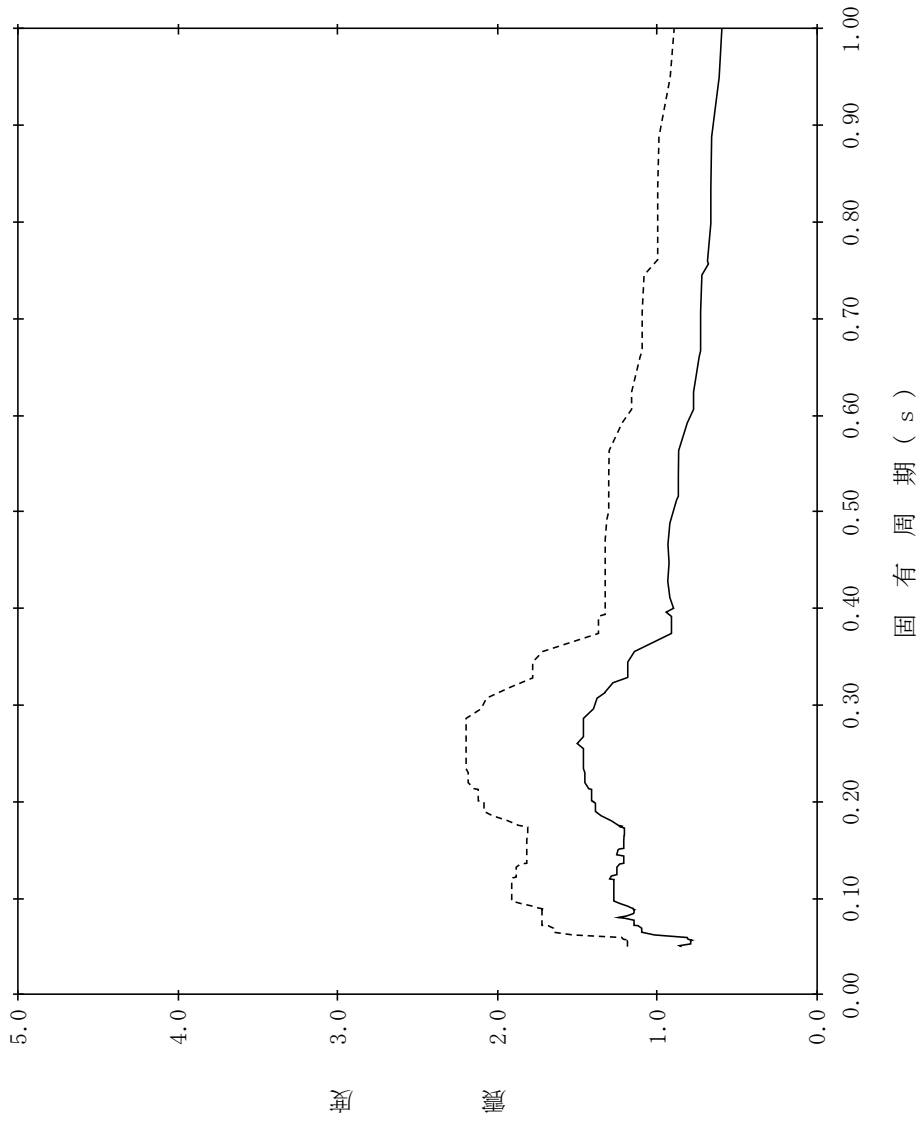

【NS2-RwB-SdEW-RwB86】

構造物名：廃棄物処理建物
 標高：EL0.000m
 減衰定数：3.0%
 波形名：弾性設計用地震動 S d
 設計用床応答スペクトル I (EW方向)
 設計用床応答スペクトル II (EW方向)

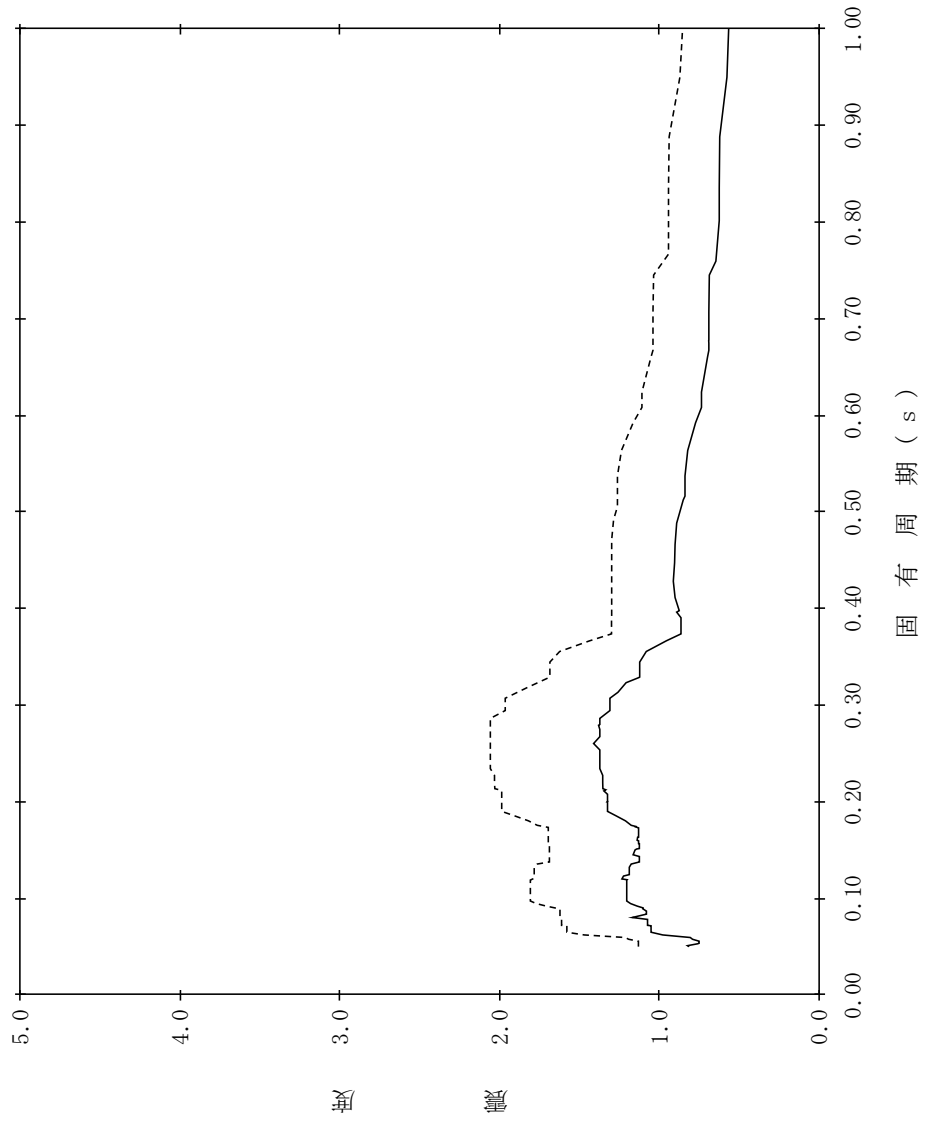

【NS2-RwB-SdEW-RwB87】

構造物名：廃棄物処理建物
 標高：EL0.000m
 減衰定数：4.0%
 波形名：弾性設計用地震動 S d
 設計用床応答スペクトル I (EW方向)
 設計用床応答スペクトル II (EW方向)

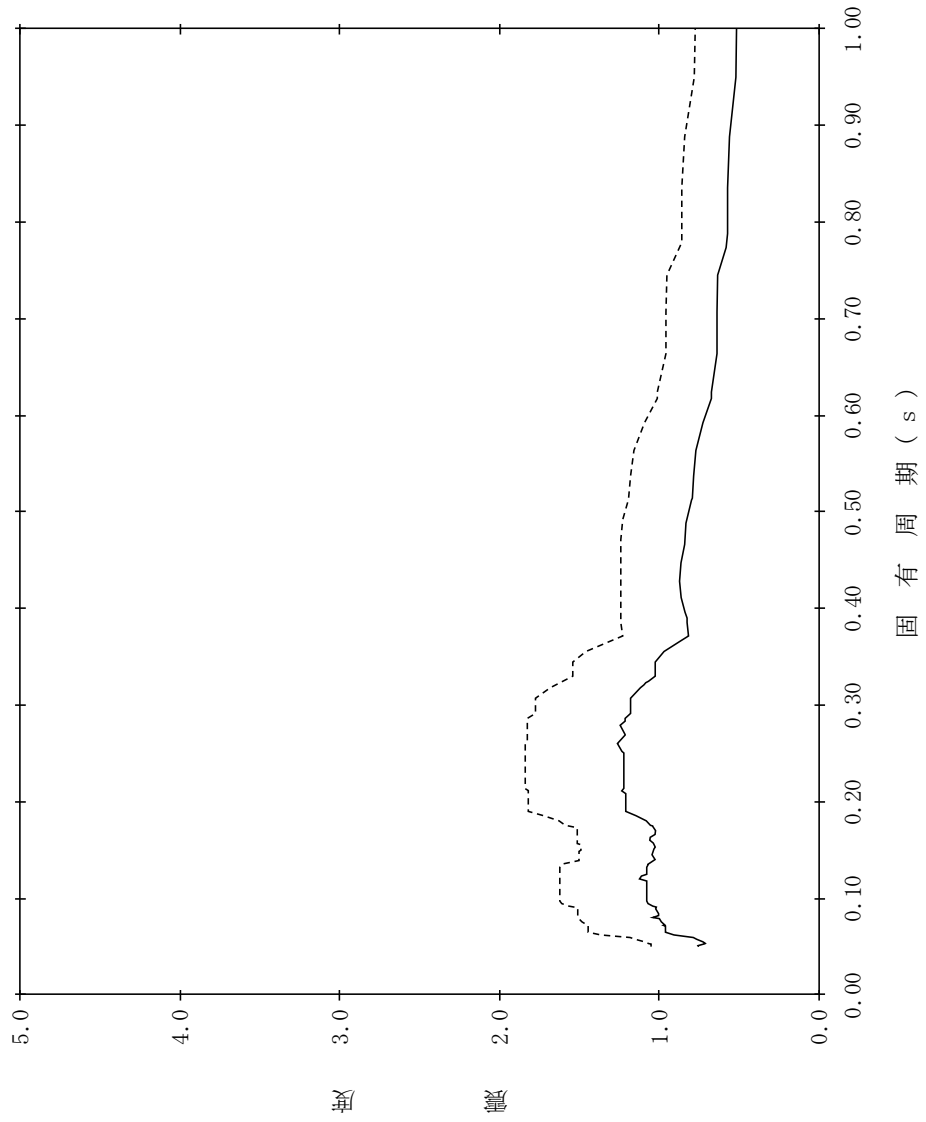

【NS2-RwB-SdEW-RwB88】

構造物名：廃棄物処理建物
 標高：EL0.000m
 減衰定数：5.0%
 波形名：弾性設計用地震動 S d
 設計用床応答スペクトル I (EW方向)
 設計用床応答スペクトル II (EW方向)

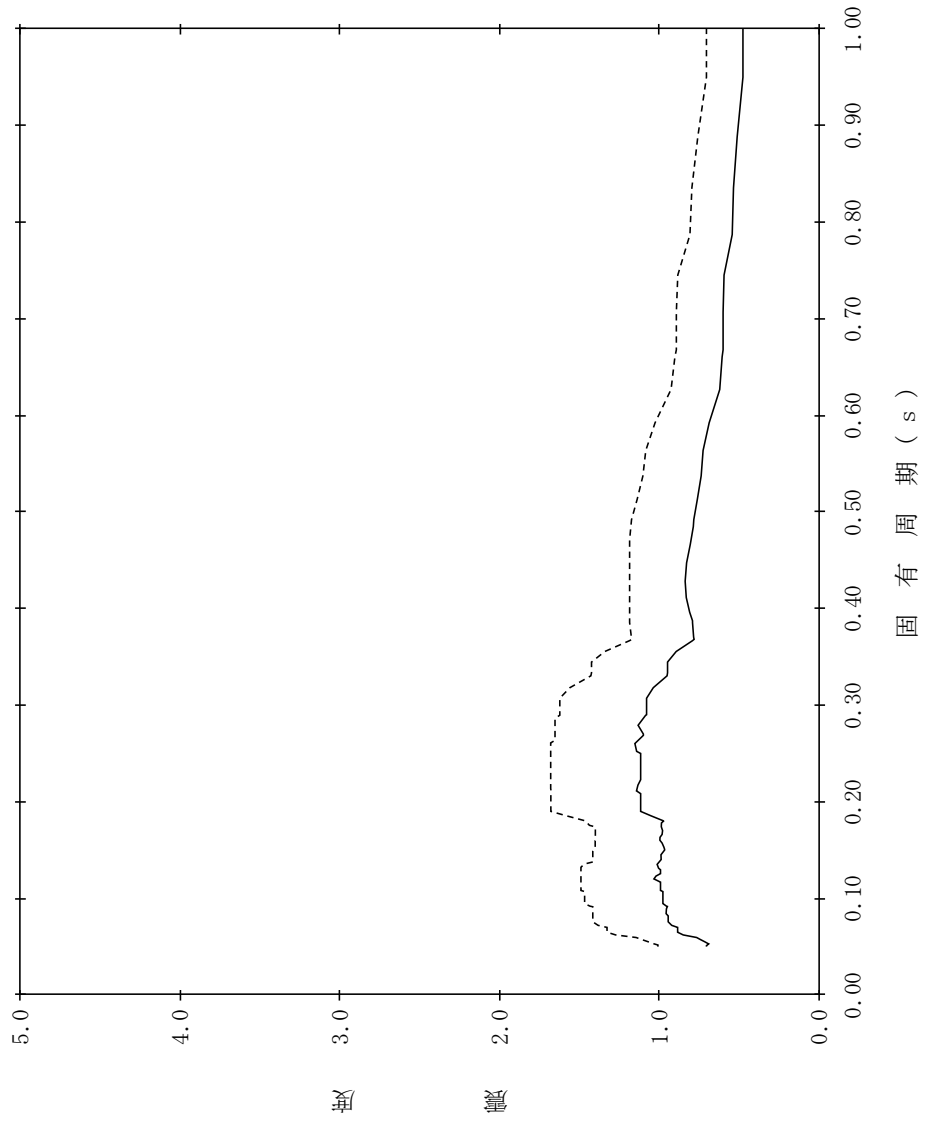

【NS2-RwB-SdV-RwB1】

構造物名：廃棄物処理建物
 標高：EL42.000m
 減衰定数：0.5%
 波形名：弾性設計用地震動 S d
 設計用床応答スペクトル I (鉛直方向)
 設計用床応答スペクトル II (鉛直方向)

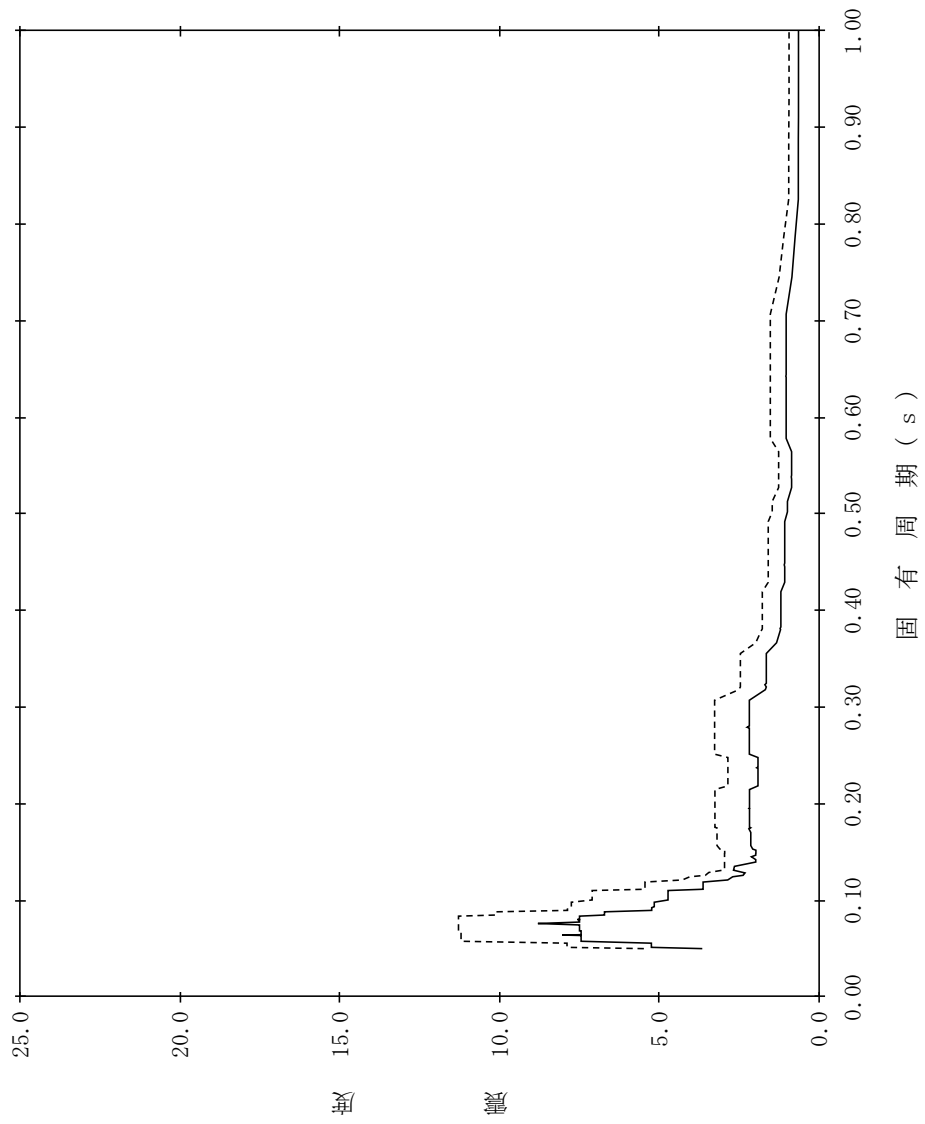

【NS2-RwB-SdV-RwB2】

構造物名：廃棄物処理建物
 標高：EL42.000m
 減衰定数：1.0%
 波形名：弾性設計用地震動 S d
 設計用床応答スペクトル I (鉛直方向)
 設計用床応答スペクトル II (鉛直方向)

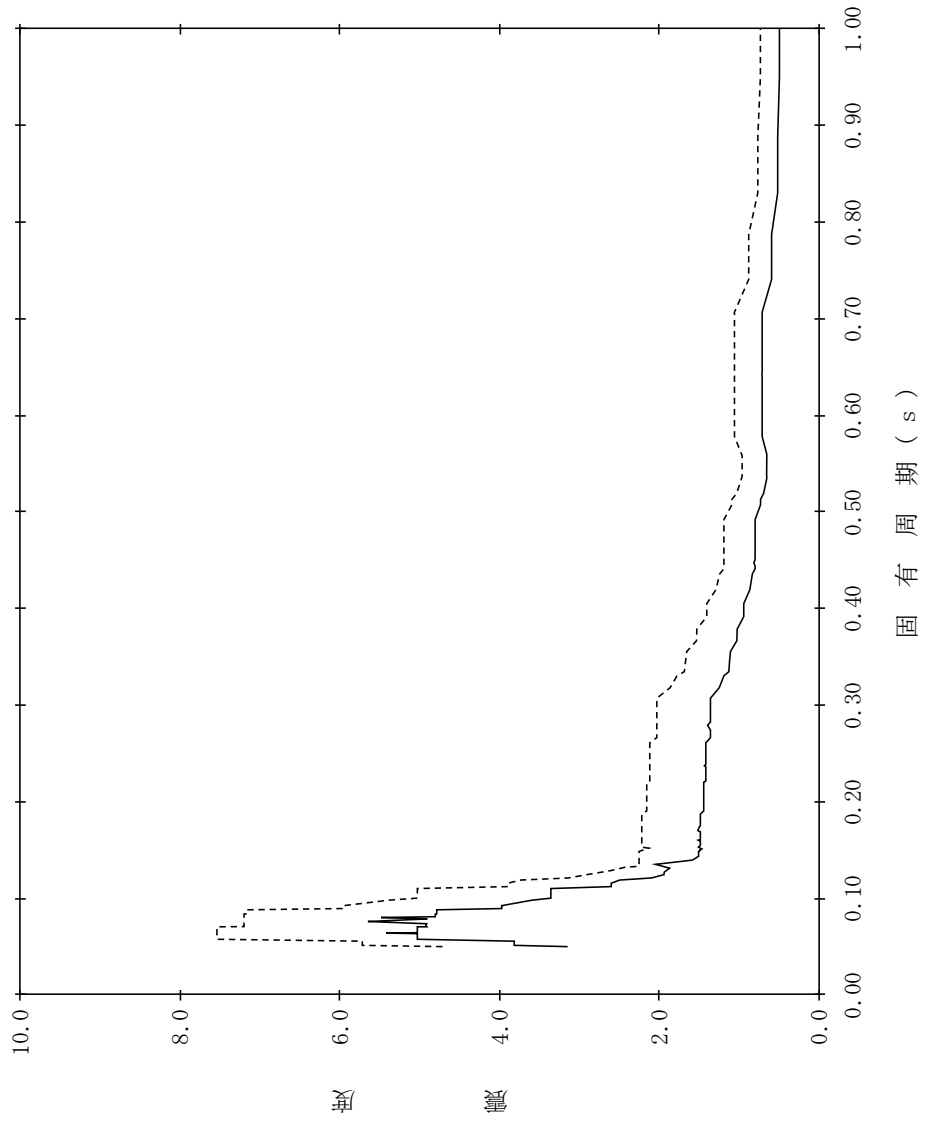

【NS2-RwB-SdV-RwB3】

構造物名：廃棄物処理建物
 標高：EL42.000m
 減衰定数：1.5%
 波形名：弾性設計用地震動 S d
 設計用床応答スペクトル I (鉛直方向)
 設計用床応答スペクトル II (鉛直方向)

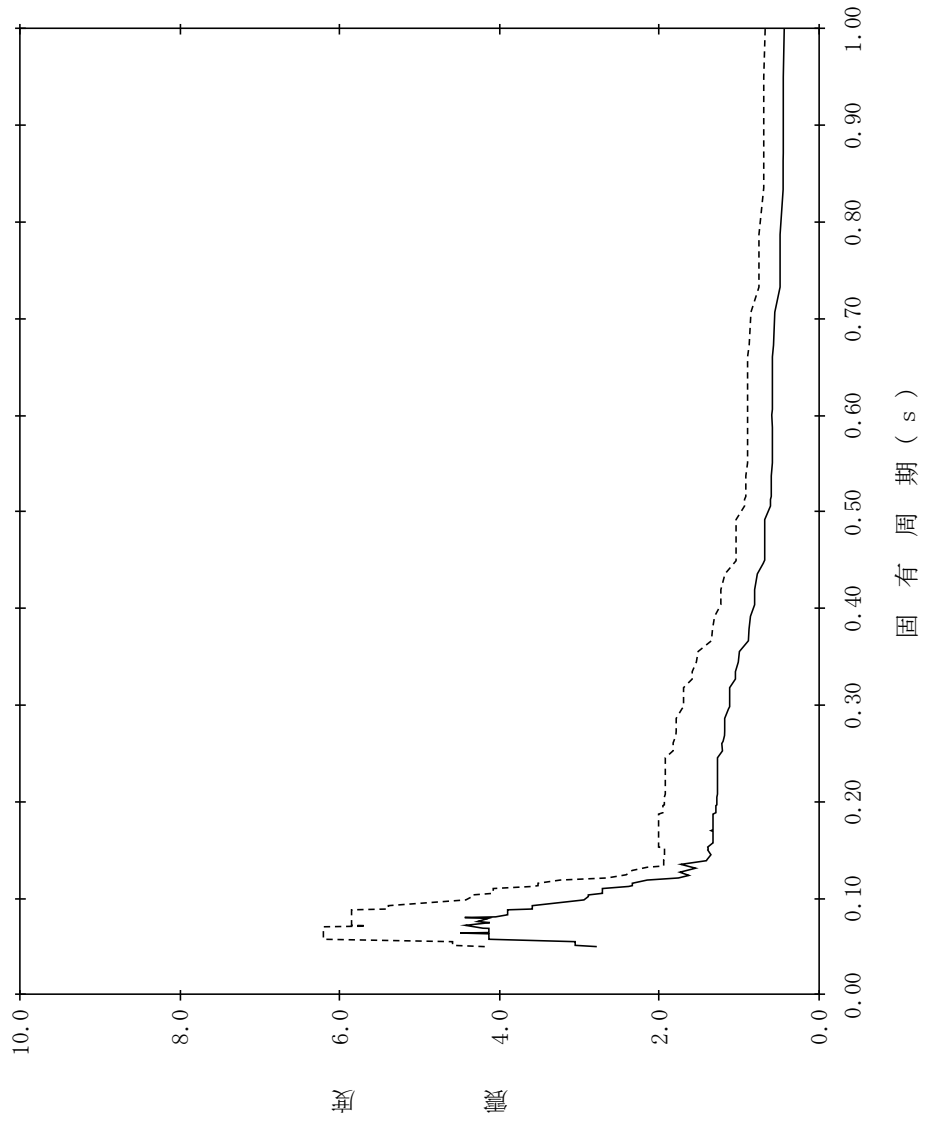

【NS2-RwB-SdV-RwB4】

構造物名：廃棄物処理建物
 標高：EL42.000m
 減衰定数：2.0%
 波形名：弾性設計用地震動 S d
 設計用床応答スペクトル I (鉛直方向)
 設計用床応答スペクトル II (鉛直方向)

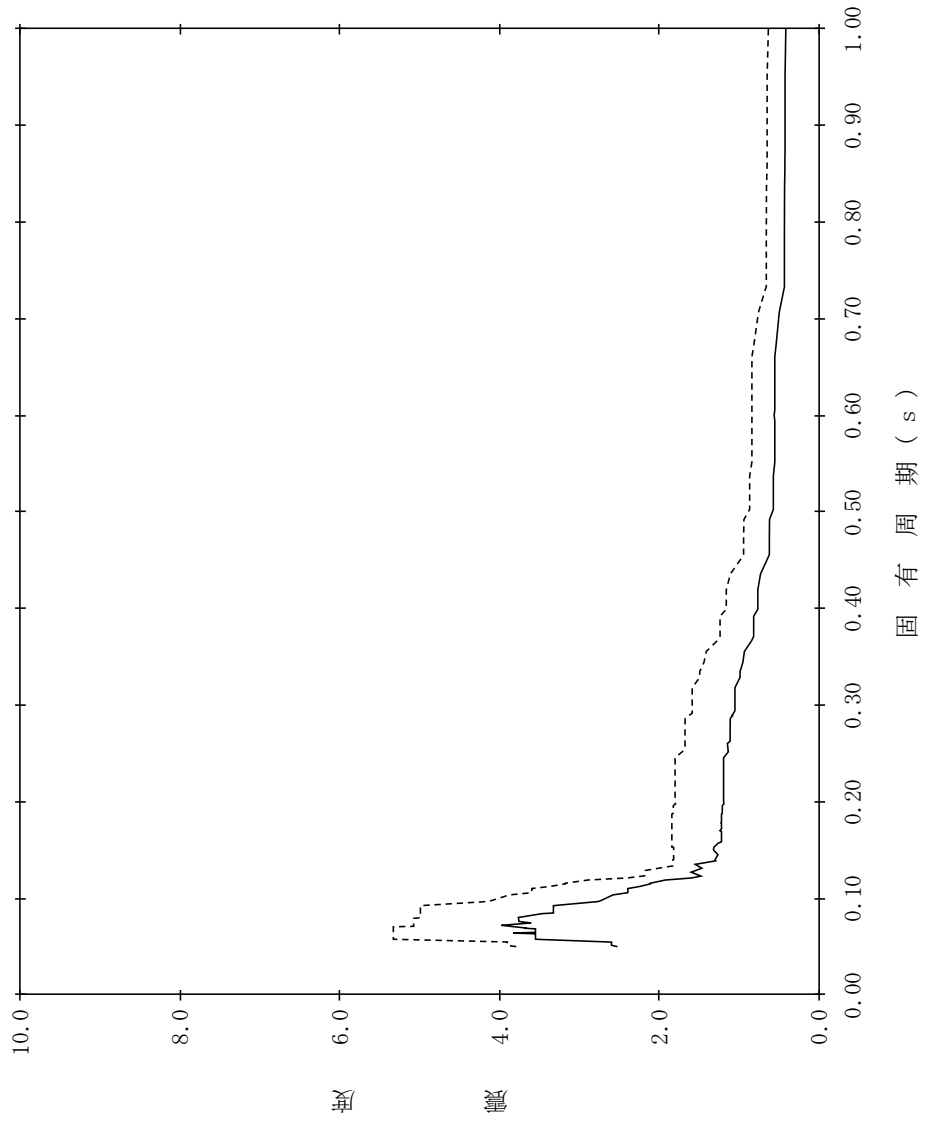

【NS2-RwB-SdV-RwB5】

構造物名：廃棄物処理建物
 標高：EL42.000m
 減衰定数：2.5%
 波形名：弾性設計用地震動 S d
 設計用床応答スペクトル I (鉛直方向)
 設計用床応答スペクトル II (鉛直方向)

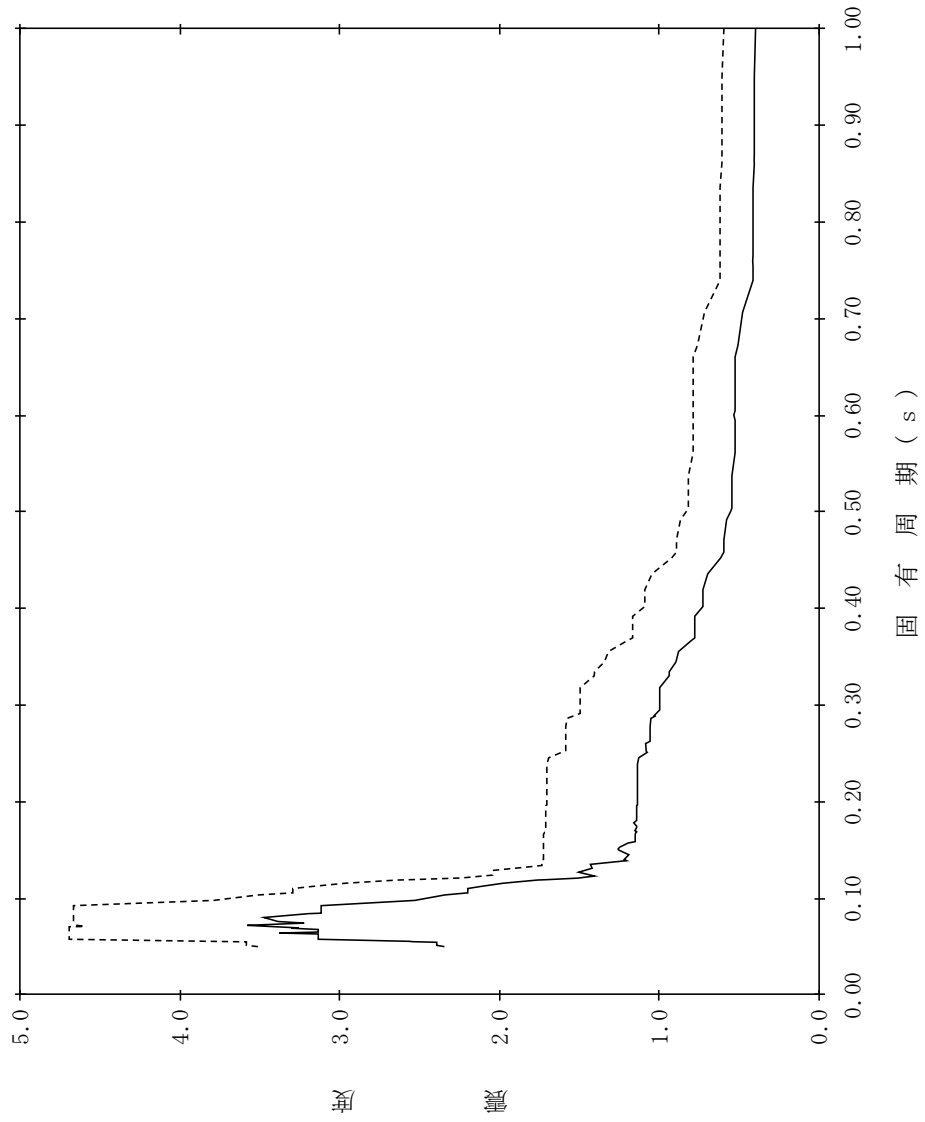

【NS2-RwB-SdV-RwB6】

構造物名：廃棄物処理建物
 標高：EL42.000m
 減衰定数：3.0%
 波形名：弾性設計用地震動 S d
 設計用床応答スペクトル I (鉛直方向)
 設計用床応答スペクトル II (鉛直方向)

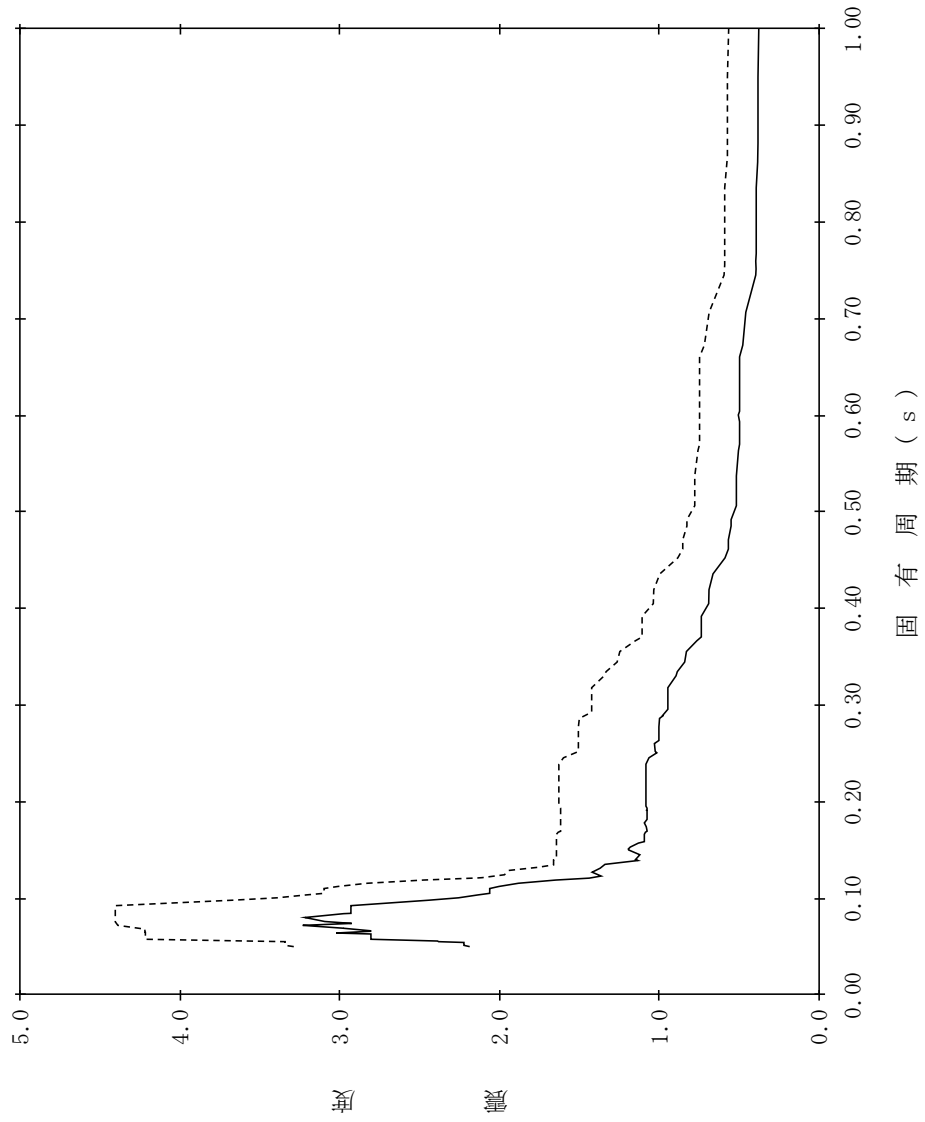

【NS2-RwB-SdV-RwB7】

構造物名：廃棄物処理建物
 標高：EL42.000m
 減衰定数：4.0%
 波形名：弾性設計用地震動 S d
 設計用床応答スペクトル I (鉛直方向)
 設計用床応答スペクトル II (鉛直方向)

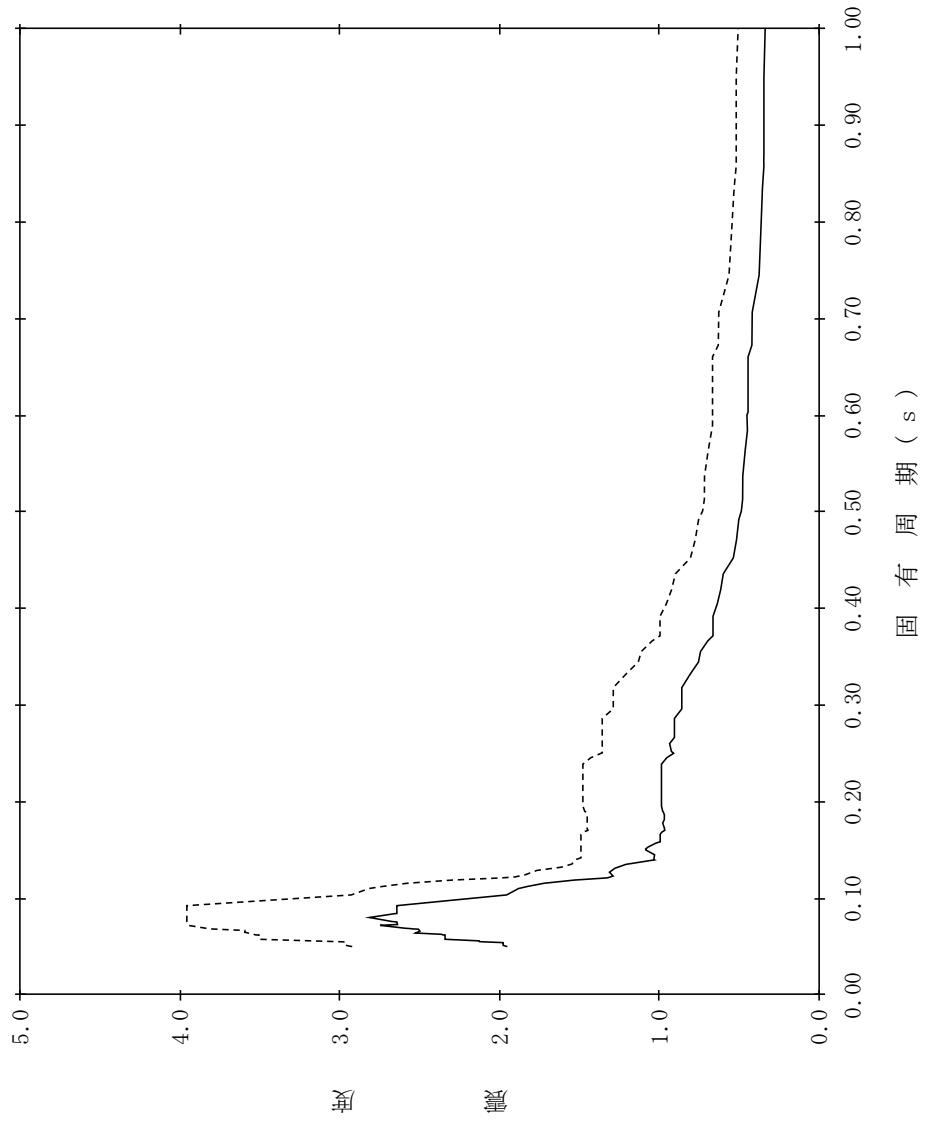

【NS2-RwB-SdV-RwB8】

構造物名：廃棄物処理建物
 標高：EL42.000m
 減衰定数：5.0%
 波形名：弾性設計用地震動 S d
 設計用床応答スペクトル I (鉛直方向)
 設計用床応答スペクトル II (鉛直方向)

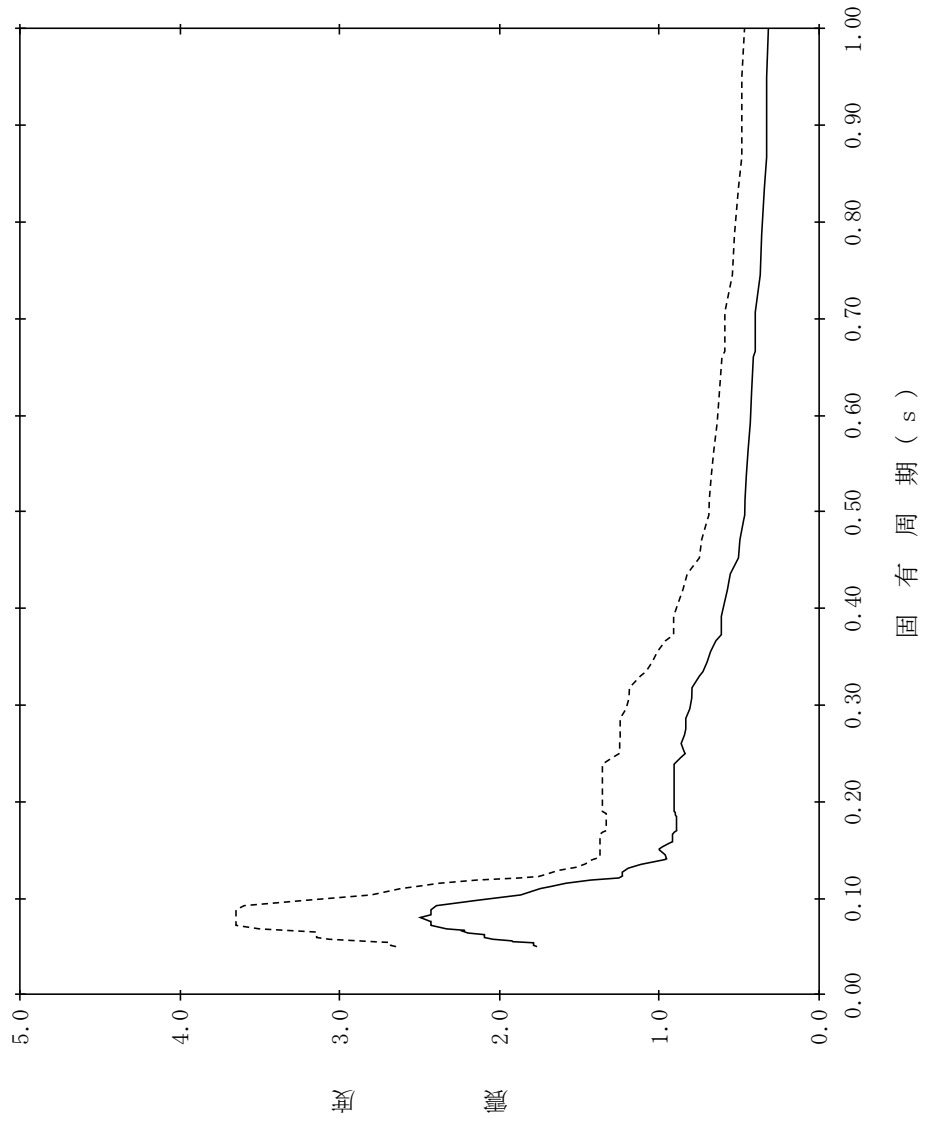

【NS2-RwB-SdV-RwB9】

構造物名：廃棄物処理建物
 標高：EL37.500m
 減衰定数：0.5%
 波形名：弾性設計用地震動 S d
 設計用床応答スペクトル I (鉛直方向)
 設計用床応答スペクトル II (鉛直方向)

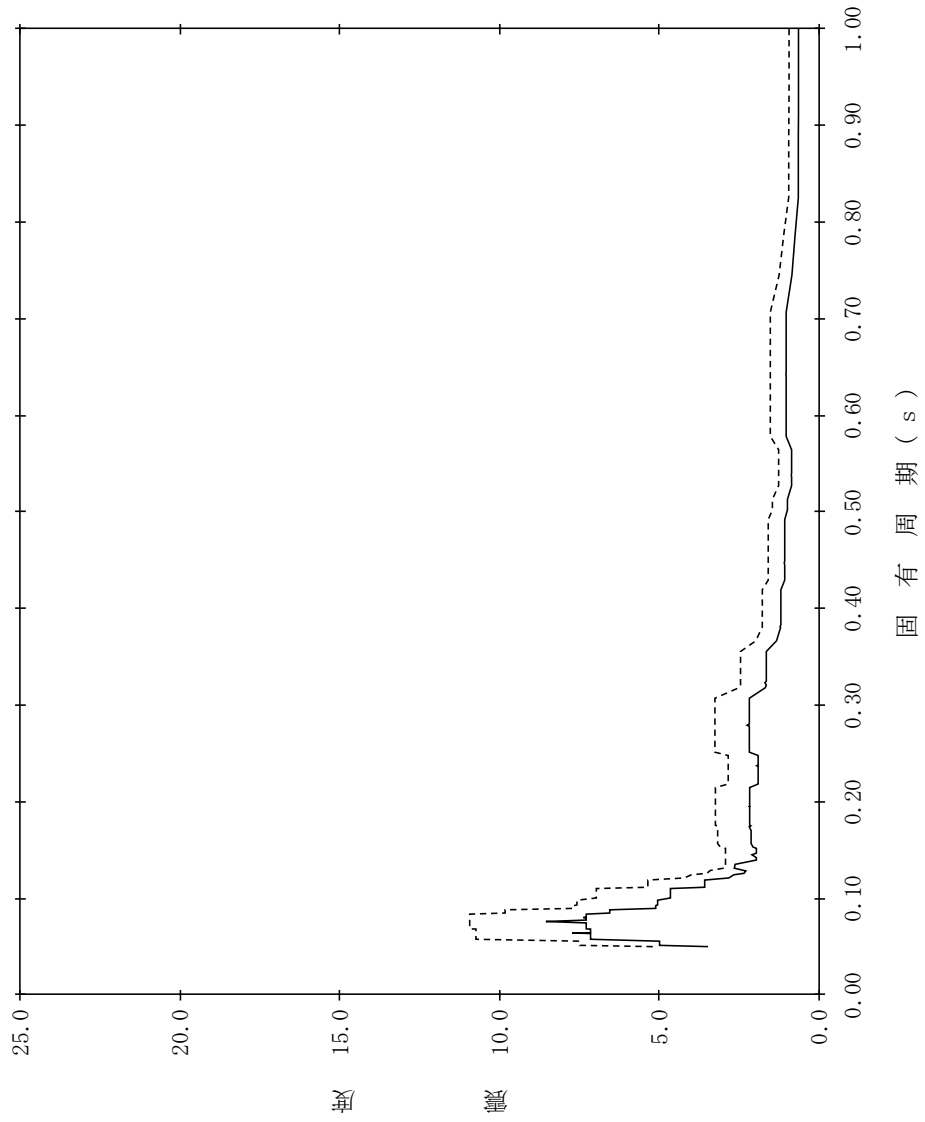

【NS2-RwB-SdV-RwB10】

構造物名：廃棄物処理建物
 標高：EL37.500m
 減衰定数：1.0%
 波形名：弾性設計用地震動 S d
 設計用床応答スペクトル I (鉛直方向)
 設計用床応答スペクトル II (鉛直方向)

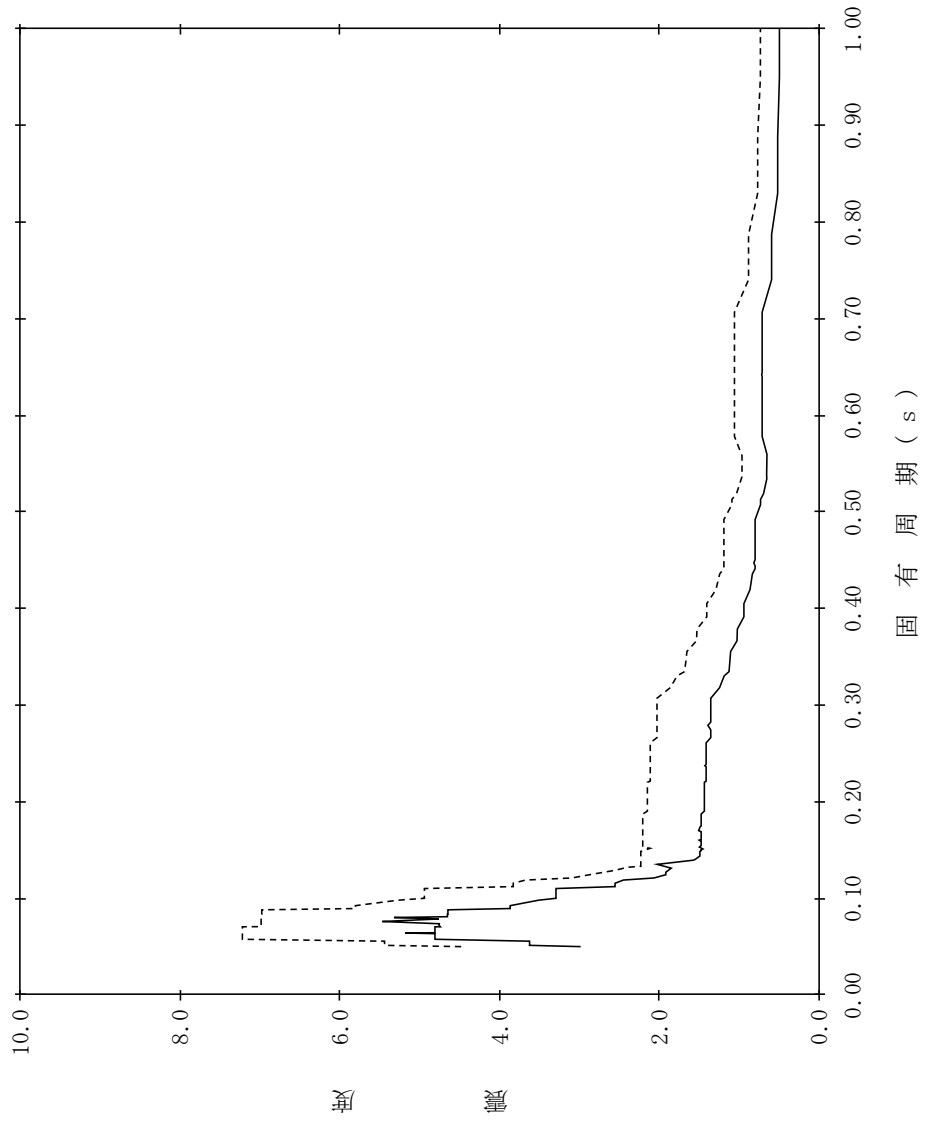

【NS2-RwB-SdV-RwB11】

構造物名：廃棄物処理建物
 標高：EL37.500m
 減衰定数：1.5%
 波形名：弾性設計用地震動 S d
 設計用床応答スペクトル I (鉛直方向)
 設計用床応答スペクトル II (鉛直方向)

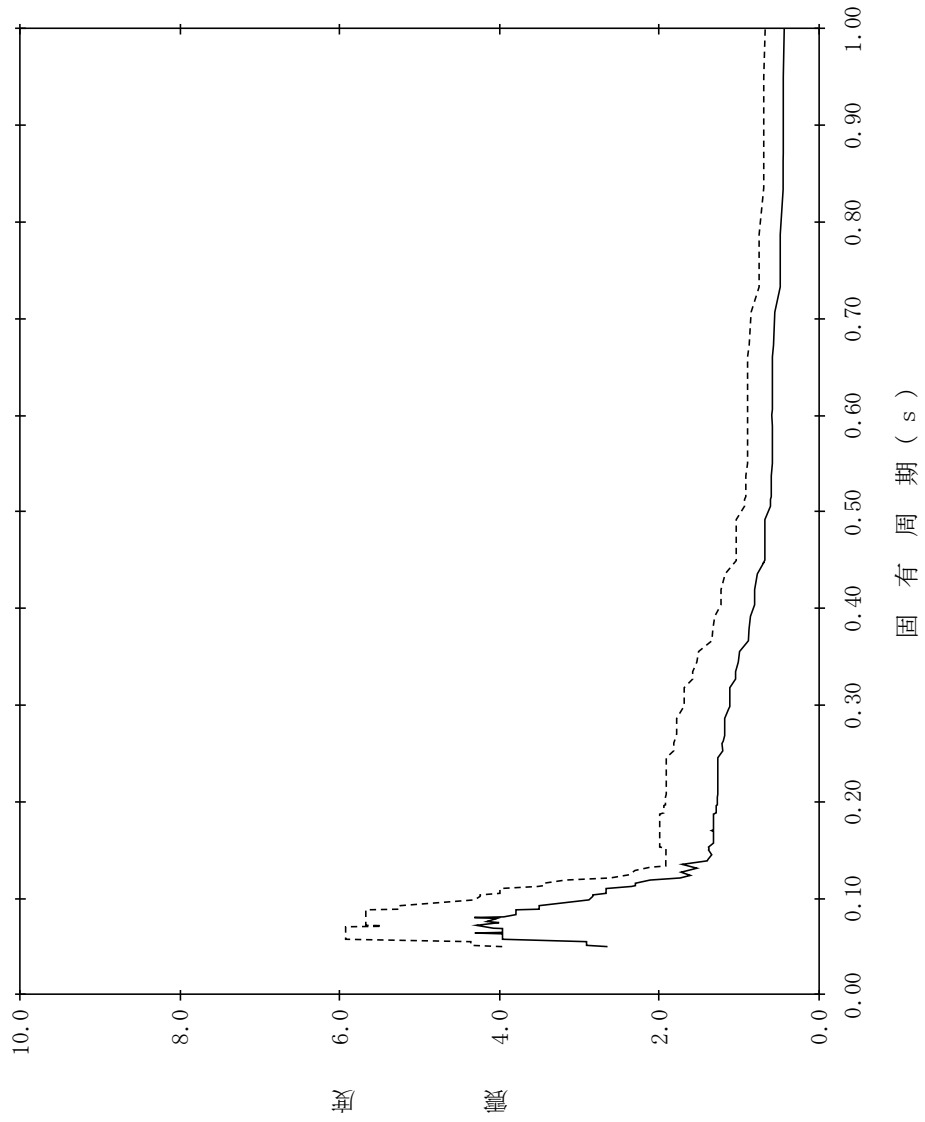

【NS2-RwB-SdV-RwB12】

構造物名：廃棄物処理建物
 標高：EL37.500m
 減衰定数：2.0%
 波形名：弾性設計用地震動 S d
 設計用床応答スペクトル I (鉛直方向)
 設計用床応答スペクトル II (鉛直方向)

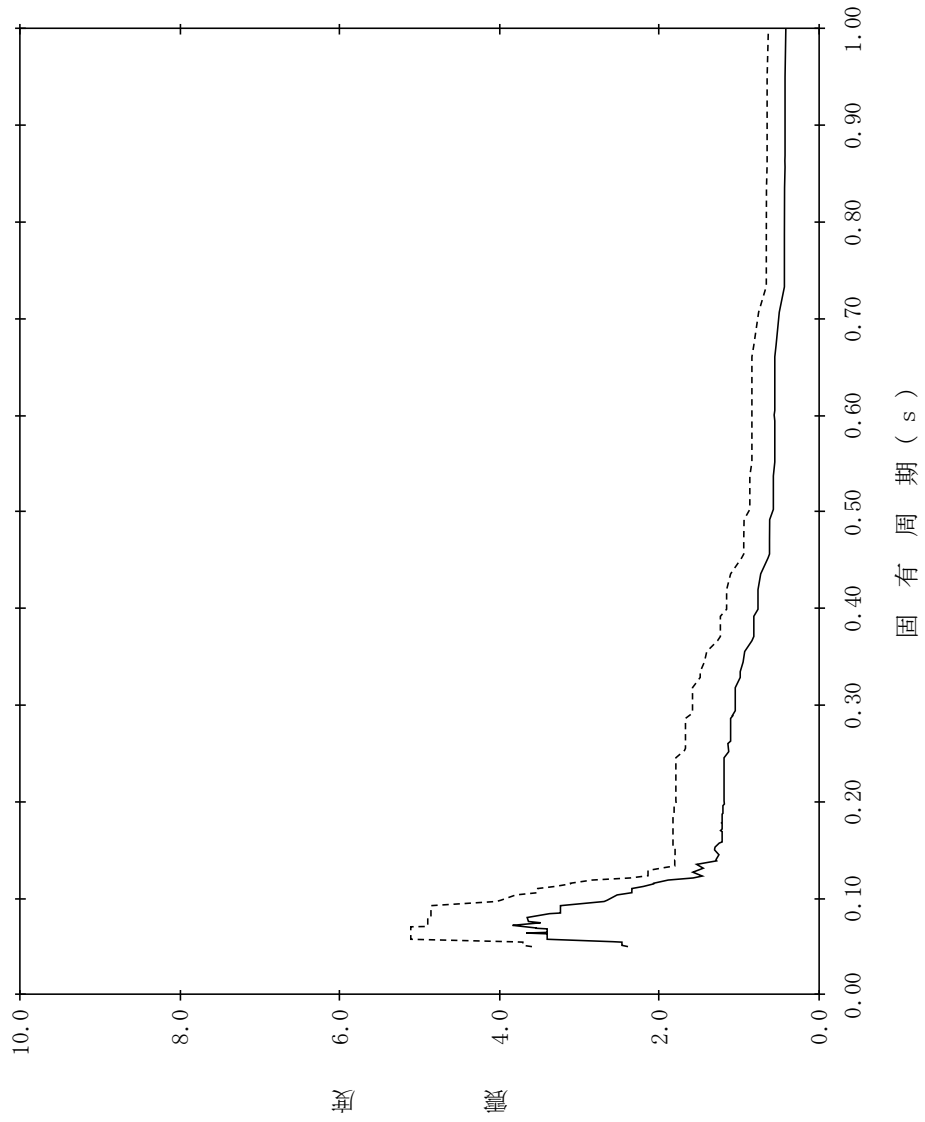

【NS2-RwB-SdV-RwB13】

構造物名：廃棄物処理建物
標高：EL37.500m
減衰定数：2.5%

—— 設計用床応答スペクトルⅠ (鉛直方向)
----- 設計用床応答スペクトルⅡ (鉛直方向)

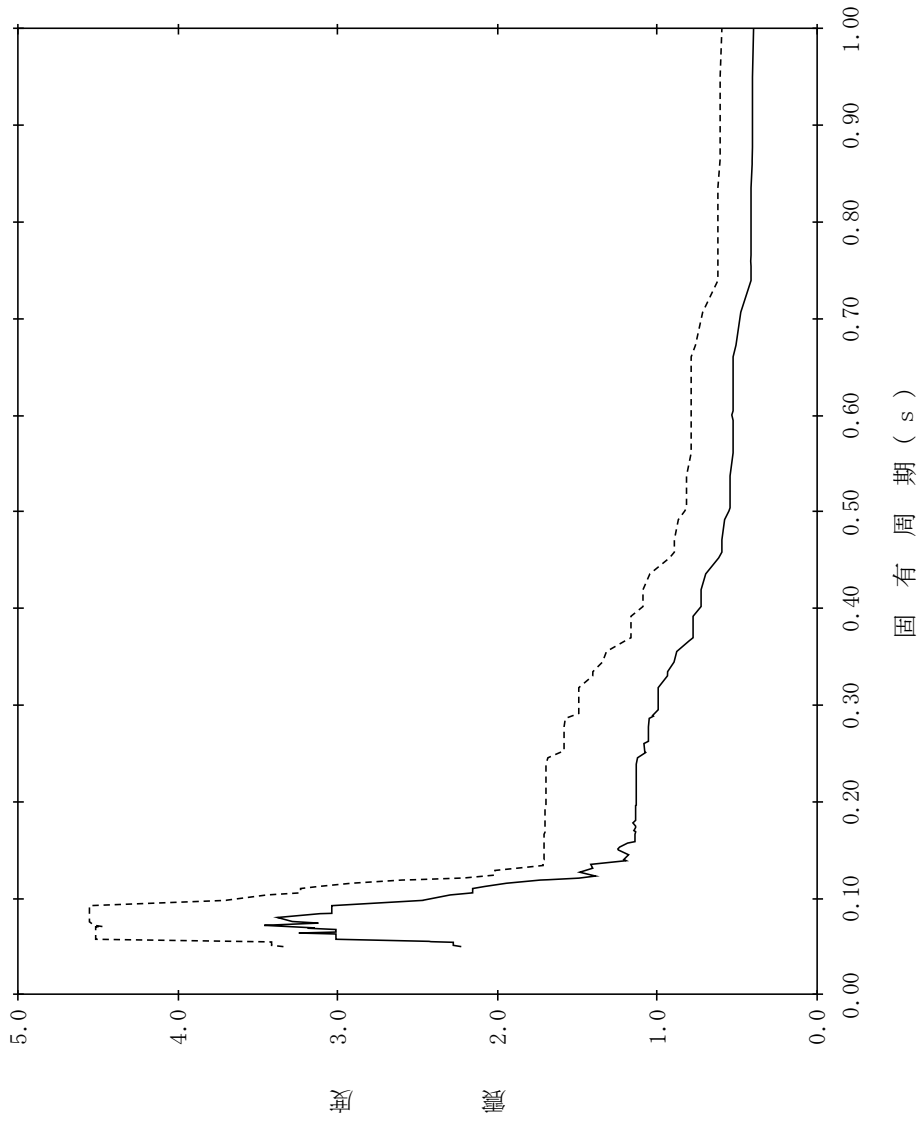

【NS2-RwB-SdV-RwB14】

構造物名：廃棄物処理建物
標高：EL37.500m
減衰定数：3.0%
波形名：弾性設計用地震動 S d
—— 設計用床応答スペクトル I (鉛直方向)
----- 設計用床応答スペクトル II (鉛直方向)

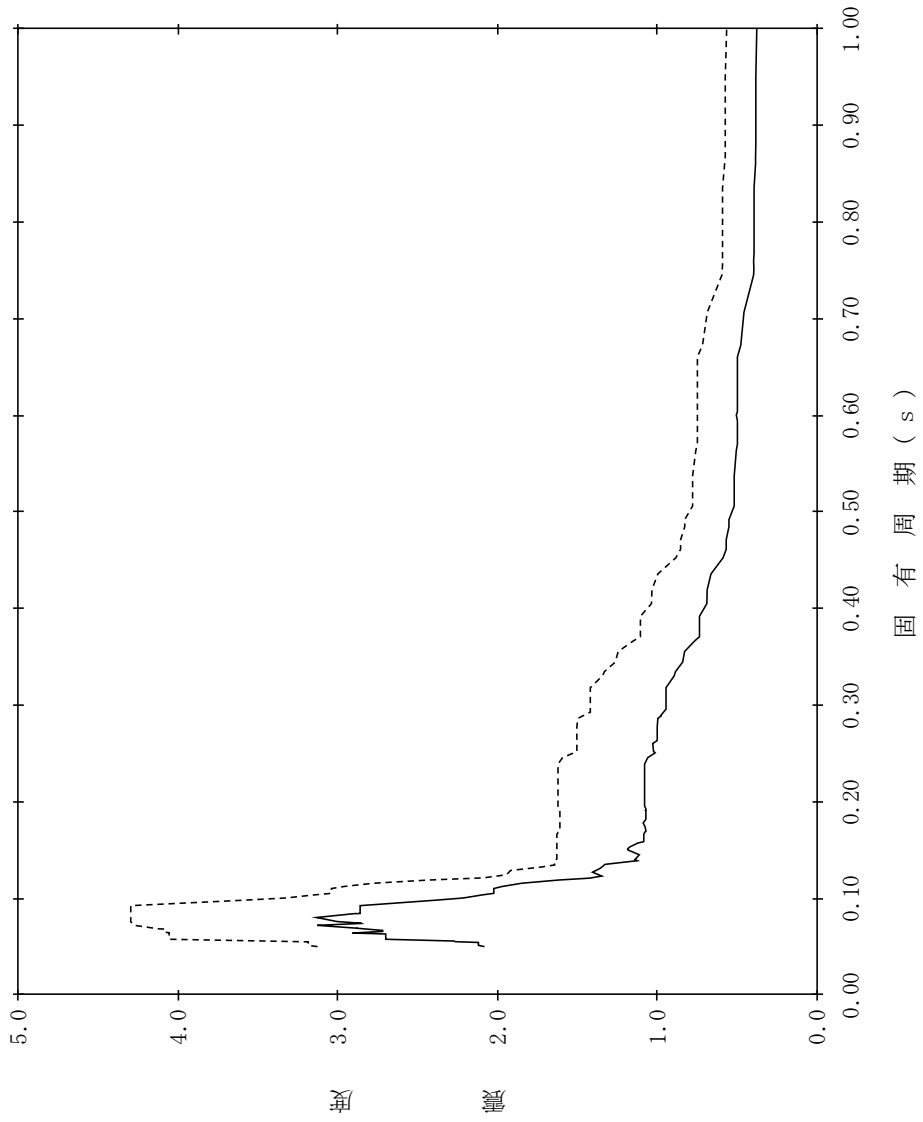

【NS2-RwB-SdV-RwB15】

構造物名：廃棄物処理建物
 標高：EL37.500m
 減衰定数：4.0%
 波形名：弾性設計用地震動 S d
 設計用床応答スペクトル I (鉛直方向)
 設計用床応答スペクトル II (鉛直方向)

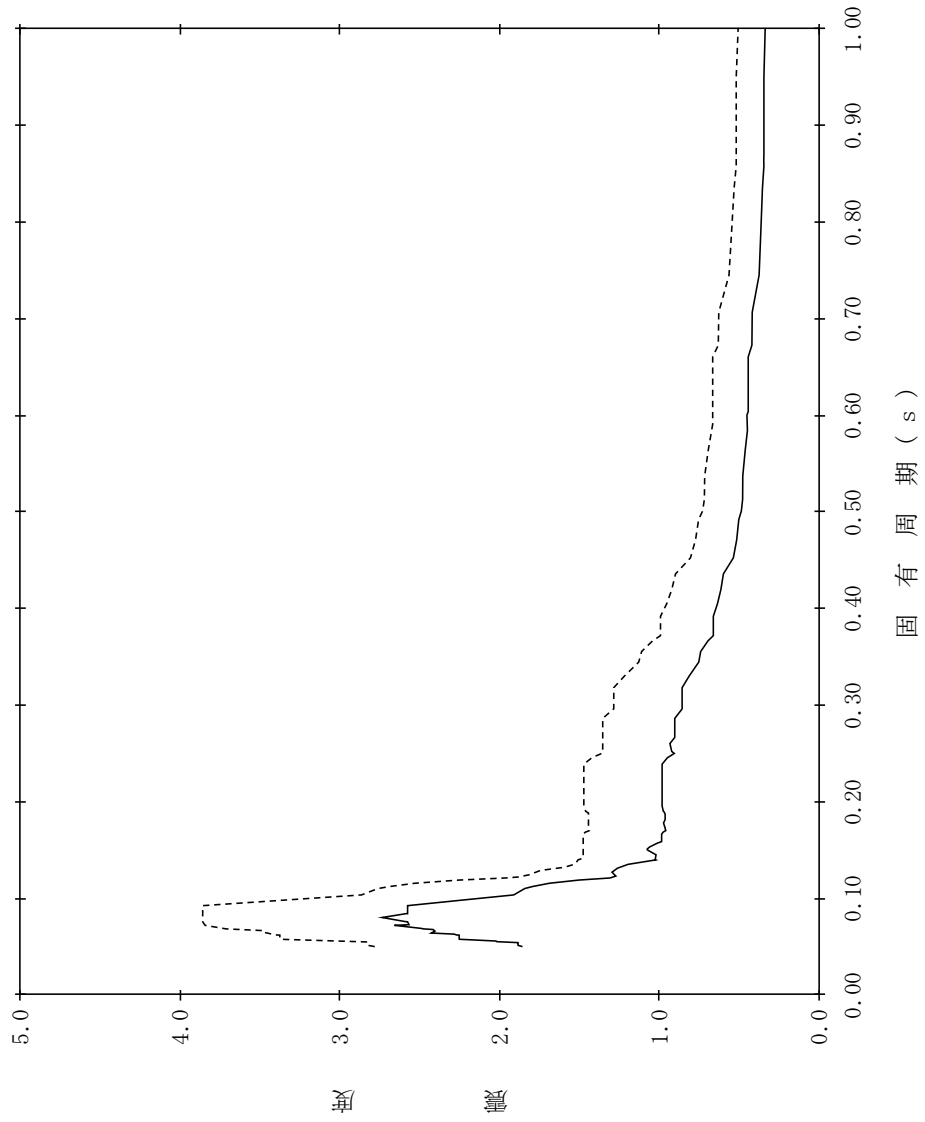

【NS2-RwB-SdV-RwB16】

構造物名：廃棄物処理建物
 標高：EL37.500m
 減衰定数：5.0%
 波形名：弾性設計用地震動 S d
 設計用床応答スペクトル I (鉛直方向)
 設計用床応答スペクトル II (鉛直方向)

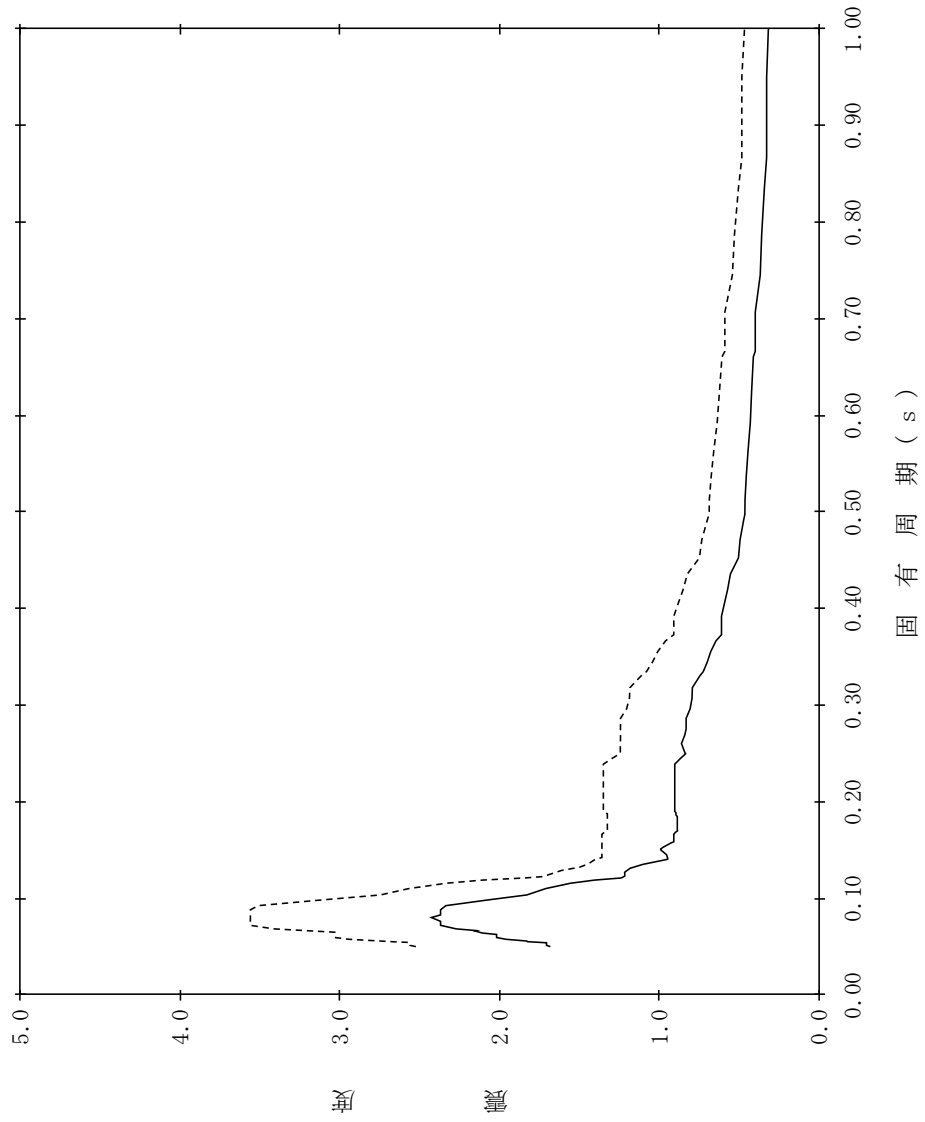

【NS2-RwB-SdV-RwB17】

構造物名：廃棄物処理建物
 標高：EL32.000m
 減衰定数：0.5%
 波形名：弾性設計用地震動 S d
 設計用床応答スペクトル I (鉛直方向)
 設計用床応答スペクトル II (鉛直方向)

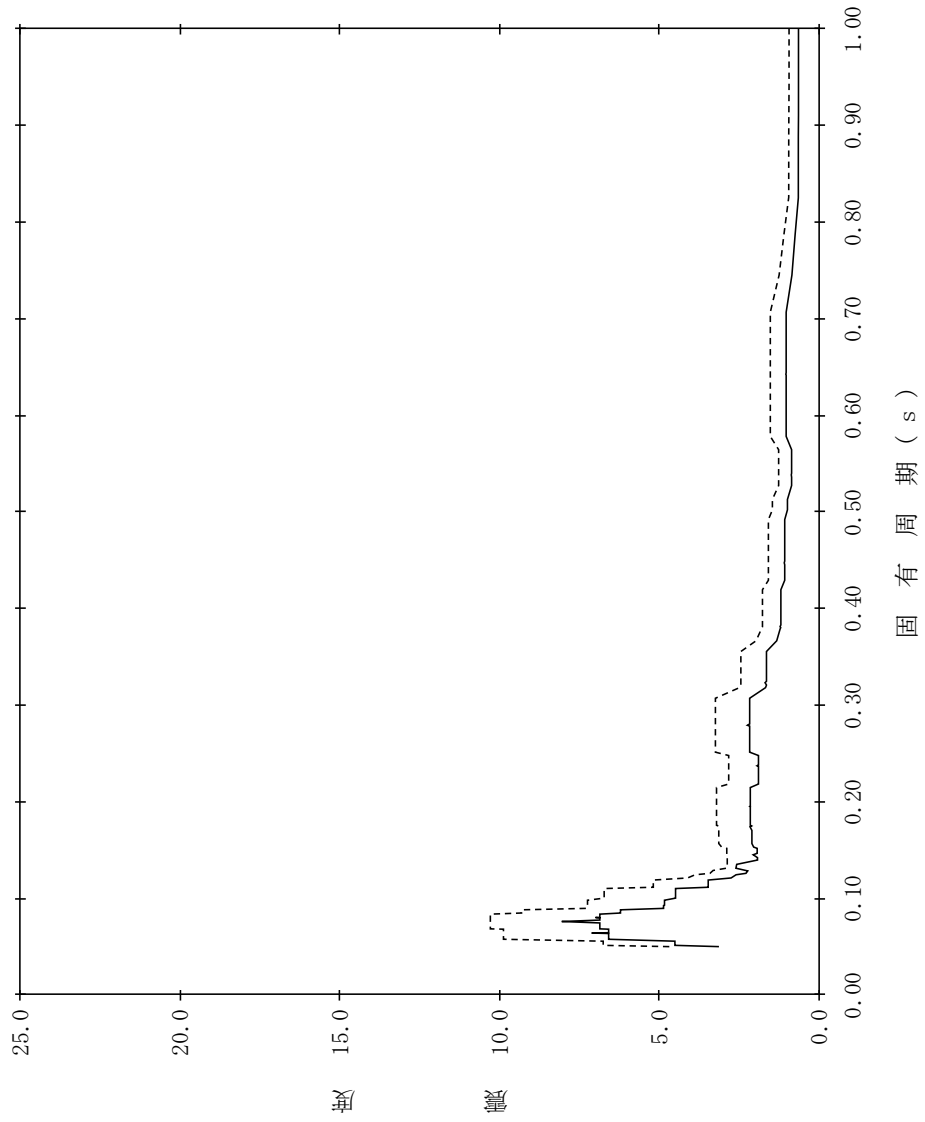

【NS2-RwB-SdV-RwB18】

構造物名：廃棄物処理建物
 標高：EL32.000m
 減衰定数：1.0%
 波形名：弾性設計用地震動 S d
 設計用床応答スペクトル I (鉛直方向)
 設計用床応答スペクトル II (鉛直方向)

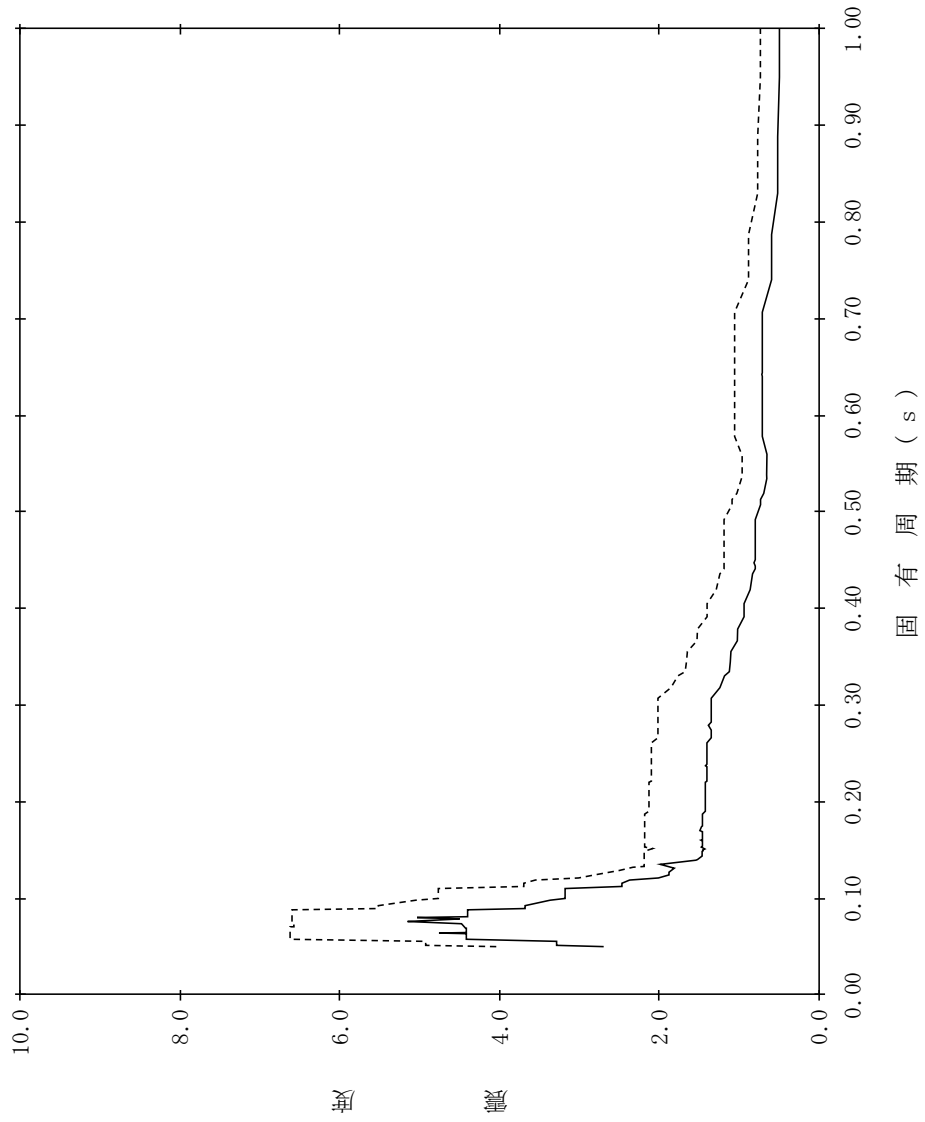

【NS2-RwB-SdV-RwB19】

構造物名：廃棄物処理建物
 標高：EL32.000m
 減衰定数：1.5%
 波形名：弾性設計用地震動 S d
 設計用床応答スペクトル I (鉛直方向)
 設計用床応答スペクトル II (鉛直方向)

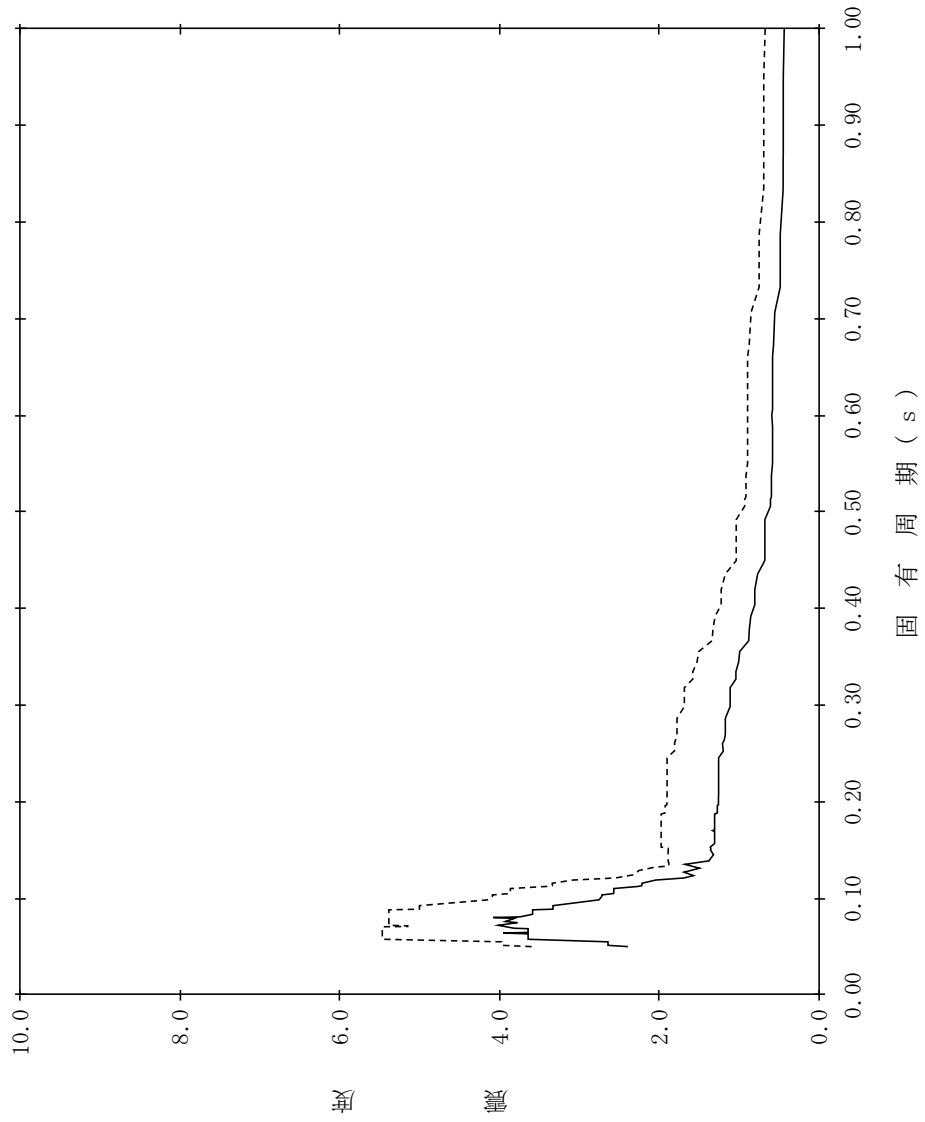

【NS2-RwB-SdV-RwB20】

構造物名：廃棄物処理建物
 標高：EL32.000m
 減衰定数：2.0%
 波形名：弾性設計用地震動 S d
 設計用床応答スペクトル I (鉛直方向)
 設計用床応答スペクトル II (鉛直方向)

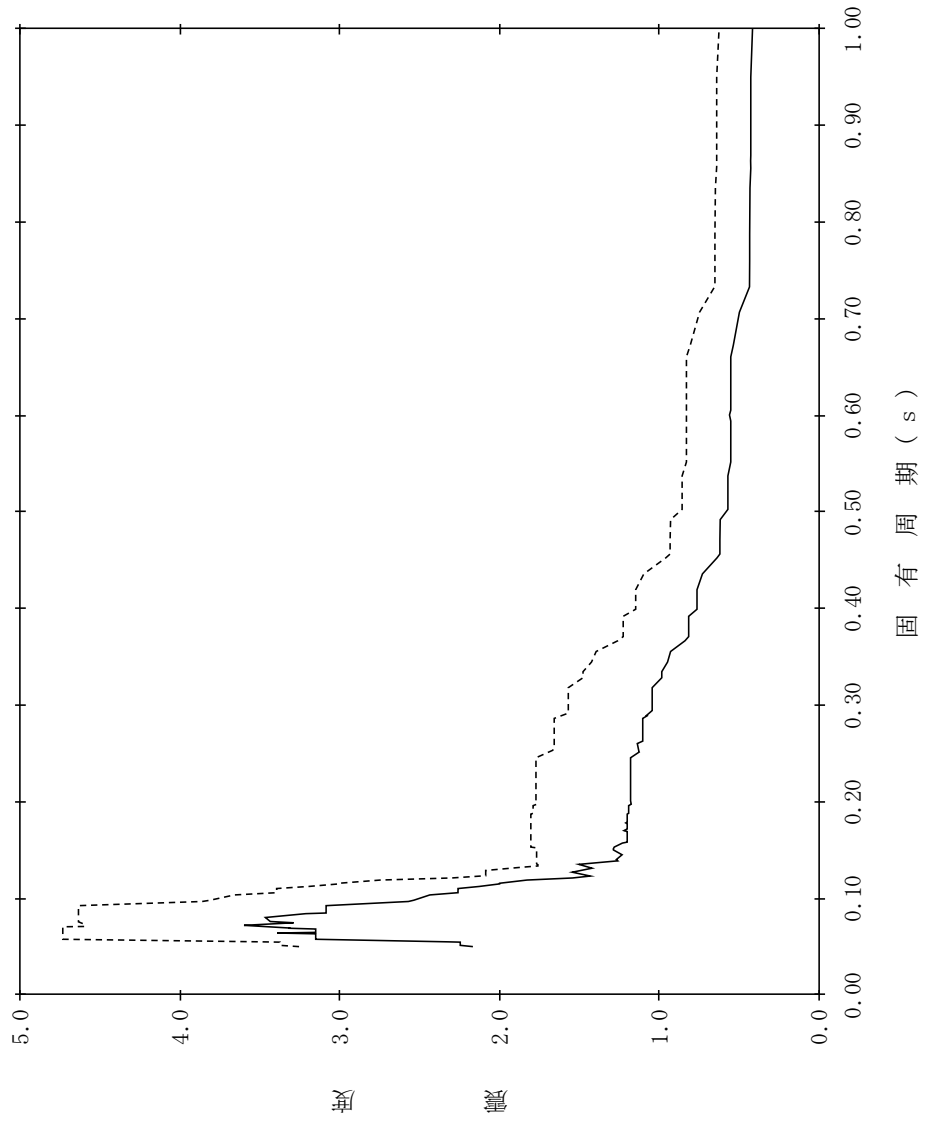

【NS2-RwB-SdV-RwB21】

構造物名：廃棄物処理建物
標高：EL32.000m
減衰定数：2.5%
波形名：弾性設計用地震動 S d
—— 設計用床応答スペクトル I (鉛直方向)
----- 設計用床応答スペクトル II (鉛直方向)

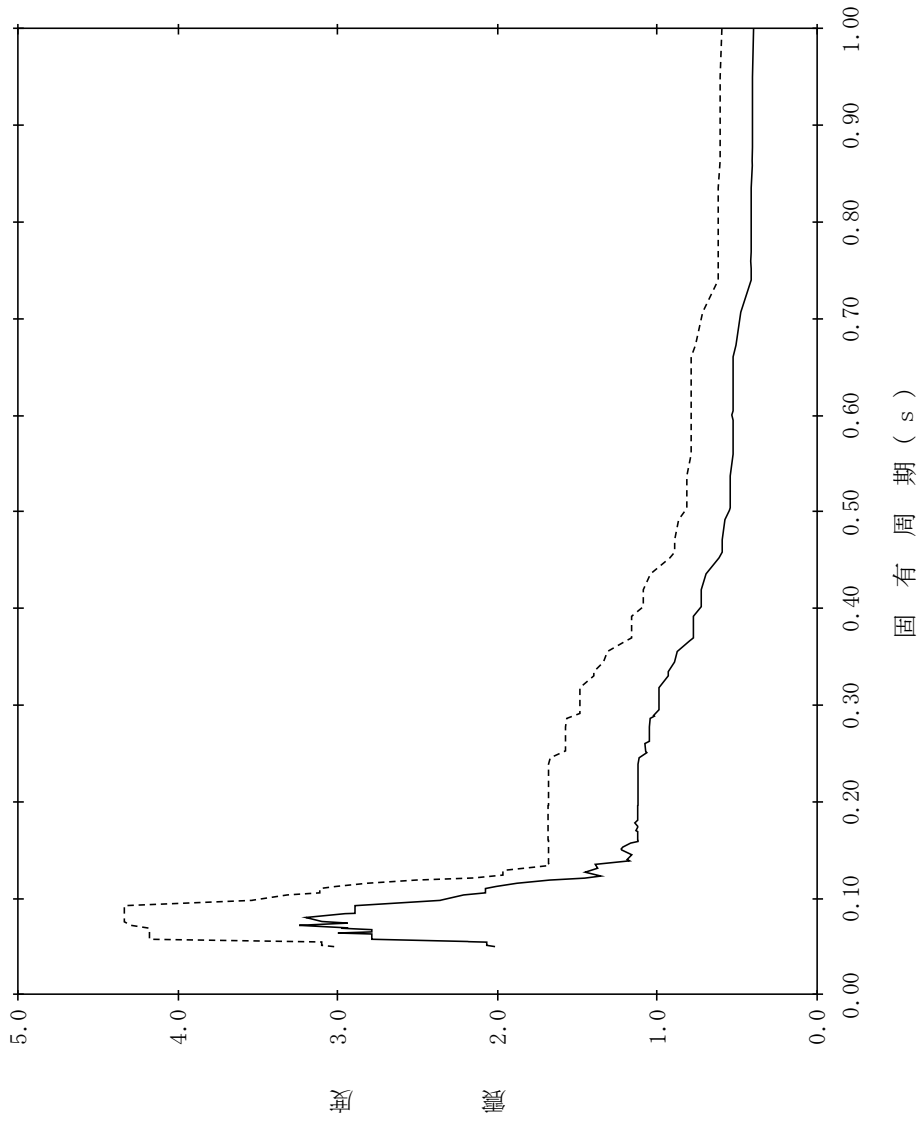

【NS2-RwB-SdV-RwB22】

構造物名：廃棄物処理建物
 標高：EL32.000m
 減衰定数：3.0%
 波形名：弾性設計用地震動 S d
 設計用床応答スペクトル I (鉛直方向)
 設計用床応答スペクトル II (鉛直方向)

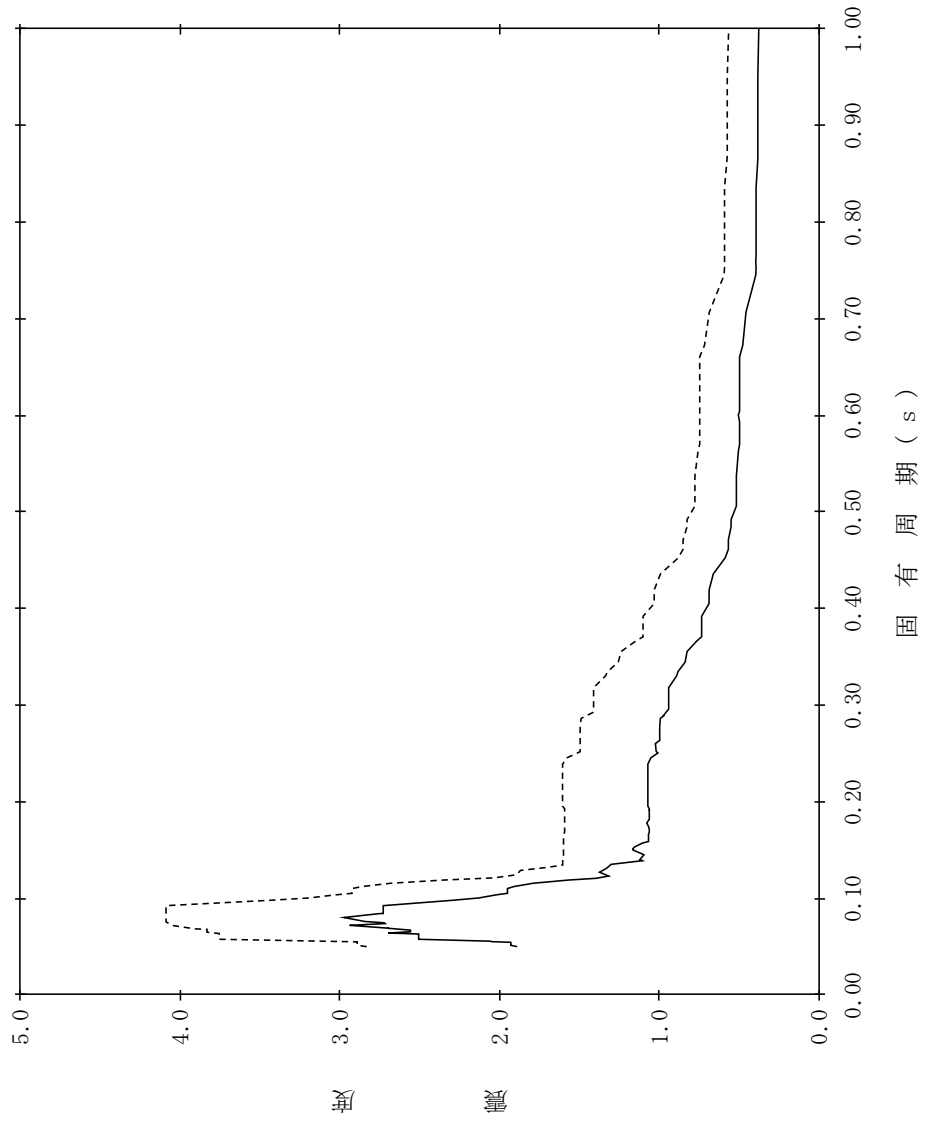

【NS2-RwB-SdV-RwB23】

構造物名：廃棄物処理建物
標高：EL32.000m
減衰定数：4.0%
波形名：弾性設計用地震動 S d
—— 設計用床応答スペクトル I (鉛直方向)
----- 設計用床応答スペクトル II (鉛直方向)

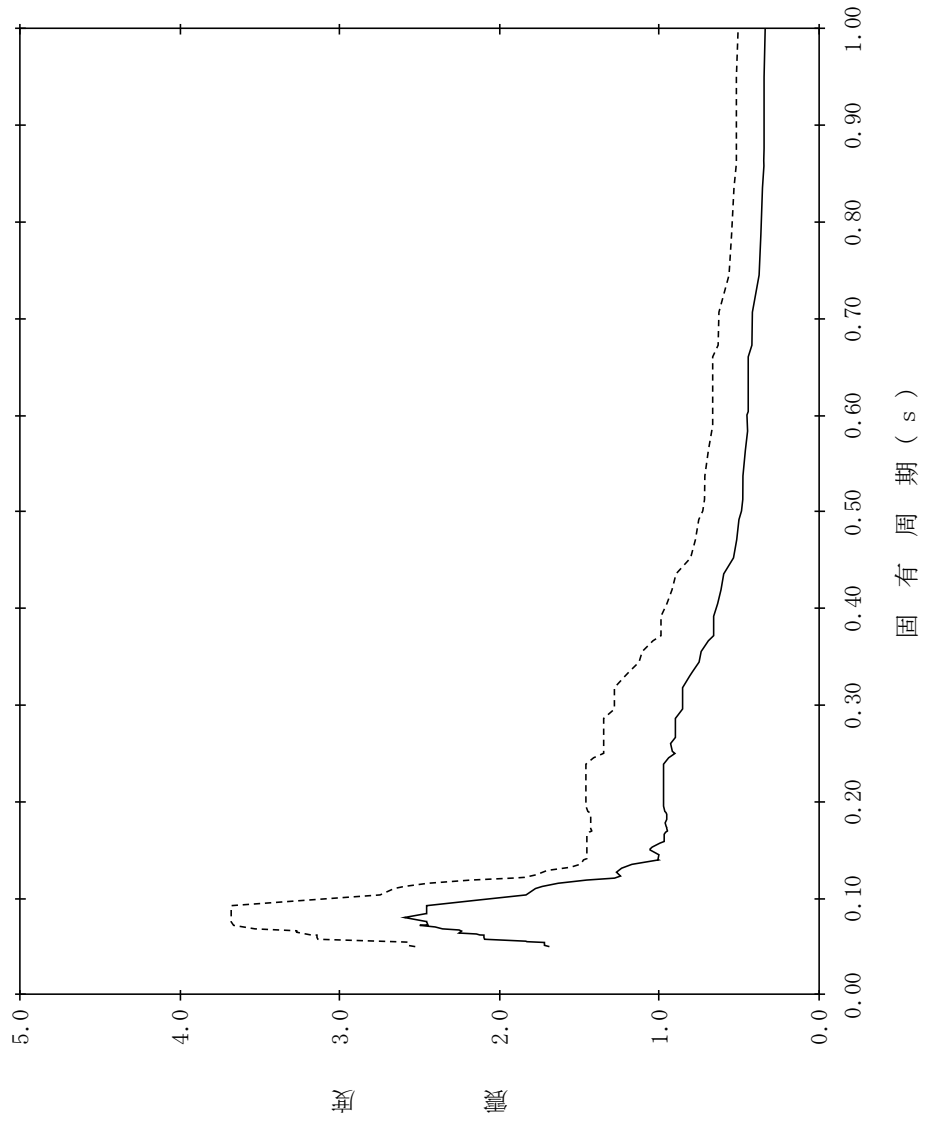

【NS2-RwB-SdV-RwB24】

構造物名：廃棄物処理建物
 標高：EL32.000m
 減衰定数：5.0%
 波形名：弾性設計用地震動 S d
 設計用床応答スペクトル I (鉛直方向)
 設計用床応答スペクトル II (鉛直方向)

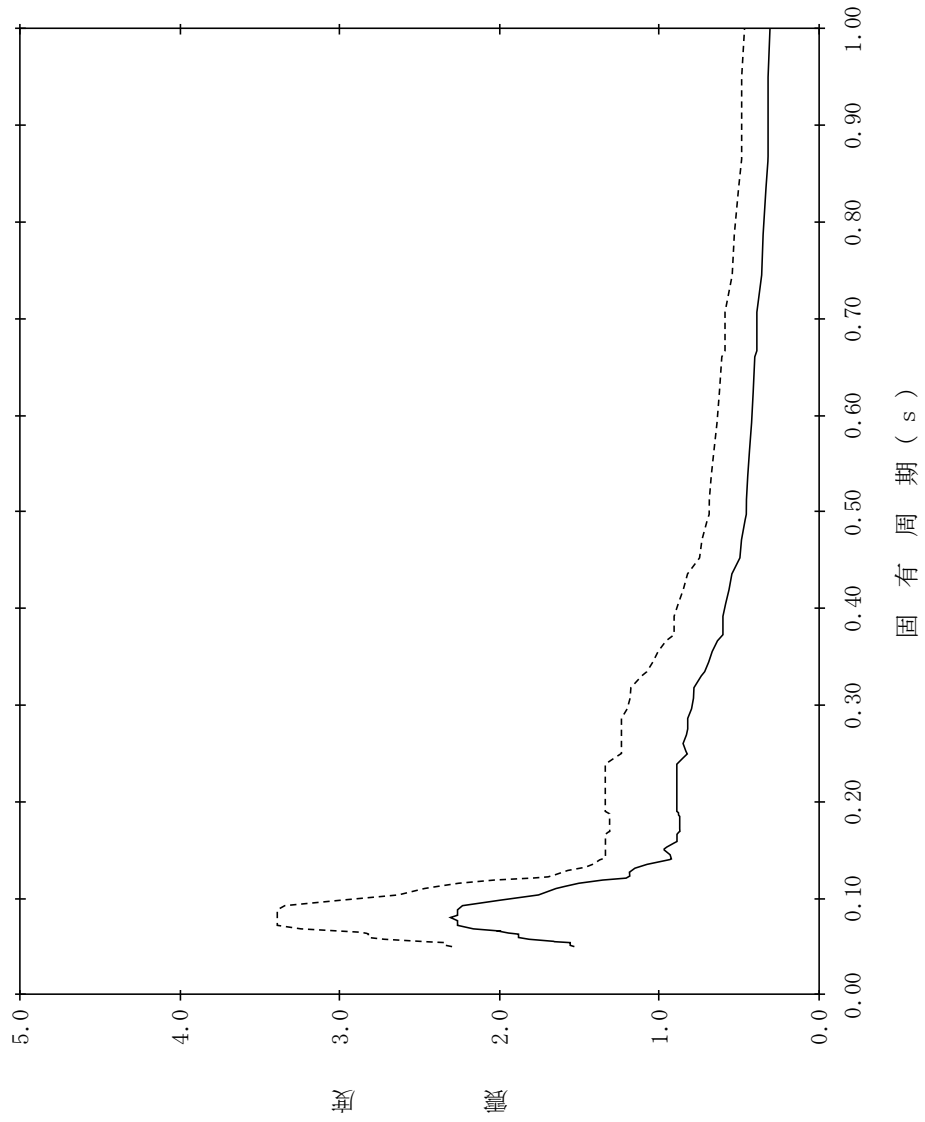

【NS2-RwB-SdV-RwB25】

構造物名：廃棄物処理建物
 標高：EL26.700m
 減衰定数：0.5%
 波形名：弾性設計用地震動 S d
 設計用床応答スペクトル I (鉛直方向)
 設計用床応答スペクトル II (鉛直方向)

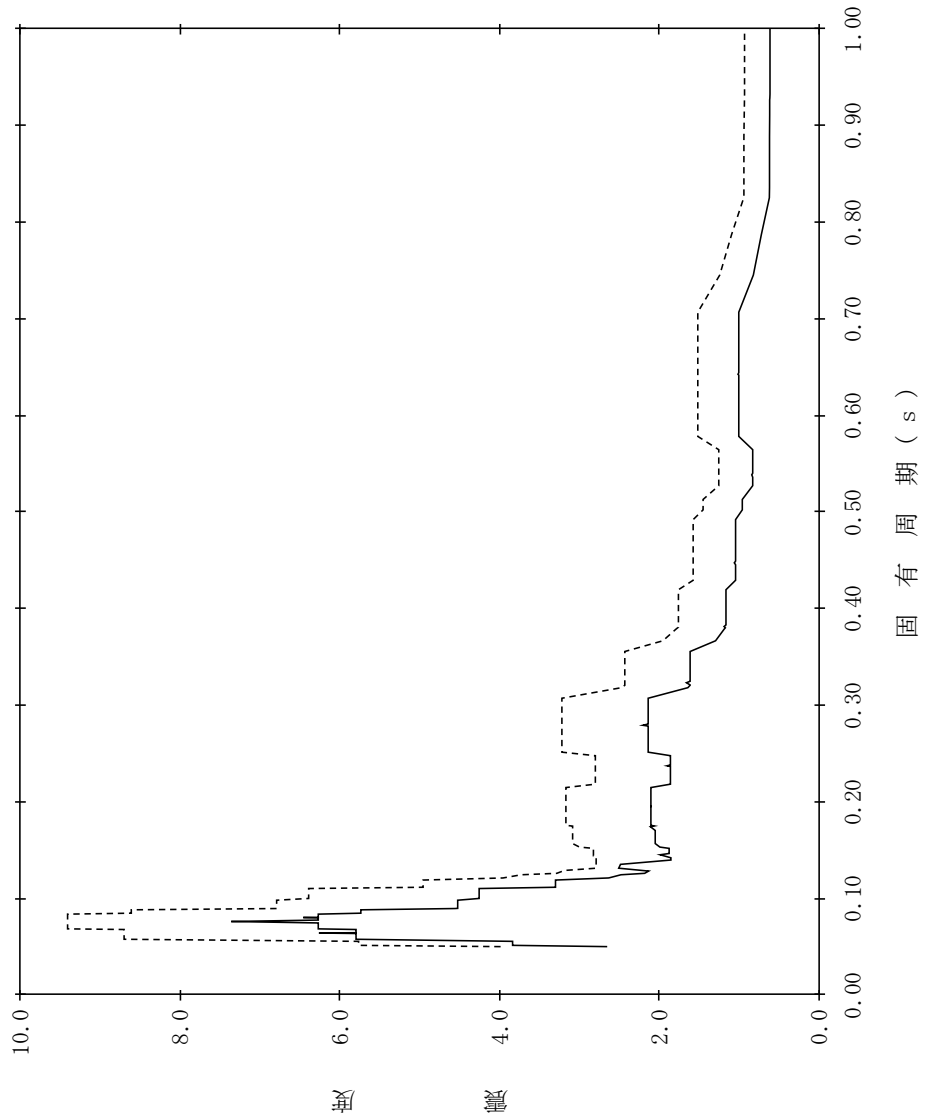

【NS2-RwB-SdV-RwB26】

構造物名：廃棄物処理建物
 標高：EL26.700m
 減衰定数：1.0%
 波形名：弾性設計用地震動 S d
 設計用床応答スペクトル I (鉛直方向)
 設計用床応答スペクトル II (鉛直方向)

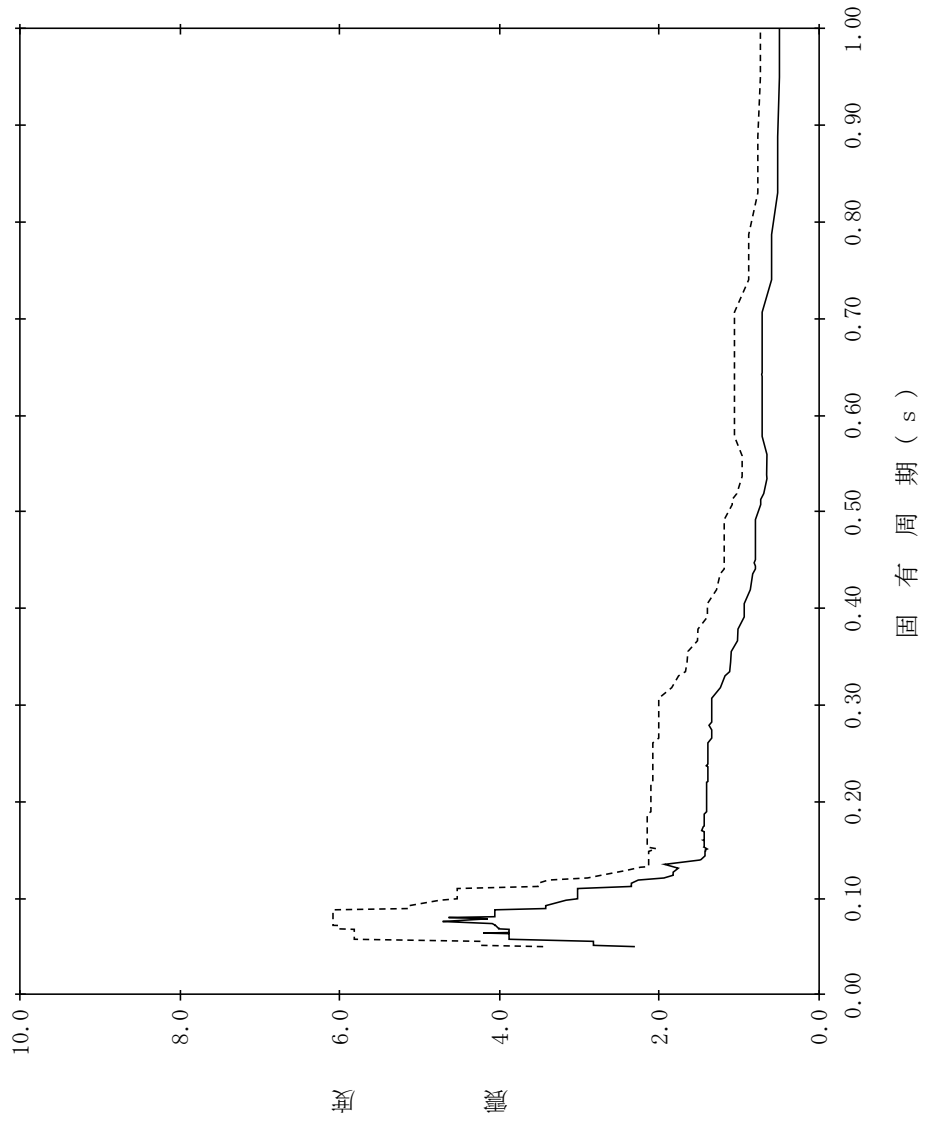

【NS2-RwB-SdV-RwB27】

構造物名：廃棄物処理建物
 標高：EL26.700m
 減衰定数：1.5%
 波形名：弾性設計用地震動 S d
 設計用床応答スペクトル I (鉛直方向)
 設計用床応答スペクトル II (鉛直方向)

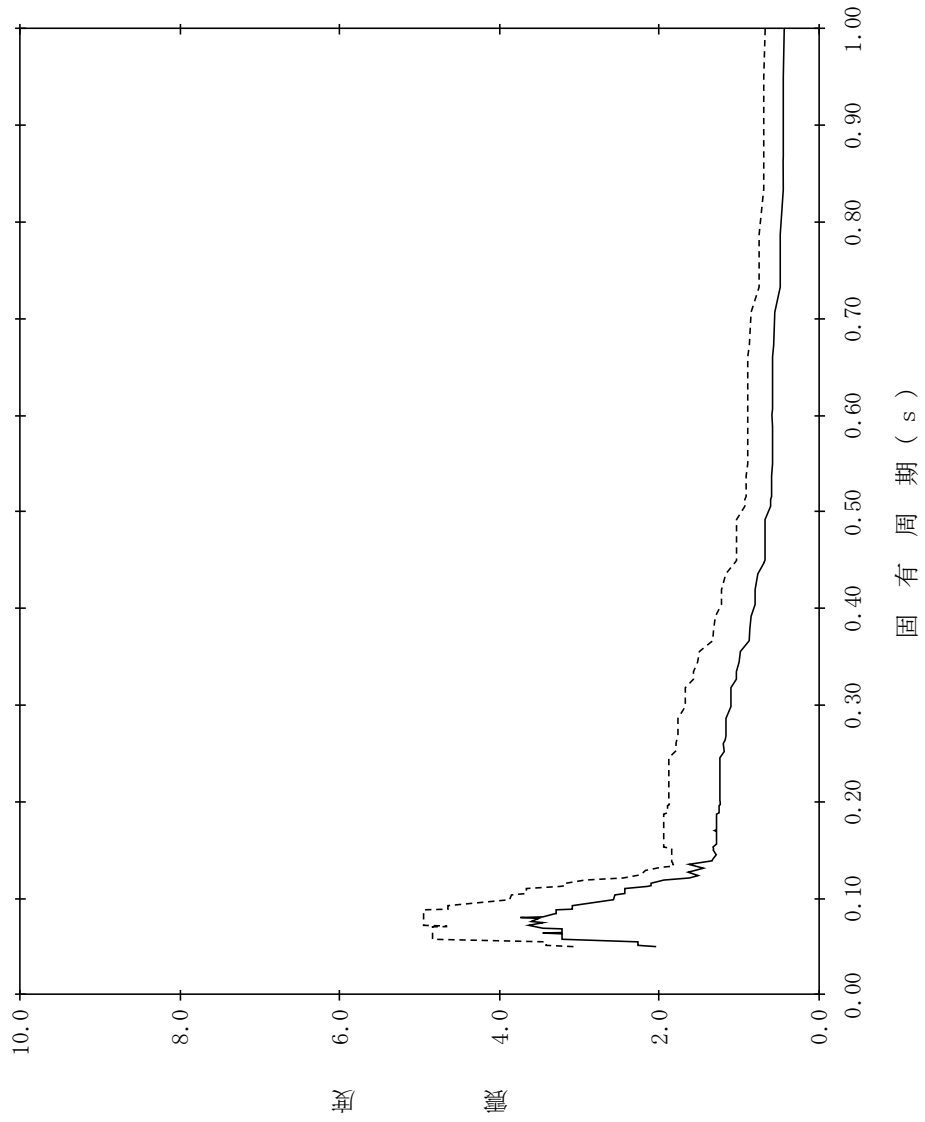

【NS2-RwB-SdV-RwB28】

構造物名：廃棄物処理建物
 標高：EL26.700m
 減衰定数：2.0%
 波形名：弾性設計用地震動 S d
 設計用床応答スペクトル I (鉛直方向)
 設計用床応答スペクトル II (鉛直方向)

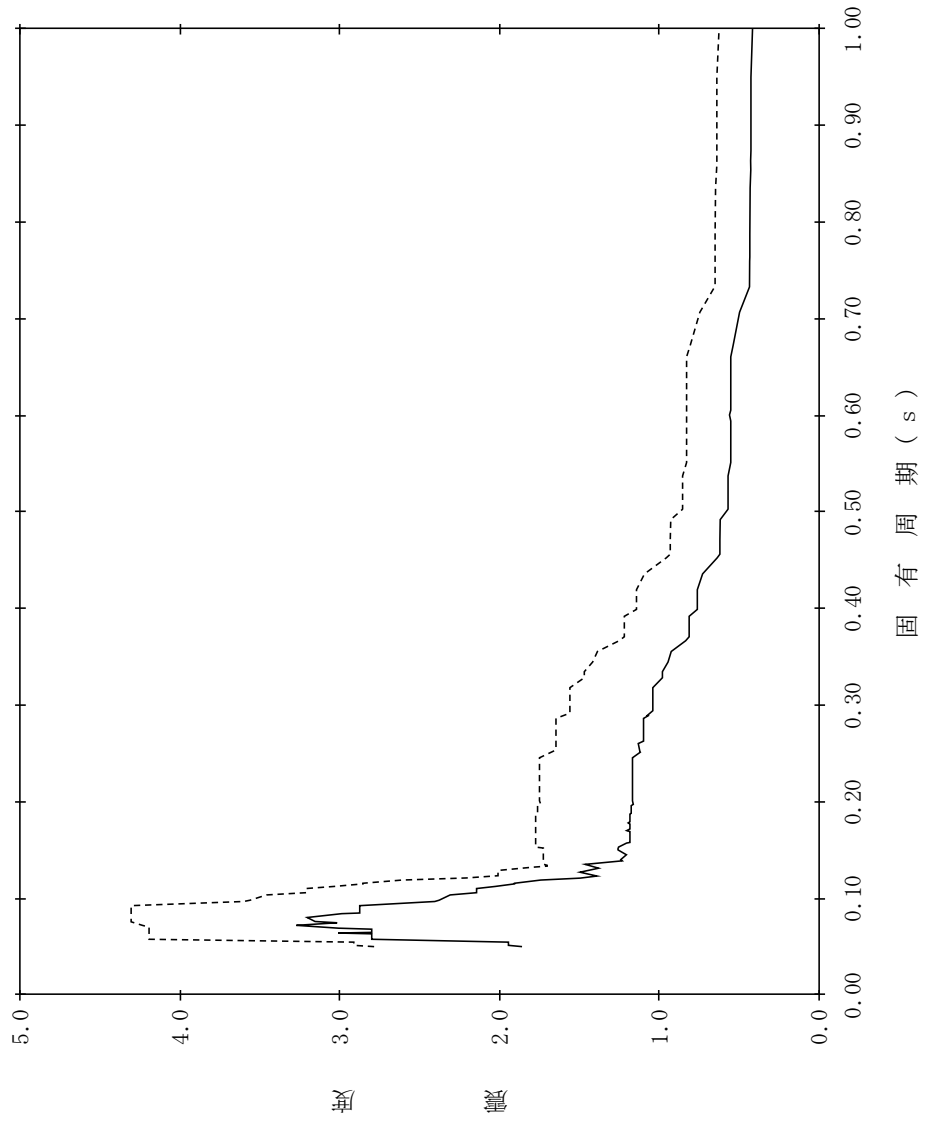

【NS2-RwB-SdV-RwB29】

構造物名：廃棄物処理建物
標高：EL26.700m
減衰定数：2.5%
波形名：弾性設計用地震動 S d
—— 設計用床応答スペクトル I (鉛直方向)
----- 設計用床応答スペクトル II (鉛直方向)

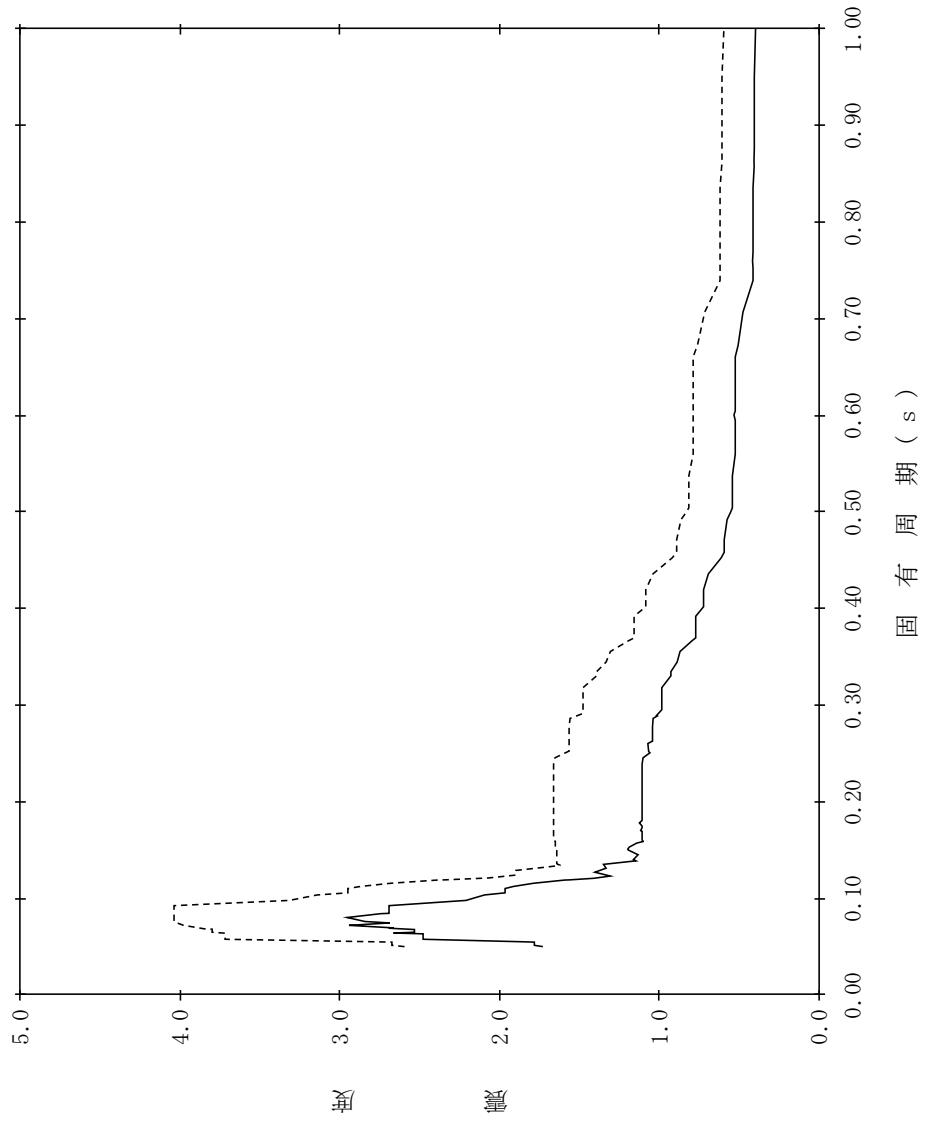

【NS2-RwB-SdV-RwB30】

構造物名：廃棄物処理建物
 標高：EL26.700m
 減衰定数：3.0%
 波形名：弾性設計用地震動 S d
 設計用床応答スペクトル I (鉛直方向)
 設計用床応答スペクトル II (鉛直方向)

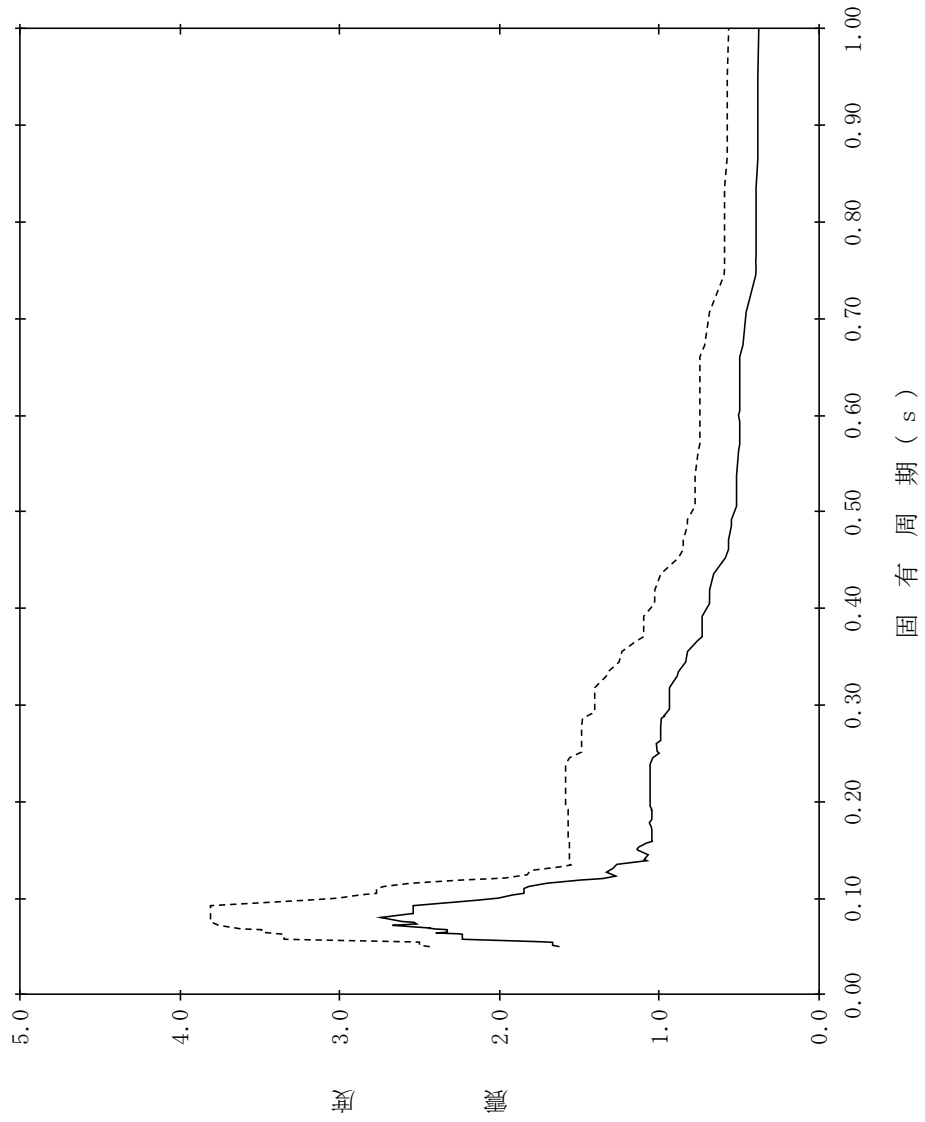

【NS2-RwB-SdV-RwB31】

構造物名：廃棄物処理建物
 標高：EL26.700m
 減衰定数：4.0%
 波形名：弾性設計用地震動 S d
 設計用床応答スペクトル I (鉛直方向)
 設計用床応答スペクトル II (鉛直方向)

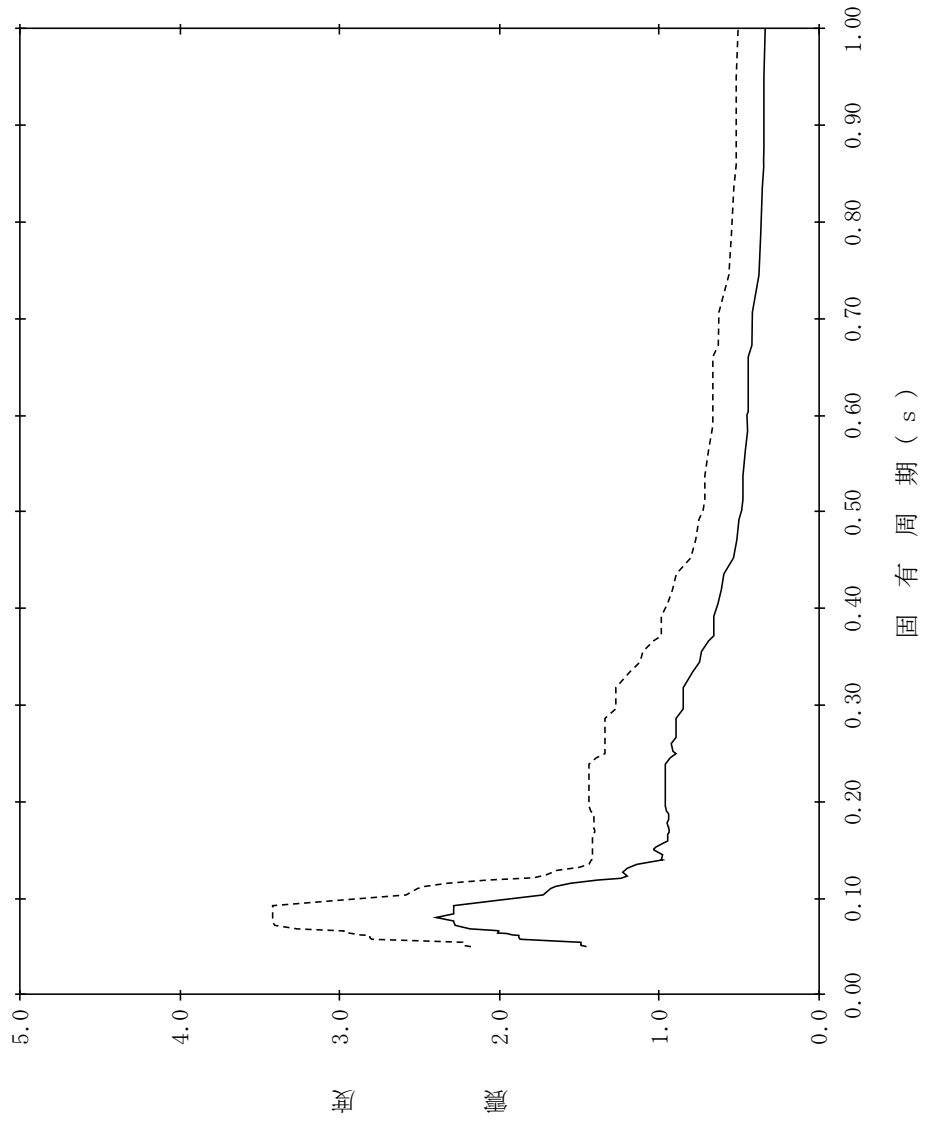

【NS2-RwB-SdV-RwB32】

構造物名：廃棄物処理建物
 標高：EL26.700m
 減衰定数：5.0%
 波形名：弾性設計用地震動 S d
 設計用床応答スペクトル I (鉛直方向)
 設計用床応答スペクトル II (鉛直方向)

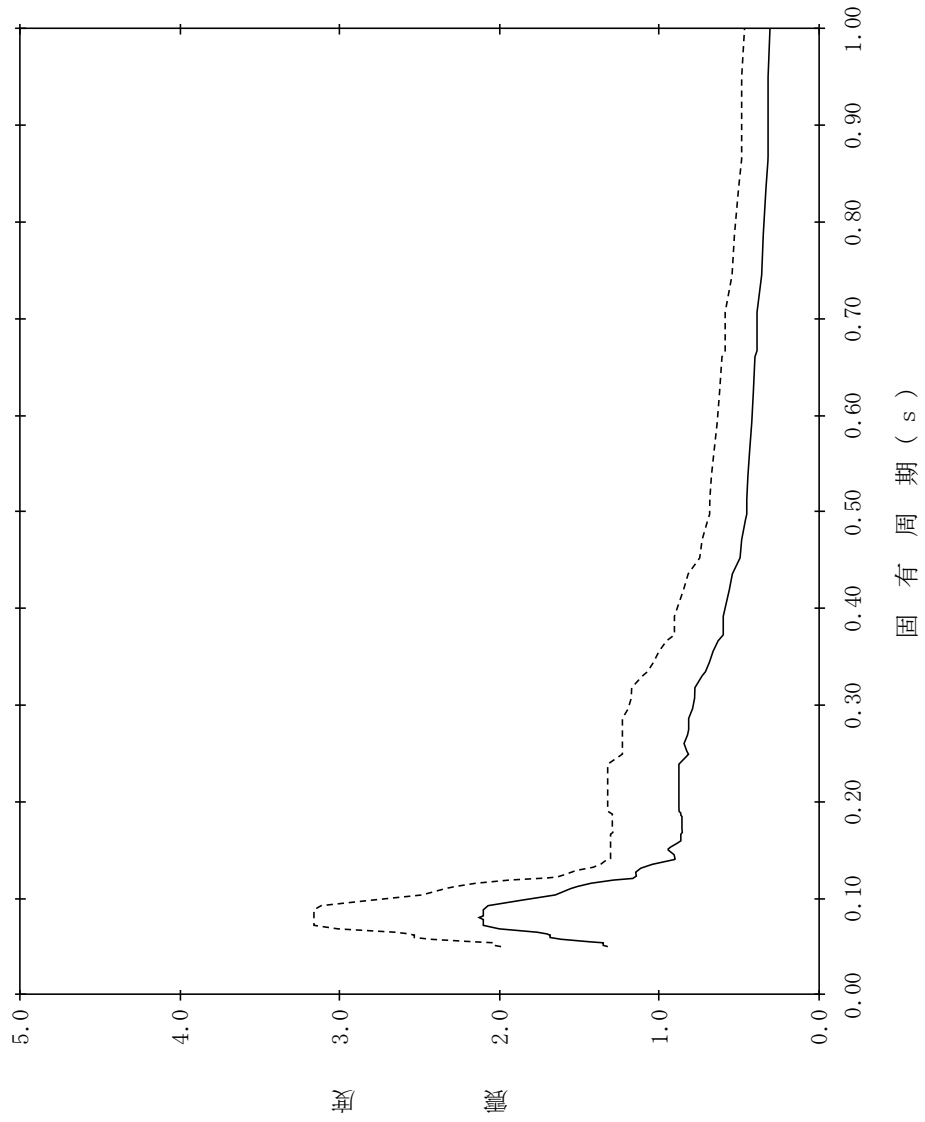

【NS2-RwB-SdV-RwB33】

構造物名：廃棄物処理建物
 標高：EL22.100m
 減衰定数：0.5%
 波形名：弾性設計用地震動 S d
 設計用床応答スペクトル I (鉛直方向)
 設計用床応答スペクトル II (鉛直方向)

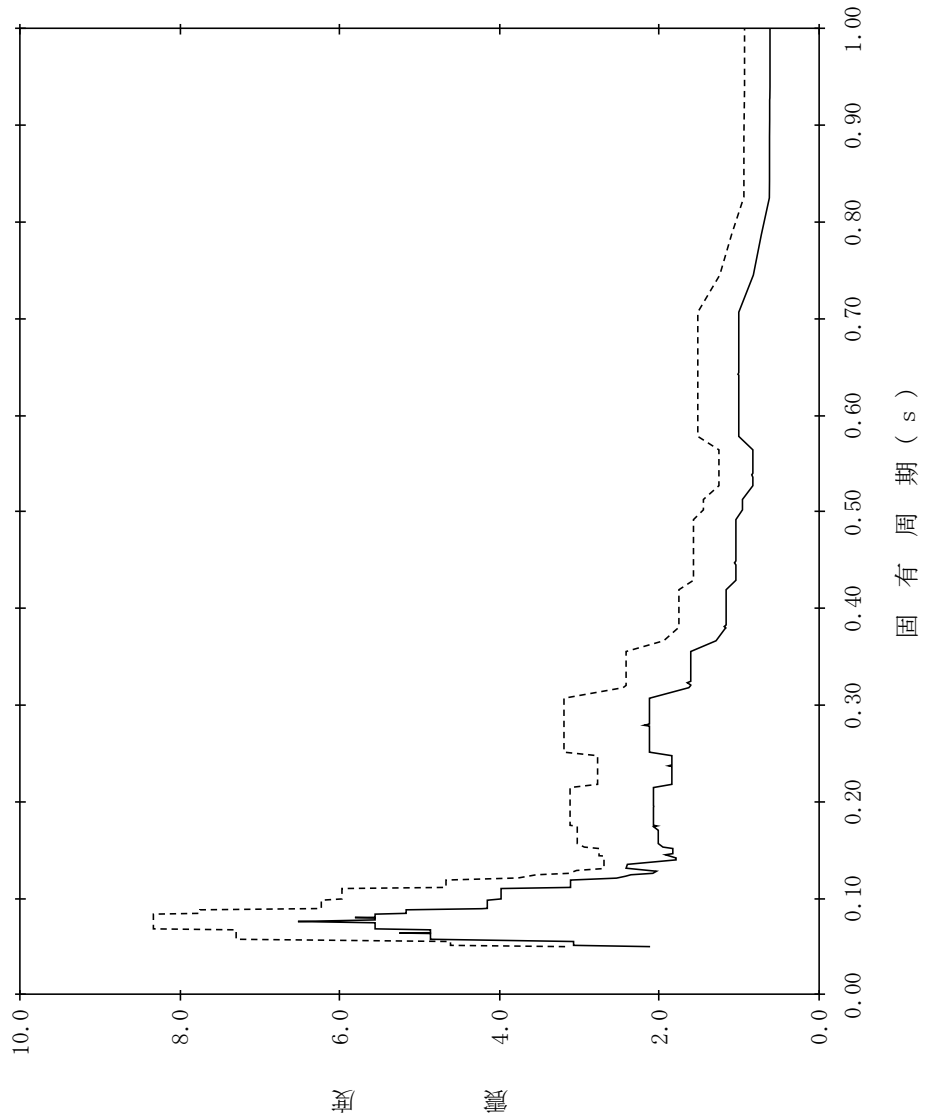

【NS2-RwB-SdV-RwB34】

構造物名：廃棄物処理建物
標高：EL22.100m
減衰定数：1.0%
波形名：弾性設計用地震動 S d
—— 設計用床応答スペクトル I (鉛直方向)
----- 設計用床応答スペクトル II (鉛直方向)

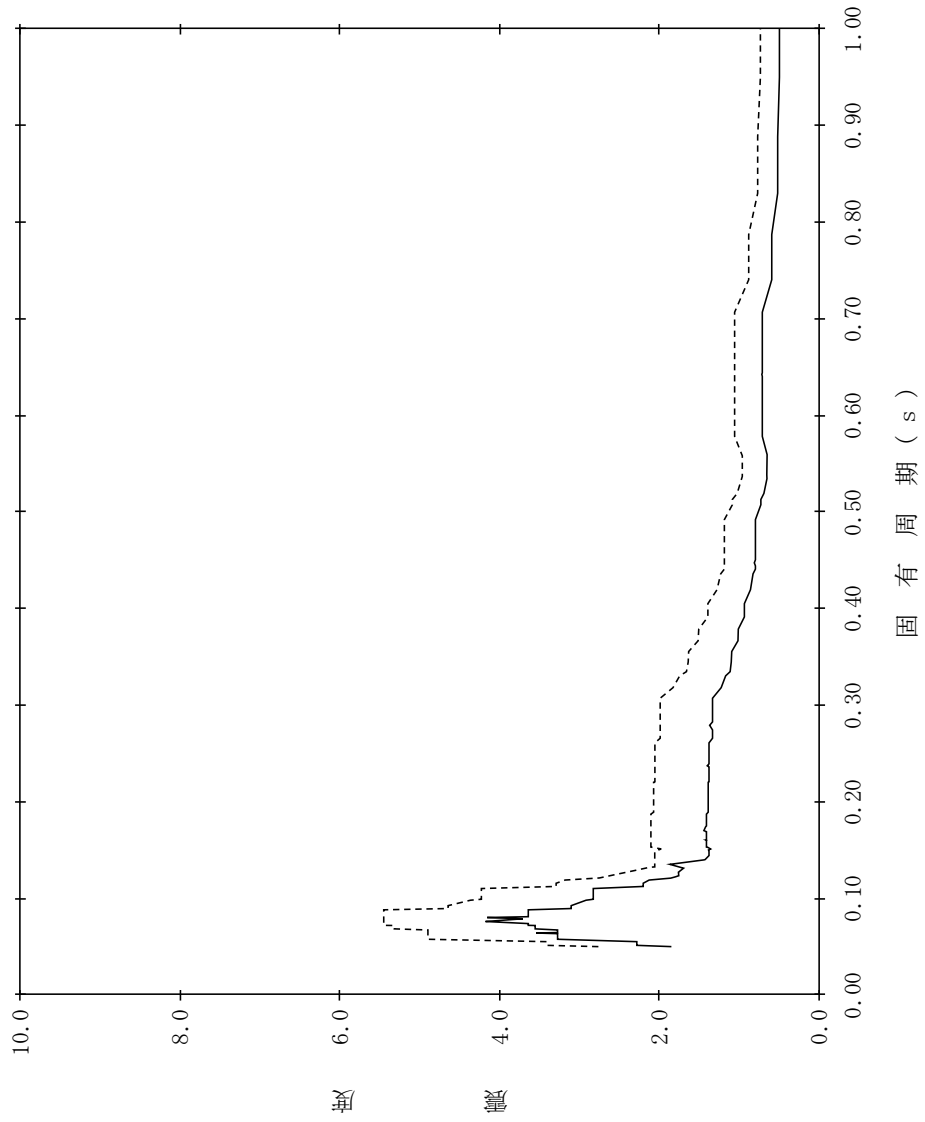

【NS2-RwB-SdV-RwB35】

構造物名：廃棄物処理建物
 標高：EL22.100m
 減衰定数：1.5%
 波形名：弾性設計用地震動 S d
 設計用床応答スペクトル I (鉛直方向)
 設計用床応答スペクトル II (鉛直方向)

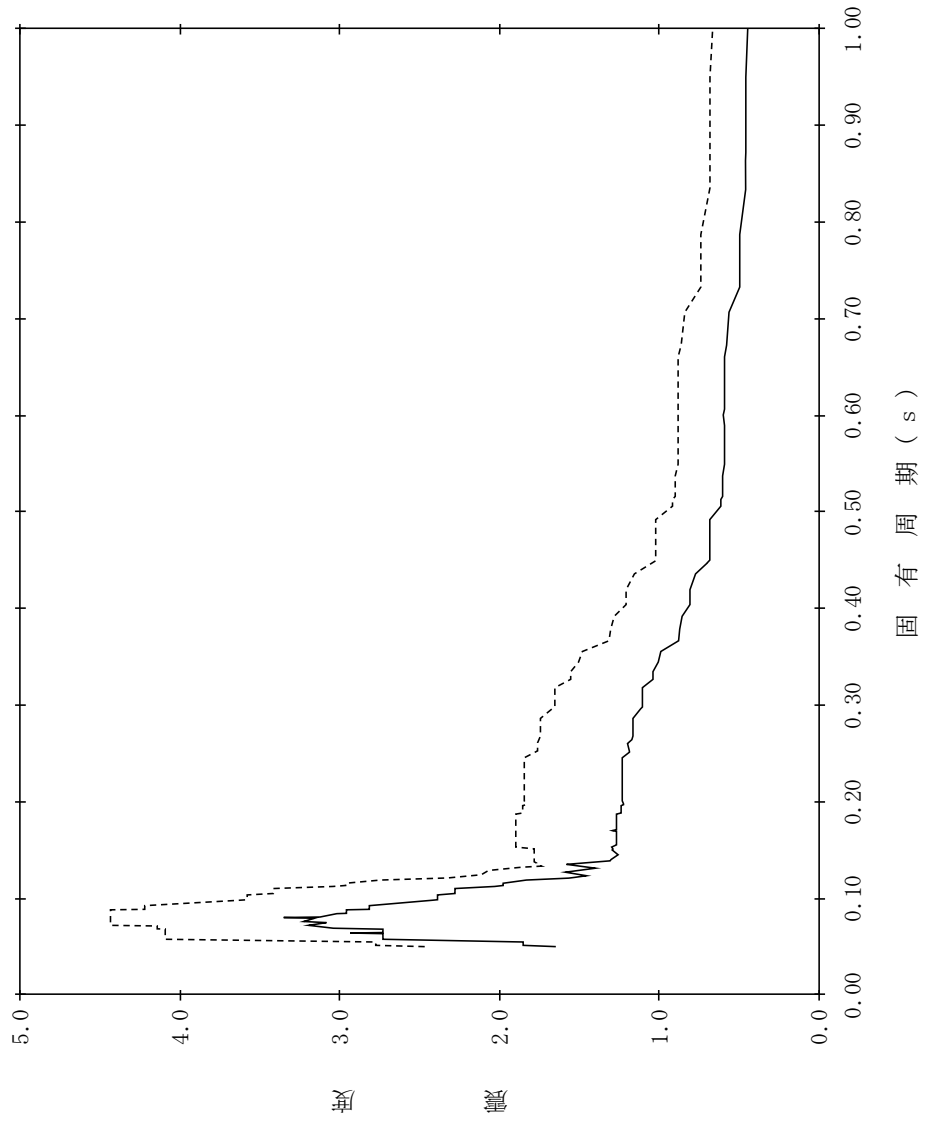

【NS2-RwB-SdV-RwB36】

構造物名：廃棄物処理建物
 標高：EL22.100m
 減衰定数：2.0%
 波形名：弾性設計用地震動 S d
 設計用床応答スペクトル I (鉛直方向)
 設計用床応答スペクトル II (鉛直方向)

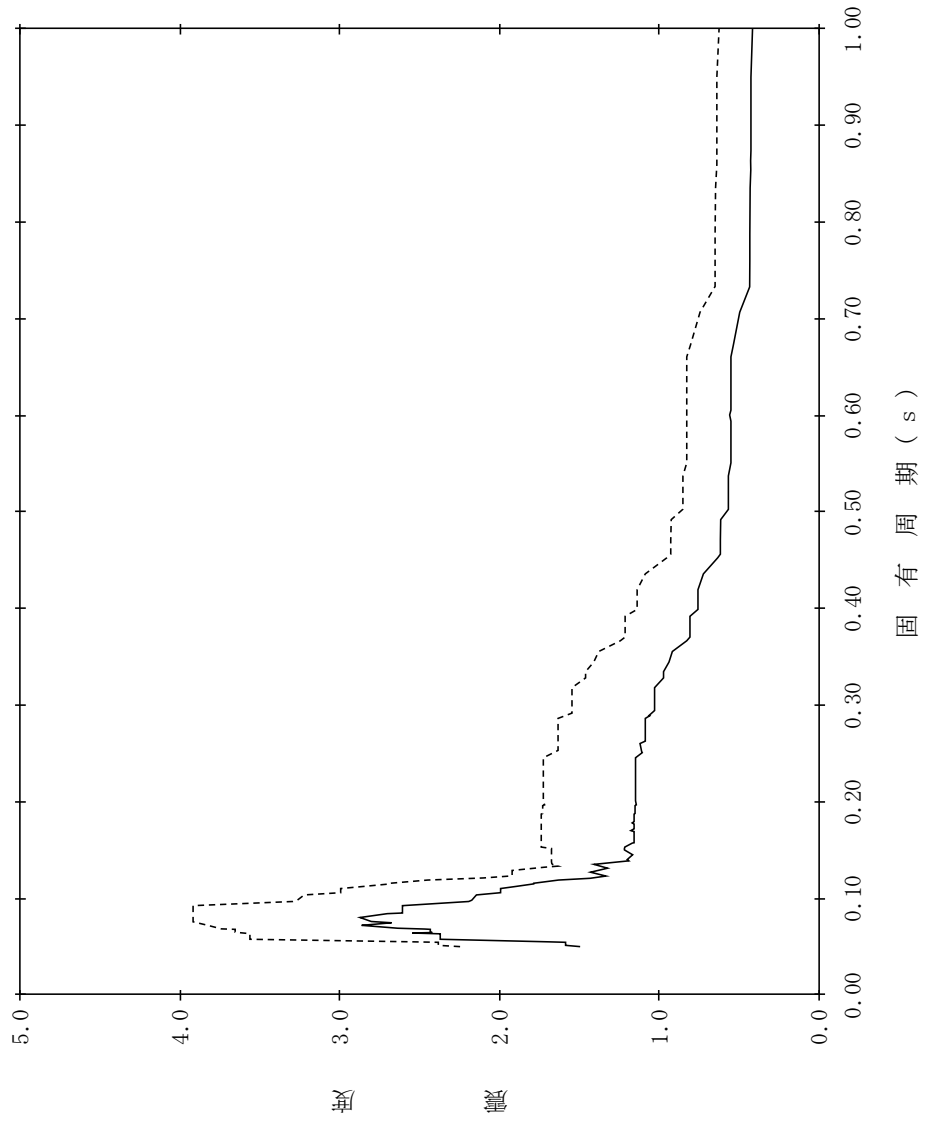

【NS2-RwB-SdV-RwB37】

構造物名：廃棄物処理建物
 標高：EL22.100m
 減衰定数：2.5%
 波形名：弾性設計用地震動 S d
 設計用床応答スペクトル I (鉛直方向)
 設計用床応答スペクトル II (鉛直方向)

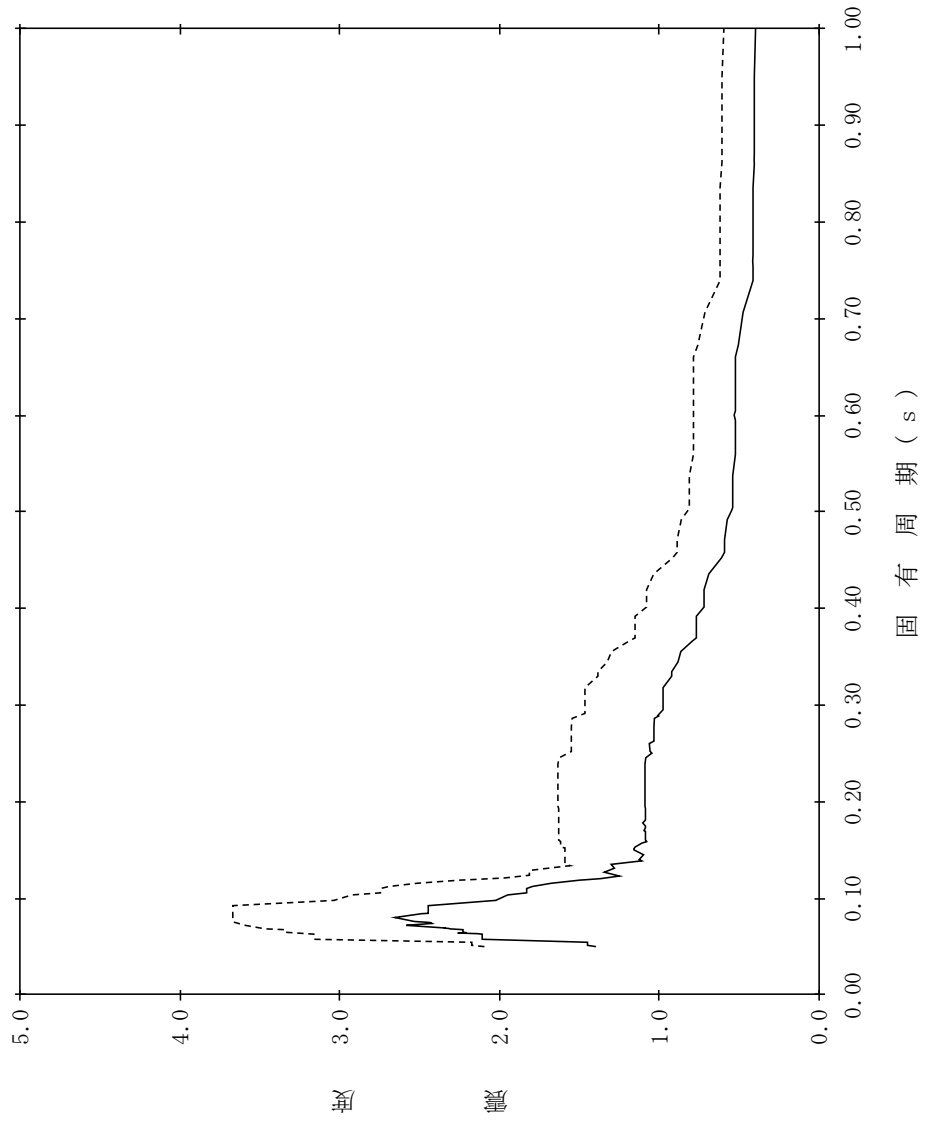

【NS2-RwB-SdV-RwB38】

構造物名：廃棄物処理建物
標高：EL22.100m
減衰定数：3.0%
波形名：弾性設計用地震動 S d
—— 設計用床応答スペクトル I (鉛直方向)
----- 設計用床応答スペクトル II (鉛直方向)

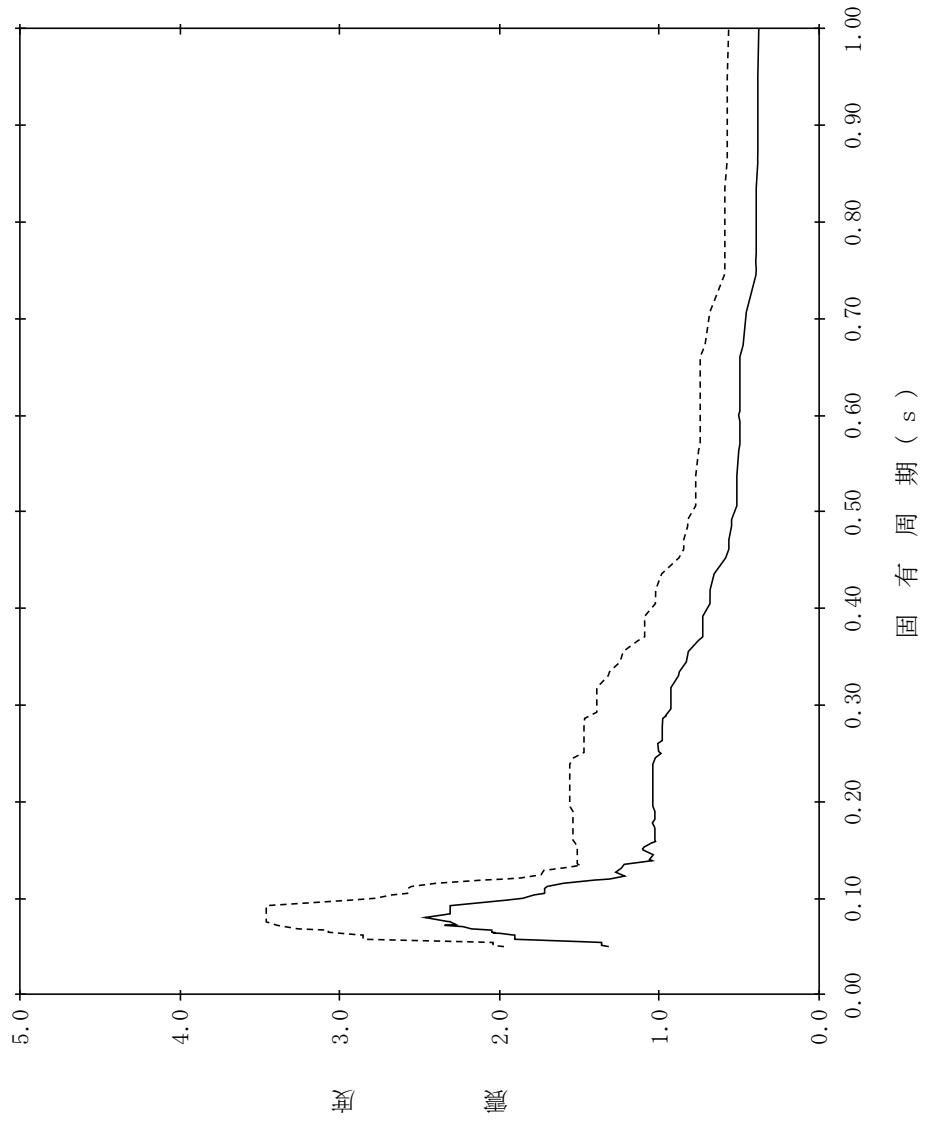

【NS2-RwB-SdV-RwB39】

構造物名：廃棄物処理建物
標高：EL22.100m
減衰定数：4.0%
波形名：弾性設計用地震動 S d
—— 設計用床応答スペクトル I (鉛直方向)
----- 設計用床応答スペクトル II (鉛直方向)

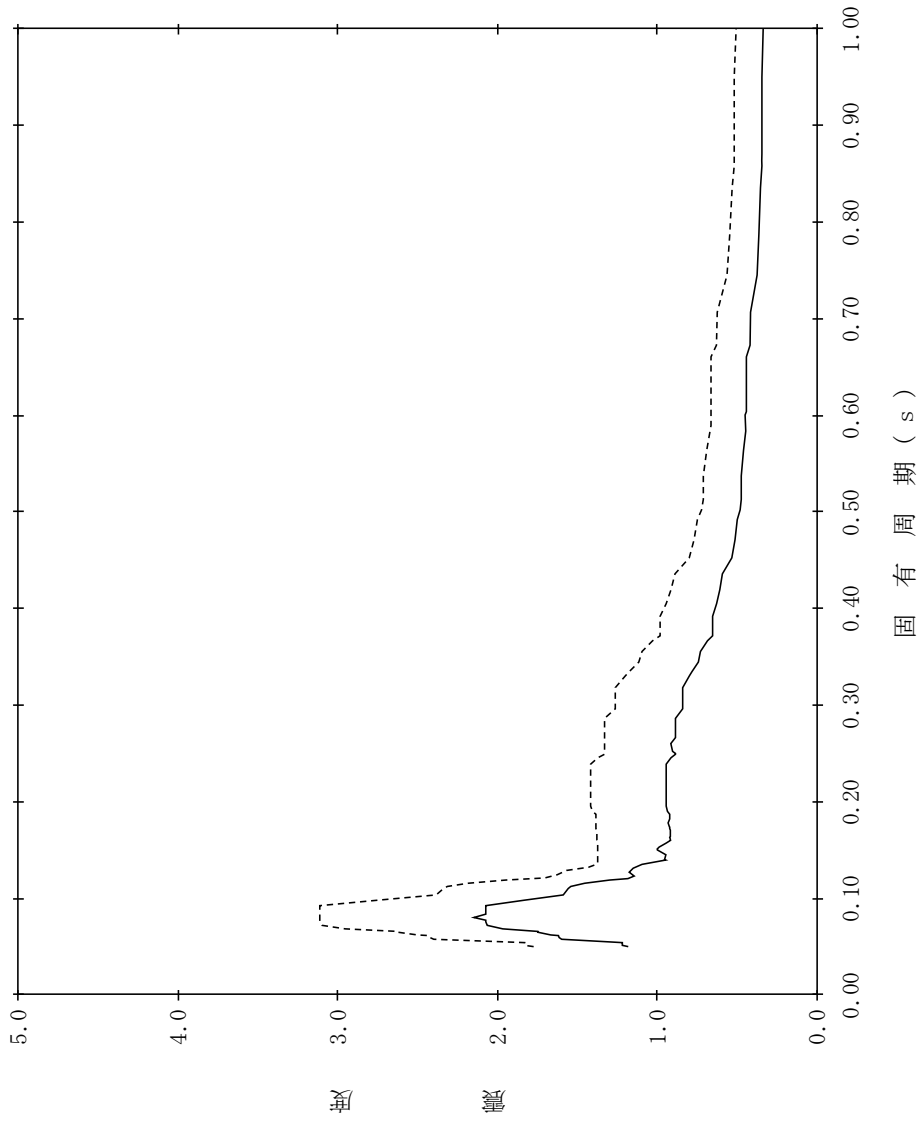

【NS2-RwB-SdV-RwB40】

構造物名：廃棄物処理建物
 標高：EL22.100m
 減衰定数：5.0%
 波形名：弾性設計用地震動 S d
 設計用床応答スペクトル I (鉛直方向)
 設計用床応答スペクトル II (鉛直方向)

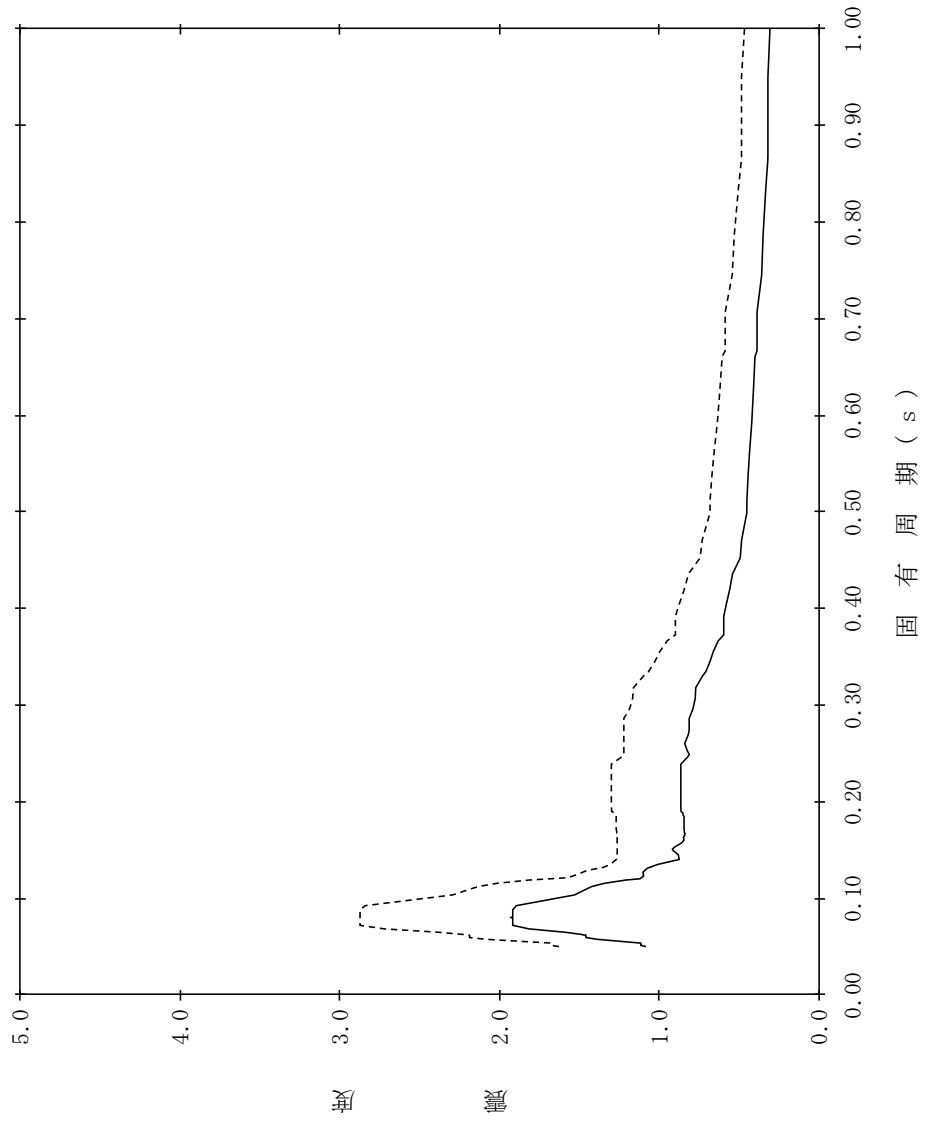

【NS2-RwB-SdV-RwB41】

構造物名：廃棄物処理建物
 標高：EL16.900m
 減衰定数：0.5%
 波形名：弾性設計用地震動 S d
 設計用床応答スペクトル I (鉛直方向)
 設計用床応答スペクトル II (鉛直方向)

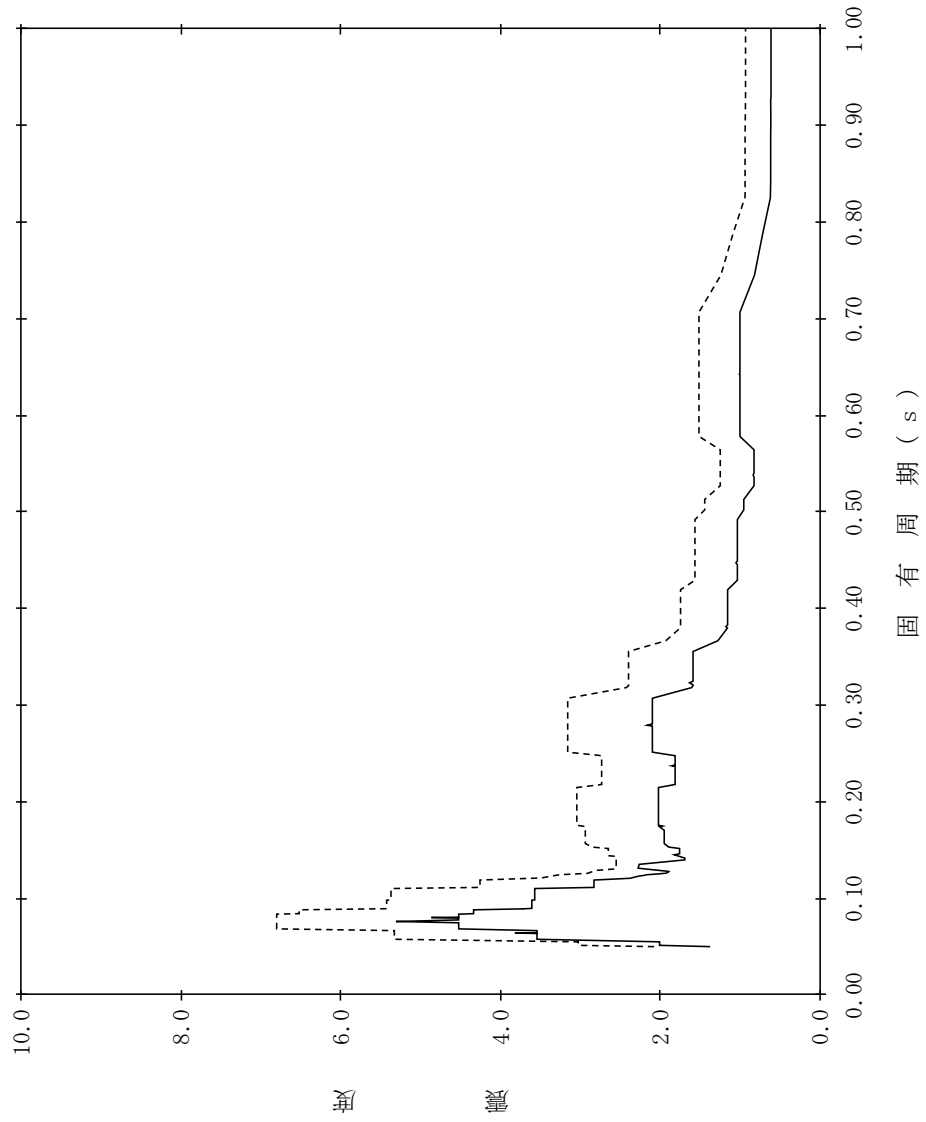

【NS2-RwB-SdV-RwB42】

構造物名：廃棄物処理建物
標高：EL16.900m
減衰定数：1.0%
波形名：弾性設計用地震動 S d
—— 設計用床応答スペクトル I (鉛直方向)
----- 設計用床応答スペクトル II (鉛直方向)

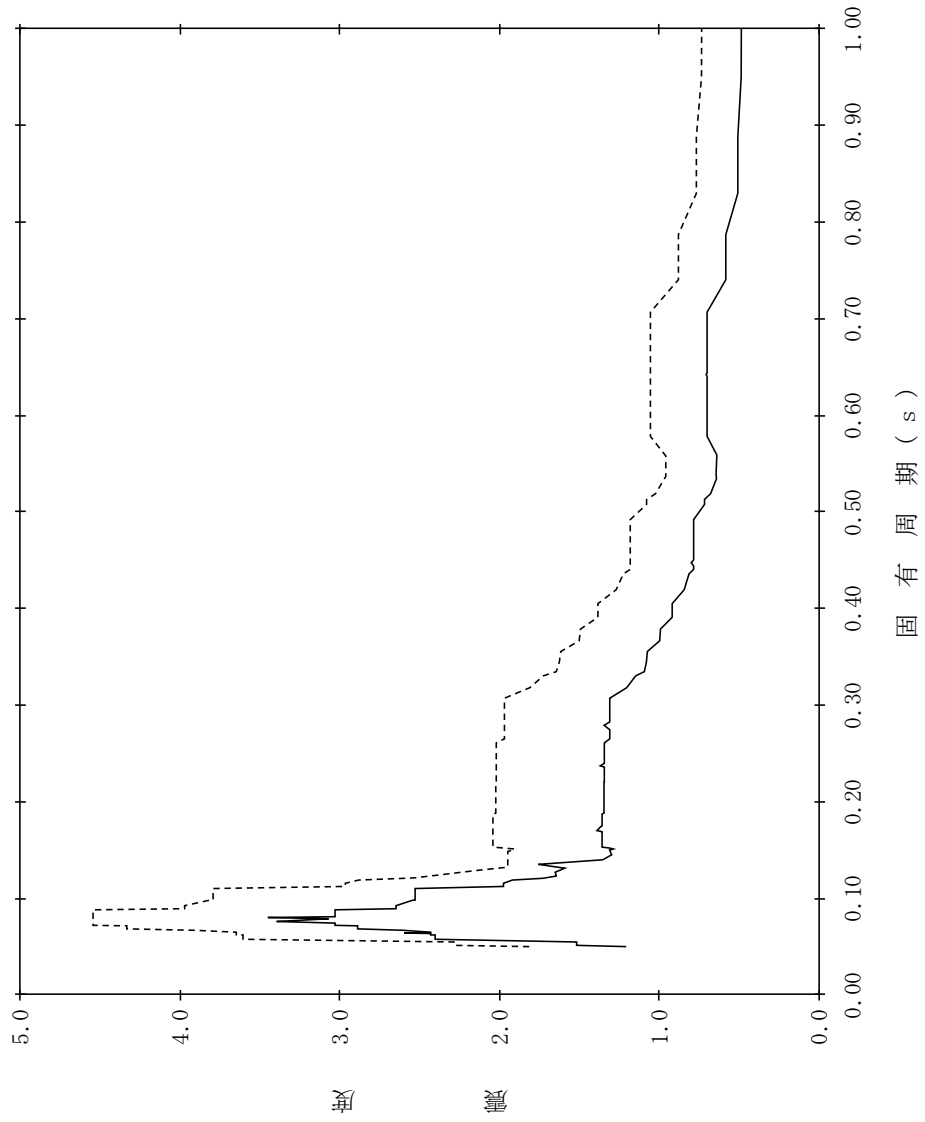

【NS2-RwB-SdV-RwB43】

構造物名：廃棄物処理建物
 標高：EL16.900m
 減衰定数：1.5%
 波形名：弾性設計用地震動 S d
 設計用床応答スペクトル I (鉛直方向)
 設計用床応答スペクトル II (鉛直方向)

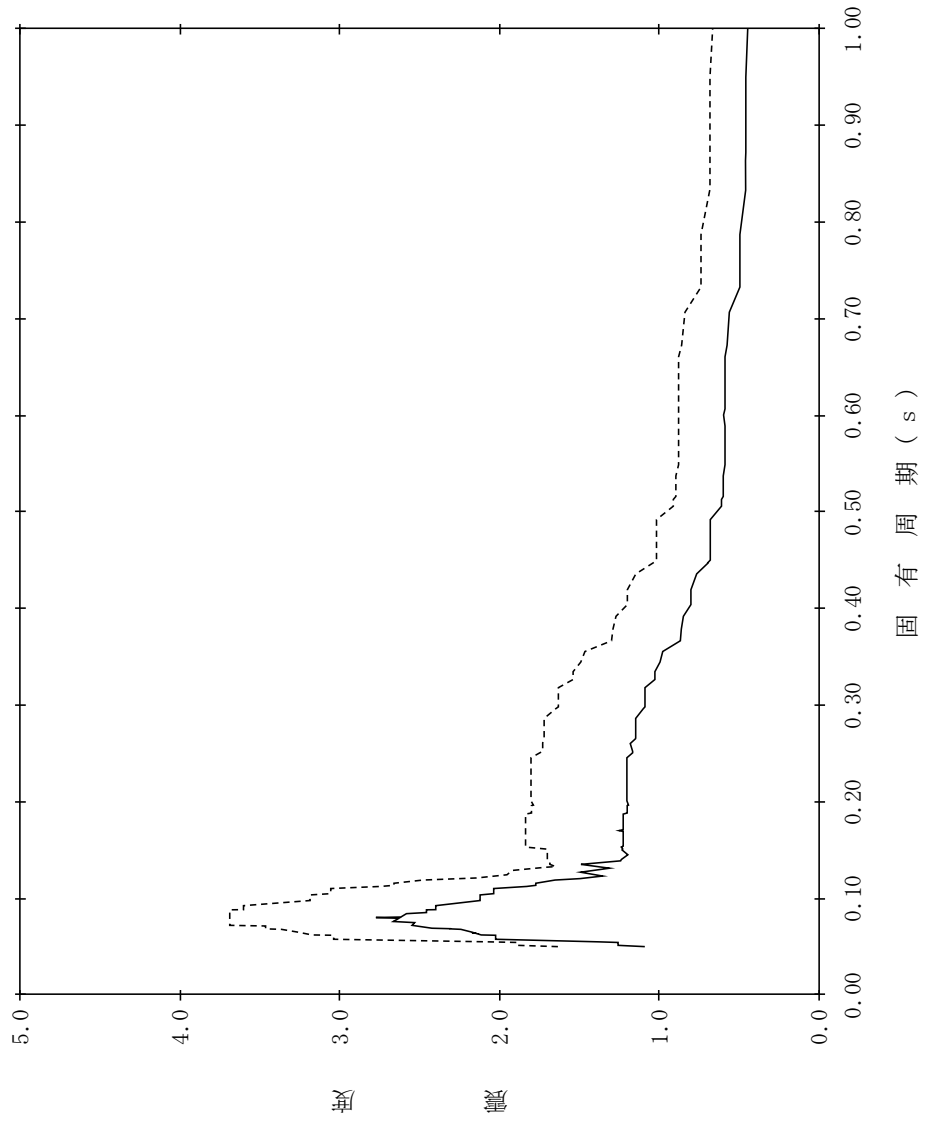

【NS2-RwB-SdV-RwB44】

構造物名：廃棄物処理建物
 標高：EL16.900m
 減衰定数：2.0%
 波形名：弾性設計用地震動 S d
 設計用床応答スペクトル I (鉛直方向)
 設計用床応答スペクトル II (鉛直方向)

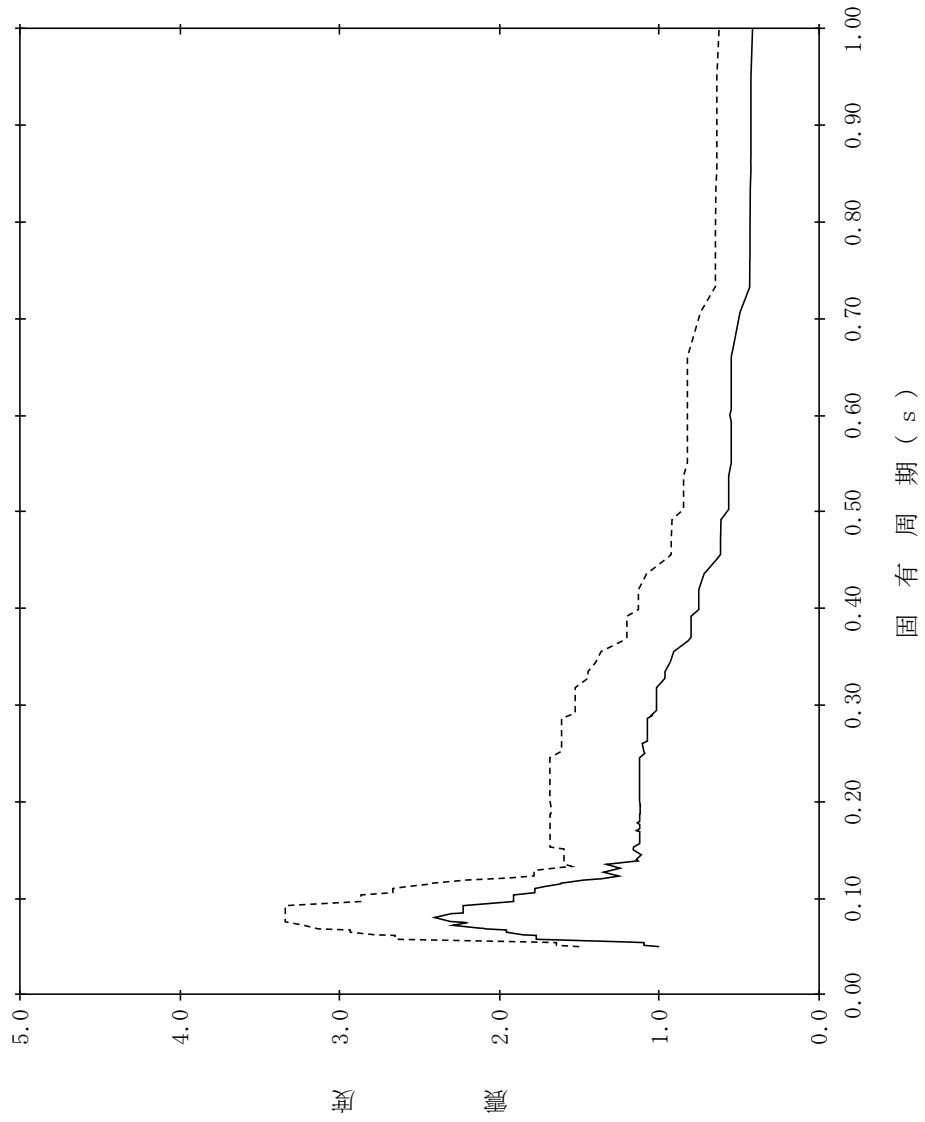

【NS2-RwB-SdV-RwB45】

構造物名：廃棄物処理建物
 標高：EL16.900m
 減衰定数：2.5%
 波形名：弾性設計用地震動 S d
 設計用床応答スペクトル I (鉛直方向)
 設計用床応答スペクトル II (鉛直方向)

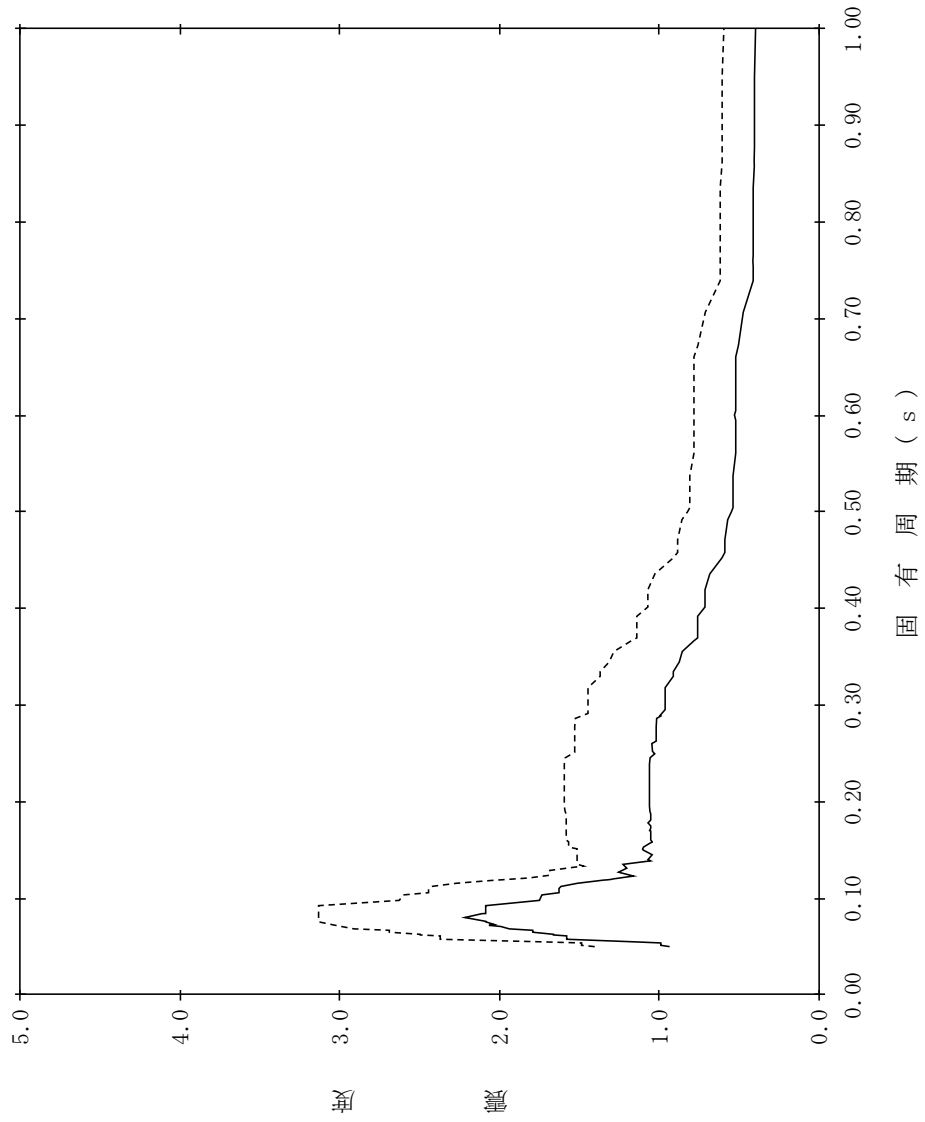

【NS2-RwB-SdV-RwB46】

構造物名：廃棄物処理建物
 標高：EL16.900m
 減衰定数：3.0%
 波形名：弾性設計用地震動 S d
 設計用床応答スペクトル I (鉛直方向)
 設計用床応答スペクトル II (鉛直方向)

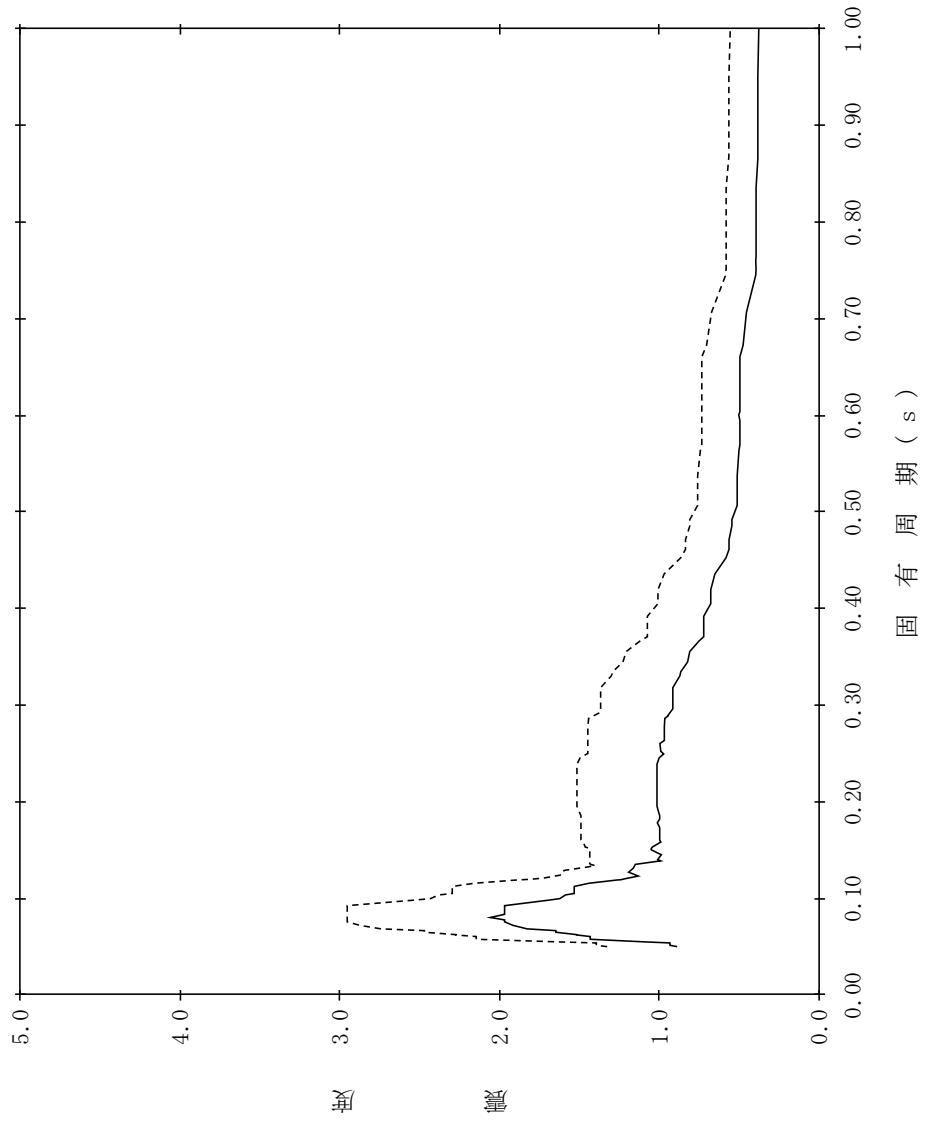

【NS2-RwB-SdV-RwB47】

構造物名：廃棄物処理建物
 標高：EL16.900m
 減衰定数：4.0%
 波形名：弾性設計用地震動 S d
 設計用床応答スペクトル I (鉛直方向)
 設計用床応答スペクトル II (鉛直方向)

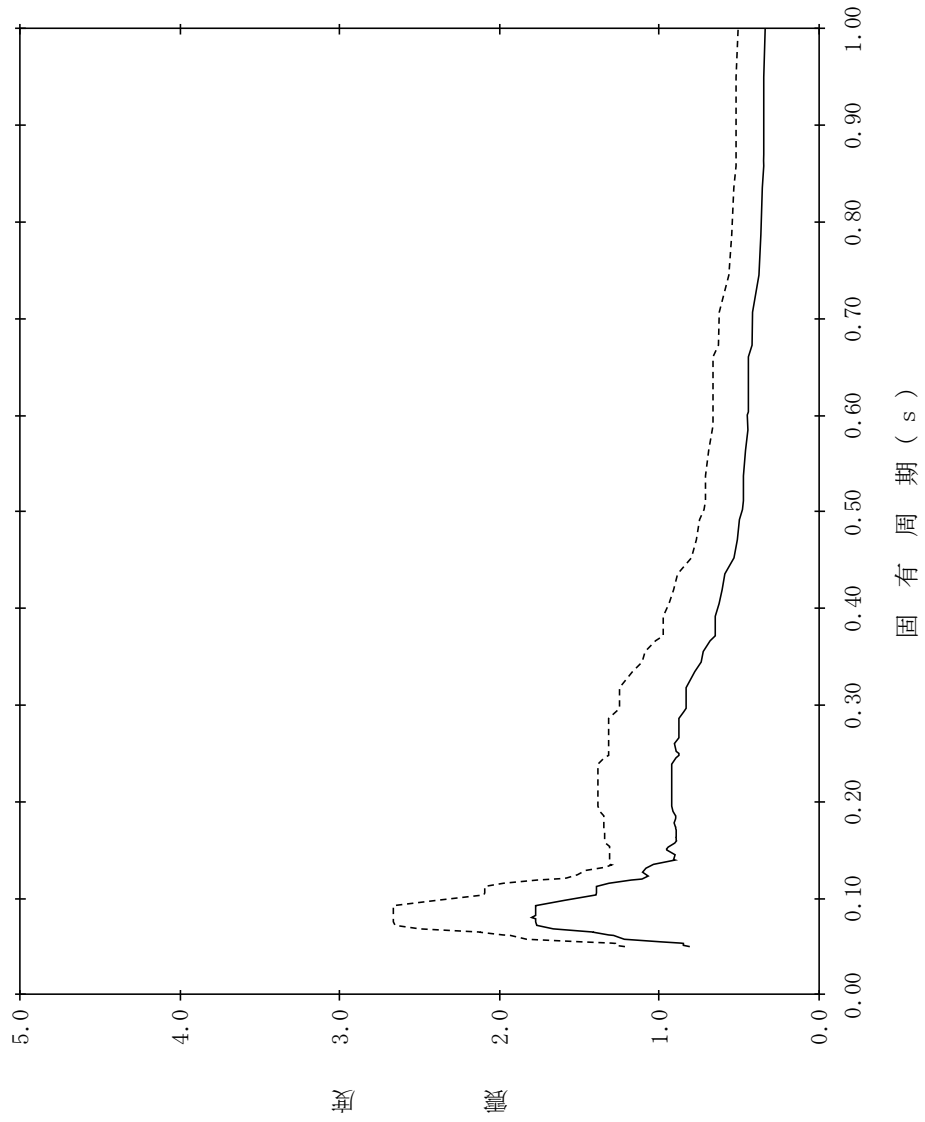

【NS2-RwB-SdV-RwB48】

構造物名：廃棄物処理建物
標高：EL16.900m
減衰定数：5.0%
波形名：弾性設計用地震動 S d
—— 設計用床応答スペクトル I (鉛直方向)
----- 設計用床応答スペクトル II (鉛直方向)

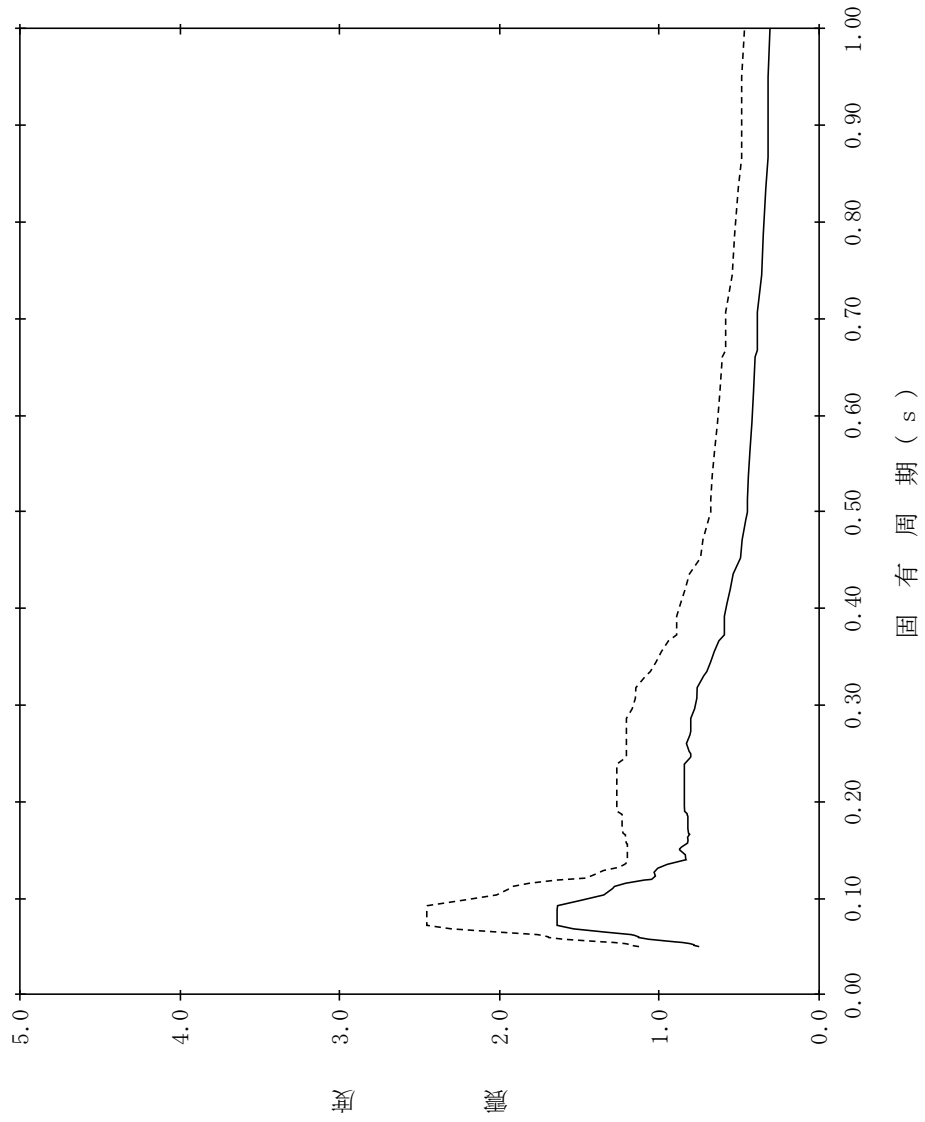

【NS2-RwB-SdV-RwB49】

構造物名：廃棄物処理建物
 標高：EL15.300m
 減衰定数：0.5%
 波形名：弾性設計用地震動 S d
 設計用床応答スペクトル I (鉛直方向)
 設計用床応答スペクトル II (鉛直方向)

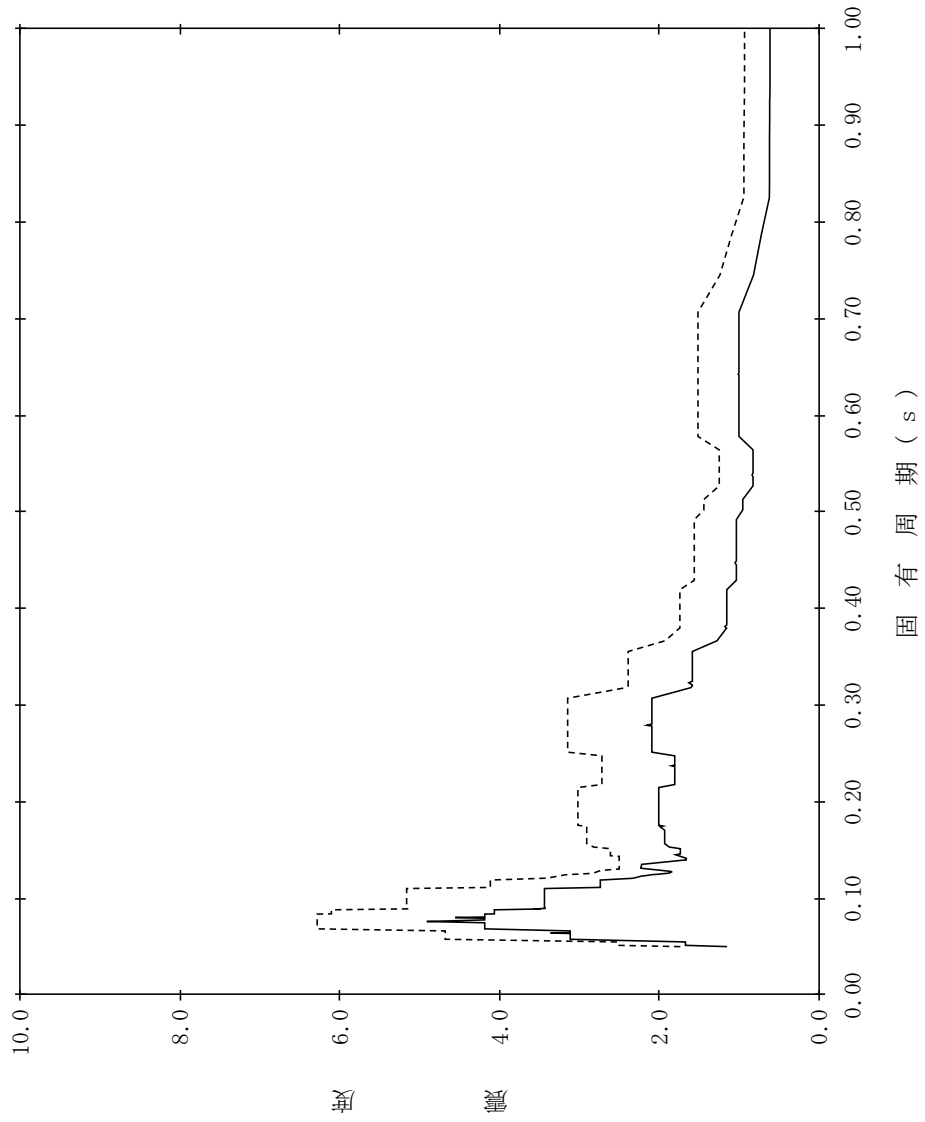

【NS2-RwB-SdV-RwB50】

構造物名：廃棄物処理建物
 標高：EL15.300m
 減衰定数：1.0%
 波形名：弾性設計用地震動 S d
 設計用床応答スペクトル I (鉛直方向)
 設計用床応答スペクトル II (鉛直方向)

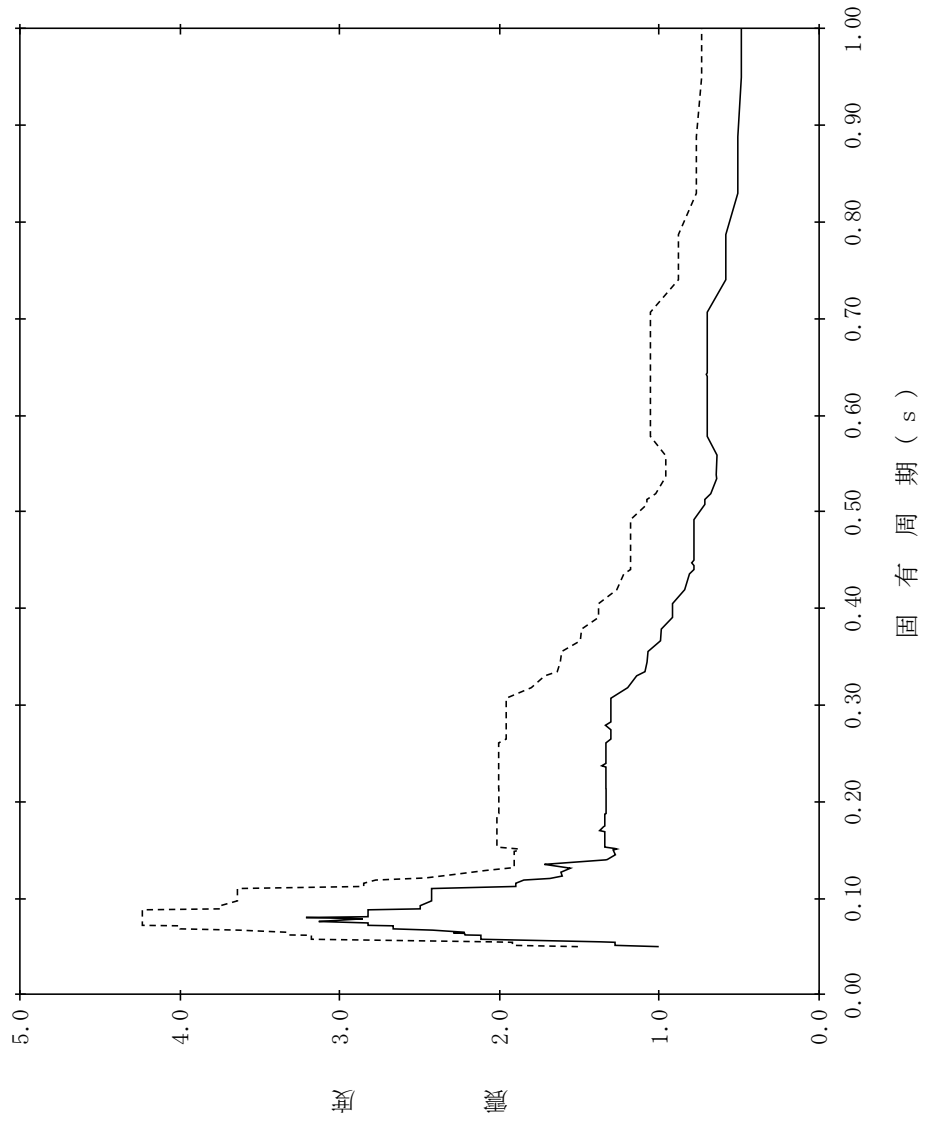

【NS2-RwB-SdV-RwB51】

構造物名：廃棄物処理建物
標高：EL15.300m
減衰定数：1.5%
波形名：弾性設計用地震動 S d
—— 設計用床応答スペクトル I (鉛直方向)
----- 設計用床応答スペクトル II (鉛直方向)

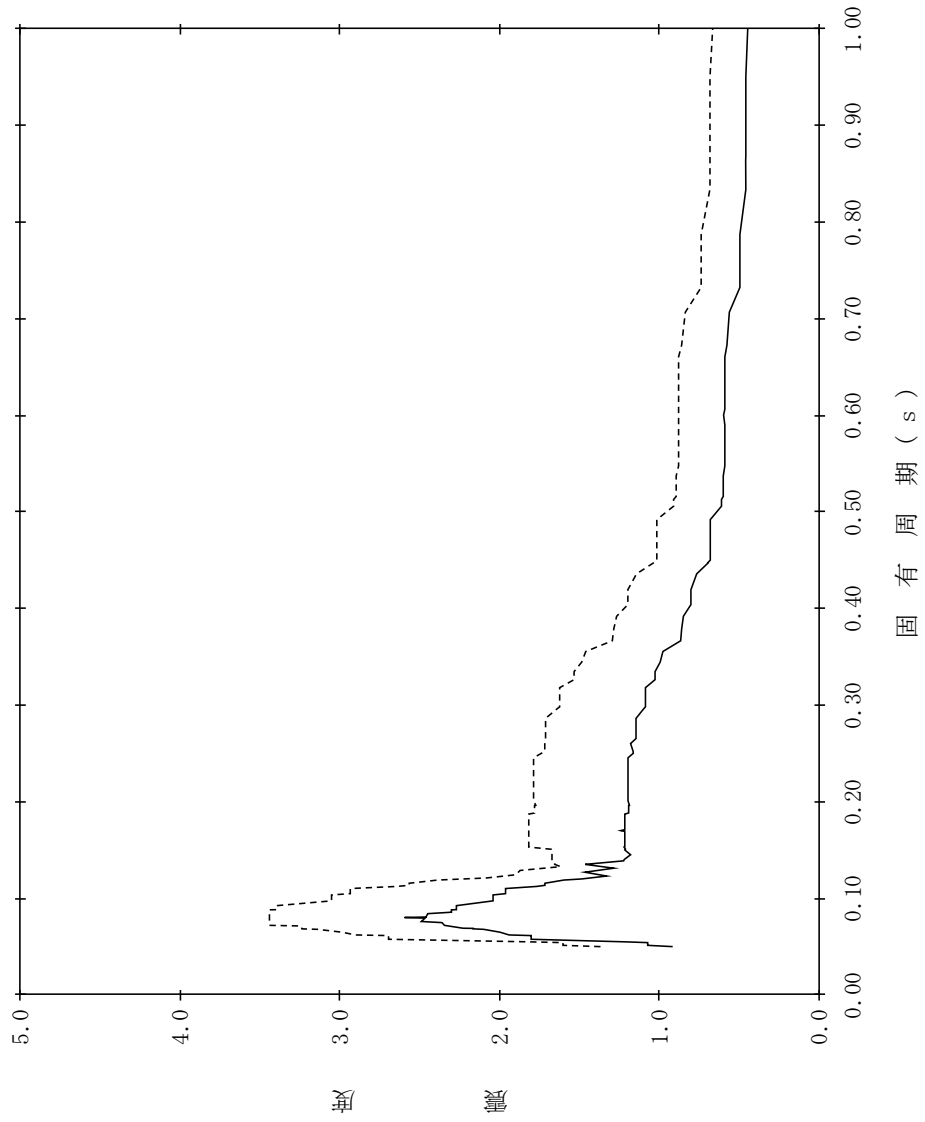

【NS2-RwB-SdV-RwB52】

構造物名：廃棄物処理建物
 標高：EL15.300m
 減衰定数：2.0%
 波形名：弾性設計用地震動 S d
 設計用床応答スペクトル I (鉛直方向)
 設計用床応答スペクトル II (鉛直方向)

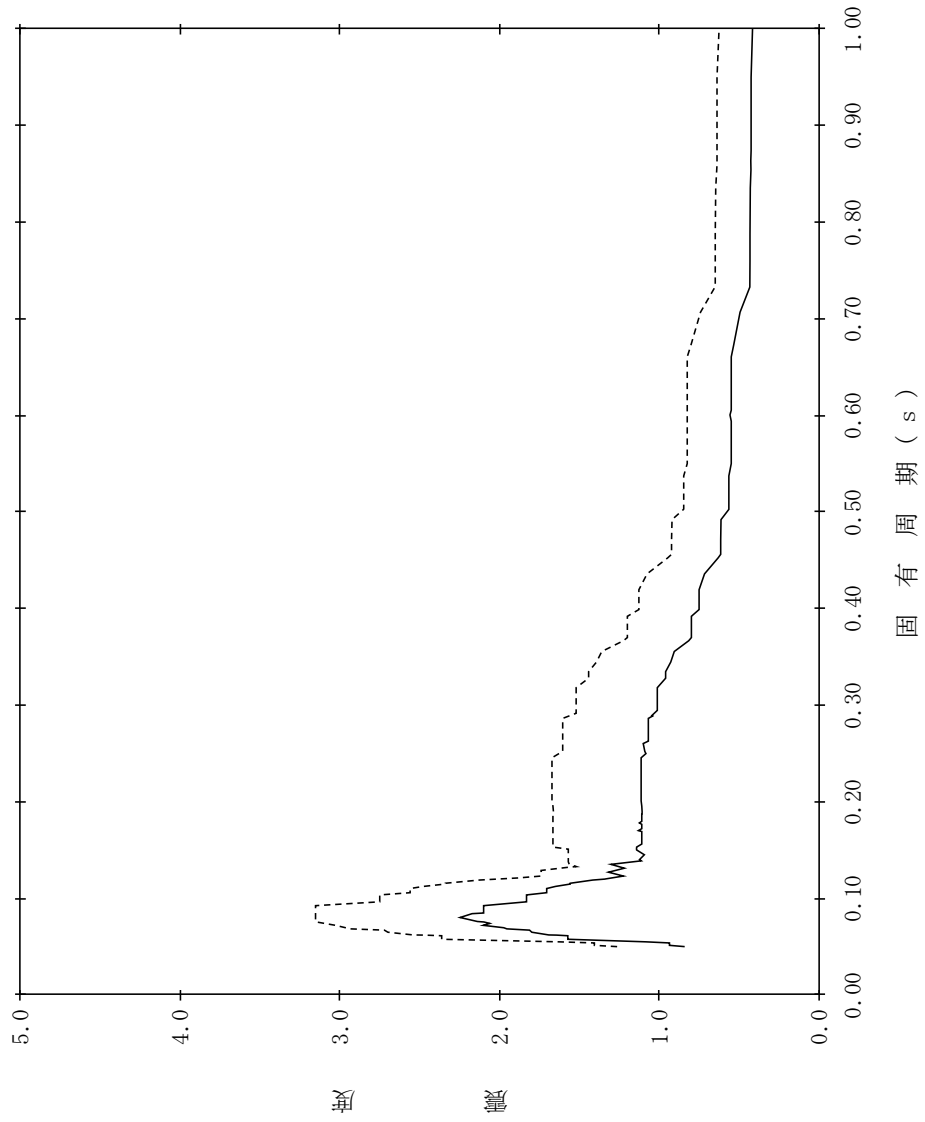

【NS2-RwB-SdV-RwB53】

構造物名：廃棄物処理建物
 標高：EL15.300m
 減衰定数：2.5%
 波形名：弾性設計用地震動 S d
 設計用床応答スペクトル I (鉛直方向)
 設計用床応答スペクトル II (鉛直方向)

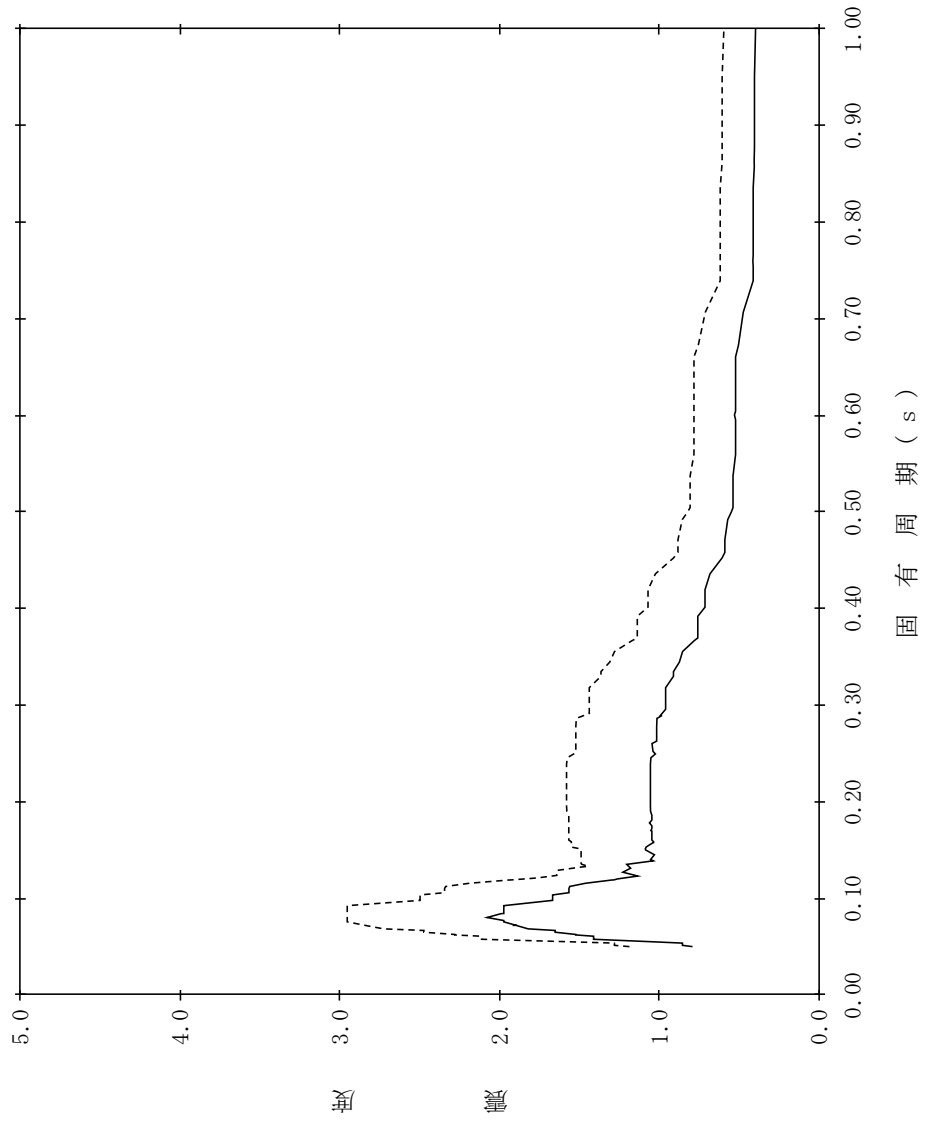

【NS2-RwB-SdV-RwB54】

構造物名：廃棄物処理建物
 標高：EL15.300m
 減衰定数：3.0%
 波形名：弾性設計用地震動 S d
 設計用床応答スペクトル I (鉛直方向)
 設計用床応答スペクトル II (鉛直方向)

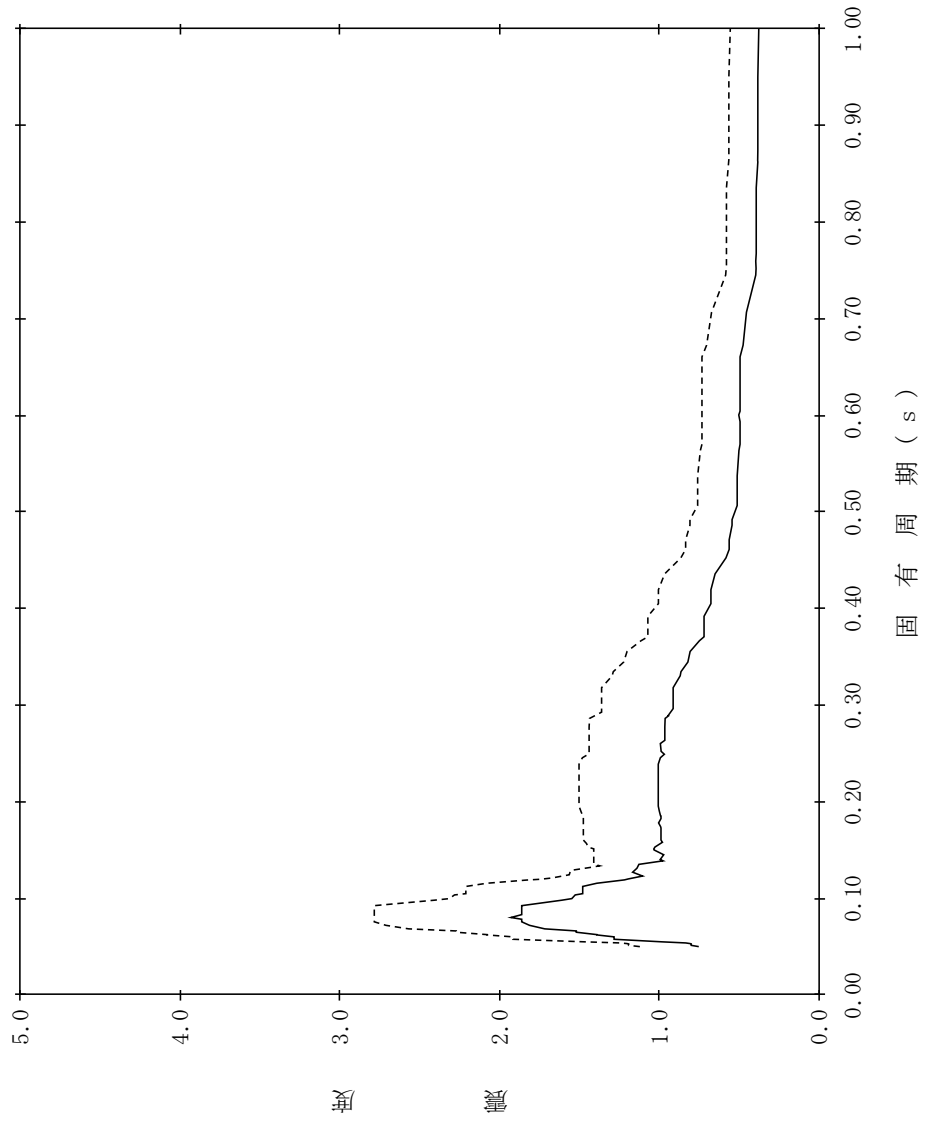

【NS2-RwB-SdV-RwB55】

構造物名：廃棄物処理建物
 標高：EL15.300m
 減衰定数：4.0%
 波形名：弾性設計用地震動 S d
 設計用床応答スペクトル I (鉛直方向)
 設計用床応答スペクトル II (鉛直方向)

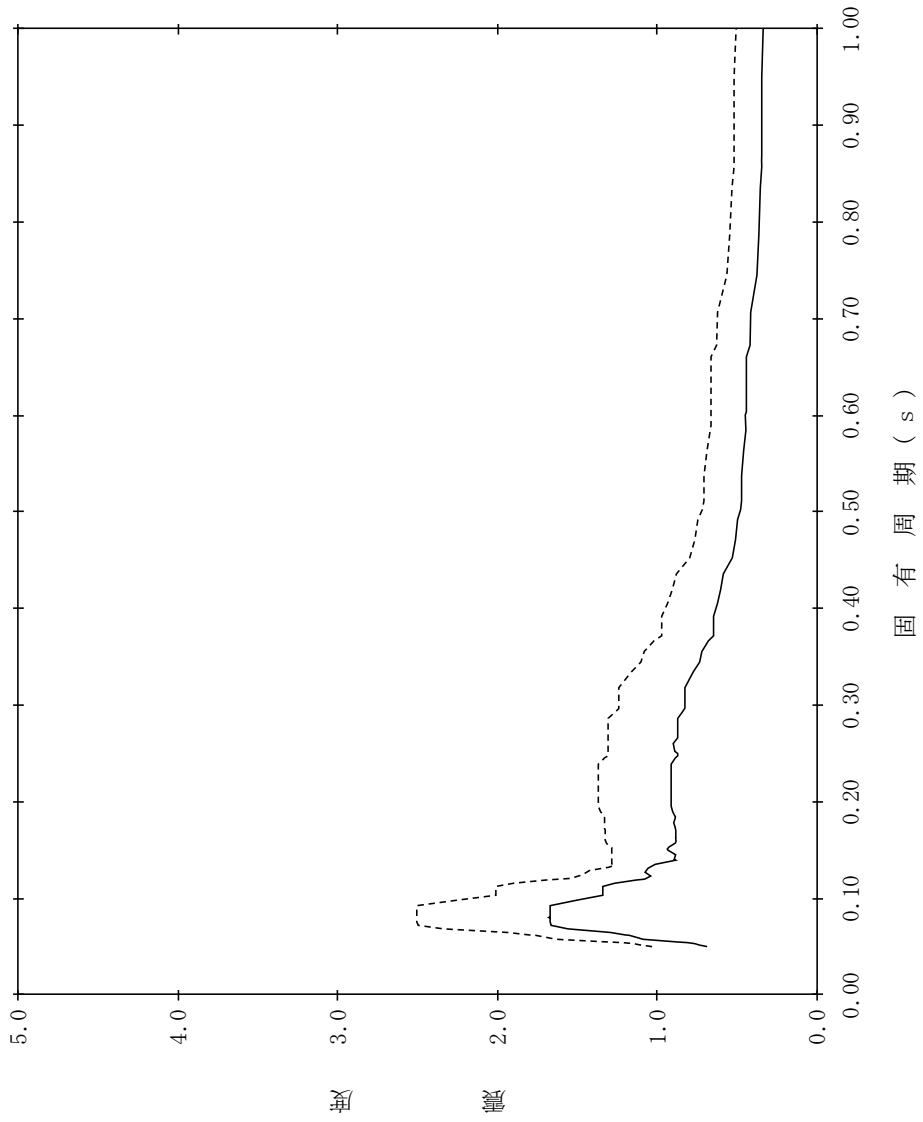

【NS2-RwB-SdV-RwB56】

構造物名：廃棄物処理建物
 標高：EL15.300m
 減衰定数：5.0%
 波形名：弾性設計用地震動 S d
 設計用床応答スペクトル I (鉛直方向)
 設計用床応答スペクトル II (鉛直方向)

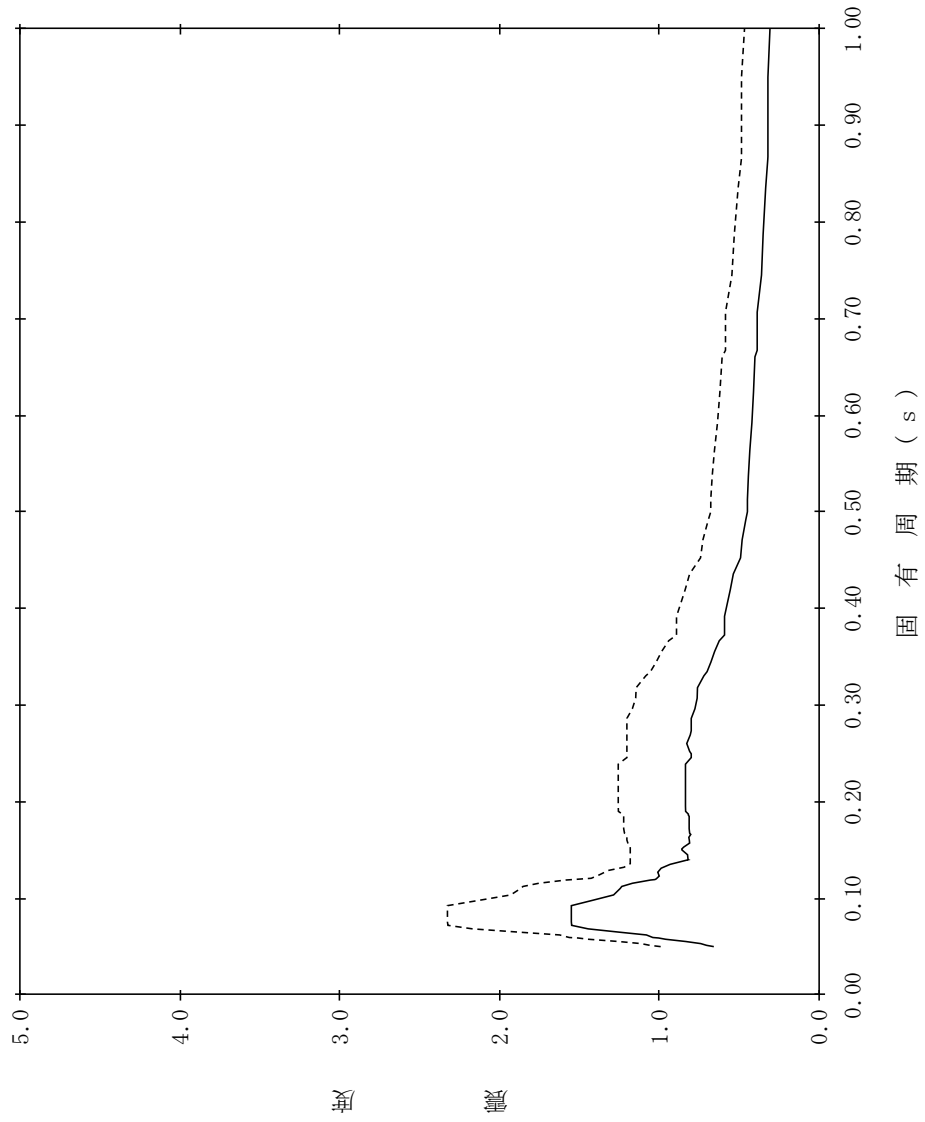

【NS2-RwB-SdV-RwB57】

構造物名：廃棄物処理建物
 標高：EL12.300m
 減衰定数：0.5%
 波形名：弾性設計用地震動 S d
 設計用床応答スペクトル I (鉛直方向)
 設計用床応答スペクトル II (鉛直方向)

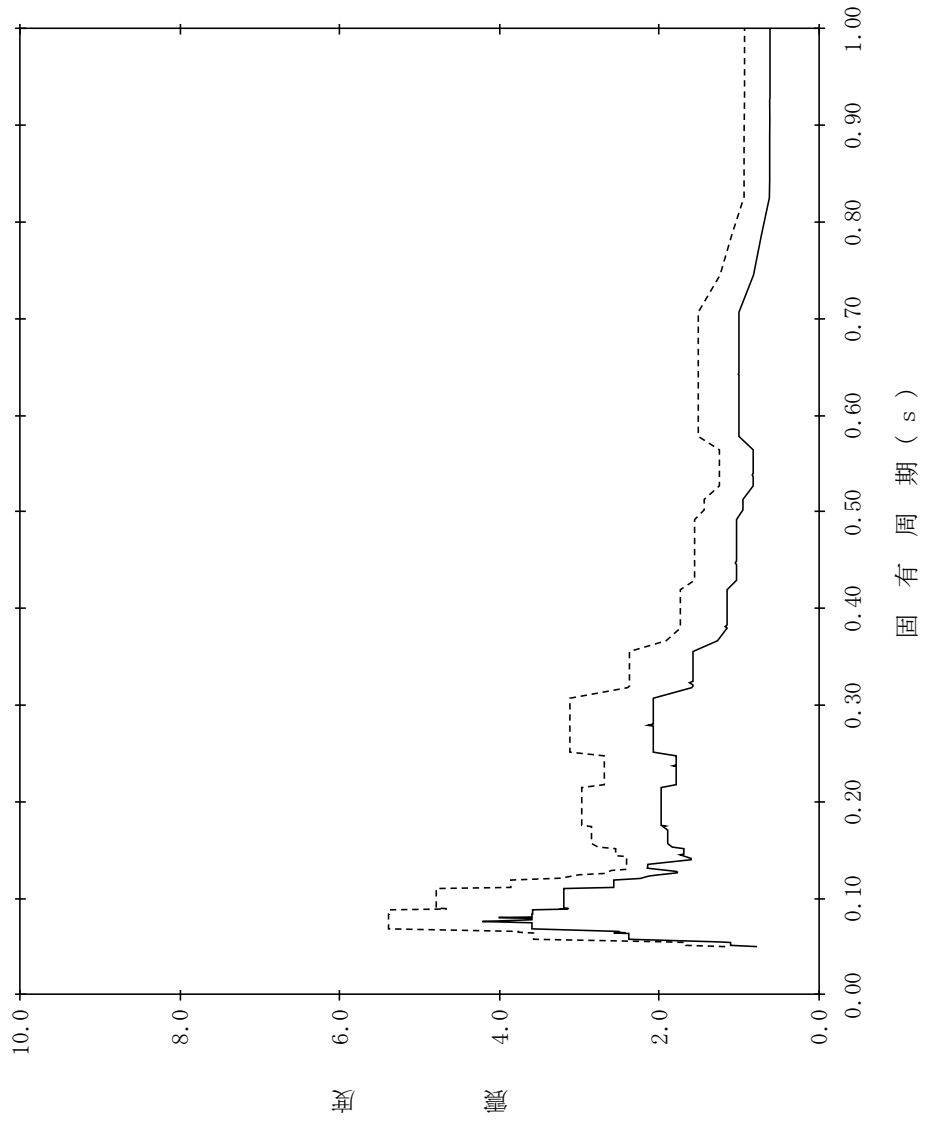

【NS2-RwB-SdV-RwB58】

構造物名：廃棄物処理建物
 標高：EL12.300m
 減衰定数：1.0%
 波形名：弾性設計用地震動 S d
 設計用床応答スペクトル I (鉛直方向)
 設計用床応答スペクトル II (鉛直方向)

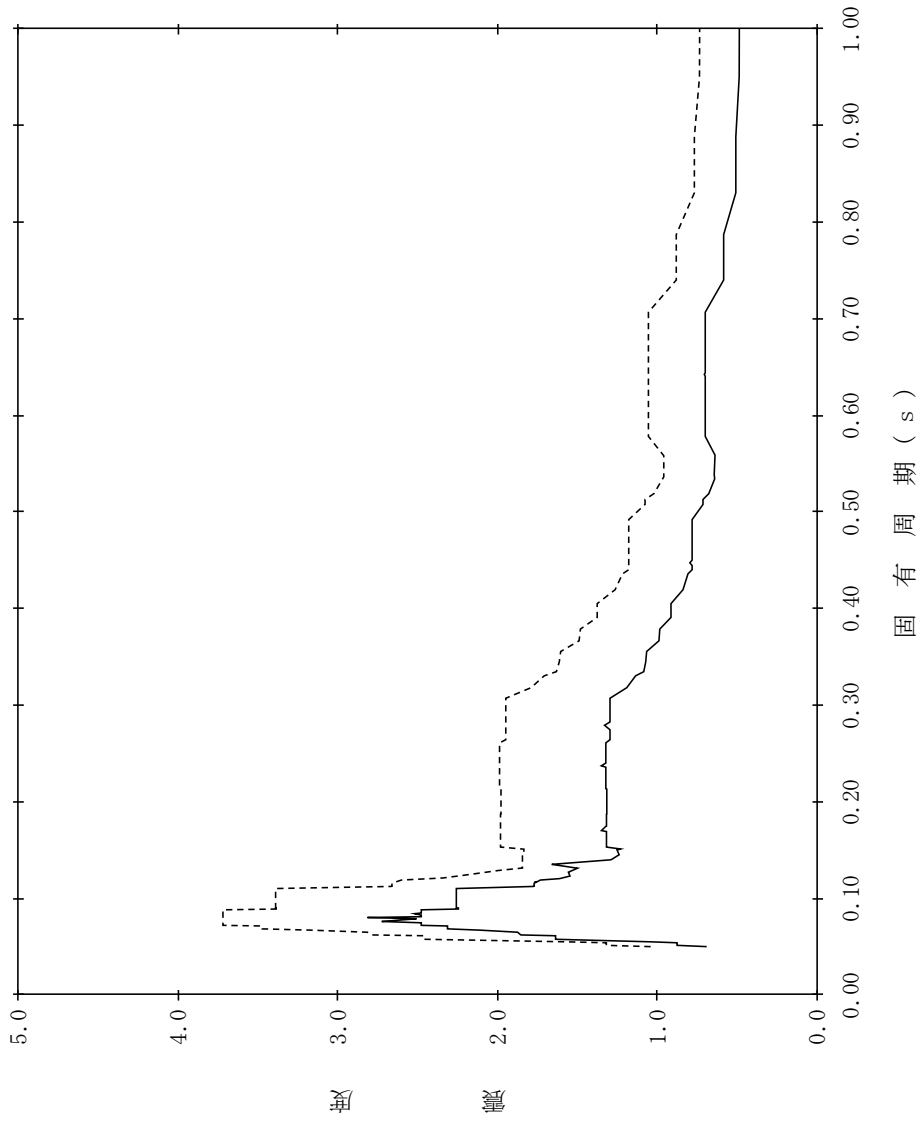

【NS2-RwB-SdV-RwB59】

構造物名：廃棄物処理建物
 標高：EL12.300m
 減衰定数：1.5%
 波形名：弾性設計用地震動 S d
 設計用床応答スペクトル I (鉛直方向)
 設計用床応答スペクトル II (鉛直方向)

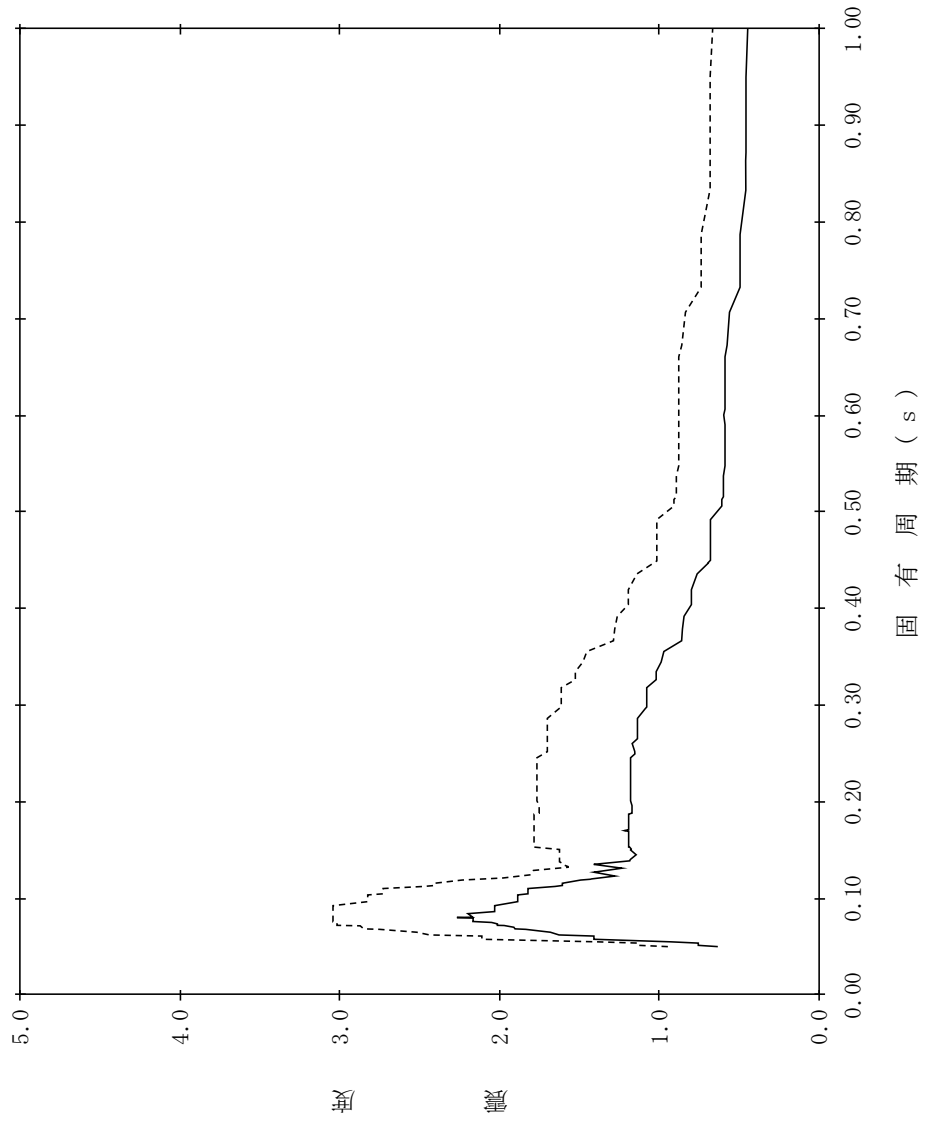

【NS2-RwB-SdV-RwB60】

構造物名：廃棄物処理建物
 標高：EL12.300m
 減衰定数：2.0%
 波形名：弾性設計用地震動 S d
 設計用床応答スペクトル I (鉛直方向)
 設計用床応答スペクトル II (鉛直方向)

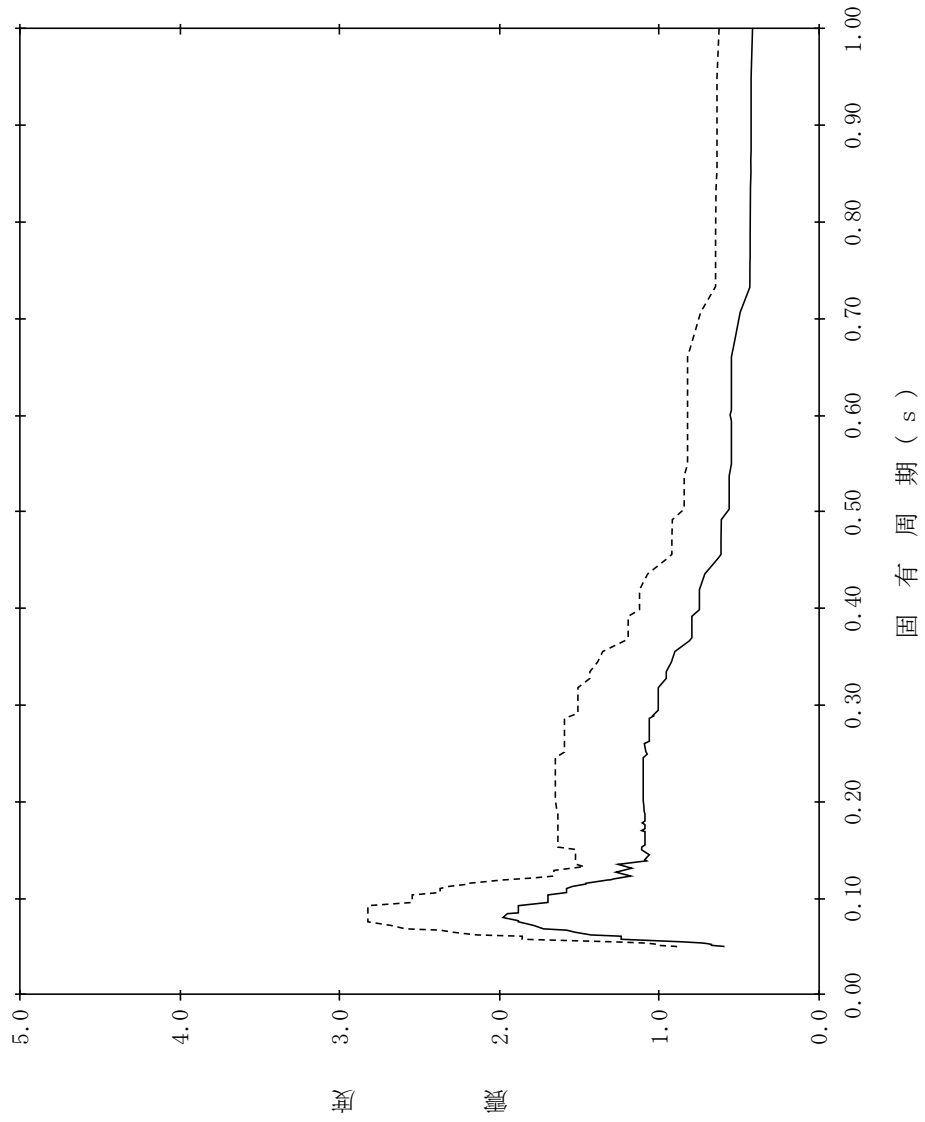

【NS2-RwB-SdV-RwB61】

構造物名：廃棄物処理建物
 標高：EL12.300m
 減衰定数：2.5%
 波形名：弾性設計用地震動 S d
 設計用床応答スペクトル I (鉛直方向)
 設計用床応答スペクトル II (鉛直方向)

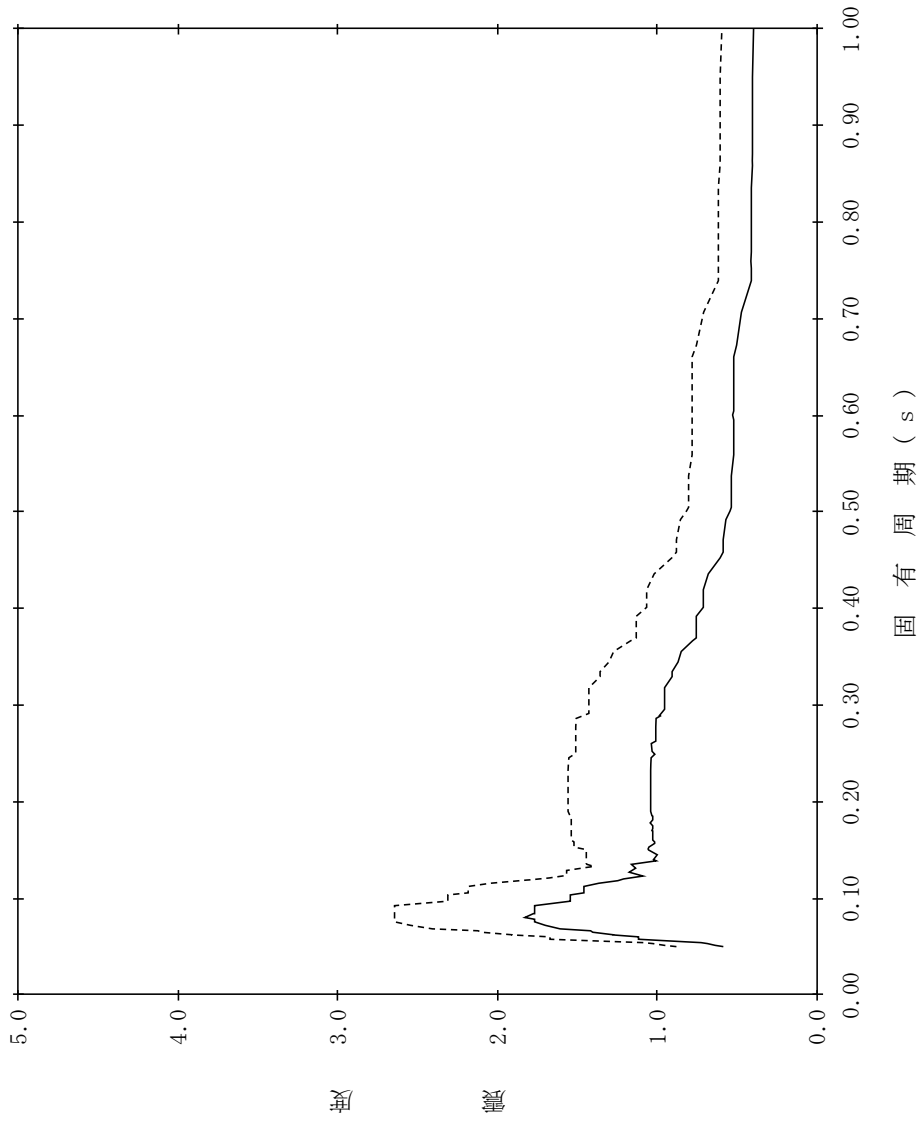

【NS2-RwB-SdV-RwB62】

構造物名：廃棄物処理建物
 標高：EL12.300m
 減衰定数：3.0%
 波形名：弾性設計用地震動 S d
 設計用床応答スペクトル I (鉛直方向)
 設計用床応答スペクトル II (鉛直方向)

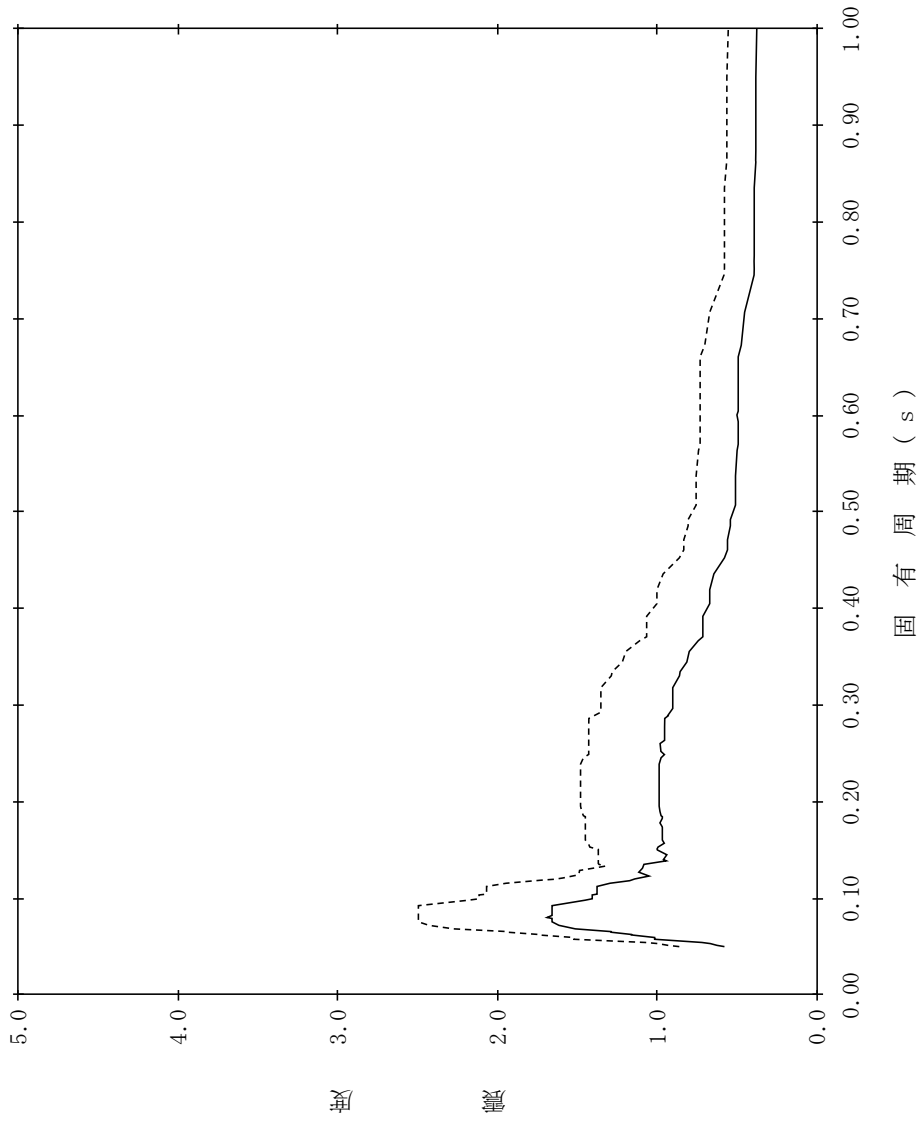

【NS2-RwB-SdV-RwB63】

構造物名：廃棄物処理建物
標高：EL12.300m
減衰定数：4.0%
波形名：弾性設計用地震動 S d
—— 設計用床応答スペクトル I (鉛直方向)
----- 設計用床応答スペクトル II (鉛直方向)

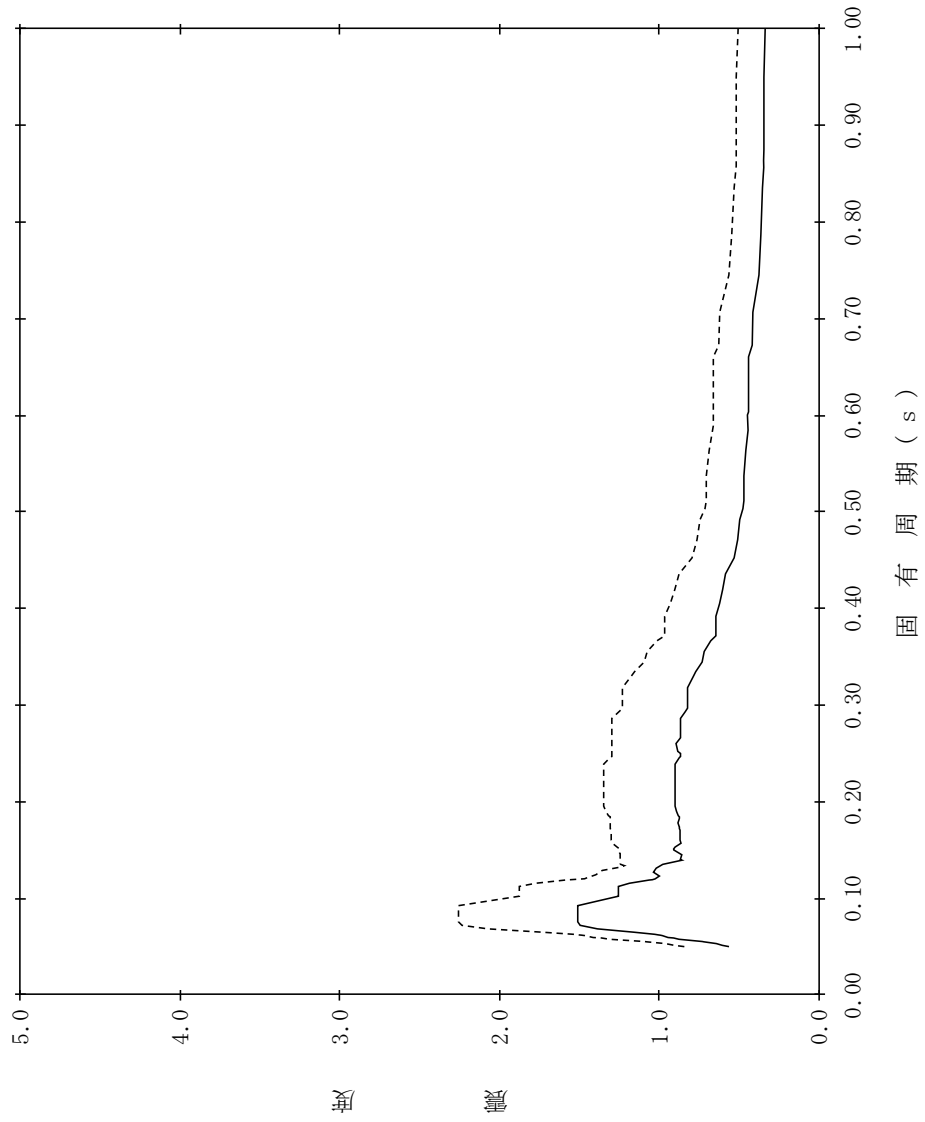

【NS2-RwB-SdV-RwB64】

構造物名：廃棄物処理建物
 標高：EL12.300m
 減衰定数：5.0%
 波形名：弾性設計用地震動 S d
 設計用床応答スペクトル I (鉛直方向)
 設計用床応答スペクトル II (鉛直方向)

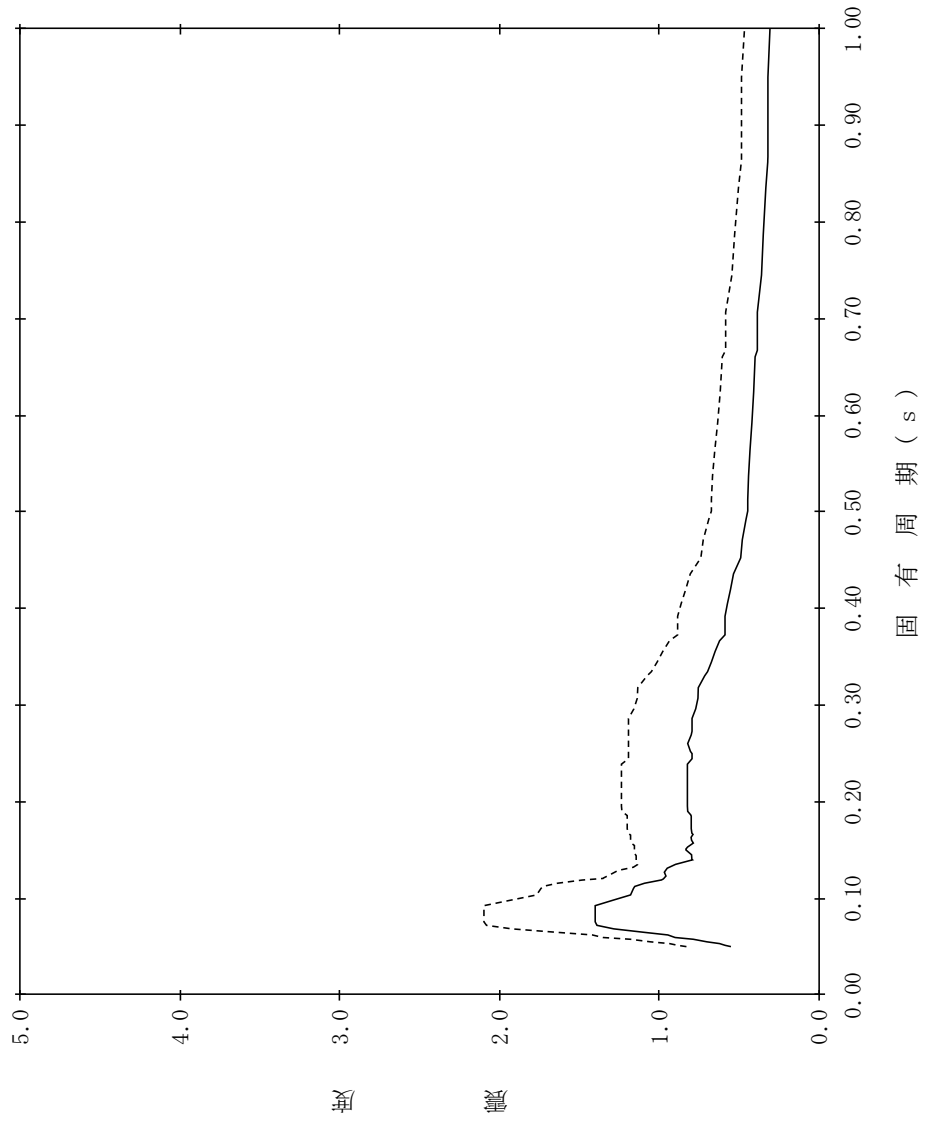

【NS2-RwB-SdV-RwB65】

構造物名：廃棄物処理建物
 標高：EL8.800m
 減衰定数：0.5%
 波形名：弾性設計用地震動 S d
 設計用床応答スペクトル I (鉛直方向)
 設計用床応答スペクトル II (鉛直方向)

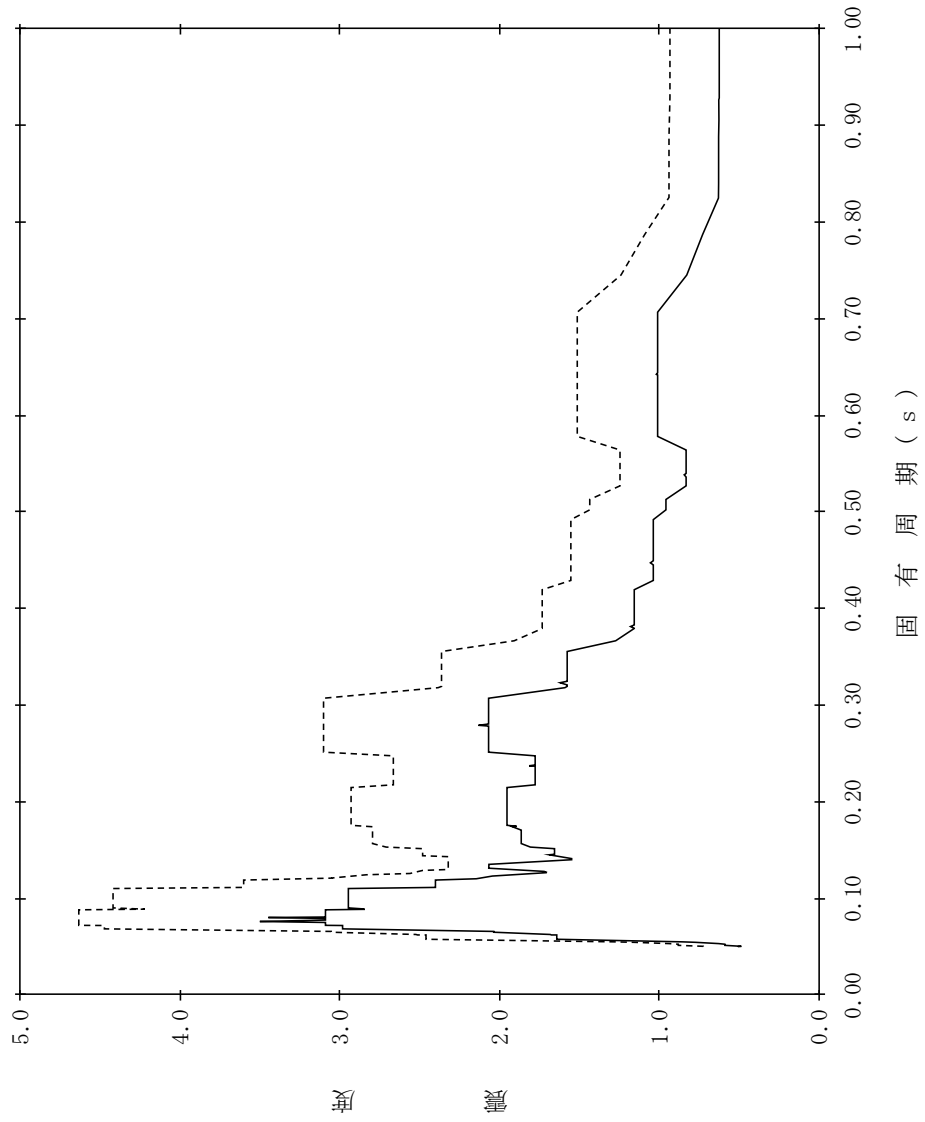

【NS2-RwB-SdV-RwB66】

構造物名：廃棄物処理建物
 標高：EL8.800m
 減衰定数：1.0%
 波形名：弾性設計用地震動 S d
 設計用床応答スペクトル I (鉛直方向)
 設計用床応答スペクトル II (鉛直方向)

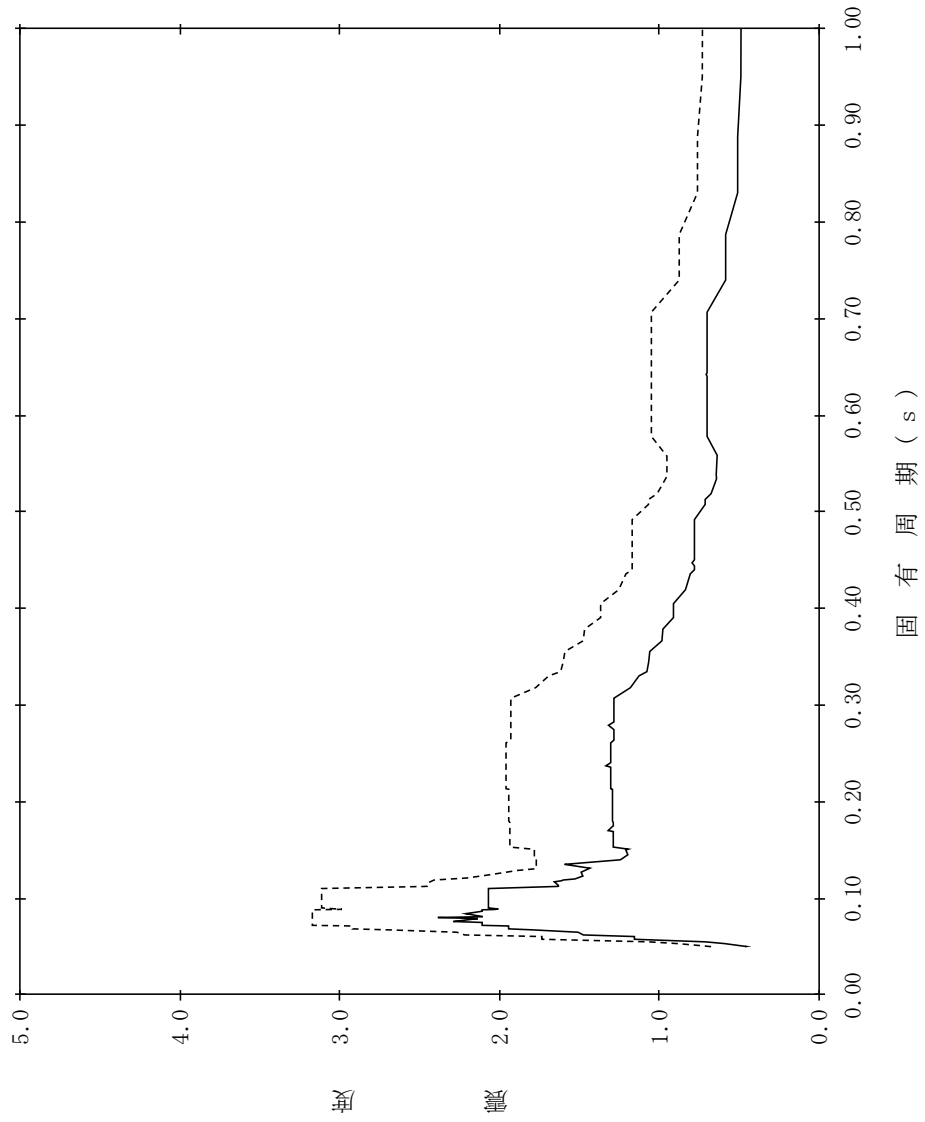

【NS2-RwB-SdV-RwB67】

構造物名：廃棄物処理建物
 標高：EL8.800m
 減衰定数：1.5%
 波形名：弾性設計用地震動 S d
 設計用床応答スペクトル I (鉛直方向)
 設計用床応答スペクトル II (鉛直方向)

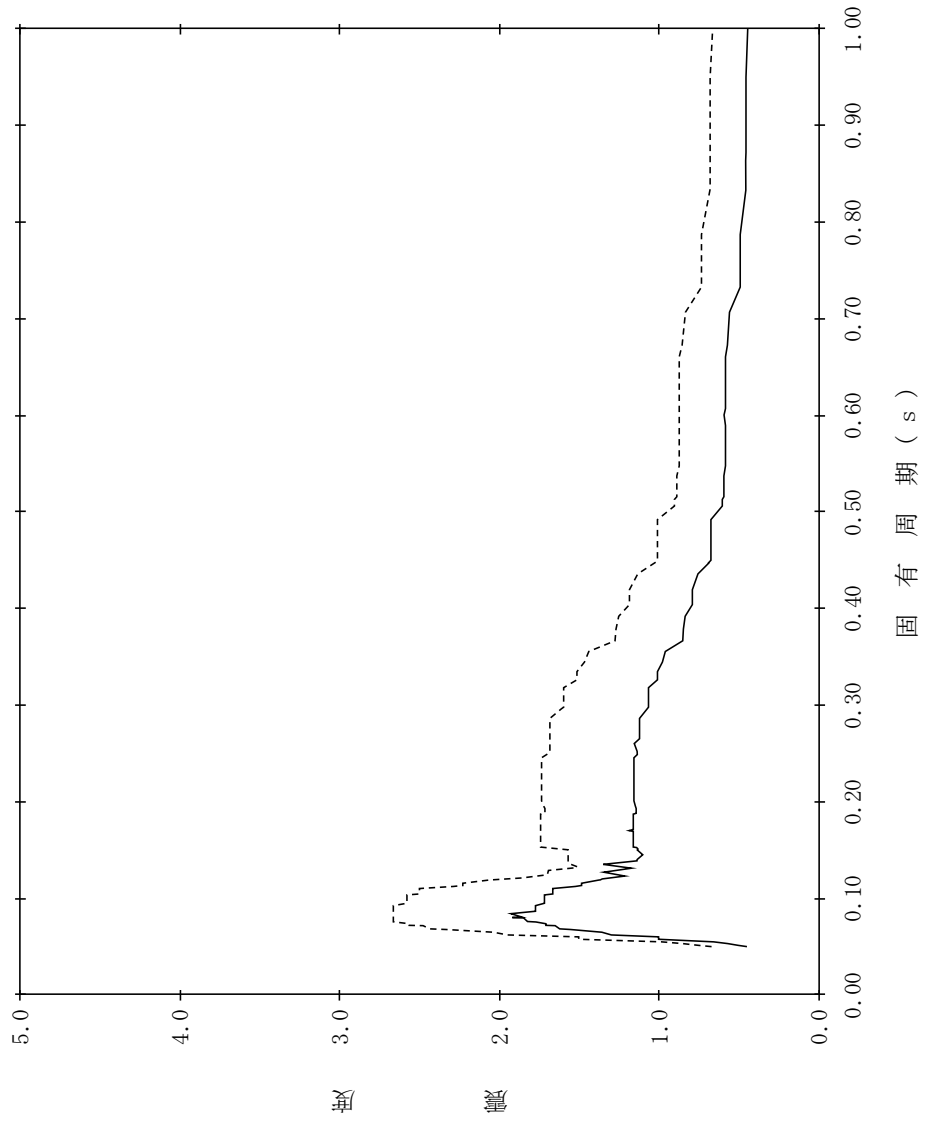

【NS2-RwB-SdV-RwB68】

構造物名：廃棄物処理建物
 標高：EL8.800m
 減衰定数：2.0%
 波形名：弾性設計用地震動 S d
 設計用床応答スペクトル I (鉛直方向)
 設計用床応答スペクトル II (鉛直方向)

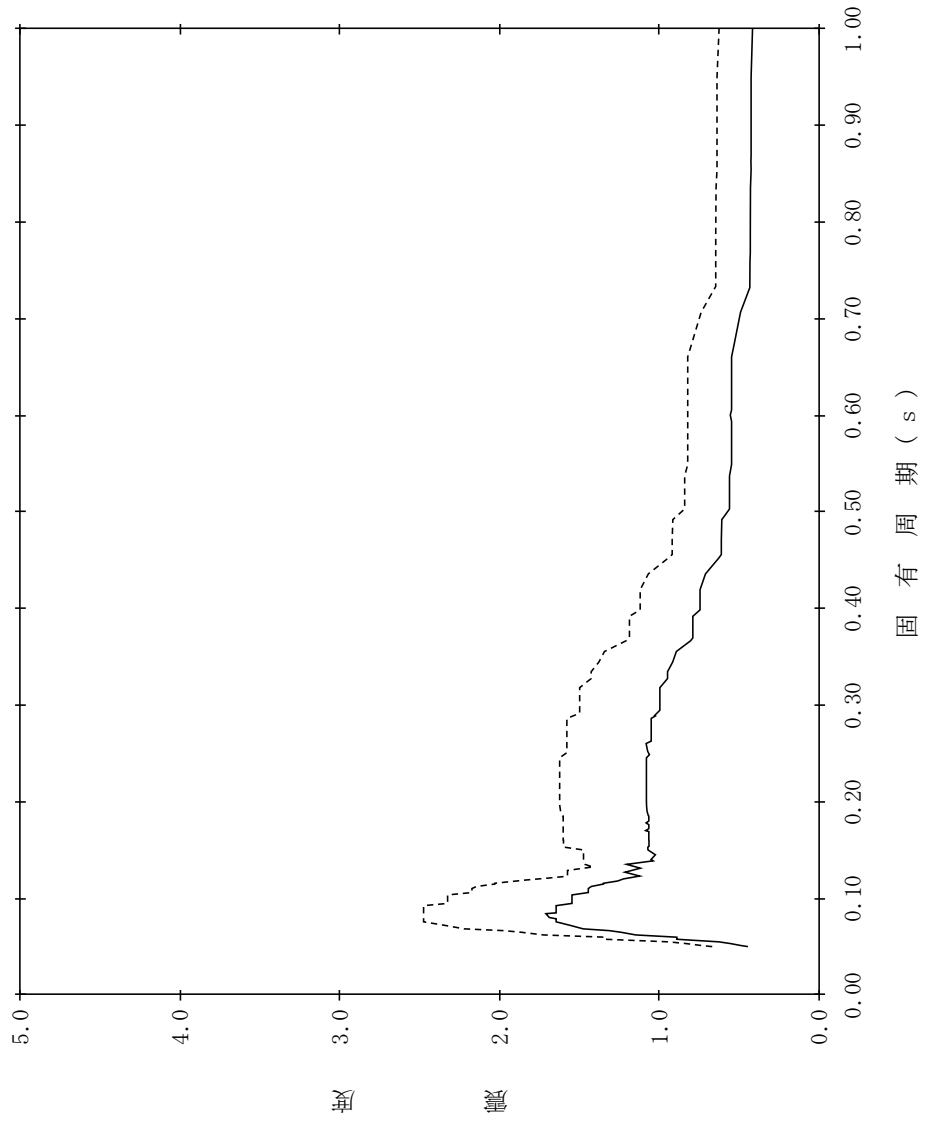

【NS2-RwB-SdV-RwB69】

構造物名：廃棄物処理建物
標高：EL8.800m
減衰定数：2.5%
波形名：弾性設計用地震動 S d
—— 設計用床応答スペクトル I (鉛直方向)
----- 設計用床応答スペクトル II (鉛直方向)

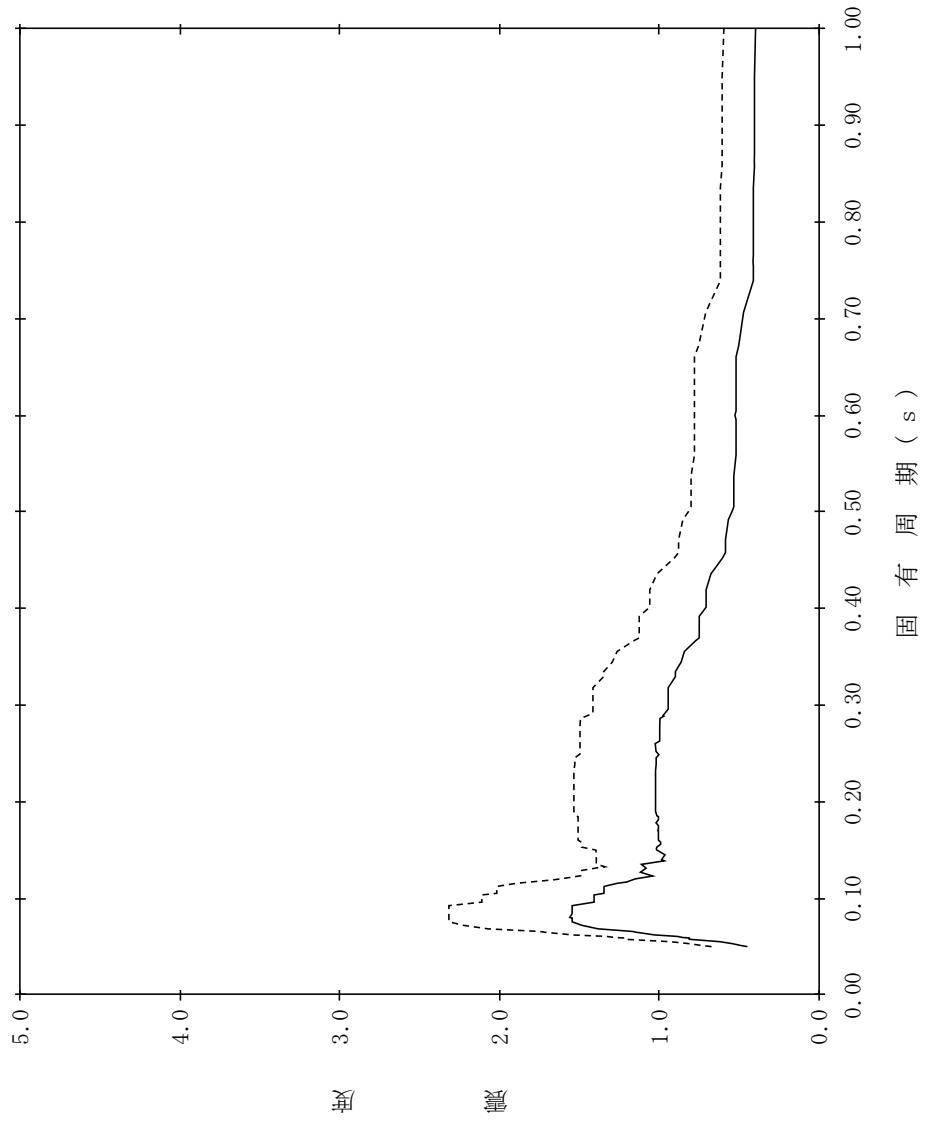

【NS2-RwB-SdV-RwB70】

構造物名：廃棄物処理建物
 標高：EL8.800m
 減衰定数：3.0%
 波形名：弾性設計用地震動 S d
 設計用床応答スペクトル I (鉛直方向)
 設計用床応答スペクトル II (鉛直方向)

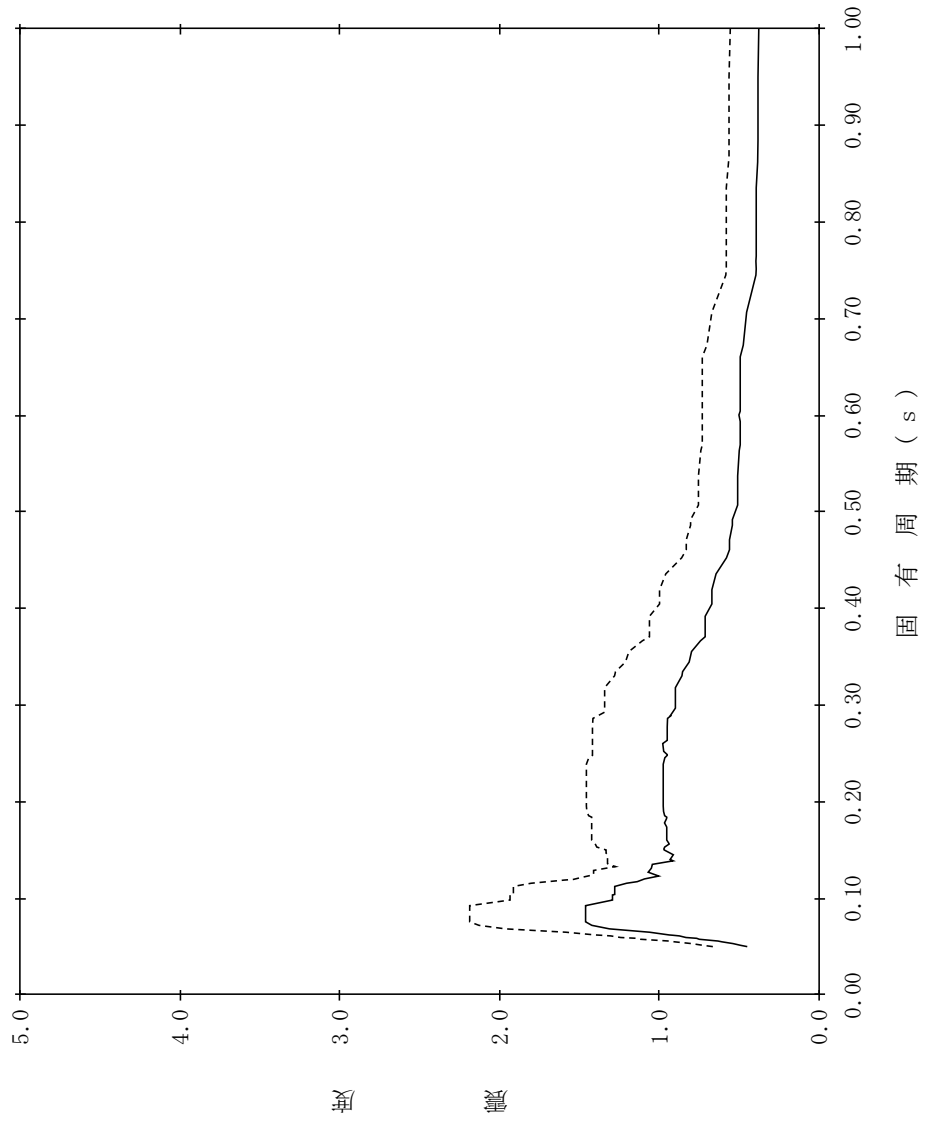

【NS2-RwB-SdV-RwB71】

構造物名：廃棄物処理建物
 標高：EL8.800m
 減衰定数：4.0%
 波形名：弾性設計用地震動 S d
 設計用床応答スペクトル I (鉛直方向)
 設計用床応答スペクトル II (鉛直方向)

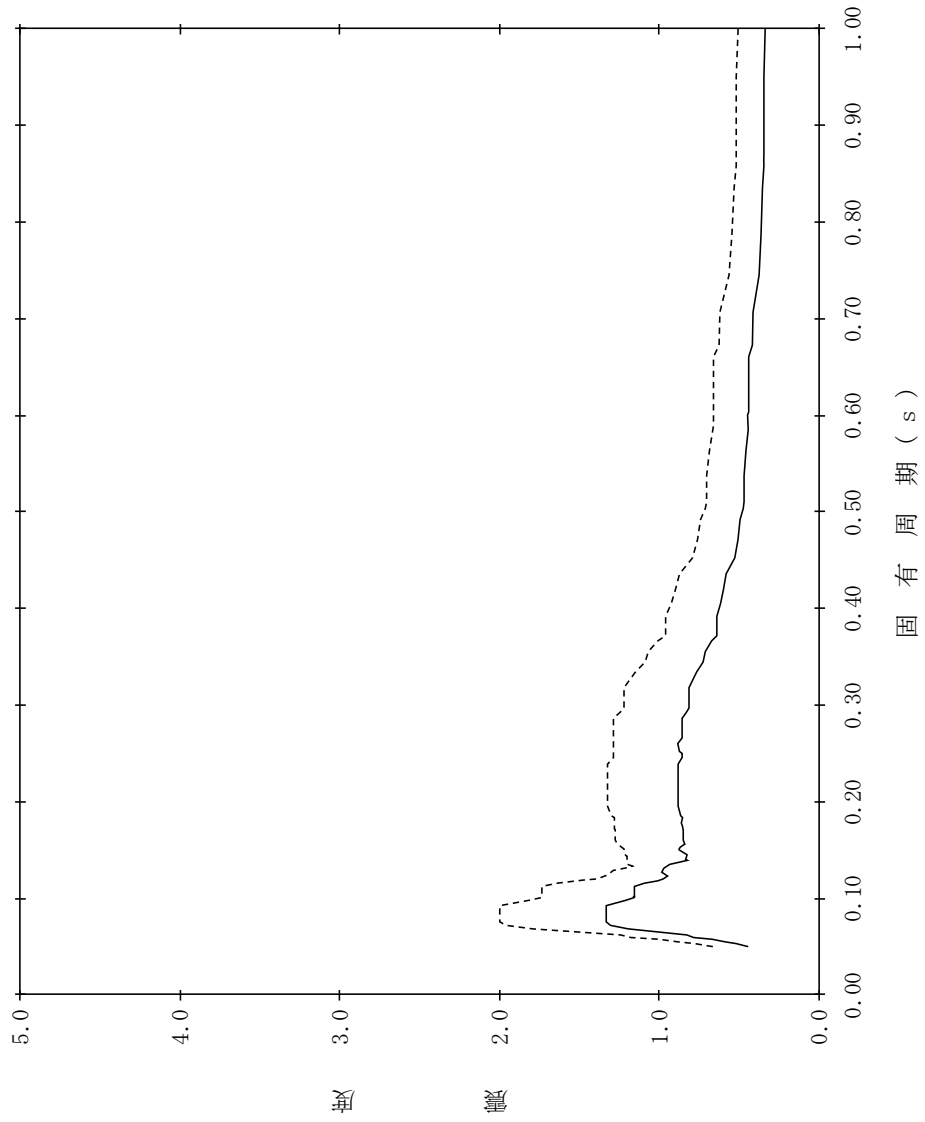

【NS2-RwB-SdV-RwB72】

構造物名：廃棄物処理建物
 標高：EL8.800m
 減衰定数：5.0%
 波形名：弾性設計用地震動 S d
 設計用床応答スペクトル I (鉛直方向)
 設計用床応答スペクトル II (鉛直方向)

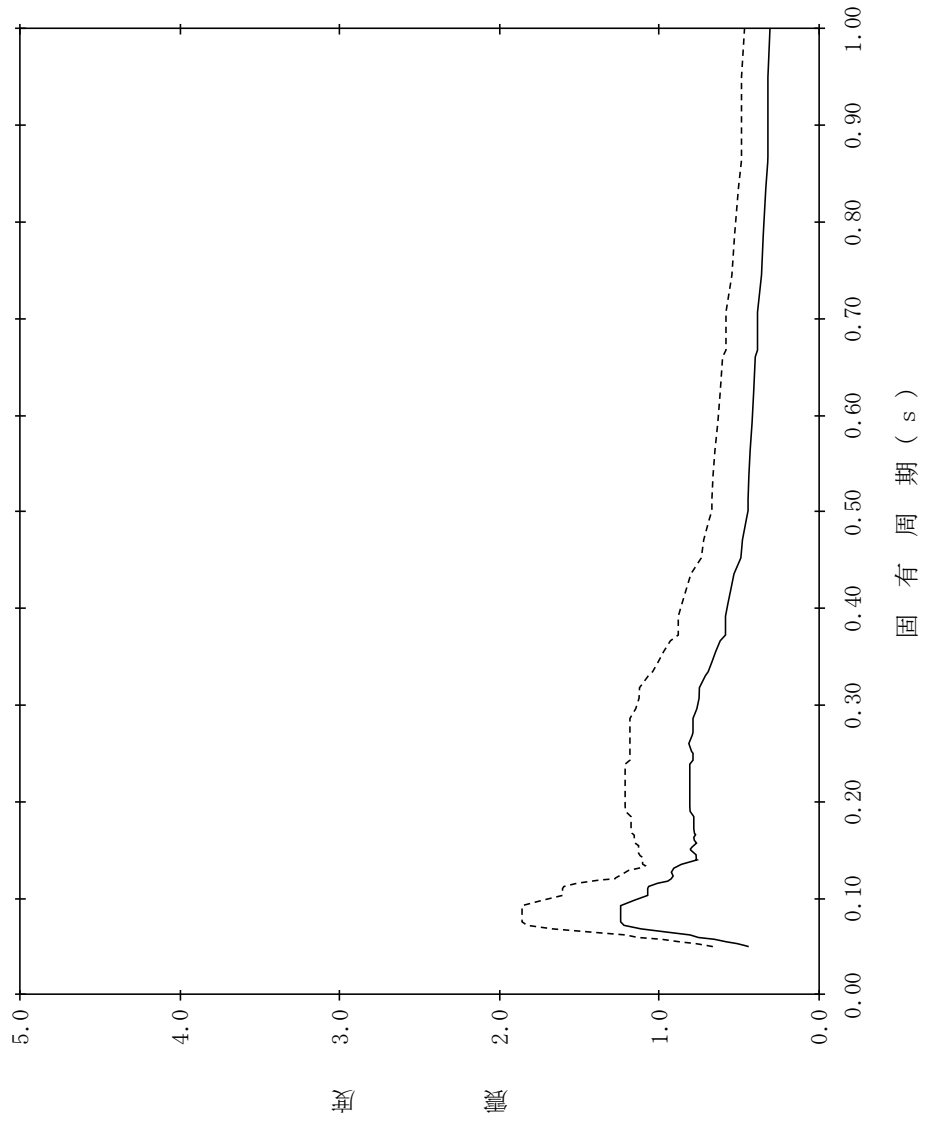

【NS2-RwB-SdV-RwB73】

構造物名：廃棄物処理建物
 標高：EL3.000m
 減衰定数：0.5%
 波形名：弾性設計用地震動 S d
 設計用床応答スペクトル I (鉛直方向)
 設計用床応答スペクトル II (鉛直方向)

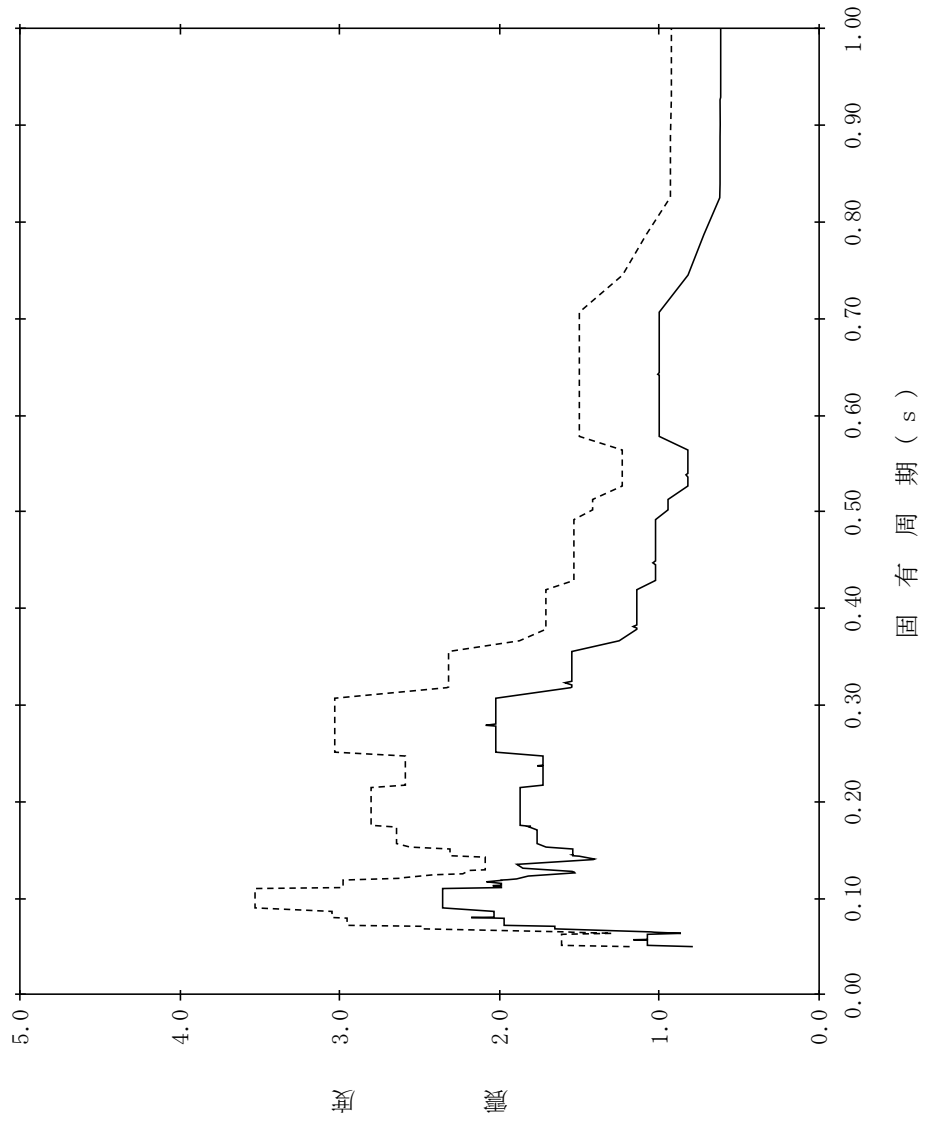

【NS2-RwB-SdV-RwB74】

構造物名：廃棄物処理建物
 標高：EL3.000m
 減衰定数：1.0%
 波形名：弾性設計用地震動 S d
 設計用床応答スペクトル I (鉛直方向)
 設計用床応答スペクトル II (鉛直方向)

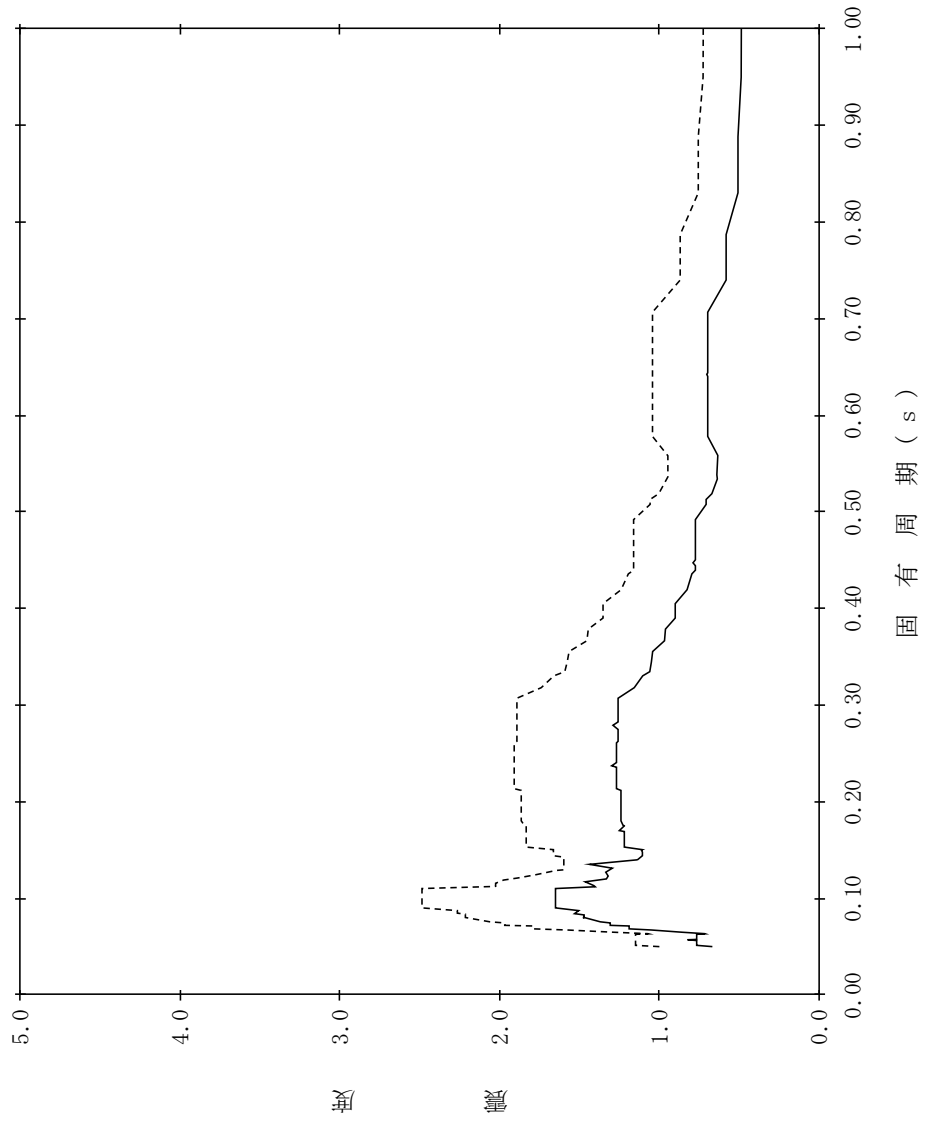

【NS2-RwB-SdV-RwB75】

構造物名：廃棄物処理建物
 標高：EL3.000m
 減衰定数：1.5%
 波形名：弾性設計用地震動 S d
 設計用床応答スペクトル I (鉛直方向)
 設計用床応答スペクトル II (鉛直方向)

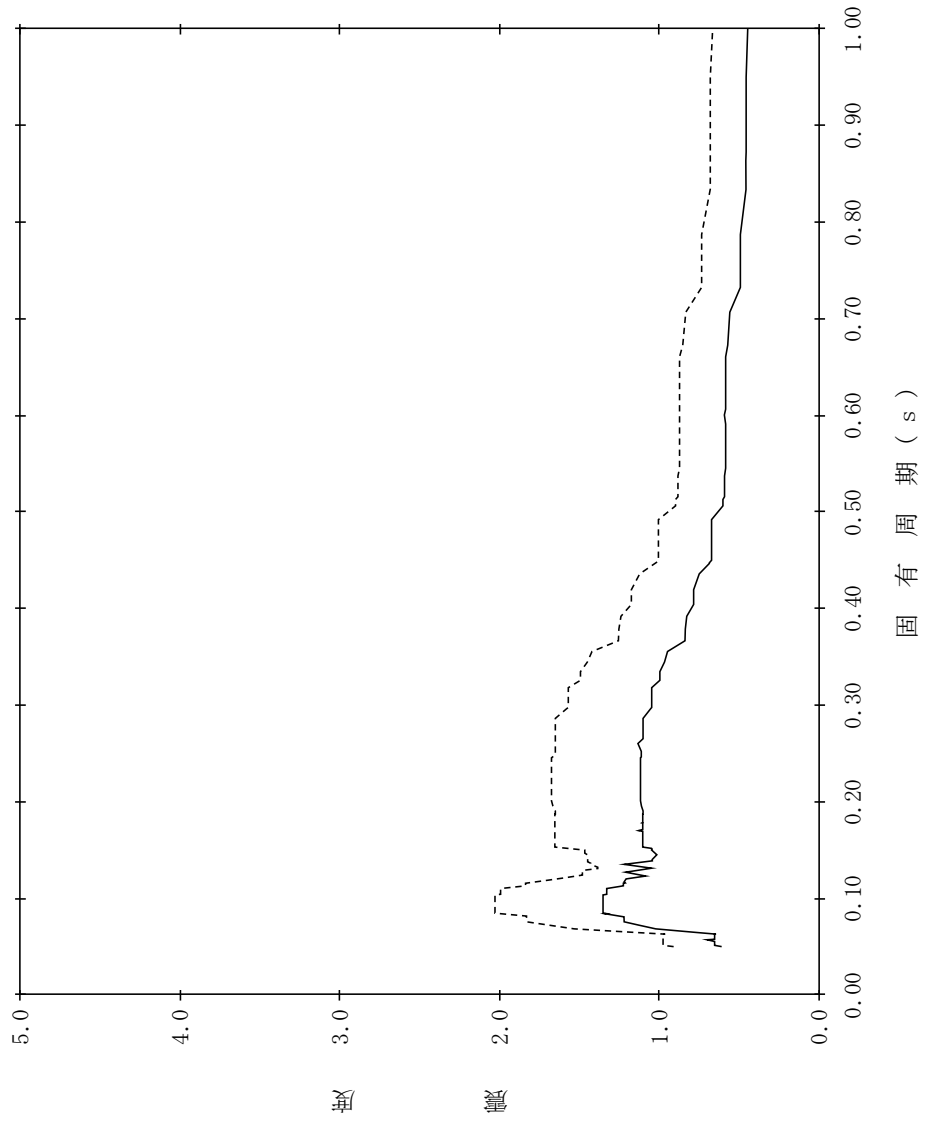

【NS2-RwB-SdV-RwB76】

構造物名：廃棄物処理建物
標高：EL3.000m
減衰定数：2.0%
波形名：弾性設計用地震動 S d
—— 設計用床応答スペクトル I (鉛直方向)
----- 設計用床応答スペクトル II (鉛直方向)

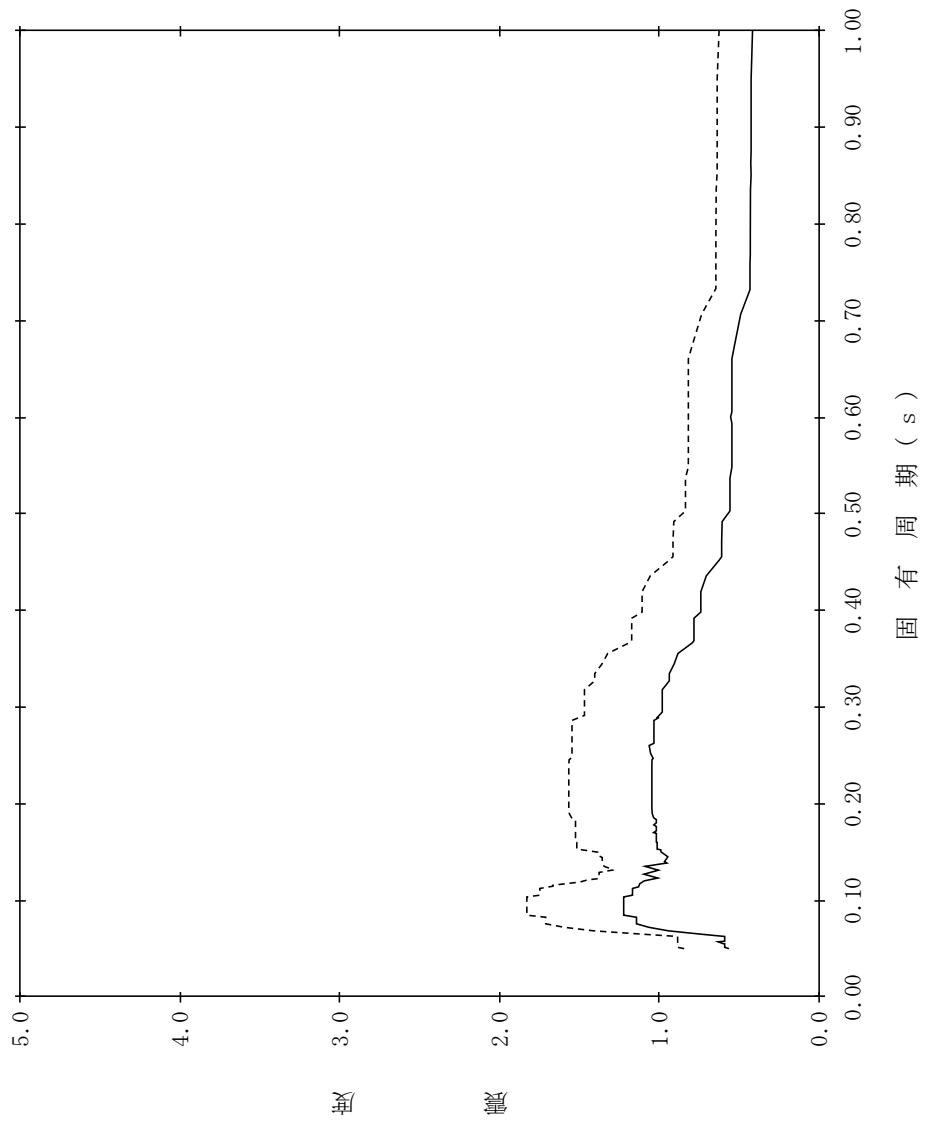

【NS2-RwB-SdV-RwB77】

構造物名：廃棄物処理建物
標高：EL3.000m
減衰定数：2.5%

—— 設計用床応答スペクトルⅠ（鉛直方向）
----- 設計用床応答スペクトルⅡ（鉛直方向）

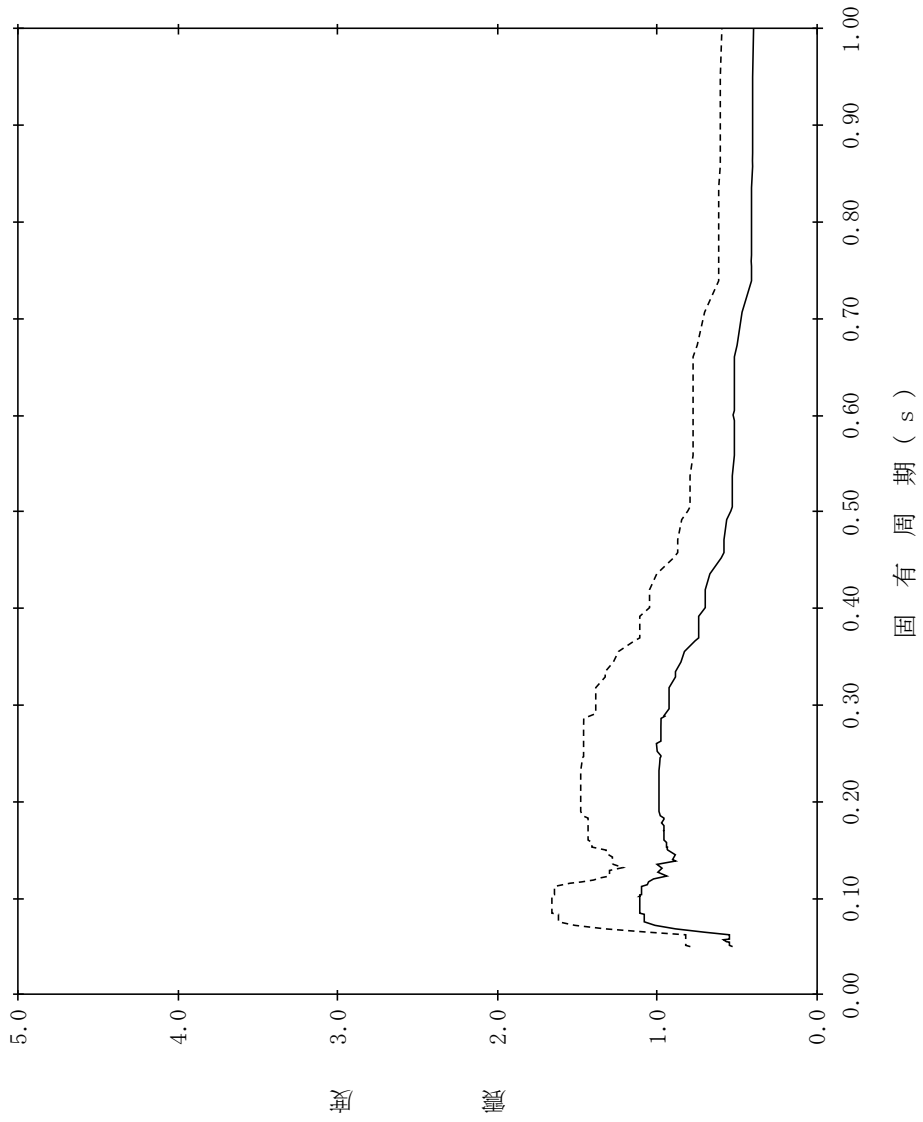

【NS2-RwB-SdV-RwB78】

構造物名：廃棄物処理建物
 標高：EL3.000m
 減衰定数：3.0%
 波形名：弾性設計用地震動 S d
 設計用床応答スペクトル I (鉛直方向)
 設計用床応答スペクトル II (鉛直方向)

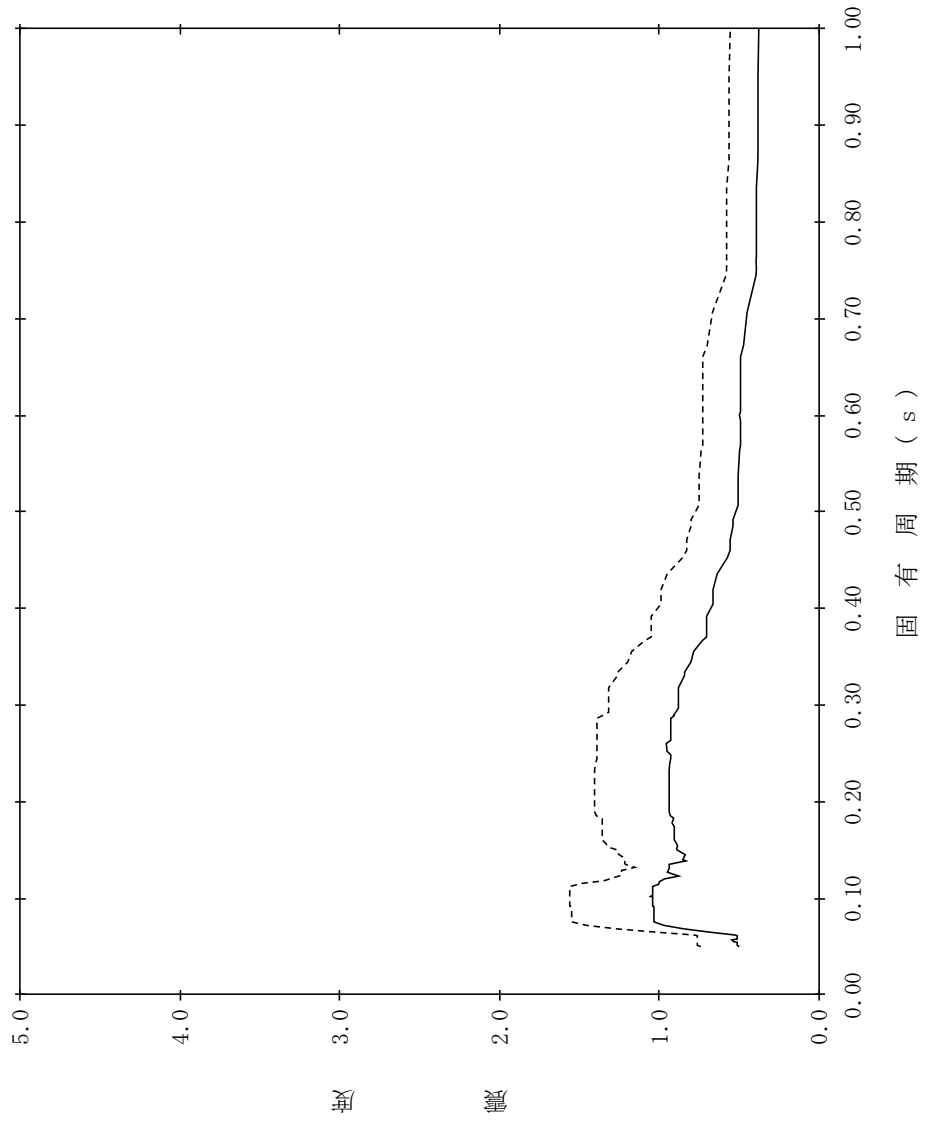

【NS2-RwB-SdV-RwB79】

構造物名：廃棄物処理建物
 標高：EL3.000m
 減衰定数：4.0%
 波形名：弾性設計用地震動 S d
 設計用床応答スペクトル I (鉛直方向)
 設計用床応答スペクトル II (鉛直方向)

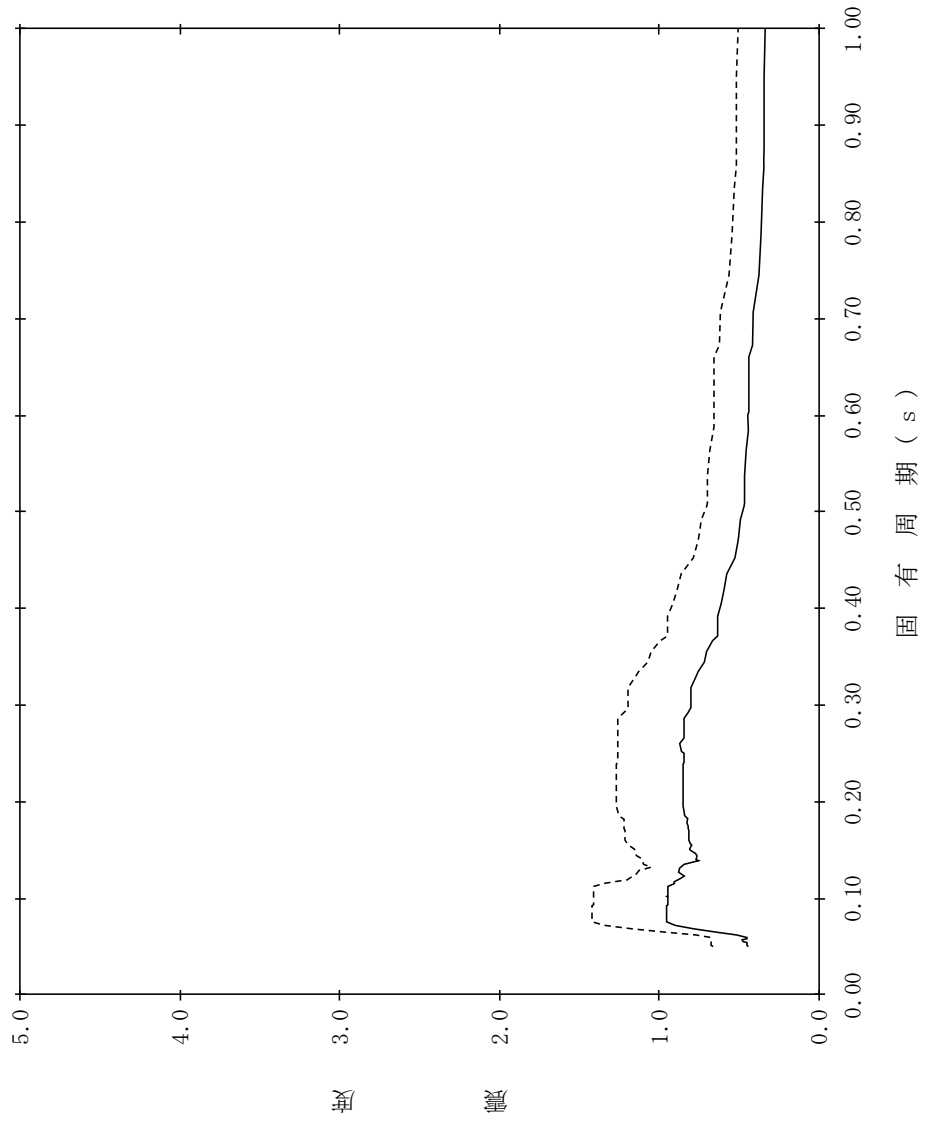

【NS2-RwB-SdV-RwB80】

構造物名：廃棄物処理建物
 標高：EL3.000m
 減衰定数：5.0%
 波形名：弾性設計用地震動 S d
 設計用床応答スペクトル I (鉛直方向)
 設計用床応答スペクトル II (鉛直方向)

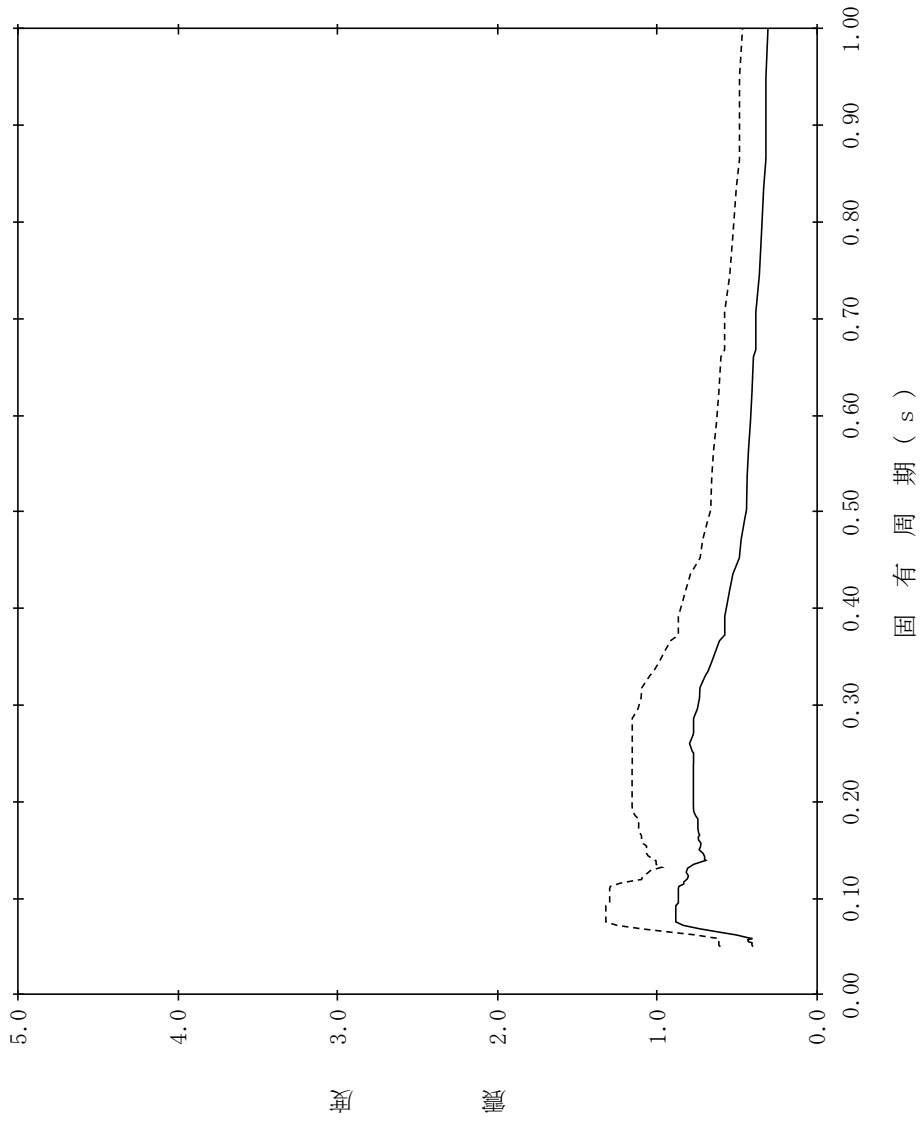

【NS2-RwB-SdV-RwB81】

構造物名：廃棄物処理建物
 標高：EL0.000m
 減衰定数：0.5%
 波形名：弾性設計用地震動 S d
 設計用床応答スペクトル I (鉛直方向)
 設計用床応答スペクトル II (鉛直方向)

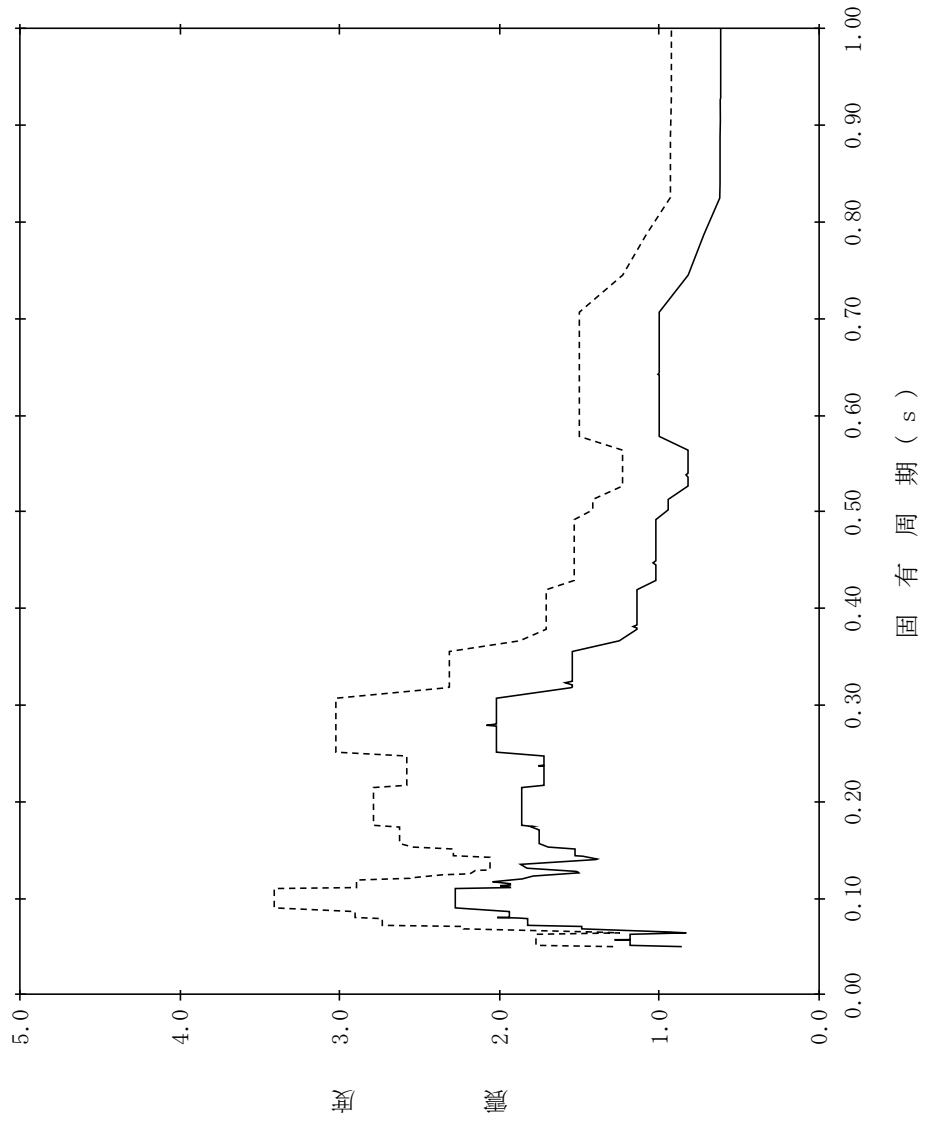

【NS2-RwB-SdV-RwB82】

構造物名：廃棄物処理建物
 標高：EL0.000m
 減衰定数：1.0%
 波形名：弾性設計用地震動 S d
 設計用床応答スペクトル I (鉛直方向)
 設計用床応答スペクトル II (鉛直方向)

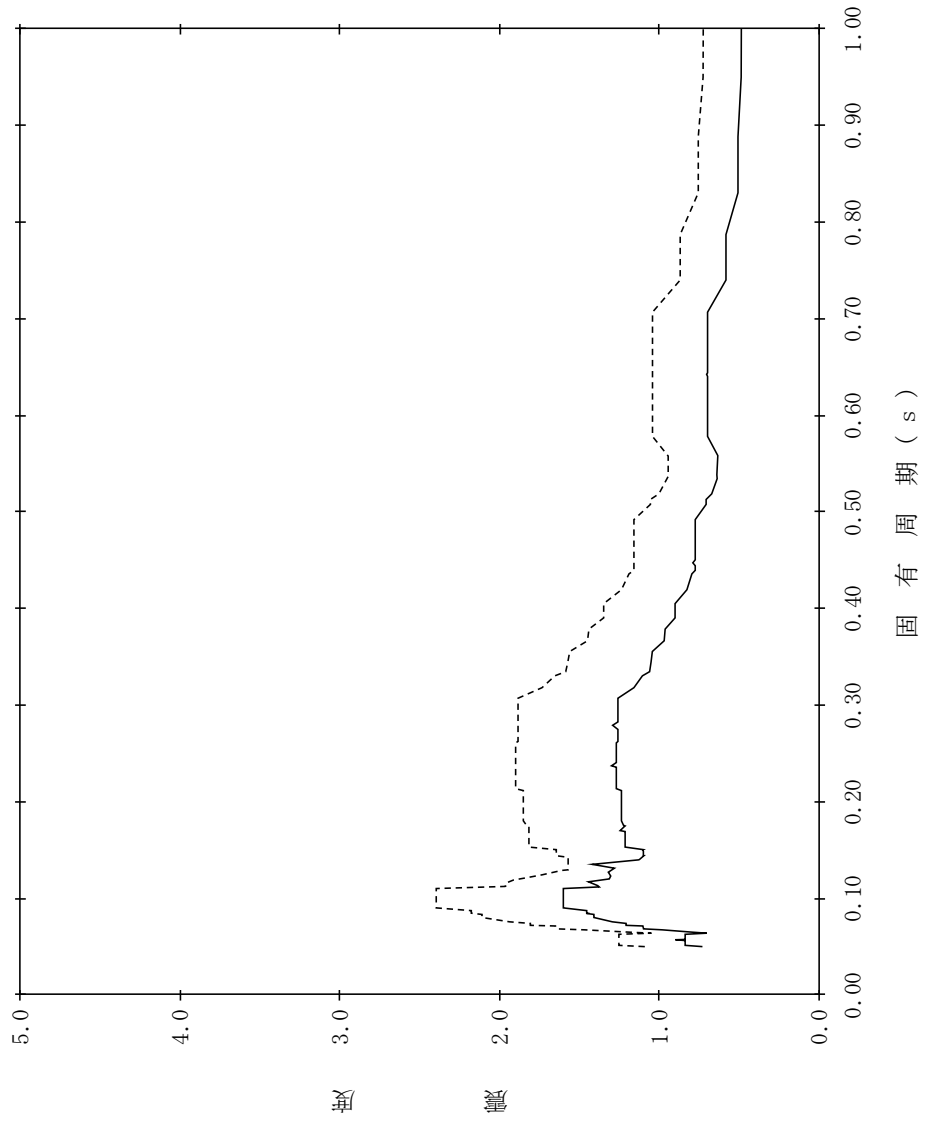

【NS2-RwB-SdV-RwB83】

構造物名：廃棄物処理建物
標高：EL0.000m
減衰定数：1.5%
波形名：弾性設計用地震動 S d
—— 設計用床応答スペクトル I (鉛直方向)
----- 設計用床応答スペクトル II (鉛直方向)

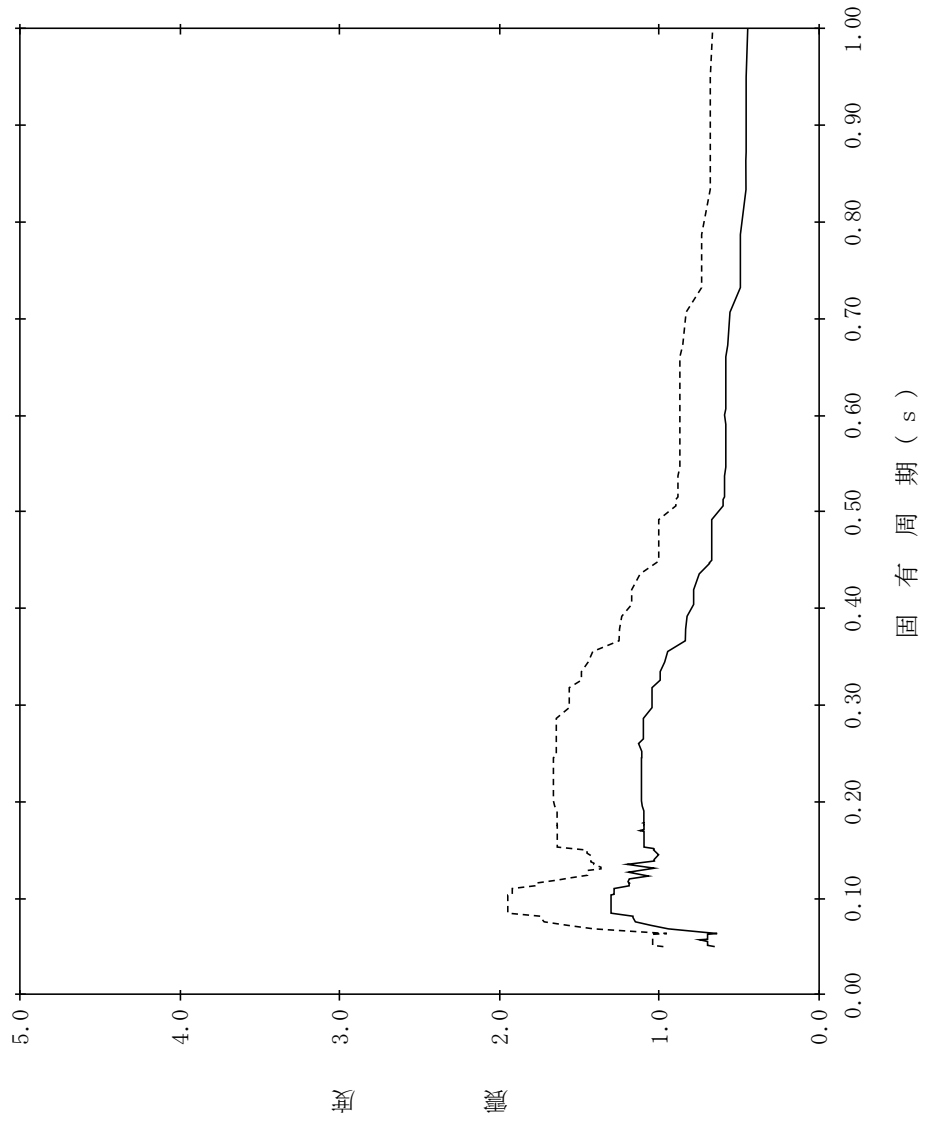

【NS2-RwB-SdV-RwB84】

構造物名：廃棄物処理建物
 標高：EL0.000m
 減衰定数：2.0%
 波形名：弾性設計用地震動 S d
 設計用床応答スペクトル I (鉛直方向)
 設計用床応答スペクトル II (鉛直方向)

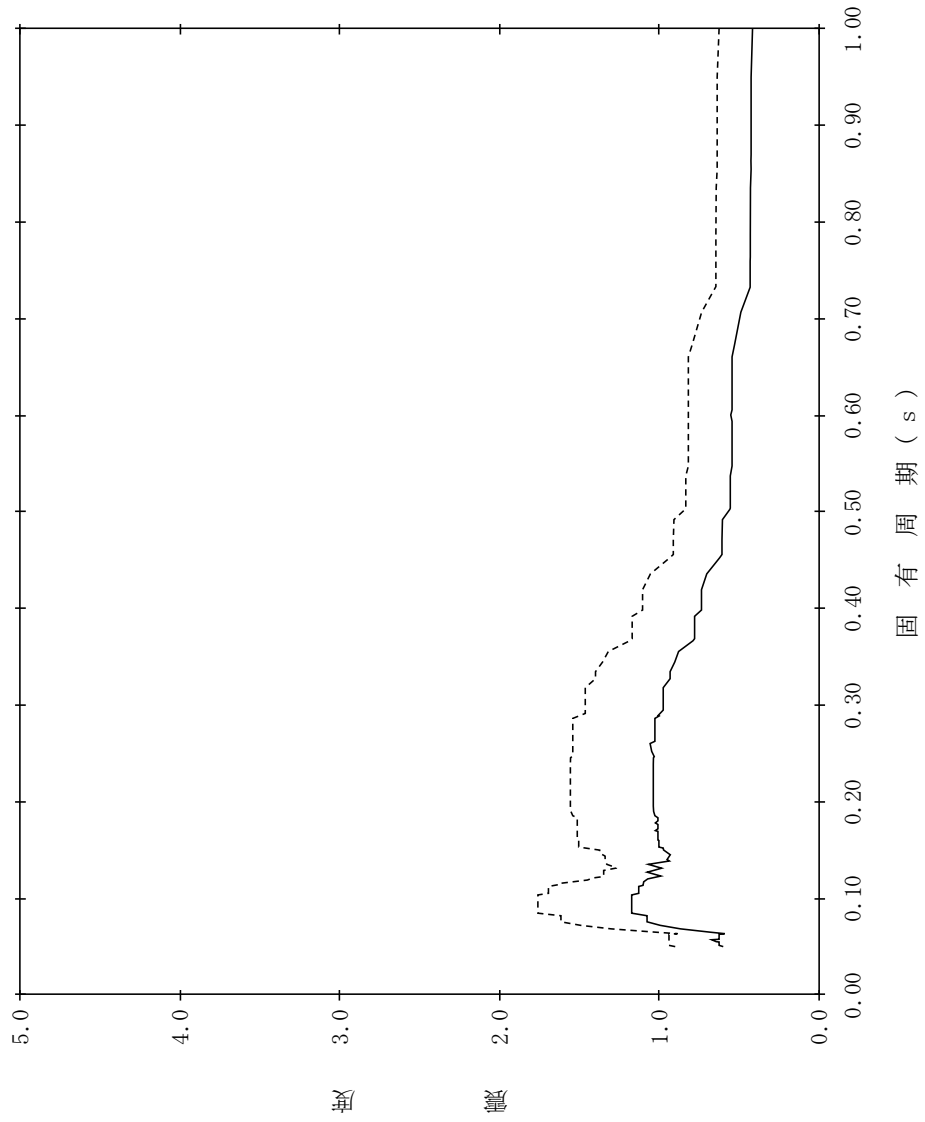

【NS2-RwB-SdV-RwB85】

構造物名：廃棄物処理建物
 標高：EL0.000m
 減衰定数：2.5%
 波形名：弾性設計用地震動 S d
 設計用床応答スペクトル I (鉛直方向)
 設計用床応答スペクトル II (鉛直方向)

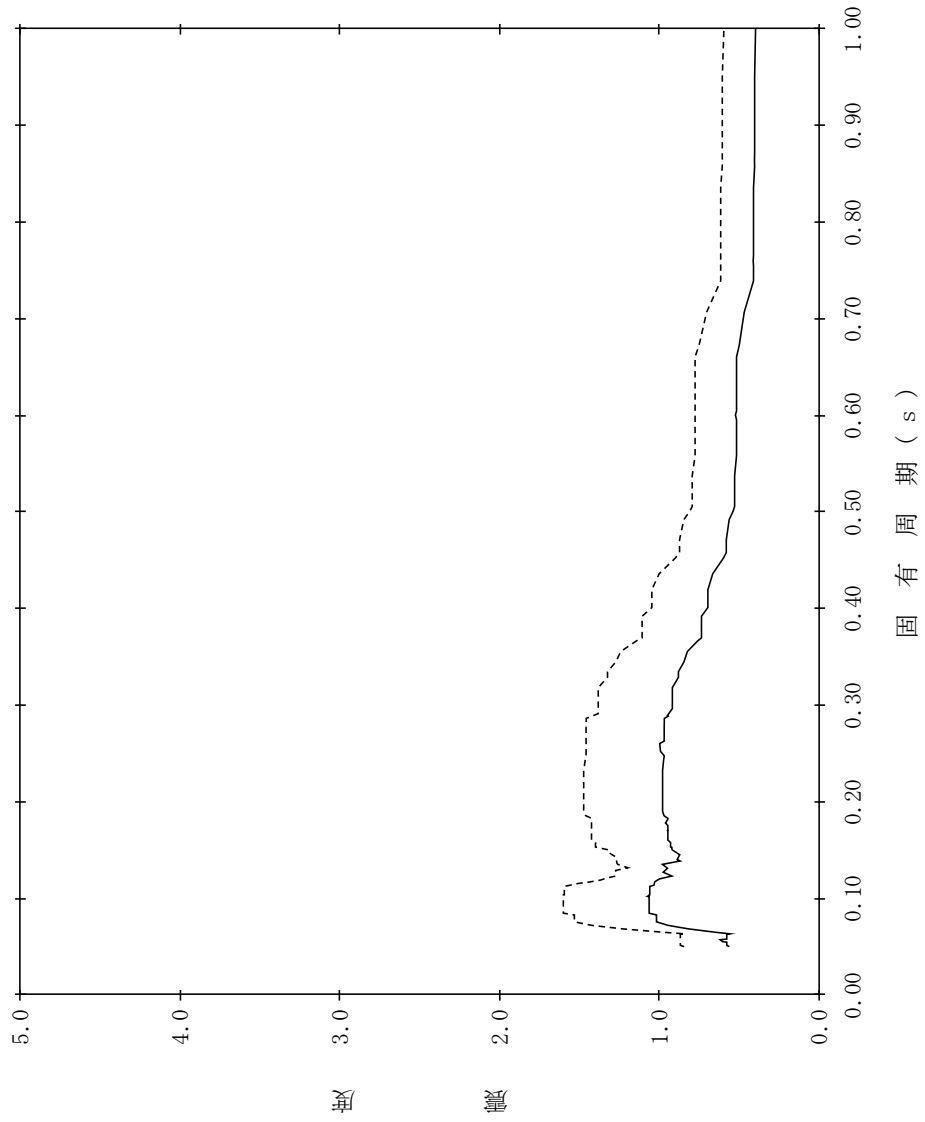

【NS2-RwB-SdV-RwB86】

構造物名：廃棄物処理建物
 標高：EL0.000m
 減衰定数：3.0%
 波形名：弾性設計用地震動 S d
 設計用床応答スペクトル I (鉛直方向)
 設計用床応答スペクトル II (鉛直方向)

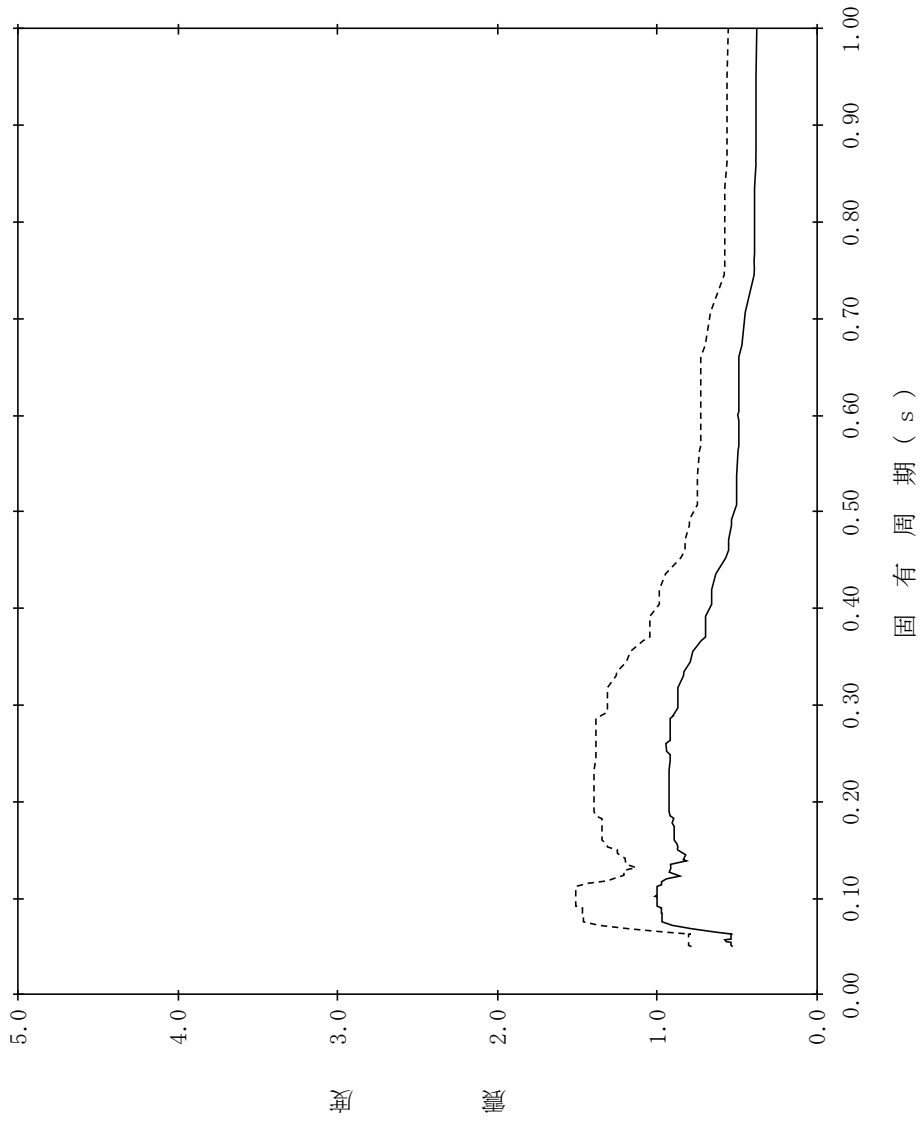

【NS2-RwB-SdV-RwB87】

構造物名：廃棄物処理建物
 標高：EL0.000m
 減衰定数：4.0%
 波形名：弾性設計用地震動 S d
 設計用床応答スペクトル I (鉛直方向)
 設計用床応答スペクトル II (鉛直方向)

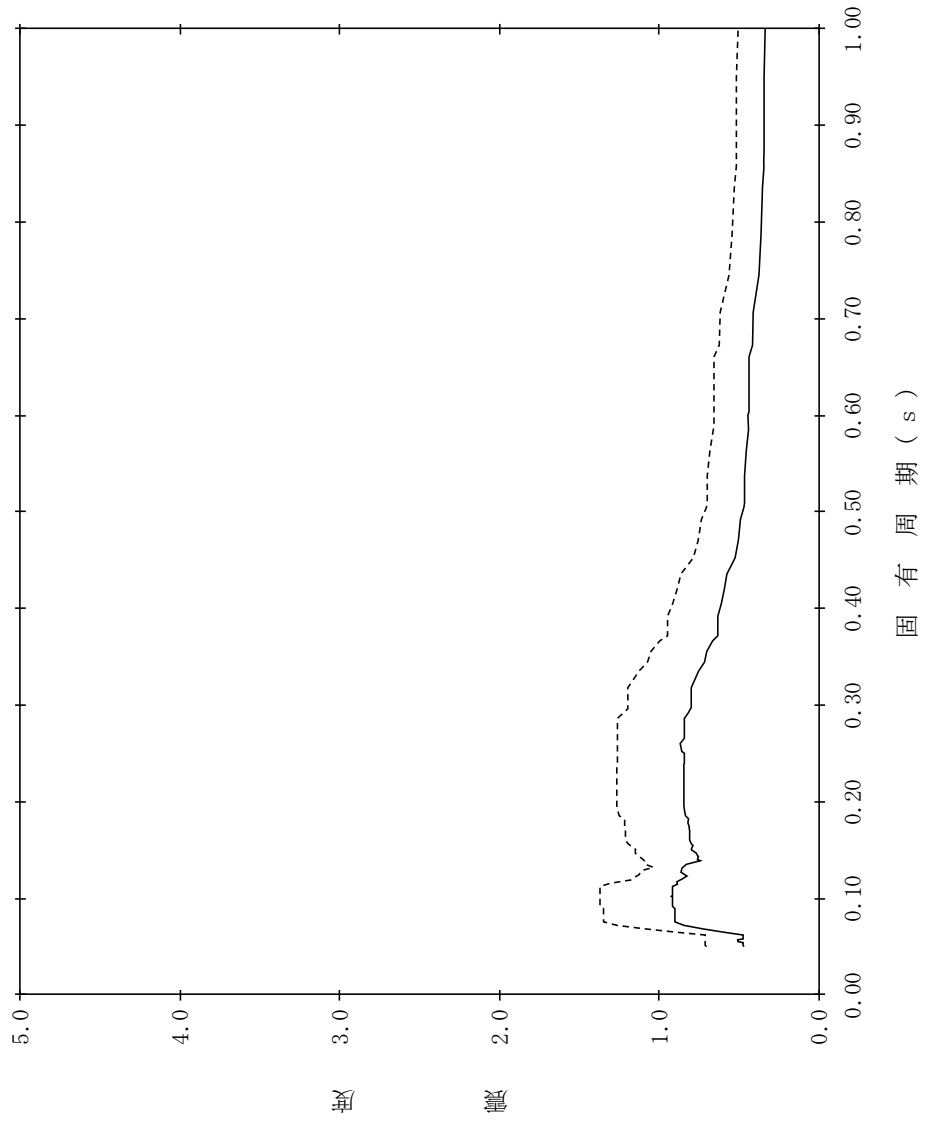

【NS2-RwB-SdV-RwB88】

構造物名：廃棄物処理建物
 標高：EL0.000m
 減衰定数：5.0%
 波形名：弾性設計用地震動 S d
 設計用床応答スペクトル I (鉛直方向)
 設計用床応答スペクトル II (鉛直方向)



表 4.2-6 設計用床応答スペクトル (S d) 一覧表 (排気筒) (1/2)

地震波	建物機器	方向	節点番号	標高 EL(m)	減衰定数(%)	図番
S d	排気筒基礎	水平 方向	100, 200, 300, 400, 1000	8.800~ 8.500	0.5	NS2 - STK - SdH - STKB 1
					1.0	NS2 - STK - SdH - STKB 2
					1.5	NS2 - STK - SdH - STKB 3
					2.0	NS2 - STK - SdH - STKB 4
					2.5	NS2 - STK - SdH - STKB 5
					3.0	NS2 - STK - SdH - STKB 6
					4.0	NS2 - STK - SdH - STKB 7
					5.0	NS2 - STK - SdH - STKB 8
		鉛直 方向	115, 215, 315, 415, 1054	3.500	0.5	NS2 - STK - SdH - STKB 9
					1.0	NS2 - STK - SdH - STKB 10
					1.5	NS2 - STK - SdH - STKB 11
					2.0	NS2 - STK - SdH - STKB 12
					2.5	NS2 - STK - SdH - STKB 13
					3.0	NS2 - STK - SdH - STKB 14
					4.0	NS2 - STK - SdH - STKB 15
					5.0	NS2 - STK - SdH - STKB 16

表 4.2-6 設計用床応答スペクトル (S d) 一覧表 (排気筒) (2/2)

地震波	建物機器	方向	節点番号	標高 EL(m)	減衰定数(%)	図番
S d	排気筒基礎	鉛直 方向	100, 200, 300, 400, 1000	8.800~ 8.500	0.5	NS2 - STK - SdV - STKB 1
					1.0	NS2 - STK - SdV - STKB 2
					1.5	NS2 - STK - SdV - STKB 3
					2.0	NS2 - STK - SdV - STKB 4
					2.5	NS2 - STK - SdV - STKB 5
					3.0	NS2 - STK - SdV - STKB 6
					4.0	NS2 - STK - SdV - STKB 7
					5.0	NS2 - STK - SdV - STKB 8
		鉛直 方向	115, 215, 315, 415, 1054	3.500	0.5	NS2 - STK - SdV - STKB 9
					1.0	NS2 - STK - SdV - STKB 10
					1.5	NS2 - STK - SdV - STKB 11
					2.0	NS2 - STK - SdV - STKB 12
					2.5	NS2 - STK - SdV - STKB 13
					3.0	NS2 - STK - SdV - STKB 14
					4.0	NS2 - STK - SdV - STKB 15
					5.0	NS2 - STK - SdV - STKB 16

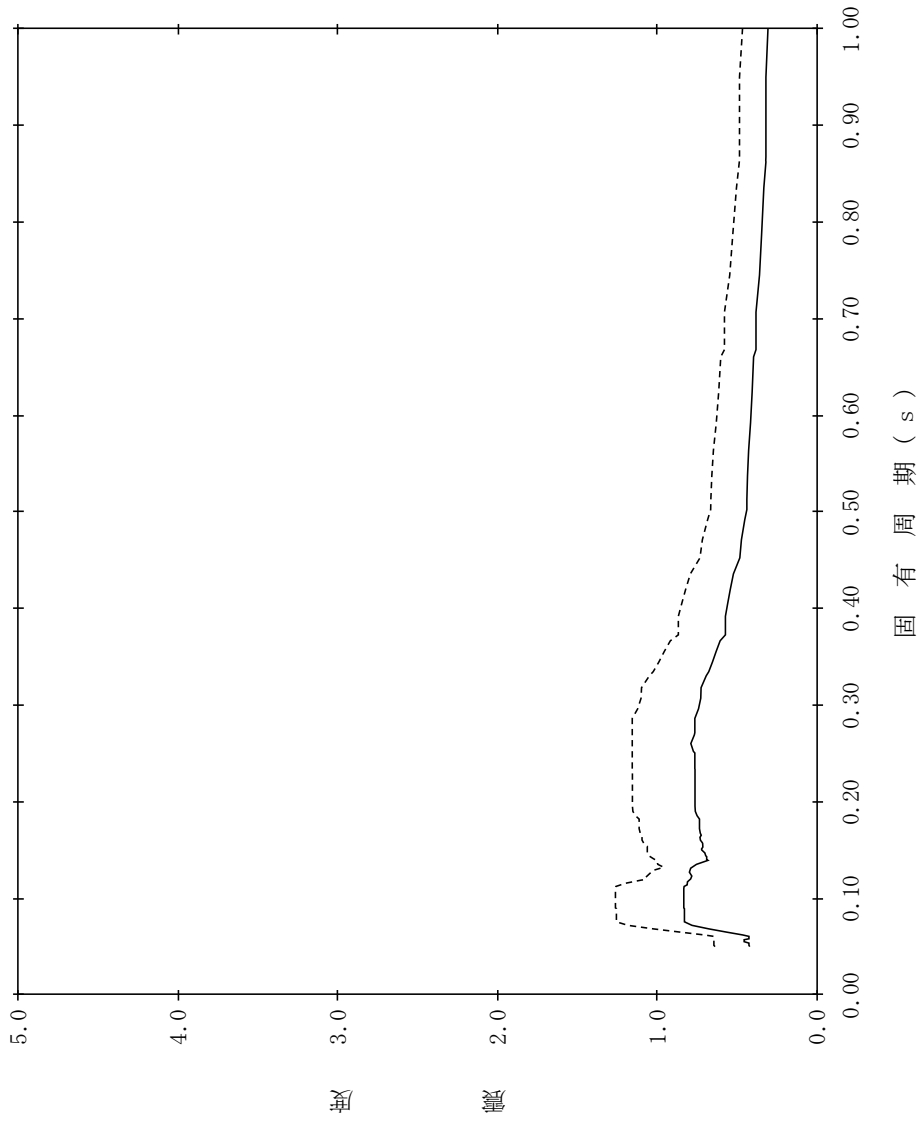
【NS2-STK-SdH-STKB1】

構造物名：排気筒基礎
 標高：EL8.800m～EL8.500m
 波形名：弾性設計用地震動 S d
 減衰定数：0.5%

—— 設計用床応答スペクトルⅠ (水平方向)

- - - - 設計用床応答スペクトルⅡ (水平方向)

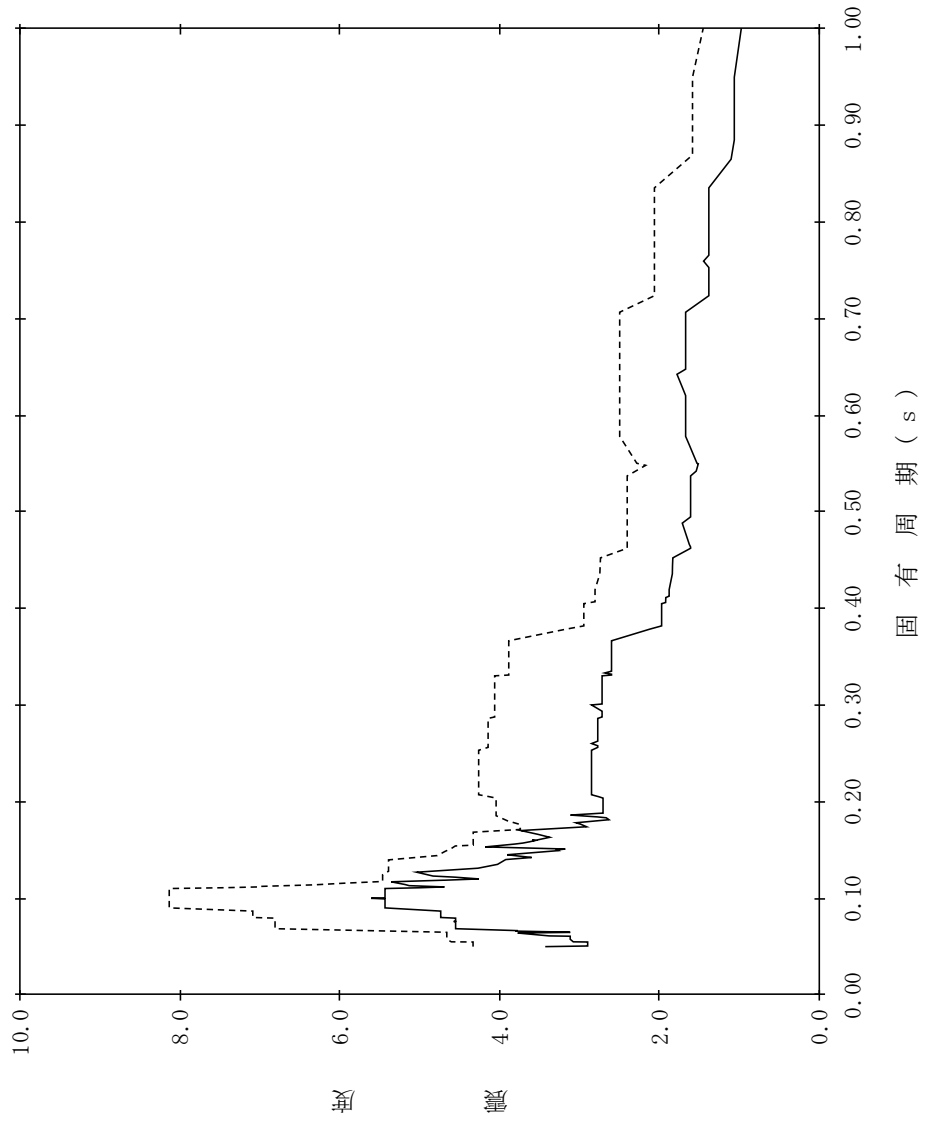

【NS2-STK-SdH-STKB2】

構造物名：排気筒基礎
 標高：EL8.800m～EL8.500m
 減衰定数：1.0%
 波形名：弾性設計用地震動 S d
 設計用床応答スペクトル I (水平方向)
 設計用床応答スペクトル II (水平方向)

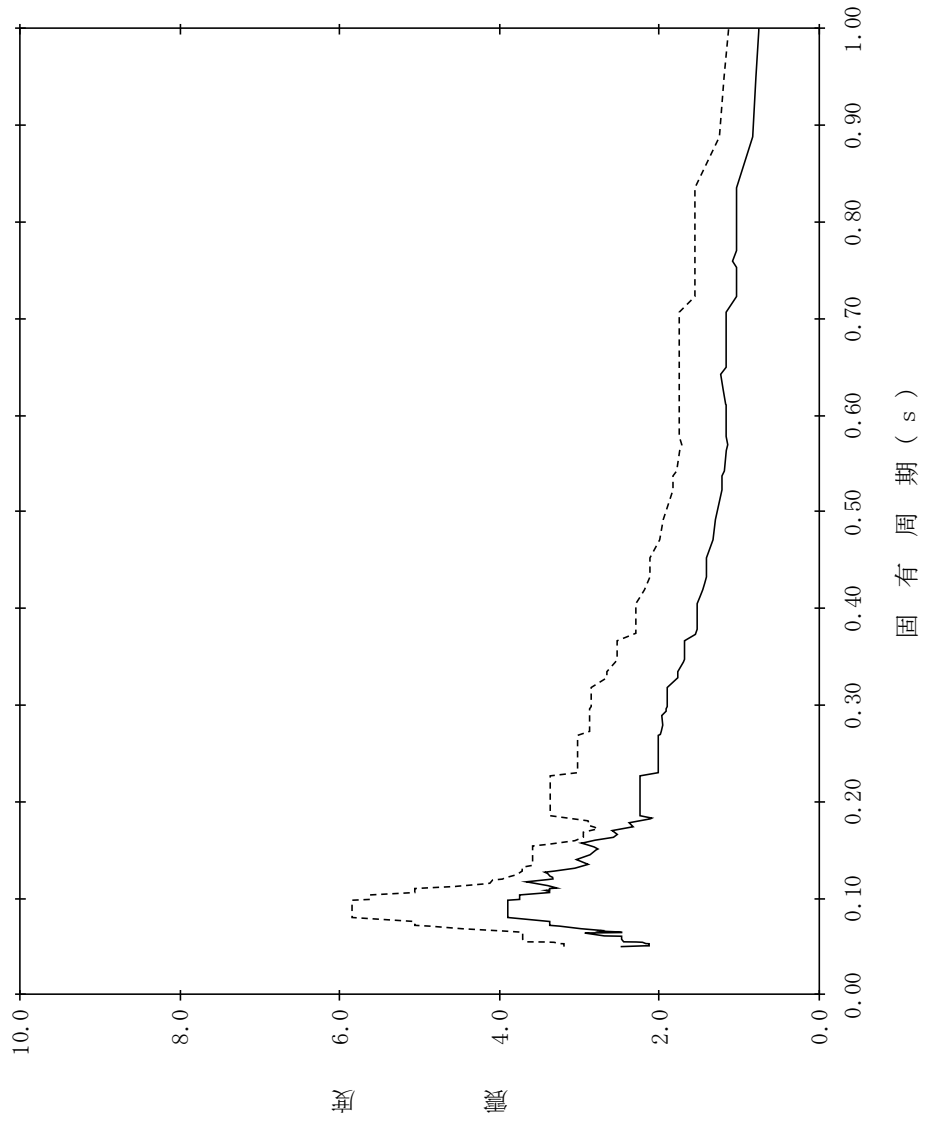

【NS2-STK-SdH-STKB3】

構造物名：排気筒基礎
 標高：EL8.800m～EL8.500m
 波形名：弾性設計用地震動 S d
 減衰定数：1.5%

—— 設計用床応答スペクトルⅠ (水平方向)

- - - - - 設計用床応答スペクトルⅡ (水平方向)

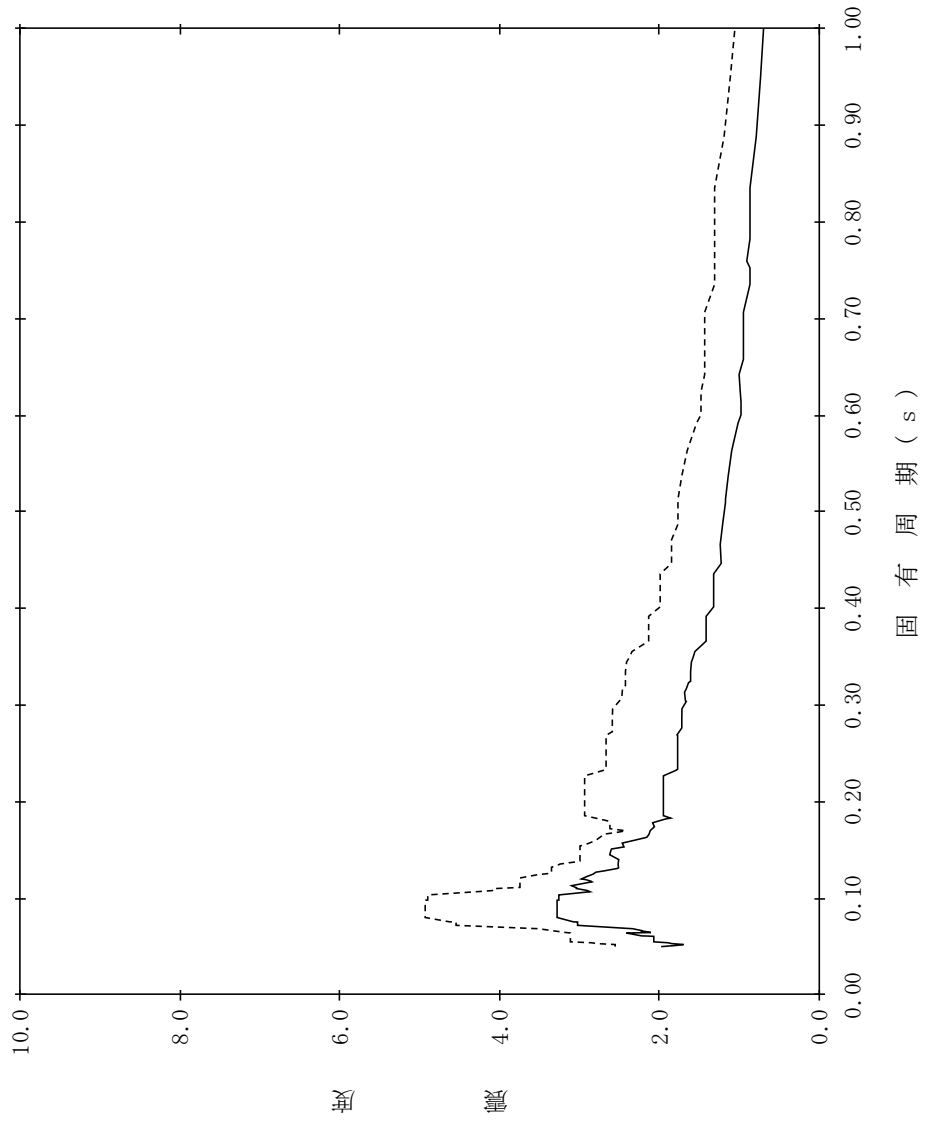

【NS2-STK-SdH-STKB4】

構造物名：排気筒基礎
 標高：EL8.800m～EL8.500m
 波形名：弾性設計用地震動 S d
 減衰定数：2.0%

—— 設計用床応答スペクトル I (水平方向)

----- 設計用床応答スペクトル II (水平方向)

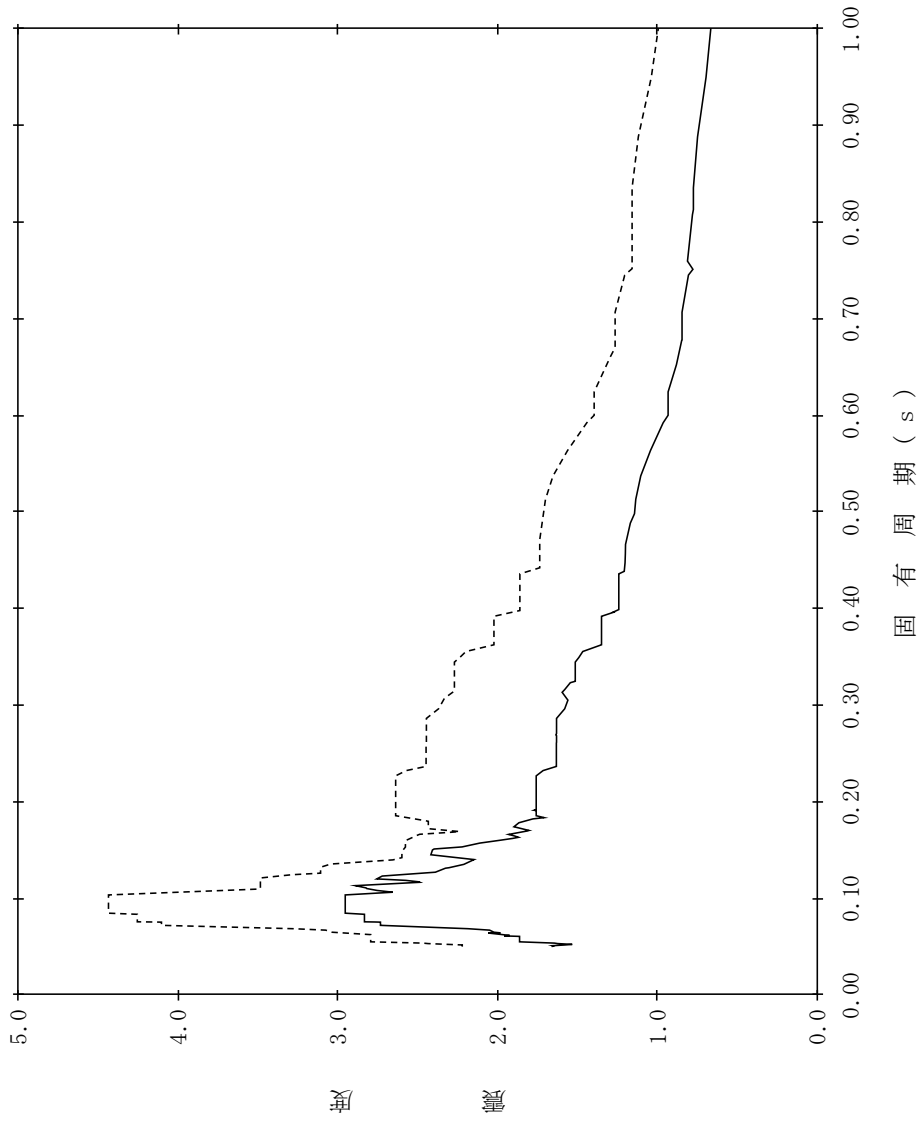

【NS2-STK-SdH-STKB5】

構造物名：排気筒基礎
 標高：EL8.800m～EL8.500m
 波形名：弾性設計用地震動 S d
 減衰定数：2.5%

—— 設計用床応答スペクトル I (水平方向)

- - - - 設計用床応答スペクトル II (水平方向)

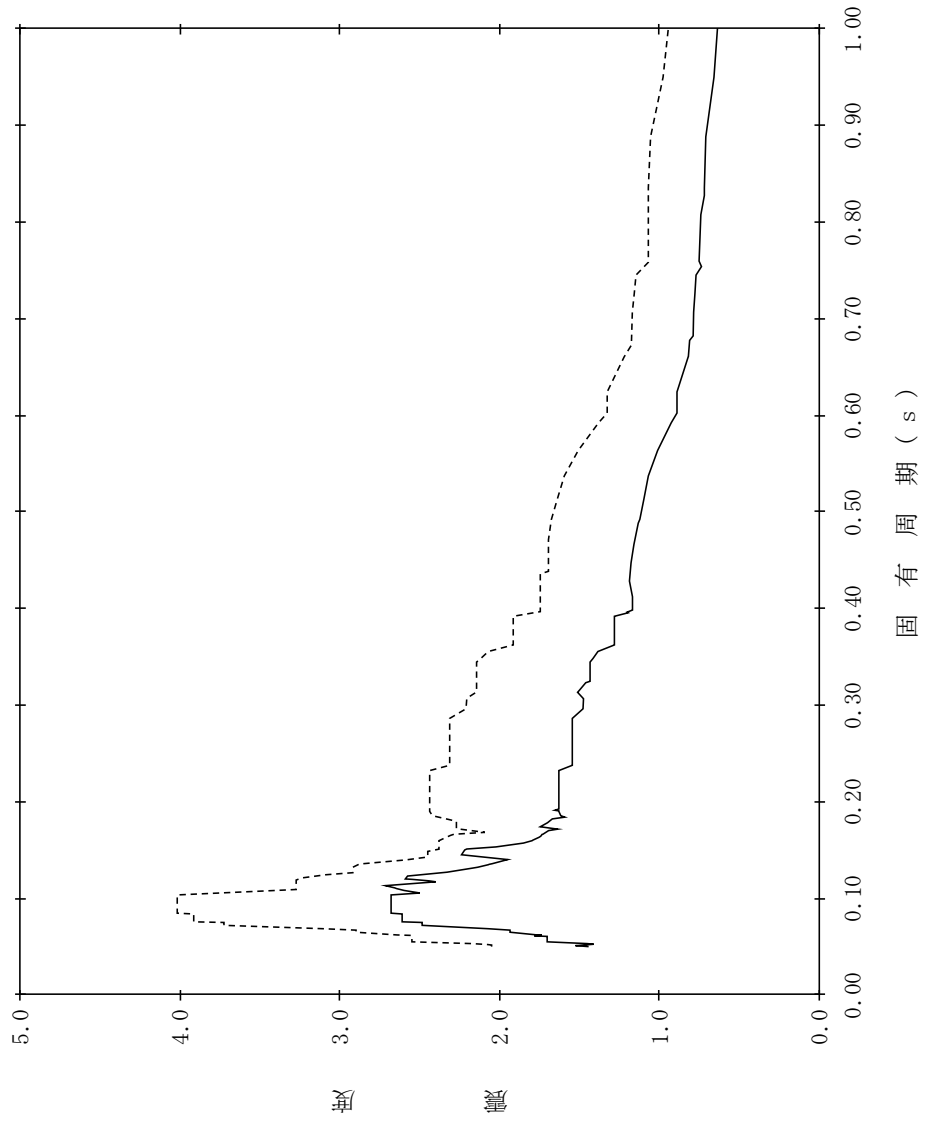

【NS2-STK-SdH-STKB6】

構造物名：排気筒基礎
 標高：EL8.800m～EL8.500m
 波形名：弾性設計用地震動 S d
 減衰定数：3.0%

—— 設計用床応答スペクトル I (水平方向)

- - - - - 設計用床応答スペクトル II (水平方向)

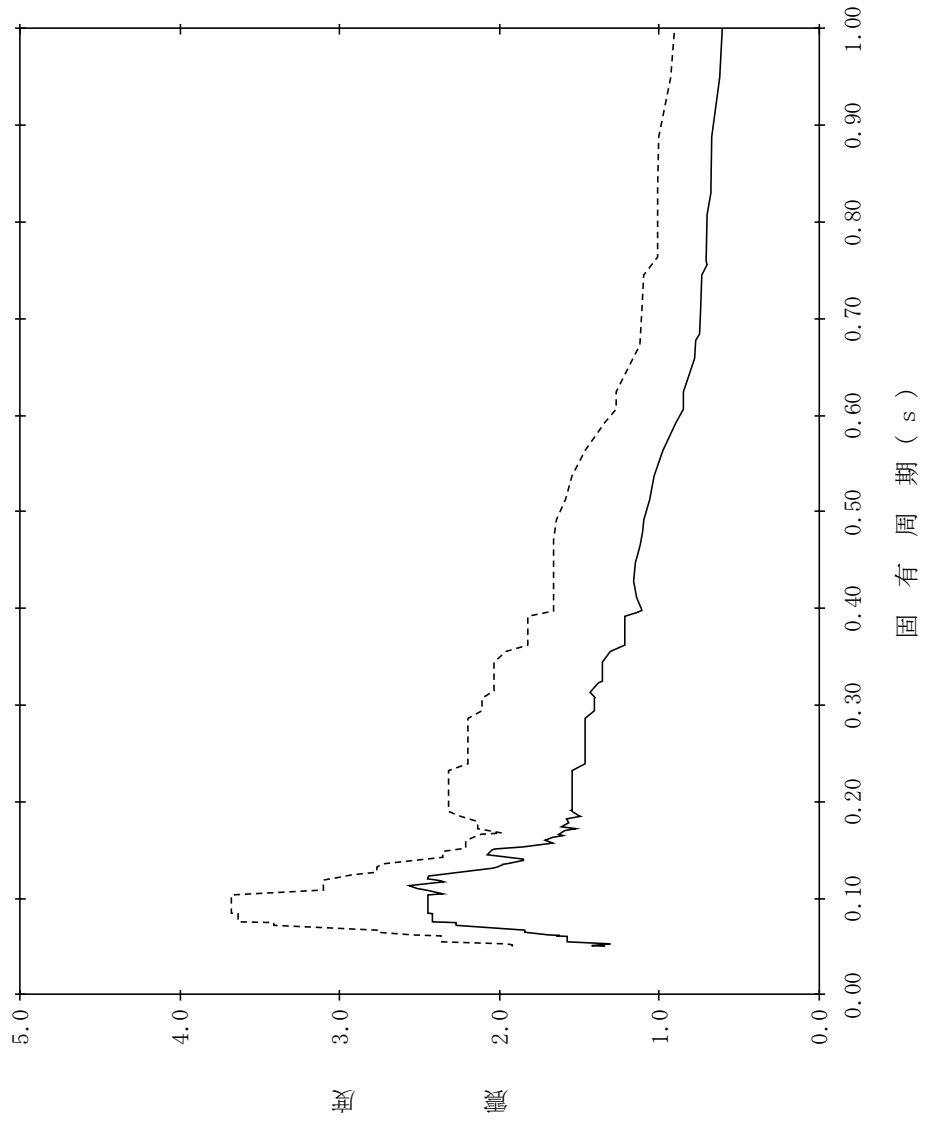

【NS2-STK-SdH-STKB7】

構造物名：排気筒基礎
 標高：EL8.800m～EL8.500m
 減衰定数：4.0%
 波形名：弾性設計用地震動 S d
 設計用床応答スペクトル I (水平方向)
 設計用床応答スペクトル II (水平方向)

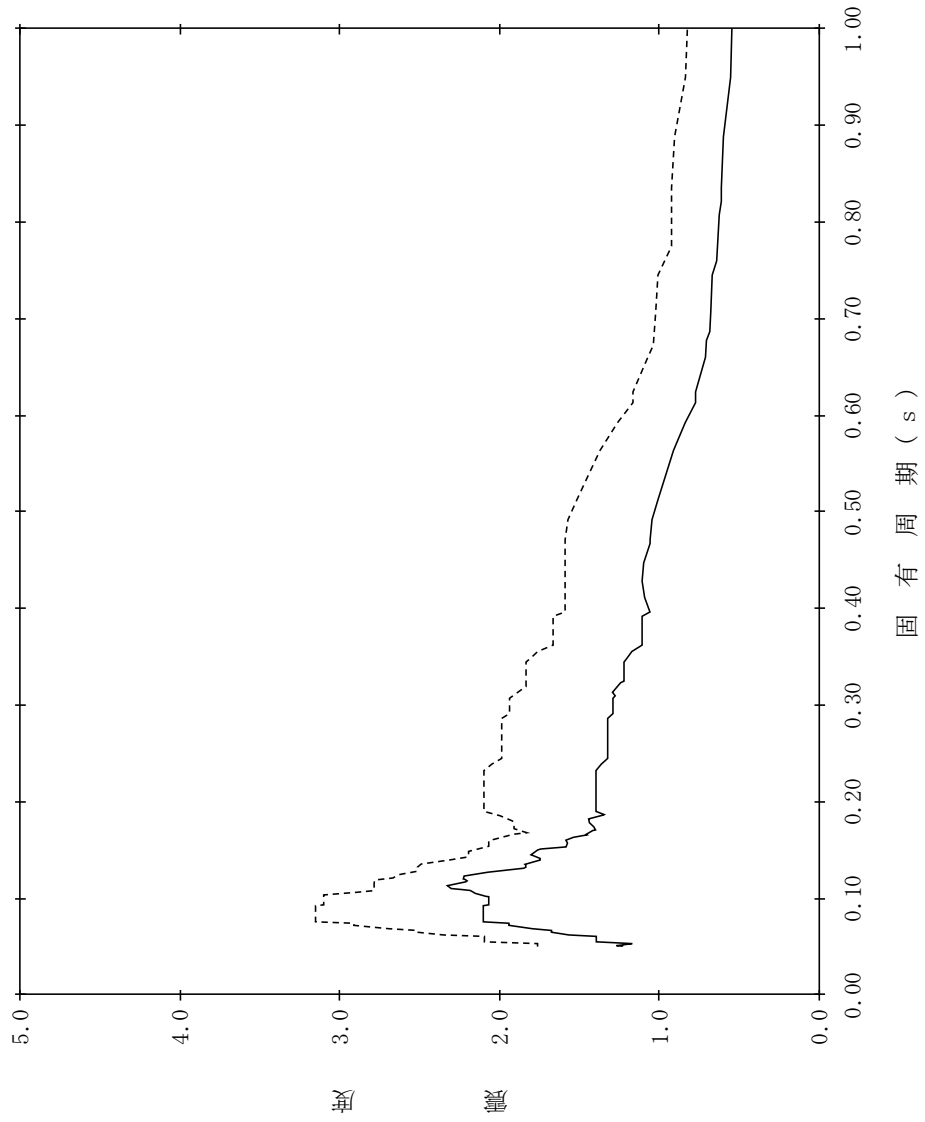

【NS2-STK-SdH-STKB8】

構造物名：排気筒基礎
 標高：EL8.800m～EL8.500m
 減衰定数：5.0%
 波形名：弾性設計用地震動 S d
 設計用床応答スペクトル I (水平方向)
 設計用床応答スペクトル II (水平方向)

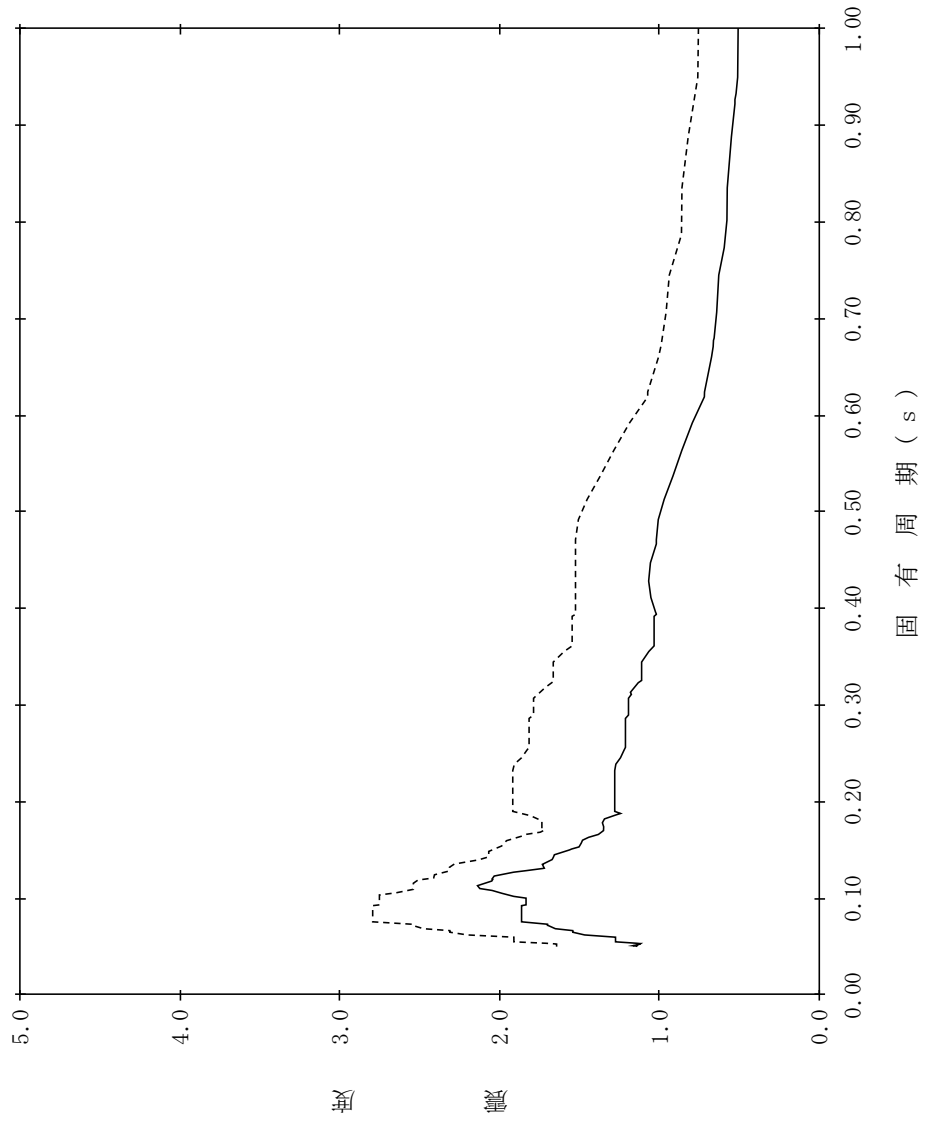

【NS2-STK-SdH-STKB9】

構造物名：排気筒基礎
 標高：EL3.500m
 減衰定数：0.5%
 波形名：弾性設計用地震動 S d
 設計用床応答スペクトル I (水平方向)
 設計用床応答スペクトル II (水平方向)

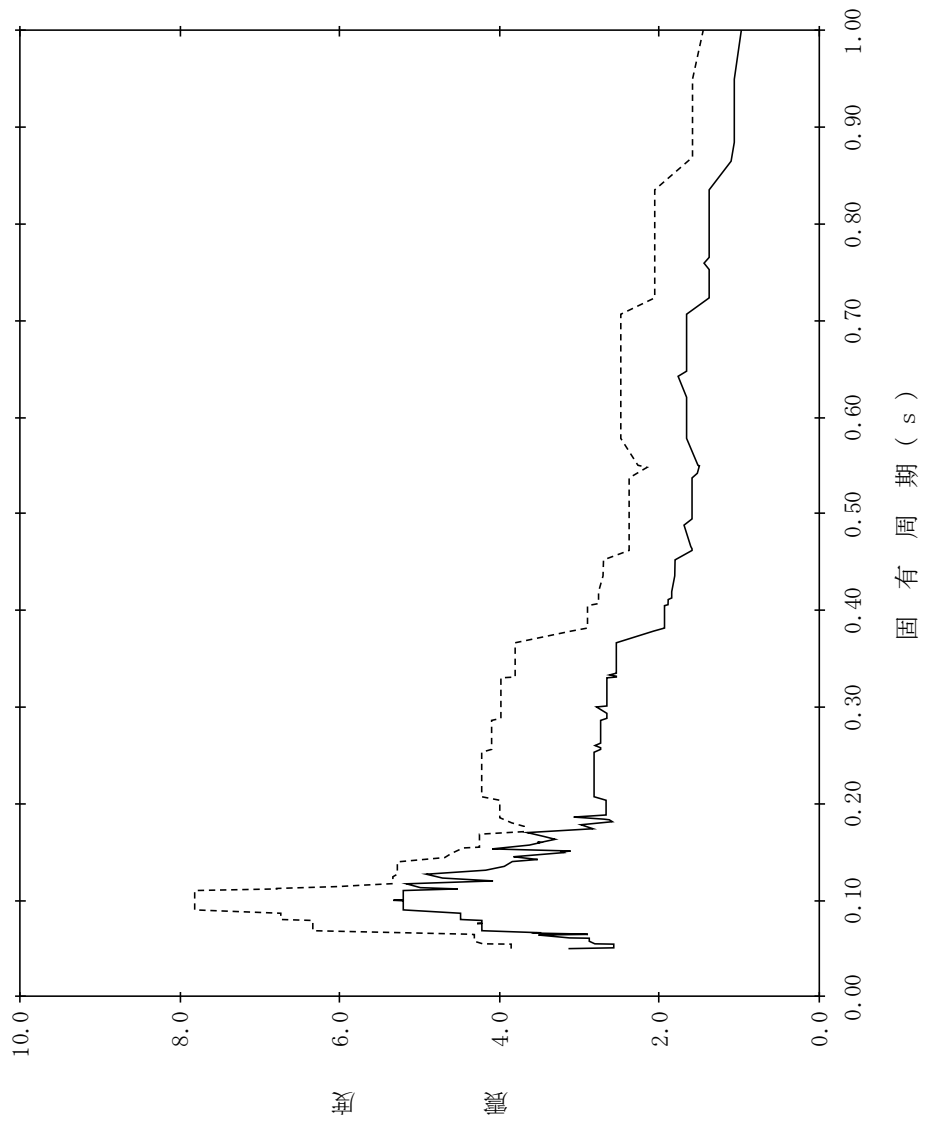

【NS2-STK-SdH-STKB10】

構造物名：排気筒基礎
標高：EL3.500m
減衰定数：1.0%
波形名：弾性設計用地震動 S d
—— 設計用床応答スペクトルⅠ (水平方向)
----- 設計用床応答スペクトルⅡ (水平方向)

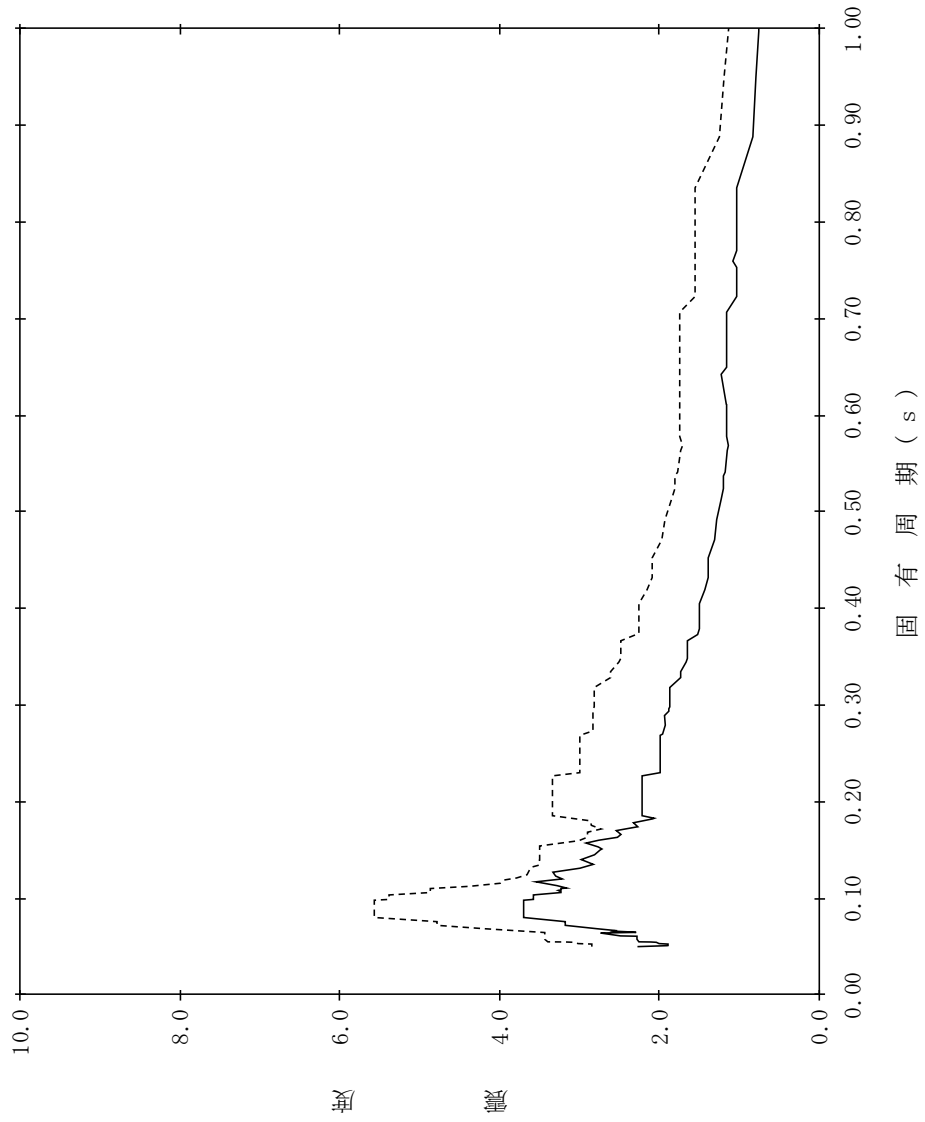

【NS2-STK-SdH-STKB11】

構造物名：排気筒基礎
 標高：EL3.500m
 減衰定数：1.5%
 波形名：弾性設計用地震動 S d
 設計用床応答スペクトル I (水平方向)
 設計用床応答スペクトル II (水平方向)

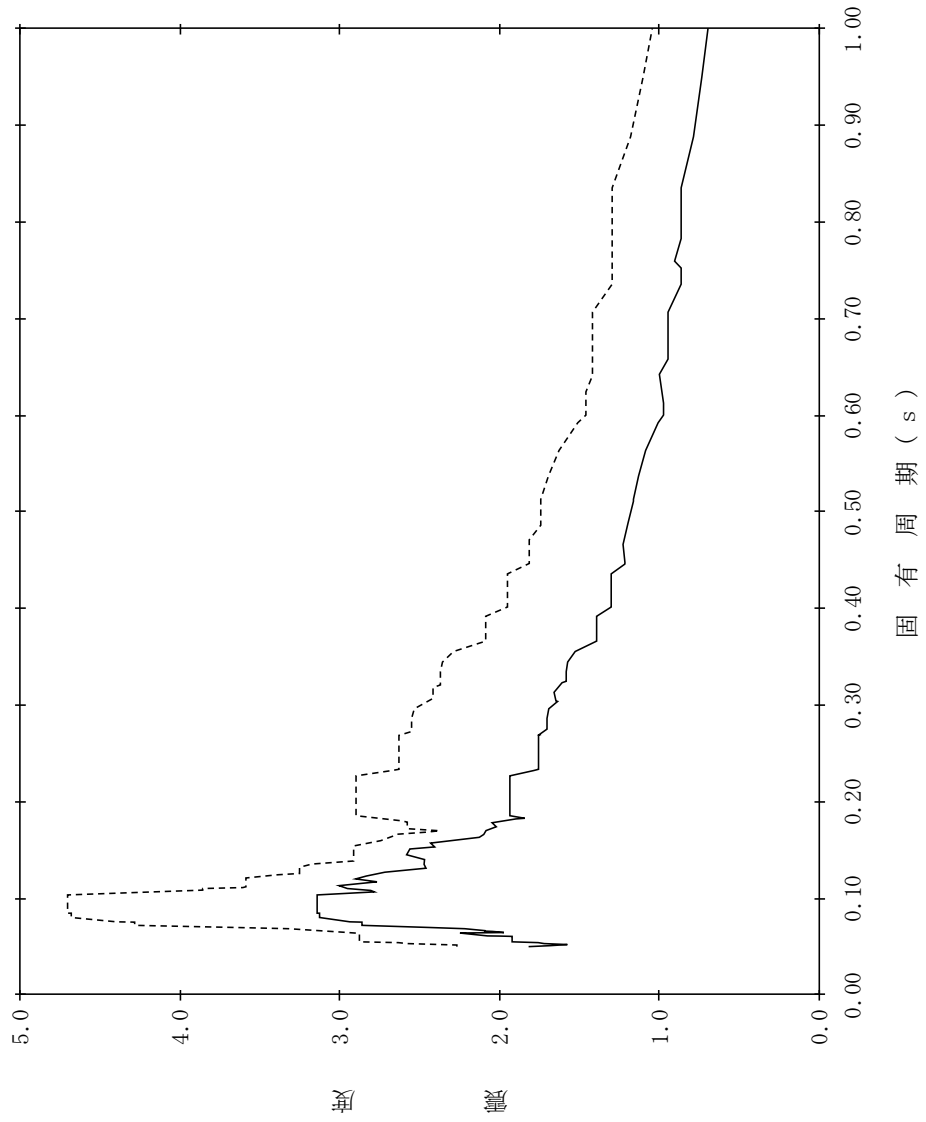

【NS2-STK-SdH-STKB12】

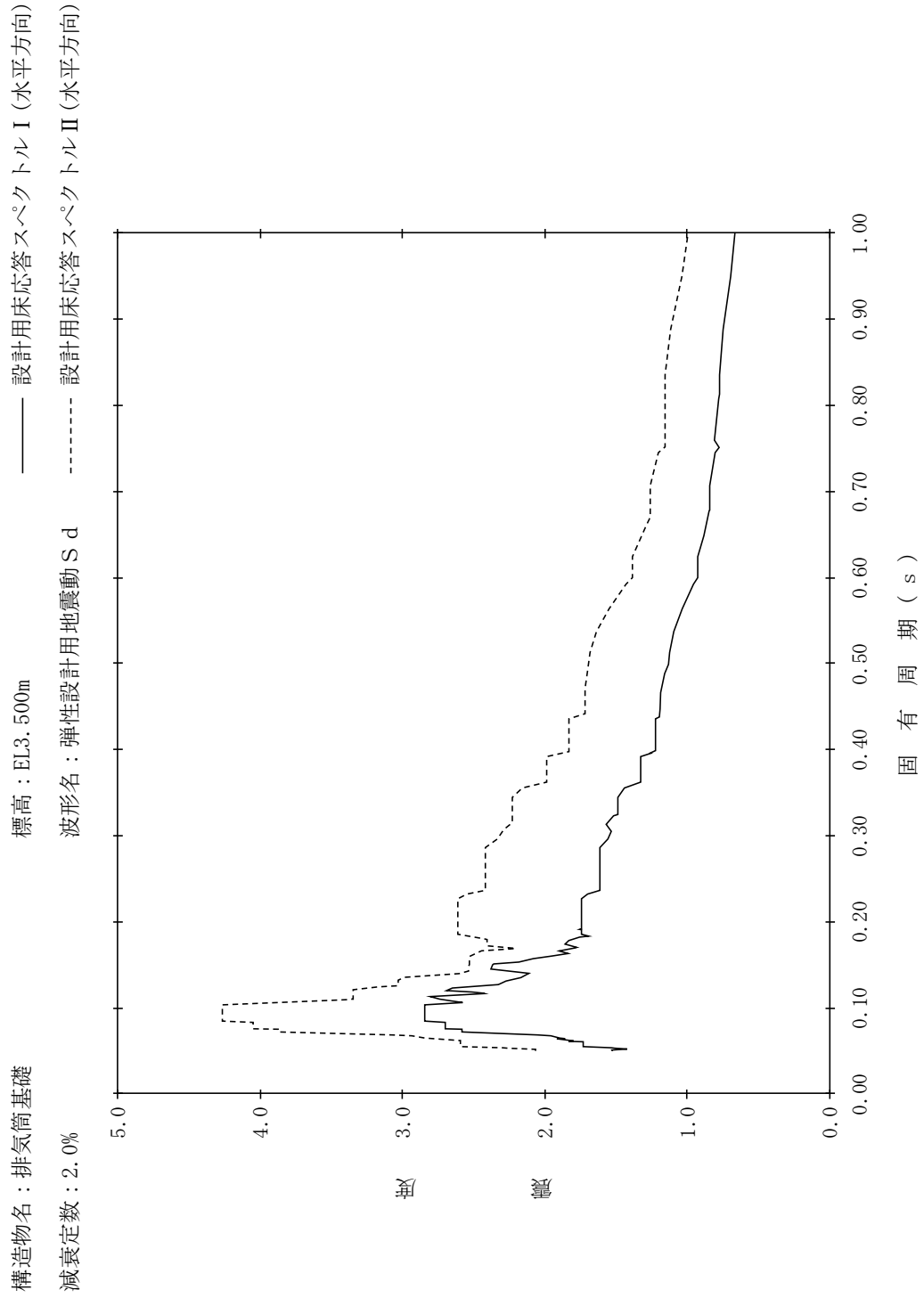

【NS2-STK-SdH-STKB13】

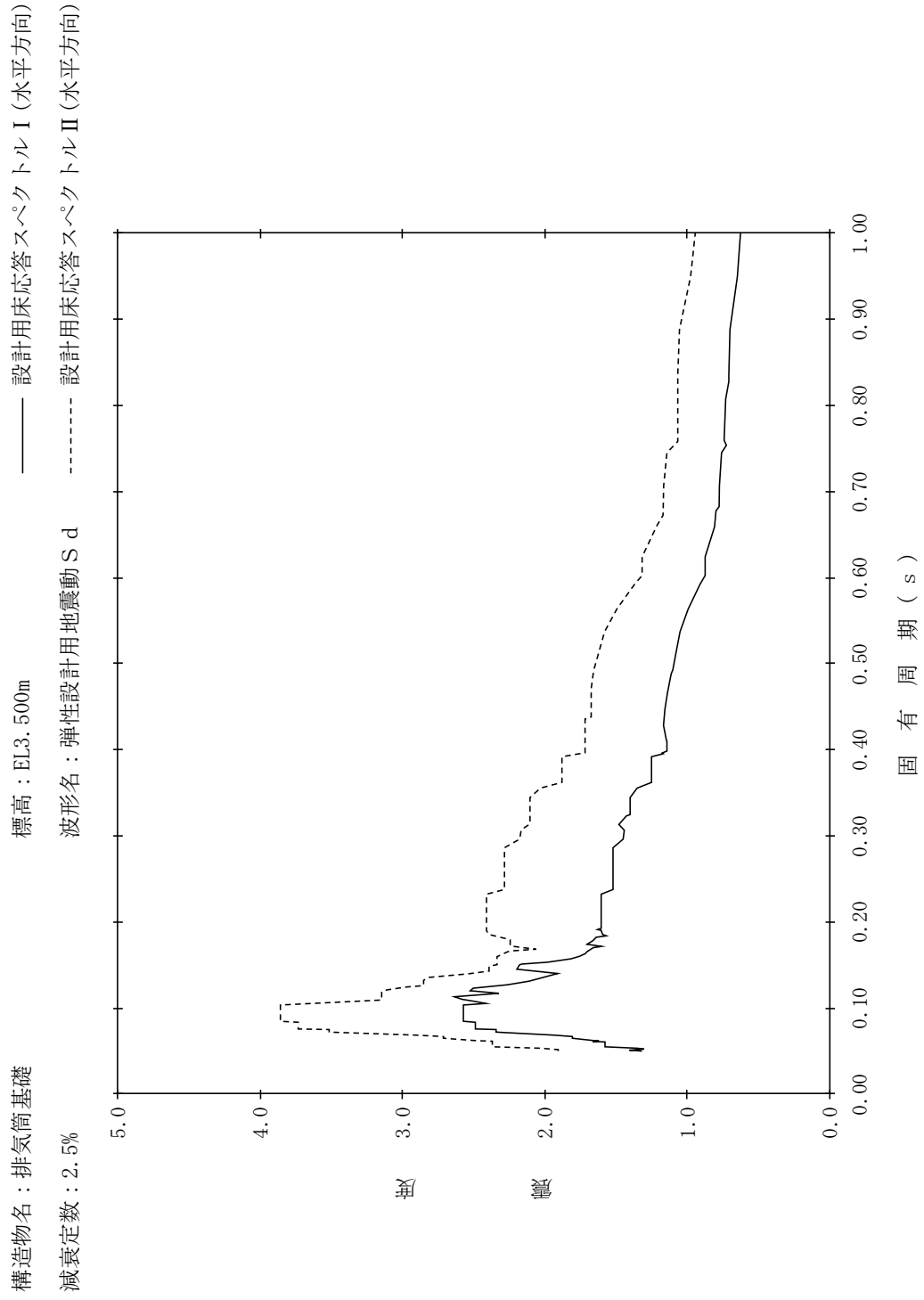

【NS2-STK-SdH-STKB14】

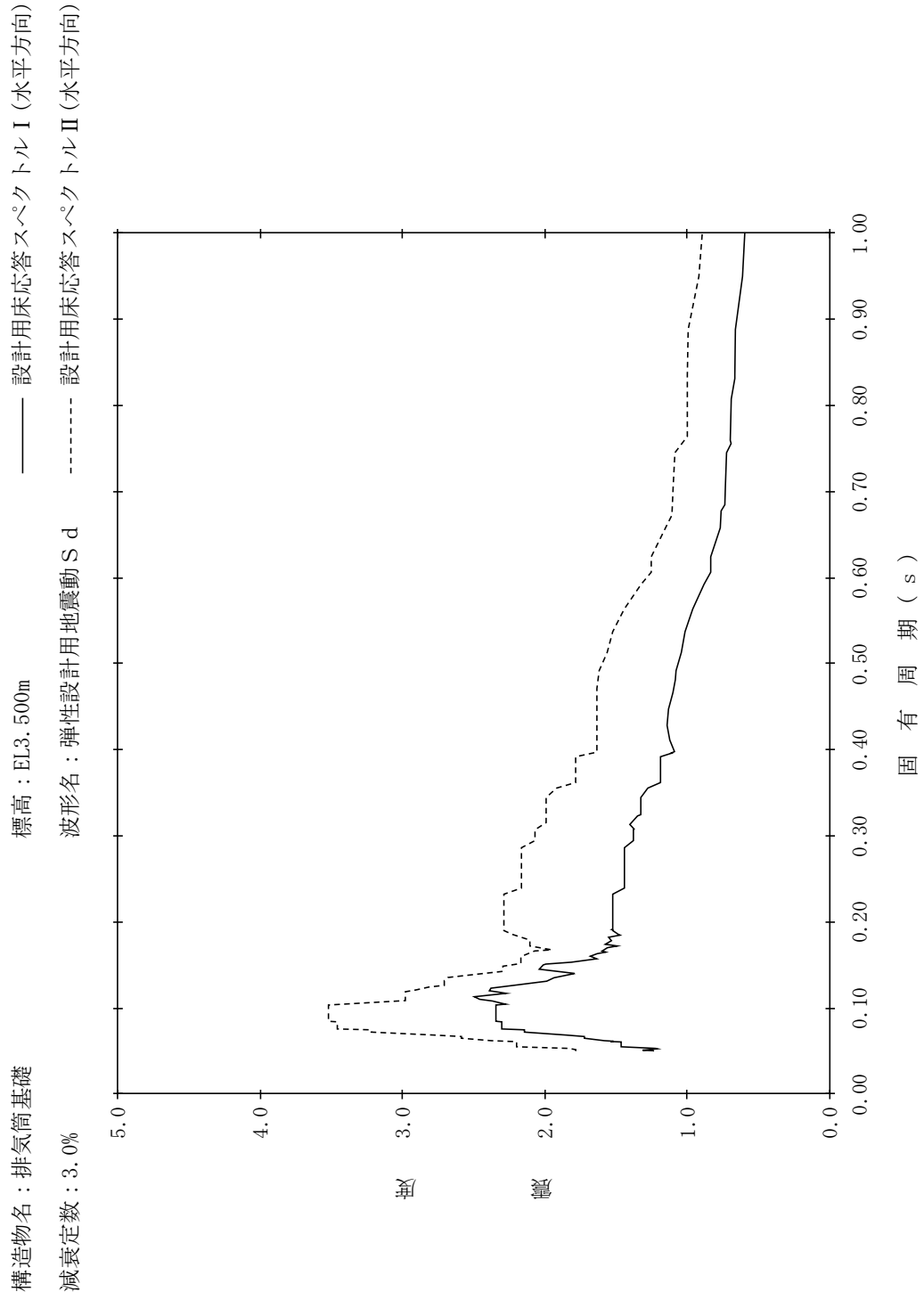

【NS2-STK-SdH-STKB15】

構造物名：排気筒基礎
 標高：EL3.500m
 減衰定数：4.0%
 波形名：弾性設計用地震動 S d
 設計用床応答スペクトル I (水平方向)
 設計用床応答スペクトル II (水平方向)

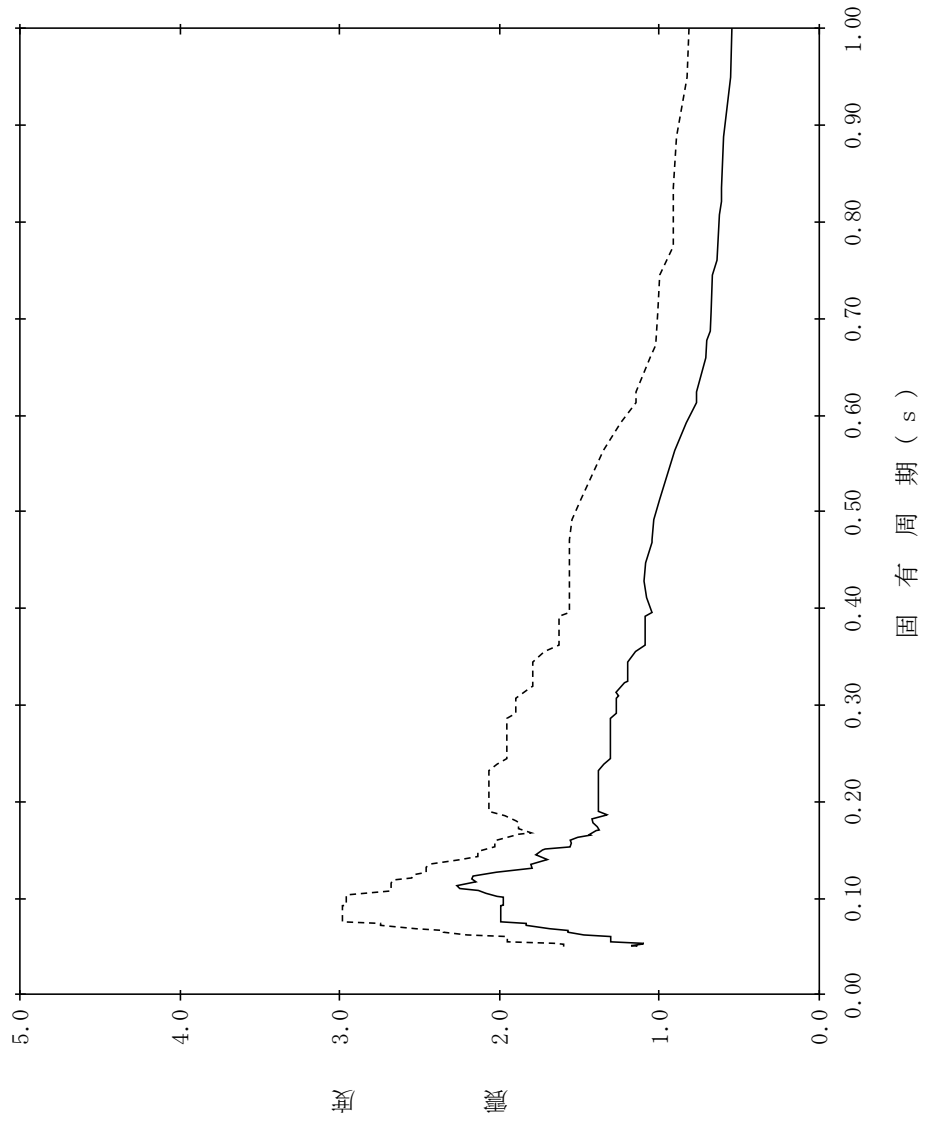

【NS2-STK-SdH-STKB16】

構造物名：排気筒基礎
 標高：EL3.500m
 減衰定数：5.0%
 波形名：弾性設計用地震動 S d
 設計用床応答スペクトル I (水平方向)
 設計用床応答スペクトル II (水平方向)

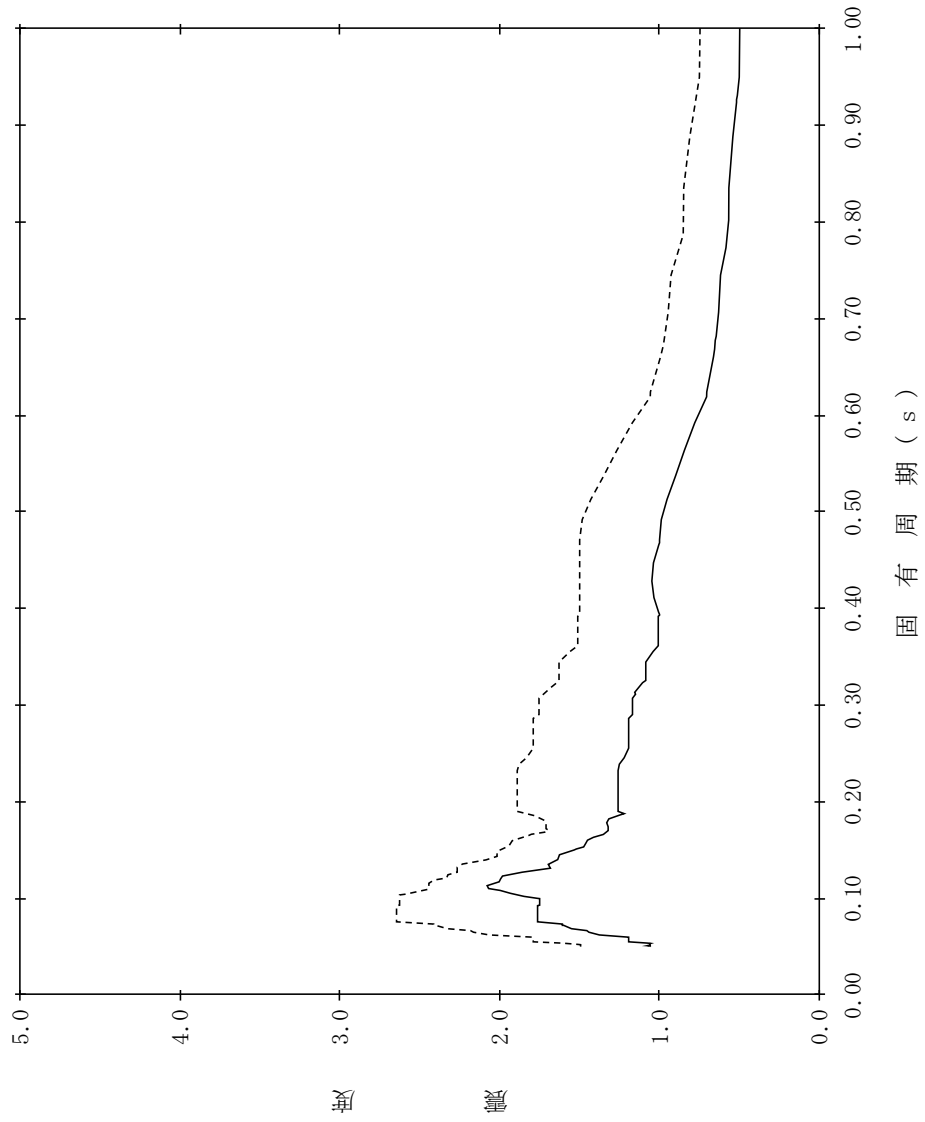

【NS2-STK-SdV-STKB1】

構造物名：排気筒基礎
 標高：EL8.800m～EL8.500m
 減衰定数：0.5%
 波形名：弾性設計用地震動 S d
 設計用床応答スペクトル I (鉛直方向)
 設計用床応答スペクトル II (鉛直方向)

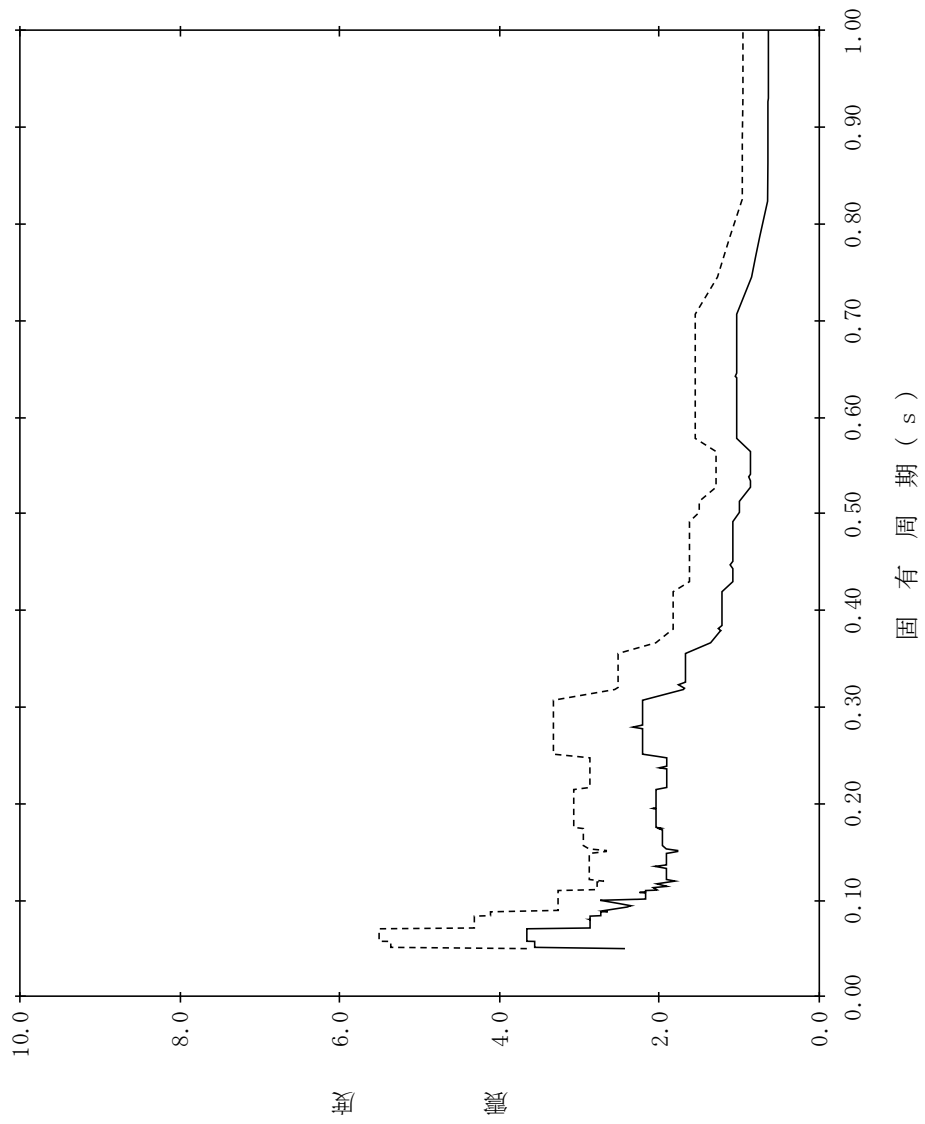

【NS2-STK-SdV-STKB2】

構造物名：排気筒基礎
 標高：EL8.800m～EL8.500m
 波形名：弾性設計用地震動 S d
 減衰定数：1.0%

—— 設計用床応答スペクトル I (鉛直方向)

- - - - - 設計用床応答スペクトル II (鉛直方向)

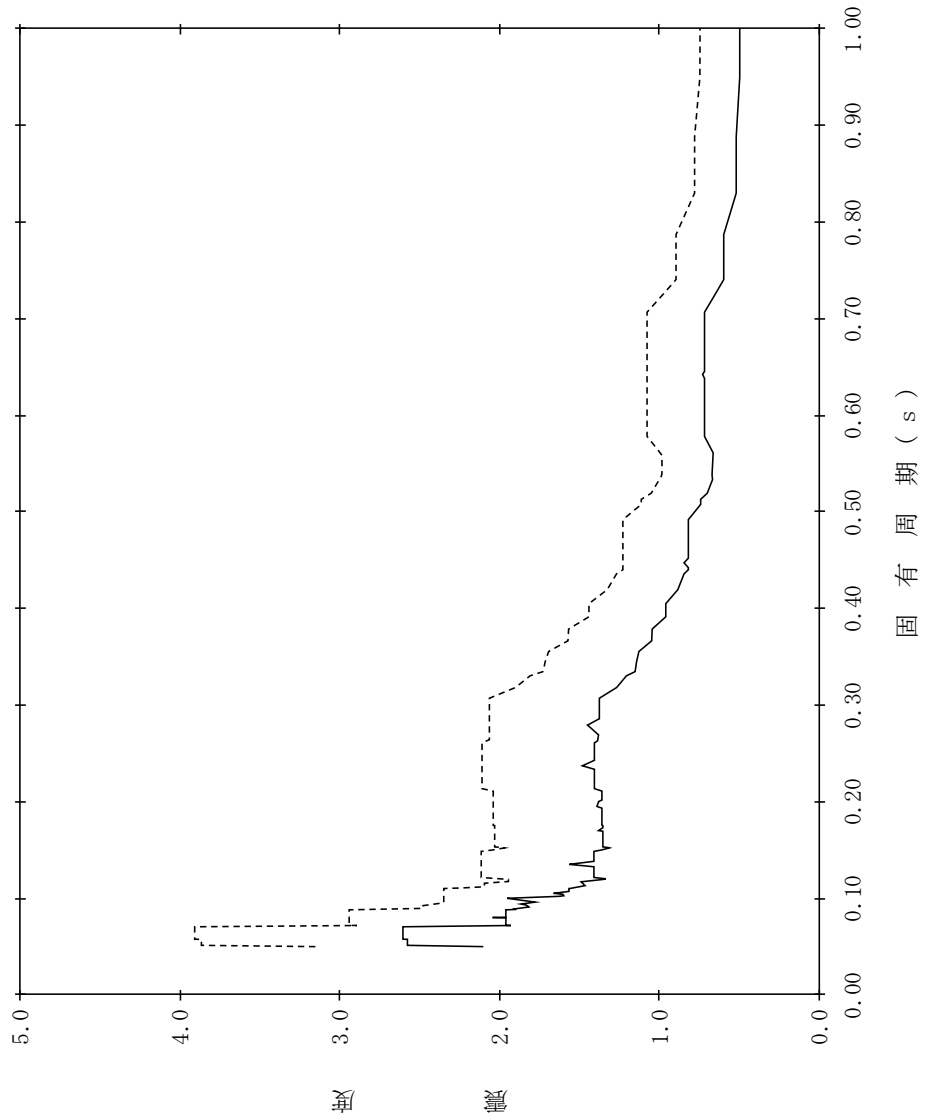

【NS2-STK-SdV-STKB3】

構造物名：排気筒基礎
 標高：EL8.800m～EL8.500m
 波形名：弾性設計用地震動 S d
 減衰定数：1.5%

—— 設計用床応答スペクトル I (鉛直方向)

- - - - - 設計用床応答スペクトル II (鉛直方向)

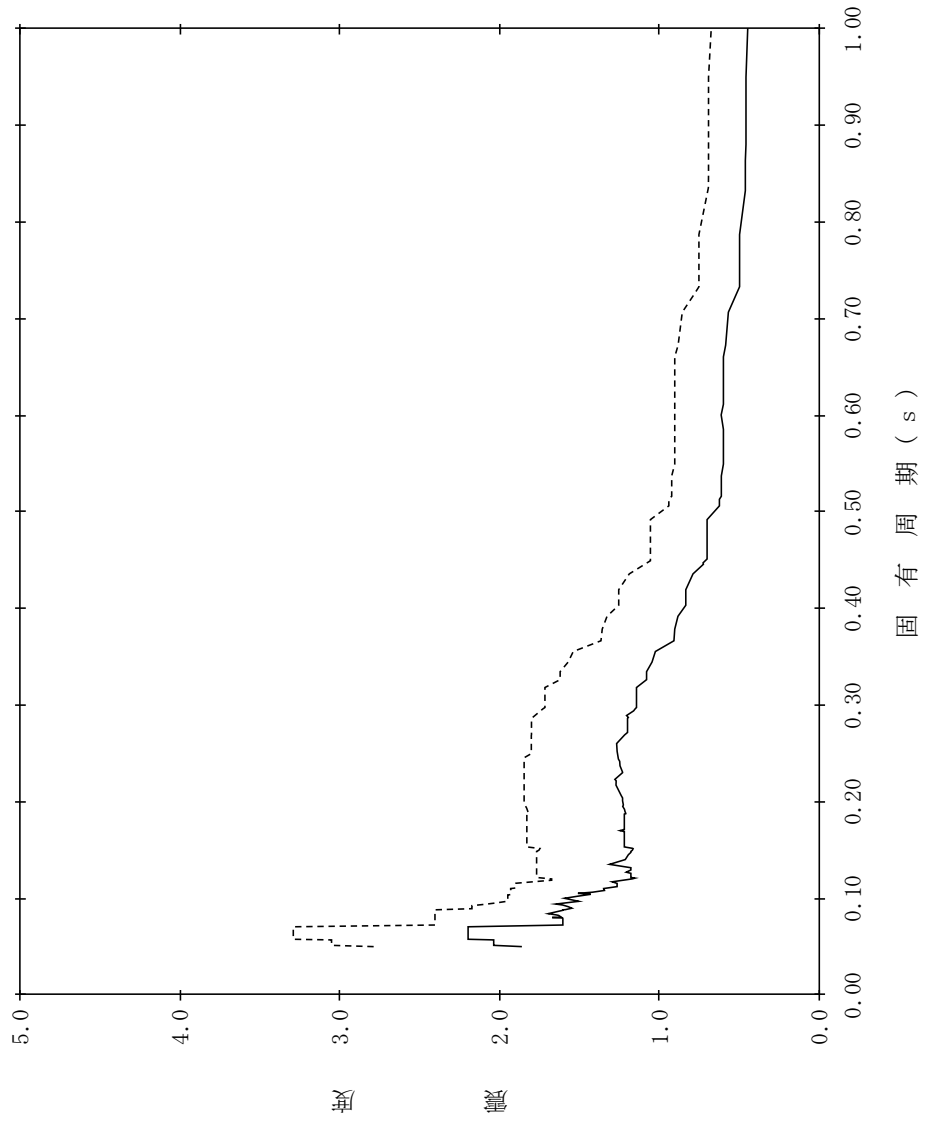

【NS2-STK-SdV-STKB4】

構造物名：排気筒基礎
 標高：EL8.800m～EL8.500m
 減衰定数：2.0%
 波形名：弾性設計用地震動 S d
 設計用床応答スペクトル I (鉛直方向)
 設計用床応答スペクトル II (鉛直方向)

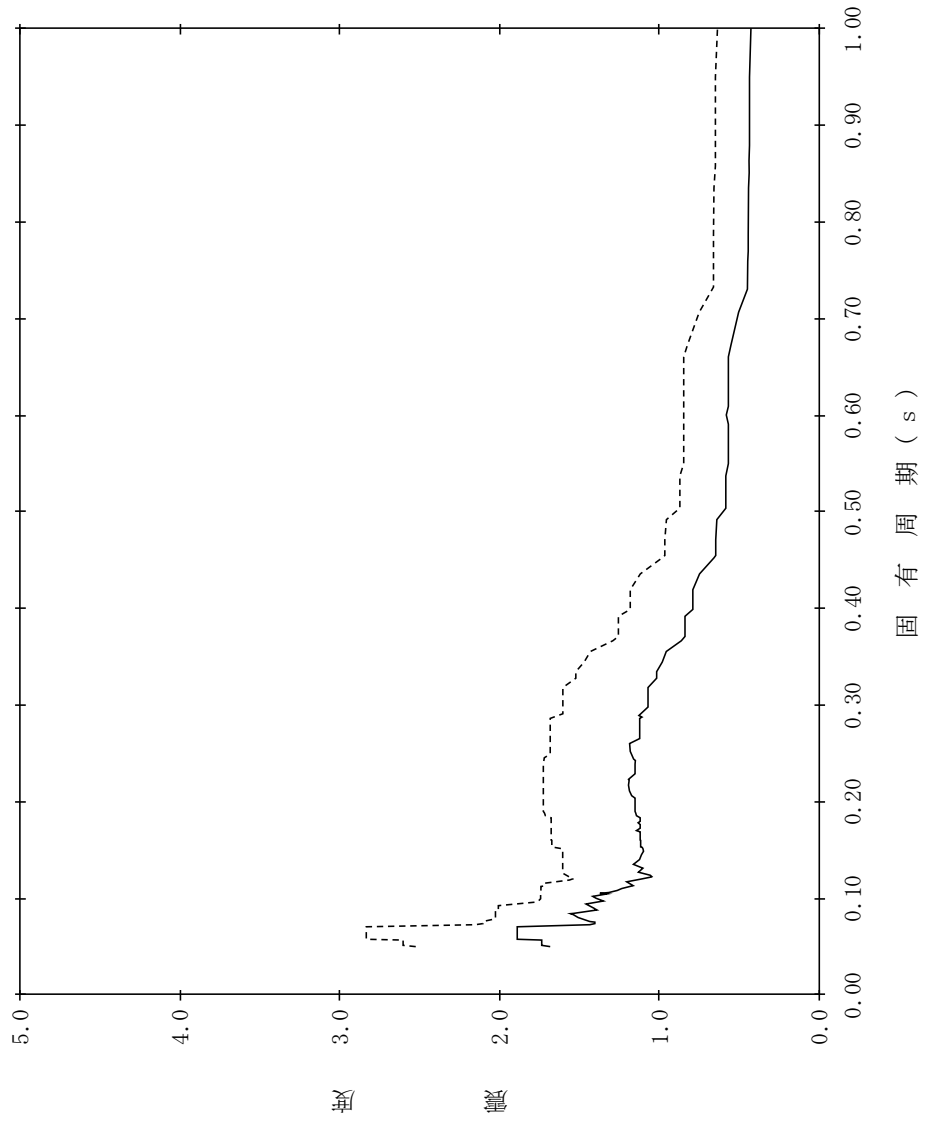

【NS2-STK-SdV-STKB5】

構造物名：排気筒基礎
 標高：EL8.800m～EL8.500m
 波形名：弾性設計用地震動 S d
 減衰定数：2.5%

—— 設計用床応答スペクトル I (鉛直方向)

----- 設計用床応答スペクトル II (鉛直方向)

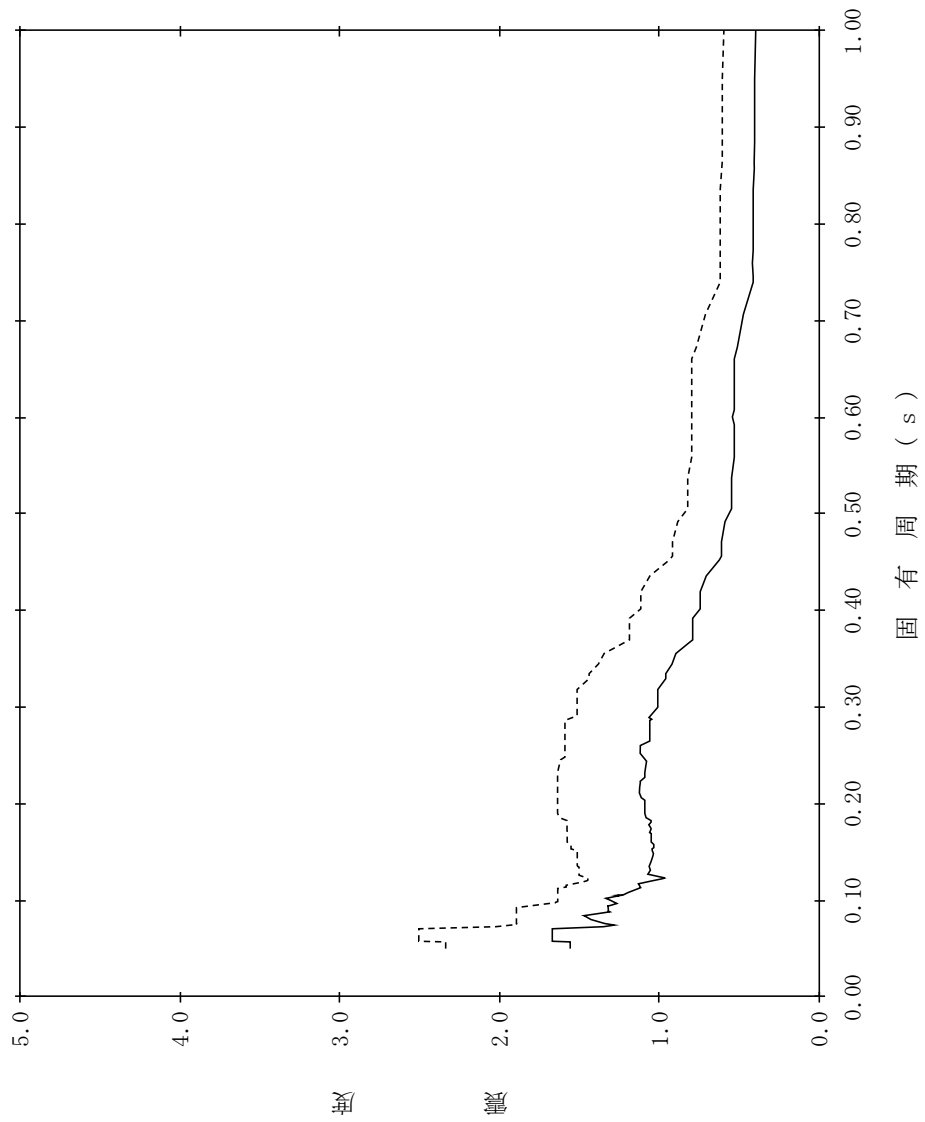

【NS2-STK-SdV-STKB6】

構造物名：排気筒基礎
 標高：EL8.800m～EL8.500m
 波形名：弾性設計用地震動 S d
 減衰定数：3.0%

—— 設計用床応答スペクトル I (鉛直方向)

- - - - - 設計用床応答スペクトル II (鉛直方向)

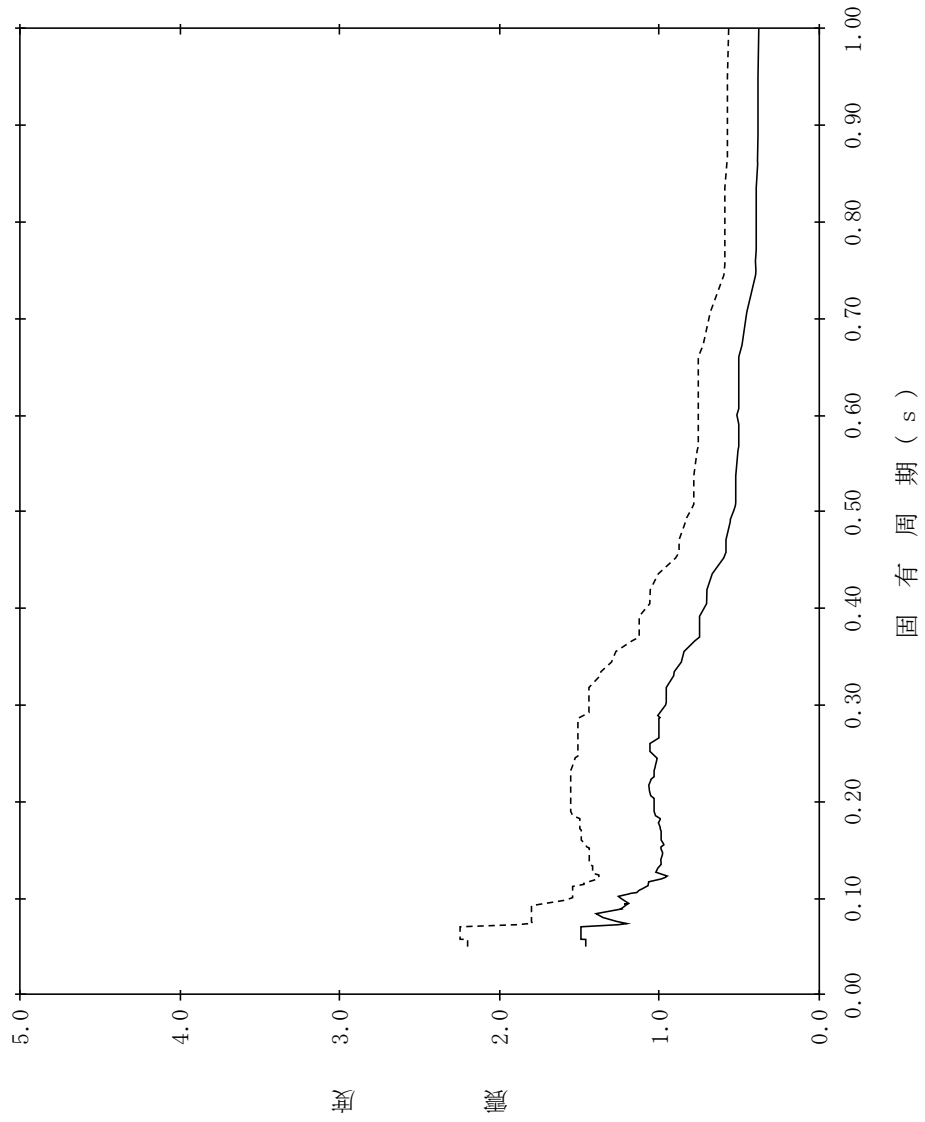

【NS2-STK-SdV-STKB7】

構造物名：排気筒基礎
 標高：EL8.800m～EL8.500m
 波形名：弾性設計用地震動 S d
 減衰定数：4.0%

—— 設計用床応答スペクトル I (鉛直方向)

- - - - - 設計用床応答スペクトル II (鉛直方向)

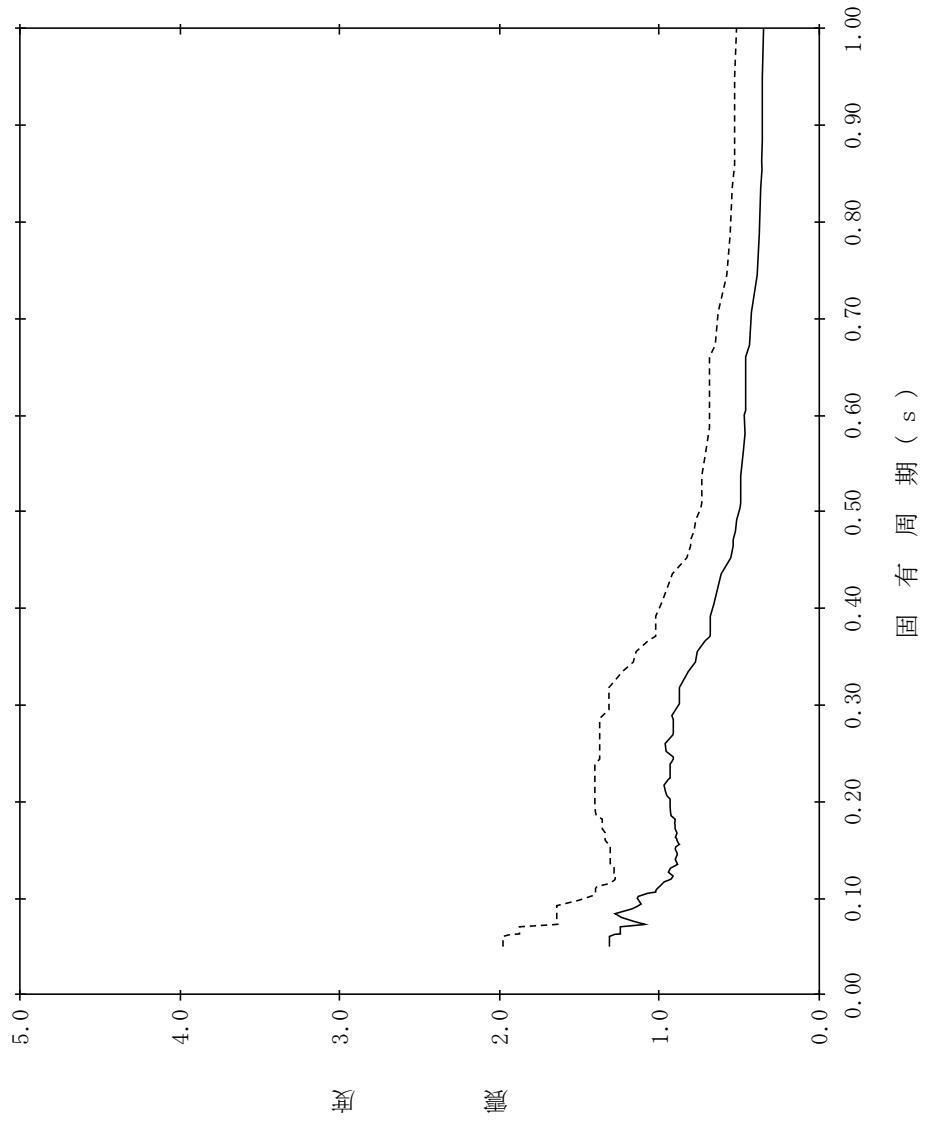

【NS2-STK-SdV-STKB8】

構造物名：排気筒基礎
 標高：EL8.800m～EL8.500m
 減衰定数：5.0%
 波形名：弾性設計用地震動 S d
 設計用床応答スペクトル I (鉛直方向)
 設計用床応答スペクトル II (鉛直方向)

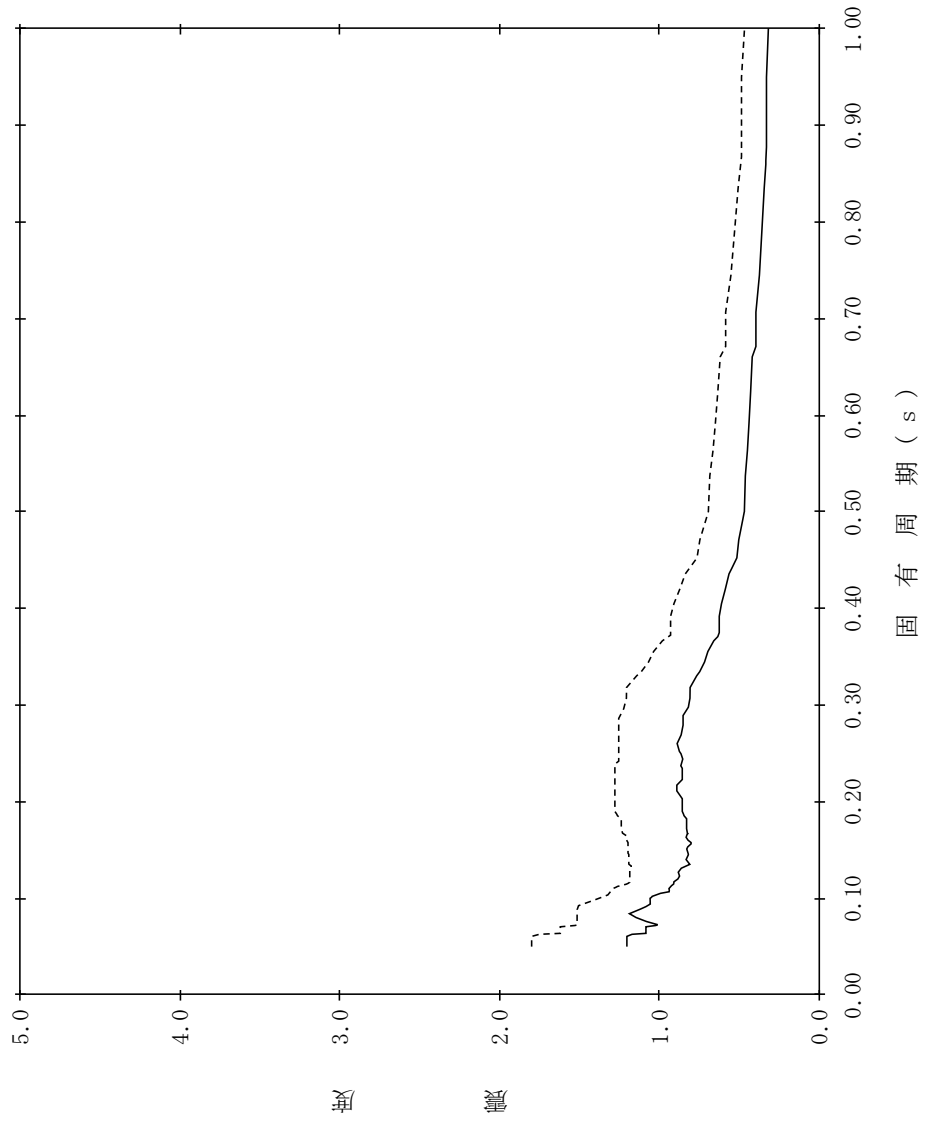

【NS2-STK-SdV-STKB9】

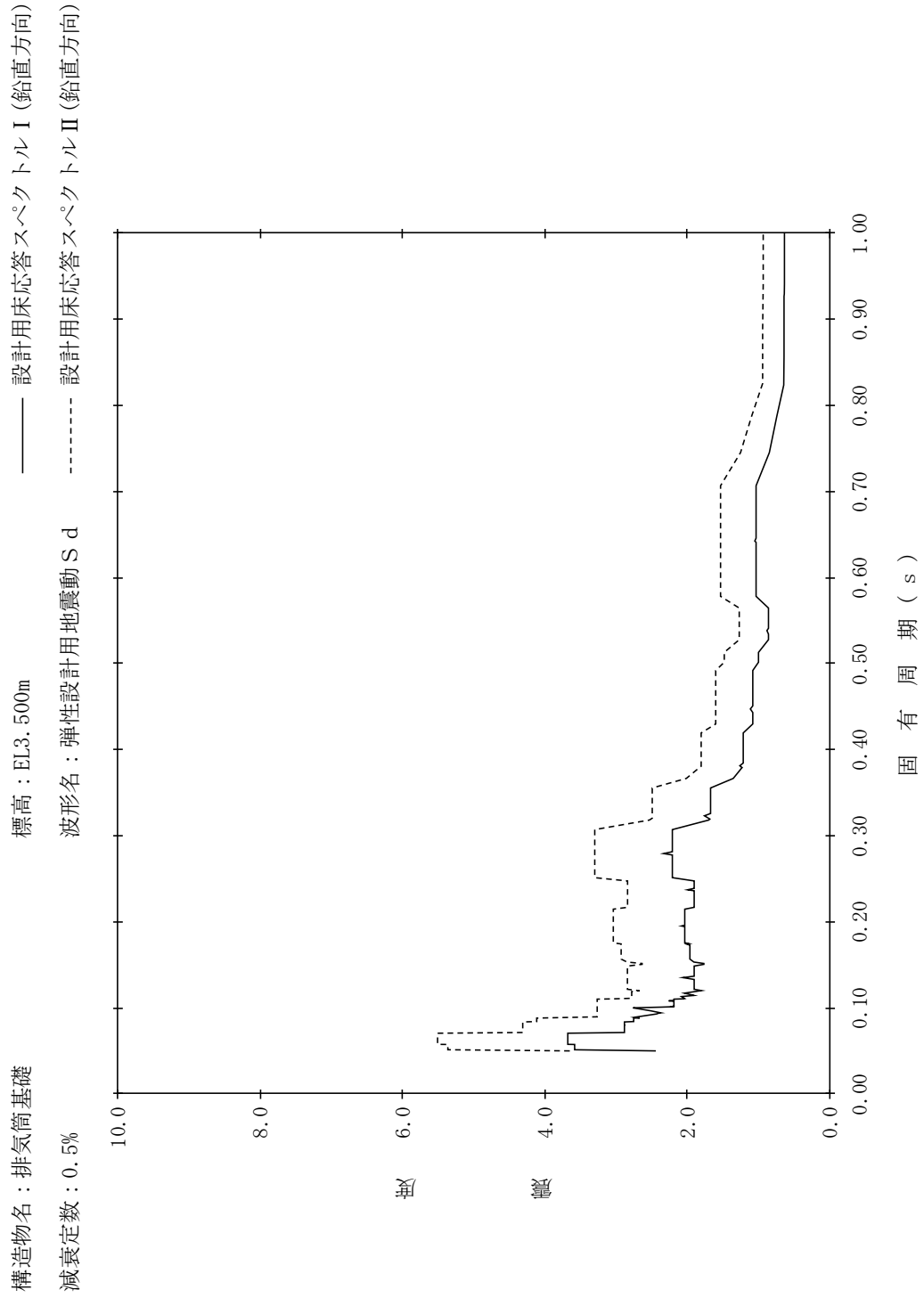

【NS2-STK-SdV-STKB10】

構造物名：排気筒基礎
 標高：EL3.500m
 減衰定数：1.0%
 波形名：弾性設計用地震動 S d
 設計用床応答スペクトル I (鉛直方向)
 設計用床応答スペクトル II (鉛直方向)

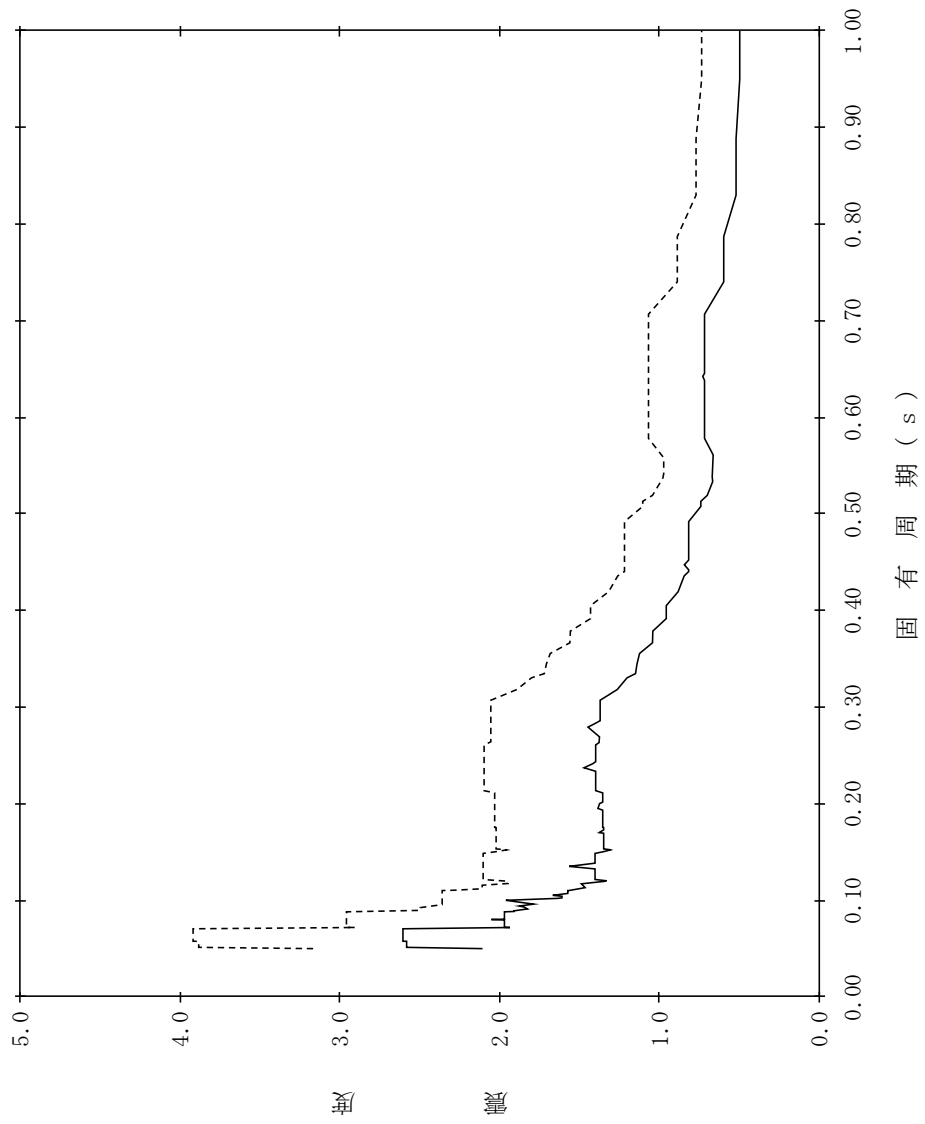

【NS2-STK-SdV-STKB11】

構造物名：排気筒基礎
 標高：EL3.500m
 減衰定数：1.5%
 波形名：弾性設計用地震動 S d
 設計用床応答スペクトル I (鉛直方向)
 設計用床応答スペクトル II (鉛直方向)

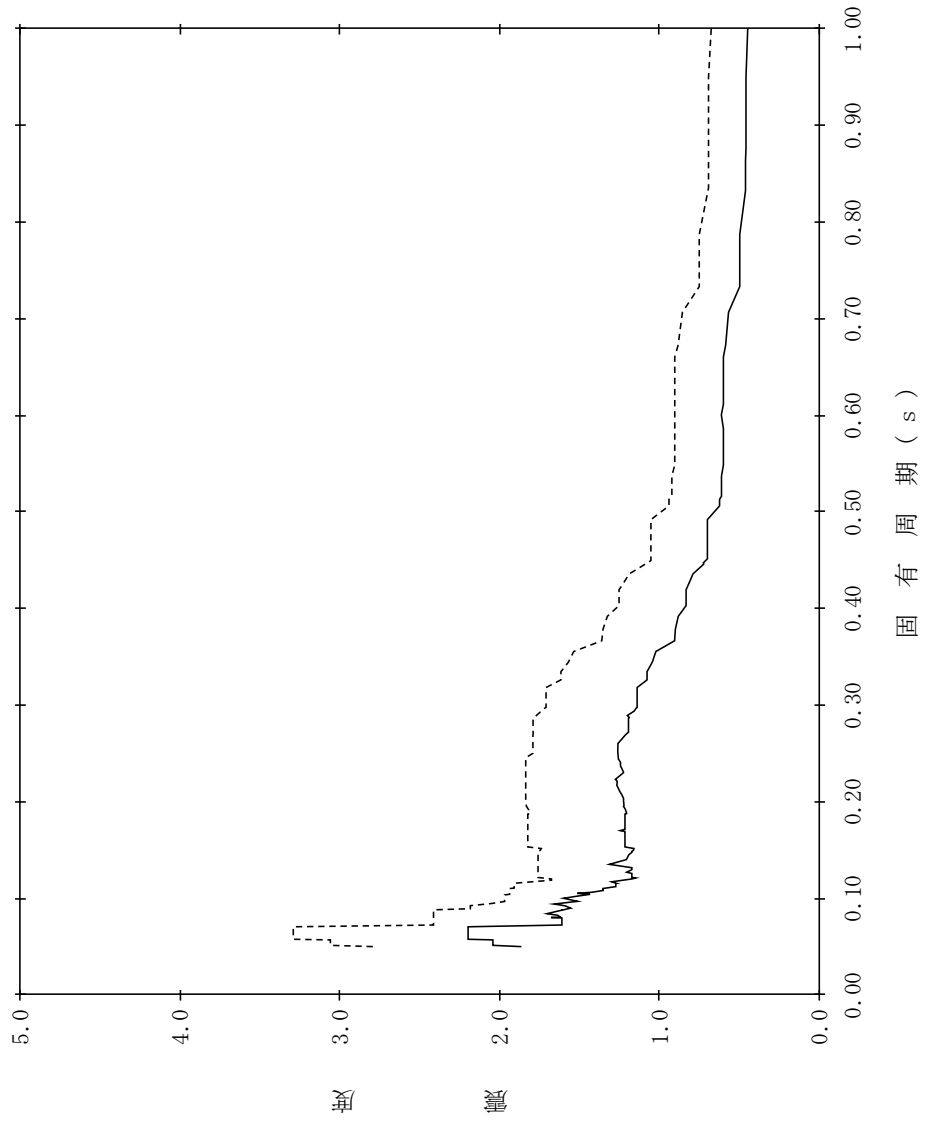

【NS2-STK-SdV-STKB12】

構造物名：排気筒基礎
標高：EL3.500m
減衰定数：2.0%
波形名：弾性設計用地震動 S d
—— 設計用床応答スペクトル I (鉛直方向)
----- 設計用床応答スペクトル II (鉛直方向)

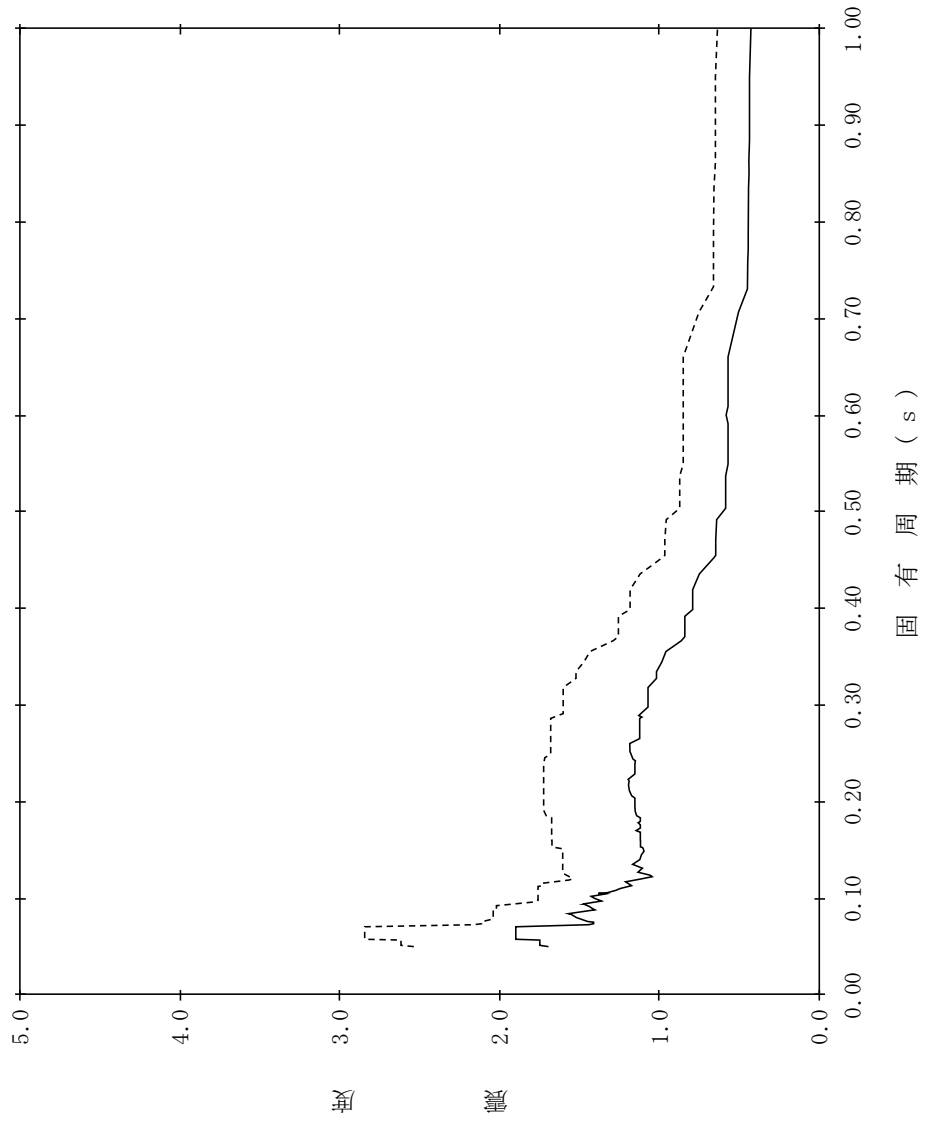

【NS2-STK-SdV-STKB13】

構造物名：排気筒基礎
標高：EL3.500m
減衰定数：2.5%
波形名：弾性設計用地震動 S d
—— 設計用床応答スペクトル I (鉛直方向)
----- 設計用床応答スペクトル II (鉛直方向)

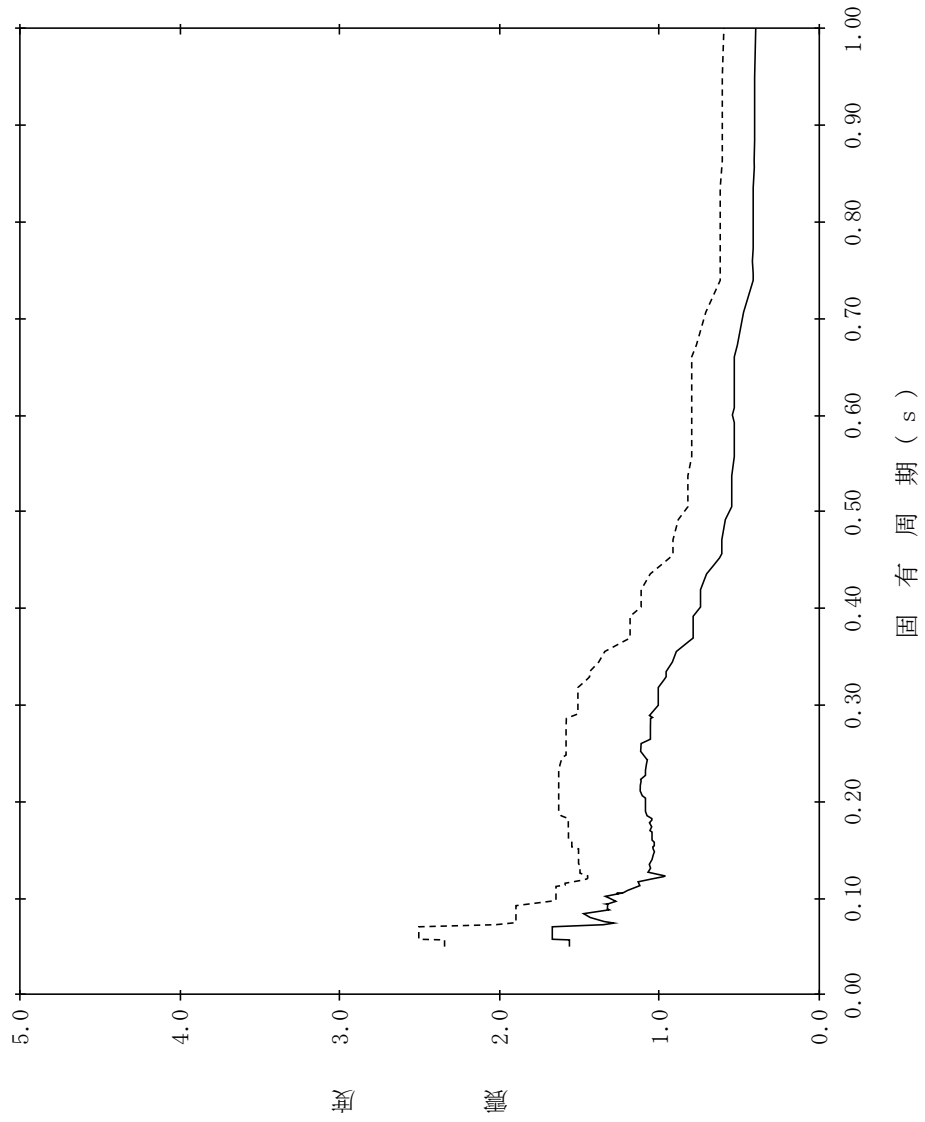

【NS2-STK-SdV-STKB14】

構造物名：排気筒基礎
 標高：EL3.500m
 減衰定数：3.0%
 波形名：弾性設計用地震動 S d
 設計用床応答スペクトル I (鉛直方向)
 設計用床応答スペクトル II (鉛直方向)

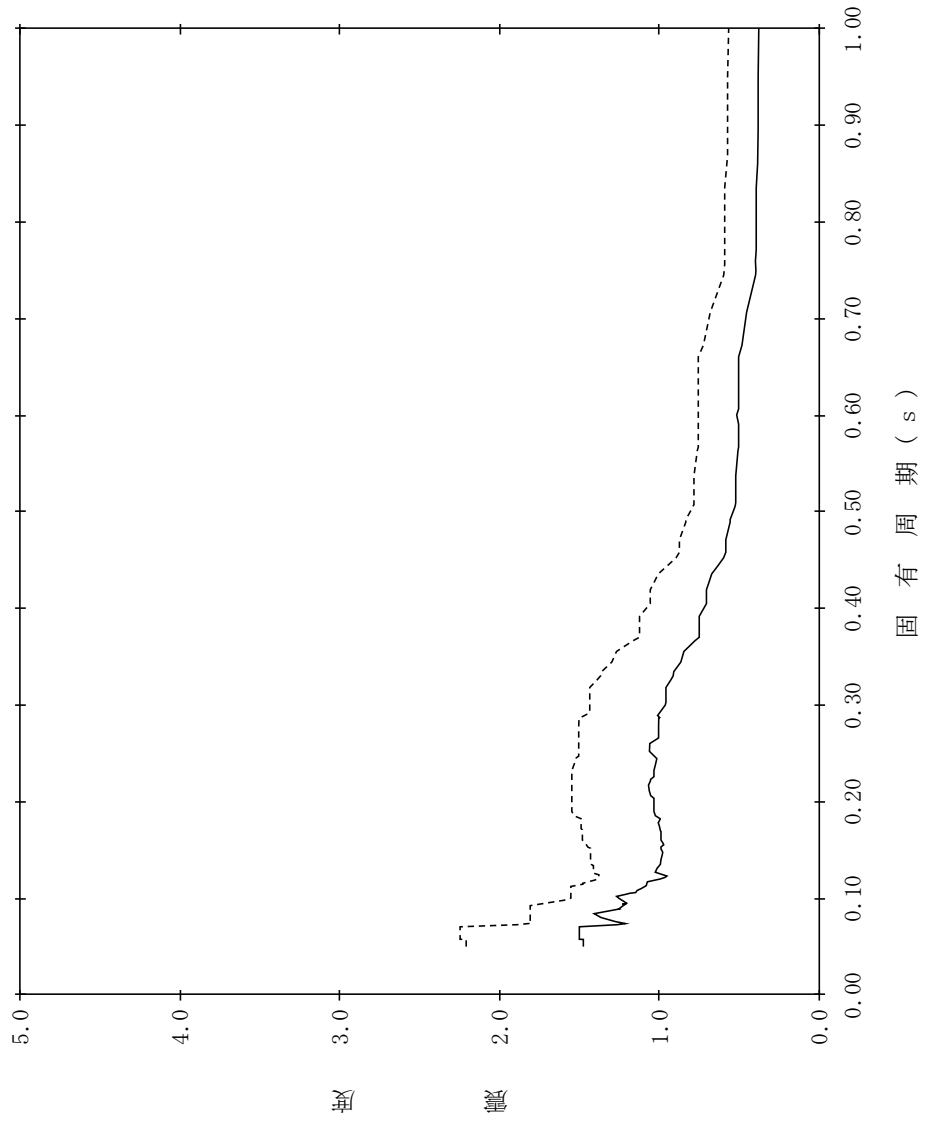

【NS2-STK-SdV-STKB15】

構造物名：排気筒基礎
 標高：EL3.500m
 減衰定数：4.0%
 波形名：弾性設計用地震動 S d
 設計用床応答スペクトル I (鉛直方向)
 設計用床応答スペクトル II (鉛直方向)

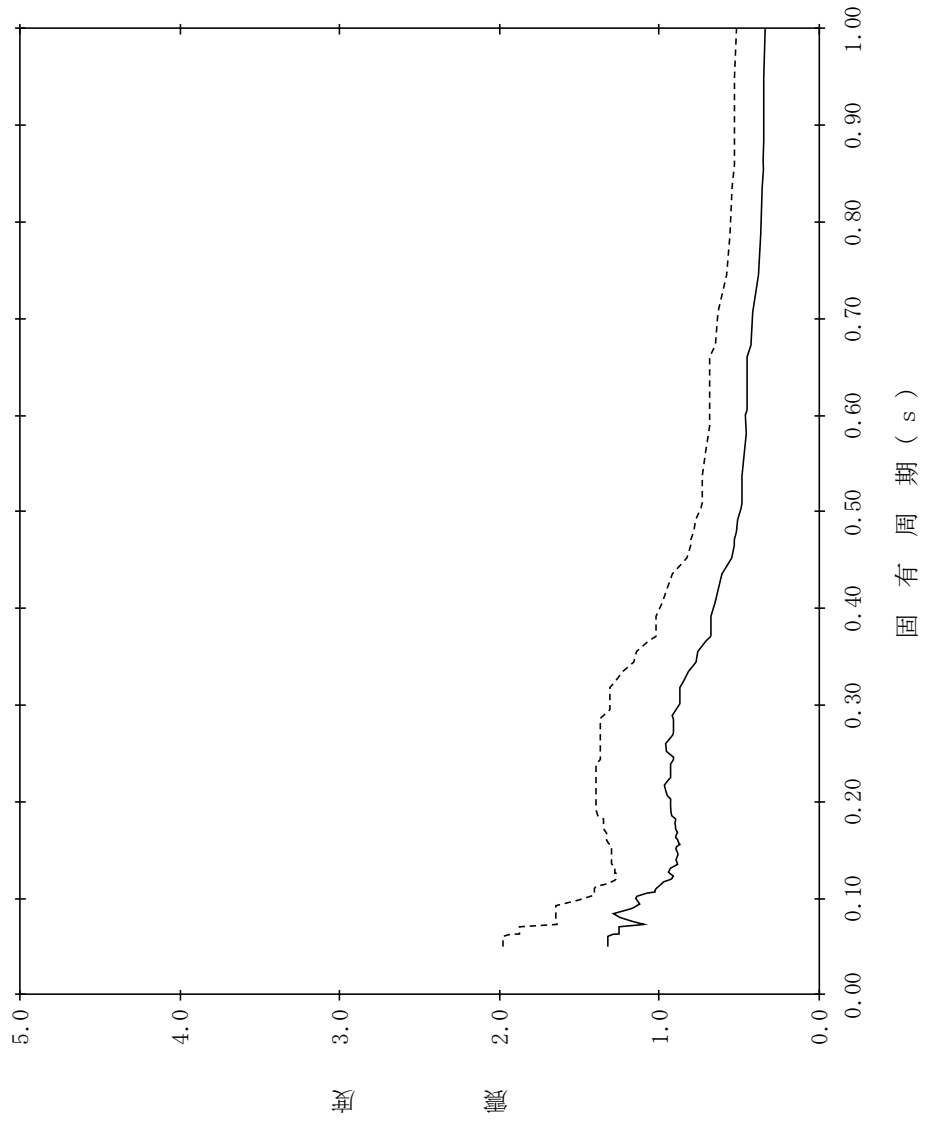

【NS2-STK-SdV-STKB16】

構造物名：排気筒基礎
 標高：EL3.500m
 減衰定数：5.0%
 波形名：弾性設計用地震動 S d
 設計用床応答スペクトル I (鉛直方向)
 設計用床応答スペクトル II (鉛直方向)



表 4.2-7 設計用床応答スペクトル (S d) 一覧表 (取水槽) (1/3)

地震波	建物機器	方向	節点番号	標高 EL(m)	減衰定数(%)	図番
S d	取水槽	NS 方向	10095, 10299, 10512	8.800	0.5	NS2 - IS - SdNS - IS 1
					1.0	NS2 - IS - SdNS - IS 2
					1.5	NS2 - IS - SdNS - IS 3
					2.0	NS2 - IS - SdNS - IS 4
					2.5	NS2 - IS - SdNS - IS 5
					3.0	NS2 - IS - SdNS - IS 6
					4.0	NS2 - IS - SdNS - IS 7
					5.0	NS2 - IS - SdNS - IS 8
			10208	1.100	0.5	NS2 - IS - SdNS - IS 9
					1.0	NS2 - IS - SdNS - IS 10
					1.5	NS2 - IS - SdNS - IS 11
					2.0	NS2 - IS - SdNS - IS 12
					2.5	NS2 - IS - SdNS - IS 13
					3.0	NS2 - IS - SdNS - IS 14
			10008	-9.800	4.0	NS2 - IS - SdNS - IS 15
					5.0	NS2 - IS - SdNS - IS 16
					0.5	NS2 - IS - SdNS - IS 17
					1.0	NS2 - IS - SdNS - IS 18
					1.5	NS2 - IS - SdNS - IS 19
					2.0	NS2 - IS - SdNS - IS 20
					2.5	NS2 - IS - SdNS - IS 21
					3.0	NS2 - IS - SdNS - IS 22
			10380, 10018	4.000~ -9.700	4.0	NS2 - IS - SdNS - IS 23
					5.0	NS2 - IS - SdNS - IS 24
					0.5	NS2 - IS - SdNS - IS 25
					1.0	NS2 - IS - SdNS - IS 26
					1.5	NS2 - IS - SdNS - IS 27
					2.0	NS2 - IS - SdNS - IS 28
					2.5	NS2 - IS - SdNS - IS 29
					3.0	NS2 - IS - SdNS - IS 30
			4.0	NS2 - IS - SdNS - IS 31		
			5.0	NS2 - IS - SdNS - IS 32		

表 4.2-7 設計用床応答スペクトル (S d) 一覧表 (取水槽) (2/3)

地震波	建物機器	方向	節点番号	標高 EL(m)	減衰定数 (%)	図番
S d	取水槽	EW 方向	3000, 3033 (EW断面(海水ポンプエリア))	8.800	0.5	NS2 - IS - SdEW - IS 1
					1.0	NS2 - IS - SdEW - IS 2
					1.5	NS2 - IS - SdEW - IS 3
					2.0	NS2 - IS - SdEW - IS 4
					2.5	NS2 - IS - SdEW - IS 5
					3.0	NS2 - IS - SdEW - IS 6
					4.0	NS2 - IS - SdEW - IS 7
					5.0	NS2 - IS - SdEW - IS 8
			41, 51, 62 (EW断面(海水ポンプエリア))	1.100	0.5	NS2 - IS - SdEW - IS 9
					1.0	NS2 - IS - SdEW - IS 10
					1.5	NS2 - IS - SdEW - IS 11
					2.0	NS2 - IS - SdEW - IS 12
					2.5	NS2 - IS - SdEW - IS 13
					3.0	NS2 - IS - SdEW - IS 14
					4.0	NS2 - IS - SdEW - IS 15
					5.0	NS2 - IS - SdEW - IS 16
			7, 17, 28 (EW断面(海水ポンプエリア))	-9.800	0.5	NS2 - IS - SdEW - IS 17
					1.0	NS2 - IS - SdEW - IS 18
					1.5	NS2 - IS - SdEW - IS 19
					2.0	NS2 - IS - SdEW - IS 20
					2.5	NS2 - IS - SdEW - IS 21
					3.0	NS2 - IS - SdEW - IS 22
					4.0	NS2 - IS - SdEW - IS 23
					5.0	NS2 - IS - SdEW - IS 24
			10016, 10022, 10041, 10053, 10059, 10071, 10160 (EW断面(除じん機エリア))	4.000~ -9.700	0.5	NS2 - IS - SdEW - IS 25
					1.0	NS2 - IS - SdEW - IS 26
					1.5	NS2 - IS - SdEW - IS 27
					2.0	NS2 - IS - SdEW - IS 28
					2.5	NS2 - IS - SdEW - IS 29
					3.0	NS2 - IS - SdEW - IS 30
					4.0	NS2 - IS - SdEW - IS 31
					5.0	NS2 - IS - SdEW - IS 32

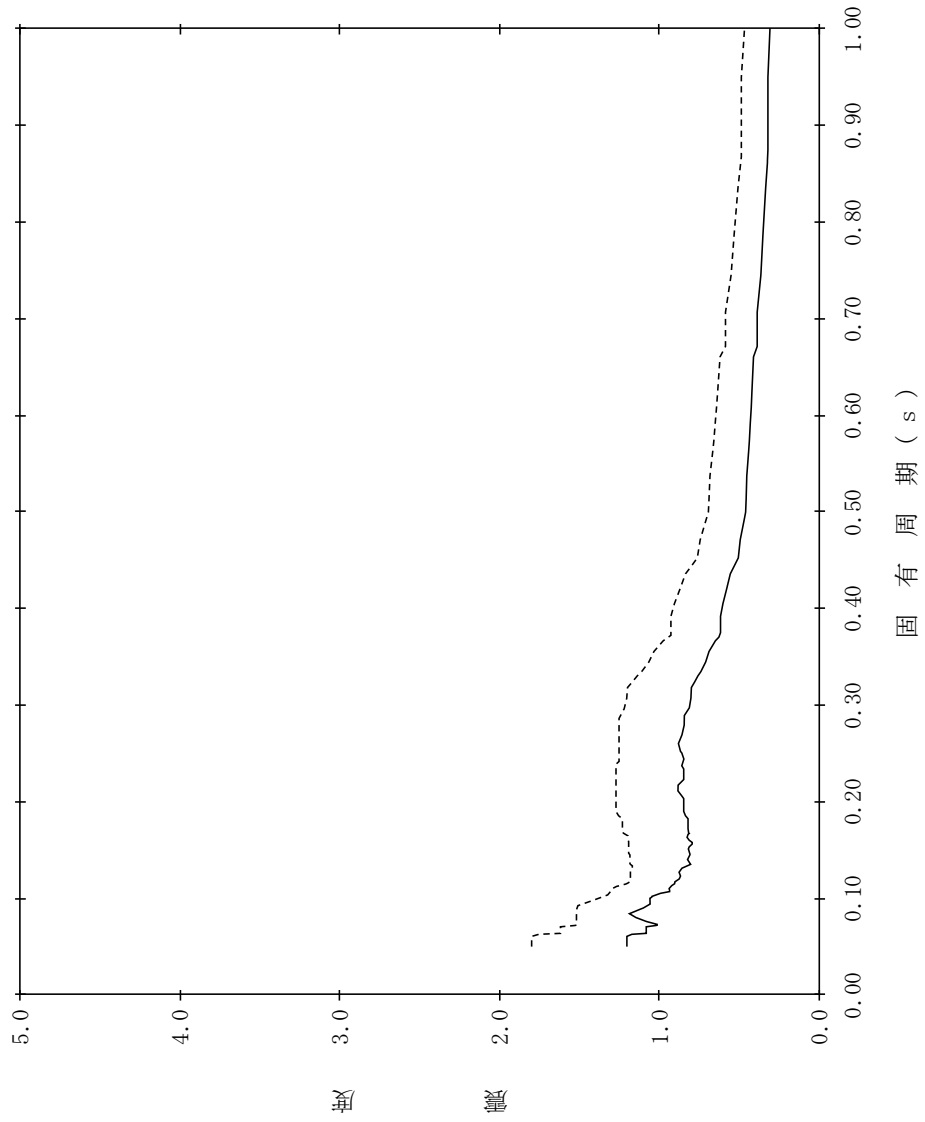
表 4.2-7 設計用床応答スペクトル (S d) 一覧表 (取水槽) (3/3)

地震波	建物機器	方向	節点番号	標高 EL(m)	減衰定数(%)	図番
S d	取水槽	鉛直方向	10095, 10299, 10512 (NS断面), 3000, 3033 (EW断面(海水ポンプエリア))	8.800	0.5	NS2 - IS - SdV - IS 1
					1.0	NS2 - IS - SdV - IS 2
					1.5	NS2 - IS - SdV - IS 3
					2.0	NS2 - IS - SdV - IS 4
					2.5	NS2 - IS - SdV - IS 5
					3.0	NS2 - IS - SdV - IS 6
					4.0	NS2 - IS - SdV - IS 7
					5.0	NS2 - IS - SdV - IS 8
			10208 (NS断面), 41, 51, 62 (EW断面(海水ポンプエリア))	1.100	0.5	NS2 - IS - SdV - IS 9
					1.0	NS2 - IS - SdV - IS 10
					1.5	NS2 - IS - SdV - IS 11
					2.0	NS2 - IS - SdV - IS 12
					2.5	NS2 - IS - SdV - IS 13
					3.0	NS2 - IS - SdV - IS 14
					4.0	NS2 - IS - SdV - IS 15
					5.0	NS2 - IS - SdV - IS 16
			10008 (NS断面), 7, 17, 28 (EW断面(海水ポンプエリア))	-9.800	0.5	NS2 - IS - SdV - IS 17
					1.0	NS2 - IS - SdV - IS 18
					1.5	NS2 - IS - SdV - IS 19
					2.0	NS2 - IS - SdV - IS 20
					2.5	NS2 - IS - SdV - IS 21
					3.0	NS2 - IS - SdV - IS 22
					4.0	NS2 - IS - SdV - IS 23
					5.0	NS2 - IS - SdV - IS 24
			10380, 10018 (NS断面), 10016, 10022, 10041, 10053, 10059, 10071, 10160 (EW断面(除じん機エリア))	4.000~ -9.700	0.5	NS2 - IS - SdV - IS 25
					1.0	NS2 - IS - SdV - IS 26
					1.5	NS2 - IS - SdV - IS 27
					2.0	NS2 - IS - SdV - IS 28
					2.5	NS2 - IS - SdV - IS 29
					3.0	NS2 - IS - SdV - IS 30
					4.0	NS2 - IS - SdV - IS 31
					5.0	NS2 - IS - SdV - IS 32

【NS2-IS-SdNS-IS1】

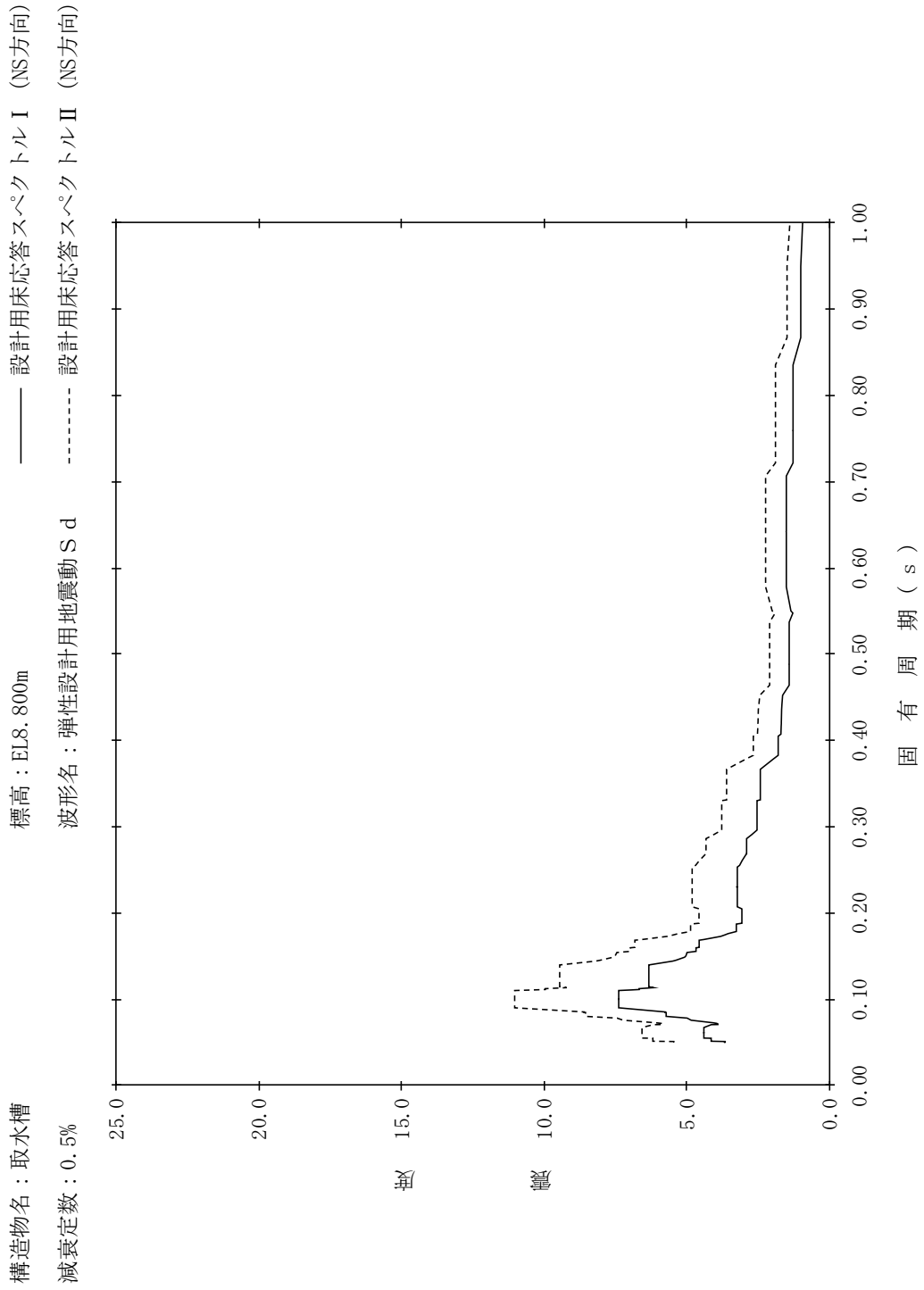

【NS2-IS-SdNS-IS2】

構造物名：取水槽
 標高：EL8.800m
 減衰定数：1.0%
 波形名：弾性設計用地震動 S d
 設計用床応答スペクトル I (NS方向)
 設計用床応答スペクトル II (NS方向)

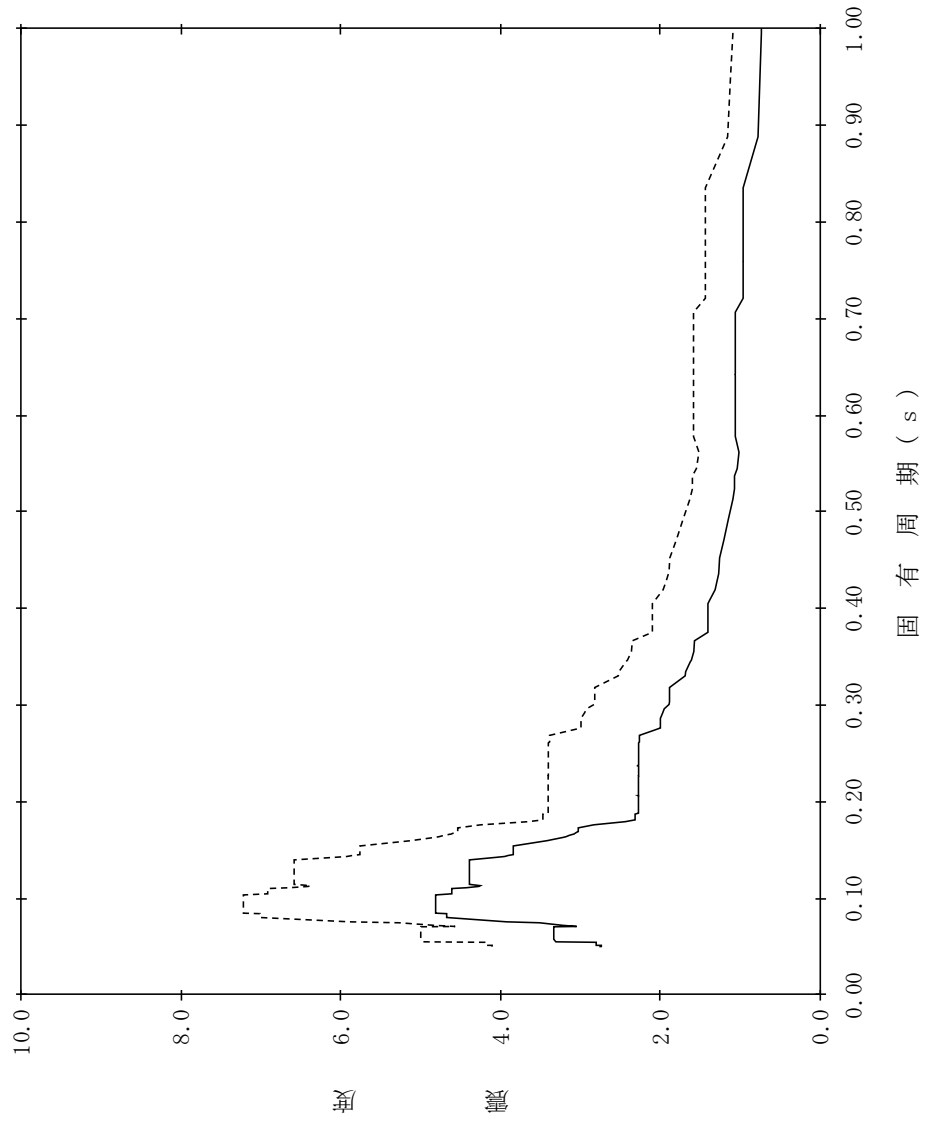

【NS2-IS-SdNS-IS3】

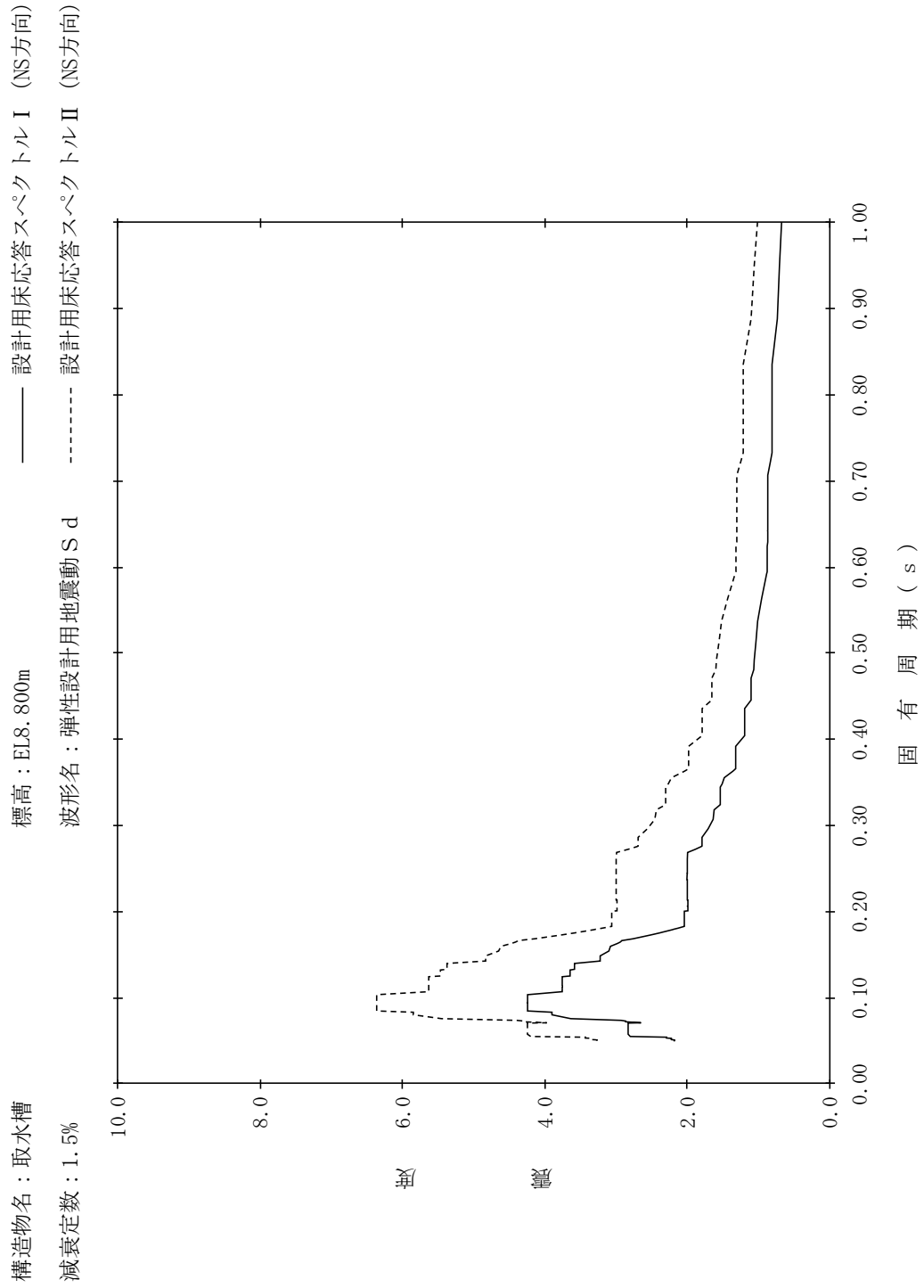

【NS2-IS-SdNS-IS4】

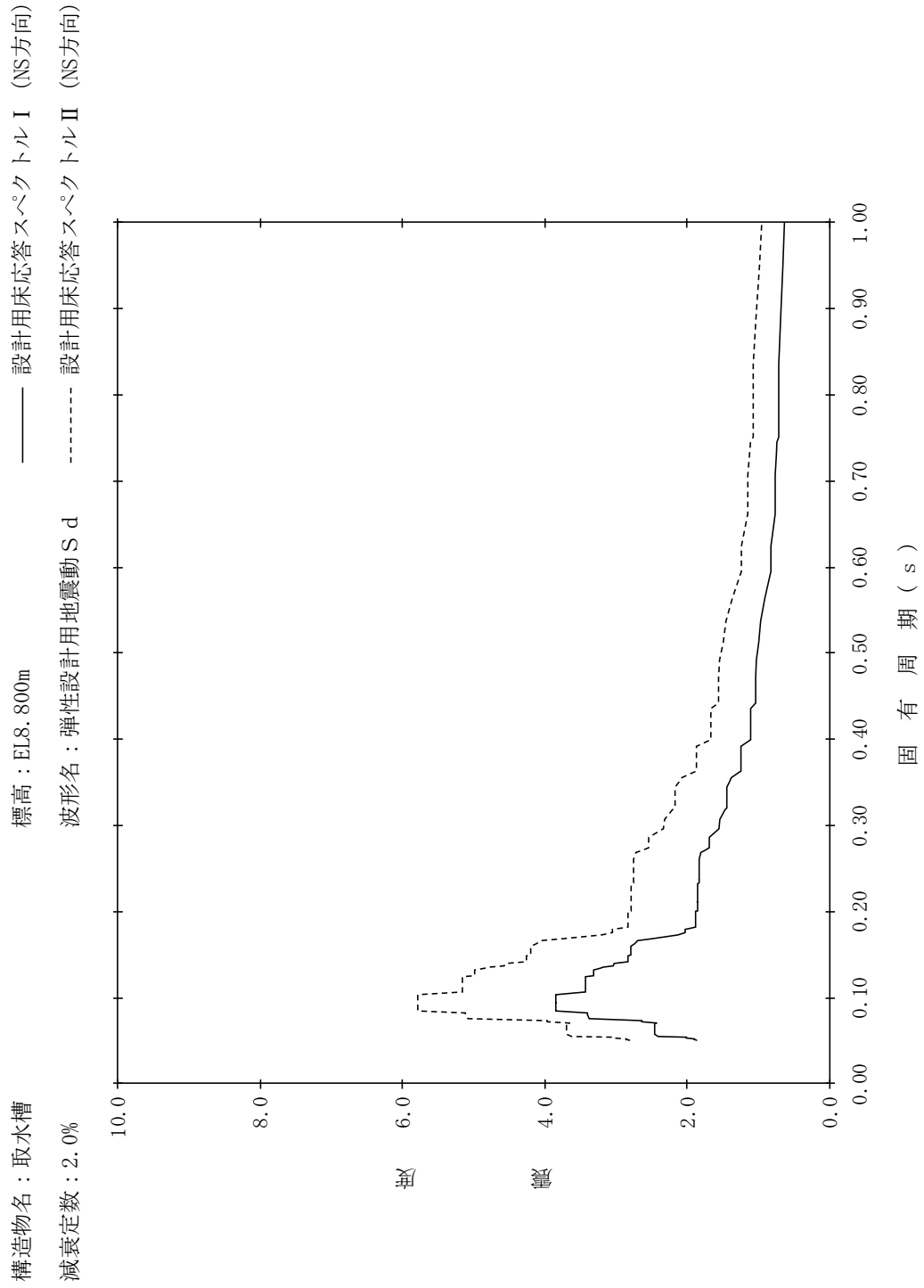

【NS2-IS-SdNS-IS5】

構造物名：取水槽
 標高：EL8.800m
 減衰定数：2.5%
 波形名：弾性設計用地震動 S d
 設計用床応答スペクトル I (NS方向)
 設計用床応答スペクトル II (NS方向)

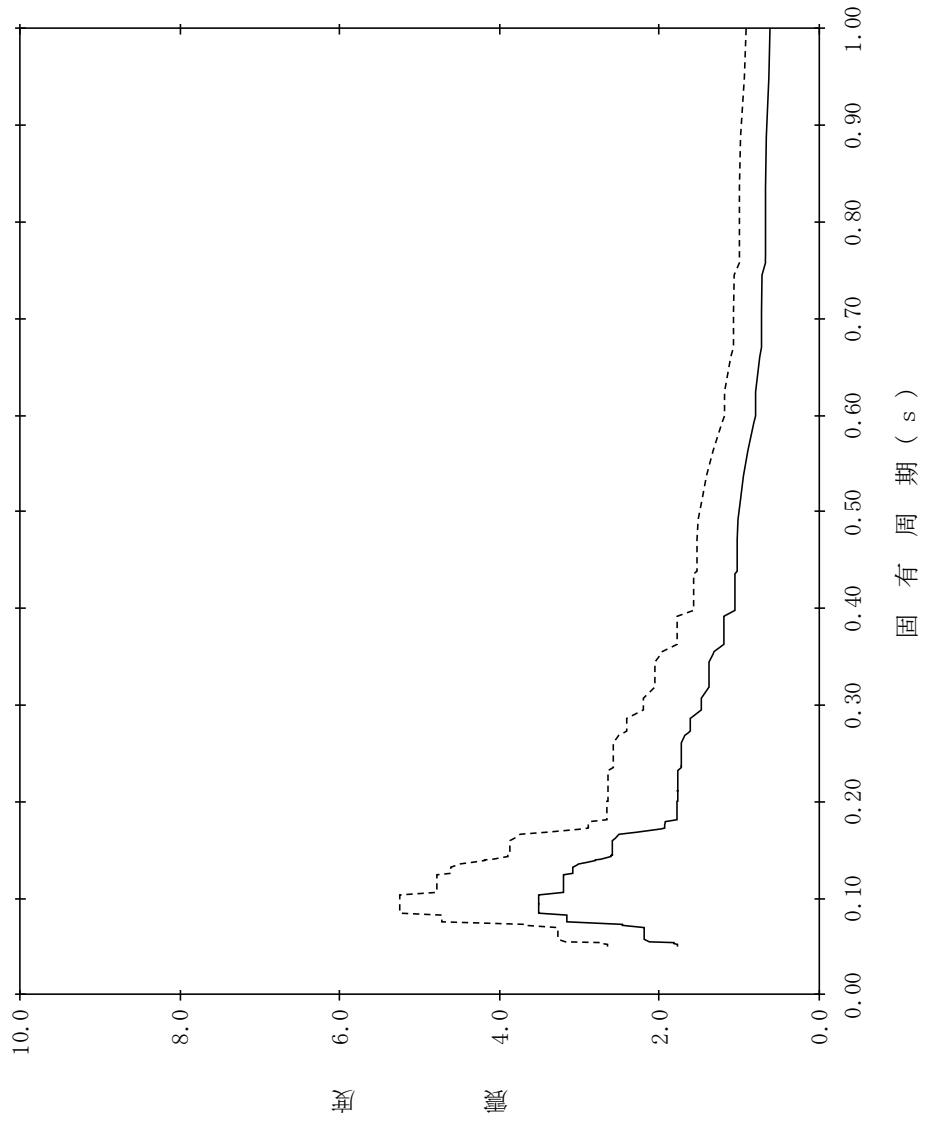

【NS2-IS-SdNS-IS6】

構造物名：取水槽
 標高：EL8.800m
 減衰定数：3.0%
 波形名：弾性設計用地震動 S d
 設計用床応答スペクトル I (NS方向)
 設計用床応答スペクトル II (NS方向)

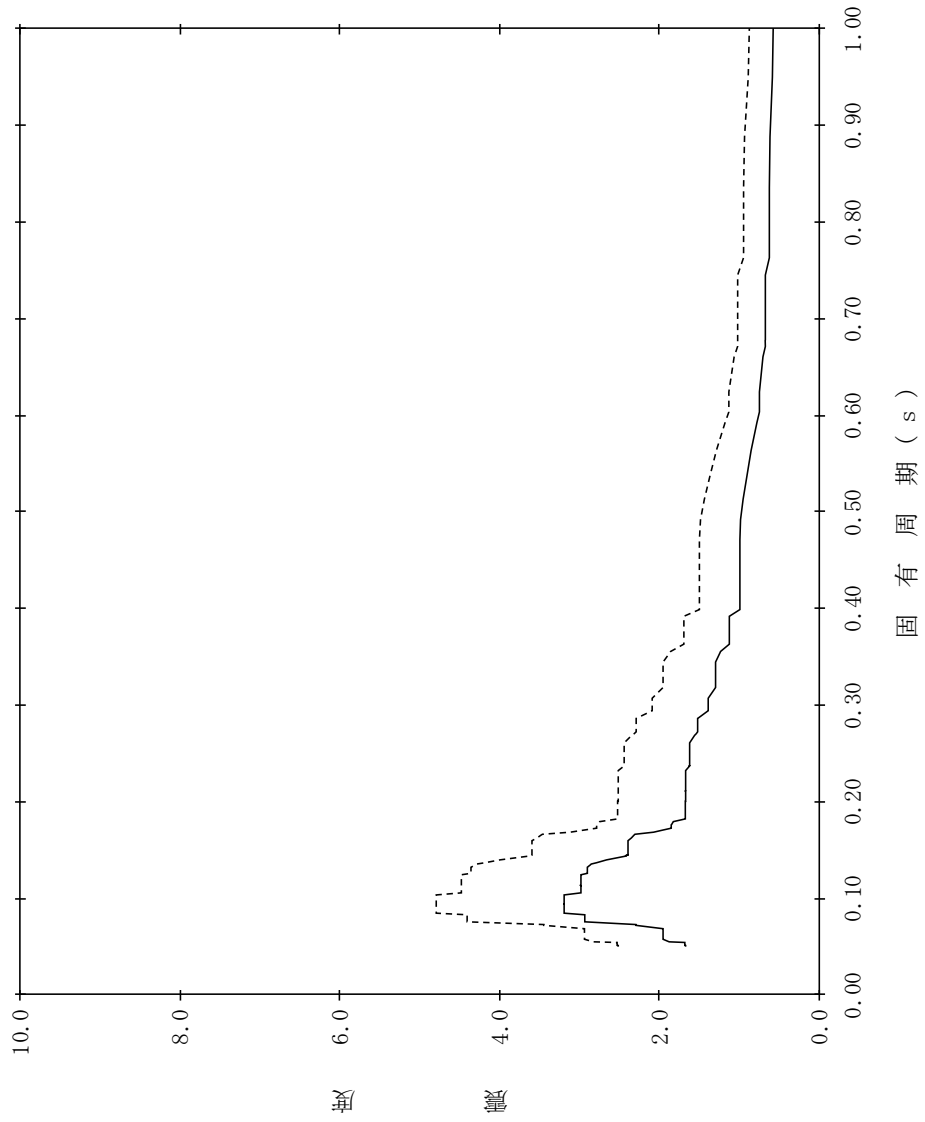

【NS2-IS-SdNS-IS7】

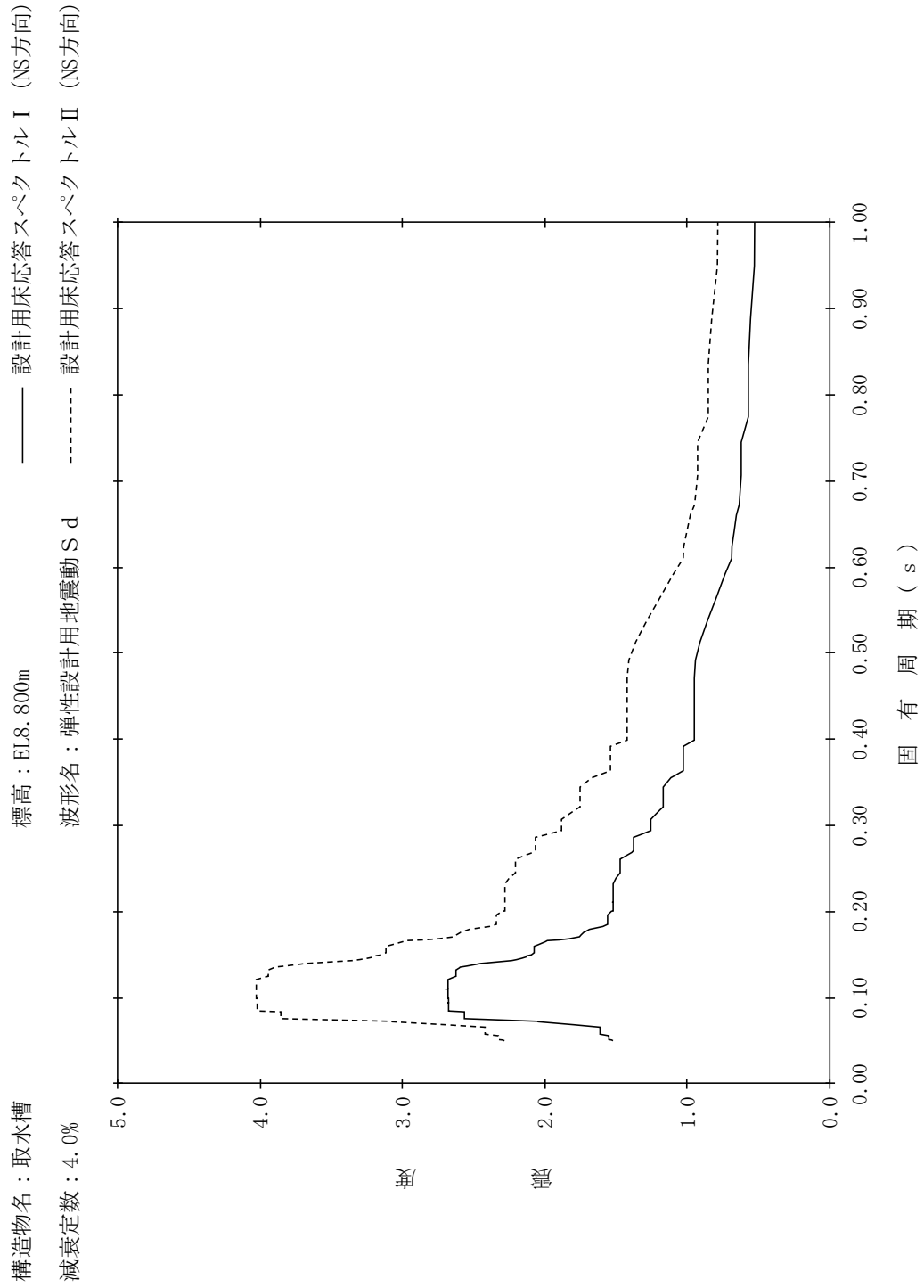

【NS2-IS-SdNS-IS8】

構造物名：取水槽
 標高：EL8.800m
 減衰定数：5.0%
 波形名：弾性設計用地震動 S d
 設計用床応答スペクトル I (NS方向)
 設計用床応答スペクトル II (NS方向)

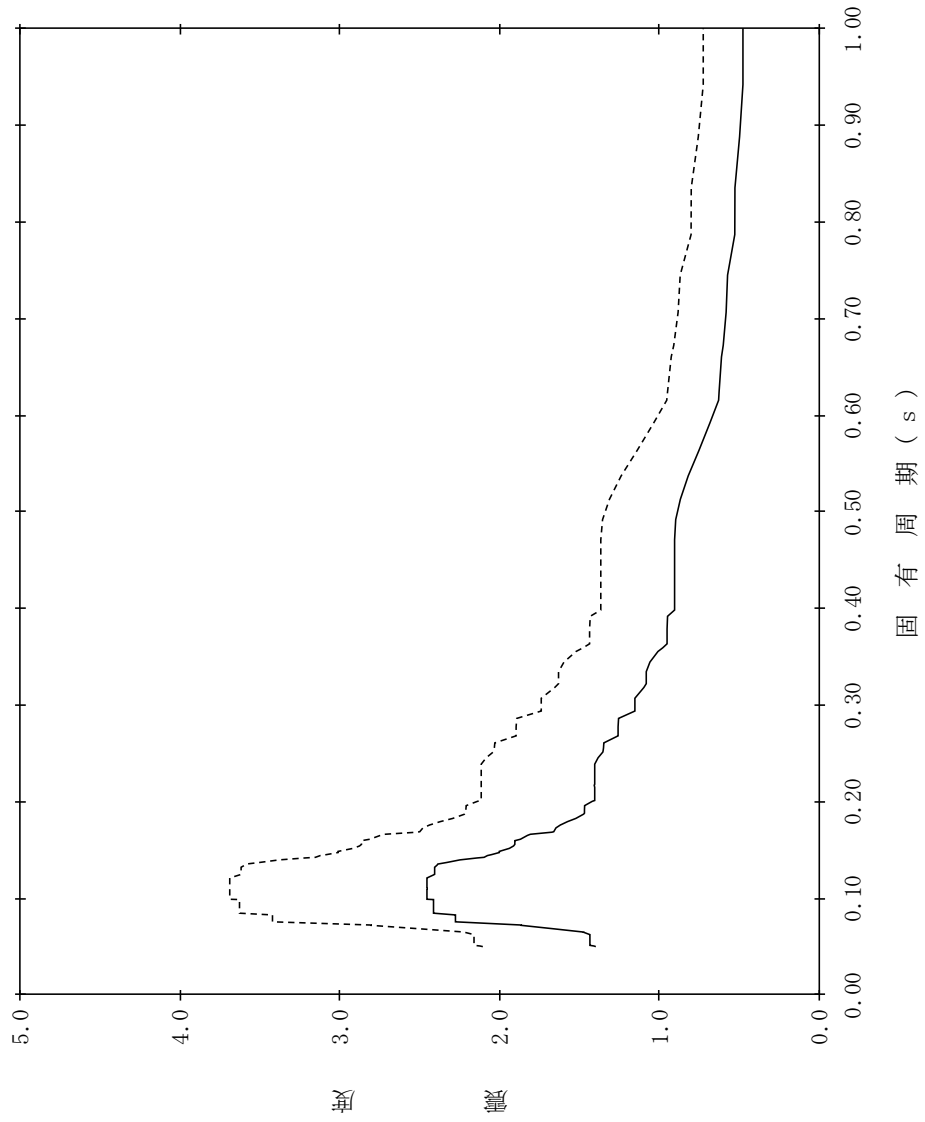

【NS2-IS-SdNS-IS9】

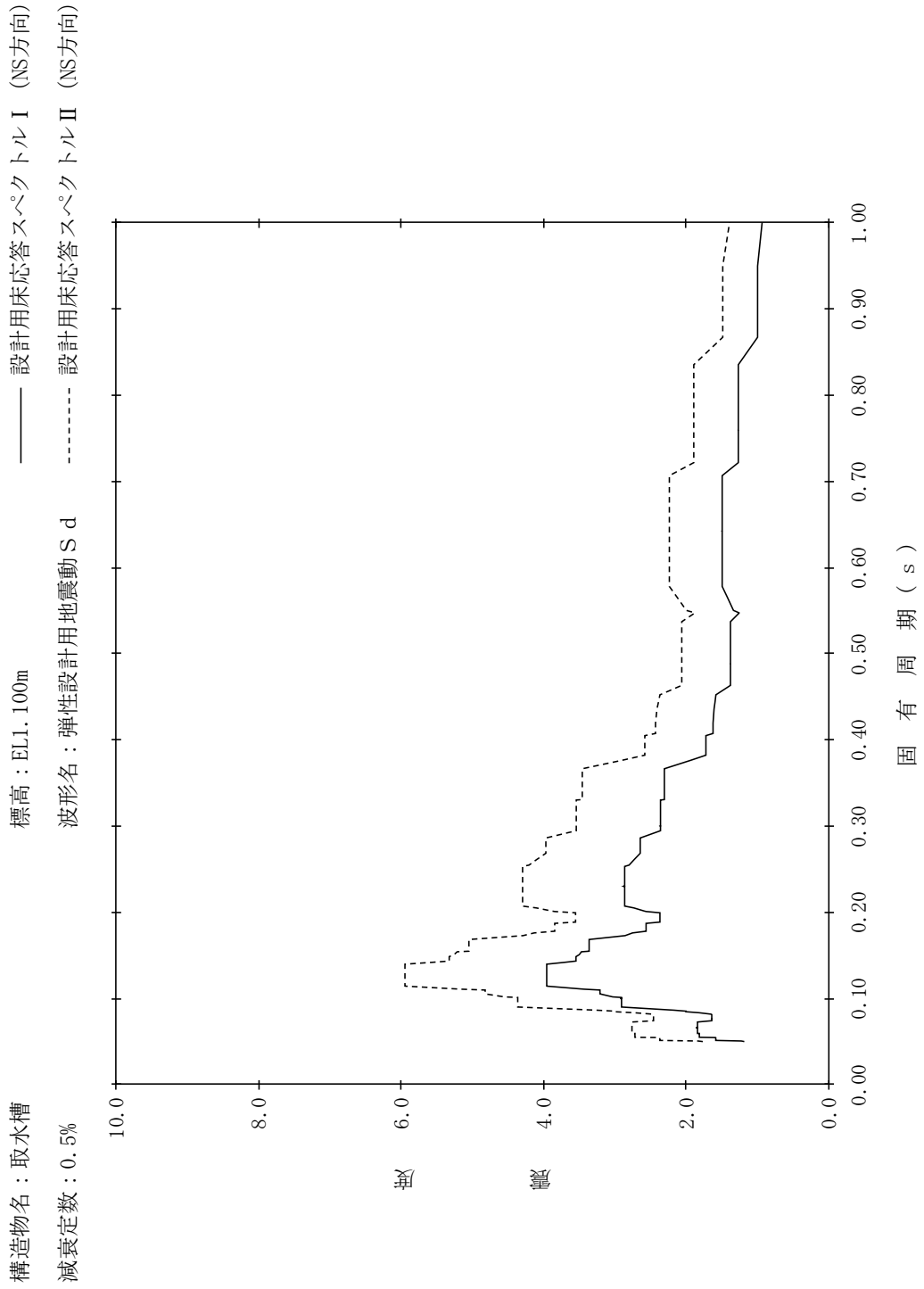

【NS2-IS-SdNS-IS10】

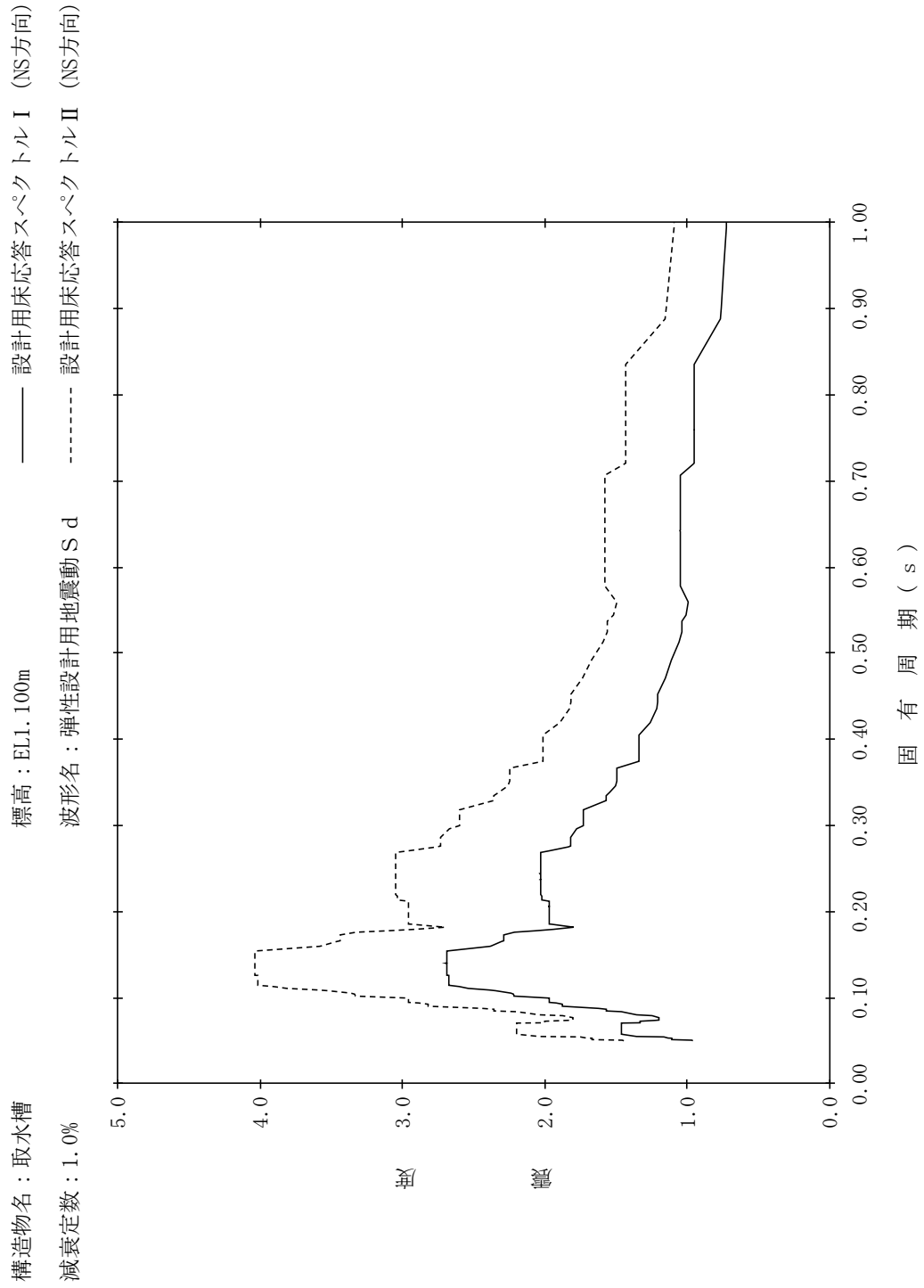

【NS2-IS-SdNS-IS11】

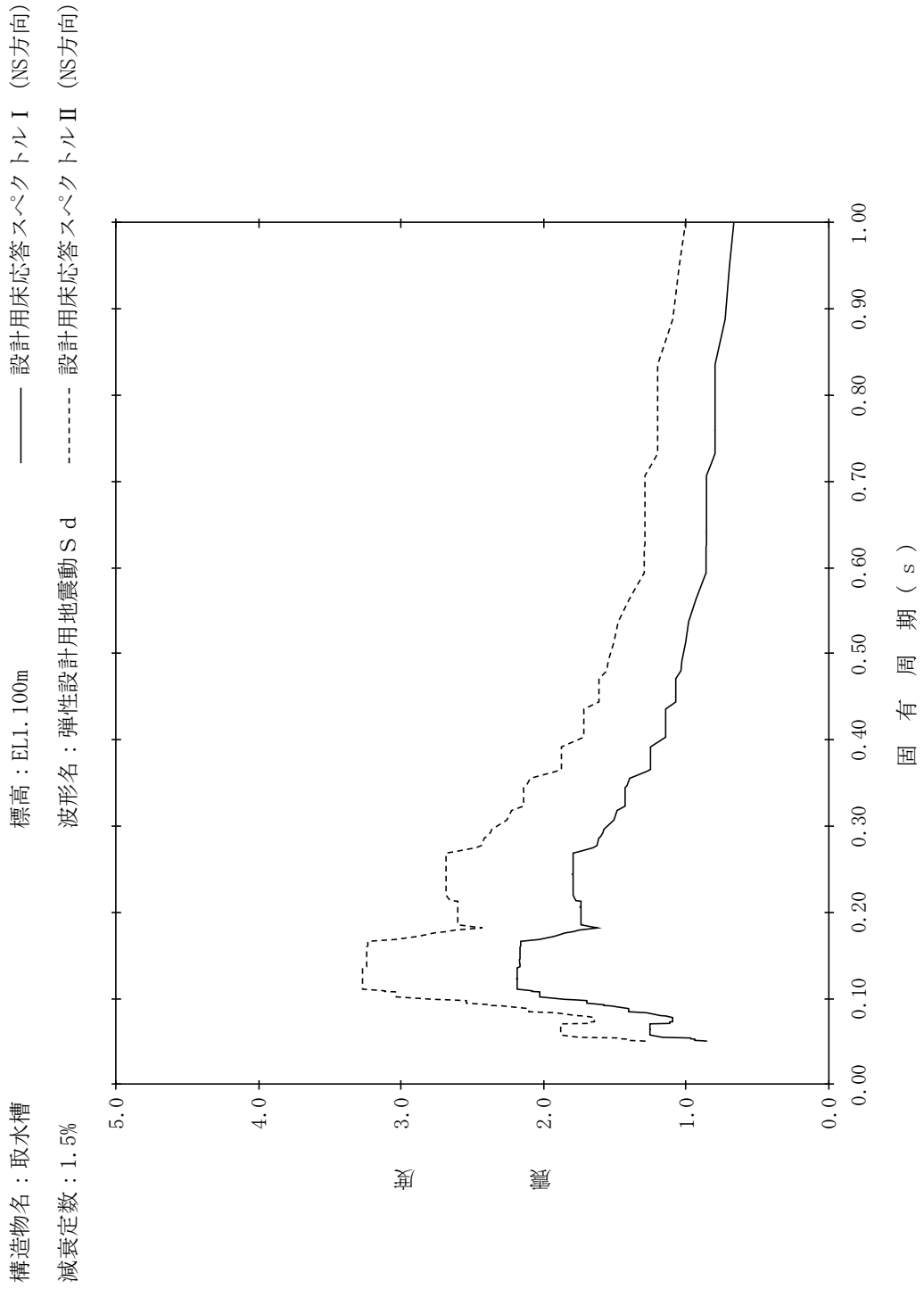

【NS2-IS-SdNS-IS12】

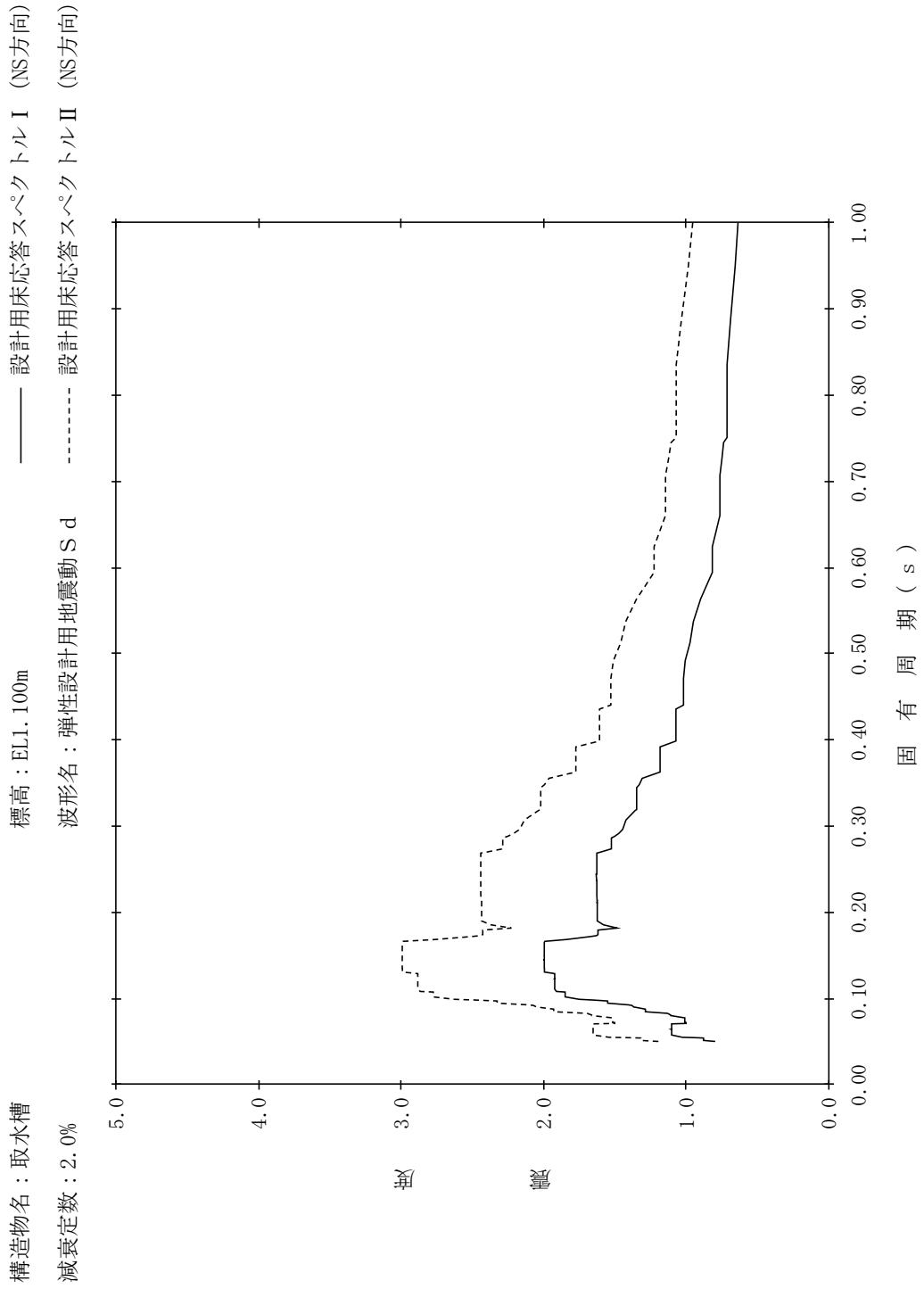

【NS2-IS-SdNS-IS13】

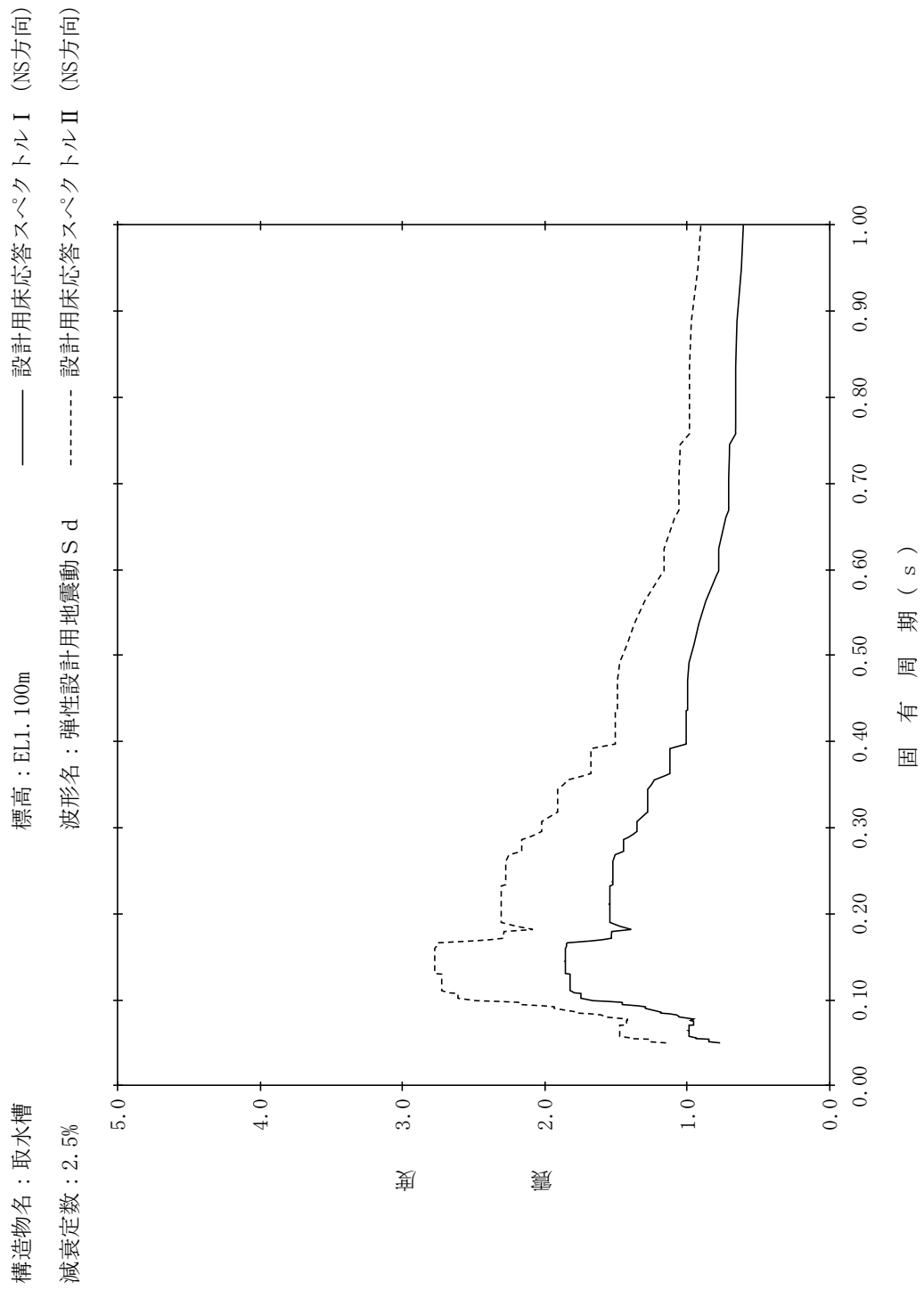

【NS2-IS-SdNS-IS14】

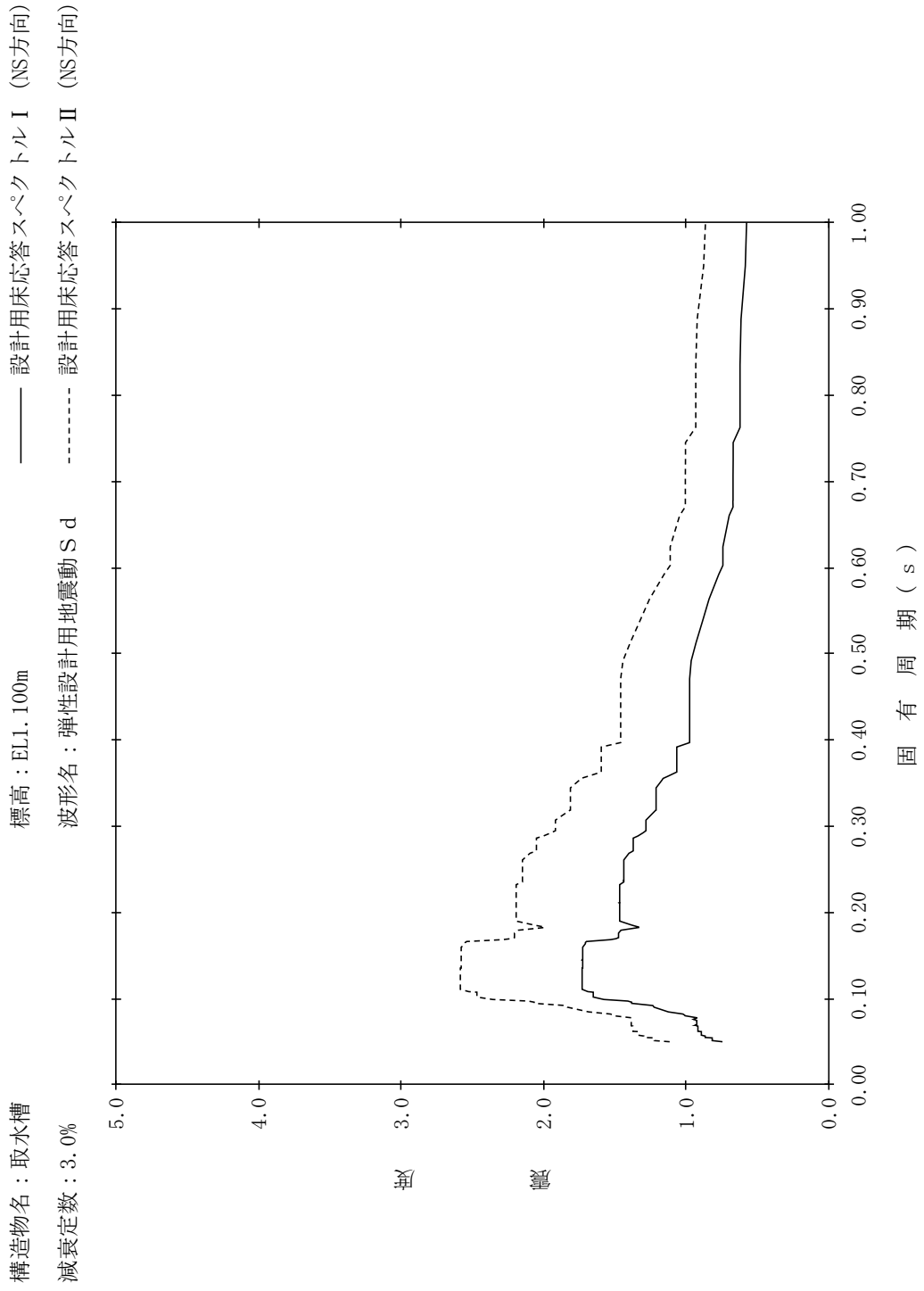

【NS2-IS-SdNS-IS15】

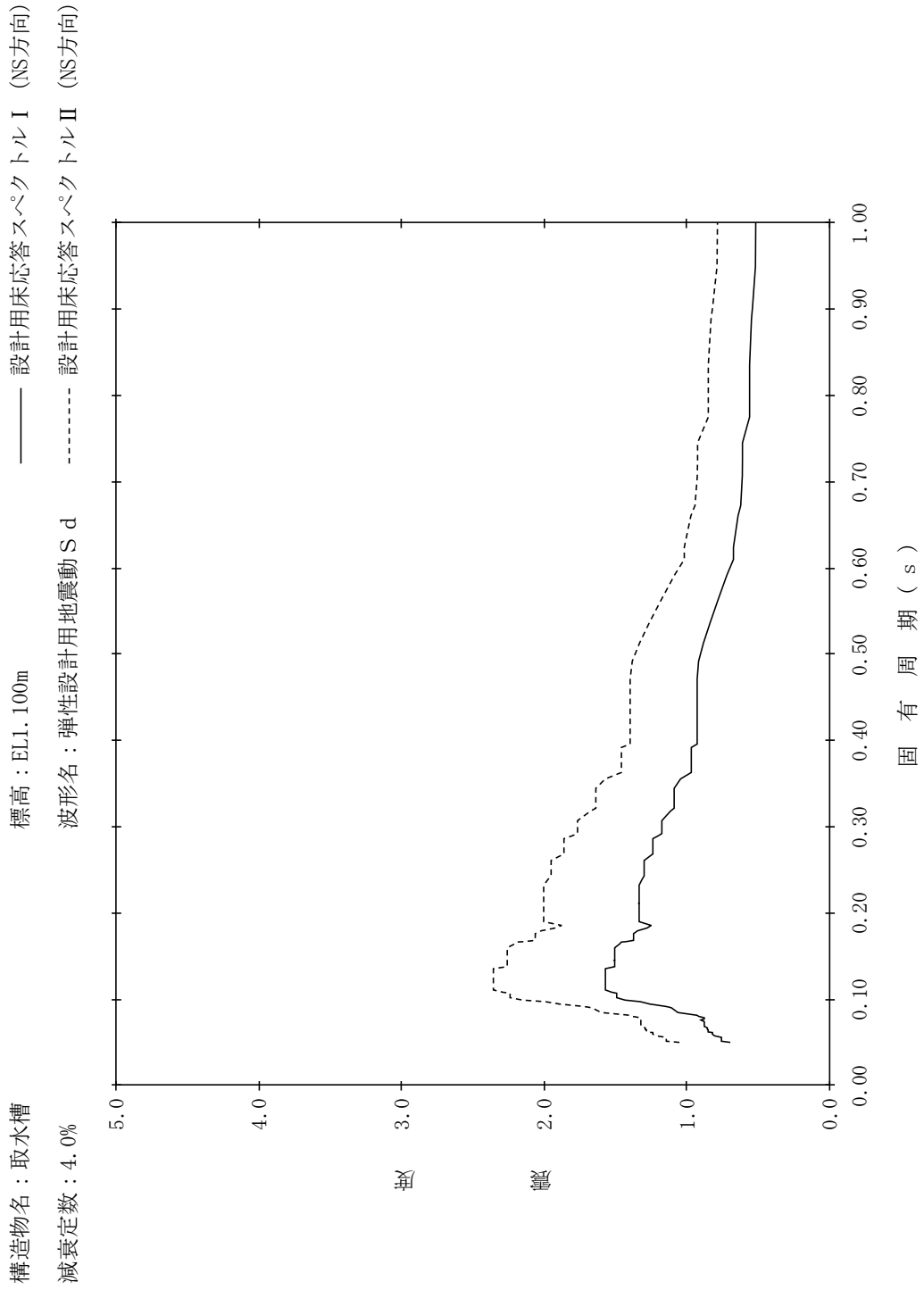

【NS2-IS-SdNS-IS16】

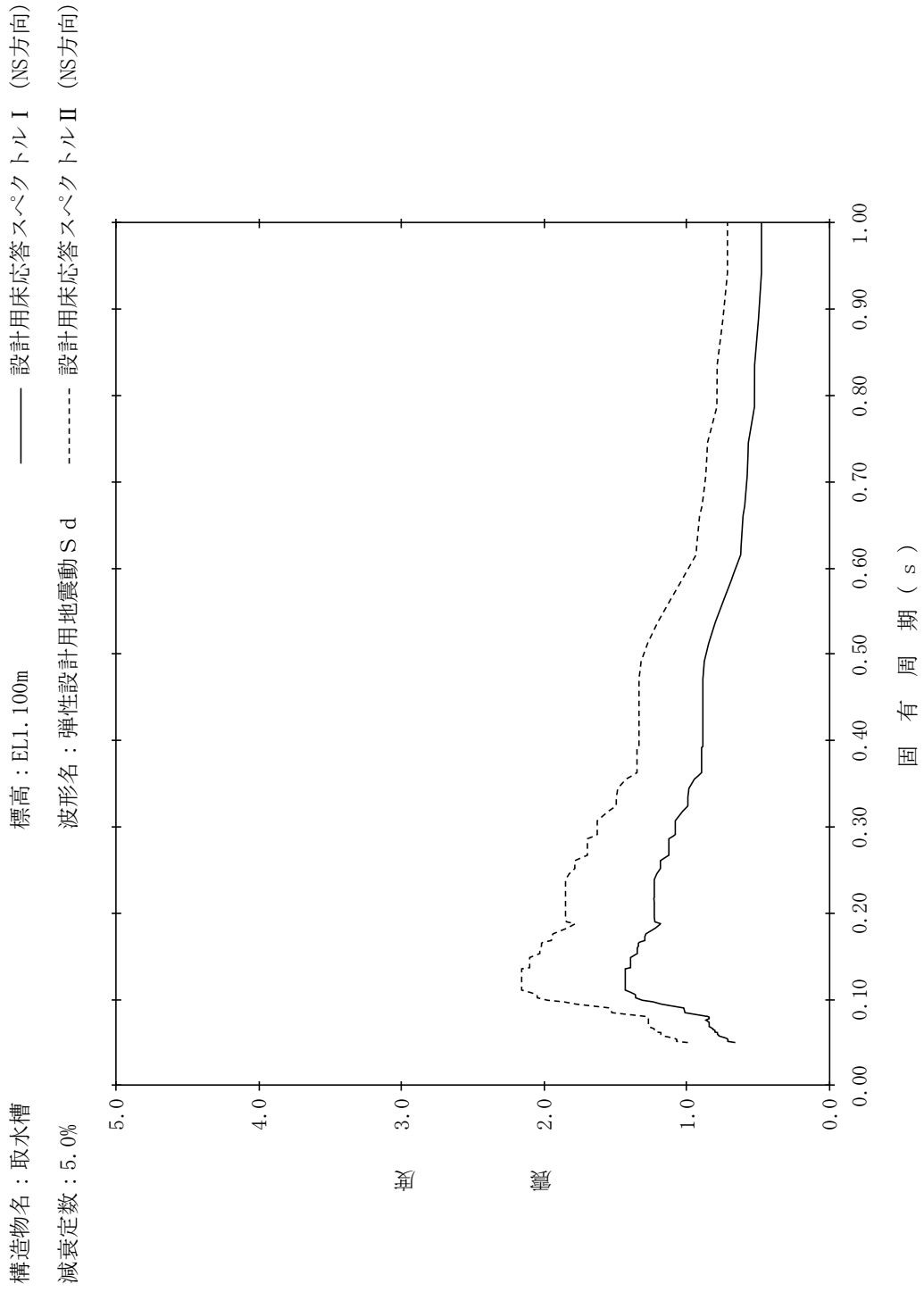

【NS2-IS-SdNS-IS17】

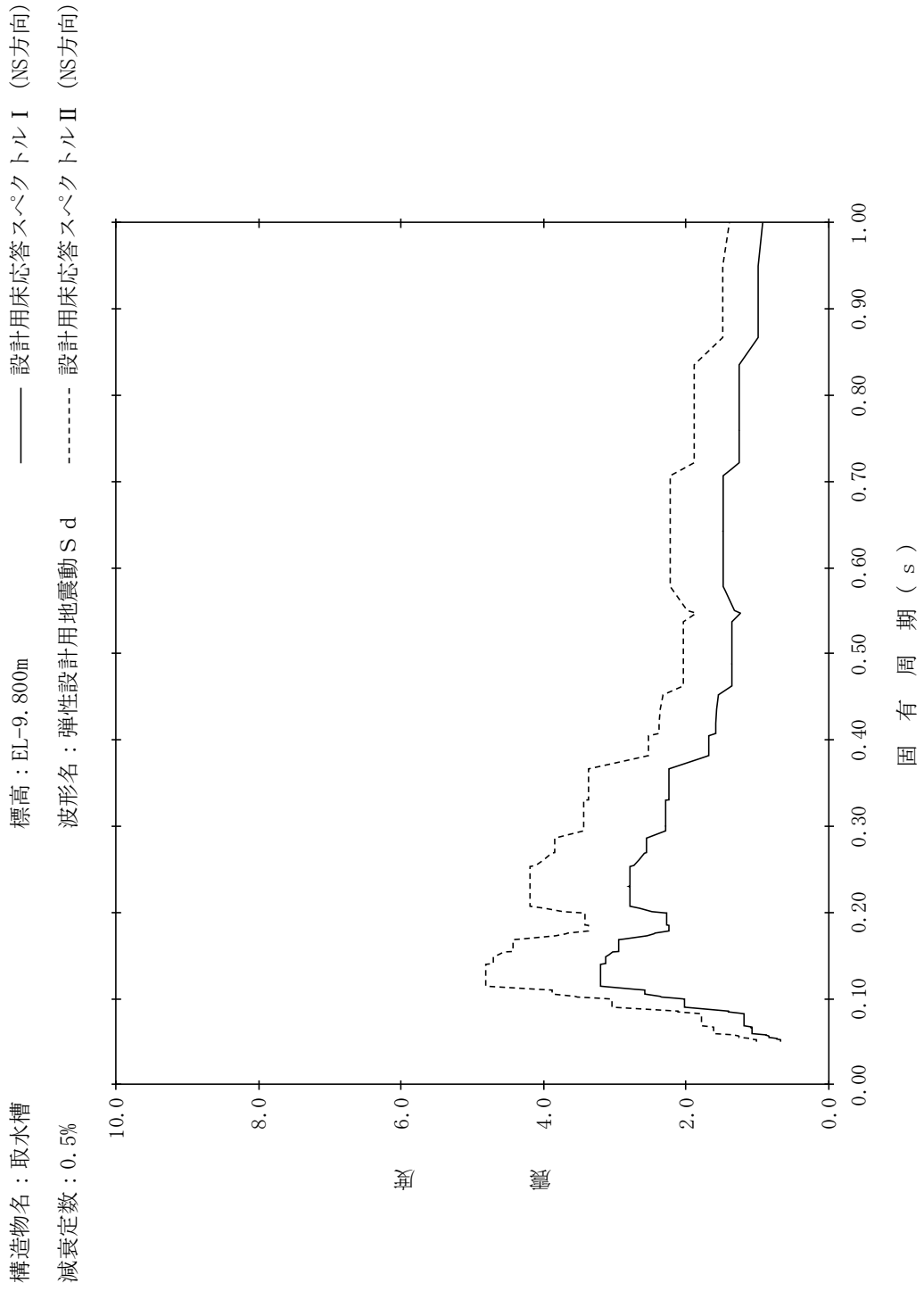

【NS2-IS-SdNS-IS18】

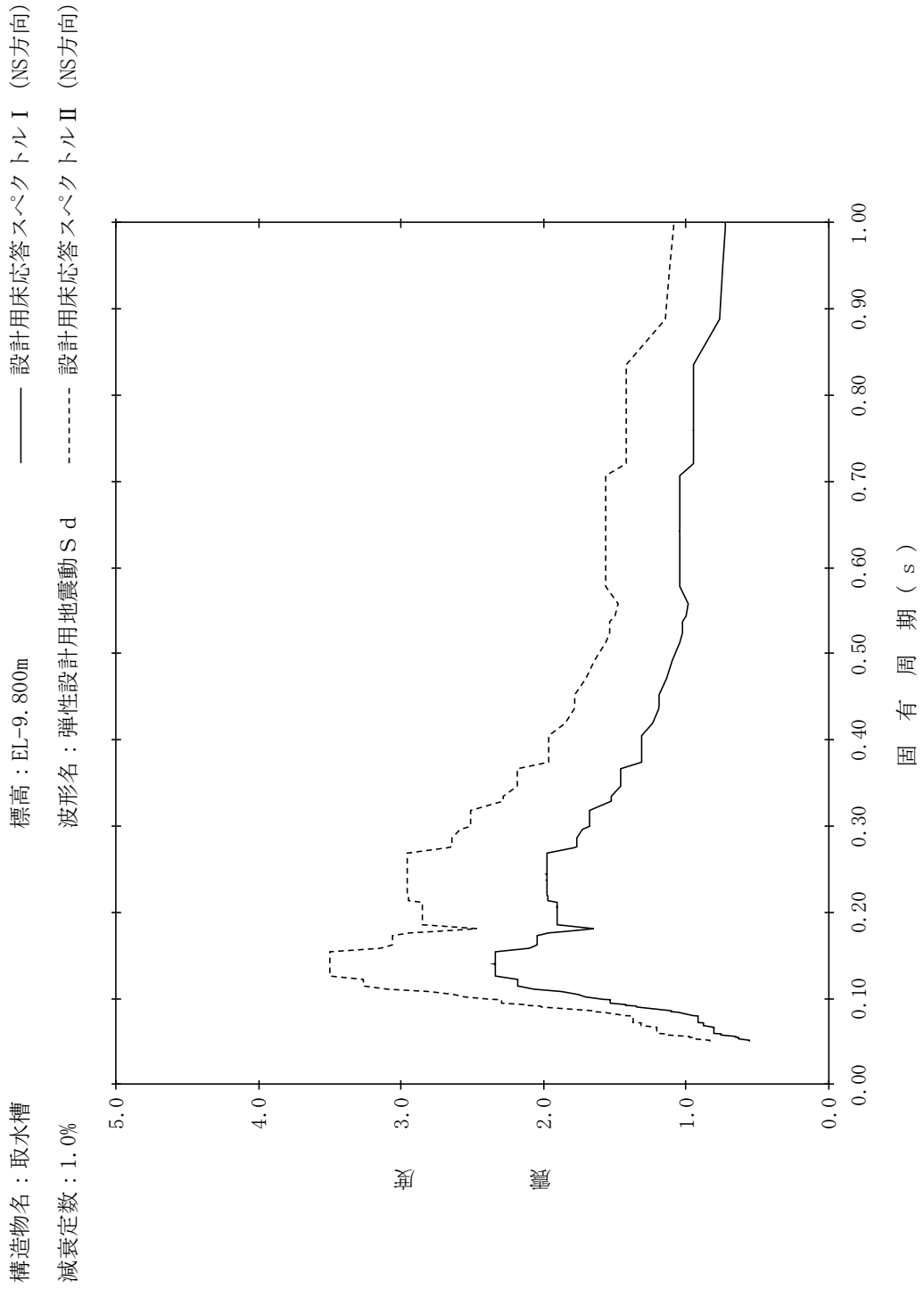

【NS2-IS-SdNS-IS19】

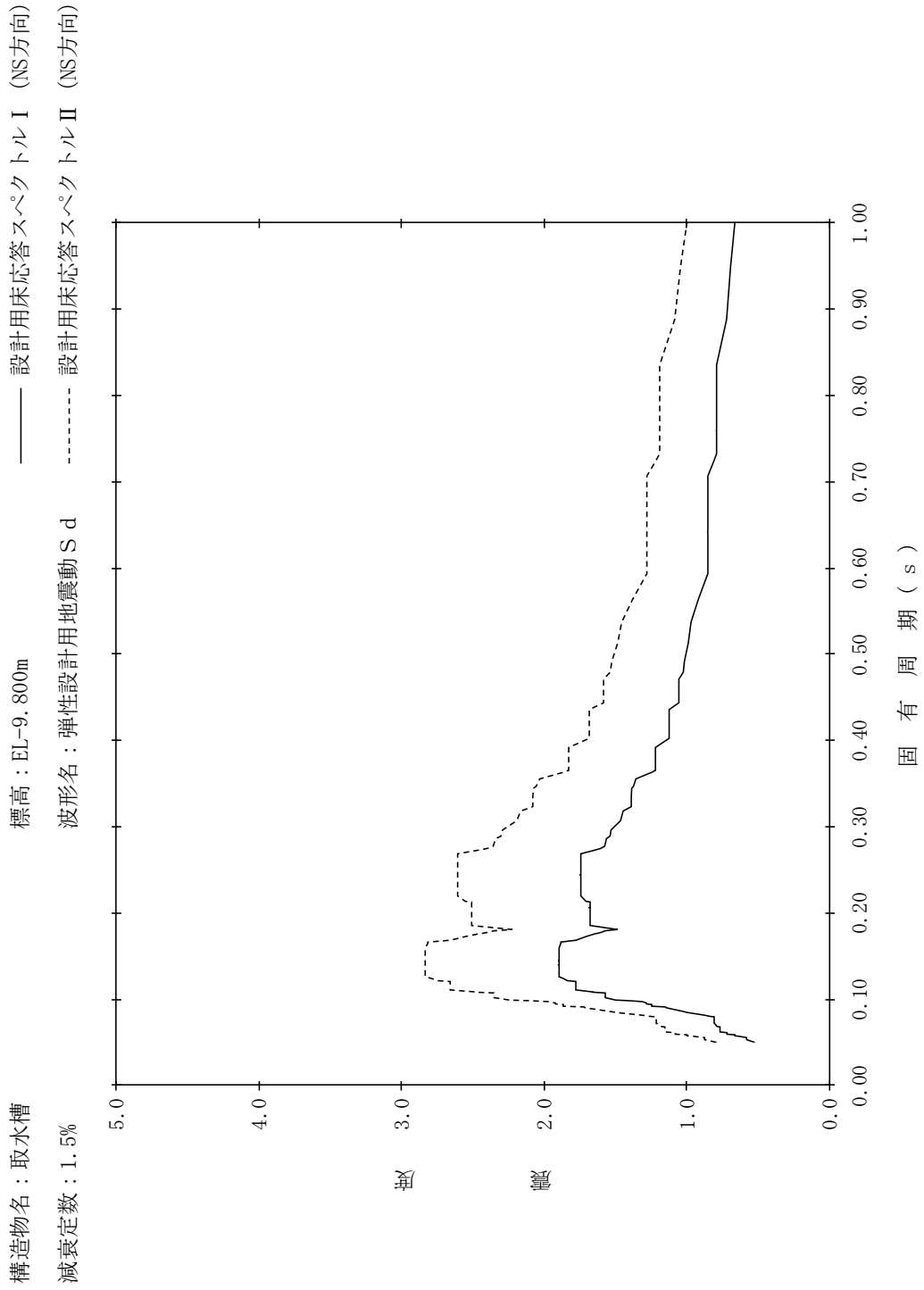

【NS2-IS-SdNS-IS20】

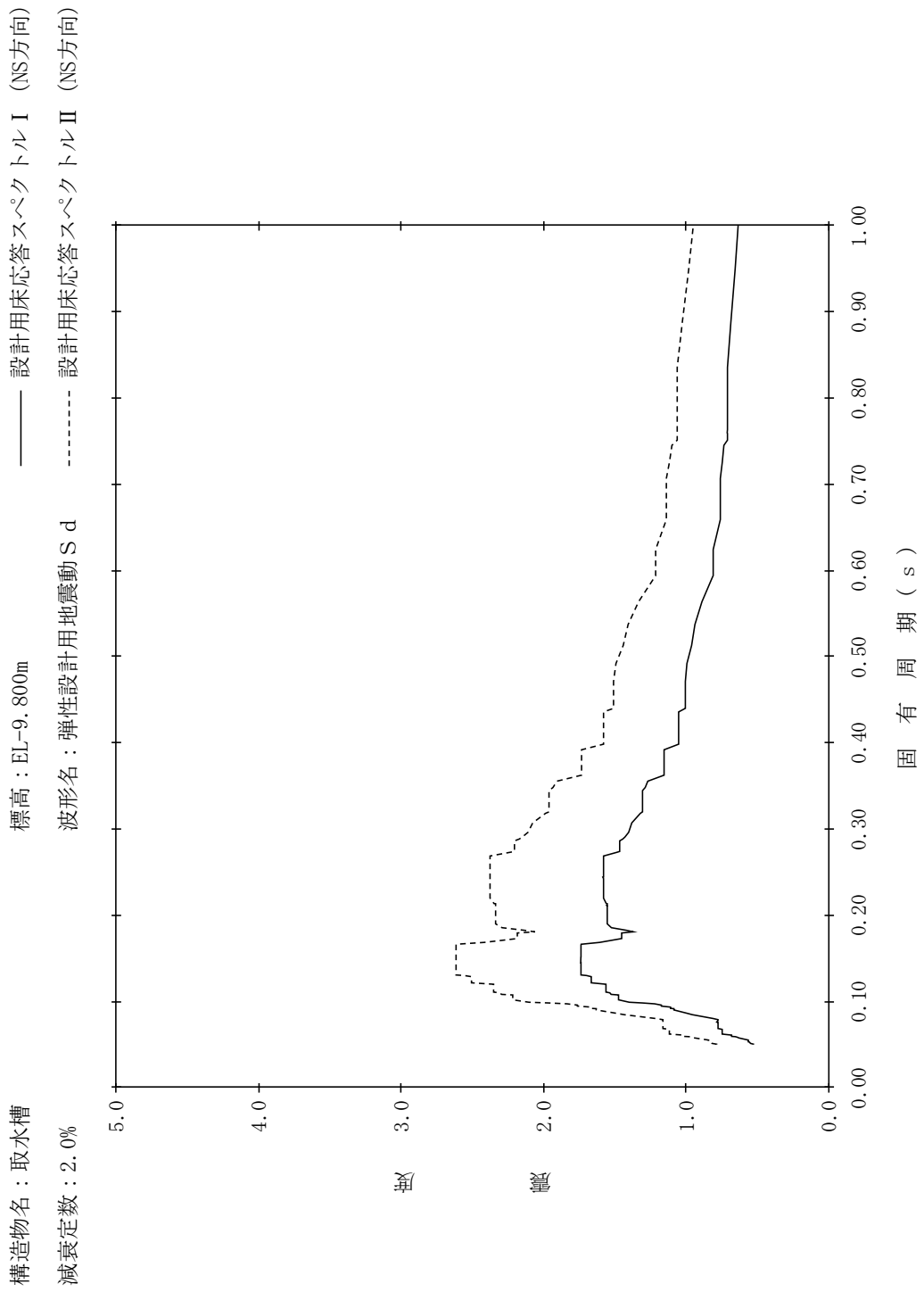

【NS2-IS-SdNS-IS21】

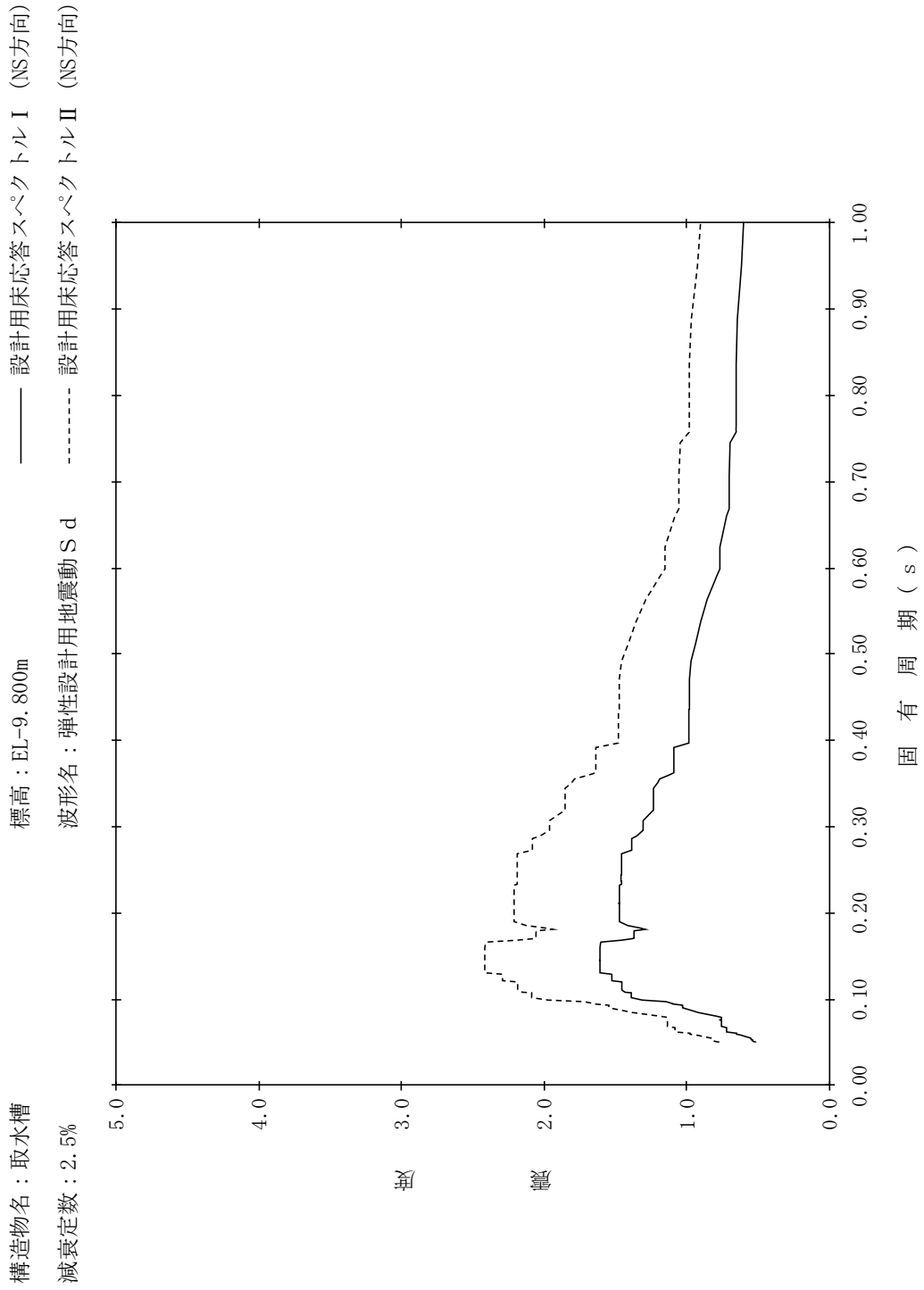

【NS2-IS-SdNS-IS22】

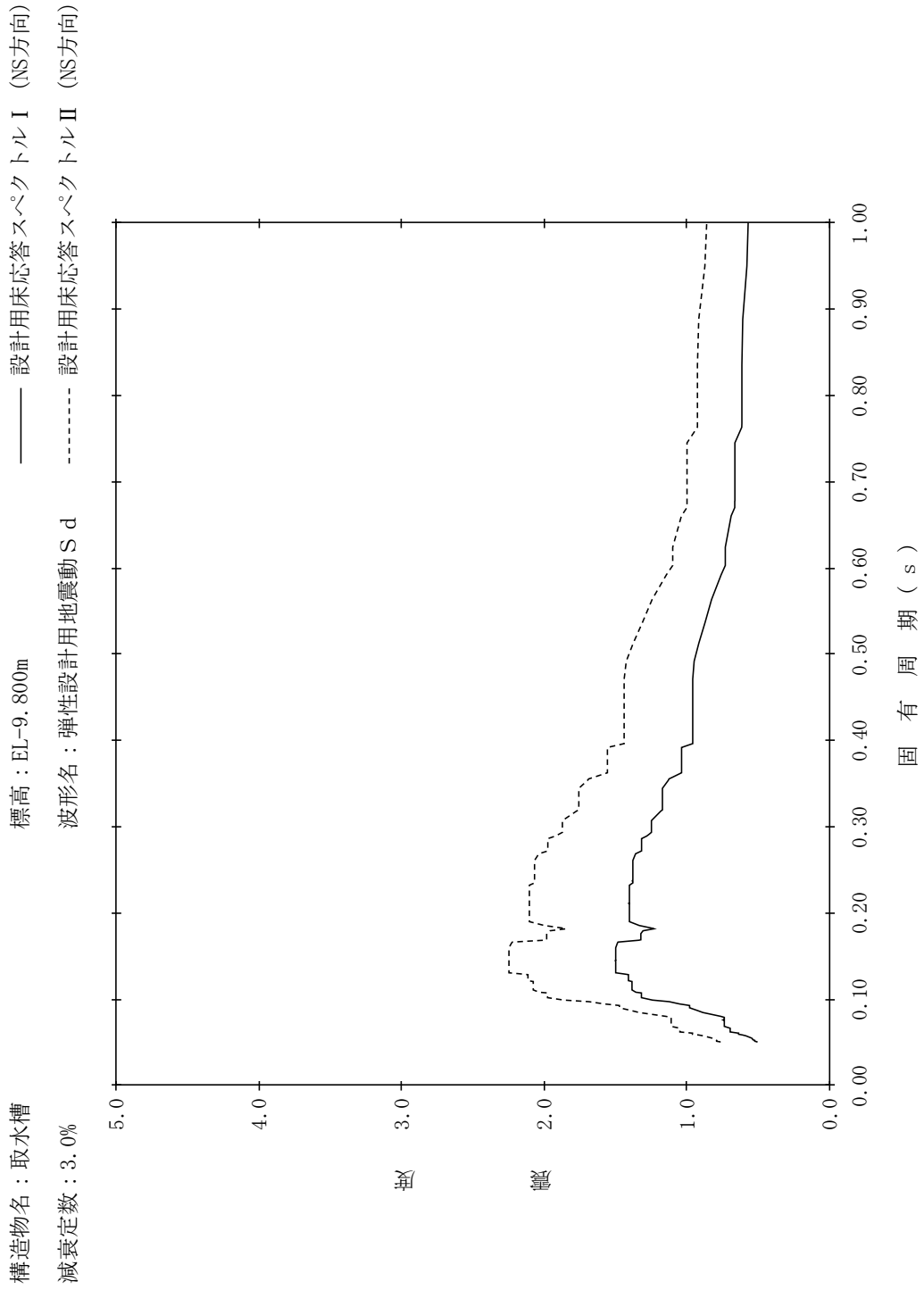

【NS2-IS-SdNS-IS23】

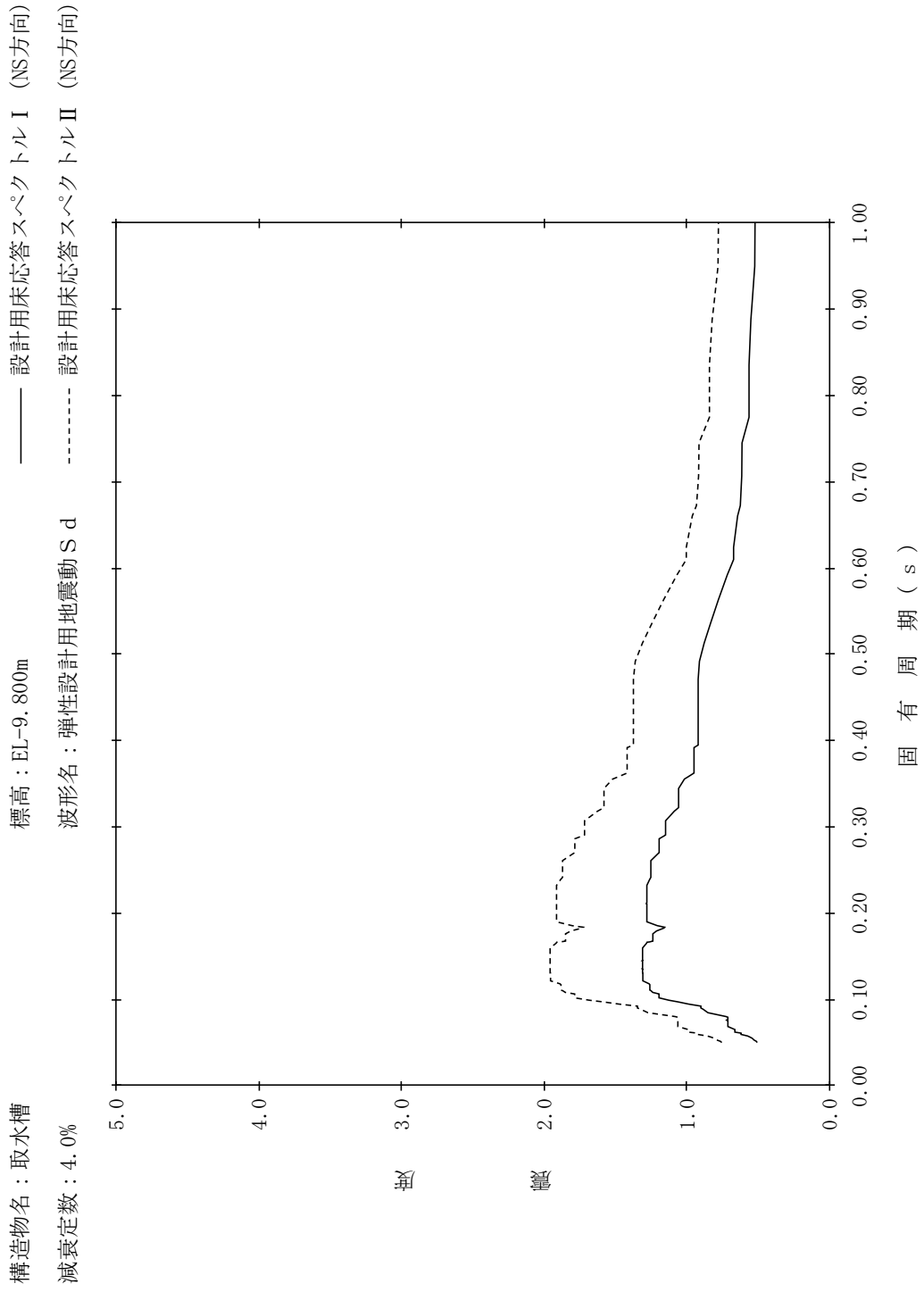

【NS2-IS-SdNS-IS24】

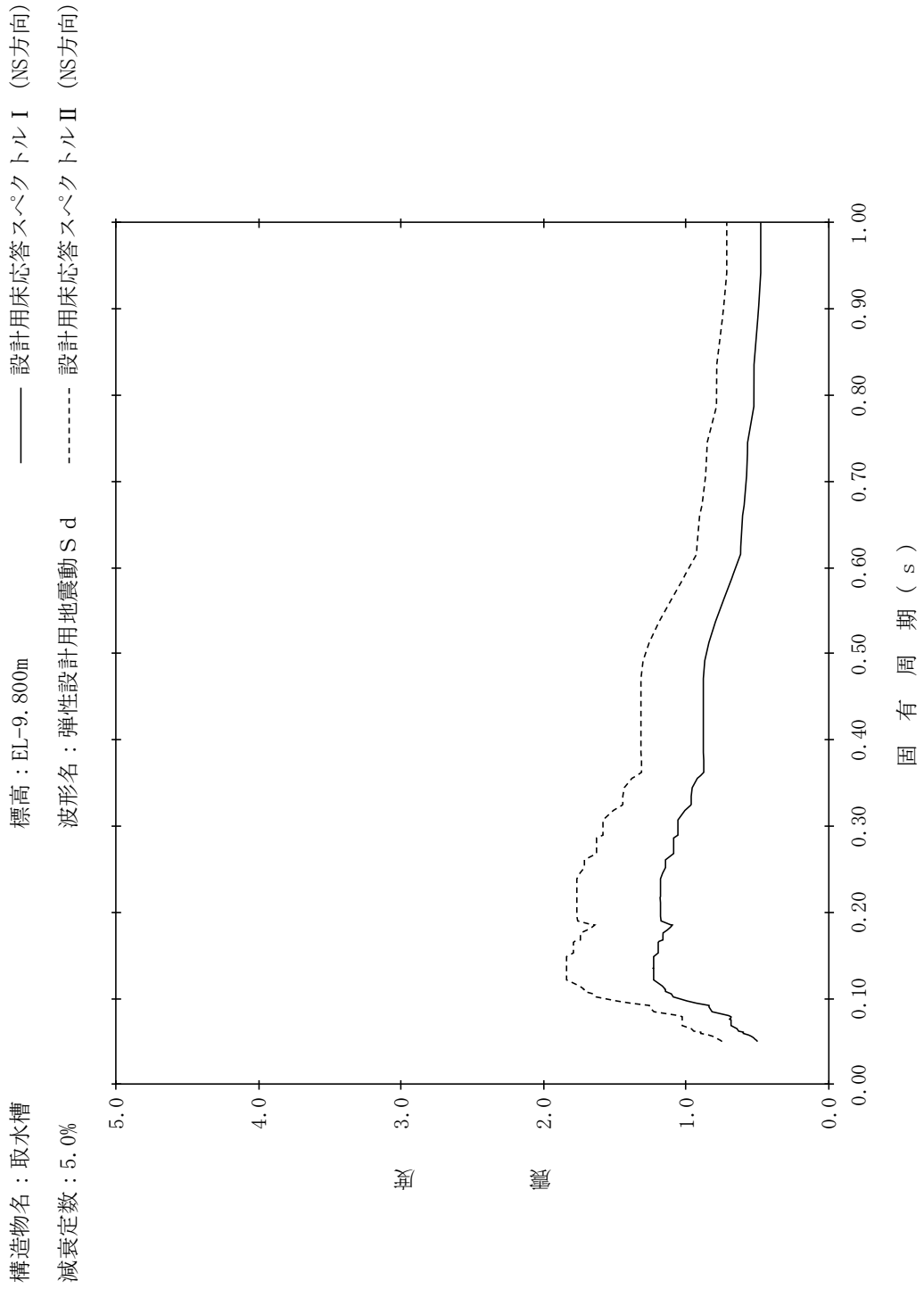

【NS2-IS-SdNS-IS25】

構造物名：取水槽
 標高：EL4.000m～EL-9.700m
 波形名：弾性設計用地震動 S d
 減衰定数：0.5%

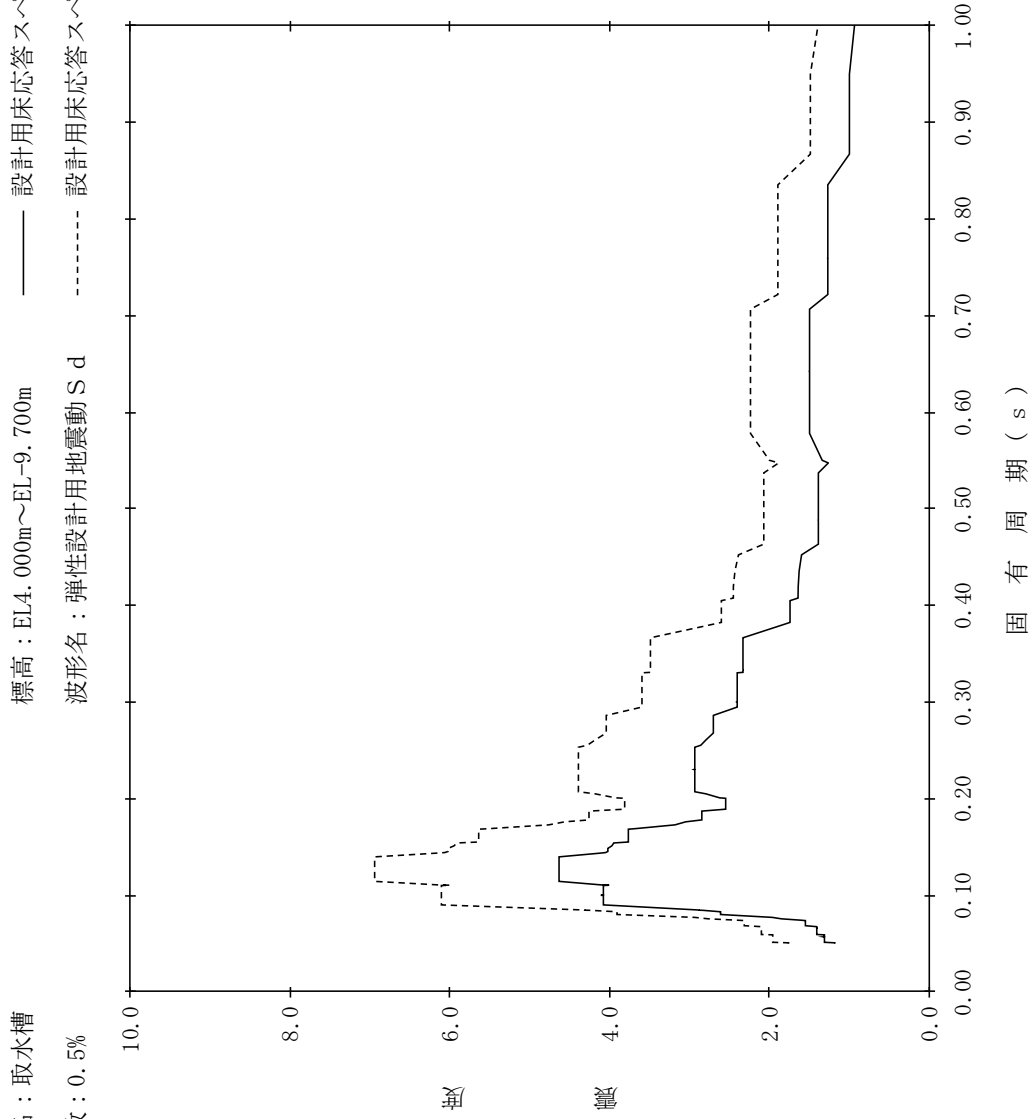

【NS2-IS-SdNS-IS26】

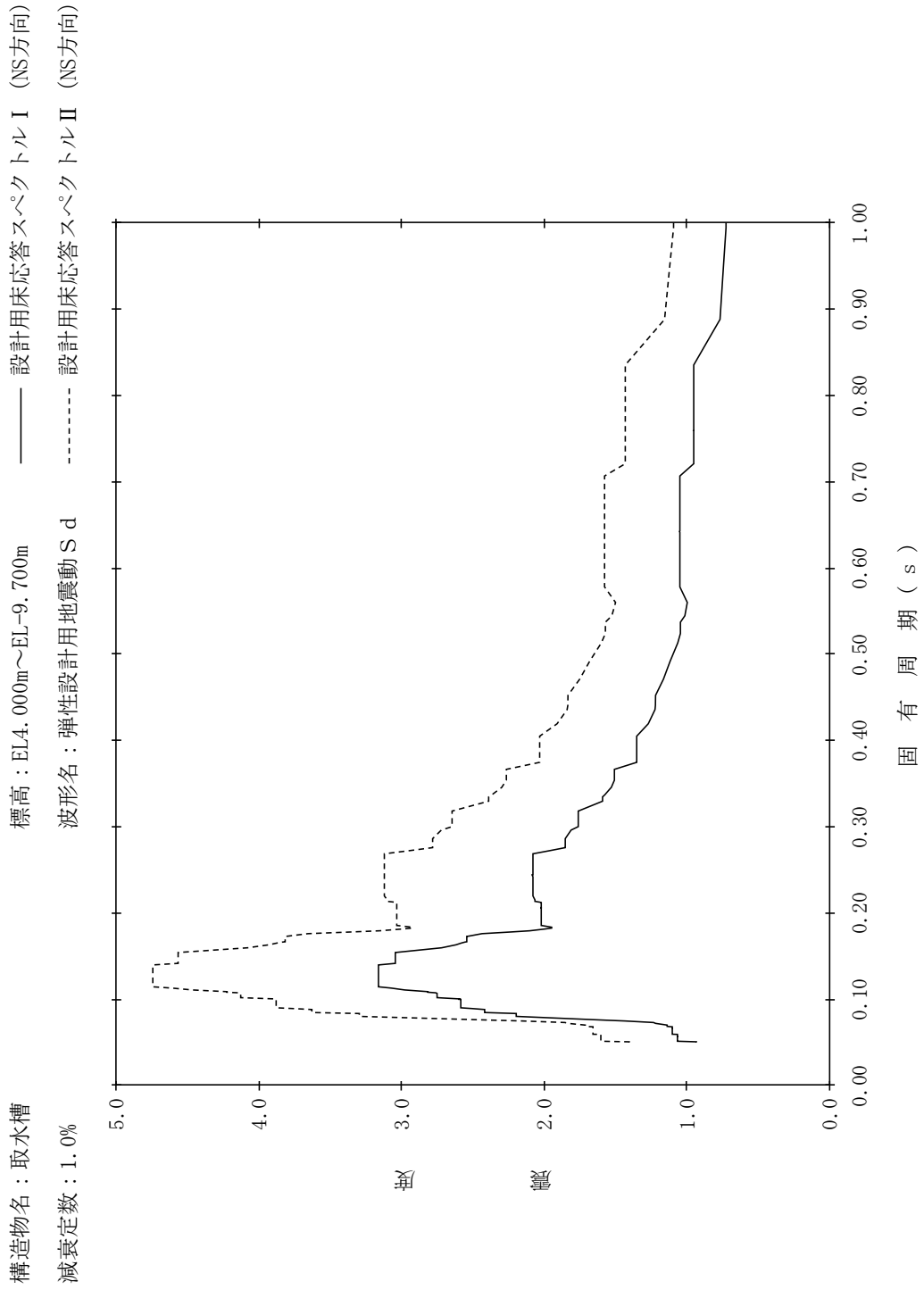

【NS2-IS-SdNS-IS27】

構造物名：取水槽
 標高：EL4.000m～EL-9.700m
 波形名：弾性設計用地震動 S d
 減衰定数：1.5%

— 設計用床応答スペクトル I (NS方向)
 - - - 設計用床応答スペクトル II (NS方向)

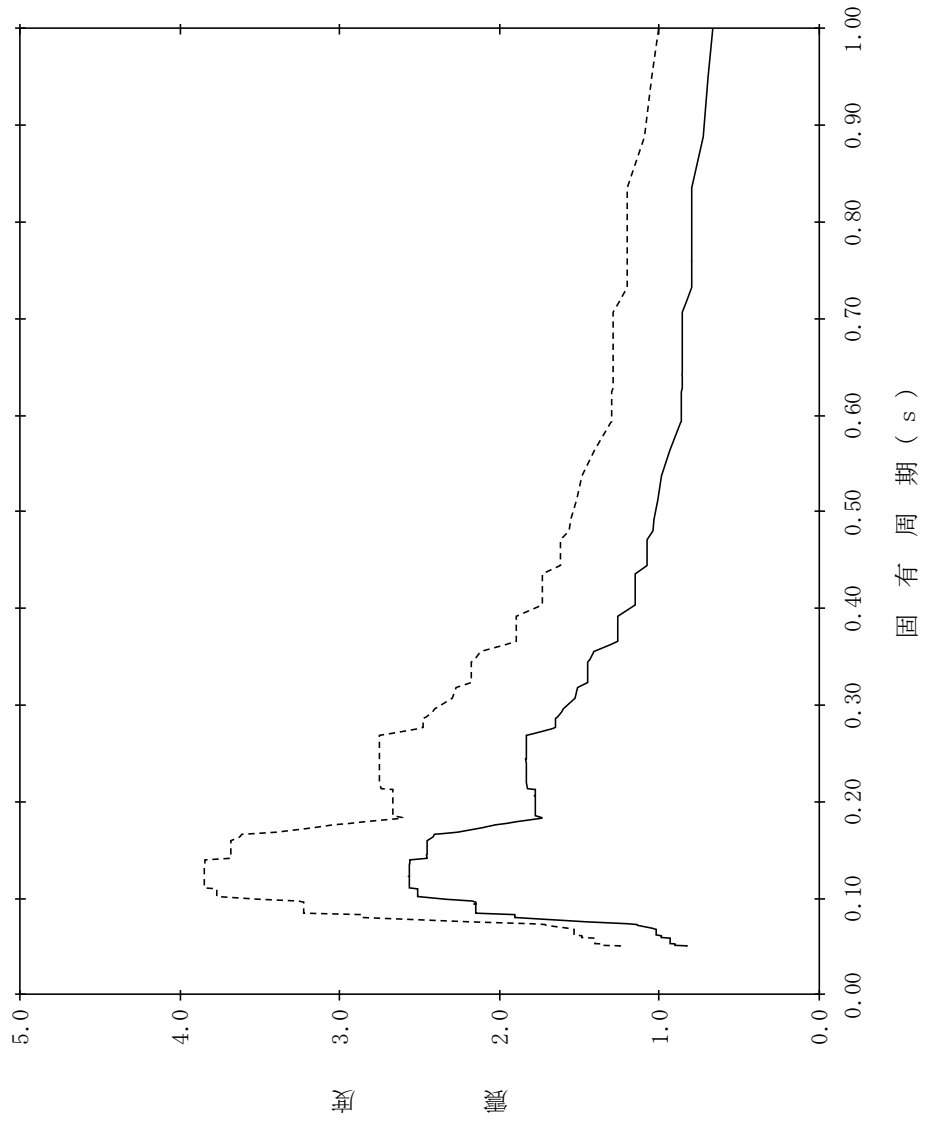

【NS2-IS-SdNS-IS28】

構造物名：取水槽
 標高：EL4.000m～EL-9.700m
 波形名：弾性設計用地震動 S d
 減衰定数：2.0%

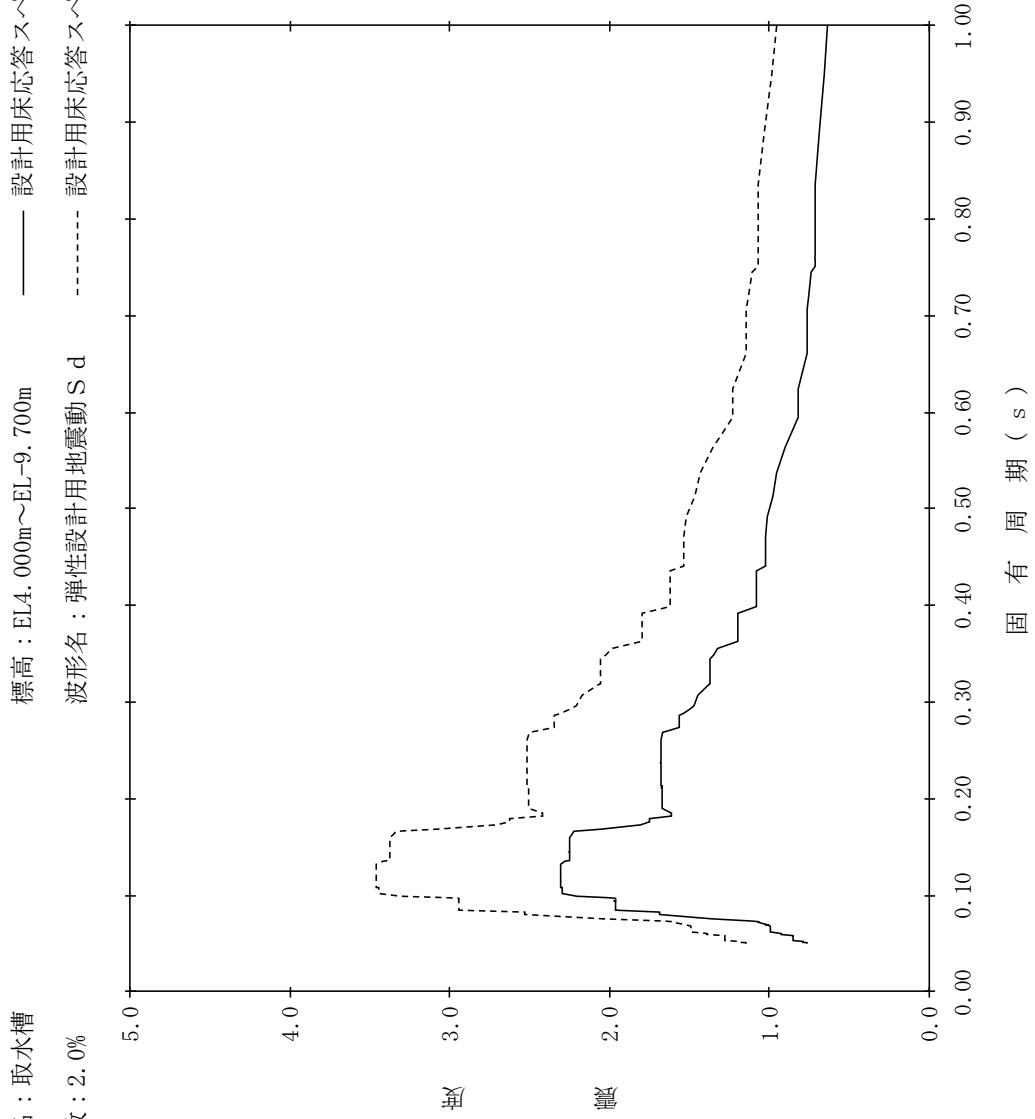

【NS2-IS-SdNS-IS29】

構造物名：取水槽
 標高：EL4.000m～EL-9.700m
 波形名：弾性設計用地震動 S d
 減衰定数：2.5%

—— 設計用床応答スペクトル I (NS方向)

----- 設計用床応答スペクトル II (NS方向)

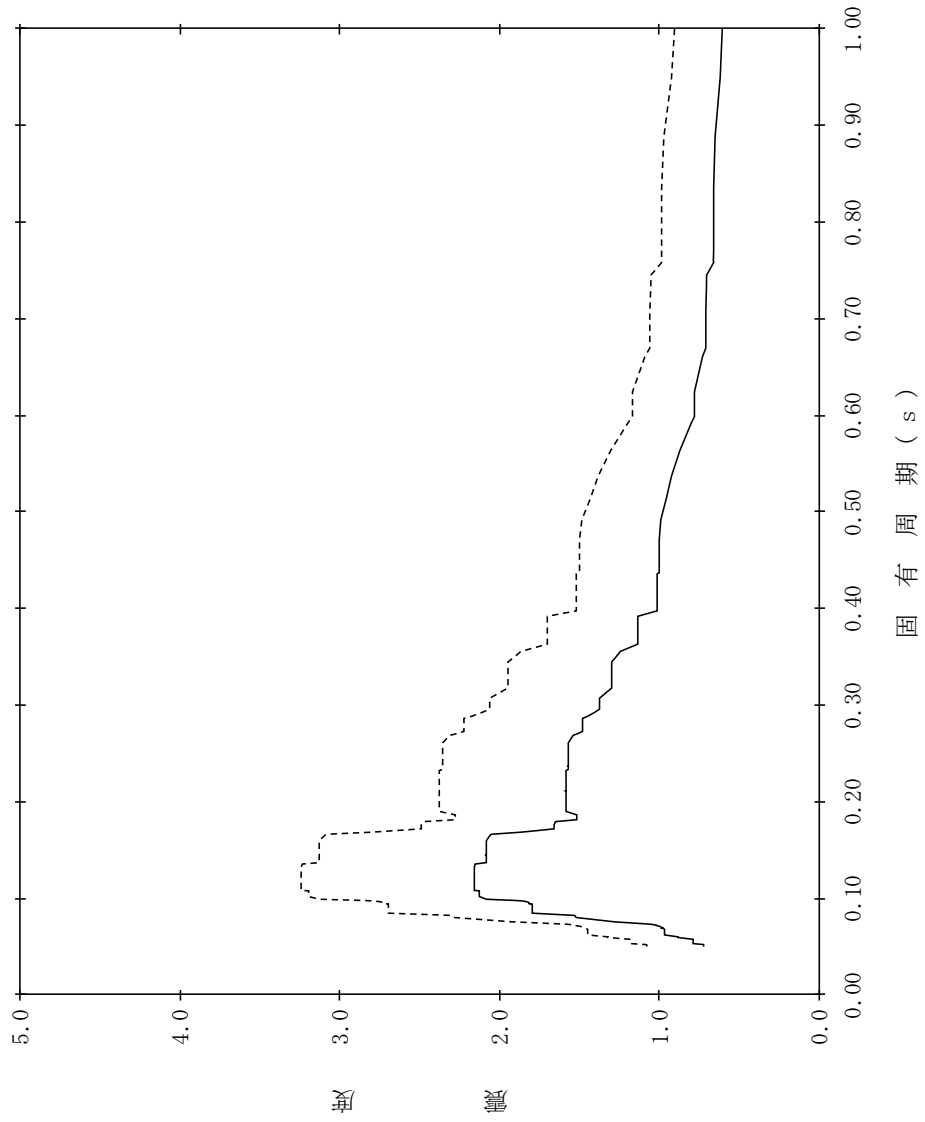

【NS2-IS-SdNS-IS30】

構造物名：取水槽
 標高：EL4.000m～EL-9.700m
 減衰定数：3.0%
 波形名：弾性設計用地震動 S d
 設計用床応答スペクトル I (NS方向)
 設計用床応答スペクトル II (NS方向)

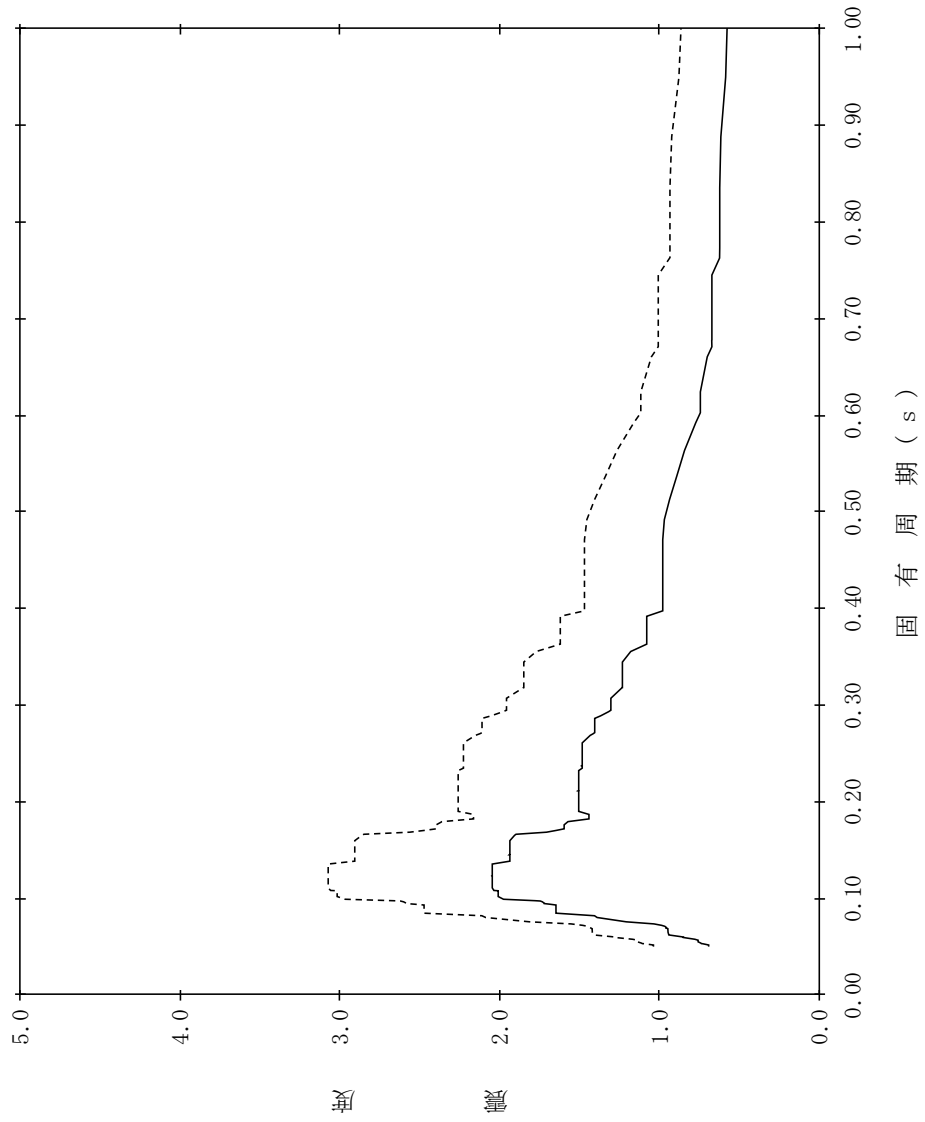

【NS2-IS-SdNS-IS31】

構造物名：取水槽
 標高：EL4.000m～EL-9.700m
 減衰定数：4.0%
 波形名：弾性設計用地震動 S d
 設計用床応答スペクトル I (NS方向)
 設計用床応答スペクトル II (NS方向)

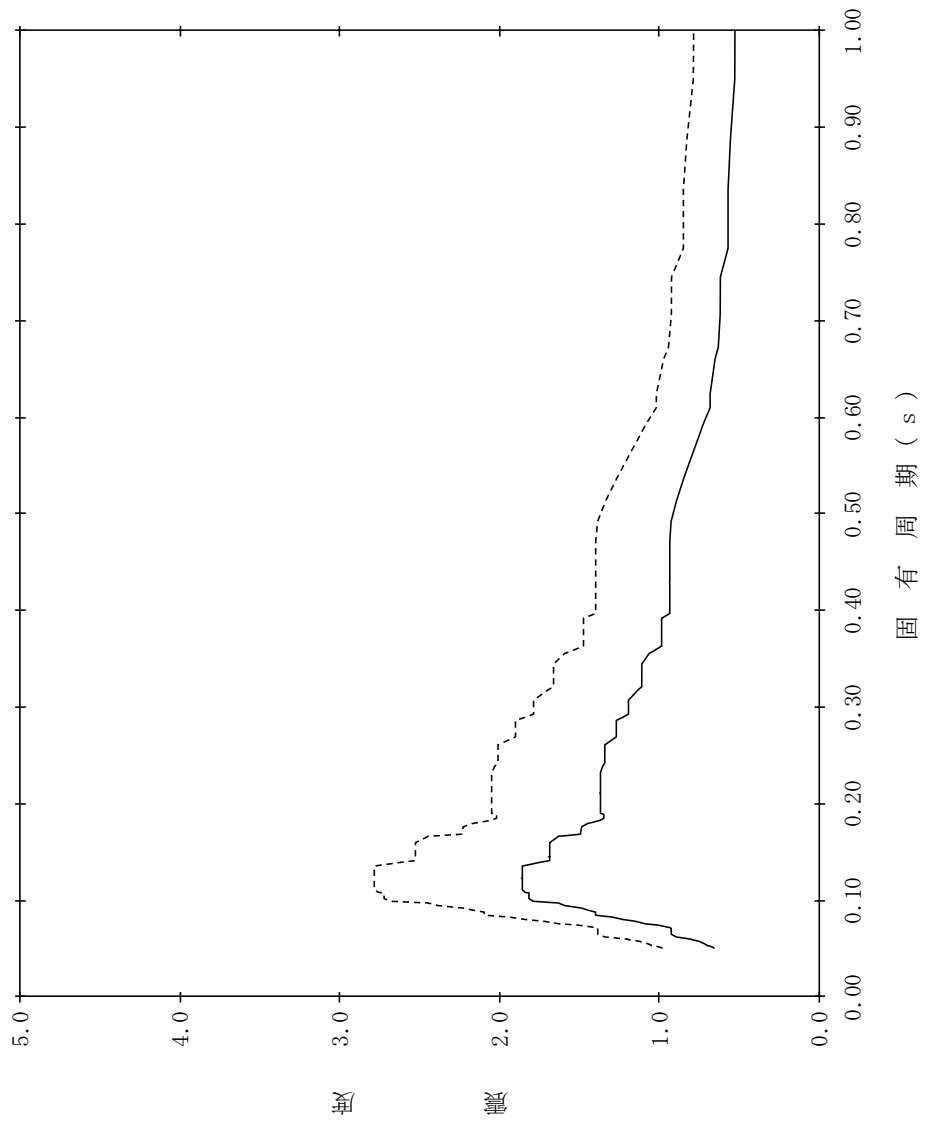

【NS2-IS-SdNS-IS32】

構造物名：取水槽
 標高：EL4.000m～EL-9.700m
 波形名：弾性設計用地震動 S d
 減衰定数：5.0%

—— 設計用床応答スペクトル I (NS方向)

- - - - - 設計用床応答スペクトル II (NS方向)

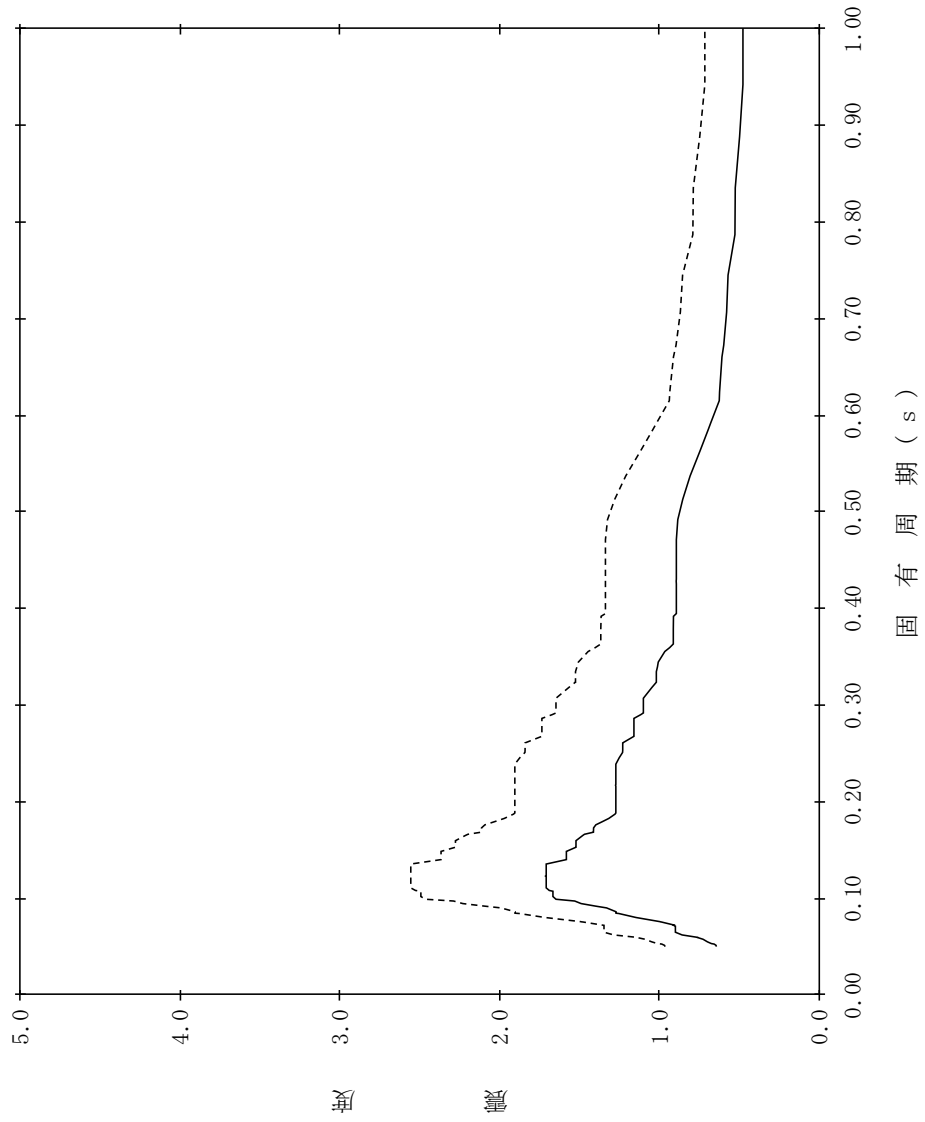

【NS2-IS-SdEW-IS1】

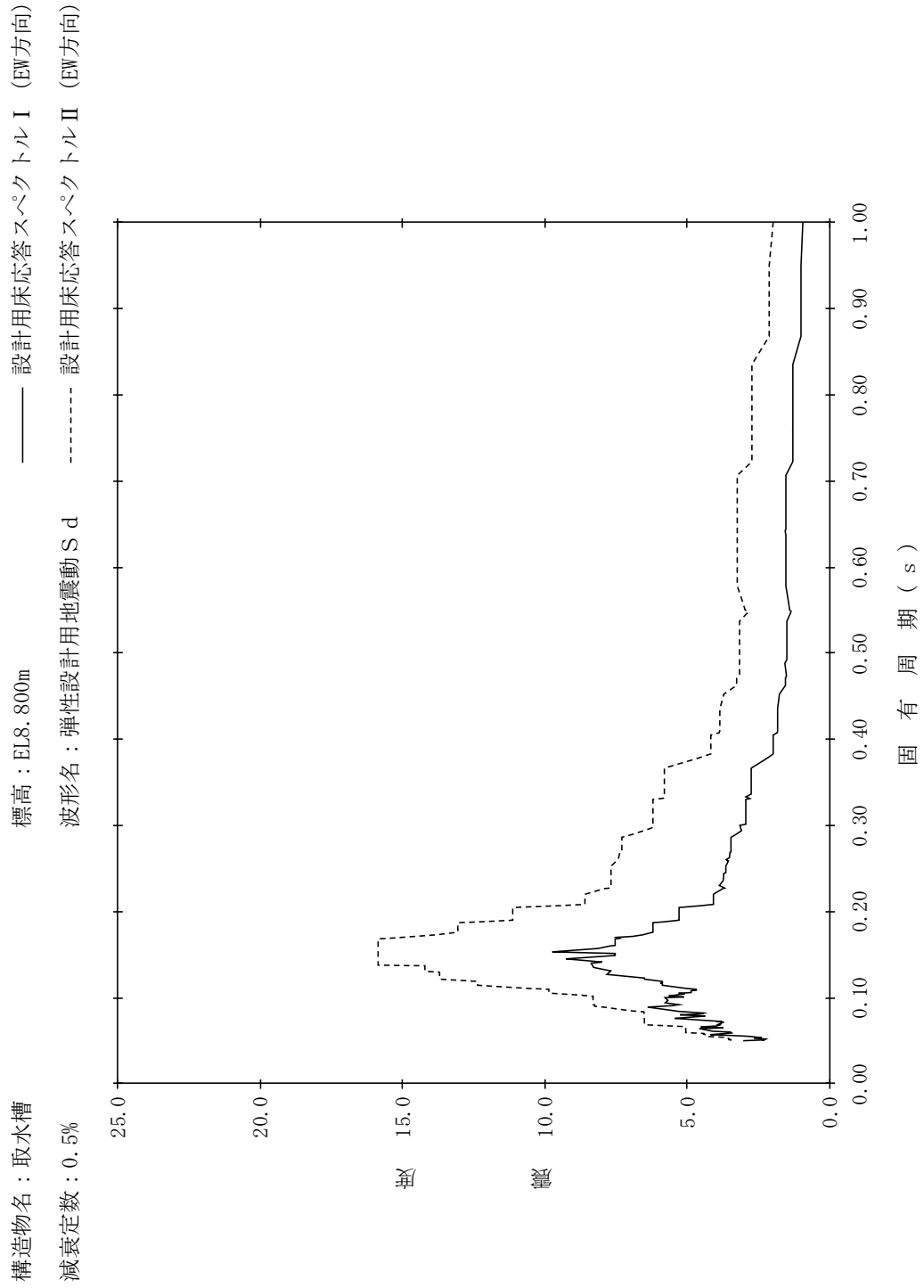

【NS2-IS-SdEW-IS2】

構造物名：取水槽
 標高：EL8.800m
 減衰定数：1.0%
 波形名：弾性設計用地震動 S d
 設計用床応答スペクトル I (EW方向)
 設計用床応答スペクトル II (EW方向)

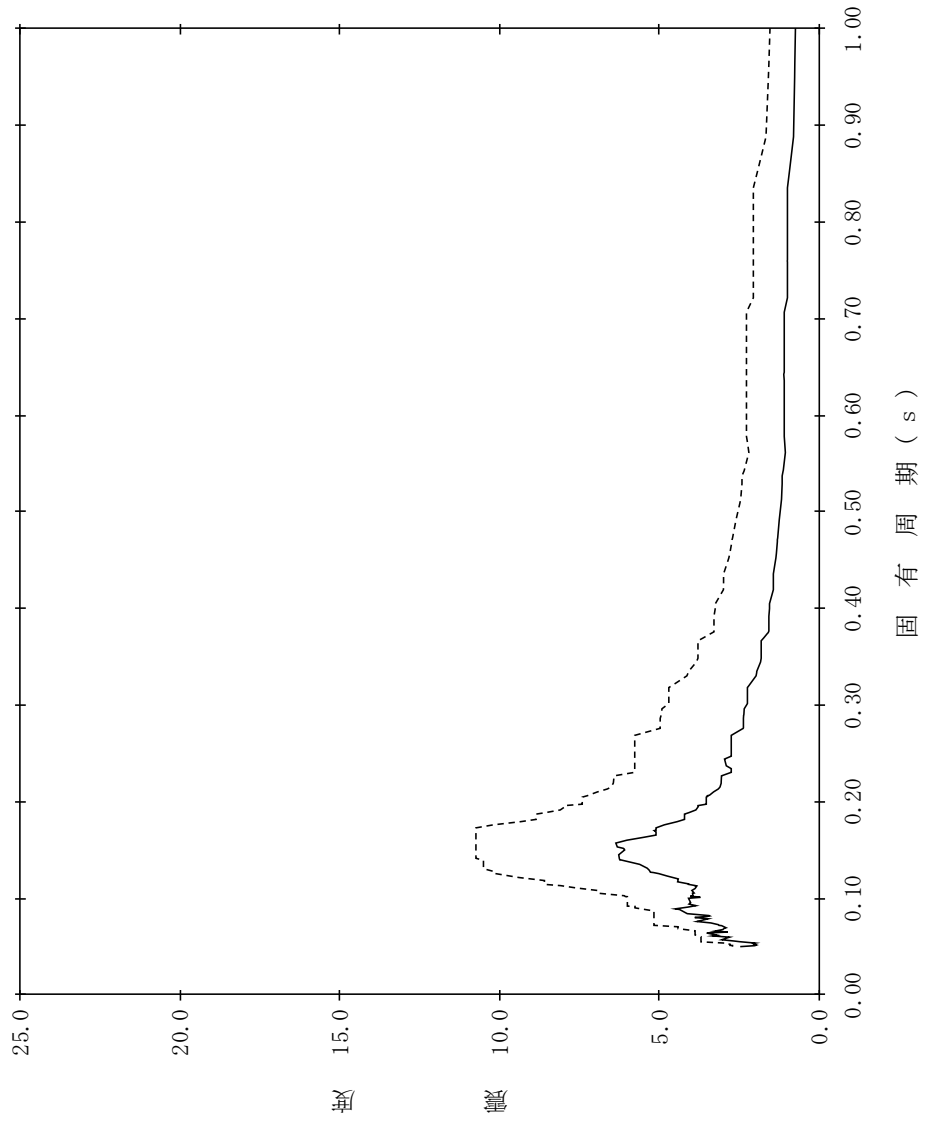

【NS2-IS-SdEW-IS3】

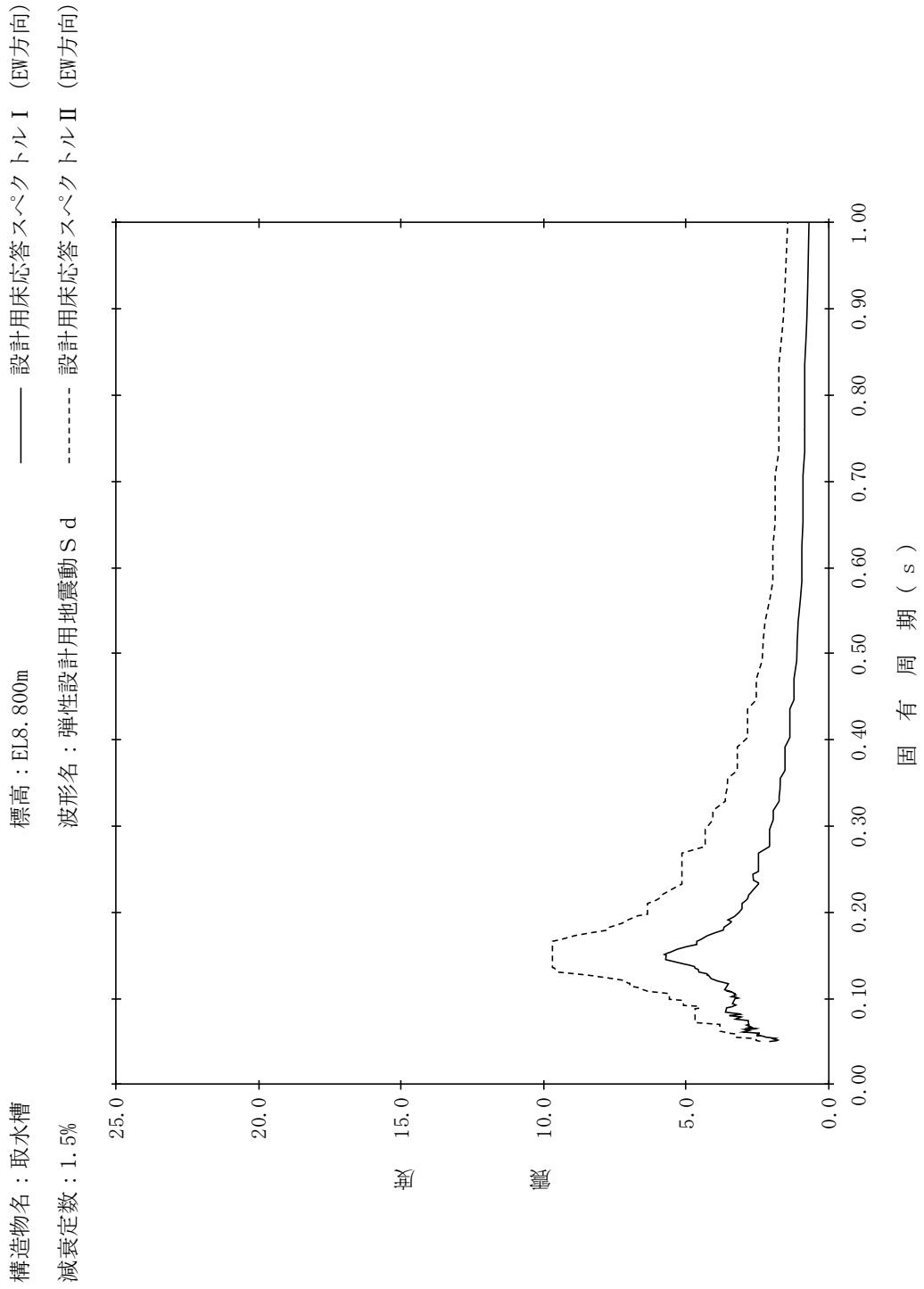

【NS2-IS-SdEW-IS4】

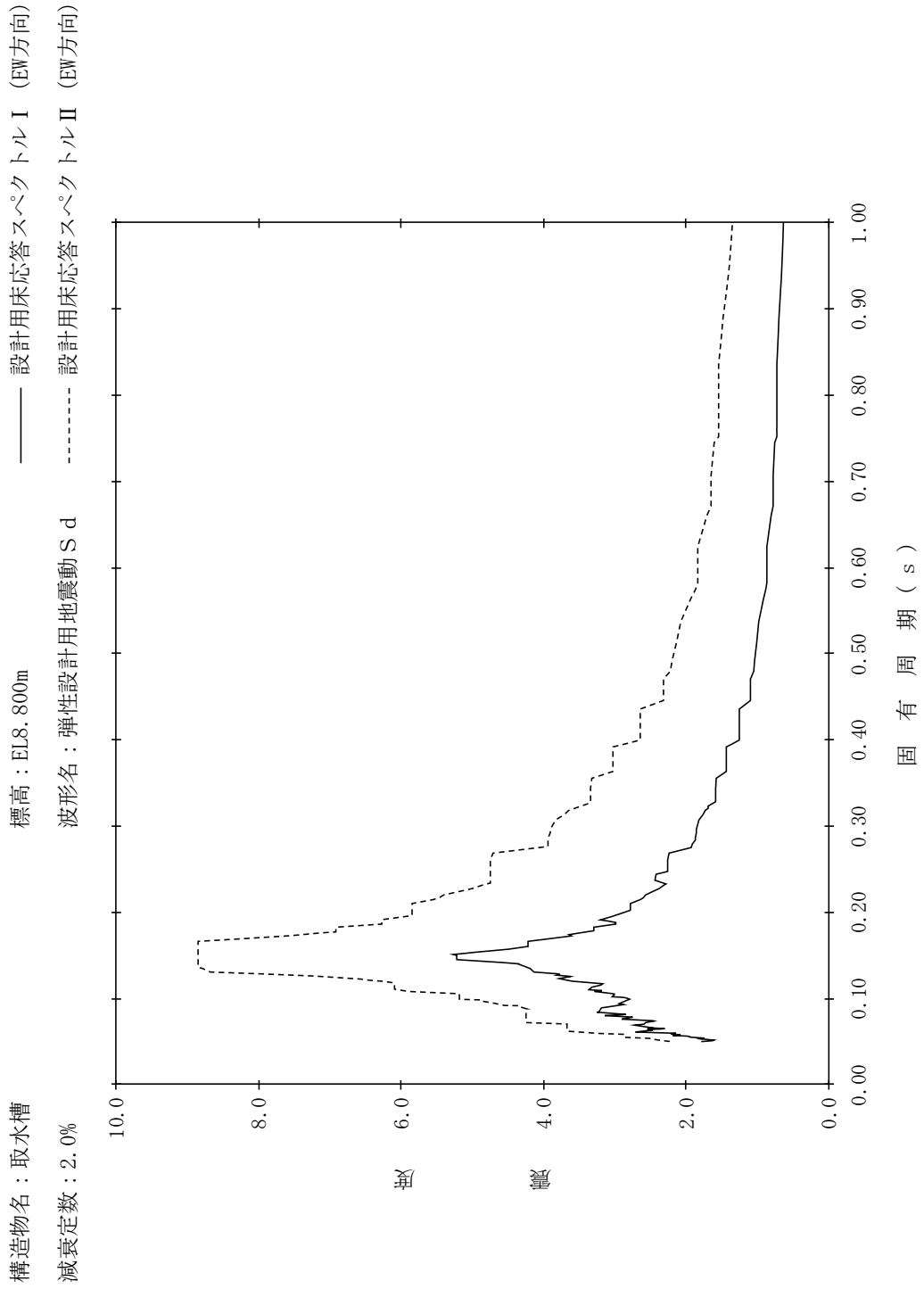

【NS2-IS-SdEW-IS5】

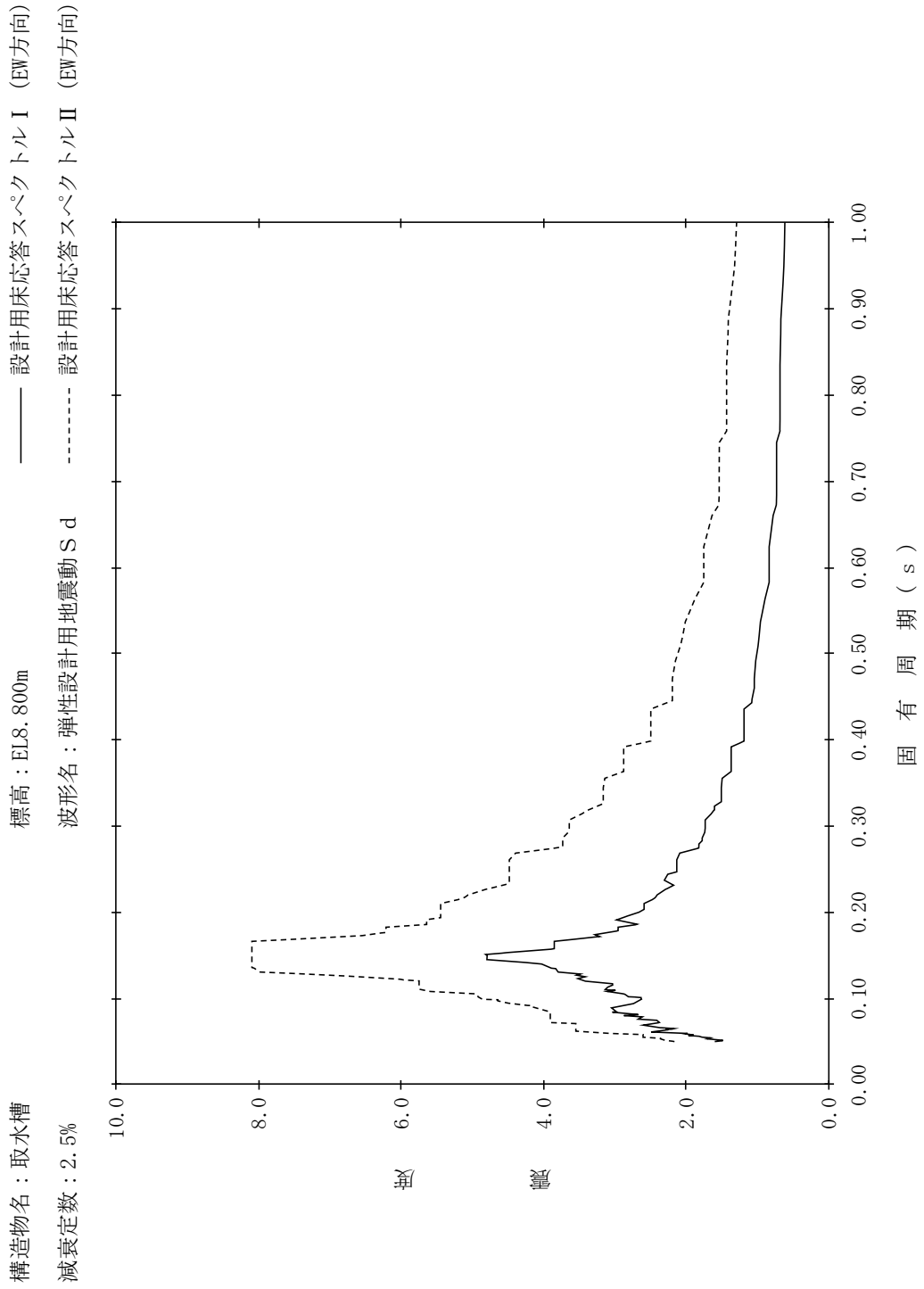

【NS2-IS-SdEW-IS6】

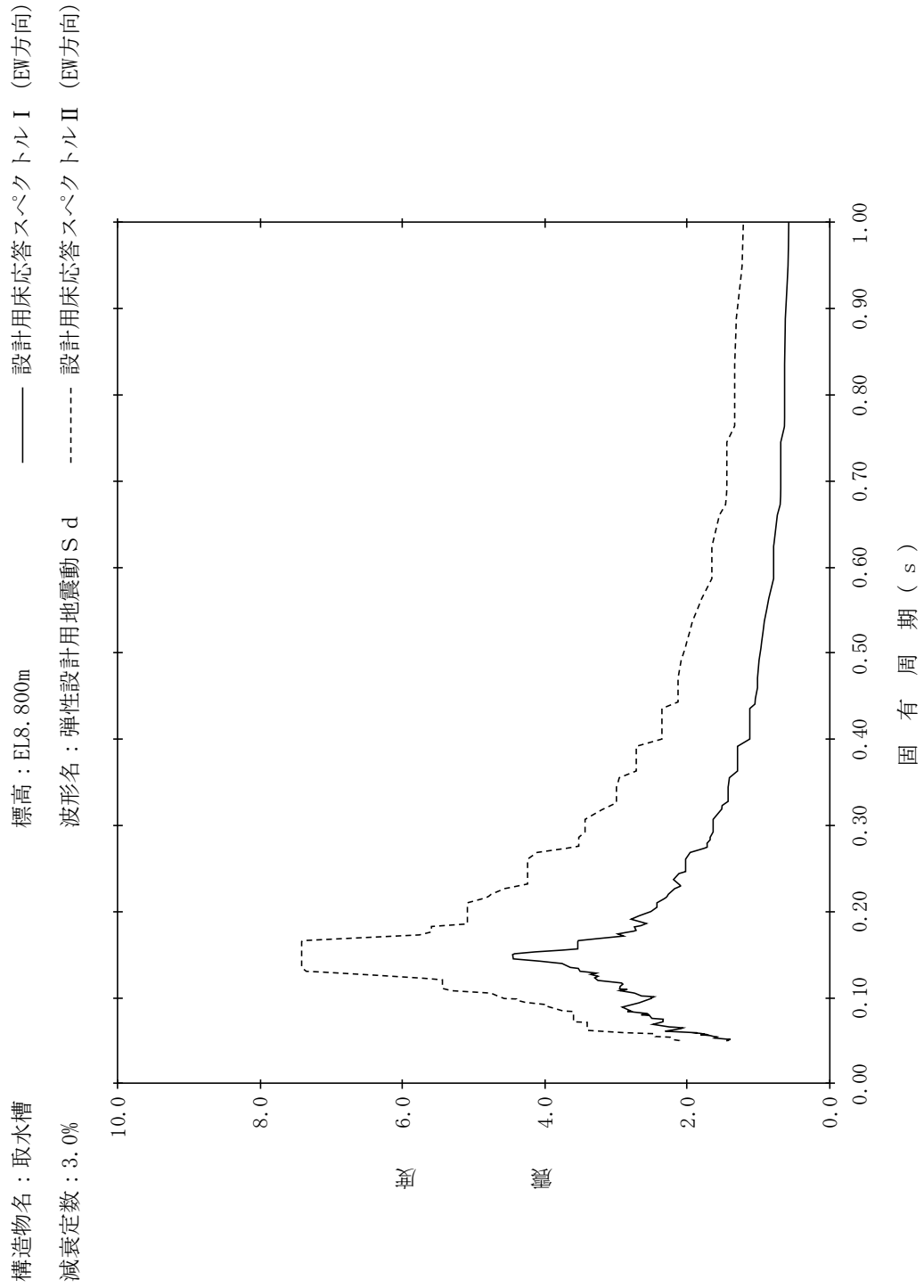

【NS2-IS-SdEW-IS7】

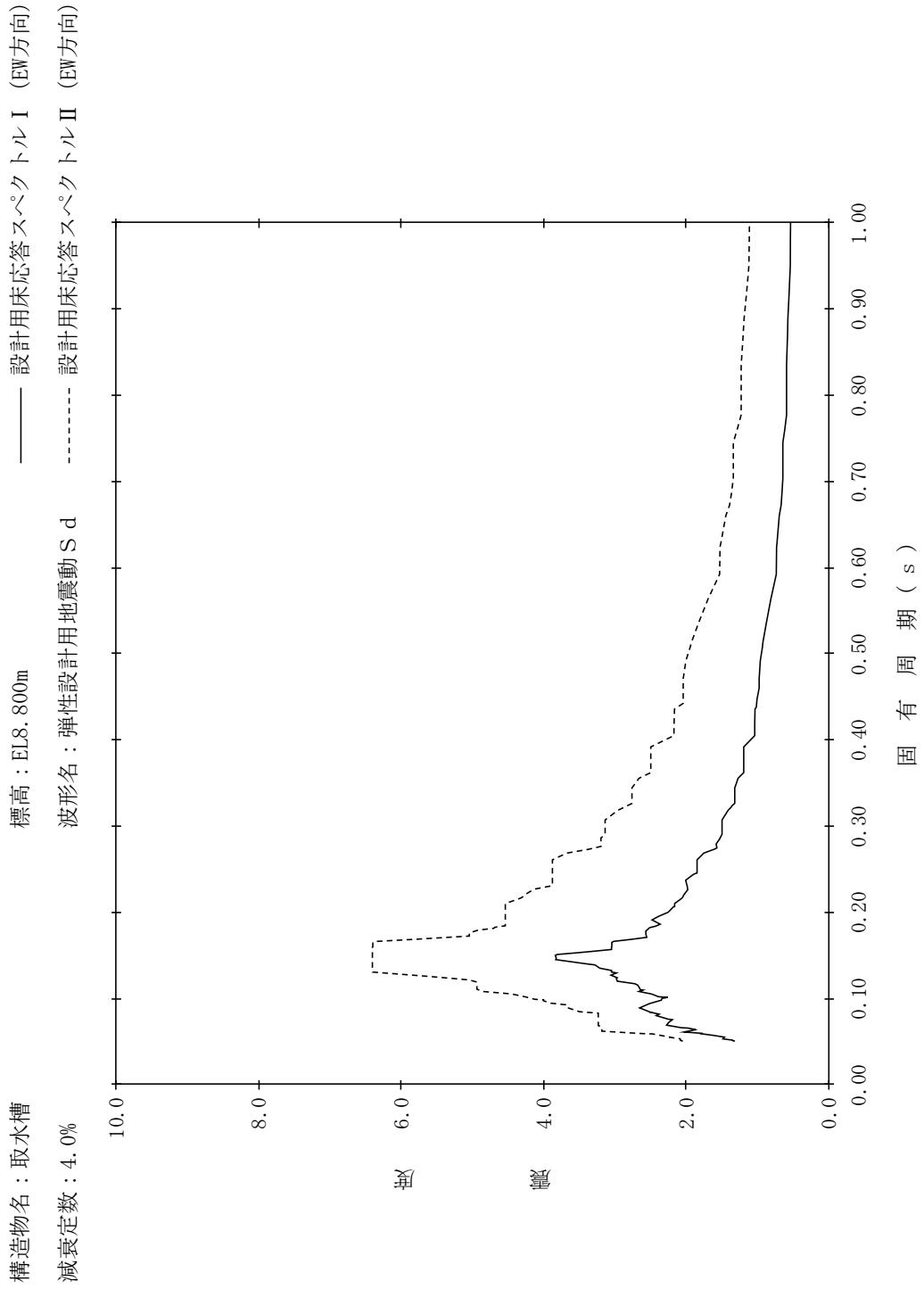

【NS2-IS-SdEW-IS8】

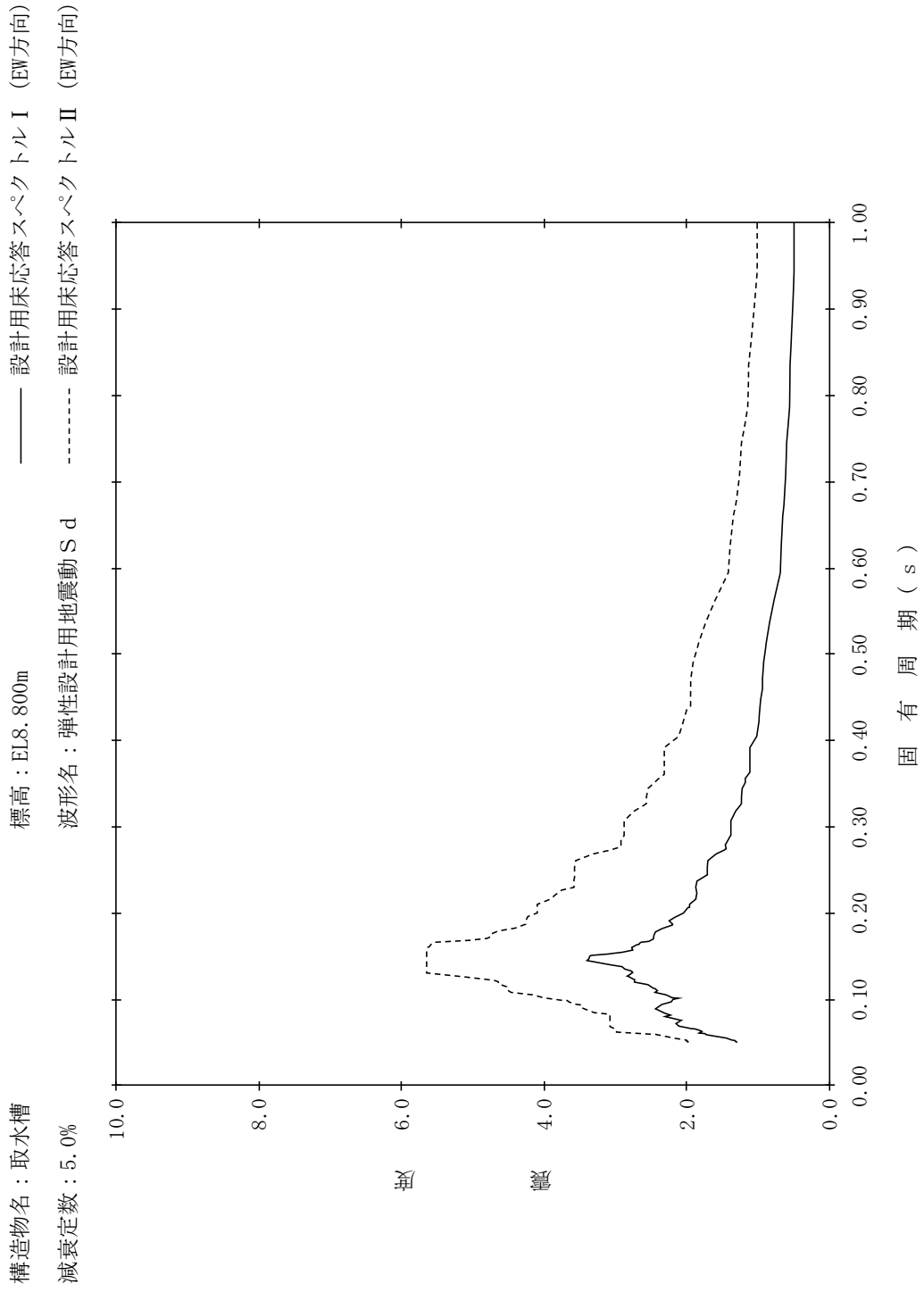

【NS2-IS-SdEW-IS9】

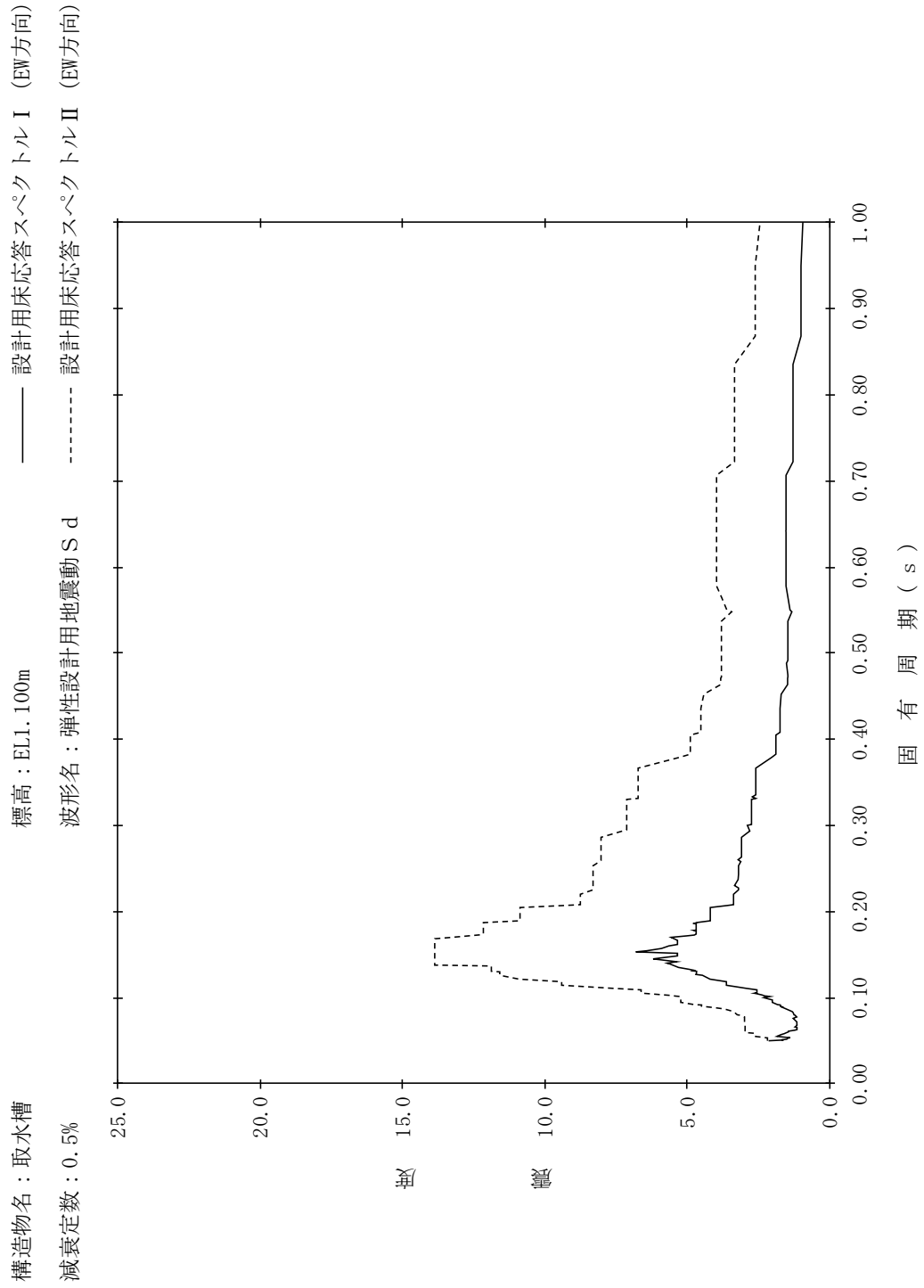

【NS2-IS-SdEW-IS10】

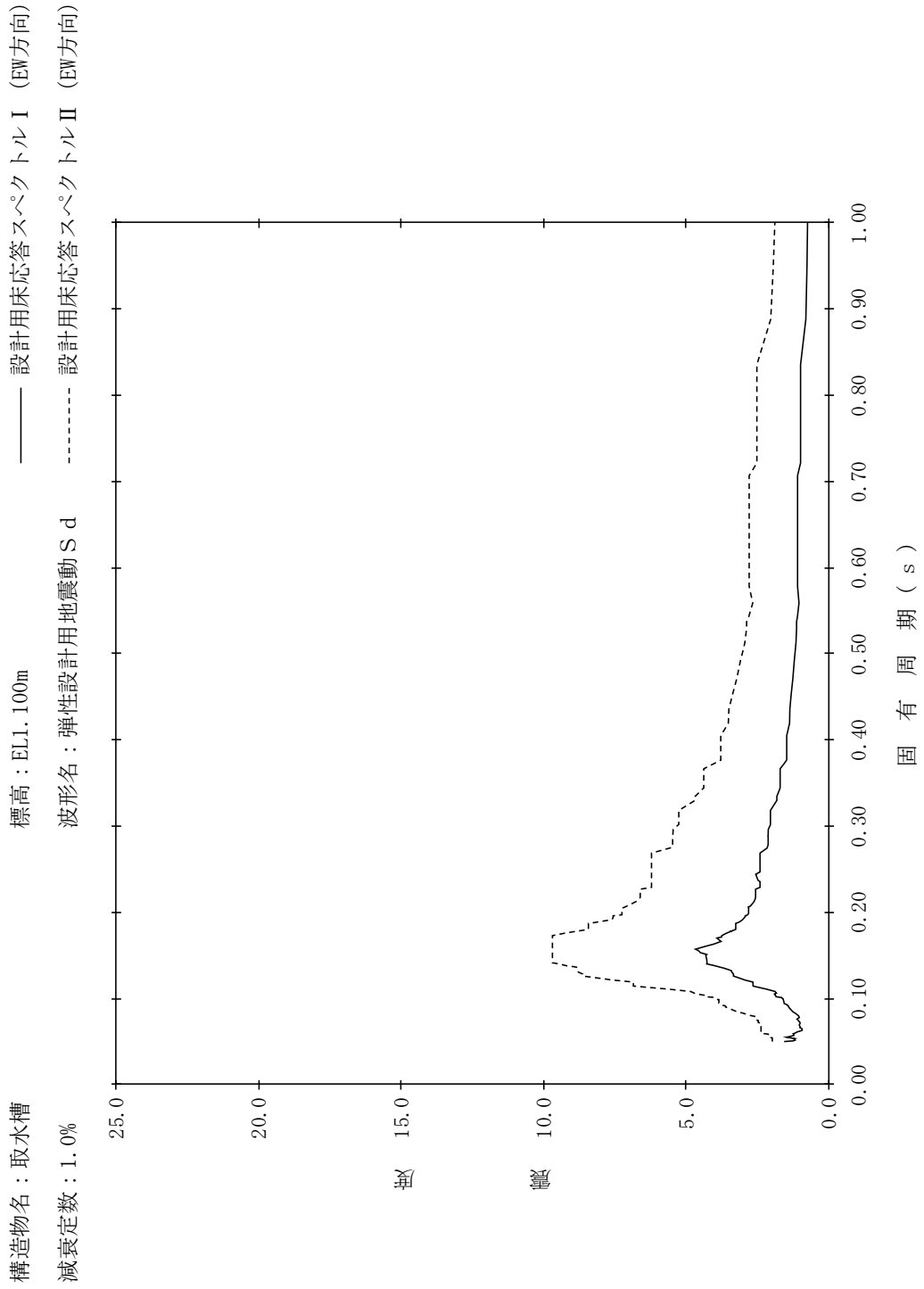

【NS2-IS-SdEW-IS11】

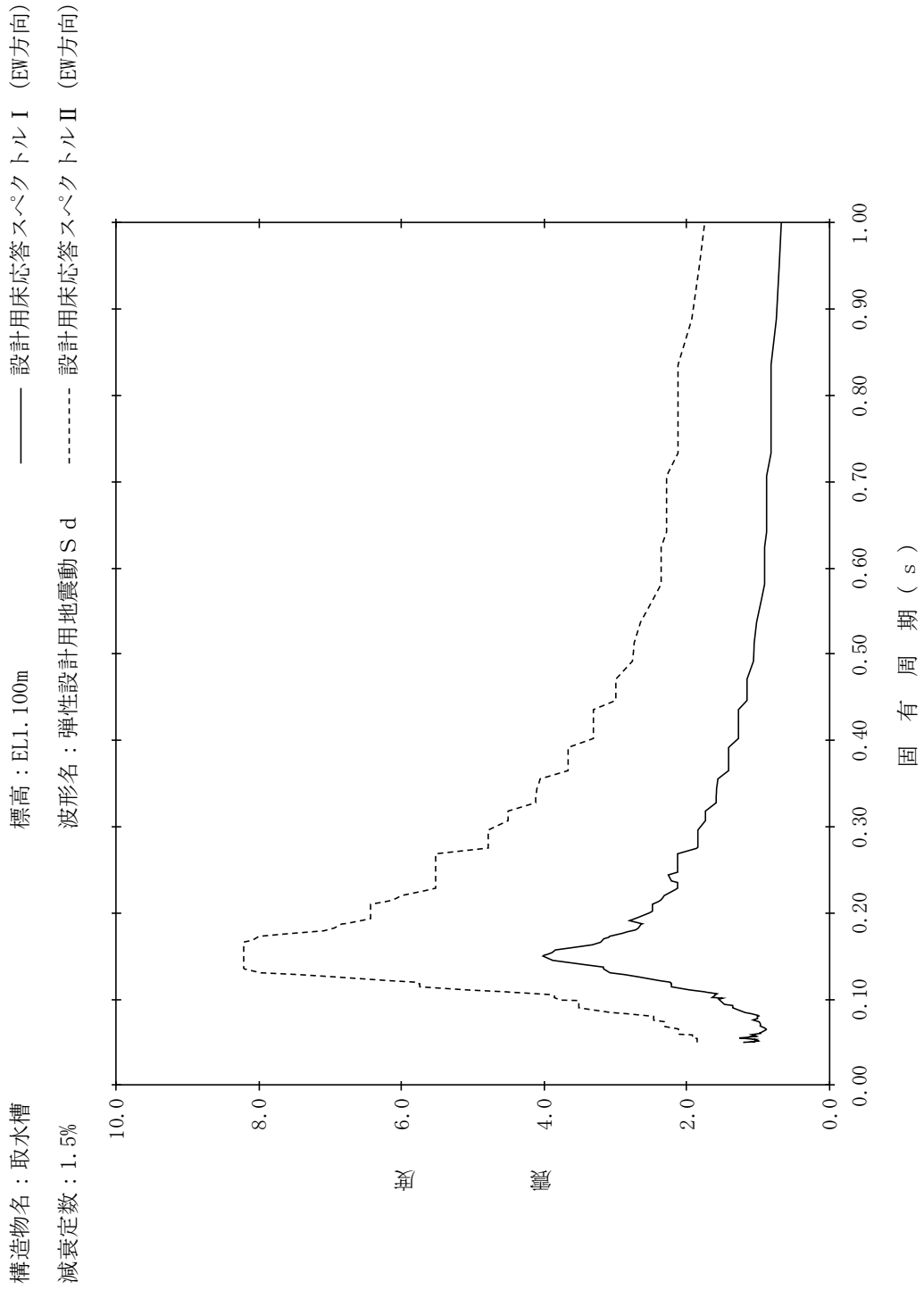

【NS2-IS-SdEW-IS12】

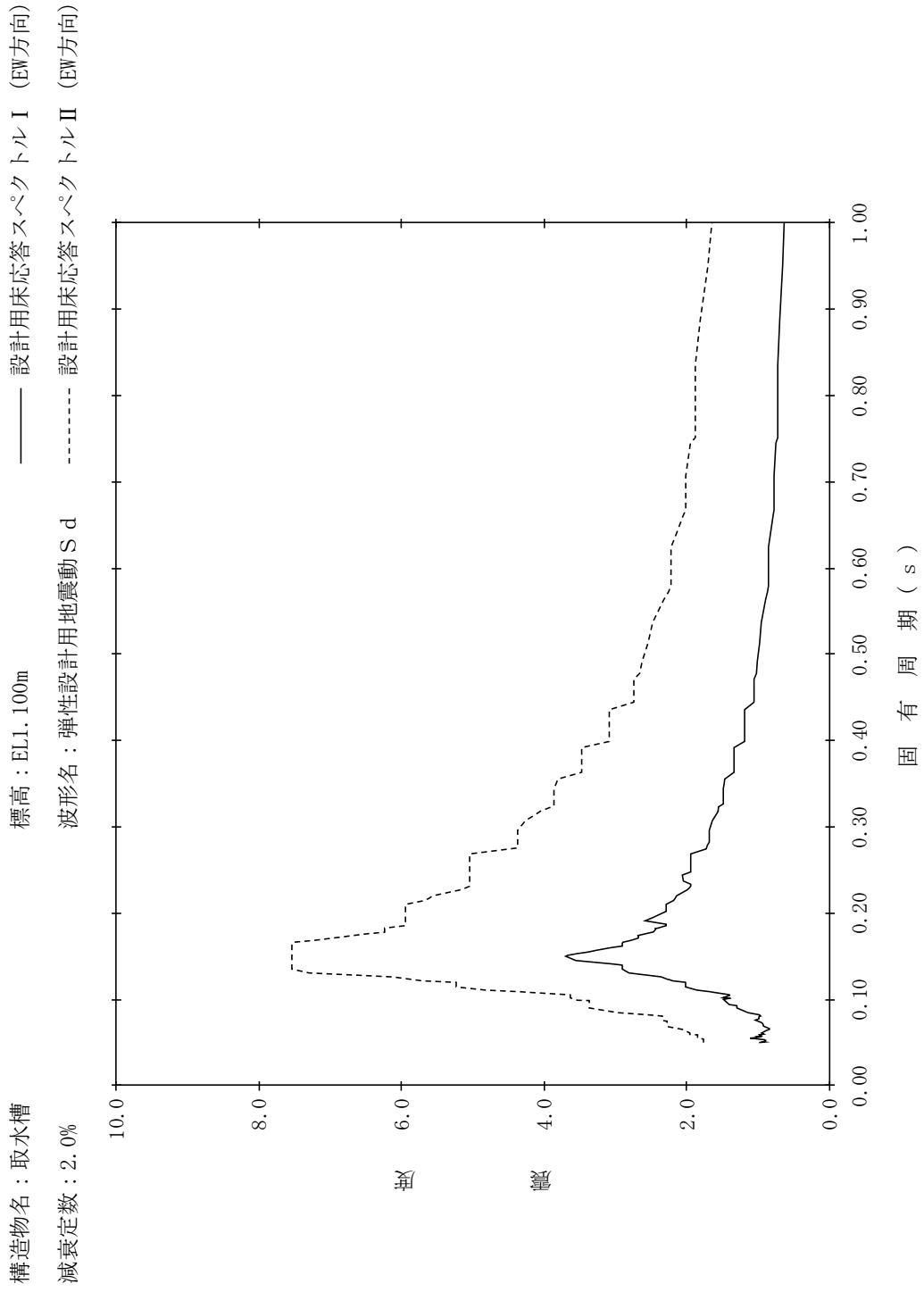

【NS2-IS-SdEW-IS13】

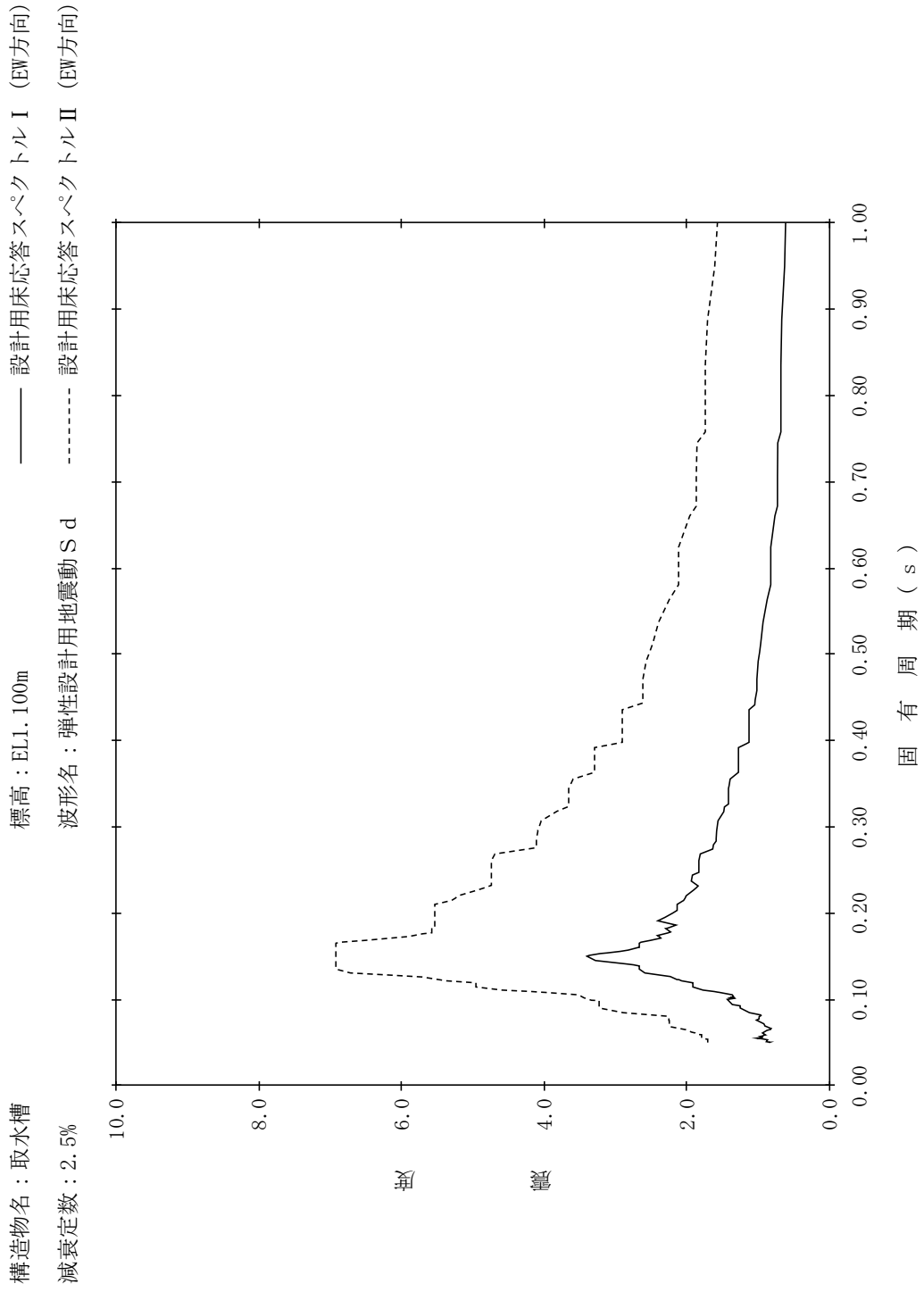

【NS2-IS-SdEW-IS14】

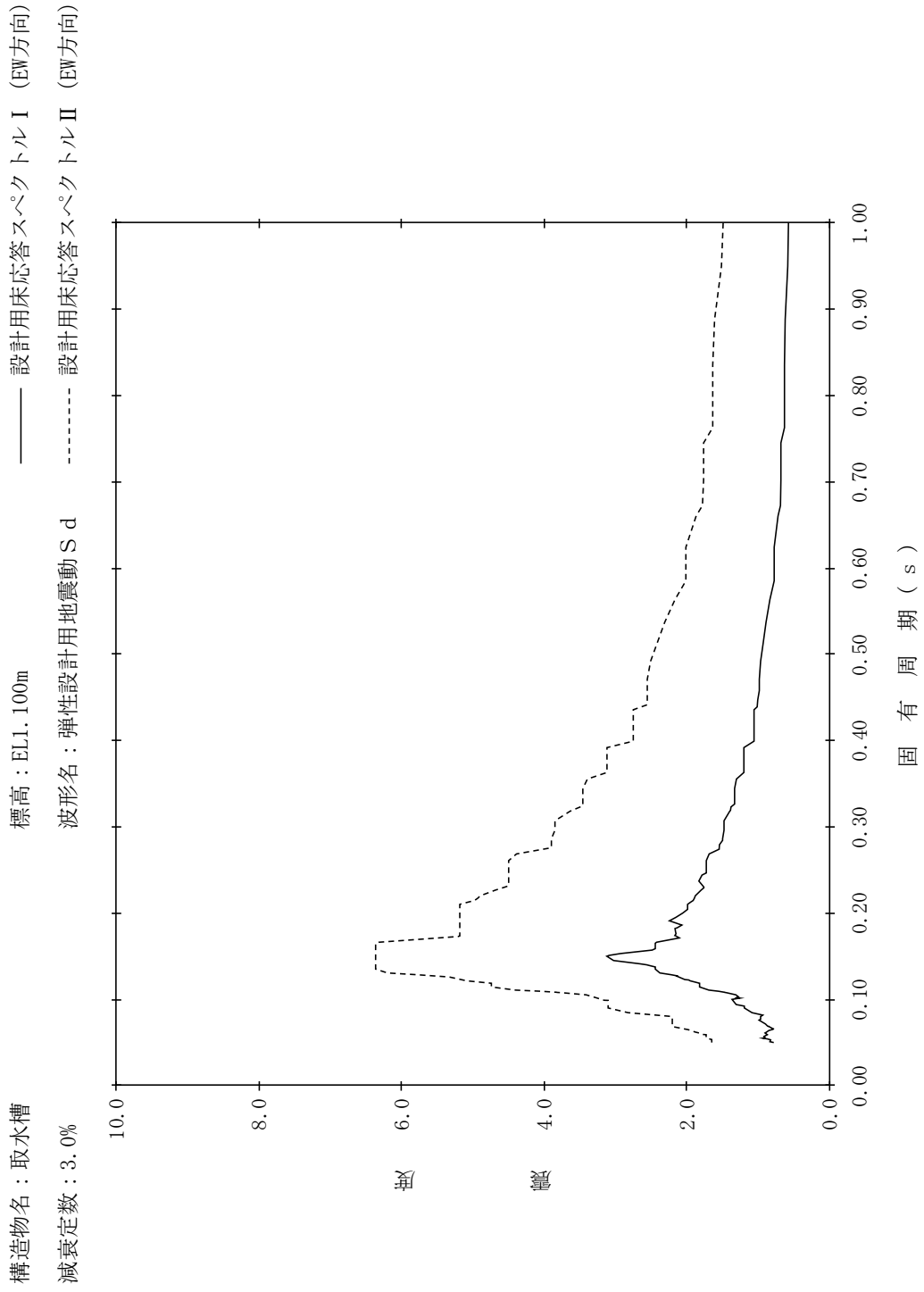

【NS2-IS-SdEW-IS15】

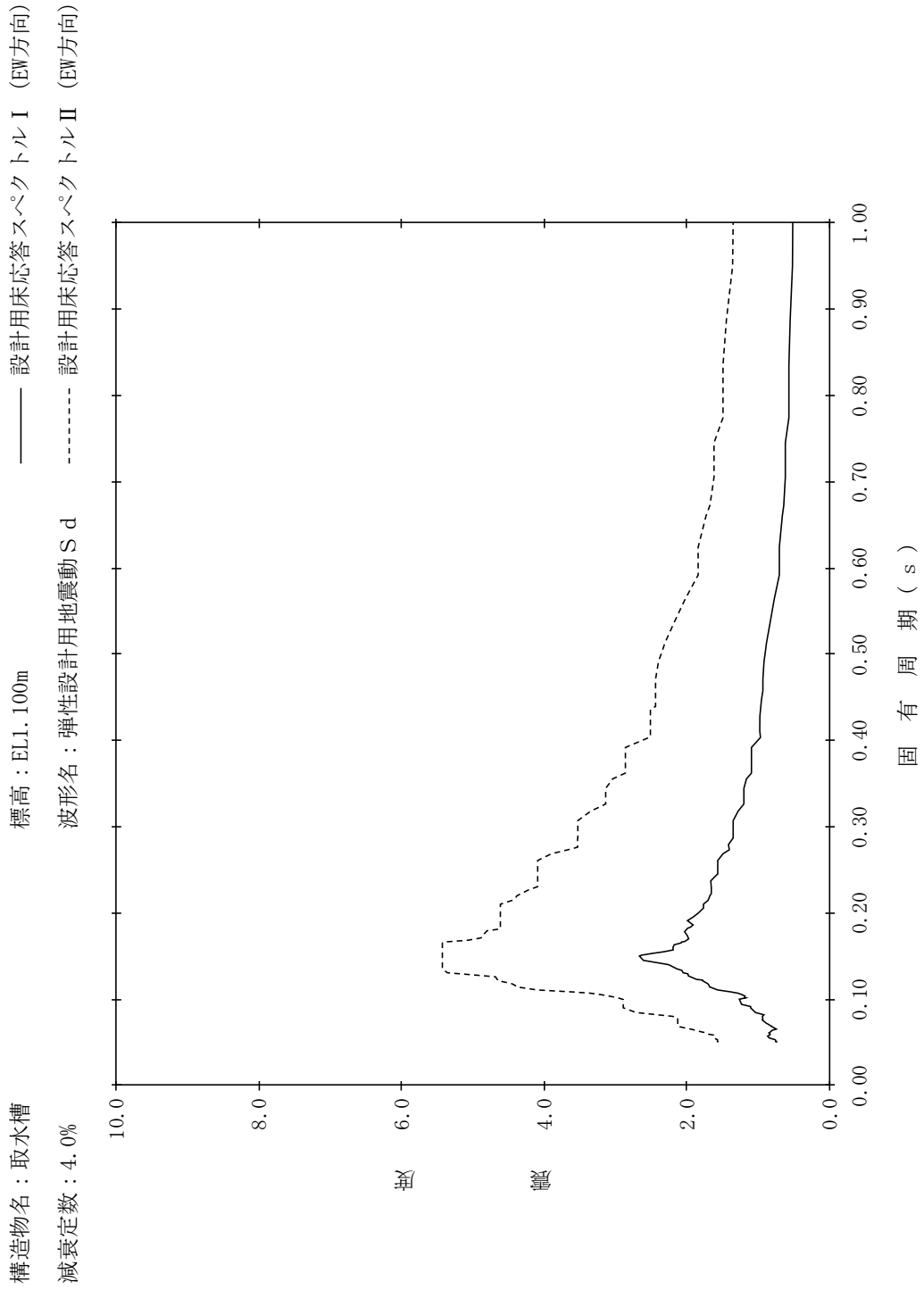

【NS2-IS-SdEW-IS16】

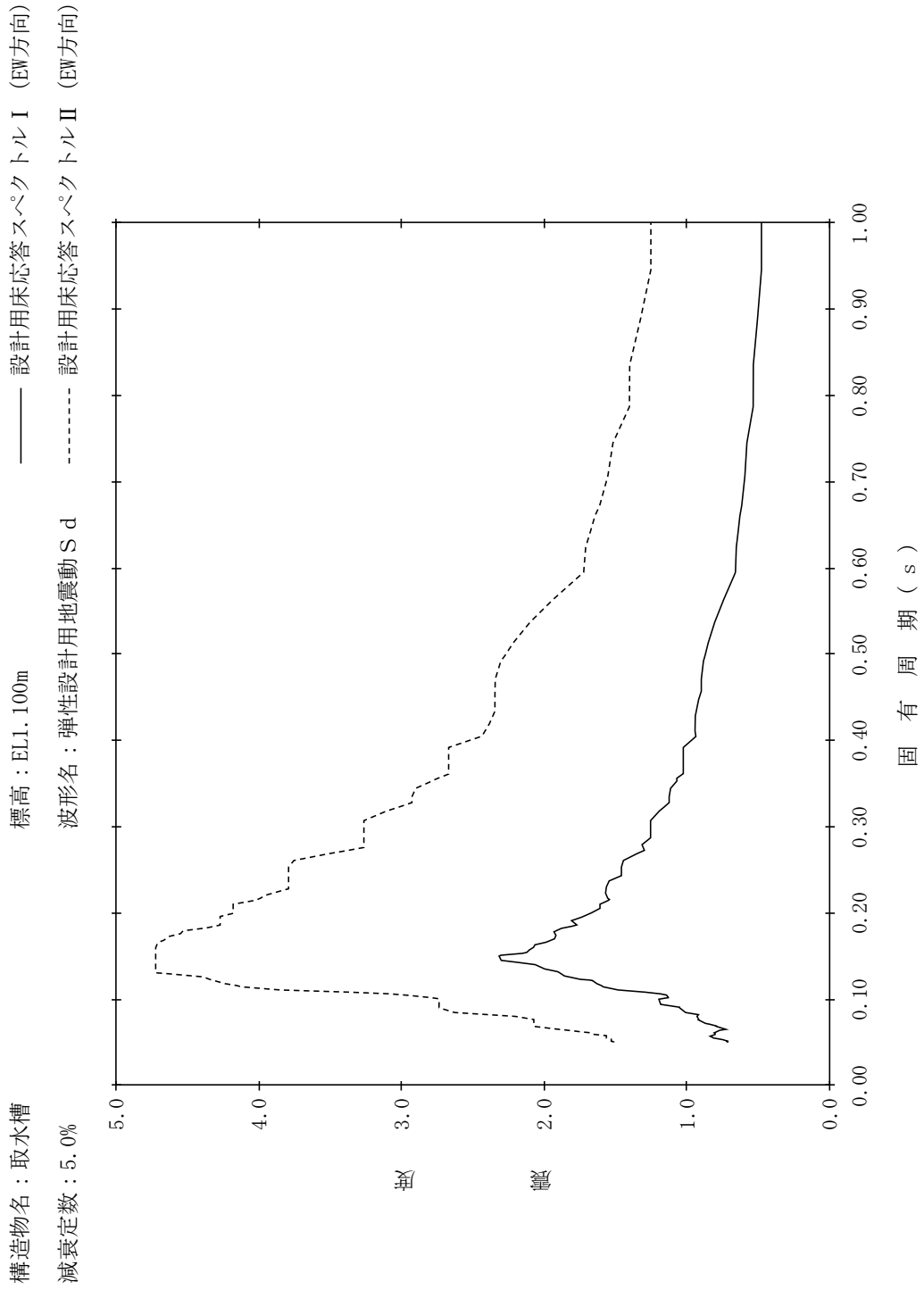

【NS2-IS-SdEW-IS17】

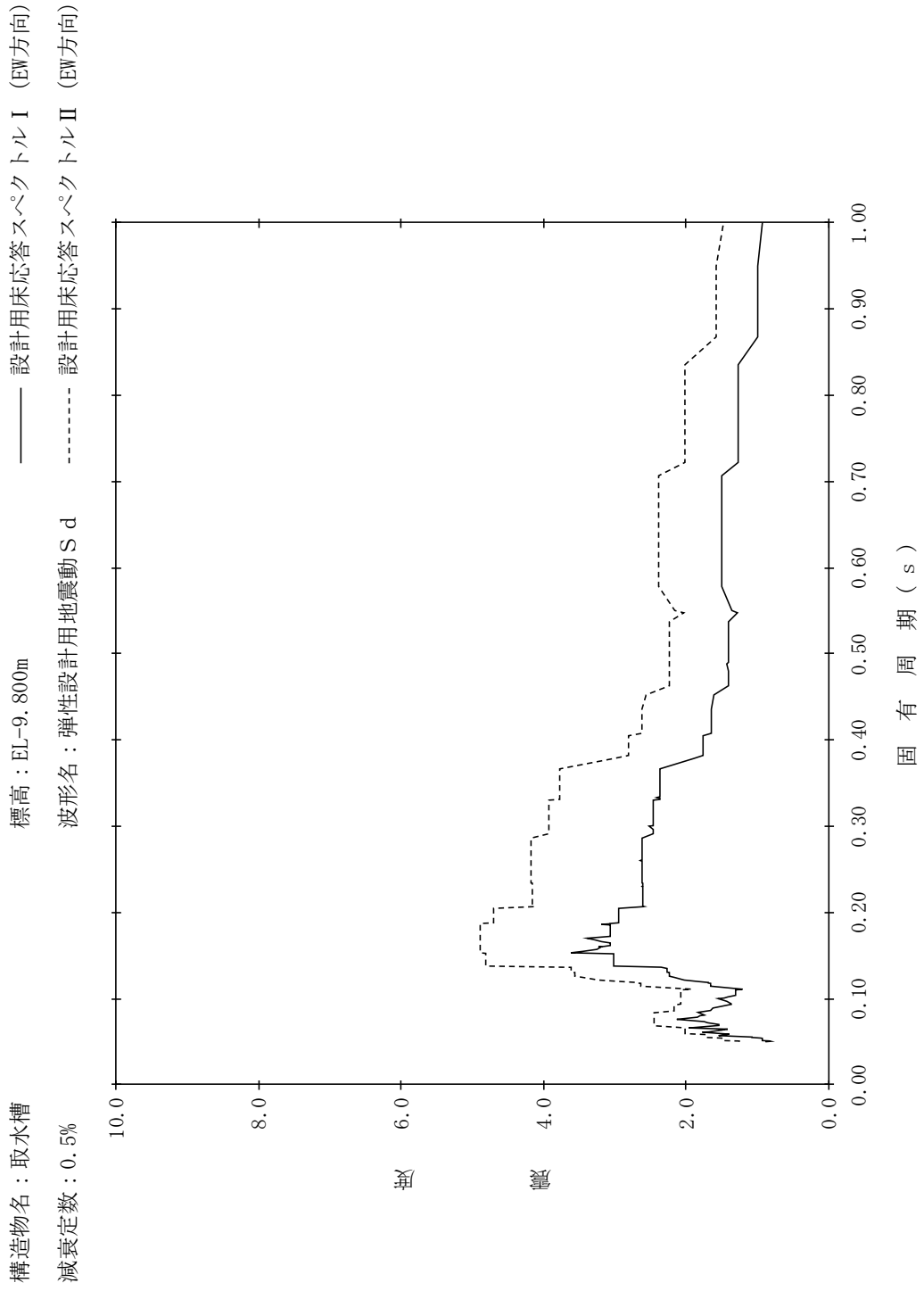

【NS2-IS-SdEW-IS18】

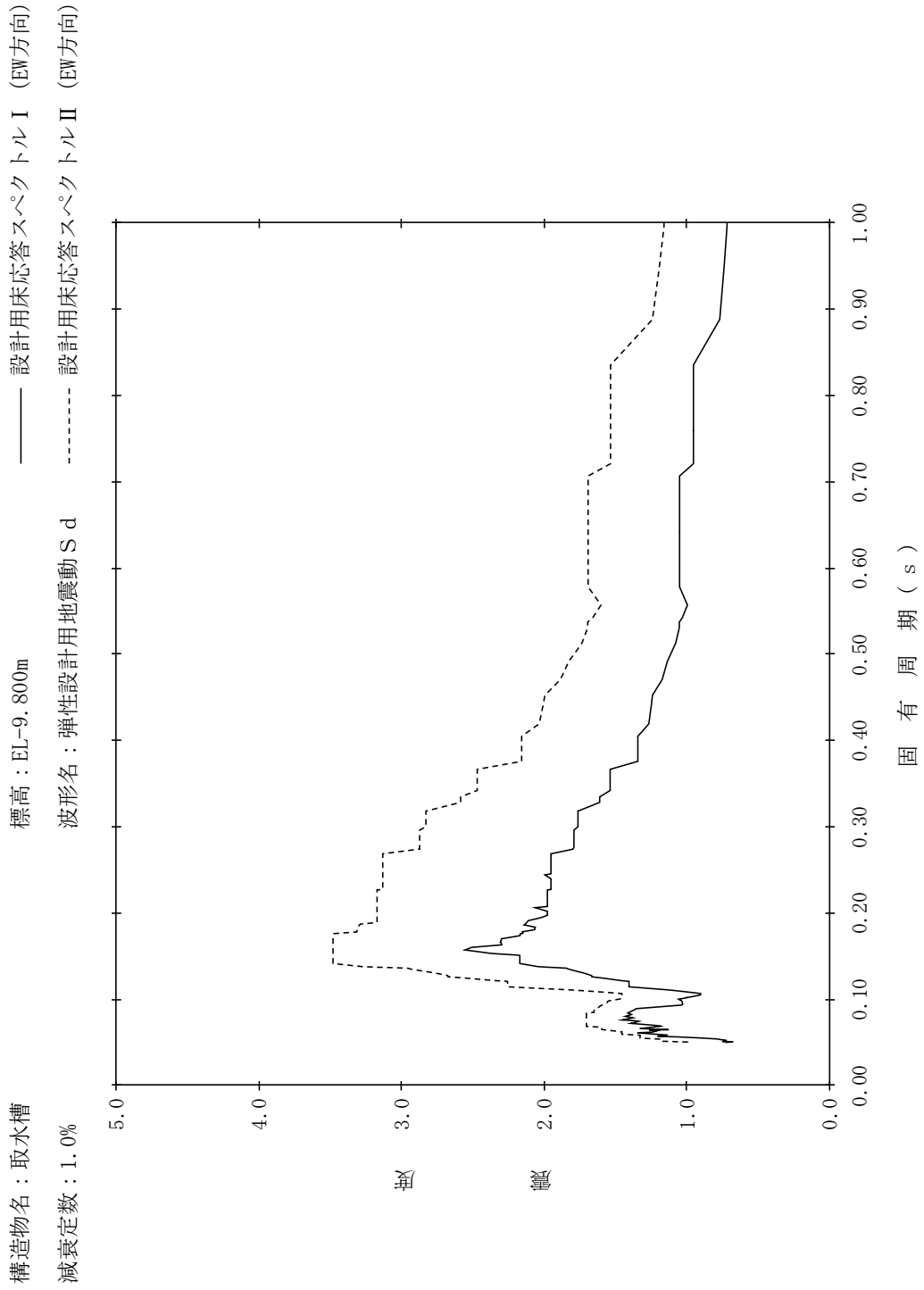

【NS2-IS-SdEW-IS19】

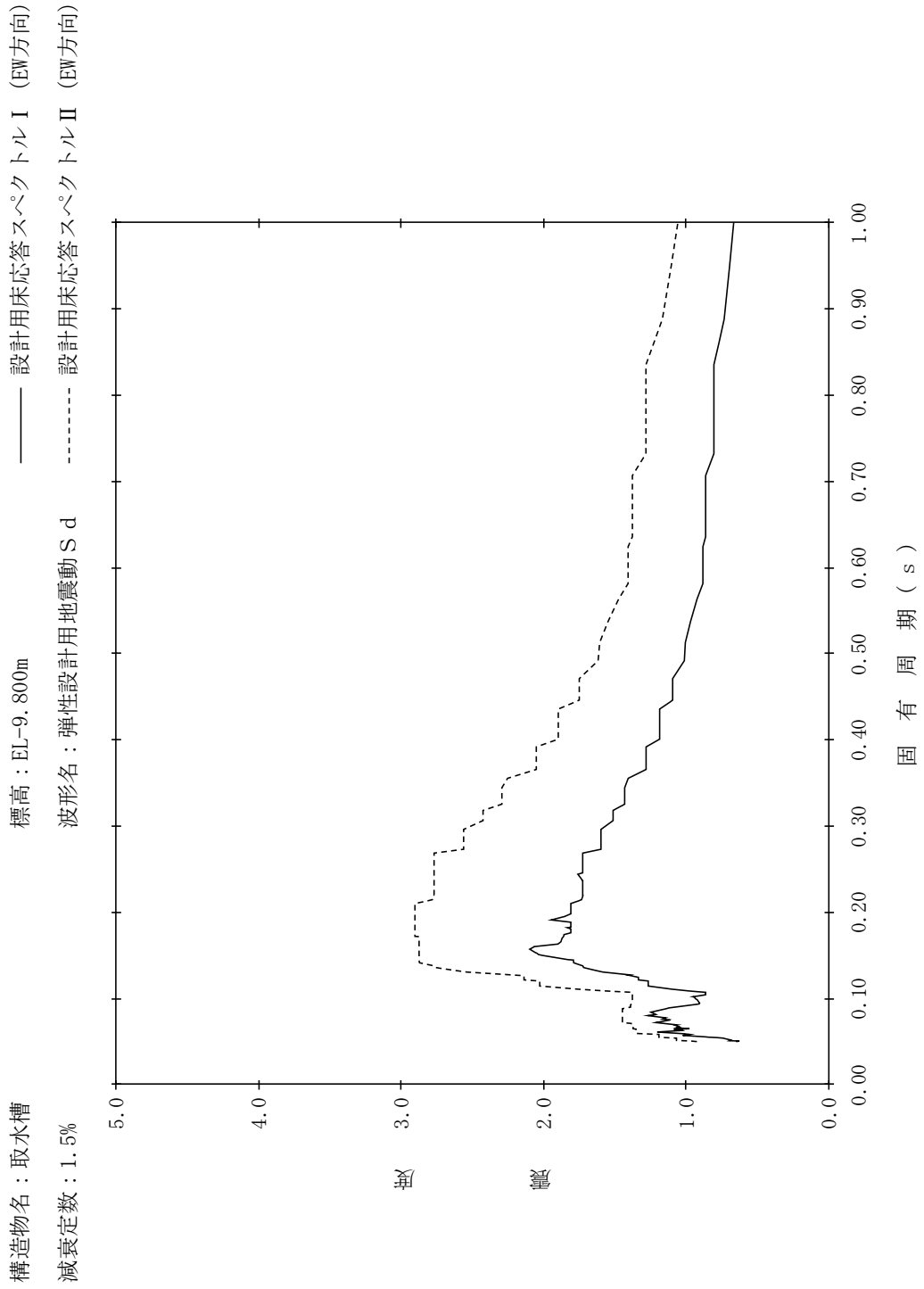

【NS2-IS-SdEW-IS20】

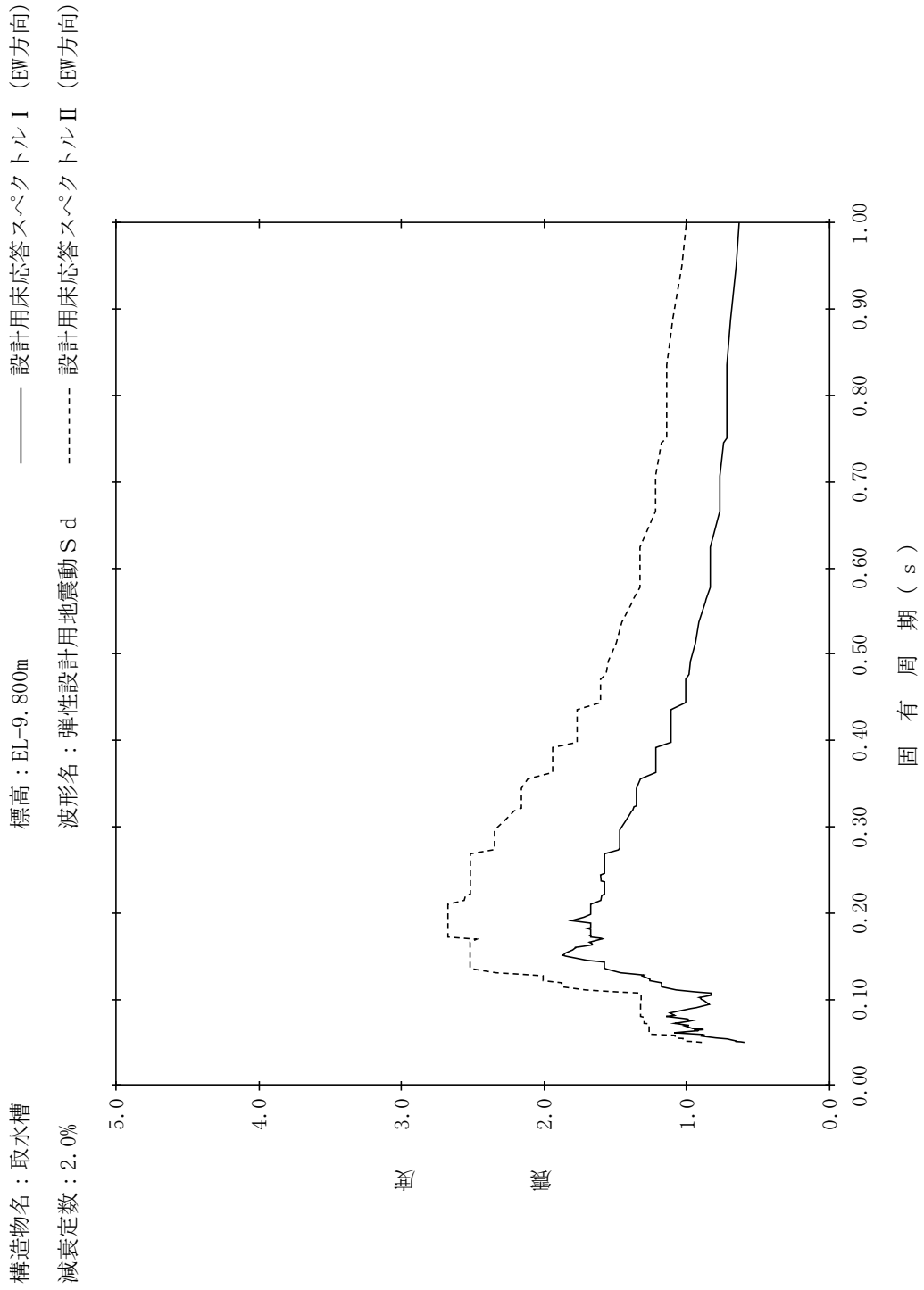

【NS2-IS-SdEW-IS21】

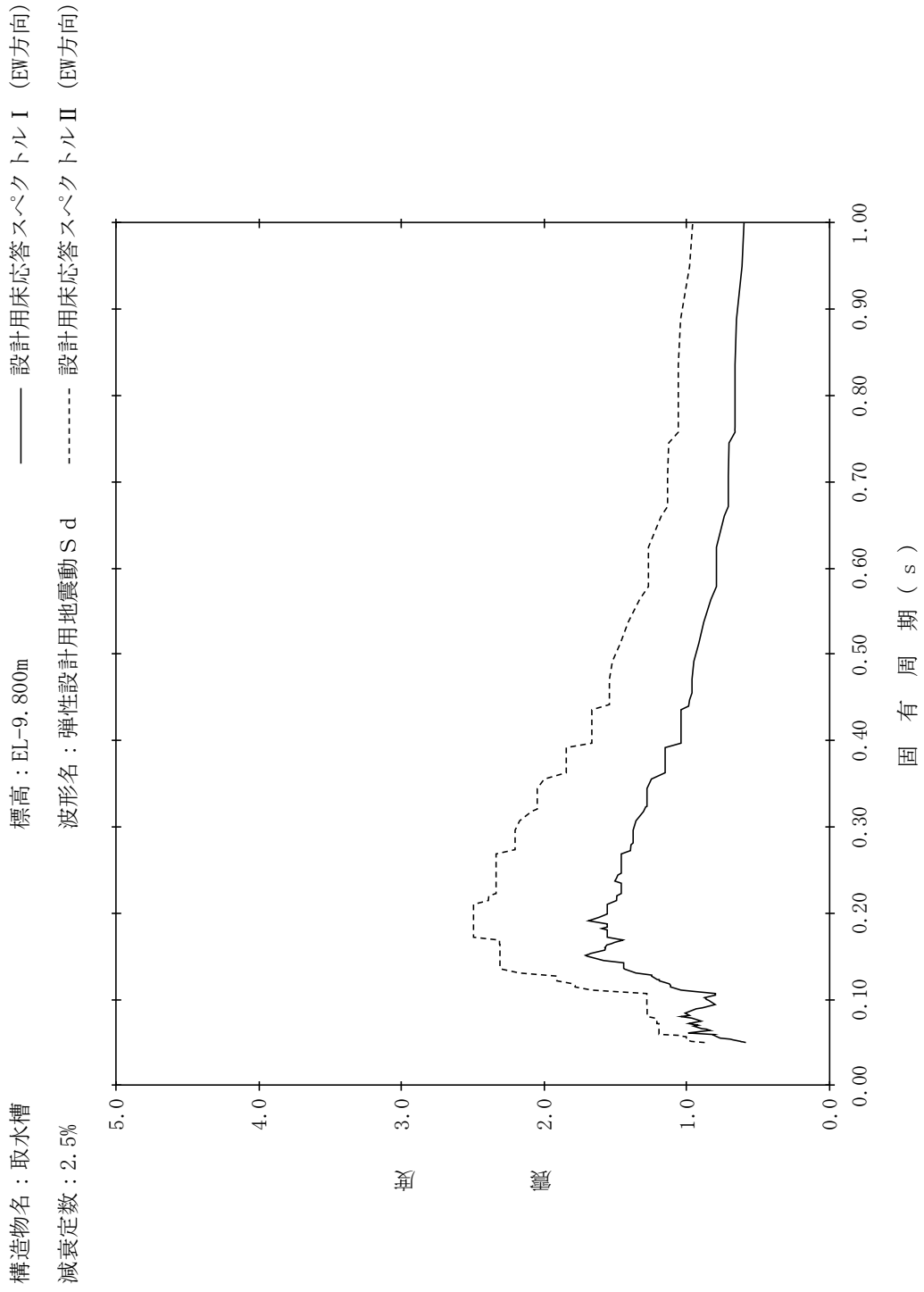

【NS2-IS-SdEW-IS22】

構造物名：取水槽
標高：EL-9.800m
減衰定数：3.0%
波形名：弾性設計用地震動 S d
—— 設計用床応答スペクトル I (EW方向)
----- 設計用床応答スペクトル II (EW方向)

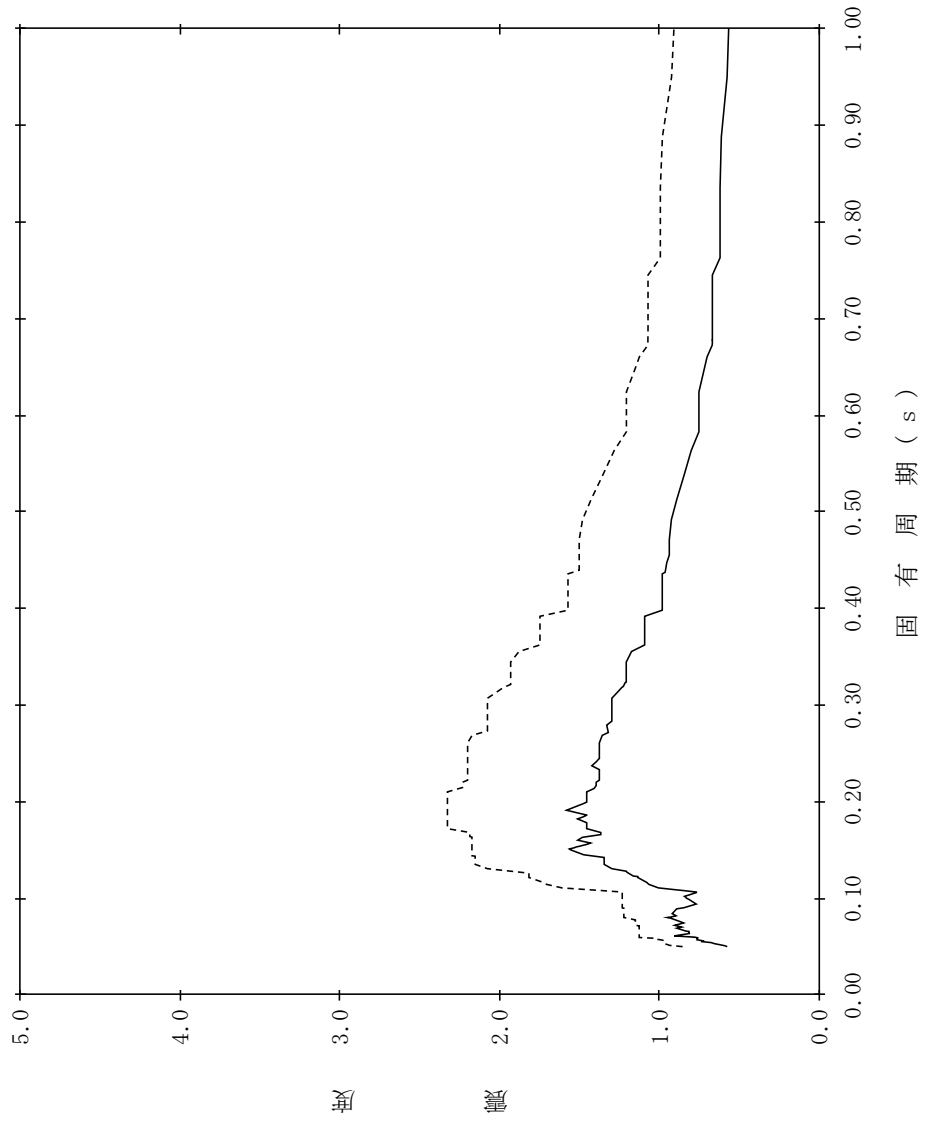

【NS2-IS-SdEW-IS23】

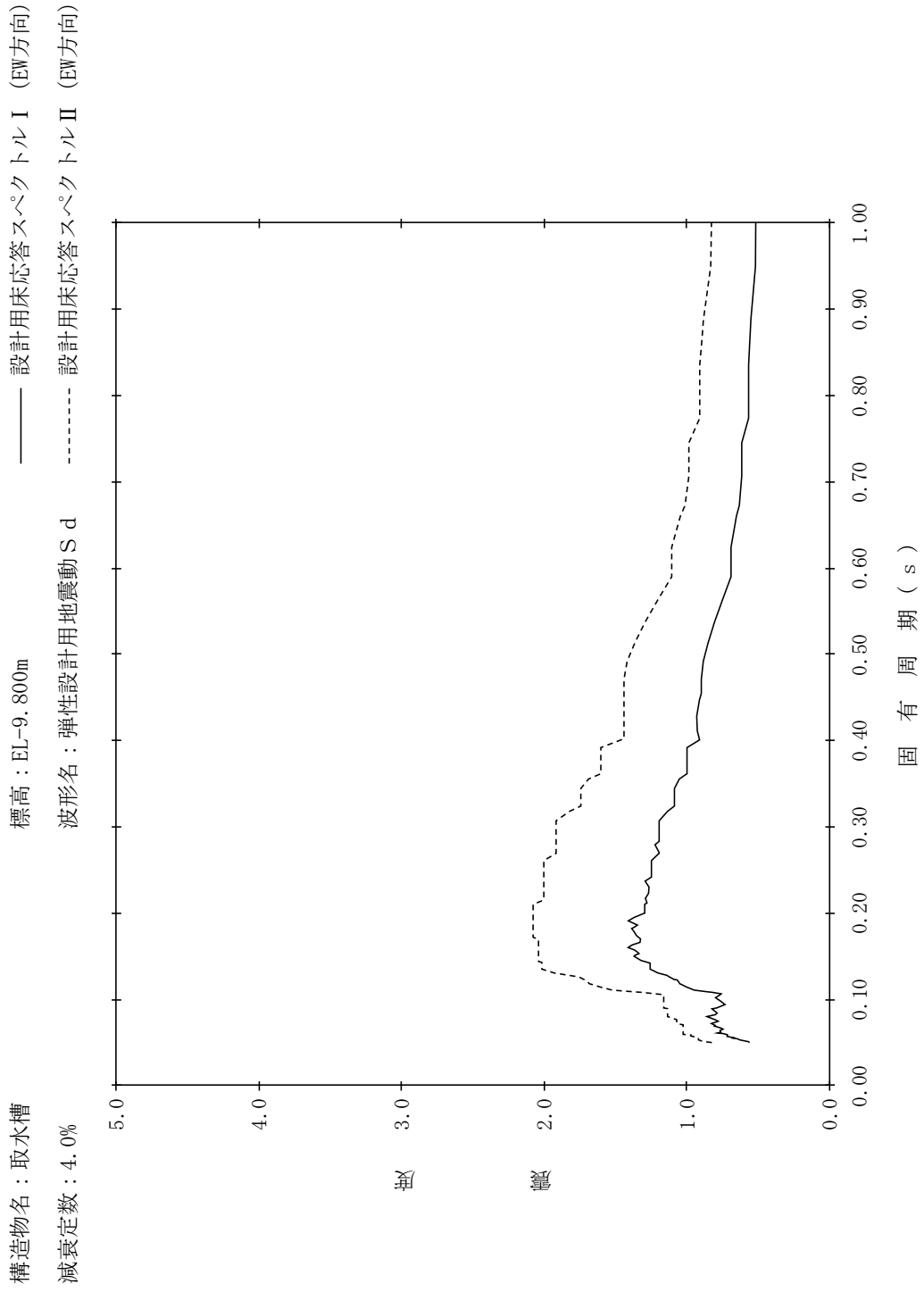

【NS2-IS-SdEW-IS24】

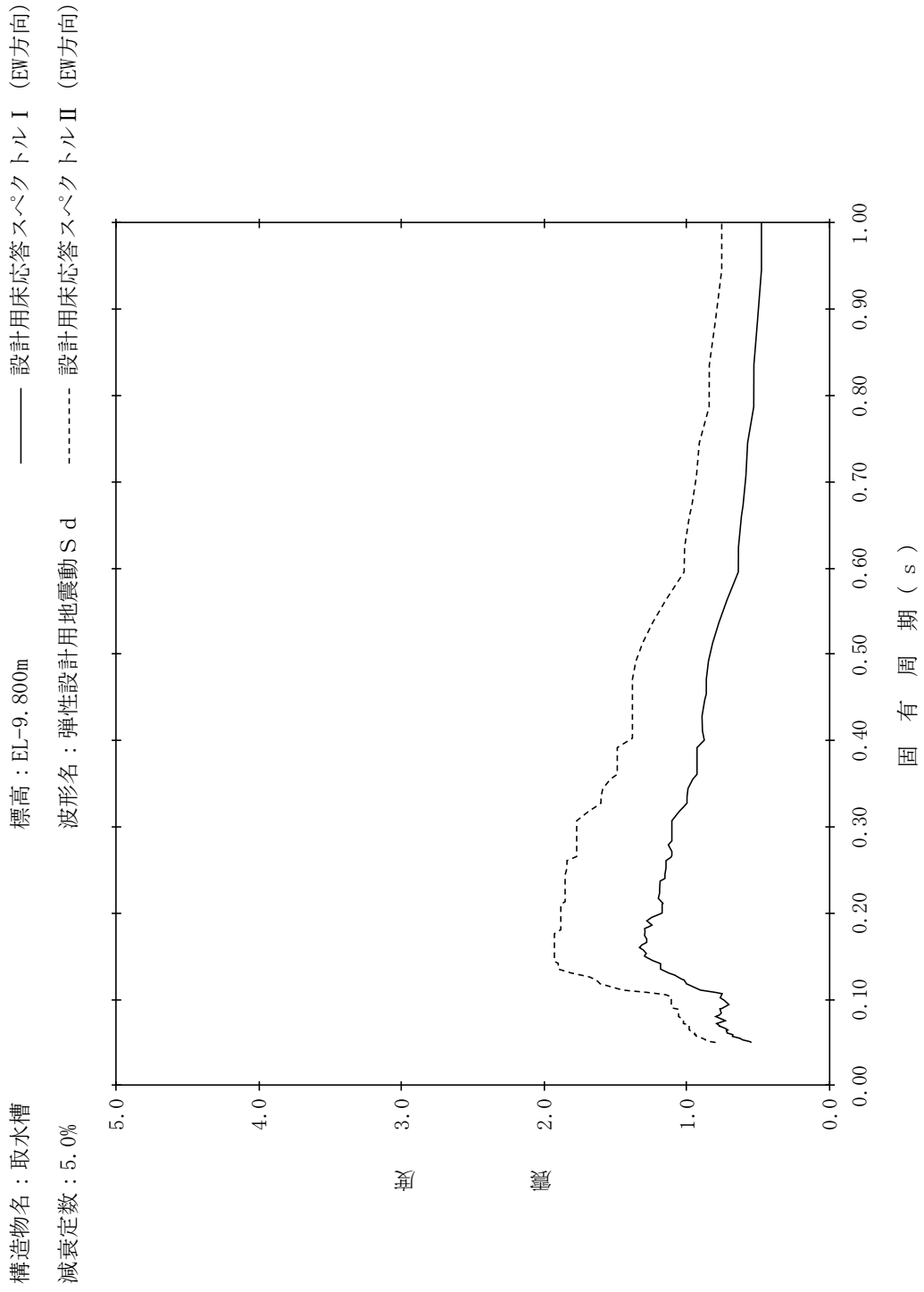

【NS2-IS-SdEW-IS25】

構造物名：取水槽
 標高：EL4.000m～EL-9.700m
 波形名：弾性設計用地震動 S d
 減衰定数：0.5%

—— 設計用床応答スペクトル I (EW方向)

- - - - - 設計用床応答スペクトル II (EW方向)

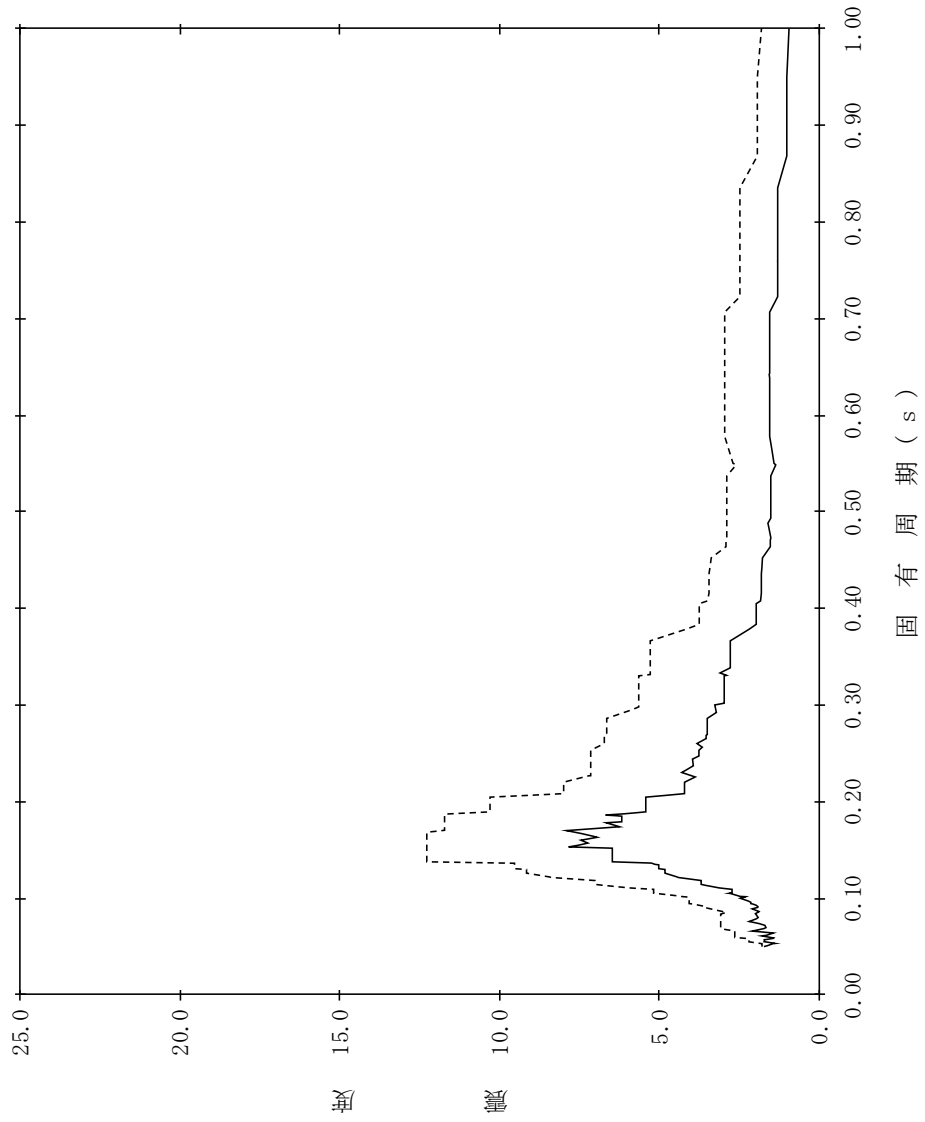

【NS2-IS-SdEW-IS26】

構造物名：取水槽
 標高：EL4.000m～EL-9.700m
 波形名：弾性設計用地震動 S d
 減衰定数：1.0%

—— 設計用床応答スペクトル I (EW方向)

- - - - - 設計用床応答スペクトル II (EW方向)

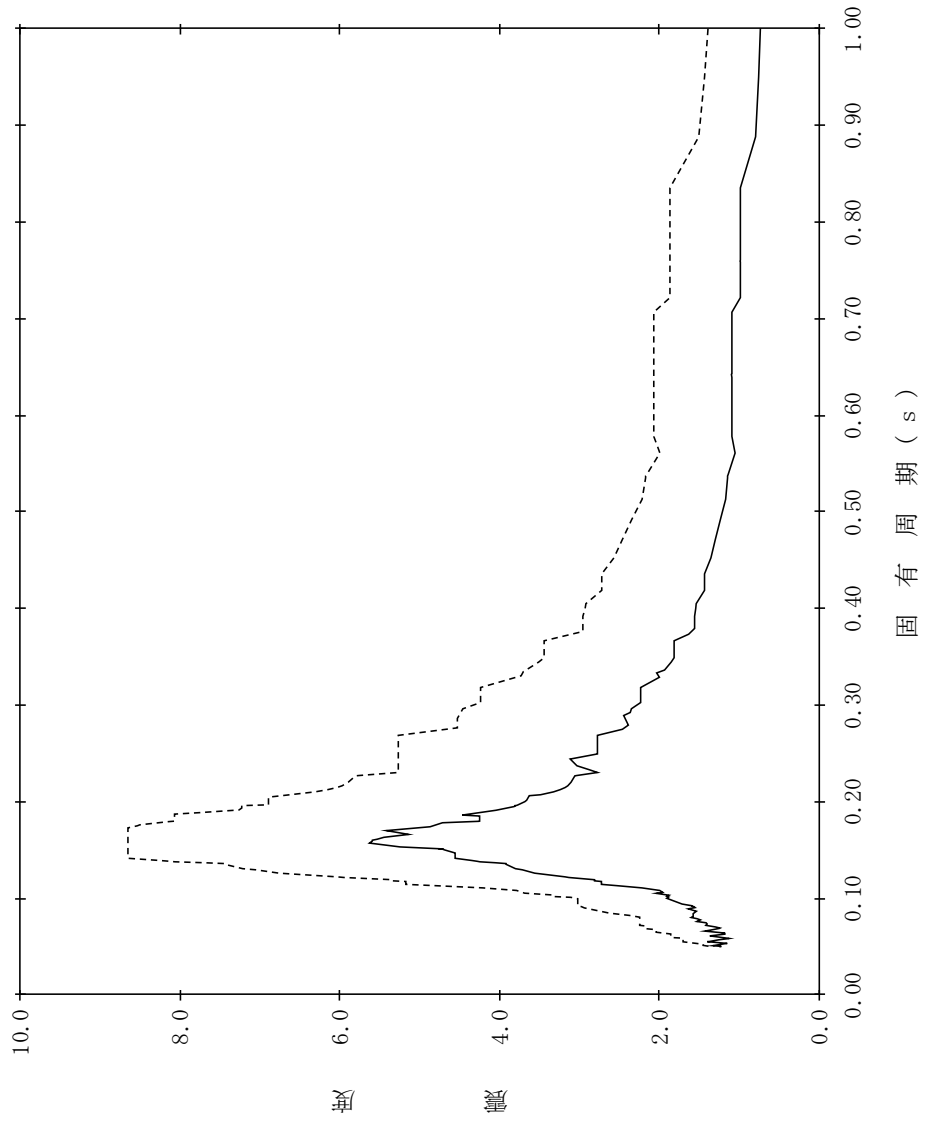

【NS2-IS-SdEW-IS27】

構造物名：取水槽
 標高：EL4.000m～EL-9.700m
 波形名：弾性設計用地震動 S d
 減衰定数：1.5%

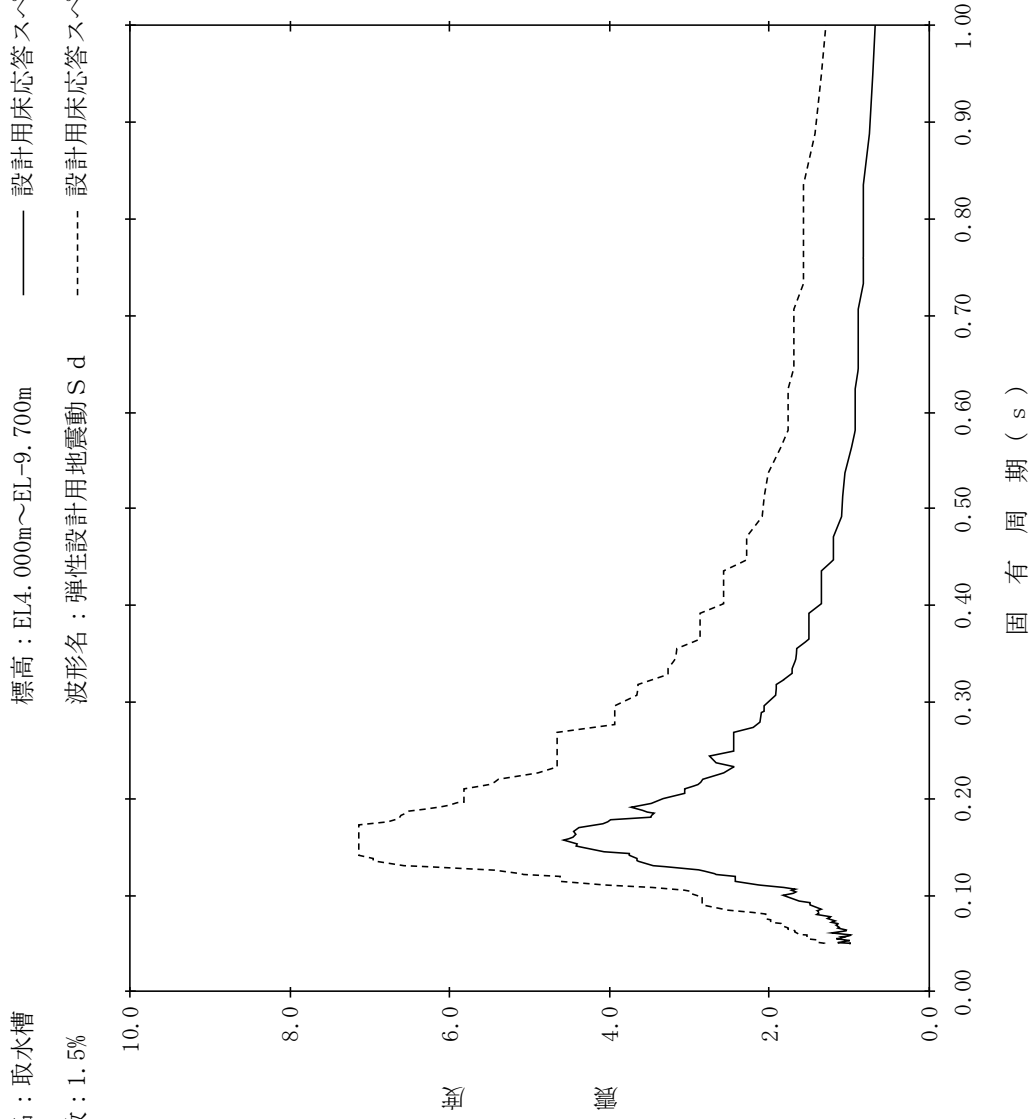

【NS2-IS-SdEW-IS28】

構造物名：取水槽
 標高：EL4.000m～EL-9.700m
 波形名：弾性設計用地震動 S d
 減衰定数：2.0%

—— 設計用床応答スペクトル I (EW方向)

- - - - 設計用床応答スペクトル II (EW方向)

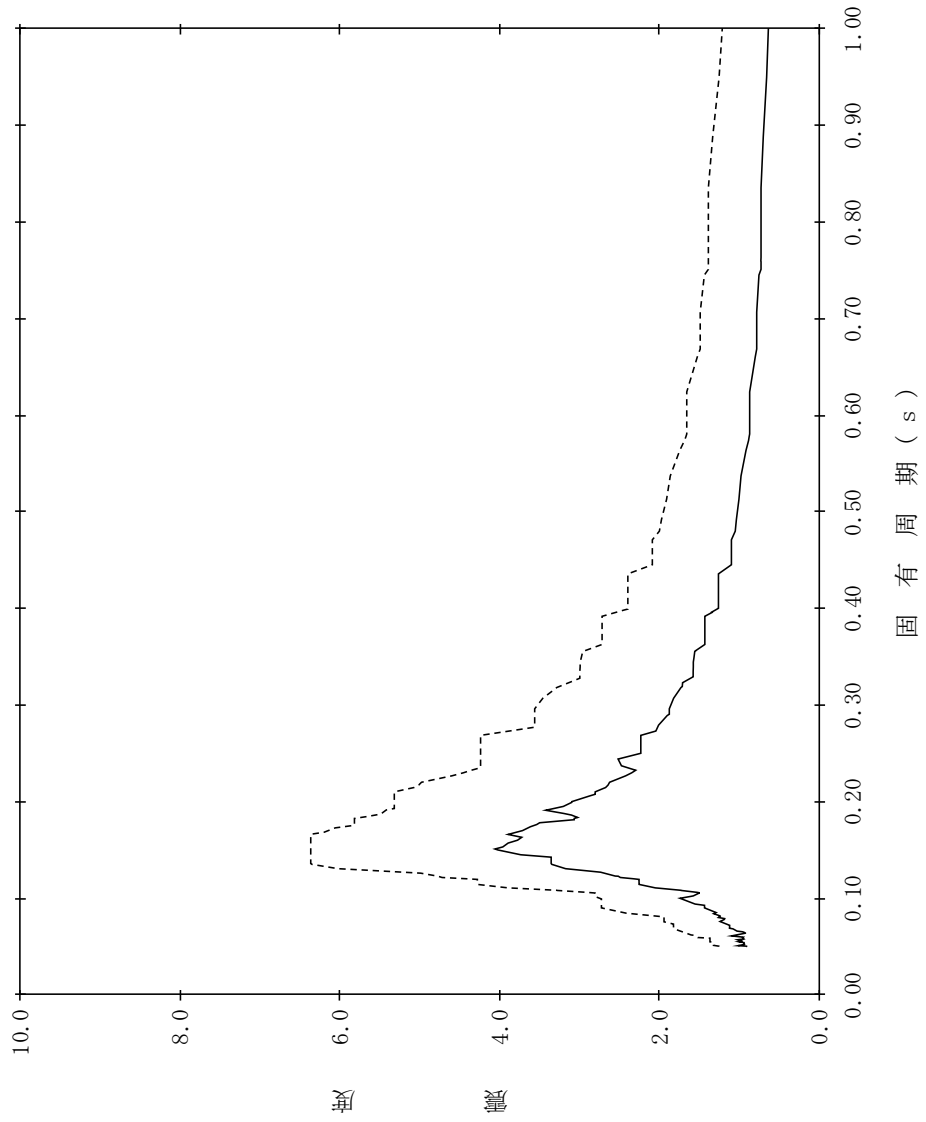

【NS2-IS-SdEW-IS29】

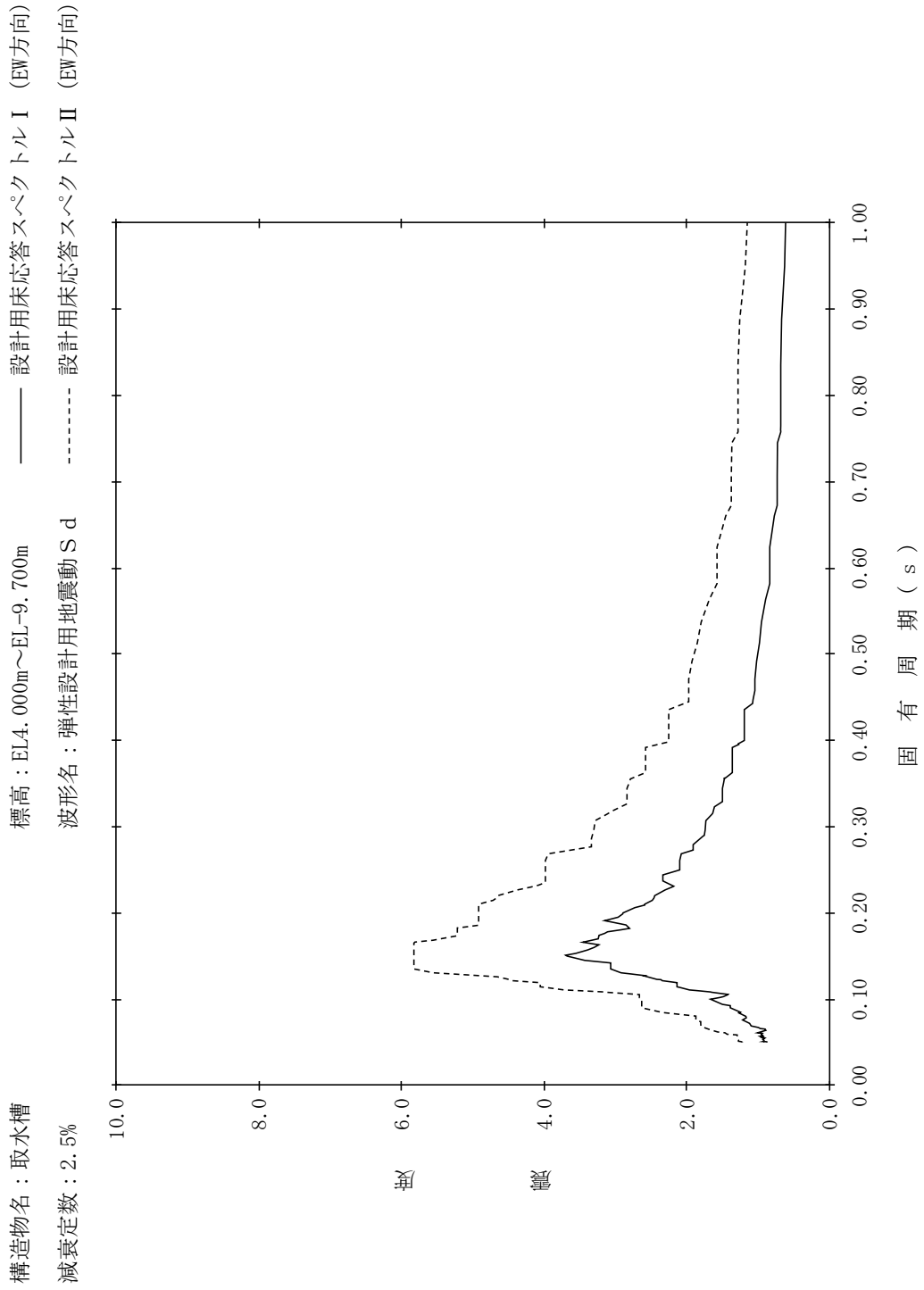

【NS2-IS-SdEW-IS30】

構造物名：取水槽
 標高：EL4.000m～EL-9.700m
 波形名：弾性設計用地震動 S d
 減衰定数：3.0%

—— 設計用床応答スペクトル I (EW方向)

- - - - 設計用床応答スペクトル II (EW方向)

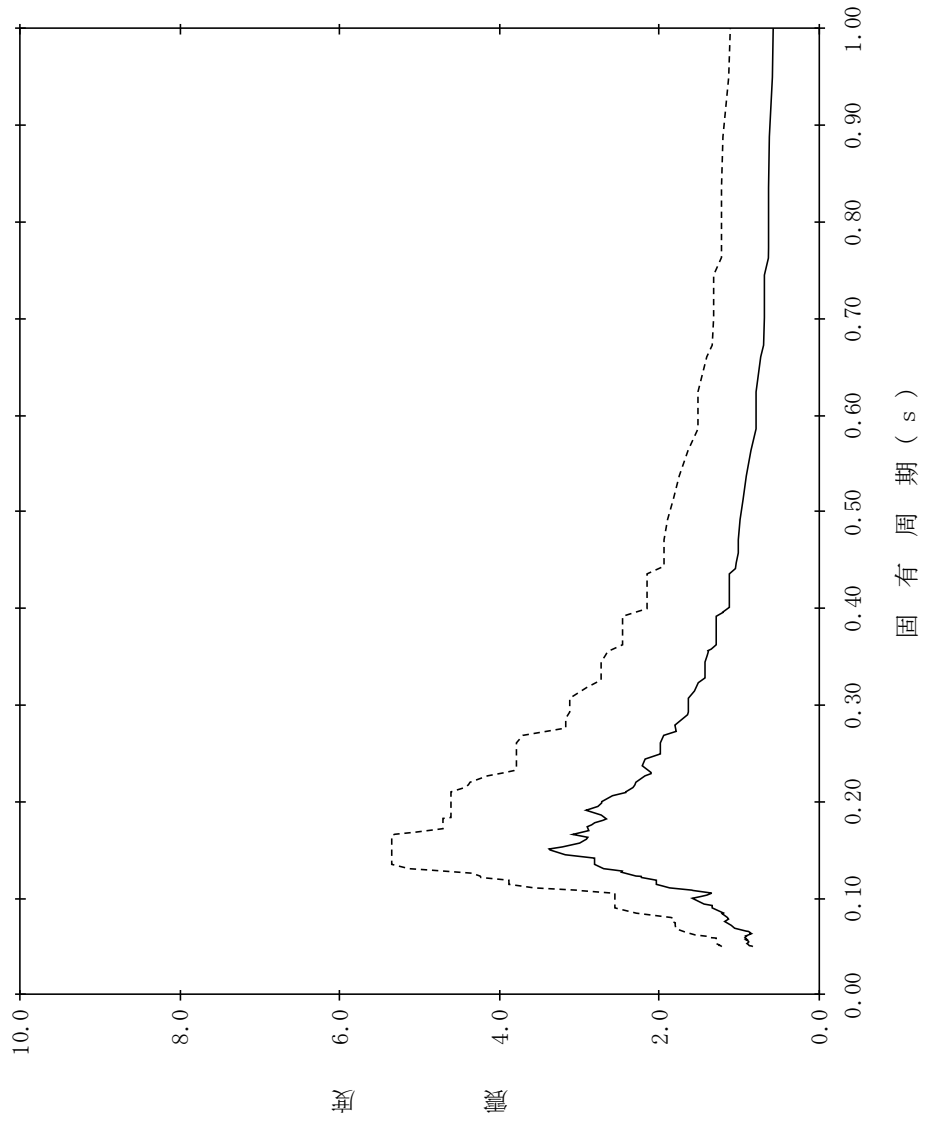

【NS2-IS-SdEW-IS31】

構造物名：取水槽
 標高：EL4.000m～EL-9.700m
 波形名：弾性設計用地震動 S d
 減衰定数：4.0%

—— 設計用床応答スペクトル I (EW方向)

- - - - - 設計用床応答スペクトル II (EW方向)

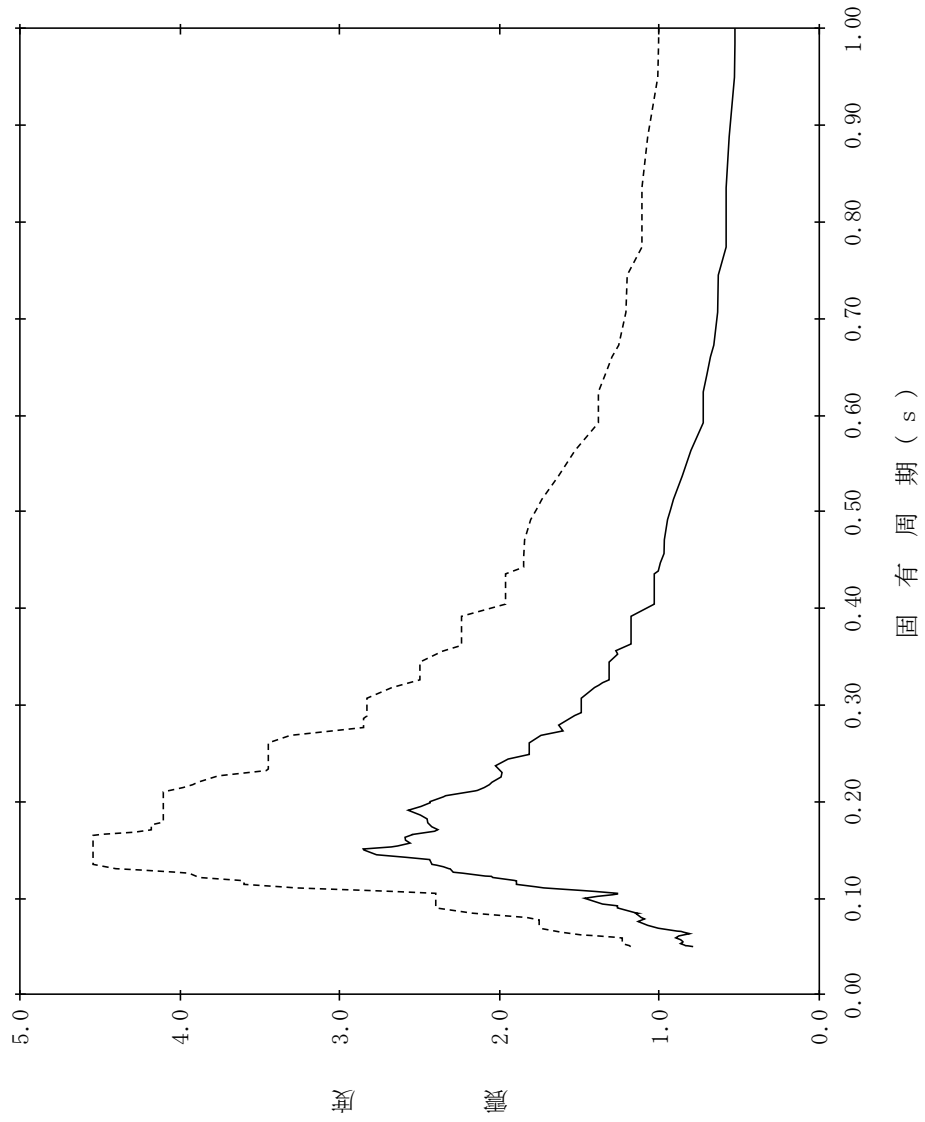

【NS2-IS-SdEW-IS32】

構造物名：取水槽
 標高：EL4.000m～EL-9.700m
 減衰定数：5.0%
 波形名：弾性設計用地震動 S d
 設計用床応答スペクトル I (EW方向)
 設計用床応答スペクトル II (EW方向)

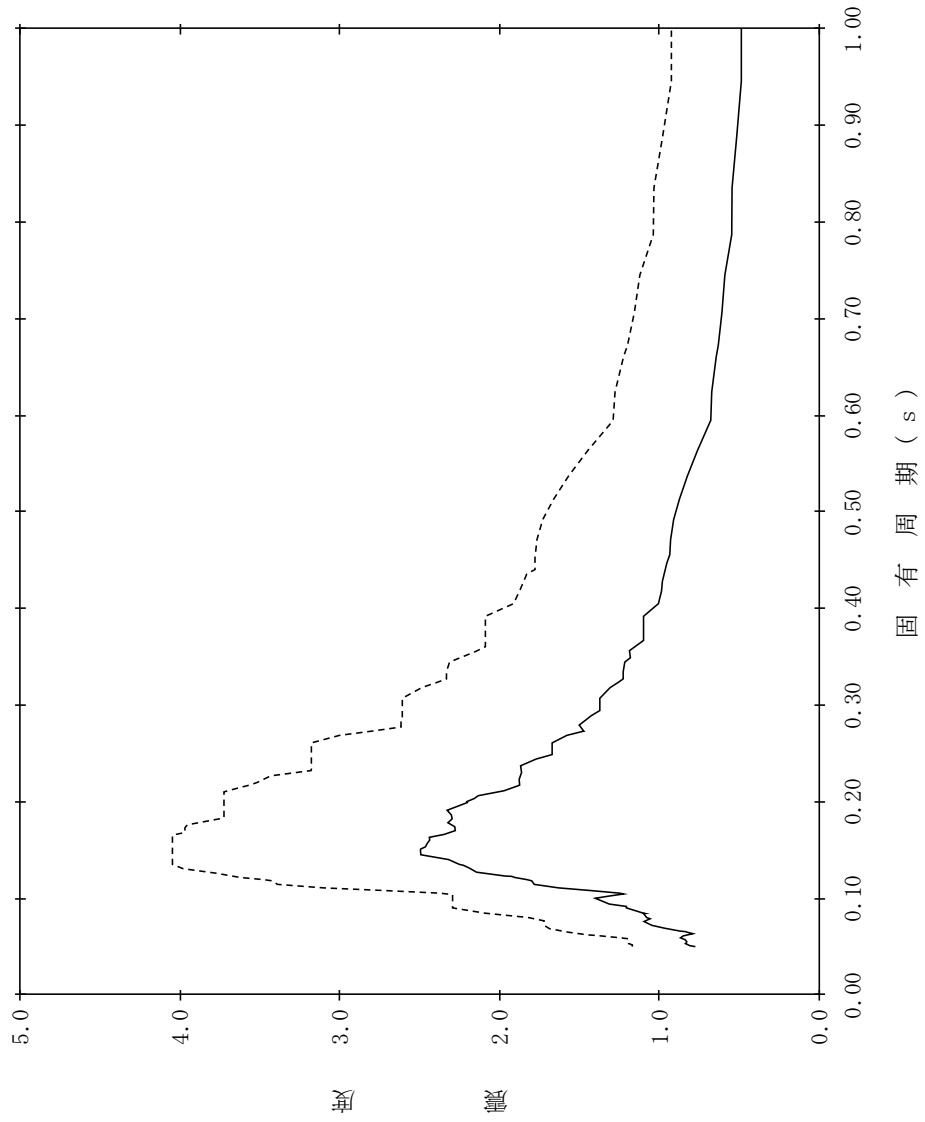

【NS2-IS-SdV-IS1】

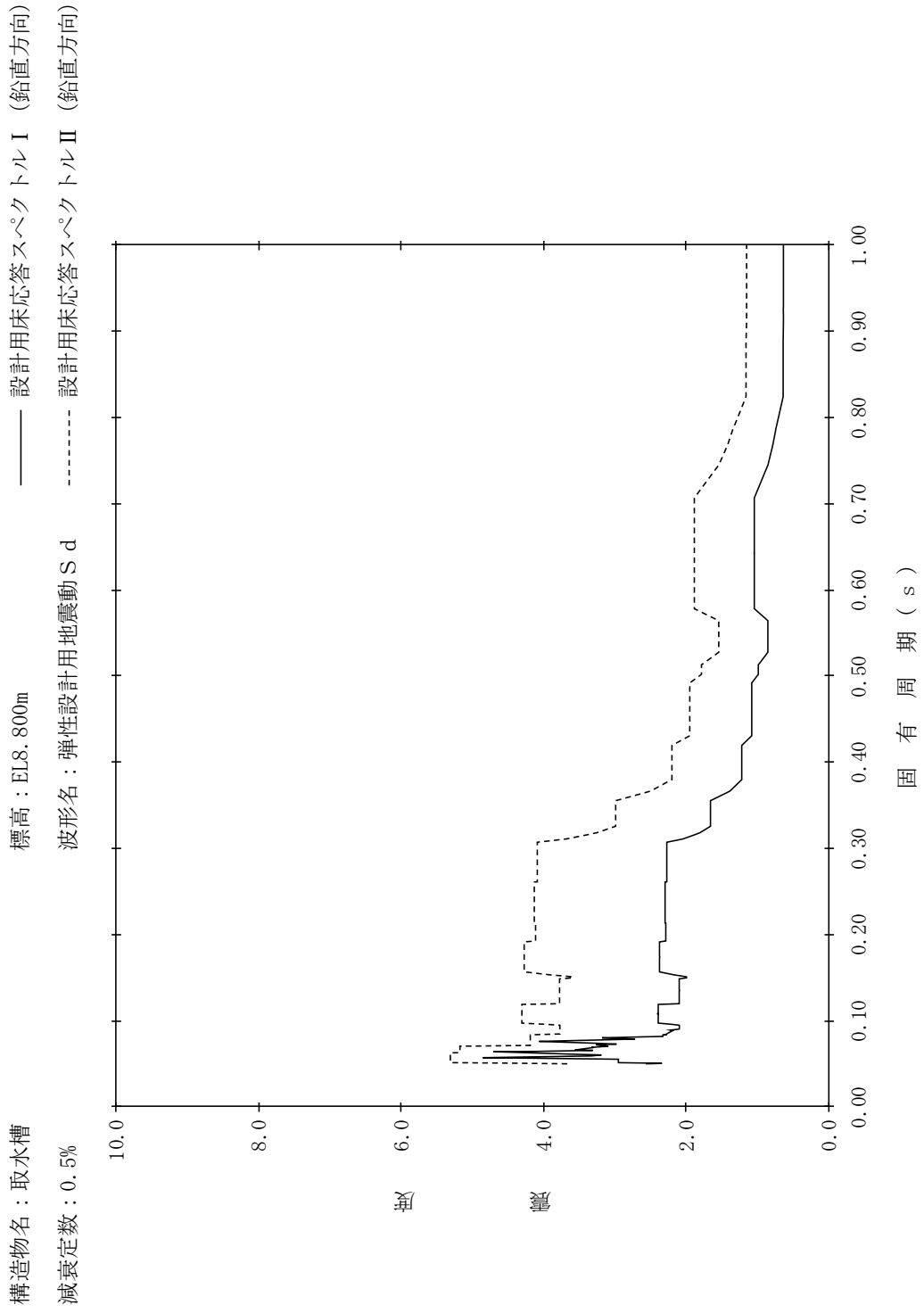

【NS2-IS-SdV-IS2】

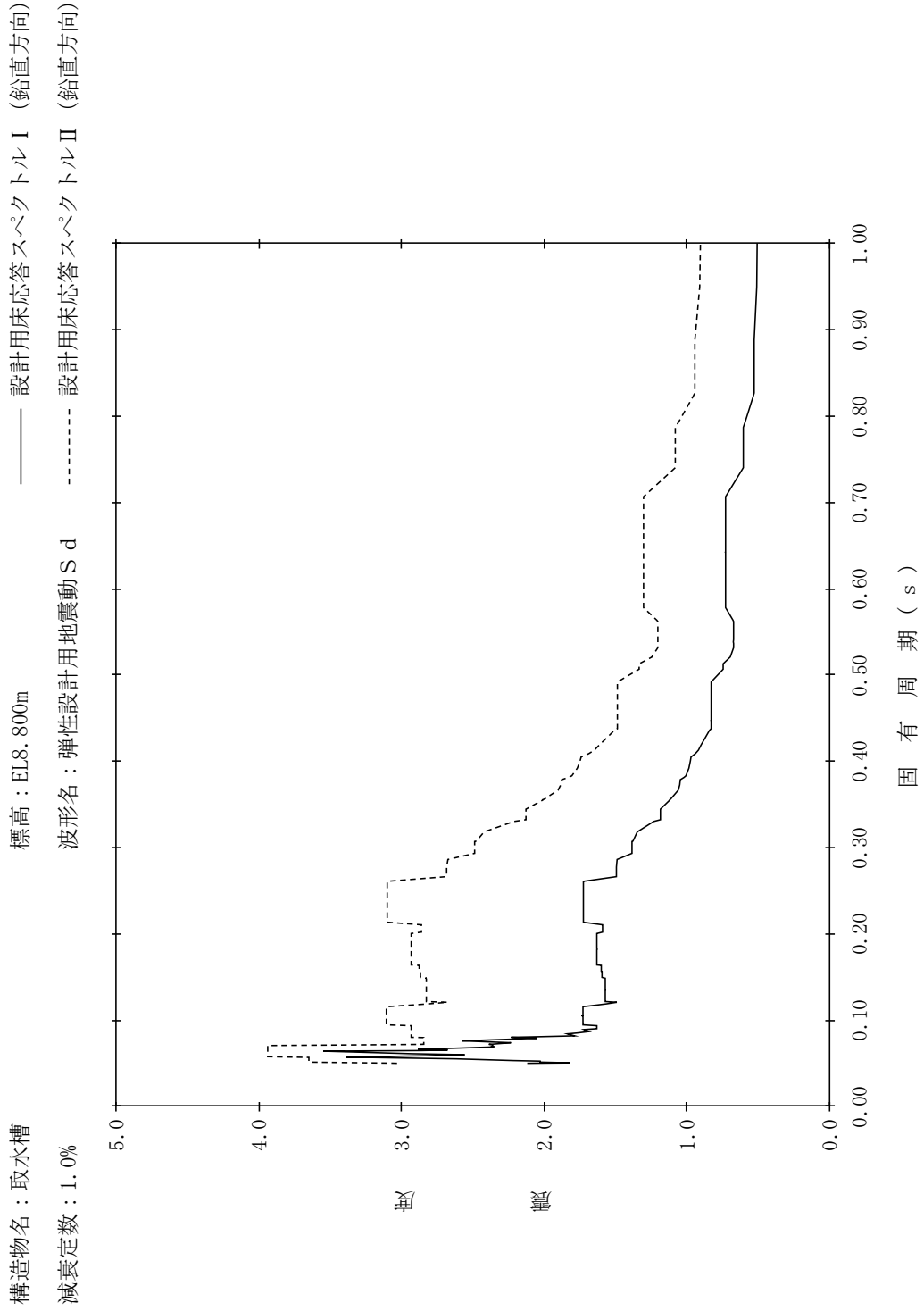

【NS2-IS-SdV-IS3】

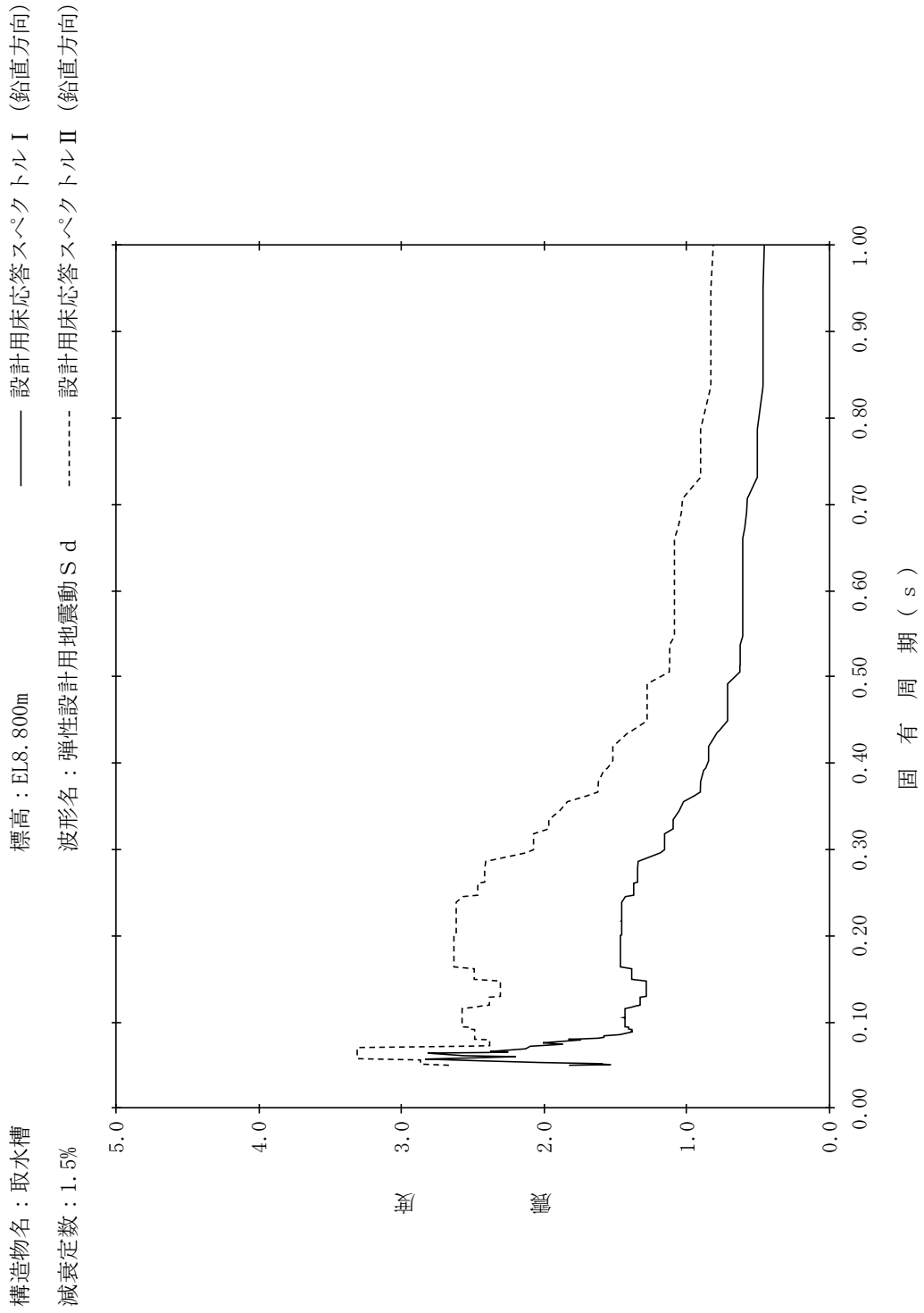

【NS2-IS-SdV-IS4】

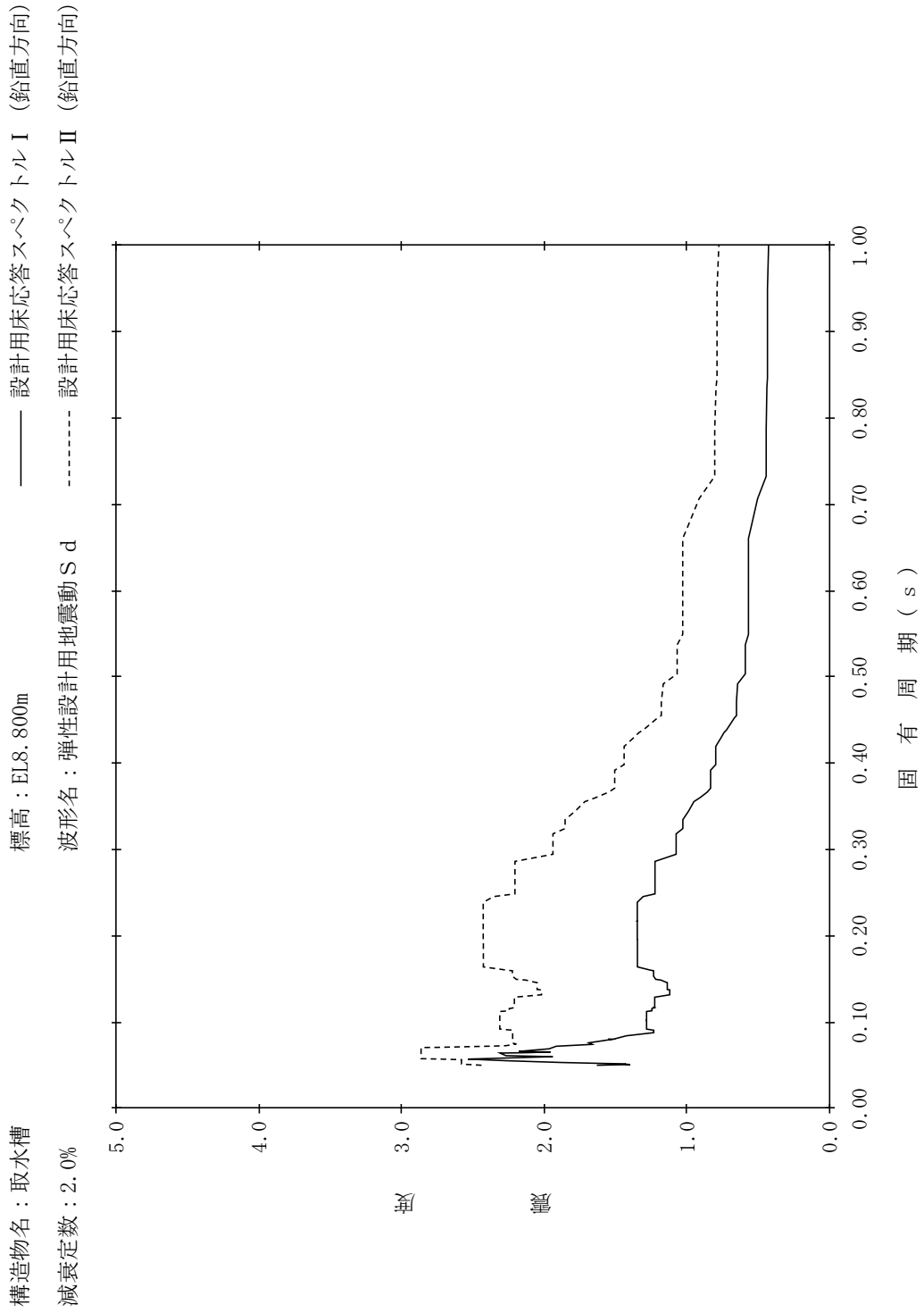

【NS2-IS-SdV-IS5】

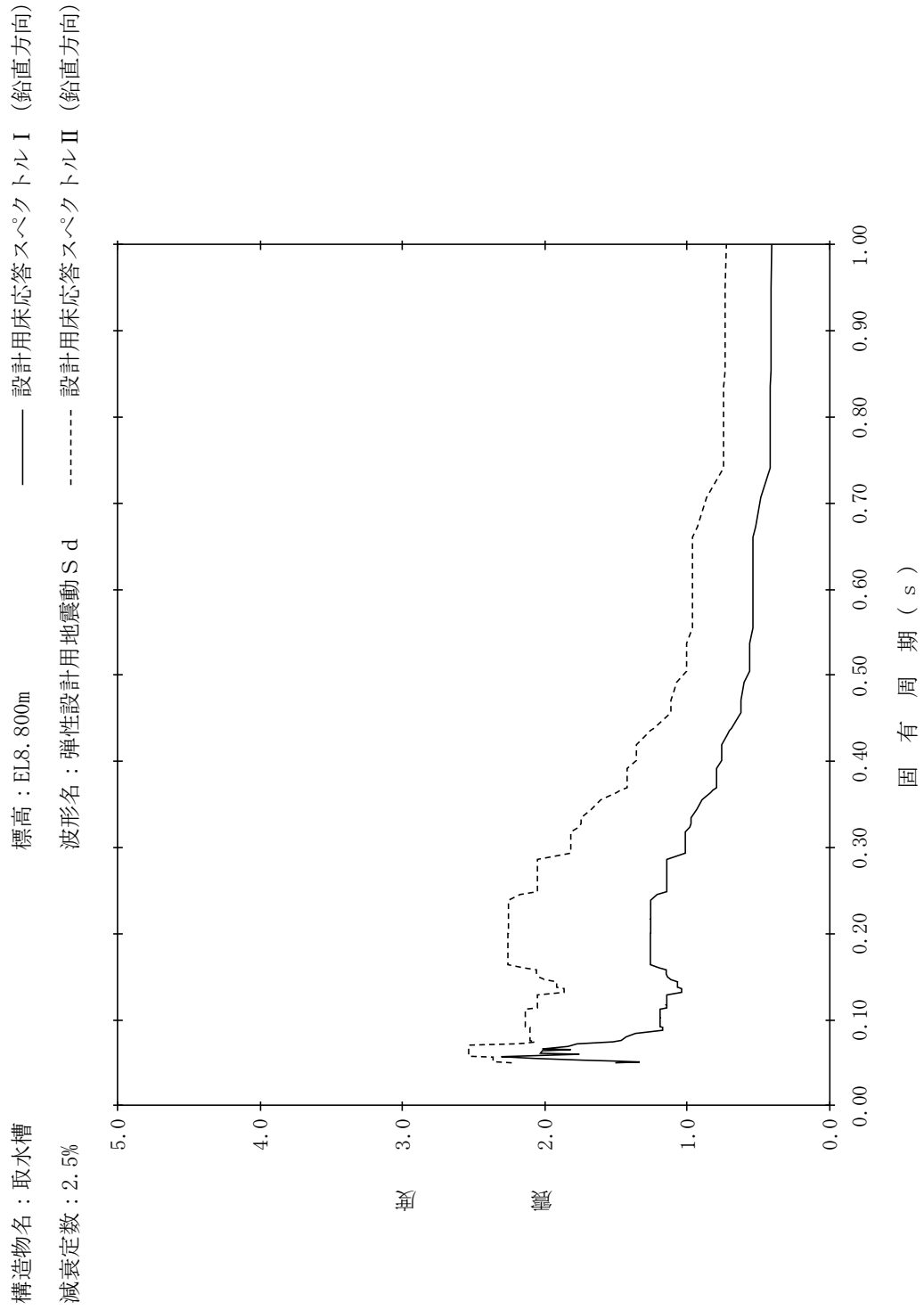

【NS2-IS-SdV-IS6】

構造物名：取水槽
 標高：EL8.800m
 減衰定数：3.0%
 波形名：弾性設計用地震動 S d
 設計用床応答スペクトル I (鉛直方向)
 設計用床応答スペクトル II (鉛直方向)

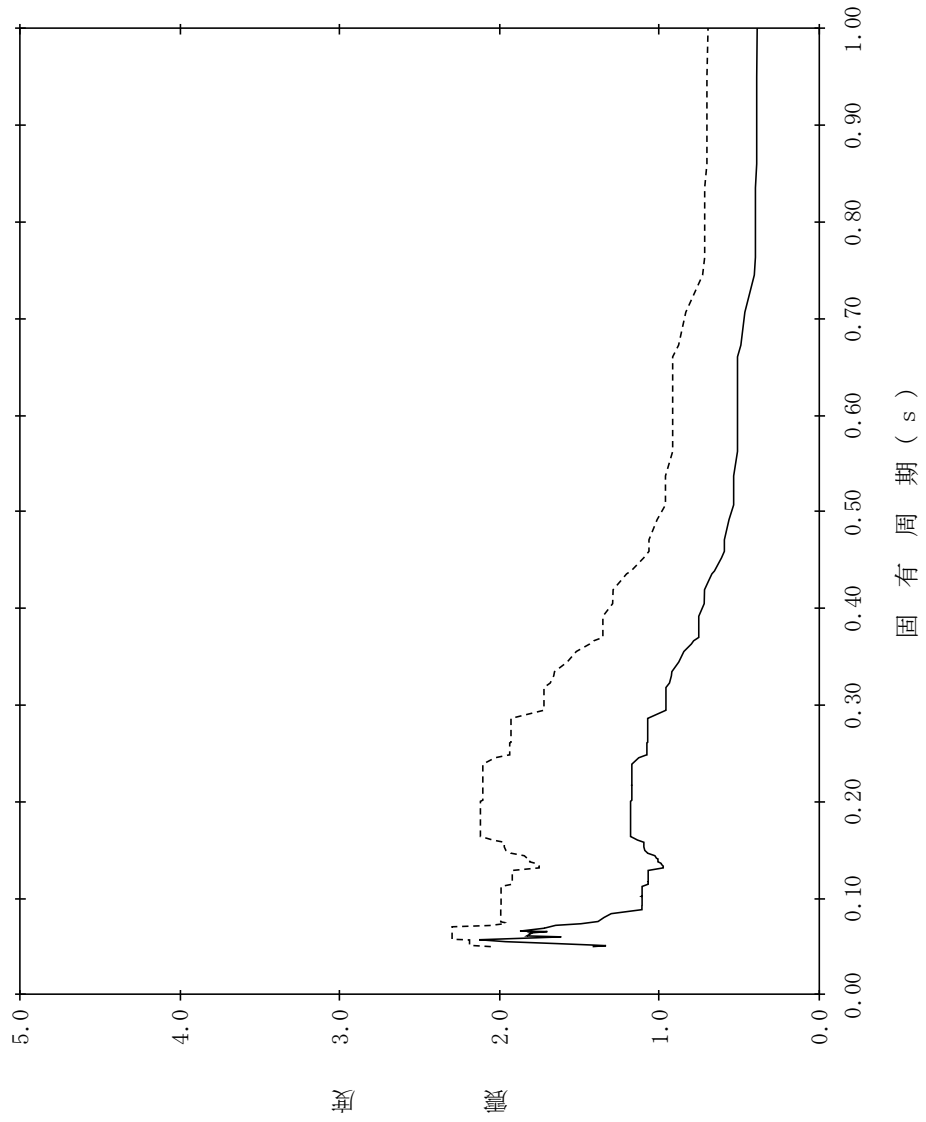

【NS2-IS-SdV-IS7】

構造物名：取水槽
 標高：EL8.800m
 減衰定数：4.0%
 波形名：弾性設計用地震動 S d
 設計用床応答スペクトル I (鉛直方向)
 設計用床応答スペクトル II (鉛直方向)

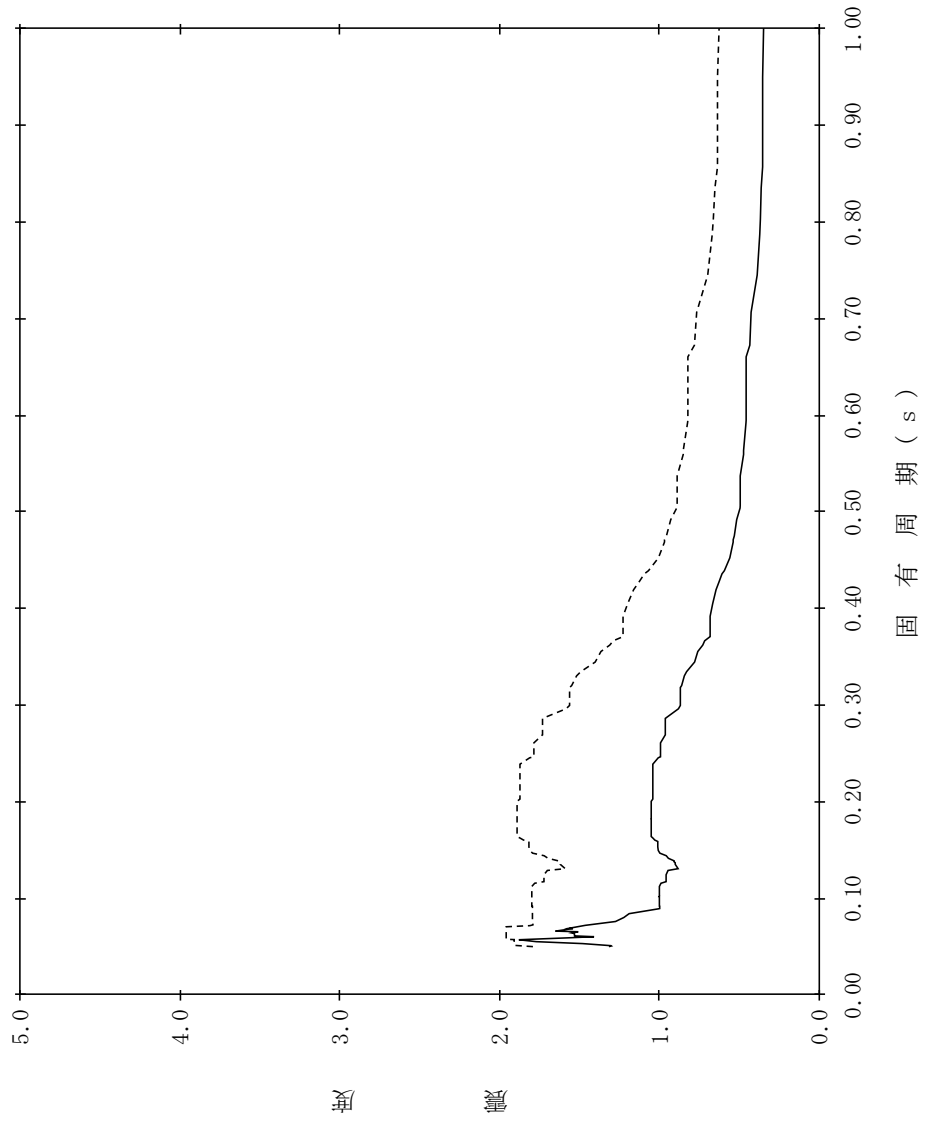

【NS2-IS-SdV-IS8】

構造物名：取水槽
 標高：EL8.800m
 減衰定数：5.0%
 波形名：弾性設計用地震動 S d
 設計用床応答スペクトル I (鉛直方向)
 設計用床応答スペクトル II (鉛直方向)

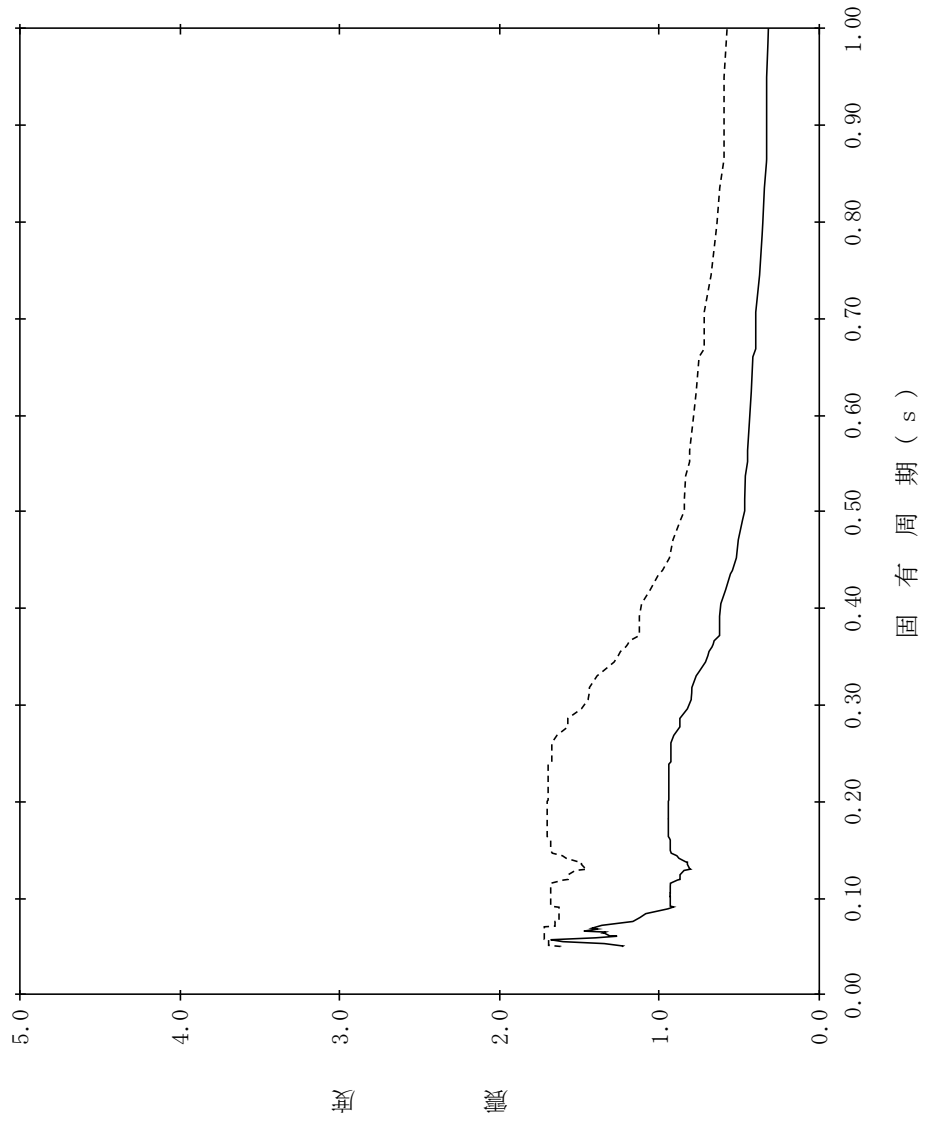

【NS2-IS-SdV-IS9】

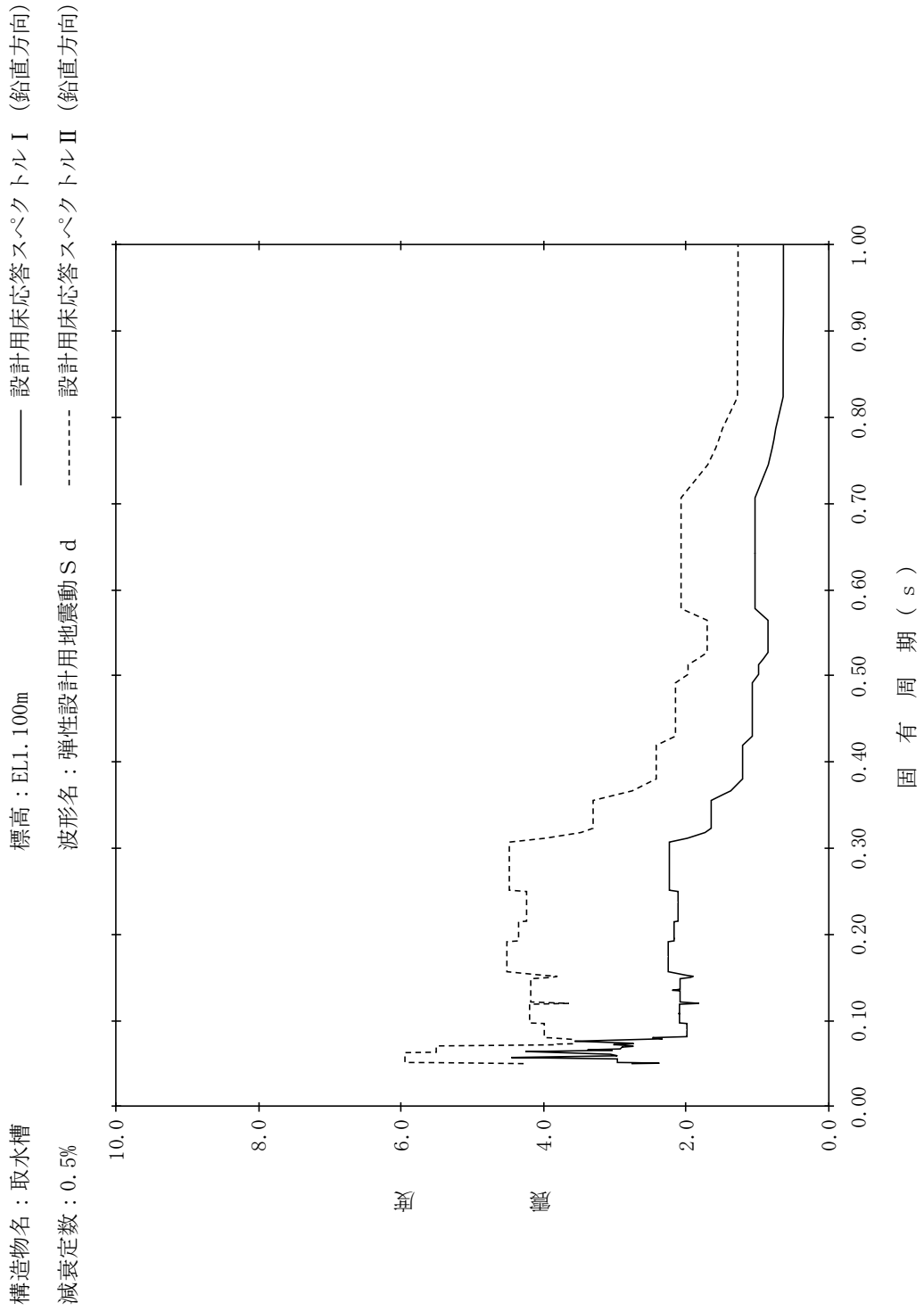

【NS2-IS-SdV-IS10】

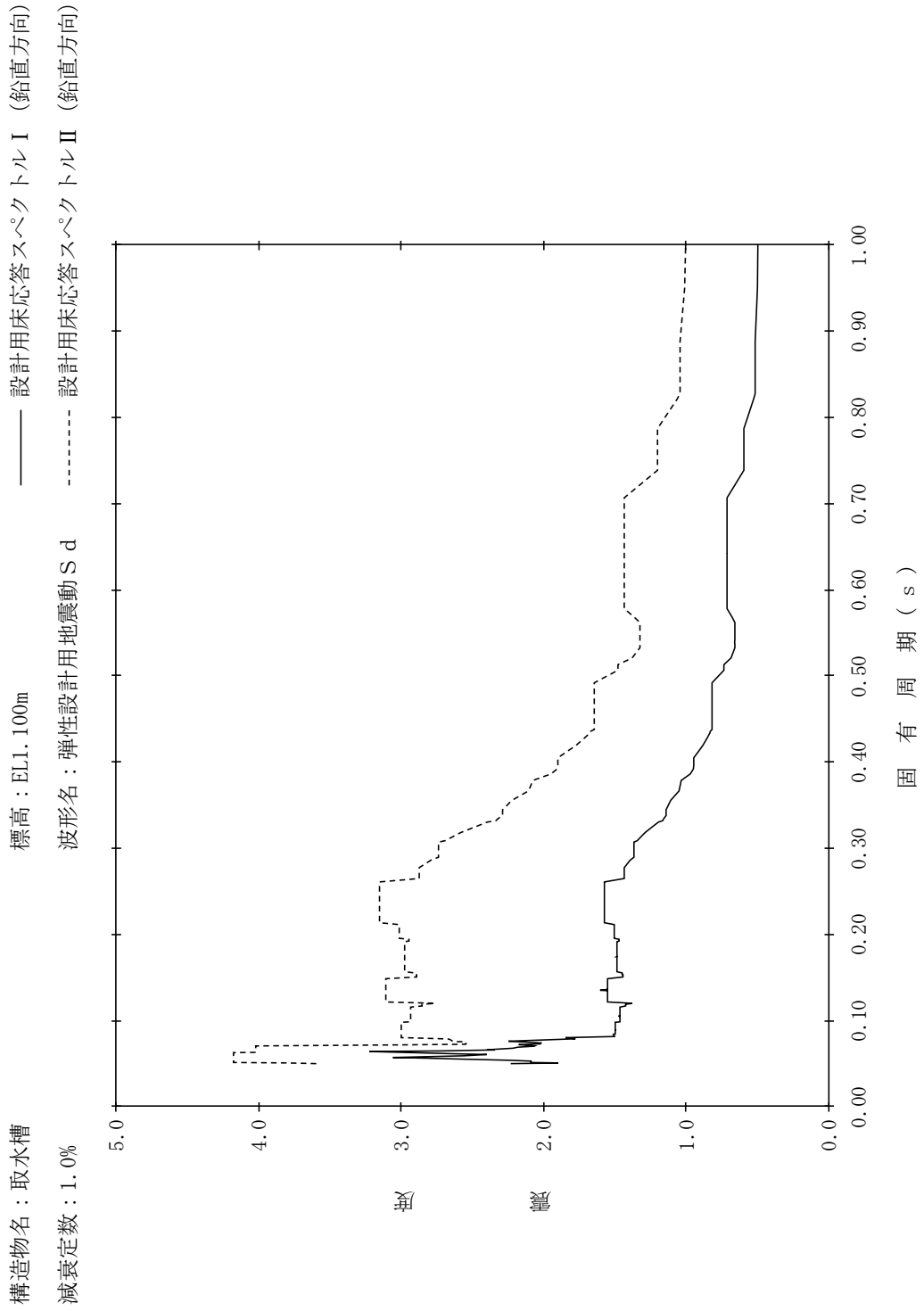

【NS2-IS-SdV-IS11】

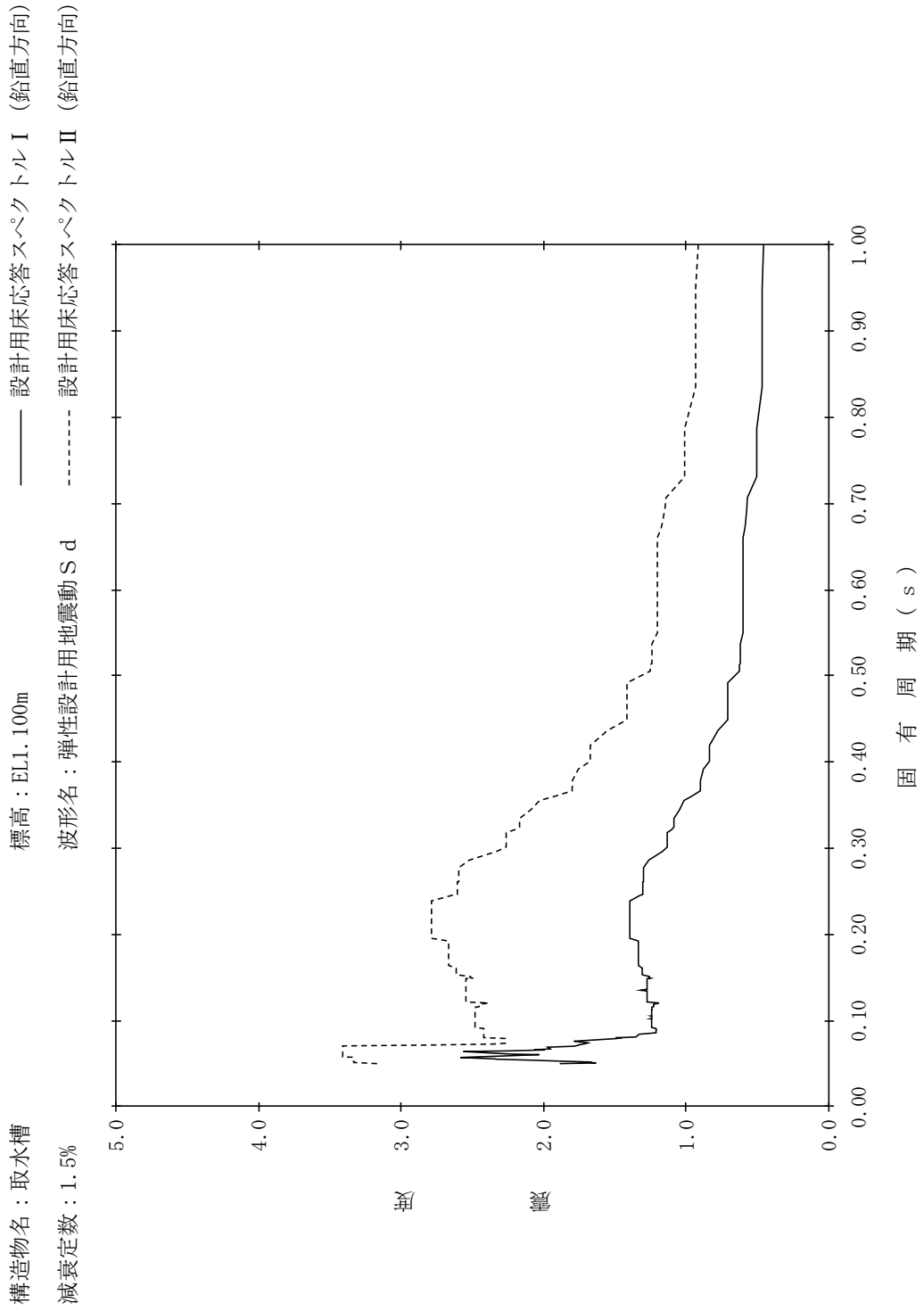

【NS2-IS-SdV-IS12】

構造物名：取水槽
 標高：EL1.100m
 減衰定数：2.0%
 波形名：弾性設計用地震動 S d
 設計用床応答スペクトル I (鉛直方向)
 設計用床応答スペクトル II (鉛直方向)

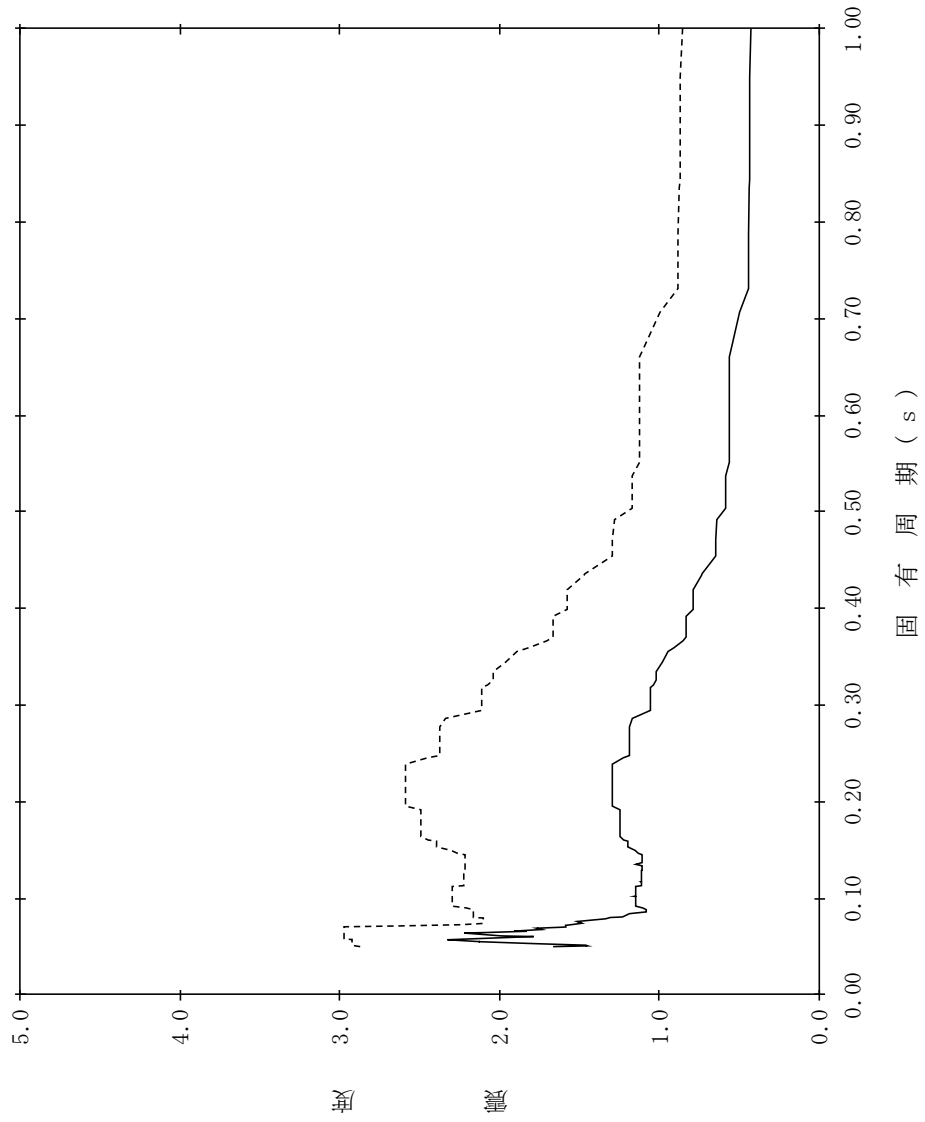

【NS2-IS-SdV-IS13】

構造物名：取水槽
 標高：EL1.100m
 減衰定数：2.5%
 波形名：弾性設計用地震動 S d
 設計用床応答スペクトル I (鉛直方向)
 設計用床応答スペクトル II (鉛直方向)

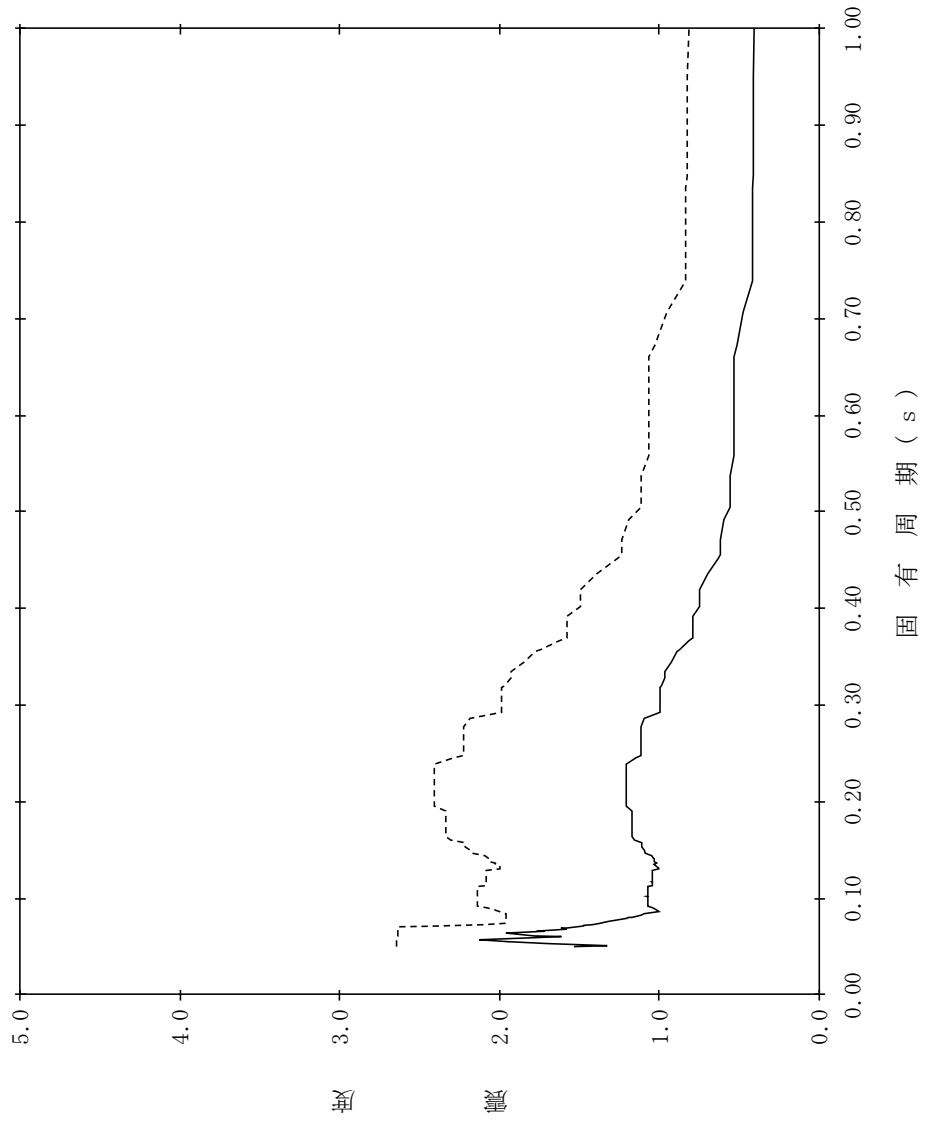

【NS2-IS-SdV-IS14】

構造物名：取水槽
 標高：EL1.100m
 減衰定数：3.0%
 波形名：弾性設計用地震動 S d
 設計用床応答スペクトル I (鉛直方向)
 設計用床応答スペクトル II (鉛直方向)

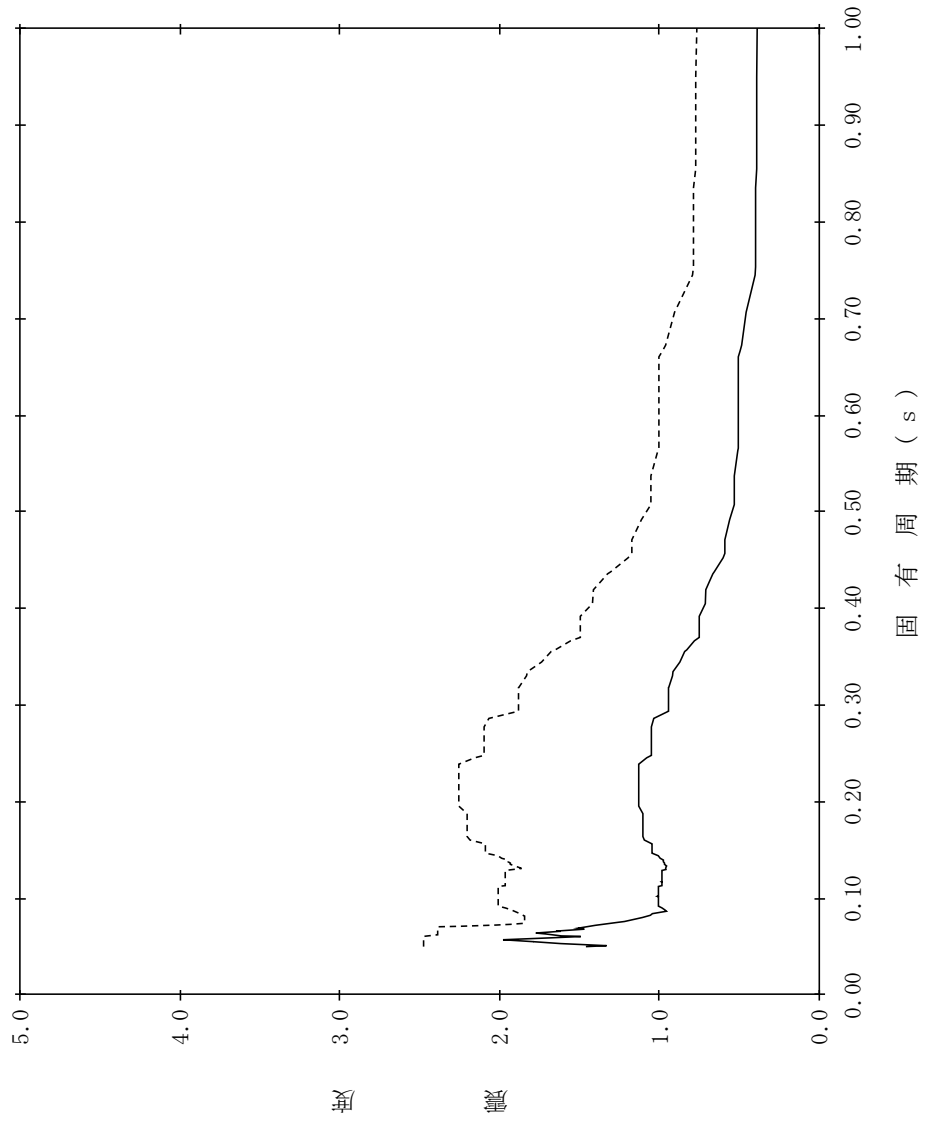

【NS2-IS-SdV-IS15】

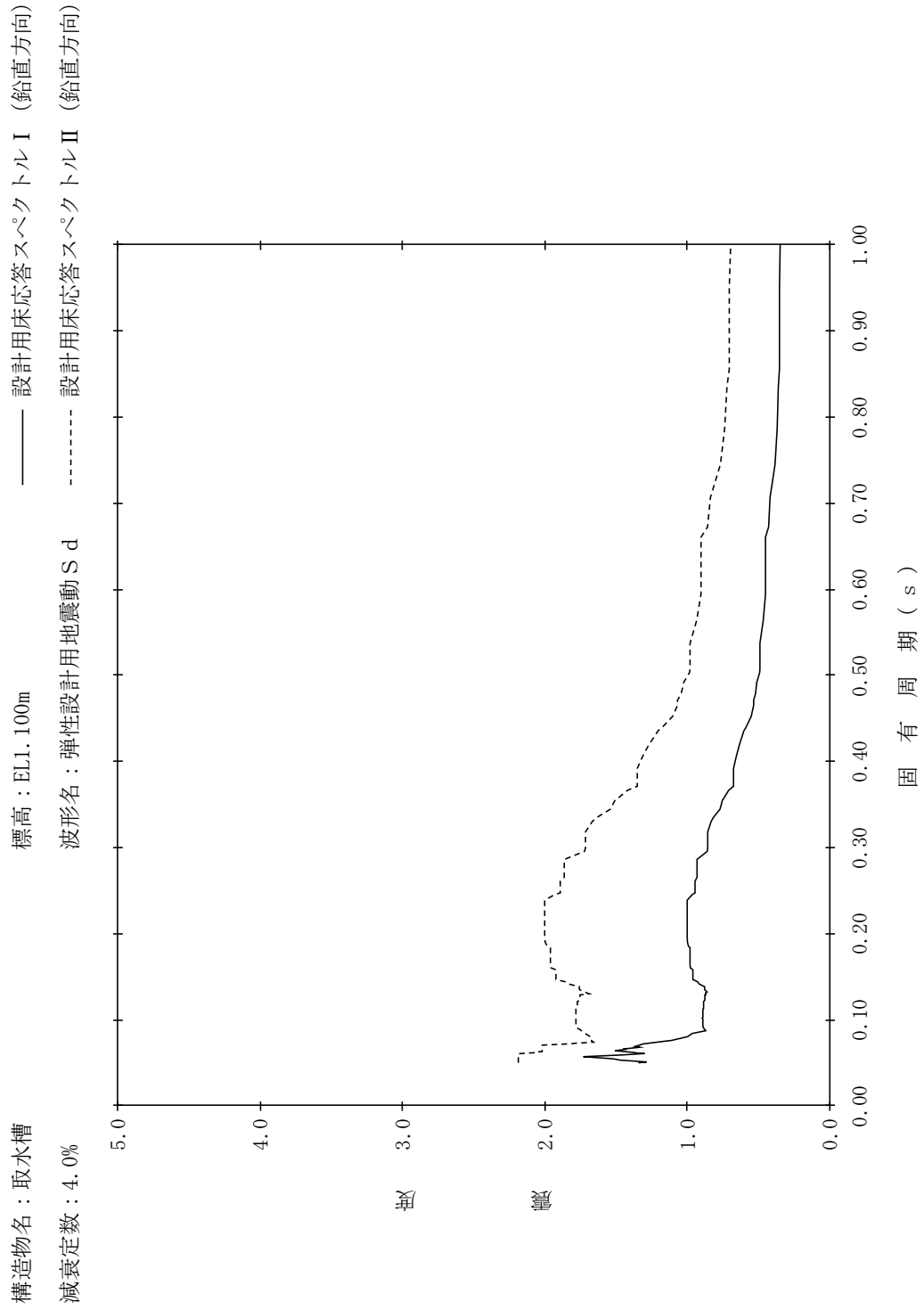

【NS2-IS-SdV-IS16】

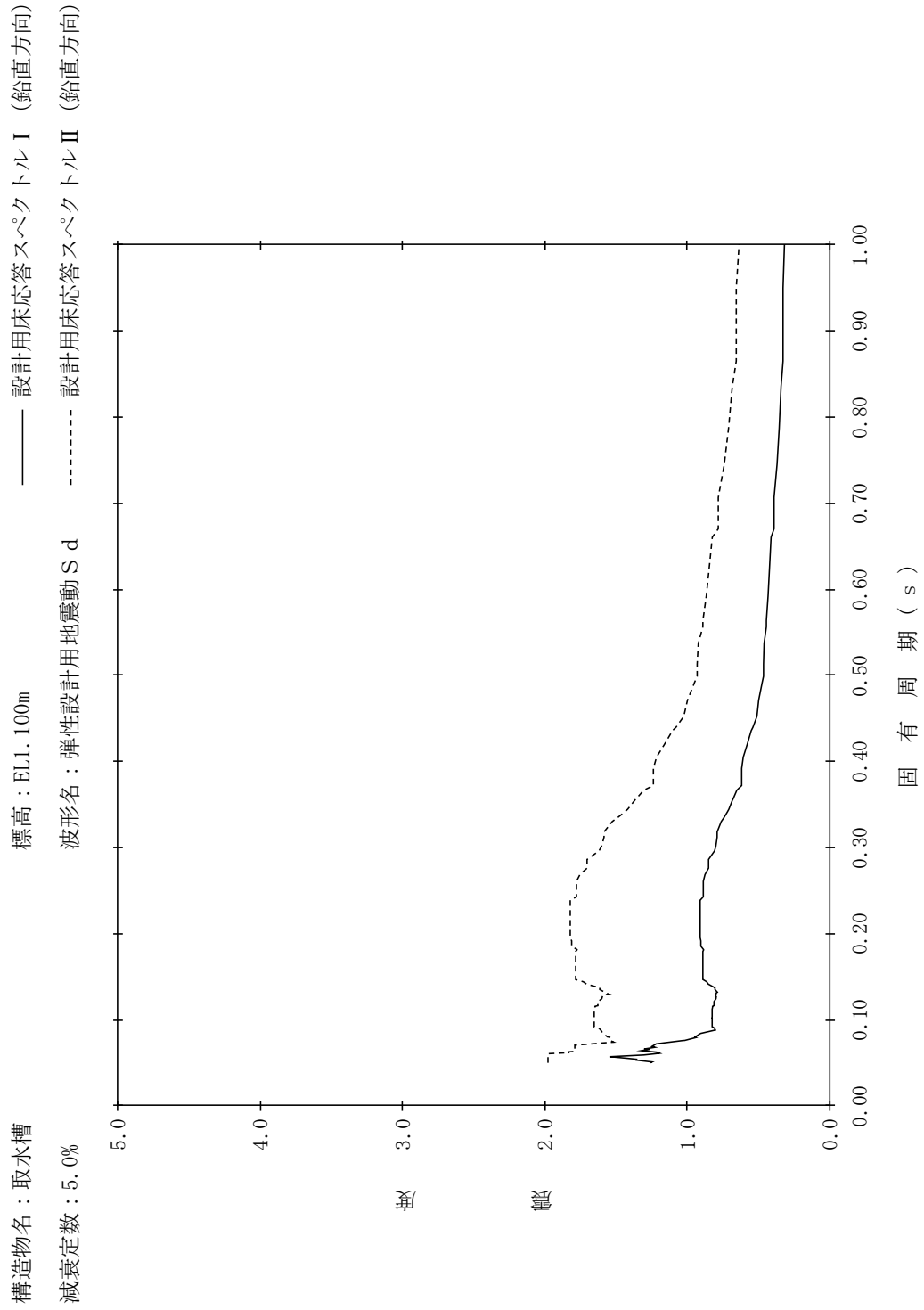

【NS2-IS-SdV-IS17】

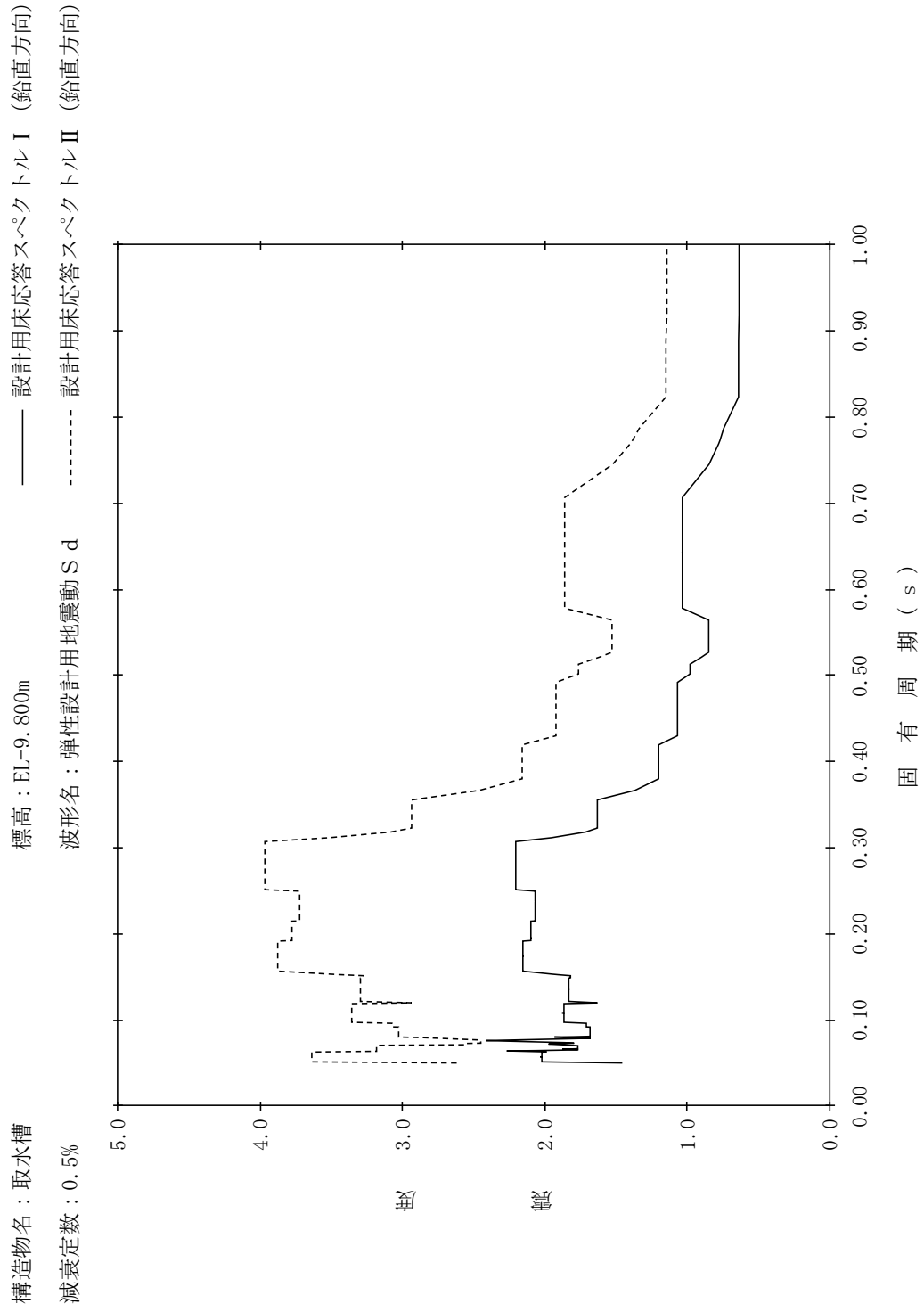

【NS2-IS-SdV-IS18】

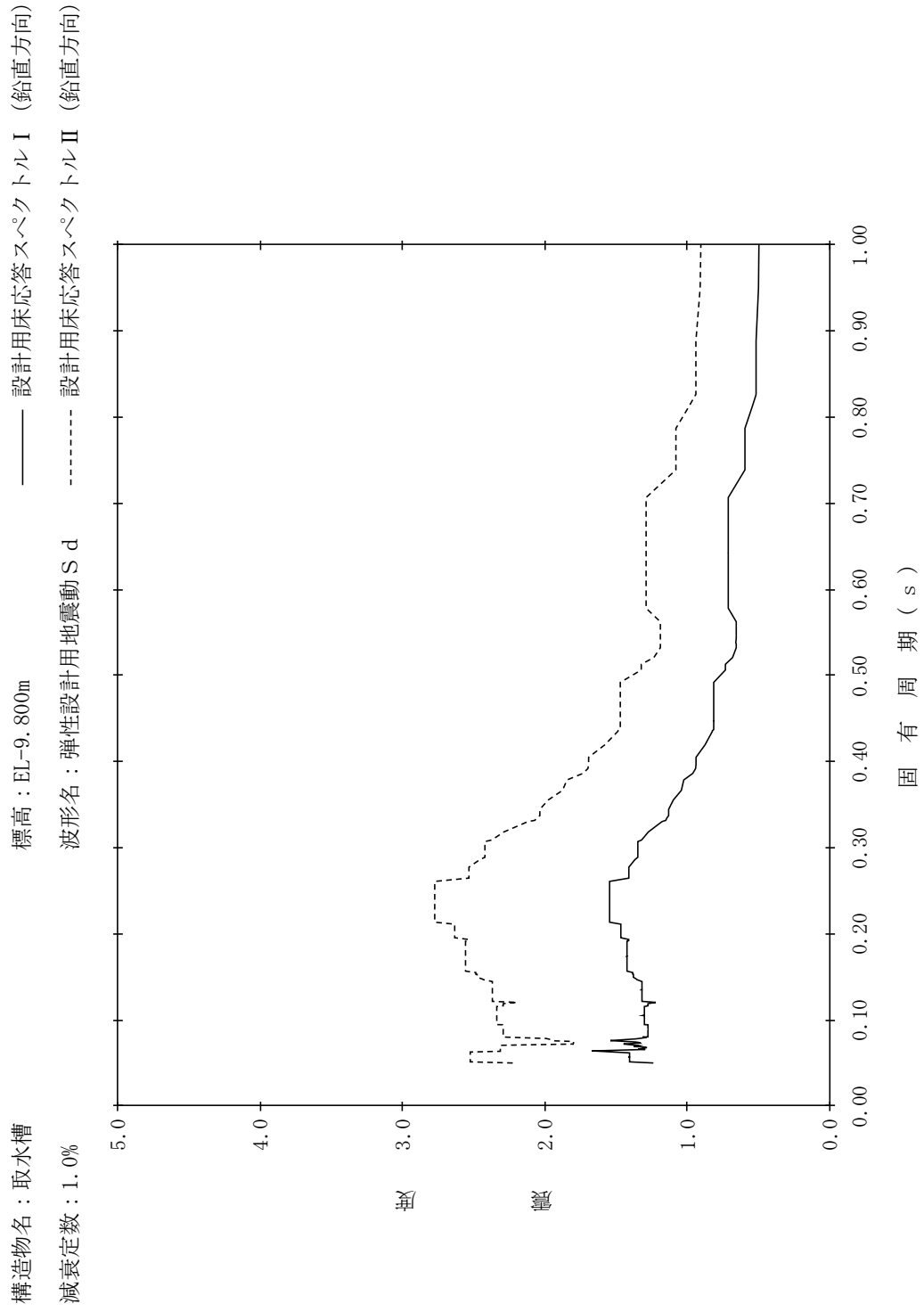

【NS2-IS-SdV-IS19】

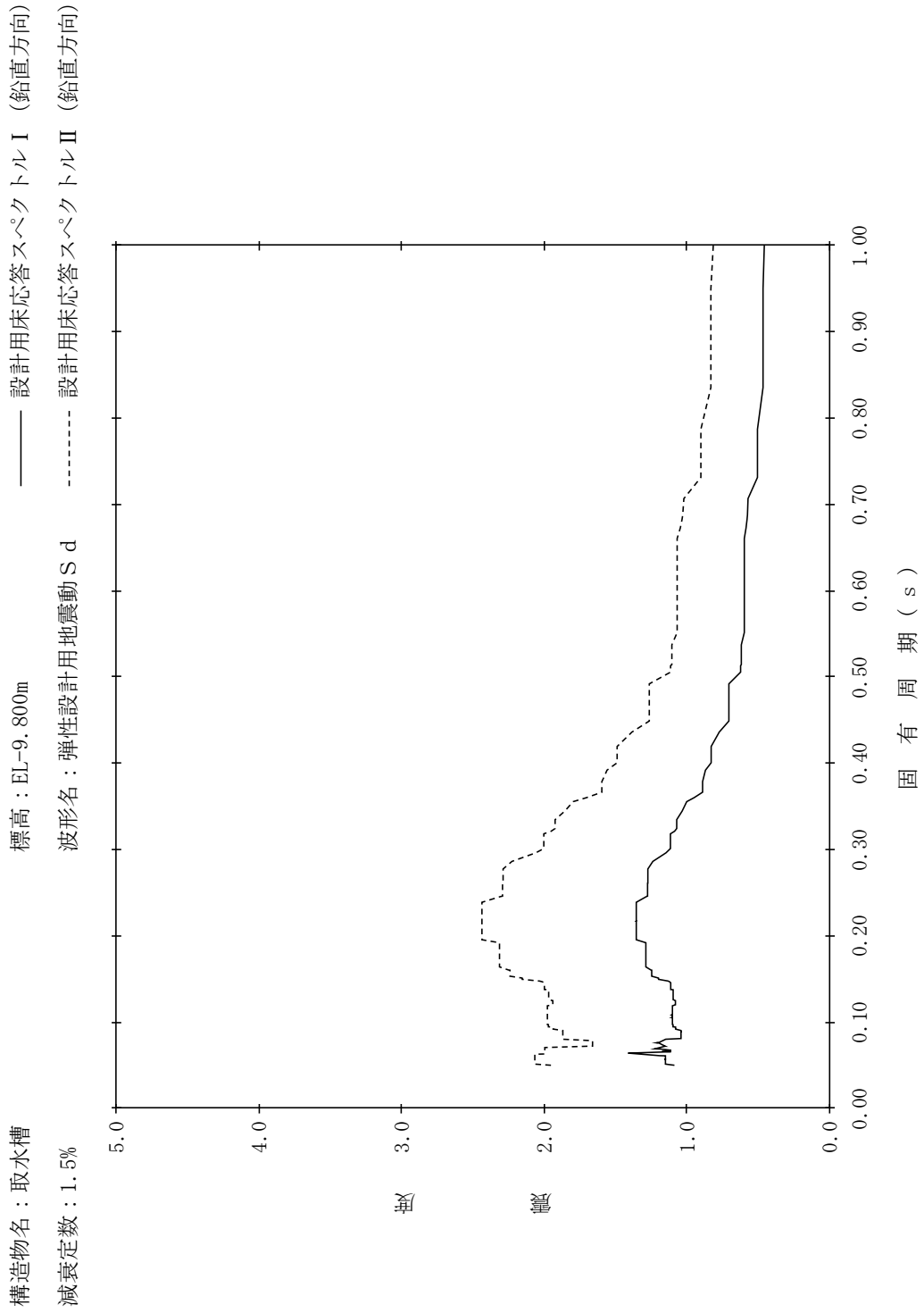

【NS2-IS-SdV-IS20】

構造物名：取水槽
標高：EL-9.800m
減衰定数：2.0%
波形名：弾性設計用地震動 S d
—— 設計用床応答スペクトル I (鉛直方向)
----- 設計用床応答スペクトル II (鉛直方向)

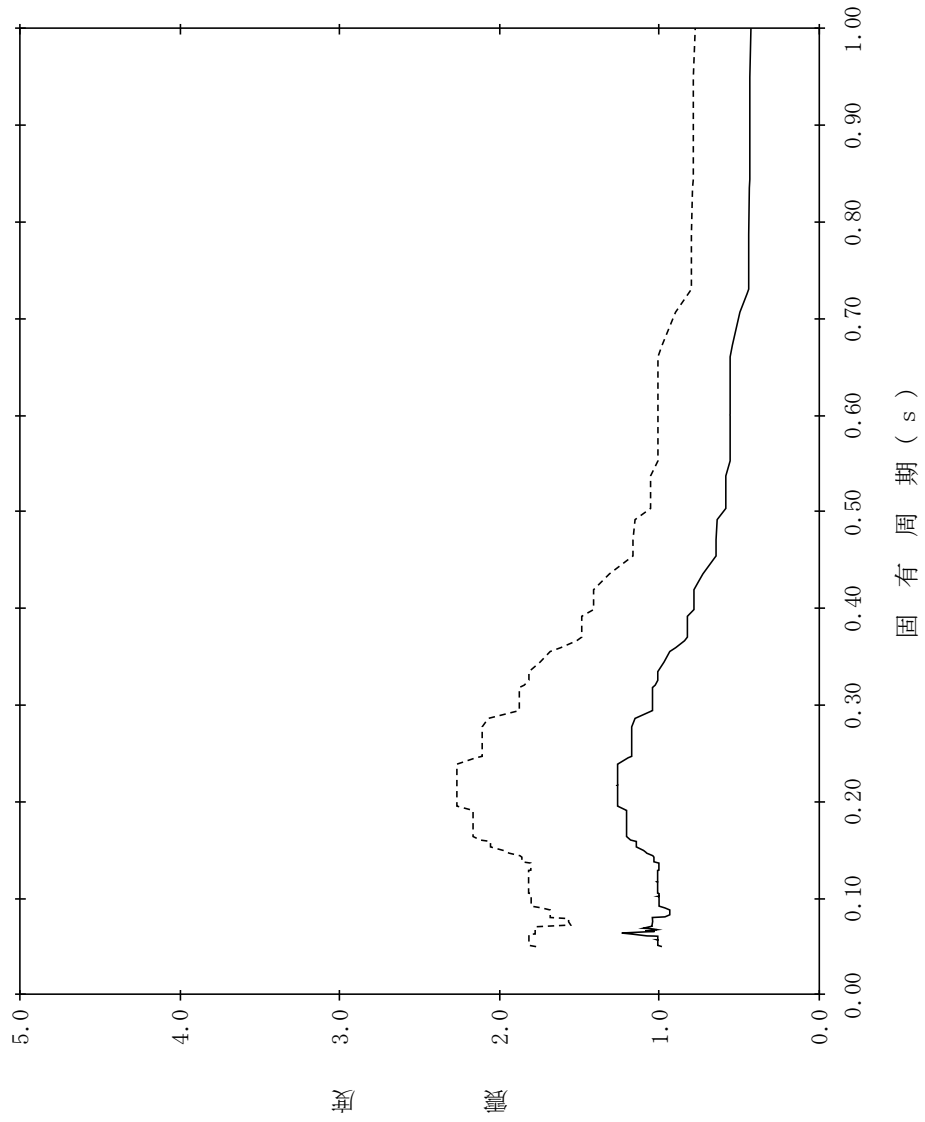

【NS2-IS-SdV-IS21】

構造物名：取水槽
 標高：EL-9.800m
 減衰定数：2.5%
 波形名：弾性設計用地震動 S d
 設計用床応答スペクトル I (鉛直方向)
 設計用床応答スペクトル II (鉛直方向)

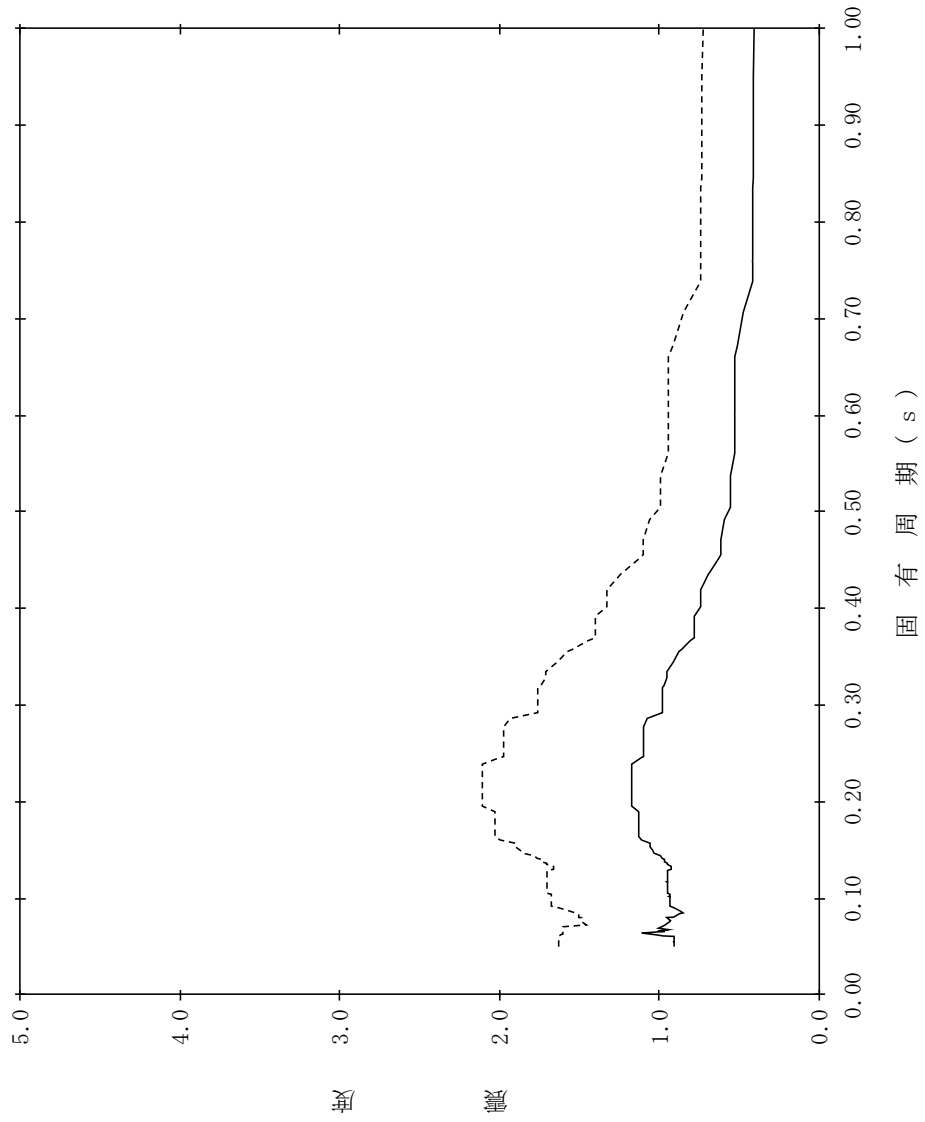

【NS2-IS-SdV-IS22】

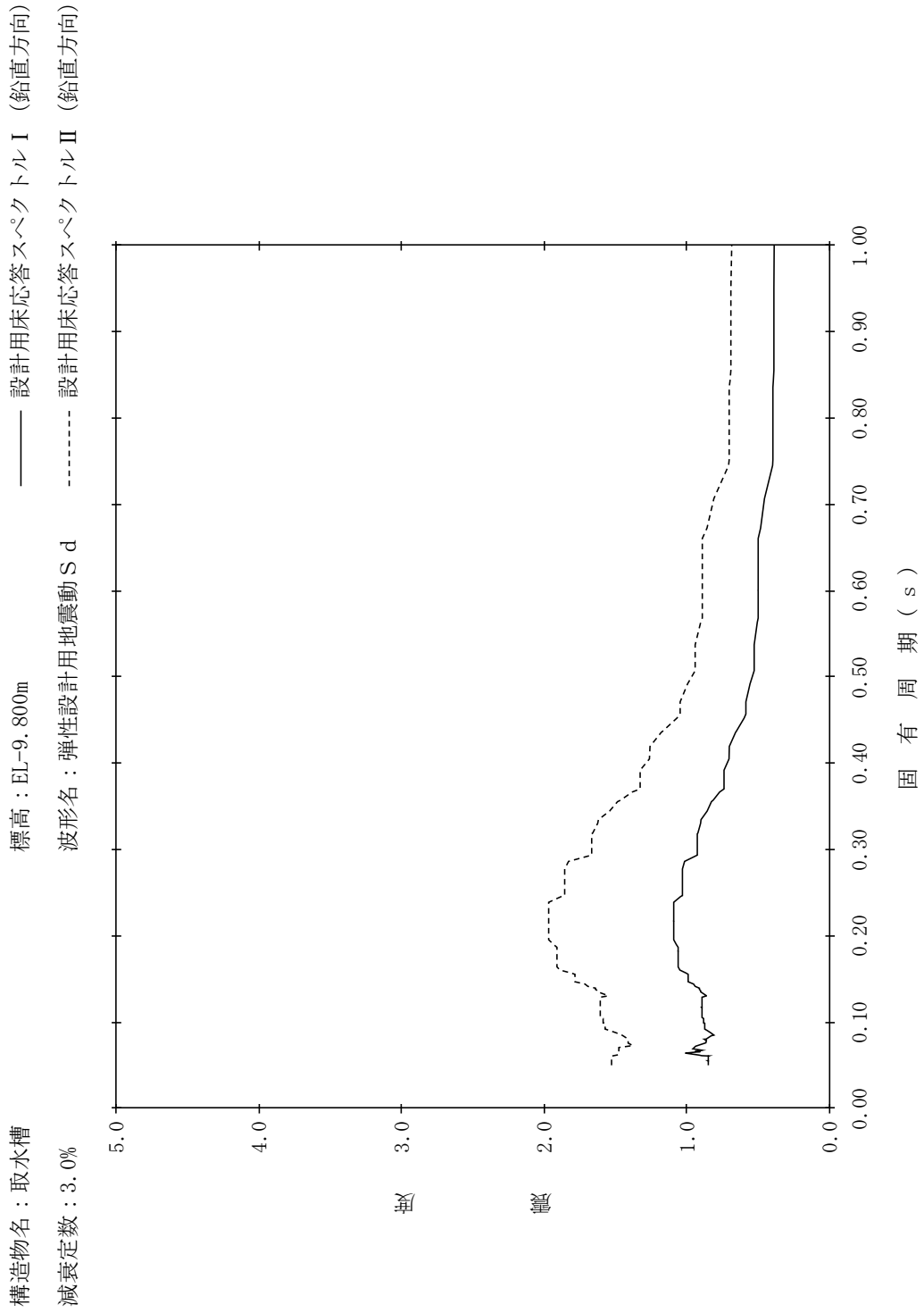

【NS2-IS-SdV-IS23】

構造物名：取水槽
 標高：EL-9.800m
 減衰定数：4.0%
 波形名：弾性設計用地震動 S d
 設計用床応答スペクトル I (鉛直方向)
 設計用床応答スペクトル II (鉛直方向)

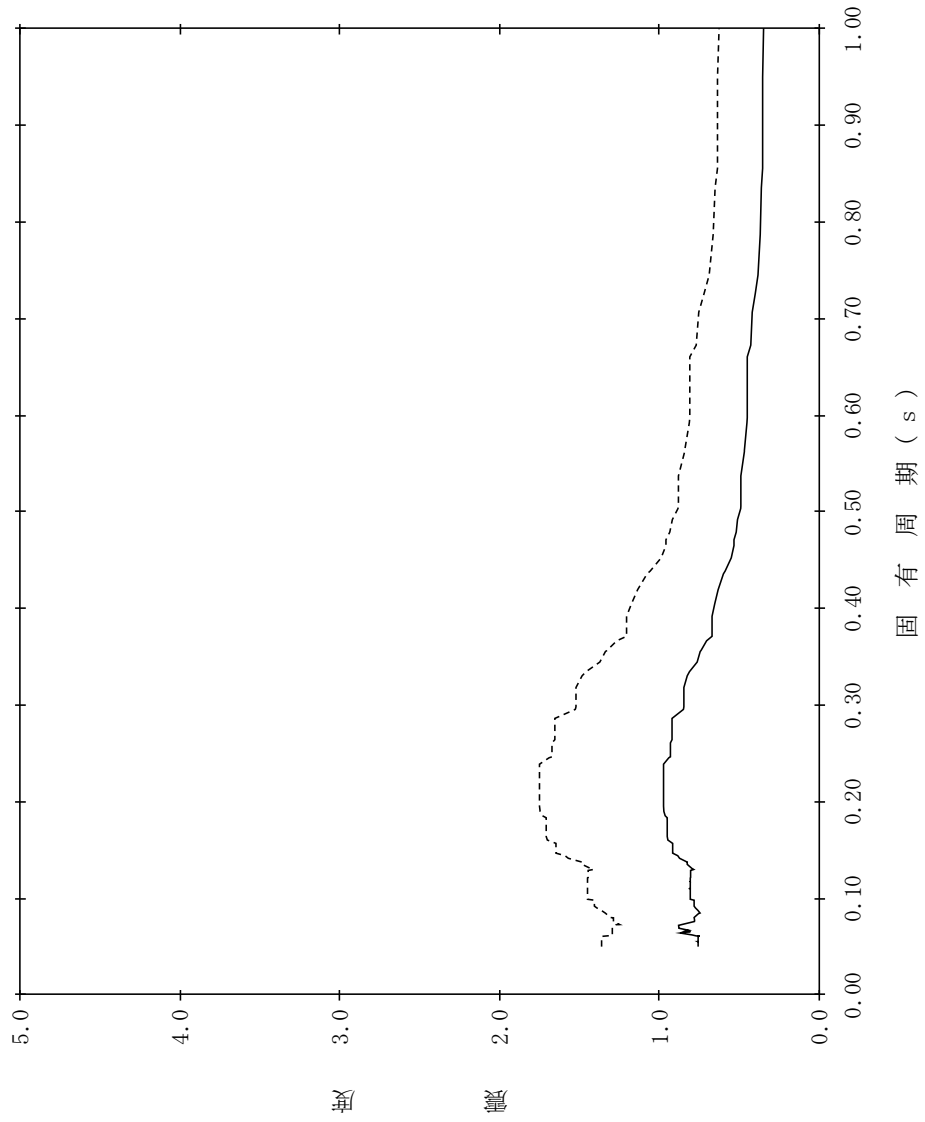

【NS2-IS-SdV-IS24】

構造物名：取水槽
 標高：EL-9.800m
 減衰定数：5.0%
 波形名：弾性設計用地震動 S d
 設計用床応答スペクトル I (鉛直方向)
 設計用床応答スペクトル II (鉛直方向)

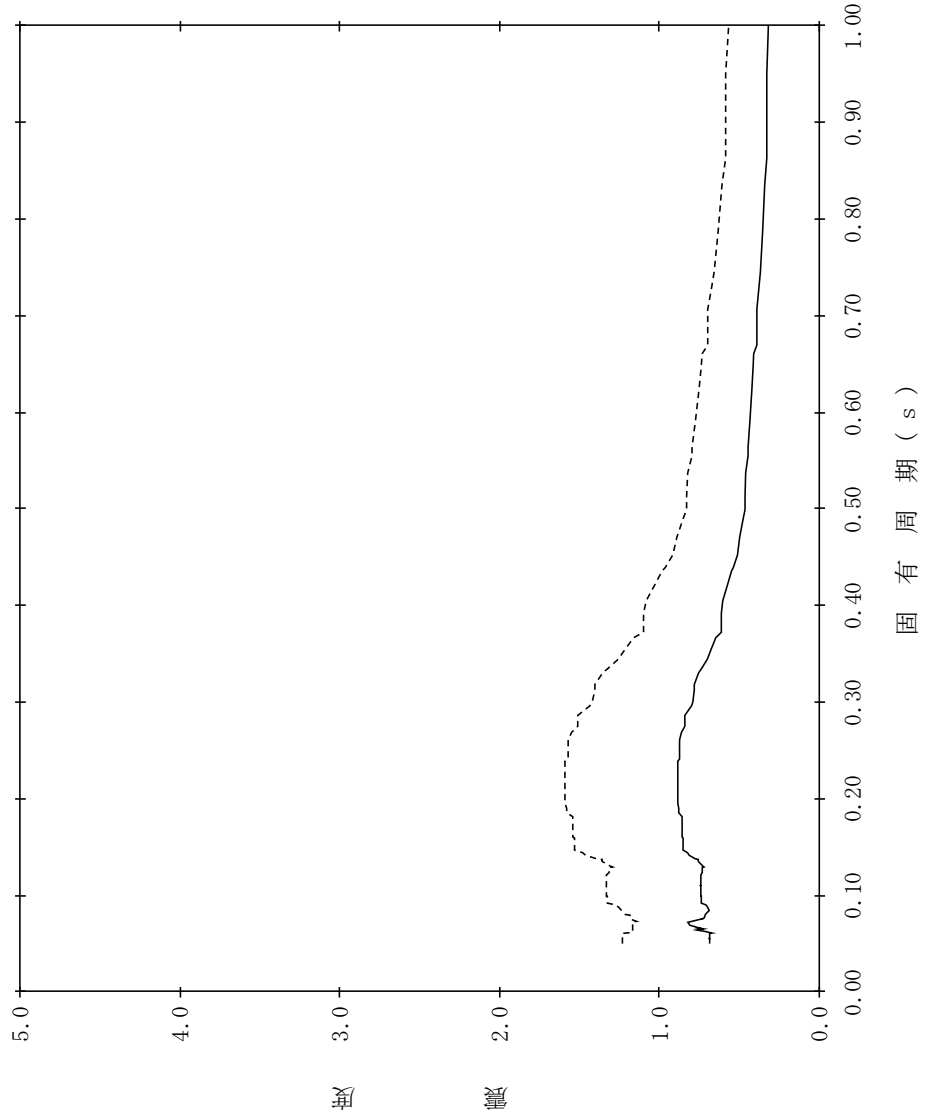

【NS2-IS-SdV-IS25】

構造物名：取水槽
 標高：EL4.000m～EL-9.700m
 波形名：弾性設計用地震動 S d
 減衰定数：0.5%

—— 設計用床応答スペクトル I (鉛直方向)

- - - - - 設計用床応答スペクトル II (鉛直方向)

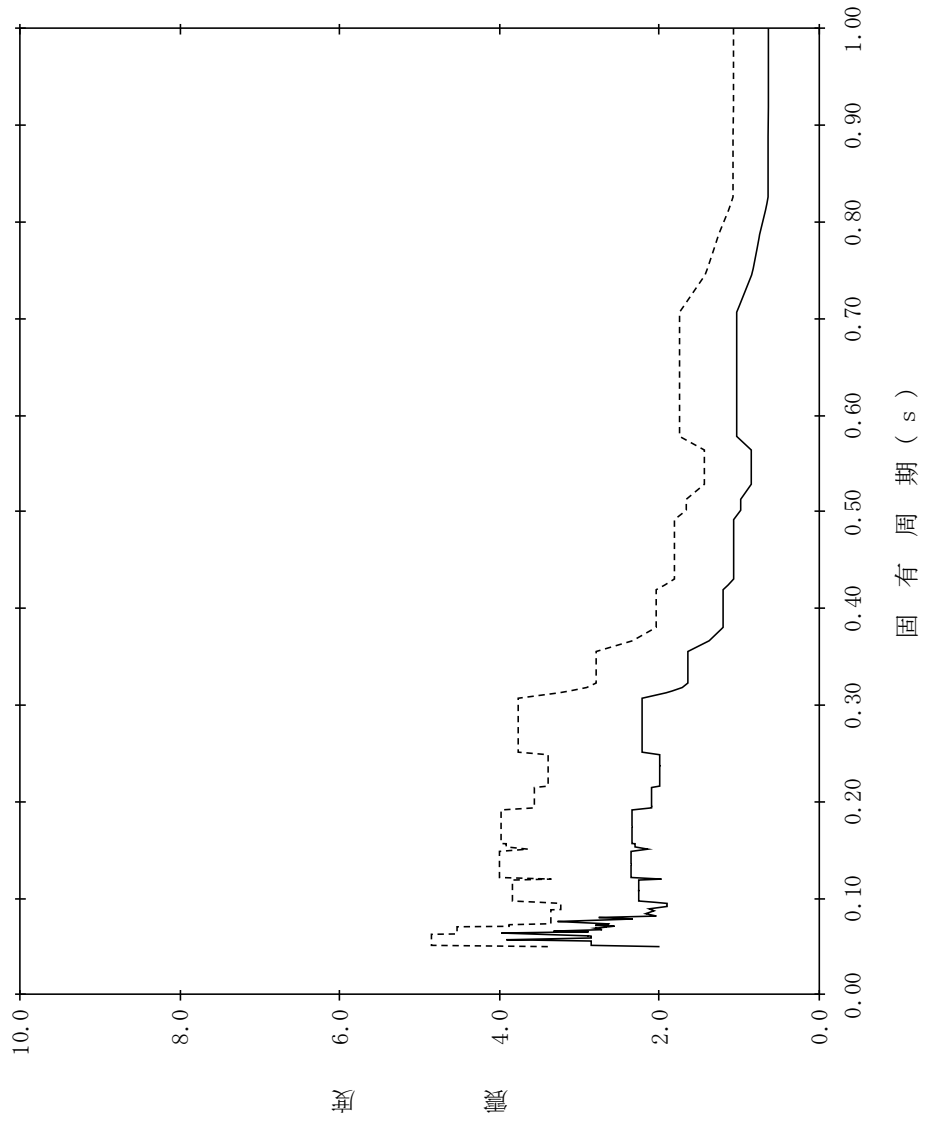

【NS2-IS-SdV-IS26】

構造物名：取水槽
 標高：EL4.000m～EL-9.700m
 減衰定数：1.0%
 波形名：弾性設計用地震動 S d
 設計用床応答スペクトル I (鉛直方向)
 設計用床応答スペクトル II (鉛直方向)

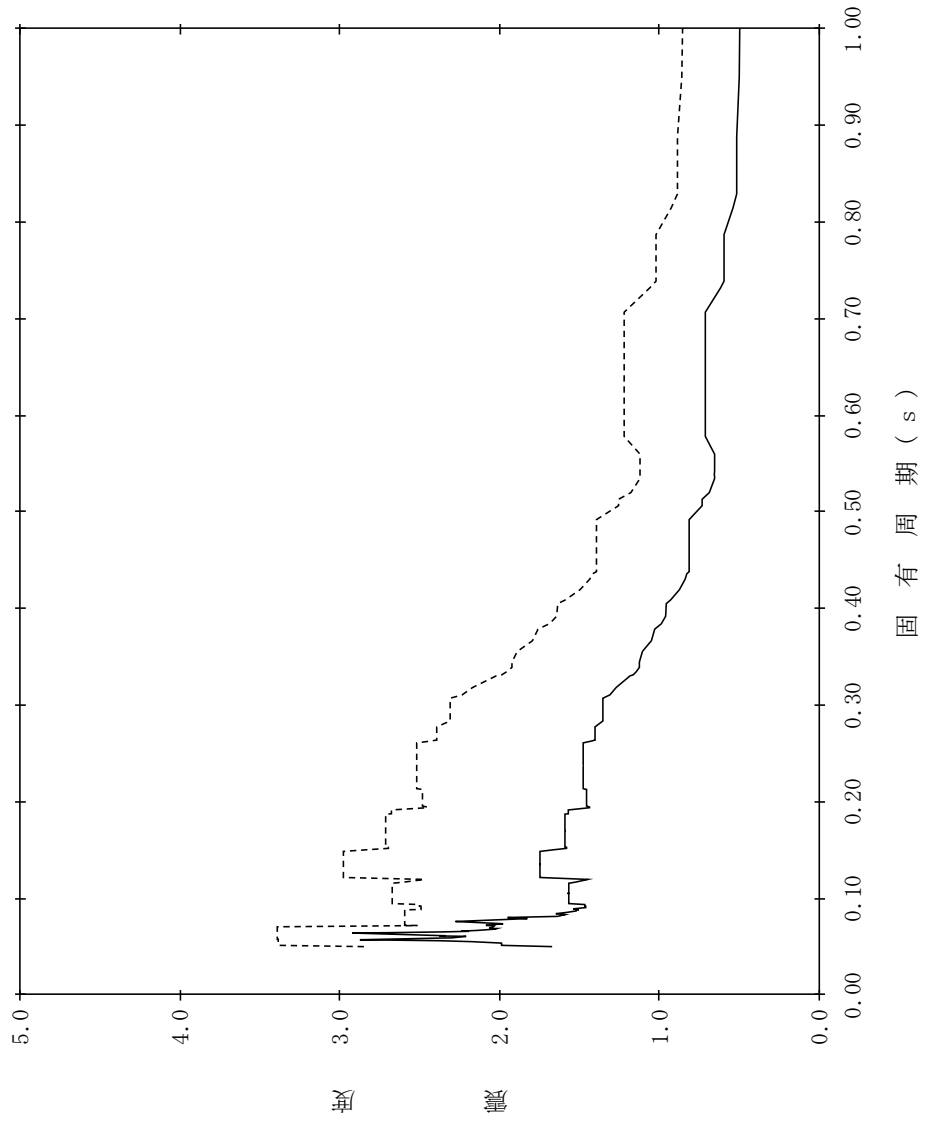

【NS2-IS-SdV-IS27】

構造物名：取水槽
 標高：EL4.000m～EL-9.700m
 減衰定数：1.5%
 波形名：弾性設計用地震動 S d
 設計用床応答スペクトル I (鉛直方向)
 設計用床応答スペクトル II (鉛直方向)

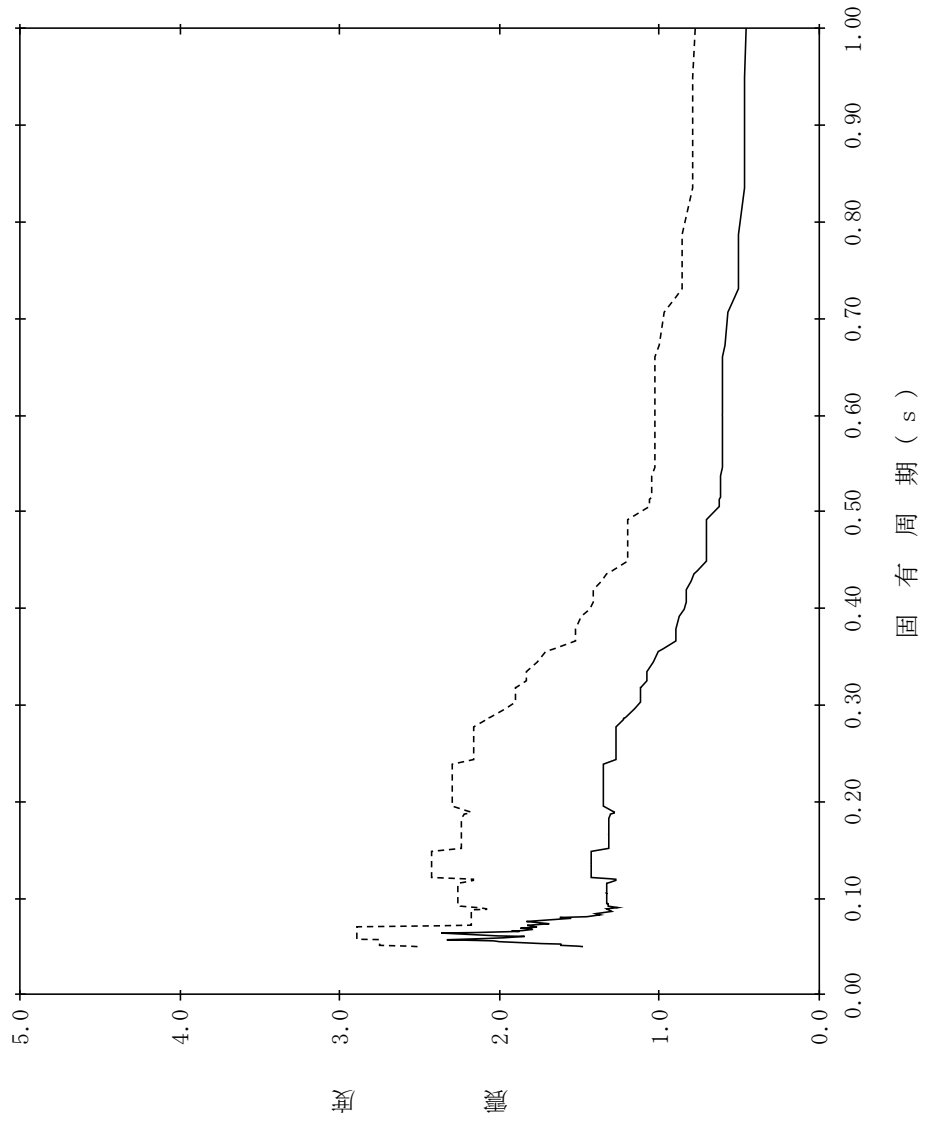

【NS2-IS-SdV-IS28】

構造物名：取水槽
 標高：EL4.000m～EL-9.700m
 減衰定数：2.0%
 波形名：弾性設計用地震動 S d
 設計用床応答スペクトル I (鉛直方向)
 設計用床応答スペクトル II (鉛直方向)

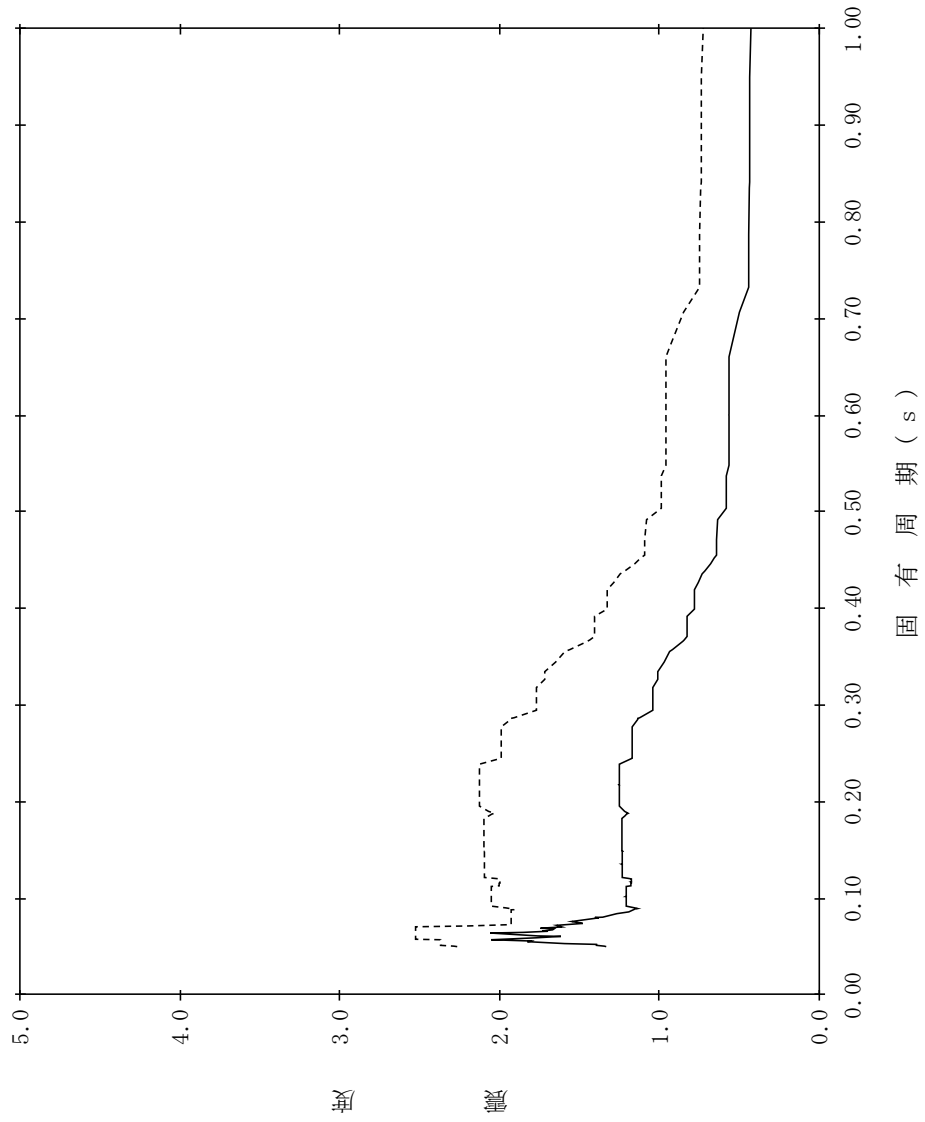

【NS2-IS-SdV-IS29】

構造物名：取水槽
 標高：EL4.000m～EL-9.700m
 減衰定数：2.5%
 波形名：弾性設計用地震動 S d
 設計用床応答スペクトル I (鉛直方向)
 設計用床応答スペクトル II (鉛直方向)

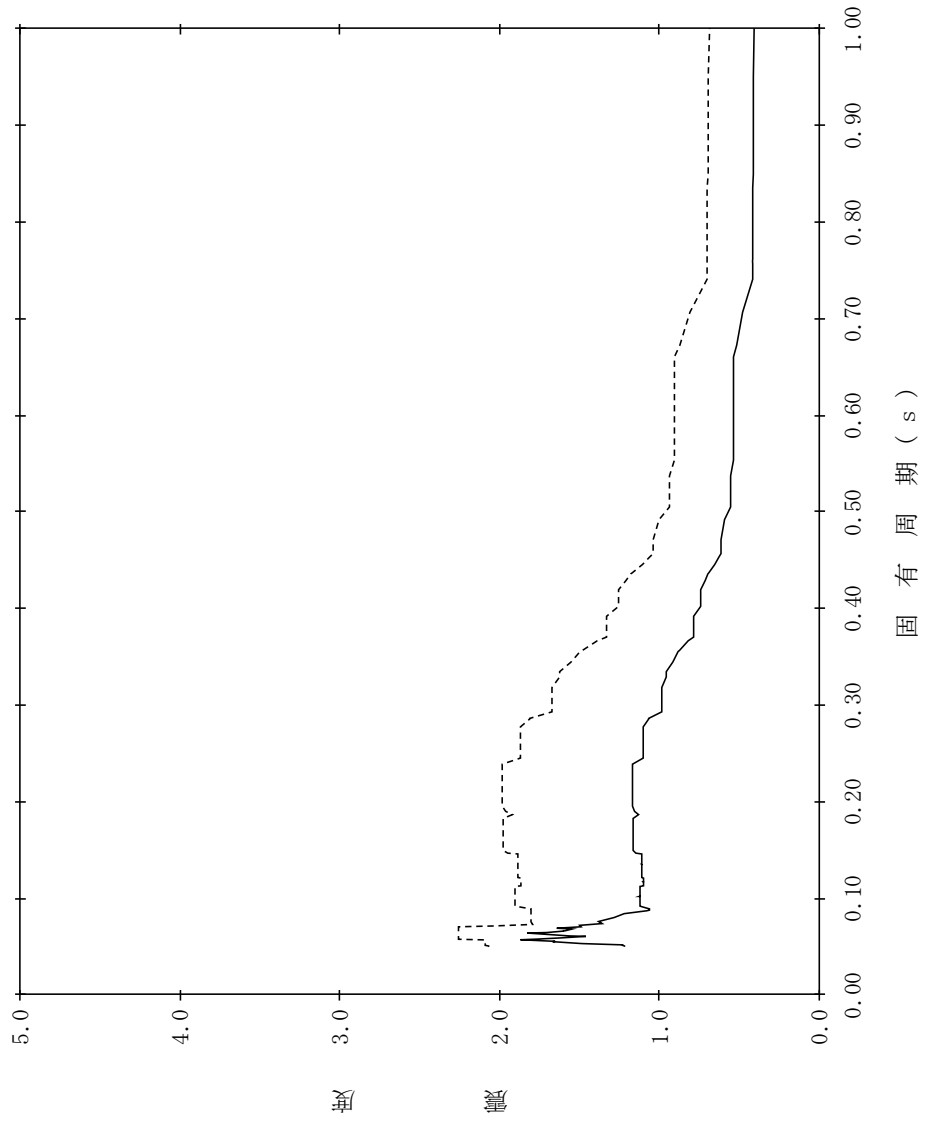

【NS2-IS-SdV-IS30】

構造物名：取水槽
 標高：EL4.000m～EL-9.700m
 波形名：弾性設計用地震動 S d
 減衰定数：3.0%

—— 設計用床応答スペクトル I (鉛直方向)

- - - - - 設計用床応答スペクトル II (鉛直方向)

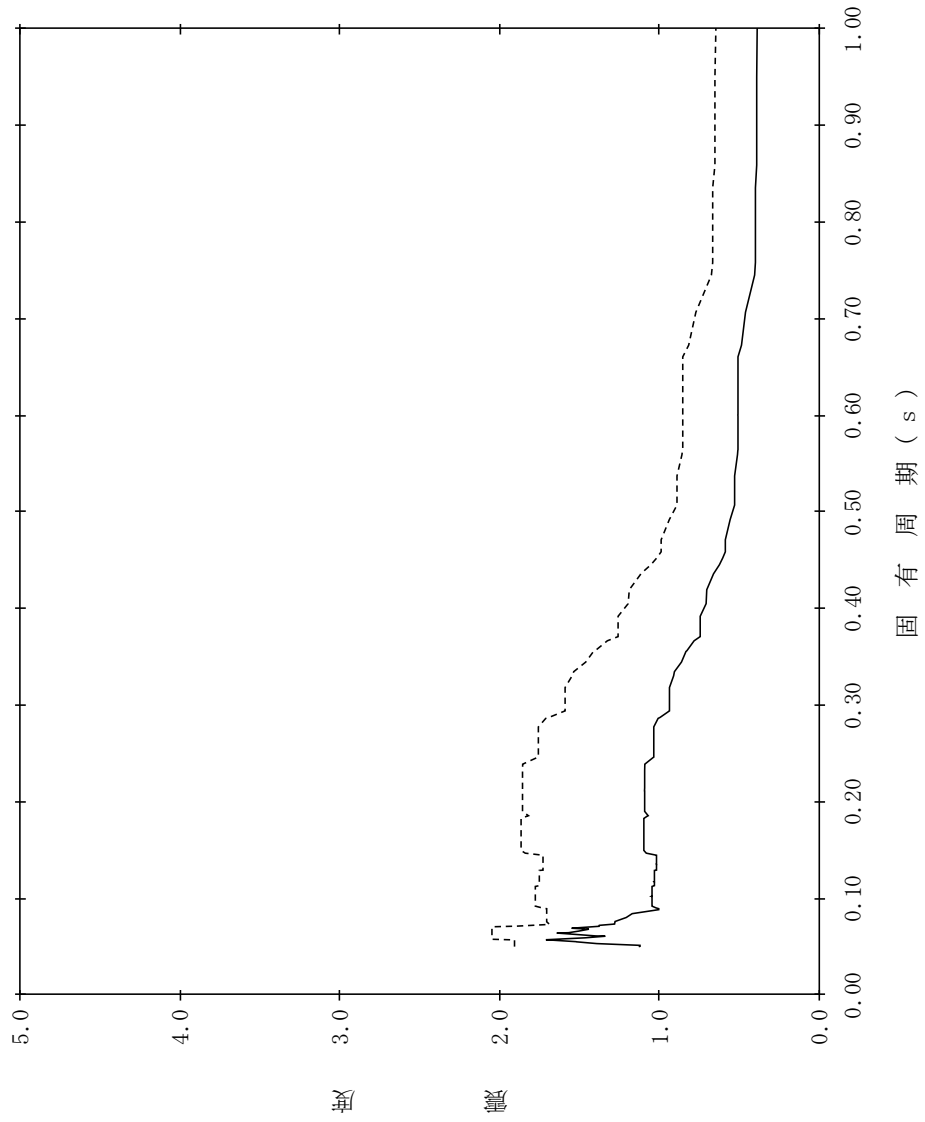

【NS2-IS-SdV-IS31】

構造物名：取水槽
 標高：EL4.000m～EL-9.700m
 減衰定数：4.0%
 波形名：弾性設計用地震動 S d
 設計用床応答スペクトル I (鉛直方向)
 設計用床応答スペクトル II (鉛直方向)

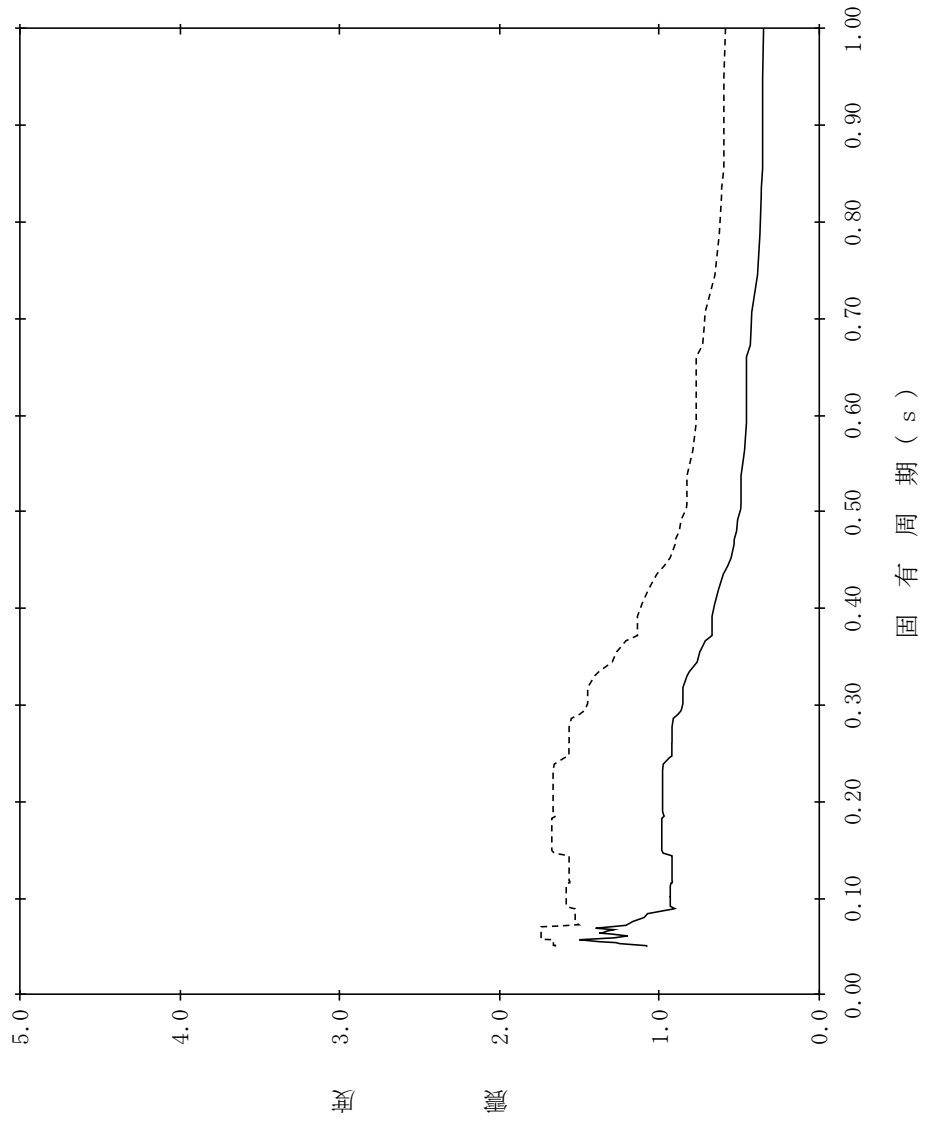

【NS2-IS-SdV-IS32】

構造物名：取水槽
 標高：EL4.000m～EL-9.700m
 減衰定数：5.0%
 波形名：弾性設計用地震動 S d
 設計用床応答スペクトル I (鉛直方向)
 設計用床応答スペクトル II (鉛直方向)



表 4.2-8 設計用床応答スペクトル (S d) 一覧表
 (屋外配管ダクト (タービン建物～排気筒)) (1/2)

地震波	建物機器	方向	節点番号	標高 EL(m)	減衰定数(%)	図番
S d	屋外配管ダクト (タービン建物～ 排気筒)	水平 方向	6033, 6045, 6054, 6062, 6070, 6008, 6020	7.500～ 5.500	0.5	NS2 - SGT - SdH - SGT 1
					1.0	NS2 - SGT - SdH - SGT 2
					1.5	NS2 - SGT - SdH - SGT 3
					2.0	NS2 - SGT - SdH - SGT 4
					2.5	NS2 - SGT - SdH - SGT 5
					3.0	NS2 - SGT - SdH - SGT 6
					4.0	NS2 - SGT - SdH - SGT 7
					5.0	NS2 - SGT - SdH - SGT 8

表 4.2-8 設計用床応答スペクトル (S d) 一覧表
 (屋外配管ダクト (タービン建物～排気筒)) (2/2)

地震波	建物機器	方向	節点番号	標高 EL(m)	減衰定数(%)	図番
S d	屋外配管ダクト (タービン建物～ 排気筒)	鉛直 方向	6033, 6045, 6054, 6062, 6070, 6008, 6020	7.500～ 5.500	0.5	NS2 - SGT - SdV - SGT 1
					1.0	NS2 - SGT - SdV - SGT 2
					1.5	NS2 - SGT - SdV - SGT 3
					2.0	NS2 - SGT - SdV - SGT 4
					2.5	NS2 - SGT - SdV - SGT 5
					3.0	NS2 - SGT - SdV - SGT 6
					4.0	NS2 - SGT - SdV - SGT 7
					5.0	NS2 - SGT - SdV - SGT 8

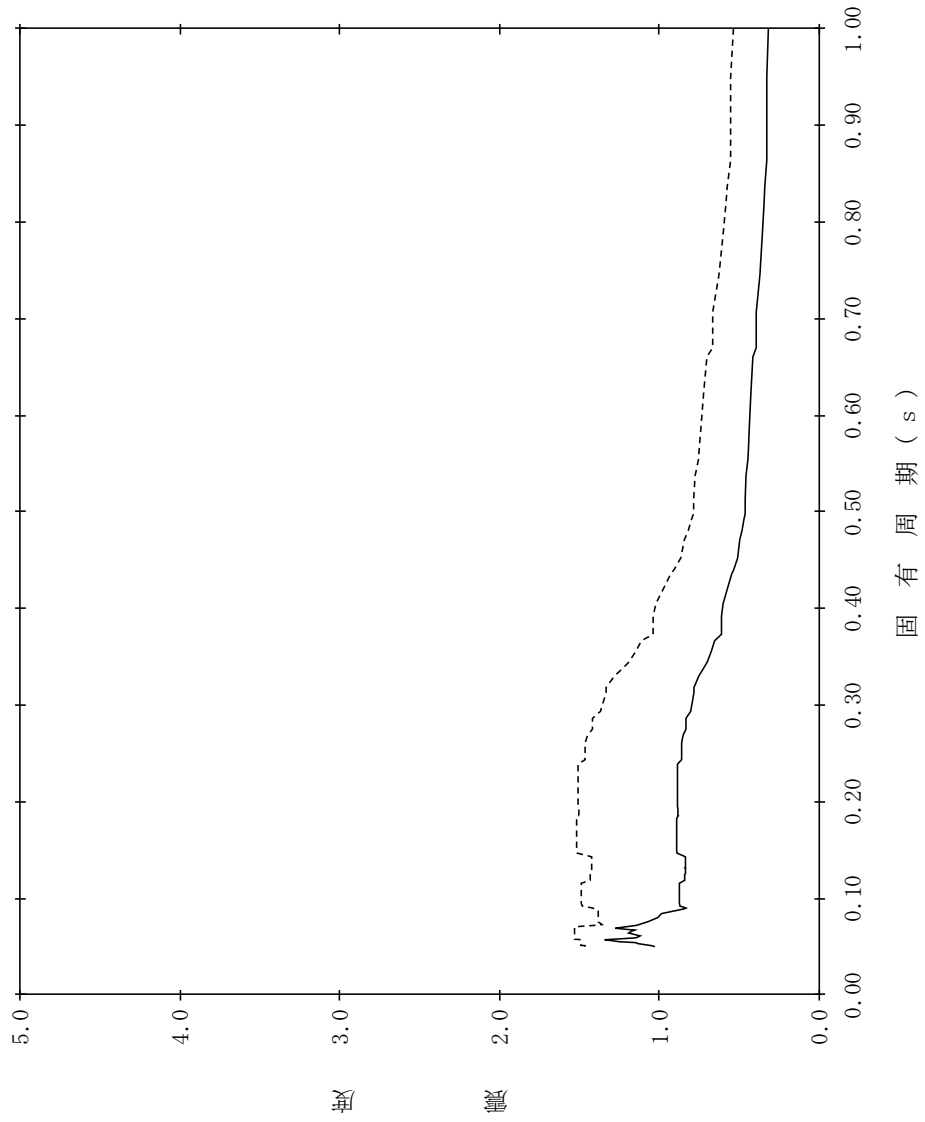
【NS2-SGT-SdH-SGT1】

構造物名：屋外配管ダクト（タービン建物～排気筒）
 標高：EL7.500m～EL5.500m
 減衰定数：0.5%
 波形名：弾性設計用地震動 S d
 設計用床応答スペクトル I（水平方向）
 設計用床応答スペクトル II（水平方向）

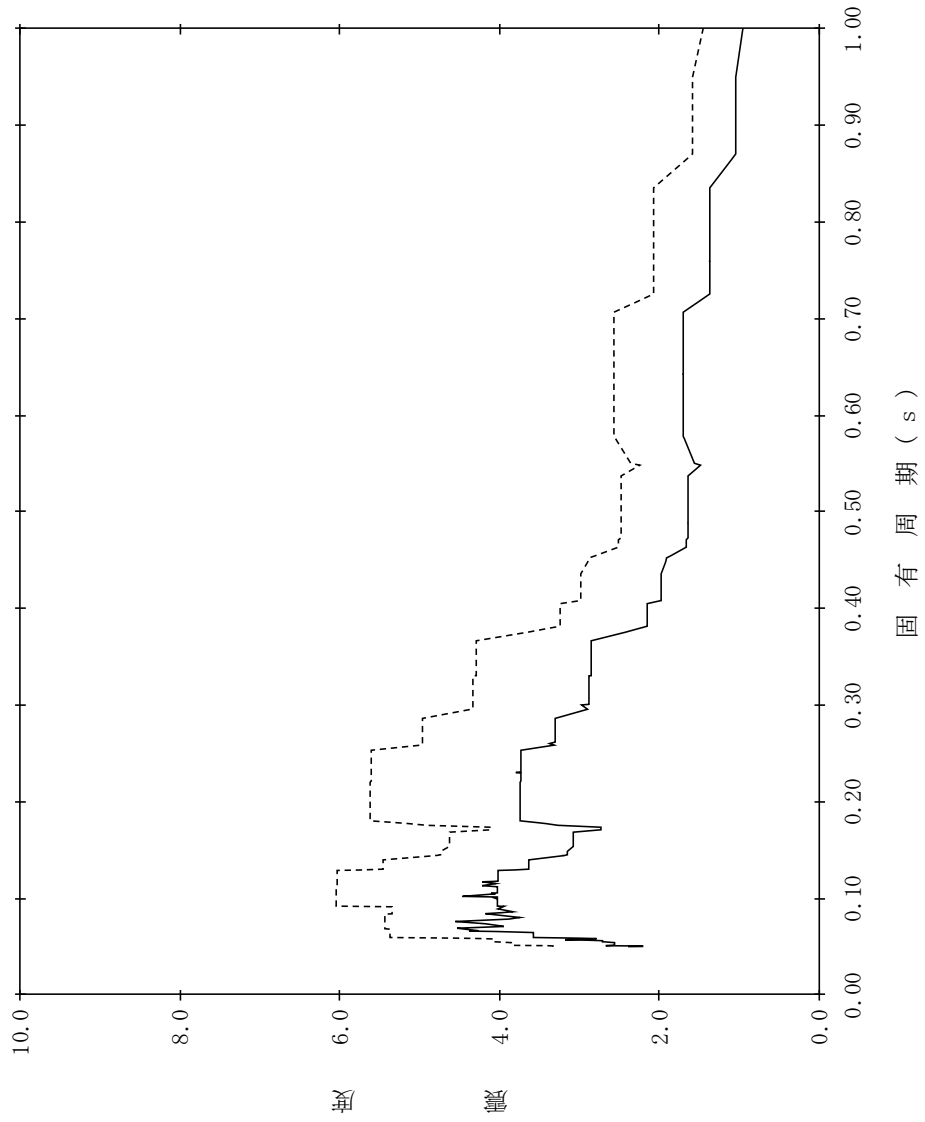

【NS2-SGT-SdH-SGT2】

構造物名：屋外配管ダクト（タービン建物～排気筒）
 標高：EL7.500m～EL5.500m
 波形名：弾性設計用地震動 S d
 減衰定数：1.0%

—— 設計用床応答スペクトル I（水平方向）

----- 設計用床応答スペクトル II（水平方向）

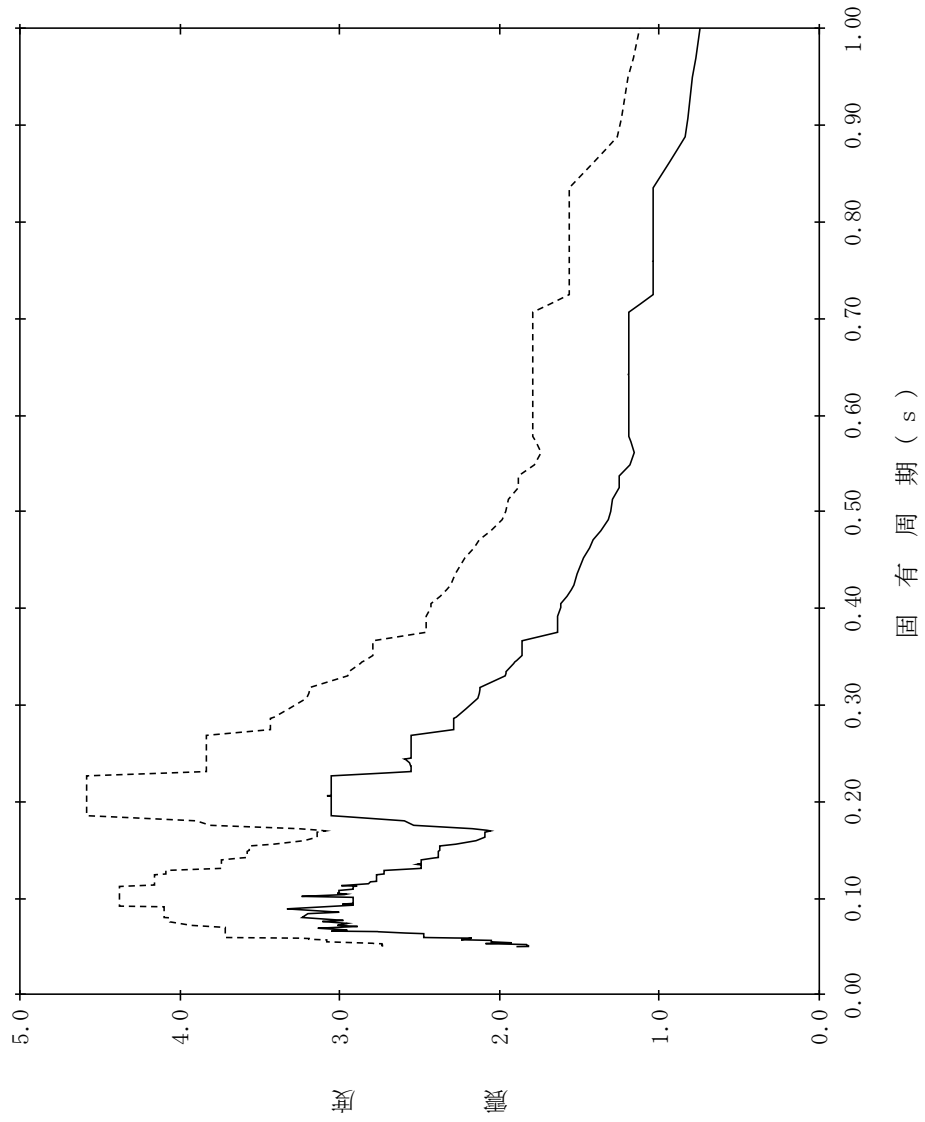

【NS2-SGT-SdH-SGT3】

構造物名：屋外配管ダクト（タービン建物～排気筒）
 標高：EL7.500m～EL5.500m
 減衰定数：1.5%
 波形名：弾性設計用地震動 S d
 設計用床応答スペクトル I（水平方向）
 設計用床応答スペクトル II（水平方向）

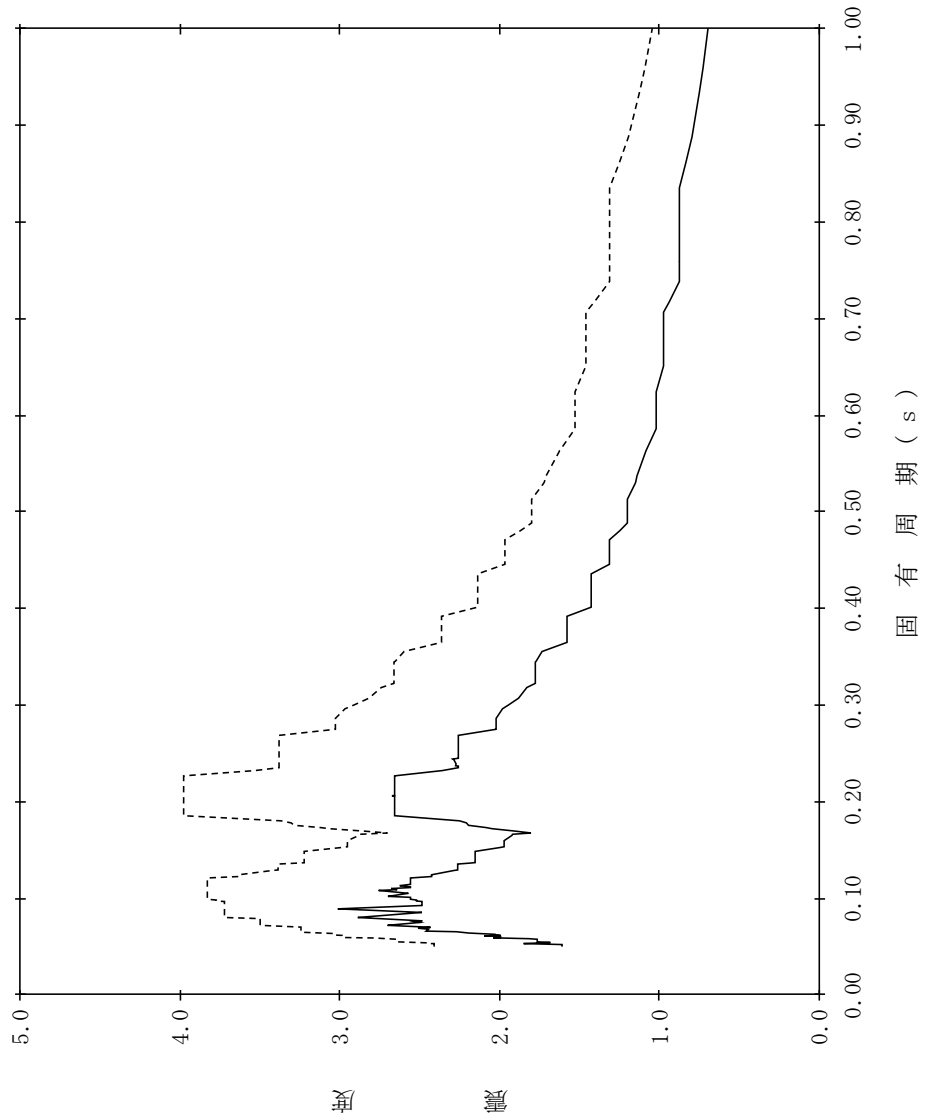

【NS2-SGT-SdH-SGT4】

構造物名：屋外配管ダクト（タービン建物～排気筒）
 標高：EL7.500m～EL5.500m
 減衰定数：2.0%
 波形名：弾性設計用地震動 S d
 設計用床応答スペクトル I（水平方向）
 設計用床応答スペクトル II（水平方向）

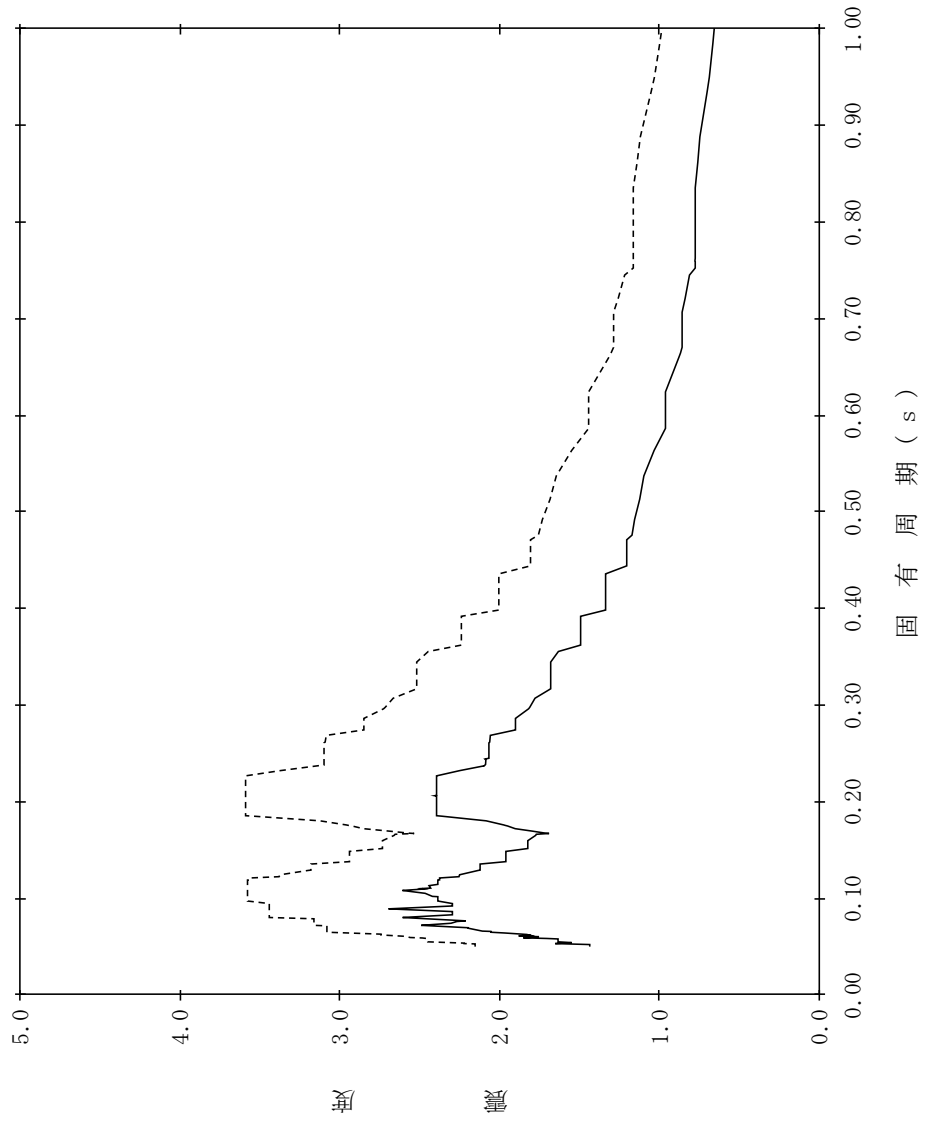

【NS2-SGT-SdH-SGT5】

構造物名：屋外配管ダクト（タービン建物～排気筒）
 標高：EL7.500m～EL5.500m
 減衰定数：2.5%
 波形名：弾性設計用地震動 S d
 設計用床応答スペクトル I（水平方向）
 設計用床応答スペクトル II（水平方向）

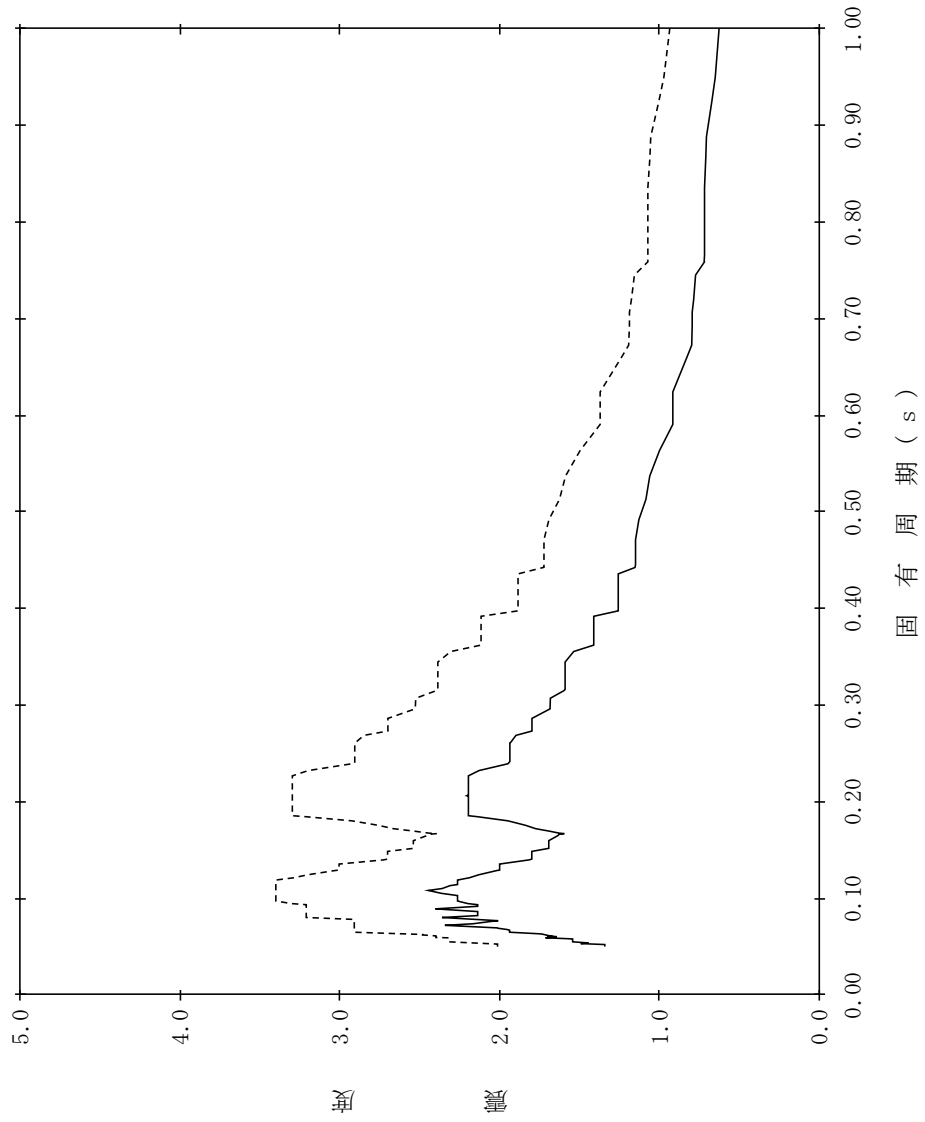

【NS2-SGT-SdH-SGT6】

構造物名：屋外配管ダクト（タービン建物～排気筒）
 標高：EL7.500m～EL5.500m
 減衰定数：3.0%
 波形名：弾性設計用地震動 S d
 設計用床応答スペクトル I（水平方向）
 設計用床応答スペクトル II（水平方向）

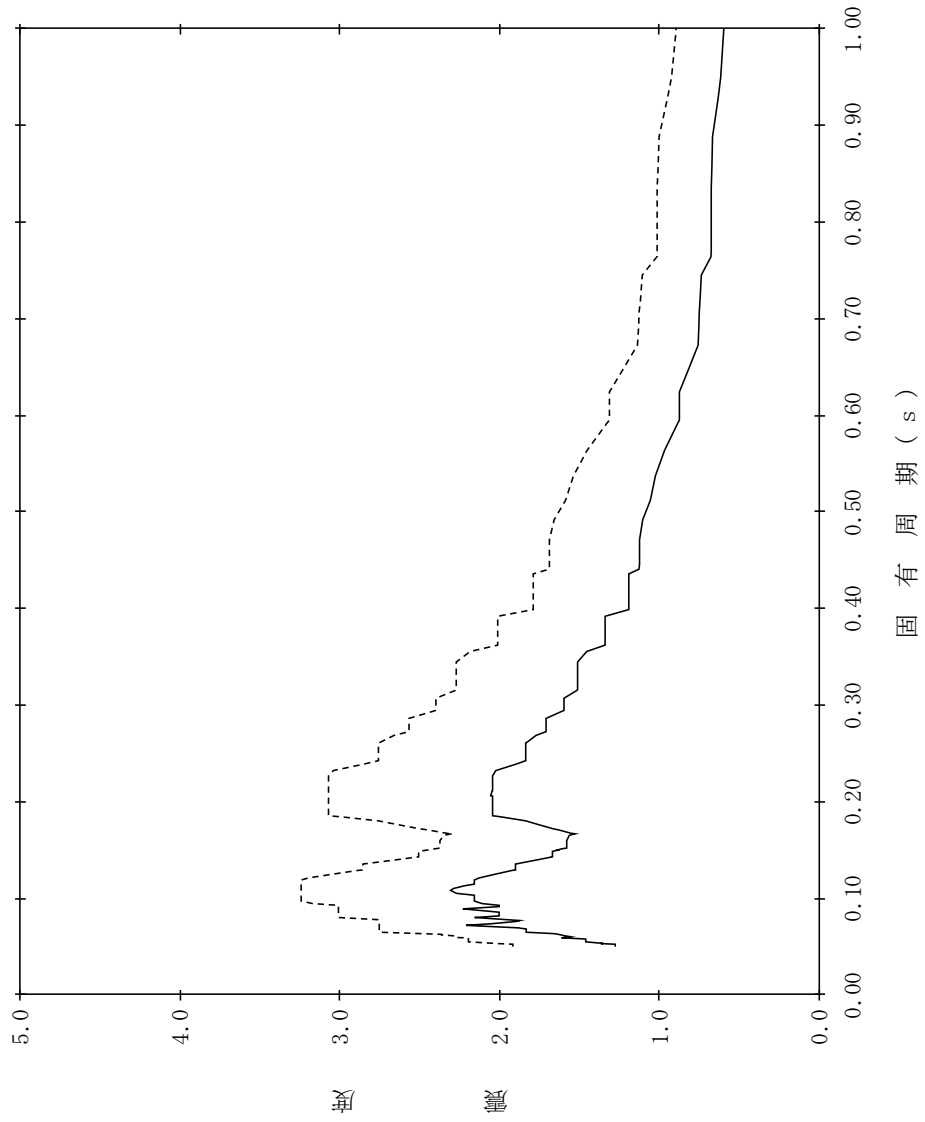

【NS2-SGT-SdH-SGT7】

構造物名：屋外配管ダクト（タービン建物～排気筒）
 標高：EL7.500m～EL5.500m
 減衰定数：4.0%
 波形名：弾性設計用地震動 S d
 設計用床応答スペクトル I（水平方向）
 設計用床応答スペクトル II（水平方向）

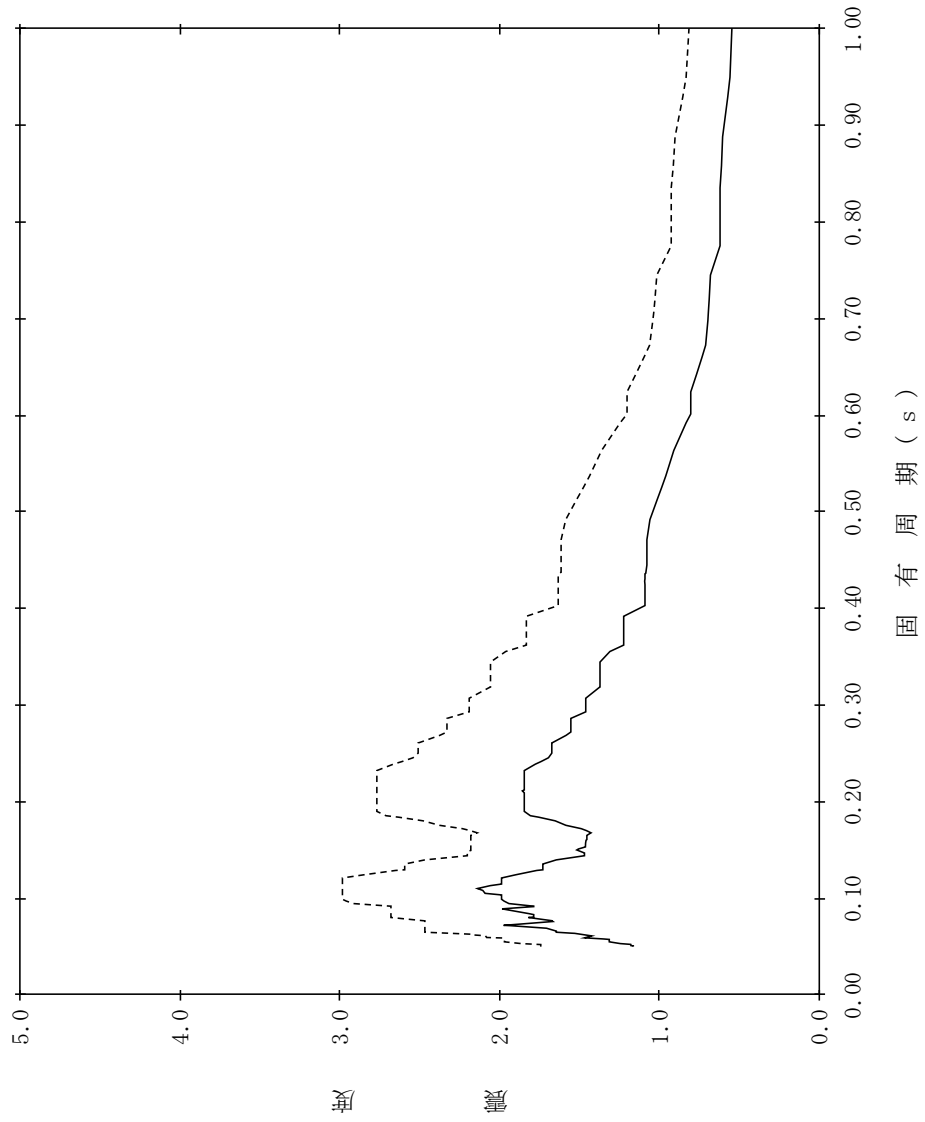

【NS2-SGT-SdH-SGT8】

構造物名：屋外配管ダクト（タービン建物～排気筒）
 標高：EL7.500m～EL5.500m
 減衰定数：5.0%
 波形名：弾性設計用地震動 S d
 設計用床応答スペクトル I（水平方向）
 設計用床応答スペクトル II（水平方向）

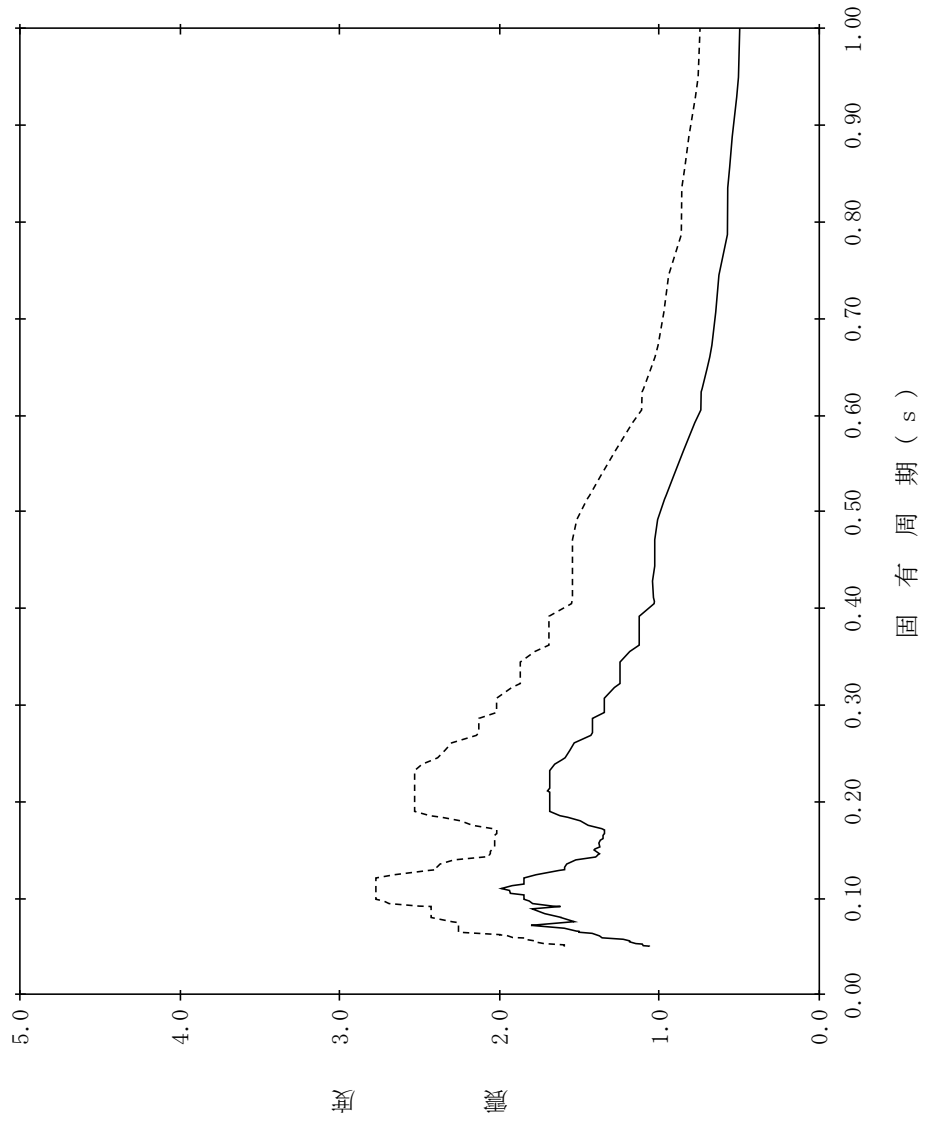

【NS2-SGT-SdV-SGT1】

構造物名：屋外配管ダクト（タービン建物～排気筒）
 標高：EL7.500m～EL5.500m
 減衰定数：0.5%
 波形名：弾性設計用地震動 S d
 設計用床応答スペクトル I（鉛直方向）
 設計用床応答スペクトル II（鉛直方向）

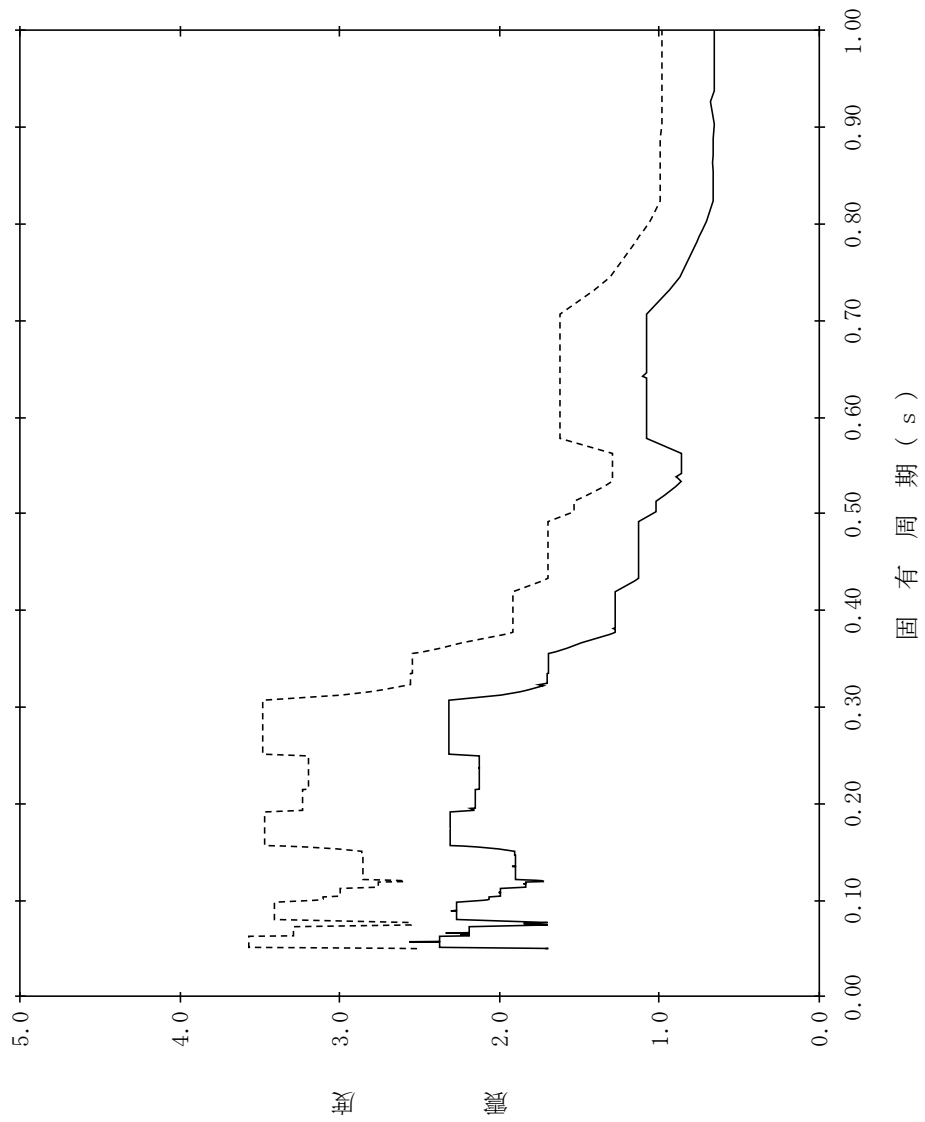

【NS2-SGT-SdV-SGT2】

構造物名：屋外配管ダクト（タービン建物～排気筒）
 標高：EL7.500m～EL5.500m
 減衰定数：1.0%
 波形名：弾性設計用地震動 S d
 設計用床応答スペクトル I（鉛直方向）
 設計用床応答スペクトル II（鉛直方向）

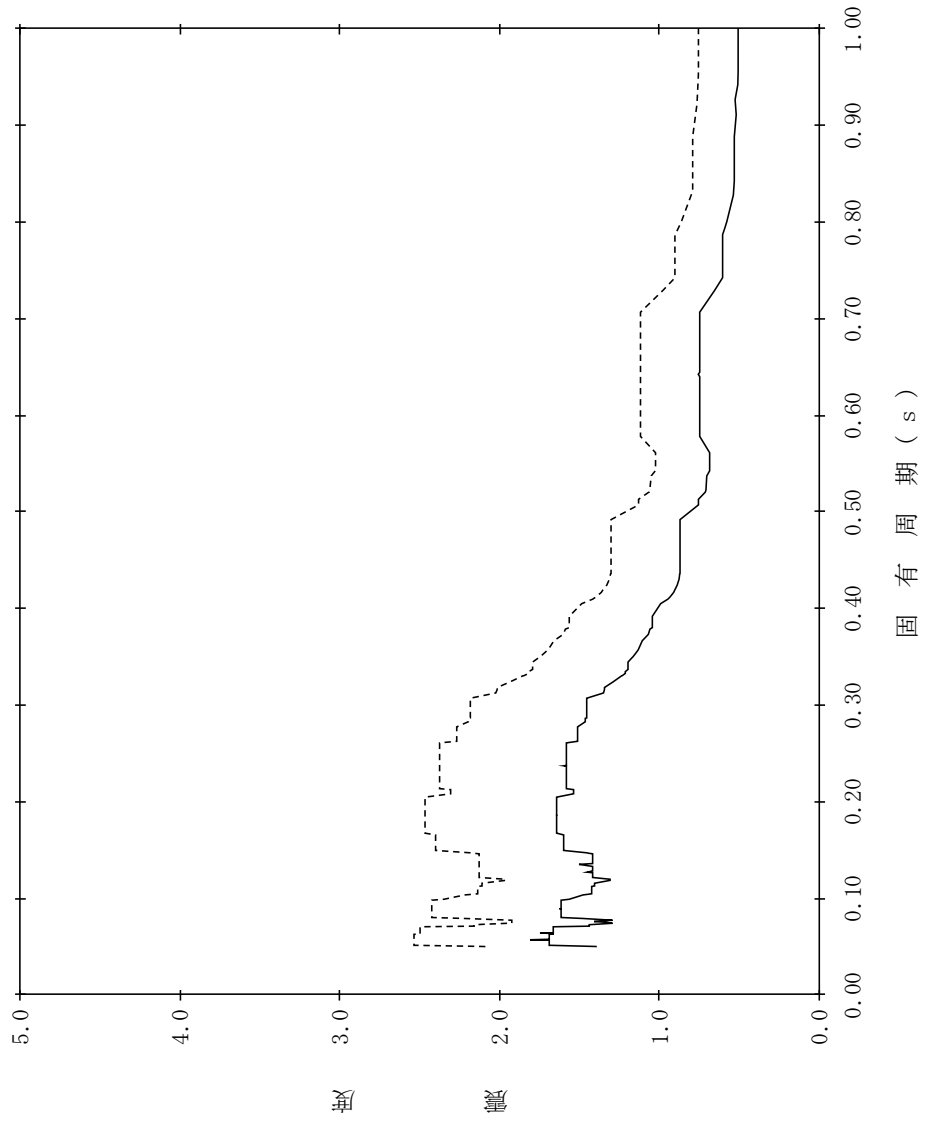

【NS2-SGT-SdV-SGT3】

構造物名：屋外配管ダクト（タービン建物～排気筒）
 標高：EL7.500m～EL5.500m
 減衰定数：1.5%
 波形名：弾性設計用地震動 S d
 設計用床応答スペクトル I（鉛直方向）
 設計用床応答スペクトル II（鉛直方向）

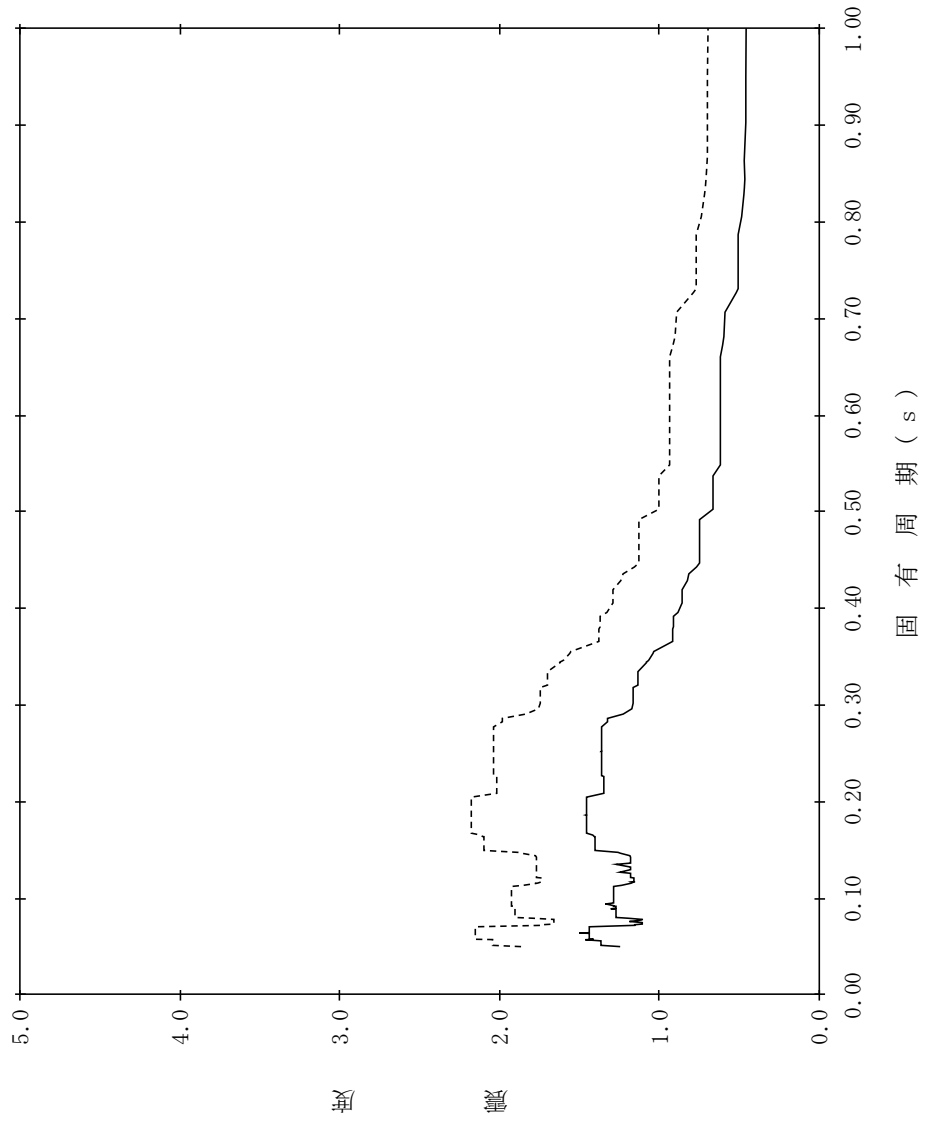

【NS2-SGT-SdV-SGT4】

構造物名：屋外配管ダクト（タービン建物～排気筒）
 標高：EL7.500m～EL5.500m
 減衰定数：2.0%
 波形名：弾性設計用地震動 S d
 設計用床応答スペクトル I（鉛直方向）
 設計用床応答スペクトル II（鉛直方向）

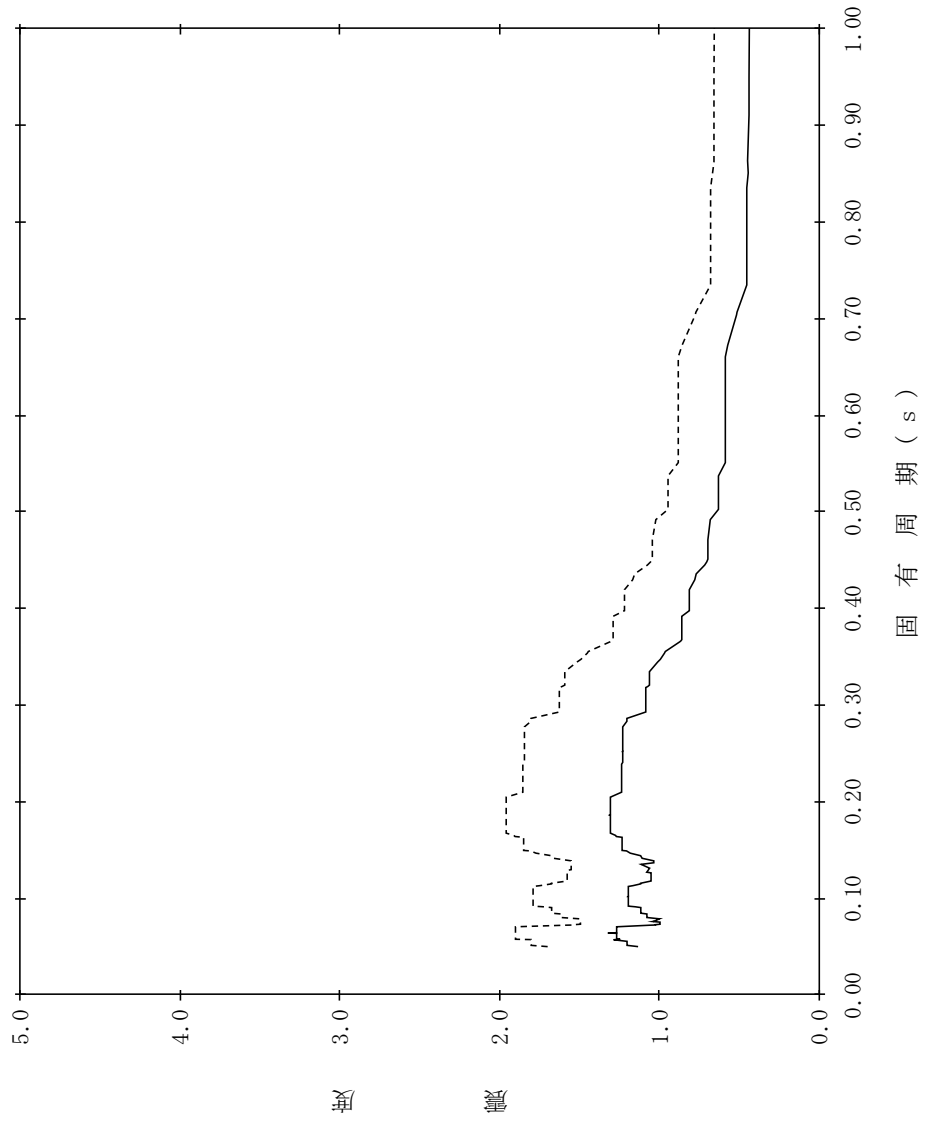

【NS2-SGT-SdV-SGT5】

構造物名：屋外配管ダクト（タービン建物～排気筒）
 標高：EL7.500m～EL5.500m
 減衰定数：2.5%
 波形名：弾性設計用地震動 S d
 設計用床応答スペクトル I（鉛直方向）
 設計用床応答スペクトル II（鉛直方向）

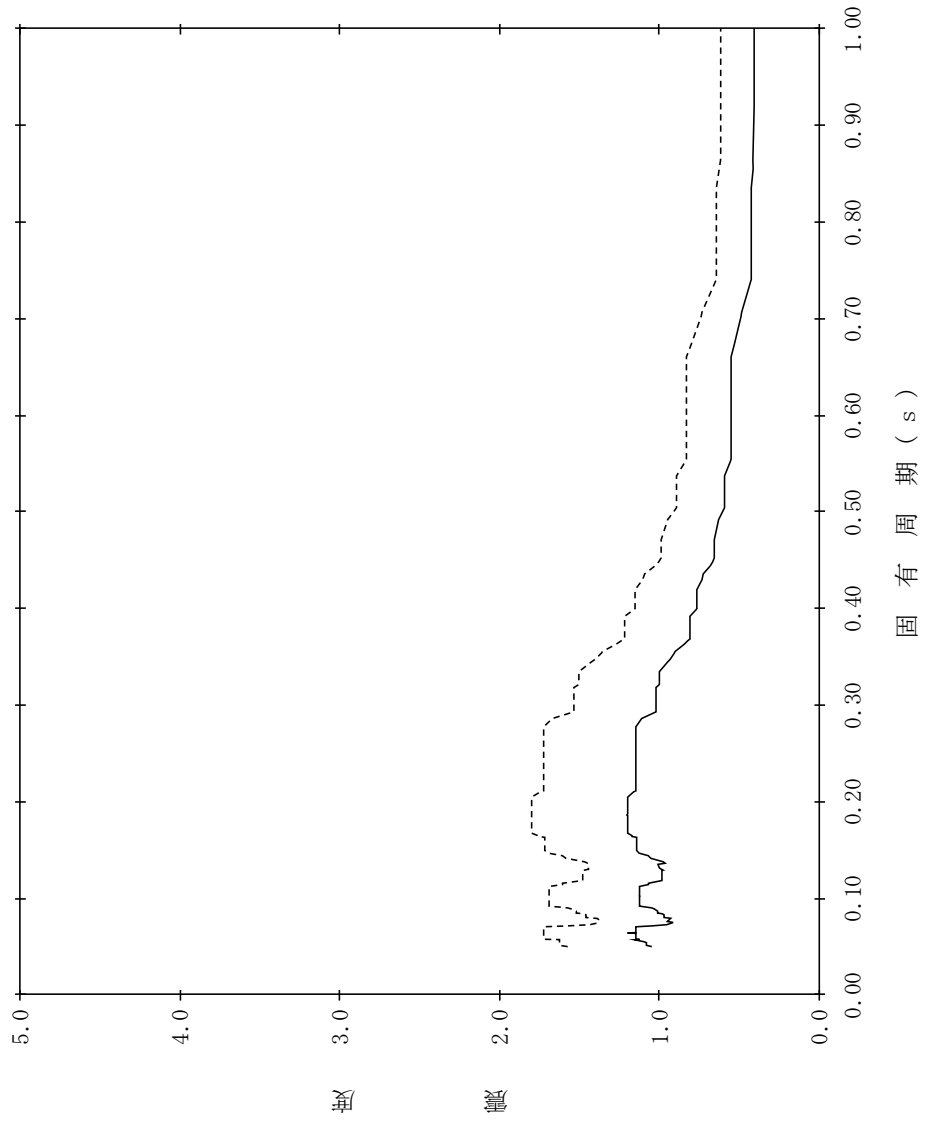

【NS2-SGT-SdV-SGT6】

構造物名：屋外配管ダクト（タービン建物～排気筒）
 標高：EL7.500m～EL5.500m
 減衰定数：3.0%

波形式：弾性設計用地震動 S d
 設計用床応答スペクトル I（鉛直方向）
 設計用床応答スペクトル II（鉛直方向）

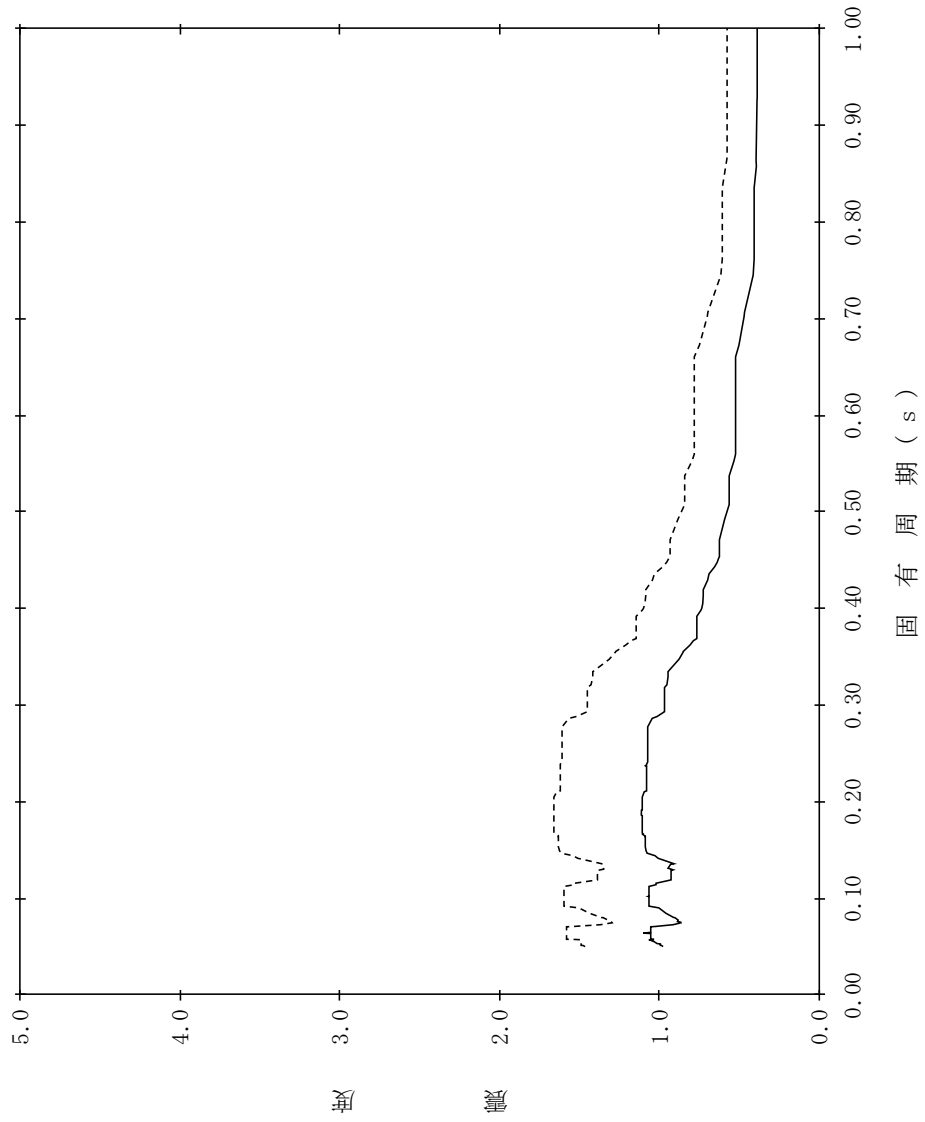

【NS2-SGT-SdV-SGT7】

構造物名：屋外配管ダクト（タービン建物～排気筒）
 標高：EL7.500m～EL5.500m
 減衰定数：4.0%
 波形名：弾性設計用地震動 S d
 設計用床応答スペクトル I（鉛直方向）
 設計用床応答スペクトル II（鉛直方向）

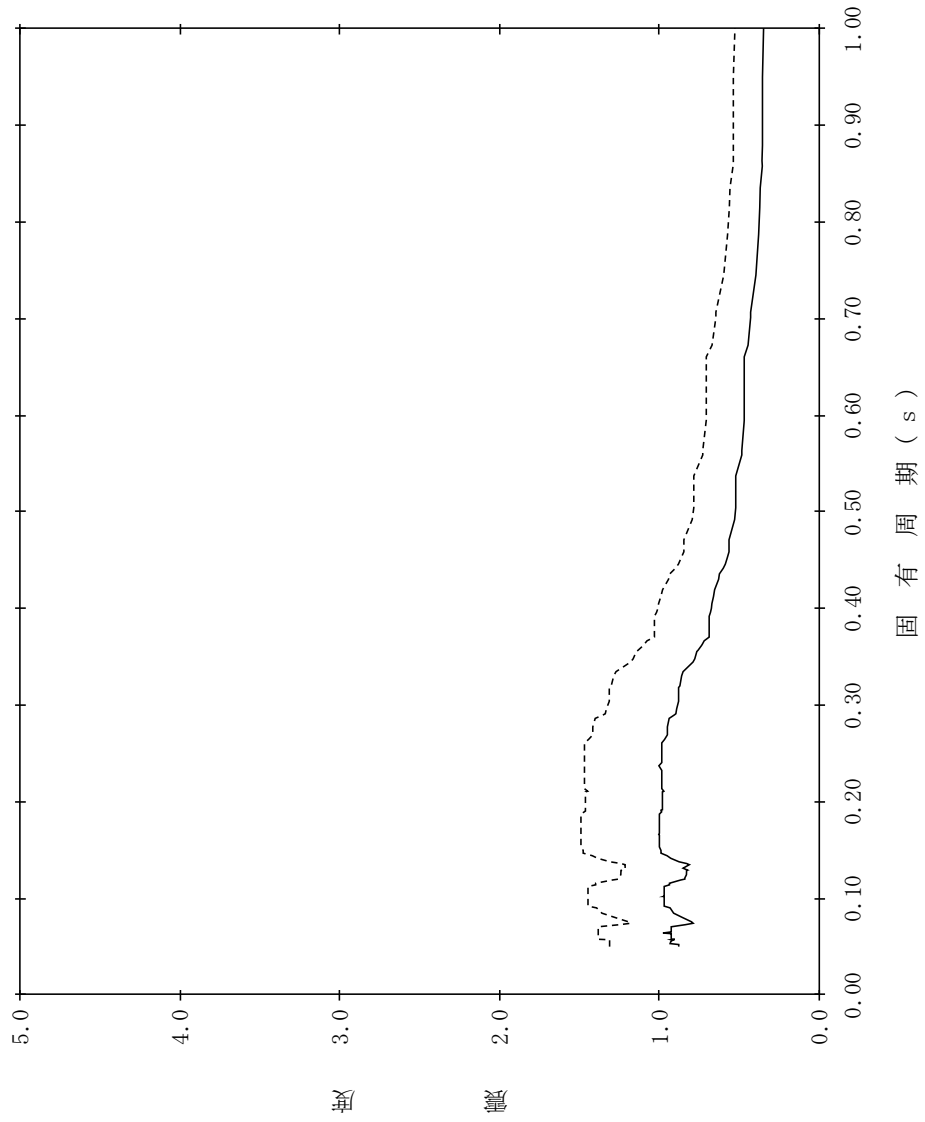

【NS2-SGT-SdV-SGT8】

構造物名：屋外配管ダクト（タービン建物～排気筒）
 標高：EL7.500m～EL5.500m
 減衰定数：5.0%
 波形名：弾性設計用地震動 S d
 設計用床応答スペクトル I（鉛直方向）
 設計用床応答スペクトル II（鉛直方向）



表 4.2-9 設計用床応答スペクトル (S d) 一覧表

(B-ディーゼル燃料貯蔵タンク格納槽) (1/3)

地震波	建物機器	方向	節点番号	標高 EL(m)	減衰定数(%)	図番
S d	B-ディーゼル 燃料貯蔵タンク 格納槽	NS 方向	437, 573, 661, 745	18.300	0.5	NS2-DGLOT - SdNS - DGLOT 1
					1.0	NS2-DGLOT - SdNS - DGLOT 2
					1.5	NS2-DGLOT - SdNS - DGLOT 3
					2.0	NS2-DGLOT - SdNS - DGLOT 4
					2.5	NS2-DGLOT - SdNS - DGLOT 5
					3.0	NS2-DGLOT - SdNS - DGLOT 6
					4.0	NS2-DGLOT - SdNS - DGLOT 7
					5.0	NS2-DGLOT - SdNS - DGLOT 8
			445, 581, 753, 1080, 1400	15.300~ 14.400	0.5	NS2-DGLOT - SdNS - DGLOT 9
					1.0	NS2-DGLOT - SdNS - DGLOT 10
					1.5	NS2-DGLOT - SdNS - DGLOT 11
					2.0	NS2-DGLOT - SdNS - DGLOT 12
					2.5	NS2-DGLOT - SdNS - DGLOT 13
					3.0	NS2-DGLOT - SdNS - DGLOT 14
					4.0	NS2-DGLOT - SdNS - DGLOT 15
					5.0	NS2-DGLOT - SdNS - DGLOT 16
			586, 662, 758	13.400	0.5	NS2-DGLOT - SdNS - DGLOT 17
					1.0	NS2-DGLOT - SdNS - DGLOT 18
					1.5	NS2-DGLOT - SdNS - DGLOT 19
					2.0	NS2-DGLOT - SdNS - DGLOT 20
					2.5	NS2-DGLOT - SdNS - DGLOT 21
					3.0	NS2-DGLOT - SdNS - DGLOT 22
					4.0	NS2-DGLOT - SdNS - DGLOT 23
					5.0	NS2-DGLOT - SdNS - DGLOT 24
			760, 1407	11.900	0.5	NS2-DGLOT - SdNS - DGLOT 25
					1.0	NS2-DGLOT - SdNS - DGLOT 26
					1.5	NS2-DGLOT - SdNS - DGLOT 27
					2.0	NS2-DGLOT - SdNS - DGLOT 28
					2.5	NS2-DGLOT - SdNS - DGLOT 29
					3.0	NS2-DGLOT - SdNS - DGLOT 30
					4.0	NS2-DGLOT - SdNS - DGLOT 31
					5.0	NS2-DGLOT - SdNS - DGLOT 32
			766, 1093, 1413	9.350	0.5	NS2-DGLOT - SdNS - DGLOT 33
					1.0	NS2-DGLOT - SdNS - DGLOT 34
					1.5	NS2-DGLOT - SdNS - DGLOT 35
					2.0	NS2-DGLOT - SdNS - DGLOT 36
					2.5	NS2-DGLOT - SdNS - DGLOT 37
					3.0	NS2-DGLOT - SdNS - DGLOT 38
					4.0	NS2-DGLOT - SdNS - DGLOT 39
					5.0	NS2-DGLOT - SdNS - DGLOT 40

表 4.2-9 設計用床応答スペクトル (S d) 一覧表

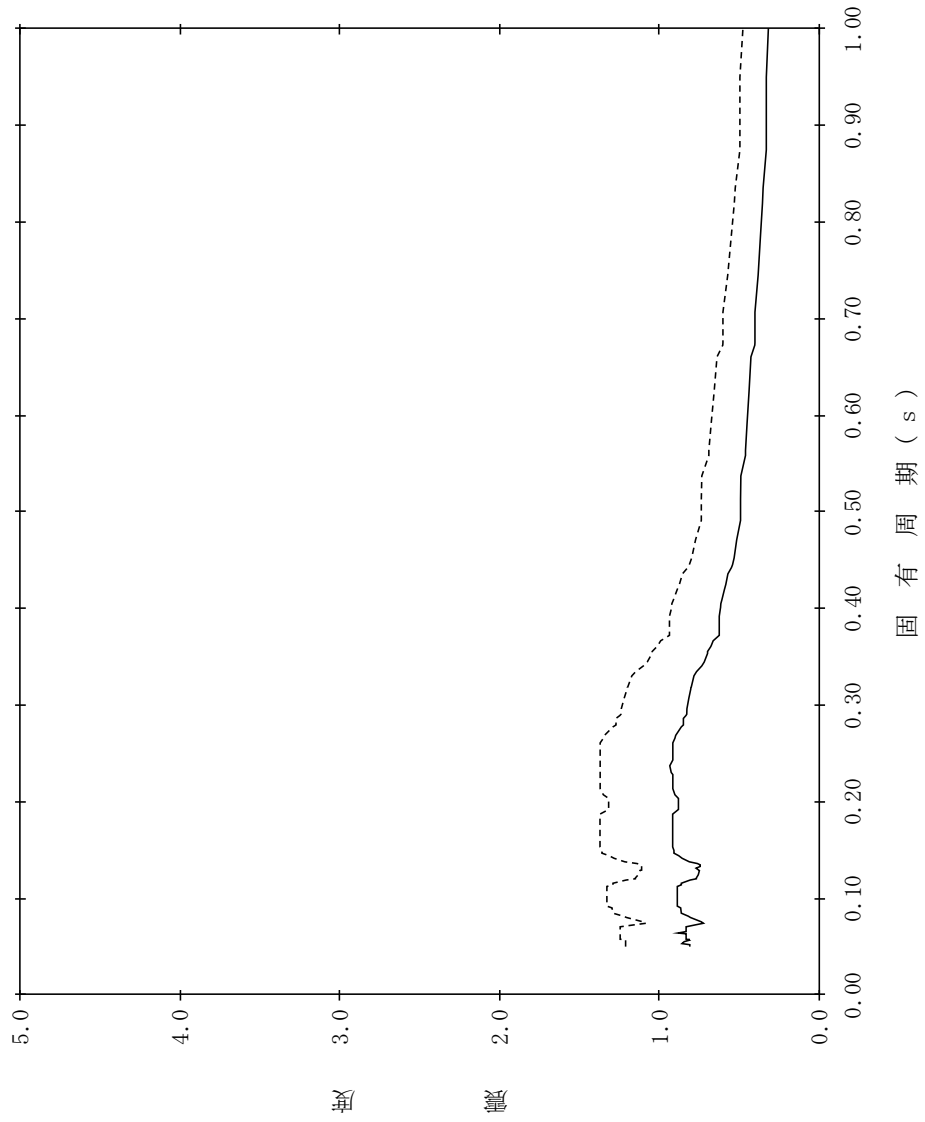
(B-ディーゼル燃料貯蔵タンク格納槽) (2/3)

地震波	建物機器	方向	節点番号	標高 EL(m)	減衰定数(%)	図番
S d	B-ディーゼル 燃料貯蔵タンク 格納槽	EW 方向	483, 555, 691, 831, 897	14. 400	0. 5	NS2 - DGLOT - SdEW - DGLOT 1
					1. 0	NS2 - DGLOT - SdEW - DGLOT 2
					1. 5	NS2 - DGLOT - SdEW - DGLOT 3
					2. 0	NS2 - DGLOT - SdEW - DGLOT 4
					2. 5	NS2 - DGLOT - SdEW - DGLOT 5
					3. 0	NS2 - DGLOT - SdEW - DGLOT 6
					4. 0	NS2 - DGLOT - SdEW - DGLOT 7
					5. 0	NS2 - DGLOT - SdEW - DGLOT 8
			489, 628, 763, 903	12. 000	0. 5	NS2 - DGLOT - SdEW - DGLOT 9
					1. 0	NS2 - DGLOT - SdEW - DGLOT 10
					1. 5	NS2 - DGLOT - SdEW - DGLOT 11
					2. 0	NS2 - DGLOT - SdEW - DGLOT 12
					2. 5	NS2 - DGLOT - SdEW - DGLOT 13
					3. 0	NS2 - DGLOT - SdEW - DGLOT 14
					4. 0	NS2 - DGLOT - SdEW - DGLOT 15
					5. 0	NS2 - DGLOT - SdEW - DGLOT 16
			495, 556, 692, 832, 909	9. 350	0. 5	NS2 - DGLOT - SdEW - DGLOT 17
					1. 0	NS2 - DGLOT - SdEW - DGLOT 18
					1. 5	NS2 - DGLOT - SdEW - DGLOT 19
					2. 0	NS2 - DGLOT - SdEW - DGLOT 20
					2. 5	NS2 - DGLOT - SdEW - DGLOT 21
					3. 0	NS2 - DGLOT - SdEW - DGLOT 22
					4. 0	NS2 - DGLOT - SdEW - DGLOT 23
					5. 0	NS2 - DGLOT - SdEW - DGLOT 24

表 4.2-9 設計用床応答スペクトル (S d) 一覧表

(B-ディーゼル燃料貯蔵タンク格納槽) (3/3)

地震波	建物機器	方向	節点番号	標高 EL(m)	減衰定数 (%)	図番
S d	B-ディーゼル 燃料貯蔵タンク 格納槽	鉛直 方向	437, 573, 661, 745 (NS断面)	18.300	0.5	NS2-DGLOT-SdV-DGLOT 1
					1.0	NS2-DGLOT-SdV-DGLOT 2
					1.5	NS2-DGLOT-SdV-DGLOT 3
					2.0	NS2-DGLOT-SdV-DGLOT 4
					2.5	NS2-DGLOT-SdV-DGLOT 5
					3.0	NS2-DGLOT-SdV-DGLOT 6
					4.0	NS2-DGLOT-SdV-DGLOT 7
					5.0	NS2-DGLOT-SdV-DGLOT 8
			445, 581, 753, 1080, 1400 (NS断面) 483, 555, 691, 831, 897 (EW断面)	15.300~ 14.400	0.5	NS2-DGLOT-SdV-DGLOT 9
					1.0	NS2-DGLOT-SdV-DGLOT 10
					1.5	NS2-DGLOT-SdV-DGLOT 11
					2.0	NS2-DGLOT-SdV-DGLOT 12
					2.5	NS2-DGLOT-SdV-DGLOT 13
					3.0	NS2-DGLOT-SdV-DGLOT 14
					4.0	NS2-DGLOT-SdV-DGLOT 15
					5.0	NS2-DGLOT-SdV-DGLOT 16
			586, 662, 758 (NS断面)	13.400	0.5	NS2-DGLOT-SdV-DGLOT 17
					1.0	NS2-DGLOT-SdV-DGLOT 18
					1.5	NS2-DGLOT-SdV-DGLOT 19
					2.0	NS2-DGLOT-SdV-DGLOT 20
					2.5	NS2-DGLOT-SdV-DGLOT 21
					3.0	NS2-DGLOT-SdV-DGLOT 22
					4.0	NS2-DGLOT-SdV-DGLOT 23
					5.0	NS2-DGLOT-SdV-DGLOT 24
			760, 1407 (NS断面) 489, 628, 763, 903 (EW断面)	12.000~ 11.900	0.5	NS2-DGLOT-SdV-DGLOT 25
					1.0	NS2-DGLOT-SdV-DGLOT 26
					1.5	NS2-DGLOT-SdV-DGLOT 27
					2.0	NS2-DGLOT-SdV-DGLOT 28
					2.5	NS2-DGLOT-SdV-DGLOT 29
					3.0	NS2-DGLOT-SdV-DGLOT 30
					4.0	NS2-DGLOT-SdV-DGLOT 31
					5.0	NS2-DGLOT-SdV-DGLOT 32
			766, 1093, 1413 (NS断面) 495, 556, 692, 832, 909 (EW断面)	9.350	0.5	NS2-DGLOT-SdV-DGLOT 33
					1.0	NS2-DGLOT-SdV-DGLOT 34
					1.5	NS2-DGLOT-SdV-DGLOT 35
					2.0	NS2-DGLOT-SdV-DGLOT 36
					2.5	NS2-DGLOT-SdV-DGLOT 37
					3.0	NS2-DGLOT-SdV-DGLOT 38
					4.0	NS2-DGLOT-SdV-DGLOT 39
					5.0	NS2-DGLOT-SdV-DGLOT 40

【NS2-DGLOT-SdNS-DGLOT1】

構造物名：B-ディーゼル燃料貯蔵タンク格納槽
 標高：EL18.300m
 減衰定数：0.5%
 波形名：弾性設計用地震動 S d
 設計用床応答スペクトル I (NS方向)
 設計用床応答スペクトル II (NS方向)

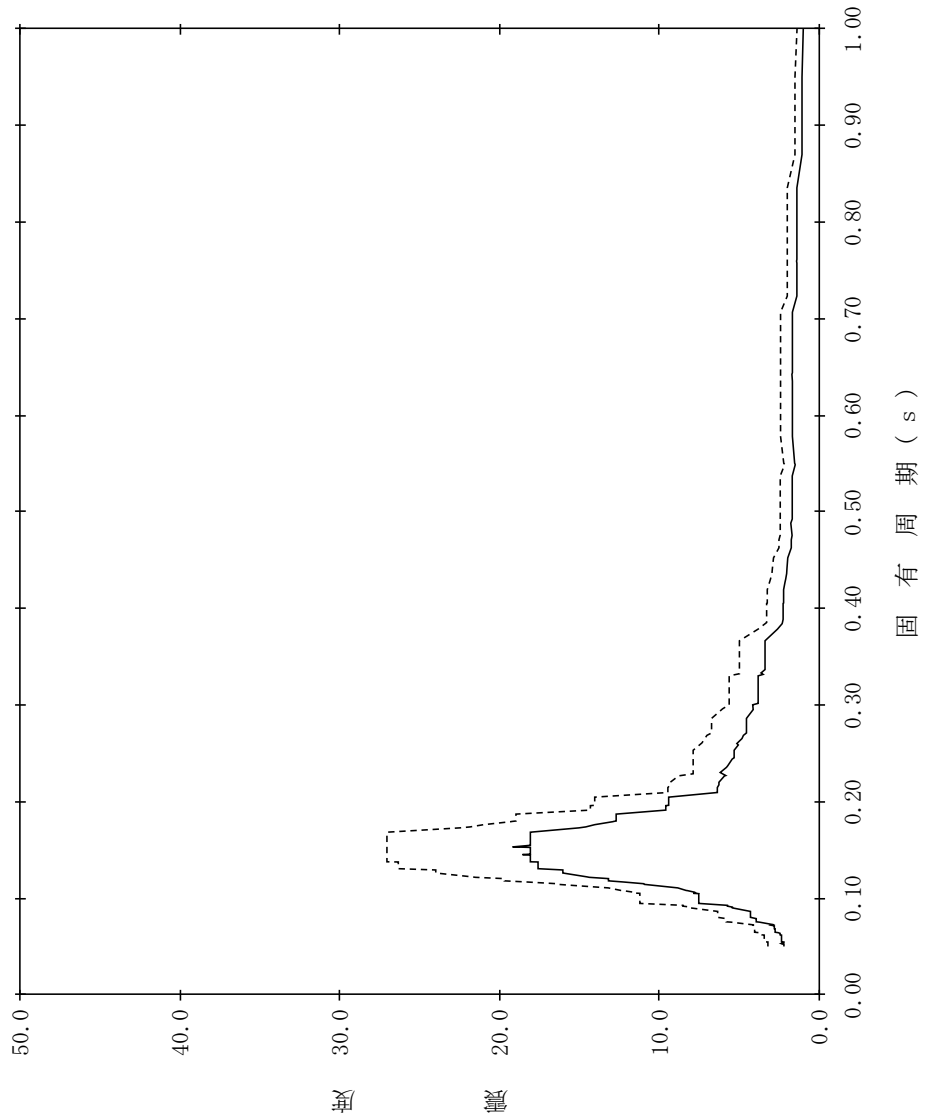

【NS2-DGLOT-SdNS-DGLOT2】

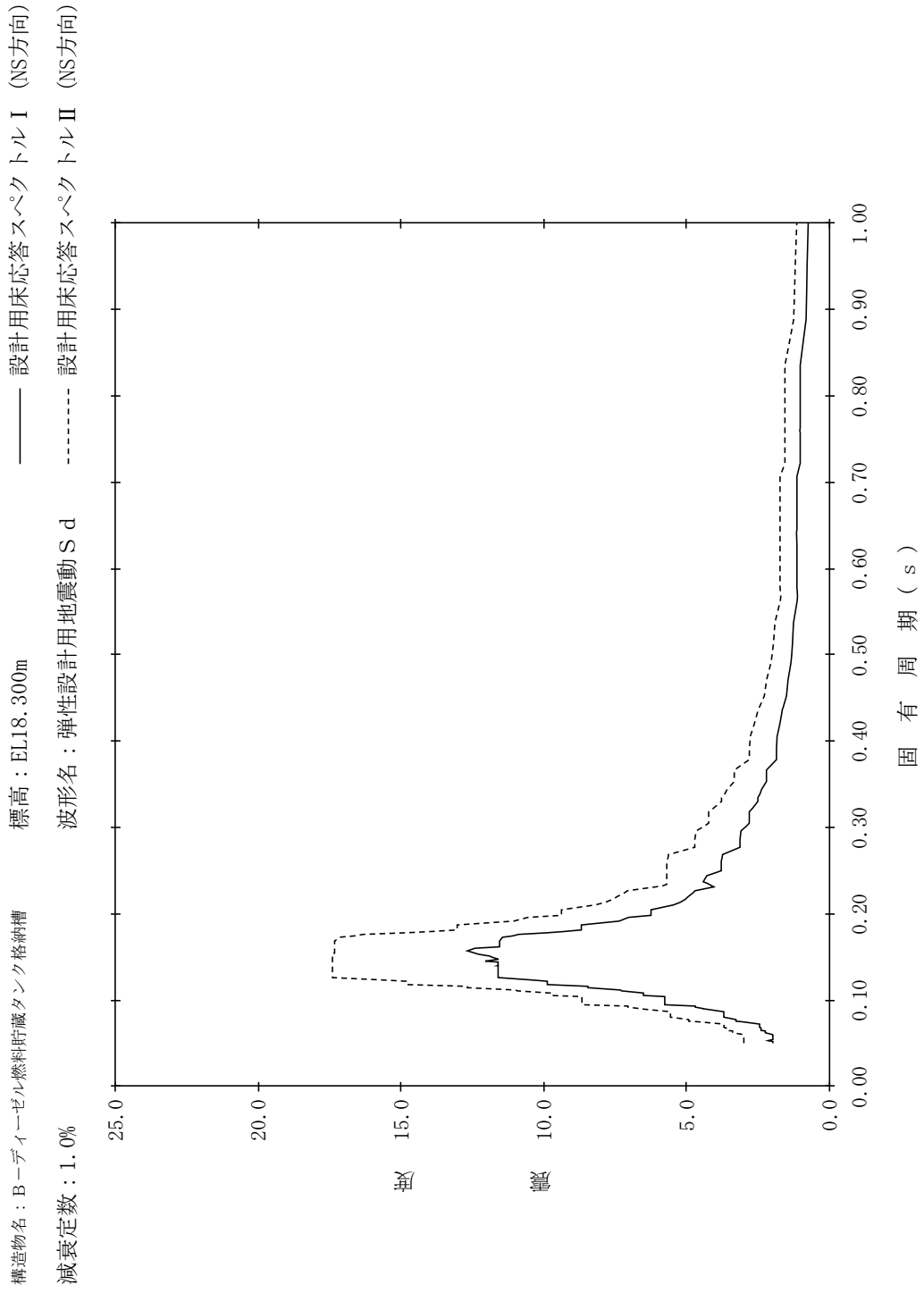

【NS2-DGLOT-SdNS-DGLOT3】

構造物名：B-ディーゼル燃料貯蔵タンク格納槽
 標高：EL18.300m
 波形名：弾性設計用地震動 S d
 減衰定数：1.5%

—— 設計用床応答スペクトル I (NS方向)

- - - - - 設計用床応答スペクトル II (NS方向)

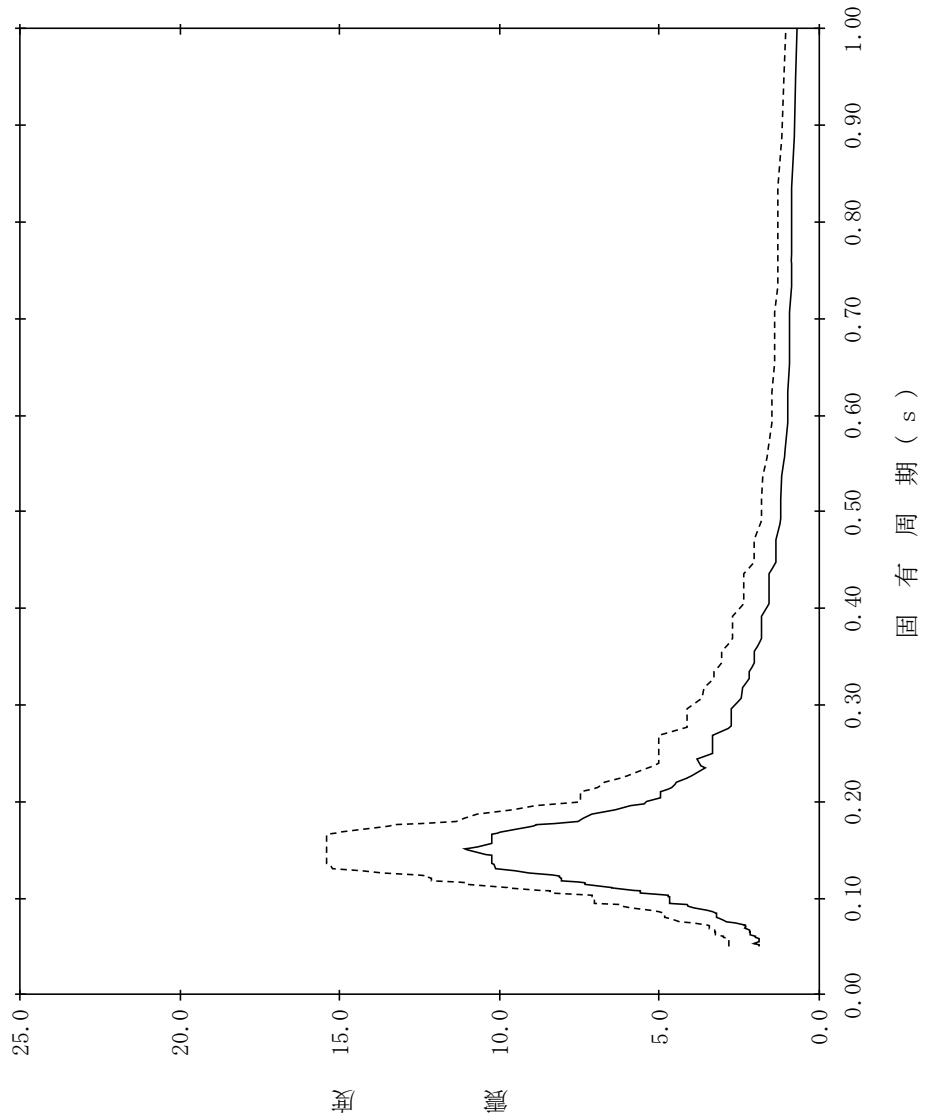

【NS2-DGLOT-SdNS-DGLOT4】

構造物名：B-デブイエーゼル燃料貯蔵タンク格納槽
 標高：EL18.300m
 減衰定数：2.0%
 波形名：弾性設計用地震動 S d
 設計用床応答スペクトル I (NS方向)
 設計用床応答スペクトル II (NS方向)

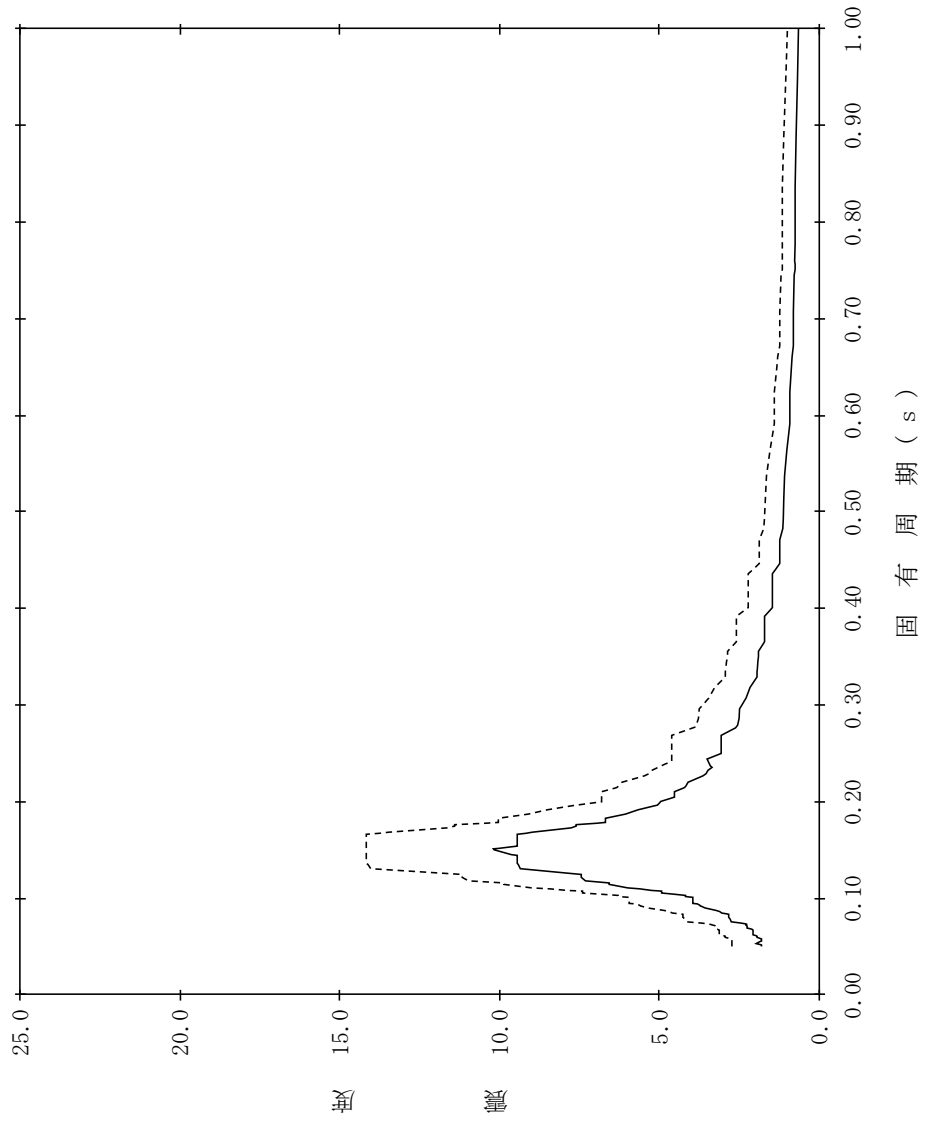

【NS2-DGLOT-SdNS-DGLOT5】

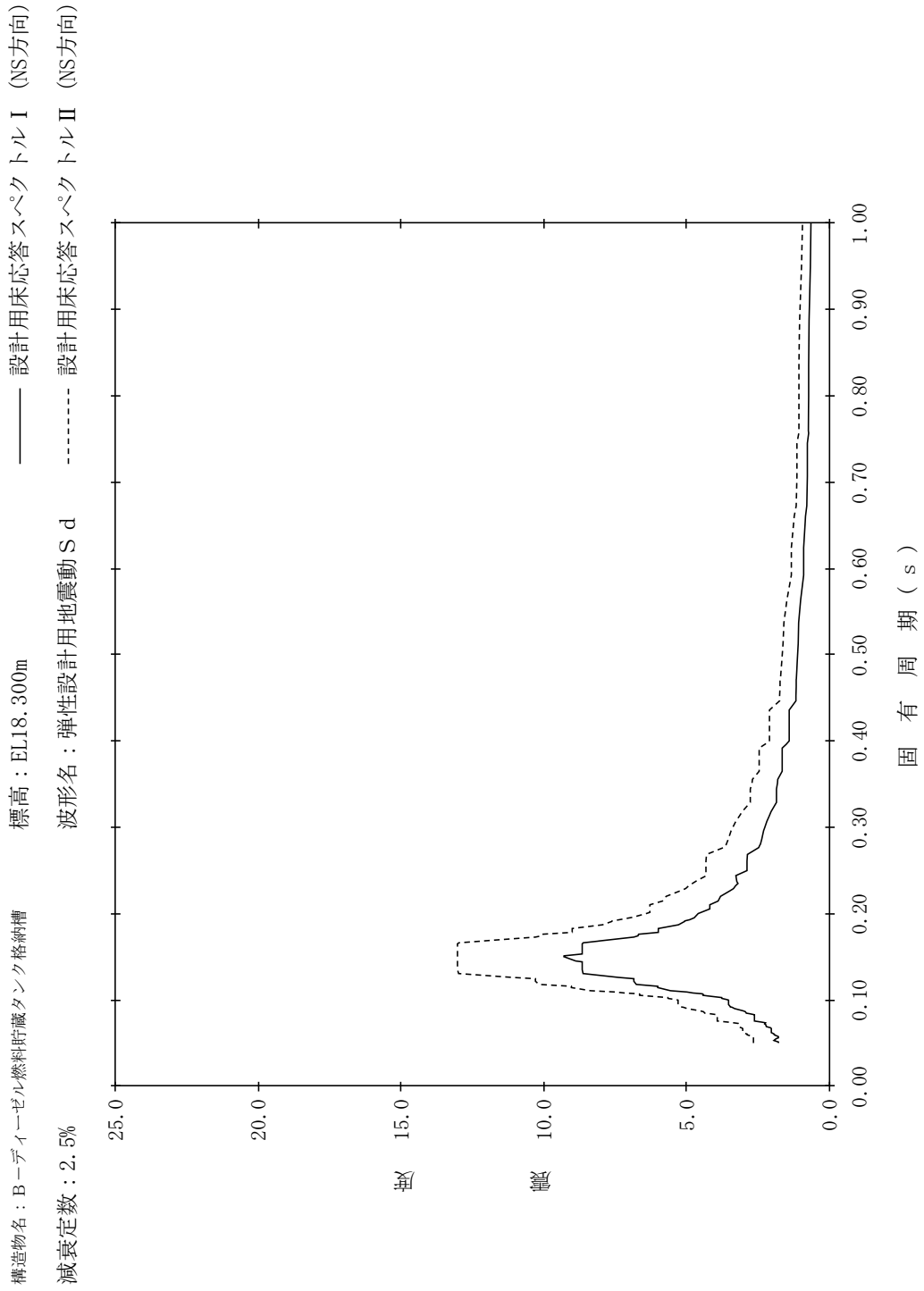

【NS2-DGLOT-SdNS-DGLOT6】

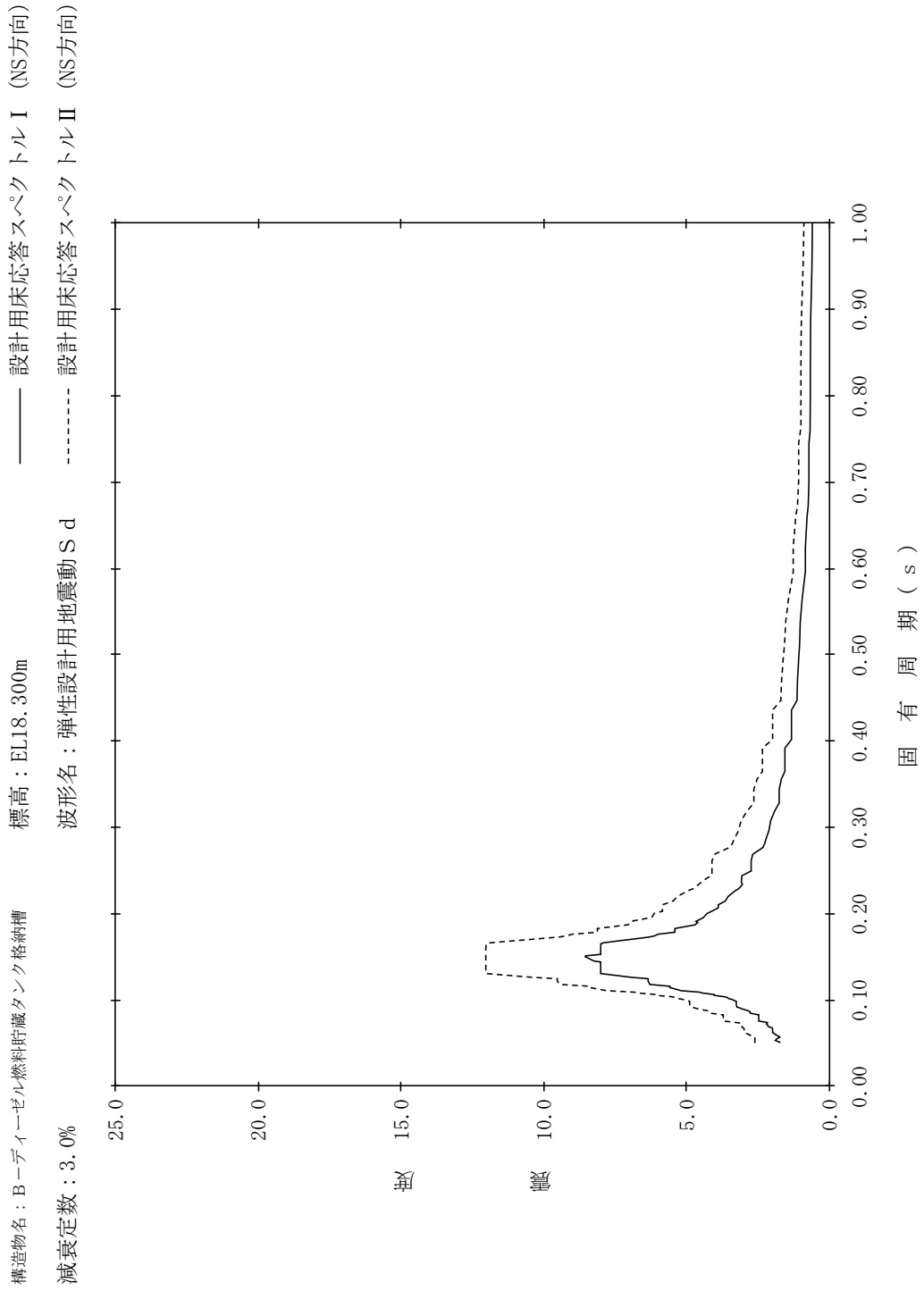

【NS2-DGLOT-SdNS-DGLOT7】

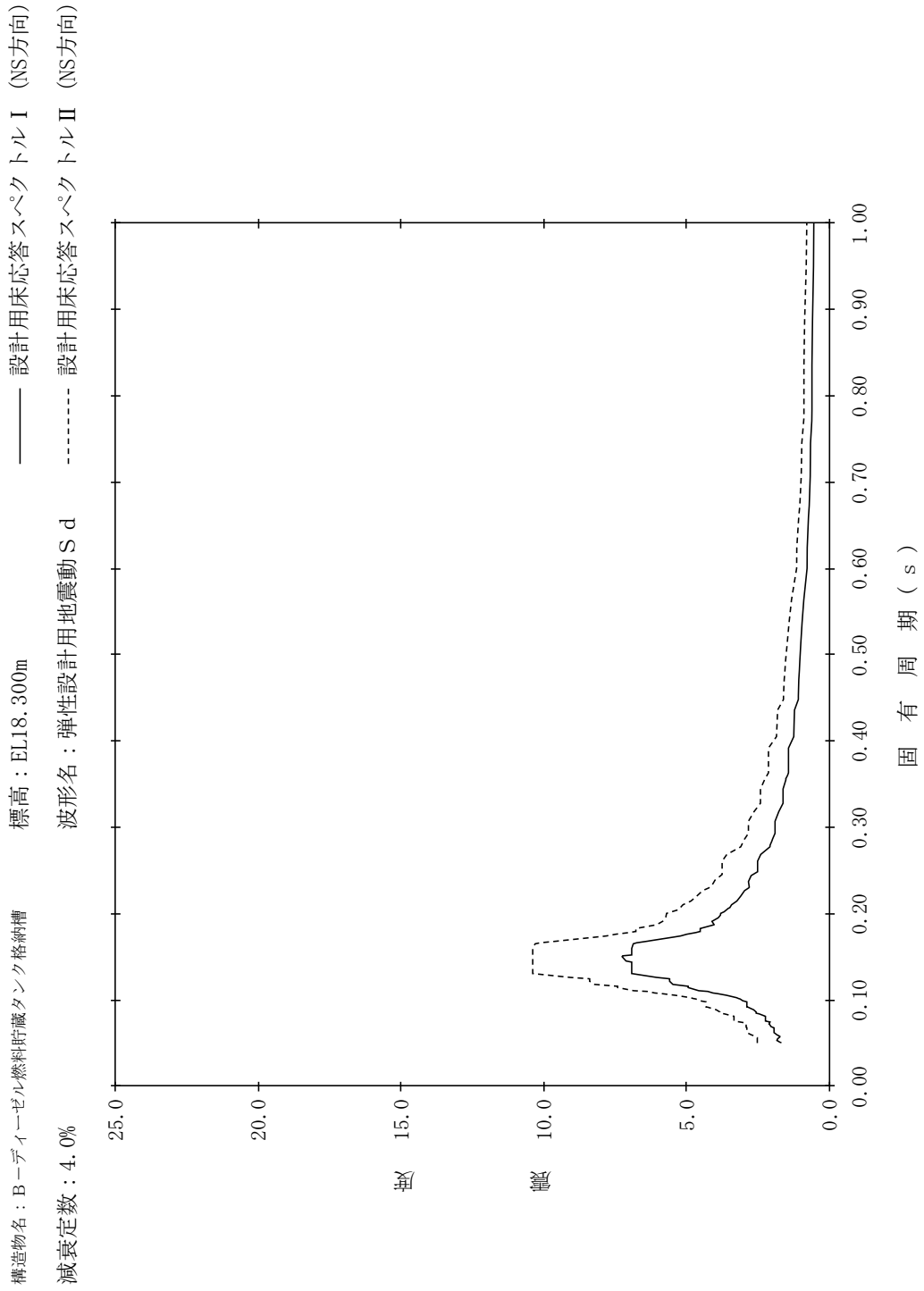

【NS2-DGLOT-SdNS-DGLOT8】

構造物名：B-デブイエール燃料貯蔵タンク格納槽
 標高：EL18.300m
 波形名：弾性設計用地震動 S d
 減衰定数：5.0%

—— 設計用床応答スペクトル I (NS方向)

- - - - - 設計用床応答スペクトル II (NS方向)

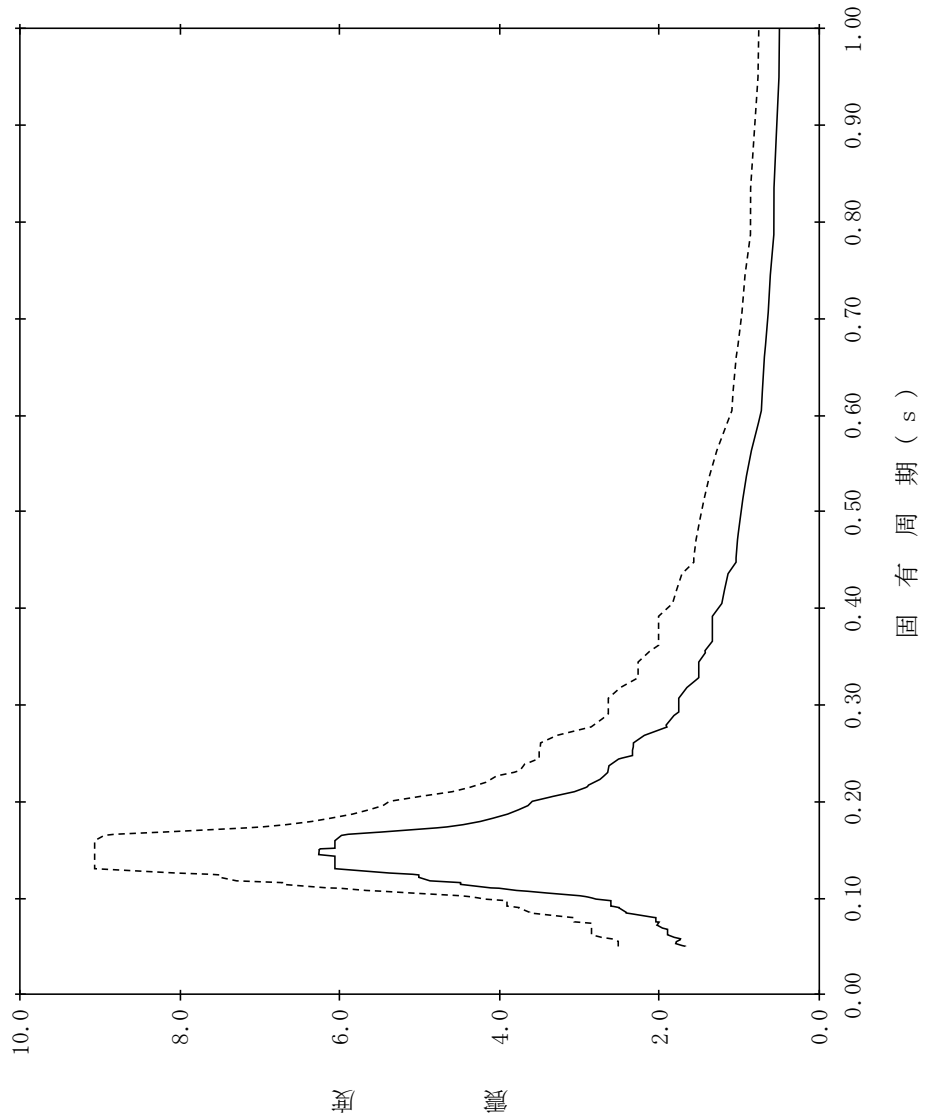

【NS2-DGLOT-SdNS-DGLOT9】

構造物名：B-ブイヤーゼル燃料貯蔵タンク格納槽
 標高：EL15.300m～EL14.400m
 波形名：弾性設計用地震動 S d
 減衰定数：0.5%

—— 設計用床応答スペクトル I (NS方向)

- - - - 設計用床応答スペクトル II (NS方向)

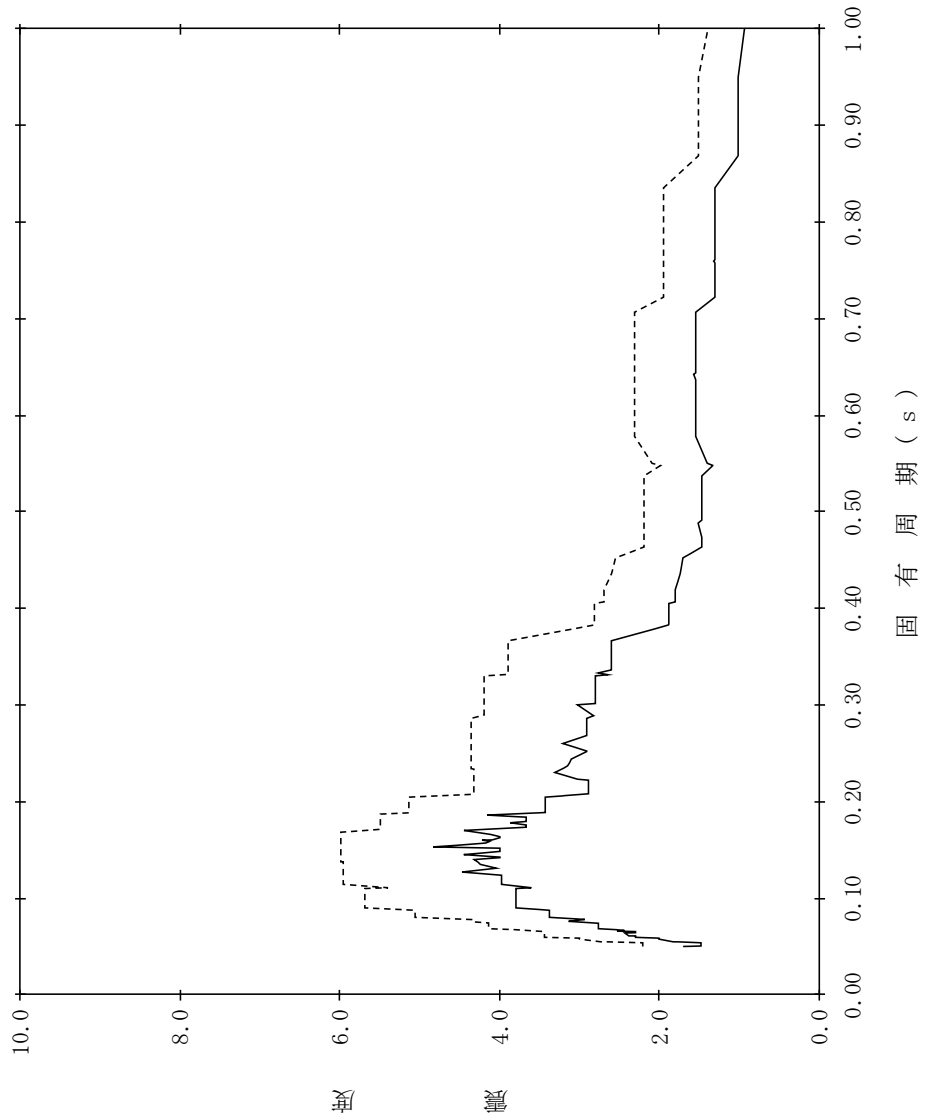

【NS2-DGLOT-SdNS-DGLOT10】

構造物名：B-ディーゼル燃料貯蔵タンク格納槽
 標高：EL15.300m～EL14.400m
 減衰定数：1.0%
 波形名：弾性設計用地震動 S d
 設計用床応答スペクトル I (NS方向)
 設計用床応答スペクトル II (NS方向)

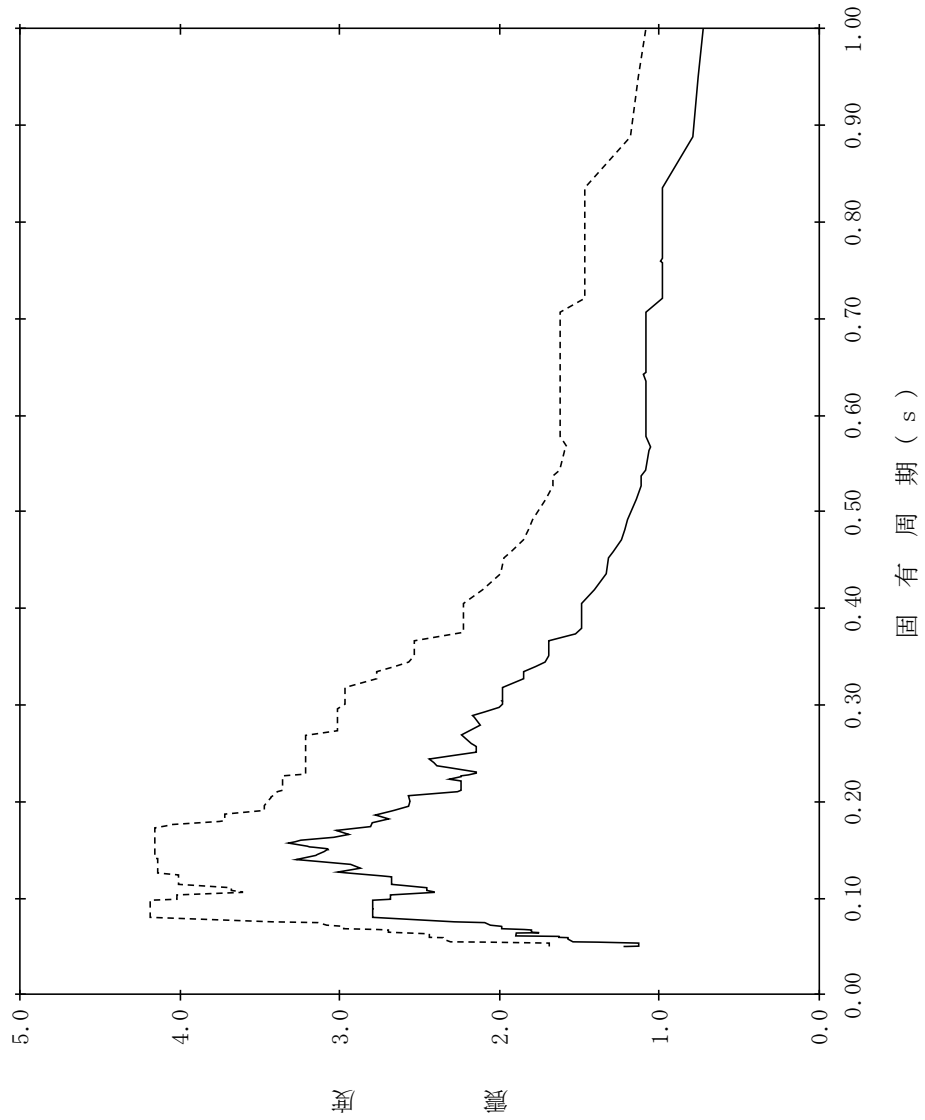

【NS2-DGLOT-SdNS-DGLOT11】

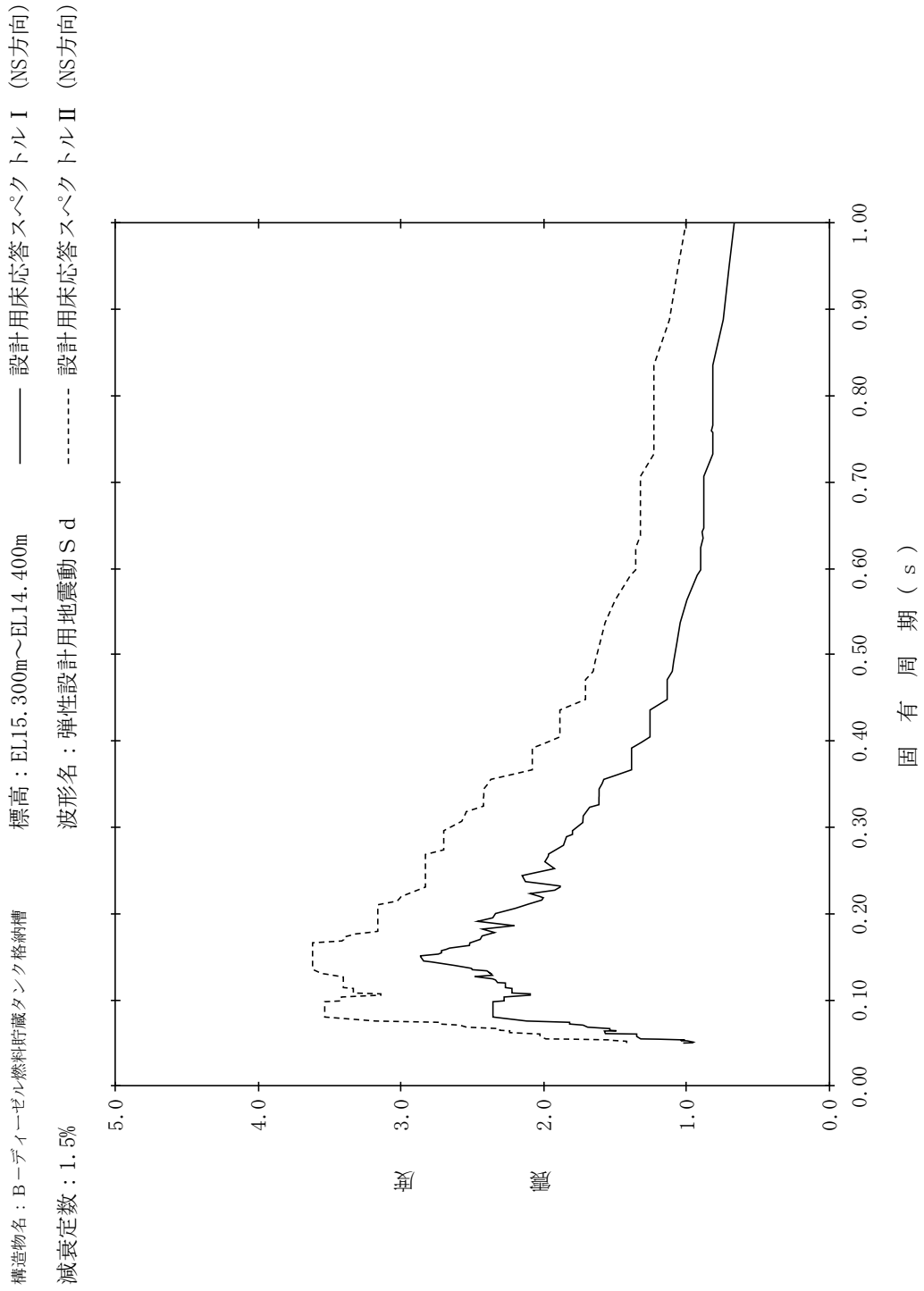

【NS2-DGLOT-SdNS-DGLOT12】

構造物名：B-デブイエーゼル燃料貯蔵タンク格納槽
 標高：EL15.300m～EL14.400m
 減衰定数：2.0%
 波形名：弾性設計用地震動 S d
 設計用床応答スペクトル I (NS方向)
 設計用床応答スペクトル II (NS方向)

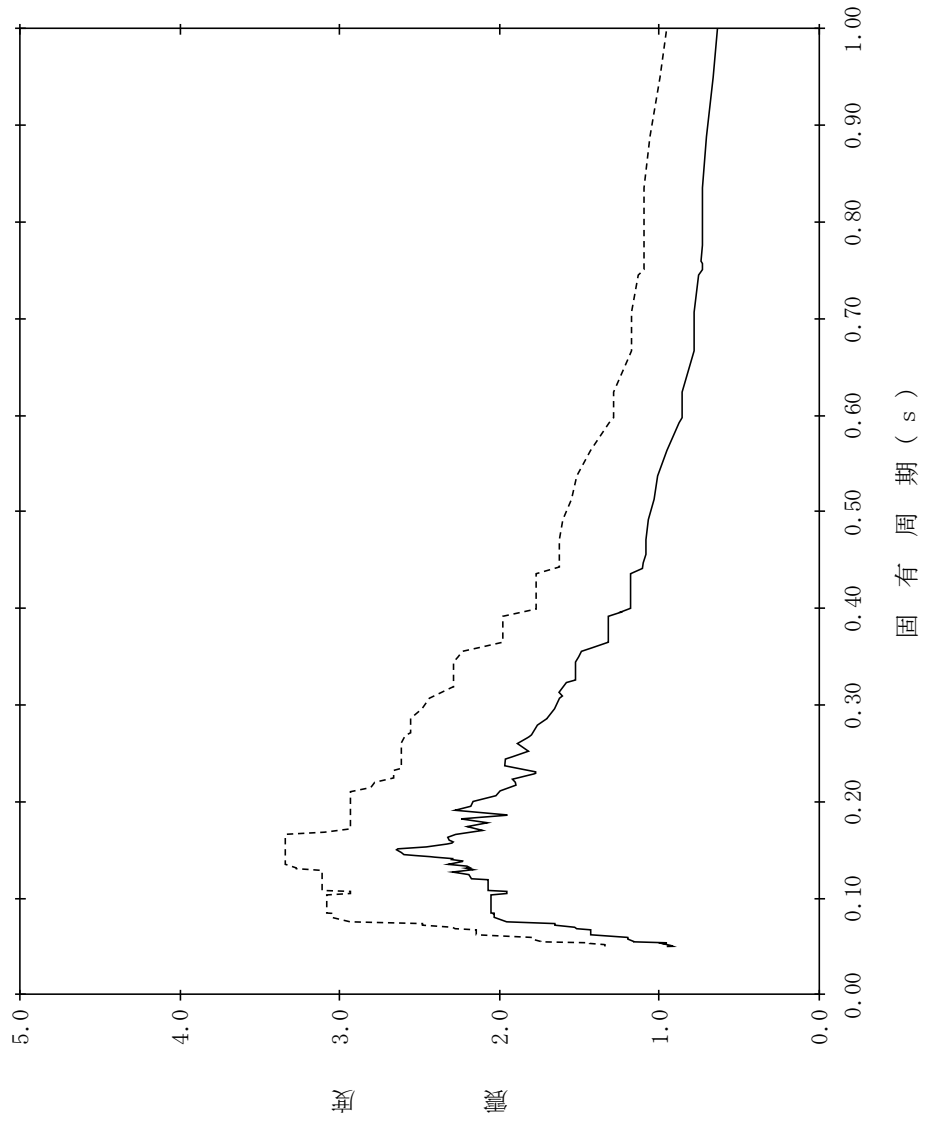

【NS2-DGLOT-SdNS-DGLOT13】

構造物名：B-デブイエール燃料貯蔵タンク格納槽
 標高：EL15.300m～EL14.400m
 減衰定数：2.5%
 波形名：弾性設計用地震動 S d
 設計用床応答スペクトル I (NS方向)
 設計用床応答スペクトル II (NS方向)

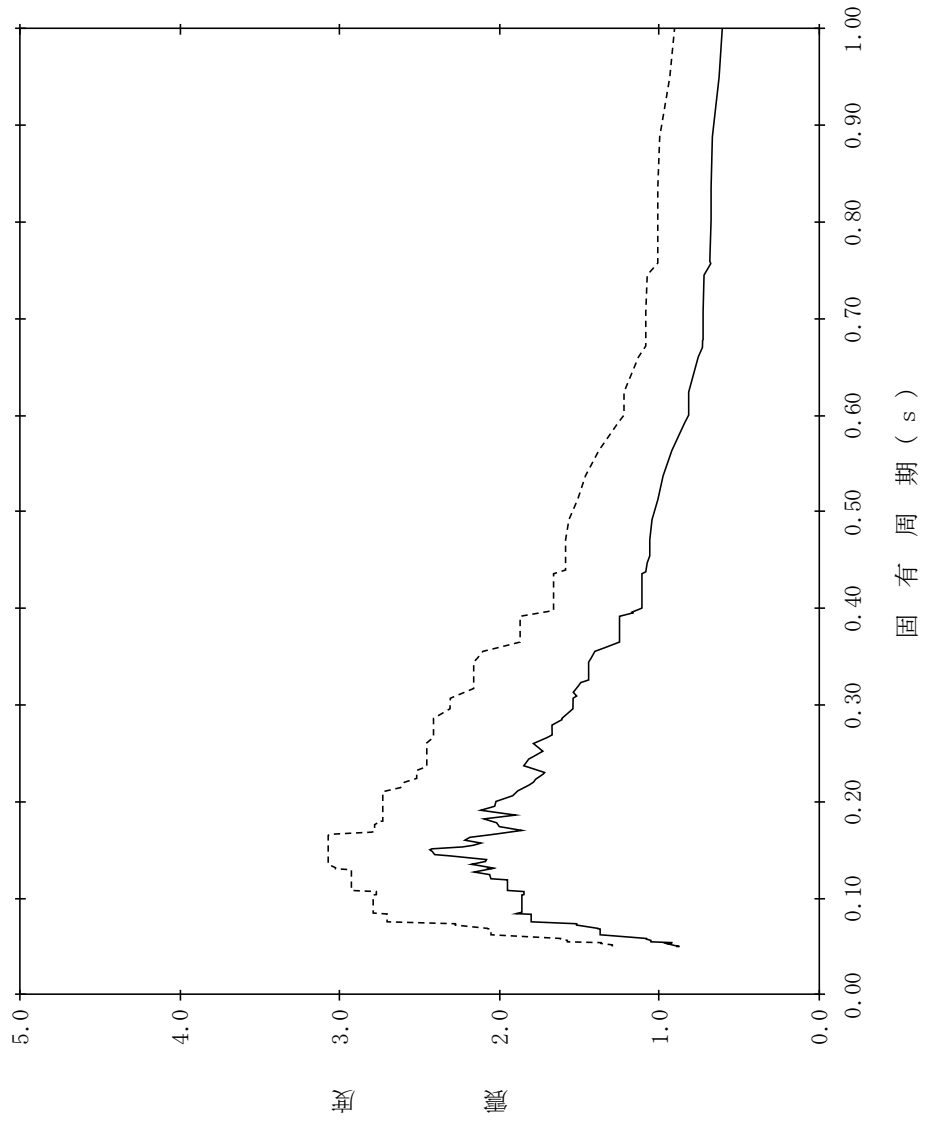

【NS2-DGLOT-SdNS-DGLOT14】

構造物名：B-ディーゼル燃料貯蔵タンク格納槽
 標高：EL15.300m～EL14.400m
 波形名：弾性設計用地震動 S d
 減衰定数：3.0%

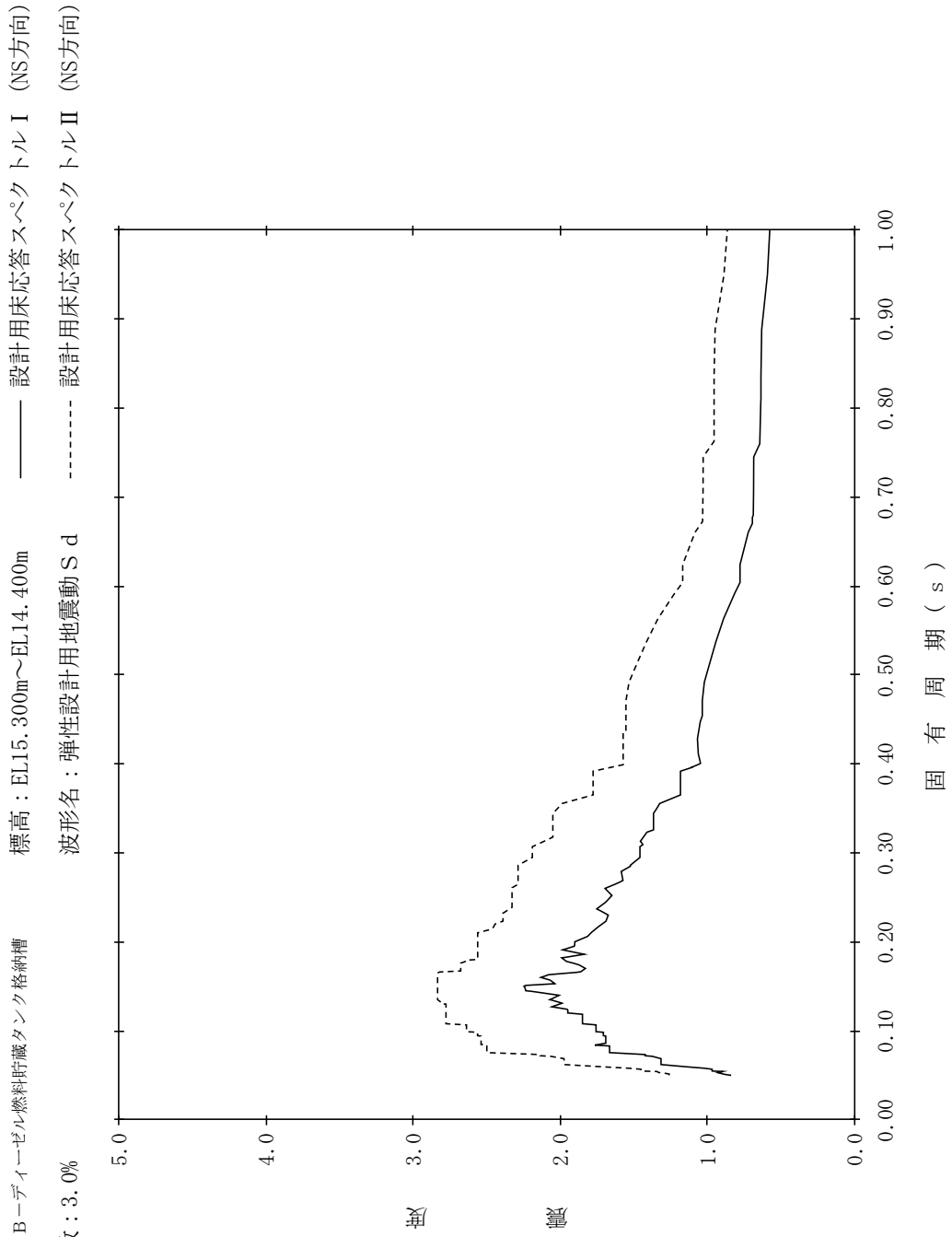

【NS2-DGLOT-SdNS-DGLOT15】

構造物名：B-ディーゼル燃料貯蔵タンク格納槽
 標高：EL15.300m～EL14.400m
 波形名：弾性設計用地震動 S d
 減衰定数：4.0%

—— 設計用床応答スペクトル I (NS方向)

----- 設計用床応答スペクトル II (NS方向)

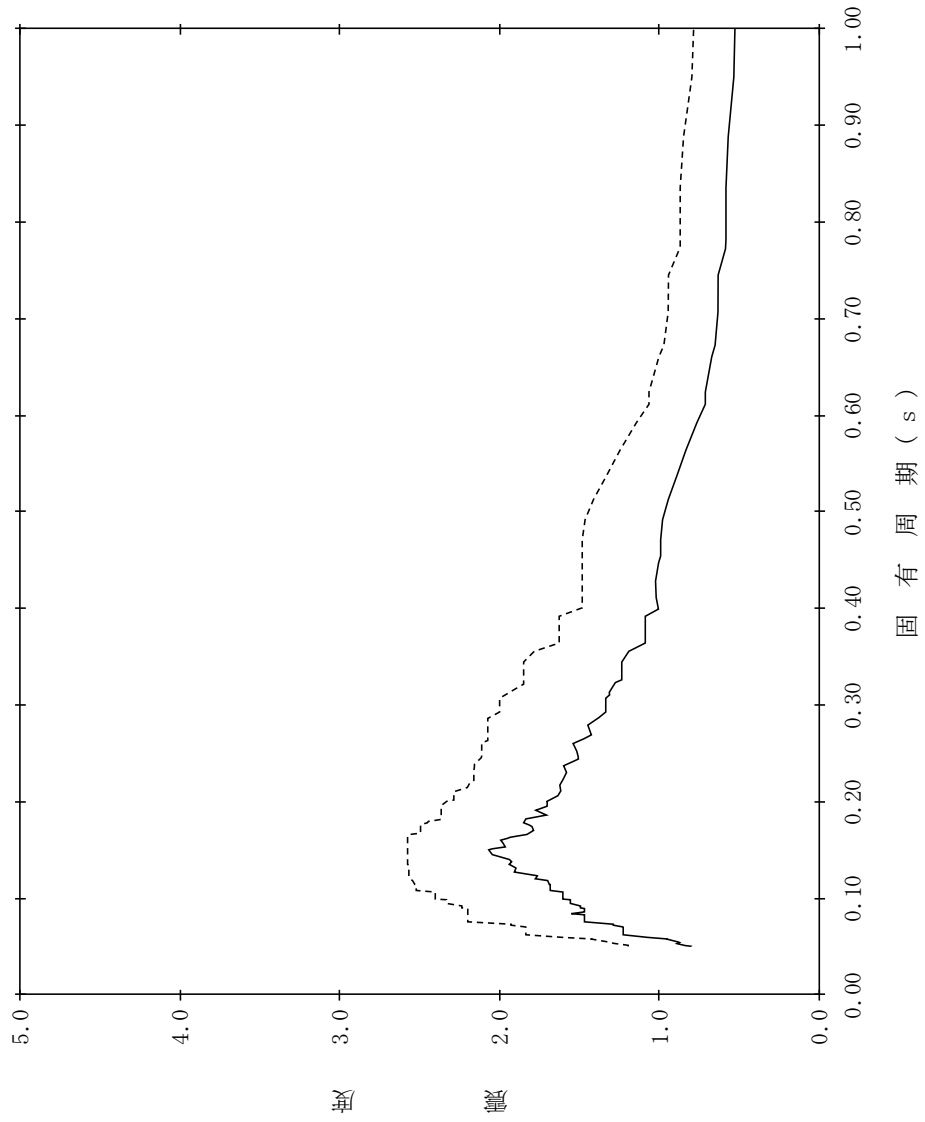

【NS2-DGLOT-SdNS-DGLOT16】

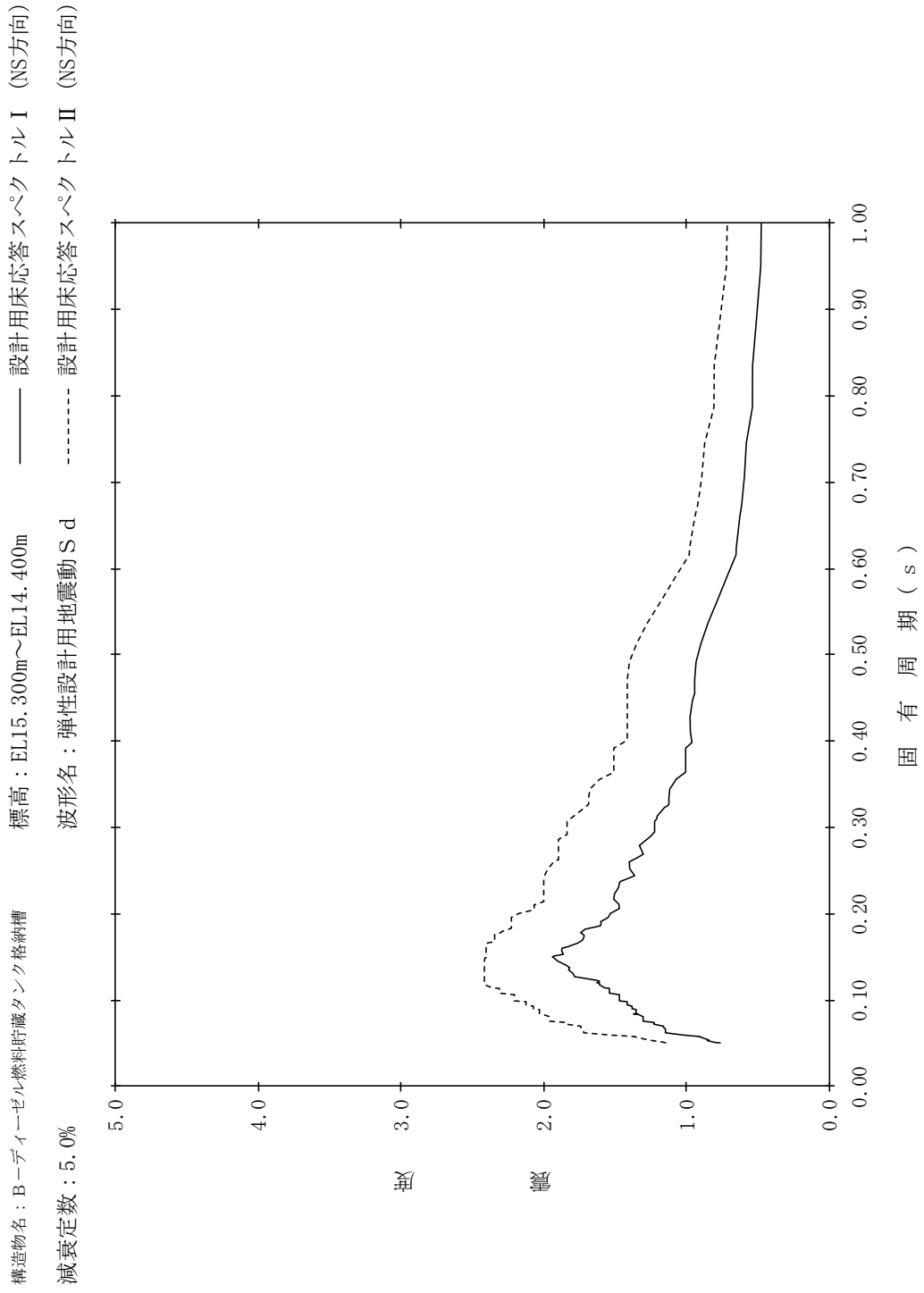

【NS2-DGLOT-SdNS-DGLOT17】

構造物名：B-デブイエール燃料貯蔵タンク格納槽
 標高：EL13.400m
 波形名：弾性設計用地震動 S d
 減衰定数：0.5%

—— 設計用床応答スペクトル I (NS方向)

- - - - - 設計用床応答スペクトル II (NS方向)

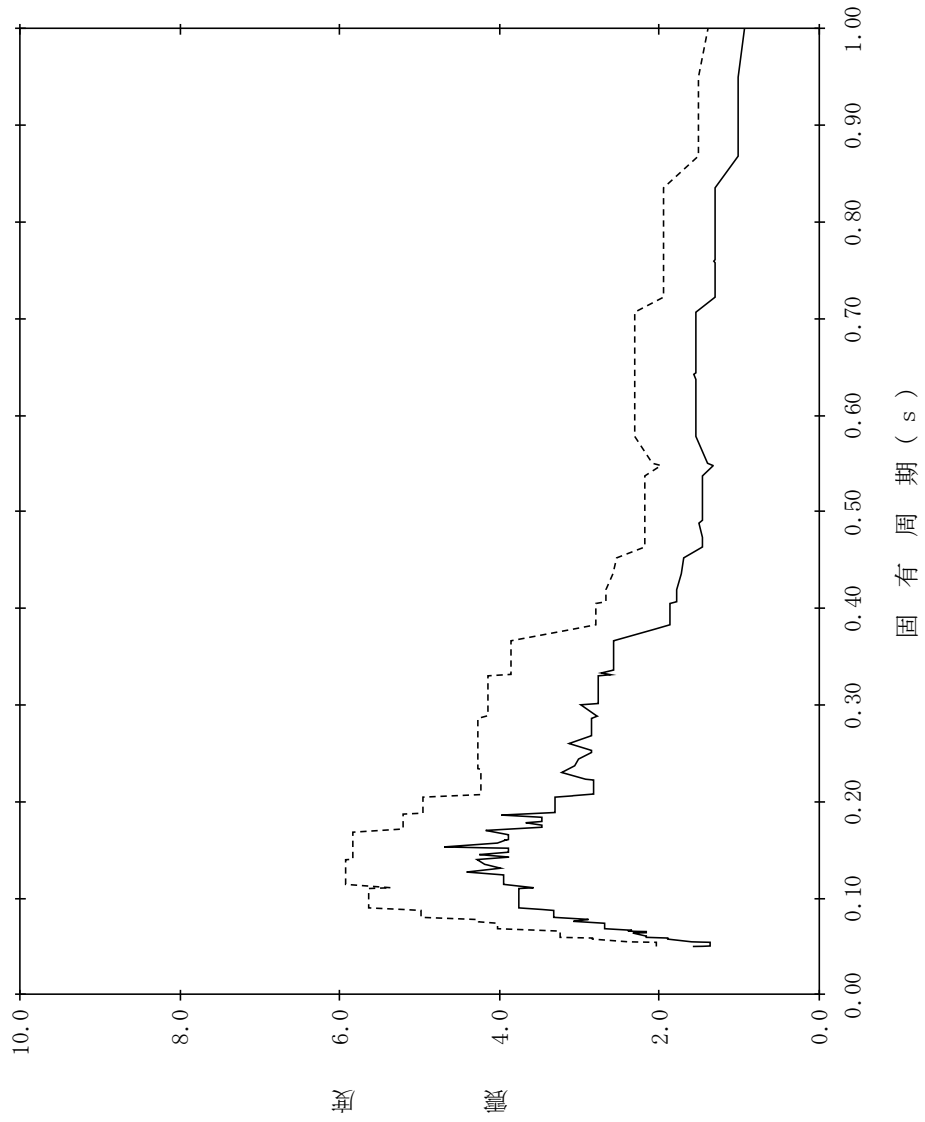

【NS2-DGLOT-SdNS-DGLOT18】

構造物名：B-デブイエーゼル燃料貯蔵タンク格納槽
 標高：EL13.400m
 減衰定数：1.0%
 波形名：弾性設計用地震動 S d
 設計用床応答スペクトル I (NS方向)
 設計用床応答スペクトル II (NS方向)

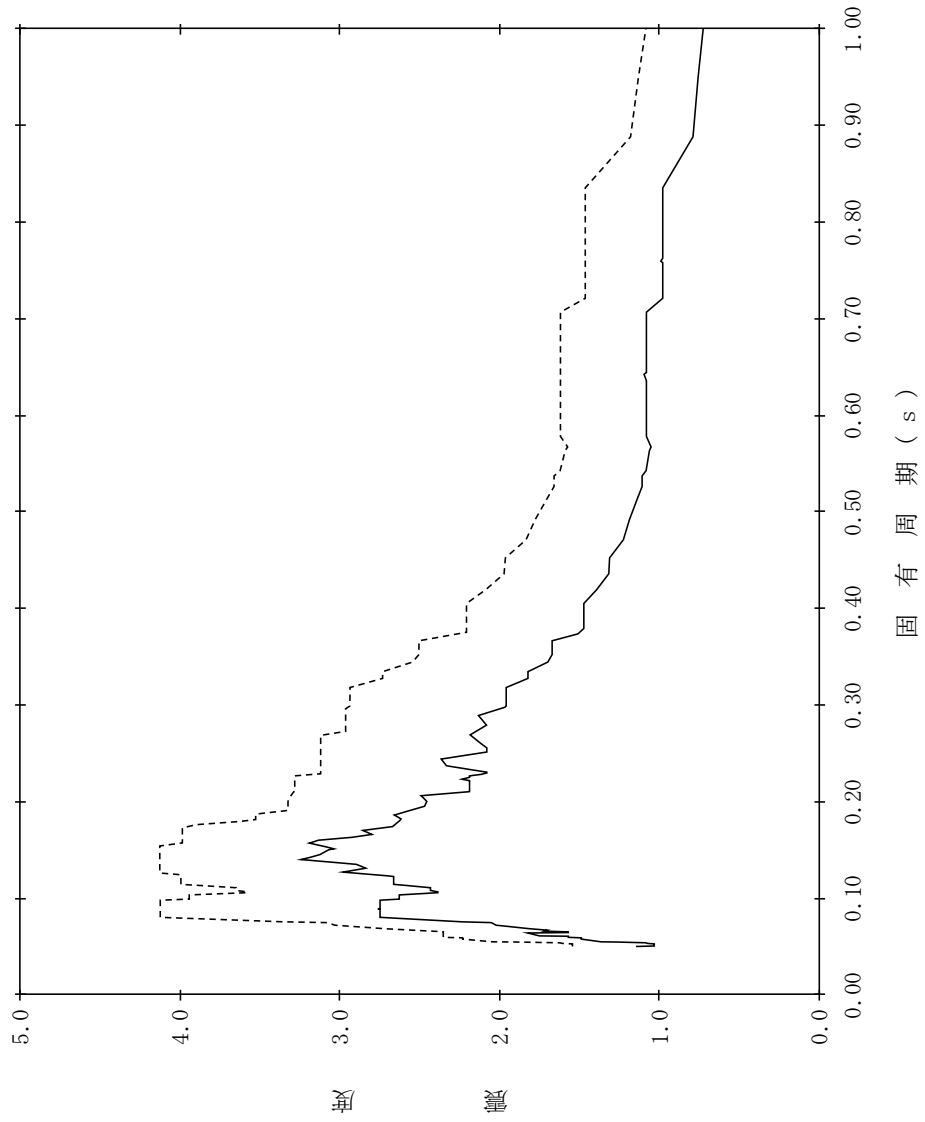

【NS2-DGLOT-SdNS-DGLOT19】

構造物名：B-デブイエール燃料貯蔵タンク格納槽
 標高：EL13.400m
 減衰定数：1.5%
 波形名：弾性設計用地震動 S d
 設計用床応答スペクトル I (NS方向)
 設計用床応答スペクトル II (NS方向)

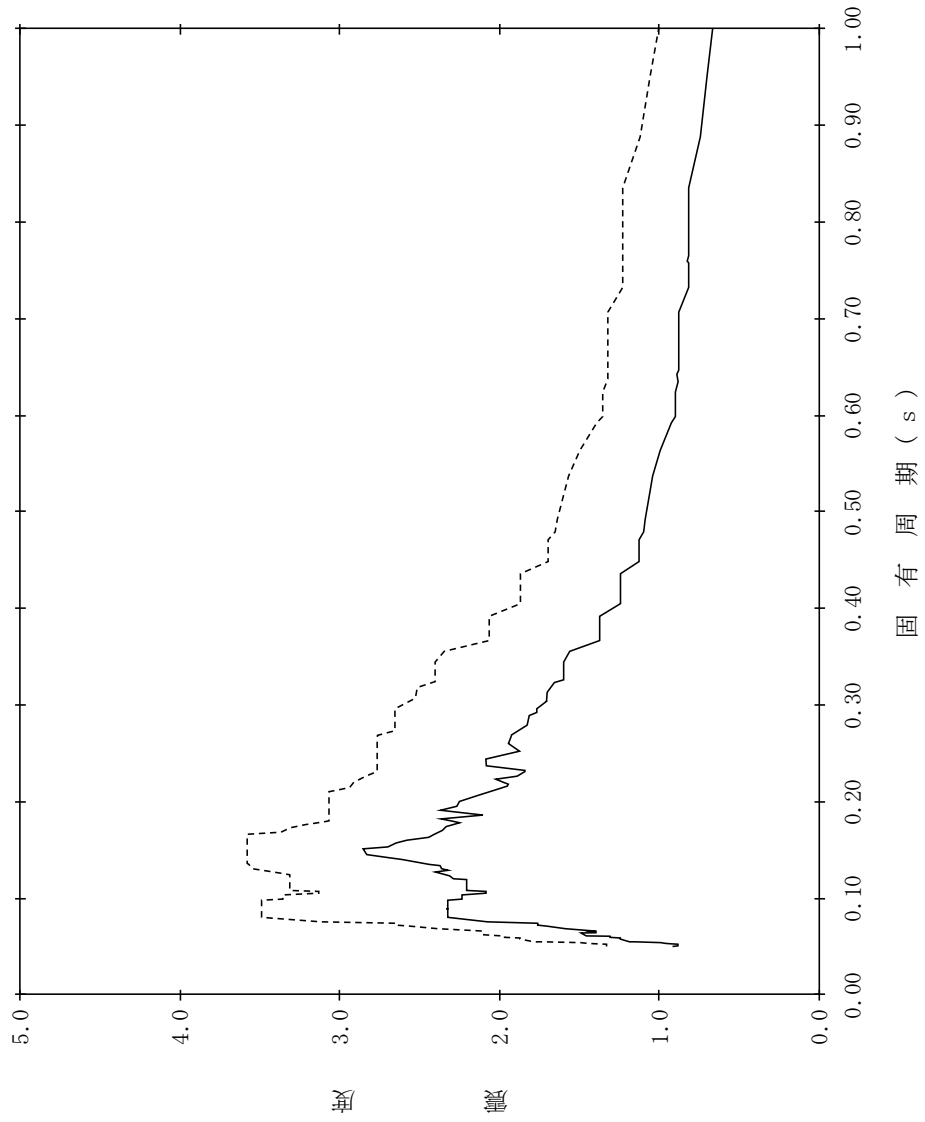

【NS2-DGLOT-SdNS-DGLOT20】

構造物名：B-デブイエーゼル燃料貯蔵タンク格納槽
 標高：EL13.400m
 減衰定数：2.0%
 波形名：弾性設計用地震動 S d
 設計用床応答スペクトル I (NS方向)
 設計用床応答スペクトル II (NS方向)

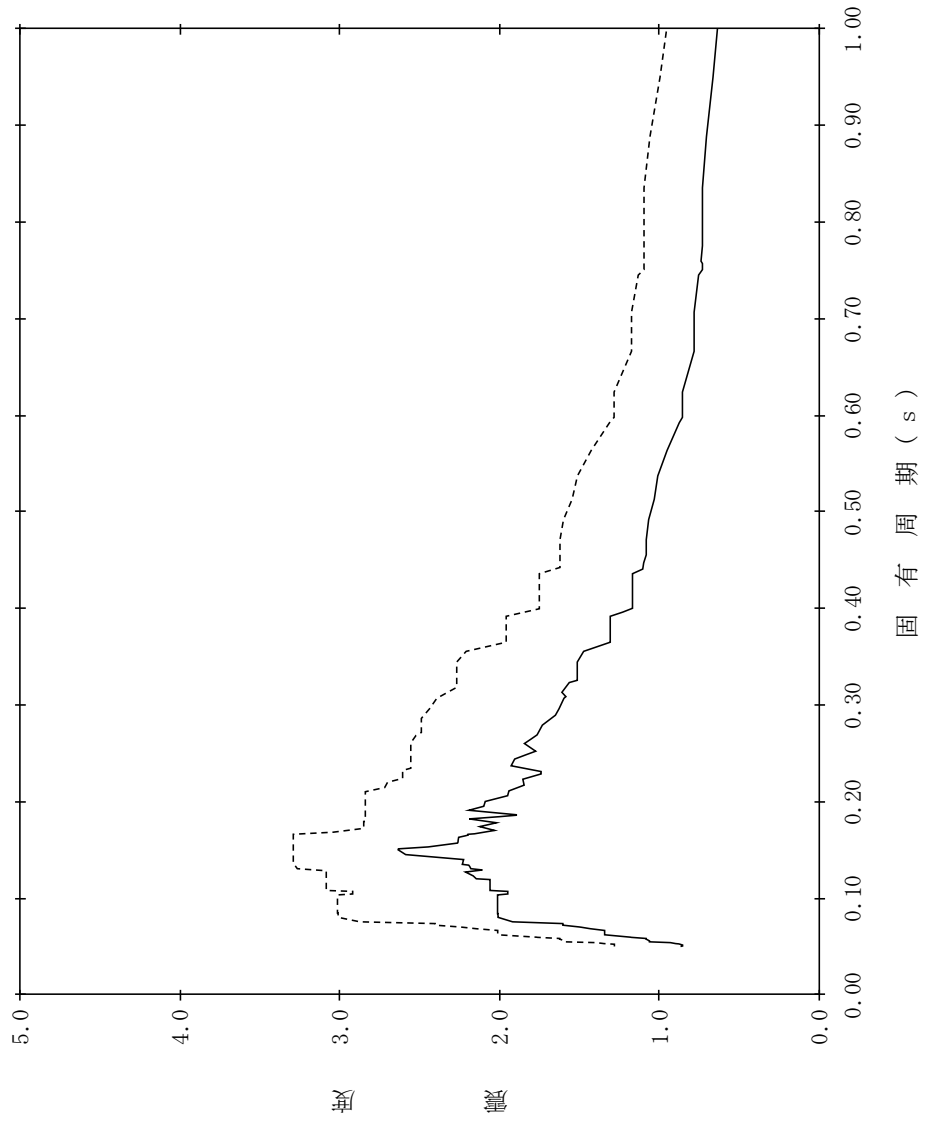

【NS2-DGLOT-SdNS-DGLOT21】

構造物名：B-デブイエール燃料貯蔵タンク格納槽
 標高：EL13.400m
 減衰定数：2.5%
 波形名：弾性設計用地震動 S d
 設計用床応答スペクトル I (NS方向)
 設計用床応答スペクトル II (NS方向)

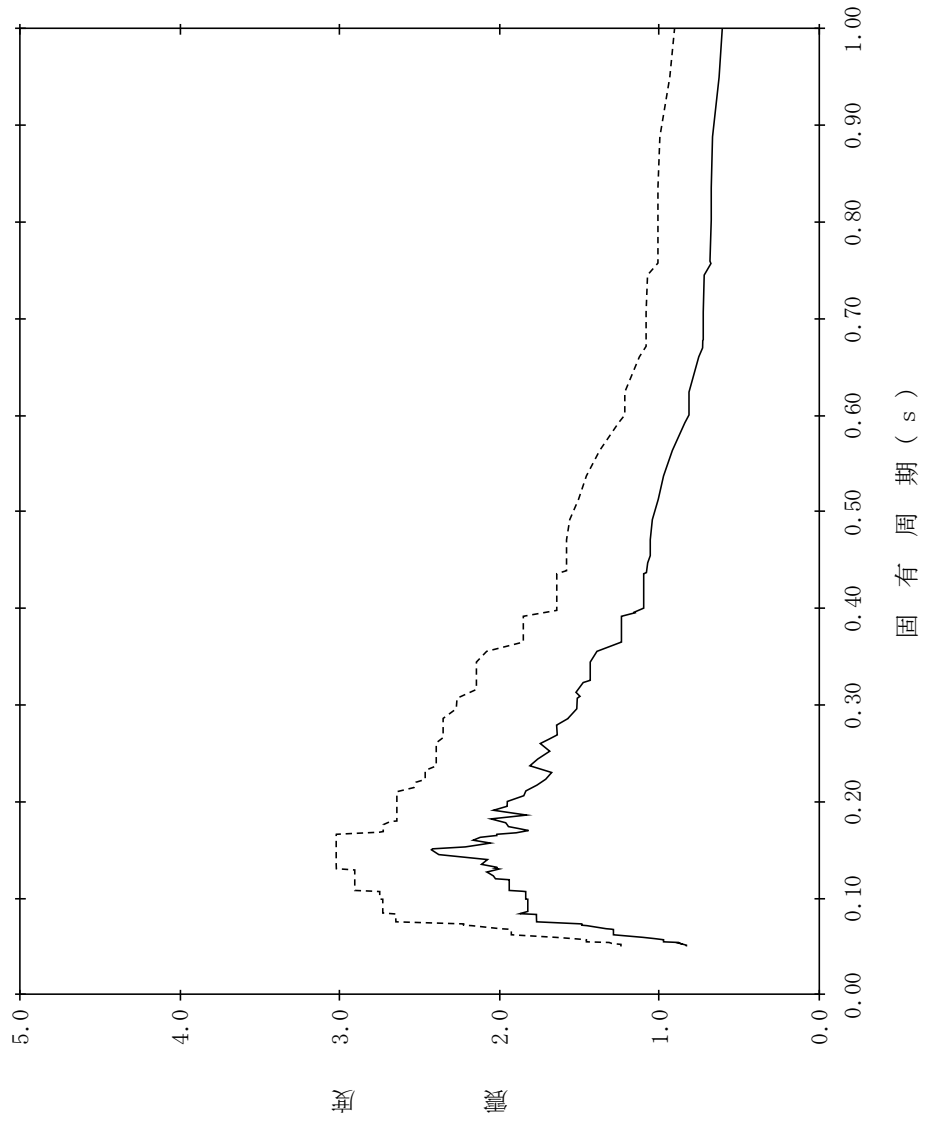

【NS2-DGLOT-SdNS-DGLOT22】

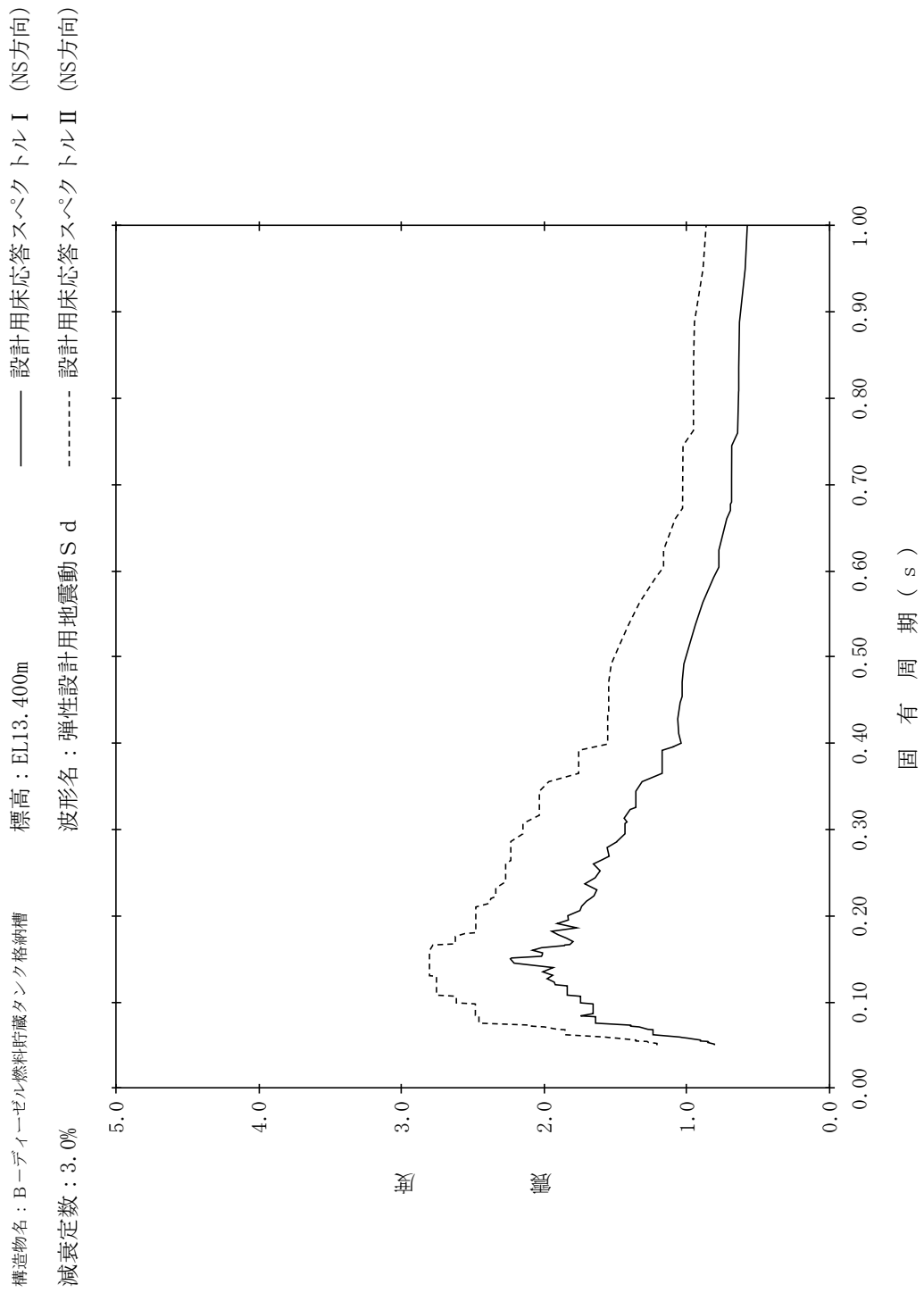

【NS2-DGLOT-SdNS-DGLOT23】

構造物名：B-デブイエール燃料貯蔵タンク格納槽
 標高：EL13.400m
 減衰定数：4.0%
 波形名：弾性設計用地震動 S d
 設計用床応答スペクトル I (NS方向)
 設計用床応答スペクトル II (NS方向)

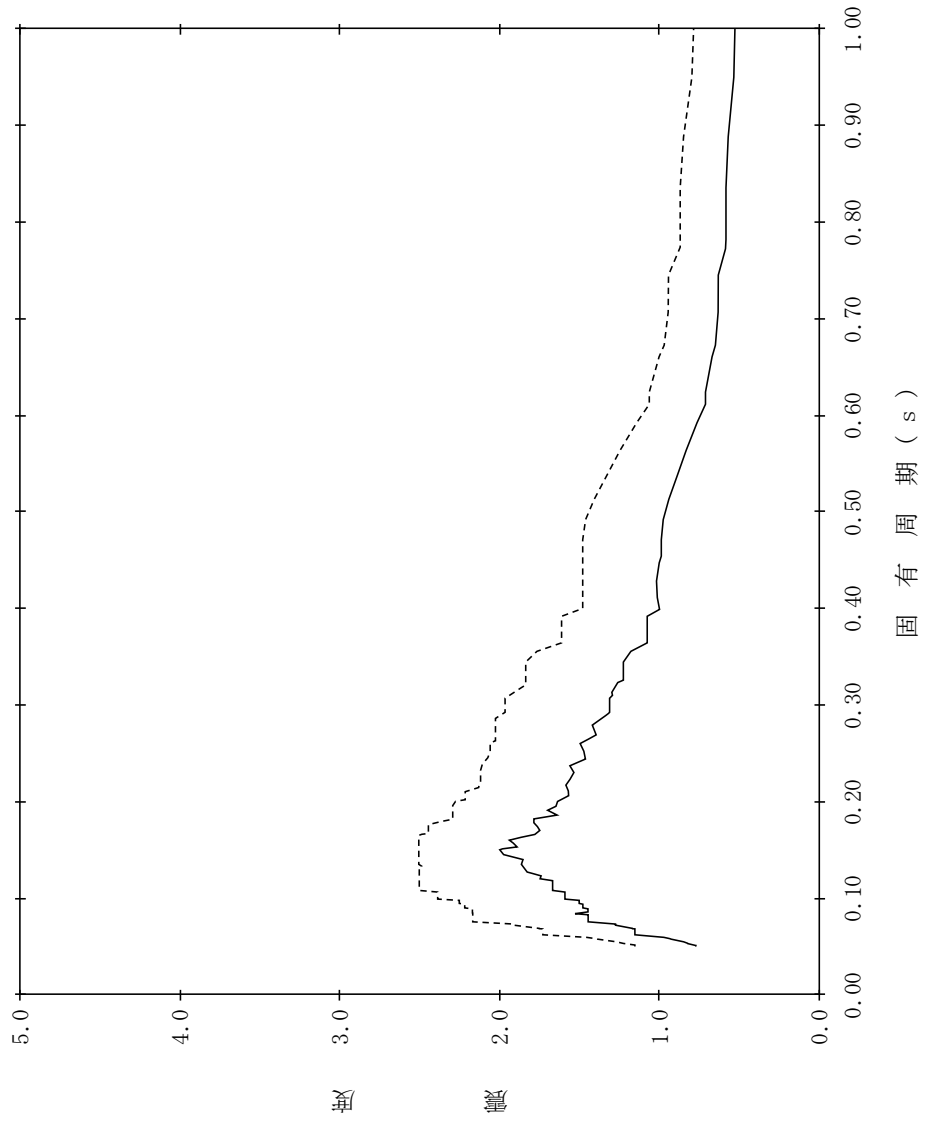

【NS2-DGLOT-SdNS-DGLOT24】

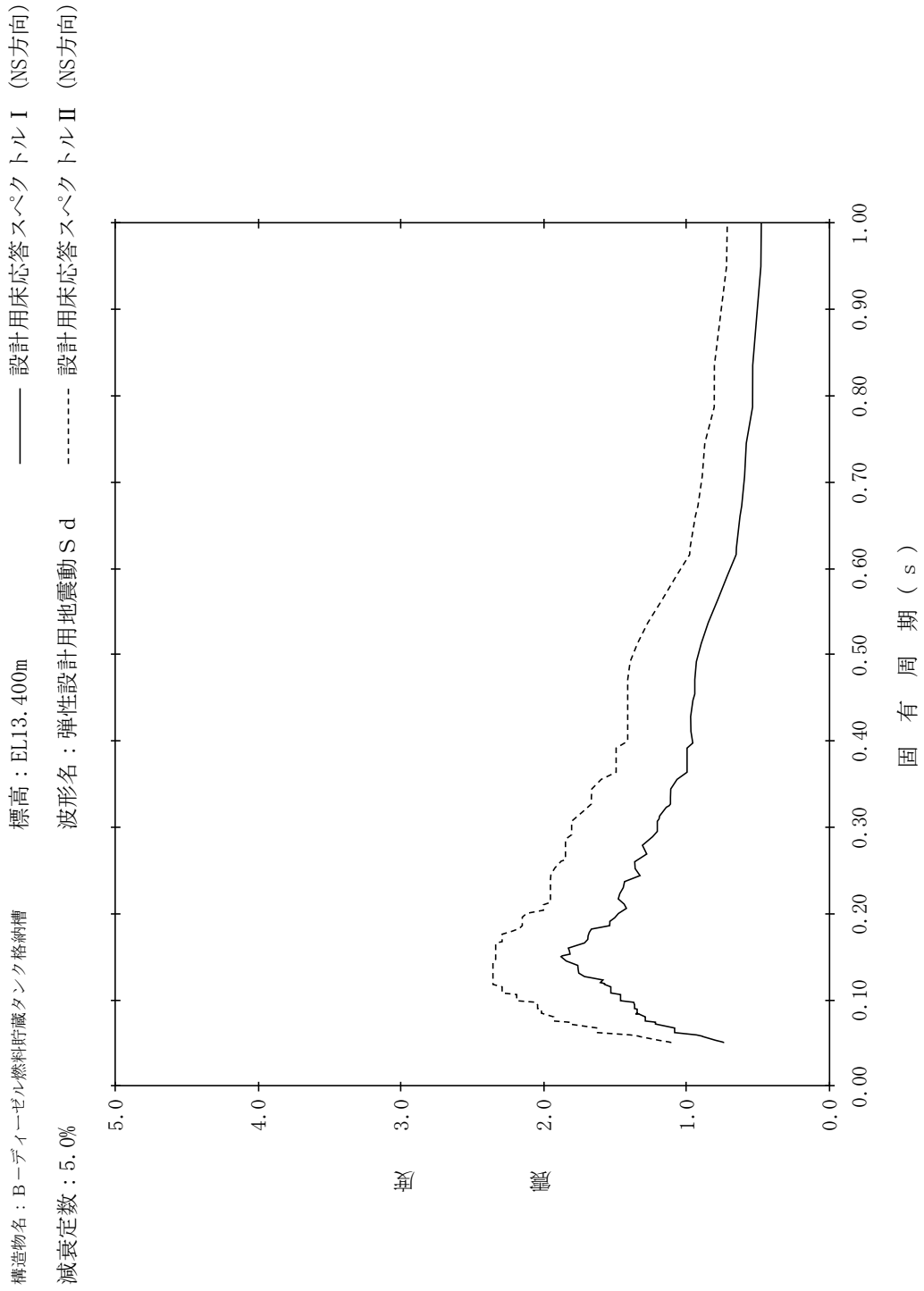

【NS2-DGLOT-SdNS-DGLOT25】

構造物名：B-デブイエーゼル燃料貯蔵タンク格納槽
 標高：EL11.900m
 減衰定数：0.5%
 波形名：弾性設計用地震動 S d
 設計用床応答スペクトル I (NS方向)
 設計用床応答スペクトル II (NS方向)

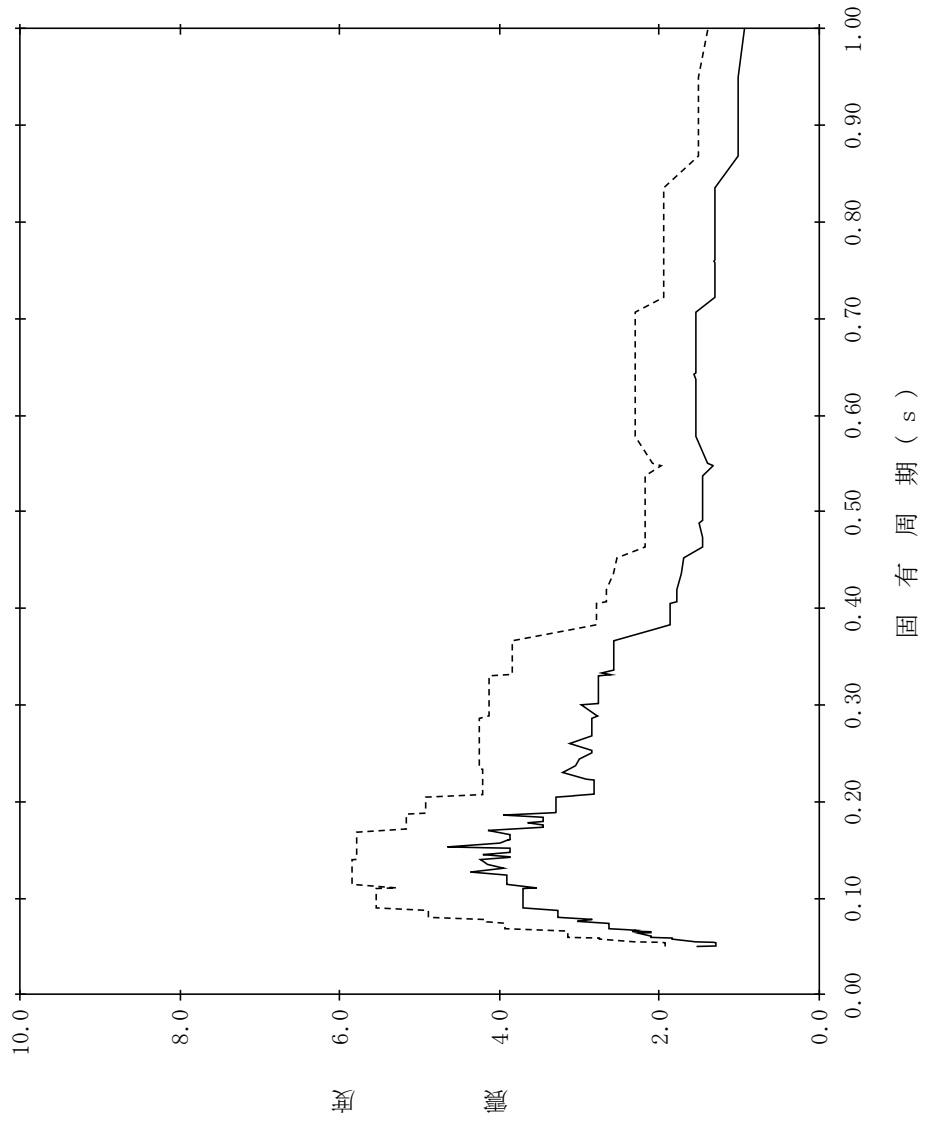

【NS2-DGLOT-SdNS-DGLOT26】

構造物名：B-デブイエール燃料貯蔵タンク格納槽
 標高：EL11.900m
 減衰定数：1.0%
 波形名：弾性設計用地震動 S d
 設計用床応答スペクトル I (NS方向)
 設計用床応答スペクトル II (NS方向)

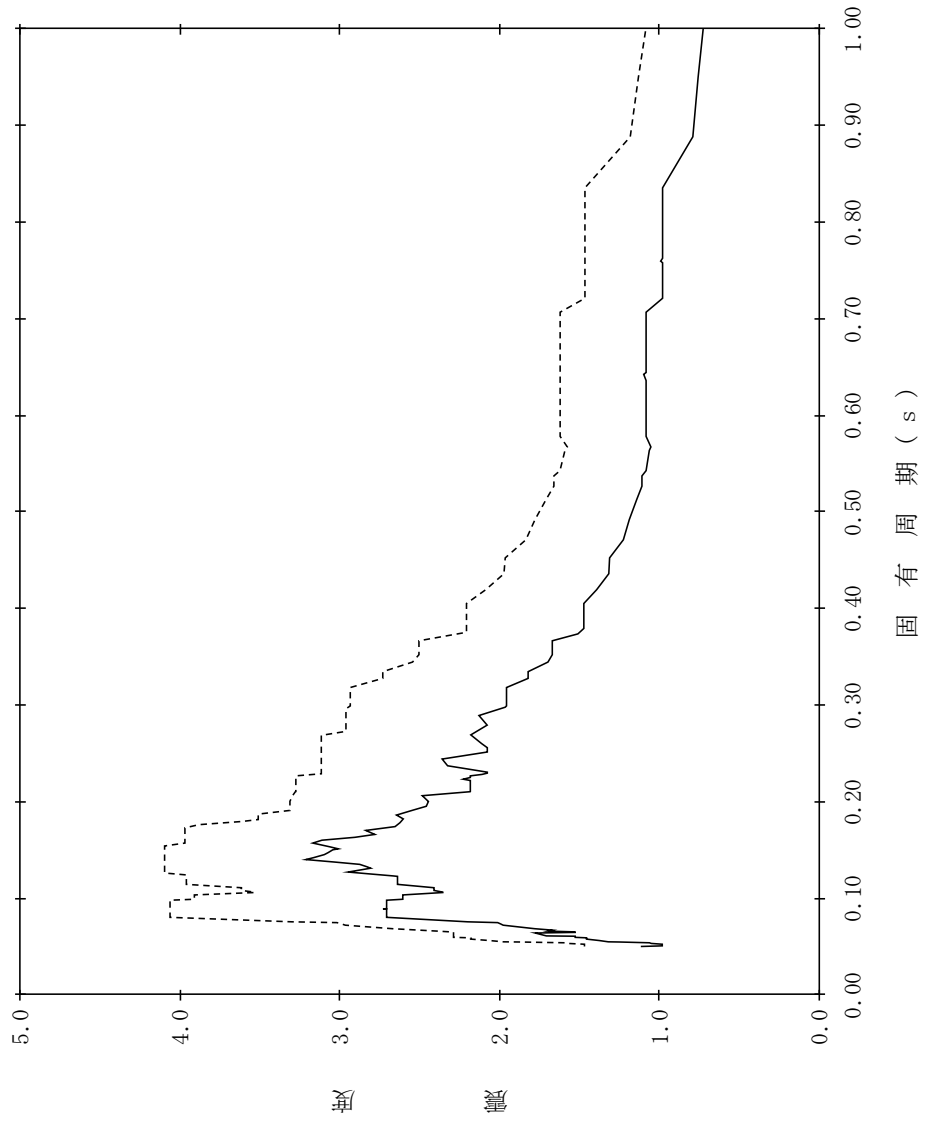

【NS2-DGLOT-SdNS-DGLOT27】

構造物名：B-デブイエゼル燃料貯蔵タンク格納槽
 標高：EL11.900m
 減衰定数：1.5%
 波形名：弾性設計用地震動 S d
 設計用床応答スペクトル I (NS方向)
 設計用床応答スペクトル II (NS方向)

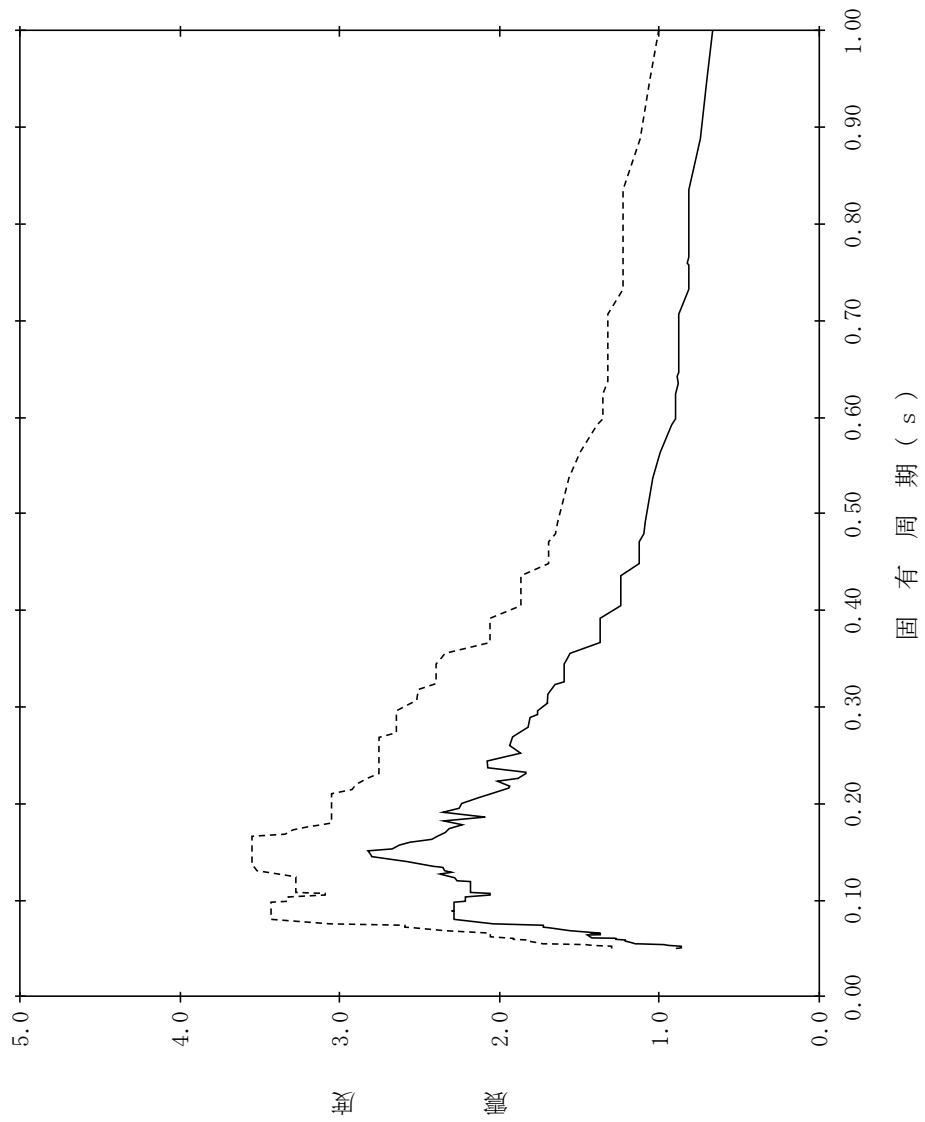

【NS2-DGLOT-SdNS-DGLOT28】

構造物名：B-ディーゼル燃料貯蔵タンク格納槽
 標高：EL11.900m
 減衰定数：2.0%
 波形名：弾性設計用地震動 S d
 設計用床応答スペクトル I (NS方向)
 設計用床応答スペクトル II (NS方向)

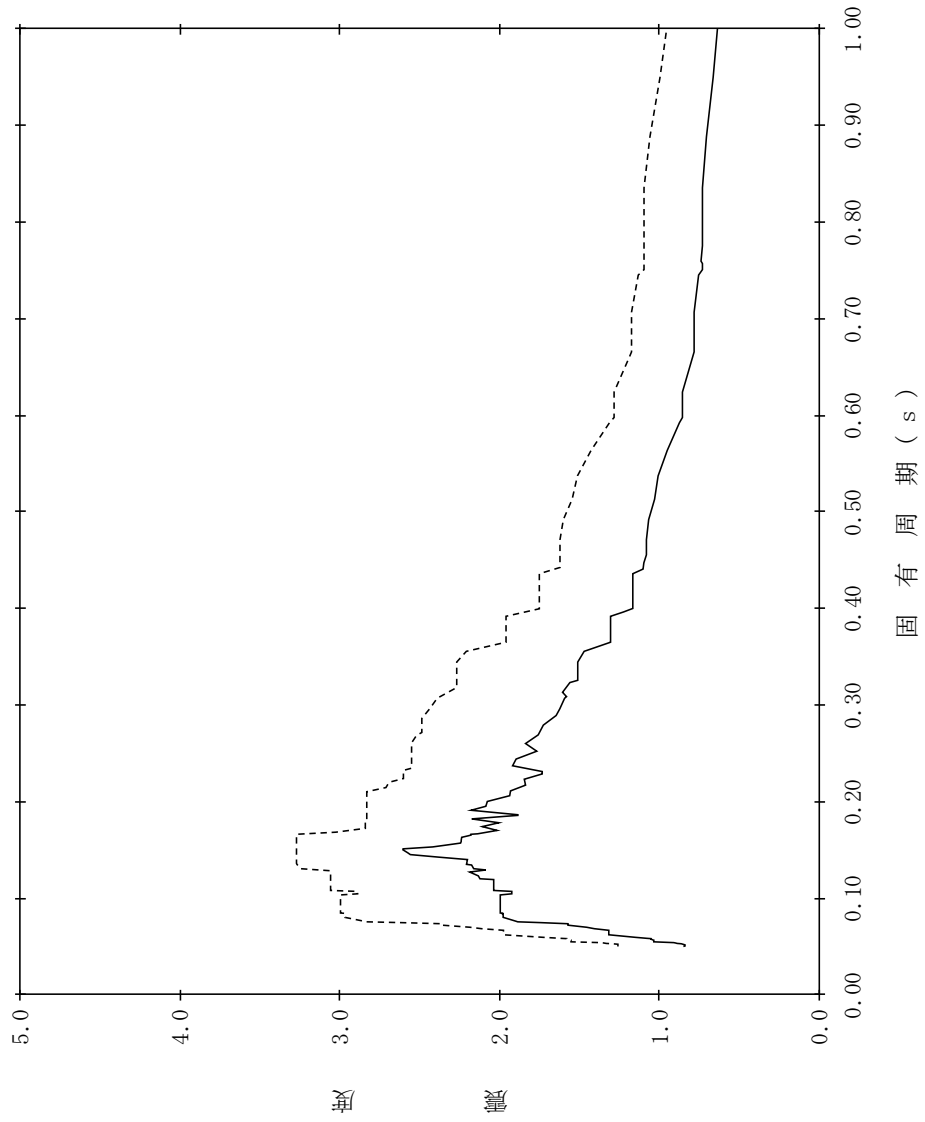

【NS2-DGLOT-SdNS-DGLOT29】

構造物名：B-デブイエーゼル燃料貯蔵タンク格納槽
 標高：EL11.900m
 減衰定数：2.5%
 波形名：弾性設計用地震動 S d
 設計用床応答スペクトル I (NS方向)
 設計用床応答スペクトル II (NS方向)

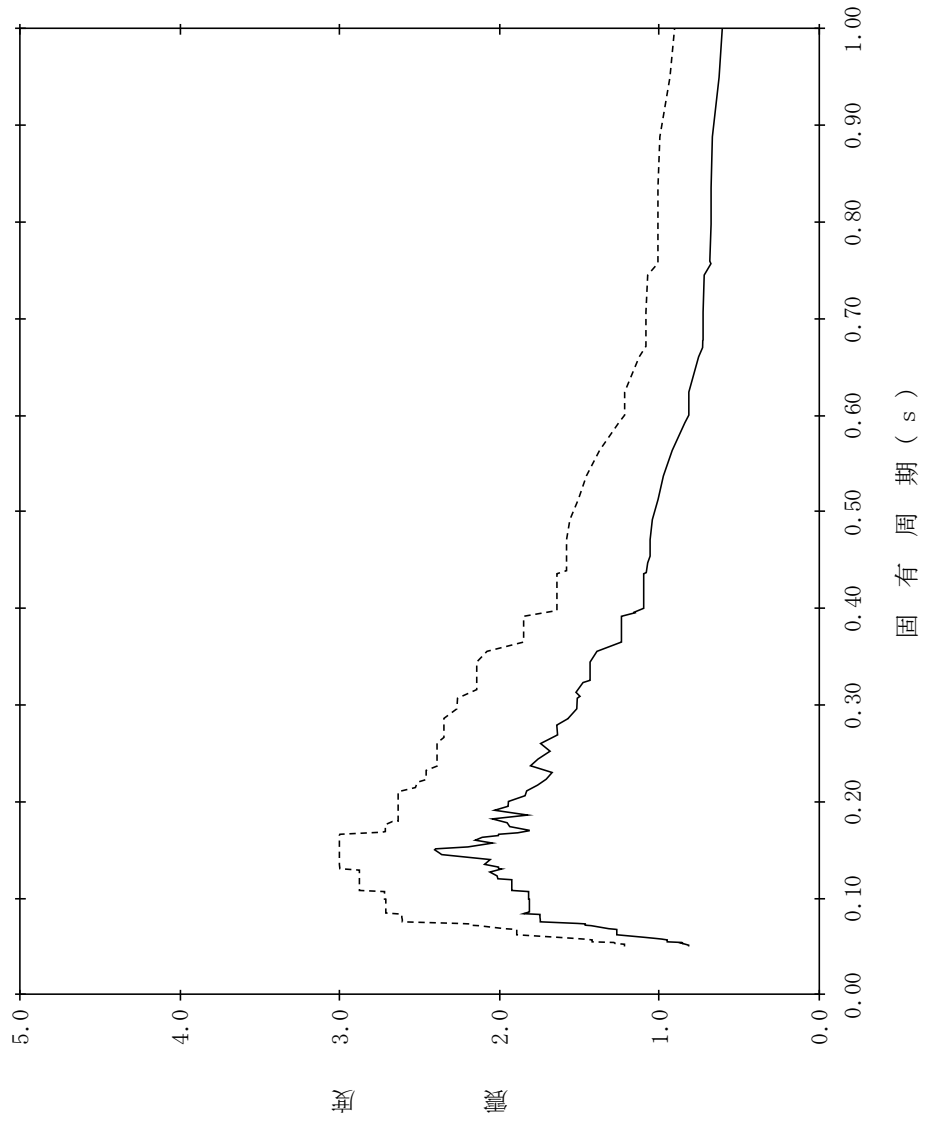

【NS2-DGLOT-SdNS-DGLOT30】

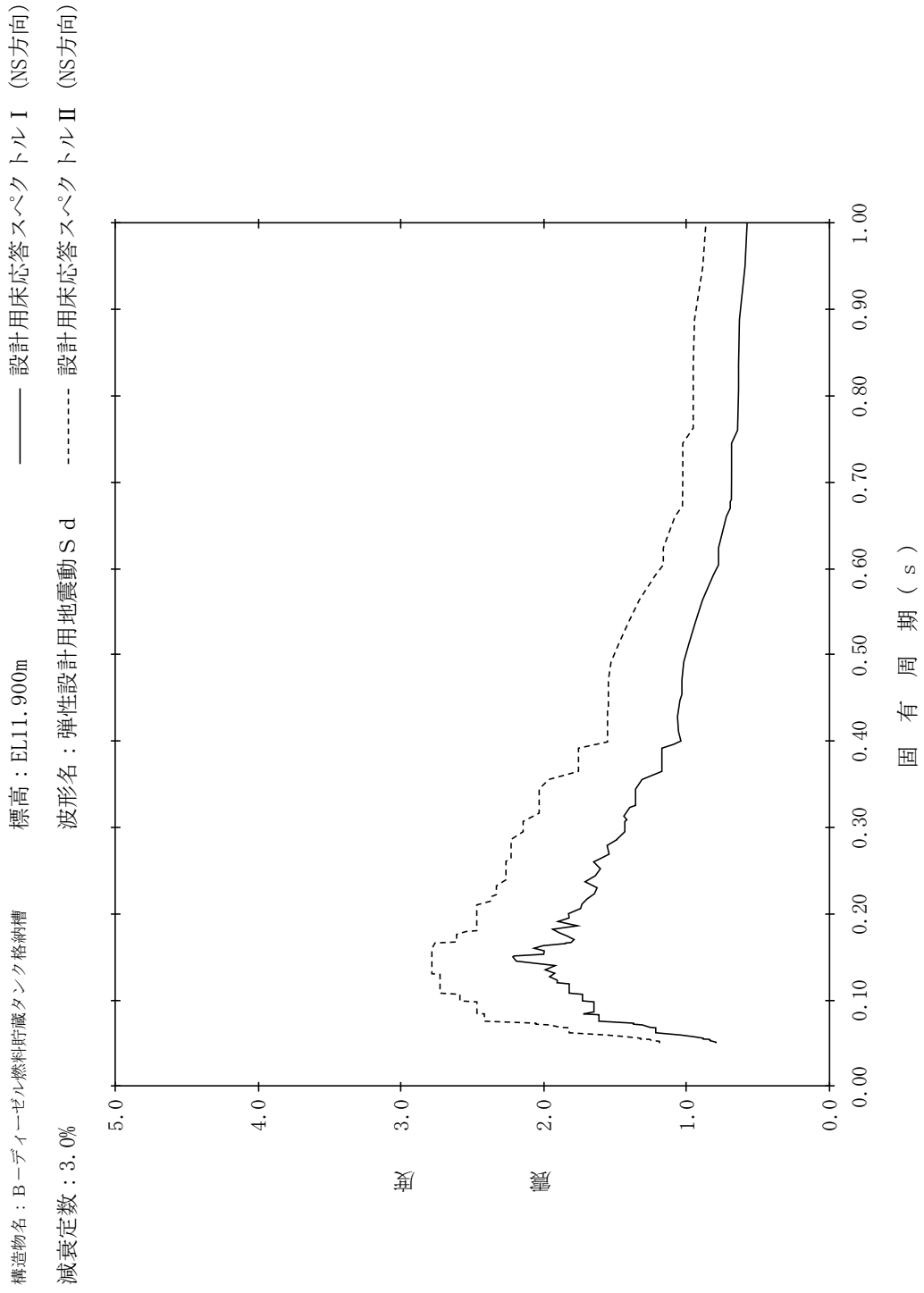

【NS2-DGLOT-SdNS-DGLOT31】

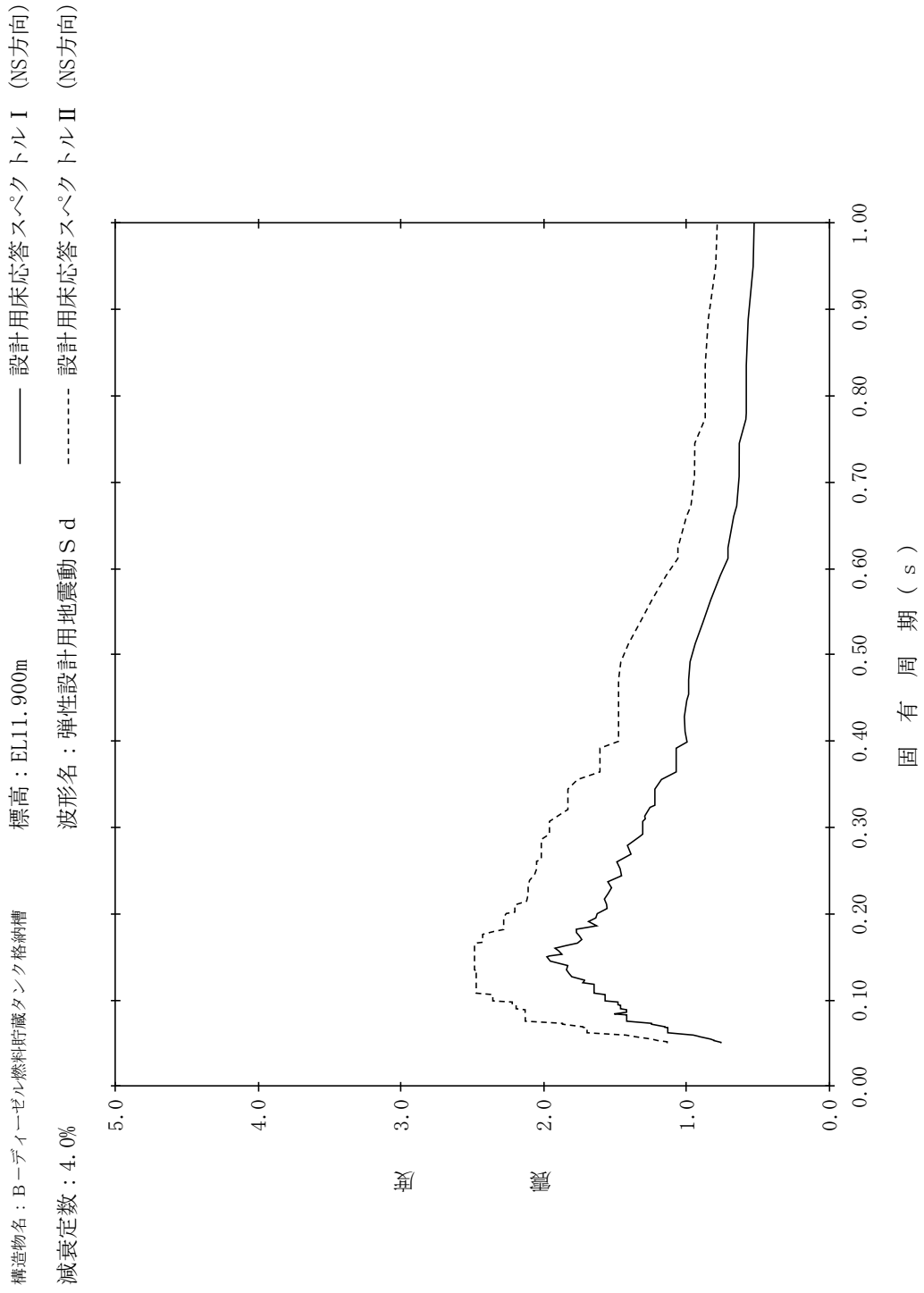

【NS2-DGLOT-SdNS-DGLOT32】

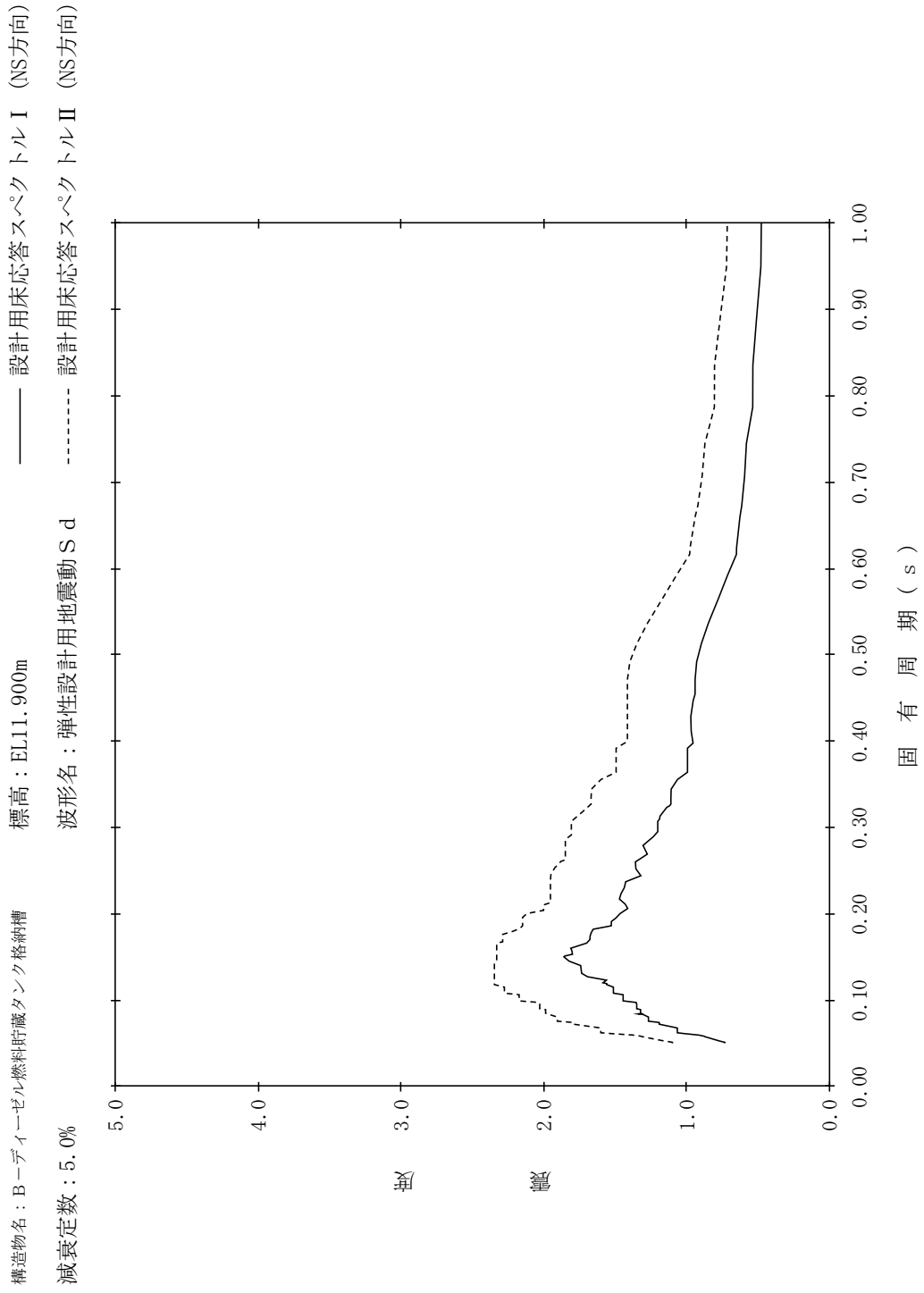

【NS2-DGLOT-SdNS-DGLOT33】

構造物名：B-ディーゼル燃料貯蔵タンク格納槽
 標高：EL9.350m
 波形名：弾性設計用地震動 S d
 減衰定数：0.5%

—— 設計用床応答スペクトル I (NS方向)

- - - - - 設計用床応答スペクトル II (NS方向)

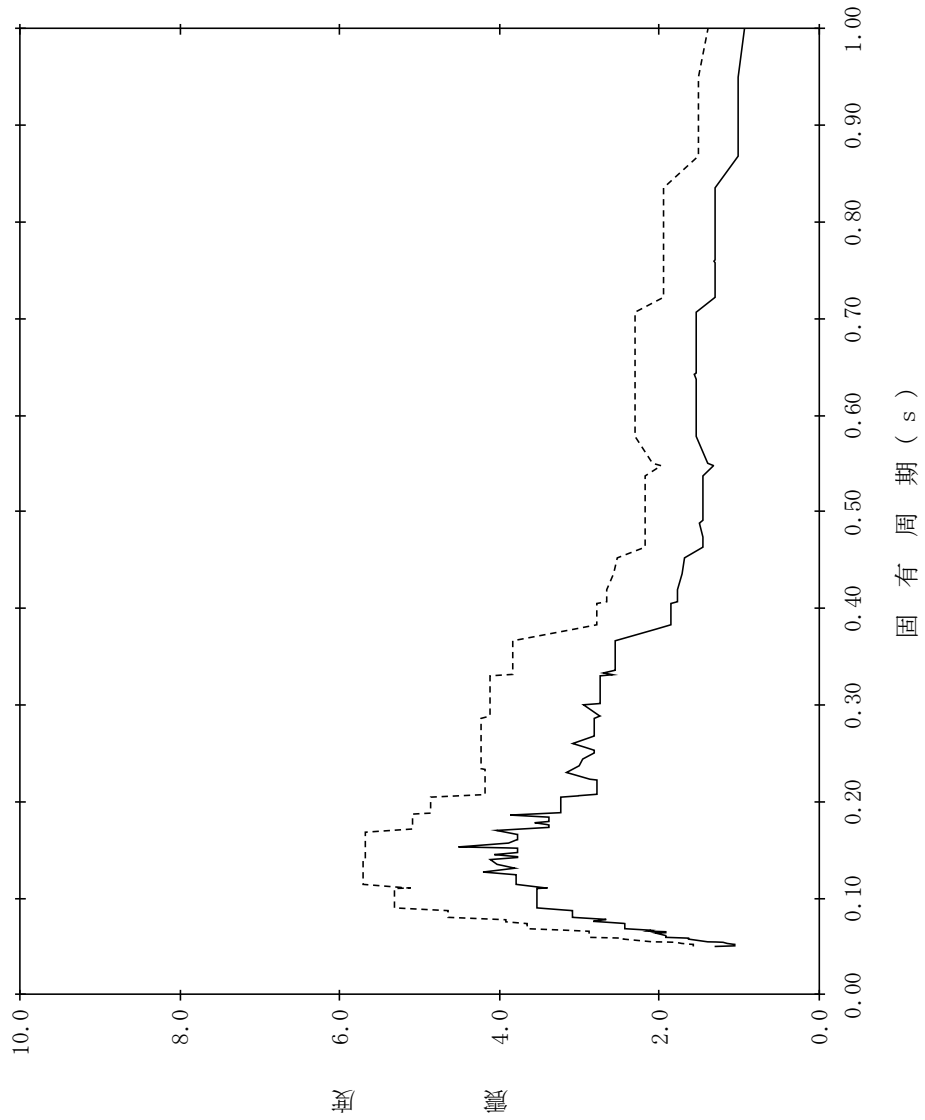

【NS2-DGLOT-SdNS-DGLOT34】

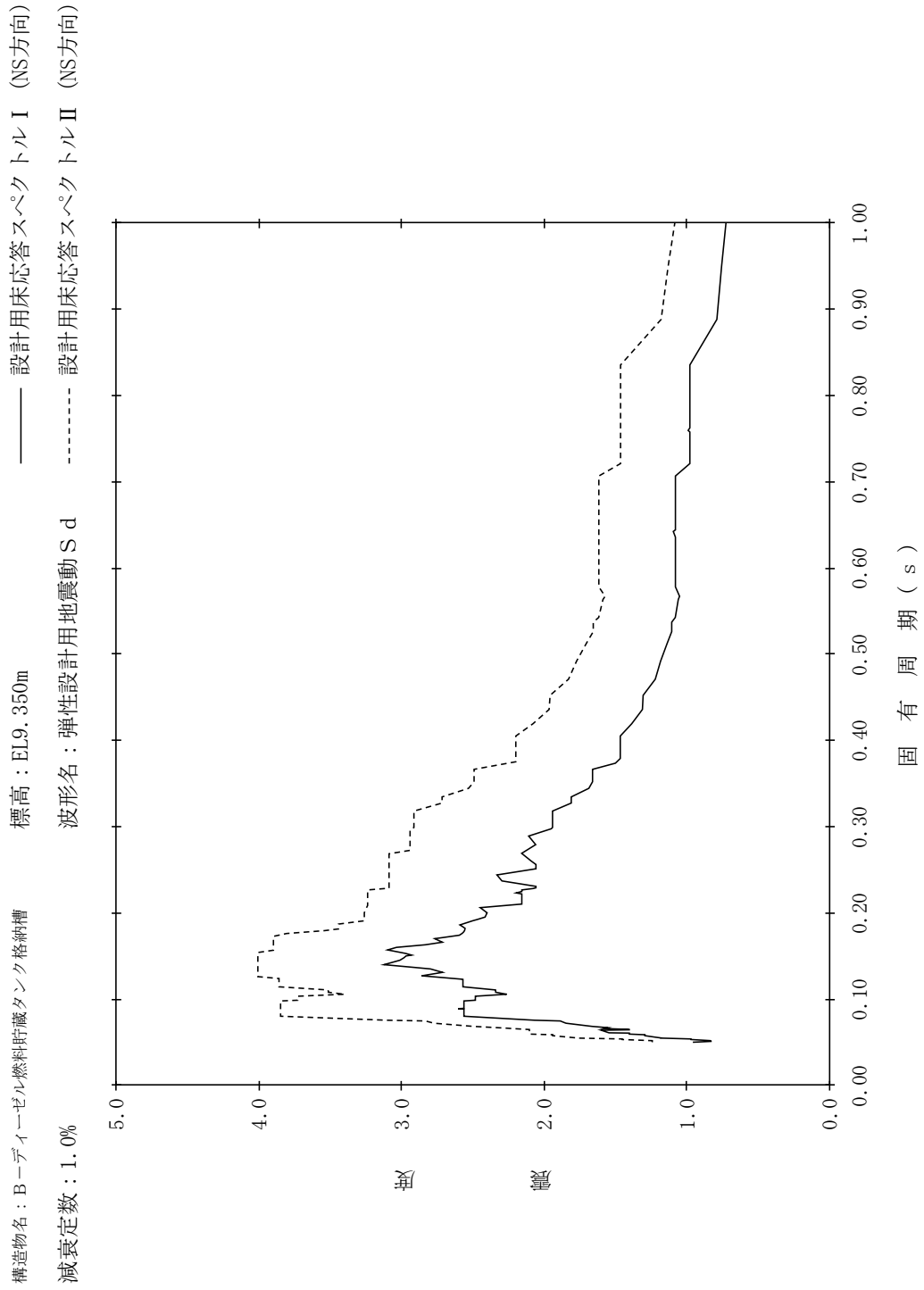

【NS2-DGLOT-SdNS-DGLOT35】

構造物名：B-デブイエーゼル燃料貯蔵タンク格納槽
 標高：EL9.350m
 減衰定数：1.5%
 波形名：弾性設計用地震動 S d
 設計用床応答スペクトル I (NS方向)
 設計用床応答スペクトル II (NS方向)

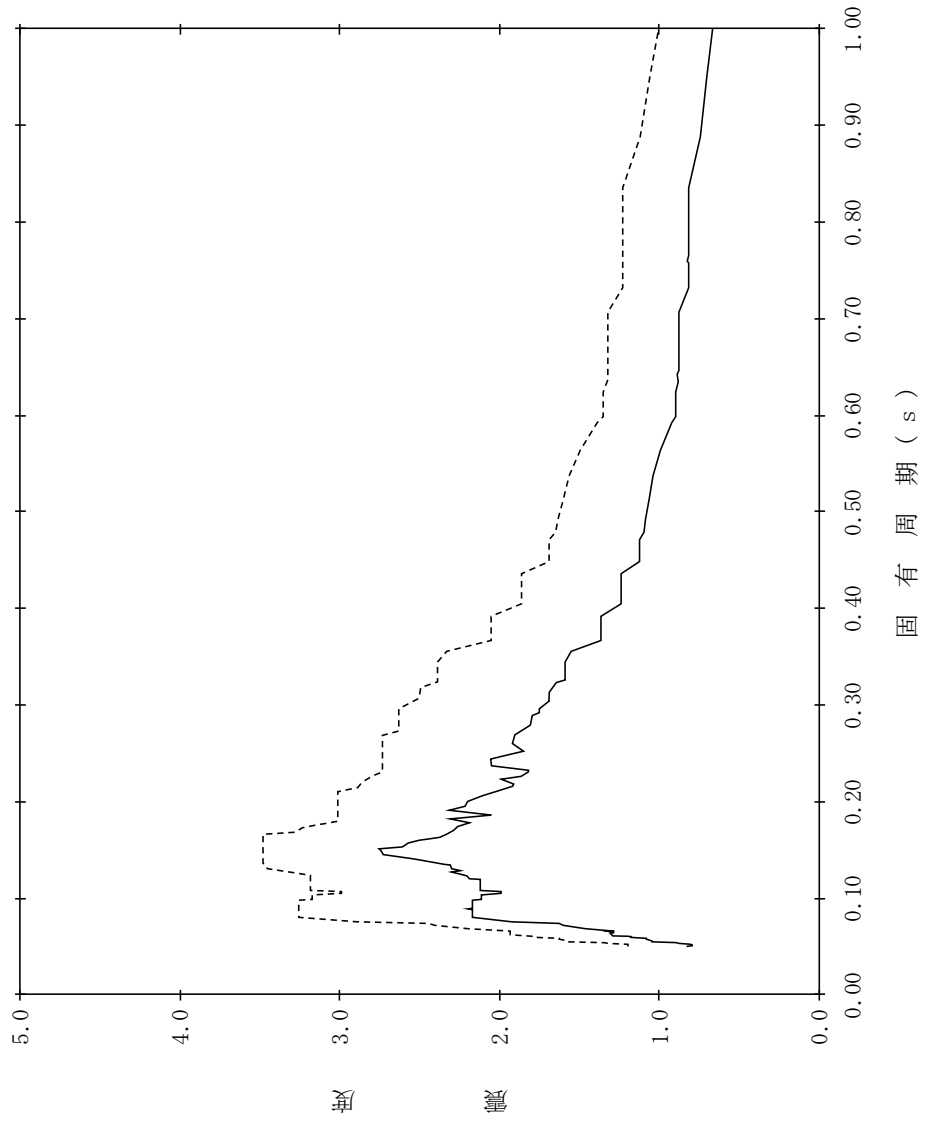

【NS2-DGLOT-SdNS-DGLOT36】

構造物名：B-ディーゼル燃料貯蔵タンク格納槽
 標高：EL9.350m
 波形名：弾性設計用地震動 S d
 減衰定数：2.0%

—— 設計用床応答スペクトル I (NS方向)

- - - - 設計用床応答スペクトル II (NS方向)

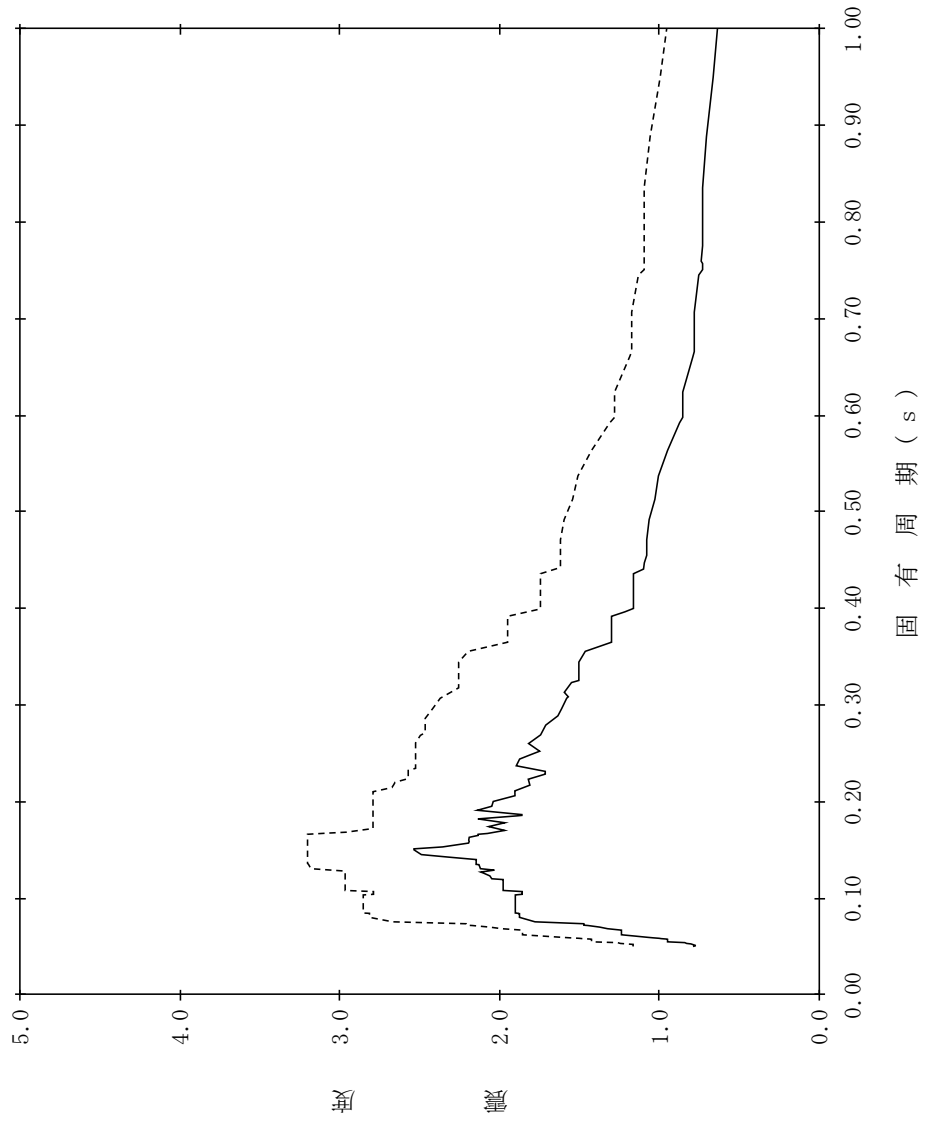

【NS2-DGLOT-SdNS-DGLOT37】

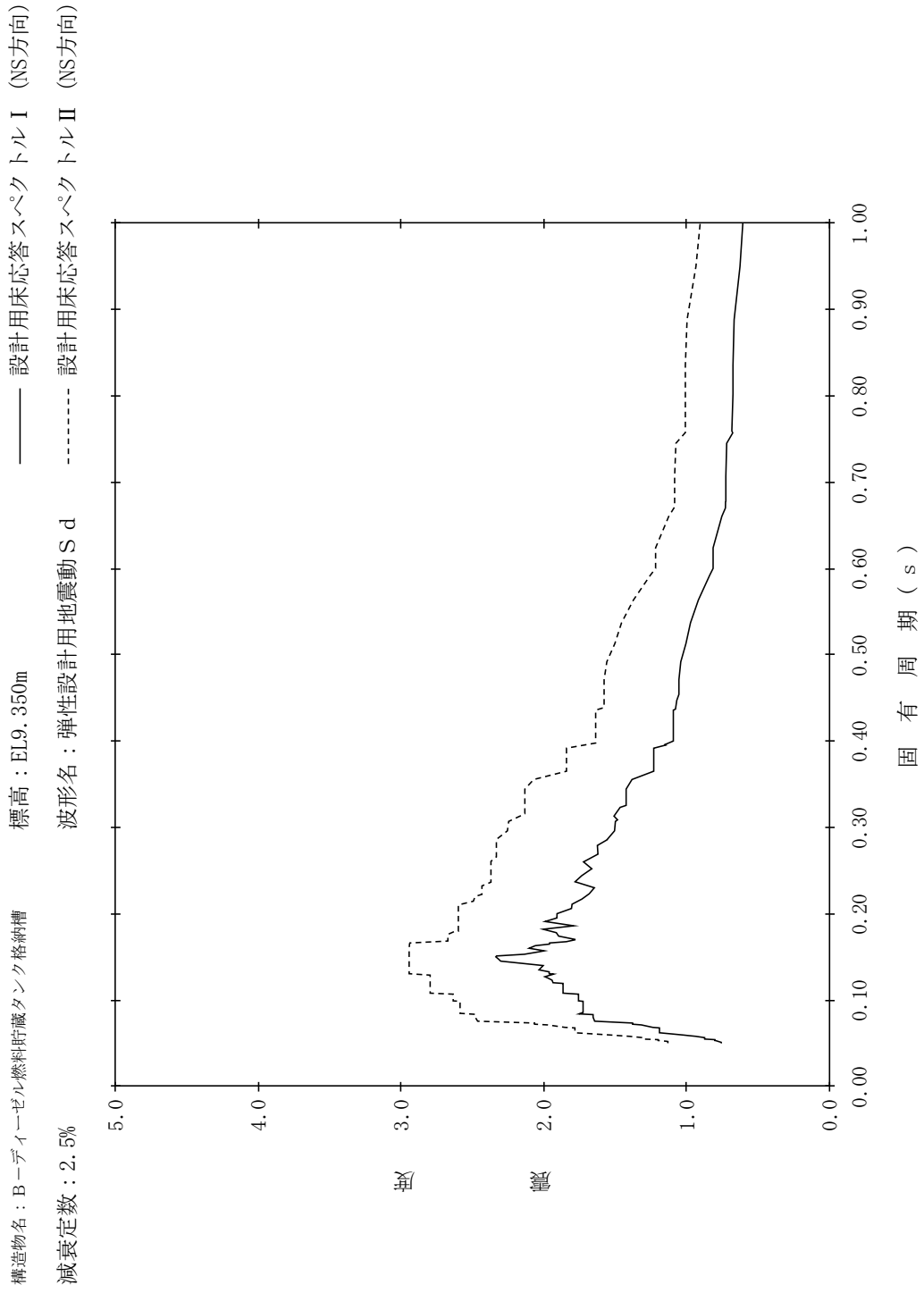

【NS2-DGLOT-SdNS-DGLOT38】

構造物名：B-ディーゼル燃料貯蔵タンク格納槽
 標高：EL9.350m
 波形名：弾性設計用地震動 S d
 減衰定数：3.0%

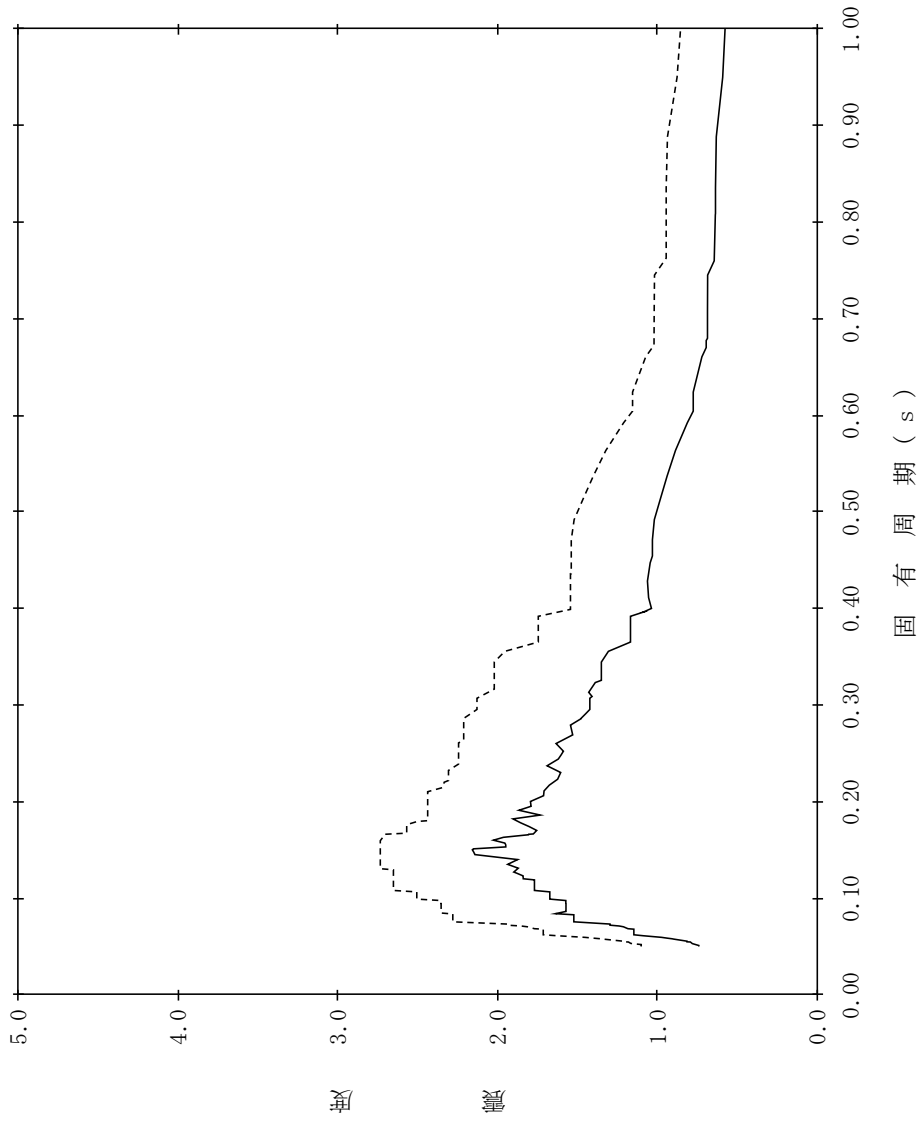

【NS2-DGLOT-SdNS-DGLOT39】

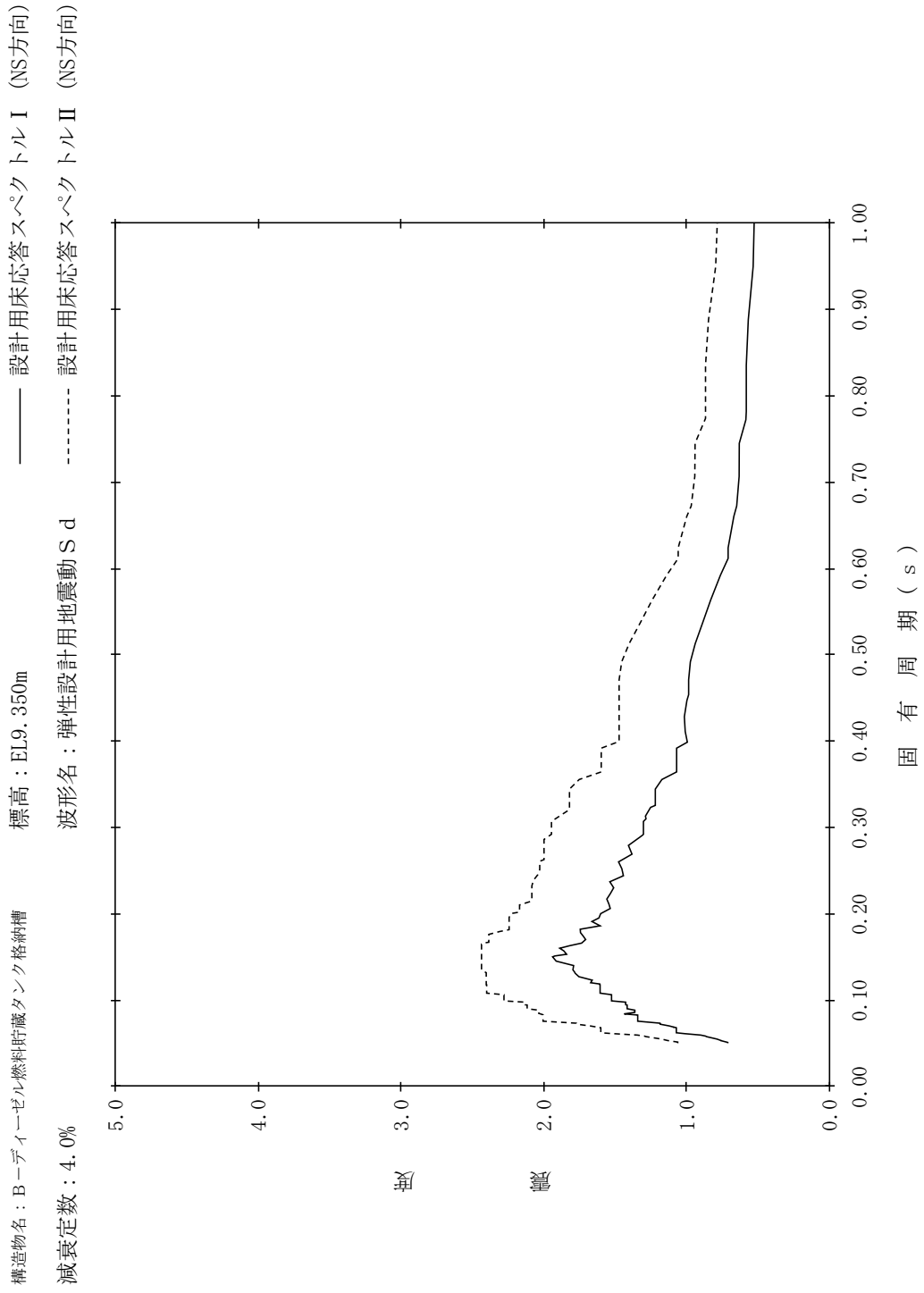

【NS2-DGLOT-SdNS-DGLOT40】

構造物名：B-デブイエーゼル燃料貯蔵タンク格納槽
 標高：EL9.350m
 減衰定数：5.0%
 波形名：弾性設計用地震動 S d
 設計用床応答スペクトル I (NS方向)
 設計用床応答スペクトル II (NS方向)

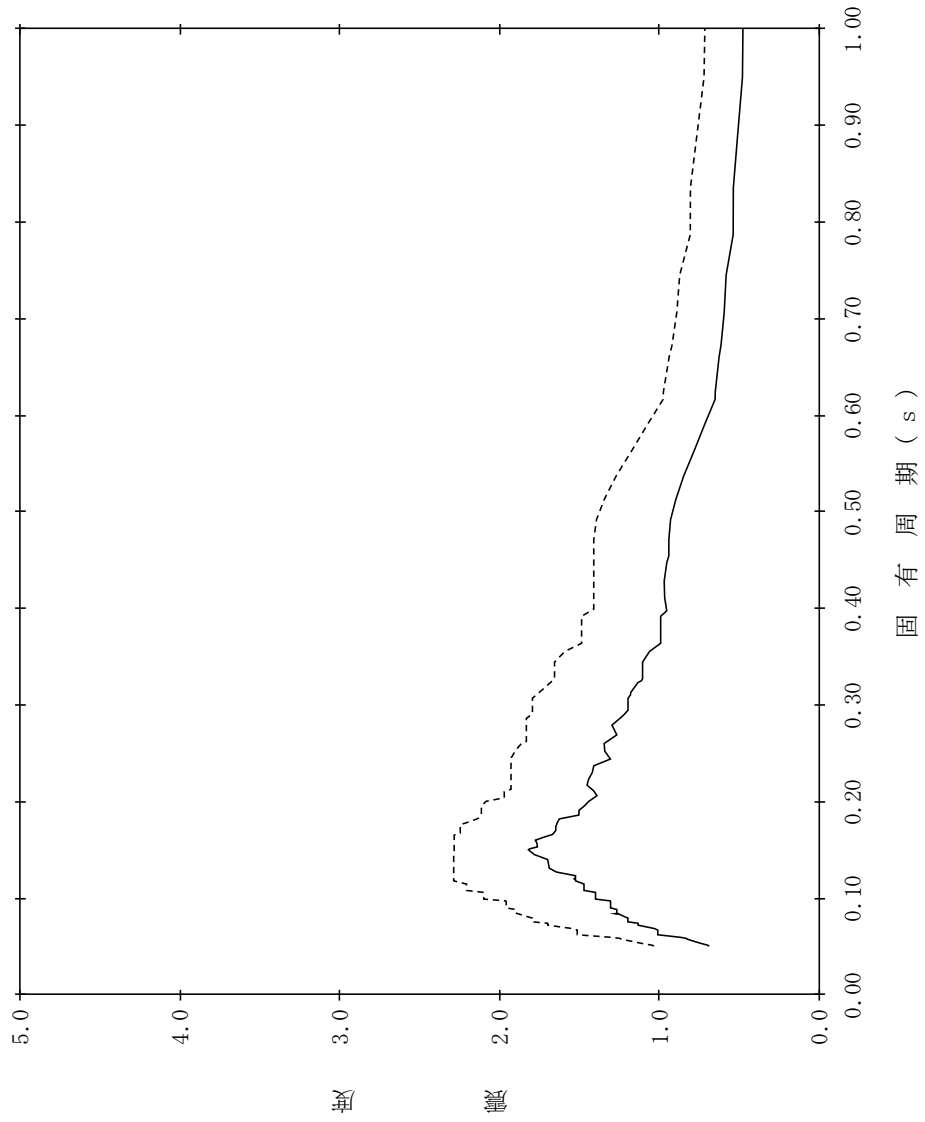

【NS2-DGLOT-SdEW-DGLOT1】

構造物名：B-デブイエーゼル燃料貯蔵タンク格納槽
 標高：EL14.400m
 減衰定数：0.5%
 波形名：弾性設計用地震動 S d
 設計用床応答スペクトル I (EW方向)
 設計用床応答スペクトル II (EW方向)

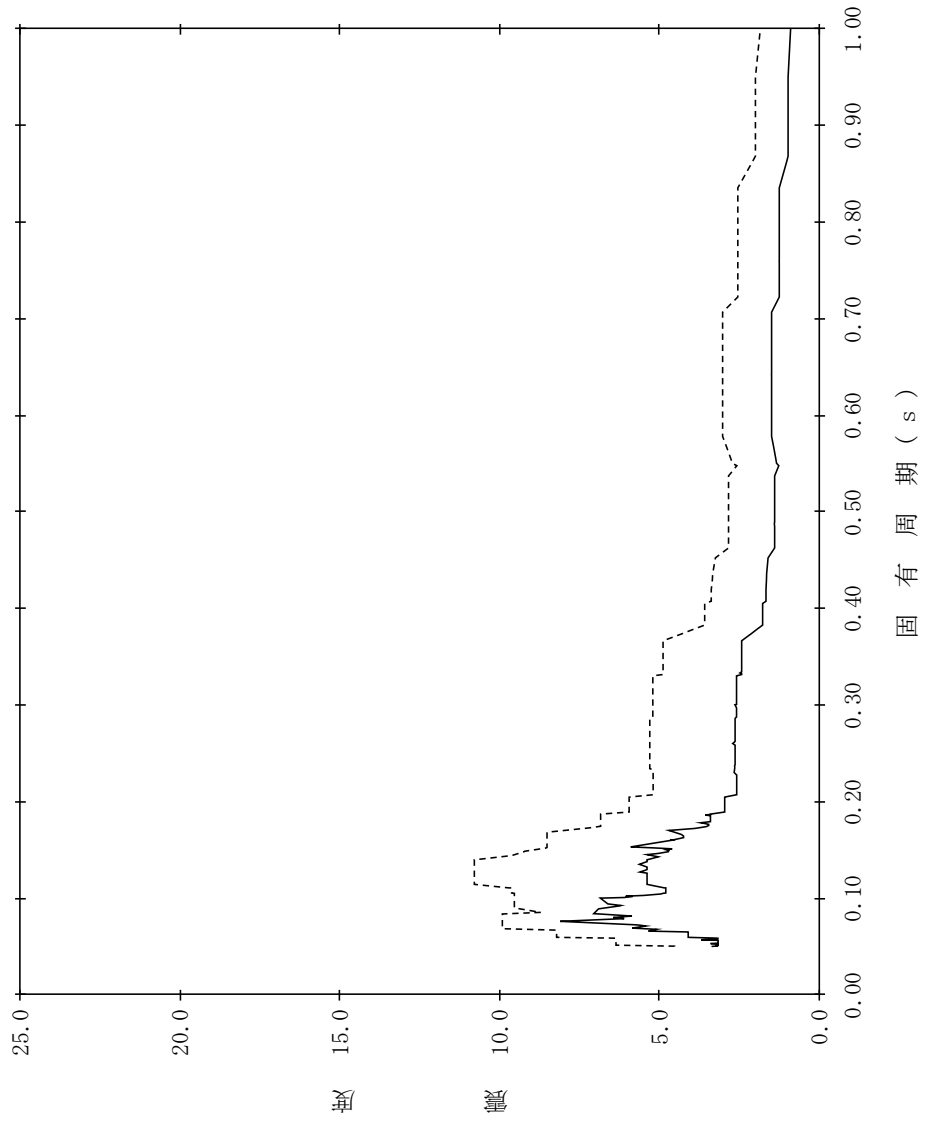

【NS2-DGLOT-SdEW-DGLOT2】

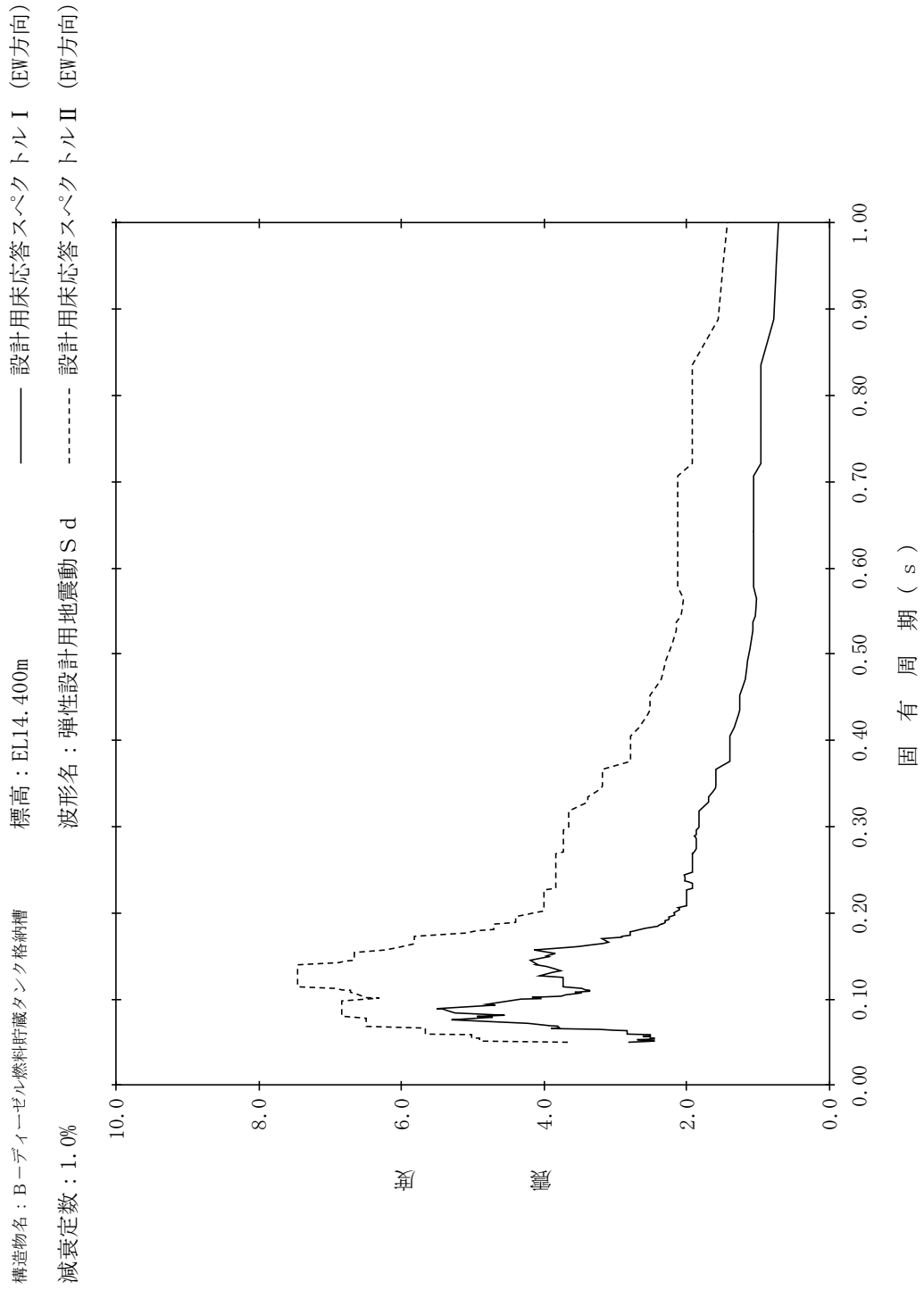

【NS2-DGLOT-SdEW-DGLOT3】

構造物名：B-デブイール燃料貯蔵タンク格納槽
 標高：EL14.400m
 減衰定数：1.5%
 波形名：弾性設計用地震動 S d
 設計用床応答スペクトル I (EW方向)
 設計用床応答スペクトル II (EW方向)

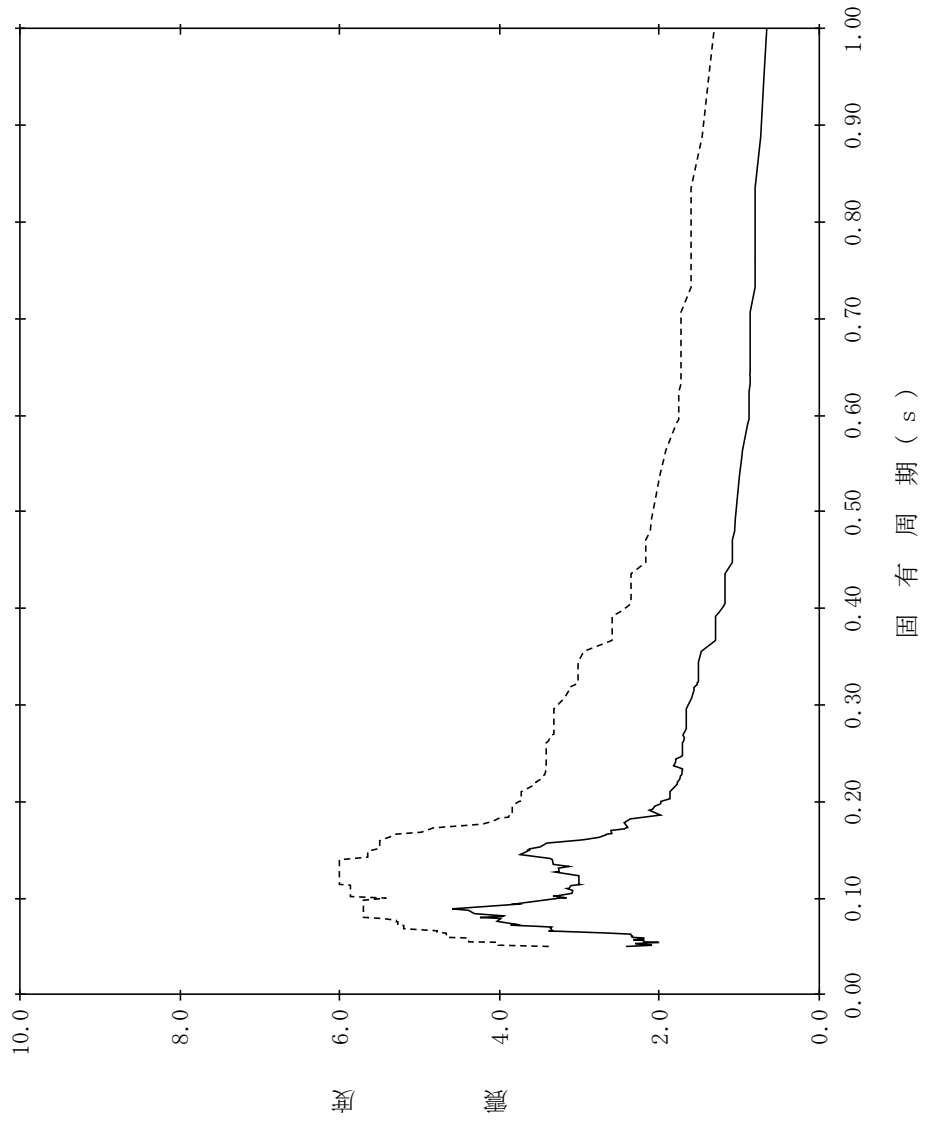

【NS2-DGLOT-SdEW-DGLOT4】

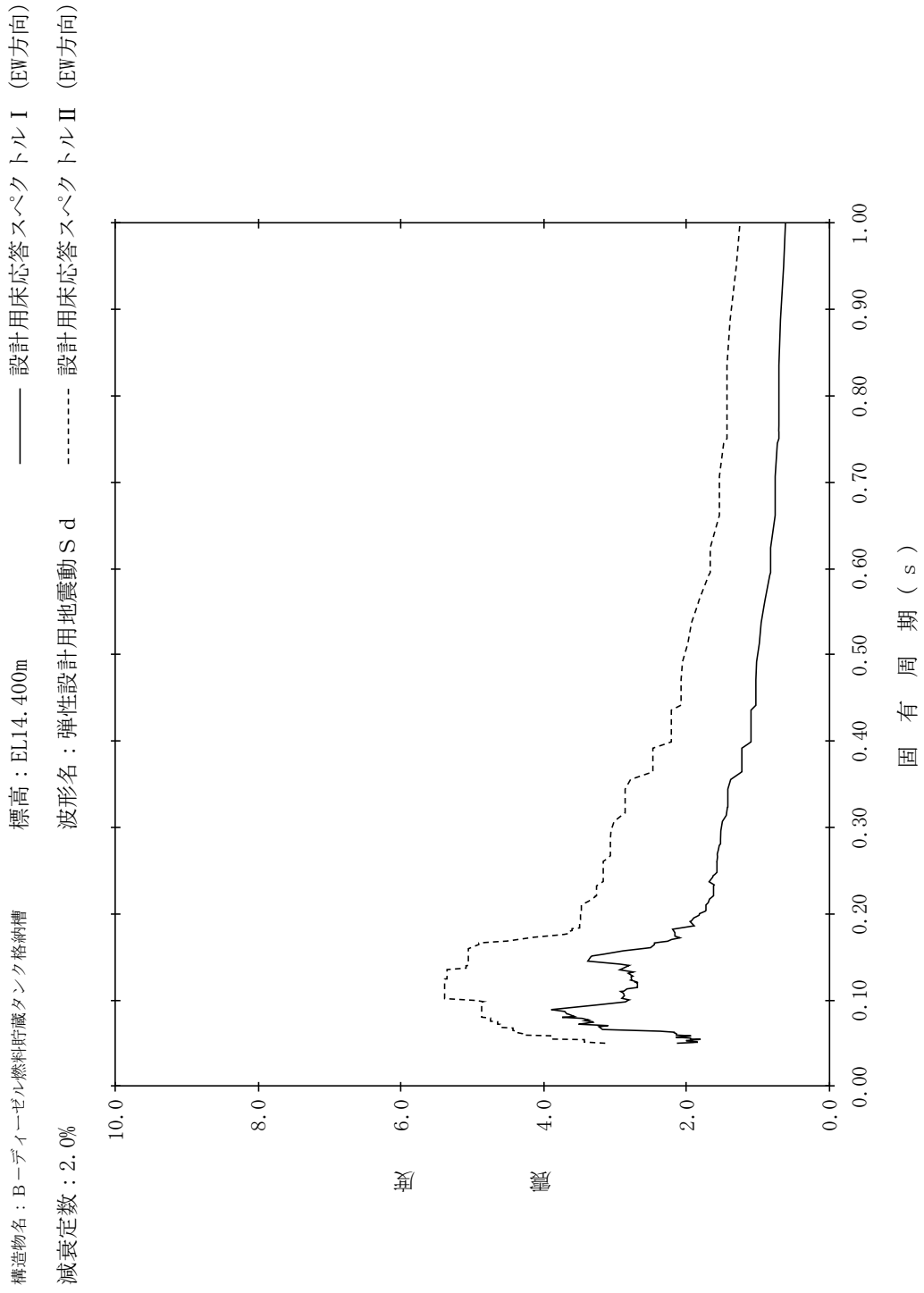

【NS2-DGLOT-SdEW-DGLOT5】

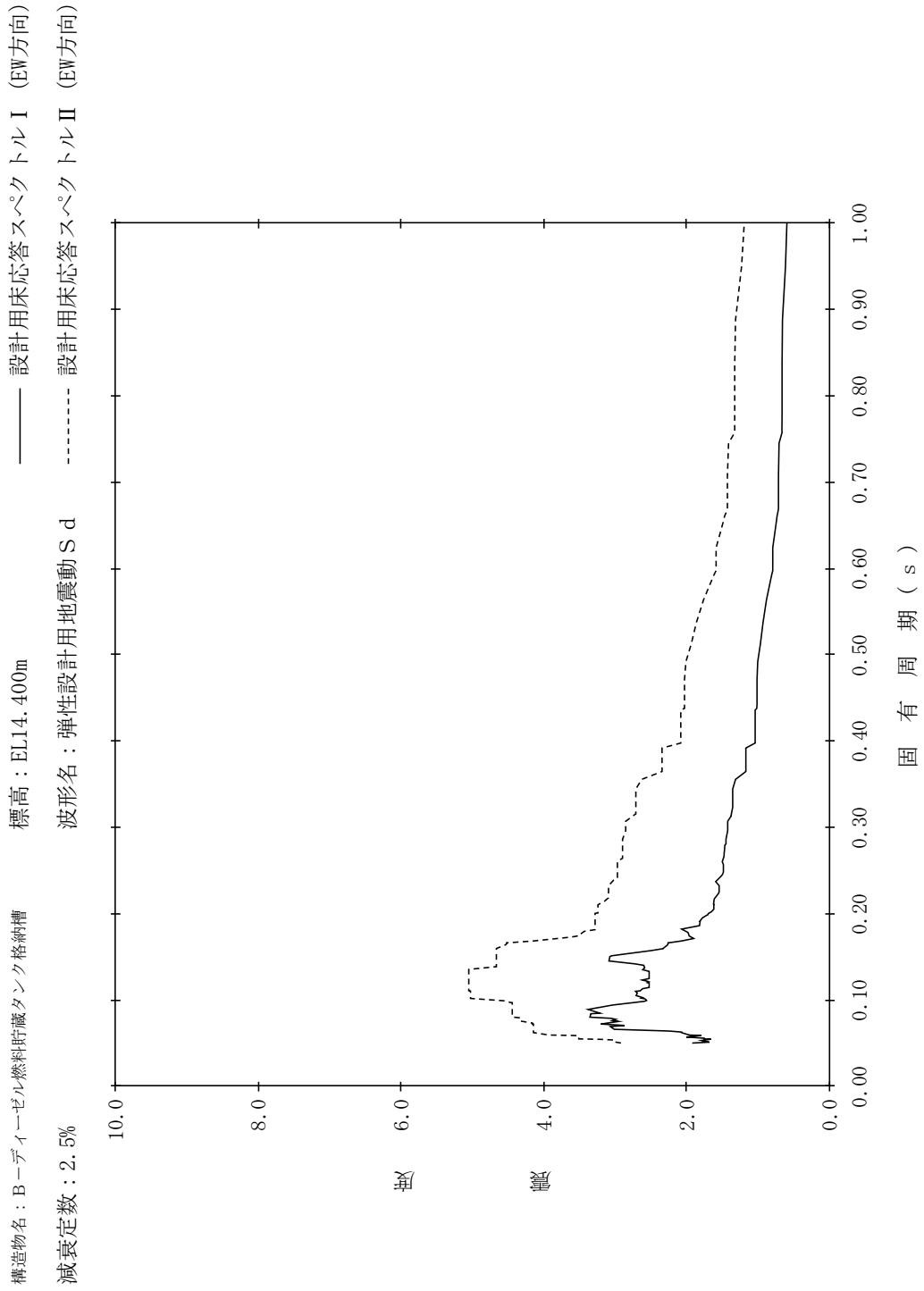

【NS2-DGLOT-SdEW-DGLOT6】

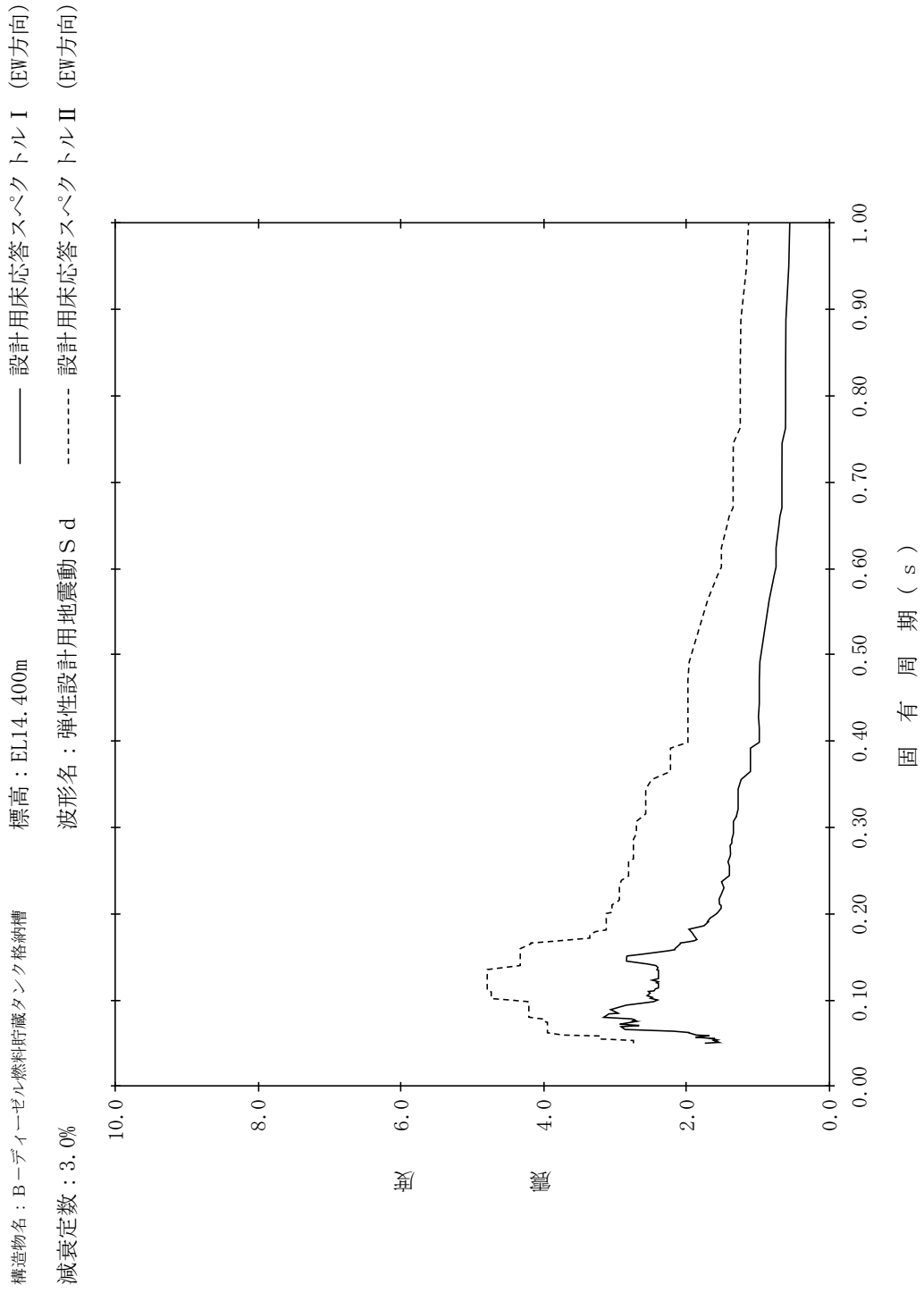

【NS2-DGLOT-SdEW-DGLOT7】

構造物名：B-ディーゼル燃料貯蔵タンク格納槽
 標高：EL14.400m
 減衰定数：4.0%
 波形名：弾性設計用地震動 S d
 設計用床応答スペクトル I (EW方向)
 設計用床応答スペクトル II (EW方向)

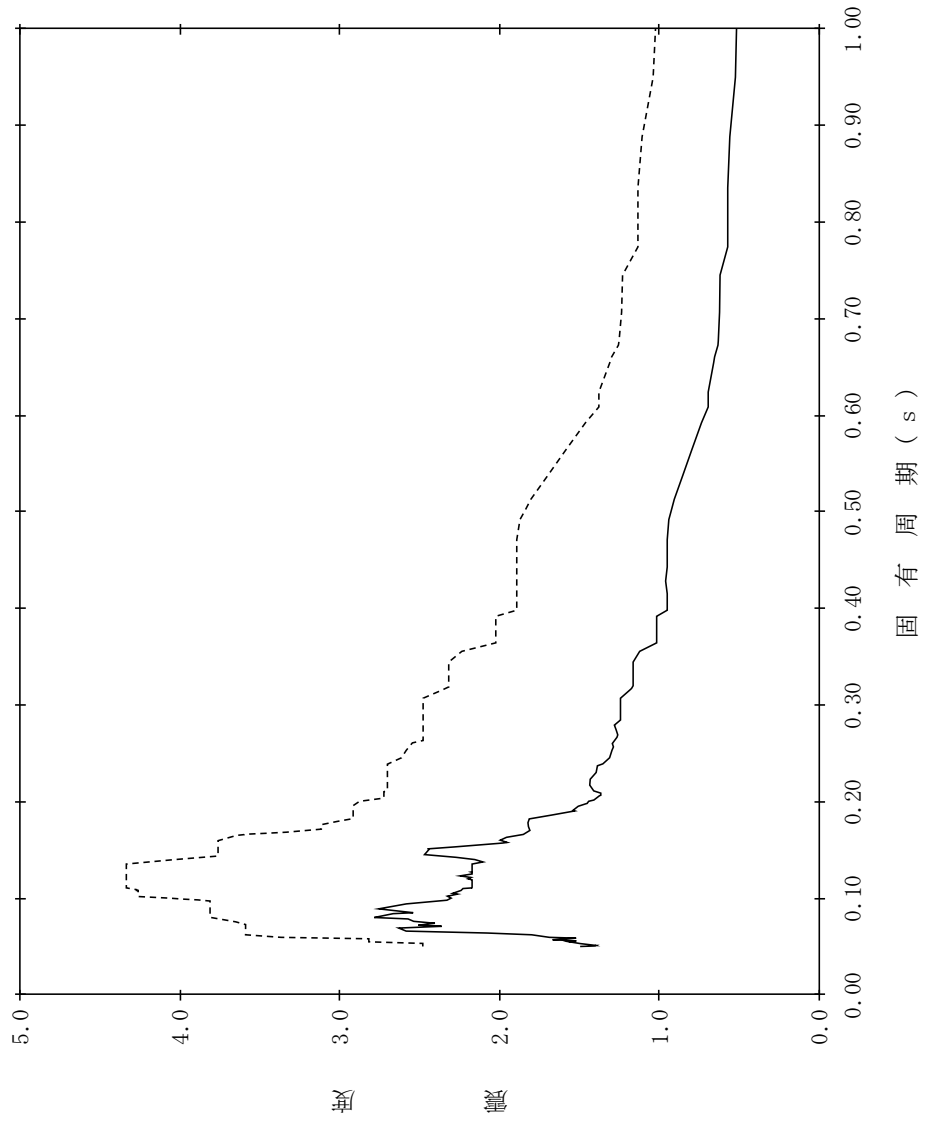

【NS2-DGLOT-SdEW-DGLOT8】

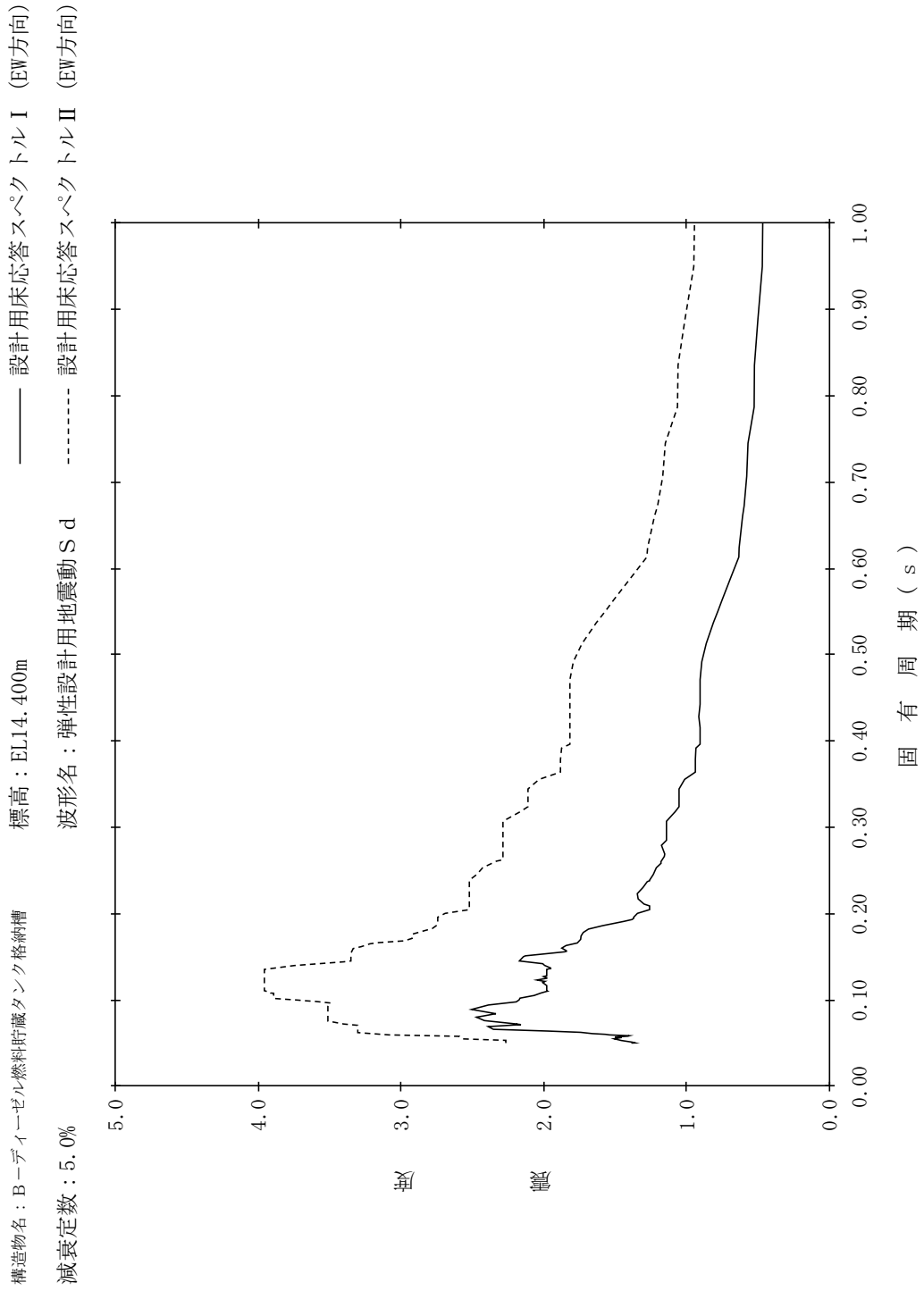

【NS2-DGLOT-SdEW-DGLOT9】

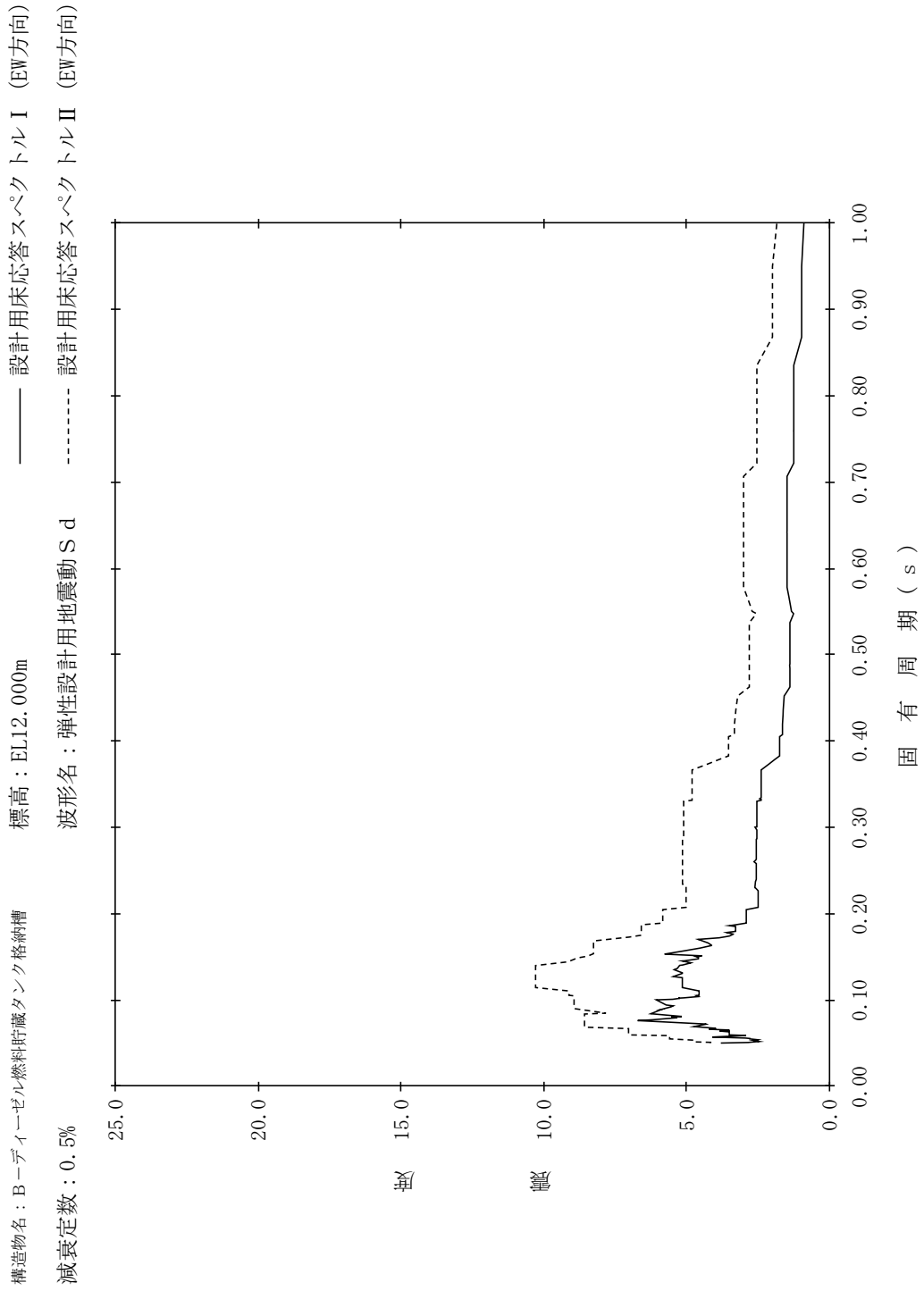

【NS2-DGLOT-SdEW-DGLOT10】

構造物名：B-デブイエーゼル燃料貯蔵タンク格納槽
 標高：EL12.000m
 波形名：弾性設計用地震動 S d
 減衰定数：1.0%

—— 設計用床応答スペクトル I (EW方向)

- - - - - 設計用床応答スペクトル II (EW方向)

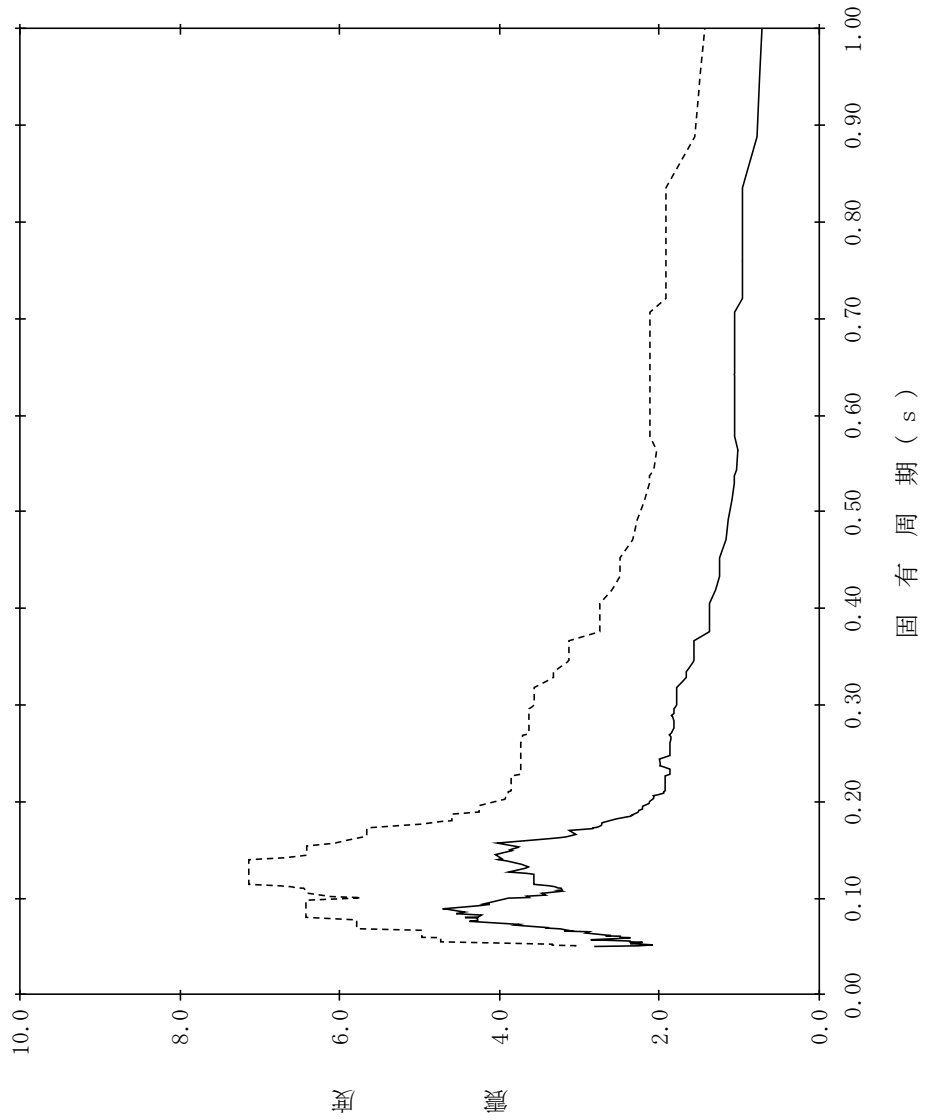

【NS2-DGLOT-SdEW-DGLOT11】

構造物名：B-ディーゼル燃料貯蔵タンク格納槽
 標高：EL12.000m
 減衰定数：1.5%
 波形名：弾性設計用地震動 S d
 設計用床応答スペクトル I (EW方向)
 設計用床応答スペクトル II (EW方向)

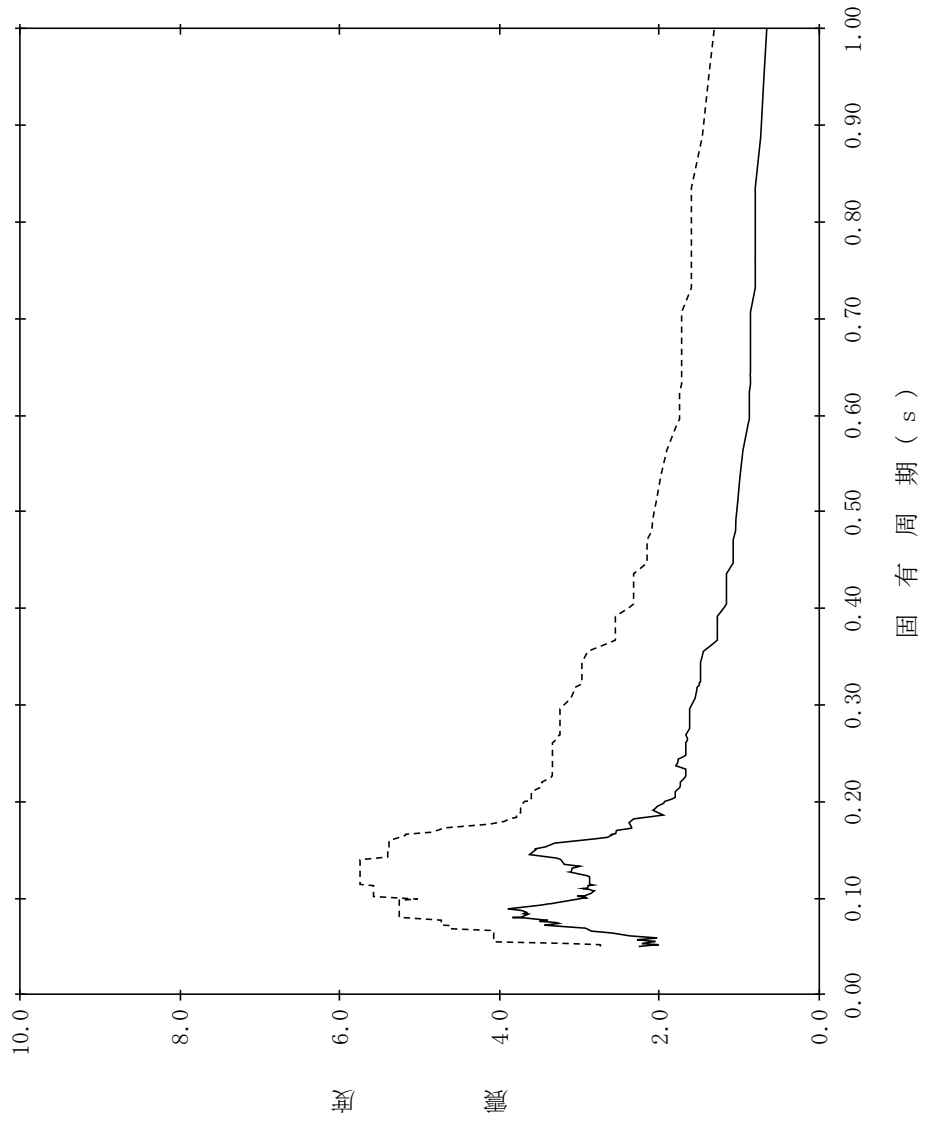

【NS2-DGLOT-SdEW-DGLOT12】

構造物名：B-デブイエーゼル燃料貯蔵タンク格納槽
 標高：EL12.000m
 減衰定数：2.0%
 波形名：弾性設計用地震動 S d
 設計用床応答スペクトル I (EW方向)
 設計用床応答スペクトル II (EW方向)

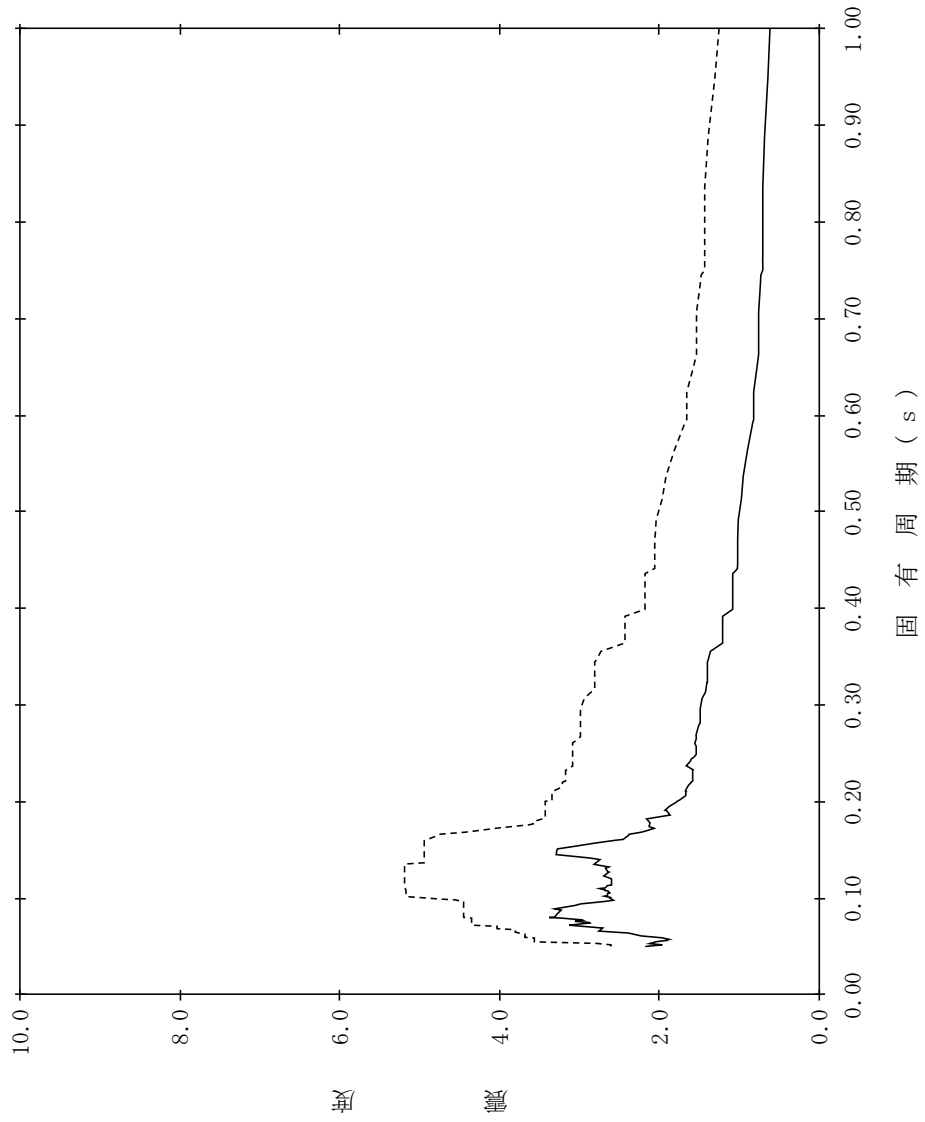

【NS2-DGLOT-SdEW-DGLOT13】

構造物名：B-デブイエゼル燃料貯蔵タンク格納槽
 標高：EL12.000m
 波形名：弾性設計用地震動 S d
 減衰定数：2.5%

—— 設計用床応答スペクトル I (EW方向)

- - - - - 設計用床応答スペクトル II (EW方向)

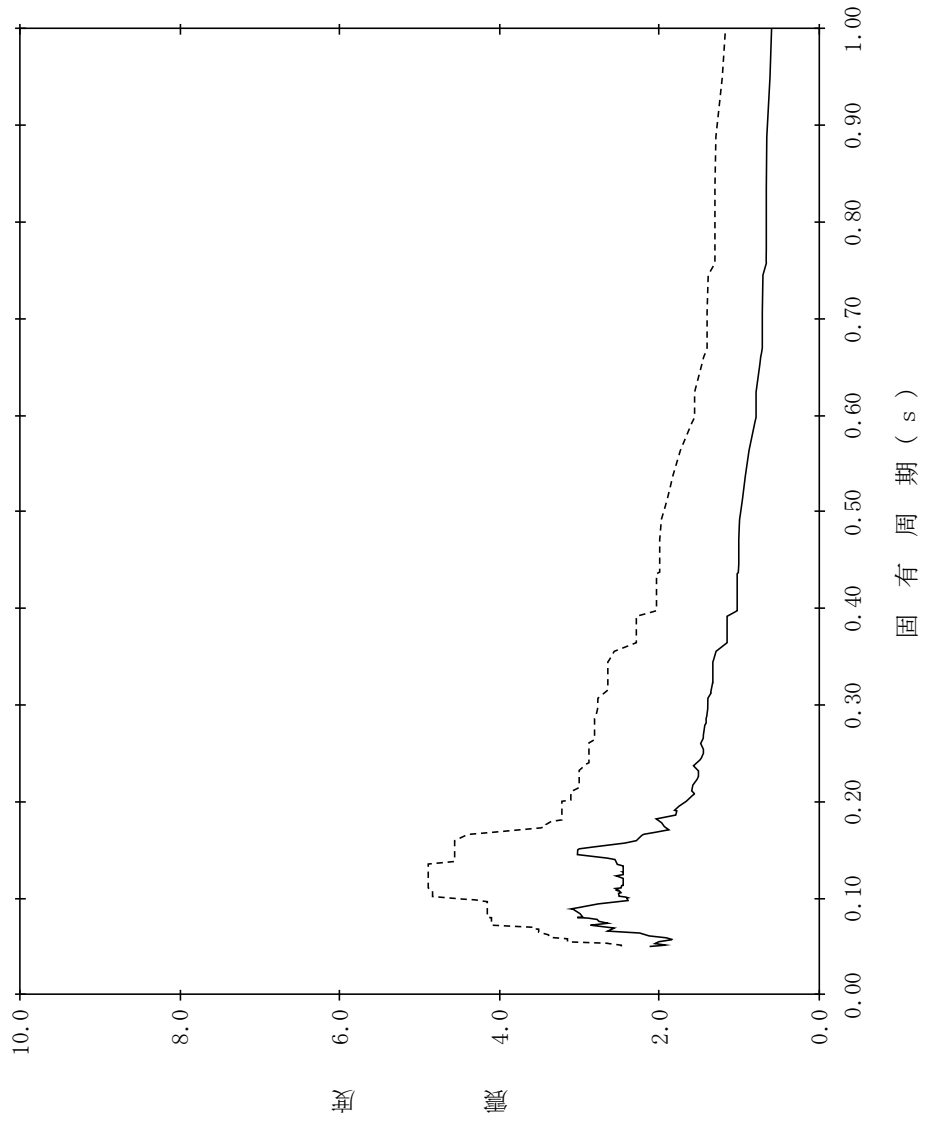

【NS2-DGLOT-SdEW-DGLOT14】

構造物名：B-ディーゼル燃料貯蔵タンク格納槽
 標高：EL12.000m
 波形名：弾性設計用地震動 S d
 減衰定数：3.0%

—— 設計用床応答スペクトル I (EW方向)

----- 設計用床応答スペクトル II (EW方向)

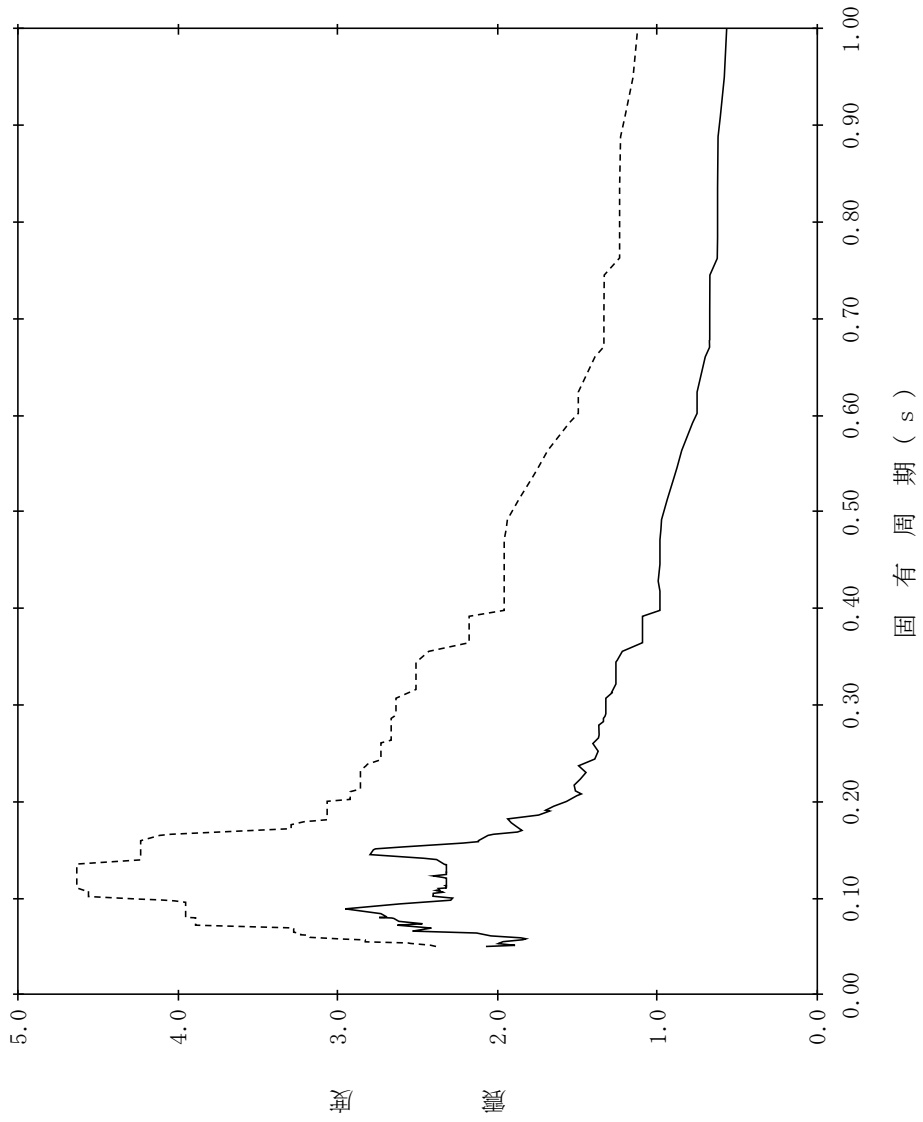

【NS2-DGLOT-SdEW-DGLOT15】

構造物名：B-ディーゼル燃料貯蔵タンク格納槽
 標高：EL12.000m
 波形名：弾性設計用地震動 S d
 減衰定数：4.0%

—— 設計用床応答スペクトル I (EW方向)

- - - - - 設計用床応答スペクトル II (EW方向)

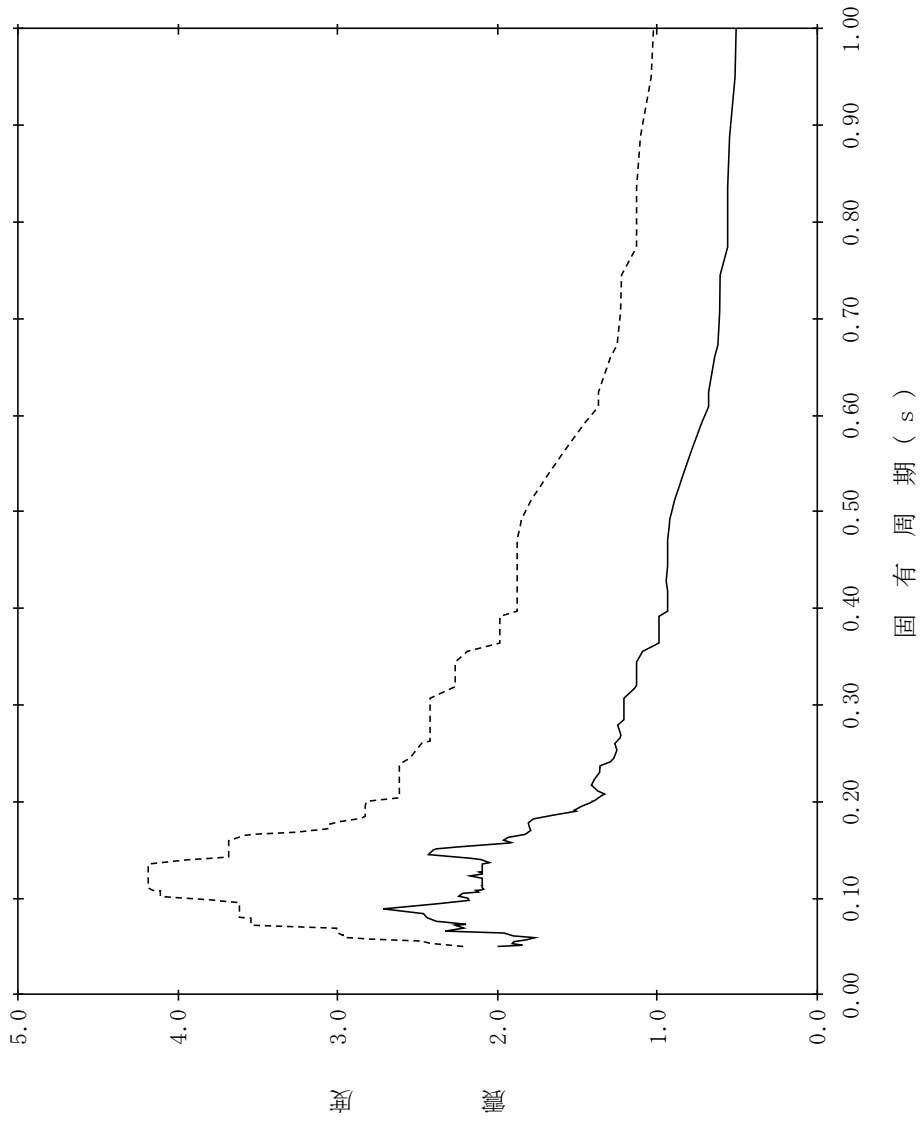

【NS2-DGLOT-SdEW-DGLOT16】

構造物名：B-ディーゼル燃料貯蔵タンク格納槽
 標高：EL12.000m
 波形名：弾性設計用地震動 S d
 減衰定数：5.0%

—— 設計用床応答スペクトル I (EW方向)

- - - - - 設計用床応答スペクトル II (EW方向)

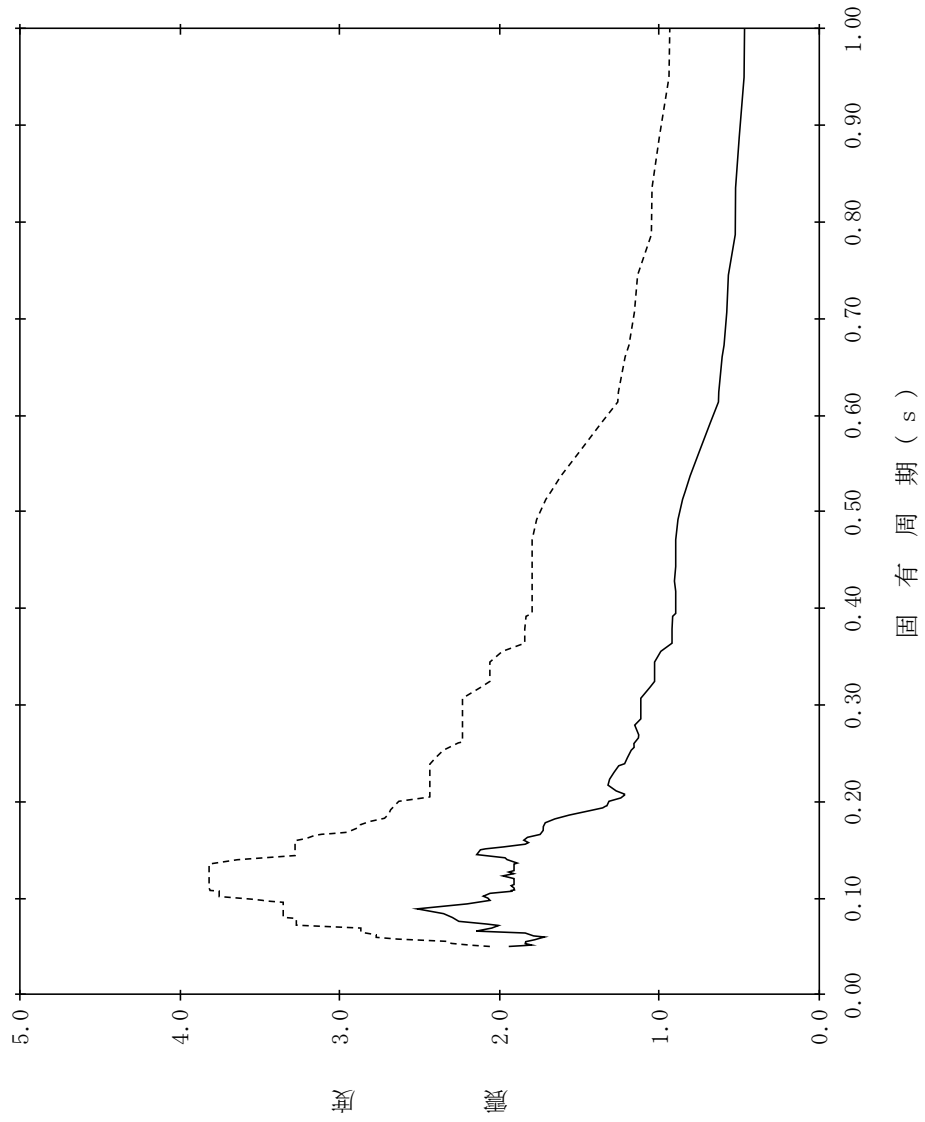

【NS2-DGLOT-SdEW-DGLOT17】

構造物名：B-デブイエーゼル燃料貯蔵タンク格納槽
 標高：EL9.350m
 波形名：弾性設計用地震動 S d
 減衰定数：0.5%

—— 設計用床応答スペクトル I (EW方向)

- - - - - 設計用床応答スペクトル II (EW方向)

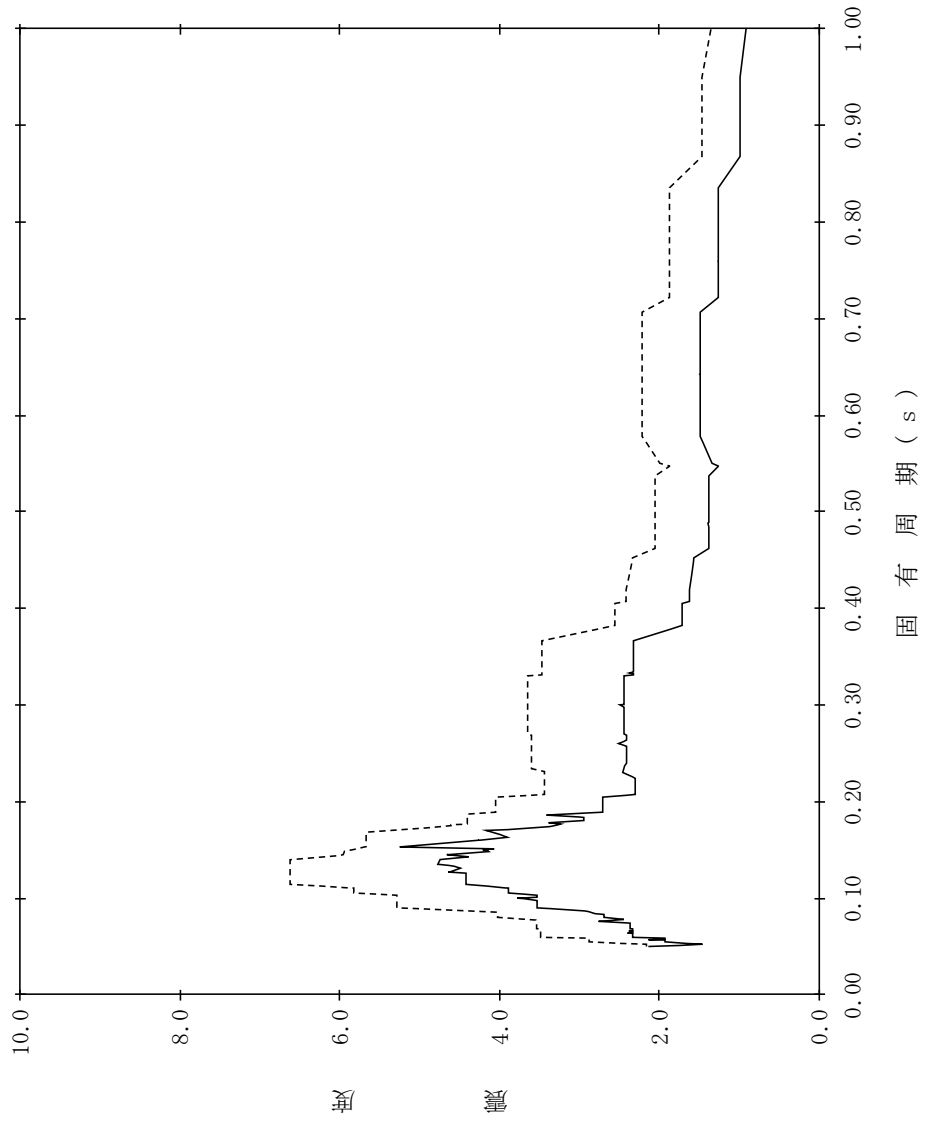

【NS2-DGLOT-SdEW-DGLOT18】

構造物名：B-ディーゼル燃料貯蔵タンク格納槽
 標高：EL9.350m
 減衰定数：1.0%
 波形名：弾性設計用地震動 S d
 設計用床応答スペクトル I (EW方向)
 設計用床応答スペクトル II (EW方向)

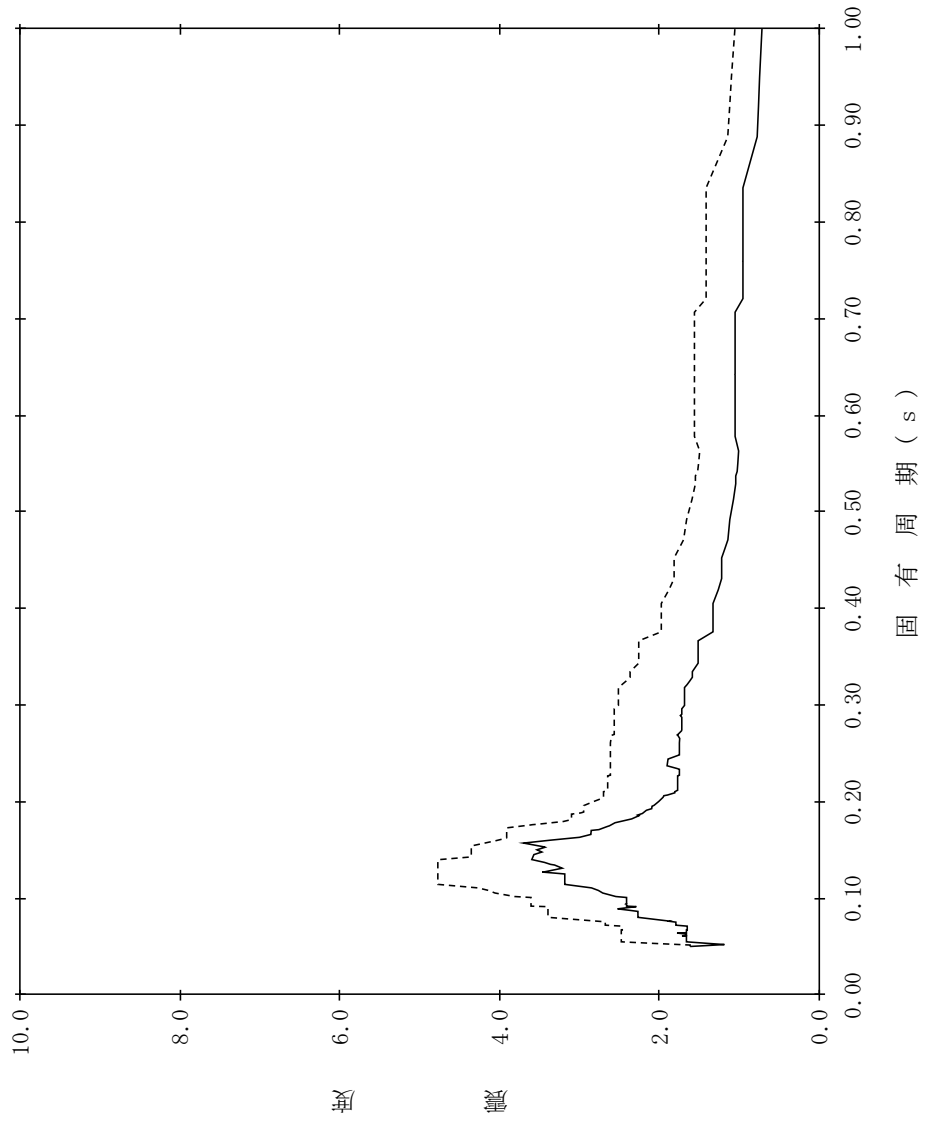

【NS2-DGLOT-SdEW-DGLOT19】

構造物名：B-ディーゼル燃料貯蔵タンク格納槽
 標高：EL9.350m
 減衰定数：1.5%
 波形名：弾性設計用地震動 S d
 設計用床応答スペクトル I (EW方向)
 設計用床応答スペクトル II (EW方向)

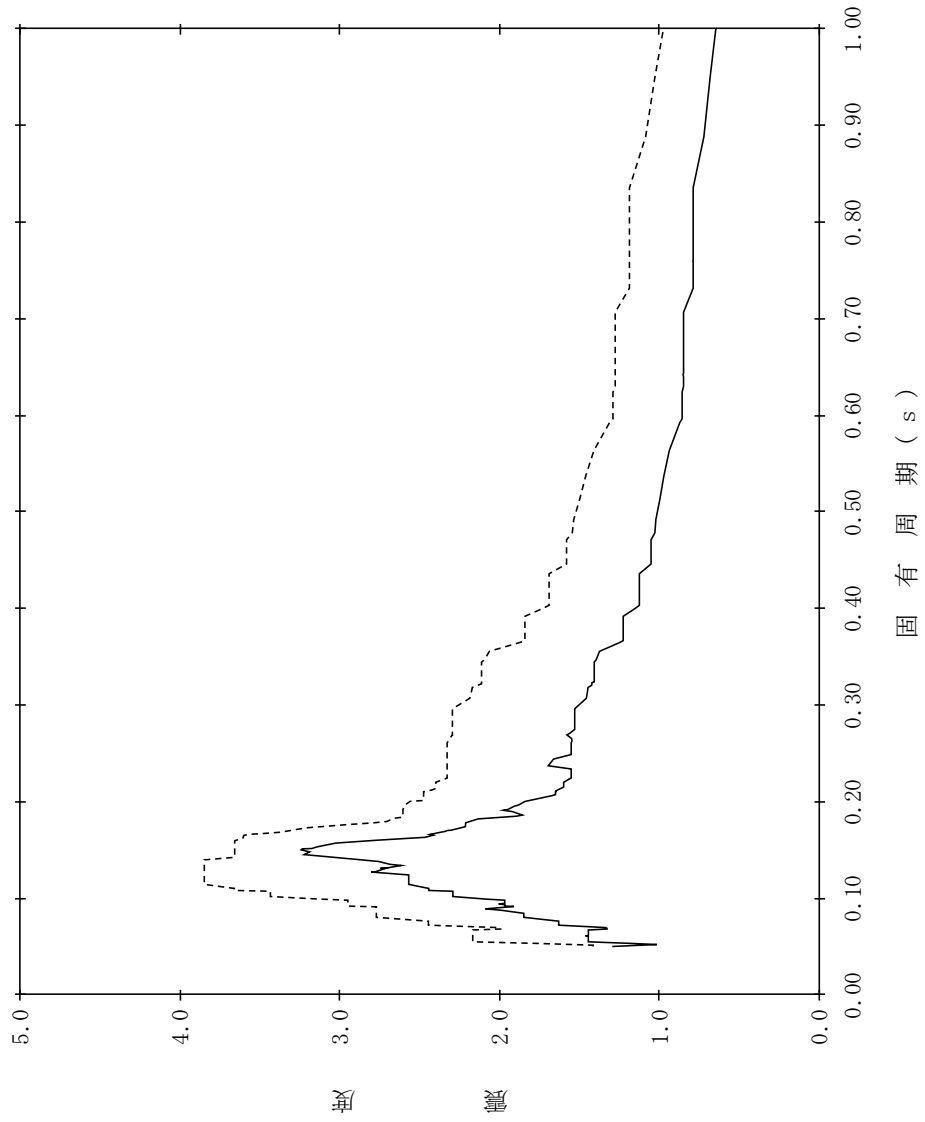

【NS2-DGLOT-SdEW-DGLOT20】

構造物名：B-ディーゼル燃料貯蔵タンク格納槽
 標高：EL9.350m
 波形名：弾性設計用地震動 S d
 減衰定数：2.0%

—— 設計用床応答スペクトル I (EW方向)

- - - - 設計用床応答スペクトル II (EW方向)

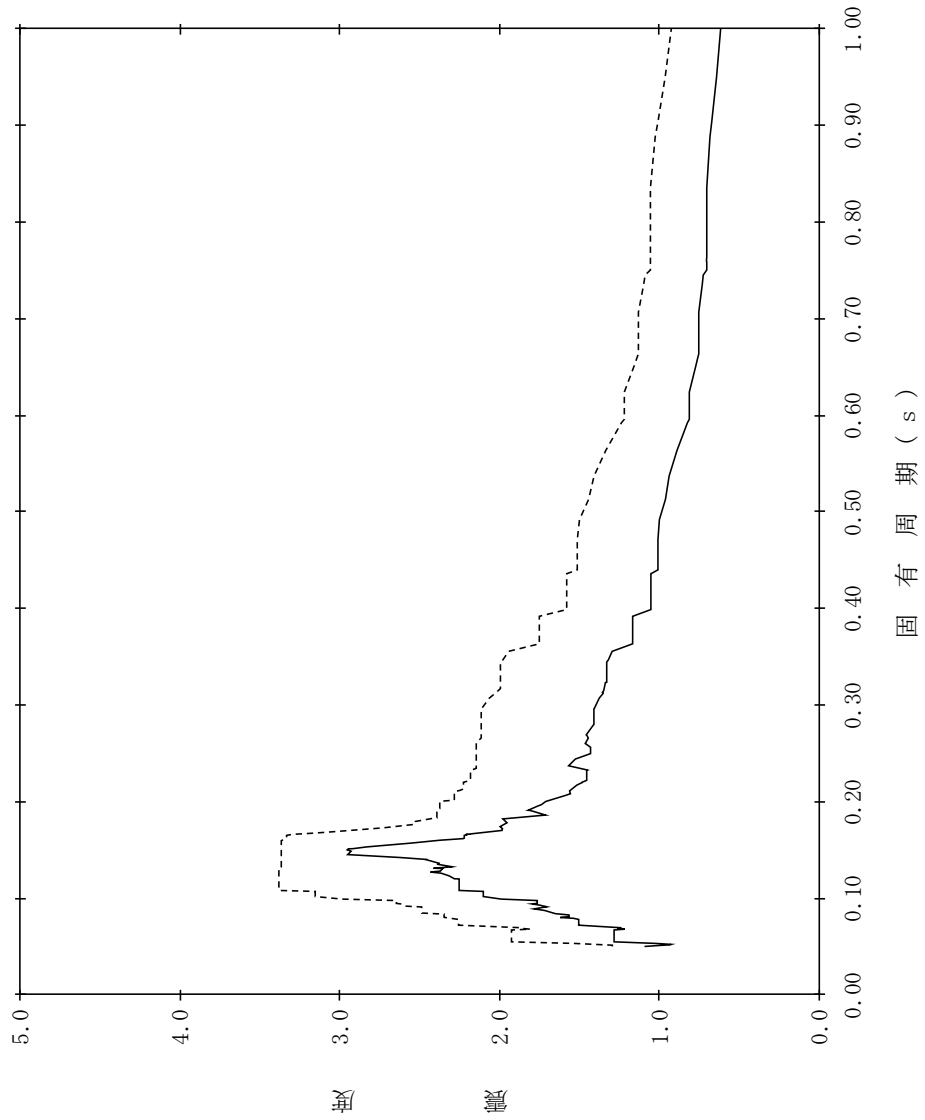

【NS2-DGLOT-SdEW-DGLOT21】

構造物名：B-ディーゼル燃料貯蔵タンク格納槽
 標高：EL9.350m
 波形名：弾性設計用地震動 S d
 減衰定数：2.5%

—— 設計用床応答スペクトル I (EW方向)

----- 設計用床応答スペクトル II (EW方向)

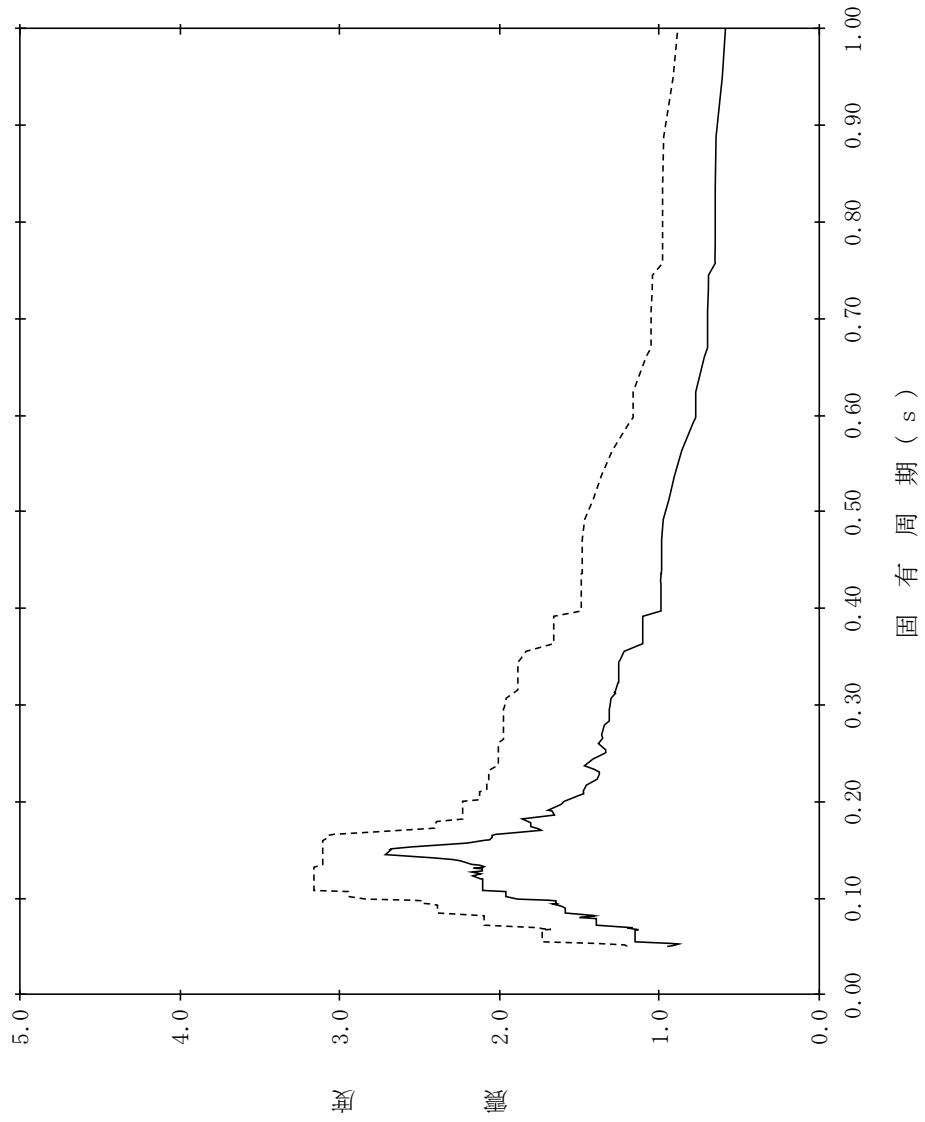

【NS2-DGLOT-SdEW-DGLOT22】

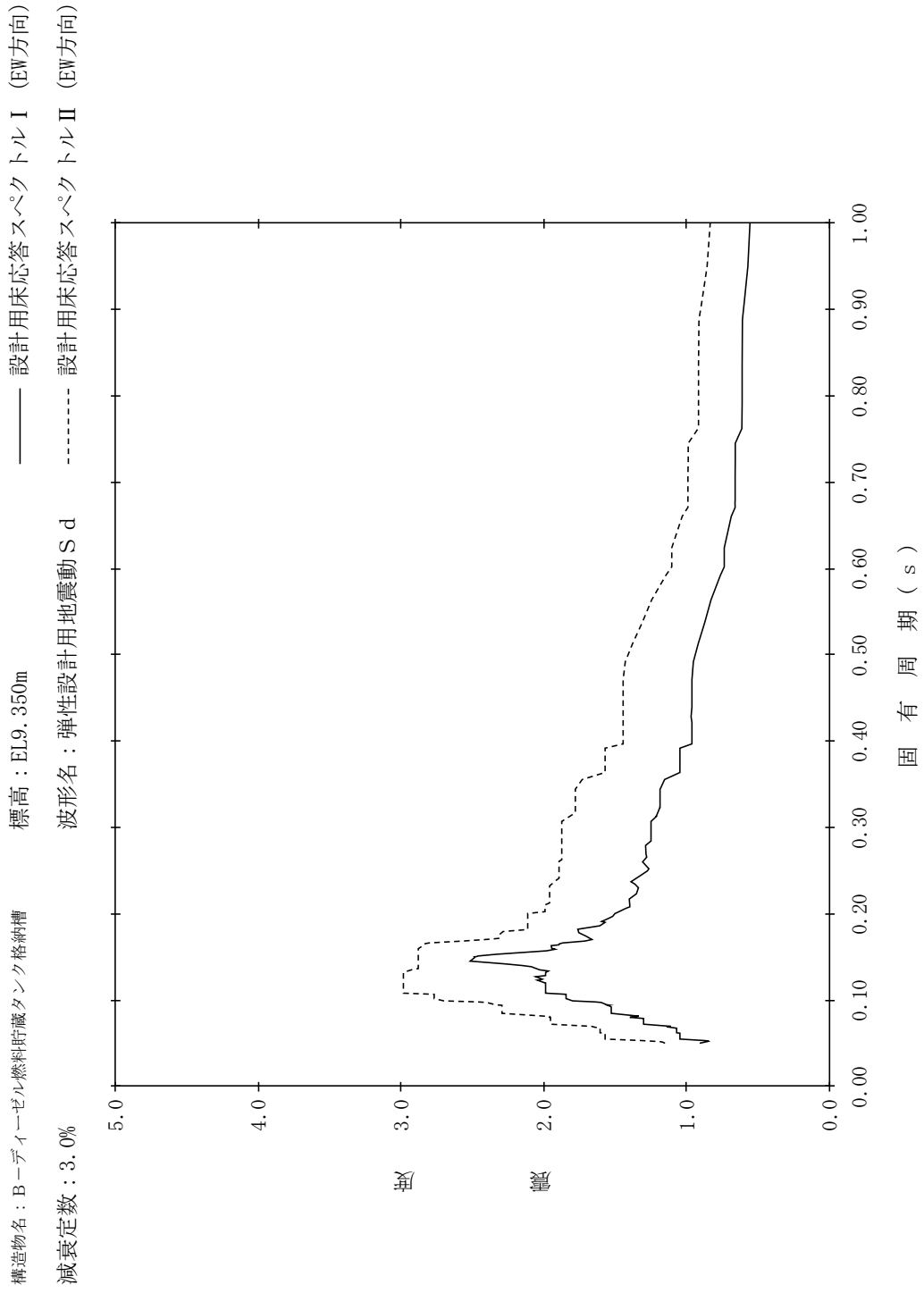

【NS2-DGLOT-SdEW-DGLOT23】

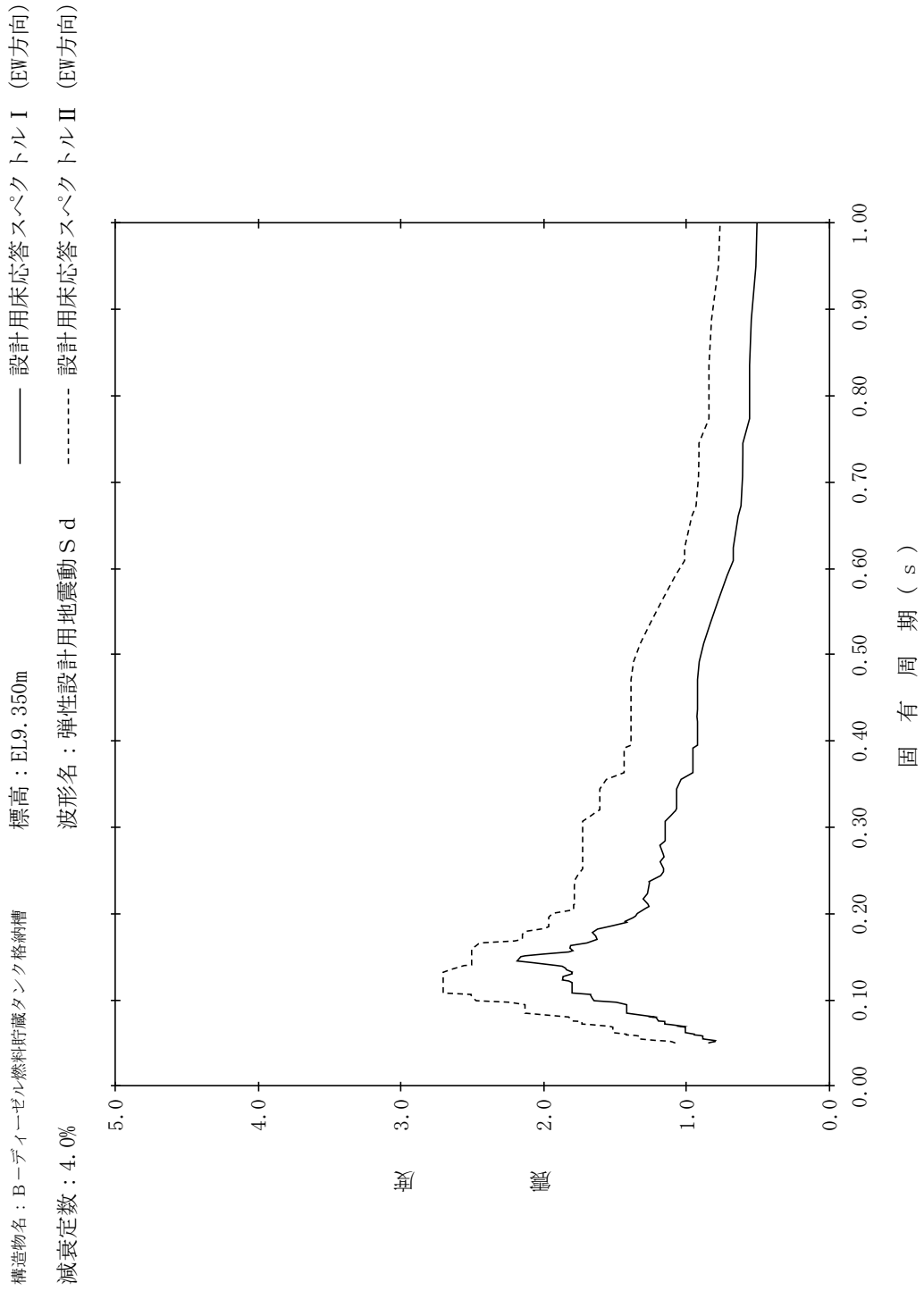

【NS2-DGLOT-SdEW-DGLOT24】

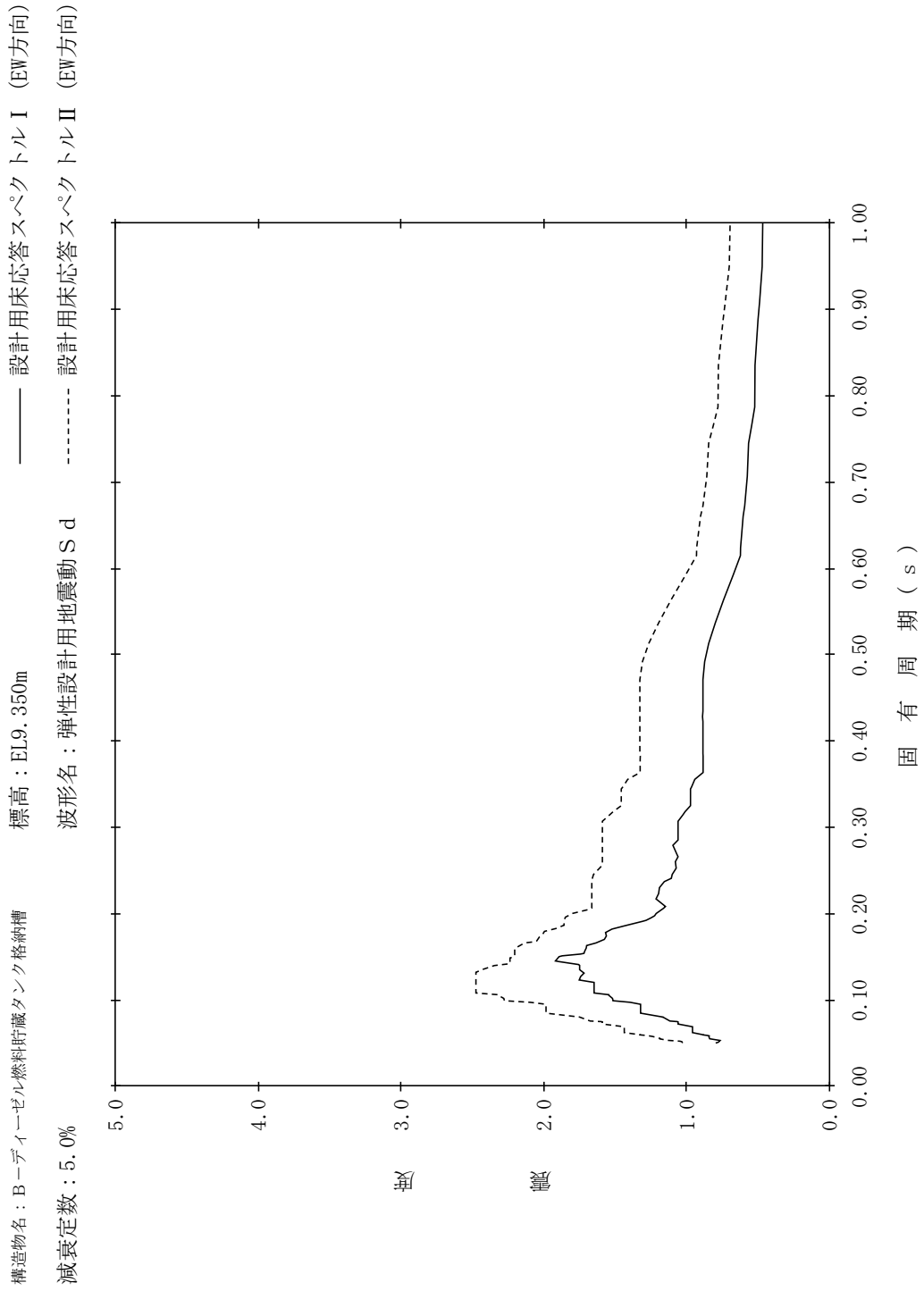

【NS2-DGLOT-SdV-DGLOT1】

構造物名：B-デブイエール燃料貯蔵タンク格納槽
 標高：EL18.300m
 減衰定数：0.5%
 波形名：弾性設計用地震動 S d
 設計用床応答スペクトル I (鉛直方向)
 設計用床応答スペクトル II (鉛直方向)

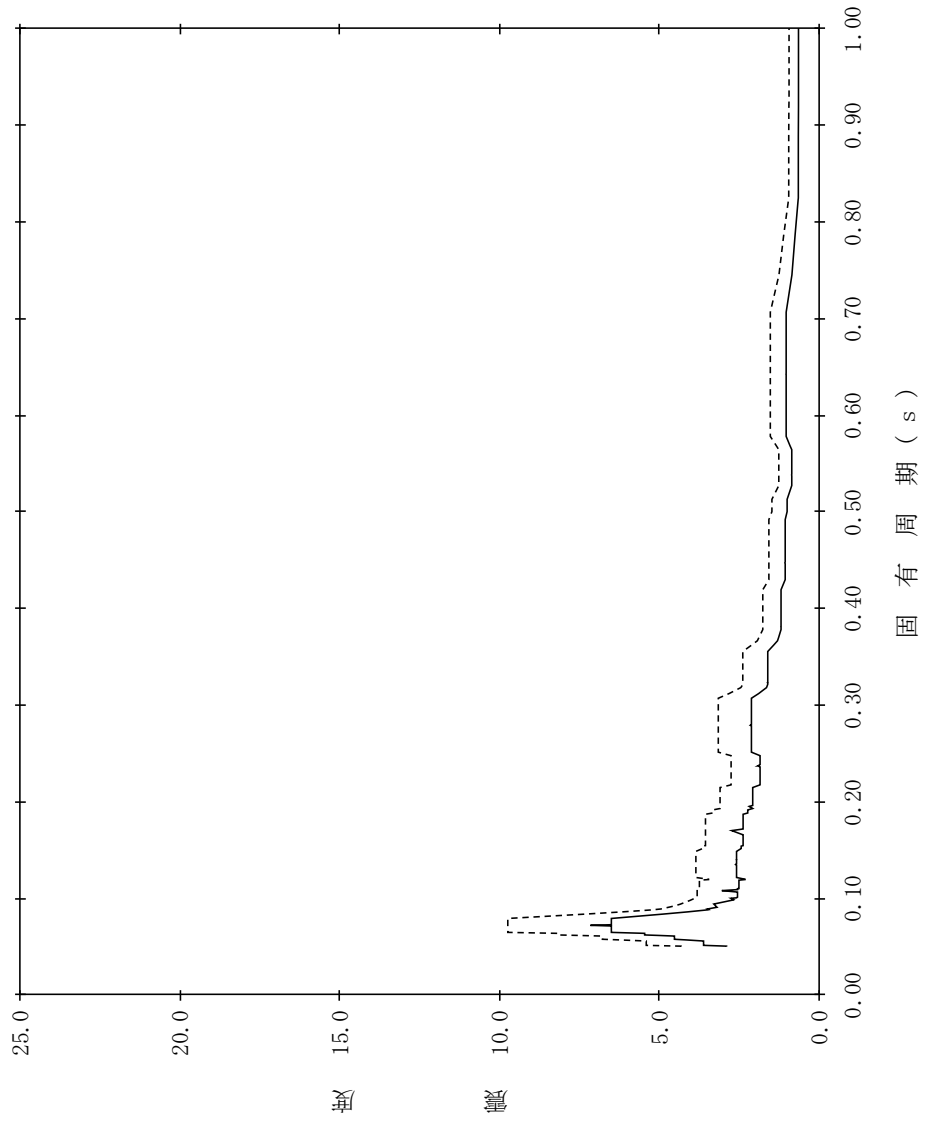

【NS2-DGLOT-SdV-DGLOT2】

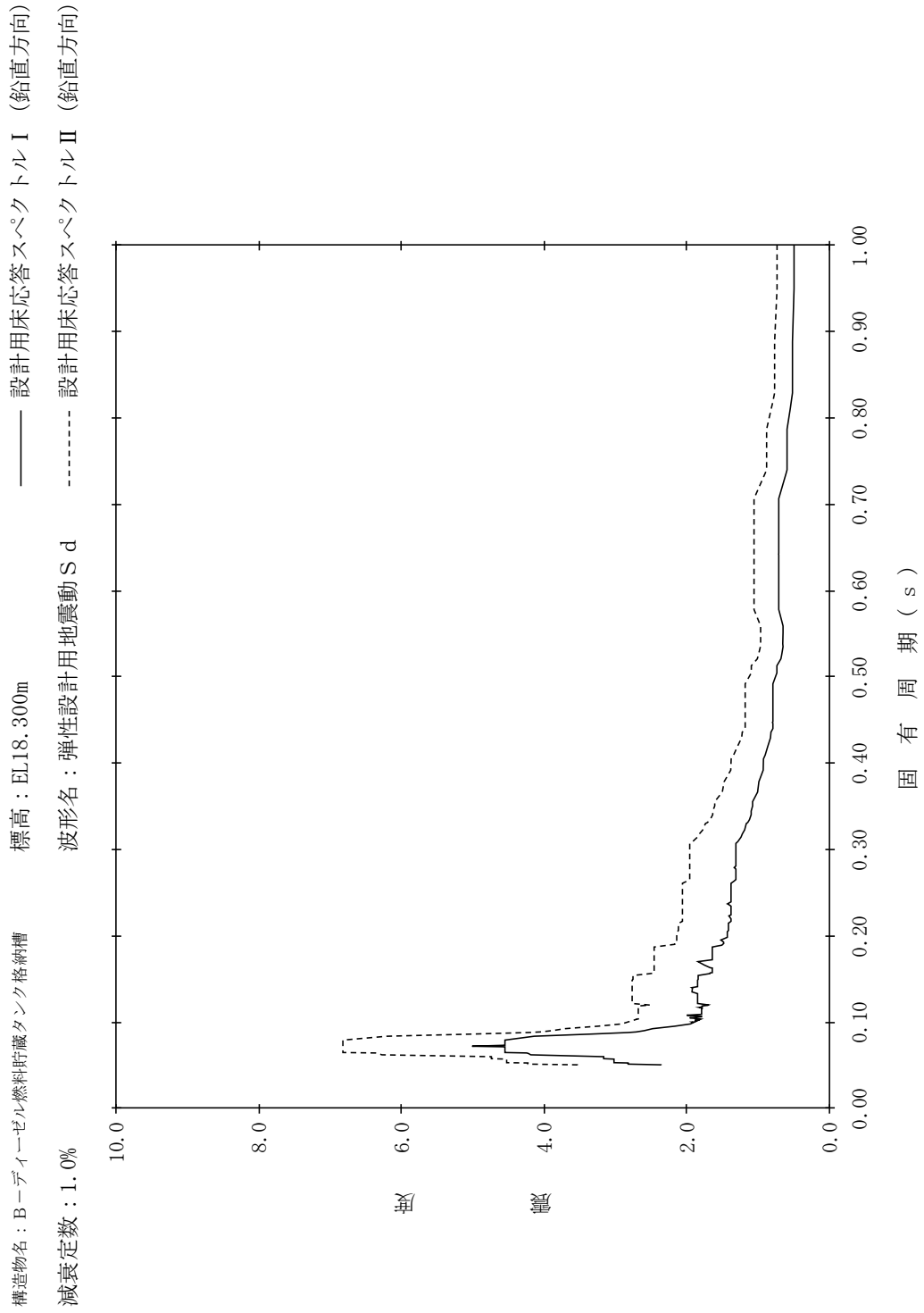

【NS2-DGLOT-SdV-DGLOT3】

構造物名：B-デブイエーゼル燃料貯蔵タンク格納槽
 標高：EL18.300m
 波形名：弾性設計用地震動 S d
 減衰定数：1.5%

—— 設計用床応答スペクトル I (鉛直方向)

- - - - - 設計用床応答スペクトル II (鉛直方向)

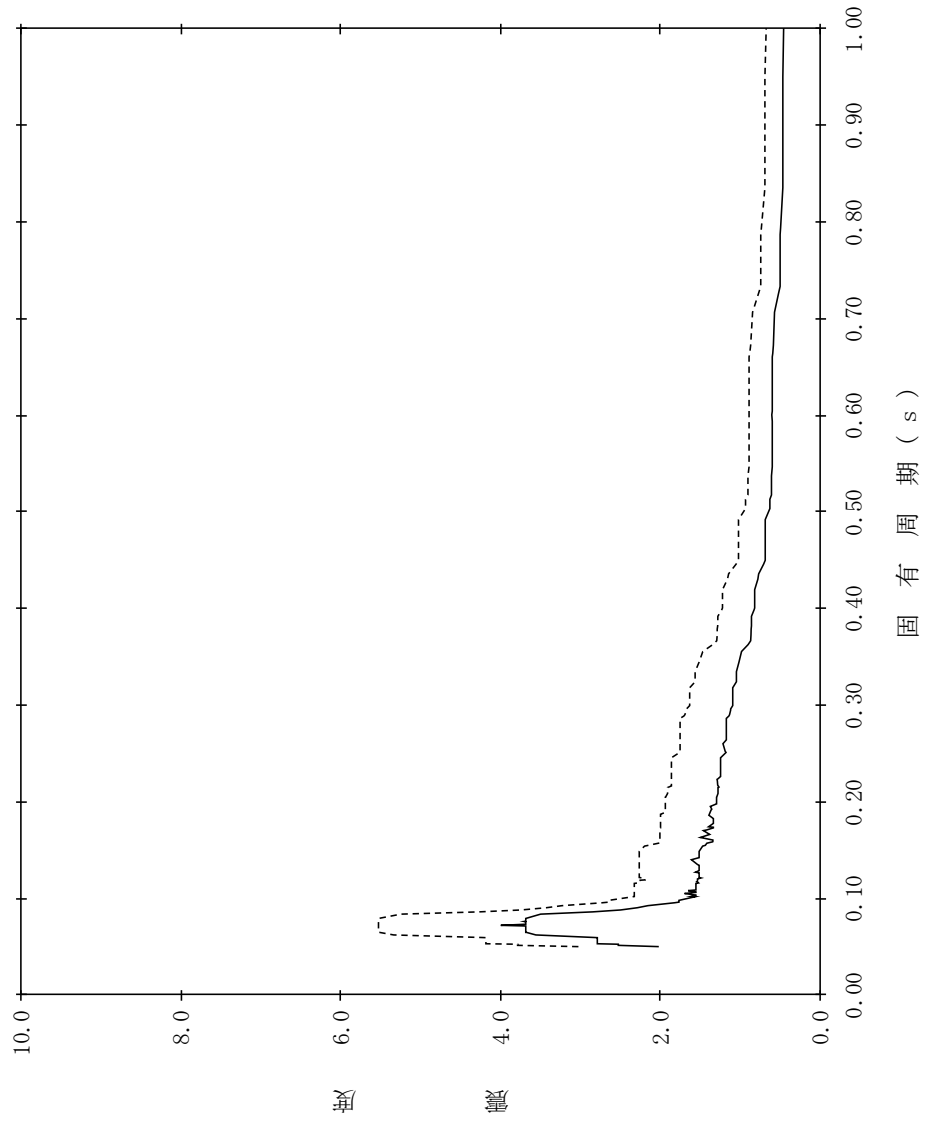

【NS2-DGLOT-SdV-DGLOT4】

構造物名：B-デブイエーゼル燃料貯蔵タンク格納槽
 標高：EL18.300m
 波形名：弾性設計用地震動 S d
 減衰定数：2.0%

—— 設計用床応答スペクトル I (鉛直方向)

----- 設計用床応答スペクトル II (鉛直方向)

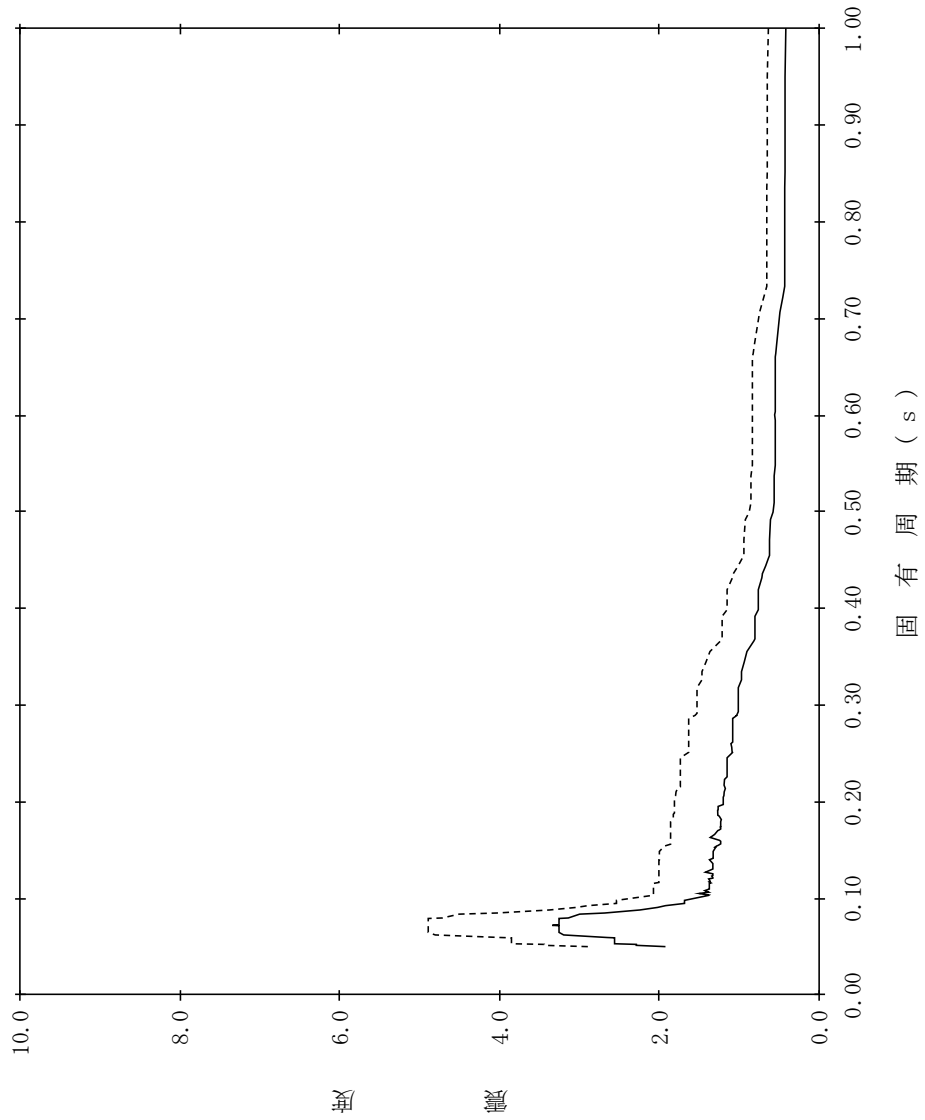

【NS2-DGLOT-SdV-DGLOT5】

構造物名：B-デブイエール燃料貯蔵タンク格納槽
 標高：EL18.300m
 波形名：弾性設計用地震動 S d
 減衰定数：2.5%

—— 設計用床応答スペクトル I (鉛直方向)

- - - - - 設計用床応答スペクトル II (鉛直方向)

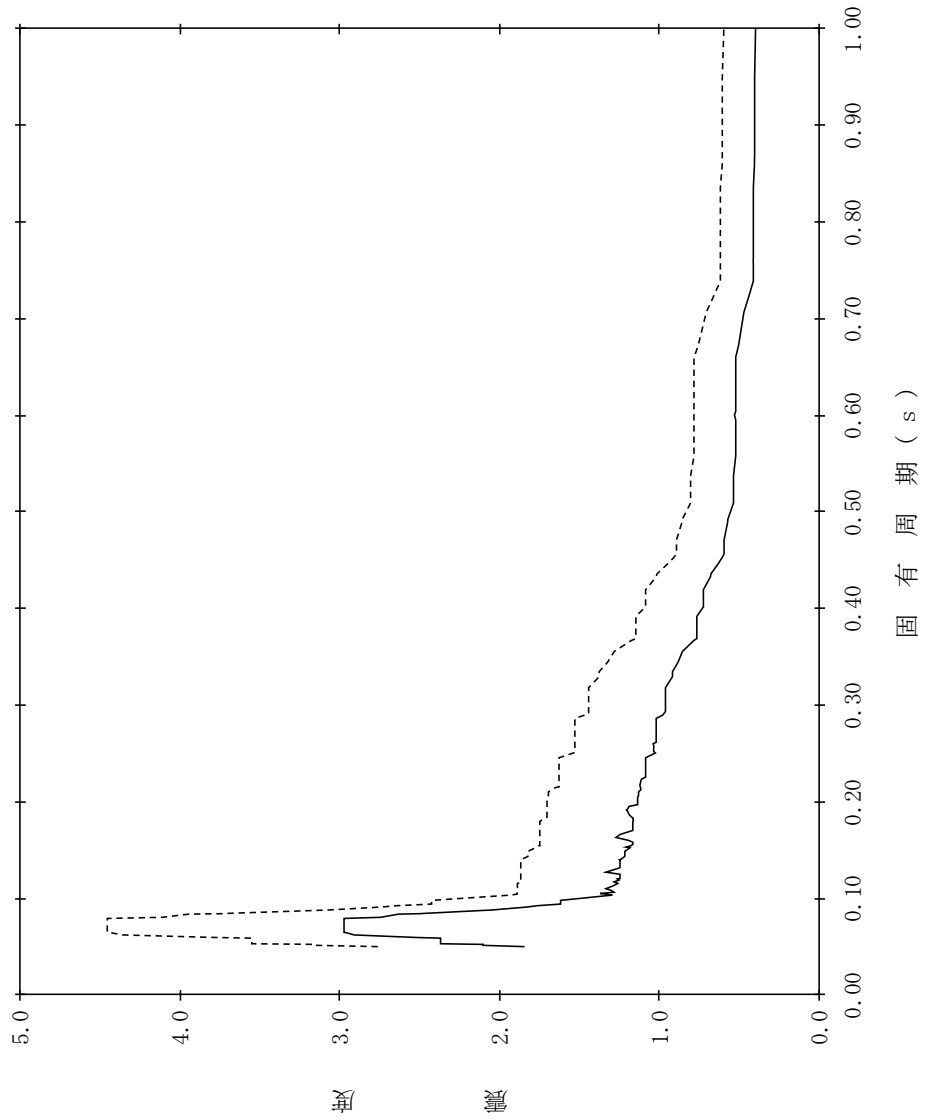

【NS2-DGLOT-SdV-DGLOT6】

構造物名：B-デブイエーゼル燃料貯蔵タンク格納槽
 標高：EL18.300m
 減衰定数：3.0%
 波形名：弾性設計用地震動 S d
 設計用床応答スペクトル I (鉛直方向)
 設計用床応答スペクトル II (鉛直方向)

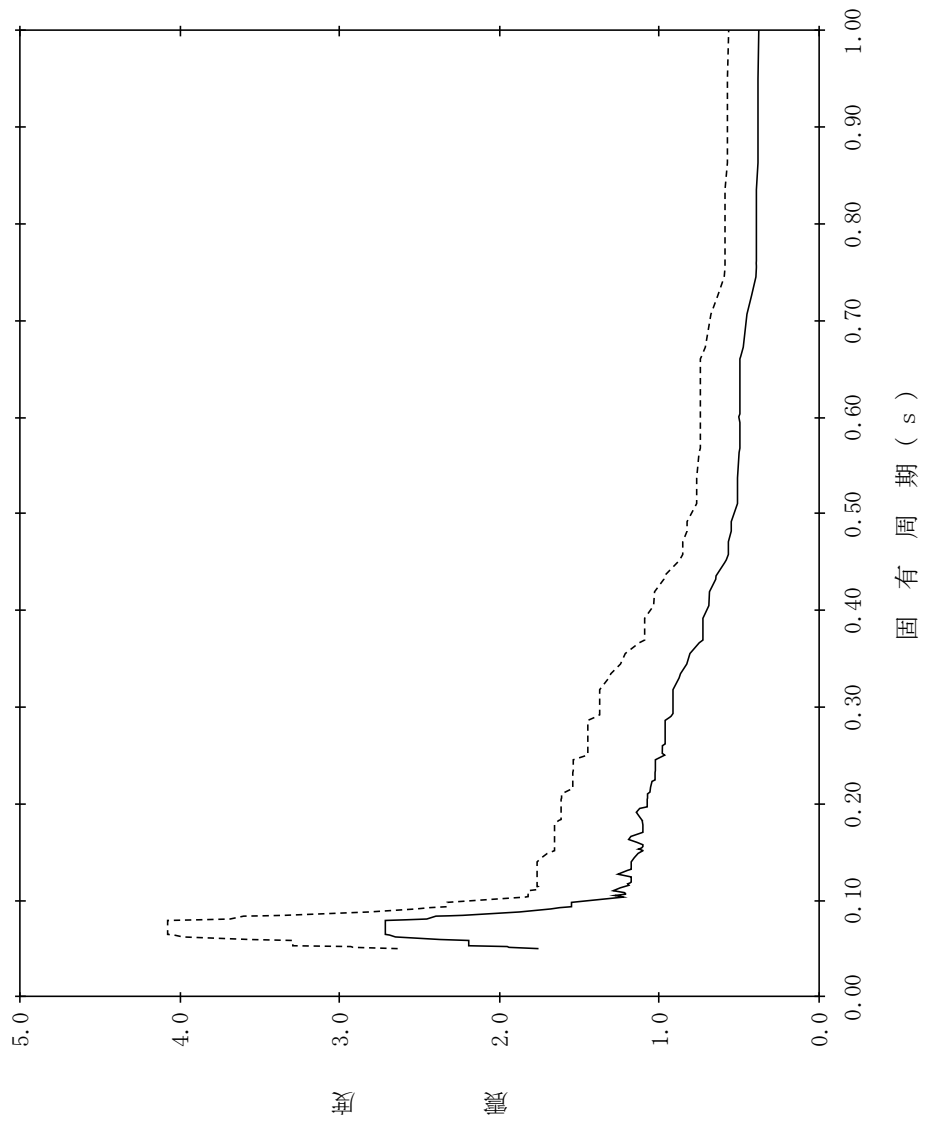

【NS2-DGLOT-SdV-DGLOT7】

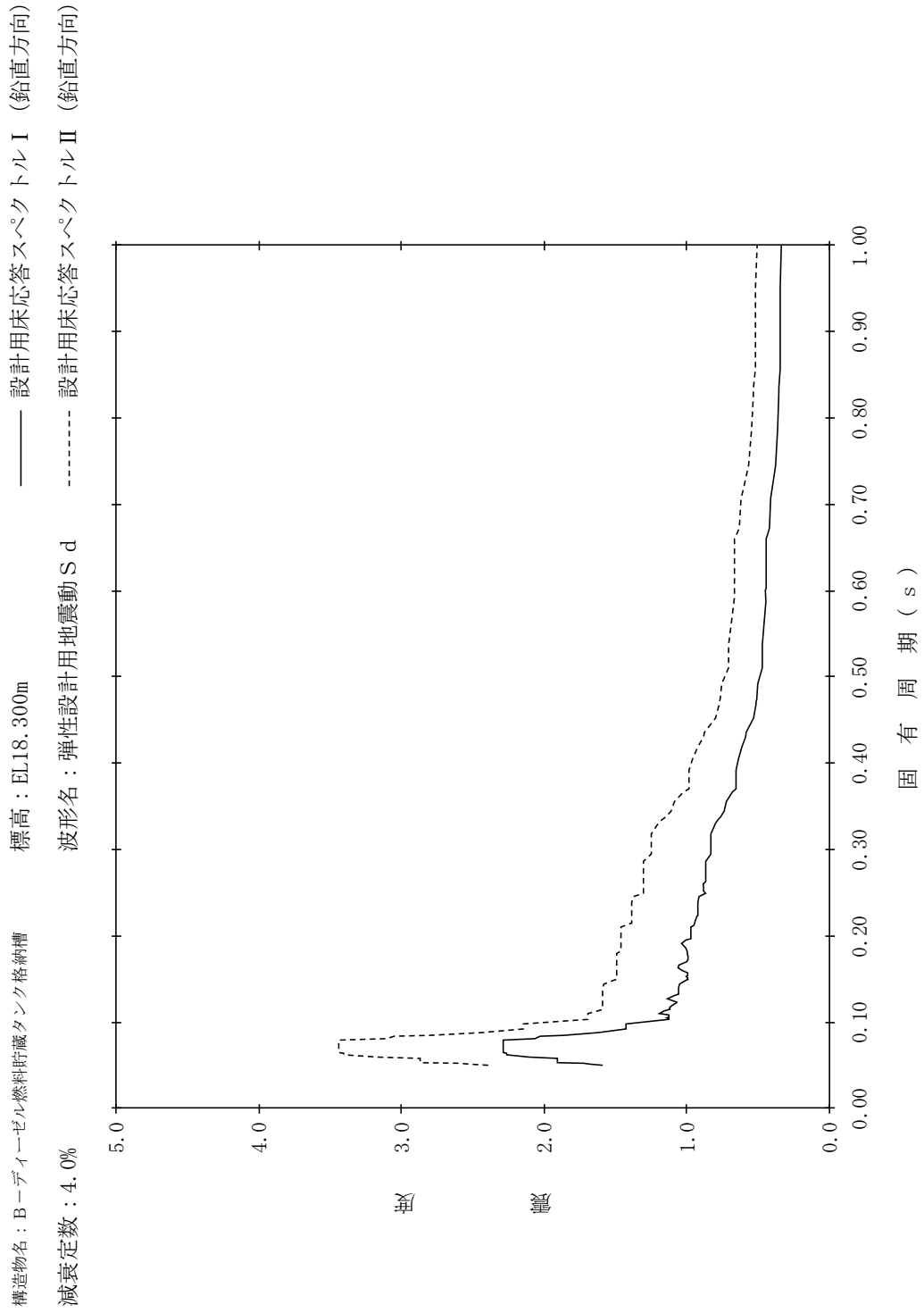

【NS2-DGLOT-SdV-DGLOT8】

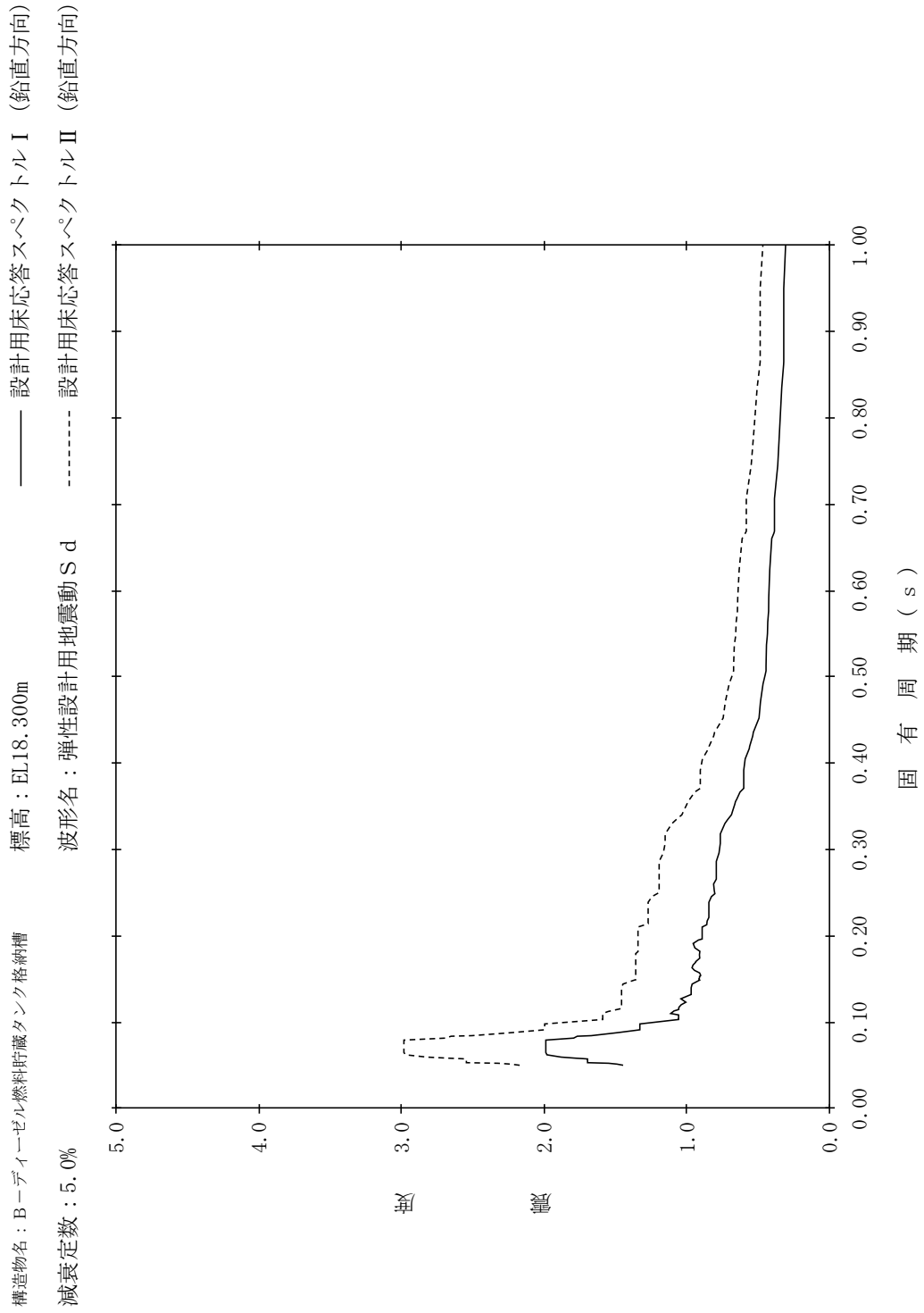

【NS2-DGLOT-SdV-DGLOT9】

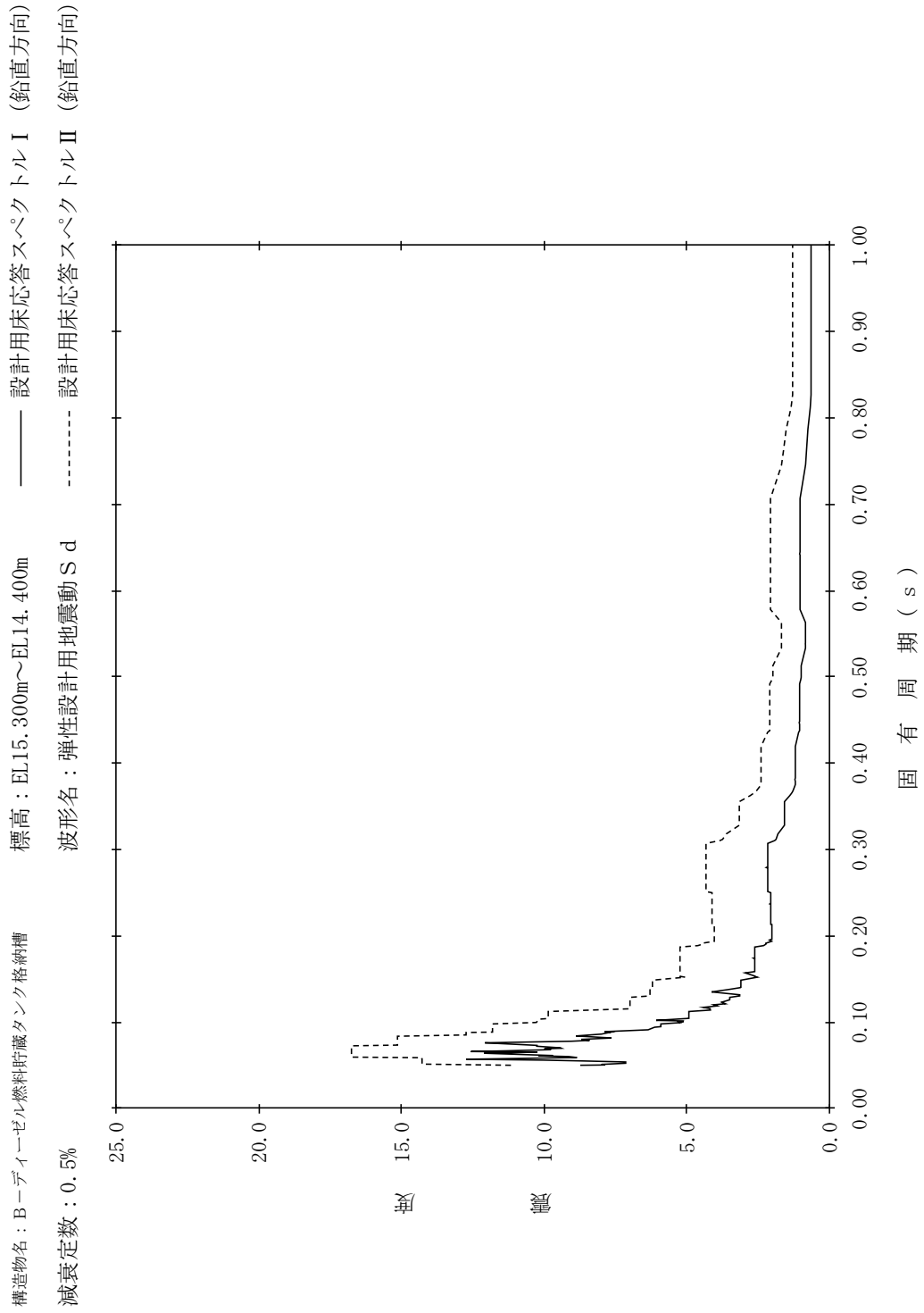

【NS2-DGLOT-SdV-DGLOT10】

構造物名：B-デブイエーゼル燃料貯蔵タンク格納槽
 標高：EL15.300m～EL14.400m
 波形名：弾性設計用地震動 S d
 減衰定数：1.0%

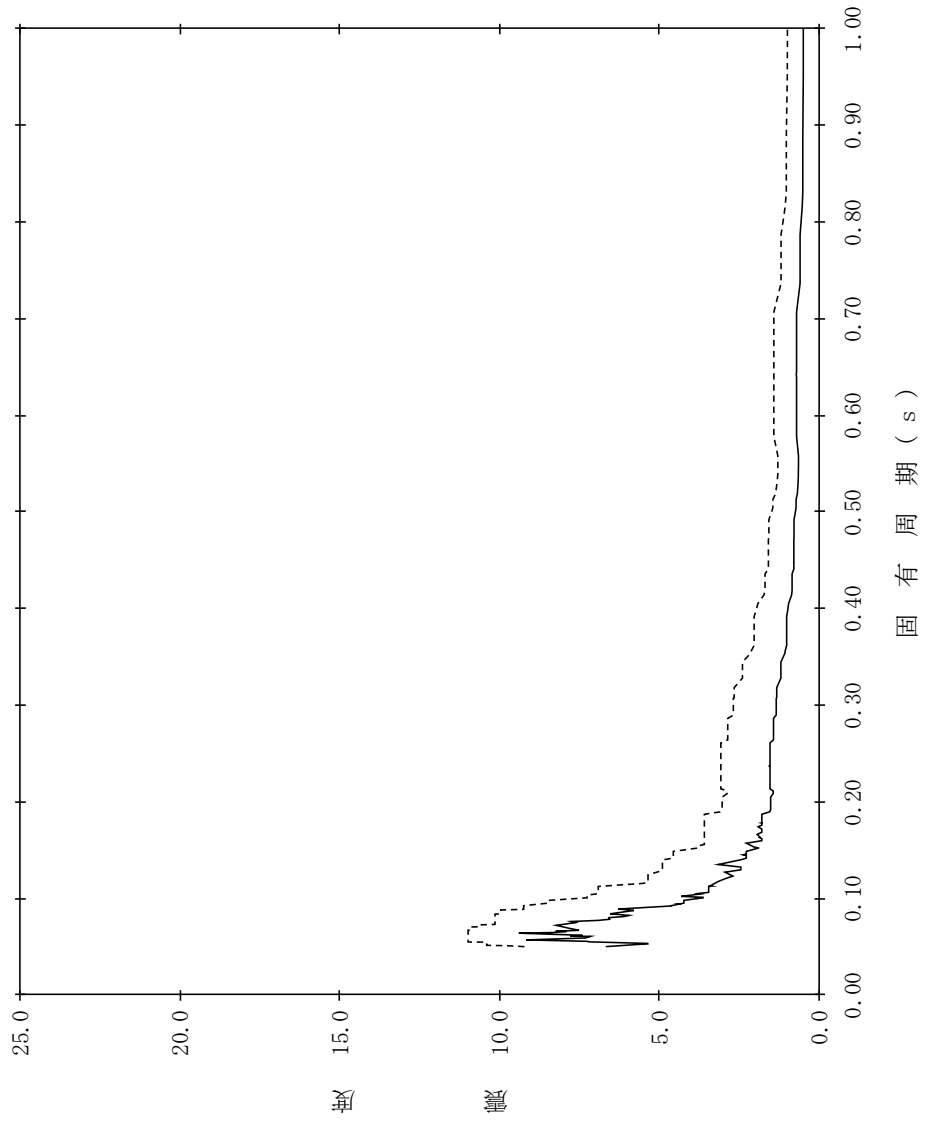

【NS2-DGLOT-SdV-DGLOT11】

構造物名：B-デブイエーゼル燃料貯蔵タンク格納槽
 標高：EL15.300m~EL14.400m
 波形名：弾性設計用地震動 S d
 減衰定数：1.5%

—— 設計用床応答スペクトル I (鉛直方向)

----- 設計用床応答スペクトル II (鉛直方向)

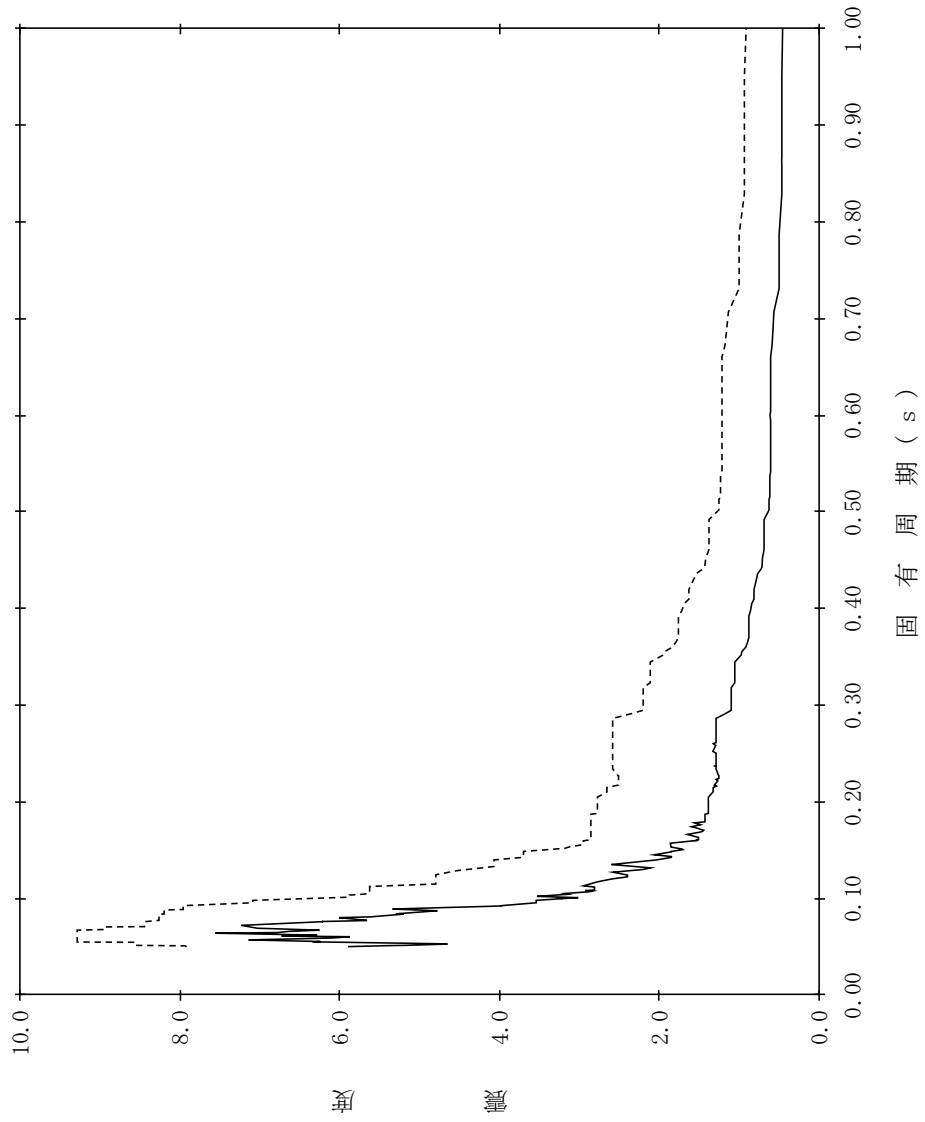

【NS2-DGLOT-SdV-DGLOT12】

構造物名：B-デブイエーゼル燃料貯蔵タンク格納槽
 標高：EL15.300m~EL14.400m
 波形名：弾性設計用地震動 S d
 減衰定数：2.0%

—— 設計用床応答スペクトル I (鉛直方向)

----- 設計用床応答スペクトル II (鉛直方向)

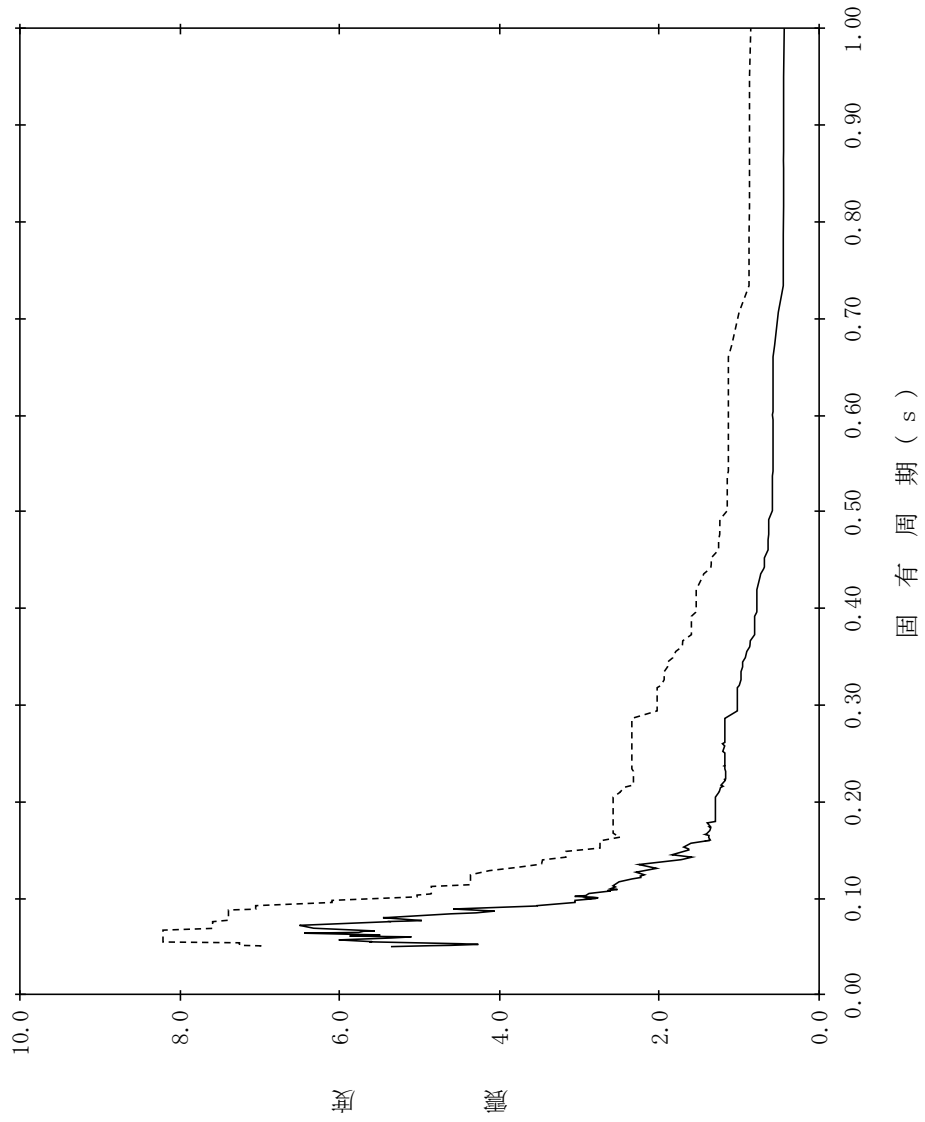

【NS2-DGLOT-SdV-DGLOT13】

構造物名：B-デブイエーゼル燃料貯蔵タンク格納槽
 標高：EL15.300m~EL14.400m
 波形名：弾性設計用地震動 S d
 減衰定数：2.5%

—— 設計用床応答スペクトル I (鉛直方向)

----- 設計用床応答スペクトル II (鉛直方向)

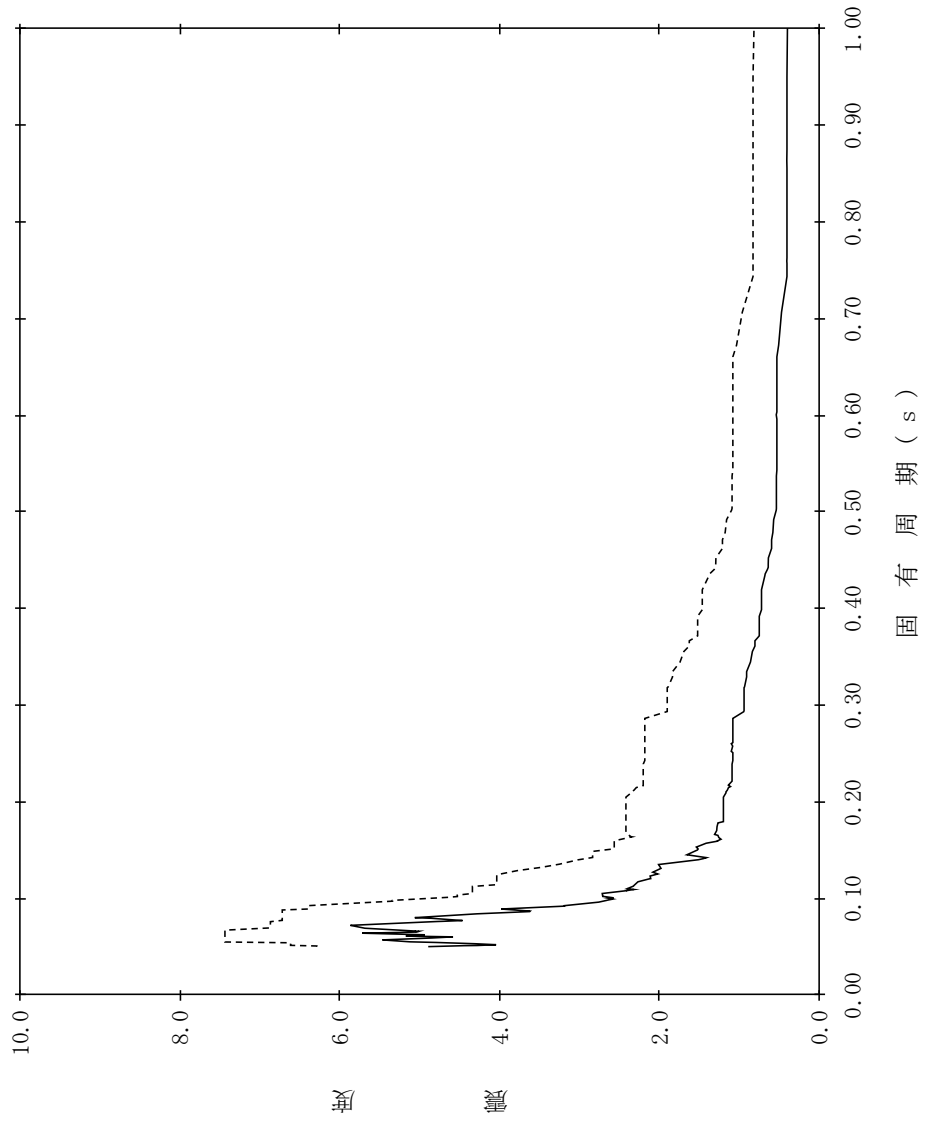

【NS2-DGLOT-SdV-DGLOT14】

構造物名：B-デブイエーゼル燃料貯蔵タンク格納槽
 標高：EL15.300m~EL14.400m
 波形名：弾性設計用地震動 S d
 減衰定数：3.0%

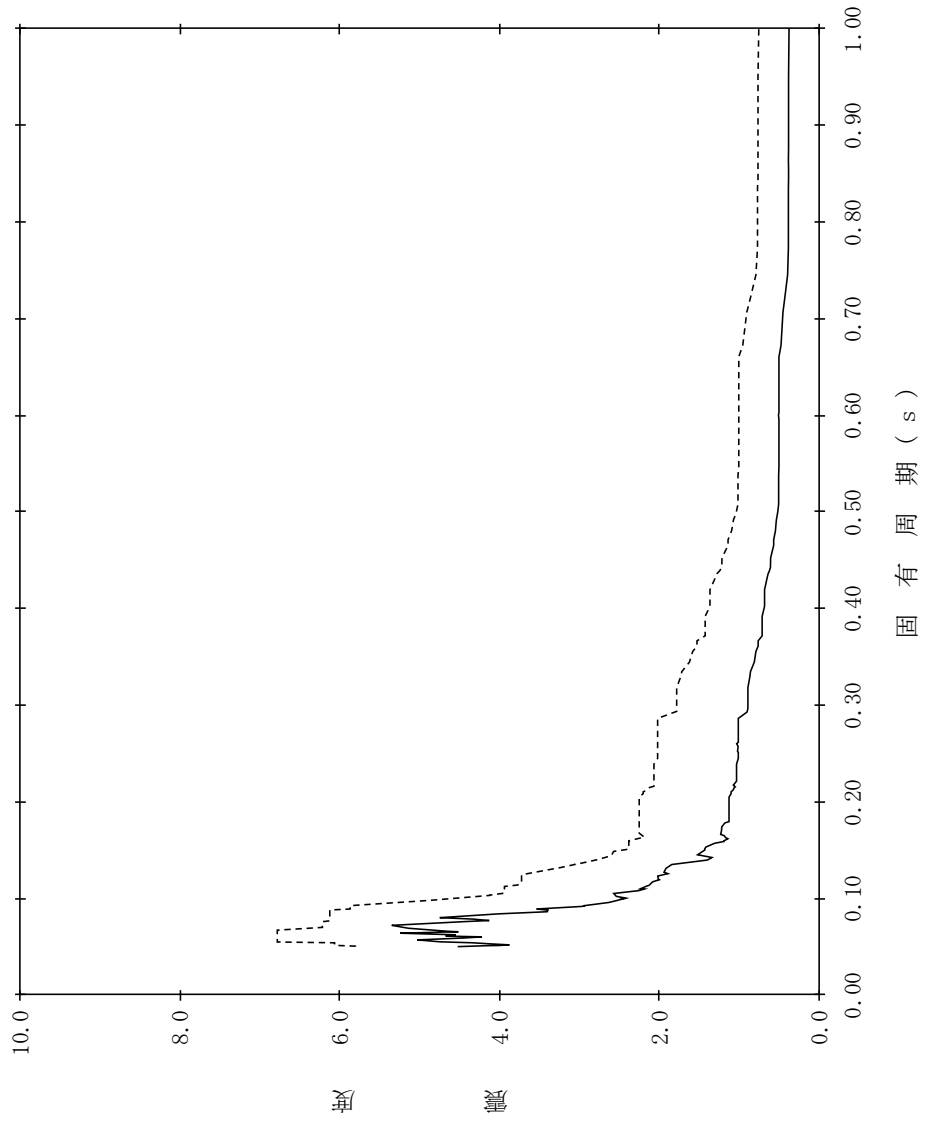

【NS2-DGLOT-SdV-DGLOT15】

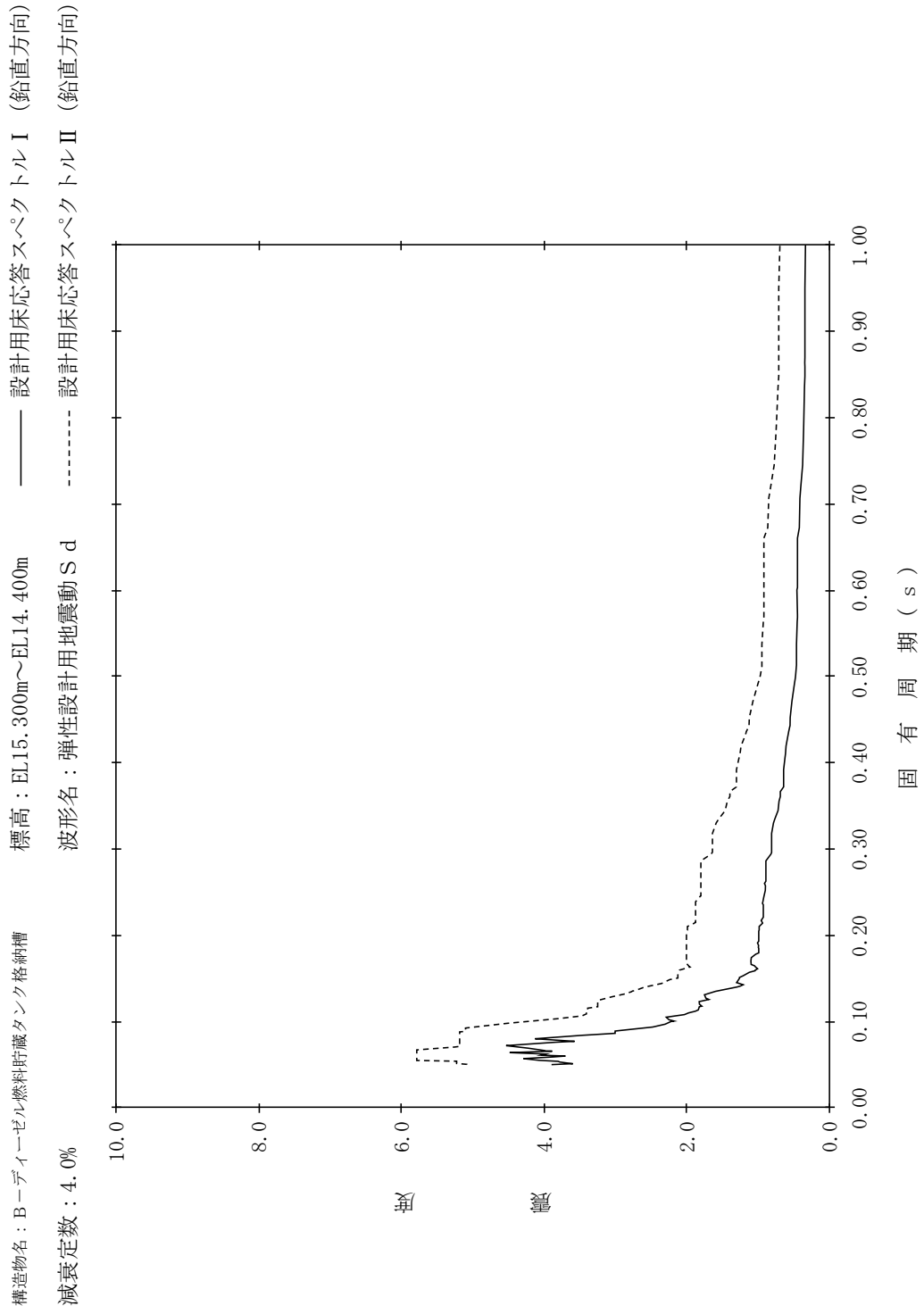

【NS2-DGLOT-SdV-DGLOT16】

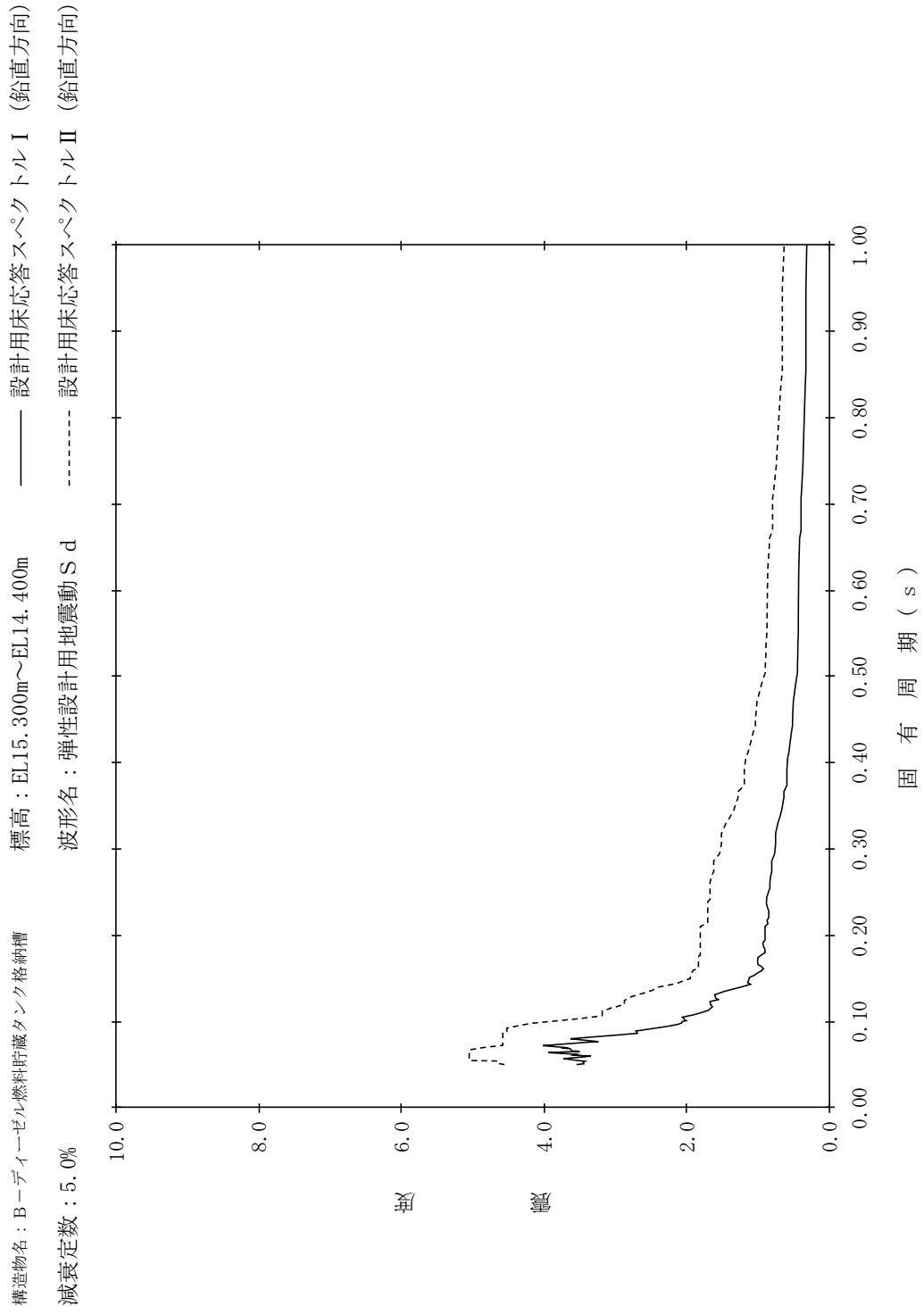

【NS2-DGLOT-SdV-DGLOT17】

構造物名：B-デブイエーゼル燃料貯蔵タンク格納槽
 標高：EL13.400m
 波形名：弾性設計用地震動 S d
 減衰定数：0.5%

—— 設計用床応答スペクトル I (鉛直方向)

- - - - - 設計用床応答スペクトル II (鉛直方向)

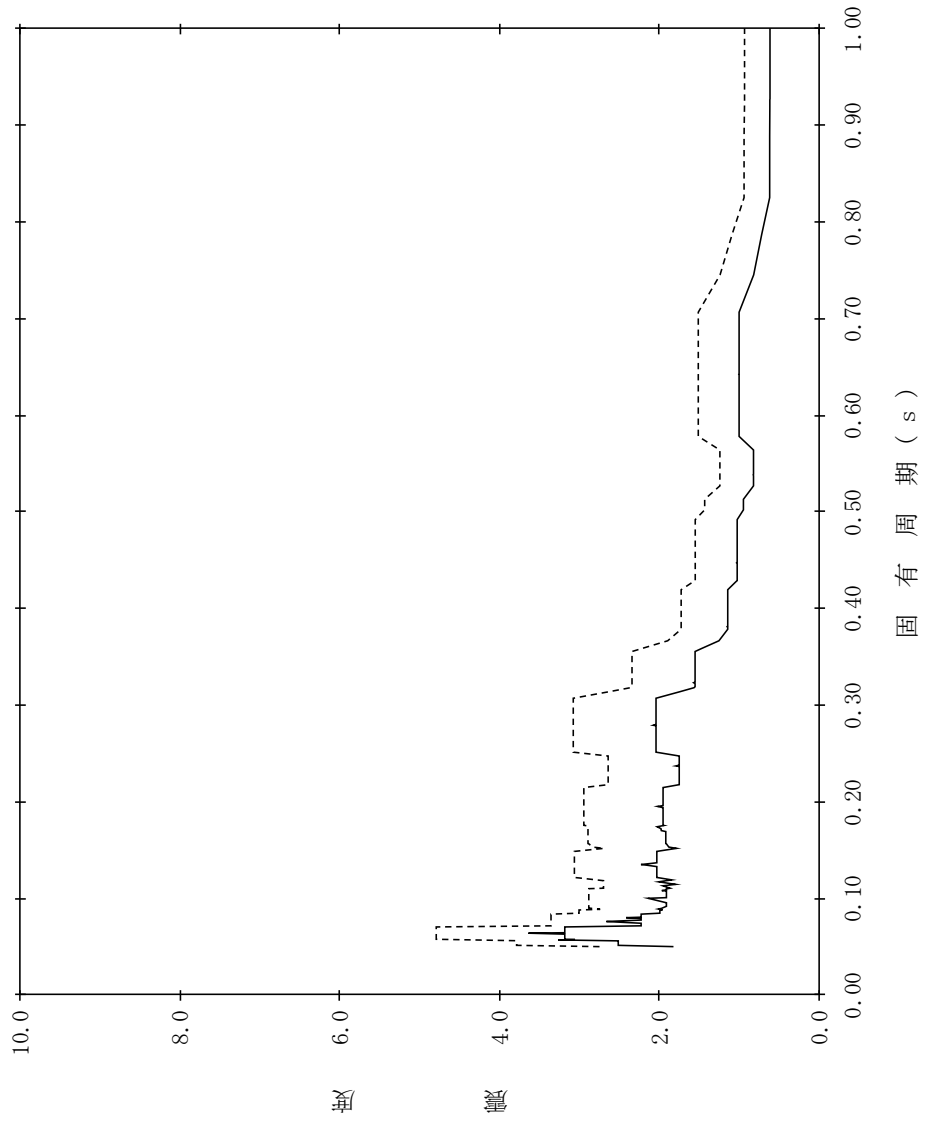

【NS2-DGLOT-SdV-DGLOT18】

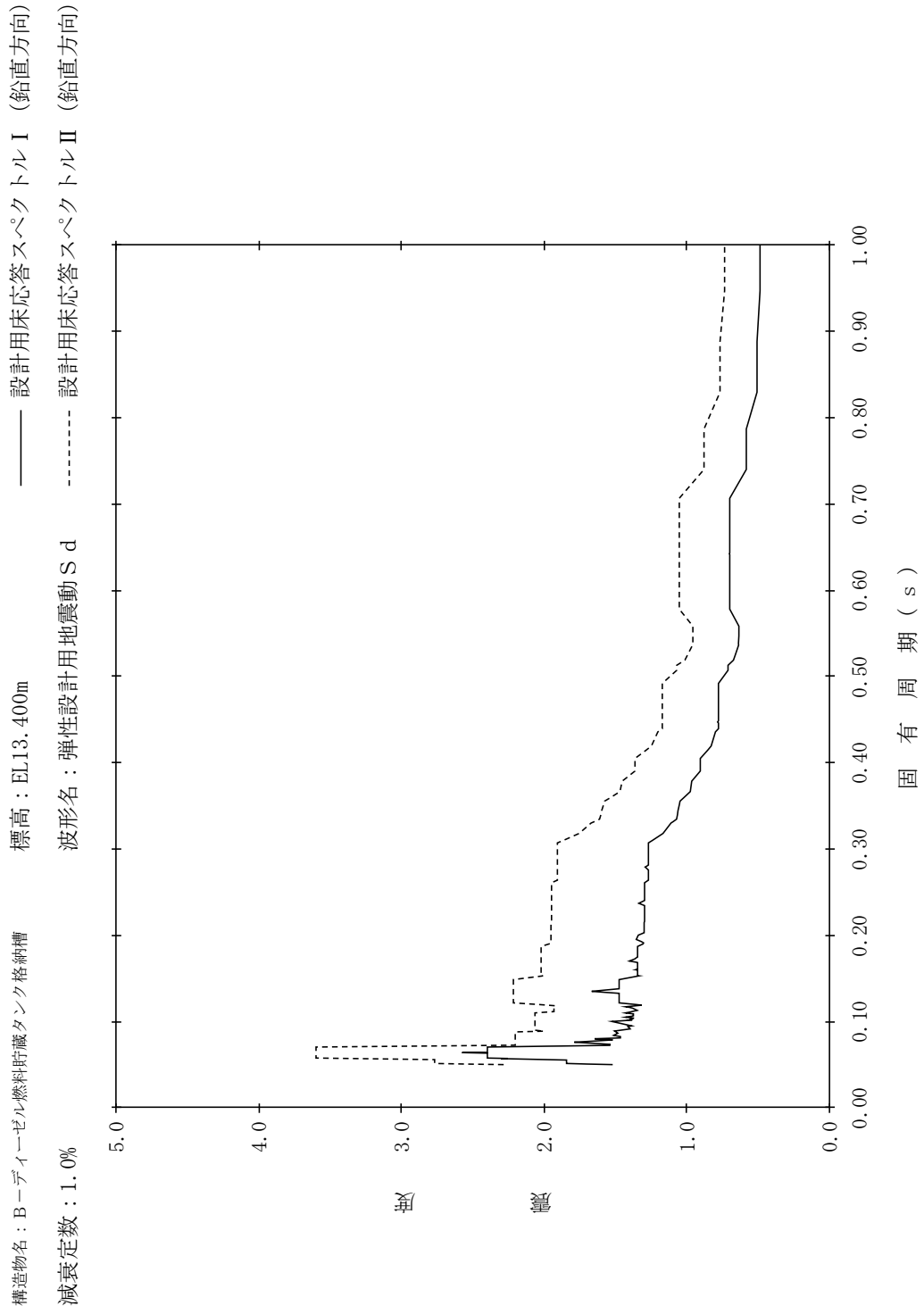

【NS2-DGLOT-SdV-DGLOT19】

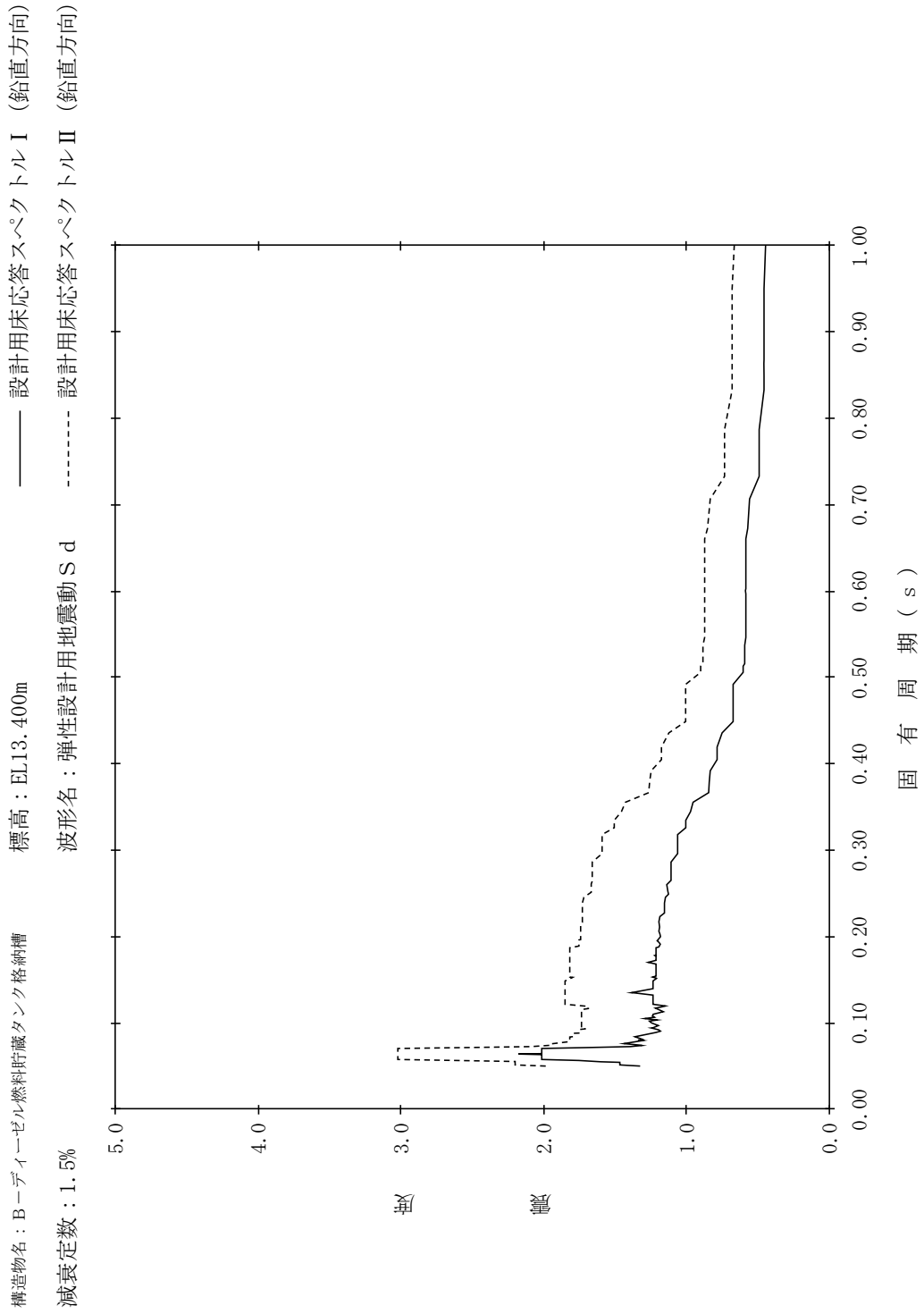

【NS2-DGL0T-SdV-DGL0T20】

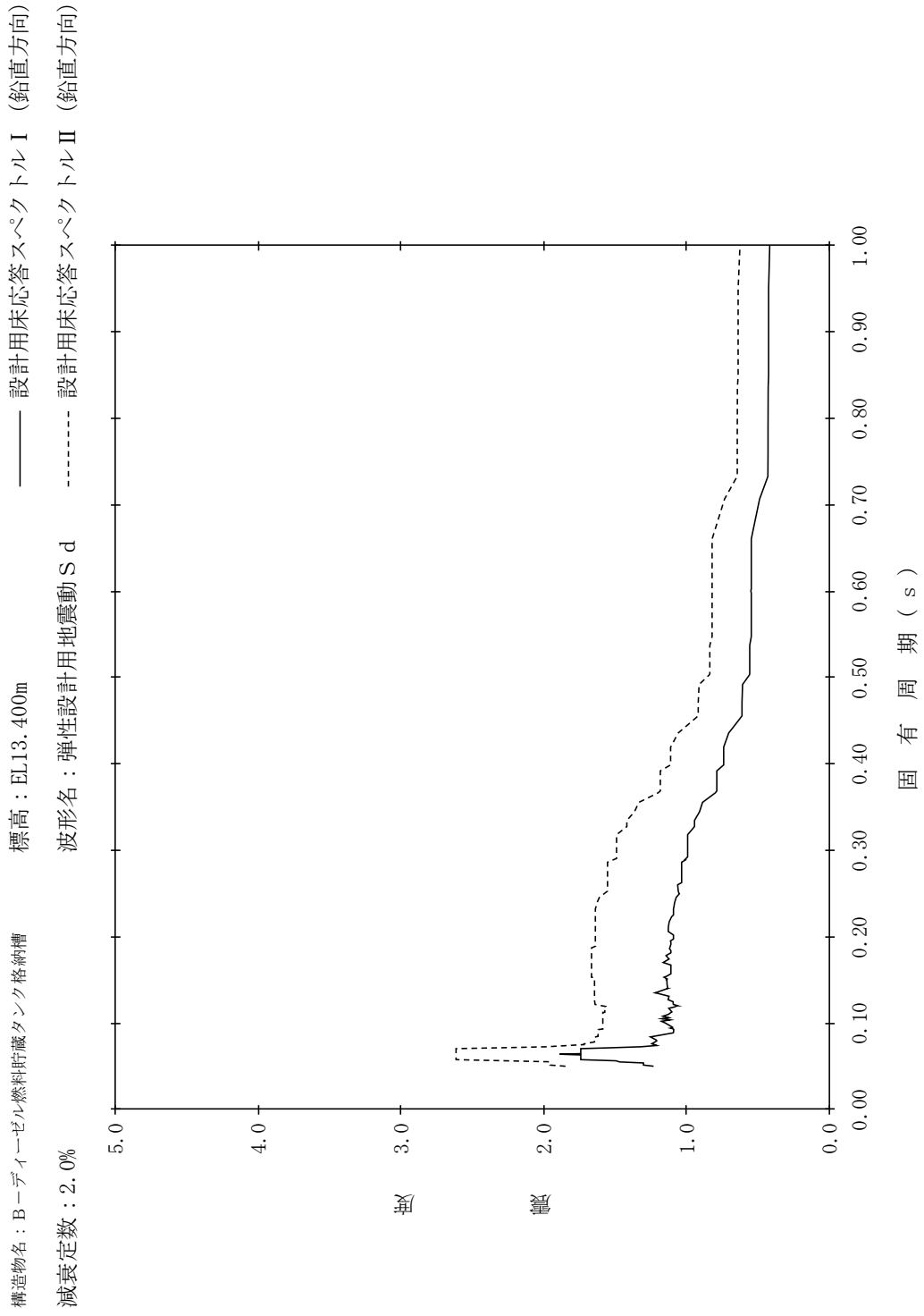

【NS2-DGLOT-SdV-DGLOT21】

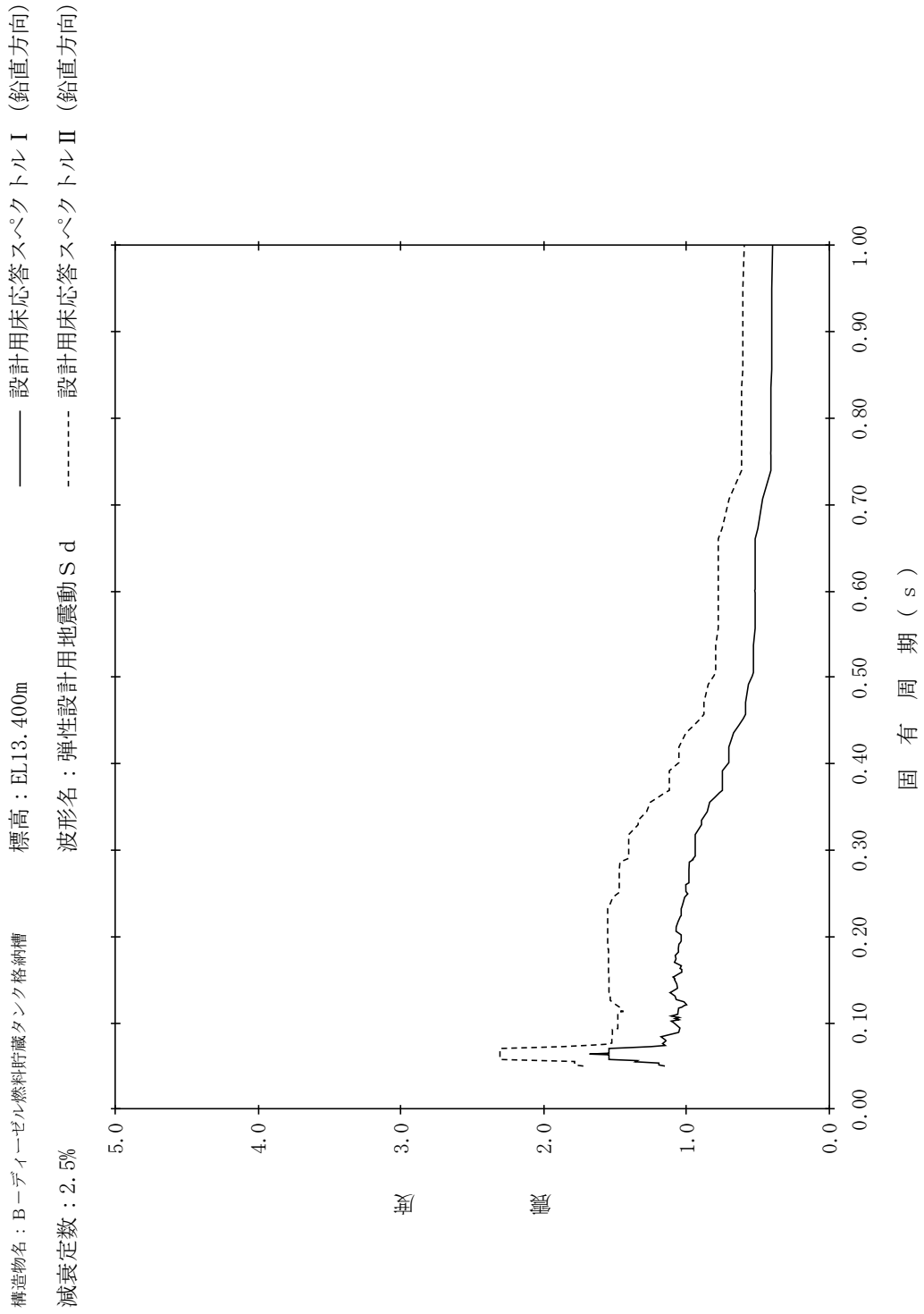

【NS2-DGLOT-SdV-DGLOT22】

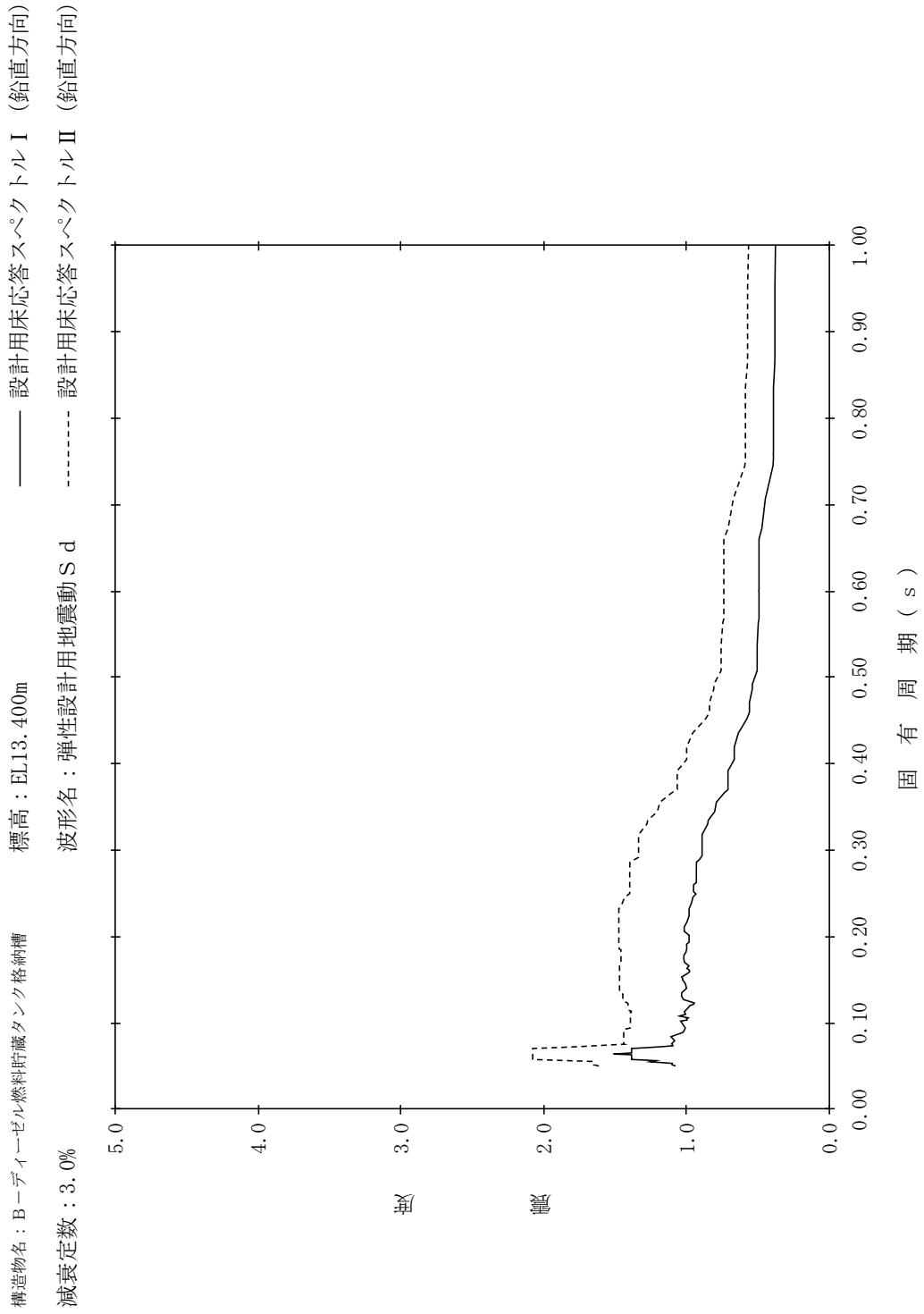

【NS2-DGLOT-SdV-DGLOT23】

構造物名：B-デブイエーゼル燃料貯蔵タンク格納槽
 標高：EL13.400m
 減衰定数：4.0%
 波形名：弾性設計用地震動 S d
 設計用床応答スペクトル I (鉛直方向)
 設計用床応答スペクトル II (鉛直方向)

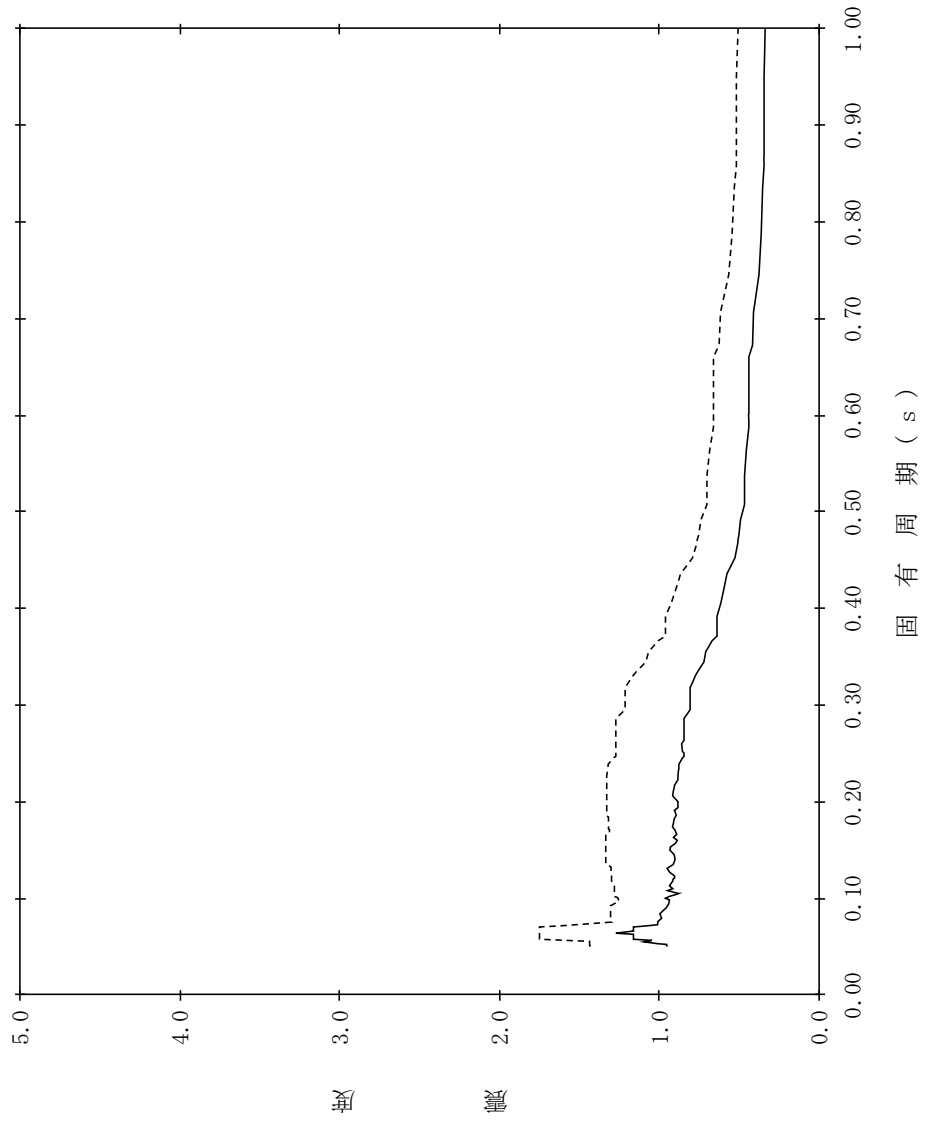

【NS2-DGL0T-SdV-DGL0T24】

構造物名：B-デブイエーゼル燃料貯蔵タンク格納槽
 標高：EL13.400m
 減衰定数：5.0%
 波形名：弾性設計用地震動 S d
 設計用床応答スペクトル I (鉛直方向)
 設計用床応答スペクトル II (鉛直方向)

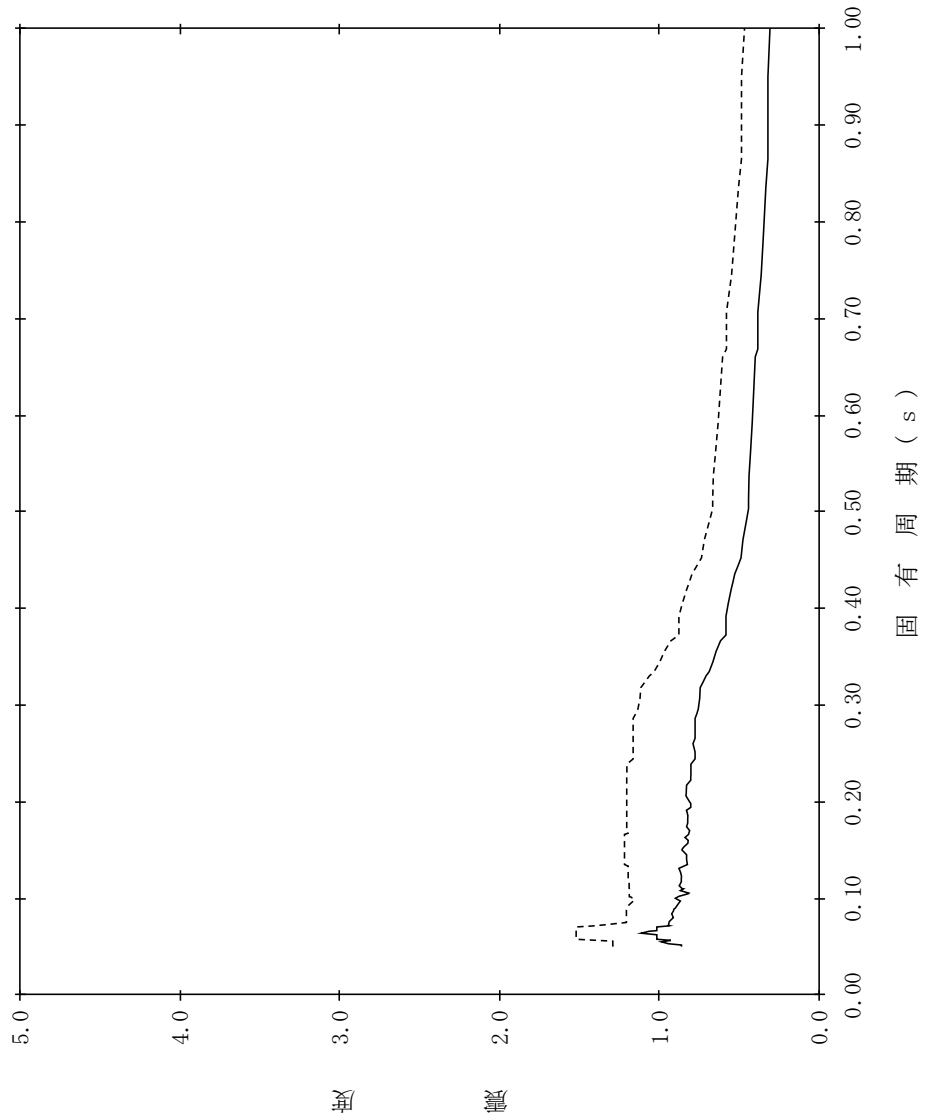

【NS2-DGL0T-SdV-DGL0T25】

構造物名：B-デブイエーゼル燃料貯蔵タンク格納槽
 標高：EL12.000m～EL11.900m
 波形名：弾性設計用地震動 S d
 減衰定数：0.5%

—— 設計用床応答スペクトル I (鉛直方向)

- - - - - 設計用床応答スペクトル II (鉛直方向)

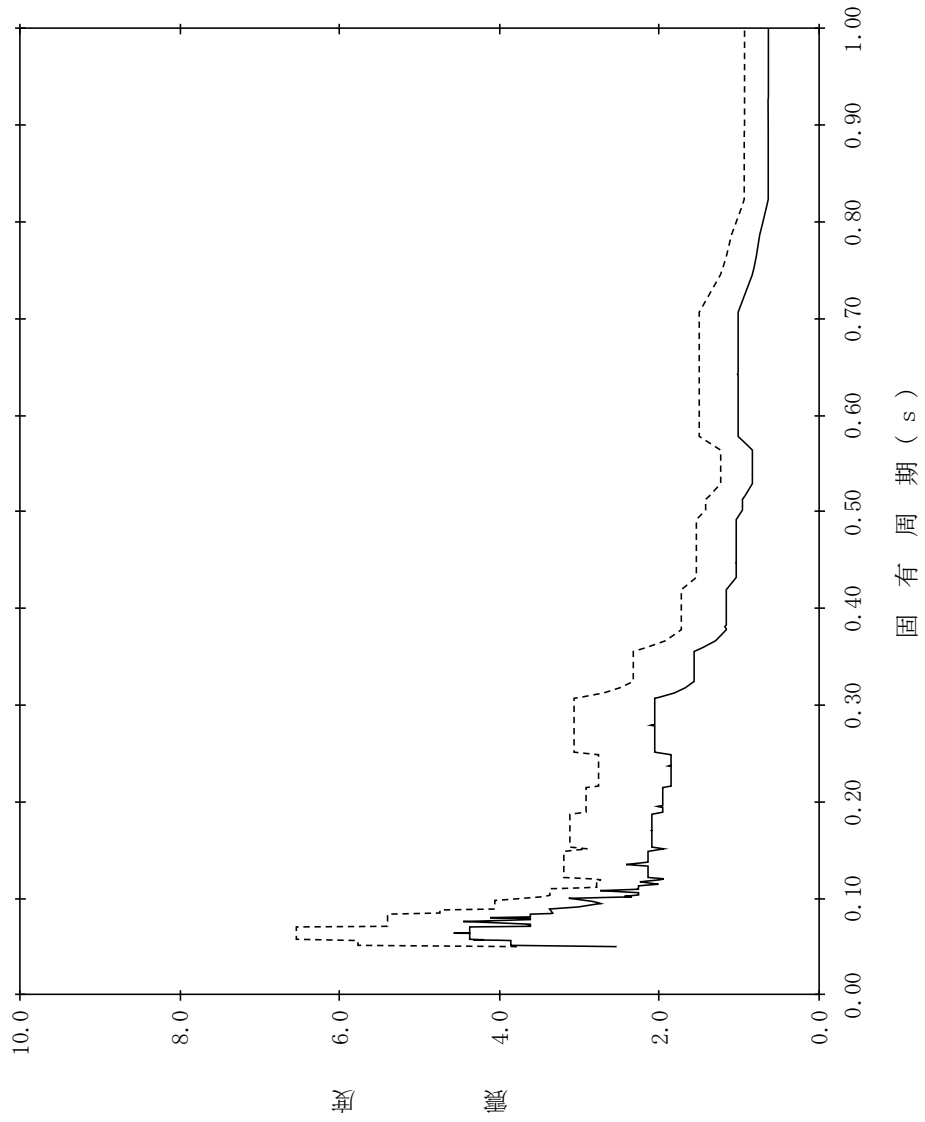

【NS2-DGL0T-SdV-DGL0T26】

構造物名：B-デブイエーゼル燃料貯蔵タンク格納槽
 標高：EL12.000m~EL11.900m
 減衰定数：1.0%
 波形名：弾性設計用地震動 S d
 設計用床応答スペクトル I (鉛直方向)
 設計用床応答スペクトル II (鉛直方向)

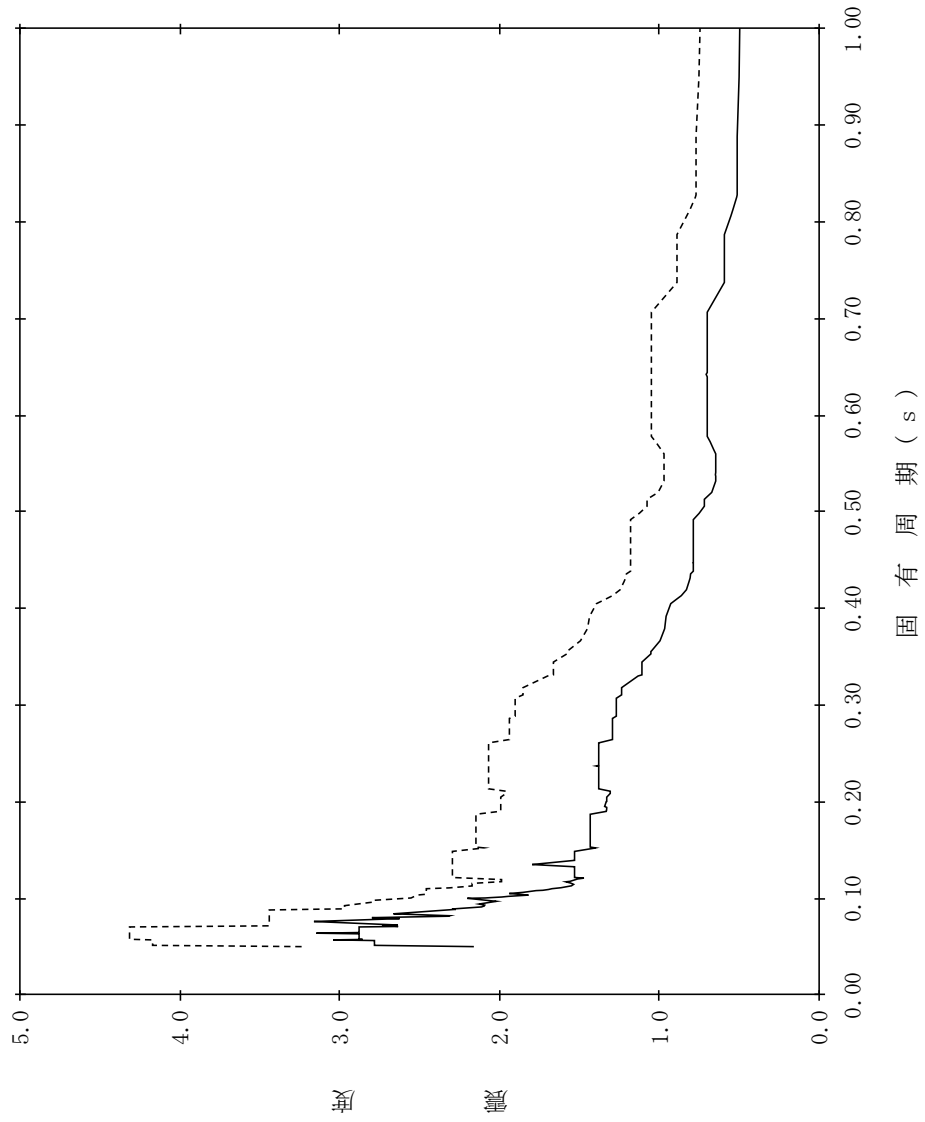

【NS2-DGL0T-SdV-DGL0T27】

構造物名：B-デブイエーゼル燃料貯蔵タンク格納槽
 標高：EL12.000m~EL11.900m
 波形名：弾性設計用地震動 S d
 減衰定数：1.5%

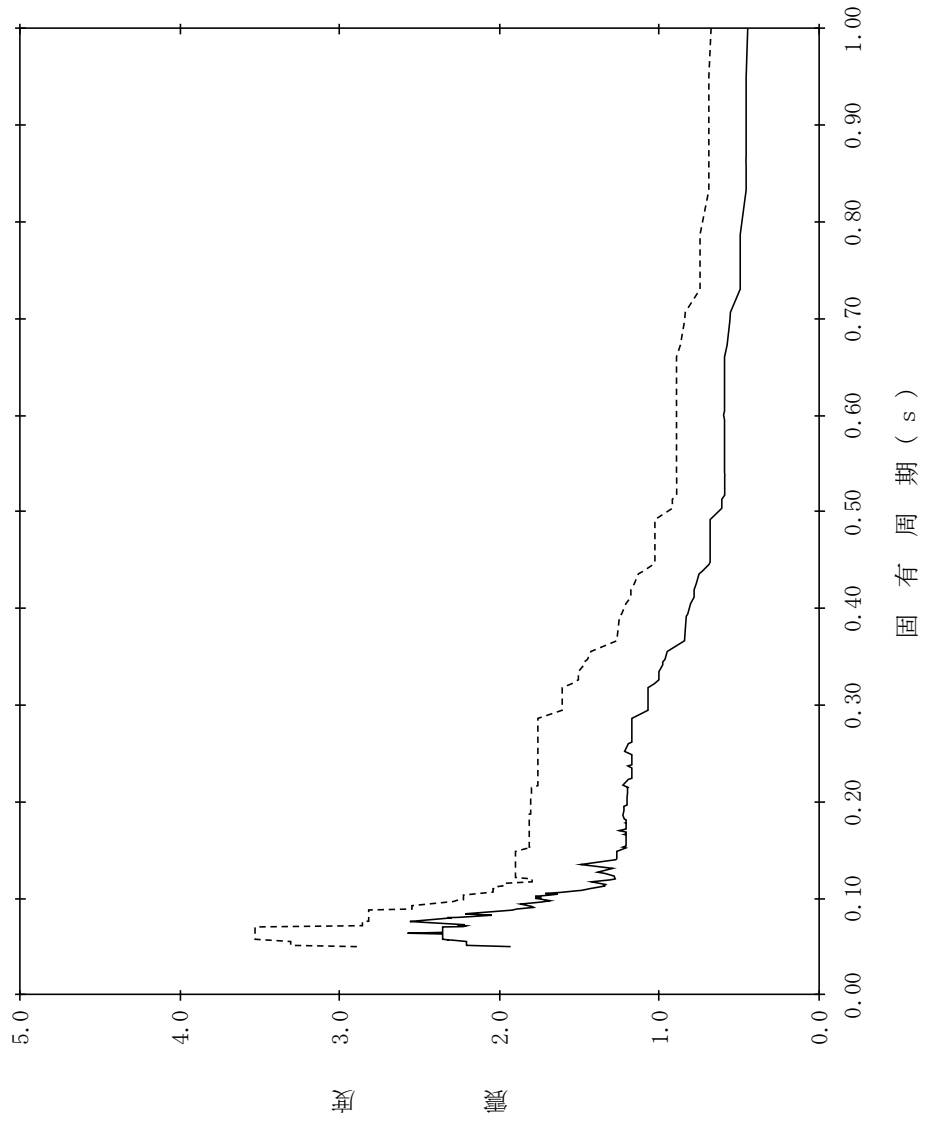

【NS2-DGL0T-SdV-DGL0T28】

構造物名：B-デブイエーゼル燃料貯蔵タンク格納槽
 標高：EL12.000m~EL11.900m
 波形名：弾性設計用地震動 S d
 減衰定数：2.0%

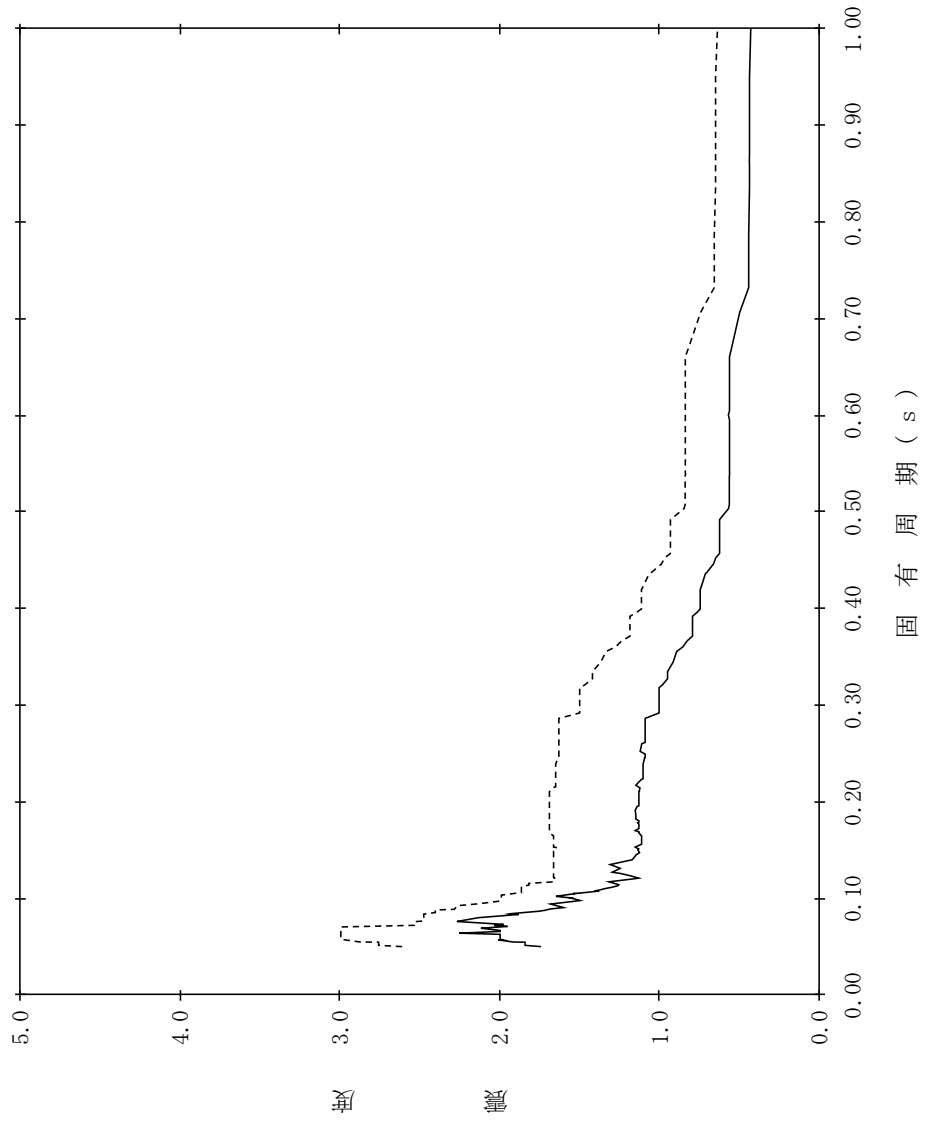

【NS2-DGL0T-SdV-DGL0T29】

構造物名：B-デブイエーゼル燃料貯蔵タンク格納槽
 標高：EL12.000m~EL11.900m
 波形名：弾性設計用地震動 S d
 減衰定数：2.5%

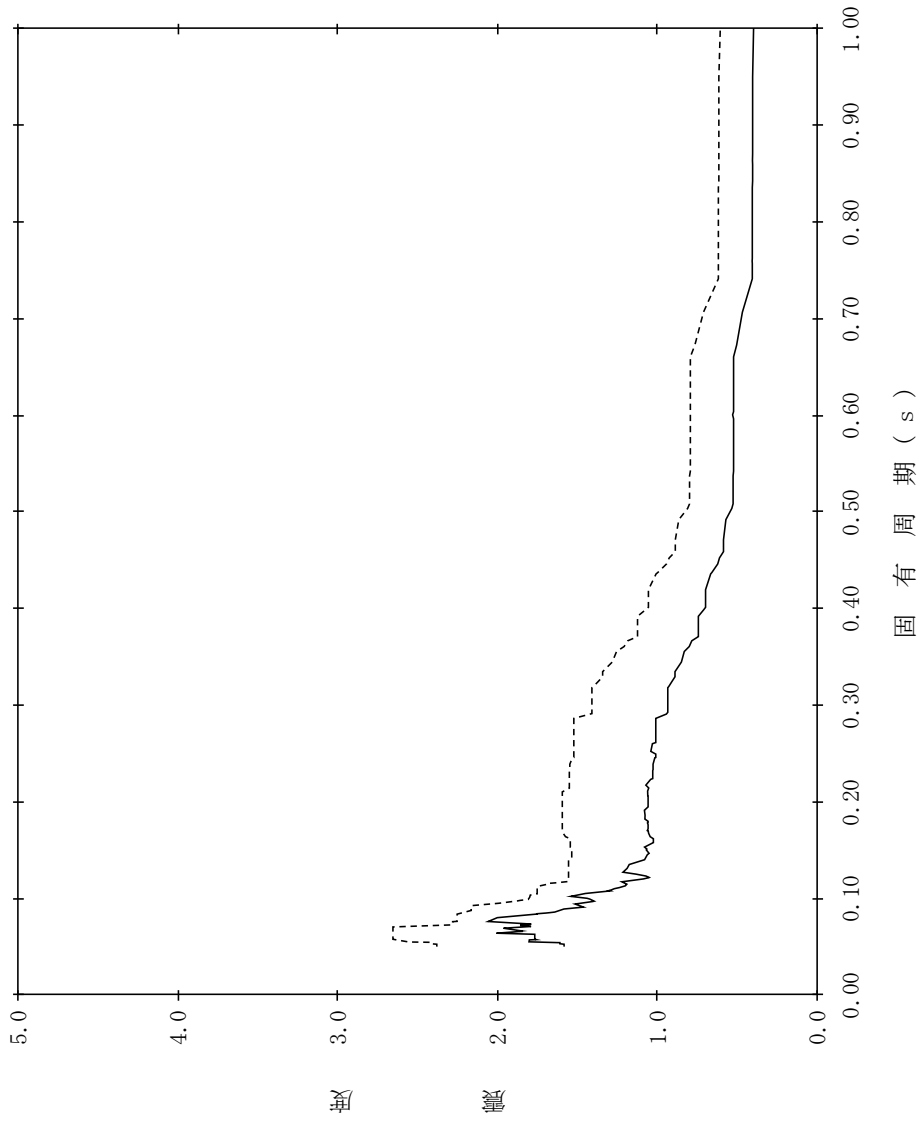

【NS2-DGLOT-SdV-DGLOT30】

構造物名：B-デブイエーゼル燃料貯蔵タンク格納槽
 標高：EL12.000m~EL11.900m
 波形名：弾性設計用地震動 S d
 減衰定数：3.0%

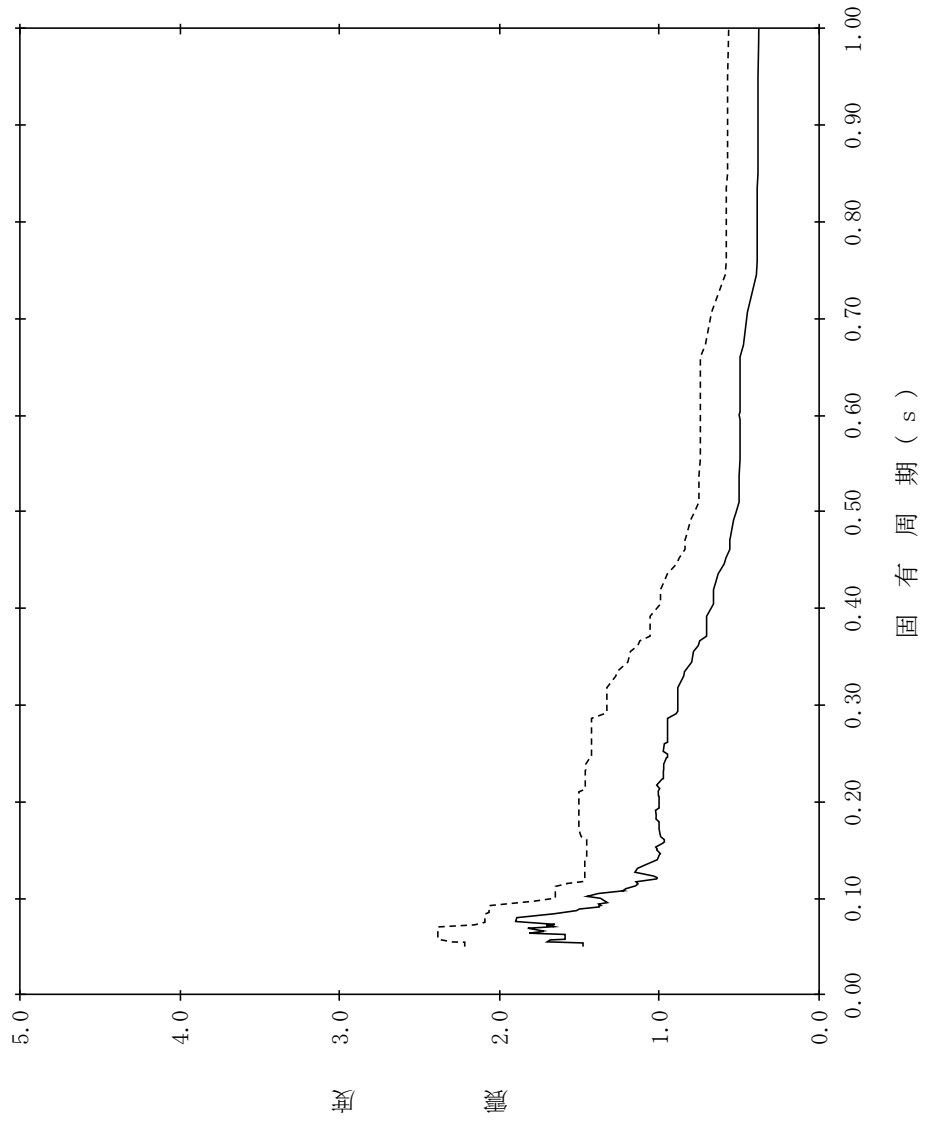

【NS2-DGLOT-SdV-DGLOT31】

構造物名：B-デブイエール燃料貯蔵タンク格納槽
 標高：EL12.000m～EL11.900m
 波形名：弾性設計用地震動 S d
 減衰定数：4.0%

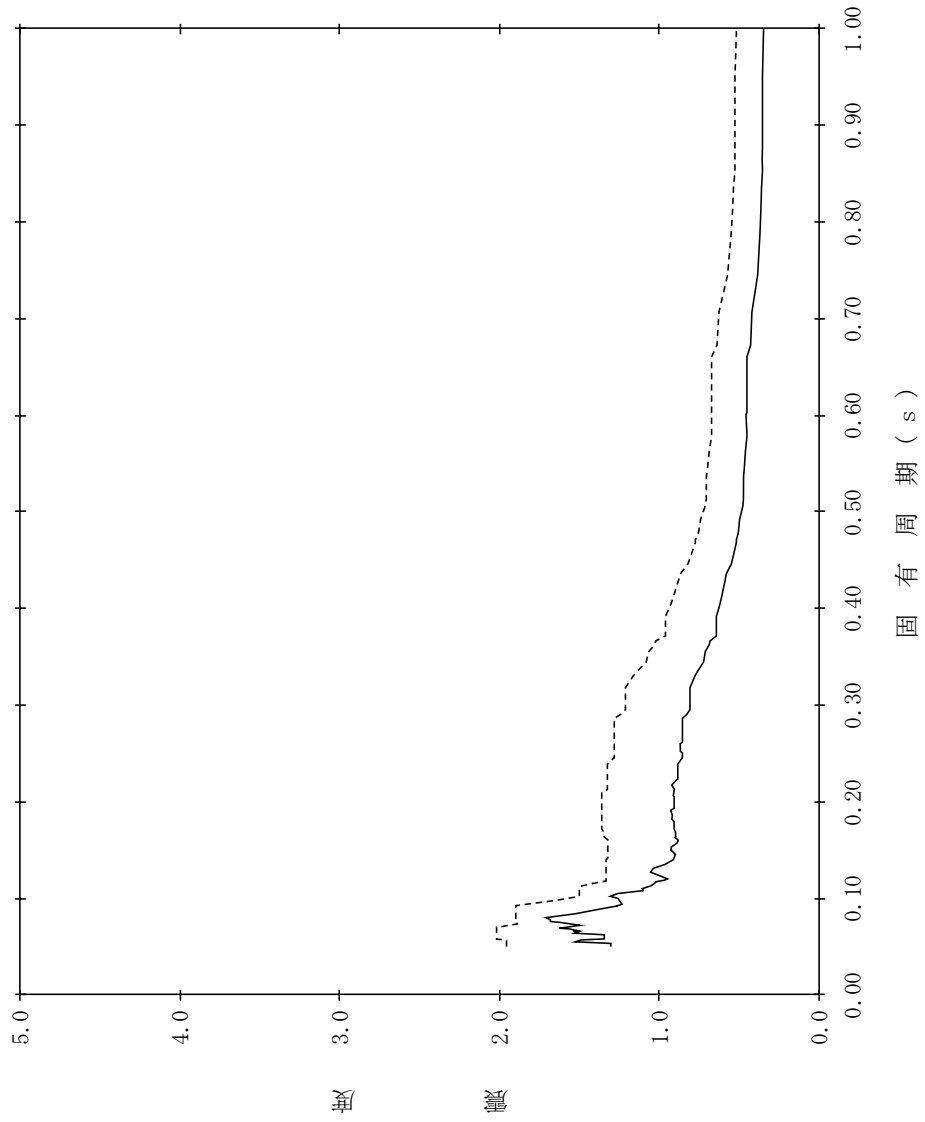

【NS2-DGL0T-SdV-DGL0T32】

構造物名：B-デブイエール燃料貯蔵タンク格納槽
 標高：EL12.000m~EL11.900m
 波形名：弾性設計用地震動 S d
 減衰定数：5.0%

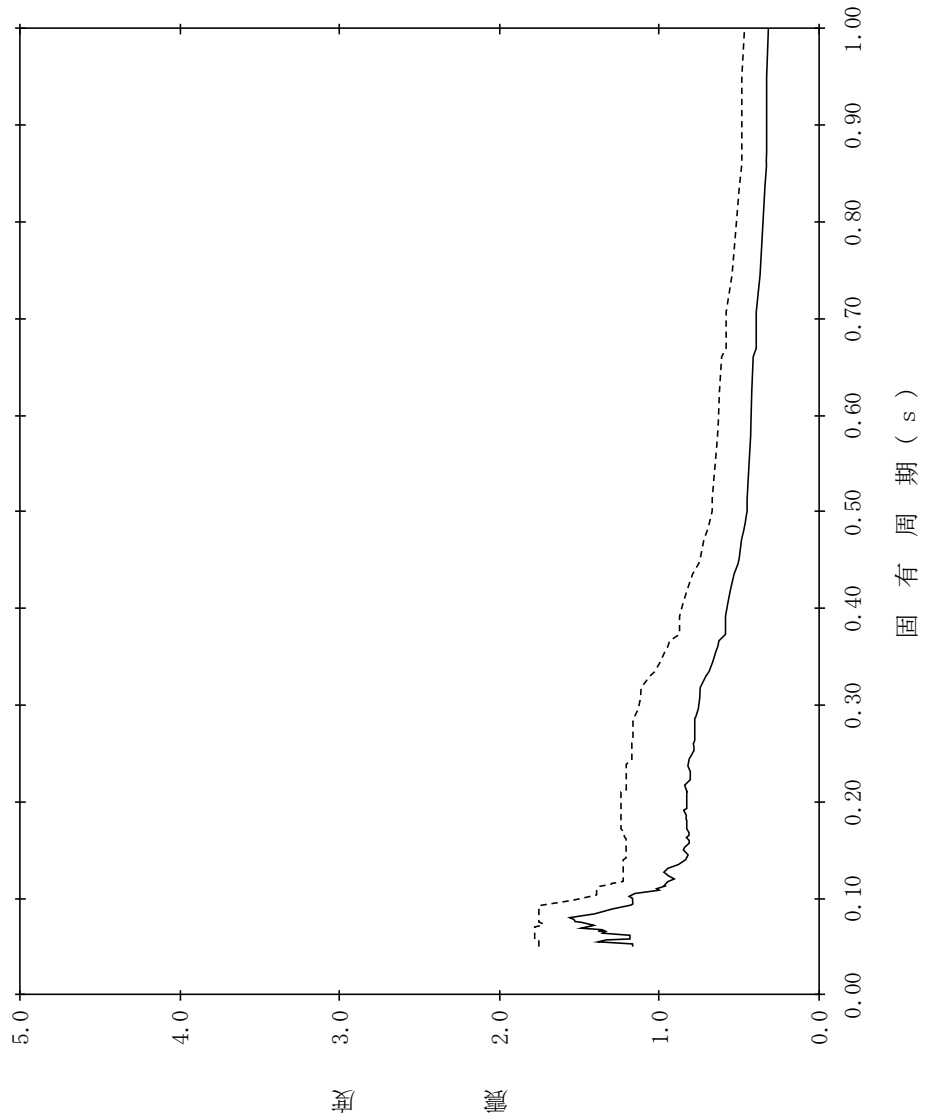

【NS2-DGLOT-SdV-DGLOT33】

構造物名：B-デブイエーゼル燃料貯蔵タンク格納槽
 標高：EL9.350m
 減衰定数：0.5%
 波形名：弾性設計用地震動 S d
 設計用床応答スペクトル I (鉛直方向)
 設計用床応答スペクトル II (鉛直方向)

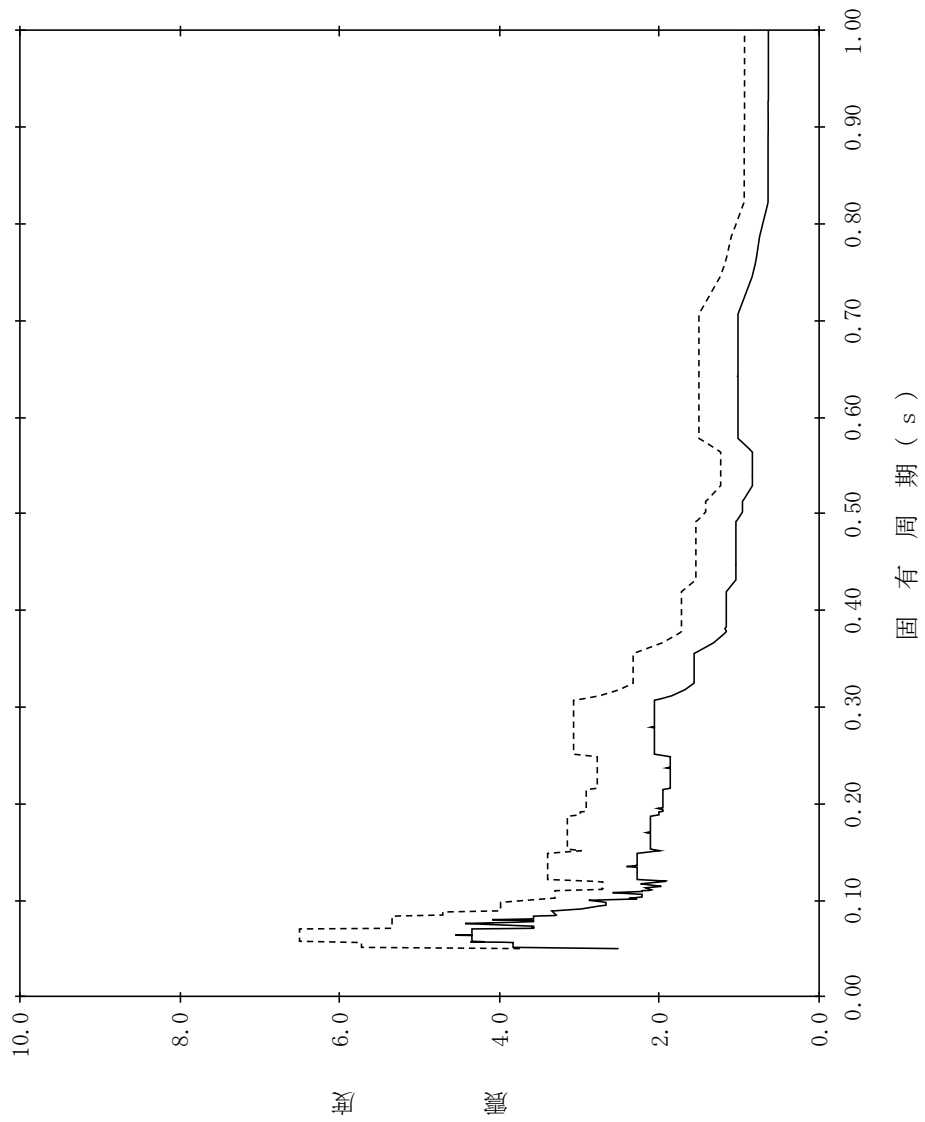

【NS2-DGLOT-SdV-DGLOT34】

構造物名：B-デブイエーゼル燃料貯蔵タンク格納槽
 標高：EL9.350m
 減衰定数：1.0%
 波形名：弾性設計用地震動 S d
 設計用床応答スペクトル I (鉛直方向)
 設計用床応答スペクトル II (鉛直方向)

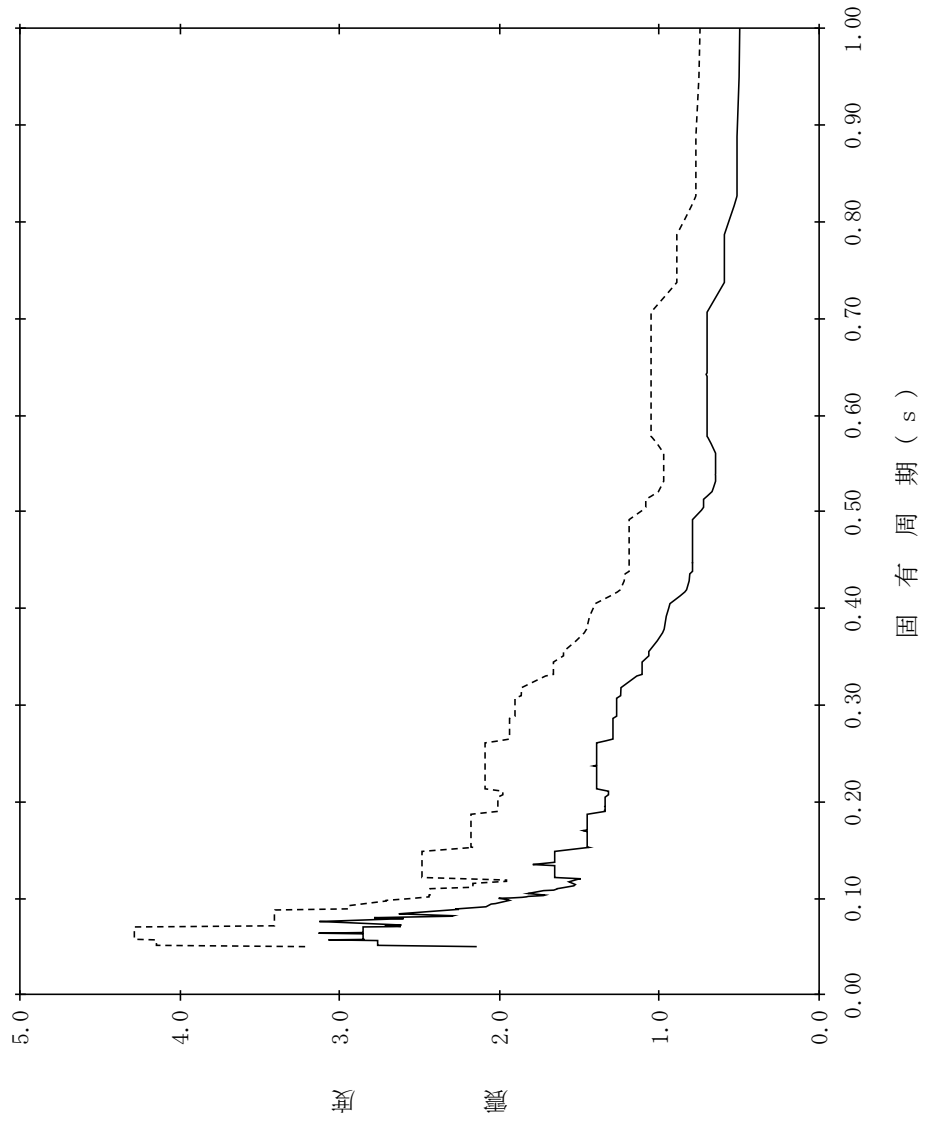

【NS2-DGL0T-SdV-DGL0T35】

構造物名：B-デブイエーゼル燃料貯蔵タンク格納槽
 標高：EL9.350m
 減衰定数：1.5%
 波形名：弾性設計用地震動 S d
 設計用床応答スペクトル I (鉛直方向)
 設計用床応答スペクトル II (鉛直方向)

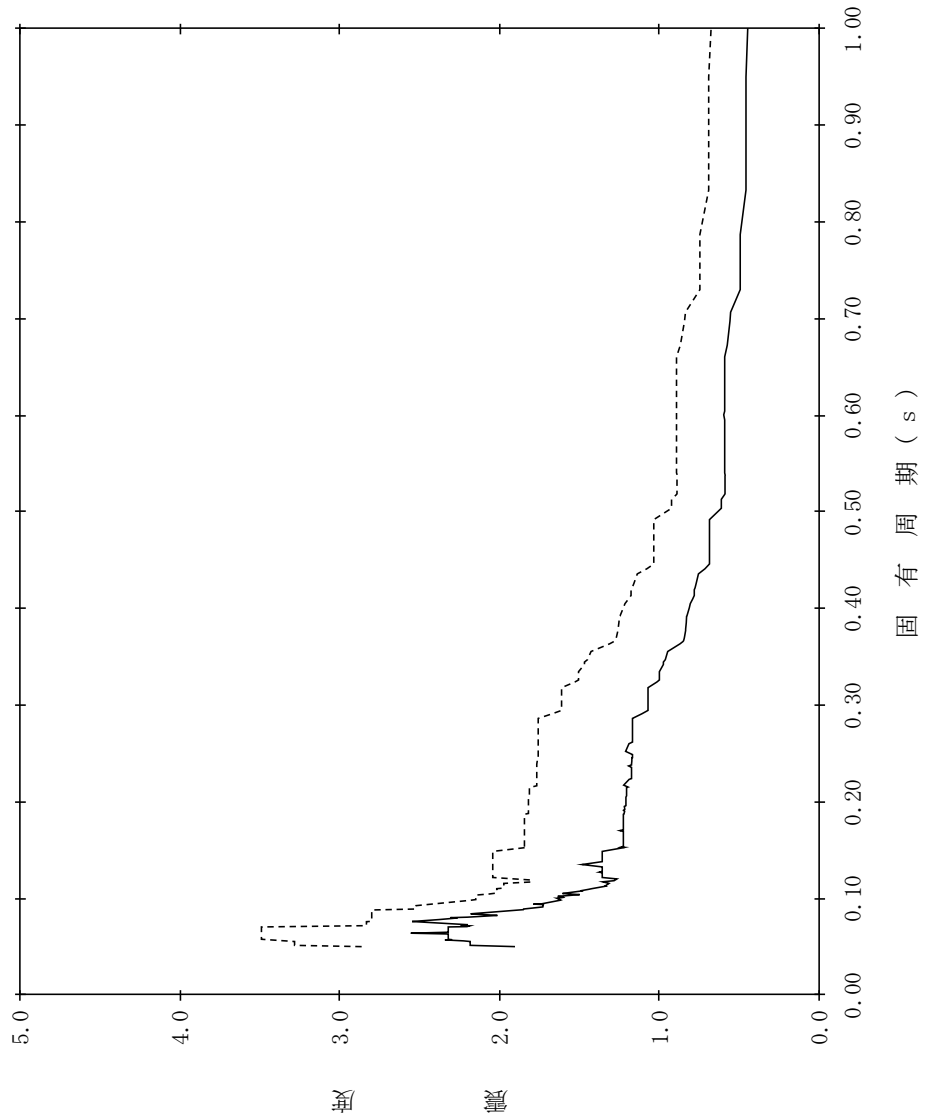

【NS2-DGL0T-SdV-DGL0T36】

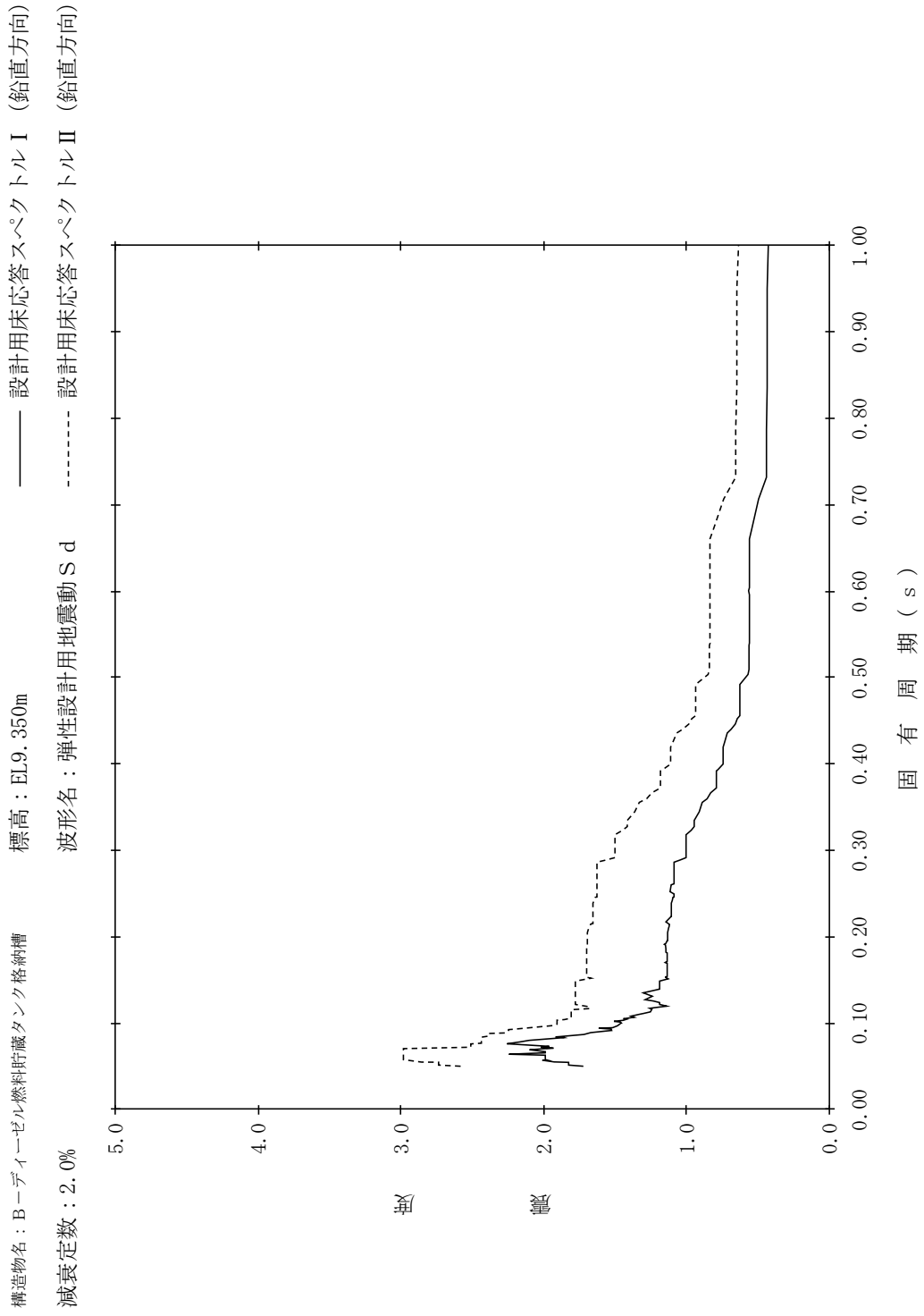

【NS2-DGLOT-SdV-DGLOT37】

構造物名：B-デブイエーゼル燃料貯蔵タンク格納槽
 標高：EL9.350m
 波形名：弾性設計用地震動 S d
 減衰定数：2.5%

—— 設計用床応答スペクトル I (鉛直方向)

----- 設計用床応答スペクトル II (鉛直方向)

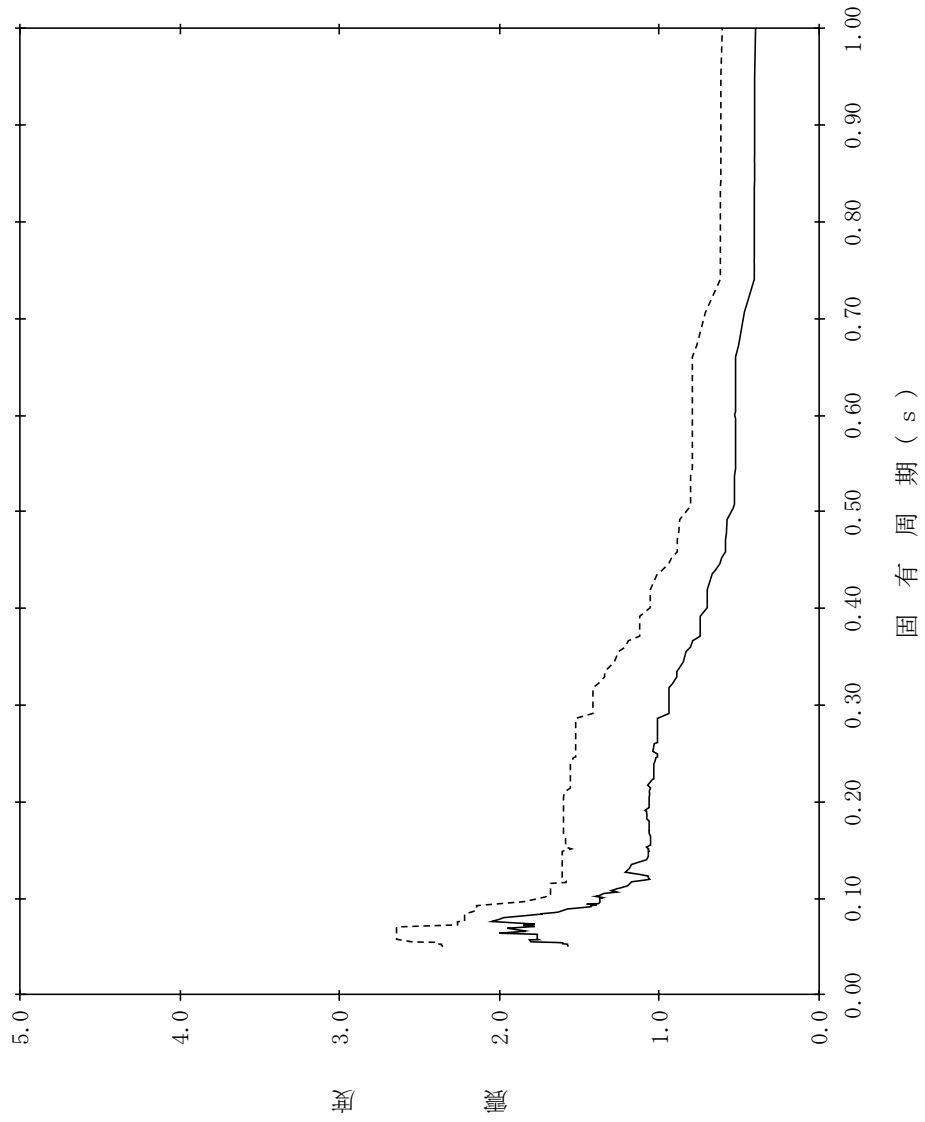

【NS2-DGLOT-SdV-DGLOT38】

構造物名：B-デブイエーゼル燃料貯蔵タンク格納槽
 標高：EL9.350m
 波形名：弾性設計用地震動 S d
 減衰定数：3.0%

—— 設計用床応答スペクトル I (鉛直方向)

----- 設計用床応答スペクトル II (鉛直方向)

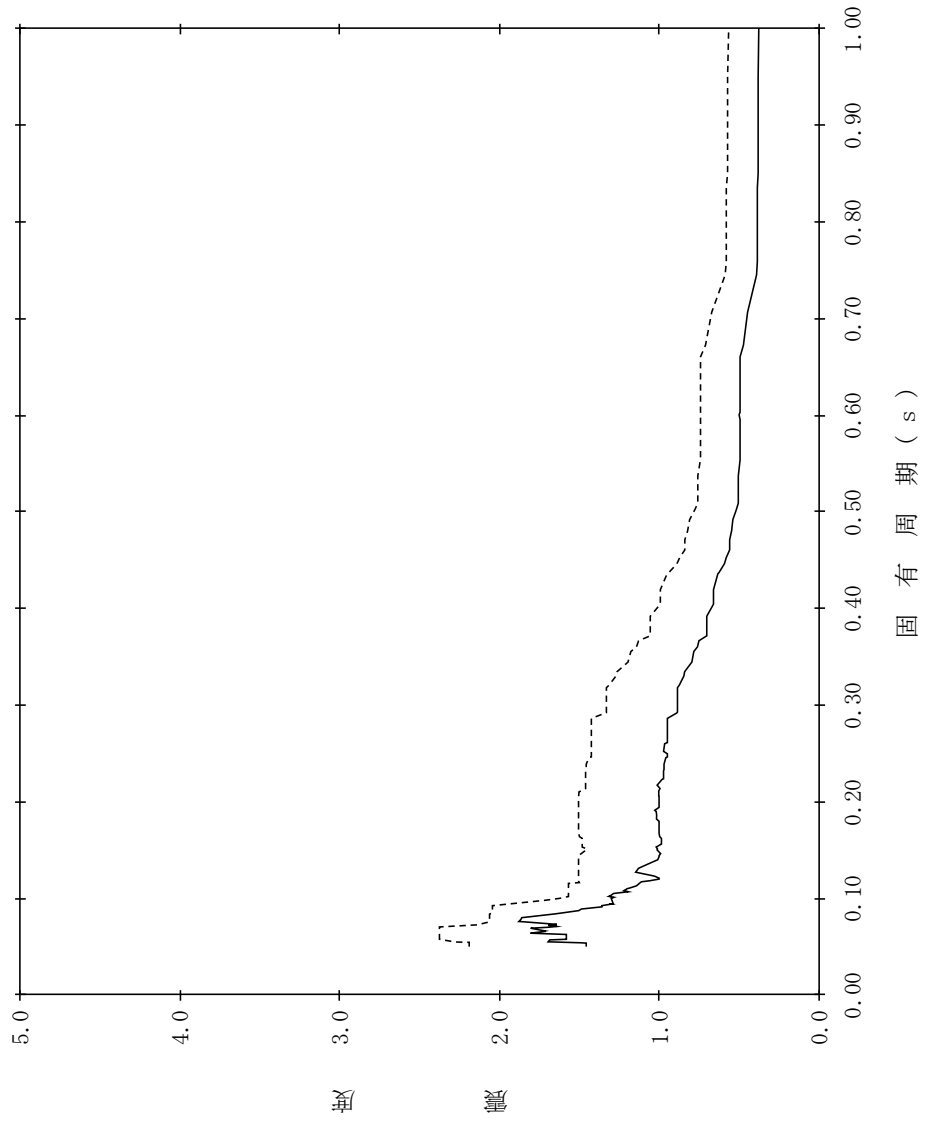

【NS2-DGLOT-SdV-DGLOT39】

構造物名：B-デブイエーゼル燃料貯蔵タンク格納槽
 標高：EL9.350m
 減衰定数：4.0%
 波形式：弾性設計用地震動 S d
 設計用床応答スペクトル I (鉛直方向)
 設計用床応答スペクトル II (鉛直方向)

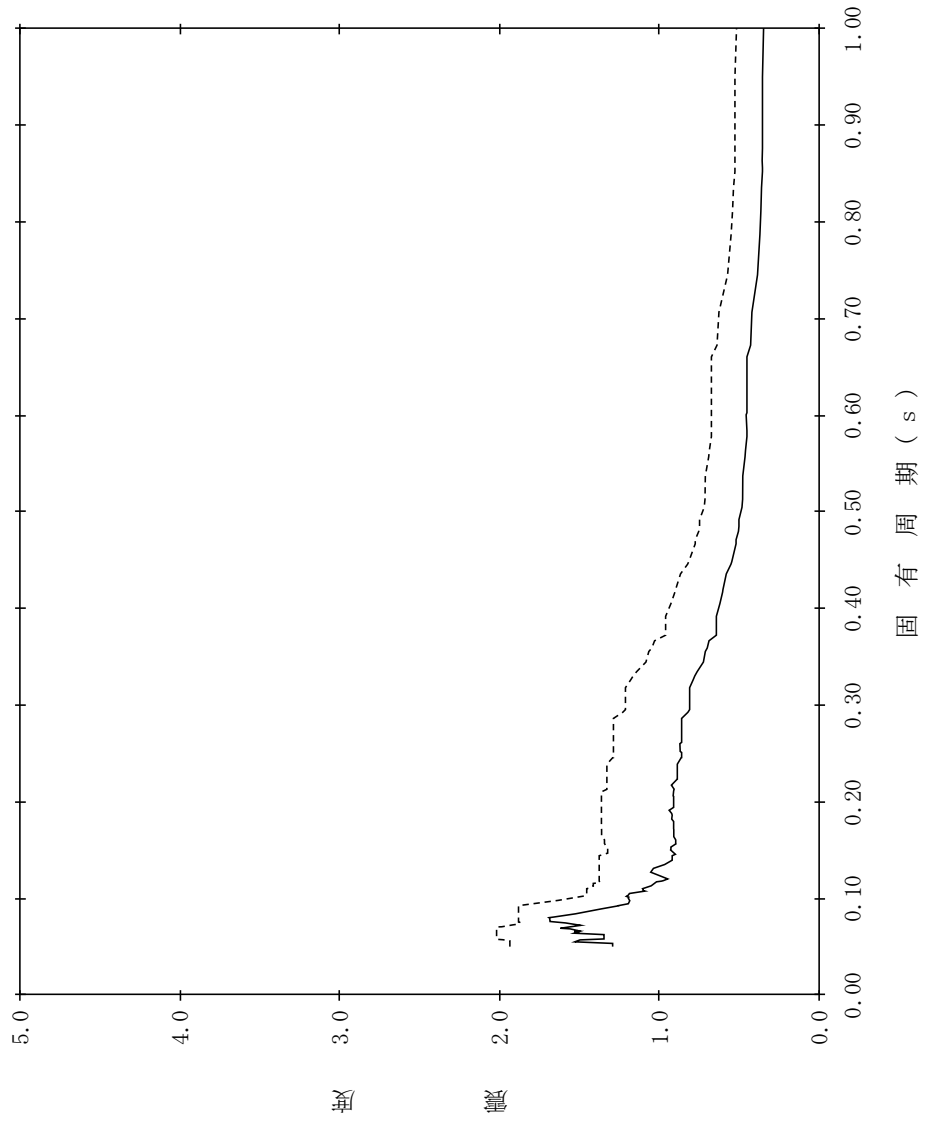

【NS2-DGL0T-SdV-DGL0T40】

構造物名：B-デブイエーゼル燃料貯蔵タンク格納槽
 標高：EL9.350m
 減衰定数：5.0%
 波形名：弾性設計用地震動 S d
 設計用床応答スペクトル I (鉛直方向)
 設計用床応答スペクトル II (鉛直方向)



表 4.2-10 設計用床応答スペクトル (S d) 一覧表

(屋外配管ダクト (B-ディーゼル燃料貯蔵タンク~原子炉建物)) (1/2)

地震波	建物機器	方向	節点番号	標高 EL(m)	減衰定数(%)	図番
S d	復水貯蔵タンク 連絡ダクト (F)	水平 方向	535, 536	14.050~ 11.004	0.5	NS2 - DGL0TD - SdH - CSTF 1
					1.0	NS2 - DGL0TD - SdH - CSTF 2
					1.5	NS2 - DGL0TD - SdH - CSTF 3
					2.0	NS2 - DGL0TD - SdH - CSTF 4
					2.5	NS2 - DGL0TD - SdH - CSTF 5
					3.0	NS2 - DGL0TD - SdH - CSTF 6
					4.0	NS2 - DGL0TD - SdH - CSTF 7
					5.0	NS2 - DGL0TD - SdH - CSTF 8
	復水貯蔵タンク 連絡ダクト (G)		2126, 2127	14.000~ 11.261	0.5	NS2 - DGL0TD - SdH - CSTG 9
					1.0	NS2 - DGL0TD - SdH - CSTG 10
					1.5	NS2 - DGL0TD - SdH - CSTG 11
					2.0	NS2 - DGL0TD - SdH - CSTG 12
					2.5	NS2 - DGL0TD - SdH - CSTG 13
					3.0	NS2 - DGL0TD - SdH - CSTG 14
					4.0	NS2 - DGL0TD - SdH - CSTG 15
					5.0	NS2 - DGL0TD - SdH - CSTG 16
	燃料移送系 配管ダクト		595, 509, 681, 596	14.050~ 11.000	0.5	NS2 - DGL0TD - SdH - DGL0TD 17
					1.0	NS2 - DGL0TD - SdH - DGL0TD 18
					1.5	NS2 - DGL0TD - SdH - DGL0TD 19
					2.0	NS2 - DGL0TD - SdH - DGL0TD 20
					2.5	NS2 - DGL0TD - SdH - DGL0TD 21
					3.0	NS2 - DGL0TD - SdH - DGL0TD 22
					4.0	NS2 - DGL0TD - SdH - DGL0TD 23
					5.0	NS2 - DGL0TD - SdH - DGL0TD 24

表 4.2-10 設計用床応答スペクトル (S d) 一覧表

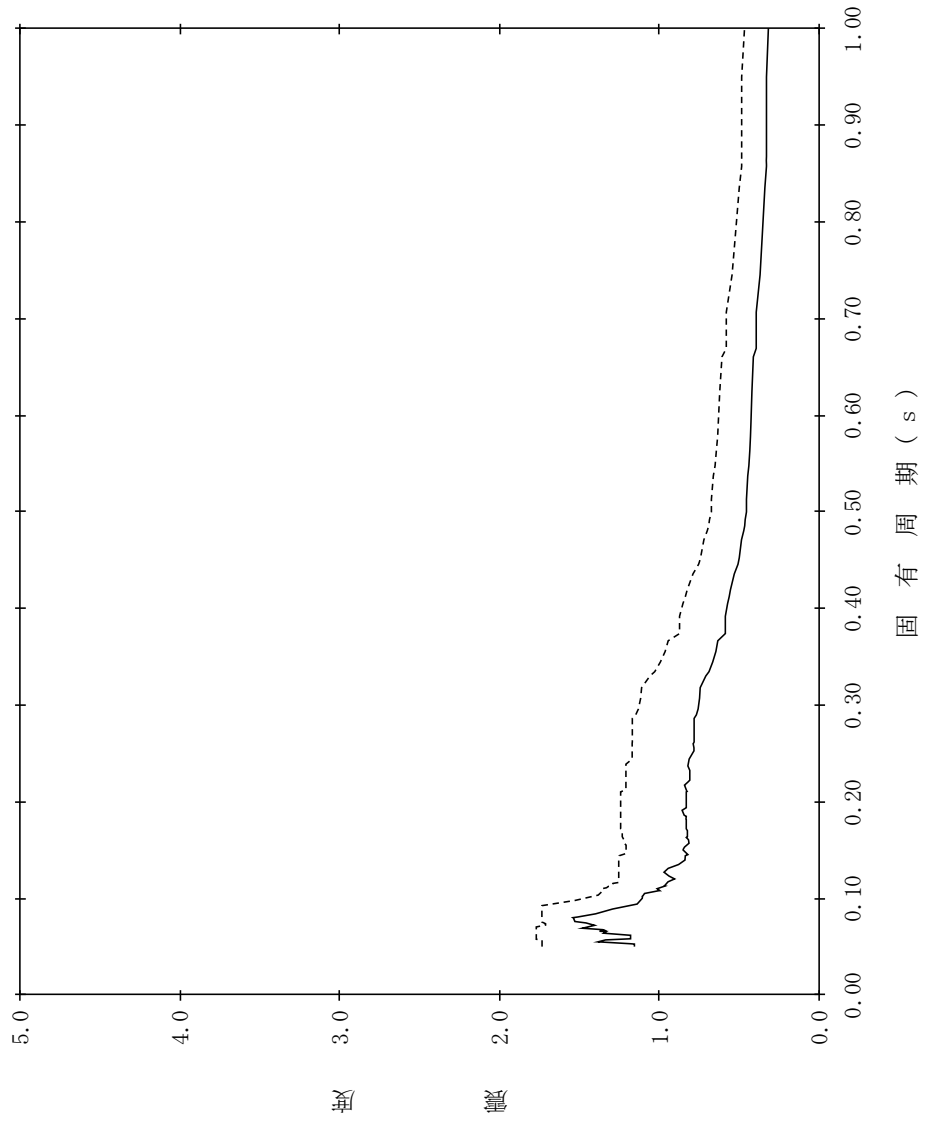
(屋外配管ダクト (B-ディーゼル燃料貯蔵タンク~原子炉建物)) (2/2)

地震波	建物機器	方向	節点番号	標高 EL(m)	減衰定数(%)	図番
S d	復水貯蔵タンク 連絡ダクト (F)	鉛直 方向	535, 536	14.050~ 11.004	0.5	NS2 - DGL0TD - SdV - CSTF 1
					1.0	NS2 - DGL0TD - SdV - CSTF 2
					1.5	NS2 - DGL0TD - SdV - CSTF 3
					2.0	NS2 - DGL0TD - SdV - CSTF 4
					2.5	NS2 - DGL0TD - SdV - CSTF 5
					3.0	NS2 - DGL0TD - SdV - CSTF 6
					4.0	NS2 - DGL0TD - SdV - CSTF 7
					5.0	NS2 - DGL0TD - SdV - CSTF 8
	復水貯蔵タンク 連絡ダクト (G)		2126, 2127	14.000~ 11.261	0.5	NS2 - DGL0TD - SdV - CSTG 9
					1.0	NS2 - DGL0TD - SdV - CSTG 10
					1.5	NS2 - DGL0TD - SdV - CSTG 11
					2.0	NS2 - DGL0TD - SdV - CSTG 12
					2.5	NS2 - DGL0TD - SdV - CSTG 13
					3.0	NS2 - DGL0TD - SdV - CSTG 14
					4.0	NS2 - DGL0TD - SdV - CSTG 15
					5.0	NS2 - DGL0TD - SdV - CSTG 16
	燃料移送系 配管ダクト		595, 509, 681, 596	14.050~ 11.000	0.5	NS2 - DGL0TD - SdV - DGL0TD 17
					1.0	NS2 - DGL0TD - SdV - DGL0TD 18
					1.5	NS2 - DGL0TD - SdV - DGL0TD 19
					2.0	NS2 - DGL0TD - SdV - DGL0TD 20
					2.5	NS2 - DGL0TD - SdV - DGL0TD 21
					3.0	NS2 - DGL0TD - SdV - DGL0TD 22
					4.0	NS2 - DGL0TD - SdV - DGL0TD 23
					5.0	NS2 - DGL0TD - SdV - DGL0TD 24

【NS2-DGLOTD-SdH-CSTF1】

構造物名：復水貯蔵タンク連絡ダクト (F) 標高：EL14.050m~EL11.004m 設計用床応答スペクトルⅠ (水平方向)
 減衰定数：0.5% 波形名：弾性設計用地震動 S d 設計用床応答スペクトルⅡ (水平方向)

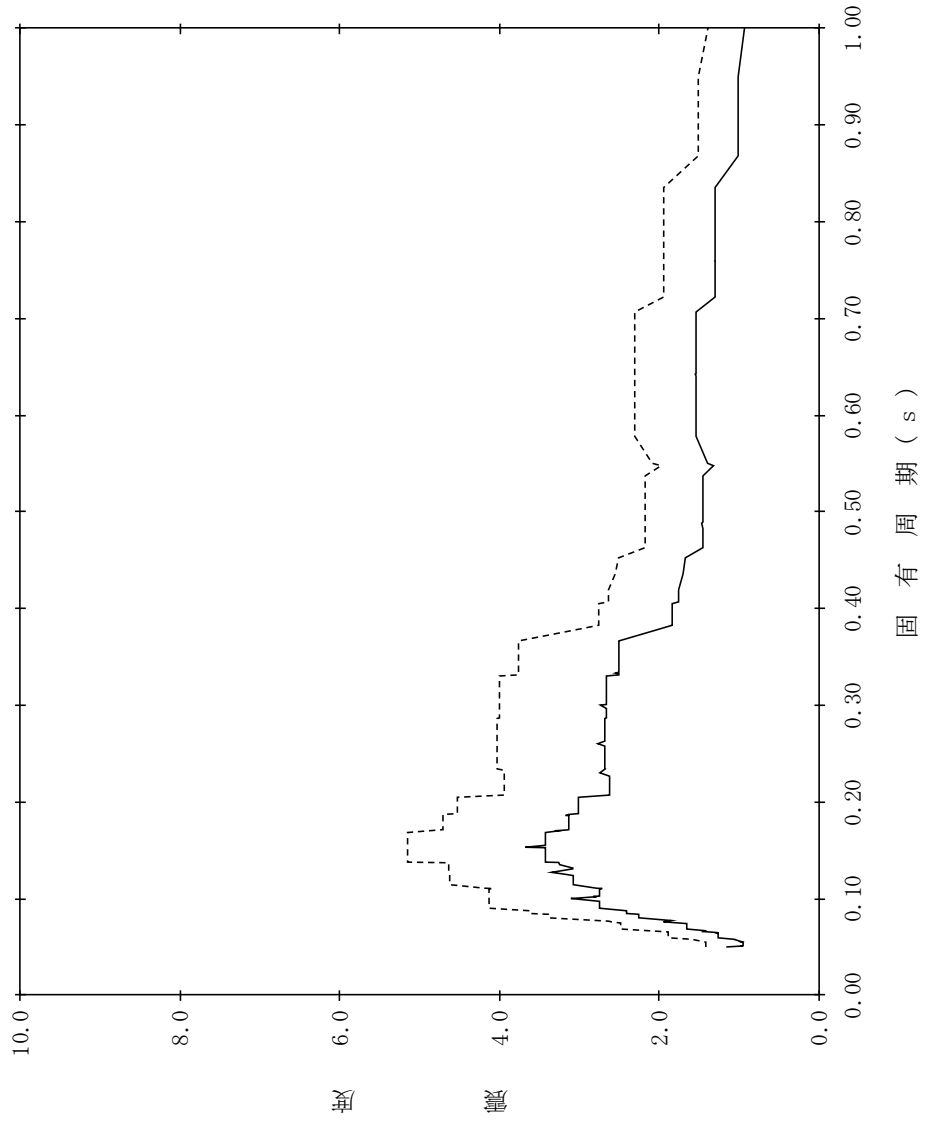

【NS2-DGLOTD-SdH-CSTF2】

構造物名：復水貯蔵タンク連絡ダクト (F) 標高：EL14.050m~EL11.004m 設計用床応答スペクトルⅠ (水平方向)
 減衰定数：1.0% 波形名：弾性設計用地震動 S d 設計用床応答スペクトルⅡ (水平方向)

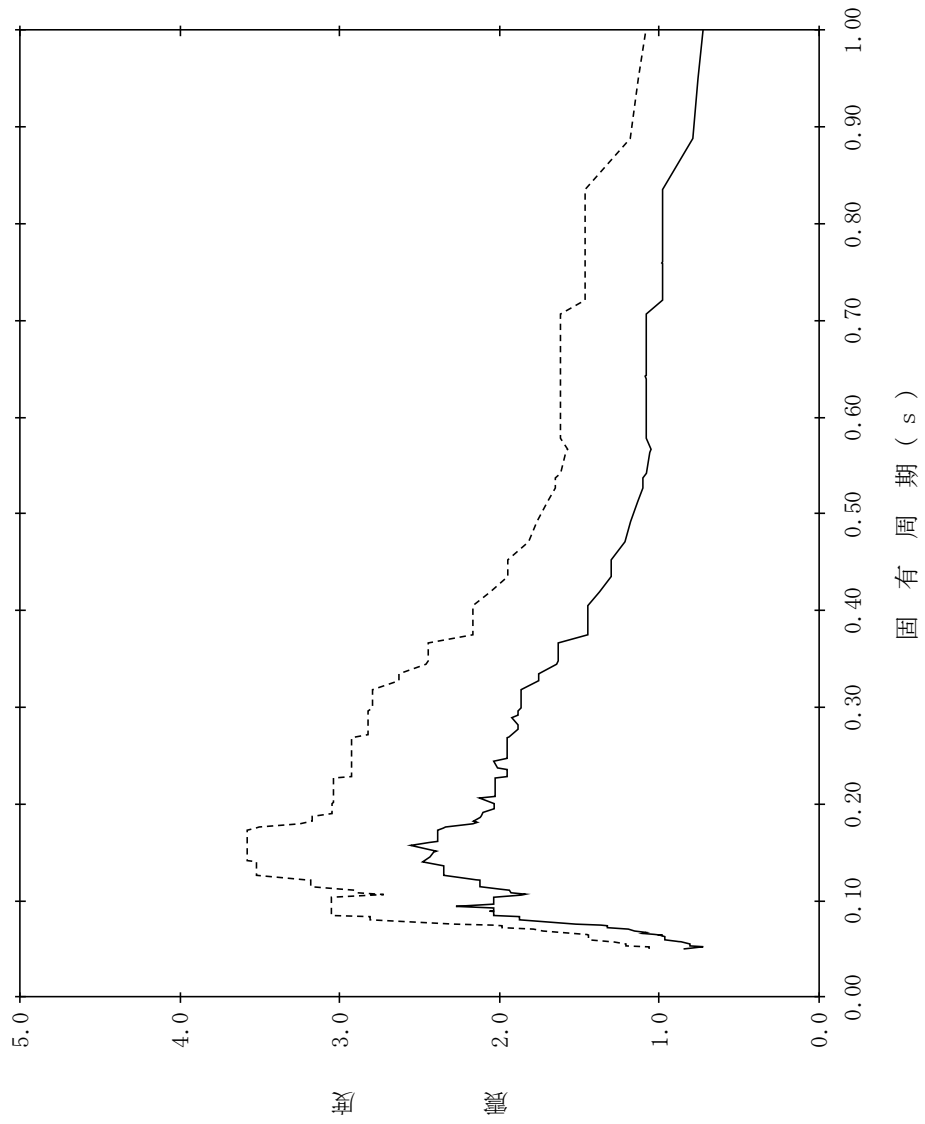

【NS2-DGLOTD-SdH-CSTF3】

構造物名：復水貯蔵タンク連絡ダクト (F) 標高：EL14.050m~EL11.004m 設計用床応答スペクトルⅠ (水平方向)
 減衰定数：1.5% 波形名：弾性設計用地震動 S d 設計用床応答スペクトルⅡ (水平方向)

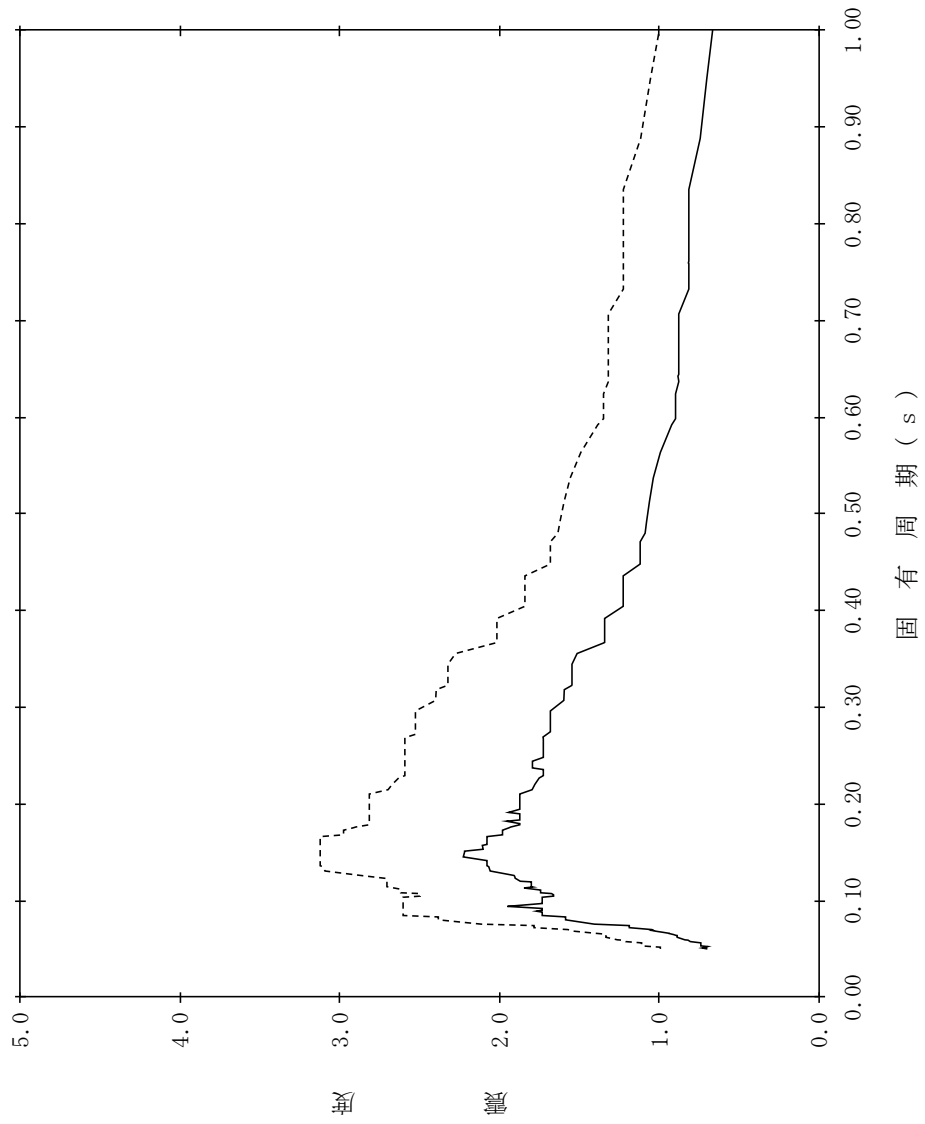

【NS2-DGLOTD-SdH-CSTF4】

構造物名：復水貯蔵タンク連絡ダクト (F) 標高：EL14.050m~EL11.004m 設計用床応答スペクトルⅠ (水平方向)
 減衰定数：2.0% 波形名：弾性設計用地震動 S d 設計用床応答スペクトルⅡ (水平方向)

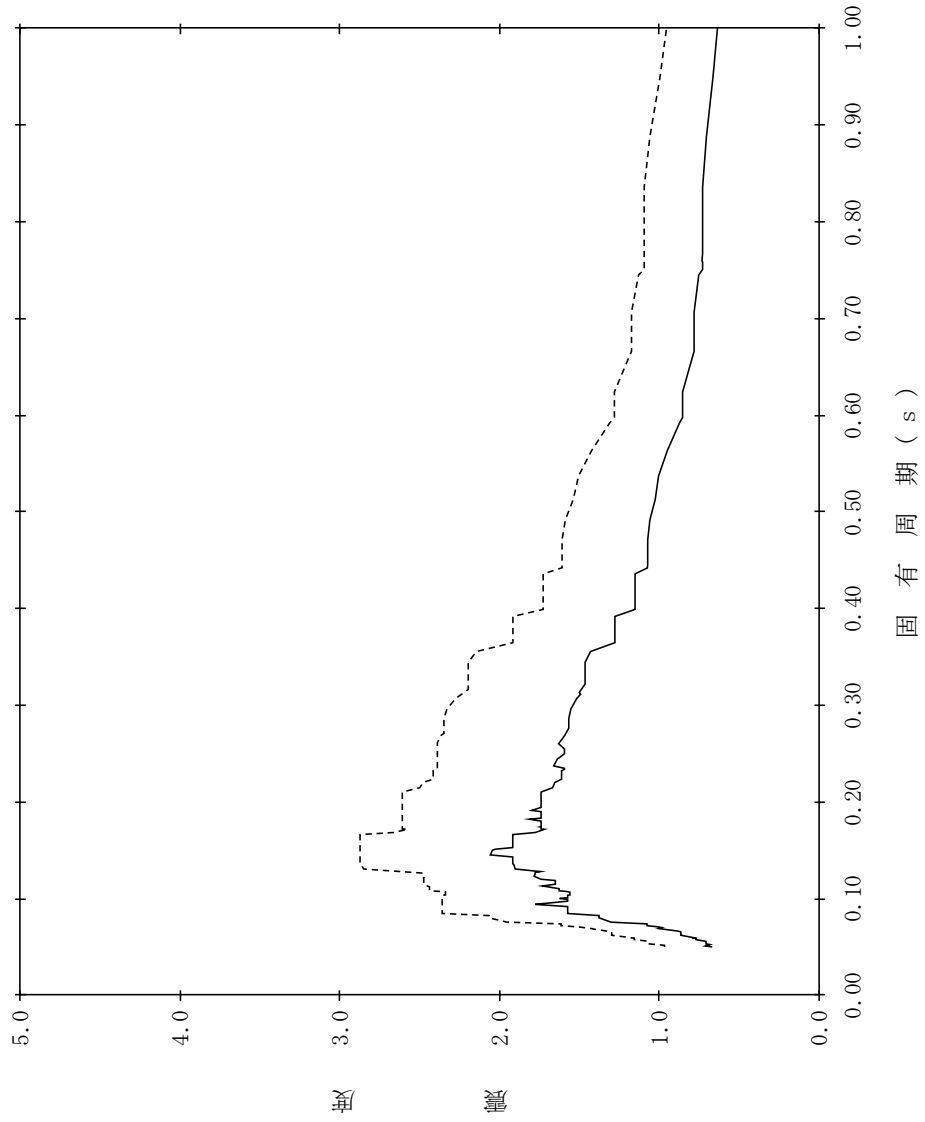

【NS2-DGLOTD-SdH-CSTF5】

構造物名：復水貯蔵タンク連絡ダクト (F) 標高：EL14.050m~EL11.004m 設計用床応答スペクトルⅠ (水平方向)
 減衰定数：2.5% 波形名：弾性設計用地震動 S d 設計用床応答スペクトルⅡ (水平方向)

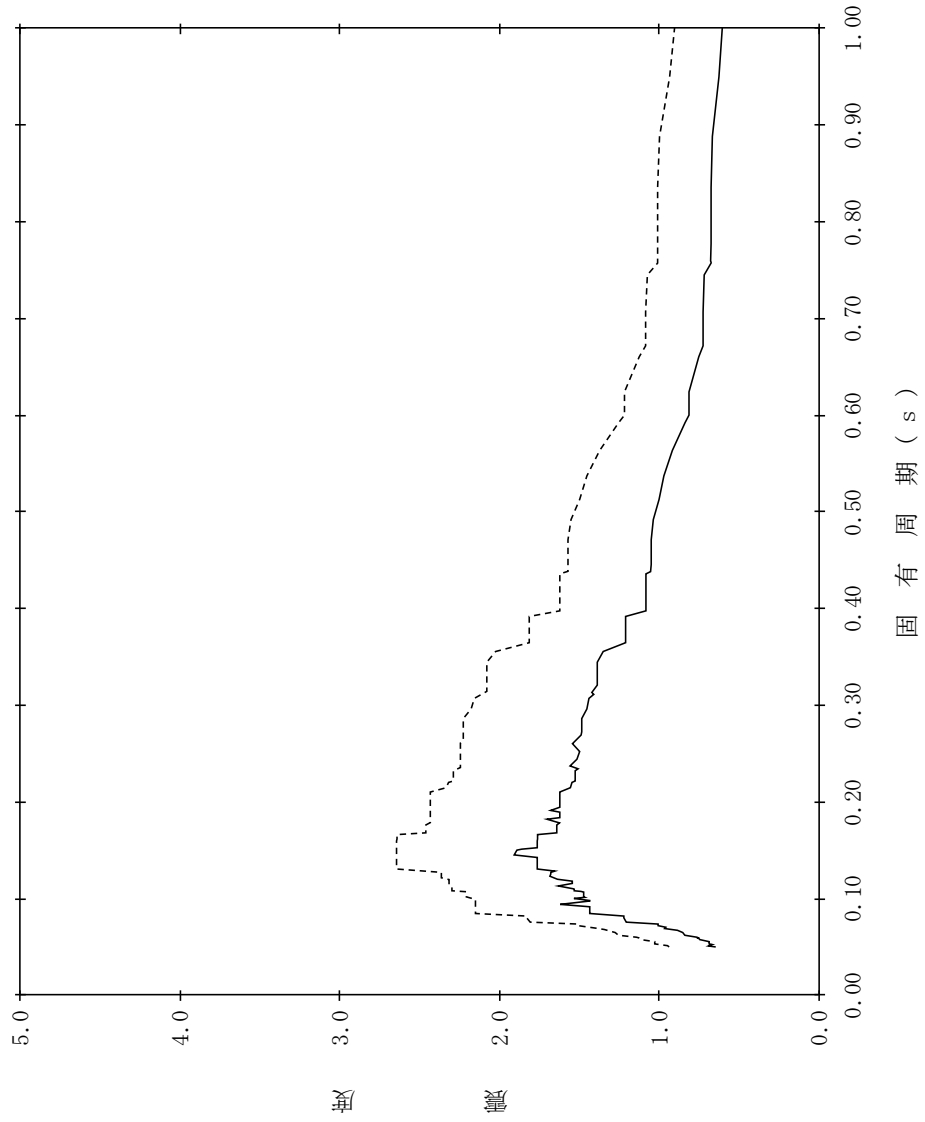

【NS2-DGLOTD-SdH-CSTF6】

構造物名：復水貯蔵タンク連絡ダクト (F) 標高：EL14.050m~EL11.004m 設計用床応答スペクトルⅠ (水平方向)
 減衰定数：3.0% 波形名：弾性設計用地震動 S d 設計用床応答スペクトルⅡ (水平方向)

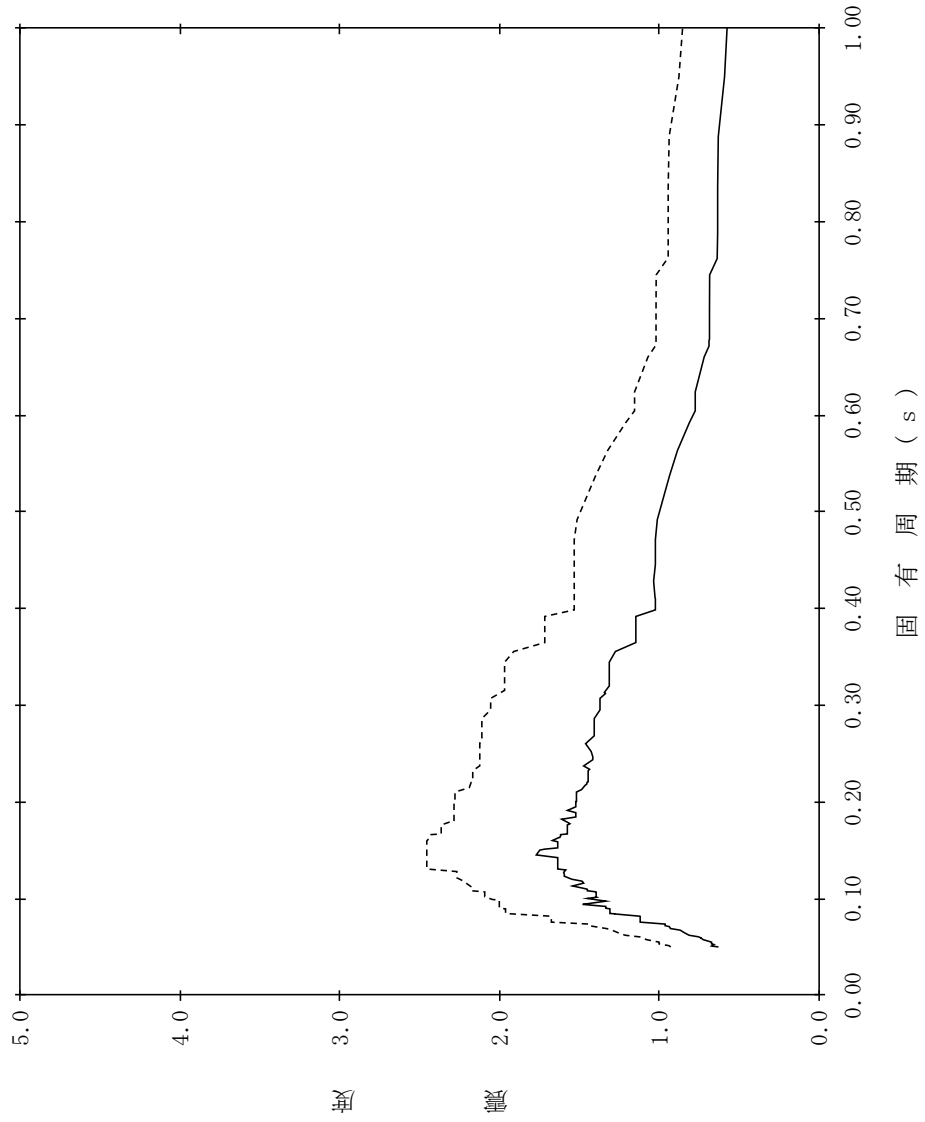

【NS2-DGL0TD-SdH-CSTF7】

構造物名：復水貯蔵タンク連絡ダクト (F) 標高：EL14.050m~EL11.004m 設計用床応答スペクトルⅠ (水平方向)
 減衰定数：4.0% 波形名：弾性設計用地震動 S d 設計用床応答スペクトルⅡ (水平方向)

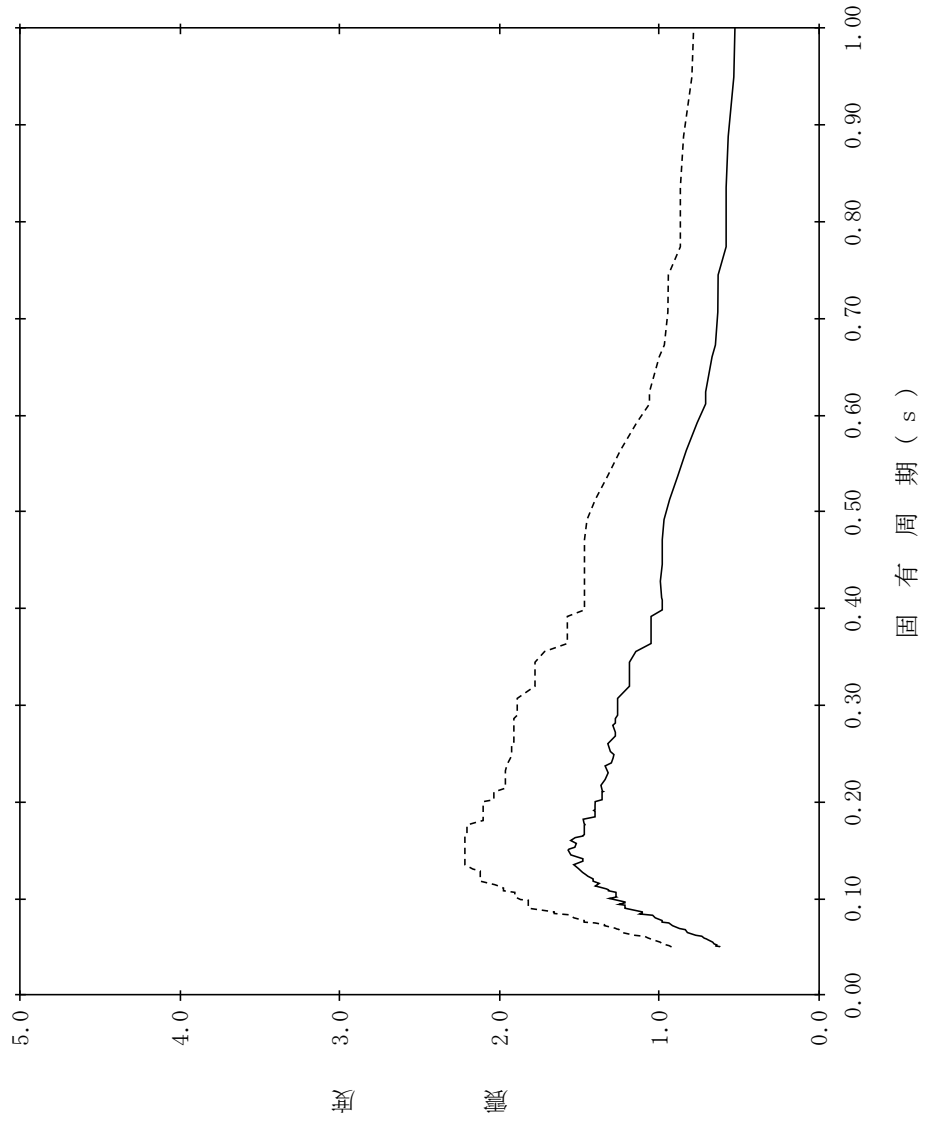

【NS2-DGLOTD-SdH-CSTF8】

構造物名：復水貯蔵タンク連絡ダクト (F) 標高：EL14.050m~EL11.004m 設計用床応答スペクトルⅠ (水平方向)
 減衰定数：5.0% 波形名：弾性設計用地震動 S d 設計用床応答スペクトルⅡ (水平方向)

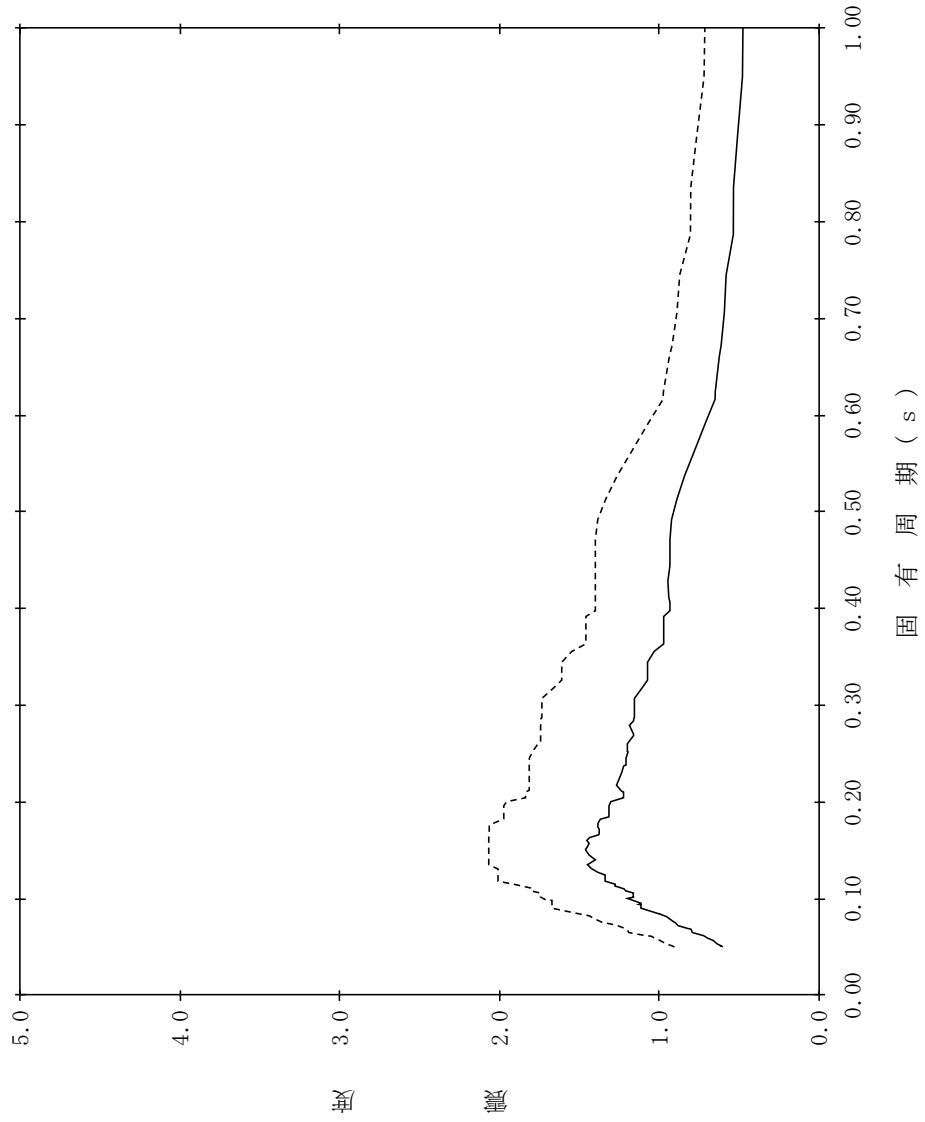

【NS2-DGLOTD-SdH-CSTG9】

構造物名：復水貯蔵タンク連絡ダクト (G) 標高：EL14.000m~EL11.261m 設計用床応答スペクトルⅠ (水平方向)
 減衰定数：0.5% 波形名：弾性設計用地震動 S d 設計用床応答スペクトルⅡ (水平方向)

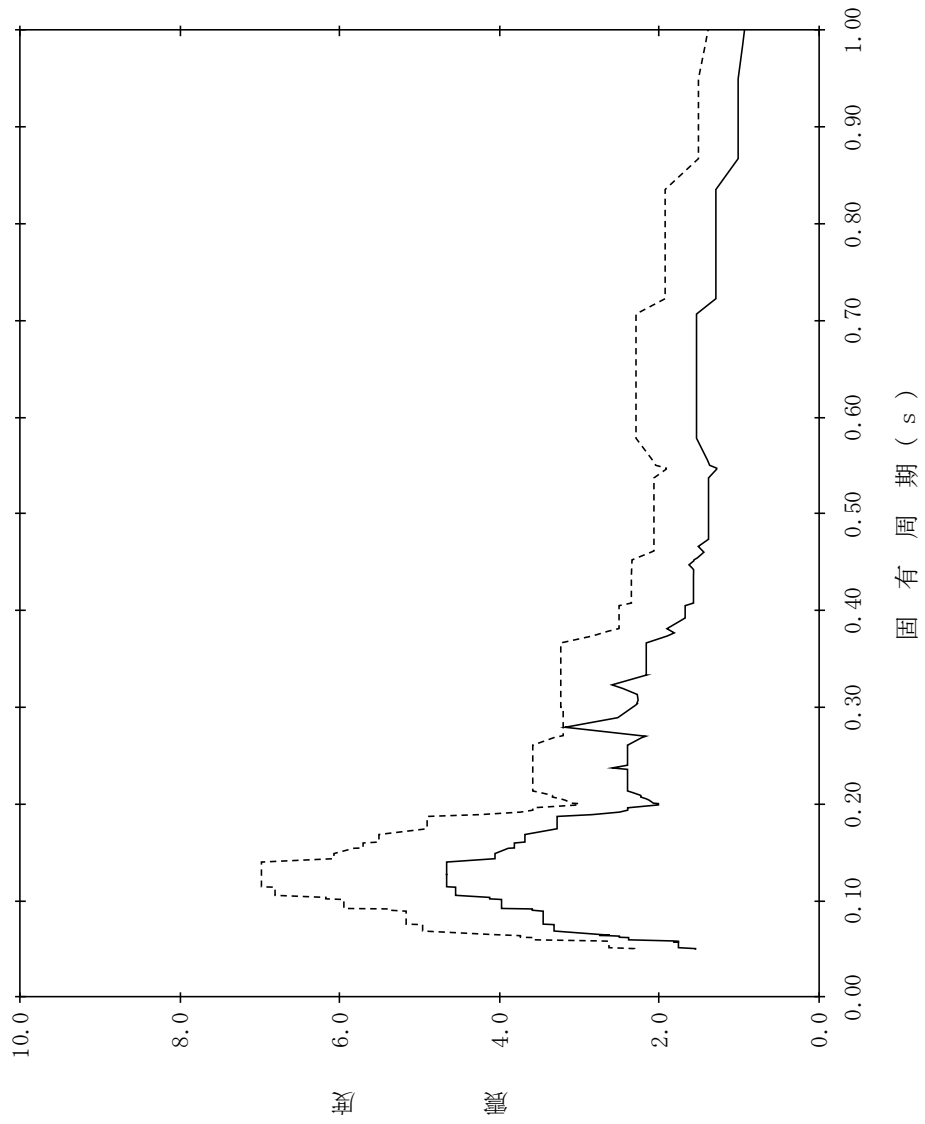

【NS2-DGLOTD-SdH-CSTG10】

構造物名：復水貯蔵タンク連絡ダクト (G) 標高：EL14.000m~EL11.261m 設計用床応答スペクトルⅠ (水平方向)
 減衰定数：1.0% 波形名：弾性設計用地震動 S d 設計用床応答スペクトルⅡ (水平方向)

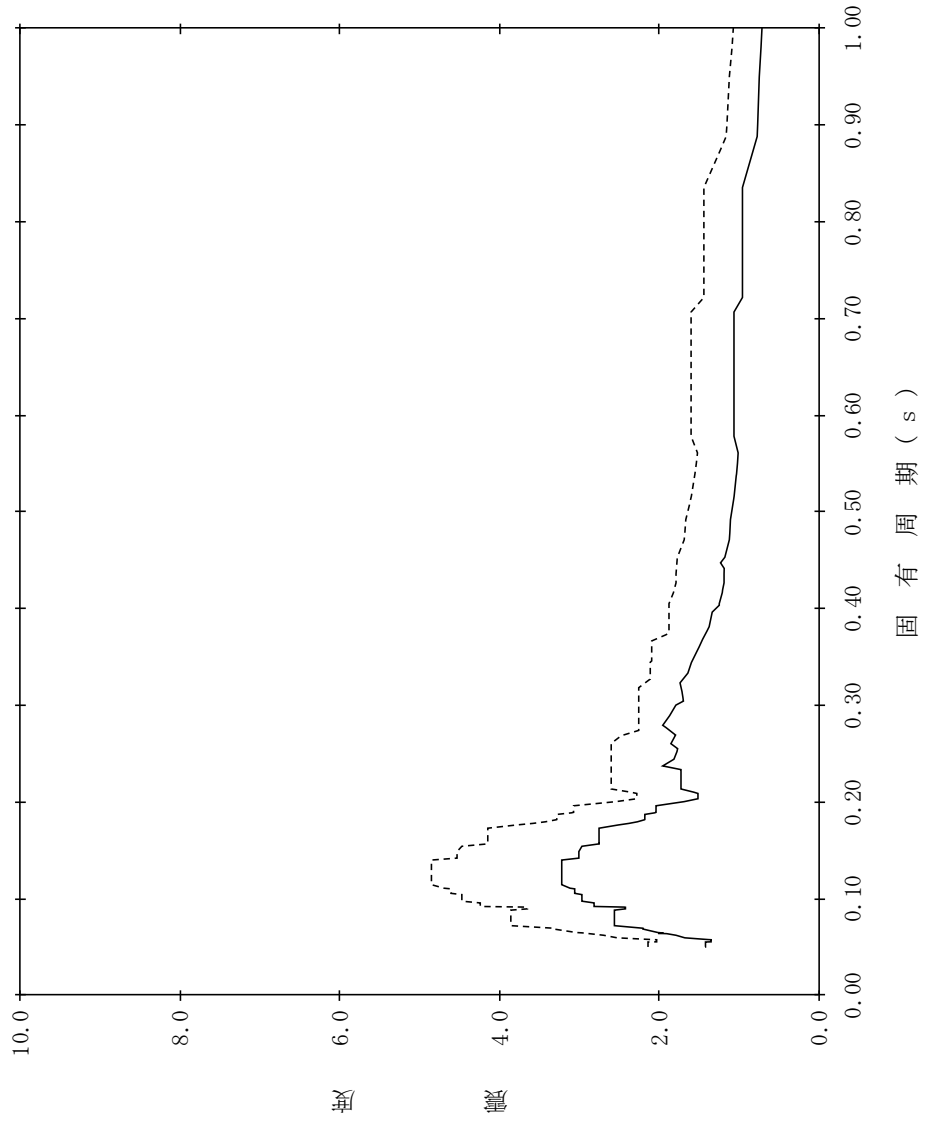

【NS2-DGLOTD-SdH-CSTG11】

構造物名：復水貯蔵タンク連絡ダクト (G) 標高：EL14.000m~EL11.261m 設計用床応答スペクトルⅠ (水平方向)
 減衰定数：1.5% 波形名：弾性設計用地震動 S d 設計用床応答スペクトルⅡ (水平方向)

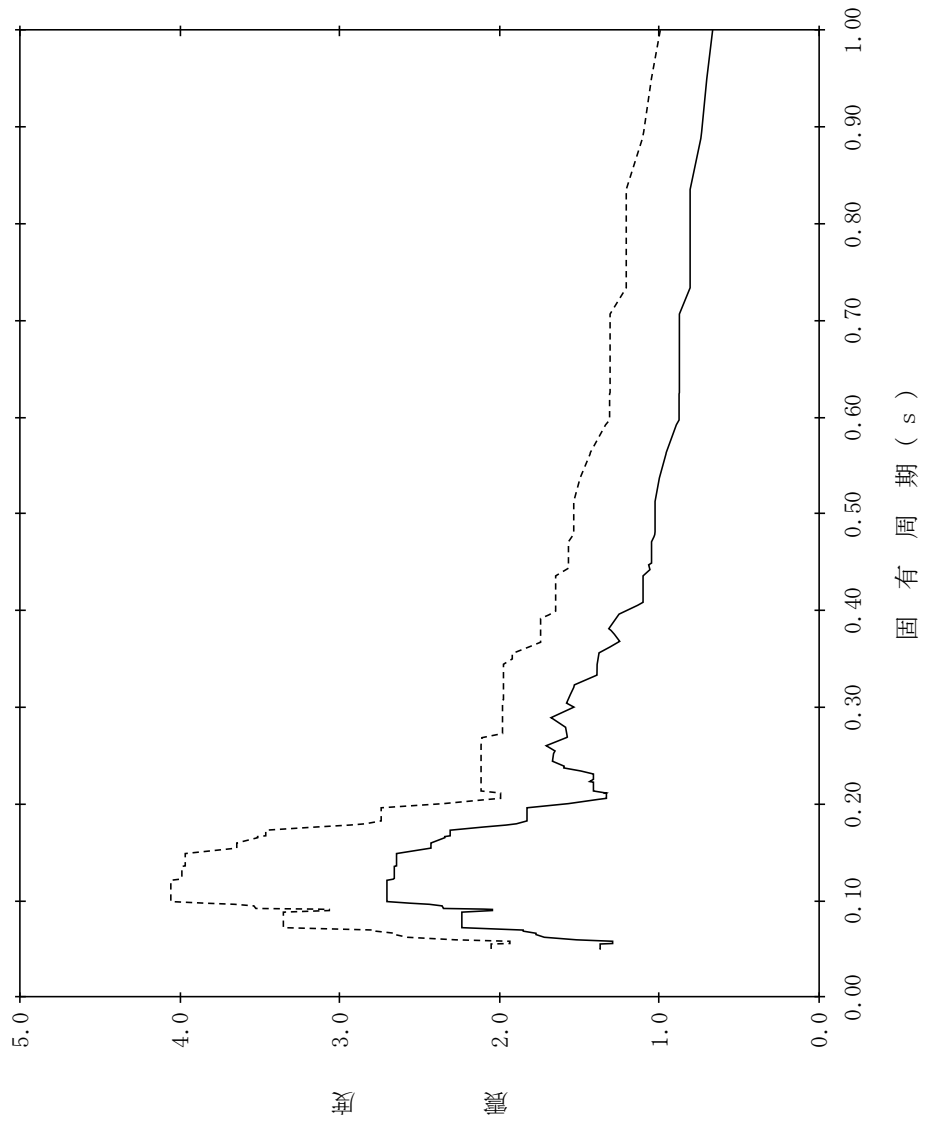

【NS2-DGLOTD-SdH-CSTG12】

構造物名：復水貯蔵タンク連絡ダクト (G) 標高：EL14.000m~EL11.261m 設計用床応答スペクトルⅠ (水平方向)
 減衰定数：2.0% 波形名：弾性設計用地震動 S d 設計用床応答スペクトルⅡ (水平方向)

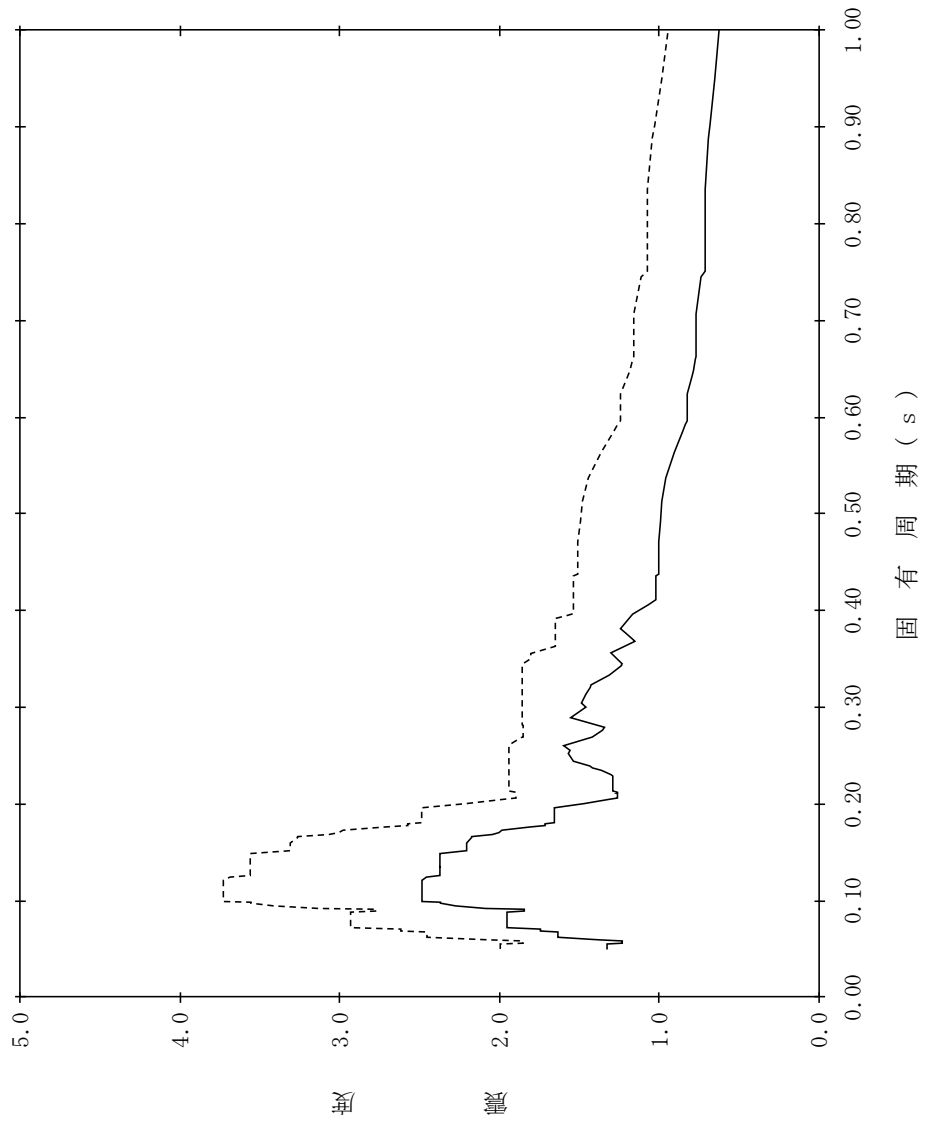

【NS2-DGLOTD-SdH-CSTG13】

構造物名：復水貯蔵タンク連絡ダクト (G) 標高：EL14.000m~EL11.261m 設計用床応答スペクトル I (水平方向)
 減衰定数：2.5% 波形名：弾性設計用地震動 S d 設計用床応答スペクトル II (水平方向)

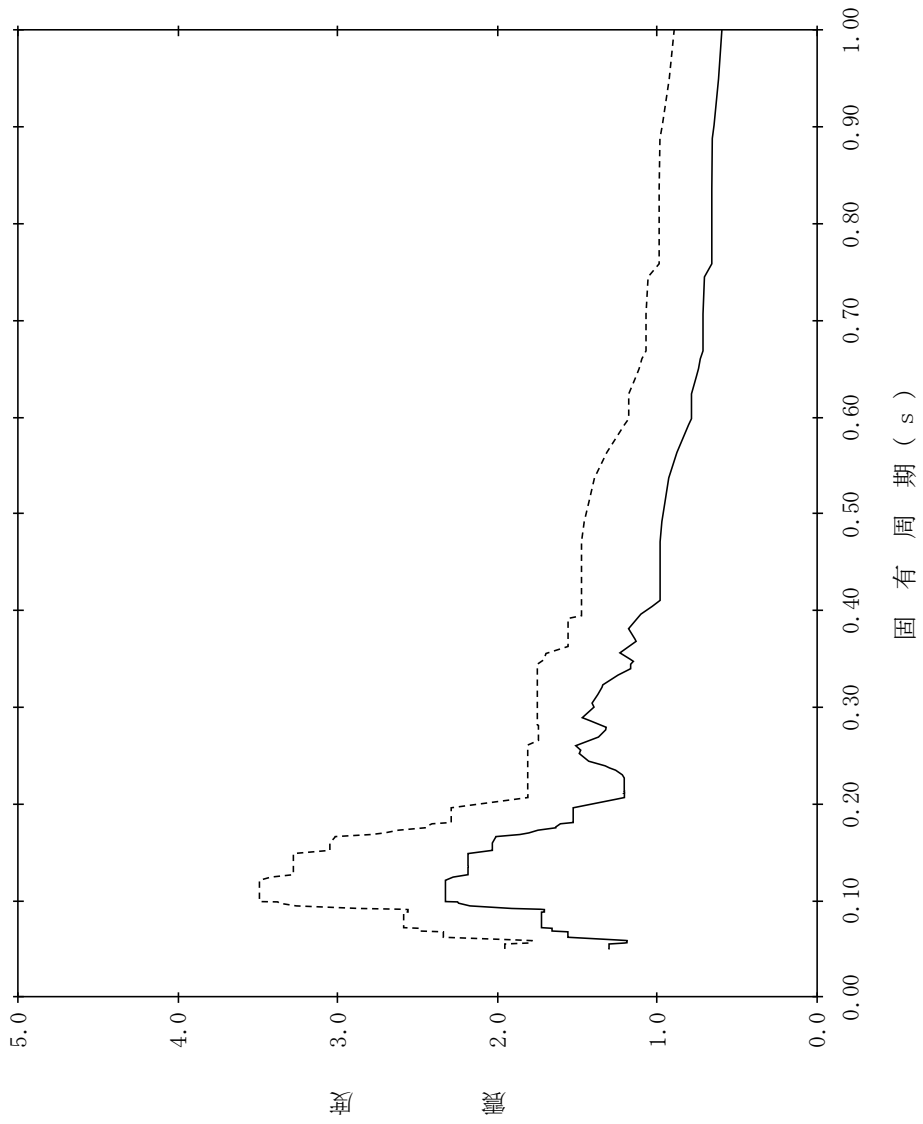

【NS2-DGLOTD-SdH-CSTG14】

構造物名：復水貯蔵タンク連絡ダクト (G) 標高：EL14.000m~EL11.261m 設計用床応答スペクトルⅠ (水平方向)
 減衰定数：3.0% 波形名：弾性設計用地震動 S d 設計用床応答スペクトルⅡ (水平方向)

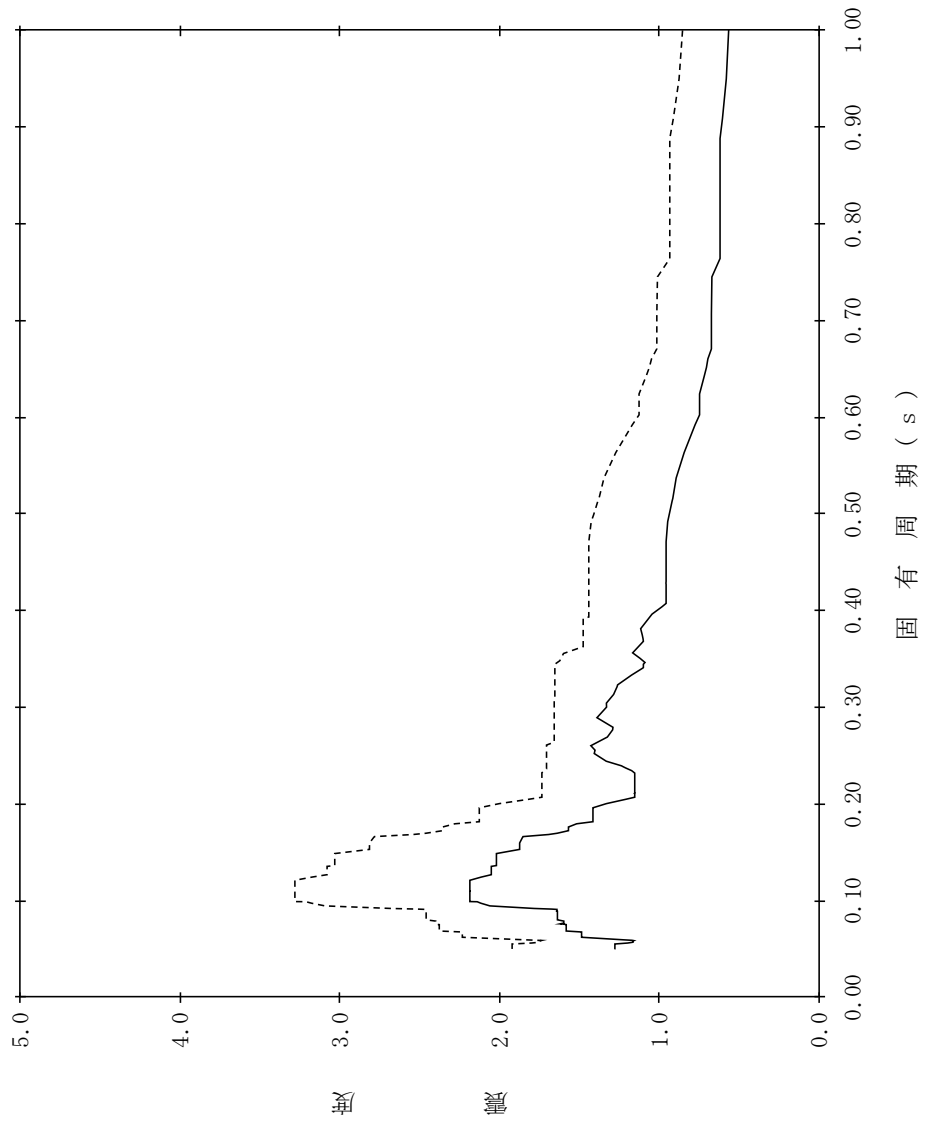

【NS2-DGLOTD-SdH-CSTG15】

構造物名：復水貯蔵タンク連絡ダクト (G) 標高：EL14.000m~EL11.261m 設計用床応答スペクトル I (水平方向)
 減衰定数：4.0% 波形名：弾性設計用地震動 S d 設計用床応答スペクトル II (水平方向)

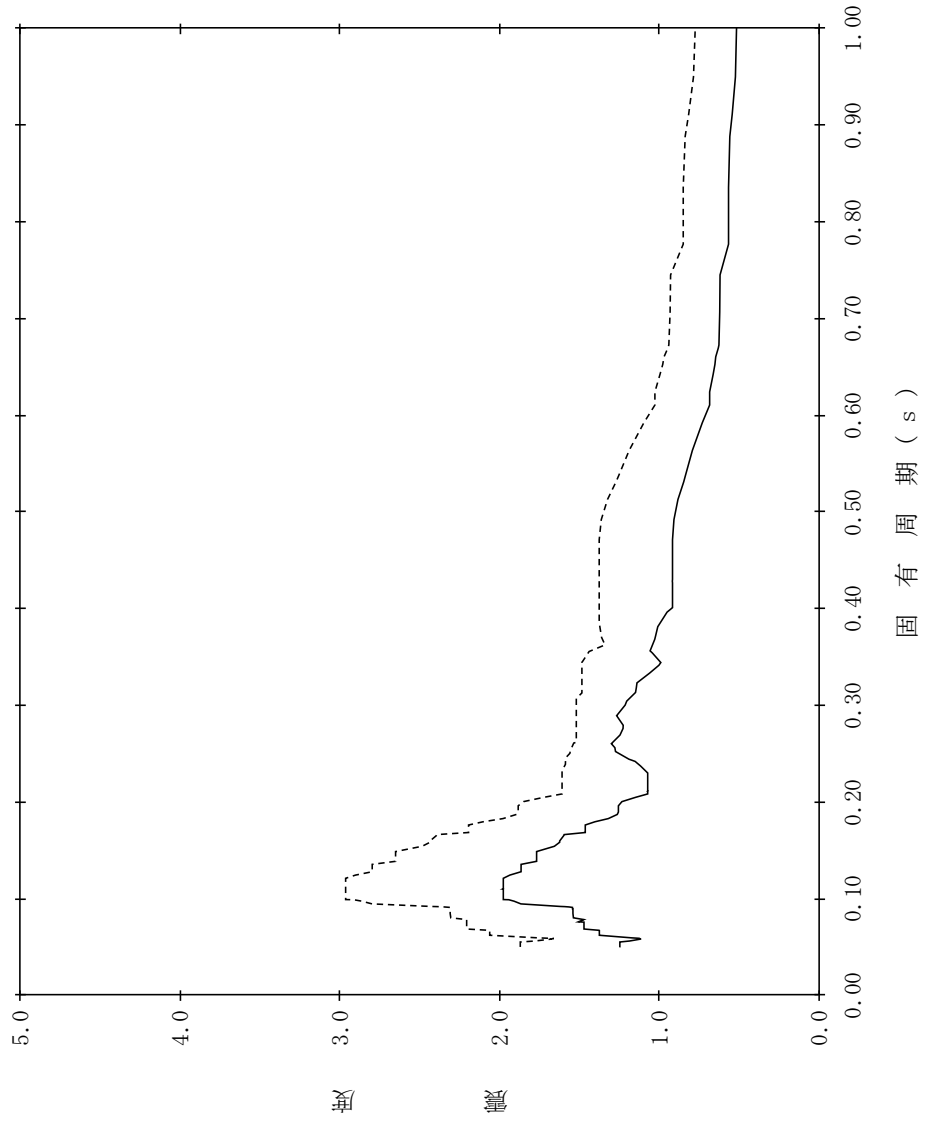

【NS2-DGLOTD-SdH-CSTG16】

構造物名：復水貯蔵タンク連絡ダクト (G) 標高：EL14.000m~EL11.261m 設計用床応答スペクトル I (水平方向)
 減衰定数：5.0% 波形名：弾性設計用地震動 S d 設計用床応答スペクトル II (水平方向)

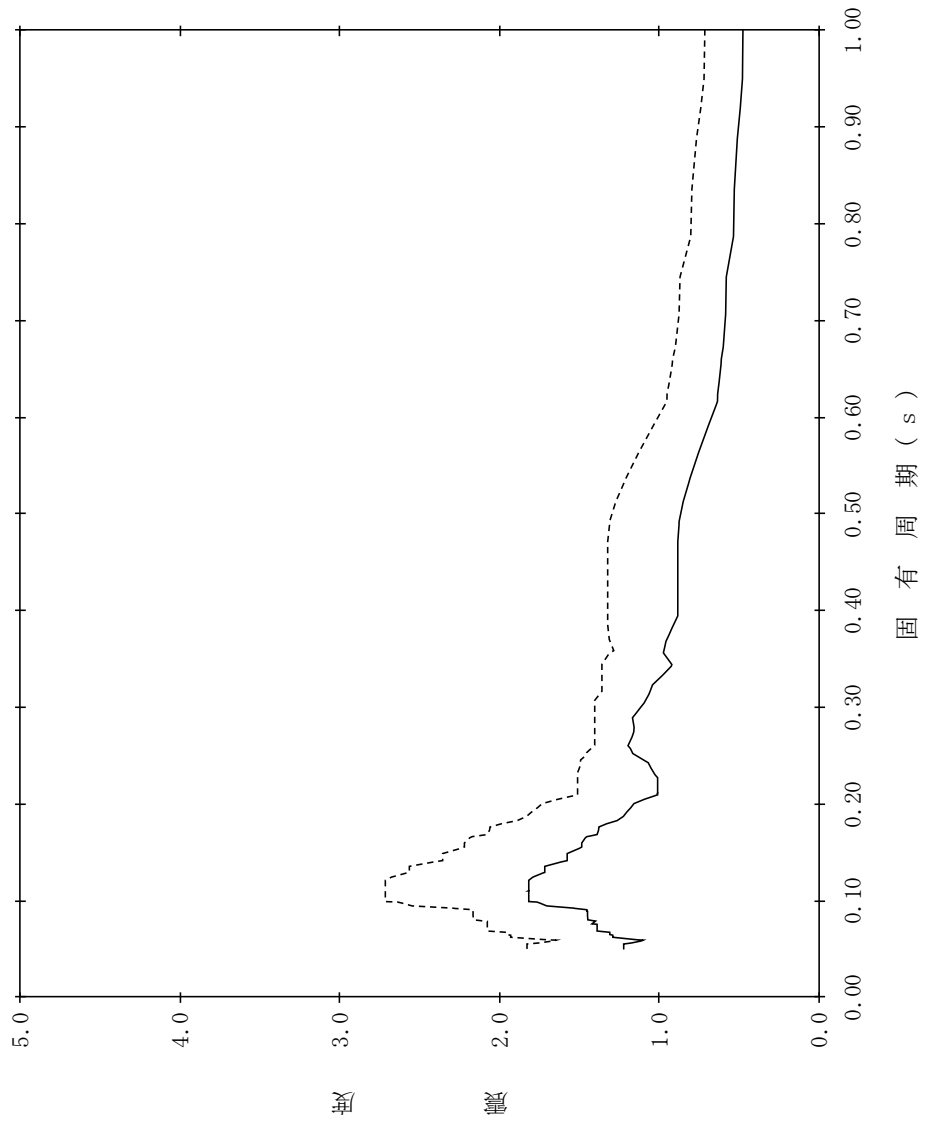

【NS2-DGLOTD-SdH-DGLOTD17】

構造物名：燃料移送系配管ダクト
 標高：EL14.050m~EL11.000m
 減衰定数：0.5%
 波形名：弾性設計用地震動 S d
 設計用床応答スペクトル I (水平方向)
 設計用床応答スペクトル II (水平方向)

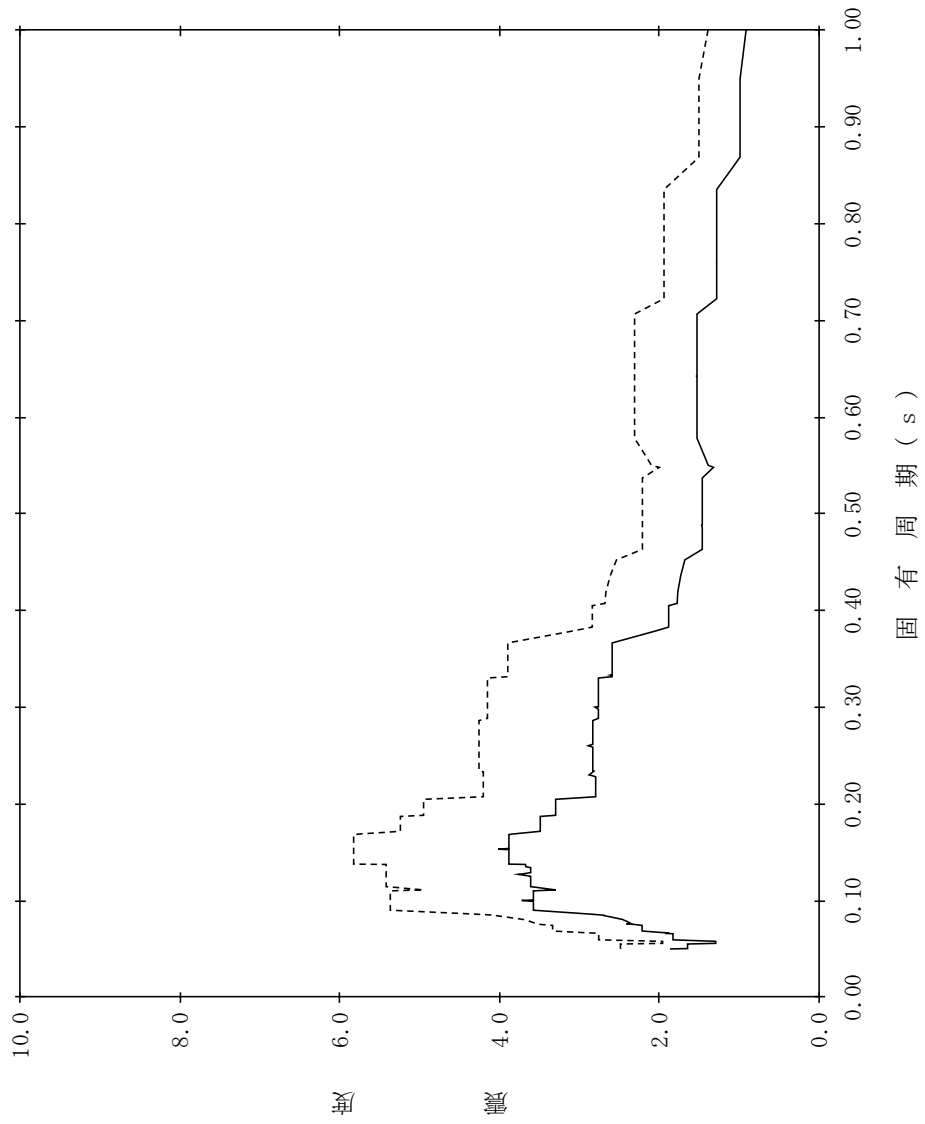

【NS2-DGLOTD-SdH-DGLOTD18】

構造物名：燃料移送系配管ダクト
 標高：EL14.050m~EL11.000m
 減衰定数：1.0%
 波形名：弾性設計用地震動 S d
 設計用床応答スペクトルⅠ（水平方向）
 設計用床応答スペクトルⅡ（水平方向）

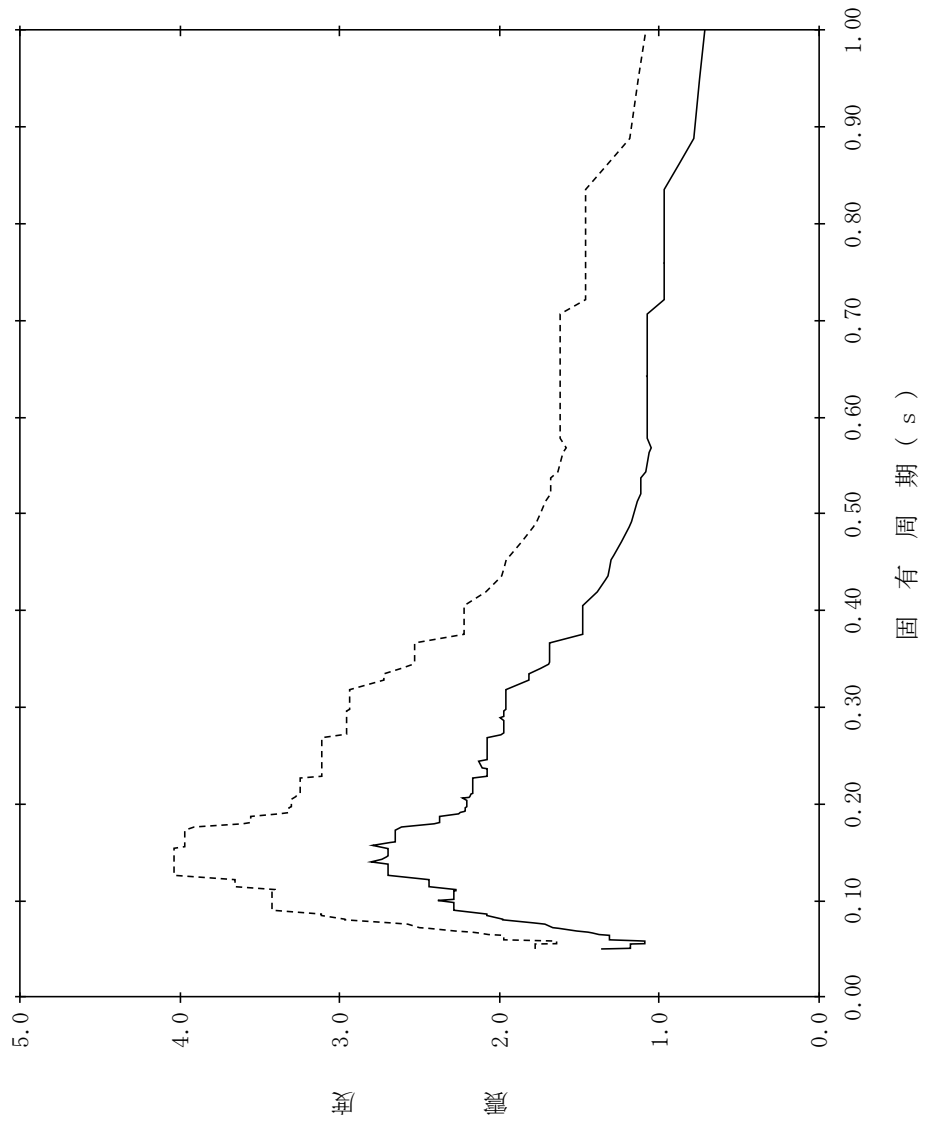

【NS2-DGLOTD-SdH-DGLOTD19】

構造物名：燃料移送系配管ダクト
 標高：EL14.050m~EL11.000m
 減衰定数：1.5%
 波形名：弾性設計用地震動 S d
 設計用床応答スペクトル I (水平方向)
 設計用床応答スペクトル II (水平方向)

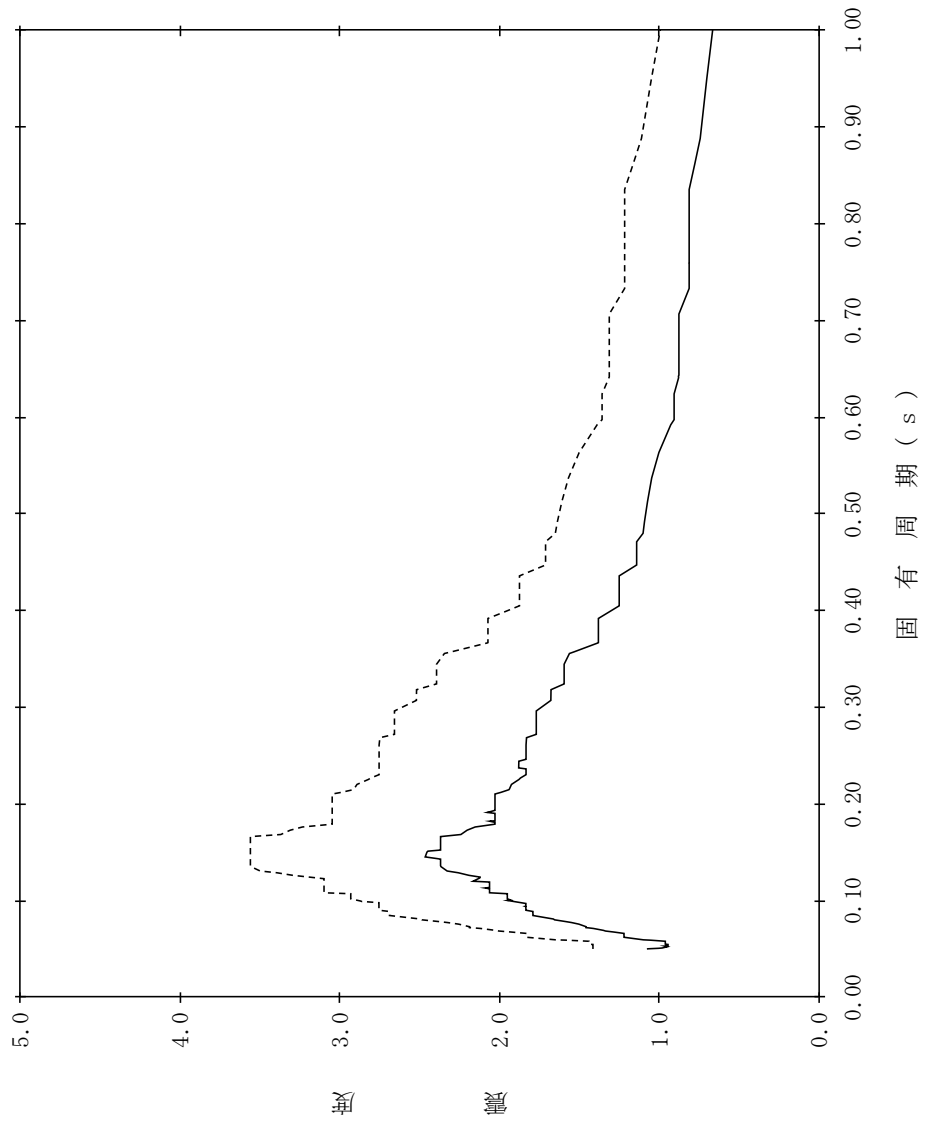

【NS2-DGLOTD-SdH-DGLOTD20】

構造物名：燃料移送系配管ダクト
 標高：EL14.050m～EL11.000m
 減衰定数：2.0%
 波形名：弾性設計用地震動 S d
 設計用床応答スペクトルⅠ（水平方向）
 設計用床応答スペクトルⅡ（水平方向）

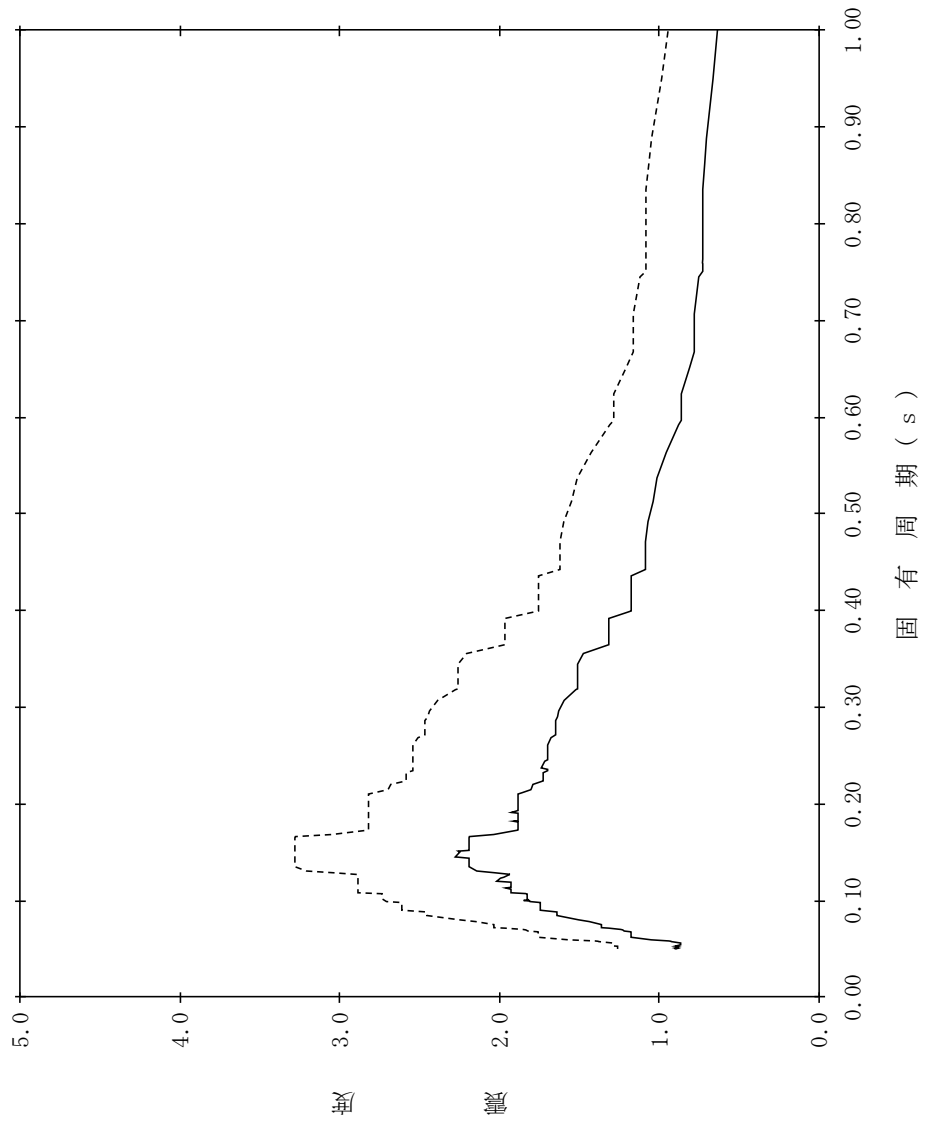

【NS2-DGLOTD-SdH-DGLOTD21】

構造物名：燃料移送系配管ダクト
 標高：EL14.050m～EL11.000m
 減衰定数：2.5%

—— 設計用床応答スペクトルⅠ（水平方向）

- - - - 設計用床応答スペクトルⅡ（水平方向）

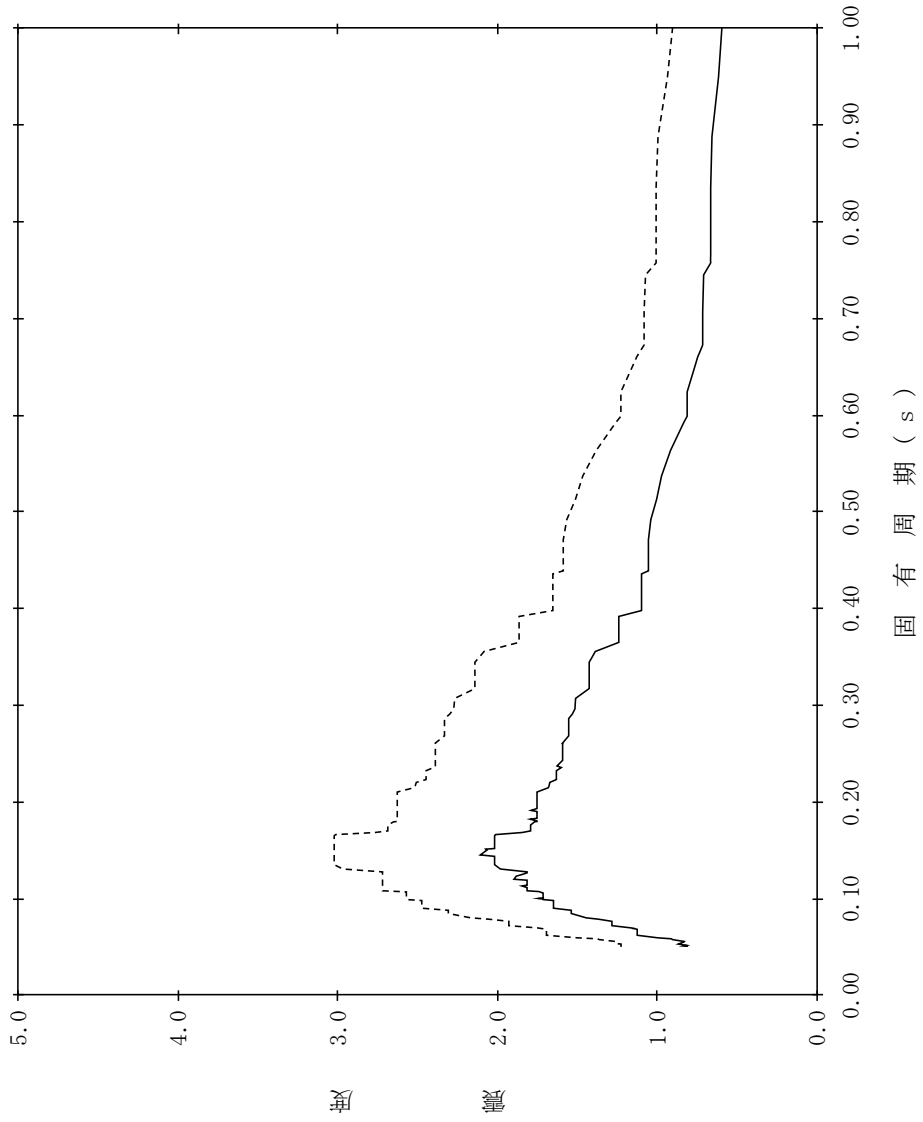

【NS2-DGLOTD-SdH-DGLOTD22】

構造物名：燃料移送系配管ダクト
 標高：EL14.050m~EL11.000m
 減衰定数：3.0%
 波形名：弾性設計用地震動 S d
 設計用床応答スペクトル I (水平方向)
 設計用床応答スペクトル II (水平方向)

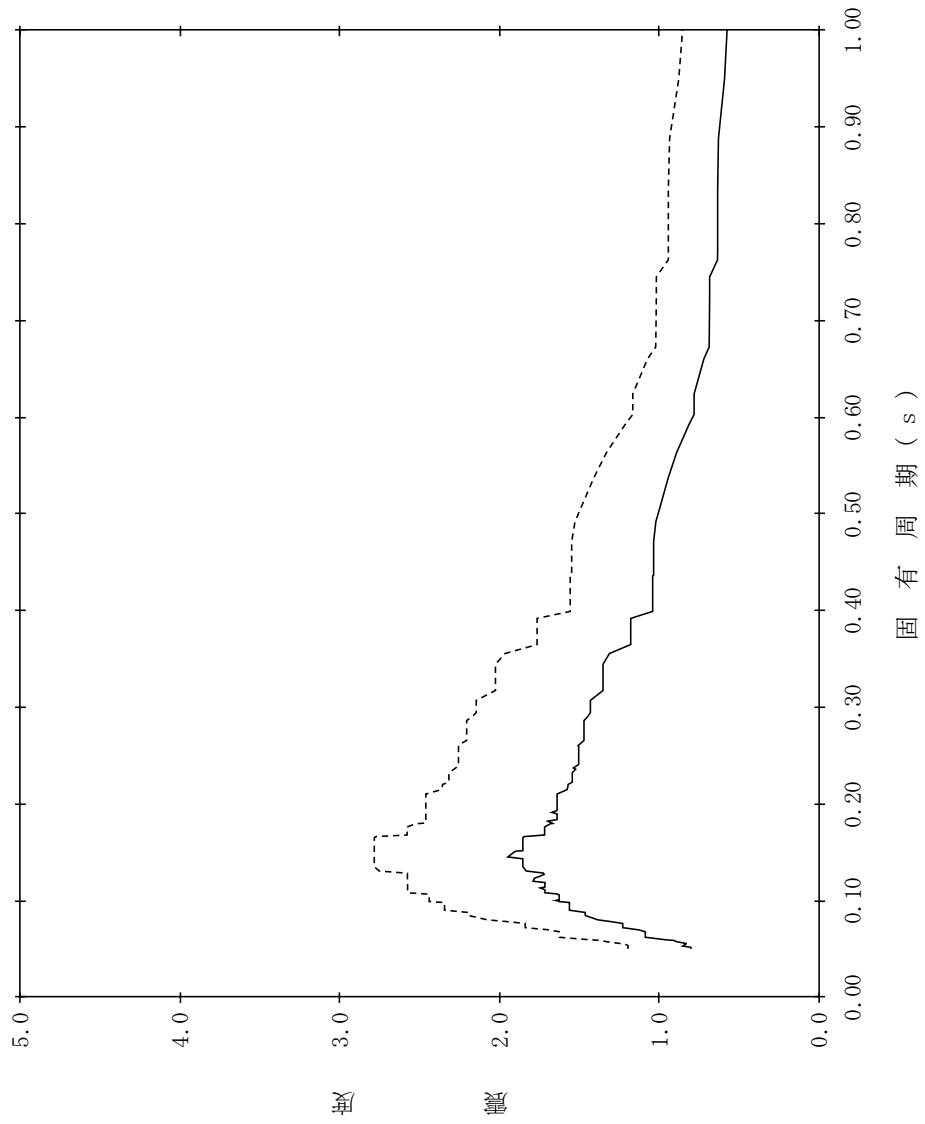

【NS2-DGL0TD-SdH-DGL0TD23】

構造物名：燃料移送系配管ダクト
 標高：EL14.050m~EL11.000m
 減衰定数：4.0%
 波形名：弾性設計用地震動 S d
 設計用床応答スペクトル I (水平方向)
 設計用床応答スペクトル II (水平方向)

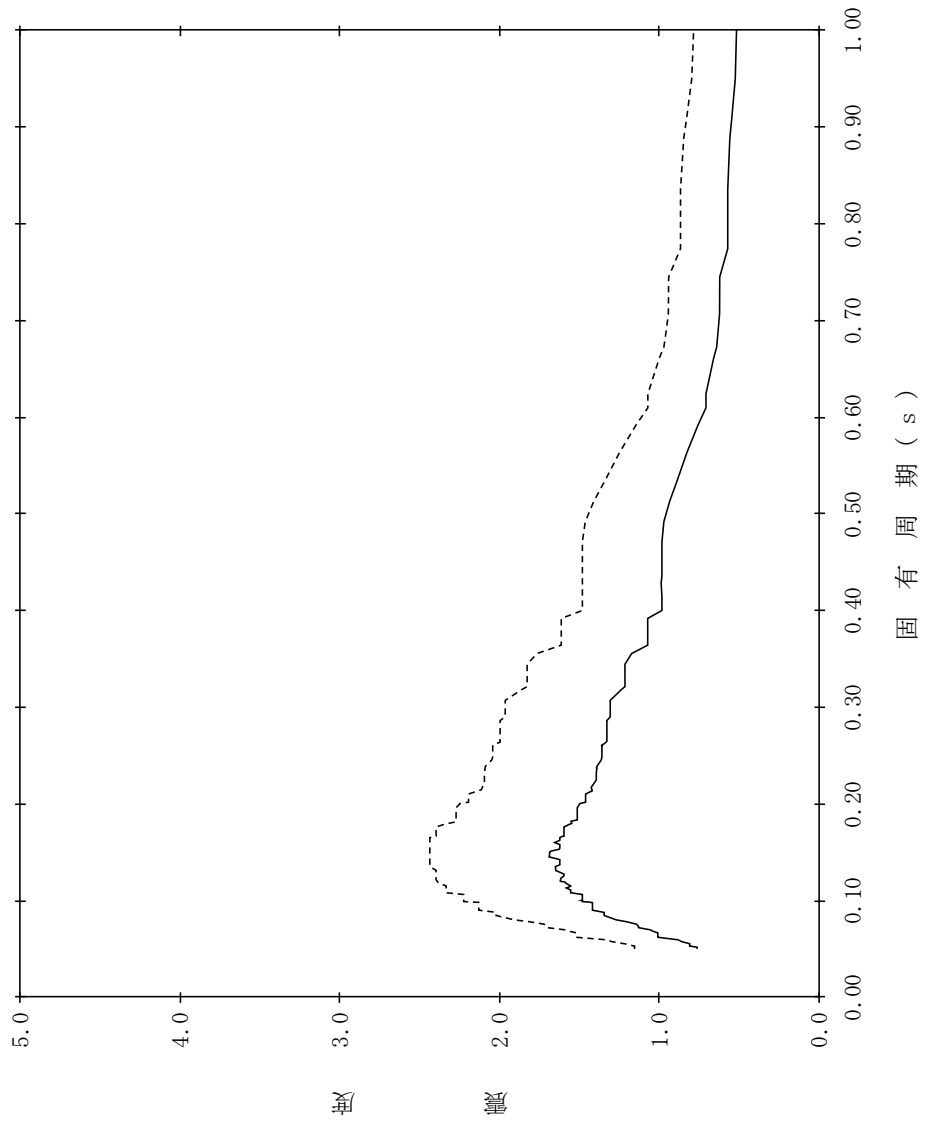

【NS2-DGLOTD-SdH-DGLOTD24】

構造物名：燃料移送系配管ダクト
 標高：EL14.050m~EL11.000m
 減衰定数：5.0%
 波形名：弾性設計用地震動 S d
 設計用床応答スペクトル I (水平方向)
 設計用床応答スペクトル II (水平方向)

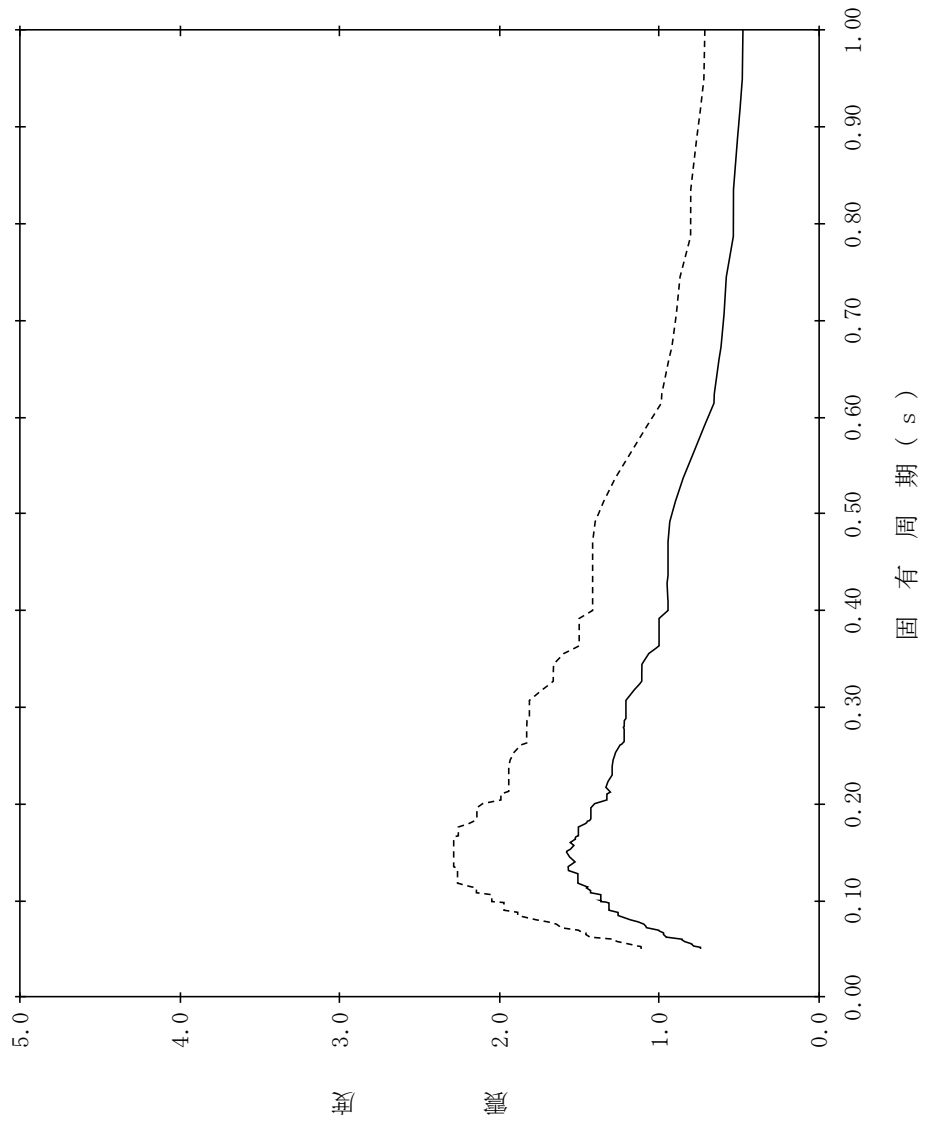

【NS2-DGL0TD-SdV-CSTF1】

構造物名：復水貯蔵タンク連絡ダクト (F) 標高：EL14.050m~EL11.004m 設計用床応答スペクトル I (鉛直方向)
 減衰定数：0.5% 波形名：弾性設計用地震動 S d 設計用床応答スペクトル II (鉛直方向)

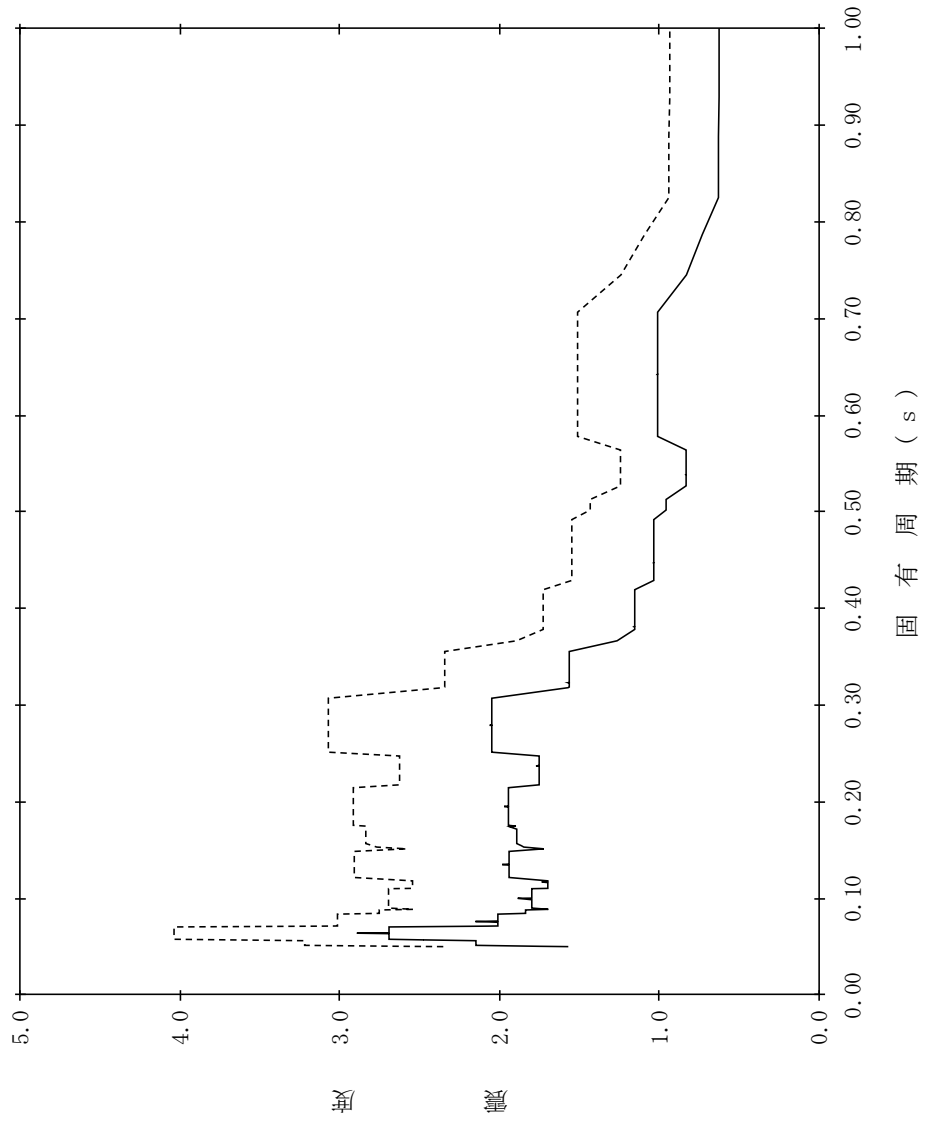

【NS2-DGL0TD-SdV-CSTF2】

構造物名：復水貯蔵タンク連絡ダクト (F) 標高：EL14.050m~EL11.004m 設計用床応答スペクトル I (鉛直方向)
 減衰定数：1.0% 波形名：弾性設計用地震動 S d 設計用床応答スペクトル II (鉛直方向)

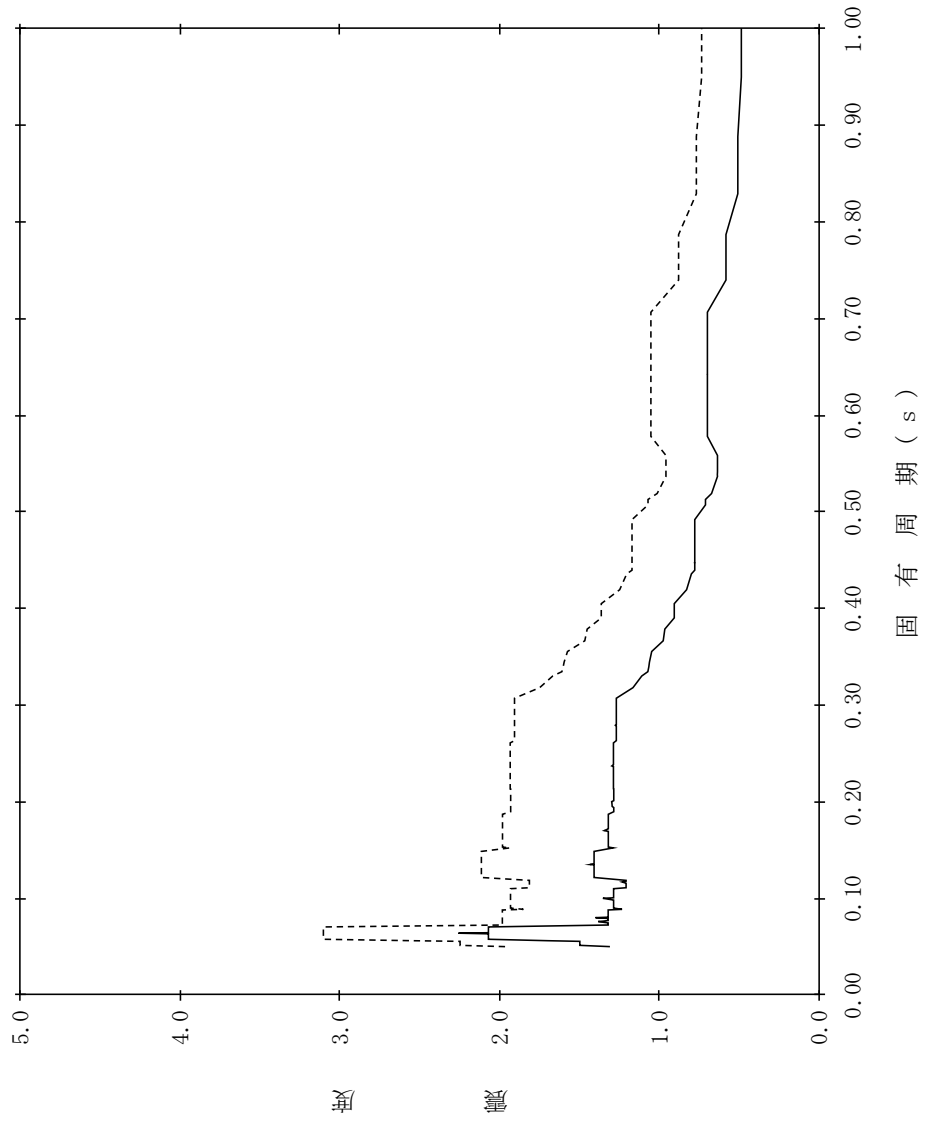

【NS2-DGL0TD-SdV-CSTF3】

構造物名：復水貯蔵タンク連絡ダクト (F) 標高：EL14.050m~EL11.004m 設計用床応答スペクトル I (鉛直方向)
 減衰定数：1.5% 波形名：弾性設計用地震動 S d 設計用床応答スペクトル II (鉛直方向)

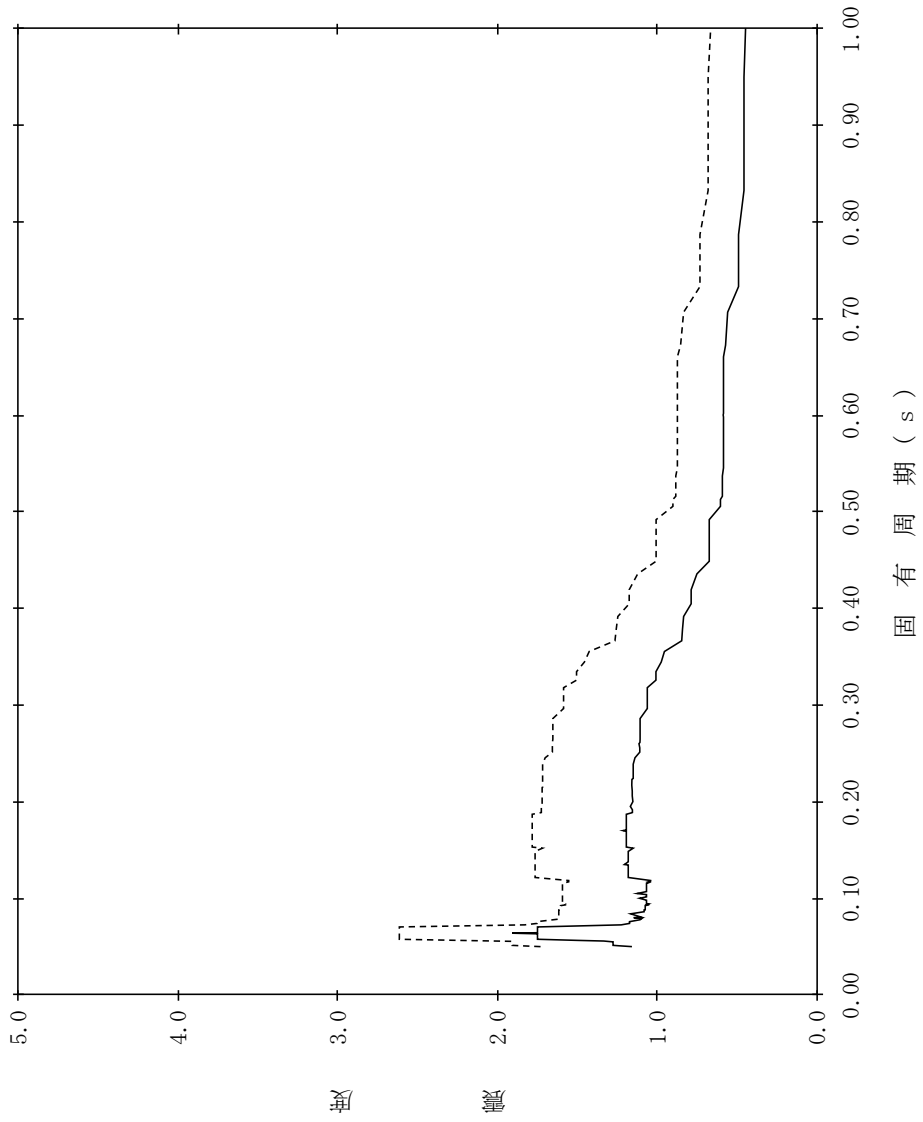

【NS2-DGL0TD-SdV-CSTF4】

構造物名：復水貯蔵タンク連絡ダクト (F) 標高：EL14.050m~EL11.004m 設計用床応答スペクトル I (鉛直方向)
 減衰定数：2.0% 波形名：弾性設計用地震動 S d 設計用床応答スペクトル II (鉛直方向)

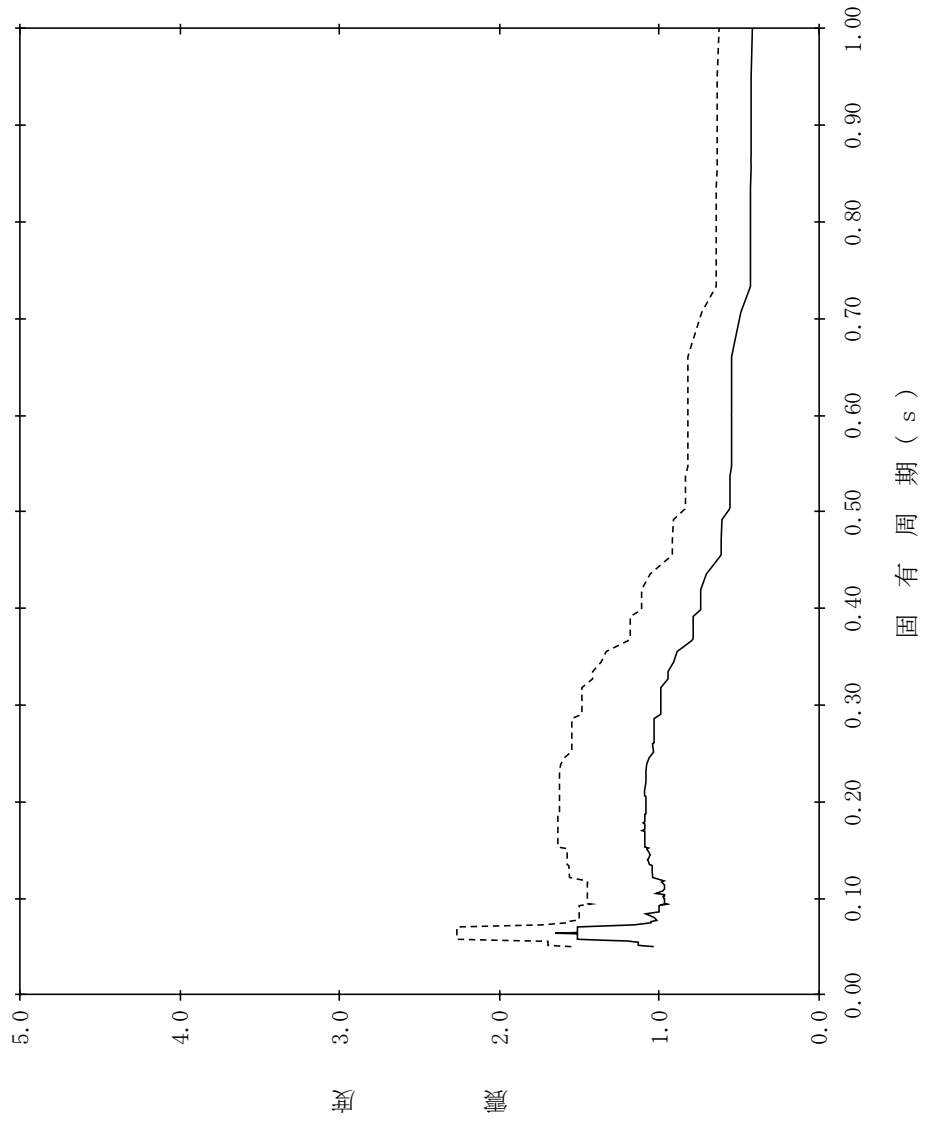

【NS2-DGL0TD-SdV-CSTF5】

構造物名：復水貯蔵タンク連絡ダクト (F) 標高：EL14.050m~EL11.004m 設計用床応答スペクトル I (鉛直方向)
 減衰定数：2.5% 波形名：弾性設計用地震動 S d 設計用床応答スペクトル II (鉛直方向)

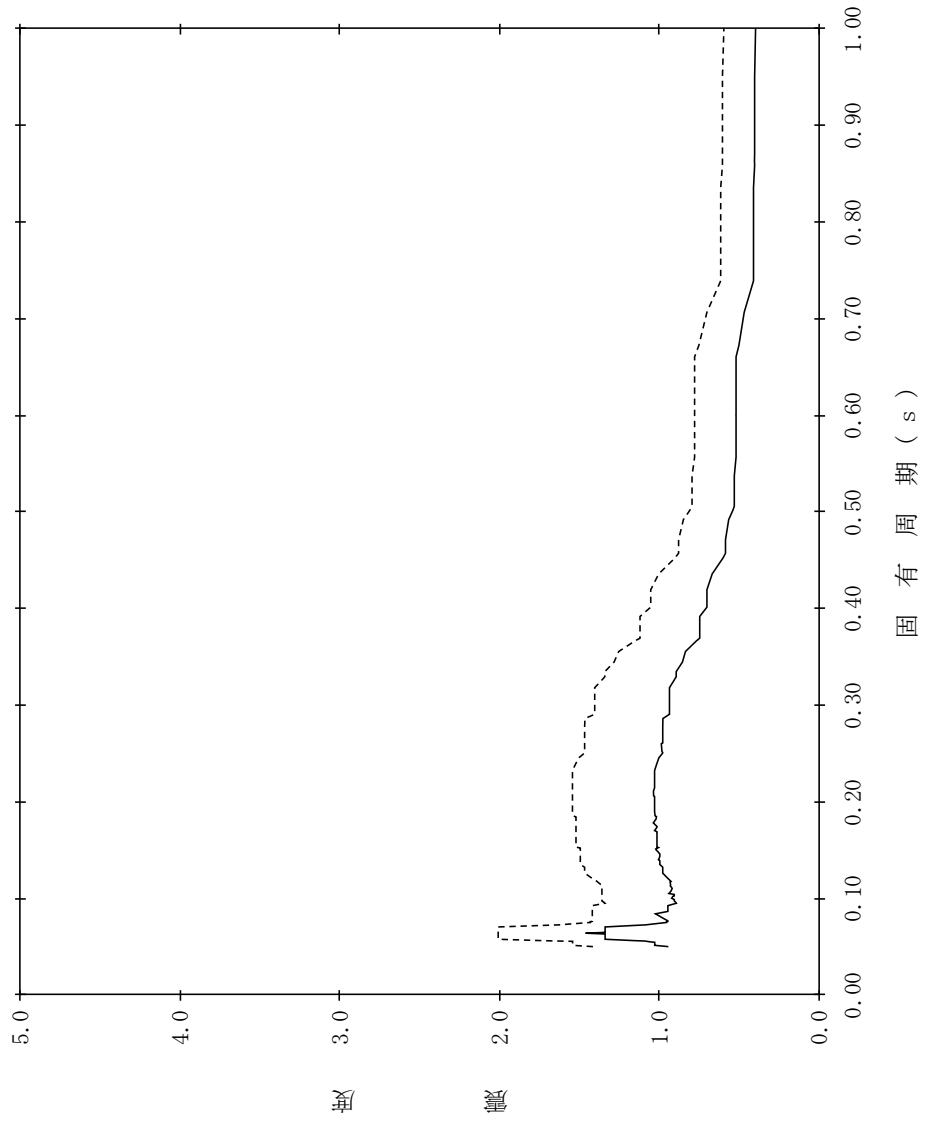

【NS2-DGL0TD-SdV-CSTF6】

構造物名：復水貯蔵タンク連絡ダクト (F) 標高：EL14.050m~EL11.004m 設計用床応答スペクトル I (鉛直方向)
 減衰定数：3.0% 波形名：弾性設計用地震動 S d 設計用床応答スペクトル II (鉛直方向)

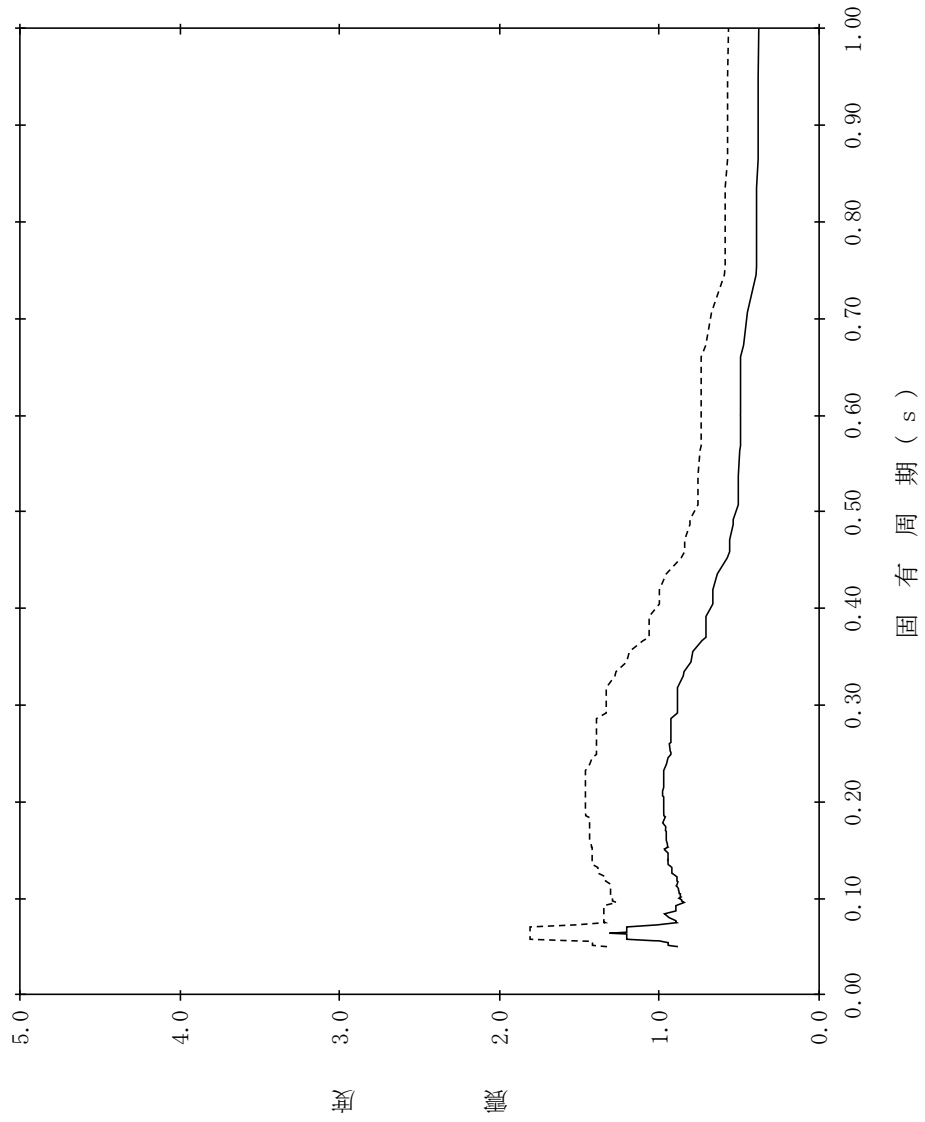

【NS2-DGL0TD-SdV-CSTF7】

構造物名：復水貯蔵タンク連絡ダクト (F) 標高：EL14.050m~EL11.004m 設計用床応答スペクトル I (鉛直方向)
 減衰定数：4.0% 波形名：弾性設計用地震動 S d 設計用床応答スペクトル II (鉛直方向)

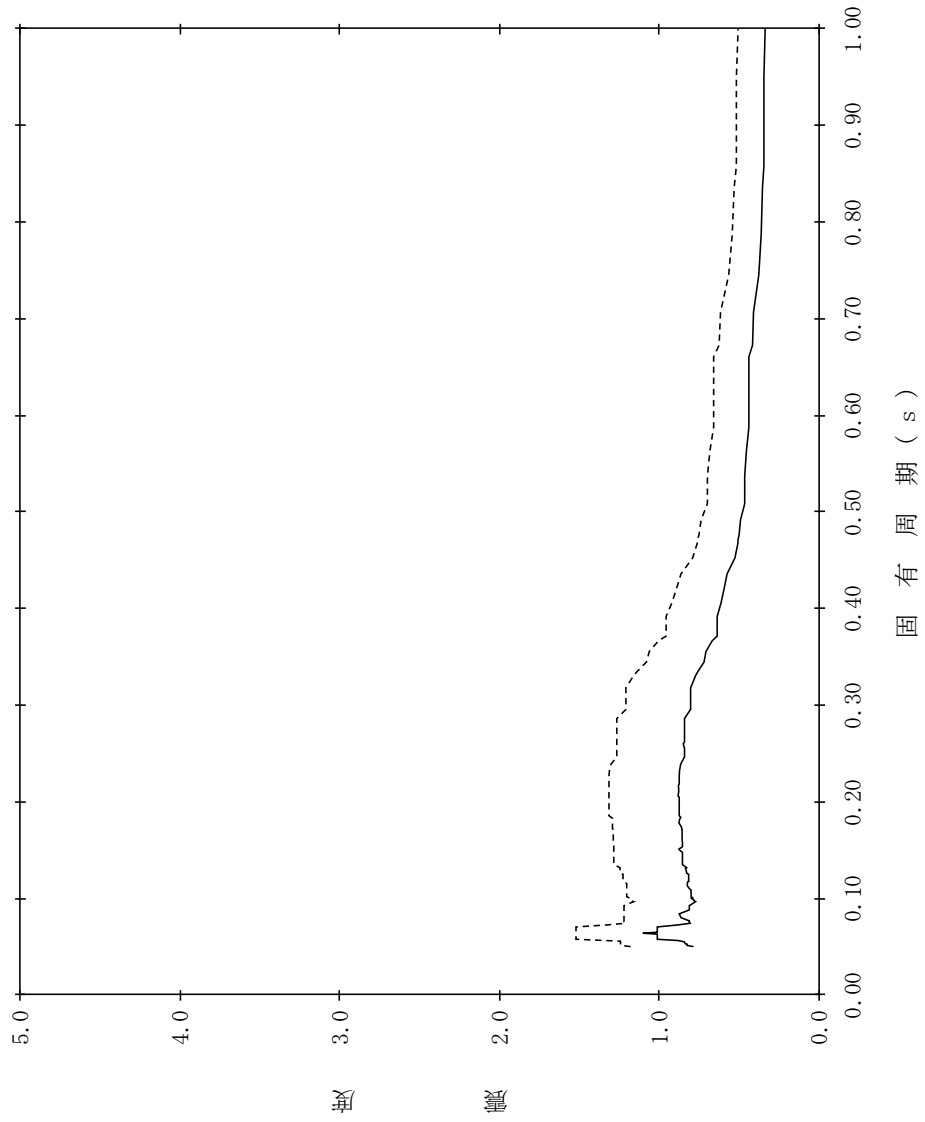

【NS2-DGL0TD-SdV-CSTF8】

構造物名：復水貯蔵タンク連絡ダクト (F) 標高：EL14.050m~EL11.004m 設計用床応答スペクトル I (鉛直方向)
 減衰定数：5.0% 波形名：弾性設計用地震動 S d 設計用床応答スペクトル II (鉛直方向)

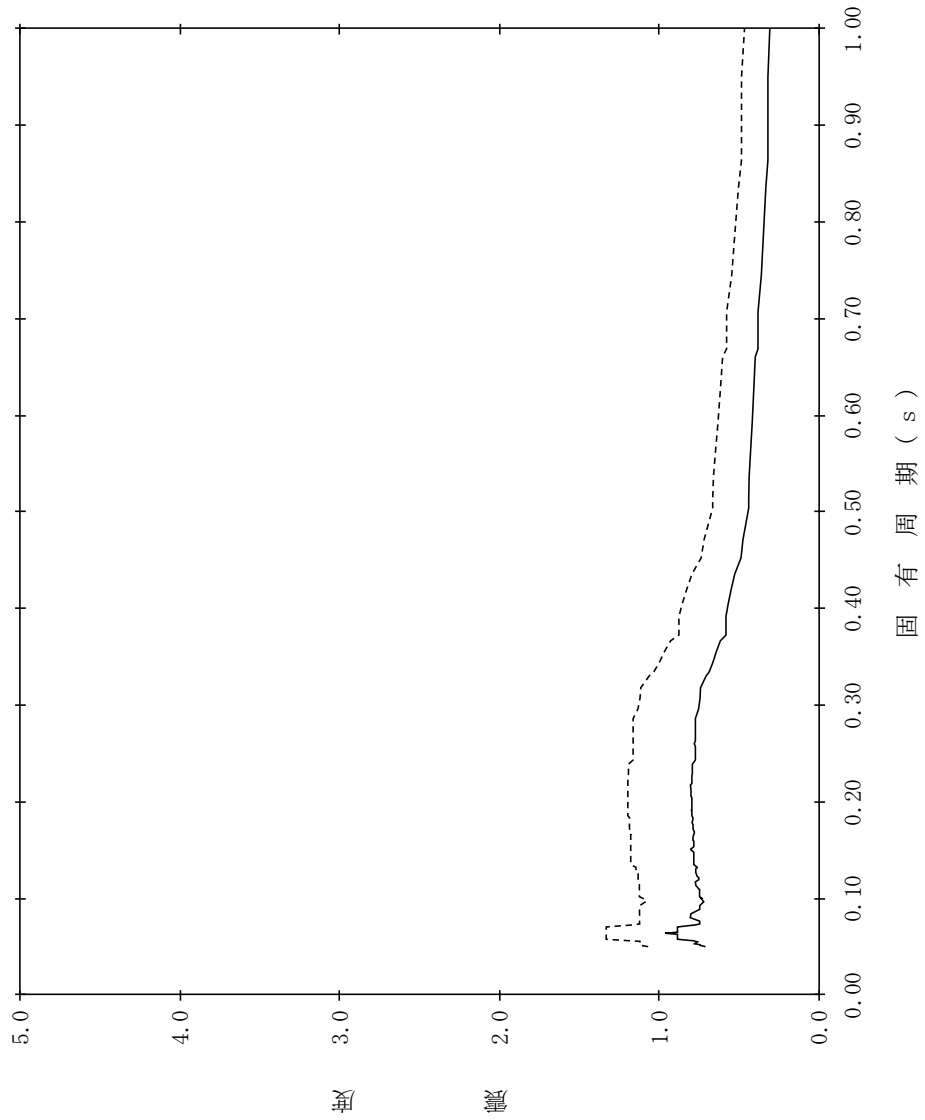

【NS2-DGL0TD-SdV-CSTG9】

構造物名：復水貯蔵タンク連絡ダクト (G) 標高：EL14.000m~EL11.261m 設計用床応答スペクトル I (鉛直方向)
 減衰定数：0.5% 波形名：弾性設計用地震動 S d 設計用床応答スペクトル II (鉛直方向)

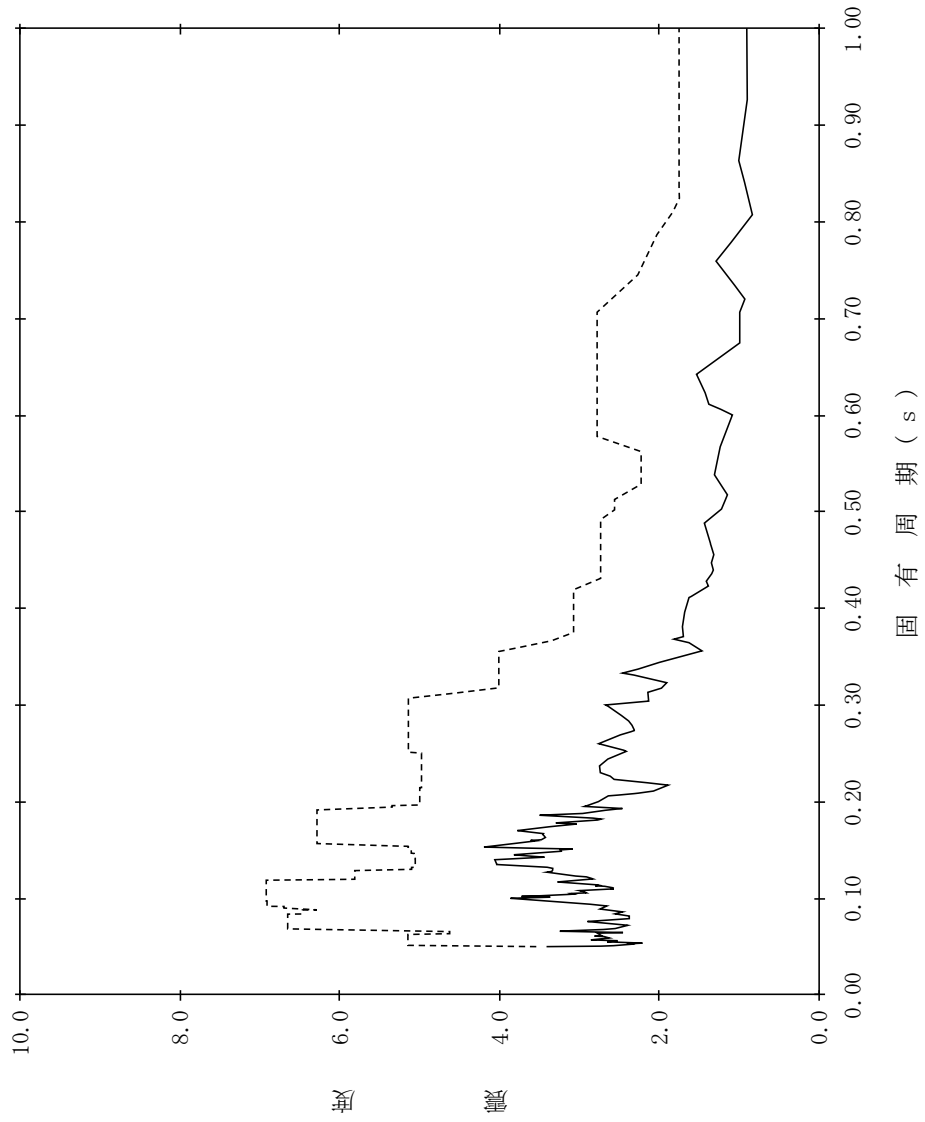

【NS2-DGL0TD-SdV-CSTG10】

構造物名：復水貯蔵タンク連絡ダクト (G) 標高：EL14.000m~EL11.261m 設計用床応答スペクトル I (鉛直方向)
 減衰定数：1.0% 波形名：弾性設計用地震動 S d 設計用床応答スペクトル II (鉛直方向)

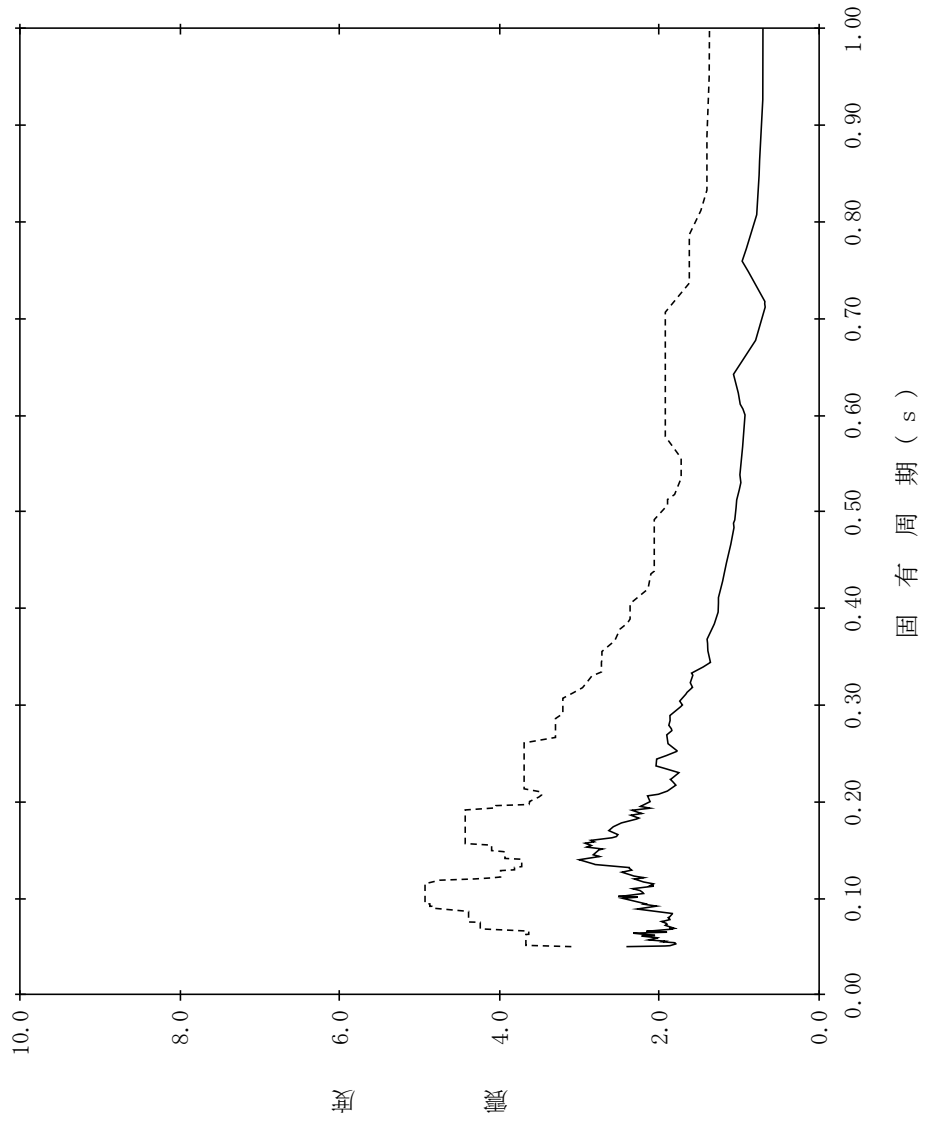

【NS2-DGLOTD-SdV-CSTG11】

構造物名：復水貯蔵タンク連絡ダクト (G) 標高：EL14.000m~EL11.261m 設計用床応答スペクトル I (鉛直方向)
 減衰定数：1.5% 波形名：弾性設計用地震動 S d 設計用床応答スペクトル II (鉛直方向)

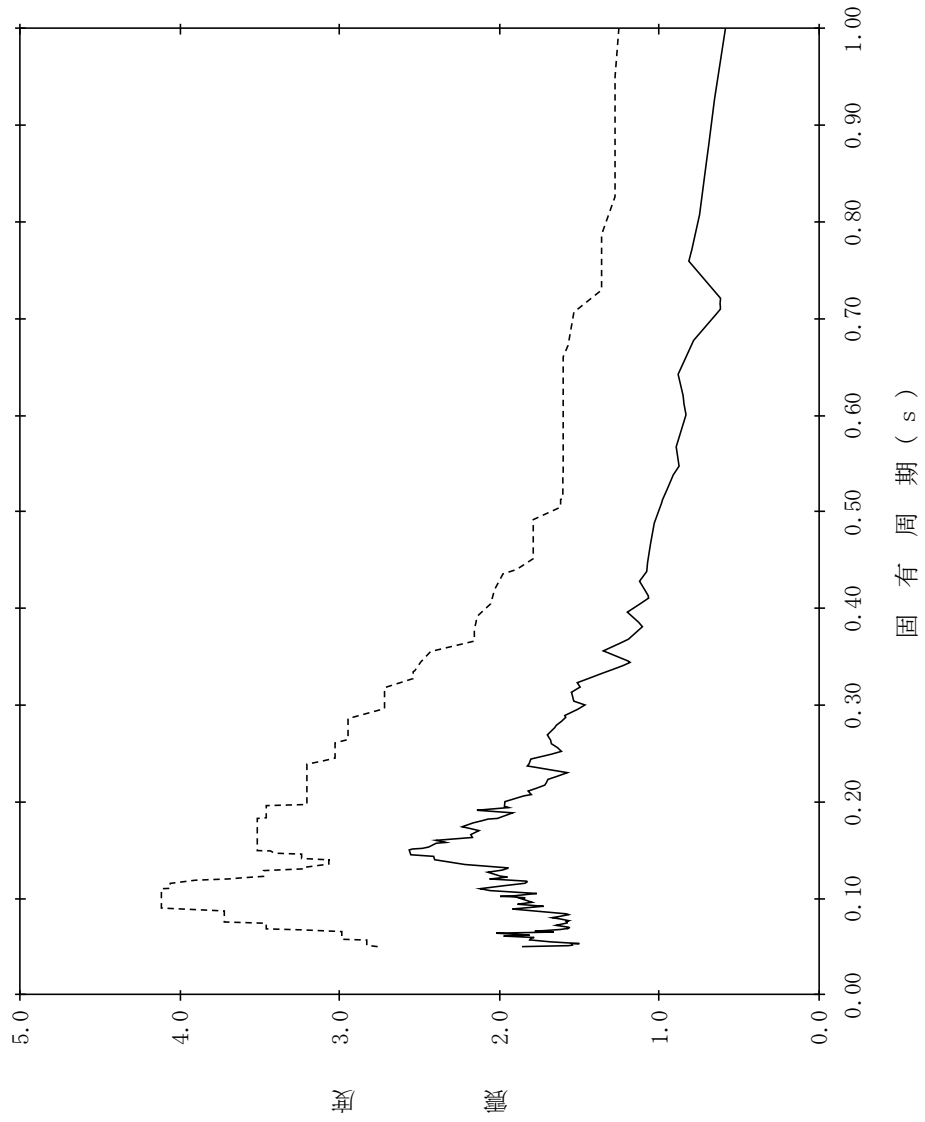

【NS2-DGL0TD-SdV-CSTG12】

構造物名：復水貯蔵タンク連絡ダクト (G) 標高：EL14.000m~EL11.261m 設計用床応答スペクトル I (鉛直方向)
 減衰定数：2.0% 波形名：弾性設計用地震動 S d 設計用床応答スペクトル II (鉛直方向)

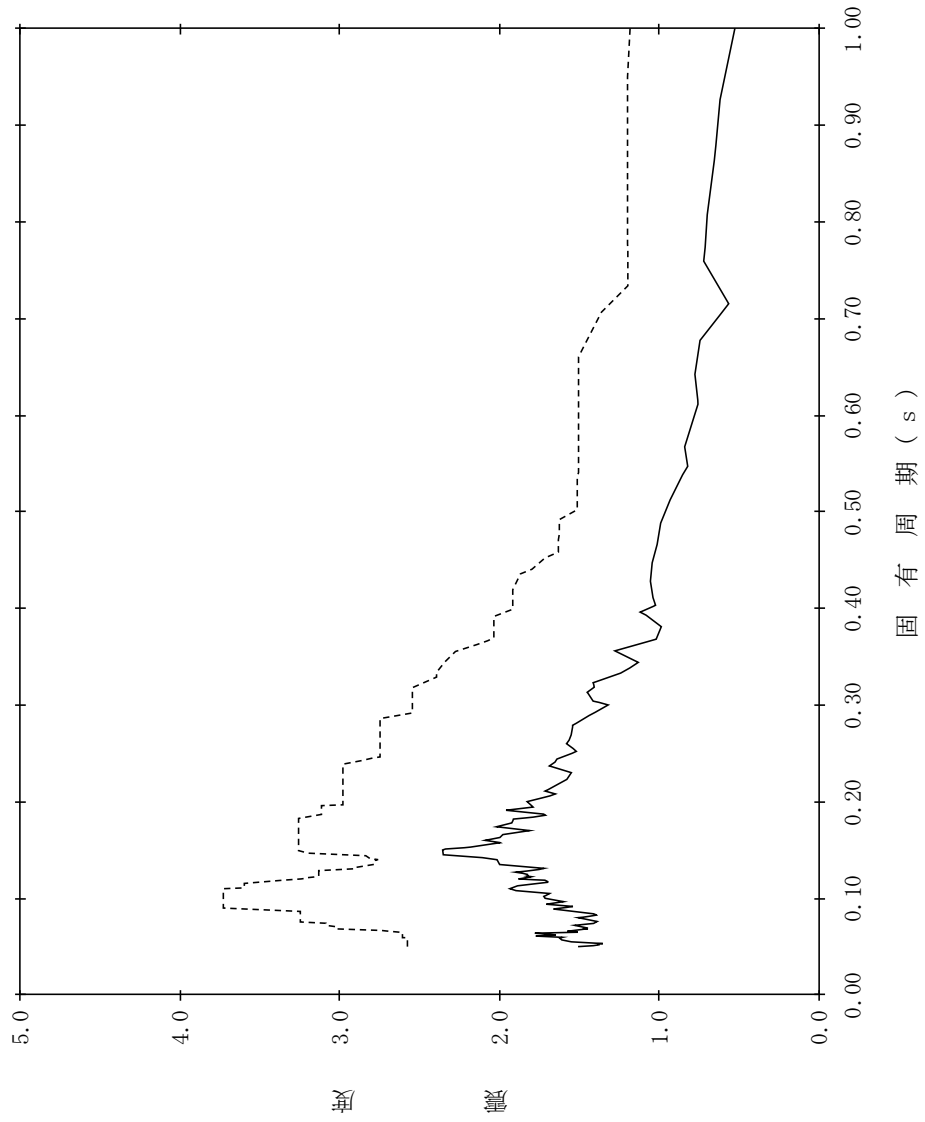

【NS2-DGL0TD-SdV-CSTG13】

構造物名：復水貯蔵タンク連絡ダクト (G) 標高：EL14.000m~EL11.261m 設計用床応答スペクトル I (鉛直方向)
 減衰定数：2.5% 波形名：弾性設計用地震動 S d 設計用床応答スペクトル II (鉛直方向)

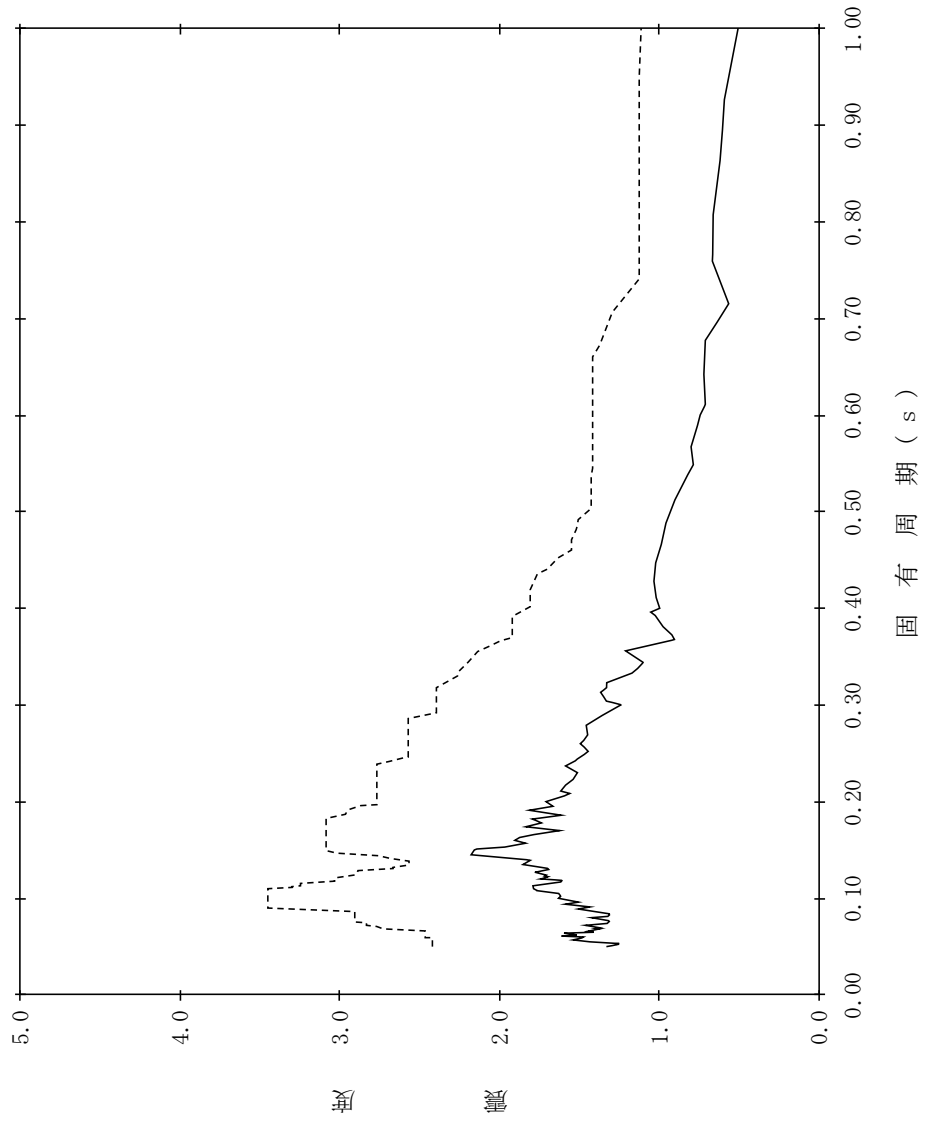

【NS2-DGL0TD-SdV-CSTG14】

構造物名：復水貯蔵タンク連絡ダクト (G) 標高：EL14.000m~EL11.261m 設計用床応答スペクトル I (鉛直方向)
 減衰定数：3.0% 波形名：弾性設計用地震動 S d 設計用床応答スペクトル II (鉛直方向)

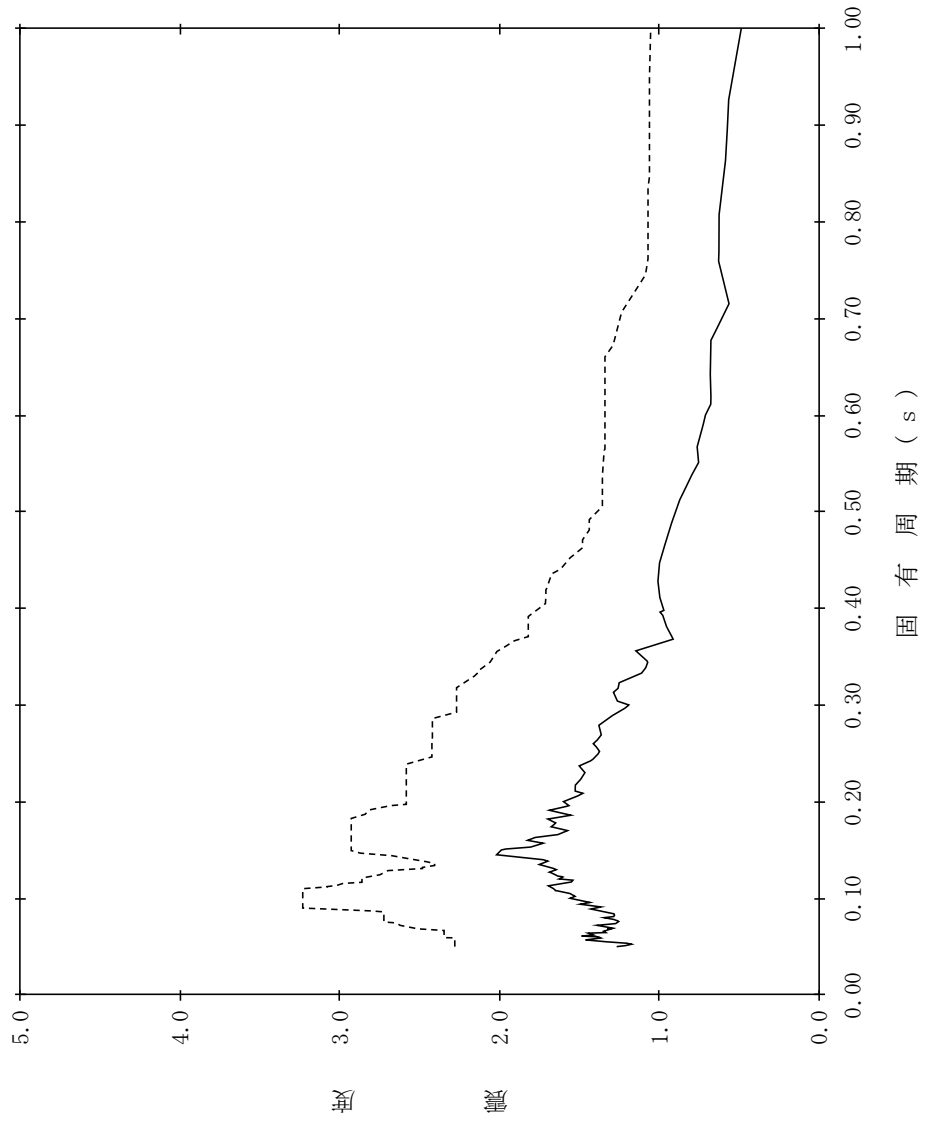

【NS2-DGL0TD-SdV-CSTG15】

構造物名：復水貯蔵タンク連絡ダクト (G) 標高：EL14.000m~EL11.261m 設計用床応答スペクトル I (鉛直方向)
 減衰定数：4.0% 波形名：弾性設計用地震動 S d 設計用床応答スペクトル II (鉛直方向)

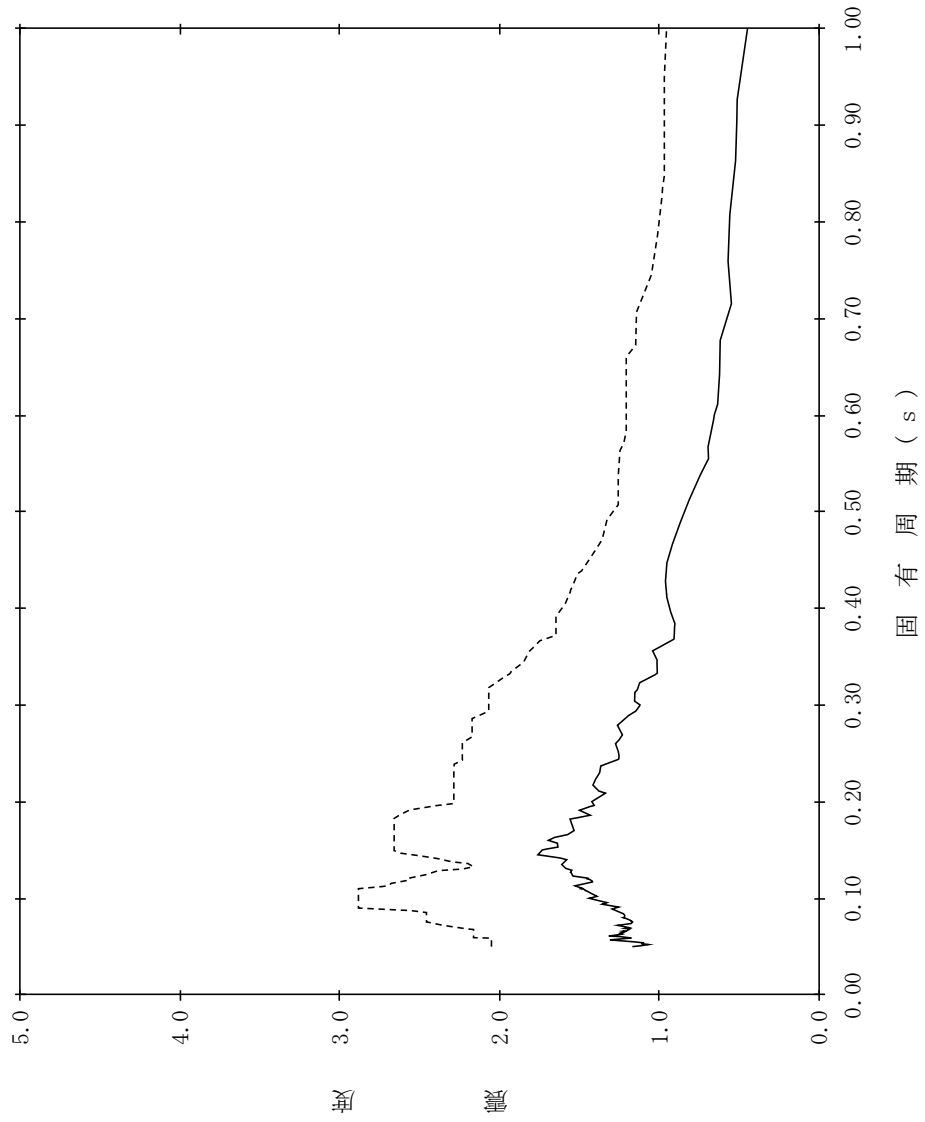

【NS2-DGL0TD-SdV-CSTG16】

構造物名：復水貯蔵タンク連絡ダクト (G) 標高：EL14.000m~EL11.261m 設計用床応答スペクトル I (鉛直方向)
 減衰定数：5.0% 波形名：弾性設計用地震動 S d 設計用床応答スペクトル II (鉛直方向)

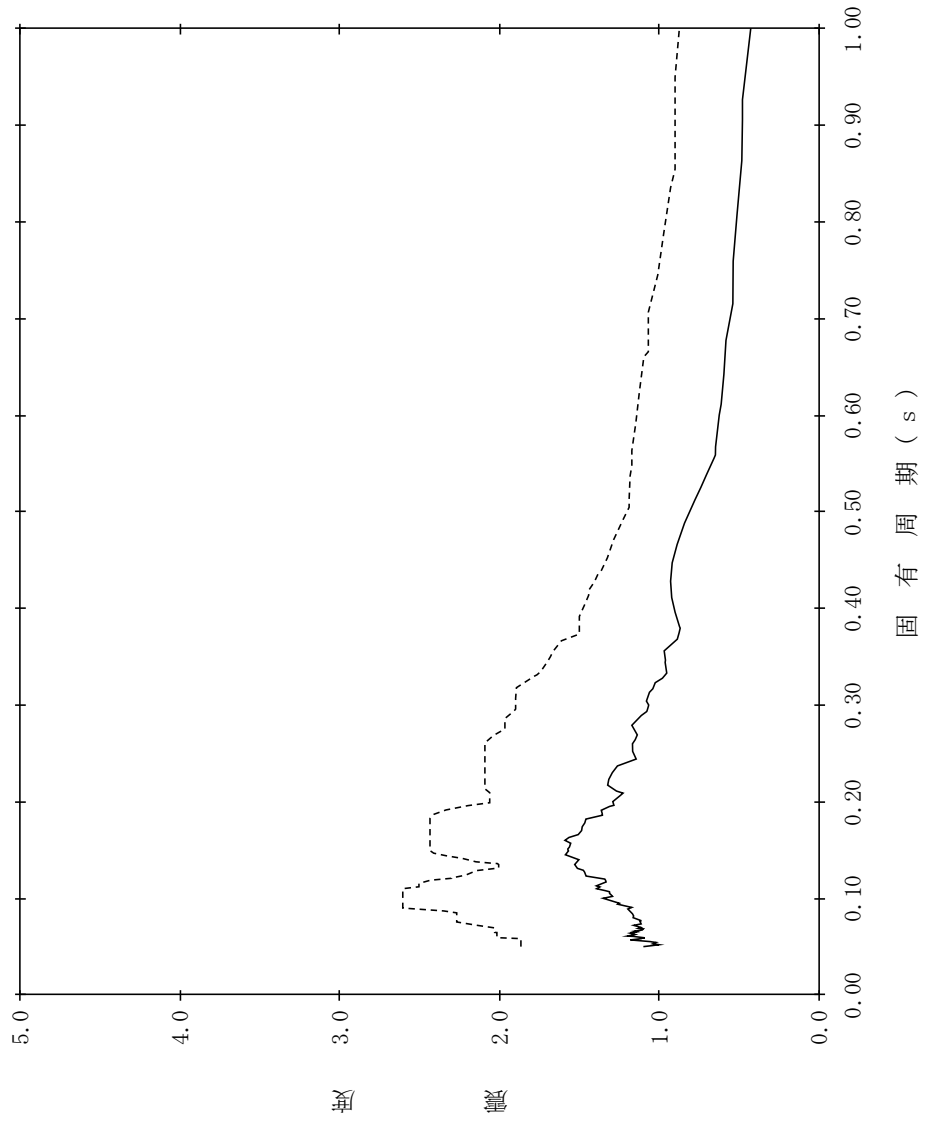

【NS2-DGLOTD-SdV-DGLOTD17】

構造物名：燃料移送系配管ダクト
 標高：EL14.050m~EL11.000m
 減衰定数：0.5%
 波形名：弾性設計用地震動 S d
 設計用床応答スペクトル I (鉛直方向)
 設計用床応答スペクトル II (鉛直方向)

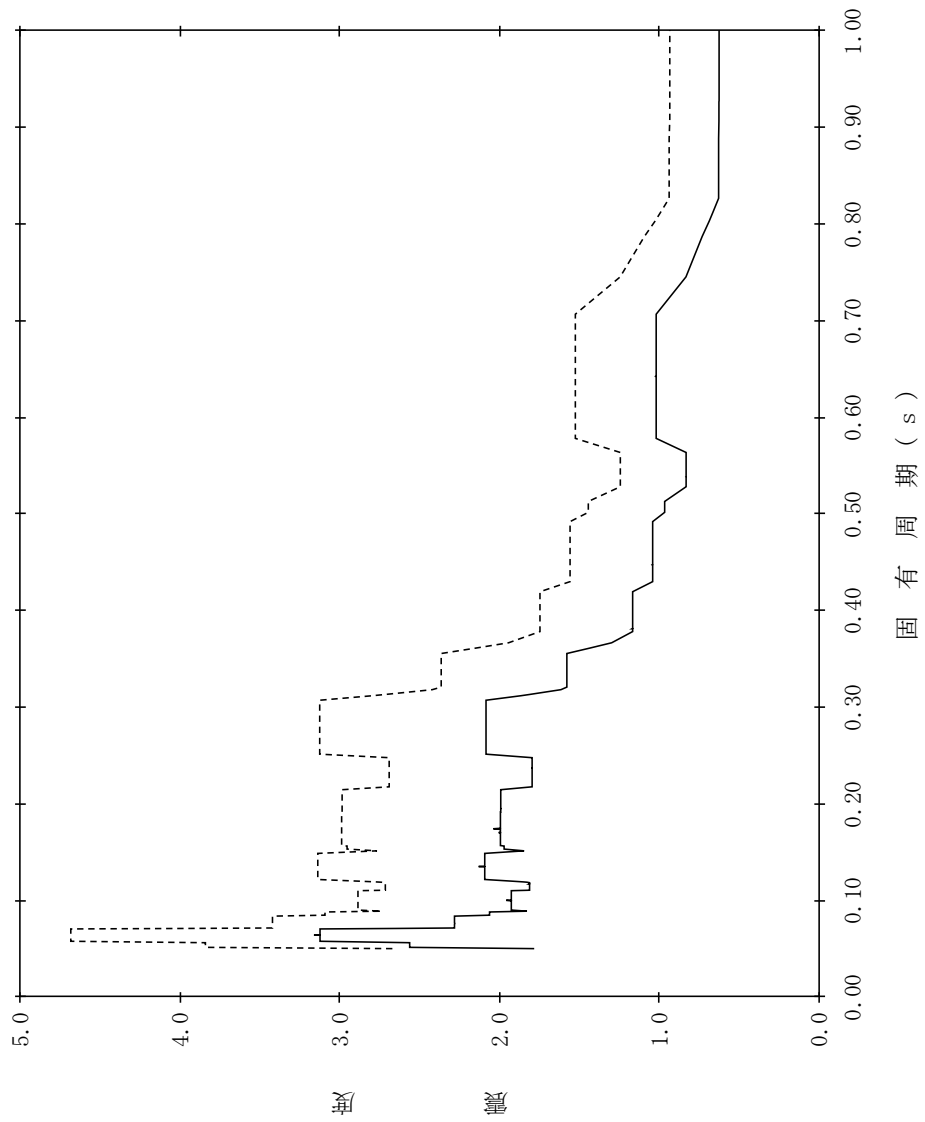

【NS2-DGLOTD-SdV-DGLOTD18】

構造物名：燃料移送系配管ダクト
 標高：EL14.050m~EL11.000m
 減衰定数：1.0%
 波形名：弾性設計用地震動 S d
 設計用床応答スペクトル I (鉛直方向)
 設計用床応答スペクトル II (鉛直方向)

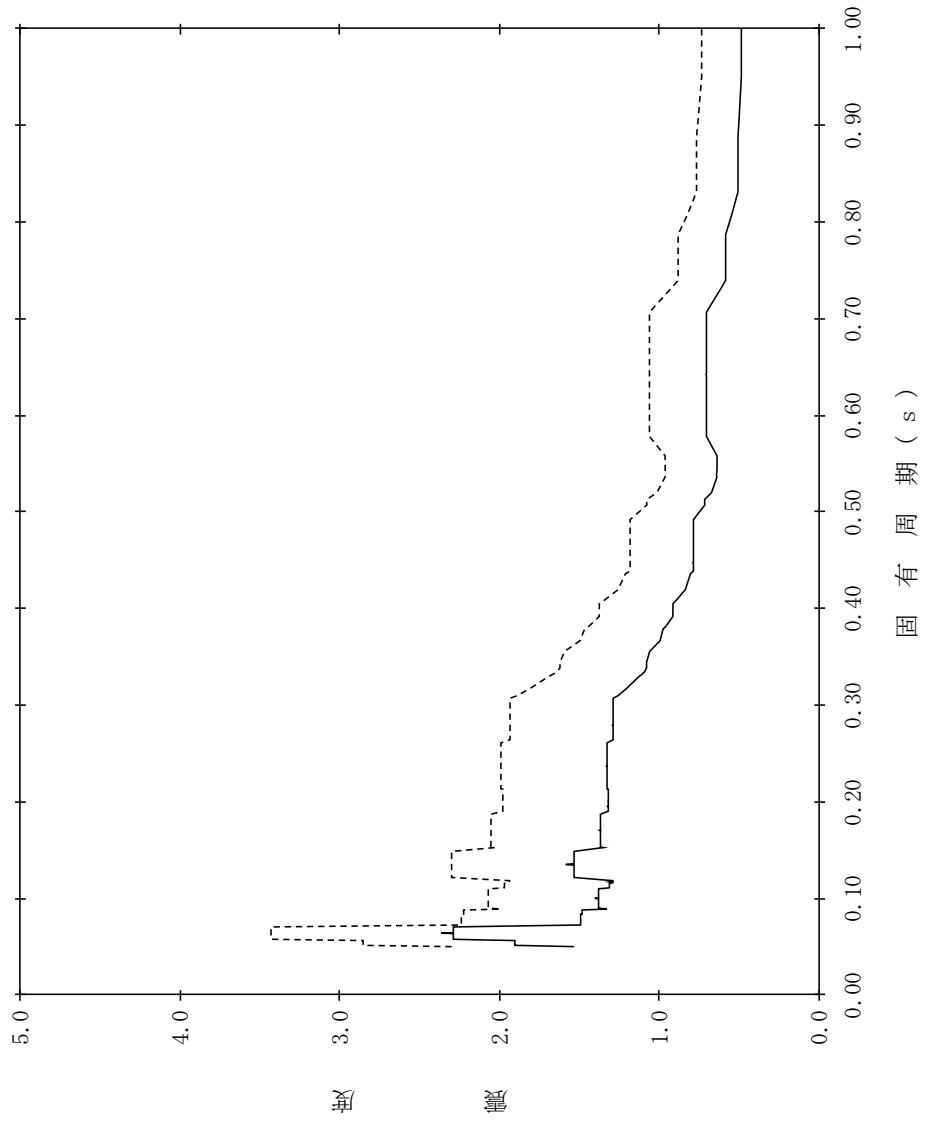

【NS2-DGLOTD-SdV-DGLOTD19】

構造物名：燃料移送系配管ダクト
 標高：EL14.050m～EL11.000m
 減衰定数：1.5%
 波形名：弾性設計用地震動 S d
 設計用床応答スペクトル I (鉛直方向)
 設計用床応答スペクトル II (鉛直方向)

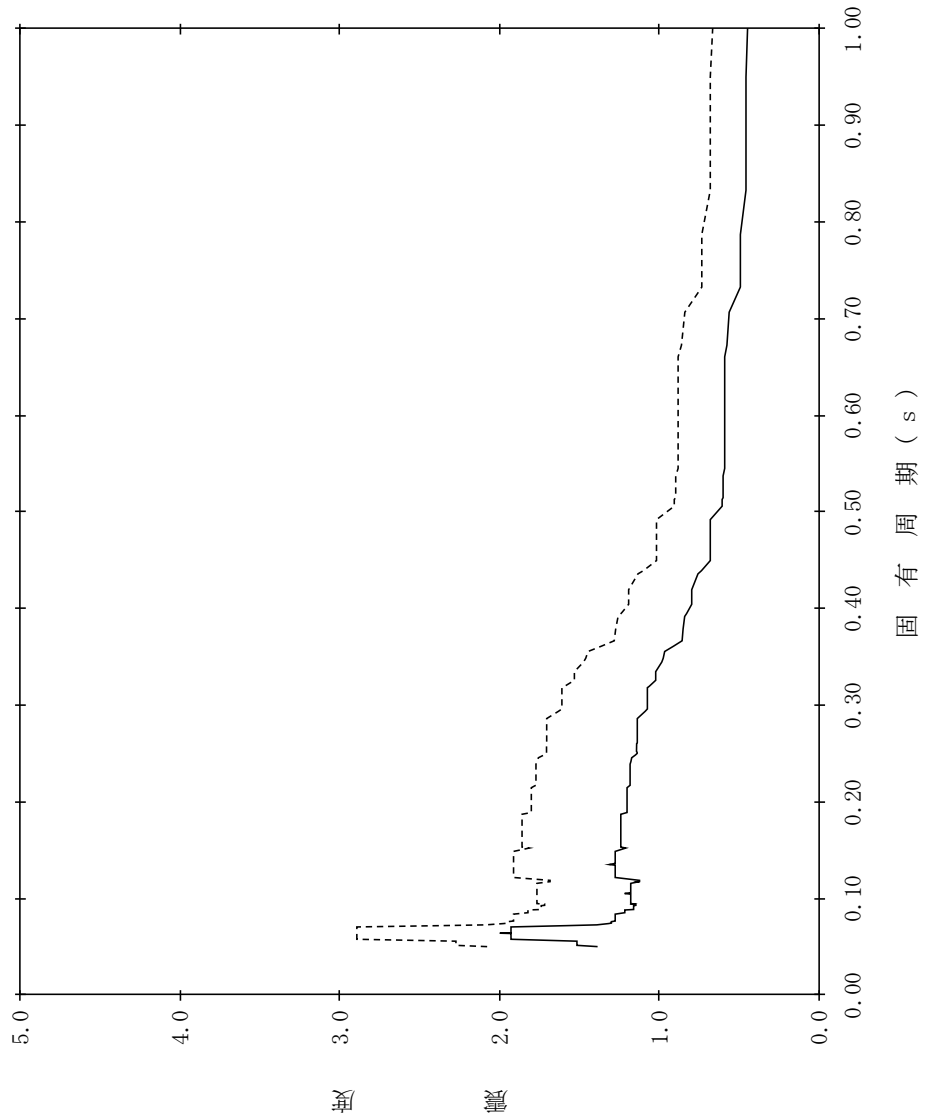

【NS2-DGLOTD-SdV-DGLOTD20】

構造物名：燃料移送系配管ダクト
 標高：EL14.050m~EL11.000m
 減衰定数：2.0%

—— 設計用床応答スペクトル I (鉛直方向)

- - - - - 設計用床応答スペクトル II (鉛直方向)

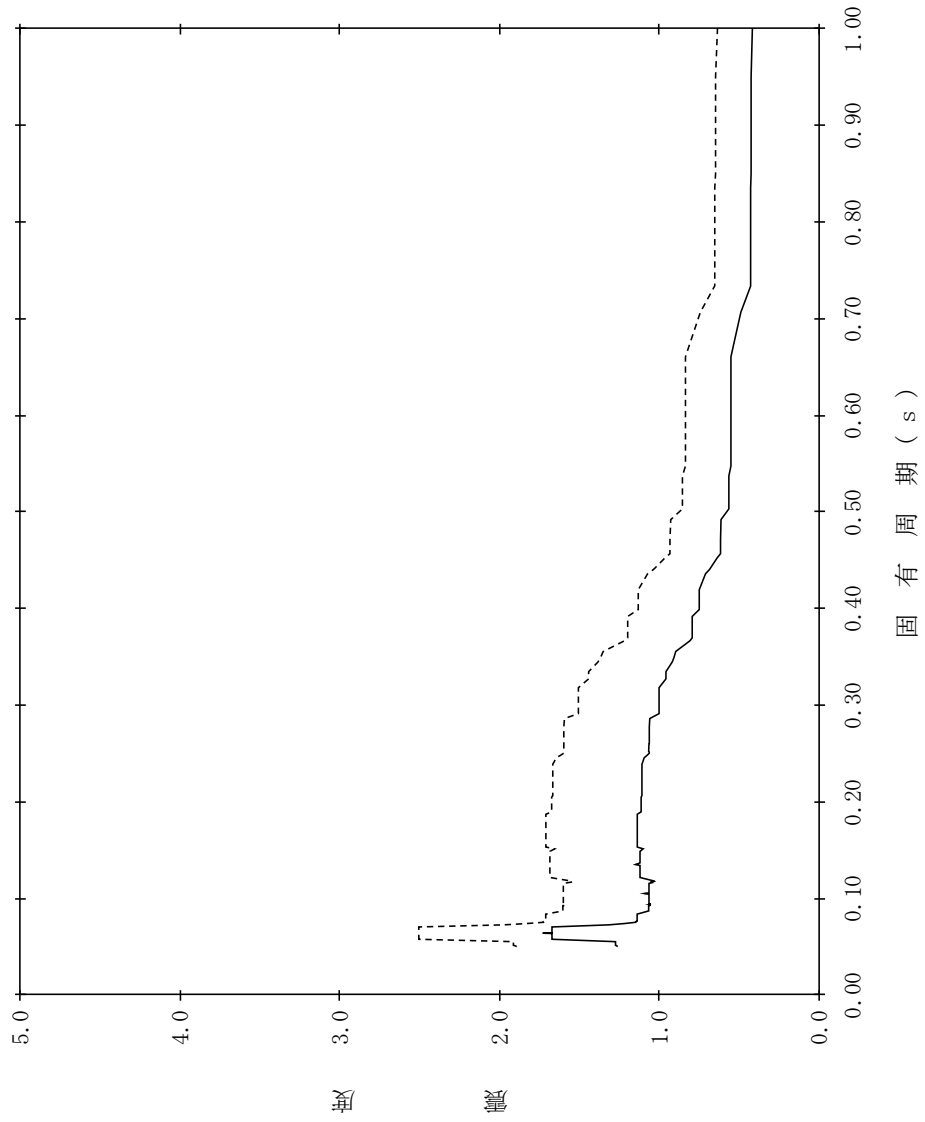

【NS2-DGLOTD-SdV-DGLOTD21】

構造物名：燃料移送系配管ダクト
 標高：EL14.050m～EL11.000m
 減衰定数：2.5%
 波形名：弾性設計用地震動 S d
 設計用床応答スペクトル I (鉛直方向)
 設計用床応答スペクトル II (鉛直方向)

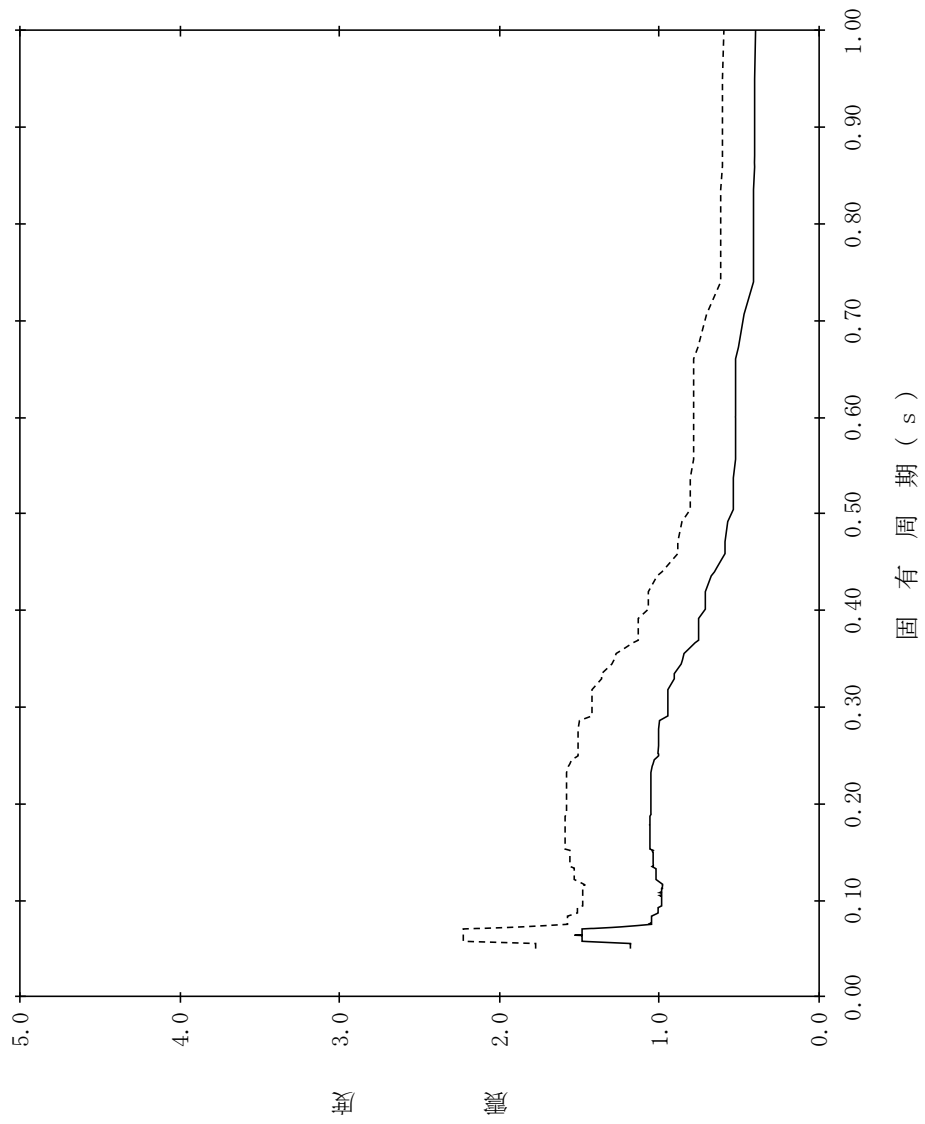

【NS2-DGL0TD-SdV-DGL0TD22】

構造物名：燃料移送系配管ダクト
 標高：EL14.050m～EL11.000m
 減衰定数：3.0%
 波形名：弾性設計用地震動 S d
 設計用床応答スペクトル I (鉛直方向)
 設計用床応答スペクトル II (鉛直方向)

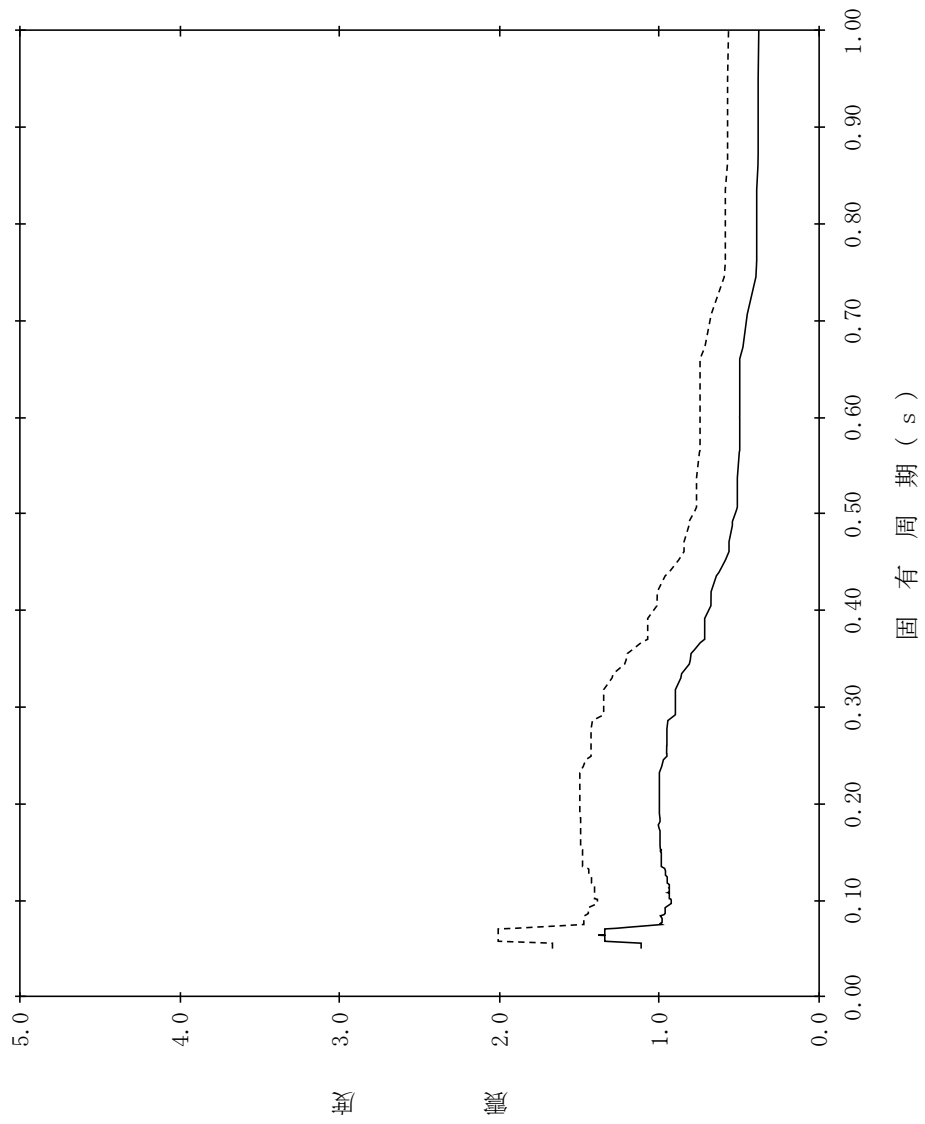

【NS2-DGL0TD-SdV-DGL0TD23】

構造物名：燃料移送系配管ダクト
 標高：EL14.050m～EL11.000m
 減衰定数：4.0%
 波形名：弾性設計用地震動 S d
 設計用床応答スペクトル I (鉛直方向)
 設計用床応答スペクトル II (鉛直方向)

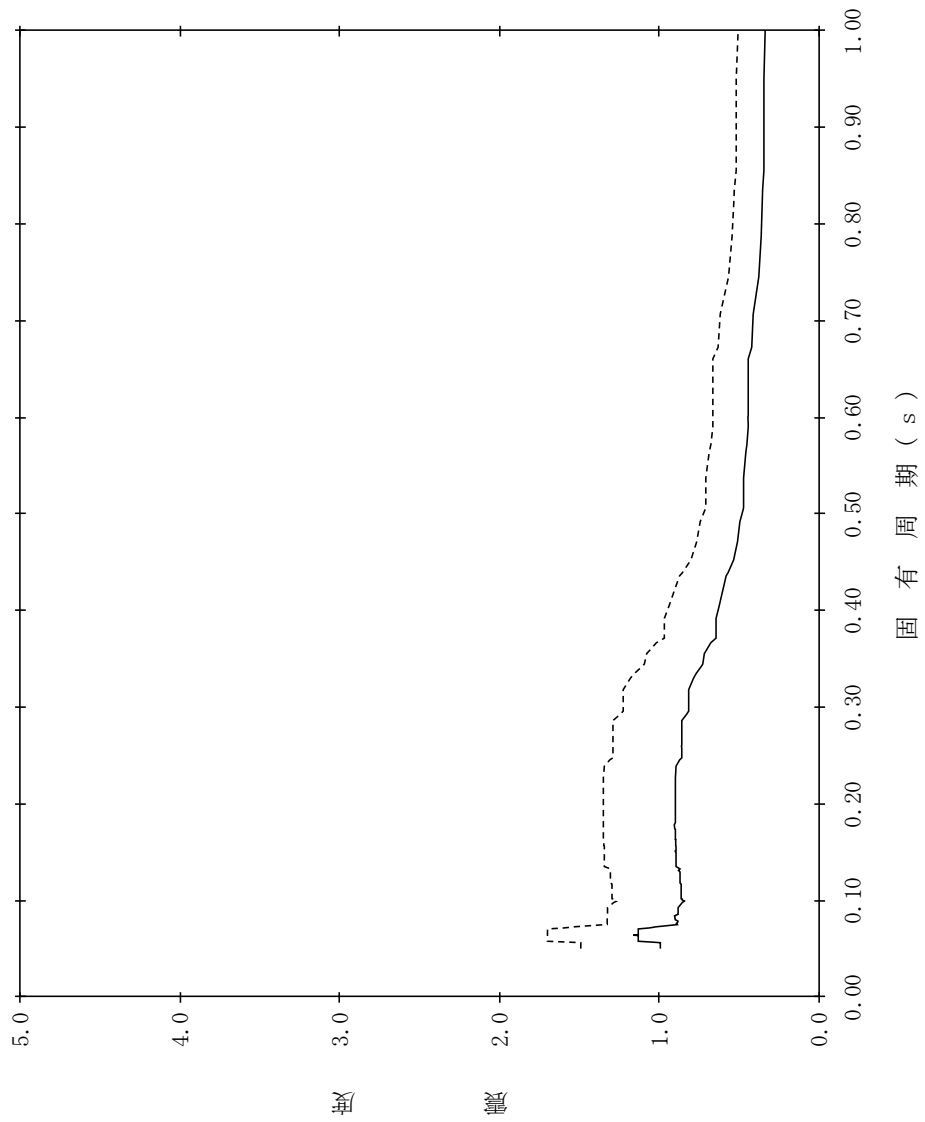

【NS2-DGL0TD-SdV-DGL0TD24】

構造物名：燃料移送系配管ダクト
 標高：EL14.050m~EL11.000m
 減衰定数：5.0%
 波形名：弾性設計用地震動 S d
 設計用床応答スペクトル I (鉛直方向)
 設計用床応答スペクトル II (鉛直方向)



表 4.2-11 設計用床応答スペクトル (S d) 一覧表
(屋外配管ダクト (タービン建物～放水槽)) (1/2)

地震波	建物機器	方向	節点番号	標高 EL(m)	減衰定数(%)	図番
S d	屋外配管ダクト (タービン建物～放水槽) (N S断面 (立坑部))	水平 方向	11574, 11820 11580, 11826 1587, 1833 2161, 1376 1760 (NS断面(立坑部))	8.500～1.900	0.5	NS2 - RSWD - SdH - RSWD 1
					1.0	NS2 - RSWD - SdH - RSWD 2
					1.5	NS2 - RSWD - SdH - RSWD 3
					2.0	NS2 - RSWD - SdH - RSWD 4
					2.5	NS2 - RSWD - SdH - RSWD 5
					3.0	NS2 - RSWD - SdH - RSWD 6
					4.0	NS2 - RSWD - SdH - RSWD 7
					5.0	NS2 - RSWD - SdH - RSWD 8
	屋外配管ダクト (タービン建物～放水槽) (N S断面)		1759 2161 1376 1760 (NS断面)	4.900～1.900	0.5	NS2 - RSWD - SdH - RSWD 9
					1.0	NS2 - RSWD - SdH - RSWD 10
					1.5	NS2 - RSWD - SdH - RSWD 11
					2.0	NS2 - RSWD - SdH - RSWD 12
					2.5	NS2 - RSWD - SdH - RSWD 13
					3.0	NS2 - RSWD - SdH - RSWD 14
					4.0	NS2 - RSWD - SdH - RSWD 15
					5.0	NS2 - RSWD - SdH - RSWD 16
	屋外配管ダクト (タービン建物～放水槽) (E W断面)		2288 2072 2499 2289 (EW断面)	4.900～1.900	0.5	NS2 - RSWD - SdH - RSWD 17
					1.0	NS2 - RSWD - SdH - RSWD 18
					1.5	NS2 - RSWD - SdH - RSWD 19
					2.0	NS2 - RSWD - SdH - RSWD 20
					2.5	NS2 - RSWD - SdH - RSWD 21
					3.0	NS2 - RSWD - SdH - RSWD 22
					4.0	NS2 - RSWD - SdH - RSWD 23
					5.0	NS2 - RSWD - SdH - RSWD 24

表 4.2-11 設計用床応答スペクトル (S d) 一覧表
(屋外配管ダクト (タービン建物～放水槽)) (2/2)

地震波	建物機器	方向	節点番号	標高 EL(m)	減衰定数(%)	図番
S d	屋外配管ダクト (タービン建物～放水槽) (N S断面 (立坑部))	鉛直 方向	11574, 11820 11580, 11826 1587, 1833 2161, 1376 1760 (NS断面(立坑部))	8.500～1.900	0.5	NS2 - RSWD - SdV - RSWD 1
					1.0	NS2 - RSWD - SdV - RSWD 2
					1.5	NS2 - RSWD - SdV - RSWD 3
					2.0	NS2 - RSWD - SdV - RSWD 4
					2.5	NS2 - RSWD - SdV - RSWD 5
					3.0	NS2 - RSWD - SdV - RSWD 6
					4.0	NS2 - RSWD - SdV - RSWD 7
					5.0	NS2 - RSWD - SdV - RSWD 8
	屋外配管ダクト (タービン建物～放水槽) (N S断面)		1759 2161 1376 1760 (NS断面)	4.900～1.900	0.5	NS2 - RSWD - SdV - RSWD 9
					1.0	NS2 - RSWD - SdV - RSWD 10
					1.5	NS2 - RSWD - SdV - RSWD 11
					2.0	NS2 - RSWD - SdV - RSWD 12
					2.5	NS2 - RSWD - SdV - RSWD 13
					3.0	NS2 - RSWD - SdV - RSWD 14
					4.0	NS2 - RSWD - SdV - RSWD 15
					5.0	NS2 - RSWD - SdV - RSWD 16
	屋外配管ダクト (タービン建物～放水槽) (E W断面)		2288 2072 2499 2289 (EW断面)	4.900～1.900	0.5	NS2 - RSWD - SdV - RSWD 17
					1.0	NS2 - RSWD - SdV - RSWD 18
					1.5	NS2 - RSWD - SdV - RSWD 19
					2.0	NS2 - RSWD - SdV - RSWD 20
					2.5	NS2 - RSWD - SdV - RSWD 21
					3.0	NS2 - RSWD - SdV - RSWD 22
					4.0	NS2 - RSWD - SdV - RSWD 23
					5.0	NS2 - RSWD - SdV - RSWD 24

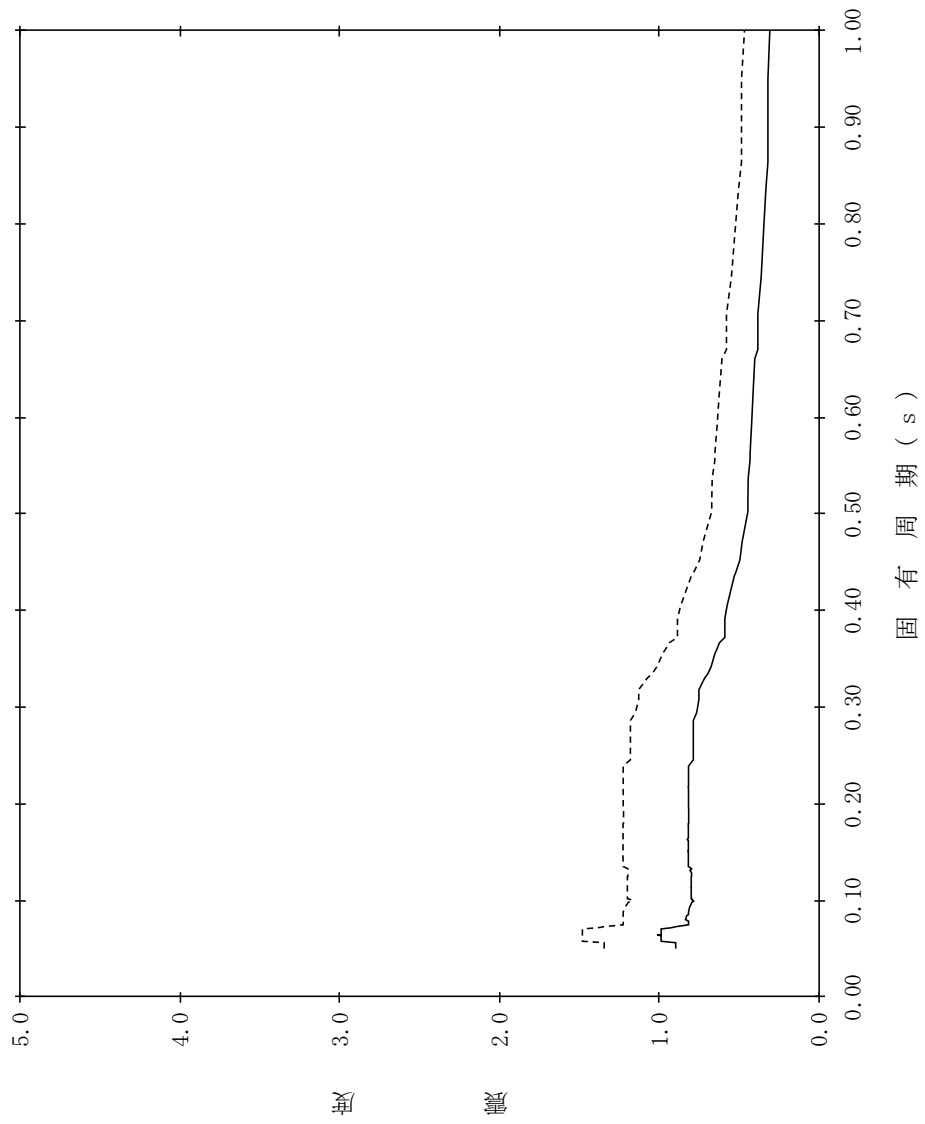
【NS2-RSWD-SdH-RSWD1】

構造物名：屋外配管ダクト（タービン建物～放水槽）
 (NS断面（立坑部）)

標高：EL8.500m～EL1.900m

—— 設計用床応答スペクトルⅠ（水平方向）

減衰定数：0.5%

波形名：弾性設計用地震動Sd

- - - - - 設計用床応答スペクトルⅡ（水平方向）

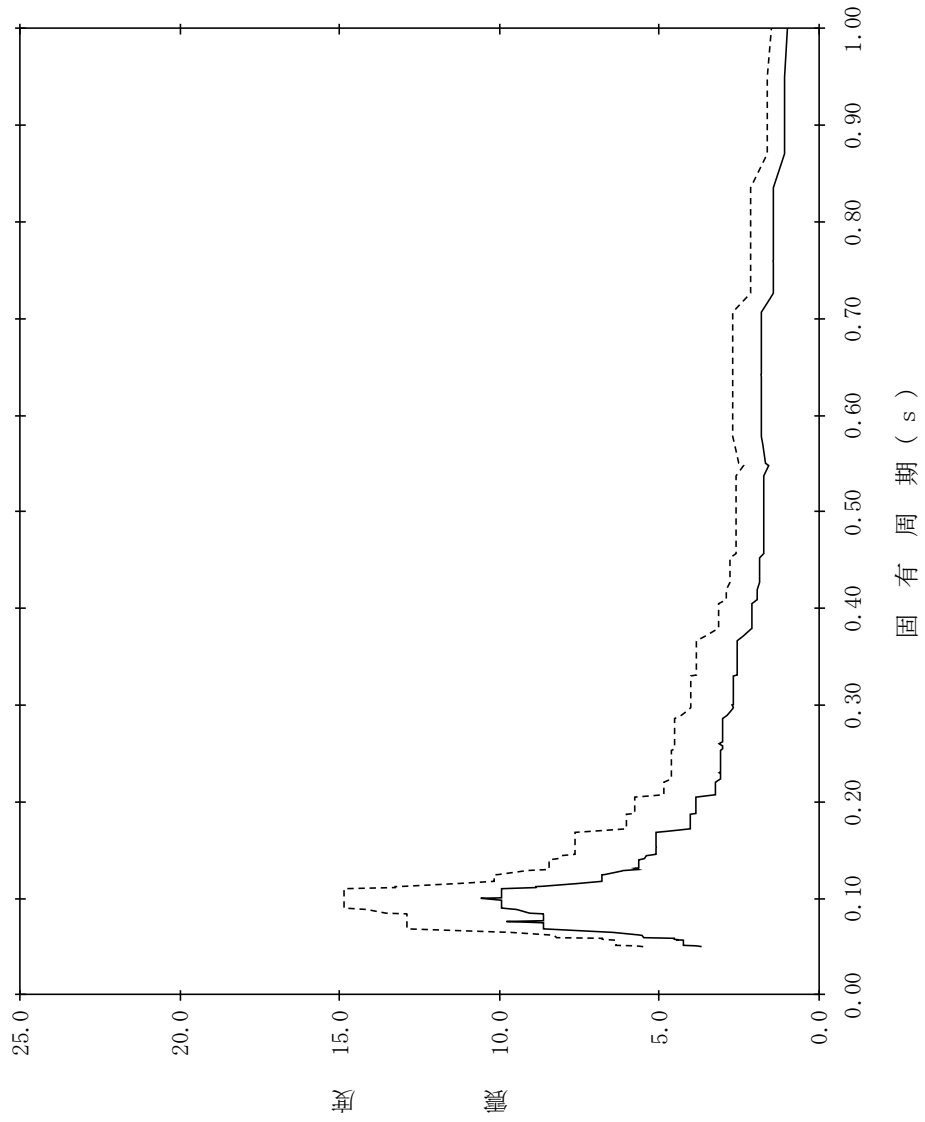

【NS2-RSWD-SdH-RSWD2】

構造物名：屋外配管ダクト（タービン建物～放水槽）
 (NS断面（立坑部）)

標高：EL8.500m～EL1.900m

減衰定数：1.0%

波形名：弾性設計用地震動 S d

—— 設計用床応答スペクトル I（水平方向）

- - - - - 設計用床応答スペクトル II（水平方向）

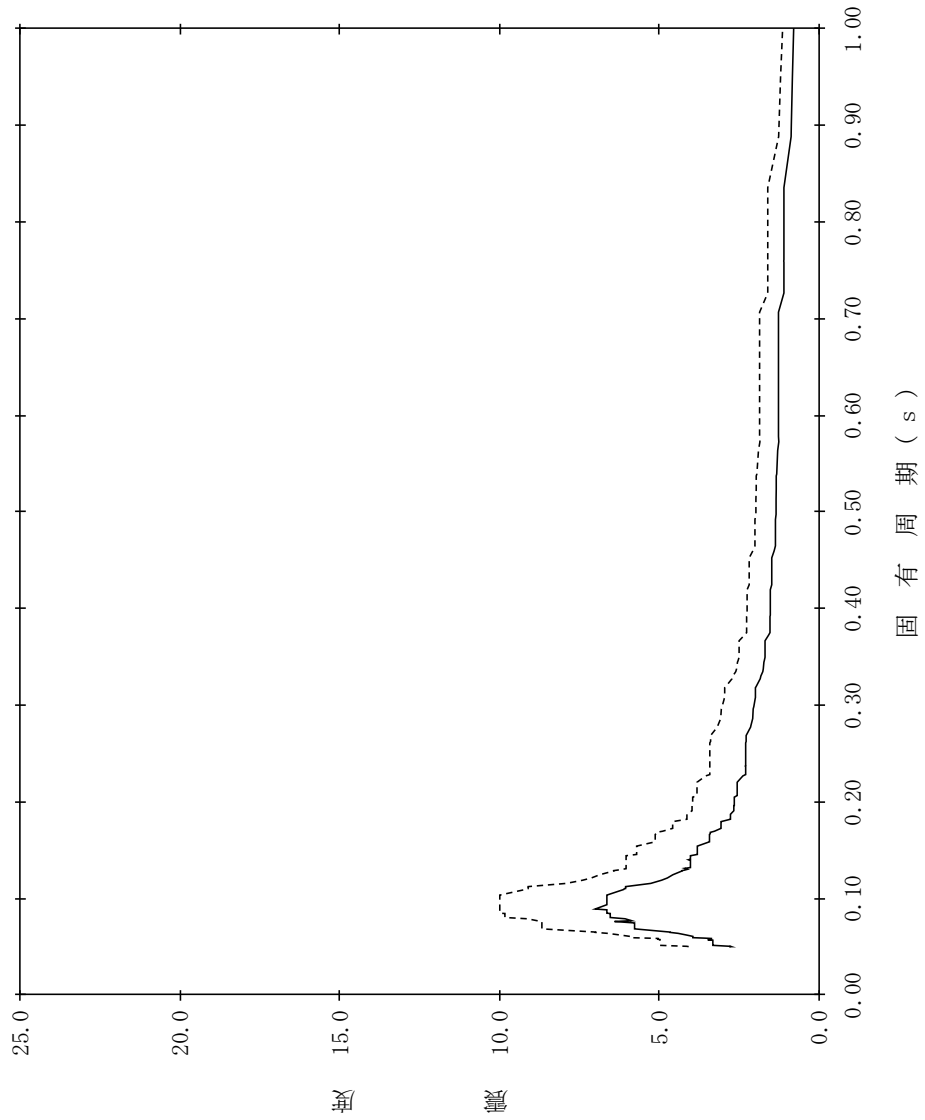

【NS2-RSWD-SdH-RSWD3】

構造物名：屋外配管ダクト（タービン建物～放水槽）
 (NS断面（立坑部）)

標高：EL8.500m～EL1.900m

減衰定数：1.5%

波形名：弾性設計用地震動 S d

—— 設計用床応答スペクトル I（水平方向）

- - - - 設計用床応答スペクトル II（水平方向）

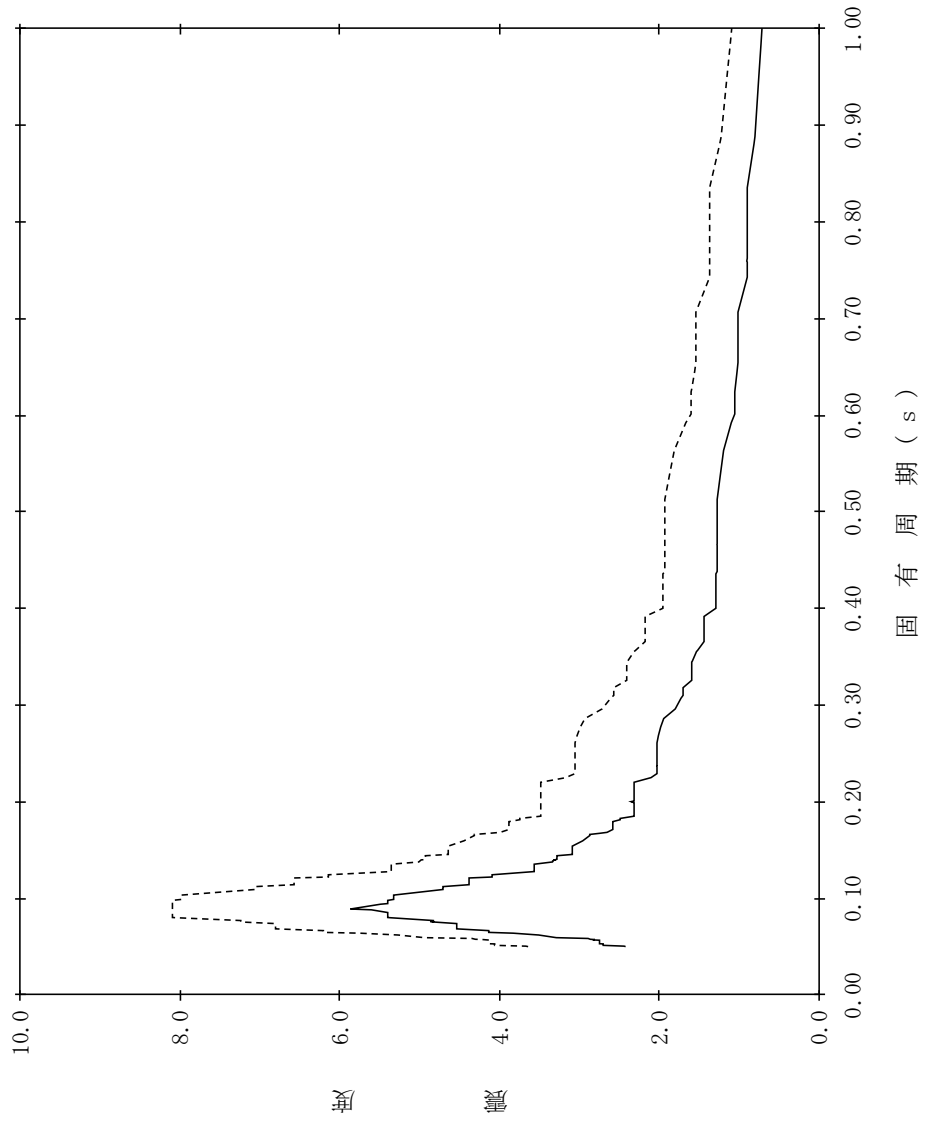

【NS2-RSWD-SdH-RSWD4】

構造物名：屋外配管ダクト（タービン建物～放水槽）
 （NS断面（立坑部））
 標高：EL8.500m～EL1.900m
 波形名：弾性設計用地震動Sd
 減衰定数：2.0%

—— 設計用床応答スペクトルⅠ（水平方向）

- - - - 設計用床応答スペクトルⅡ（水平方向）

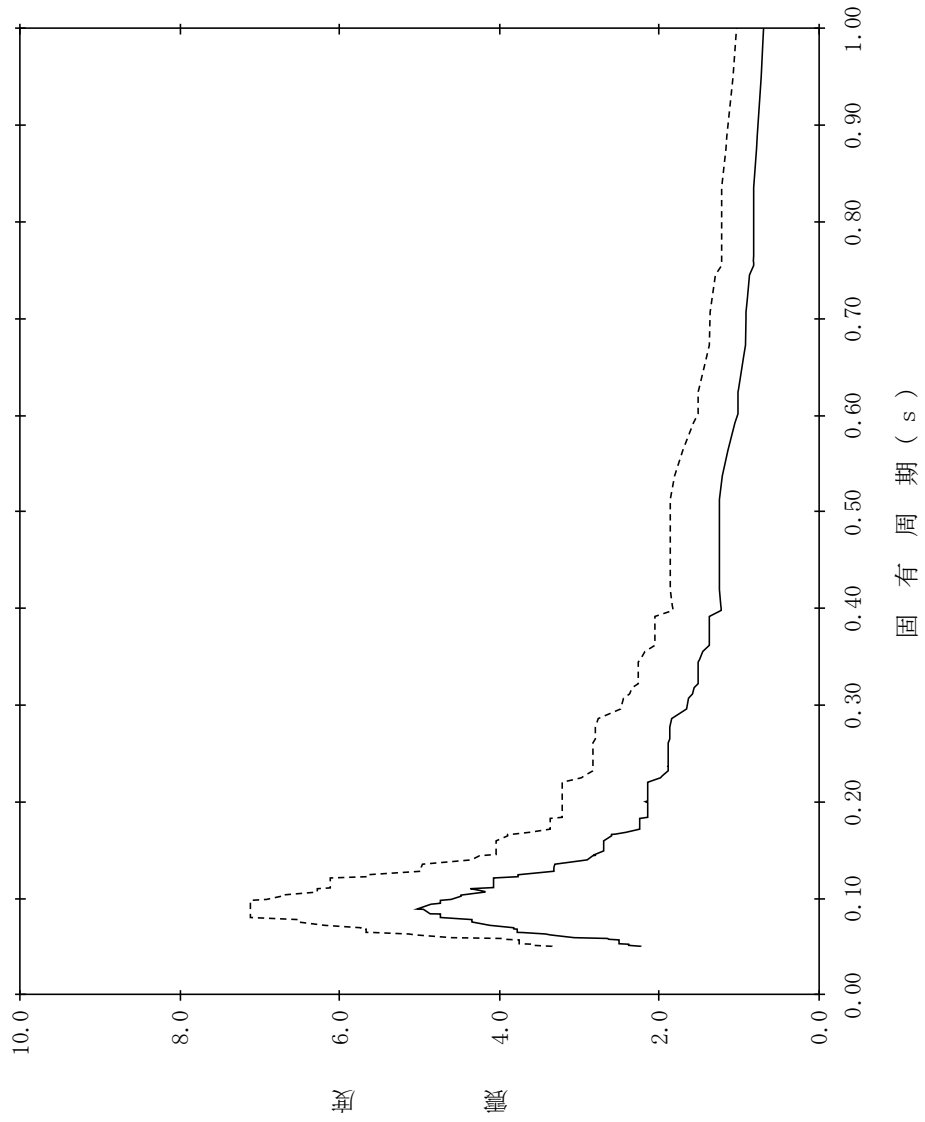

【NS2-RSWD-SdH-RSWD5】

構造物名：屋外配管ダクト（タービン建物～放水槽）
 (NS断面（立坑部）)

標高：EL8.500m～EL1.900m

—— 設計用床応答スペクトルⅠ（水平方向）

減衰定数：2.5%

波形名：弾性設計用地震動Sd

- - - - - 設計用床応答スペクトルⅡ（水平方向）

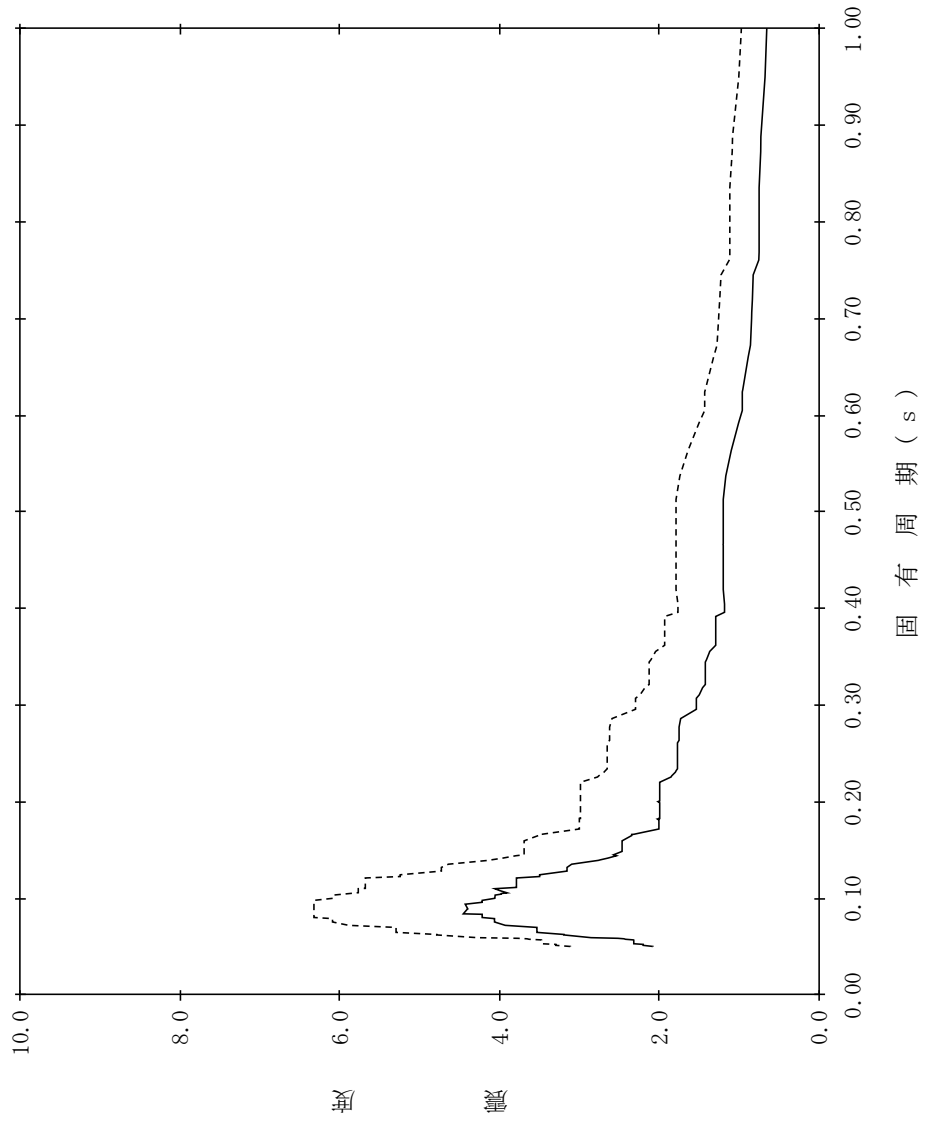

【NS2-RSWD-SdH-RSWD6】

構造物名：屋外配管ダクト（タービン建物～放水槽）
 (NS断面（立坑部）)

標高：EL8.500m～EL1.900m

—— 設計用床応答スペクトルⅠ（水平方向）

減衰定数：3.0%

波形名：弾性設計用地震動Sd

- - - - - 設計用床応答スペクトルⅡ（水平方向）

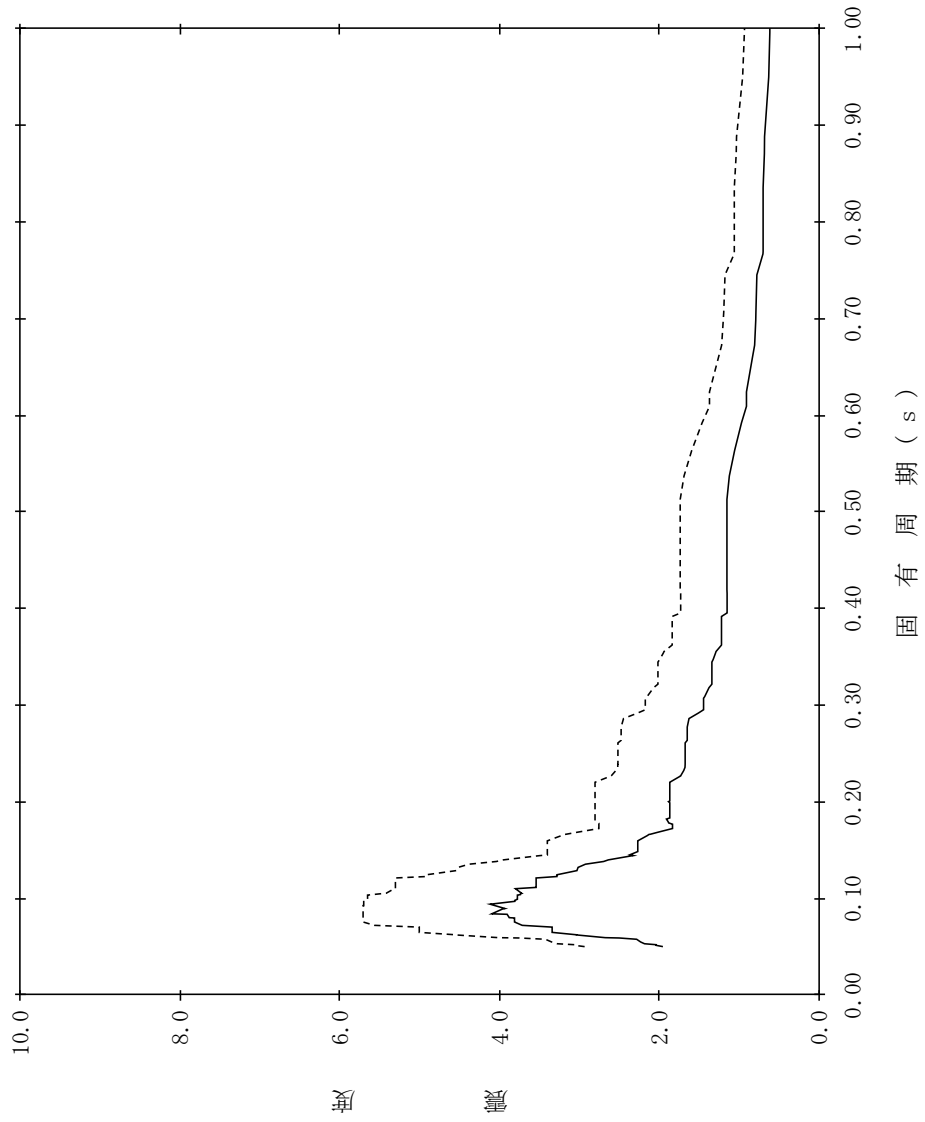

【NS2-RSWD-SdH-RSWD7】

構造物名：屋外配管ダクト（タービン建物～放水槽）
 (NS断面（立坑部）)

標高：EL8.500m～EL1.900m

—— 設計用床応答スペクトルⅠ（水平方向）

減衰定数：4.0%

波形名：弾性設計用地震動Sd

- - - - - 設計用床応答スペクトルⅡ（水平方向）

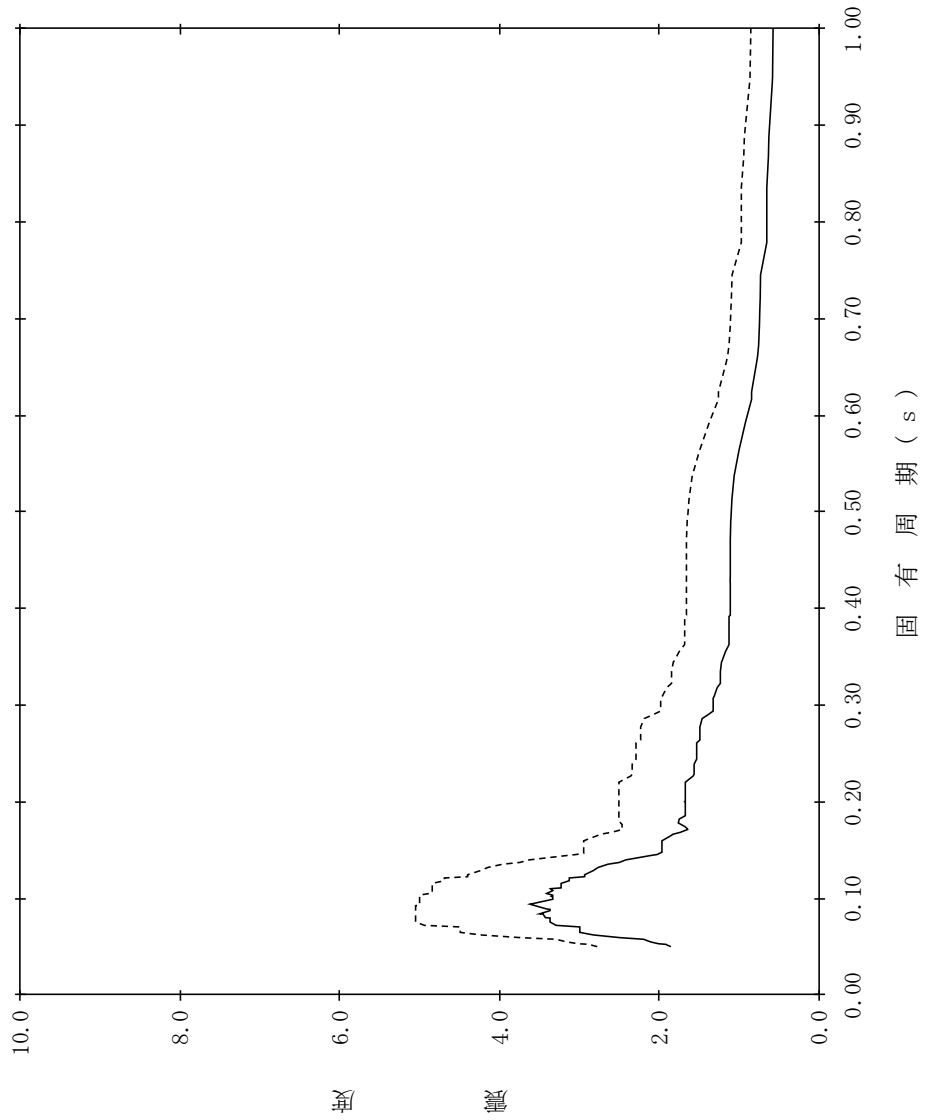

【NS2-RSWD-SdH-RSWD8】

構造物名：屋外配管ダクト（タービン建物～放水槽）
 (NS断面（立坑部）)

標高：EL8.500m～EL1.900m

減衰定数：5.0%

波形名：弾性設計用地震動 S d

—— 設計用床応答スペクトル I（水平方向）

----- 設計用床応答スペクトル II（水平方向）

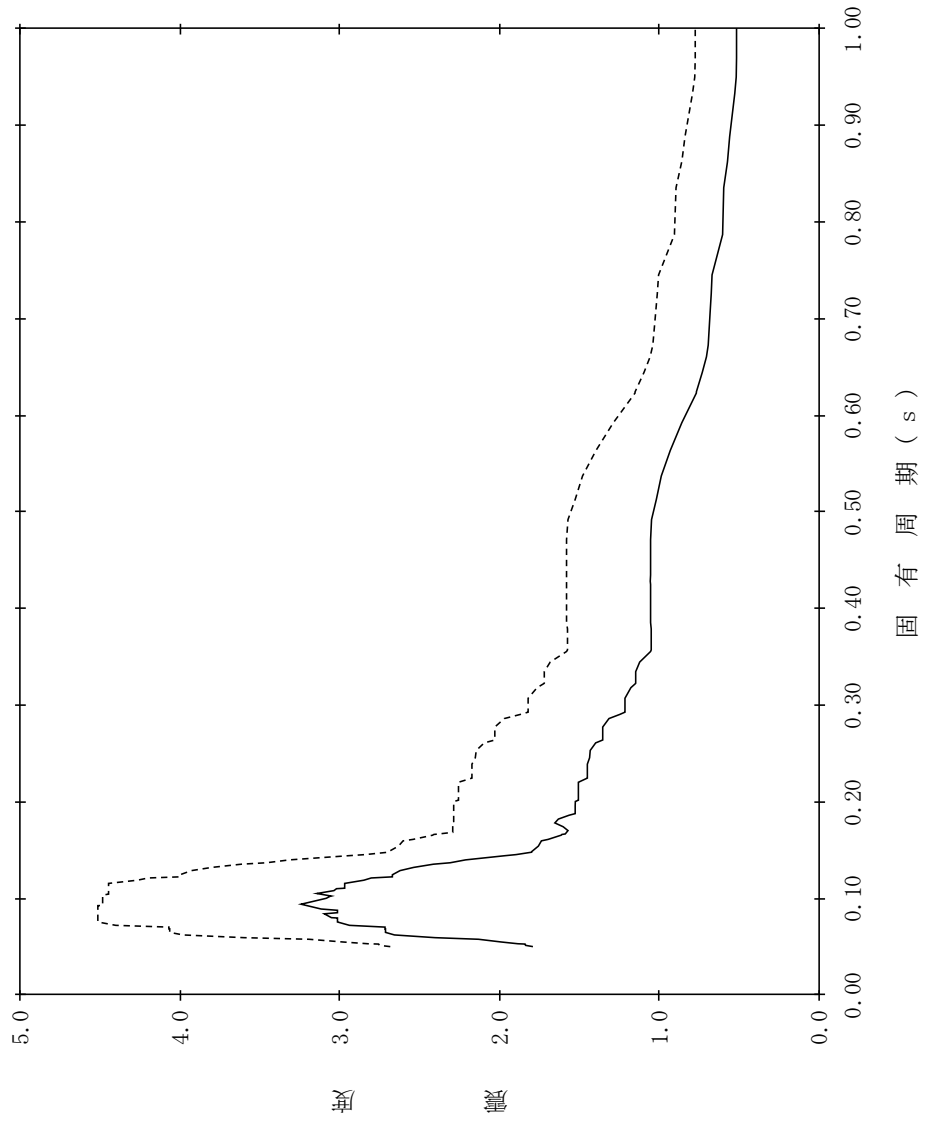

【NS2-RSWD-SdH-RSWD9】

構造物名：屋外配管ダクト（タービン建物～放水槽）
 (N S断面)

標高：EL4.900m～EL1.900m

波形名：弾性設計用地震動 S d

減衰定数：0.5%

———— 設計用床応答スペクトル I（水平方向）
 - - - - - 設計用床応答スペクトル II（水平方向）

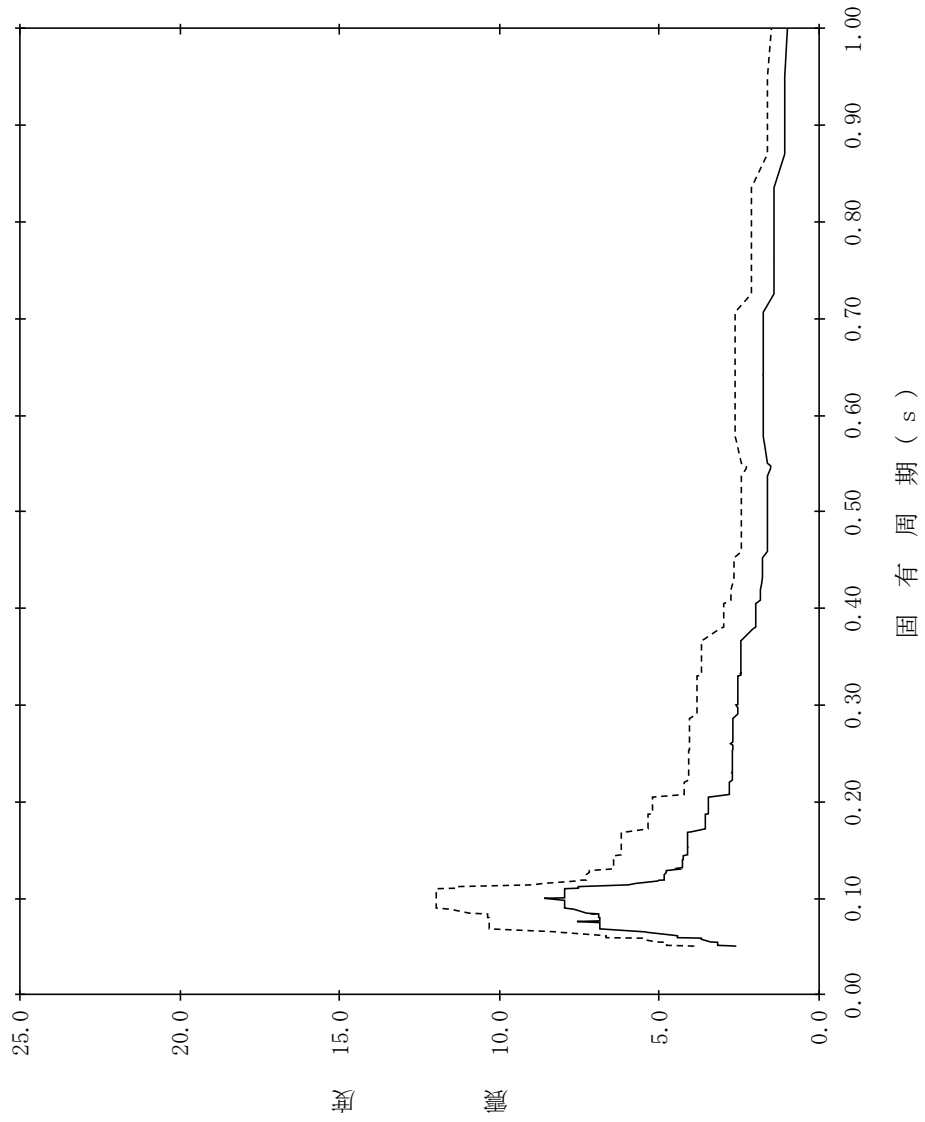

【NS2-RSWD-SdH-RSWD10】

構造物名：屋外配管ダクト（タービン建物～放水槽）
(N S断面)

標高：EL4.900m～EL1.900m

—— 設計用床応答スペクトルⅠ（水平方向）

減衰定数：1.0%

波形名：弾性設計用地震動 S d

- - - - - 設計用床応答スペクトルⅡ（水平方向）

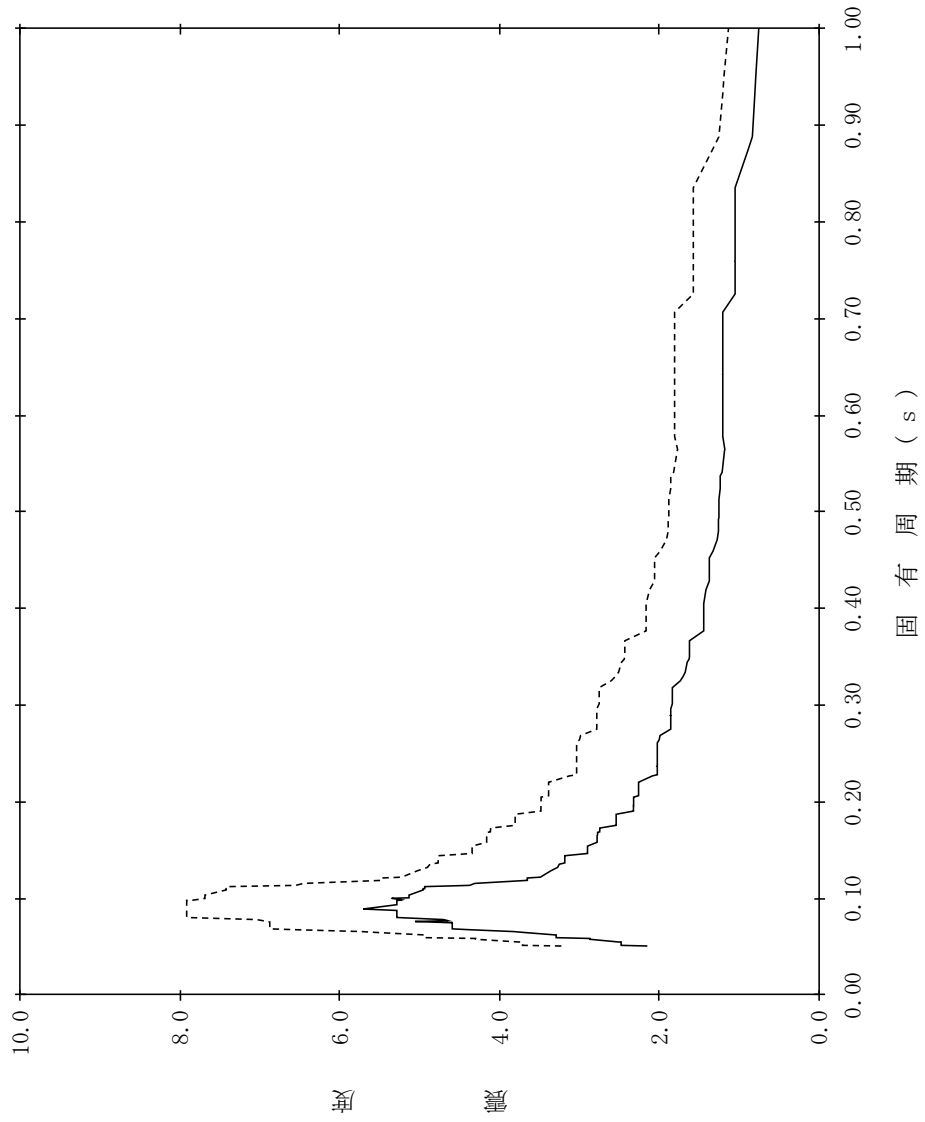

【NS2-RSWD-SdH-RSWD11】

構造物名：屋外配管ダクト（タービン建物～放水槽）
(N S断面)

標高：EL4.900m～EL1.900m

—— 設計用床応答スペクトルⅠ（水平方向）

減衰定数：1.5%

波形名：弾性設計用地震動 S d

- - - - - 設計用床応答スペクトルⅡ（水平方向）

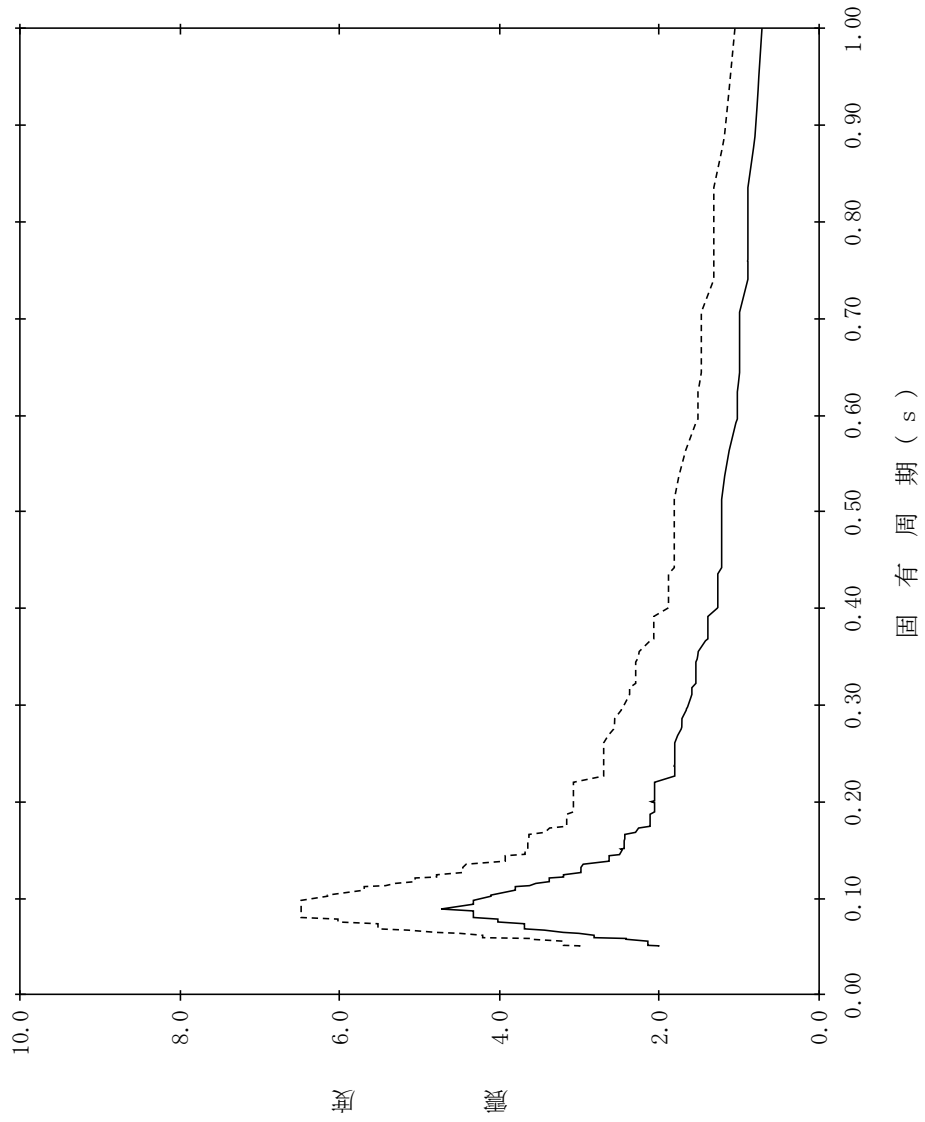

【NS2-RSWD-SdH-RSWD12】

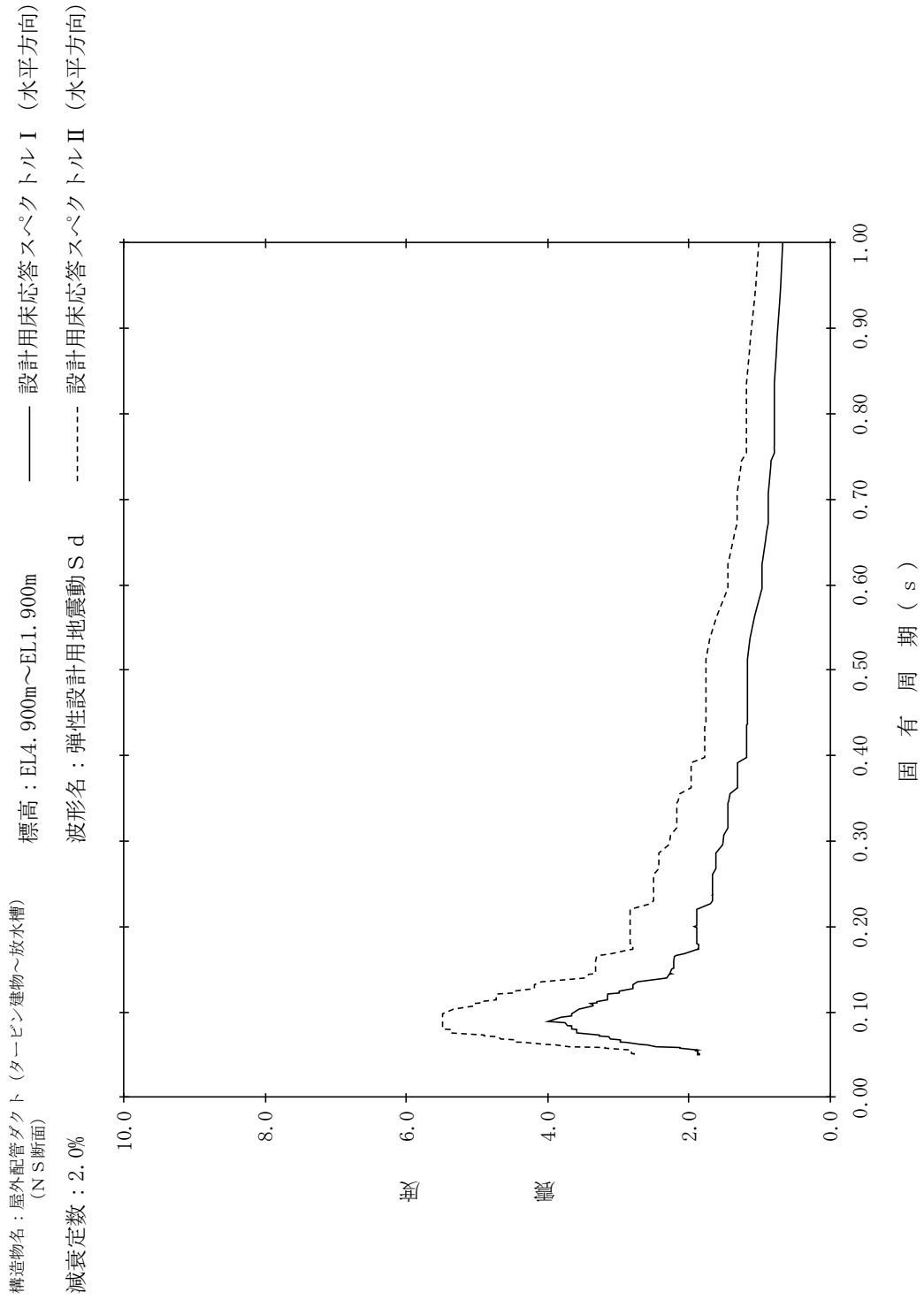

【NS2-RSVD-SdH-RSVD13】

構造物名：屋外配管ダクト（タービン建物～放水槽）
(N S断面)

標高：EL4.900m～EL1.900m

—— 設計用床応答スペクトルⅠ（水平方向）

減衰定数：2.5%

波形名：弾性設計用地震動S d

- - - - - 設計用床応答スペクトルⅡ（水平方向）

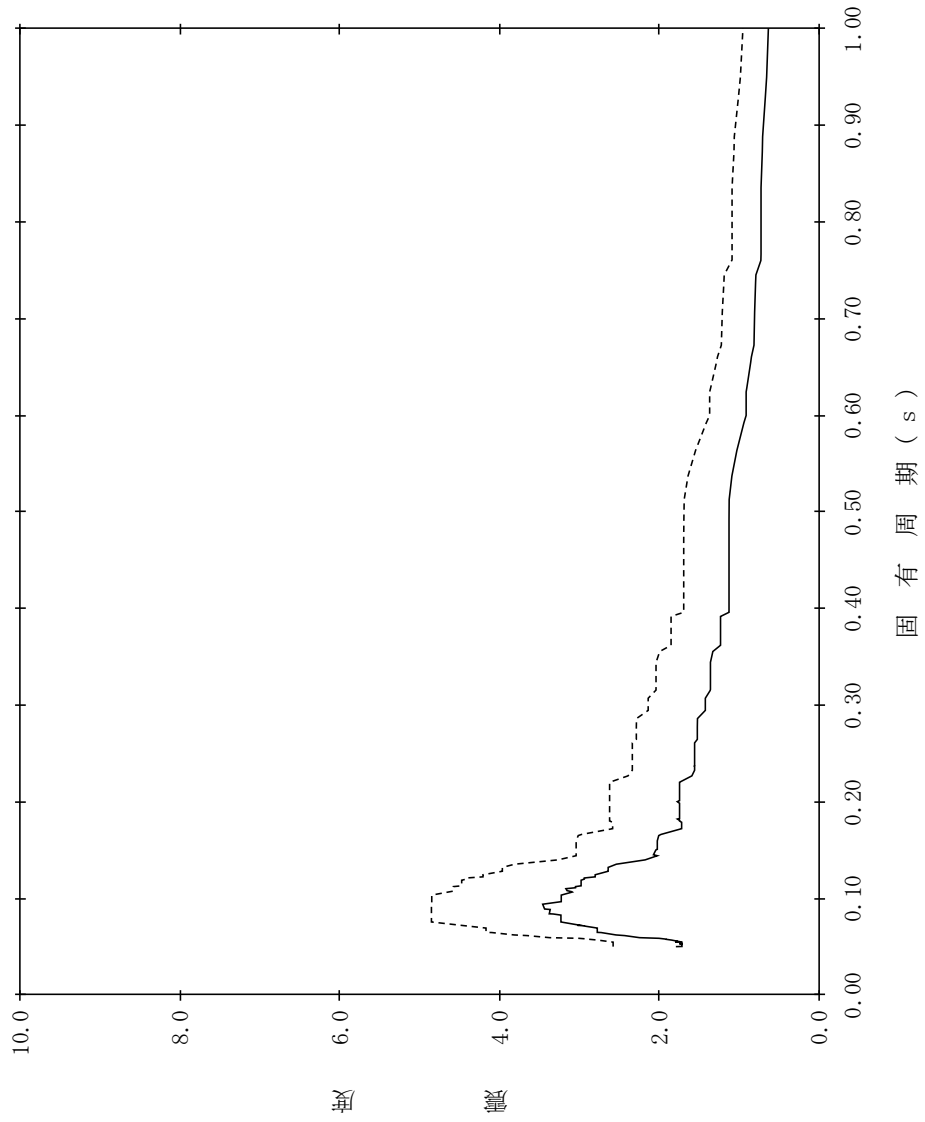

【NS2-RSWD-SdH-RSWD14】

構造物名：屋外配管ダクト（タービン建物～放水槽）
(N S断面)

標高：EL4.900m～EL1.900m

—— 設計用床応答スペクトルⅠ（水平方向）

減衰定数：3.0%

- - - - 設計用床応答スペクトルⅡ（水平方向）

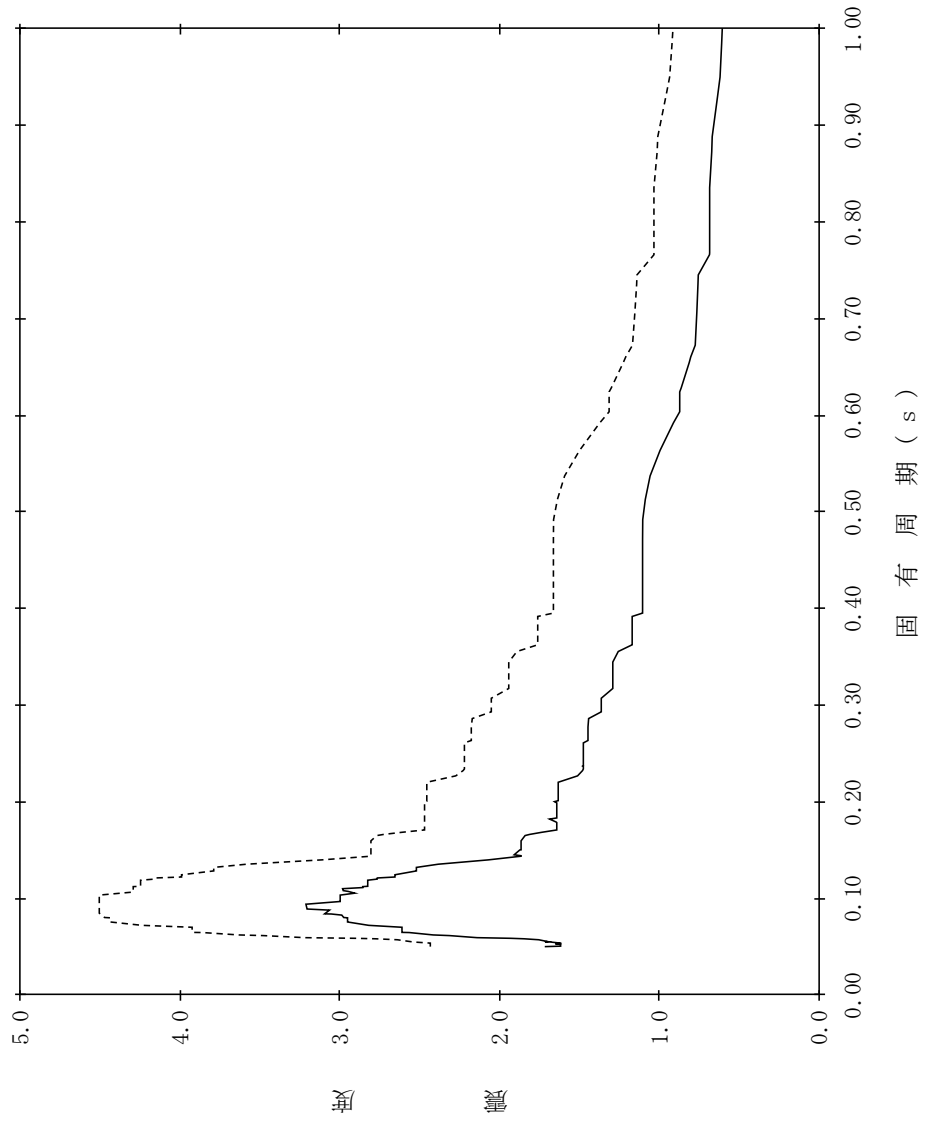

【NS2-RSWD-SdH-RSWD15】

構造物名：屋外配管ダクト（タービン建物～放水槽）
(N S断面)

標高：EL4.900m～EL1.900m

—— 設計用床応答スペクトルⅠ（水平方向）

減衰定数：4.0%

波形名：弾性設計用地震動 S d

- - - - - 設計用床応答スペクトルⅡ（水平方向）

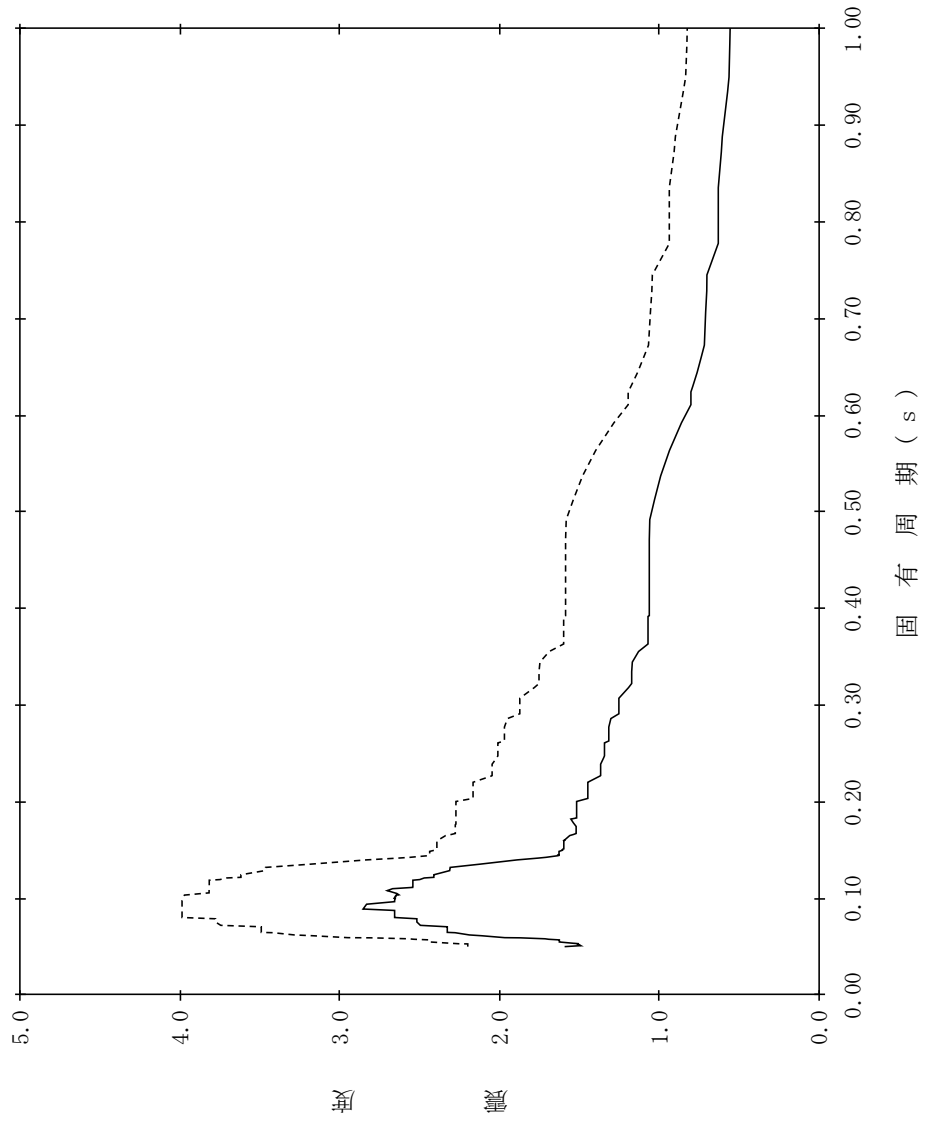

【NS2-RSWD-SdH-RSWD16】

構造物名：屋外配管ダクト（タービン建物～放水槽）
(N S断面)

標高：EL4.900m～EL1.900m

—— 設計用床応答スペクトルⅠ（水平方向）

減衰定数：5.0%

波形名：弾性設計用地震動S d

- - - - - 設計用床応答スペクトルⅡ（水平方向）

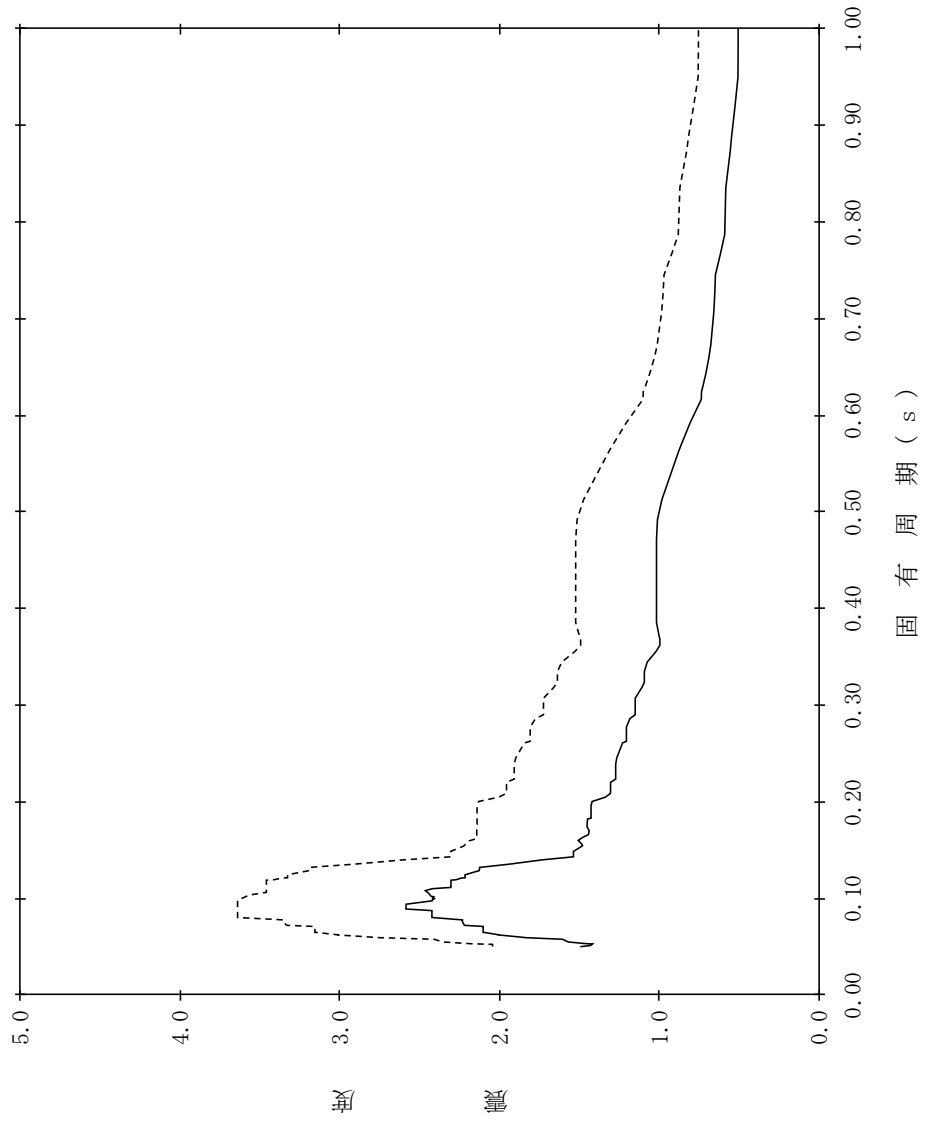

【NS2-RSWD-SdH-RSWD17】

構造物名：屋外配管ダクト（タービン建物～放水槽）
(E-W断面)

標高：EL4.900m～EL1.900m

—— 設計用床応答スペクトルⅠ（水平方向）

減衰定数：0.5%

- - - - 設計用床応答スペクトルⅡ（水平方向）

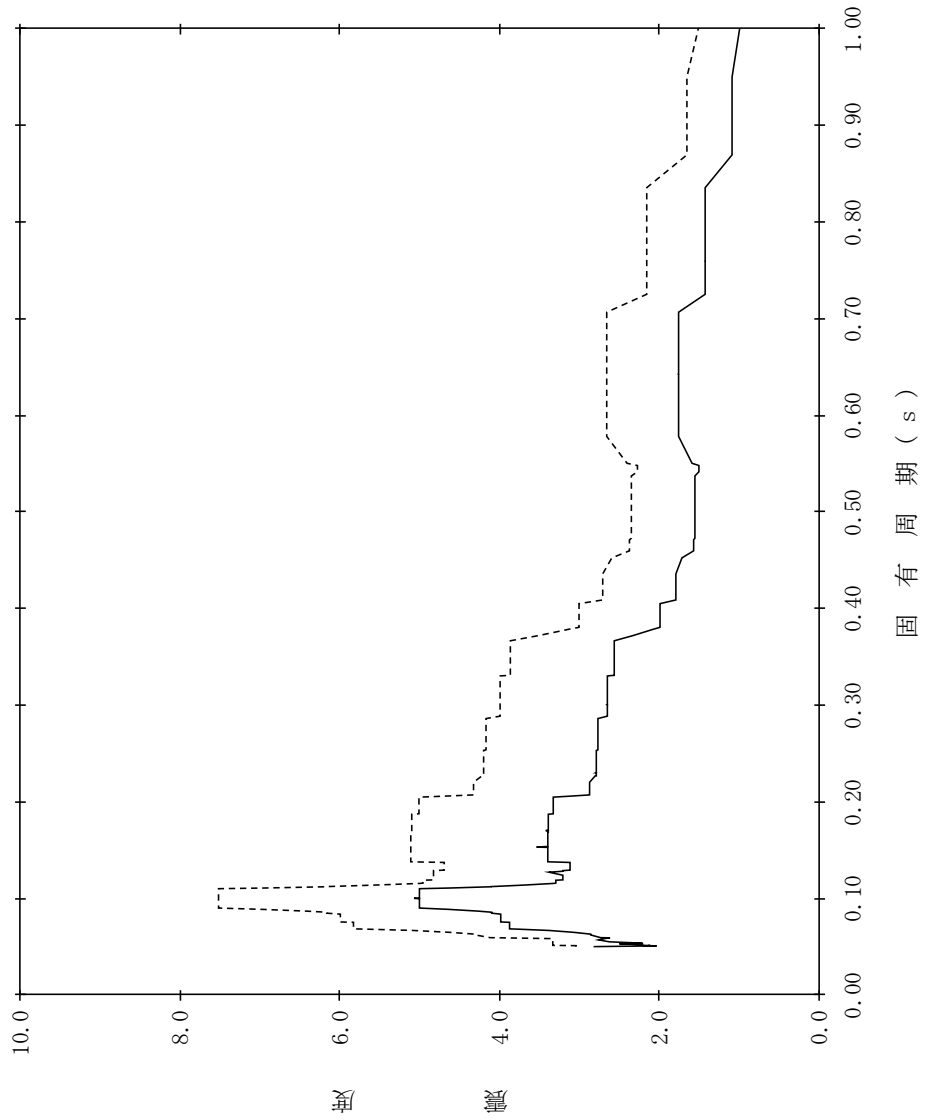

【NS2-RSVD-SdH-RSVD18】

構造物名：屋外配管ダクト（タービン建物～放水槽）
(E-W断面)

標高：EL4.900m～EL1.900m

—— 設計用床応答スペクトルⅠ（水平方向）

減衰定数：1.0%

波形名：弾性設計用地震動Sd

- - - - - 設計用床応答スペクトルⅡ（水平方向）

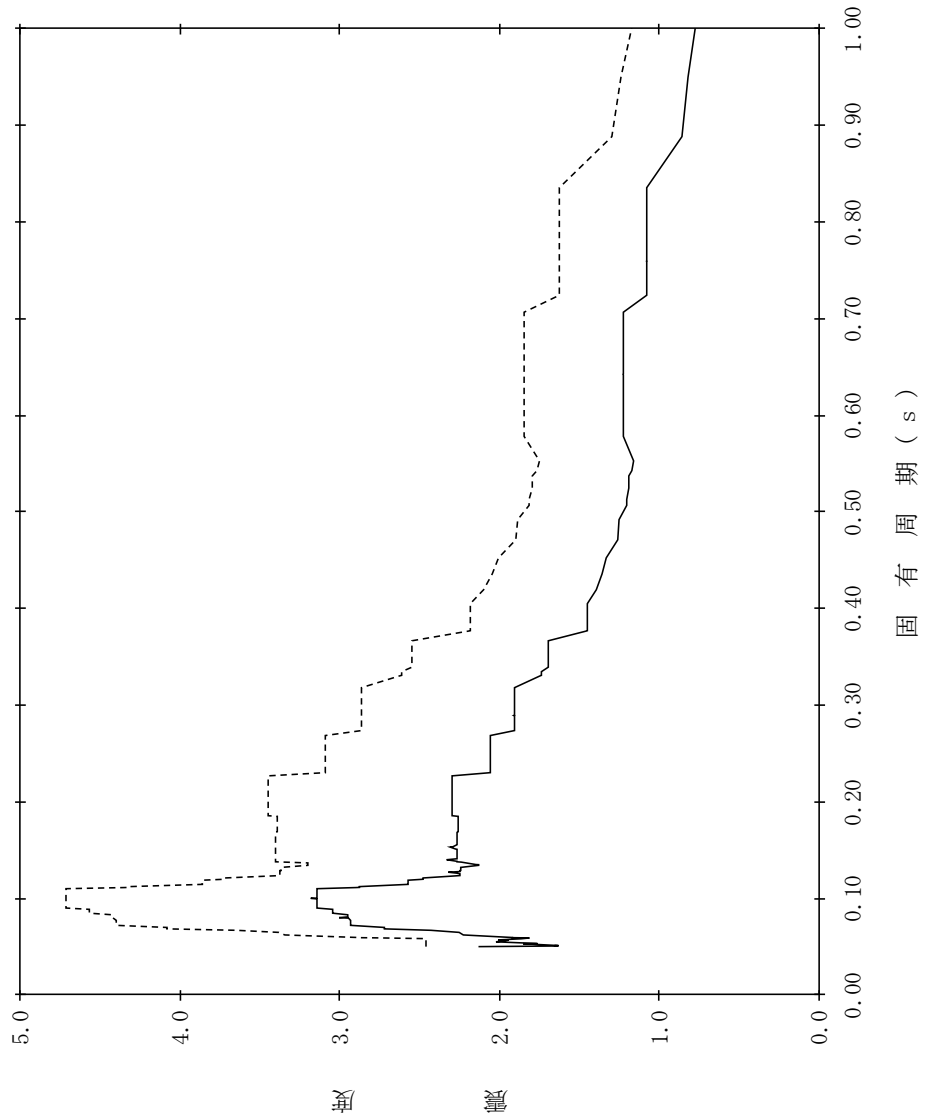

【NS2-RSWD-SdH-RSWD19】

構造物名：屋外配管ダクト（タービン建物～放水槽）
(EW断面)

標高：EL4.900m～EL1.900m

—— 設計用床応答スペクトルⅠ（水平方向）

減衰定数：1.5%

波形名：弾性設計用地震動 S d

- - - - - 設計用床応答スペクトルⅡ（水平方向）

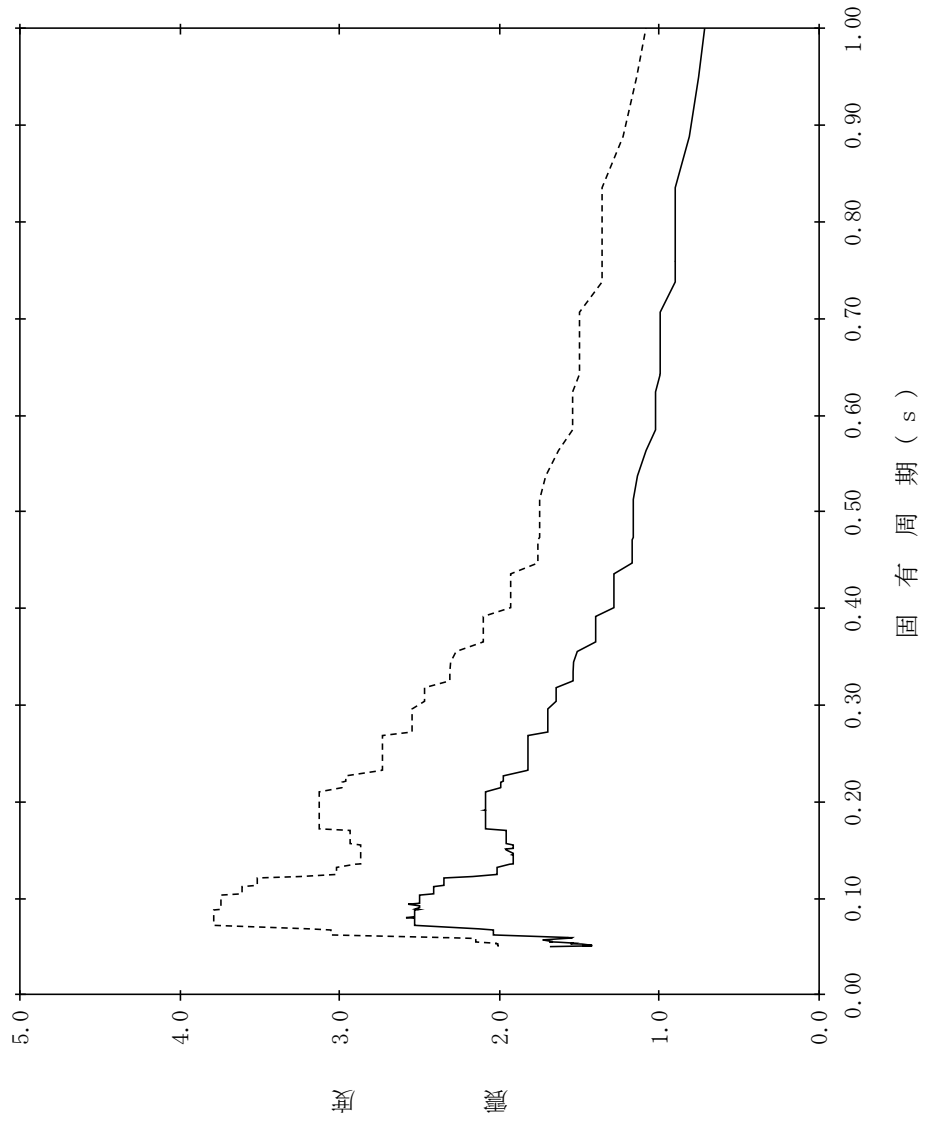

【NS2-RSVD-SdH-RSVD20】

構造物名：屋外配管ダクト（タービン建物～放水槽）
(E-W断面)

標高：EL4.900m～EL1.900m

—— 設計用床応答スペクトルⅠ（水平方向）

減衰定数：2.0%

波形名：弾性設計用地震動 S d

- - - - - 設計用床応答スペクトルⅡ（水平方向）

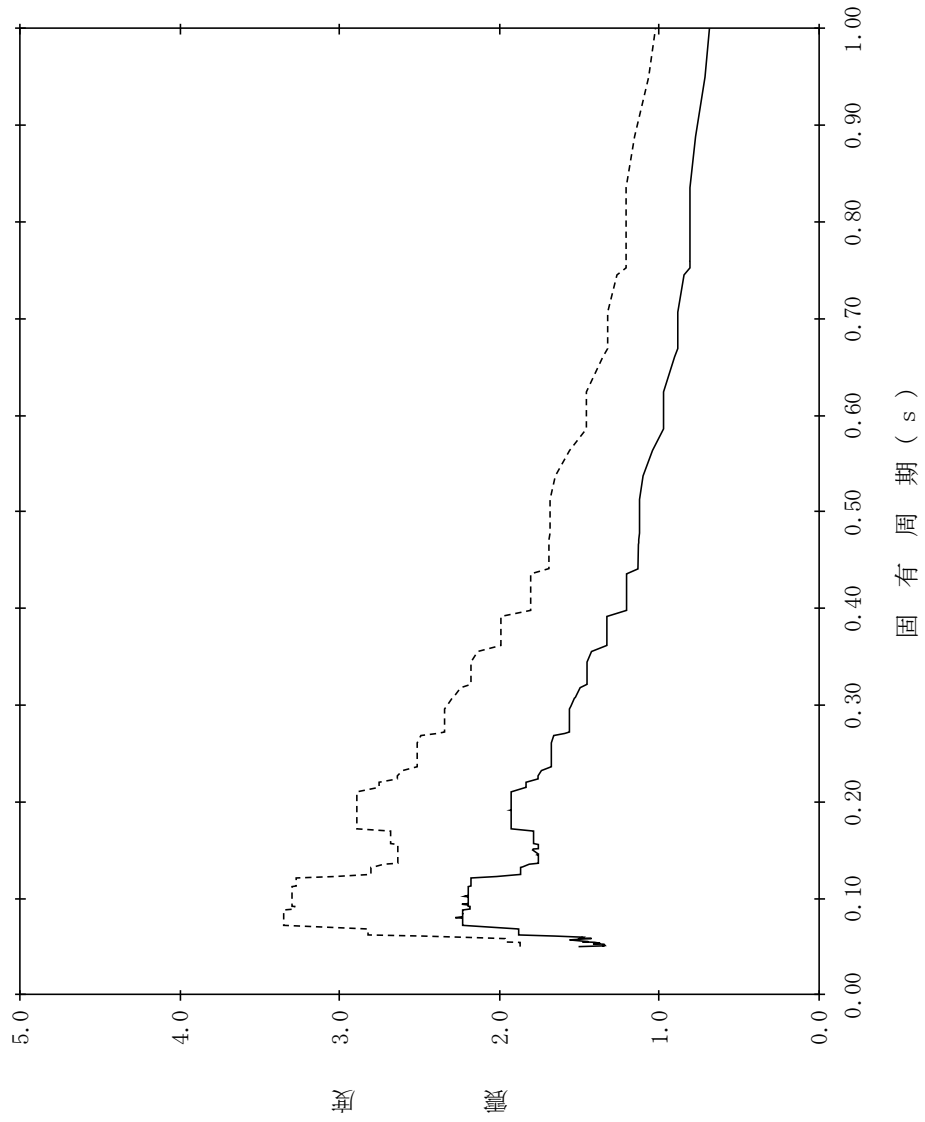

【NS2-RSWD-SdH-RSWD21】

構造物名：屋外配管ダクト（タービン建物～放水槽）
(E-W断面)

標高：EL4.900m～EL1.900m

—— 設計用床応答スペクトルⅠ（水平方向）

減衰定数：2.5%

波形名：弾性設計用地震動Sd

- - - - - 設計用床応答スペクトルⅡ（水平方向）

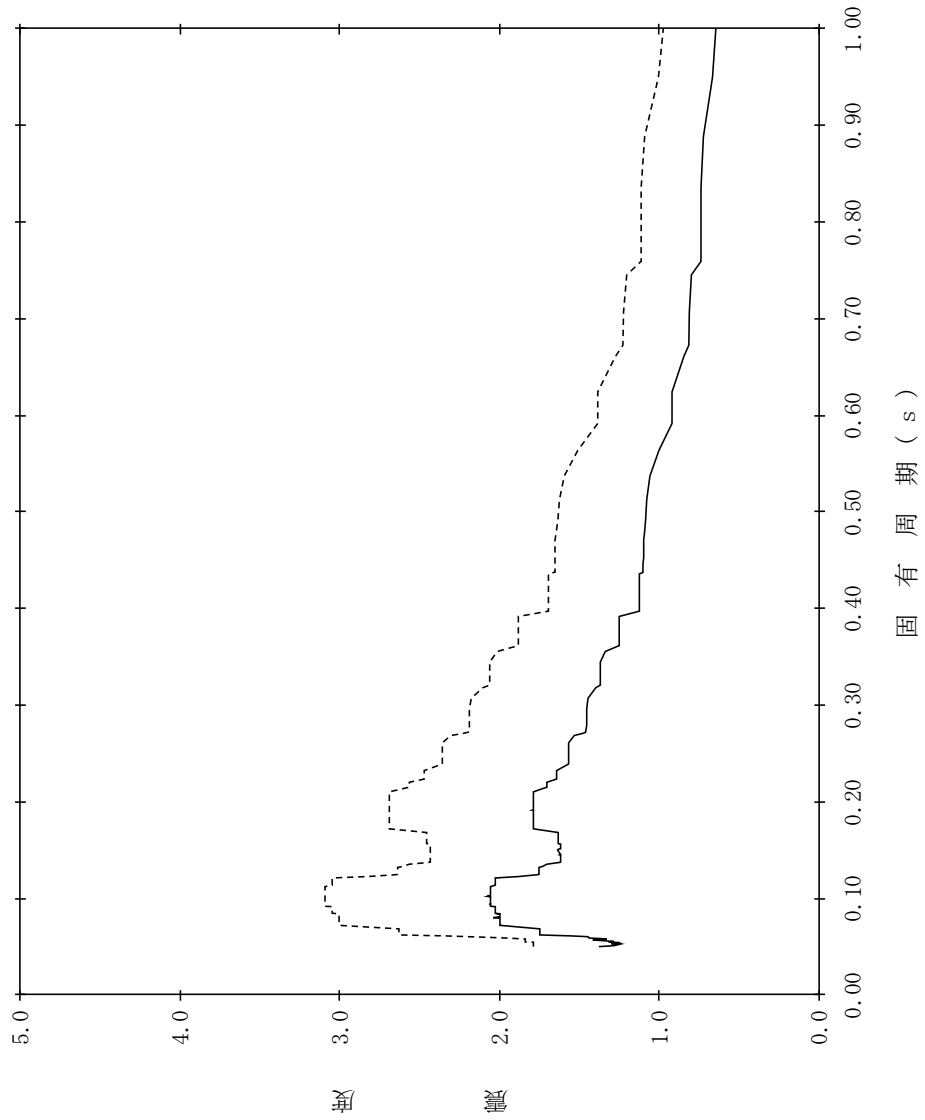

【NS2-RSWD-SdH-RSWD22】

構造物名：屋外配管ダクト（タービン建物～放水槽）
(E-W断面)

標高：EL4.900m～EL1.900m

—— 設計用床応答スペクトル I（水平方向）

減衰定数：3.0%

波形名：弾性設計用地震動 S d

- - - - - 設計用床応答スペクトル II（水平方向）

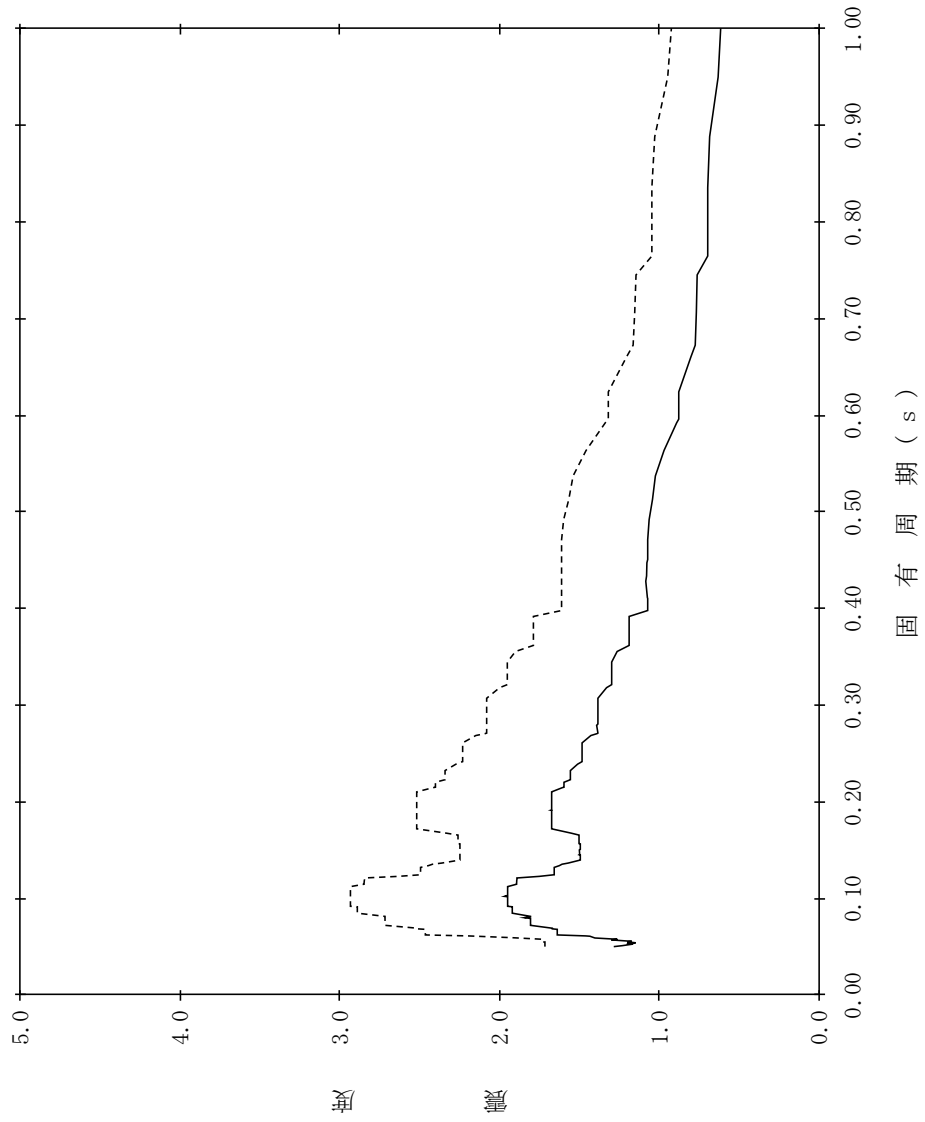

【NS2-RSWD-SdH-RSWD23】

構造物名：屋外配管ダクト（タービン建物～放水槽）
(E-W断面)

標高：EL4.900m～EL1.900m

—— 設計用床応答スペクトルⅠ（水平方向）

減衰定数：4.0%

波形名：弾性設計用地震動Sd

- - - - - 設計用床応答スペクトルⅡ（水平方向）

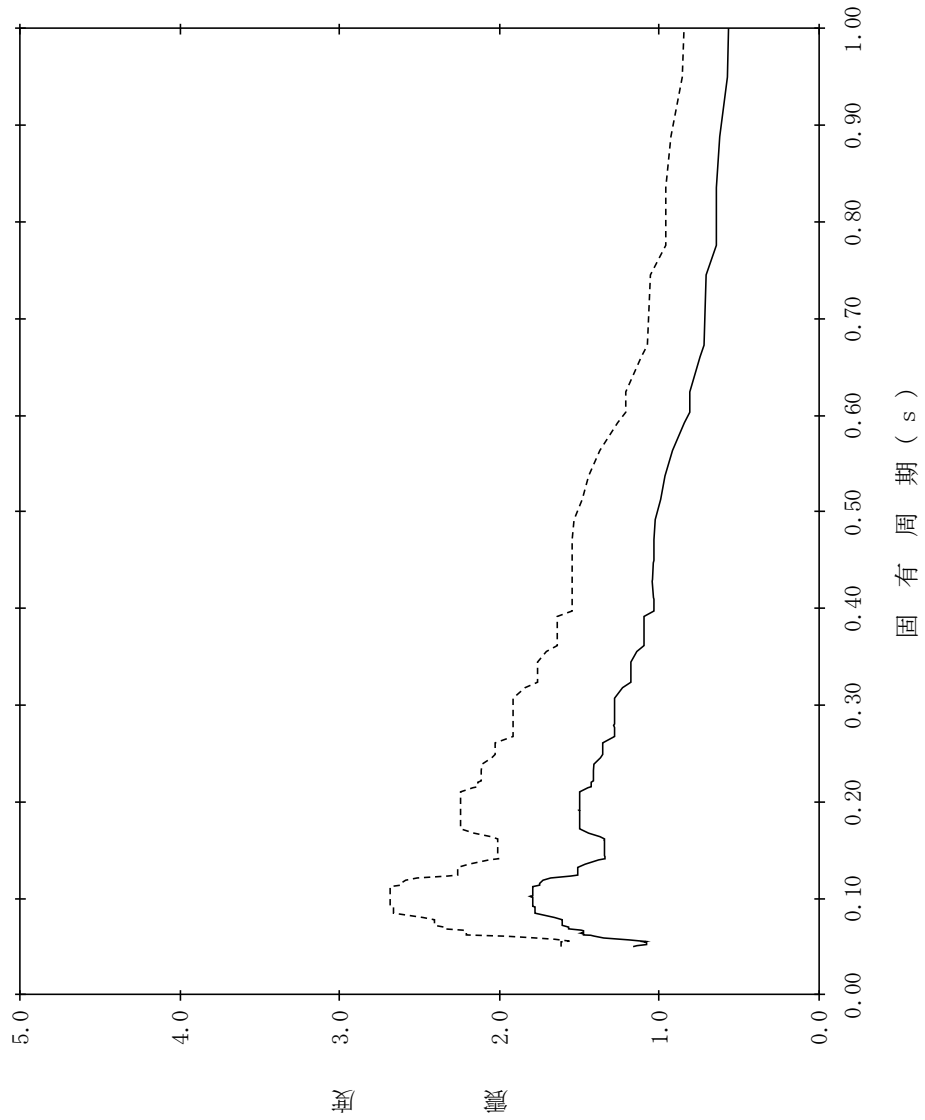

【NS2-RSWD-SdH-RSWD24】

構造物名：屋外配管ダクト（タービン建物～放水槽）
(E-W断面)

標高：EL4.900m～EL1.900m

—— 設計用床応答スペクトルⅠ（水平方向）

減衰定数：5.0%

波形名：弾性設計用地震動Sd

- - - - - 設計用床応答スペクトルⅡ（水平方向）

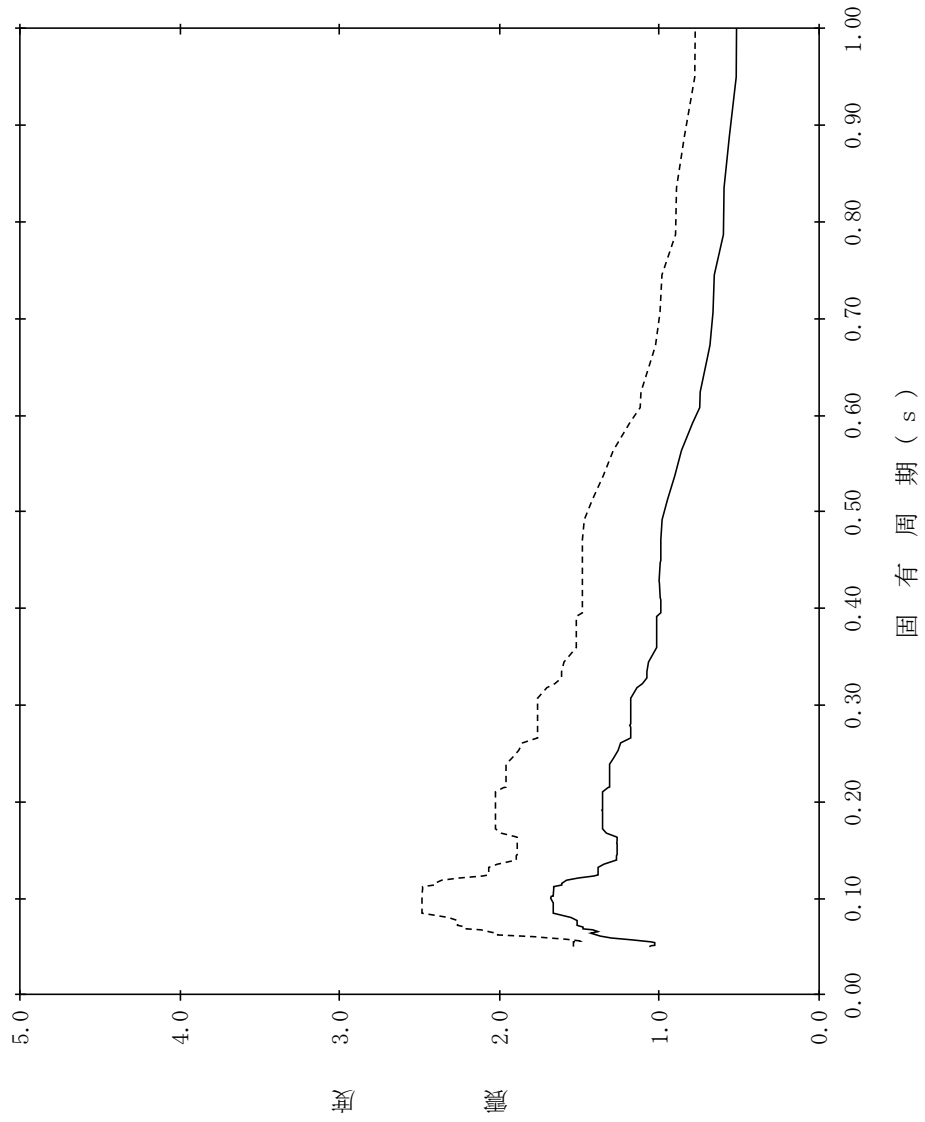

【NS2-RSWD-SdV-RSWD1】

構造物名：屋外配管ダクト（タービン建物～放水槽）
 (NS断面（立坑部）)

標高：EL8.500m～EL1.900m

減衰定数：0.5%

波形名：弾性設計用地震動 S d

—— 設計用床応答スペクトル I（鉛直方向）

- - - - 設計用床応答スペクトル II（鉛直方向）

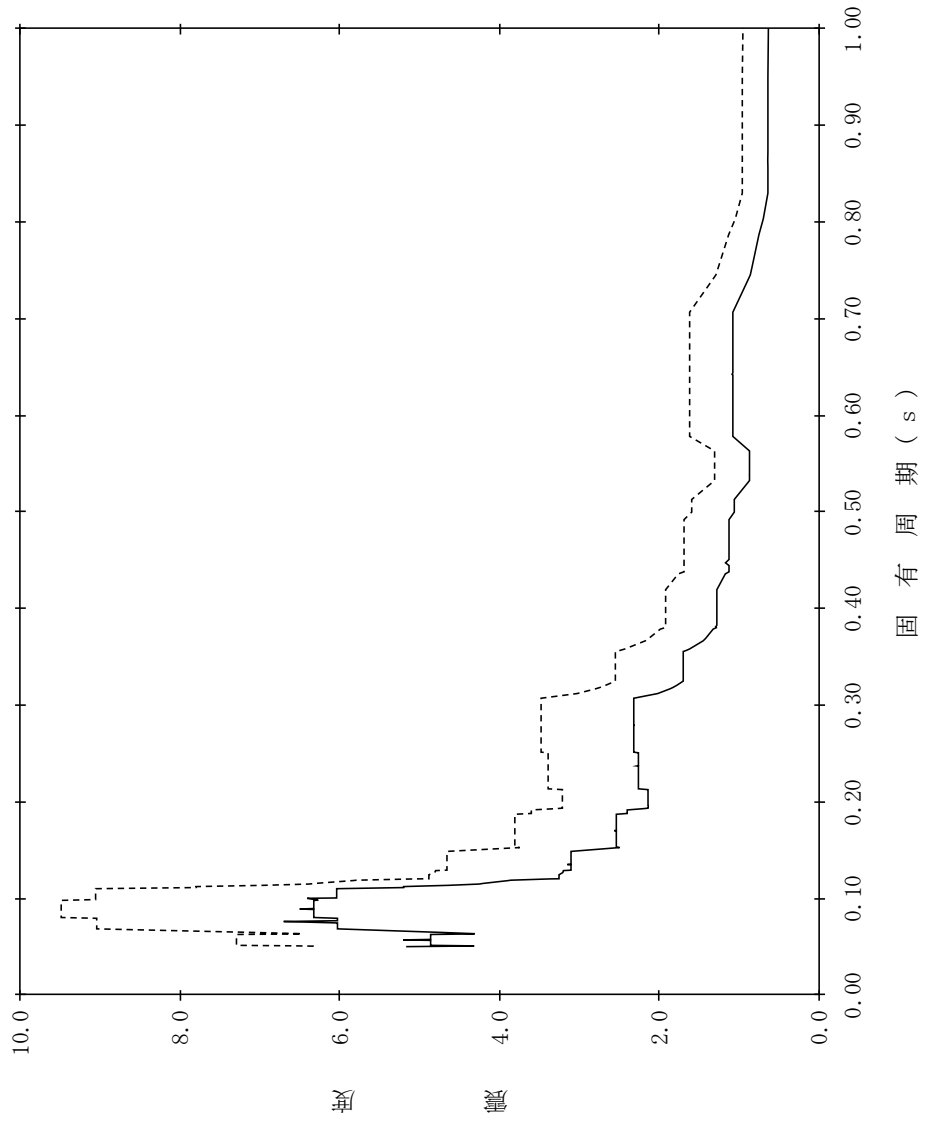

【NS2-RSWD-SdV-RSWD2】

構造物名：屋外配管ダクト（タービン建物～放水槽）
 (NS断面（立坑部）)

標高：EL8.500m～EL1.900m

減衰定数：1.0%
 波形名：弾性設計用地震動 S d

—— 設計用床応答スペクトル I（鉛直方向）
 - - - - 設計用床応答スペクトル II（鉛直方向）

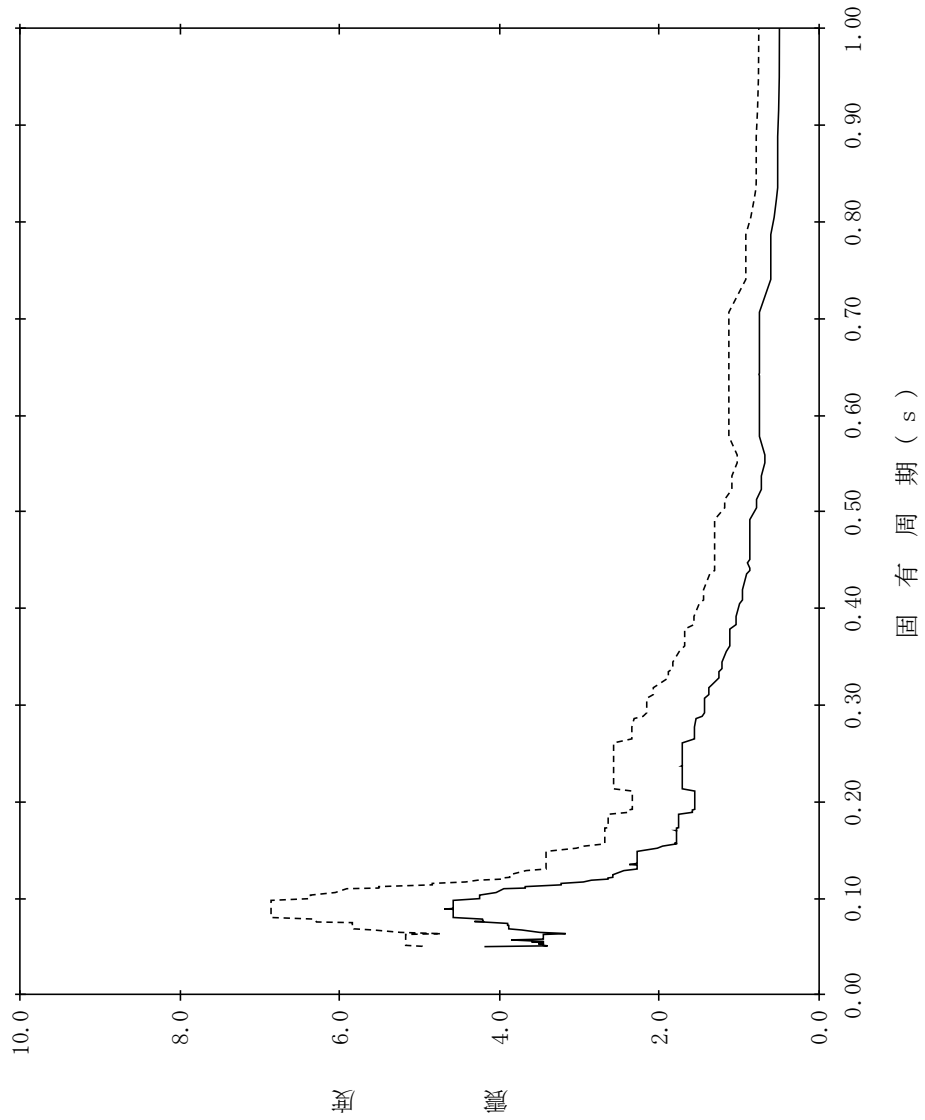

【NS2-RSVD-SdV-RSVD3】

構造物名：屋外配管ダクト（タービン建物～放水槽）
 (NS断面（立坑部）)

標高：EL8.500m～EL1.900m

減衰定数：1.5%

波形名：弾性設計用地震動 S d

—— 設計用床応答スペクトル I（鉛直方向）

----- 設計用床応答スペクトル II（鉛直方向）

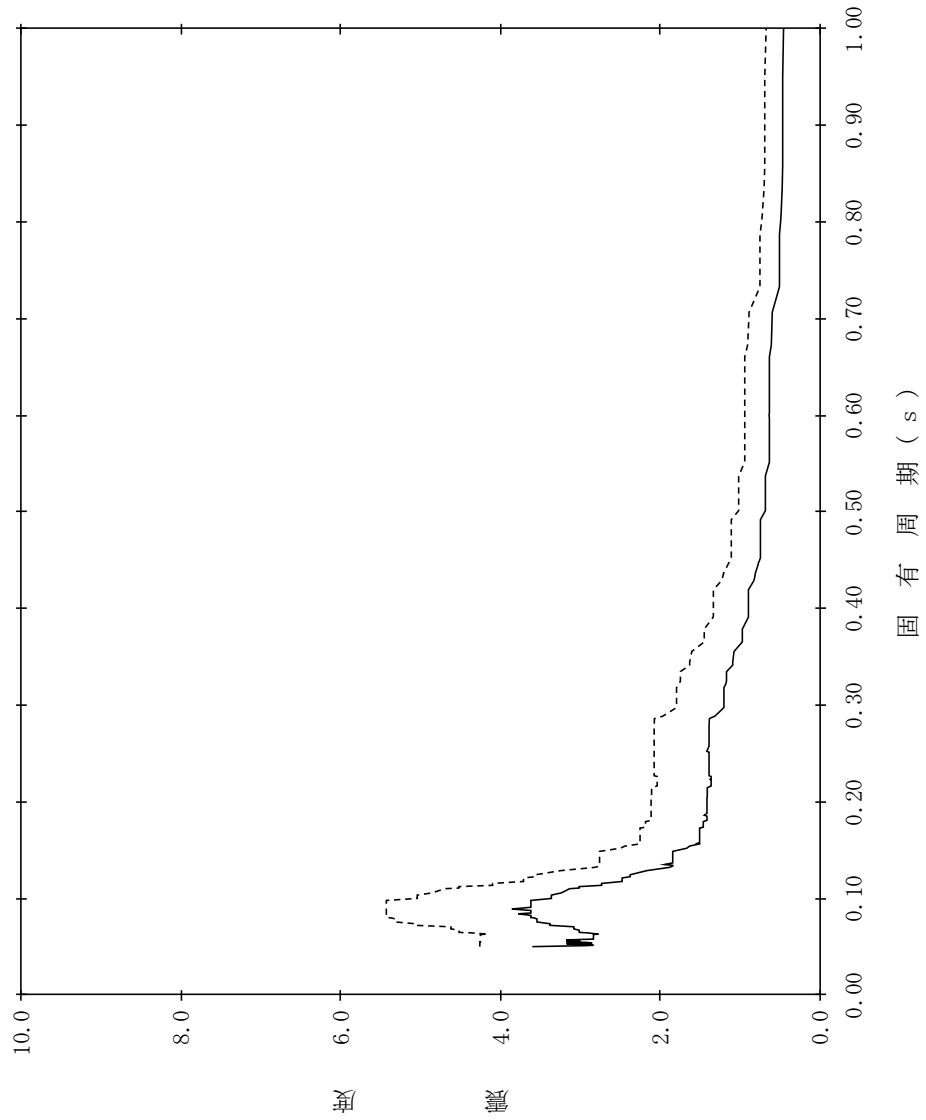

【NS2-RSVD-SdV-RSVD4】

構造物名：屋外配管ダクト（タービン建物～放水槽）
 (NS断面（立坑部）)

標高：EL8.500m～EL1.900m

—— 設計用床応答スペクトルⅠ（鉛直方向）

減衰定数：2.0%

波形名：弾性設計用地震動Sd

----- 設計用床応答スペクトルⅡ（鉛直方向）

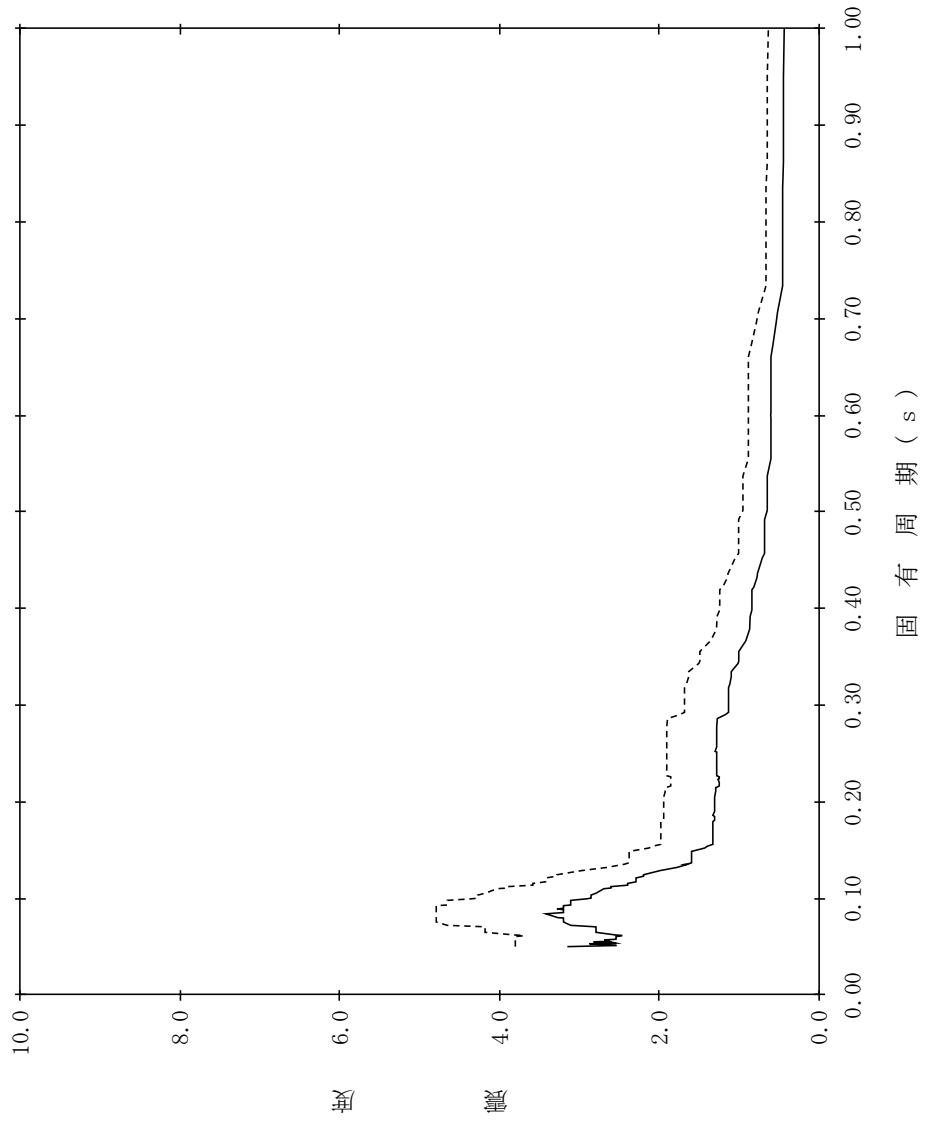

【NS2-RSWD-SdV-RSWD5】

構造物名：屋外配管ダクト（タービン建物～放水槽）
 (NS断面（立坑部）)

標高：EL8.500m～EL1.900m

減衰定数：2.5%

波形名：弾性設計用地震動 S d

—— 設計用床応答スペクトル I（鉛直方向）

- - - - - 設計用床応答スペクトル II（鉛直方向）

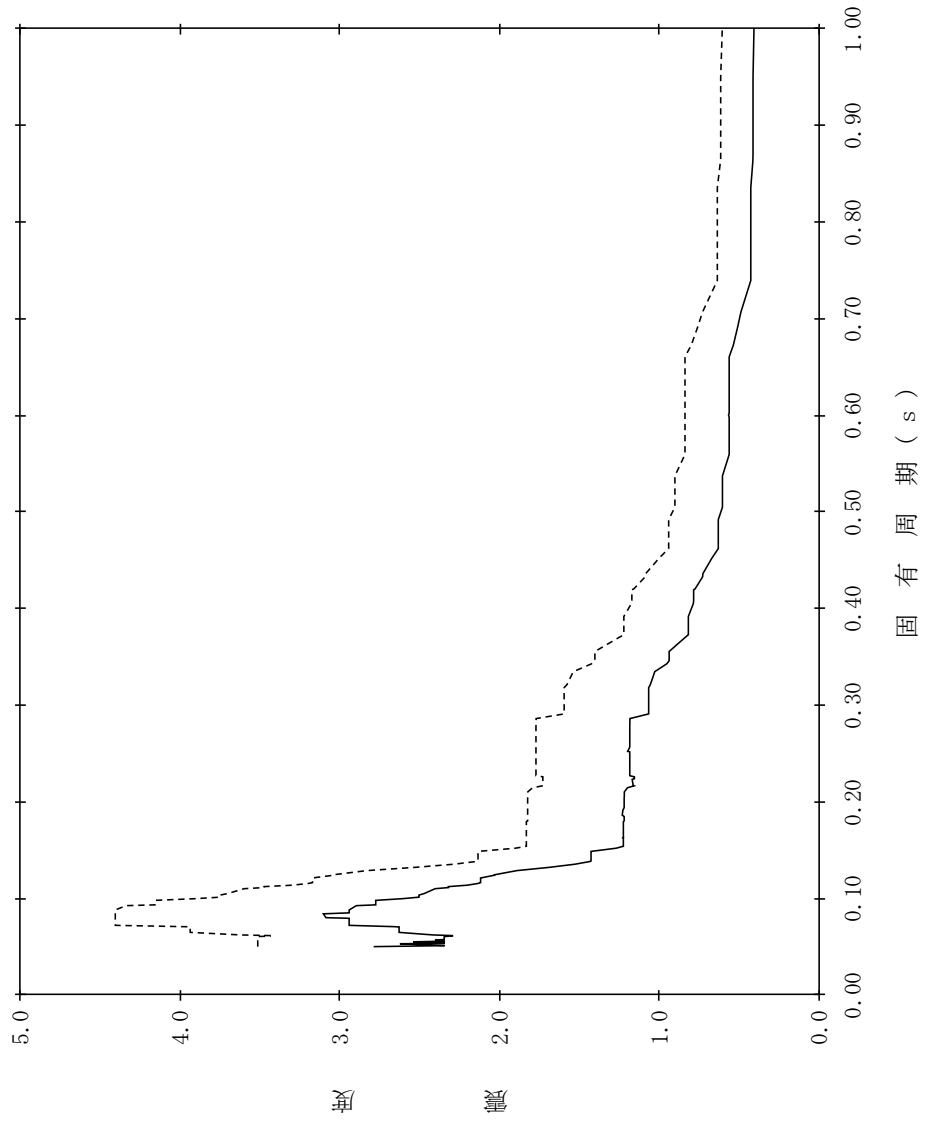

【NS2-RSVD-SdV-RSVD6】

構造物名：屋外配管ダクト（タービン建物～放水槽）
 (NS断面（立坑部）)

標高：EL8.500m～EL1.900m

—— 設計用床応答スペクトルⅠ（鉛直方向）

減衰定数：3.0%

波形名：弾性設計用地震動Sd

- - - - - 設計用床応答スペクトルⅡ（鉛直方向）

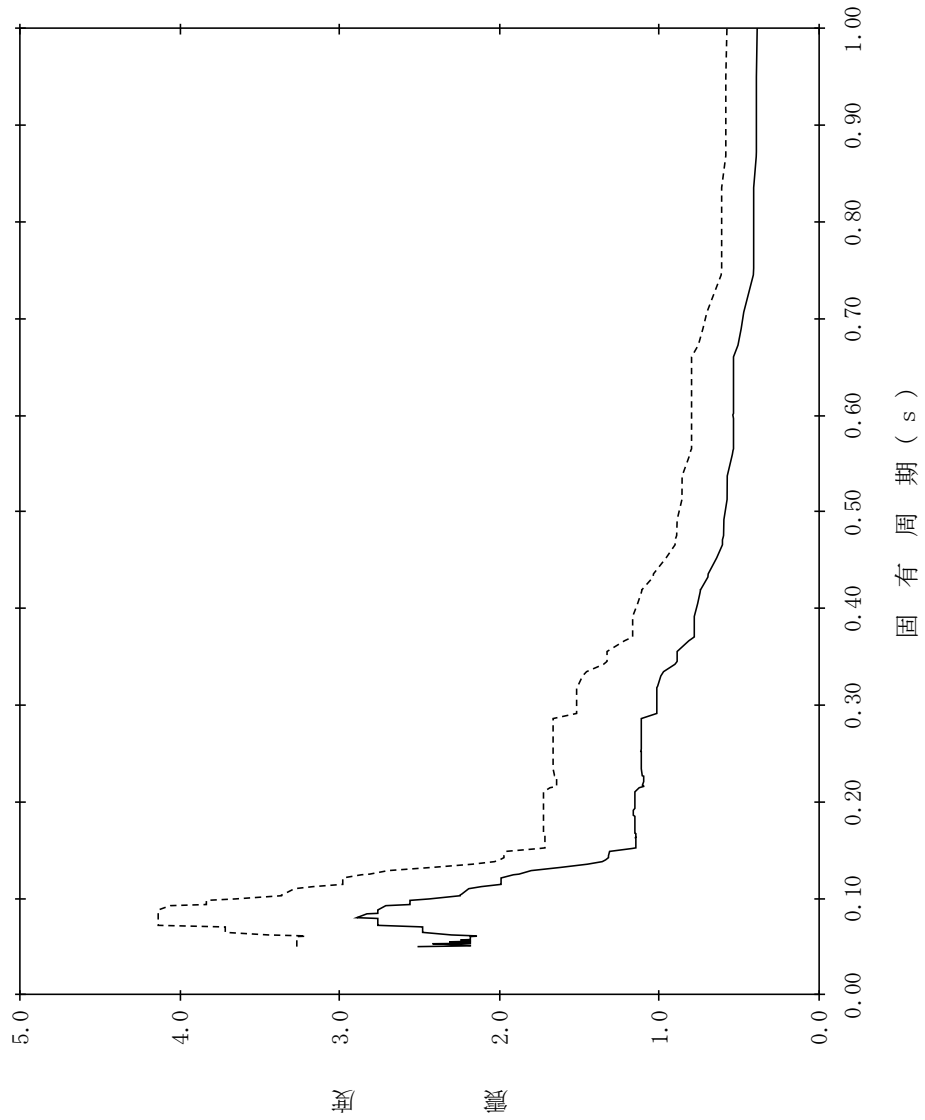

【NS2-RSWD-SdV-RSWD7】

構造物名：屋外配管ダクト（タービン建物～放水槽）
 (NS断面（立坑部）)

標高：EL8.500m～EL1.900m

減衰定数：4.0%
 波形名：弾性設計用地震動 S d

—— 設計用床応答スペクトル I（鉛直方向）
 - - - - - 設計用床応答スペクトル II（鉛直方向）

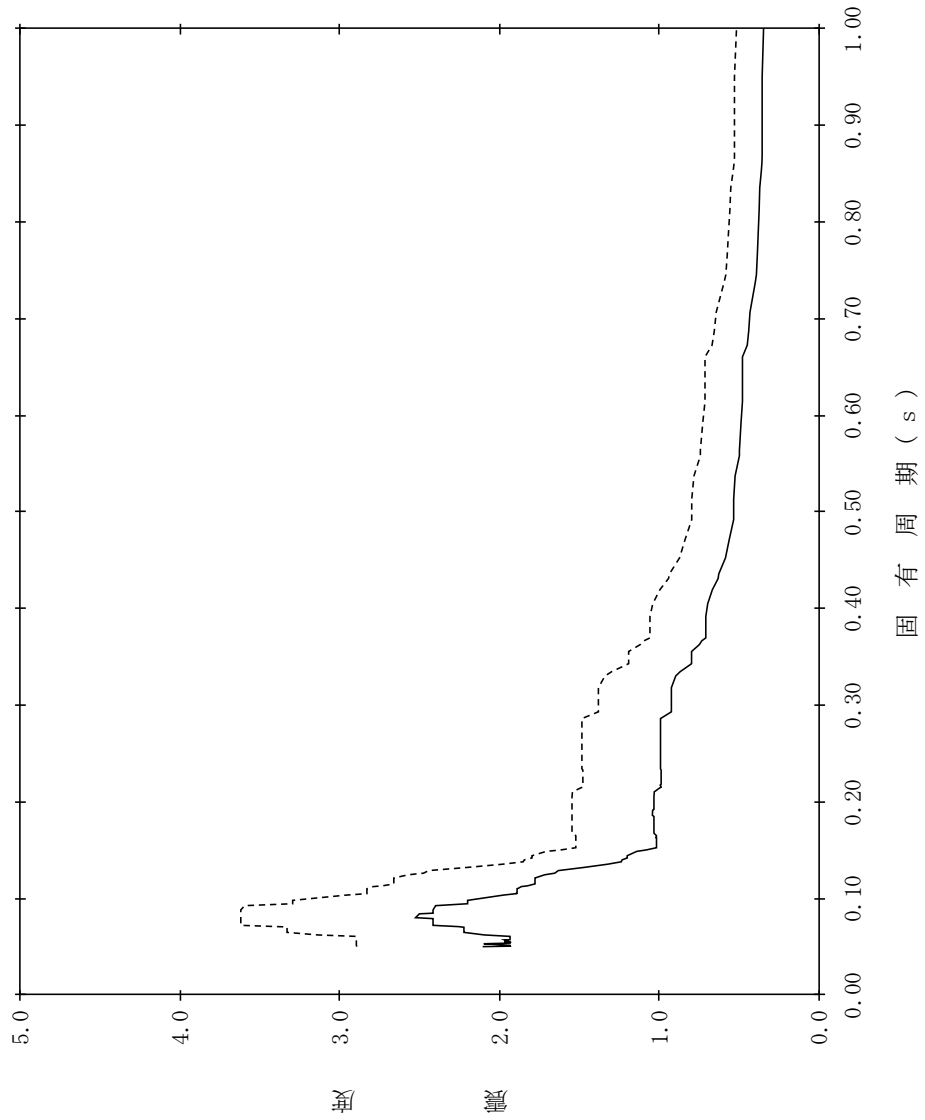

【NS2-RSVD-SdV-RSVD8】

構造物名：屋外配管ダクト（タービン建物～放水槽）
 (NS断面（立坑部）)

標高：EL8.500m～EL1.900m

減衰定数：5.0%

波形名：弾性設計用地震動 S d

—— 設計用床応答スペクトル I（鉛直方向）

----- 設計用床応答スペクトル II（鉛直方向）

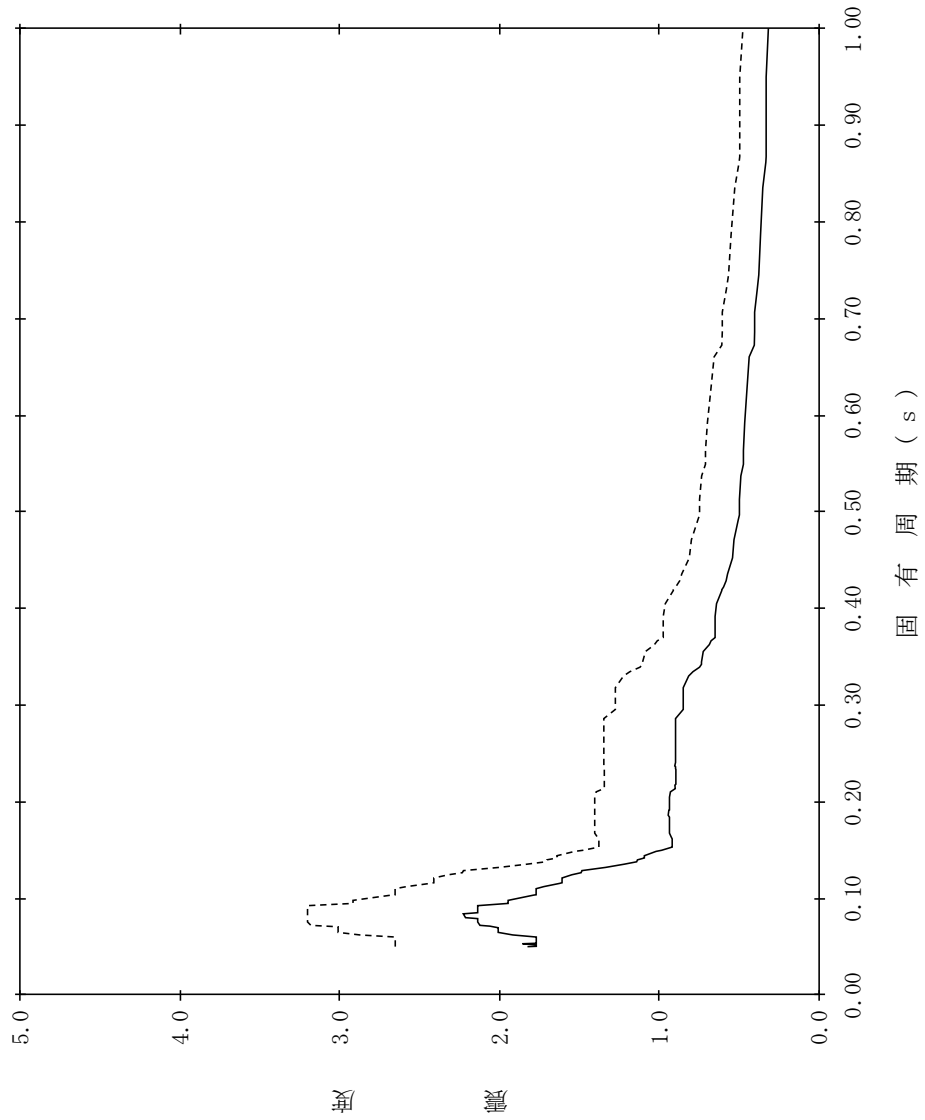

【NS2-RSWD-SdV-RSWD9】

構造物名：屋外配管ダクト（タービン建物～放水槽）
(N S断面)

標高：EL4.900m～EL1.900m

—— 設計用床応答スペクトルⅠ（鉛直方向）

減衰定数：0.5%

- - - - 設計用床応答スペクトルⅡ（鉛直方向）

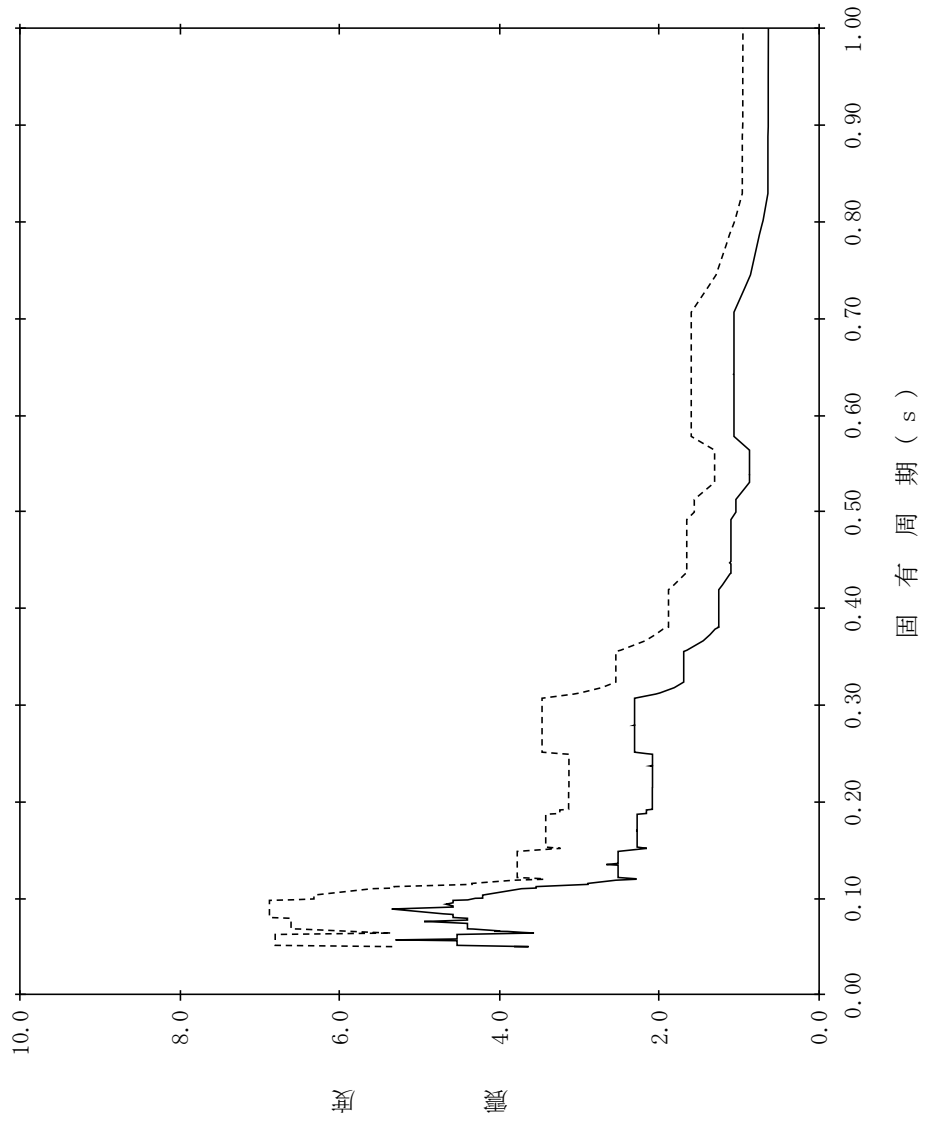

【NS2-RSWD-SdV-RSWD10】

構造物名：屋外配管ダクト（タービン建物～放水槽）
(NS断面)

標高：EL4.900m～EL1.900m

—— 設計用床応答スペクトル I（鉛直方向）

減衰定数：1.0%

波形名：弾性設計用地震動 S d

- - - - - 設計用床応答スペクトル II（鉛直方向）

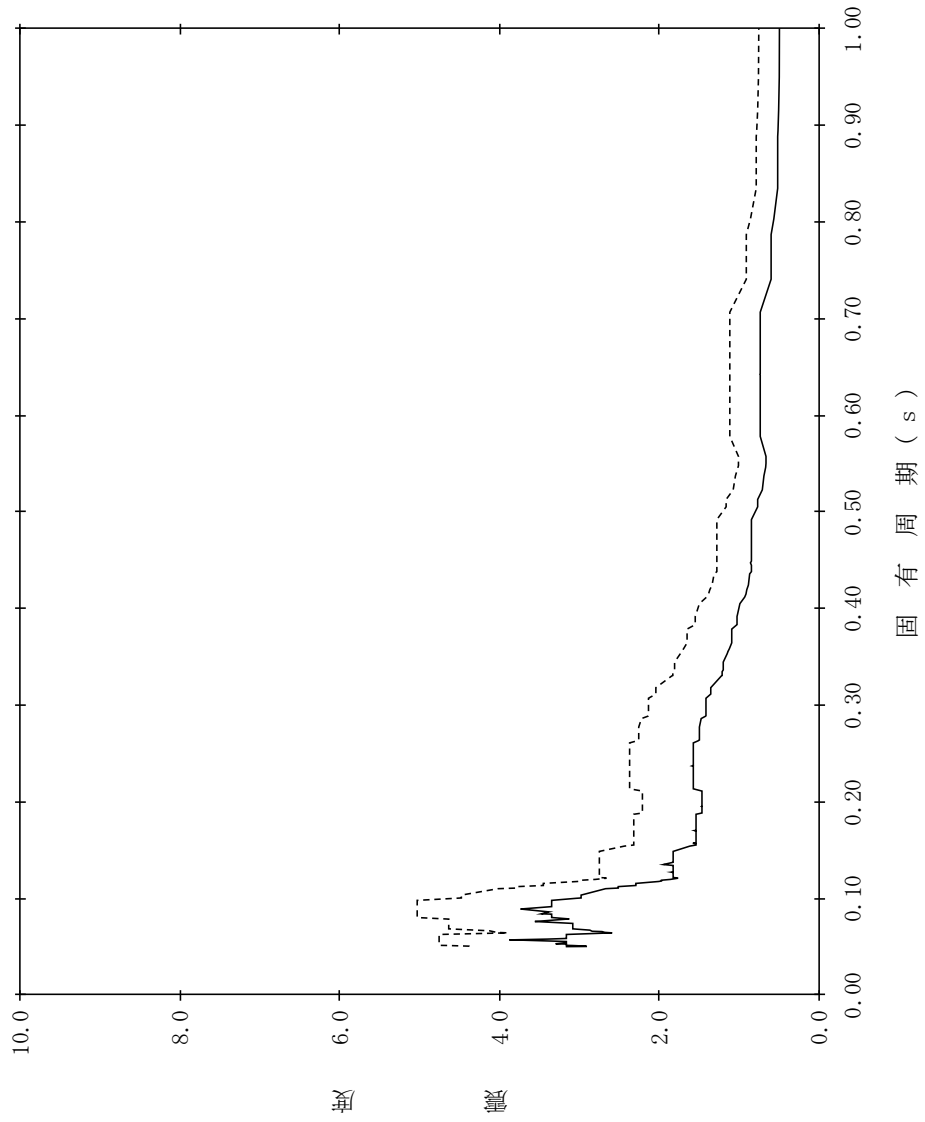

【NS2-RSVD-SdV-RSVD11】

構造物名：屋外配管ダクト（タービン建物～放水槽）
(N S断面)

標高：EL4.900m～EL1.900m

—— 設計用床応答スペクトル I（鉛直方向）

減衰定数：1.5%

波形名：弾性設計用地震動 S d

- - - - - 設計用床応答スペクトル II（鉛直方向）

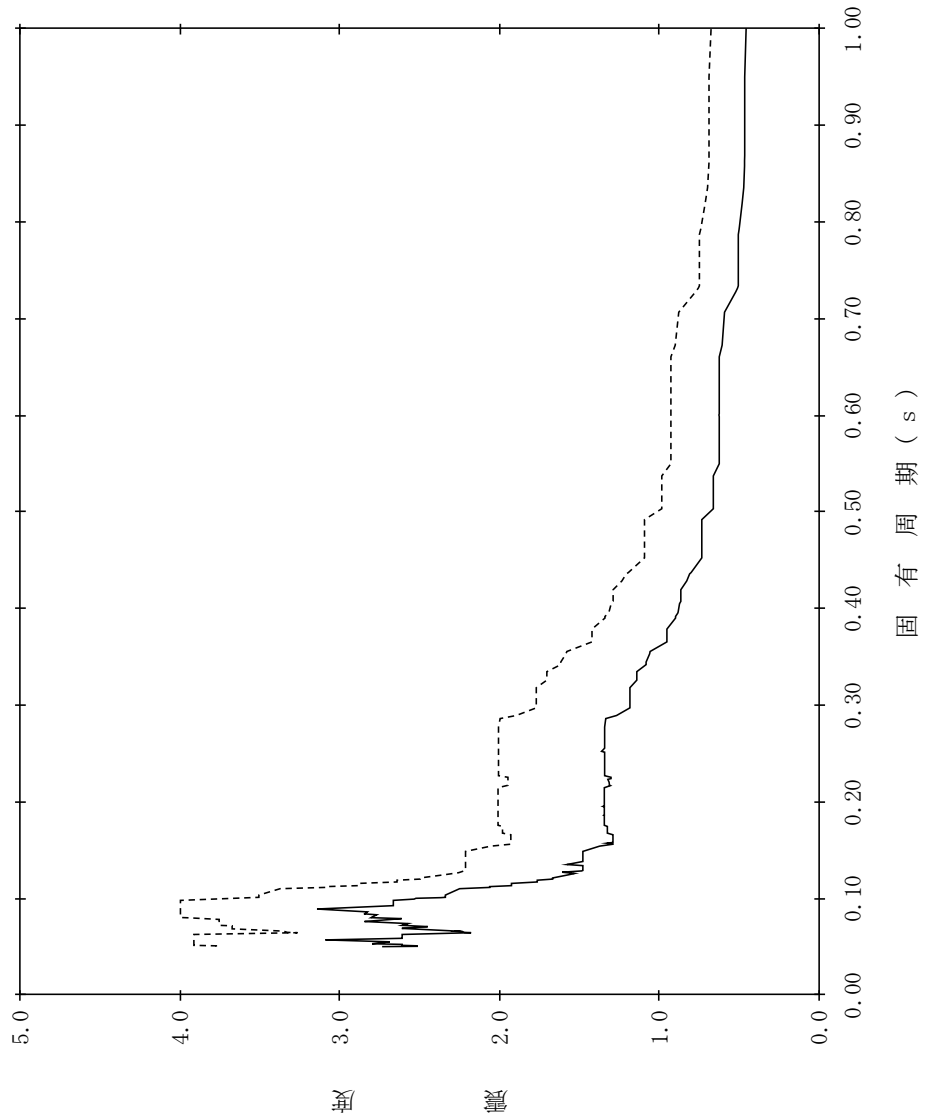

【NS2-RSWD-SdV-RSWD12】

構造物名：屋外配管ダクト（タービン建物～放水槽）
(N S断面)

標高：EL4.900m～EL1.900m

—— 設計用床応答スペクトル I（鉛直方向）

減衰定数：2.0%

- - - - - 設計用床応答スペクトル II（鉛直方向）

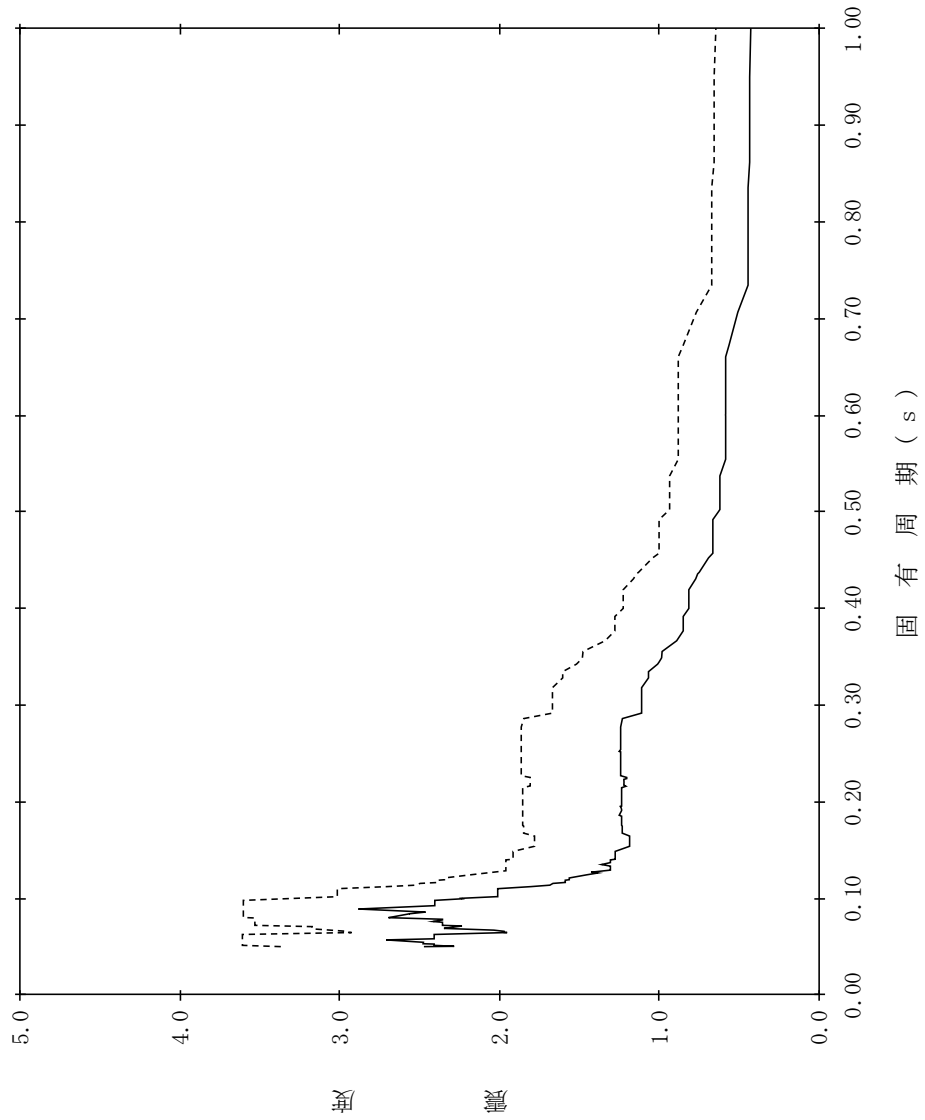

【NS2-RSVD-SdV-RSVD13】

構造物名：屋外配管ダクト（タービン建物～放水槽）
(N S断面)

標高：EL4.900m～EL1.900m

—— 設計用床応答スペクトル I（鉛直方向）

減衰定数：2.5%

波形名：弾性設計用地震動 S d

- - - - - 設計用床応答スペクトル II（鉛直方向）

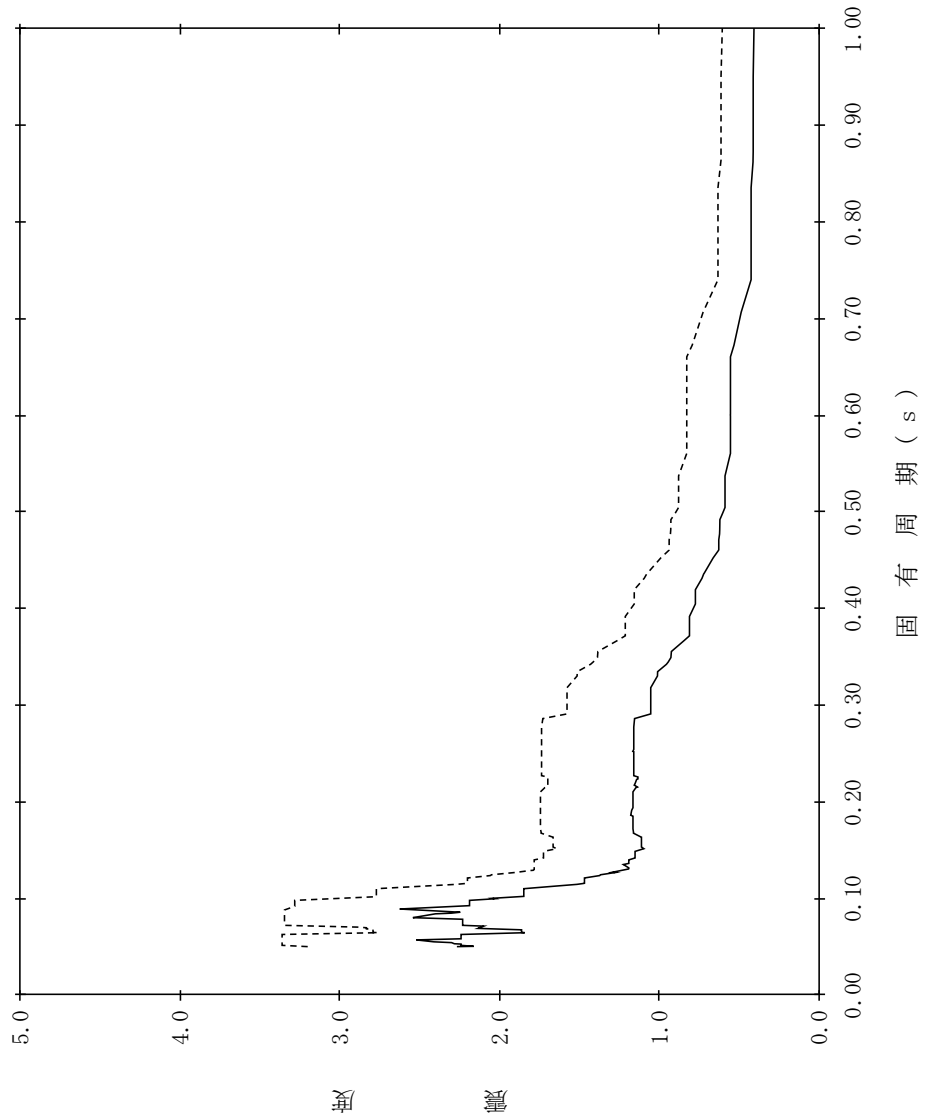

【NS2-RSVD-SdV-RSVD14】

構造物名：屋外配管ダクト（タービン建物～放水槽）
(N S断面)

標高：EL4.900m～EL1.900m

—— 設計用床応答スペクトル I（鉛直方向）

減衰定数：3.0%

波形名：弾性設計用地震動 S d

- - - - - 設計用床応答スペクトル II（鉛直方向）

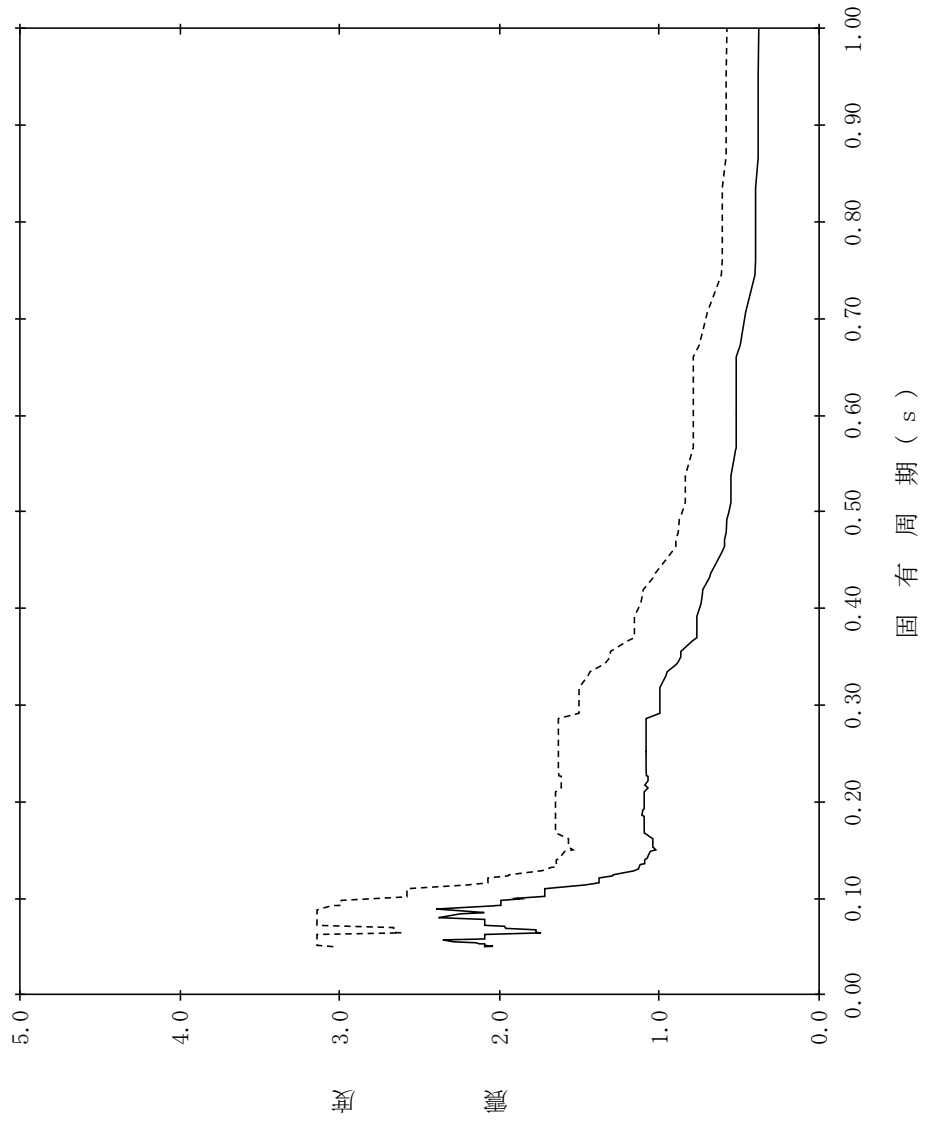

【NS2-RSWD-SdV-RSWD15】

構造物名：屋外配管ダクト（タービン建物～放水槽）
(N S断面)

標高：EL4.900m～EL1.900m

—— 設計用床応答スペクトル I（鉛直方向）

減衰定数：4.0%

波形名：弾性設計用地震動 S d

- - - - - 設計用床応答スペクトル II（鉛直方向）

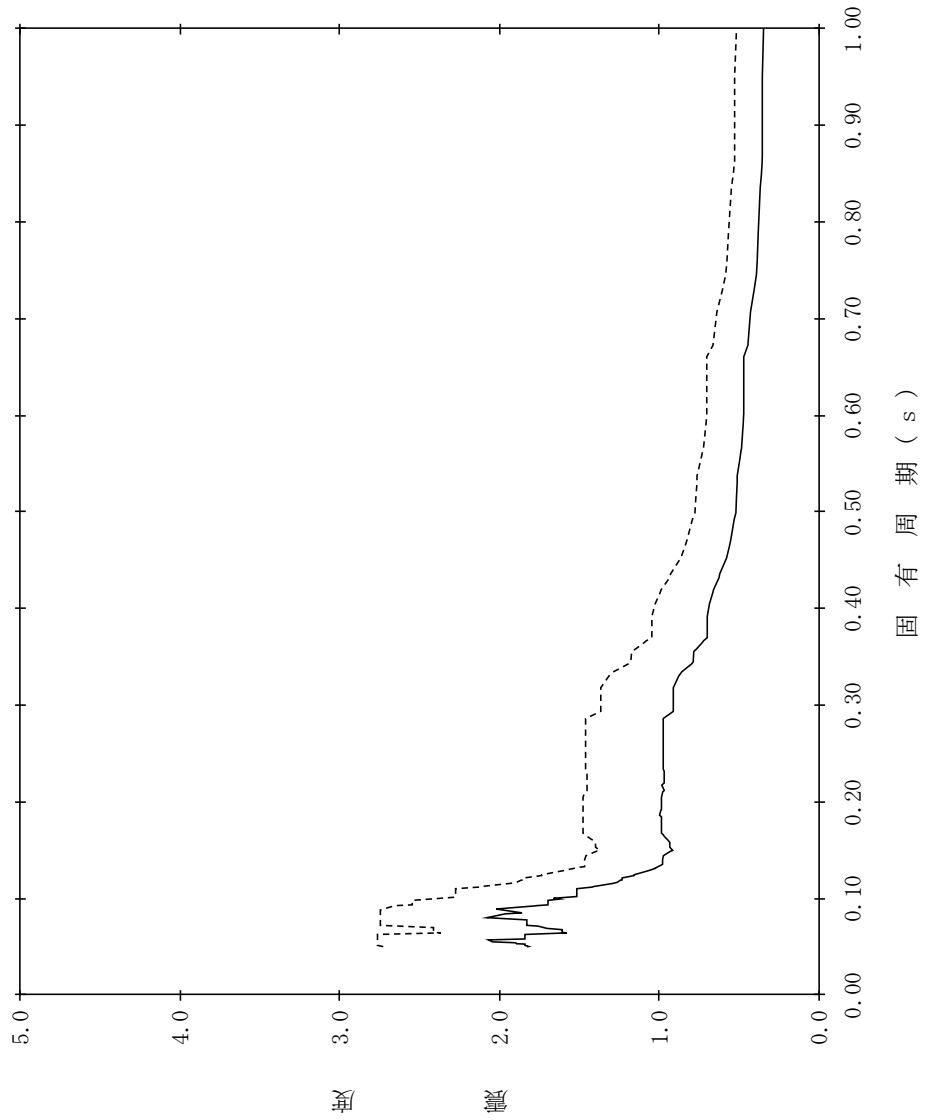

【NS2-RSWD-SdV-RSWD16】

構造物名：屋外配管ダクト（タービン建物～放水槽）
（NS断面）

標高：EL4.900m～EL1.900m

—— 設計用床応答スペクトルⅠ（鉛直方向）

減衰定数：5.0%

波形名：弾性設計用地震動Sd

- - - - - 設計用床応答スペクトルⅡ（鉛直方向）

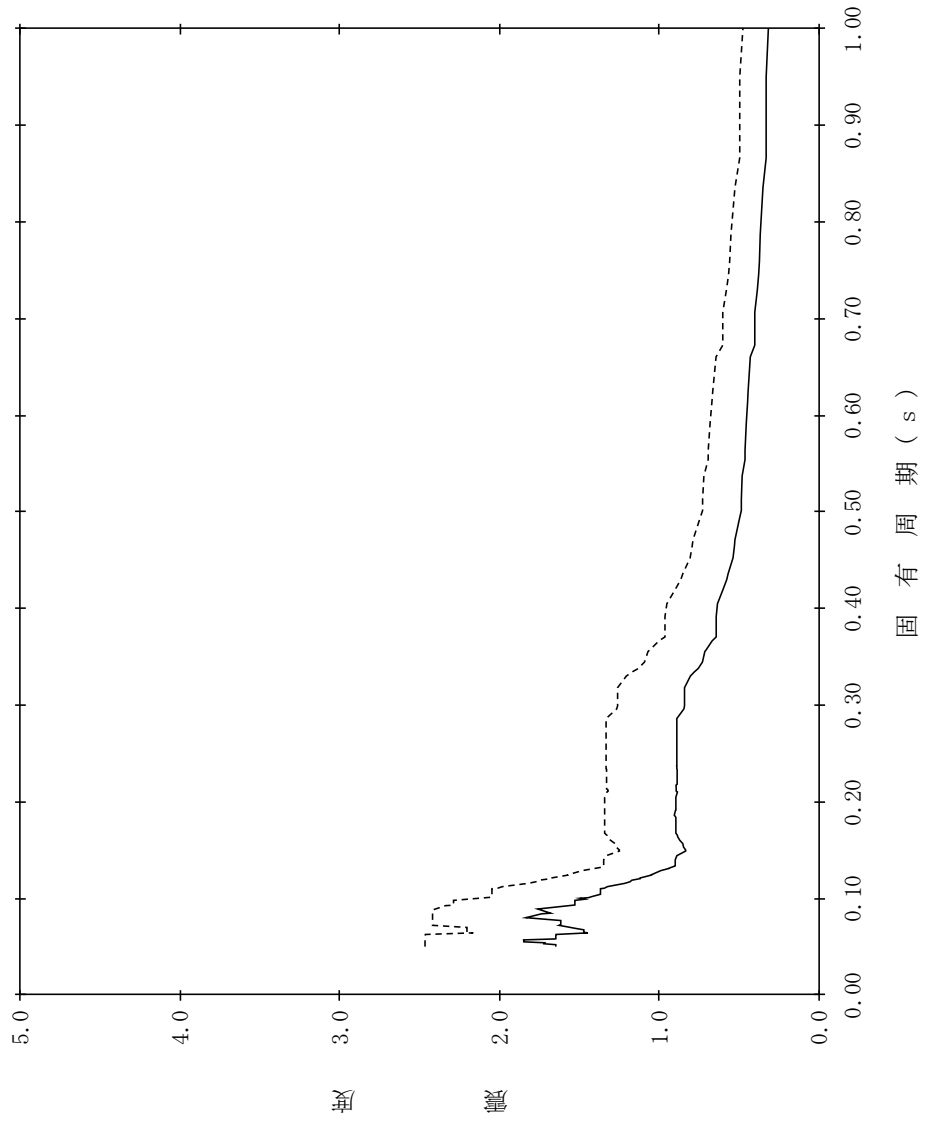

【NS2-RSWD-SdV-RSWD17】

構造物名：屋外配管ダクト（タービン建物～放水槽）
(E-W断面)

標高：EL4.900m～EL1.900m

—— 設計用床応答スペクトルⅠ（鉛直方向）

減衰定数：0.5%

波形名：弾性設計用地震動Sd

- - - - - 設計用床応答スペクトルⅡ（鉛直方向）

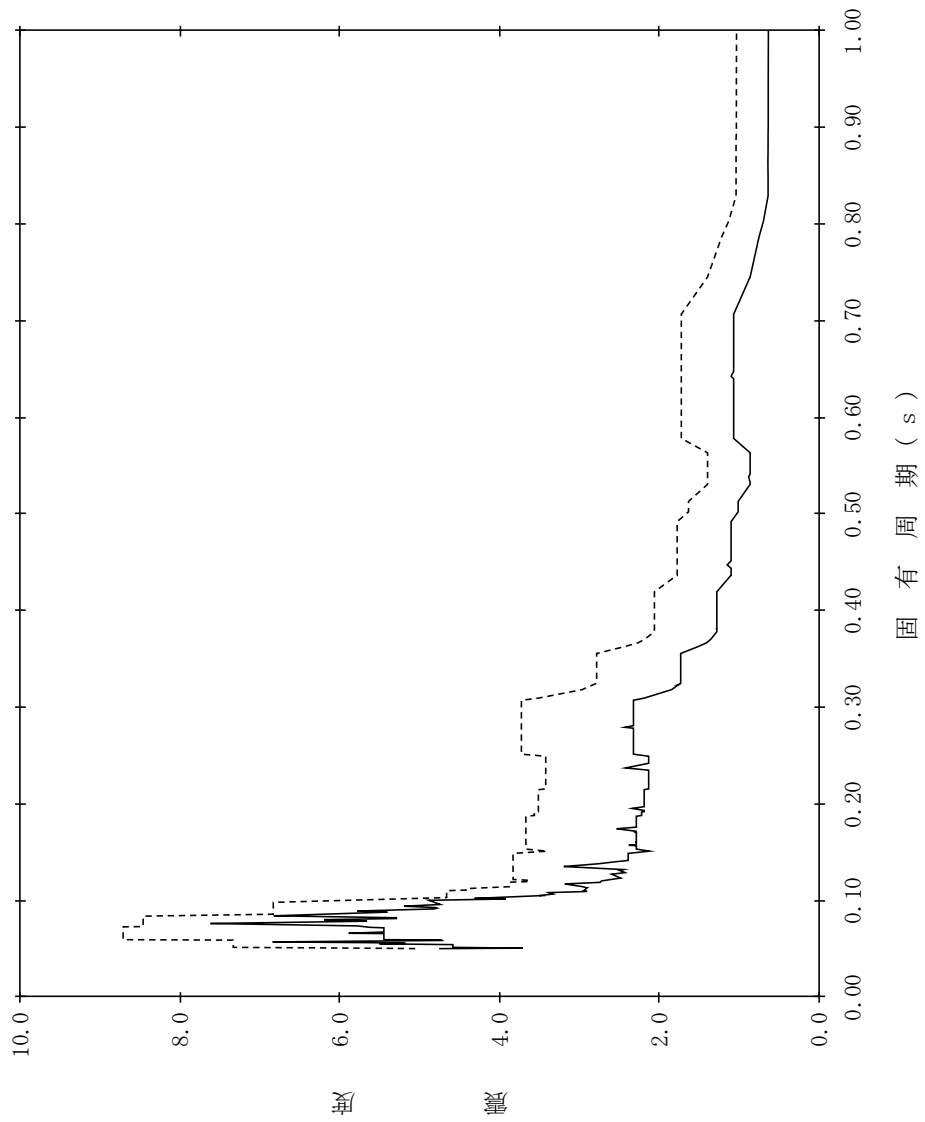

【NS2-RSWD-SdV-RSWD18】

構造物名：屋外配管ダクト（タービン建物～放水槽）
(EW断面)

標高：EL4.900m～EL1.900m

—— 設計用床応答スペクトル I（鉛直方向）

減衰定数：1.0%

波形名：弾性設計用地震動 S d

- - - - - 設計用床応答スペクトル II（鉛直方向）

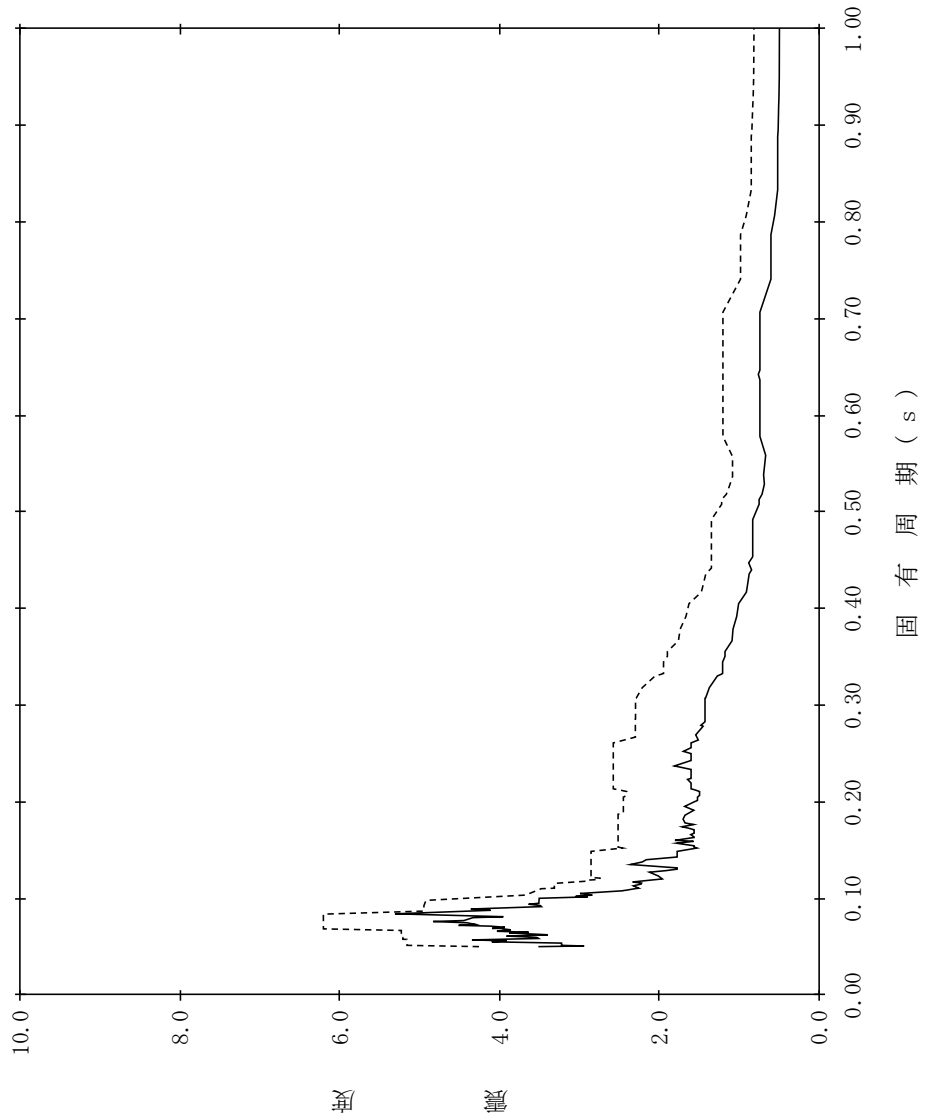

【NS2-RSWD-SdV-RSWD19】

構造物名：屋外配管ダクト（タービン建物～放水槽）
(EW断面)

標高：EL4.900m～EL1.900m

—— 設計用床応答スペクトル I（鉛直方向）

減衰定数：1.5%

波形名：弾性設計用地震動 S d

- - - - - 設計用床応答スペクトル II（鉛直方向）

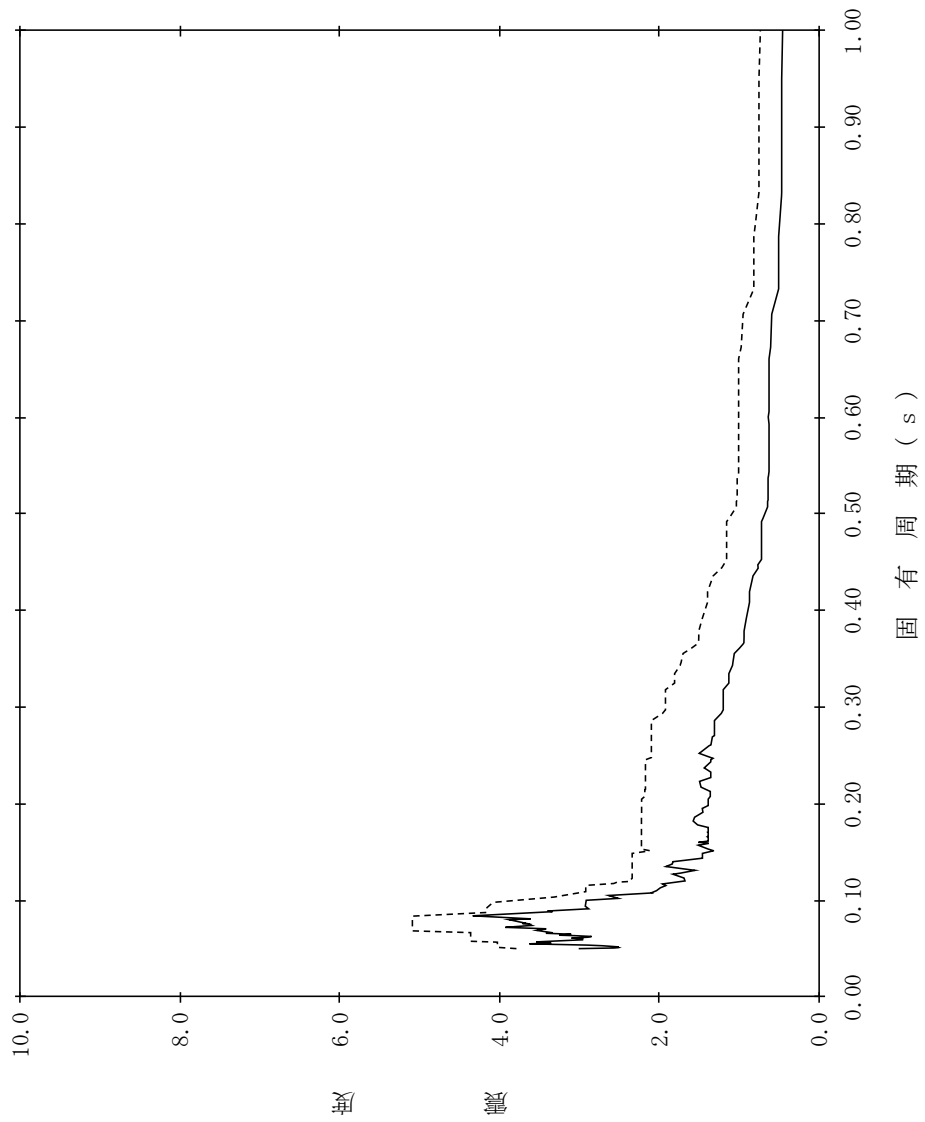

【NS2-RSWD-SdV-RSWD20】

構造物名：屋外配管ダクト（タービン建物～放水槽）
(E-W断面)

標高：EL4.900m～EL1.900m

—— 設計用床応答スペクトルⅠ（鉛直方向）

減衰定数：2.0%

- - - - 設計用床応答スペクトルⅡ（鉛直方向）

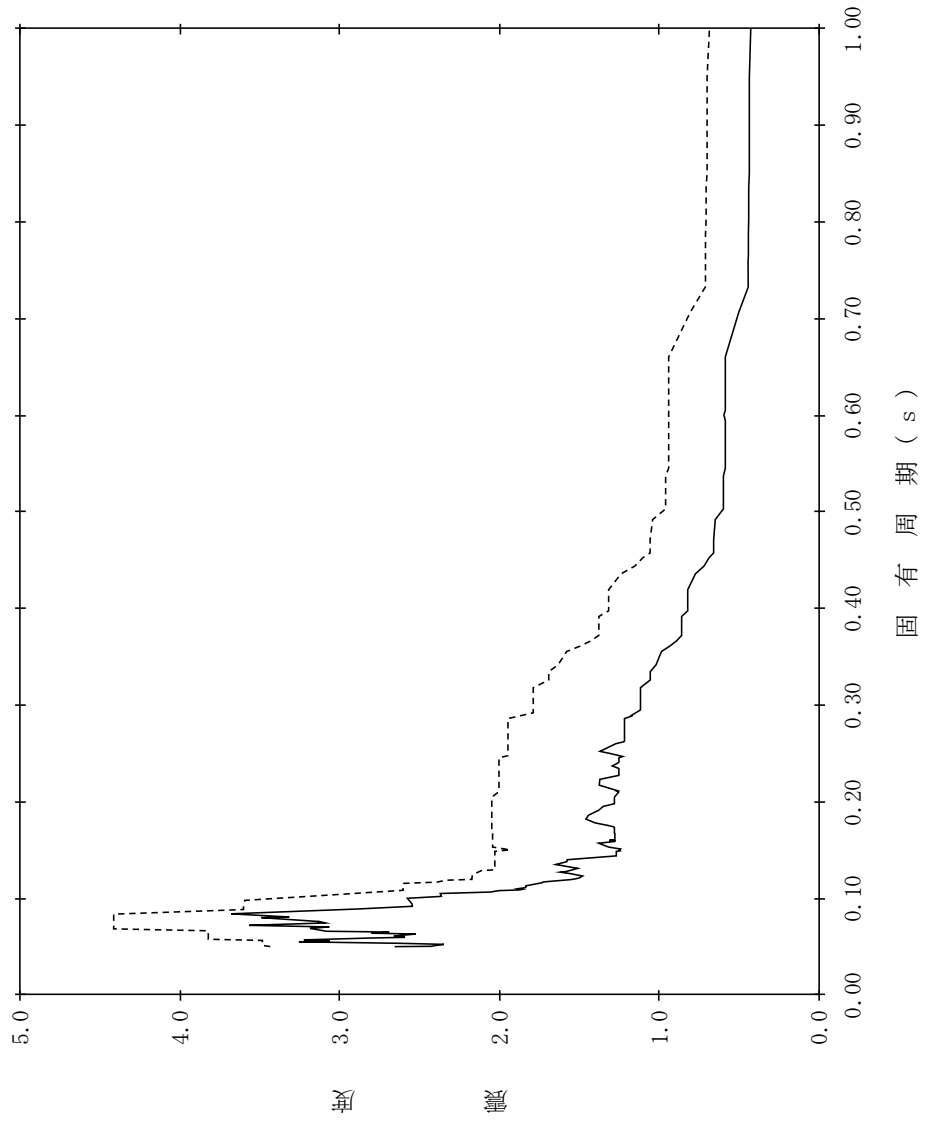

【NS2-RSWD-SdV-RSWD21】

構造物名：屋外配管ダクト（タービン建物～放水槽）
(E-W断面)

標高：EL4.900m～EL1.900m

—— 設計用床応答スペクトル I（鉛直方向）

減衰定数：2.5%

波形名：弾性設計用地震動 S d

- - - - - 設計用床応答スペクトル II（鉛直方向）

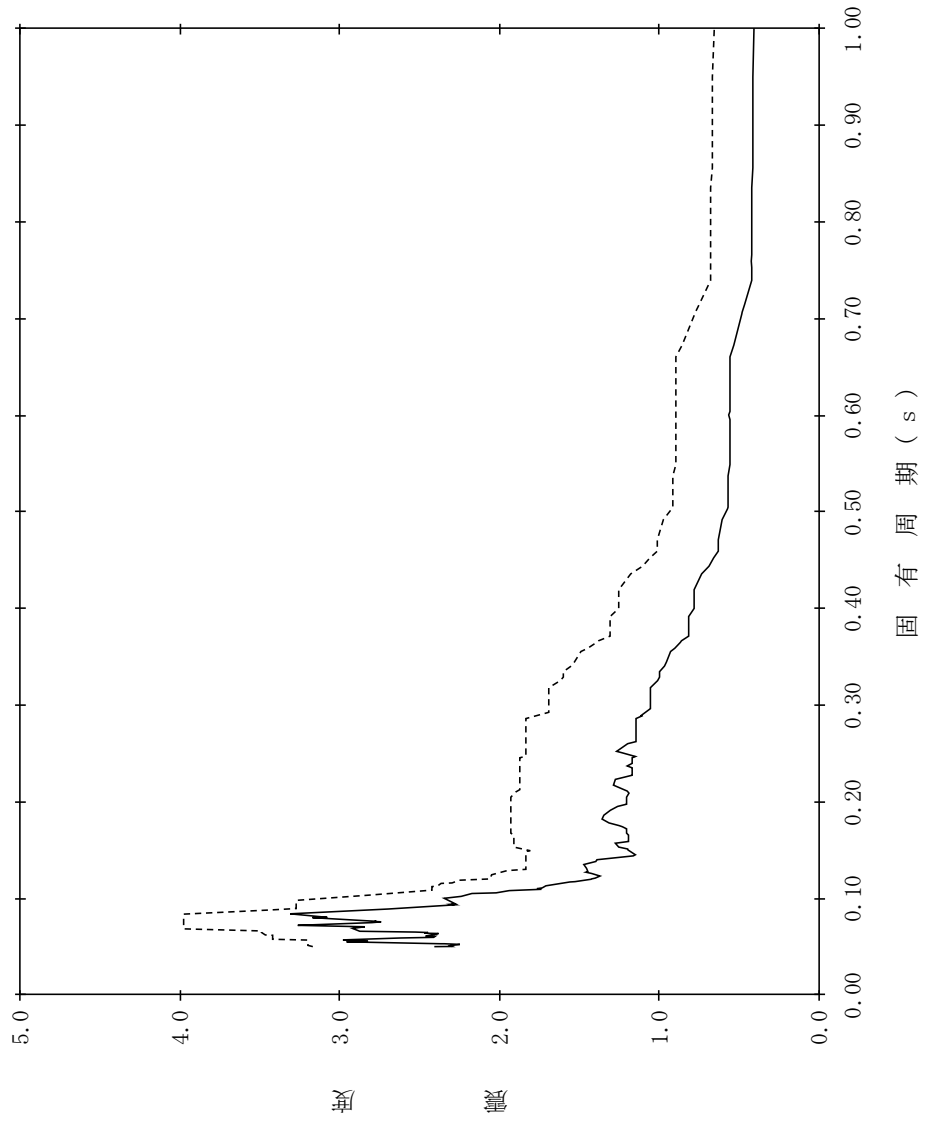

【NS2-RSVD-SdV-RSVD22】

構造物名：屋外配管ダクト（タービン建物～放水槽）
(E-W断面)

標高：EL4.900m～EL1.900m

—— 設計用床応答スペクトル I（鉛直方向）

減衰定数：3.0%

波形名：弾性設計用地震動 S d

- - - - - 設計用床応答スペクトル II（鉛直方向）

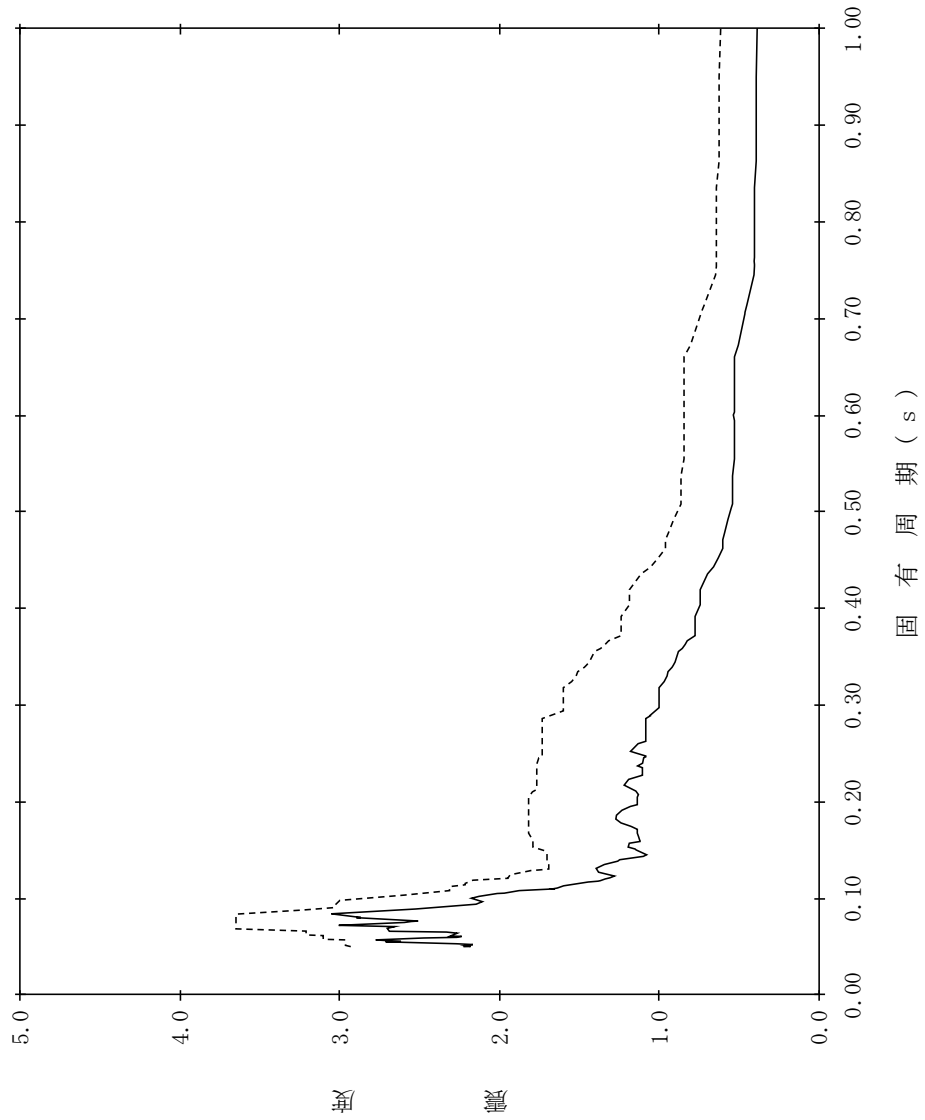

【NS2-RSWD-SdV-RSWD23】

構造物名：屋外配管ダクト（タービン建物～放水槽）
(EW断面)

標高：EL4.900m～EL1.900m

—— 設計用床応答スペクトル I（鉛直方向）

減衰定数：4.0%

波形名：弾性設計用地震動 S d

- - - - - 設計用床応答スペクトル II（鉛直方向）

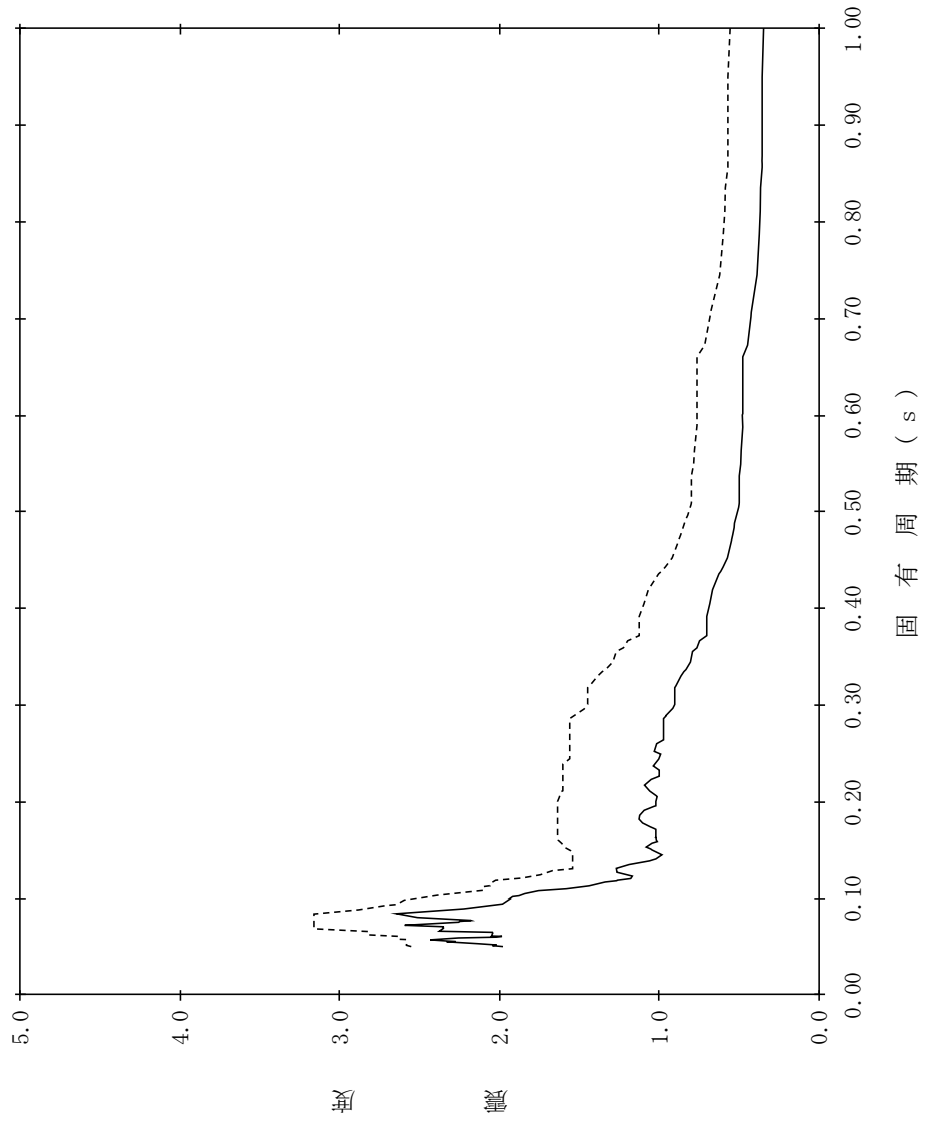

【NS2-RSWD-SdV-RSWD24】

構造物名：屋外配管ダクト（タービン建物～放水槽）
(E-W断面)

標高：EL4.900m～EL1.900m

—— 設計用床応答スペクトル I（鉛直方向）

減衰定数：5.0%

波形名：弾性設計用地震動 S d

- - - - - 設計用床応答スペクトル II（鉛直方向）



表 4.3-1 設計用震度 (S s) (原子炉建物) (1/2)

構造物名	質点番号			標高 EL(m)	震度×1.0					
					設計用震度 I			設計用震度 II		
					NS方向	EW方向	鉛直方向	NS方向	EW方向	鉛直方向
原子炉建物	6, 20	3, 17	7	63.500	2.70	2.76	1.63	3.69	4.14	2.21
	7, 21	4, 18, 22	8	51.700	1.89	2.00	1.48	2.70	2.93	2.04
	8, 14, 22, 28	5, 11, 19, 23	9, 17	42.800	1.35	1.46	1.51	1.92	2.10	2.06
	1, 9, 15, 23, 29	6, 12, 20, 24, 29	1, 10, 18	34.800	1.06	1.17	1.49	1.56	1.73	1.98
	2, 10, 16, 24, 30	7, 13, 21, 25, 30	2, 11, 19	30.500	1.17	1.46	1.44	1.74	1.95	1.94
	10, 16, 24	13, 21	11, 19	30.500 (燃料プール)	1.08	1.20	1.44	1.55	1.77	1.94
	3, 11, 17, 25, 31	8, 14, 26, 31	3, 12, 20	23.800	1.02	0.98	1.28	1.44	1.43	1.73
	4, 12, 18, 26, 32	1, 9, 15, 27, 32	4, 13, 21	15.300	0.92	0.87	0.97	1.32	1.29	1.31
	19	16	22	10.100	0.96	0.98	0.70	1.44	1.44	1.05
	5, 13, 27, 33	2, 10, 28, 33	5, 14	8.800	0.86	0.88	0.64	1.25	1.29	0.96
	34	34	6, 15, 23	1.300	0.74	0.81	0.58	1.07	1.17	0.87
	35	35	16	-4.700	0.73	0.80	0.55	1.04	1.16	0.83

表 4.3-1 設計用震度 (S s) (原子炉建物) (2/2)

構造物名	質点番号			標高 EL(m)	震度×1.2					
					設計用震度 I			設計用震度 II		
					S s		鉛直方向	S s		鉛直方向
NS方向	EW方向	NS方向	EW方向	NS方向	EW方向					
原子炉建物	6, 20	3, 17	7	63.500	3.23	3.31	1.95	4.43	4.97	2.66
	7, 21	4, 18, 22	8	51.700	2.27	2.40	1.77	3.24	3.51	2.46
	8, 14, 22, 28	5, 11, 19, 23	9, 17	42.800	1.62	1.75	1.81	2.31	2.52	2.46
	1, 9, 15, 23, 29	6, 12, 20, 24, 29	1, 10, 18	34.800	1.27	1.41	1.79	1.88	2.07	2.39
	2, 10, 16, 24, 30	7, 13, 21, 25, 30	2, 11, 19	30.500	1.40	1.75	1.73	2.09	2.33	2.31
	10, 16, 24	13, 21	11, 19	30.500 (燃料プール)	1.30	1.44	1.73	1.86	2.13	2.31
	3, 11, 17, 25, 31	8, 14, 26, 31	3, 12, 20	23.800	1.23	1.17	1.54	1.73	1.71	2.07
	4, 12, 18, 26, 32	1, 9, 15, 27, 32	4, 13, 21	15.300	1.10	1.04	1.16	1.59	1.55	1.58
	19	16	22	10.100	1.15	1.18	0.84	1.73	1.74	1.25
	5, 13, 27, 33	2, 10, 28, 33	5, 14	8.800	1.03	1.06	0.77	1.49	1.56	1.16
	34	34	6, 15, 23	1.300	0.89	0.98	0.70	1.28	1.41	1.05
	35	35	16	-4.700	0.88	0.96	0.66	1.25	1.38	0.99

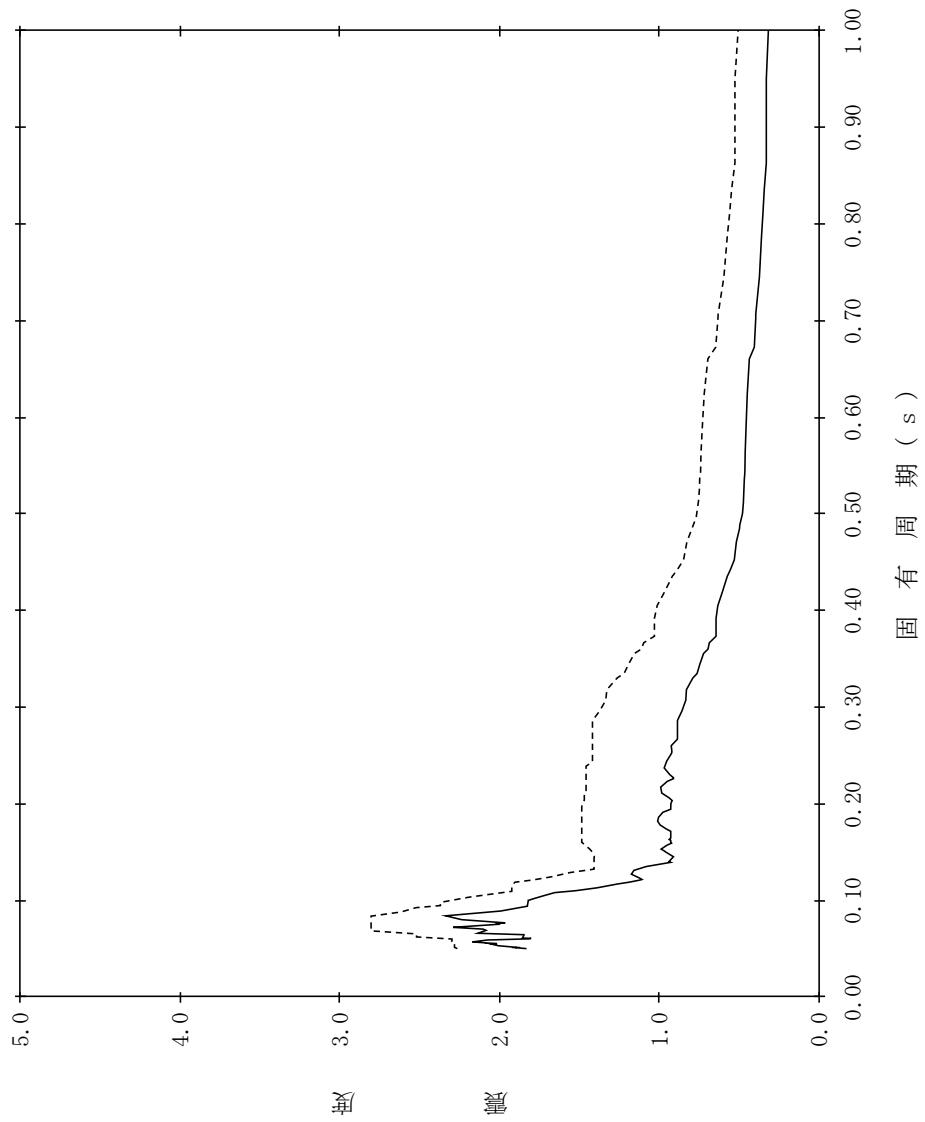
表 4.3-2 設計用震度 (S s) (原子炉格納容器内) (1/11)

構造物名	質点番号			標高 EL(m)	震度×1.0								
					設計用震度 I			設計用震度 II					
					S s		S s		S s				
NS方向	EW方向	鉛直方向	NS方向	EW方向	鉛直方向	NS方向	EW方向	鉛直方向					
原子炉格納容器	41	42	29	39.400	1.43	2.05	0.89	1.98	2.30	1.29	1.98	2.30	1.29
	42	43	30	37.060	1.32	1.77	0.89	1.82	2.16	1.29	1.82	2.16	1.29
	43	44	31	34.758	1.22	1.63	0.88	1.71	2.03	1.28	1.71	2.03	1.28
	44	45	32	33.141	1.15	1.56	0.87	1.68	1.94	1.26	1.68	1.94	1.26
	45	46	33	29.392	1.07	1.82	0.86	1.53	1.93	1.25	1.53	1.93	1.25
	46	47	34	27.907	1.01	1.98	0.85	1.52	2.09	1.23	1.52	2.09	1.23
	47	48	35	22.932	1.09	1.13	0.81	1.58	1.44	1.19	1.58	1.44	1.19
	48	49	36	19.878	1.07	1.13	0.79	1.50	1.35	1.14	1.50	1.35	1.14
	49	50	37	16.825	0.99	0.98	0.76	1.44	1.32	1.11	1.44	1.32	1.11
	50	51	38	13.700	0.95	0.88	0.73	1.34	1.17	1.10	1.34	1.17	1.10
	51	52	39	11.900	0.92	0.83	0.72	1.29	1.25	1.08	1.29	1.25	1.08

表 4.3-2 設計用震度 (S s) (原子炉格納容器内) (2/11)

構造物名	質点番号			標高 EL(m)	震度×1.2					
					設計用震度 I			設計用震度 II		
					S s		S s		S s	
NS方向	EW方向	鉛直方向	NS方向	EW方向	鉛直方向	NS方向	EW方向	鉛直方向		
原子炉格納容器	41	42	29	39.400	1.71	2.46	1.07	2.37	2.76	1.55
	42	43	30	37.060	1.59	2.12	1.07	2.18	2.60	1.55
	43	44	31	34.758	1.46	1.95	1.06	2.06	2.43	1.53
	44	45	32	33.141	1.38	1.87	1.05	2.01	2.33	1.52
	45	46	33	29.392	1.29	2.19	1.03	1.85	2.32	1.49
	46	47	34	27.907	1.22	2.38	1.01	1.83	2.49	1.47
	47	48	35	22.932	1.31	1.36	0.97	1.89	1.74	1.43
	48	49	36	19.878	1.28	1.36	0.94	1.80	1.61	1.38
	49	50	37	16.825	1.18	1.18	0.92	1.73	1.58	1.34
	50	51	38	13.700	1.14	1.06	0.88	1.61	1.41	1.31
	51	52	39	11.900	1.10	1.00	0.86	1.55	1.50	1.29

表 4.3-2 設計用震度 (S s) (原子炉格納容器内) (3/11)

構造物名	質点番号			標高 EL(m)	震度×1.0					
					設計用震度 I			設計用震度 II		
					NS方向	EW方向	鉛直方向	NS方向	EW方向	鉛直方向
ガンマ線遮蔽壁	53	54	41	29.962	2.50	2.25	1.34	3.14	3.15	1.89
	54	55	42	26.981	2.19	2.17	1.29	2.72	2.94	1.83
	55	56	43	24.000	1.80	1.95	1.20	2.31	2.58	1.71
	56	57	44	21.500	1.51	1.65	1.11	1.94	2.30	1.58
	57	58	45	19.000	1.16	1.39	0.95	1.64	1.85	1.32
	58	59	46	15.944	1.00	1.14	0.82	1.47	1.65	1.14
原子炉圧力容器 ベテスタル	59	60	47	13.022	0.94	1.03	0.77	1.35	1.52	1.11

表 4.3-2 設計用震度 (S s) (原子炉格納容器内) (4/11)

構造物名	質点番号			標高 EL(m)	震度×1.2					
					設計用震度 I			設計用震度 II		
					NS方向	EW方向	鉛直方向	NS方向	EW方向	鉛直方向
ガンマ線遮蔽壁	53	54	41	29.962	3.00	2.70	1.61	3.77	3.78	2.27
	54	55	42	26.981	2.62	2.60	1.55	3.26	3.53	2.19
	55	56	43	24.000	2.16	2.33	1.44	2.78	3.09	2.04
	56	57	44	21.500	1.81	1.98	1.33	2.33	2.75	1.88
	57	58	45	19.000	1.40	1.67	1.14	1.97	2.22	1.59
	58	59	46	15.944	1.20	1.37	0.98	1.77	1.98	1.37
原子炉圧力容器 ベテスタル	59	60	47	13.022	1.13	1.24	0.92	1.62	1.82	1.32

表 4.3-2 設計用震度 (S s) (原子炉格納容器内) (5/11)

構造物名	質点番号			標高 EL(m)	震度×1.0					
					設計用震度 I S s			設計用震度 II S s		
	NS方向	EW方向	鉛直方向	NS方向	EW方向	鉛直方向	NS方向	EW方向	鉛直方向	
原子炉圧力容器	61	62	49	37.494	5.24	5.36	1.13	6.57	7.01	1.58
	62	63	50	36.586	4.99	5.07	1.13	6.24	6.62	1.56
	63	64	51	35.678	4.73	4.78	1.13	5.91	6.21	1.56
	64	65	52	33.993	4.25	4.24	1.13	5.30	5.48	1.56
	65	66	53	32.567	3.83	3.76	1.12	4.76	4.82	1.56
	66	67	54	31.557	3.55	3.41	1.11	4.43	4.34	1.55
	67	68	55	30.369	3.23	3.00	1.10	4.11	3.87	1.53
	68	69	56	30.218	3.19	2.94	1.10	4.07	3.84	1.52
	69	70	57	29.181	2.98	2.66	1.09	3.86	3.62	1.50
	70	71	58	28.249	2.79	2.42	1.07	3.66	3.42	1.49
	71	72	59	27.317	2.61	2.22	1.06	3.47	3.21	1.47
	72	73	60	26.687	2.48	2.11	1.05	3.32	3.06	1.46
	73	74	61	25.414	2.26	1.93	1.03	3.02	2.85	1.44
	74	75	62	25.131	2.21	1.89	1.03	2.96	2.81	1.43
75	76	63	24.419	2.09	1.81	1.02	2.78	2.69	1.41	
76	77	64	23.707	1.97	1.73	1.00	2.60	2.55	1.40	
77	78	65	22.995	1.85	1.65	0.99	2.46	2.42	1.38	
78	79	66	22.283	1.73	1.56	0.98	2.33	2.28	1.37	
79	80	67	21.064	1.53	1.41	0.95	2.10	2.04	1.32	
80	81	68	20.892	1.50	1.39	0.95	2.06	2.01	1.32	
81	82	69	20.214	1.39	1.31	0.94	1.94	1.91	1.31	
82	83	70	19.196	1.33	1.27	0.91	1.82	1.80	1.28	
83	84	71	18.250	1.25	1.26	0.90	1.73	1.79	1.25	

表 4.3-2 設計用震度 (S s) (原子炉格納容器内) (6/11)

構造物名	質点番号			標高 EL(m)	震度×1.2					
					設計用震度 I S s			設計用震度 II S s		
	NS方向	EW方向	鉛直方向	NS方向	EW方向	鉛直方向	NS方向	EW方向	鉛直方向	
原子炉圧力容器	61	62	49	37.494	6.29	6.43	1.36	7.88	8.40	1.88
	62	63	50	36.586	5.99	6.08	1.36	7.49	7.94	1.88
	63	64	51	35.678	5.68	5.73	1.36	7.08	7.46	1.88
	64	65	52	33.993	5.10	5.09	1.35	6.36	6.57	1.88
	65	66	53	32.567	4.60	4.52	1.35	5.70	5.78	1.86
	66	67	54	31.557	4.26	4.09	1.33	5.31	5.19	1.85
	67	68	55	30.369	3.88	3.59	1.32	4.94	4.65	1.83
	68	69	56	30.218	3.83	3.53	1.32	4.89	4.61	1.83
	69	70	57	29.181	3.57	3.19	1.30	4.64	4.34	1.80
	70	71	58	28.249	3.35	2.91	1.29	4.40	4.10	1.79
	71	72	59	27.317	3.13	2.66	1.27	4.16	3.84	1.77
	72	73	60	26.687	2.98	2.53	1.26	3.98	3.68	1.76
	73	74	61	25.414	2.71	2.31	1.24	3.63	3.42	1.73
	74	75	62	25.131	2.65	2.27	1.23	3.54	3.38	1.71
	75	76	63	24.419	2.51	2.18	1.22	3.33	3.23	1.70
76	77	64	23.707	2.36	2.08	1.20	3.12	3.06	1.68	
77	78	65	22.995	2.22	1.98	1.19	2.96	2.91	1.65	
78	79	66	22.283	2.08	1.87	1.17	2.79	2.75	1.64	
79	80	67	21.064	1.83	1.70	1.14	2.52	2.45	1.59	
80	81	68	20.892	1.80	1.67	1.14	2.48	2.42	1.59	
81	82	69	20.214	1.67	1.57	1.12	2.33	2.28	1.56	
82	83	70	19.196	1.60	1.52	1.10	2.18	2.16	1.53	
83	84	71	18.250	1.50	1.51	1.08	2.07	2.15	1.50	

表 4.3-2 設計用震度 (S s) (原子炉格納容器内) (7/11)

構造物名	質点番号			標高 EL(m)	震度×1.2					
					設計用震度 I S s			設計用震度 II S s		
	NS方向	EW方向	鉛直方向		NS方向	EW方向	鉛直方向	NS方向	EW方向	鉛直方向
炉心シェラウド	88	89	73	31.557	3.04	2.95	1.40	4.28	4.37	1.89
	89	90	74	30.369	2.64	2.61	1.40	3.57	3.60	1.89
	90	91	75	29.181	2.35	2.39	1.39	3.12	3.09	1.88
	91	92	76	28.249	2.23	2.21	1.38	2.96	2.85	1.86
	92	93	77	27.317	2.11	2.03	1.37	2.82	2.61	1.85
	93	94	78	26.687	2.03	1.92	1.37	2.73	2.46	1.83
	94	95	79	25.414	1.89	1.82	1.35	2.55	2.31	1.80
	95	96	80	25.843	1.95	1.86	1.35	2.61	2.34	1.82
	96	97	81	25.414	1.89	1.82	1.35	2.55	2.31	1.80
	97	98	82	25.131	1.86	1.80	1.34	2.51	2.30	1.80
	98	99	83	24.419	1.79	1.75	1.32	2.42	2.30	1.77
	99	100	84	23.707	1.73	1.70	1.30	2.34	2.31	1.74
	100	101	85	22.995	1.72	1.65	1.28	2.34	2.33	1.71
	101	102	86	22.283	1.70	1.60	1.26	2.34	2.31	1.67
	102	103	87	21.064	1.70	1.52	1.22	2.30	2.28	1.62
	103	104	88	21.571	1.72	1.57	1.22	2.34	2.34	1.62
	104	105	89	21.064	1.70	1.52	1.22	2.30	2.28	1.62
	105	106	90	20.892	1.71	1.51	1.21	2.30	2.27	1.62
106	107	91	20.214	1.64	1.51	1.19	2.25	2.22	1.59	
107	108	92	19.196	1.60	1.52	1.15	2.18	2.16	1.56	

表 4.3-2 設計用震度 (S s) (原子炉格納容器内) (8/11)

構造物名	質点番号			標高 EL(m)	震度×1.0					
					設計用震度 I			設計用震度 II		
	NS方向	EW方向	鉛直方向		NS方向	EW方向	鉛直方向	NS方向	EW方向	鉛直方向
燃料集合体	113	114	94	25.843	1.62	1.55	1.35	2.18	1.95	1.92
	114	115	95	25.131	1.91	2.78	1.34	2.82	2.88	1.91
	115	116	96	24.419	2.48	3.83	1.33	3.69	3.98	1.89
	116	117	97	23.707	2.61	4.10	1.32	3.89	4.43	1.88
	117	118	98	22.995	2.32	3.45	1.30	3.44	3.89	1.86
	118	119	99	22.283	1.73	2.21	1.29	2.49	2.61	1.83
	119	120	100	21.571	1.43	1.31	1.27	1.95	1.95	1.80

表 4.3-2 設計用震度 (S s) (原子炉格納容器内) (9/11)

構造物名	質点番号			標高 EL (m)	震度×1.2					
					設計用震度 I S s			設計用震度 II S s		
	NS方向	EW方向	鉛直方向		NS方向	EW方向	鉛直方向	NS方向	EW方向	鉛直方向
制御棒駆動機構 ハウジング (内側)	127	128	107	17.499	1.45	2.04	1.12	2.09	2.06	1.56
	128	129	108	16.508	1.41	1.54	1.10	2.01	2.18	1.53
	129	130	109	15.644	1.57	1.75	1.10	2.27	2.34	1.53
	130	131	110	14.781	1.78	2.36	1.11	2.55	3.14	1.53
	131	132	111	13.917	1.81	2.67	1.11	2.66	3.60	1.55
	132	133	112	13.054	1.95	2.67	1.11	2.63	3.68	1.55
制御棒駆動機構 ハウジング (外側)	108	109	93	17.442(水平) 17.419(鉛直)	1.45	1.52	1.09	2.04	2.16	1.52
	109	110	113	16.345	2.01	2.88	1.10	2.79	3.86	1.52
	110	111	114	15.248	3.49	5.65	1.10	4.82	7.70	1.53
	111	112	115	14.151	3.41	5.44	1.11	4.58	7.44	1.53
	112	113	116	13.054	1.92	2.64	1.11	2.60	3.63	1.53

表 4.3-2 設計用震度 (S s) (原子炉格納容器内) (10/11)

構造物名	質点番号			標高 EL (m)	震度×1.0					
					設計用震度 I			設計用震度 II		
					S s			S s		
NS方向	EW方向	鉛直方向	NS方向	EW方向	鉛直方向	NS方向	EW方向	鉛直方向		
原子炉压力容器 下鏡	85	86	71	18.250	1.25	1.26	0.90	1.73	1.79	1.25
	86	87	93	17.442(水平) 17.419(鉛直)	1.21	1.27	0.91	1.70	1.80	1.26
	87	88	108	16.508	1.17	1.28	0.92	1.68	1.82	1.28

表 4.3-2 設計用震度 (S s) (原子炉格納容器内) (11/11)

構造物名	質点番号			標高 EL (m)	震度×1.2					
					設計用震度 I			設計用震度 II		
					S s			S s		
NS方向	EW方向	鉛直方向	NS方向	EW方向	鉛直方向	NS方向	EW方向	鉛直方向		
原子炉压力容器 下鏡	85	86	71	18.250	1.50	1.51	1.08	2.07	2.15	1.50
	86	87	93	17.442(水平) 17.419(鉛直)	1.45	1.52	1.09	2.04	2.16	1.52
	87	88	108	16.508	1.41	1.54	1.10	2.01	2.18	1.53

表 4.3-3 設計用震度 (S s) (制御室建物) (1/2)

構造物名	質点番号			標高 EL (m)	震度×1.0					
					設計用震度 I			設計用震度 II		
					NS方向	EW方向	鉛直方向	NS方向	EW方向	鉛直方向
制御室建物	1	1	1	22.050	1.40	2.03	1.00*1 (1.41* ²)	2.10	3.03	1.49*1 (2.03* ²)
	2	2	2	16.900	1.27	1.96	0.88	1.89	2.84	1.32
	3	3	3	12.800	1.02	1.43	0.78	1.47	2.01	1.16
	4, 7	4	4	8.800	0.88	1.01	0.66	1.32	1.52	0.99
	5	5	5	1.600	0.72	0.81	0.59	1.08	1.22	0.80
	6	6	6	0.100	0.71	0.81	0.59	1.07	1.22	0.80

注記*1：制御室建物EL 22.050～16.900mの壁より支持される設備に適用する設計用震度を示す。

*2：制御室建物天井 (EL 22.050m) より支持される設備に適用する設計用震度を示す。

制御室建物の天井スラブ (南側) の鉛直方向1次固有振動数が7.69Hzであり、20Hzを下回る (VI-2-8-4-3 「中央制御室遮蔽 (1, 2号機共用) の耐震性について」の計算書」参照) ことを踏まえ、天井スラブの応答増幅を考慮して鉛直震度を設定した。

表 4.3-3 設計用震度 (S s) (制御室建物) (2/2)

構造物名	質点番号			標高 EL (m)	震度×1.2					
					設計用震度 I			設計用震度 II		
					NS方向	EW方向	鉛直方向	NS方向	EW方向	鉛直方向
制御室建物	1	1	1	22.050	1.68	2.43	1.19*1 (1.69*2)	2.52	3.65	1.77*1 (2.43*2)
	2	2	2	16.900	1.53	2.36	1.06	2.27	3.41	1.58
	3	3	3	12.800	1.23	1.71	0.93	1.76	2.42	1.40
	4, 7	4	4	8.800	1.05	1.21	0.79	1.58	1.82	1.19
	5	5	5	1.600	0.86	0.97	0.71	1.29	1.46	0.96
	6	6	6	0.100	0.85	0.97	0.71	1.28	1.46	0.96

注記*1：制御室建物EL 22.050～16.900mの壁より支持される設備に適用する設計用震度を示す。

*2：制御室建物天井 (EL 22.050m) より支持される設備に適用する設計用震度を示す。

制御室建物の天井スラブ (南側) の鉛直方向1次固有振動数が7.69Hzであり、20Hzを下回る (VI-2-8-4-3 「中央制御室遮蔽 (1, 2号機共用) の耐震性について」の計算書」参照) ことを踏まえ、天井スラブの応答増幅を考慮して鉛直震度を設定した。

表 4.3-4 設計用震度 (S s) (タービン建物) (1/2)

構造物名	質点番号			標高 EL(m)	震度×1.0					
	設計用震度 I				設計用震度 II					
	NS方向	EW方向	鉛直方向		NS方向	EW方向	鉛直方向	NS方向	EW方向	鉛直方向
タービン建物	5, 7, 13, 22, 28	1, 8, 14	1	41.600	3.30	3.19	1.48	4.88	4.49	2.16
	1, 6, 8	19	—	33.700	2.36	1.77	1.48	3.26	2.66	2.16
	9, 18, 24	2, 9	2	32.000	2.47	2.24	1.24	3.56	3.36	1.83
	14, 23, 29	15	—	30.550	4.13	1.72	1.24	5.96	2.46	1.83
	2, 10, 15, 19, 25, 30	3, 5, 10, 16, 20	3	20.600	2.23	1.69	0.90	3.17	2.54	1.32
	3, 11, 16, 20, 26, 31	4, 11, 17, 21	4	12.500	1.61	1.34	0.72	2.19	1.92	1.07
	4	6	—	9.000(NS) 8.800(EW)	1.09	1.16	0.72	1.64	1.70	1.07
	12, 17, 21, 27	7, 12, 13, 18, 22	5	5.500	1.28	1.21	0.60	1.82	1.82	0.89
	34	25	8	2.000	0.98	0.96	0.56	1.46	1.43	0.83
	35	26	9	0.000	0.98	0.96	0.56	1.46	1.43	0.83
蒸気タービンの基礎	32	23	6	20.480	1.83	1.63	1.28	2.60	2.33	1.74
	33	24	7	13.000	1.43	1.71	0.90	2.00	2.15	1.23

表 4.3-4 設計用震度 (S s) (タービン建物) (2/2)

構造物名	質点番号			標高 EL(m)	震度×1.2					
	設計用震度 I				設計用震度 II			S s		
	NS方向	EW方向	鉛直方向		NS方向	EW方向	鉛直方向	NS方向	EW方向	鉛直方向
タービン建物	5, 7, 13, 22, 28	1, 8, 14	1	41.600	3.96	3.83	1.77	5.85	5.37	2.60
	1, 6, 8	19	—	33.700	2.83	2.13	1.77	3.90	3.20	2.60
	9, 18, 24	2, 9	2	32.000	2.97	2.69	1.49	4.26	4.04	2.19
	14, 23, 29	15	—	30.550	4.95	2.06	1.49	7.14	2.96	2.19
	2, 10, 15, 19, 25, 30	3, 5, 10, 16, 20	3	20.600	2.67	2.03	1.08	3.80	3.05	1.59
	3, 11, 16, 20, 26, 31	4, 11, 17, 21	4	12.500	1.93	1.61	0.87	2.63	2.31	1.28
	4	6	—	9.000(NS) 8.800(EW)	1.31	1.39	0.87	1.97	2.04	1.28
	12, 17, 21, 27	7, 12, 13, 18, 22	5	5.500	1.53	1.45	0.72	2.18	2.18	1.05
	34	25	8	2.000	1.18	1.16	0.68	1.74	1.71	0.99
	35	26	9	0.000	1.17	1.15	0.67	1.74	1.70	0.99
蒸気タービンの基礎	32	23	6	20.480	2.19	1.96	1.54	3.11	2.78	2.10
	33	24	7	13.000	1.71	2.05	1.07	2.40	2.58	1.49

表 4.3-5 設計用震度 (S s) (廃棄物処理建物) (1/2)

構造物名	質点番号			標高 EL (m)	震度×1.0					
					設計用震度 I			設計用震度 II		
	NS方向	EW方向	鉛直方向		NS方向	EW方向	鉛直方向	NS方向	EW方向	鉛直方向
廃棄物処理建物	1	1	1	42.000	1.87	1.84	1.07	2.79	2.75	1.52
	2	2	2	37.500	1.42	1.50	1.02	2.13	2.24	1.46
	3	3	3	32.000	1.29	1.25	0.97	1.92	1.85	1.46
	4	4	4	26.700	1.19	1.21	0.96	1.73	1.82	1.44
	5	5	5	22.100	1.10	1.05	0.92	1.62	1.56	1.38
	6	6	6	16.900	1.07	1.01	0.81	1.56	1.47	1.22
	7	7	7	15.300	1.05	1.10	0.77	1.53	1.65	1.16
	8	8	8	12.300	1.03	0.96	0.70	1.49	1.40	1.05
	9	9	9	8.800	1.02	0.95	0.64	1.46	1.37	0.93
	10	10	10	3.000	0.81	0.84	0.57	1.16	1.20	0.78
	11	11	11	0.000	0.80	0.83	0.56	1.14	1.19	0.77

表 4.3-5 設計用震度 (S s) (廃棄物処理建物) (2/2)

構造物名	質点番号			標高 EL (m)	震度×1.2					
					設計用震度 I S s			設計用震度 II S s		
	NS方向	EW方向	鉛直方向	NS方向	EW方向	鉛直方向	NS方向	EW方向	鉛直方向	
廃棄物処理建物	1	1	1	42.000	2.24	2.21	1.29	3.35	3.29	1.82
	2	2	2	37.500	1.70	1.80	1.22	2.55	2.69	1.76
	3	3	3	32.000	1.55	1.50	1.16	2.30	2.21	1.74
	4	4	4	26.700	1.42	1.45	1.15	2.06	2.18	1.73
	5	5	5	22.100	1.31	1.26	1.10	1.95	1.88	1.65
	6	6	6	16.900	1.29	1.22	0.97	1.88	1.77	1.46
	7	7	7	15.300	1.26	1.31	0.92	1.85	1.97	1.38
	8	8	8	12.300	1.24	1.15	0.84	1.79	1.67	1.26
	9	9	9	8.800	1.23	1.13	0.77	1.74	1.64	1.11
	10	10	10	3.000	0.97	1.01	0.68	1.38	1.44	0.93
	11	11	11	0.000	0.96	0.99	0.67	1.38	1.43	0.92

表 4.3-6 設計用震度 (S s) (排気筒) (1/2)

構造物名	節点番号		標高* EL (m)	震度×1.0							
				設計用震度 I		設計用震度 II					
				S s		S s					
水平方向		鉛直方向		水平方向		鉛直方向					
排気筒	106	106	69.500~ 62.200	1.14	1.05	1.71	1.38				
	206	206									
	306	306									
	406	406									
	105	105									
	205	205									
	305	305									
	405	405									
排気筒基礎	1000	1000	8.800~ 8.500	1.22	0.78	1.61	1.04				
	100	100									
	200	200									
	300	300									
	400	400									
	1054	1054						3.500	1.14	0.78	1.59
	115	115									
	215	215									
315	315										
415	415										

注記*：機器設置位置レベルを示す。

表 4.3-6 設計用震度 (S s) (排気筒) (2/2)

構造物名	節点番号		標高* EL (m)	震度×1.2							
				設計用震度 I		設計用震度 II					
				S s		S s					
水平方向		鉛直方向		水平方向		鉛直方向					
排気筒	106	106	69.500~ 62.200	1.37	1.26	2.05	1.66				
	206	206									
	306	306									
	406	406									
	105	105									
	205	205									
	305	305									
	405	405									
	1000	1000									
排気筒基礎	100	100	8.800~ 8.500	1.47	0.93	1.92	1.25				
	200	200									
	300	300									
	400	400									
	1054	1054						3.500	1.37	1.91	1.25
	115	115									
	215	215									
	315	315									
	415	415									

注記*：機器設置位置レベルを示す。

表 4.3-7 設計用震度 (S s) (取水槽) (1/4)

構造物名	節点番号						標高* EL (m)	震度×1.0						
	EW方向			鉛直方向				設計用震度 I						
	NS断面 (海水ポンプエリア)			EW断面 (海水ポンプエリア)				S s						
	NS方向	EW方向	NS断面	EW断面	鉛直方向	NS方向		EW方向	鉛直方向	NS方向	EW方向	鉛直方向		
取水槽 (海水ポンプ エリア)	10095	3000	10095	3000	3000 3033	8.800	1.16	1.52	0.81	1.74	2.15	0.98		
	10299	3033	10299	3033										
	10512		10512											
	10208	41	10208	41	41 51 62	1.100	0.88	0.93	0.73	1.32	1.26	0.93		
		51		51										
		62		62										
	10008	7	10008	7	7 17 28	-9.800	0.74	0.78	0.60	1.11	1.04	0.77		
		17		17										
		28		28										

注記*: 機器設置位置レベルを示す。

表 4.3-7 設計用震度 (S s) (取水槽) (2/4)

構造物名	節点番号						標高* EL (m)	震度×1.2						
	EW方向			鉛直方向				設計用震度 I						
	NS断面 (海水ポンプエリア)			NS断面 (海水ポンプエリア)				S s						
	NS方向	EW方向	鉛直方向	NS方向	EW方向	鉛直方向		NS方向	EW方向	鉛直方向				
取水槽 (海水ポンプ エリア)	10095	3000		10095	3000		8.800	1.39	1.83	0.97	2.09	2.58	1.16	
	10299	3033		10299	3033			1.100	1.05	1.11	0.87	1.58	1.50	1.13
	10512			10512					-9.800	0.88	0.93	0.72	1.32	1.23
	10208	41		10208	41		7							
		51			51			17						
	10008	7		10008	7									
		28			28									

注記*: 機器設置位置レベルを示す。

表 4.3-7 設計用震度 (S s) (取水槽) (3/4)

構造物名	節点番号				標高* EL (m)	震度×1.0				
	NS方向		鉛直方向			設計用震度 I				
	NS断面	EW断面 (除じん機エリア)	NS断面	EW断面 (除じん機エリア)		S s				
	NS方向	EW方向	NS方向	鉛直方向		NS方向	EW方向	鉛直方向		
取水槽 (除じん機 エリア)	10380	10016	10380 10018	10016	4.000~ -9.700	0.88	0.72	1.32	1.34	0.89
	10018	10022		10041						

注記*: 機器設置位置レベルを示す。

表 4.3-7 設計用震度 (S s) (取水槽) (4/4)

構造物名	節点番号				標高* EL (m)	設計用震度 I			設計用震度 II		
	NS方向		EW方向			S s			S s		
	NS断面		EW断面 (除じん機エリア)			鉛直方向			鉛直方向		
	NS断面		EW断面 (除じん機エリア)			NS方向	EW方向	鉛直方向	NS方向	EW方向	鉛直方向
取水槽 (除じん機 エリア)	10016		10016		4.000~ -9.700	1.06	1.17	0.87	1.58	1.61	1.07
	10022		10022								
	10041		10041								
	10053		10053								
	10059		10059								
	10071		10071								
10160		10160									

注記*: 機器設置位置レベルを示す。

表 4.3-8 設計用震度 (S s) (屋外配管ダクト (タービン建物～排気筒)) (1/2)

構造物名	節点番号		標高* EL (m)	震度×1.0			
				設計用震度 I		設計用震度 II	
				S s		S s	
水平方向		鉛直方向		水平方向		鉛直方向	
屋外配管ダクト (タービン建物～排気筒)	6033	6033	7.500～ 5.500	1.38	0.92	1.74	1.02
	6045	6045					
	6054	6054					
	6062	6062					
	6070	6070					
	6008	6008					
	6020	6020					

注記*: 機器設置位置レベルを示す。

表 4.3-8 設計用震度 (S s) (屋外配管ダクト (タービン建物～排気筒)) (2/2)

構造物名	節点番号		標高* EL (m)	震度×1.2			
	設計用震度 I			設計用震度 II		S s	
	水平方向	鉛直方向		水平方向	鉛直方向	水平方向	鉛直方向
屋外配管ダクト (タービン建物～排気筒)	6033	6033	7.500～ 5.500	1.66	1.10	2.09	1.22
	6045	6045					
	6054	6054					
	6062	6062					
	6070	6070					
	6008	6008					
	6020	6020					

注記*：機器設置位置レベルを示す。

表 4.3-9 設計用震度 (S s) (B-デーゼル燃料貯蔵タンク格納槽) (1/2)

構造物名	節点番号				標高* EL (m)	震度×1.0						
	設計用震度 I					設計用震度 II						
	S s		S s			S s		S s				
NS方向	EW方向	NS断面	鉛直方向	NS方向	EW方向	鉛直方向	NS方向	EW方向	鉛直方向			
B-デーゼル燃料貯蔵タンク格納槽	437	—	437	—	18.300	2.13	—	1.48	—	2.19		
	573	—	573	—		15.300~ 14.400	1.03	—	2.60	—	3.57	
	661	—	661	—			13.400	0.99	—	0.70	—	1.05
	745	—	745	—				12.000~ 11.900	0.98	—	0.95	—
	445	483	445	483	9.350				0.95	0.98	0.92	0.98
	581	555	581	555		909			0.95	832	0.92	832
	753	691	753	691			909		0.95	832	0.92	832
	1080	831	1080	831				909	0.95	832	0.92	832
	1400	897	1400	897	909				0.95	832	0.92	832
	586	—	586	—		909			0.95	832	0.92	832
	662	—	662	—			909		0.95	832	0.92	832
	758	—	758	—				909	0.95	832	0.92	832

注記*: 機器設置位置レベルを示す。

表 4.3-9 設計用震度 (S s) (B-デーゼル燃料貯蔵タンク格納槽) (2/2)

構造物名	震度×1.2										
	設計用震度 I					設計用震度 II					
	S s					S s					
	NS方向	EW方向	NS断面	鉛直方向	EW断面	NS方向	EW方向	鉛直方向	NS方向	EW方向	鉛直方向
B-デーゼル燃料貯蔵タンク格納槽	節点番号										
	NS方向		EW方向		NS断面		鉛直方向		EW断面		標高* EL(m)
	NS断面	EW断面	NS断面	EW断面	NS断面	EW断面	NS断面	EW断面	NS断面	EW断面	
	437	—	437	—	437	—	—	—	18.300	—	—
	573	—	573	—	573	—	—	—	18.300	—	—
	661	—	661	—	661	—	—	—	18.300	—	—
	745	—	745	—	745	—	—	—	18.300	—	—
	445	483	445	483	445	483	483	483	15.300~	3.02	3.12
	581	555	581	555	581	555	581	555	14.400	3.02	3.12
	753	691	753	691	753	691	753	691	15.300~	3.02	3.12
	1080	831	1080	831	1080	831	1080	831	14.400	3.02	3.12
	1400	897	1400	897	1400	897	1400	897	15.300~	3.02	3.12
586	—	586	—	586	—	—	—	13.400	—	—	
662	—	662	—	662	—	—	—	13.400	—	—	
758	—	758	—	758	—	—	—	13.400	—	—	
760	489	760	489	760	489	489	489	12.000~	2.62	1.14	
1407	628	1407	628	1407	628	628	628	11.900	2.62	1.14	
—	763	—	763	—	763	763	763	12.000~	2.62	1.14	
—	903	—	903	—	903	903	903	11.900	2.62	1.14	
766	495	766	495	766	495	495	495	9.350	1.18	1.11	
1093	556	1093	556	1093	556	556	556	9.350	1.18	1.11	
1413	692	1413	692	1413	692	692	692	9.350	1.18	1.11	
—	832	—	832	—	832	832	832	9.350	1.18	1.11	
—	909	—	909	—	909	909	909	9.350	1.18	1.11	

注記*: 機器設置位置レベルを示す。

表 4.3-10 設計用震度 (S s) (屋外配管ダクト (B-デューゼル燃料貯蔵タンク～原子炉建物)) (1/2)

構造物名	節点番号		標高* EL (m)	震度×1.0			
				設計用震度 I		設計用震度 II	
				S s		S s	
水平方向		鉛直方向		水平方向		鉛直方向	
復水貯蔵タンク 連絡ダクト (F)	535	535	14.050～ 11.004	0.89	0.63	1.28	0.90
	536	536					
復水貯蔵タンク 連絡ダクト (G)	2126	2126	14.000～ 11.261	1.50	1.06	2.25	1.35
	2127	2127					
燃料移送系 配管ダクト	595	595	14.050～ 11.000	0.98	0.75	1.46	1.10
	509	509					
	681	681					
	596	596					

注記*: 機器設置位置レベルを示す。

表 4.3-10 設計用震度 (S s) (屋外配管ダクト (B-デューゼル燃料貯蔵タンク～原子炉建物)) (2/2)

構造物名	節点番号		標高* EL (m)	震度×1.2			
	設計用震度 I			設計用震度 II		S s	
	水平方向	鉛直方向		水平方向	鉛直方向	水平方向	鉛直方向
復水貯蔵タンク 連絡ダクト (F)	535	535	14.050～ 11.004	1.07	0.76	1.53	1.08
	536	536					
復水貯蔵タンク 連絡ダクト (G)	2126	2126	14.000～ 11.261	1.80	1.27	2.70	1.62
	2127	2127					
燃料移送系 配管ダクト	595	595	14.050～ 11.000	1.17	0.90	1.74	1.31
	509	509					
	681	681					
	596	596					

注記*: 機器設置位置レベルを示す。

表 4.3-12 設計用震度 (S s) (緊急時対策所) (1/2)

構造物名	質点番号			標高 EL (m)	震度×1.0					
					設計用震度 I			設計用震度 II		
					S s			S s		
NS方向	EW方向	鉛直方向	NS方向	EW方向	鉛直方向	NS方向	EW方向	鉛直方向		
緊急時対策所	1	1	1	1	1.52	1.61	0.81	2.28	2.42	1.17
		2	2	2	1.22	1.20	0.81	1.83	1.80	1.16
		3	3	3	1.19	1.17	0.81	1.79	1.76	1.14

表 4.3-12 設計用震度 (S s) (緊急時対策所) (2/2)

構造物名	質点番号			標高 EL (m)	震度×1.2					
					設計用震度 I			設計用震度 II		
					S s			S s		
NS方向	EW方向	鉛直方向	NS方向	EW方向	鉛直方向	NS方向	EW方向	鉛直方向		
緊急時対策所	1	1	1	56.600	1.83	1.93	0.97	2.75	2.90	1.41
	2	2	2	50.250	1.47	1.44	0.97	2.21	2.16	1.38
	3	3	3	48.250	1.43	1.40	0.97	2.15	2.10	1.37

表 4.3-13 設計用震度 (S s) (ガスタービン発電機建物) (1/2)

構造物名	質点番号				標高 EL (m)	震度×1.0							
	設計用震度 I					設計用震度 II							
	S s		S s			S s		S s					
NS方向	EW方向	鉛直方向	NS方向	EW方向	鉛直方向	NS方向	EW方向	鉛直方向	NS方向	EW方向	鉛直方向		
ガスタービン発電機建物	1	1	1	2.03	2.11	0.92	3.05	3.11	1.22				
	2	2	2	1.33	1.43	0.69	1.97	2.15	1.02				
	3	3	3	0.95	0.96	0.61	1.43	1.40	0.92				
	4	4	4	0.91	0.95	0.59	1.35	1.38	0.89				

表 4.3-13 設計用震度 (S s) (ガスタービン発電機建物) (2/2)

構造物名	質点番号			標高 EL (m)	震度×1.2					
	設計用震度 I				設計用震度 II					
	NS方向	EW方向	鉛直方向		NS方向	EW方向	鉛直方向	NS方向	EW方向	鉛直方向
ガスタービン発電機建物	1	1	1	61.500	2.44	2.54	1.11	3.66	3.72	1.47
	2	2	2	54.500	1.60	1.72	0.83	2.36	2.57	1.23
	3	3	3	47.500	1.14	1.16	0.73	1.71	1.68	1.10
	4	4	4	44.000	1.09	1.14	0.71	1.62	1.67	1.05

表 4.3-14 設計用震度 (S s) (第1ペンタフィルタ格納槽) (1/2)

構造物名	節点番号										標高* EL (m)	震度×1.0		
	NS方向			EW方向	鉛直方向			設計用震度 I				設計用震度 II		
	S s			S s			S s			S s				
	NS方向 (銀ゼオライト 容器エリア)	NS断面 (スクラバ 容器エリア)	EW断面	NS断面 (銀ゼオライト 容器エリア)	NS断面 (スクラバ 容器エリア)	EW断面	NS方向	EW方向	鉛直方向	NS方向		EW方向	鉛直方向	
第1ペンタ フィルタ格納槽	1858	1789	1480	1858	1789	1480	1.52	2.10	3.08	1.86	3.15	4.04		
	2457	1795	1486	2457	1795	1486	0.87	1.51	1.63	1.23	1.52	2.45		
	2271	2271	1696	2271	2271	1696	0.82	3.39	2.26	1.16	3.48	3.39		
	2235	2235	2235	2235	2235	2235								
	1865	1802	2243	1865	1802	2243	8.800~ 7.600	1.51	1.63	1.23	1.52	2.45		
	2160		2160	2160		2160								
	2466		2466	2466		2466								
	1872	2286	1500	1872	2286	1500	0.82	3.39	2.26	1.16	3.48	3.39		
	2472		2472	2472		2472								

注記*: 機器設置位置レベルを示す。

表 4.3-14 設計用震度 (S s) (第1ペンタフィルタ格納槽) (2/2)

構造物名	節点番号								標高* EL (m)	震度×1.2					
	NS方向				鉛直方向					設計用震度 I					
	NS方向		EW方向		NS断面 (スクラバ 容器エリア)		NS断面 (銀ゼオライト 容器エリア)			鉛直方向		NS方向		EW方向	
	NS断面 (銀ゼオライト 容器エリア)	NS断面 (スクラバ 容器エリア)	EW断面	EW断面	NS断面 (スクラバ 容器エリア)	NS断面 (銀ゼオライト 容器エリア)	EW断面	EW断面		NS方向	鉛直方向	NS方向	EW方向	鉛直方向	
第1ペンタ フィルタ格納槽	1858	1789	1480	1480	1789	1858	1480	1480	19,400~ 14,700	1.82	2.52	3.70	2.22	3.78	4.83
	2457	1795	1486	1486	1795	2457	1486	1486							
		2271	1696	1696	2271	2457	1696	1696							
			2235	2235		2457	2235	2235							
	1865	1802	2243	2243	1802	1865	2243	8,800~ 7,600	1.04	1.81	1.96	1.47	1.84	2.94	
	2160					2160									
	2466					2466									
	1872	2286	1500	1500	2286	1872	1500	2,700	0.98	4.07	2.71	1.40	4.18	4.07	
	2472		2249	2249		2472	2249								

注記*: 機器設置位置レベルを示す。

表 4.3-15 設計用震度 (S s) (低圧原子炉代替注水ポンプ格納槽) (1/2)

構造物名	節点番号										標高* EL (m)	震度 × 1.0							
	NS方向			EW方向			鉛直方向					設計用震度 I			設計用震度 II				
	S s			S s			S s					S s			S s				
	NS断面 (水室)	NS断面 (ポンプ室)	EW断面	NS断面 (水室)	NS断面 (ポンプ室)	EW断面	NS断面 (水室)	NS断面 (ポンプ室)	EW断面	NS断面		NS方向	EW方向	鉛直方向	NS方向	EW方向	鉛直方向		
低圧原子炉代替注水 ポンプ格納槽	-	2042	2743	-	2042	2743	2743	2743	2743	2743	2743	2743	2743	1.34	1.12	0.76	1.77	1.68	1.13
	1931	1946 2121	2397 2751	1931	1946 2121	2397 2751	1931	1946 2121	2397 2751	2397 2751	2397 2751	2397 2751	2397 2751	1.22	1.03	0.82	1.47	1.55	1.23
	1939	1954	2404	1939	1954	2404	1939	1954	2404	2404	2404	2404	2404	0.84	0.95	1.42	1.26	1.40	1.43
	1949 2189	1964	2413 2777 3472	1949 2189	1964	2413 2777 3472	1949 2189	1964	2413 2777 3472	2413 2777 3472	2413 2777 3472	2413 2777 3472	2413 2777 3472	0.68	3.02	2.28	1.02	3.12	3.03

注記*: 機器設置位置レベルを示す。

表 4.3-15 設計用震度 (S s) (低圧原子炉代替注水ポンプ格納槽) (2/2)

構造物名	節点番号										標高* EL (m)	震度 × 1.2						
	NS方向			EW方向	鉛直方向			設計用震度 I				設計用震度 II						
	NS方向			EW断面 EW断面	鉛直方向			S s				S s						
	NS断面 (水室)	NS断面 (ポンプ室)	EW断面 (水室)		NS断面 (水室)	NS断面 (ポンプ室)	EW断面	NS方向	鉛直方向	EW方向		NS方向	鉛直方向	EW方向	鉛直方向			
低圧原子炉代替注水 ポンプ格納槽	-	2042	2743	-	2042	2743	2743	-	2042	2743	2743	18.300	1.60	1.35	0.92	2.12	2.01	1.35
	1931	1946 2121	2397 2751	1931	1946 2121	2397 2751	2397 2751	1931	1946 2121	2397 2751	2397 2751	14.700	1.46	1.24	0.98	1.77	1.86	1.47
	1939	1954	2404	1939	1954	2404	2404	1939	1954	2404	2404	8.200	1.00	1.14	1.70	1.50	1.68	1.71
	1949 2189	1964	2413 2777 3472	1949 2189	1964	2413 2777 3472	2413 2777 3472	1949 2189	1964	2413 2777 3472	2413 2777 3472	0.700	0.82	3.62	2.73	1.23	3.75	3.63

注記*: 機器設置位置レベルを示す。

表 4.3-16 設計用震度 (S s) (ガスタービン発電機用軽油タンク基礎) (1/2)

構造物名	質点番号		標高 EL(m)	震度×1.0			
				設計用震度 I		設計用震度 II	
				S s		S s	
水平方向	鉛直方向	水平方向	鉛直方向	水平方向	鉛直方向	水平方向	鉛直方向
ガスタービン発電機用軽油タンク	1	1	58.212	5.06	0.80	6.89	1.10
	2	2	56.112	4.42	0.74	6.02	1.07
	3	3	54.012	3.80	0.69	5.18	1.04
	4	4	51.912	2.70	0.67	3.62	1.01
	5	5	49.812	1.57	0.66	2.06	0.98
	6	6	47.700	1.08	0.64	1.52	0.96
ガスタービン発電機用軽油タンク基礎	7	7	47.200	1.07	0.64	1.52	0.95
	8	8	45.800	1.06	0.63	1.50	0.93
防油堤	9	9	49.700	2.40	0.65	3.06	0.96
	10	10	49.700				
	11	11	47.200	1.07	0.64	1.52	0.95
	12	12	47.200				

表 4.3-16 設計用震度 (S s) (ガスタービン発電機用軽油タンク基礎) (2/2)

構造物名	質点番号		標高 EL(m)	震度×1.2				
				設計用震度 I		設計用震度 II		
	S s		S s		S s			
	水平方向	鉛直方向	水平方向	鉛直方向	水平方向	鉛直方向		
ガスタービン発電機用軽油タンク	1	1	58.212	6.08	0.96	8.27	1.31	
	2	2	56.112	5.30	0.89	7.22	1.28	
	3	3	54.012	4.55	0.83	6.21	1.23	
	4	4	51.912	3.24	0.81	4.34	1.20	
	5	5	49.812	1.89	0.79	2.48	1.17	
	6	6	47.700	1.30	0.77	1.83	1.14	
	7	7	47.200	1.29	0.77	1.82	1.14	
	8	8	45.800	1.27	0.76	1.80	1.13	
	9	9	49.700	2.87	0.77	3.66	1.16	
	10	10	49.700					
	防油堤	11	11	47.200	1.29	0.77	1.82	1.14
		12	12	47.200				

表 4.3-17 設計用震度 (S s) (屋外配管ダクト (ガスタービン発電機用軽油タンク～ガスタービン発電機)) (1/2)

構造物名	節点番号		標高* EL (m)	震度×1.0					
				設計用震度 I			設計用震度 II		
	S s			S s		S s		S s	
	水平方向	鉛直方向		水平方向	鉛直方向	水平方向	鉛直方向	水平方向	鉛直方向
屋外配管ダクト (ガスタービン発電機用軽油タンク ～ガスタービン発電機)	11	11	47.250～ 45.950	1.45	0.63	2.04	0.93		
	21	21							
	33	33							

注記*：機器設置位置レベルを示す。

表 4.3-17 設計用震度 (S s) (屋外配管ダクト (ガスタービン発電機用軽油タンク～ガスタービン発電機)) (2/2)

構造物名	震度×1.2						
	節点番号		標高* EL (m)	設計用震度 I		設計用震度 II	
				S s		S s	
	水平方向	鉛直方向	水平方向	鉛直方向	水平方向	鉛直方向	
屋外配管ダクト (ガスタービン発電機用軽油タンク ～ガスタービン発電機)	11 21 33	11 21 33	47.250～ 45.950	1.74	0.75	2.45	1.11

注記*：機器設置位置レベルを示す。

表 4.3-18 設計用震度 (S s) (防波壁 (波返重力擁壁)) (1/2)

構造物名	節点番号				標高 EL(m)	震度×1.0			
	水平方向		鉛直方向			設計用震度 I	設計用震度 II		
	改良地盤部 (②-②断面)	輪谷部 (④-④断面)	改良地盤部 (②-②断面)	輪谷部 (④-④断面)				S s	S s
	水平方向		鉛直方向						
防波壁 (波返重力擁壁)	1039	794	1039	794	15.000	3.30	2.93	4.89	4.35

表 4.3-18 設計用震度 (S s) (防波壁 (波返重力擁壁)) (2/2)

構造物名	節点番号				標高 EL(m)	震度×1.2			
	水平方向		鉛直方向			設計用震度 I	設計用震度 II		
	改良地盤部 (②-②断面)	輪谷部 (④-④断面)	改良地盤部 (②-②断面)	輪谷部 (④-④断面)				S s	S s
	水平方向		鉛直方向						
防波壁 (波返重力擁壁)	1039	794	1039	794	15.000	3.96	3.51	5.87	5.22

表 4.3-19 設計用震度 (S s)* (サブレッションチェーンバ)

構造物名	標高 EL (m)	震度×1.0		震度×1.2	
		S s		S s	
		水平方向	鉛直方向	水平方向	鉛直方向
サブレッション チェーンバ	11.400～ 1.300	4.34	3.95	5.20	4.74
サブレッション チェーンバ (補強リング及び サポート)		4.34	3.69	5.20	4.43

注記* : 原子炉建物EL 1.3mの設計用床応答スペクトルIを入力としたサブレッションチェーンバのスペクトルモード解析より得られる
最大応答加速度から算出した値 (設計用震度 I に相当)

表 4.4-1 設計用床応答スペクトル (S_s) 一覧表 (原子炉建物) (1/6)

地震波	建物機器	方向	質点番号	標高 EL(m)	減衰定数(%)	図番
S _s	原子炉建物	NS 方向	6, 20	63.500	0.5	NS2 - RB - S _s NS - RB 1
					1.0	NS2 - RB - S _s NS - RB 2
					1.5	NS2 - RB - S _s NS - RB 3
					2.0	NS2 - RB - S _s NS - RB 4
					2.5	NS2 - RB - S _s NS - RB 5
					3.0	NS2 - RB - S _s NS - RB 6
					4.0	NS2 - RB - S _s NS - RB 7
					5.0	NS2 - RB - S _s NS - RB 8
			7, 21	51.700	0.5	NS2 - RB - S _s NS - RB 9
					1.0	NS2 - RB - S _s NS - RB 10
					1.5	NS2 - RB - S _s NS - RB 11
					2.0	NS2 - RB - S _s NS - RB 12
					2.5	NS2 - RB - S _s NS - RB 13
					3.0	NS2 - RB - S _s NS - RB 14
					4.0	NS2 - RB - S _s NS - RB 15
					5.0	NS2 - RB - S _s NS - RB 16
			8, 14, 22, 28	42.800	0.5	NS2 - RB - S _s NS - RB 17
					1.0	NS2 - RB - S _s NS - RB 18
					1.5	NS2 - RB - S _s NS - RB 19
					2.0	NS2 - RB - S _s NS - RB 20
					2.5	NS2 - RB - S _s NS - RB 21
					3.0	NS2 - RB - S _s NS - RB 22
					4.0	NS2 - RB - S _s NS - RB 23
					5.0	NS2 - RB - S _s NS - RB 24
			1, 9, 15, 23, 29	34.800	0.5	NS2 - RB - S _s NS - RB 25
					1.0	NS2 - RB - S _s NS - RB 26
					1.5	NS2 - RB - S _s NS - RB 27
					2.0	NS2 - RB - S _s NS - RB 28
					2.5	NS2 - RB - S _s NS - RB 29
					3.0	NS2 - RB - S _s NS - RB 30
					4.0	NS2 - RB - S _s NS - RB 31
					5.0	NS2 - RB - S _s NS - RB 32
			2, 10, 16, 24, 30	30.500	0.5	NS2 - RB - S _s NS - RB 33
					1.0	NS2 - RB - S _s NS - RB 34
					1.5	NS2 - RB - S _s NS - RB 35
					2.0	NS2 - RB - S _s NS - RB 36
					2.5	NS2 - RB - S _s NS - RB 37
					3.0	NS2 - RB - S _s NS - RB 38
					4.0	NS2 - RB - S _s NS - RB 39
					5.0	NS2 - RB - S _s NS - RB 40
			10, 16, 24	30.500 (燃料プール)	0.5	NS2 - RB - S _s NS - RB 41
					1.0	NS2 - RB - S _s NS - RB 42
					1.5	NS2 - RB - S _s NS - RB 43
					2.0	NS2 - RB - S _s NS - RB 44
					2.5	NS2 - RB - S _s NS - RB 45
					3.0	NS2 - RB - S _s NS - RB 46
					4.0	NS2 - RB - S _s NS - RB 47
					5.0	NS2 - RB - S _s NS - RB 48

表 4.4-1 設計用床応答スペクトル (S_s) 一覧表 (原子炉建物) (2/6)

地震波	建物機器	方向	質点番号	標高 EL(m)	減衰定数(%)	図番
S _s	原子炉建物	NS 方向	3, 11, 17, 25, 31	23.800	0.5	NS2 - RB - S _s NS - RB 49
					1.0	NS2 - RB - S _s NS - RB 50
					1.5	NS2 - RB - S _s NS - RB 51
					2.0	NS2 - RB - S _s NS - RB 52
					2.5	NS2 - RB - S _s NS - RB 53
					3.0	NS2 - RB - S _s NS - RB 54
					4.0	NS2 - RB - S _s NS - RB 55
			5.0	NS2 - RB - S _s NS - RB 56		
			4, 12, 18, 26, 32	15.300	0.5	NS2 - RB - S _s NS - RB 57
					1.0	NS2 - RB - S _s NS - RB 58
					1.5	NS2 - RB - S _s NS - RB 59
					2.0	NS2 - RB - S _s NS - RB 60
					2.5	NS2 - RB - S _s NS - RB 61
					3.0	NS2 - RB - S _s NS - RB 62
					4.0	NS2 - RB - S _s NS - RB 63
			5.0	NS2 - RB - S _s NS - RB 64		
			19	10.100	0.5	NS2 - RB - S _s NS - RB 65
					1.0	NS2 - RB - S _s NS - RB 66
					1.5	NS2 - RB - S _s NS - RB 67
					2.0	NS2 - RB - S _s NS - RB 68
					2.5	NS2 - RB - S _s NS - RB 69
					3.0	NS2 - RB - S _s NS - RB 70
					4.0	NS2 - RB - S _s NS - RB 71
			5.0	NS2 - RB - S _s NS - RB 72		
			5, 13, 27, 33	8.800	0.5	NS2 - RB - S _s NS - RB 73
					1.0	NS2 - RB - S _s NS - RB 74
					1.5	NS2 - RB - S _s NS - RB 75
					2.0	NS2 - RB - S _s NS - RB 76
					2.5	NS2 - RB - S _s NS - RB 77
					3.0	NS2 - RB - S _s NS - RB 78
					4.0	NS2 - RB - S _s NS - RB 79
			5.0	NS2 - RB - S _s NS - RB 80		
			34	1.300	0.5	NS2 - RB - S _s NS - RB 81
					1.0	NS2 - RB - S _s NS - RB 82
					1.5	NS2 - RB - S _s NS - RB 83
					2.0	NS2 - RB - S _s NS - RB 84
					2.5	NS2 - RB - S _s NS - RB 85
					3.0	NS2 - RB - S _s NS - RB 86
					4.0	NS2 - RB - S _s NS - RB 87
			5.0	NS2 - RB - S _s NS - RB 88		
			35	-4.700	0.5	NS2 - RB - S _s NS - RB 89
					1.0	NS2 - RB - S _s NS - RB 90
					1.5	NS2 - RB - S _s NS - RB 91
					2.0	NS2 - RB - S _s NS - RB 92
					2.5	NS2 - RB - S _s NS - RB 93
3.0	NS2 - RB - S _s NS - RB 94					
4.0	NS2 - RB - S _s NS - RB 95					
5.0	NS2 - RB - S _s NS - RB 96					

表 4.4-1 設計用床応答スペクトル (S s) 一覧表 (原子炉建物) (3/6)

地震波	建物機器	方向	質点番号	標高 EL(m)	減衰定数(%)	図番
S s	原子炉建物	EW 方向	3, 17	63.500	0.5	NS2 - RB - SsEW - RB 1
					1.0	NS2 - RB - SsEW - RB 2
					1.5	NS2 - RB - SsEW - RB 3
					2.0	NS2 - RB - SsEW - RB 4
					2.5	NS2 - RB - SsEW - RB 5
					3.0	NS2 - RB - SsEW - RB 6
					4.0	NS2 - RB - SsEW - RB 7
					5.0	NS2 - RB - SsEW - RB 8
			4, 18, 22	51.700	0.5	NS2 - RB - SsEW - RB 9
					1.0	NS2 - RB - SsEW - RB 10
					1.5	NS2 - RB - SsEW - RB 11
					2.0	NS2 - RB - SsEW - RB 12
					2.5	NS2 - RB - SsEW - RB 13
					3.0	NS2 - RB - SsEW - RB 14
					4.0	NS2 - RB - SsEW - RB 15
					5.0	NS2 - RB - SsEW - RB 16
			5, 11, 19, 23	42.800	0.5	NS2 - RB - SsEW - RB 17
					1.0	NS2 - RB - SsEW - RB 18
					1.5	NS2 - RB - SsEW - RB 19
					2.0	NS2 - RB - SsEW - RB 20
					2.5	NS2 - RB - SsEW - RB 21
					3.0	NS2 - RB - SsEW - RB 22
					4.0	NS2 - RB - SsEW - RB 23
					5.0	NS2 - RB - SsEW - RB 24
			6, 12, 20, 24, 29	34.800	0.5	NS2 - RB - SsEW - RB 25
					1.0	NS2 - RB - SsEW - RB 26
					1.5	NS2 - RB - SsEW - RB 27
					2.0	NS2 - RB - SsEW - RB 28
					2.5	NS2 - RB - SsEW - RB 29
					3.0	NS2 - RB - SsEW - RB 30
					4.0	NS2 - RB - SsEW - RB 31
					5.0	NS2 - RB - SsEW - RB 32
			7, 13, 21, 25, 30	30.500	0.5	NS2 - RB - SsEW - RB 33
					1.0	NS2 - RB - SsEW - RB 34
					1.5	NS2 - RB - SsEW - RB 35
					2.0	NS2 - RB - SsEW - RB 36
					2.5	NS2 - RB - SsEW - RB 37
					3.0	NS2 - RB - SsEW - RB 38
					4.0	NS2 - RB - SsEW - RB 39
					5.0	NS2 - RB - SsEW - RB 40
			13, 21	30.500 (燃料プール)	0.5	NS2 - RB - SsEW - RB 41
					1.0	NS2 - RB - SsEW - RB 42
					1.5	NS2 - RB - SsEW - RB 43
					2.0	NS2 - RB - SsEW - RB 44
					2.5	NS2 - RB - SsEW - RB 45
					3.0	NS2 - RB - SsEW - RB 46
					4.0	NS2 - RB - SsEW - RB 47
					5.0	NS2 - RB - SsEW - RB 48

表 4.4-1 設計用床応答スペクトル (S s) 一覧表 (原子炉建物) (4/6)

地震波	建物機器	方向	質点番号	標高 EL (m)	減衰定数 (%)	図番
S s	原子炉建物	EW 方向	8, 14, 26, 31	23.800	0.5	NS2 - RB - SsEW - RB 49
					1.0	NS2 - RB - SsEW - RB 50
					1.5	NS2 - RB - SsEW - RB 51
					2.0	NS2 - RB - SsEW - RB 52
					2.5	NS2 - RB - SsEW - RB 53
					3.0	NS2 - RB - SsEW - RB 54
					4.0	NS2 - RB - SsEW - RB 55
			5.0	NS2 - RB - SsEW - RB 56		
			1, 9, 15, 27, 32	15.300	0.5	NS2 - RB - SsEW - RB 57
					1.0	NS2 - RB - SsEW - RB 58
					1.5	NS2 - RB - SsEW - RB 59
					2.0	NS2 - RB - SsEW - RB 60
					2.5	NS2 - RB - SsEW - RB 61
					3.0	NS2 - RB - SsEW - RB 62
					4.0	NS2 - RB - SsEW - RB 63
			5.0	NS2 - RB - SsEW - RB 64		
			16	10.100	0.5	NS2 - RB - SsEW - RB 65
					1.0	NS2 - RB - SsEW - RB 66
					1.5	NS2 - RB - SsEW - RB 67
					2.0	NS2 - RB - SsEW - RB 68
					2.5	NS2 - RB - SsEW - RB 69
					3.0	NS2 - RB - SsEW - RB 70
					4.0	NS2 - RB - SsEW - RB 71
			5.0	NS2 - RB - SsEW - RB 72		
			2, 10, 28, 33	8.800	0.5	NS2 - RB - SsEW - RB 73
					1.0	NS2 - RB - SsEW - RB 74
					1.5	NS2 - RB - SsEW - RB 75
					2.0	NS2 - RB - SsEW - RB 76
					2.5	NS2 - RB - SsEW - RB 77
					3.0	NS2 - RB - SsEW - RB 78
					4.0	NS2 - RB - SsEW - RB 79
			5.0	NS2 - RB - SsEW - RB 80		
			34	1.300	0.5	NS2 - RB - SsEW - RB 81
					1.0	NS2 - RB - SsEW - RB 82
					1.5	NS2 - RB - SsEW - RB 83
					2.0	NS2 - RB - SsEW - RB 84
					2.5	NS2 - RB - SsEW - RB 85
					3.0	NS2 - RB - SsEW - RB 86
					4.0	NS2 - RB - SsEW - RB 87
			5.0	NS2 - RB - SsEW - RB 88		
			35	-4.700	0.5	NS2 - RB - SsEW - RB 89
					1.0	NS2 - RB - SsEW - RB 90
					1.5	NS2 - RB - SsEW - RB 91
					2.0	NS2 - RB - SsEW - RB 92
					2.5	NS2 - RB - SsEW - RB 93
					3.0	NS2 - RB - SsEW - RB 94
					4.0	NS2 - RB - SsEW - RB 95
			5.0	NS2 - RB - SsEW - RB 96		

表 4.4-1 設計用床応答スペクトル (S s) 一覧表 (原子炉建物) (5/6)

地震波	建物機器	方向	質点番号	標高 EL(m)	減衰定数(%)	図番
S s	原子炉建物	鉛直方向	7	63.500	0.5	NS2 - RB - SsV - RB 1
					1.0	NS2 - RB - SsV - RB 2
					1.5	NS2 - RB - SsV - RB 3
					2.0	NS2 - RB - SsV - RB 4
					2.5	NS2 - RB - SsV - RB 5
					3.0	NS2 - RB - SsV - RB 6
					4.0	NS2 - RB - SsV - RB 7
			5.0	NS2 - RB - SsV - RB 8		
			8	51.700	0.5	NS2 - RB - SsV - RB 9
					1.0	NS2 - RB - SsV - RB 10
					1.5	NS2 - RB - SsV - RB 11
					2.0	NS2 - RB - SsV - RB 12
					2.5	NS2 - RB - SsV - RB 13
					3.0	NS2 - RB - SsV - RB 14
					4.0	NS2 - RB - SsV - RB 15
			5.0	NS2 - RB - SsV - RB 16		
			9, 17	42.800	0.5	NS2 - RB - SsV - RB 17
					1.0	NS2 - RB - SsV - RB 18
					1.5	NS2 - RB - SsV - RB 19
					2.0	NS2 - RB - SsV - RB 20
					2.5	NS2 - RB - SsV - RB 21
					3.0	NS2 - RB - SsV - RB 22
					4.0	NS2 - RB - SsV - RB 23
			5.0	NS2 - RB - SsV - RB 24		
			1, 10, 18	34.800	0.5	NS2 - RB - SsV - RB 25
					1.0	NS2 - RB - SsV - RB 26
					1.5	NS2 - RB - SsV - RB 27
					2.0	NS2 - RB - SsV - RB 28
					2.5	NS2 - RB - SsV - RB 29
					3.0	NS2 - RB - SsV - RB 30
					4.0	NS2 - RB - SsV - RB 31
			5.0	NS2 - RB - SsV - RB 32		
			2, 11, 19	30.500	0.5	NS2 - RB - SsV - RB 33
					1.0	NS2 - RB - SsV - RB 34
					1.5	NS2 - RB - SsV - RB 35
					2.0	NS2 - RB - SsV - RB 36
					2.5	NS2 - RB - SsV - RB 37
					3.0	NS2 - RB - SsV - RB 38
					4.0	NS2 - RB - SsV - RB 39
			5.0	NS2 - RB - SsV - RB 40		
			11, 19	30.500 (燃料プール)	0.5	NS2 - RB - SsV - RB 41
					1.0	NS2 - RB - SsV - RB 42
					1.5	NS2 - RB - SsV - RB 43
					2.0	NS2 - RB - SsV - RB 44
					2.5	NS2 - RB - SsV - RB 45
					3.0	NS2 - RB - SsV - RB 46
					4.0	NS2 - RB - SsV - RB 47
			5.0	NS2 - RB - SsV - RB 48		

表 4.4-1 設計用床応答スペクトル (S s) 一覧表 (原子炉建物) (6/6)

地震波	建物機器	方向	質点番号	標高 EL(m)	減衰定数 (%)	図番
S s	原子炉建物	鉛直方向	3, 12, 20	23.800	0.5	NS2 - RB - SsV - RB 49
					1.0	NS2 - RB - SsV - RB 50
					1.5	NS2 - RB - SsV - RB 51
					2.0	NS2 - RB - SsV - RB 52
					2.5	NS2 - RB - SsV - RB 53
					3.0	NS2 - RB - SsV - RB 54
					4.0	NS2 - RB - SsV - RB 55
					5.0	NS2 - RB - SsV - RB 56
			4, 13, 21	15.300	0.5	NS2 - RB - SsV - RB 57
					1.0	NS2 - RB - SsV - RB 58
					1.5	NS2 - RB - SsV - RB 59
					2.0	NS2 - RB - SsV - RB 60
					2.5	NS2 - RB - SsV - RB 61
					3.0	NS2 - RB - SsV - RB 62
					4.0	NS2 - RB - SsV - RB 63
					5.0	NS2 - RB - SsV - RB 64
			22	10.100	0.5	NS2 - RB - SsV - RB 65
					1.0	NS2 - RB - SsV - RB 66
					1.5	NS2 - RB - SsV - RB 67
					2.0	NS2 - RB - SsV - RB 68
					2.5	NS2 - RB - SsV - RB 69
					3.0	NS2 - RB - SsV - RB 70
					4.0	NS2 - RB - SsV - RB 71
					5.0	NS2 - RB - SsV - RB 72
			5, 14	8.800	0.5	NS2 - RB - SsV - RB 73
					1.0	NS2 - RB - SsV - RB 74
					1.5	NS2 - RB - SsV - RB 75
					2.0	NS2 - RB - SsV - RB 76
					2.5	NS2 - RB - SsV - RB 77
					3.0	NS2 - RB - SsV - RB 78
					4.0	NS2 - RB - SsV - RB 79
					5.0	NS2 - RB - SsV - RB 80
			6, 15, 23	1.300	0.5	NS2 - RB - SsV - RB 81
					1.0	NS2 - RB - SsV - RB 82
					1.5	NS2 - RB - SsV - RB 83
					2.0	NS2 - RB - SsV - RB 84
					2.5	NS2 - RB - SsV - RB 85
					3.0	NS2 - RB - SsV - RB 86
					4.0	NS2 - RB - SsV - RB 87
					5.0	NS2 - RB - SsV - RB 88
			16	-4.700	0.5	NS2 - RB - SsV - RB 89
					1.0	NS2 - RB - SsV - RB 90
					1.5	NS2 - RB - SsV - RB 91
					2.0	NS2 - RB - SsV - RB 92
					2.5	NS2 - RB - SsV - RB 93
					3.0	NS2 - RB - SsV - RB 94
					4.0	NS2 - RB - SsV - RB 95
					5.0	NS2 - RB - SsV - RB 96

【NS2-RB-SsNS-RB1】

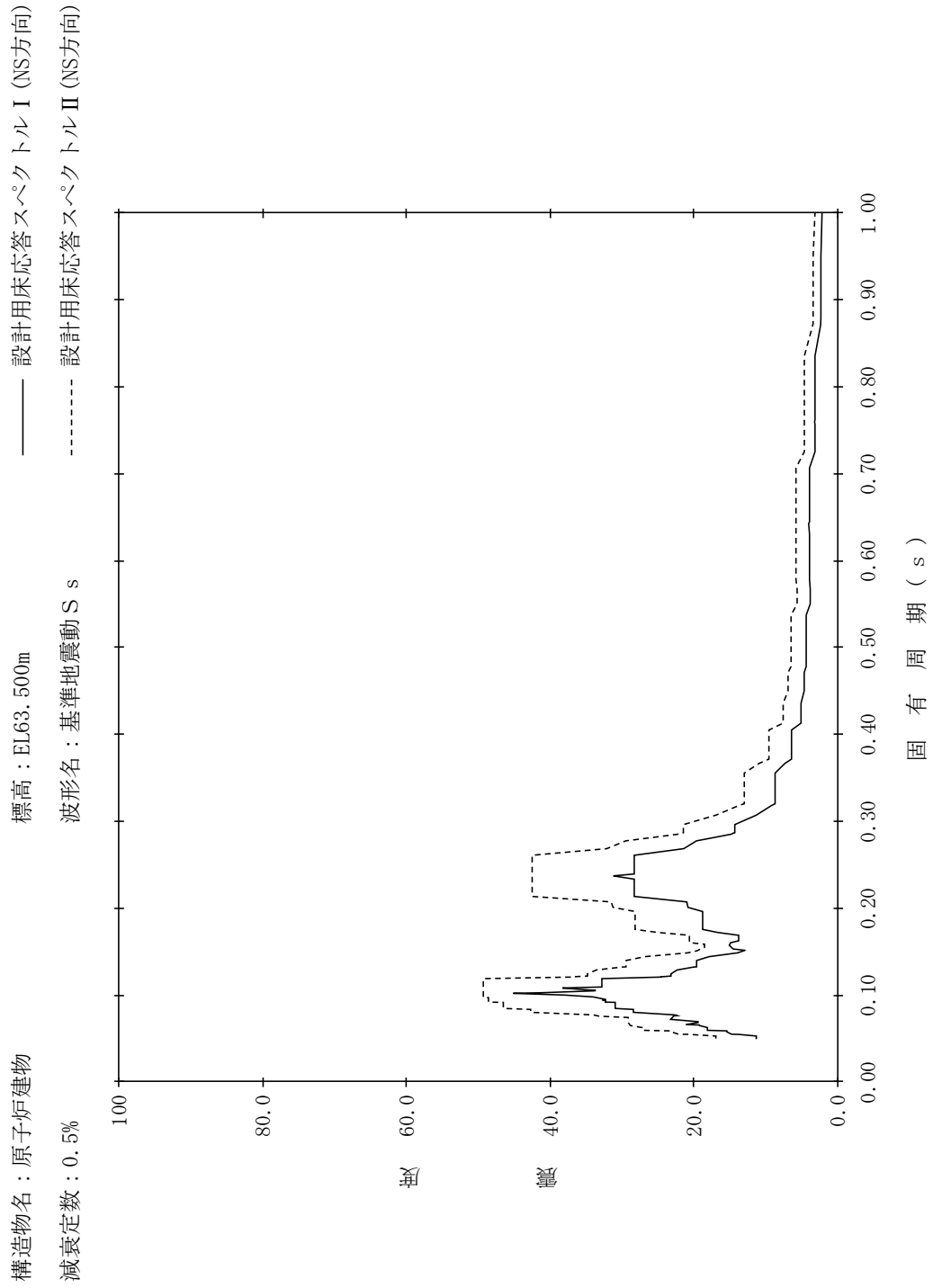

【NS2-RB-SsNS-RB2】

構造物名：原子炉建物
 標高：EL63.500m
 減衰定数：1.0%
 波形名：基準地震動 S s
 設計用床応答スペクトル I (NS方向)
 設計用床応答スペクトル II (NS方向)

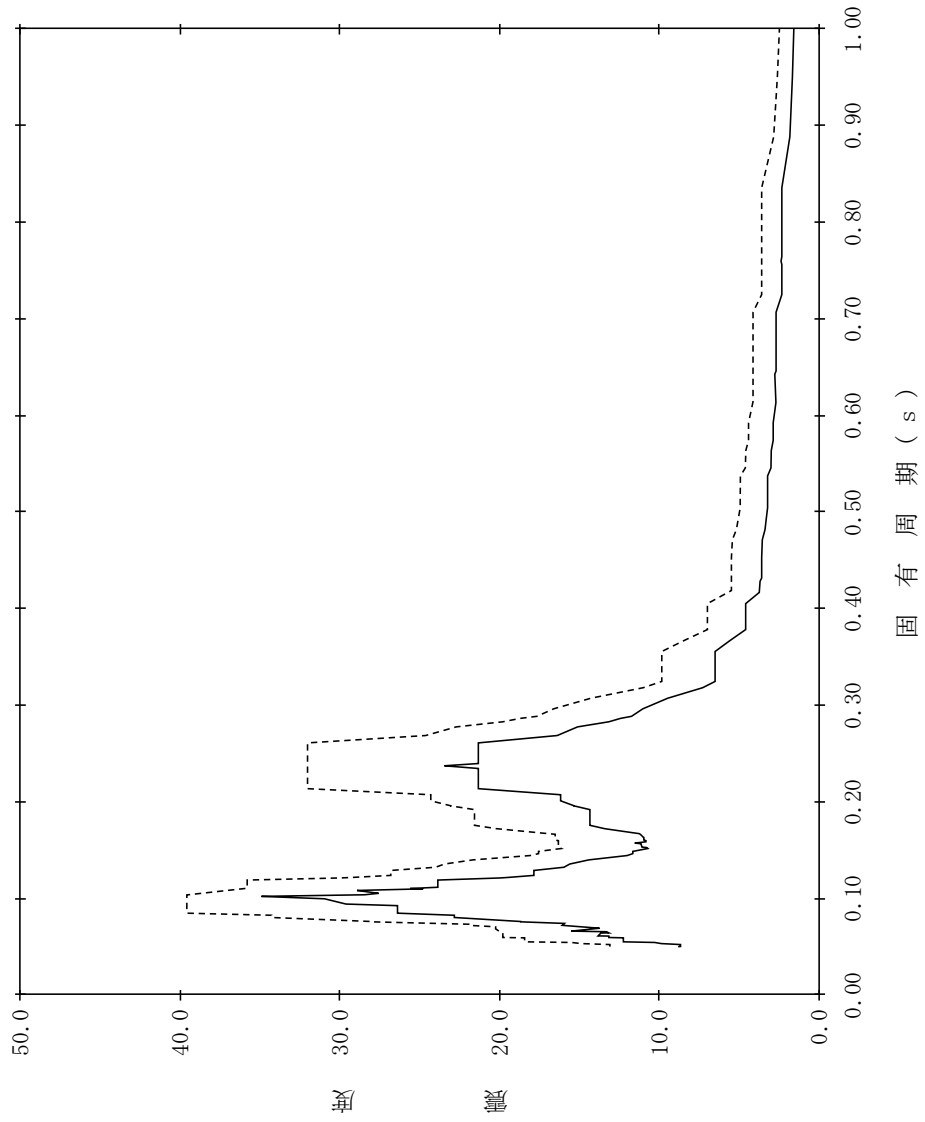

【NS2-RB-SsNS-RB3】

構造物名：原子炉建物
 標高：EL63.500m
 減衰定数：1.5%
 波形名：基準地震動 S s
 設計用床応答スペクトル I (NS方向)
 設計用床応答スペクトル II (NS方向)

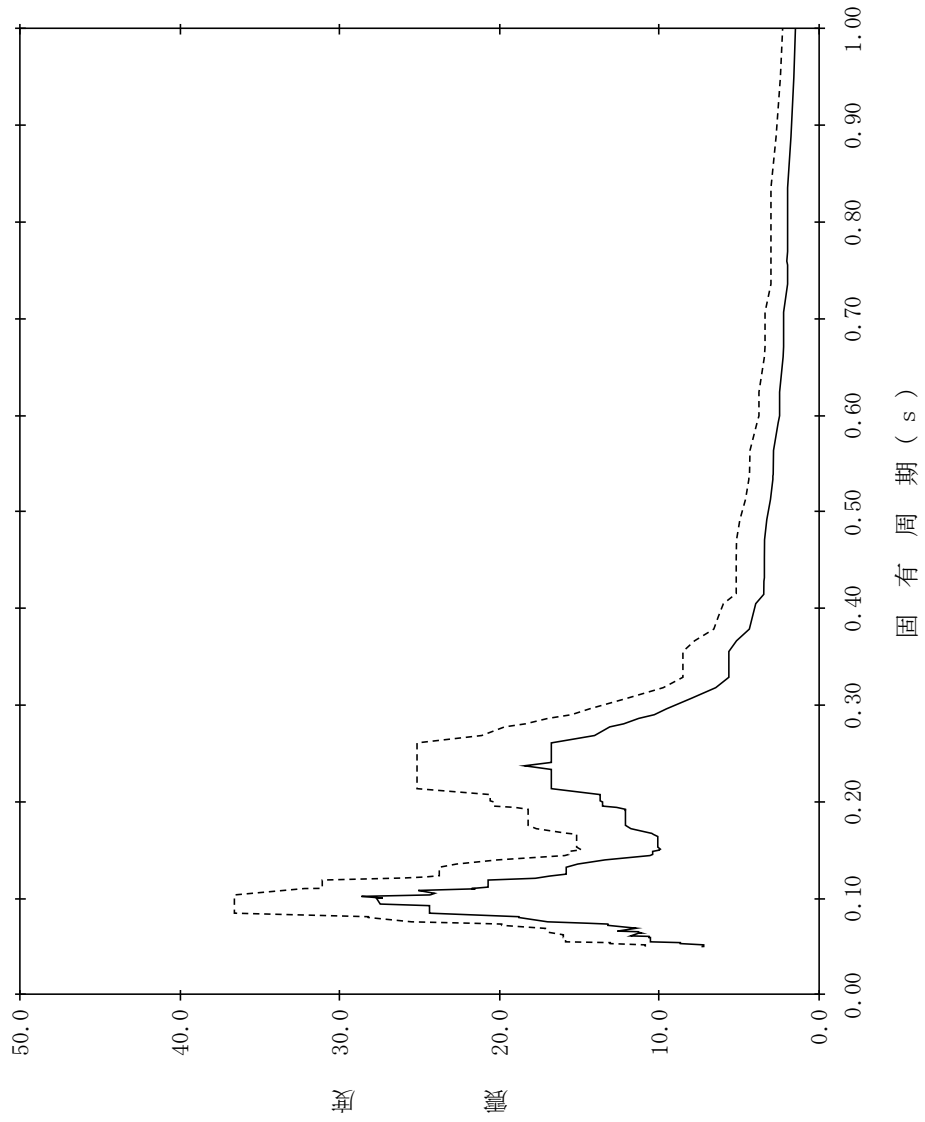

【NS2-RB-SsNS-RB4】

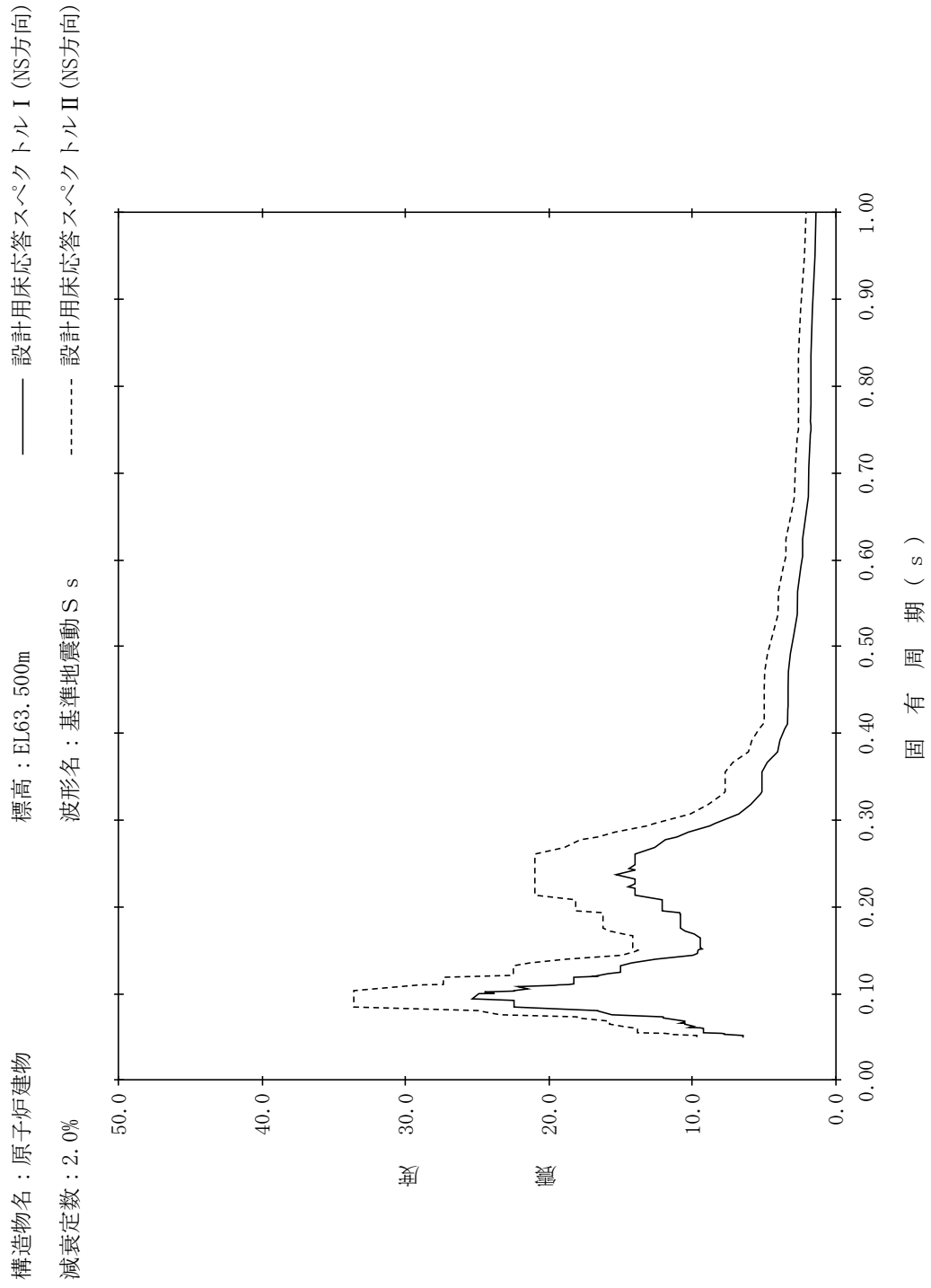

【NS2-RB-SsNS-RB5】

構造物名：原子炉建物
 標高：EL63.500m
 減衰定数：2.5%
 波形名：基準地震動 S s
 設計用床応答スペクトル I (NS方向)
 設計用床応答スペクトル II (NS方向)

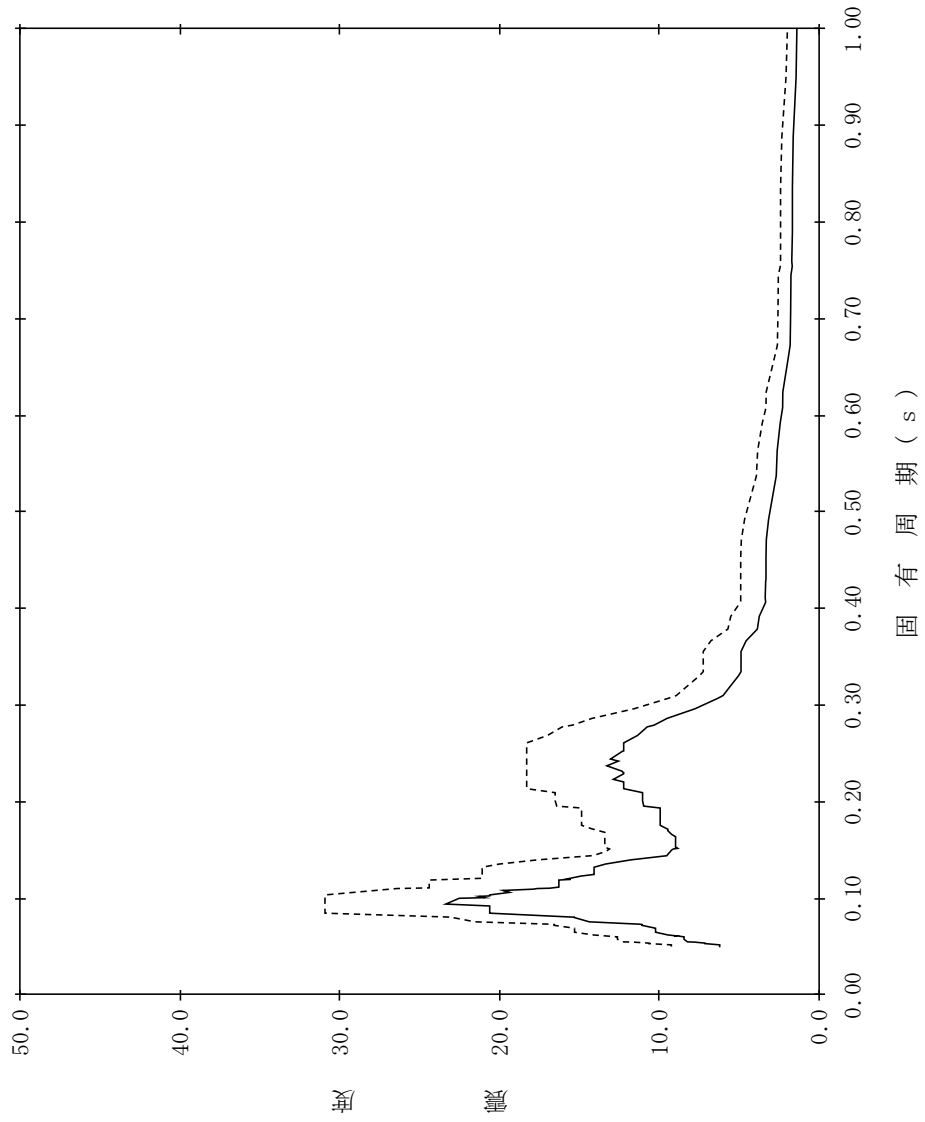

【NS2-RB-SsNS-RB6】

構造物名：原子炉建物
 標高：EL63.500m
 減衰定数：3.0%
 波形名：基準地震動 S s
 設計用床応答スペクトル I (NS方向)
 設計用床応答スペクトル II (NS方向)

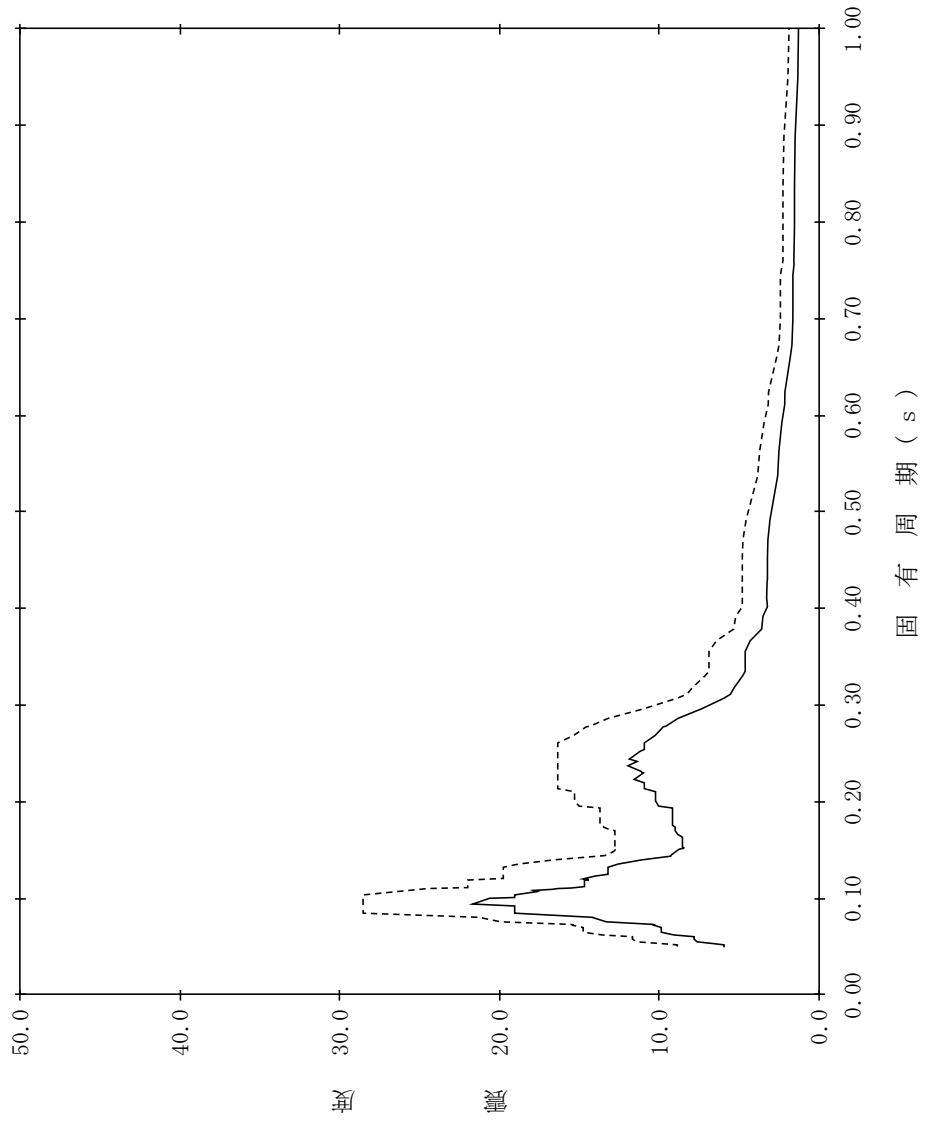

【NS2-RB-SsNS-RB7】

構造物名：原子炉建物
 標高：EL63.500m
 減衰定数：4.0%
 波形名：基準地震動 S s
 設計用床応答スペクトル I (NS方向)
 設計用床応答スペクトル II (NS方向)

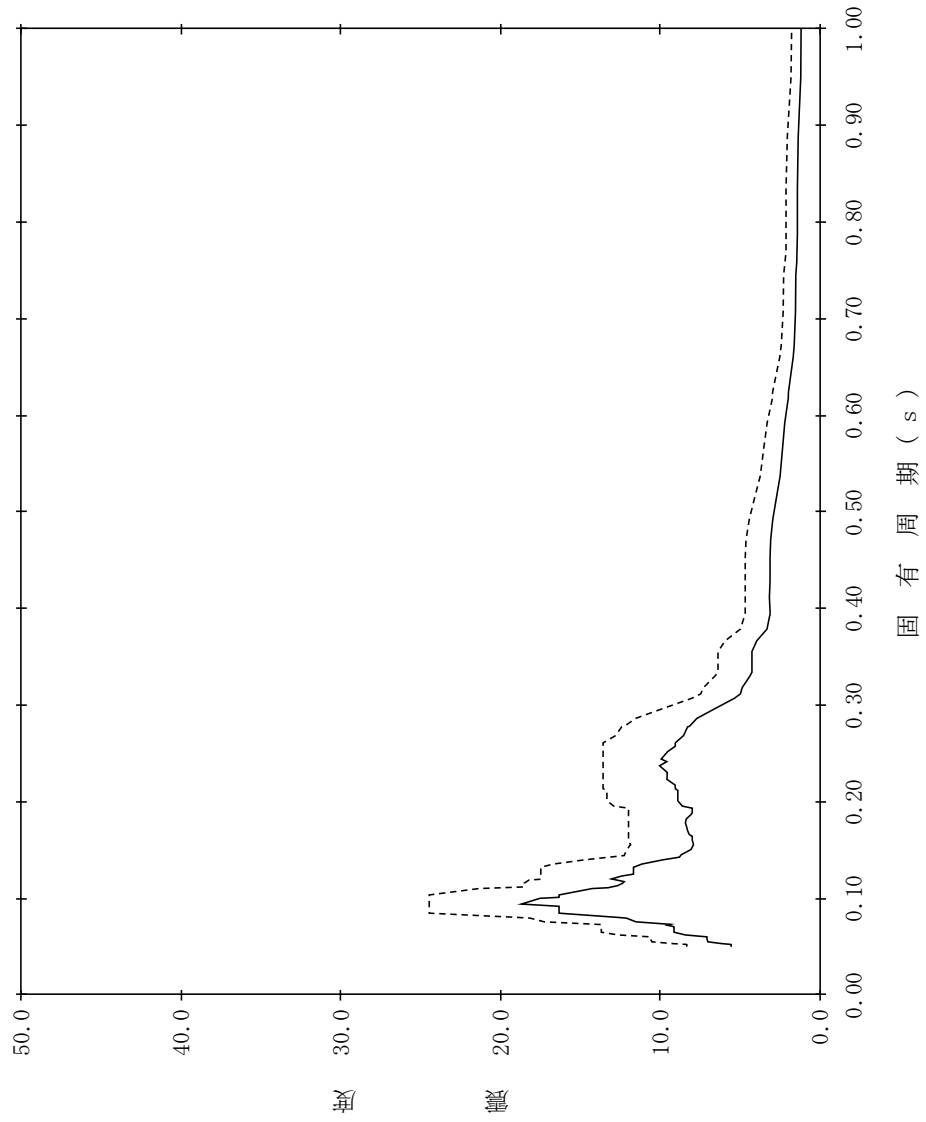

【NS2-RB-SsNS-RB8】

構造物名：原子炉建物
 標高：EL63.500m
 減衰定数：5.0%
 波形名：基準地震動 S s
 設計用床応答スペクトル I (NS方向)
 設計用床応答スペクトル II (NS方向)

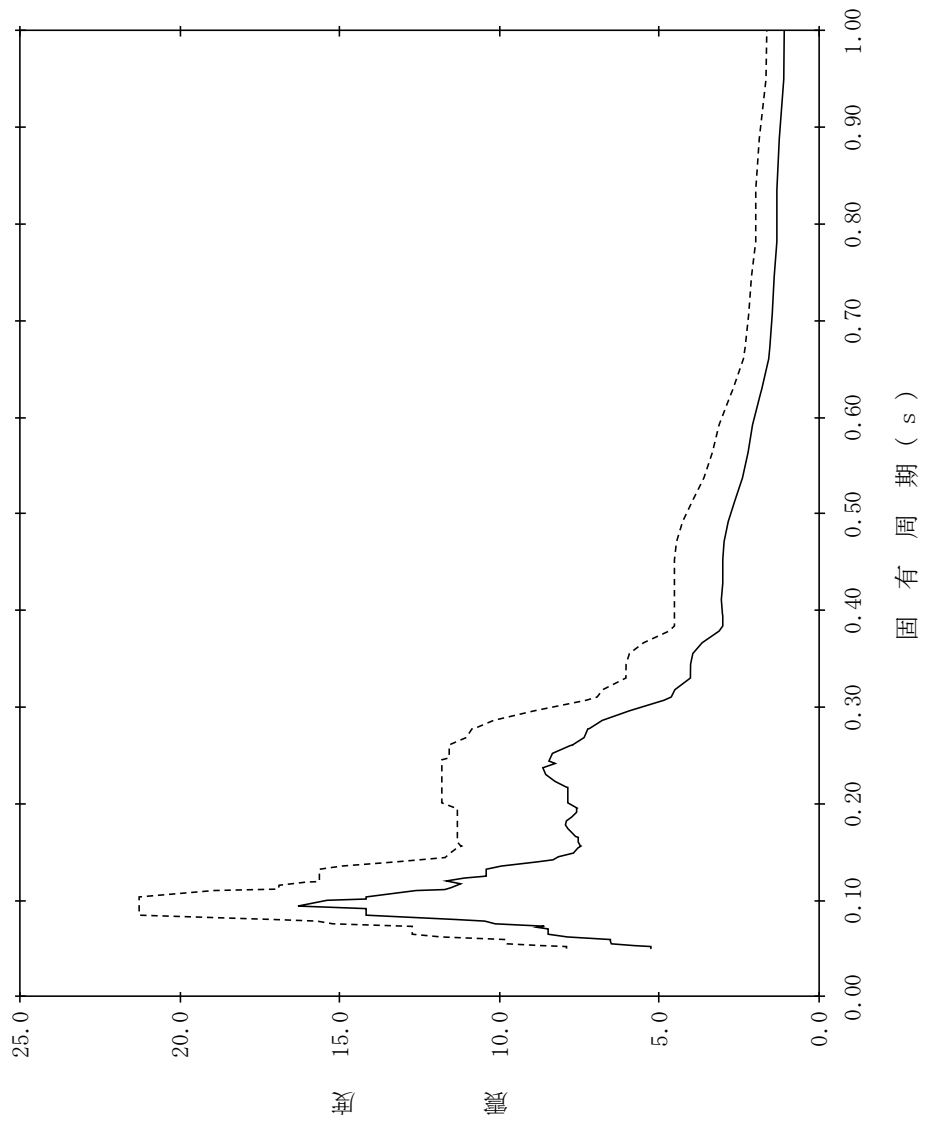

【NS2-RB-SsNS-RB9】

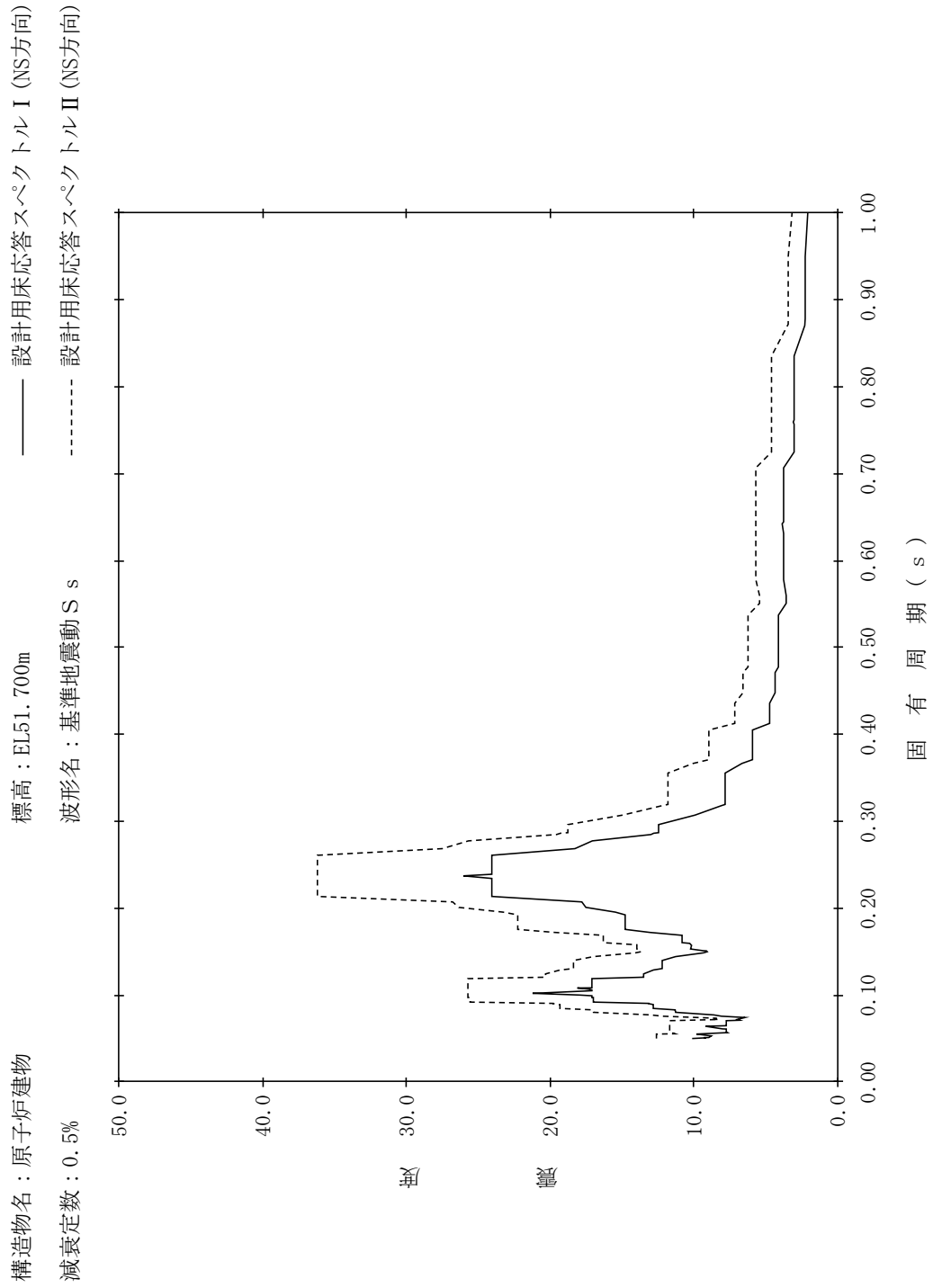

【NS2-RB-SsNS-RB10】

構造物名：原子炉建物
 標高：EL51.700m
 減衰定数：1.0%
 波形名：基準地震動 S s
 設計用床応答スペクトル I (NS方向)
 設計用床応答スペクトル II (NS方向)

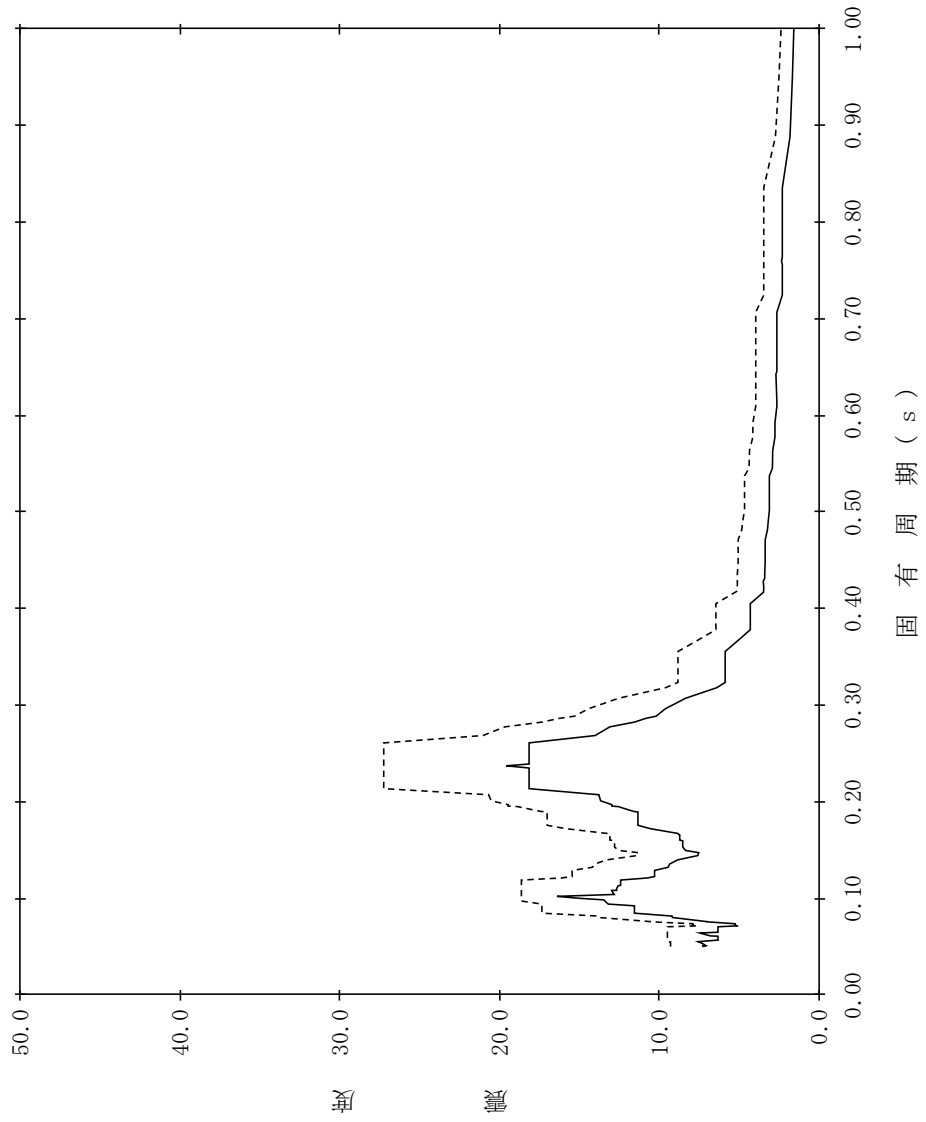

【NS2-RB-SsNS-RB11】

構造物名：原子炉建物
 標高：EL51.700m
 減衰定数：1.5%
 波形名：基準地震動 S s
 設計用床応答スペクトル I (NS方向)
 設計用床応答スペクトル II (NS方向)

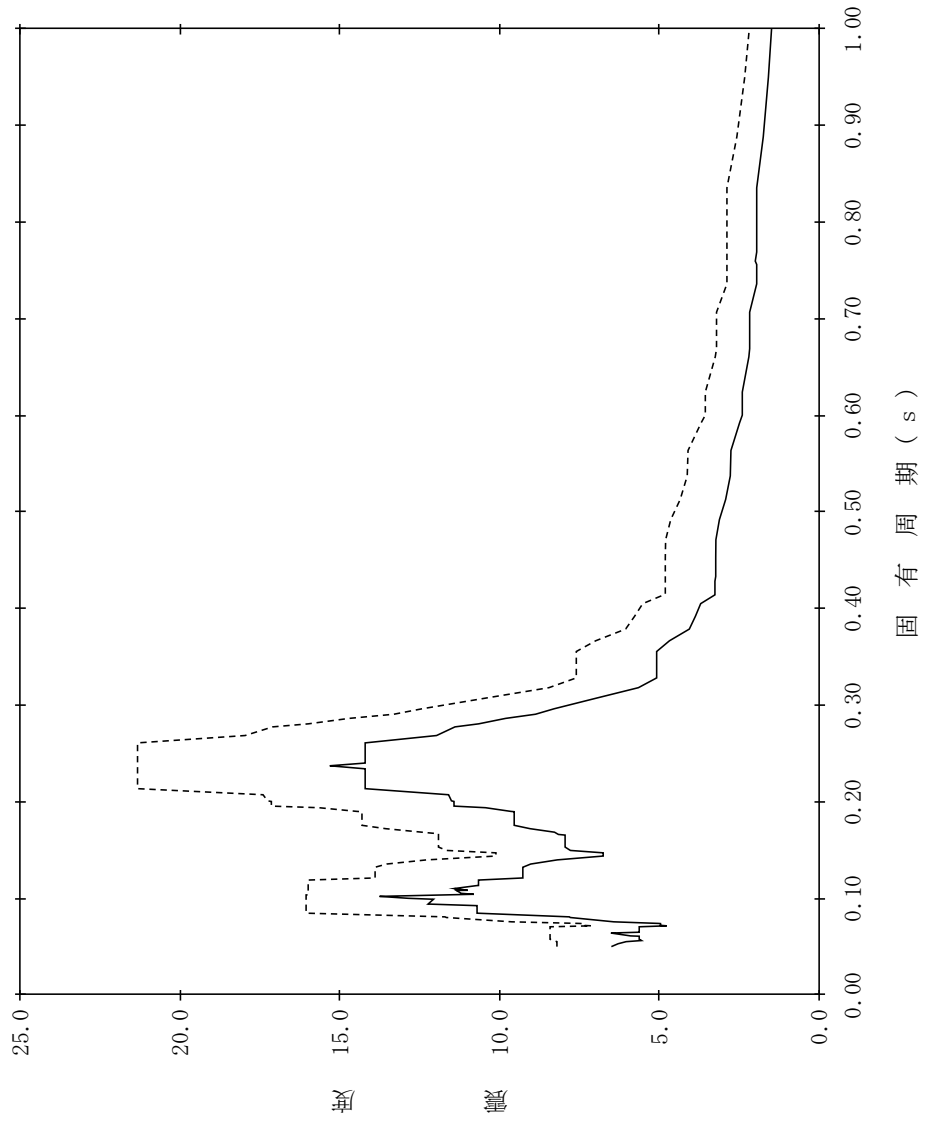

【NS2-RB-SsNS-RB12】

構造物名：原子炉建物
 標高：EL51.700m
 減衰定数：2.0%
 波形名：基準地震動 S s
 設計用床応答スペクトル I (NS方向)
 設計用床応答スペクトル II (NS方向)

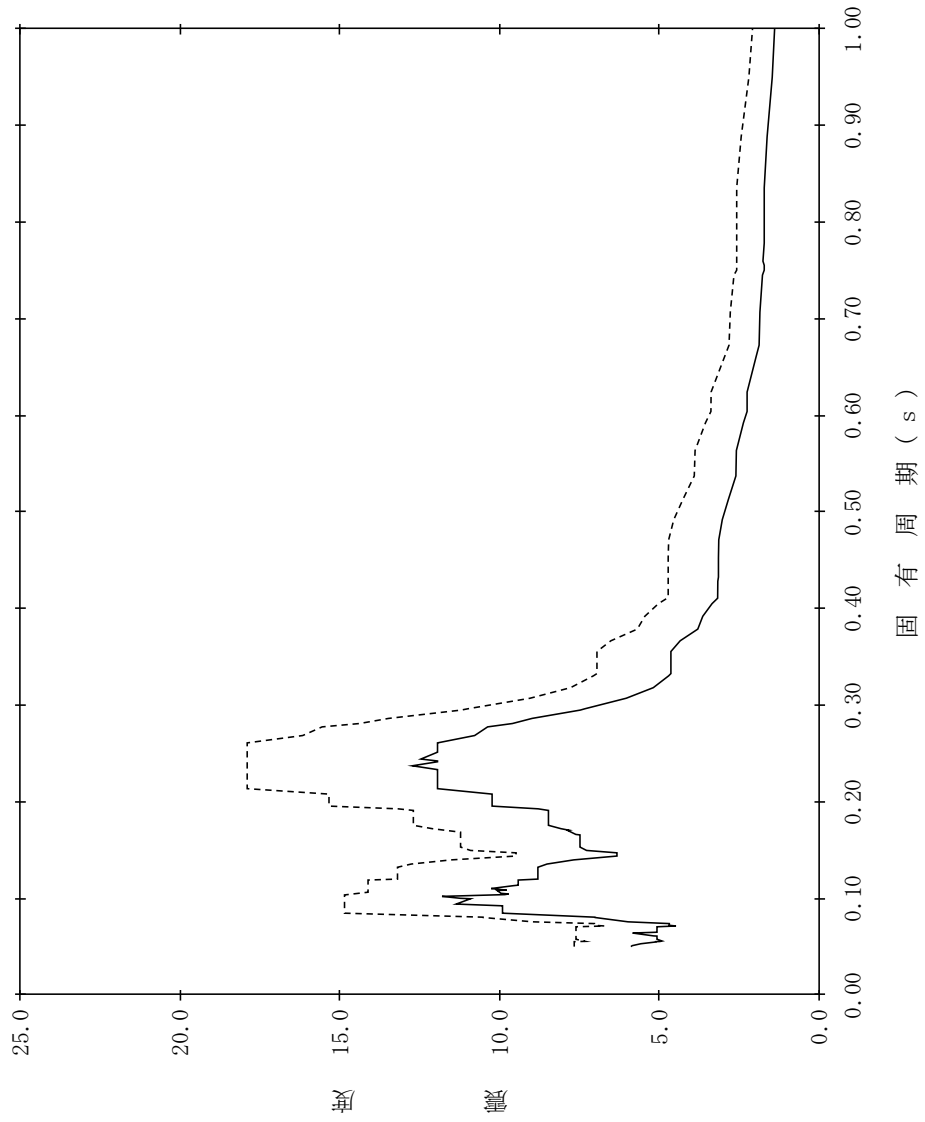

【NS2-RB-SsNS-RB13】

構造物名：原子炉建物
 標高：EL51.700m
 減衰定数：2.5%
 波形名：基準地震動 S s
 設計用床応答スペクトル I (NS方向)
 設計用床応答スペクトル II (NS方向)

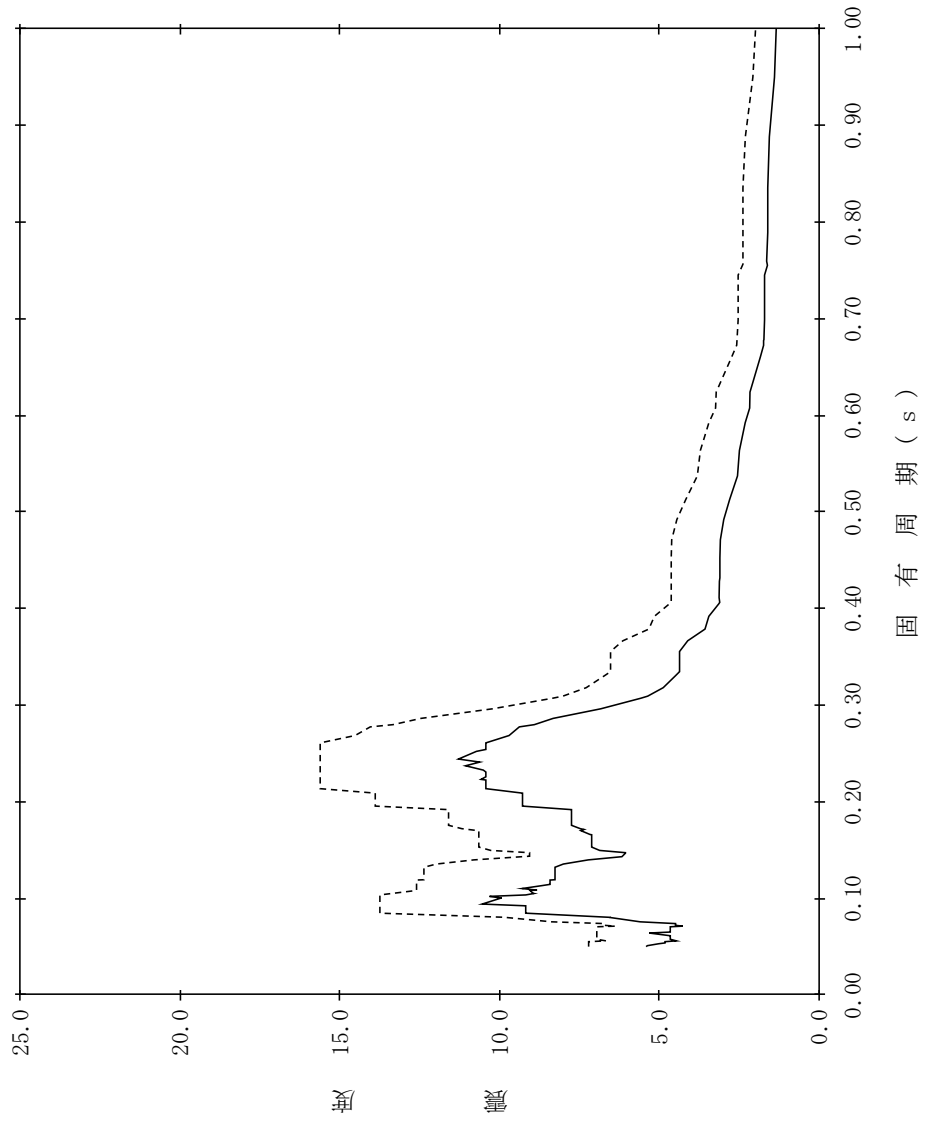

【NS2-RB-SsNS-RB14】

構造物名：原子炉建物
 標高：EL51.700m
 減衰定数：3.0%
 波形名：基準地震動 S s
 設計用床応答スペクトル I (NS方向)
 設計用床応答スペクトル II (NS方向)

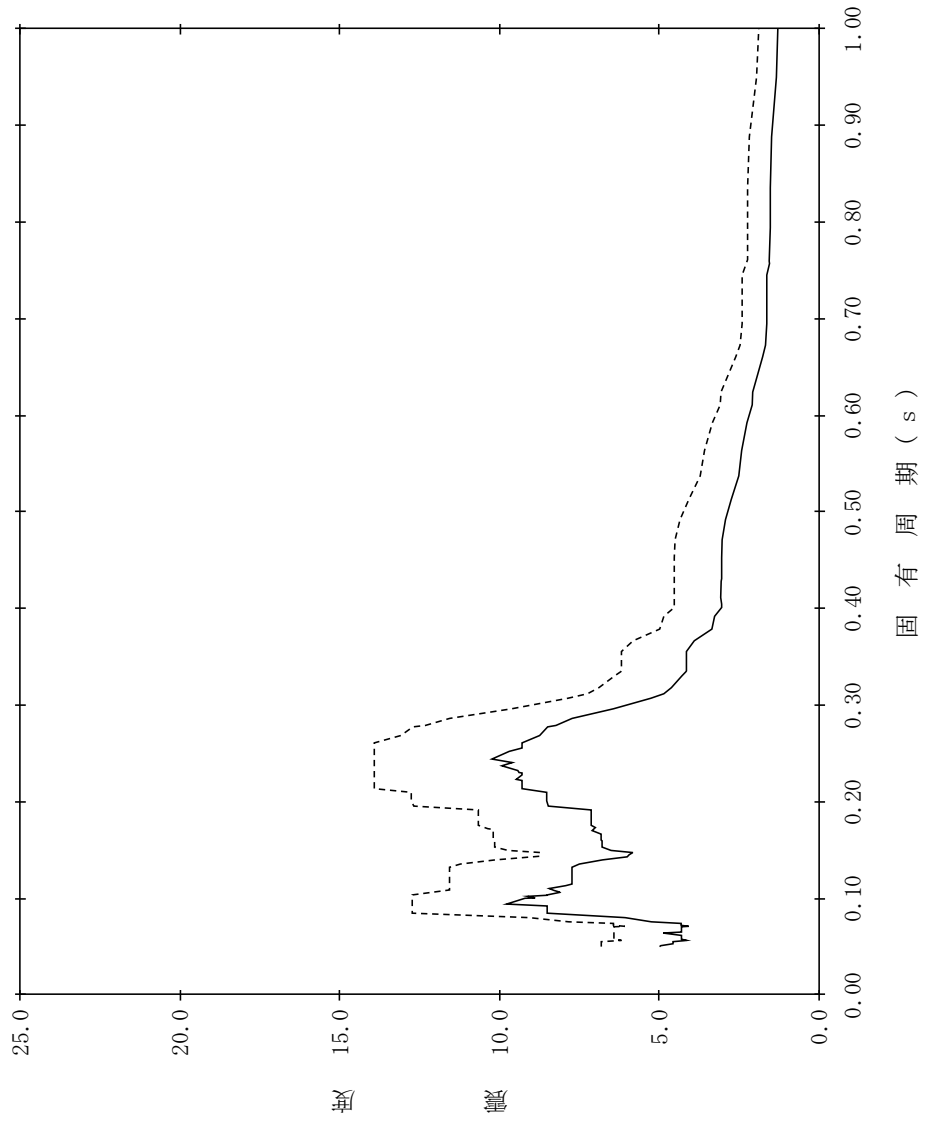

【NS2-RB-SsNS-RB15】

構造物名：原子炉建物
 標高：EL51.700m
 減衰定数：4.0%
 波形名：基準地震動 S s
 設計用床応答スペクトル I (NS方向)
 設計用床応答スペクトル II (NS方向)

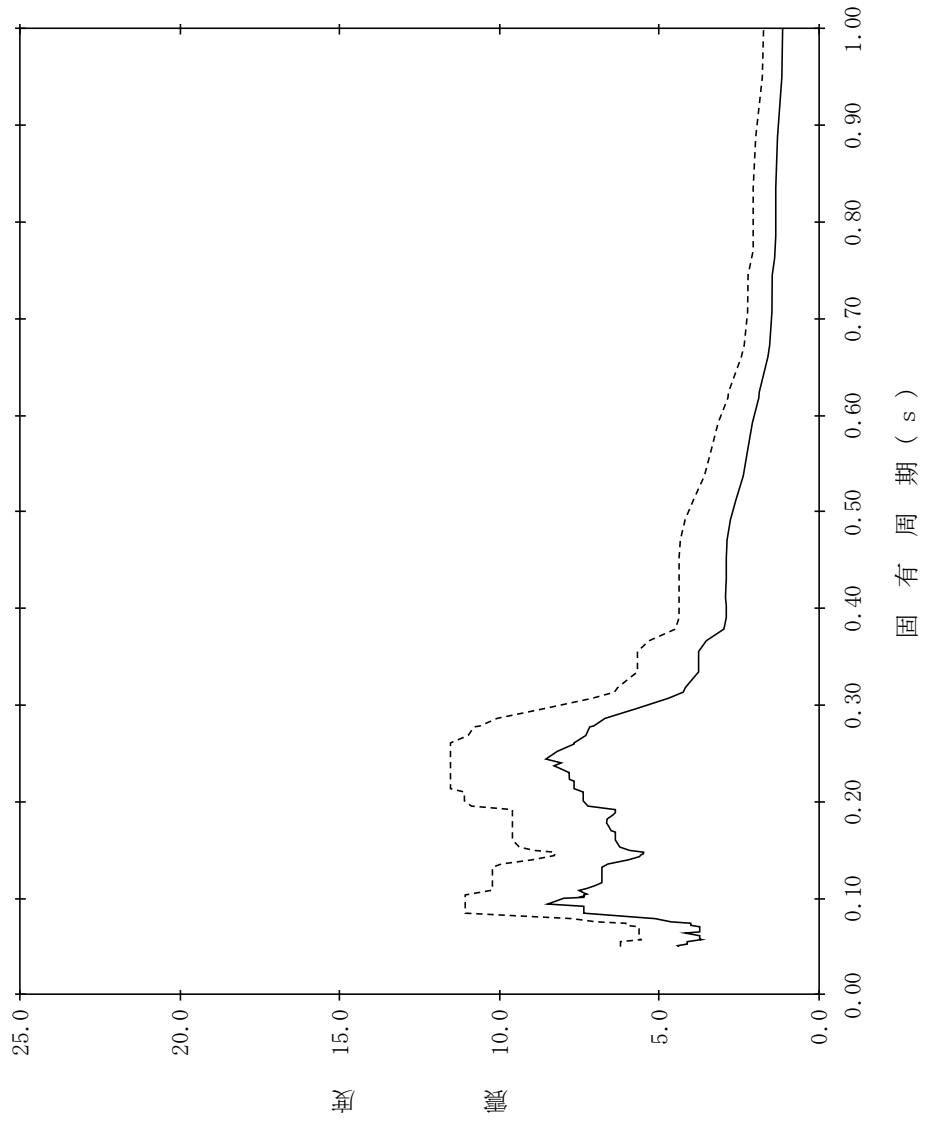

【NS2-RB-SsNS-RB16】

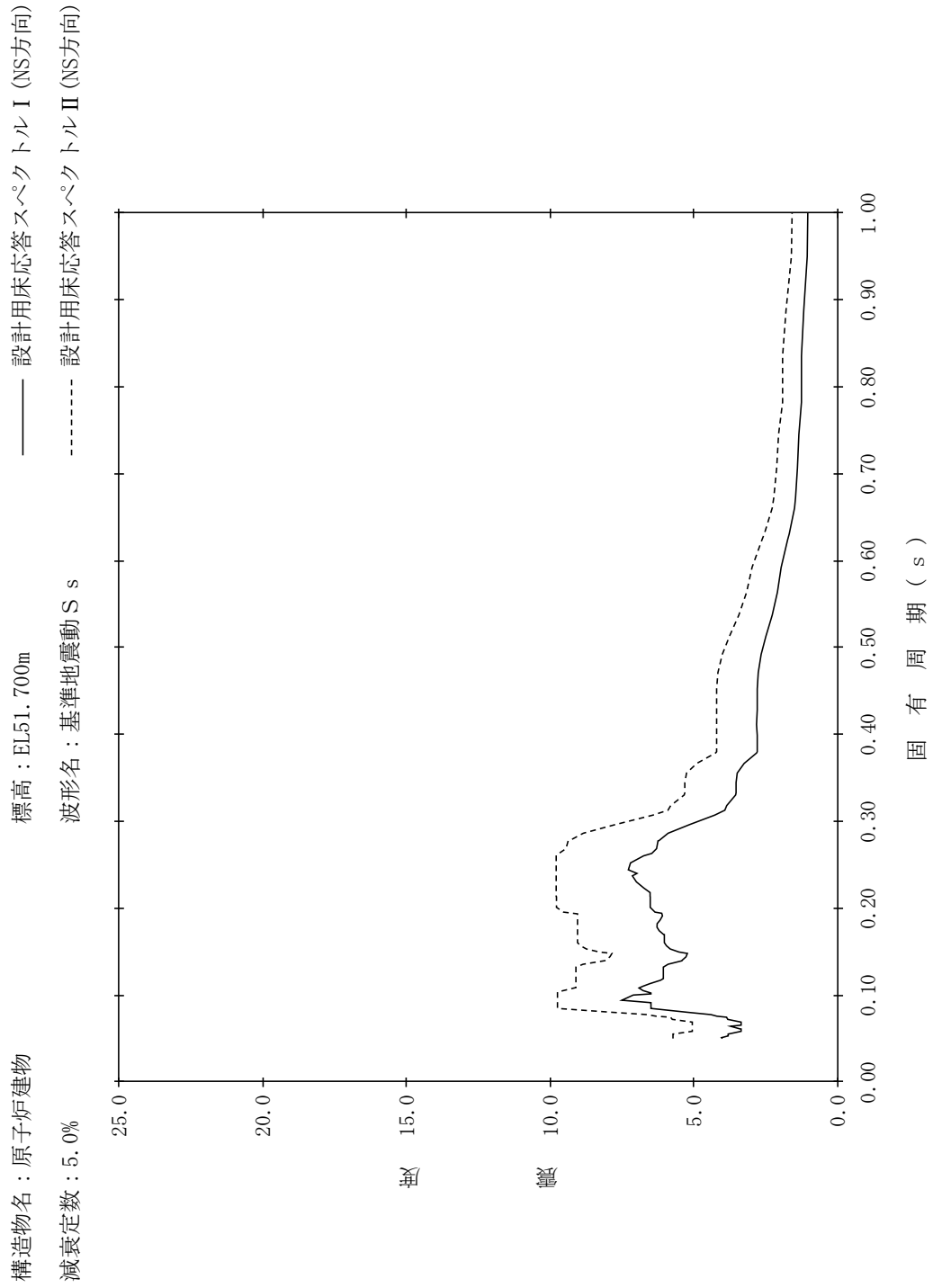

【NS2-RB-SsNS-RB17】

構造物名：原子炉建物
 標高：EL42.800m
 減衰定数：0.5%
 波形名：基準地震動 S s
 設計用床応答スペクトル I (NS方向)
 設計用床応答スペクトル II (NS方向)

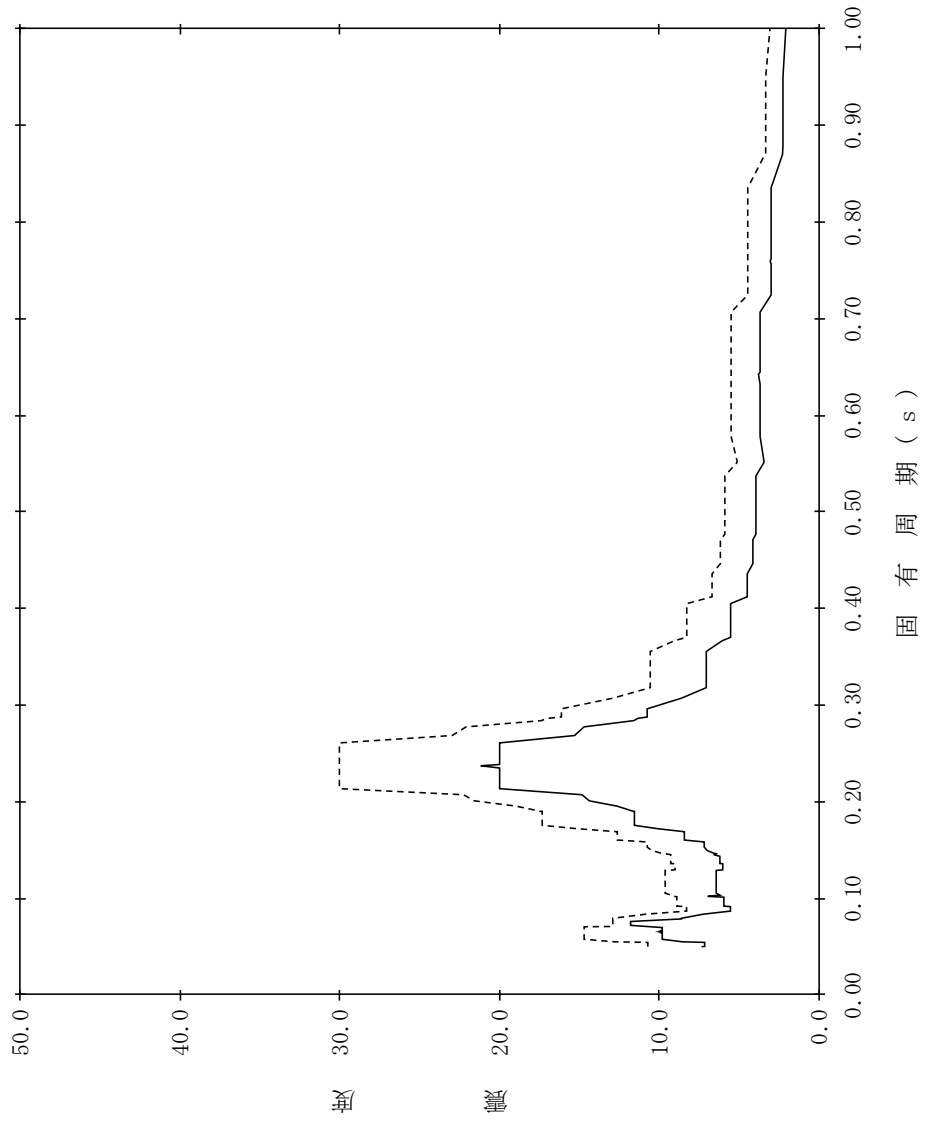

【NS2-RB-SsNS-RB18】

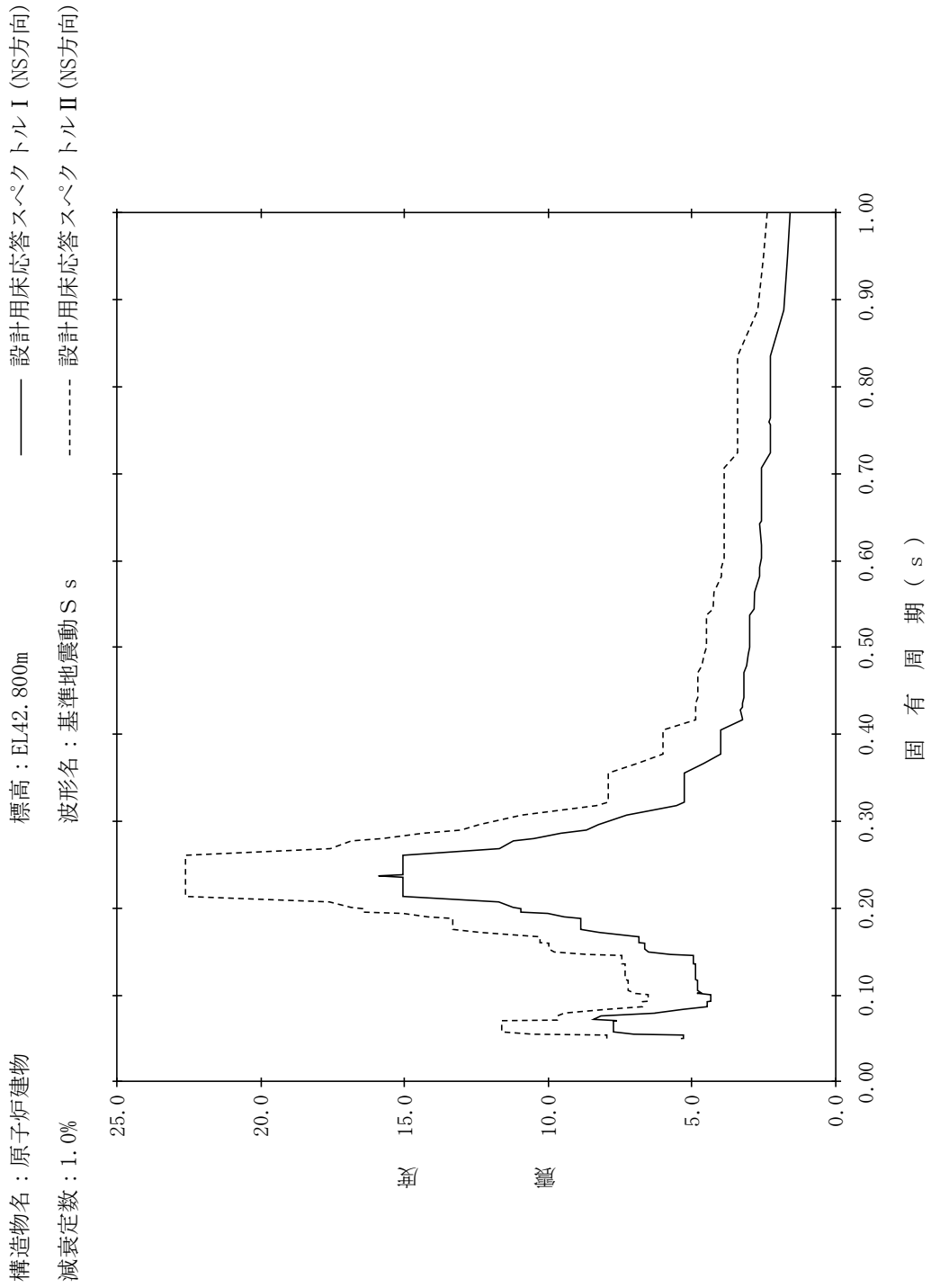

【NS2-RB-SsNS-RB19】

構造物名：原子炉建物
 標高：EL42.800m
 減衰定数：1.5%
 波形名：基準地震動 S s
 設計用床応答スペクトル I (NS方向)
 設計用床応答スペクトル II (NS方向)

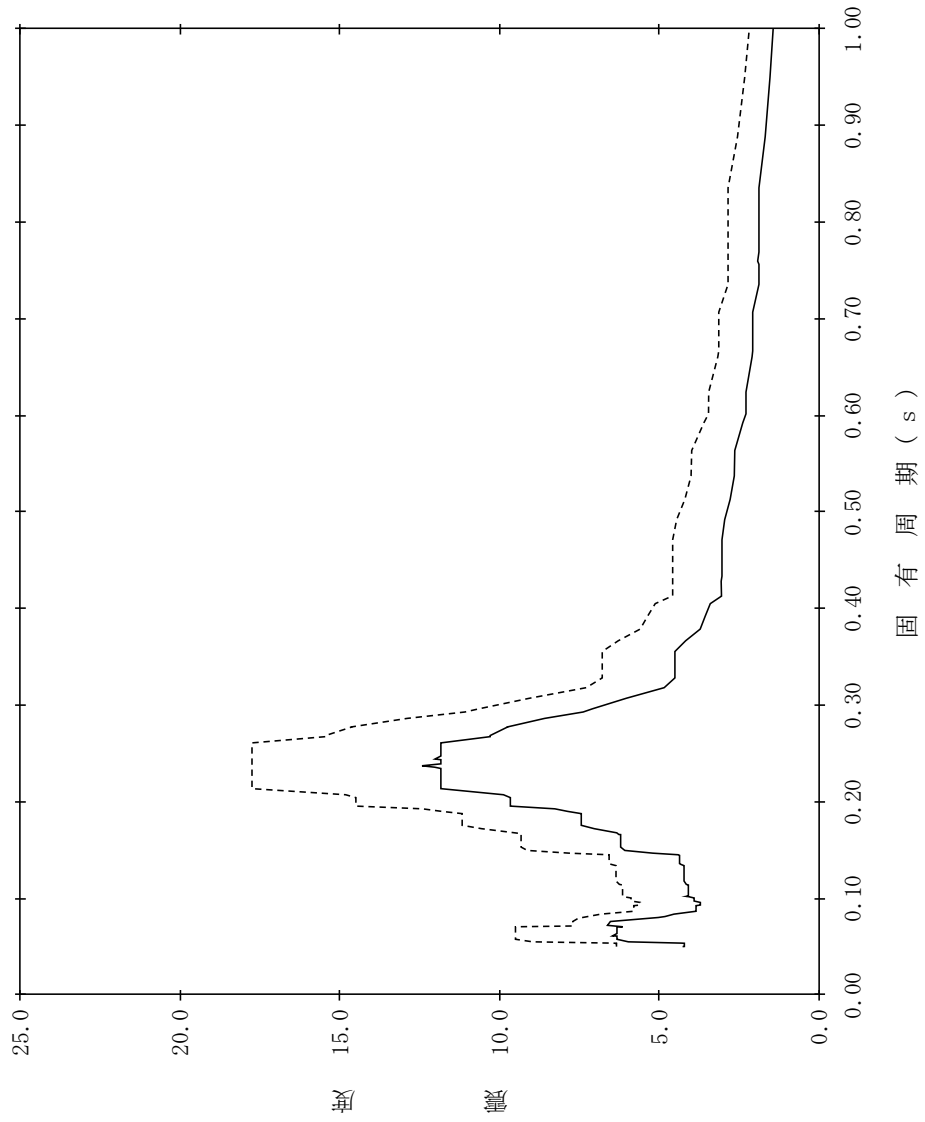

【NS2-RB-SsNS-RB20】

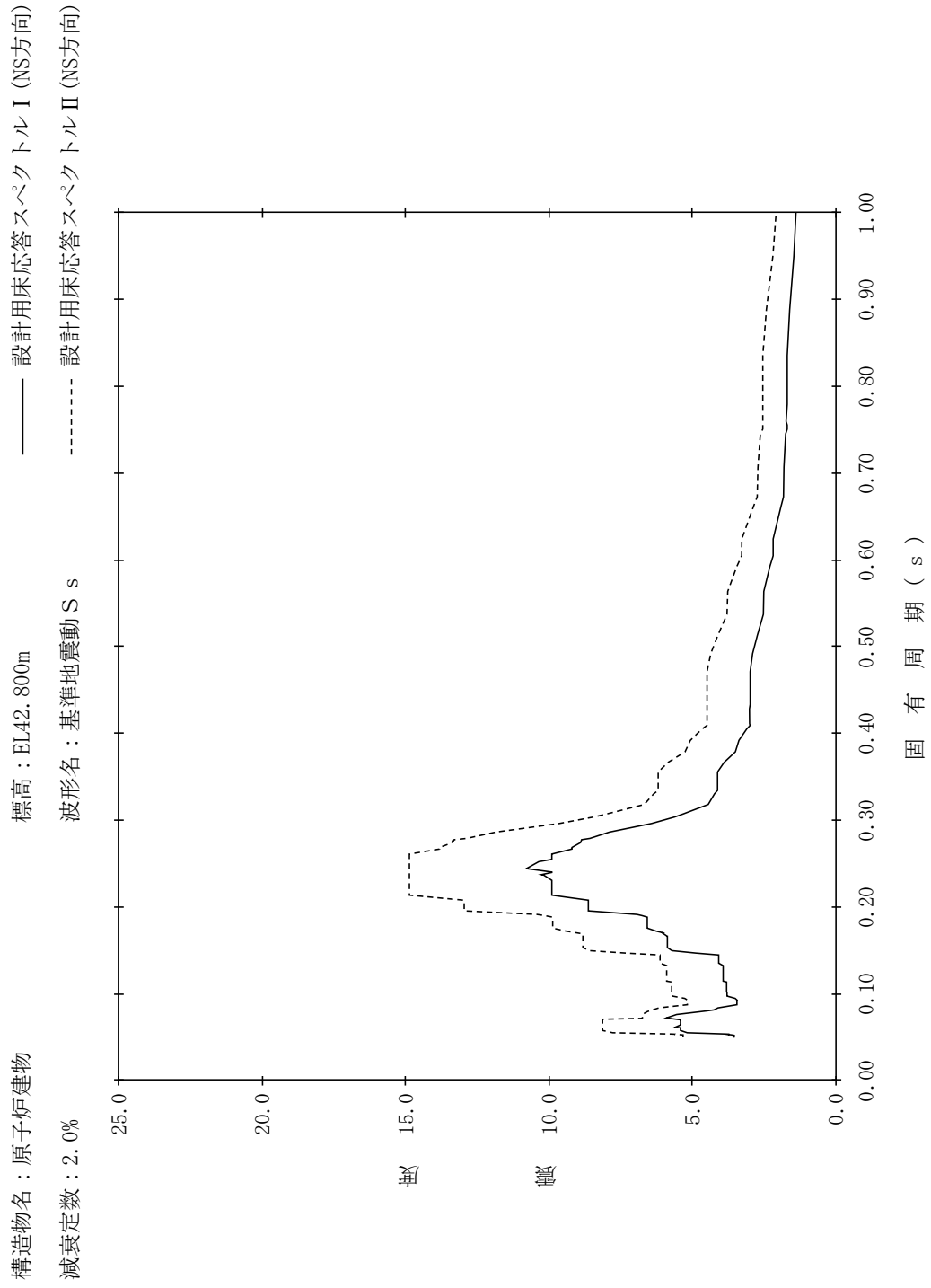

【NS2-RB-SsNS-RB21】

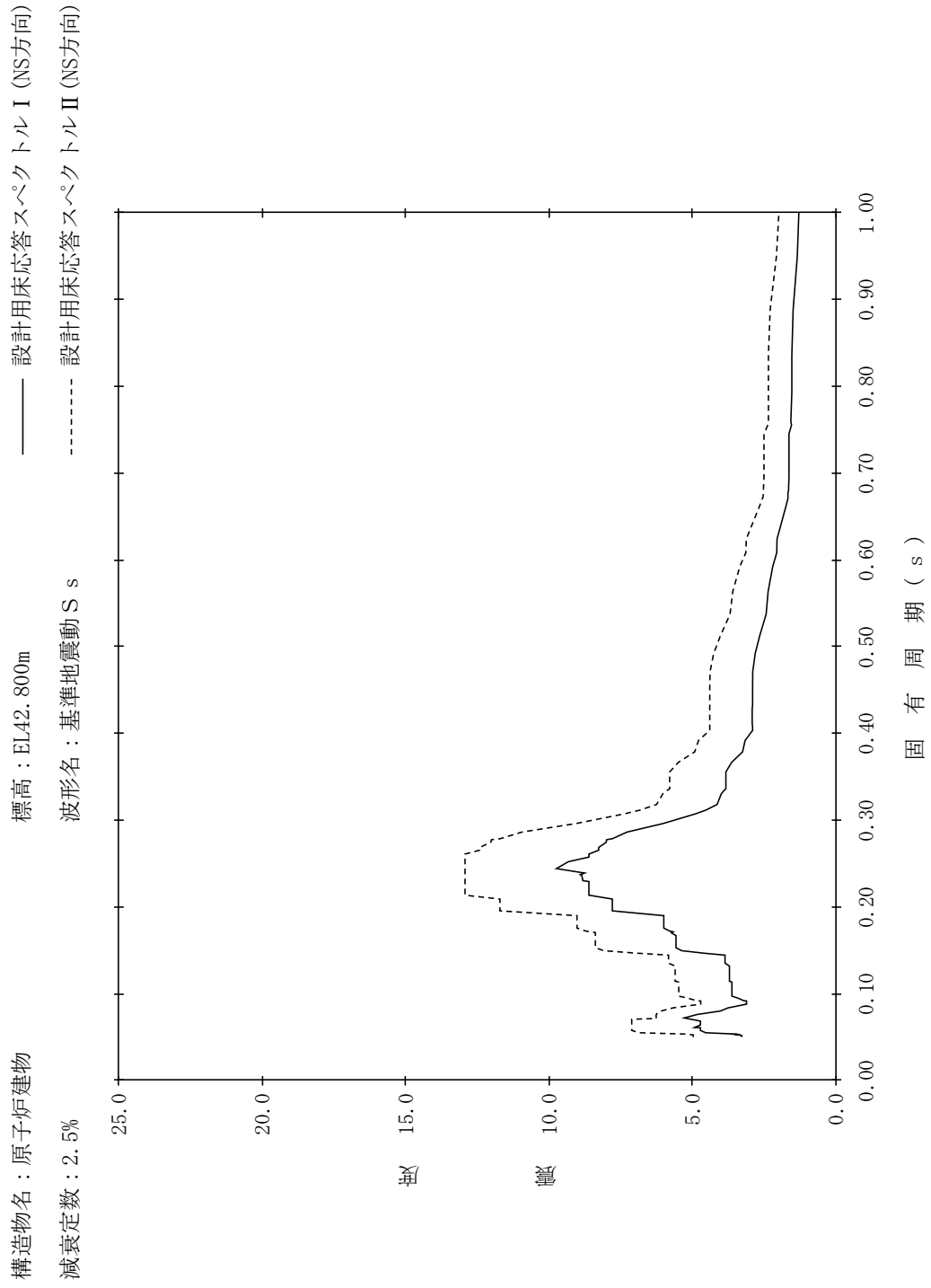

【NS2-RB-SsNS-RB22】

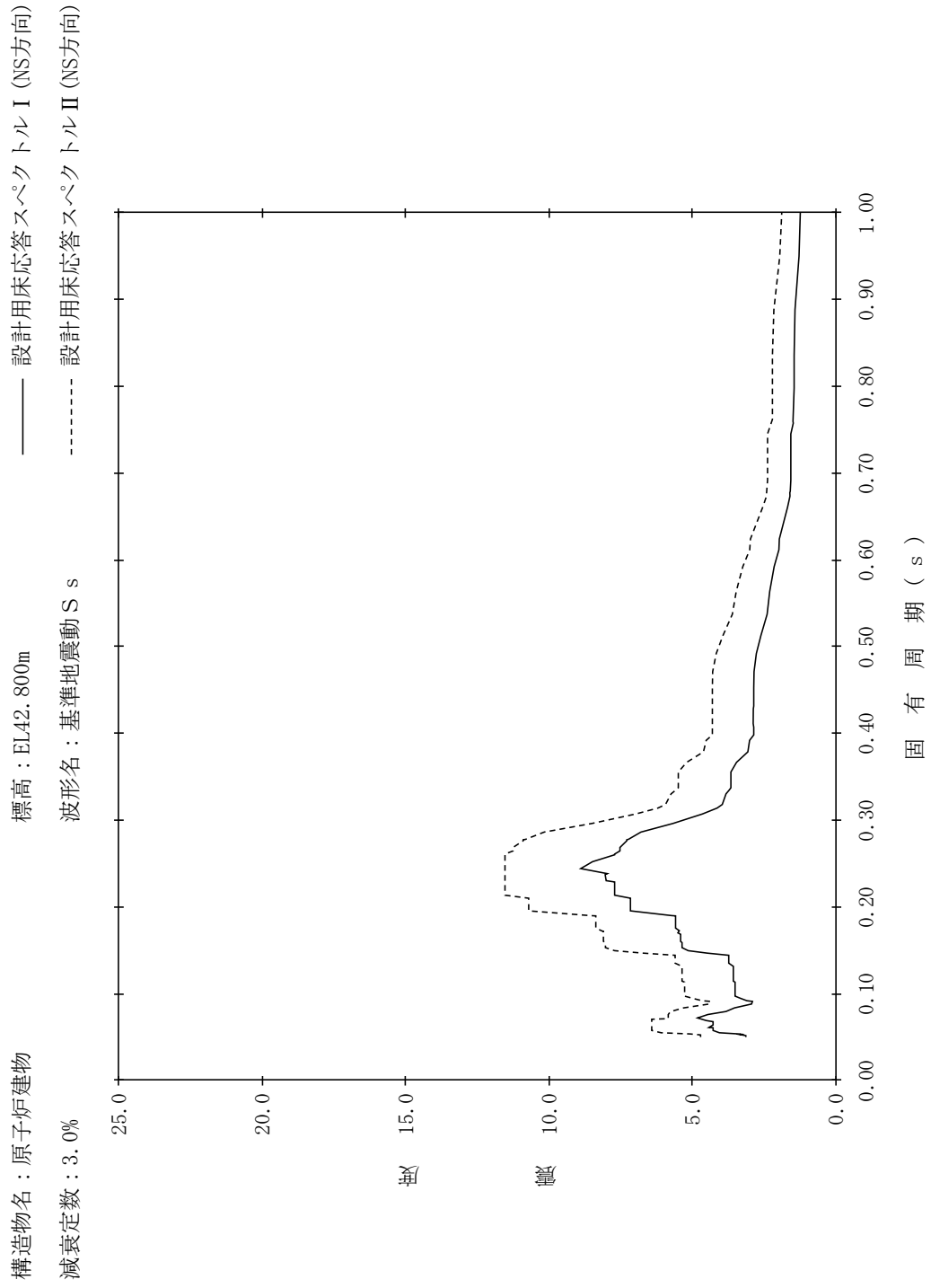

【NS2-RB-SsNS-RB23】

構造物名：原子炉建物
 標高：EL42.800m
 減衰定数：4.0%
 波形名：基準地震動 S s
 設計用床応答スペクトル I (NS方向)
 設計用床応答スペクトル II (NS方向)

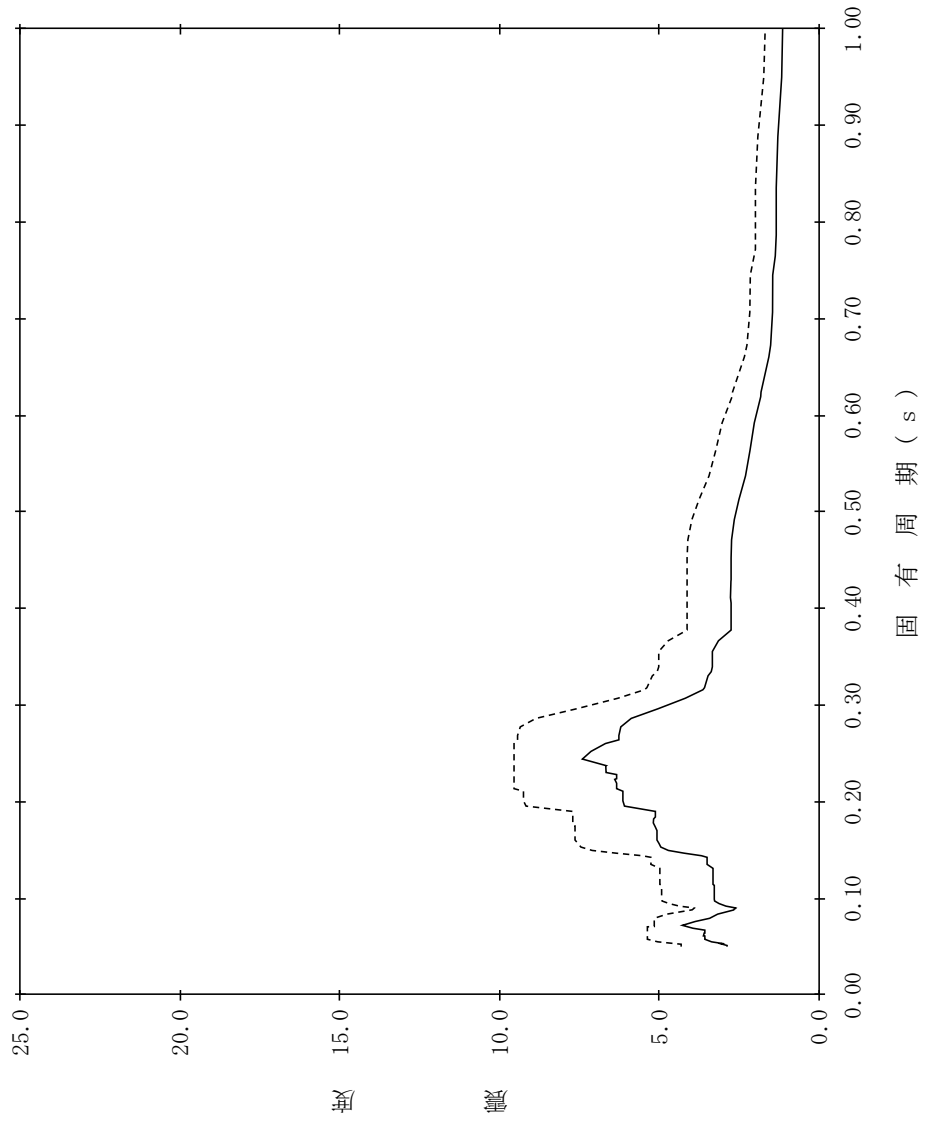

【NS2-RB-SsNS-RB24】

構造物名：原子炉建物
 標高：EL42.800m
 減衰定数：5.0%
 波形名：基準地震動 S s
 設計用床応答スペクトル I (NS方向)
 設計用床応答スペクトル II (NS方向)

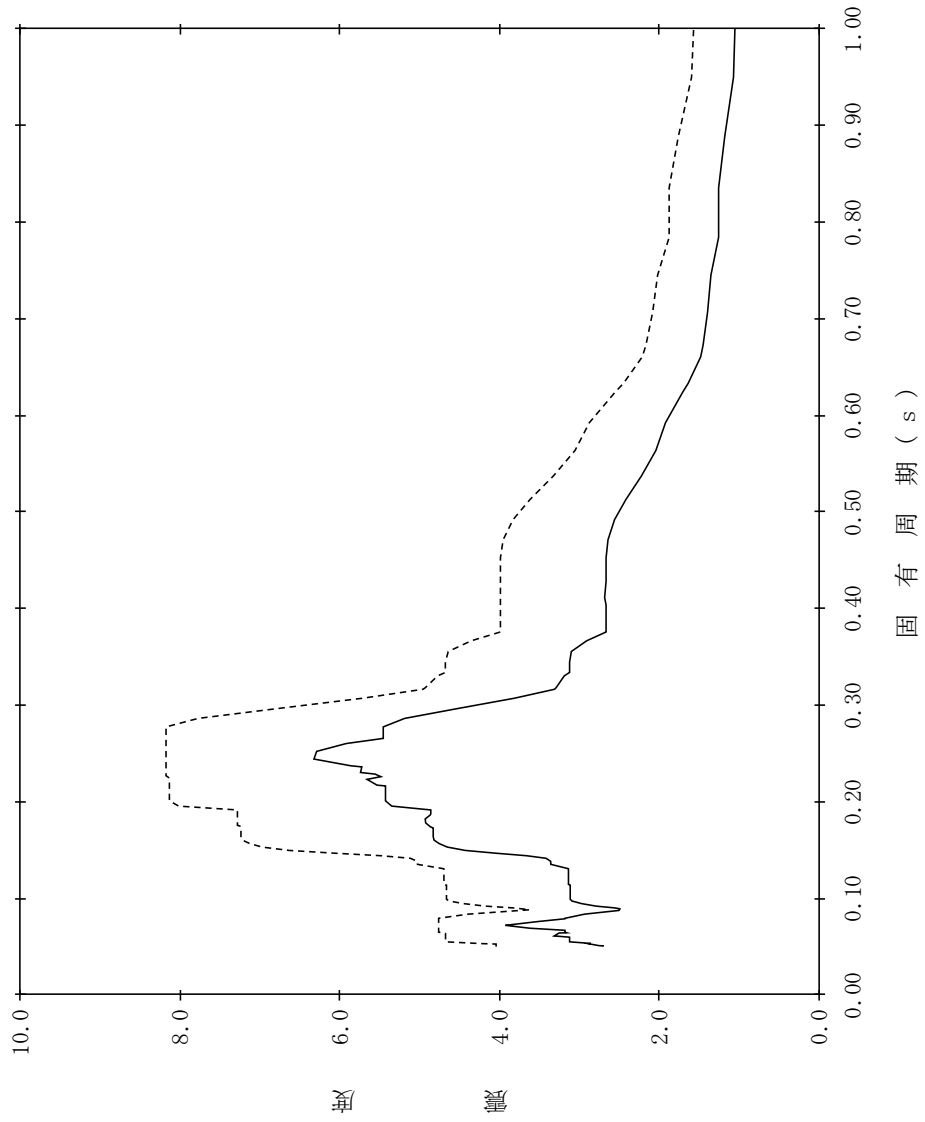

【NS2-RB-SsNS-RB25】

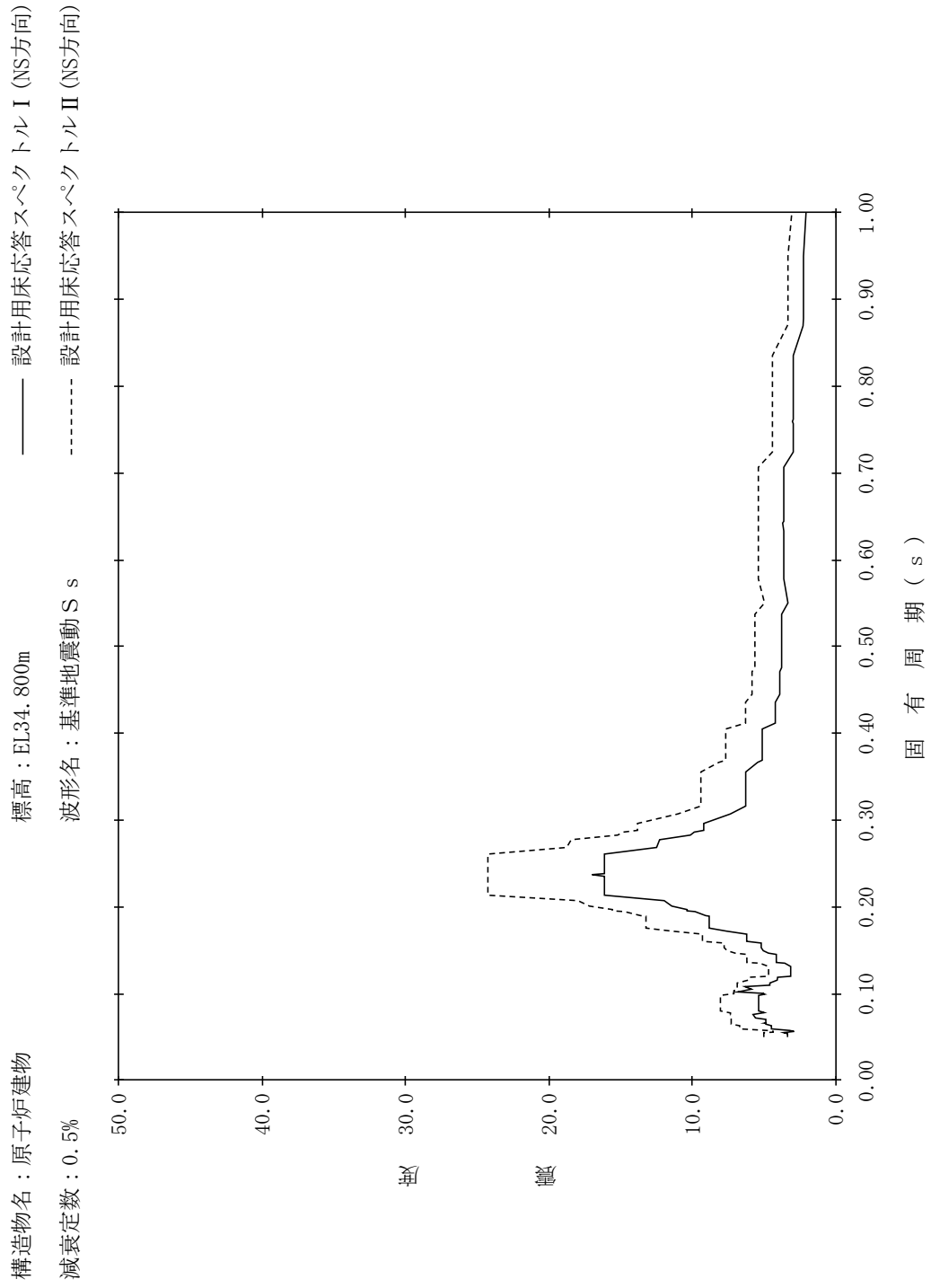

【NS2-RB-SsNS-RB26】

構造物名：原子炉建物
 標高：EL34.800m
 減衰定数：1.0%
 波形名：基準地震動 S s
 設計用床応答スペクトル I (NS方向)
 設計用床応答スペクトル II (NS方向)

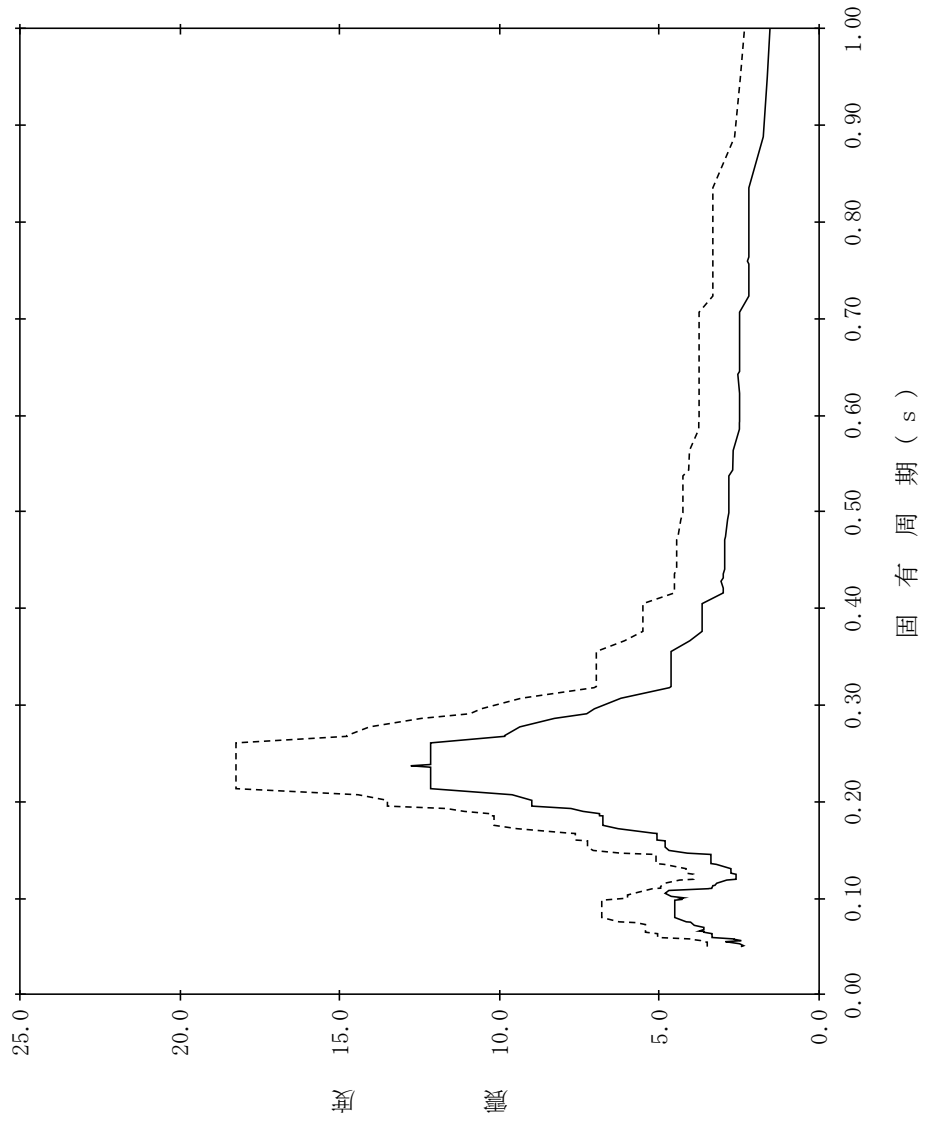

【NS2-RB-SsNS-RB27】

構造物名：原子炉建物
 標高：EL34.800m
 減衰定数：1.5%
 波形名：基準地震動 S s
 設計用床応答スペクトル I (NS方向)
 設計用床応答スペクトル II (NS方向)

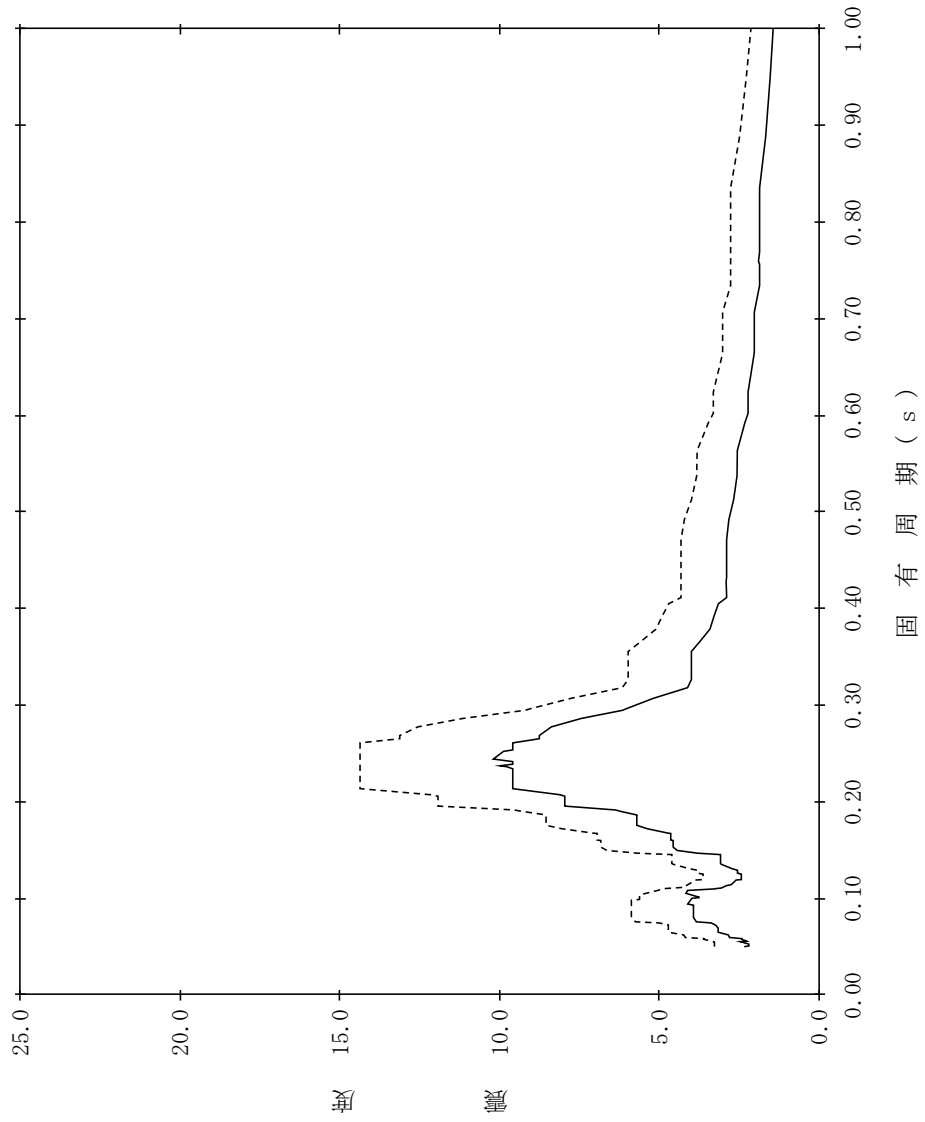

【NS2-RB-SsNS-RB28】

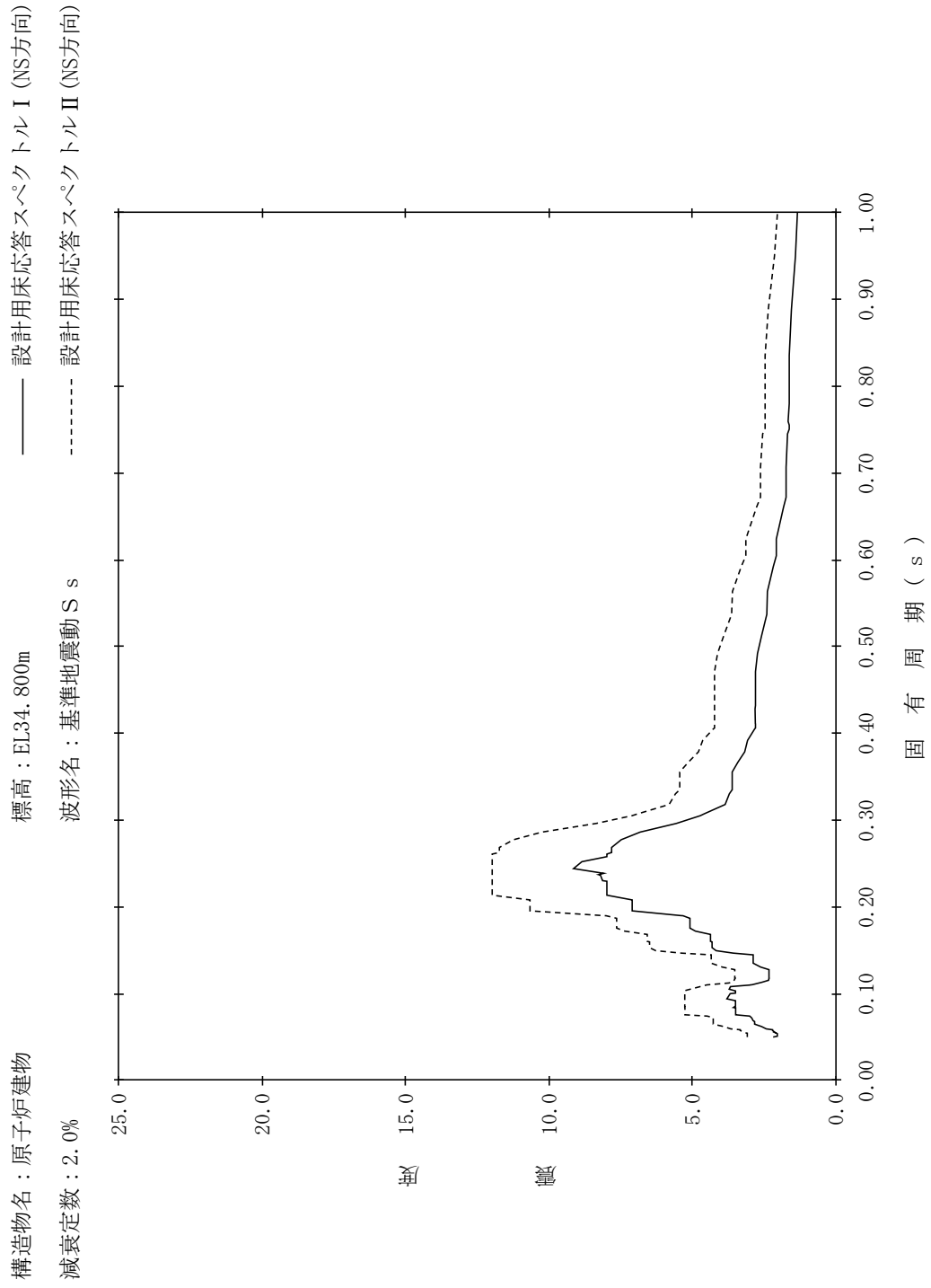

【NS2-RB-SsNS-RB29】

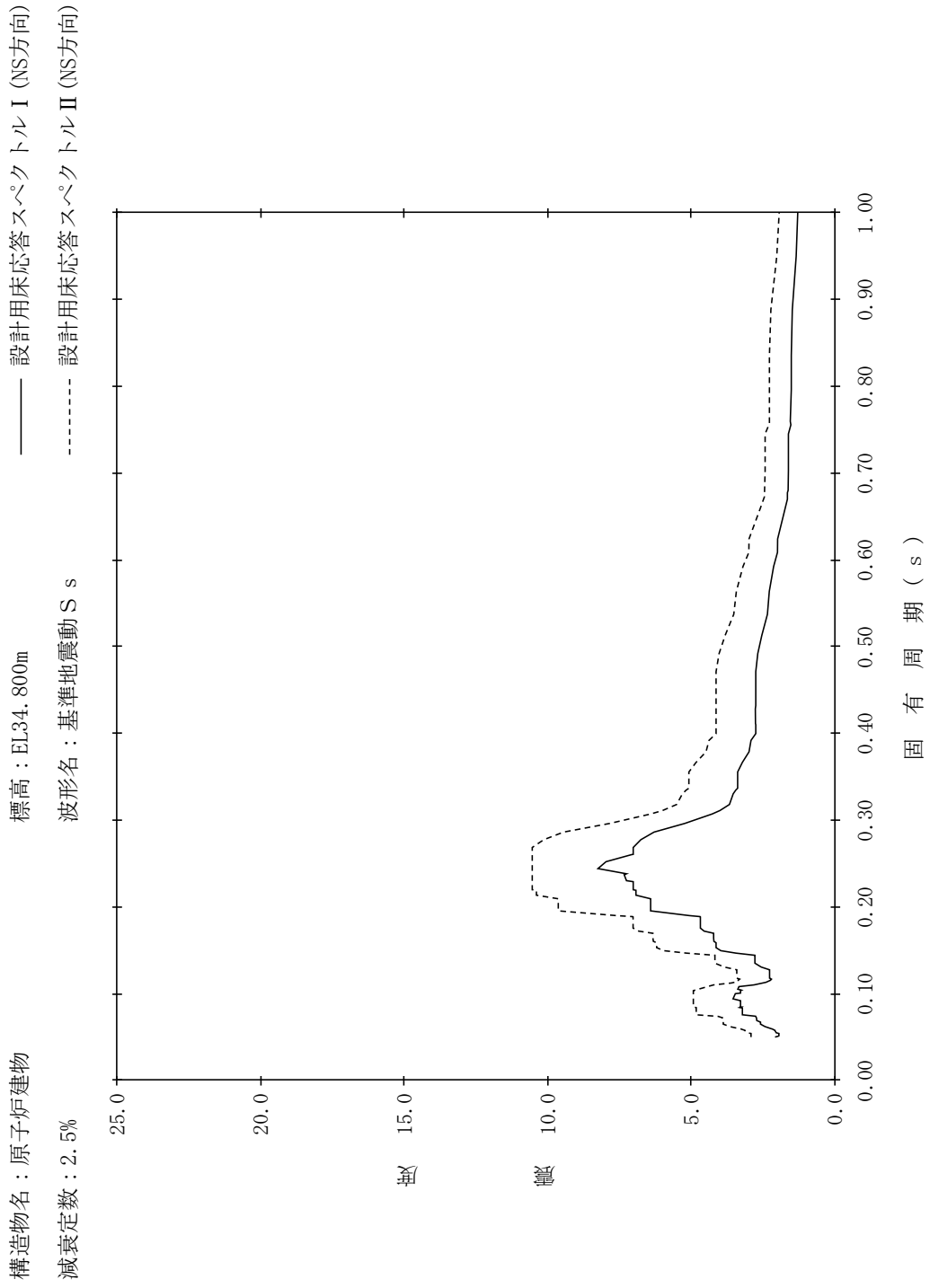

【NS2-RB-SsNS-RB30】

構造物名：原子炉建物
 標高：EL34.800m
 減衰定数：3.0%
 波形名：基準地震動 S s
 設計用床応答スペクトル I (NS方向)
 設計用床応答スペクトル II (NS方向)

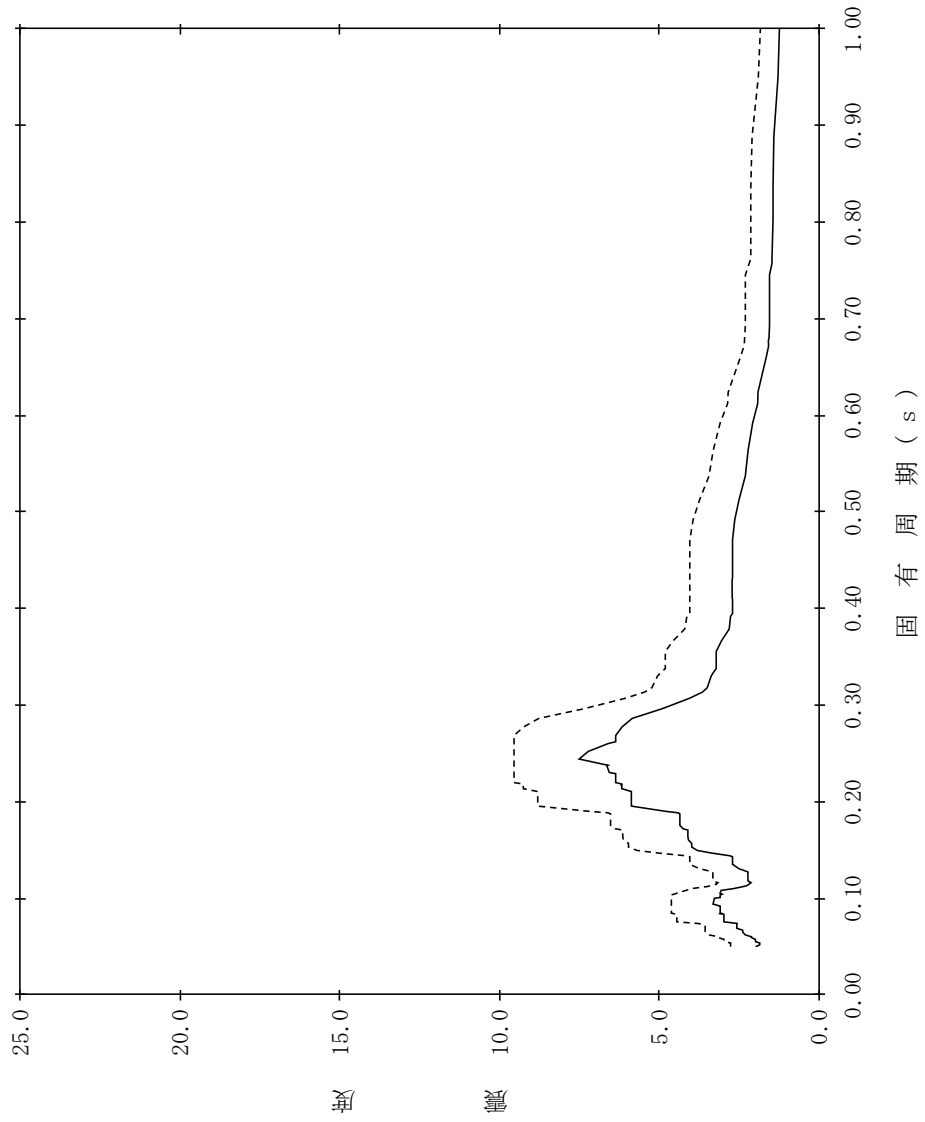

【NS2-RB-SsNS-RB31】

構造物名：原子炉建物
 標高：EL34.800m
 減衰定数：4.0%
 波形名：基準地震動 S s
 設計用床応答スペクトル I (NS方向)
 設計用床応答スペクトル II (NS方向)

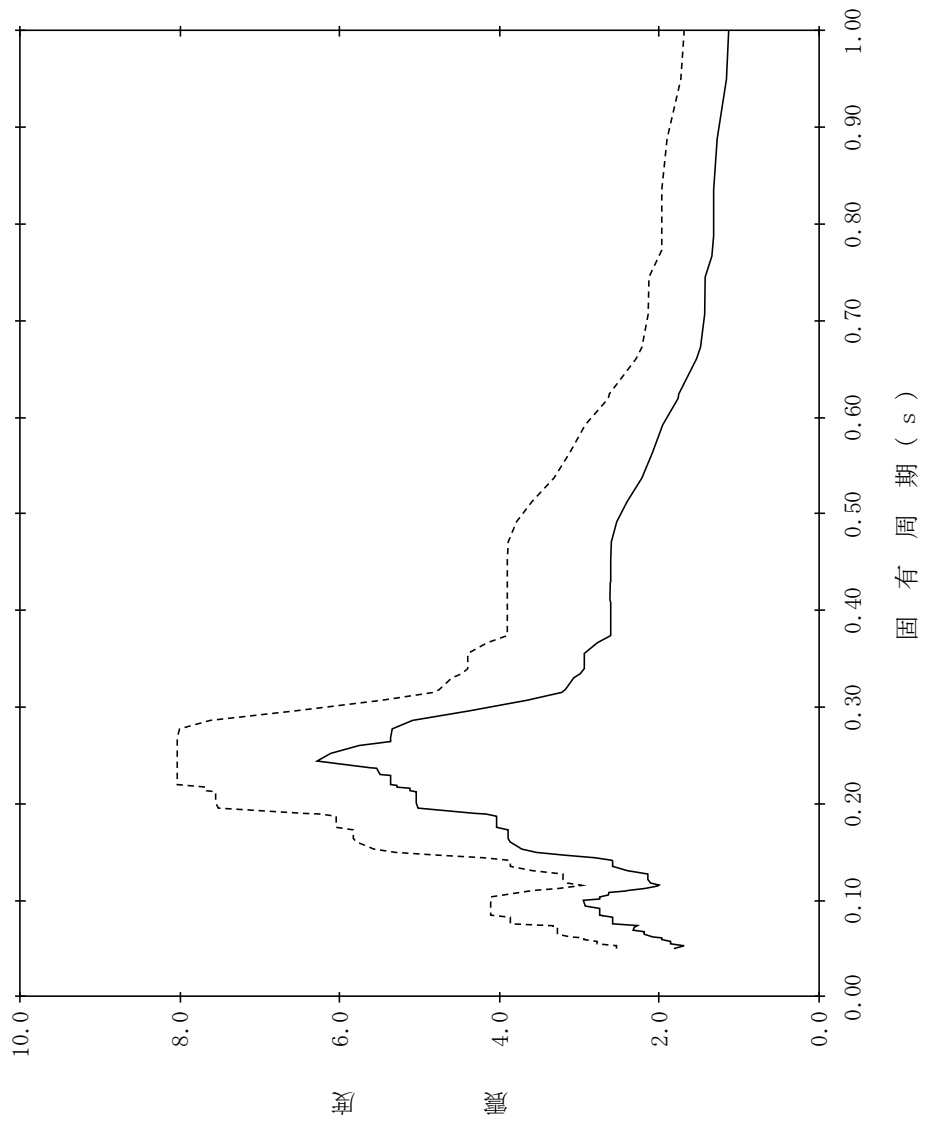

【NS2-RB-SsNS-RB32】

構造物名：原子炉建物
 標高：EL34.800m
 減衰定数：5.0%
 波形名：基準地震動 S s
 設計用床応答スペクトル I (NS方向)
 設計用床応答スペクトル II (NS方向)

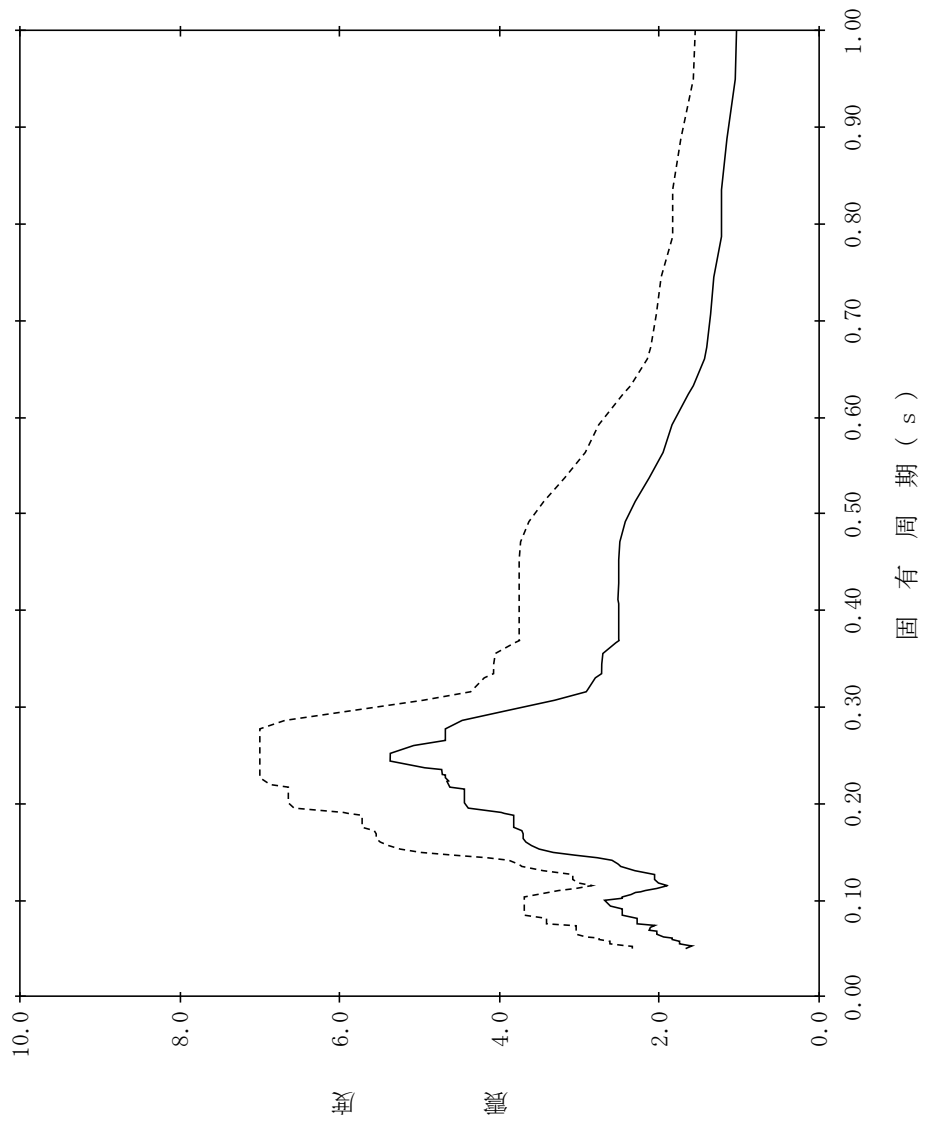

【NS2-RB-SsNS-RB33】

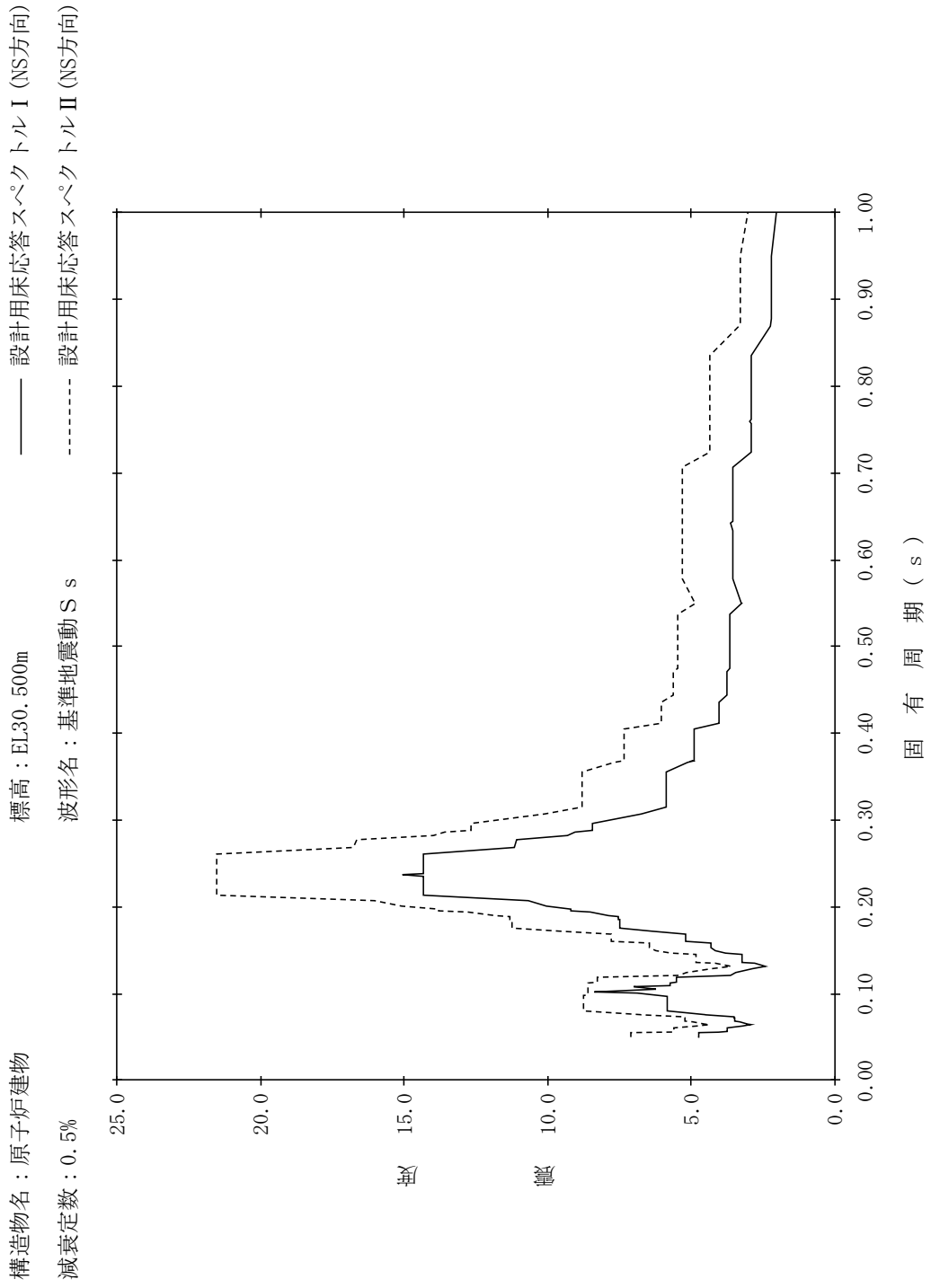

【NS2-RB-SsNS-RB34】

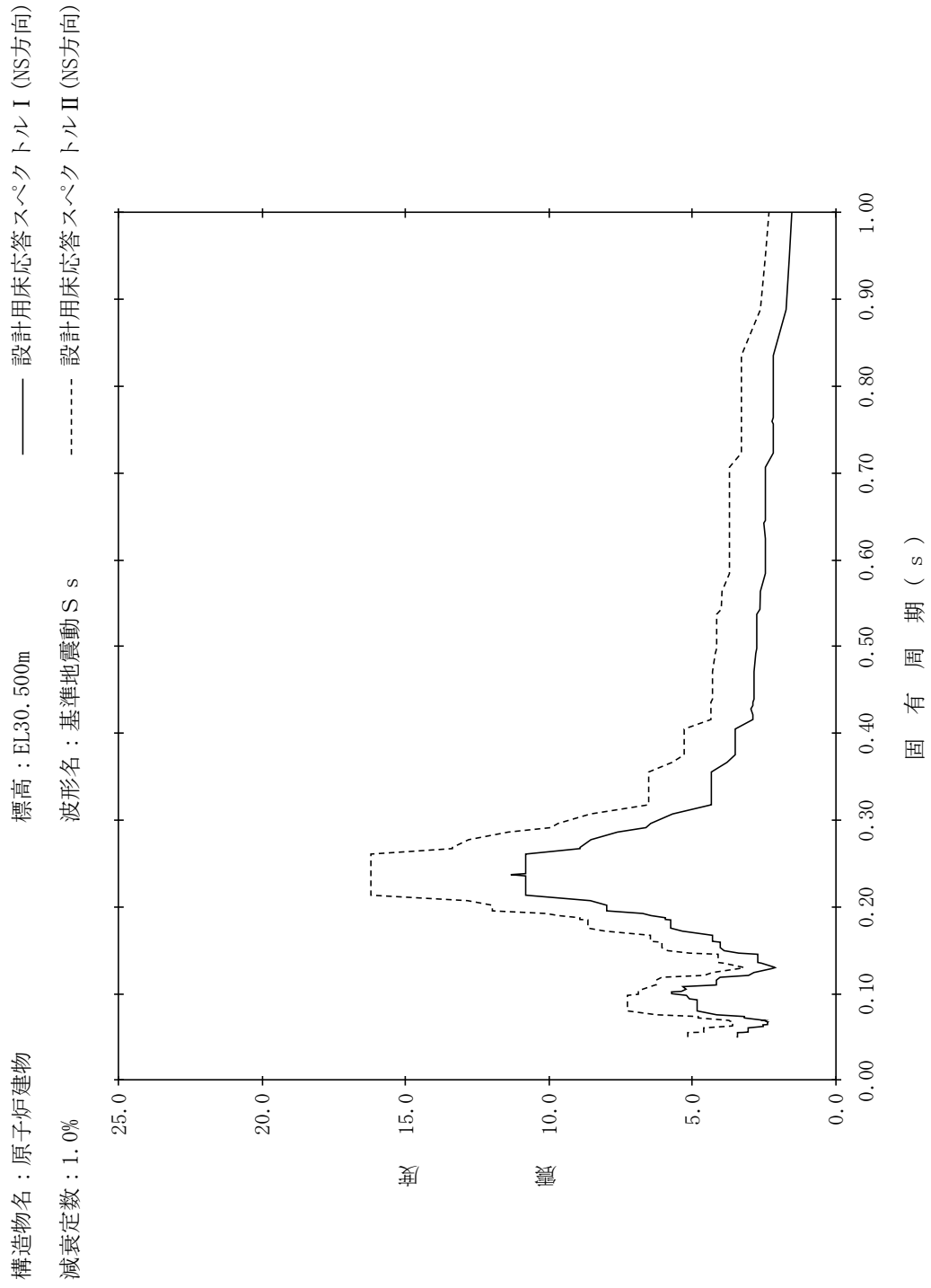

【NS2-RB-SsNS-RB35】

構造物名：原子炉建物
 標高：EL30.500m
 減衰定数：1.5%
 波形名：基準地震動 S s
 設計用床応答スペクトル I (NS方向)
 設計用床応答スペクトル II (NS方向)

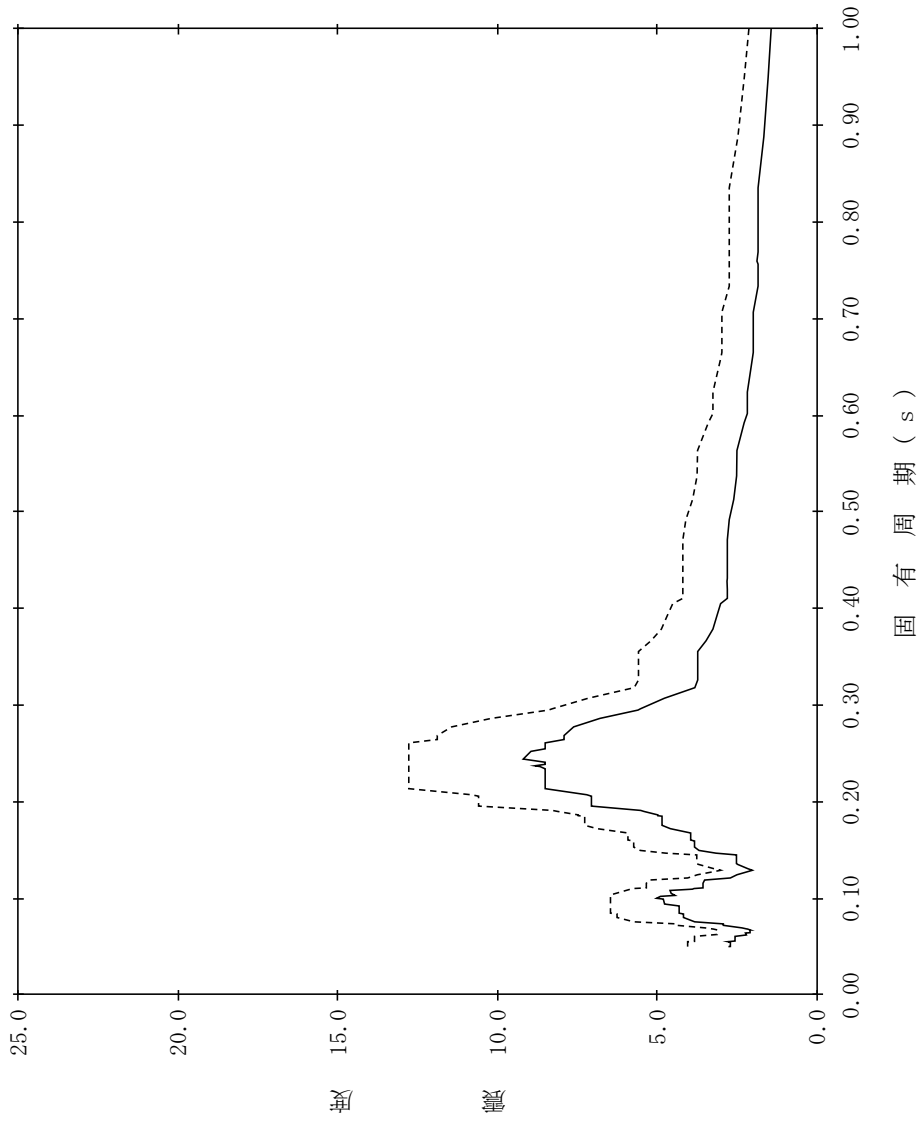

【NS2-RB-SsNS-RB36】

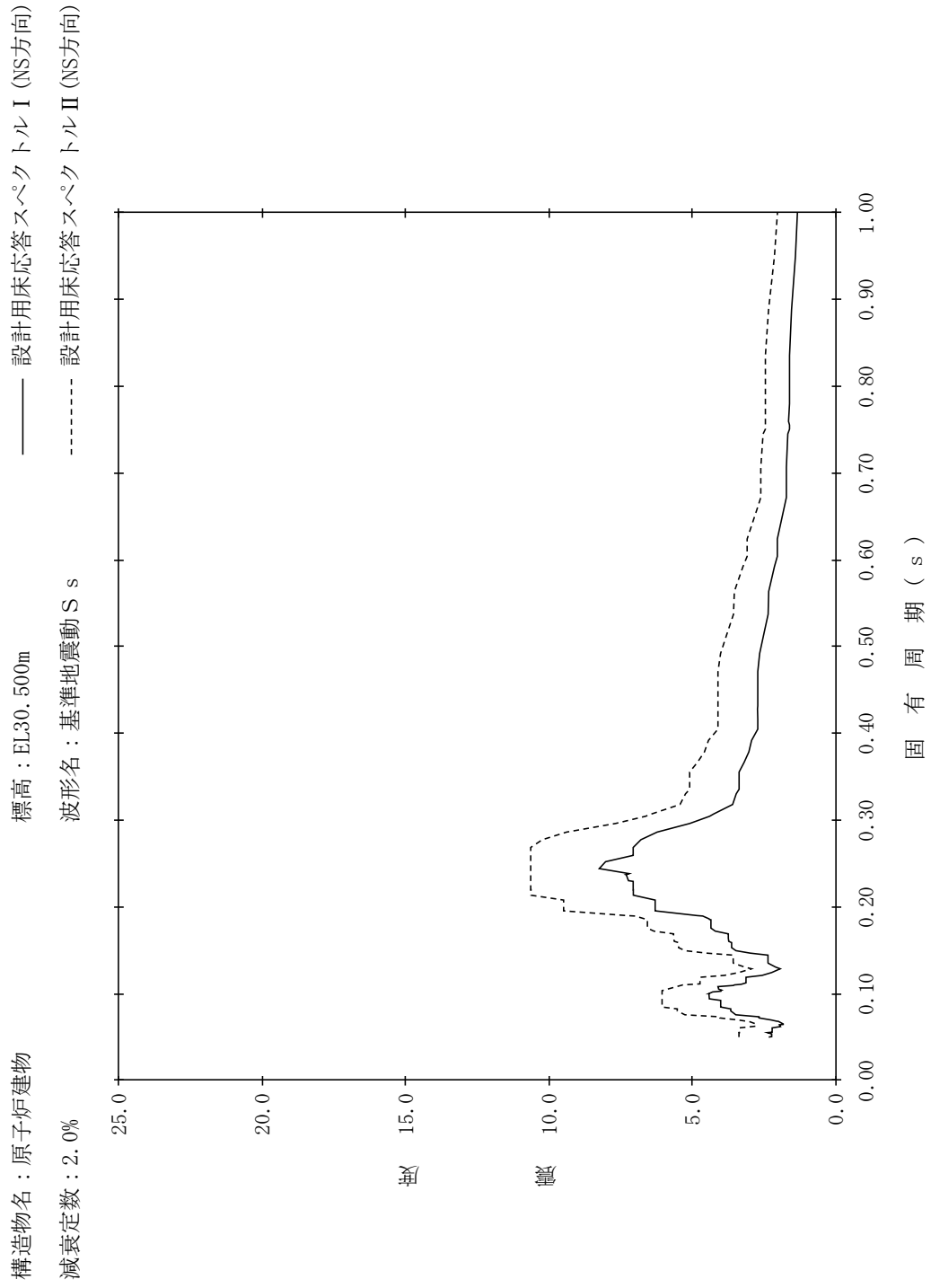

【NS2-RB-SsNS-RB37】

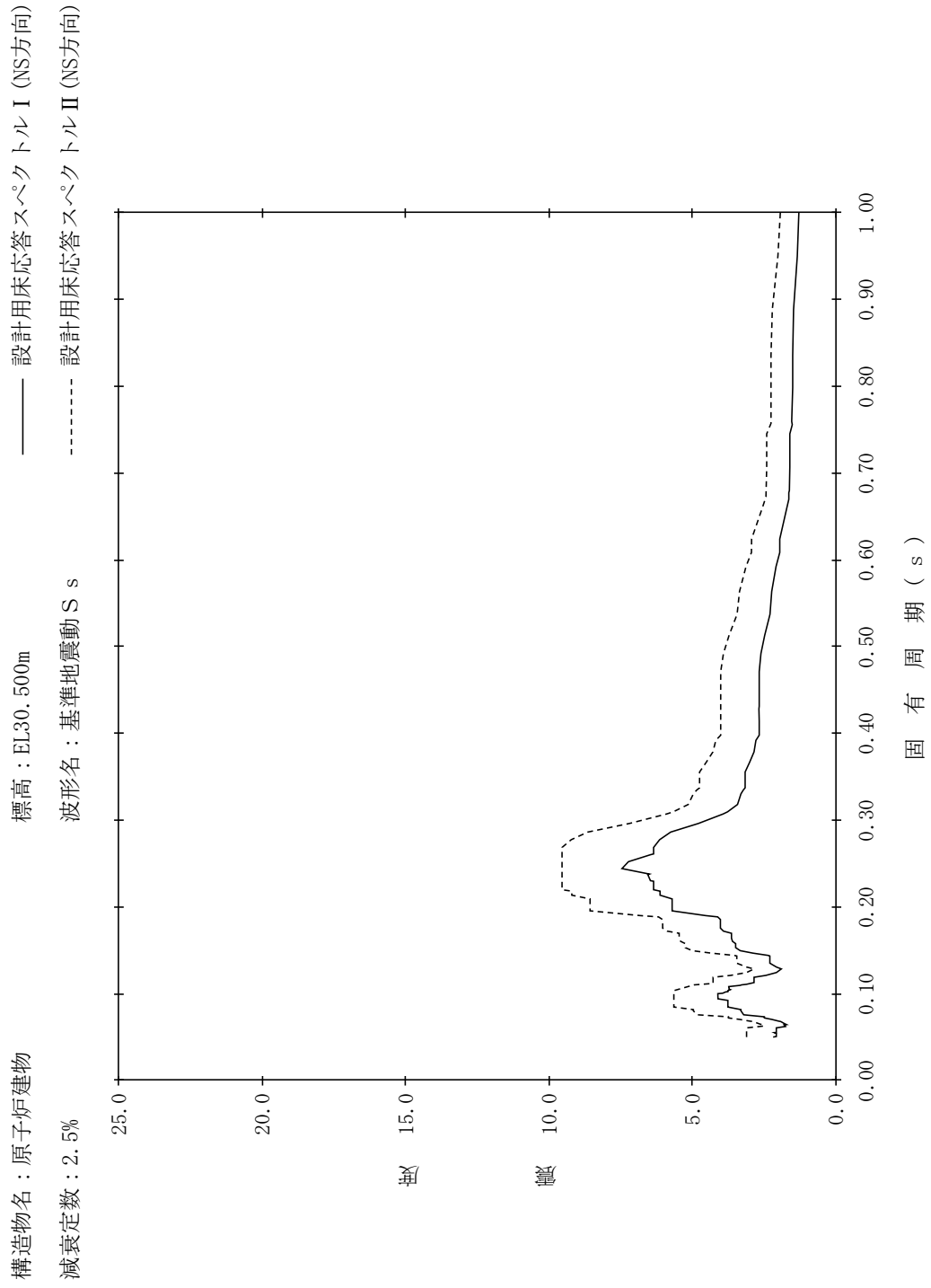

【NS2-RB-SsNS-RB38】

構造物名：原子炉建物
 標高：EL30.500m
 減衰定数：3.0%
 波形名：基準地震動 S s
 設計用床応答スペクトル I (NS方向)
 設計用床応答スペクトル II (NS方向)

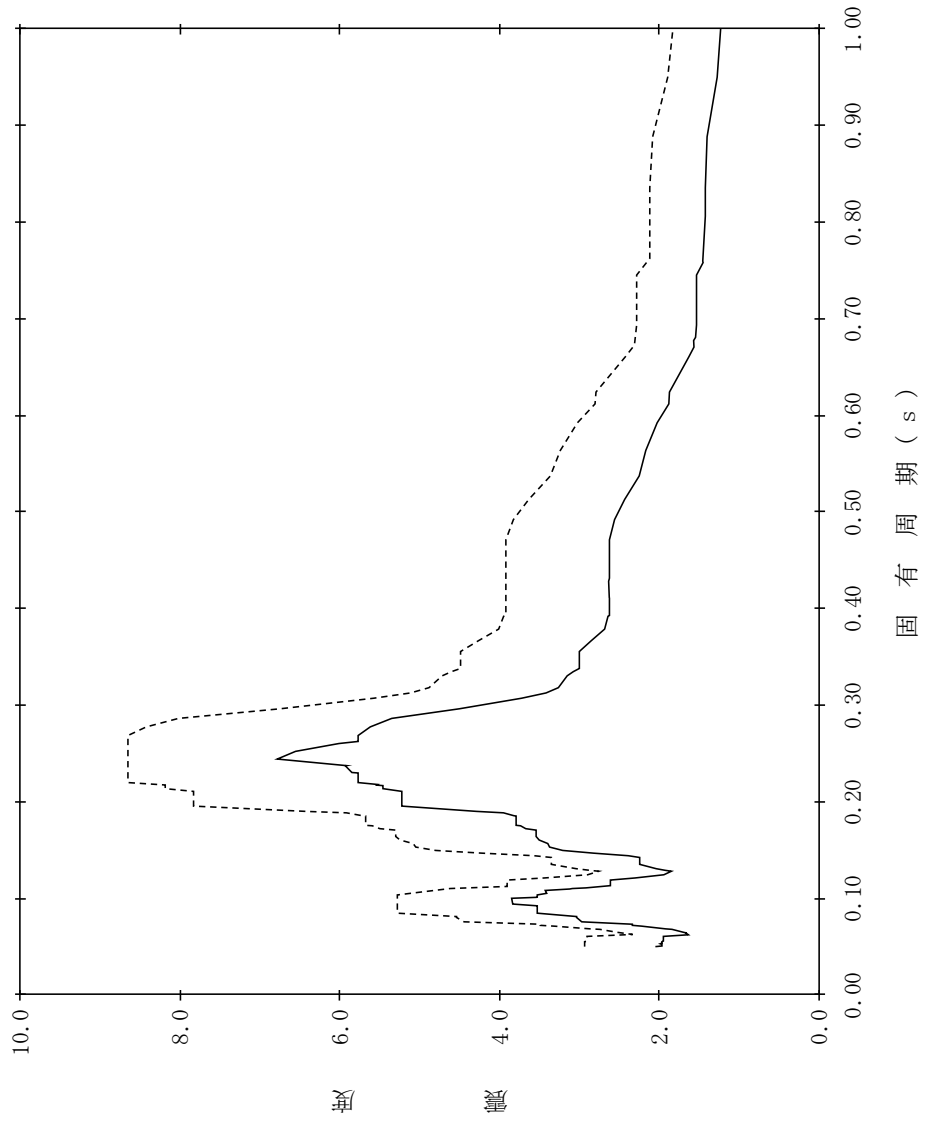

【NS2-RB-SsNS-RB39】

構造物名：原子炉建物
 標高：EL30.500m
 減衰定数：4.0%
 波形名：基準地震動 S s
 設計用床応答スペクトル I (NS方向)
 設計用床応答スペクトル II (NS方向)

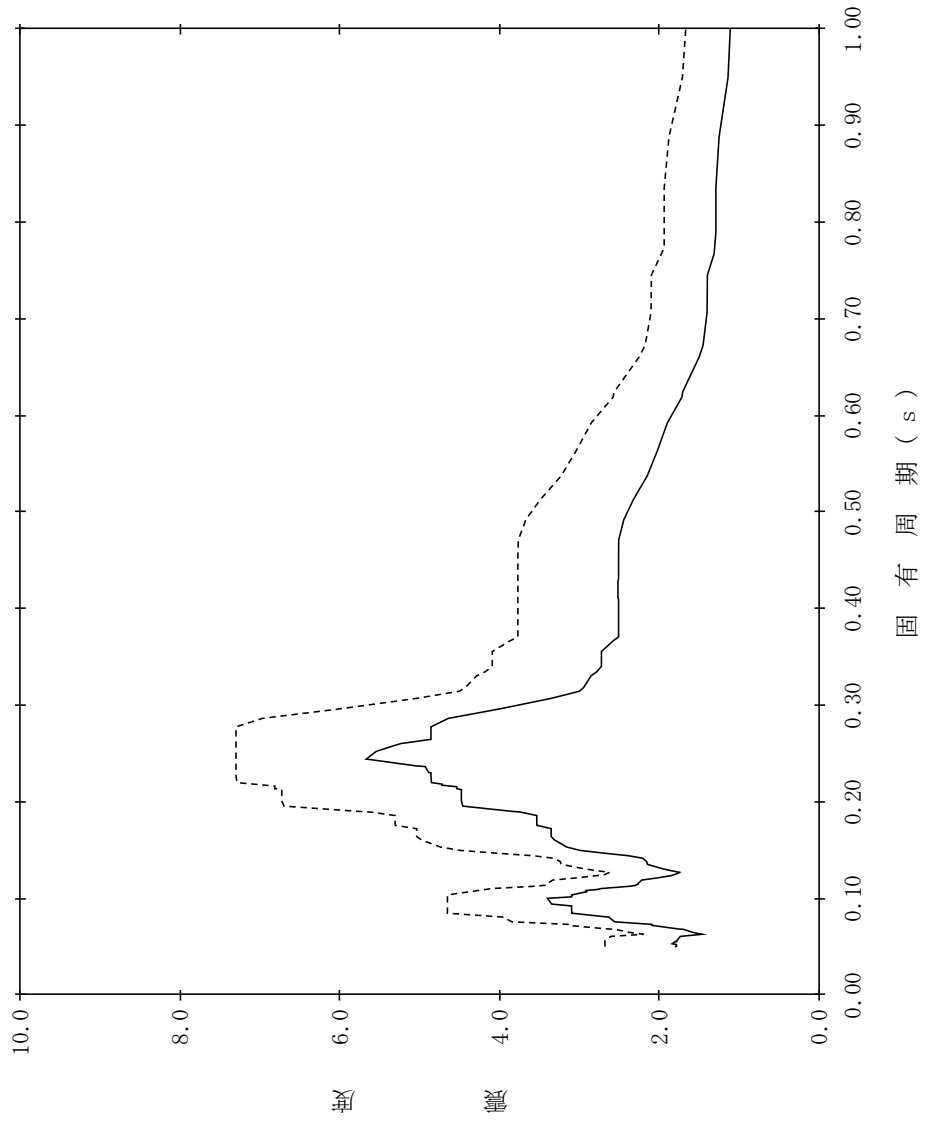

【NS2-RB-SsNS-RB40】

構造物名：原子炉建物
 標高：EL30.500m
 減衰定数：5.0%
 波形名：基準地震動 S s
 設計用床応答スペクトル I (NS方向)
 設計用床応答スペクトル II (NS方向)

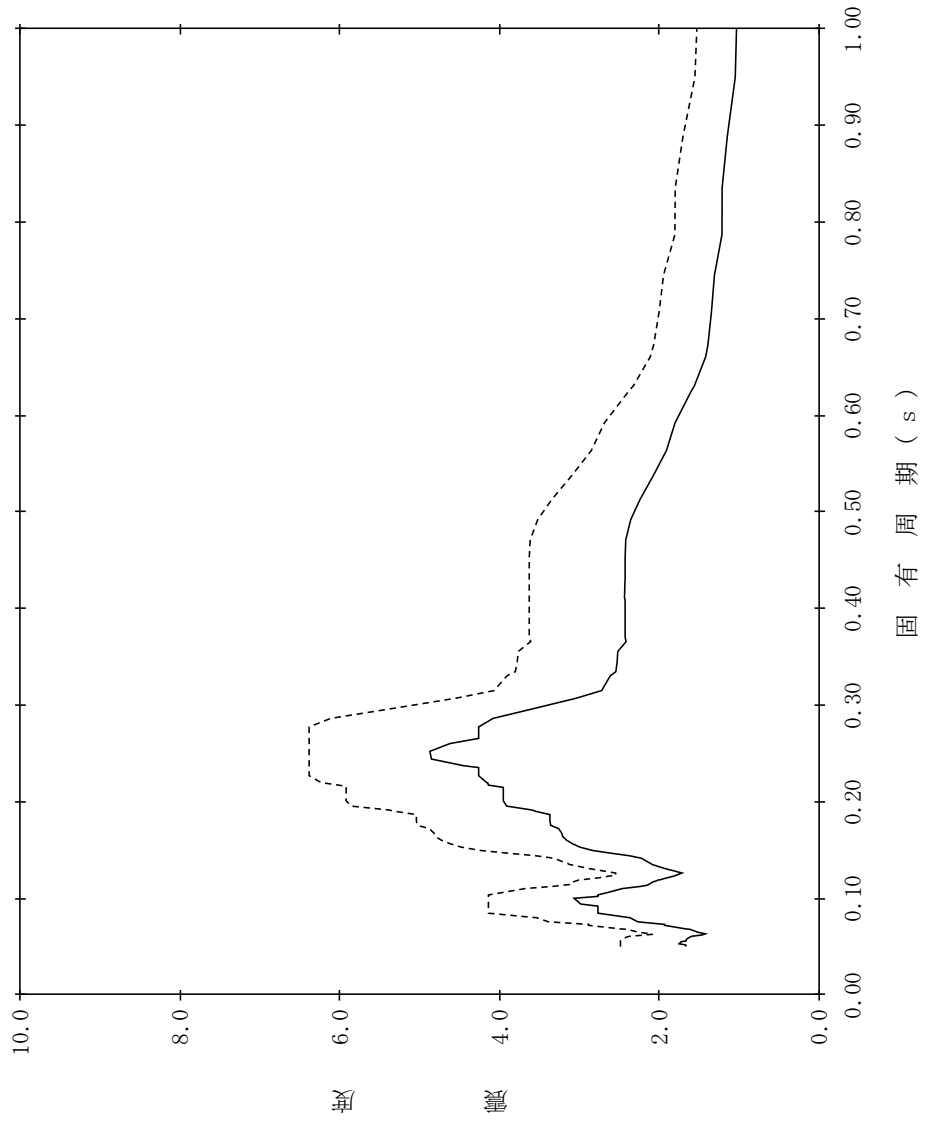

【NS2-RB-SsNS-RB41】

構造物名：原子炉建物
 標高：EL30.500m(燃料プール)
 減衰定数：0.5%
 設計用床応答スペクトル I (NS方向)
 設計用床応答スペクトル II (NS方向)

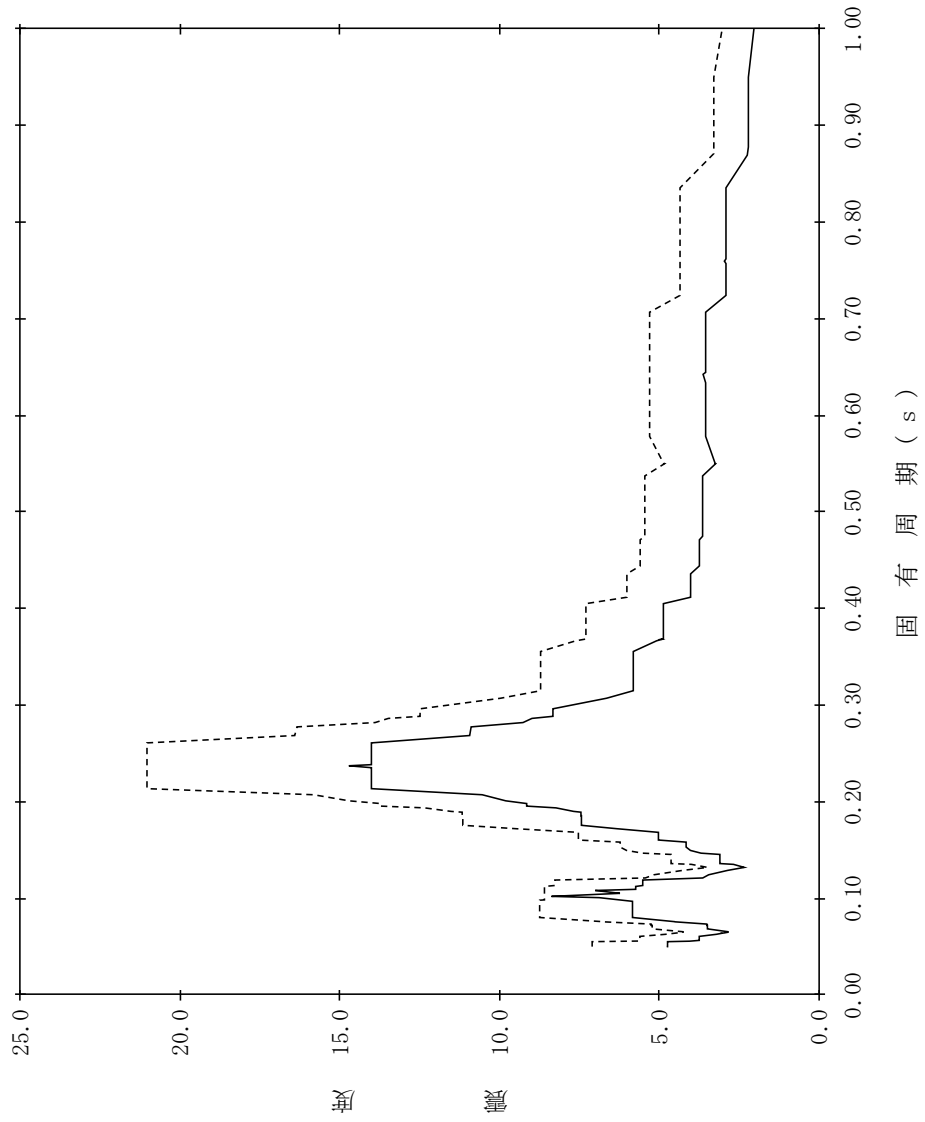

【NS2-RB-SsNS-RB42】

構造物名：原子炉建物
 標高：EL30.500m(燃料プール)
 減衰定数：1.0%
 波形名：基準地震動 S s
 設計用床応答スペクトル I (NS方向)
 設計用床応答スペクトル II (NS方向)

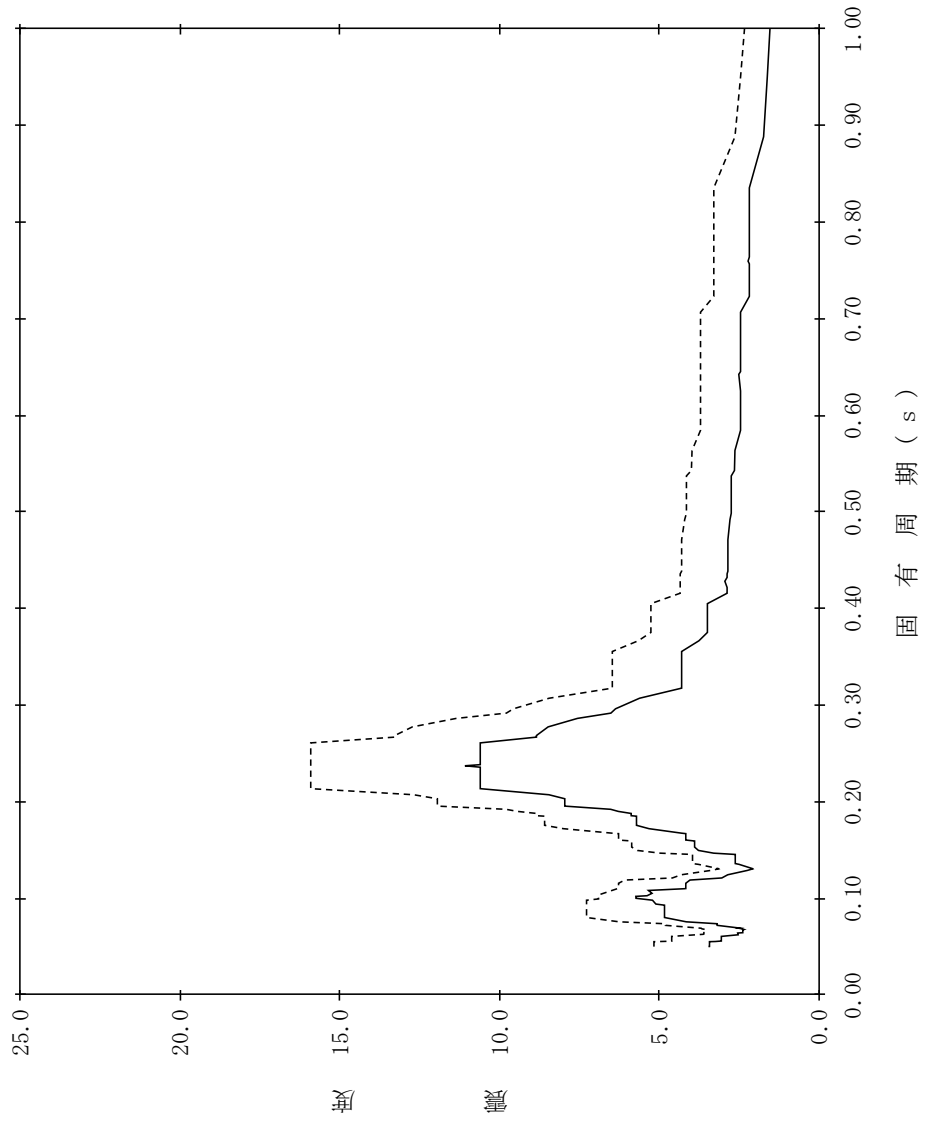

【NS2-RB-SsNS-RB43】

構造物名：原子炉建物
 標高：EL30.500m(燃料プール)
 減衰定数：1.5%
 波形名：基準地震動 S s
 設計用床応答スペクトル I (NS方向)
 設計用床応答スペクトル II (NS方向)

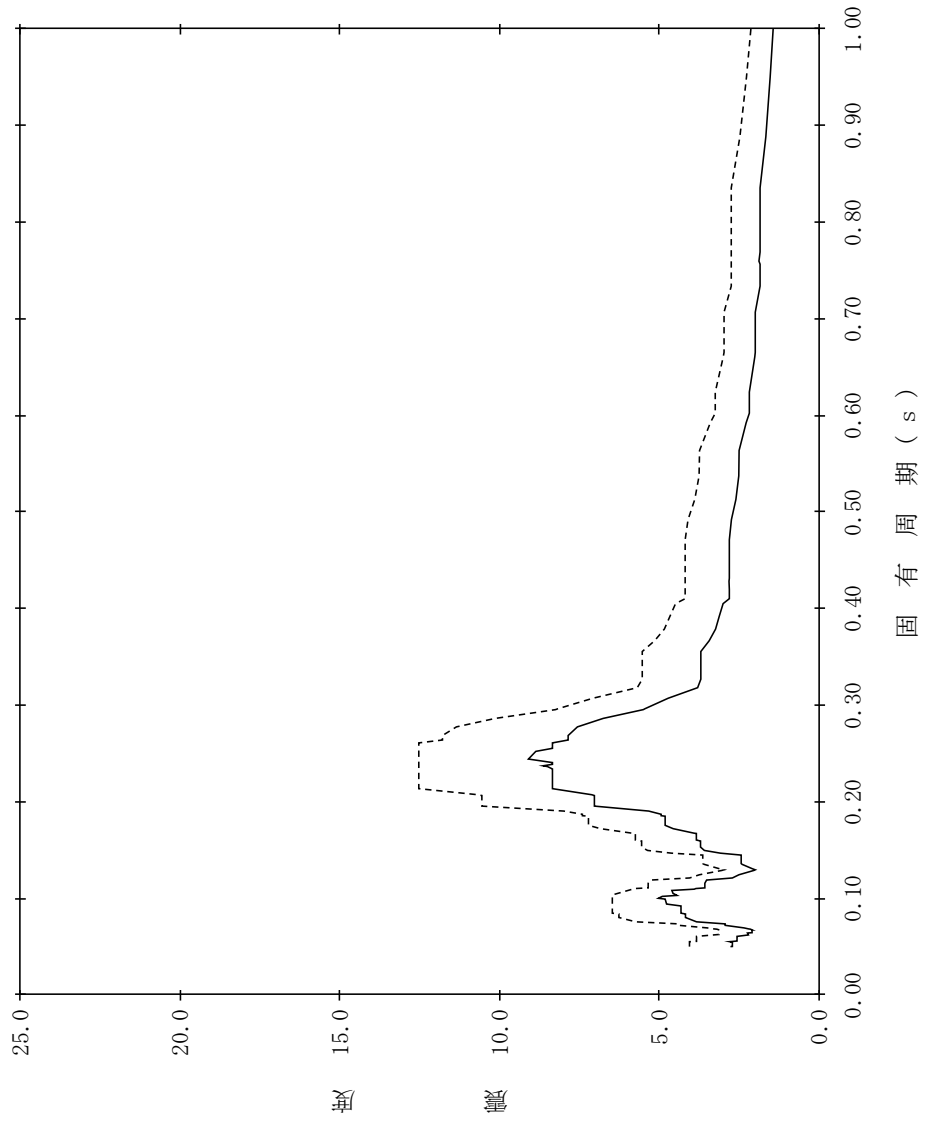

【NS2-RB-SsNS-RB44】

構造物名：原子炉建物
 標高：EL30.500m(燃料プール)
 減衰定数：2.0%
 波形名：基準地震動 S s
 設計用床応答スペクトル I (NS方向)
 設計用床応答スペクトル II (NS方向)

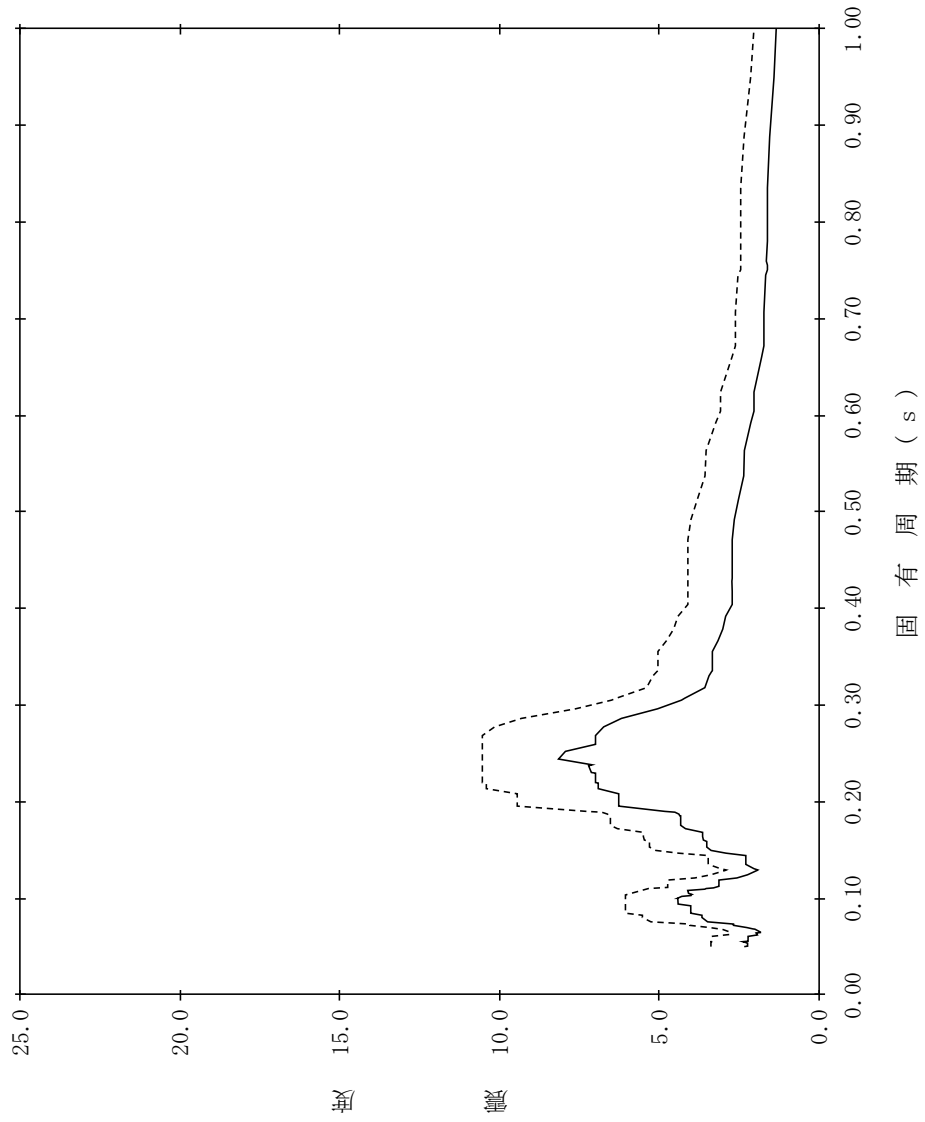

【NS2-RB-SsNS-RB45】

構造物名：原子炉建物
 標高：EL30.500m(燃料プール)
 波形名：基準地震動 S s
 減衰定数：2.5%

設計用床応答スペクトル I (NS方向)
 設計用床応答スペクトル II (NS方向)

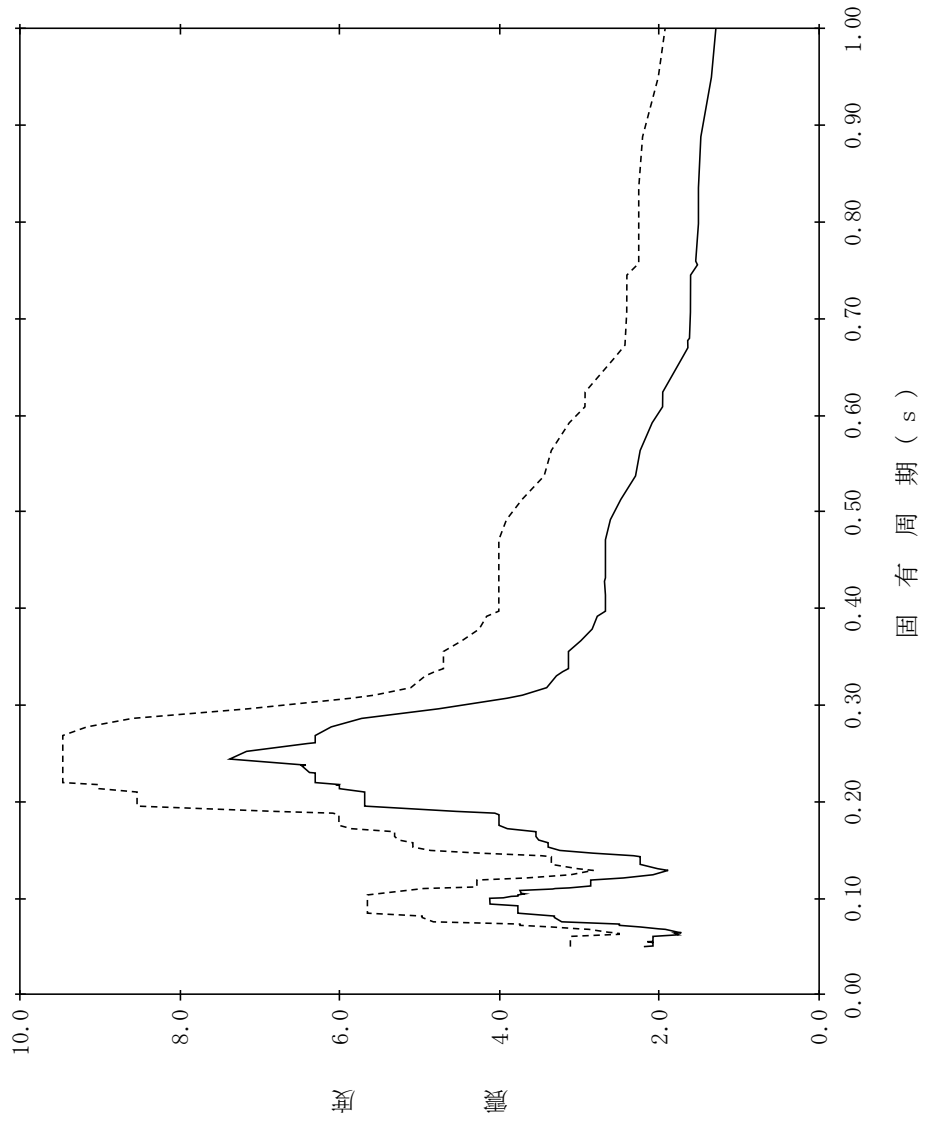

【NS2-RB-SsNS-RB46】

構造物名：原子炉建物
 標高：EL30.500m(燃料プール)
 減衰定数：3.0%
 波形名：基準地震動 S s
 設計用床応答スペクトル I (NS方向)
 設計用床応答スペクトル II (NS方向)

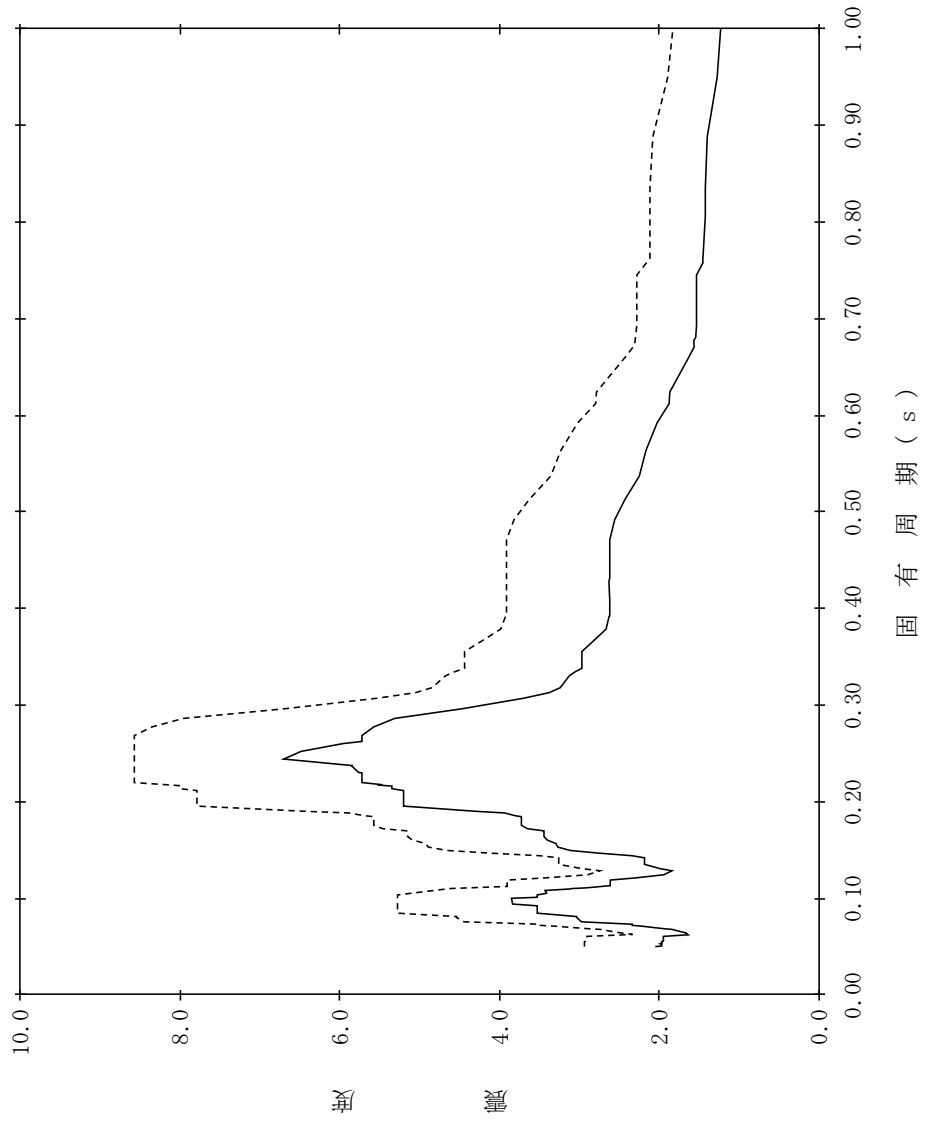

【NS2-RB-SsNS-RB47】

構造物名：原子炉建物
 標高：EL30.500m(燃料プール) 設計用床応答スペクトルⅠ (NS方向)
 減衰定数：4.0% 波形名：基準地震動 S s 設計用床応答スペクトルⅡ (NS方向)

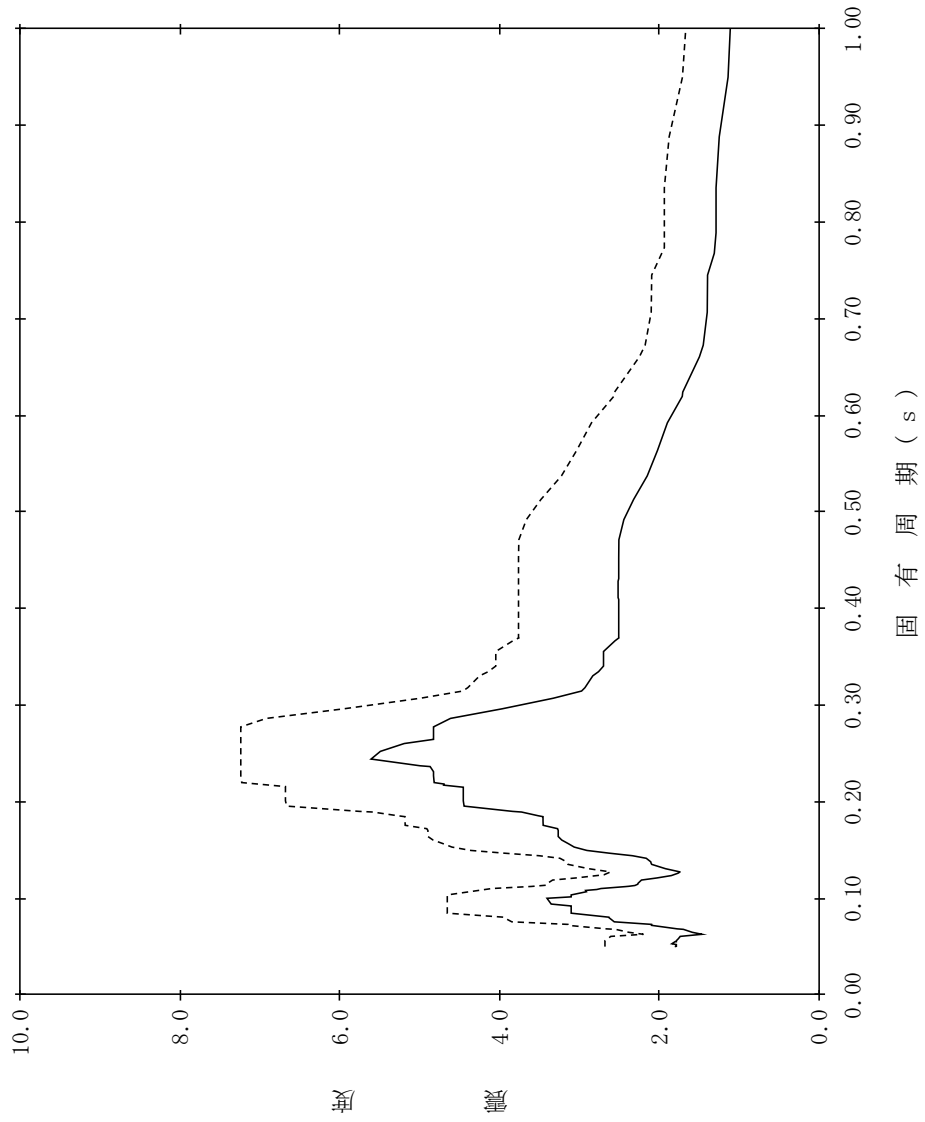

【NS2-RB-SsNS-RB48】

構造物名：原子炉建物
 標高：EL30.500m(燃料プール)
 減衰定数：5.0%
 波形式：基準地震動 S s
 設計用床応答スペクトル I (NS方向)
 設計用床応答スペクトル II (NS方向)

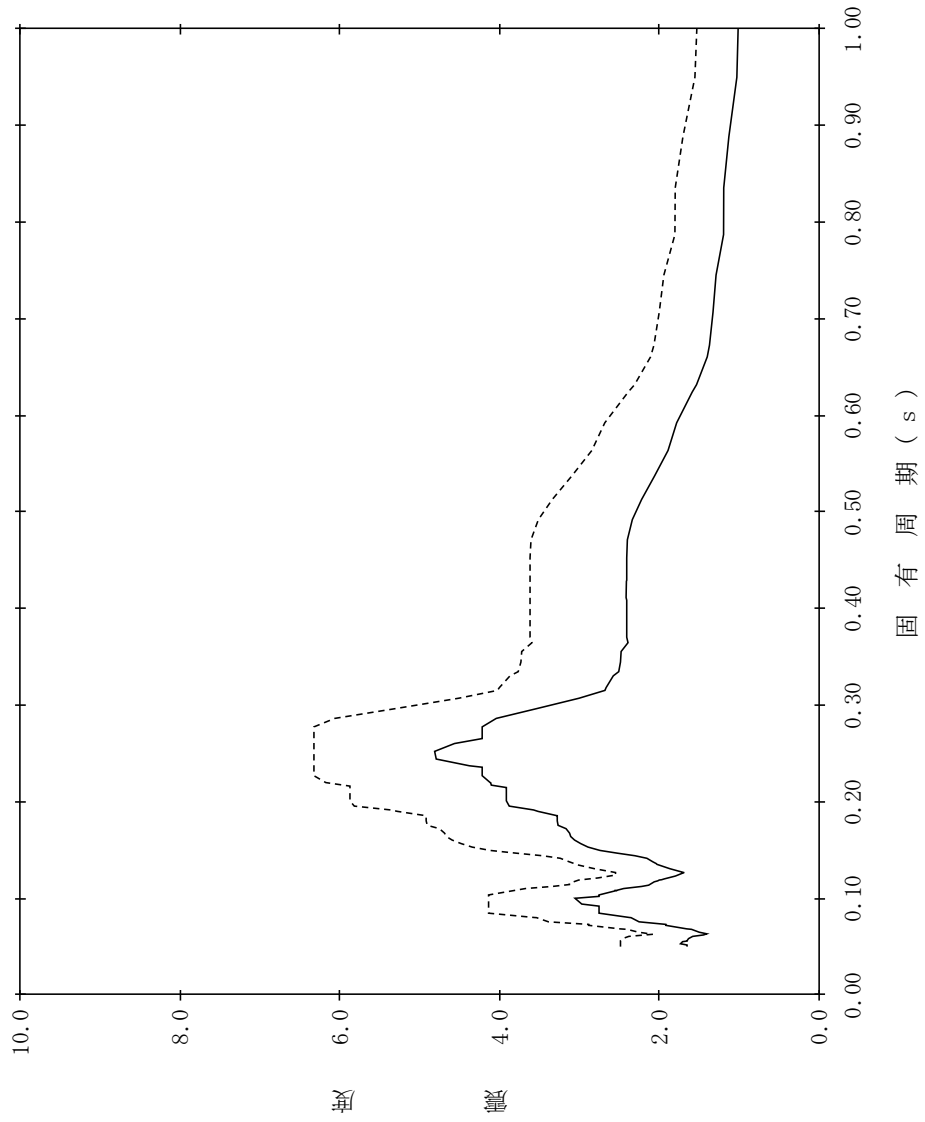

【NS2-RB-SsNS-RB49】

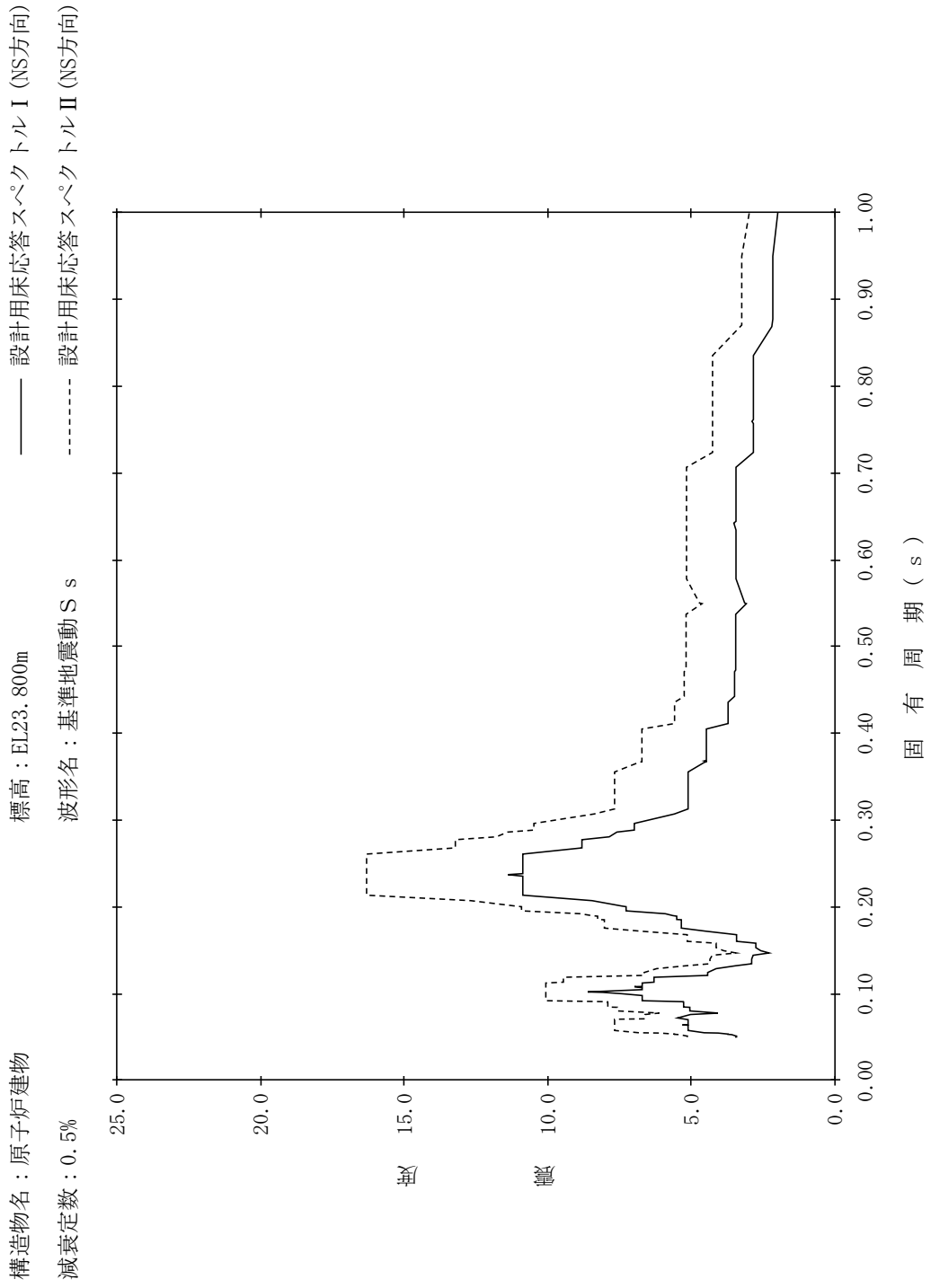

【NS2-RB-SsNS-RB50】

構造物名：原子炉建物
 標高：EL23.800m
 減衰定数：1.0%
 波形名：基準地震動 S s
 設計用床応答スペクトル I (NS方向)
 設計用床応答スペクトル II (NS方向)

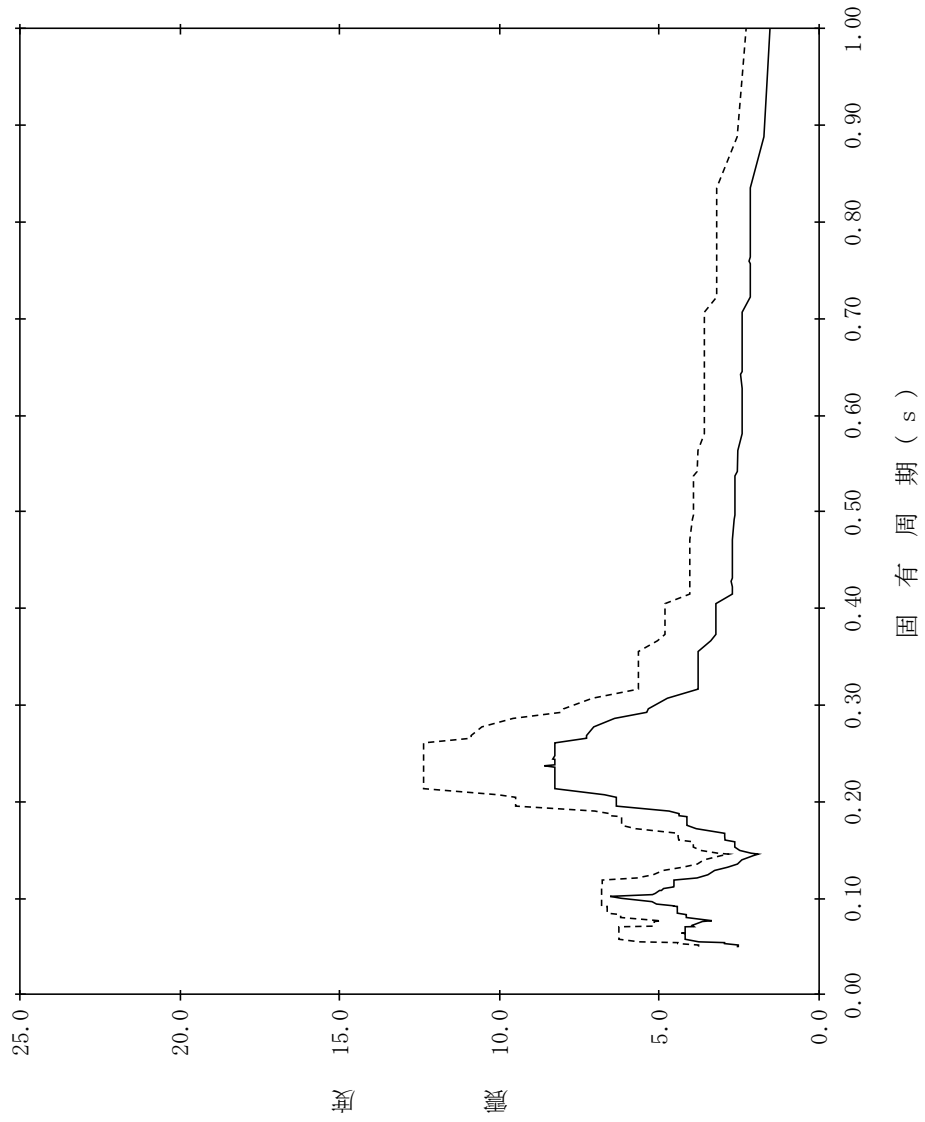

【NS2-RB-SsNS-RB51】

構造物名：原子炉建物
 標高：EL23.800m
 減衰定数：1.5%
 波形名：基準地震動 S s
 設計用床応答スペクトル I (NS方向)
 設計用床応答スペクトル II (NS方向)

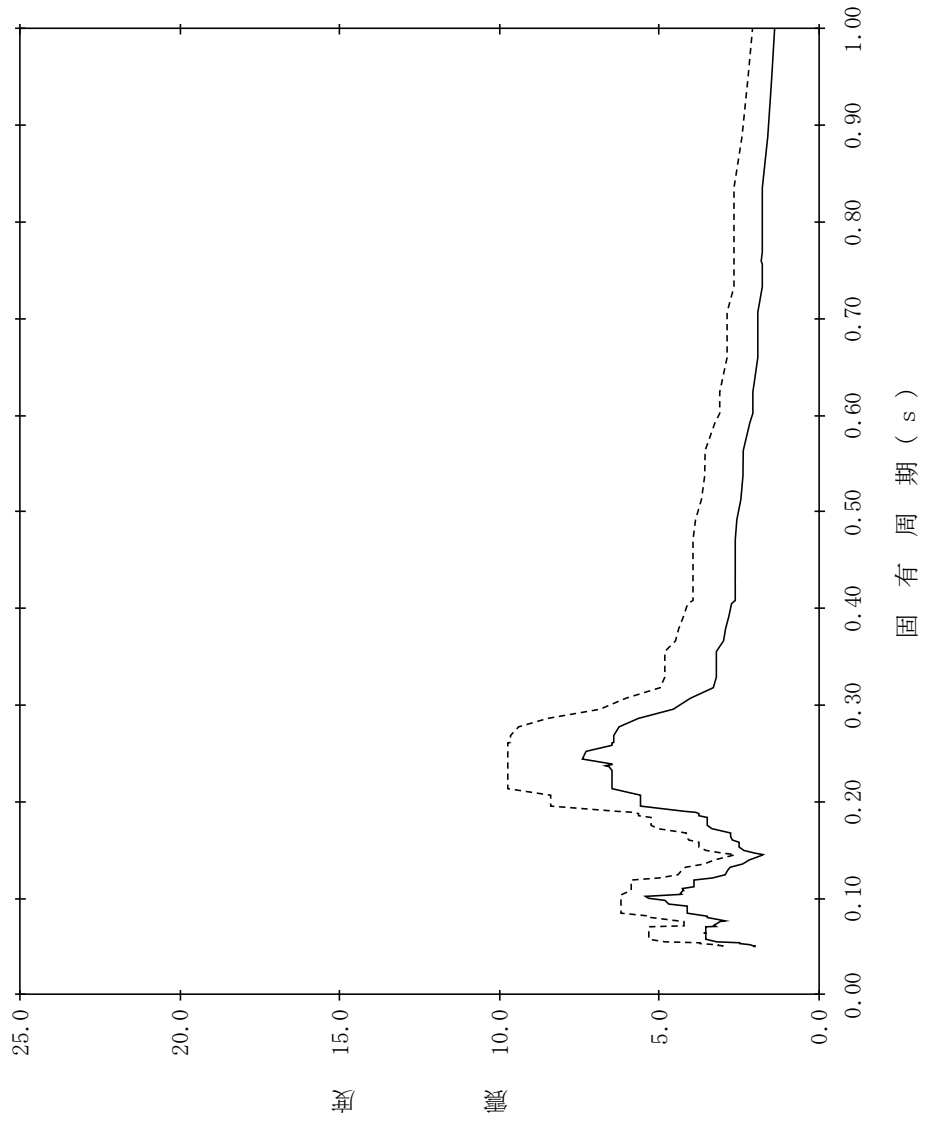

【NS2-RB-SsNS-RB52】

構造物名：原子炉建物
 標高：EL23.800m
 減衰定数：2.0%
 波形名：基準地震動 S s
 設計用床応答スペクトル I (NS方向)
 設計用床応答スペクトル II (NS方向)

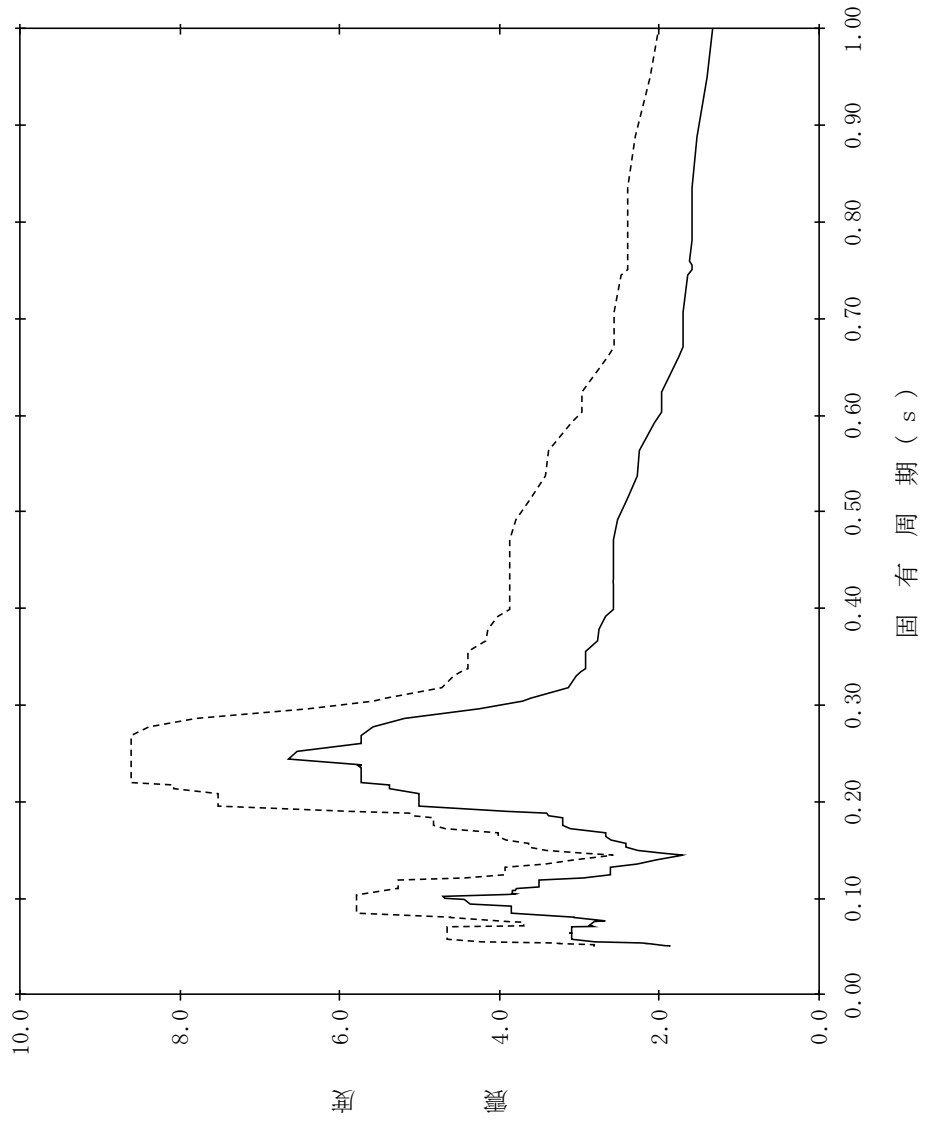

【NS2-RB-SsNS-RB53】

構造物名：原子炉建物
 標高：EL23.800m
 減衰定数：2.5%
 波形名：基準地震動 S s
 設計用床応答スペクトル I (NS方向)
 設計用床応答スペクトル II (NS方向)

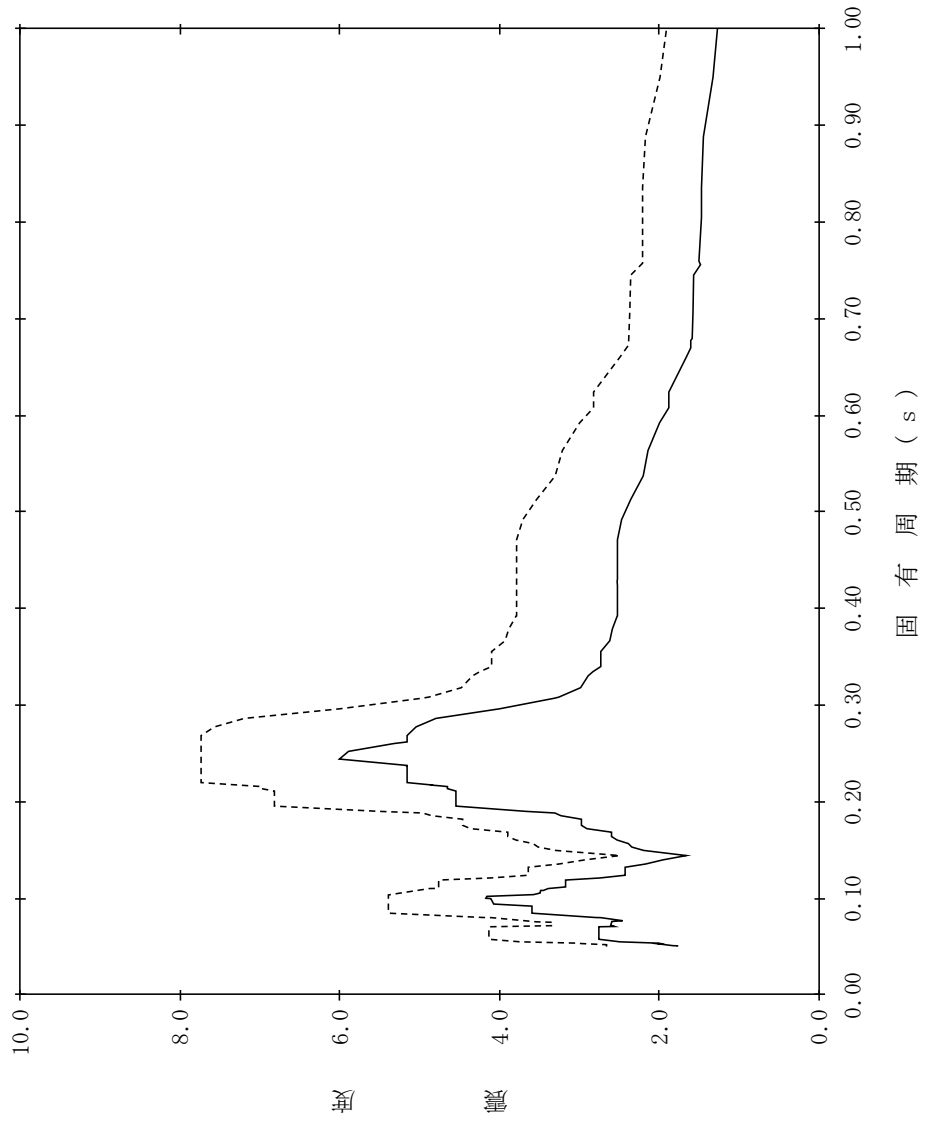

【NS2-RB-SsNS-RB54】

構造物名：原子炉建物
 標高：EL23.800m
 減衰定数：3.0%
 波形名：基準地震動 S s
 設計用床応答スペクトル I (NS方向)
 設計用床応答スペクトル II (NS方向)

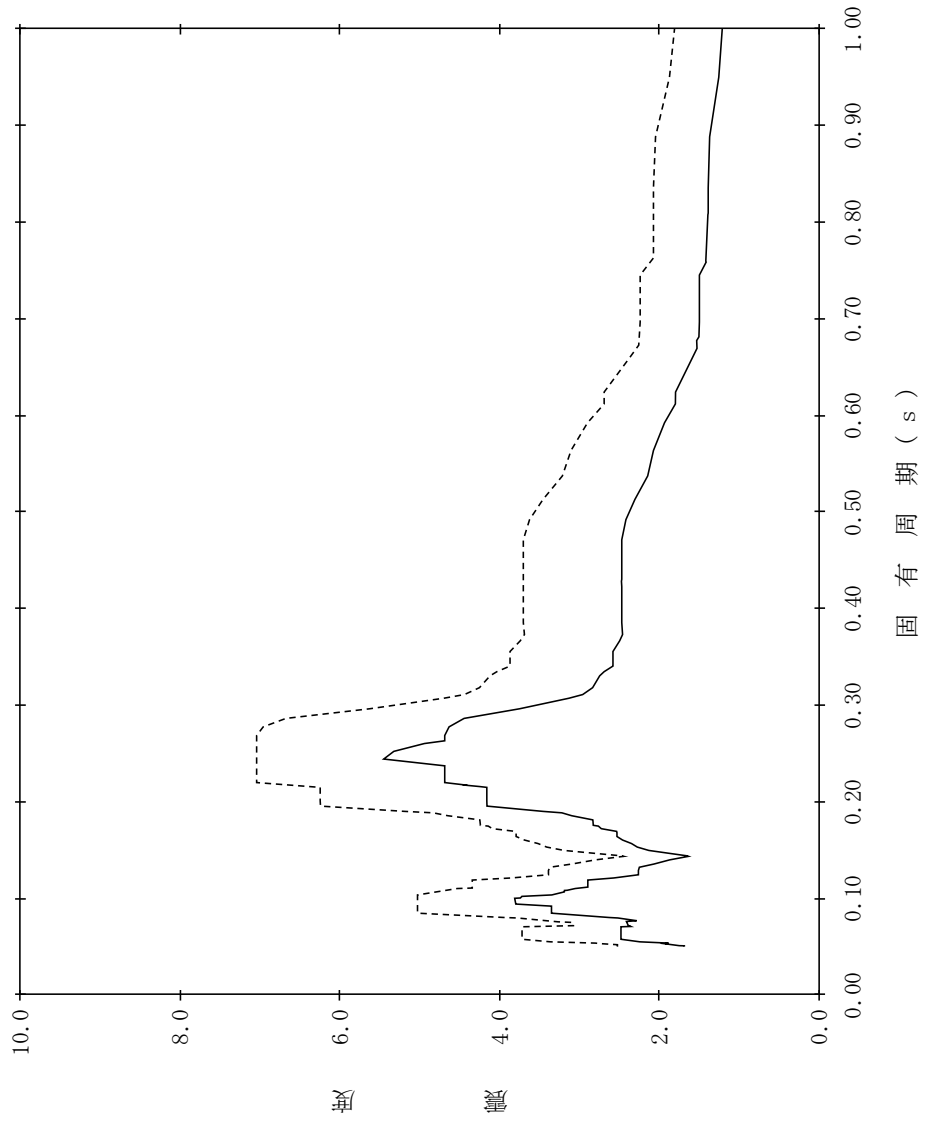

【NS2-RB-SsNS-RB55】

構造物名：原子炉建物
 標高：EL23.800m
 減衰定数：4.0%
 波形名：基準地震動 S s
 設計用床応答スペクトル I (NS方向)
 設計用床応答スペクトル II (NS方向)

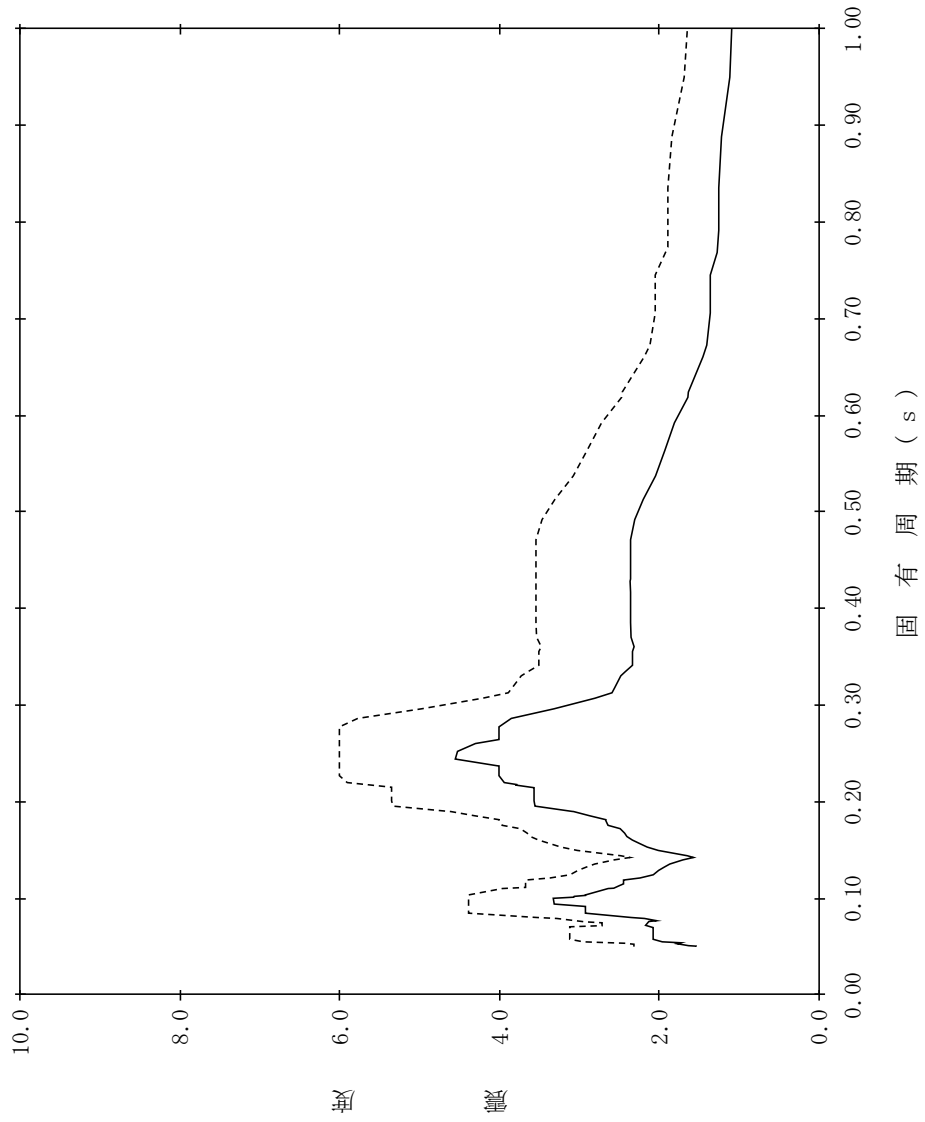

【NS2-RB-SsNS-RB56】

構造物名：原子炉建物
 標高：EL23.800m
 減衰定数：5.0%
 波形名：基準地震動 S s
 設計用床応答スペクトル I (NS方向)
 設計用床応答スペクトル II (NS方向)

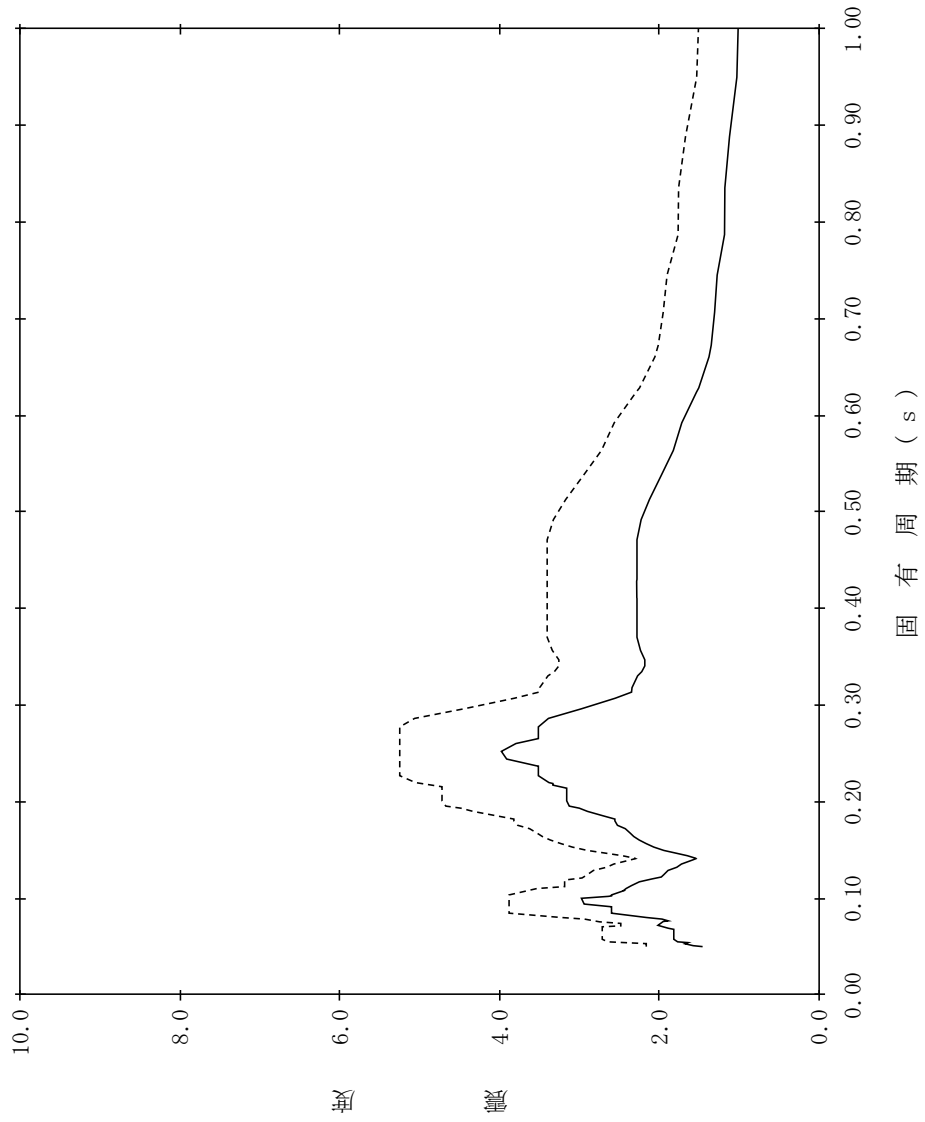

【NS2-RB-SsNS-RB57】

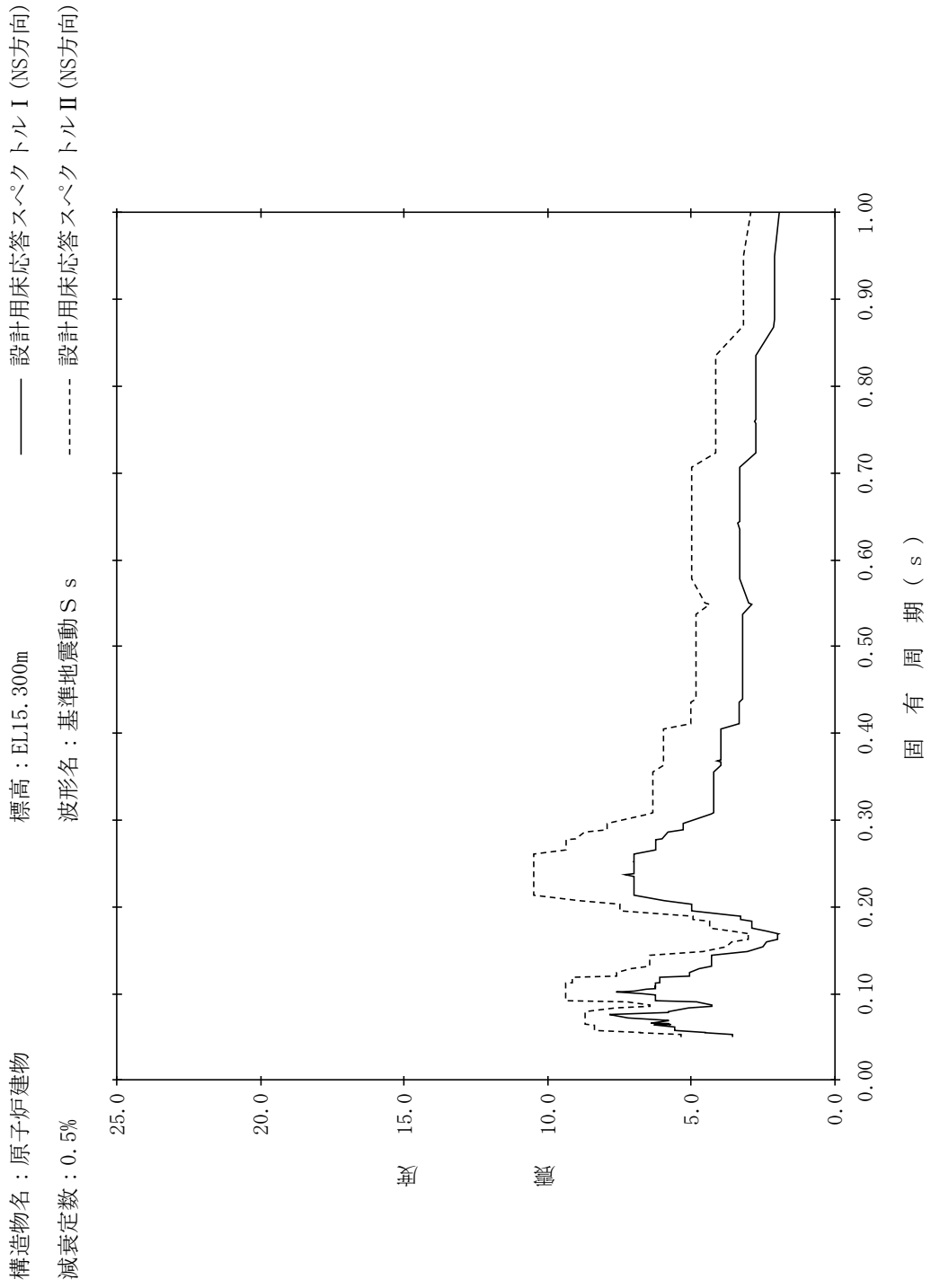

【NS2-RB-SsNS-RB58】

構造物名：原子炉建物
 標高：EL15.300m
 減衰定数：1.0%
 波形名：基準地震動 S s
 設計用床応答スペクトル I (NS方向)
 設計用床応答スペクトル II (NS方向)

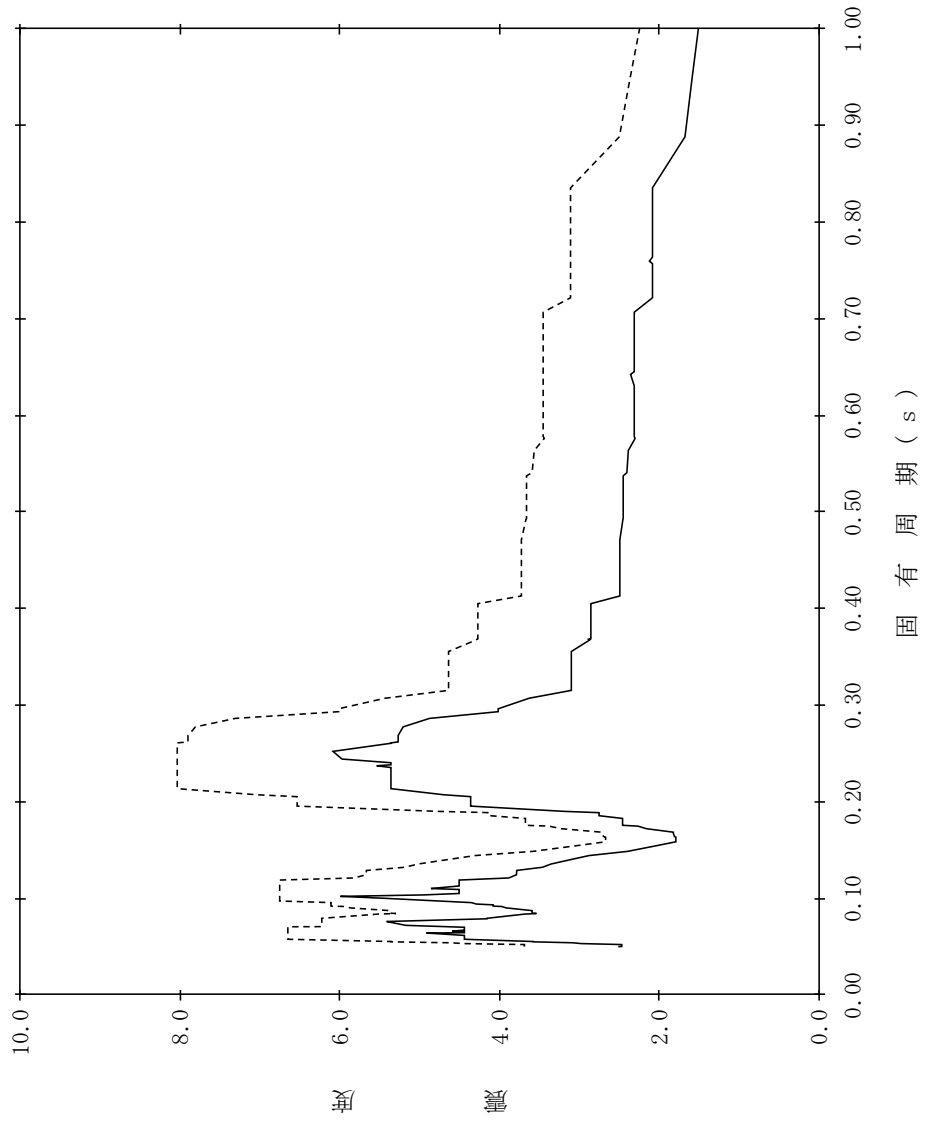

【NS2-RB-SsNS-RB59】

構造物名：原子炉建物
 標高：EL15.300m
 減衰定数：1.5%
 波形名：基準地震動 S s
 設計用床応答スペクトル I (NS方向)
 設計用床応答スペクトル II (NS方向)

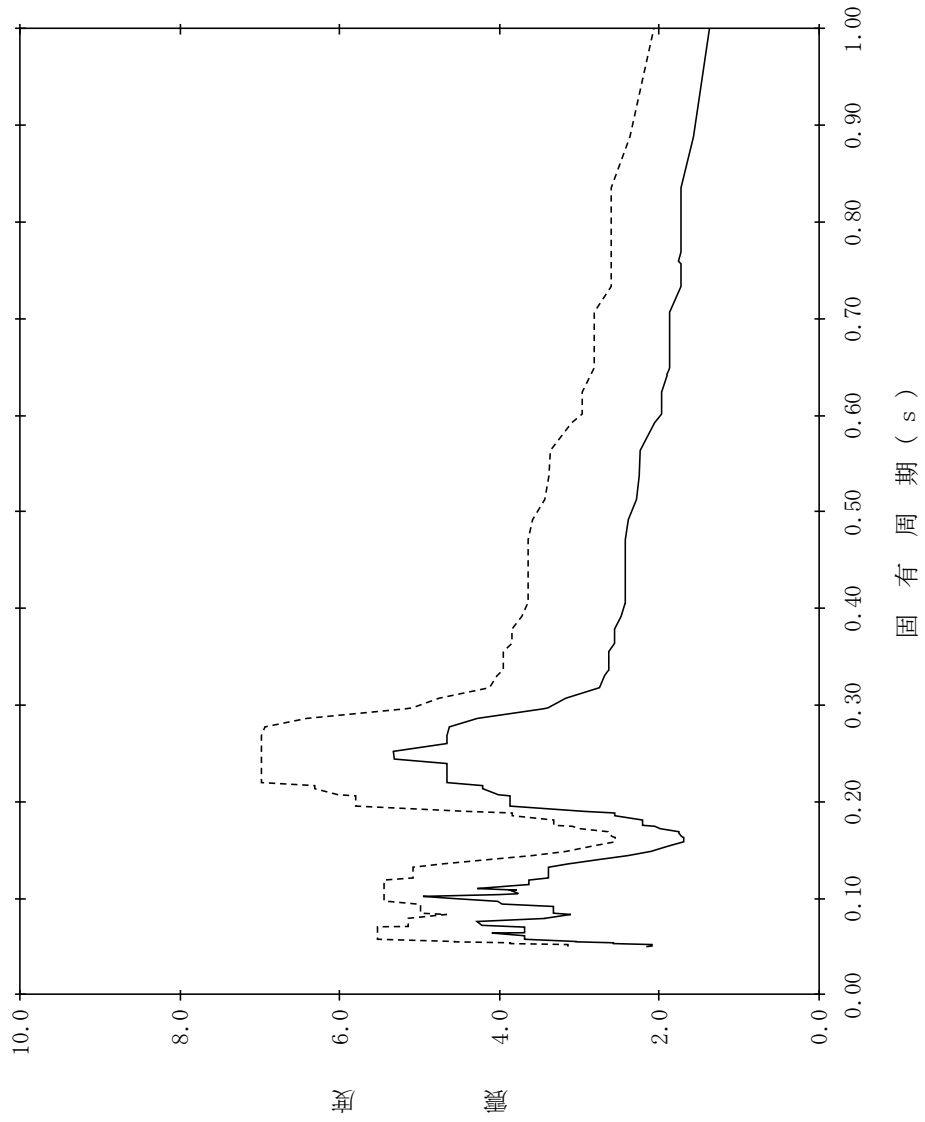

【NS2-RB-SsNS-RB60】

構造物名：原子炉建物
 標高：EL15.300m
 減衰定数：2.0%
 波形名：基準地震動 S s
 設計用床応答スペクトル I (NS方向)
 設計用床応答スペクトル II (NS方向)

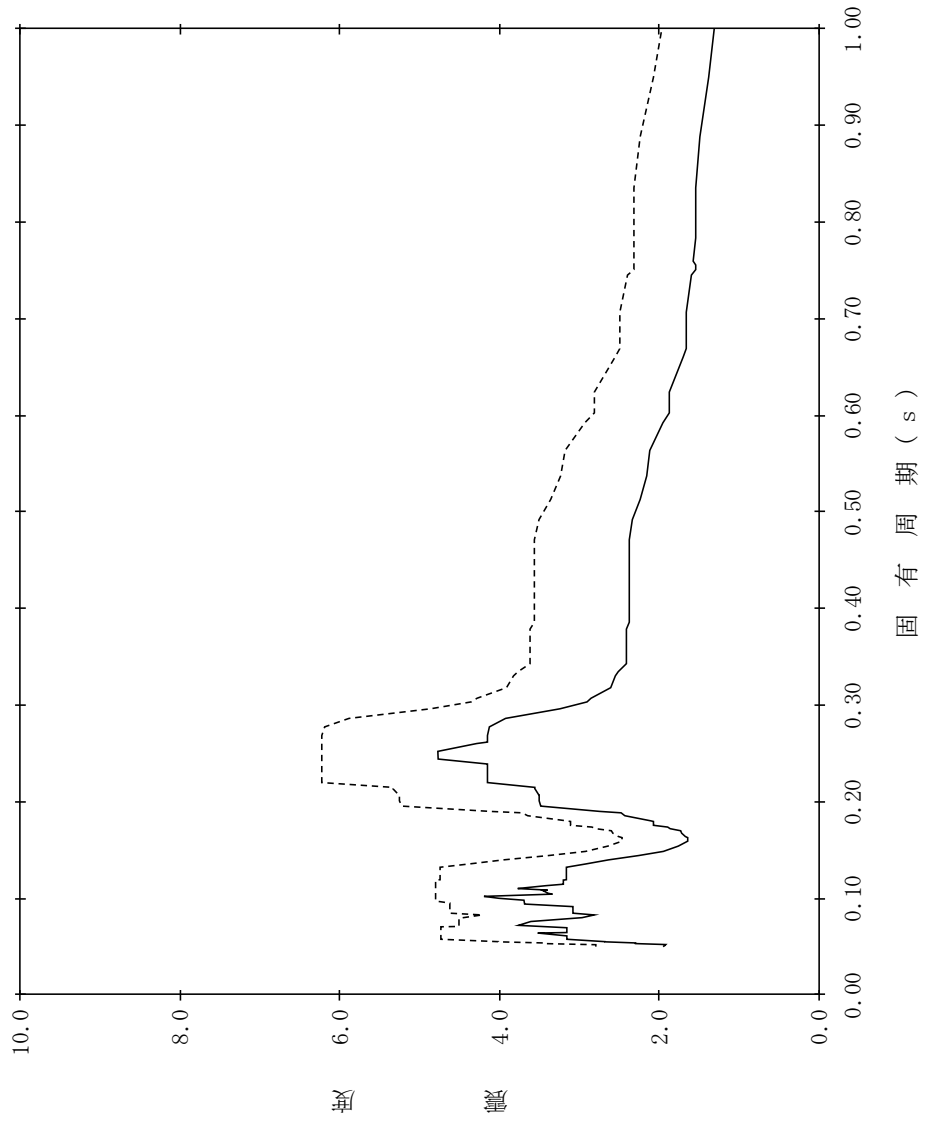

【NS2-RB-SsNS-RB61】

構造物名：原子炉建物
 標高：EL15.300m
 減衰定数：2.5%
 波形名：基準地震動 S s
 設計用床応答スペクトル I (NS方向)
 設計用床応答スペクトル II (NS方向)

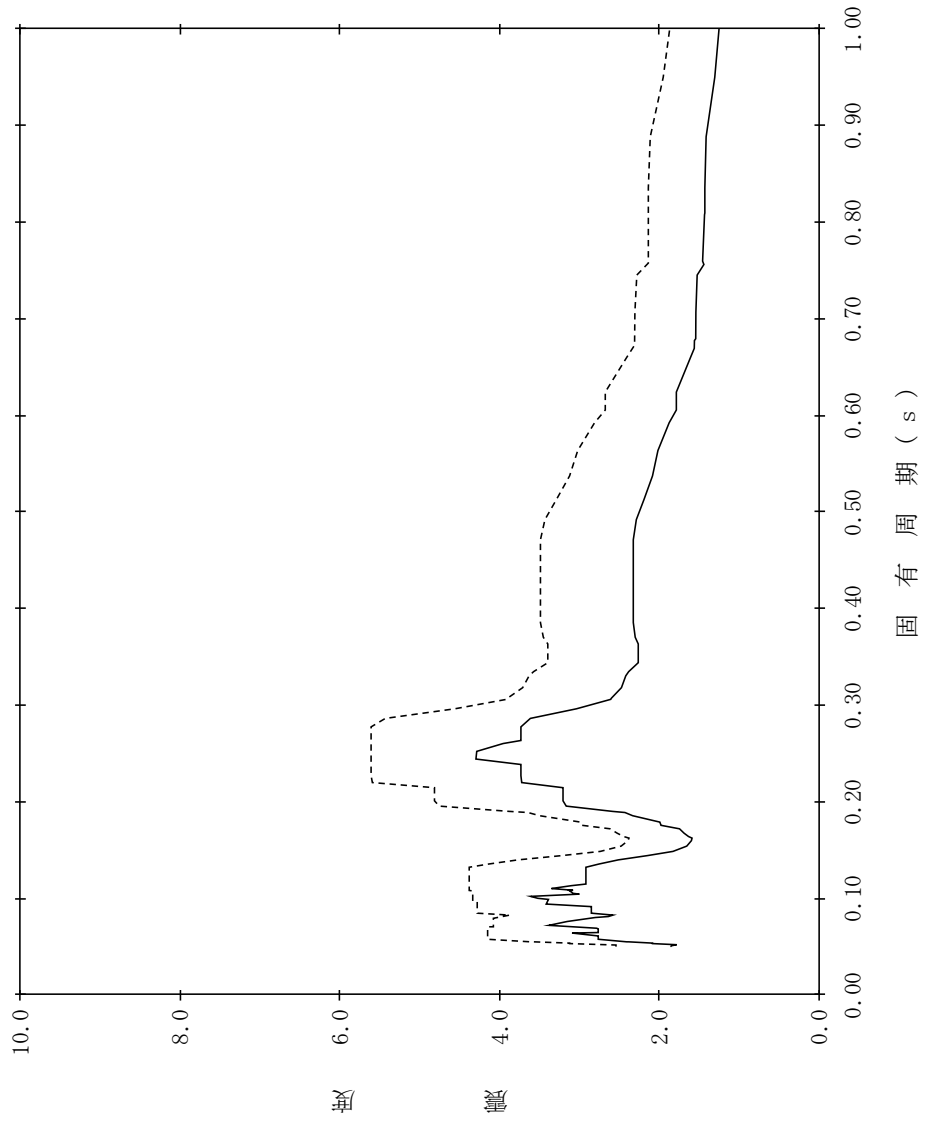

【NS2-RB-SsNS-RB62】

構造物名：原子炉建物
 標高：EL15.300m
 減衰定数：3.0%
 波形名：基準地震動 S s
 設計用床応答スペクトル I (NS方向)
 設計用床応答スペクトル II (NS方向)

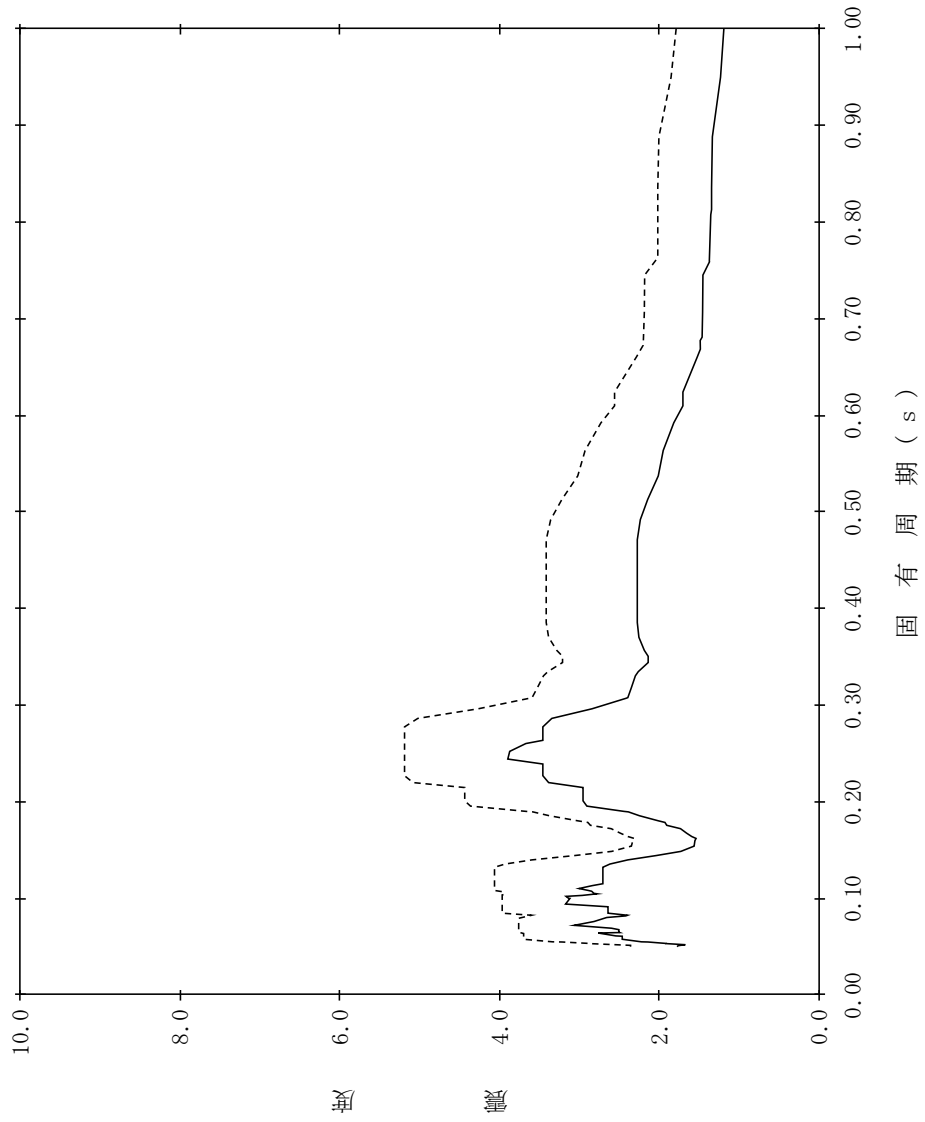

【NS2-RB-SsNS-RB63】

構造物名：原子炉建物
 標高：EL15.300m
 減衰定数：4.0%
 波形名：基準地震動 S s
 設計用床応答スペクトル I (NS方向)
 設計用床応答スペクトル II (NS方向)

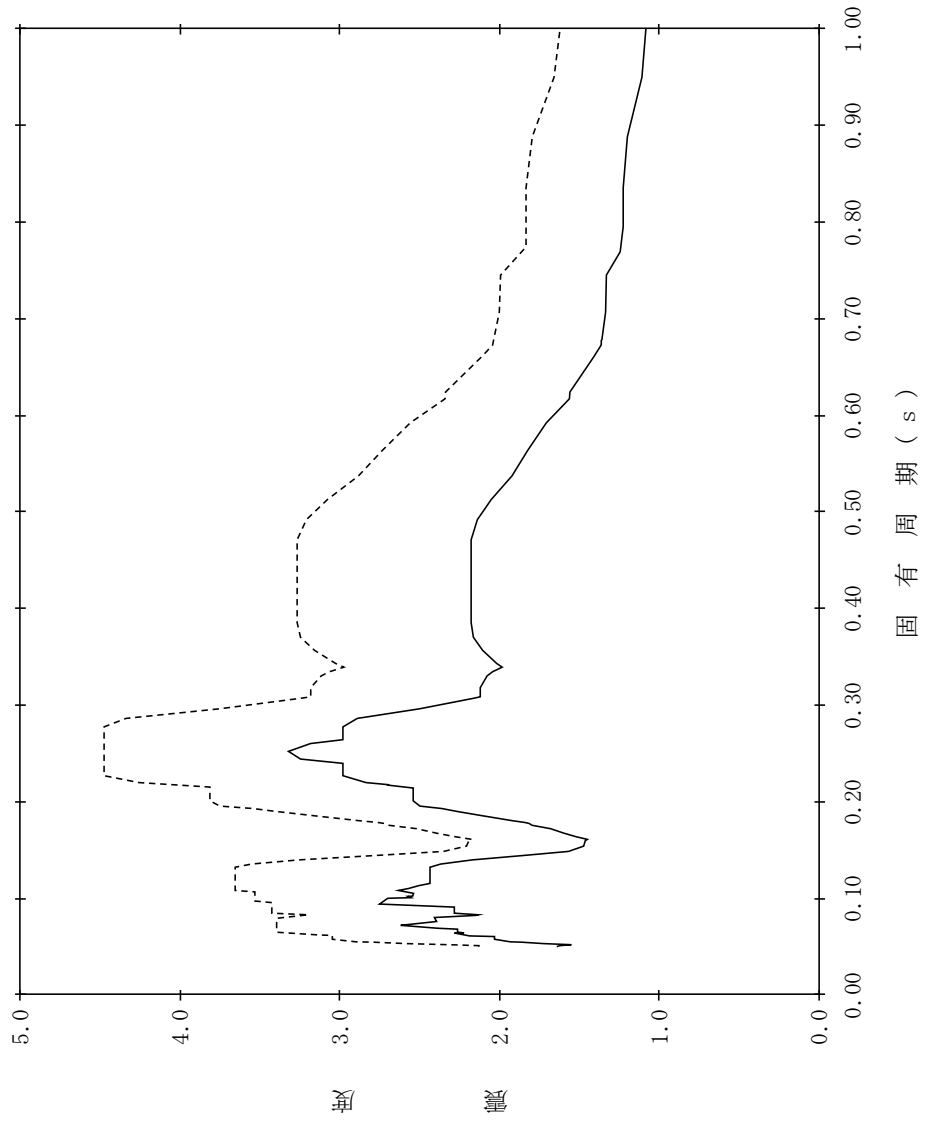

【NS2-RB-SsNS-RB64】

構造物名：原子炉建物
 標高：EL15.300m
 減衰定数：5.0%
 波形名：基準地震動 S s
 設計用床応答スペクトル I (NS方向)
 設計用床応答スペクトル II (NS方向)

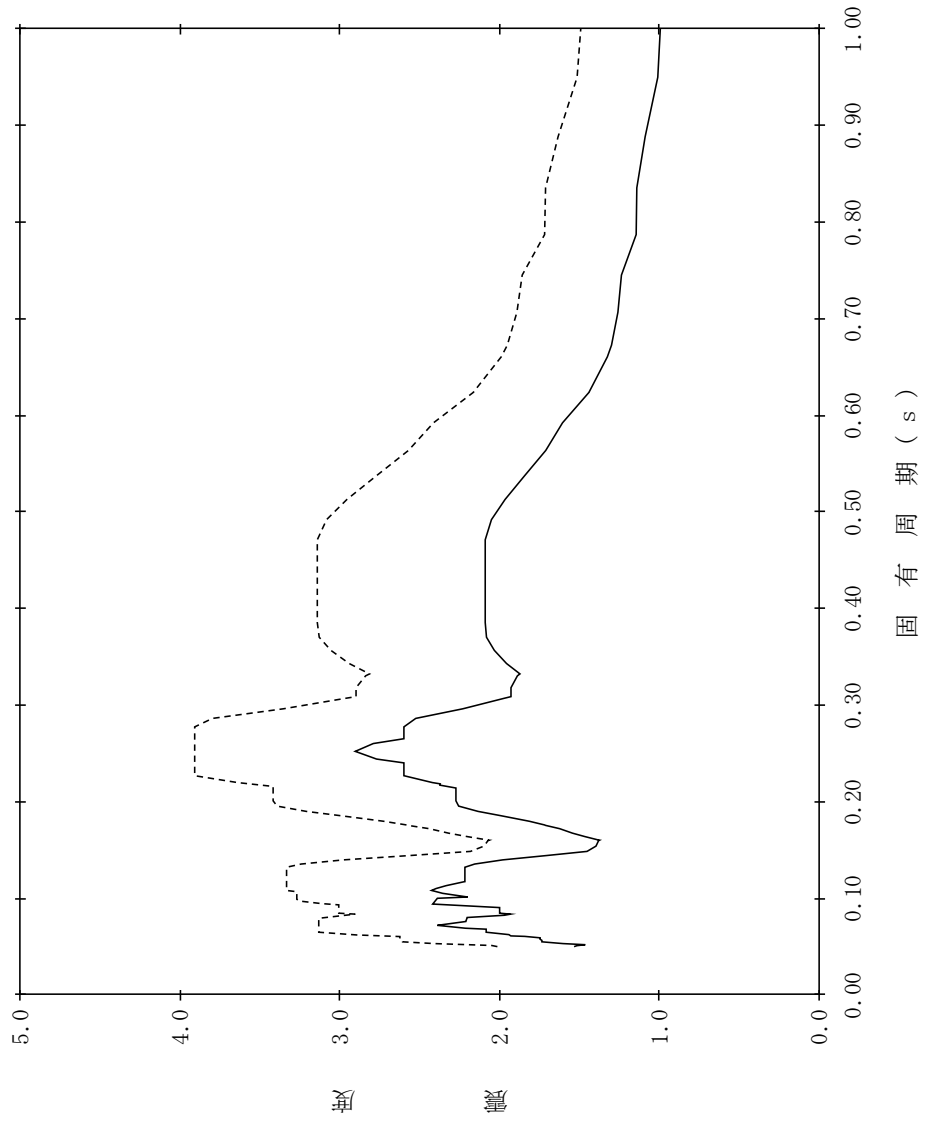

【NS2-RB-SsNS-RB65】

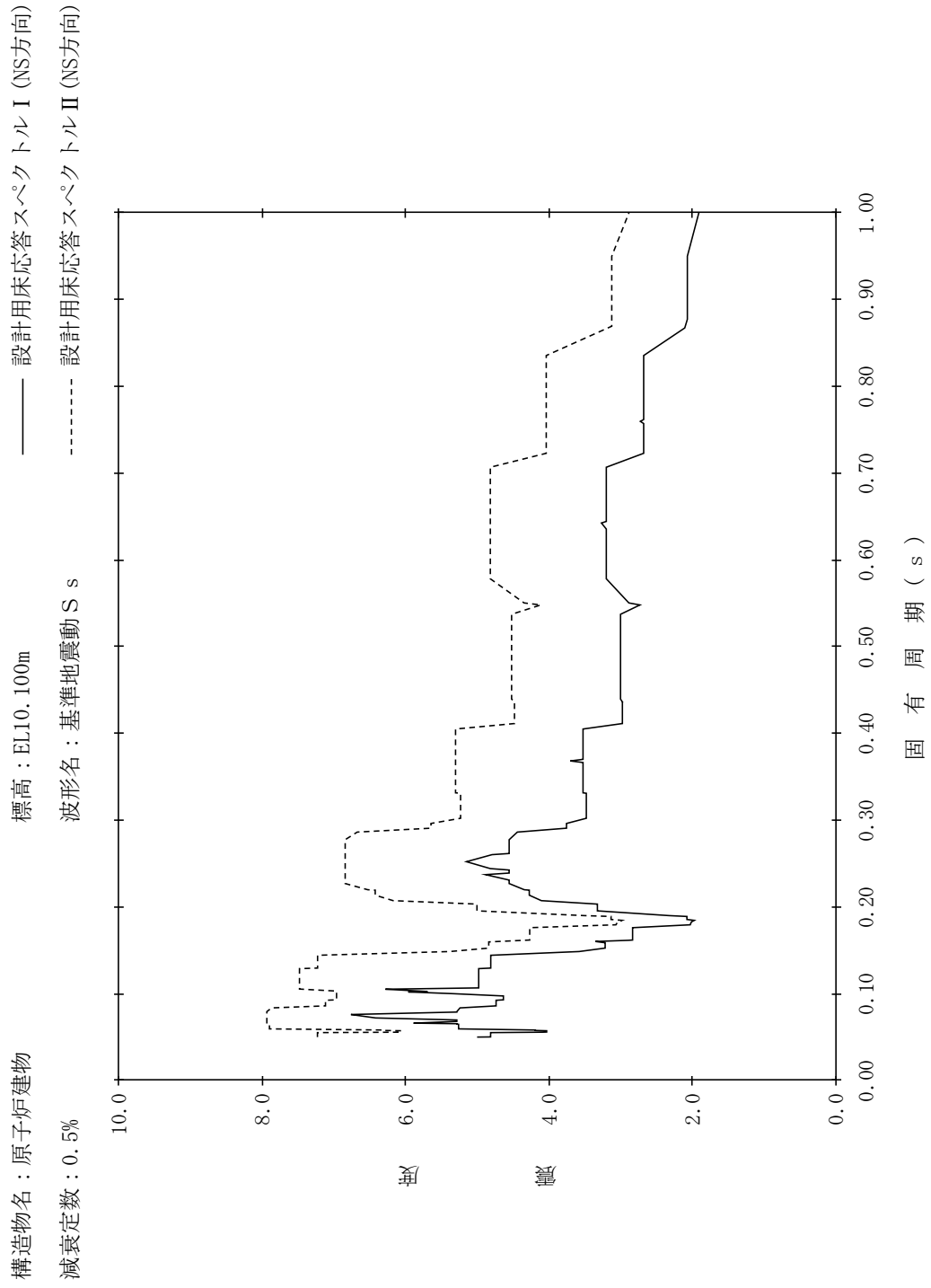

【NS2-RB-SsNS-RB66】

構造物名：原子炉建物
 標高：EL10.100m
 減衰定数：1.0%
 波形名：基準地震動 S s
 設計用床応答スペクトル I (NS方向)
 設計用床応答スペクトル II (NS方向)

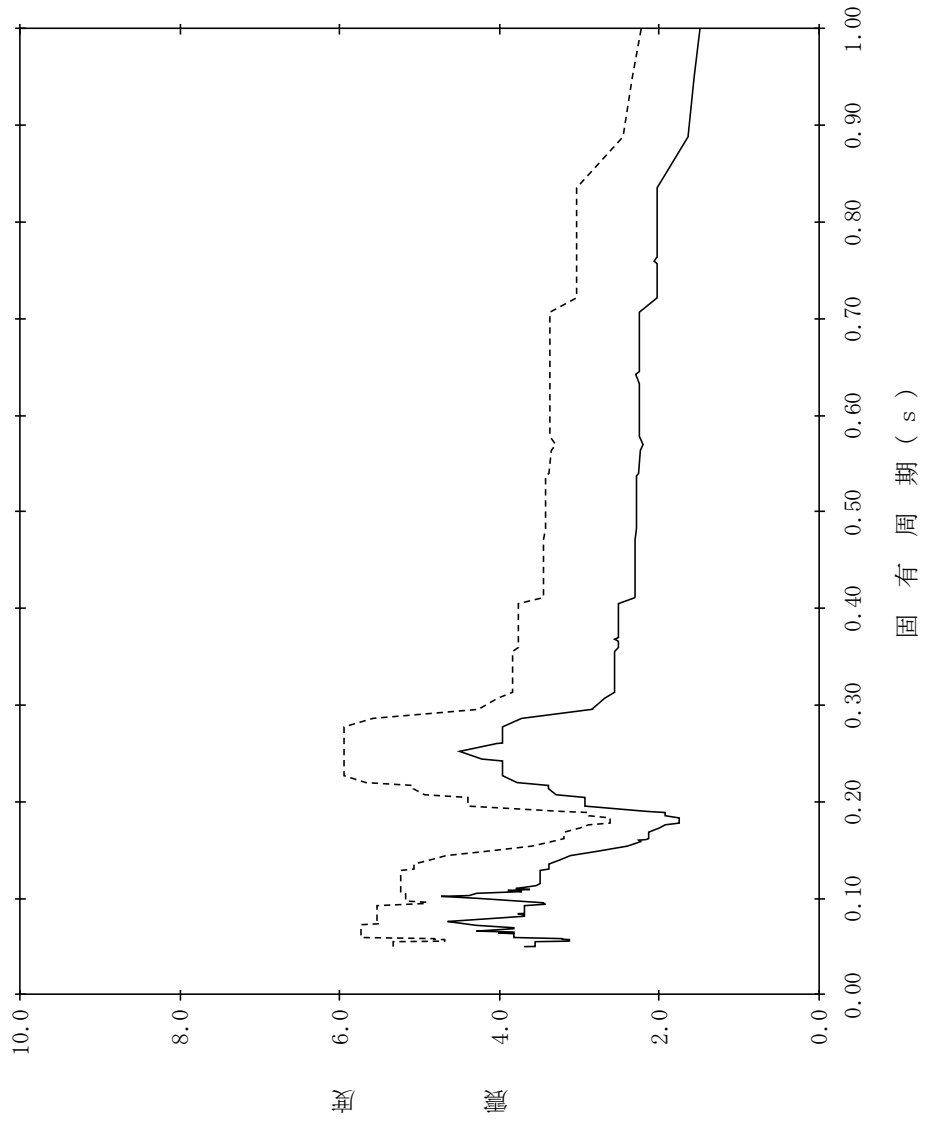

【NS2-RB-SsNS-RB67】

構造物名：原子炉建物
 標高：EL10.100m
 減衰定数：1.5%
 波形式：基準地震動 S s
 設計用床応答スペクトル I (NS方向)
 設計用床応答スペクトル II (NS方向)

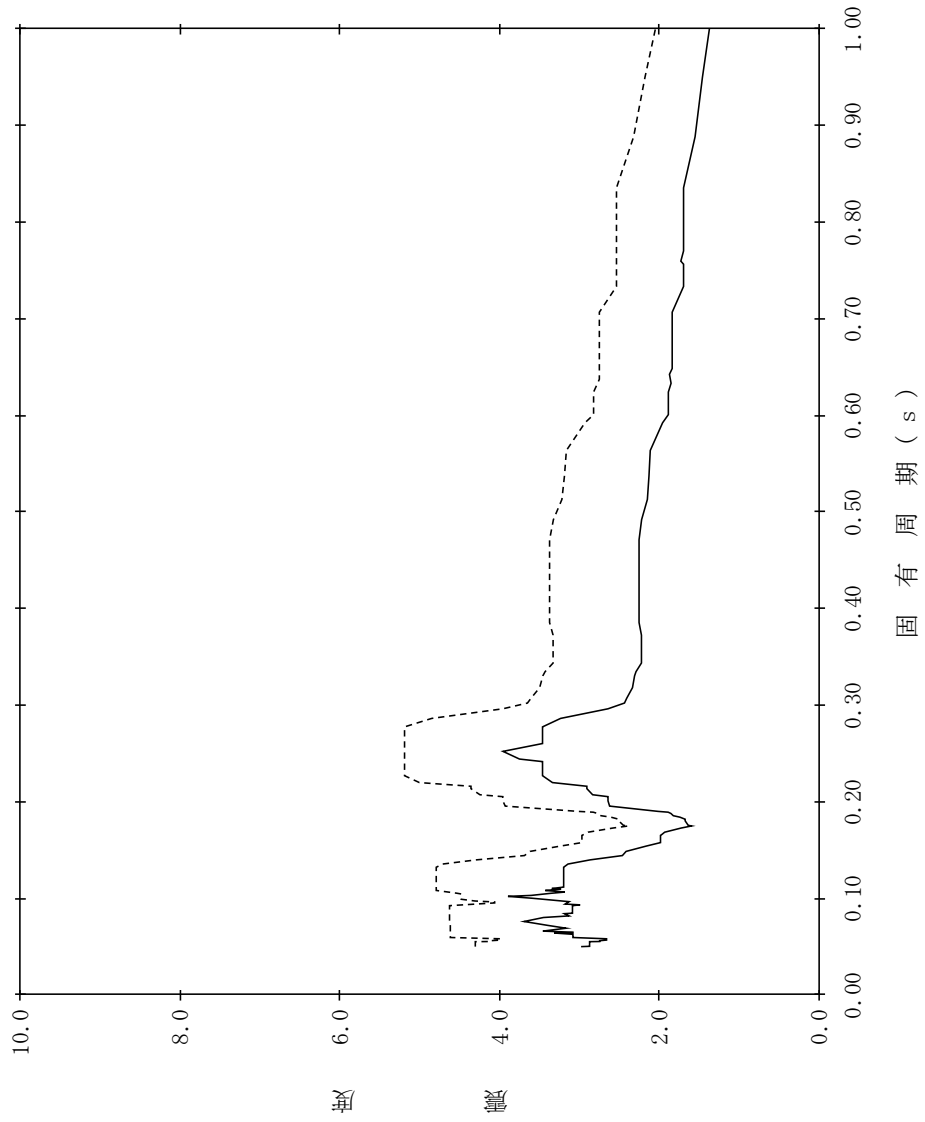

【NS2-RB-SsNS-RB68】

構造物名：原子炉建物
 標高：EL10.100m
 減衰定数：2.0%
 波形名：基準地震動 S s
 設計用床応答スペクトル I (NS方向)
 設計用床応答スペクトル II (NS方向)

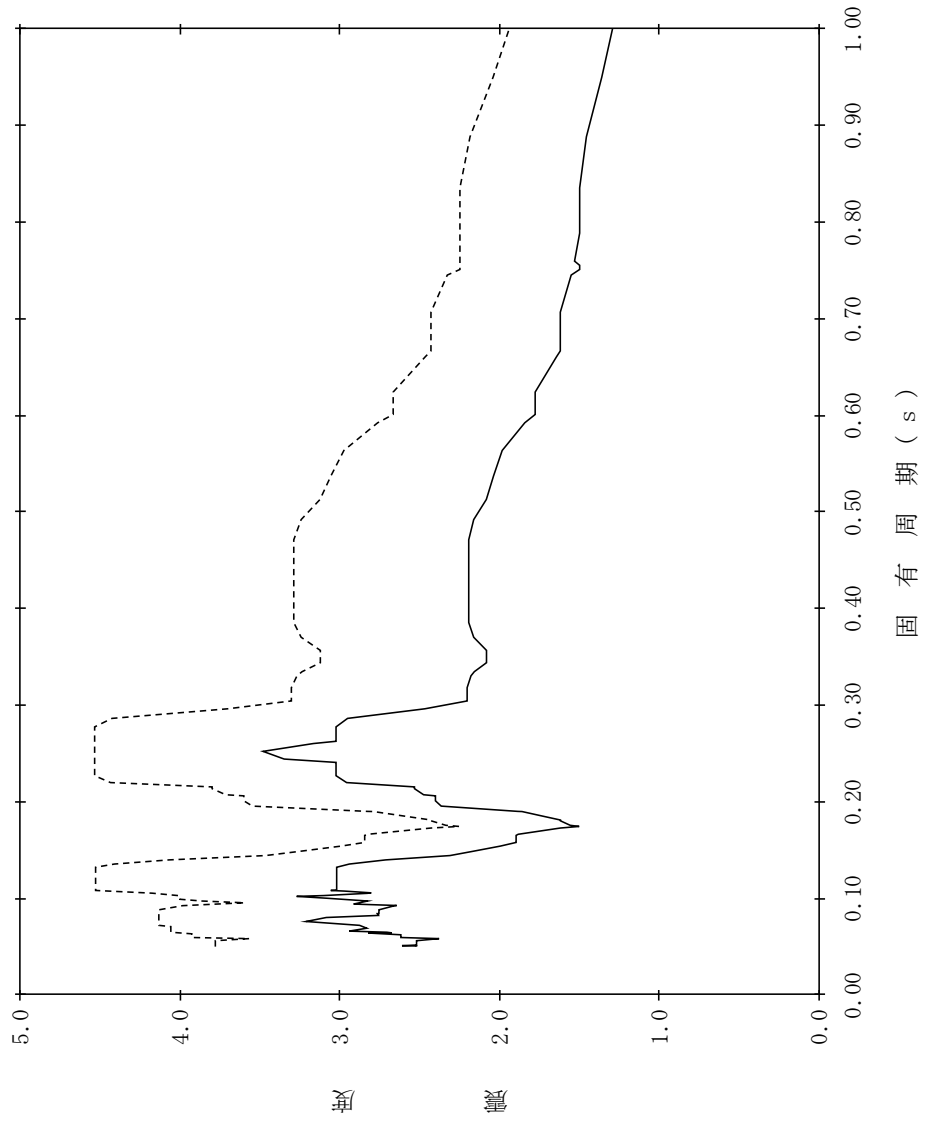

【NS2-RB-SsNS-RB69】

構造物名：原子炉建物
 標高：EL10.100m
 減衰定数：2.5%
 波形名：基準地震動 S s
 設計用床応答スペクトル I (NS方向)
 設計用床応答スペクトル II (NS方向)

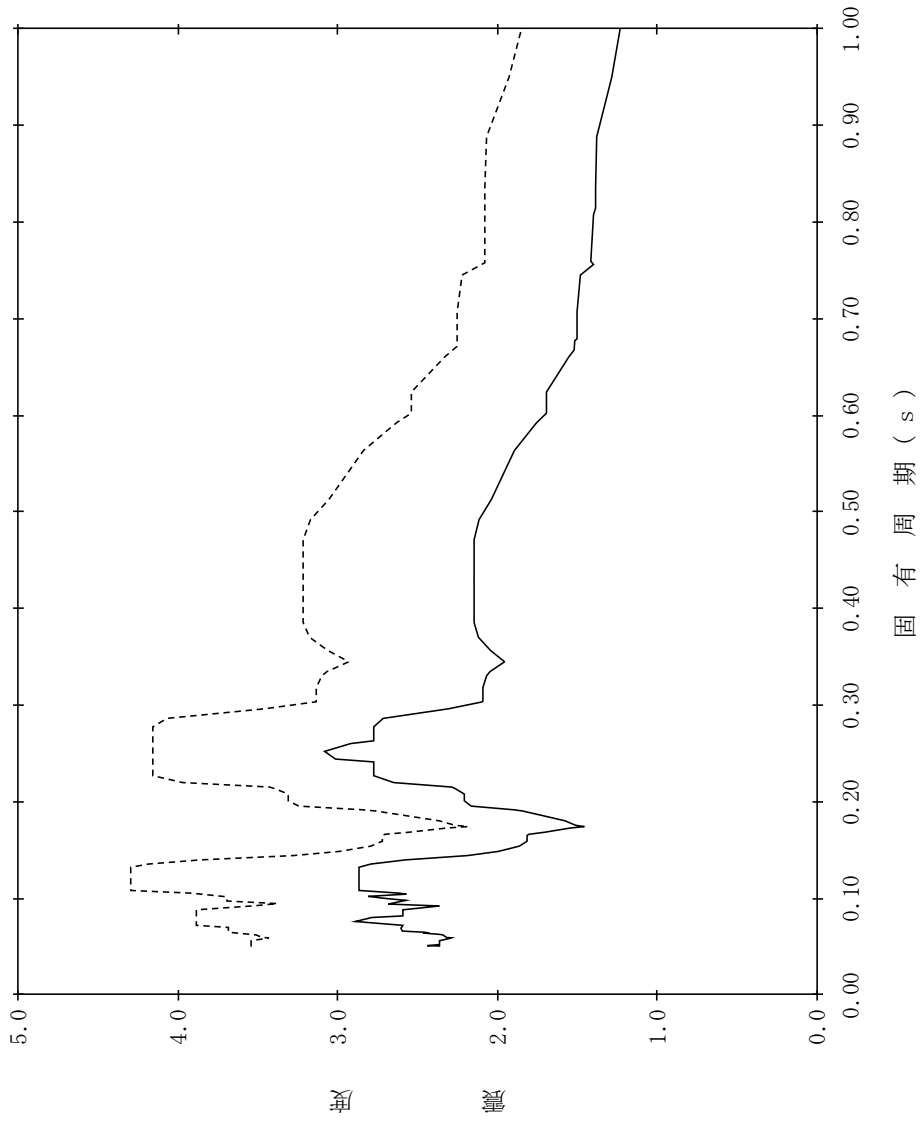

【NS2-RB-SsNS-RB70】

構造物名：原子炉建物
 標高：EL10.100m
 減衰定数：3.0%
 波形名：基準地震動 S s
 設計用床応答スペクトル I (NS方向)
 設計用床応答スペクトル II (NS方向)

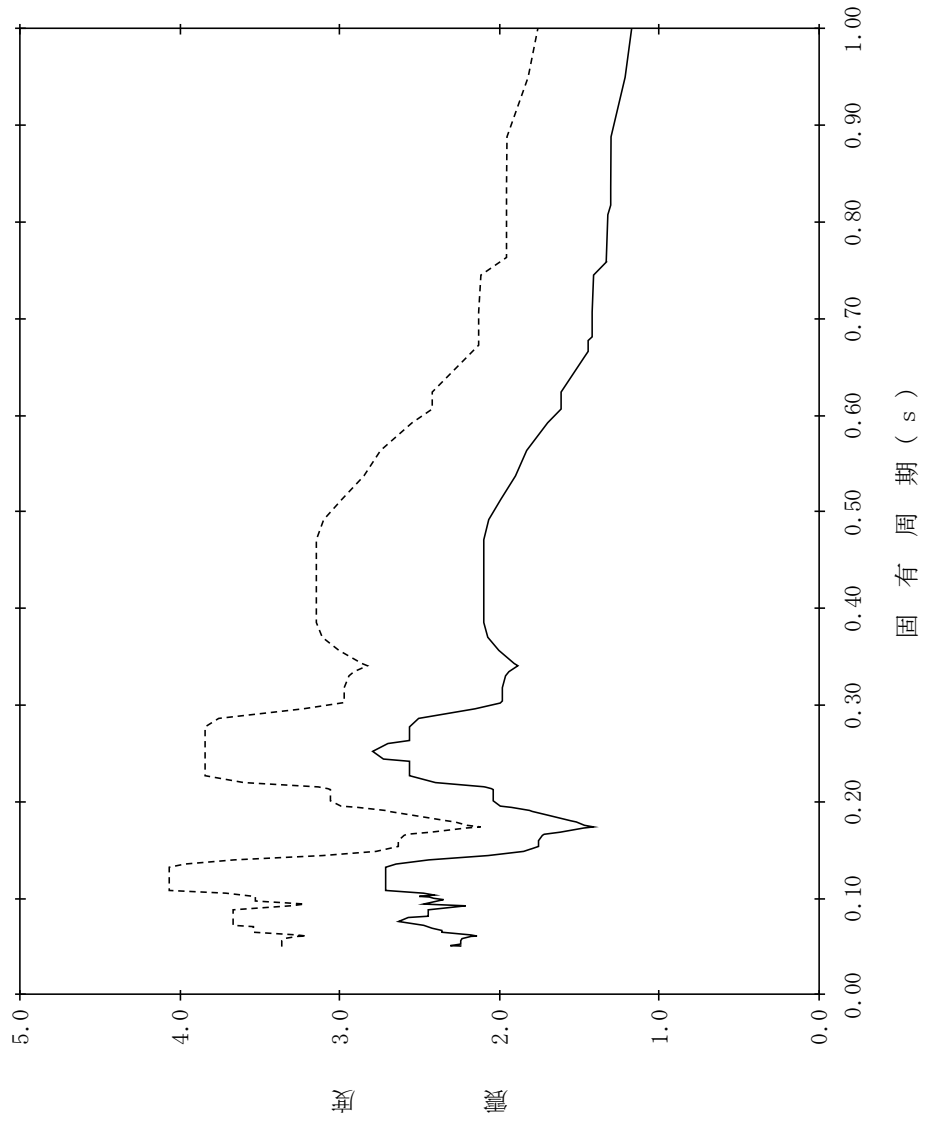

【NS2-RB-SsNS-RB71】

構造物名：原子炉建物
 標高：EL10.100m
 減衰定数：4.0%
 波形名：基準地震動 S s
 設計用床応答スペクトル I (NS方向)
 設計用床応答スペクトル II (NS方向)

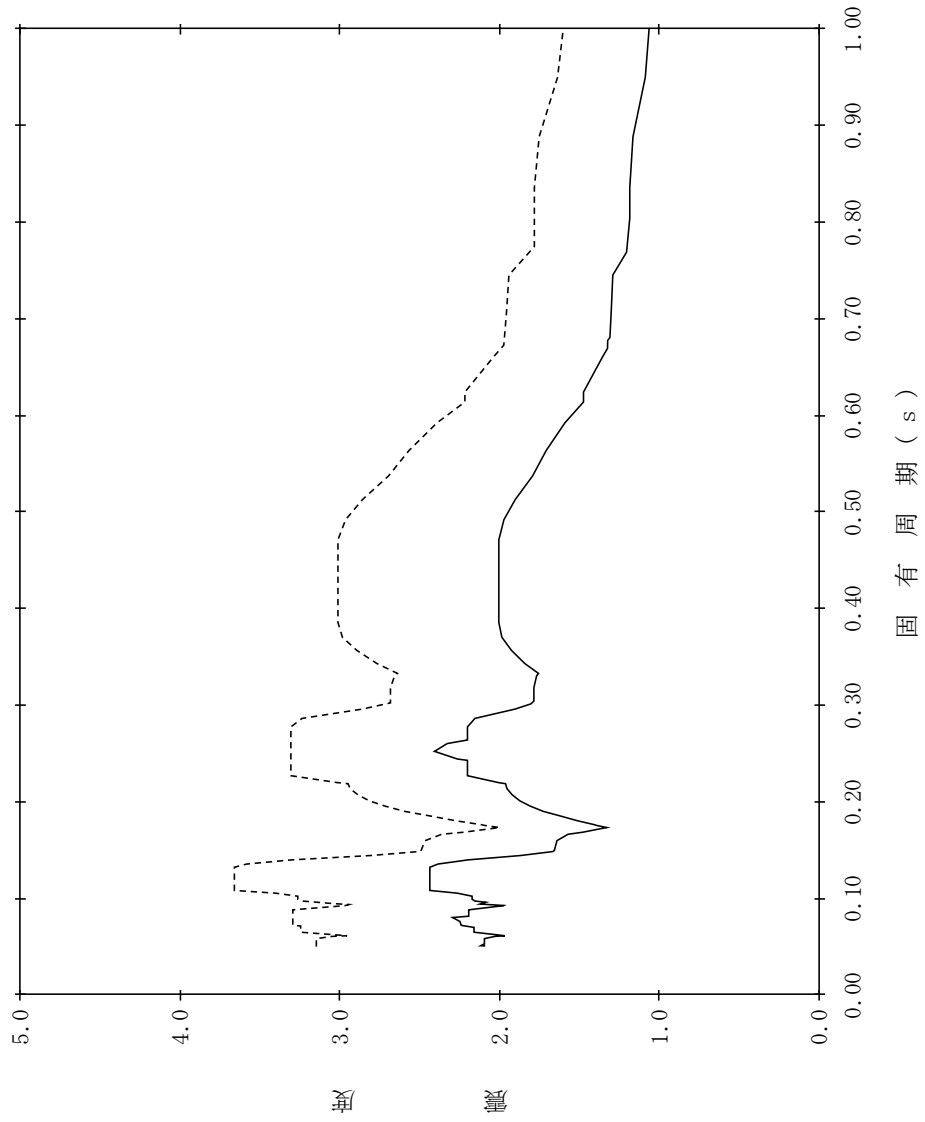

【NS2-RB-SsNS-RB72】

構造物名：原子炉建物
 標高：EL10.100m
 減衰定数：5.0%
 波形名：基準地震動 S s
 設計用床応答スペクトル I (NS方向)
 設計用床応答スペクトル II (NS方向)

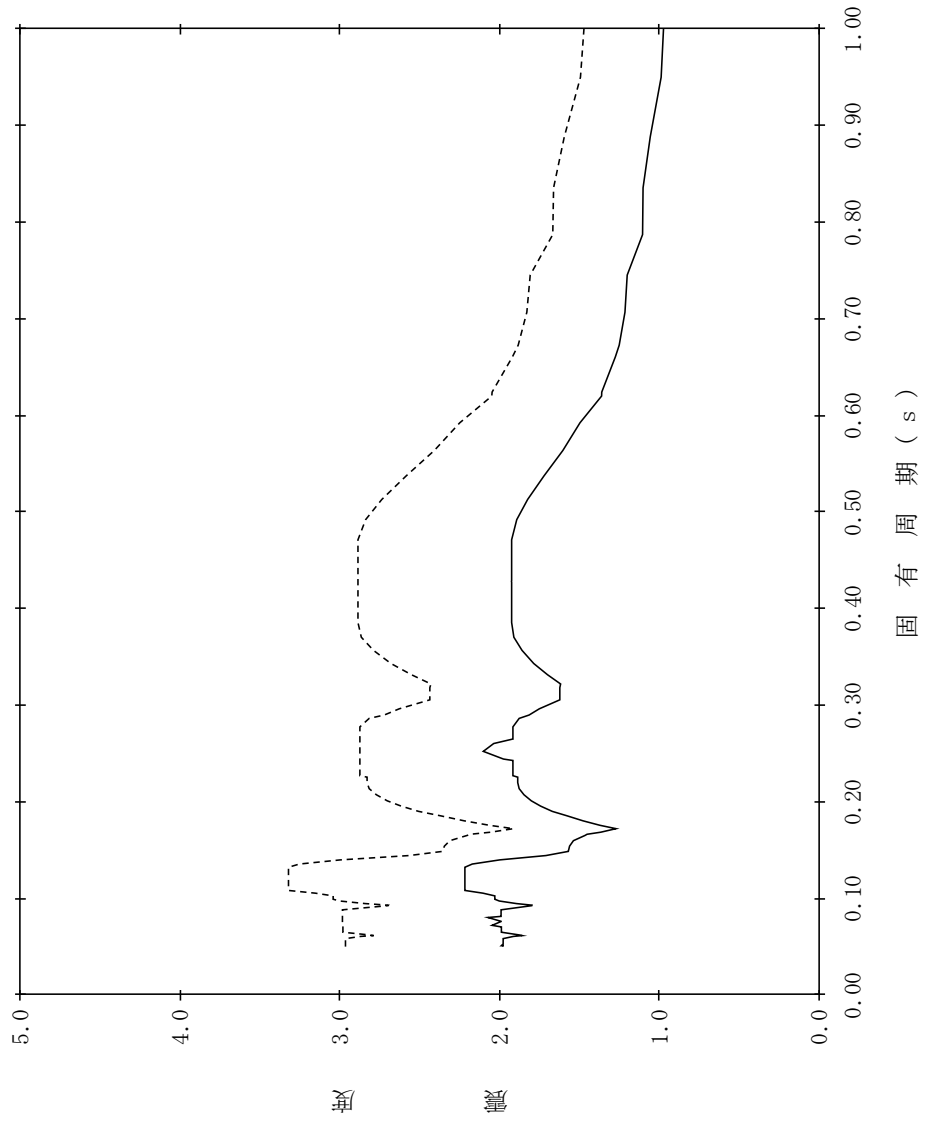

【NS2-RB-SsNS-RB73】

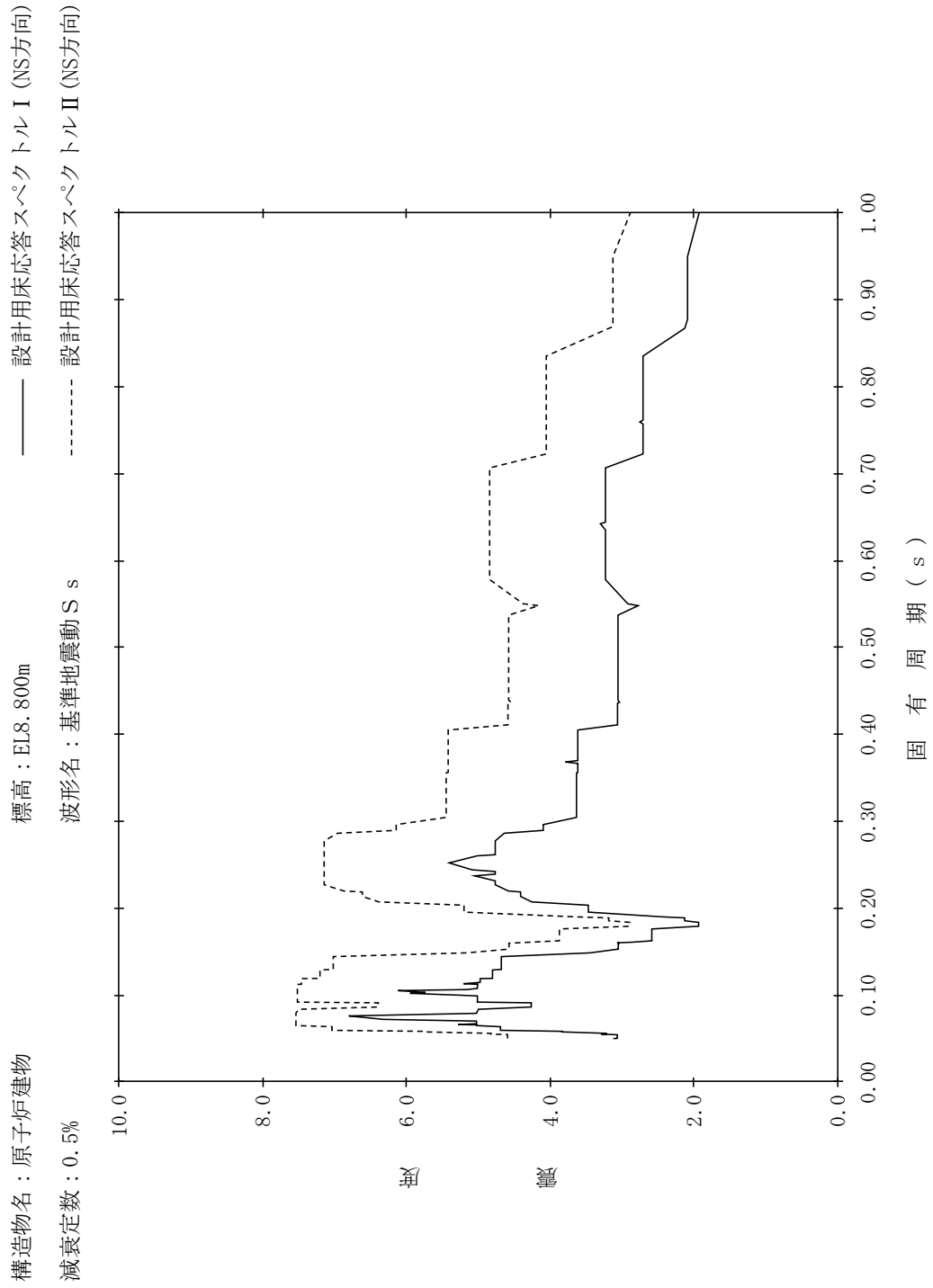

【NS2-RB-SsNS-RB74】

構造物名：原子炉建物
 標高：EL8.800m
 減衰定数：1.0%
 波形名：基準地震動 S s
 設計用床応答スペクトル I (NS方向)
 設計用床応答スペクトル II (NS方向)

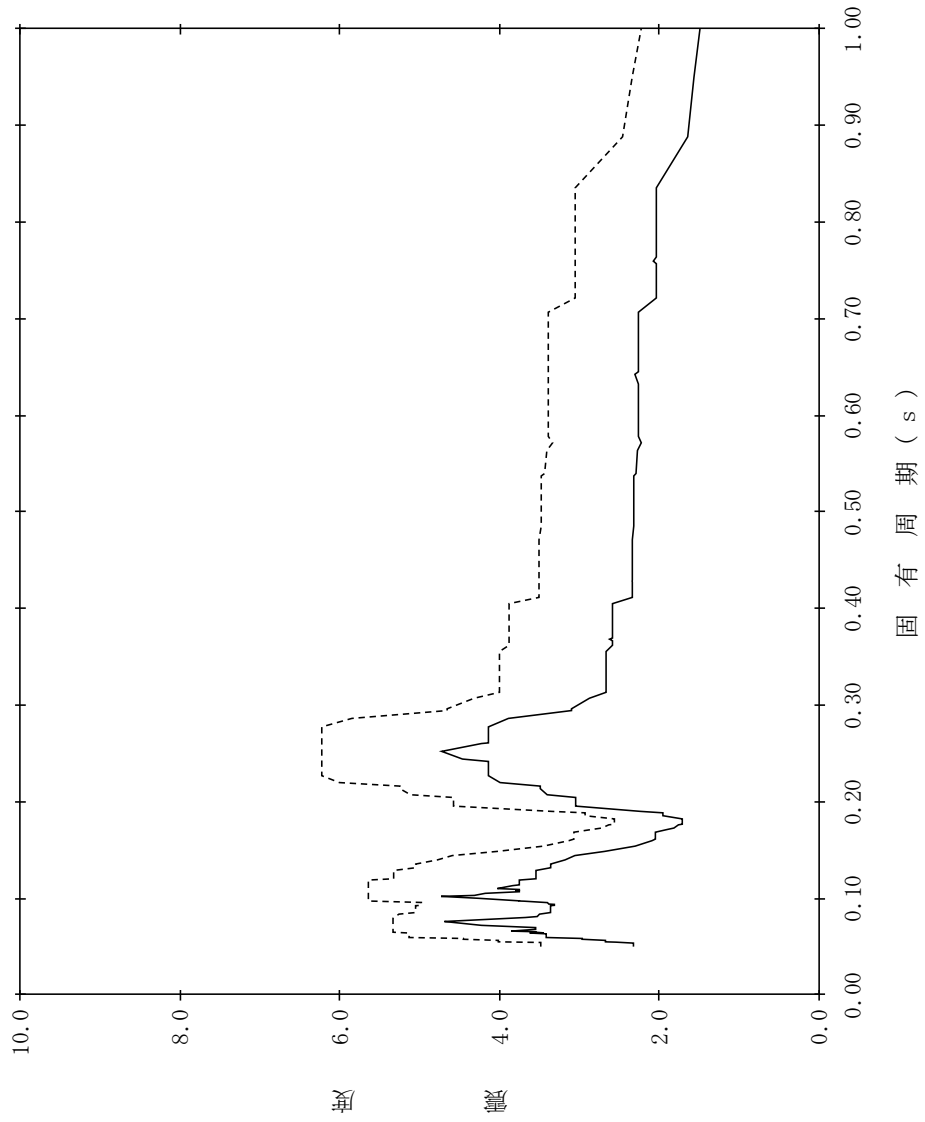

【NS2-RB-SsNS-RB75】

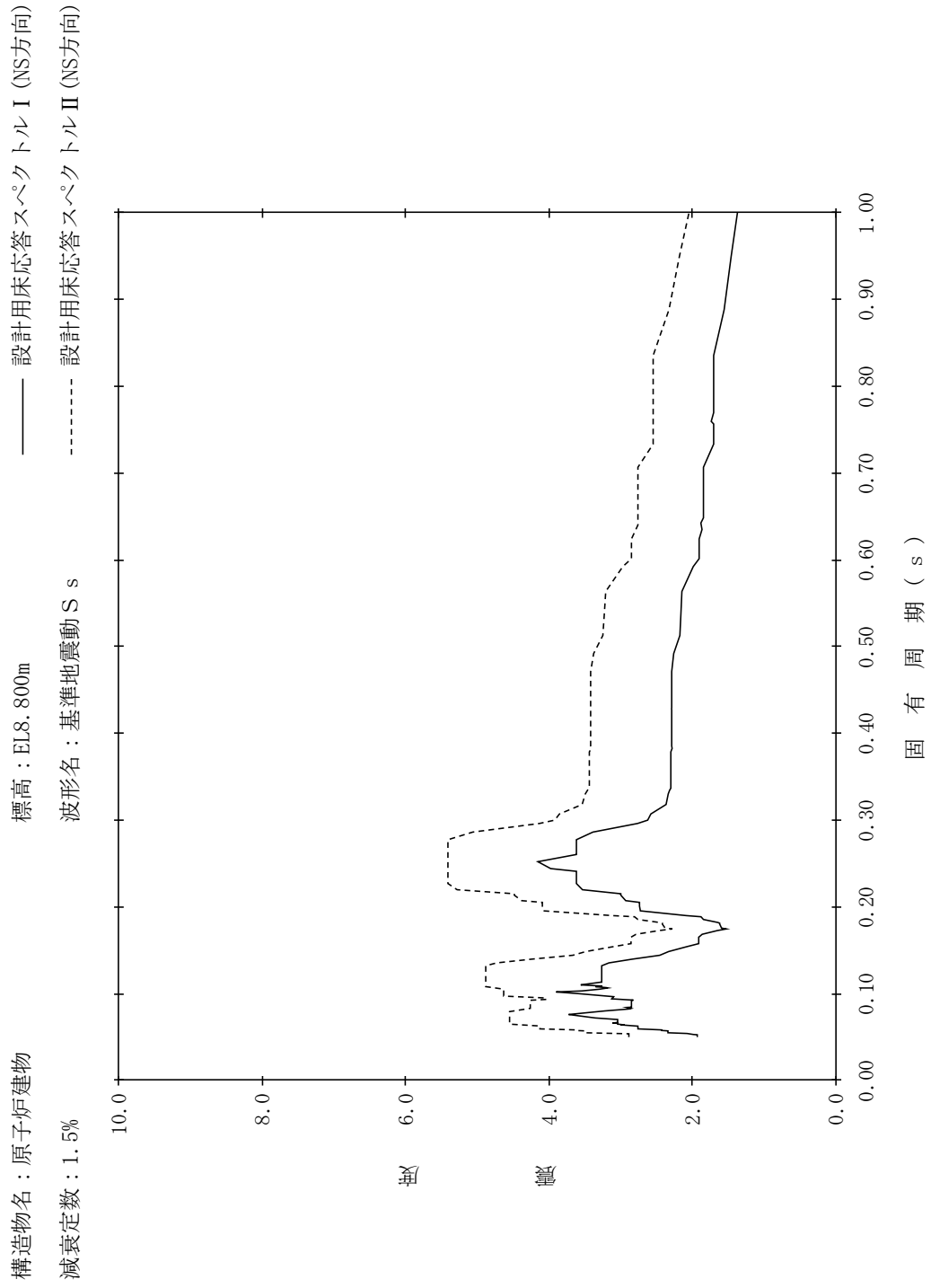

【NS2-RB-SsNS-RB76】

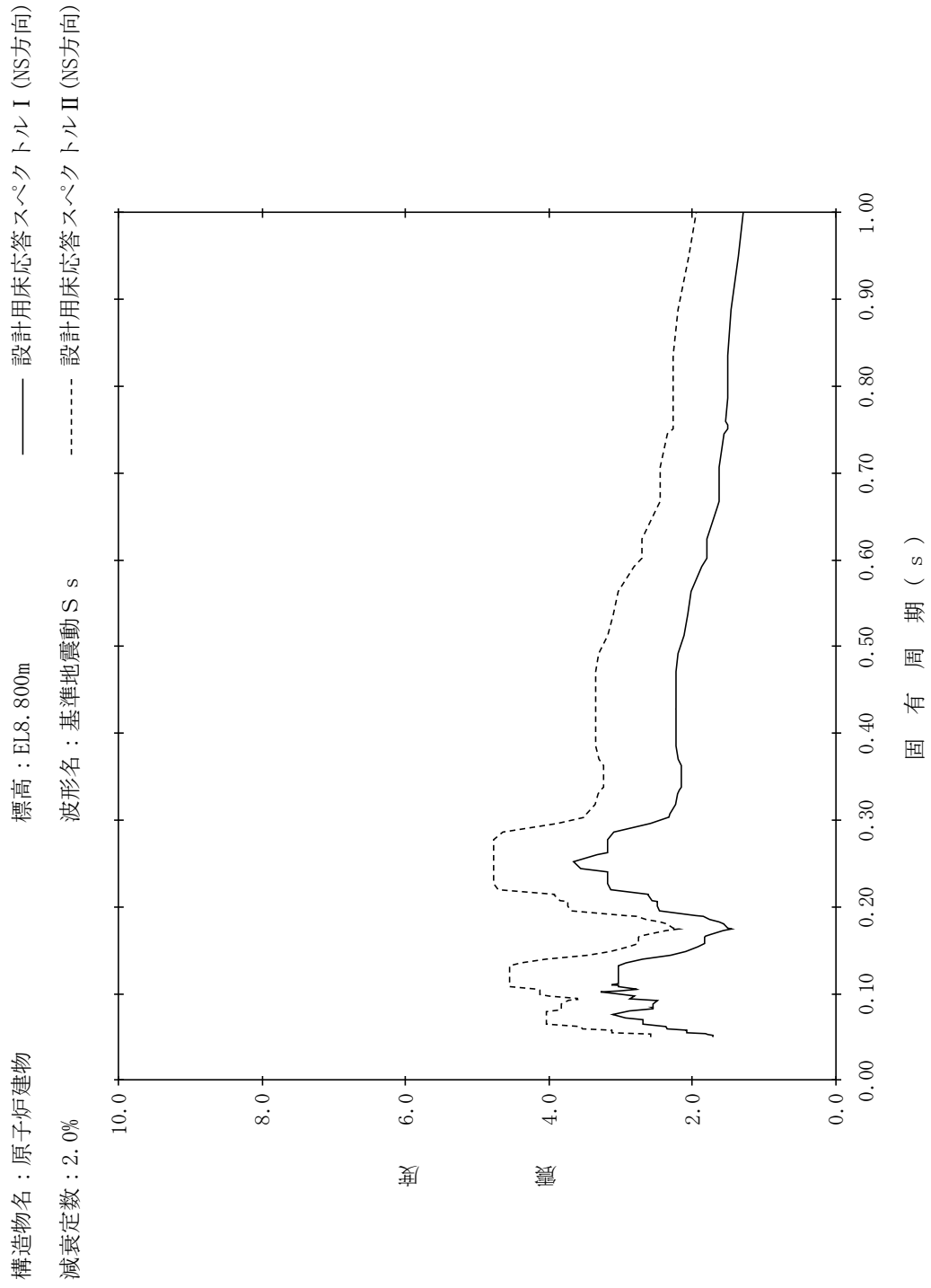

【NS2-RB-SsNS-RB77】

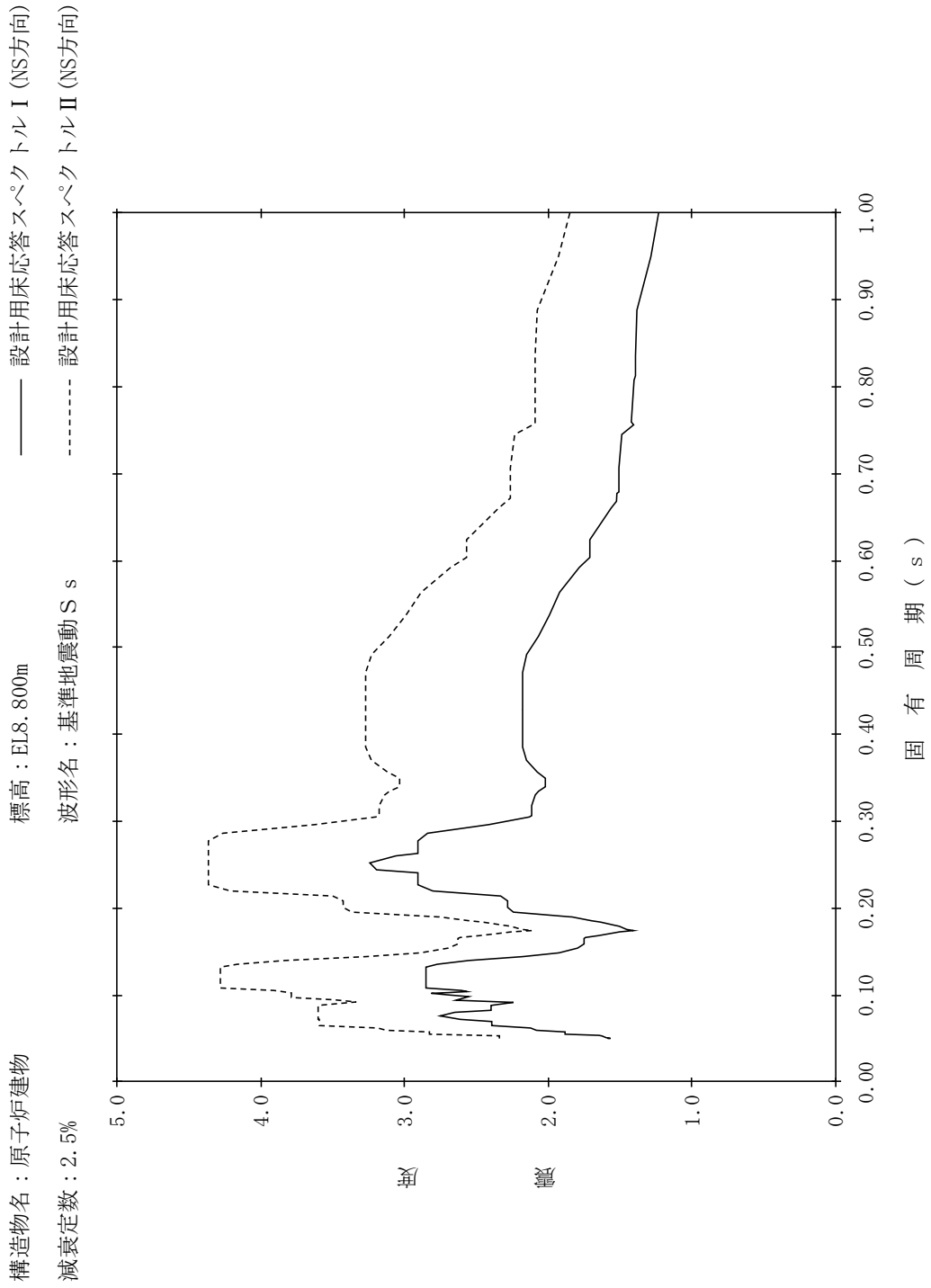

【NS2-RB-SsNS-RB78】

構造物名：原子炉建物
 標高：EL8.800m
 減衰定数：3.0%
 波形名：基準地震動 S s
 設計用床応答スペクトル I (NS方向)
 設計用床応答スペクトル II (NS方向)

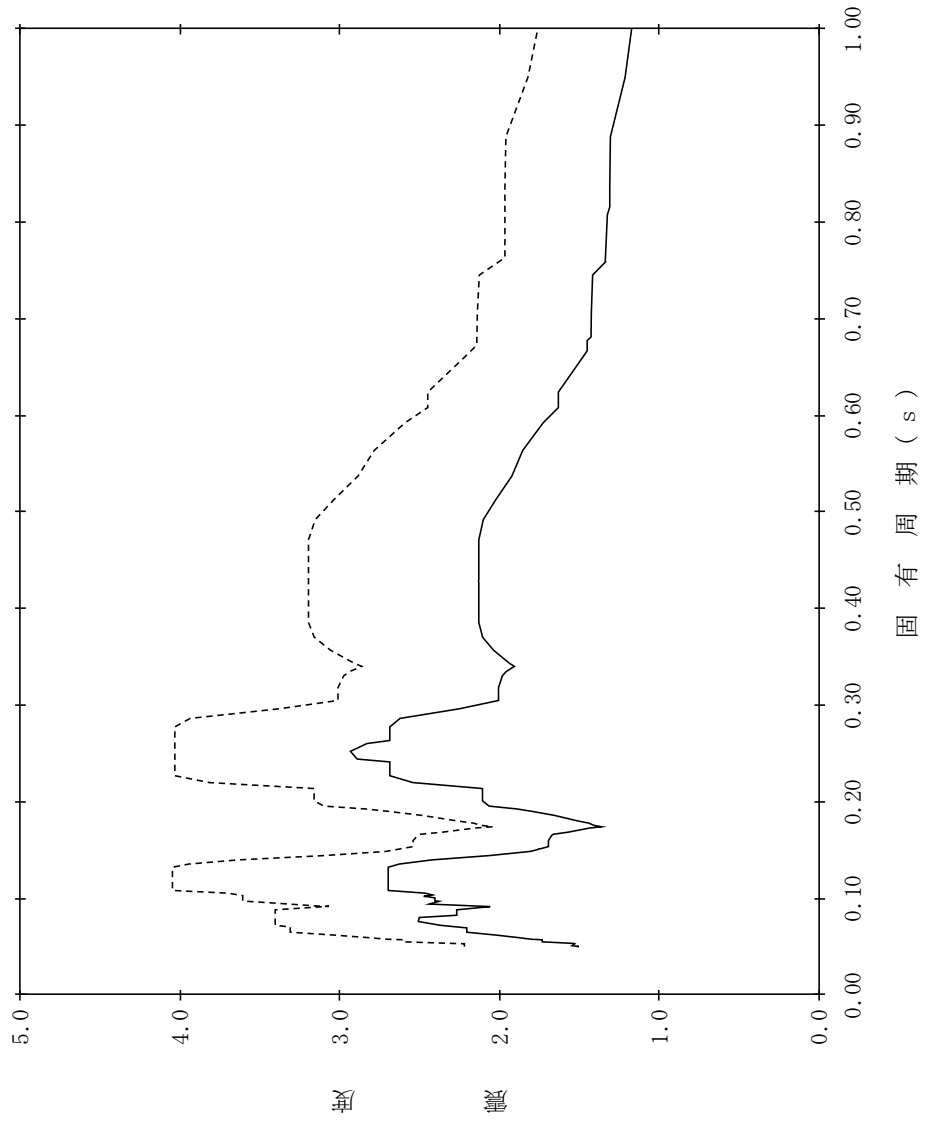

【NS2-RB-SsNS-RB79】

構造物名：原子炉建物
 標高：EL8.800m
 減衰定数：4.0%
 波形名：基準地震動 S s
 設計用床応答スペクトル I (NS方向)
 設計用床応答スペクトル II (NS方向)

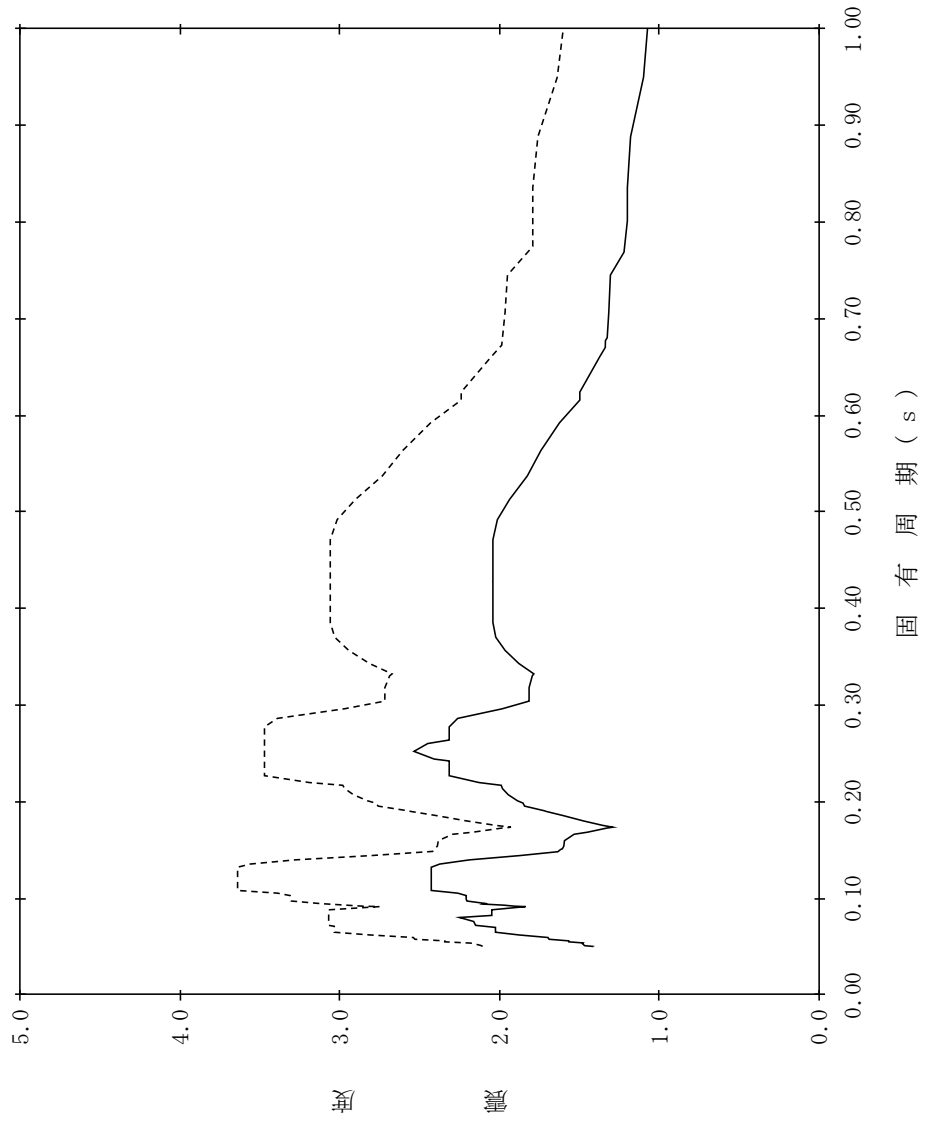

【NS2-RB-SsNS-RB80】

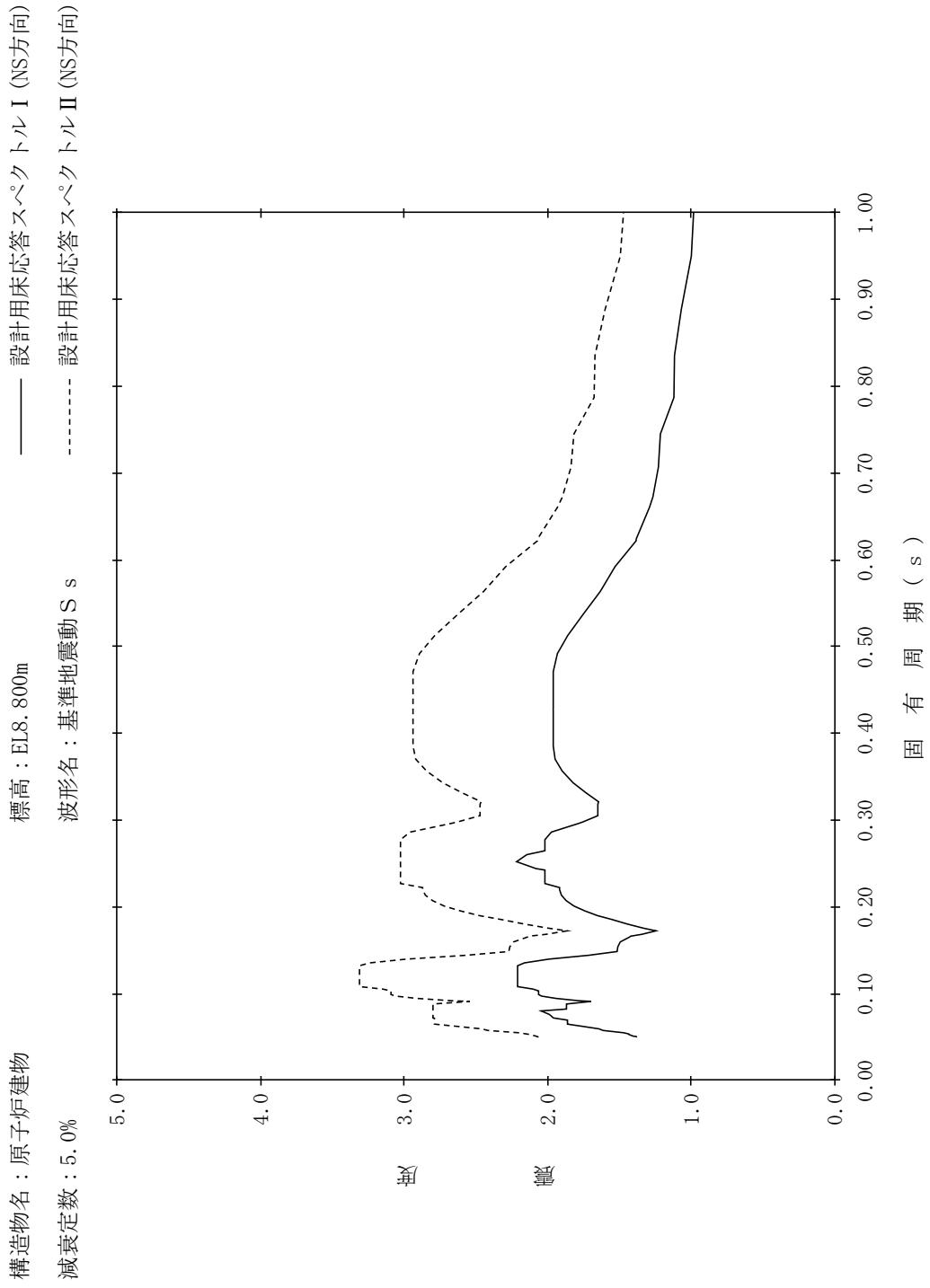

【NS2-RB-SsNS-RB81】

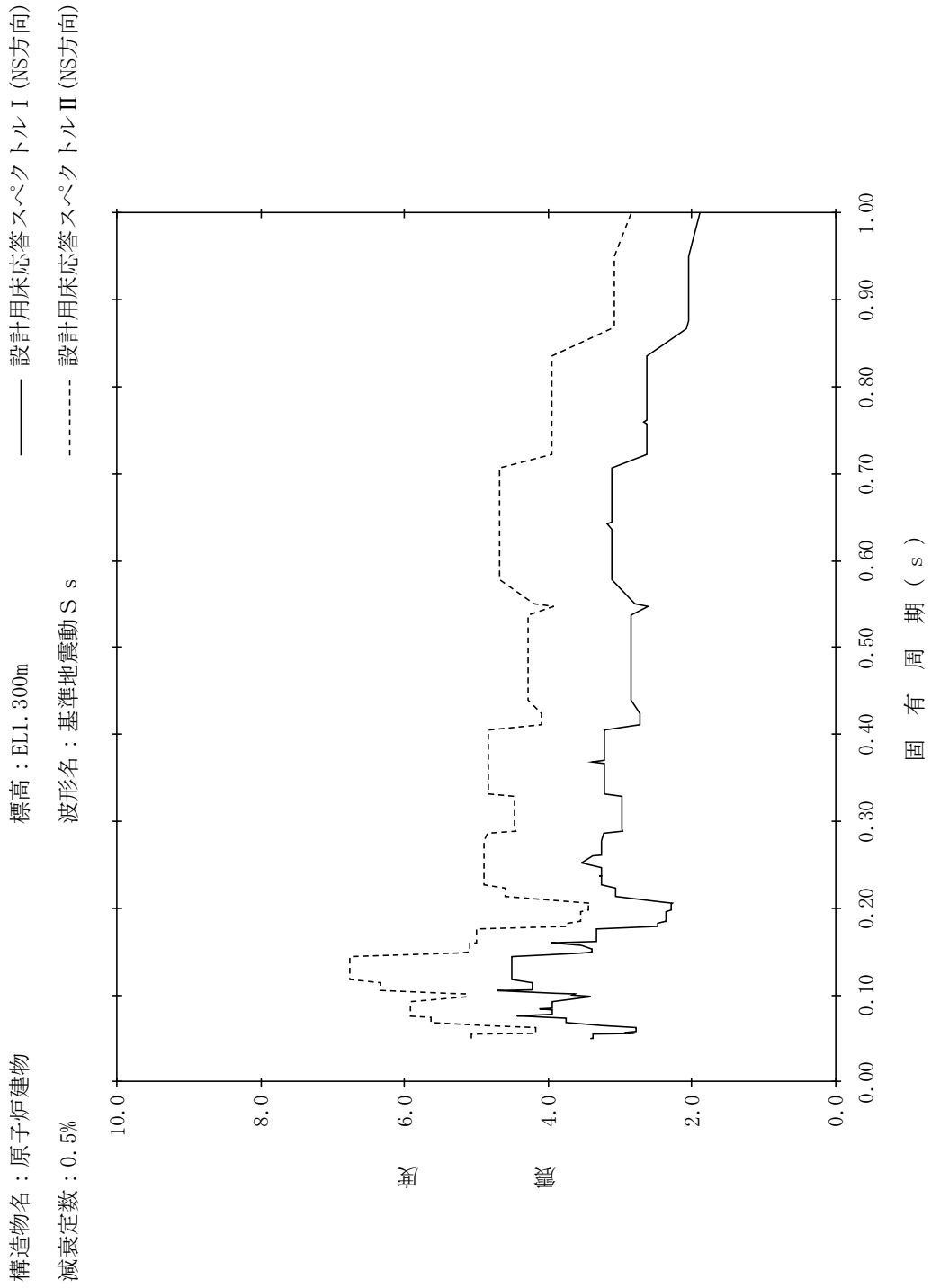

【NS2-RB-SsNS-RB82】

構造物名：原子炉建物
 標高：EL1.300m
 減衰定数：1.0%
 波形名：基準地震動 S s
 設計用床応答スペクトル I (NS方向)
 設計用床応答スペクトル II (NS方向)

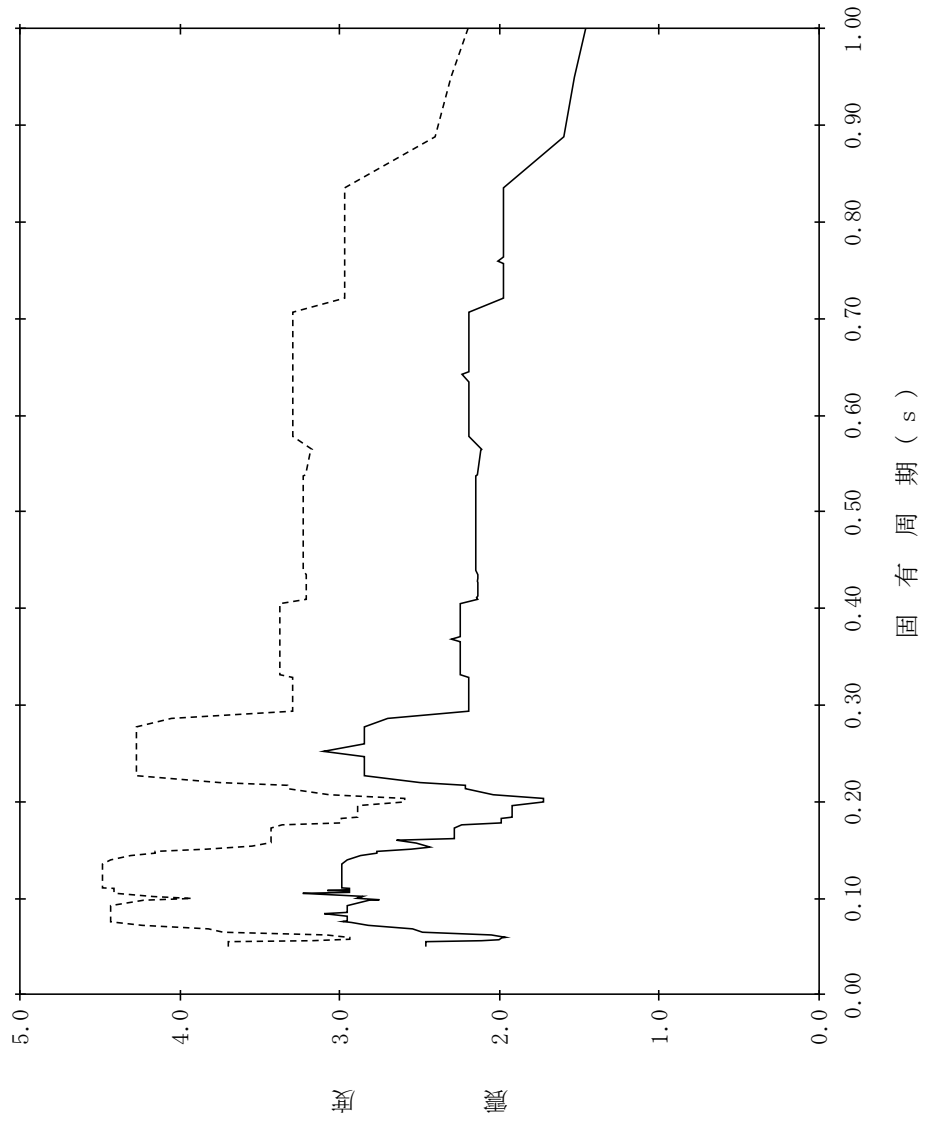

【NS2-RB-SsNS-RB83】

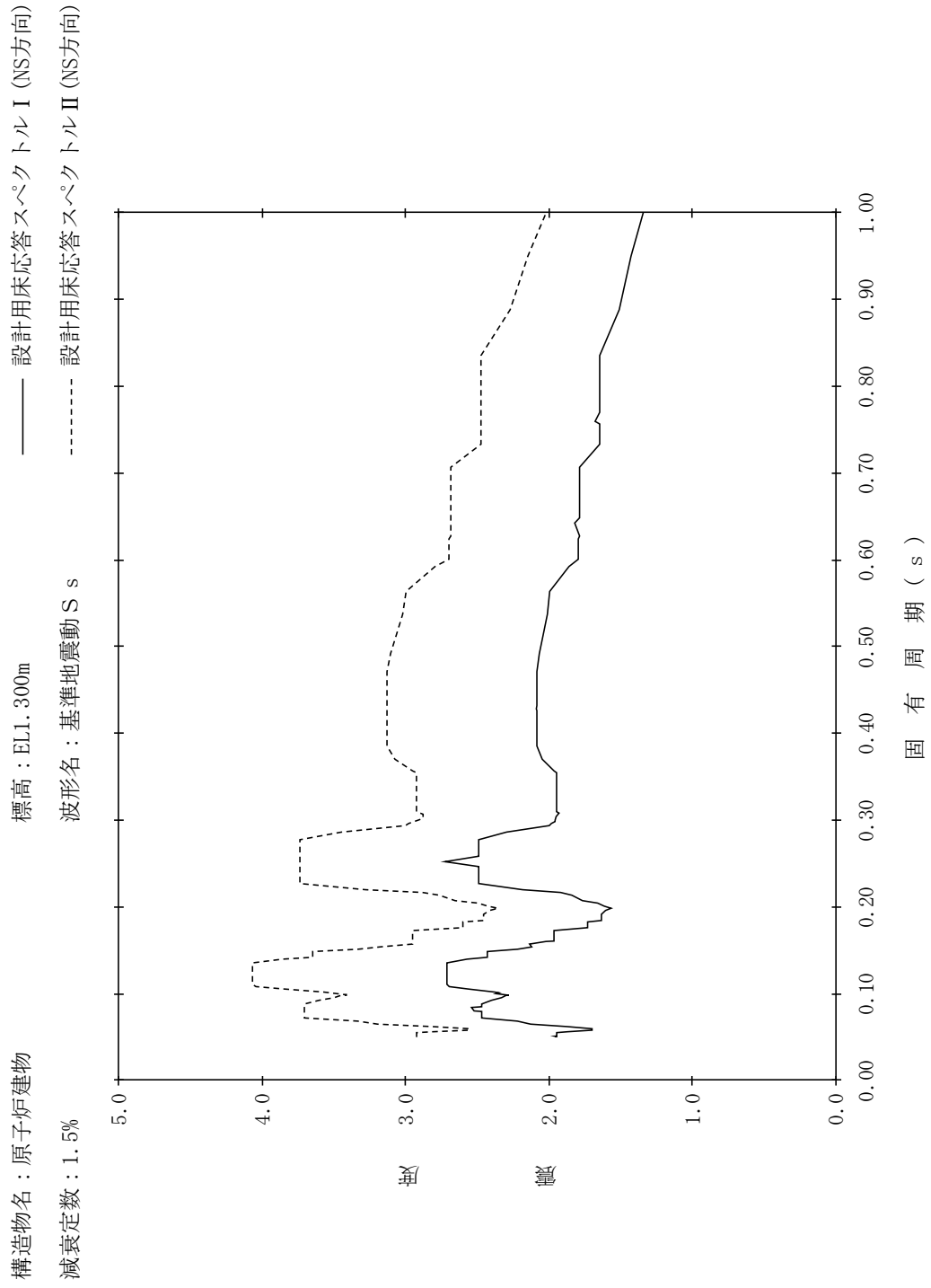

【NS2-RB-SsNS-RB84】

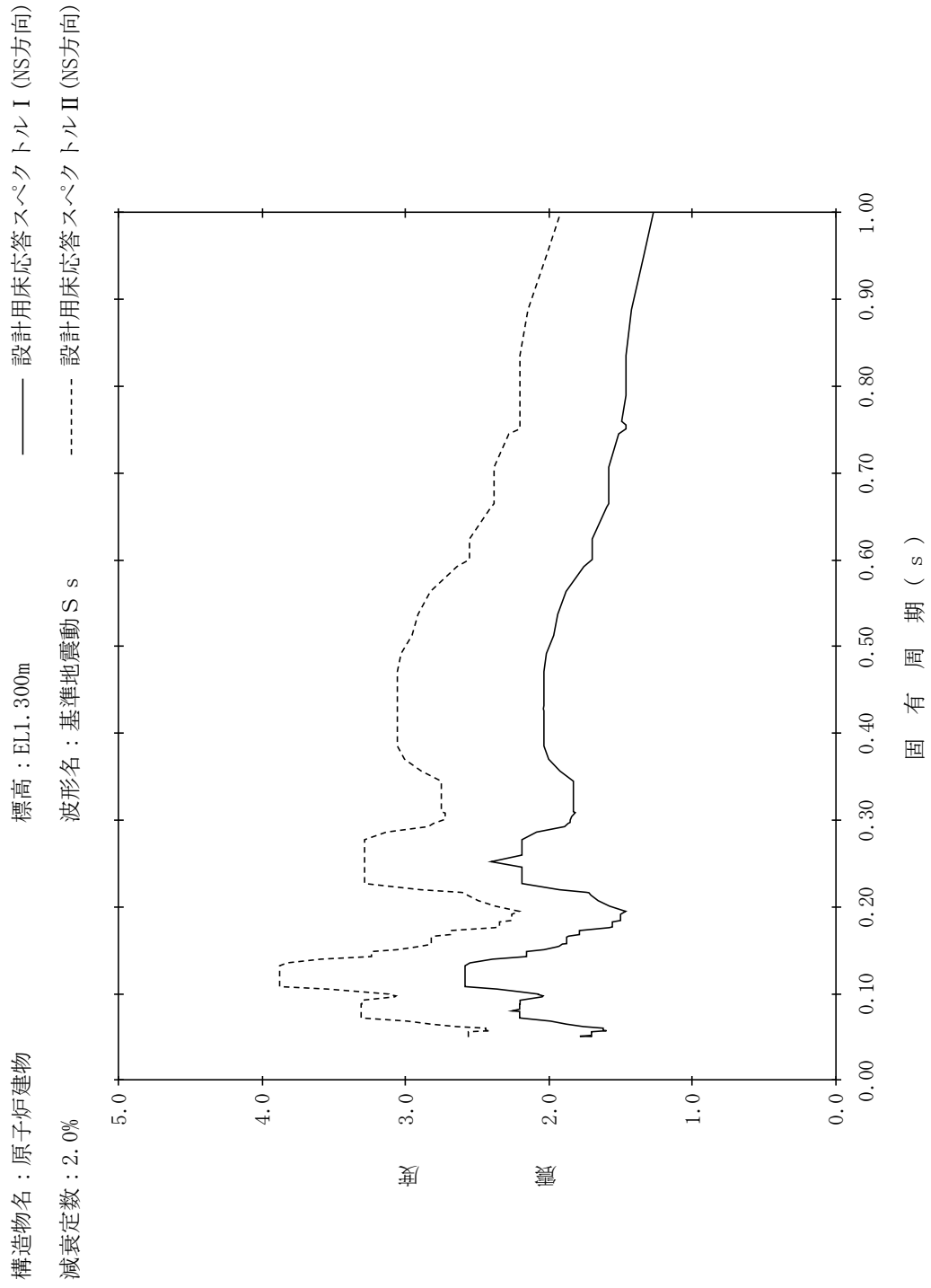

【NS2-RB-SsNS-RB85】

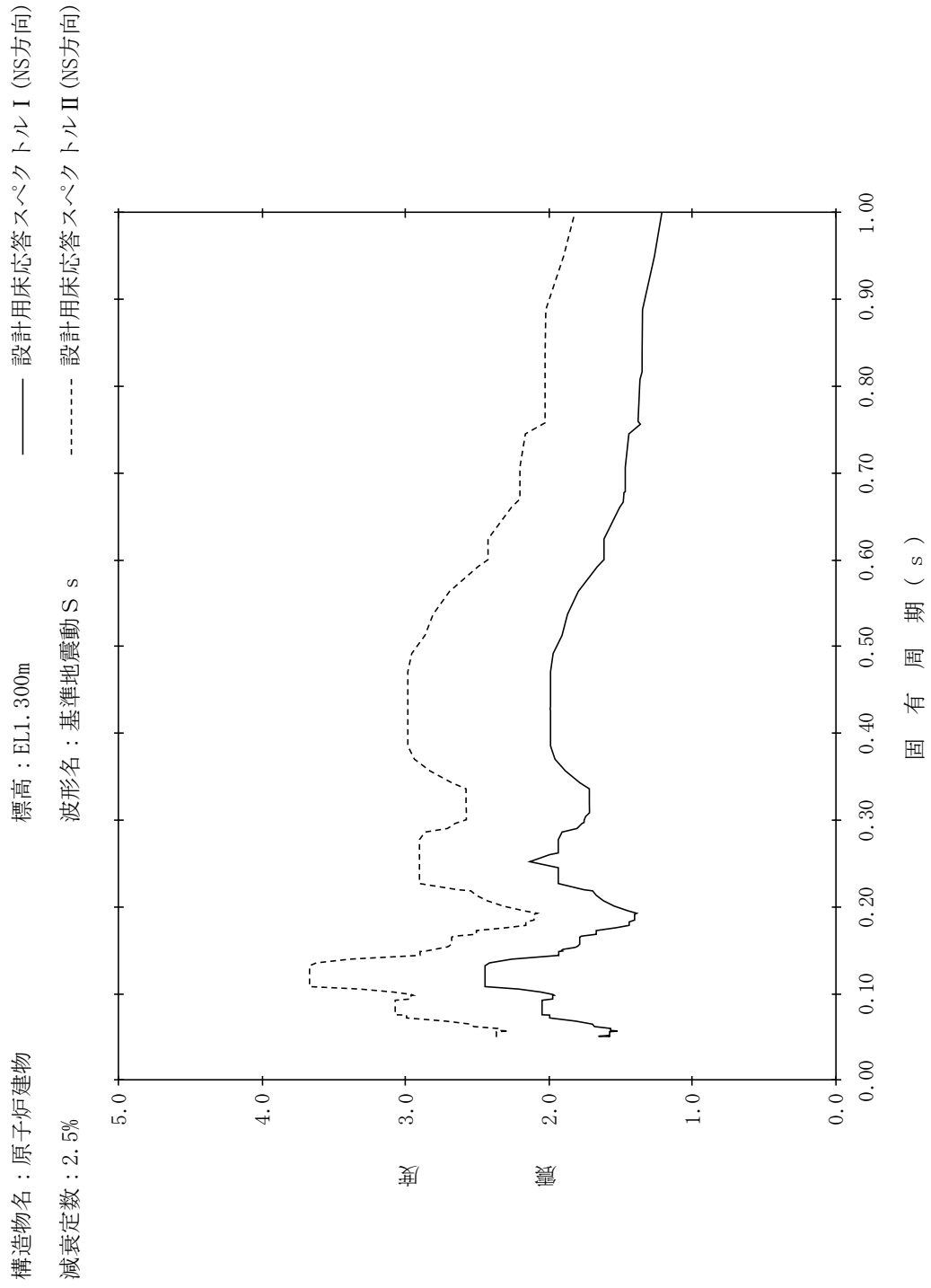

【NS2-RB-SsNS-RB86】

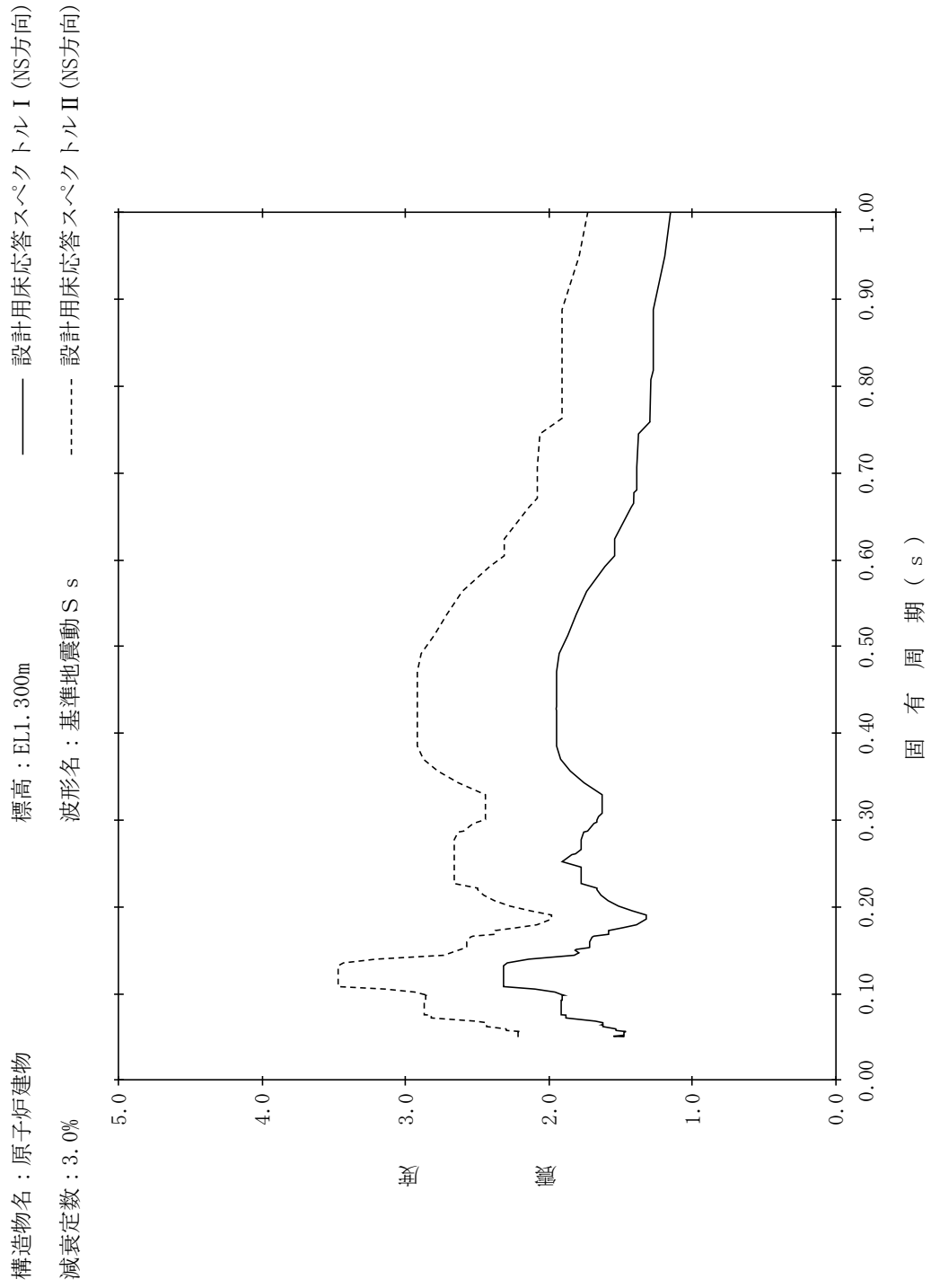

【NS2-RB-SsNS-RB87】

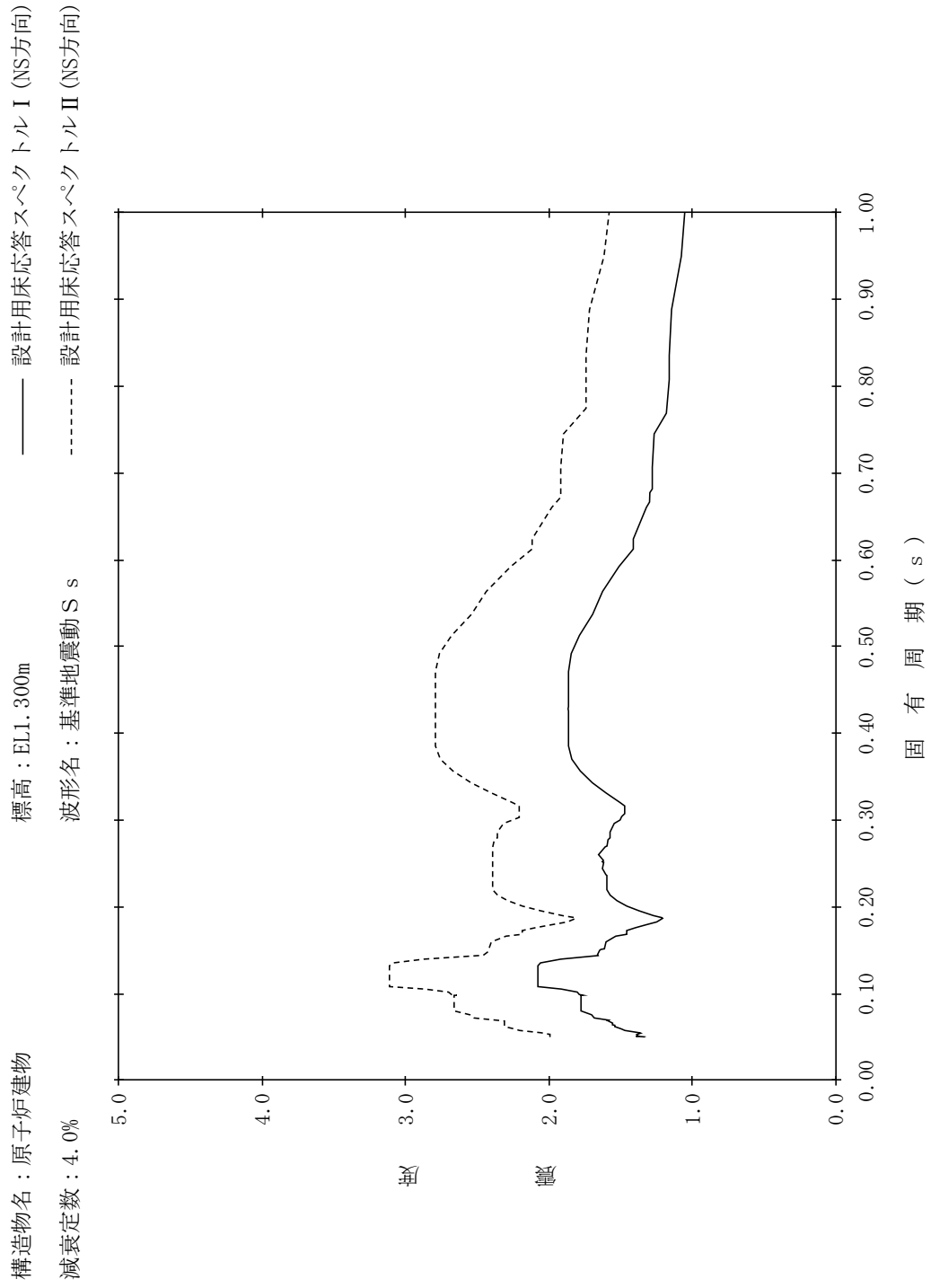

【NS2-RB-SsNS-RB88】

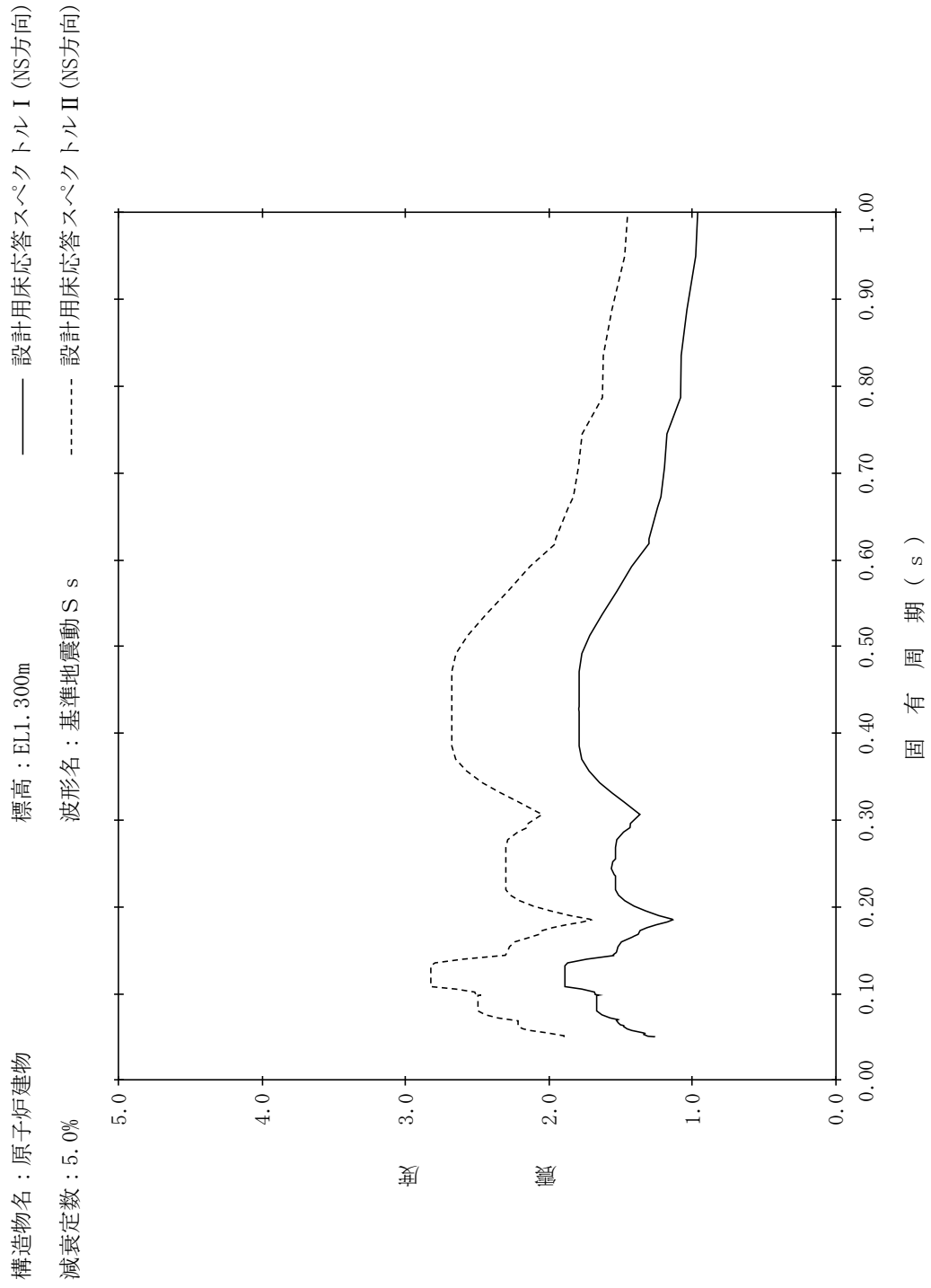

【NS2-RB-SsNS-RB89】

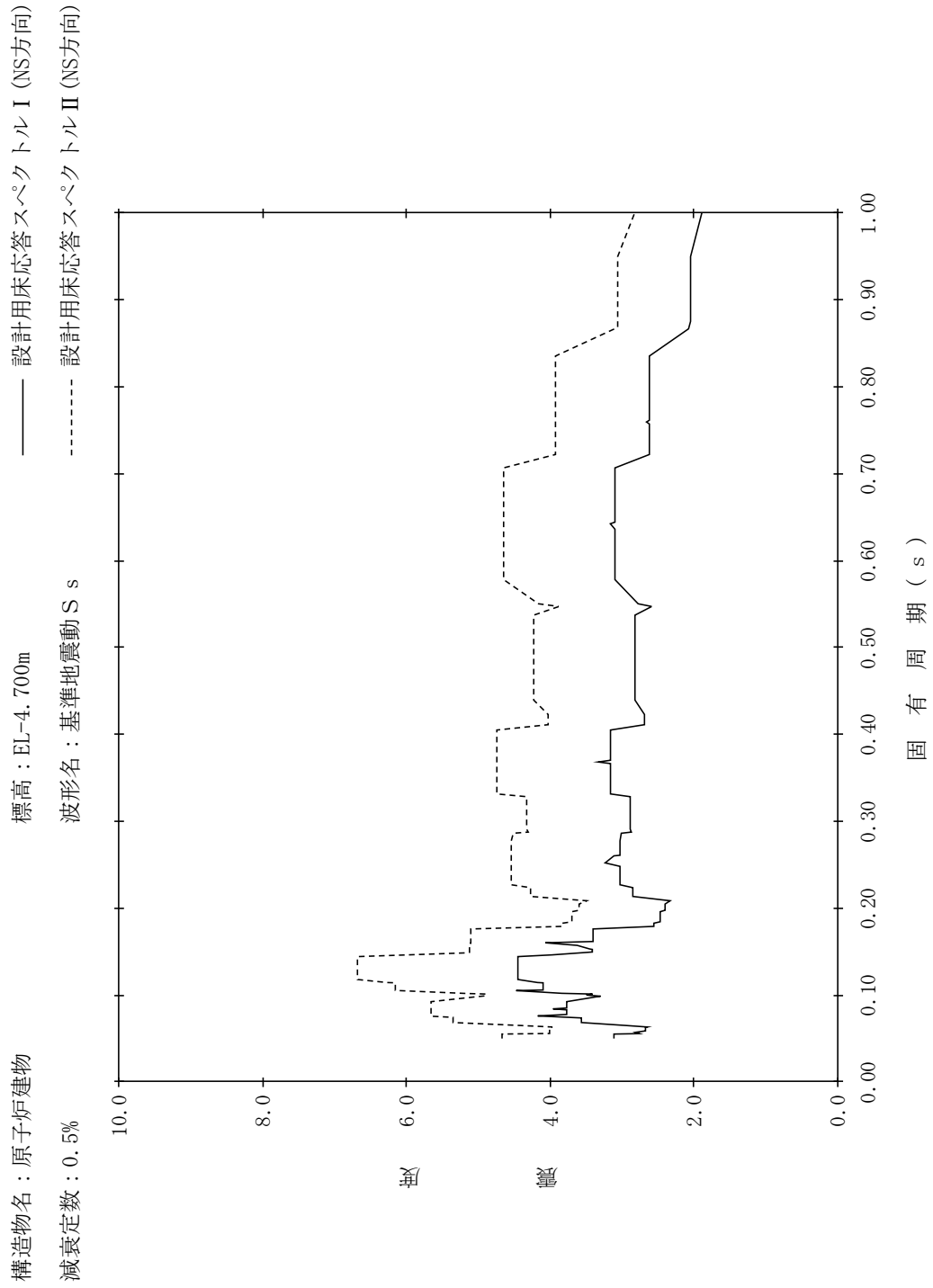

【NS2-RB-SsNS-RB90】

構造物名：原子炉建物
 標高：EL-4.700m
 減衰定数：1.0%
 波形名：基準地震動 S s
 設計用床応答スペクトル I (NS方向)
 設計用床応答スペクトル II (NS方向)

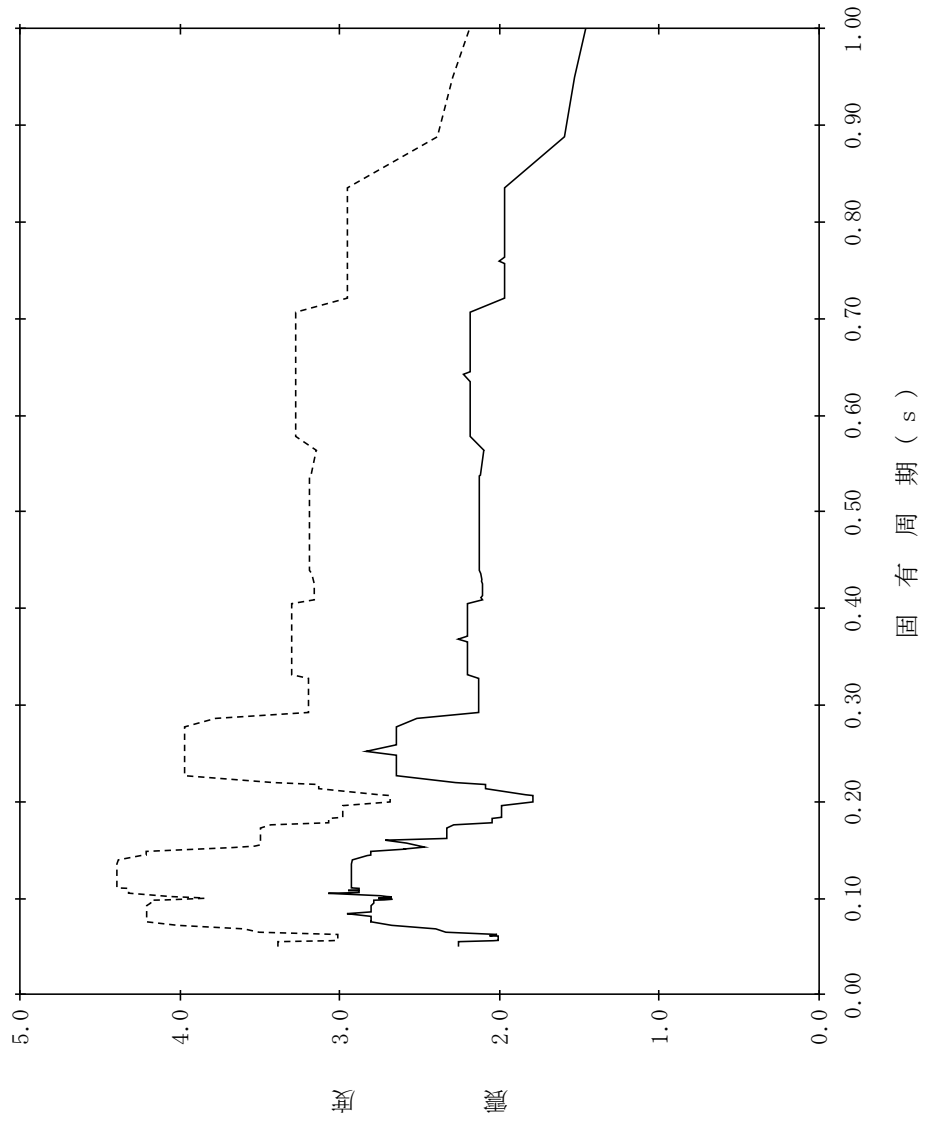

【NS2-RB-SsNS-RB91】

構造物名：原子炉建物
 標高：EL-4.700m
 減衰定数：1.5%
 波形名：基準地震動 S s
 設計用床応答スペクトル I (NS方向)
 設計用床応答スペクトル II (NS方向)

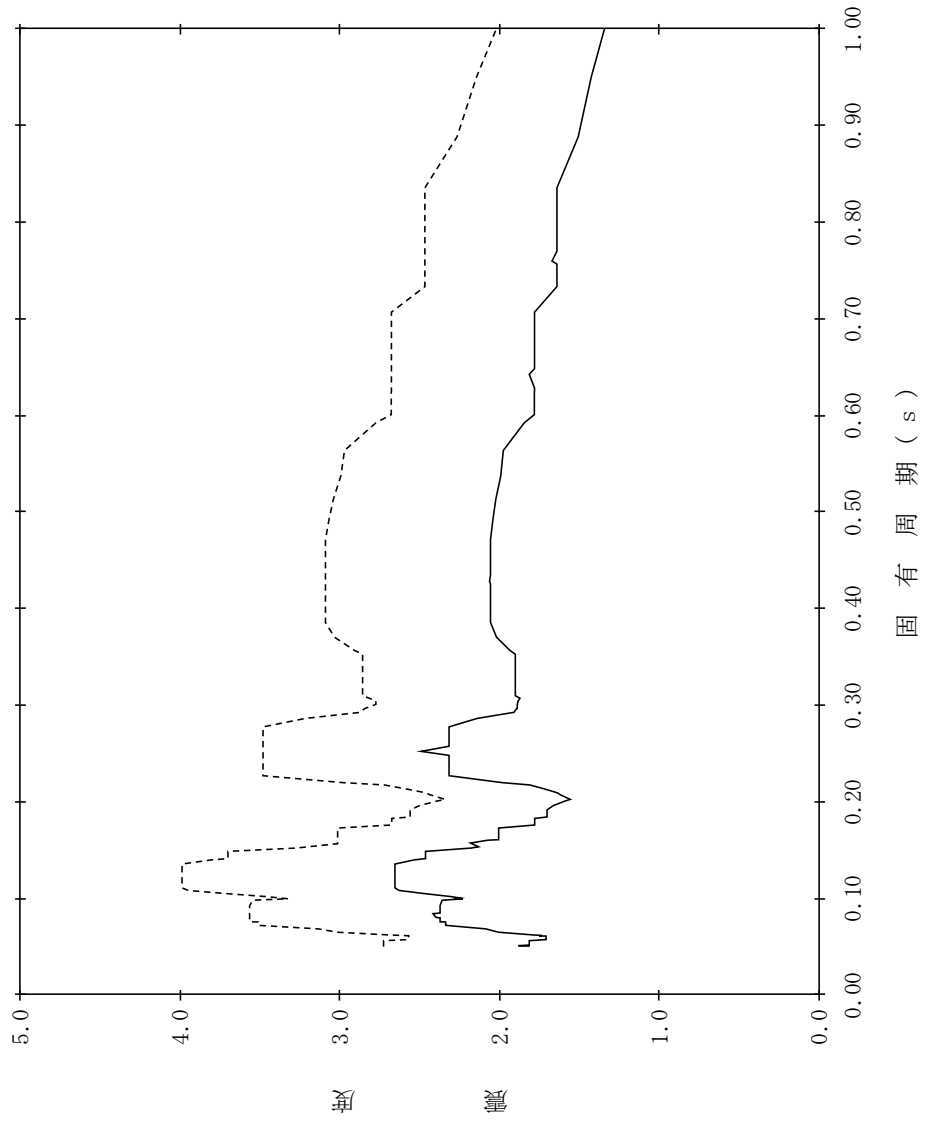

【NS2-RB-SsNS-RB92】

構造物名：原子炉建物
 標高：EL-4.700m
 減衰定数：2.0%
 波形名：基準地震動 S s
 設計用床応答スペクトル I (NS方向)
 設計用床応答スペクトル II (NS方向)

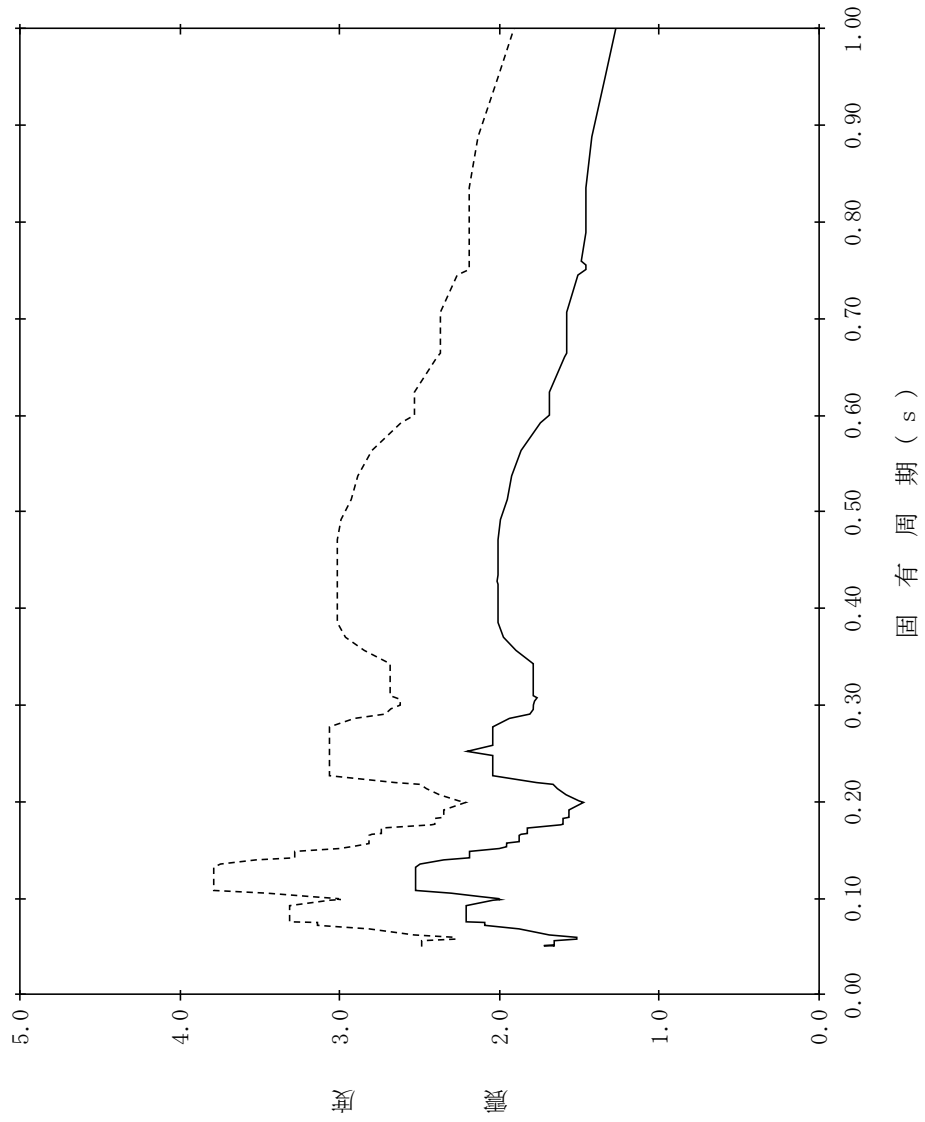

【NS2-RB-SsNS-RB93】

構造物名：原子炉建物
 標高：EL-4.700m
 減衰定数：2.5%
 波形名：基準地震動 S s
 設計用床応答スペクトル I (NS方向)
 設計用床応答スペクトル II (NS方向)

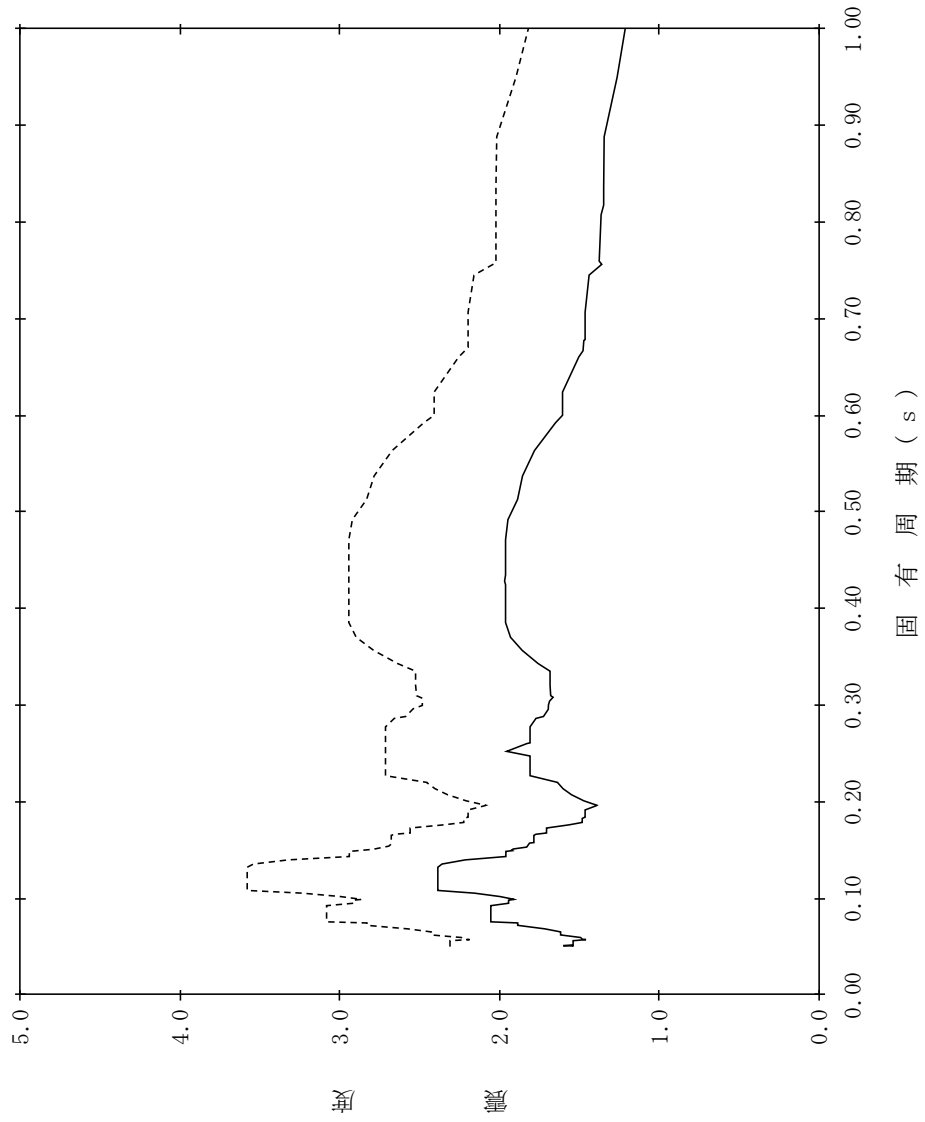

【NS2-RB-SsNS-RB94】

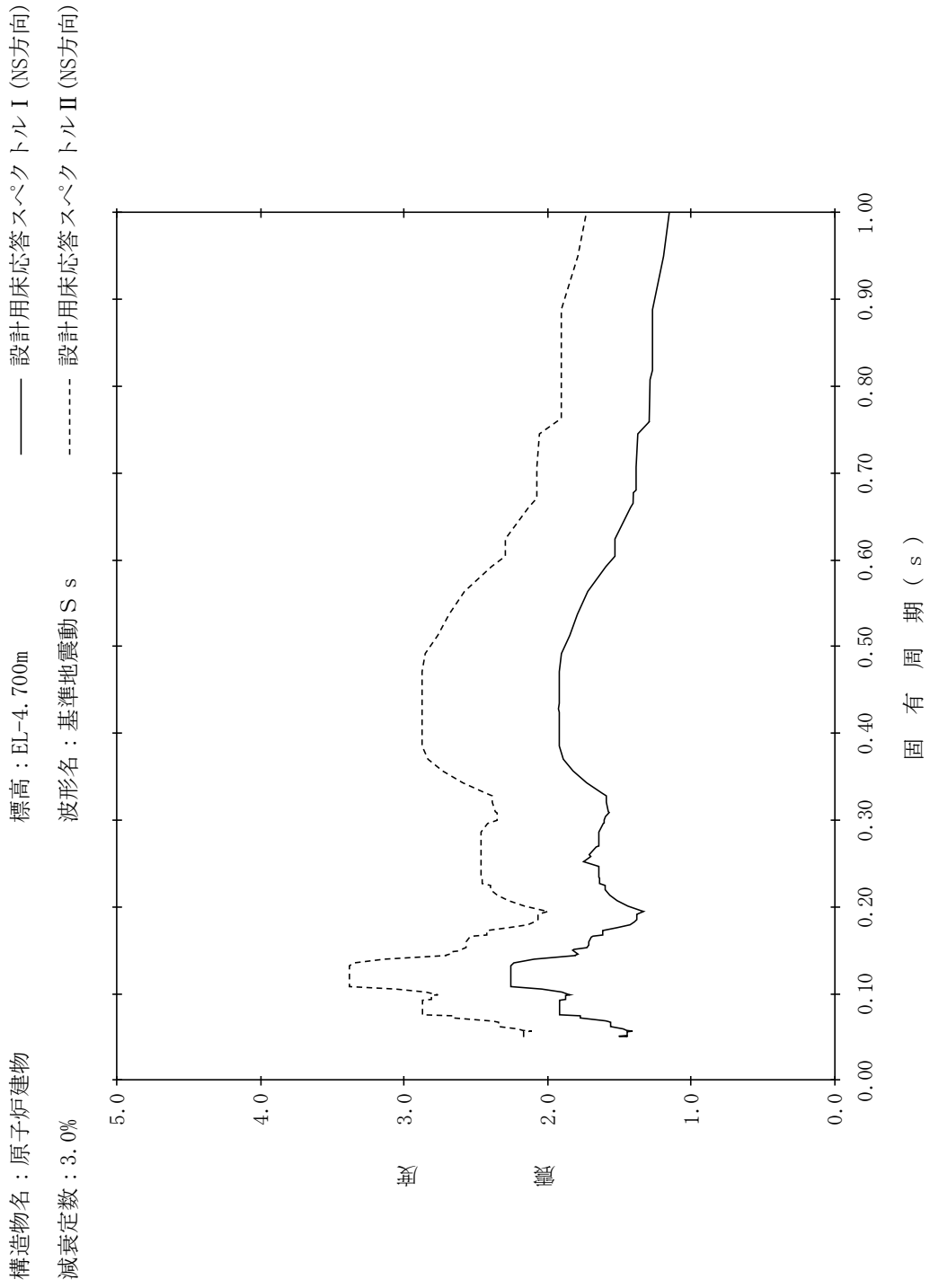

【NS2-RB-SsNS-RB95】

構造物名：原子炉建物
 標高：EL-4.700m
 減衰定数：4.0%
 波形名：基準地震動 S s
 設計用床応答スペクトル I (NS方向)
 設計用床応答スペクトル II (NS方向)

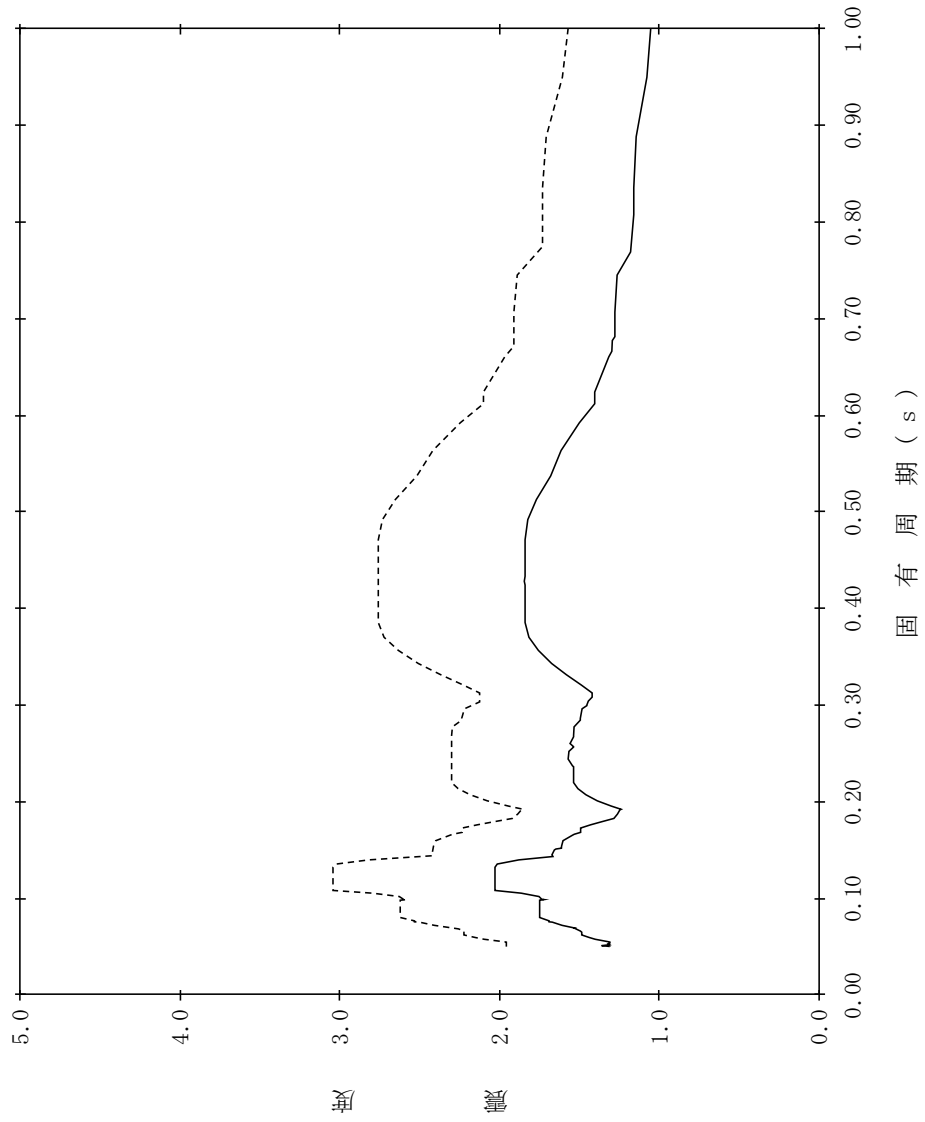

【NS2-RB-SsNS-RB96】

構造物名：原子炉建物
 標高：EL-4.700m
 減衰定数：5.0%
 波形名：基準地震動 S s
 設計用床応答スペクトル I (NS方向)
 設計用床応答スペクトル II (NS方向)

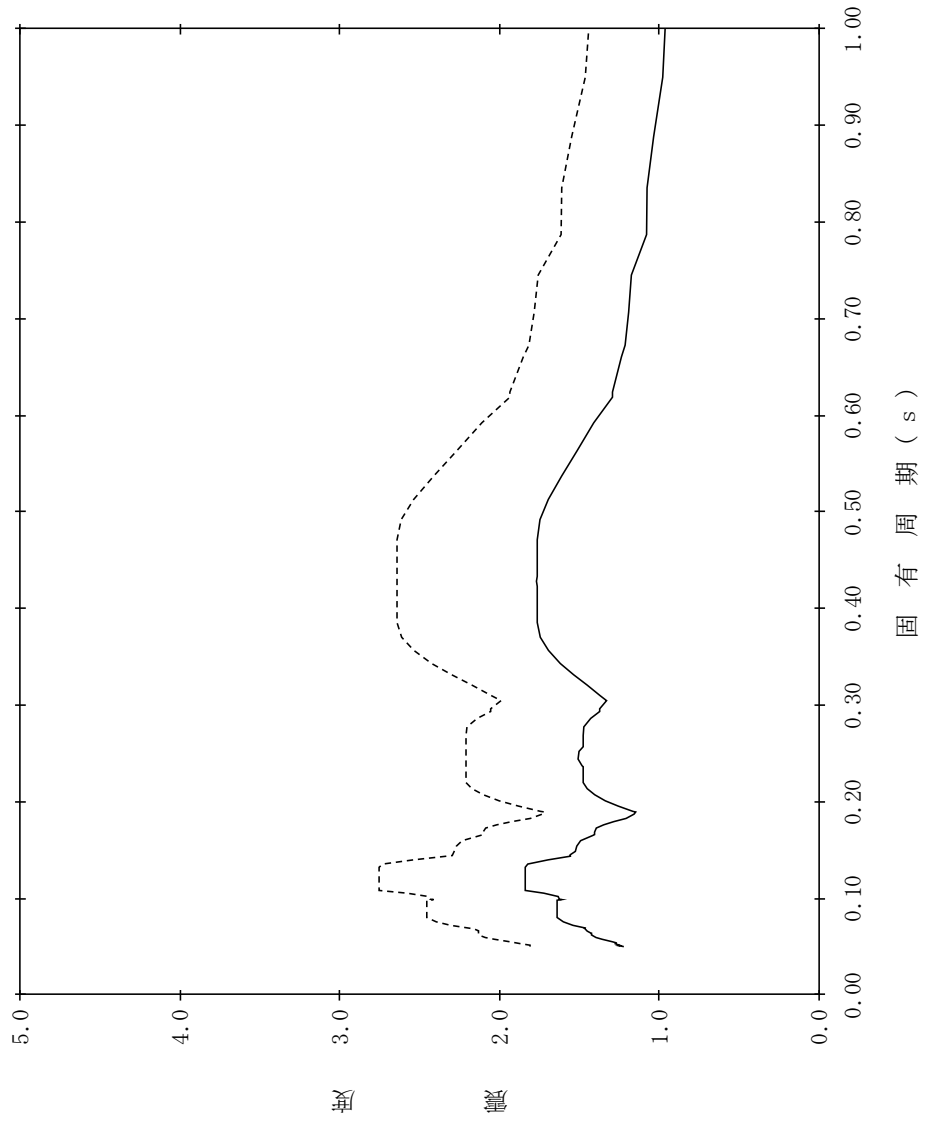

【NS2-RB-SsEW-RB1】

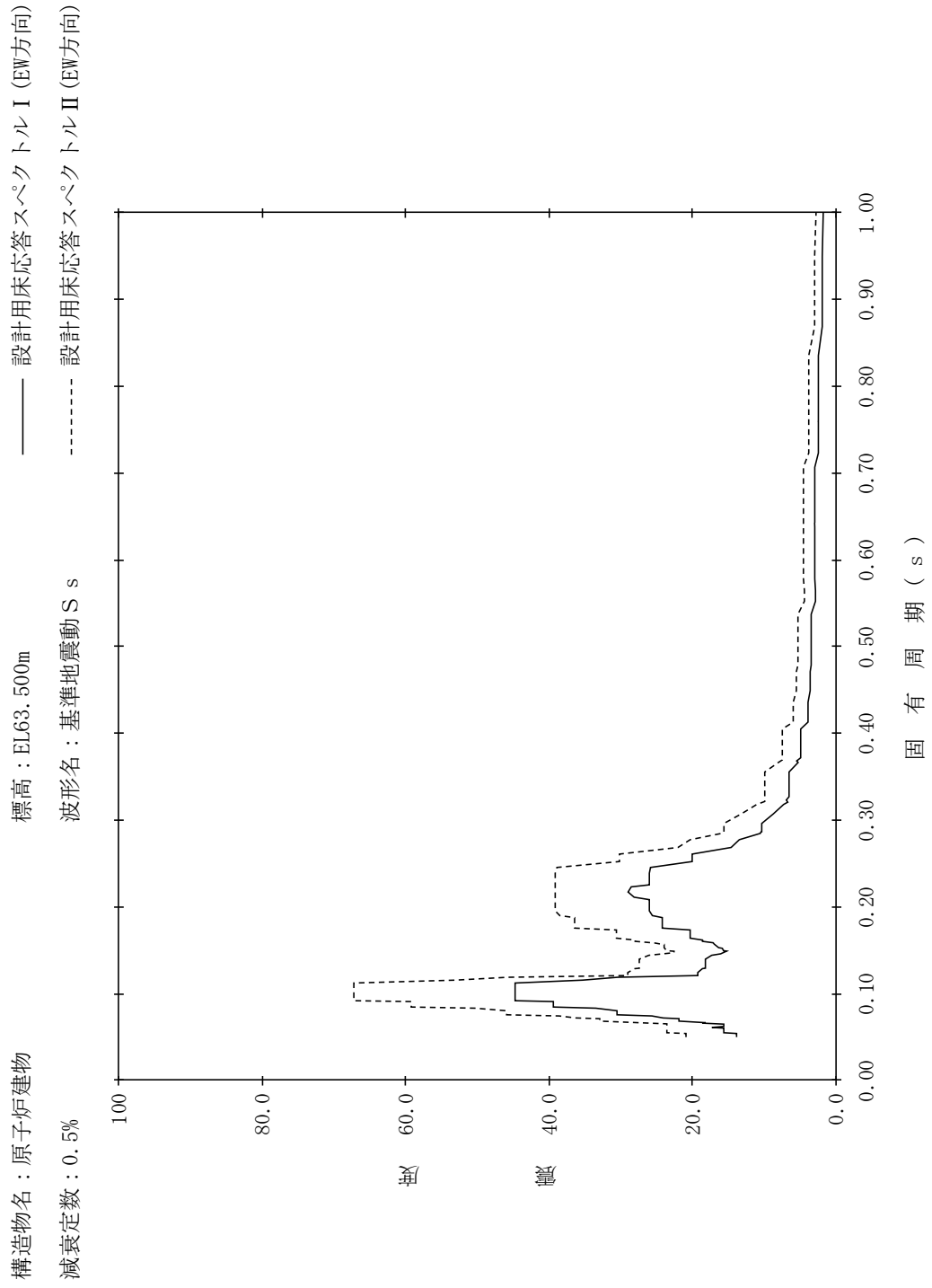

【NS2-RB-SsEW-RB2】

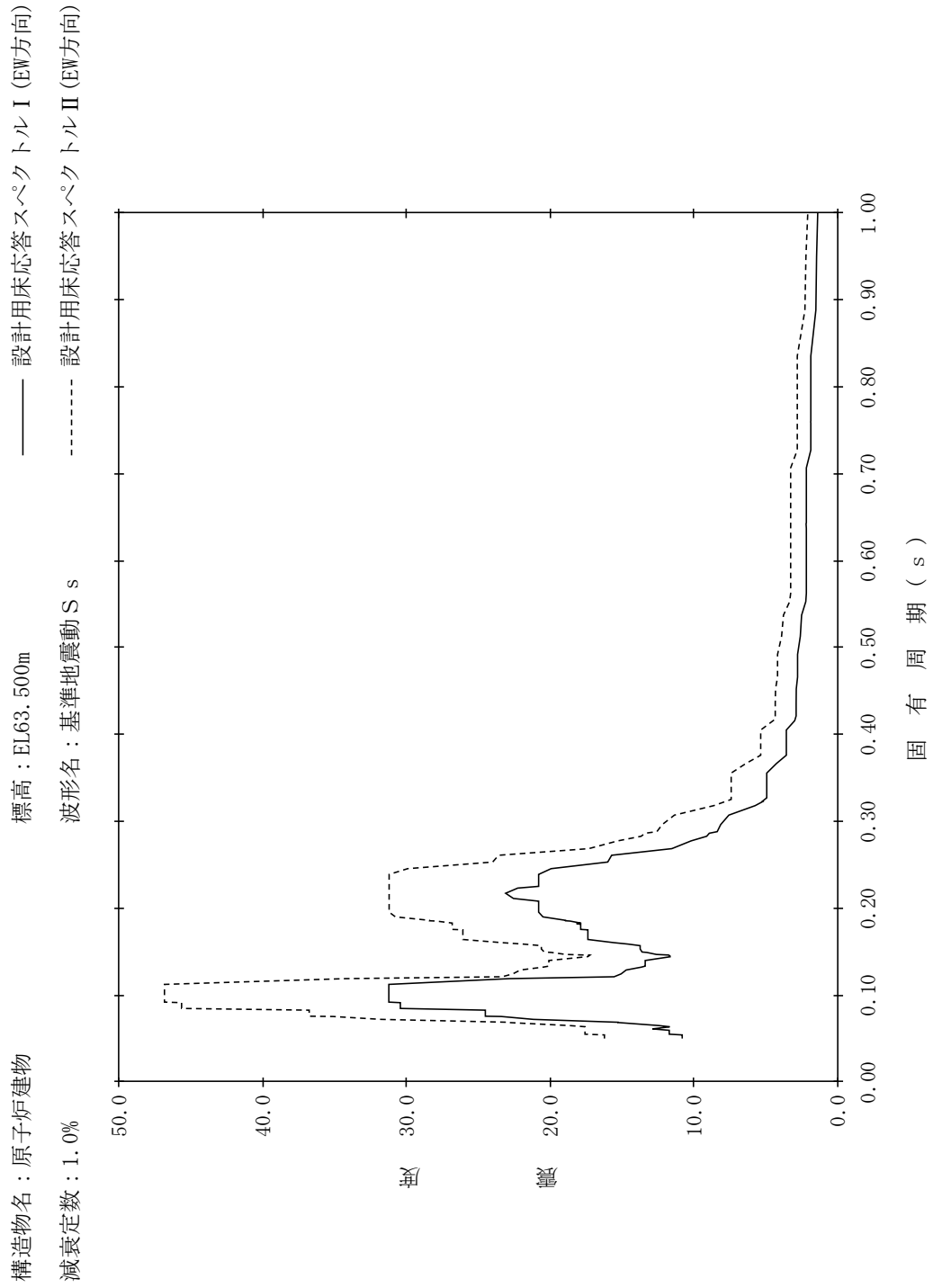

【NS2-RB-SsEW-RB3】

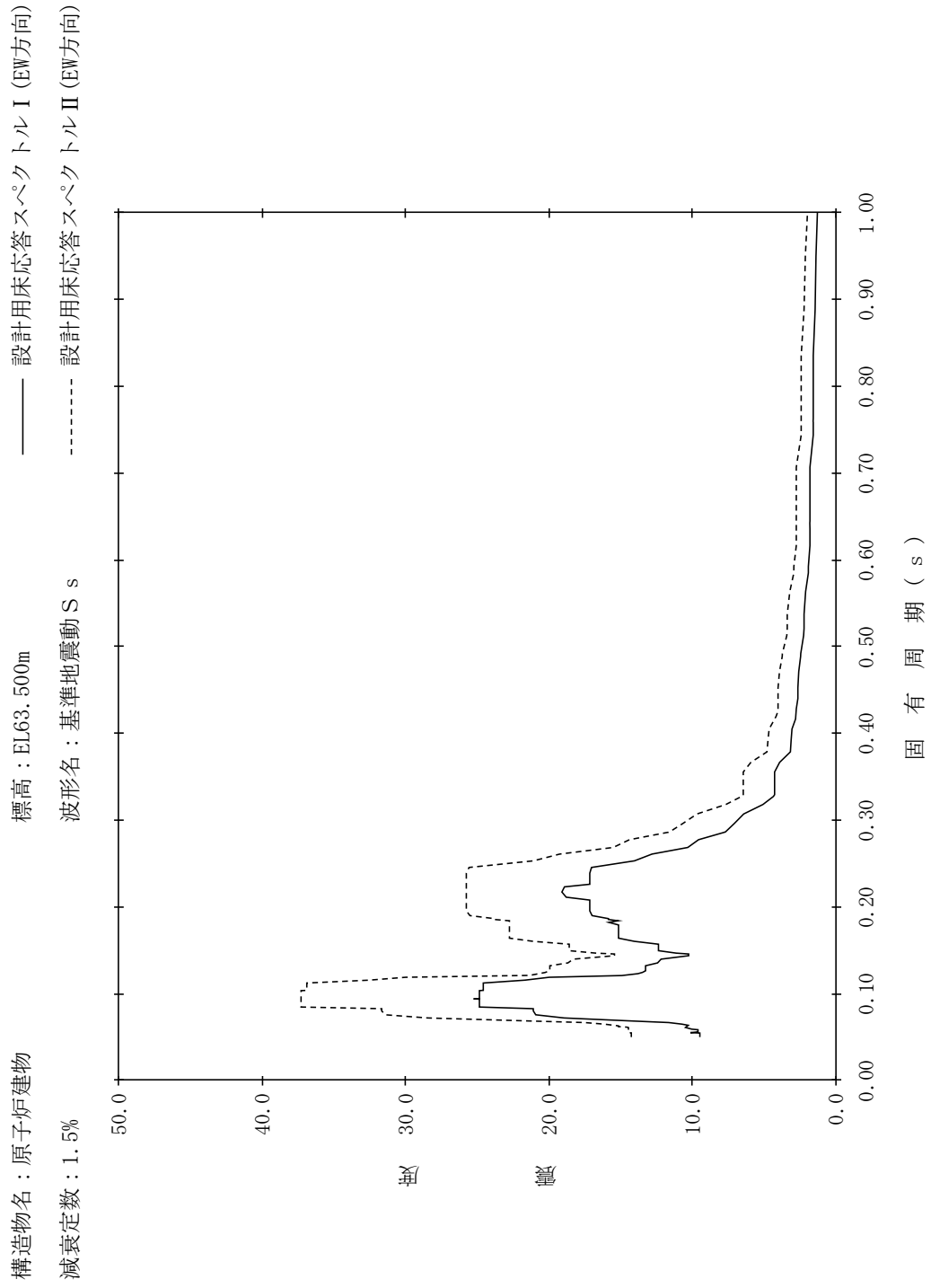

【NS2-RB-SsEW-RB4】

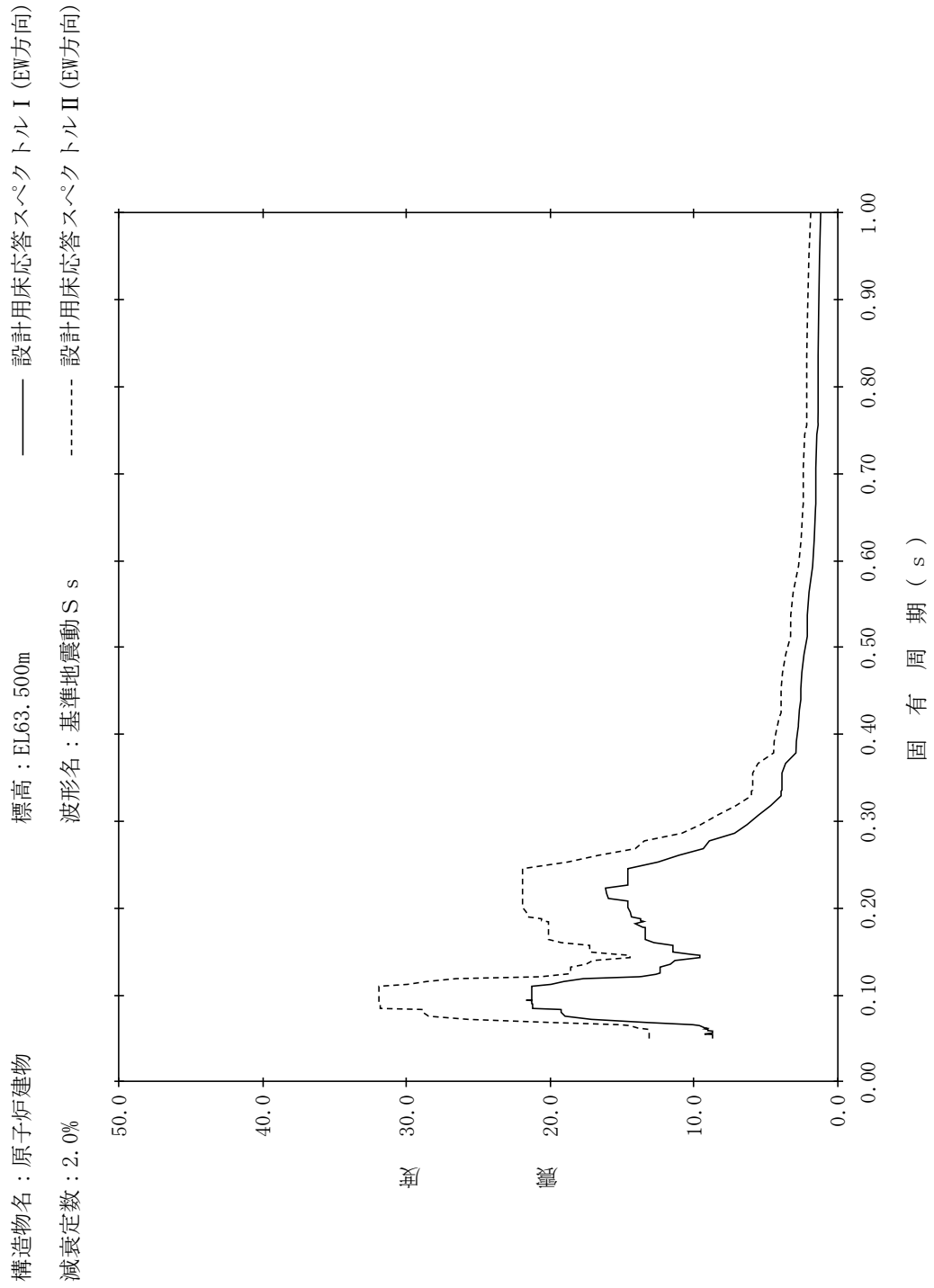

【NS2-RB-SsEW-RB5】

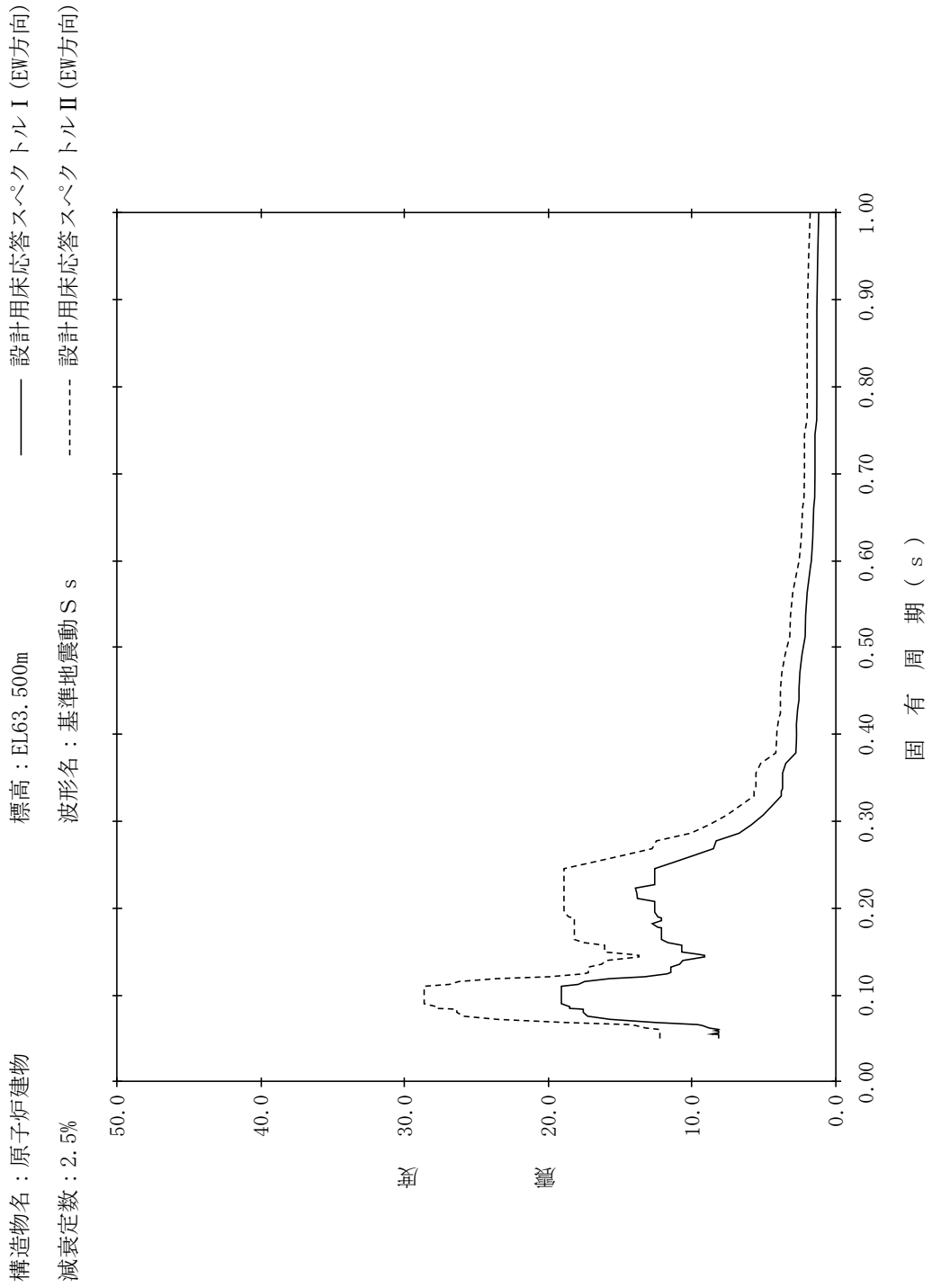

【NS2-RB-SsEW-RB6】

構造物名：原子炉建物
 標高：EL63.500m
 減衰定数：3.0%
 波形名：基準地震動 S s
 設計用床応答スペクトル I (EW方向)
 設計用床応答スペクトル II (EW方向)

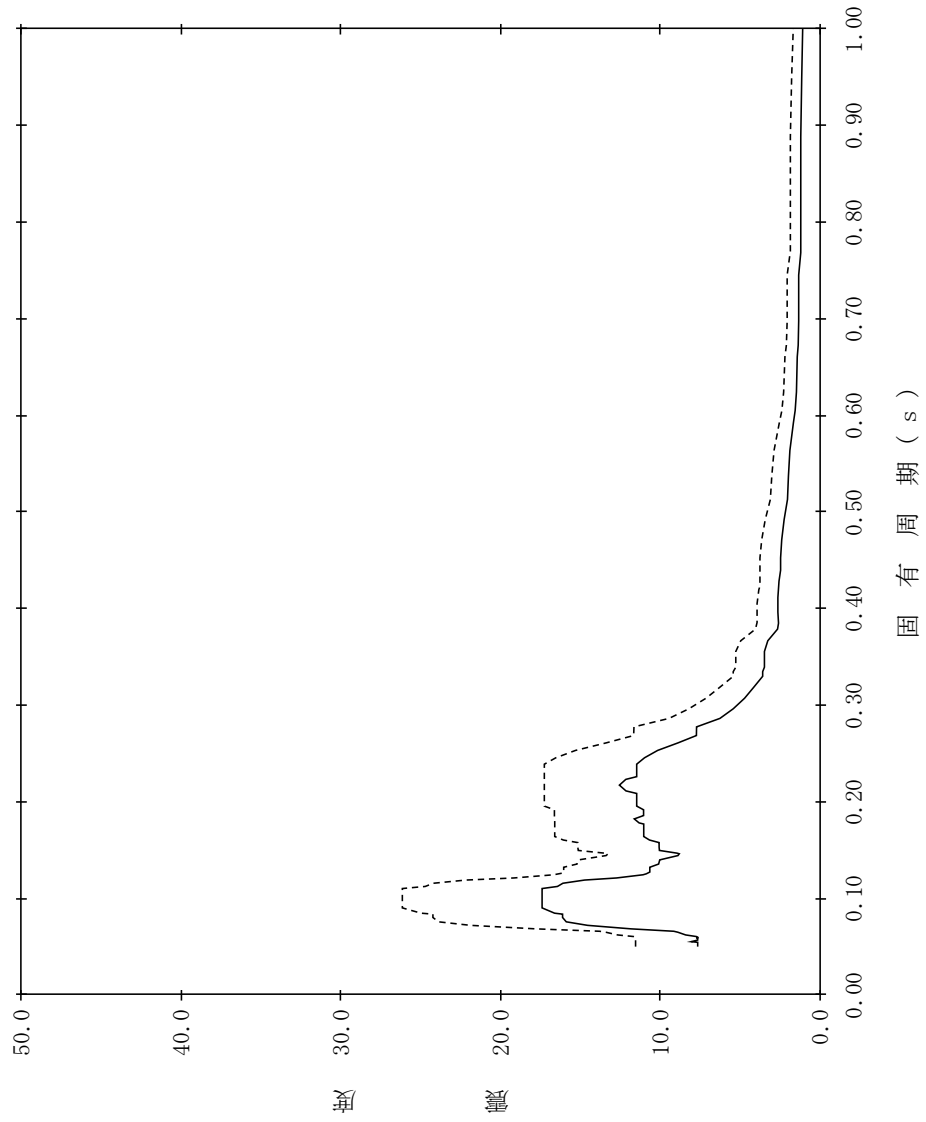

【NS2-RB-SsEW-RB7】

構造物名：原子炉建物
 標高：EL63.500m
 減衰定数：4.0%
 波形名：基準地震動 S s
 設計用床応答スペクトル I (EW方向)
 設計用床応答スペクトル II (EW方向)

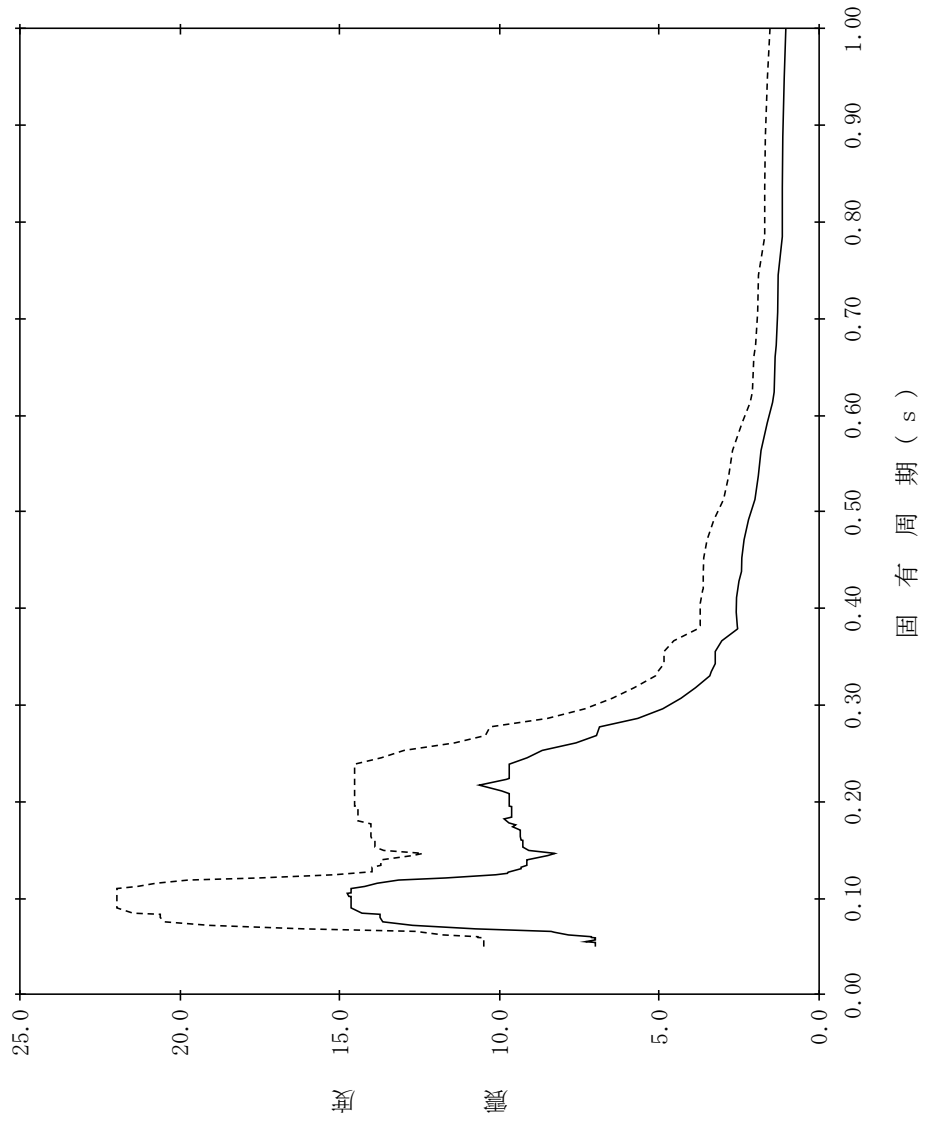

【NS2-RB-SsEW-RB8】

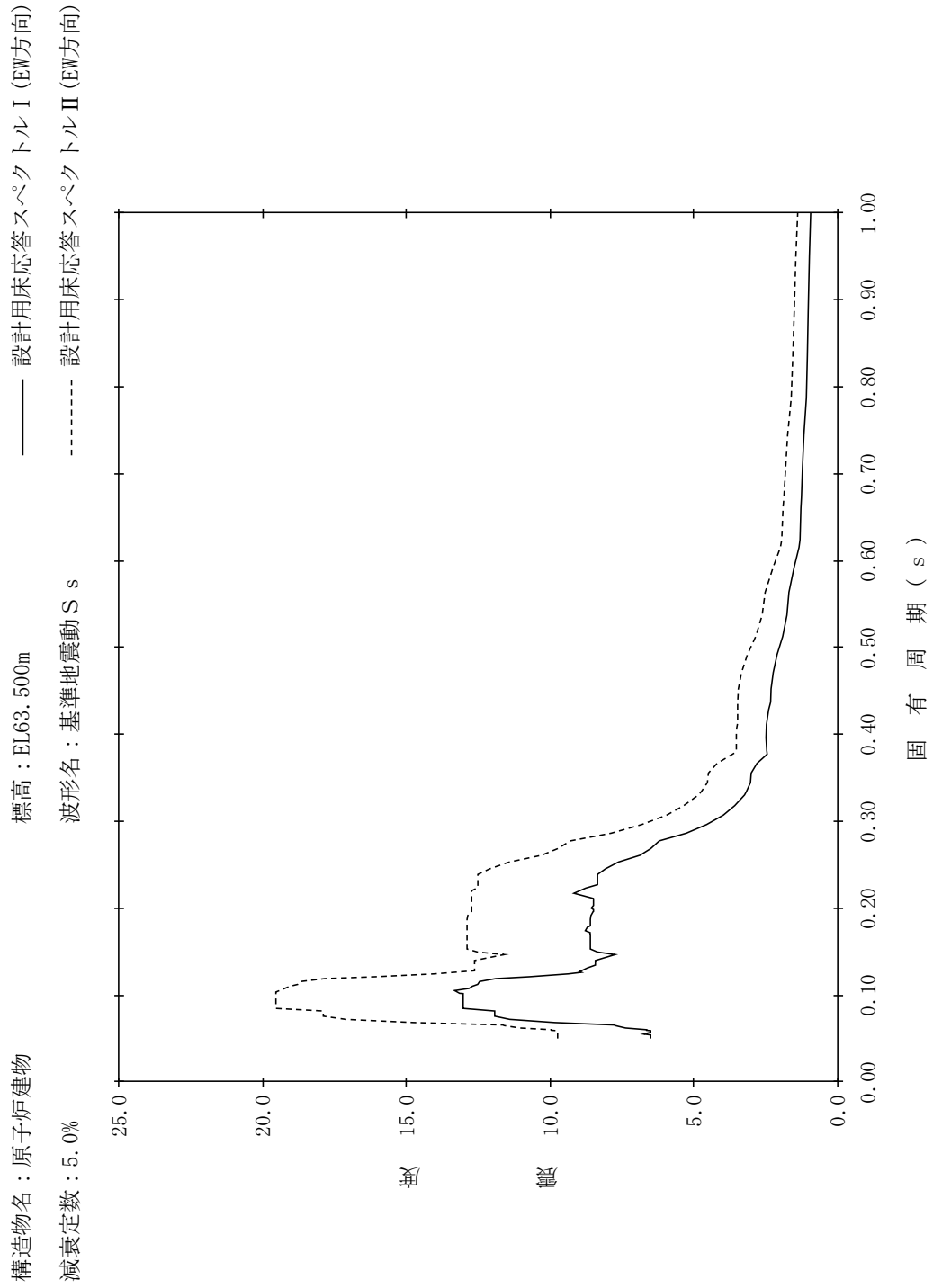

【NS2-RB-SsEW-RB9】

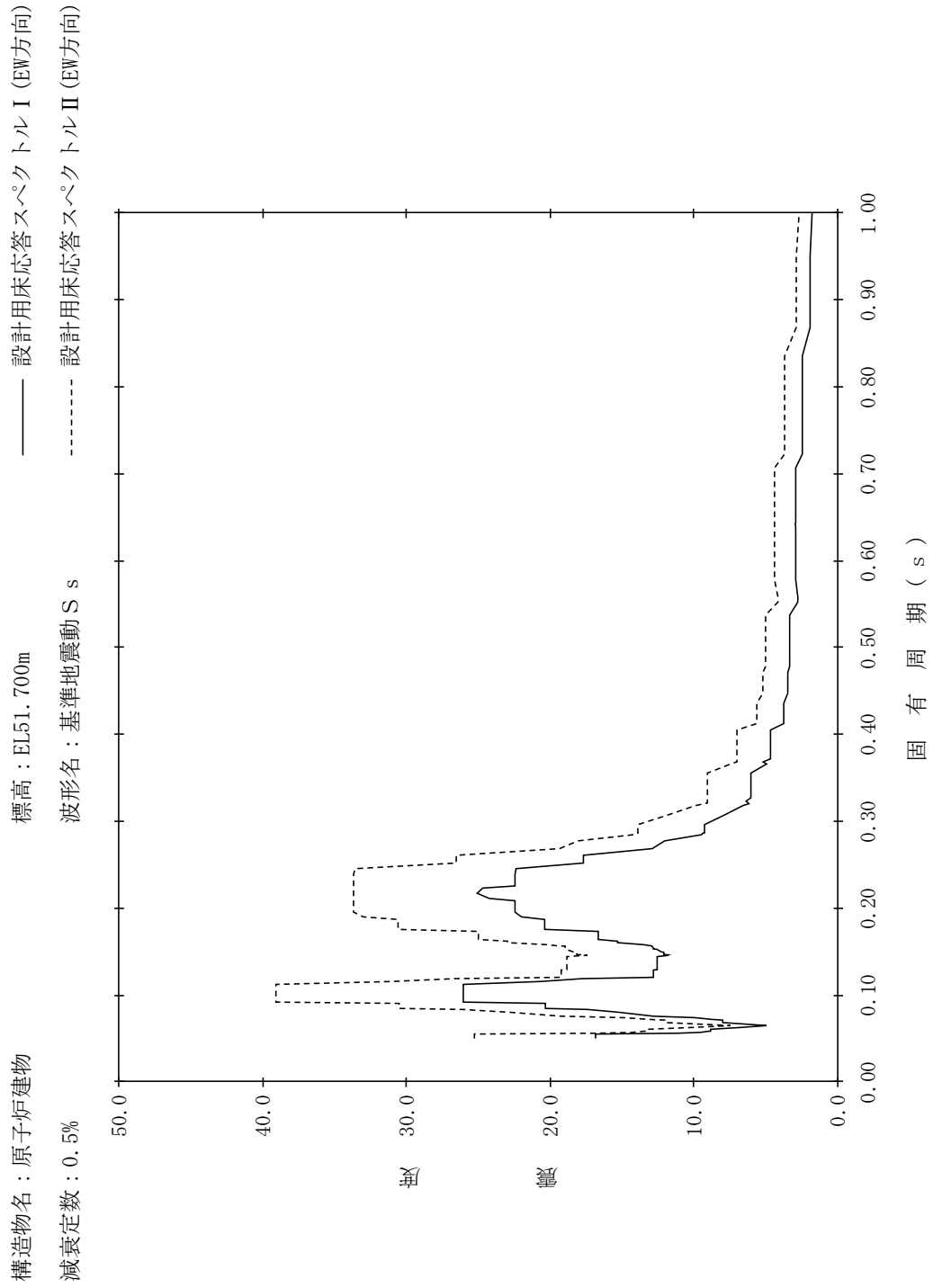

【NS2-RB-SsEW-RB10】

構造物名：原子炉建物
 標高：EL51.700m
 減衰定数：1.0%
 波形名：基準地震動 S s
 設計用床応答スペクトル I (EW方向)
 設計用床応答スペクトル II (EW方向)

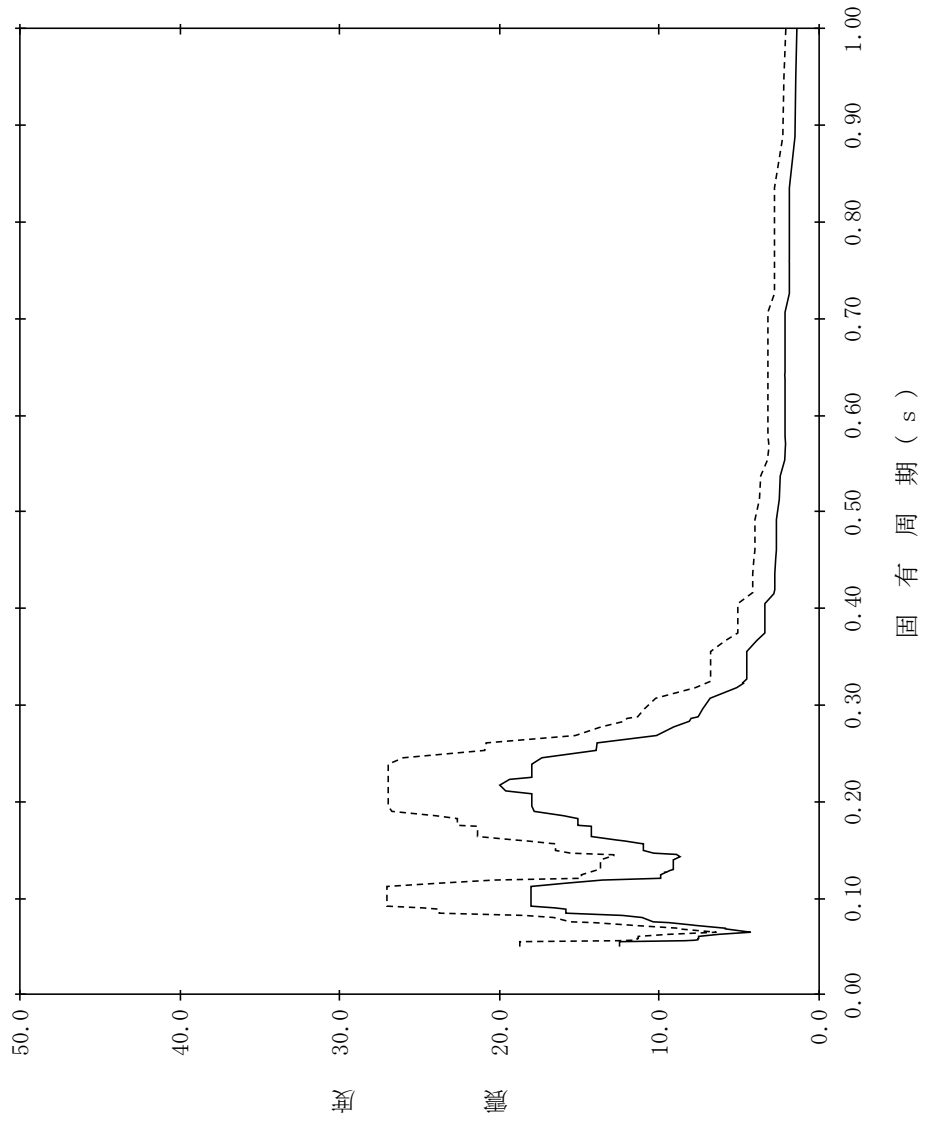

【NS2-RB-SsEW-RB11】

構造物名：原子炉建物
 標高：EL51.700m
 減衰定数：1.5%
 波形名：基準地震動 S s
 設計用床応答スペクトル I (EW方向)
 設計用床応答スペクトル II (EW方向)

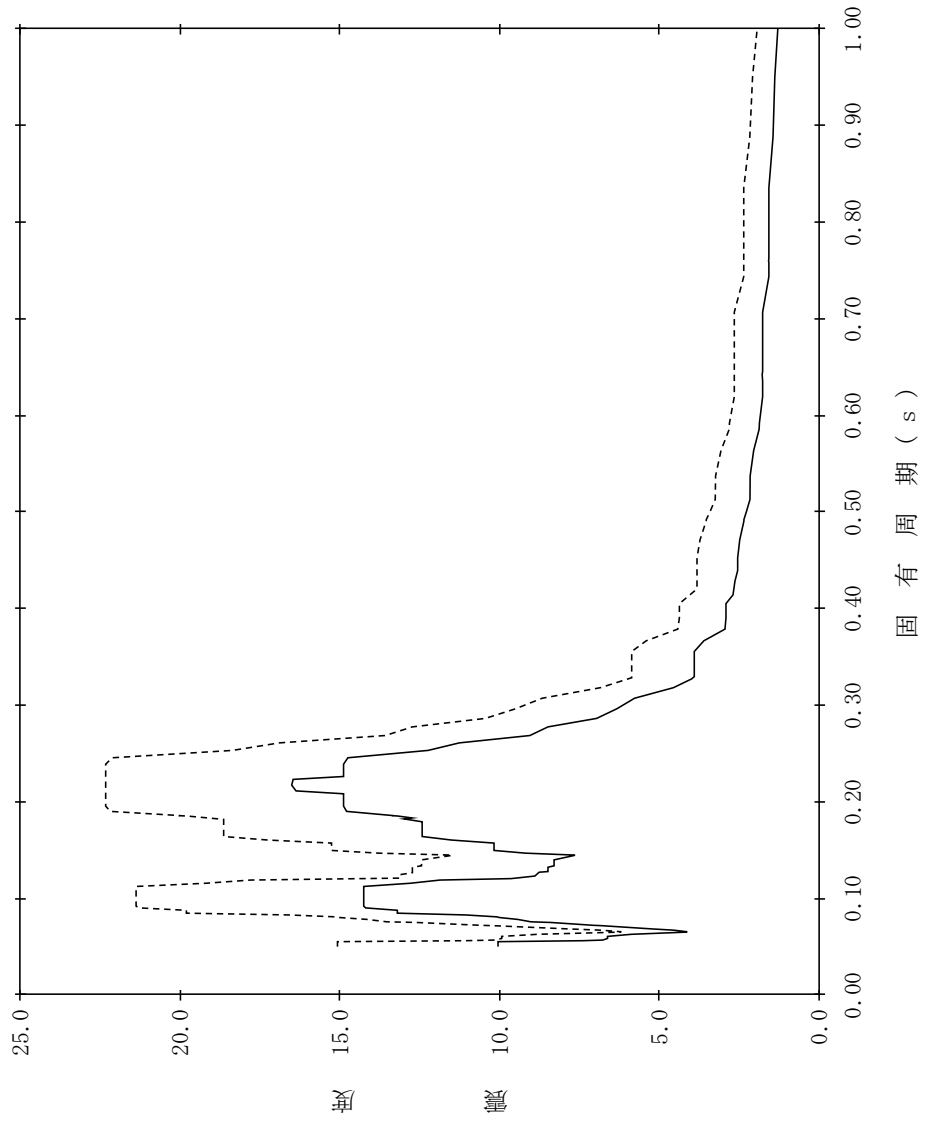

【NS2-RB-SsEW-RB12】

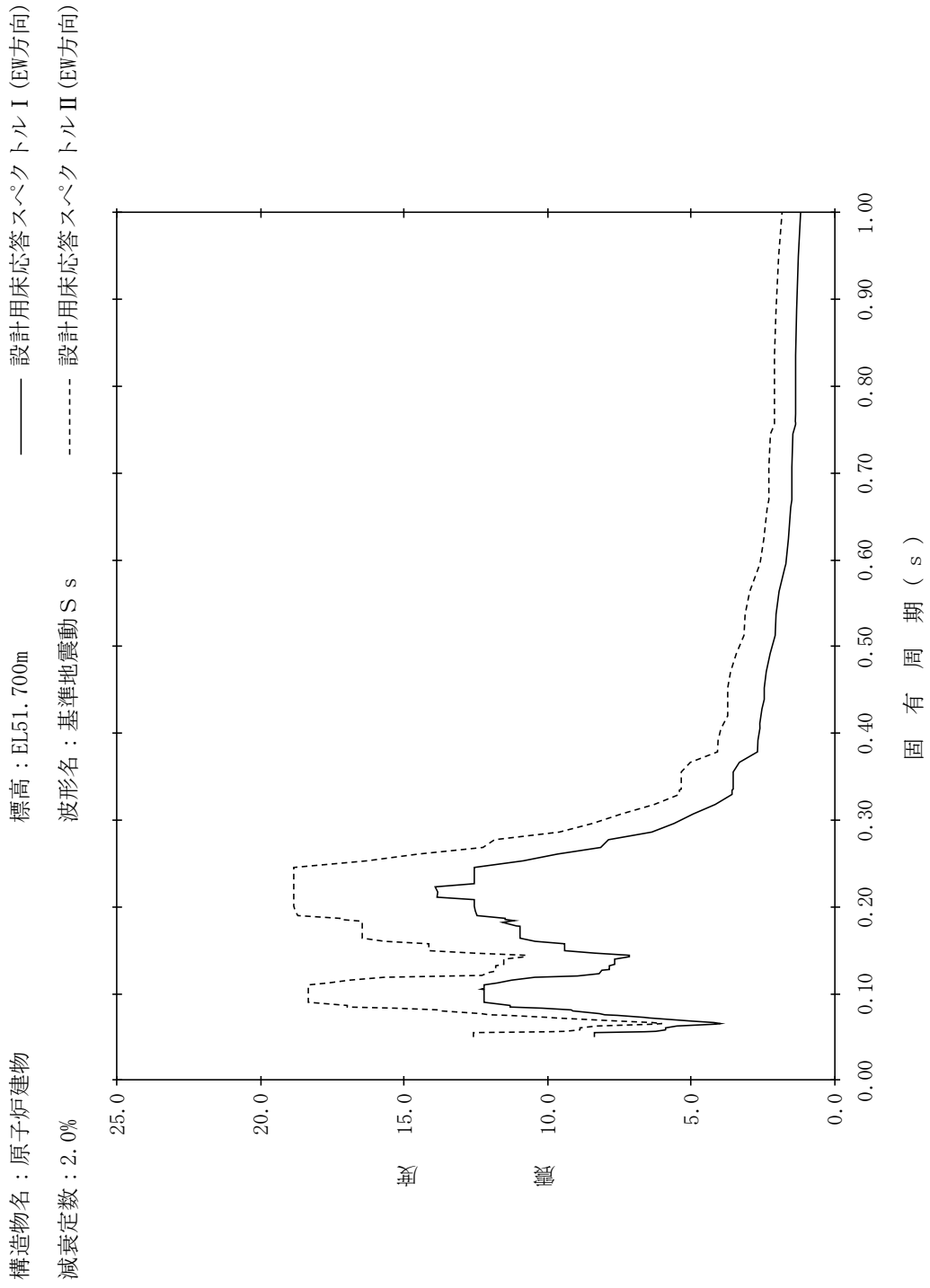

【NS2-RB-SsEW-RB13】

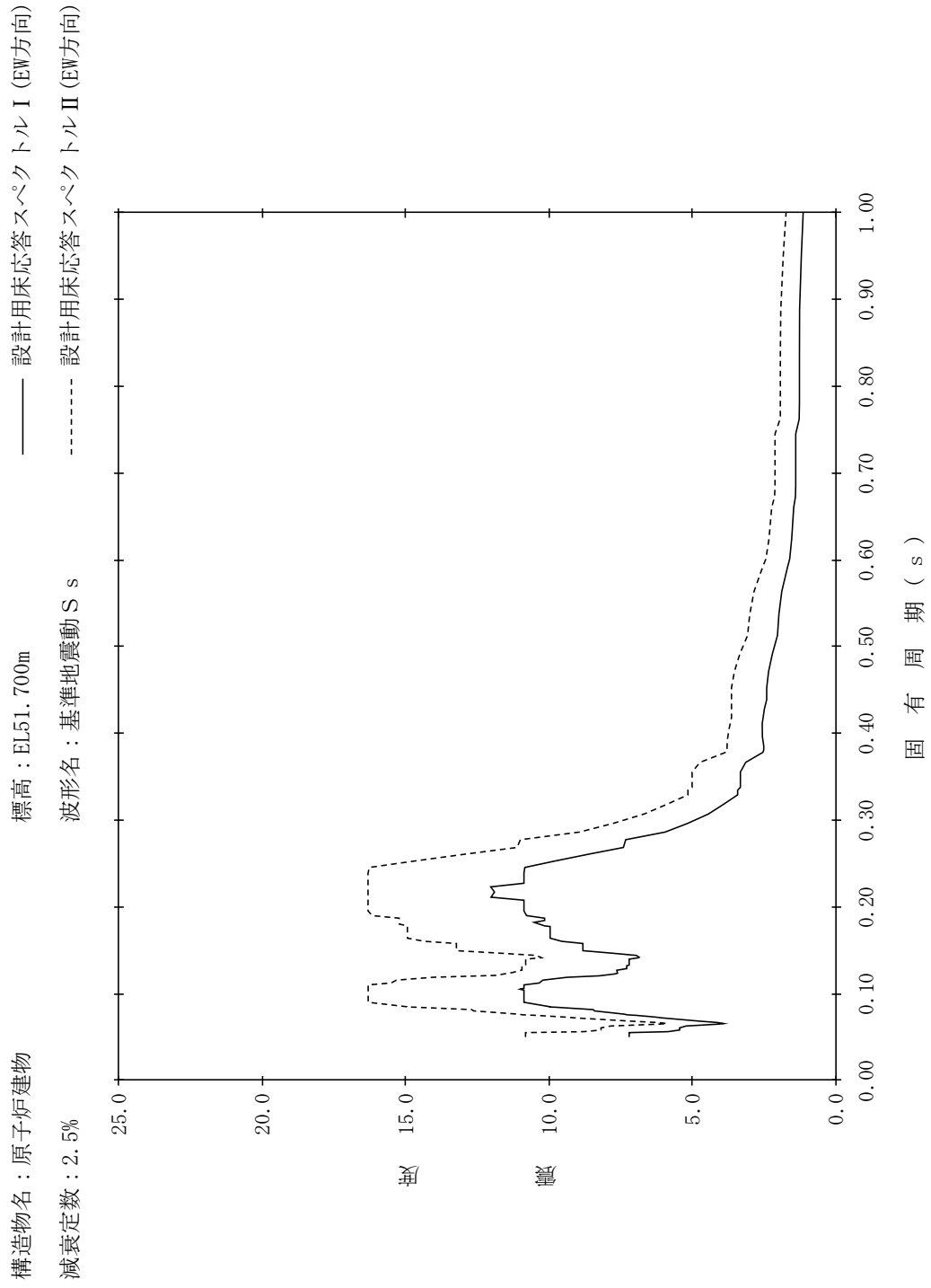

【NS2-RB-SsEW-RB14】

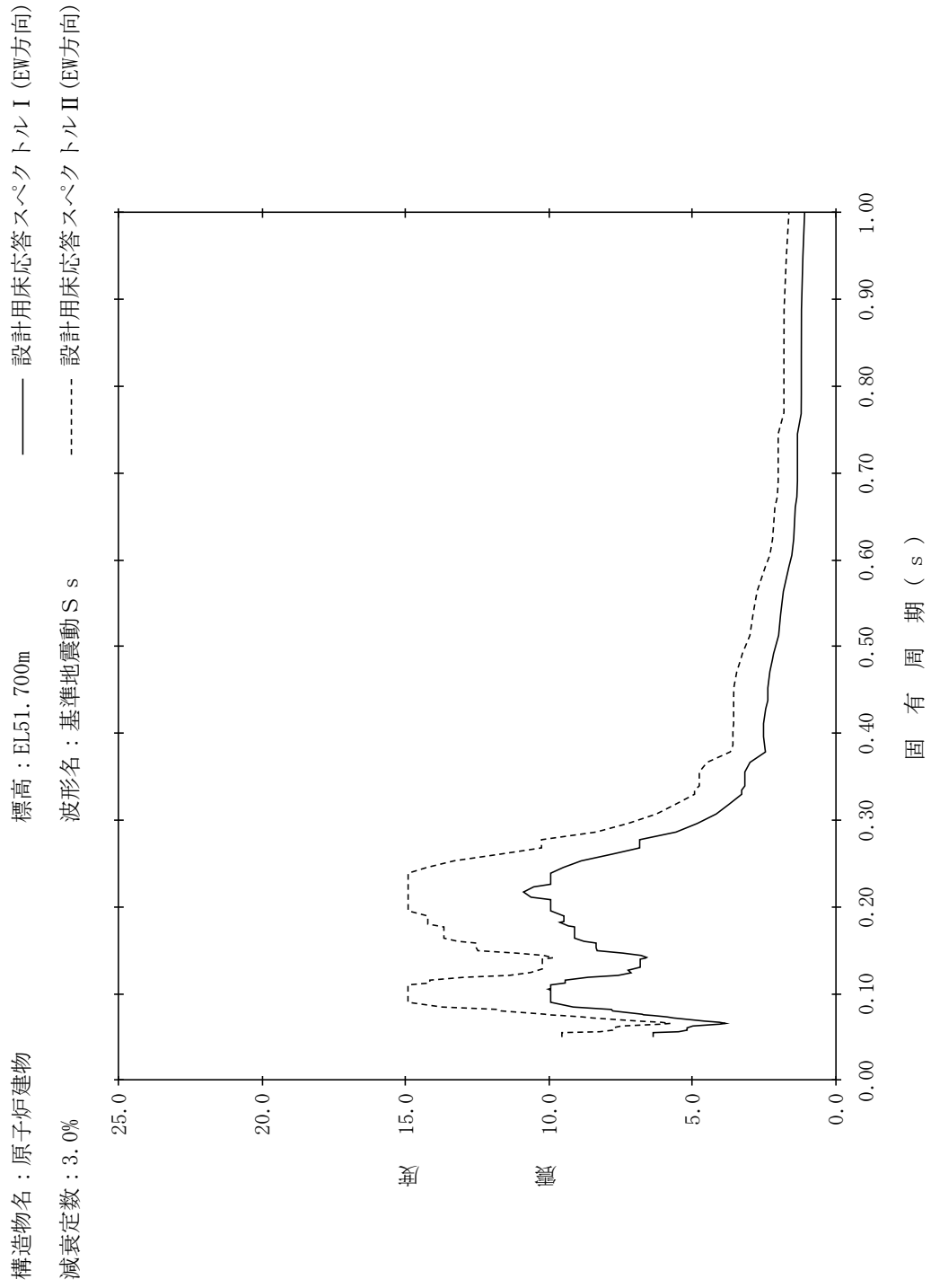

【NS2-RB-SsEW-RB15】

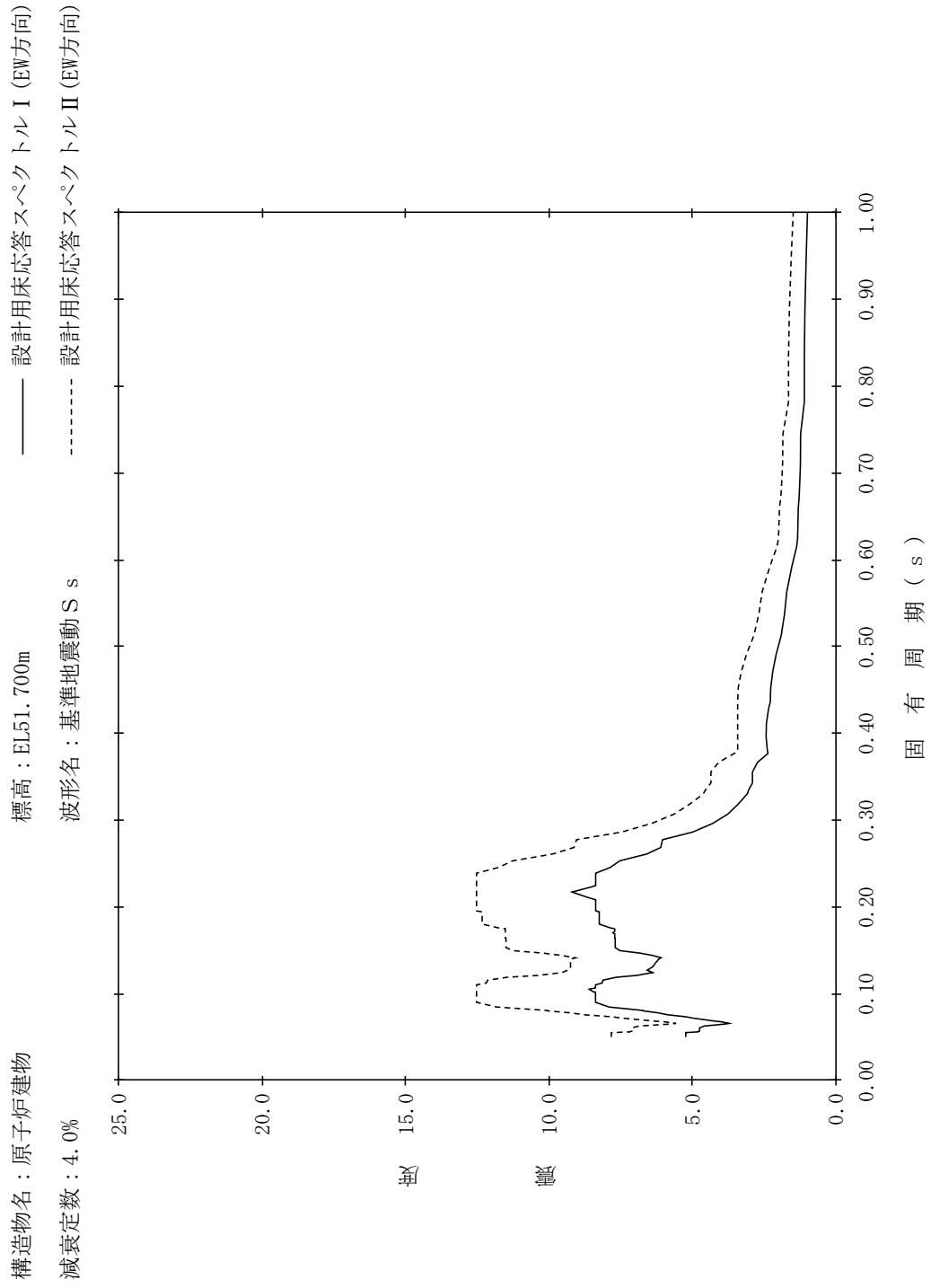

【NS2-RB-SsEW-RB16】

構造物名：原子炉建物
 標高：EL51.700m
 減衰定数：5.0%
 波形名：基準地震動 S s
 設計用床応答スペクトル I (EW方向)
 設計用床応答スペクトル II (EW方向)

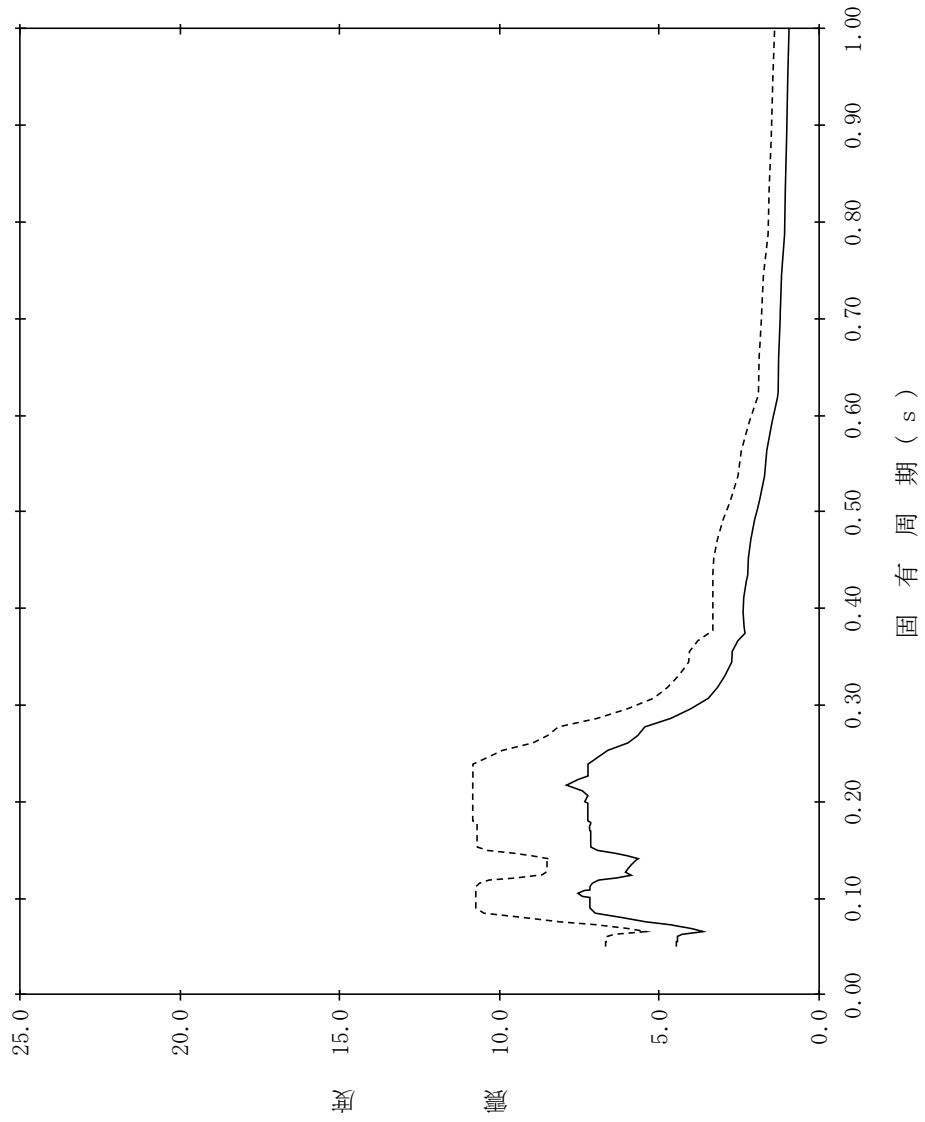

【NS2-RB-SsEW-RB17】

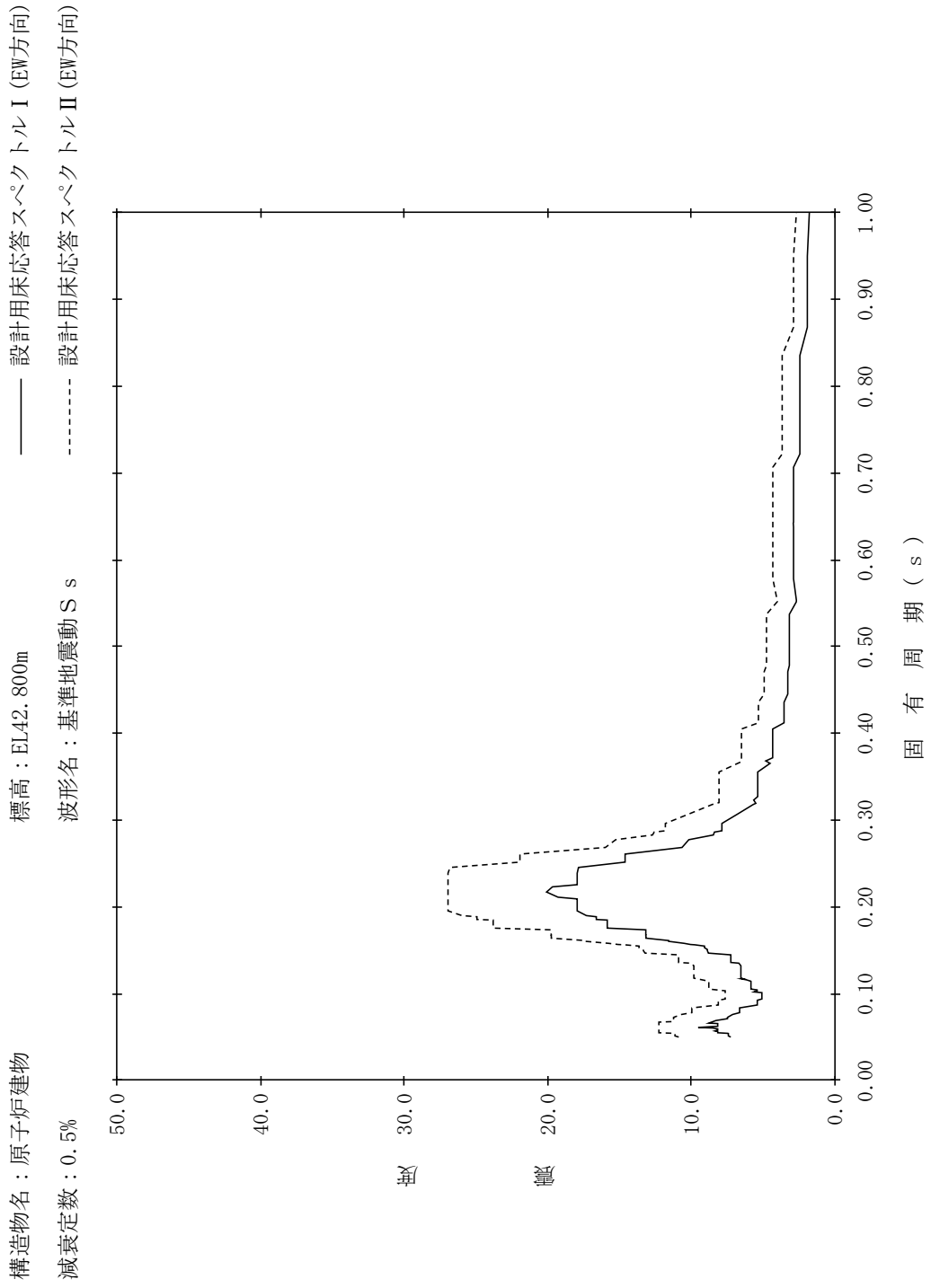

【NS2-RB-SsEW-RB18】

構造物名：原子炉建物
 標高：EL42.800m
 減衰定数：1.0%
 波形名：基準地震動 S s
 設計用床応答スペクトル I (EW方向)
 設計用床応答スペクトル II (EW方向)

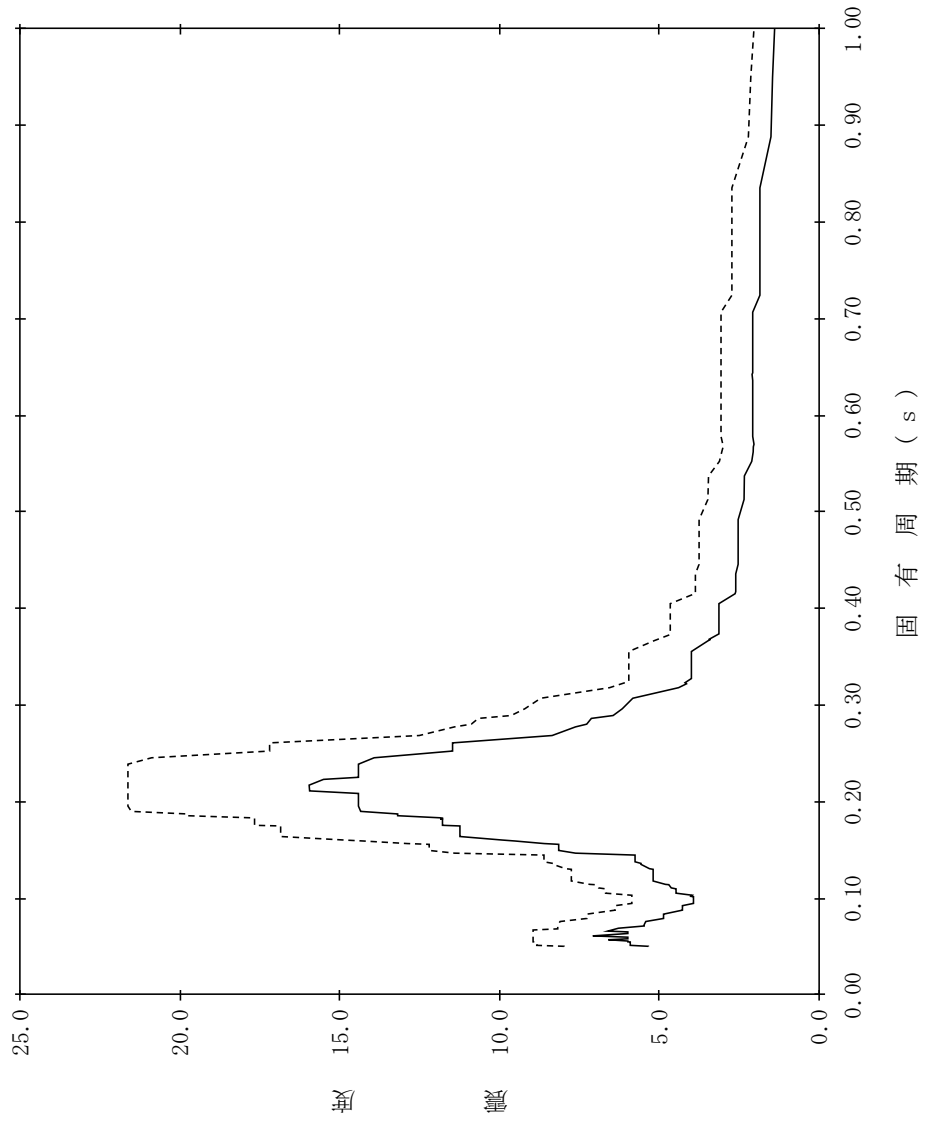

【NS2-RB-SsEW-RB19】

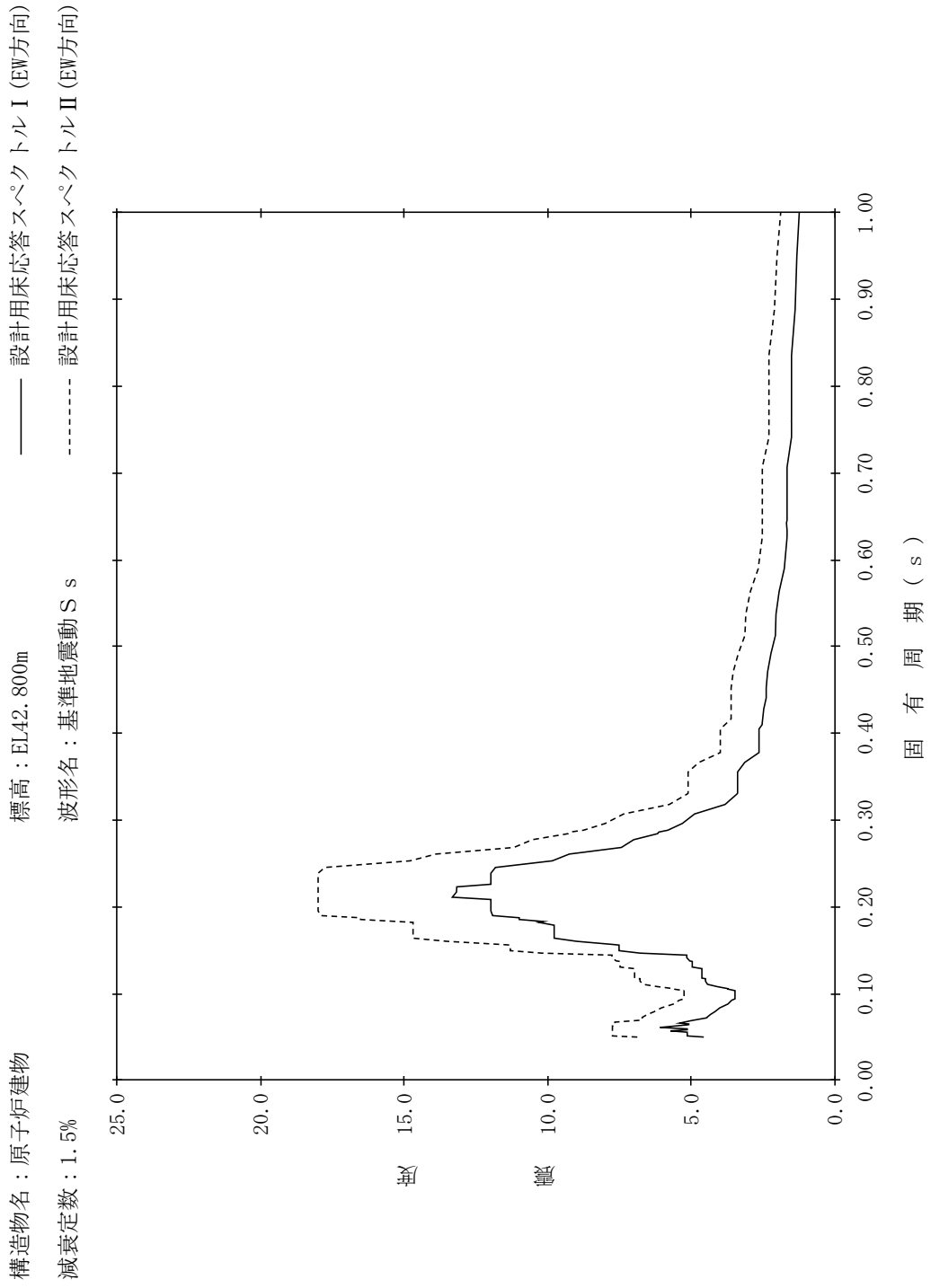

【NS2-RB-SsEW-RB20】

構造物名：原子炉建物
 標高：EL42.800m
 減衰定数：2.0%
 波形名：基準地震動 S s
 設計用床応答スペクトル I (EW方向)
 設計用床応答スペクトル II (EW方向)

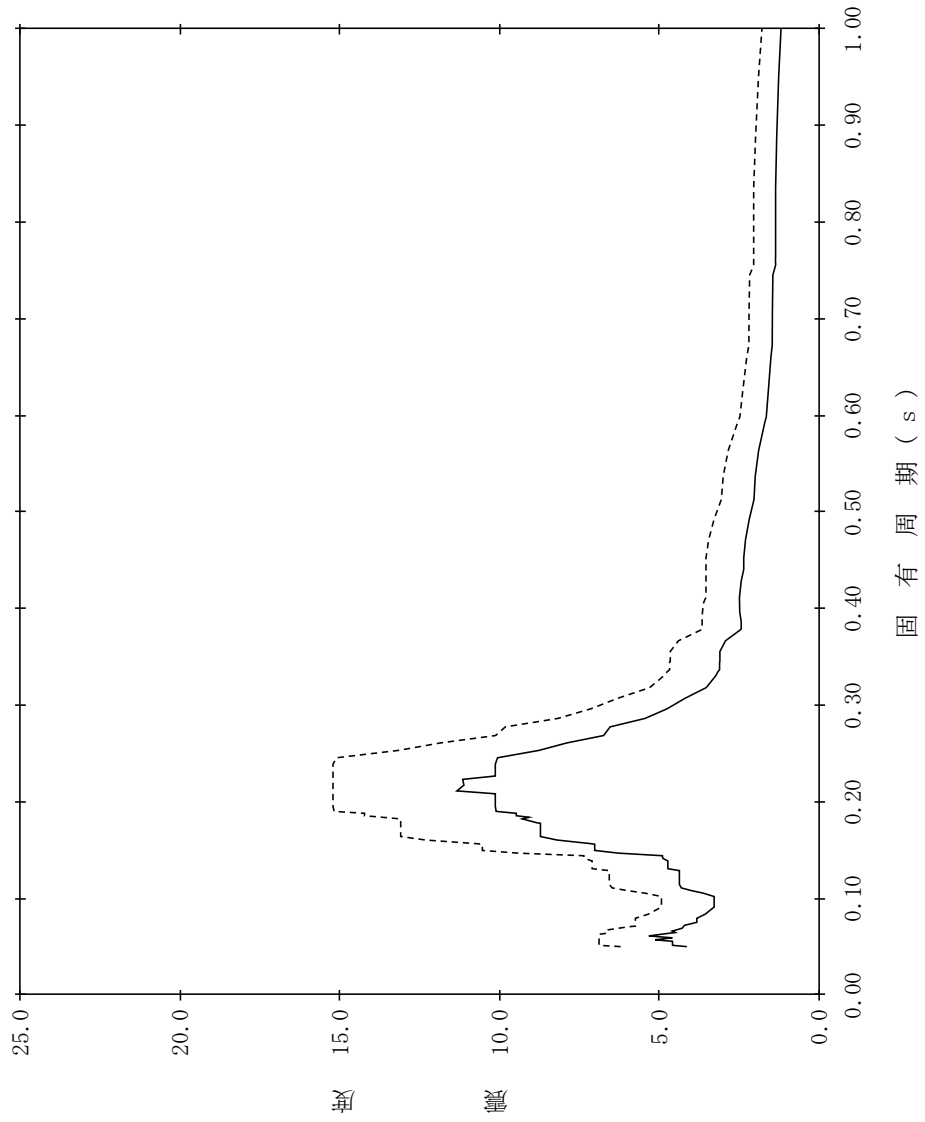

【NS2-RB-SsEW-RB21】

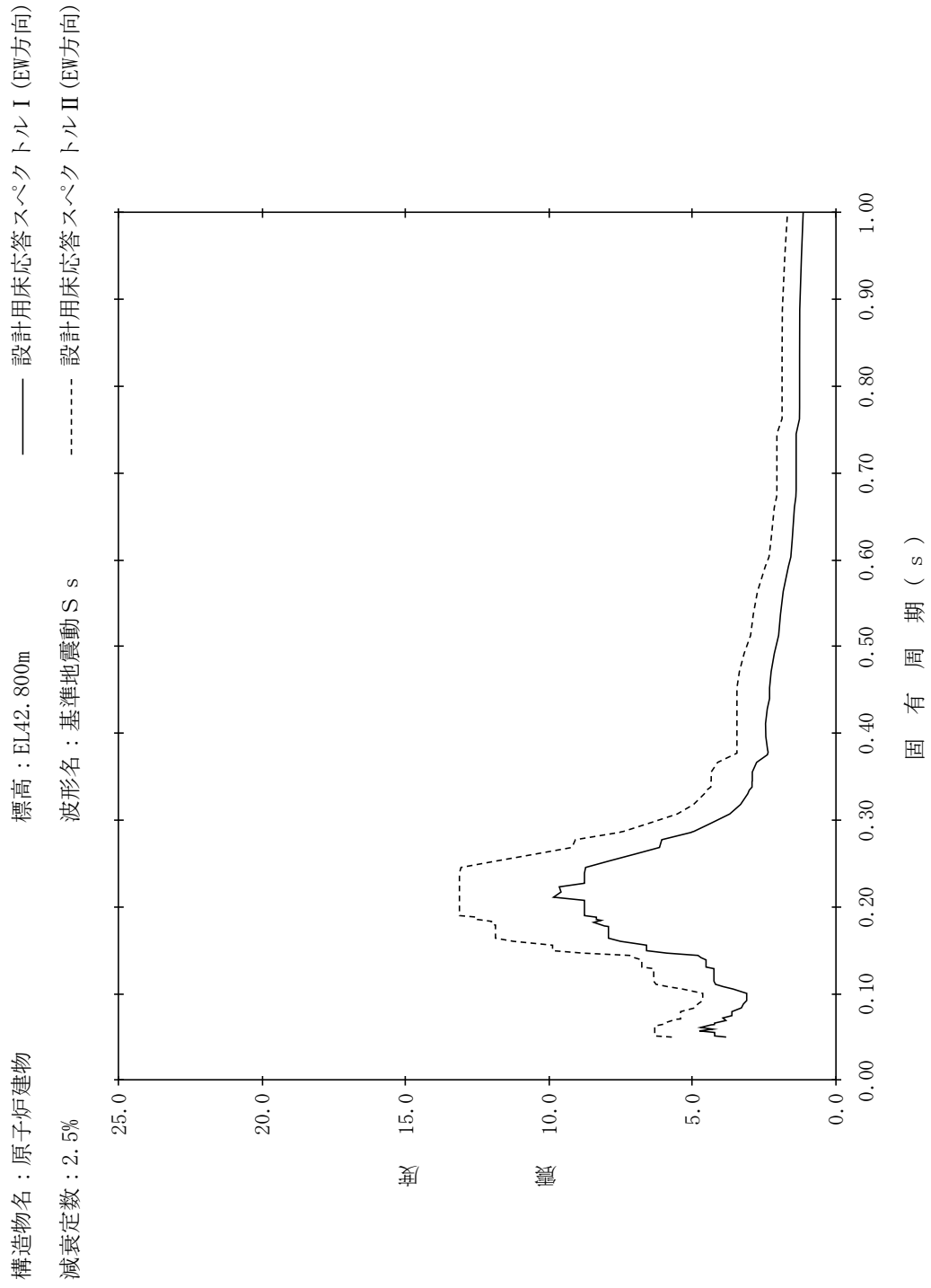

【NS2-RB-SsEW-RB22】

構造物名：原子炉建物
 標高：EL42.800m
 減衰定数：3.0%
 波形名：基準地震動 S s
 設計用床応答スペクトル I (EW方向)
 設計用床応答スペクトル II (EW方向)

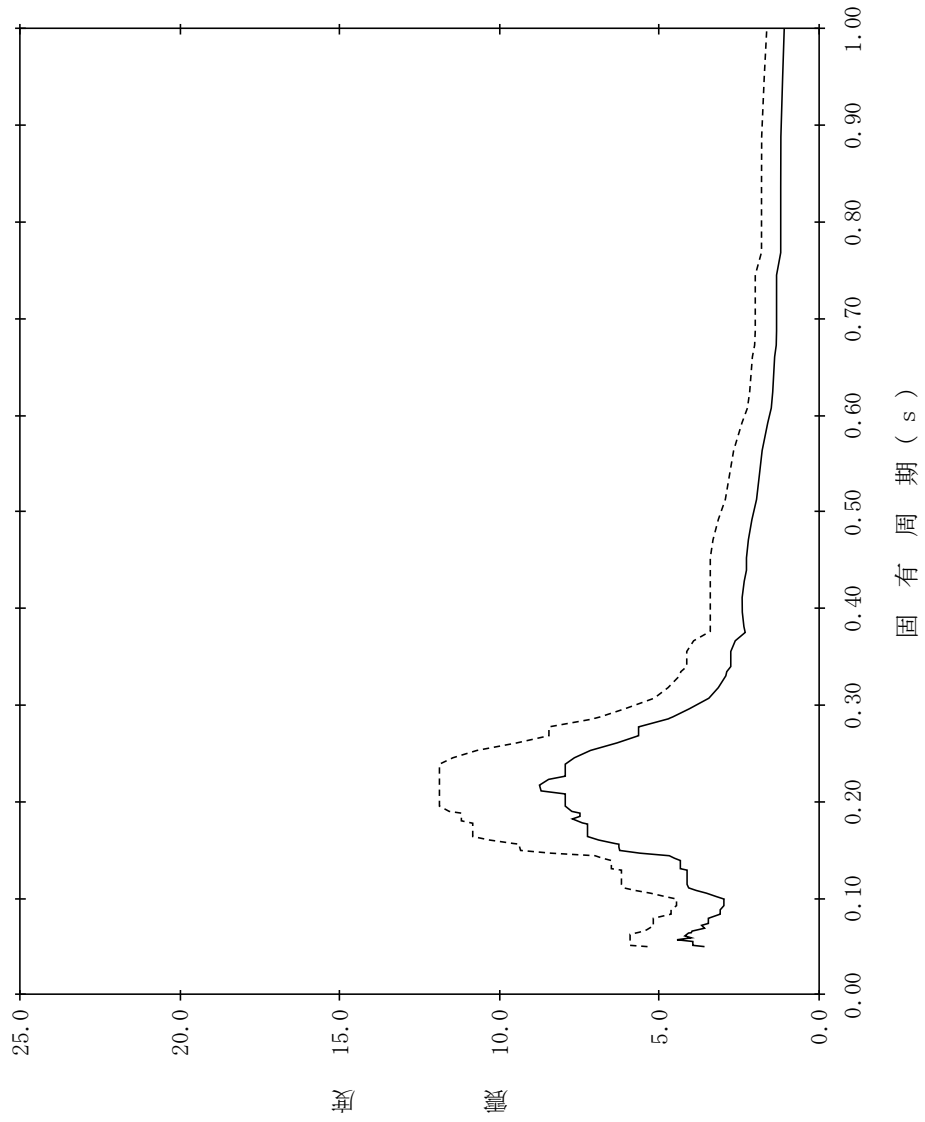

【NS2-RB-SsEW-RB23】

構造物名：原子炉建物
 標高：EL42.800m
 減衰定数：4.0%
 波形名：基準地震動 S s
 設計用床応答スペクトル I (EW方向)
 設計用床応答スペクトル II (EW方向)

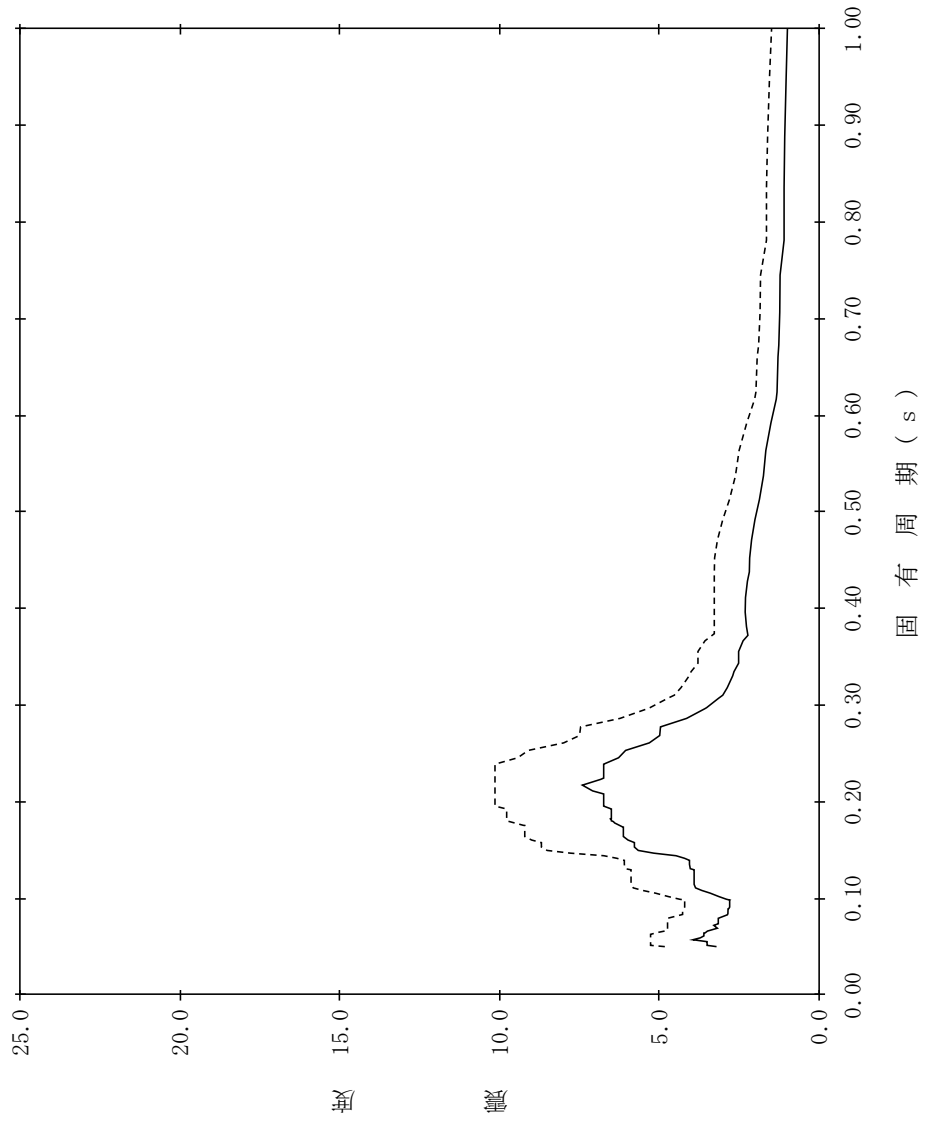

【NS2-RB-SsEW-RB24】

構造物名：原子炉建物
 標高：EL42.800m
 減衰定数：5.0%
 波形名：基準地震動 S s
 設計用床応答スペクトル I (EW方向)
 設計用床応答スペクトル II (EW方向)

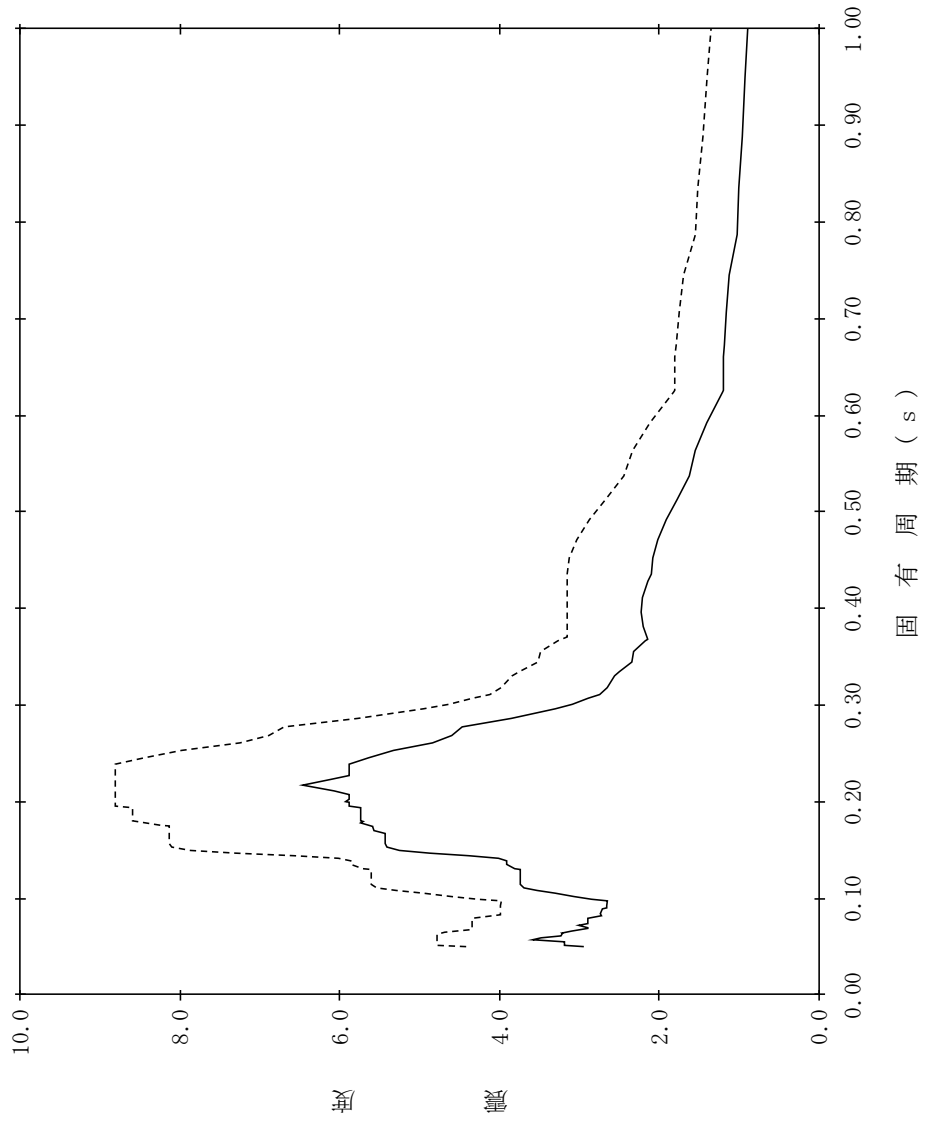

【NS2-RB-SsEW-RB25】

構造物名：原子炉建物
 標高：EL34.800m
 減衰定数：0.5%
 波形名：基準地震動 S s
 設計用床応答スペクトル I (EW方向)
 設計用床応答スペクトル II (EW方向)

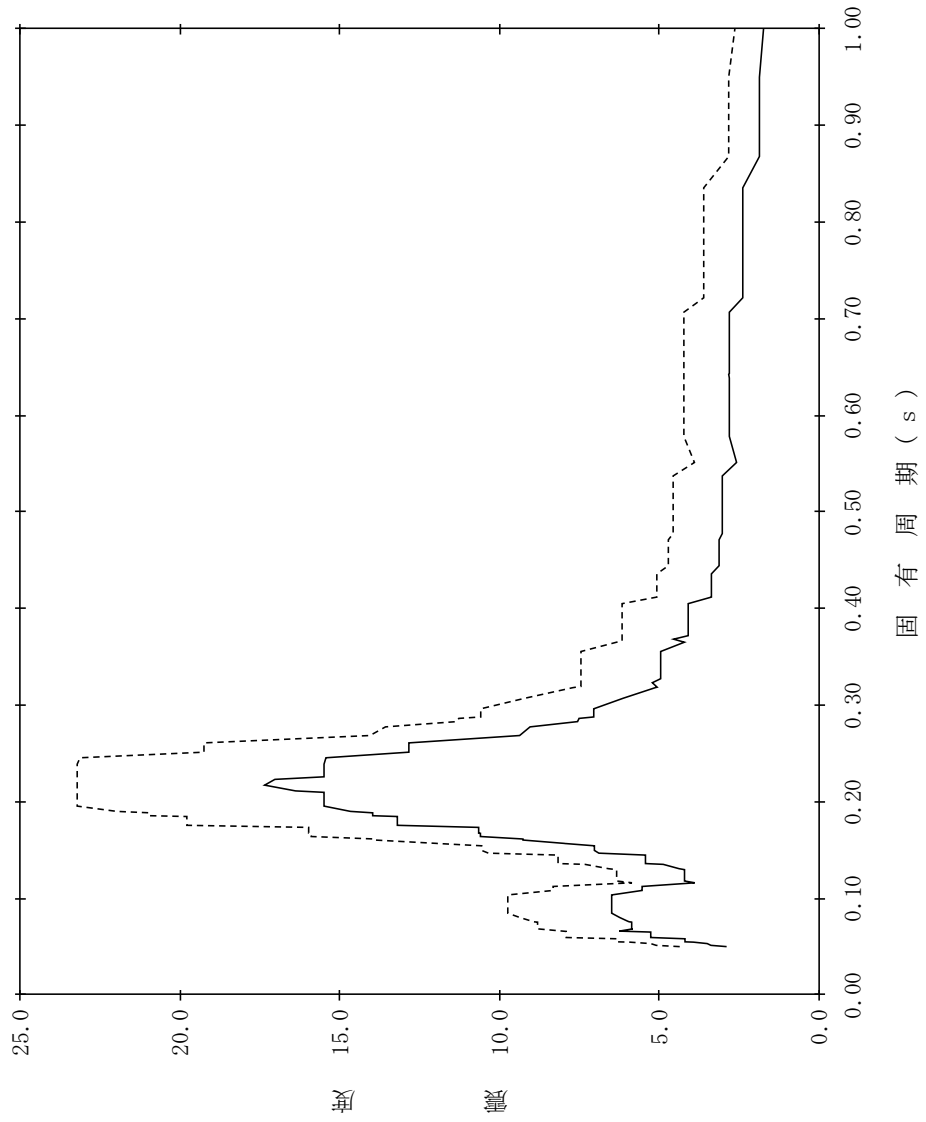

【NS2-RB-SsEW-RB26】

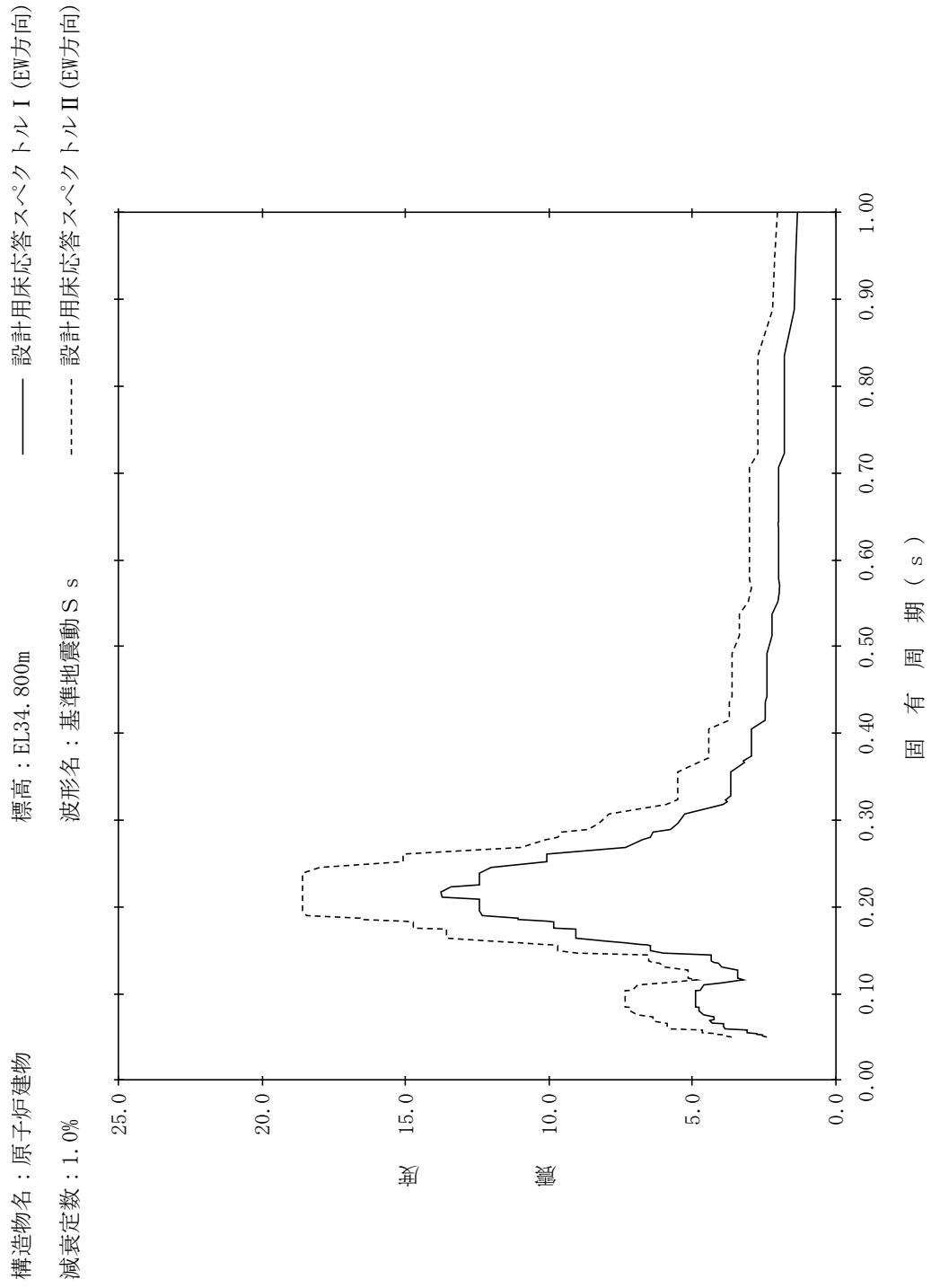

【NS2-RB-SsEW-RB27】

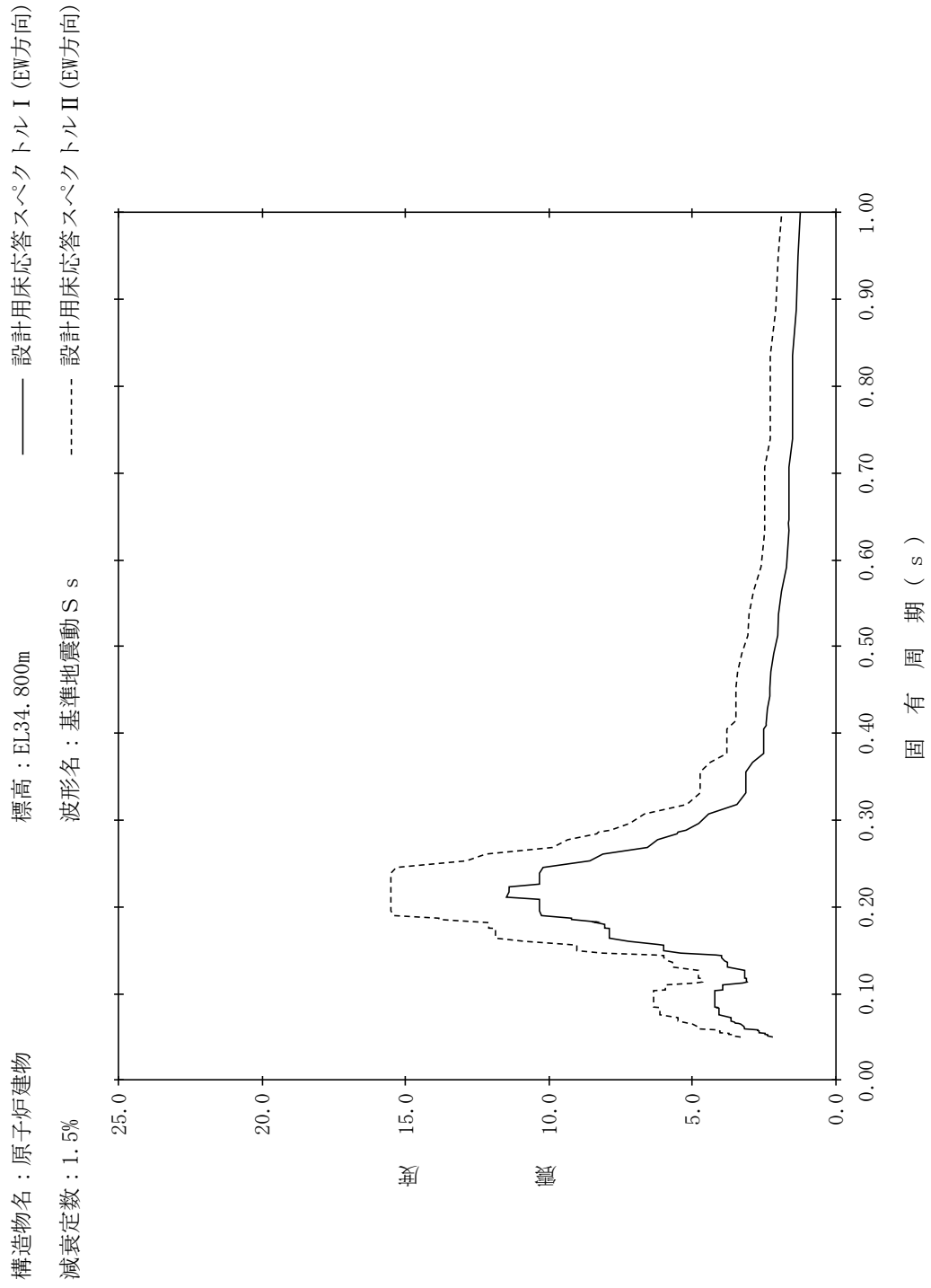

【NS2-RB-SsEW-RB28】

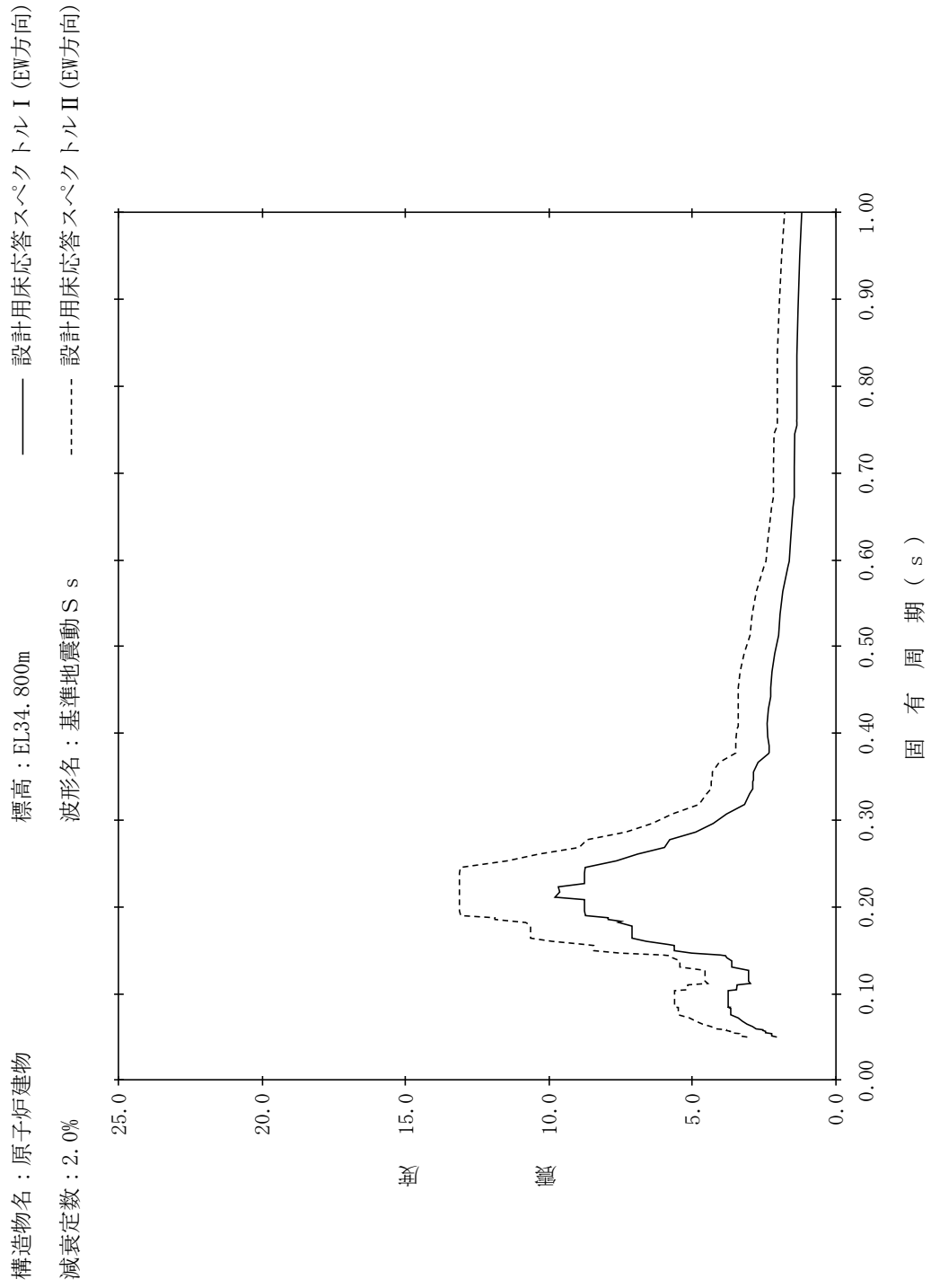

【NS2-RB-SsEW-RB29】

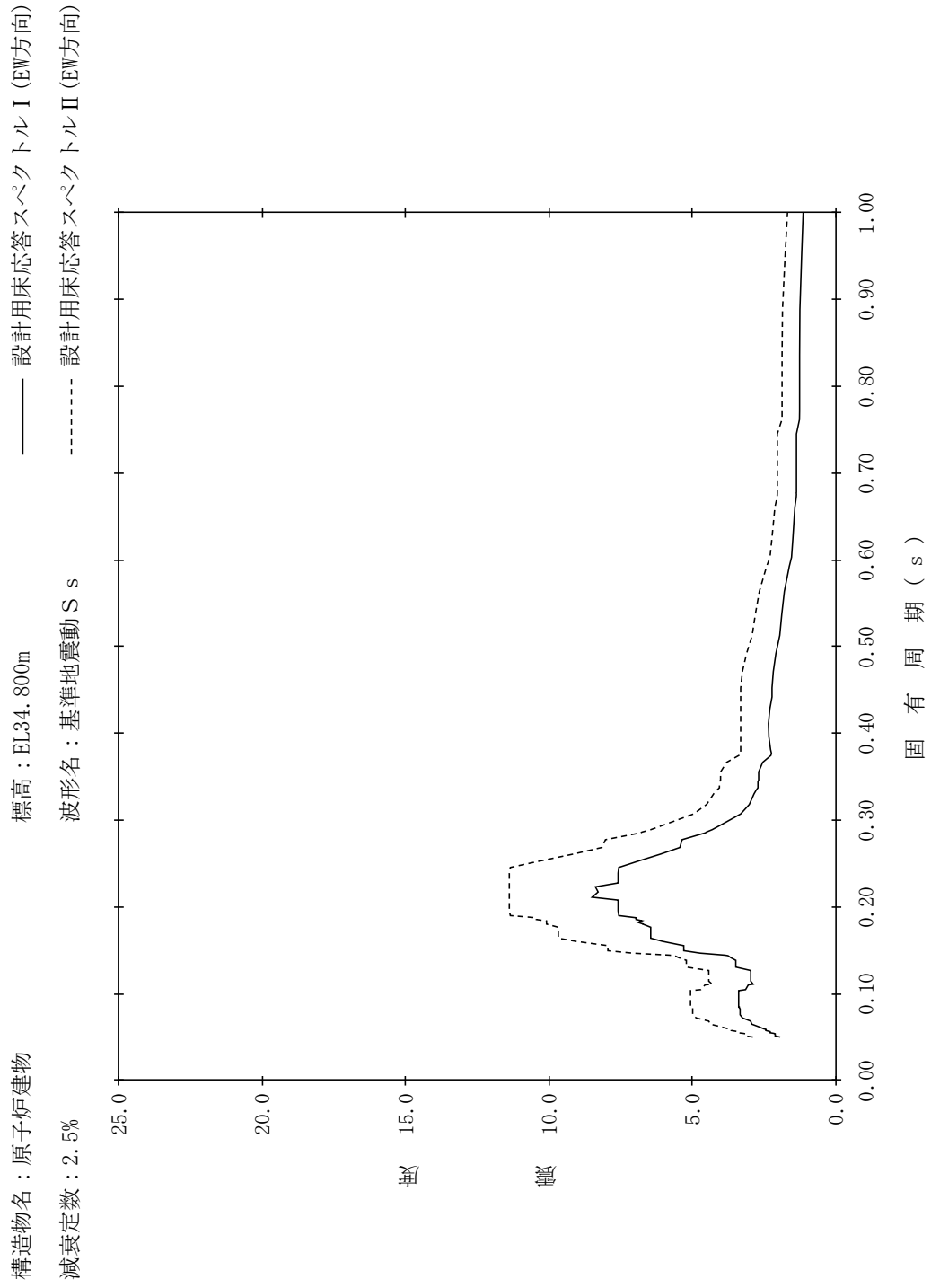

【NS2-RB-SsEW-RB30】

構造物名：原子炉建物
 標高：EL34.800m
 減衰定数：3.0%
 波形名：基準地震動 S s
 設計用床応答スペクトル I (EW方向)
 設計用床応答スペクトル II (EW方向)

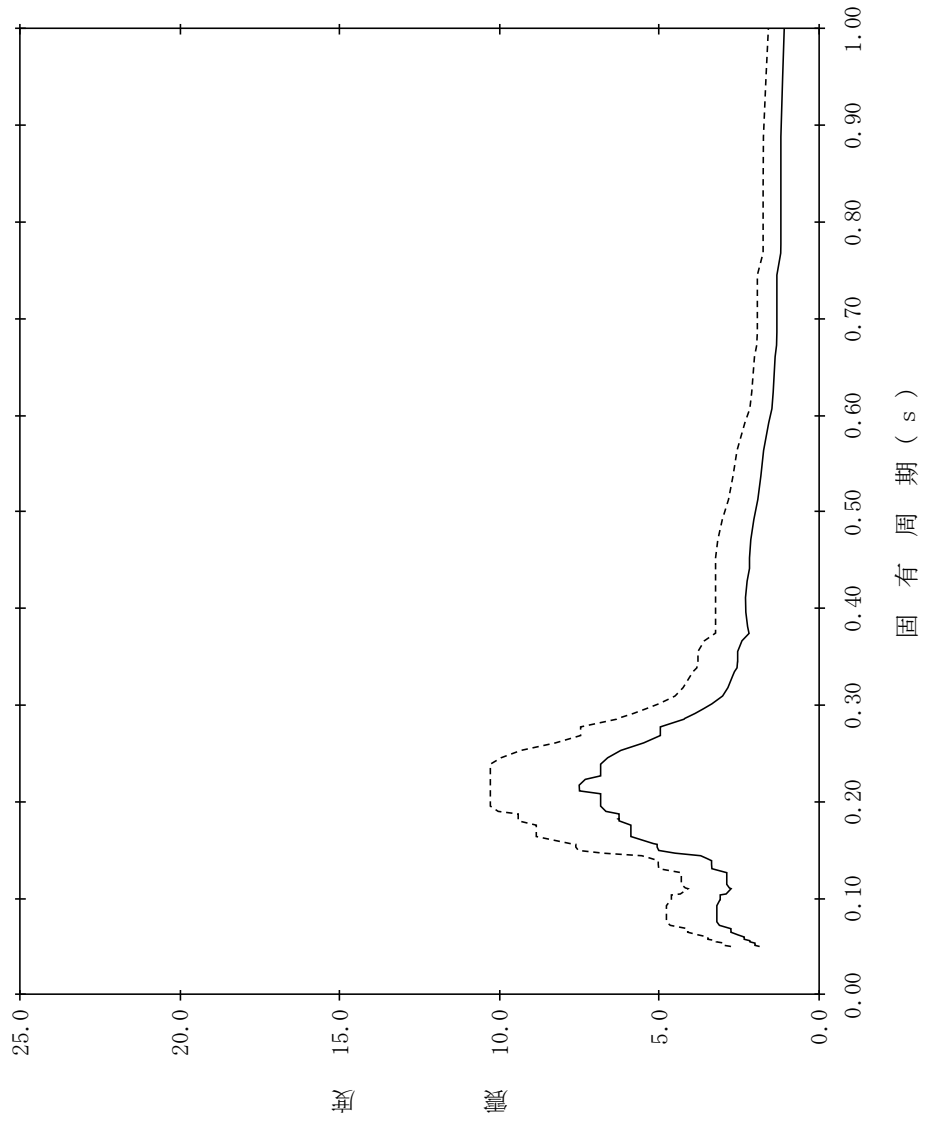

【NS2-RB-SsEW-RB31】

構造物名：原子炉建物
 標高：EL34.800m
 減衰定数：4.0%
 波形名：基準地震動 S s
 設計用床応答スペクトル I (EW方向)
 設計用床応答スペクトル II (EW方向)

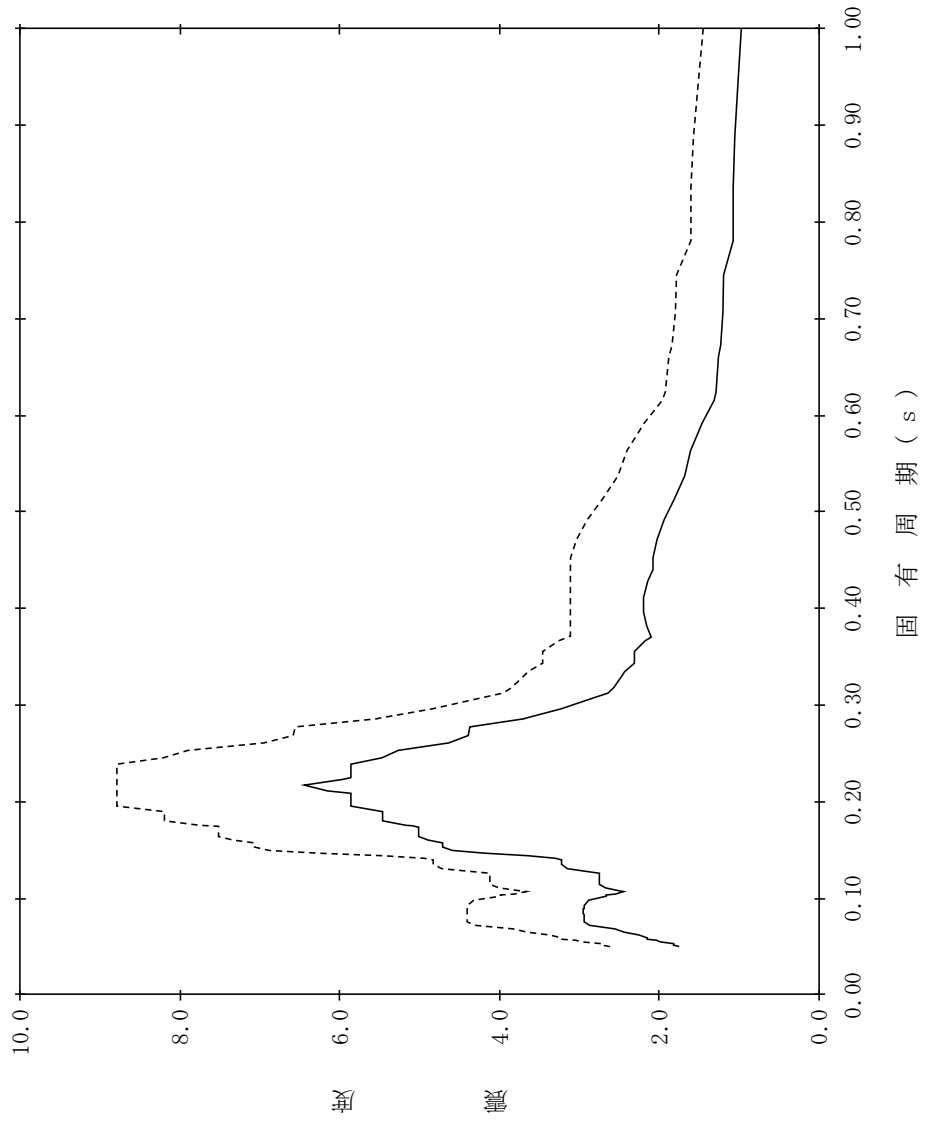

【NS2-RB-SsEW-RB32】

構造物名：原子炉建物
 標高：EL34.800m
 減衰定数：5.0%
 波形名：基準地震動 S s
 設計用床応答スペクトル I (EW方向)
 設計用床応答スペクトル II (EW方向)

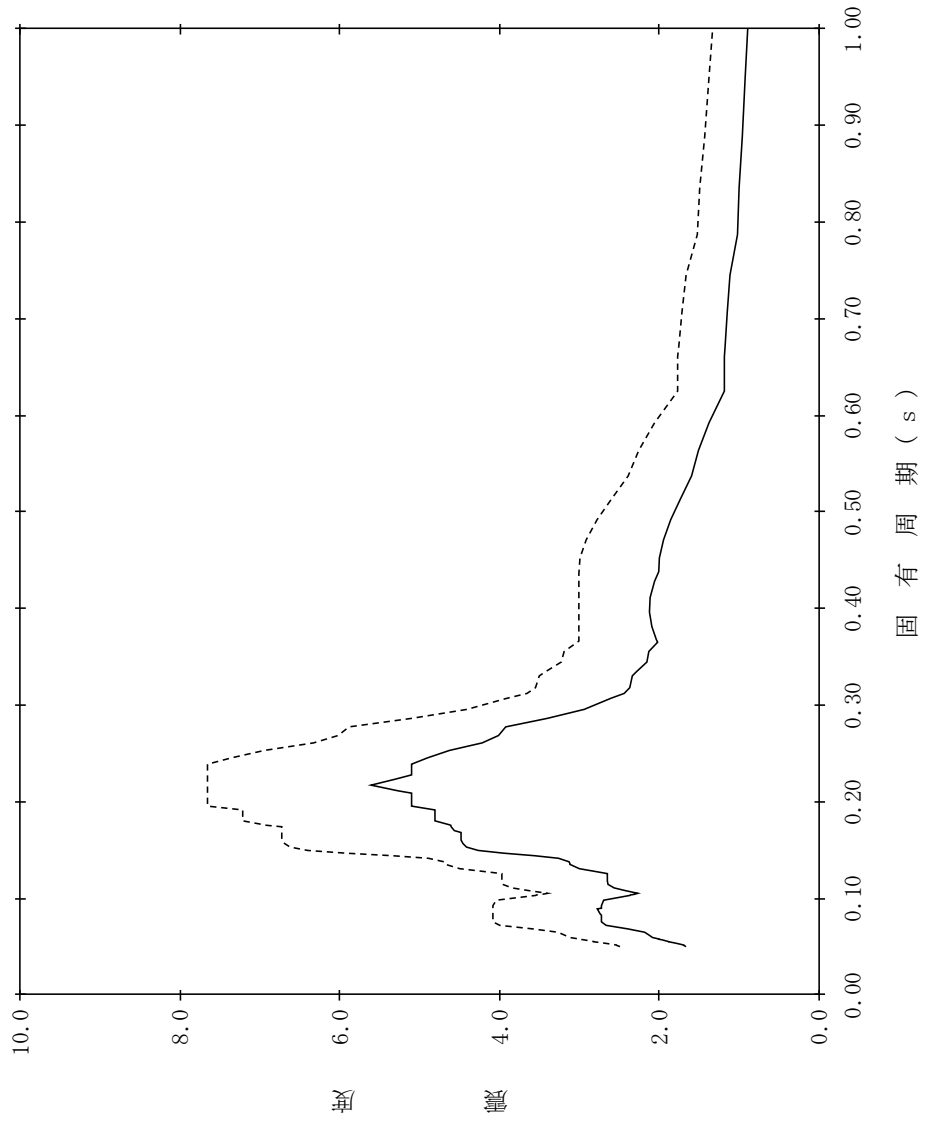

【NS2-RB-SsEW-RB33】

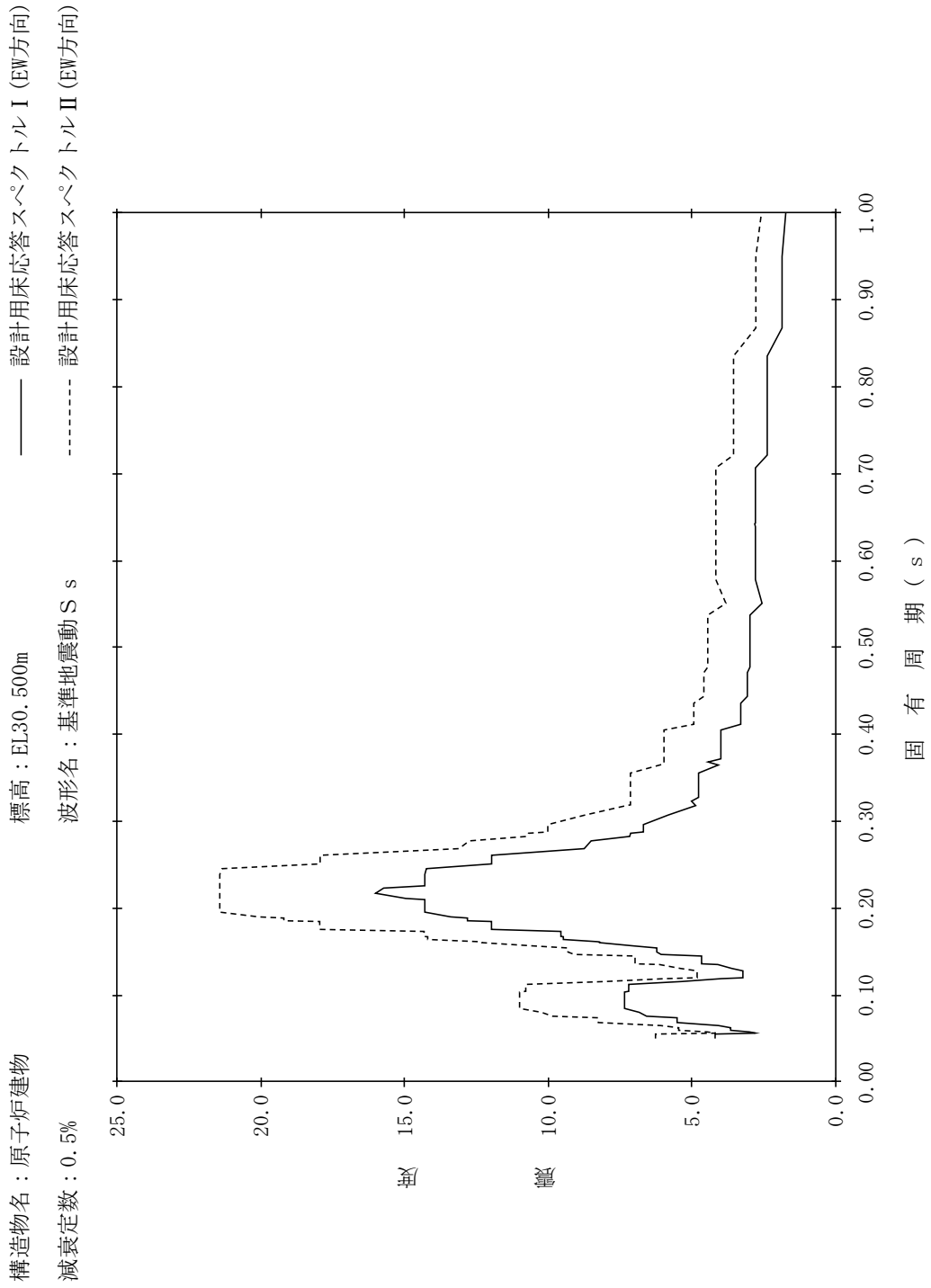

【NS2-RB-SsEW-RB34】

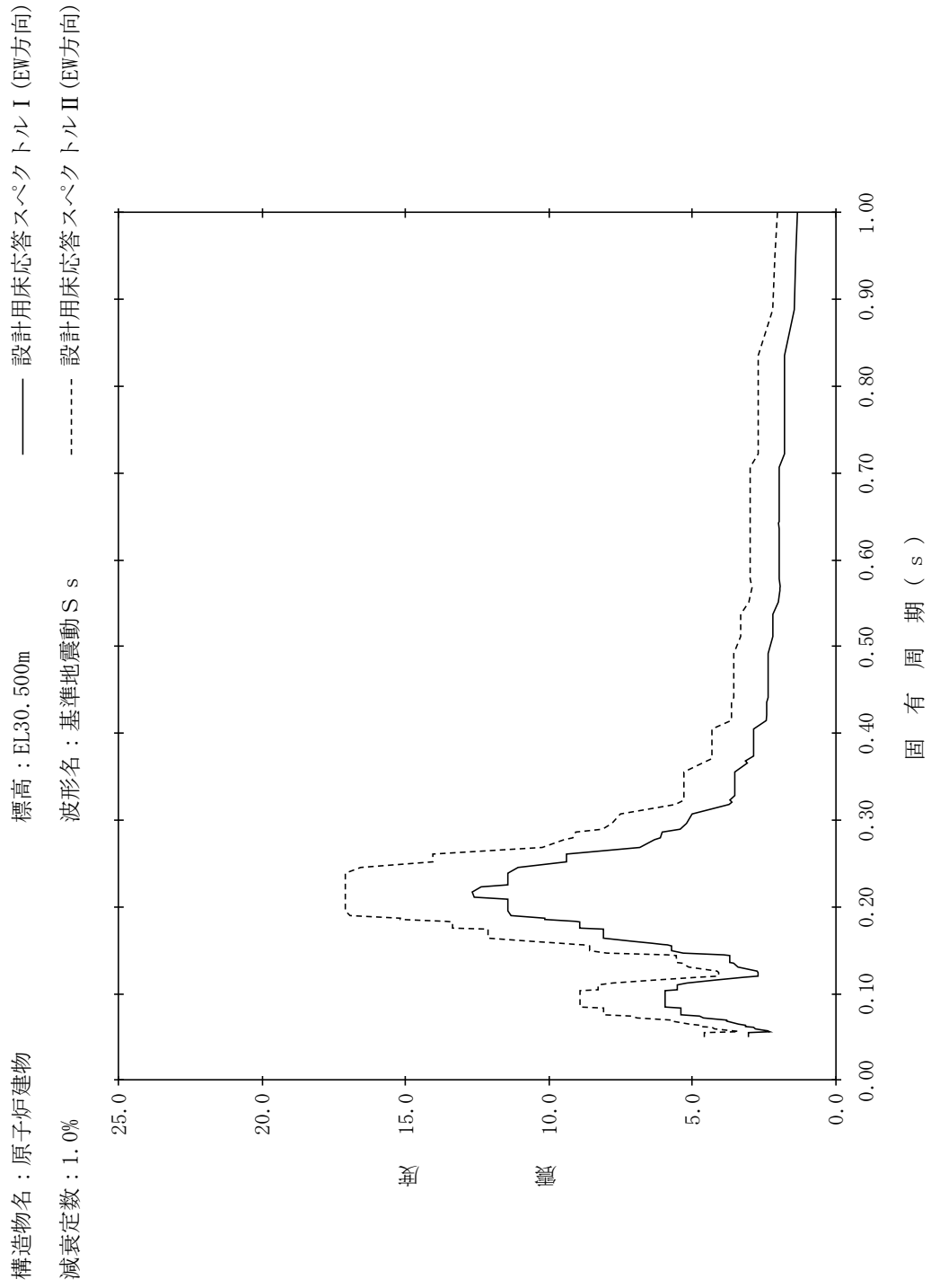

【NS2-RB-SsEW-RB35】

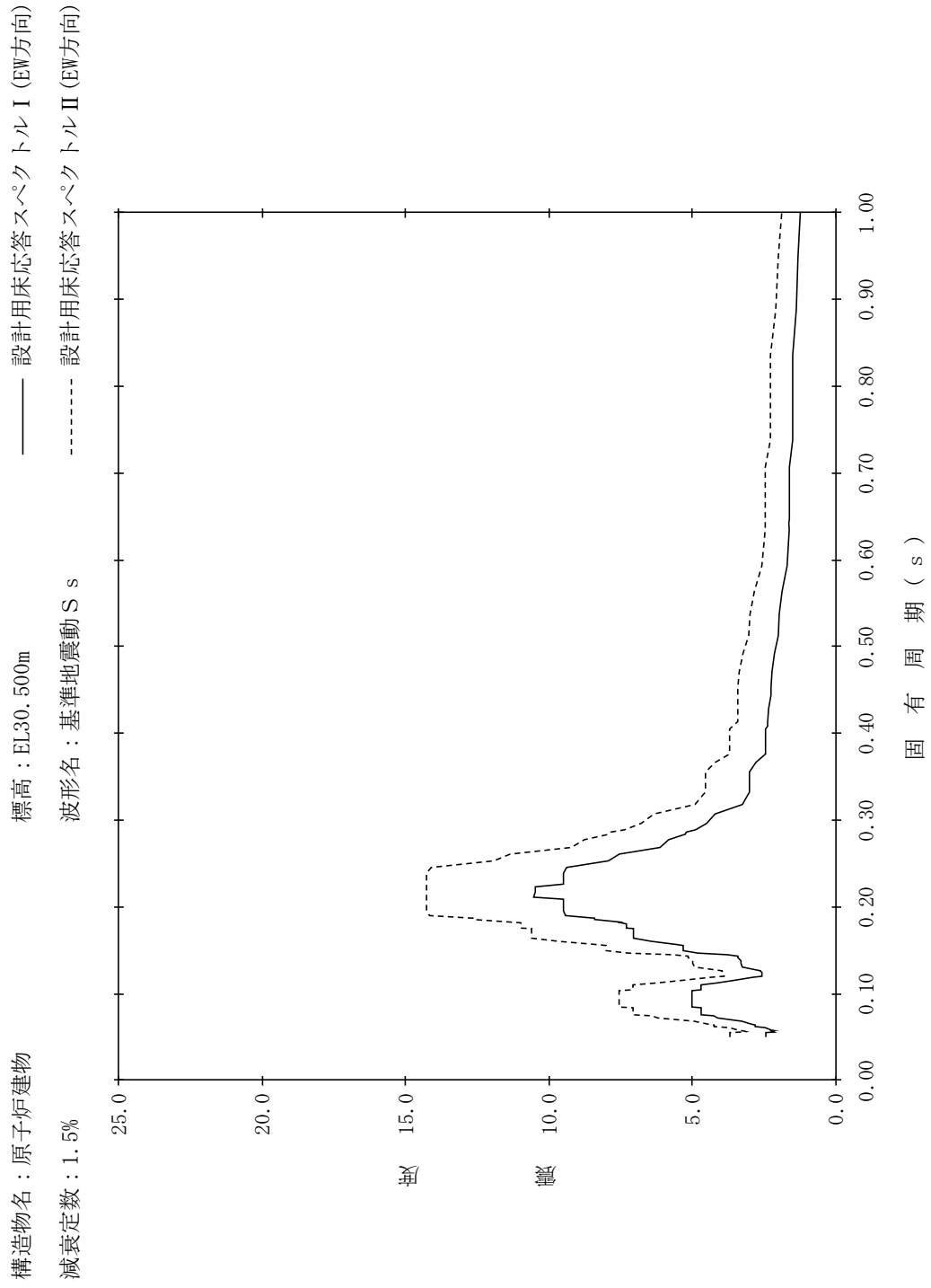

【NS2-RB-SsEW-RB36】

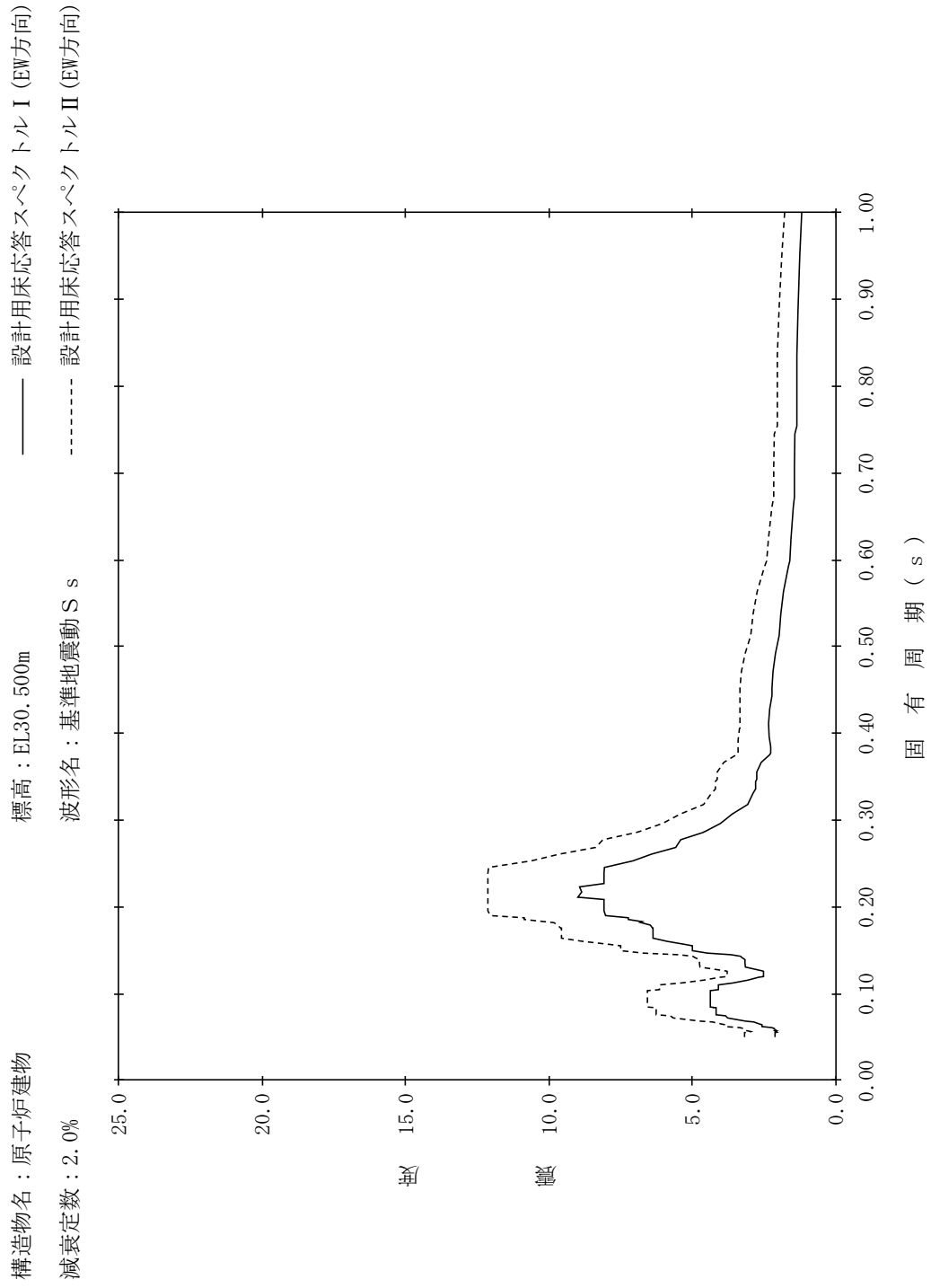

【NS2-RB-SsEW-RB37】

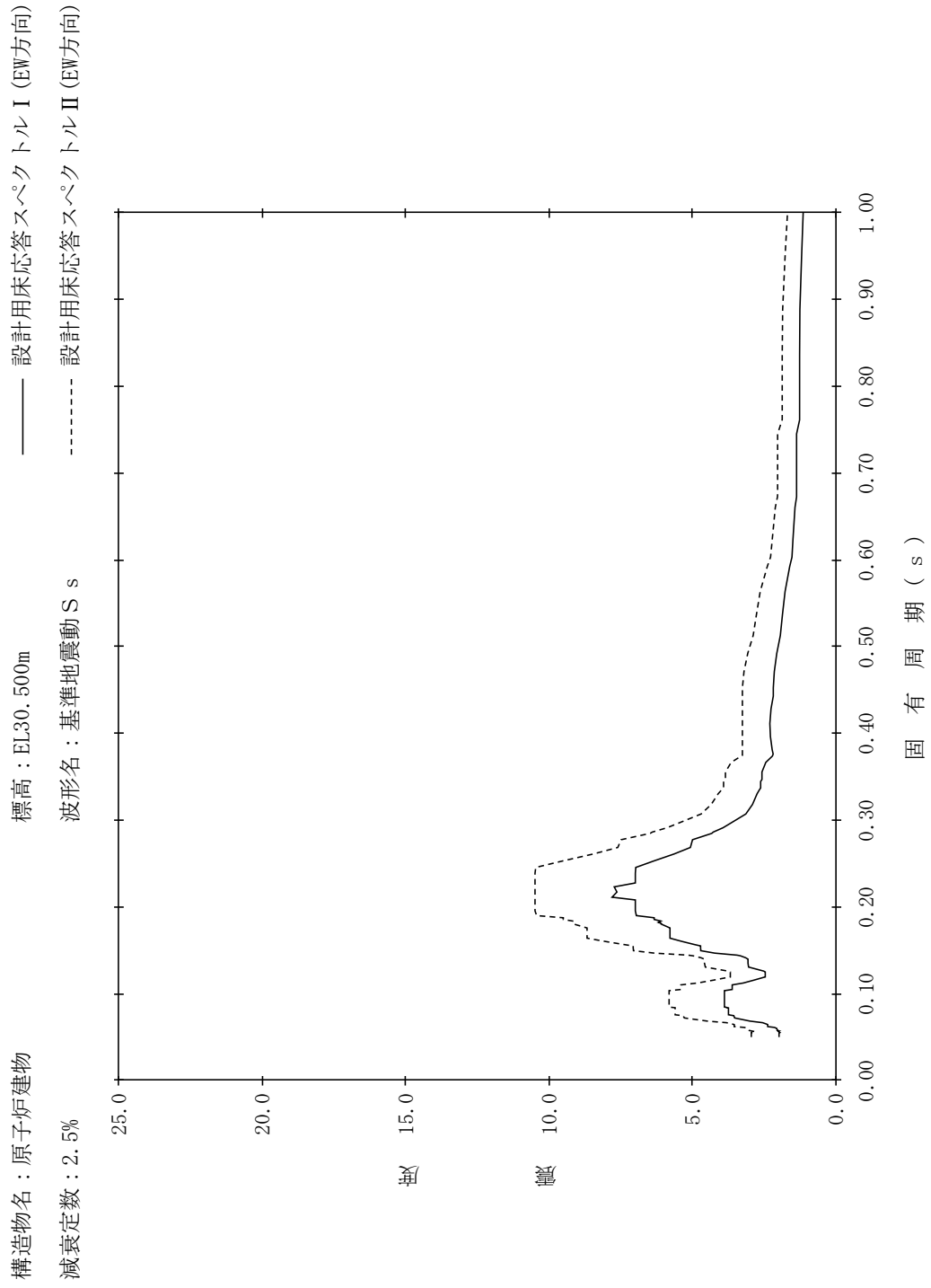

【NS2-RB-SsEW-RB38】

構造物名：原子炉建物
 標高：EL30.500m
 減衰定数：3.0%
 波形名：基準地震動 S s
 設計用床応答スペクトル I (EW方向)
 設計用床応答スペクトル II (EW方向)

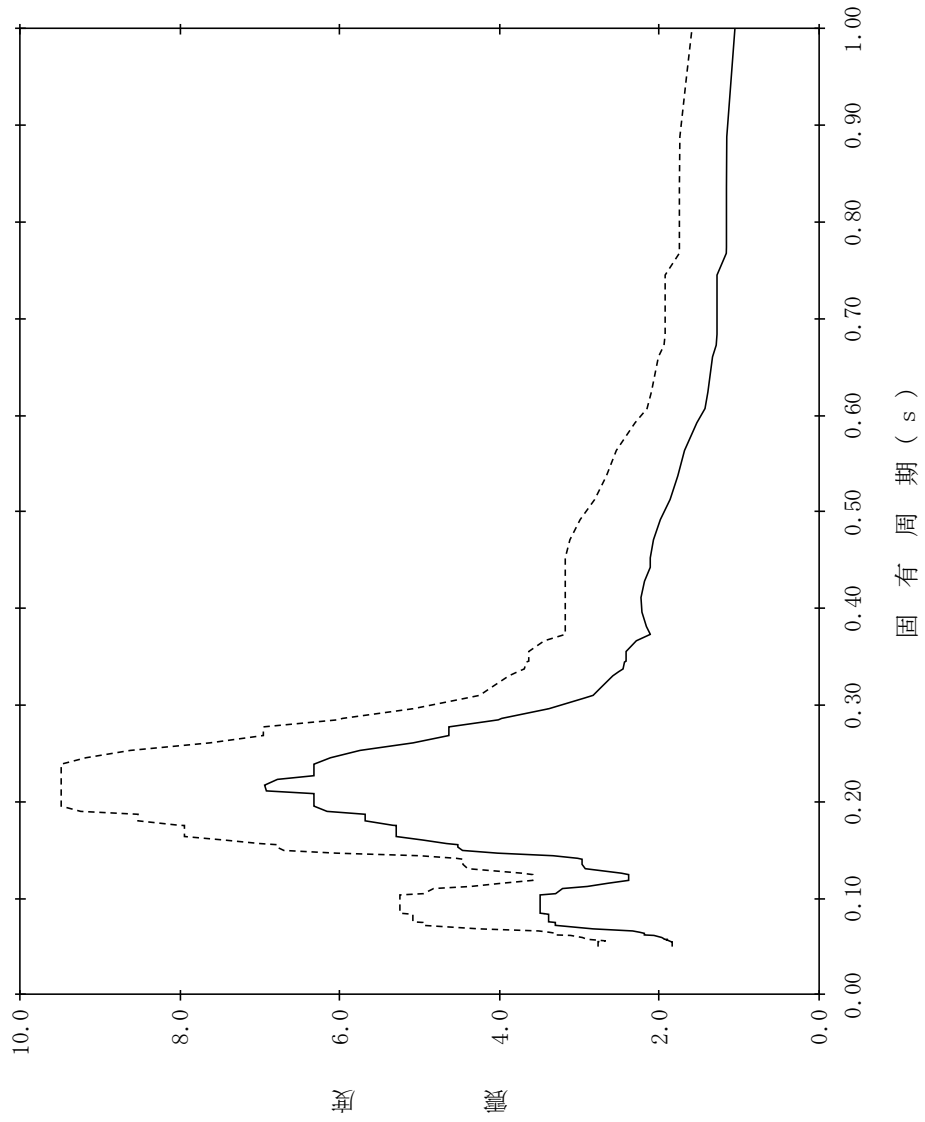

【NS2-RB-SsEW-RB39】

構造物名：原子炉建物
 標高：EL30.500m
 減衰定数：4.0%
 波形名：基準地震動 S s
 設計用床応答スペクトル I (EW方向)
 設計用床応答スペクトル II (EW方向)

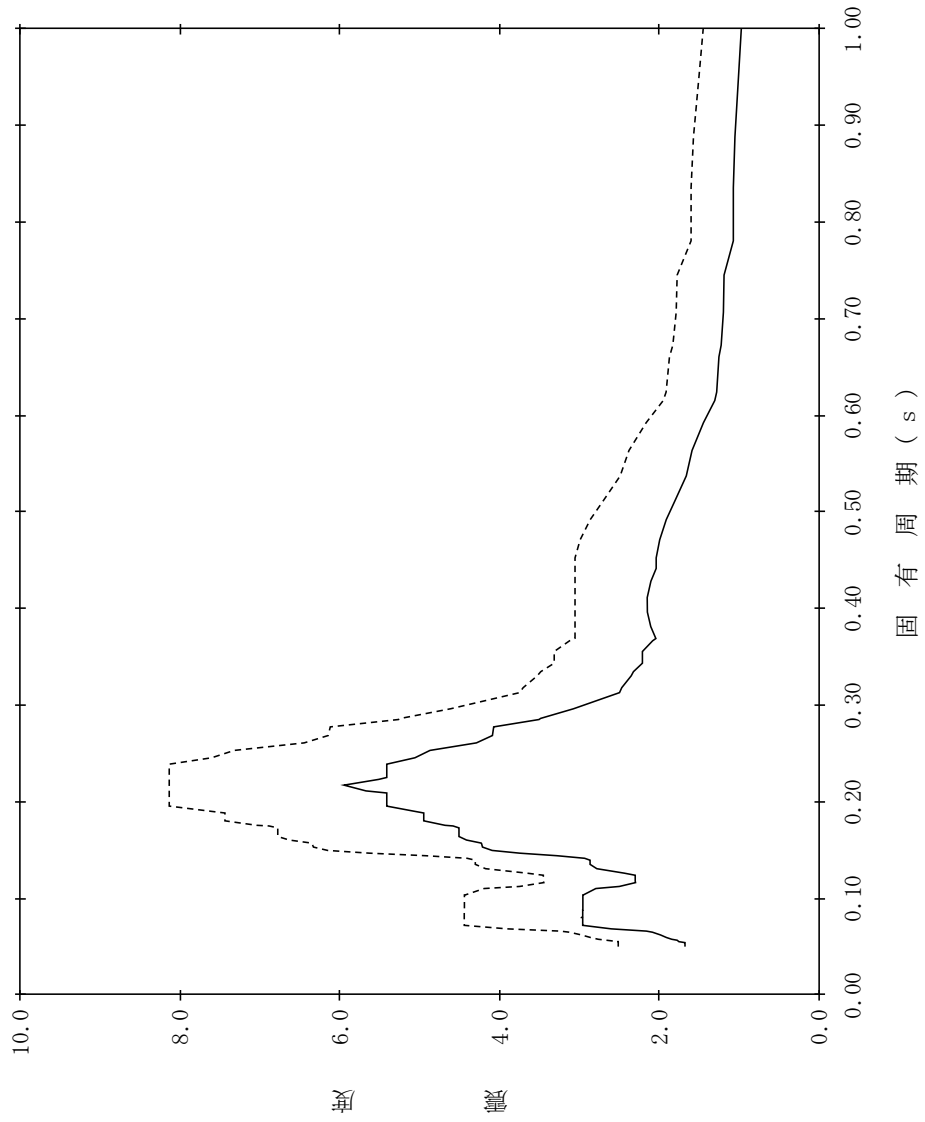

【NS2-RB-SsEW-RB40】

構造物名：原子炉建物
 標高：EL30.500m
 減衰定数：5.0%
 波形名：基準地震動 S s
 設計用床応答スペクトル I (EW方向)
 設計用床応答スペクトル II (EW方向)

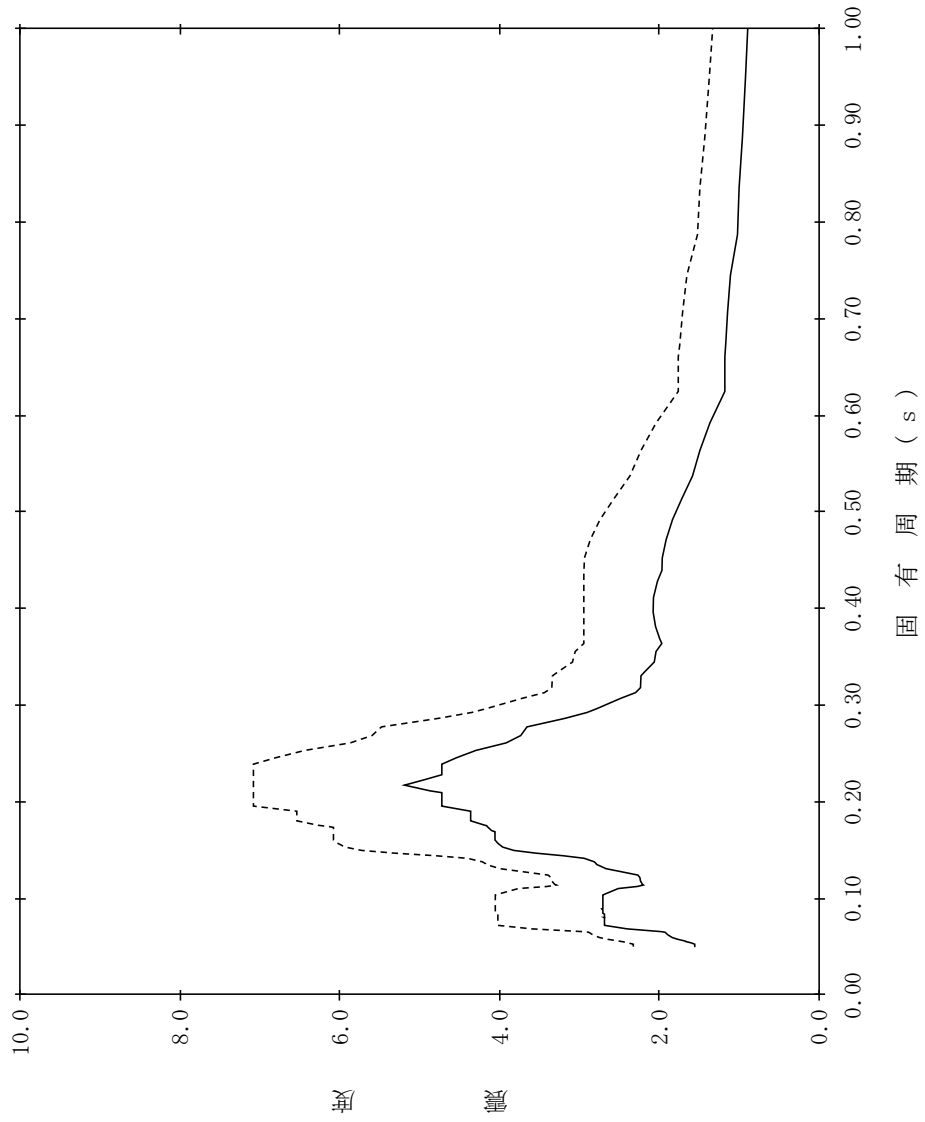

【NS2-RB-SsEW-RB41】

構造物名：原子炉建物
 標高：EL30.500m(燃料プール)
 減衰定数：0.5%
 設計用床応答スペクトル I (EW方向)
 設計用床応答スペクトル II (EW方向)

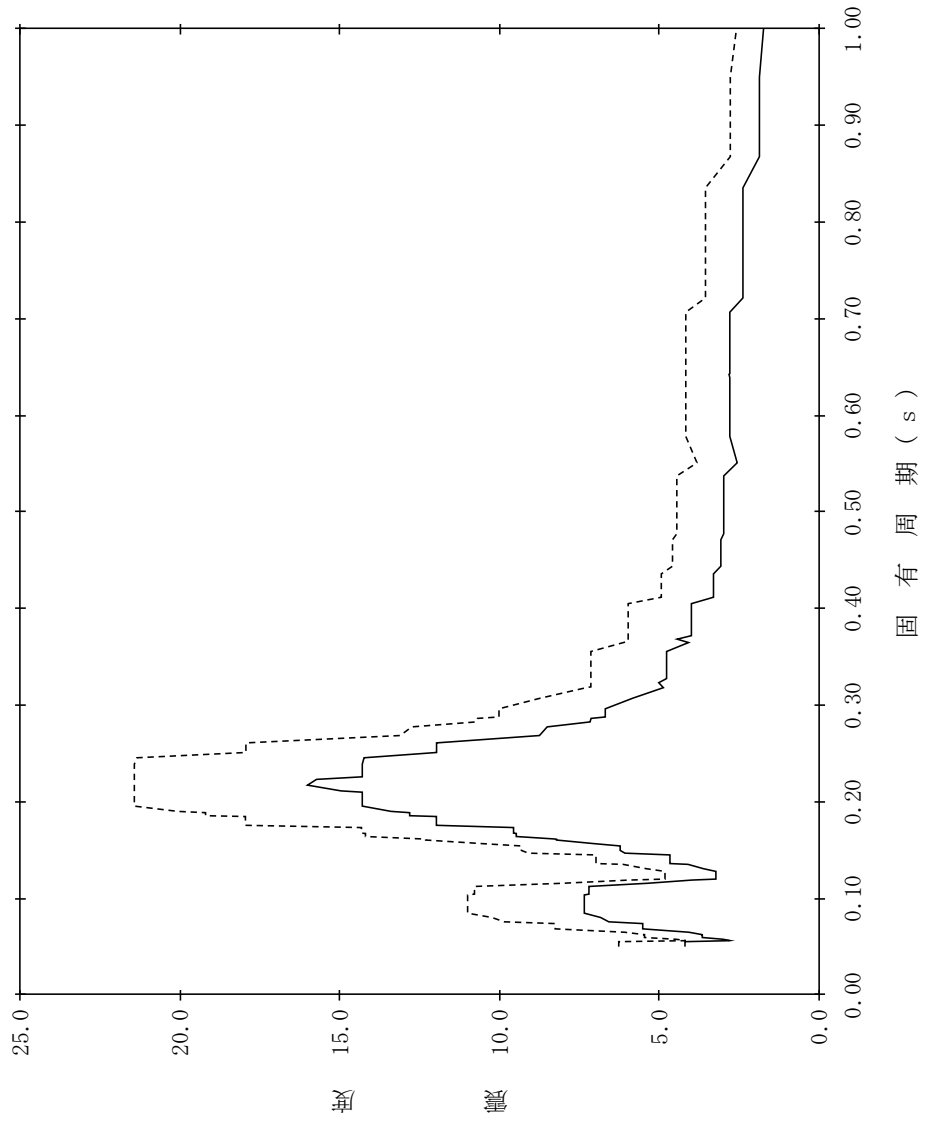

【NS2-RB-SsEW-RB42】

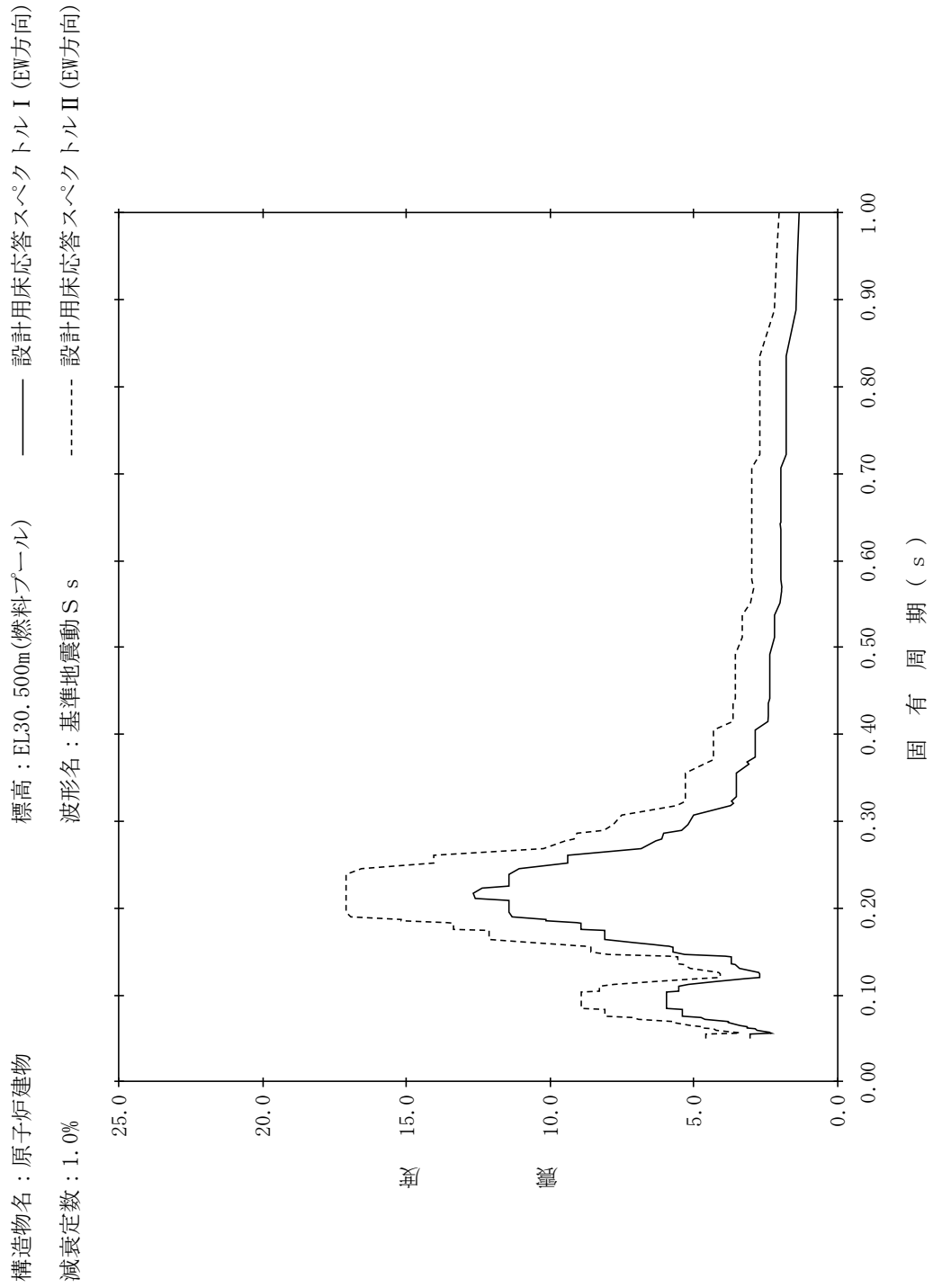

【NS2-RB-SsEW-RB43】

構造物名：原子炉建物
 標高：EL30.500m(燃料プール)
 減衰定数：1.5%
 波形名：基準地震動 S s
 設計用床応答スペクトル I (EW方向)
 設計用床応答スペクトル II (EW方向)

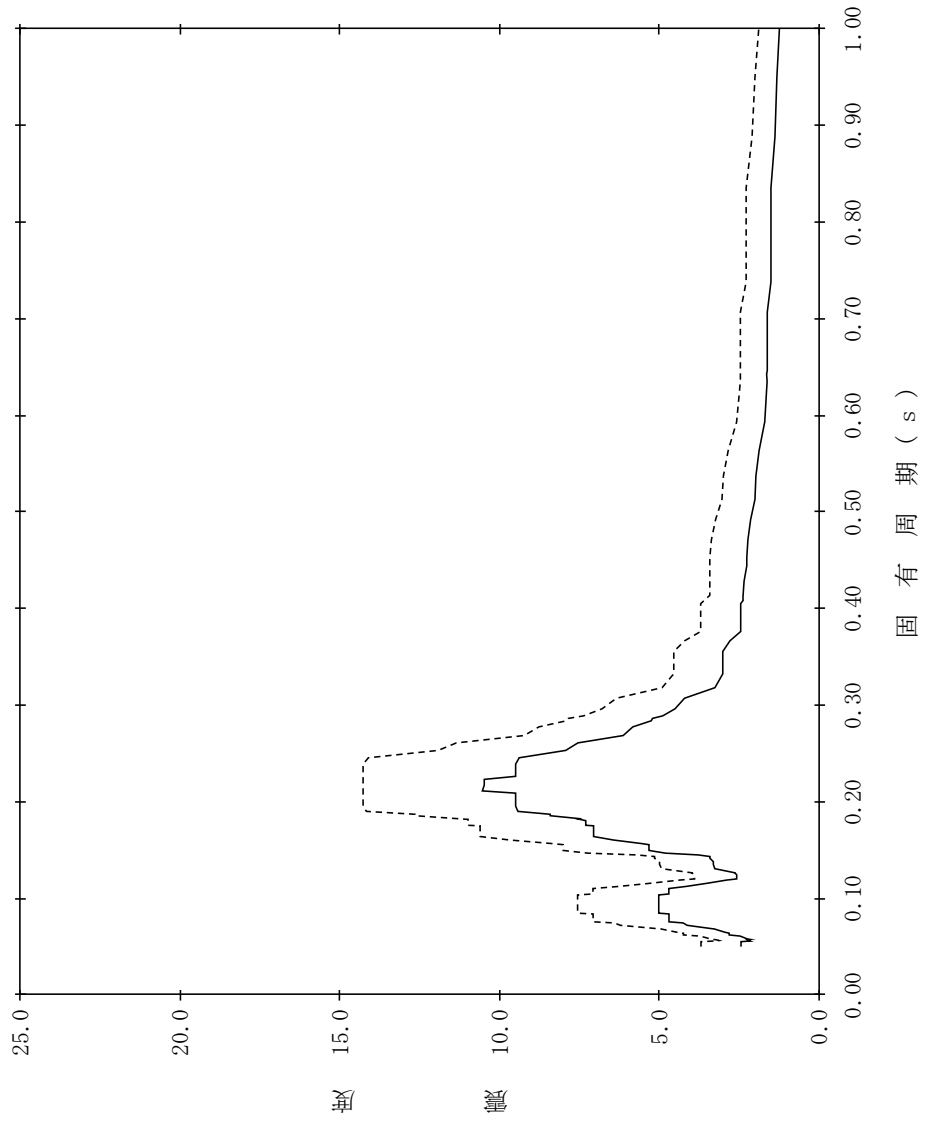

【NS2-RB-SsEW-RB44】

構造物名：原子炉建物
 減衰定数：2.0%
 標高：EL30.500m(燃料プール)
 波形名：基準地震動 S s
 設計用床応答スペクトル I (EW方向)
 設計用床応答スペクトル II (EW方向)

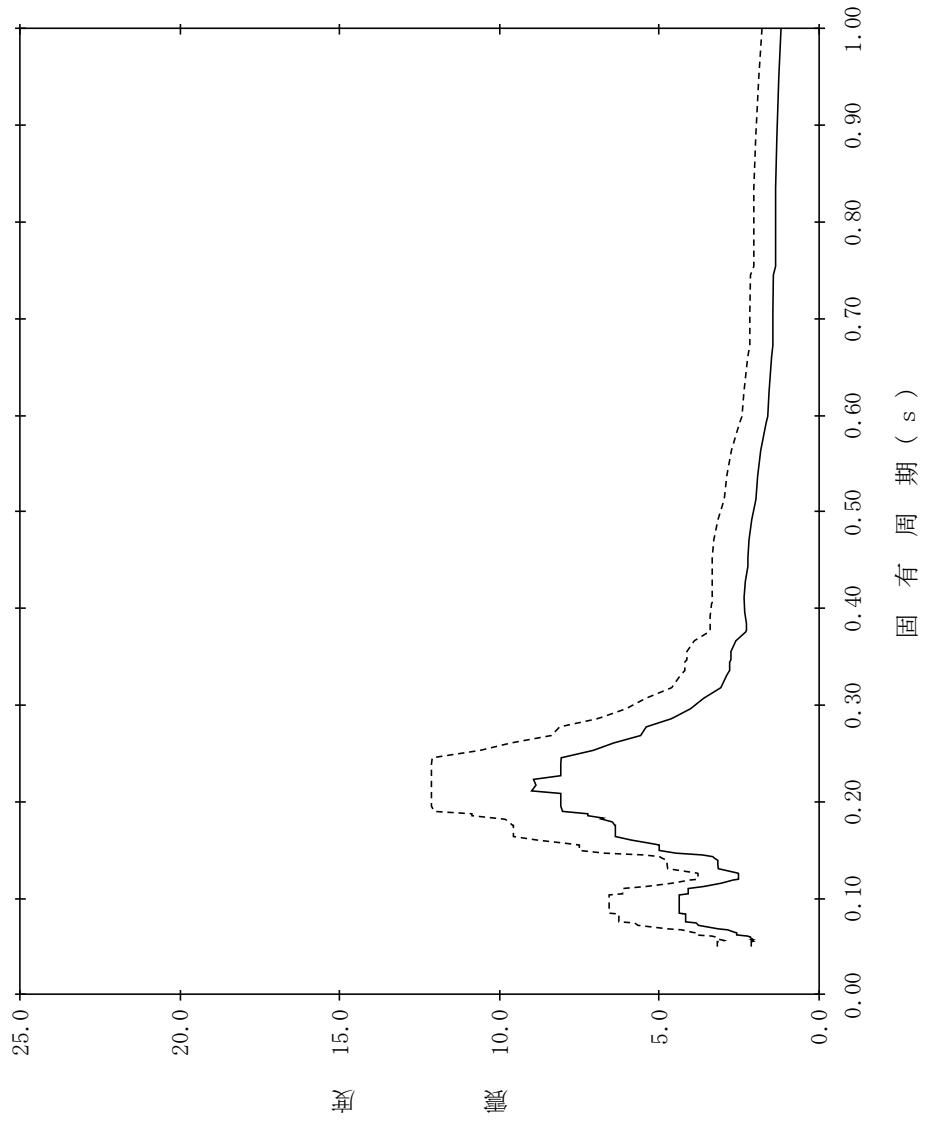

【NS2-RB-SsEW-RB45】

構造物名：原子炉建物
 標高：EL30.500m(燃料プール) 設計用床応答スペクトル I (EW方向)
 減衰定数：2.5% 波形名：基準地震動 S s 設計用床応答スペクトル II (EW方向)

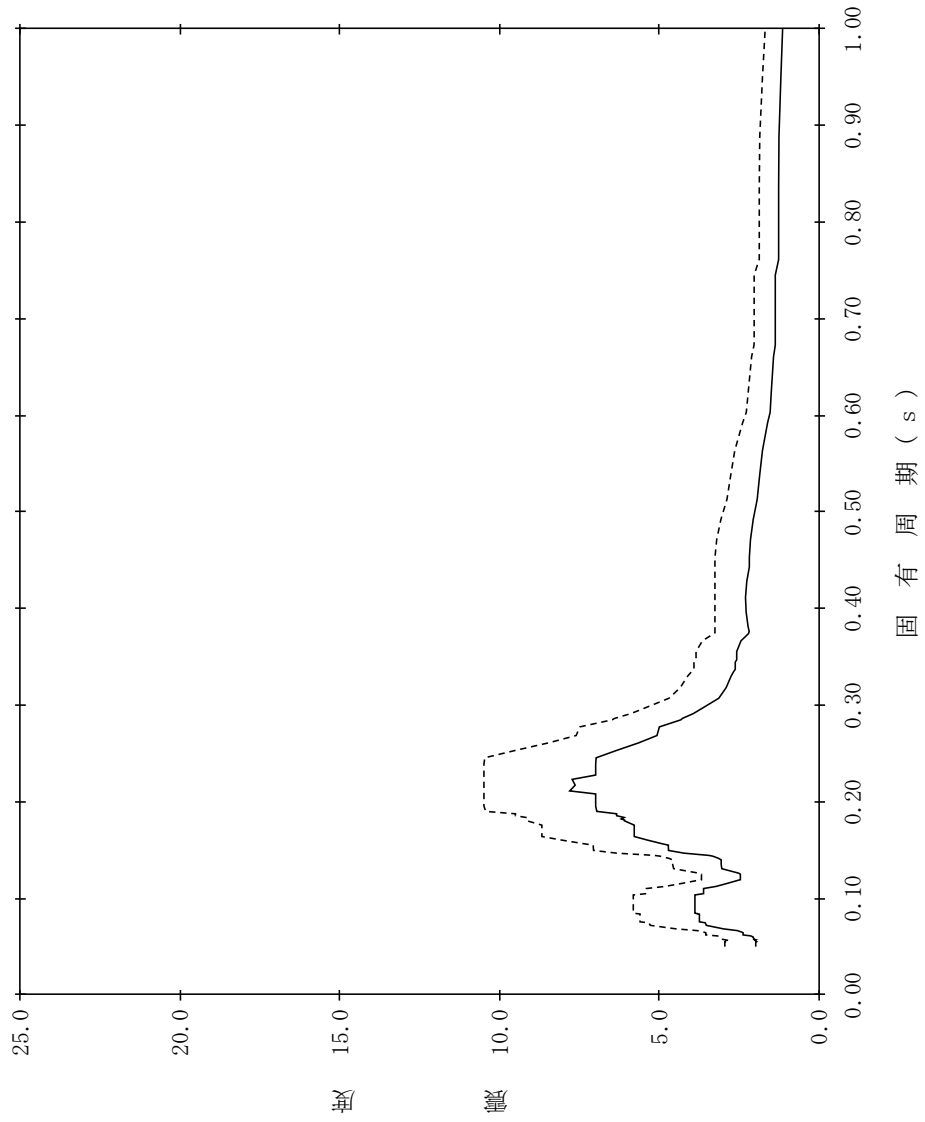

【NS2-RB-SsEW-RB46】

構造物名：原子炉建物
 標高：EL30.500m(燃料プール)
 減衰定数：3.0%
 波形名：基準地震動 S s
 設計用床応答スペクトル I (EW方向)
 設計用床応答スペクトル II (EW方向)

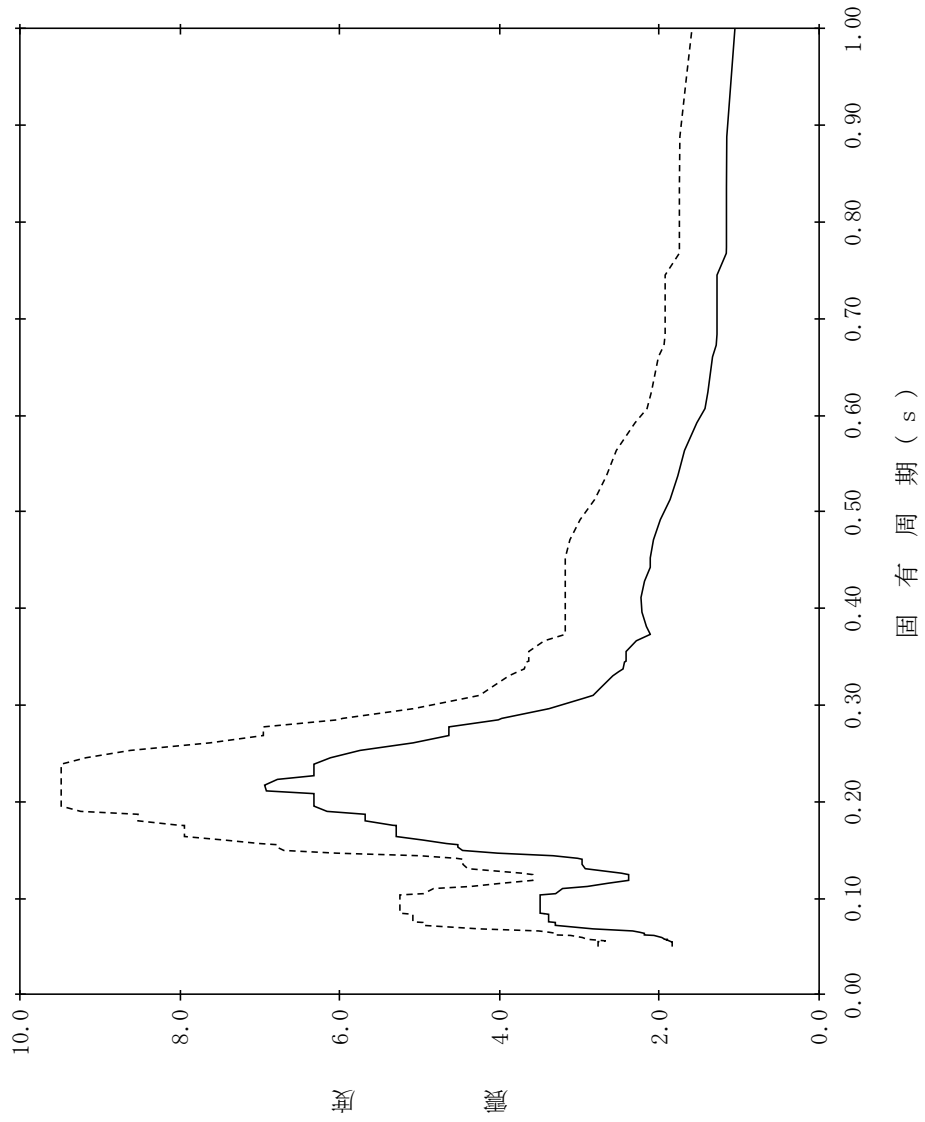

【NS2-RB-SsEW-RB47】

構造物名：原子炉建物
 標高：EL30.500m(燃料プール) 設計用床応答スペクトル I (EW方向)
 減衰定数：4.0% 波形名：基準地震動 S s 設計用床応答スペクトル II (EW方向)

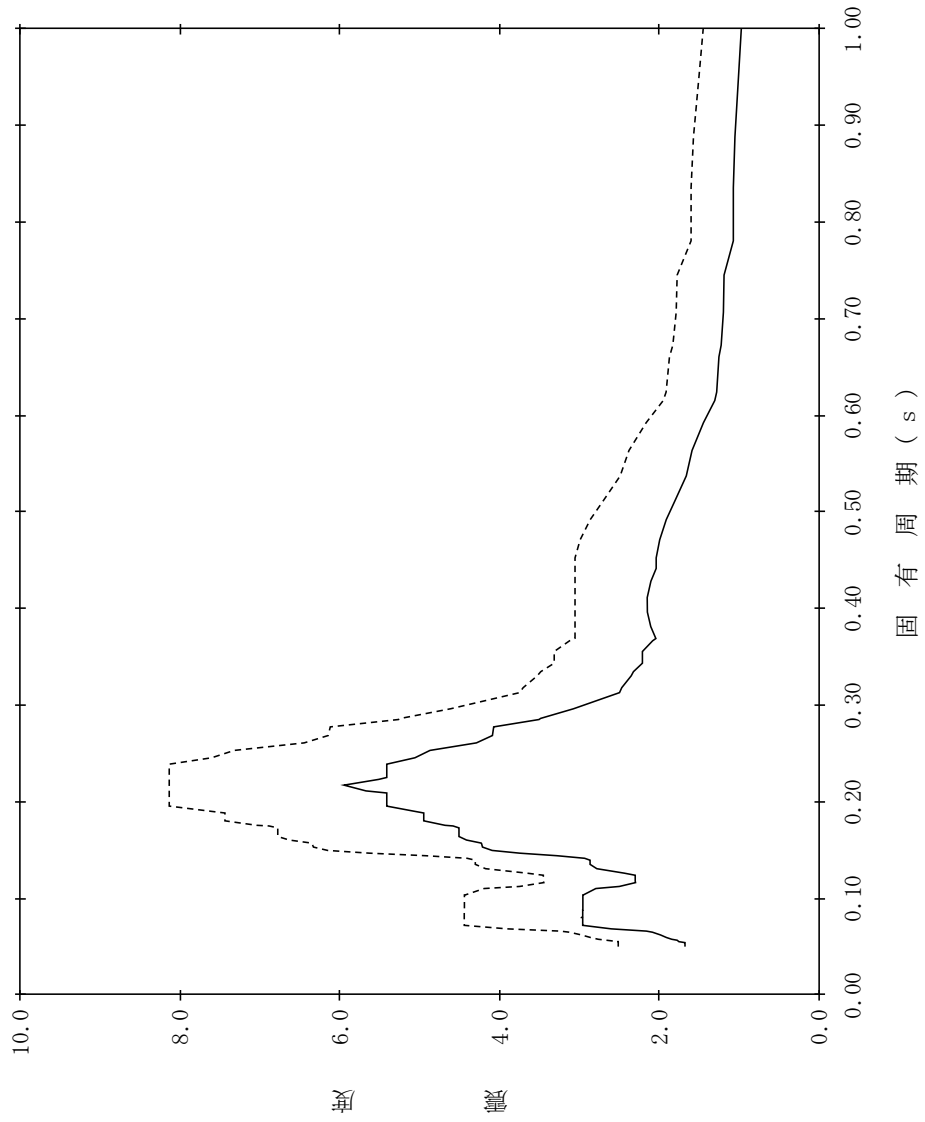

【NS2-RB-SsEW-RB48】

構造物名：原子炉建物
 標高：EL30.500m(燃料プール)
 減衰定数：5.0%
 波形式：基準地震動 S s
 設計用床応答スペクトル I (EW方向)
 設計用床応答スペクトル II (EW方向)

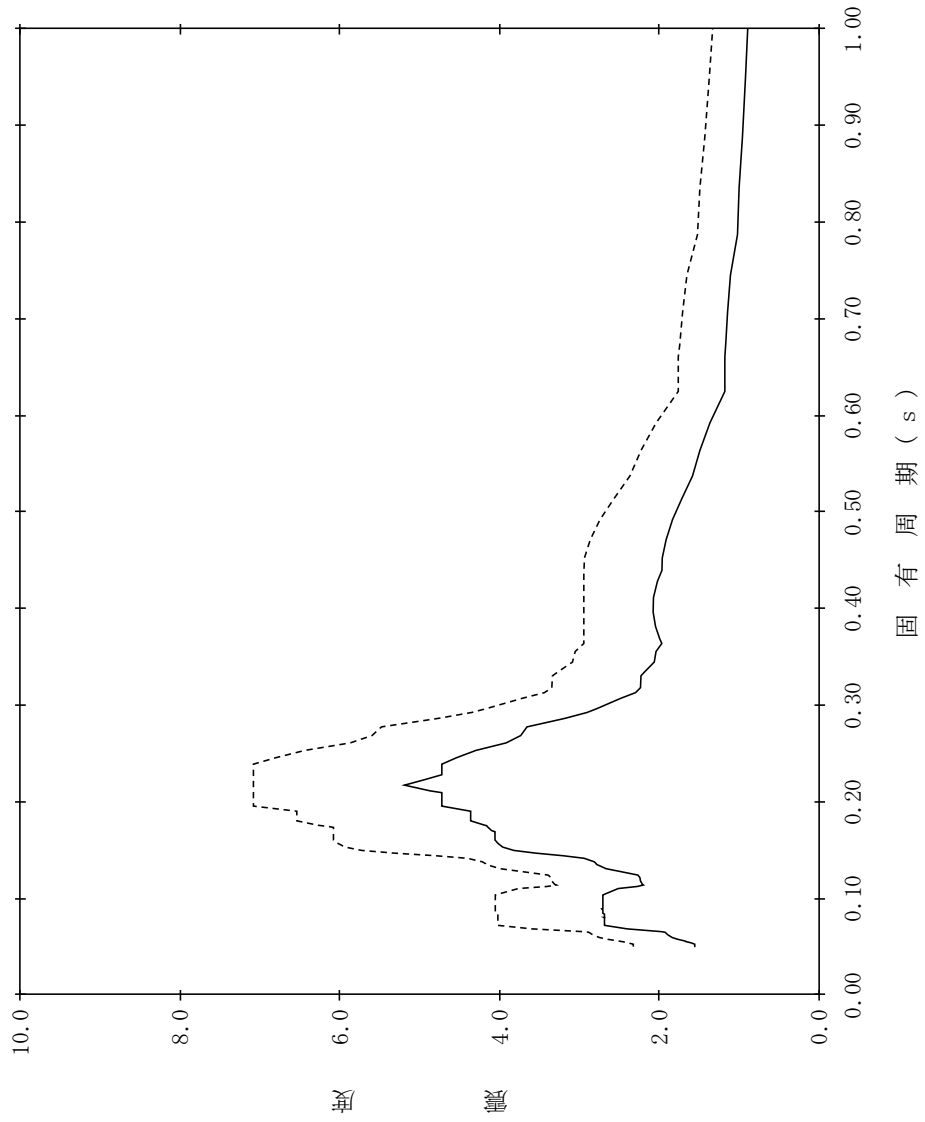

【NS2-RB-SsEW-RB49】

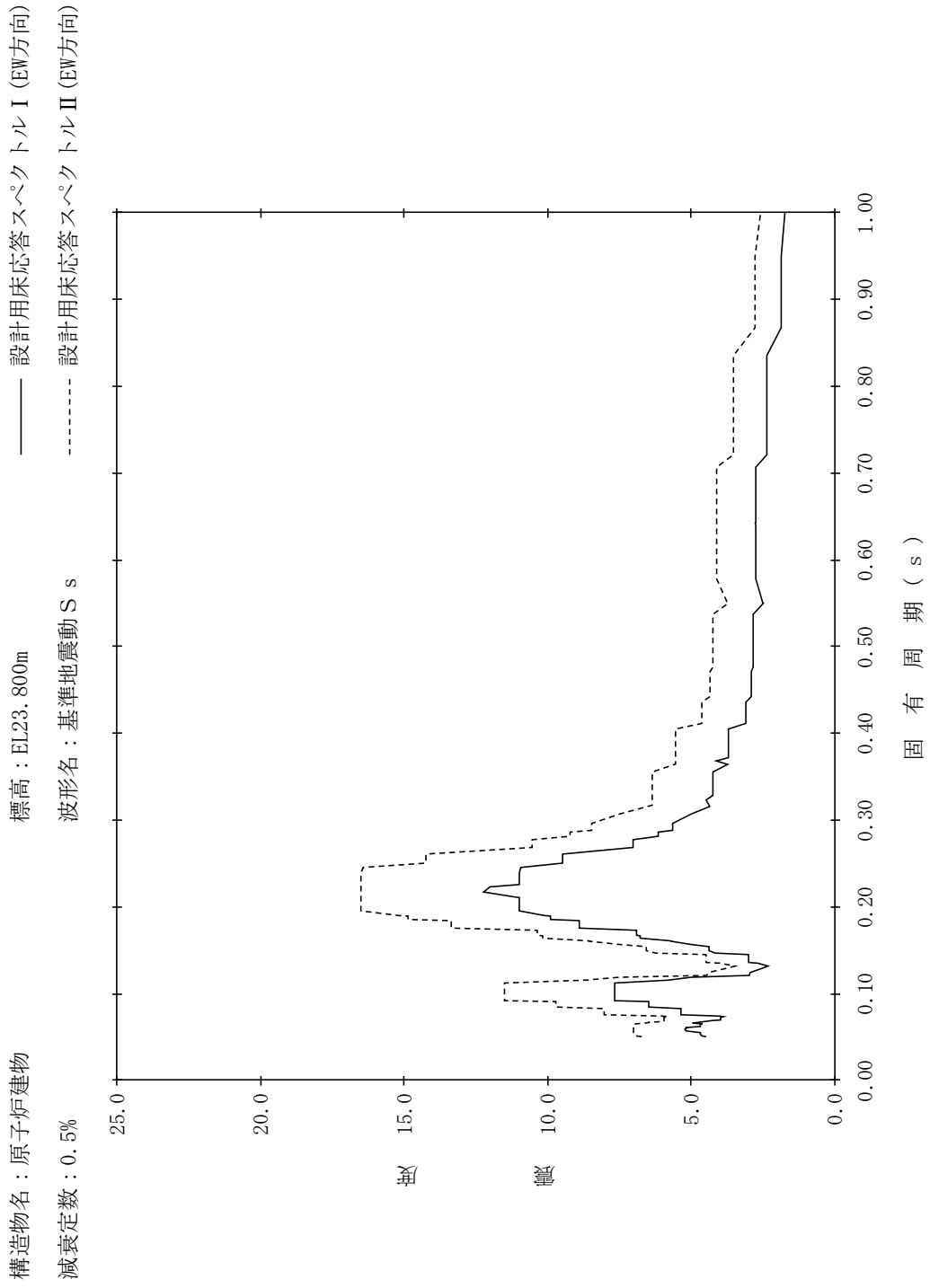

【NS2-RB-SsEW-RB50】

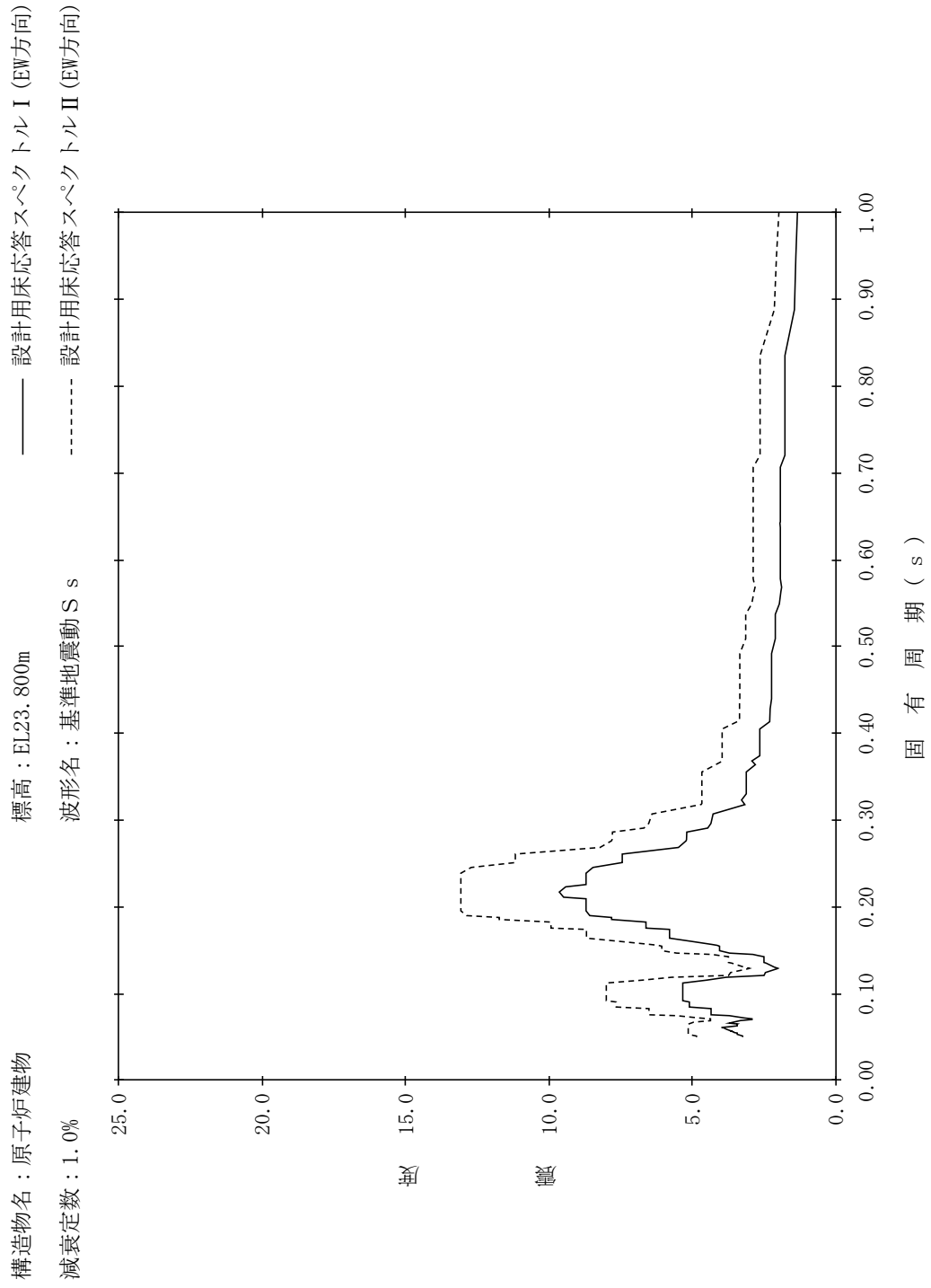

【NS2-RB-SsEW-RB51】

構造物名：原子炉建物
 標高：EL23.800m
 減衰定数：1.5%
 波形名：基準地震動 S s
 設計用床応答スペクトル I (EW方向)
 設計用床応答スペクトル II (EW方向)

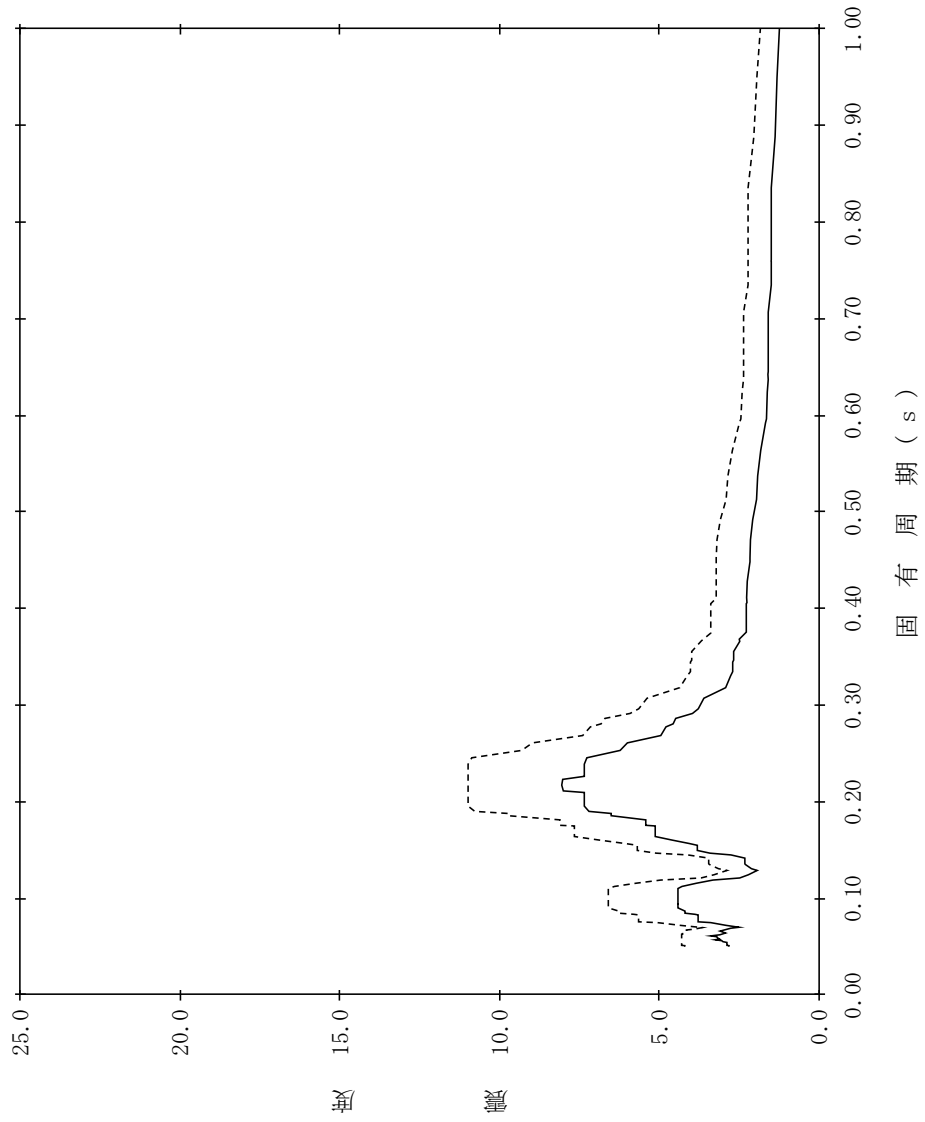

【NS2-RB-SsEW-RB52】

構造物名：原子炉建物
 標高：EL23.800m
 減衰定数：2.0%
 波形名：基準地震動 S s
 設計用床応答スペクトル I (EW方向)
 設計用床応答スペクトル II (EW方向)

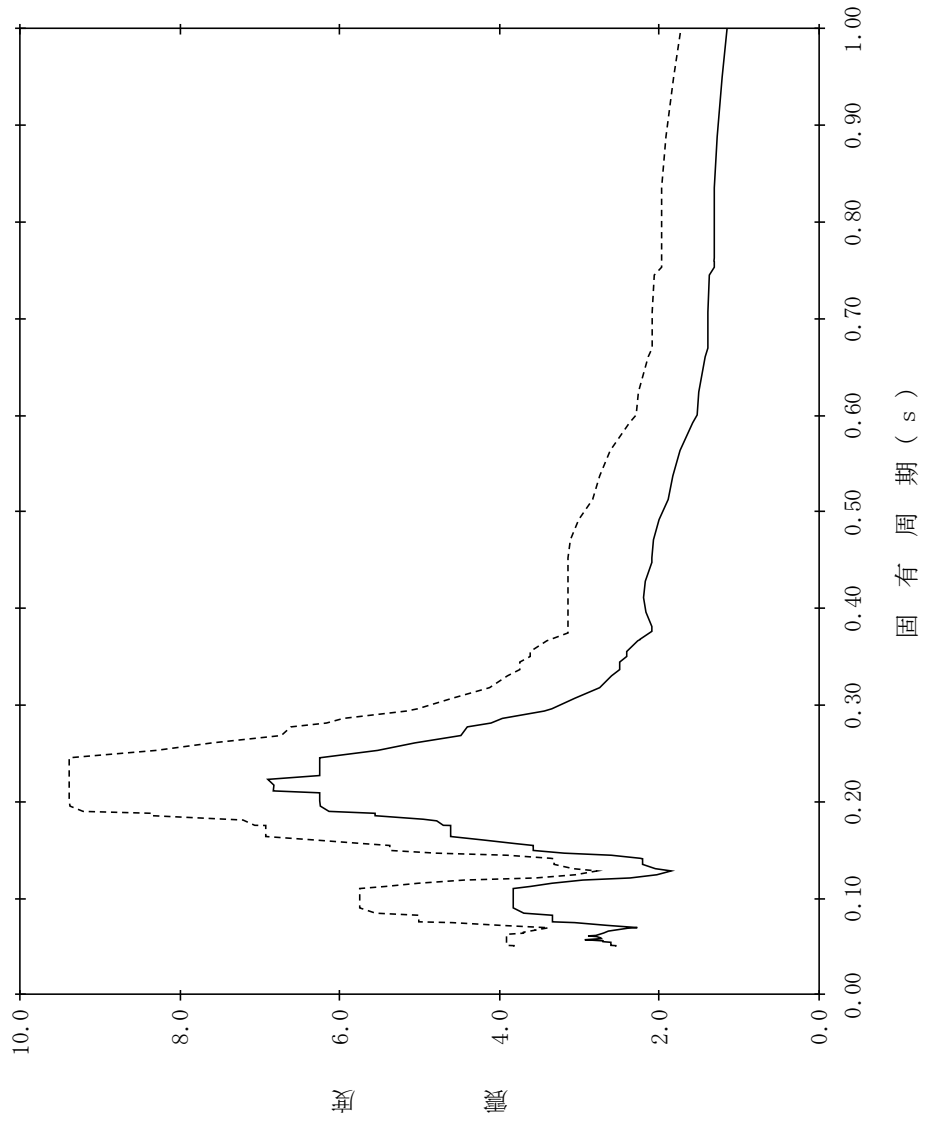

【NS2-RB-SsEW-RB53】

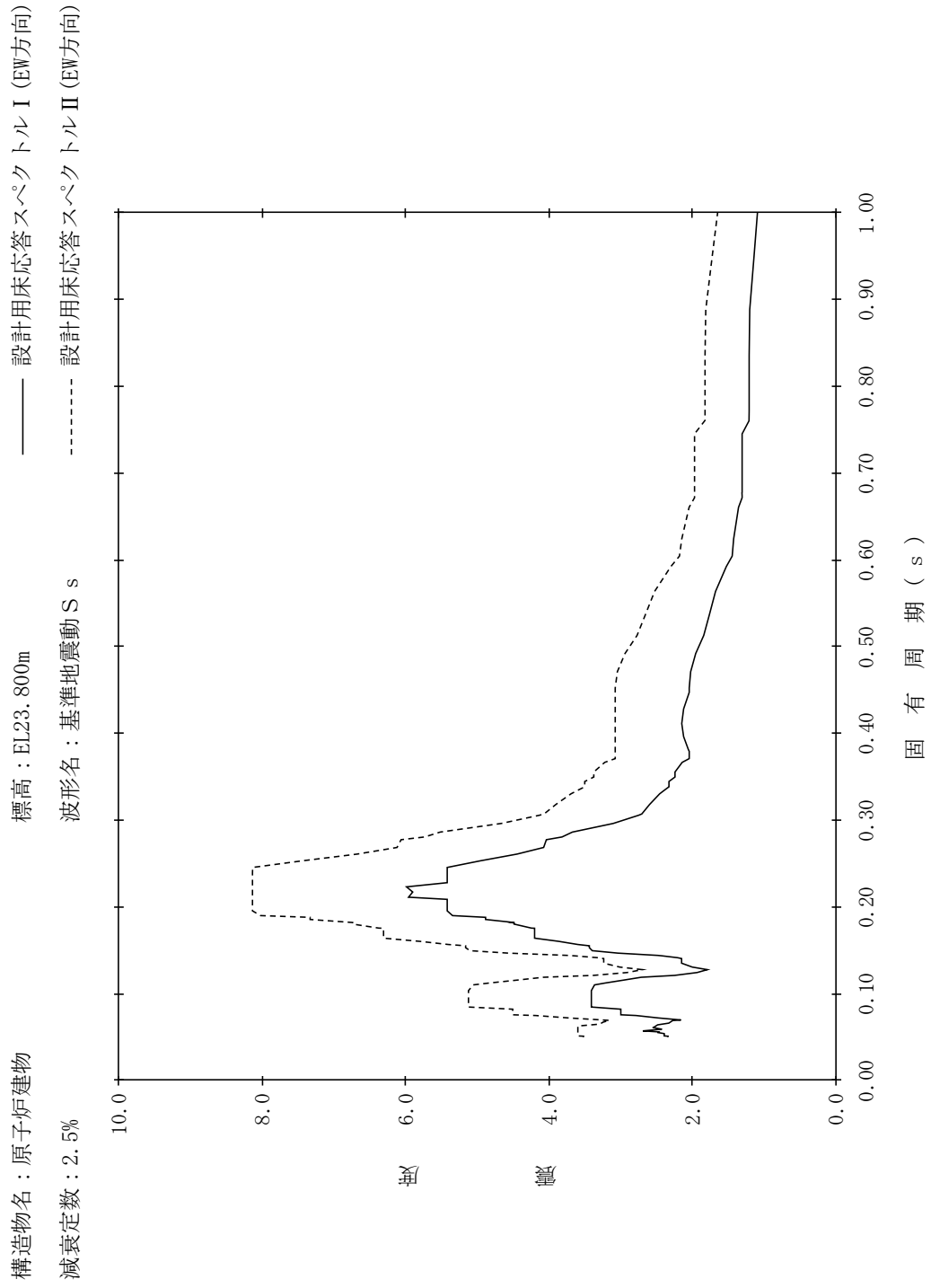

【NS2-RB-SsEW-RB54】

構造物名：原子炉建物
 標高：EL23.800m
 減衰定数：3.0%
 波形名：基準地震動 S s
 設計用床応答スペクトル I (EW方向)
 設計用床応答スペクトル II (EW方向)

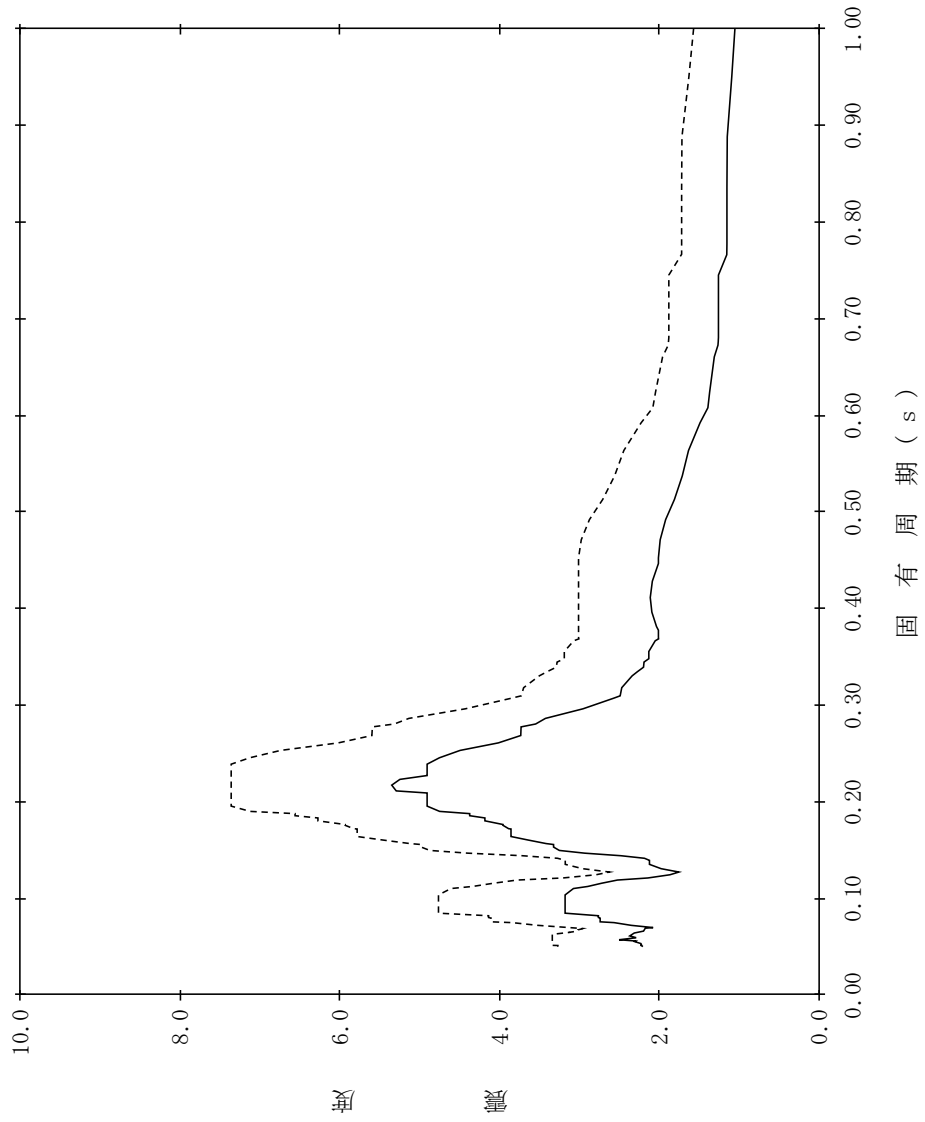

【NS2-RB-SsEW-RB55】

構造物名：原子炉建物
 標高：EL23.800m
 減衰定数：4.0%
 波形名：基準地震動 S s
 設計用床応答スペクトル I (EW方向)
 設計用床応答スペクトル II (EW方向)

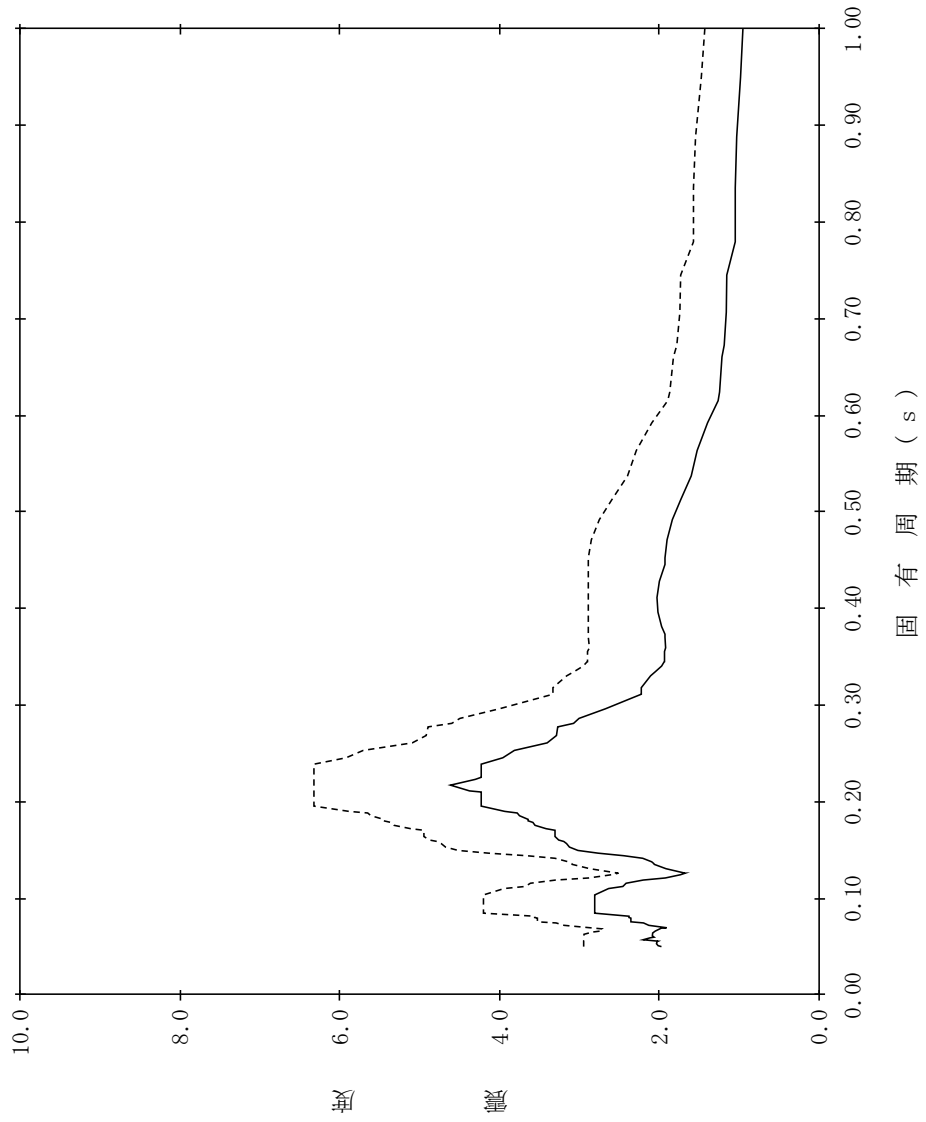

【NS2-RB-SsEW-RB56】

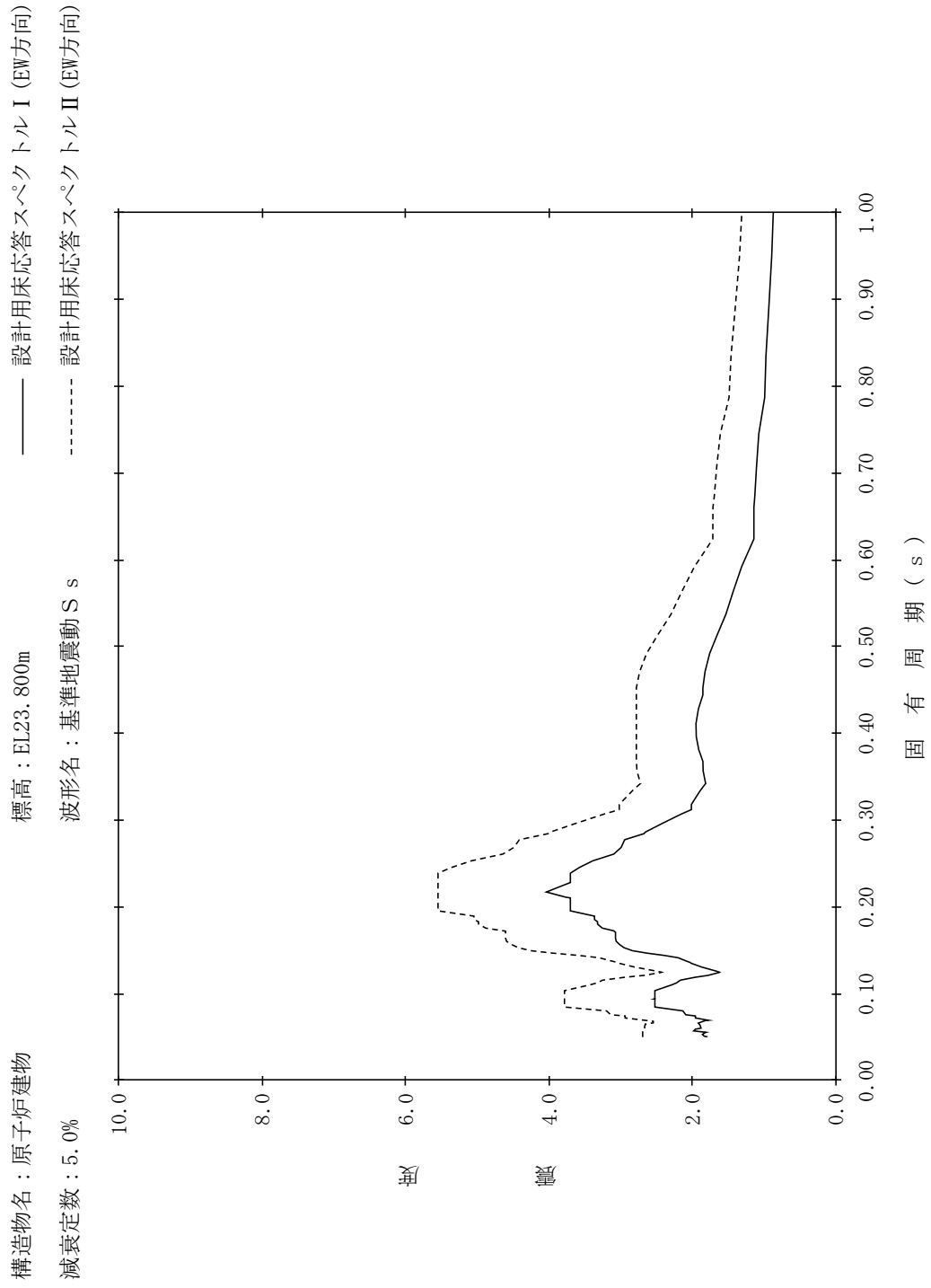

【NS2-RB-SsEW-RB57】

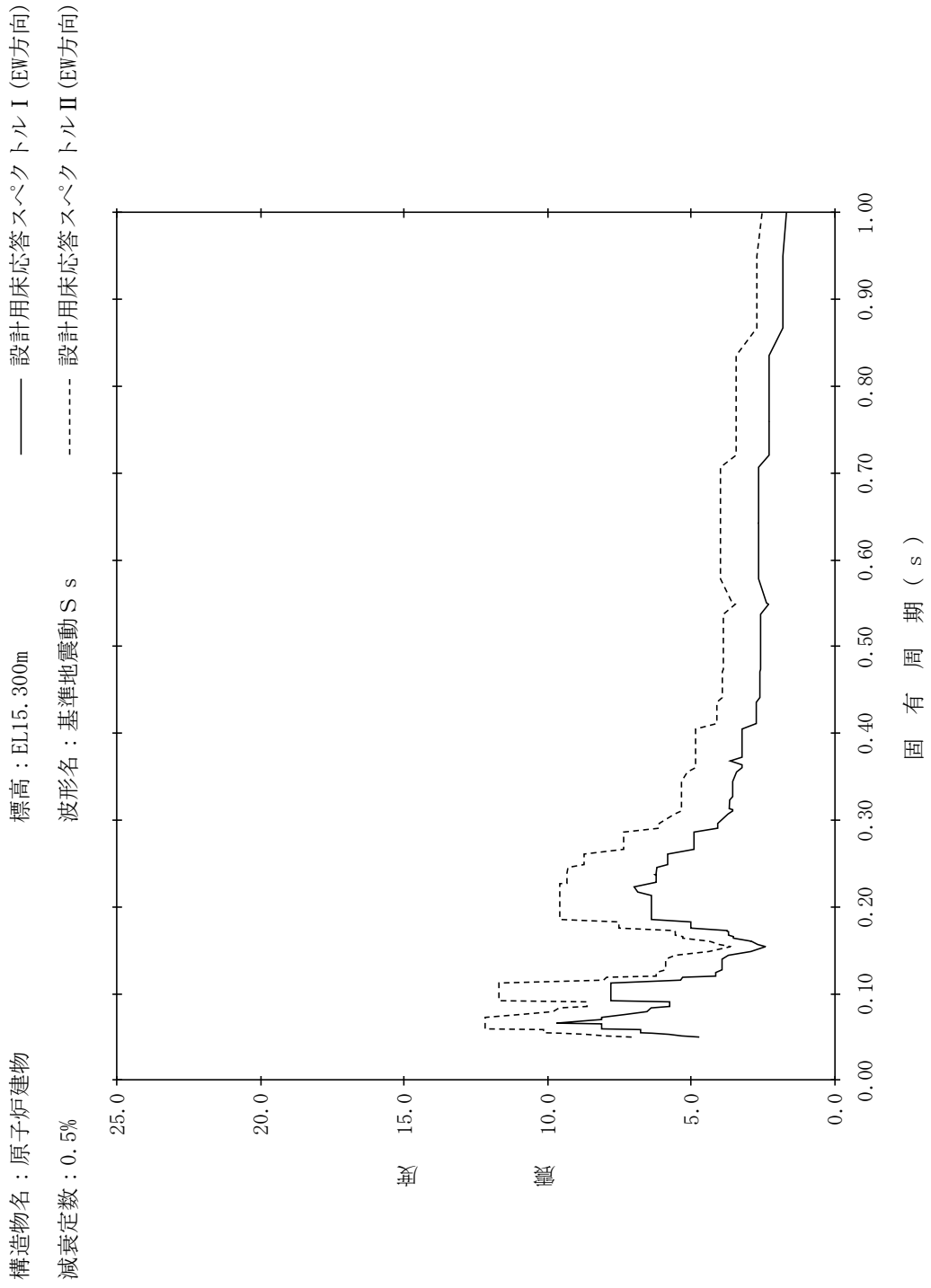

【NS2-RB-SsEW-RB58】

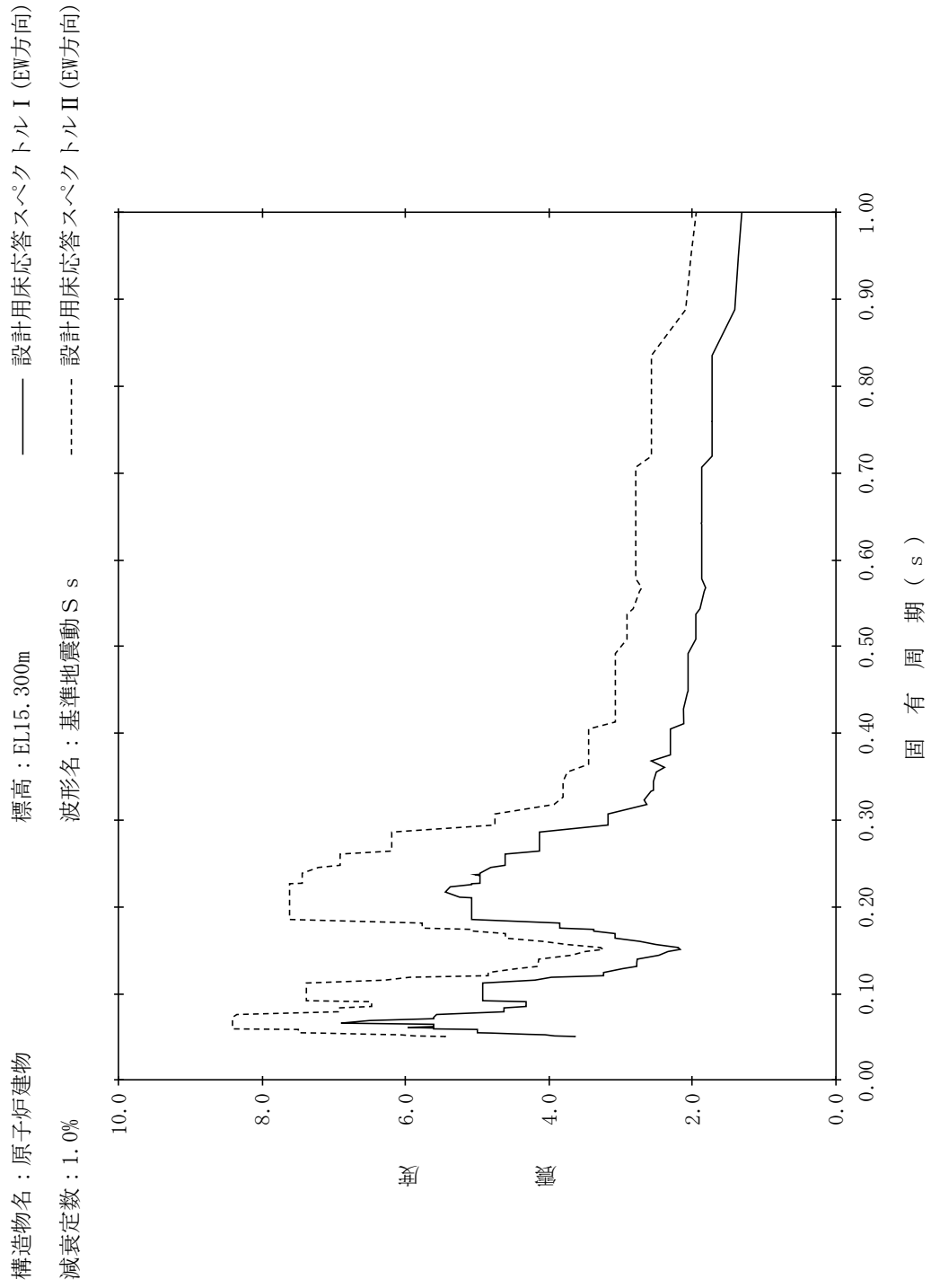

【NS2-RB-SsEW-RB59】

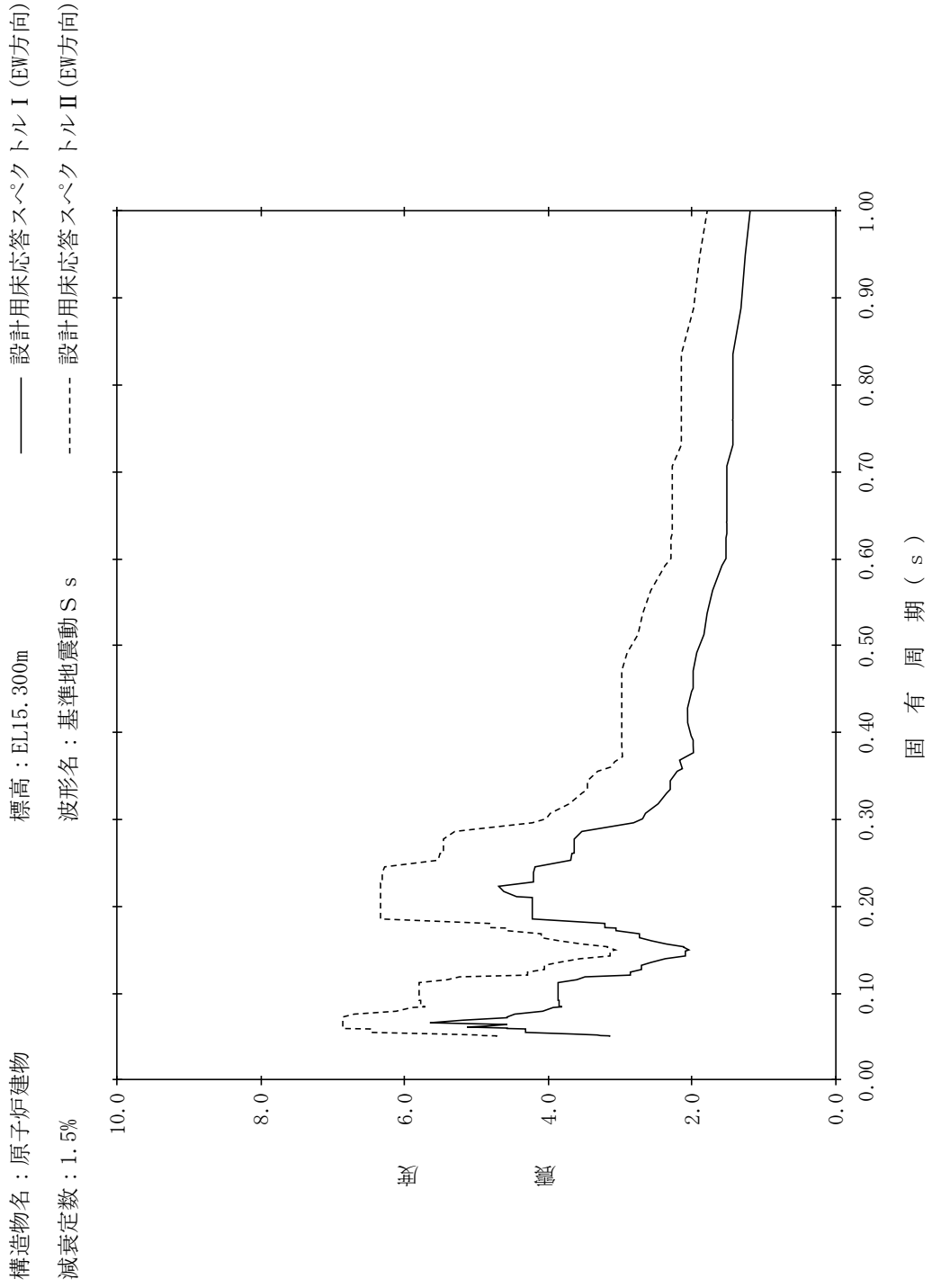

【NS2-RB-SsEW-RB60】

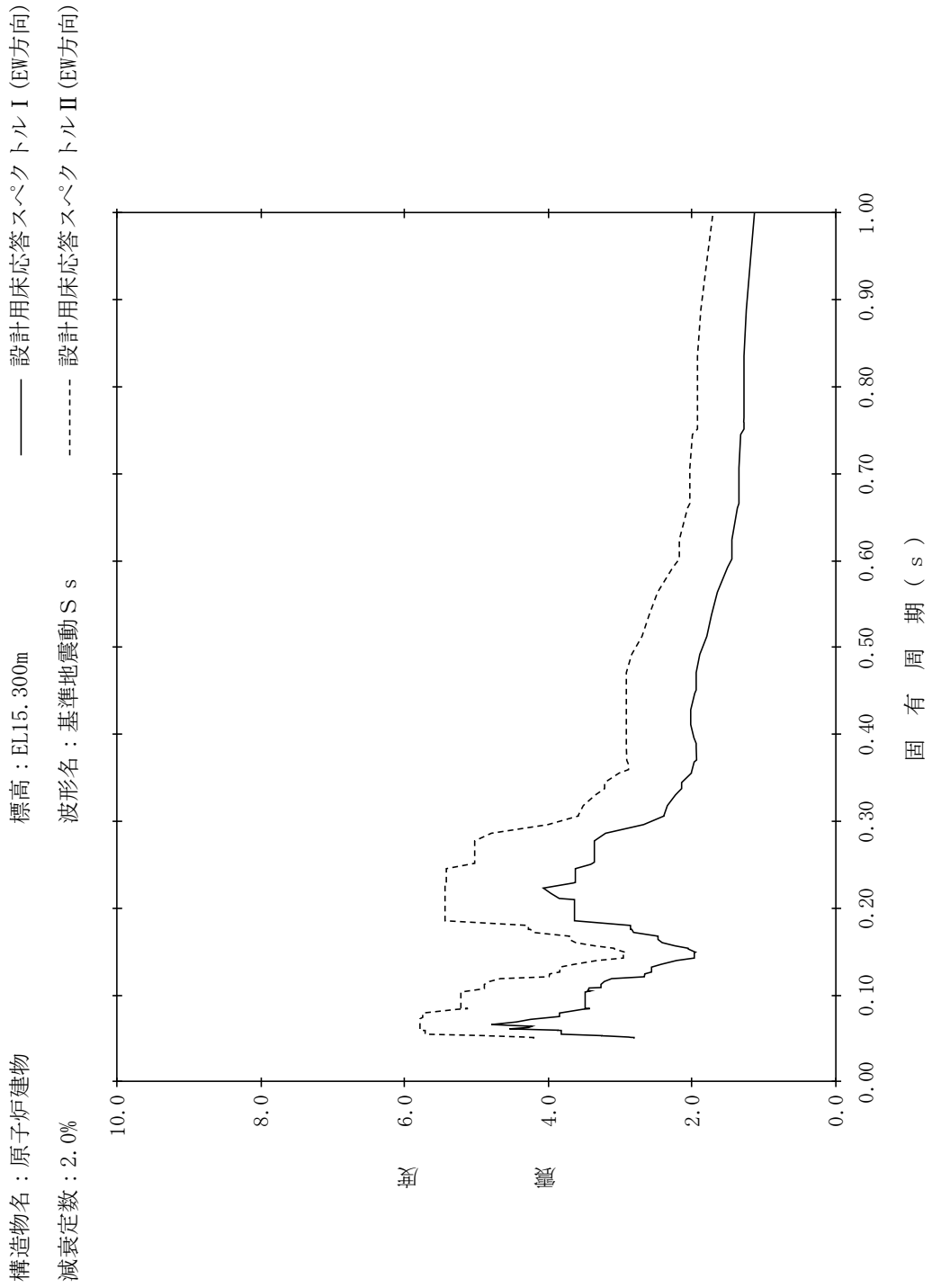

【NS2-RB-SsEW-RB61】

構造物名：原子炉建物
 標高：EL15.300m
 減衰定数：2.5%
 波形名：基準地震動 S s
 設計用床応答スペクトル I (EW方向)
 設計用床応答スペクトル II (EW方向)

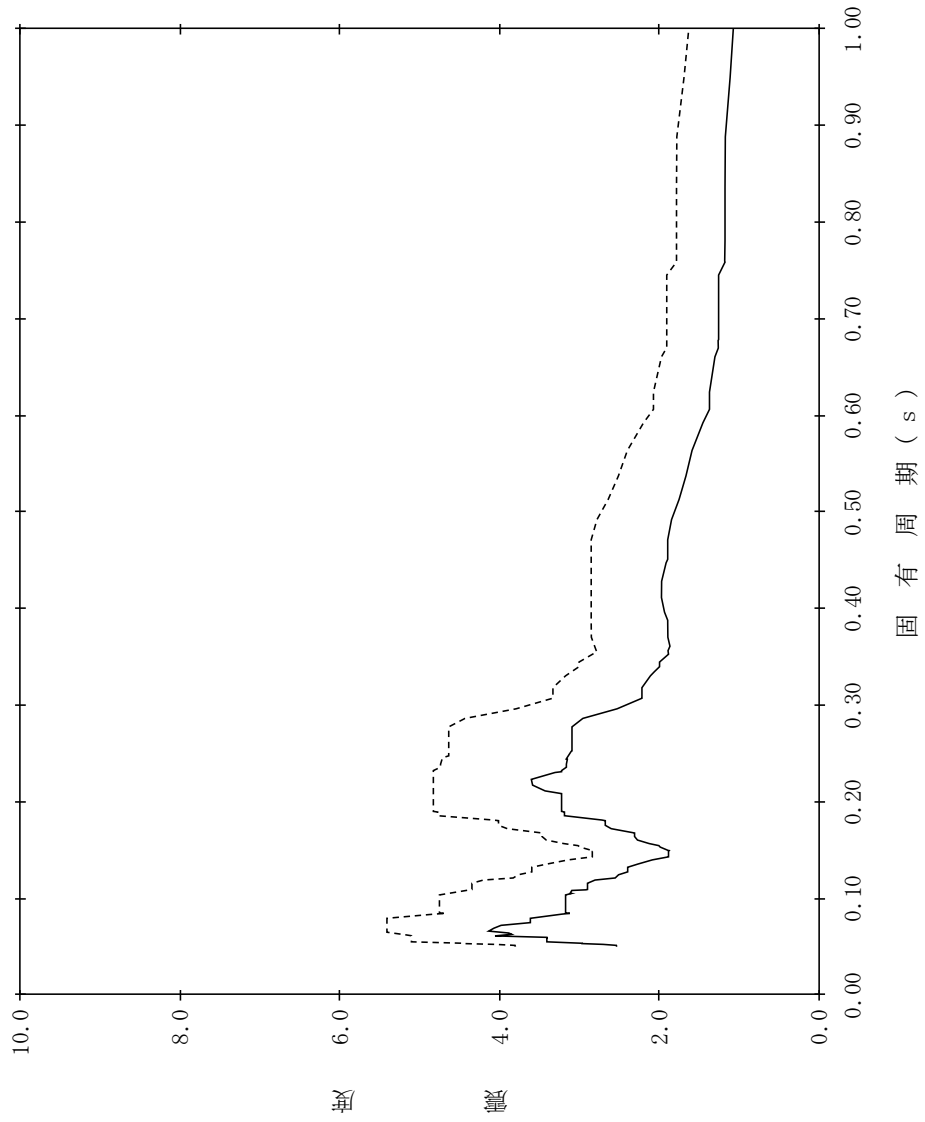

【NS2-RB-SsEW-RB62】

構造物名：原子炉建物
 標高：EL15.300m
 減衰定数：3.0%
 波形名：基準地震動 S s
 設計用床応答スペクトル I (EW方向)
 設計用床応答スペクトル II (EW方向)

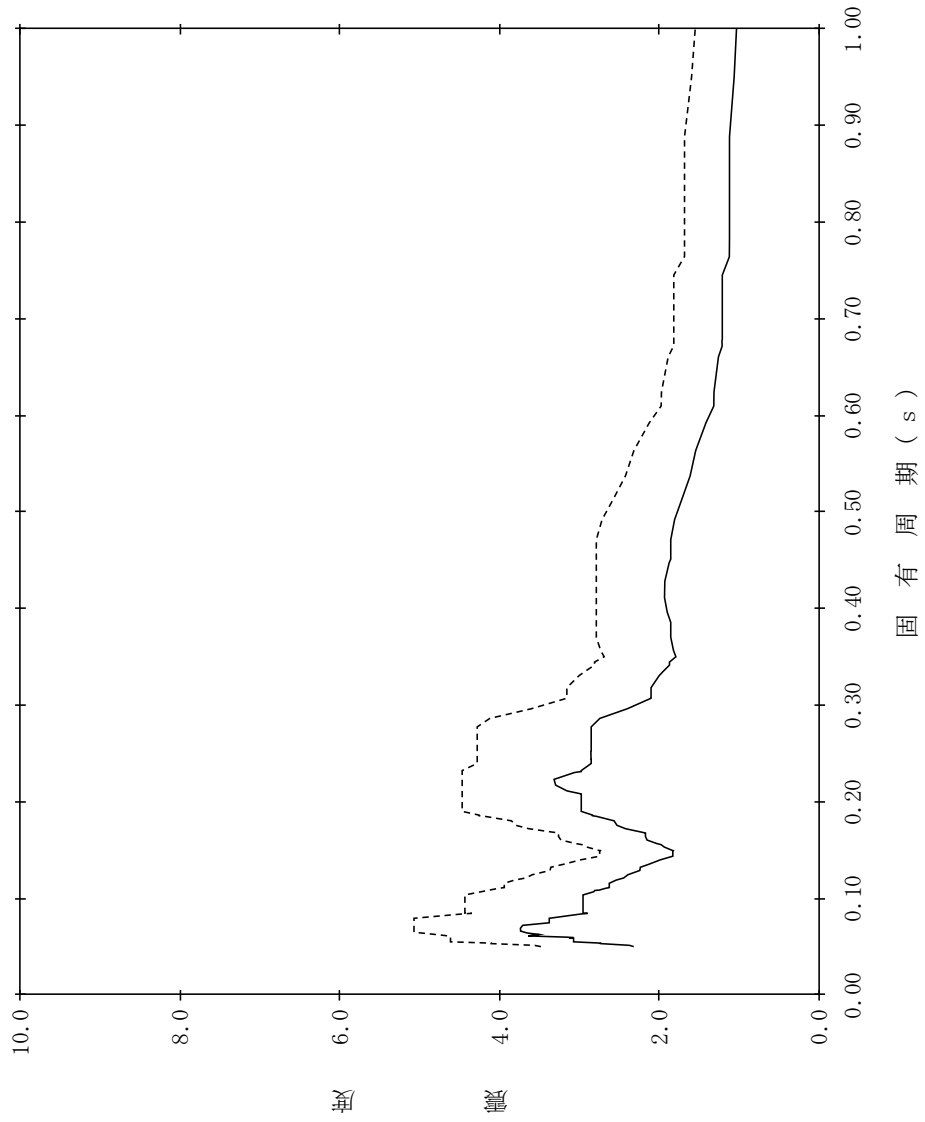

【NS2-RB-SsEW-RB63】

構造物名：原子炉建物
 標高：EL15.300m
 減衰定数：4.0%
 波形名：基準地震動 S s
 設計用床応答スペクトル I (EW方向)
 設計用床応答スペクトル II (EW方向)

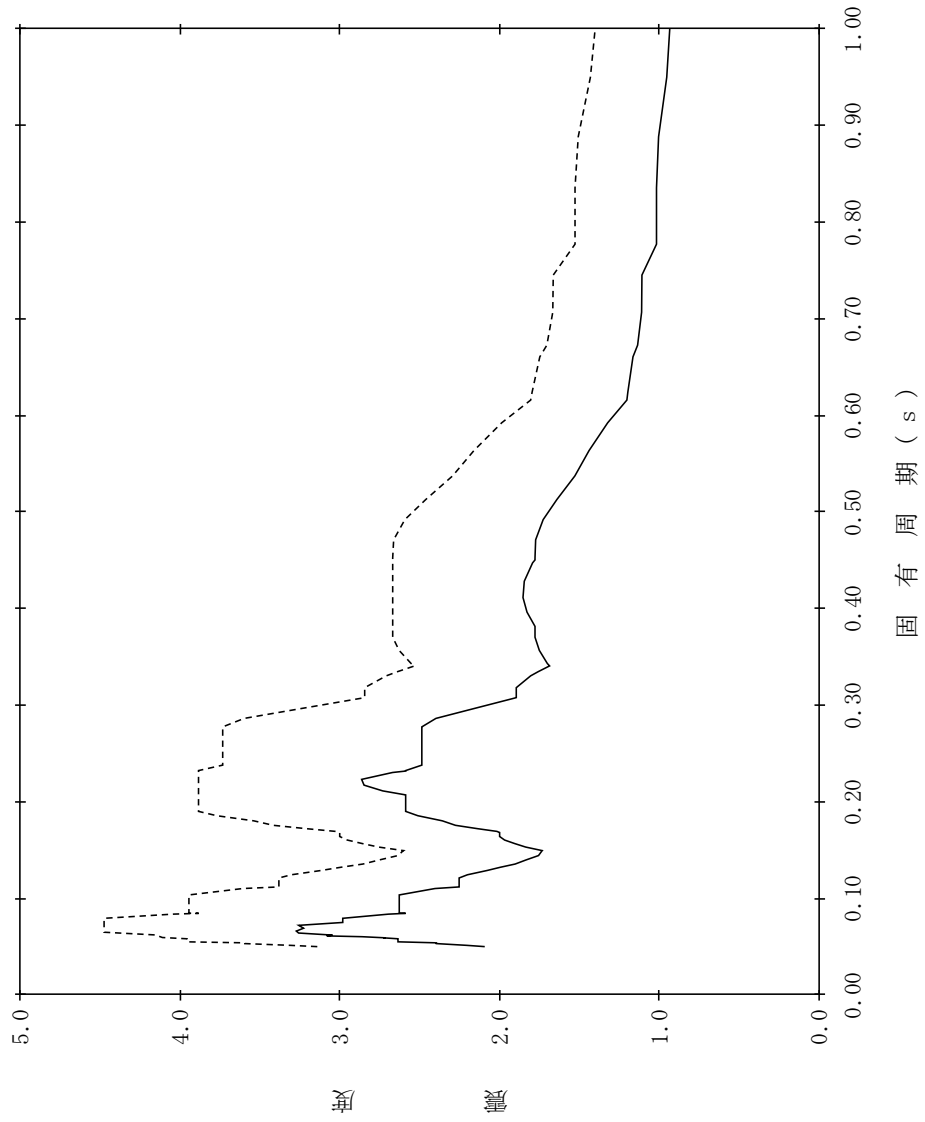

【NS2-RB-SsEW-RB64】

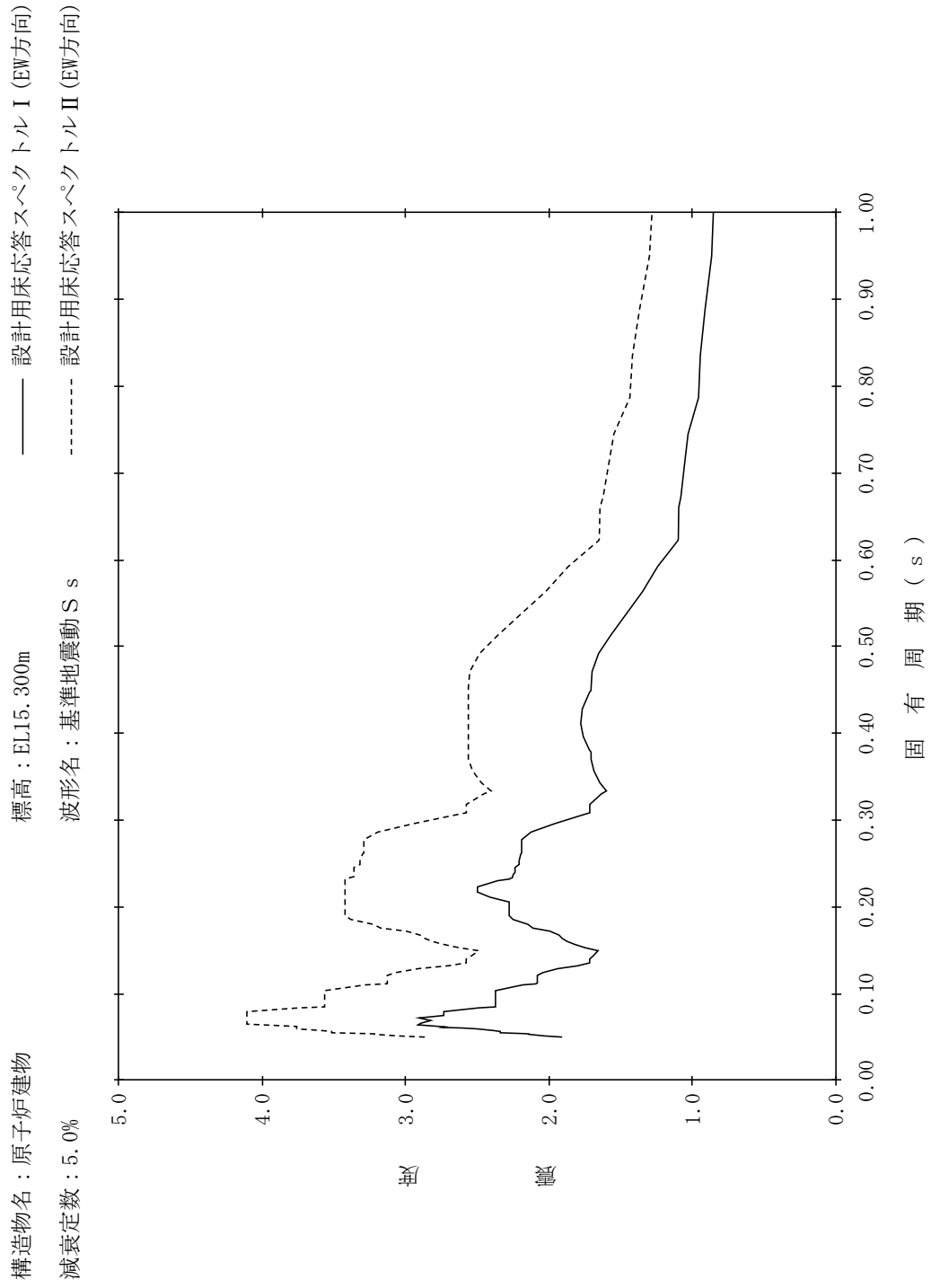

【NS2-RB-SsEW-RB65】

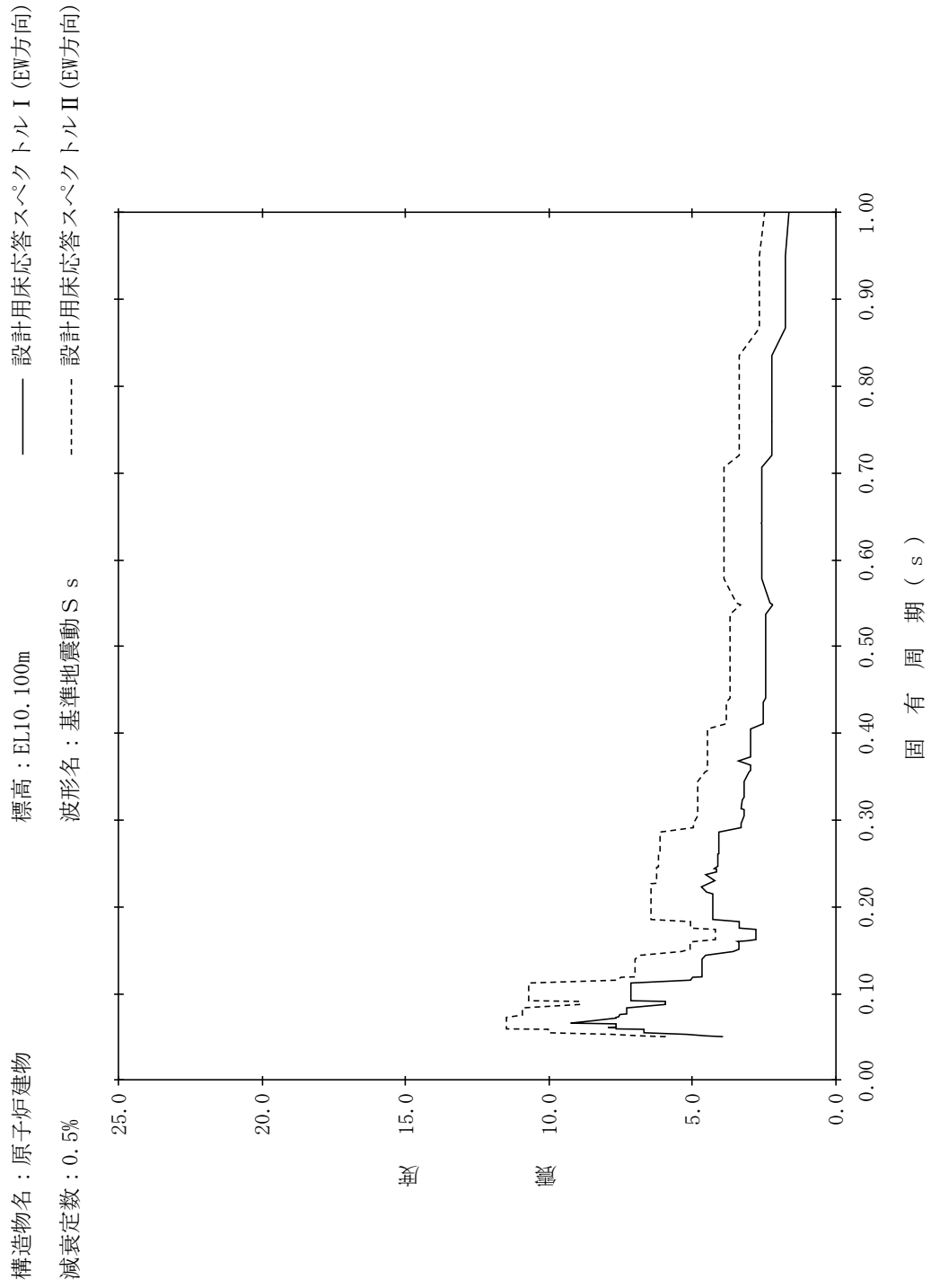

【NS2-RB-SsEW-RB66】

構造物名：原子炉建物
 標高：EL10.100m
 減衰定数：1.0%
 波形名：基準地震動 S s
 設計用床応答スペクトル I (EW方向)
 設計用床応答スペクトル II (EW方向)

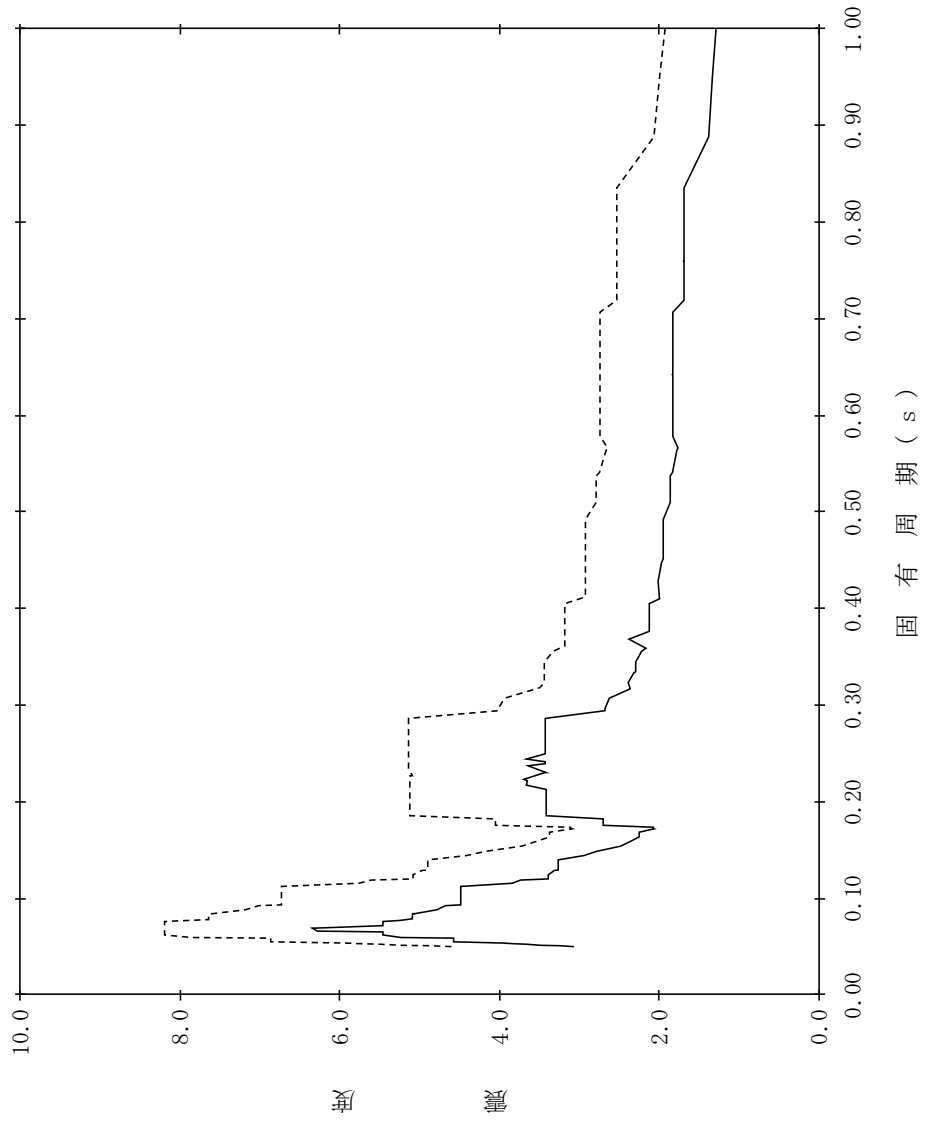

【NS2-RB-SsEW-RB67】

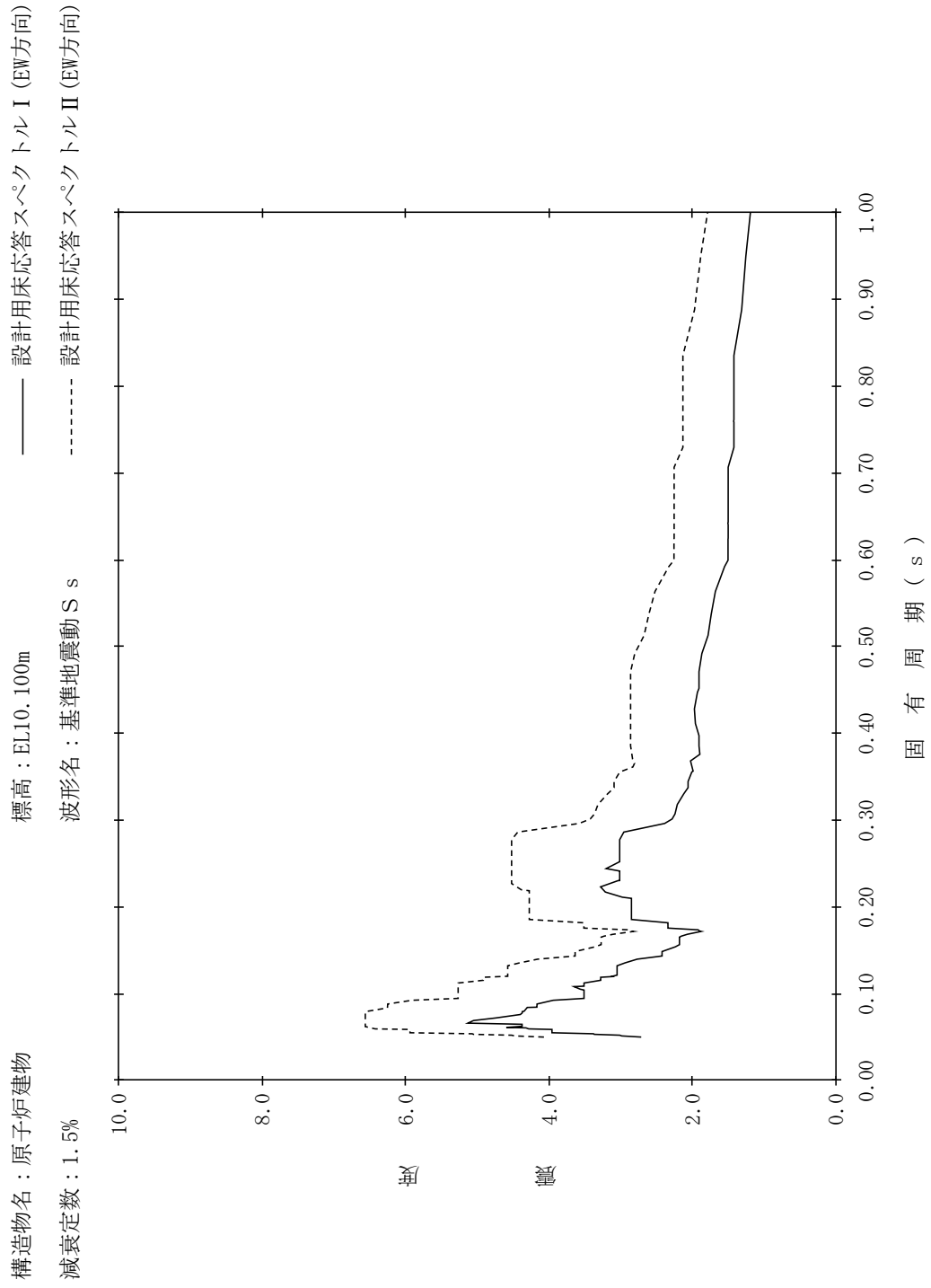

【NS2-RB-SsEW-RB68】

構造物名：原子炉建物
 標高：EL10.100m
 減衰定数：2.0%
 波形名：基準地震動 S s
 設計用床応答スペクトル I (EW方向)
 設計用床応答スペクトル II (EW方向)

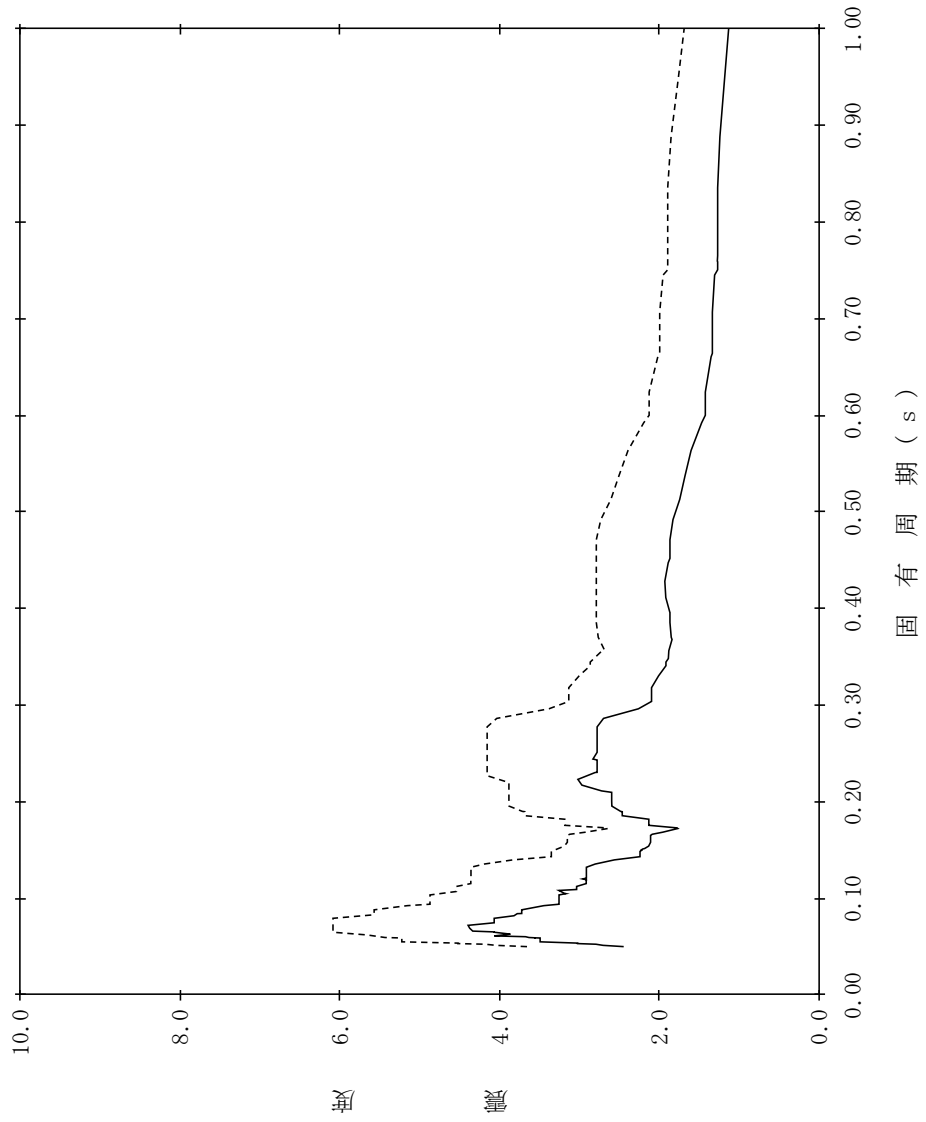

【NS2-RB-SsEW-RB69】

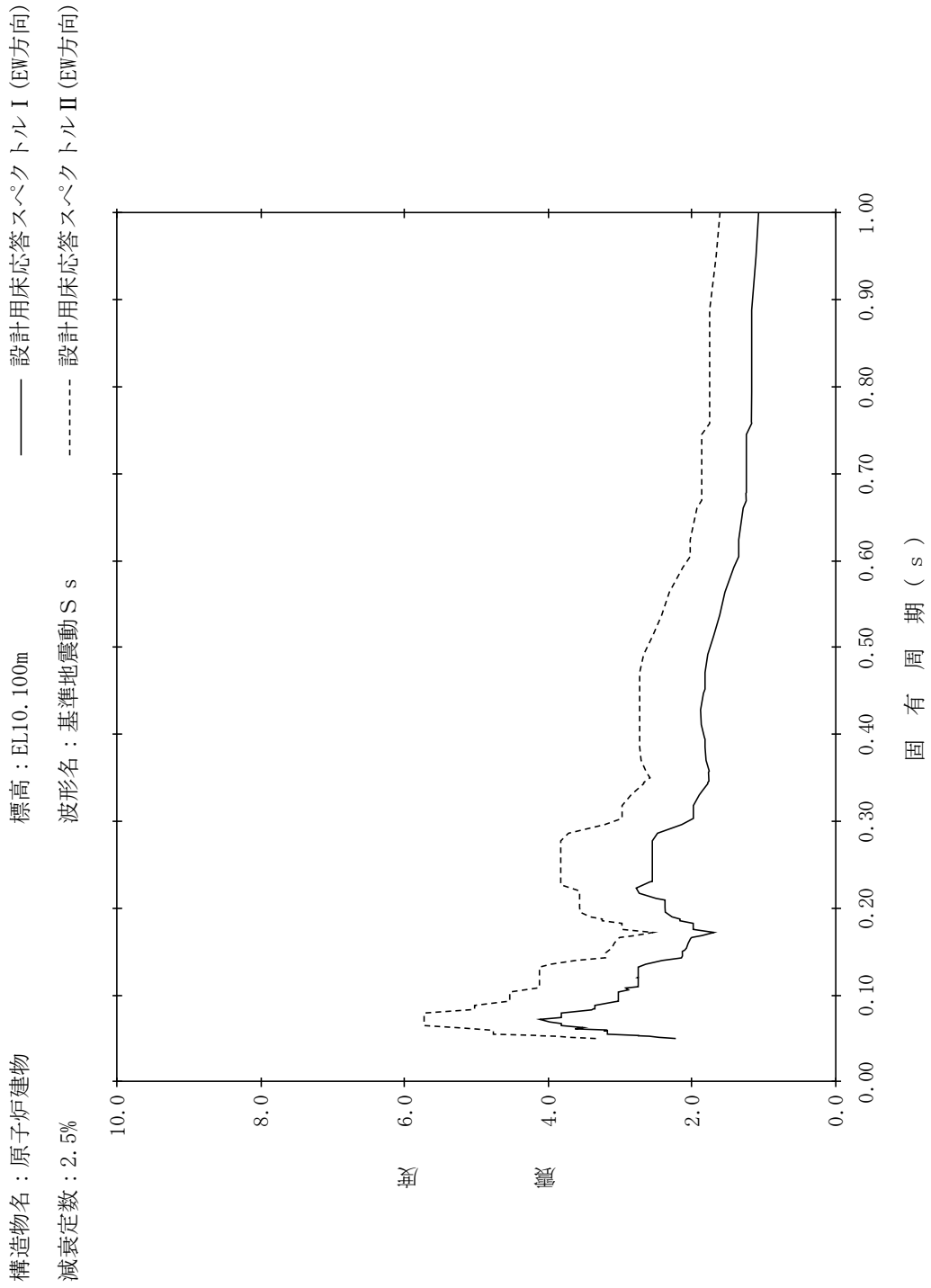

【NS2-RB-SsEW-RB70】

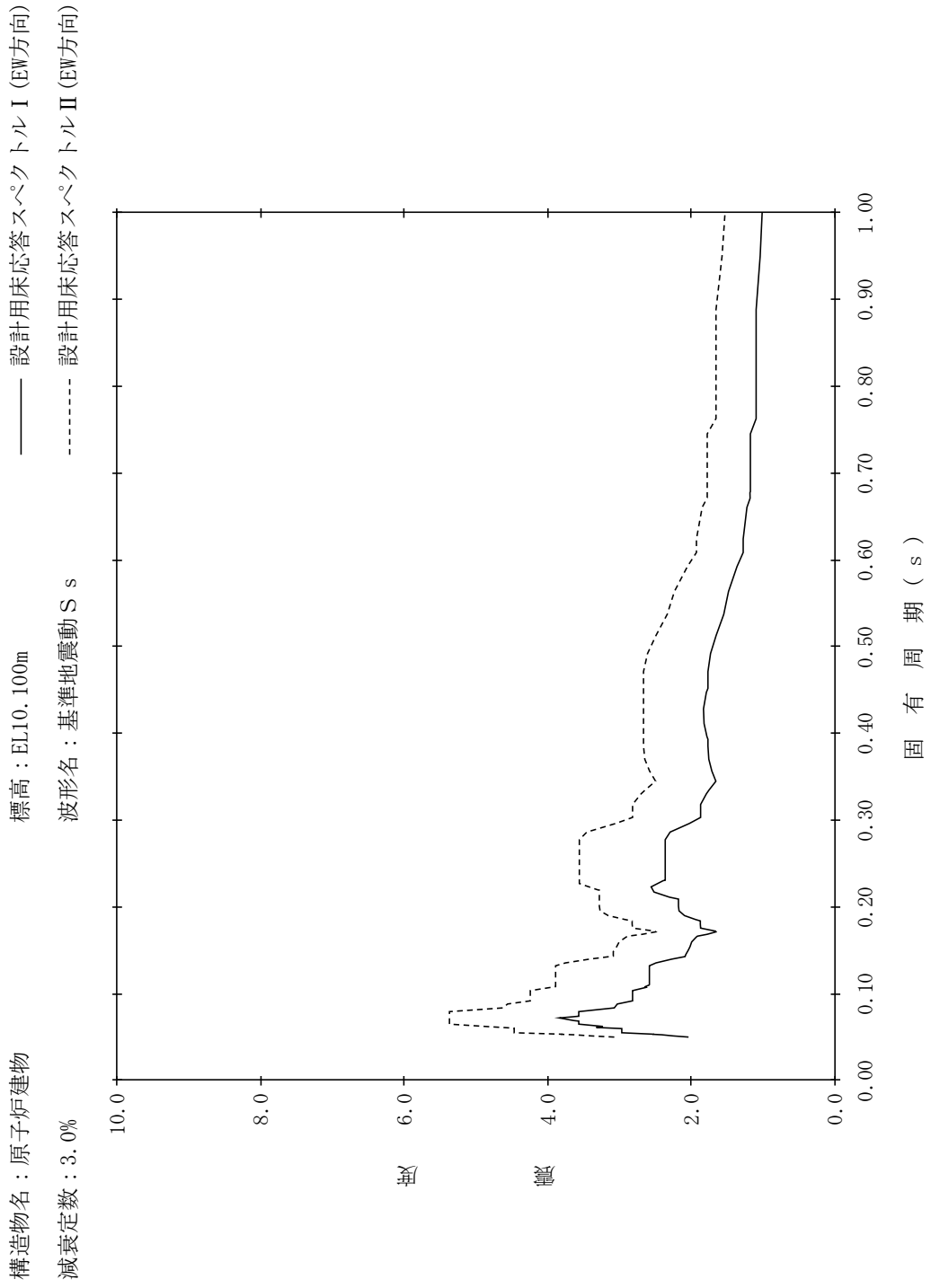

【NS2-RB-SsEW-RB71】

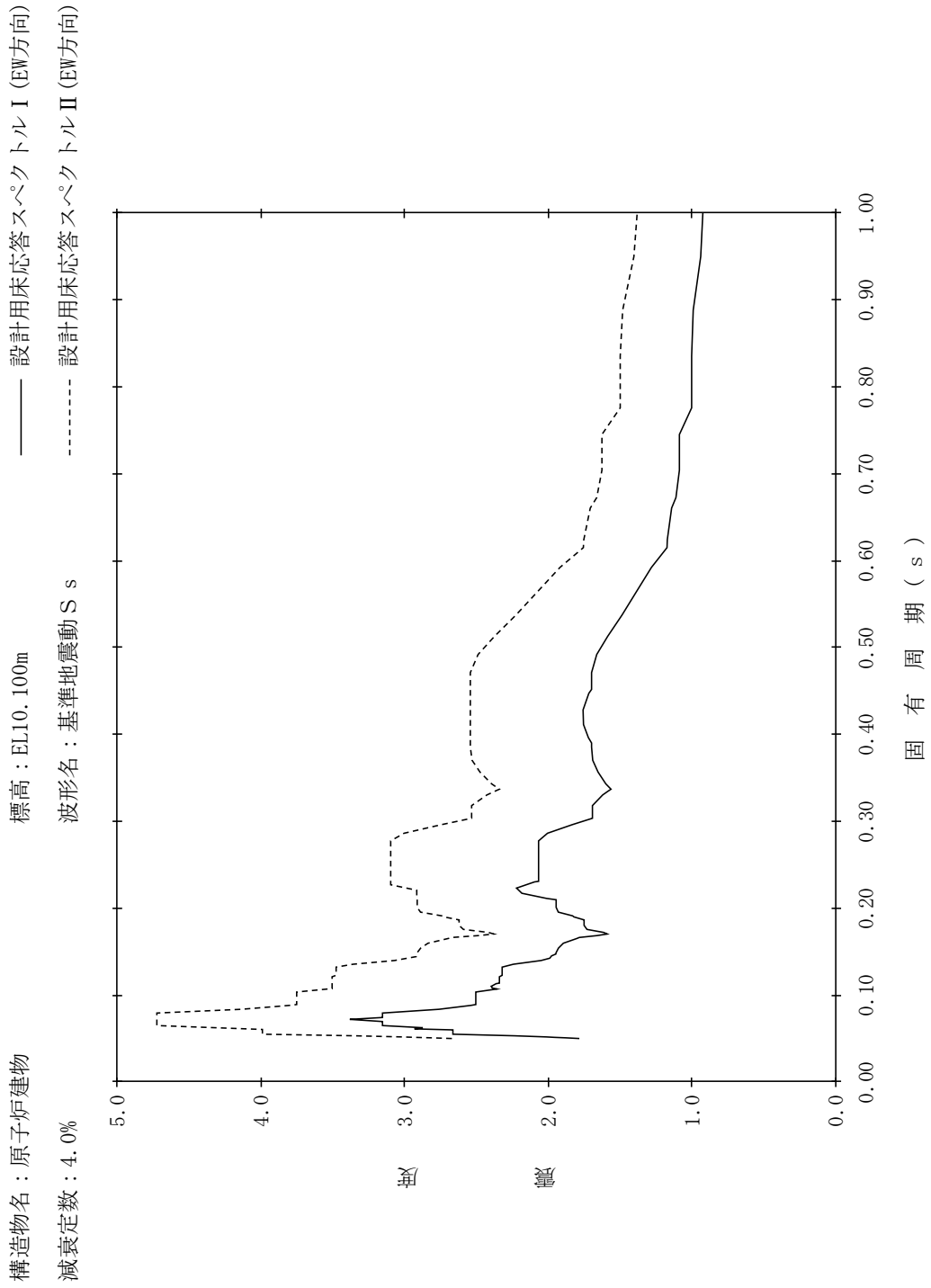

【NS2-RB-SsEW-RB72】

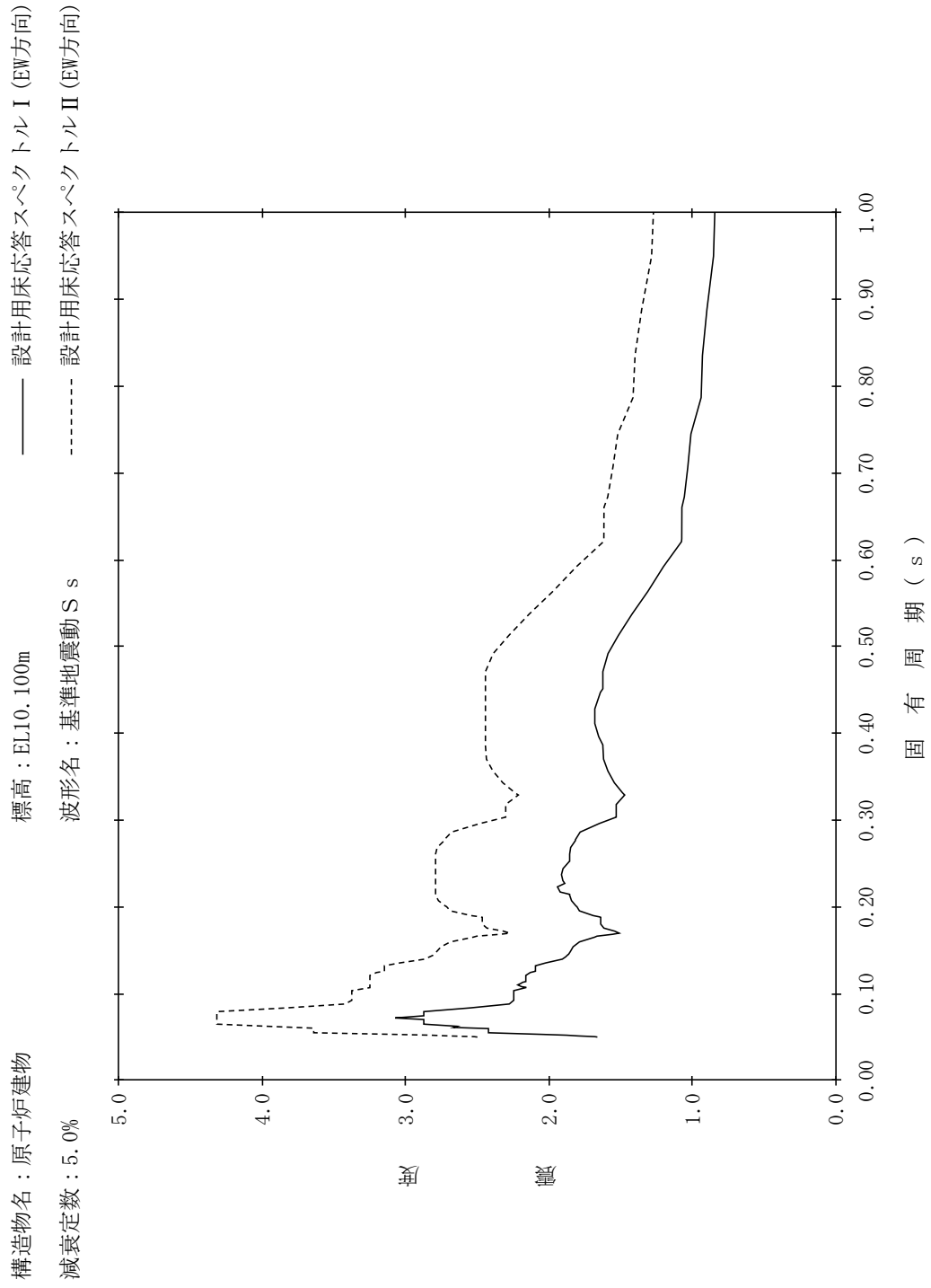

【NS2-RB-SsEW-RB73】

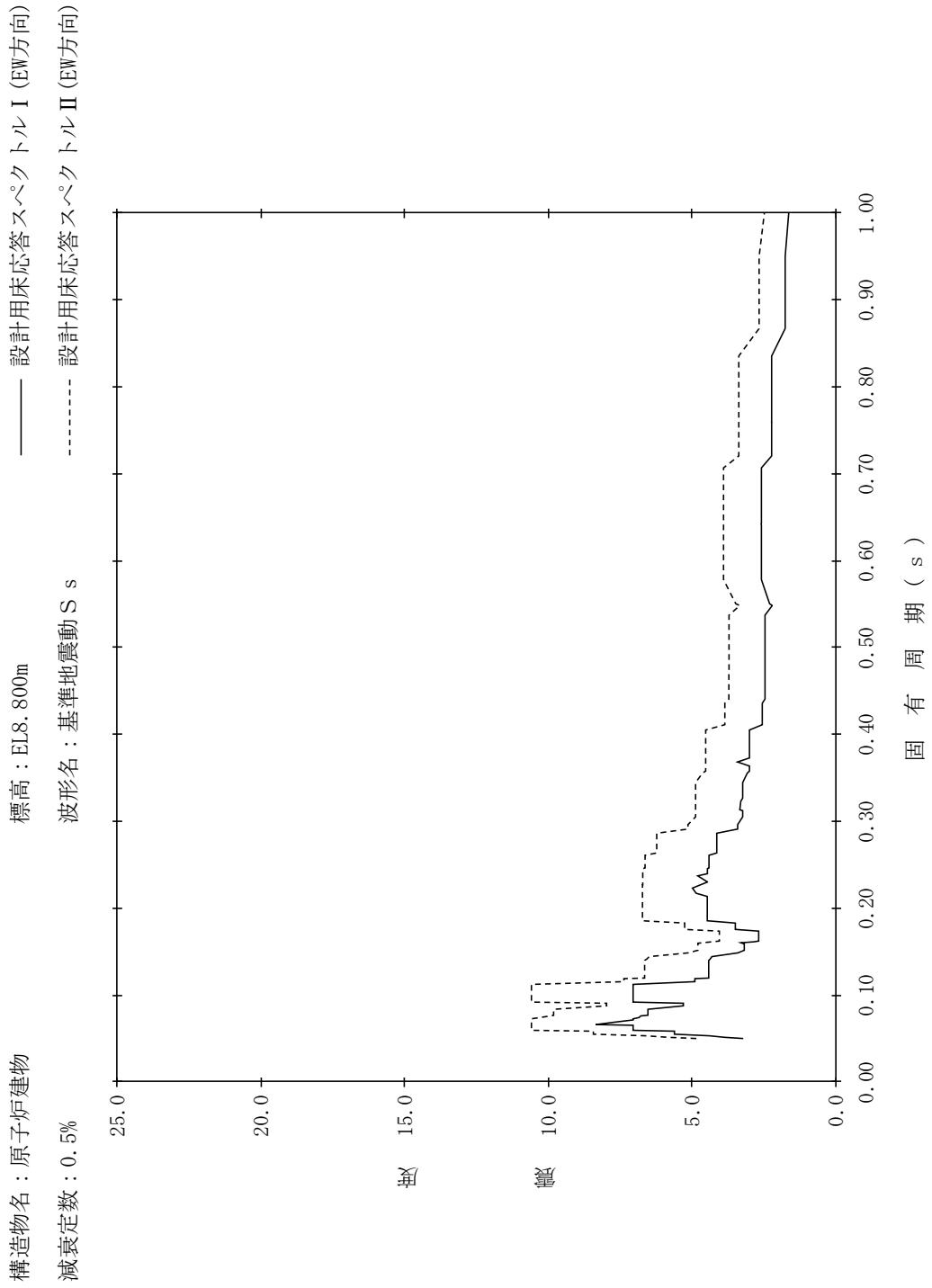

【NS2-RB-SsEW-RB74】

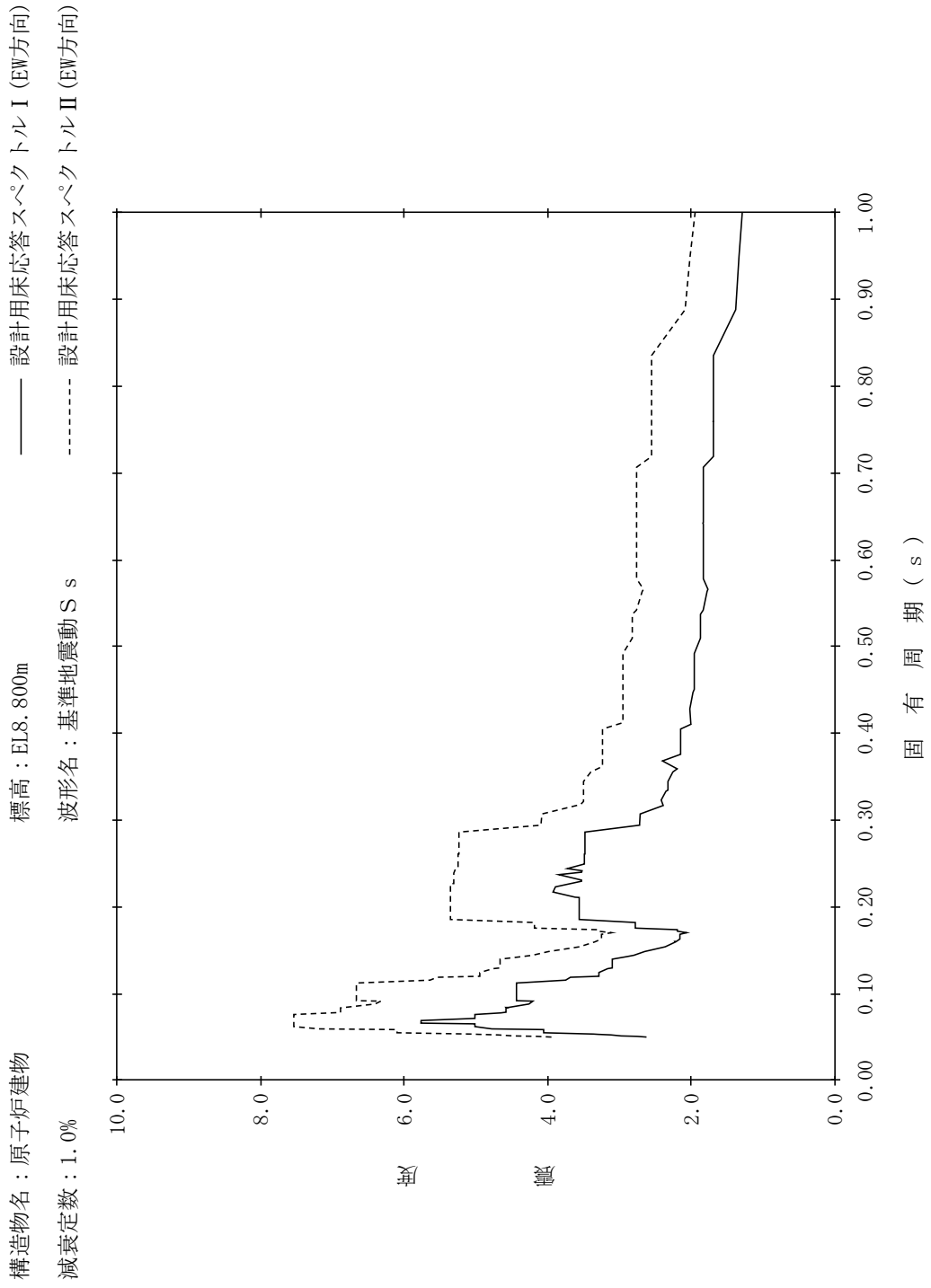

【NS2-RB-SsEW-RB75】

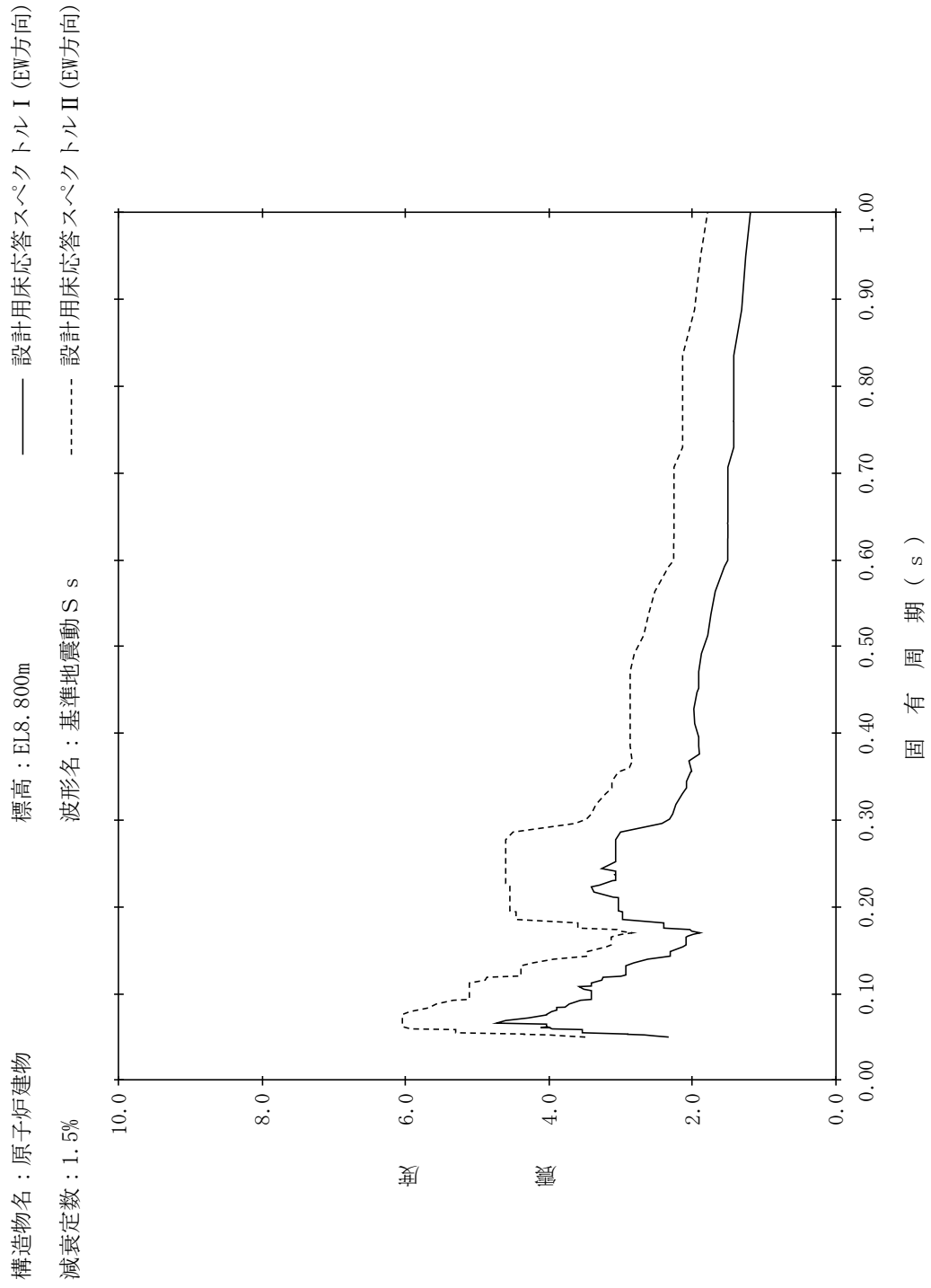

【NS2-RB-SsEW-RB76】

構造物名：原子炉建物
 標高：EL8.800m
 減衰定数：2.0%
 波形名：基準地震動 S s
 設計用床応答スペクトル I (EW方向)
 設計用床応答スペクトル II (EW方向)

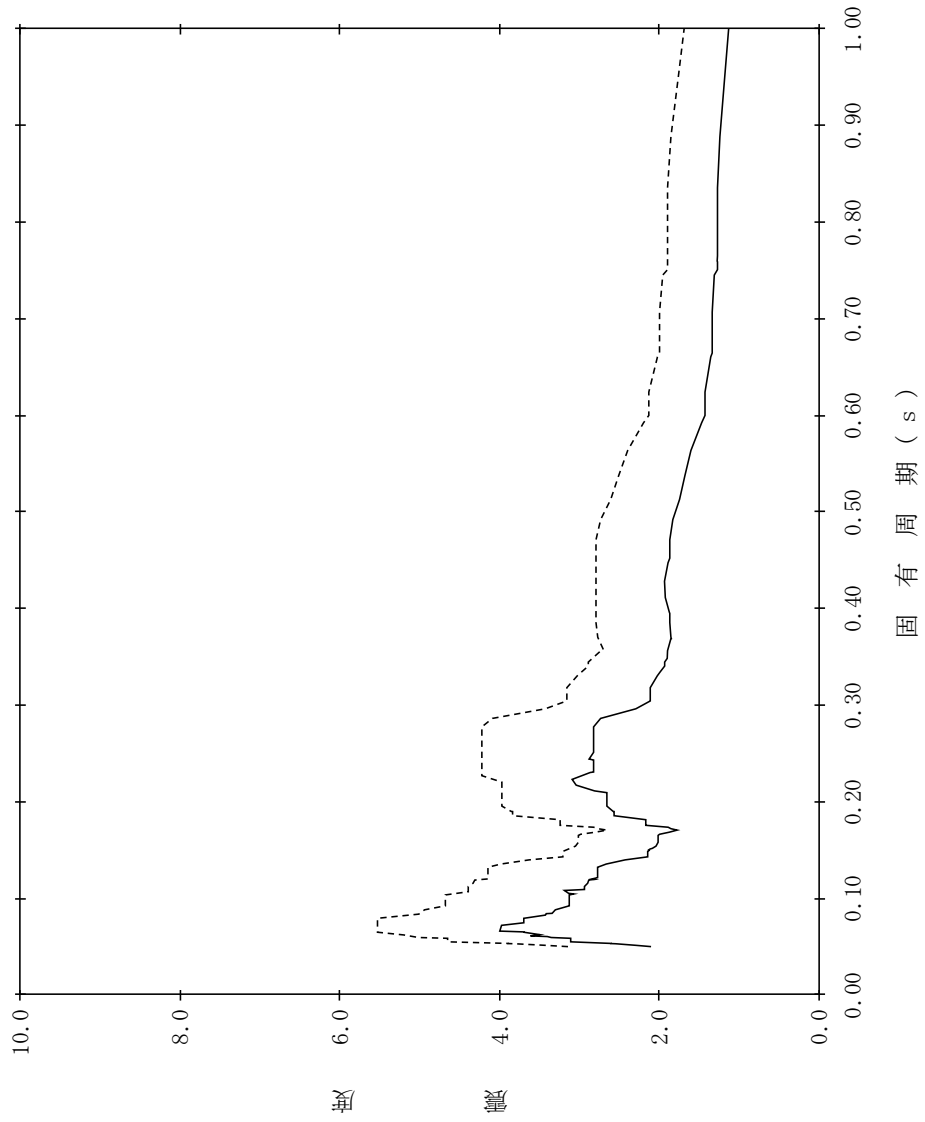

【NS2-RB-SsEW-RB77】

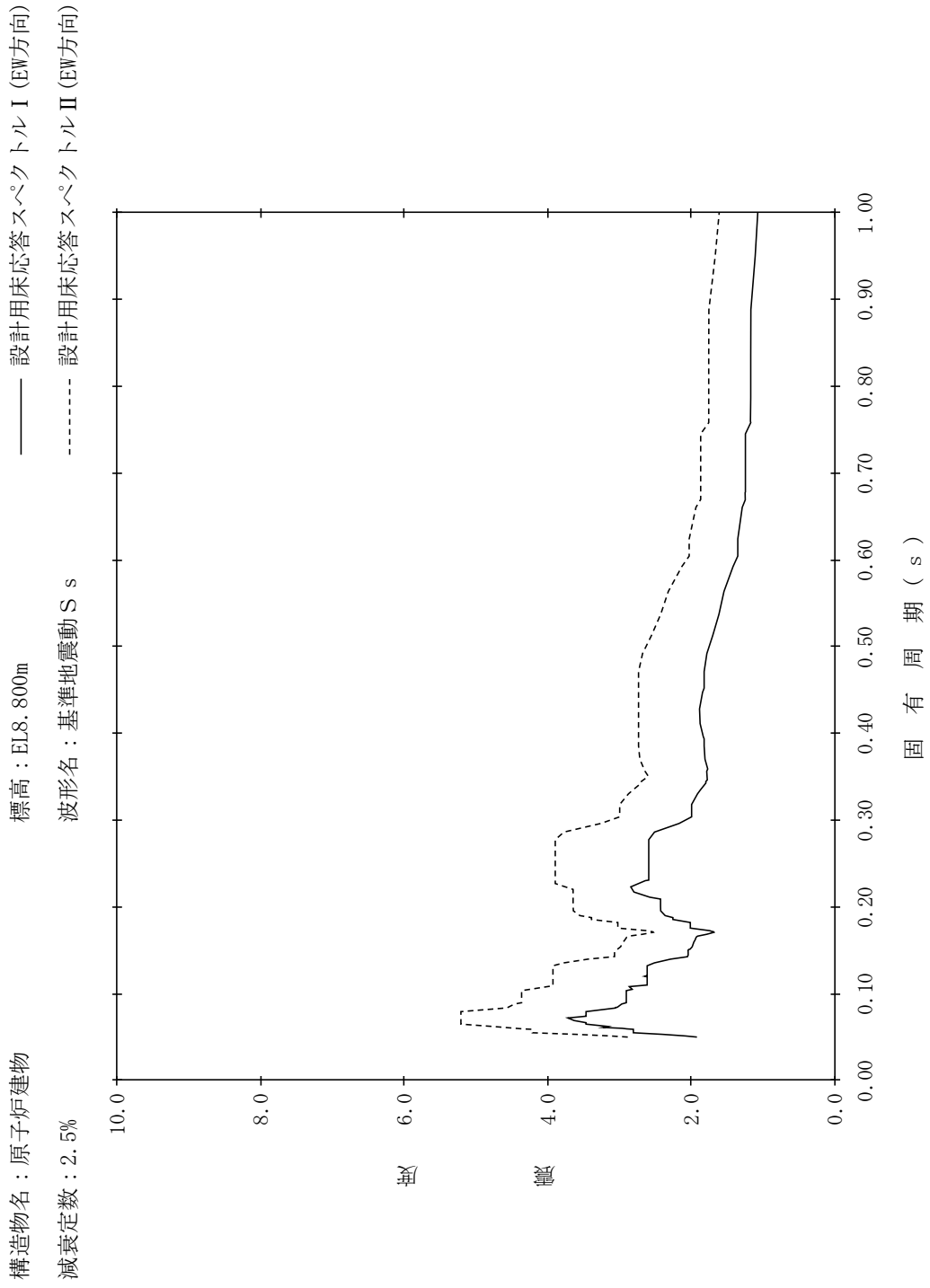

【NS2-RB-SsEW-RB78】

構造物名：原子炉建物
 標高：EL8.800m
 減衰定数：3.0%
 波形名：基準地震動 S s
 設計用床応答スペクトル I (EW方向)
 設計用床応答スペクトル II (EW方向)

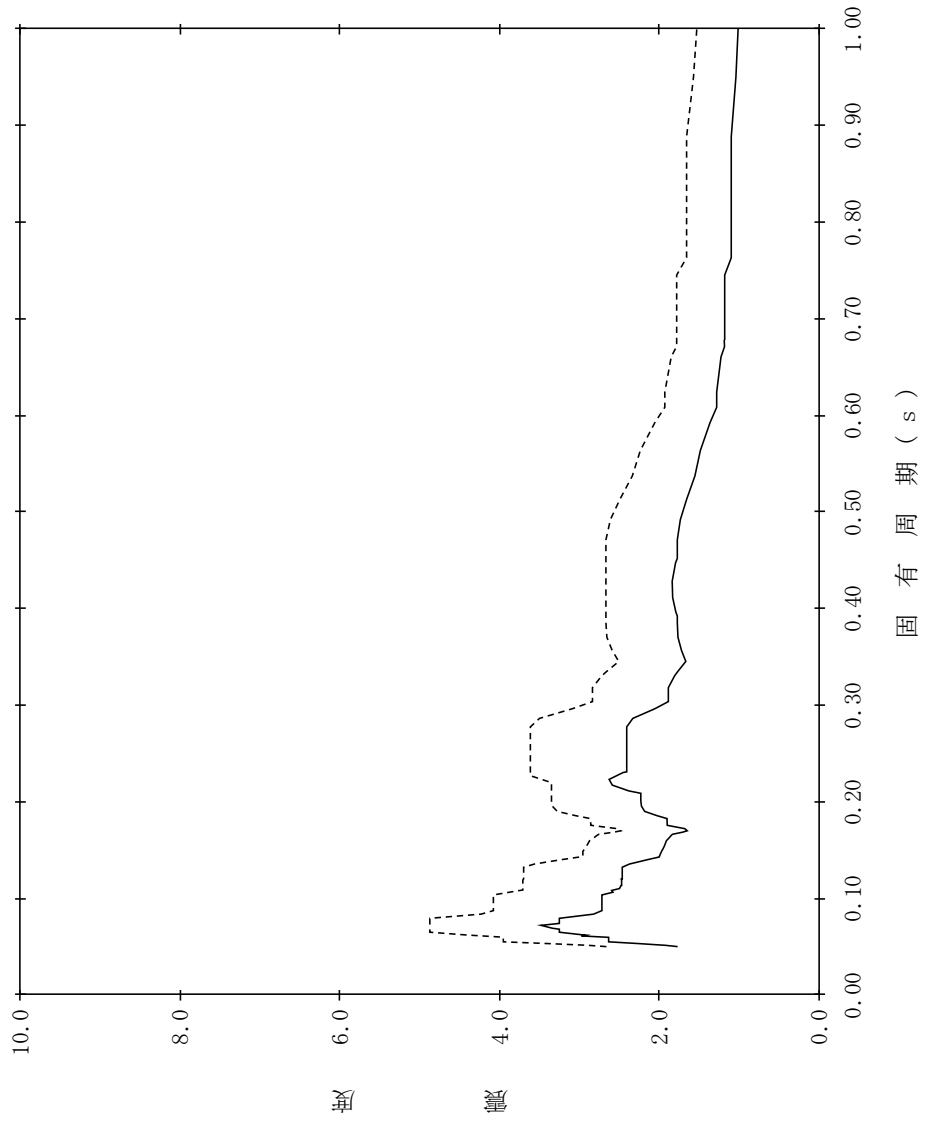

【NS2-RB-SsEW-RB79】

構造物名：原子炉建物
 標高：EL8.800m
 減衰定数：4.0%
 波形式：標準地震動 S s
 設計用床応答スペクトル I (EW方向)
 設計用床応答スペクトル II (EW方向)

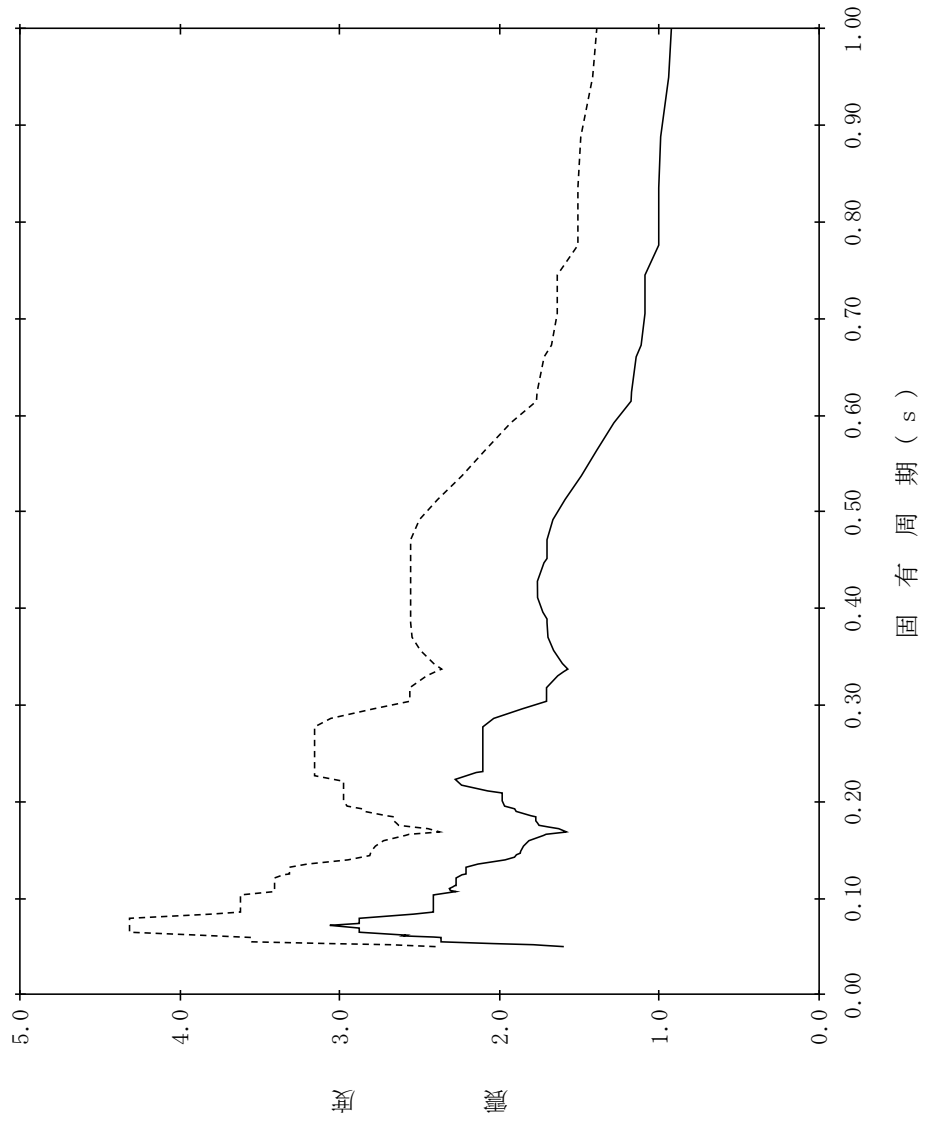

【NS2-RB-SsEW-RB80】

構造物名：原子炉建物
 標高：EL8.800m
 減衰定数：5.0%
 波形名：基準地震動 S s
 設計用床応答スペクトル I (EW方向)
 設計用床応答スペクトル II (EW方向)

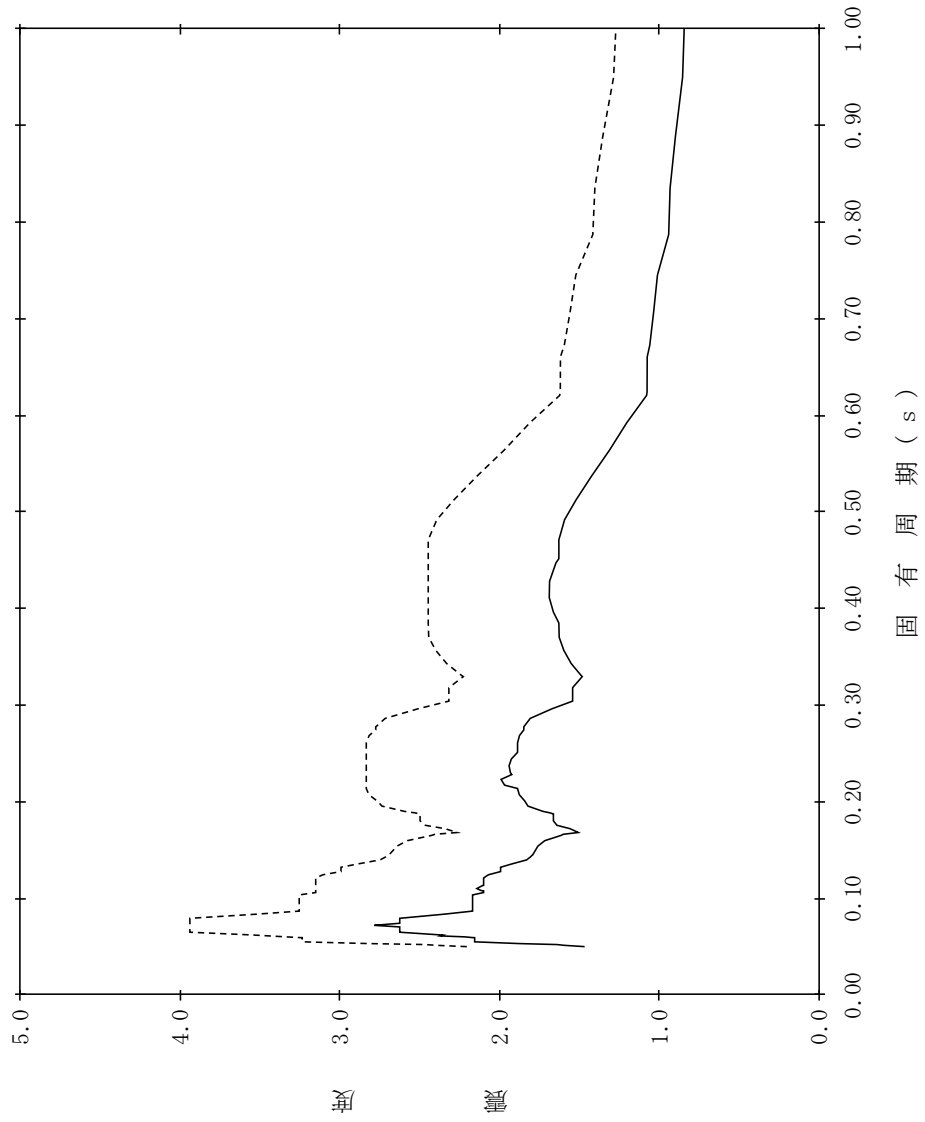

【NS2-RB-SsEW-RB81】

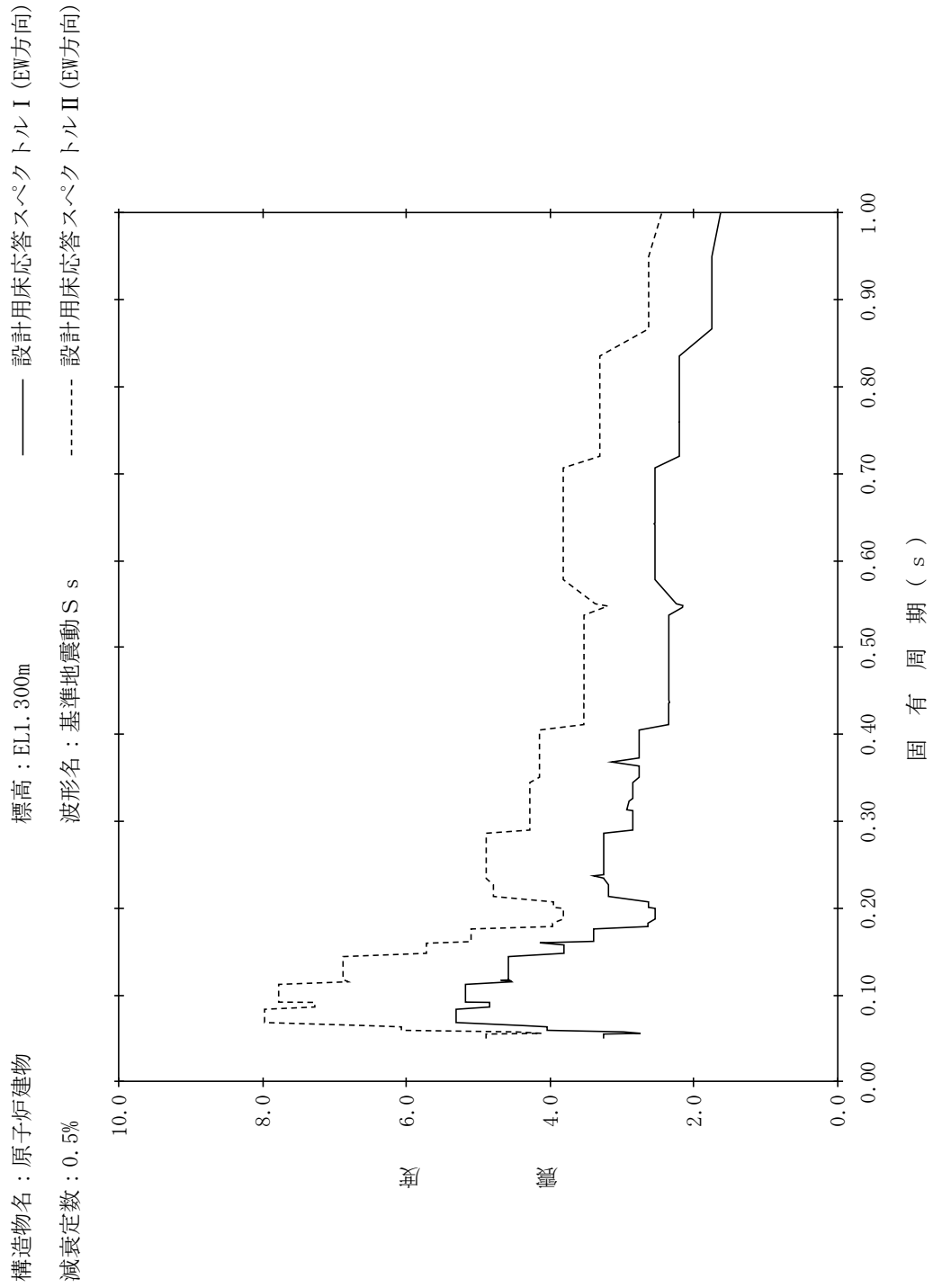

【NS2-RB-SsEW-RB82】

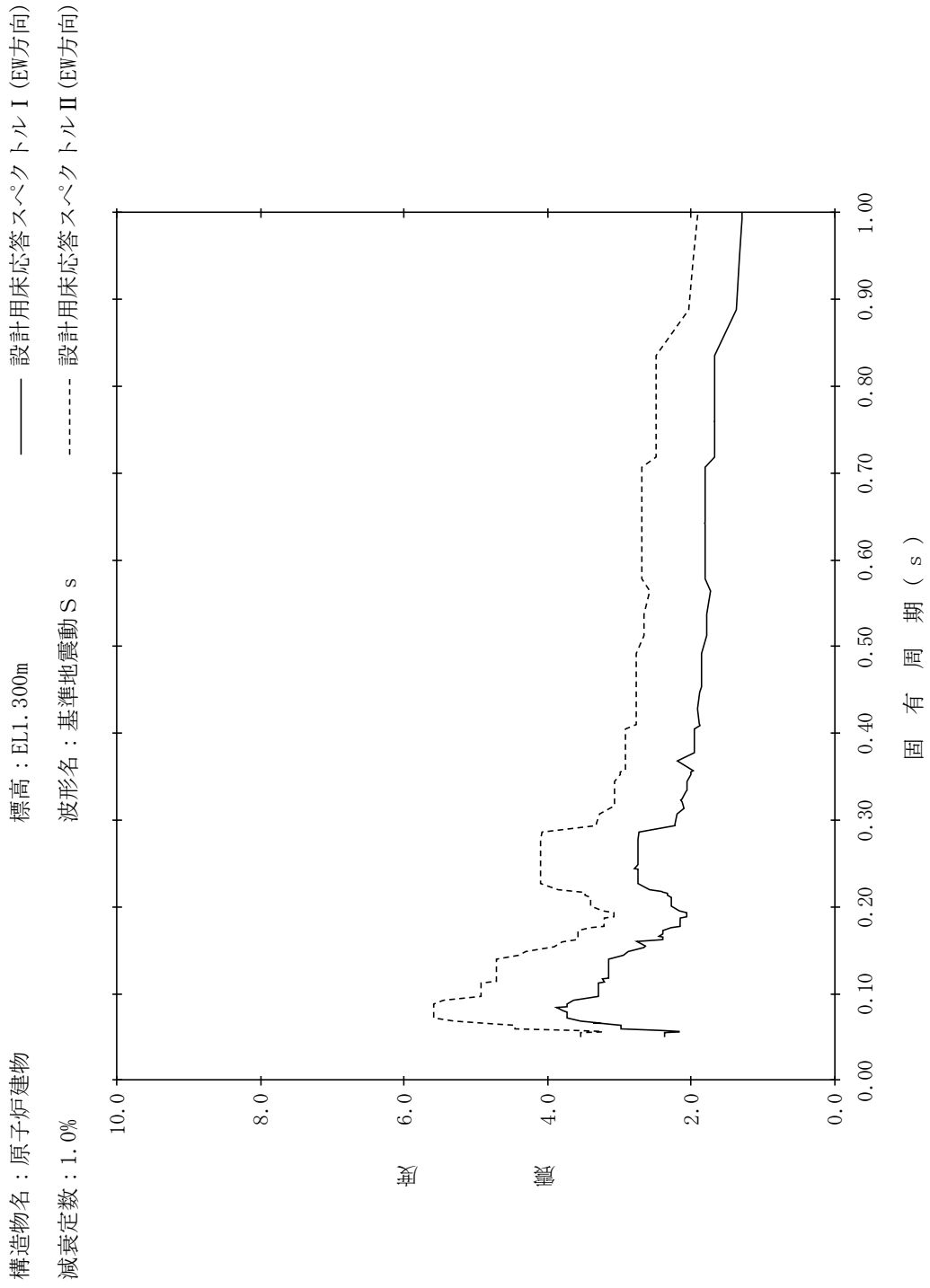

【NS2-RB-SsEW-RB83】

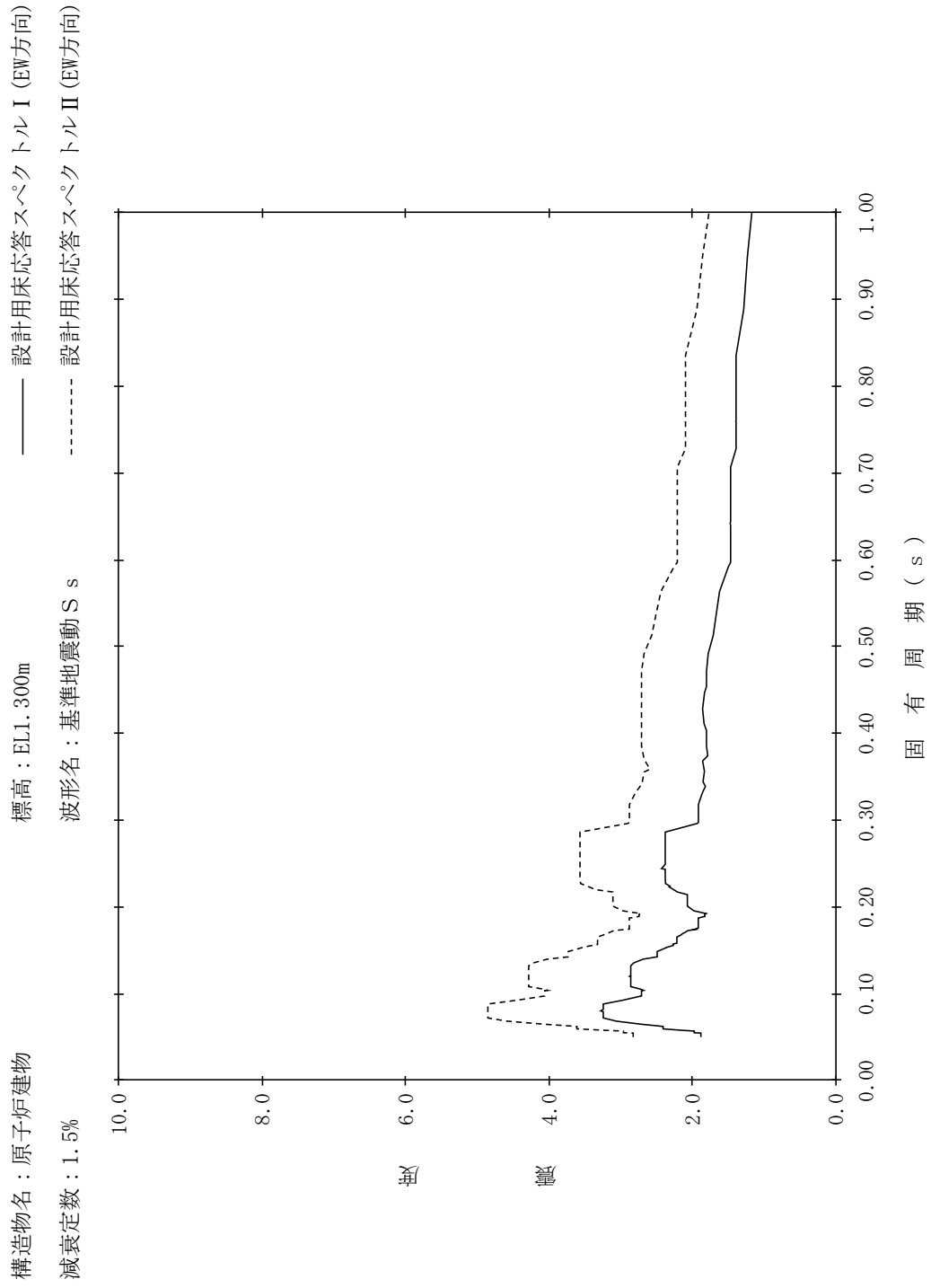

【NS2-RB-SsEW-RB84】

構造物名：原子炉建物
 標高：EL1.300m
 減衰定数：2.0%
 波形名：基準地震動 S s
 設計用床応答スペクトル I (EW方向)
 設計用床応答スペクトル II (EW方向)

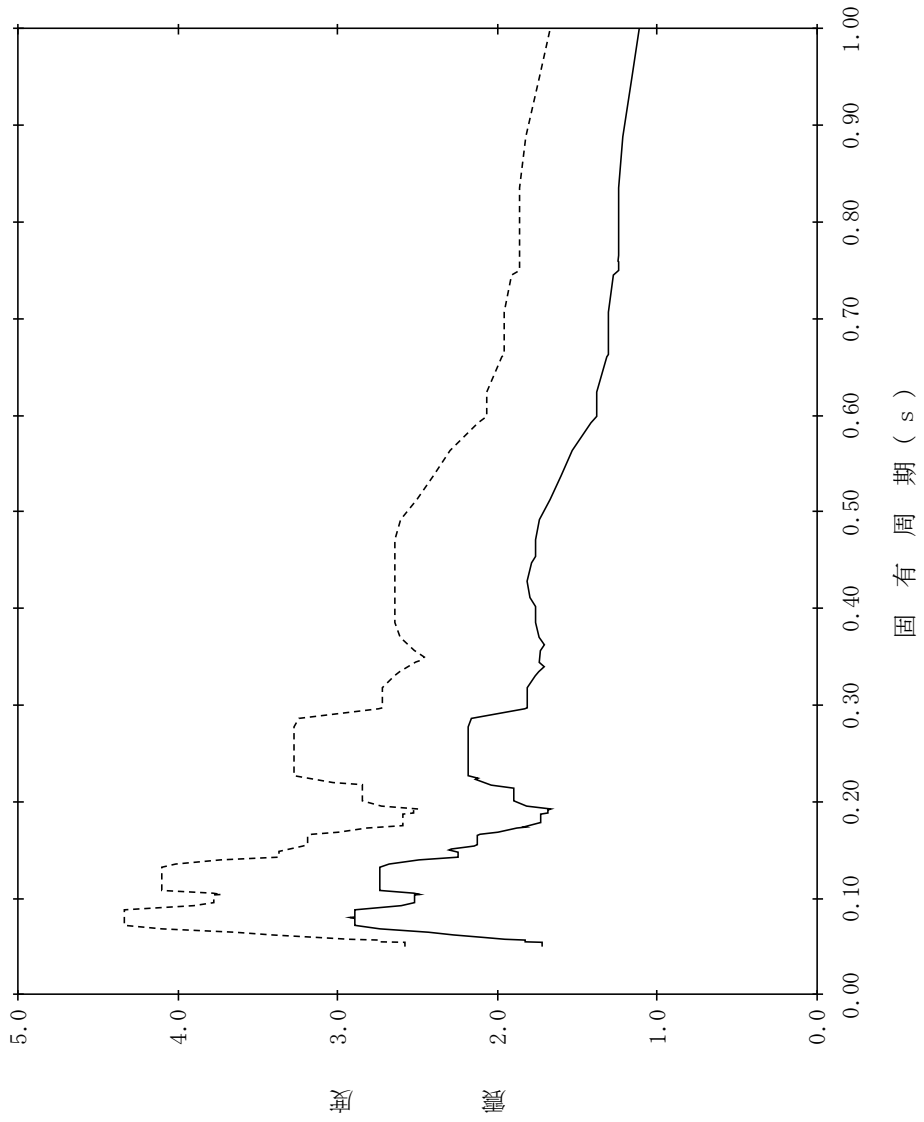

【NS2-RB-SsEW-RB85】

構造物名：原子炉建物
 標高：EL1.300m
 減衰定数：2.5%
 波形名：基準地震動 S s
 設計用床応答スペクトル I (EW方向)
 設計用床応答スペクトル II (EW方向)

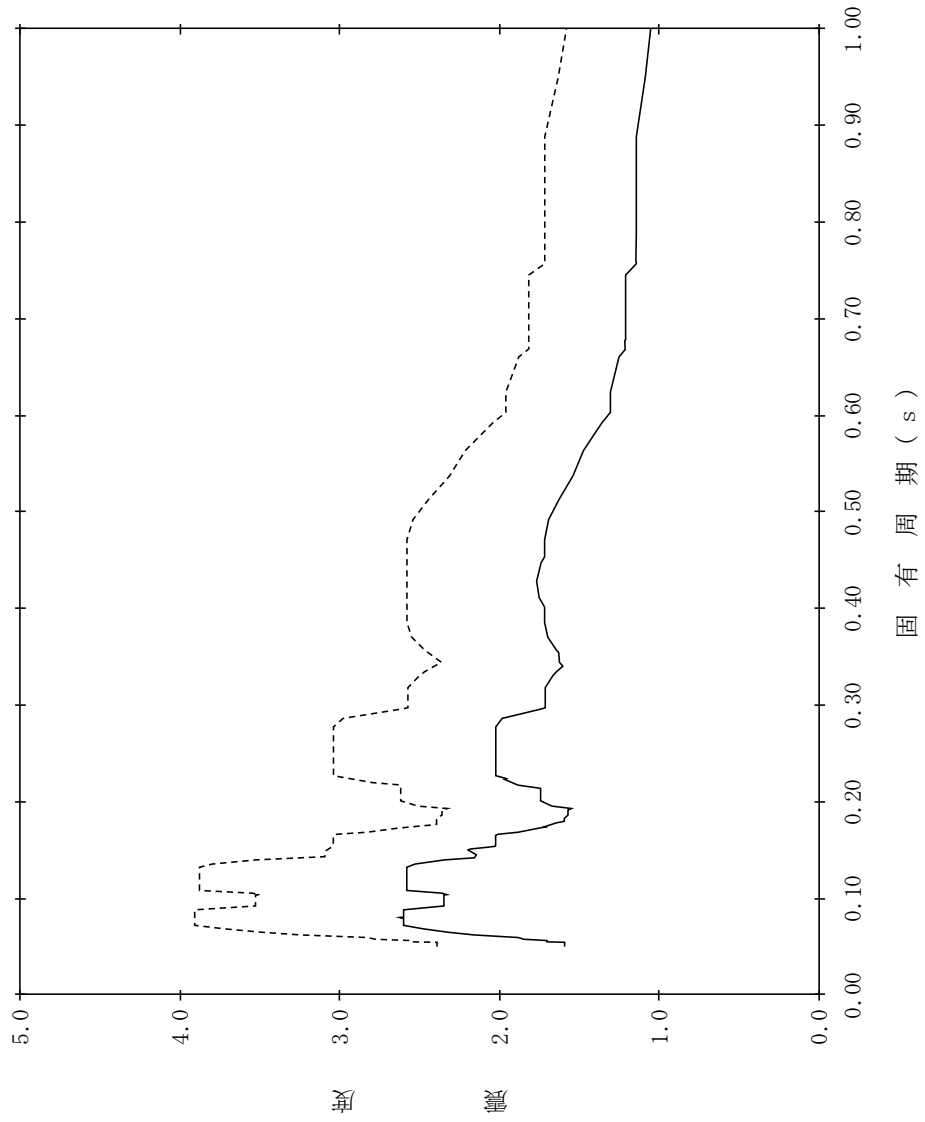

【NS2-RB-SsEW-RB86】

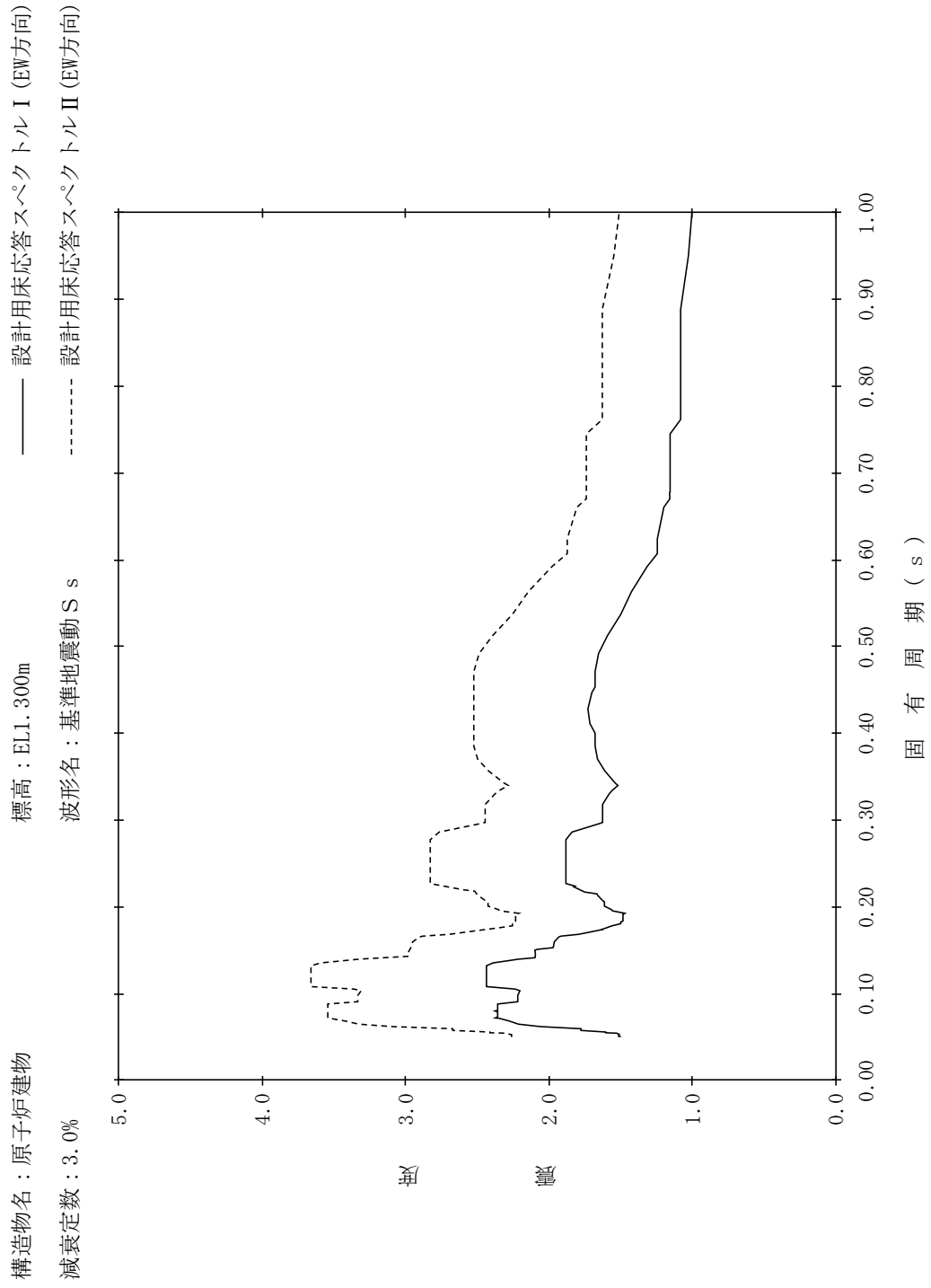

【NS2-RB-SsEW-RB87】

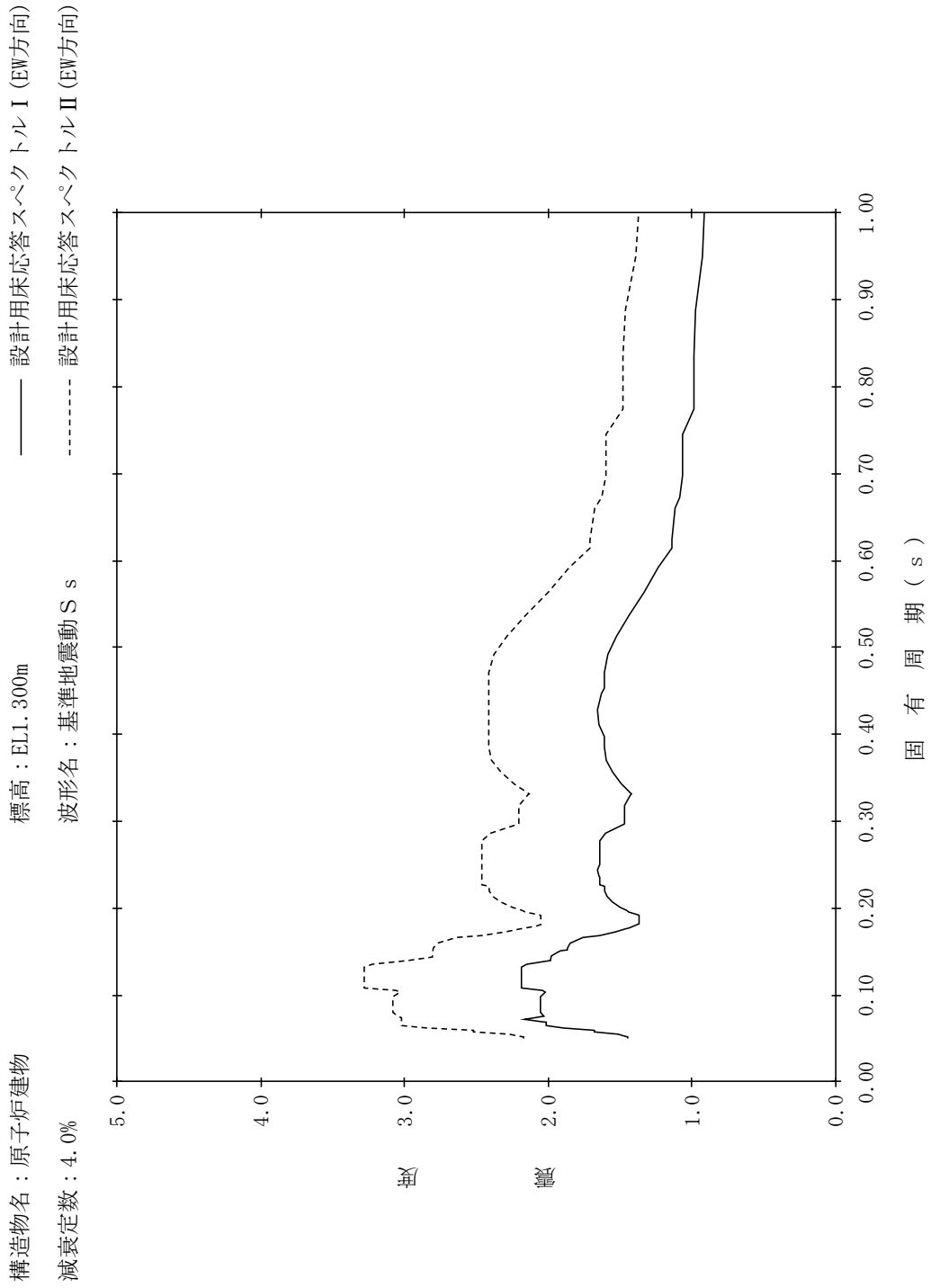

【NS2-RB-SsEW-RB88】

構造物名：原子炉建物
 標高：EL1.300m
 減衰定数：5.0%
 波形名：基準地震動 S s
 設計用床応答スペクトル I (EW方向)
 設計用床応答スペクトル II (EW方向)

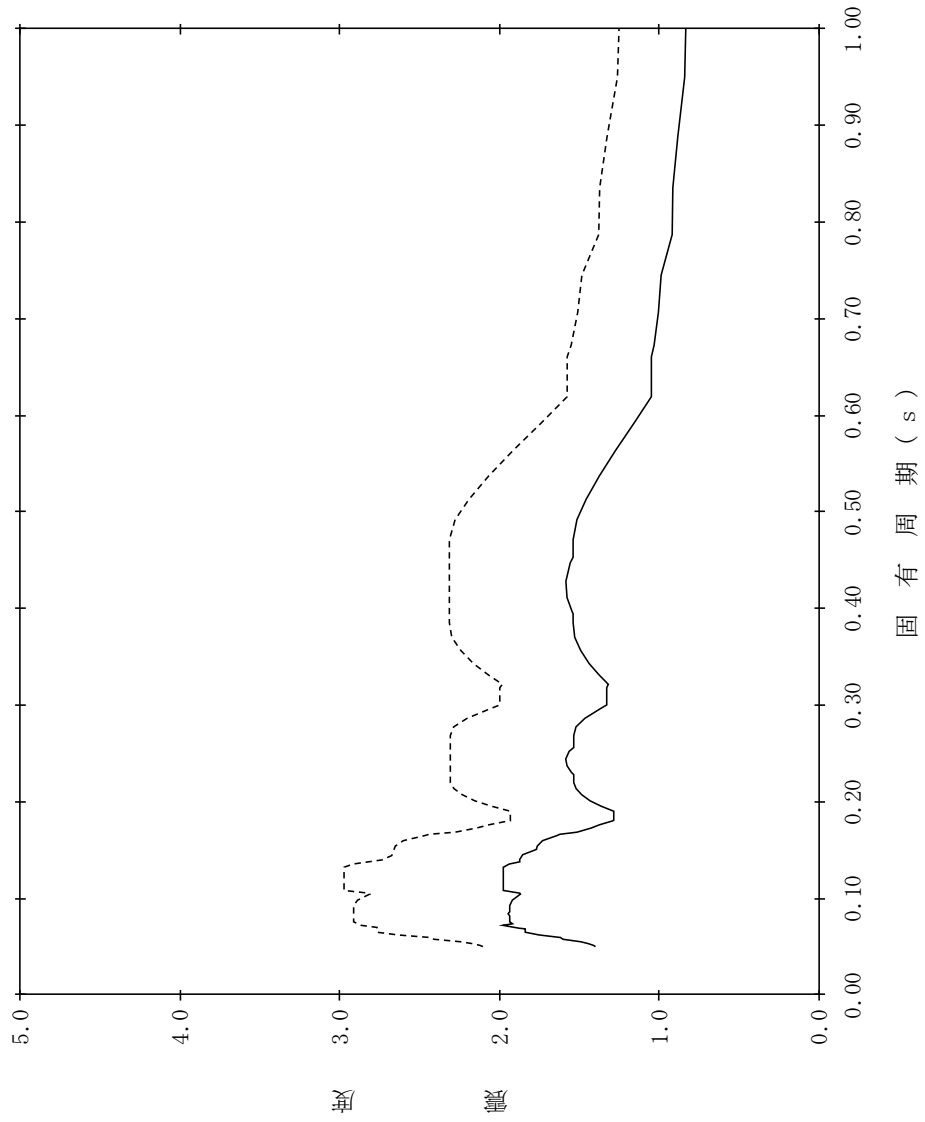

【NS2-RB-SsEW-RB89】

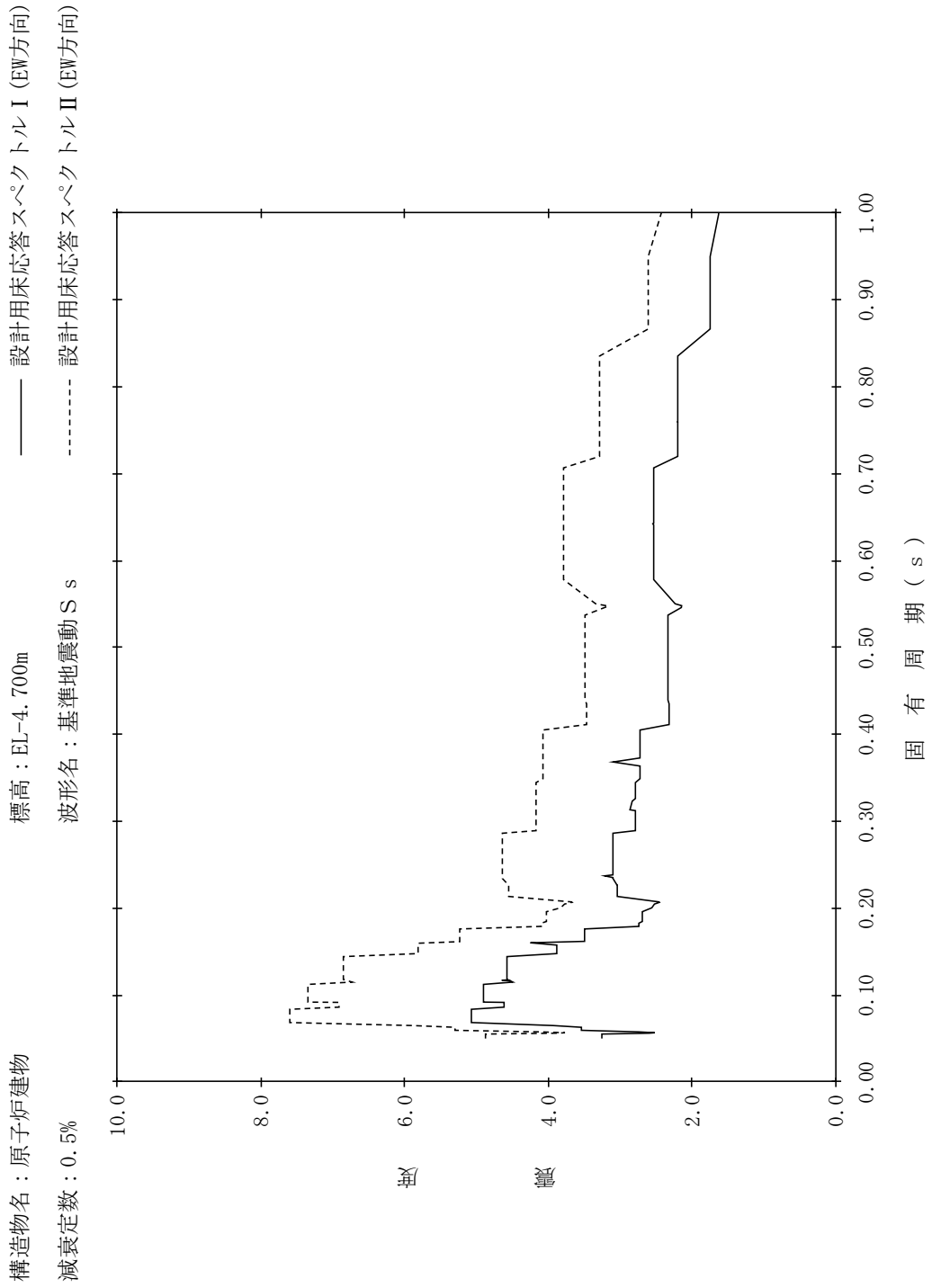

【NS2-RB-SsEW-RB90】

構造物名：原子炉建物
 標高：EL-4.700m
 減衰定数：1.0%
 波形名：基準地震動 S s
 設計用床応答スペクトル I (EW方向)
 設計用床応答スペクトル II (EW方向)

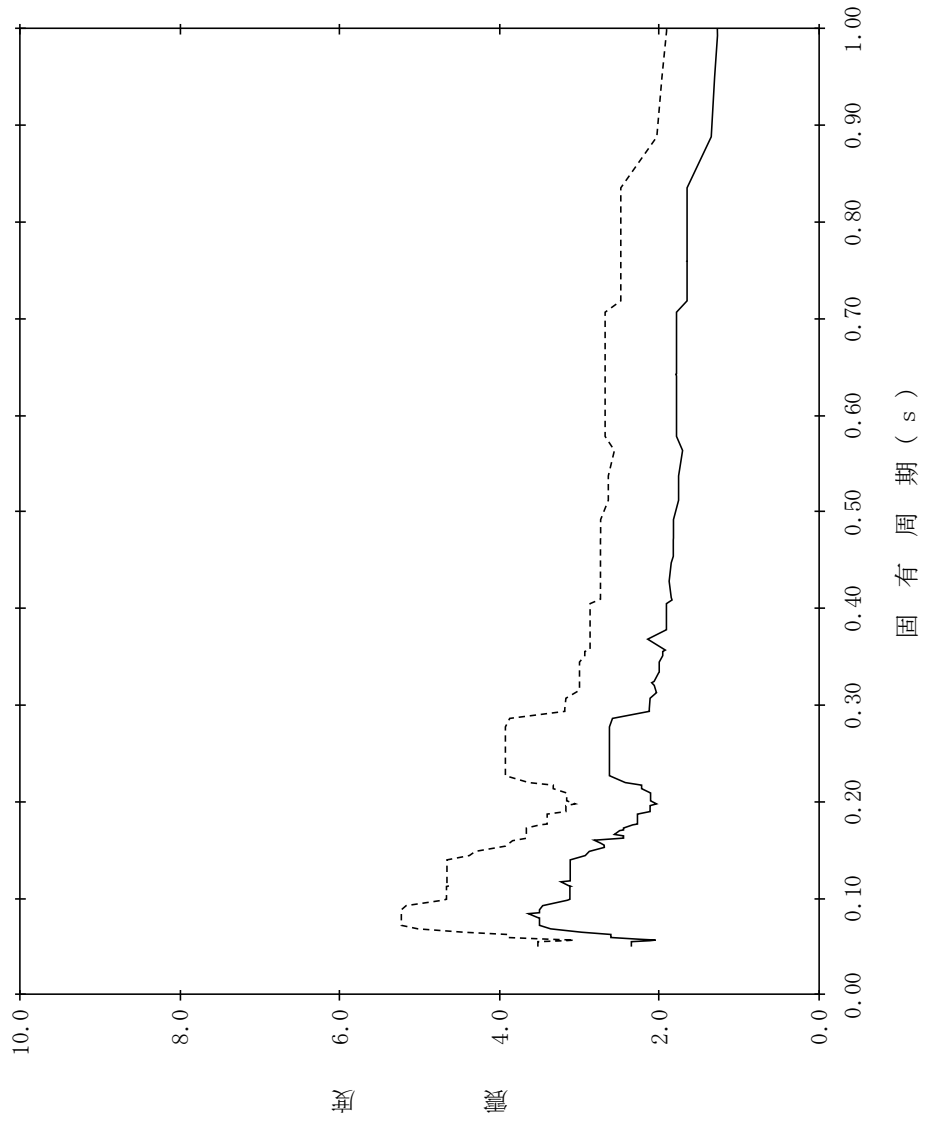

【NS2-RB-SsEW-RB91】

構造物名：原子炉建物
 標高：EL-4.700m
 減衰定数：1.5%
 波形名：基準地震動 S s
 設計用床応答スペクトル I (EW方向)
 設計用床応答スペクトル II (EW方向)

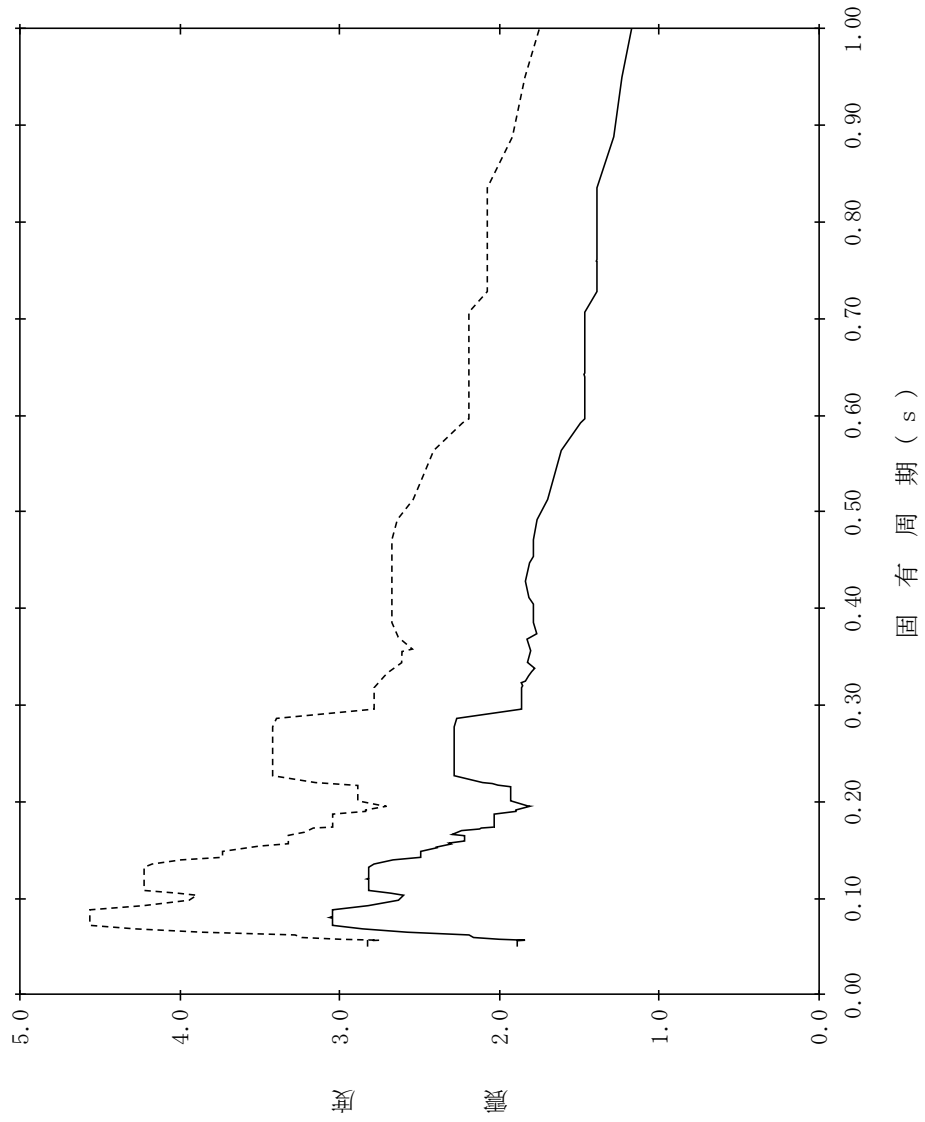

【NS2-RB-SsEW-RB92】

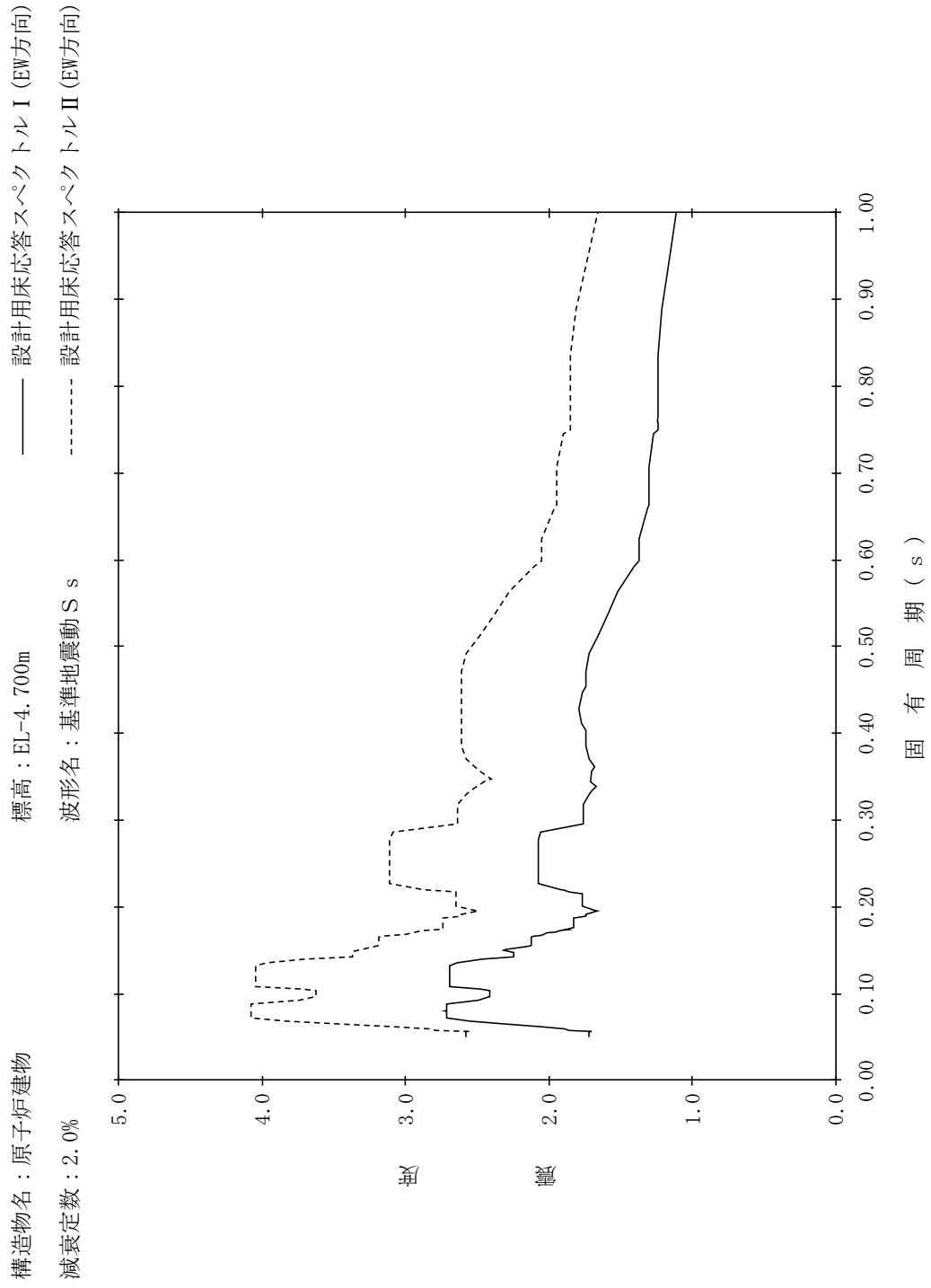

【NS2-RB-SsEW-RB93】

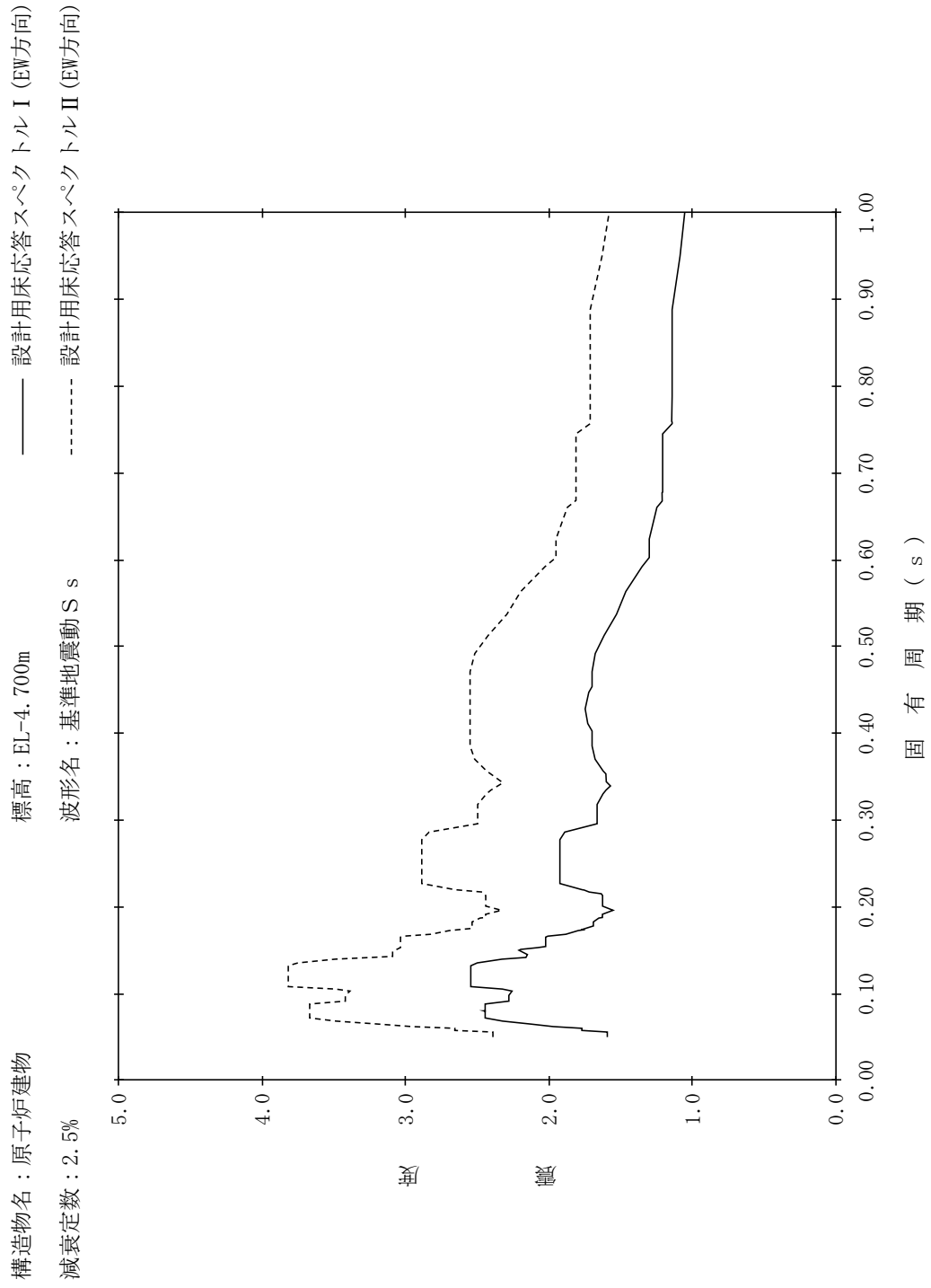

【NS2-RB-SsEW-RB94】

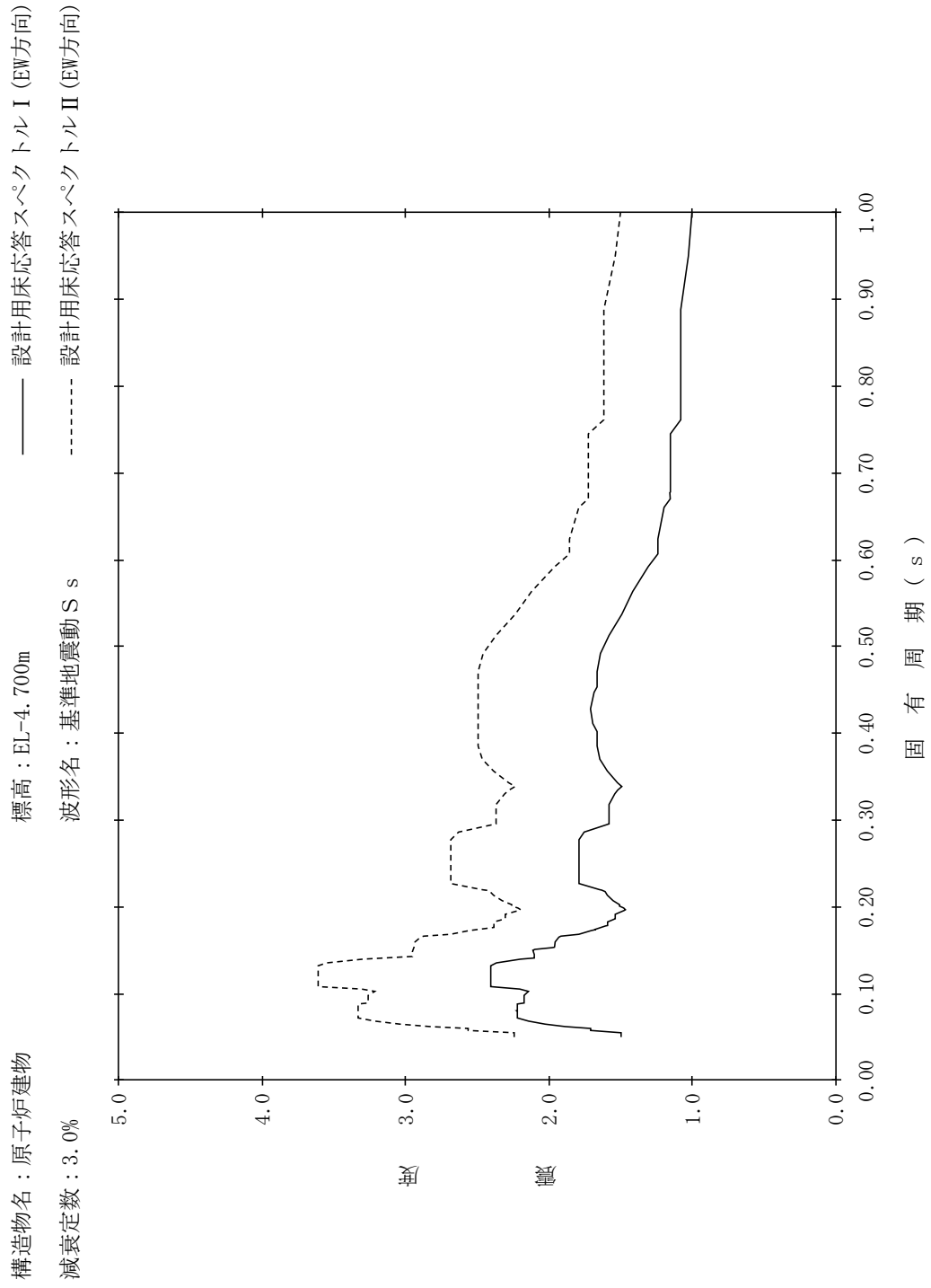

【NS2-RB-SsEW-RB95】

構造物名：原子炉建物
 標高：EL-4.700m
 減衰定数：4.0%
 波形名：基準地震動 S s
 設計用床応答スペクトル I (EW方向)
 設計用床応答スペクトル II (EW方向)

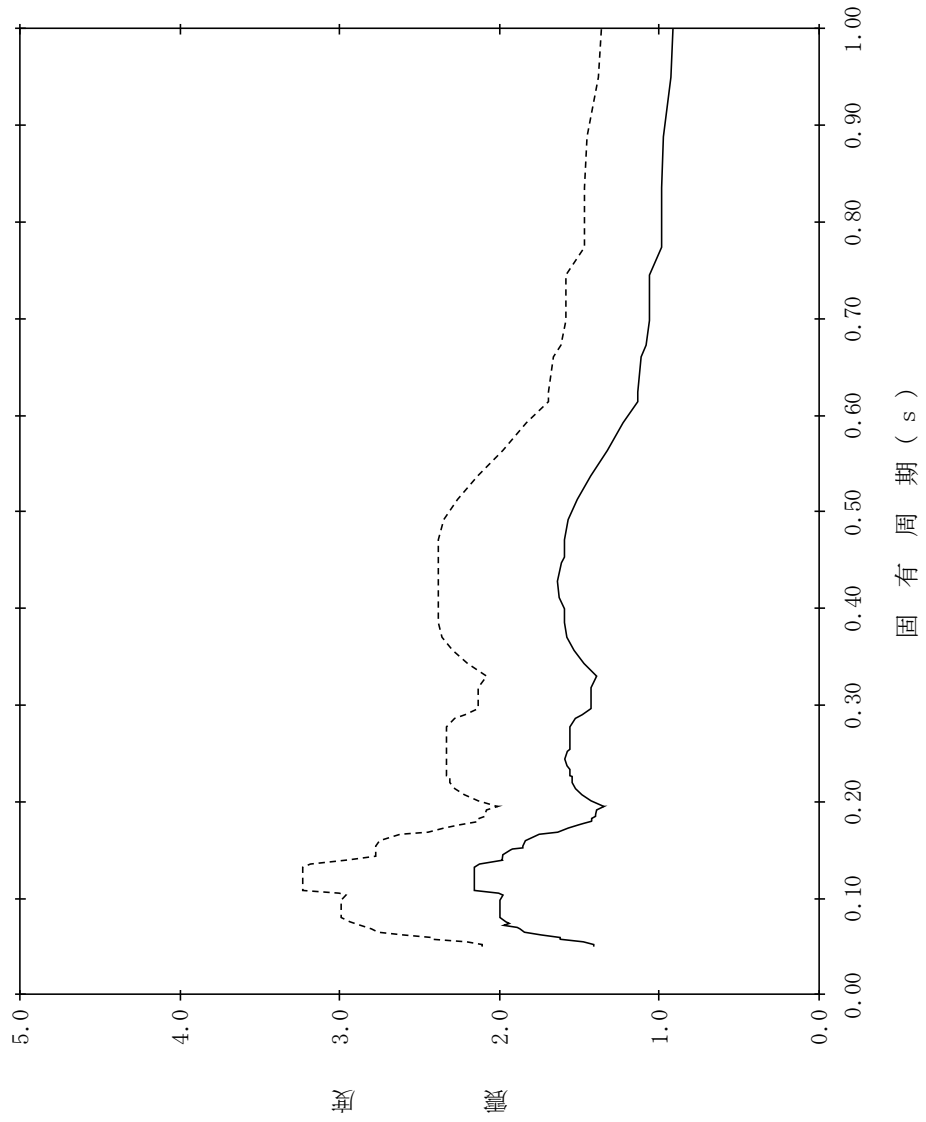

【NS2-RB-SsEW-RB96】

構造物名：原子炉建物
 標高：EL-4.700m
 減衰定数：5.0%
 波形名：基準地震動 S s
 設計用床応答スペクトル I (EW方向)
 設計用床応答スペクトル II (EW方向)

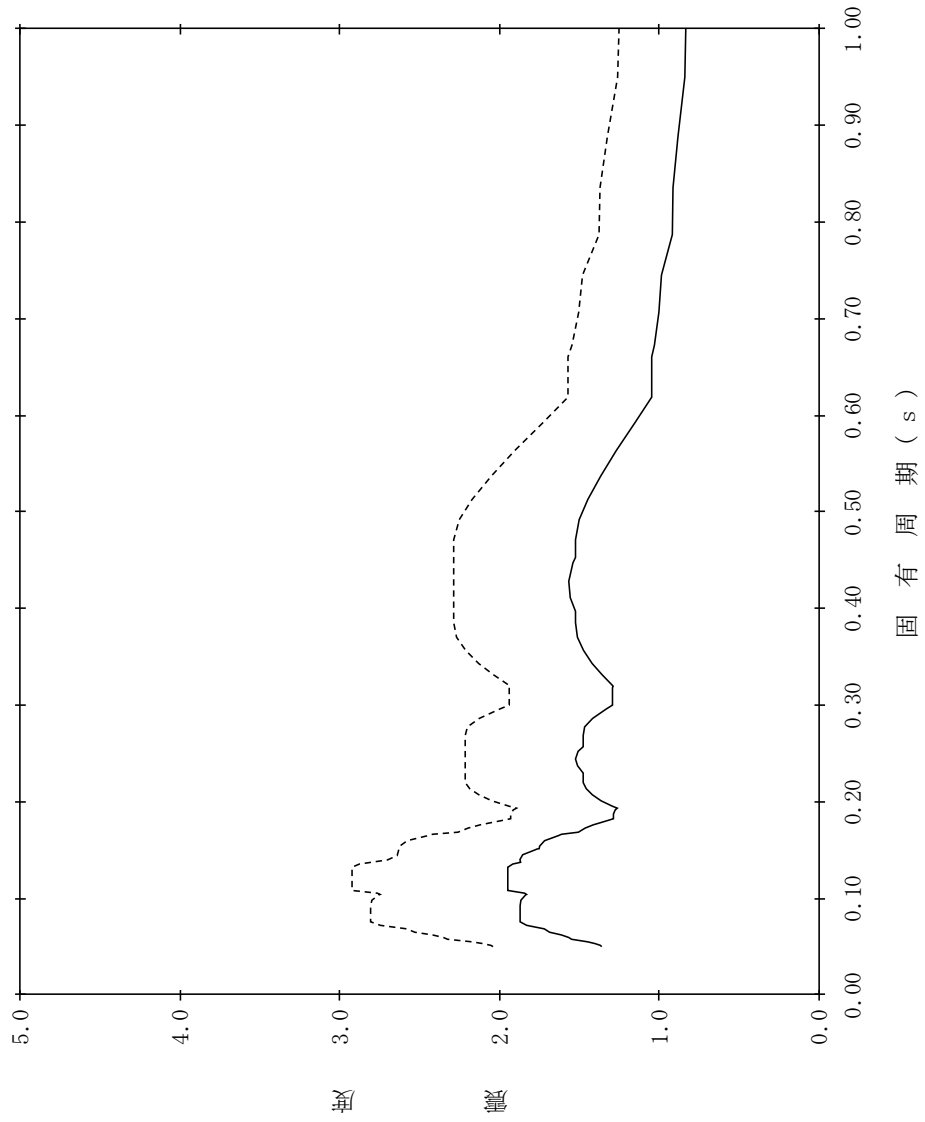

【NS2-RB-SsV-RB1】

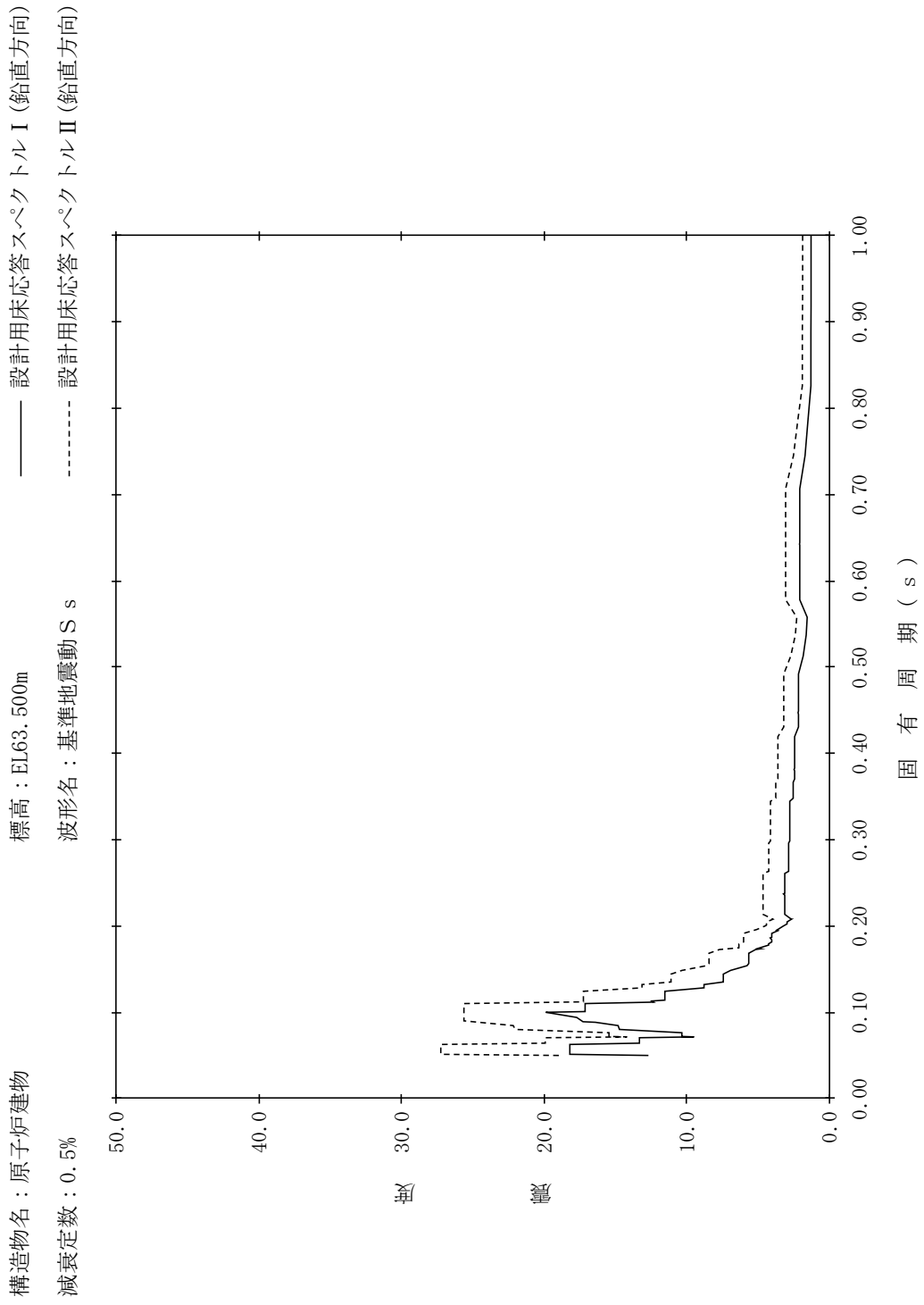

【NS2-RB-SsV-RB2】

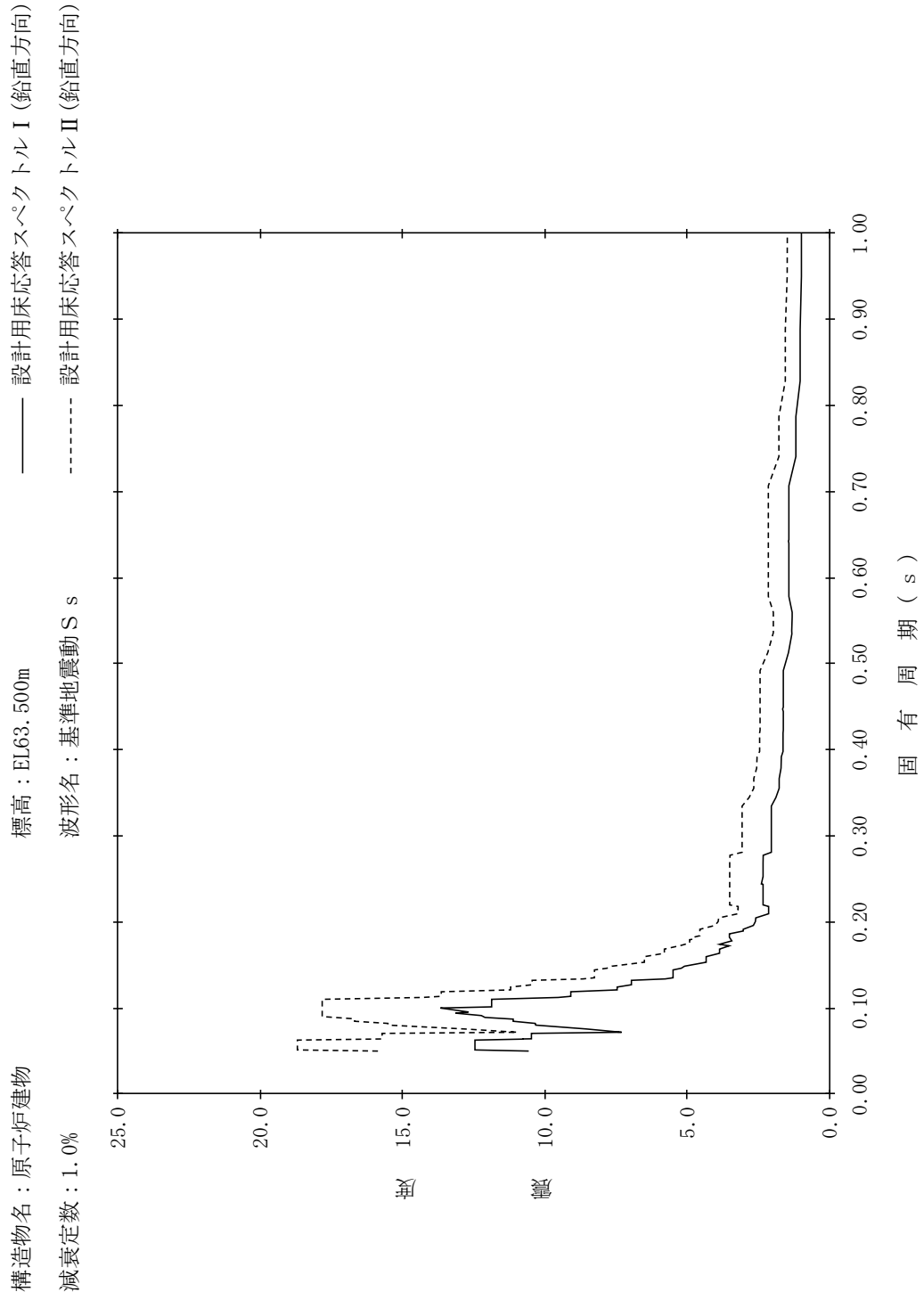

【NS2-RB-SsV-RB3】

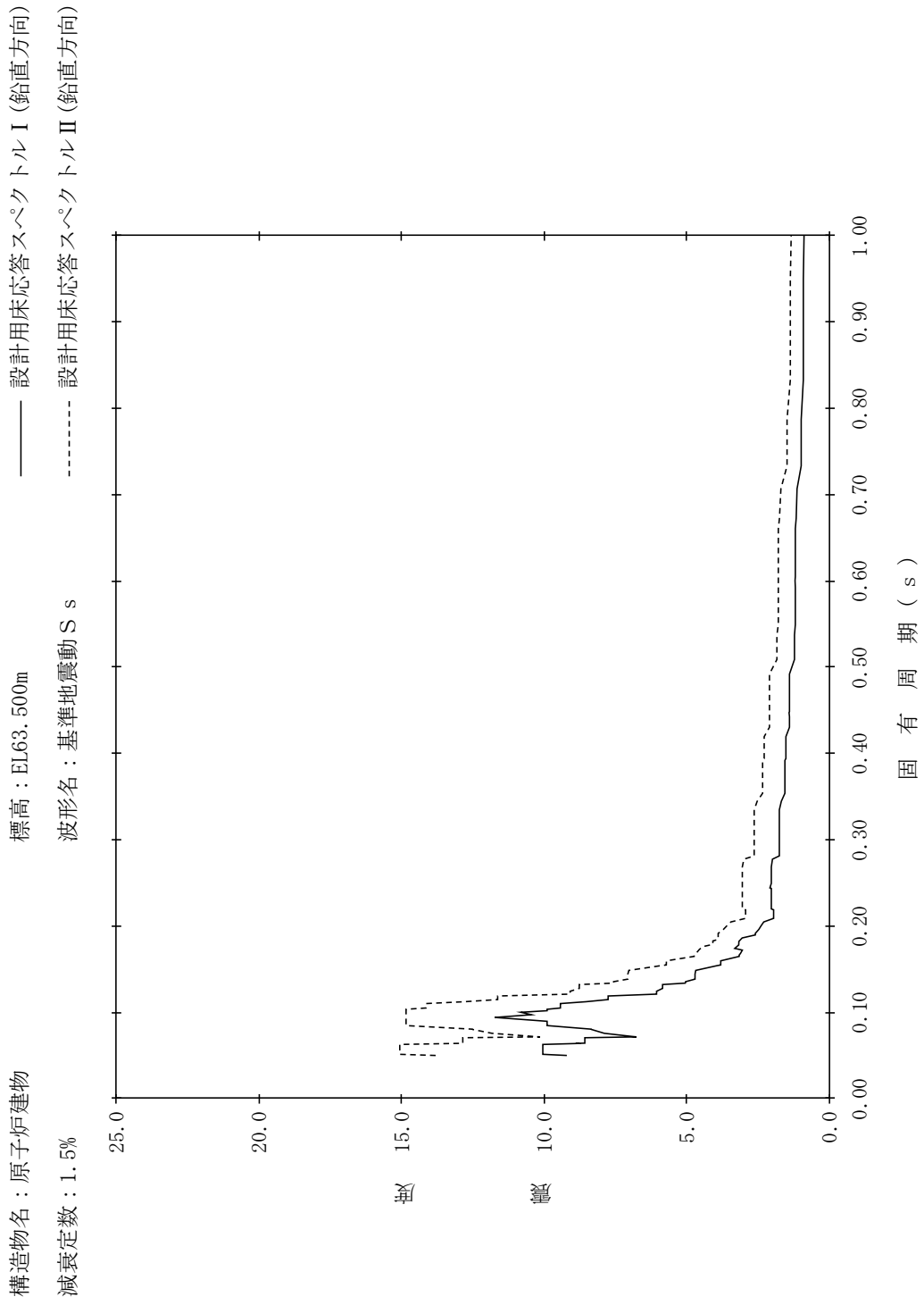

【NS2-RB-SsV-RB4】

構造物名：原子炉建物
 標高：EL63.500m
 減衰定数：2.0%
 波形名：基準地震動 S s
 設計用床応答スペクトル I (鉛直方向)
 設計用床応答スペクトル II (鉛直方向)

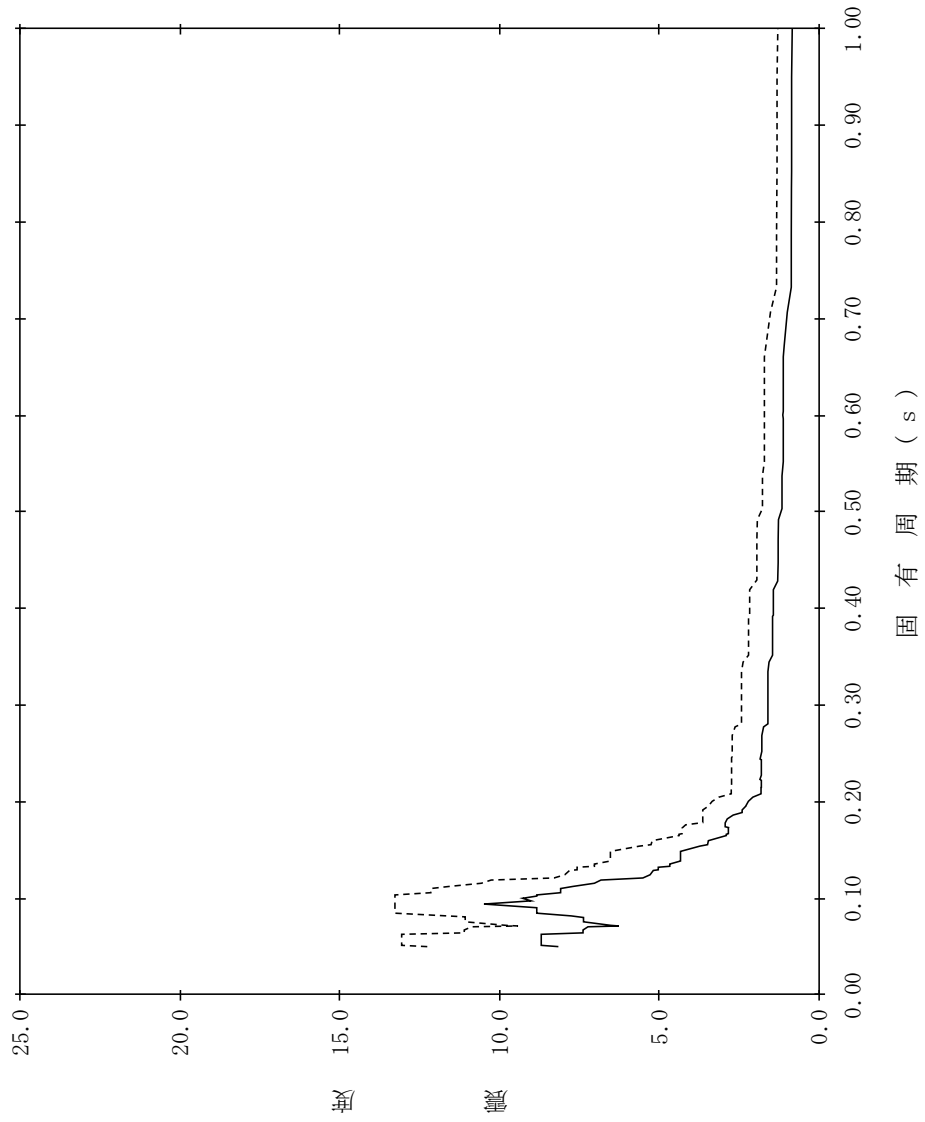

【NS2-RB-SsV-RB5】

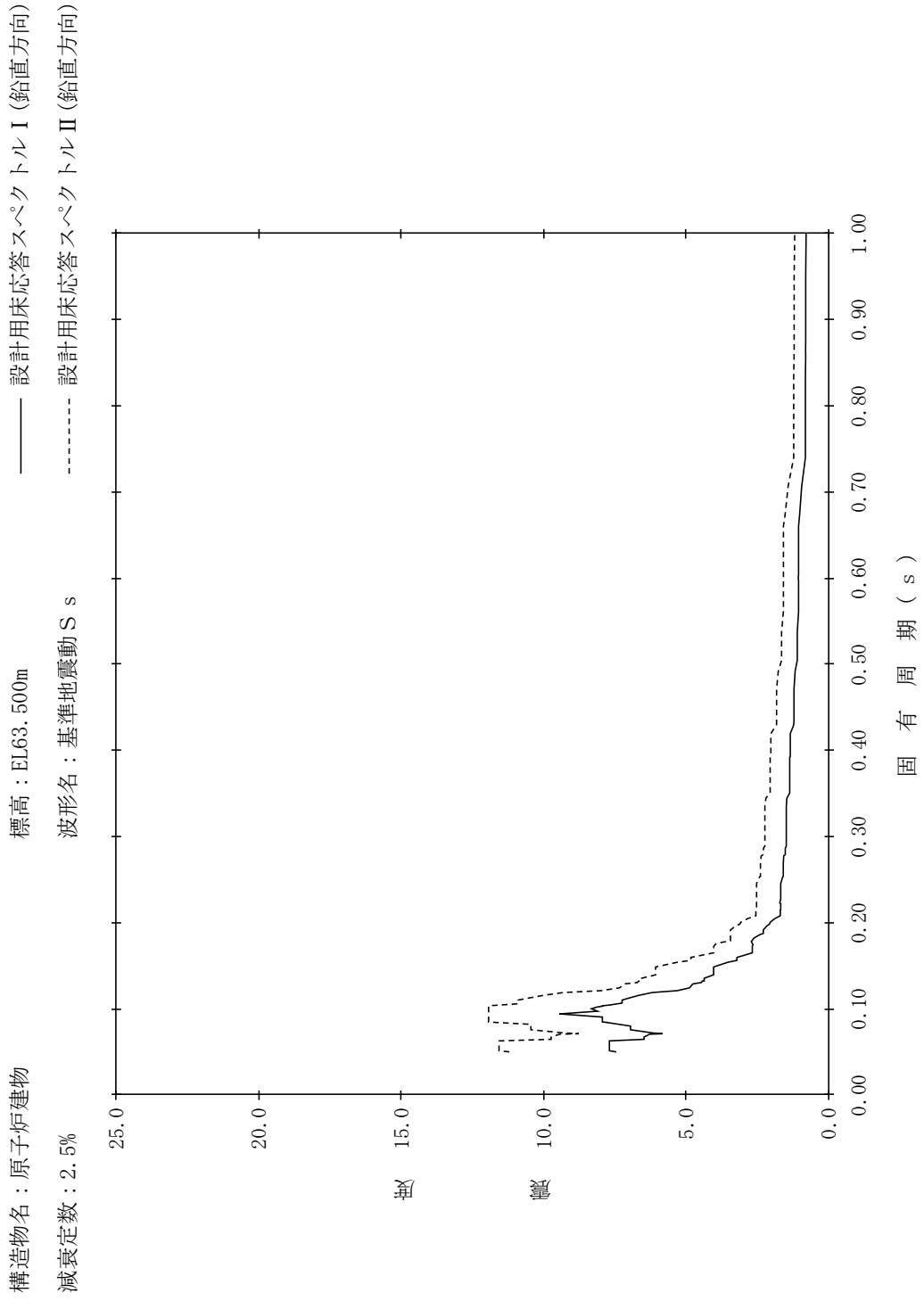

【NS2-RB-SsV-RB6】

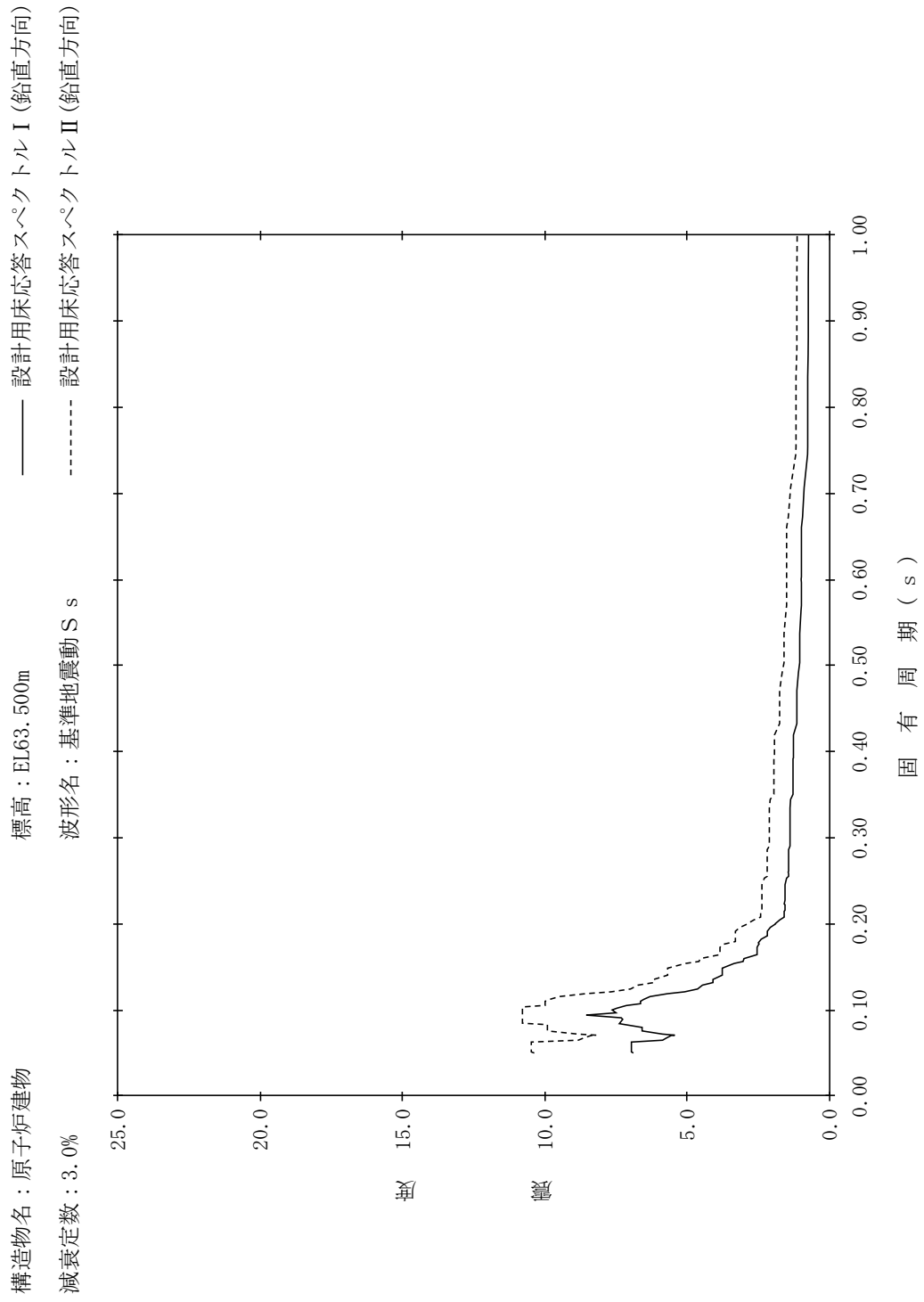

【NS2-RB-SsV-RB7】

構造物名：原子炉建物
 標高：EL63.500m
 減衰定数：4.0%
 波形名：基準地震動 S s
 設計用床応答スペクトル I (鉛直方向)
 設計用床応答スペクトル II (鉛直方向)

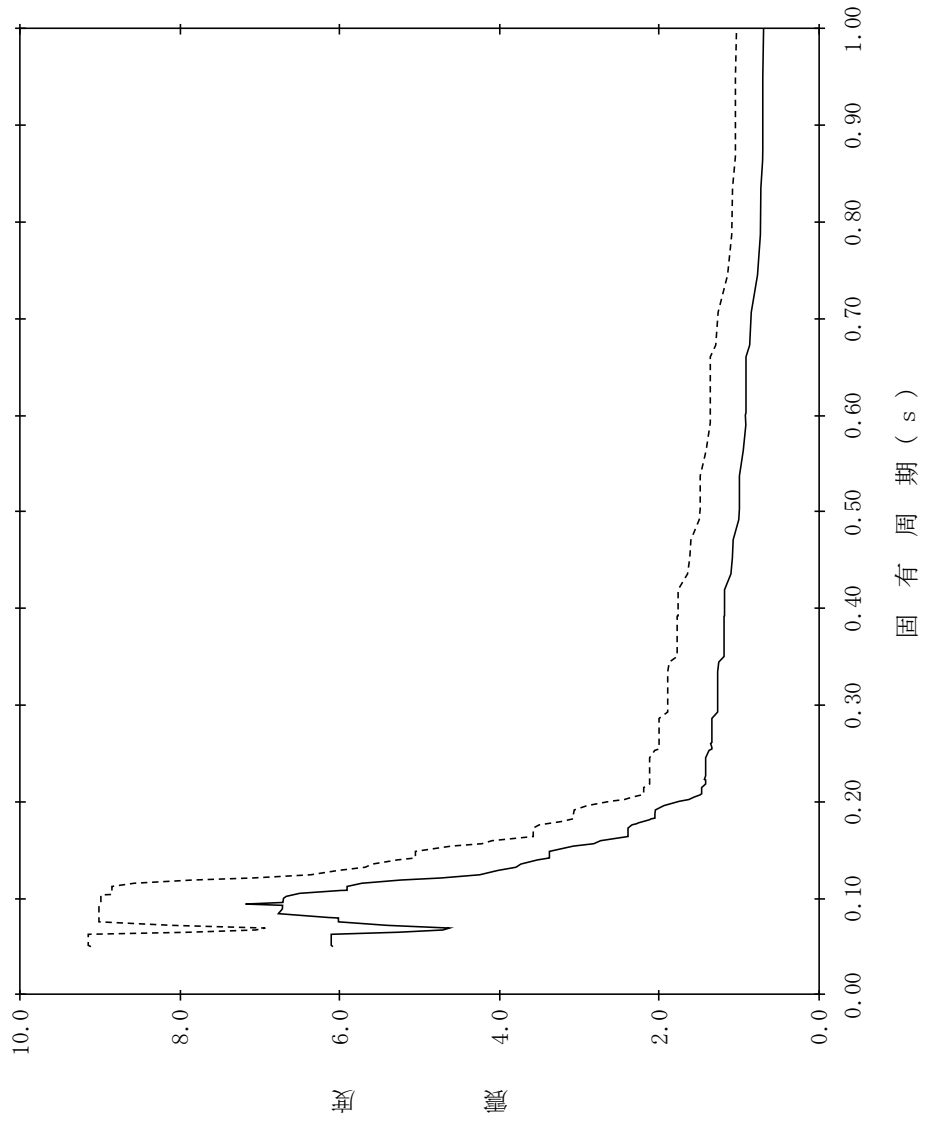

【NS2-RB-SsV-RB8】

構造物名：原子炉建物
 標高：EL63.500m
 減衰定数：5.0%
 波形名：基準地震動 S s
 設計用床応答スペクトル I (鉛直方向)
 設計用床応答スペクトル II (鉛直方向)

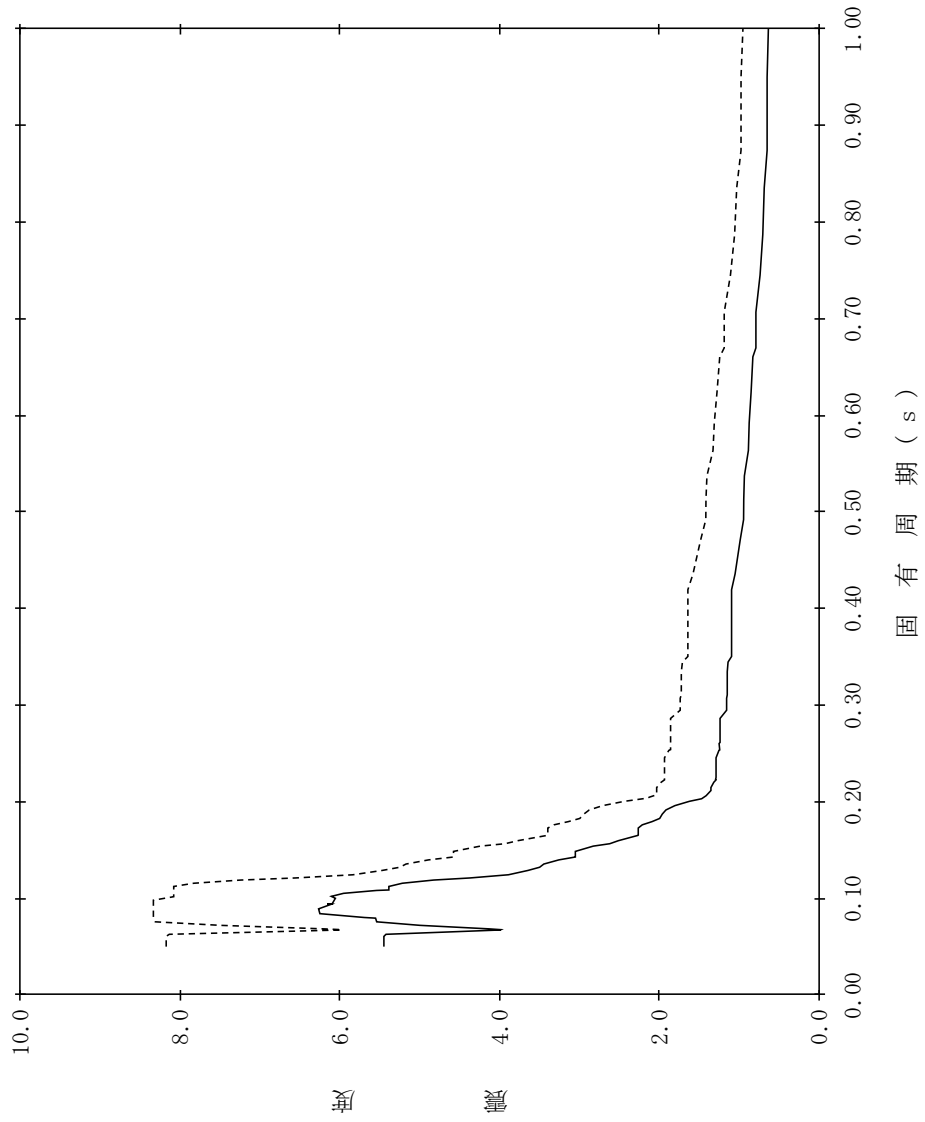

【NS2-RB-SsV-RB9】

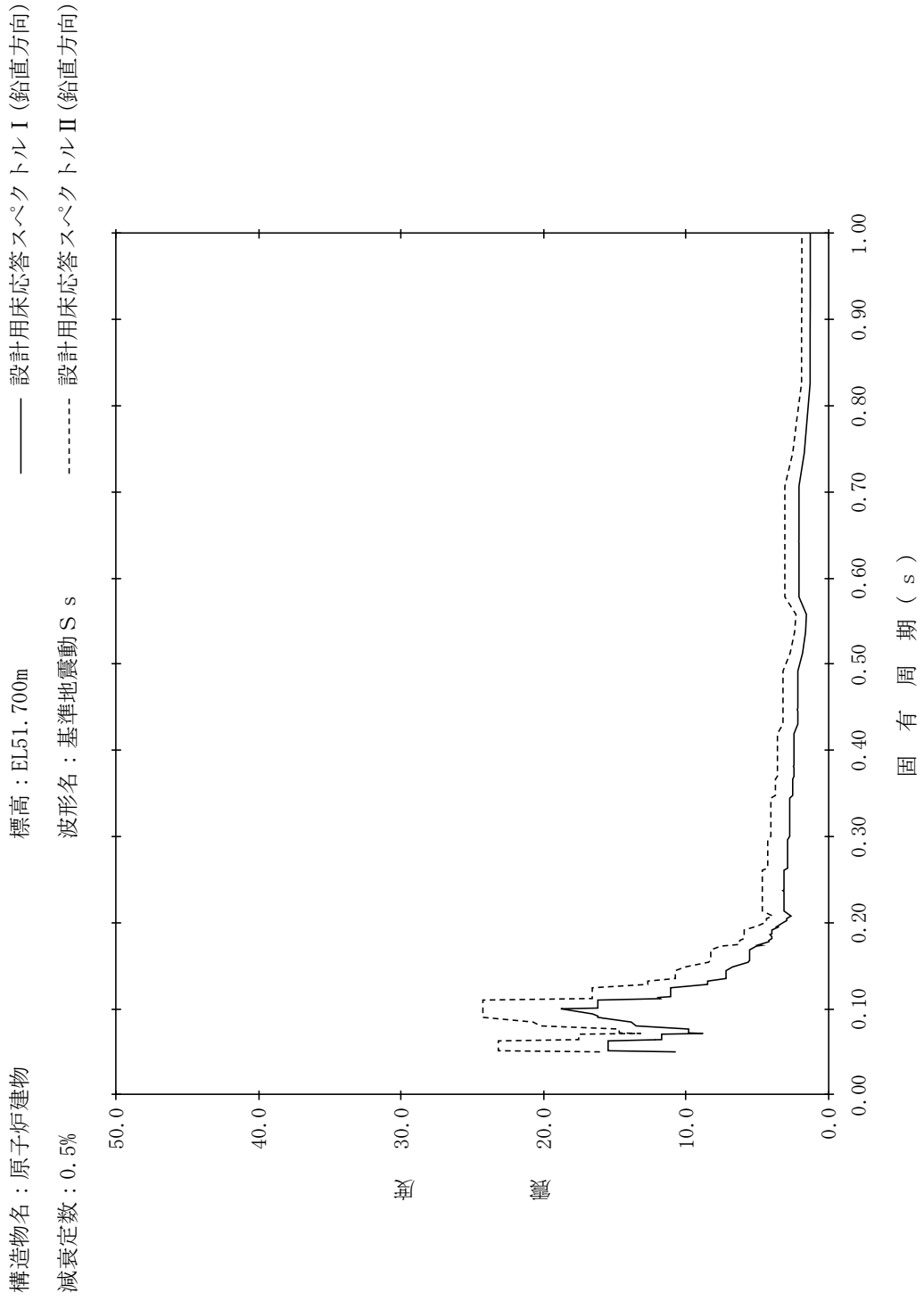

【NS2-RB-SsV-RB10】

構造物名：原子炉建物
 標高：EL51.700m
 減衰定数：1.0%
 波形名：基準地震動 S s
 設計用床応答スペクトル I (鉛直方向)
 設計用床応答スペクトル II (鉛直方向)

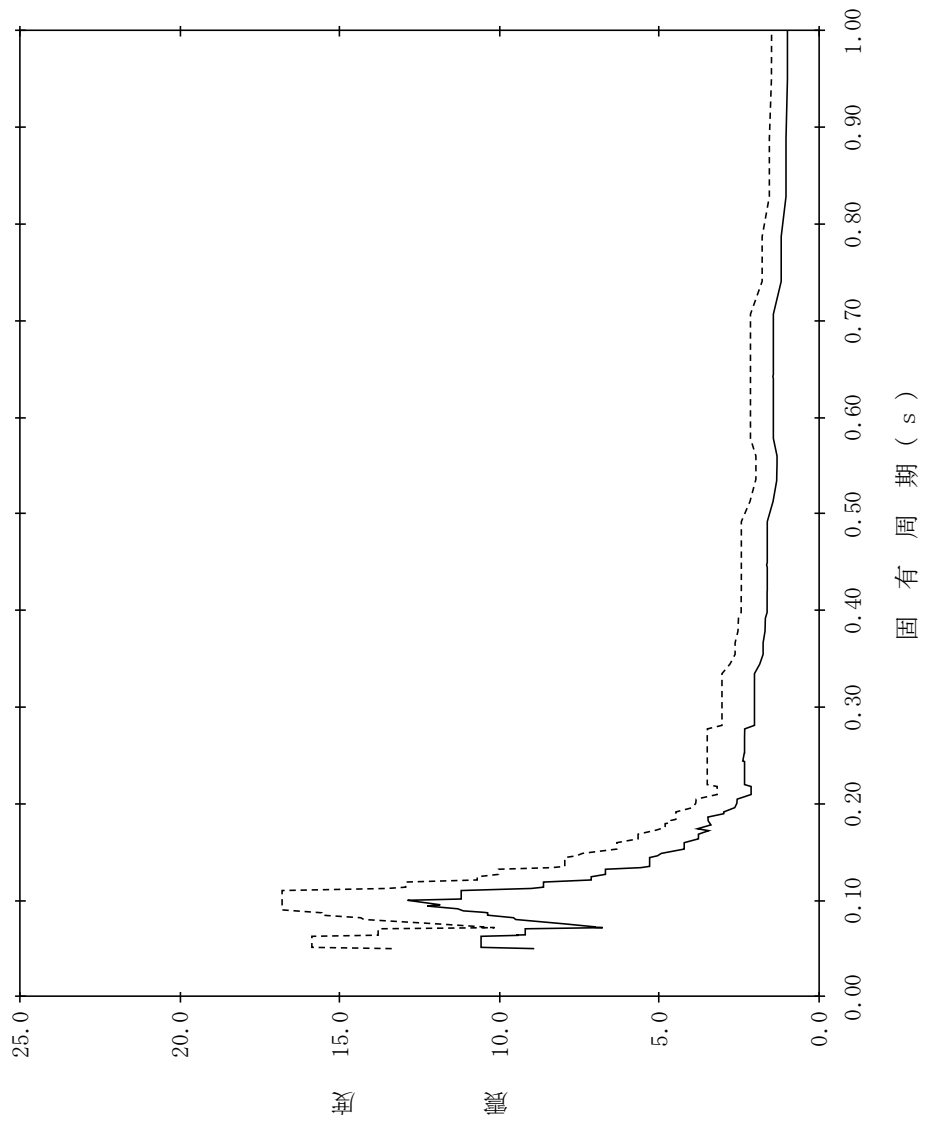

【NS2-RB-SsV-RB11】

構造物名：原子炉建物
 標高：EL51.700m
 減衰定数：1.5%
 波形名：基準地震動 S s
 設計用床応答スペクトル I (鉛直方向)
 設計用床応答スペクトル II (鉛直方向)

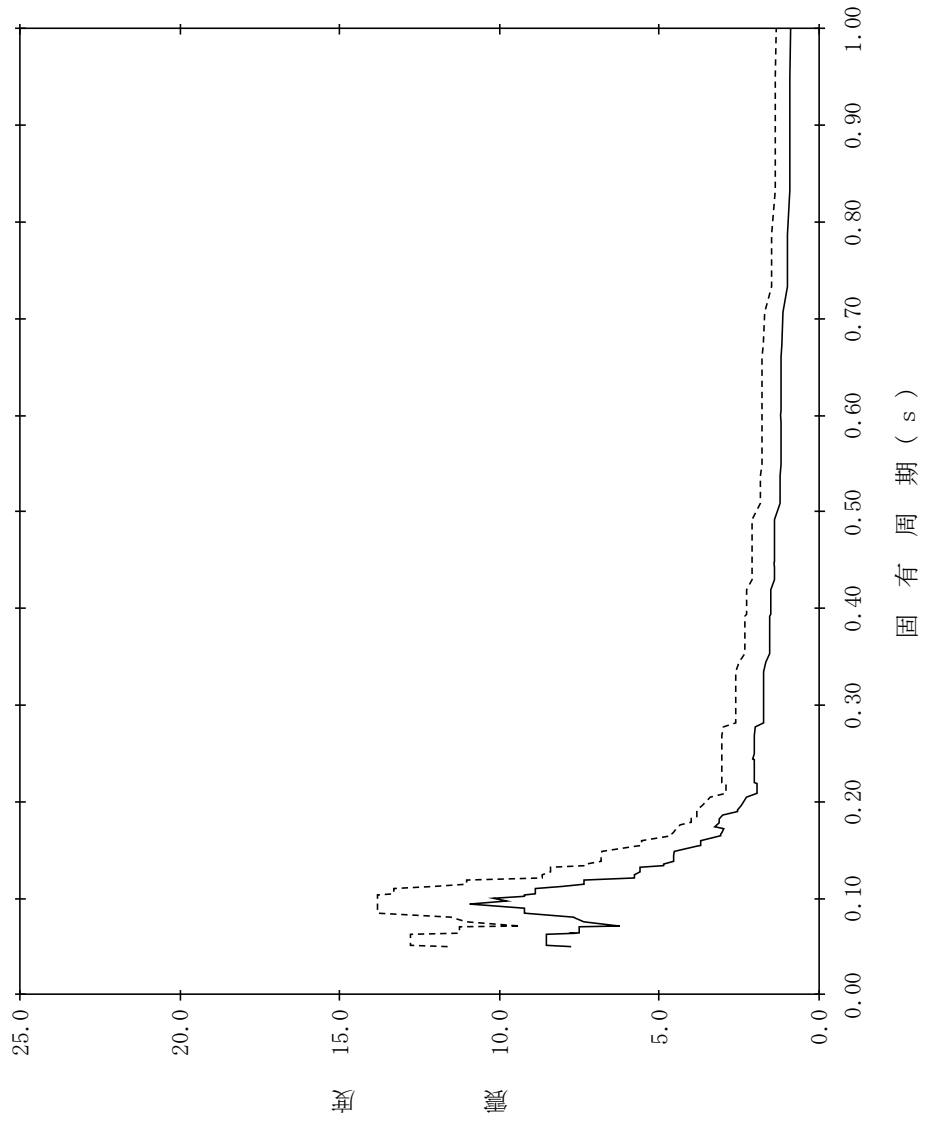

【NS2-RB-SsV-RB12】

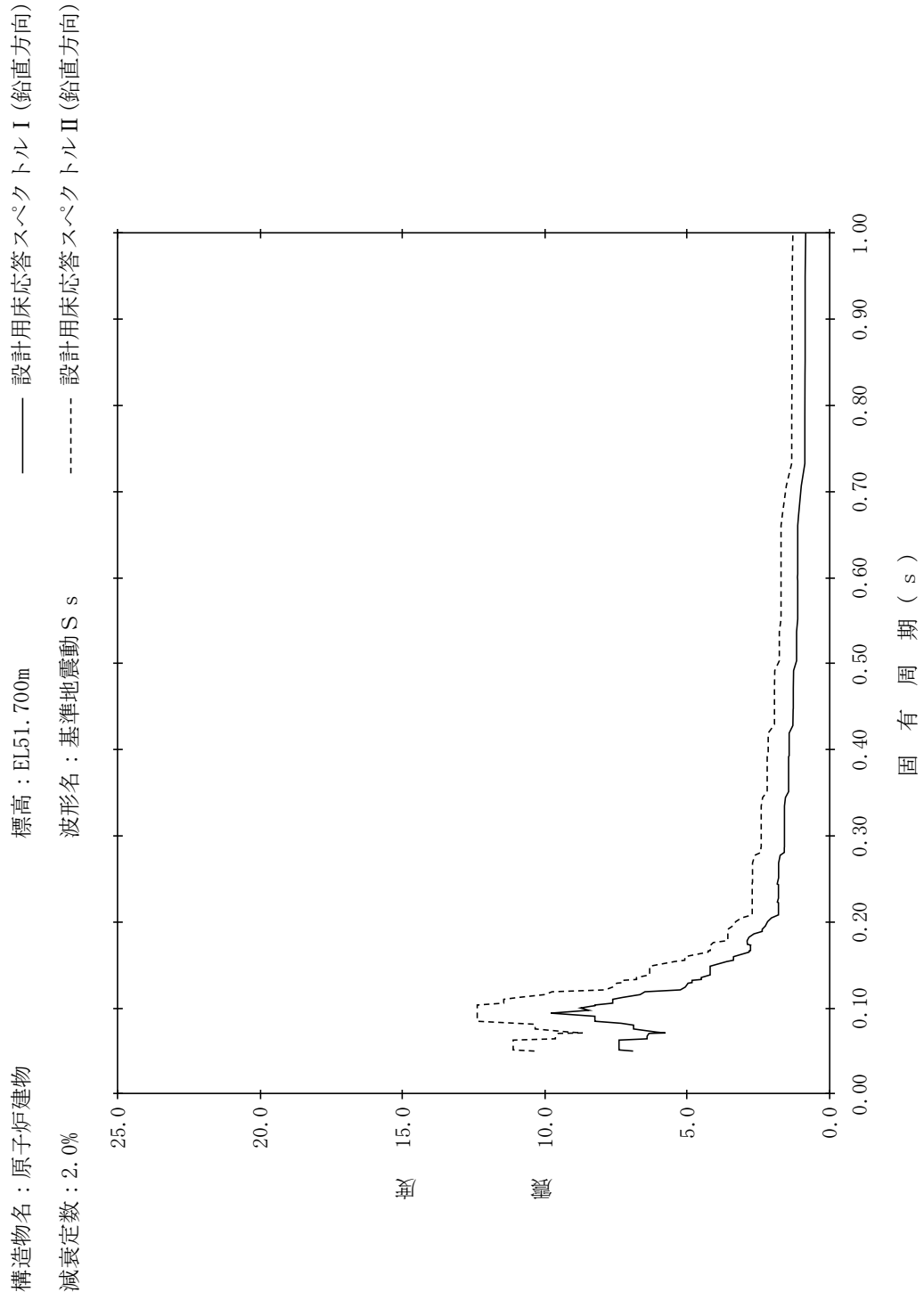

【NS2-RB-SsV-RB13】

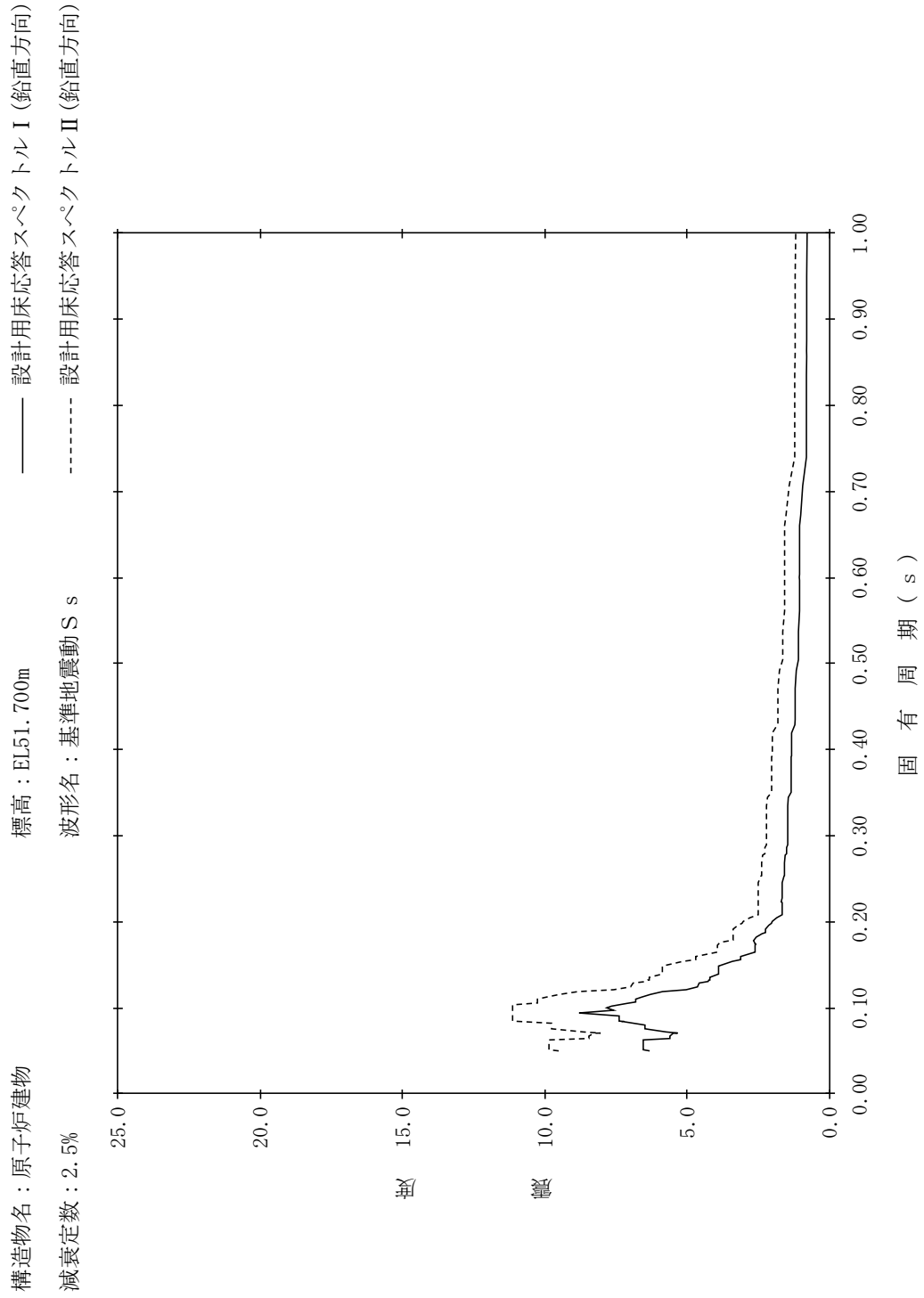

【NS2-RB-SsV-RB14】

構造物名：原子炉建物
 標高：EL51.700m
 減衰定数：3.0%
 波形名：基準地震動 S s
 設計用床応答スペクトル I (鉛直方向)
 設計用床応答スペクトル II (鉛直方向)

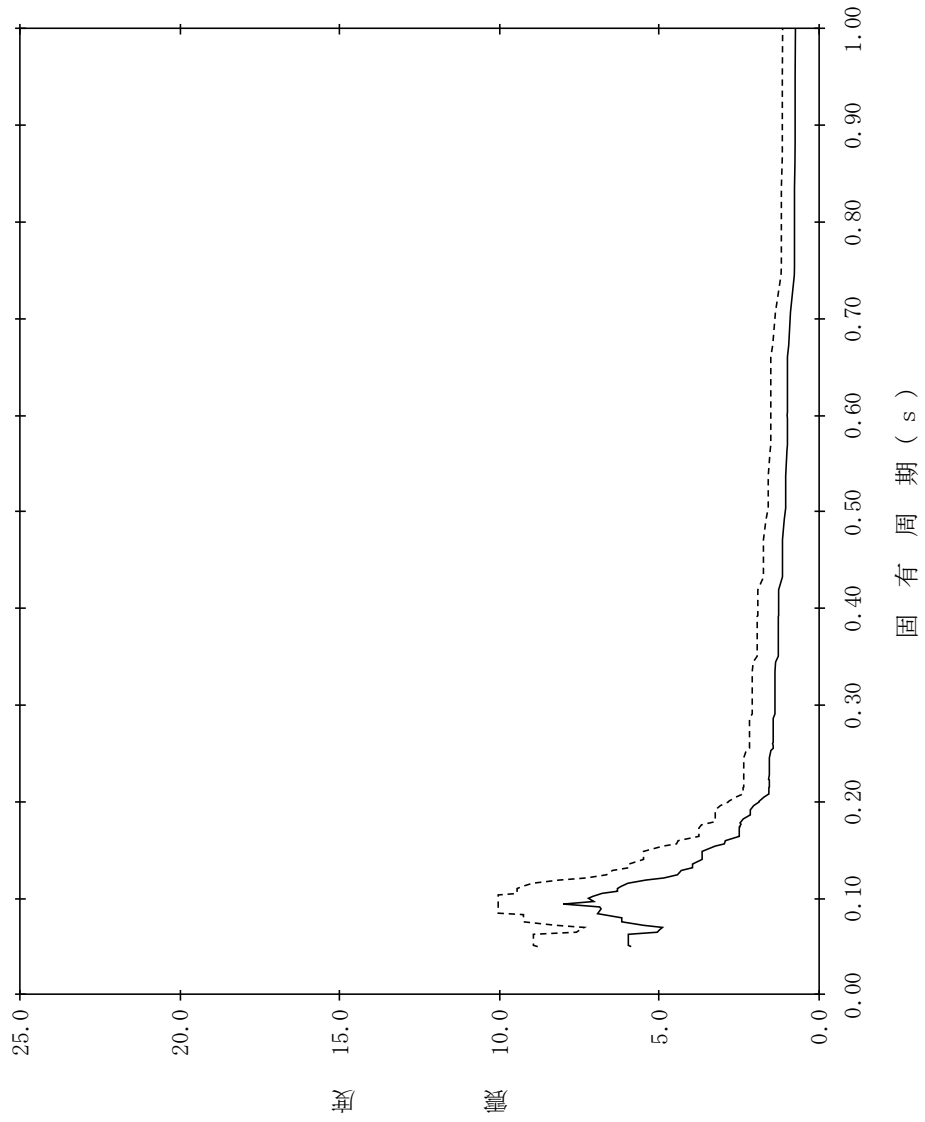

【NS2-RB-SsV-RB15】

構造物名：原子炉建物
 標高：EL51.700m
 減衰定数：4.0%
 波形名：基準地震動 S s
 設計用床応答スペクトル I (鉛直方向)
 設計用床応答スペクトル II (鉛直方向)

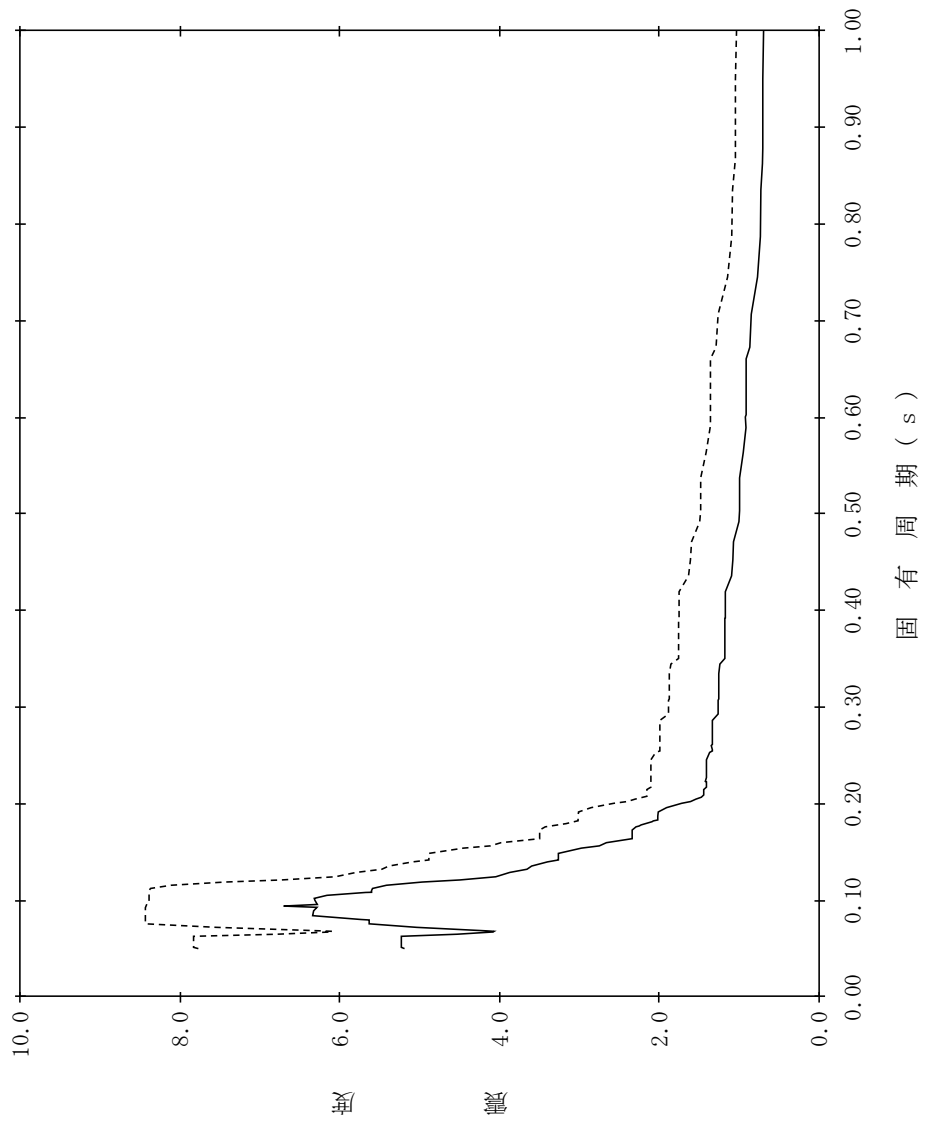

【NS2-RB-SsV-RB16】

構造物名：原子炉建物
 標高：EL51.700m
 減衰定数：5.0%
 波形名：基準地震動 S s
 設計用床応答スペクトル I (鉛直方向)
 設計用床応答スペクトル II (鉛直方向)

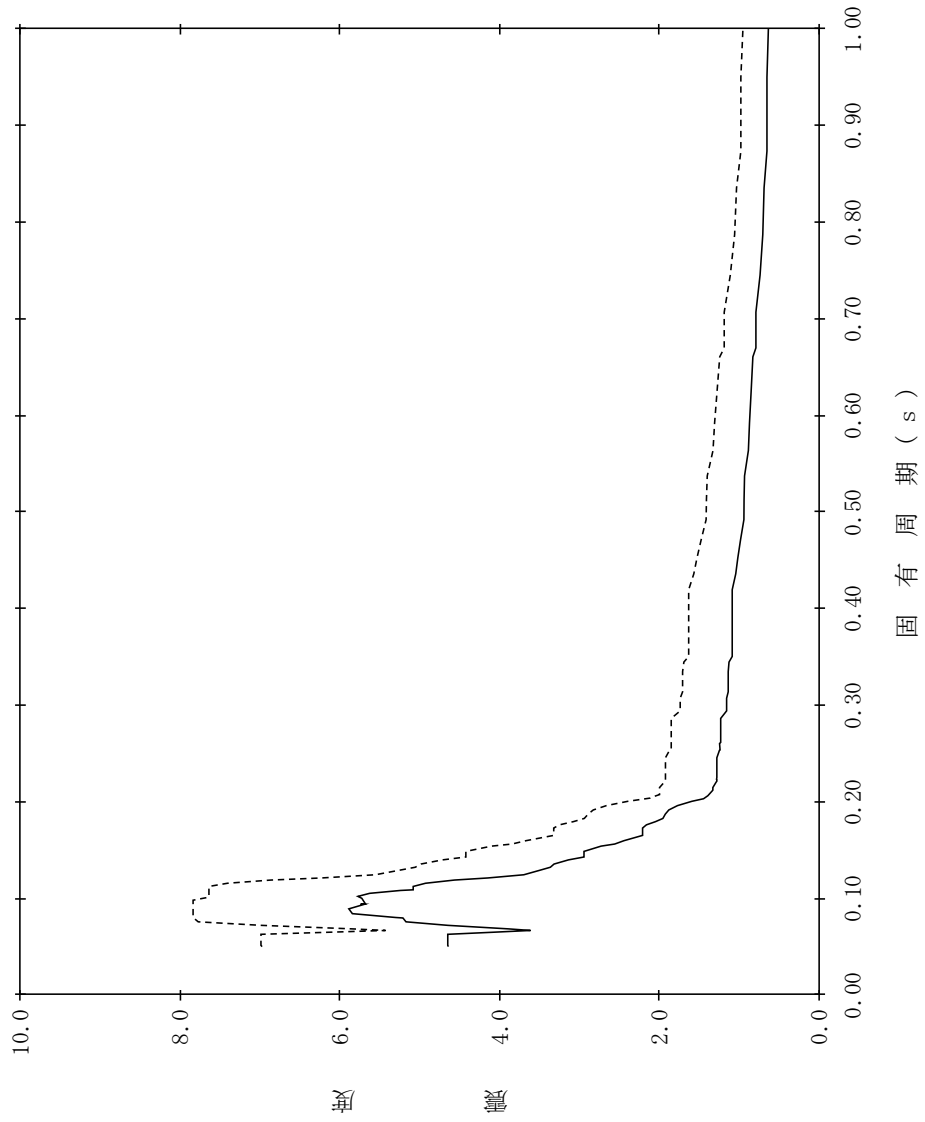

【NS2-RB-SsV-RB17】

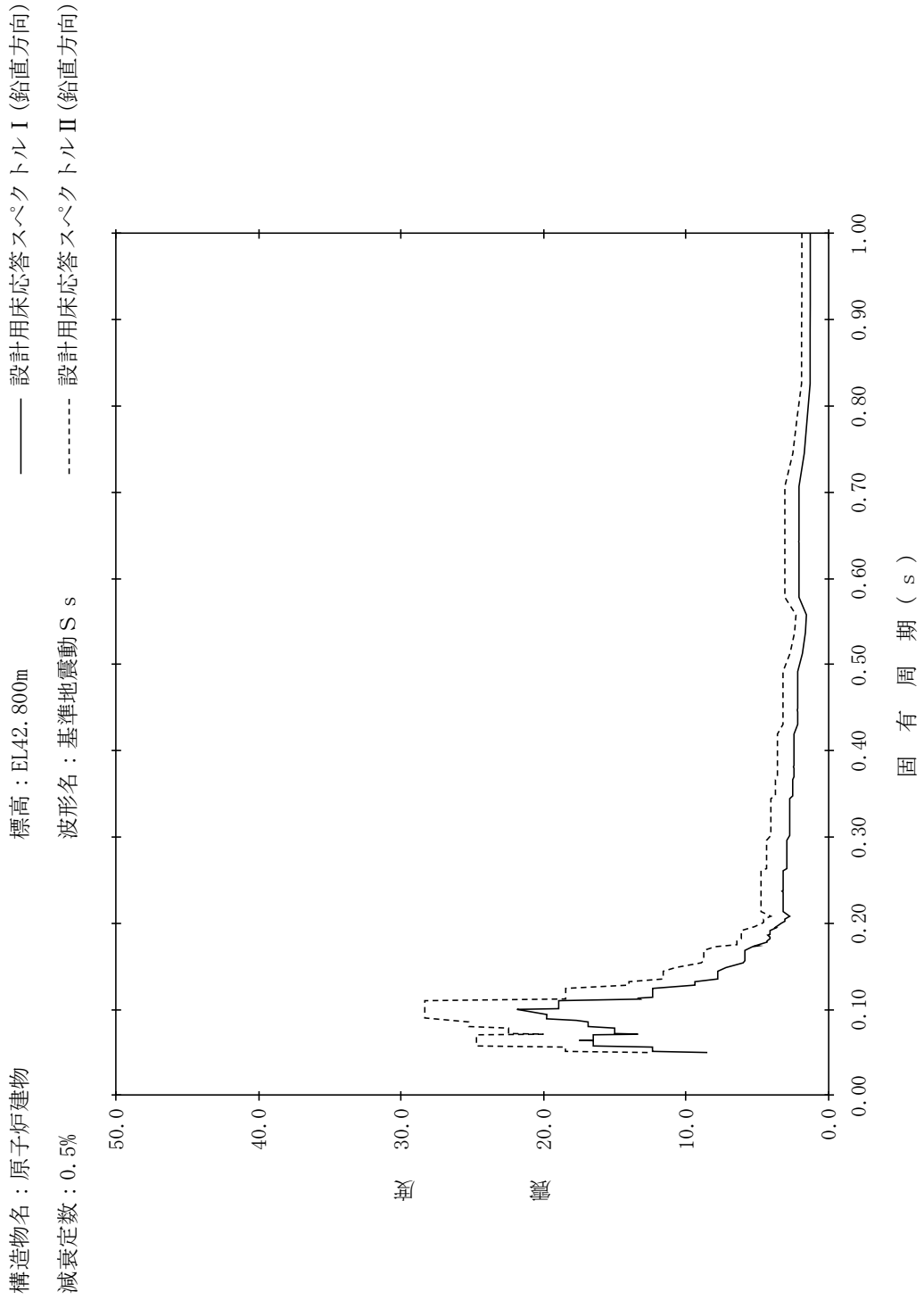

【NS2-RB-SsV-RB18】

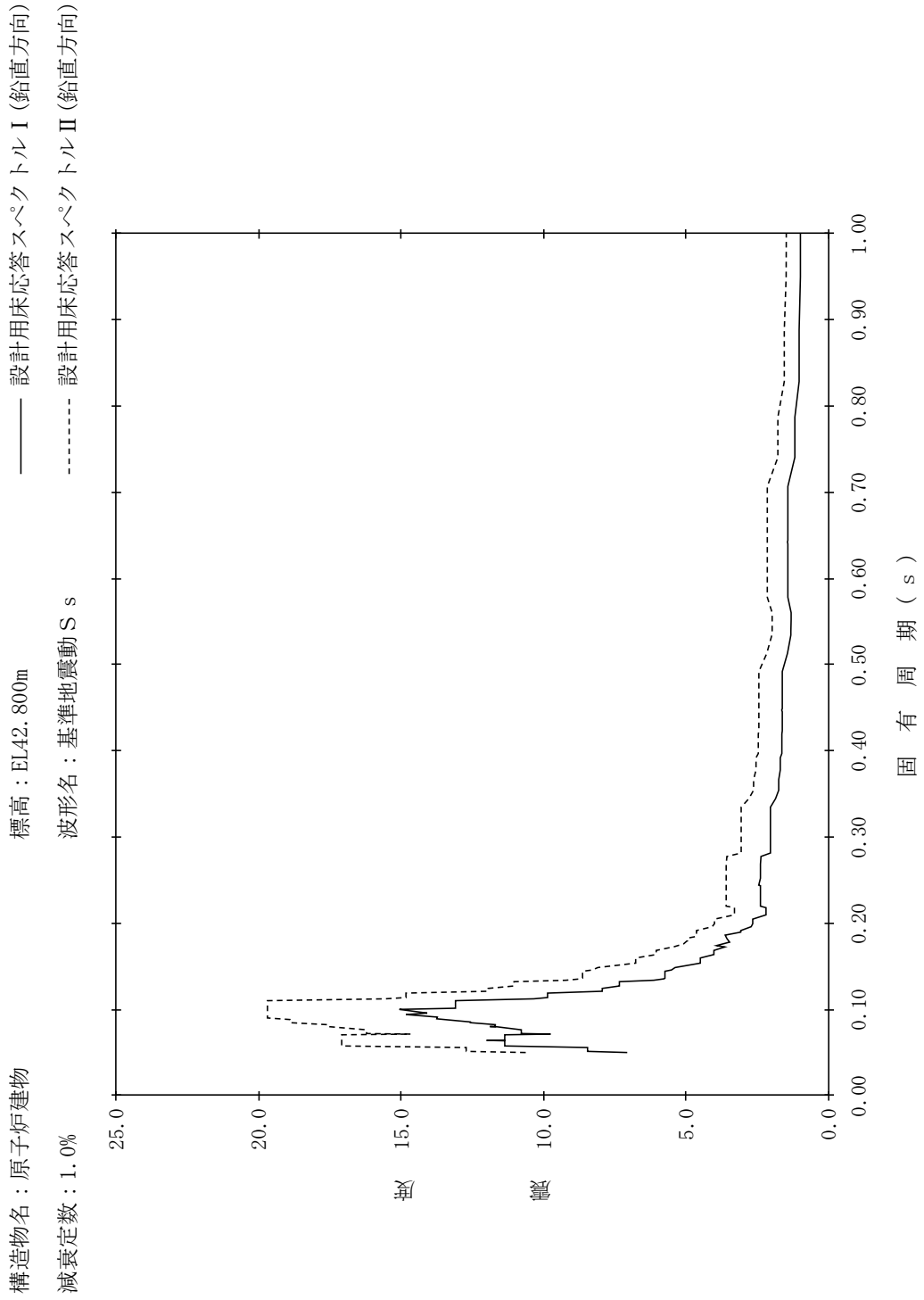

【NS2-RB-SsV-RB19】

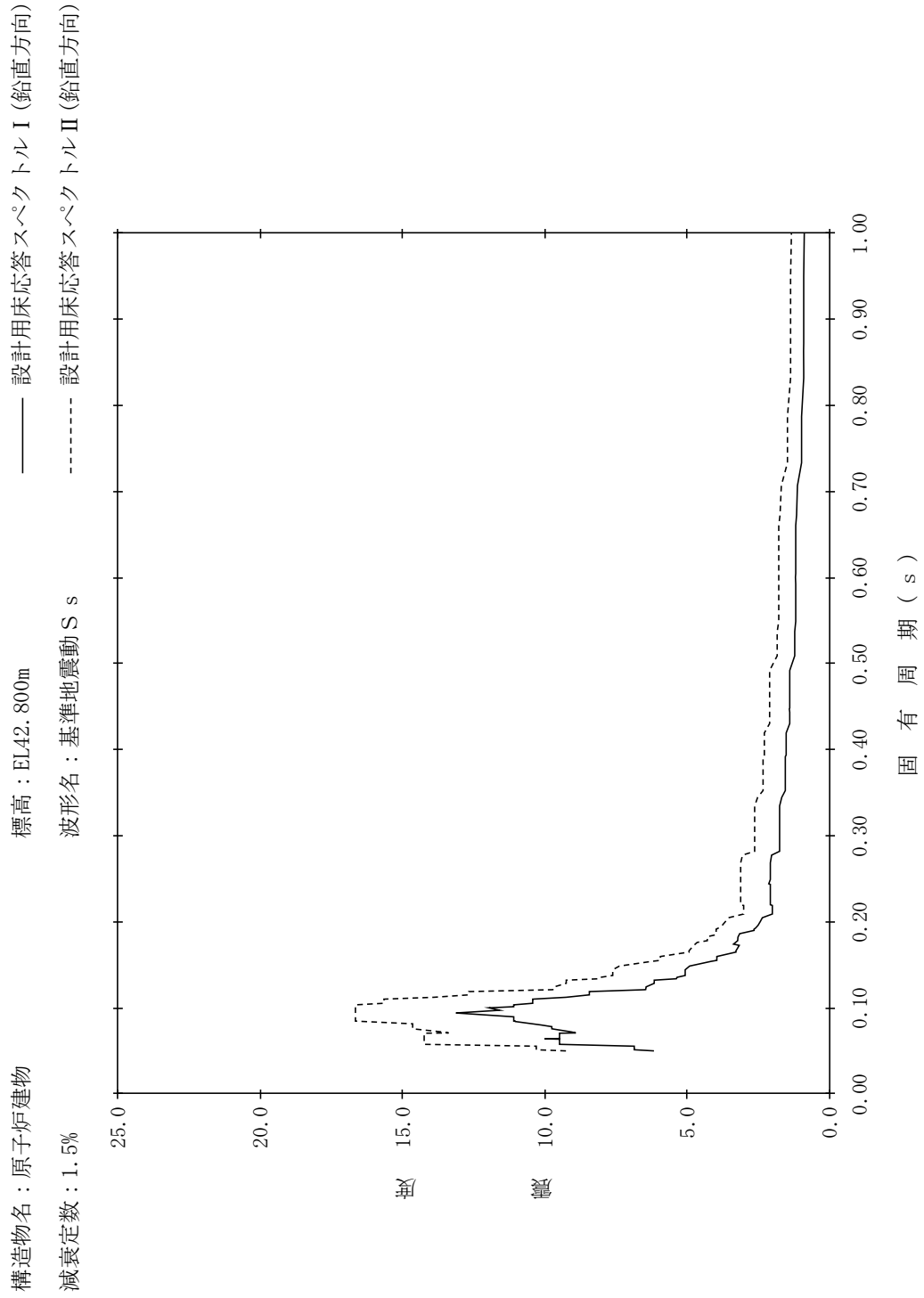

【NS2-RB-SsV-RB20】

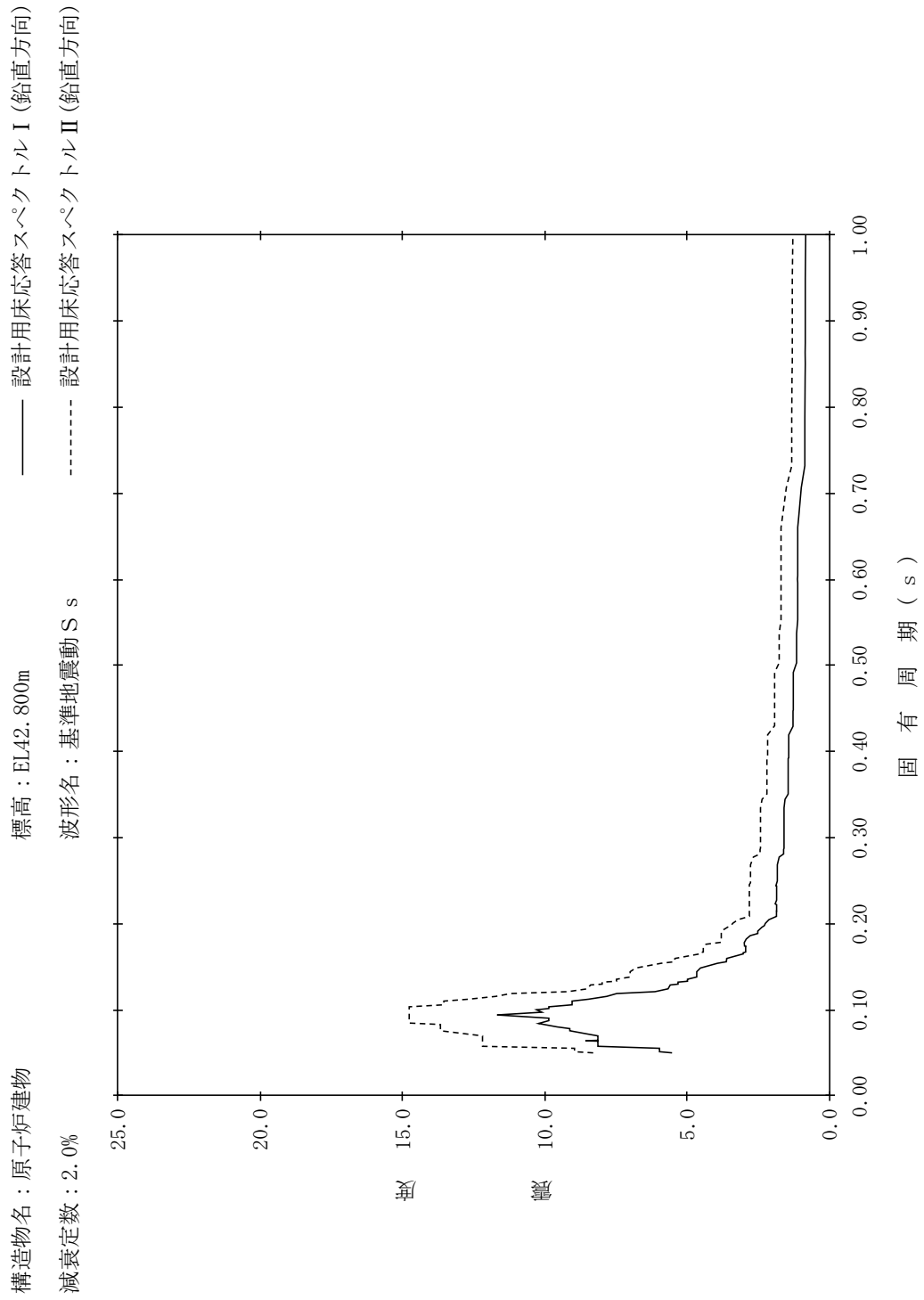

【NS2-RB-SsV-RB21】

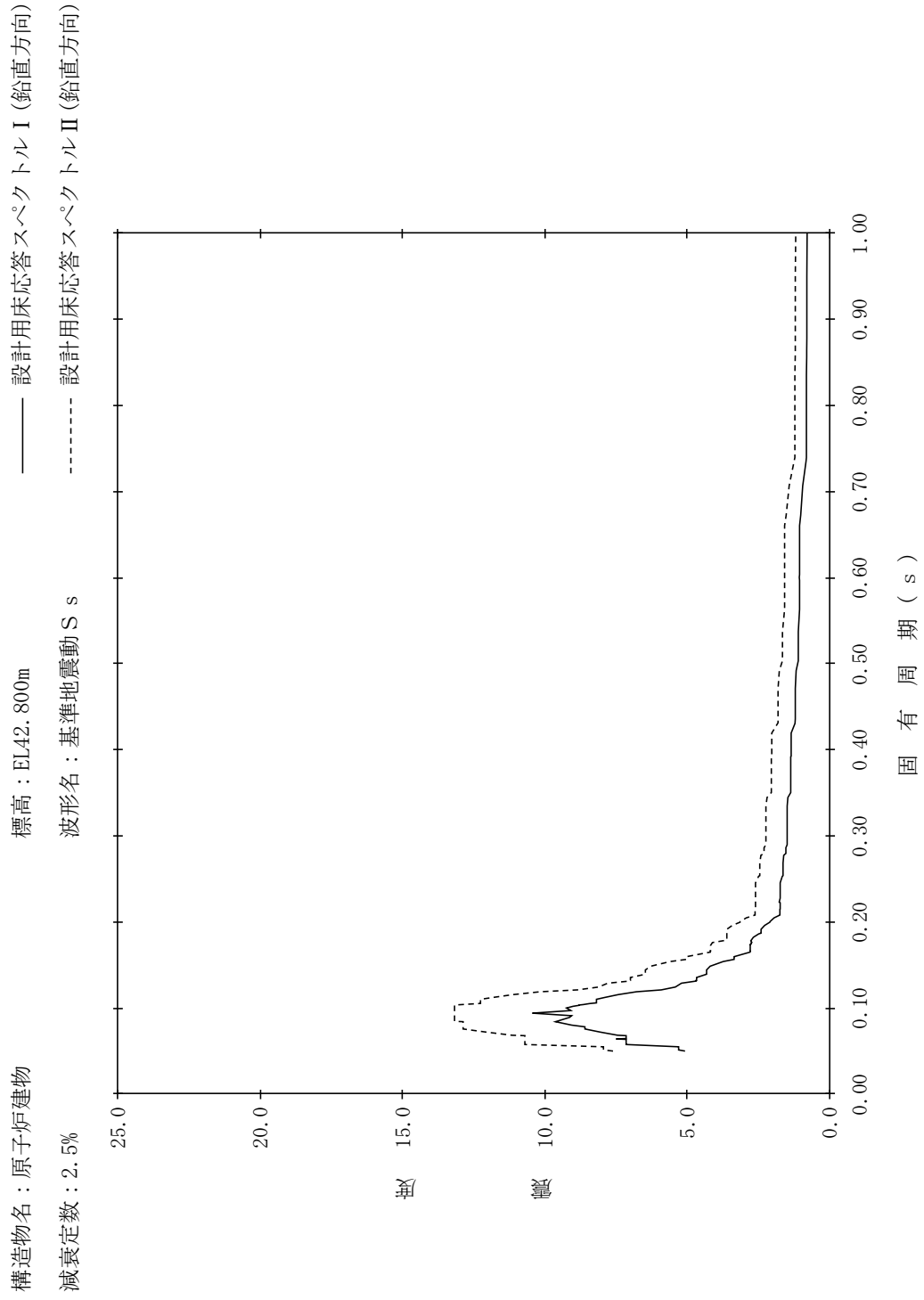

【NS2-RB-SsV-RB22】

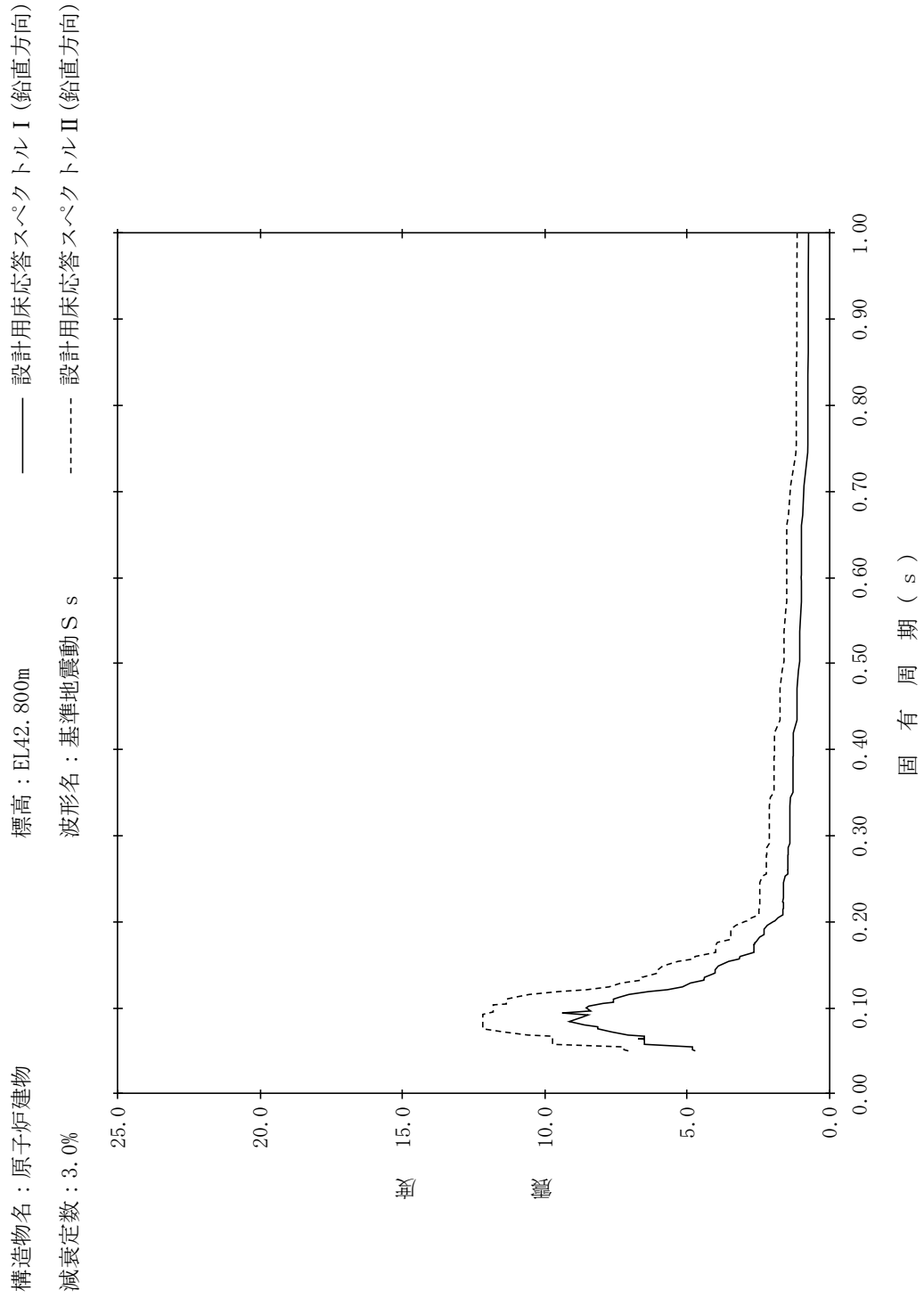

【NS2-RB-SsV-RB23】

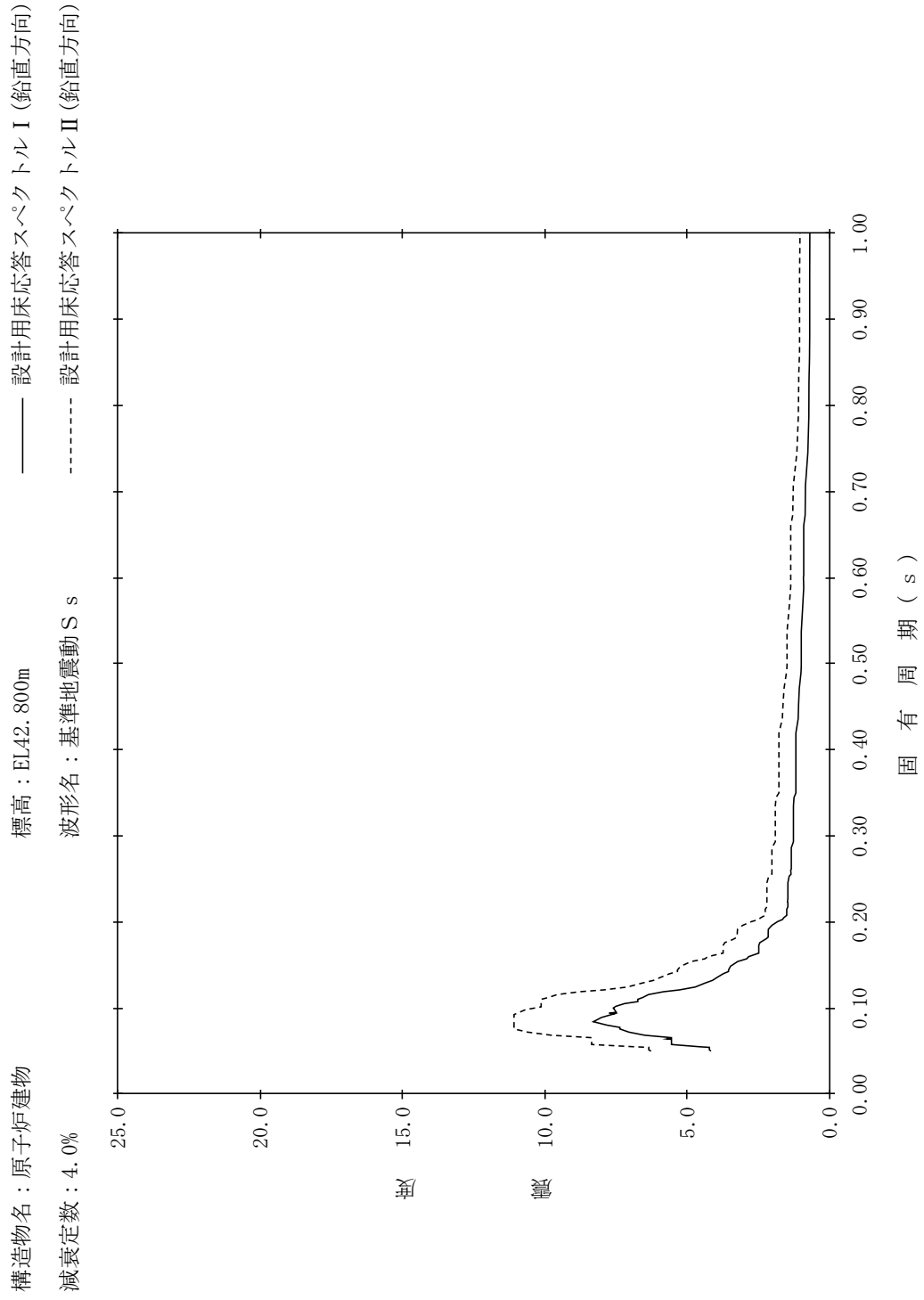

【NS2-RB-SsV-RB24】

構造物名：原子炉建物
 標高：EL42.800m
 減衰定数：5.0%
 波形名：基準地震動 S s
 設計用床応答スペクトル I (鉛直方向)
 設計用床応答スペクトル II (鉛直方向)

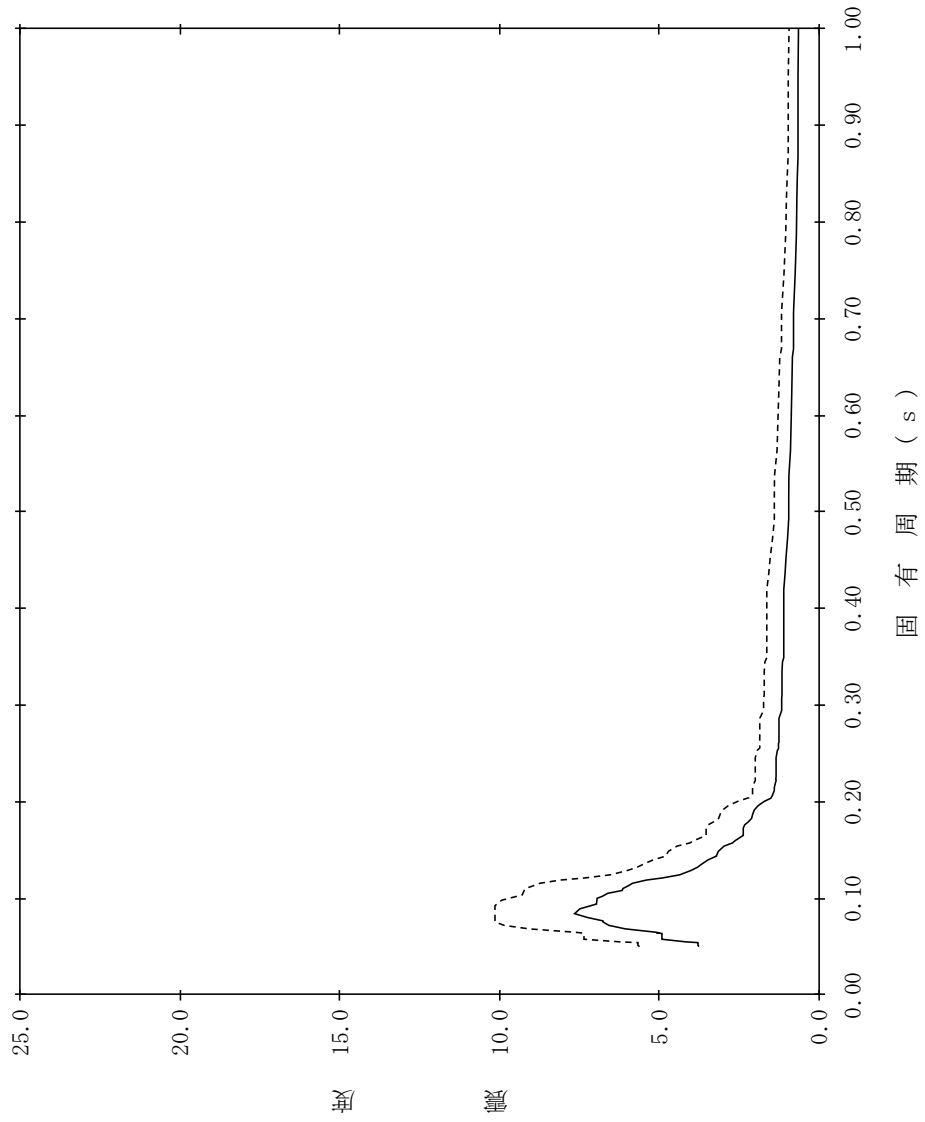

【NS2-RB-SsV-RB25】

構造物名：原子炉建物
 標高：EL34.800m
 減衰定数：0.5%
 波形名：基準地震動 S s
 設計用床応答スペクトル I (鉛直方向)
 設計用床応答スペクトル II (鉛直方向)

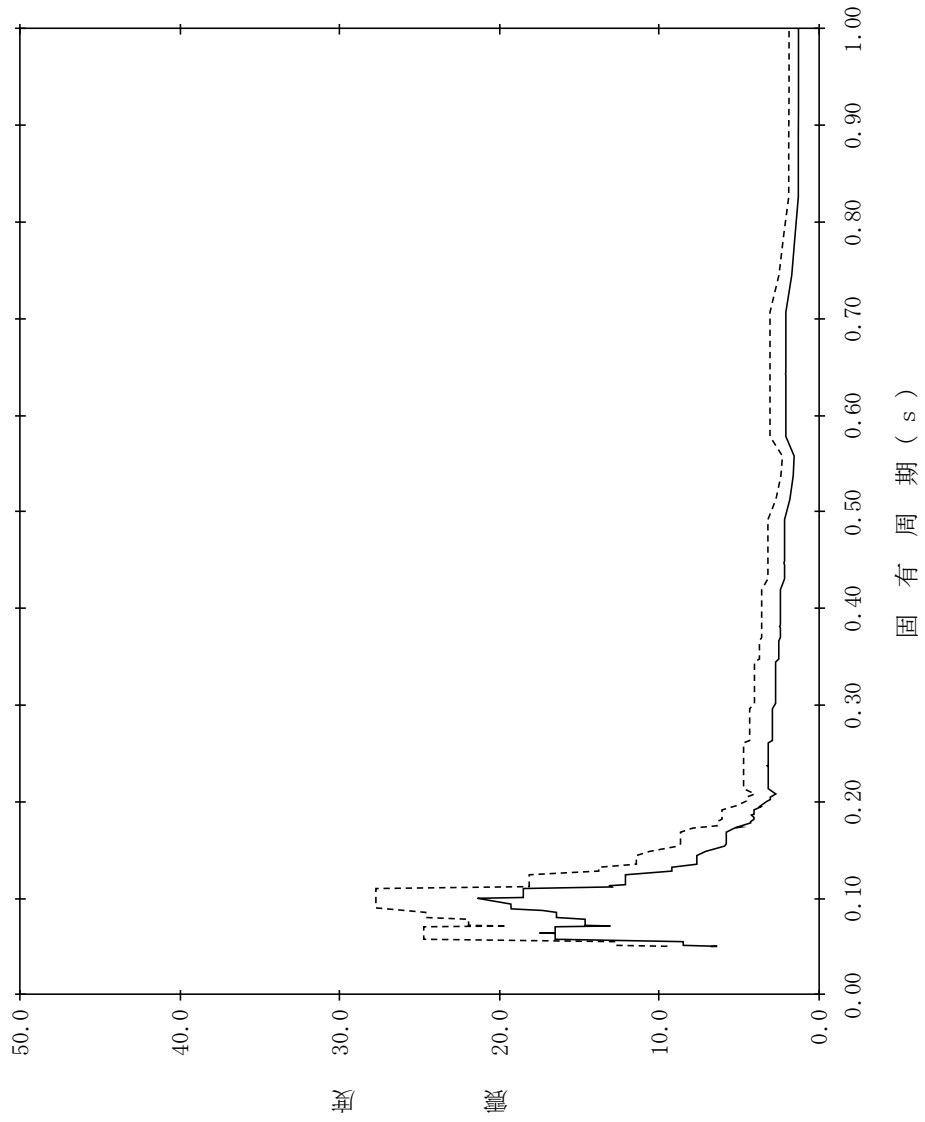

【NS2-RB-SsV-RB26】

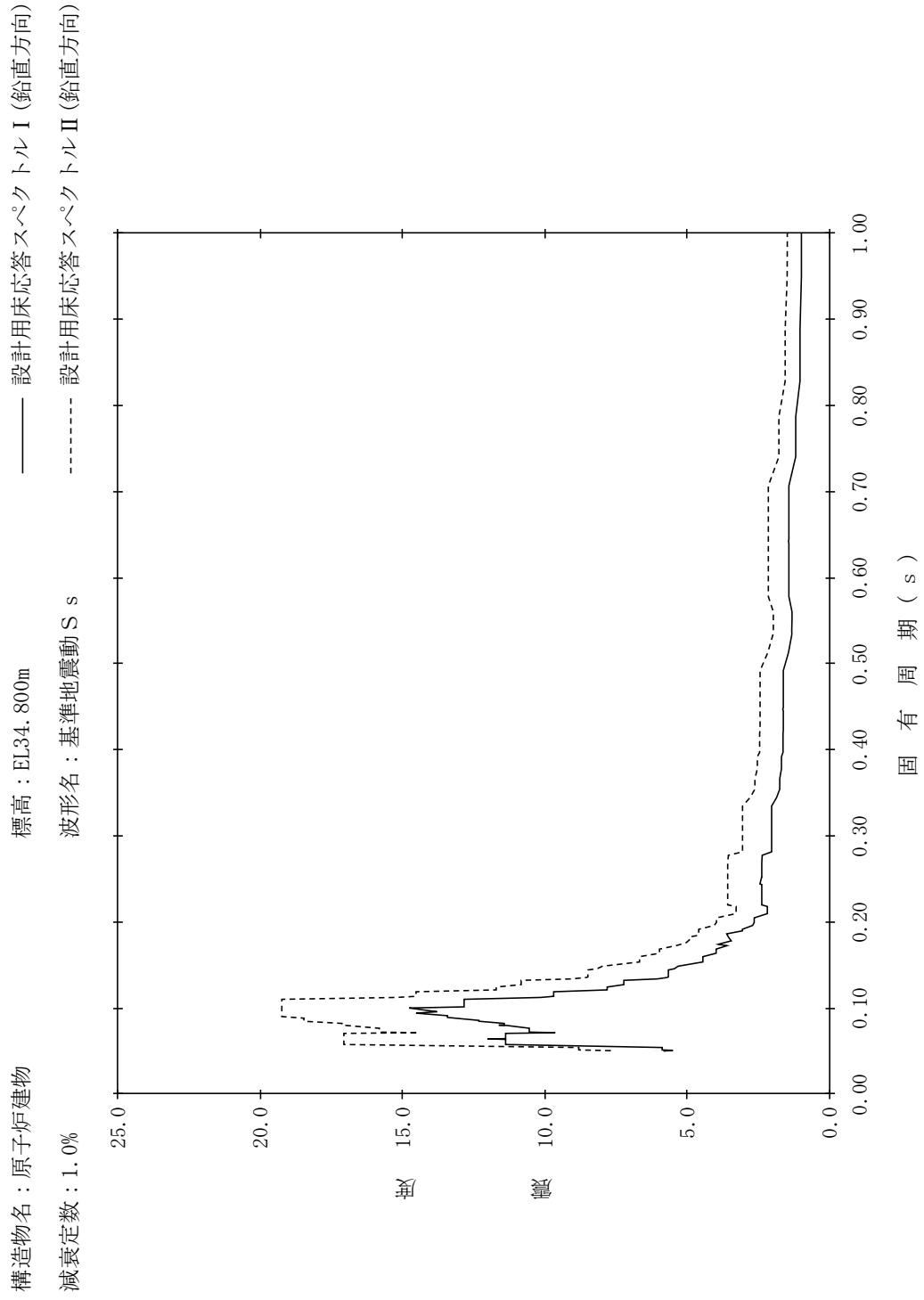

【NS2-RB-SsV-RB27】

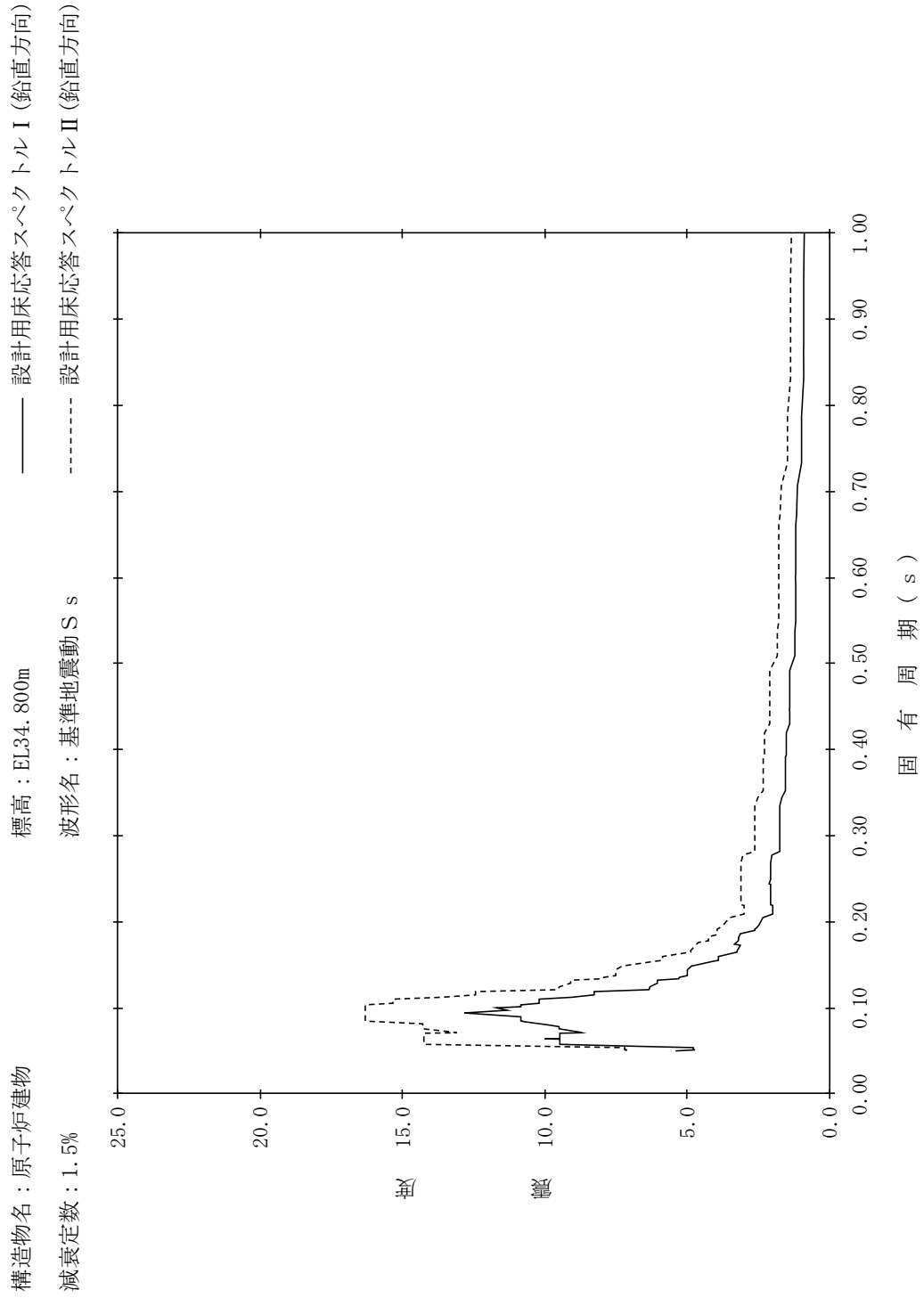

【NS2-RB-SsV-RB28】

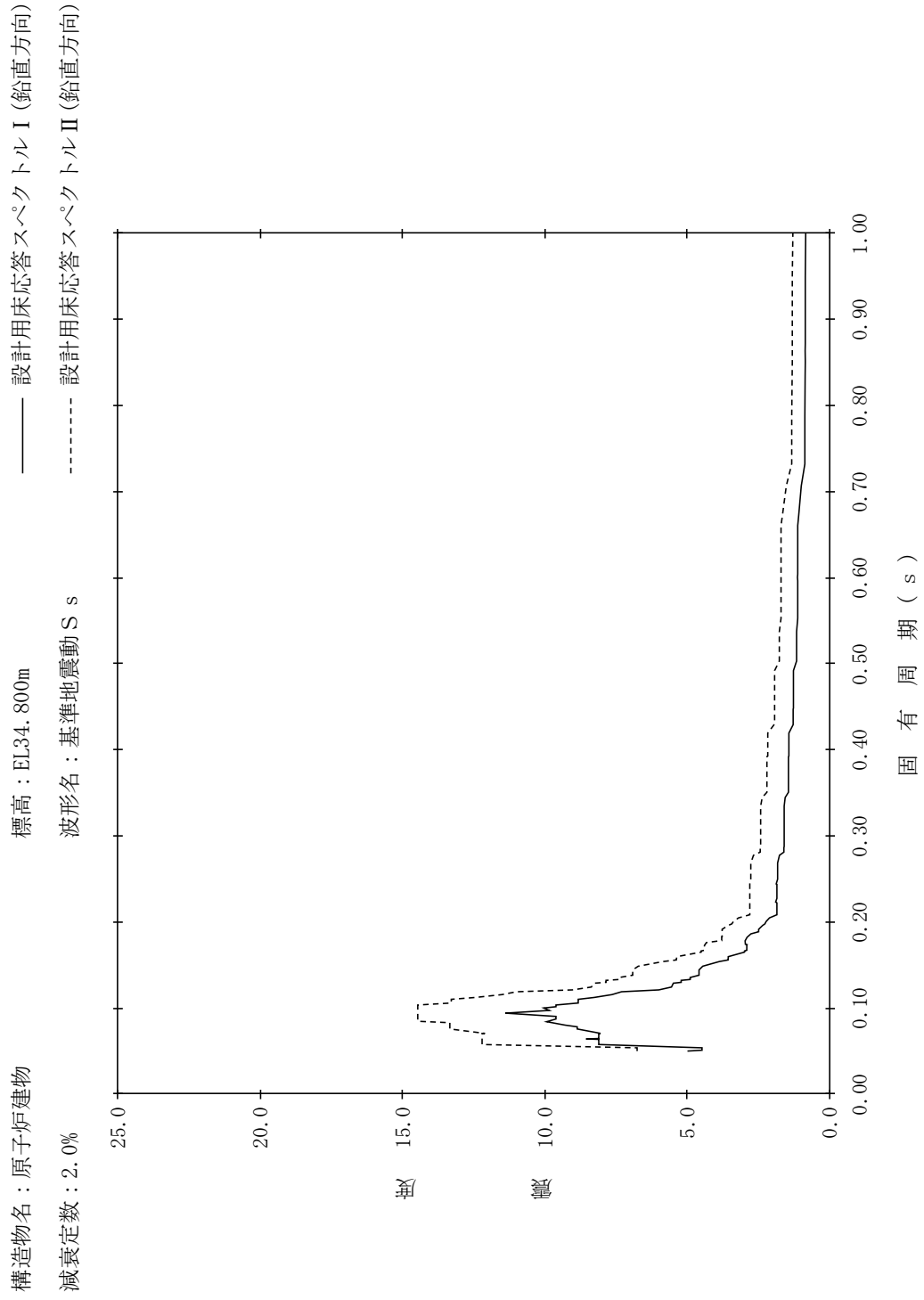

【NS2-RB-SsV-RB29】

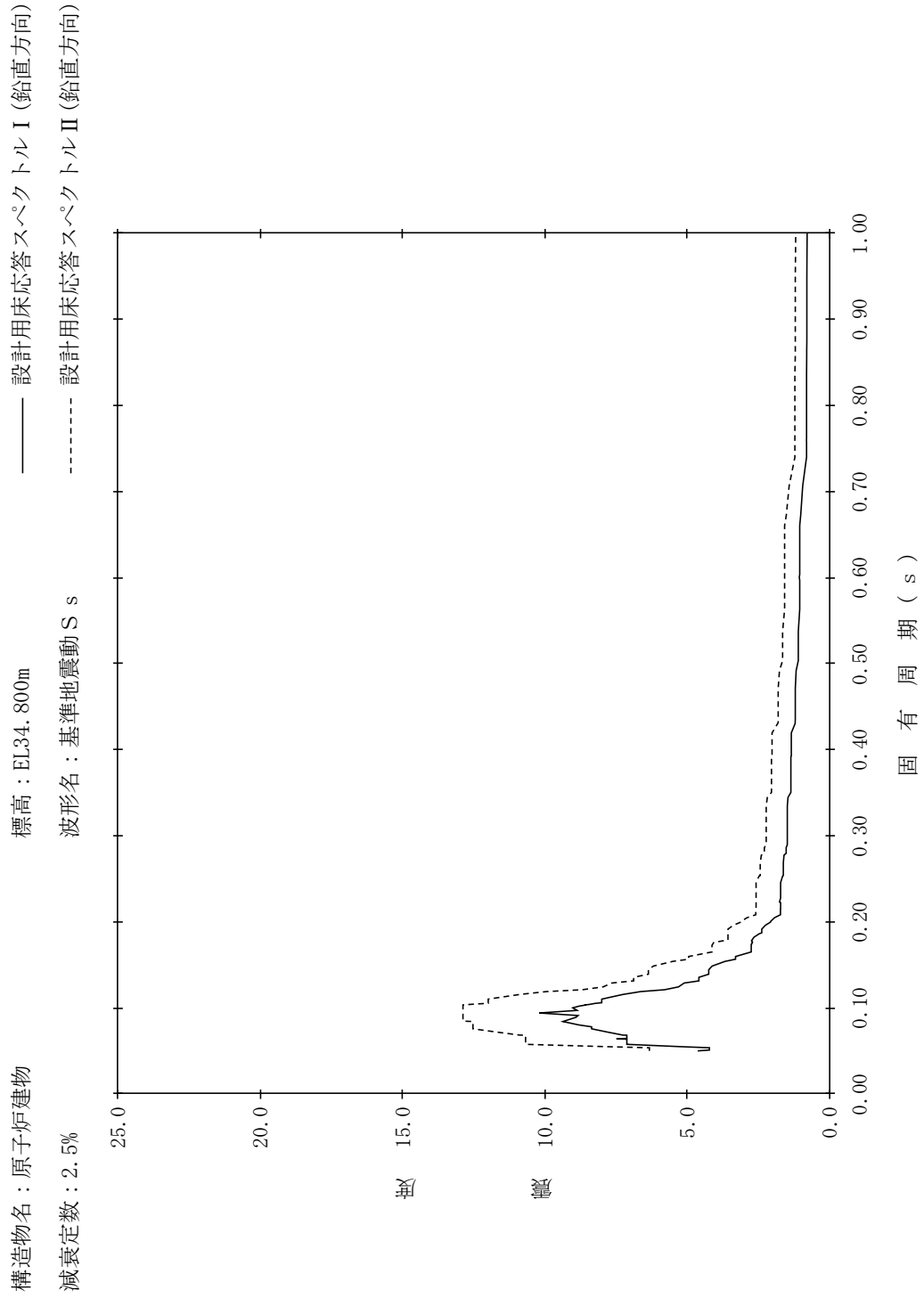

【NS2-RB-SsV-RB30】

構造物名：原子炉建物
 標高：EL34.800m
 減衰定数：3.0%
 波形名：基準地震動 S s
 設計用床応答スペクトル I (鉛直方向)
 設計用床応答スペクトル II (鉛直方向)

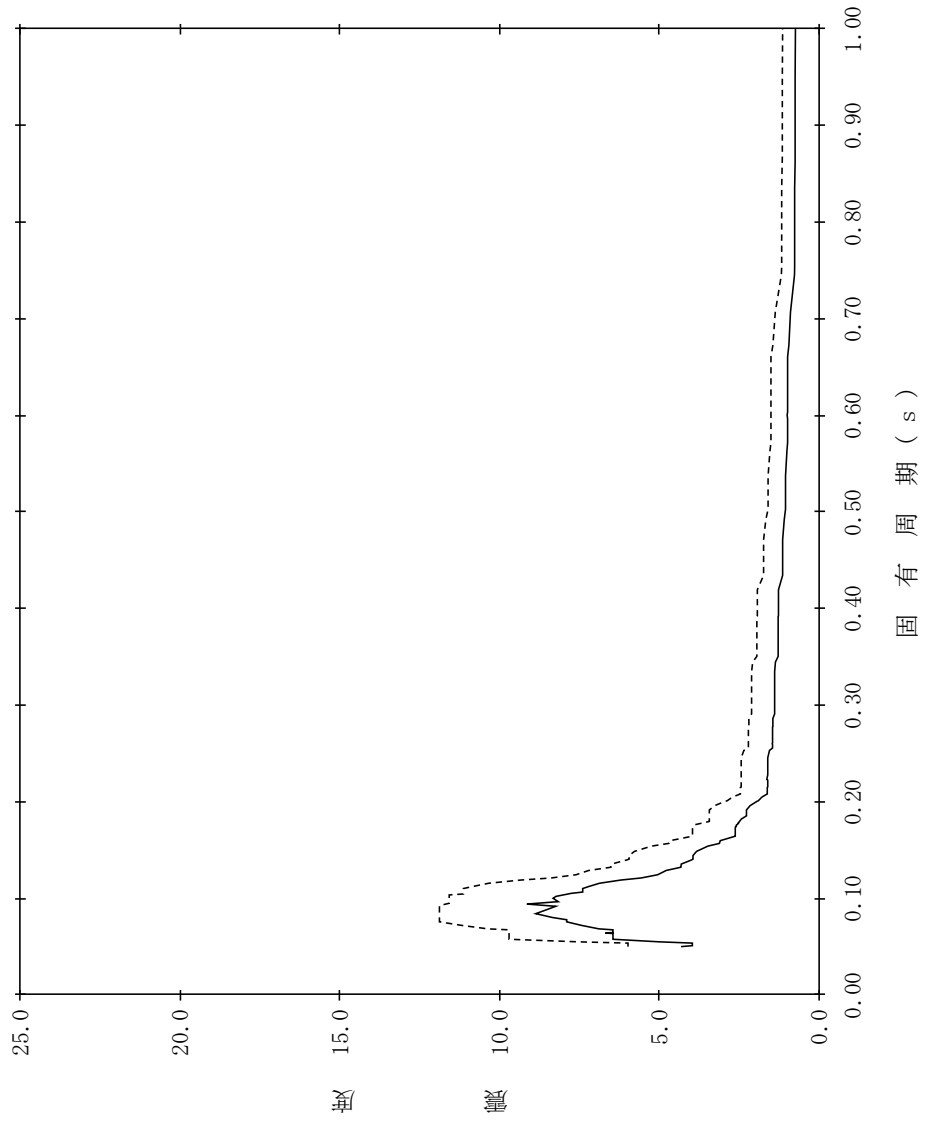

【NS2-RB-SsV-RB31】

構造物名：原子炉建物
 標高：EL34.800m
 減衰定数：4.0%
 波形名：基準地震動 S s
 設計用床応答スペクトル I (鉛直方向)
 設計用床応答スペクトル II (鉛直方向)

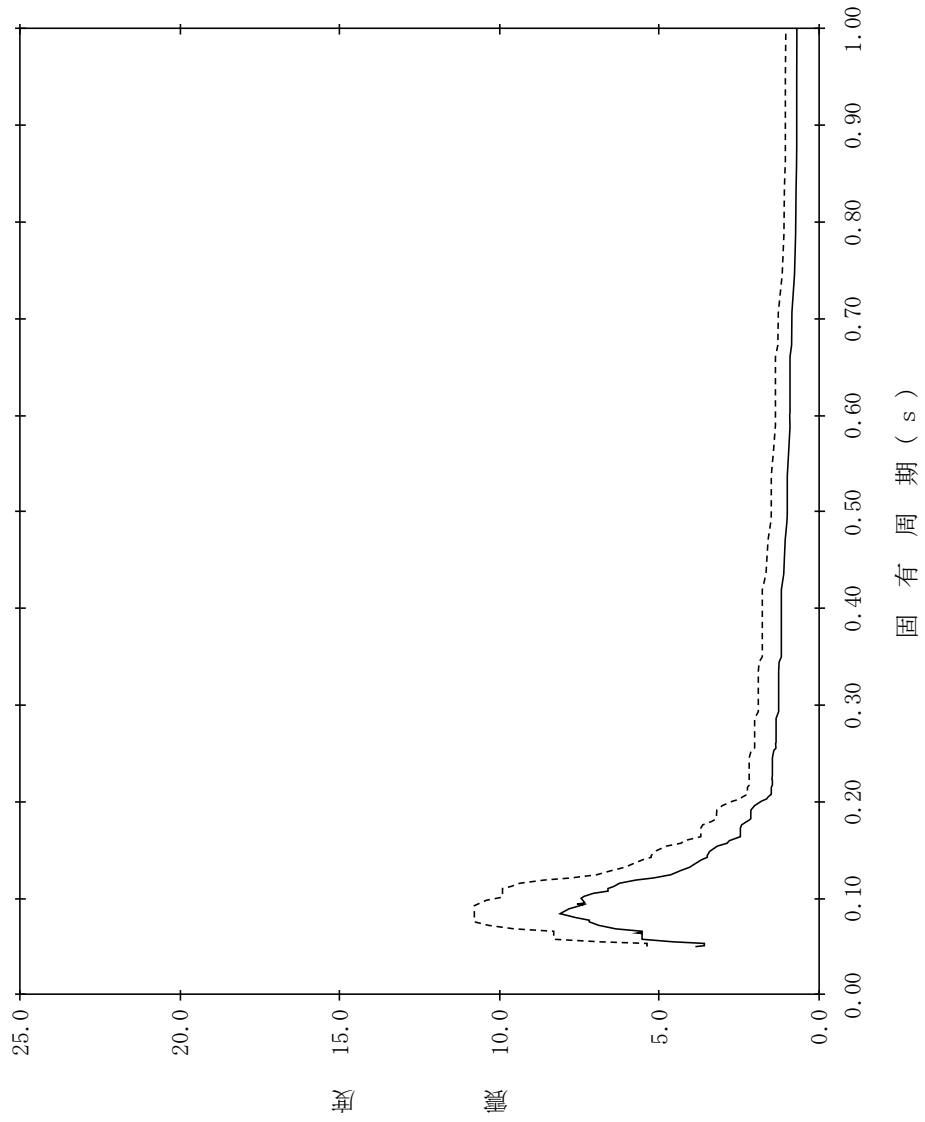

【NS2-RB-SsV-RB32】

構造物名：原子炉建物
 標高：EL34.800m
 減衰定数：5.0%
 波形名：基準地震動 S s
 設計用床応答スペクトル I (鉛直方向)
 設計用床応答スペクトル II (鉛直方向)

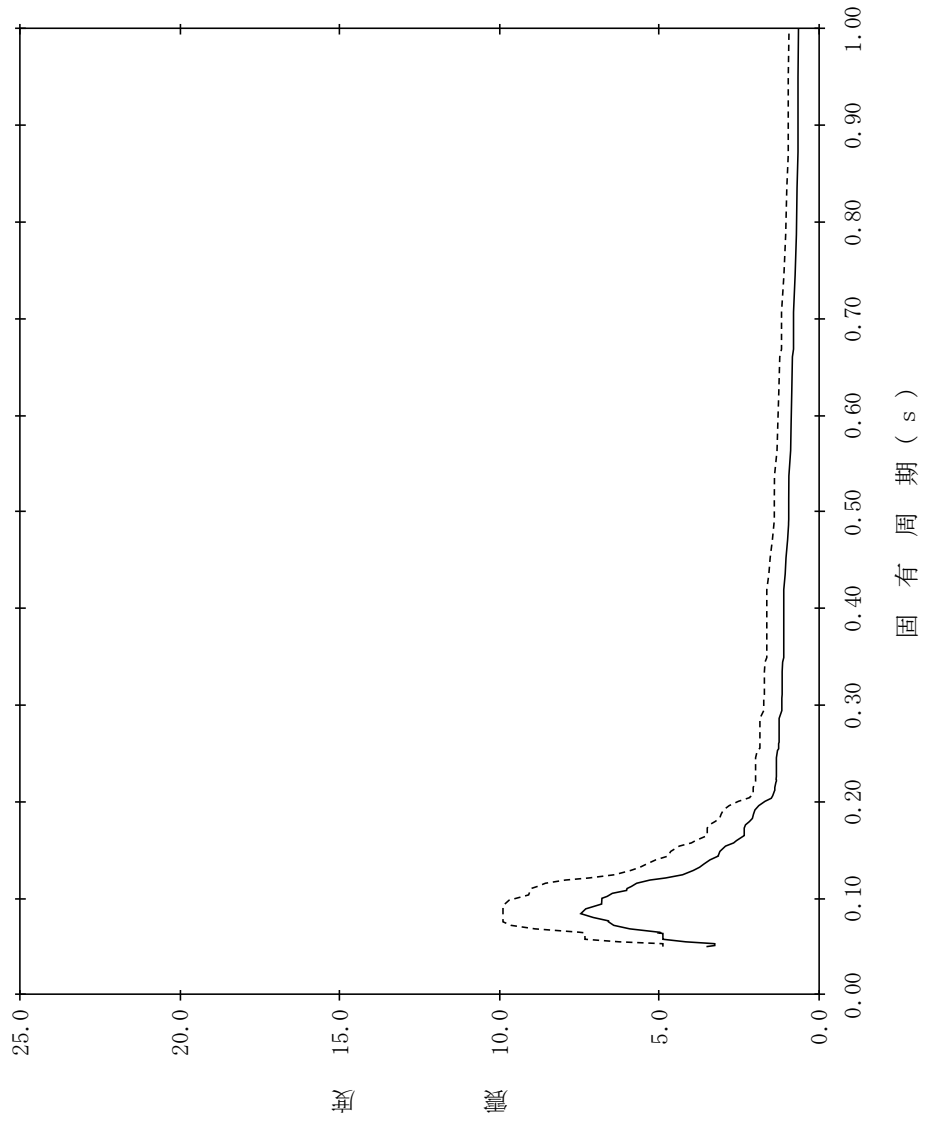

【NS2-RB-SsV-RB33】

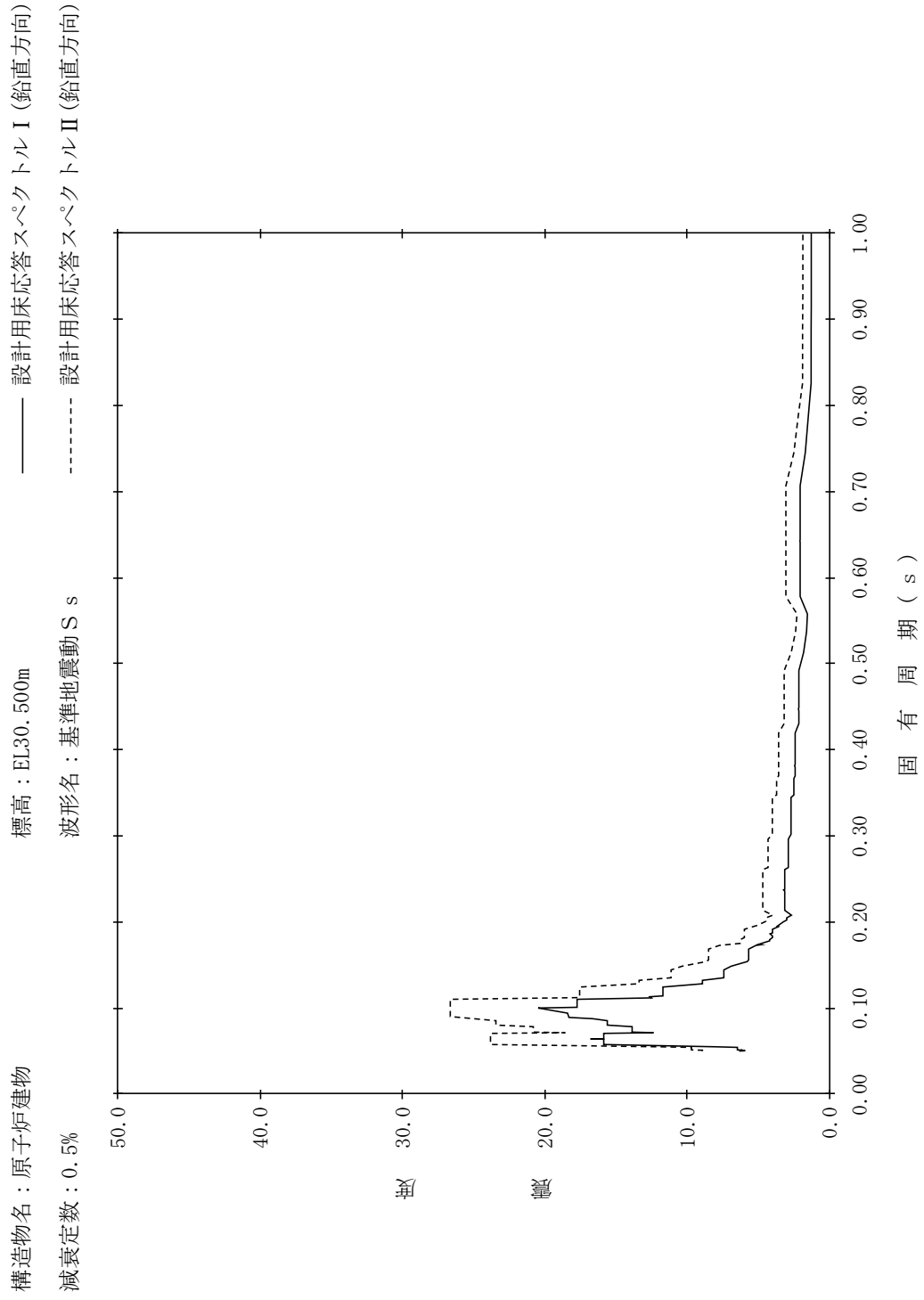

【NS2-RB-SsV-RB34】

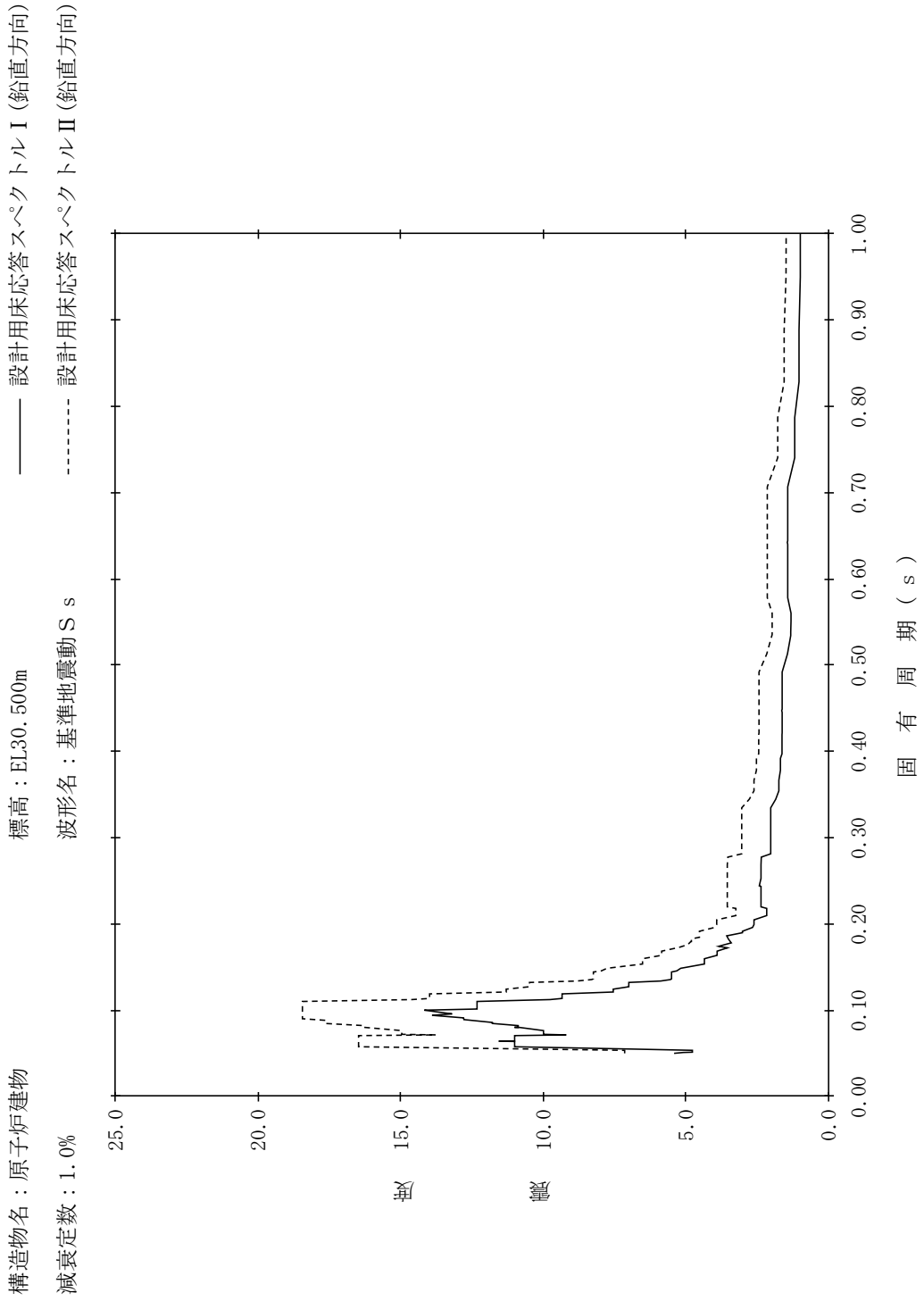

【NS2-RB-SsV-RB35】

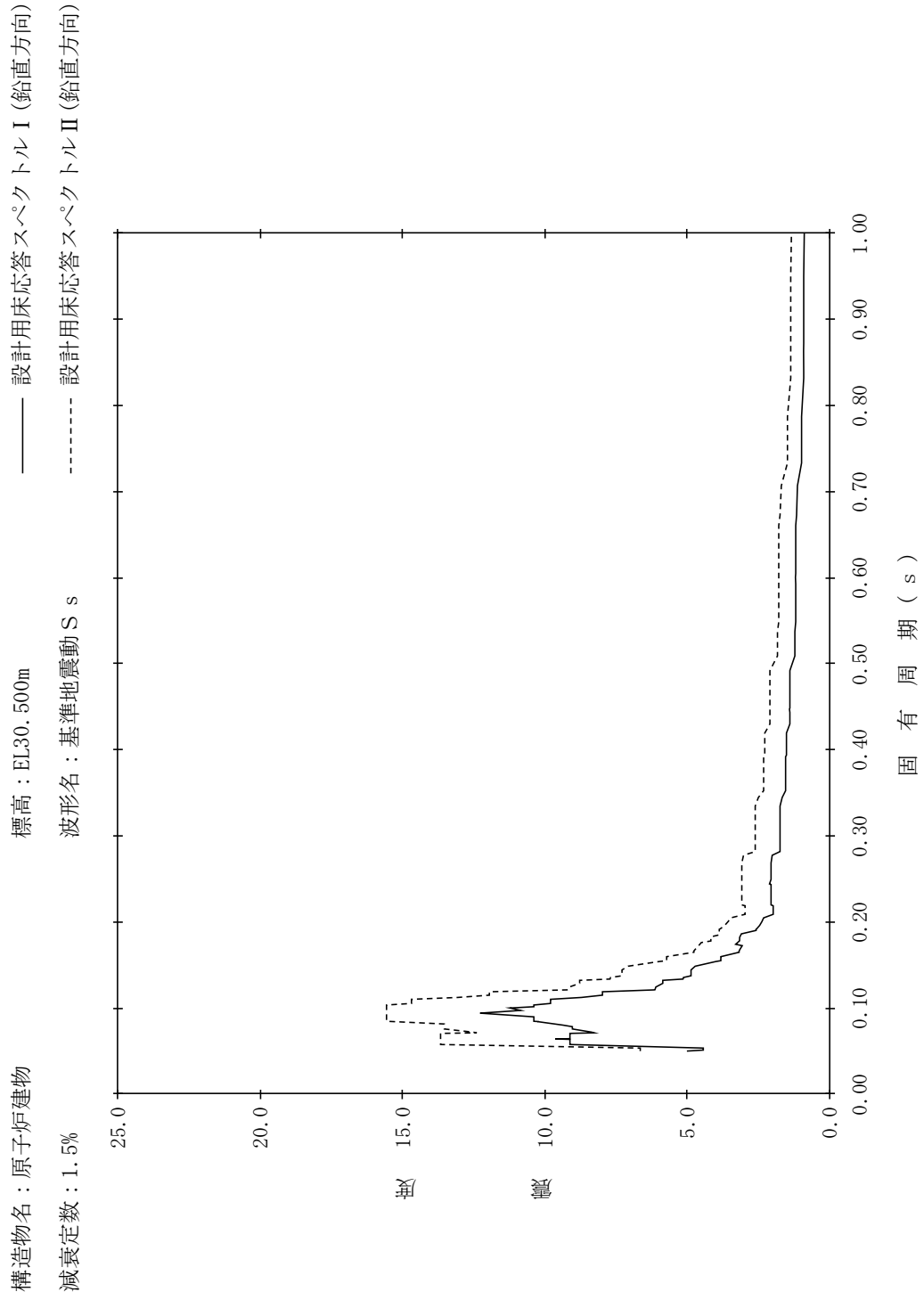

【NS2-RB-SsV-RB36】

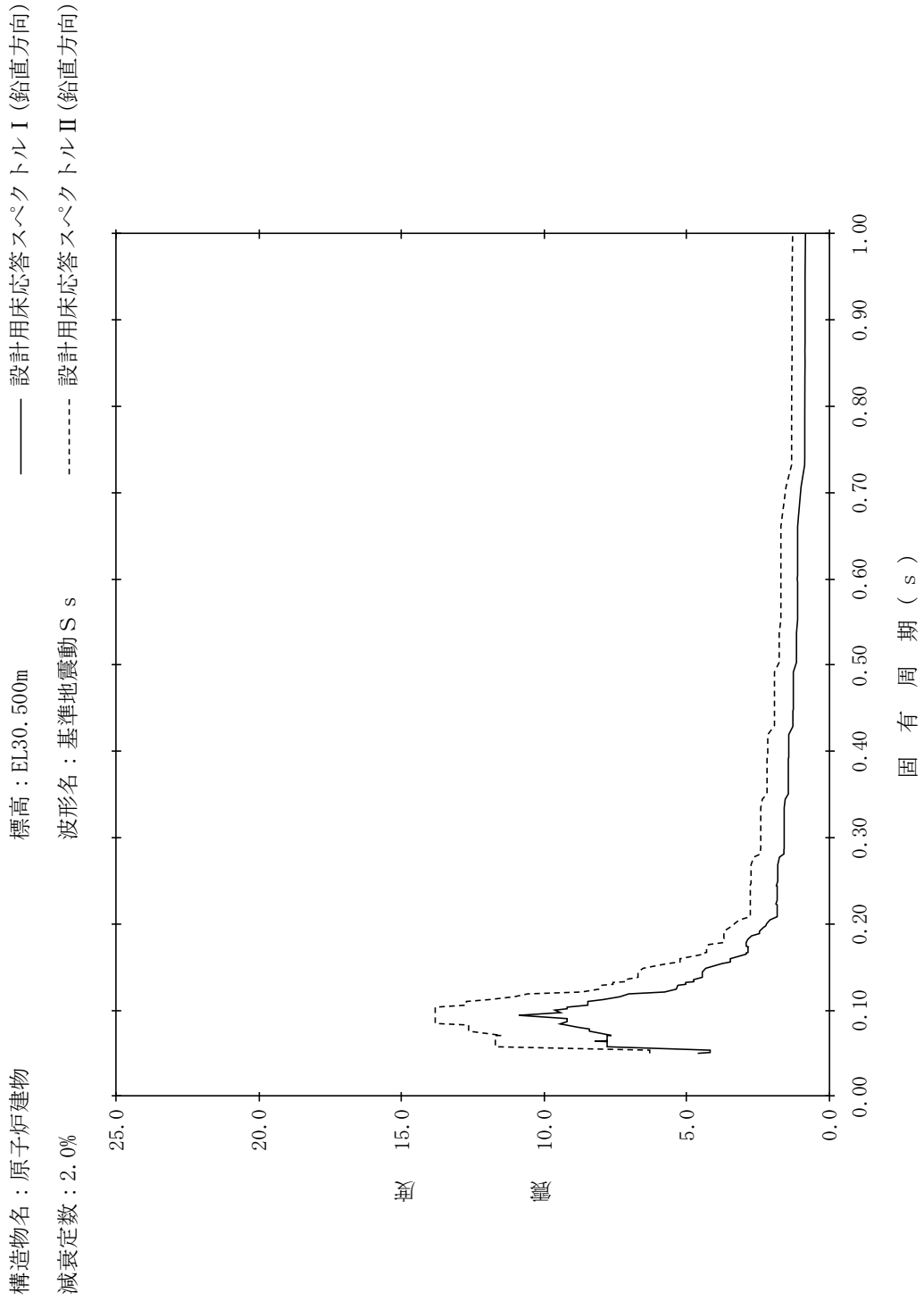

【NS2-RB-SsV-RB37】

構造物名：原子炉建物
 標高：EL30.500m
 減衰定数：2.5%
 波形名：基準地震動 S s
 設計用床応答スペクトル I (鉛直方向)
 設計用床応答スペクトル II (鉛直方向)

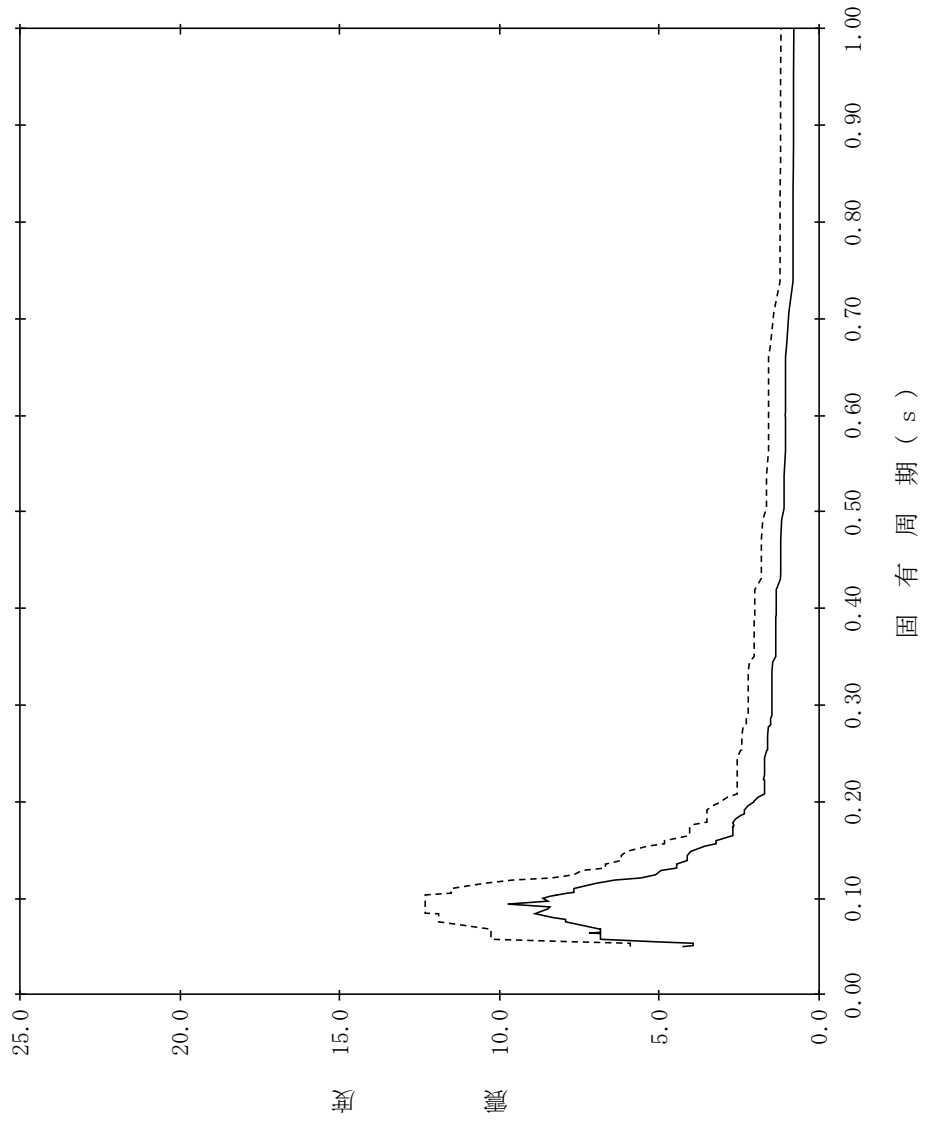

【NS2-RB-SsV-RB38】

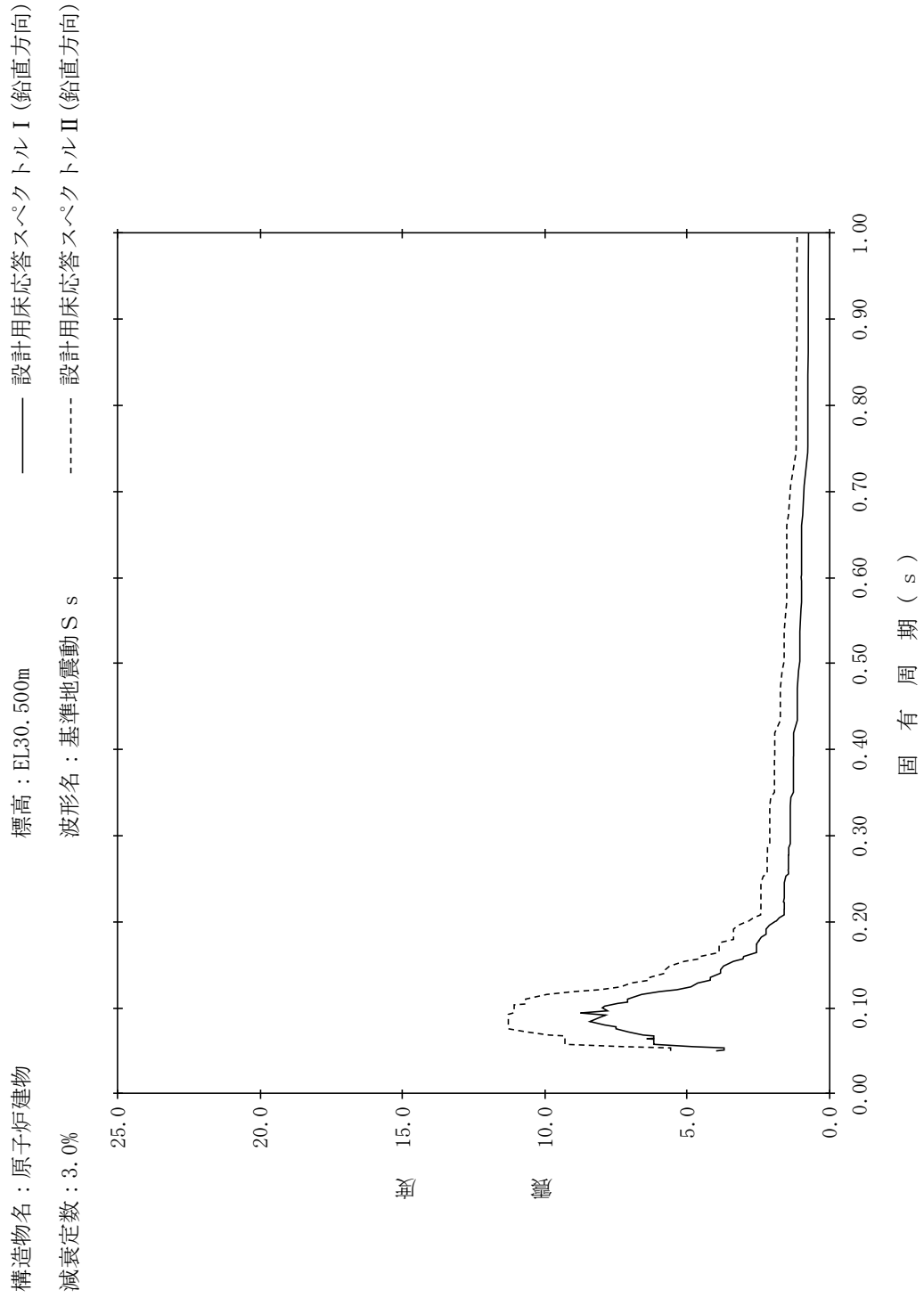

【NS2-RB-SsV-RB39】

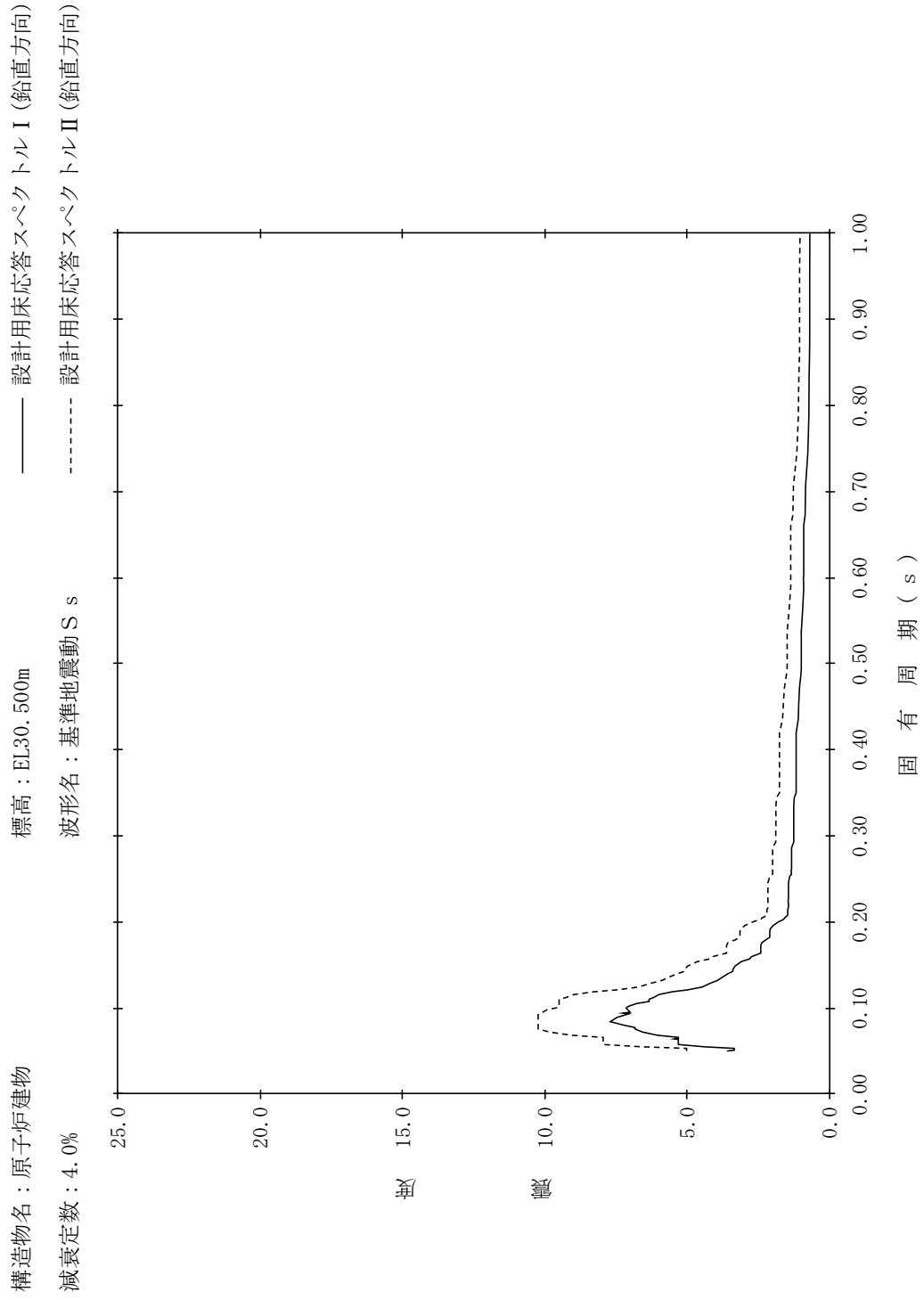

【NS2-RB-SsV-RB40】

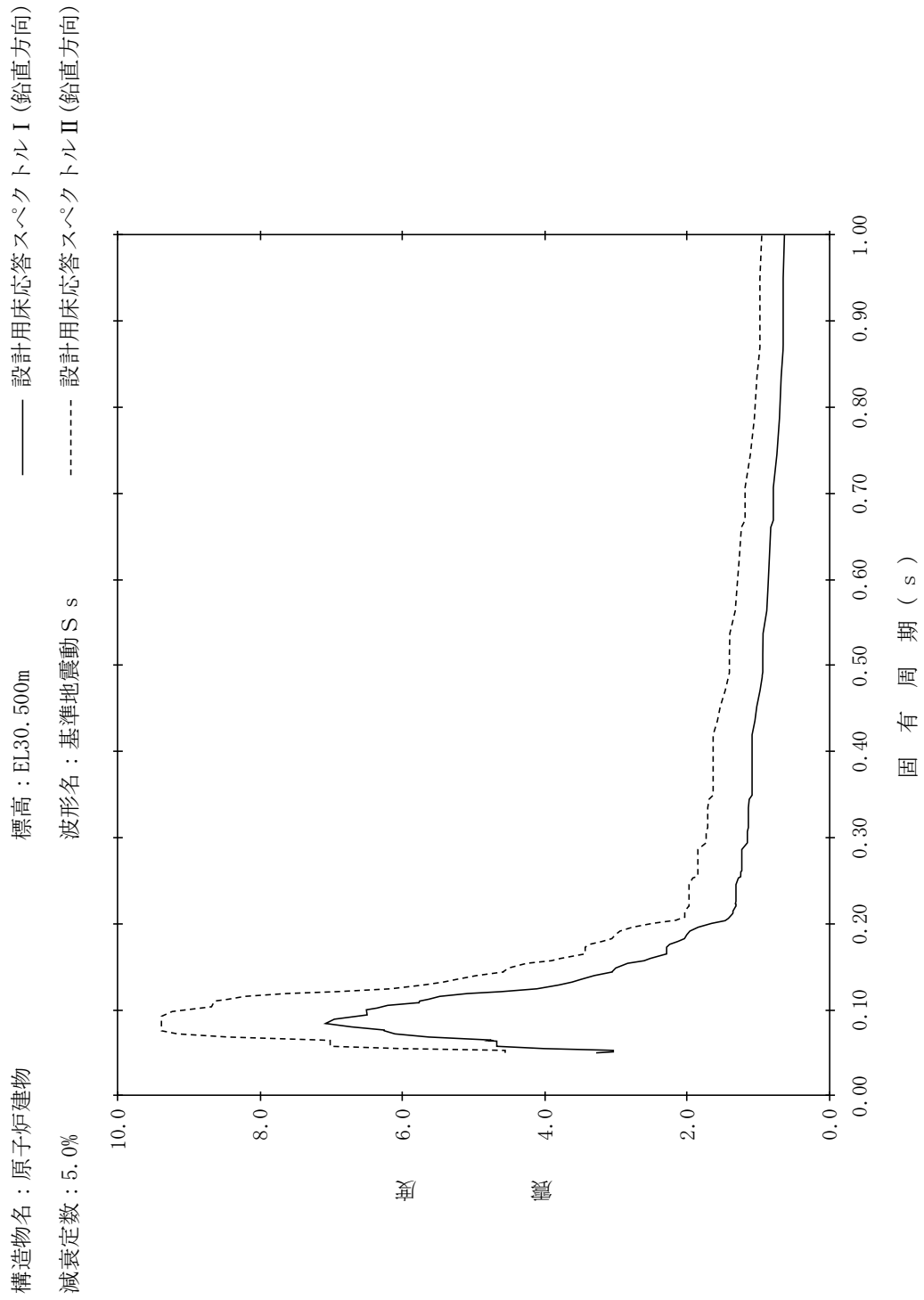

【NS2-RB-SsV-RB41】

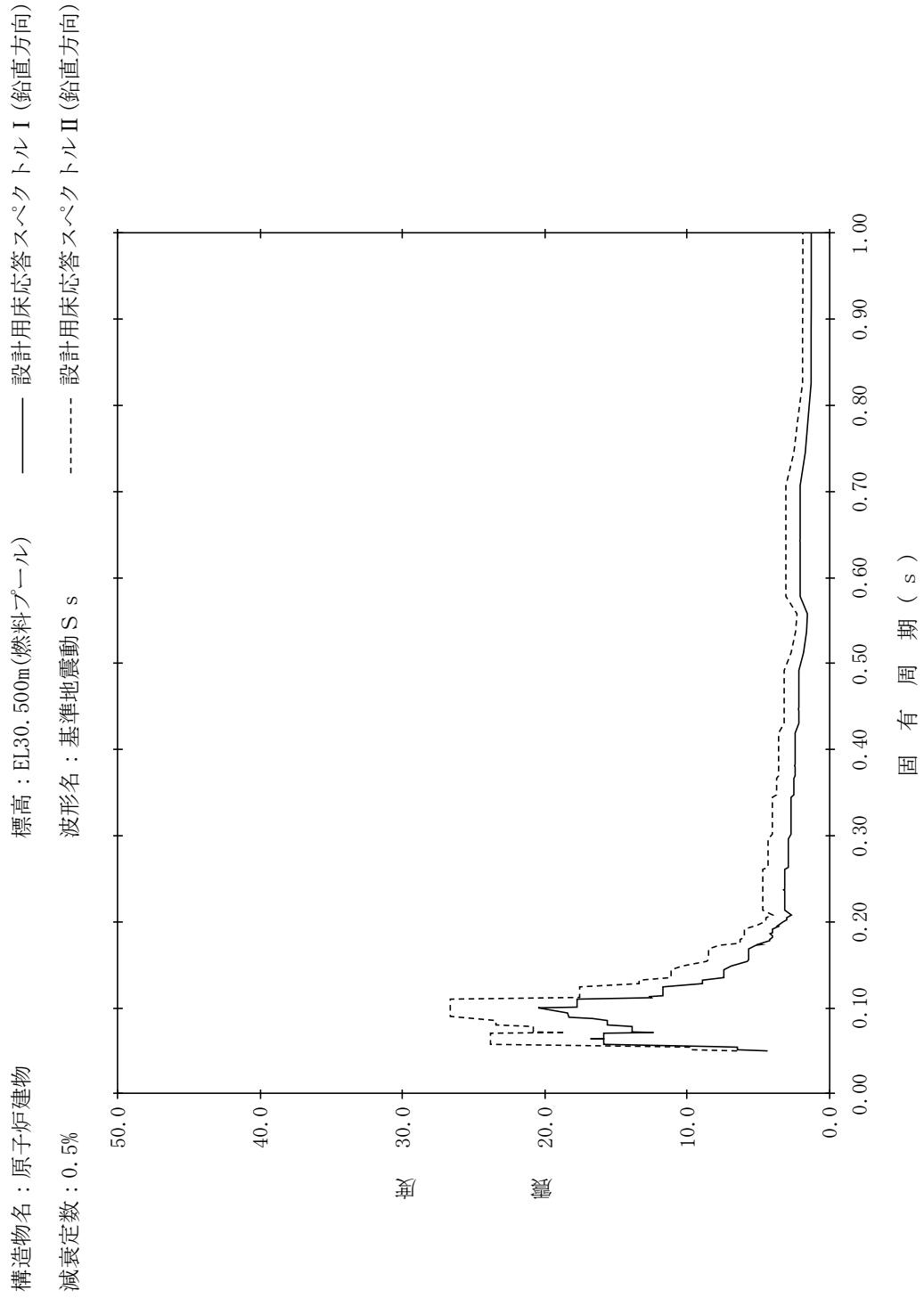

【NS2-RB-SsV-RB42】

構造物名：原子炉建物
 標高：EL30.500m(燃料プール)
 波形名：基準地震動 S s
 減衰定数：1.0%

—— 設計用床応答スペクトル I (鉛直方向)

----- 設計用床応答スペクトル II (鉛直方向)

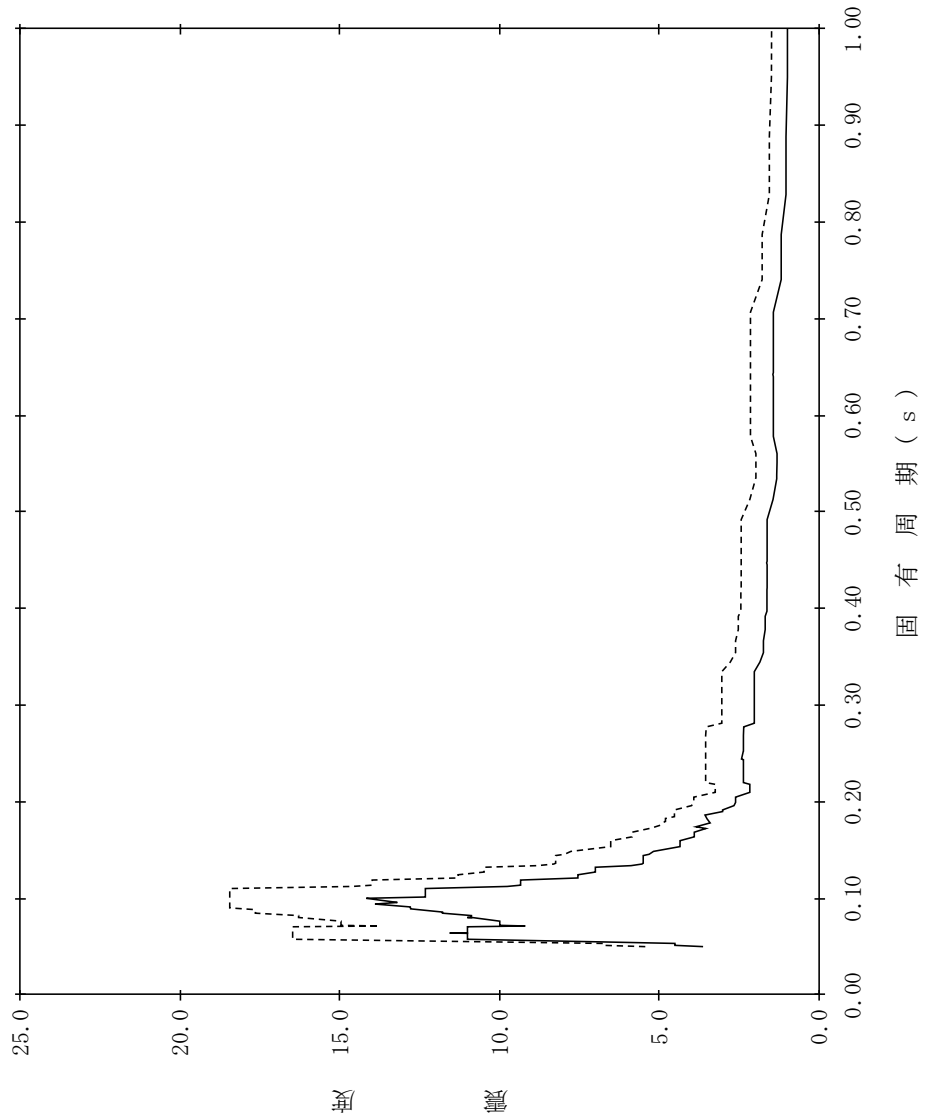

【NS2-RB-SsV-RB43】

構造物名：原子炉建物
 標高：EL30.500m(燃料プール)
 波形名：基準地震動 S s
 減衰定数：1.5%

—— 設計用床応答スペクトル I (鉛直方向)

- - - - 設計用床応答スペクトル II (鉛直方向)

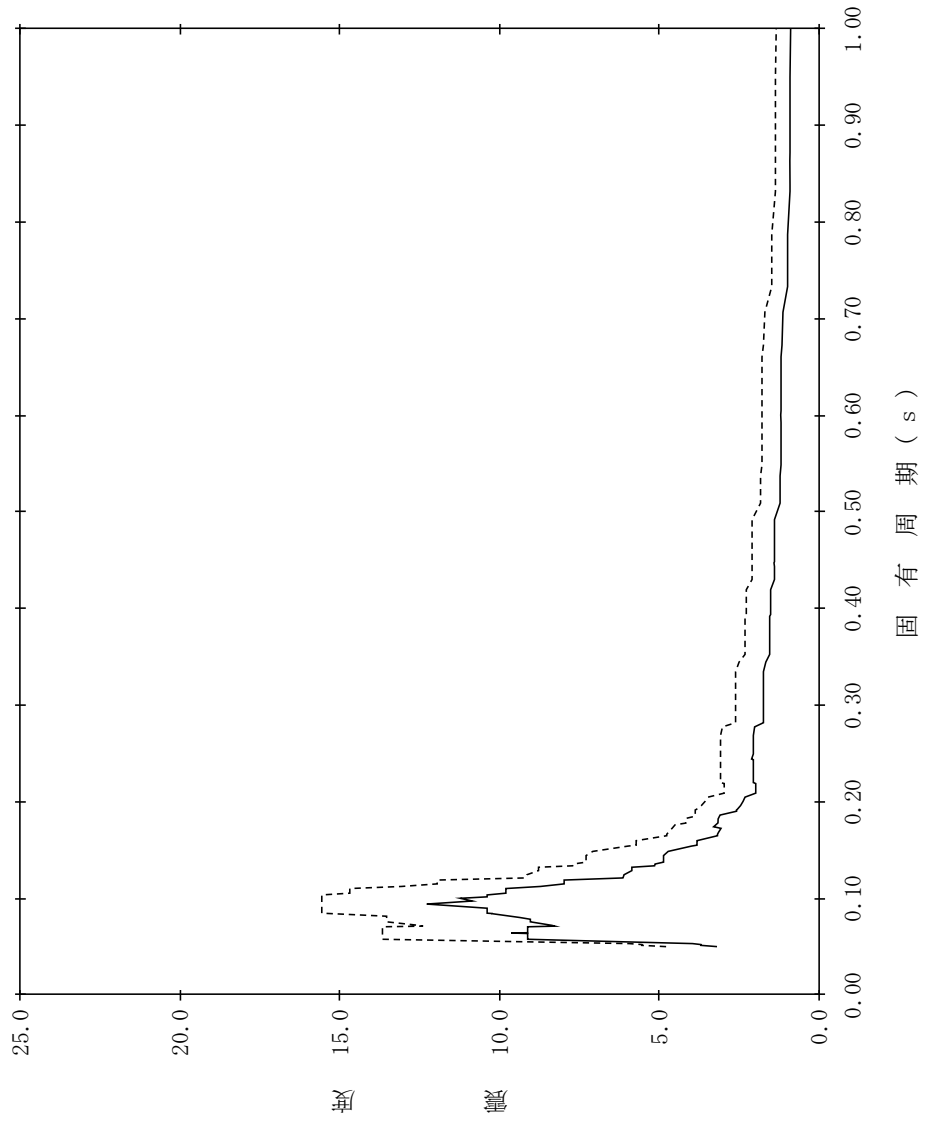

【NS2-RB-SsV-RB44】

構造物名：原子炉建物
 標高：EL30.500m(燃料プール)
 減衰定数：2.0%

———— 設計用床応答スペクトル I (鉛直方向)
 - - - - - 設計用床応答スペクトル II (鉛直方向)

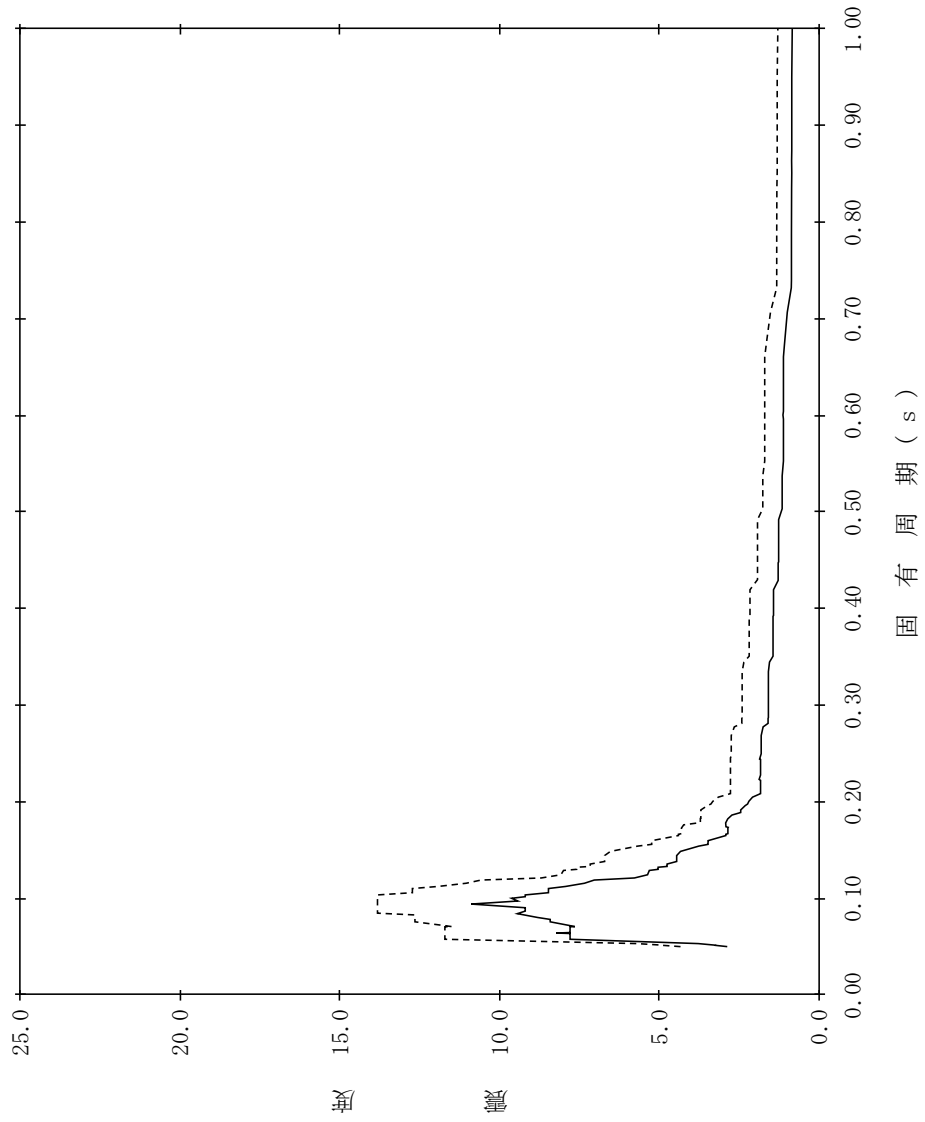

【NS2-RB-SsV-RB45】

構造物名：原子炉建物
 標高：EL30.500m(燃料プール)
 波形名：基準地震動 S s
 減衰定数：2.5%

—— 設計用床応答スペクトル I (鉛直方向)

----- 設計用床応答スペクトル II (鉛直方向)

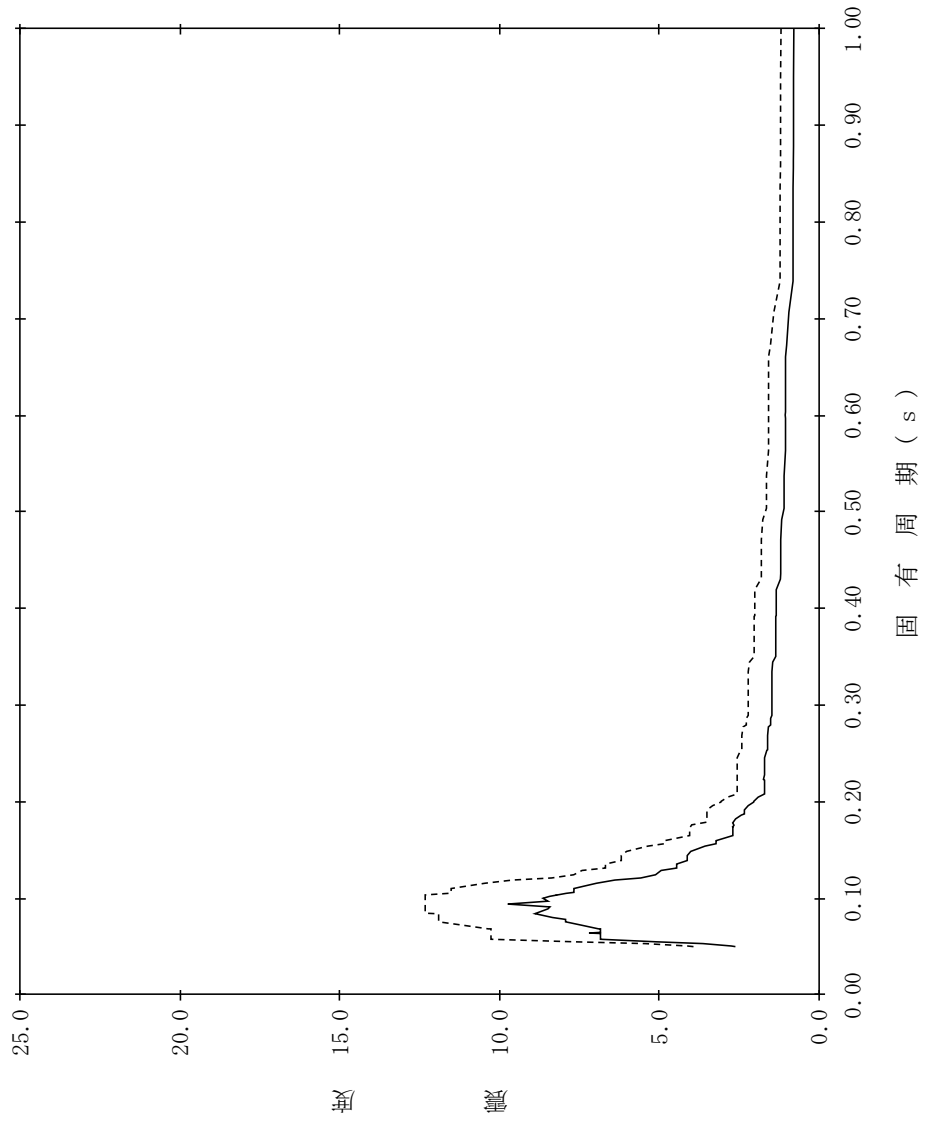

【NS2-RB-SsV-RB46】

構造物名：原子炉建物
 標高：EL30.500m(燃料プール)
 減衰定数：3.0%
 波形名：基準地震動 S s
 設計用床応答スペクトル I (鉛直方向)
 設計用床応答スペクトル II (鉛直方向)

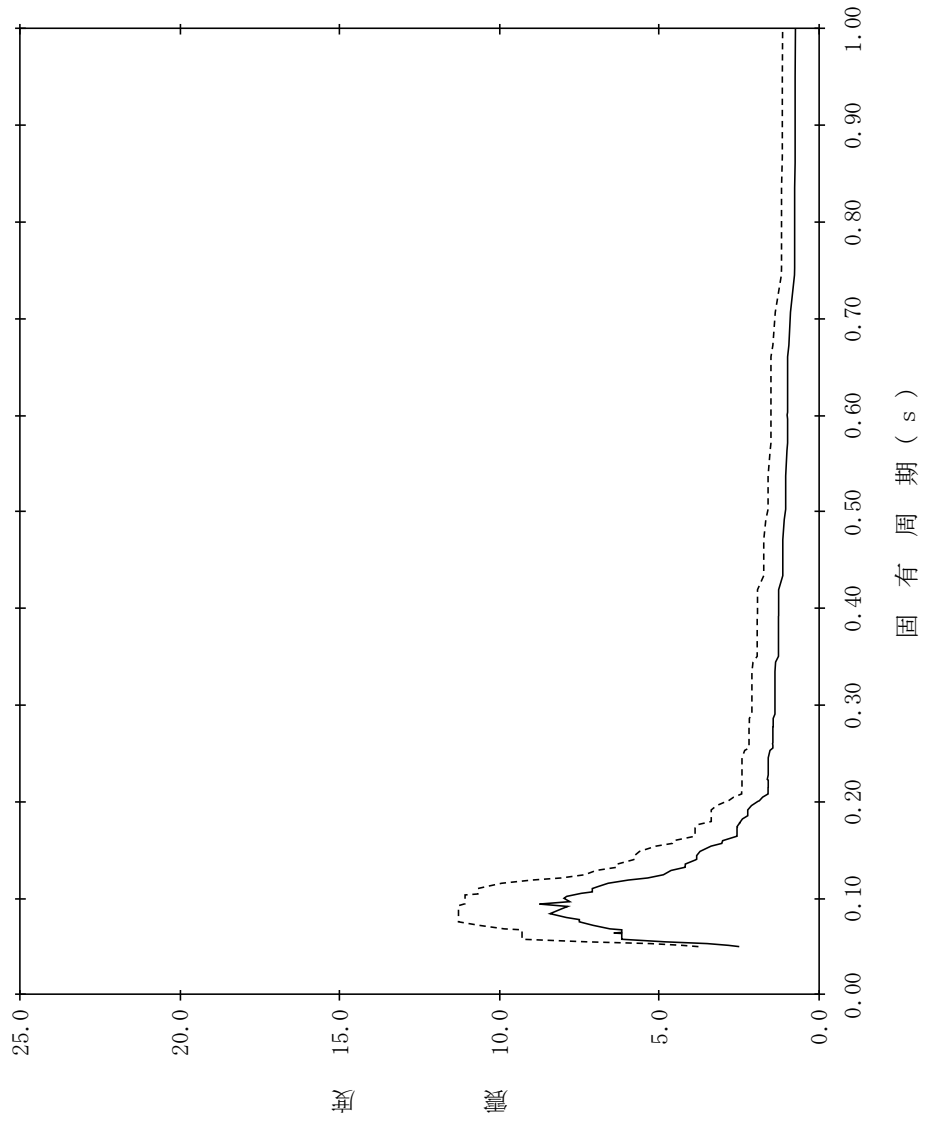

【NS2-RB-SsV-RB47】

構造物名：原子炉建物
 標高：EL30.500m(燃料プール) 設計用床応答スペクトルⅠ(鉛直方向)
 減衰定数：4.0% 波形名：基準地震動 S s 設計用床応答スペクトルⅡ(鉛直方向)

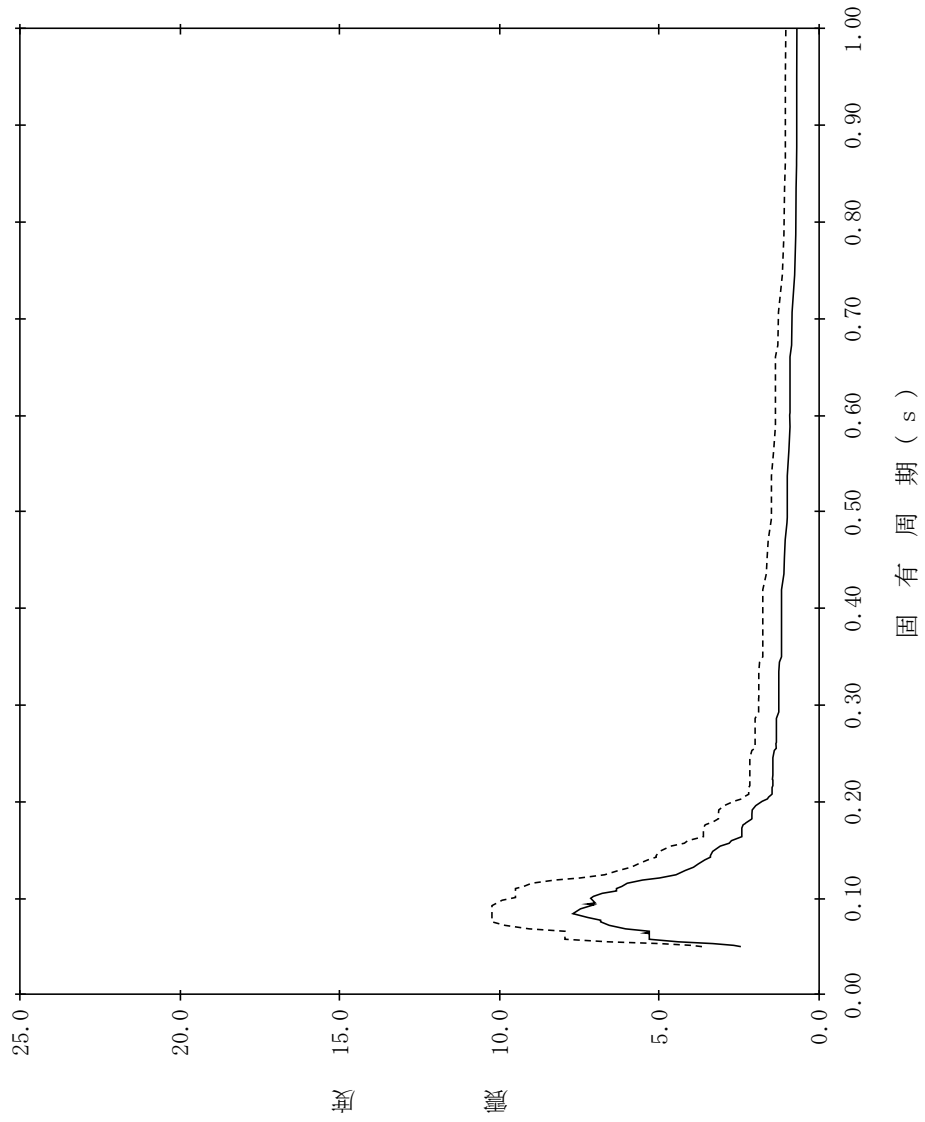

【NS2-RB-SsV-RB48】

構造物名：原子炉建物
 標高：EL30.500m(燃料プール)
 減衰定数：5.0%
 波形名：基準地震動 S s
 設計用床応答スペクトル I (鉛直方向)
 設計用床応答スペクトル II (鉛直方向)

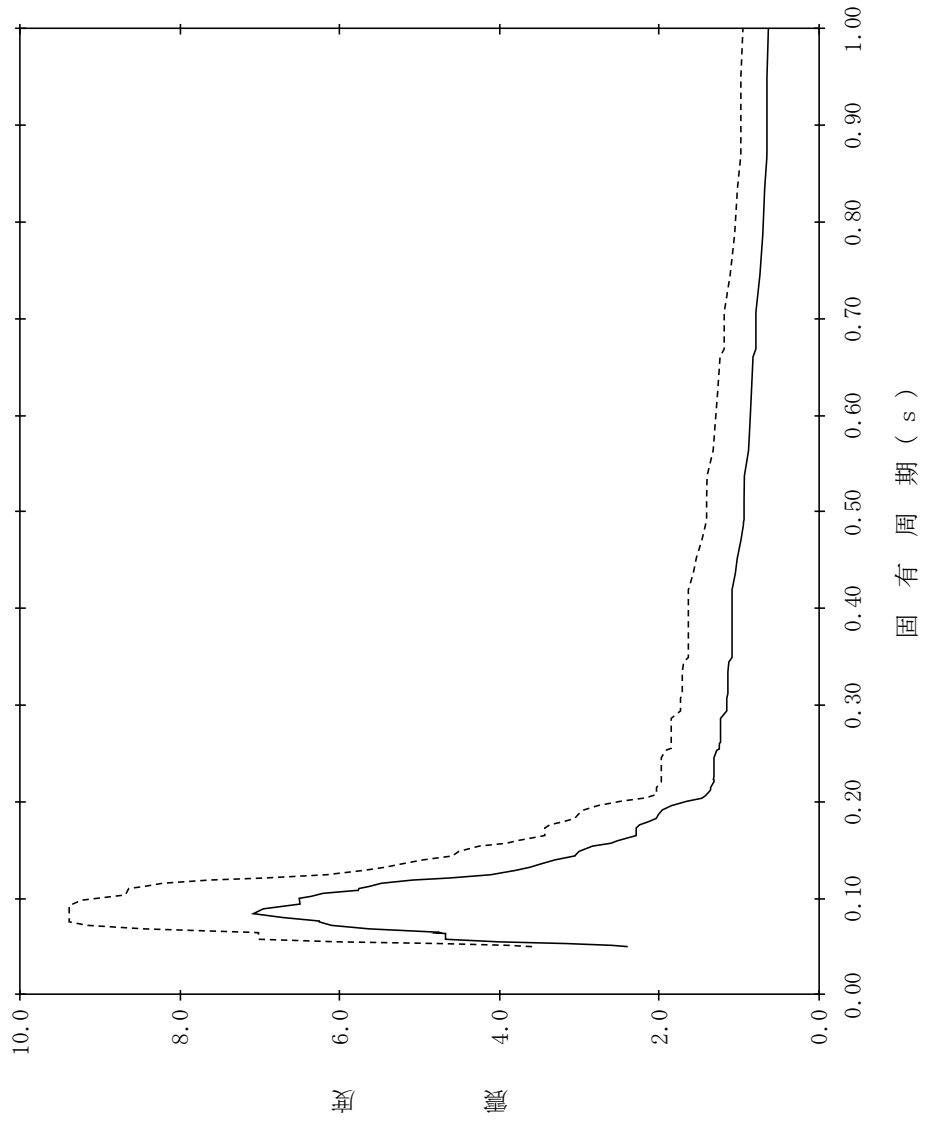

【NS2-RB-SsV-RB49】

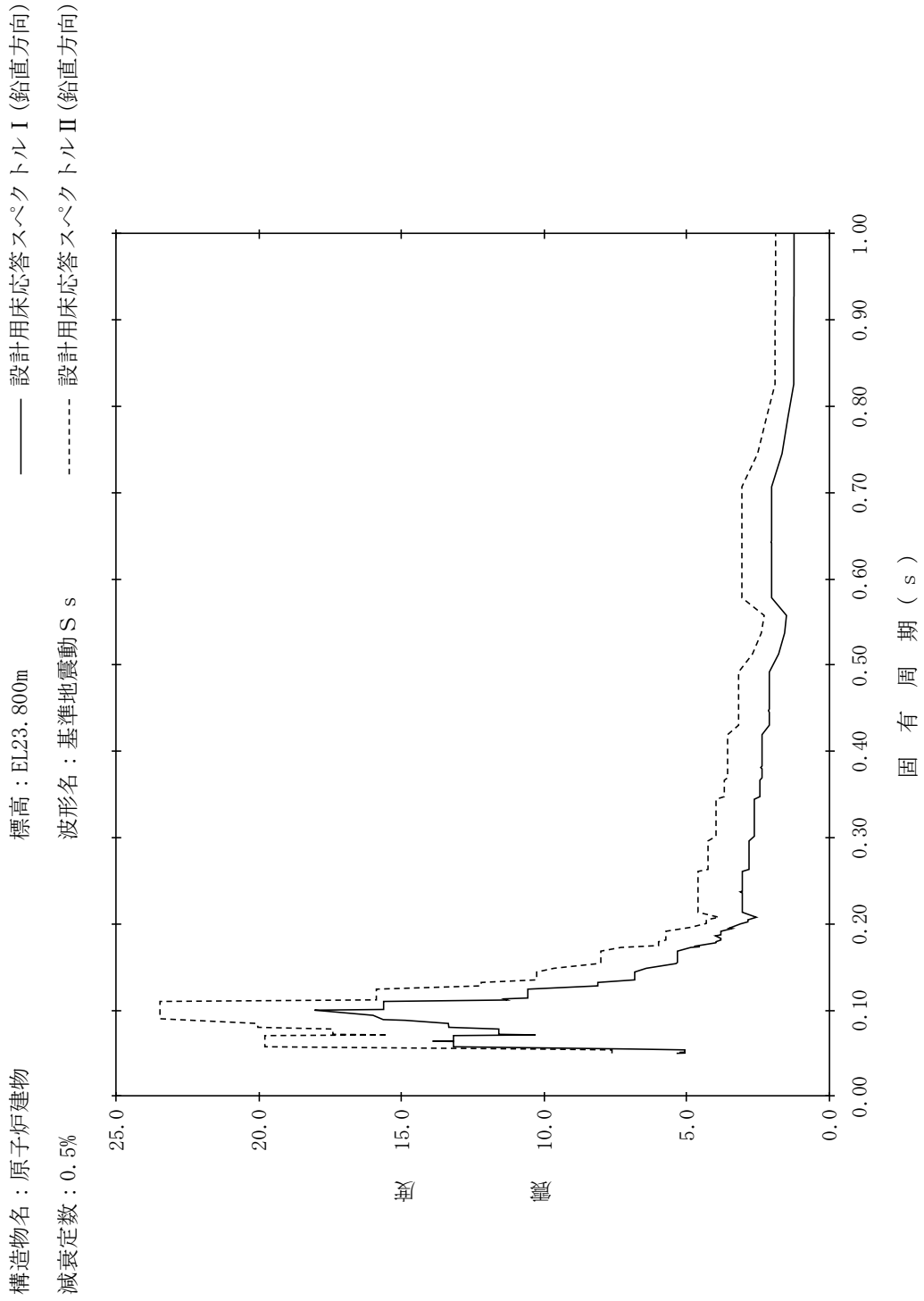

【NS2-RB-SsV-RB50】

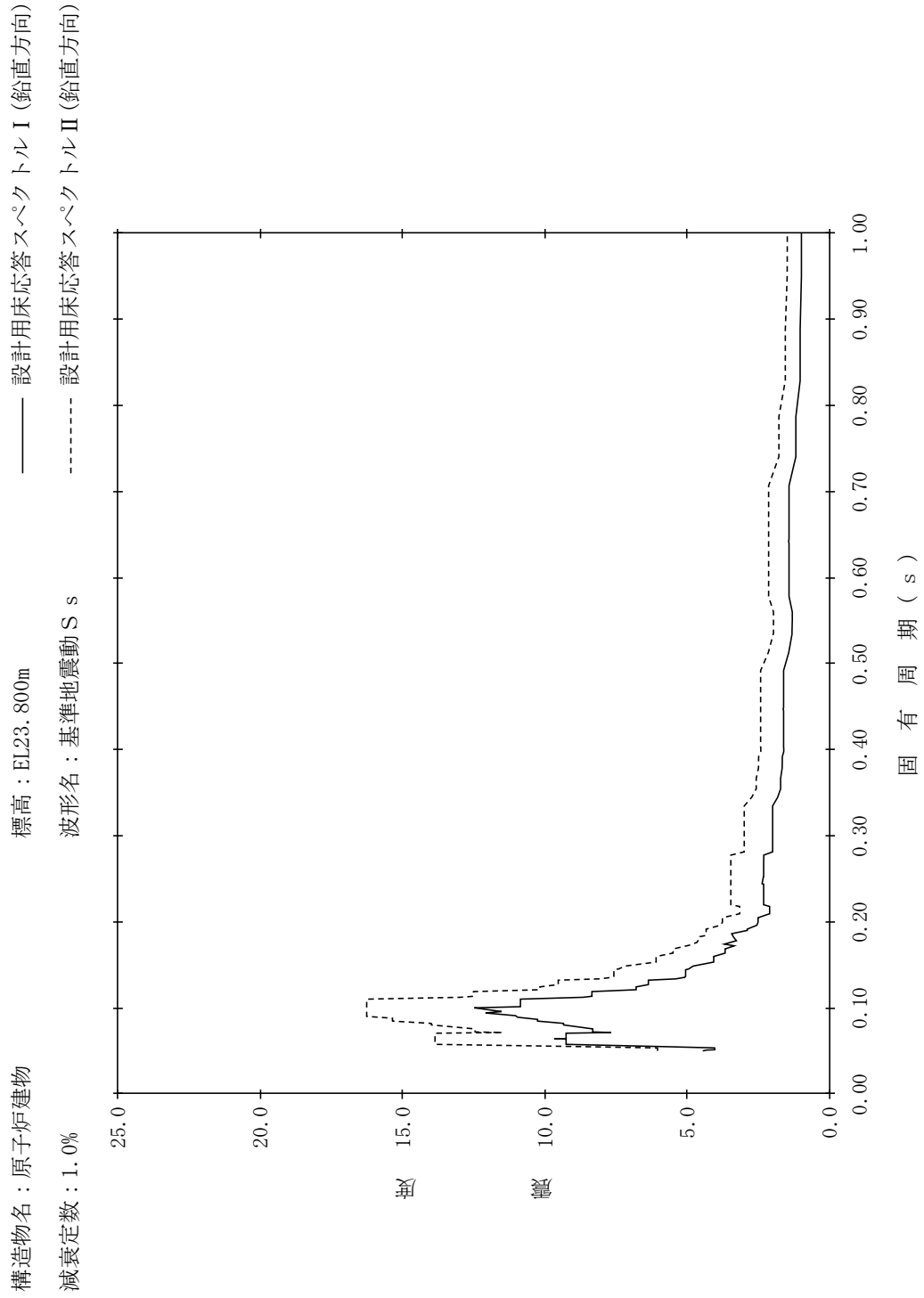

【NS2-RB-SsV-RB51】

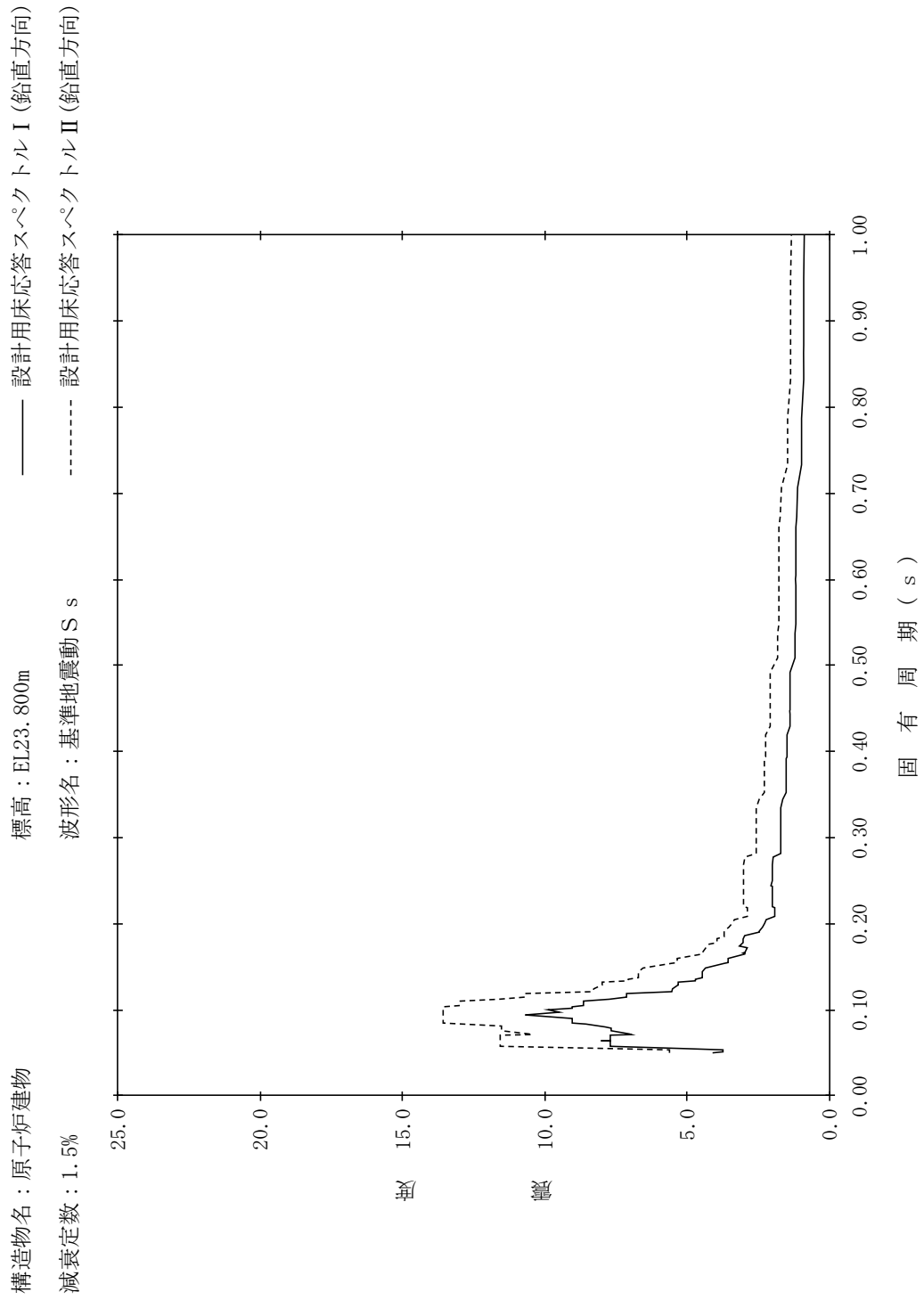

【NS2-RB-SsV-RB52】

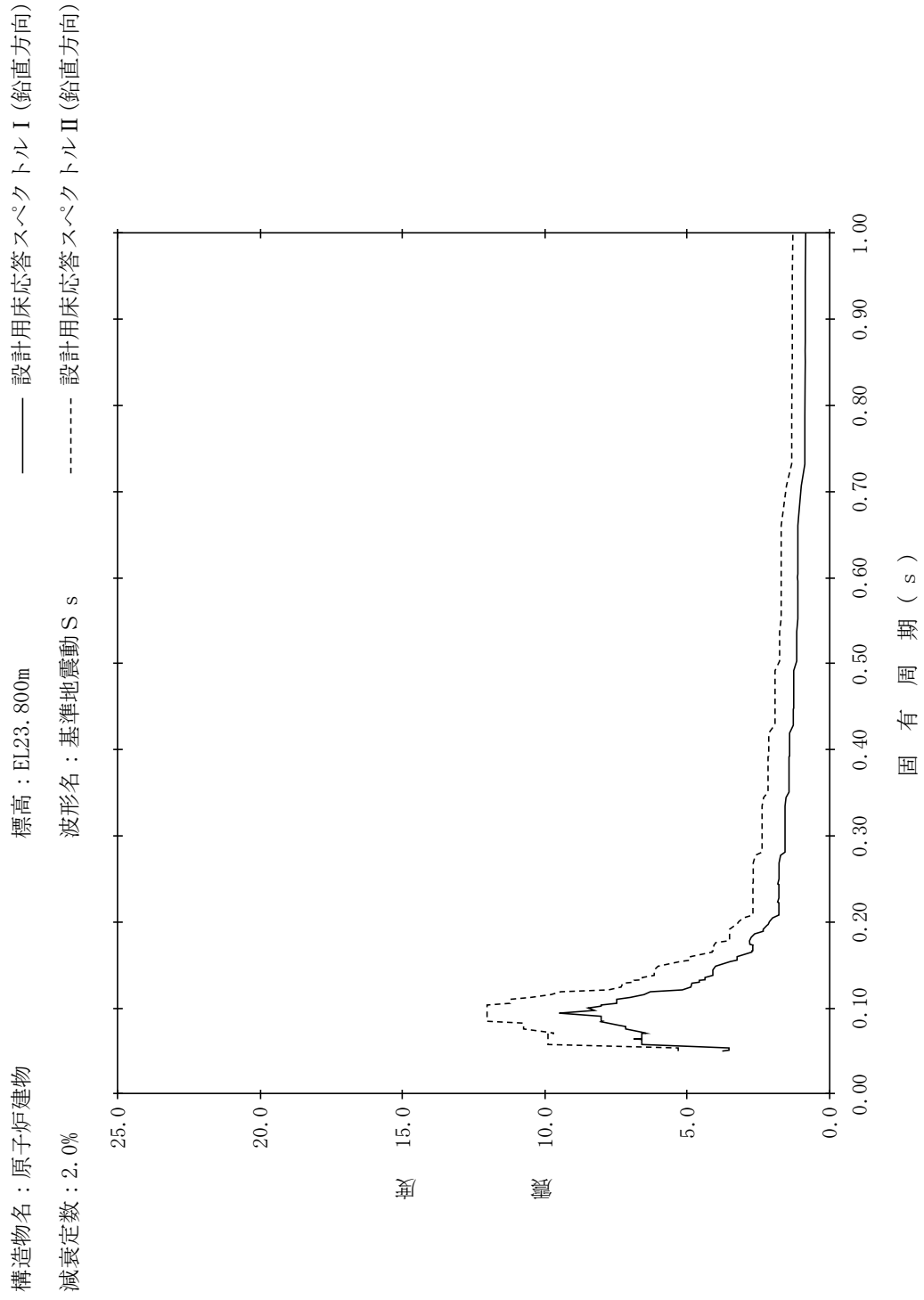

【NS2-RB-SsV-RB53】

構造物名：原子炉建物
 標高：EL23.800m
 減衰定数：2.5%
 波形名：基準地震動 S s
 設計用床応答スペクトル I (鉛直方向)
 設計用床応答スペクトル II (鉛直方向)

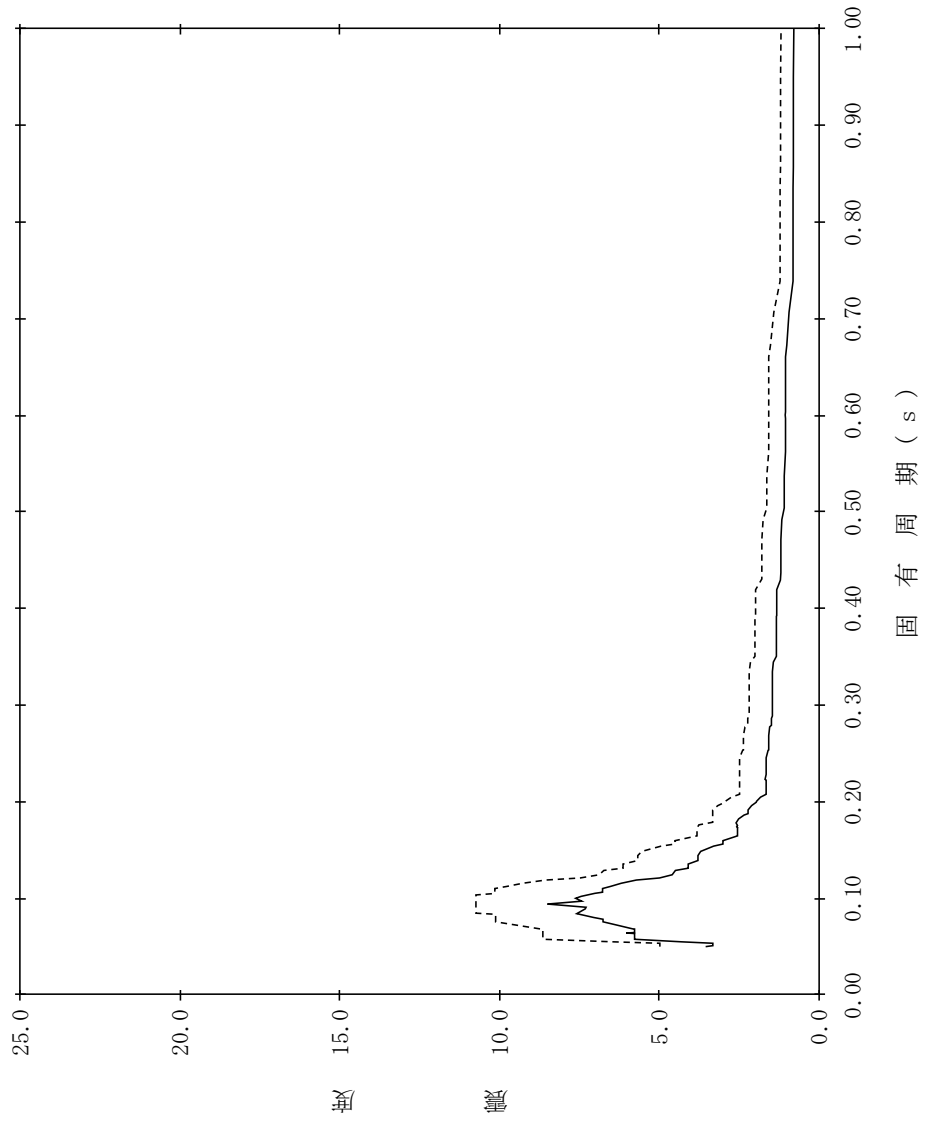

【NS2-RB-SsV-RB54】

構造物名：原子炉建物
 標高：EL23.800m
 減衰定数：3.0%
 波形名：基準地震動 S s
 設計用床応答スペクトル I (鉛直方向)
 設計用床応答スペクトル II (鉛直方向)

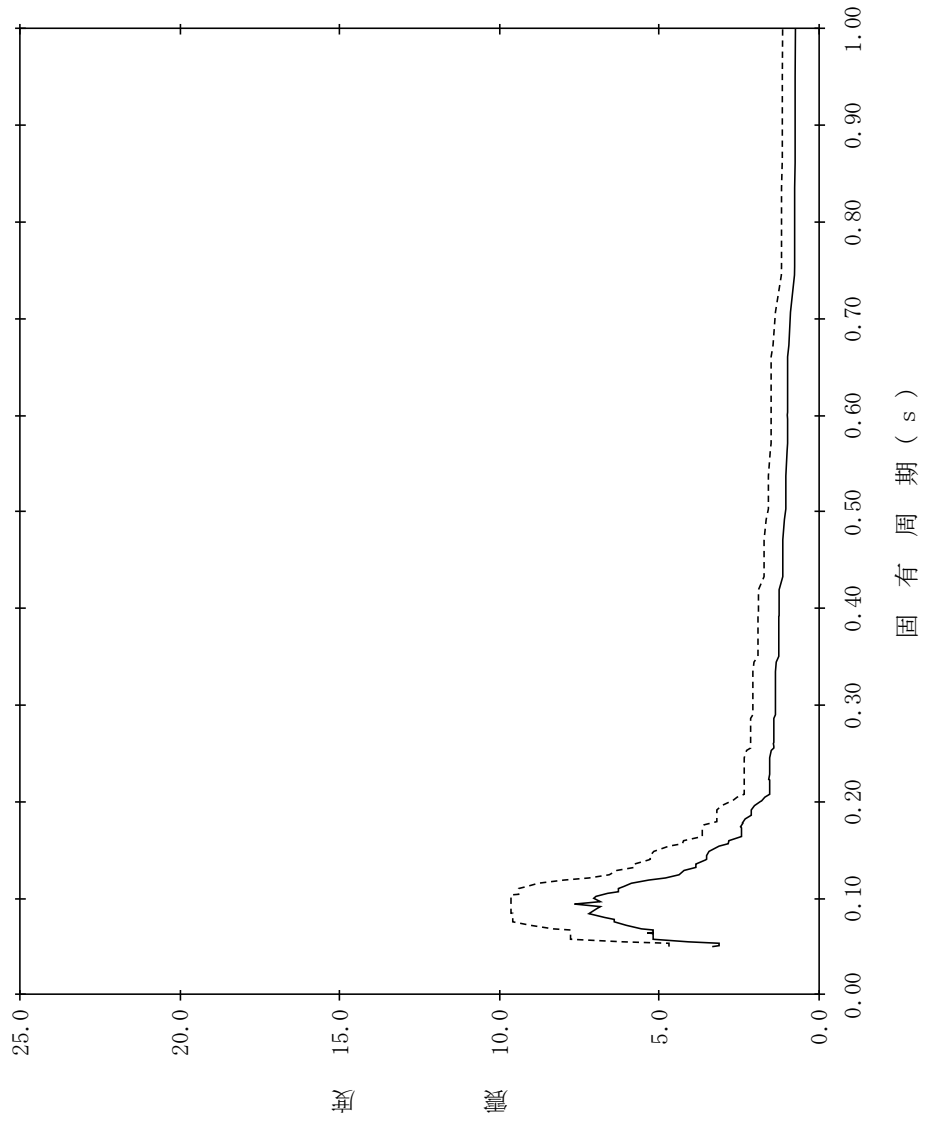

【NS2-RB-SsV-RB55】

構造物名：原子炉建物
 標高：EL23.800m
 減衰定数：4.0%
 波形名：基準地震動 S s
 設計用床応答スペクトル I (鉛直方向)
 設計用床応答スペクトル II (鉛直方向)

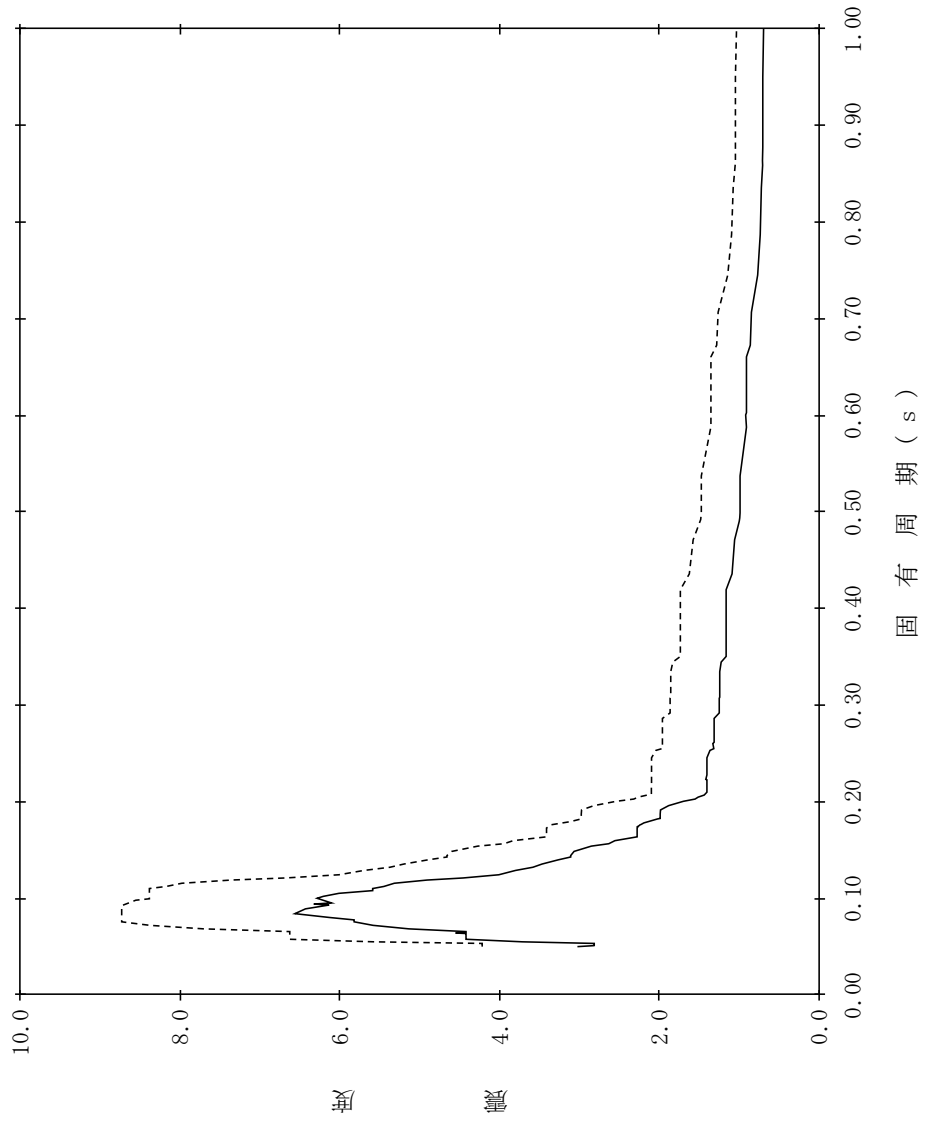

【NS2-RB-SsV-RB56】

構造物名：原子炉建物
 標高：EL23.800m
 減衰定数：5.0%
 波形名：基準地震動 S s
 設計用床応答スペクトル I (鉛直方向)
 設計用床応答スペクトル II (鉛直方向)

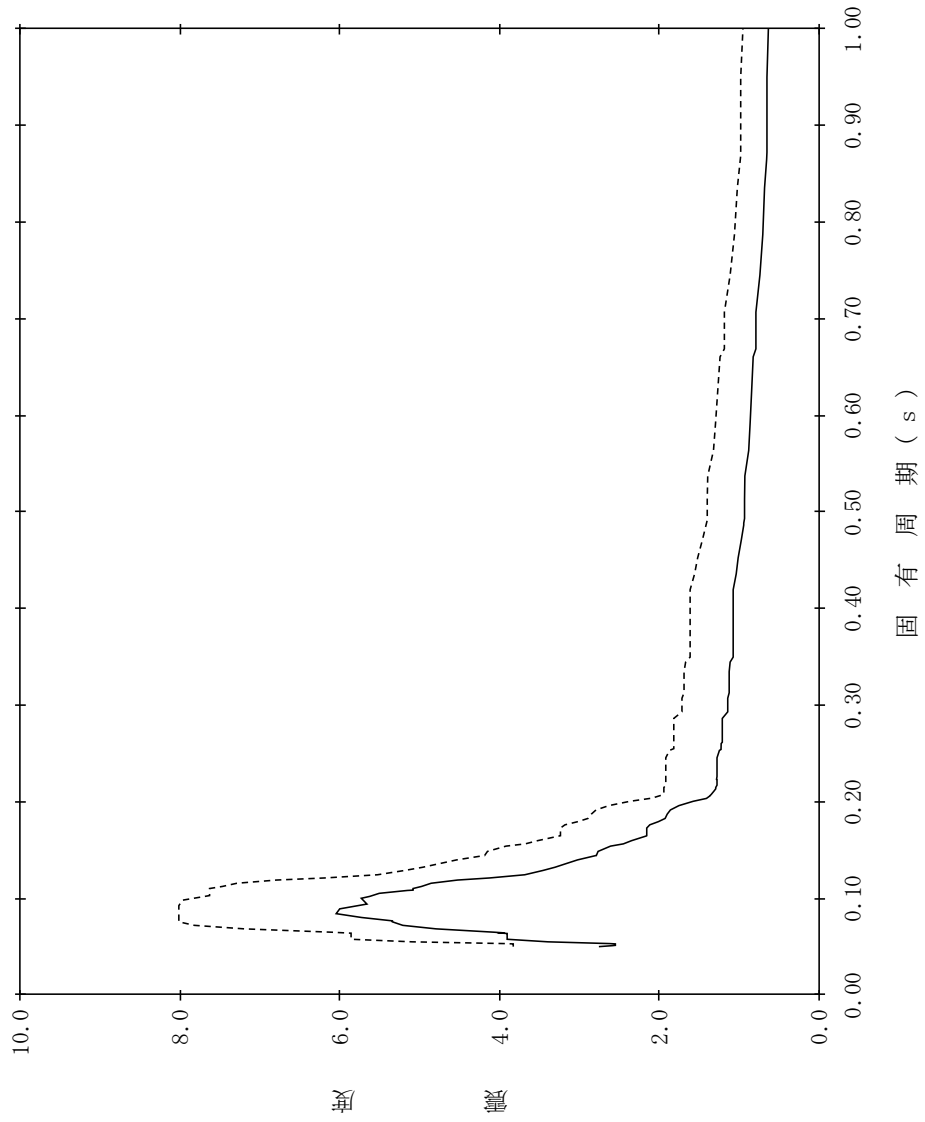

【NS2-RB-SsV-RB57】

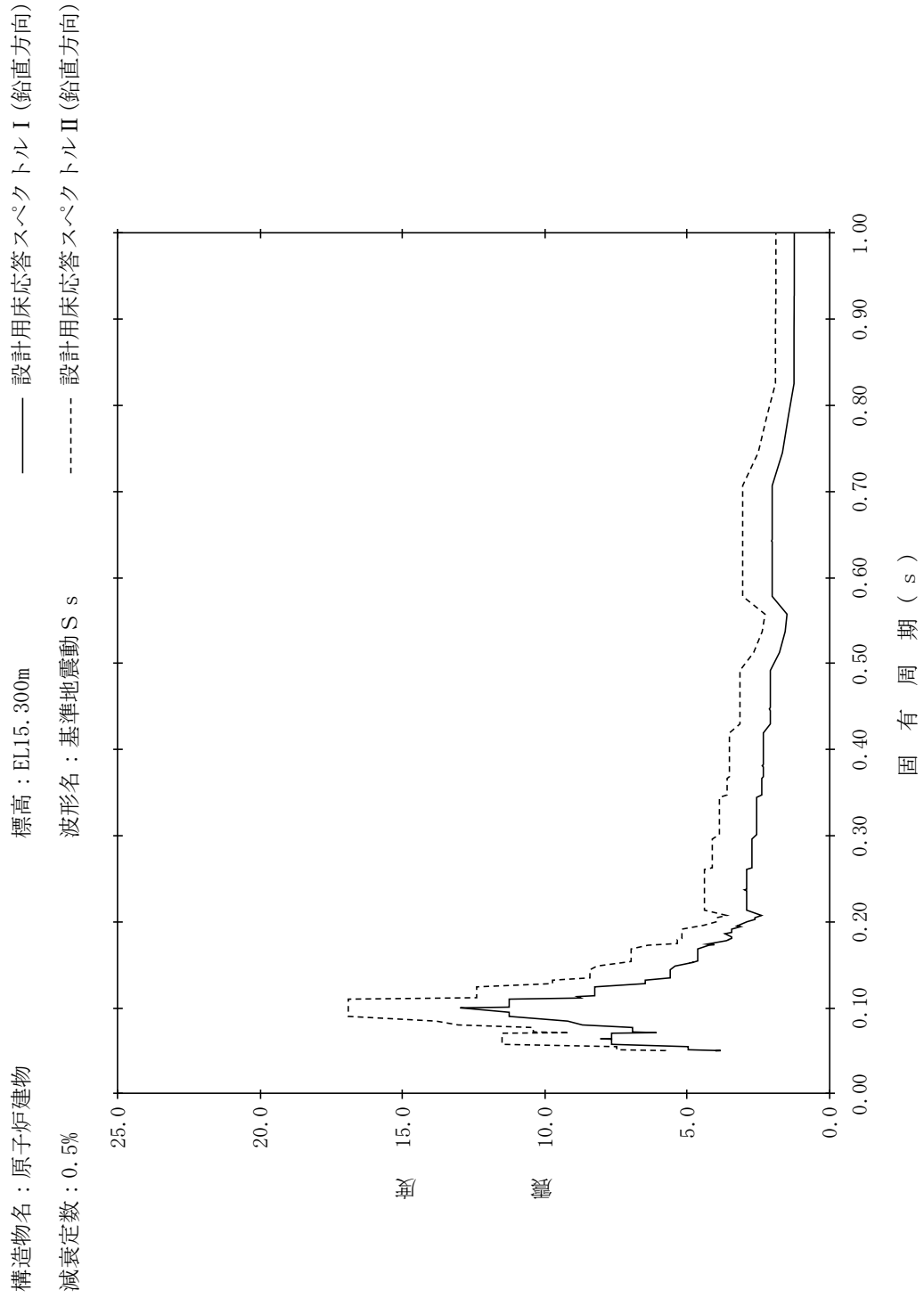

【NS2-RB-SsV-RB58】

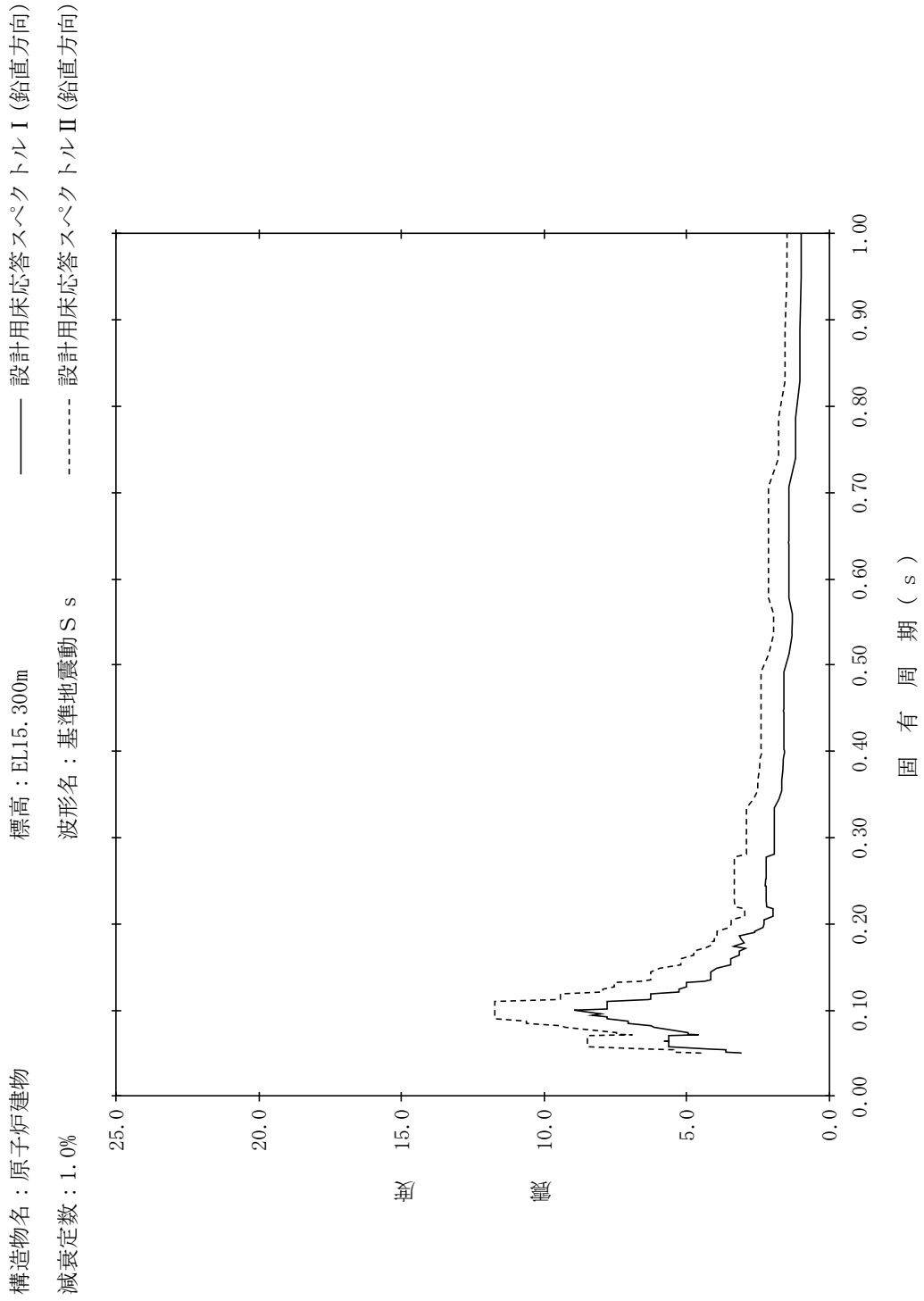

【NS2-RB-SsV-RB59】

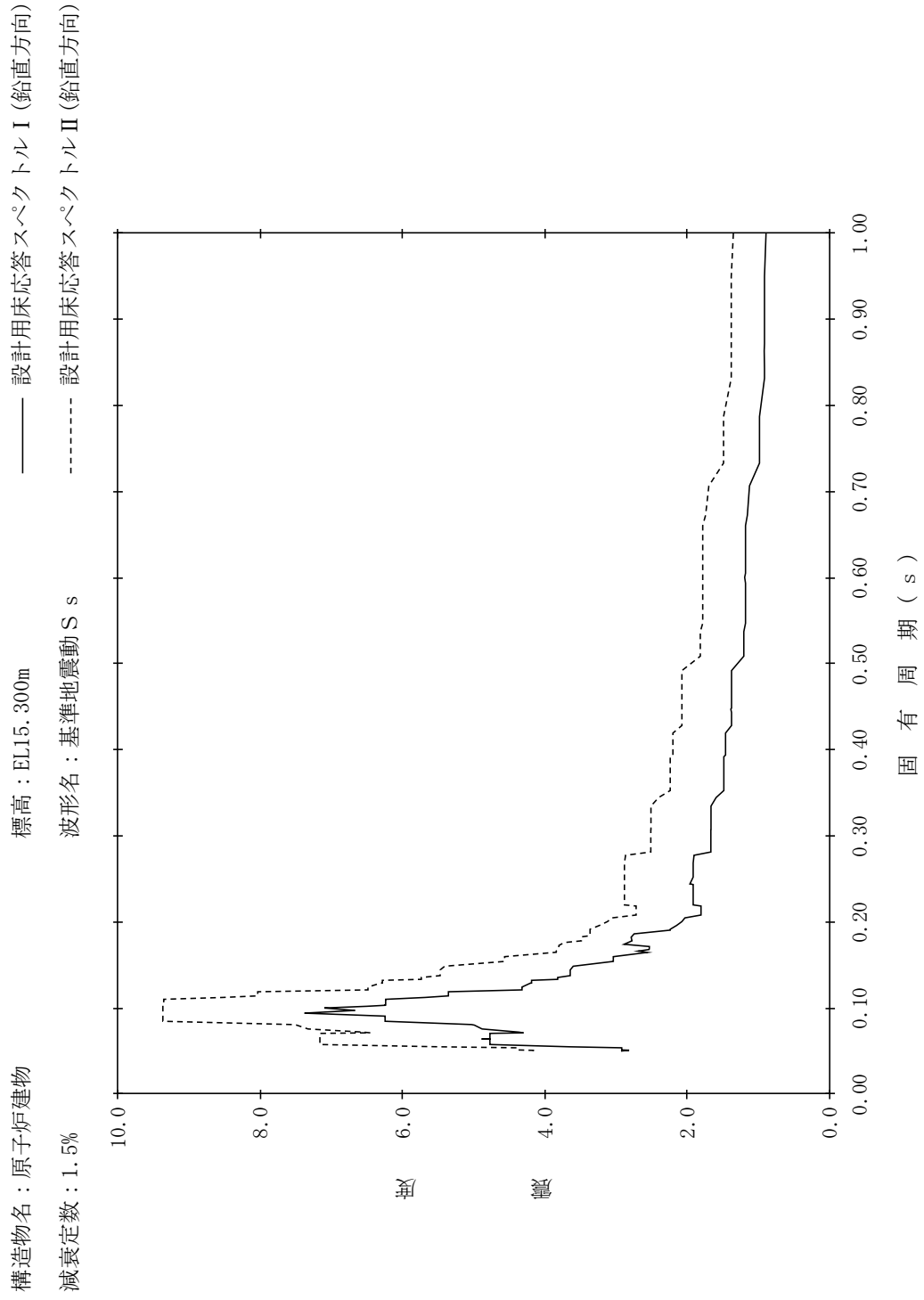

【NS2-RB-SsV-RB60】

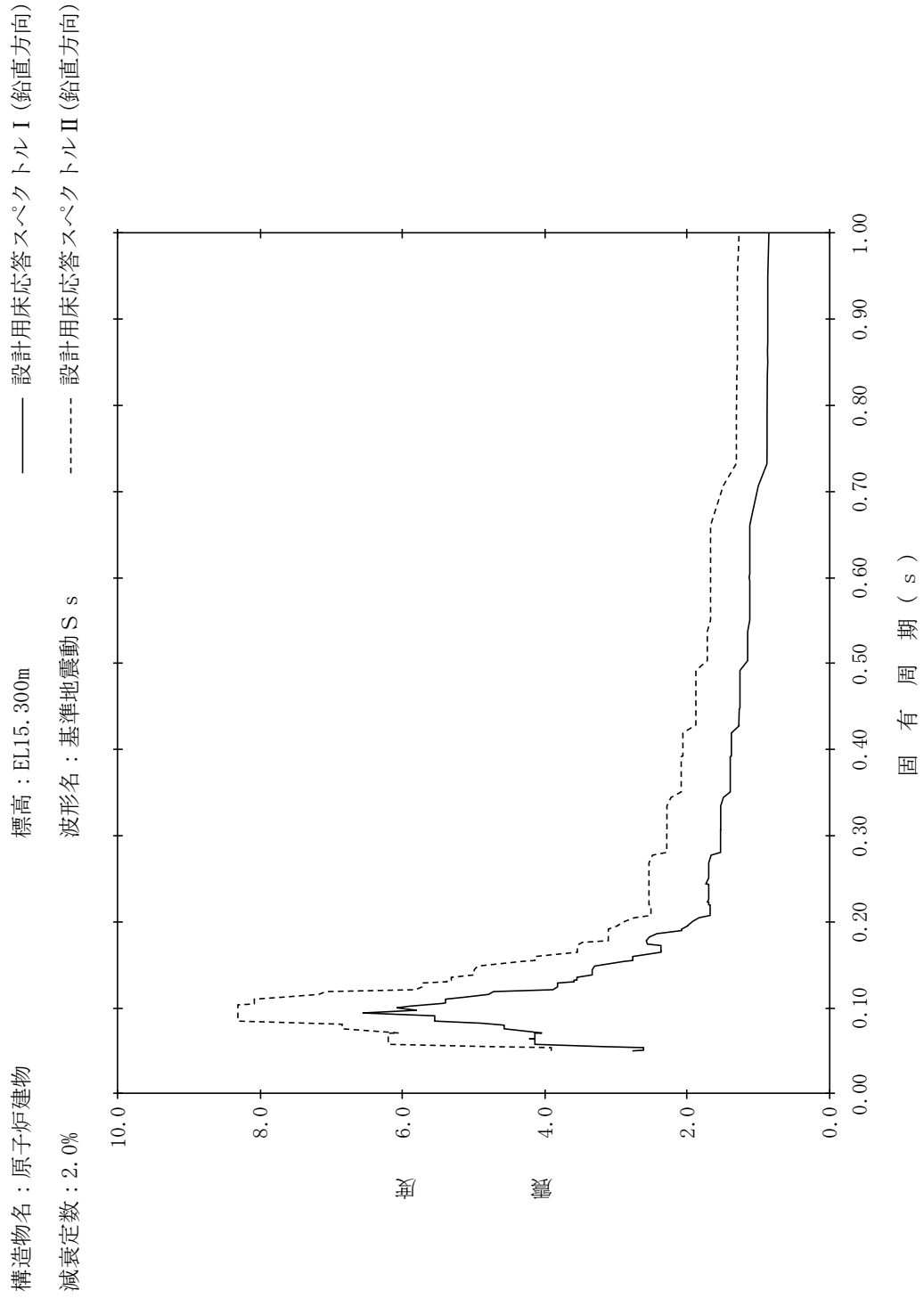

【NS2-RB-SsV-RB61】

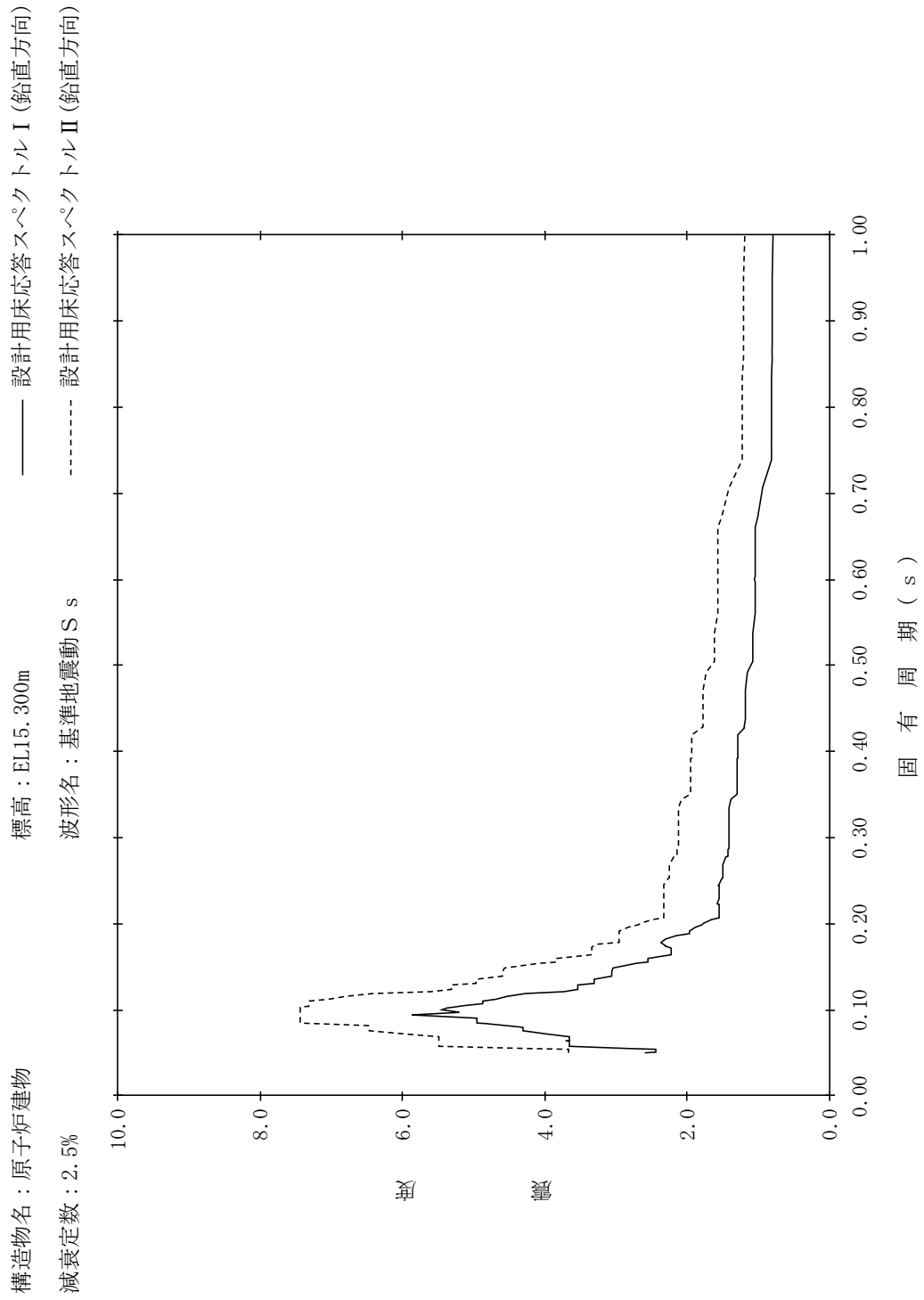

【NS2-RB-SsV-RB62】

構造物名：原子炉建物
 標高：EL15.300m
 減衰定数：3.0%
 波形名：基準地震動 S s
 設計用床応答スペクトル I (鉛直方向)
 設計用床応答スペクトル II (鉛直方向)

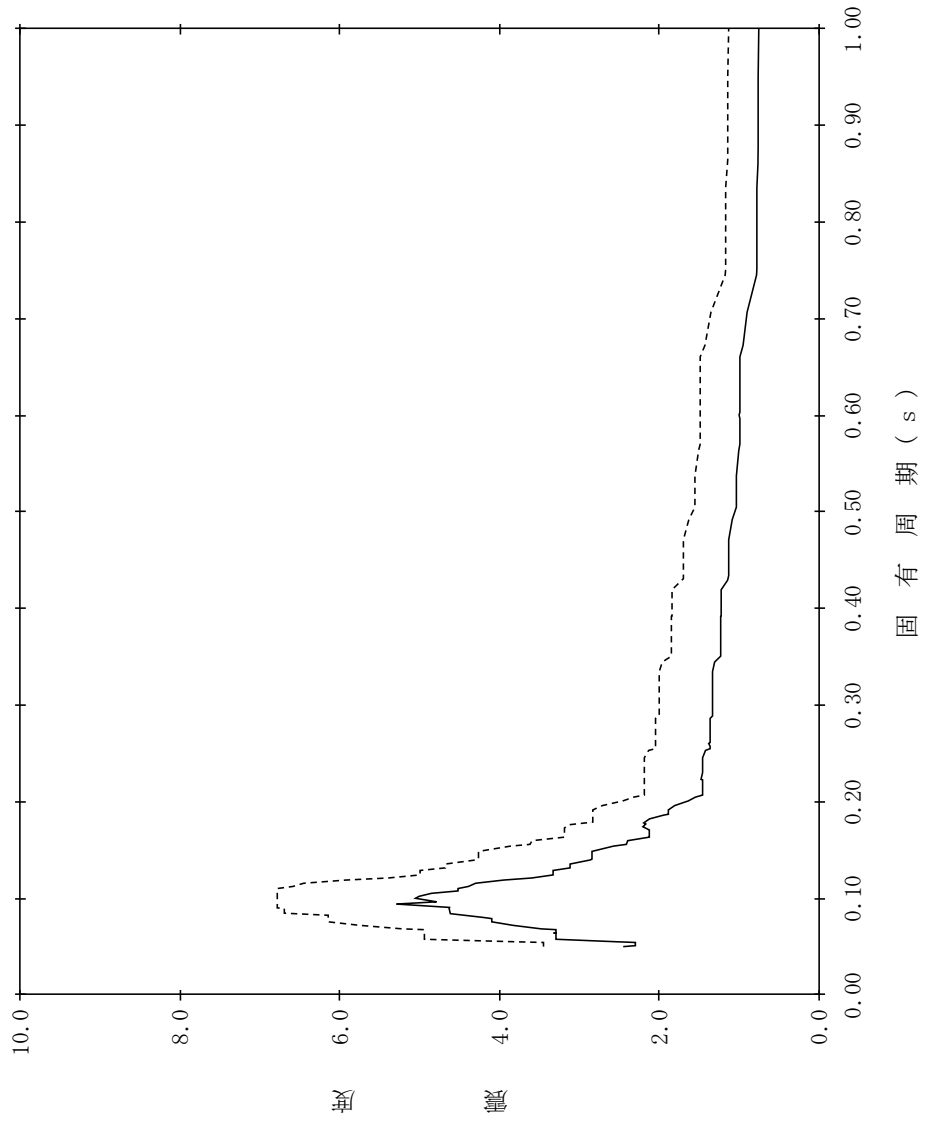

【NS2-RB-SsV-RB63】

構造物名：原子炉建物
 標高：EL15.300m
 減衰定数：4.0%
 波形名：基準地震動 S s
 設計用床応答スペクトル I (鉛直方向)
 設計用床応答スペクトル II (鉛直方向)

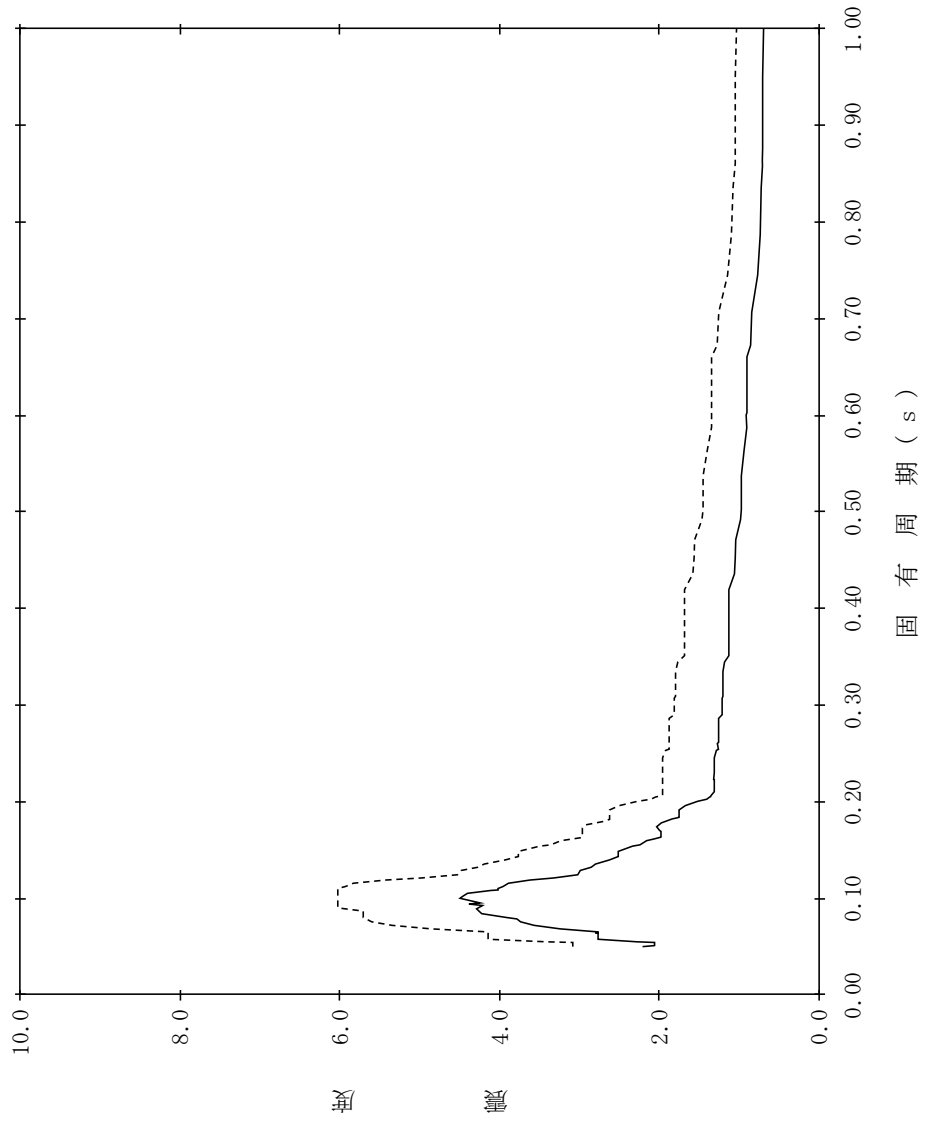

【NS2-RB-SsV-RB64】

構造物名：原子炉建物
 標高：EL15.300m
 減衰定数：5.0%
 波形名：基準地震動 S s
 設計用床応答スペクトル I (鉛直方向)
 設計用床応答スペクトル II (鉛直方向)

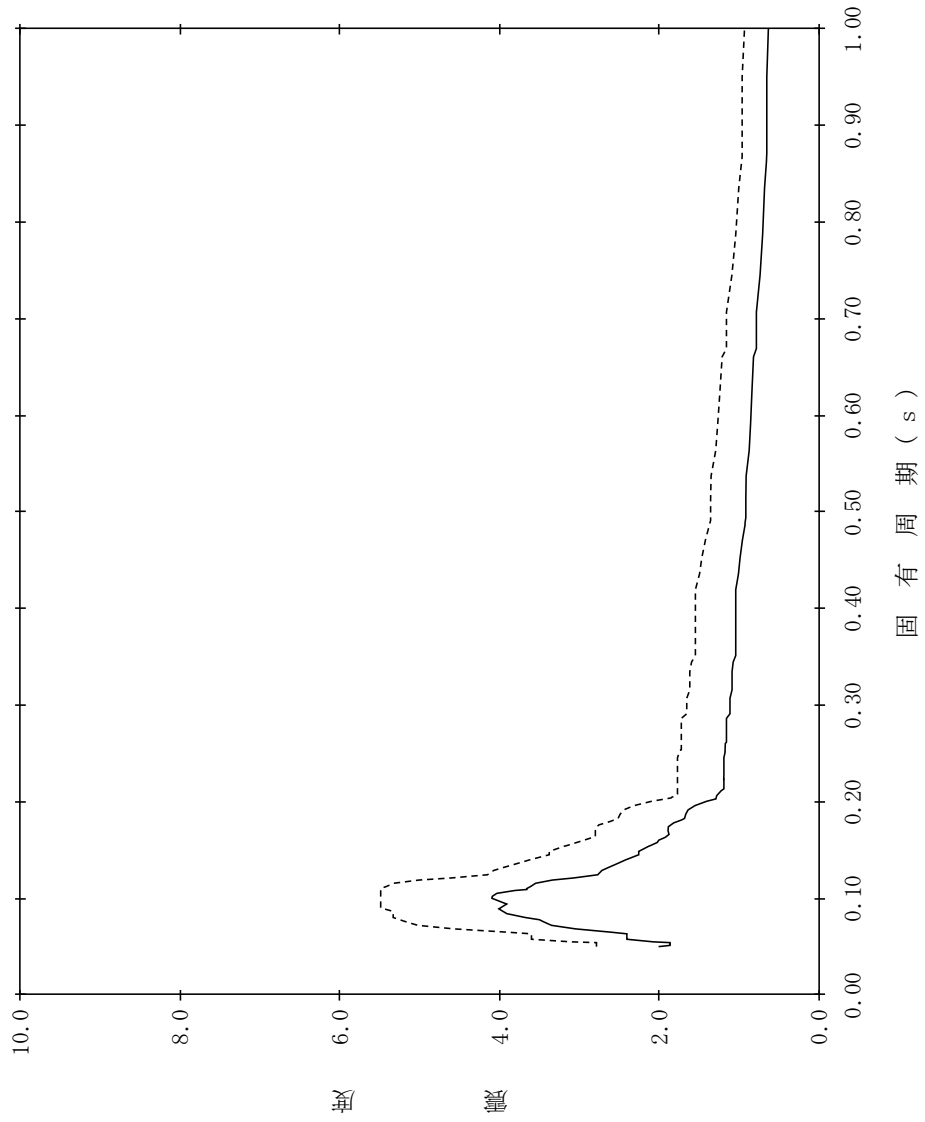

【NS2-RB-SsV-RB65】

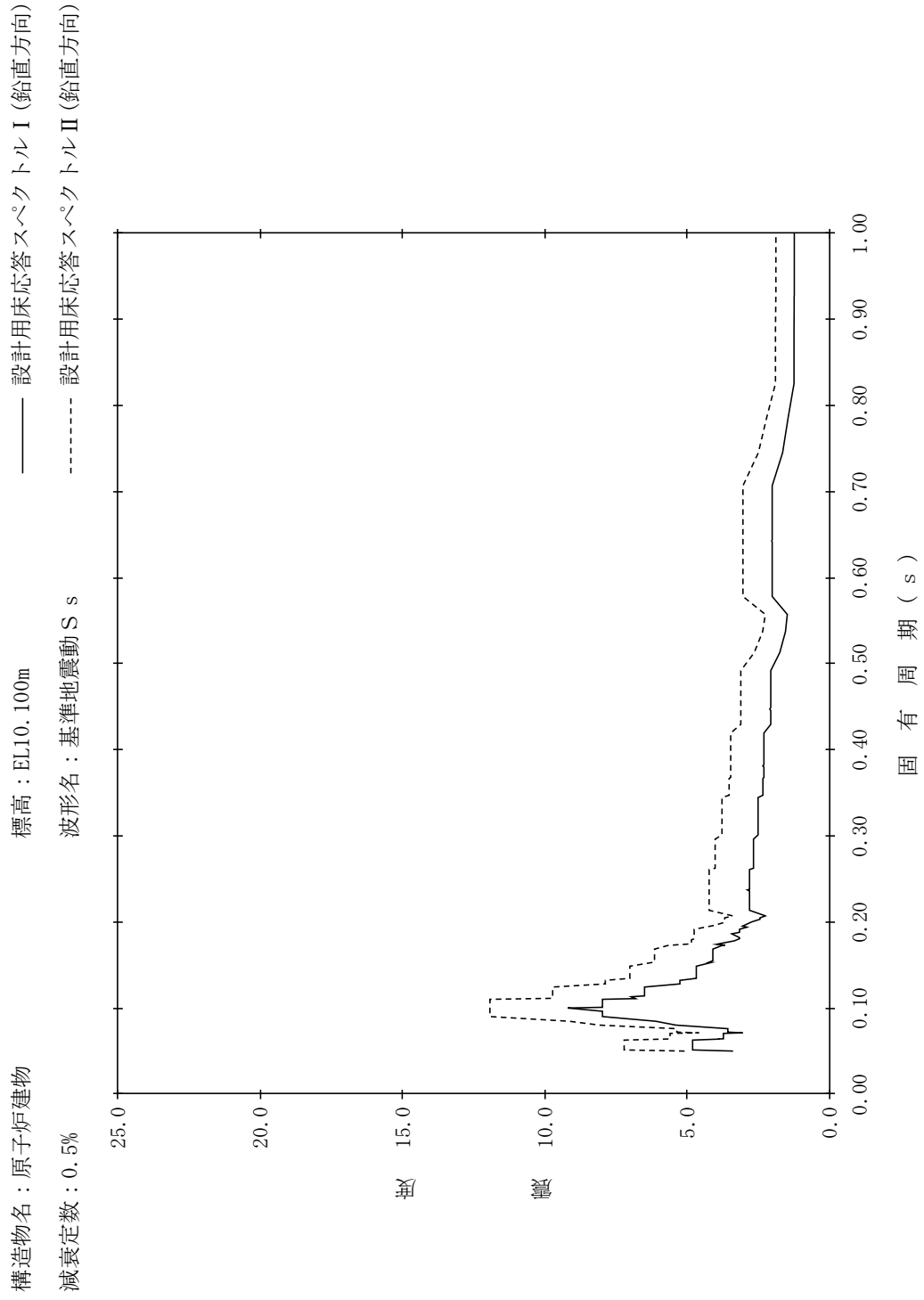

【NS2-RB-SsV-RB66】

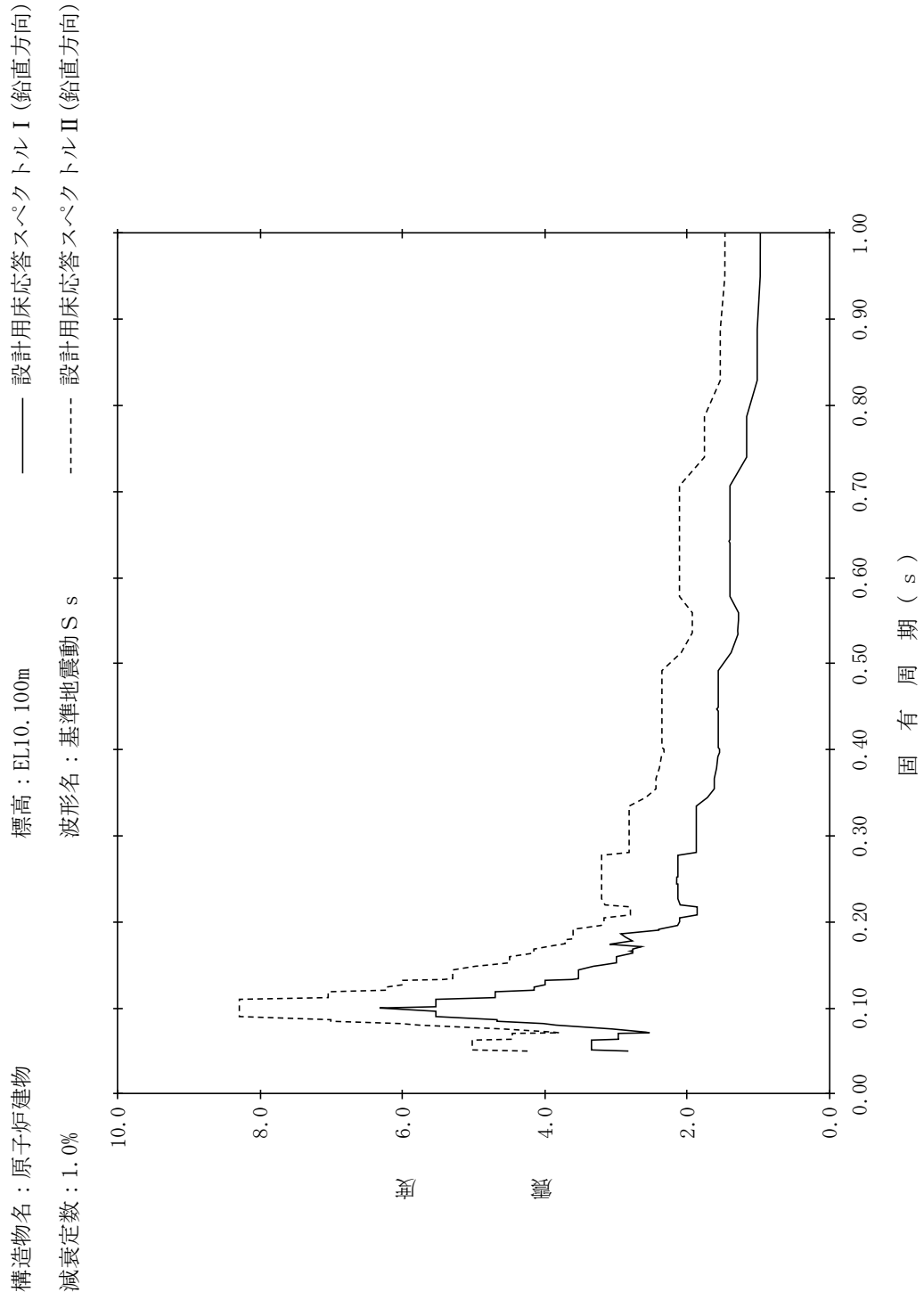

【NS2-RB-SsV-RB67】

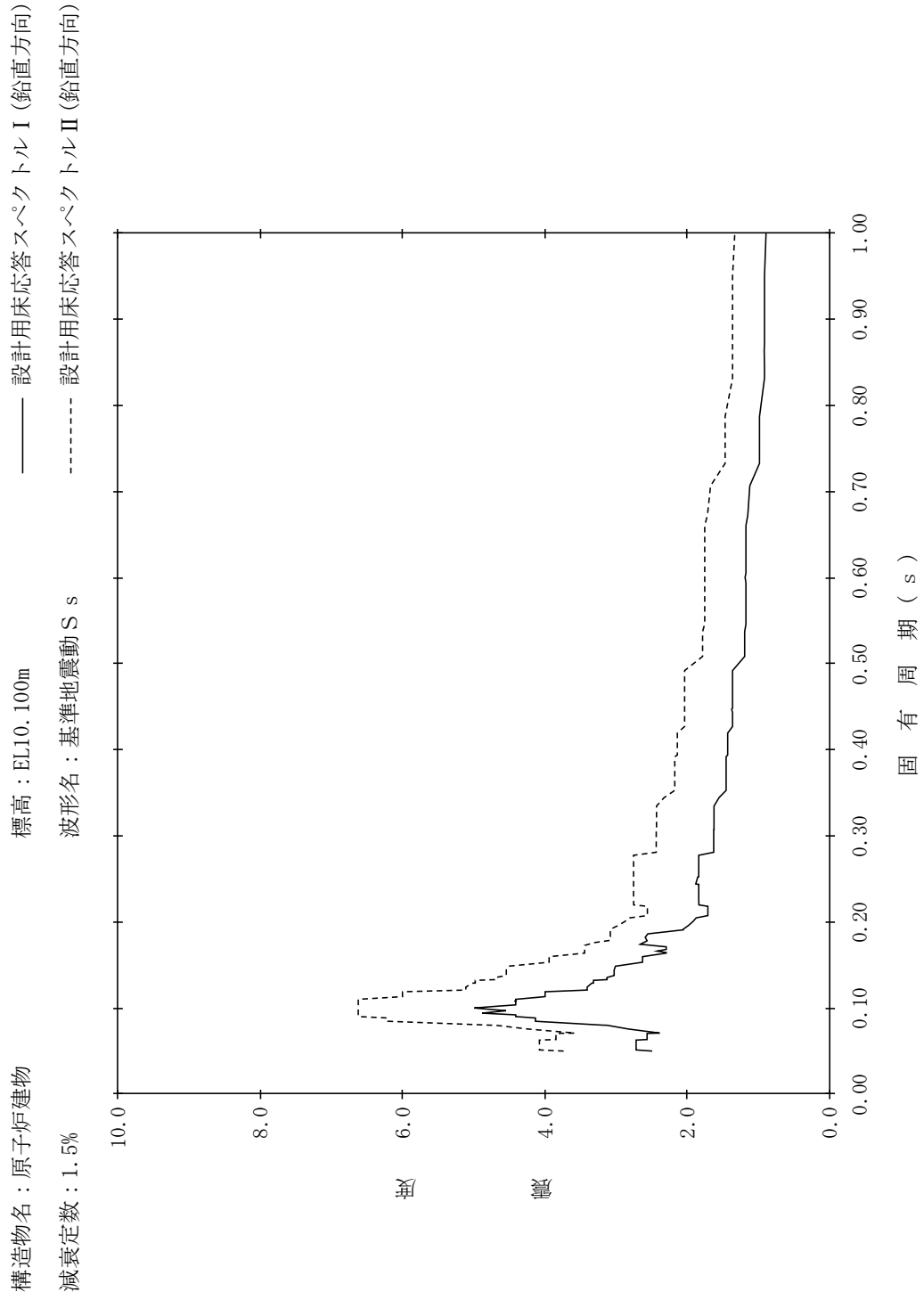

【NS2-RB-SsV-RB68】

構造物名：原子炉建物
 標高：EL10.100m
 減衰定数：2.0%
 波形名：基準地震動 S s
 設計用床応答スペクトル I (鉛直方向)
 設計用床応答スペクトル II (鉛直方向)

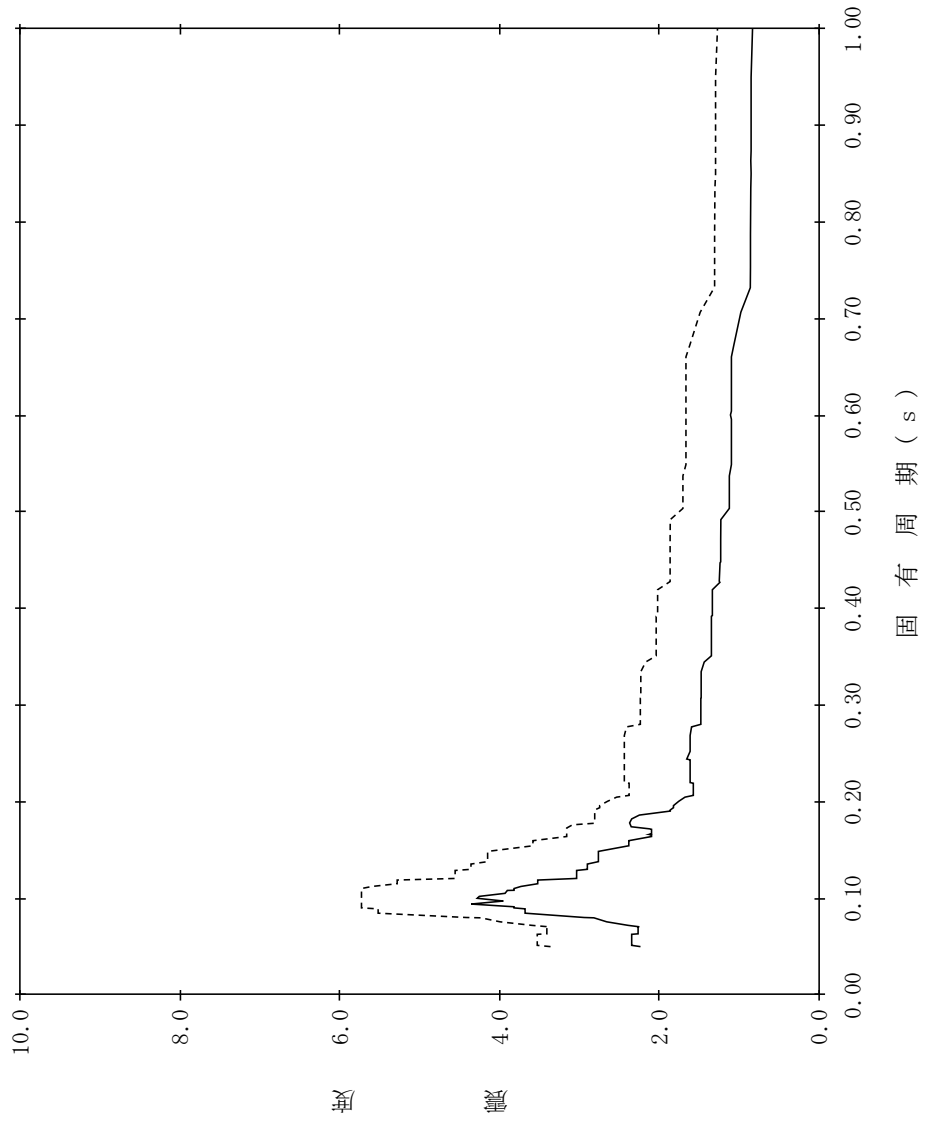

【NS2-RB-SsV-RB69】

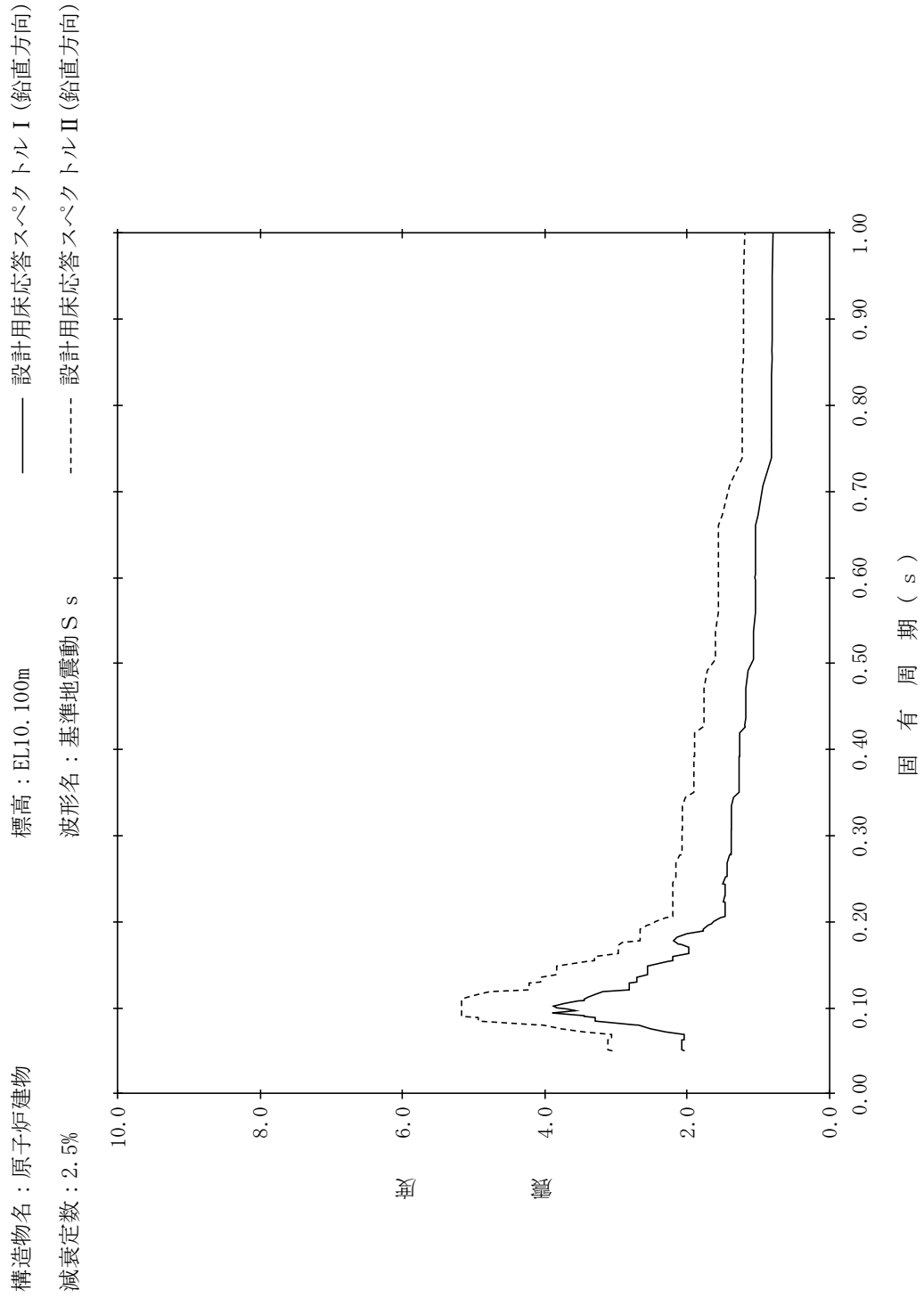

【NS2-RB-SsV-RB70】

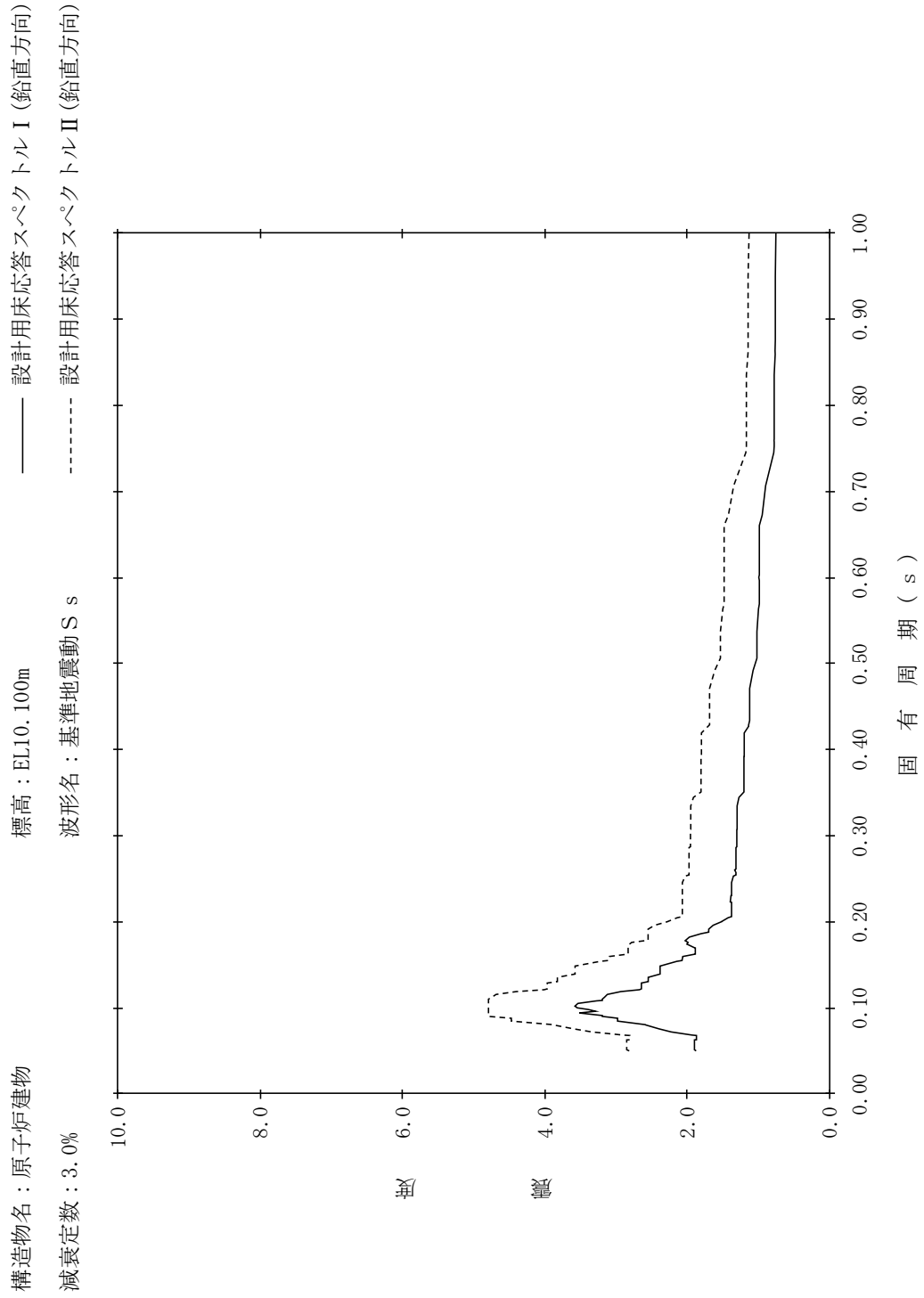

【NS2-RB-SsV-RB71】

構造物名：原子炉建物
 標高：EL10.100m
 減衰定数：4.0%
 波形名：基準地震動 S s
 設計用床応答スペクトル I (鉛直方向)
 設計用床応答スペクトル II (鉛直方向)

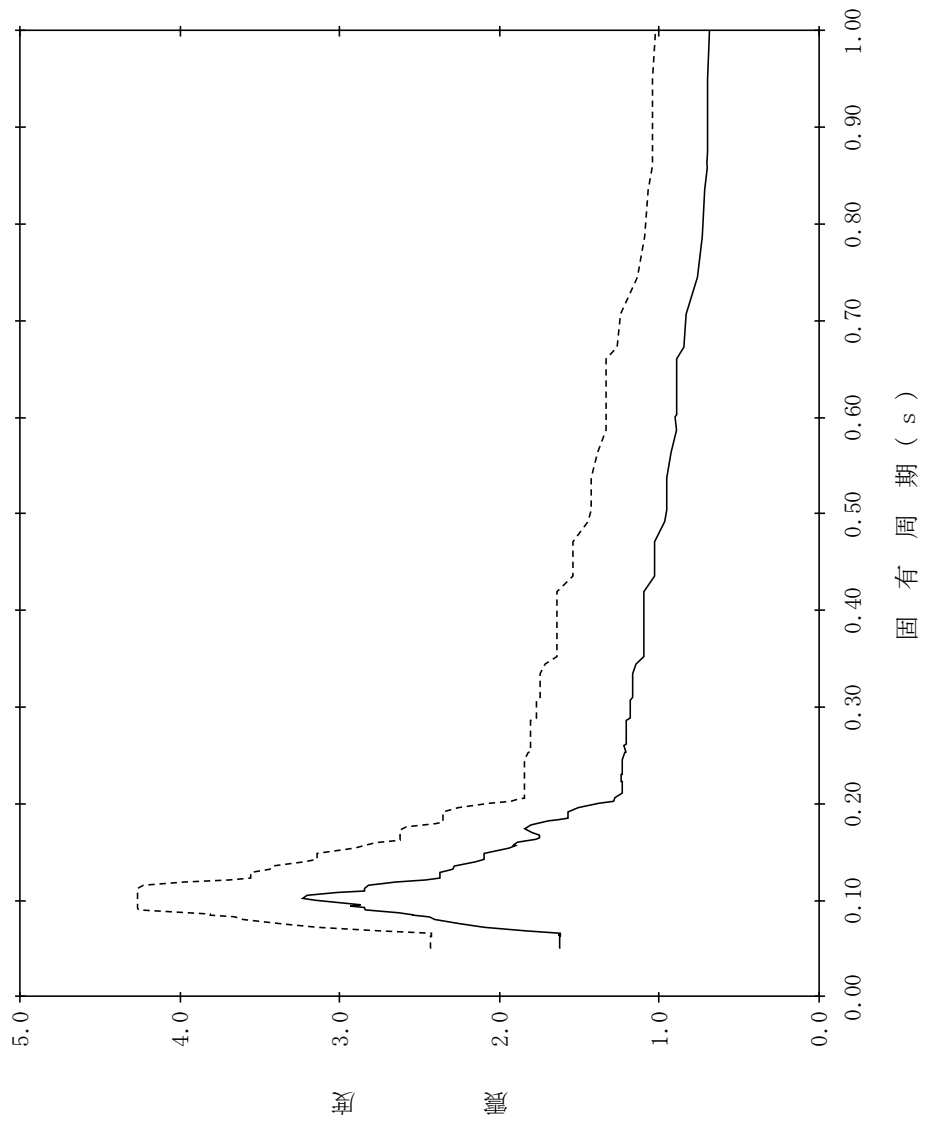

【NS2-RB-SsV-RB72】

構造物名：原子炉建物
 標高：EL10.100m
 減衰定数：5.0%
 波形名：基準地震動 S s
 設計用床応答スペクトル I (鉛直方向)
 設計用床応答スペクトル II (鉛直方向)

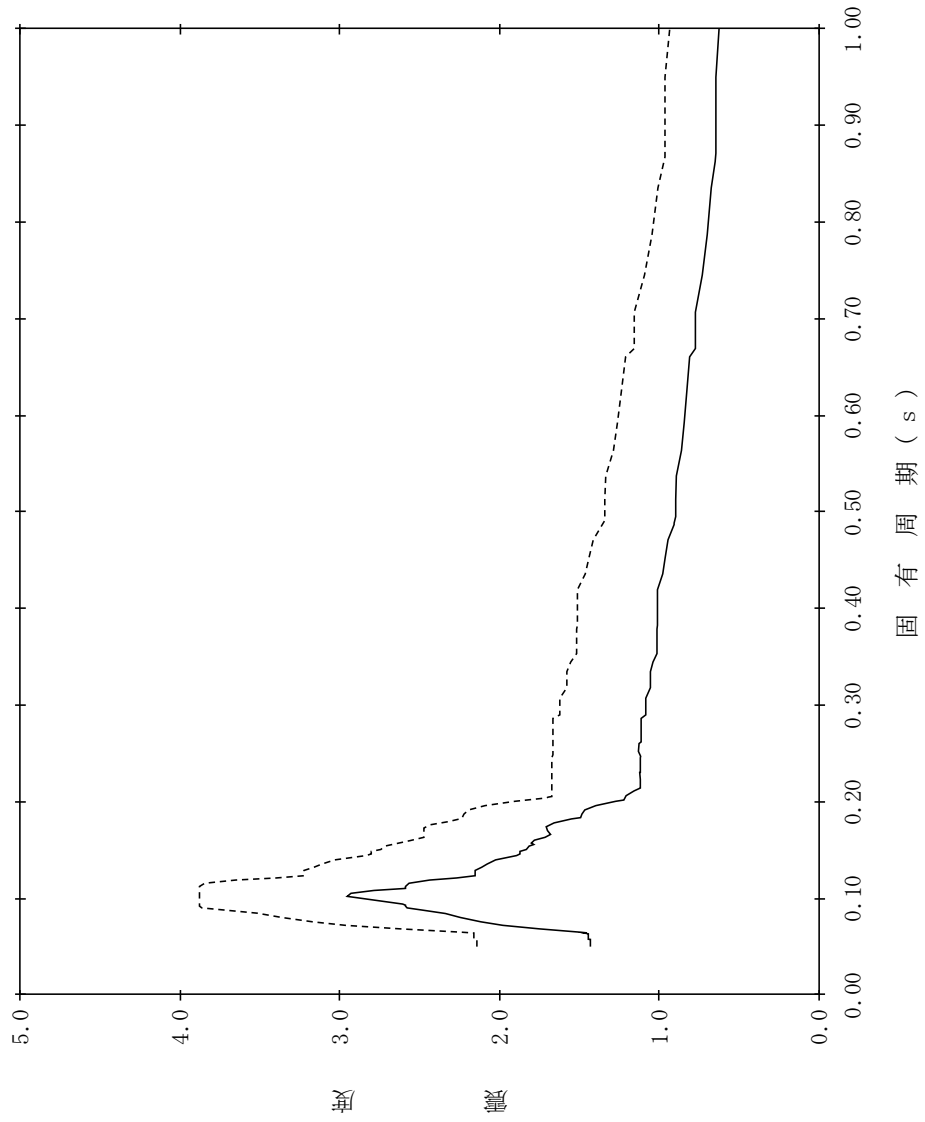

【NS2-RB-SsV-RB73】

構造物名：原子炉建物
 標高：EL8.800m
 減衰定数：0.5%
 波形名：基準地震動 S s
 設計用床応答スペクトル I (鉛直方向)
 設計用床応答スペクトル II (鉛直方向)

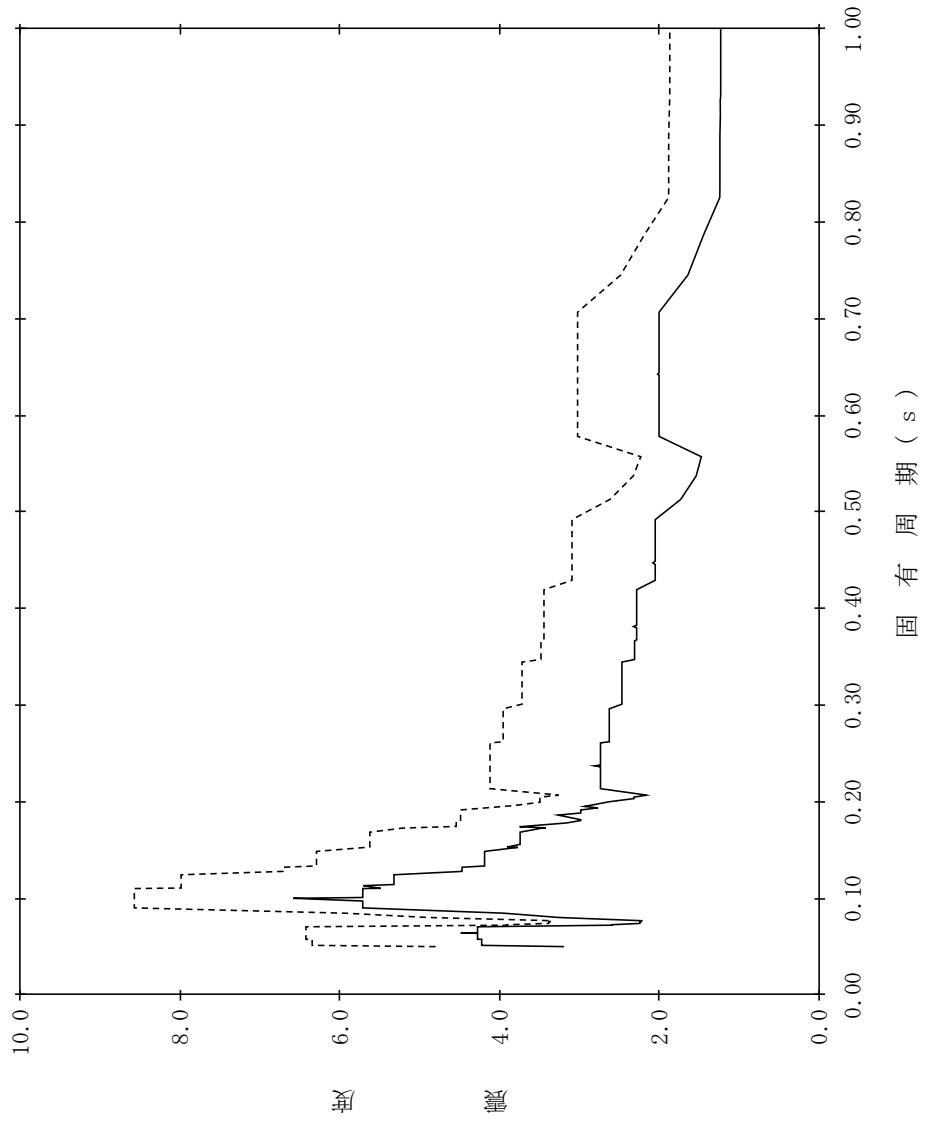

【NS2-RB-SsV-RB74】

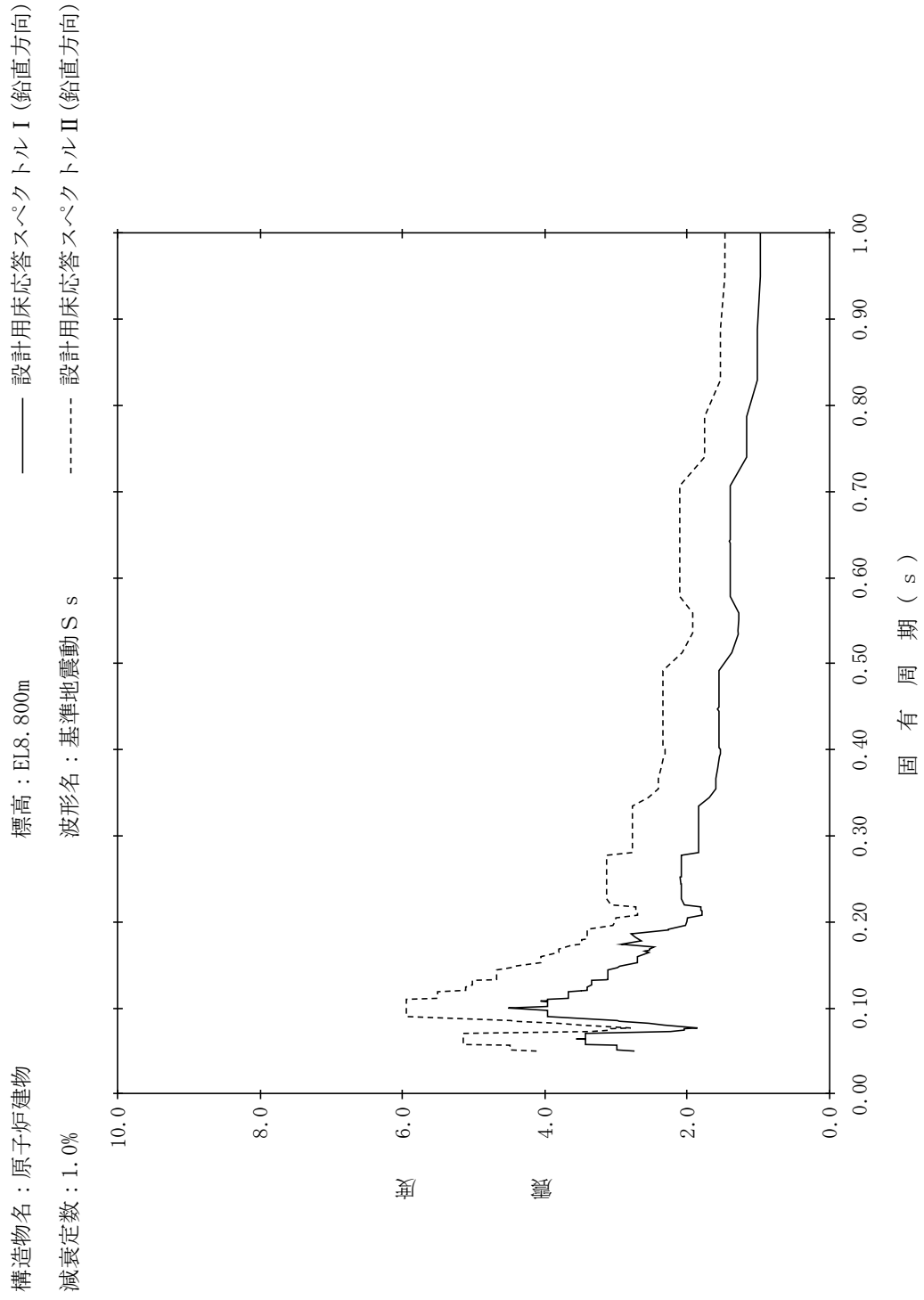

【NS2-RB-SsV-RB75】

構造物名：原子炉建物
 標高：EL8.800m
 減衰定数：1.5%
 波形名：基準地震動 S s
 設計用床応答スペクトル I (鉛直方向)
 設計用床応答スペクトル II (鉛直方向)

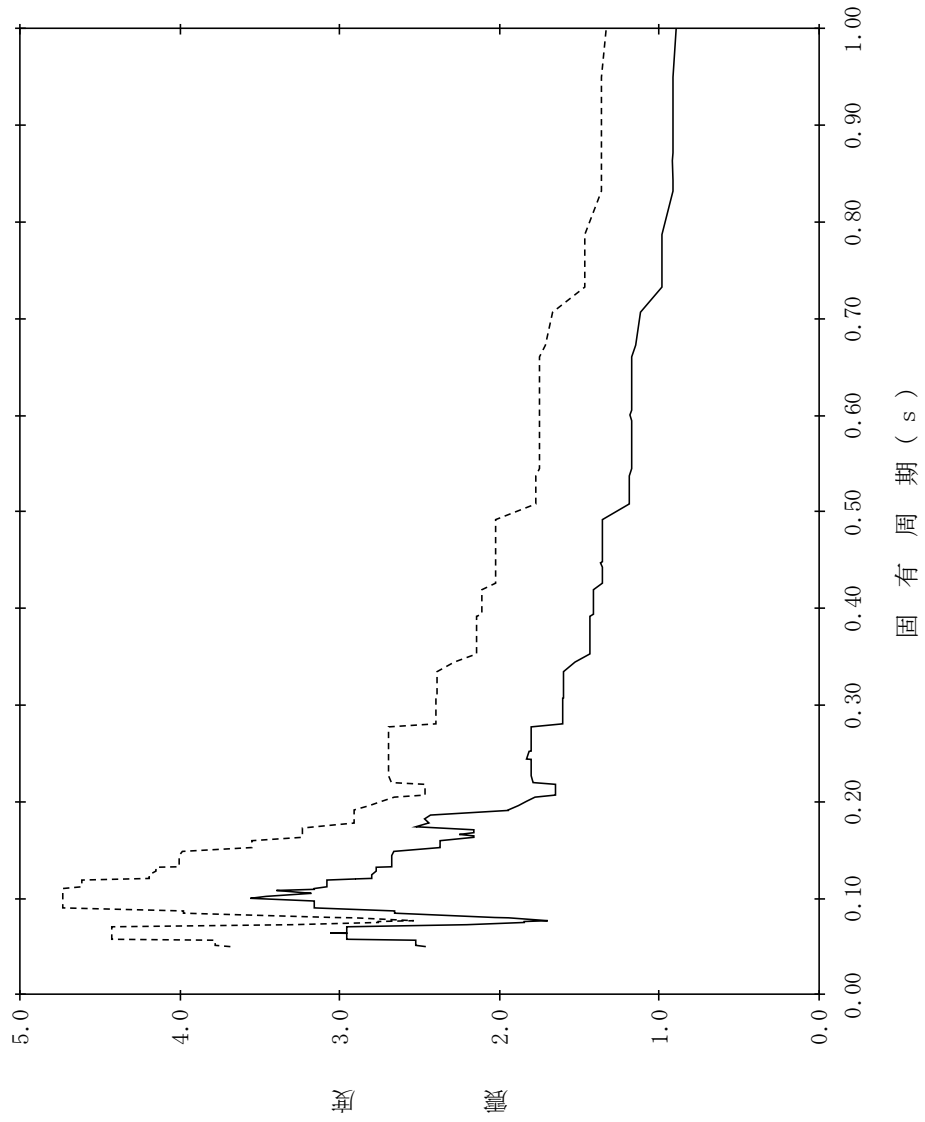

【NS2-RB-SsV-RB76】

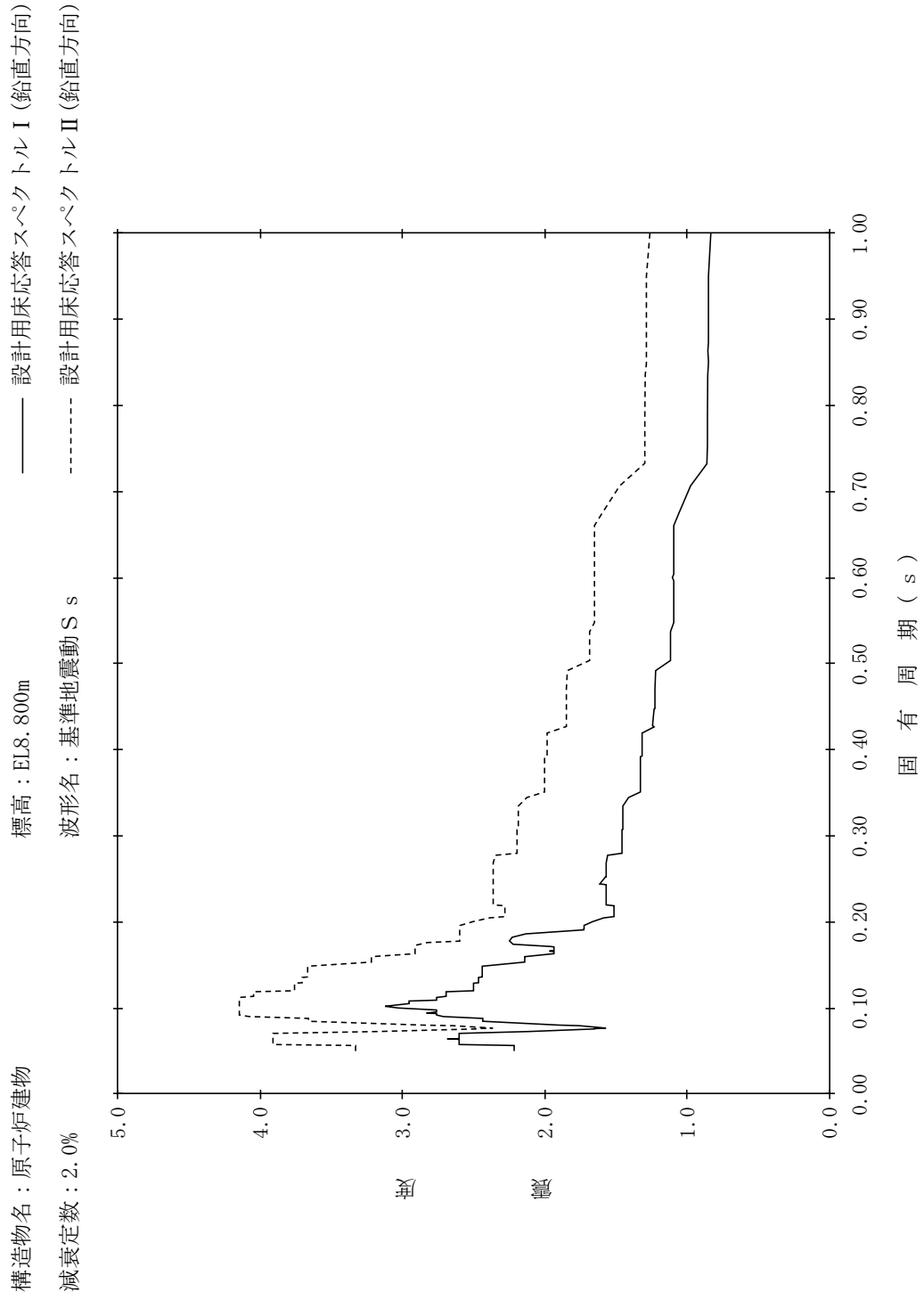

【NS2-RB-SsV-RB77】

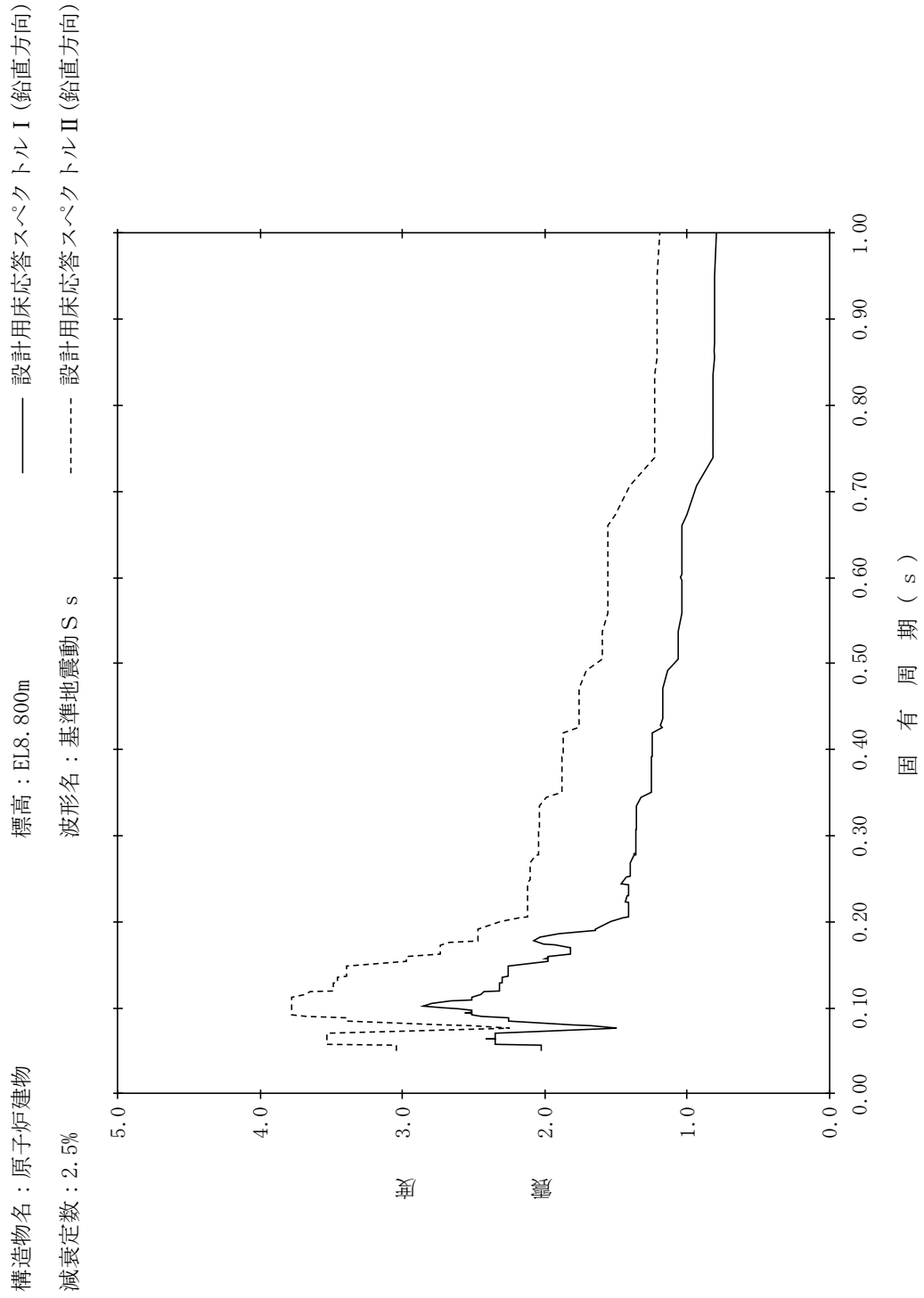

【NS2-RB-SsV-RB78】

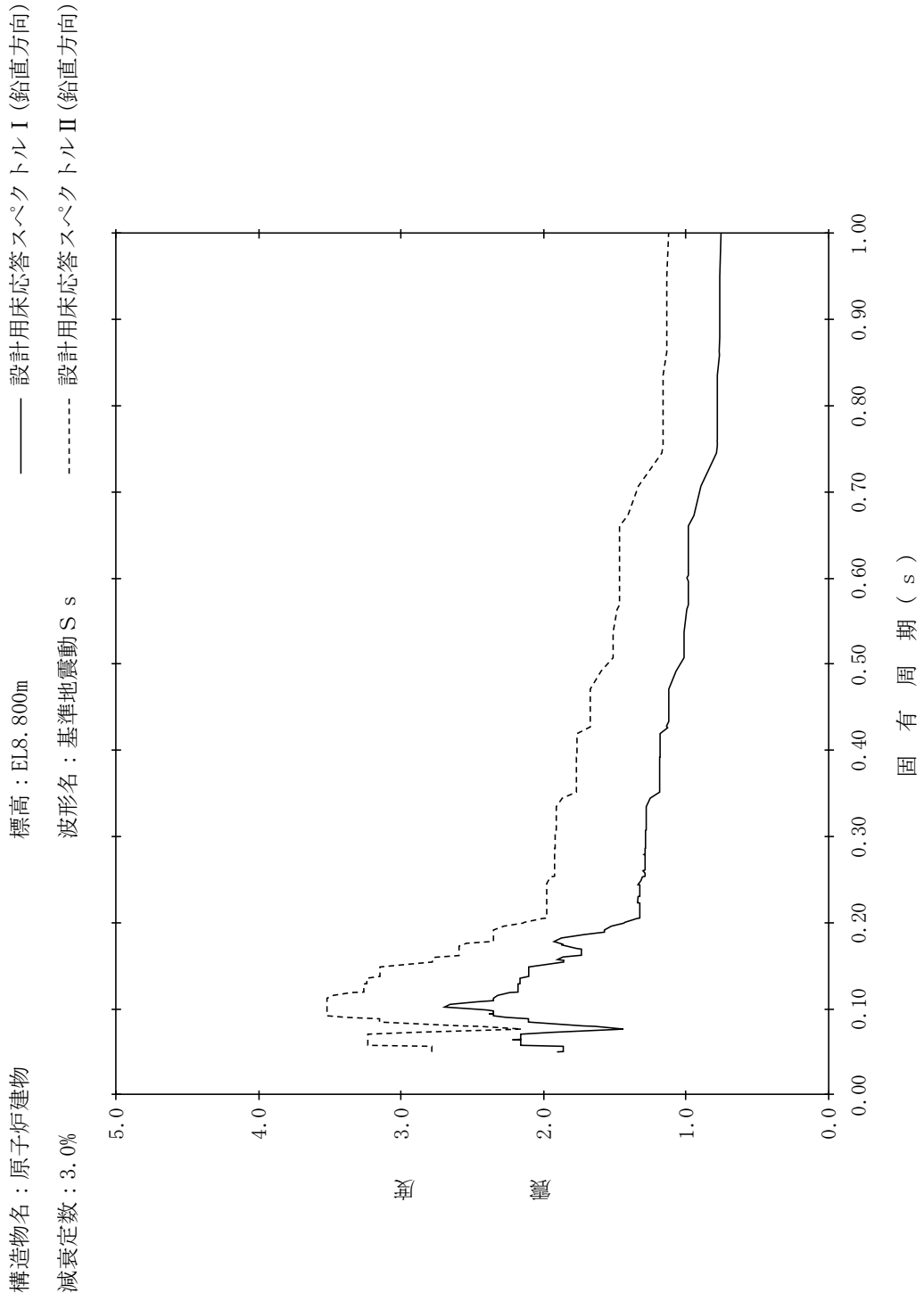

【NS2-RB-SsV-RB79】

構造物名：原子炉建物
 標高：EL8.800m
 減衰定数：4.0%
 波形名：基準地震動 S s
 設計用床応答スペクトル I (鉛直方向)
 設計用床応答スペクトル II (鉛直方向)

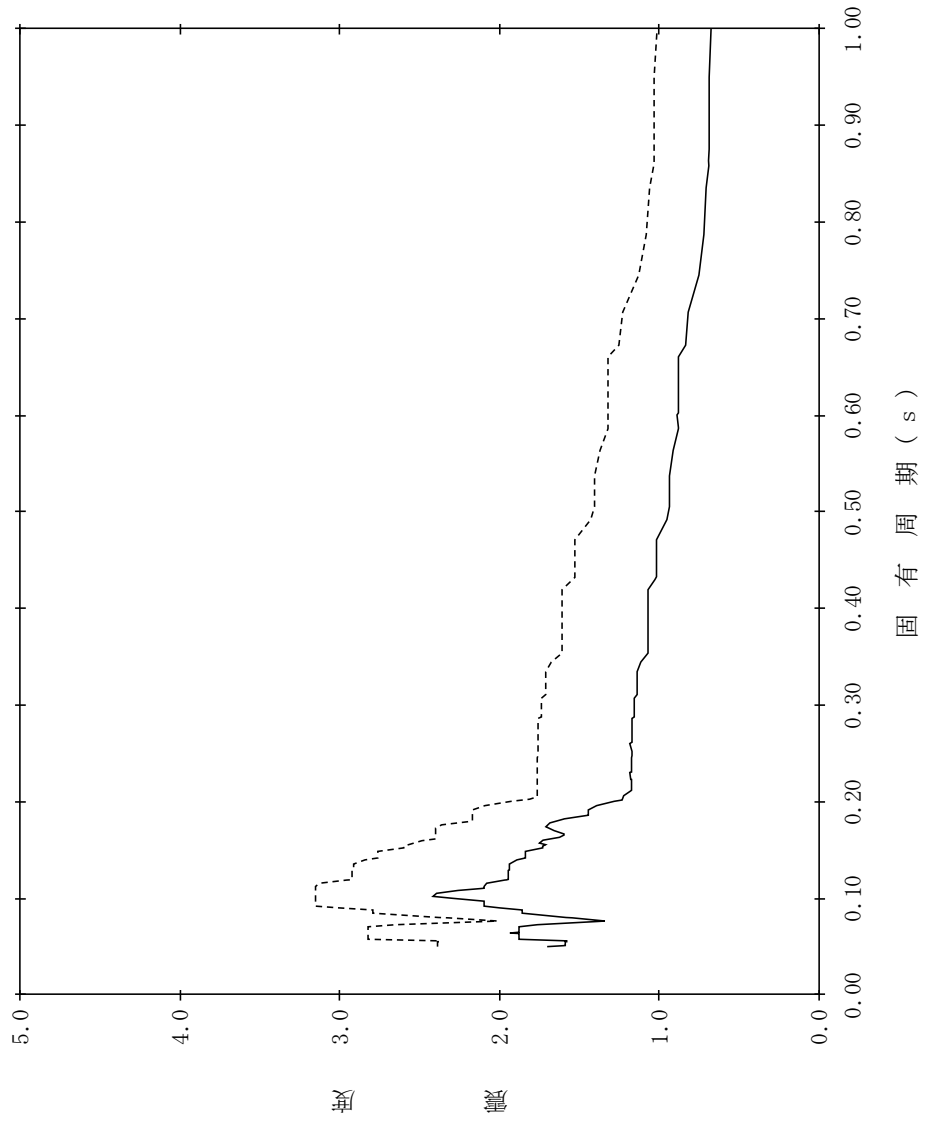

【NS2-RB-SsV-RB80】

構造物名：原子炉建物
 標高：EL8.800m
 減衰定数：5.0%
 波形名：基準地震動 S s
 設計用床応答スペクトル I (鉛直方向)
 設計用床応答スペクトル II (鉛直方向)

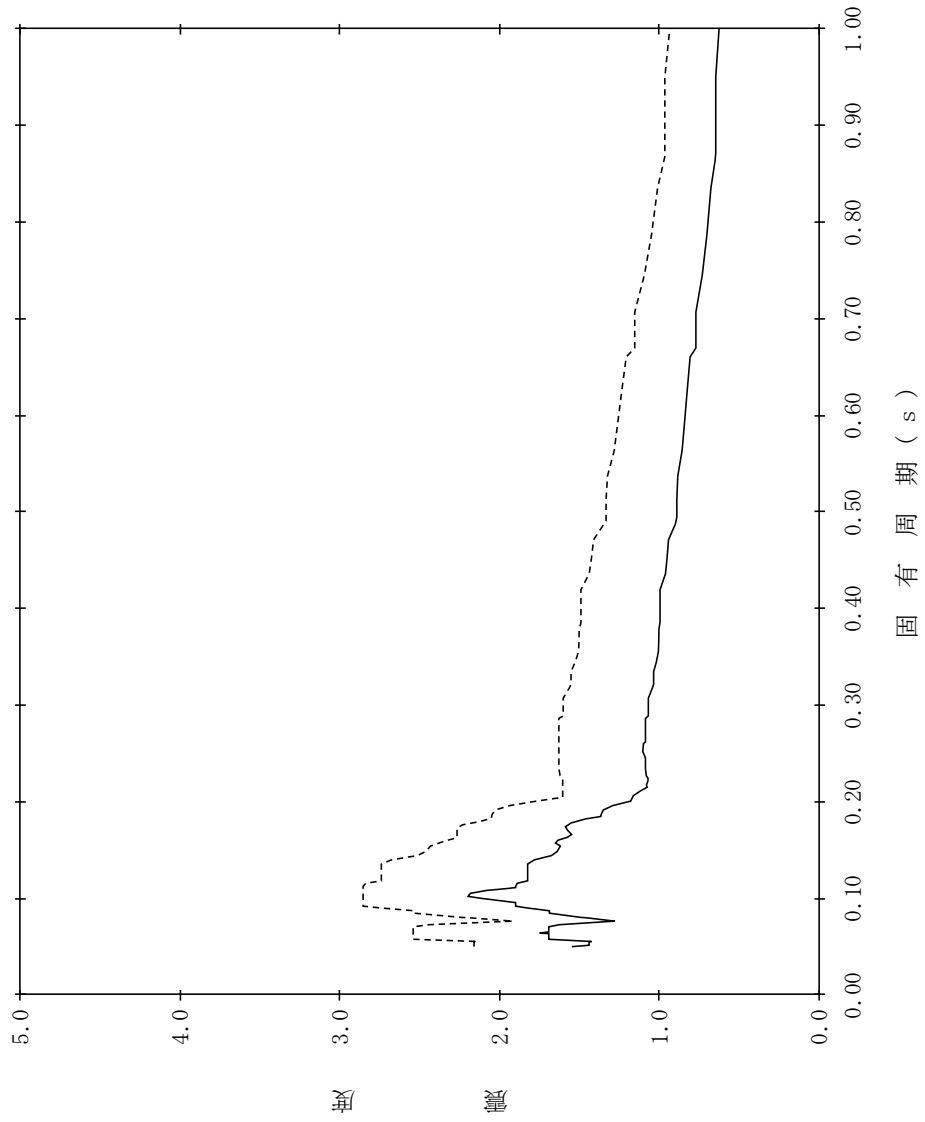

【NS2-RB-SsV-RB81】

構造物名：原子炉建物
 標高：EL1.300m
 減衰定数：0.5%
 波形名：基準地震動 S s
 設計用床応答スペクトル I (鉛直方向)
 設計用床応答スペクトル II (鉛直方向)

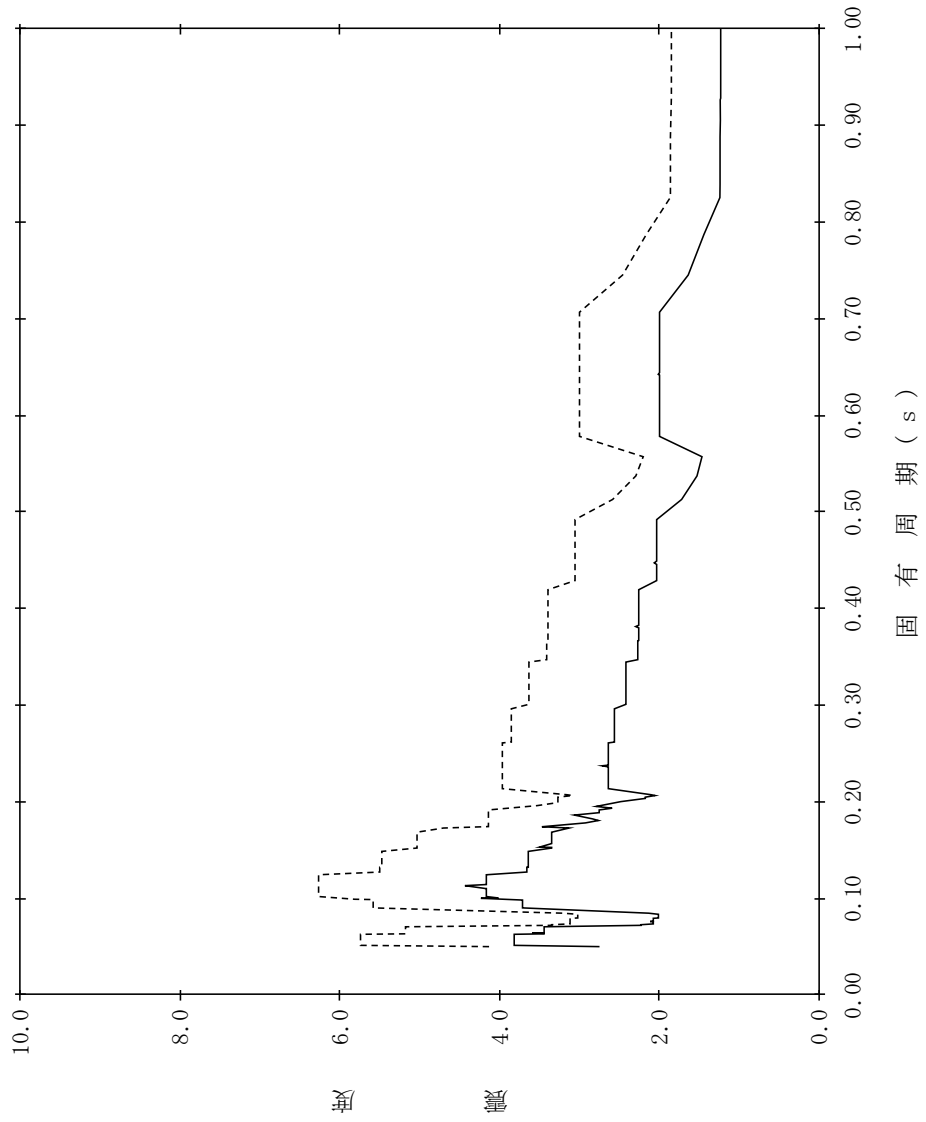

【NS2-RB-SsV-RB82】

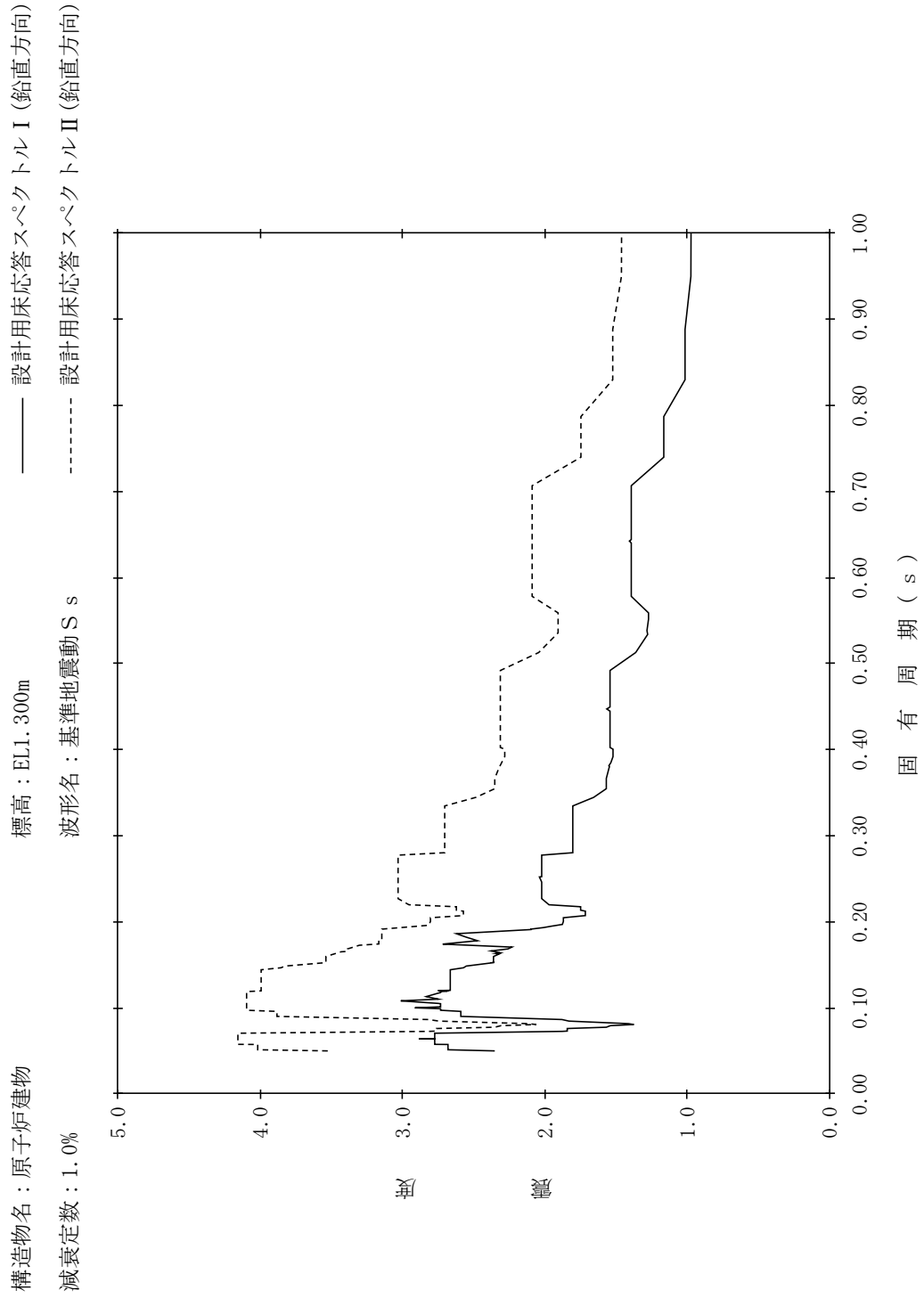

【NS2-RB-SsV-RB83】

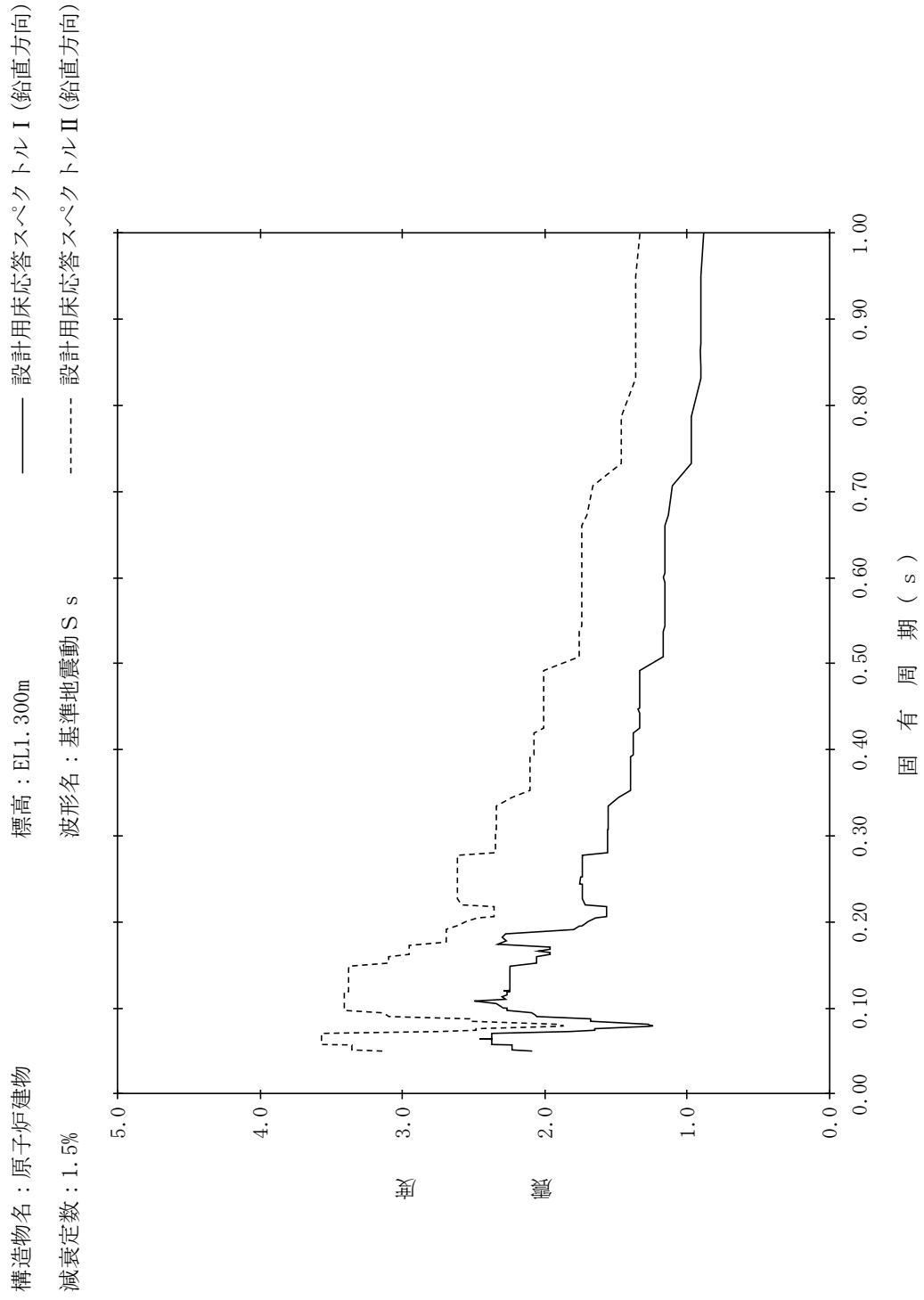

【NS2-RB-SsV-RB84】

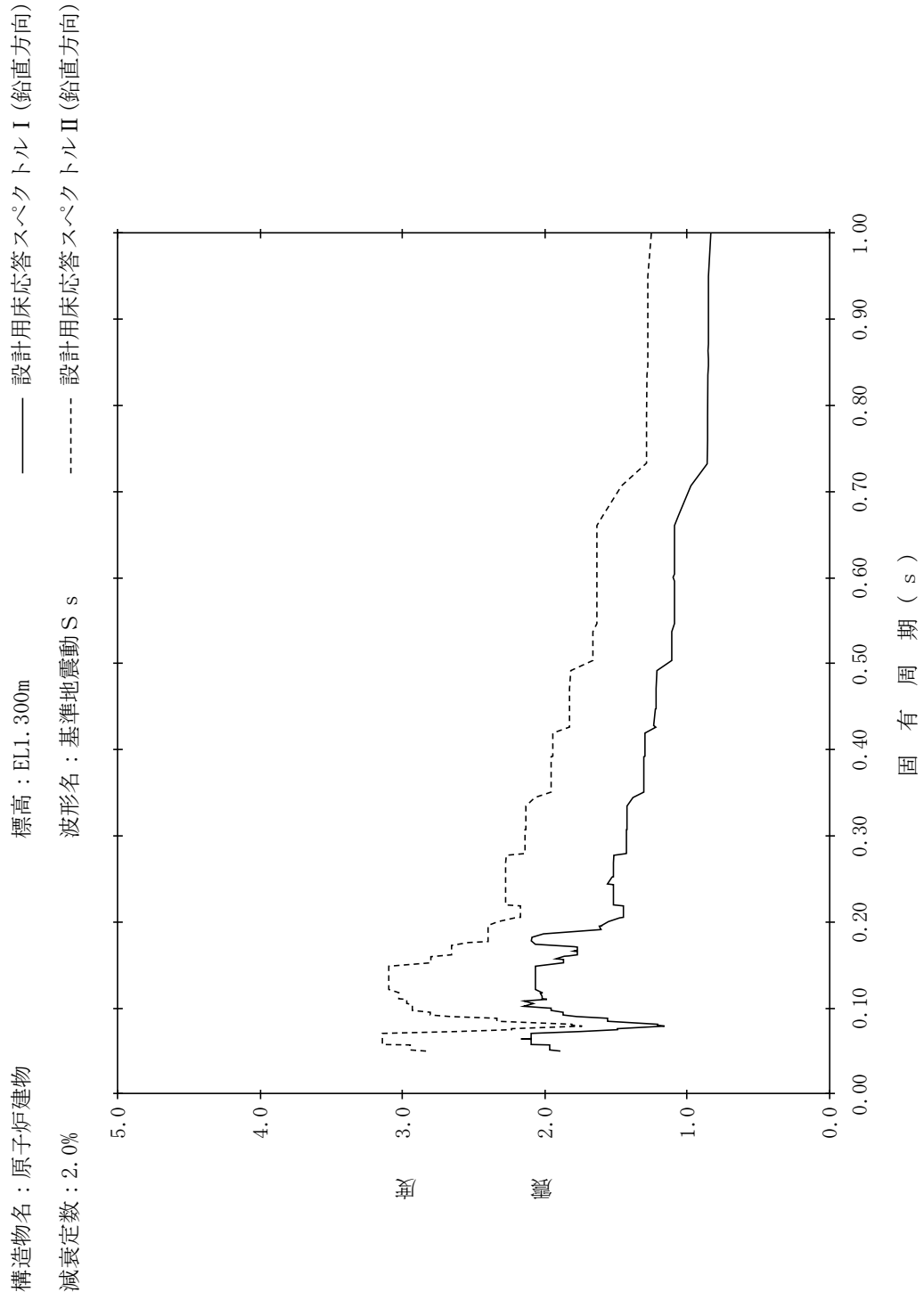

【NS2-RB-SsV-RB85】

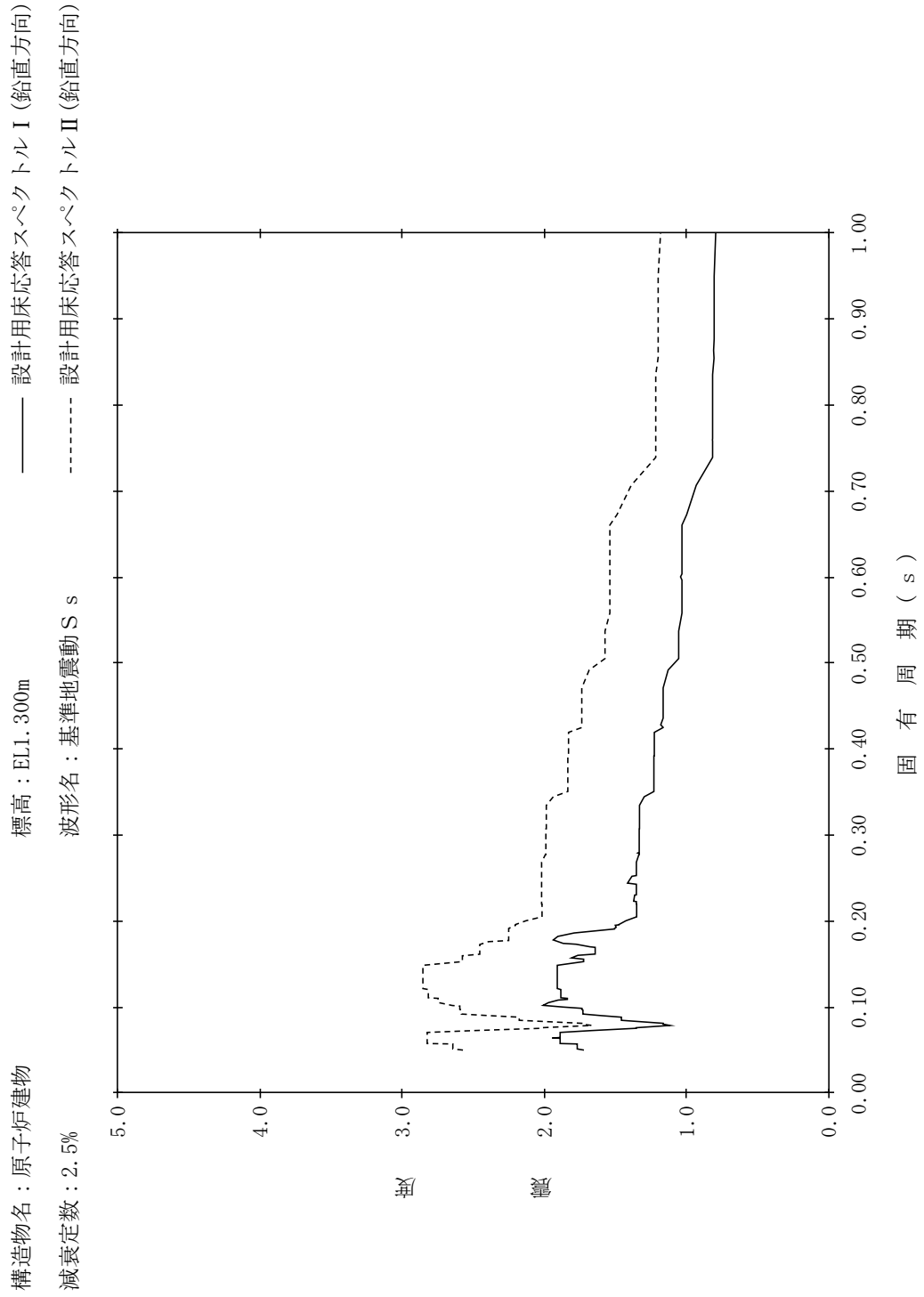

【NS2-RB-SsV-RB86】

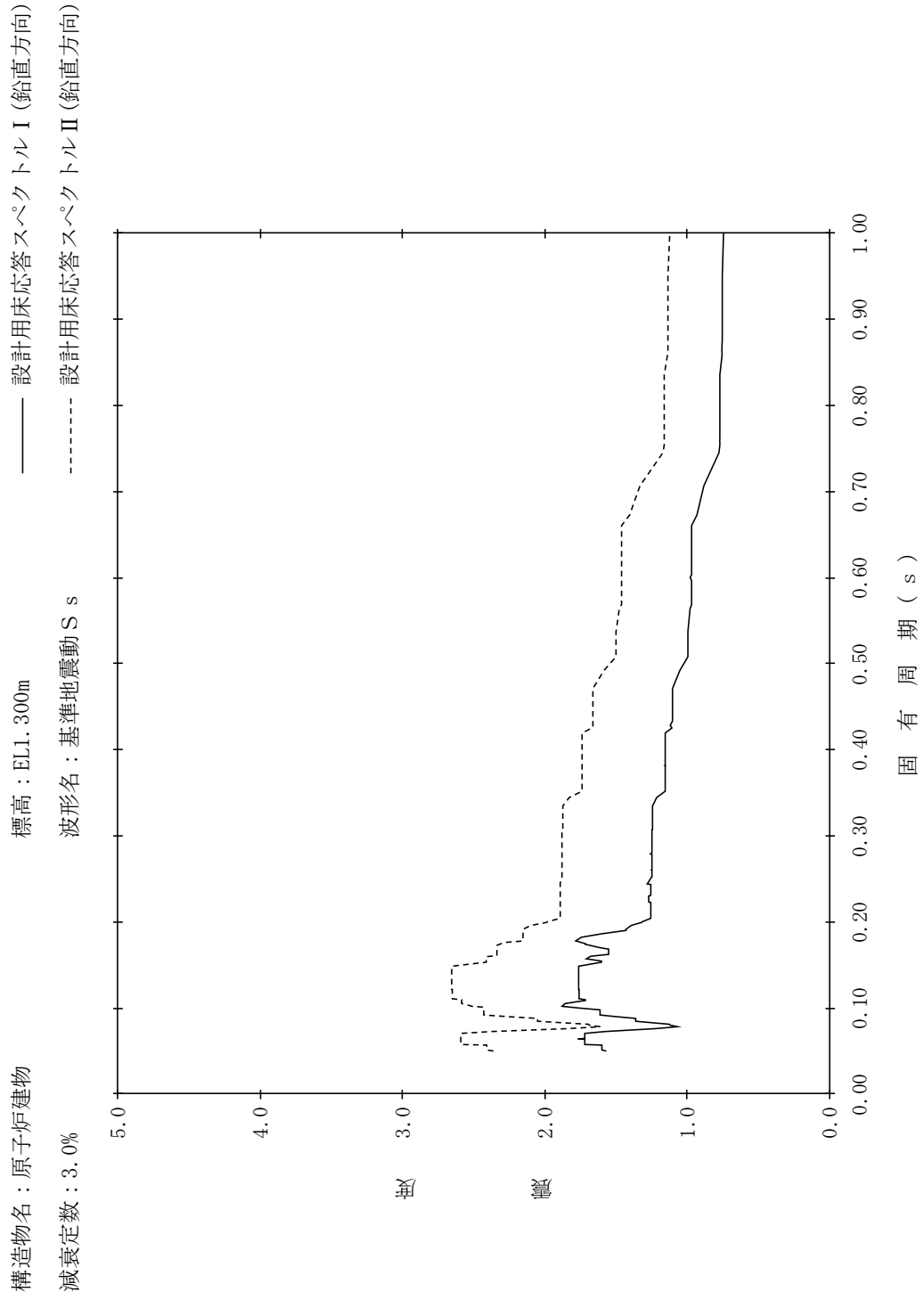

【NS2-RB-SsV-RB87】

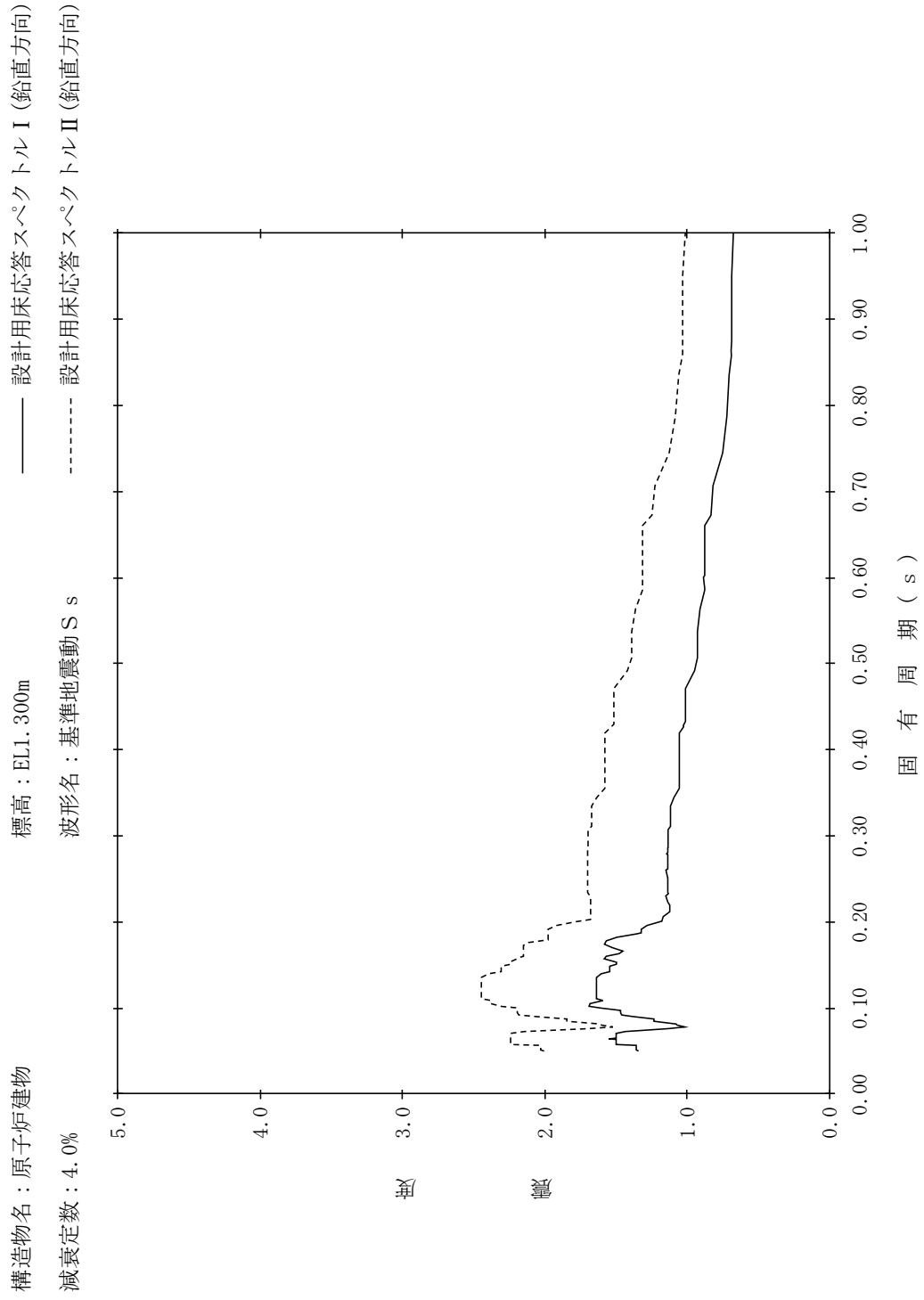

【NS2-RB-SsV-RB88】

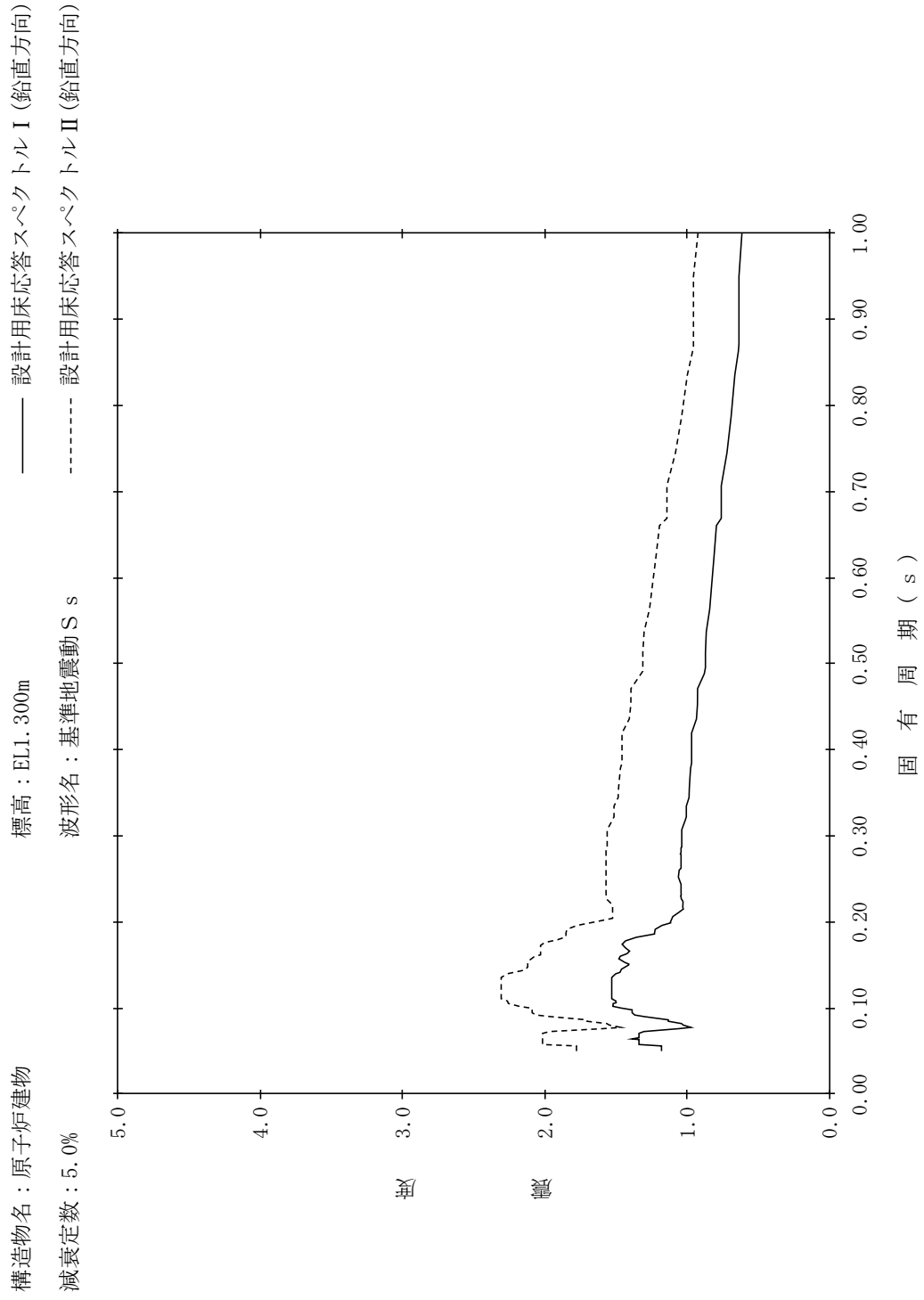

【NS2-RB-SsV-RB89】

構造物名：原子炉建物
 標高：EL-4.700m
 減衰定数：0.5%
 波形名：基準地震動 S s
 設計用床応答スペクトル I (鉛直方向)
 設計用床応答スペクトル II (鉛直方向)

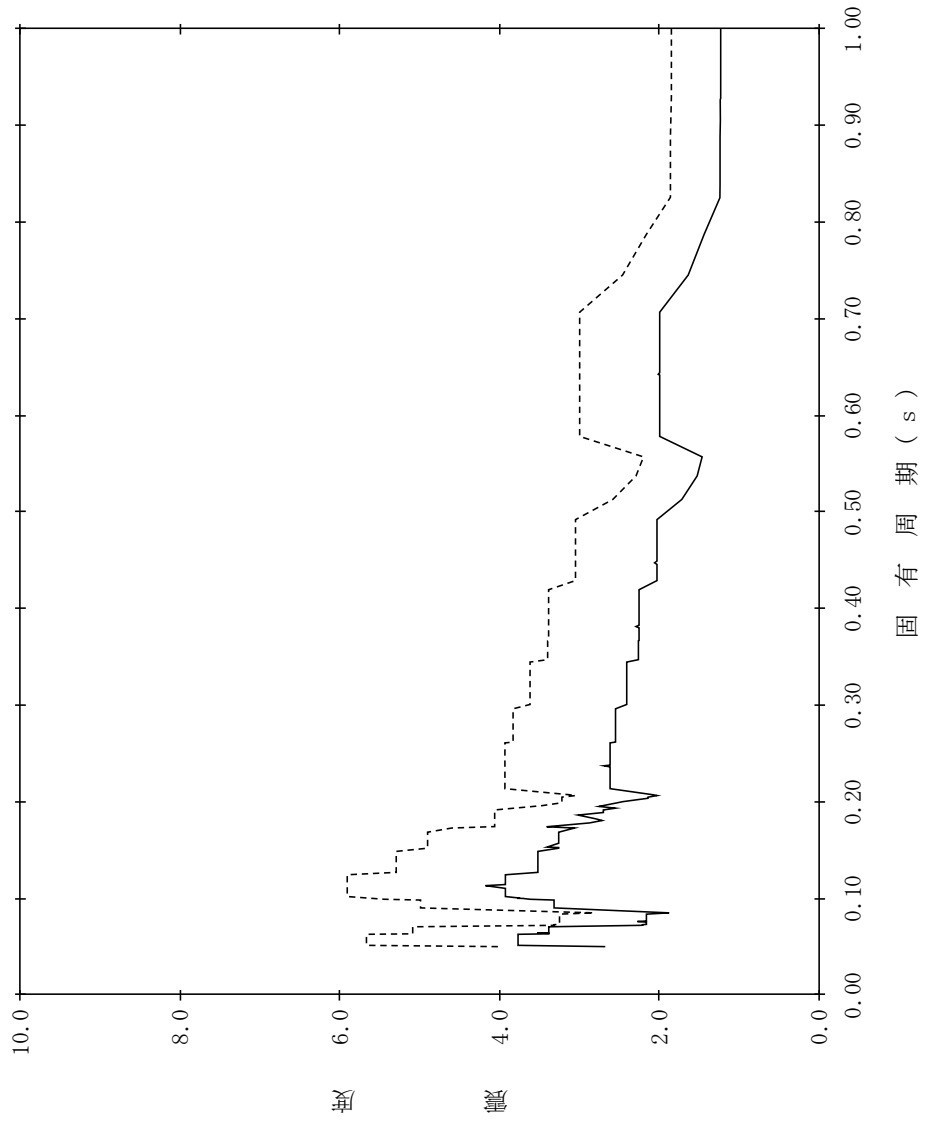

【NS2-RB-SsV-RB90】

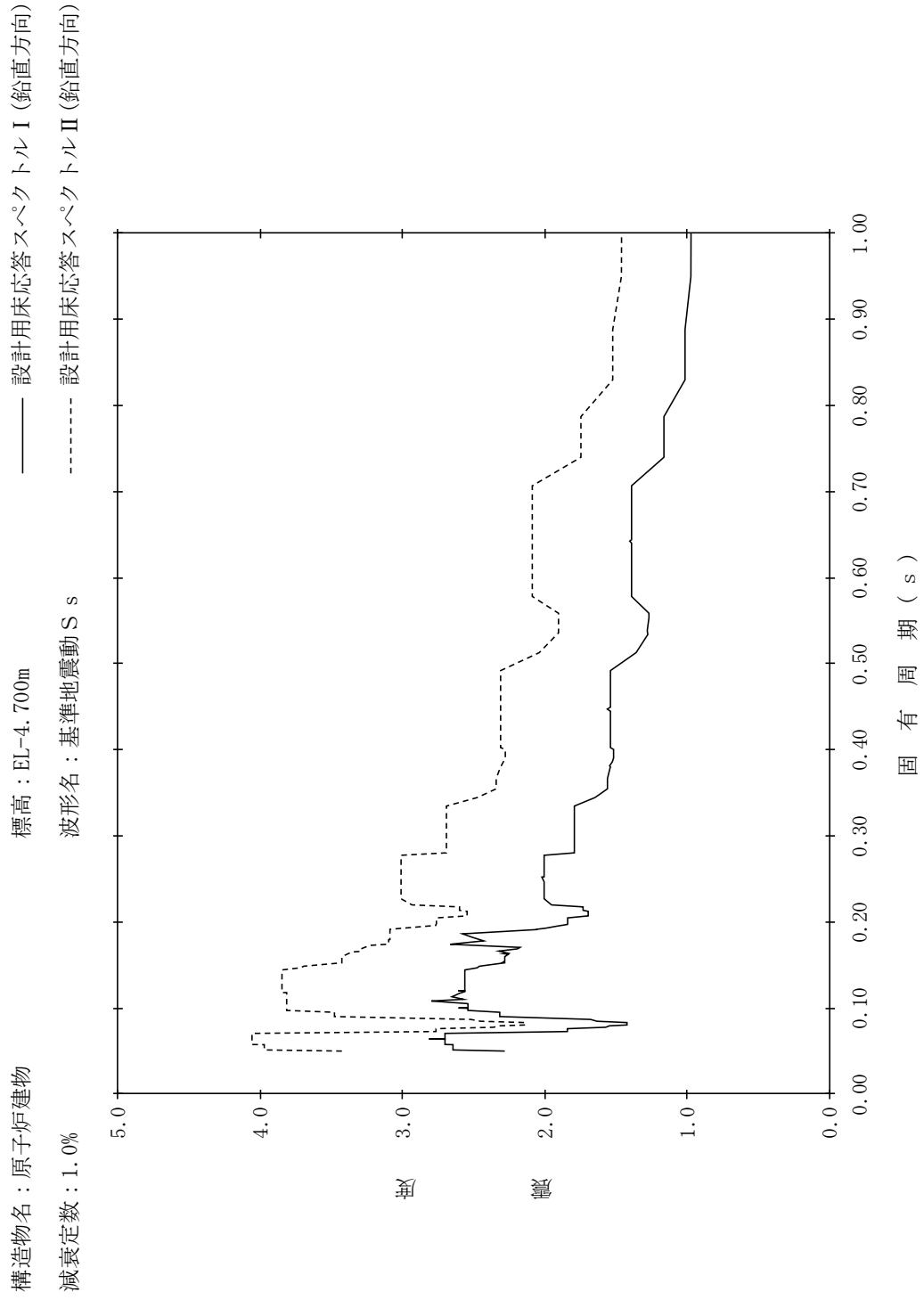

【NS2-RB-SsV-RB91】

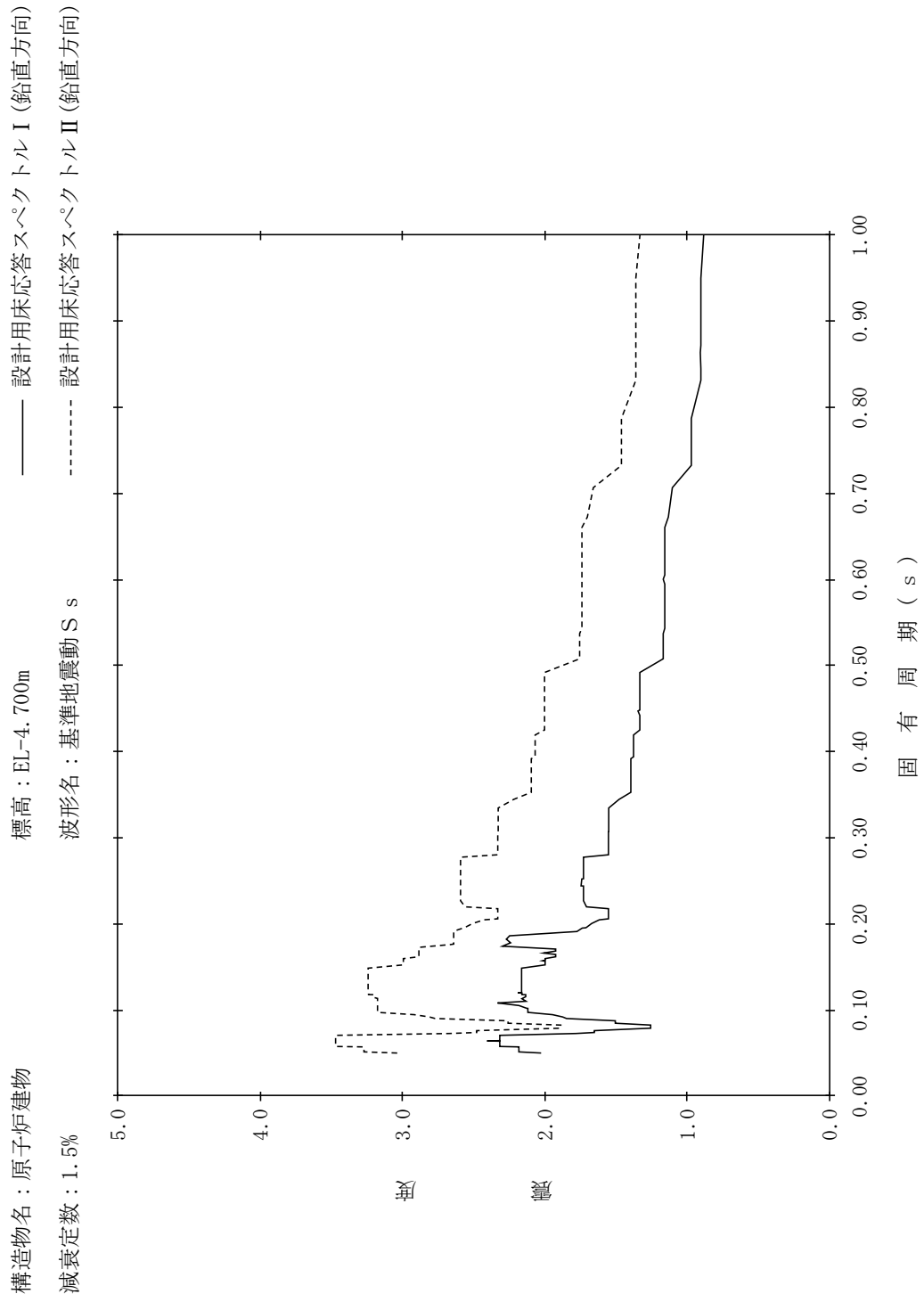

【NS2-RB-SsV-RB92】

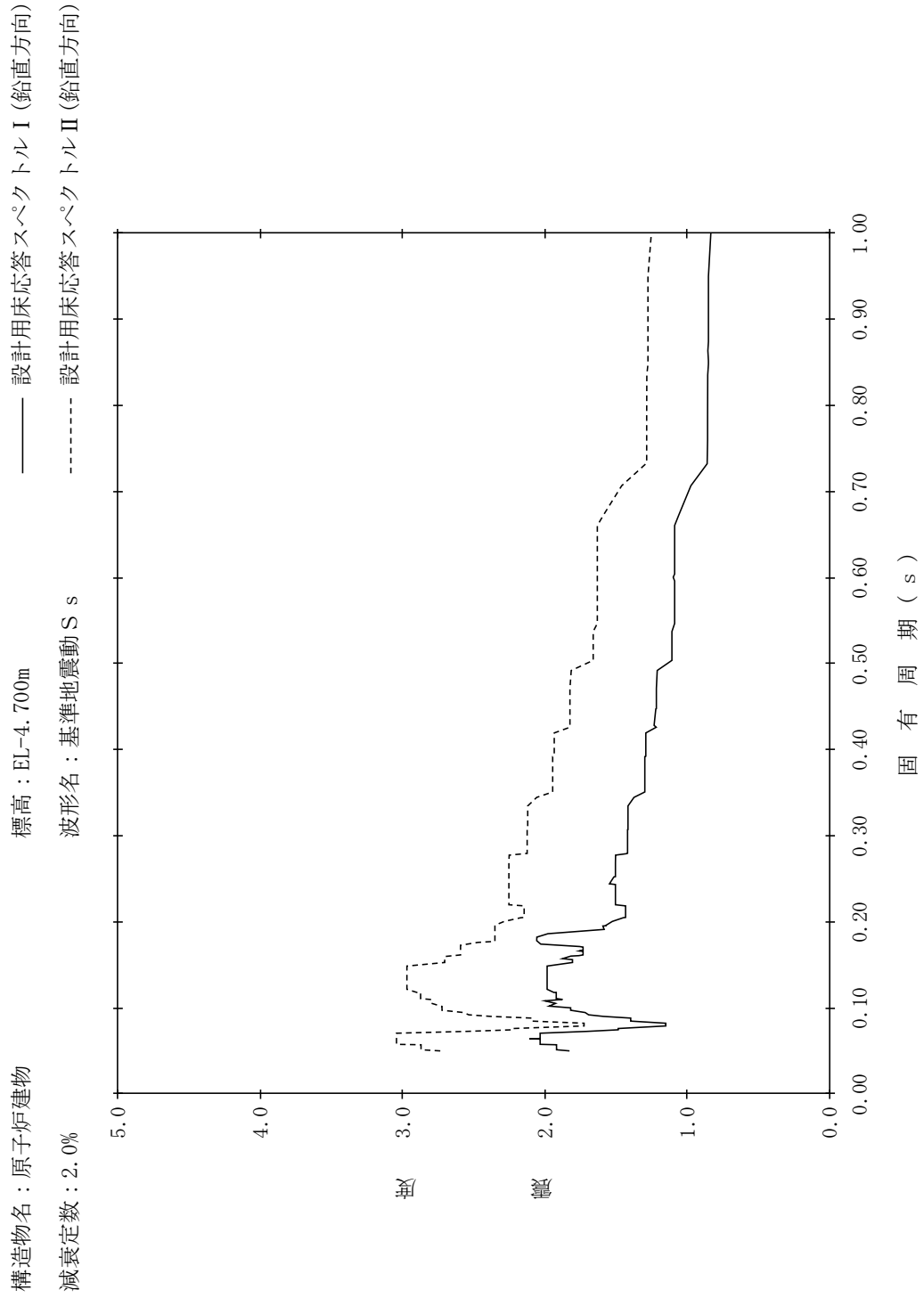

【NS2-RB-SsV-RB93】

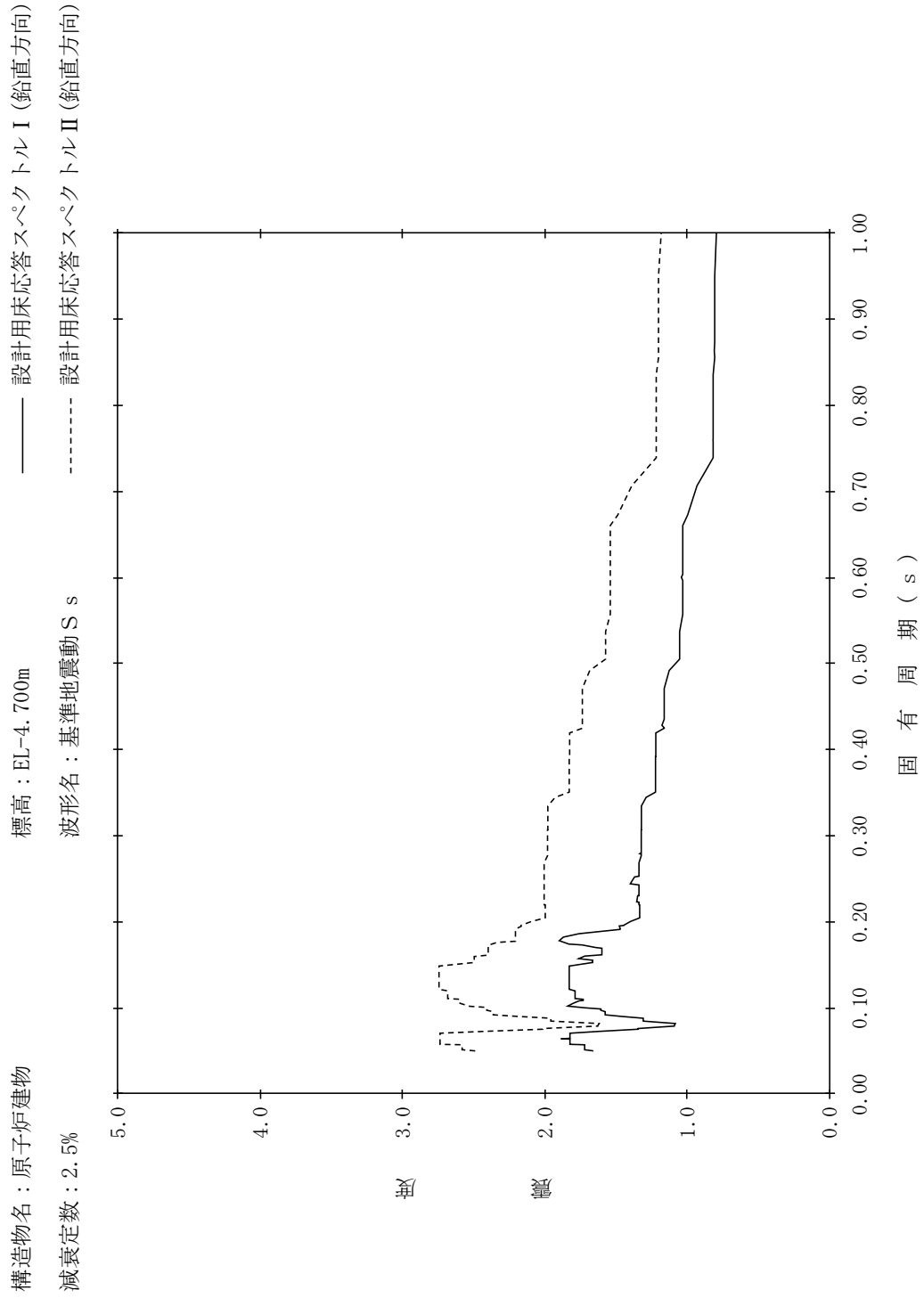

【NS2-RB-SsV-RB94】

構造物名：原子炉建物
 標高：EL-4.700m
 減衰定数：3.0%
 波形名：基準地震動 S s
 設計用床応答スペクトル I (鉛直方向)
 設計用床応答スペクトル II (鉛直方向)

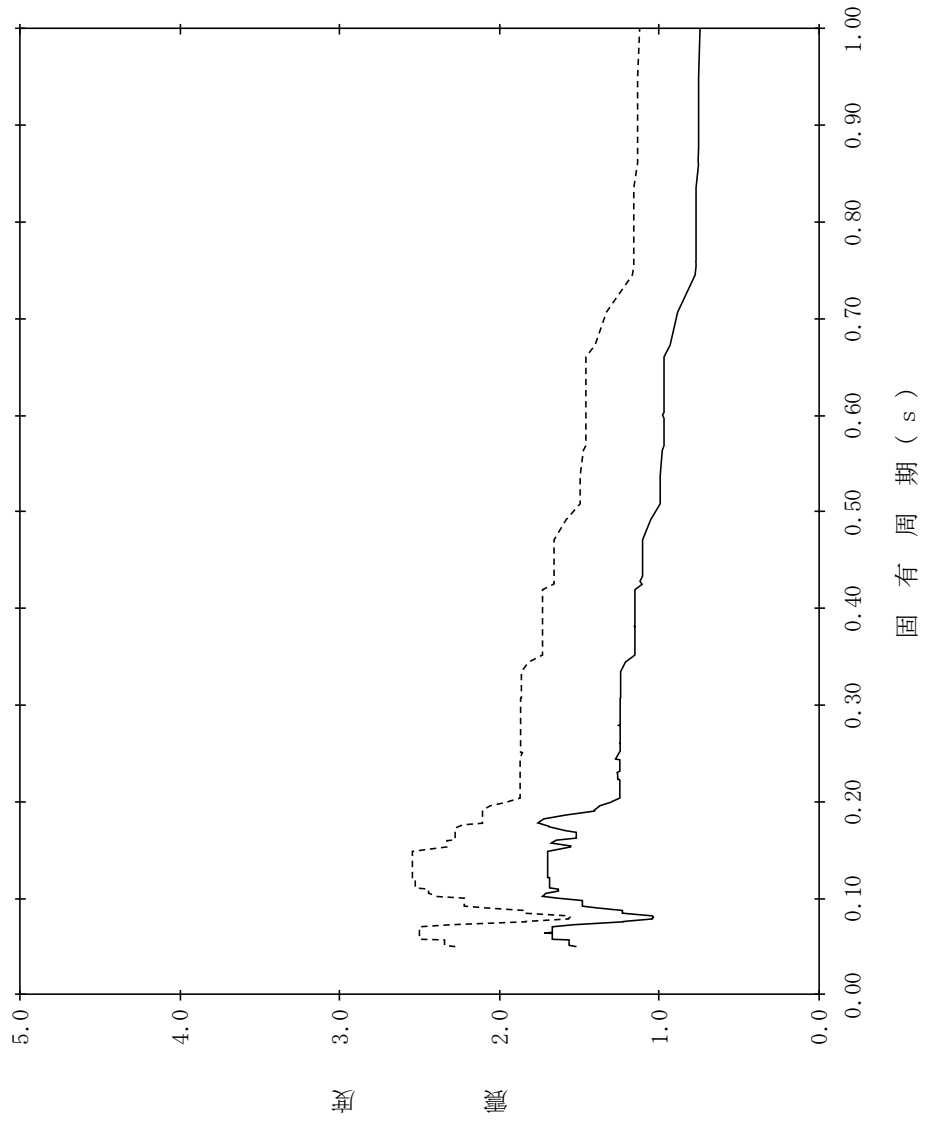

【NS2-RB-SsV-RB95】

構造物名：原子炉建物
 標高：EL-4.700m
 減衰定数：4.0%
 波形名：基準地震動 S s
 設計用床応答スペクトル I (鉛直方向)
 設計用床応答スペクトル II (鉛直方向)

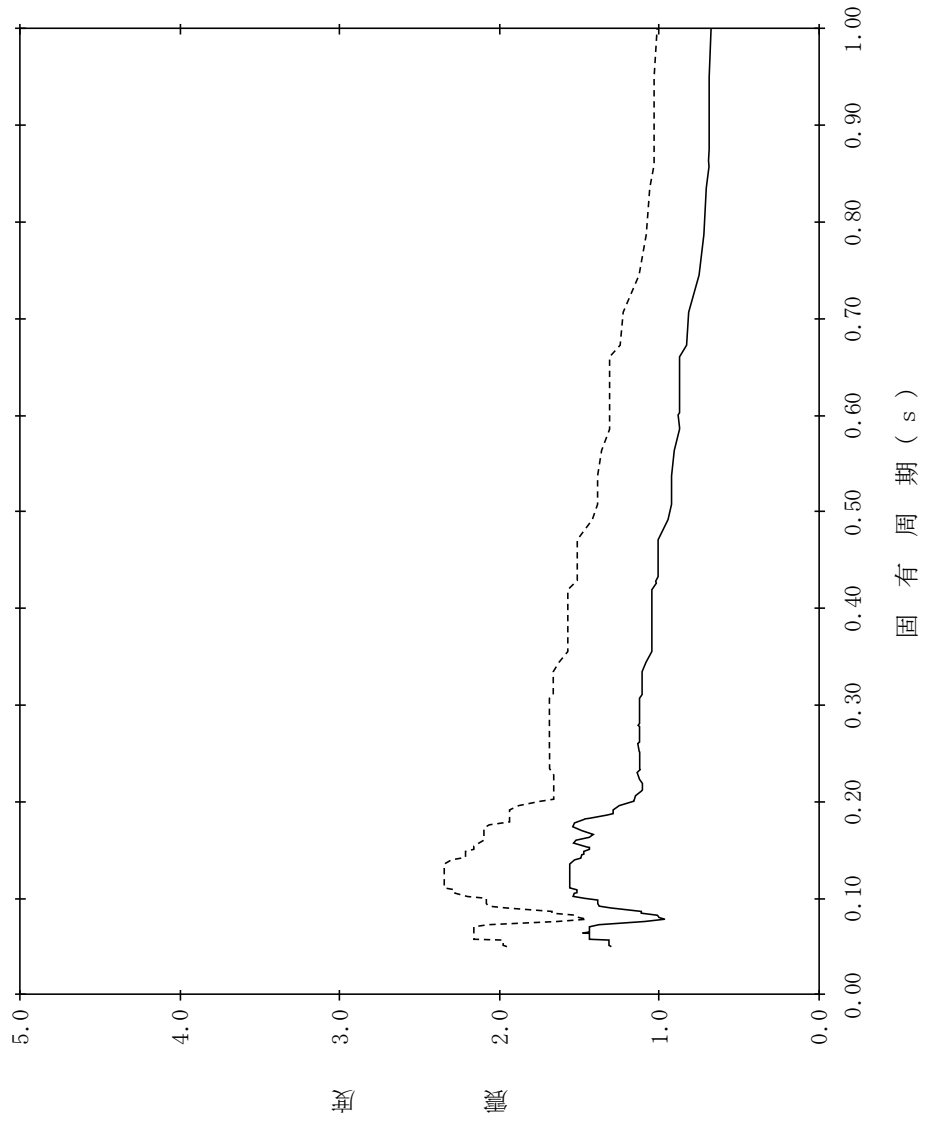

【NS2-RB-SsV-RB96】

構造物名：原子炉建物
 標高：EL-4.700m
 減衰定数：5.0%
 波形名：基準地震動 S s
 設計用床応答スペクトル I (鉛直方向)
 設計用床応答スペクトル II (鉛直方向)



表 4.4-2 設計用床応答スペクトル (S_s) 一覧表 (原子炉格納容器内) (1/15)

地震波	建物機器	方向	質点番号	標高 EL(m)	減衰定数(%)	図番
S _s	原子炉格納容器	NS 方向	41	39.400	0.5	NS2 - PCV - S _s NS - PCV 1
					1.0	NS2 - PCV - S _s NS - PCV 2
					1.5	NS2 - PCV - S _s NS - PCV 3
					2.0	NS2 - PCV - S _s NS - PCV 4
					2.5	NS2 - PCV - S _s NS - PCV 5
					3.0	NS2 - PCV - S _s NS - PCV 6
					4.0	NS2 - PCV - S _s NS - PCV 7
					5.0	NS2 - PCV - S _s NS - PCV 8
			42	37.060	0.5	NS2 - PCV - S _s NS - PCV 9
					1.0	NS2 - PCV - S _s NS - PCV 10
					1.5	NS2 - PCV - S _s NS - PCV 11
					2.0	NS2 - PCV - S _s NS - PCV 12
					2.5	NS2 - PCV - S _s NS - PCV 13
					3.0	NS2 - PCV - S _s NS - PCV 14
					4.0	NS2 - PCV - S _s NS - PCV 15
					5.0	NS2 - PCV - S _s NS - PCV 16
			43	34.758	0.5	NS2 - PCV - S _s NS - PCV 17
					1.0	NS2 - PCV - S _s NS - PCV 18
					1.5	NS2 - PCV - S _s NS - PCV 19
					2.0	NS2 - PCV - S _s NS - PCV 20
					2.5	NS2 - PCV - S _s NS - PCV 21
					3.0	NS2 - PCV - S _s NS - PCV 22
					4.0	NS2 - PCV - S _s NS - PCV 23
					5.0	NS2 - PCV - S _s NS - PCV 24
			44	33.141	0.5	NS2 - PCV - S _s NS - PCV 25
					1.0	NS2 - PCV - S _s NS - PCV 26
					1.5	NS2 - PCV - S _s NS - PCV 27
					2.0	NS2 - PCV - S _s NS - PCV 28
					2.5	NS2 - PCV - S _s NS - PCV 29
					3.0	NS2 - PCV - S _s NS - PCV 30
					4.0	NS2 - PCV - S _s NS - PCV 31
					5.0	NS2 - PCV - S _s NS - PCV 32
			45	29.392	0.5	NS2 - PCV - S _s NS - PCV 33
					1.0	NS2 - PCV - S _s NS - PCV 34
					1.5	NS2 - PCV - S _s NS - PCV 35
					2.0	NS2 - PCV - S _s NS - PCV 36
					2.5	NS2 - PCV - S _s NS - PCV 37
					3.0	NS2 - PCV - S _s NS - PCV 38
					4.0	NS2 - PCV - S _s NS - PCV 39
					5.0	NS2 - PCV - S _s NS - PCV 40
			46	27.907	0.5	NS2 - PCV - S _s NS - PCV 41
					1.0	NS2 - PCV - S _s NS - PCV 42
					1.5	NS2 - PCV - S _s NS - PCV 43
					2.0	NS2 - PCV - S _s NS - PCV 44
					2.5	NS2 - PCV - S _s NS - PCV 45
					3.0	NS2 - PCV - S _s NS - PCV 46
					4.0	NS2 - PCV - S _s NS - PCV 47
					5.0	NS2 - PCV - S _s NS - PCV 48

表 4.4-2 設計用床応答スペクトル (S_s) 一覧表 (原子炉格納容器内) (2/15)

地震波	建物機器	方向	質点番号	標高 EL(m)	減衰定数(%)	図番
S _s	原子炉格納容器	NS 方向	47	22.932	0.5	NS2 - PCV - S _s NS - PCV 49
					1.0	NS2 - PCV - S _s NS - PCV 50
					1.5	NS2 - PCV - S _s NS - PCV 51
					2.0	NS2 - PCV - S _s NS - PCV 52
					2.5	NS2 - PCV - S _s NS - PCV 53
					3.0	NS2 - PCV - S _s NS - PCV 54
					4.0	NS2 - PCV - S _s NS - PCV 55
			5.0	NS2 - PCV - S _s NS - PCV 56		
			48	19.878	0.5	NS2 - PCV - S _s NS - PCV 57
					1.0	NS2 - PCV - S _s NS - PCV 58
					1.5	NS2 - PCV - S _s NS - PCV 59
					2.0	NS2 - PCV - S _s NS - PCV 60
					2.5	NS2 - PCV - S _s NS - PCV 61
					3.0	NS2 - PCV - S _s NS - PCV 62
					4.0	NS2 - PCV - S _s NS - PCV 63
			5.0	NS2 - PCV - S _s NS - PCV 64		
			49	16.825	0.5	NS2 - PCV - S _s NS - PCV 65
					1.0	NS2 - PCV - S _s NS - PCV 66
					1.5	NS2 - PCV - S _s NS - PCV 67
					2.0	NS2 - PCV - S _s NS - PCV 68
					2.5	NS2 - PCV - S _s NS - PCV 69
					3.0	NS2 - PCV - S _s NS - PCV 70
					4.0	NS2 - PCV - S _s NS - PCV 71
			5.0	NS2 - PCV - S _s NS - PCV 72		
			50	13.700	0.5	NS2 - PCV - S _s NS - PCV 73
					1.0	NS2 - PCV - S _s NS - PCV 74
					1.5	NS2 - PCV - S _s NS - PCV 75
					2.0	NS2 - PCV - S _s NS - PCV 76
					2.5	NS2 - PCV - S _s NS - PCV 77
					3.0	NS2 - PCV - S _s NS - PCV 78
					4.0	NS2 - PCV - S _s NS - PCV 79
			5.0	NS2 - PCV - S _s NS - PCV 80		
			51	11.900	0.5	NS2 - PCV - S _s NS - PCV 81
					1.0	NS2 - PCV - S _s NS - PCV 82
					1.5	NS2 - PCV - S _s NS - PCV 83
	2.0				NS2 - PCV - S _s NS - PCV 84	
	2.5				NS2 - PCV - S _s NS - PCV 85	
	3.0				NS2 - PCV - S _s NS - PCV 86	
	4.0				NS2 - PCV - S _s NS - PCV 87	
	5.0		NS2 - PCV - S _s NS - PCV 88			
	53		29.962	0.5	NS2 - PCV - S _s NS - GSW 89	
				1.0	NS2 - PCV - S _s NS - GSW 90	
				1.5	NS2 - PCV - S _s NS - GSW 91	
				2.0	NS2 - PCV - S _s NS - GSW 92	
				2.5	NS2 - PCV - S _s NS - GSW 93	
3.0		NS2 - PCV - S _s NS - GSW 94				
4.0		NS2 - PCV - S _s NS - GSW 95				
5.0	NS2 - PCV - S _s NS - GSW 96					
	ガンマ線遮蔽壁					

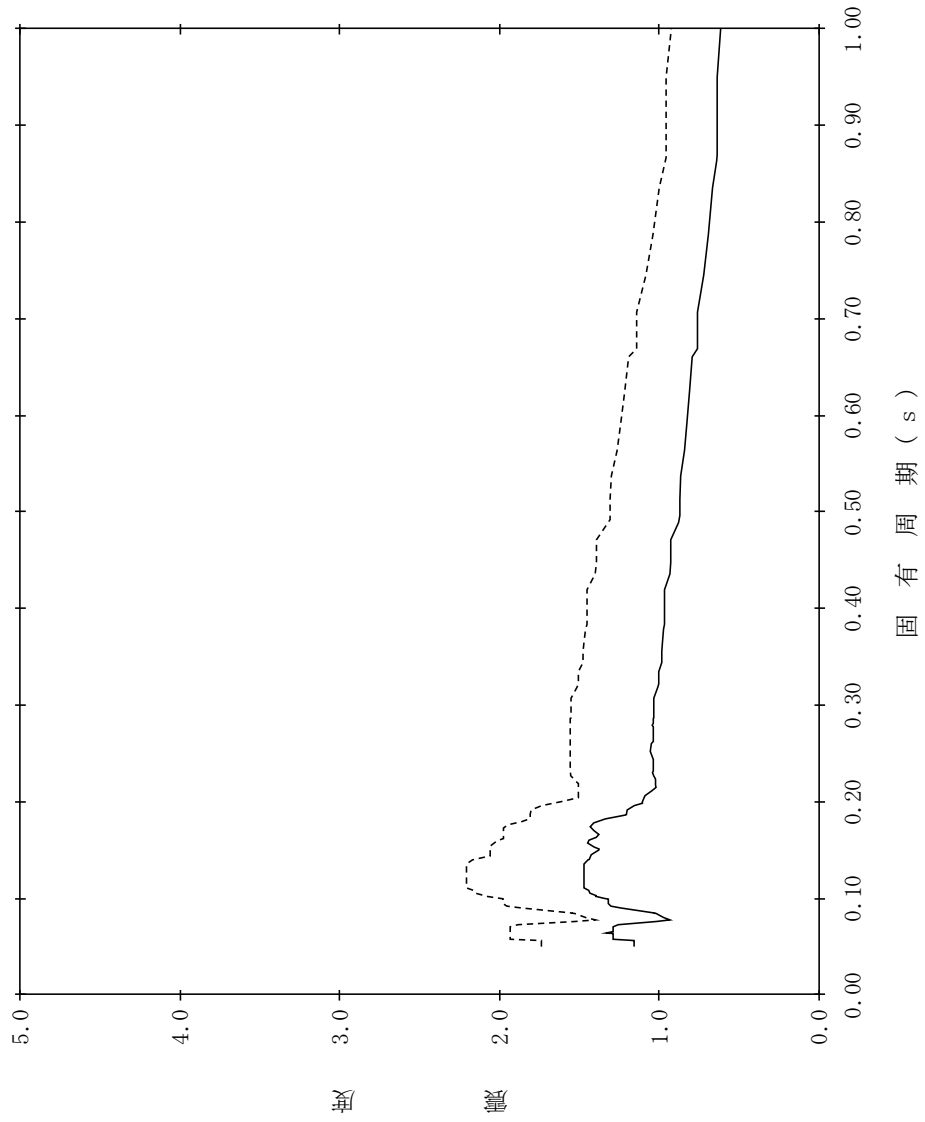
表 4.4-2 設計用床応答スペクトル (S_s) 一覧表 (原子炉格納容器内) (3/15)

地震波	建物機器	方向	質点番号	標高 EL(m)	減衰定数(%)	図番
S _s	ガンマ線遮蔽壁	NS 方向	54	26.981	0.5	NS2 - PCV - S _s NS - GSW 97
					1.0	NS2 - PCV - S _s NS - GSW 98
					1.5	NS2 - PCV - S _s NS - GSW 99
					2.0	NS2 - PCV - S _s NS - GSW 100
					2.5	NS2 - PCV - S _s NS - GSW 101
					3.0	NS2 - PCV - S _s NS - GSW 102
					4.0	NS2 - PCV - S _s NS - GSW 103
			5.0	NS2 - PCV - S _s NS - GSW 104		
			55	24.000	0.5	NS2 - PCV - S _s NS - GSW 105
					1.0	NS2 - PCV - S _s NS - GSW 106
					1.5	NS2 - PCV - S _s NS - GSW 107
					2.0	NS2 - PCV - S _s NS - GSW 108
					2.5	NS2 - PCV - S _s NS - GSW 109
					3.0	NS2 - PCV - S _s NS - GSW 110
					4.0	NS2 - PCV - S _s NS - GSW 111
			5.0	NS2 - PCV - S _s NS - GSW 112		
			56	21.500	0.5	NS2 - PCV - S _s NS - GSW 113
					1.0	NS2 - PCV - S _s NS - GSW 114
					1.5	NS2 - PCV - S _s NS - GSW 115
					2.0	NS2 - PCV - S _s NS - GSW 116
	2.5	NS2 - PCV - S _s NS - GSW 117				
	3.0	NS2 - PCV - S _s NS - GSW 118				
	4.0	NS2 - PCV - S _s NS - GSW 119				
	5.0	NS2 - PCV - S _s NS - GSW 120				
	57	19.000	0.5	NS2 - PCV - S _s NS - GSW 121		
			1.0	NS2 - PCV - S _s NS - GSW 122		
			1.5	NS2 - PCV - S _s NS - GSW 123		
			2.0	NS2 - PCV - S _s NS - GSW 124		
			2.5	NS2 - PCV - S _s NS - GSW 125		
			3.0	NS2 - PCV - S _s NS - GSW 126		
			4.0	NS2 - PCV - S _s NS - GSW 127		
	5.0	NS2 - PCV - S _s NS - GSW 128				
	原子炉圧力容器 ペデスタル	58	15.944	0.5	NS2 - PCV - S _s NS - PED 129	
				1.0	NS2 - PCV - S _s NS - PED 130	
				1.5	NS2 - PCV - S _s NS - PED 131	
				2.0	NS2 - PCV - S _s NS - PED 132	
				2.5	NS2 - PCV - S _s NS - PED 133	
				3.0	NS2 - PCV - S _s NS - PED 134	
				4.0	NS2 - PCV - S _s NS - PED 135	
		5.0	NS2 - PCV - S _s NS - PED 136			
59		13.022	0.5	NS2 - PCV - S _s NS - PED 137		
			1.0	NS2 - PCV - S _s NS - PED 138		
			1.5	NS2 - PCV - S _s NS - PED 139		
			2.0	NS2 - PCV - S _s NS - PED 140		
			2.5	NS2 - PCV - S _s NS - PED 141		
	3.0		NS2 - PCV - S _s NS - PED 142			
4.0	NS2 - PCV - S _s NS - PED 143					
5.0	NS2 - PCV - S _s NS - PED 144					

表 4.4-2 設計用床応答スペクトル (S s) 一覧表 (原子炉格納容器内) (4/15)

地震波	建物機器	方向	質点番号	標高 EL(m)	減衰定数(%)	図番
S s	原子炉圧力容器	NS 方向	65	32.567	0.5	NS2 - PCV - SsNS - RPV 145
					1.0	NS2 - PCV - SsNS - RPV 146
					1.5	NS2 - PCV - SsNS - RPV 147
					2.0	NS2 - PCV - SsNS - RPV 148
					2.5	NS2 - PCV - SsNS - RPV 149
					3.0	NS2 - PCV - SsNS - RPV 150
					4.0	NS2 - PCV - SsNS - RPV 151
			69	29.181	5.0	NS2 - PCV - SsNS - RPV 152
					0.5	NS2 - PCV - SsNS - RPV 153
					1.0	NS2 - PCV - SsNS - RPV 154
					1.5	NS2 - PCV - SsNS - RPV 155
					2.0	NS2 - PCV - SsNS - RPV 156
					2.5	NS2 - PCV - SsNS - RPV 157
					3.0	NS2 - PCV - SsNS - RPV 158
			71	27.317	4.0	NS2 - PCV - SsNS - RPV 159
					5.0	NS2 - PCV - SsNS - RPV 160
					0.5	NS2 - PCV - SsNS - RPV 161
					1.0	NS2 - PCV - SsNS - RPV 162
					1.5	NS2 - PCV - SsNS - RPV 163
					2.0	NS2 - PCV - SsNS - RPV 164
2.5	NS2 - PCV - SsNS - RPV 165					
76	23.707	3.0	NS2 - PCV - SsNS - RPV 166			
		4.0	NS2 - PCV - SsNS - RPV 167			
		5.0	NS2 - PCV - SsNS - RPV 168			
		0.5	NS2 - PCV - SsNS - RPV 169			
		1.0	NS2 - PCV - SsNS - RPV 170			
		1.5	NS2 - PCV - SsNS - RPV 171			
		2.0	NS2 - PCV - SsNS - RPV 172			
83	18.250	2.5	NS2 - PCV - SsNS - RPV 173			
		3.0	NS2 - PCV - SsNS - RPV 174			
		4.0	NS2 - PCV - SsNS - RPV 175			
		5.0	NS2 - PCV - SsNS - RPV 176			
		0.5	NS2 - PCV - SsNS - RPV 177			
		1.0	NS2 - PCV - SsNS - RPV 178			
		1.5	NS2 - PCV - SsNS - RPV 179			
2.0	NS2 - PCV - SsNS - RPV 180					
2.5	NS2 - PCV - SsNS - RPV 181					
3.0	NS2 - PCV - SsNS - RPV 182					
4.0	NS2 - PCV - SsNS - RPV 183					
5.0	NS2 - PCV - SsNS - RPV 184					

表 4.4-2 設計用床応答スペクトル (S_s) 一覧表 (原子炉格納容器内) (5/15)

地震波	建物機器	方向	質点番号	標高 EL(m)	減衰定数(%)	図番
S _s	炉心シュラウド (上部格子板)	NS 方向	113	25.843	0.5	NS2 - PCV - S _s NS - SHD 185
					1.0	NS2 - PCV - S _s NS - SHD 186
					1.5	NS2 - PCV - S _s NS - SHD 187
					2.0	NS2 - PCV - S _s NS - SHD 188
					2.5	NS2 - PCV - S _s NS - SHD 189
					3.0	NS2 - PCV - S _s NS - SHD 190
					4.0	NS2 - PCV - S _s NS - SHD 191
	5.0		NS2 - PCV - S _s NS - SHD 192			
	炉心シュラウド (炉心支持板)		119	21.571	0.5	NS2 - PCV - S _s NS - SHD 193
					1.0	NS2 - PCV - S _s NS - SHD 194
					1.5	NS2 - PCV - S _s NS - SHD 195
					2.0	NS2 - PCV - S _s NS - SHD 196
					2.5	NS2 - PCV - S _s NS - SHD 197
					3.0	NS2 - PCV - S _s NS - SHD 198
					4.0	NS2 - PCV - S _s NS - SHD 199
	5.0		NS2 - PCV - S _s NS - SHD 200			
	原子炉圧力容器 下鏡		85, 86, 87	18.250~16.508	0.5	NS2 - PCV - S _s NS - RPV 201
					1.0	NS2 - PCV - S _s NS - RPV 202
					1.5	NS2 - PCV - S _s NS - RPV 203
					2.0	NS2 - PCV - S _s NS - RPV 204
					2.5	NS2 - PCV - S _s NS - RPV 205
					3.0	NS2 - PCV - S _s NS - RPV 206
					4.0	NS2 - PCV - S _s NS - RPV 207
	5.0		NS2 - PCV - S _s NS - RPV 208			

表 4.4-2 設計用床応答スペクトル (S_s) 一覧表 (原子炉格納容器内) (6/15)

地震波	建物機器	方向	質点番号	標高 EL(m)	減衰定数(%)	図番
S _s	原子炉格納容器	EW 方向	42	39.400	0.5	NS2 - PCV - SsEW - PCV 1
					1.0	NS2 - PCV - SsEW - PCV 2
					1.5	NS2 - PCV - SsEW - PCV 3
					2.0	NS2 - PCV - SsEW - PCV 4
					2.5	NS2 - PCV - SsEW - PCV 5
					3.0	NS2 - PCV - SsEW - PCV 6
					4.0	NS2 - PCV - SsEW - PCV 7
					5.0	NS2 - PCV - SsEW - PCV 8
			43	37.060	0.5	NS2 - PCV - SsEW - PCV 9
					1.0	NS2 - PCV - SsEW - PCV 10
					1.5	NS2 - PCV - SsEW - PCV 11
					2.0	NS2 - PCV - SsEW - PCV 12
					2.5	NS2 - PCV - SsEW - PCV 13
					3.0	NS2 - PCV - SsEW - PCV 14
					4.0	NS2 - PCV - SsEW - PCV 15
					5.0	NS2 - PCV - SsEW - PCV 16
			44	34.758	0.5	NS2 - PCV - SsEW - PCV 17
					1.0	NS2 - PCV - SsEW - PCV 18
					1.5	NS2 - PCV - SsEW - PCV 19
					2.0	NS2 - PCV - SsEW - PCV 20
					2.5	NS2 - PCV - SsEW - PCV 21
					3.0	NS2 - PCV - SsEW - PCV 22
					4.0	NS2 - PCV - SsEW - PCV 23
					5.0	NS2 - PCV - SsEW - PCV 24
			45	33.141	0.5	NS2 - PCV - SsEW - PCV 25
					1.0	NS2 - PCV - SsEW - PCV 26
					1.5	NS2 - PCV - SsEW - PCV 27
					2.0	NS2 - PCV - SsEW - PCV 28
					2.5	NS2 - PCV - SsEW - PCV 29
					3.0	NS2 - PCV - SsEW - PCV 30
					4.0	NS2 - PCV - SsEW - PCV 31
					5.0	NS2 - PCV - SsEW - PCV 32
			46	29.392	0.5	NS2 - PCV - SsEW - PCV 33
					1.0	NS2 - PCV - SsEW - PCV 34
					1.5	NS2 - PCV - SsEW - PCV 35
					2.0	NS2 - PCV - SsEW - PCV 36
					2.5	NS2 - PCV - SsEW - PCV 37
					3.0	NS2 - PCV - SsEW - PCV 38
					4.0	NS2 - PCV - SsEW - PCV 39
					5.0	NS2 - PCV - SsEW - PCV 40
			47	27.907	0.5	NS2 - PCV - SsEW - PCV 41
					1.0	NS2 - PCV - SsEW - PCV 42
					1.5	NS2 - PCV - SsEW - PCV 43
					2.0	NS2 - PCV - SsEW - PCV 44
					2.5	NS2 - PCV - SsEW - PCV 45
					3.0	NS2 - PCV - SsEW - PCV 46
					4.0	NS2 - PCV - SsEW - PCV 47
					5.0	NS2 - PCV - SsEW - PCV 48

表 4.4-2 設計用床応答スペクトル (S_s) 一覧表 (原子炉格納容器内) (7/15)

地震波	建物機器	方向	質点番号	標高 EL(m)	減衰定数 (%)	図番
S _s	原子炉格納容器	EW 方向	48	22.932	0.5	NS2 - PCV - SsEW - PCV 49
					1.0	NS2 - PCV - SsEW - PCV 50
					1.5	NS2 - PCV - SsEW - PCV 51
					2.0	NS2 - PCV - SsEW - PCV 52
					2.5	NS2 - PCV - SsEW - PCV 53
					3.0	NS2 - PCV - SsEW - PCV 54
					4.0	NS2 - PCV - SsEW - PCV 55
			5.0	NS2 - PCV - SsEW - PCV 56		
			49	19.878	0.5	NS2 - PCV - SsEW - PCV 57
					1.0	NS2 - PCV - SsEW - PCV 58
					1.5	NS2 - PCV - SsEW - PCV 59
					2.0	NS2 - PCV - SsEW - PCV 60
					2.5	NS2 - PCV - SsEW - PCV 61
					3.0	NS2 - PCV - SsEW - PCV 62
					4.0	NS2 - PCV - SsEW - PCV 63
			5.0	NS2 - PCV - SsEW - PCV 64		
			50	16.825	0.5	NS2 - PCV - SsEW - PCV 65
					1.0	NS2 - PCV - SsEW - PCV 66
					1.5	NS2 - PCV - SsEW - PCV 67
					2.0	NS2 - PCV - SsEW - PCV 68
					2.5	NS2 - PCV - SsEW - PCV 69
					3.0	NS2 - PCV - SsEW - PCV 70
					4.0	NS2 - PCV - SsEW - PCV 71
			5.0	NS2 - PCV - SsEW - PCV 72		
			51	13.700	0.5	NS2 - PCV - SsEW - PCV 73
					1.0	NS2 - PCV - SsEW - PCV 74
					1.5	NS2 - PCV - SsEW - PCV 75
					2.0	NS2 - PCV - SsEW - PCV 76
					2.5	NS2 - PCV - SsEW - PCV 77
					3.0	NS2 - PCV - SsEW - PCV 78
					4.0	NS2 - PCV - SsEW - PCV 79
			5.0	NS2 - PCV - SsEW - PCV 80		
			52	11.900	0.5	NS2 - PCV - SsEW - PCV 81
					1.0	NS2 - PCV - SsEW - PCV 82
					1.5	NS2 - PCV - SsEW - PCV 83
	2.0	NS2 - PCV - SsEW - PCV 84				
	2.5	NS2 - PCV - SsEW - PCV 85				
	3.0	NS2 - PCV - SsEW - PCV 86				
	4.0	NS2 - PCV - SsEW - PCV 87				
	5.0	NS2 - PCV - SsEW - PCV 88				
ガンマ線遮蔽壁	54	29.962	0.5	NS2 - PCV - SsEW - GSW 89		
			1.0	NS2 - PCV - SsEW - GSW 90		
			1.5	NS2 - PCV - SsEW - GSW 91		
			2.0	NS2 - PCV - SsEW - GSW 92		
			2.5	NS2 - PCV - SsEW - GSW 93		
			3.0	NS2 - PCV - SsEW - GSW 94		
			4.0	NS2 - PCV - SsEW - GSW 95		
5.0	NS2 - PCV - SsEW - GSW 96					

表 4.4-2 設計用床応答スペクトル (S_s) 一覧表 (原子炉格納容器内) (8/15)

地震波	建物機器	方向	質点番号	標高 EL(m)	減衰定数(%)	図番
S _s	ガンマ線遮蔽壁	EW 方向	55	26.981	0.5	NS2 - PCV - SsEW - GSW 97
					1.0	NS2 - PCV - SsEW - GSW 98
					1.5	NS2 - PCV - SsEW - GSW 99
					2.0	NS2 - PCV - SsEW - GSW 100
					2.5	NS2 - PCV - SsEW - GSW 101
					3.0	NS2 - PCV - SsEW - GSW 102
					4.0	NS2 - PCV - SsEW - GSW 103
					5.0	NS2 - PCV - SsEW - GSW 104
			56	24.000	0.5	NS2 - PCV - SsEW - GSW 105
					1.0	NS2 - PCV - SsEW - GSW 106
					1.5	NS2 - PCV - SsEW - GSW 107
					2.0	NS2 - PCV - SsEW - GSW 108
					2.5	NS2 - PCV - SsEW - GSW 109
					3.0	NS2 - PCV - SsEW - GSW 110
					4.0	NS2 - PCV - SsEW - GSW 111
					5.0	NS2 - PCV - SsEW - GSW 112
			57	21.500	0.5	NS2 - PCV - SsEW - GSW 113
					1.0	NS2 - PCV - SsEW - GSW 114
					1.5	NS2 - PCV - SsEW - GSW 115
					2.0	NS2 - PCV - SsEW - GSW 116
					2.5	NS2 - PCV - SsEW - GSW 117
					3.0	NS2 - PCV - SsEW - GSW 118
					4.0	NS2 - PCV - SsEW - GSW 119
					5.0	NS2 - PCV - SsEW - GSW 120
	58	19.000	0.5	NS2 - PCV - SsEW - GSW 121		
			1.0	NS2 - PCV - SsEW - GSW 122		
			1.5	NS2 - PCV - SsEW - GSW 123		
			2.0	NS2 - PCV - SsEW - GSW 124		
			2.5	NS2 - PCV - SsEW - GSW 125		
			3.0	NS2 - PCV - SsEW - GSW 126		
			4.0	NS2 - PCV - SsEW - GSW 127		
			5.0	NS2 - PCV - SsEW - GSW 128		
	原子炉圧力容器 ペDESTAL	59	15.944	0.5	NS2 - PCV - SsEW - PED 129	
				1.0	NS2 - PCV - SsEW - PED 130	
				1.5	NS2 - PCV - SsEW - PED 131	
				2.0	NS2 - PCV - SsEW - PED 132	
				2.5	NS2 - PCV - SsEW - PED 133	
				3.0	NS2 - PCV - SsEW - PED 134	
				4.0	NS2 - PCV - SsEW - PED 135	
				5.0	NS2 - PCV - SsEW - PED 136	
60		13.022	0.5	NS2 - PCV - SsEW - PED 137		
			1.0	NS2 - PCV - SsEW - PED 138		
			1.5	NS2 - PCV - SsEW - PED 139		
			2.0	NS2 - PCV - SsEW - PED 140		
			2.5	NS2 - PCV - SsEW - PED 141		
			3.0	NS2 - PCV - SsEW - PED 142		
			4.0	NS2 - PCV - SsEW - PED 143		
			5.0	NS2 - PCV - SsEW - PED 144		

表 4.4-2 設計用床応答スペクトル (S_s) 一覧表 (原子炉格納容器内) (9/15)

地震波	建物機器	方向	質点番号	標高 EL(m)	減衰定数(%)	図番
S _s	原子炉压力容器	EW 方向	66	32.567	0.5	NS2 - PCV - SsEW - RPV 145
					1.0	NS2 - PCV - SsEW - RPV 146
					1.5	NS2 - PCV - SsEW - RPV 147
					2.0	NS2 - PCV - SsEW - RPV 148
					2.5	NS2 - PCV - SsEW - RPV 149
					3.0	NS2 - PCV - SsEW - RPV 150
					4.0	NS2 - PCV - SsEW - RPV 151
					5.0	NS2 - PCV - SsEW - RPV 152
			70	29.181	0.5	NS2 - PCV - SsEW - RPV 153
					1.0	NS2 - PCV - SsEW - RPV 154
					1.5	NS2 - PCV - SsEW - RPV 155
					2.0	NS2 - PCV - SsEW - RPV 156
					2.5	NS2 - PCV - SsEW - RPV 157
					3.0	NS2 - PCV - SsEW - RPV 158
					4.0	NS2 - PCV - SsEW - RPV 159
					5.0	NS2 - PCV - SsEW - RPV 160
			72	27.317	0.5	NS2 - PCV - SsEW - RPV 161
					1.0	NS2 - PCV - SsEW - RPV 162
					1.5	NS2 - PCV - SsEW - RPV 163
					2.0	NS2 - PCV - SsEW - RPV 164
					2.5	NS2 - PCV - SsEW - RPV 165
					3.0	NS2 - PCV - SsEW - RPV 166
					4.0	NS2 - PCV - SsEW - RPV 167
					5.0	NS2 - PCV - SsEW - RPV 168
			77	23.707	0.5	NS2 - PCV - SsEW - RPV 169
					1.0	NS2 - PCV - SsEW - RPV 170
					1.5	NS2 - PCV - SsEW - RPV 171
					2.0	NS2 - PCV - SsEW - RPV 172
					2.5	NS2 - PCV - SsEW - RPV 173
					3.0	NS2 - PCV - SsEW - RPV 174
					4.0	NS2 - PCV - SsEW - RPV 175
					5.0	NS2 - PCV - SsEW - RPV 176
84	18.250	0.5	NS2 - PCV - SsEW - RPV 177			
		1.0	NS2 - PCV - SsEW - RPV 178			
		1.5	NS2 - PCV - SsEW - RPV 179			
		2.0	NS2 - PCV - SsEW - RPV 180			
		2.5	NS2 - PCV - SsEW - RPV 181			
		3.0	NS2 - PCV - SsEW - RPV 182			
		4.0	NS2 - PCV - SsEW - RPV 183			
		5.0	NS2 - PCV - SsEW - RPV 184			

表 4.4-2 設計用床応答スペクトル (S_s) 一覧表 (原子炉格納容器内) (10/15)

地震波	建物機器	方向	質点番号	標高 EL(m)	減衰定数(%)	図番
S _s	炉心シュラウド (上部格子板)	EW 方向	114	25.843	0.5	NS2 - PCV - SsEW - SHD 185
					1.0	NS2 - PCV - SsEW - SHD 186
					1.5	NS2 - PCV - SsEW - SHD 187
					2.0	NS2 - PCV - SsEW - SHD 188
					2.5	NS2 - PCV - SsEW - SHD 189
					3.0	NS2 - PCV - SsEW - SHD 190
					4.0	NS2 - PCV - SsEW - SHD 191
					5.0	NS2 - PCV - SsEW - SHD 192
	炉心シュラウド (炉心支持板)		120	21.571	0.5	NS2 - PCV - SsEW - SHD 193
					1.0	NS2 - PCV - SsEW - SHD 194
					1.5	NS2 - PCV - SsEW - SHD 195
					2.0	NS2 - PCV - SsEW - SHD 196
					2.5	NS2 - PCV - SsEW - SHD 197
					3.0	NS2 - PCV - SsEW - SHD 198
					4.0	NS2 - PCV - SsEW - SHD 199
					5.0	NS2 - PCV - SsEW - SHD 200
	原子炉圧力容器 下鏡		86, 87, 88	18.250~16.508	0.5	NS2 - PCV - SsEW - RPV 201
					1.0	NS2 - PCV - SsEW - RPV 202
					1.5	NS2 - PCV - SsEW - RPV 203
					2.0	NS2 - PCV - SsEW - RPV 204
					2.5	NS2 - PCV - SsEW - RPV 205
					3.0	NS2 - PCV - SsEW - RPV 206
					4.0	NS2 - PCV - SsEW - RPV 207
					5.0	NS2 - PCV - SsEW - RPV 208

表 4.4-2 設計用床応答スペクトル (S s) 一覧表 (原子炉格納容器内) (11/15)

地震波	建物機器	方向	質点番号	標高 EL(m)	減衰定数(%)	図番
S s	原子炉格納容器	鉛直方向	29	39.400	0.5	NS2 - PCV - SsV - PCV 1
					1.0	NS2 - PCV - SsV - PCV 2
					1.5	NS2 - PCV - SsV - PCV 3
					2.0	NS2 - PCV - SsV - PCV 4
					2.5	NS2 - PCV - SsV - PCV 5
					3.0	NS2 - PCV - SsV - PCV 6
					4.0	NS2 - PCV - SsV - PCV 7
			30	37.060	5.0	NS2 - PCV - SsV - PCV 8
					0.5	NS2 - PCV - SsV - PCV 9
					1.0	NS2 - PCV - SsV - PCV 10
					1.5	NS2 - PCV - SsV - PCV 11
					2.0	NS2 - PCV - SsV - PCV 12
					2.5	NS2 - PCV - SsV - PCV 13
					3.0	NS2 - PCV - SsV - PCV 14
			31	34.758	4.0	NS2 - PCV - SsV - PCV 15
					5.0	NS2 - PCV - SsV - PCV 16
					0.5	NS2 - PCV - SsV - PCV 17
					1.0	NS2 - PCV - SsV - PCV 18
					1.5	NS2 - PCV - SsV - PCV 19
					2.0	NS2 - PCV - SsV - PCV 20
					2.5	NS2 - PCV - SsV - PCV 21
			32	33.141	3.0	NS2 - PCV - SsV - PCV 22
					4.0	NS2 - PCV - SsV - PCV 23
					5.0	NS2 - PCV - SsV - PCV 24
					0.5	NS2 - PCV - SsV - PCV 25
					1.0	NS2 - PCV - SsV - PCV 26
					1.5	NS2 - PCV - SsV - PCV 27
					2.0	NS2 - PCV - SsV - PCV 28
			33	29.392	2.5	NS2 - PCV - SsV - PCV 29
					3.0	NS2 - PCV - SsV - PCV 30
					4.0	NS2 - PCV - SsV - PCV 31
					5.0	NS2 - PCV - SsV - PCV 32
					0.5	NS2 - PCV - SsV - PCV 33
					1.0	NS2 - PCV - SsV - PCV 34
					1.5	NS2 - PCV - SsV - PCV 35
			34	27.907	2.0	NS2 - PCV - SsV - PCV 36
					2.5	NS2 - PCV - SsV - PCV 37
					3.0	NS2 - PCV - SsV - PCV 38
					4.0	NS2 - PCV - SsV - PCV 39
					5.0	NS2 - PCV - SsV - PCV 40
					0.5	NS2 - PCV - SsV - PCV 41
					1.0	NS2 - PCV - SsV - PCV 42
					1.5	NS2 - PCV - SsV - PCV 43
					2.0	NS2 - PCV - SsV - PCV 44
					2.5	NS2 - PCV - SsV - PCV 45
					3.0	NS2 - PCV - SsV - PCV 46
					4.0	NS2 - PCV - SsV - PCV 47
					5.0	NS2 - PCV - SsV - PCV 48

表 4.4-2 設計用床応答スペクトル (S_s) 一覧表 (原子炉格納容器内) (12/15)

地震波	建物機器	方向	質点番号	標高 EL(m)	減衰定数 (%)	図番
S _s	原子炉格納容器	鉛直方向	35	22.932	0.5	NS2 - PCV - S _s V - PCV 49
					1.0	NS2 - PCV - S _s V - PCV 50
					1.5	NS2 - PCV - S _s V - PCV 51
					2.0	NS2 - PCV - S _s V - PCV 52
					2.5	NS2 - PCV - S _s V - PCV 53
					3.0	NS2 - PCV - S _s V - PCV 54
					4.0	NS2 - PCV - S _s V - PCV 55
			5.0	NS2 - PCV - S _s V - PCV 56		
			36	19.878	0.5	NS2 - PCV - S _s V - PCV 57
					1.0	NS2 - PCV - S _s V - PCV 58
					1.5	NS2 - PCV - S _s V - PCV 59
					2.0	NS2 - PCV - S _s V - PCV 60
					2.5	NS2 - PCV - S _s V - PCV 61
					3.0	NS2 - PCV - S _s V - PCV 62
					4.0	NS2 - PCV - S _s V - PCV 63
			5.0	NS2 - PCV - S _s V - PCV 64		
			37	16.825	0.5	NS2 - PCV - S _s V - PCV 65
					1.0	NS2 - PCV - S _s V - PCV 66
					1.5	NS2 - PCV - S _s V - PCV 67
					2.0	NS2 - PCV - S _s V - PCV 68
					2.5	NS2 - PCV - S _s V - PCV 69
					3.0	NS2 - PCV - S _s V - PCV 70
					4.0	NS2 - PCV - S _s V - PCV 71
			5.0	NS2 - PCV - S _s V - PCV 72		
			38	13.700	0.5	NS2 - PCV - S _s V - PCV 73
					1.0	NS2 - PCV - S _s V - PCV 74
					1.5	NS2 - PCV - S _s V - PCV 75
					2.0	NS2 - PCV - S _s V - PCV 76
					2.5	NS2 - PCV - S _s V - PCV 77
					3.0	NS2 - PCV - S _s V - PCV 78
					4.0	NS2 - PCV - S _s V - PCV 79
			5.0	NS2 - PCV - S _s V - PCV 80		
			39	11.900	0.5	NS2 - PCV - S _s V - PCV 81
					1.0	NS2 - PCV - S _s V - PCV 82
					1.5	NS2 - PCV - S _s V - PCV 83
	2.0				NS2 - PCV - S _s V - PCV 84	
	2.5				NS2 - PCV - S _s V - PCV 85	
	3.0				NS2 - PCV - S _s V - PCV 86	
	4.0				NS2 - PCV - S _s V - PCV 87	
	5.0		NS2 - PCV - S _s V - PCV 88			
	41		29.962	0.5	NS2 - PCV - S _s V - GSW 89	
				1.0	NS2 - PCV - S _s V - GSW 90	
				1.5	NS2 - PCV - S _s V - GSW 91	
				2.0	NS2 - PCV - S _s V - GSW 92	
				2.5	NS2 - PCV - S _s V - GSW 93	
3.0		NS2 - PCV - S _s V - GSW 94				
4.0		NS2 - PCV - S _s V - GSW 95				
5.0	NS2 - PCV - S _s V - GSW 96					

表 4.4-2 設計用床応答スペクトル (S s) 一覧表 (原子炉格納容器内) (13/15)

地震波	建物機器	方向	質点番号	標高 EL(m)	減衰定数 (%)	図番
S s	ガンマ線遮蔽壁	鉛直方向	42	26.981	0.5	NS2 - PCV - SsV - GSW 97
					1.0	NS2 - PCV - SsV - GSW 98
					1.5	NS2 - PCV - SsV - GSW 99
					2.0	NS2 - PCV - SsV - GSW 100
					2.5	NS2 - PCV - SsV - GSW 101
					3.0	NS2 - PCV - SsV - GSW 102
					4.0	NS2 - PCV - SsV - GSW 103
					5.0	NS2 - PCV - SsV - GSW 104
			43	24.000	0.5	NS2 - PCV - SsV - GSW 105
					1.0	NS2 - PCV - SsV - GSW 106
					1.5	NS2 - PCV - SsV - GSW 107
					2.0	NS2 - PCV - SsV - GSW 108
					2.5	NS2 - PCV - SsV - GSW 109
					3.0	NS2 - PCV - SsV - GSW 110
					4.0	NS2 - PCV - SsV - GSW 111
					5.0	NS2 - PCV - SsV - GSW 112
			44	21.500	0.5	NS2 - PCV - SsV - GSW 113
					1.0	NS2 - PCV - SsV - GSW 114
					1.5	NS2 - PCV - SsV - GSW 115
					2.0	NS2 - PCV - SsV - GSW 116
					2.5	NS2 - PCV - SsV - GSW 117
					3.0	NS2 - PCV - SsV - GSW 118
					4.0	NS2 - PCV - SsV - GSW 119
					5.0	NS2 - PCV - SsV - GSW 120
	45	19.000	0.5	NS2 - PCV - SsV - GSW 121		
			1.0	NS2 - PCV - SsV - GSW 122		
			1.5	NS2 - PCV - SsV - GSW 123		
			2.0	NS2 - PCV - SsV - GSW 124		
			2.5	NS2 - PCV - SsV - GSW 125		
			3.0	NS2 - PCV - SsV - GSW 126		
			4.0	NS2 - PCV - SsV - GSW 127		
			5.0	NS2 - PCV - SsV - GSW 128		
	原子炉圧力容器 ペダスタル	46	15.944	0.5	NS2 - PCV - SsV - PED 129	
				1.0	NS2 - PCV - SsV - PED 130	
				1.5	NS2 - PCV - SsV - PED 131	
				2.0	NS2 - PCV - SsV - PED 132	
				2.5	NS2 - PCV - SsV - PED 133	
				3.0	NS2 - PCV - SsV - PED 134	
				4.0	NS2 - PCV - SsV - PED 135	
				5.0	NS2 - PCV - SsV - PED 136	
		47	13.022	0.5	NS2 - PCV - SsV - PED 137	
				1.0	NS2 - PCV - SsV - PED 138	
				1.5	NS2 - PCV - SsV - PED 139	
				2.0	NS2 - PCV - SsV - PED 140	
				2.5	NS2 - PCV - SsV - PED 141	
				3.0	NS2 - PCV - SsV - PED 142	
	4.0	NS2 - PCV - SsV - PED 143				
	5.0	NS2 - PCV - SsV - PED 144				

表 4.4-2 設計用床応答スペクトル (S s) 一覧表 (原子炉格納容器内) (14/15)

地震波	建物機器	方向	質点番号	標高 EL(m)	減衰定数(%)	図番
S s	原子炉压力容器	鉛直方向	53	32.567	0.5	NS2 - PCV - SsV - RPV 145
					1.0	NS2 - PCV - SsV - RPV 146
					1.5	NS2 - PCV - SsV - RPV 147
					2.0	NS2 - PCV - SsV - RPV 148
					2.5	NS2 - PCV - SsV - RPV 149
					3.0	NS2 - PCV - SsV - RPV 150
					4.0	NS2 - PCV - SsV - RPV 151
			5.0	NS2 - PCV - SsV - RPV 152		
			57	29.181	0.5	NS2 - PCV - SsV - RPV 153
					1.0	NS2 - PCV - SsV - RPV 154
					1.5	NS2 - PCV - SsV - RPV 155
					2.0	NS2 - PCV - SsV - RPV 156
					2.5	NS2 - PCV - SsV - RPV 157
					3.0	NS2 - PCV - SsV - RPV 158
					4.0	NS2 - PCV - SsV - RPV 159
			5.0	NS2 - PCV - SsV - RPV 160		
			59	27.317	0.5	NS2 - PCV - SsV - RPV 161
					1.0	NS2 - PCV - SsV - RPV 162
					1.5	NS2 - PCV - SsV - RPV 163
					2.0	NS2 - PCV - SsV - RPV 164
					2.5	NS2 - PCV - SsV - RPV 165
					3.0	NS2 - PCV - SsV - RPV 166
					4.0	NS2 - PCV - SsV - RPV 167
			5.0	NS2 - PCV - SsV - RPV 168		
			64	23.707	0.5	NS2 - PCV - SsV - RPV 169
					1.0	NS2 - PCV - SsV - RPV 170
					1.5	NS2 - PCV - SsV - RPV 171
					2.0	NS2 - PCV - SsV - RPV 172
					2.5	NS2 - PCV - SsV - RPV 173
					3.0	NS2 - PCV - SsV - RPV 174
					4.0	NS2 - PCV - SsV - RPV 175
			5.0	NS2 - PCV - SsV - RPV 176		
			71	18.250	0.5	NS2 - PCV - SsV - RPV 177
					1.0	NS2 - PCV - SsV - RPV 178
					1.5	NS2 - PCV - SsV - RPV 179
2.0	NS2 - PCV - SsV - RPV 180					
2.5	NS2 - PCV - SsV - RPV 181					
3.0	NS2 - PCV - SsV - RPV 182					
4.0	NS2 - PCV - SsV - RPV 183					
5.0	NS2 - PCV - SsV - RPV 184					

表 4.4-2 設計用床応答スペクトル (S_s) 一覧表 (原子炉格納容器内) (15/15)

地震波	建物機器	方向	質点番号	標高 EL(m)	減衰定数(%)	図番
S _s	炉心シュラウド (上部格子板)	鉛直 方向	80	25.843	0.5	NS2 - PCV - SsV - SHD 185
					1.0	NS2 - PCV - SsV - SHD 186
					1.5	NS2 - PCV - SsV - SHD 187
					2.0	NS2 - PCV - SsV - SHD 188
					2.5	NS2 - PCV - SsV - SHD 189
					3.0	NS2 - PCV - SsV - SHD 190
					4.0	NS2 - PCV - SsV - SHD 191
					5.0	NS2 - PCV - SsV - SHD 192
	炉心シュラウド (炉心支持板)		88	21.571	0.5	NS2 - PCV - SsV - SHD 193
					1.0	NS2 - PCV - SsV - SHD 194
					1.5	NS2 - PCV - SsV - SHD 195
					2.0	NS2 - PCV - SsV - SHD 196
					2.5	NS2 - PCV - SsV - SHD 197
					3.0	NS2 - PCV - SsV - SHD 198
					4.0	NS2 - PCV - SsV - SHD 199
					5.0	NS2 - PCV - SsV - SHD 200
	原子炉圧力容器 下鏡		71, 93, 108	18.250~16.508	0.5	NS2 - PCV - SsV - RPV 201
					1.0	NS2 - PCV - SsV - RPV 202
					1.5	NS2 - PCV - SsV - RPV 203
					2.0	NS2 - PCV - SsV - RPV 204
					2.5	NS2 - PCV - SsV - RPV 205
					3.0	NS2 - PCV - SsV - RPV 206
					4.0	NS2 - PCV - SsV - RPV 207
					5.0	NS2 - PCV - SsV - RPV 208

【NS2-PCV-SsNS-PCV1】

構造物名：原子炉格納容器
 標高：EL39.400m
 減衰定数：0.5%
 波形名：基準地震動 S s
 設計用床応答スペクトル I (NS方向)
 設計用床応答スペクトル II (NS方向)

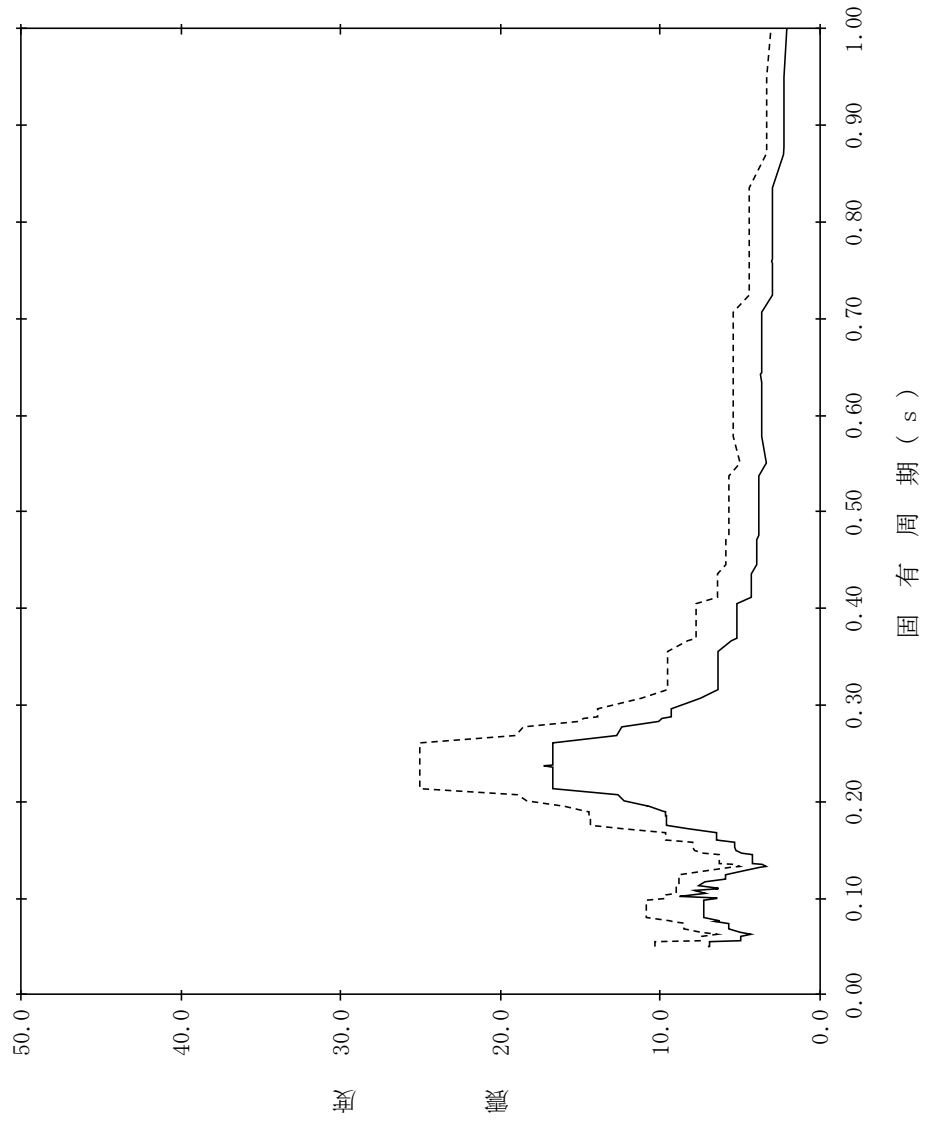

【NS2-PCV-SsNS-PCV2】

構造物名：原子炉格納容器
 標高：EL39.400m
 減衰定数：1.0%
 波形名：基準地震動 S s
 設計用床応答スペクトル I (NS方向)
 設計用床応答スペクトル II (NS方向)

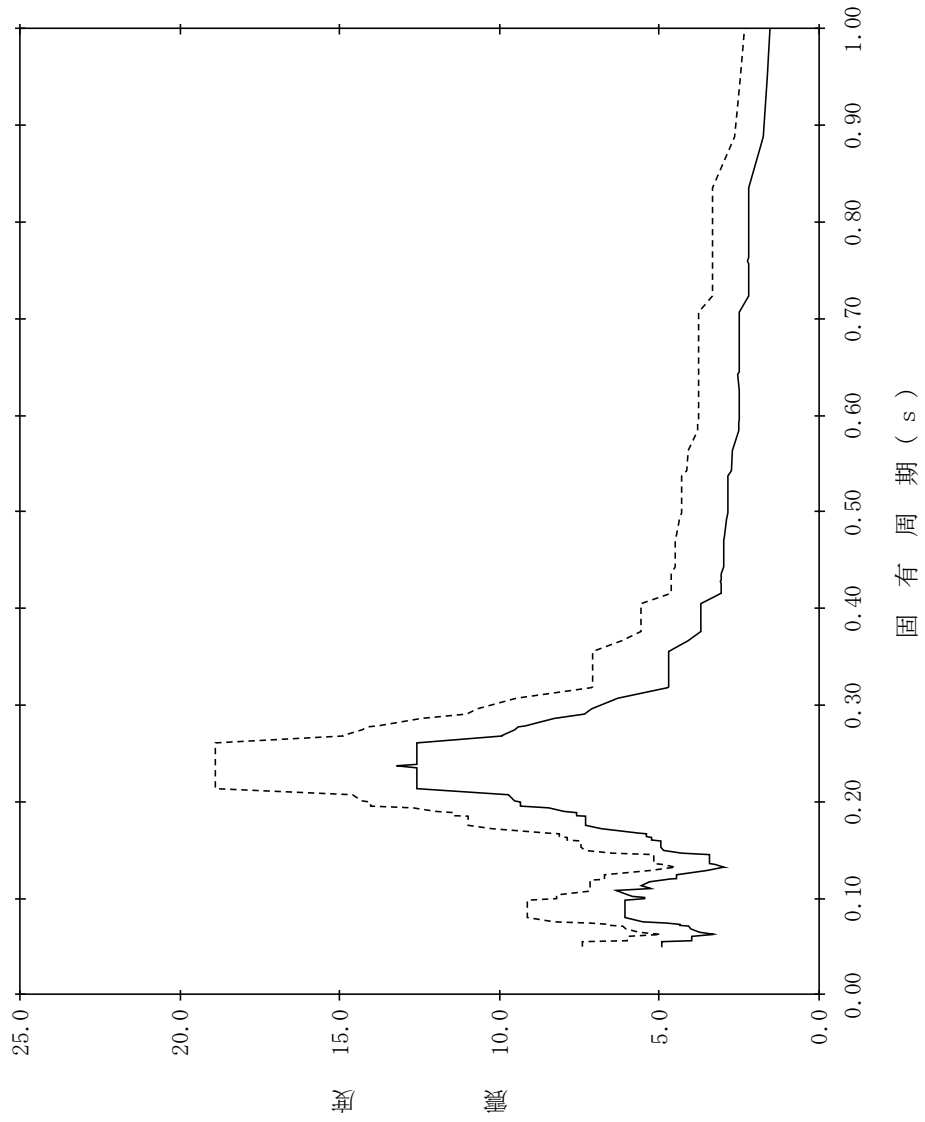

【NS2-PCV-SsNS-PCV3】

構造物名：原子炉格納容器
 標高：EL39.400m
 減衰定数：1.5%
 波形名：基準地震動 S s
 設計用床応答スペクトル I (NS方向)
 設計用床応答スペクトル II (NS方向)

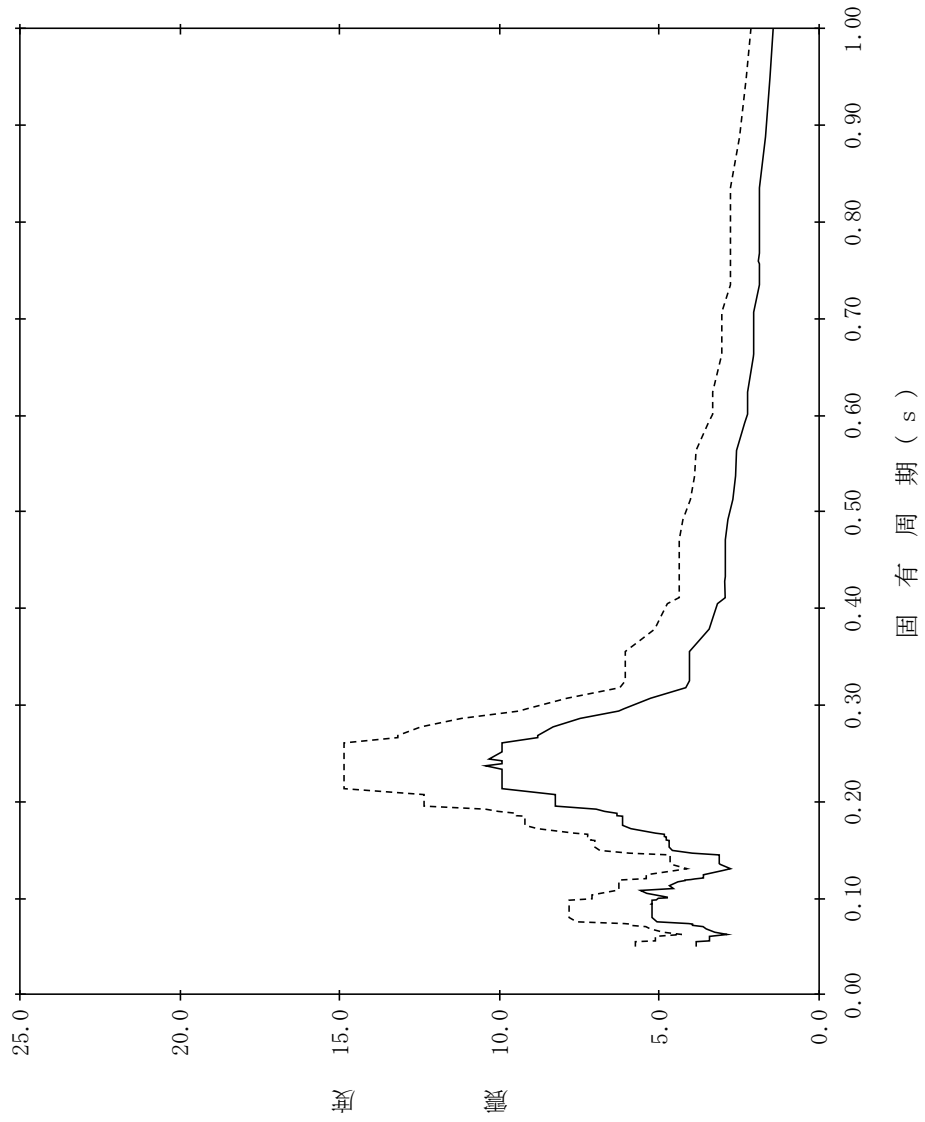

【NS2-PCV-SsNS-PCV4】

構造物名：原子炉格納容器
 標高：EL39.400m
 減衰定数：2.0%
 波形名：基準地震動 S s
 設計用床応答スペクトル I (NS方向)
 設計用床応答スペクトル II (NS方向)

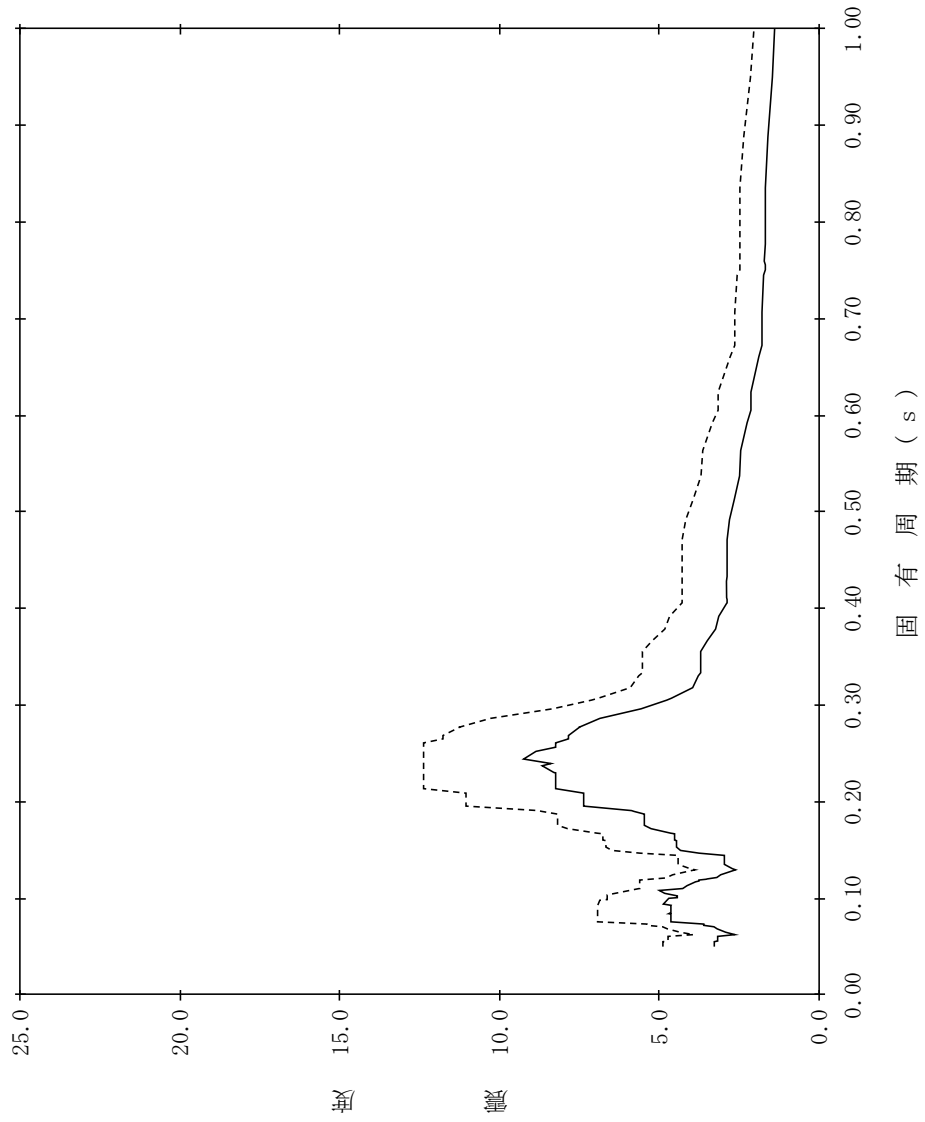

【NS2-PCV-SsNS-PCV5】

構造物名：原子炉格納容器
 標高：EL39.400m
 減衰定数：2.5%
 波形名：基準地震動 S s
 設計用床応答スペクトル I (NS方向)
 設計用床応答スペクトル II (NS方向)

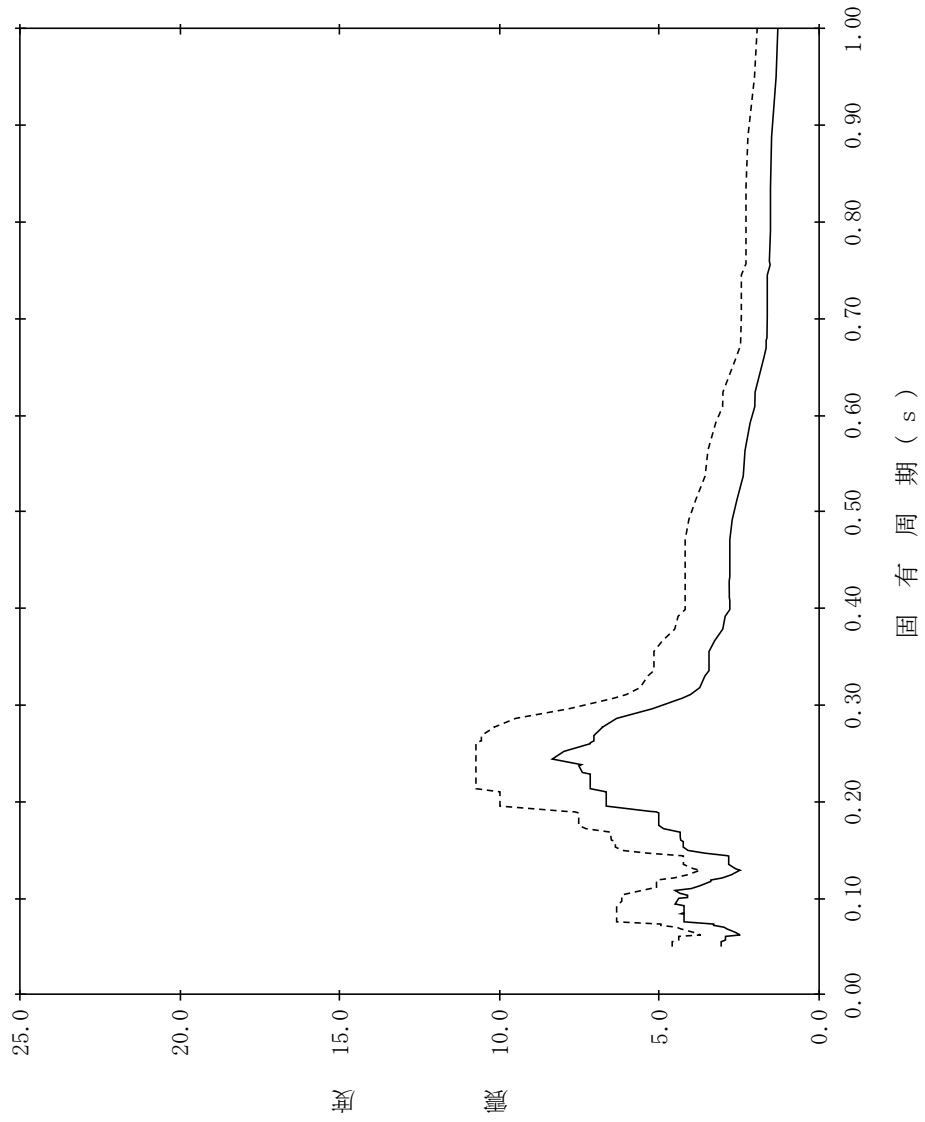

【NS2-PCV-SsNS-PCV6】

構造物名：原子炉格納容器
 標高：EL39.400m
 減衰定数：3.0%
 波形名：基準地震動 S s
 設計用床応答スペクトル I (NS方向)
 設計用床応答スペクトル II (NS方向)

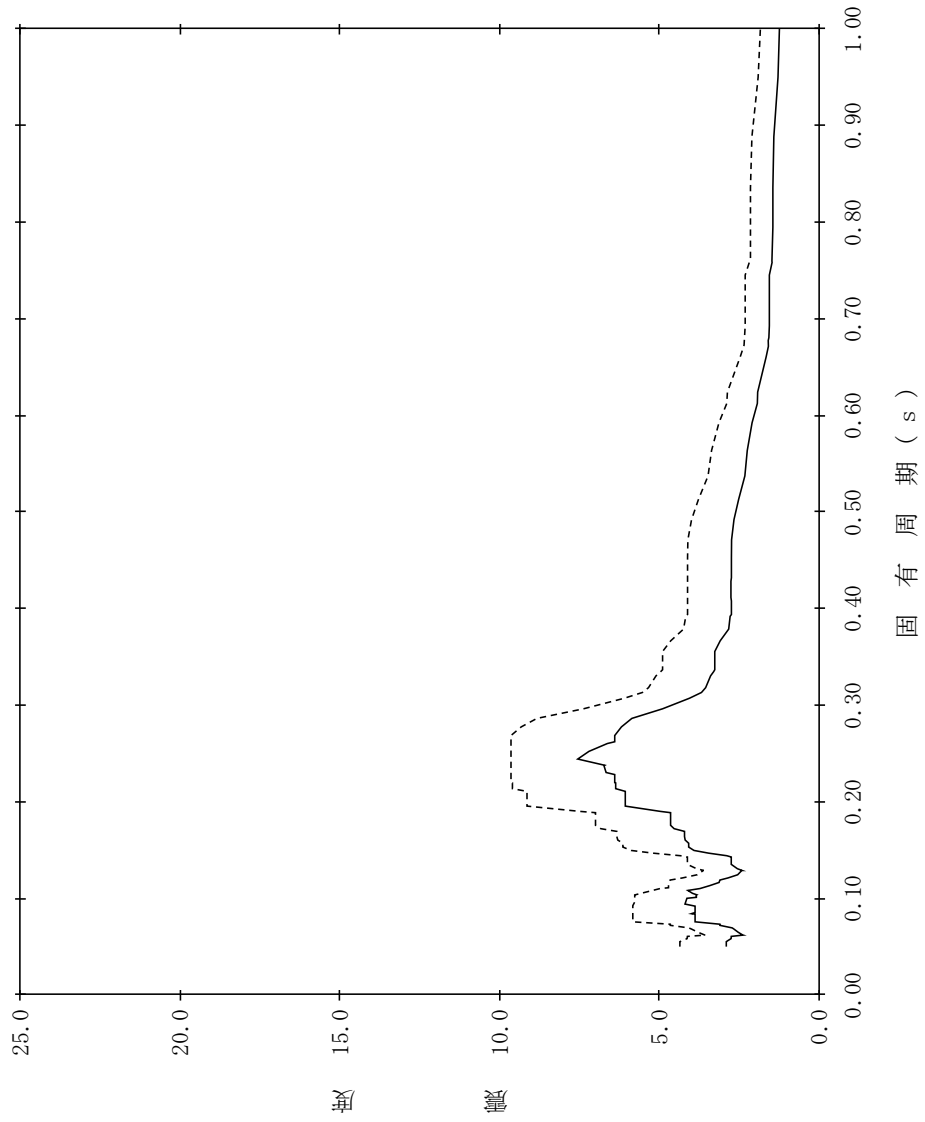

【NS2-PCV-SsNS-PCV7】

構造物名：原子炉格納容器
 標高：EL39.400m
 減衰定数：4.0%
 波形名：基準地震動 S s
 設計用床応答スペクトル I (NS方向)
 設計用床応答スペクトル II (NS方向)

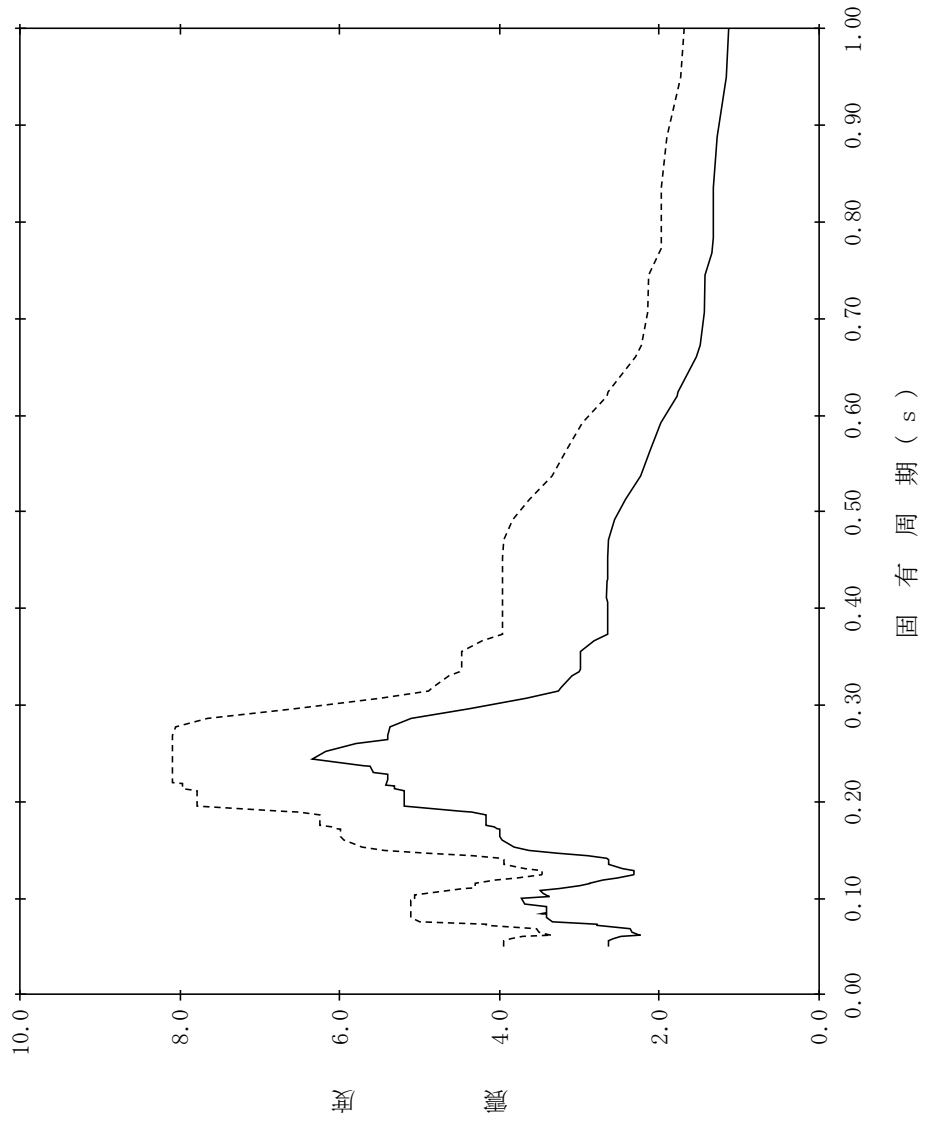

【NS2-PCV-SsNS-PCV8】

構造物名：原子炉格納容器
 標高：EL39.400m
 減衰定数：5.0%
 波形名：基準地震動 S s
 設計用床応答スペクトル I (NS方向)
 設計用床応答スペクトル II (NS方向)

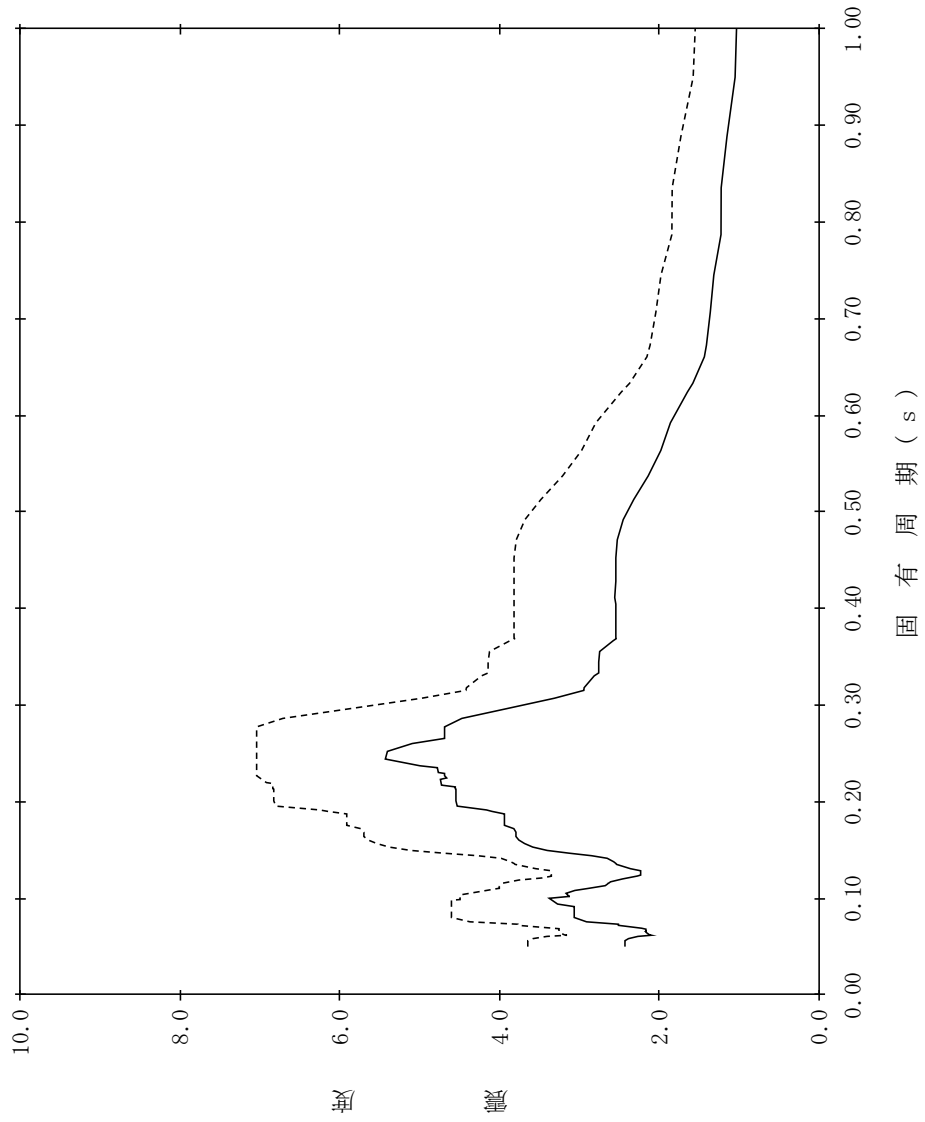

【NS2-PCV-SsNS-PCV9】

構造物名：原子炉格納容器
 標高：EL37.060m
 減衰定数：0.5%
 波形名：基準地震動 S s
 設計用床応答スペクトル I (NS方向)
 設計用床応答スペクトル II (NS方向)

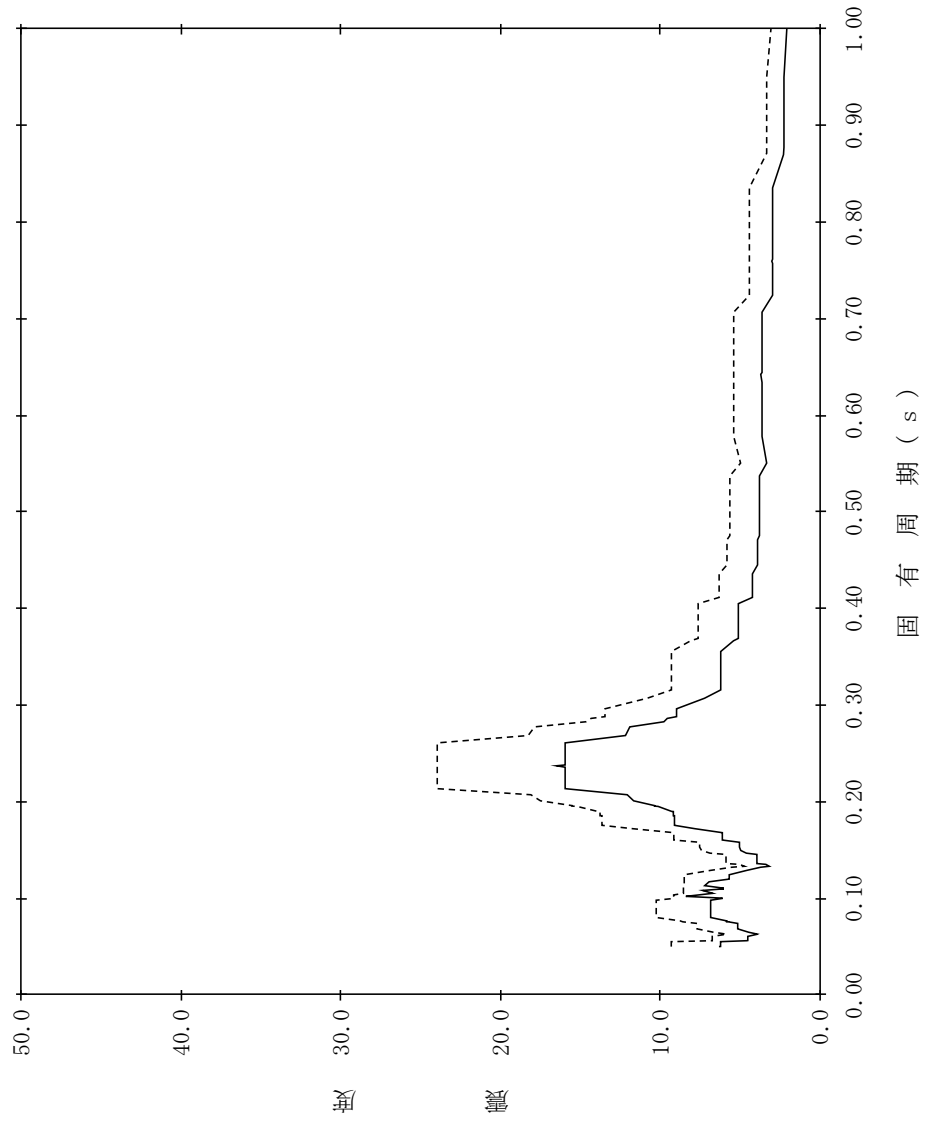

【NS2-PCV-SsNS-PCV10】

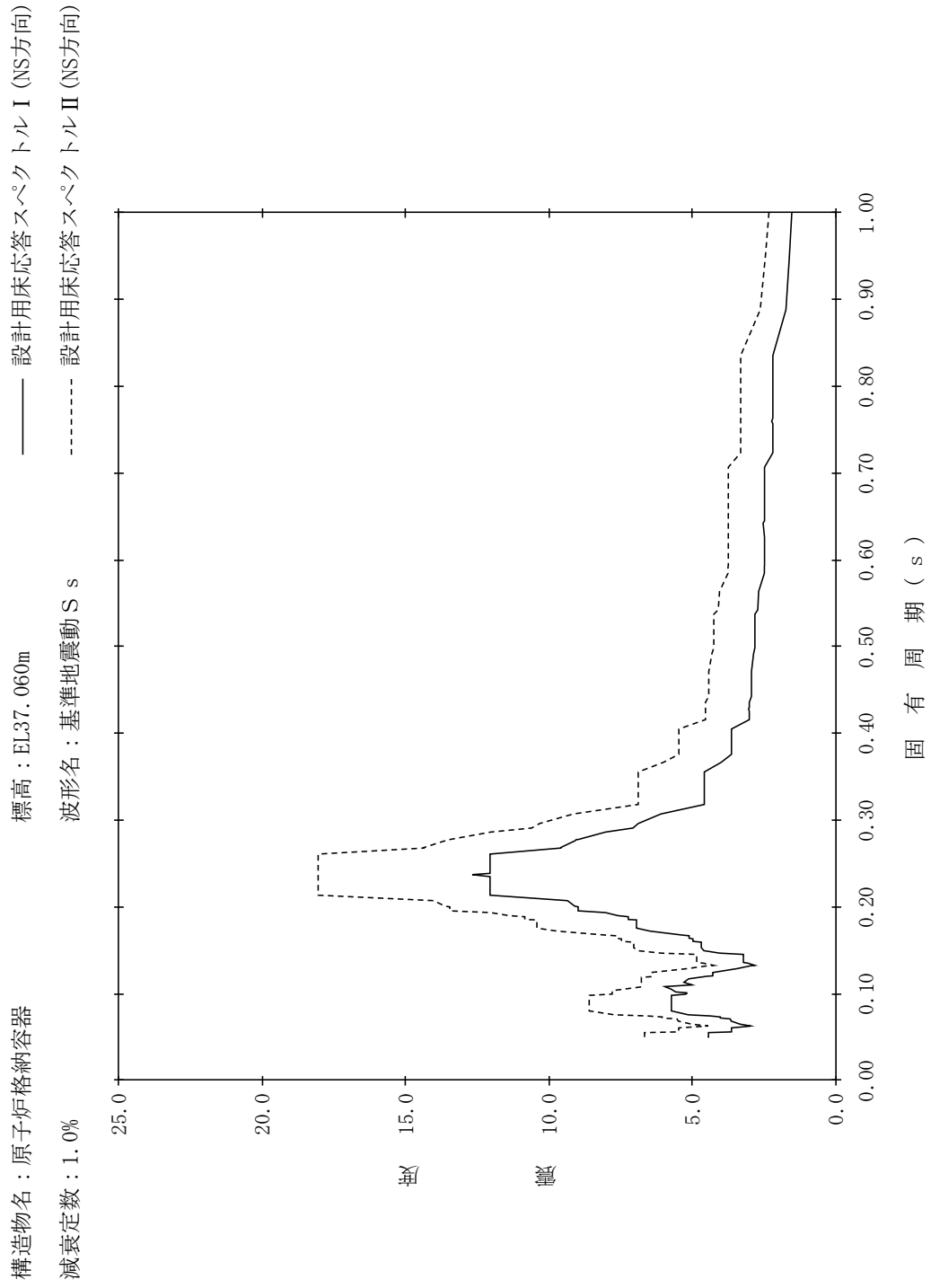

【NS2-PCV-SsNS-PCV11】

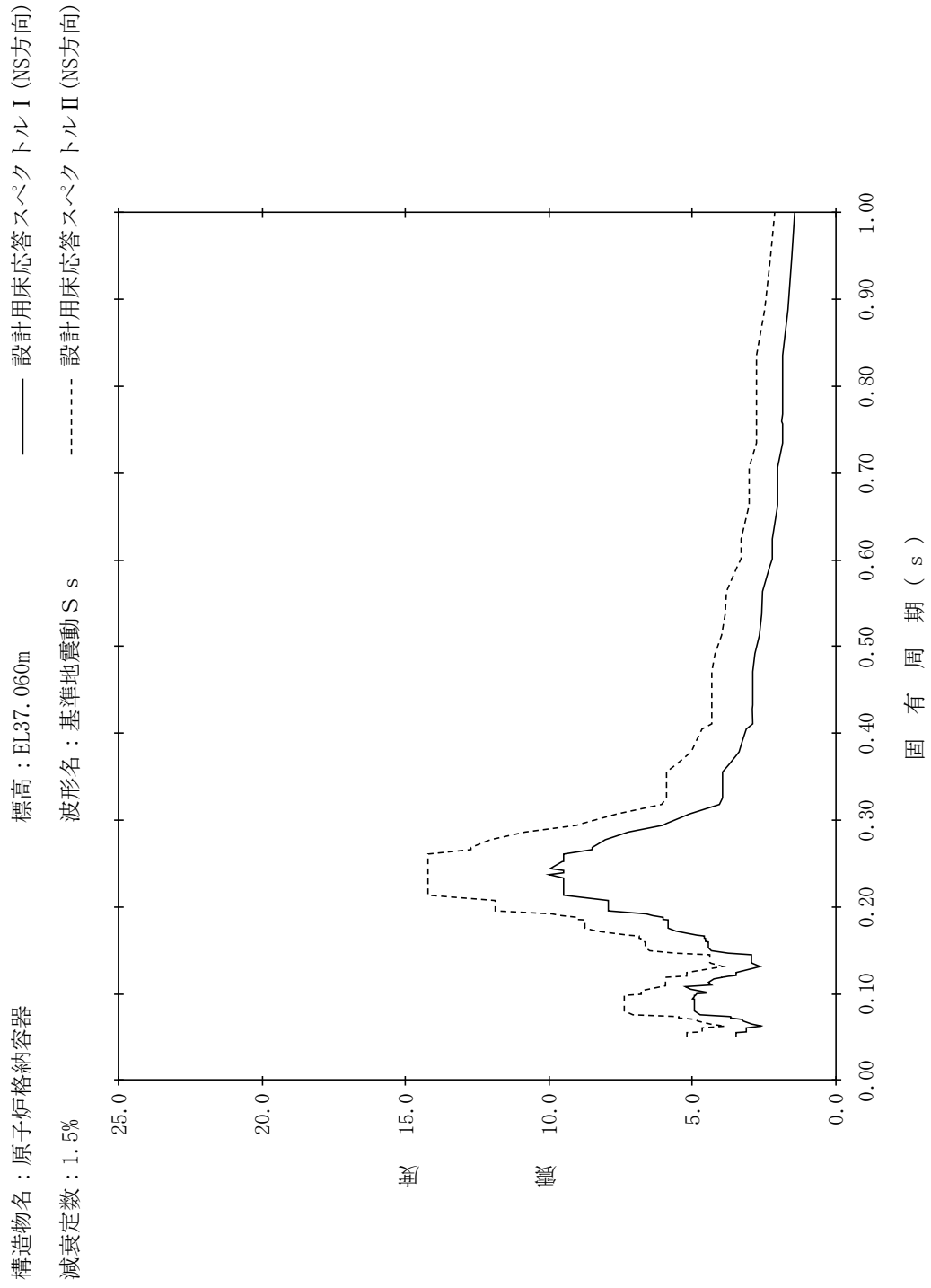

【NS2-PCV-SsNS-PCV12】

構造物名：原子炉格納容器
 標高：EL37.060m
 減衰定数：2.0%
 波形名：基準地震動 S s
 設計用床応答スペクトル I (NS方向)
 設計用床応答スペクトル II (NS方向)

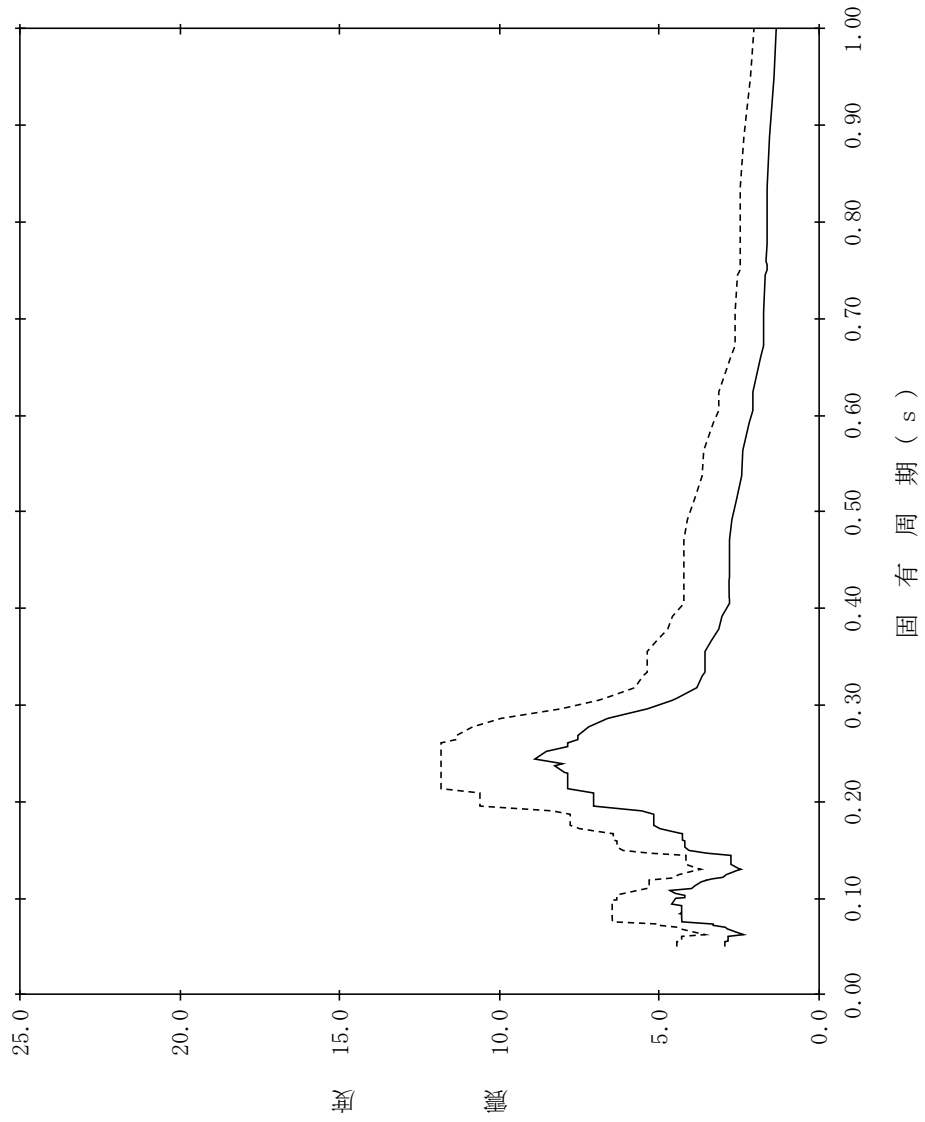

【NS2-PCV-SsNS-PCV13】

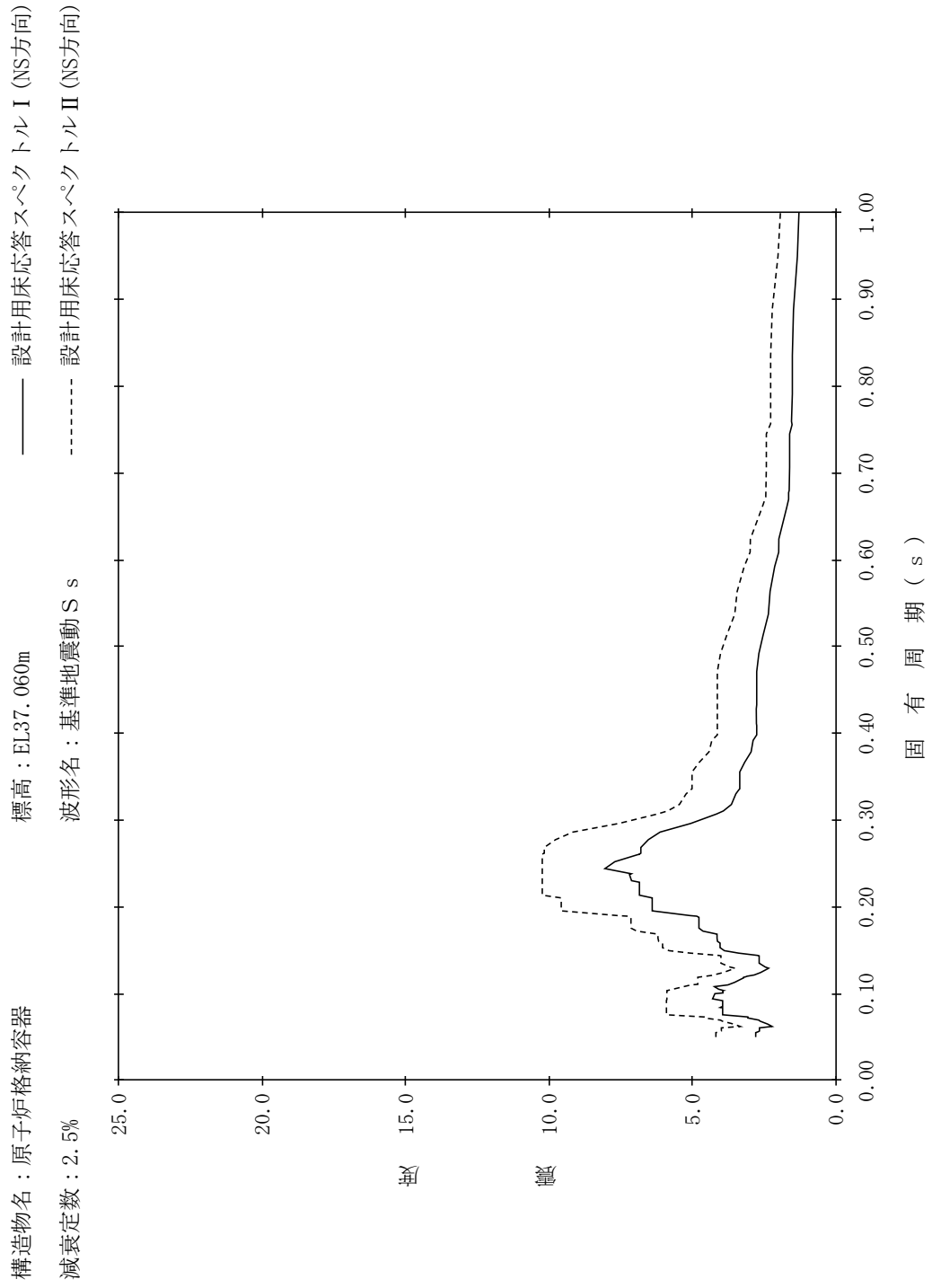

【NS2-PCV-SsNS-PCV14】

構造物名：原子炉格納容器
 標高：EL37.060m
 減衰定数：3.0%
 波形名：基準地震動 S s
 設計用床応答スペクトル I (NS方向)
 設計用床応答スペクトル II (NS方向)

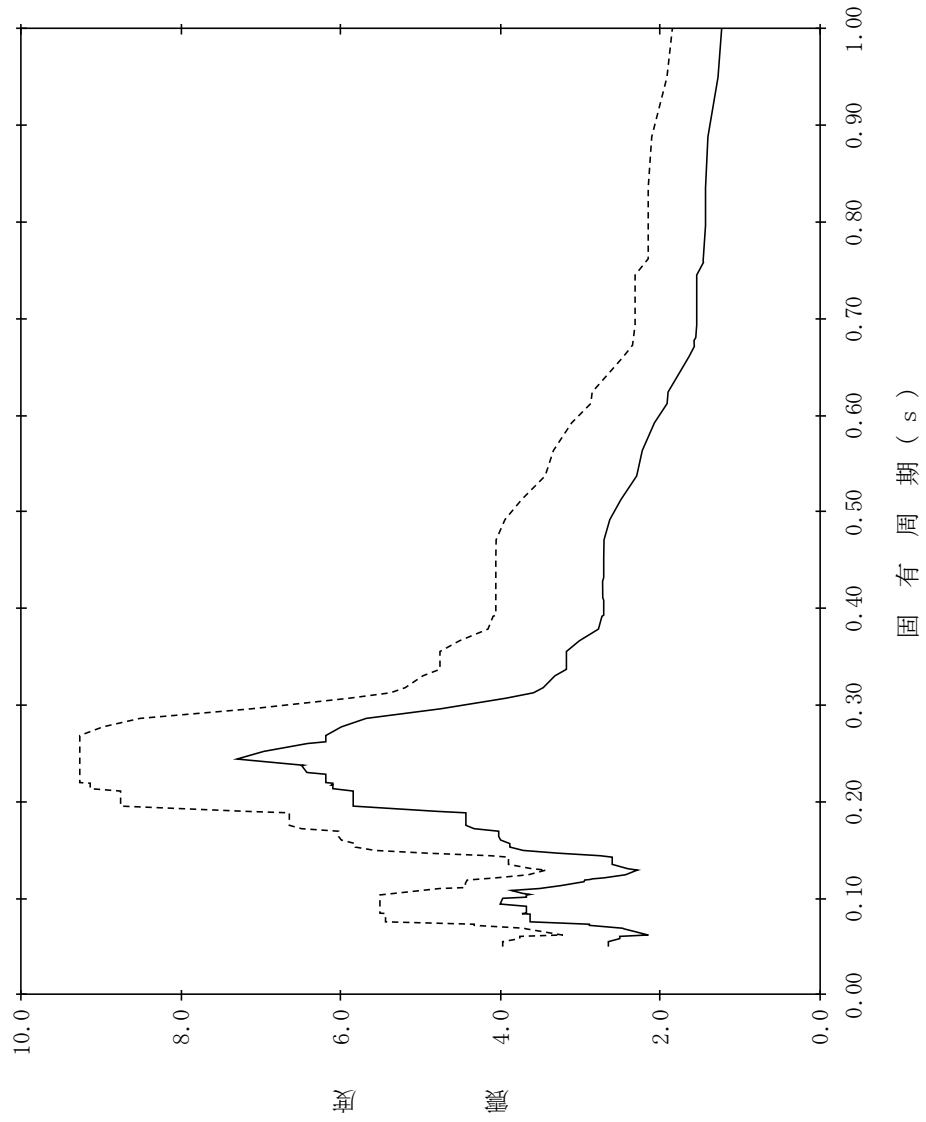

【NS2-PCV-SsNS-PCV15】

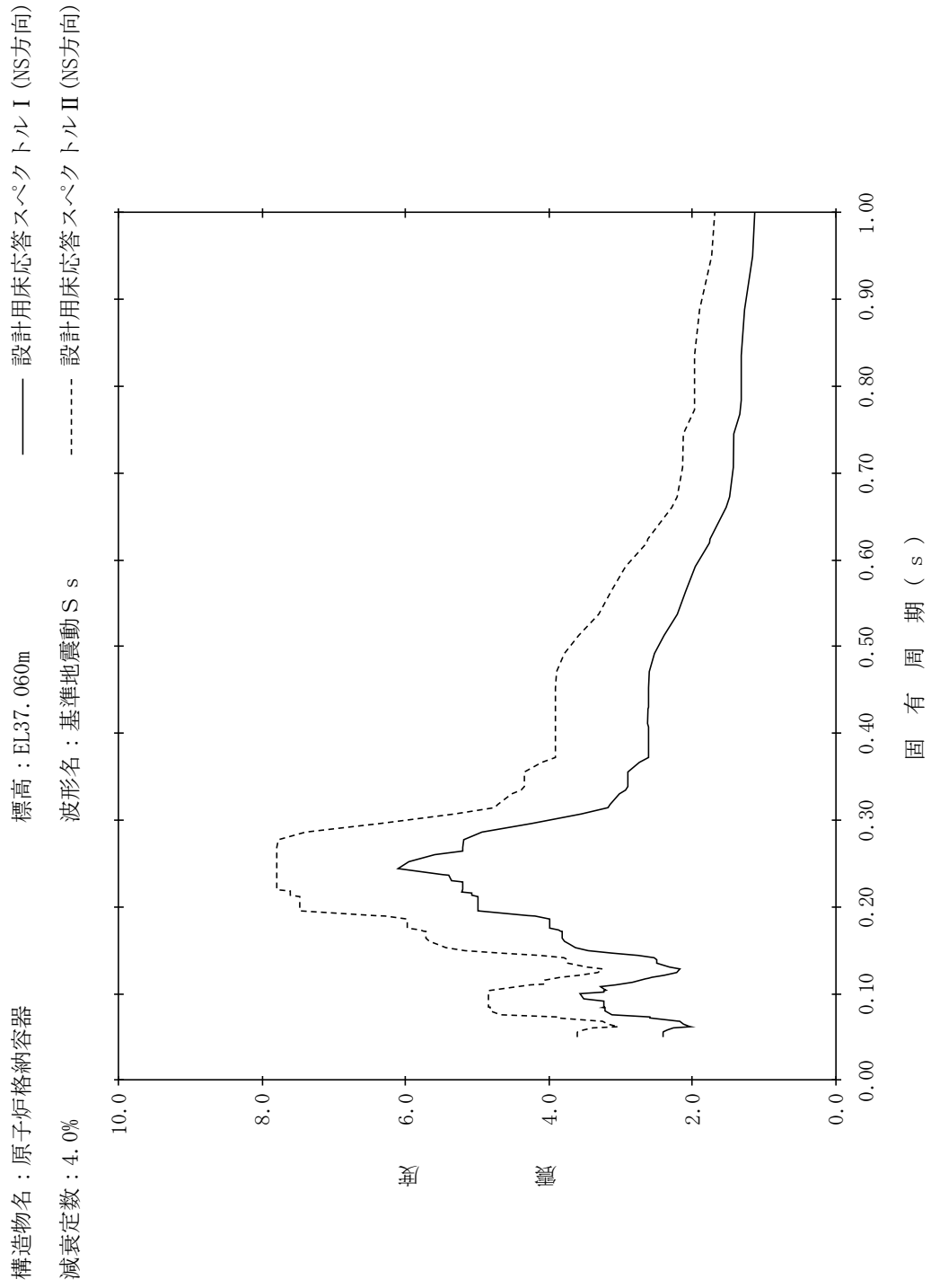

【NS2-PCV-SsNS-PCV16】

構造物名：原子炉格納容器
 標高：EL37.060m
 減衰定数：5.0%
 波形名：基準地震動 S s
 設計用床応答スペクトル I (NS方向)
 設計用床応答スペクトル II (NS方向)

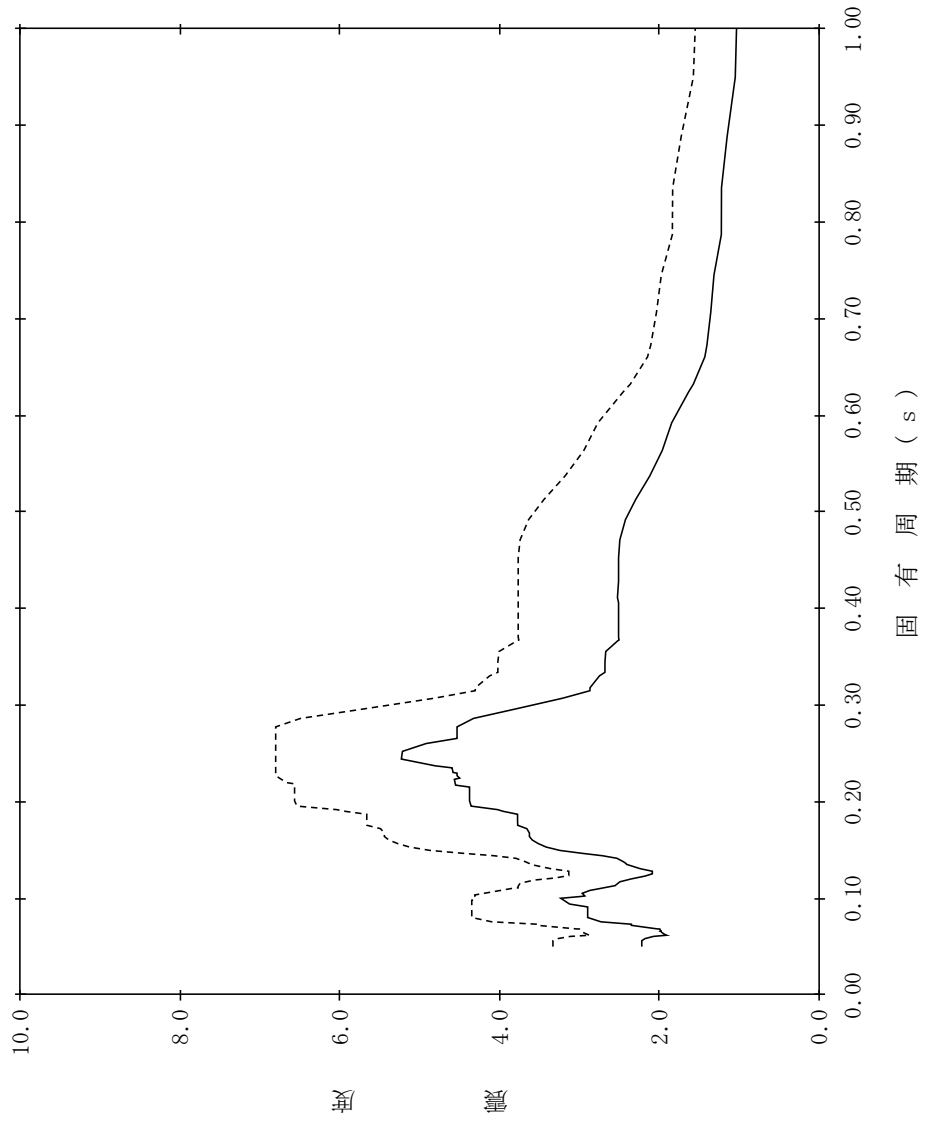

【NS2-PCV-SsNS-PCV17】

構造物名：原子炉格納容器
 標高：EL34.758m
 減衰定数：0.5%
 波形名：基準地震動 S s
 設計用床応答スペクトル I (NS方向)
 設計用床応答スペクトル II (NS方向)

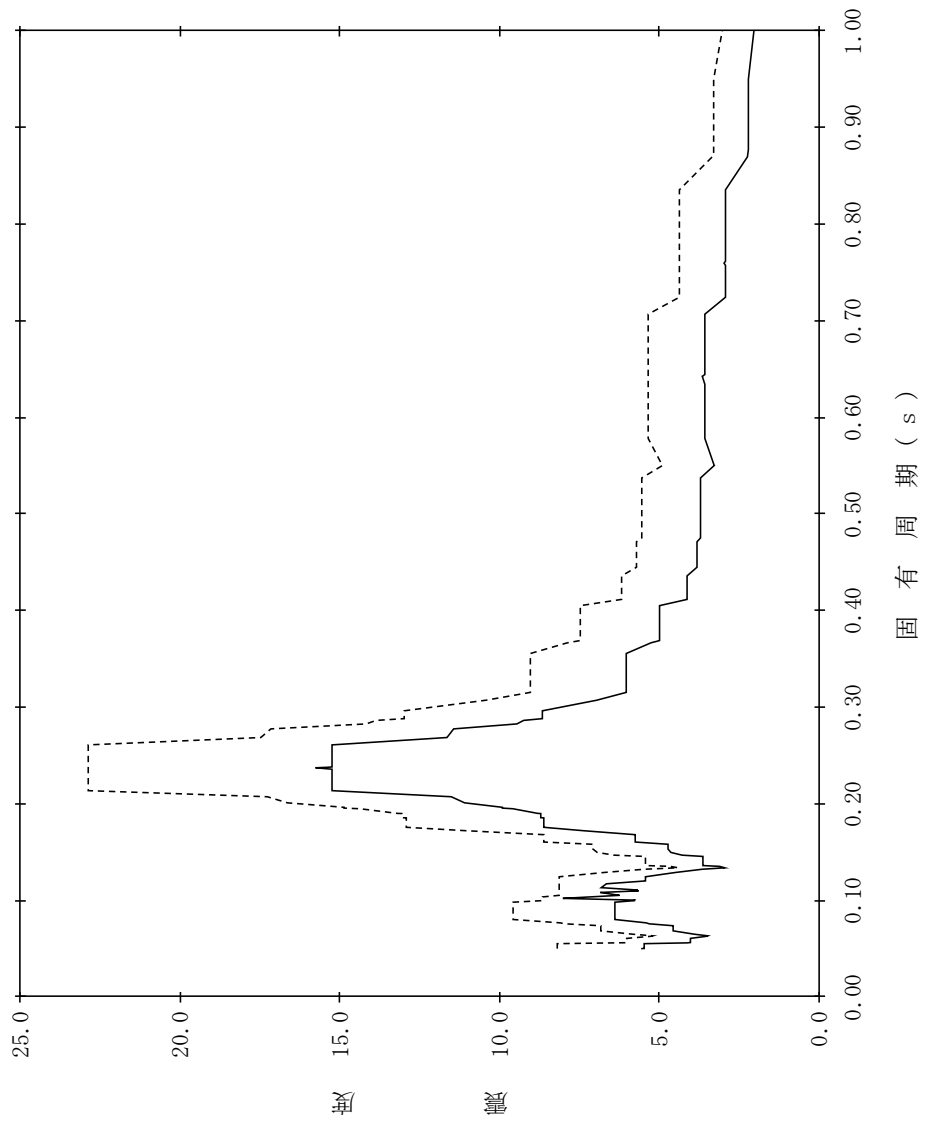

【NS2-PCV-SsNS-PCV18】

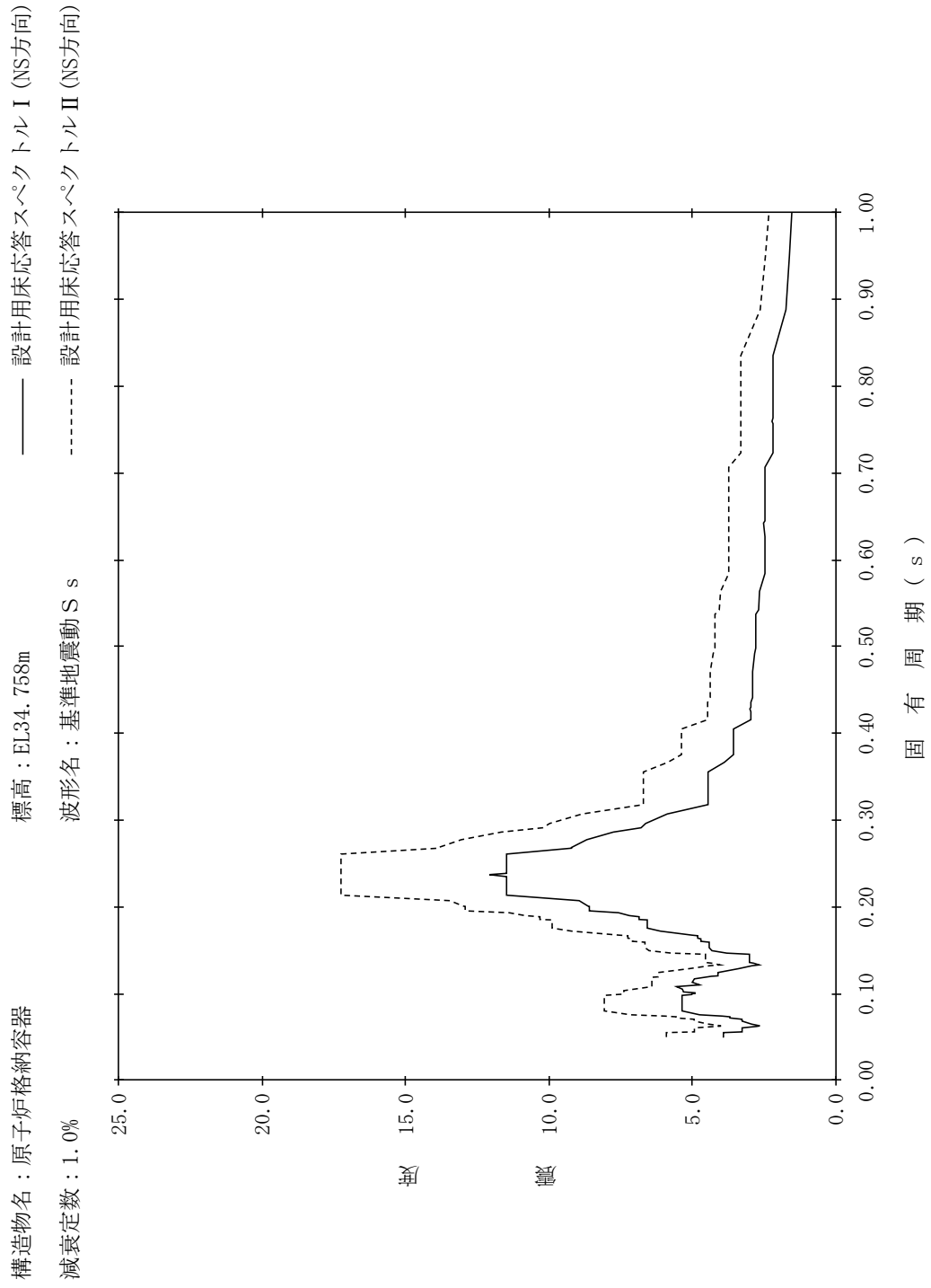

【NS2-PCV-SsNS-PCV19】

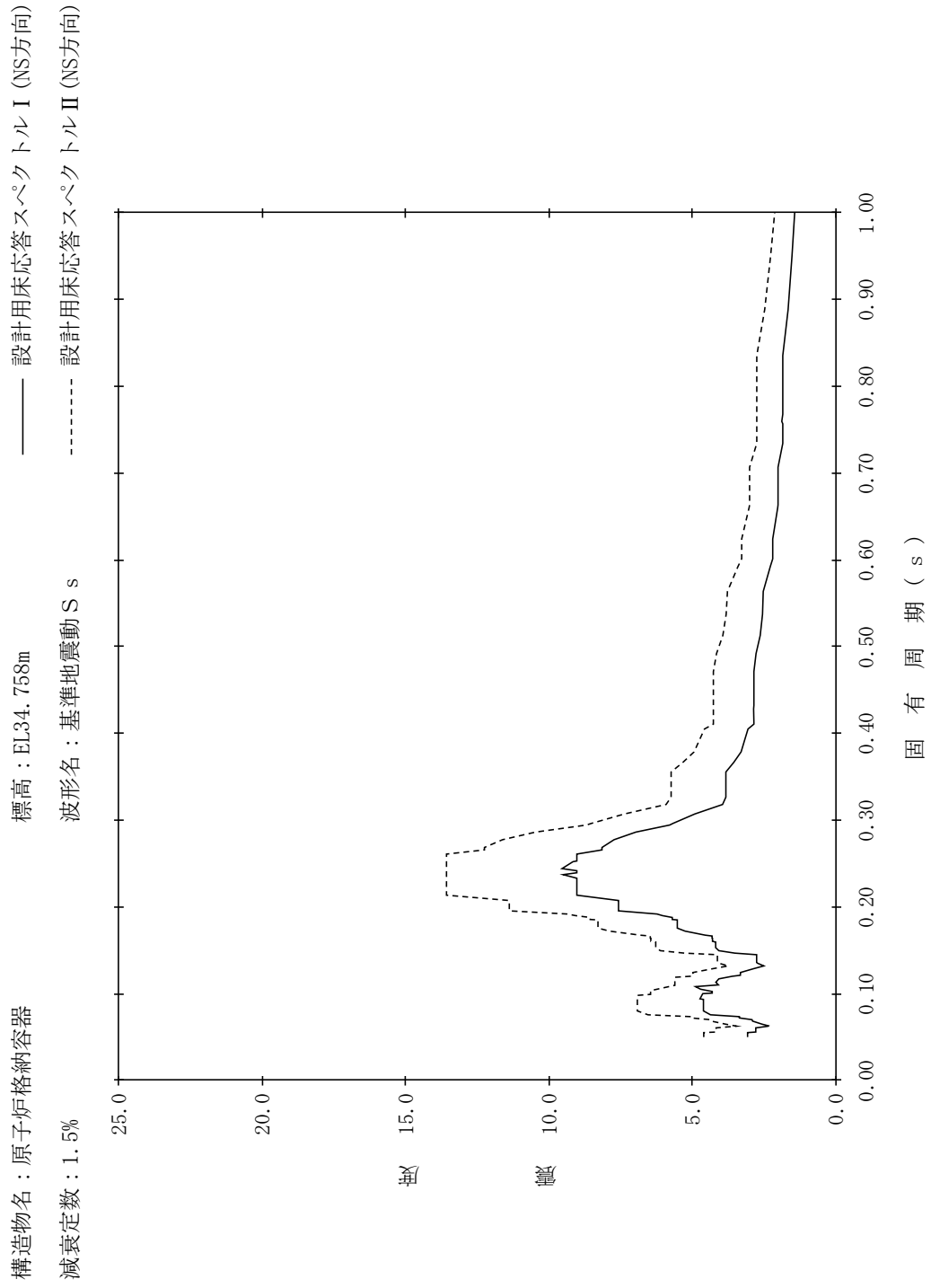

【NS2-PCV-SsNS-PCV20】

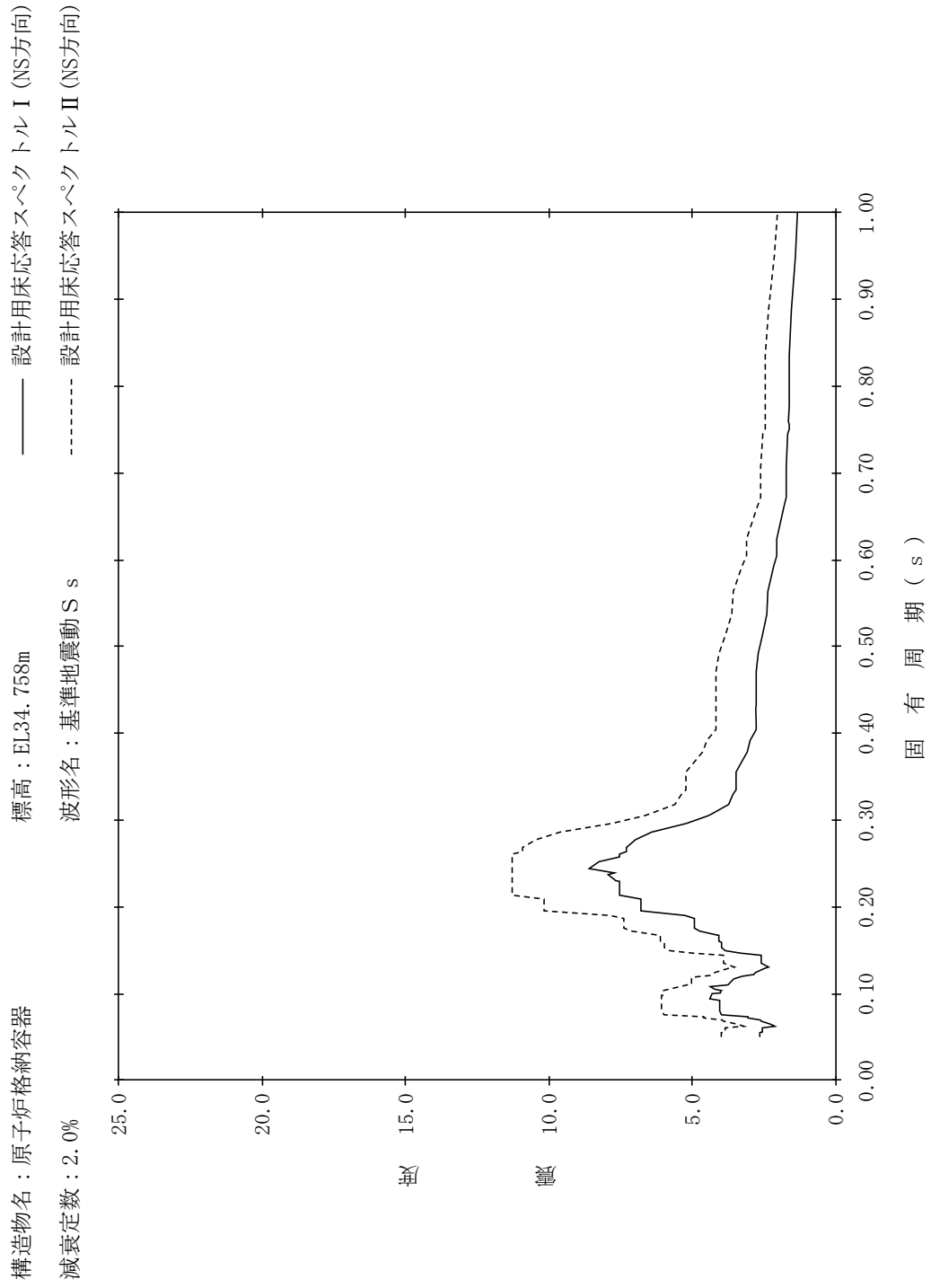

【NS2-PCV-SsNS-PCV21】

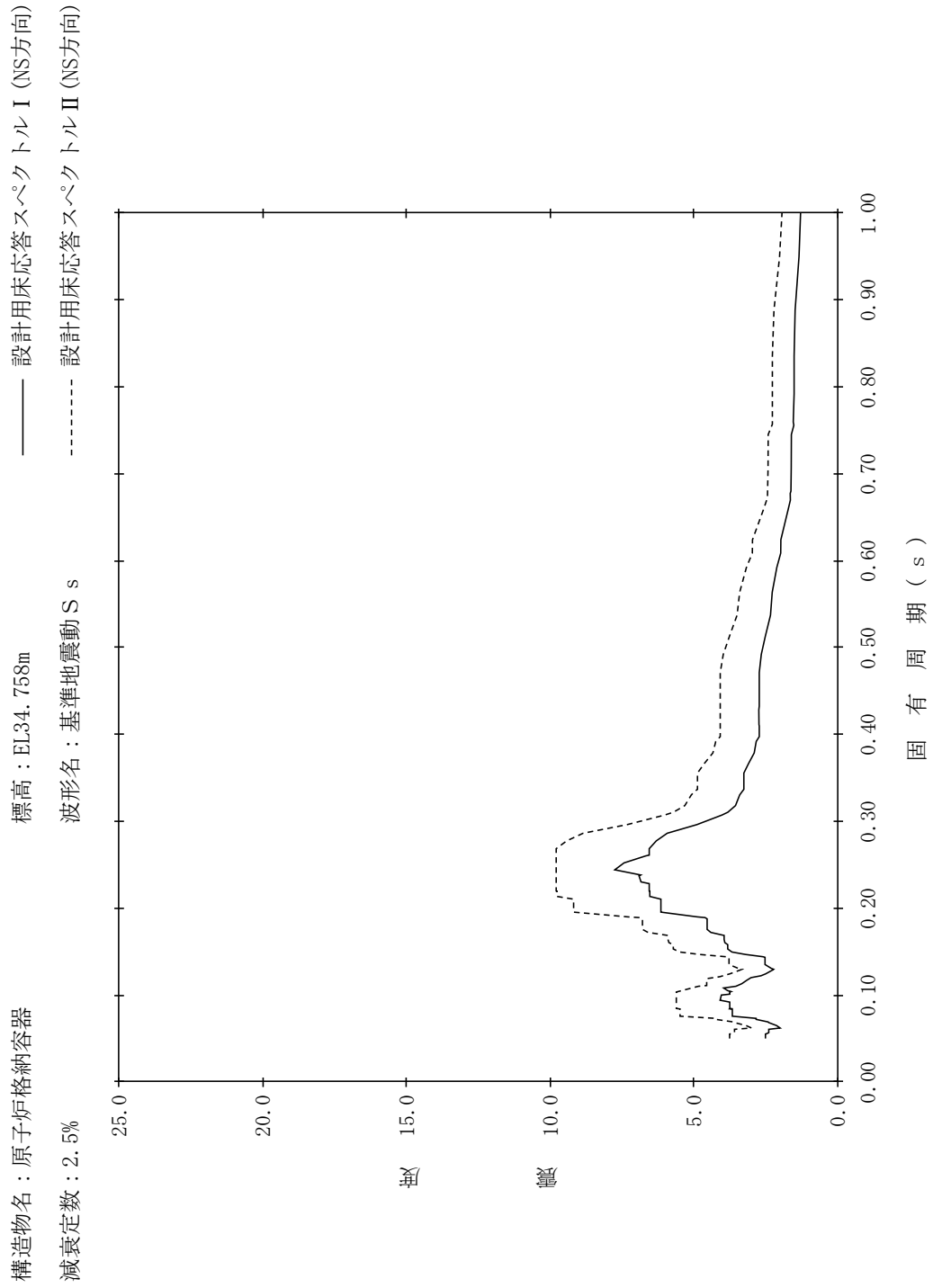

【NS2-PCV-SsNS-PCV22】

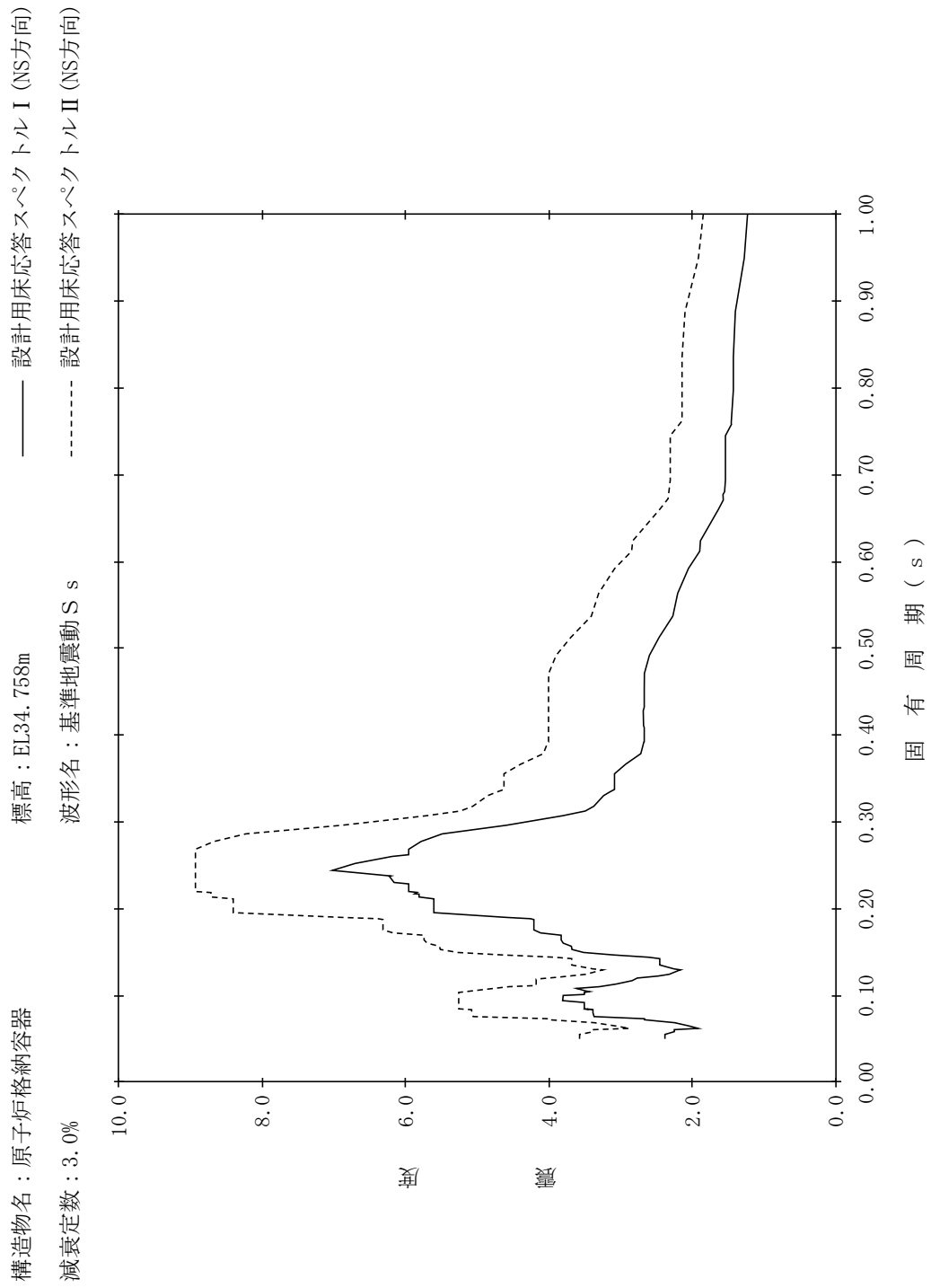

【NS2-PCV-SsNS-PCV23】

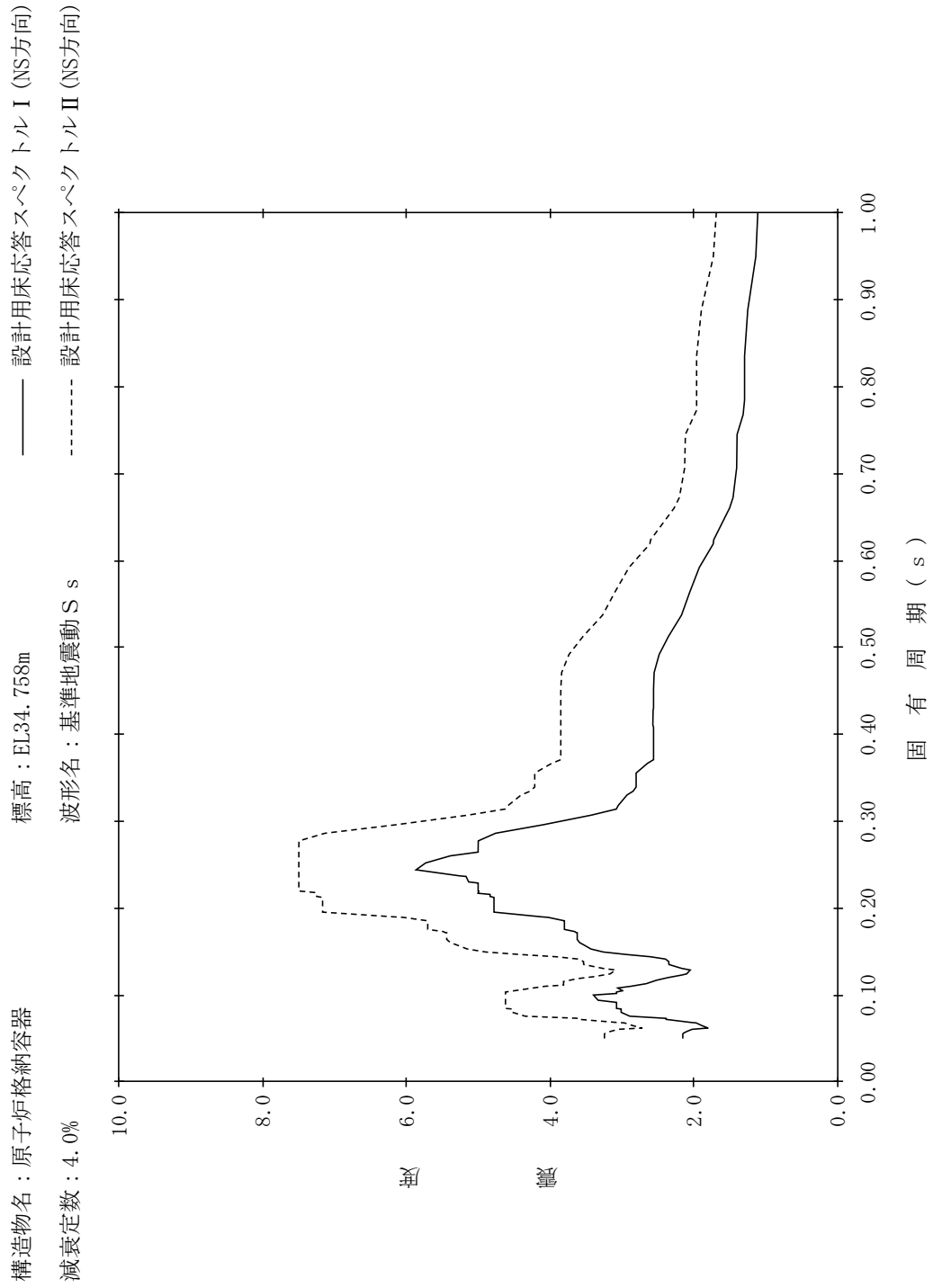

【NS2-PCV-SsNS-PCV24】

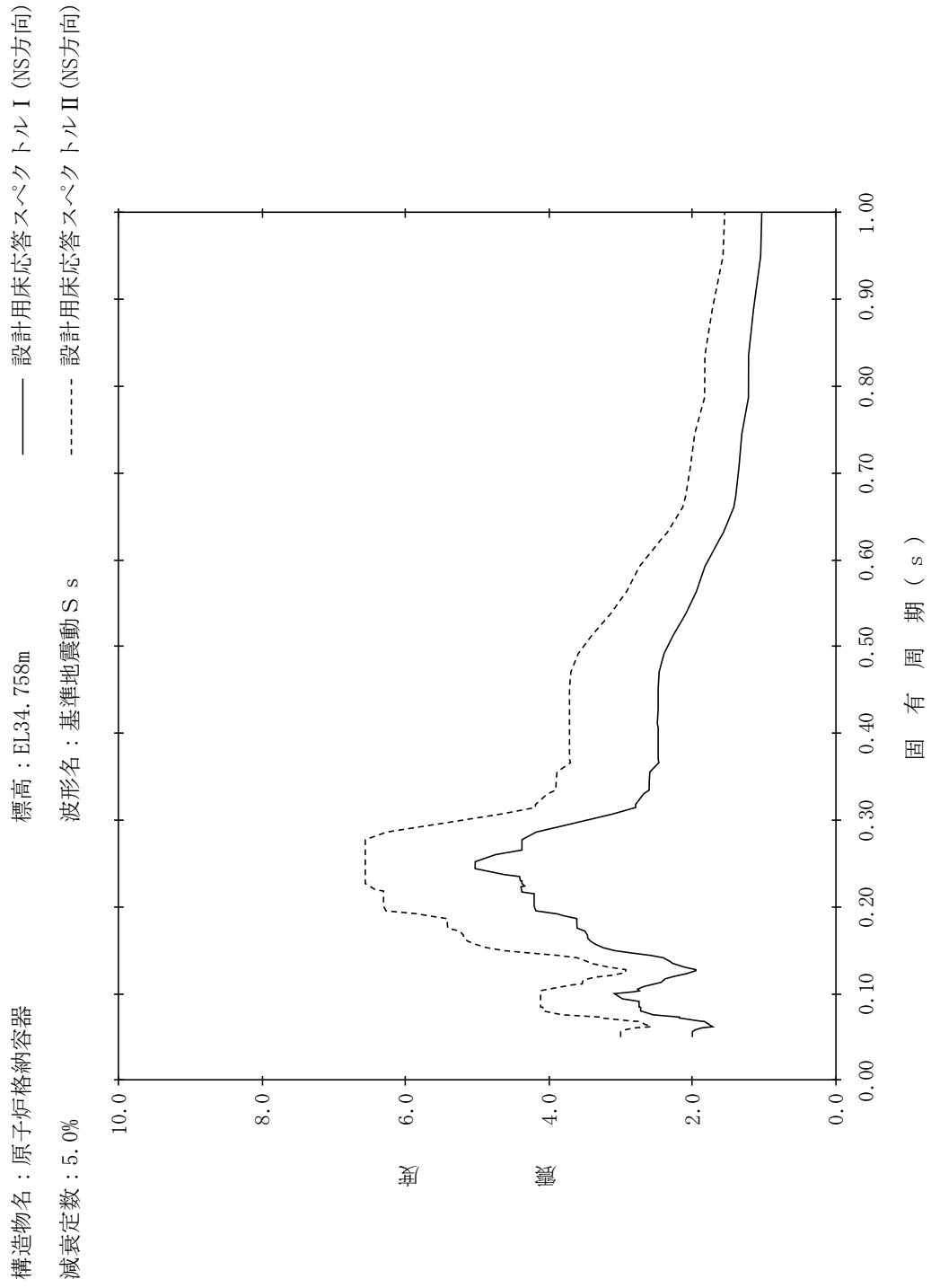

【NS2-PCV-SsNS-PCV25】

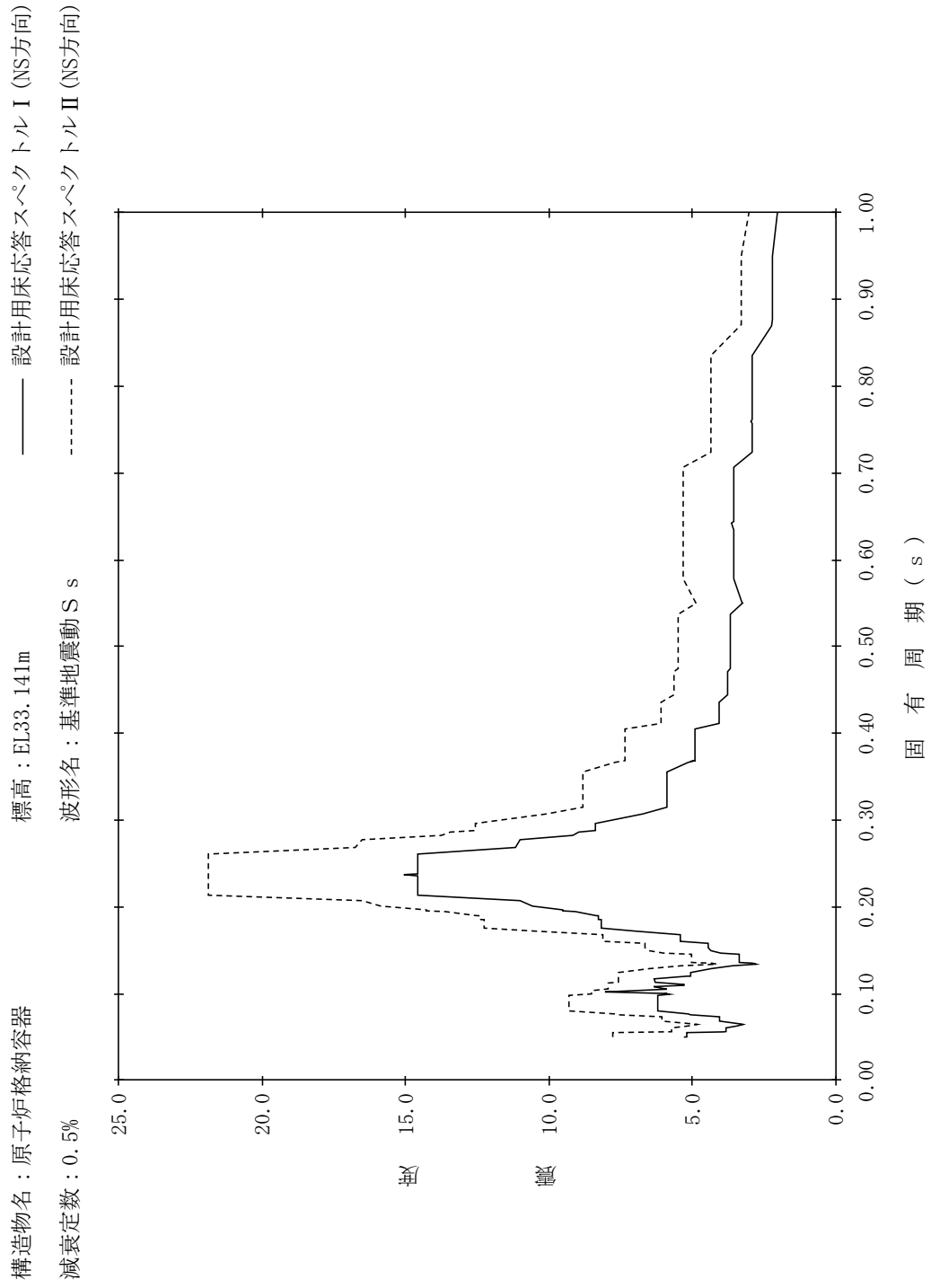

【NS2-PCV-SsNS-PCV26】

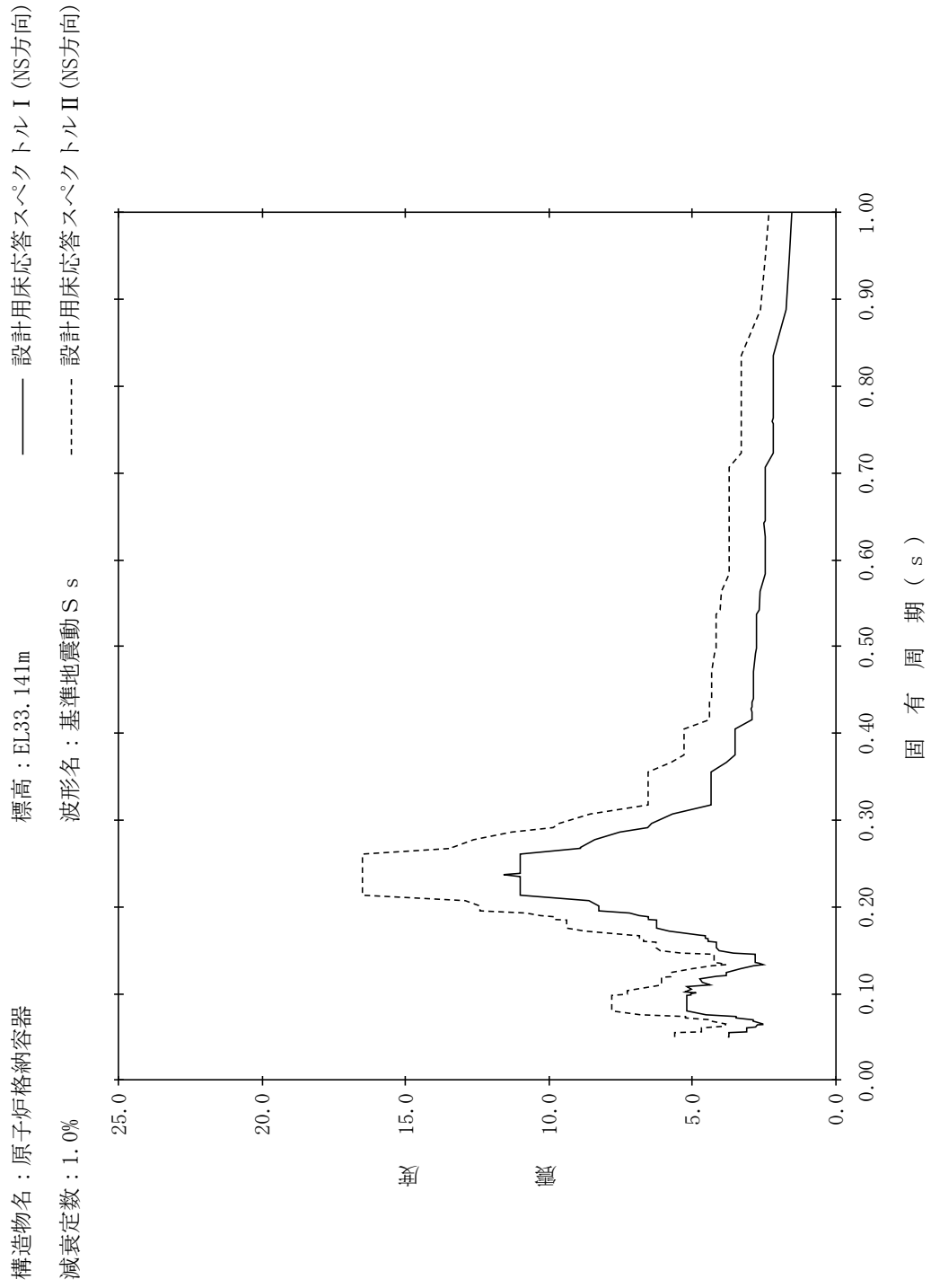

【NS2-PCV-SsNS-PCV27】

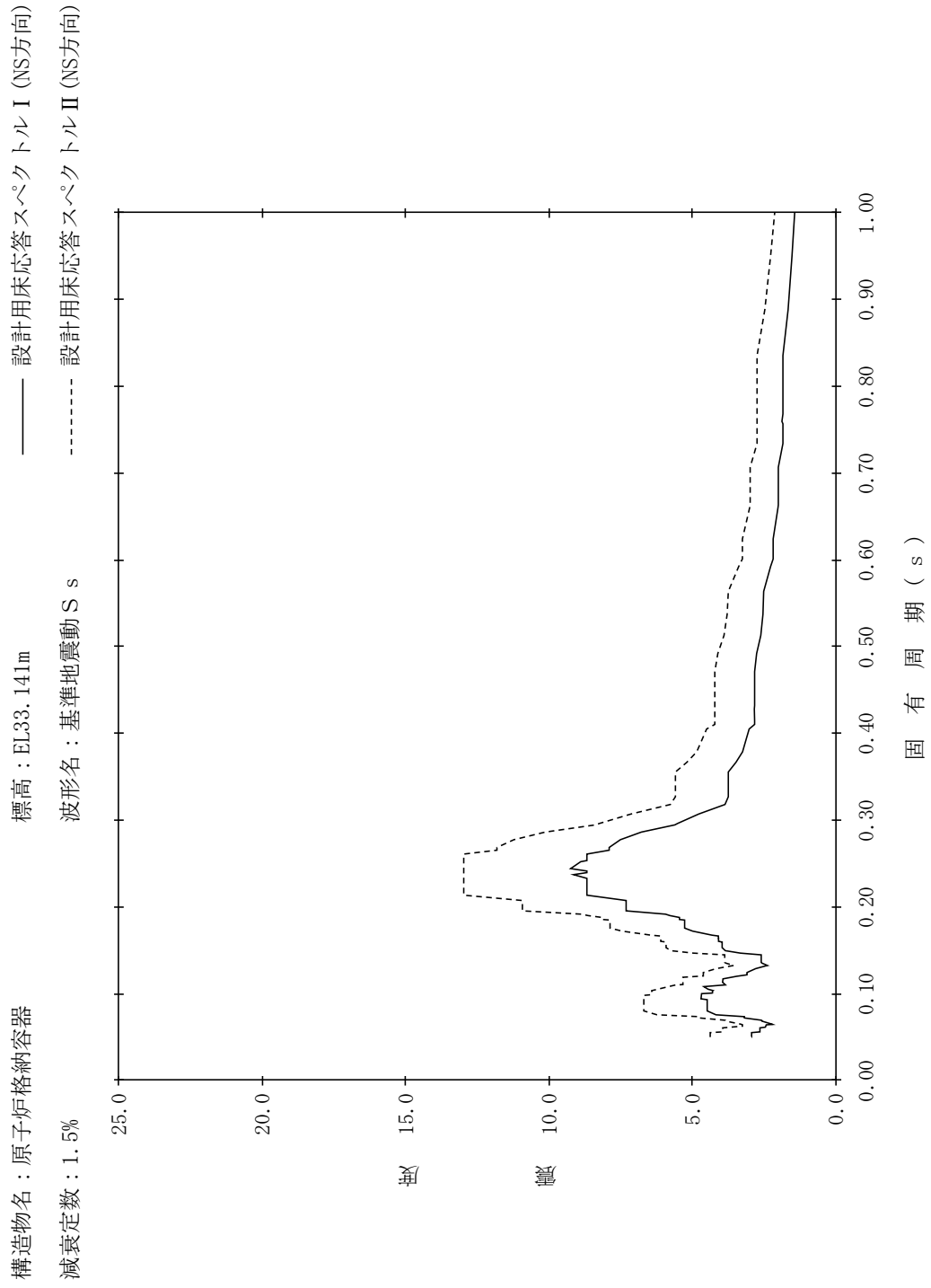

【NS2-PCV-SsNS-PCV28】

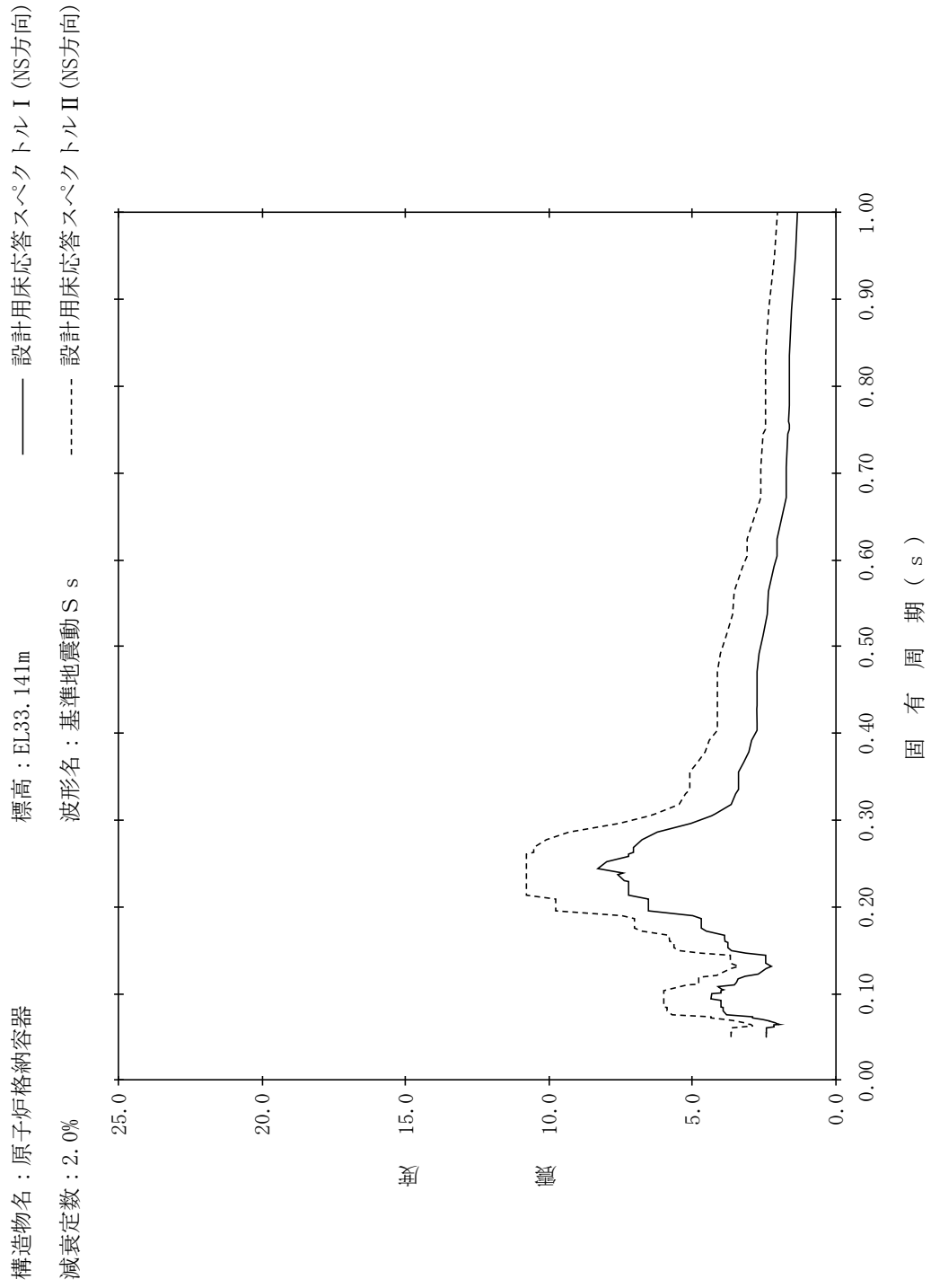

【NS2-PCV-SsNS-PCV29】

構造物名：原子炉格納容器
 標高：EL33.141m
 減衰定数：2.5%
 波形名：基準地震動 S s
 設計用床応答スペクトル I (NS方向)
 設計用床応答スペクトル II (NS方向)

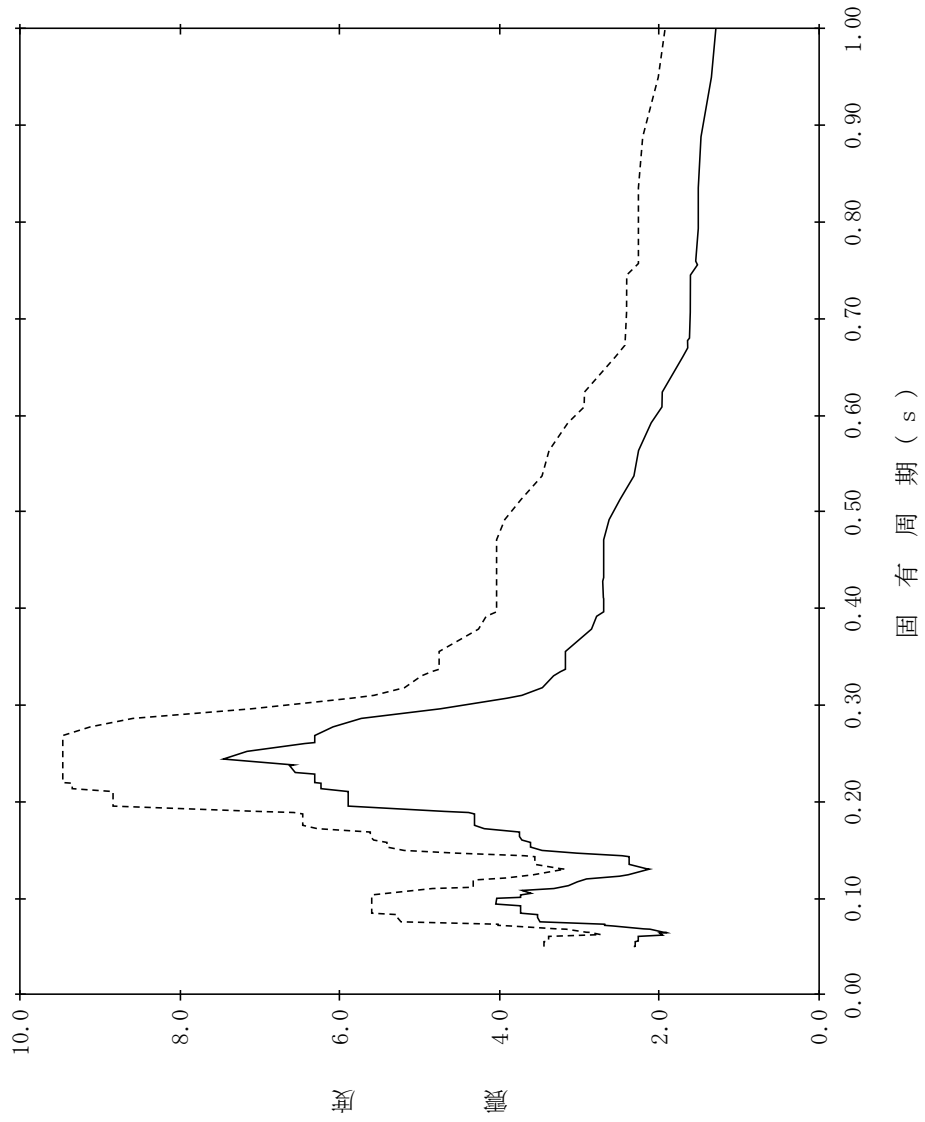

【NS2-PCV-SsNS-PCV30】

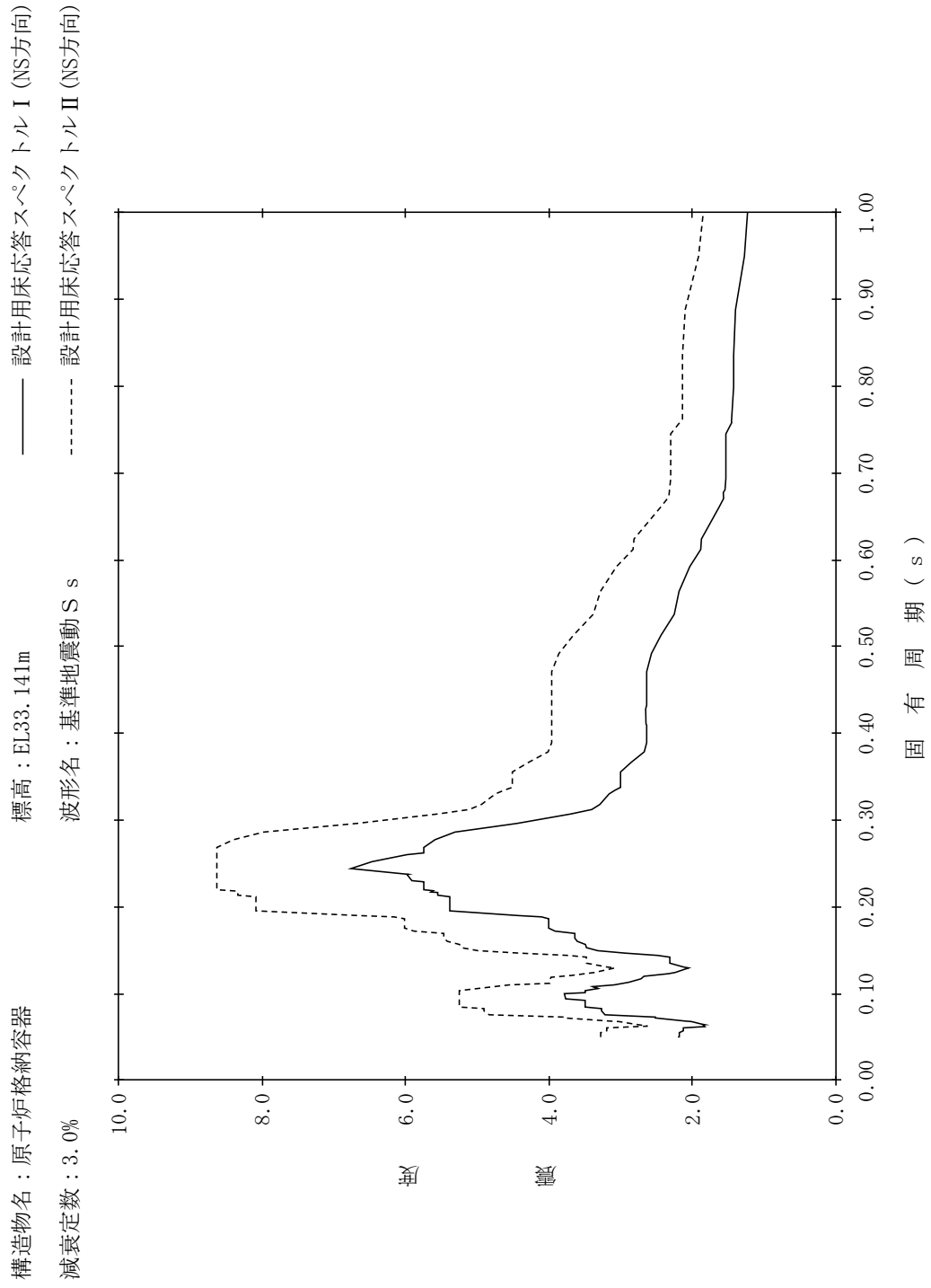

【NS2-PCV-SsNS-PCV31】

構造物名：原子炉格納容器
 標高：EL33.141m
 減衰定数：4.0%
 波形名：基準地震動 S s
 設計用床応答スペクトル I (NS方向)
 設計用床応答スペクトル II (NS方向)

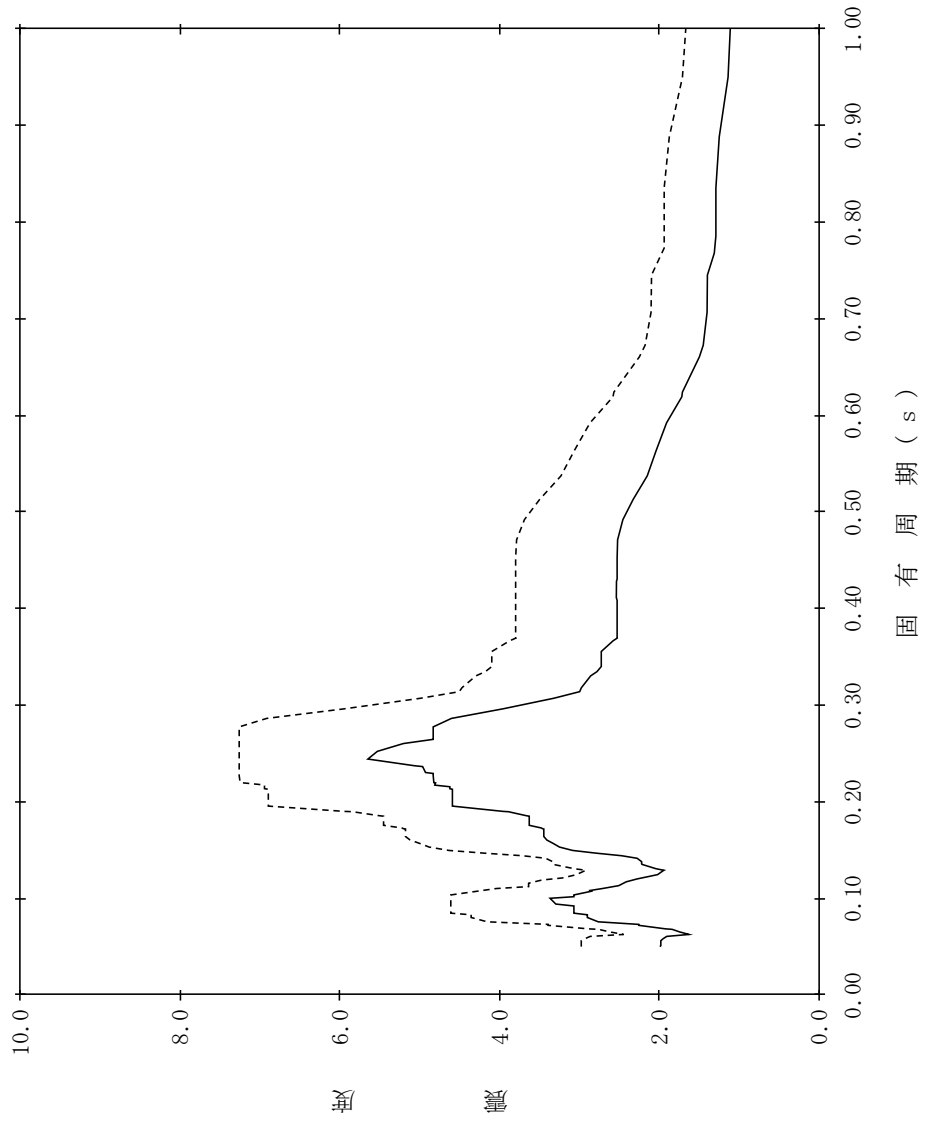

【NS2-PCV-SsNS-PCV32】

構造物名：原子炉格納容器
 標高：EL33.141m
 減衰定数：5.0%
 波形名：基準地震動 S s
 設計用床応答スペクトル I (NS方向)
 設計用床応答スペクトル II (NS方向)

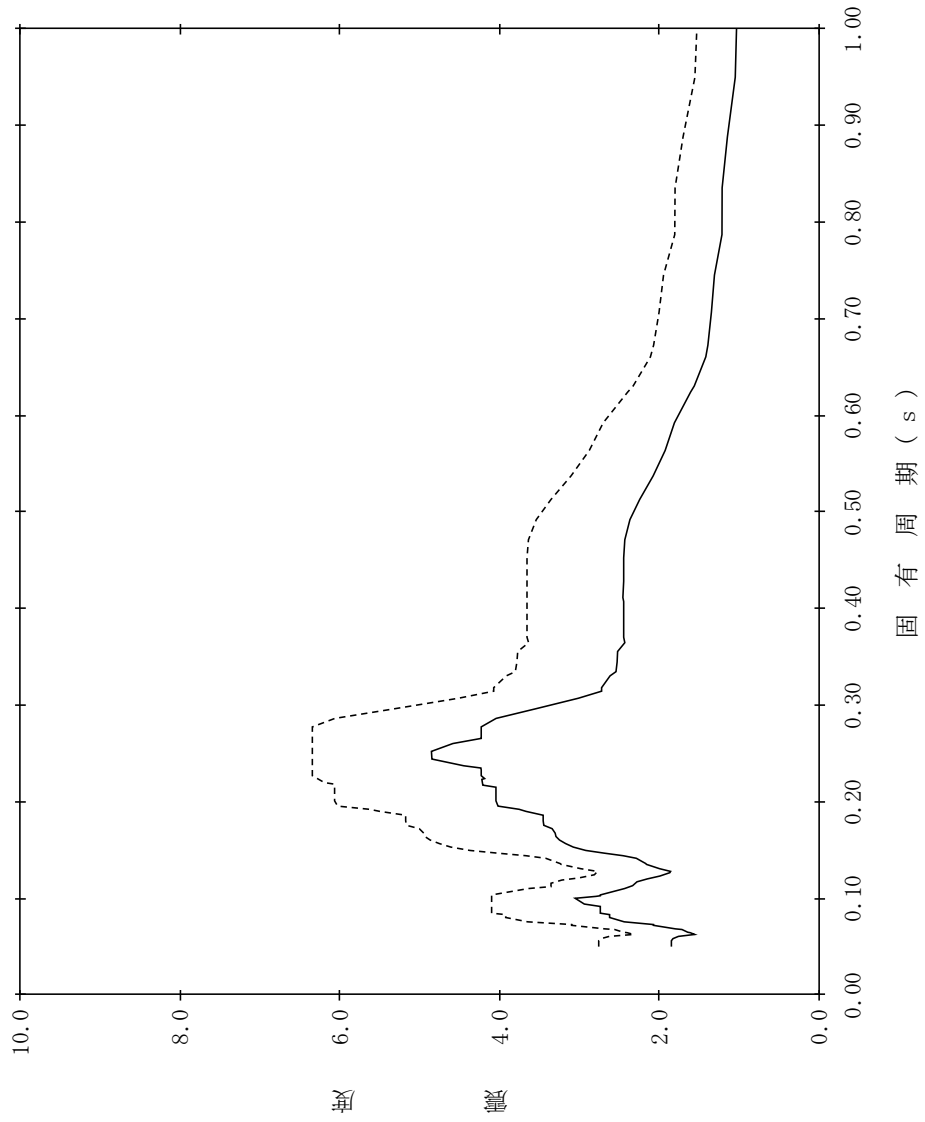

【NS2-PCV-SsNS-PCV33】

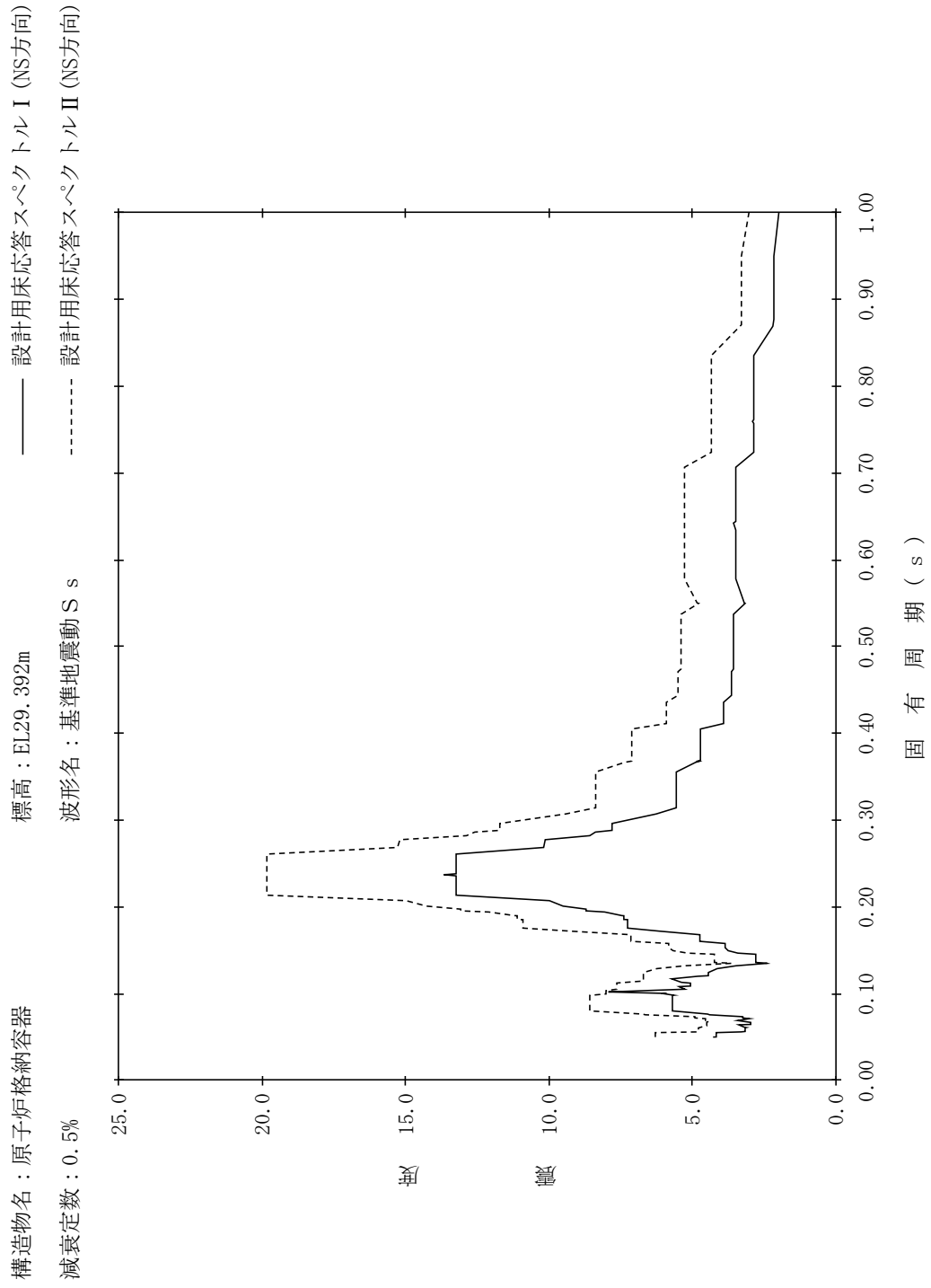

【NS2-PCV-SsNS-PCV34】

構造物名：原子炉格納容器
 標高：EL29.392m
 減衰定数：1.0%
 波形名：基準地震動 S s
 設計用床応答スペクトル I (NS方向)
 設計用床応答スペクトル II (NS方向)

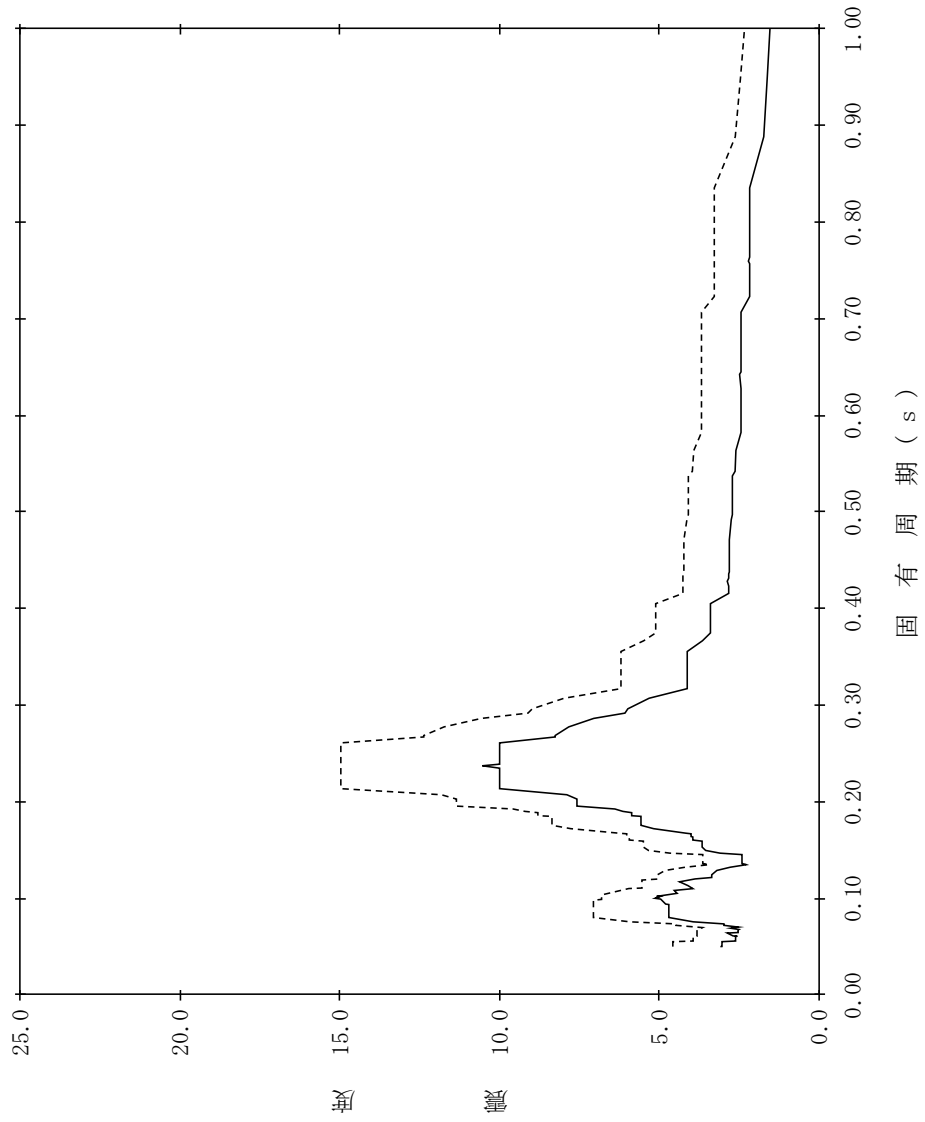

【NS2-PCV-SsNS-PCV35】

構造物名：原子炉格納容器
 標高：EL29.392m
 減衰定数：1.5%
 波形名：基準地震動 S s
 設計用床応答スペクトル I (NS方向)
 設計用床応答スペクトル II (NS方向)

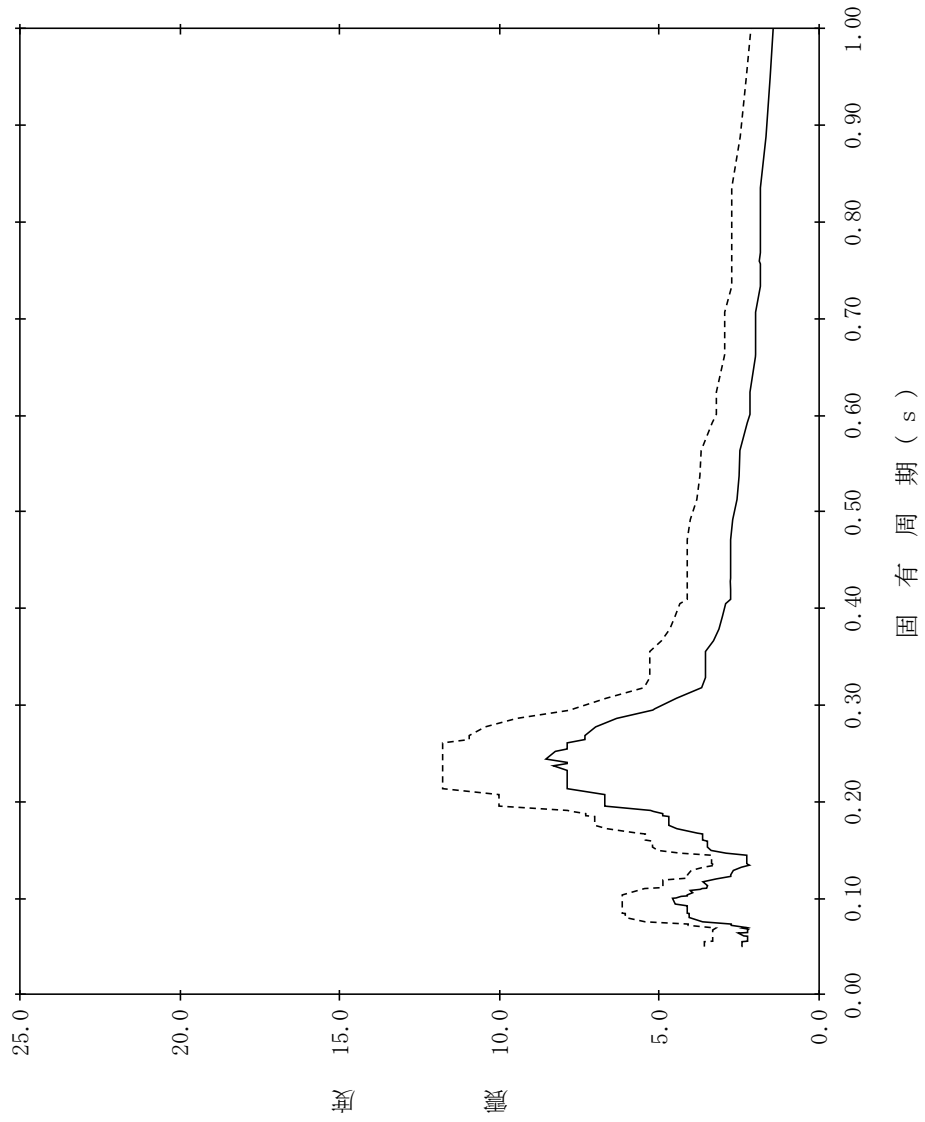

【NS2-PCV-SsNS-PCV36】

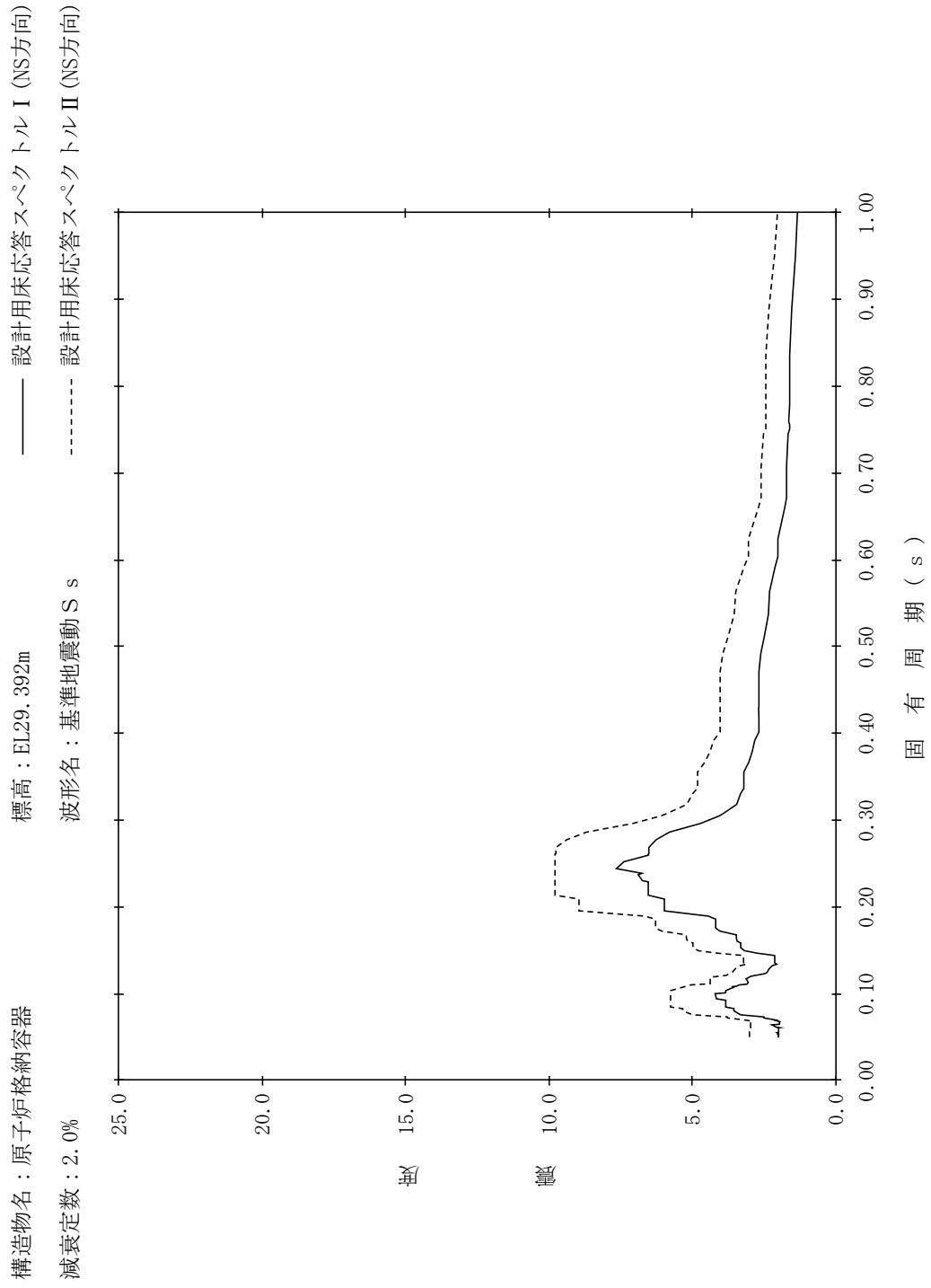

【NS2-PCV-SsNS-PCV37】

構造物名：原子炉格納容器
 標高：EL29.392m
 減衰定数：2.5%
 波形名：基準地震動 S s
 設計用床応答スペクトル I (NS方向)
 設計用床応答スペクトル II (NS方向)

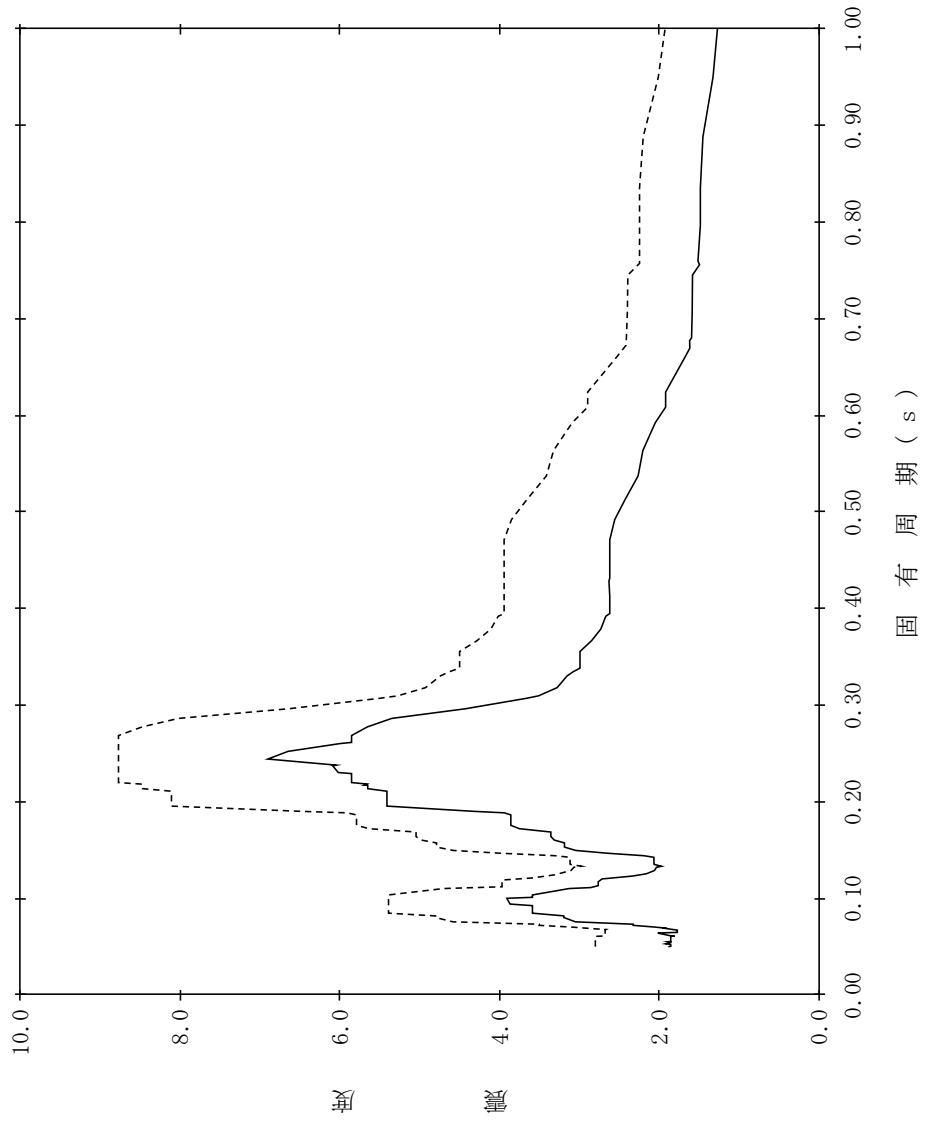

【NS2-PCV-SsNS-PCV38】

構造物名：原子炉格納容器
 標高：EL29.392m
 減衰定数：3.0%
 波形名：基準地震動 S s
 設計用床応答スペクトル I (NS方向)
 設計用床応答スペクトル II (NS方向)

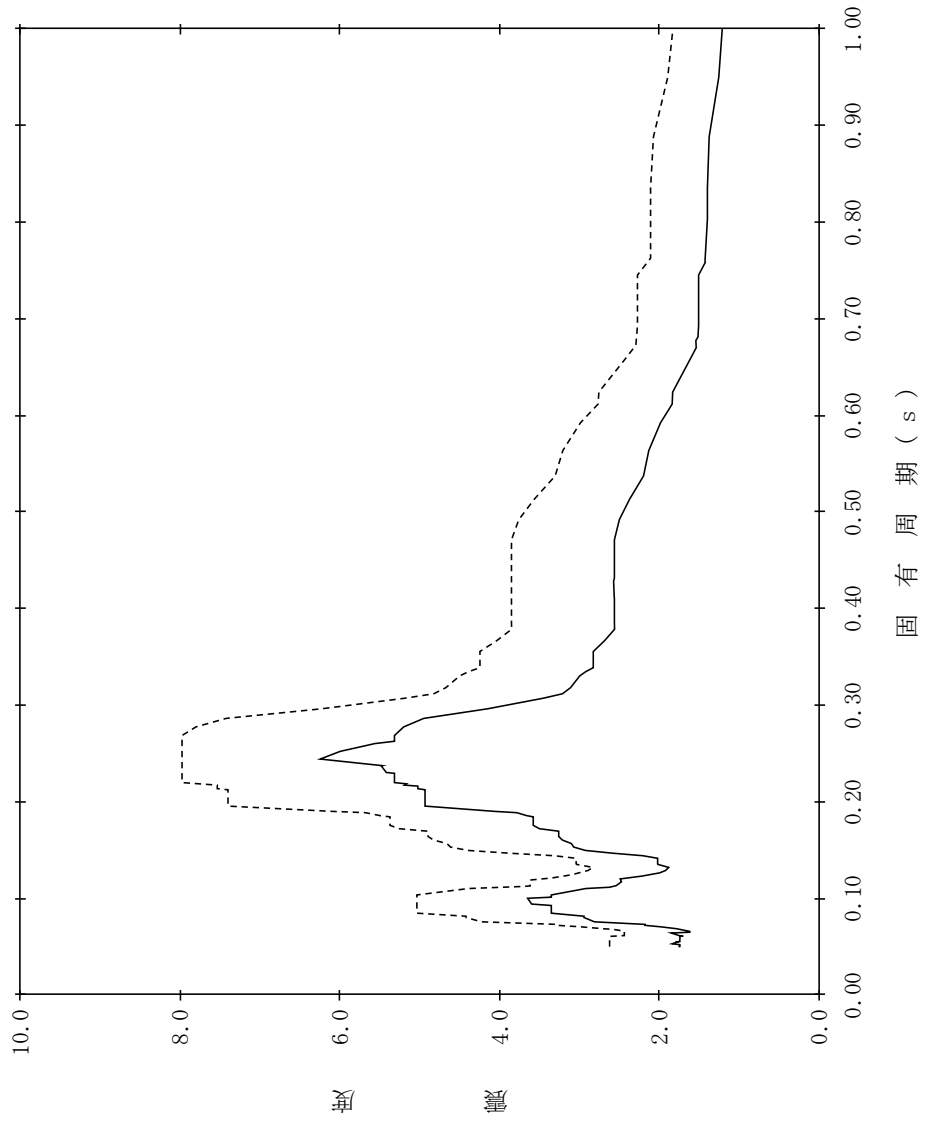

【NS2-PCV-SsNS-PCV39】

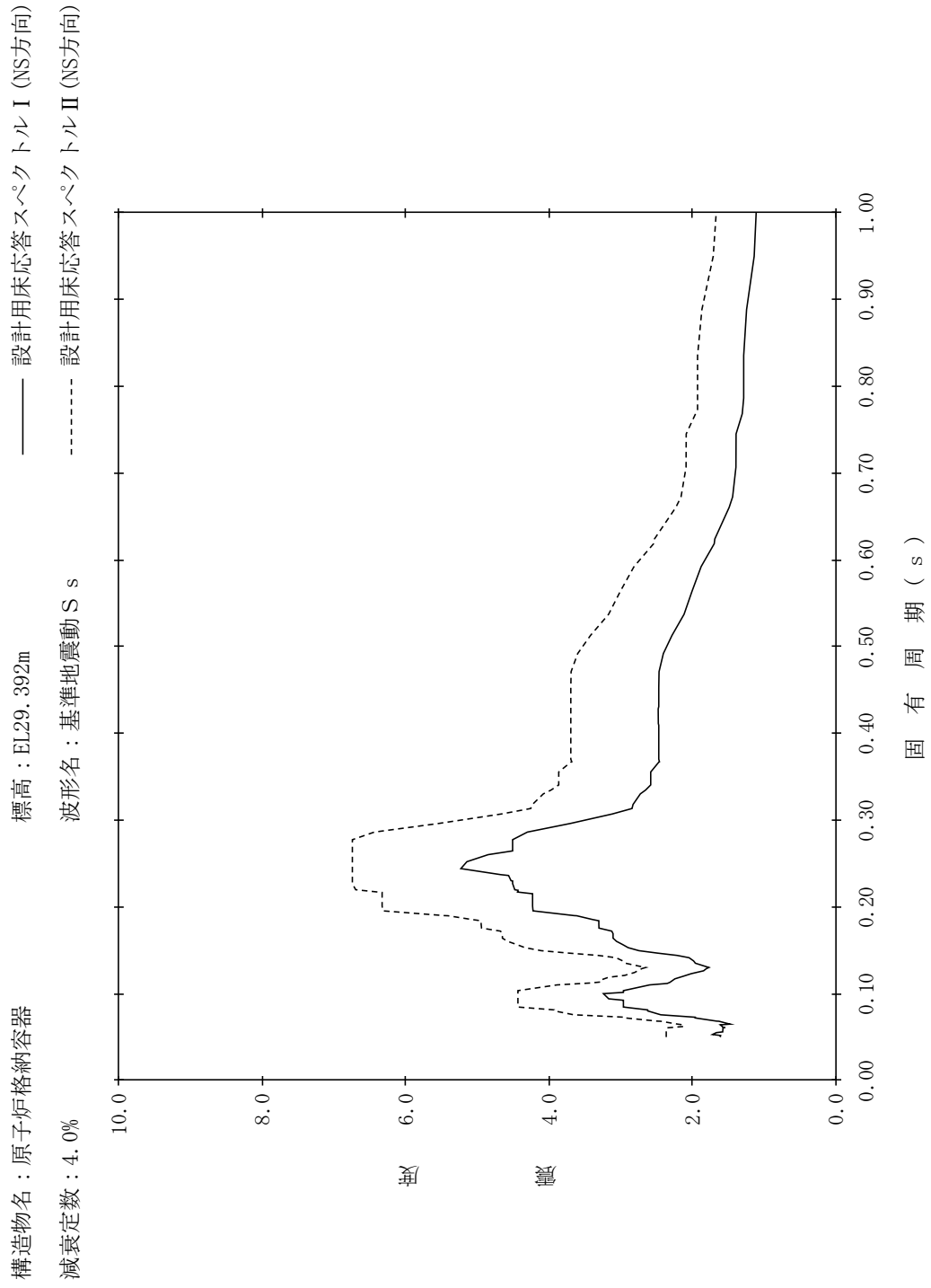

【NS2-PCV-SsNS-PCV40】

構造物名：原子炉格納容器
 標高：EL29.392m
 減衰定数：5.0%
 波形名：基準地震動 S s
 設計用床応答スペクトル I (NS方向)
 設計用床応答スペクトル II (NS方向)

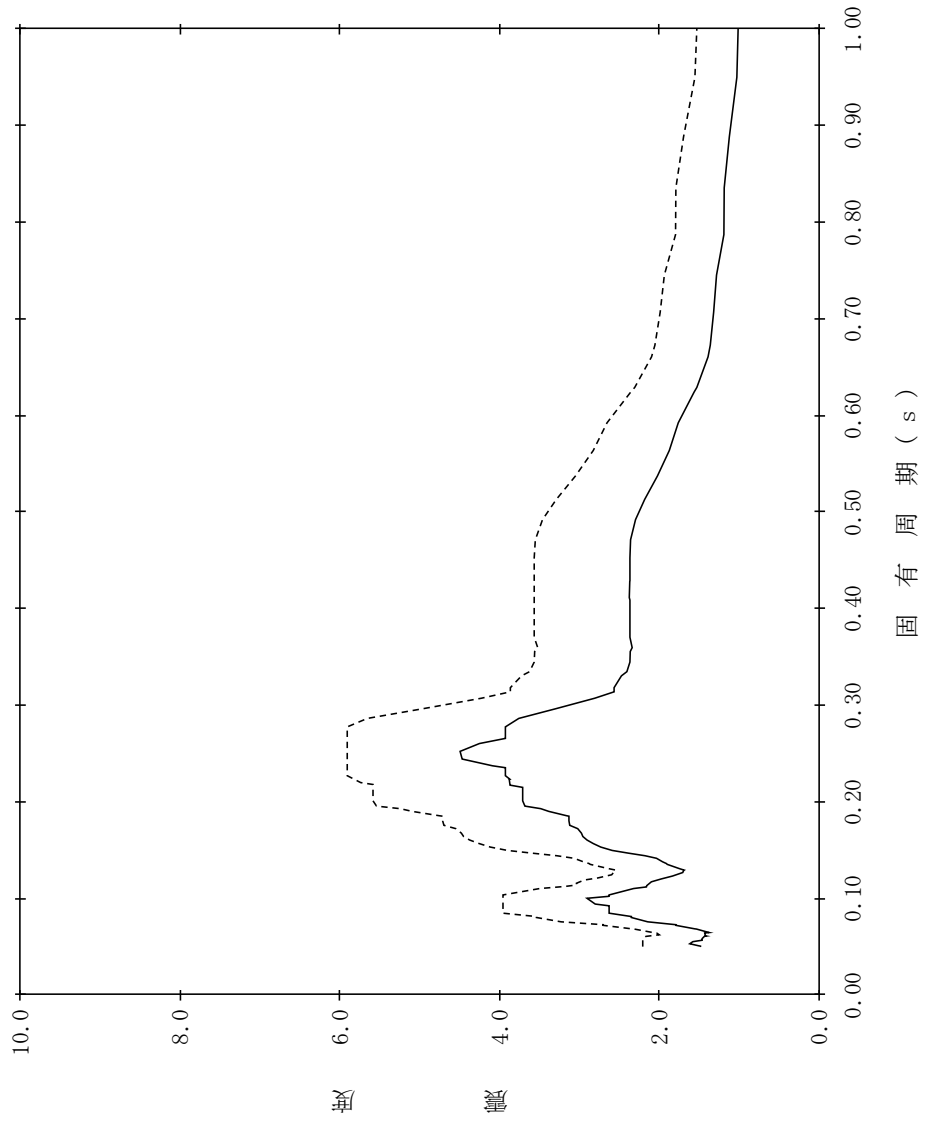

【NS2-PCV-SsNS-PCV41】

構造物名：原子炉格納容器
 標高：EL27.907m
 減衰定数：0.5%
 波形名：基準地震動 S s
 設計用床応答スペクトル I (NS方向)
 設計用床応答スペクトル II (NS方向)

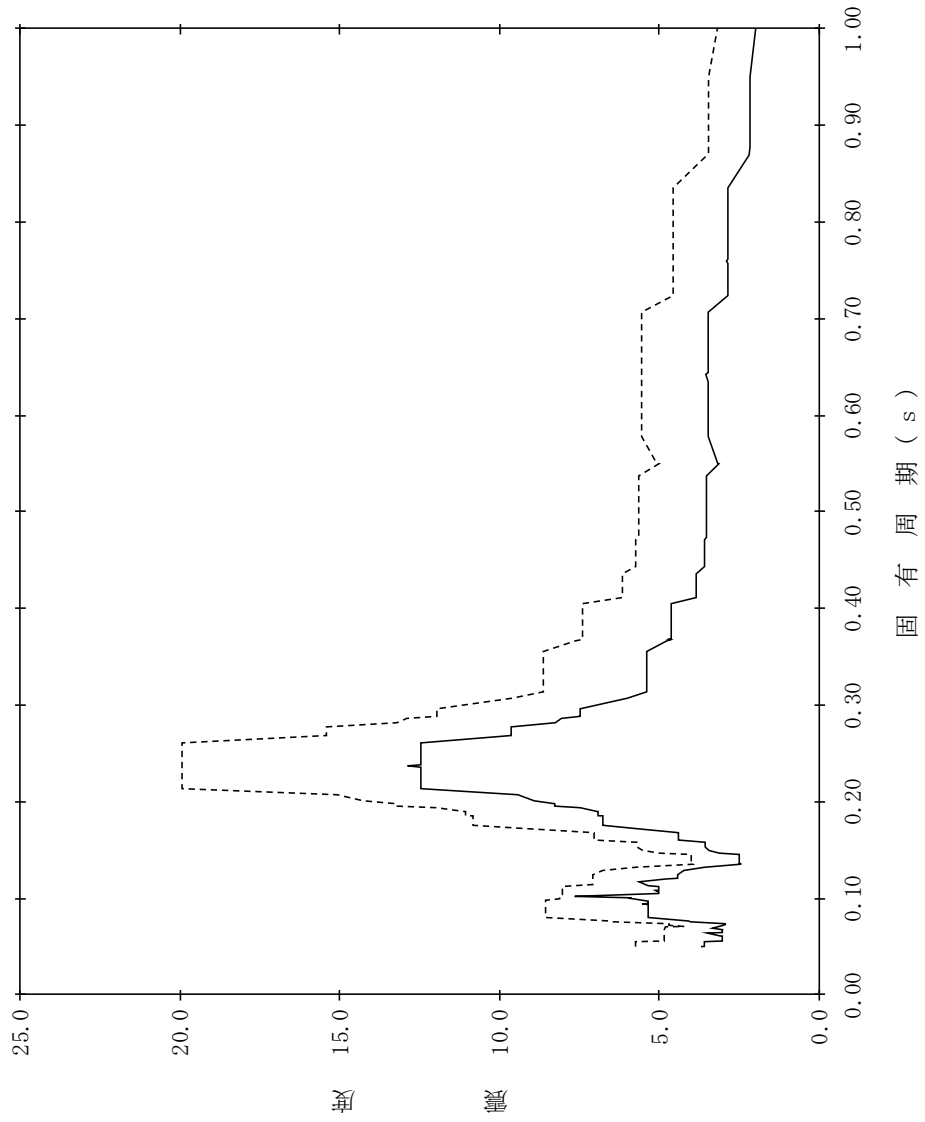

【NS2-PCV-SsNS-PCV42】

構造物名：原子炉格納容器
 標高：EL27.907m
 減衰定数：1.0%
 波形名：基準地震動 S s
 設計用床応答スペクトル I (NS方向)
 設計用床応答スペクトル II (NS方向)

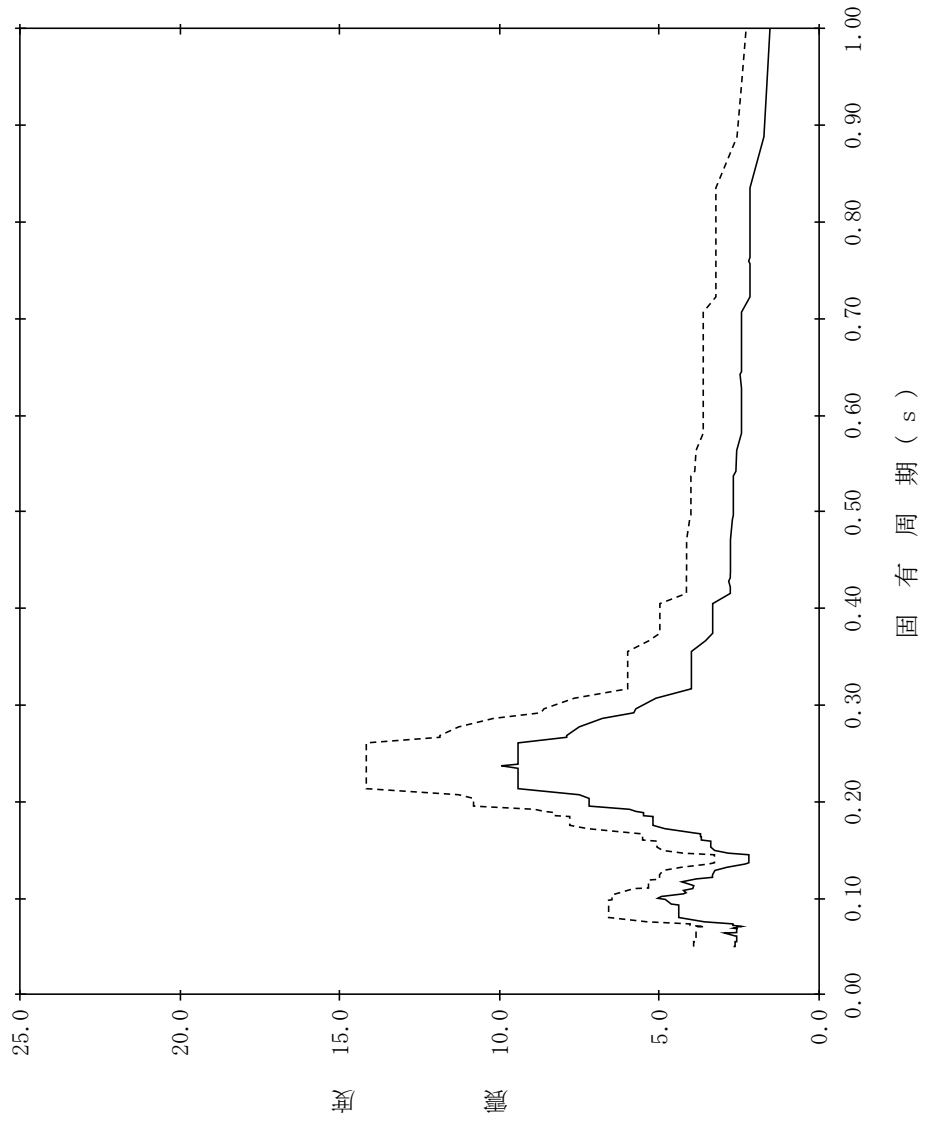

【NS2-PCV-SsNS-PCV43】

構造物名：原子炉格納容器
 標高：EL27.907m
 減衰定数：1.5%
 波形名：基準地震動 S s
 設計用床応答スペクトル I (NS方向)
 設計用床応答スペクトル II (NS方向)

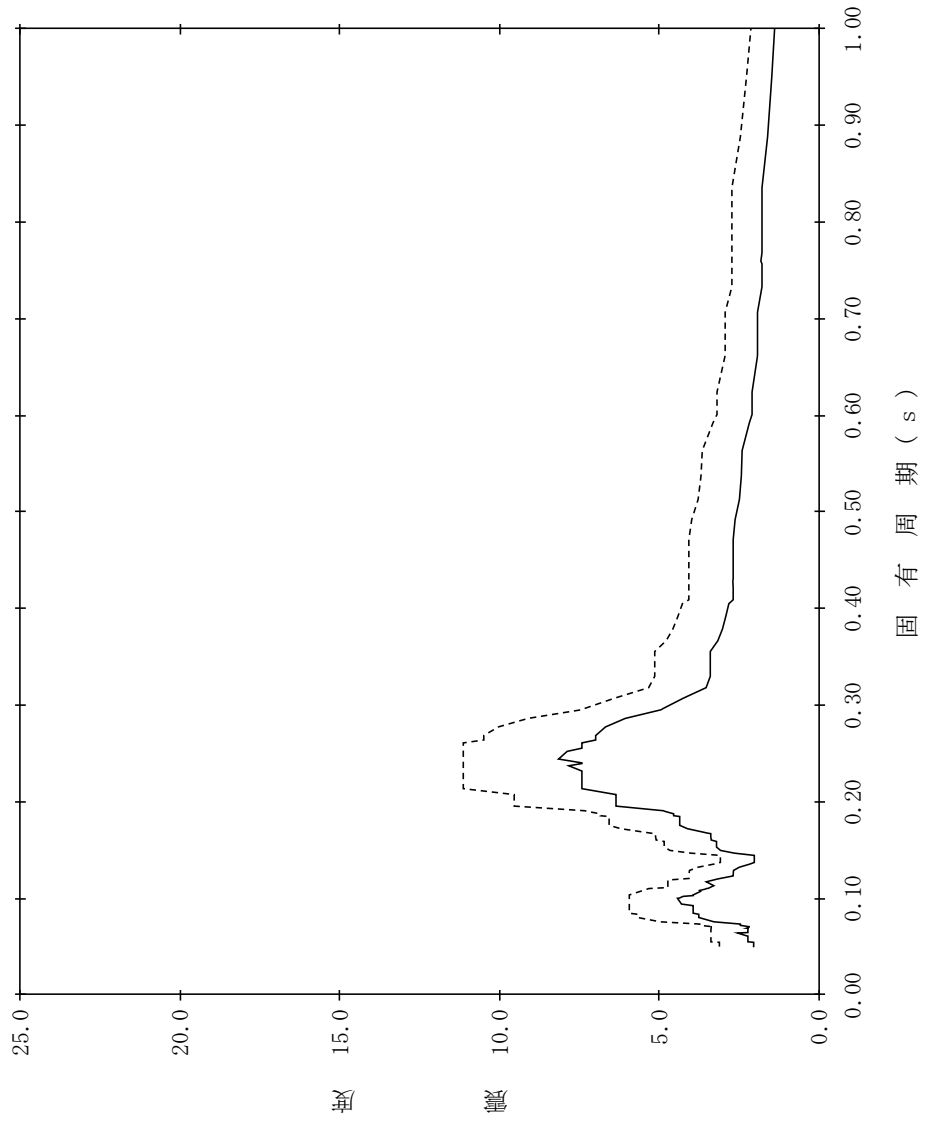

【NS2-PCV-SsNS-PCV44】

構造物名：原子炉格納容器
 標高：EL27.907m
 減衰定数：2.0%
 波形名：基準地震動 S s
 設計用床応答スペクトル I (NS方向)
 設計用床応答スペクトル II (NS方向)

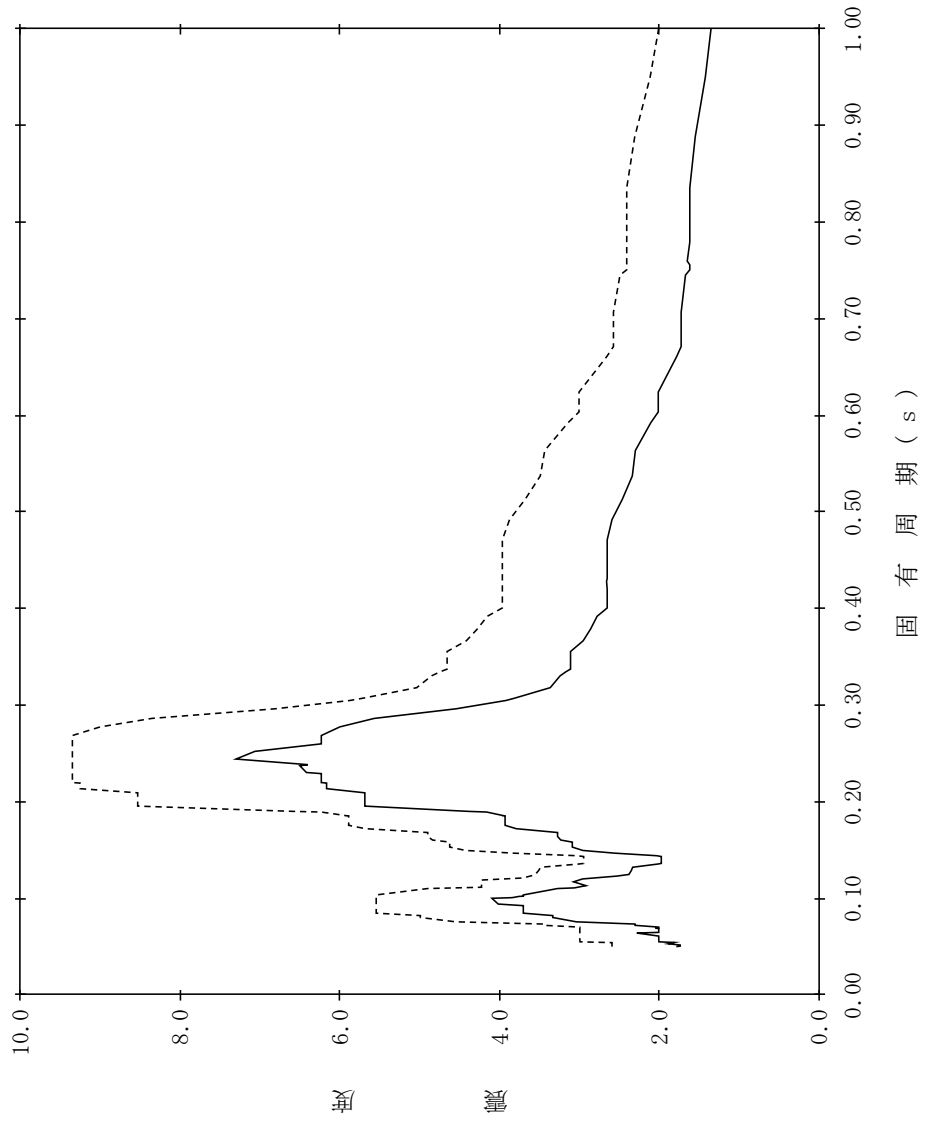

【NS2-PCV-SsNS-PCV45】

構造物名：原子炉格納容器
 標高：EL27.907m
 減衰定数：2.5%
 波形名：基準地震動 S s
 設計用床応答スペクトル I (NS方向)
 設計用床応答スペクトル II (NS方向)

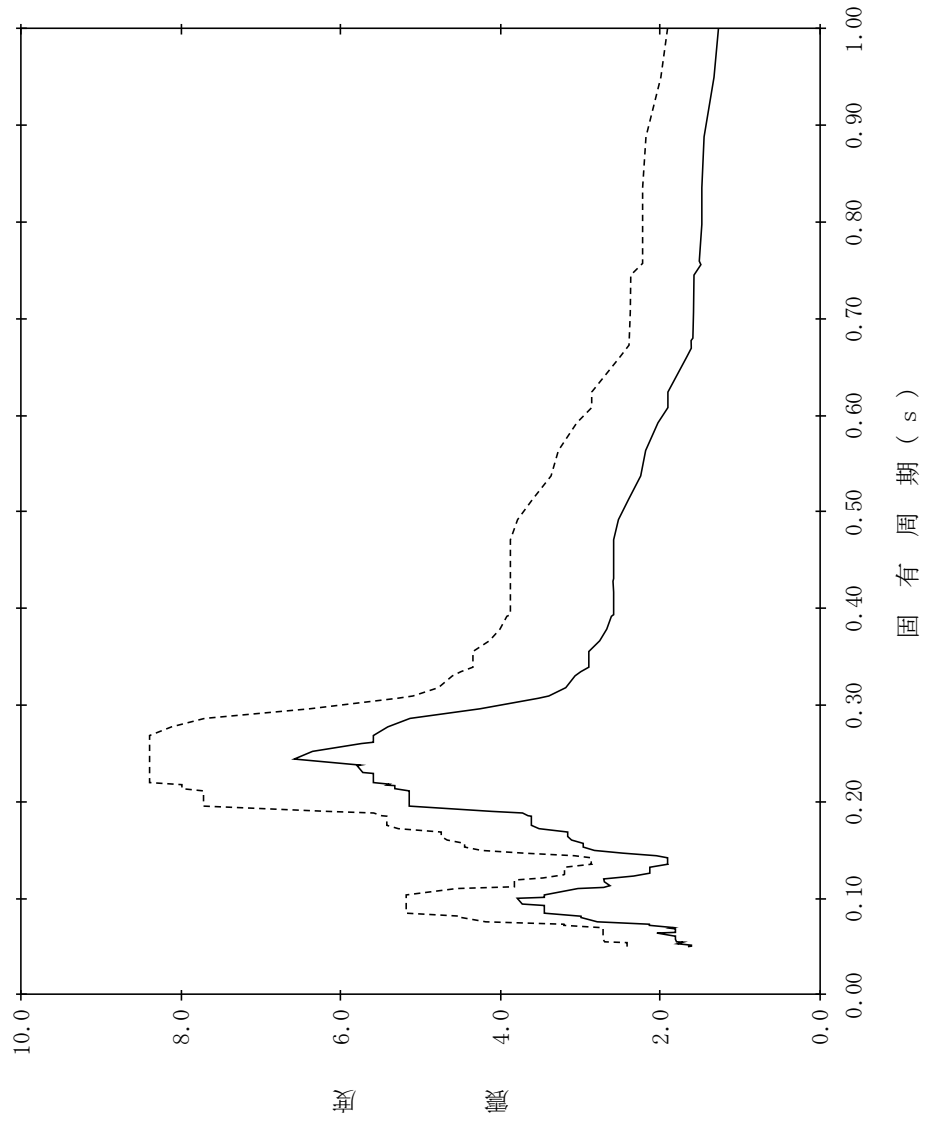

【NS2-PCV-SsNS-PCV46】

構造物名：原子炉格納容器
 標高：EL27.907m
 減衰定数：3.0%
 波形名：基準地震動 S s
 設計用床応答スペクトル I (NS方向)
 設計用床応答スペクトル II (NS方向)

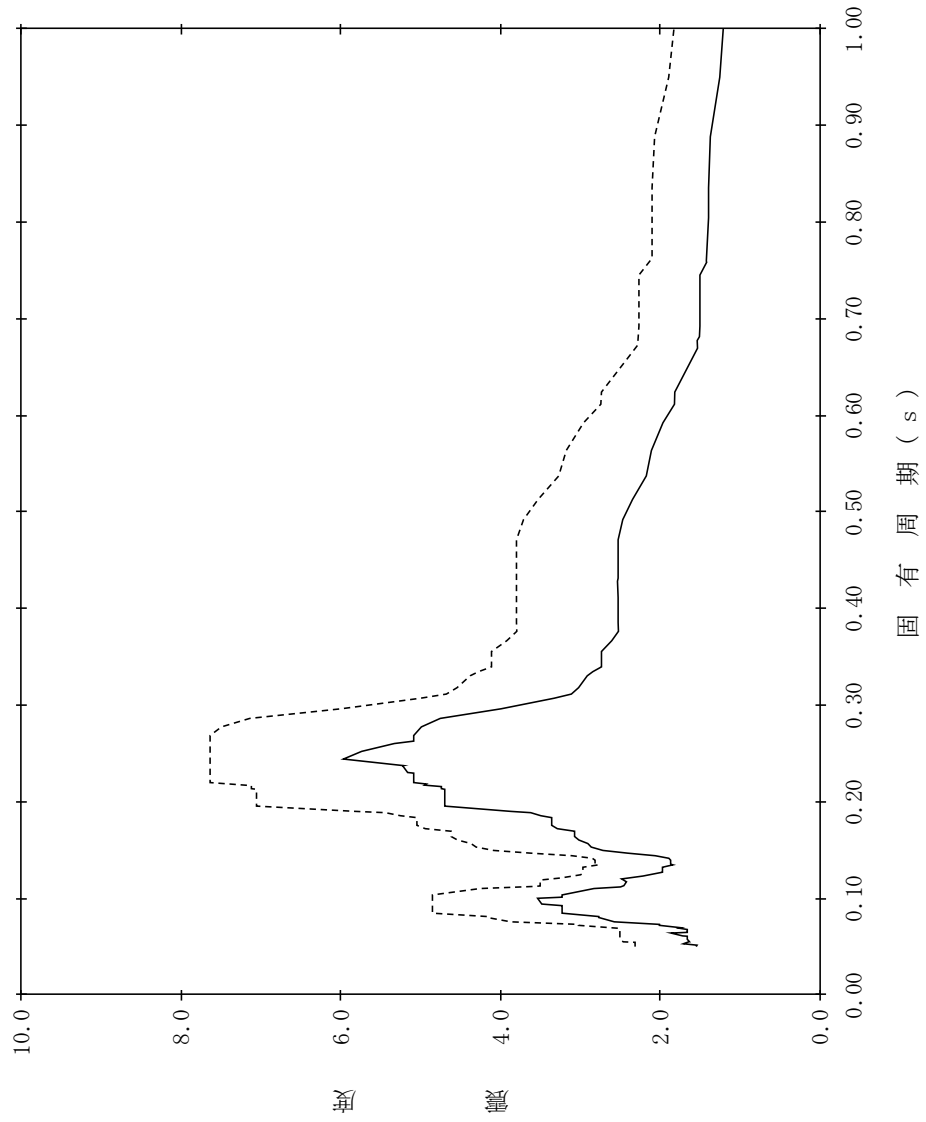

【NS2-PCV-SsNS-PCV47】

構造物名：原子炉格納容器
 標高：EL27.907m
 減衰定数：4.0%
 波形名：基準地震動 S s
 設計用床応答スペクトル I (NS方向)
 設計用床応答スペクトル II (NS方向)

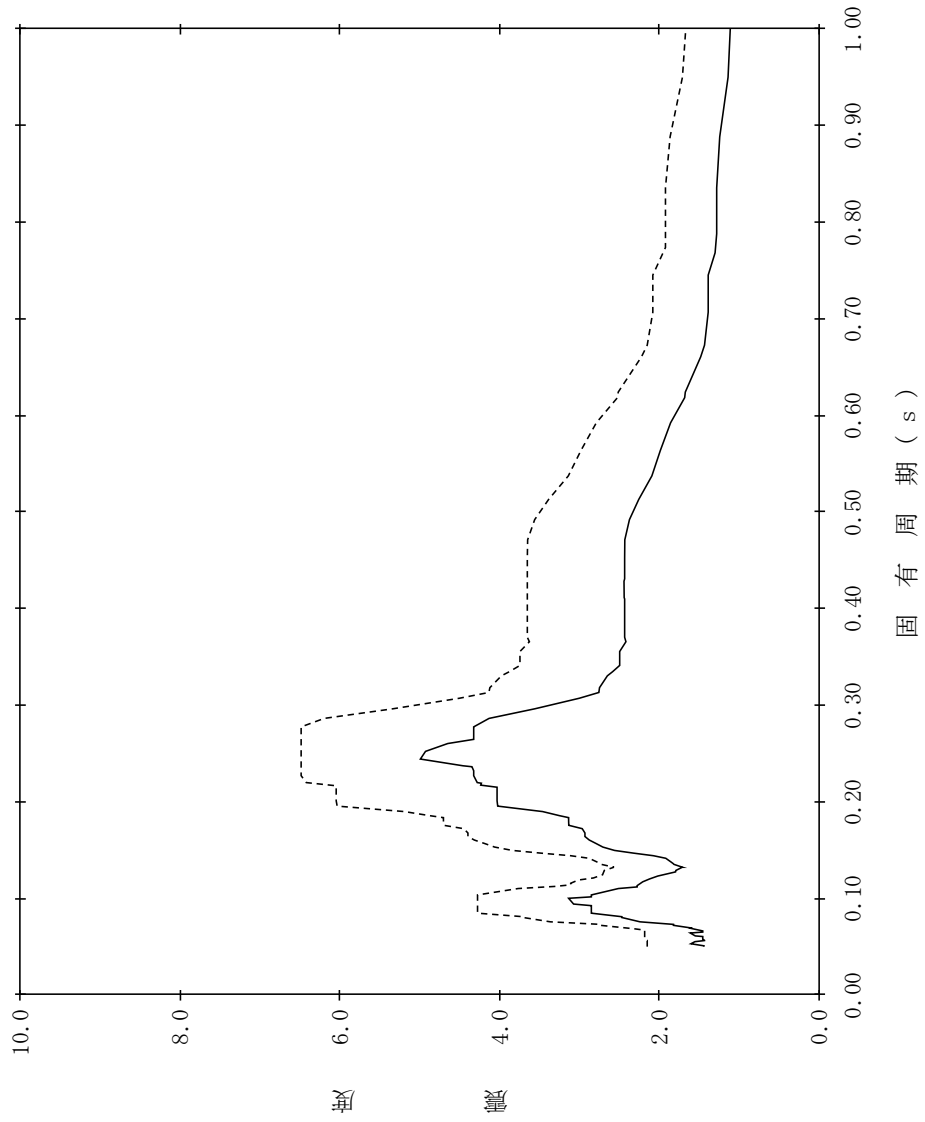

【NS2-PCV-SsNS-PCV48】

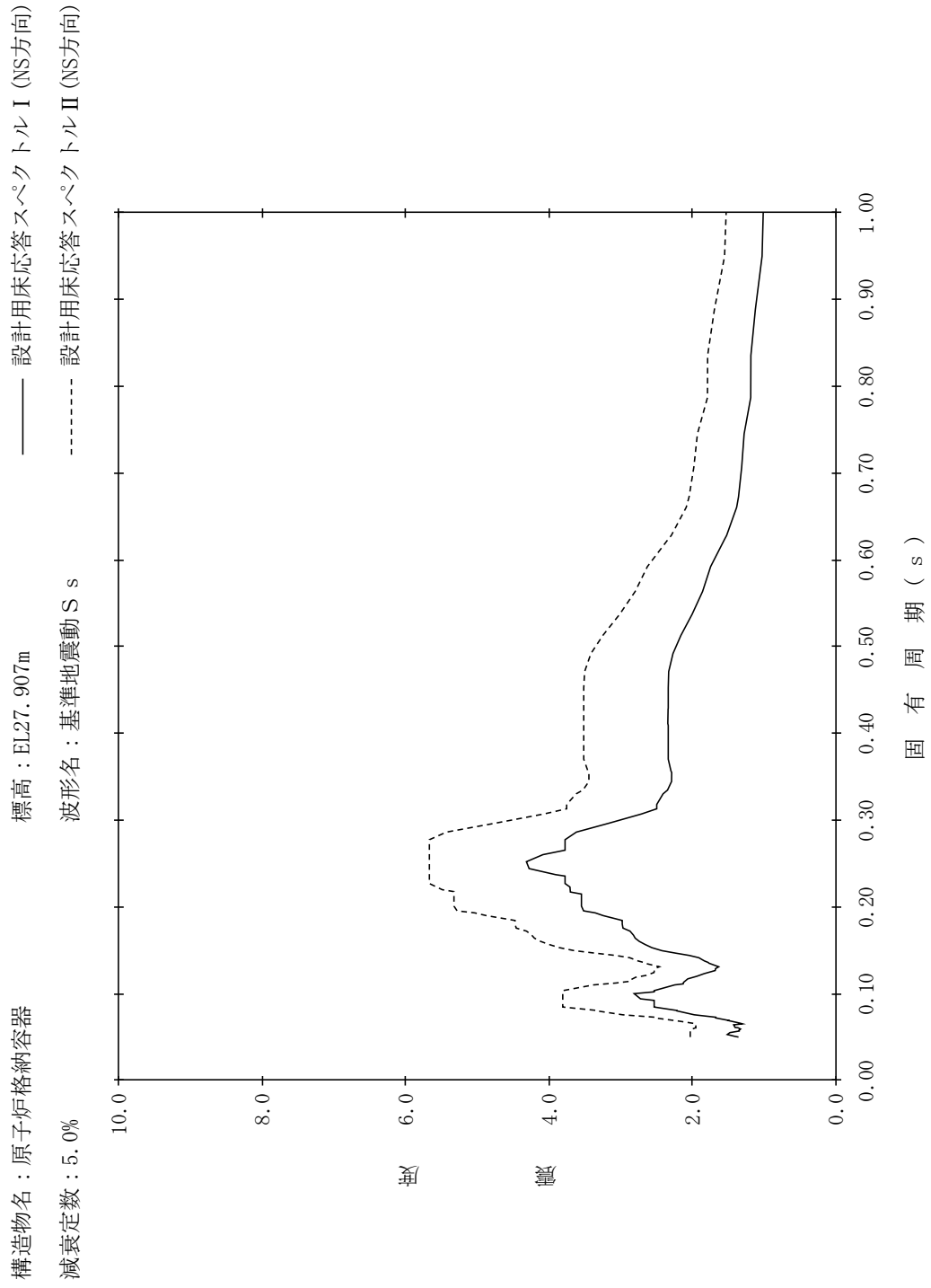

【NS2-PCV-SsNS-PCV49】

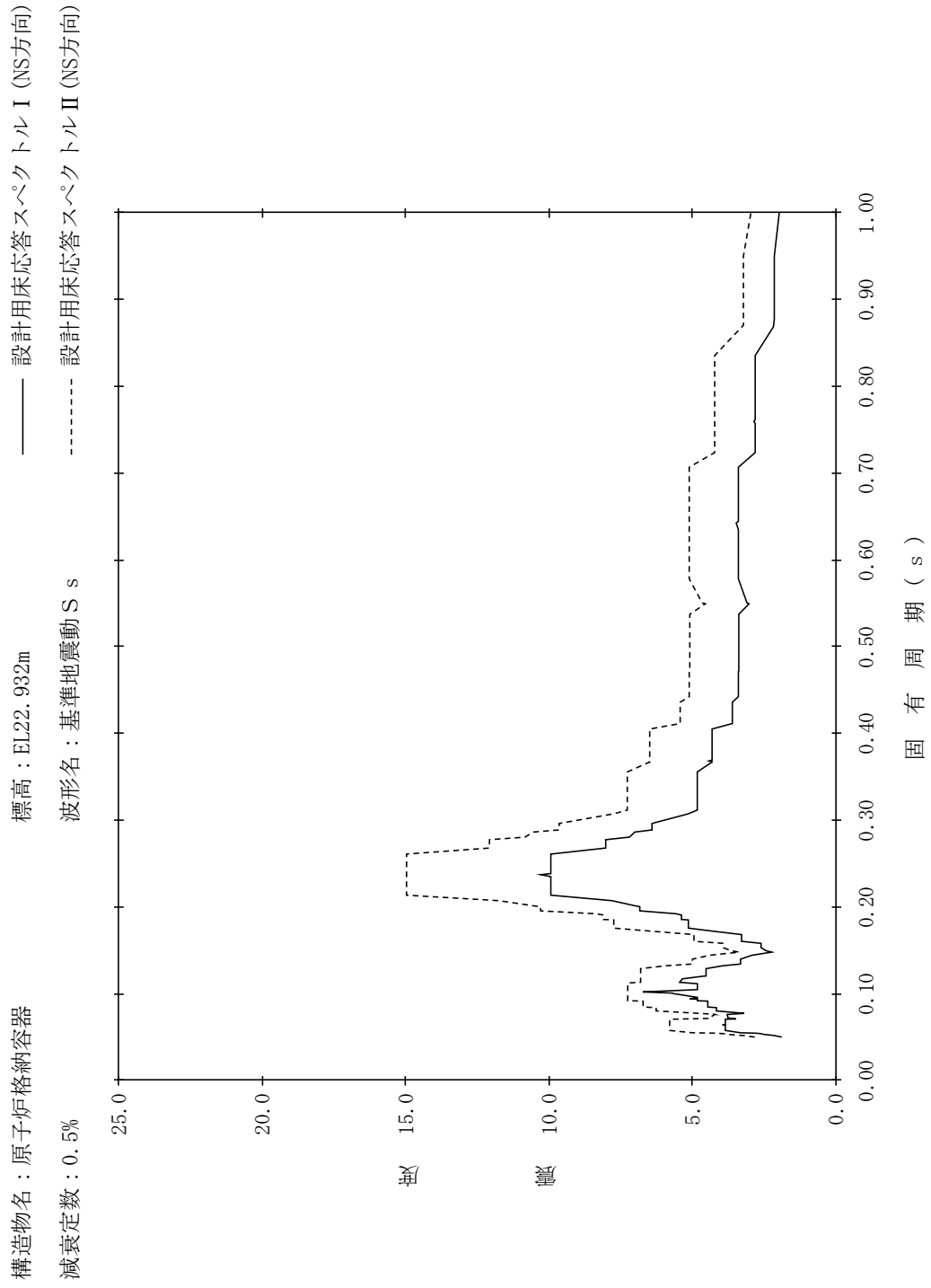

【NS2-PCV-SsNS-PCV50】

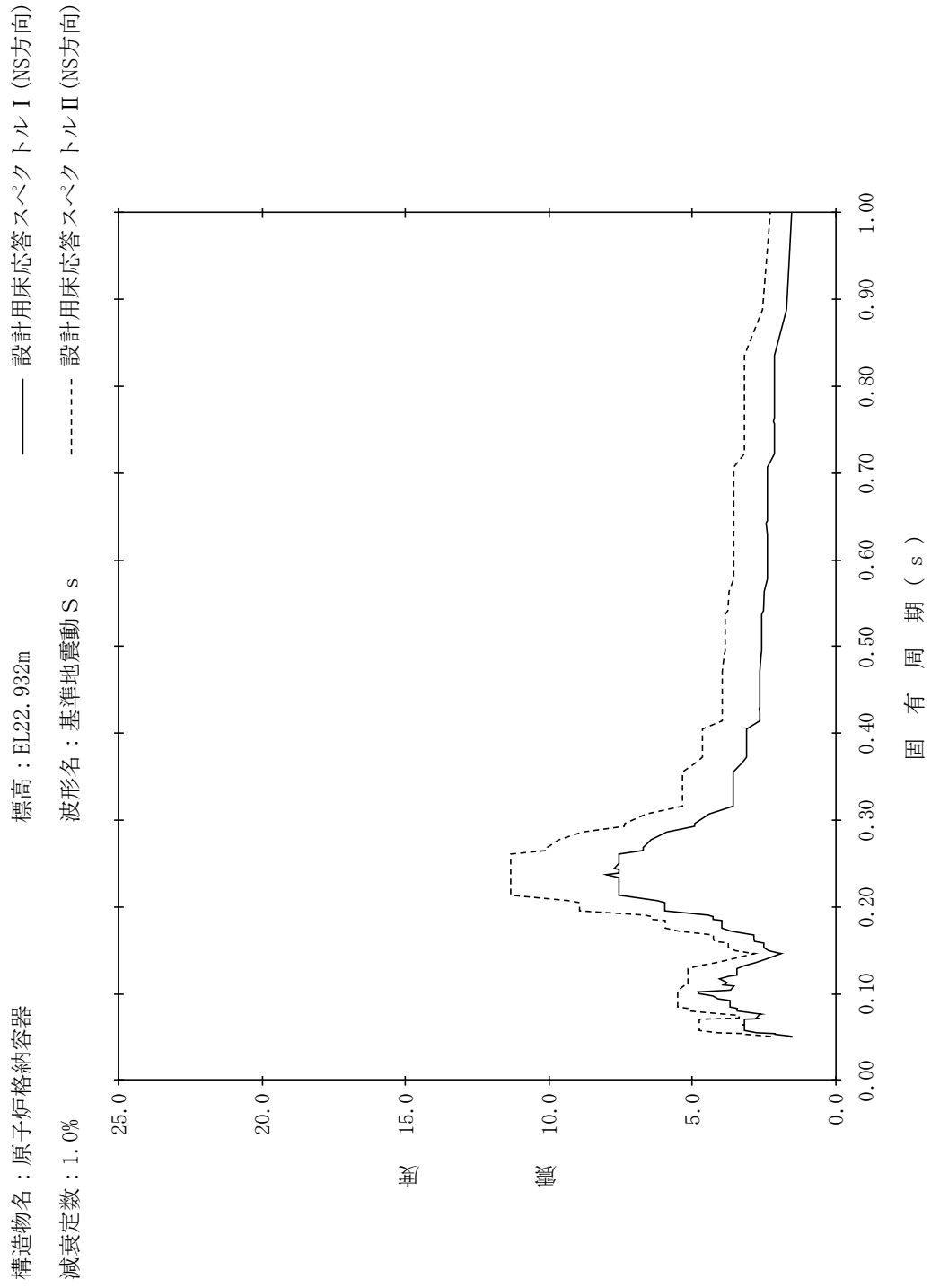

【NS2-PCV-SsNS-PCV51】

構造物名：原子炉格納容器
 標高：EL22.932m
 減衰定数：1.5%
 波形名：基準地震動 S s
 設計用床応答スペクトル I (NS方向)
 設計用床応答スペクトル II (NS方向)

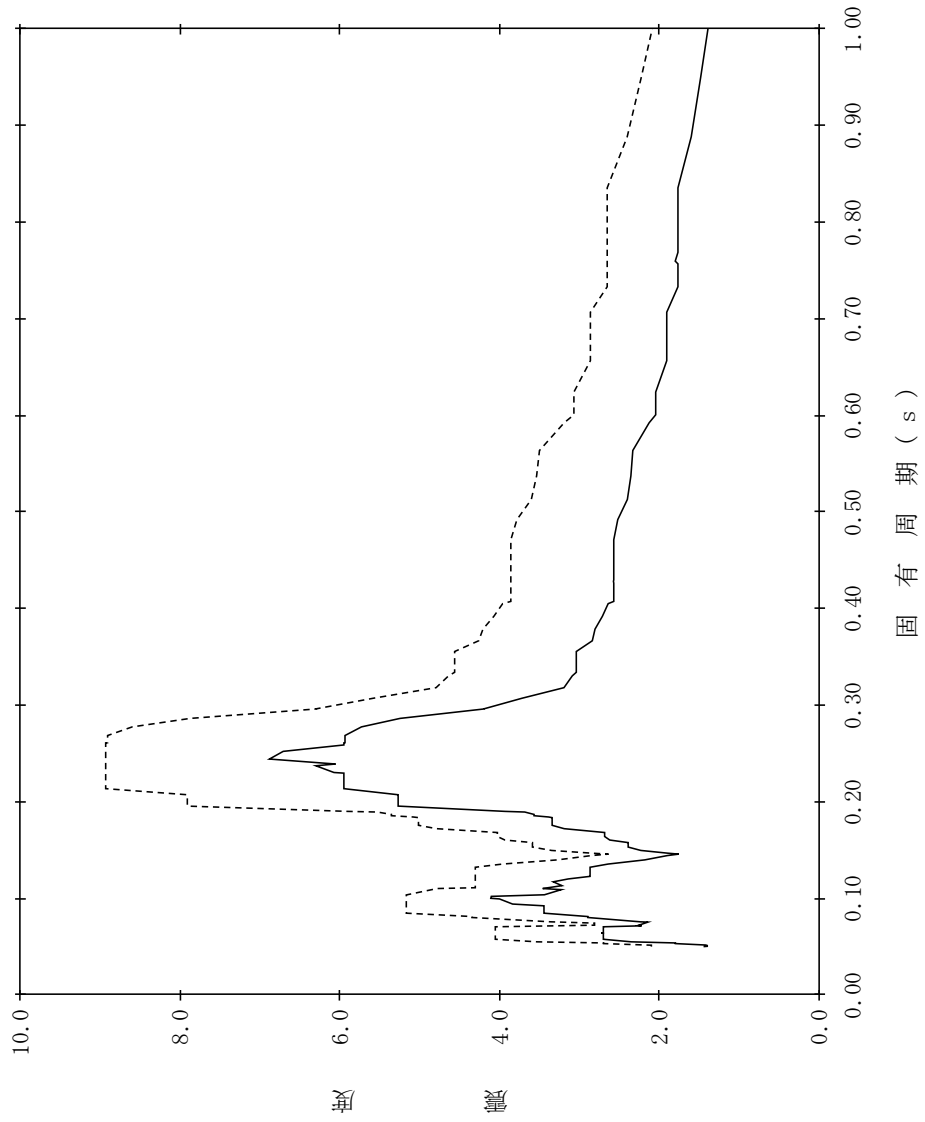

【NS2-PCV-SsNS-PCV52】

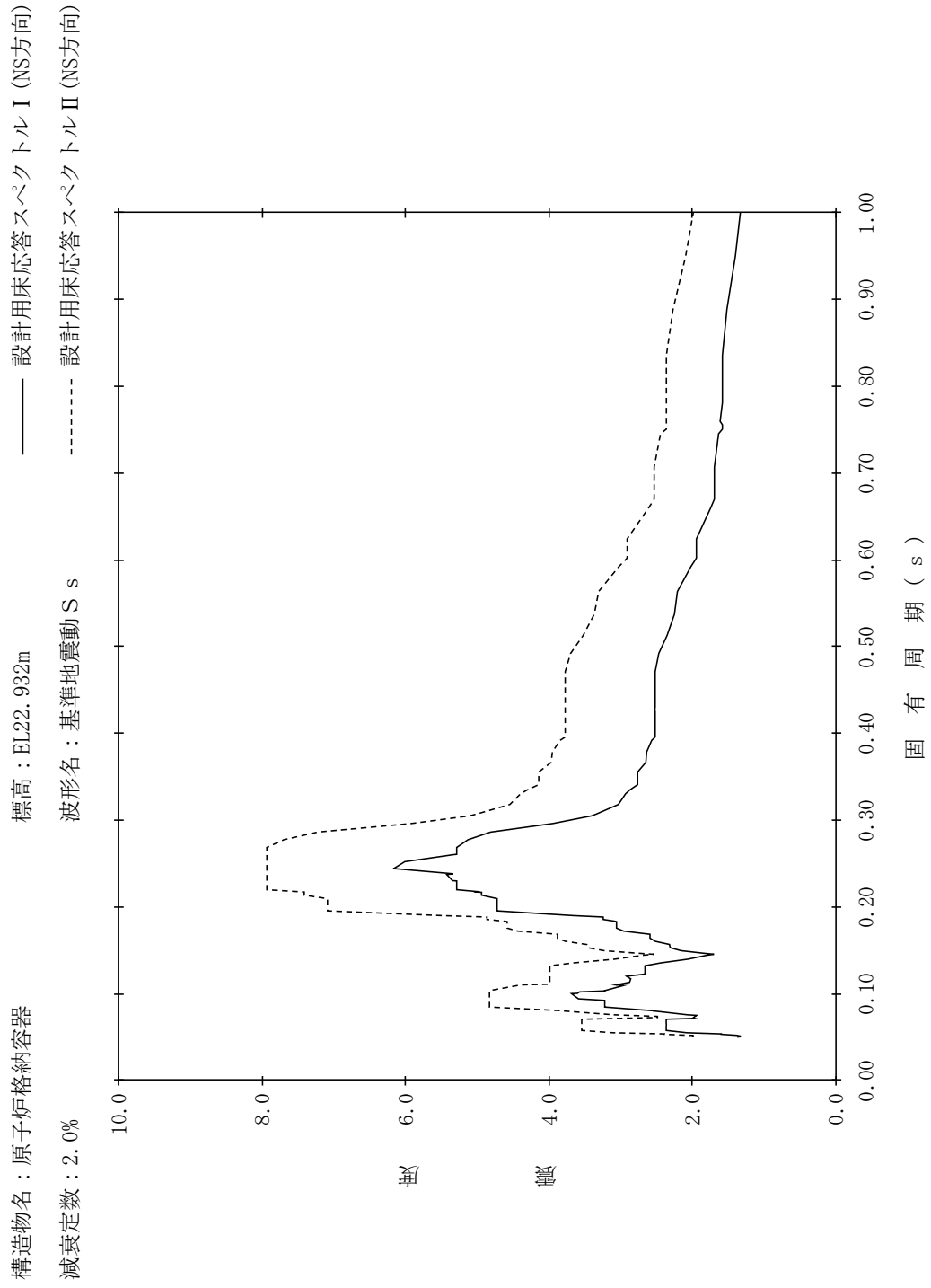

【NS2-PCV-SsNS-PCV53】

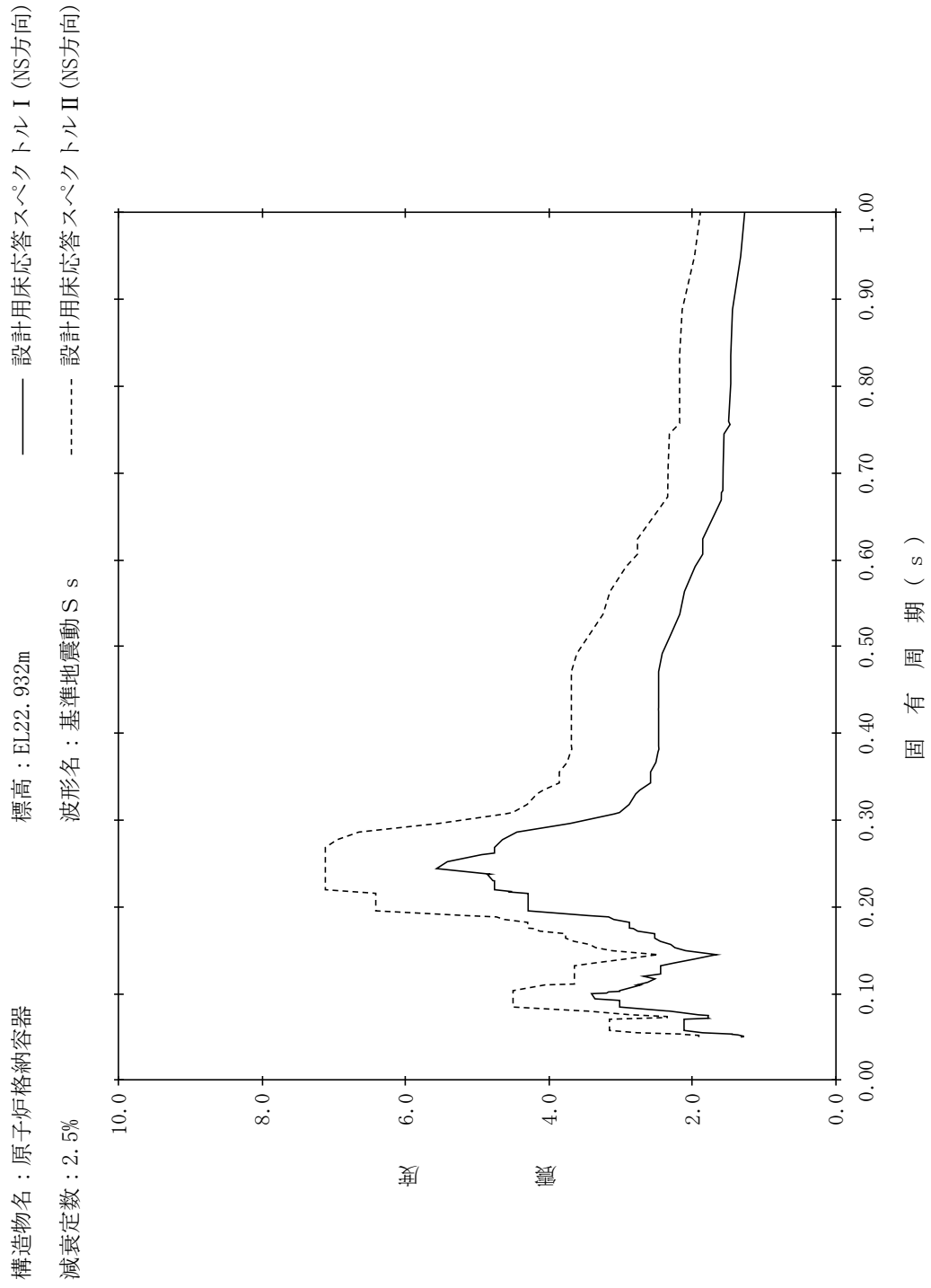

【NS2-PCV-SsNS-PCV54】

構造物名：原子炉格納容器
 標高：EL22.932m
 減衰定数：3.0%
 波形名：基準地震動 S s
 設計用床応答スペクトル I (NS方向)
 設計用床応答スペクトル II (NS方向)

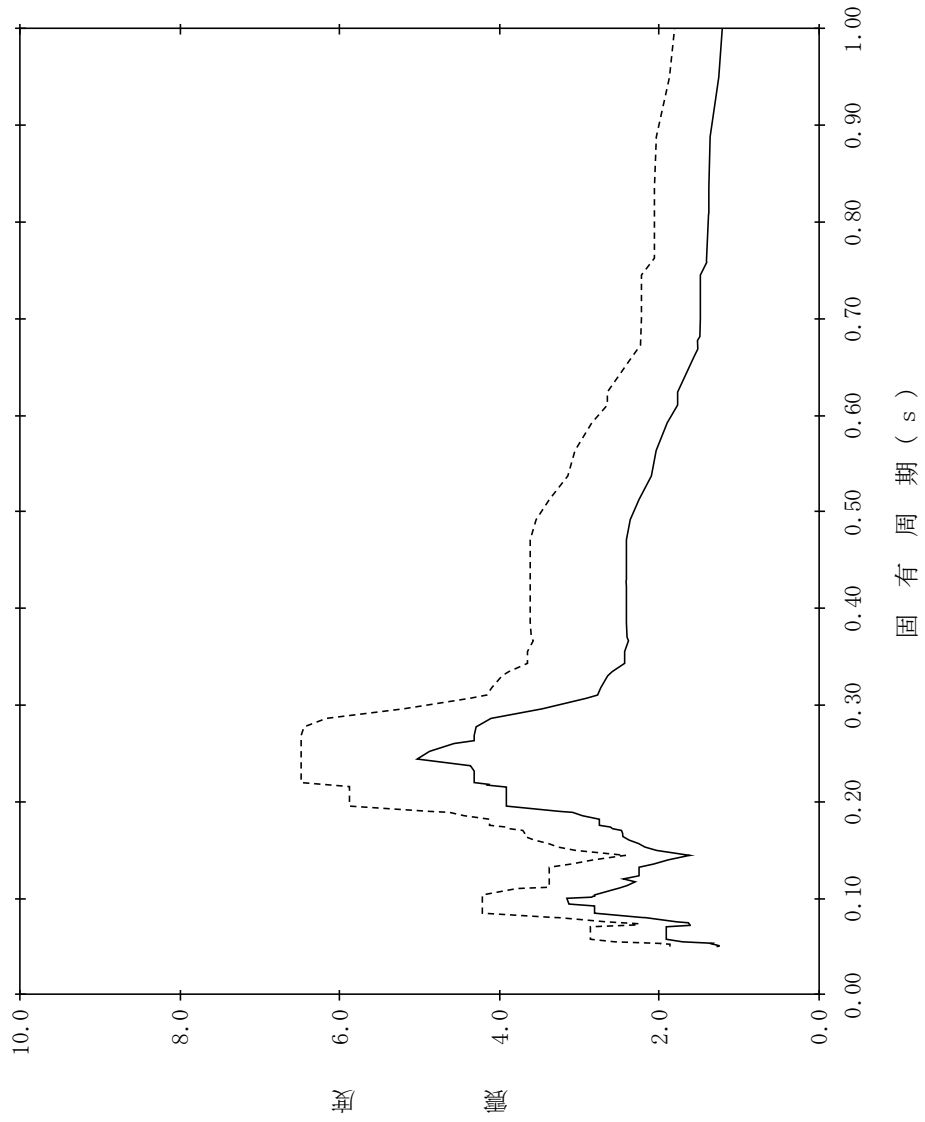

【NS2-PCV-SsNS-PCV55】

構造物名：原子炉格納容器
 標高：EL22.932m
 減衰定数：4.0%
 波形名：基準地震動 S s
 設計用床応答スペクトル I (NS方向)
 設計用床応答スペクトル II (NS方向)

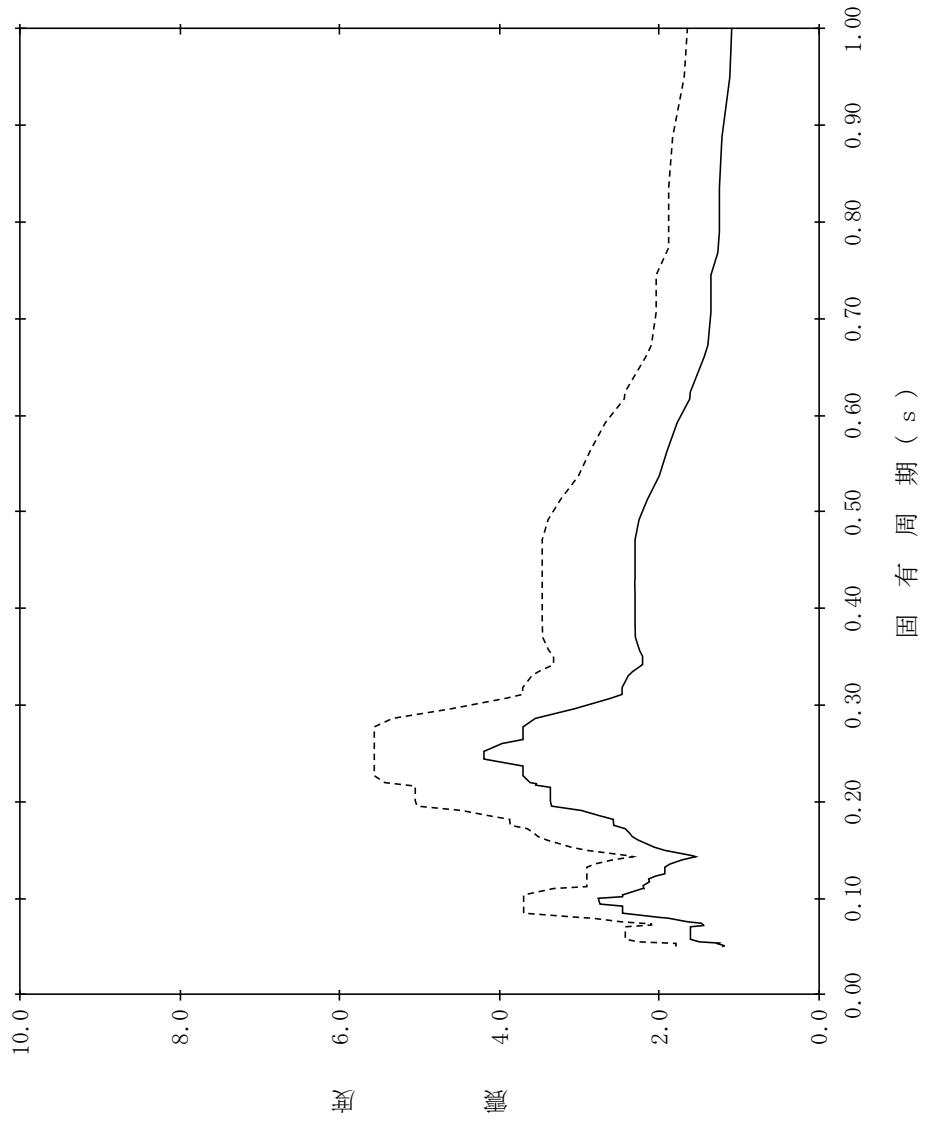

【NS2-PCV-SsNS-PCV56】

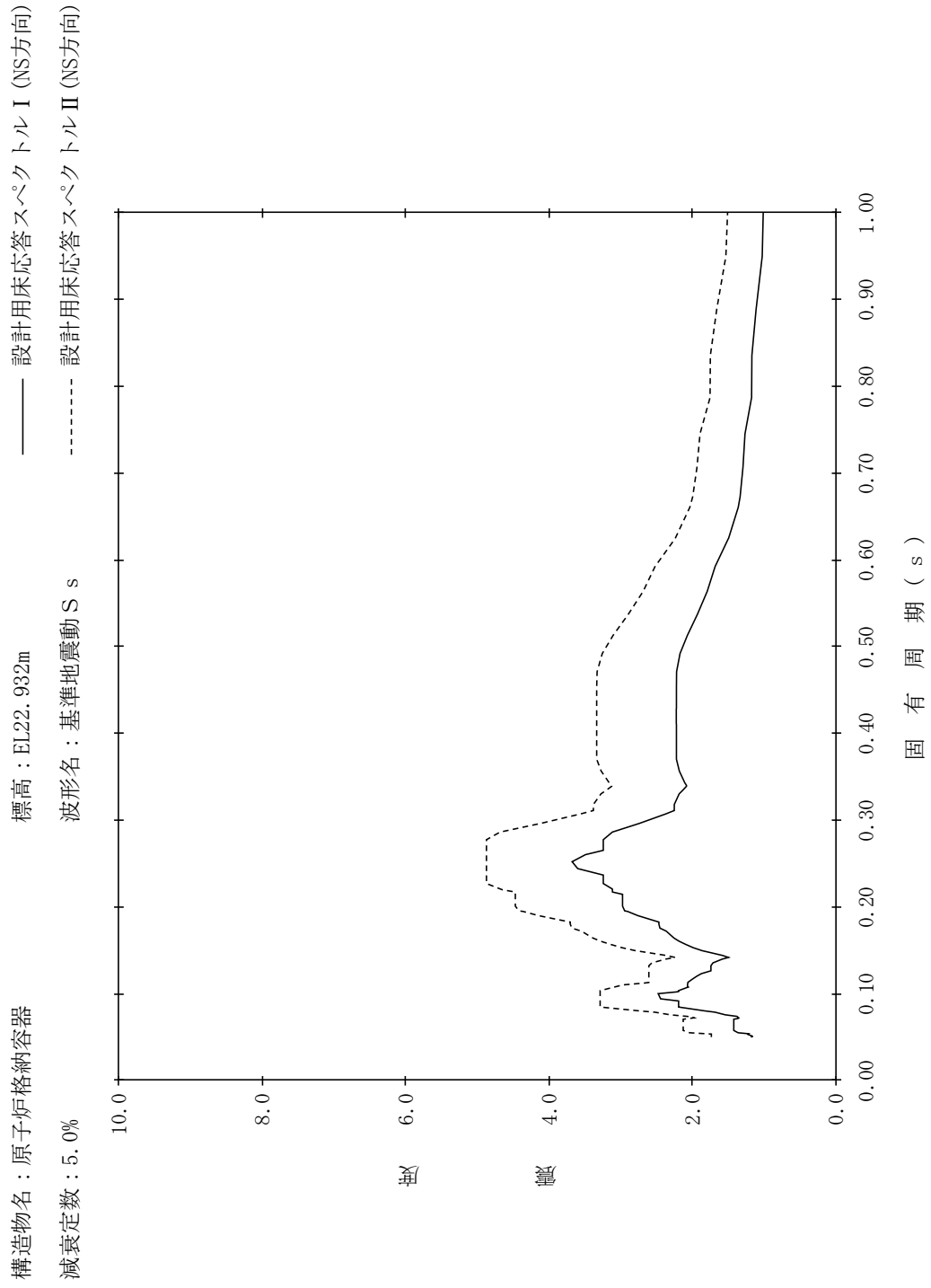

【NS2-PCV-SsNS-PCV57】

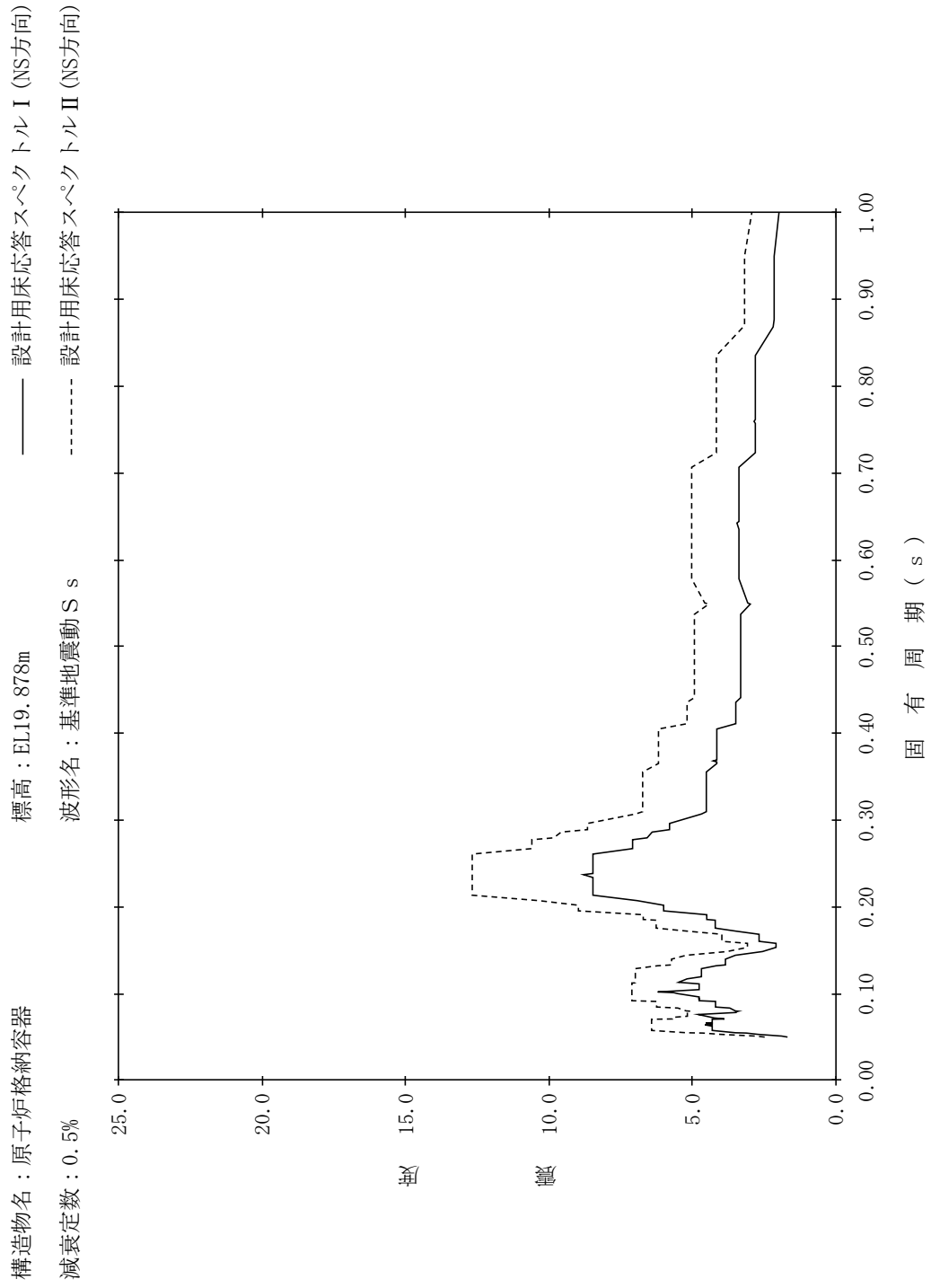

【NS2-PCV-SsNS-PCV58】

構造物名：原子炉格納容器
 標高：EL19.878m
 減衰定数：1.0%
 波形名：基準地震動 S s
 設計用床応答スペクトル I (NS方向)
 設計用床応答スペクトル II (NS方向)

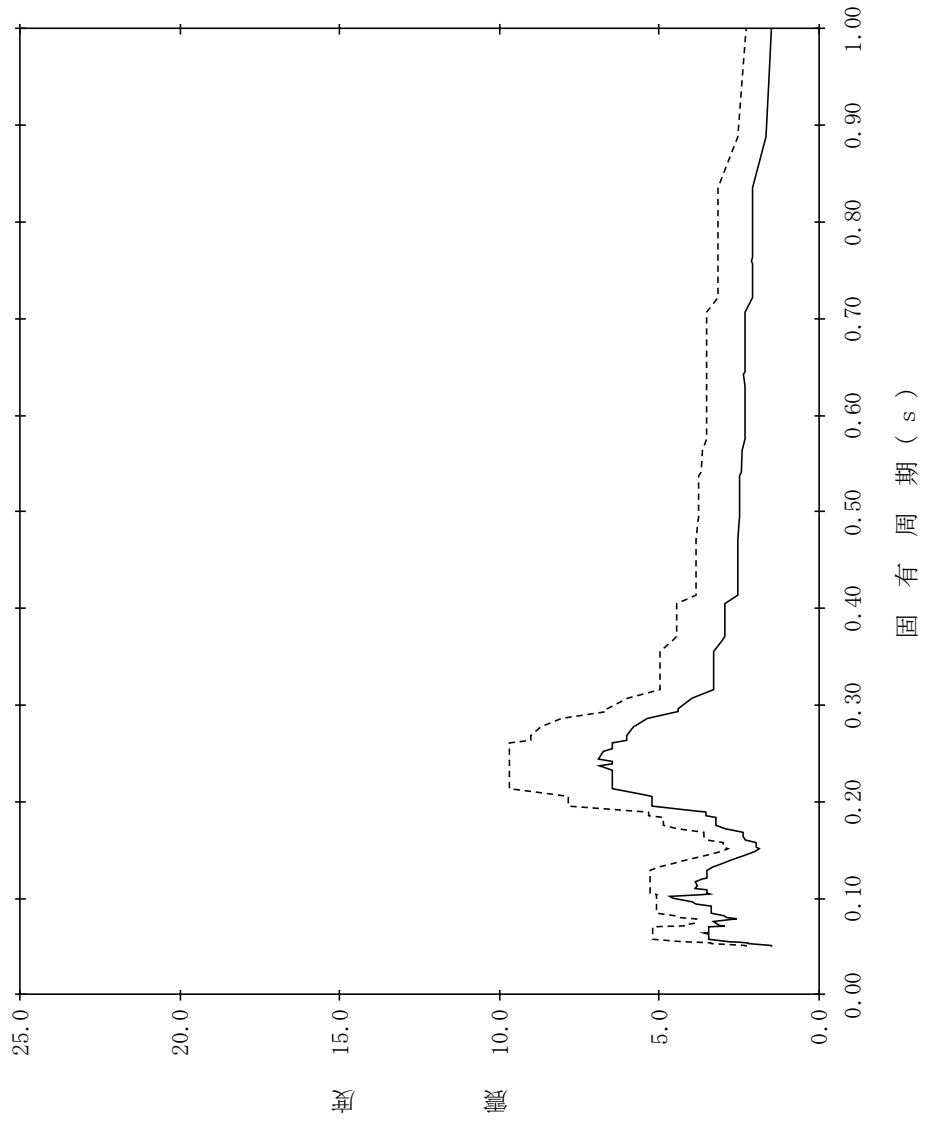

【NS2-PCV-SsNS-PCV59】

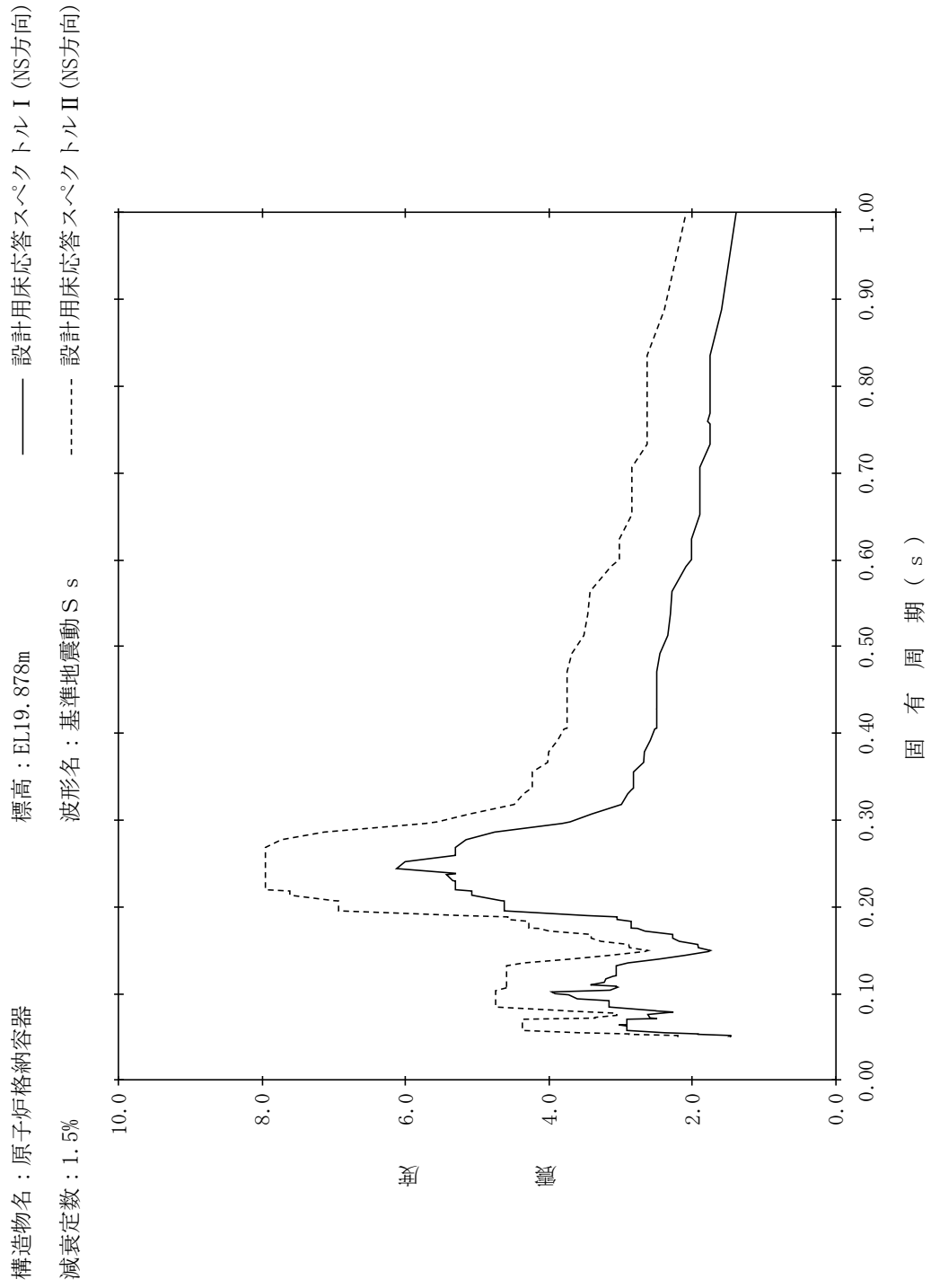

【NS2-PCV-SsNS-PCV60】

構造物名：原子炉格納容器
 標高：EL19.878m
 減衰定数：2.0%
 波形名：基準地震動 S s
 設計用床応答スペクトル I (NS方向)
 設計用床応答スペクトル II (NS方向)

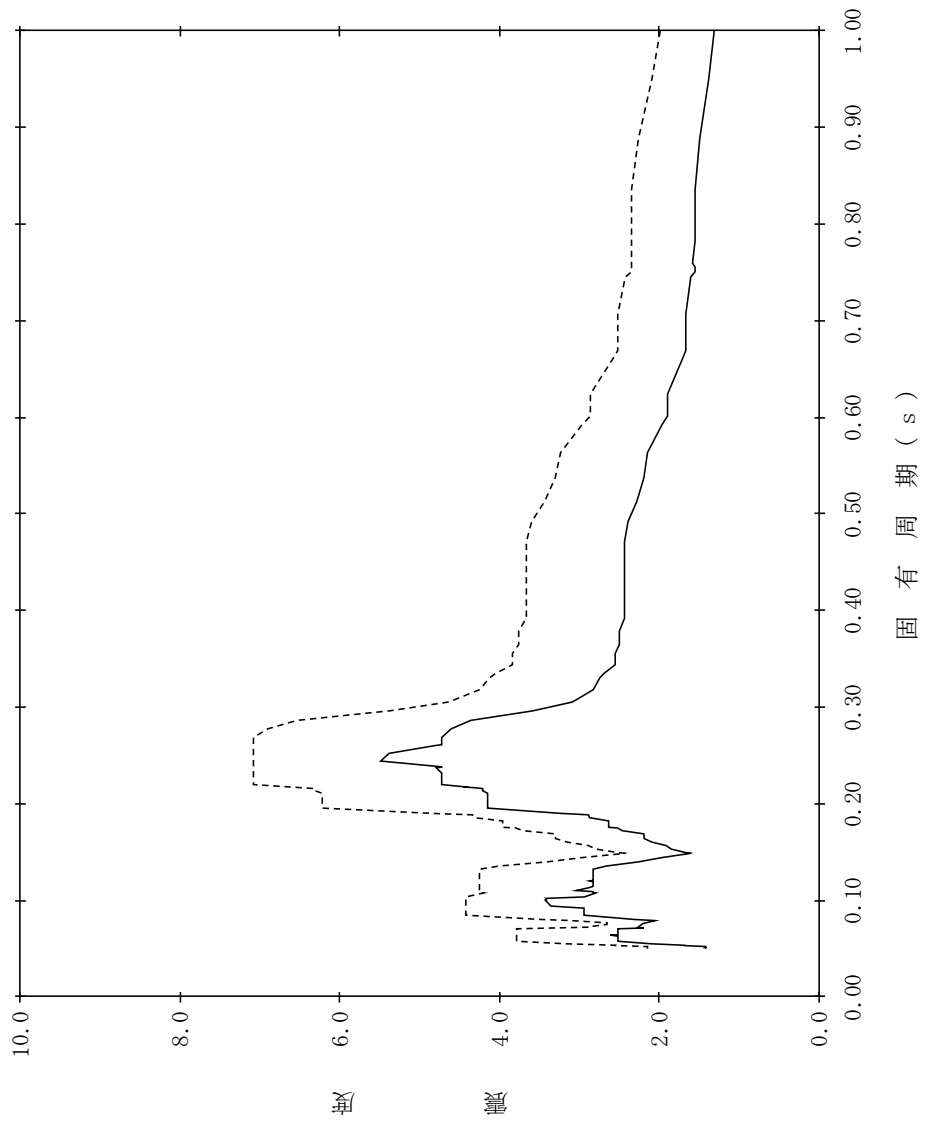

【NS2-PCV-SsNS-PCV61】

構造物名：原子炉格納容器
 標高：EL19.878m
 減衰定数：2.5%
 波形名：基準地震動 S s
 設計用床応答スペクトル I (NS方向)
 設計用床応答スペクトル II (NS方向)

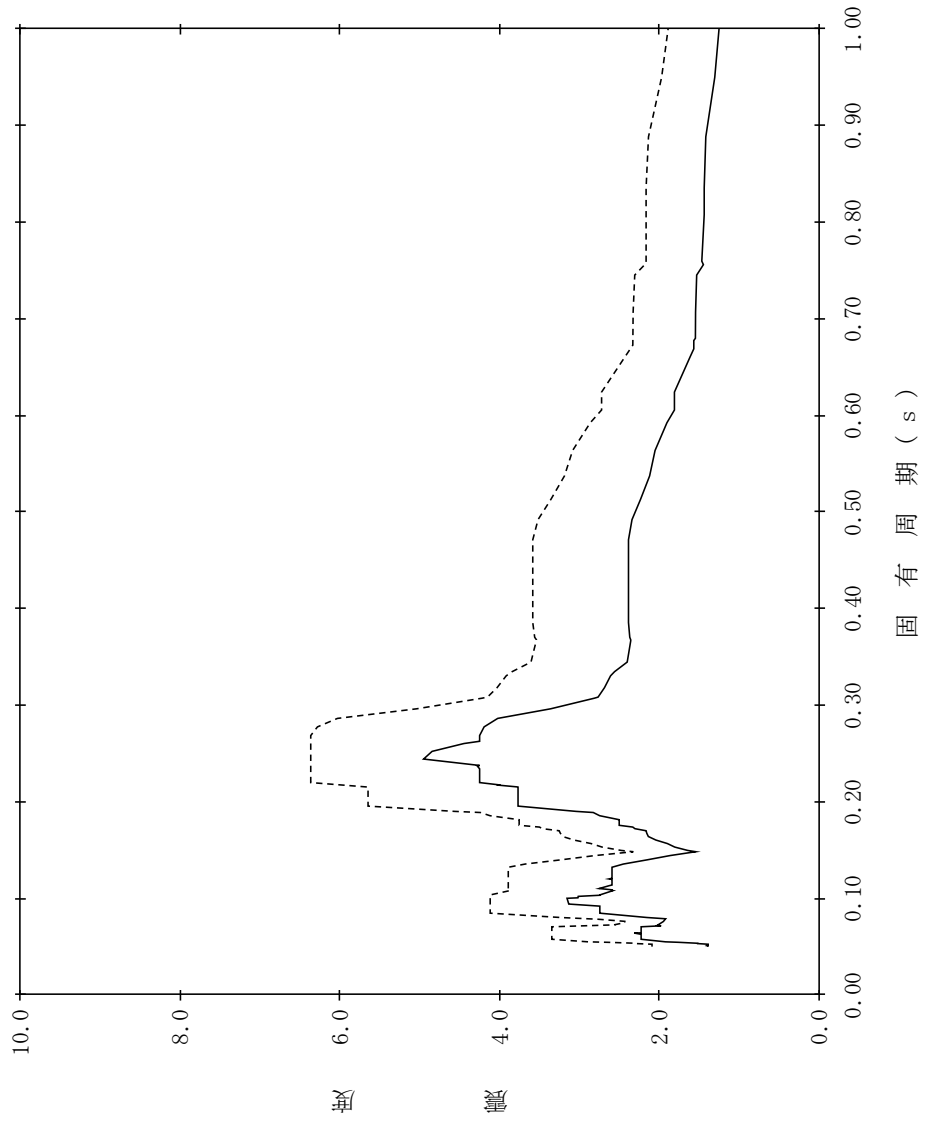

【NS2-PCV-SsNS-PCV62】

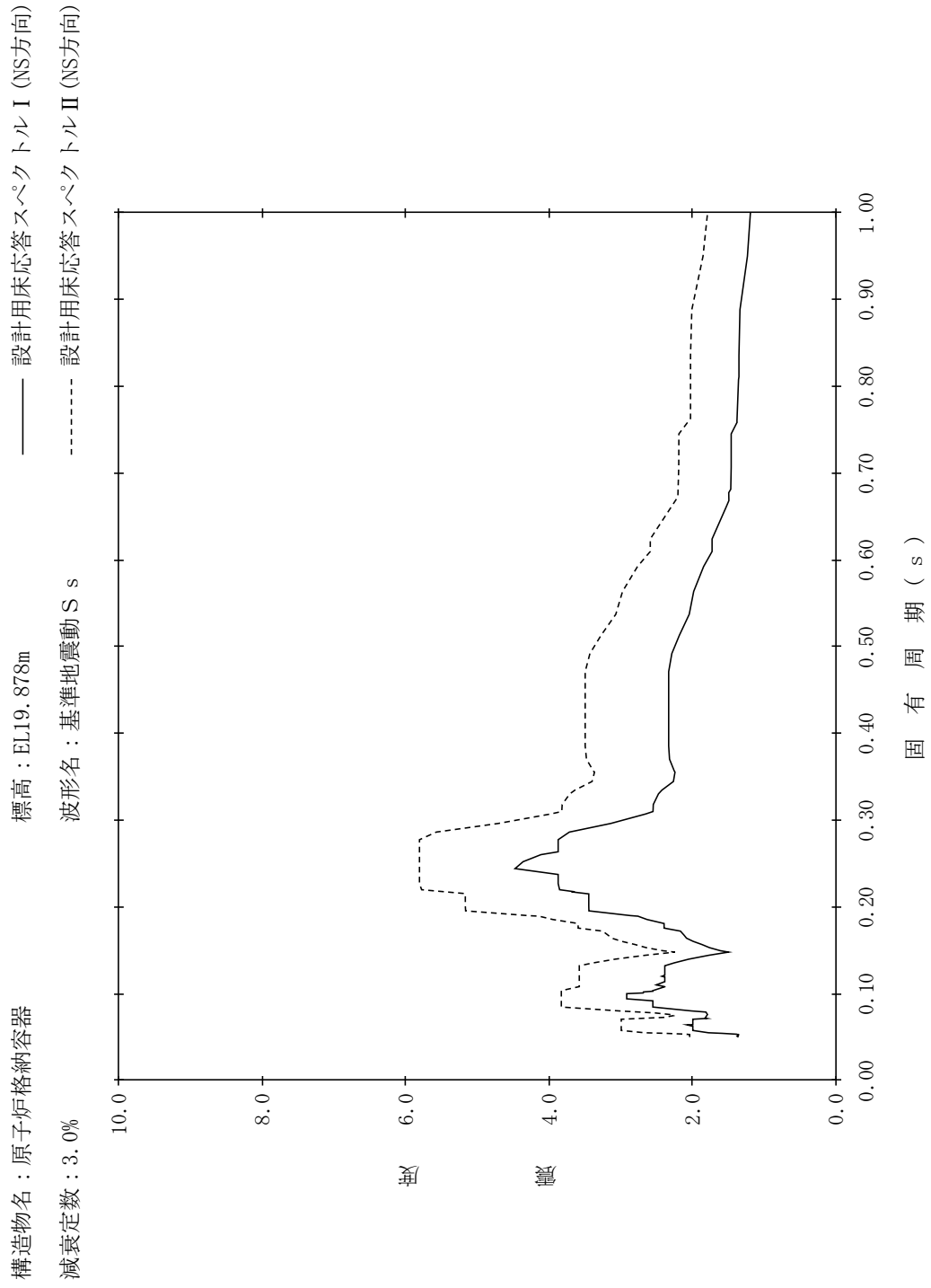

【NS2-PCV-SsNS-PCV63】

構造物名：原子炉格納容器
 標高：EL19.878m
 減衰定数：4.0%
 波形名：基準地震動 S s
 設計用床応答スペクトル I (NS方向)
 設計用床応答スペクトル II (NS方向)

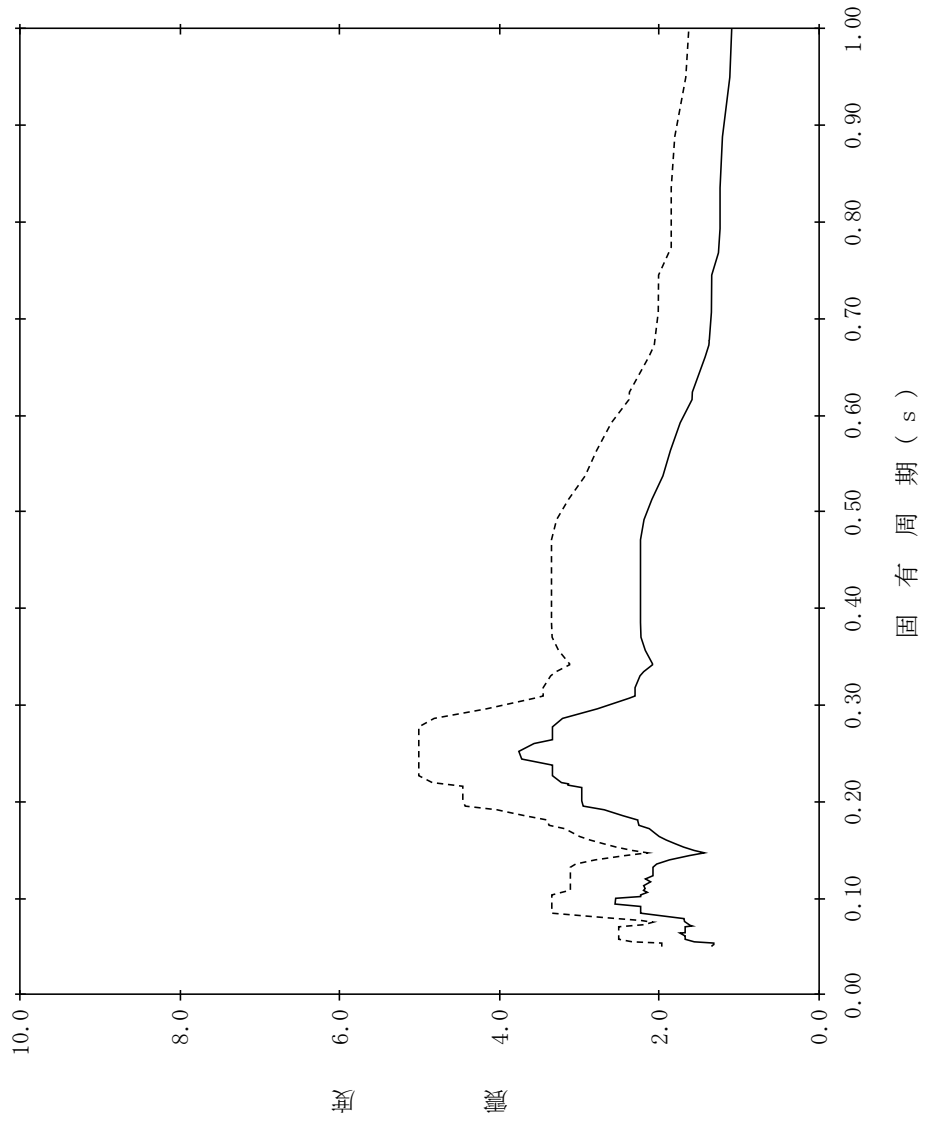

【NS2-PCV-SsNS-PCV64】

構造物名：原子炉格納容器
 標高：EL19.878m
 減衰定数：5.0%
 波形名：基準地震動 S s
 設計用床応答スペクトル I (NS方向)
 設計用床応答スペクトル II (NS方向)

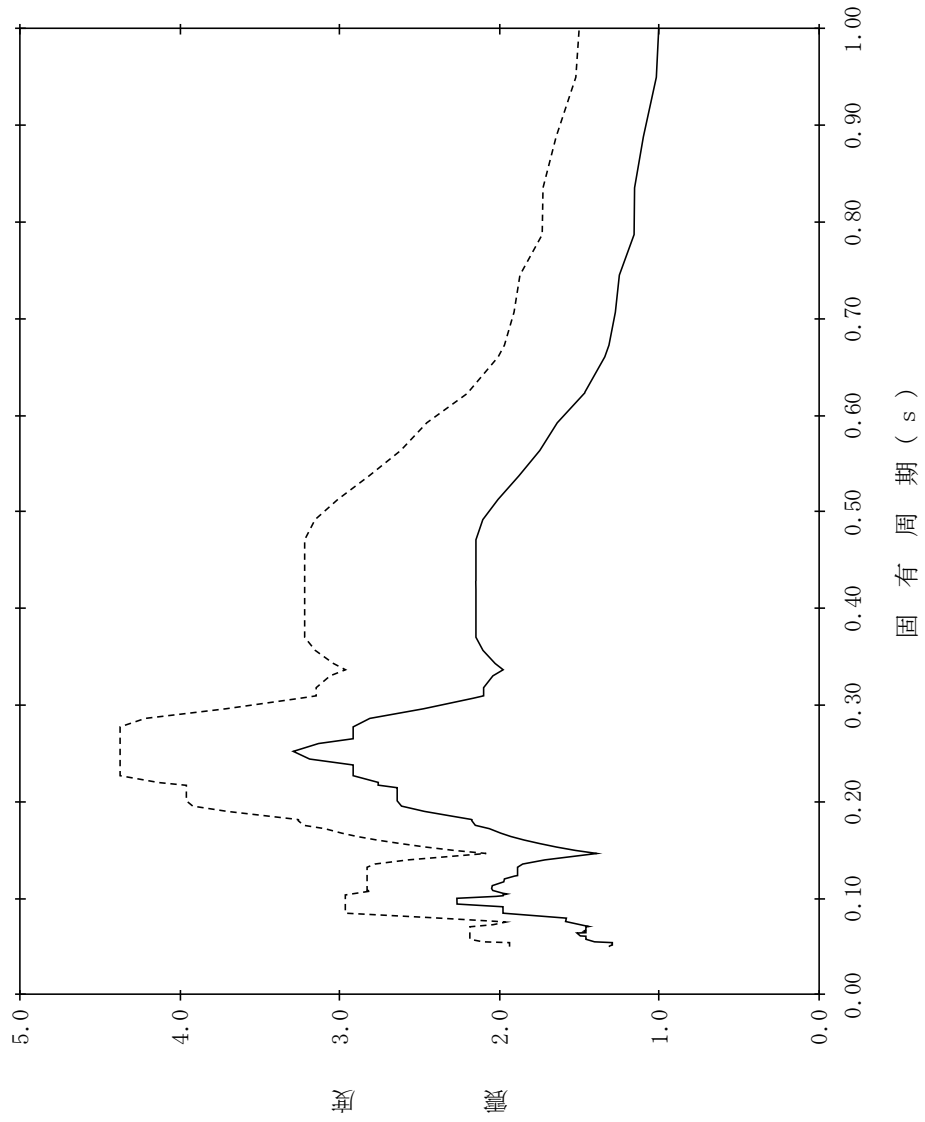

【NS2-PCV-SsNS-PCV65】

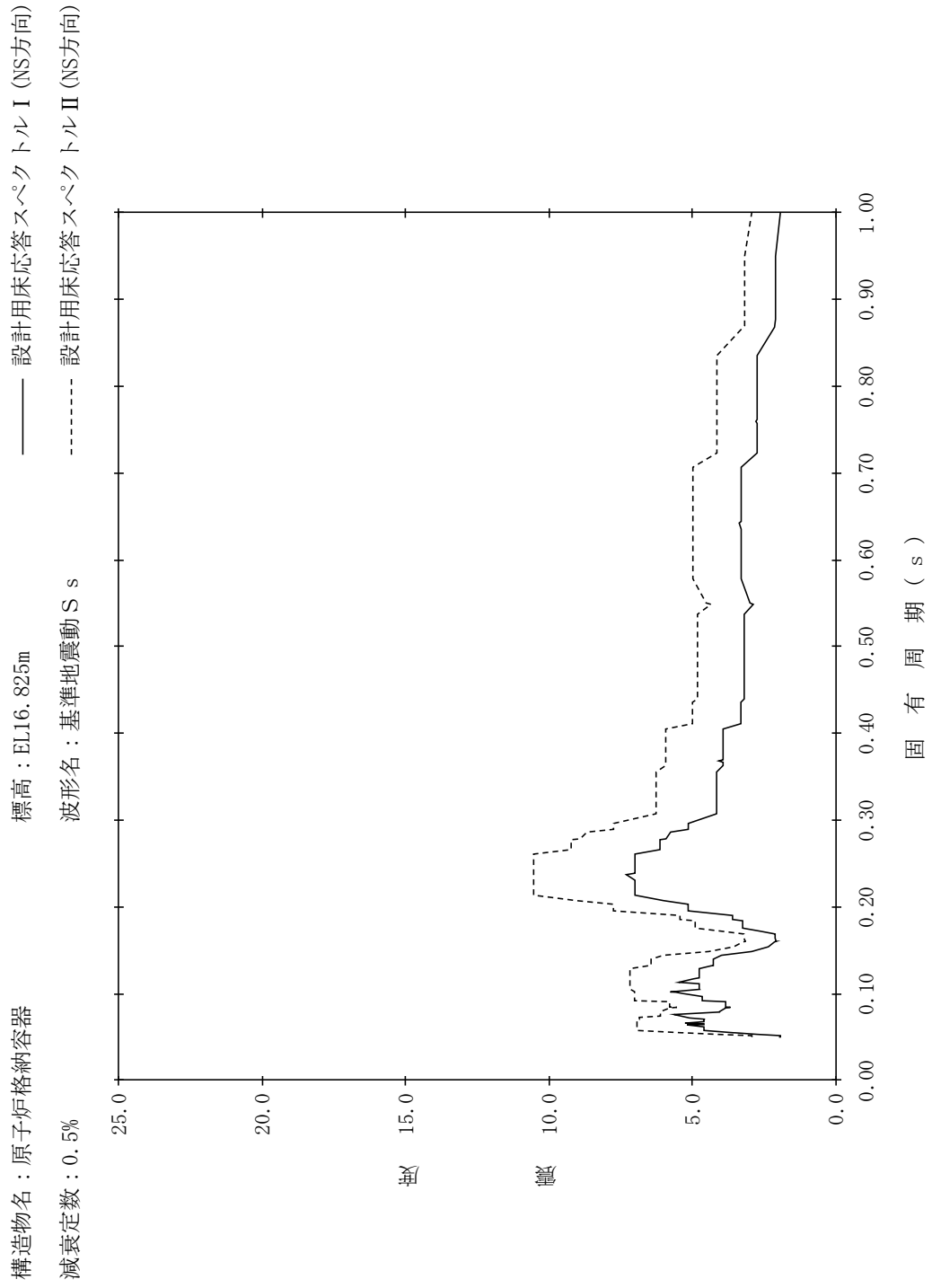

【NS2-PCV-SsNS-PCV66】

構造物名：原子炉格納容器
 標高：EL16.825m
 減衰定数：1.0%
 波形名：基準地震動 S s
 設計用床応答スペクトル I (NS方向)
 設計用床応答スペクトル II (NS方向)

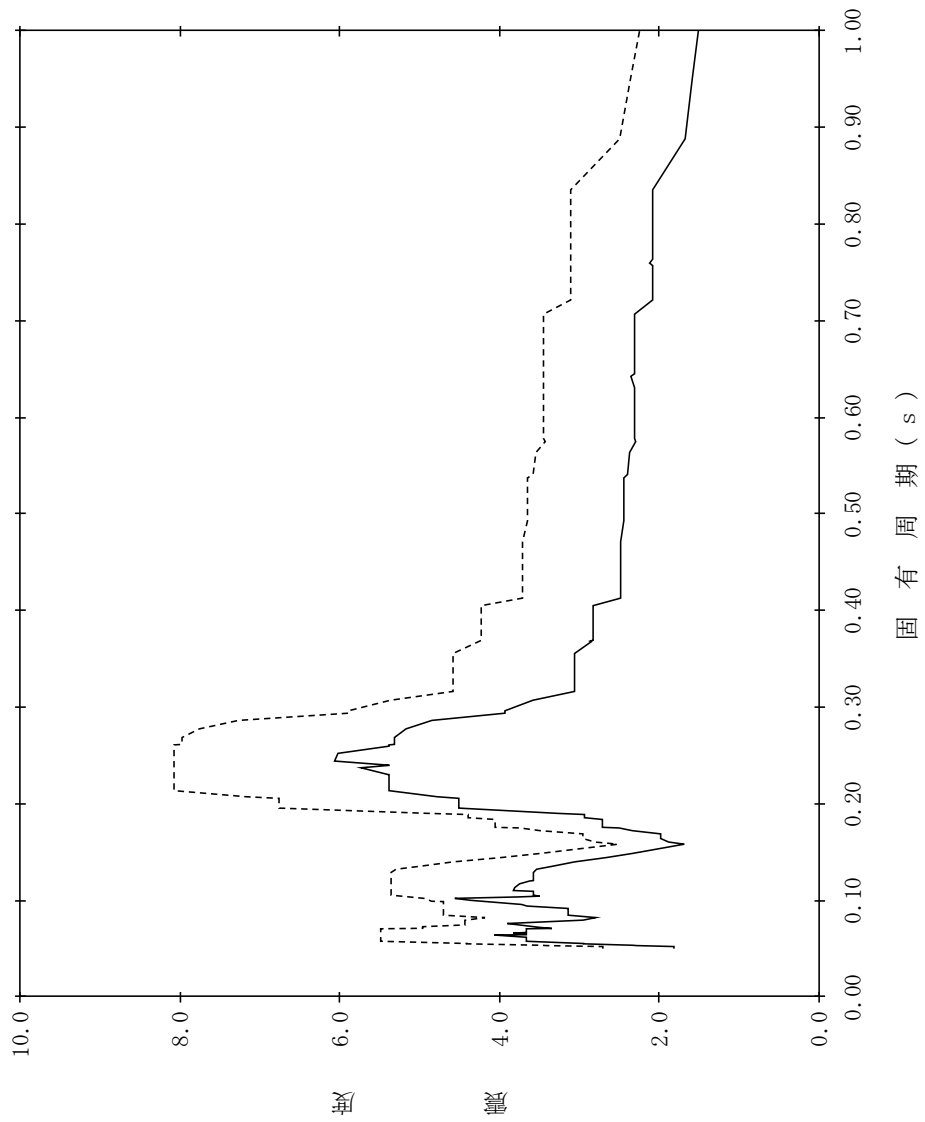

【NS2-PCV-SsNS-PCV67】

構造物名：原子炉格納容器
 標高：EL16.825m
 減衰定数：1.5%
 波形名：基準地震動 S s
 設計用床応答スペクトル I (NS方向)
 設計用床応答スペクトル II (NS方向)

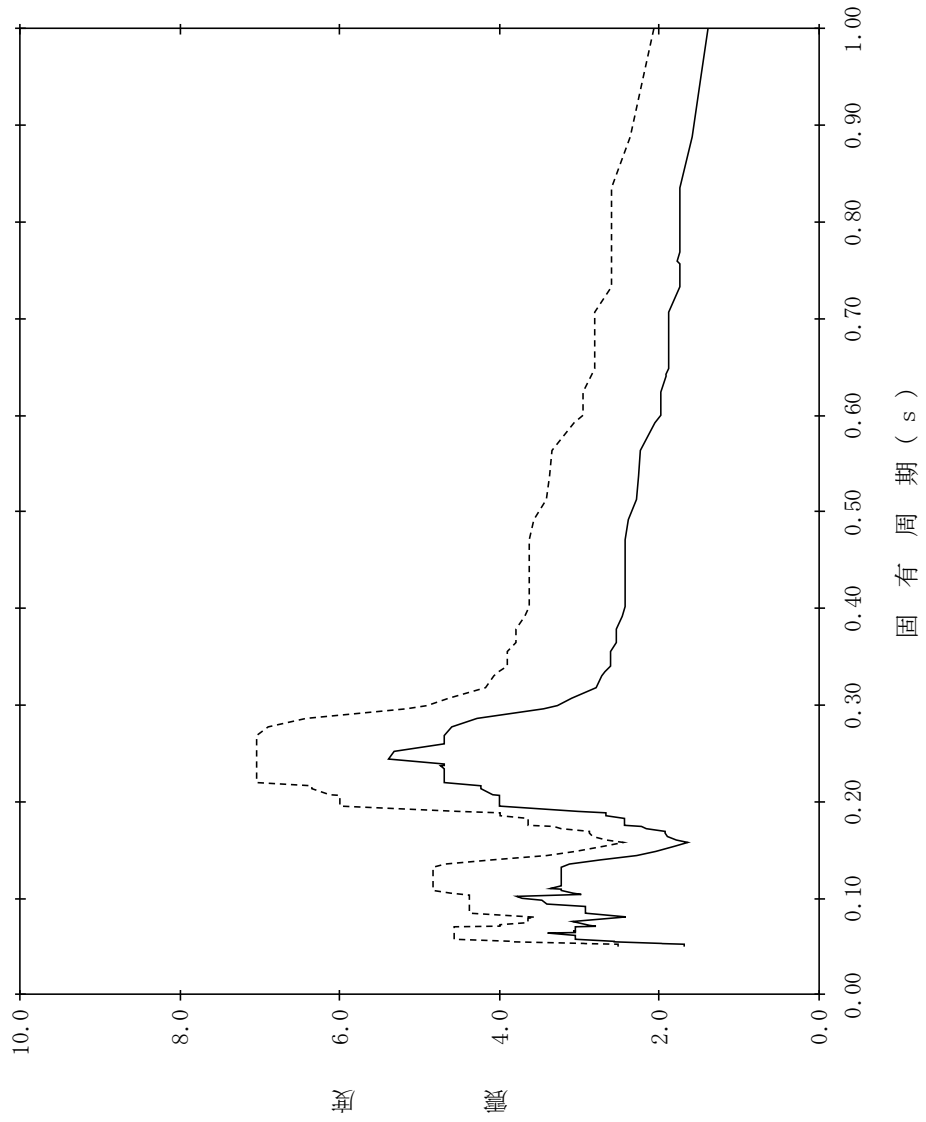

【NS2-PCV-SsNS-PCV68】

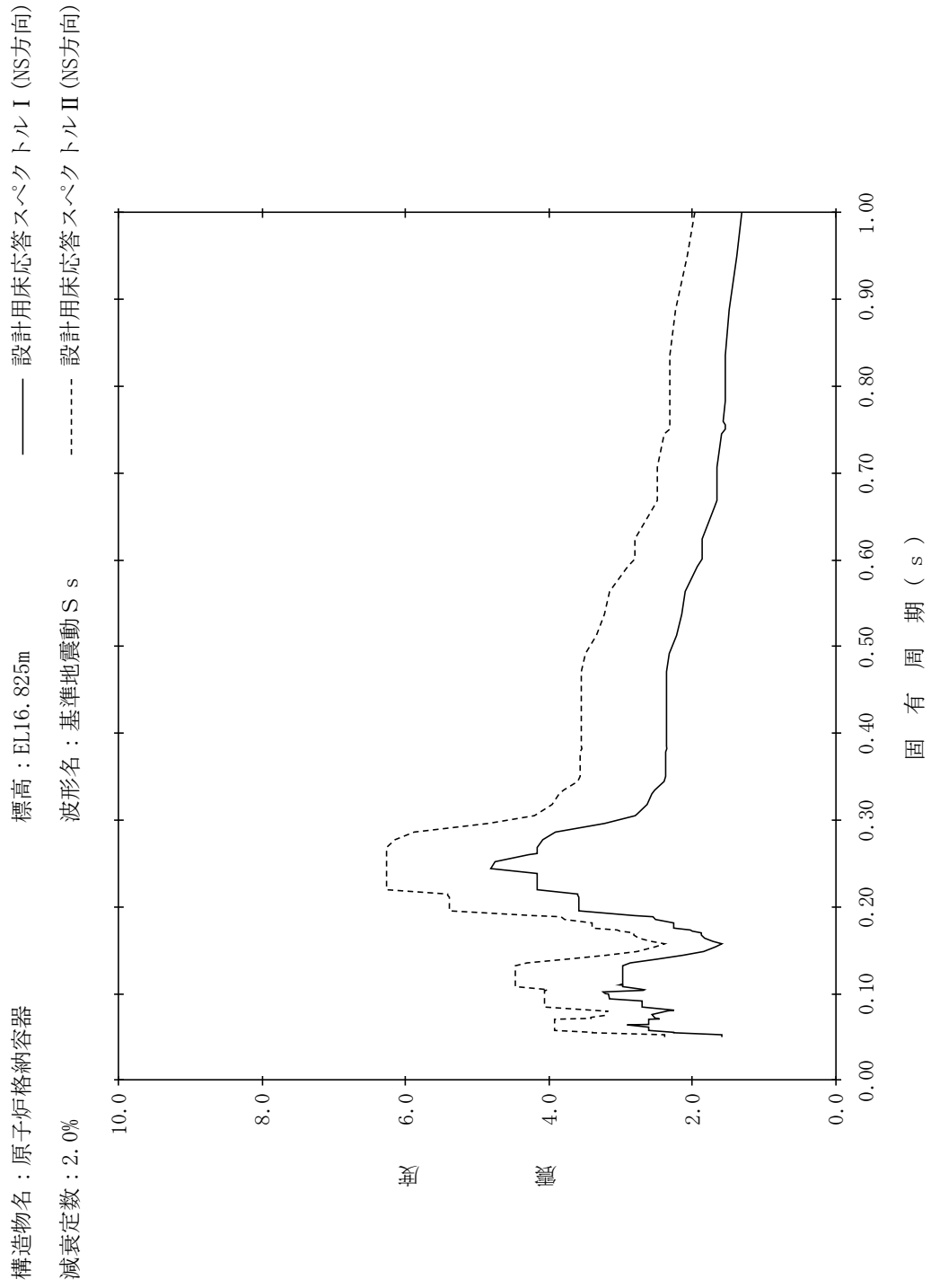

【NS2-PCV-SsNS-PCV69】

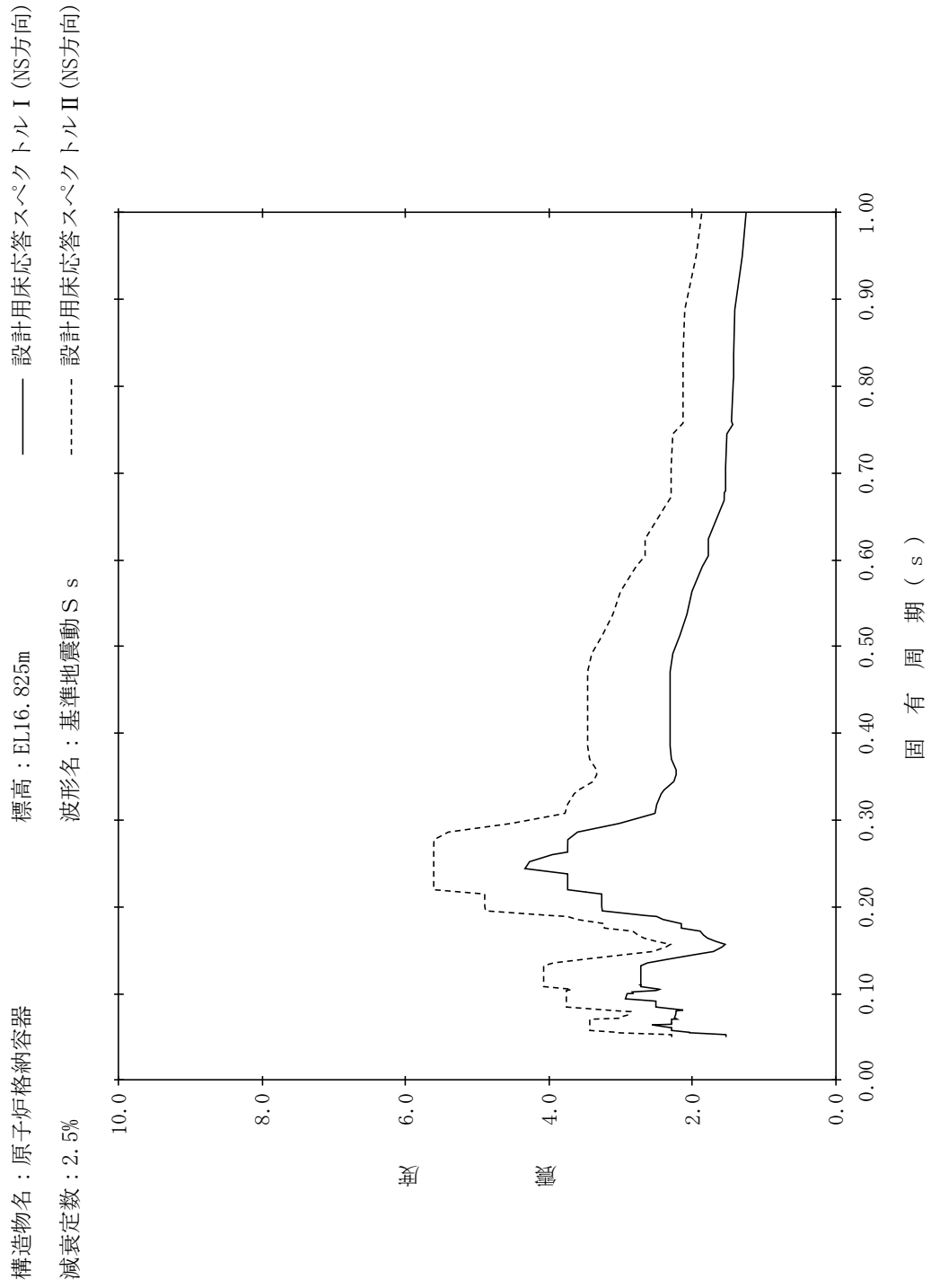

【NS2-PCV-SsNS-PCV70】

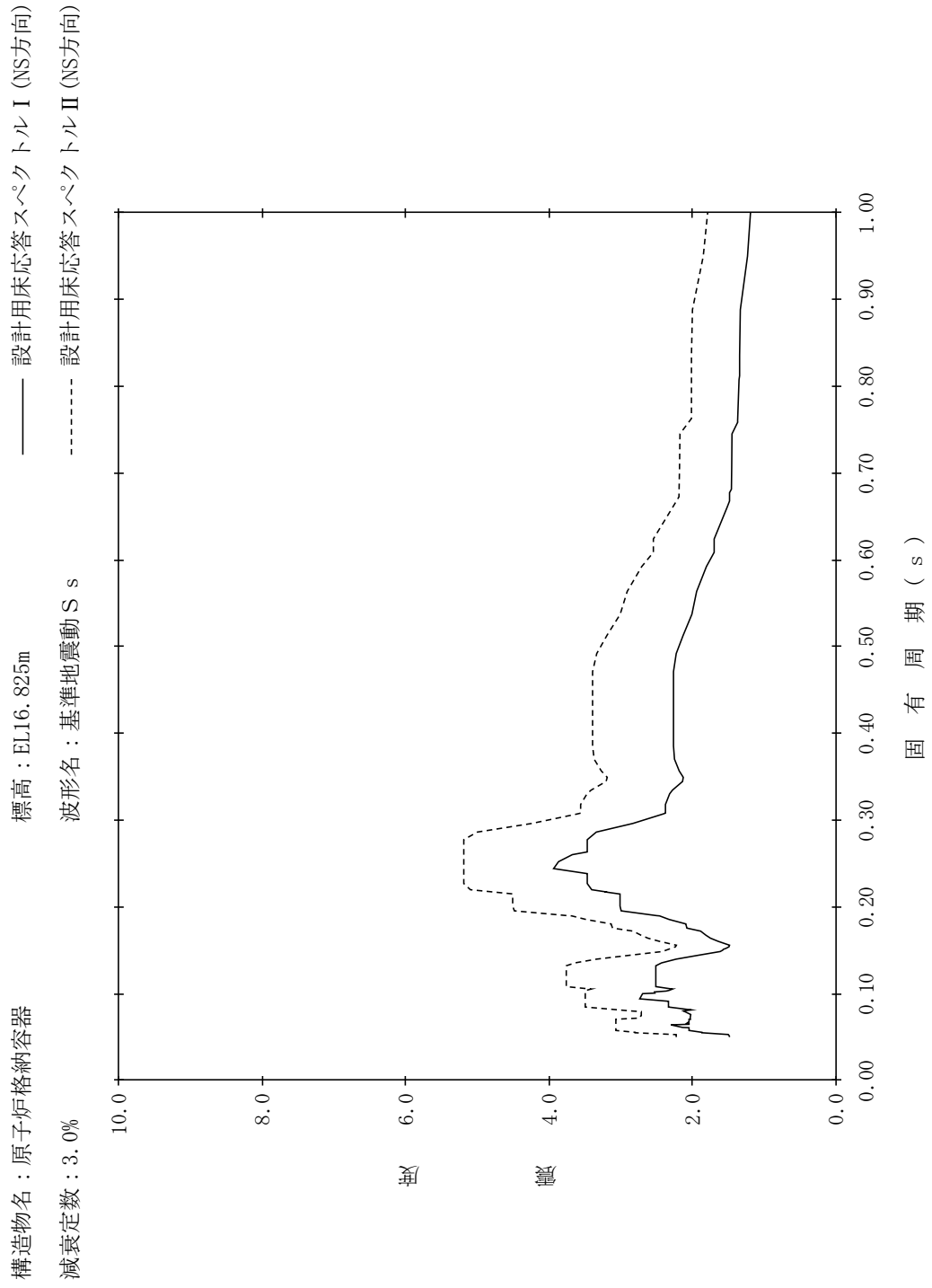

【NS2-PCV-SsNS-PCV71】

構造物名：原子炉格納容器
 標高：EL16.825m
 減衰定数：4.0%
 波形名：基準地震動 S s
 設計用床応答スペクトル I (NS方向)
 設計用床応答スペクトル II (NS方向)

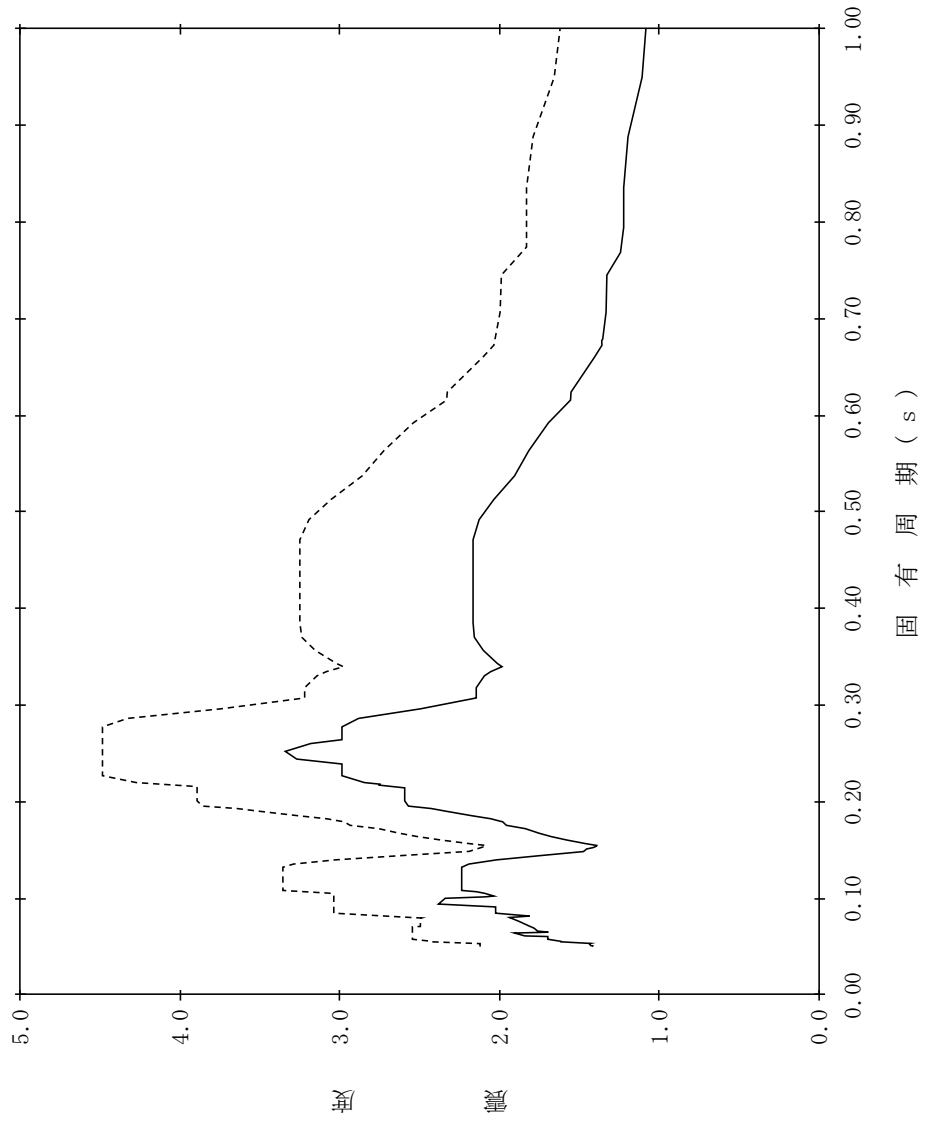

【NS2-PCV-SsNS-PCV72】

構造物名：原子炉格納容器
 標高：EL16.825m
 減衰定数：5.0%
 波形名：基準地震動 S s
 設計用床応答スペクトル I (NS方向)
 設計用床応答スペクトル II (NS方向)

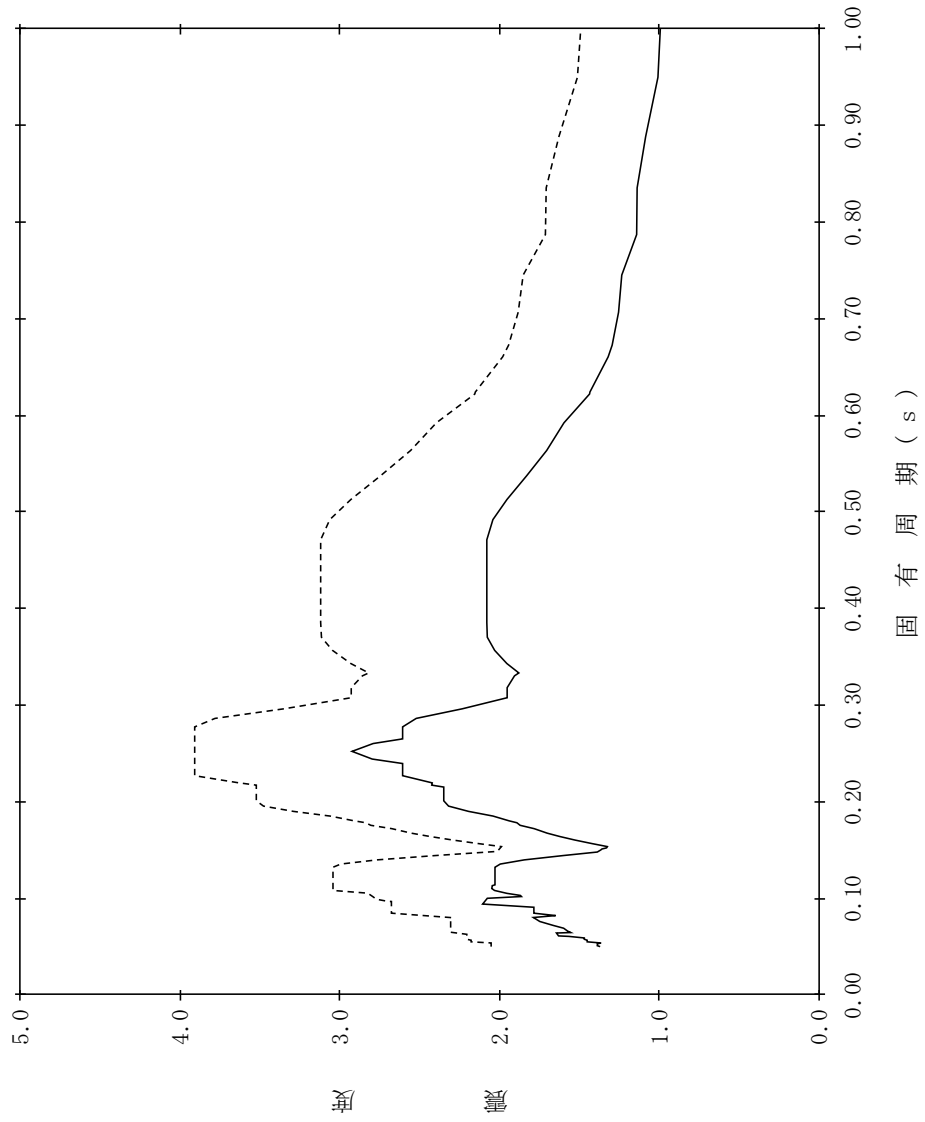

【NS2-PCV-SsNS-PCV73】

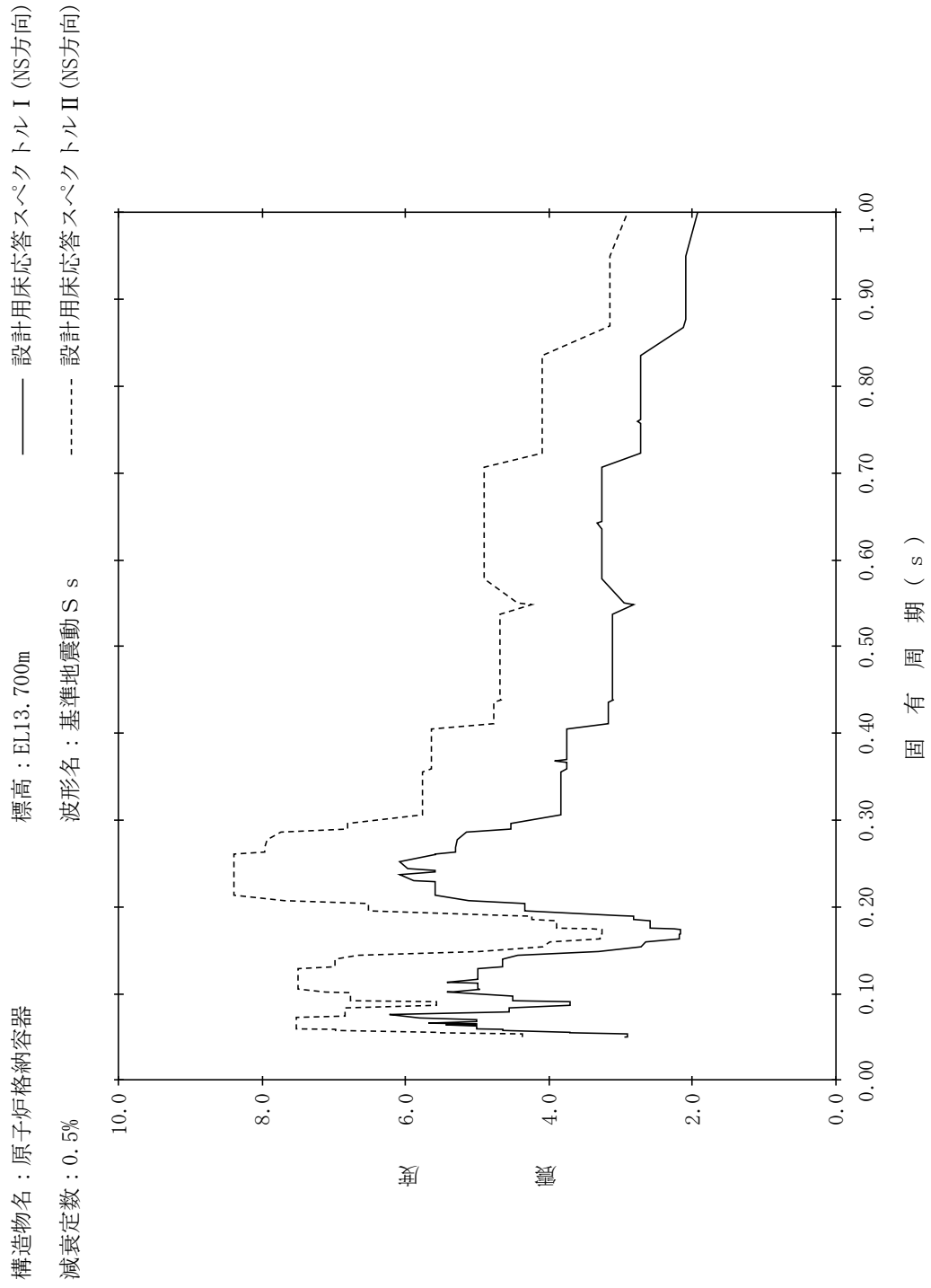

【NS2-PCV-SsNS-PCV74】

構造物名：原子炉格納容器
 標高：EL13.700m
 減衰定数：1.0%
 波形名：基準地震動 S s
 設計用床応答スペクトル I (NS方向)
 設計用床応答スペクトル II (NS方向)

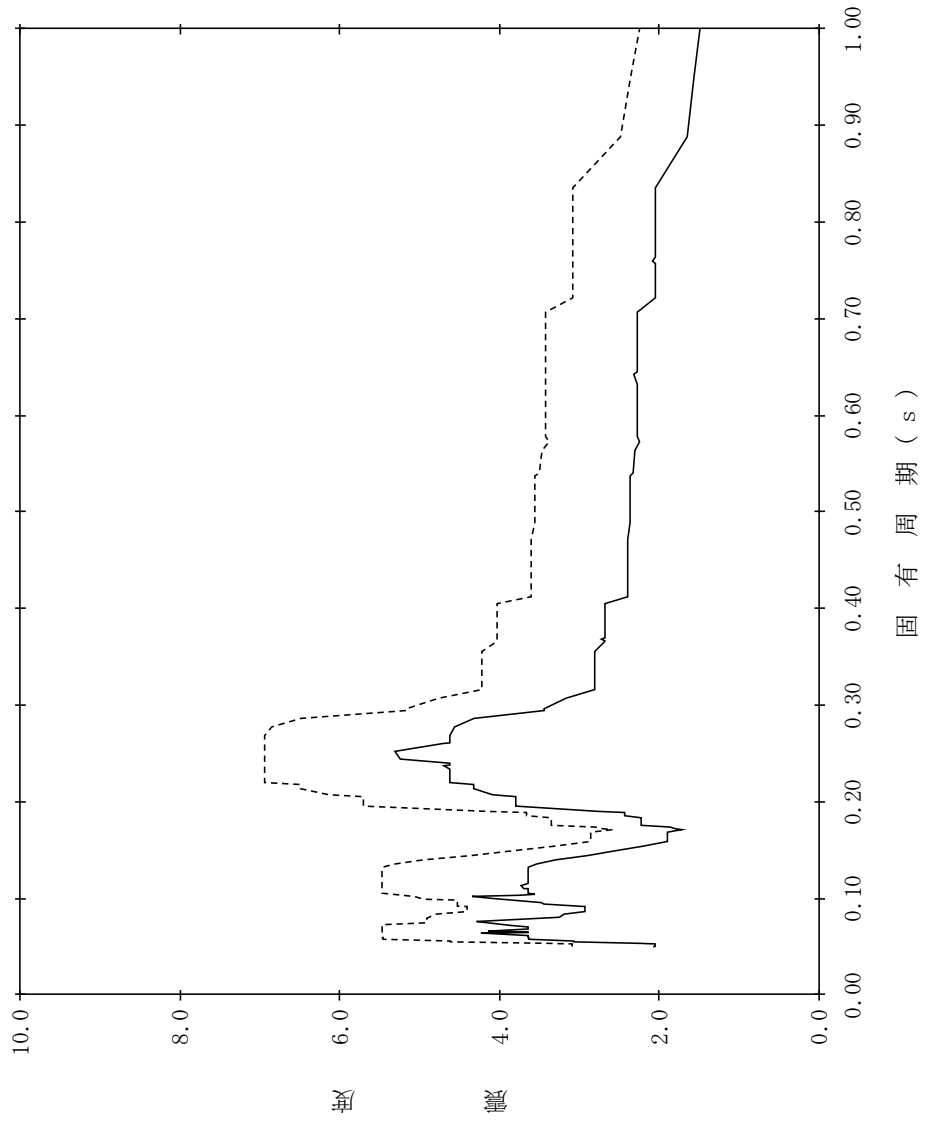

【NS2-PCV-SsNS-PCV75】

構造物名：原子炉格納容器
 標高：EL13.700m
 減衰定数：1.5%
 波形名：基準地震動 S s
 設計用床応答スペクトル I (NS方向)
 設計用床応答スペクトル II (NS方向)

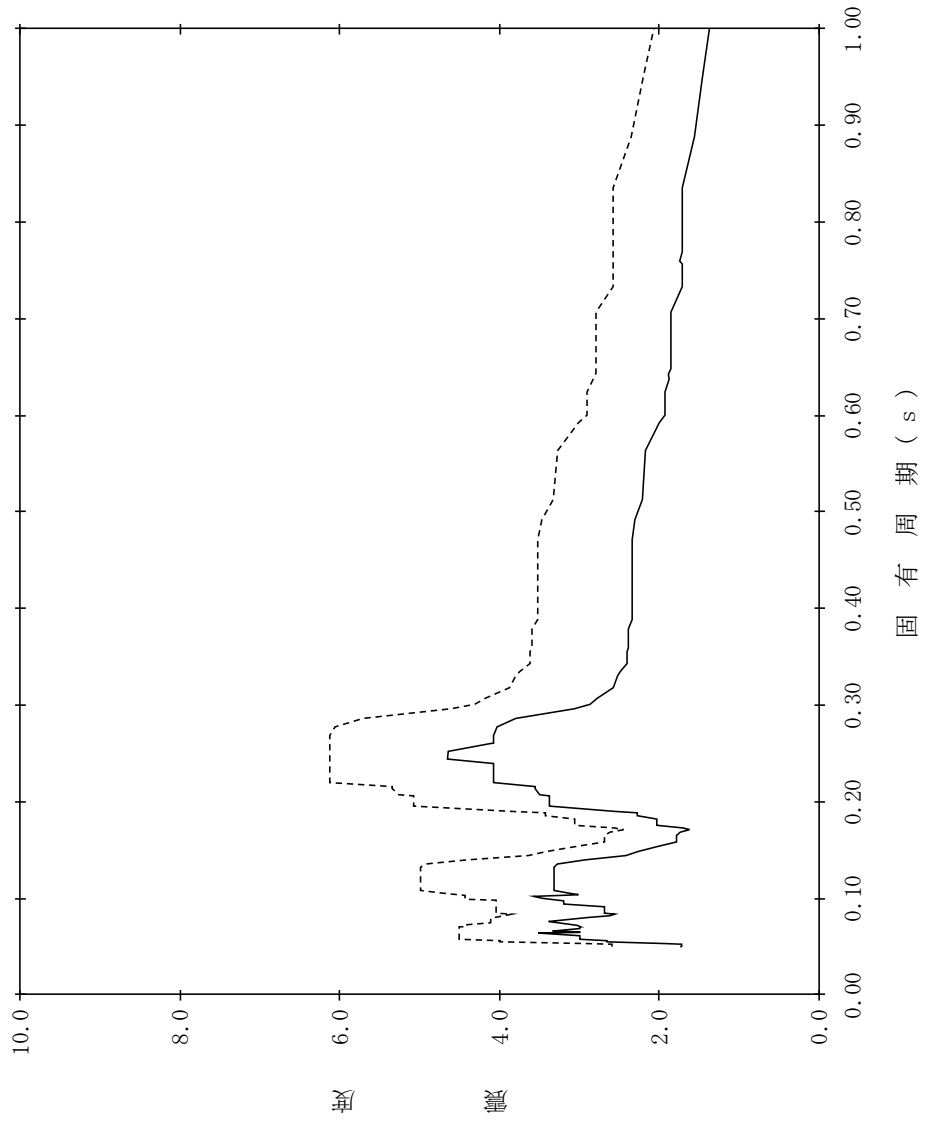

【NS2-PCV-SsNS-PCV76】

構造物名：原子炉格納容器
 標高：EL13.700m
 減衰定数：2.0%
 波形名：基準地震動 S s
 設計用床応答スペクトル I (NS方向)
 設計用床応答スペクトル II (NS方向)

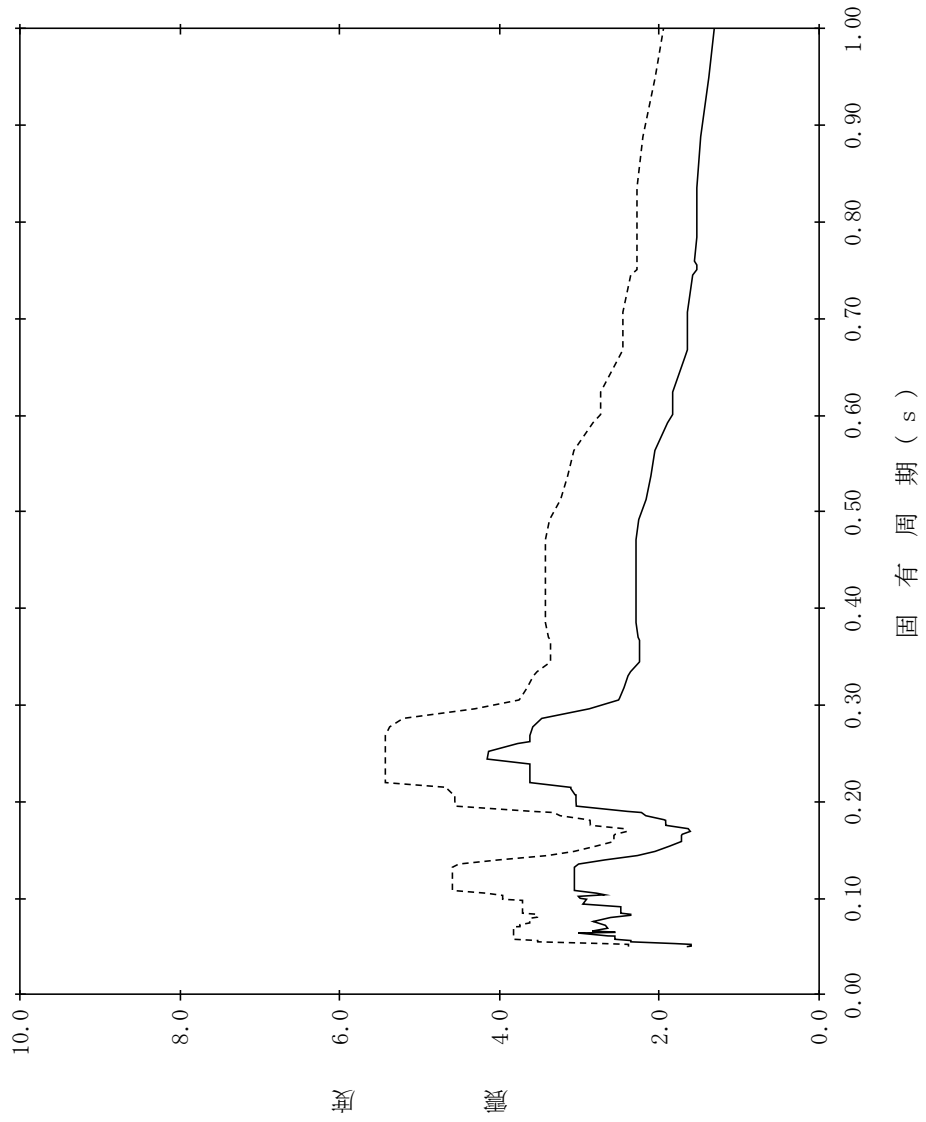

【NS2-PCV-SsNS-PCV77】

構造物名：原子炉格納容器
標高：EL13.700m
減衰定数：2.5%

—— 設計用床応答スペクトル I (NS方向)
----- 設計用床応答スペクトル II (NS方向)

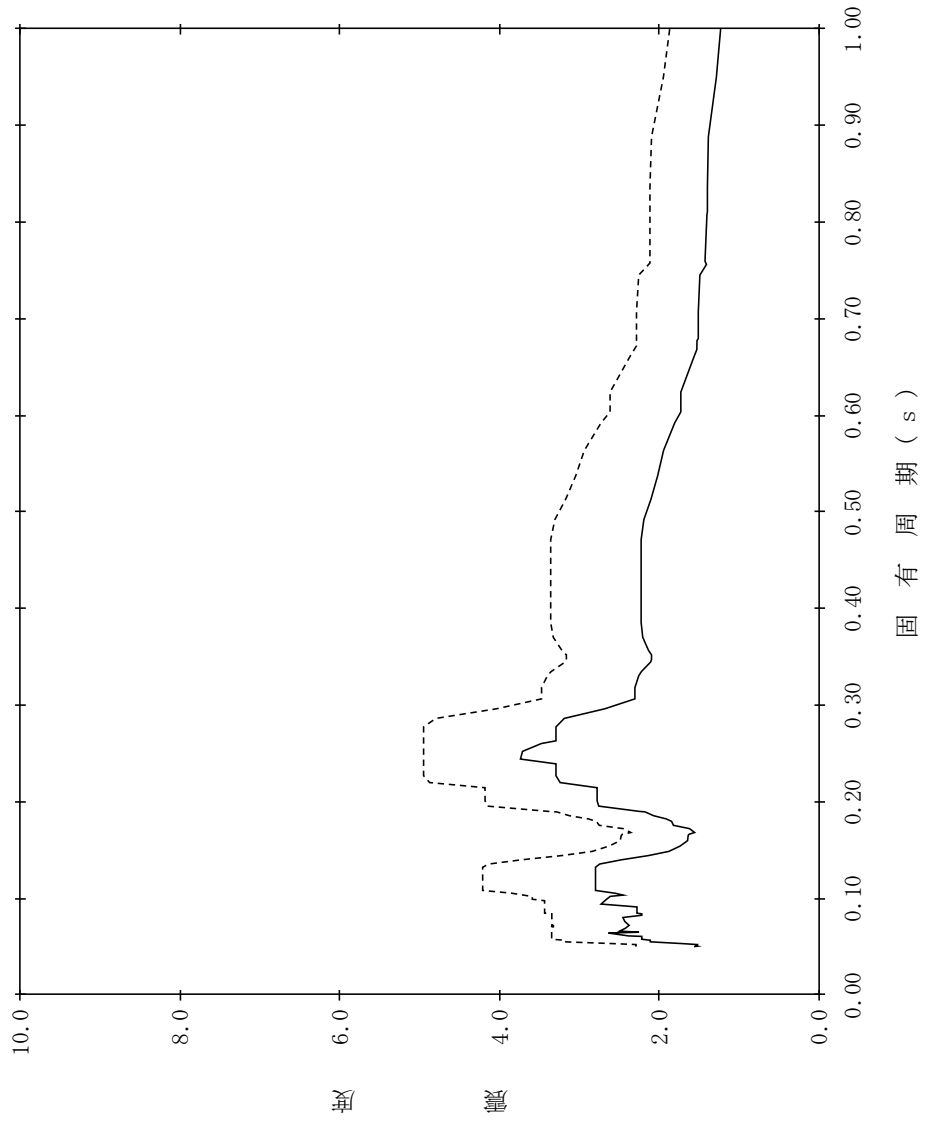

【NS2-PCV-SsNS-PCV78】

構造物名：原子炉格納容器
 標高：EL13.700m
 減衰定数：3.0%
 波形名：基準地震動 S s
 設計用床応答スペクトル I (NS方向)
 設計用床応答スペクトル II (NS方向)

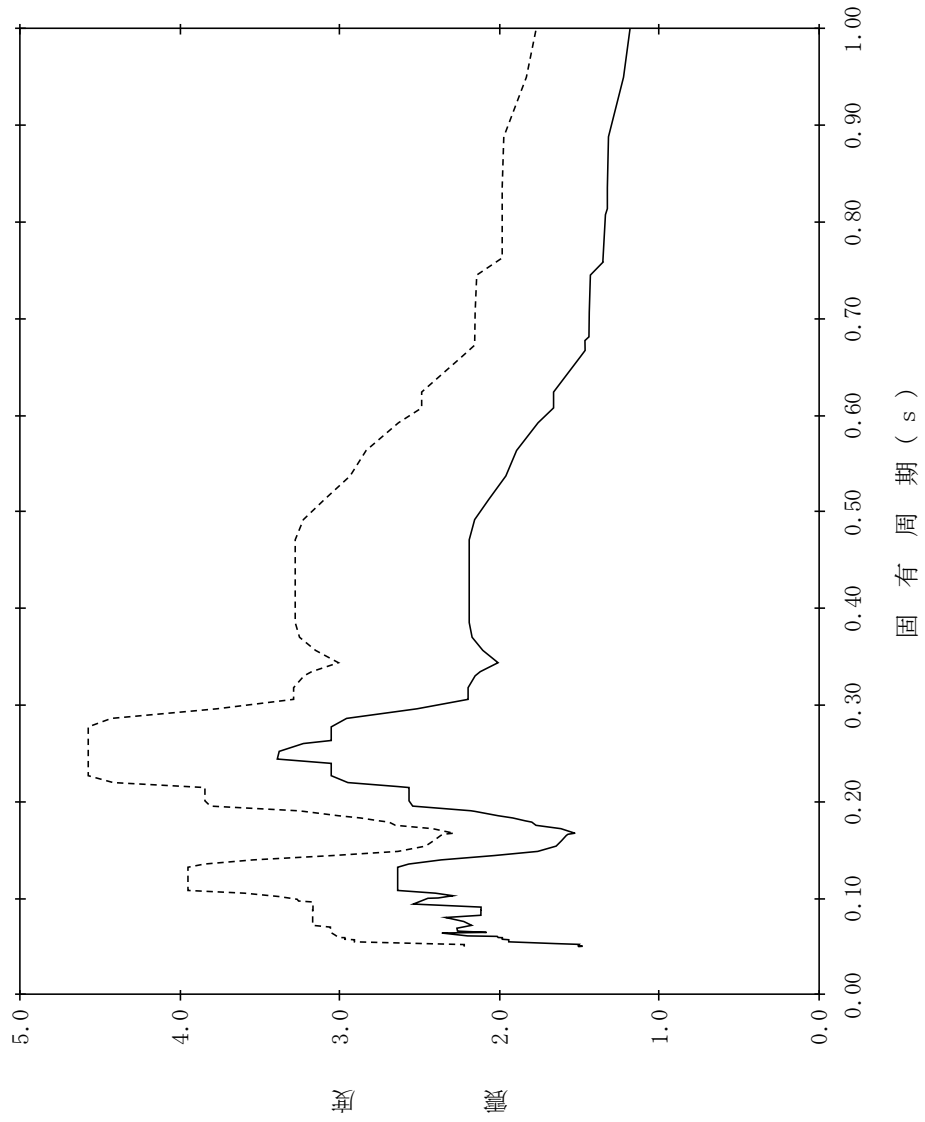

【NS2-PCV-SsNS-PCV79】

構造物名：原子炉格納容器
 標高：EL13.700m
 減衰定数：4.0%
 波形式：標準地震動 S s
 設計用床応答スペクトル I (NS方向)
 設計用床応答スペクトル II (NS方向)

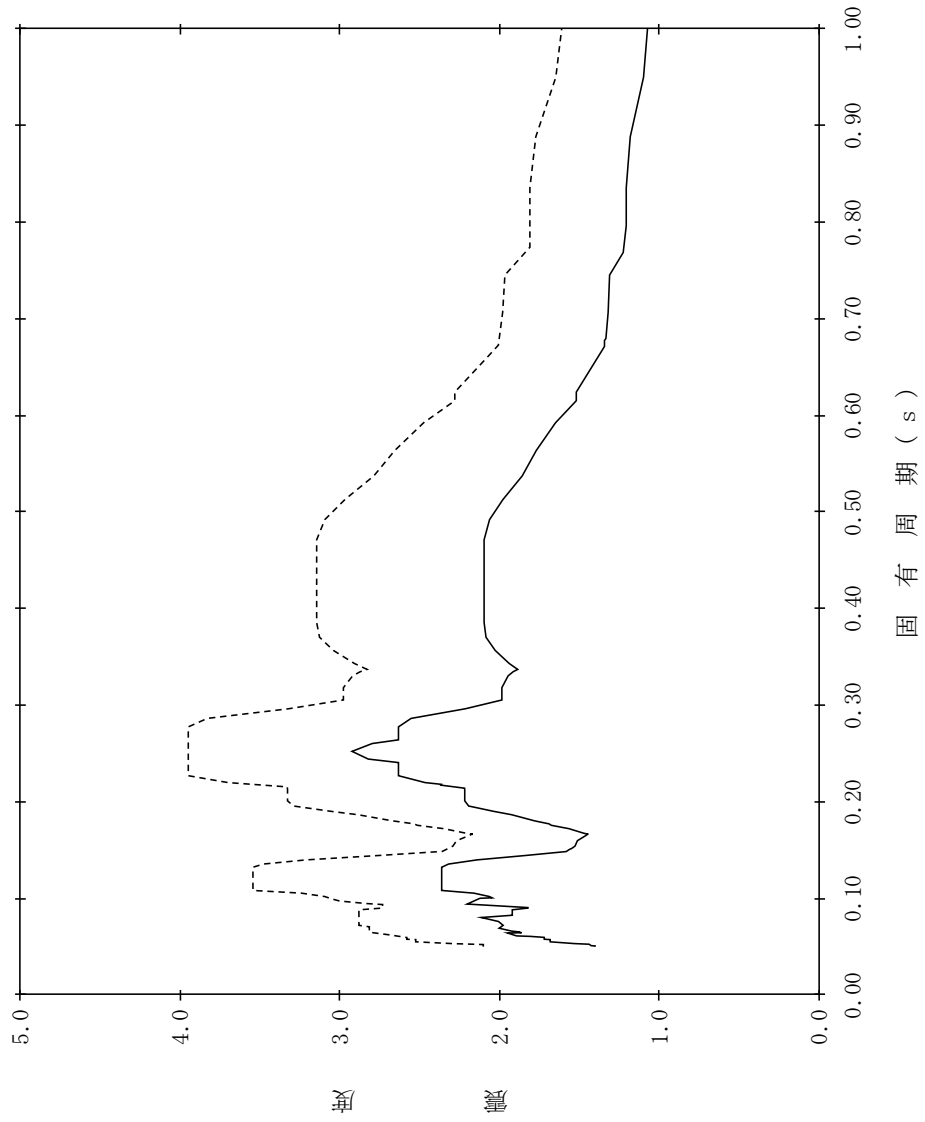

【NS2-PCV-SsNS-PCV80】

構造物名：原子炉格納容器
 標高：EL13.700m
 減衰定数：5.0%
 波形名：基準地震動 S s
 設計用床応答スペクトル I (NS方向)
 設計用床応答スペクトル II (NS方向)

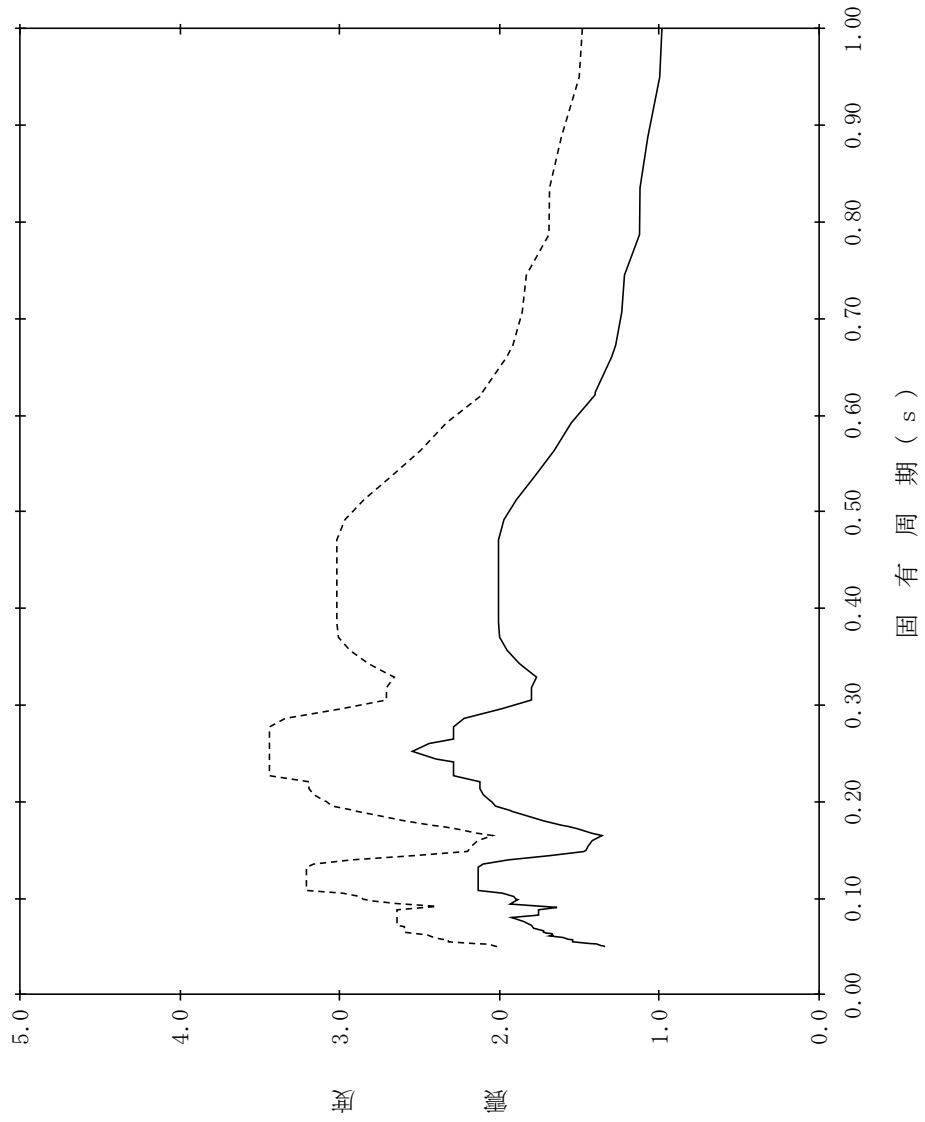

【NS2-PCV-SsNS-PCV81】

構造物名：原子炉格納容器
 標高：EL11.900m
 減衰定数：0.5%
 波形名：基準地震動 S s
 設計用床応答スペクトル I (NS方向)
 設計用床応答スペクトル II (NS方向)

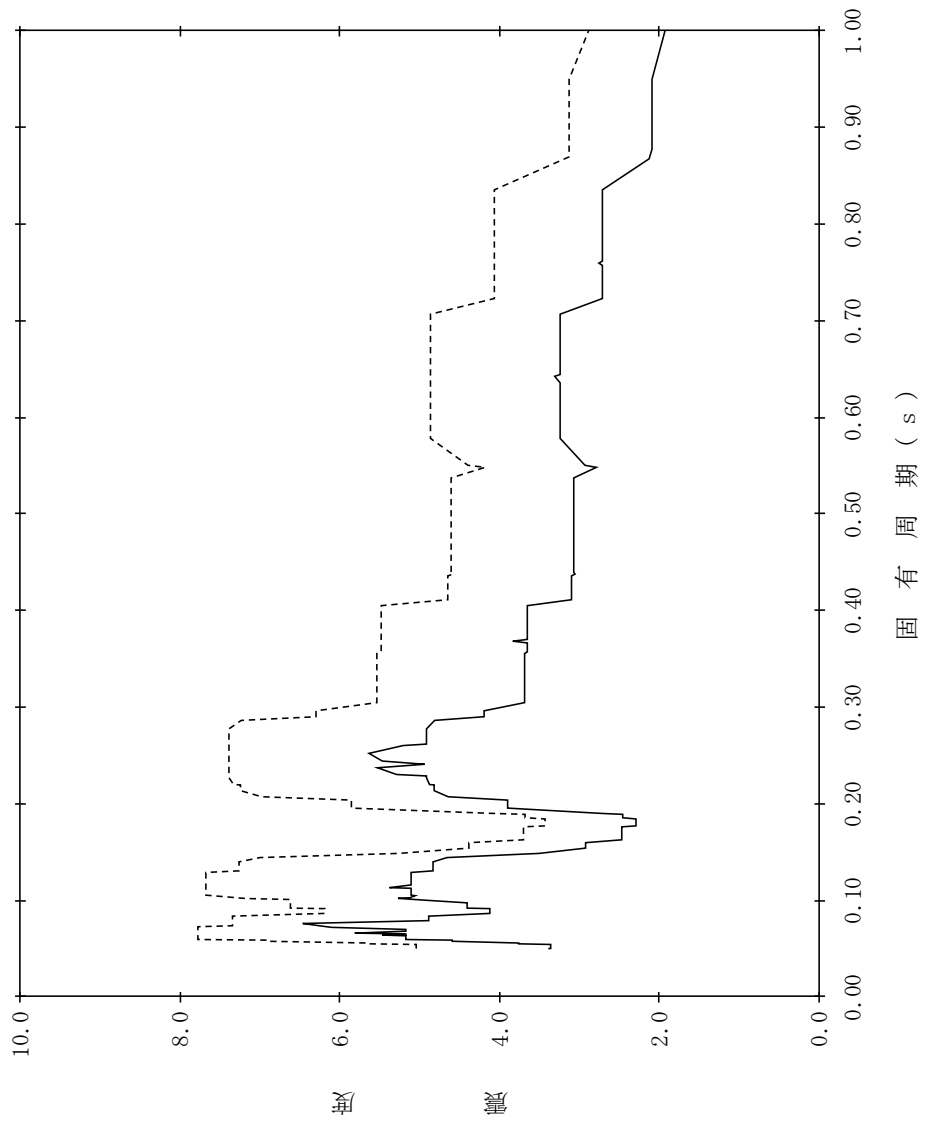

【NS2-PCV-SsNS-PCV82】

構造物名：原子炉格納容器
 標高：EL11.900m
 減衰定数：1.0%
 波形名：基準地震動 S s
 設計用床応答スペクトル I (NS方向)
 設計用床応答スペクトル II (NS方向)

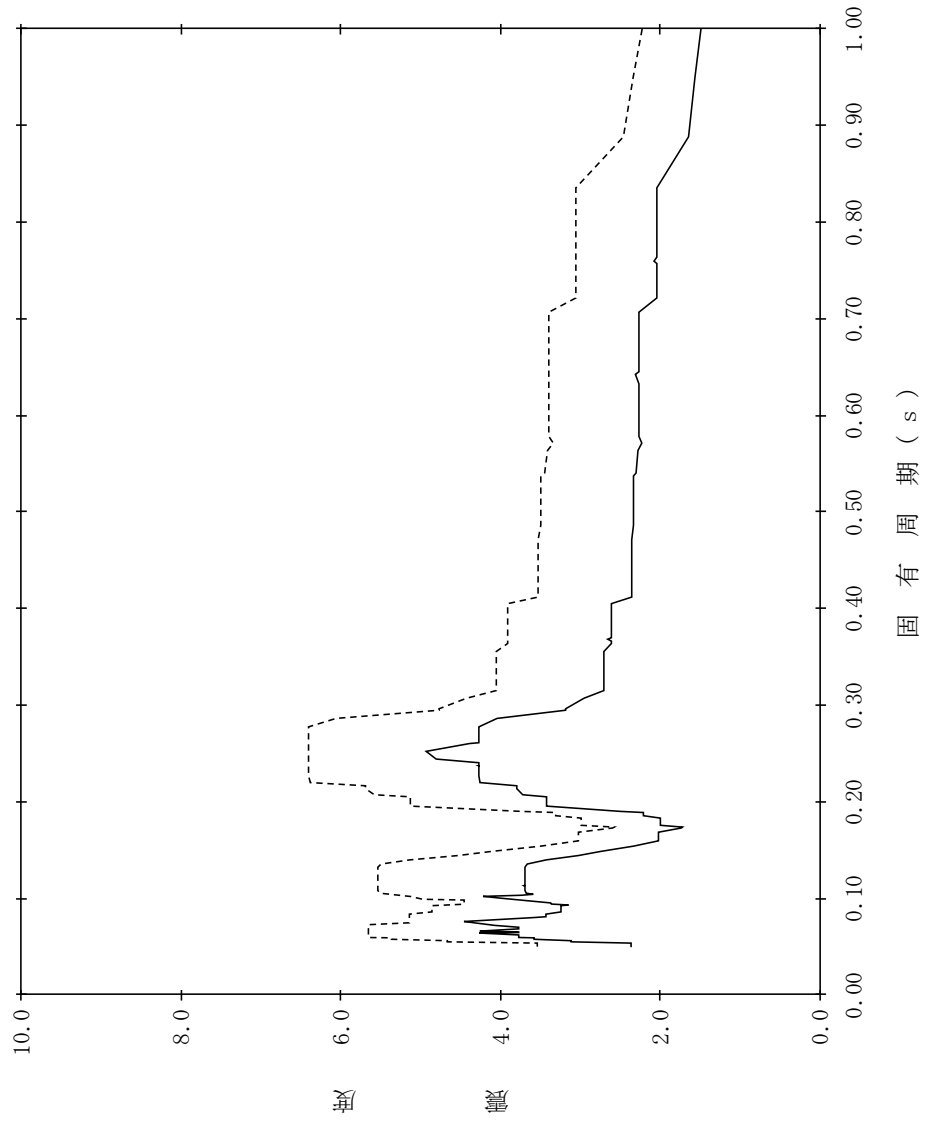

【NS2-PCV-SsNS-PCV83】

構造物名：原子炉格納容器
 標高：EL11.900m
 減衰定数：1.5%
 波形名：基準地震動 S s
 設計用床応答スペクトル I (NS方向)
 設計用床応答スペクトル II (NS方向)

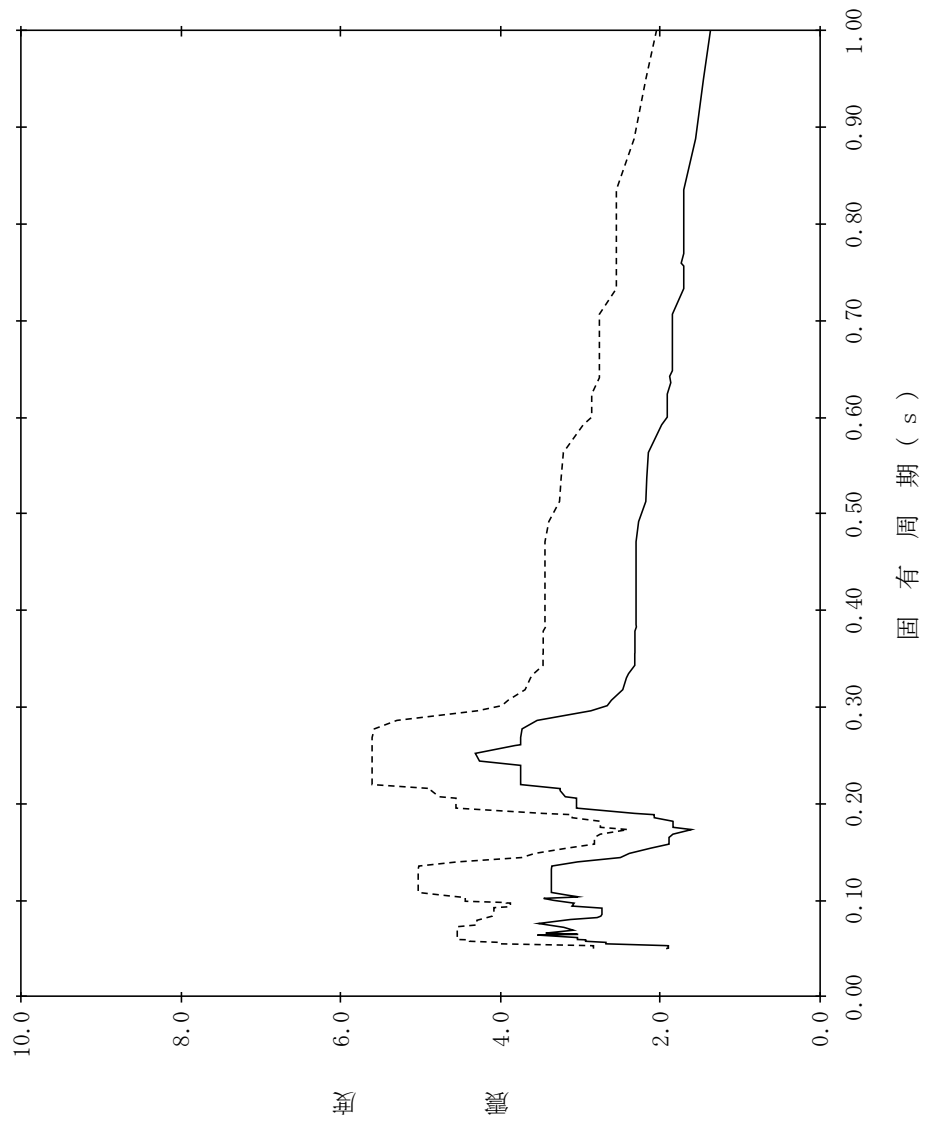

【NS2-PCV-SsNS-PCV84】

構造物名：原子炉格納容器
 標高：EL11.900m
 減衰定数：2.0%
 波形名：基準地震動 S s
 設計用床応答スペクトル I (NS方向)
 設計用床応答スペクトル II (NS方向)

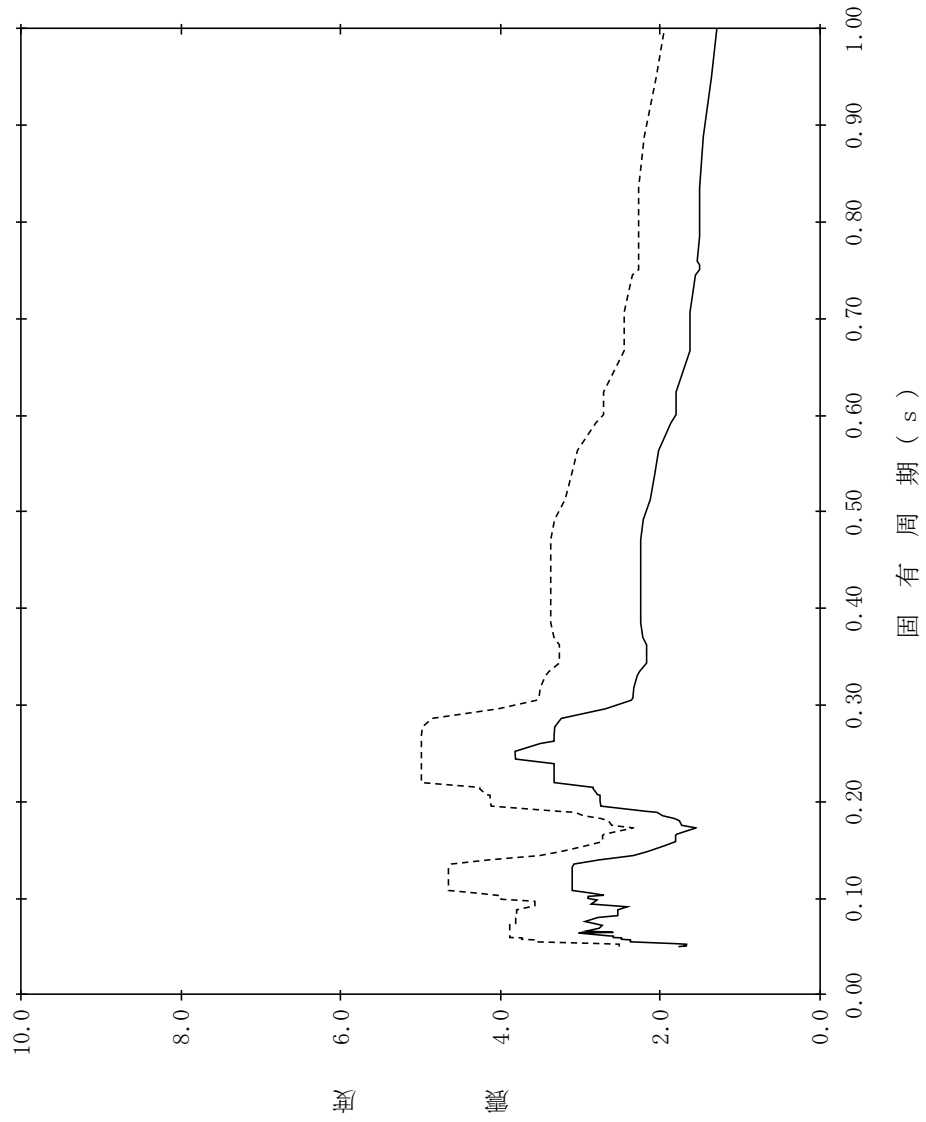

【NS2-PCV-SsNS-PCV85】

構造物名：原子炉格納容器
 標高：EL11.900m
 減衰定数：2.5%
 波形名：基準地震動 S s
 設計用床応答スペクトル I (NS方向)
 設計用床応答スペクトル II (NS方向)

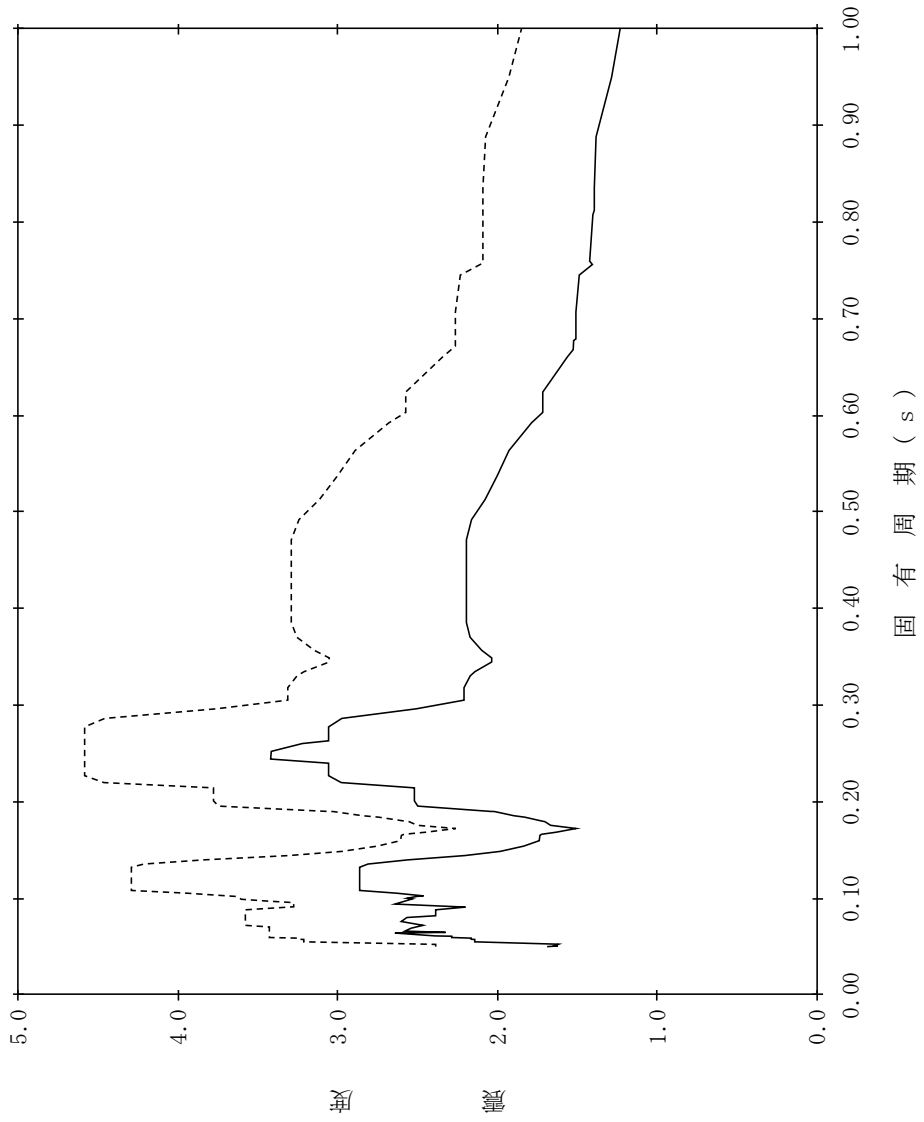

【NS2-PCV-SsNS-PCV86】

構造物名：原子炉格納容器
 標高：EL11.900m
 減衰定数：3.0%
 波形名：基準地震動 S s
 設計用床応答スペクトル I (NS方向)
 設計用床応答スペクトル II (NS方向)

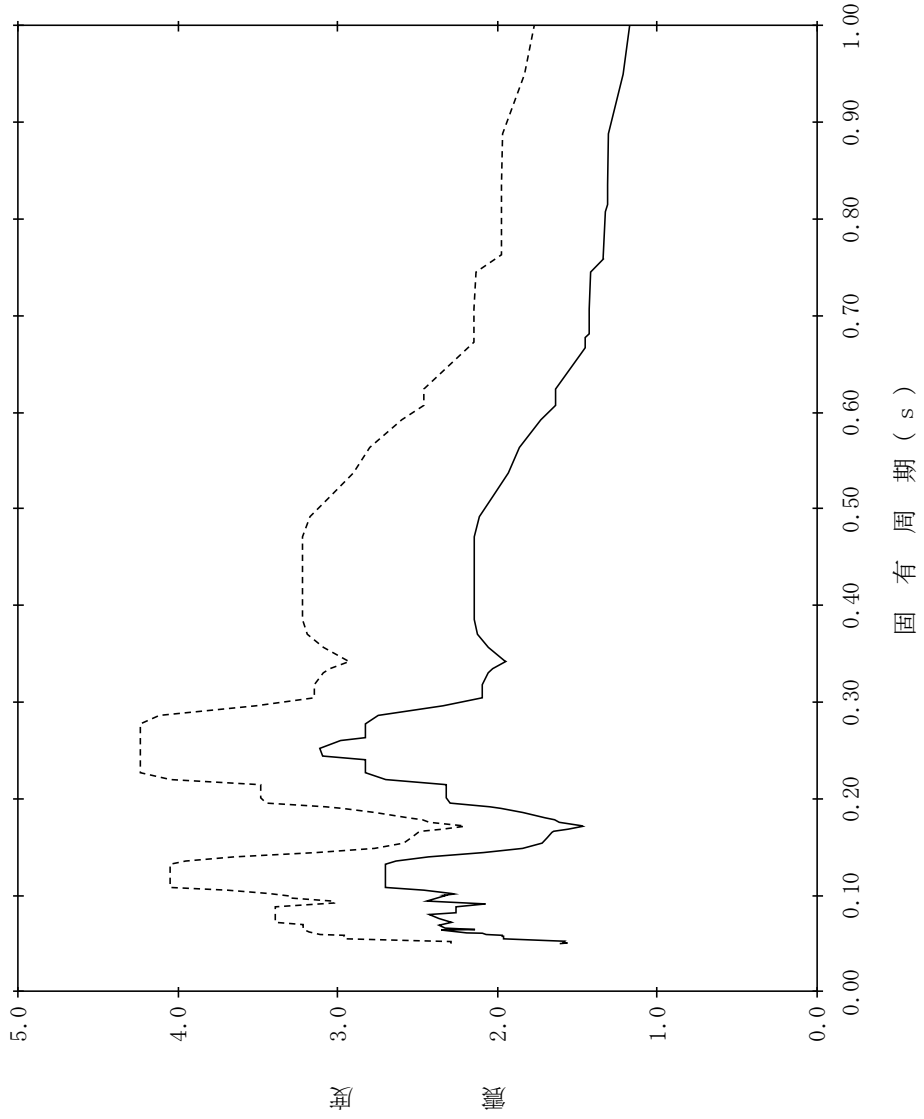

【NS2-PCV-SsNS-PCV87】

構造物名：原子炉格納容器
 標高：EL11.900m
 減衰定数：4.0%
 波形名：基準地震動 S s
 設計用床応答スペクトル I (NS方向)
 設計用床応答スペクトル II (NS方向)

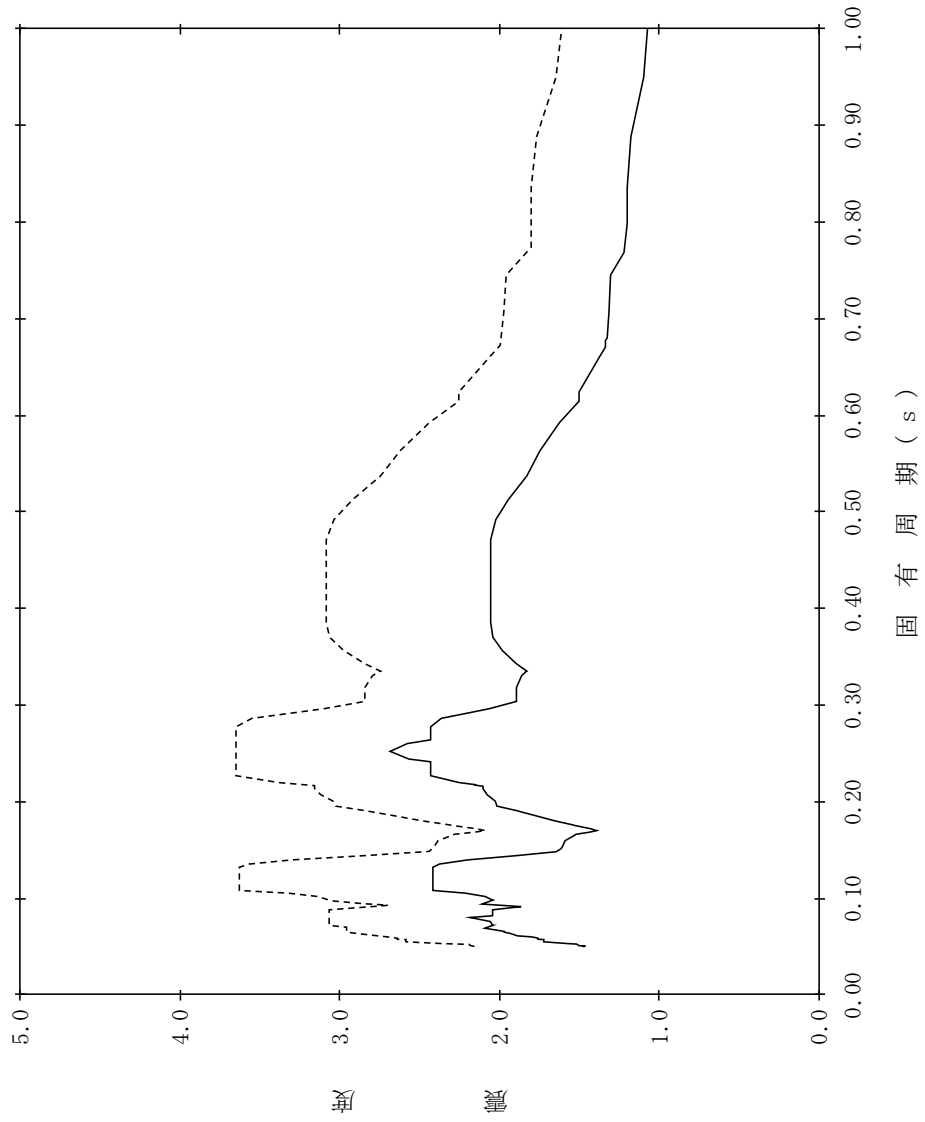

【NS2-PCV-SsNS-PCV88】

構造物名：原子炉格納容器
 標高：EL11.900m
 減衰定数：5.0%
 波形名：基準地震動 S s
 設計用床応答スペクトル I (NS方向)
 設計用床応答スペクトル II (NS方向)

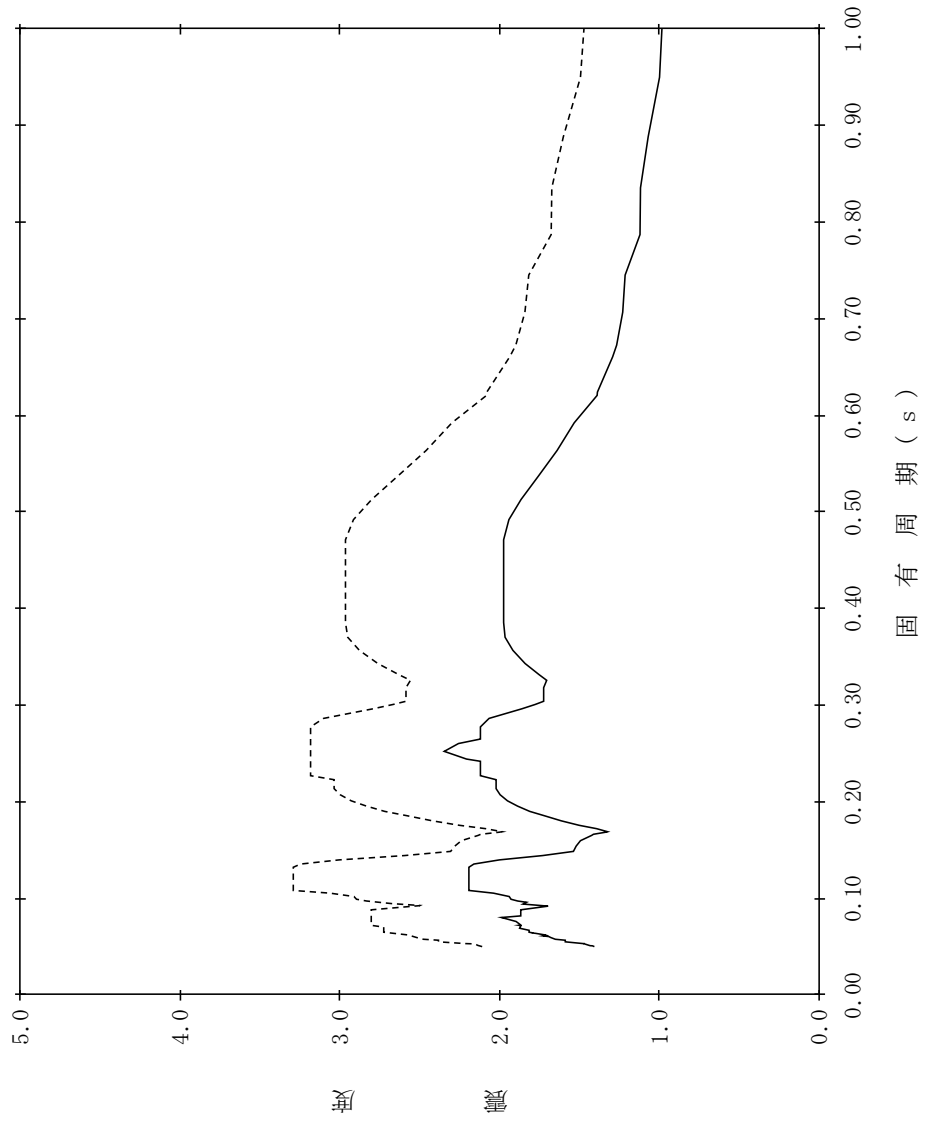

【NS2-PCV-SsNS-GSW89】

構造物名：ガンマ線遮蔽壁
 標高：EL29.962m
 減衰定数：0.5%
 波形名：基準地震動 S s
 設計用床応答スペクトル I (NS方向)
 設計用床応答スペクトル II (NS方向)

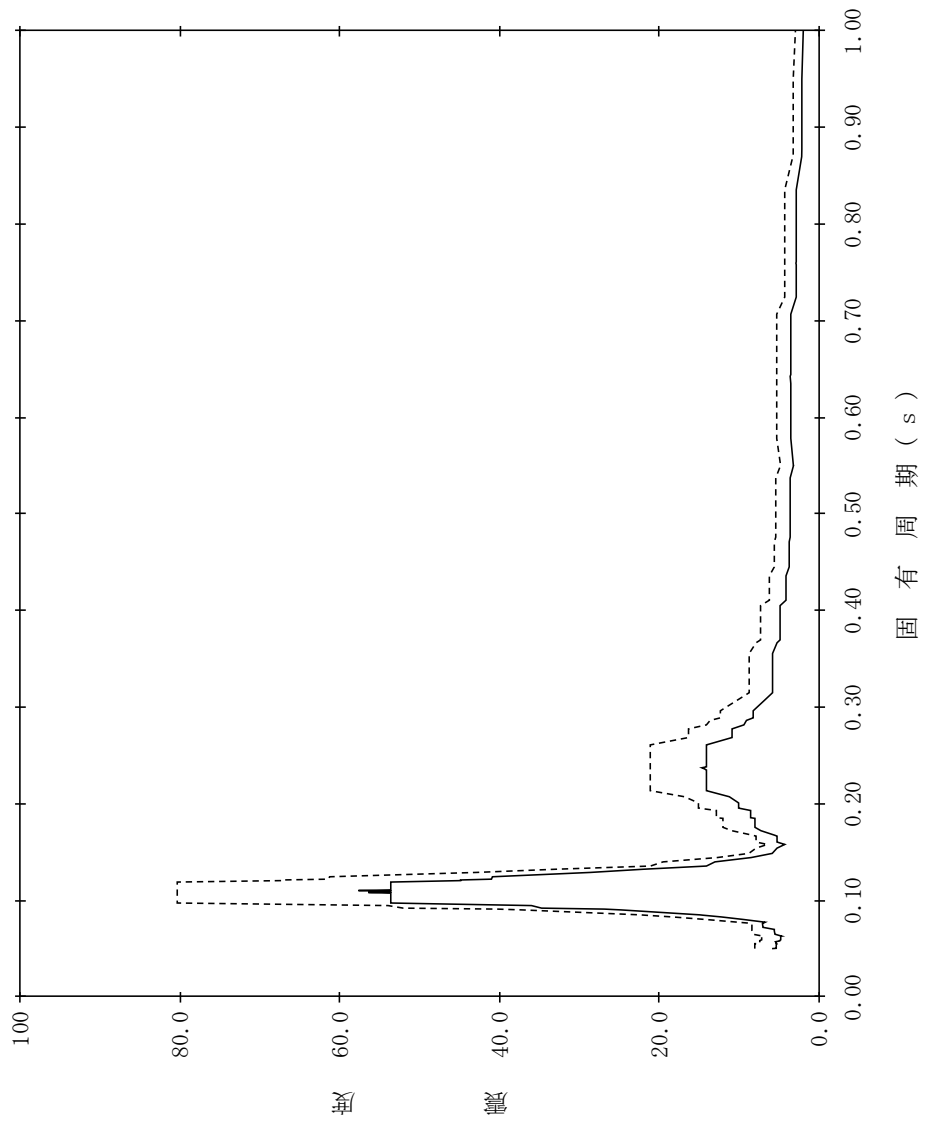

【NS2-PCV-SsNS-GSW90】

構造物名：ガンマ線遮蔽壁
 標高：EL29.962m
 減衰定数：1.0%
 波形名：基準地震動 S s
 設計用床応答スペクトル I (NS方向)
 設計用床応答スペクトル II (NS方向)

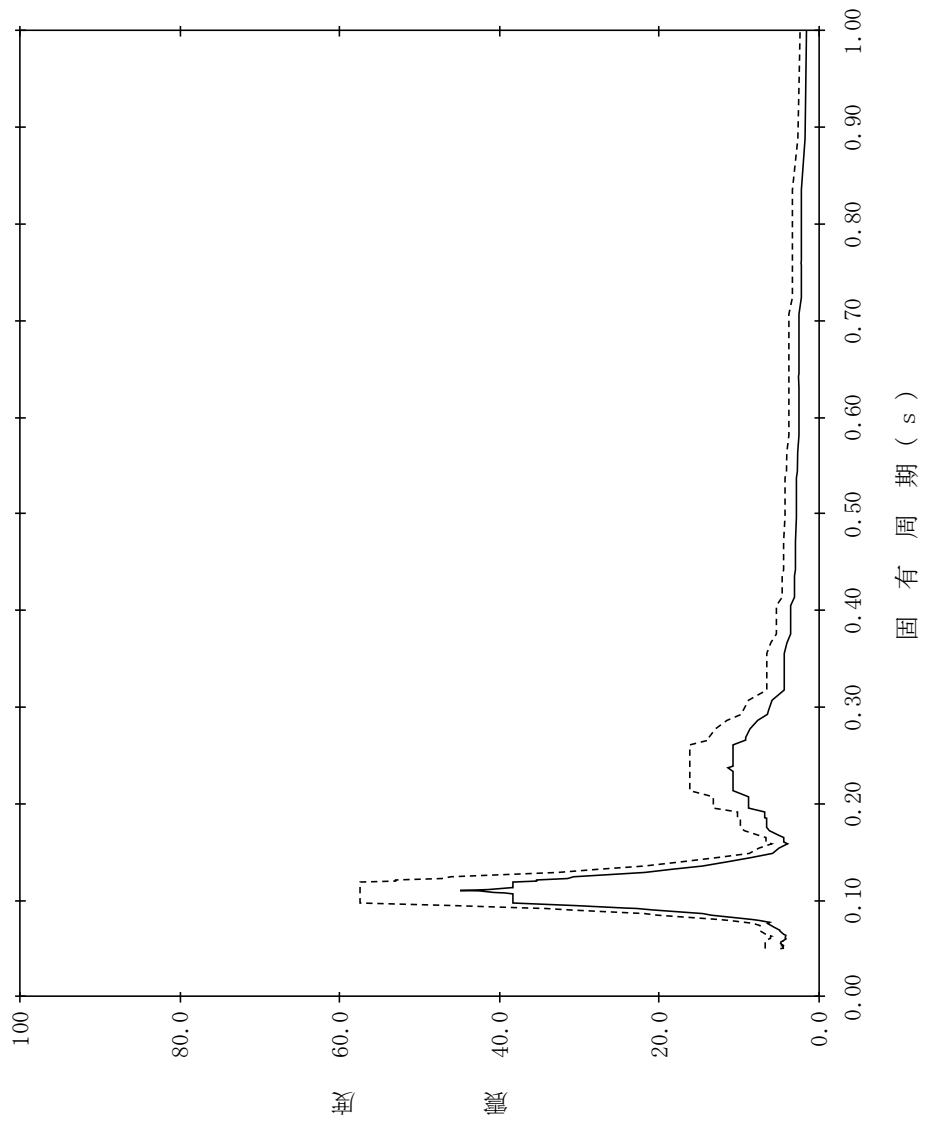

【NS2-PCV-SsNS-GSW91】

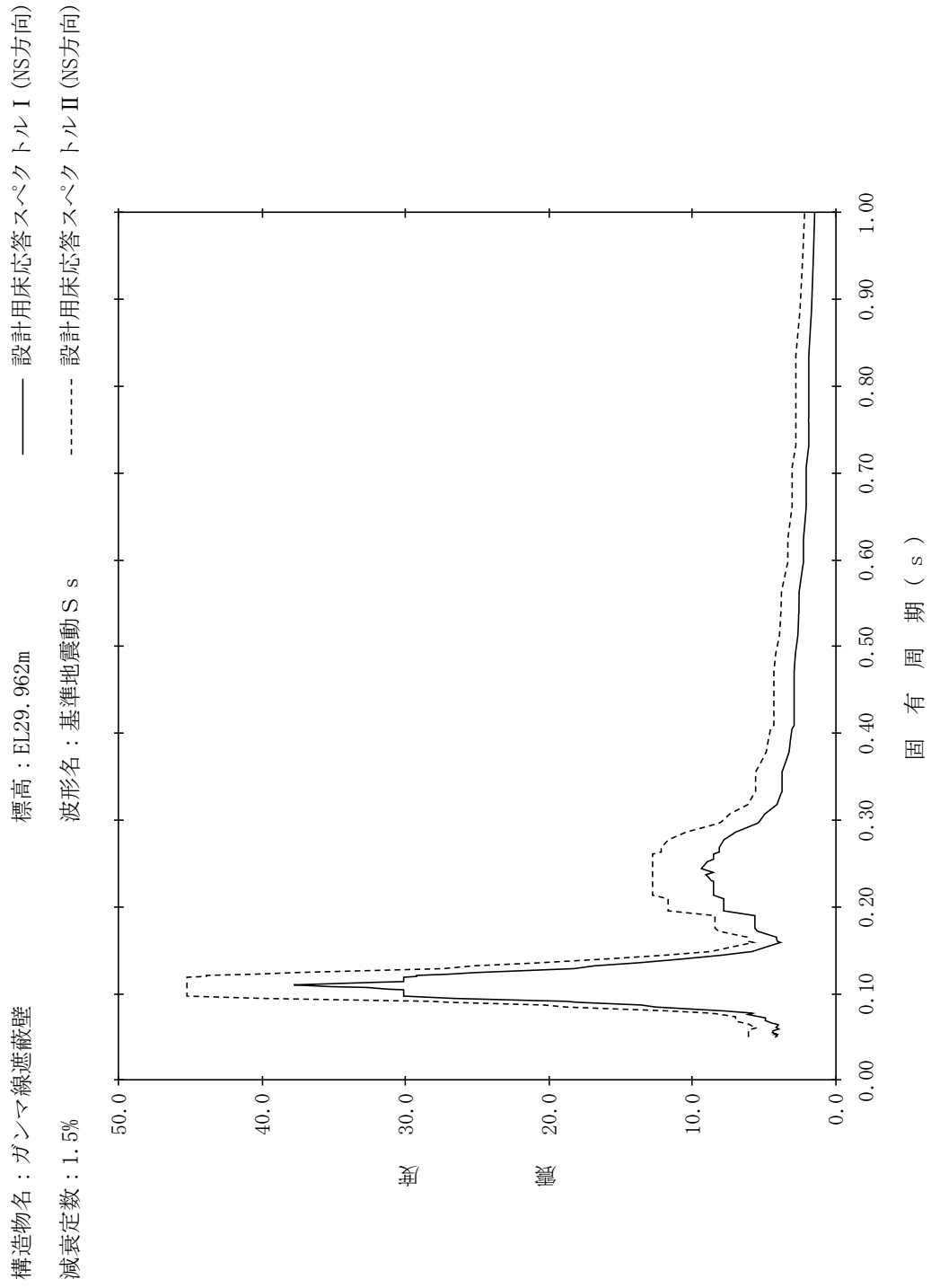

【NS2-PCV-SsNS-GSW92】

構造物名：ガンマ線遮蔽壁
 標高：EL29.962m
 減衰定数：2.0%
 波形名：基準地震動 S s
 設計用床応答スペクトル I (NS方向)
 設計用床応答スペクトル II (NS方向)

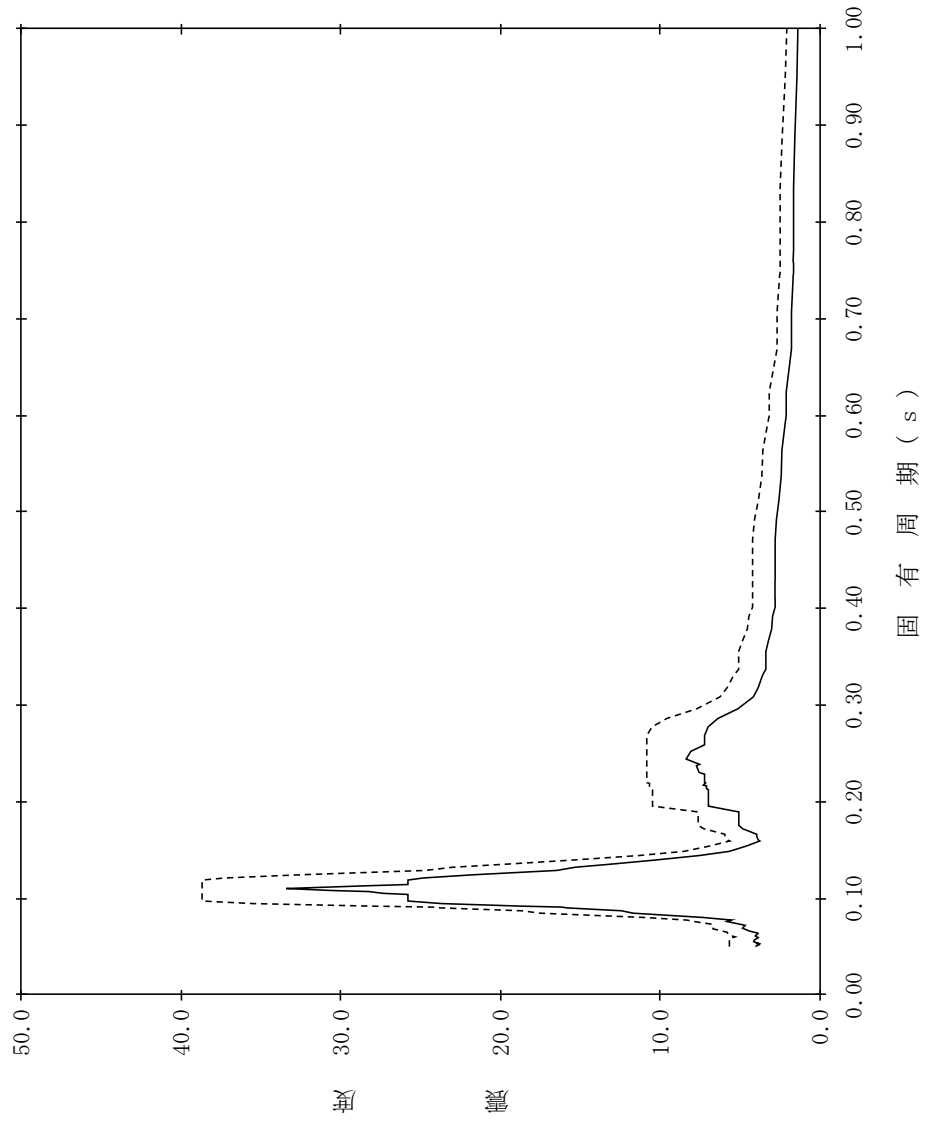

【NS2-PCV-SsNS-GSW93】

構造物名：ガンマ線遮蔽壁
 標高：EL29.962m
 減衰定数：2.5%
 波形名：基準地震動 S s

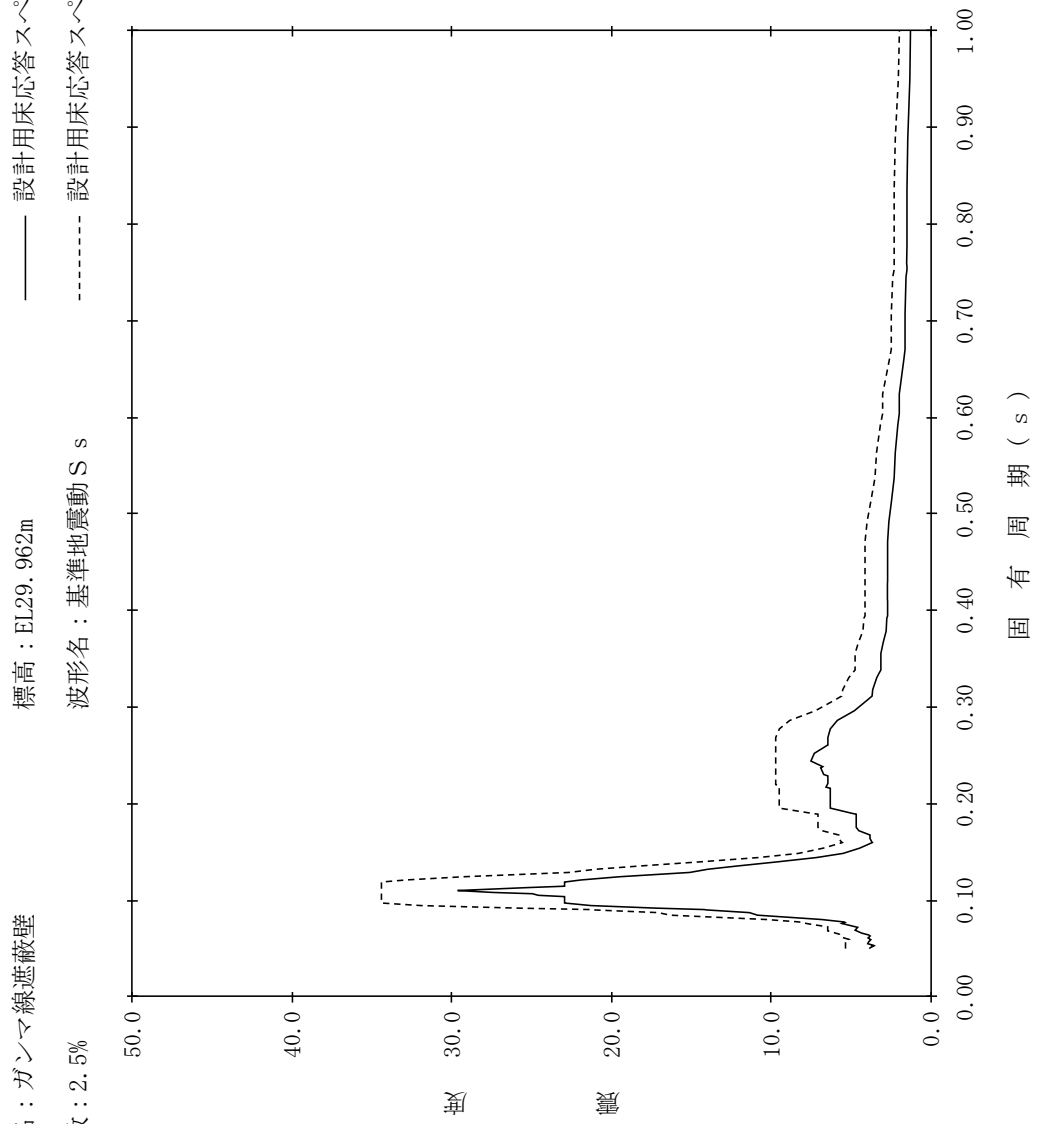

【NS2-PCV-SsNS-GSW94】

構造物名：ガンマ線遮蔽壁
 標高：EL29.962m
 減衰定数：3.0%
 波形名：基準地震動 S s
 設計用床応答スペクトル I (NS方向)
 設計用床応答スペクトル II (NS方向)

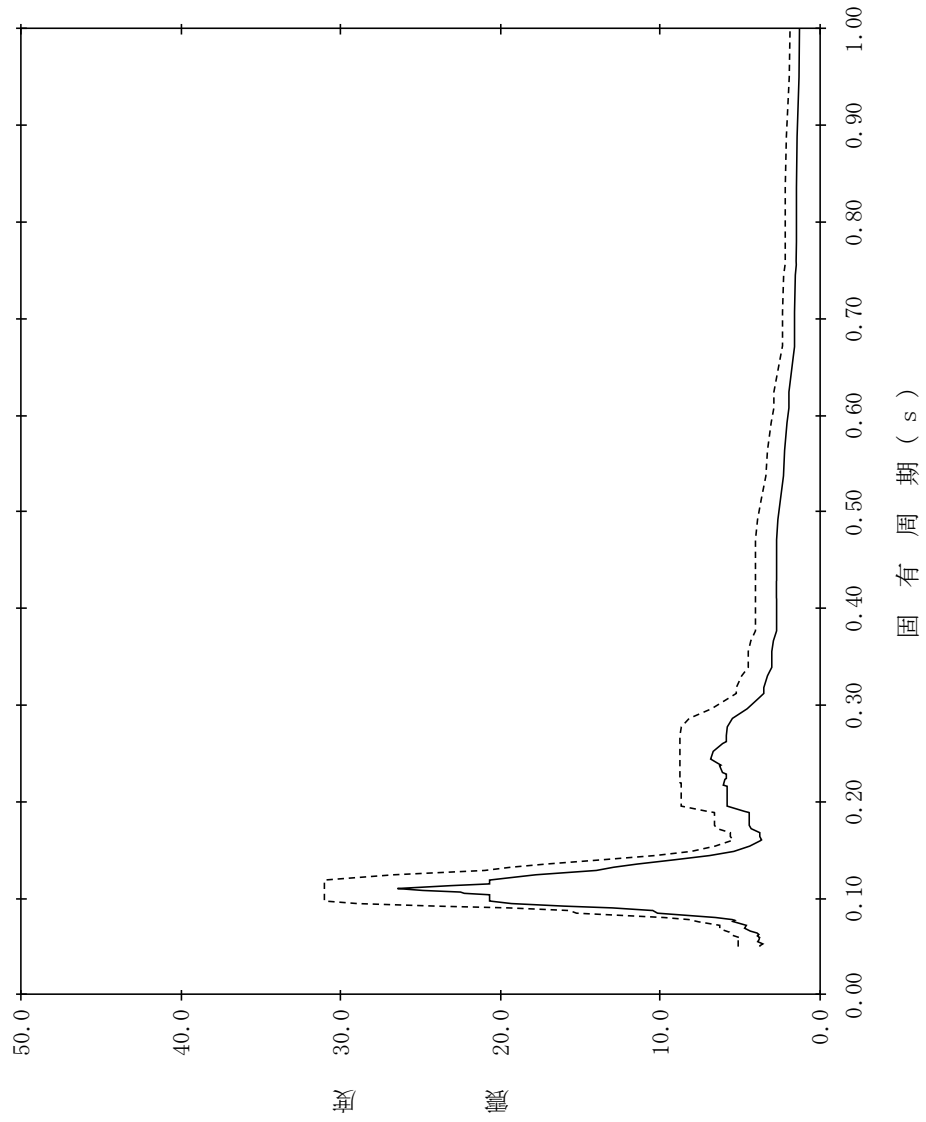

【NS2-PCV-SsNS-GSW95】

構造物名：ガンマ線遮蔽壁
 標高：EL29.962m
 減衰定数：4.0%
 波形名：基準地震動 S s
 設計用床応答スペクトル I (NS方向)
 設計用床応答スペクトル II (NS方向)

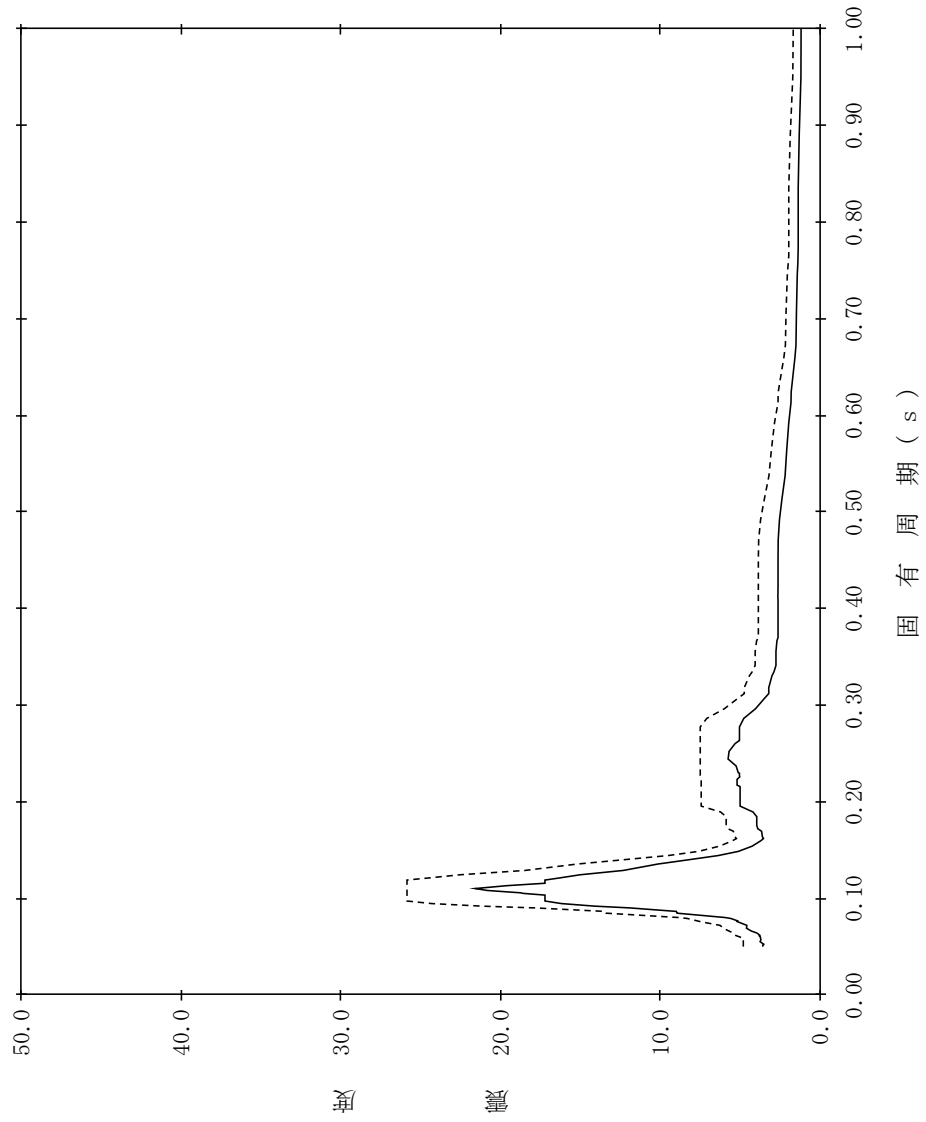

【NS2-PCV-SsNS-GSW96】

構造物名：ガンマ線遮蔽壁
 標高：EL29.962m
 減衰定数：5.0%
 波形名：基準地震動 S s
 設計用床応答スペクトル I (NS方向)
 設計用床応答スペクトル II (NS方向)

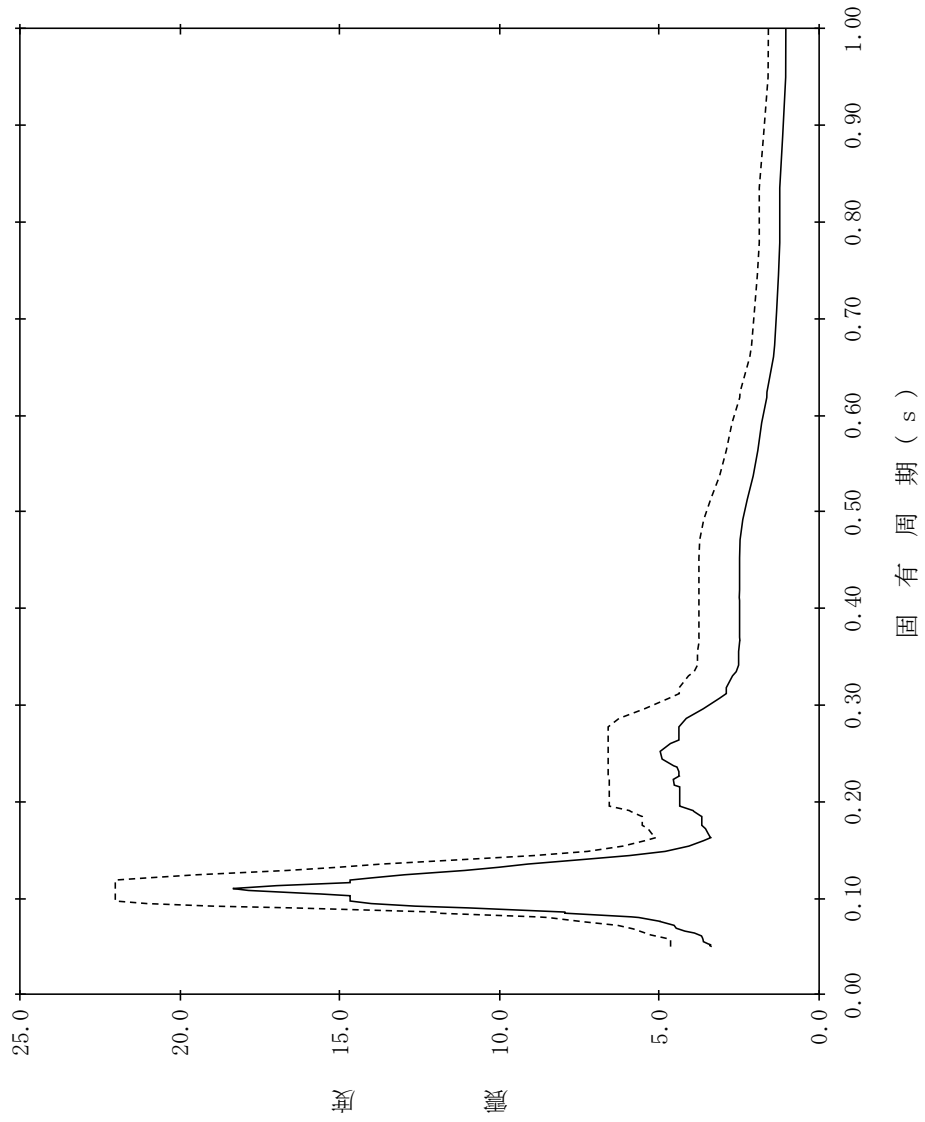

【NS2-PCV-SsNS-GSW97】

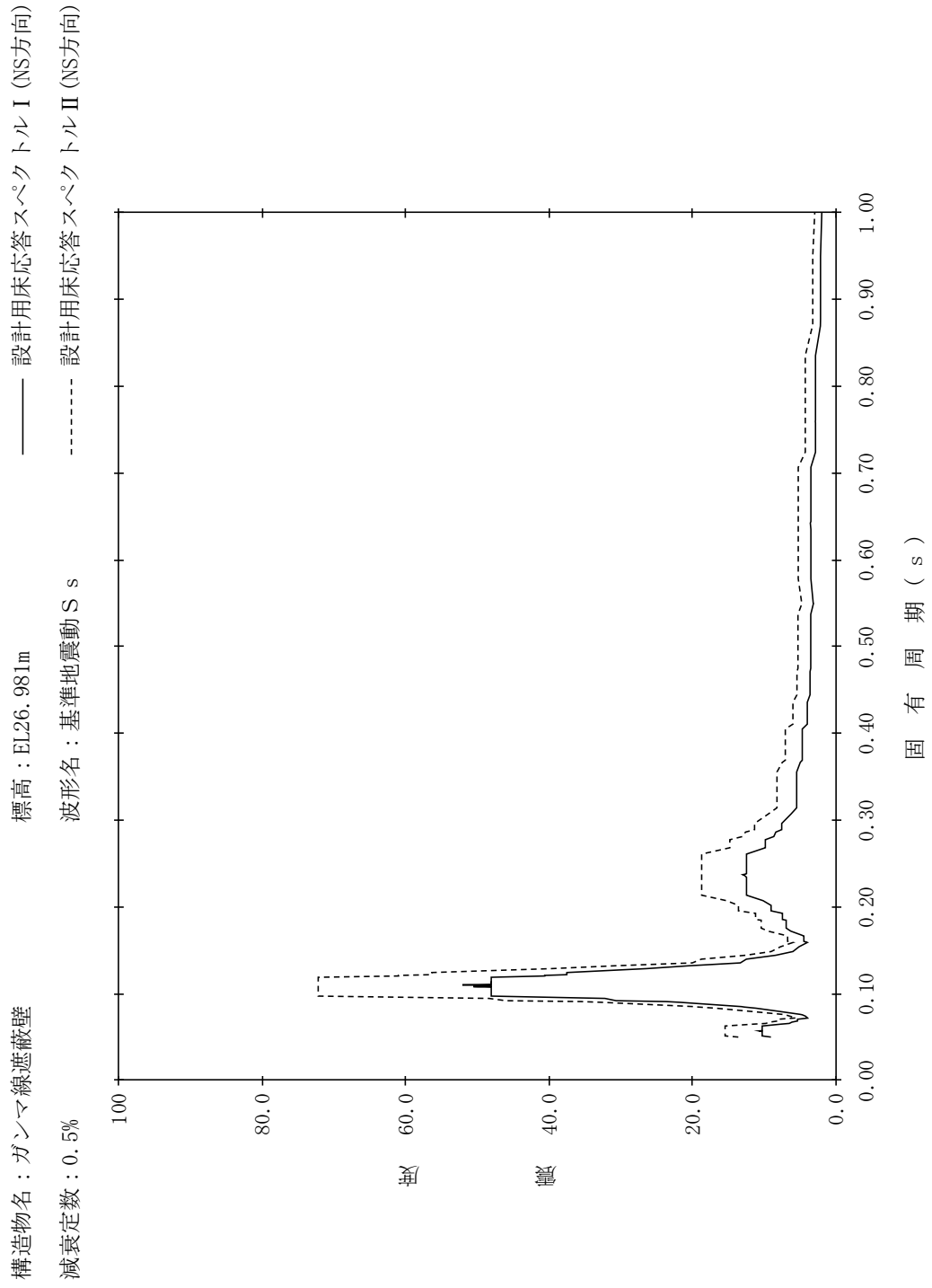

【NS2-PCV-SsNS-GSW98】

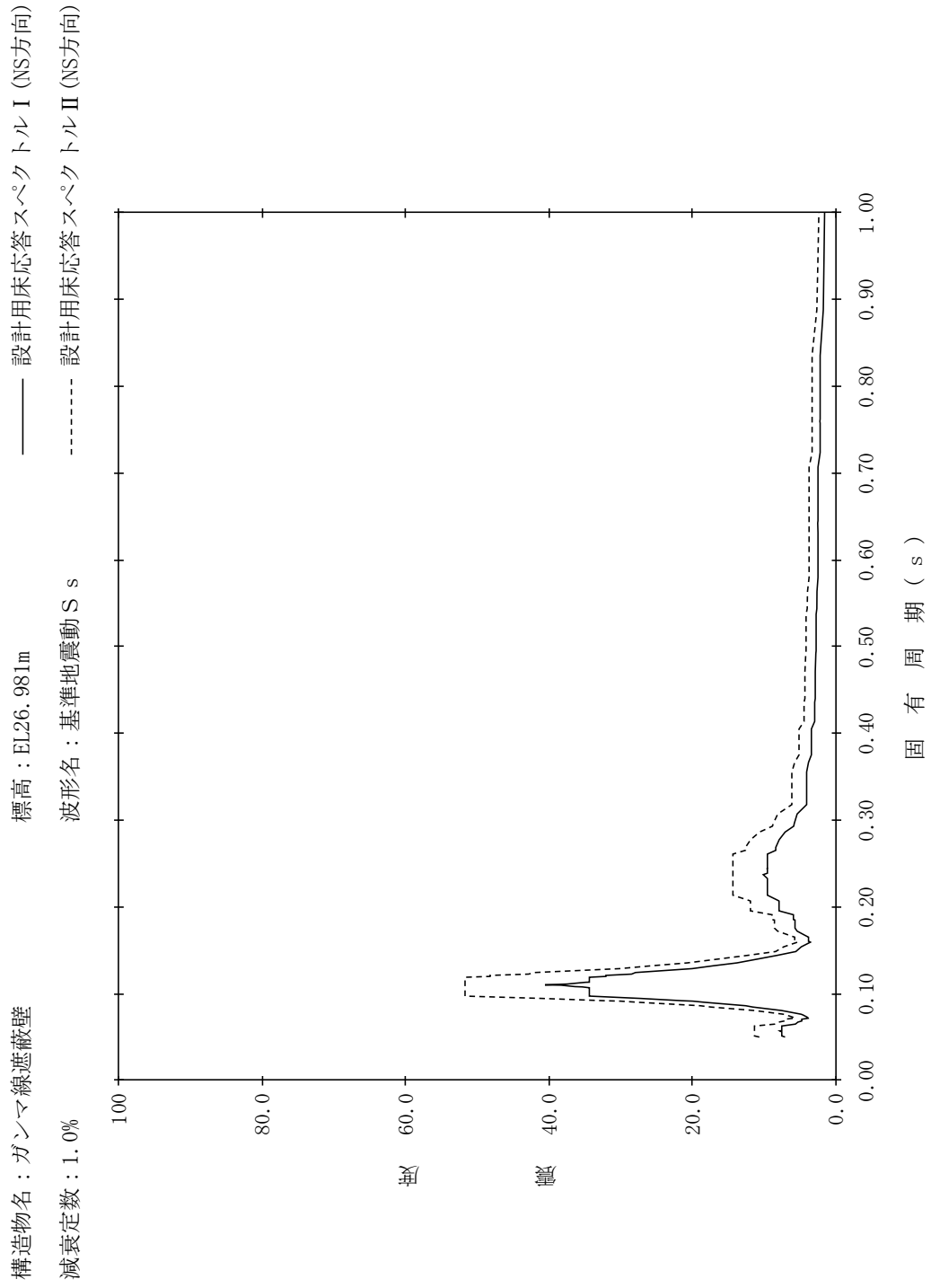

【NS2-PCV-SsNS-GSW99】

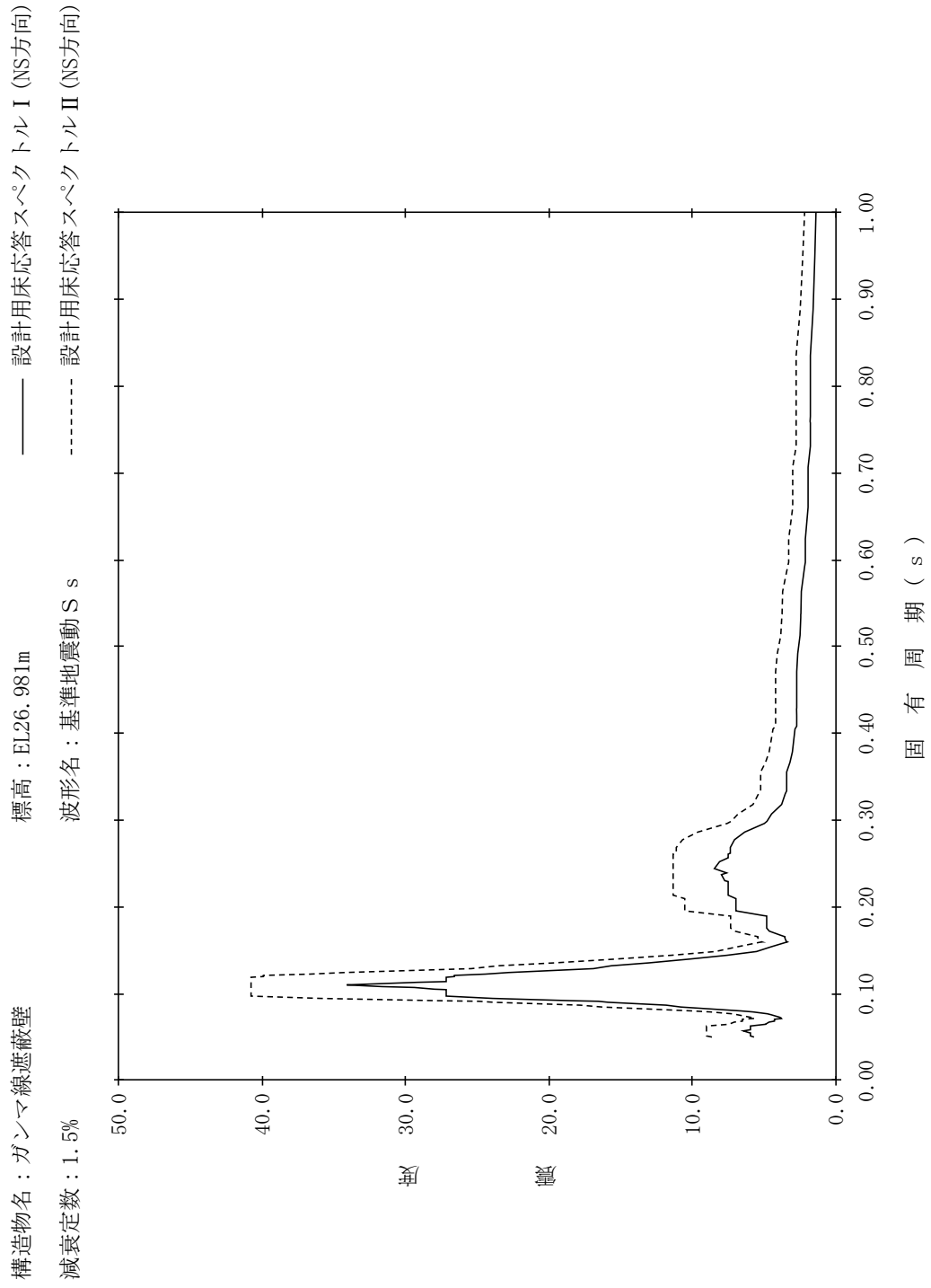

【NS2-PCV-SsNS-GSW100】

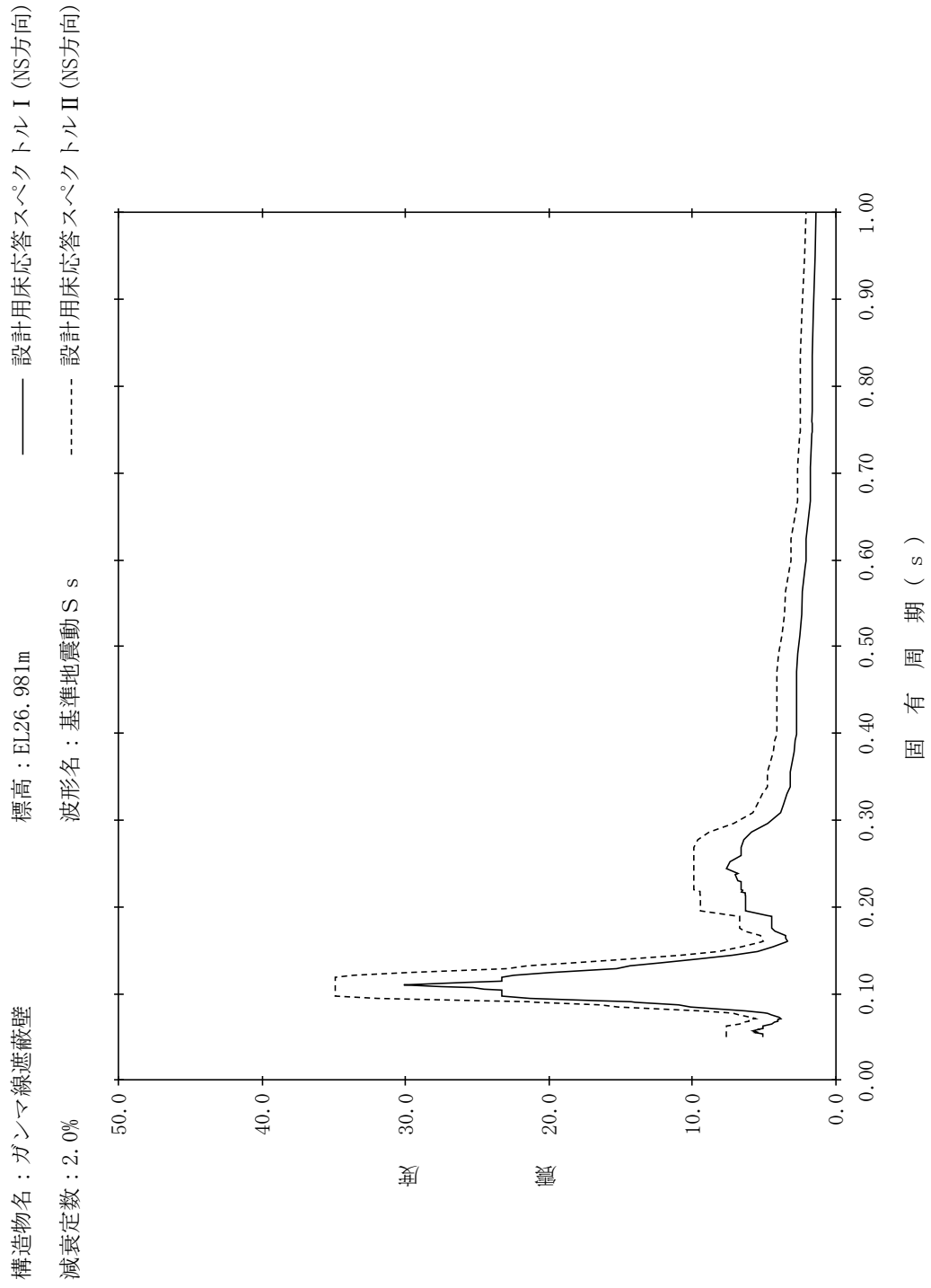

【NS2-PCV-SsNS-GSW101】

構造物名：ガンマ線遮蔽壁
 標高：EL26.981m
 減衰定数：2.5%
 波形名：基準地震動 S s
 設計用床応答スペクトル I (NS方向)
 設計用床応答スペクトル II (NS方向)

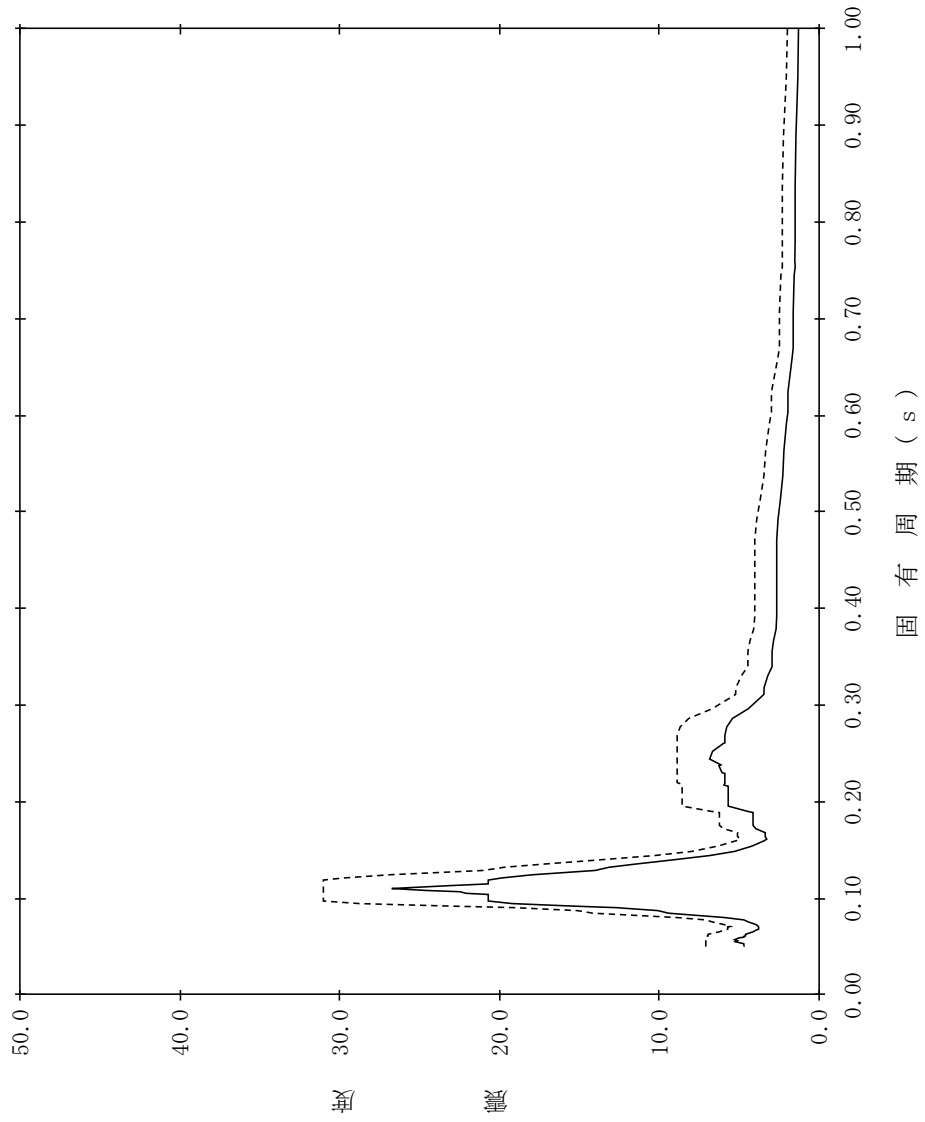

【NS2-PCV-SsNS-GSW102】

構造物名：ガンマ線遮蔽壁
標高：EL26.981m
減衰定数：3.0%
波形名：基準地震動 S s
—— 設計用床応答スペクトル I (NS方向)
----- 設計用床応答スペクトル II (NS方向)

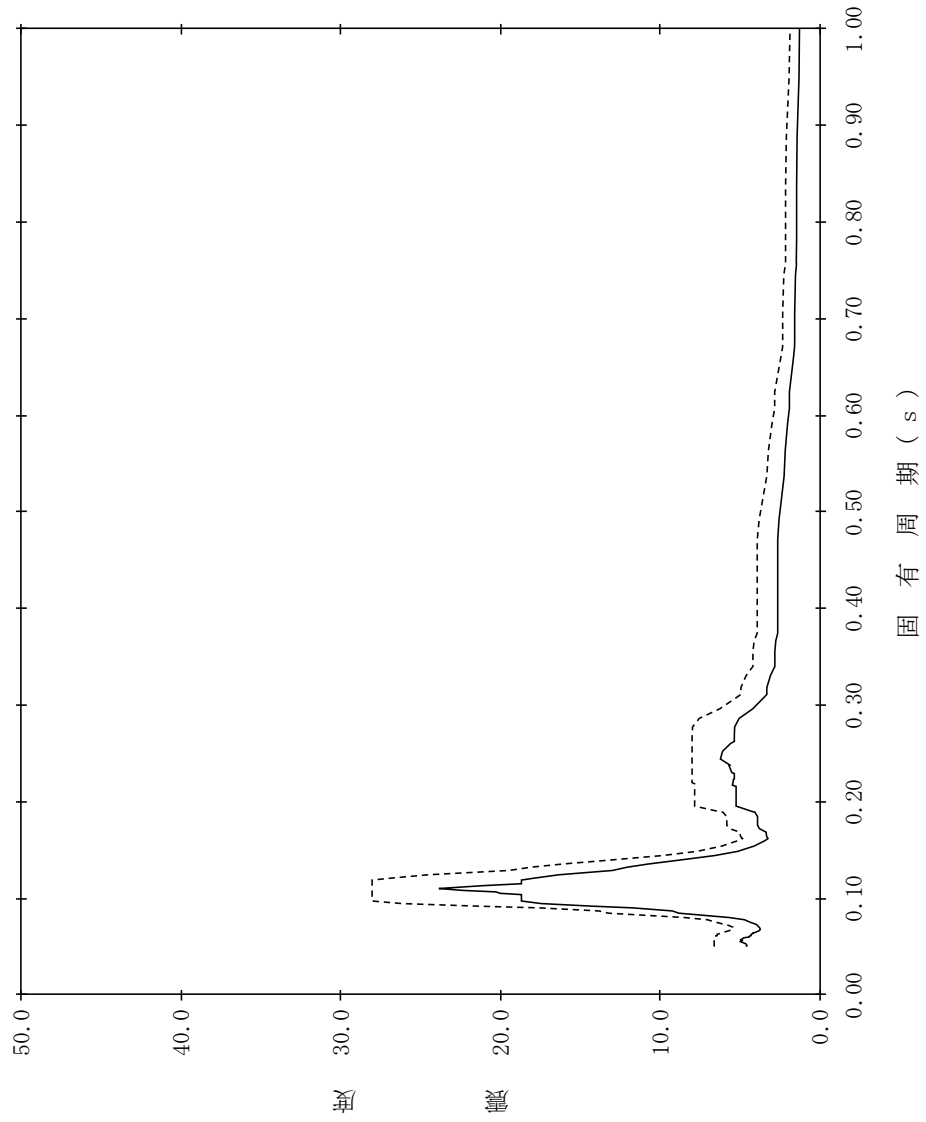

【NS2-PCV-SsNS-GSW103】

構造物名：ガンマ線遮蔽壁
 標高：EL26.981m
 減衰定数：4.0%
 波形名：基準地震動 S s
 設計用床応答スペクトル I (NS方向)
 設計用床応答スペクトル II (NS方向)

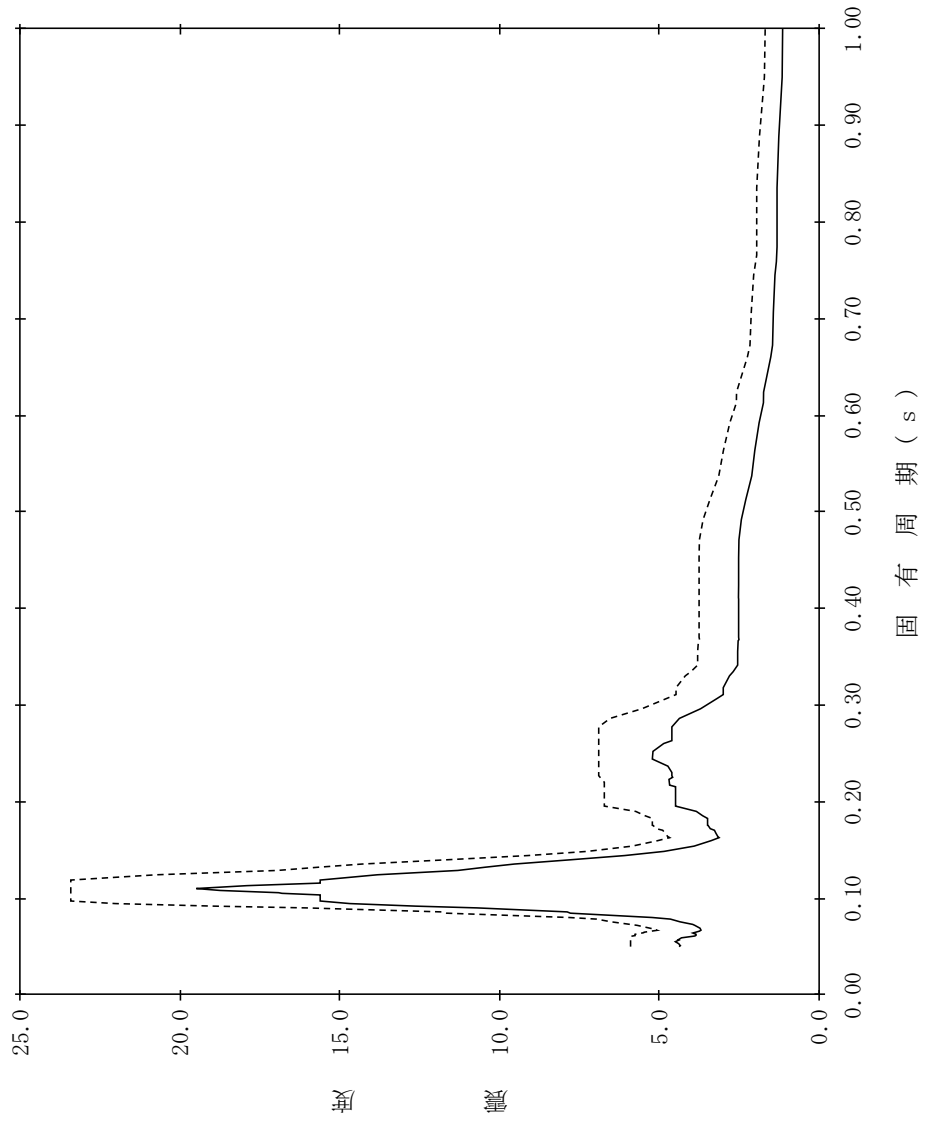

【NS2-PCV-SsNS-GSW104】

構造物名：ガンマ線遮蔽壁
 標高：EL26.981m
 減衰定数：5.0%
 波形名：基準地震動 S s
 設計用床応答スペクトル I (NS方向)
 設計用床応答スペクトル II (NS方向)

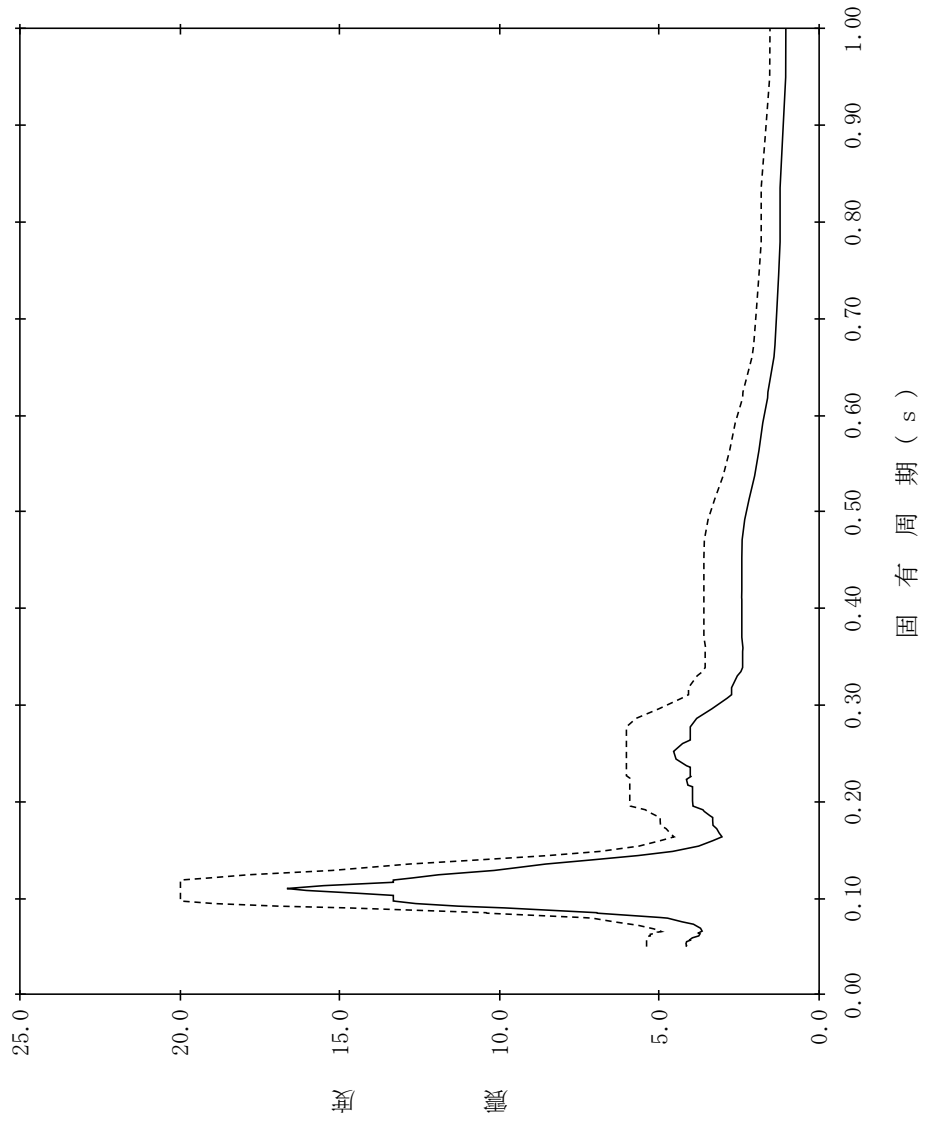

【NS2-PCV-SsNS-GSW105】

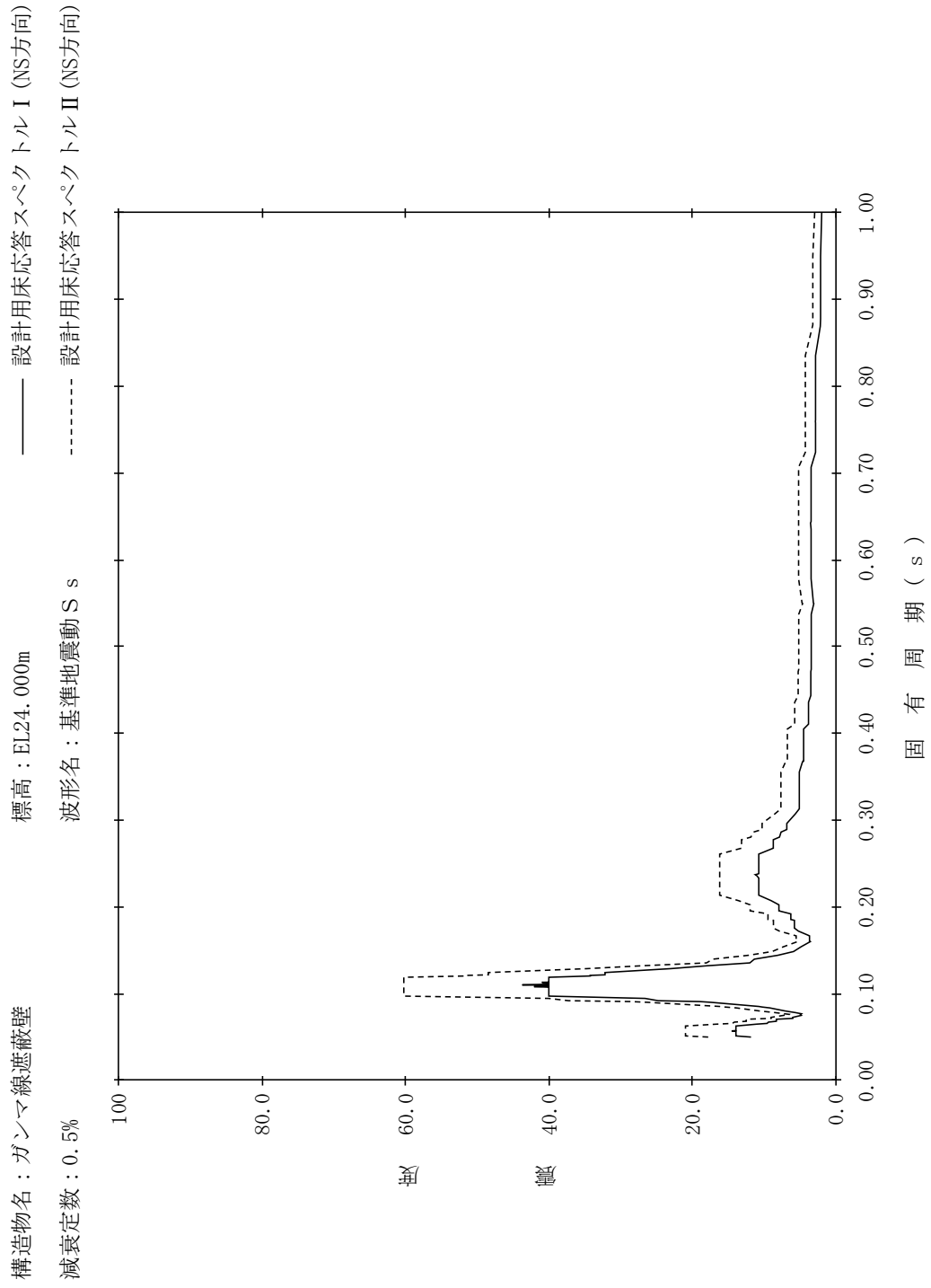

【NS2-PCV-SsNS-GSW106】

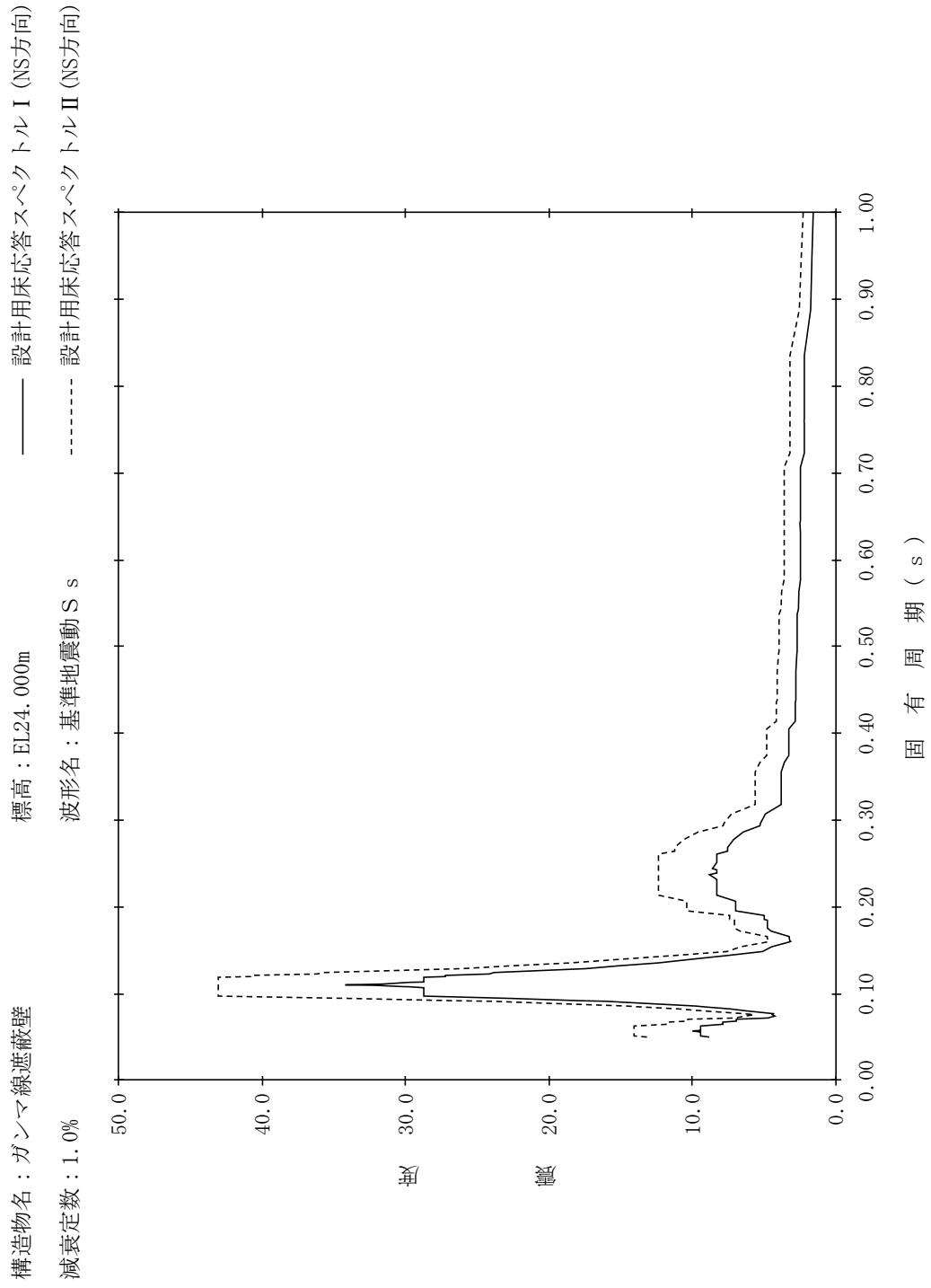

【NS2-PCV-SsNS-GSW107】

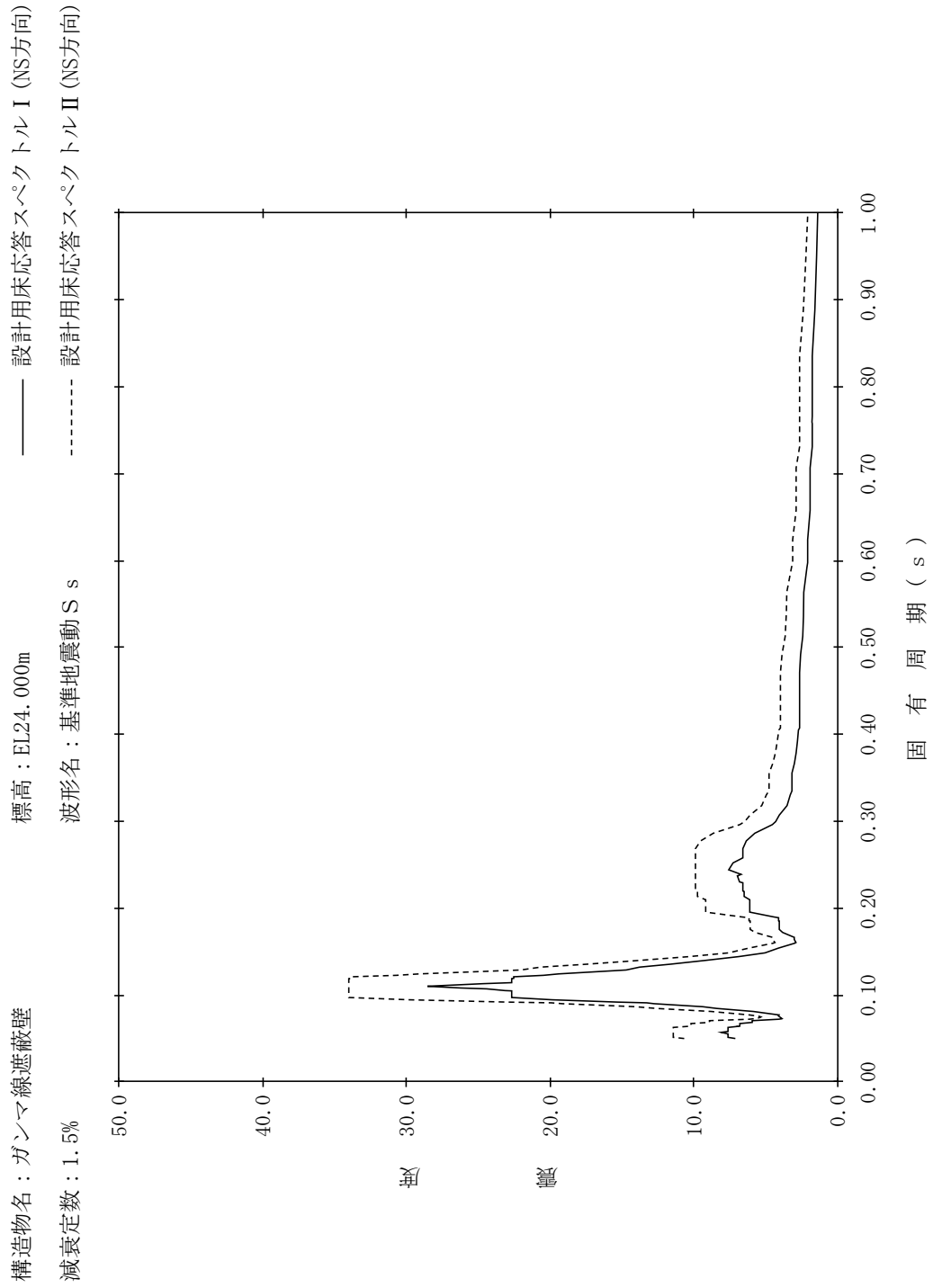

【NS2-PCV-SsNS-GSW108】

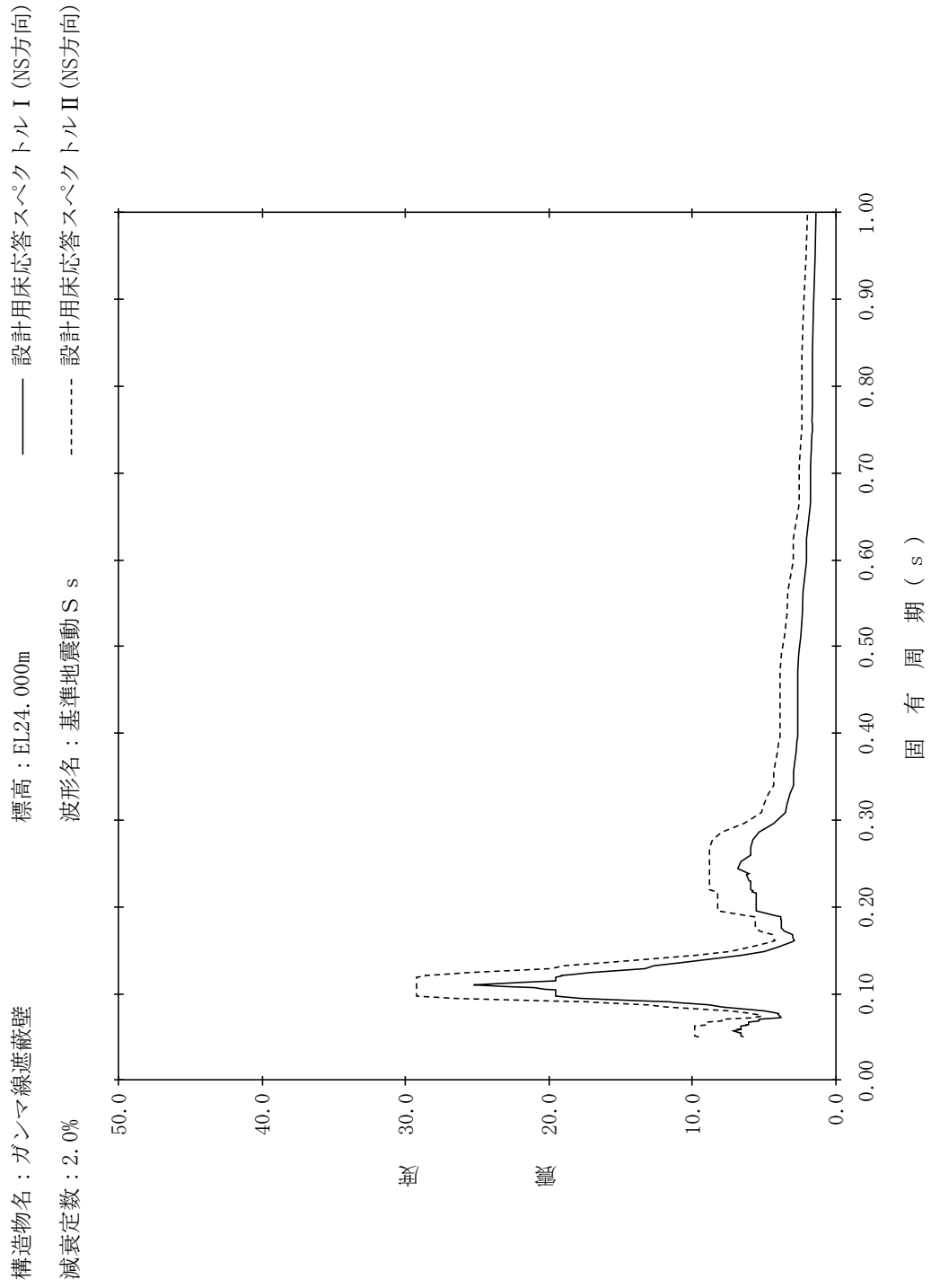

【NS2-PCV-SsNS-GSW109】

構造物名：ガンマ線遮蔽壁
 標高：EL24.000m
 減衰定数：2.5%
 波形名：基準地震動 S s
 設計用床応答スペクトル I (NS方向)
 設計用床応答スペクトル II (NS方向)

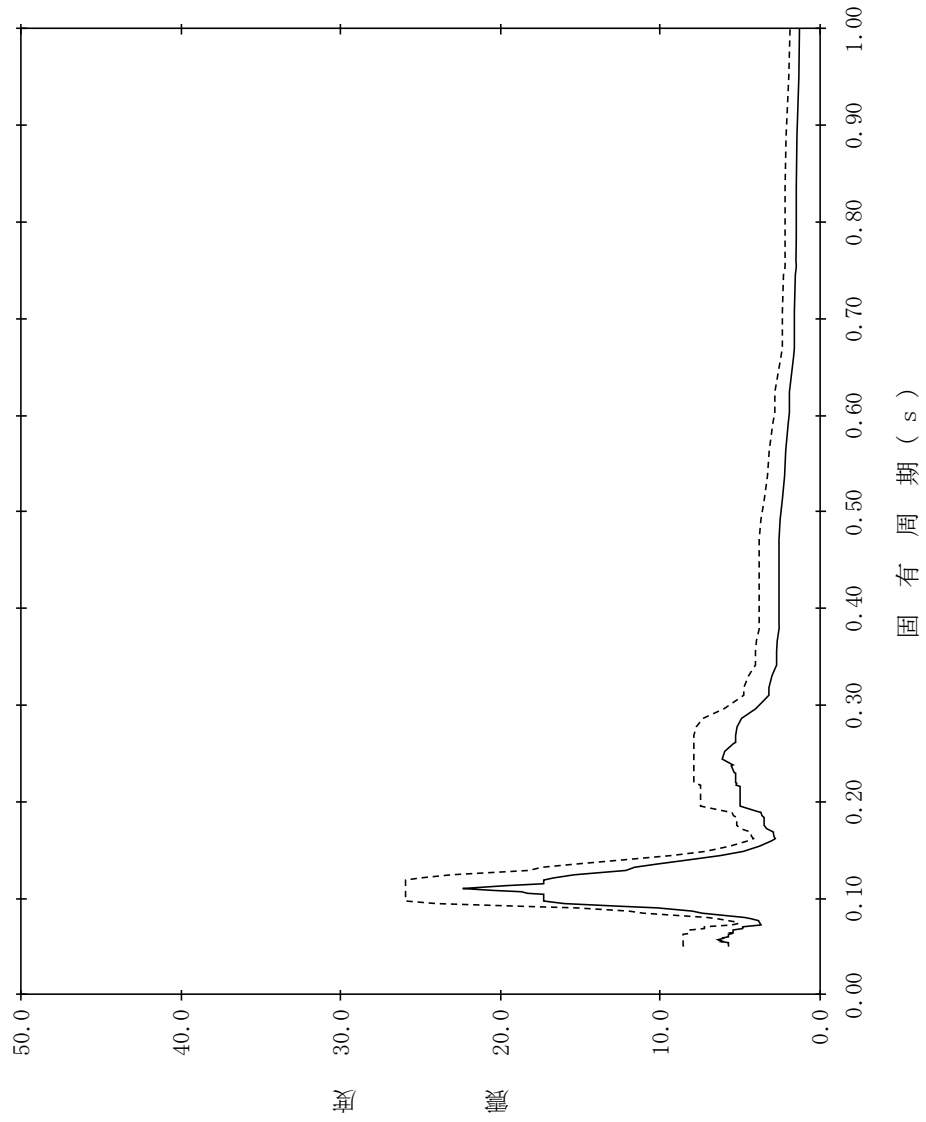

【NS2-PCV-SsNS-GSW110】

構造物名：ガンマ線遮蔽壁
 標高：EL24.000m
 減衰定数：3.0%
 波形名：基準地震動 S s
 設計用床応答スペクトル I (NS方向)
 設計用床応答スペクトル II (NS方向)

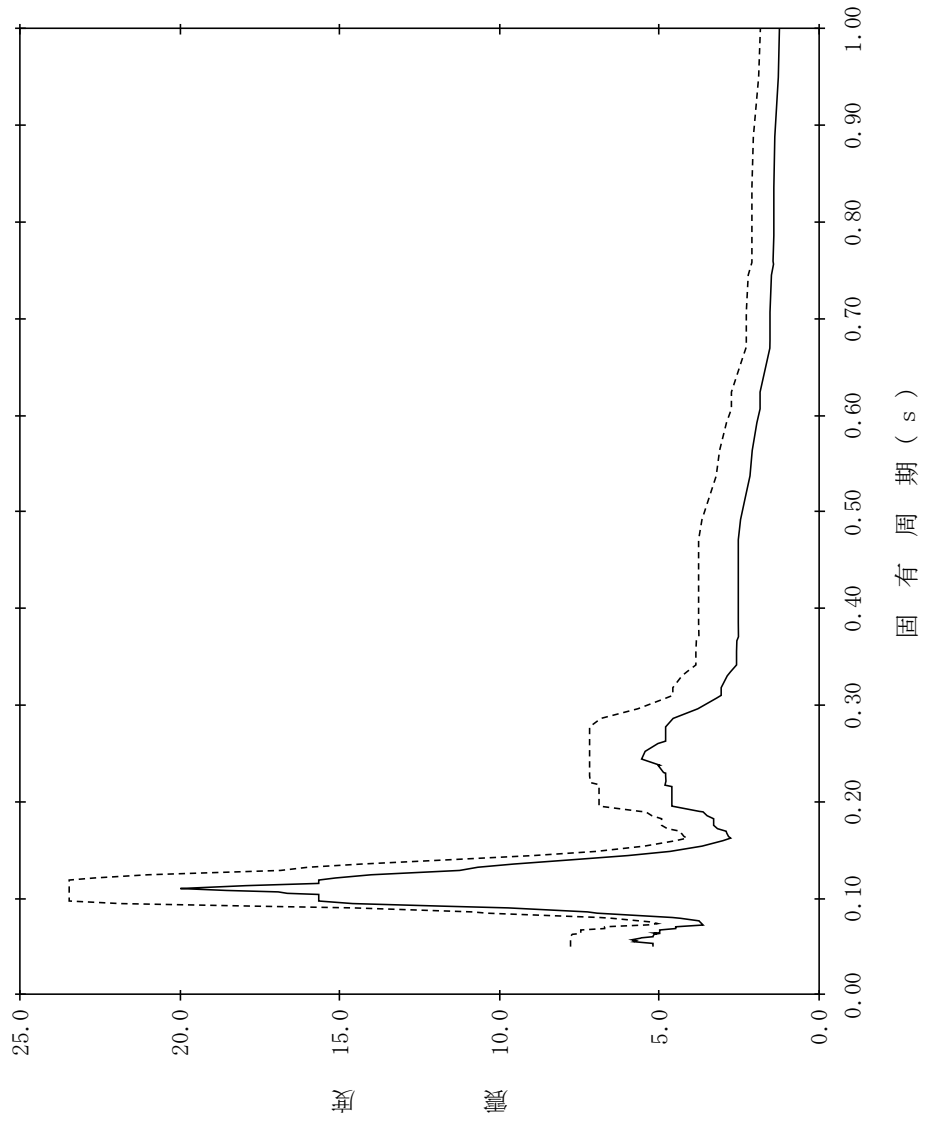

【NS2-PCV-SsNS-GSW111】

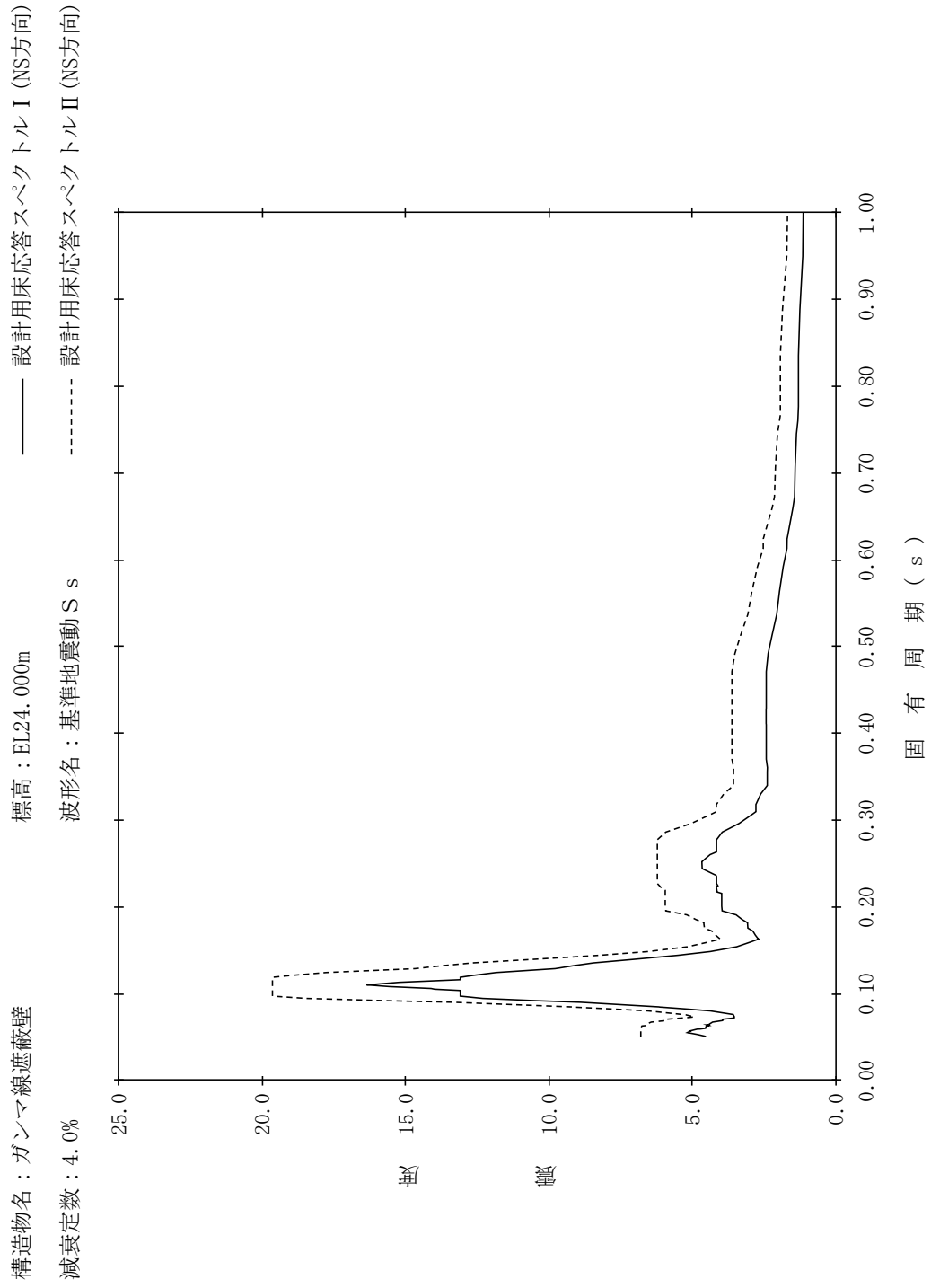

【NS2-PCV-SsNS-GSW112】

構造物名：ガンマ線遮蔽壁
 標高：EL24.000m
 減衰定数：5.0%
 波形名：基準地震動 S s
 設計用床応答スペクトル I (NS方向)
 設計用床応答スペクトル II (NS方向)

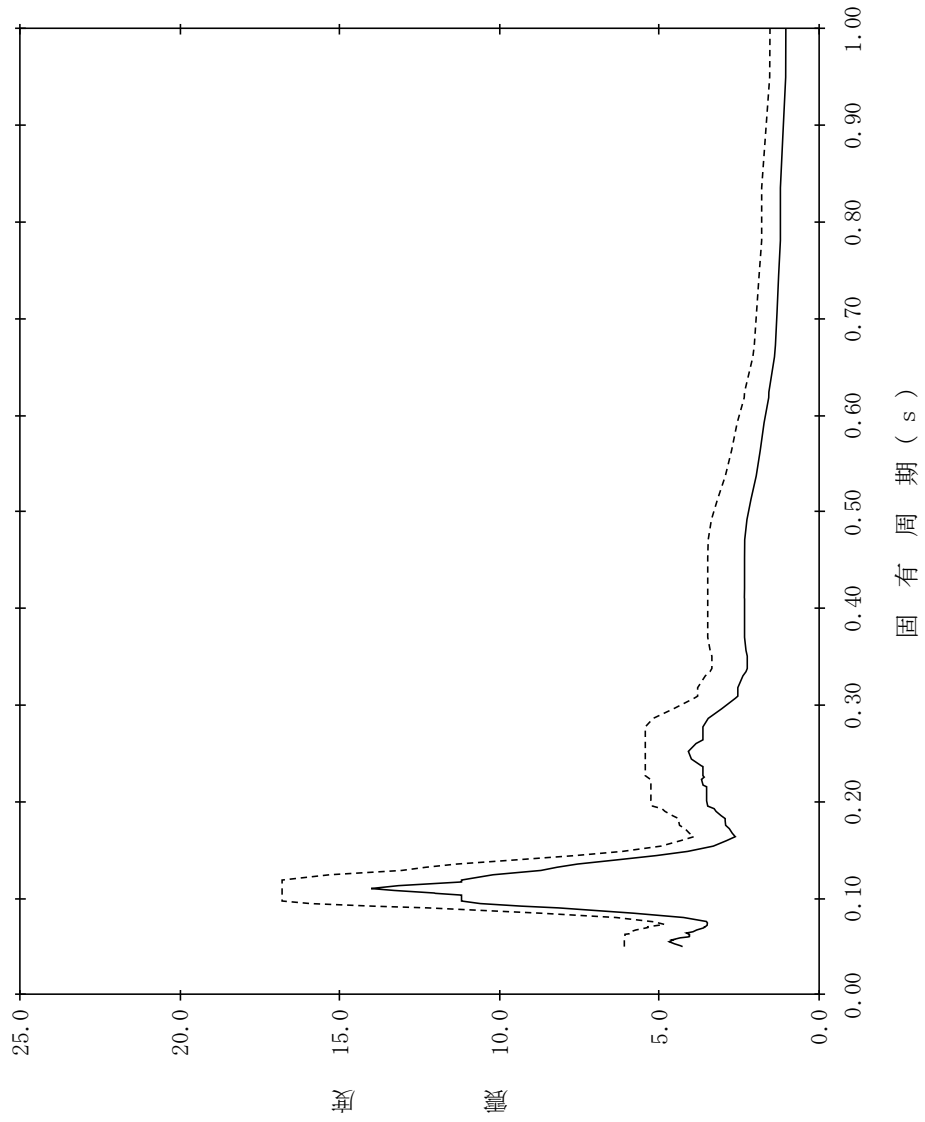

【NS2-PCV-SsNS-GSW113】

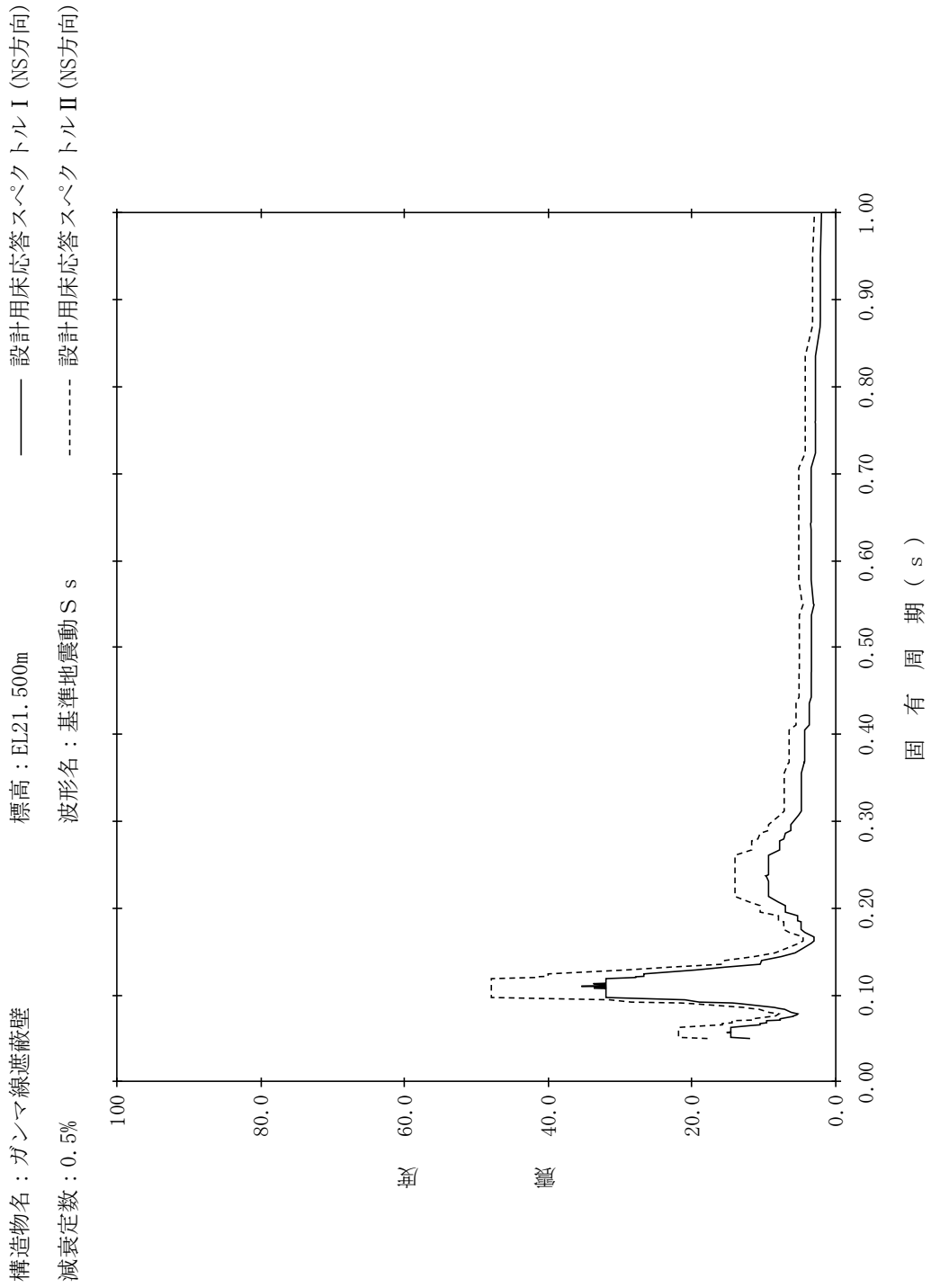

【NS2-PCV-SsNS-GSW114】

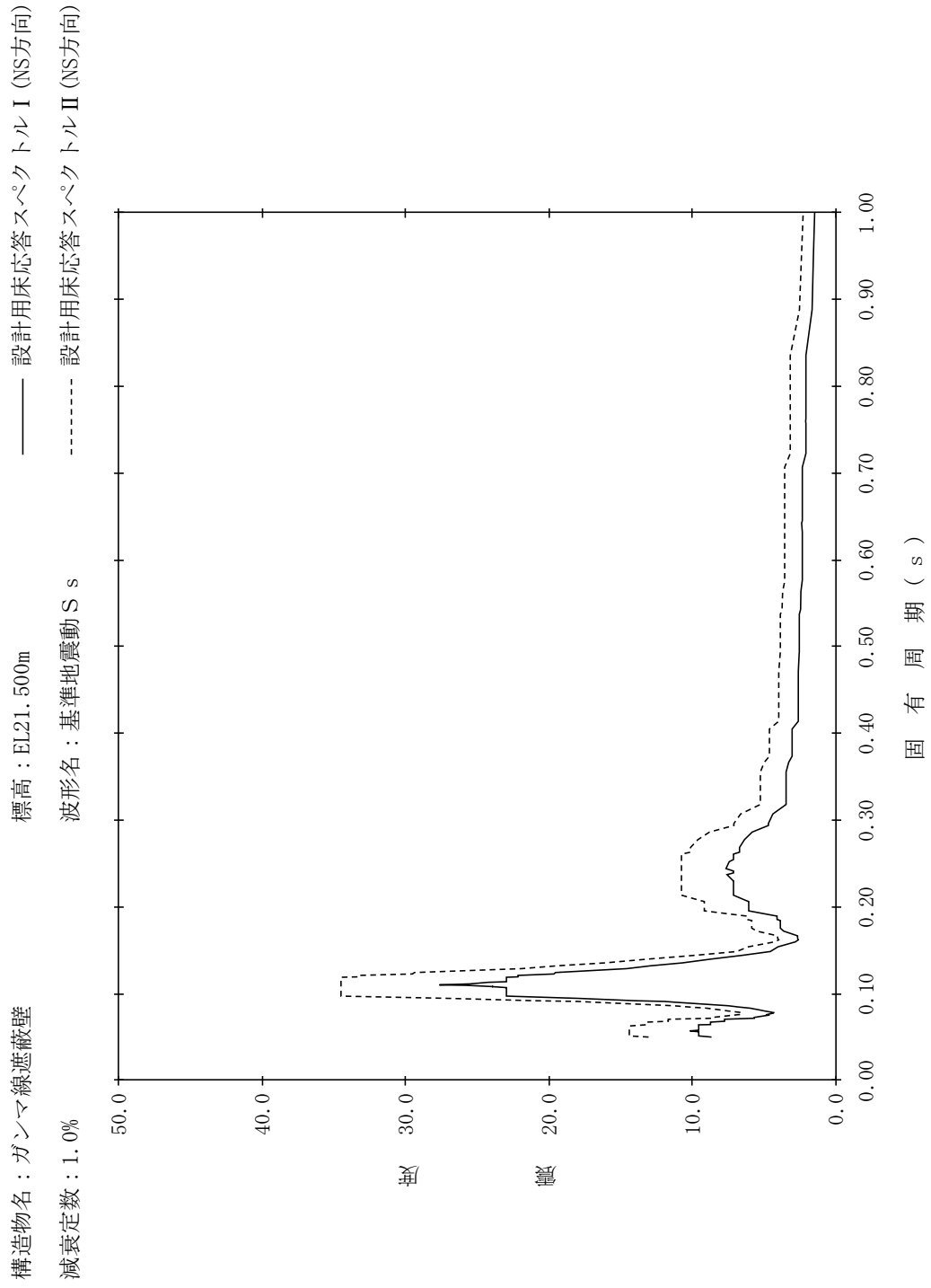

【NS2-PCV-SsNS-GSW115】

構造物名：ガンマ線遮蔽壁
 標高：EL21.500m
 減衰定数：1.5%
 波形名：基準地震動 S s
 設計用床応答スペクトル I (NS方向)
 設計用床応答スペクトル II (NS方向)

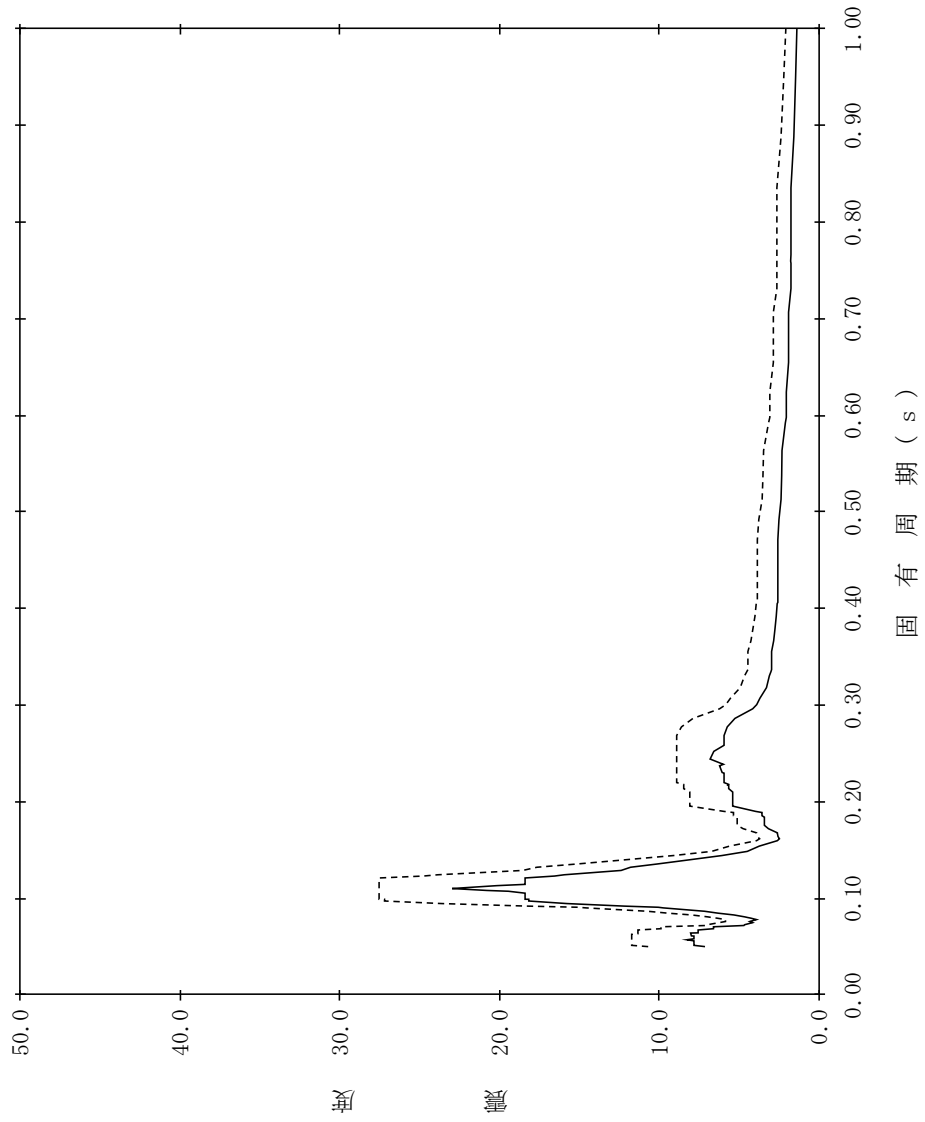

【NS2-PCV-SsNS-GSW116】

構造物名：ガンマ線遮蔽壁
 標高：EL21.500m
 減衰定数：2.0%
 波形名：基準地震動 S s
 設計用床応答スペクトル I (NS方向)
 設計用床応答スペクトル II (NS方向)

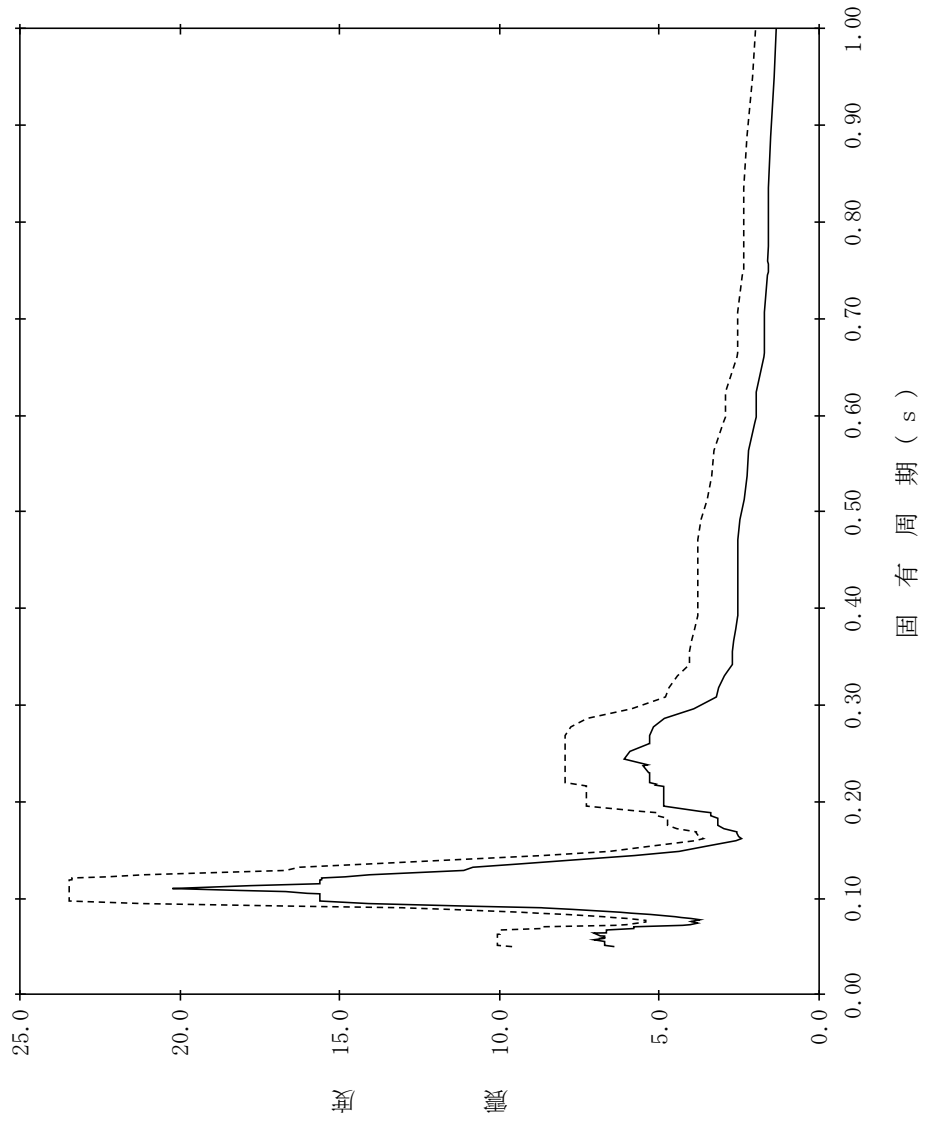

【NS2-PCV-SsNS-GSW117】

構造物名：ガンマ線遮蔽壁
 標高：EL21.500m
 減衰定数：2.5%
 波形名：基準地震動 S s
 設計用床応答スペクトル I (NS方向)
 設計用床応答スペクトル II (NS方向)

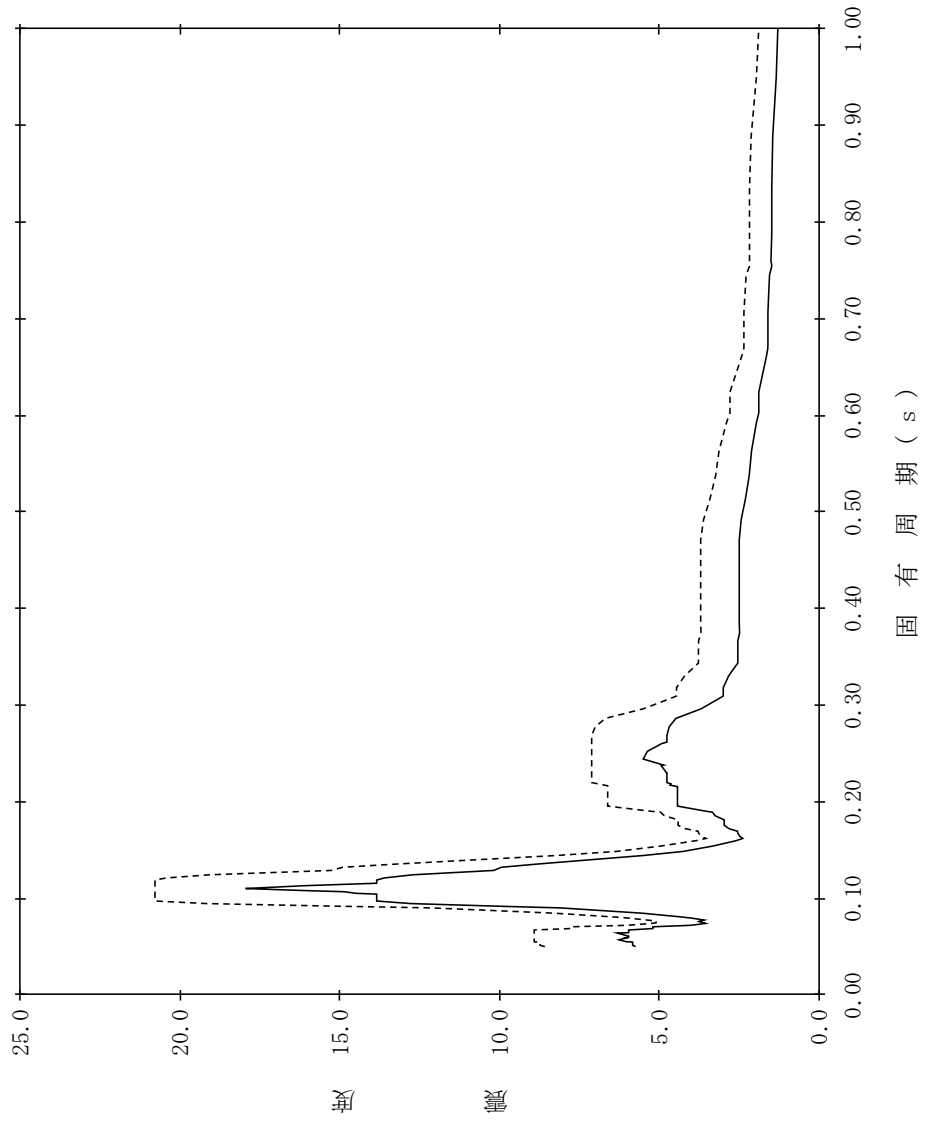

【NS2-PCV-SsNS-GSW118】

構造物名：ガンマ線遮蔽壁
 標高：EL21.500m
 減衰定数：3.0%
 波形名：基準地震動 S s
 設計用床応答スペクトル I (NS方向)
 設計用床応答スペクトル II (NS方向)

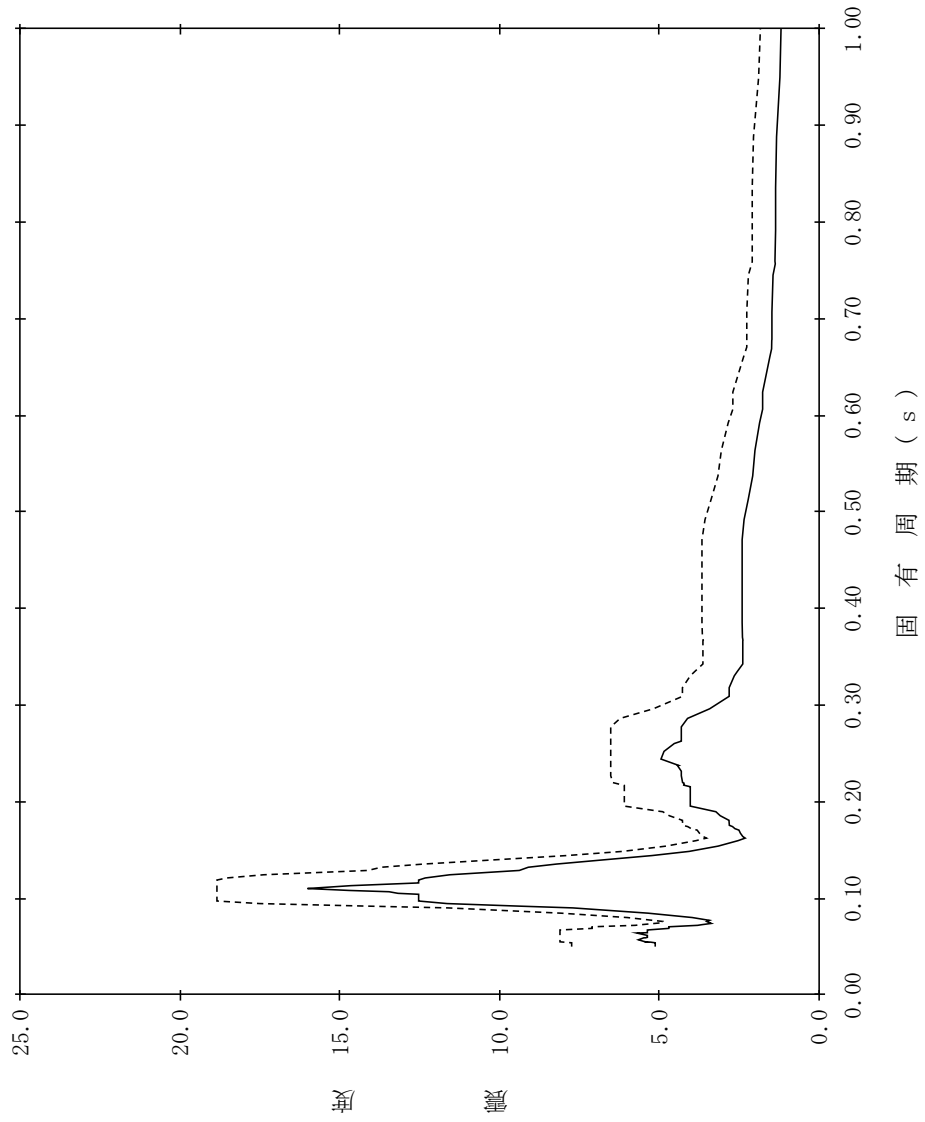

【NS2-PCV-SsNS-GSW119】

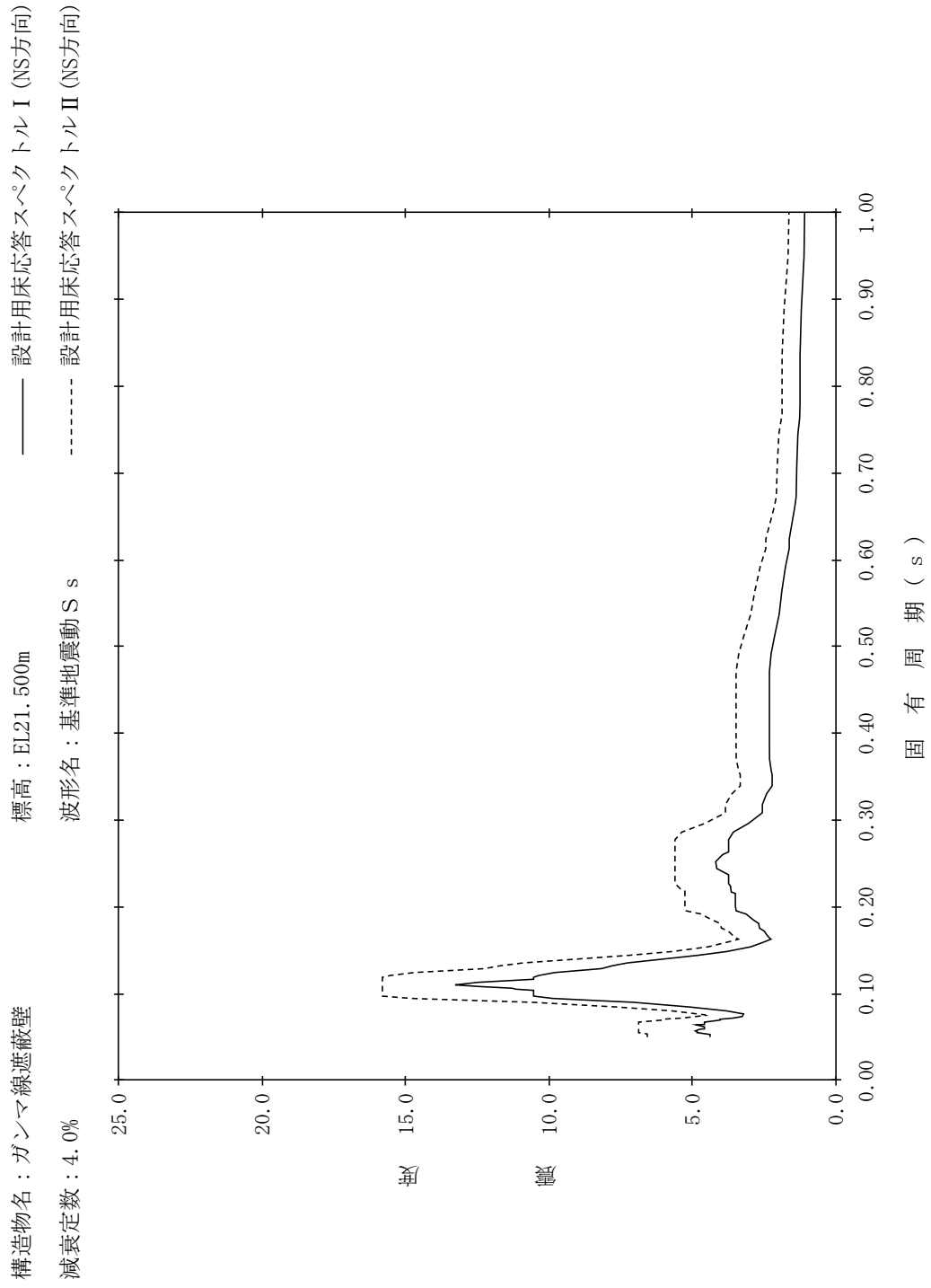

【NS2-PCV-SsNS-GSW120】

構造物名：ガンマ線遮蔽壁
 標高：EL21.500m
 減衰定数：5.0%
 波形名：基準地震動 S s
 設計用床応答スペクトル I (NS方向)
 設計用床応答スペクトル II (NS方向)

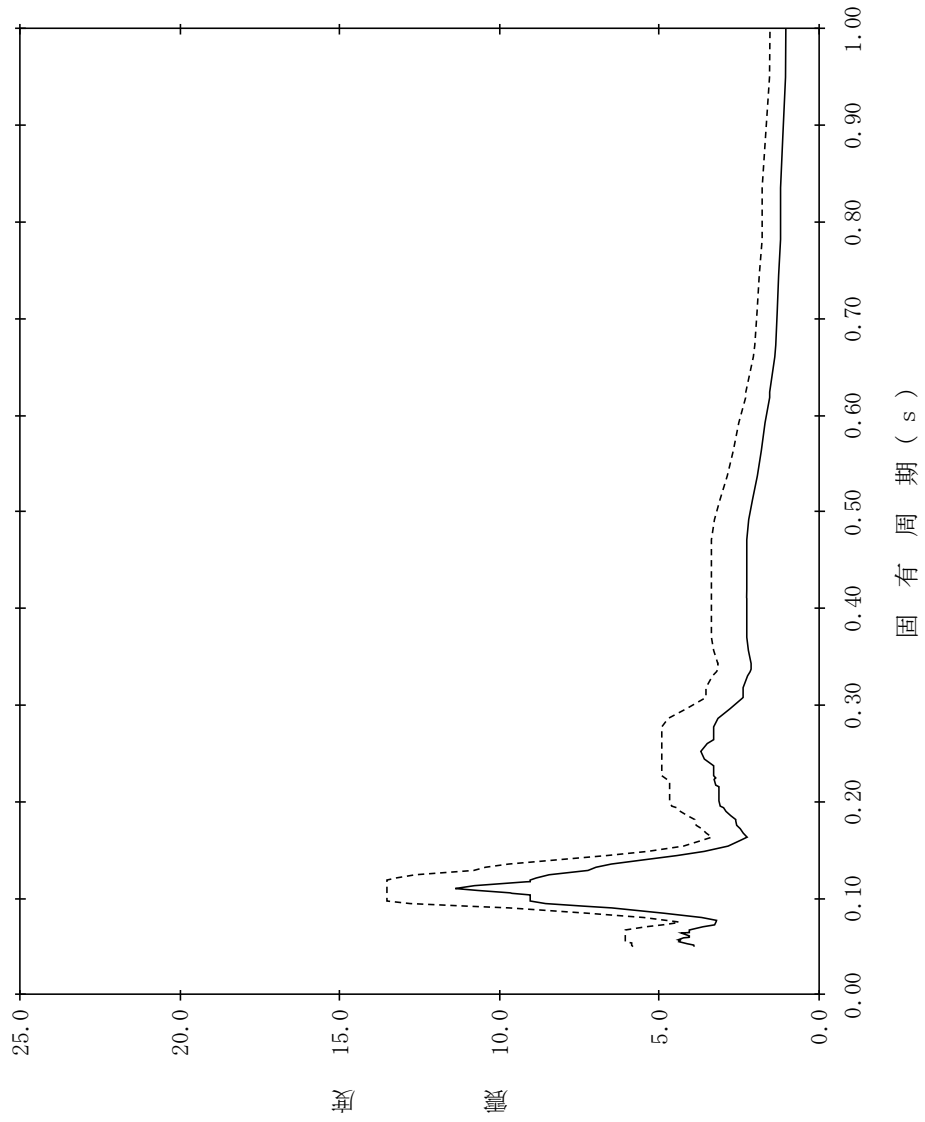

【NS2-PCV-SsNS-GSW121】

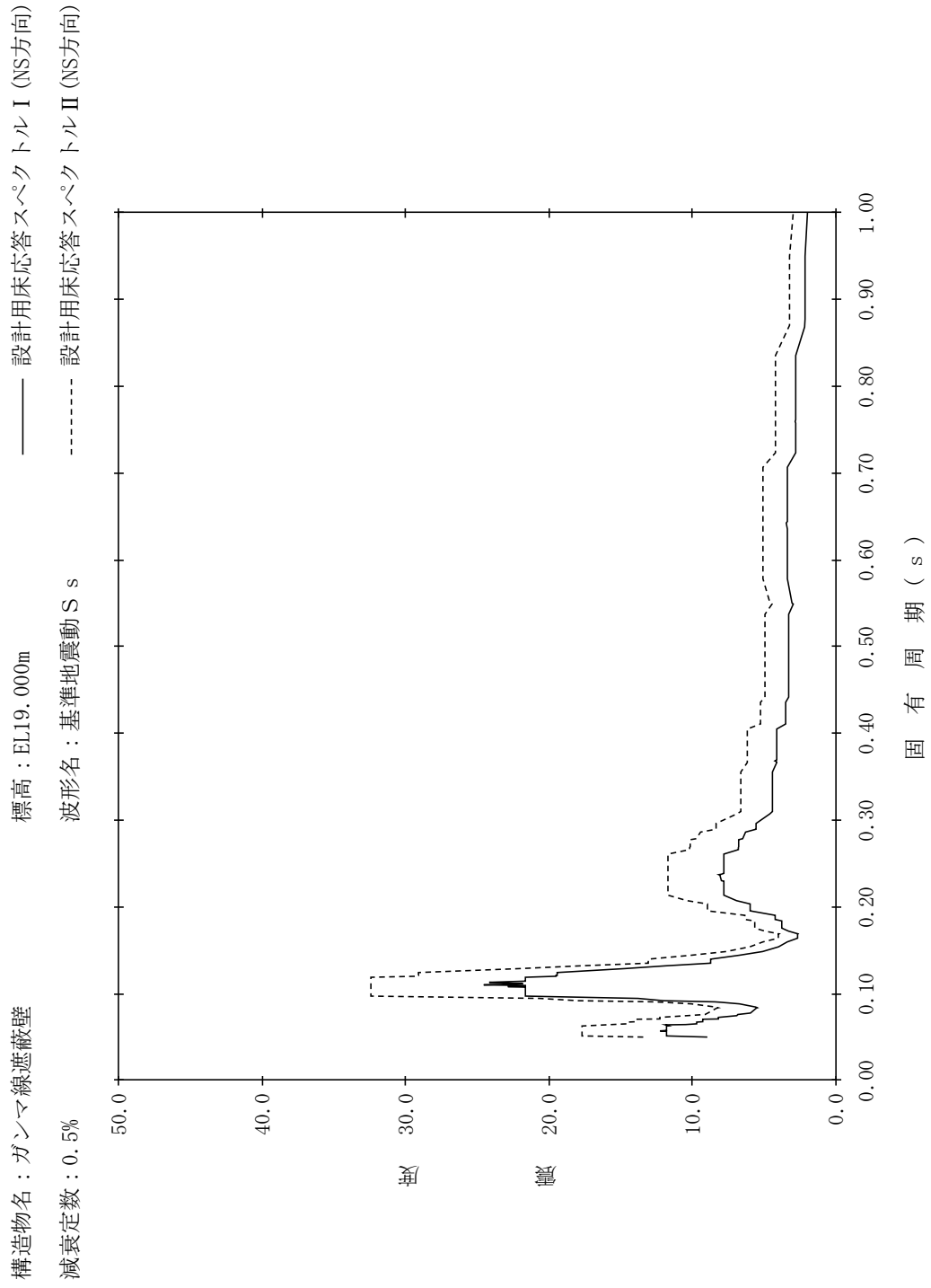

【NS2-PCV-SsNS-GSW122】

構造物名：ガンマ線遮蔽壁
 標高：EL19.000m
 減衰定数：1.0%
 波形名：基準地震動 S s
 設計用床応答スペクトル I (NS方向)
 設計用床応答スペクトル II (NS方向)

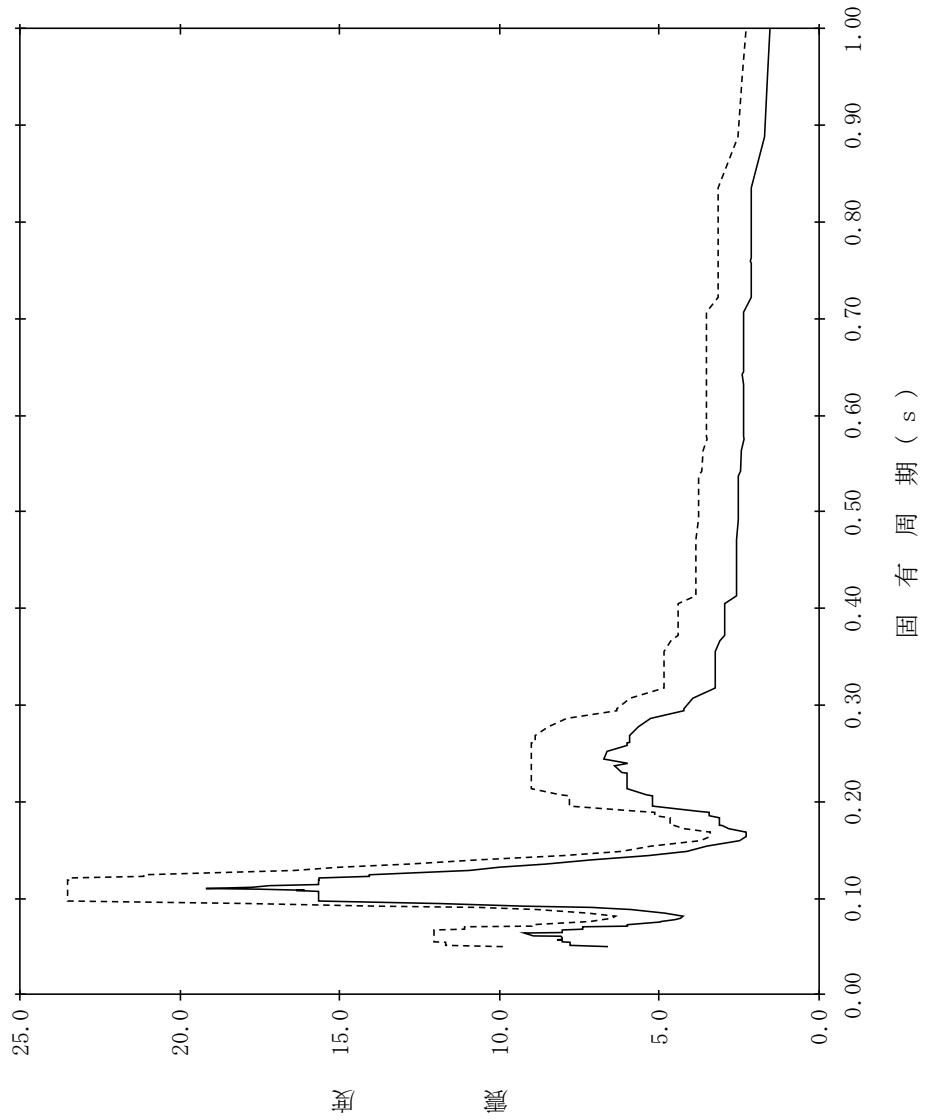

【NS2-PCV-SsNS-GSW123】

構造物名：ガンマ線遮蔽壁
 標高：EL19.000m
 減衰定数：1.5%
 波形名：基準地震動 S s
 設計用床応答スペクトル I (NS方向)
 設計用床応答スペクトル II (NS方向)

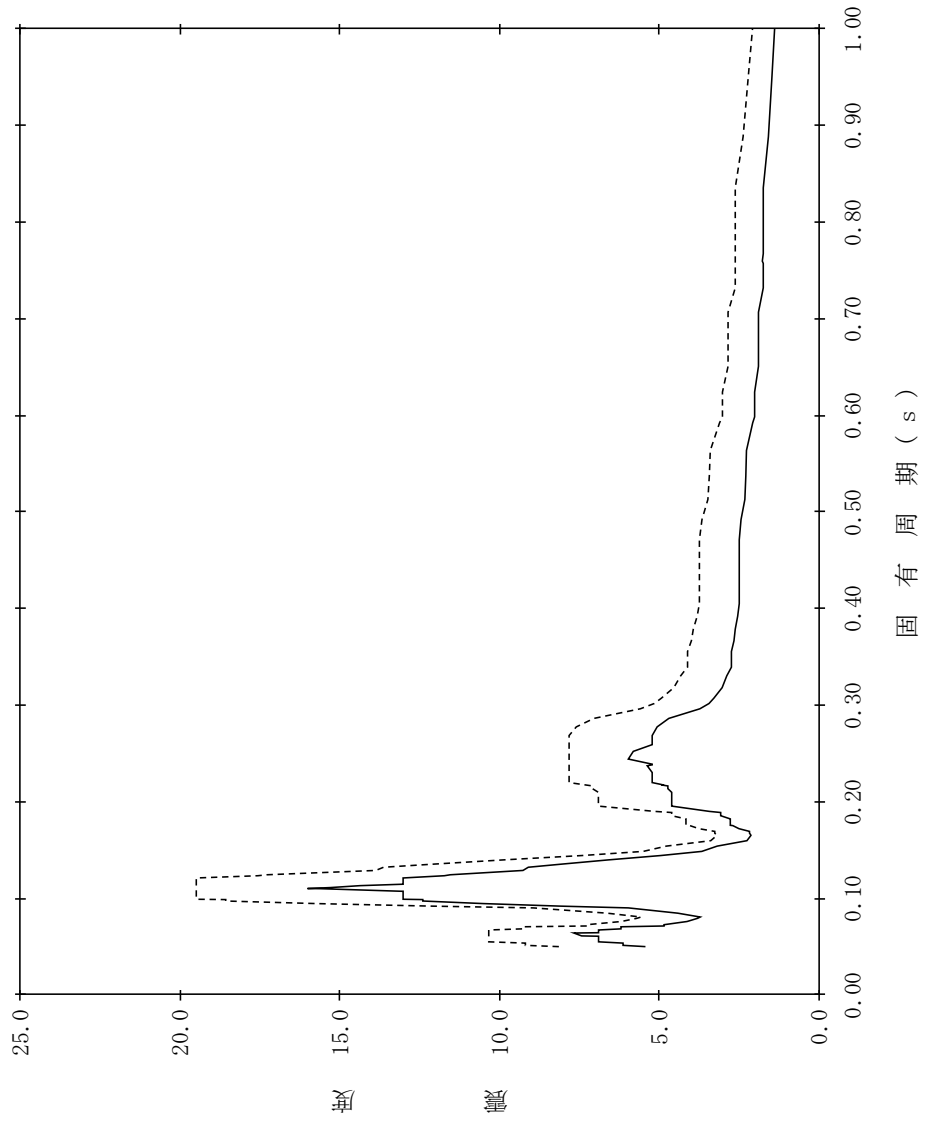

【NS2-PCV-SsNS-GSW124】

構造物名：ガンマ線遮蔽壁
 標高：EL19.000m
 減衰定数：2.0%
 波形名：基準地震動 S s
 設計用床応答スペクトル I (NS方向)
 設計用床応答スペクトル II (NS方向)

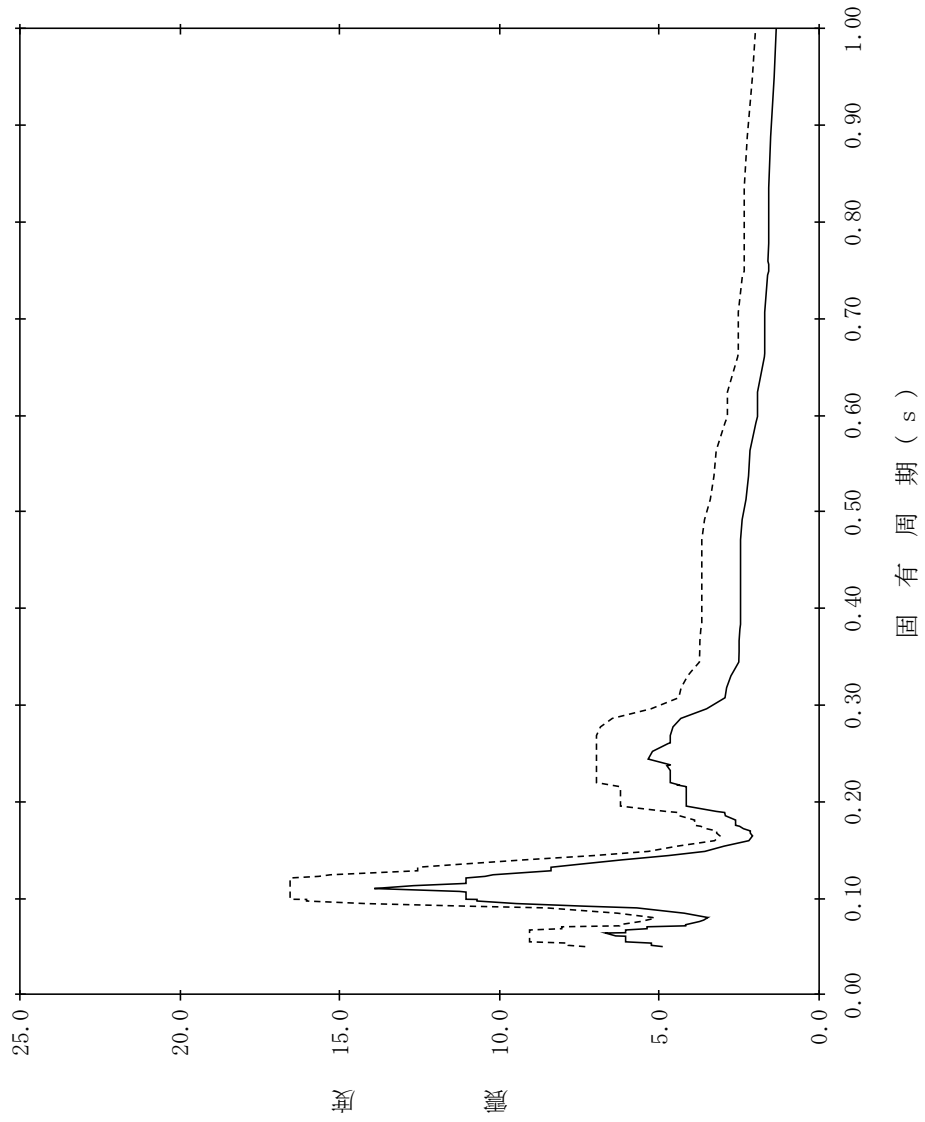

【NS2-PCV-SsNS-GSW125】

構造物名：ガンマ線遮蔽壁
 標高：EL19.000m
 減衰定数：2.5%
 波形名：基準地震動 S s
 設計用床応答スペクトル I (NS方向)
 設計用床応答スペクトル II (NS方向)

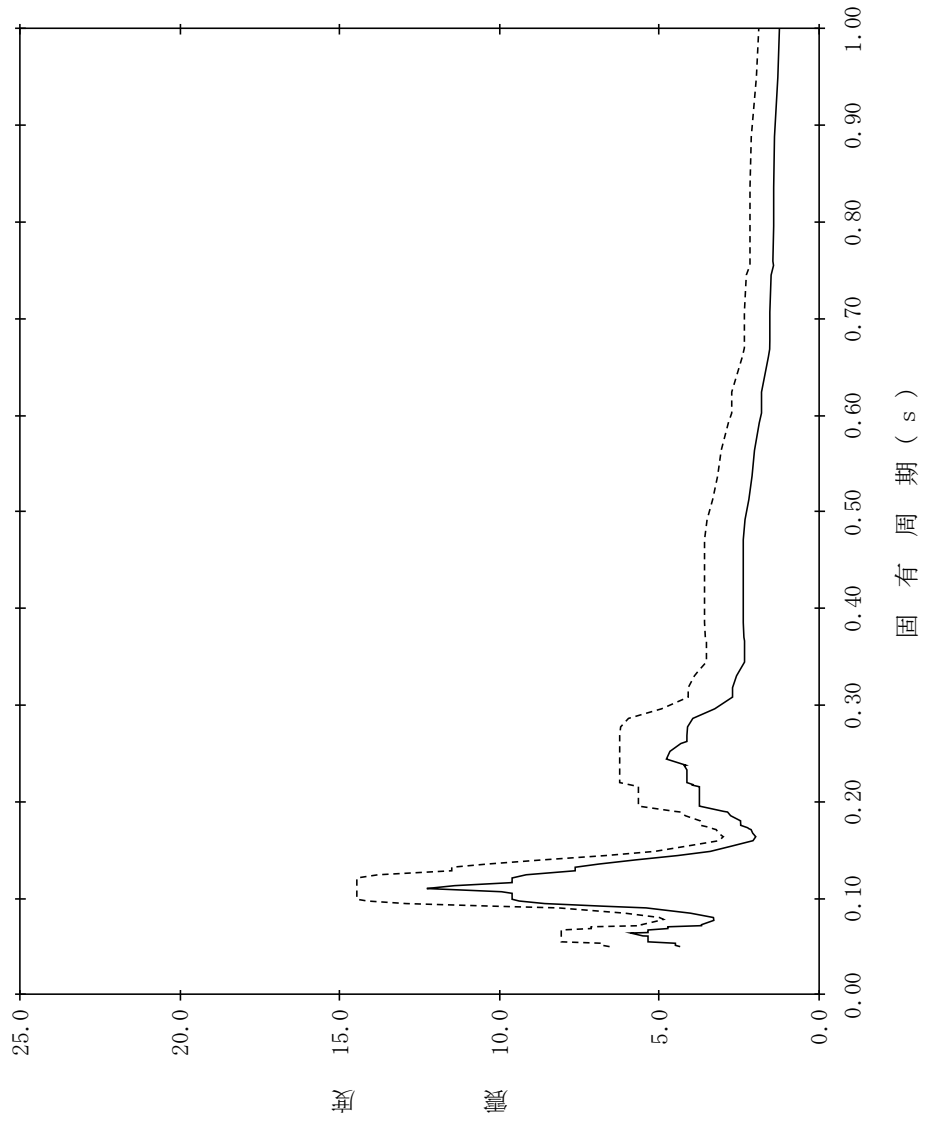

【NS2-PCV-SsNS-GSW126】

構造物名：ガンマ線遮蔽壁
 標高：EL19.000m
 減衰定数：3.0%
 波形名：基準地震動 S s
 設計用床応答スペクトル I (NS方向)
 設計用床応答スペクトル II (NS方向)

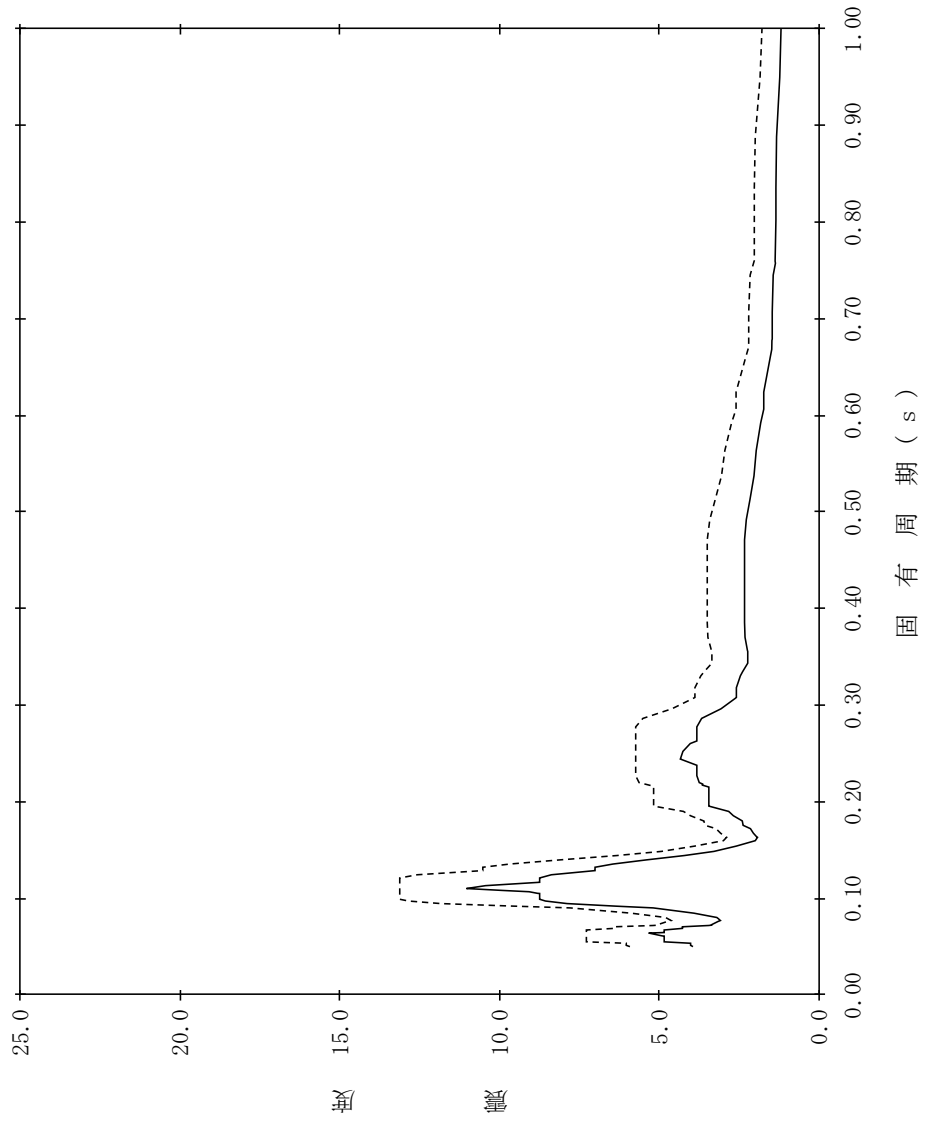

【NS2-PCV-SsNS-GSW127】

構造物名：ガンマ線遮蔽壁
 標高：EL19.000m
 減衰定数：4.0%
 波形名：基準地震動 S s
 設計用床応答スペクトル I (NS方向)
 設計用床応答スペクトル II (NS方向)

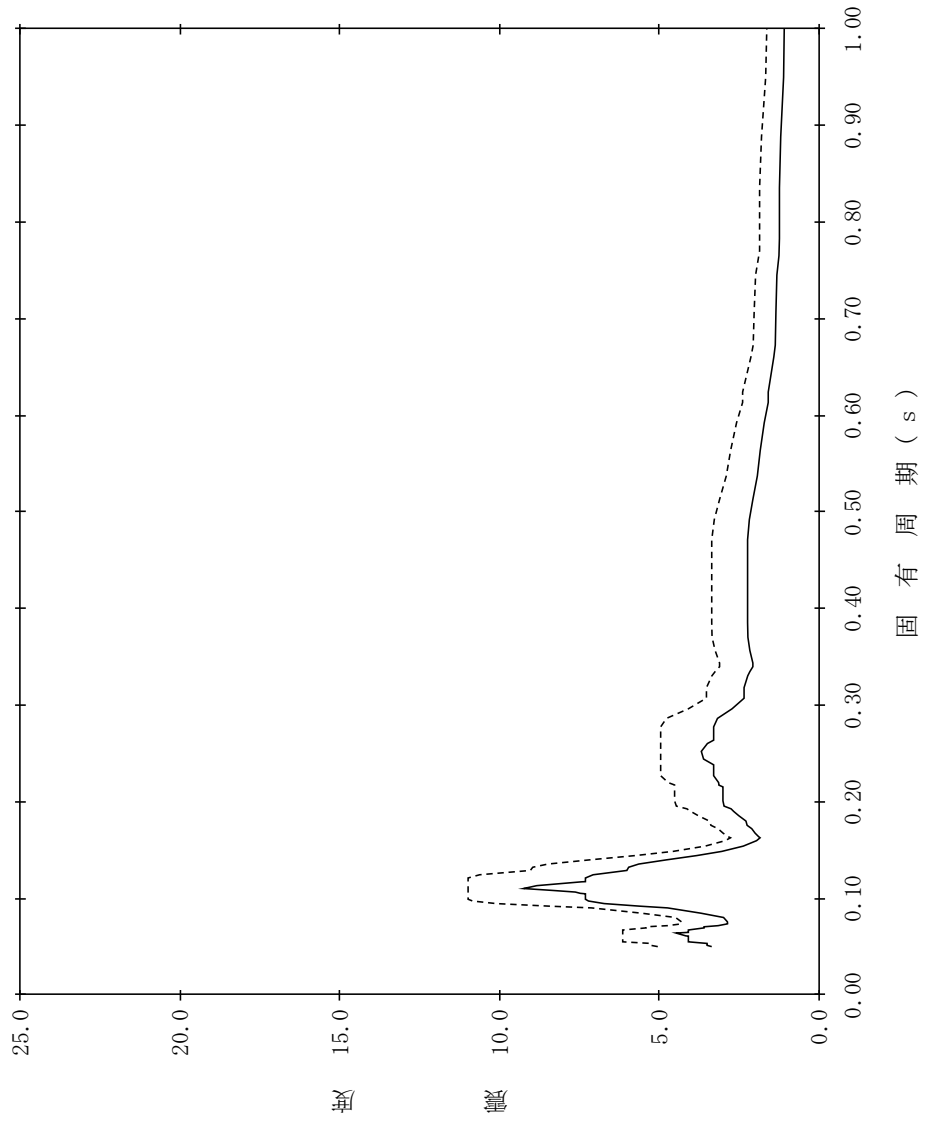

【NS2-PCV-SsNS-GSW128】

構造物名：ガンマ線遮蔽壁
 標高：EL19.000m
 減衰定数：5.0%
 波形名：基準地震動 S s
 設計用床応答スペクトル I (NS方向)
 設計用床応答スペクトル II (NS方向)

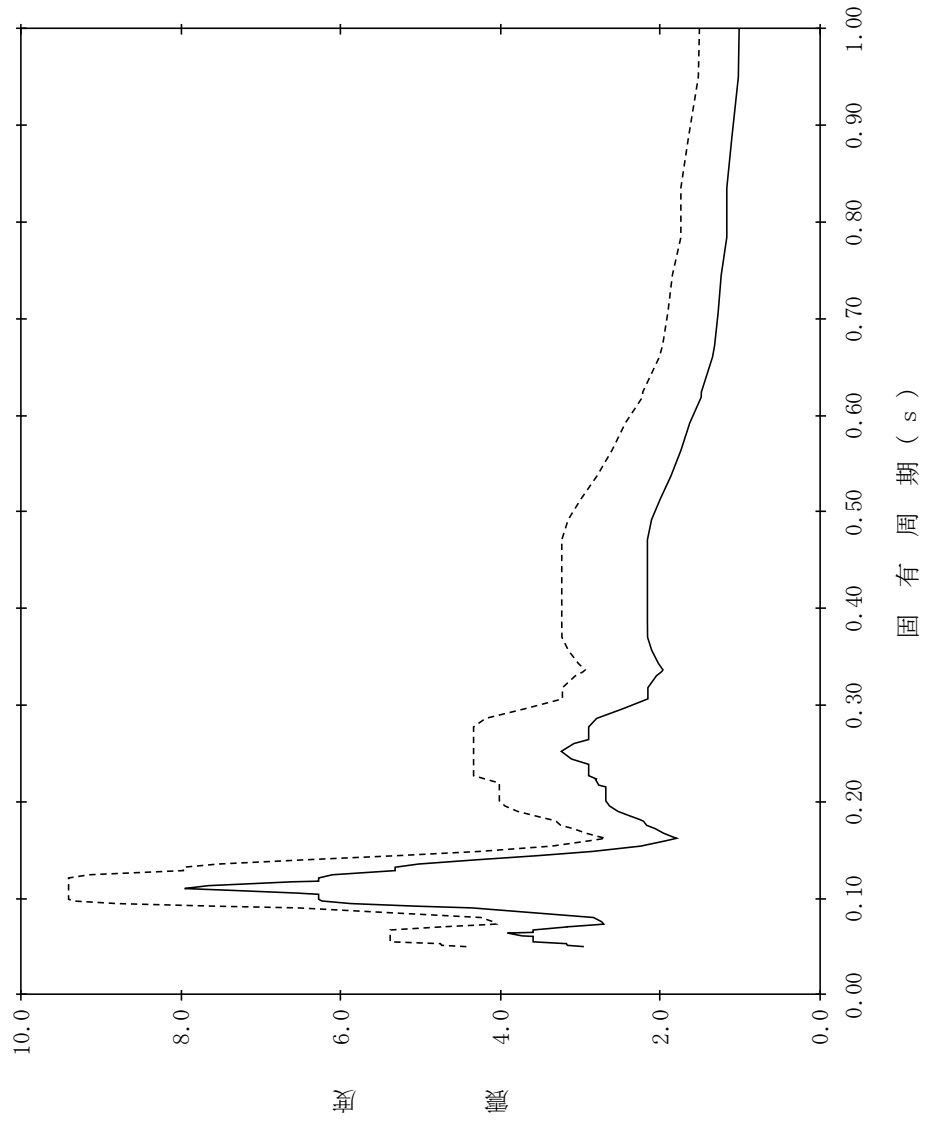

【NS2-PCV-SsNS-PED129】

構造物名：原子炉压力容器ベデスタル
 標高：EL15.944m
 減衰定数：0.5%
 波形名：基準地震動 S s
 設計用床応答スペクトル I (NS方向)
 設計用床応答スペクトル II (NS方向)

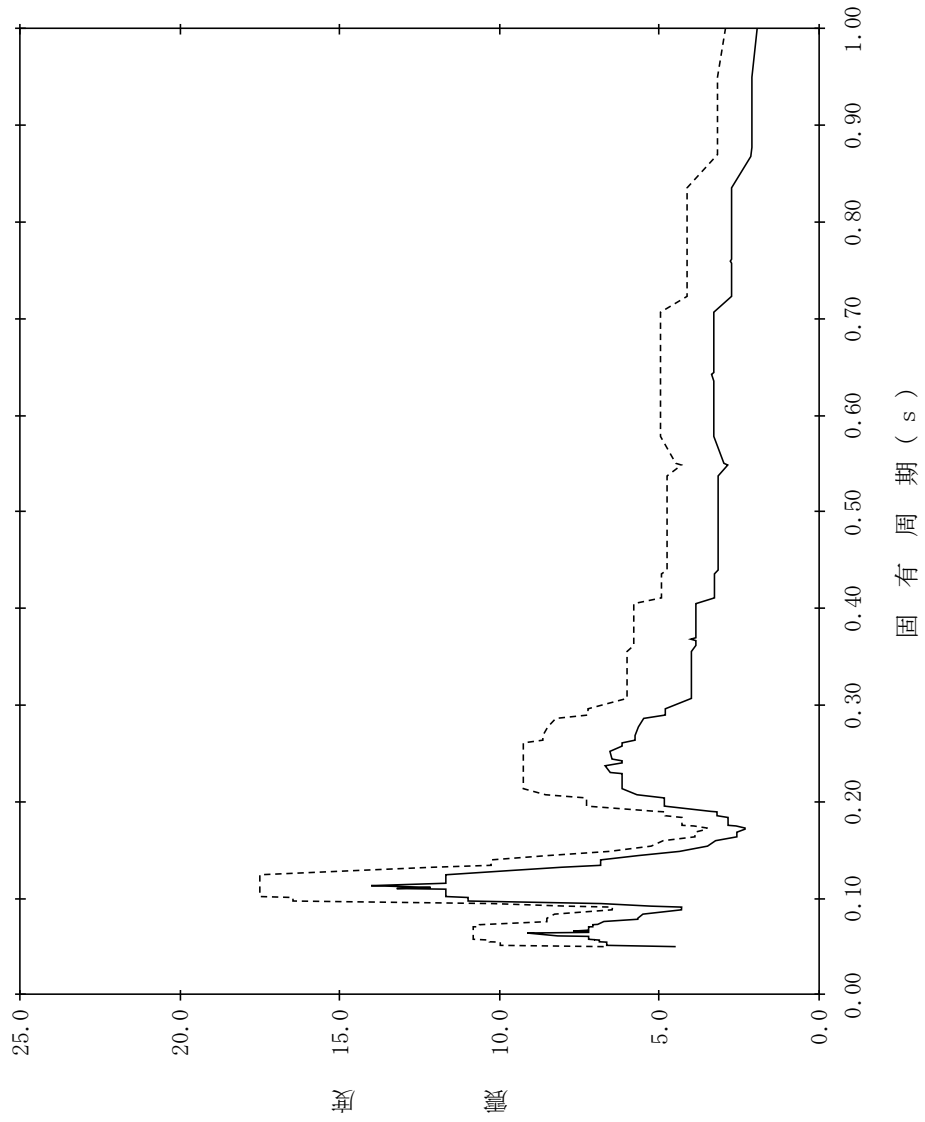

【NS2-PCV-SsNS-PEDI.30】

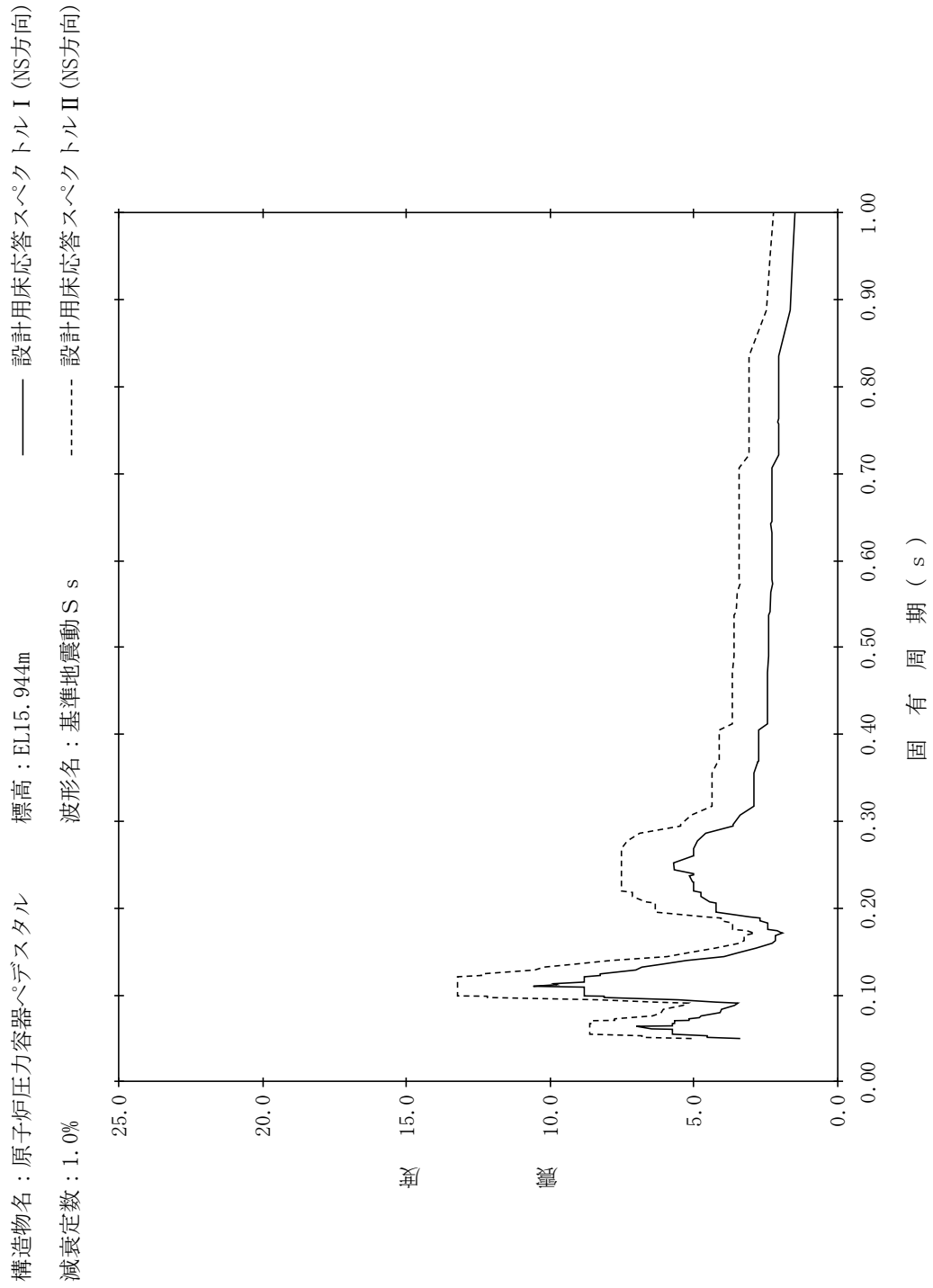

【NS2-PCV-SsNS-PEDI31】

構造物名：原子炉压力容器ベデスタル
 標高：EL15.944m
 減衰定数：1.5%
 波形名：基準地震動 S s
 設計用床応答スペクトル I (NS方向)
 設計用床応答スペクトル II (NS方向)

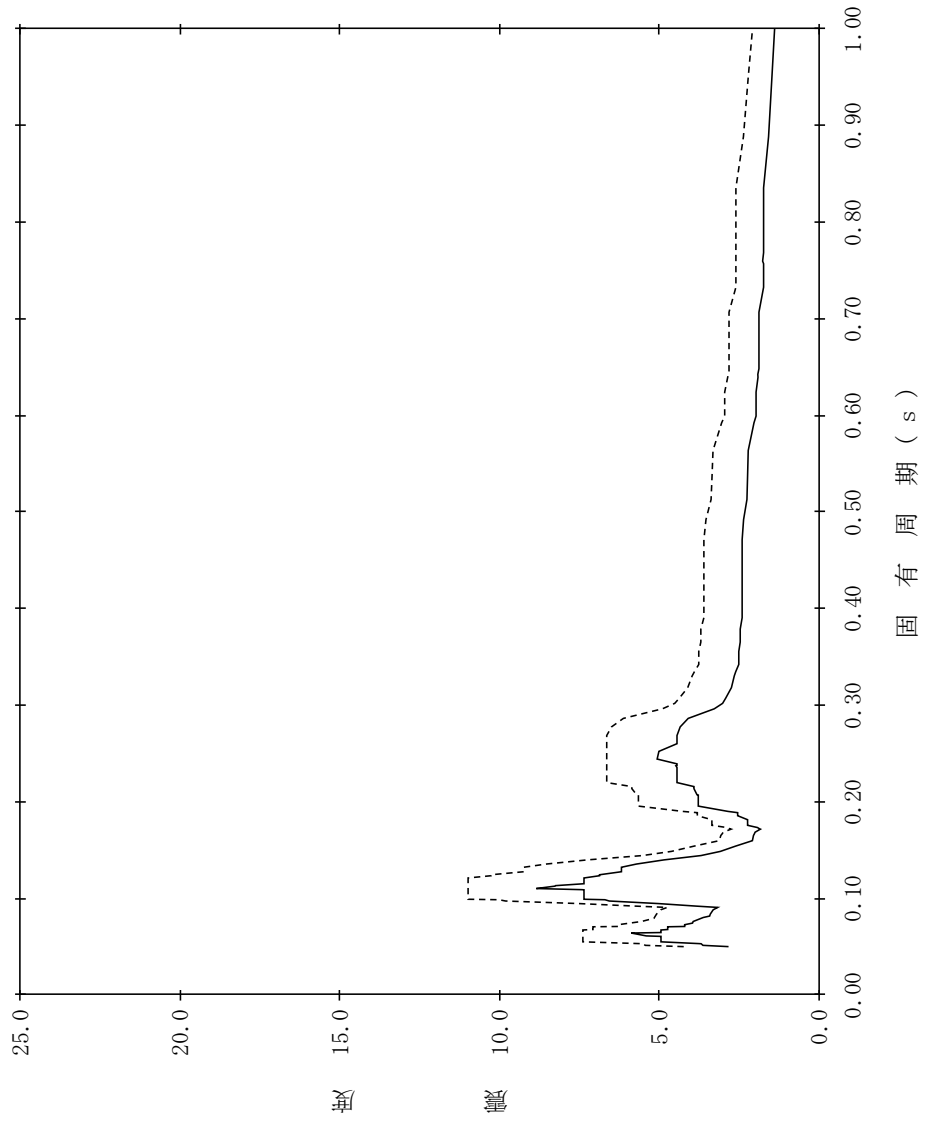

【NS2-PCV-SsNS-PED132】

構造物名：原子炉圧力容器ベグスタル
 標高：EL15.944m
 減衰定数：2.0%
 波形名：基準地震動 S s
 設計用床応答スペクトル I (NS方向)
 設計用床応答スペクトル II (NS方向)

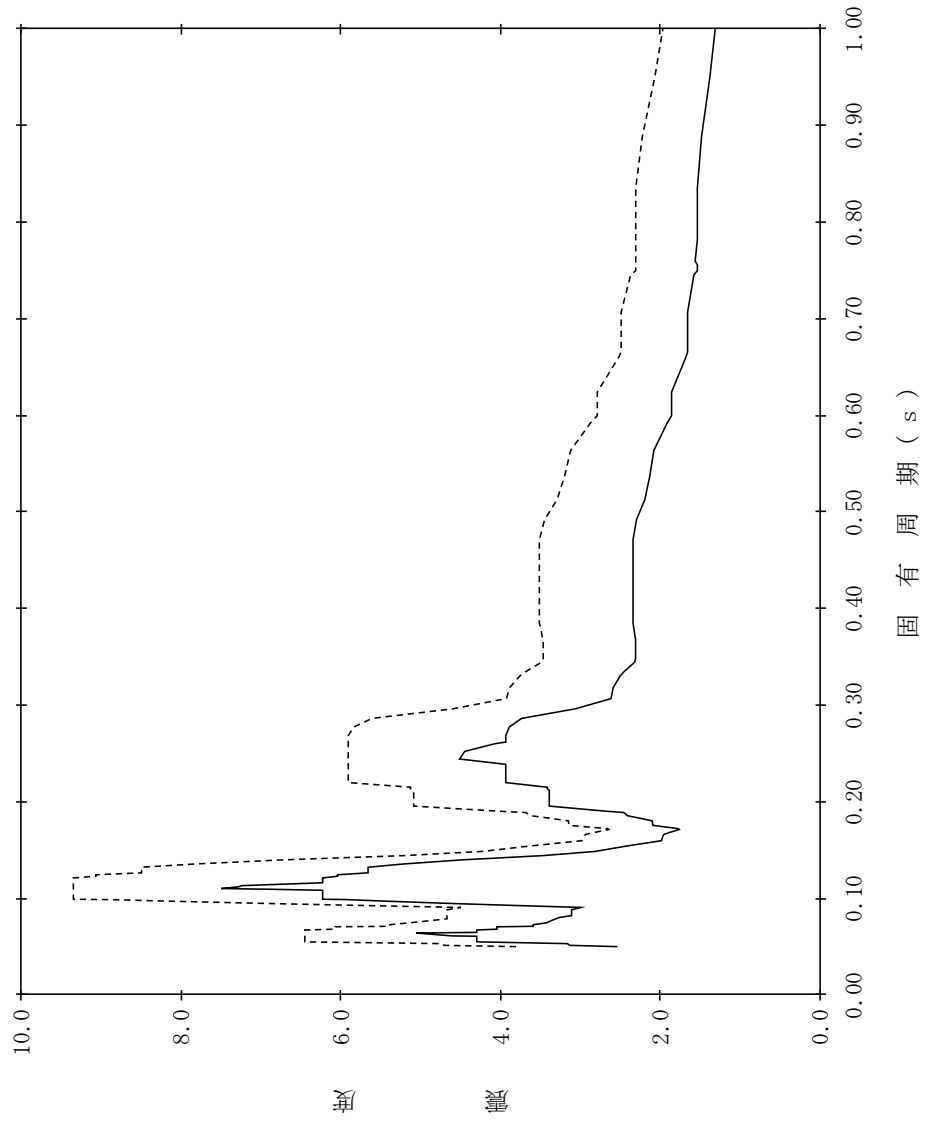

【NS2-PCV-SsNS-PEDI33】

構造物名：原子炉压力容器ベデスタル
 標高：EL15.944m
 減衰定数：2.5%
 波形名：基準地震動 S s
 設計用床応答スペクトル I (NS方向)
 設計用床応答スペクトル II (NS方向)

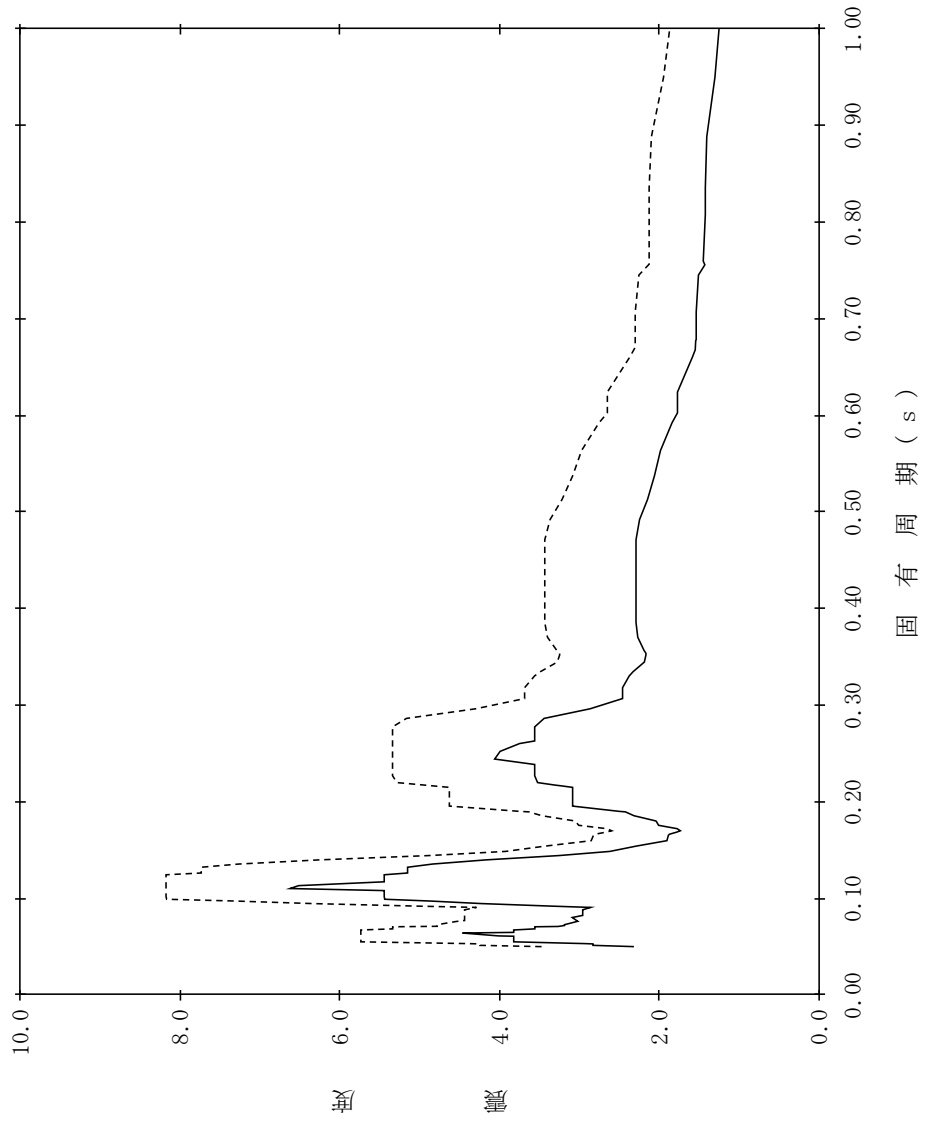

【NS2-PCV-SsNS-PEDI34】

構造物名：原子炉压力容器ベデスタル
 標高：EL15.944m
 減衰定数：3.0%
 波形名：基準地震動 S s
 設計用床応答スペクトル I (NS方向)
 設計用床応答スペクトル II (NS方向)

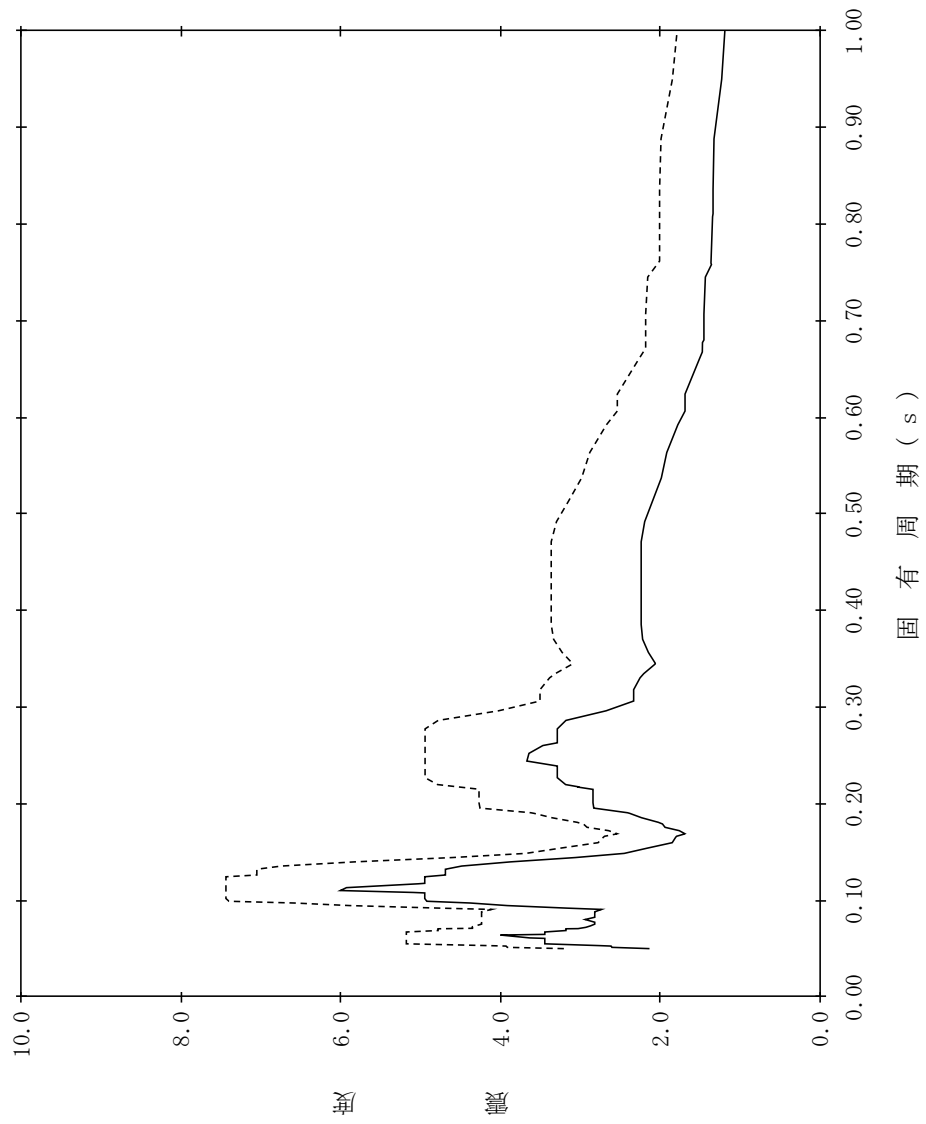

【NS2-PCV-SsNS-PEDI35】

構造物名：原子炉压力容器ベデスタル
 標高：EL15.944m
 減衰定数：4.0%
 波形名：基準地震動 S s
 設計用床応答スペクトル I (NS方向)
 設計用床応答スペクトル II (NS方向)

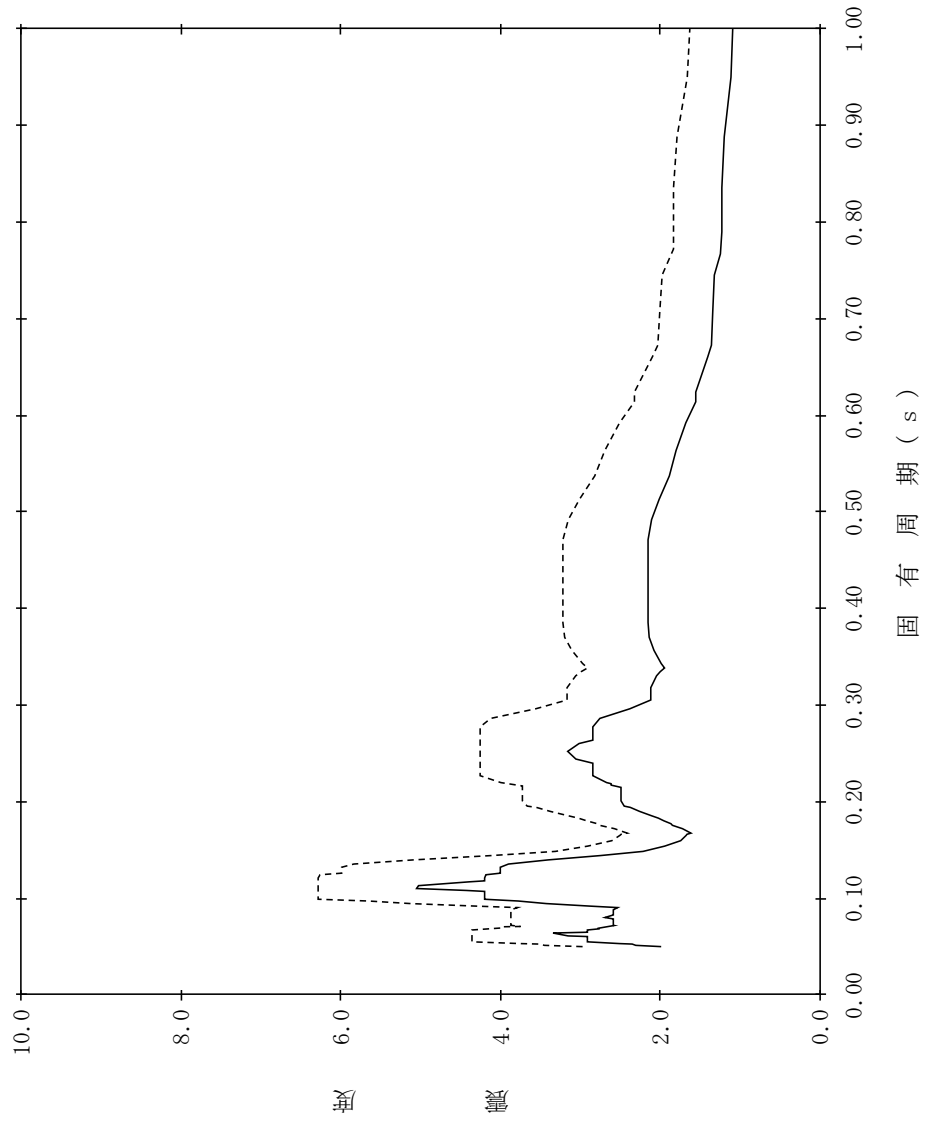

【NS2-PCV-SsNS-PEDI36】

構造物名：原子炉压力容器ベデスタル
 標高：EL15.944m
 減衰定数：5.0%
 波形名：基準地震動 S s
 設計用床応答スペクトル I (NS方向)
 設計用床応答スペクトル II (NS方向)

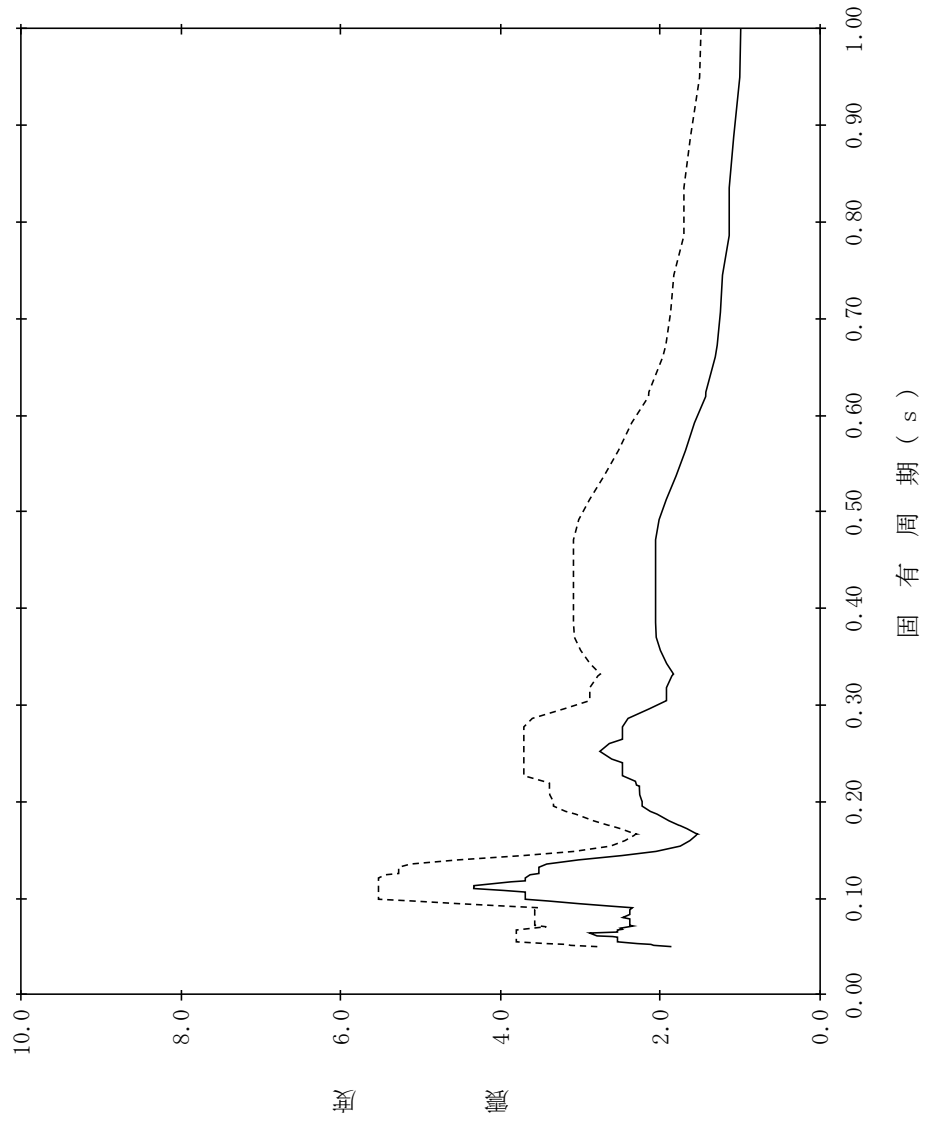

【NS2-PCV-SsNS-PEDI37】

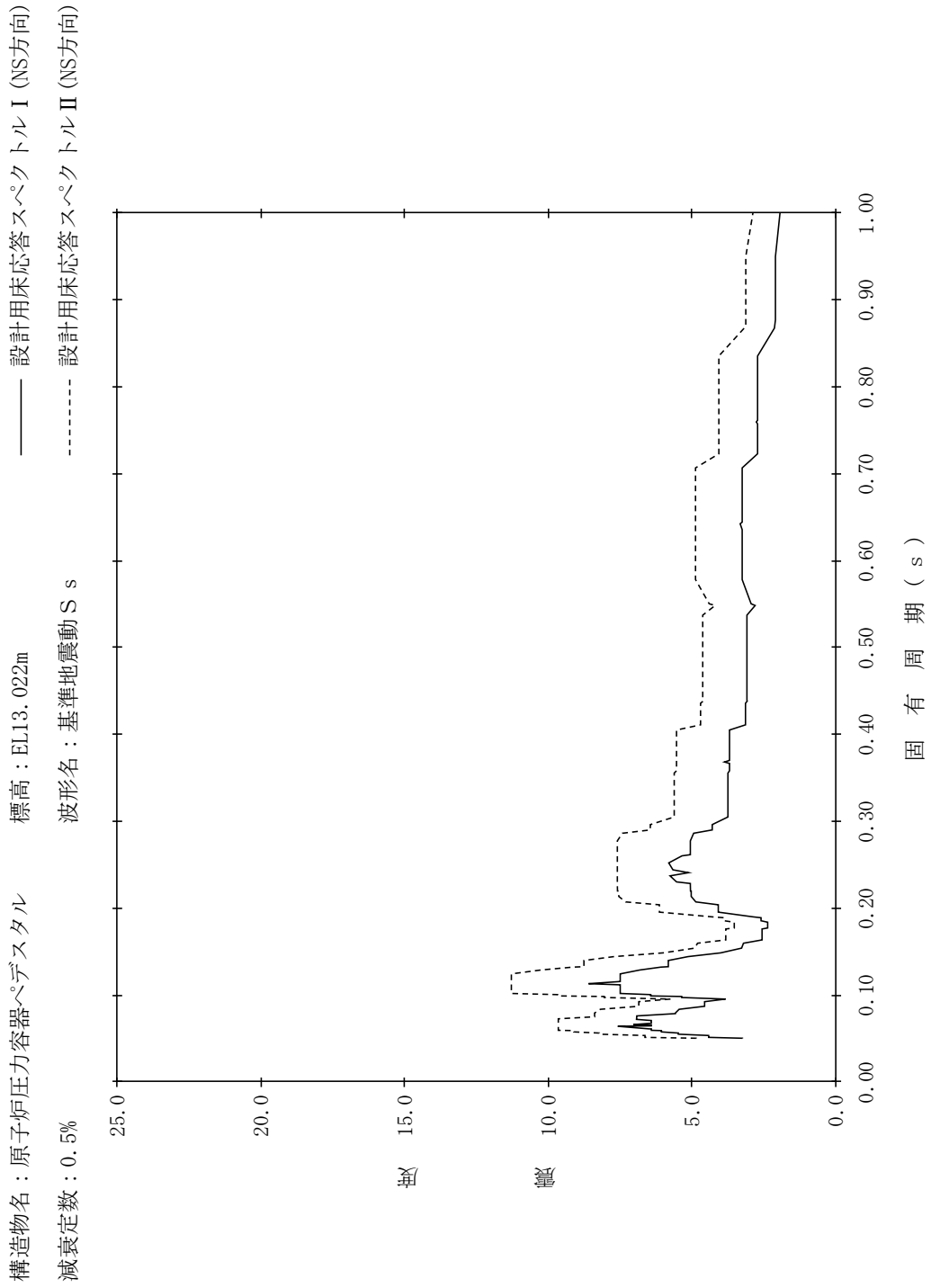

【NS2-PCV-SsNS-PED138】

構造物名：原子炉压力容器ベデスタル
 標高：EL13.022m
 減衰定数：1.0%
 波形名：基準地震動 S s
 設計用床応答スペクトル I (NS方向)
 設計用床応答スペクトル II (NS方向)

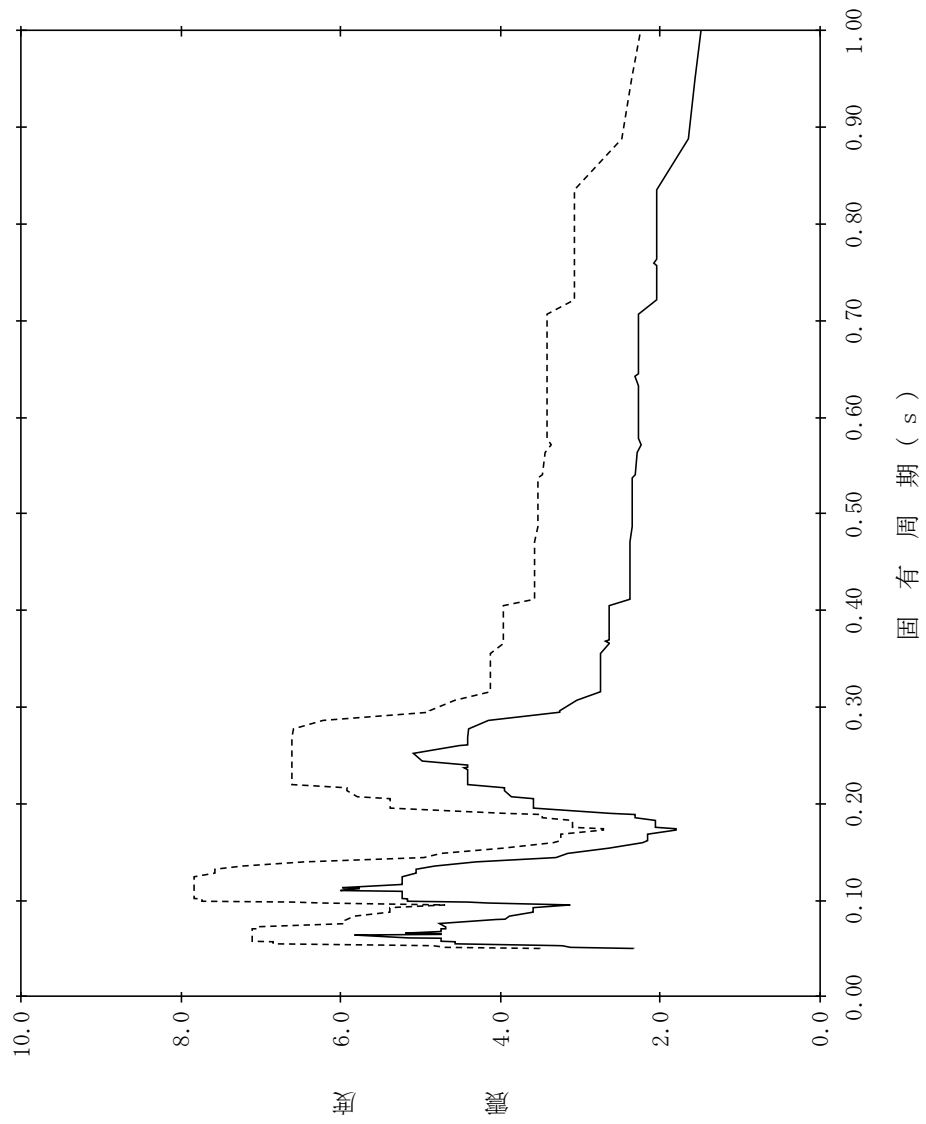

【NS2-PCV-SsNS-PED139】

構造物名：原子炉压力容器ベデスタル
 標高：EL13.022m
 減衰定数：1.5%
 波形名：基準地震動 S s
 設計用床応答スペクトル I (NS方向)
 設計用床応答スペクトル II (NS方向)

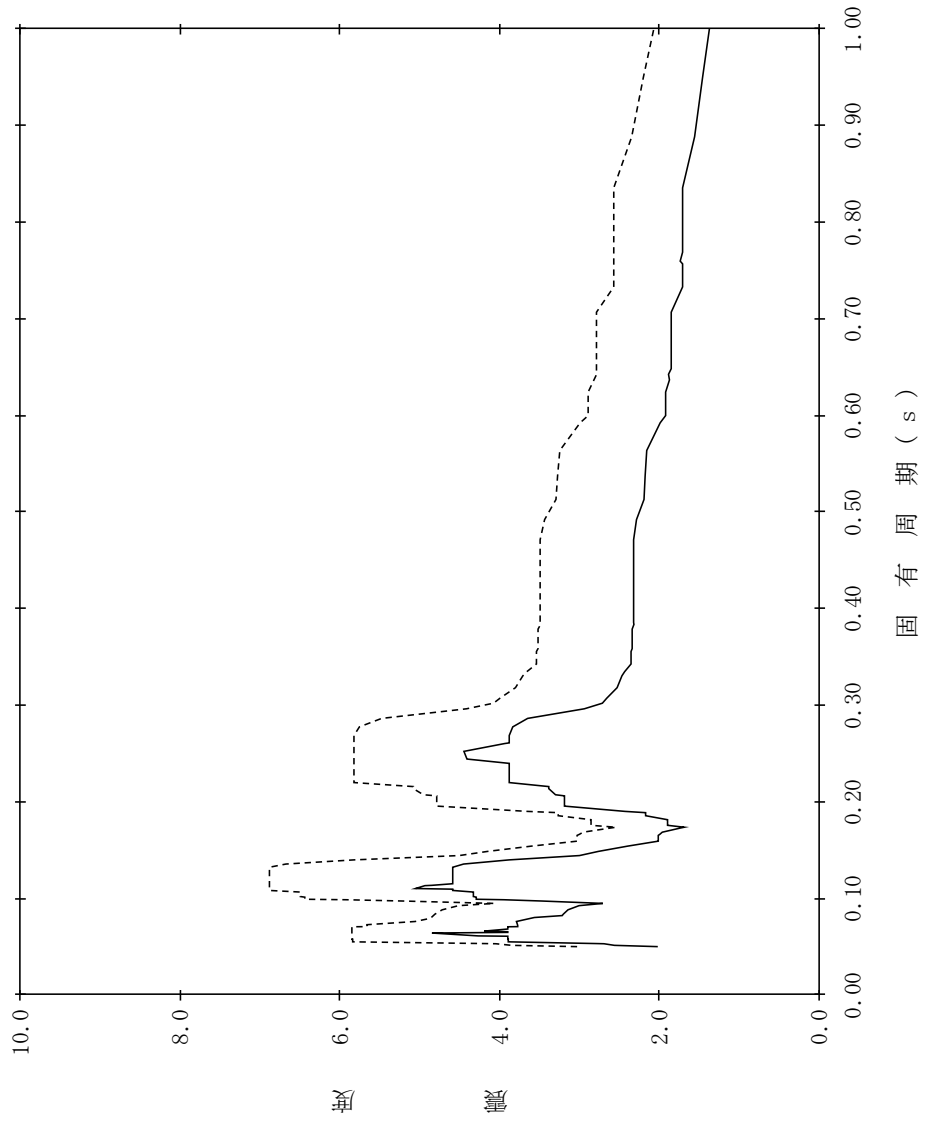

【NS2-PCV-SsNS-PED140】

構造物名：原子炉圧力容器ベゾスタル
 標高：EL13.022m
 減衰定数：2.0%
 波形名：基準地震動 S s
 設計用床応答スペクトル I (NS方向)
 設計用床応答スペクトル II (NS方向)

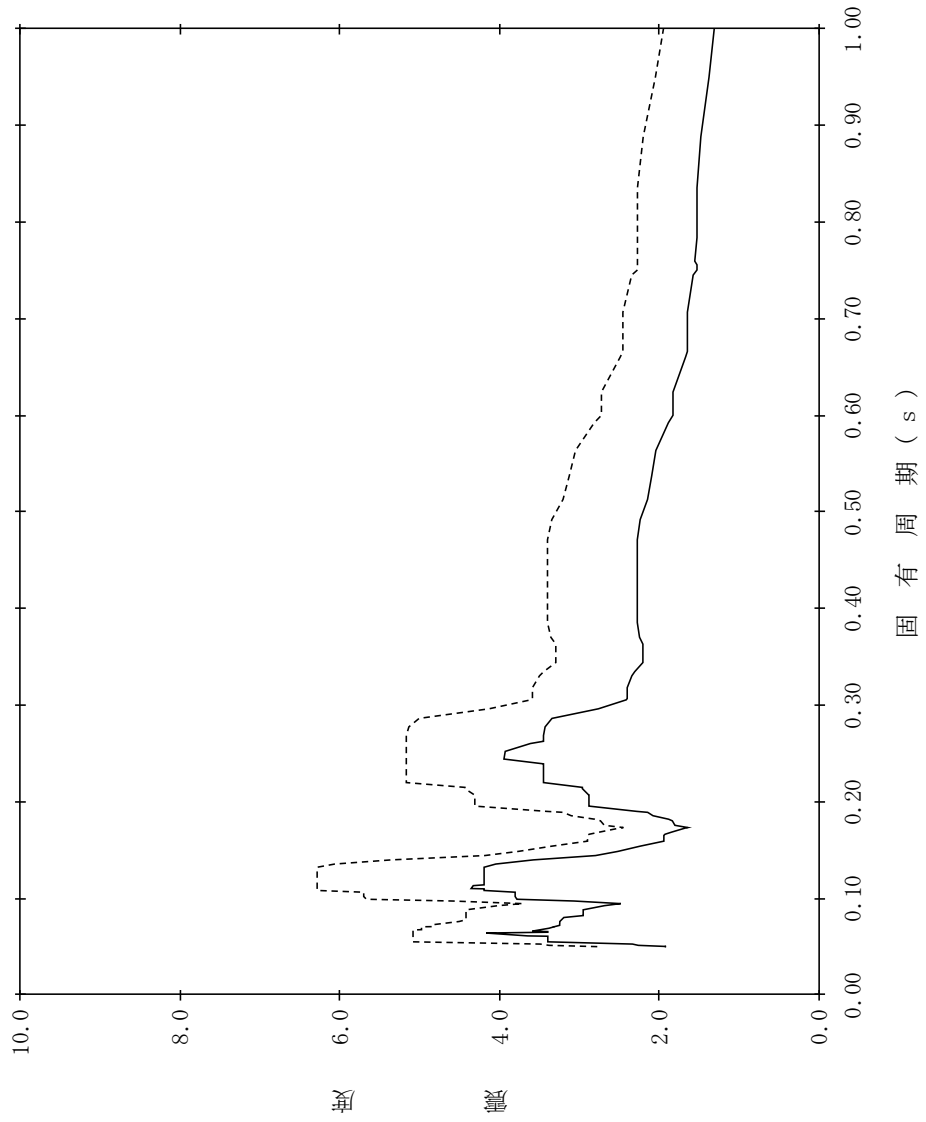

【NS2-PCV-SsNS-PED141】

構造物名：原子炉压力容器ベデスタル
 標高：EL13.022m
 減衰定数：2.5%
 波形名：基準地震動 S s
 設計用床応答スペクトル I (NS方向)
 設計用床応答スペクトル II (NS方向)

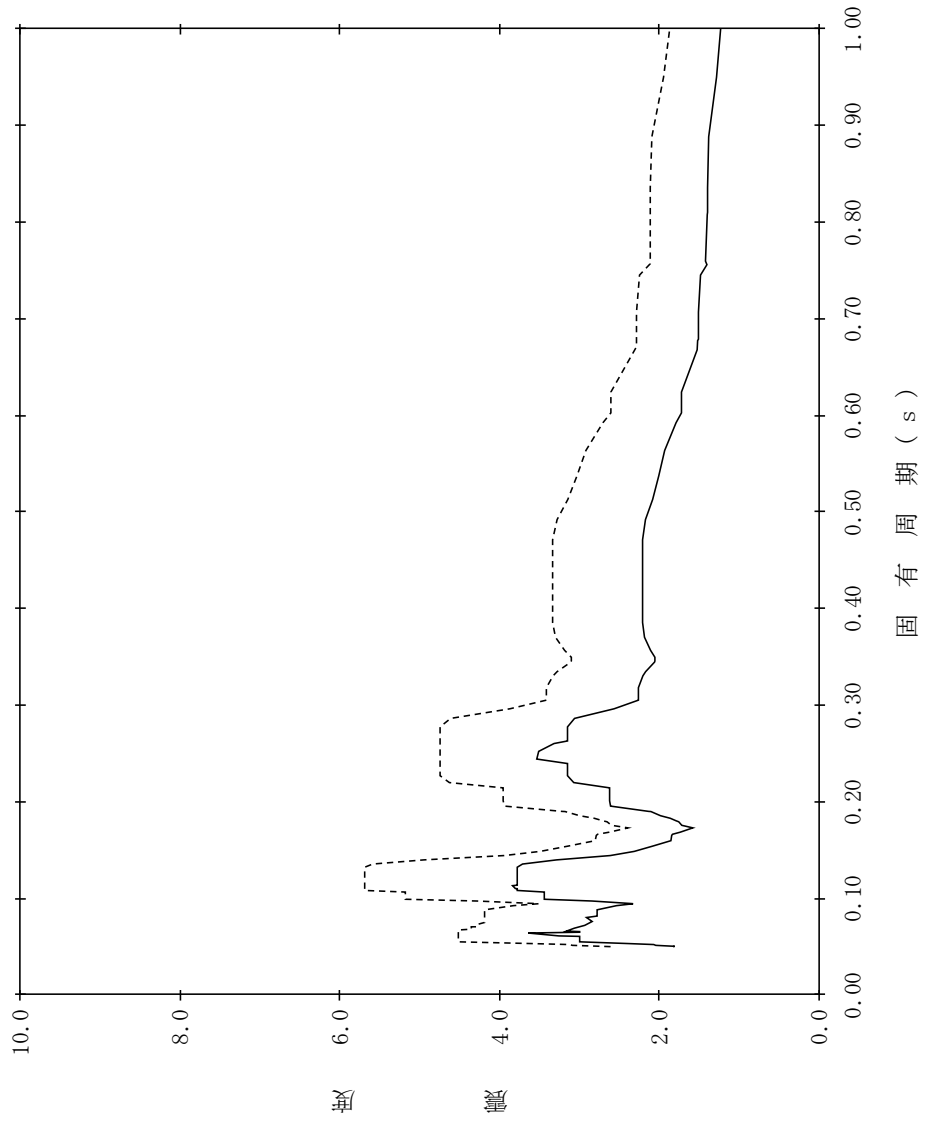

【NS2-PCV-SsNS-PED142】

構造物名：原子炉压力容器ベデスタル
 標高：EL13.022m
 減衰定数：3.0%
 波形名：基準地震動 S s
 設計用床応答スペクトル I (NS方向)
 設計用床応答スペクトル II (NS方向)

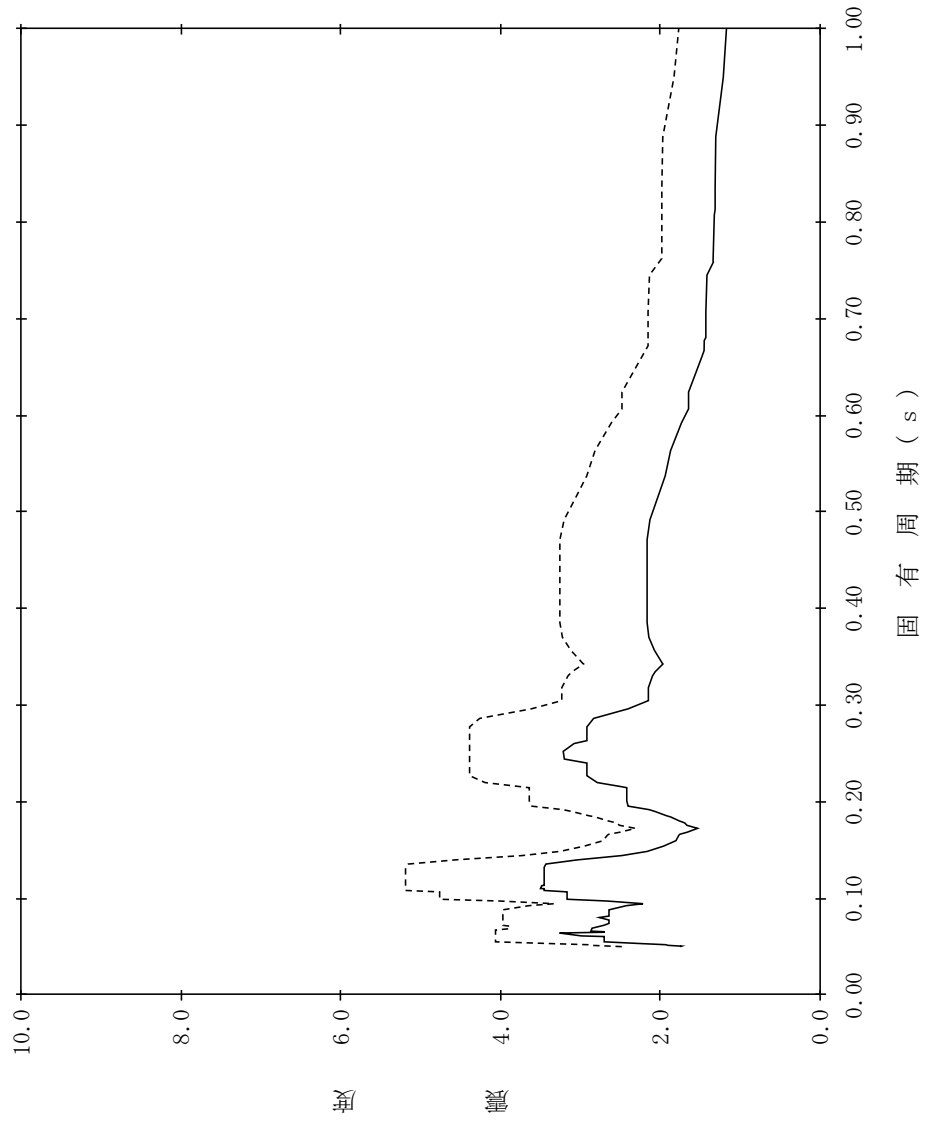

【NS2-PCV-SsNS-PED143】

構造物名：原子炉压力容器ベデスタル
 標高：EL13.022m
 減衰定数：4.0%
 波形名：基準地震動 S s
 設計用床応答スペクトル I (NS方向)
 設計用床応答スペクトル II (NS方向)

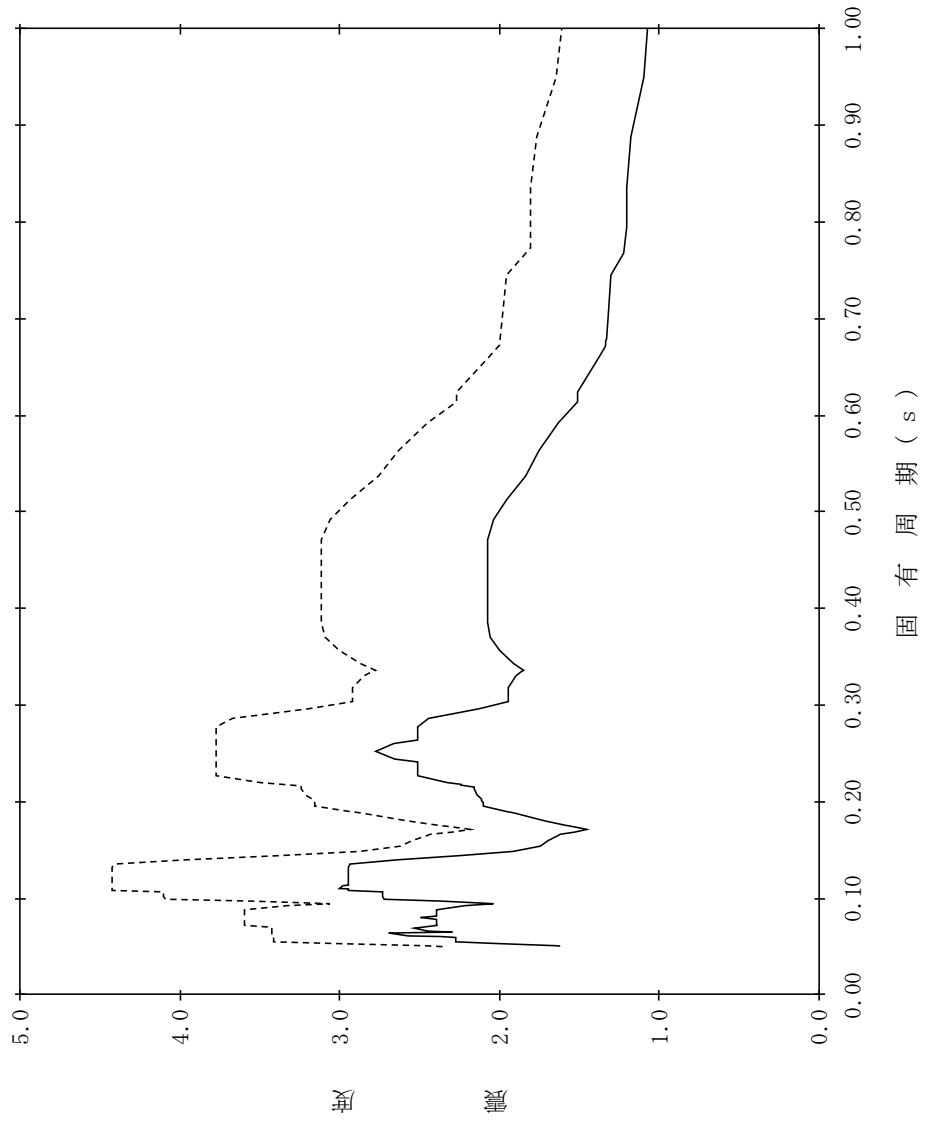

【NS2-PCV-SsNS-PED144】

構造物名：原子炉压力容器ベデスタル
 標高：EL13.022m
 減衰定数：5.0%
 波形名：基準地震動 S s

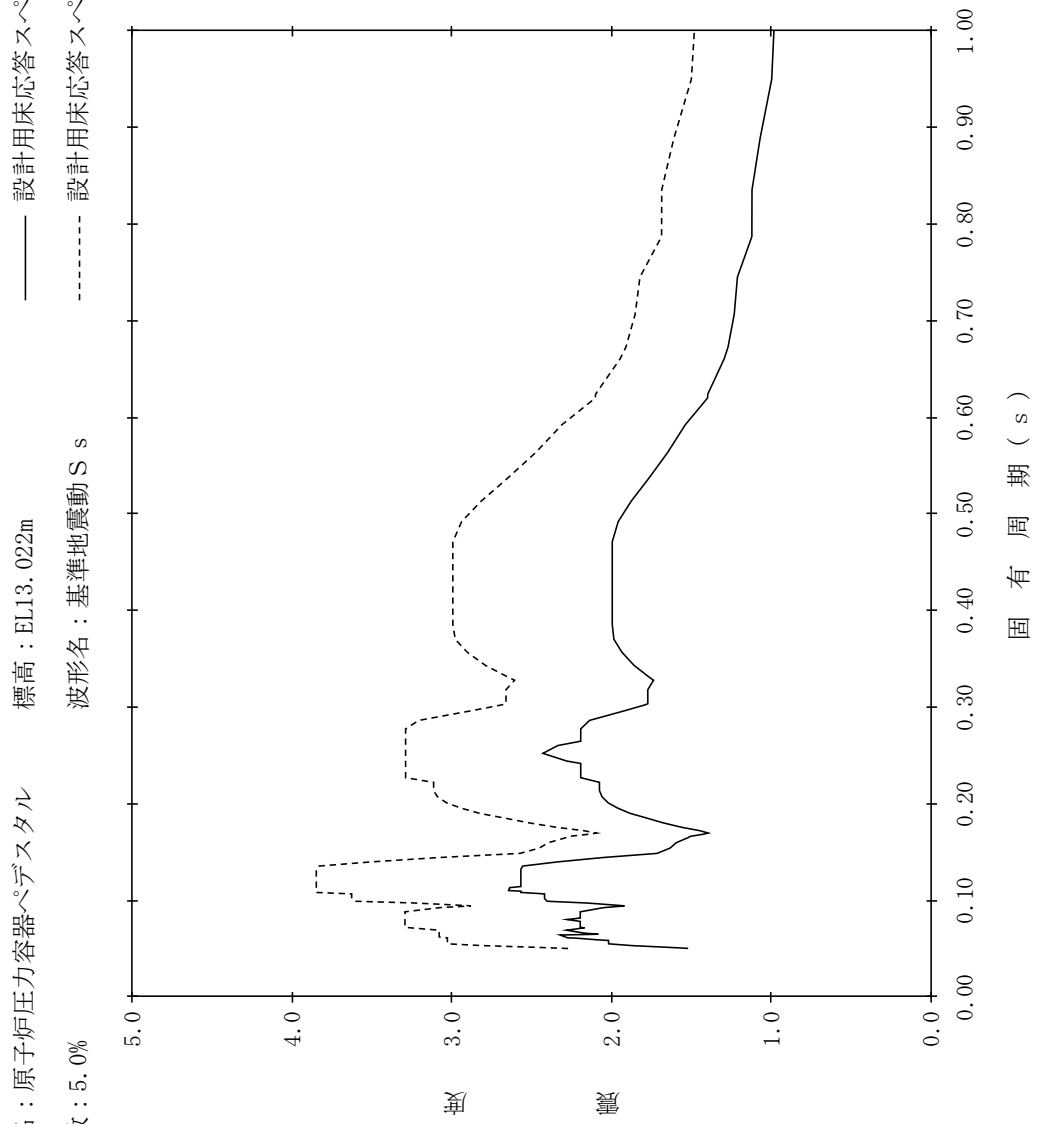

【NS2-PCV-SsNS-RPV145】

構造物名：原子炉压力容器
 標高：EL32.567m
 減衰定数：0.5%
 波形名：基準地震動 S s
 設計用床応答スペクトル I (NS方向)
 設計用床応答スペクトル II (NS方向)

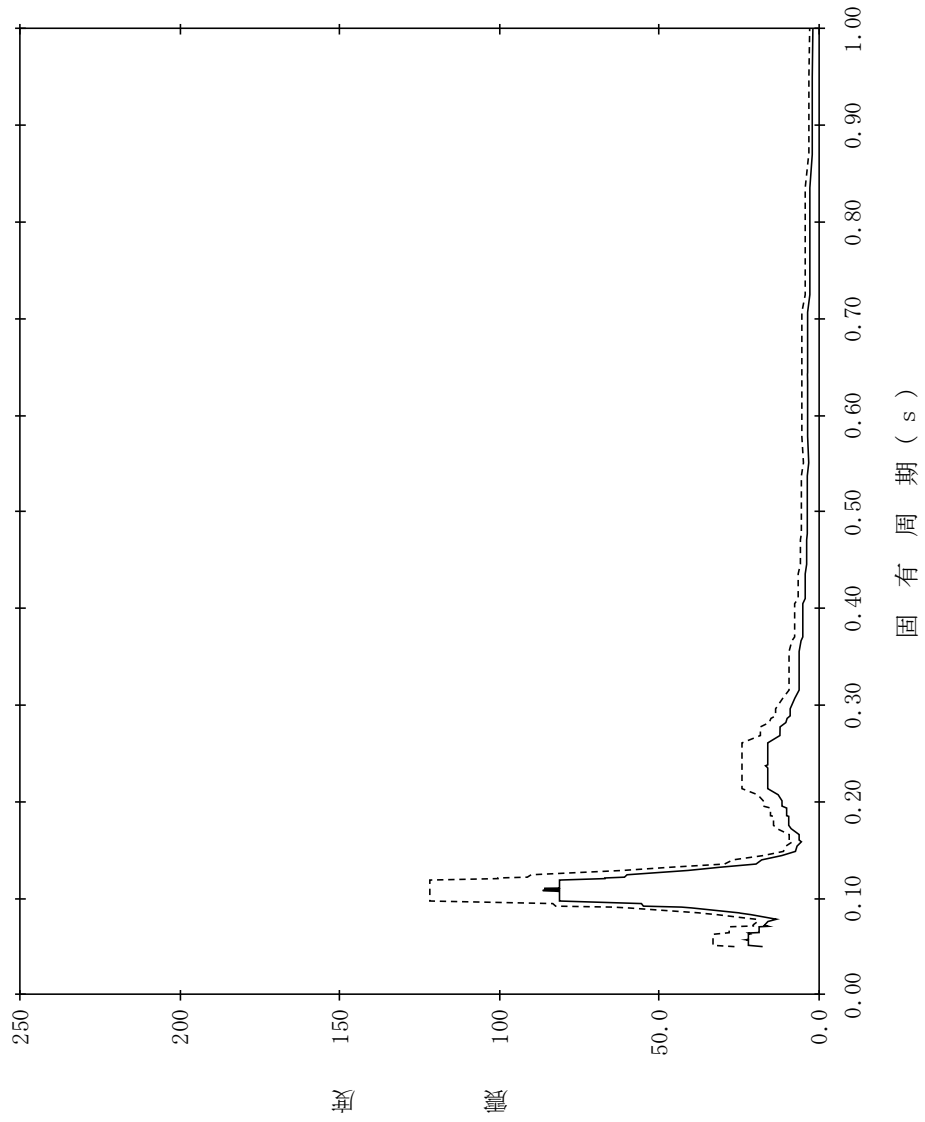

【NS2-PCV-SsNS-RPV146】

構造物名：原子炉压力容器
 標高：EL32.567m
 減衰定数：1.0%
 波形名：基準地震動 S s
 設計用床応答スペクトル I (NS方向)
 設計用床応答スペクトル II (NS方向)

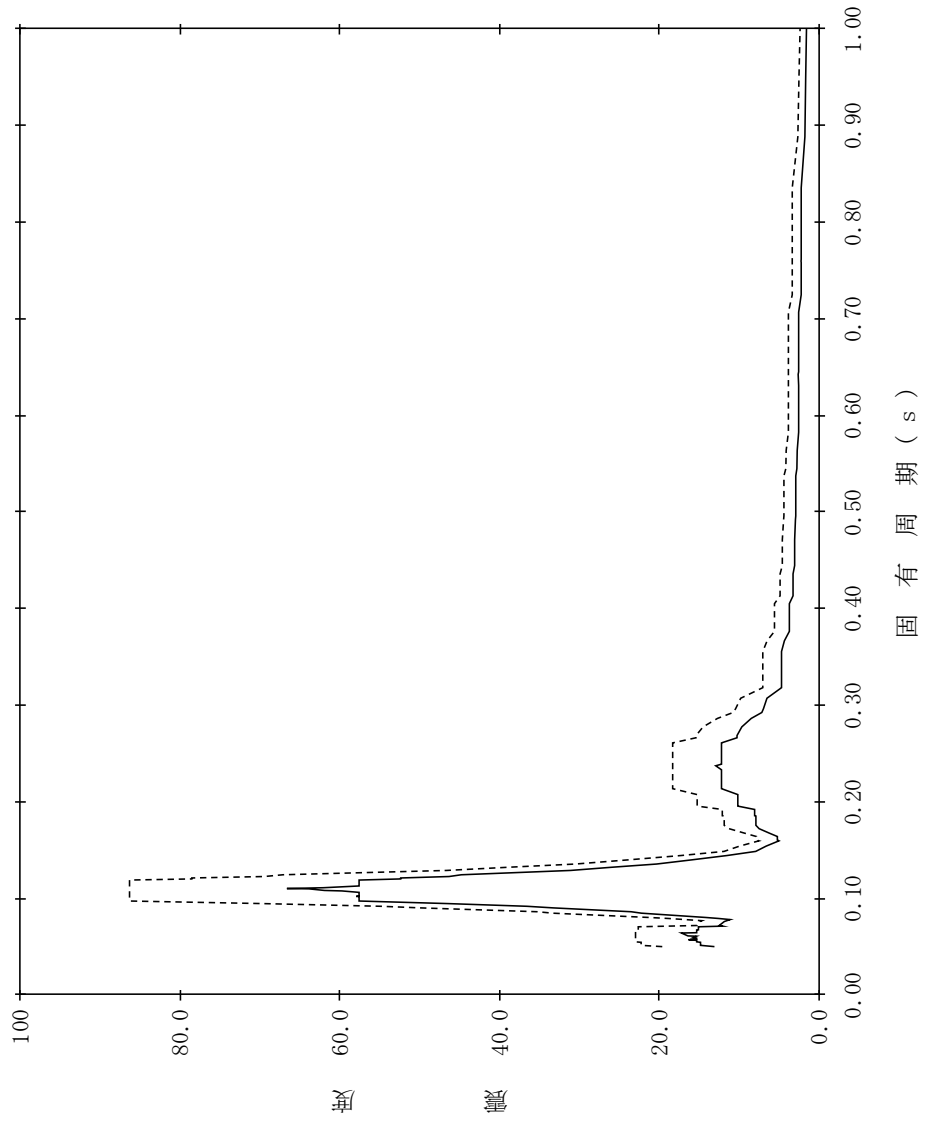

【NS2-PCV-SsNS-RPV147】

構造物名：原子炉压力容器
 標高：EL32.567m
 減衰定数：1.5%
 波形名：基準地震動 S s
 設計用床応答スペクトル I (NS方向)
 設計用床応答スペクトル II (NS方向)

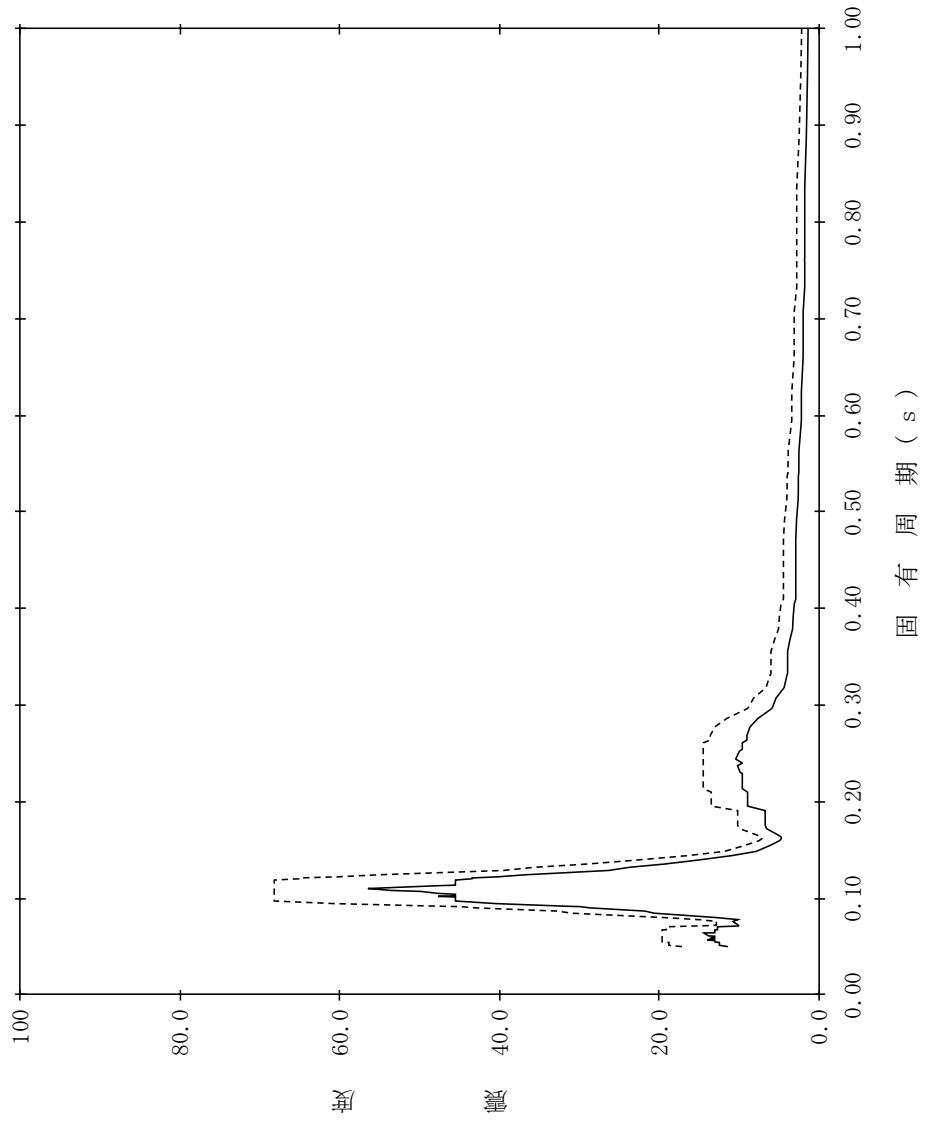

【NS2-PCV-SsNS-RPV148】

構造物名：原子炉压力容器
 標高：EL32.567m
 減衰定数：2.0%
 波形名：基準地震動 S s
 設計用床応答スペクトル I (NS方向)
 設計用床応答スペクトル II (NS方向)

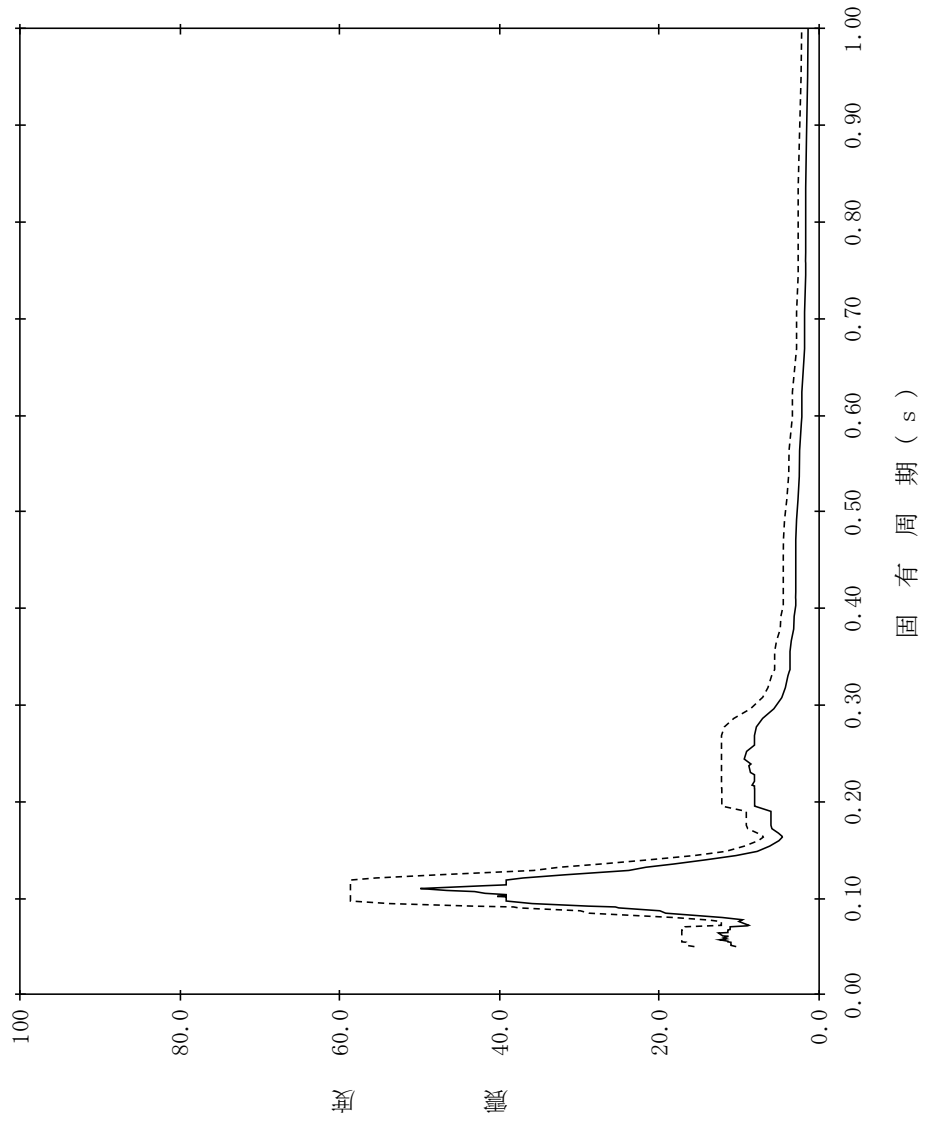

【NS2-PCV-SsNS-RPV149】

構造物名：原子炉压力容器
 標高：EL32.567m
 減衰定数：2.5%
 波形名：基準地震動 S s
 設計用床応答スペクトル I (NS方向)
 設計用床応答スペクトル II (NS方向)

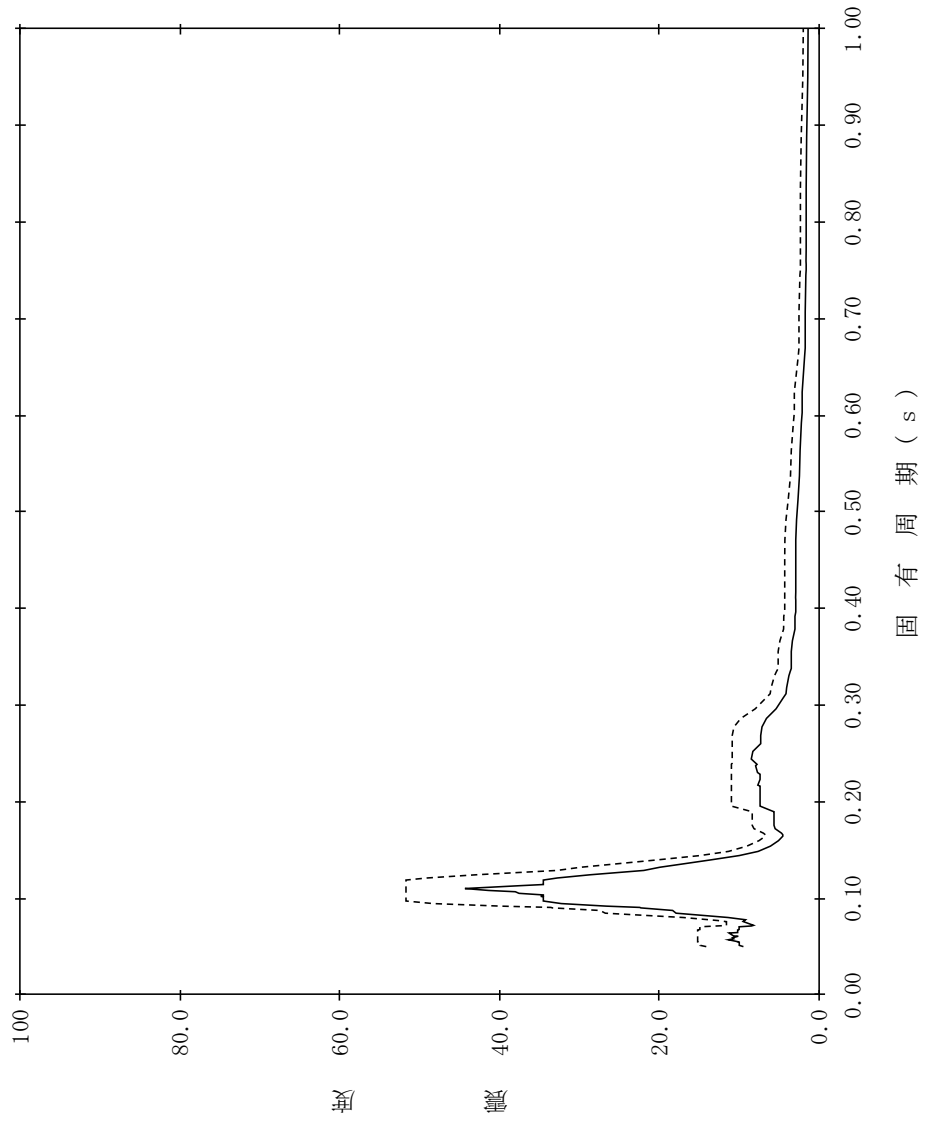

【NS2-PCV-SsNS-RPV150】

構造物名：原子炉压力容器
 標高：EL32.567m
 減衰定数：3.0%
 波形名：基準地震動 S s
 設計用床応答スペクトル I (NS方向)
 設計用床応答スペクトル II (NS方向)

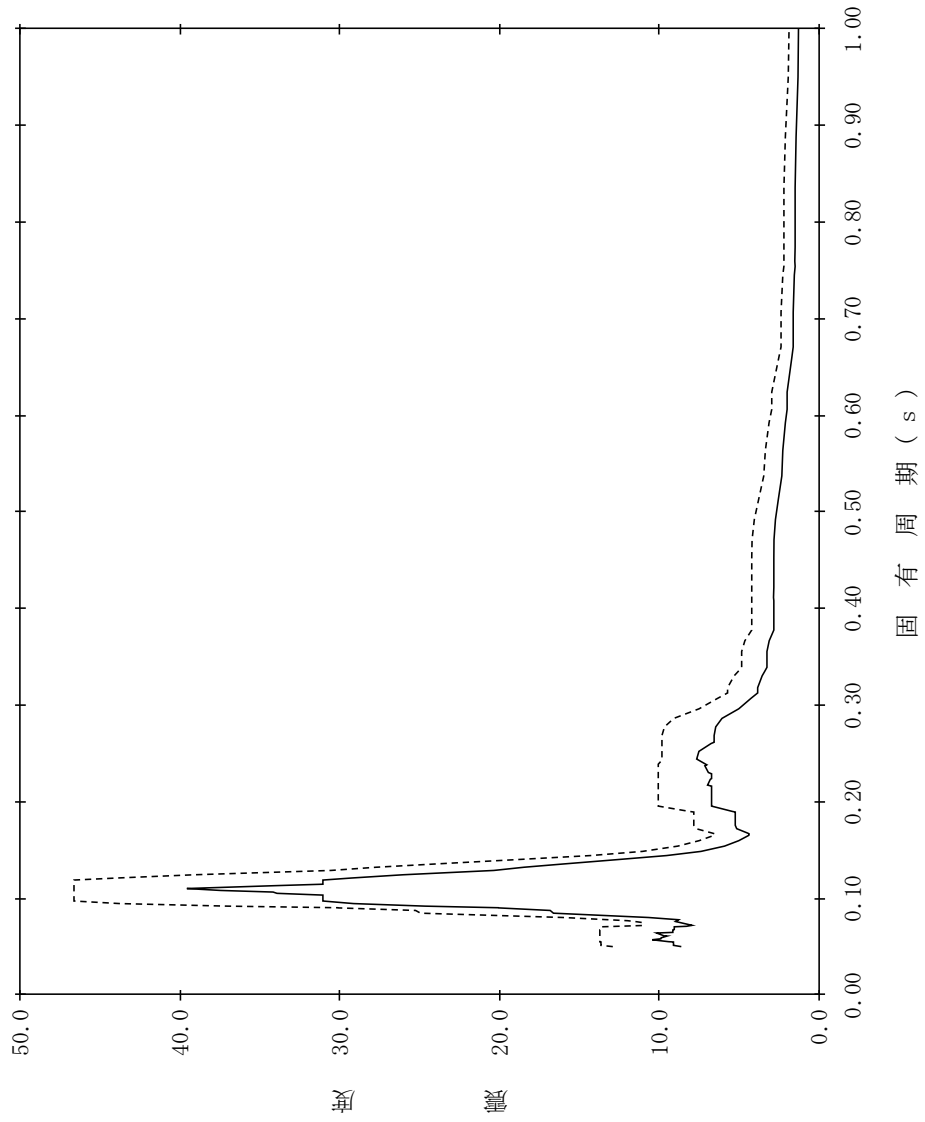

【NS2-PCV-SsNS-RPV151】

構造物名：原子炉压力容器
 標高：EL32.567m
 減衰定数：4.0%
 波形名：基準地震動 S s
 設計用床応答スペクトル I (NS方向)
 設計用床応答スペクトル II (NS方向)

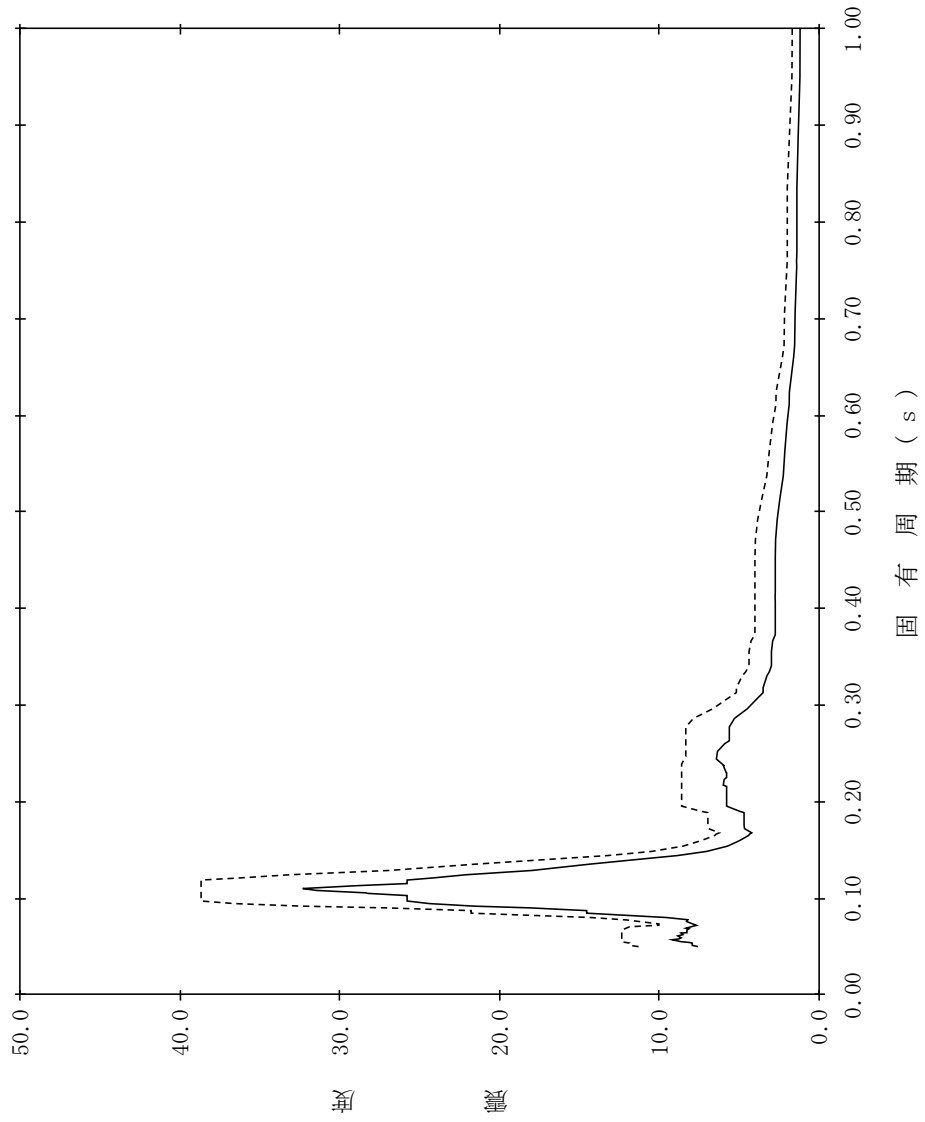

【NS2-PCV-SsNS-RPV152】

構造物名：原子炉压力容器
 標高：EL32.567m
 減衰定数：5.0%
 波形名：基準地震動 S s
 設計用床応答スペクトル I (NS方向)
 設計用床応答スペクトル II (NS方向)

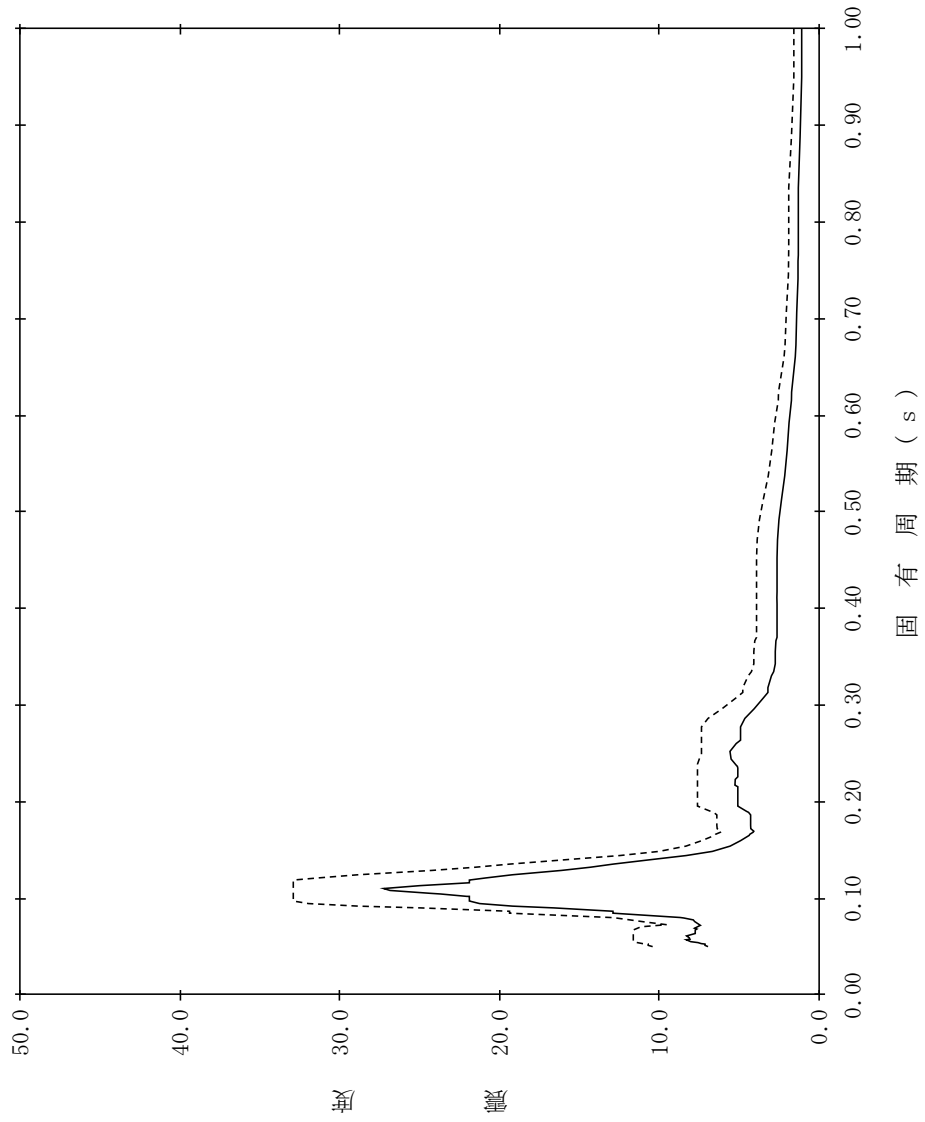

【NS2-PCV-SsNS-RPV153】

構造物名：原子炉压力容器
 標高：EL29.181m
 減衰定数：0.5%
 波形名：基準地震動 S s
 設計用床応答スペクトル I (NS方向)
 設計用床応答スペクトル II (NS方向)

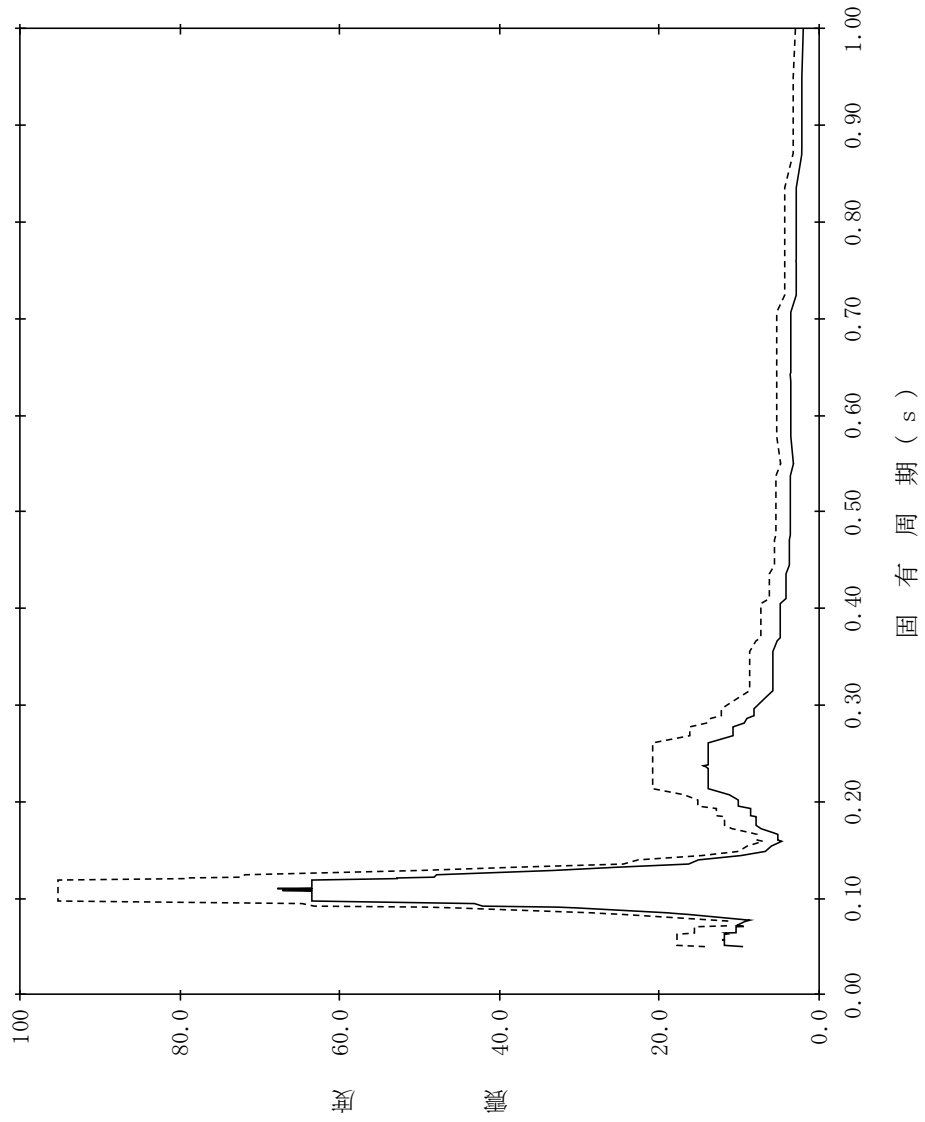

【NS2-PCV-SsNS-RPV154】

構造物名：原子炉压力容器
 標高：EL29.181m
 減衰定数：1.0%
 波形名：基準地震動 S s
 設計用床応答スペクトル I (NS方向)
 設計用床応答スペクトル II (NS方向)

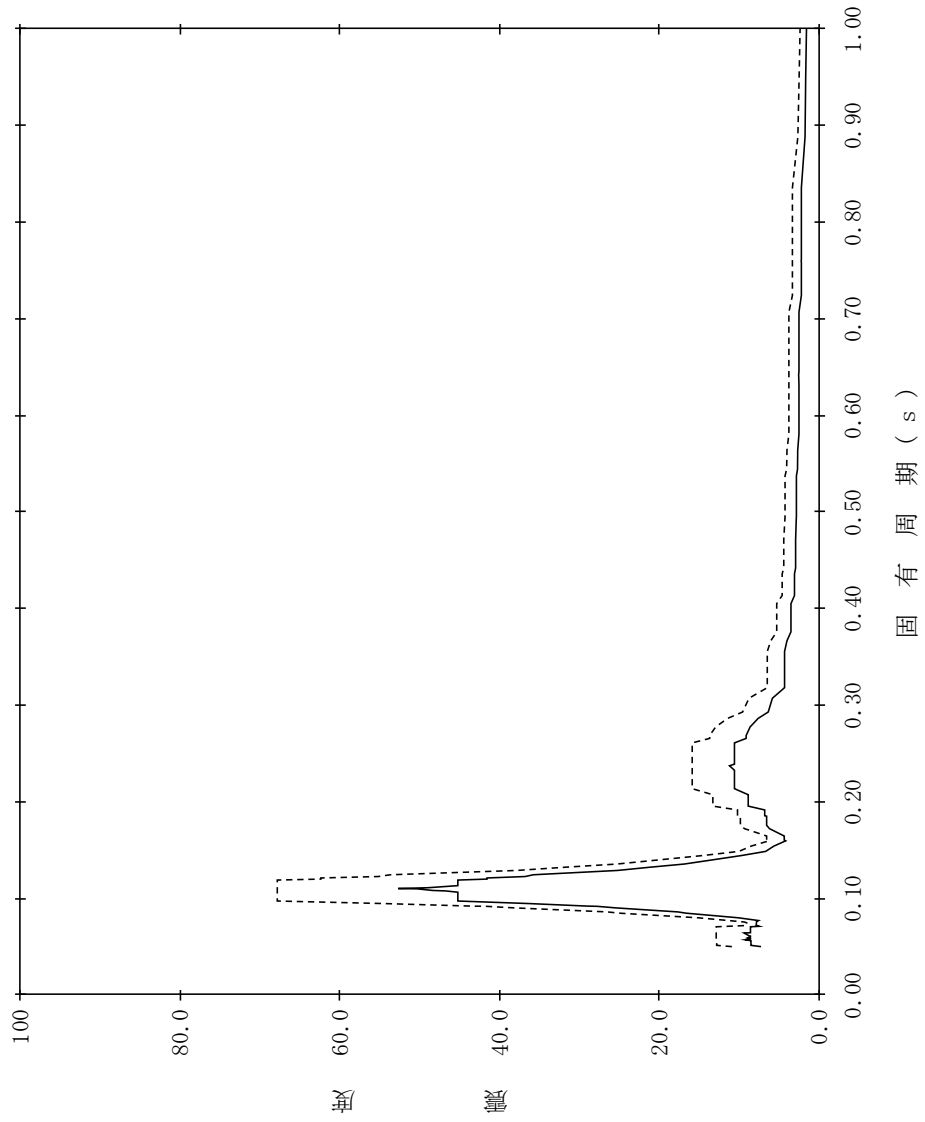

【NS2-PCV-SsNS-RPV155】

構造物名：原子炉压力容器
 標高：EL29.181m
 減衰定数：1.5%
 波形名：基準地震動 S s
 設計用床応答スペクトル I (NS方向)
 設計用床応答スペクトル II (NS方向)

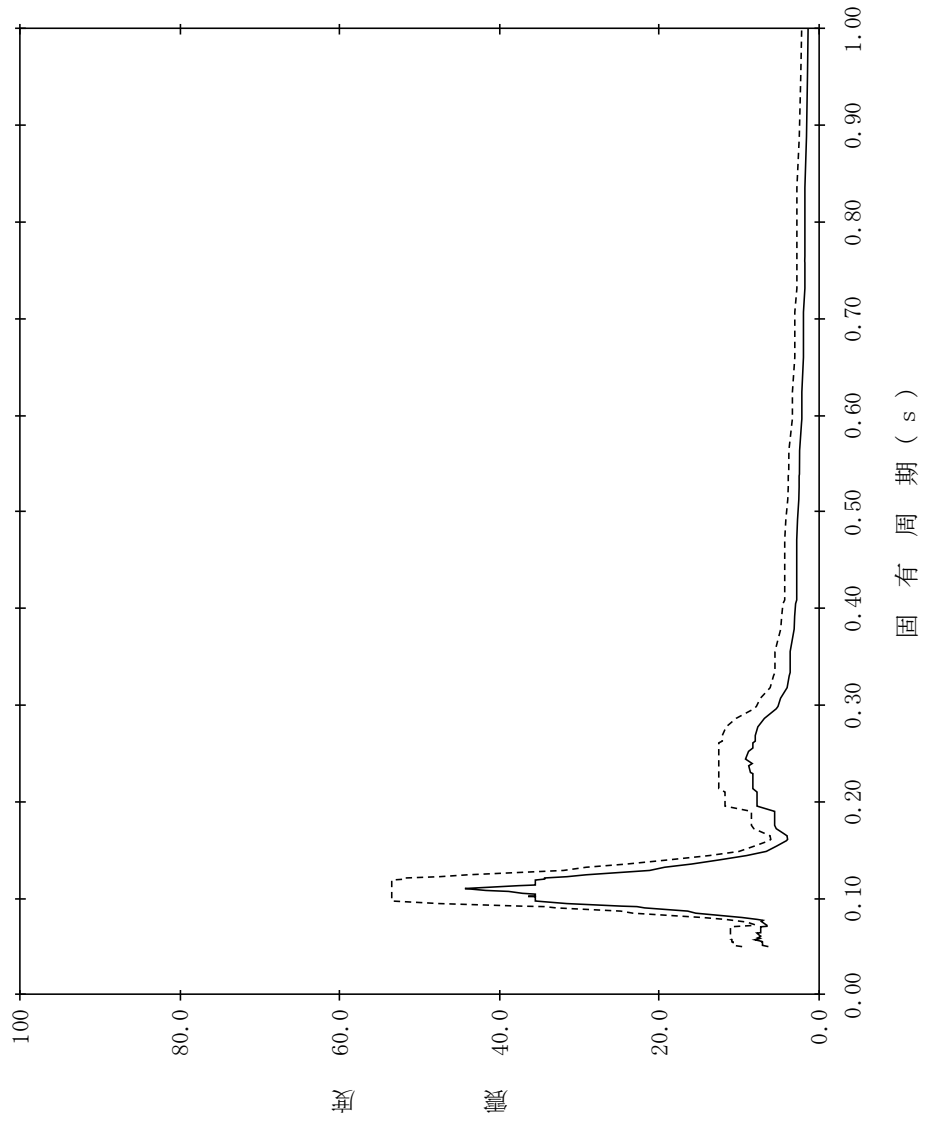

【NS2-PCV-SsNS-RPV156】

構造物名：原子炉压力容器
 標高：EL29.181m
 減衰定数：2.0%
 波形名：基準地震動 S s
 設計用床応答スペクトル I (NS方向)
 設計用床応答スペクトル II (NS方向)

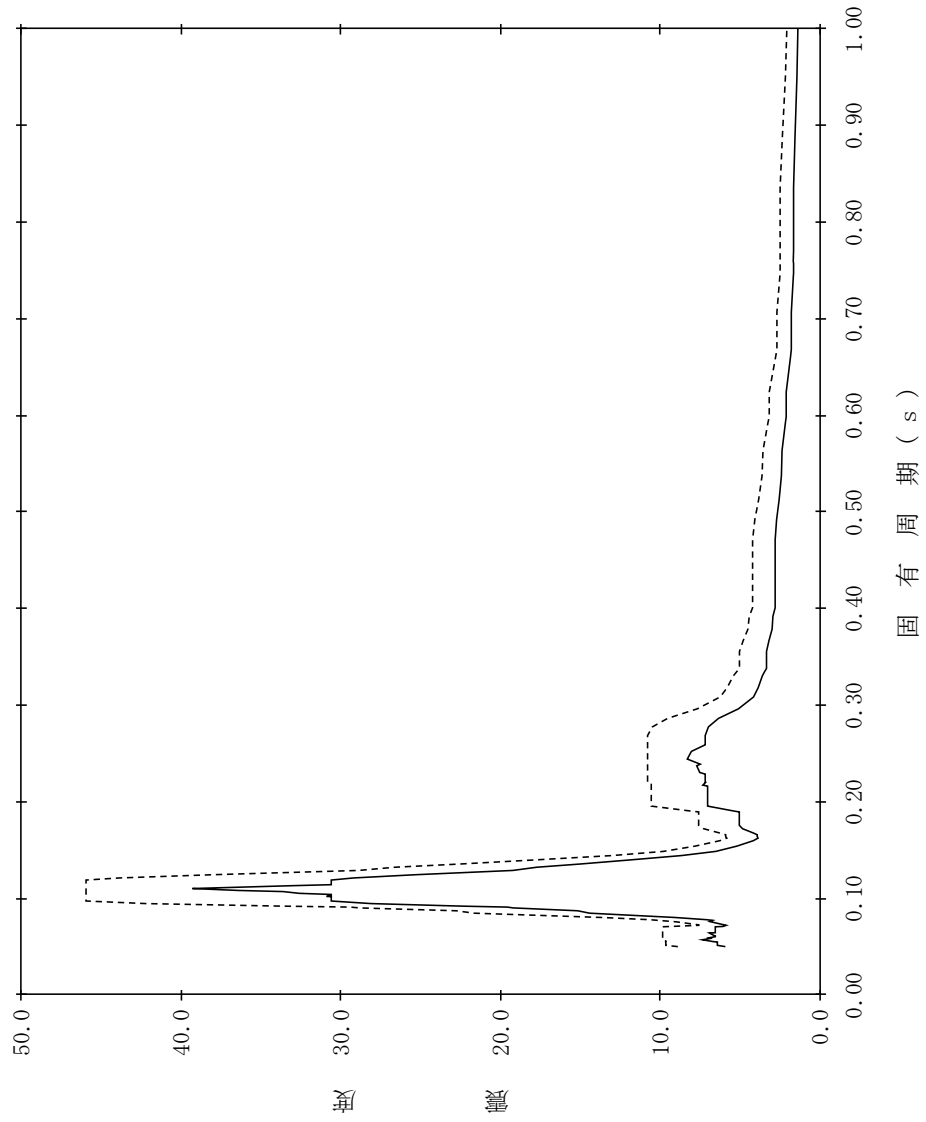

【NS2-PCV-SsNS-RPV157】

構造物名：原子炉压力容器
 標高：EL29.181m
 減衰定数：2.5%
 波形名：基準地震動 S s
 設計用床応答スペクトル I (NS方向)
 設計用床応答スペクトル II (NS方向)

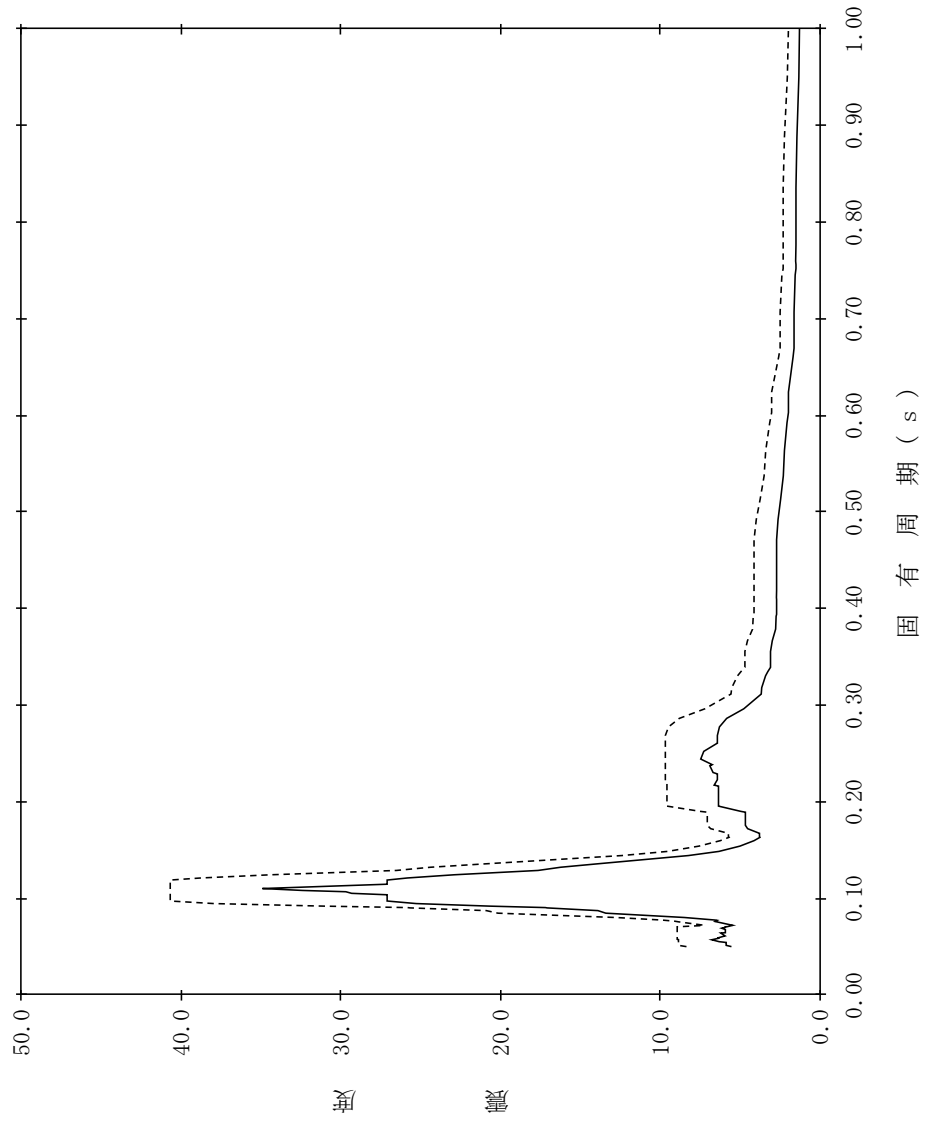

【NS2-PCV-SsNS-RPV158】

構造物名：原子炉压力容器
 標高：EL29.181m
 減衰定数：3.0%
 波形名：基準地震動 S s
 設計用床応答スペクトル I (NS方向)
 設計用床応答スペクトル II (NS方向)

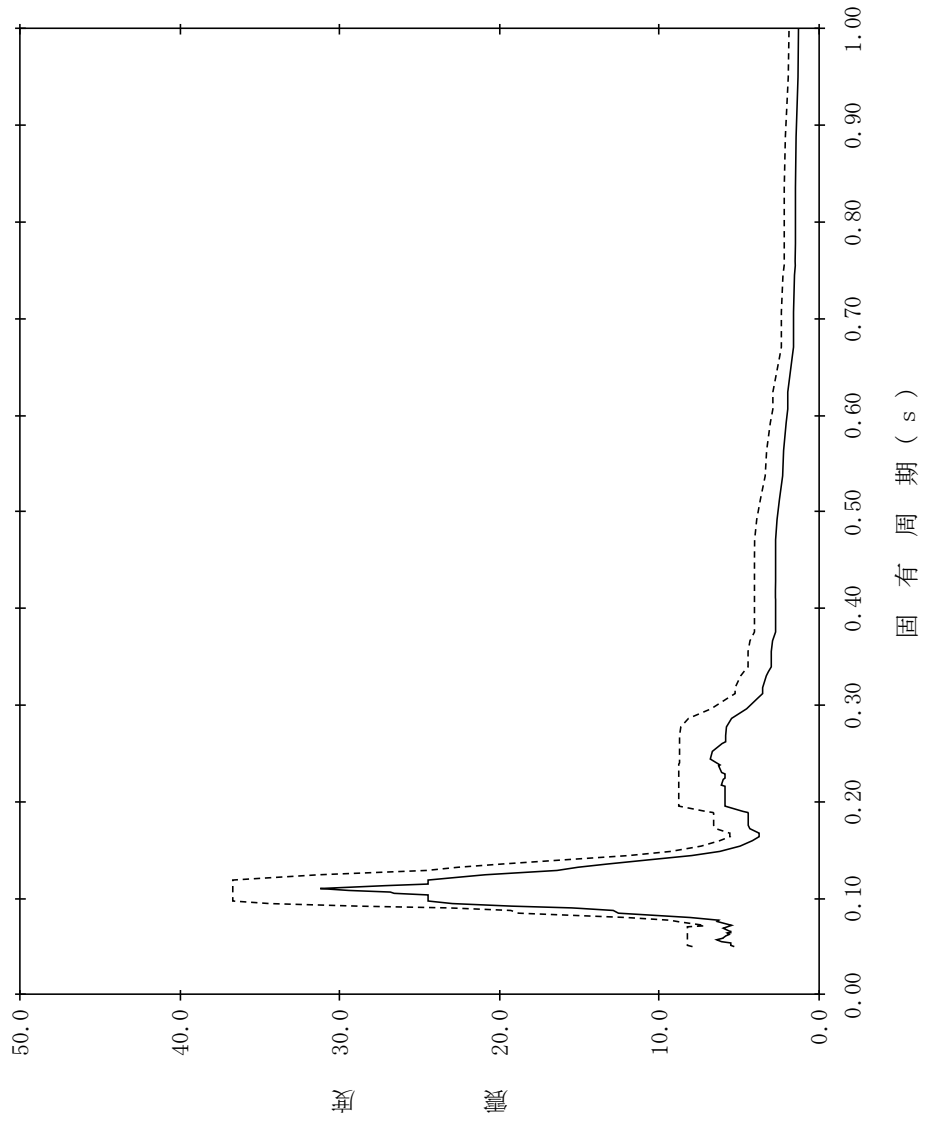

【NS2-PCV-SsNS-RPV159】

構造物名：原子炉压力容器
 標高：EL29.181m
 減衰定数：4.0%
 波形名：基準地震動 S s
 設計用床応答スペクトル I (NS方向)
 設計用床応答スペクトル II (NS方向)

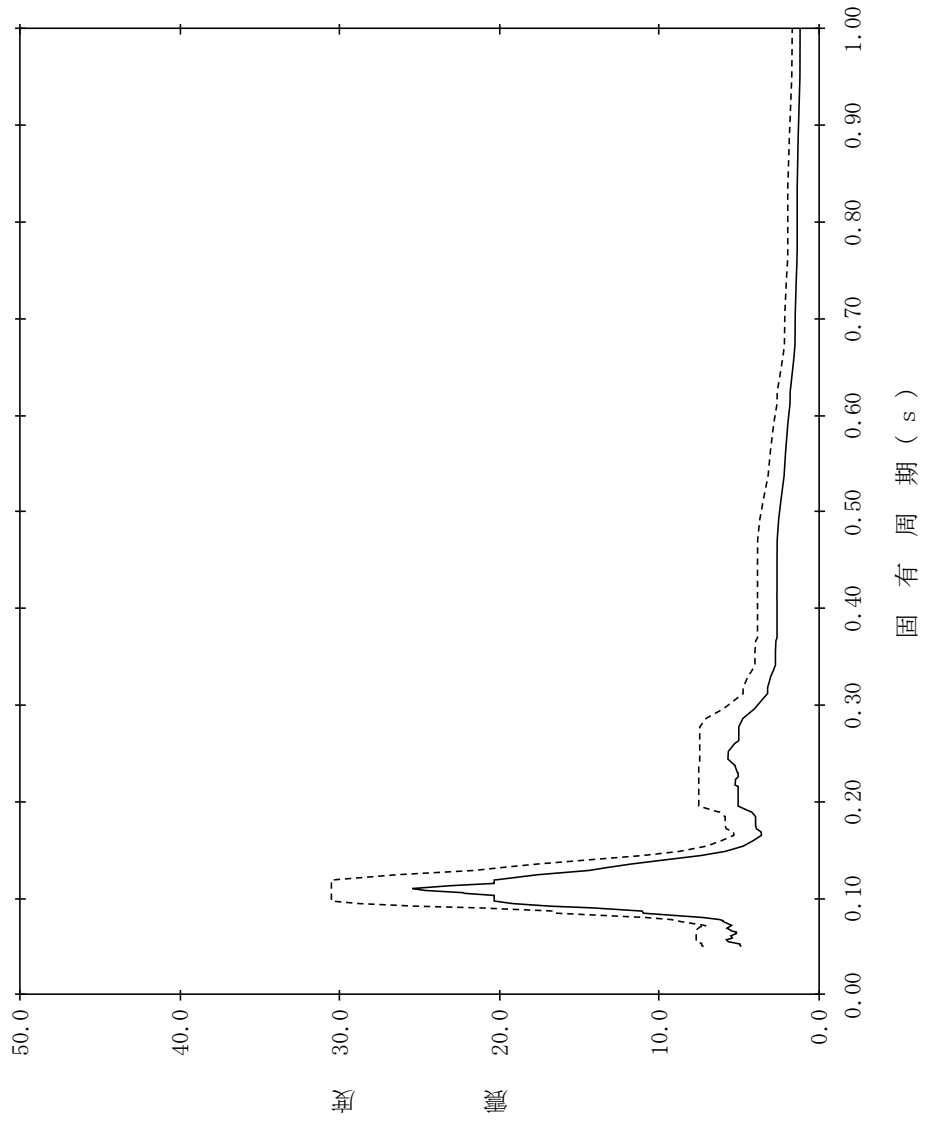

【NS2-PCV-SsNS-RPV160】

構造物名：原子炉压力容器
 標高：EL29.181m
 減衰定数：5.0%
 波形名：基準地震動 S s
 設計用床応答スペクトル I (NS方向)
 設計用床応答スペクトル II (NS方向)

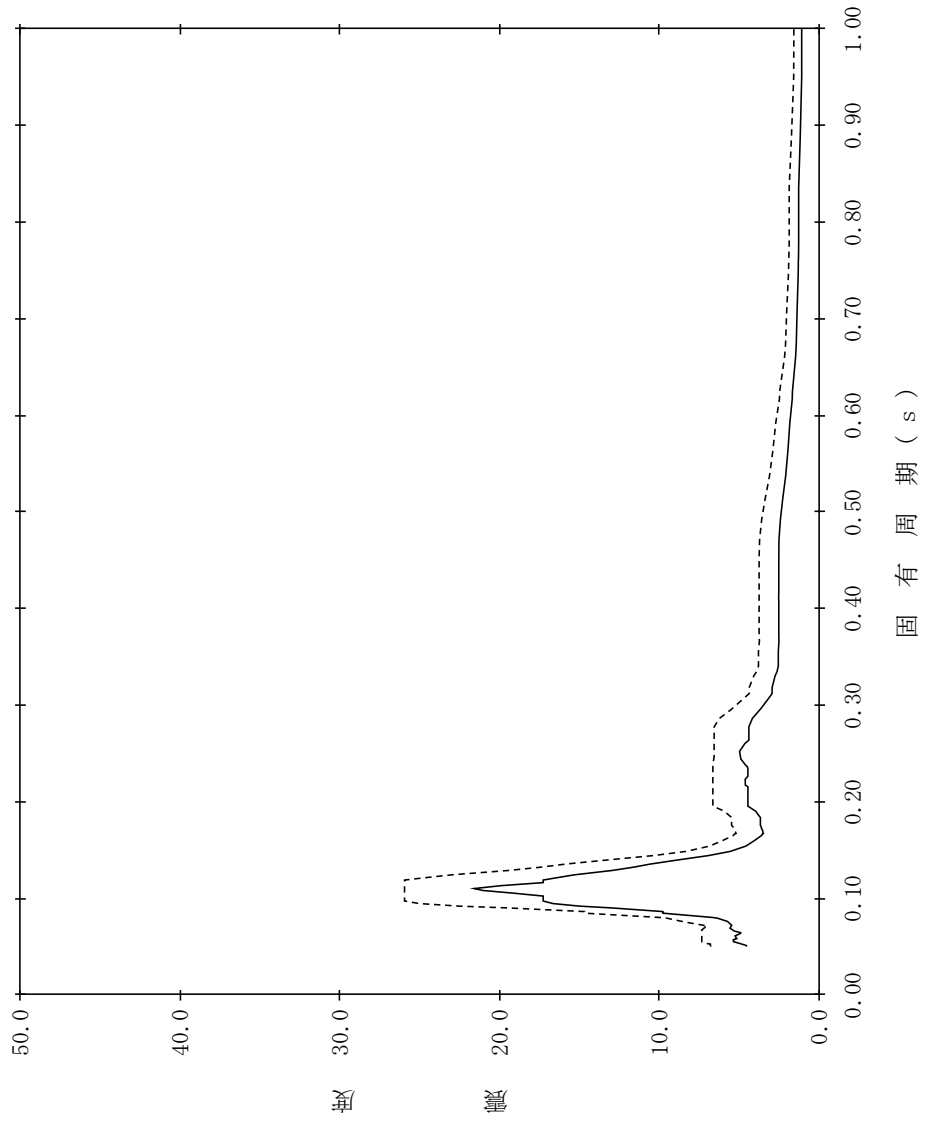

【NS2-PCV-SsNS-RPV161】

構造物名：原子炉压力容器
標高：EL27.317m
減衰定数：0.5%
波形名：基準地震動 S s
—— 設計用床応答スペクトル I (NS方向)
----- 設計用床応答スペクトル II (NS方向)

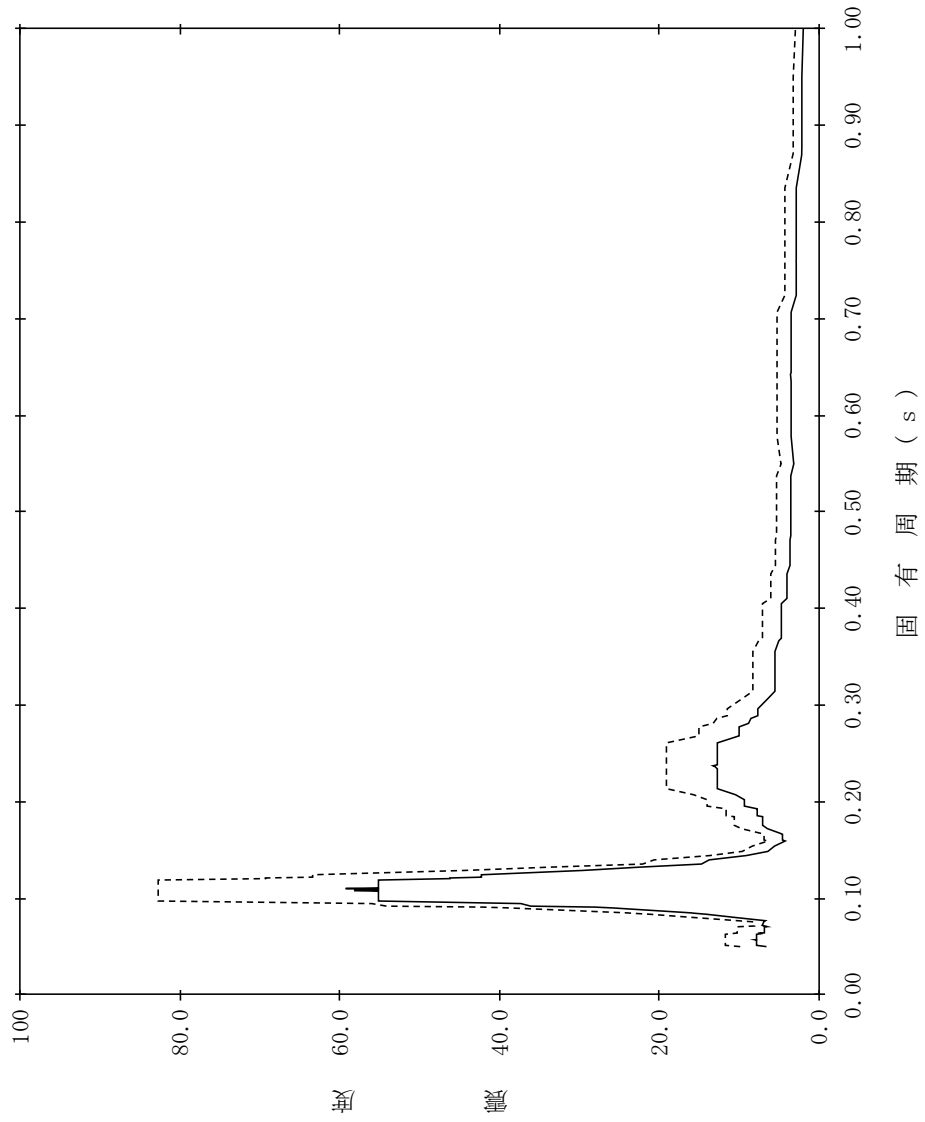

【NS2-PCV-SsNS-RPV162】

構造物名：原子炉压力容器
 標高：EL27.317m
 減衰定数：1.0%
 波形名：基準地震動 S s
 設計用床応答スペクトル I (NS方向)
 設計用床応答スペクトル II (NS方向)

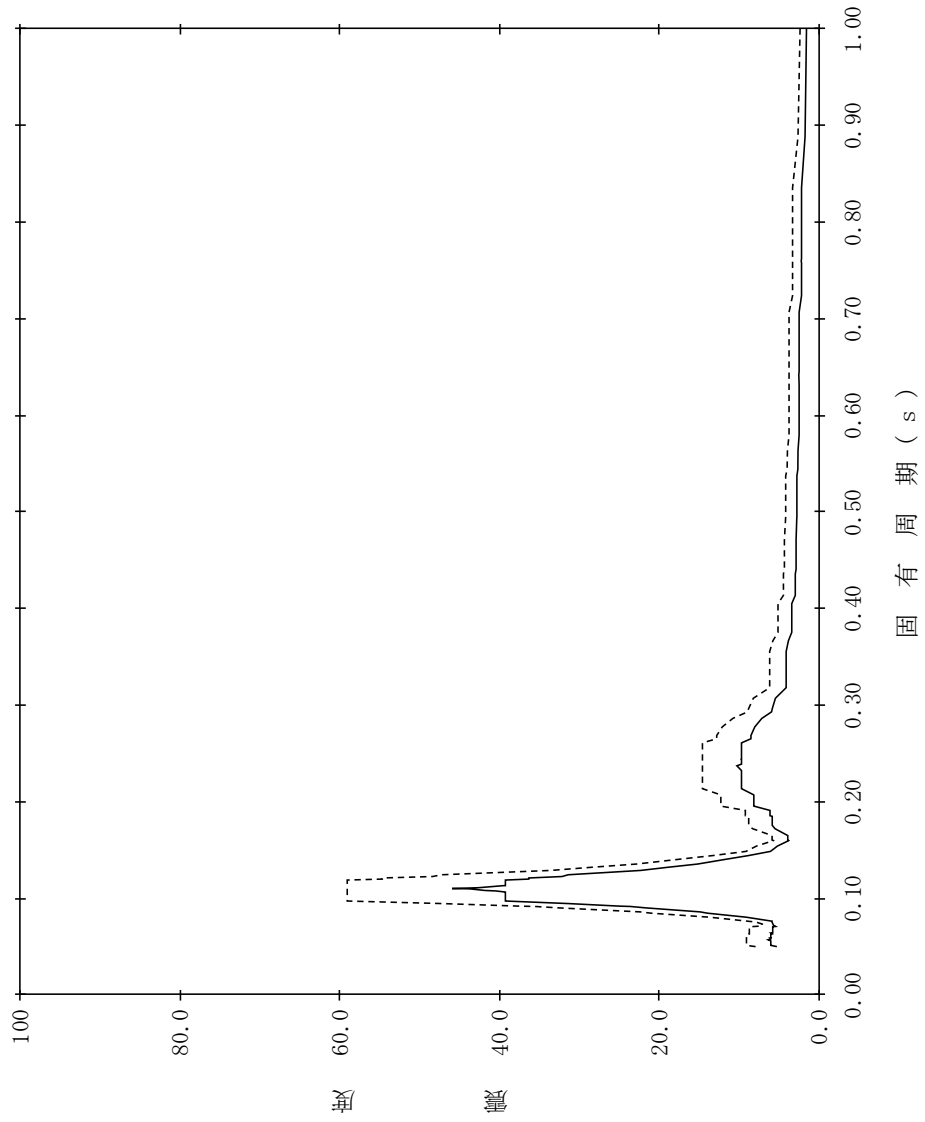

【NS2-PCV-SsNS-RPV163】

構造物名：原子炉压力容器
 標高：EL27.317m
 減衰定数：1.5%
 波形名：基準地震動 S s
 設計用床応答スペクトル I (NS方向)
 設計用床応答スペクトル II (NS方向)

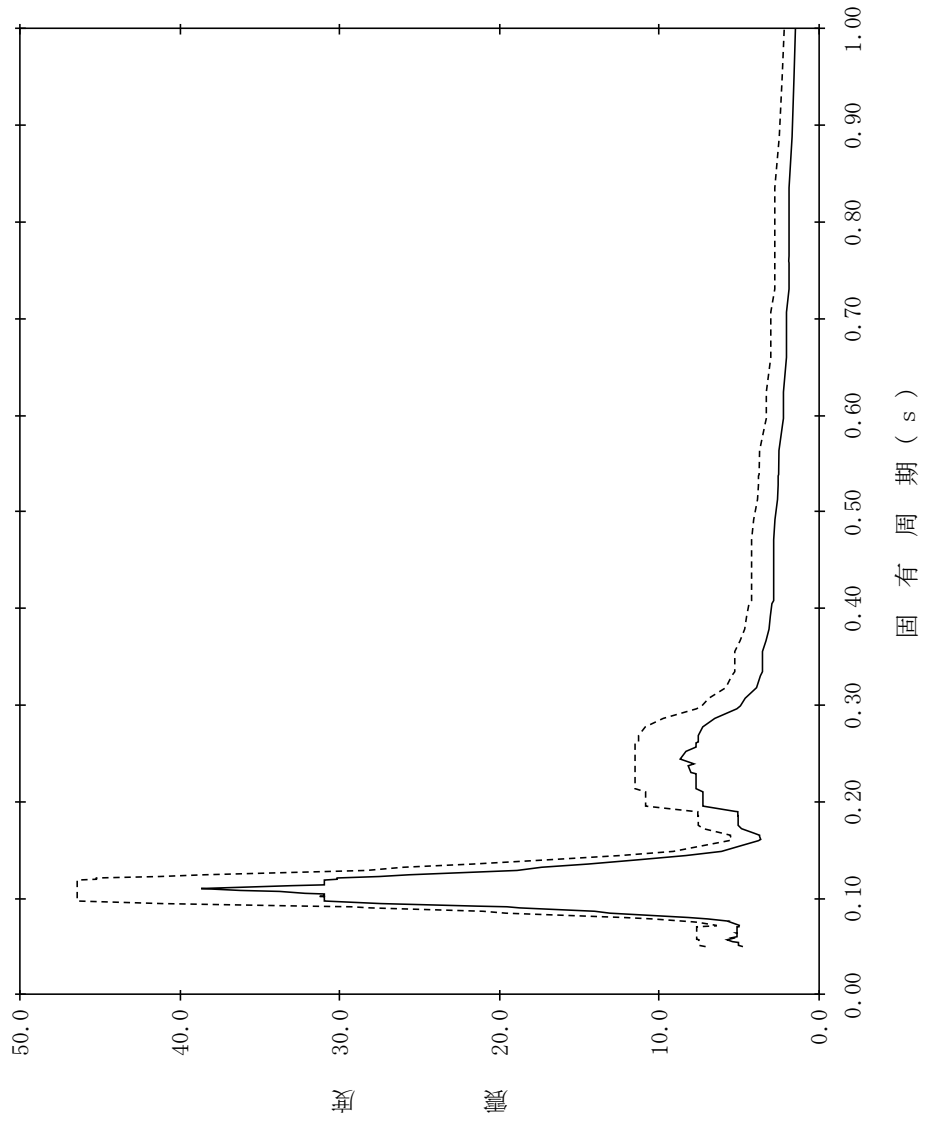

【NS2-PCV-SsNS-RPV164】

構造物名：原子炉压力容器
 標高：EL27.317m
 減衰定数：2.0%
 波形名：基準地震動 S s
 設計用床応答スペクトル I (NS方向)
 設計用床応答スペクトル II (NS方向)

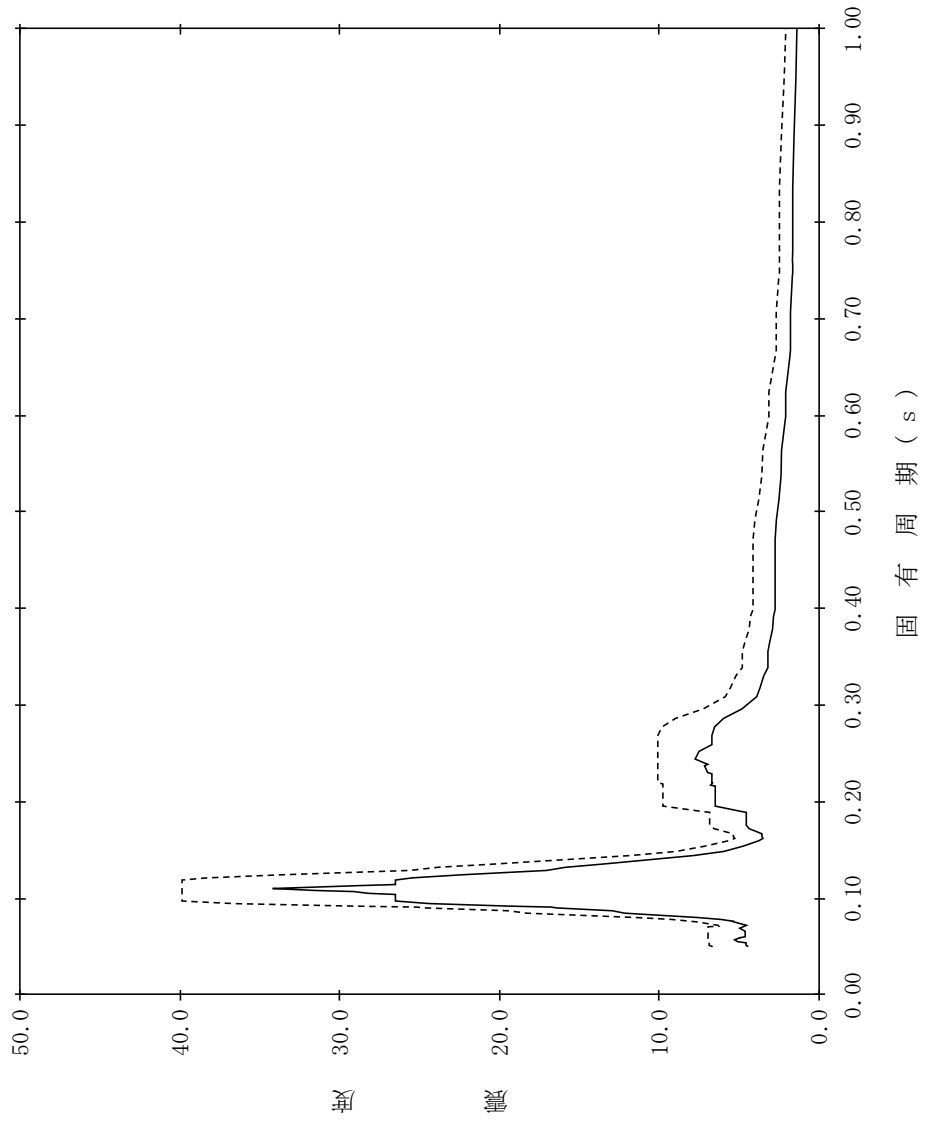

【NS2-PCV-SsNS-RPV165】

構造物名：原子炉压力容器
 標高：EL27.317m
 減衰定数：2.5%
 波形名：基準地震動 S s
 設計用床応答スペクトル I (NS方向)
 設計用床応答スペクトル II (NS方向)

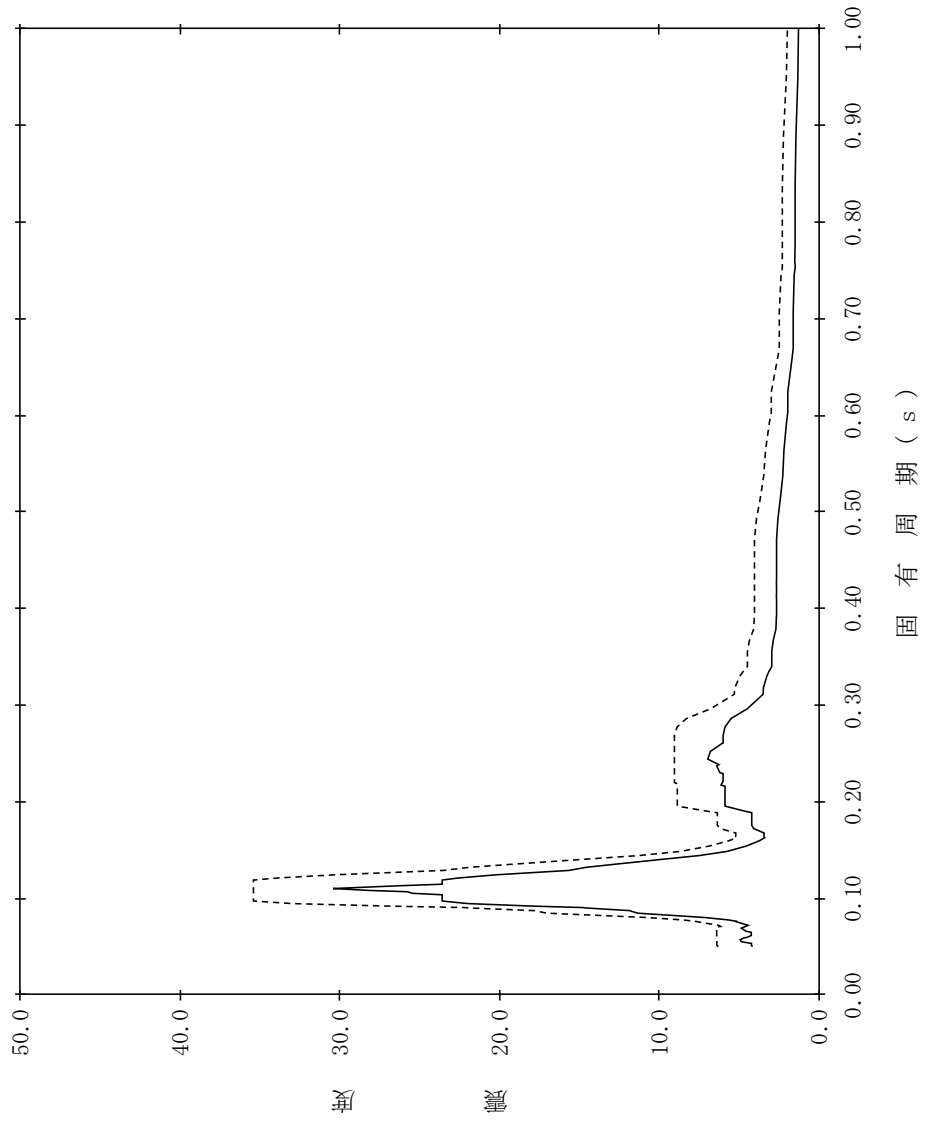

【NS2-PCV-SsNS-RPV166】

構造物名：原子炉压力容器
標高：EL27.317m
減衰定数：3.0%
波形名：基準地震動 S s
—— 設計用床応答スペクトル I (NS方向)
----- 設計用床応答スペクトル II (NS方向)

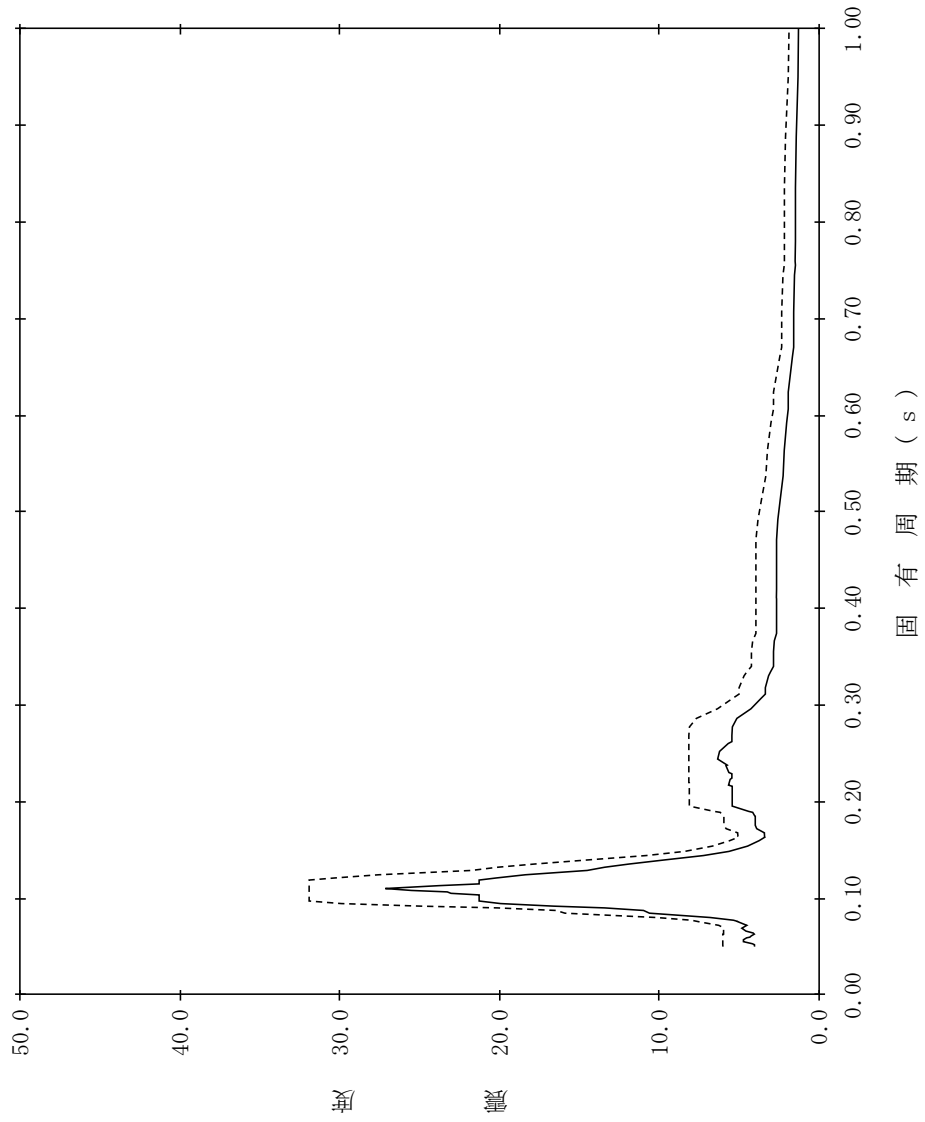

【NS2-PCV-SsNS-RPV167】

構造物名：原子炉压力容器
 標高：EL27.317m
 減衰定数：4.0%
 波形名：基準地震動 S s
 設計用床応答スペクトル I (NS方向)
 設計用床応答スペクトル II (NS方向)

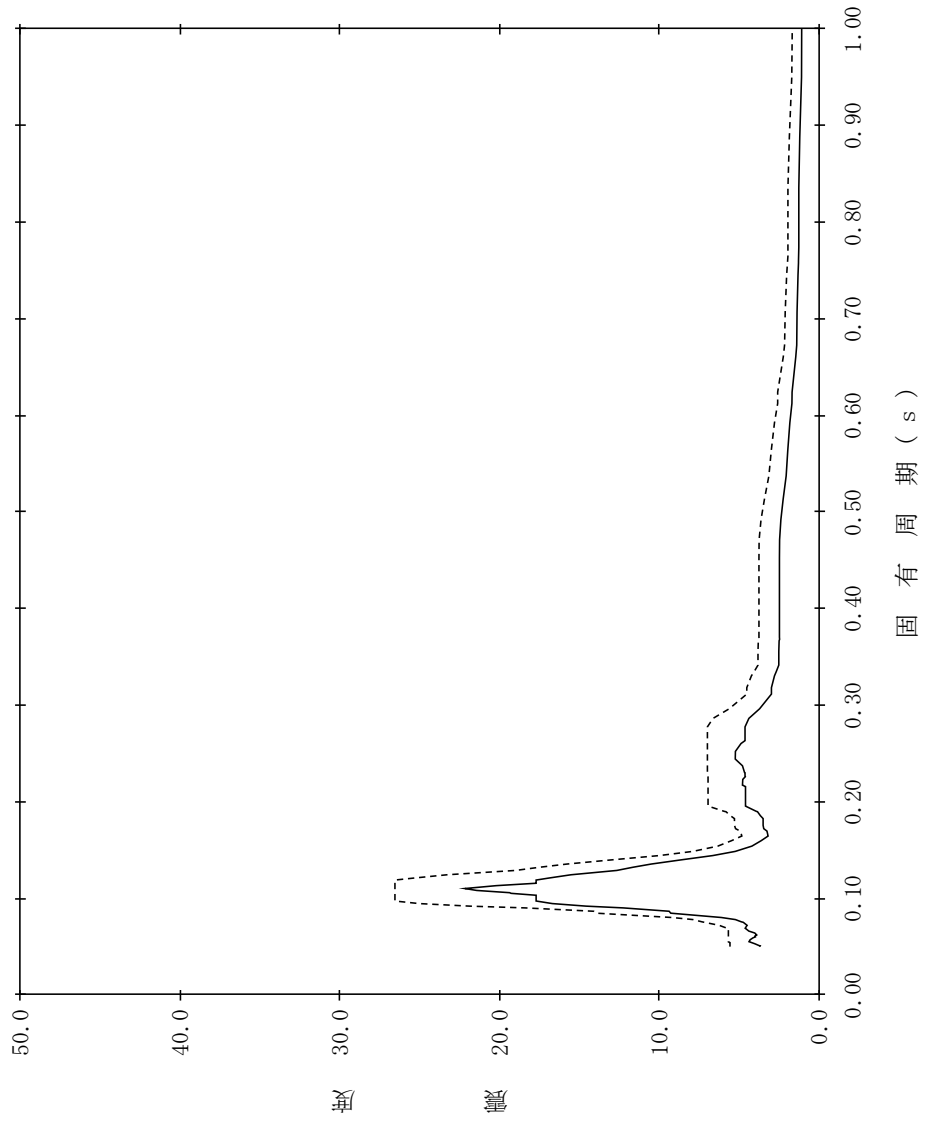

【NS2-PCV-SsNS-RPV168】

構造物名：原子炉压力容器
 標高：EL27.317m
 減衰定数：5.0%
 波形名：基準地震動 S s
 設計用床応答スペクトル I (NS方向)
 設計用床応答スペクトル II (NS方向)

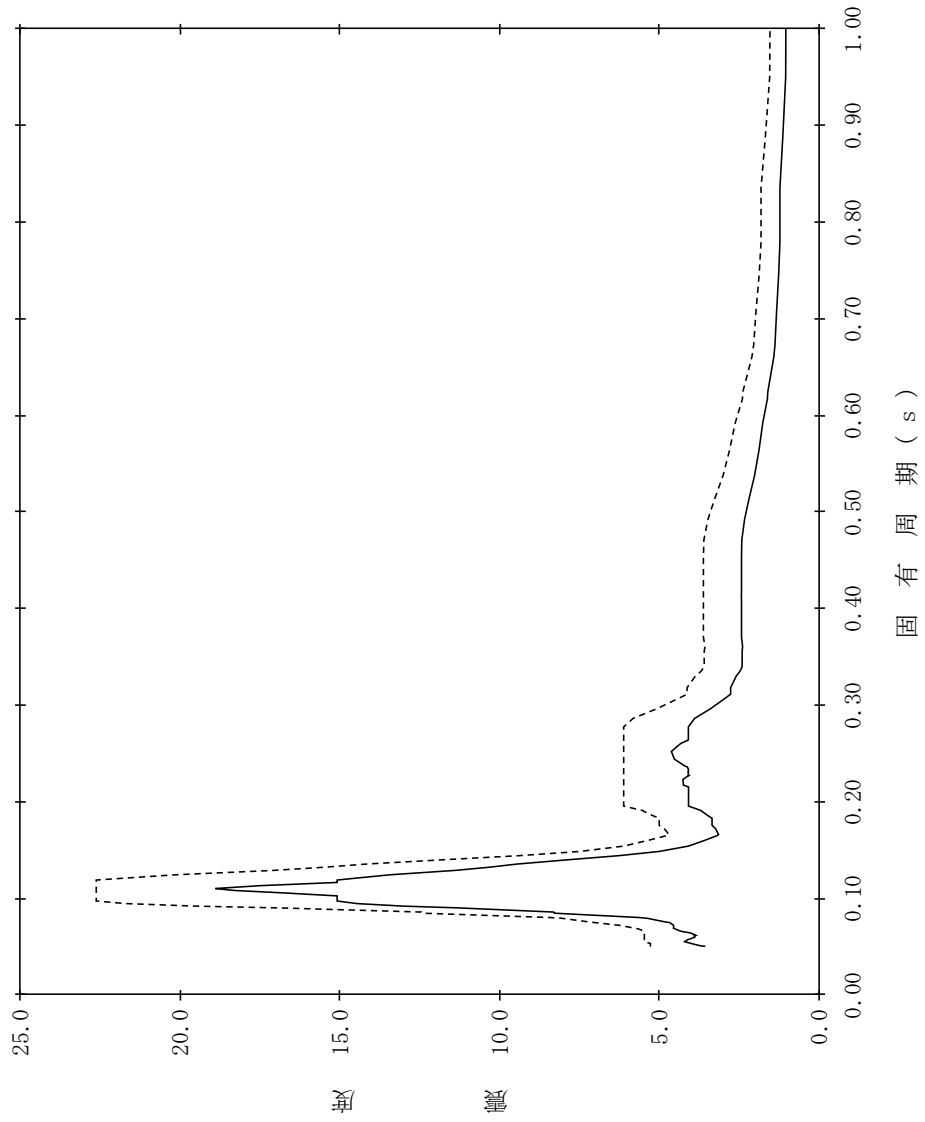

【NS2-PCV-SsNS-RPV169】

構造物名：原子炉压力容器
 標高：EL23.707m
 減衰定数：0.5%
 波形名：基準地震動 S s
 設計用床応答スペクトル I (NS方向)
 設計用床応答スペクトル II (NS方向)

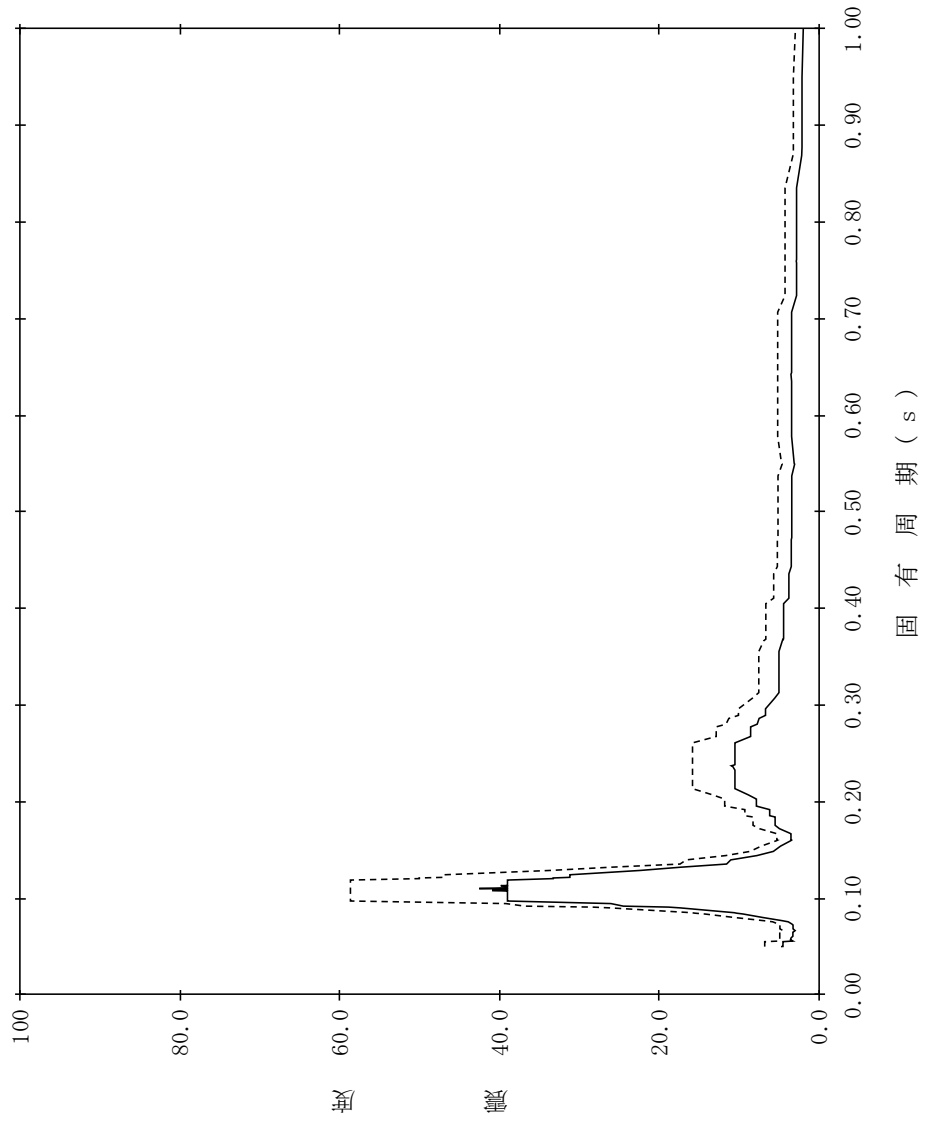

【NS2-PCV-SsNS-RPV170】

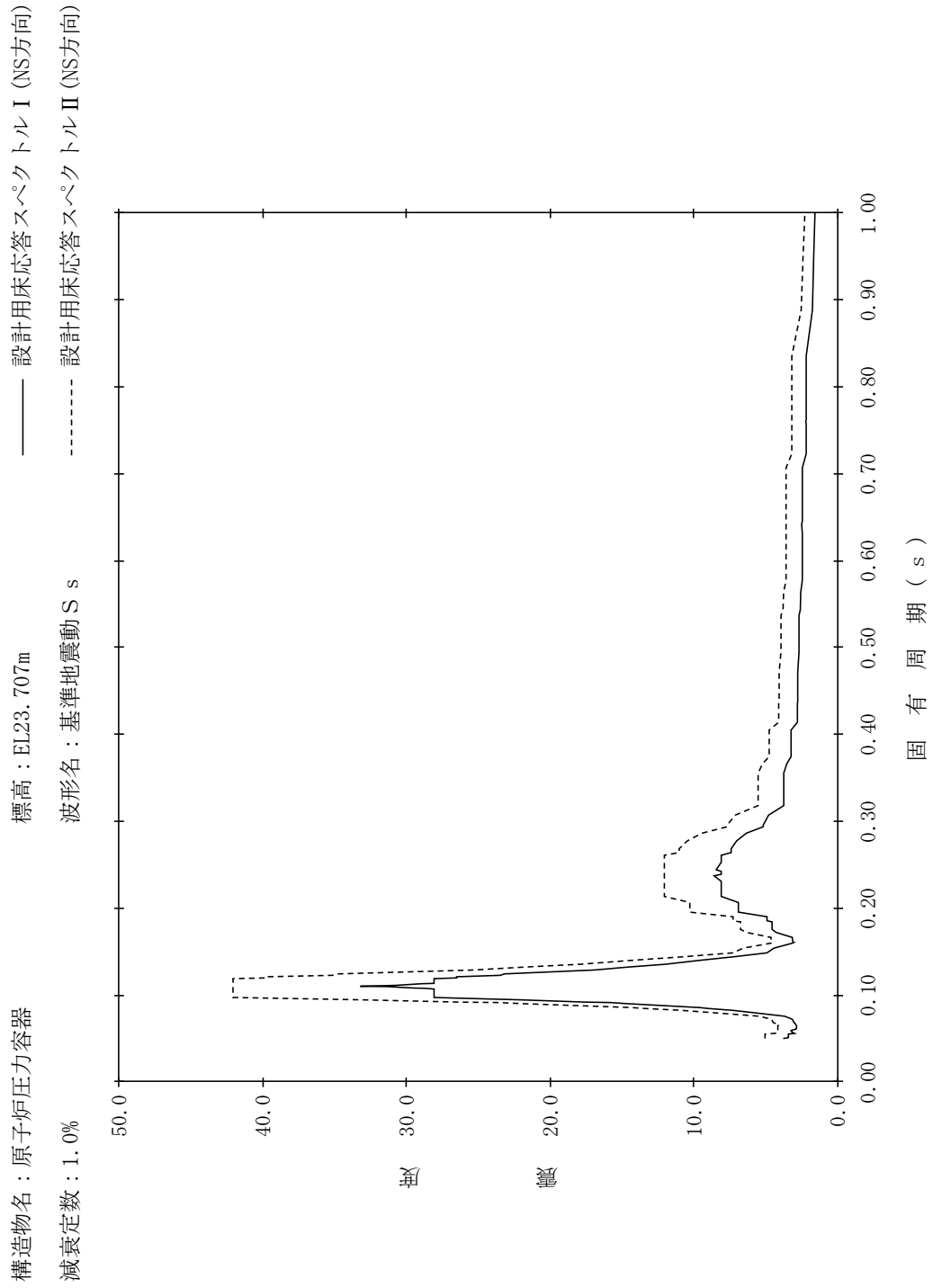

【NS2-PCV-SsNS-RPV171】

構造物名：原子炉压力容器
 標高：EL23.707m
 減衰定数：1.5%
 波形名：基準地震動 S s
 設計用床応答スペクトル I (NS方向)
 設計用床応答スペクトル II (NS方向)

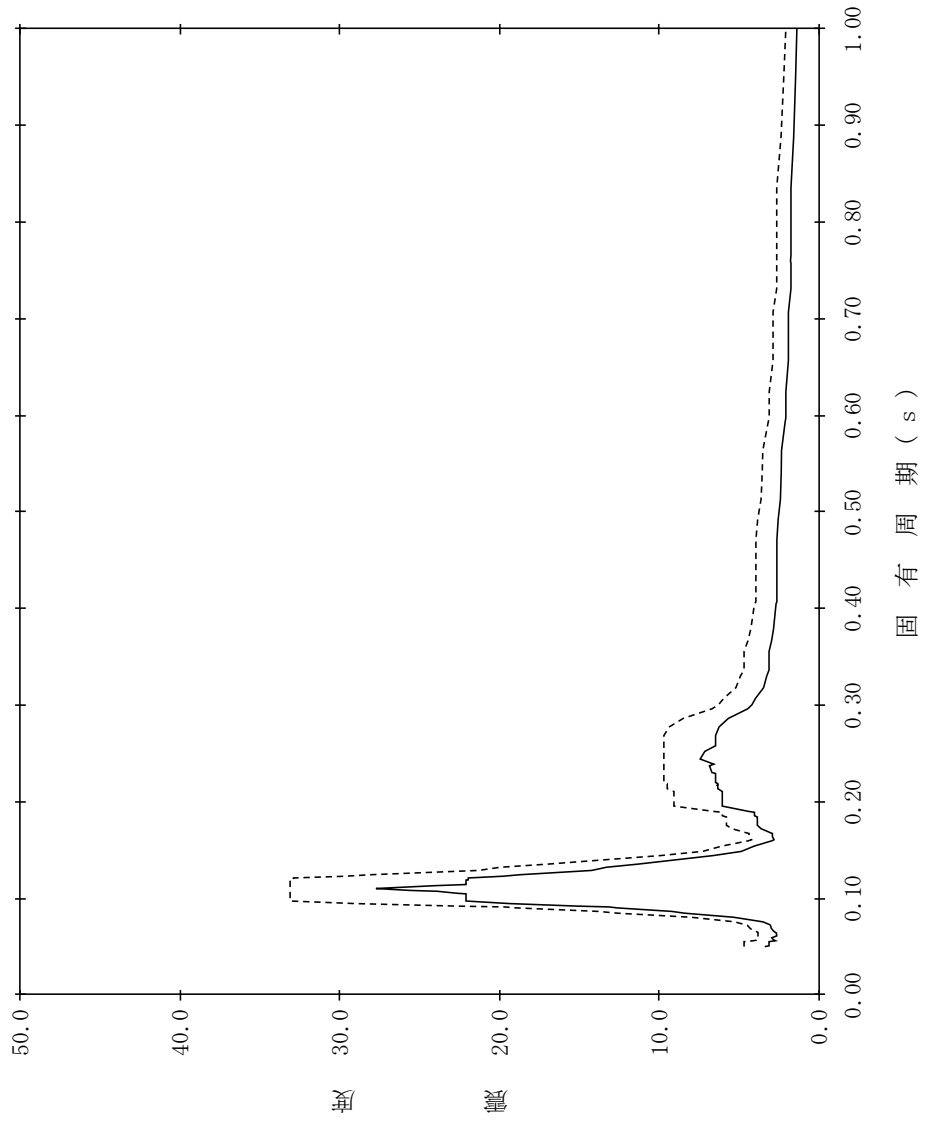

【NS2-PCV-SsNS-RPV172】

構造物名：原子炉压力容器
 標高：EL23.707m
 減衰定数：2.0%
 波形名：基準地震動 S s
 設計用床応答スペクトル I (NS方向)
 設計用床応答スペクトル II (NS方向)

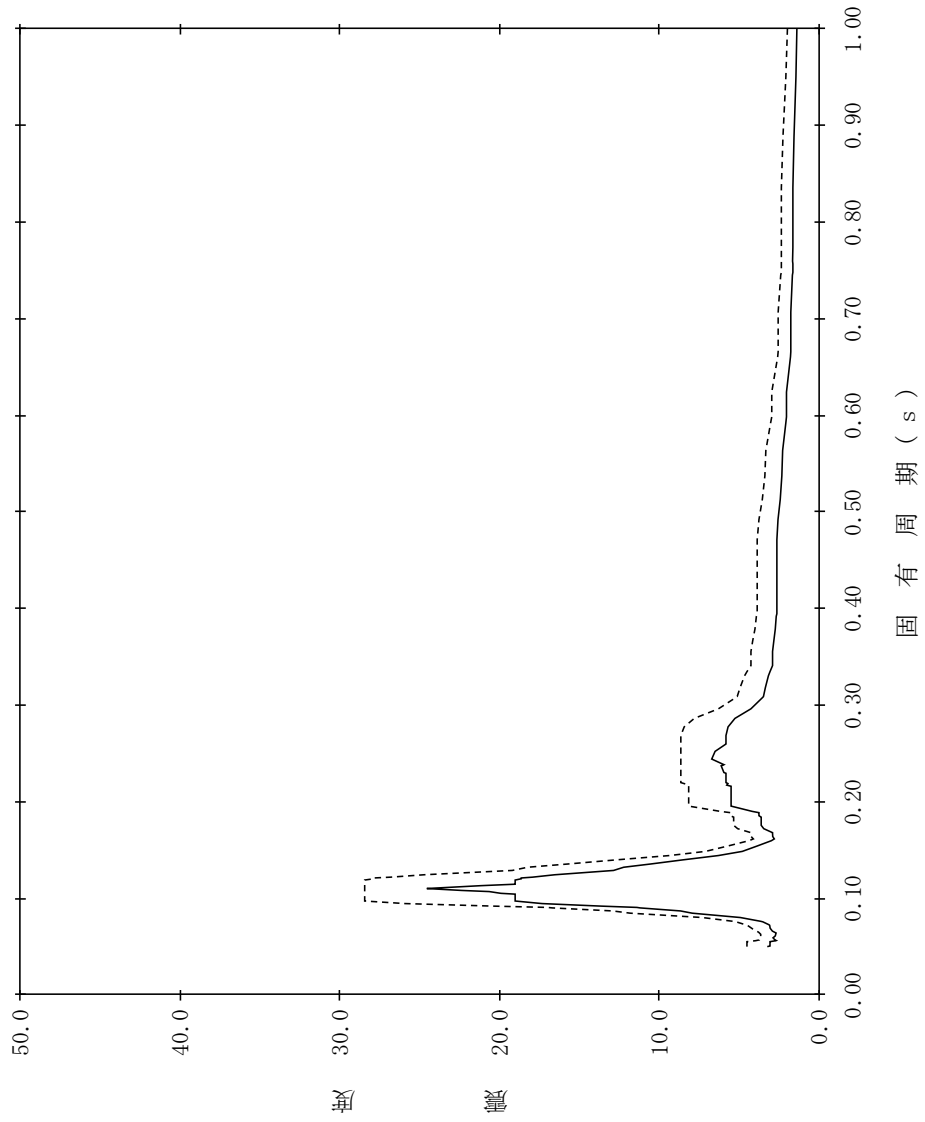

【NS2-PCV-SsNS-RPV173】

構造物名：原子炉压力容器
 標高：EL23.707m
 減衰定数：2.5%
 波形名：基準地震動 S s
 設計用床応答スペクトル I (NS方向)
 設計用床応答スペクトル II (NS方向)

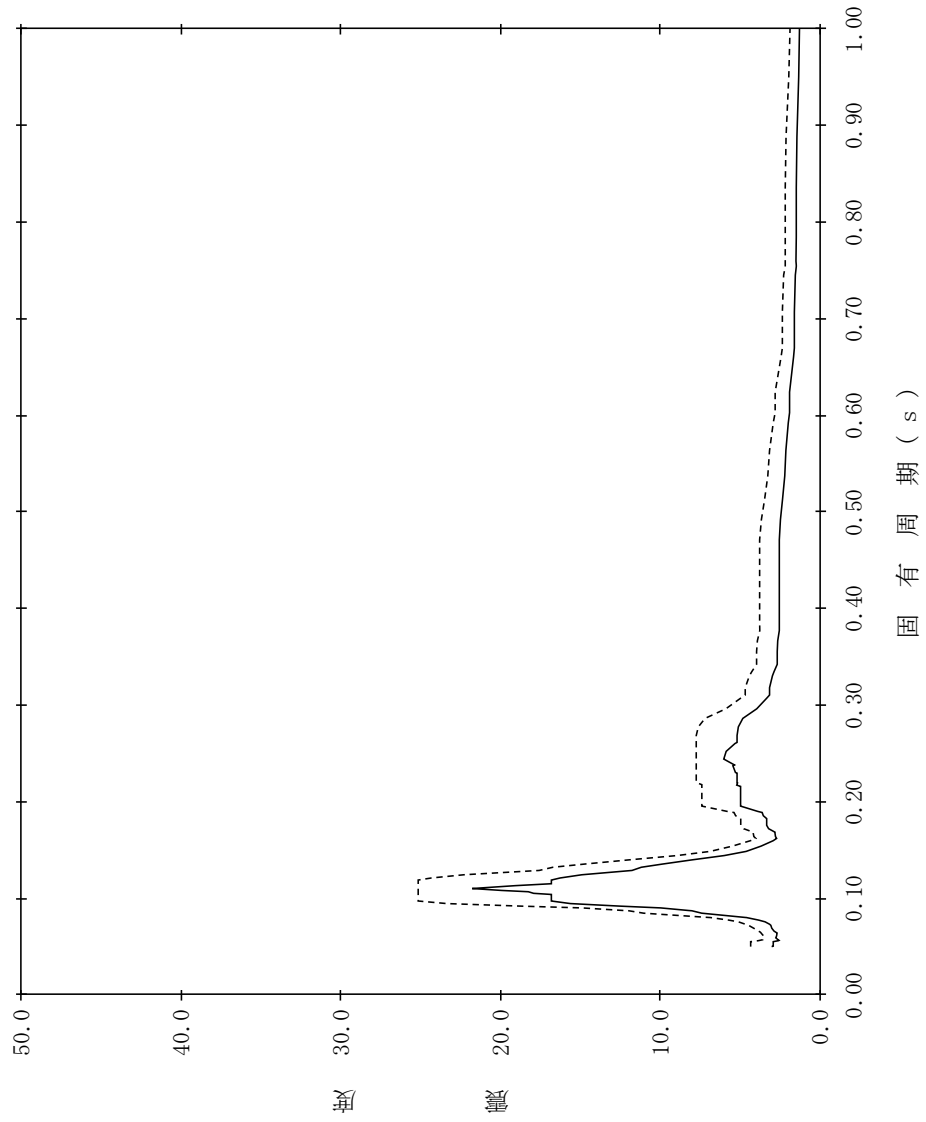

【NS2-PCV-SsNS-RPV174】

構造物名：原子炉压力容器
 標高：EL23.707m
 減衰定数：3.0%
 波形名：基準地震動 S s
 設計用床応答スペクトル I (NS方向)
 設計用床応答スペクトル II (NS方向)

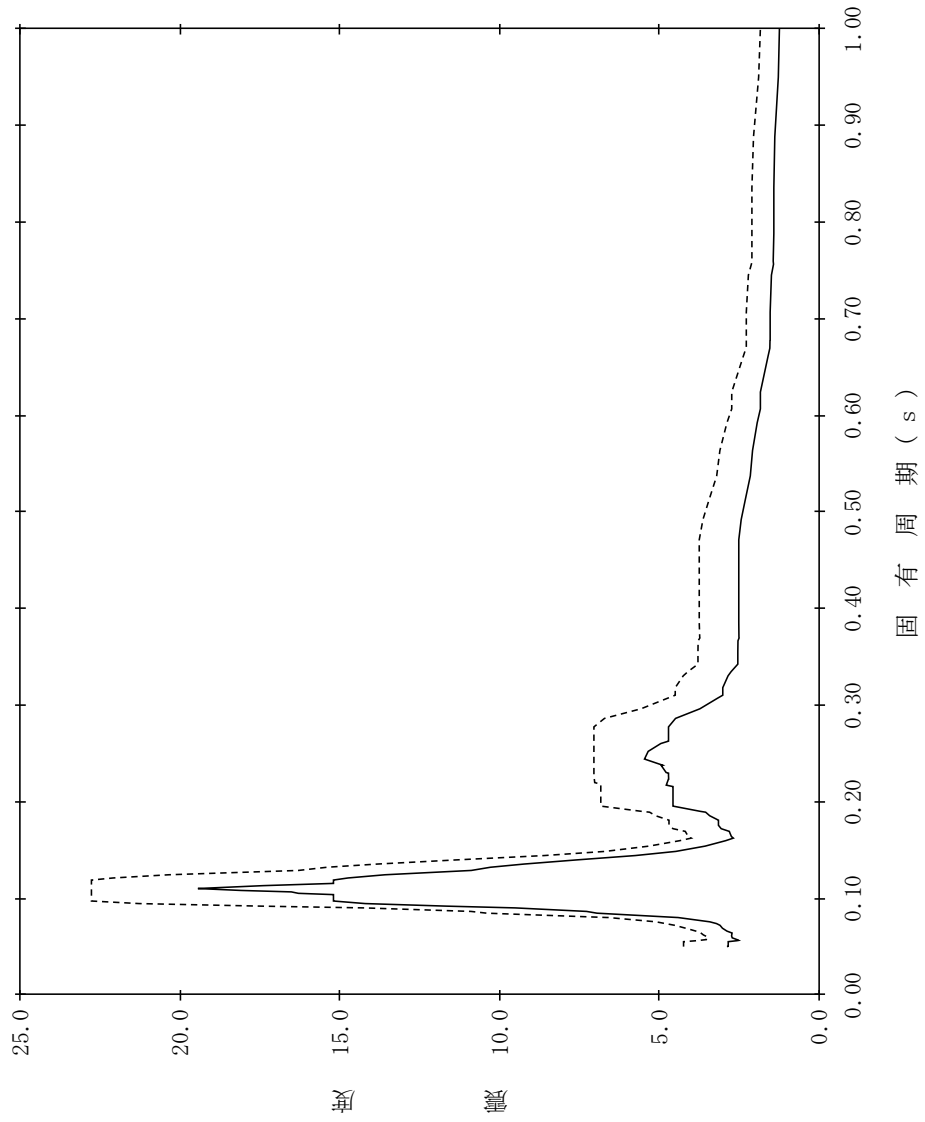

【NS2-PCV-SsNS-RPV175】

構造物名：原子炉压力容器
 標高：EL23.707m
 減衰定数：4.0%
 波形名：基準地震動 S s
 設計用床応答スペクトル I (NS方向)
 設計用床応答スペクトル II (NS方向)

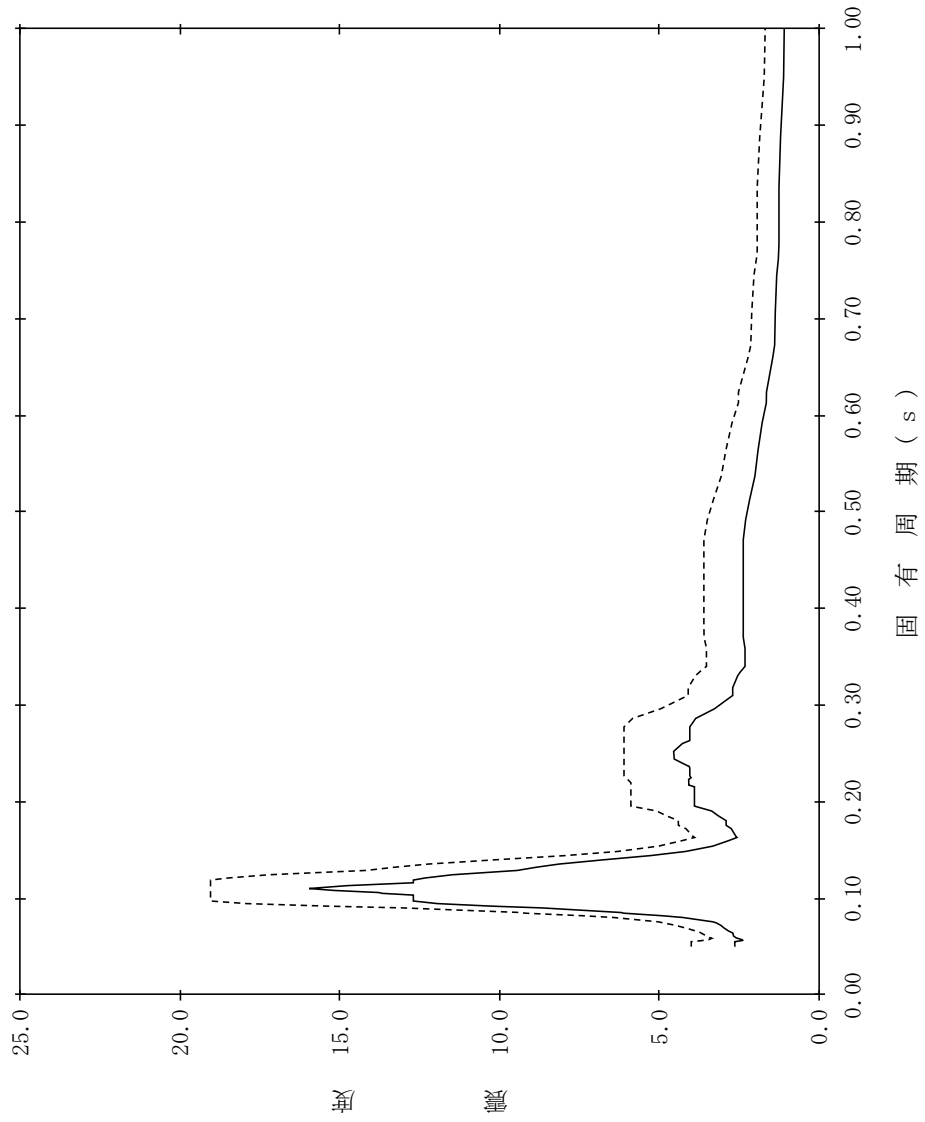

【NS2-PCV-SsNS-RPV176】

構造物名：原子炉压力容器
 標高：EL23.707m
 減衰定数：5.0%
 波形名：基準地震動 S s
 設計用床応答スペクトル I (NS方向)
 設計用床応答スペクトル II (NS方向)

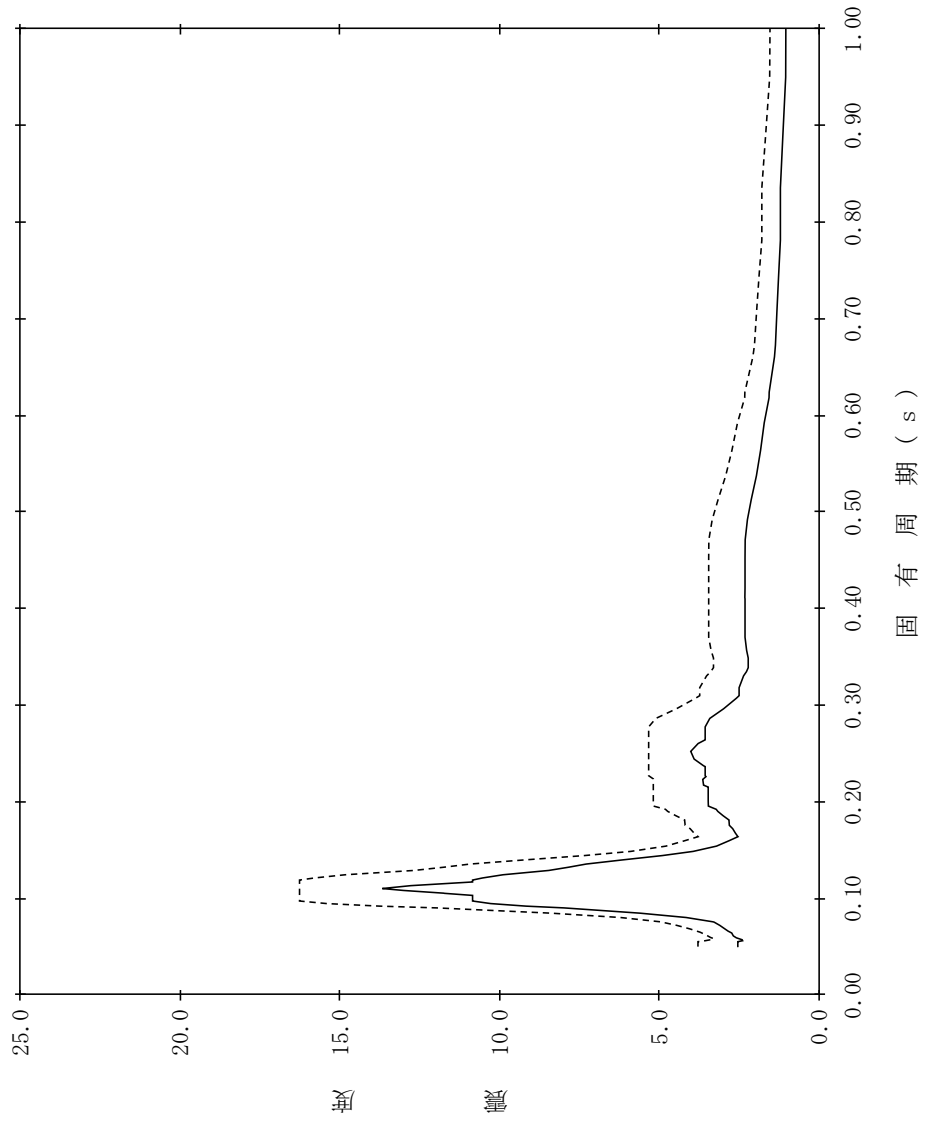

【NS2-PCV-SsNS-RPV177】

構造物名：原子炉压力容器
 標高：EL18.250m
 減衰定数：0.5%
 波形名：基準地震動 S s

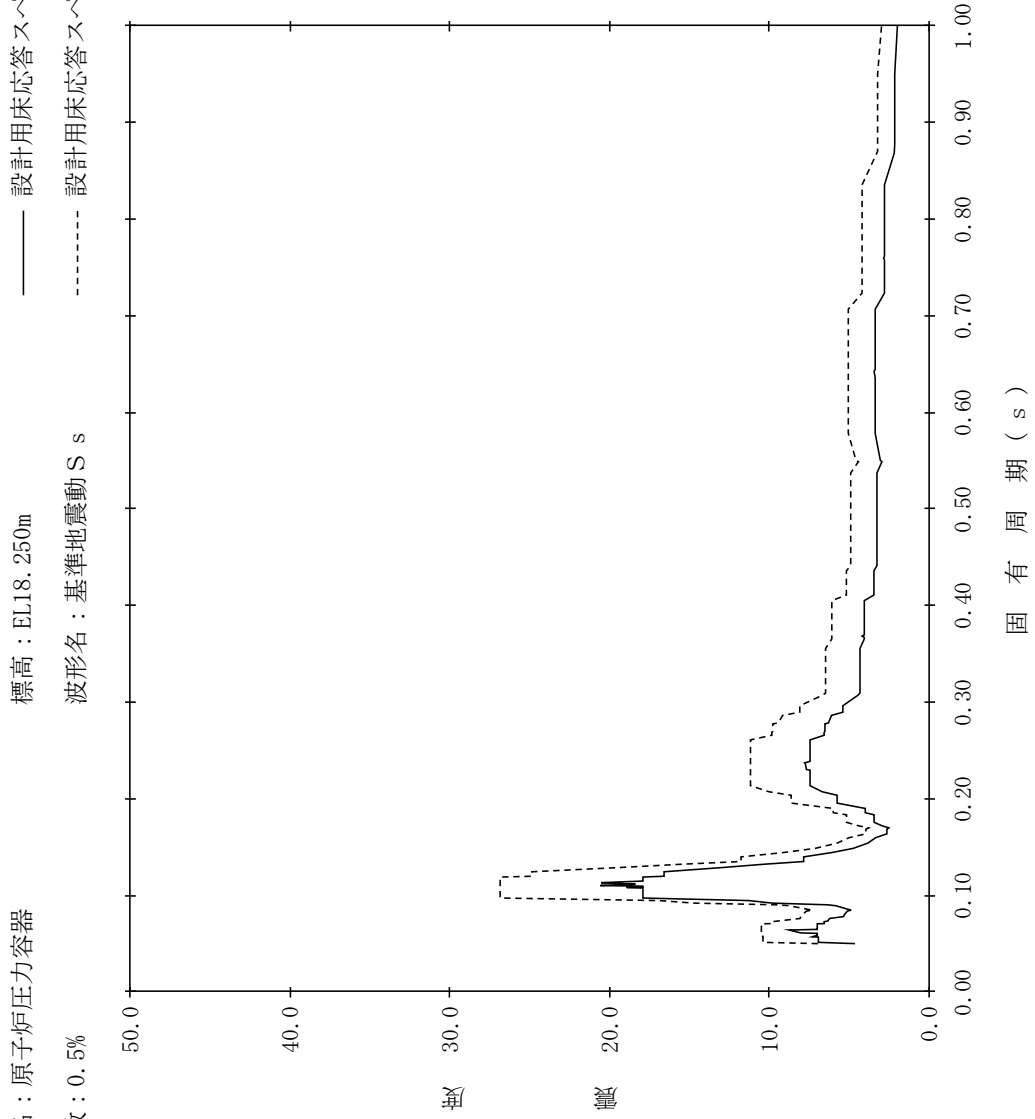

【NS2-PCV-SsNS-RPV178】

構造物名：原子炉压力容器
 標高：EL18.250m
 減衰定数：1.0%
 波形名：基準地震動 S s
 設計用床応答スペクトル I (NS方向)
 設計用床応答スペクトル II (NS方向)

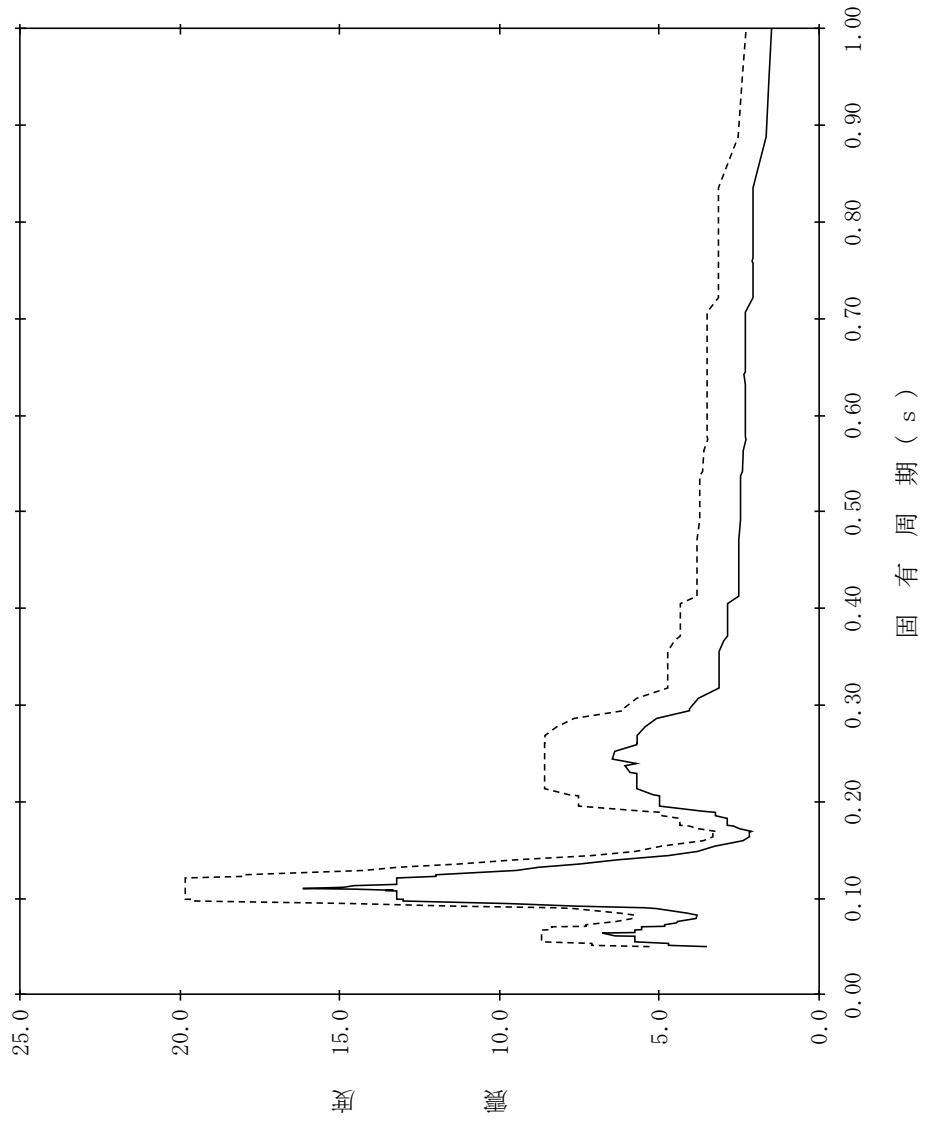

【NS2-PCV-SsNS-RPV179】

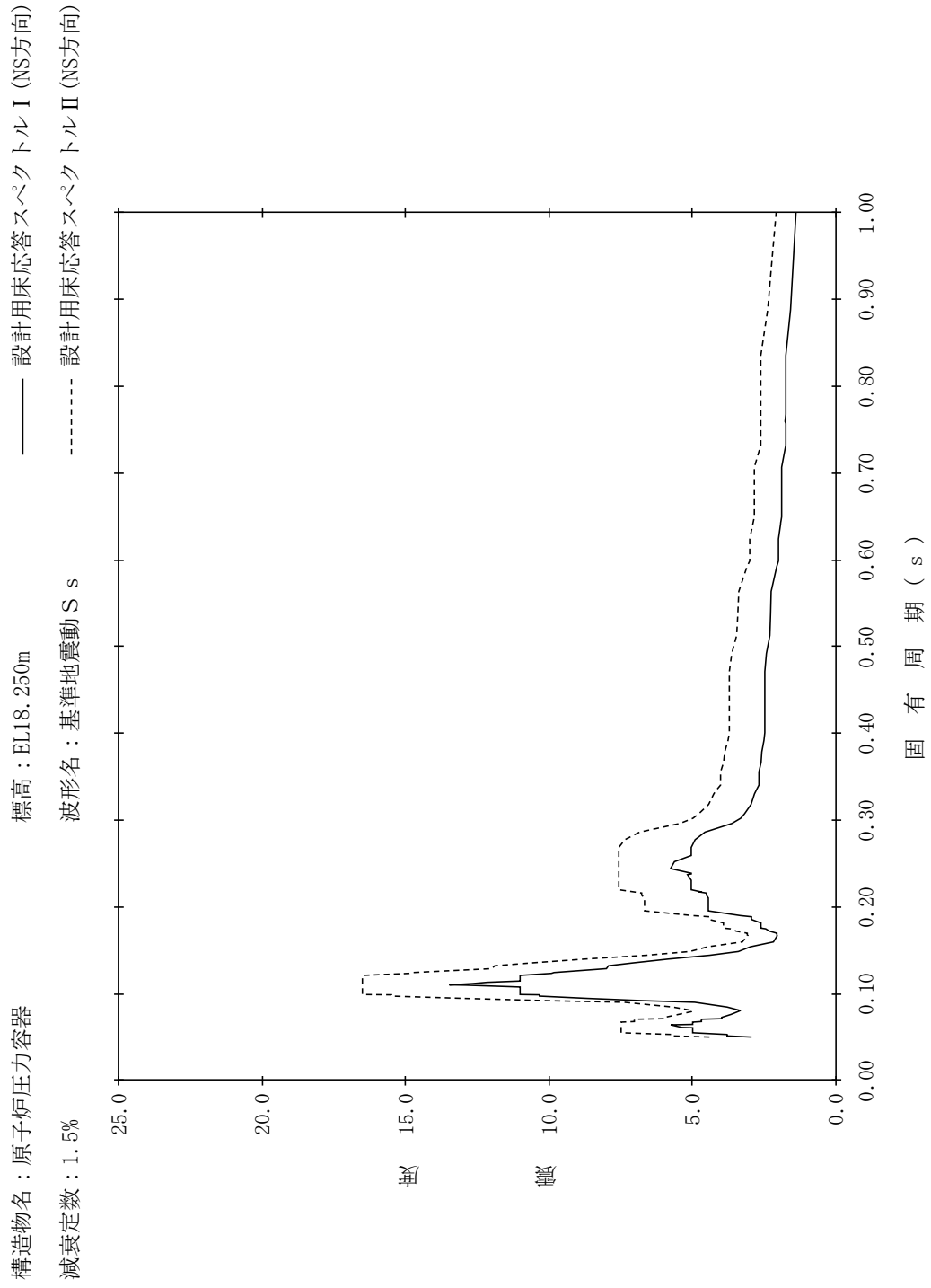

【NS2-PCV-SsNS-RPV180】

構造物名：原子炉压力容器
 標高：EL18.250m
 減衰定数：2.0%
 波形名：基準地震動 S s
 設計用床応答スペクトル I (NS方向)
 設計用床応答スペクトル II (NS方向)

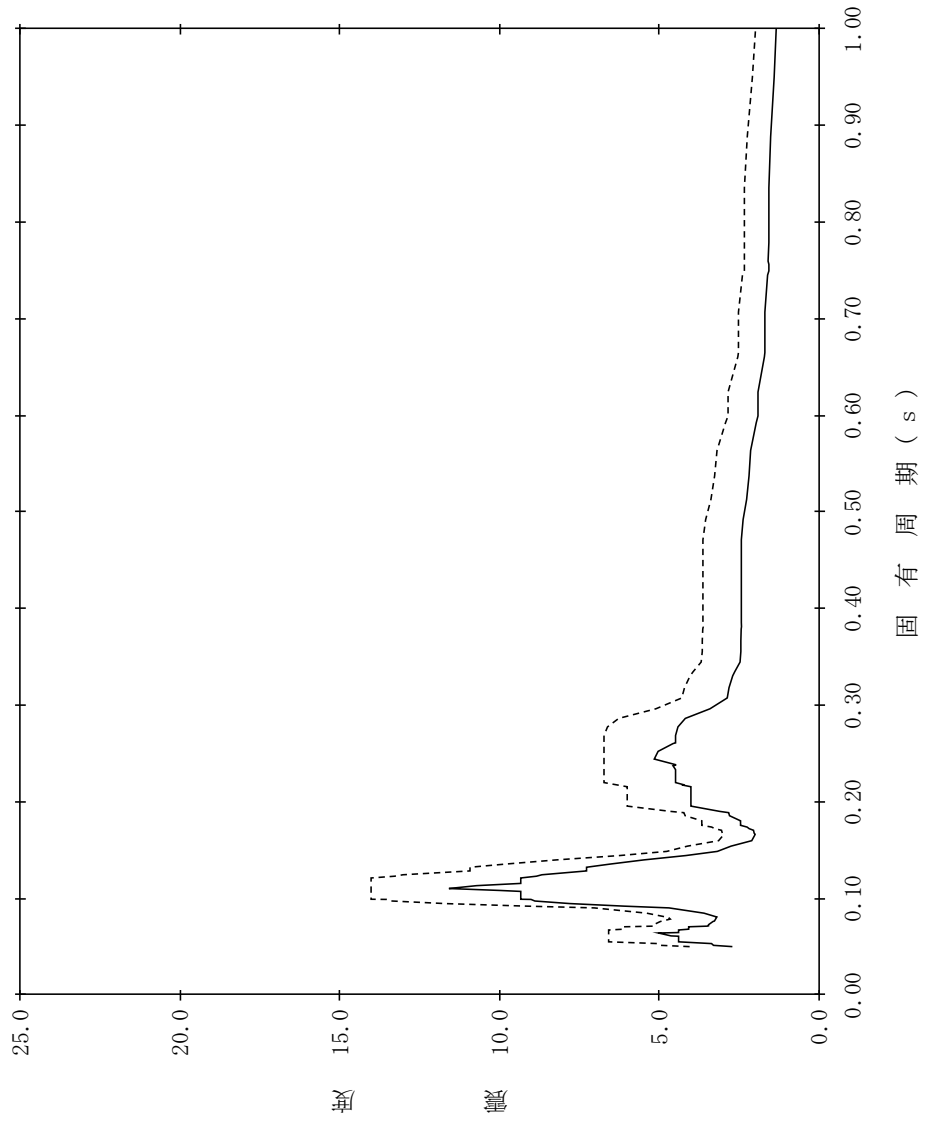

【NS2-PCV-SsNS-RPV181】

構造物名：原子炉压力容器
 標高：EL18.250m
 減衰定数：2.5%
 波形名：基準地震動 S s
 設計用床応答スペクトル I (NS方向)
 設計用床応答スペクトル II (NS方向)

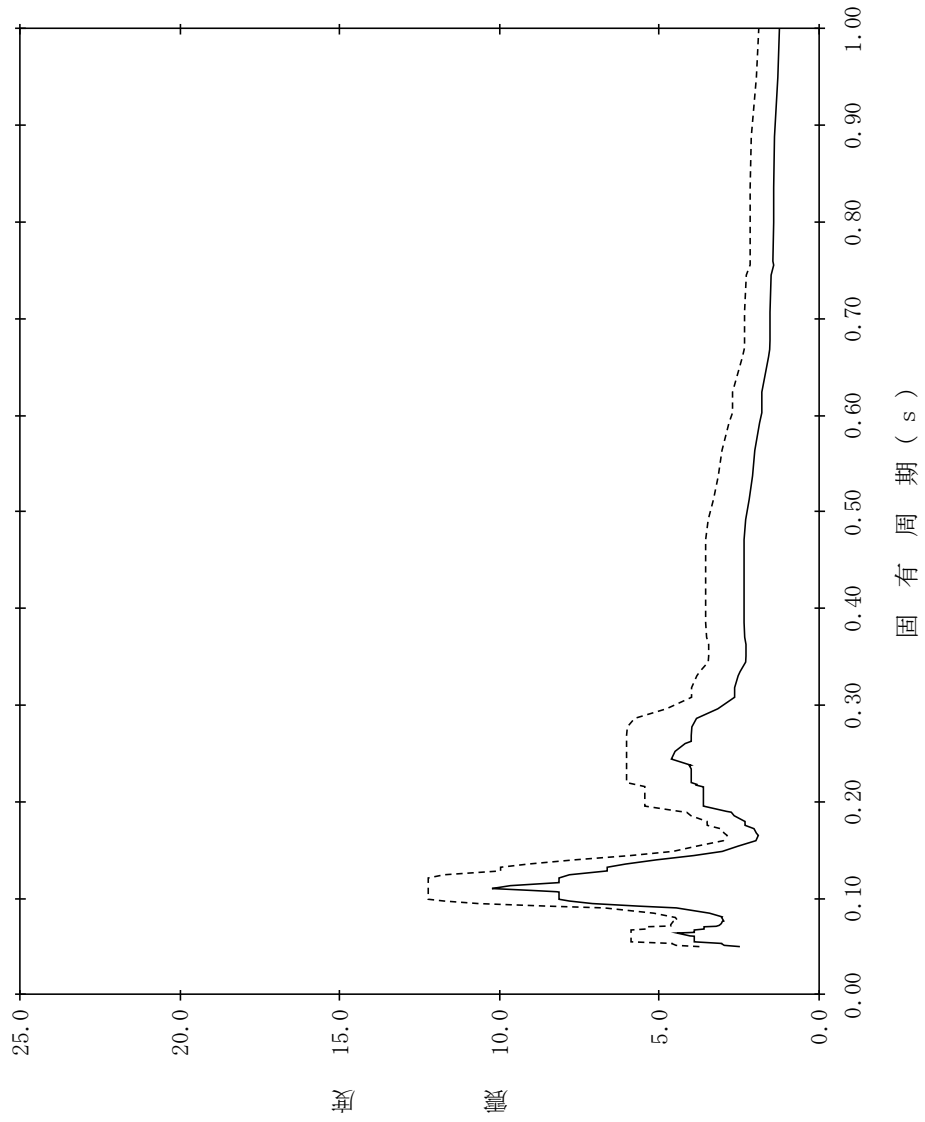

【NS2-PCV-SsNS-RPV182】

構造物名：原子炉压力容器
 標高：EL18.250m
 減衰定数：3.0%
 波形名：基準地震動 S s
 設計用床応答スペクトル I (NS方向)
 設計用床応答スペクトル II (NS方向)

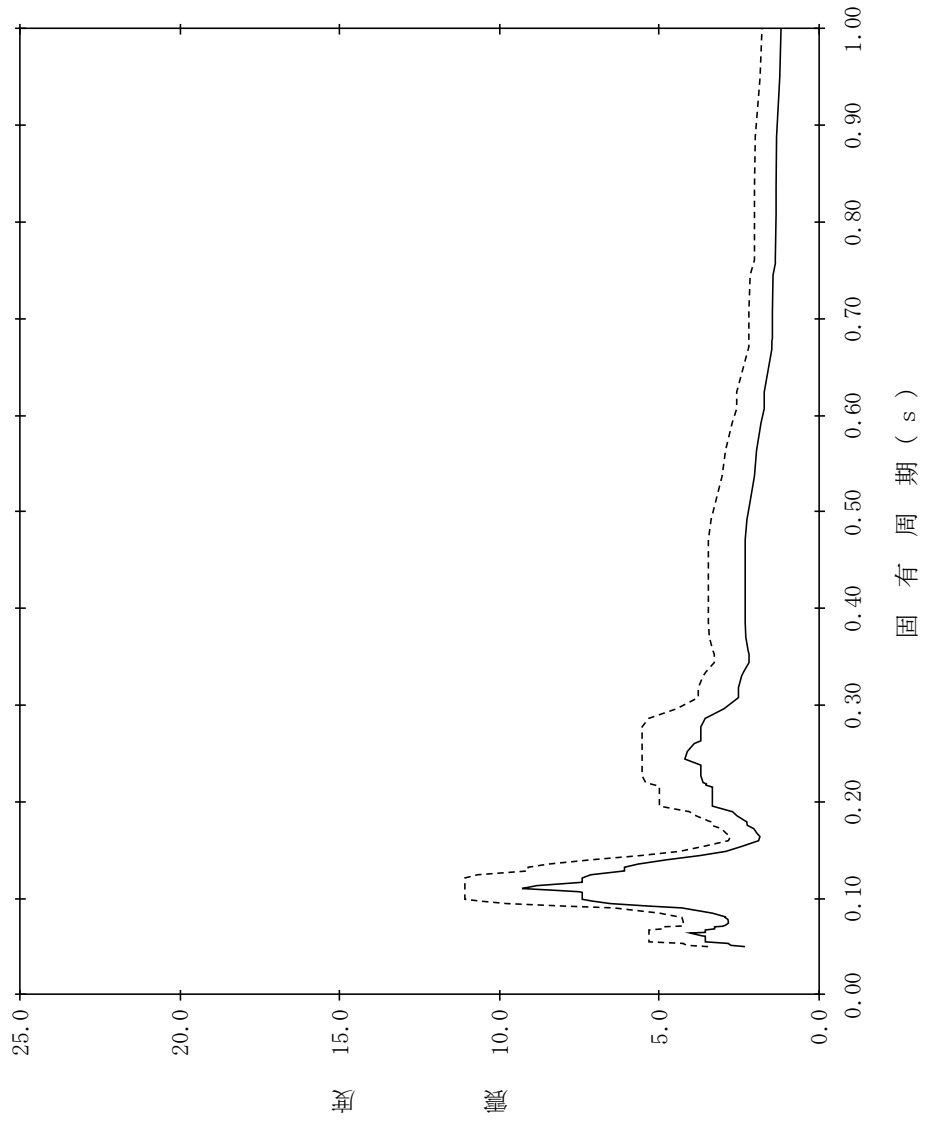

【NS2-PCV-SsNS-RPV183】

構造物名：原子炉压力容器
 標高：EL18.250m
 減衰定数：4.0%
 波形名：基準地震動 S s
 設計用床応答スペクトル I (NS方向)
 設計用床応答スペクトル II (NS方向)

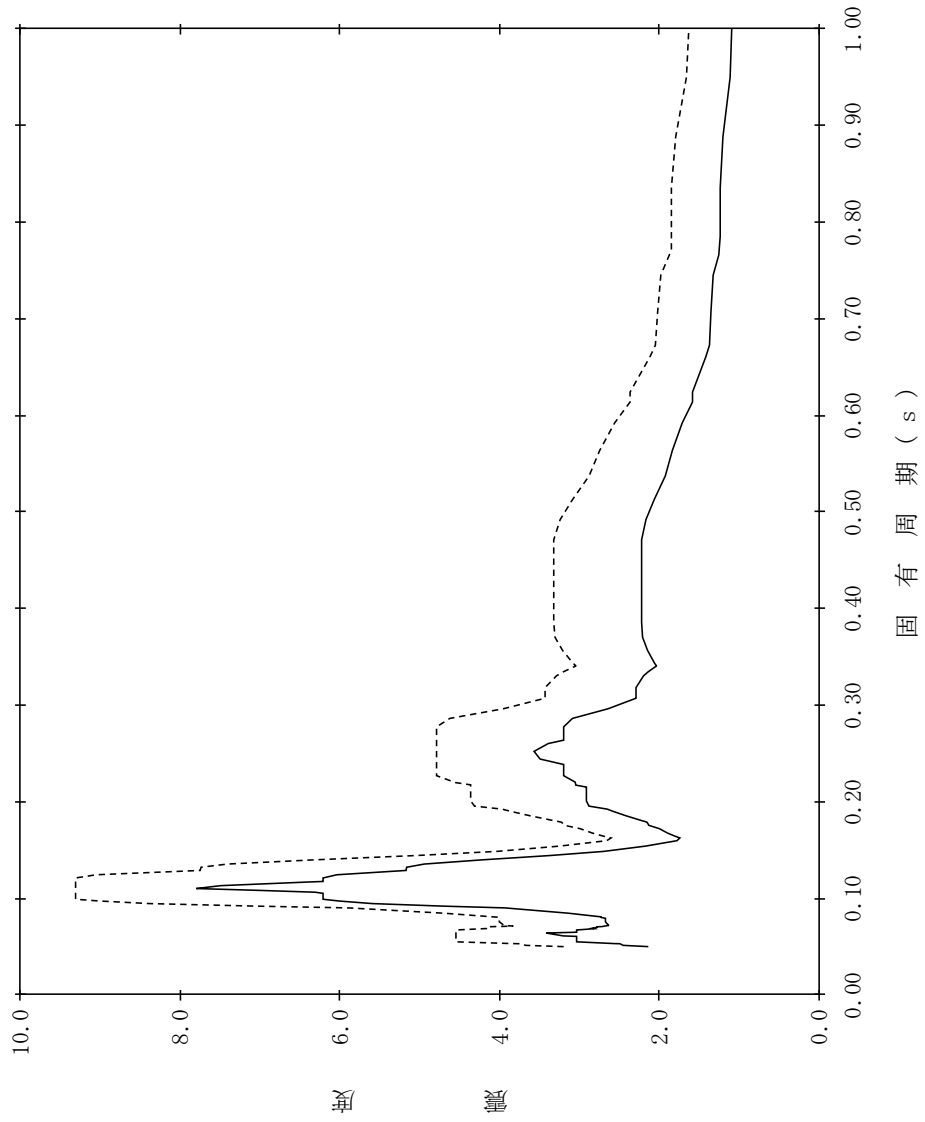

【NS2-PCV-SsNS-RPV184】

構造物名：原子炉压力容器
 標高：EL18.250m
 減衰定数：5.0%
 波形式：標準地震動 S s
 設計用床応答スペクトル I (NS方向)
 設計用床応答スペクトル II (NS方向)

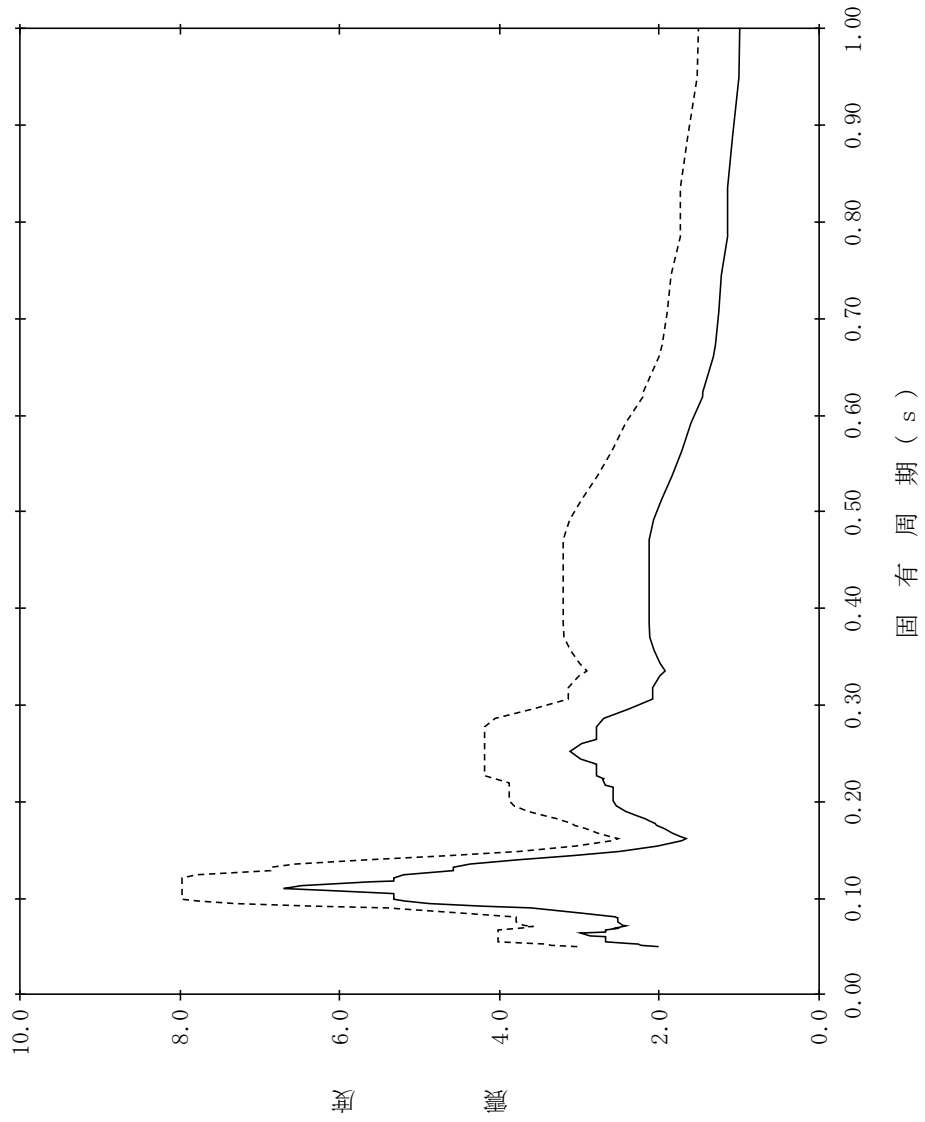

【NS2-PCV-SsNS-SHD185】

構造物名：炉心シユラウド(上部格子板) 標高：EL25.843m 設計用床応答スペクトル I (NS方向)
 減衰定数：0.5% 波形名：基準地震動 S s 設計用床応答スペクトル II (NS方向)

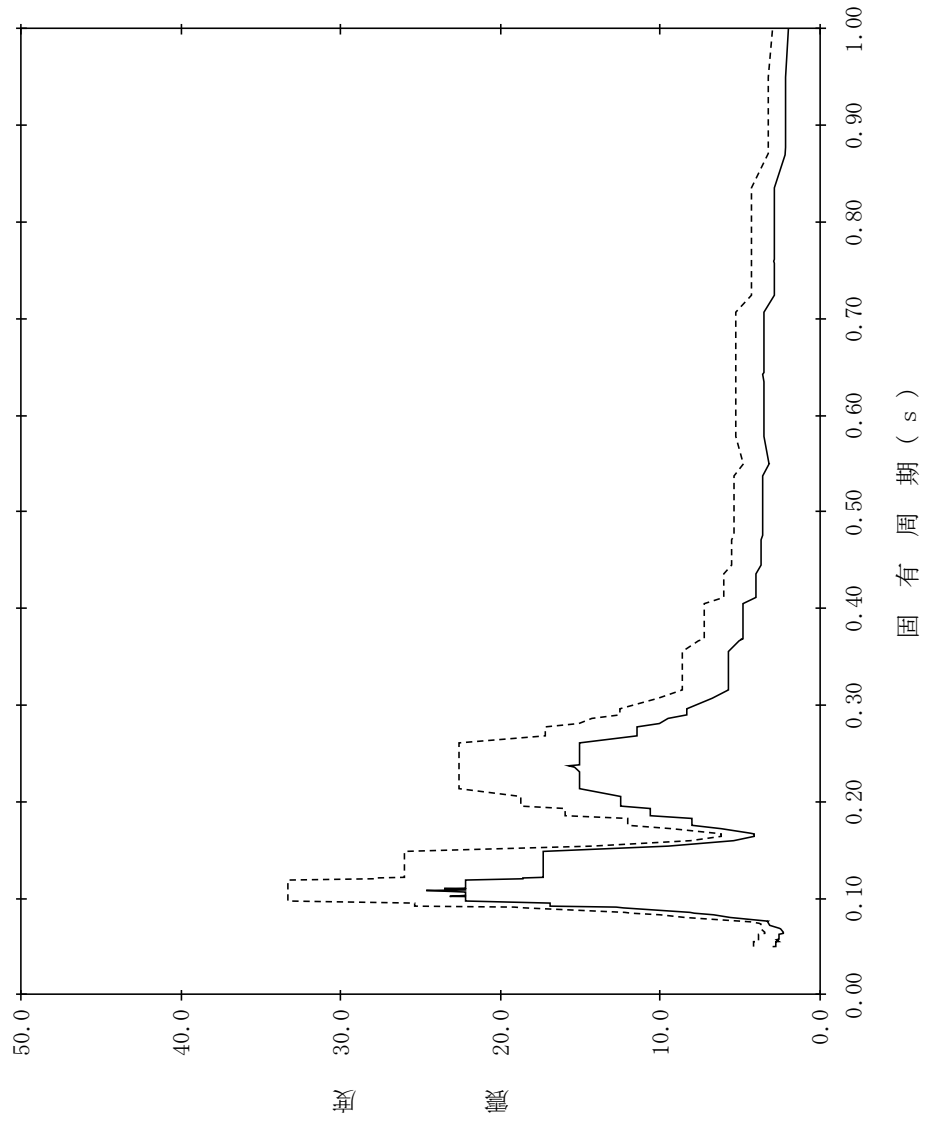

【NS2-PCV-SsNS-SHD186】

構造物名：炉心シユラウド(上部格子板) 標高：EL25.843m 設計用床応答スペクトル I (NS方向)
 減衰定数：1.0% 波形名：基準地震動 S s 設計用床応答スペクトル II (NS方向)

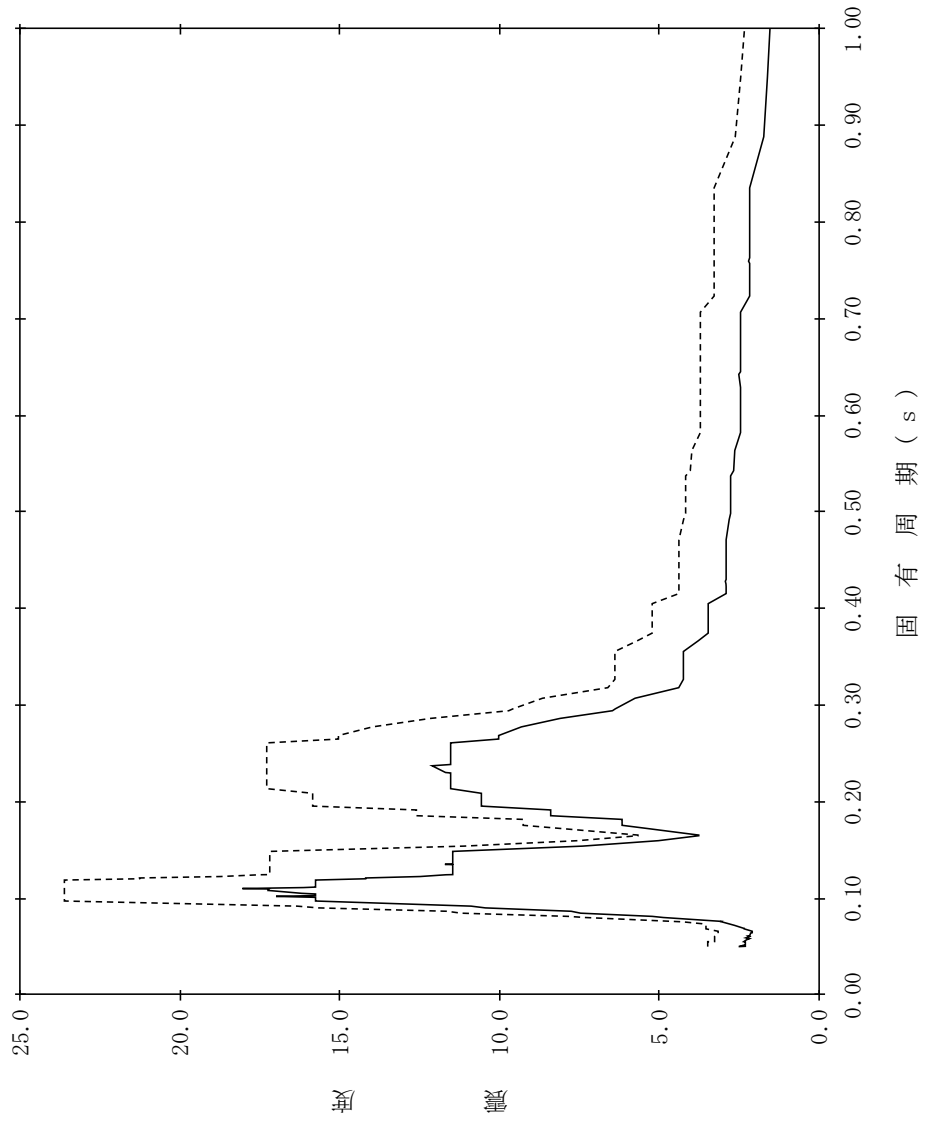

【NS2-PCV-SsNS-SHD187】

構造物名：炉心シユラウド(上部格子板) 標高：EL25.843m 設計用床応答スペクトル I (NS方向)
 減衰定数：1.5% 波形名：基準地震動 S s 設計用床応答スペクトル II (NS方向)

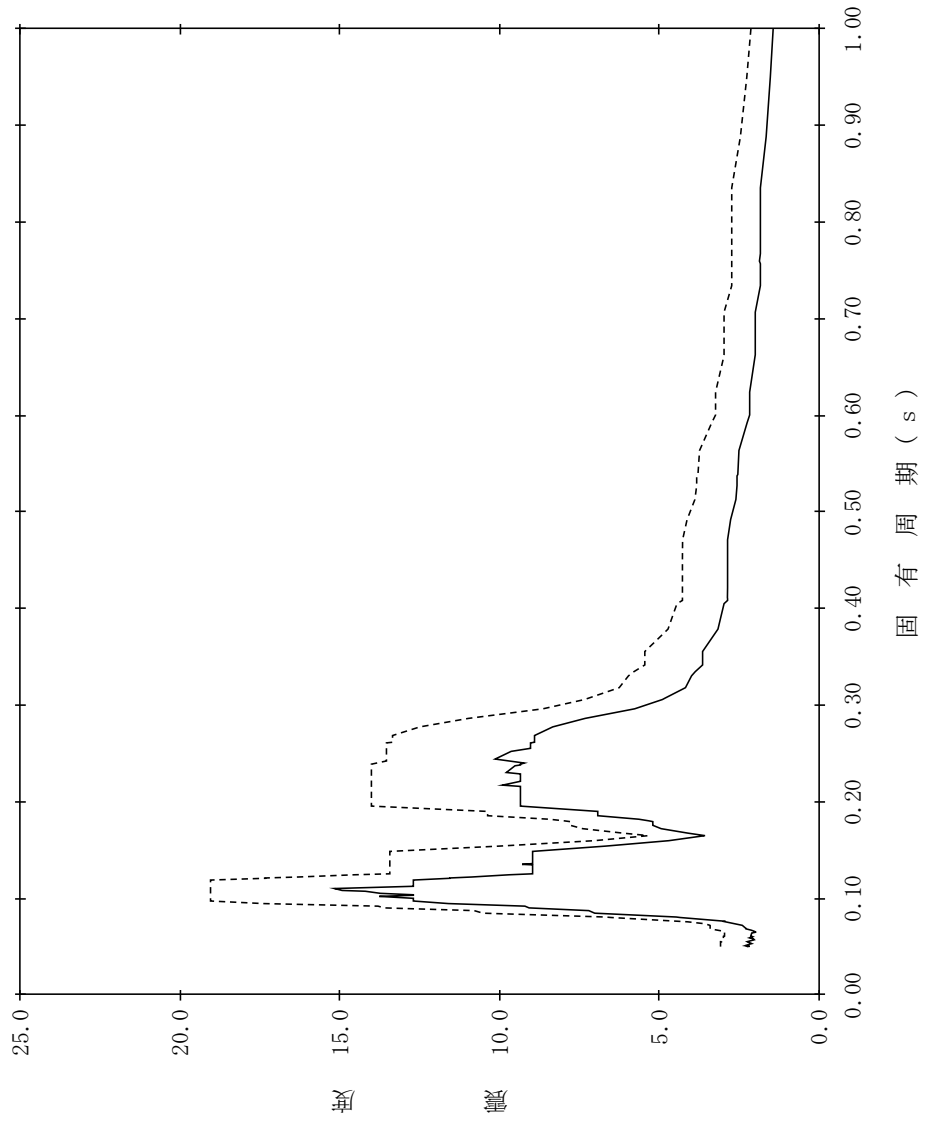

【NS2-PCV-SsNS-SHD188】

構造物名：炉心シユラウド(上部格子板) 標高：EL25.843m 設計用床応答スペクトル I (NS方向)
 減衰定数：2.0% 波形名：基準地震動 S s 設計用床応答スペクトル II (NS方向)

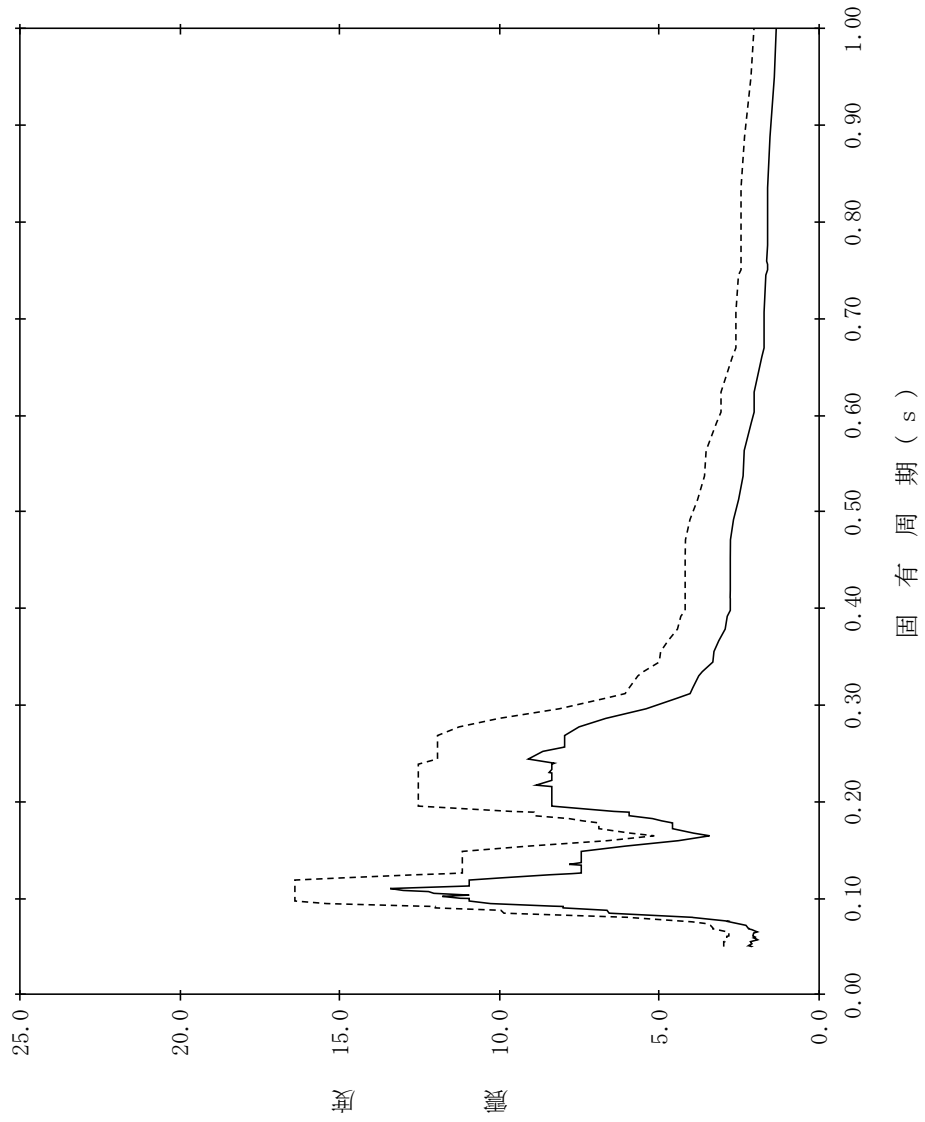

【NS2-PCV-SsNS-SHD189】

構造物名：炉心シユラウド(上部格子板) 標高：EL25.843m 設計用床応答スペクトル I (NS方向)
 減衰定数：2.5% 波形名：基準地震動 S s 設計用床応答スペクトル II (NS方向)

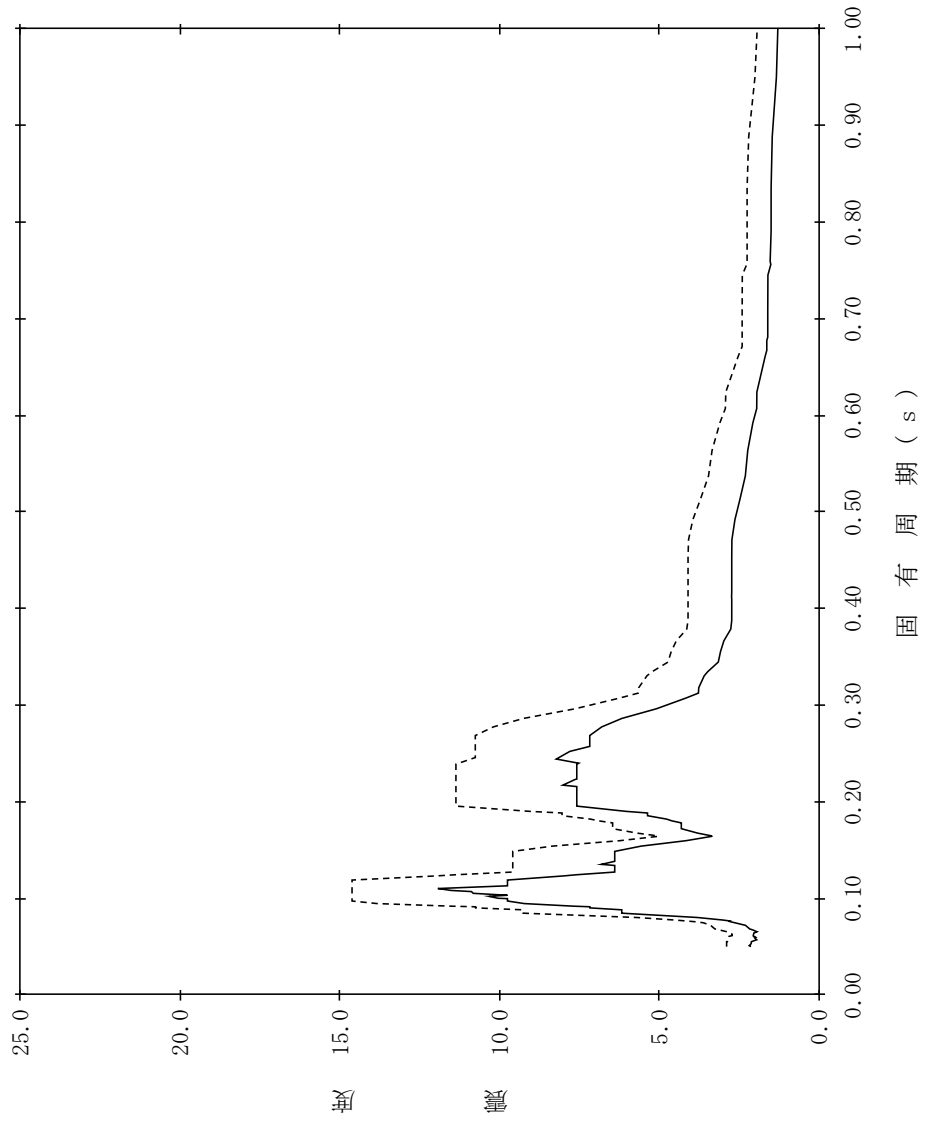

【NS2-PCV-SsNS-SHD190】

構造物名：炉心シユラウド(上部格子板) 標高：EL25.843m 設計用床応答スペクトル I (NS方向)
 減衰定数：3.0% 波形名：基準地震動 S s 設計用床応答スペクトル II (NS方向)

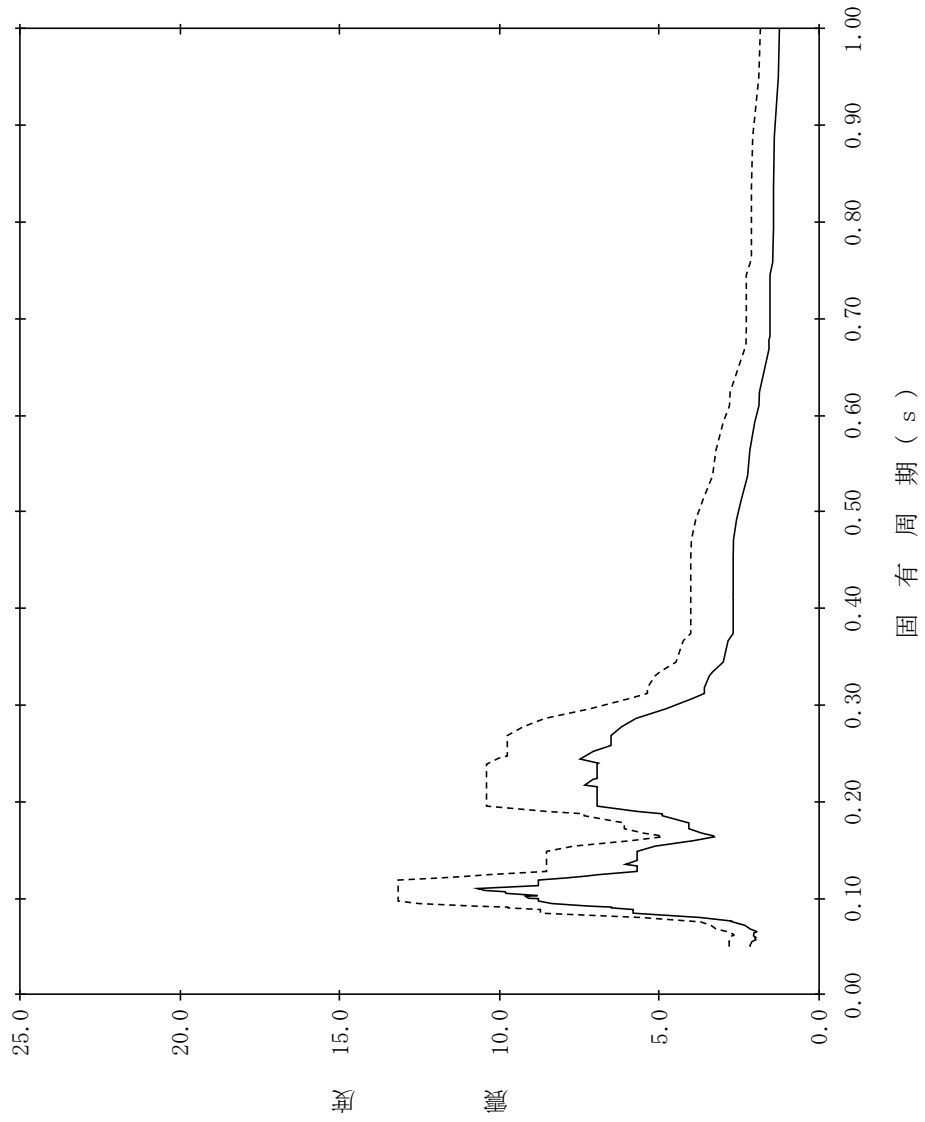

【NS2-PCV-SsNS-SHD191】

構造物名：炉心シユラウド(上部格子板) 標高：EL25.843m 設計用床応答スペクトル I (NS方向)
 減衰定数：4.0% 波形名：基準地震動 S s 設計用床応答スペクトル II (NS方向)

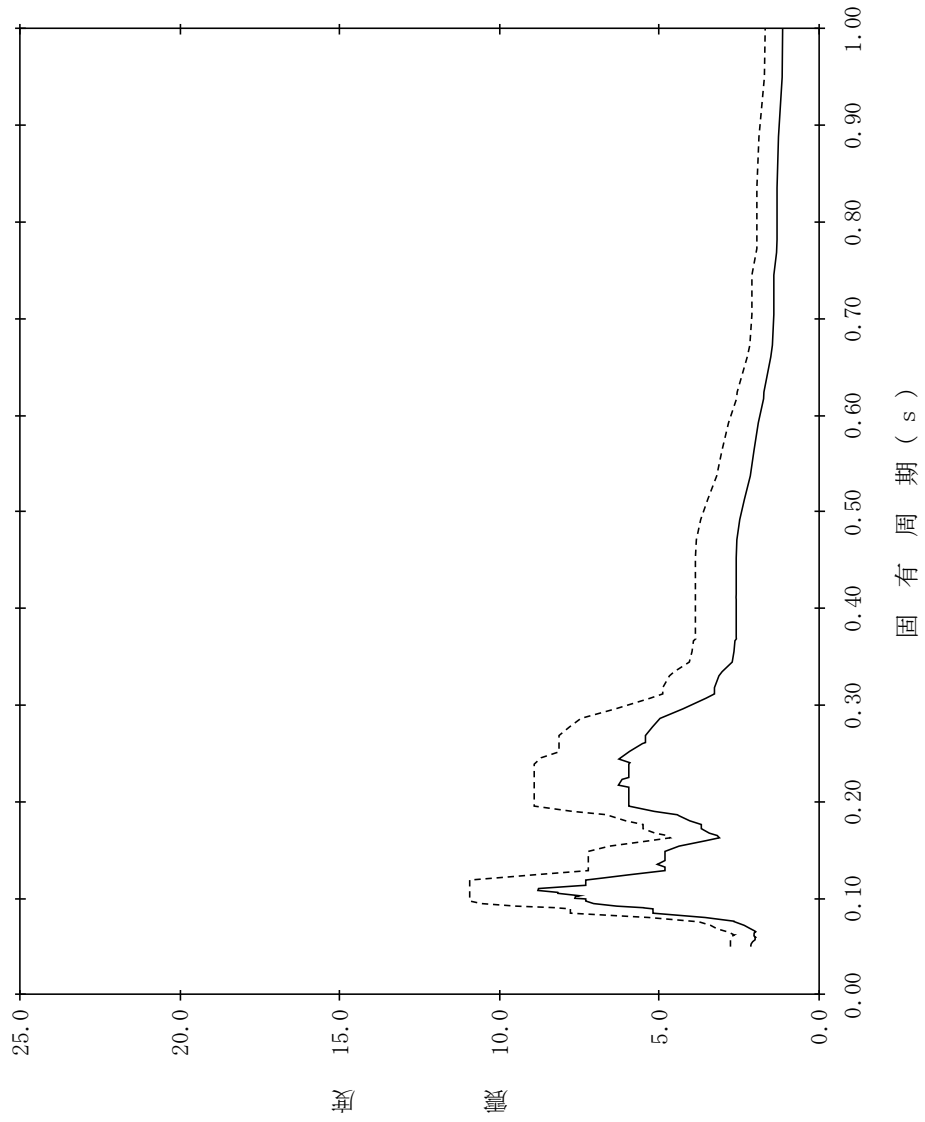

【NS2-PCV-SsNS-SHD192】

構造物名：炉心シユラウド(上部格子板) 標高：EL25.843m 設計用床応答スペクトル I (NS方向)
 減衰定数：5.0% 波形名：基準地震動 S s 設計用床応答スペクトル II (NS方向)

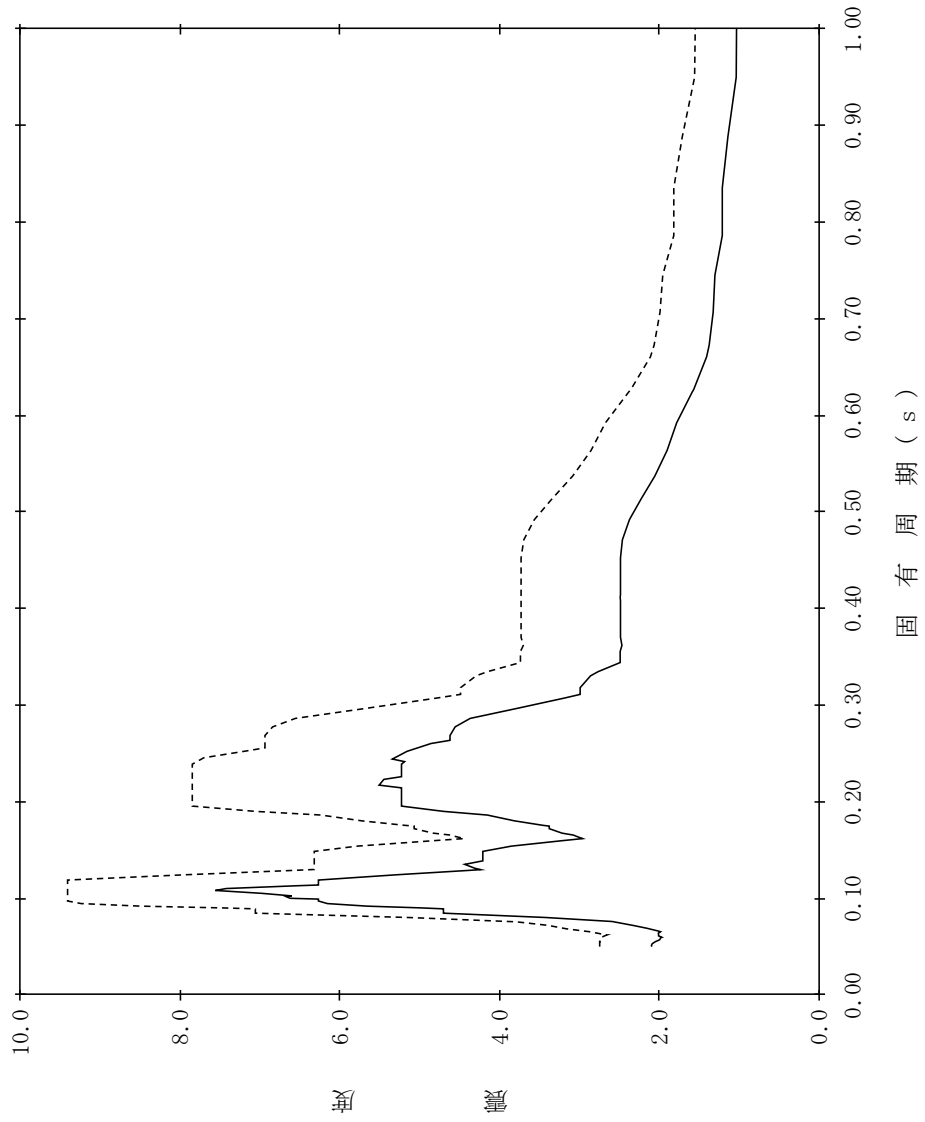

【NS2-PCV-SsNS-SHD193】

構造物名：炉心シュラウド(炉心支持板) 標高：EL21.571m 設計用床応答スペクトル I (NS方向)
 減衰定数：0.5% 波形名：基準地震動 S s 設計用床応答スペクトル II (NS方向)

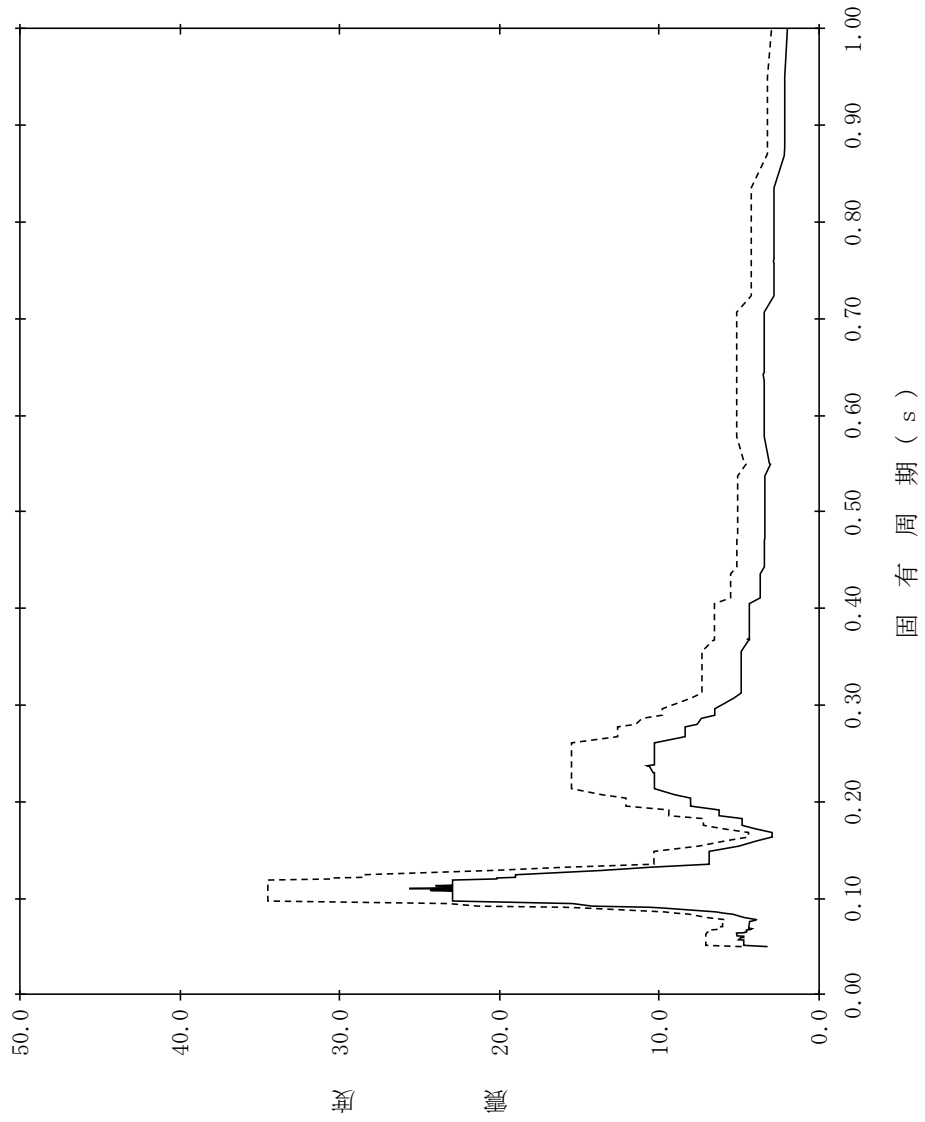

【NS2-PCV-SsNS-SHD194】

構造物名：炉心シュラウド(炉心支持板) 標高：EL21.571m 設計用床応答スペクトル I (NS方向)
 減衰定数：1.0% 波形名：基準地震動 S s 設計用床応答スペクトル II (NS方向)

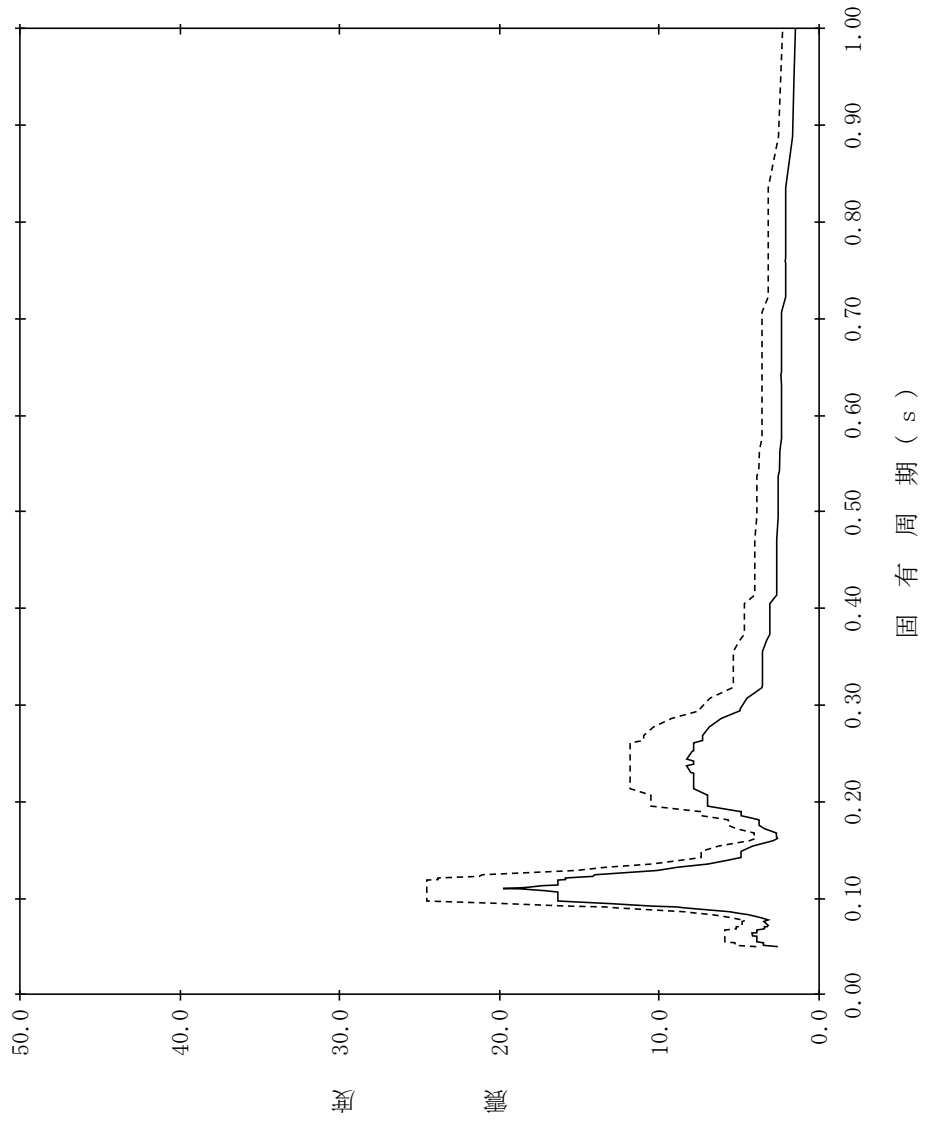

【NS2-PCV-SsNS-SHD195】

構造物名：炉心シュラウド(炉心支持板) 標高：EL21.571m 設計用床応答スペクトル I (NS方向)
 減衰定数：1.5% 波形名：基準地震動 S s 設計用床応答スペクトル II (NS方向)

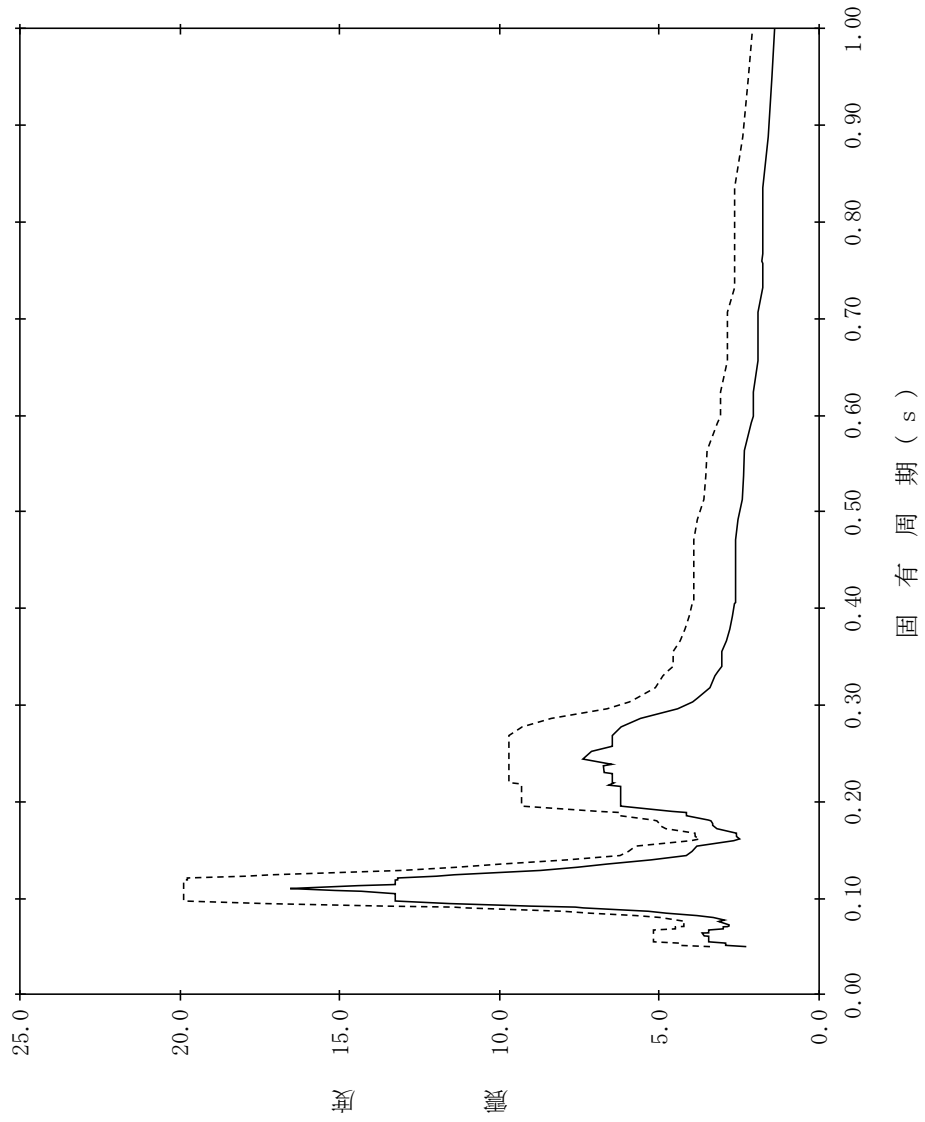

【NS2-PCV-SsNS-SHD196】

構造物名：炉心シュラウド(炉心支持板) 標高：EL21.571m 設計用床応答スペクトル I (NS方向)
 減衰定数：2.0% 波形名：基準地震動 S s 設計用床応答スペクトル II (NS方向)

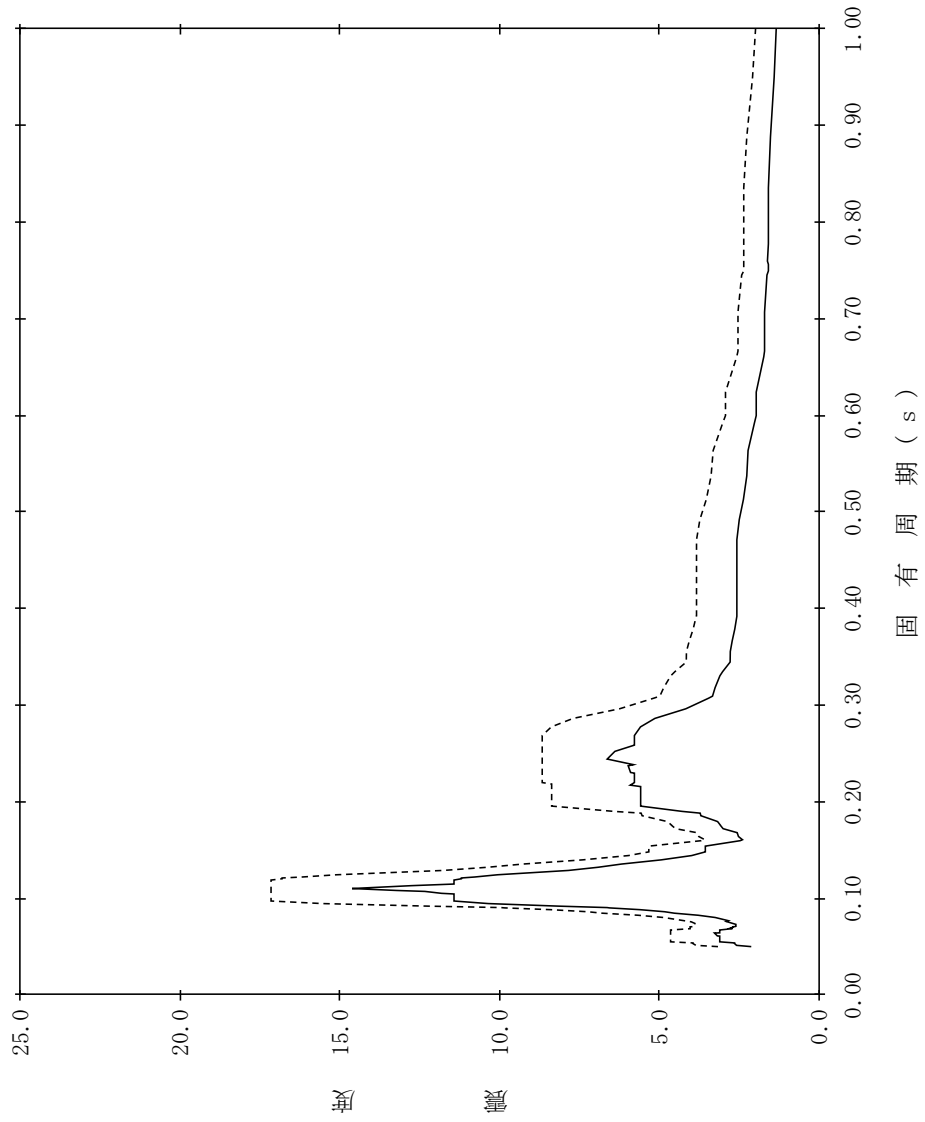

【NS2-PCV-SsNS-SHD197】

構造物名：炉心シュラウド(炉心支持板) 標高：EL21.571m 設計用床応答スペクトル I (NS方向)
 減衰定数：2.5% 波形名：基準地震動 S s 設計用床応答スペクトル II (NS方向)

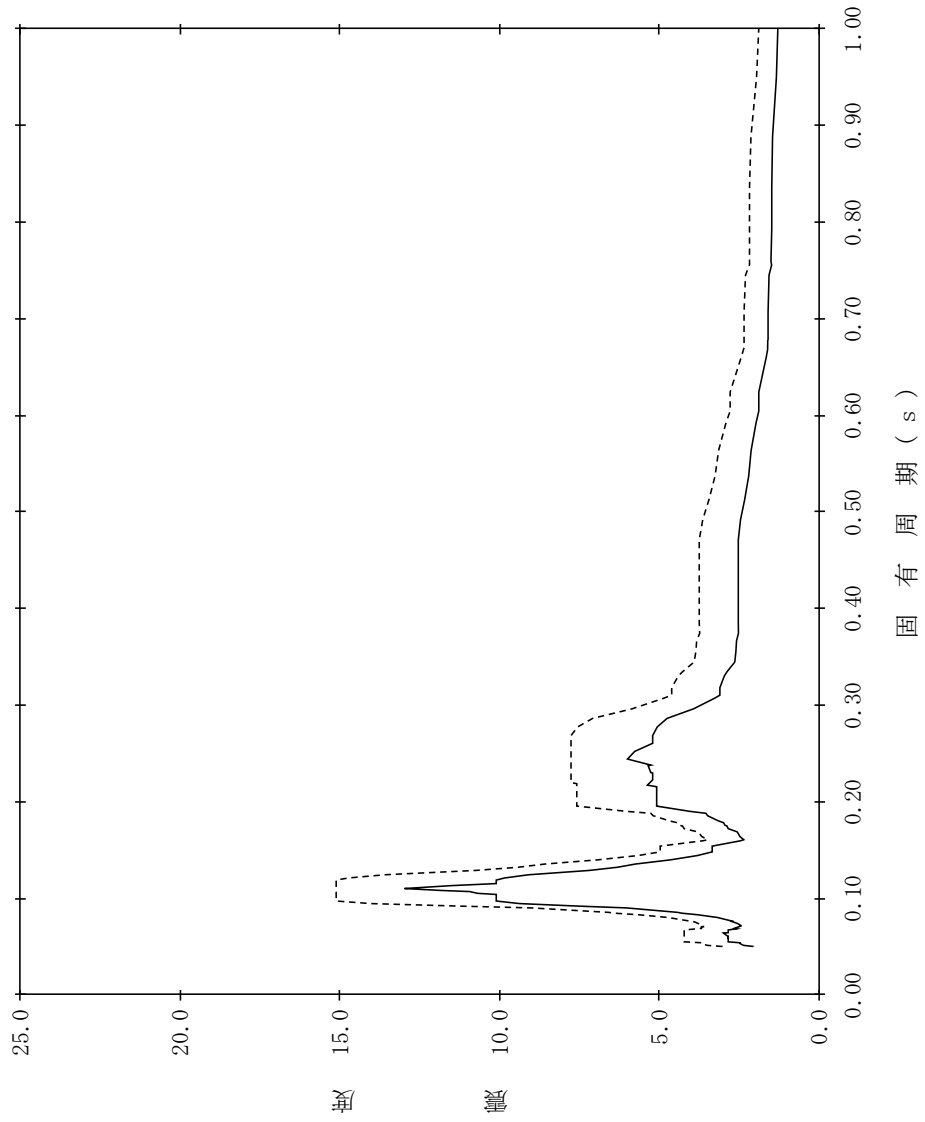

【NS2-PCV-SsNS-SHD198】

構造物名：炉心シュラウド(炉心支持板) 標高：EL21.571m 設計用床応答スペクトル I (NS方向)
 減衰定数：3.0% 波形名：基準地震動 S s 設計用床応答スペクトル II (NS方向)

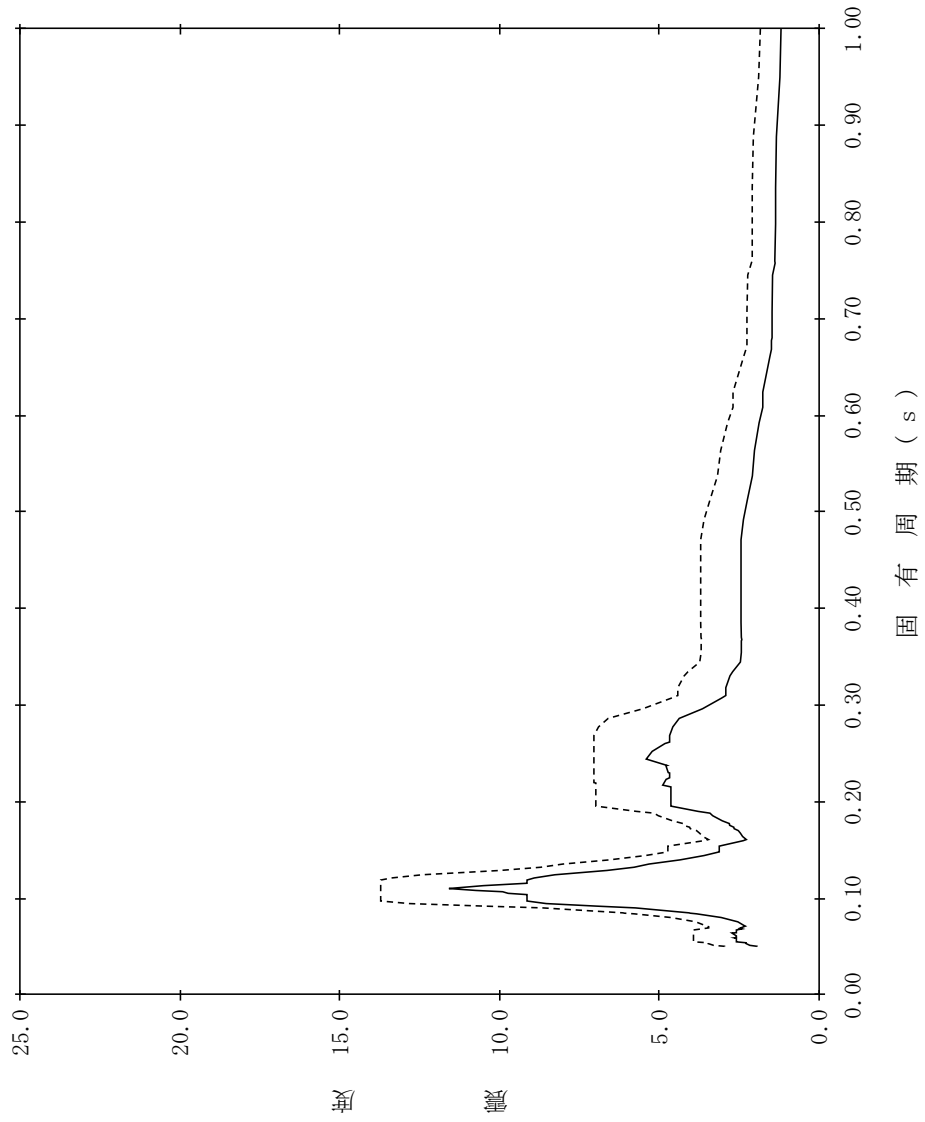

【NS2-PCV-SsNS-SHD199】

構造物名：炉心シュラウド(炉心支持板) 標高：EL21.571m 設計用床応答スペクトル I (NS方向)
 減衰定数：4.0% 波形名：基準地震動 S s 設計用床応答スペクトル II (NS方向)

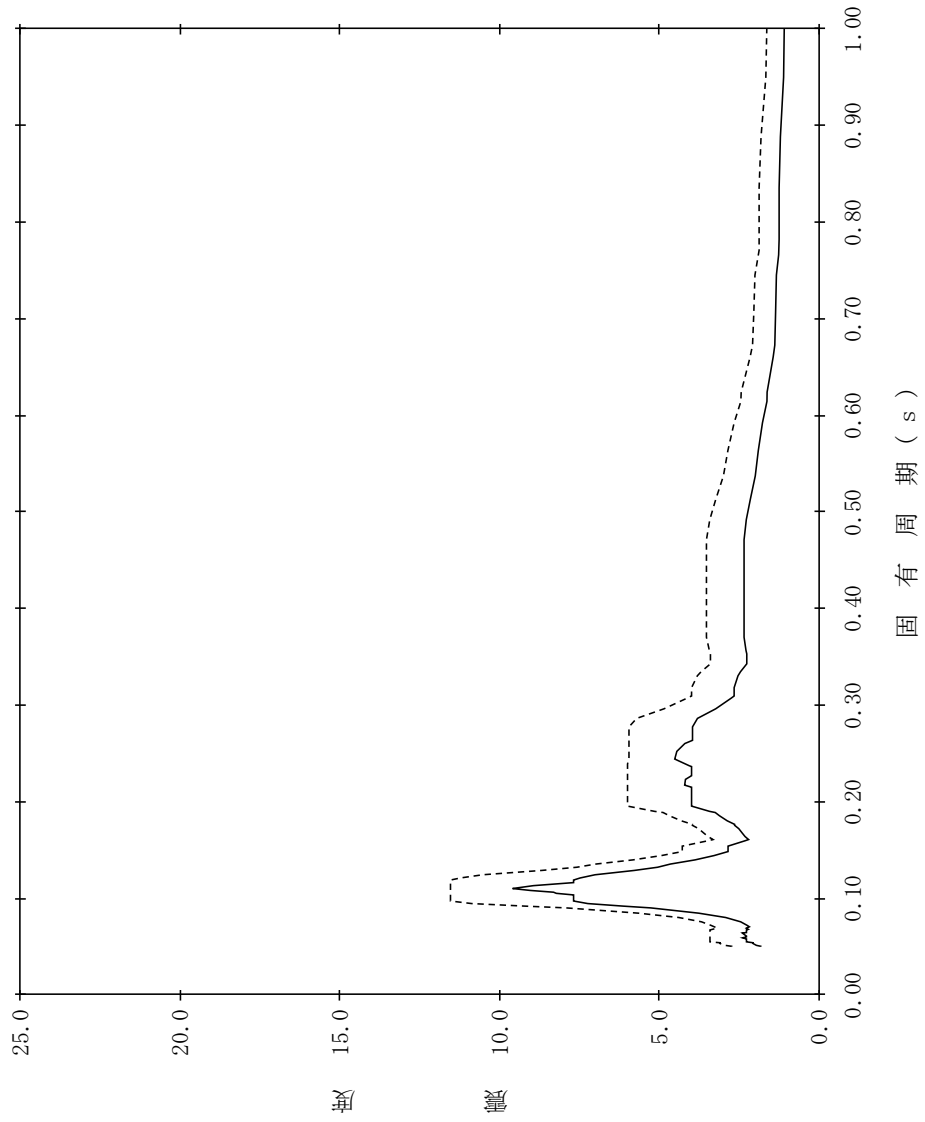

【NS2-PCV-SsNS-SHD200】

構造物名：炉心シュラウド(炉心支持板) 標高：EL21.571m 設計用床応答スペクトル I (NS方向)
減衰定数：5.0% 波形名：基準地震動 S s 設計用床応答スペクトル II (NS方向)

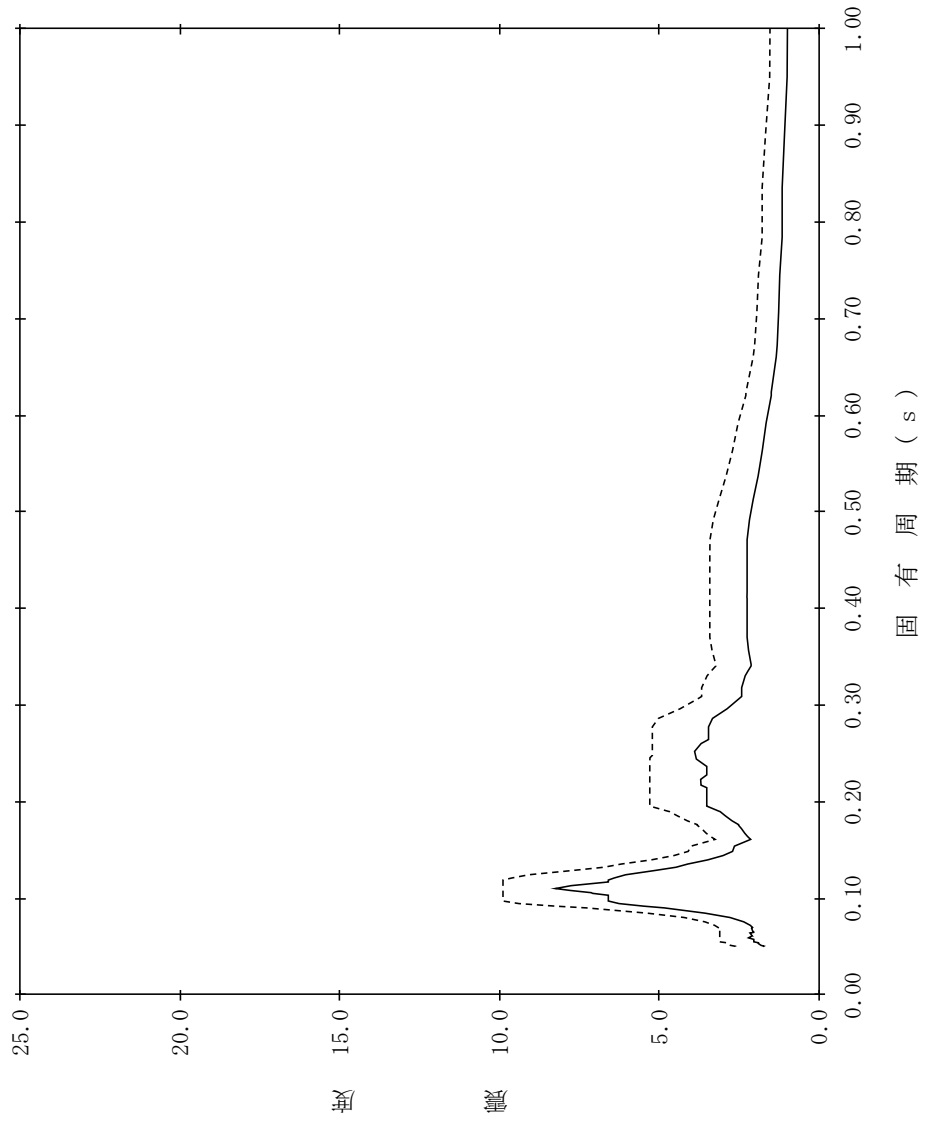

【NS2-PCV-SsNS-RPV201】

構造物名：原子炉压力容器下鏡
 標高：EL18.250m～16.508m
 減衰定数：0.5%
 波形名：基準地震動 S s

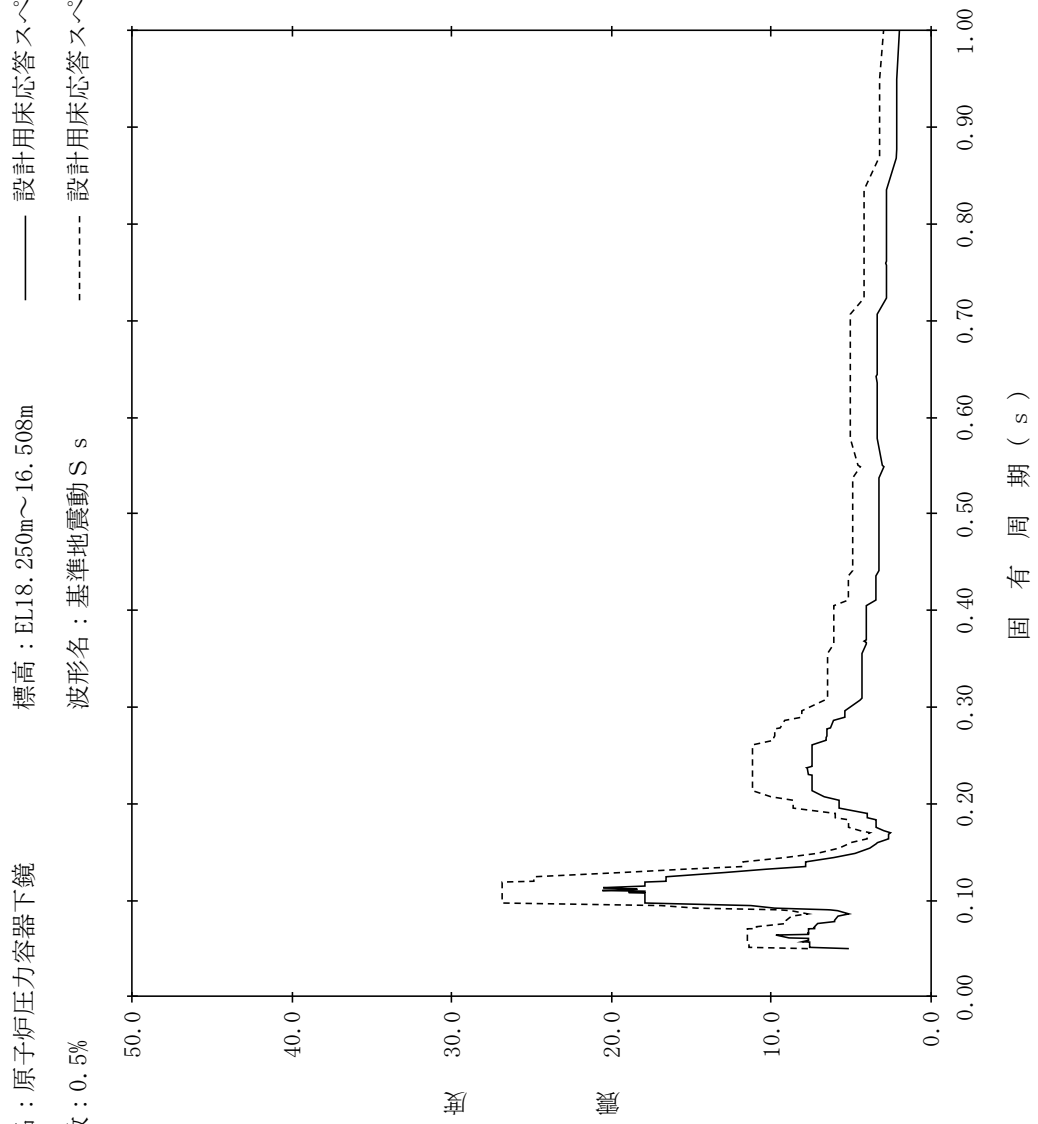

【NS2-PCV-SsNS-RPV202】

構造物名：原子炉压力容器下鏡
 標高：EL18.250m～16.508m
 減衰定数：1.0%
 波形名：基準地震動 S s
 設計用床応答スペクトル I (NS方向)
 設計用床応答スペクトル II (NS方向)

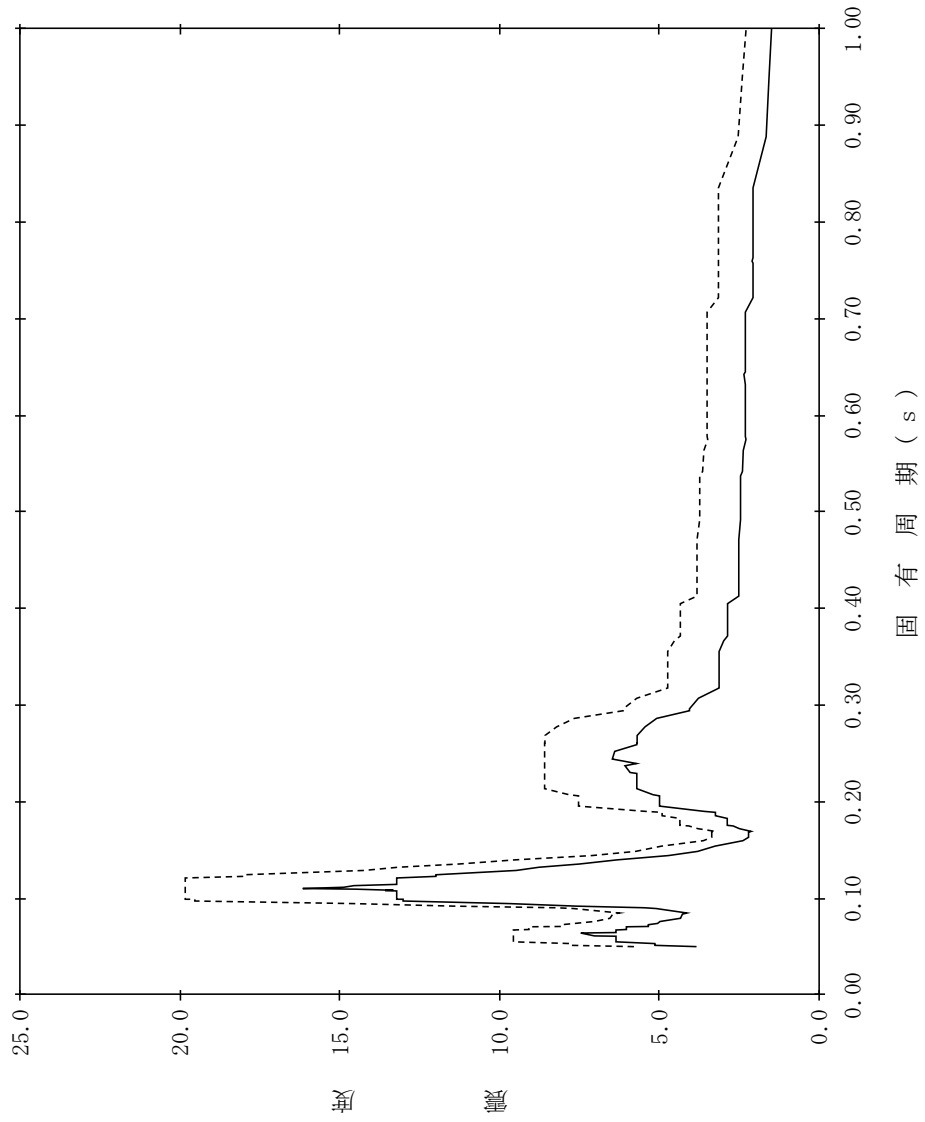

【NS2-PCV-SsNS-RPV203】

構造物名：原子炉压力容器下鏡
 標高：EL18.250m～16.508m
 波形名：基準地震動 S s
 減衰定数：1.5%

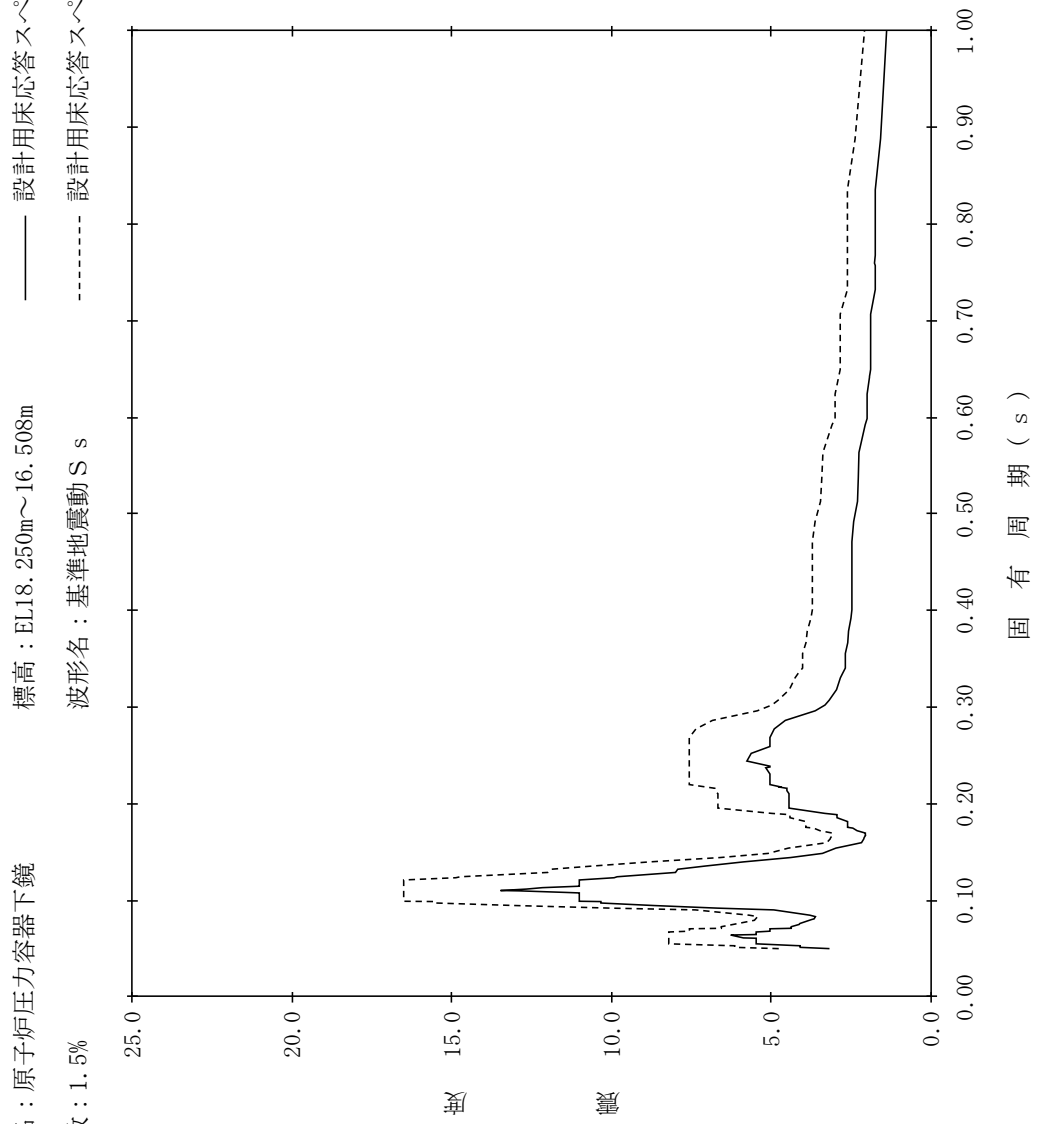

【NS2-PCV-SsNS-RPV204】

構造物名：原子炉压力容器下鏡
 標高：EL18.250m～16.508m
 減衰定数：2.0%
 波形名：基準地震動 S s
 設計用床応答スペクトル I (NS方向)
 設計用床応答スペクトル II (NS方向)

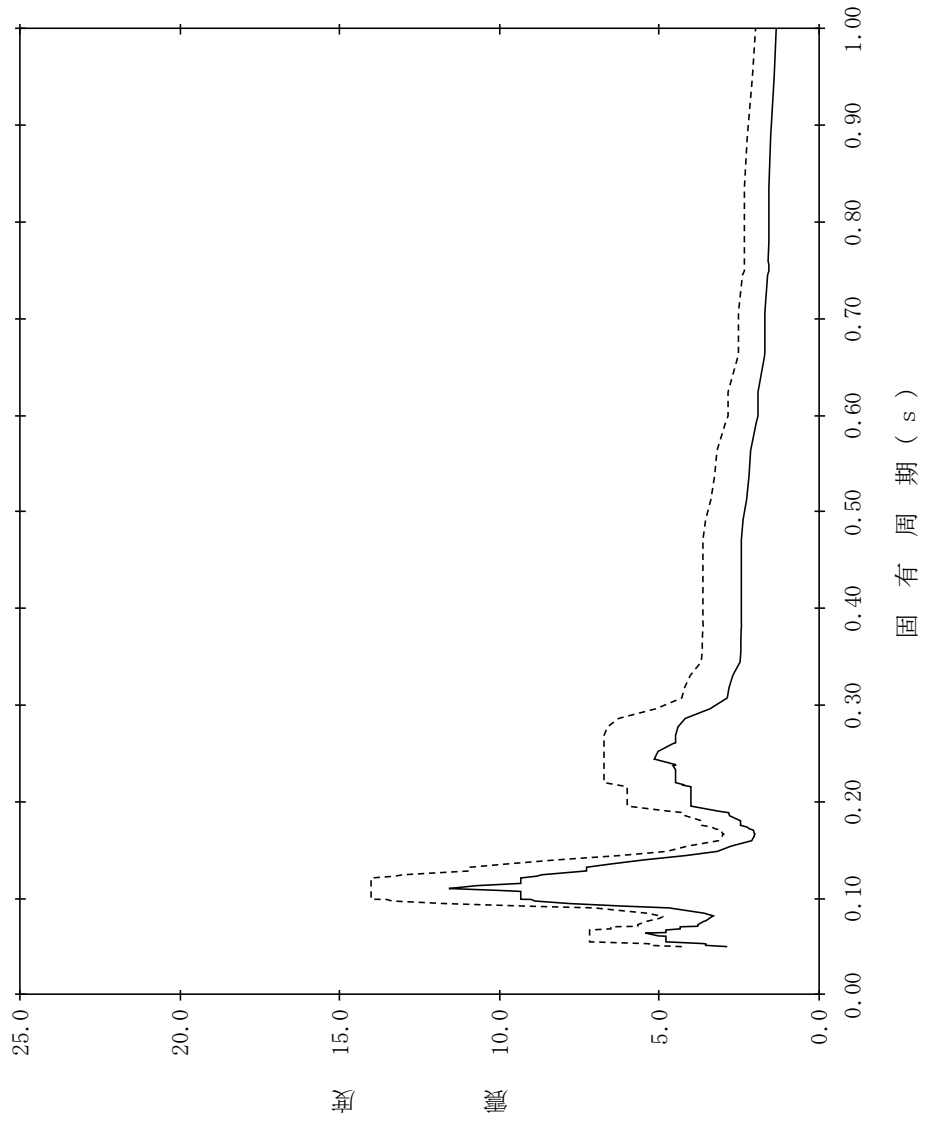

【NS2-PCV-SsNS-RPV205】

構造物名：原子炉压力容器下鏡
 標高：EL18.250m～16.508m
 減衰定数：2.5%
 波形名：基準地震動 S s
 設計用床応答スペクトル I (NS方向)
 設計用床応答スペクトル II (NS方向)

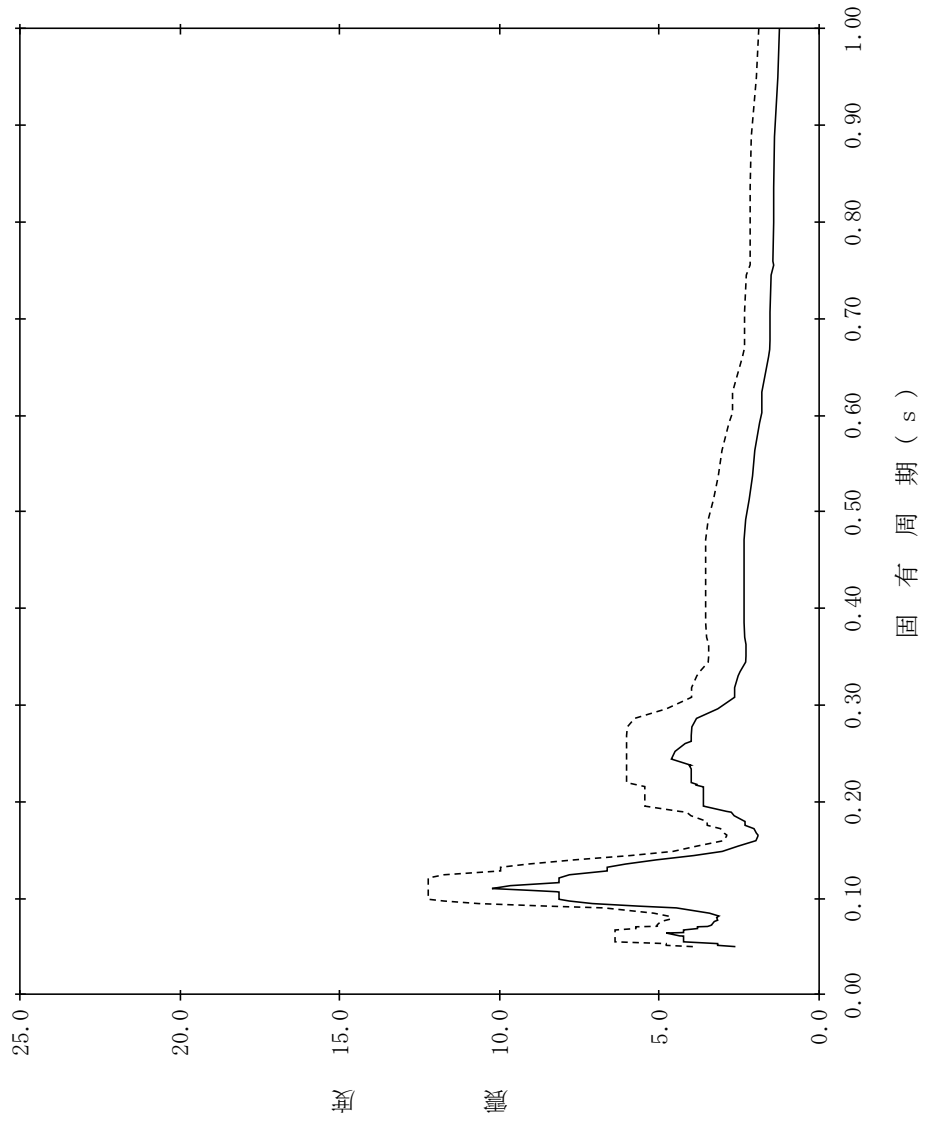

【NS2-PCV-SsNS-RPV206】

構造物名：原子炉压力容器下鏡
 標高：EL18.250m～16.508m
 減衰定数：3.0%
 波形名：基準地震動 S s
 設計用床応答スペクトル I (NS方向)
 設計用床応答スペクトル II (NS方向)

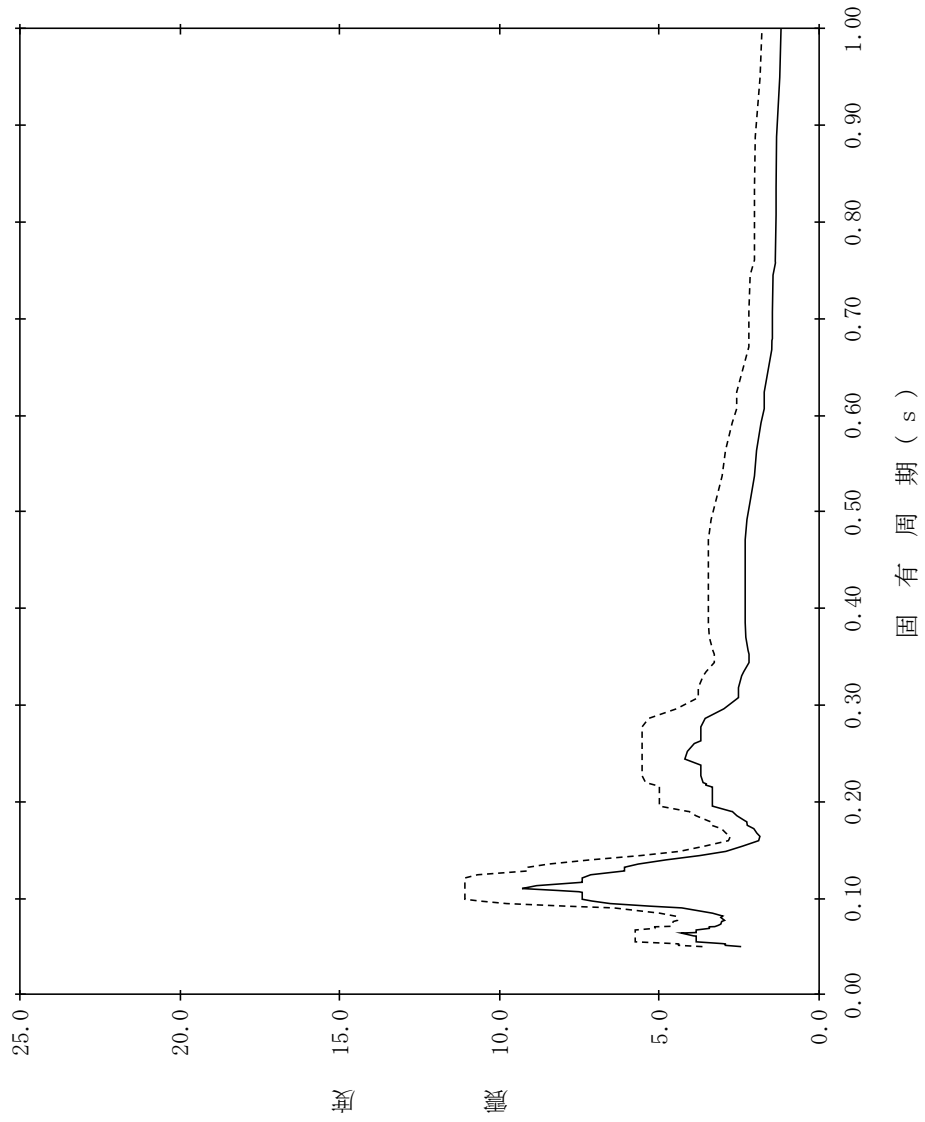

【NS2-PCV-SsNS-RPV207】

構造物名：原子炉压力容器下鏡
 標高：EL18.250m～16.508m
 減衰定数：4.0%
 波形名：基準地震動 S s
 設計用床応答スペクトル I (NS方向)
 設計用床応答スペクトル II (NS方向)

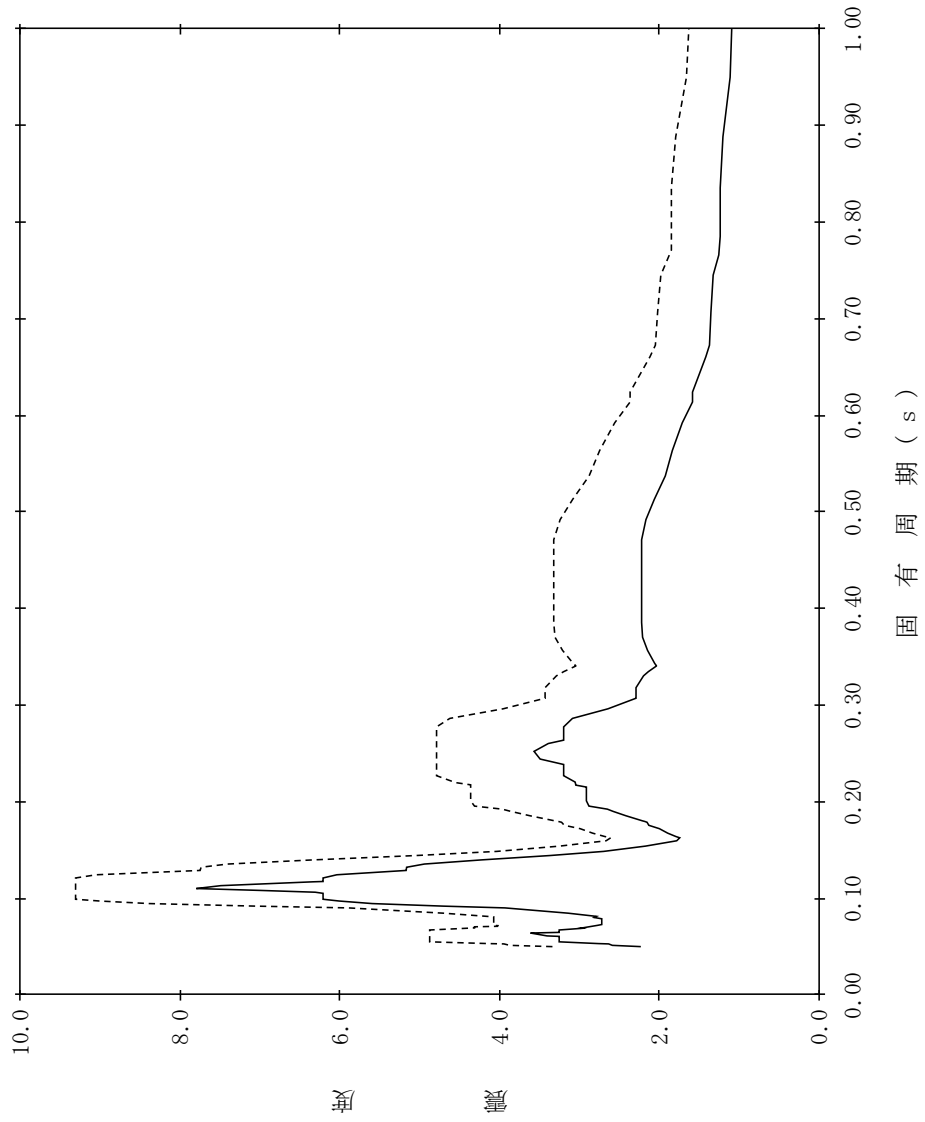

【NS2-PCV-SsNS-RPV208】

構造物名：原子炉压力容器下鏡
 標高：EL18.250m～16.508m
 減衰定数：5.0%
 波形名：基準地震動 S s
 設計用床応答スペクトル I (NS方向)
 設計用床応答スペクトル II (NS方向)

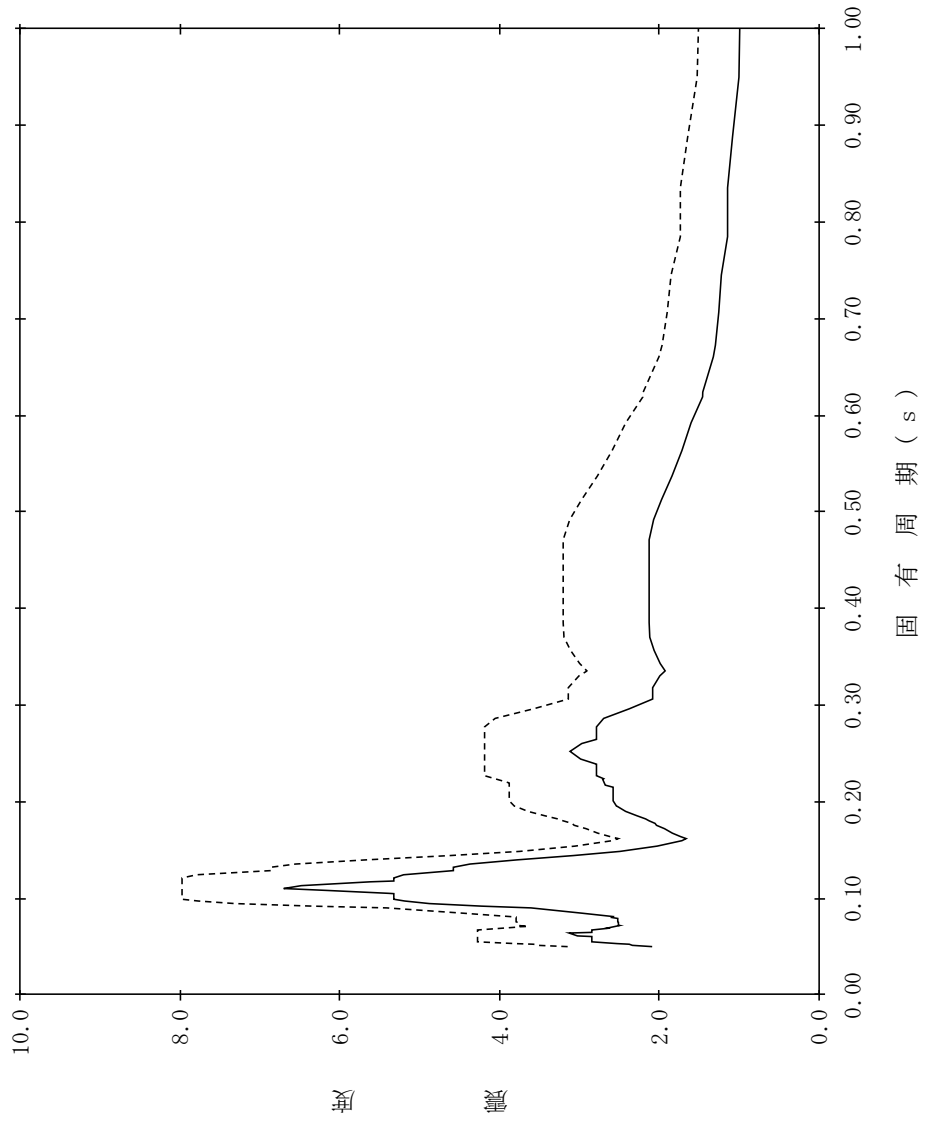

【NS2-PCV-SsEW-PCV1】

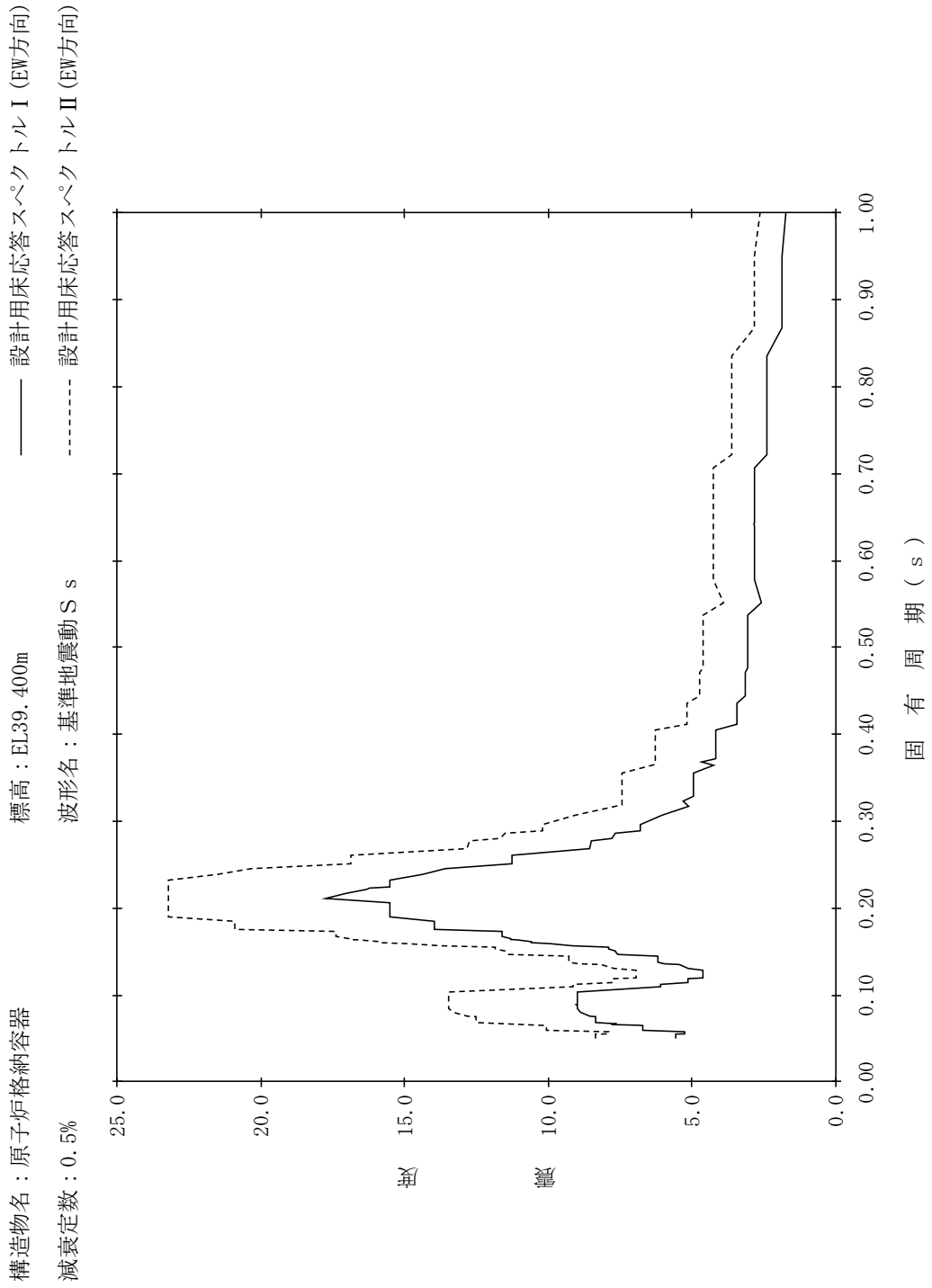

【NS2-PCV-SsEW-PCV2】

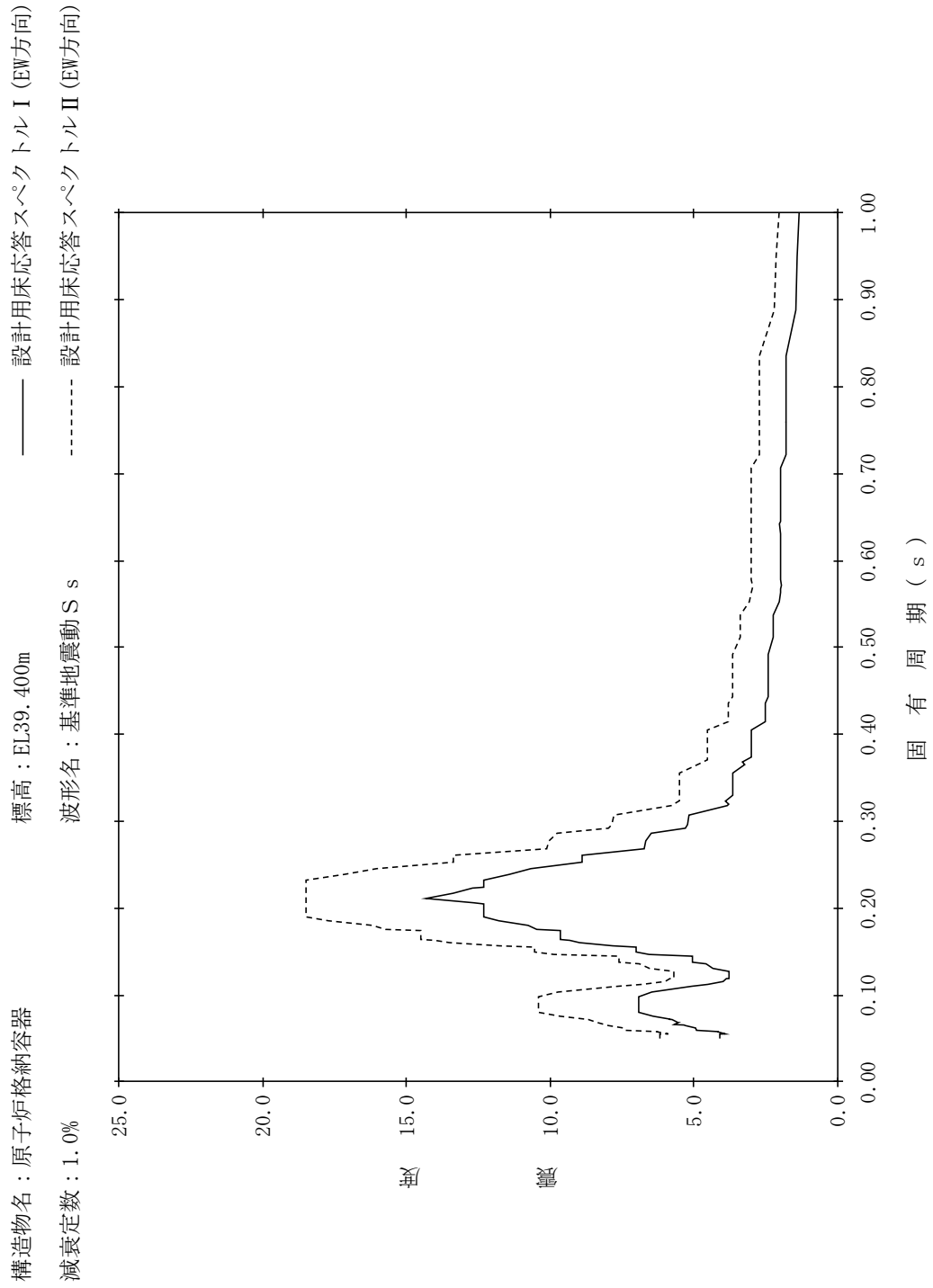

【NS2-PCV-SsEW-PCV3】

構造物名：原子炉格納容器
 標高：EL39.400m
 減衰定数：1.5%
 波形名：基準地震動 S s
 設計用床応答スペクトル I (EW方向)
 設計用床応答スペクトル II (EW方向)

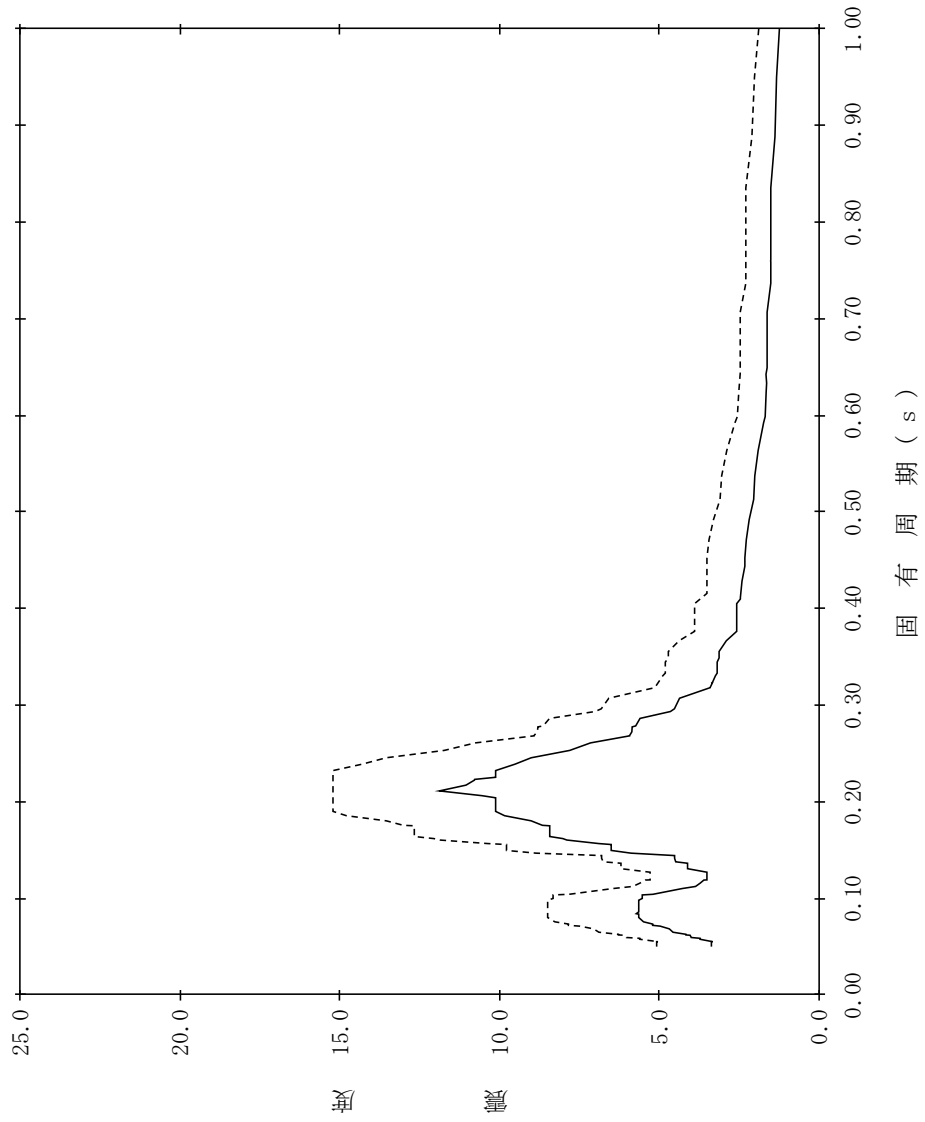

【NS2-PCV-SsEW-PCV4】

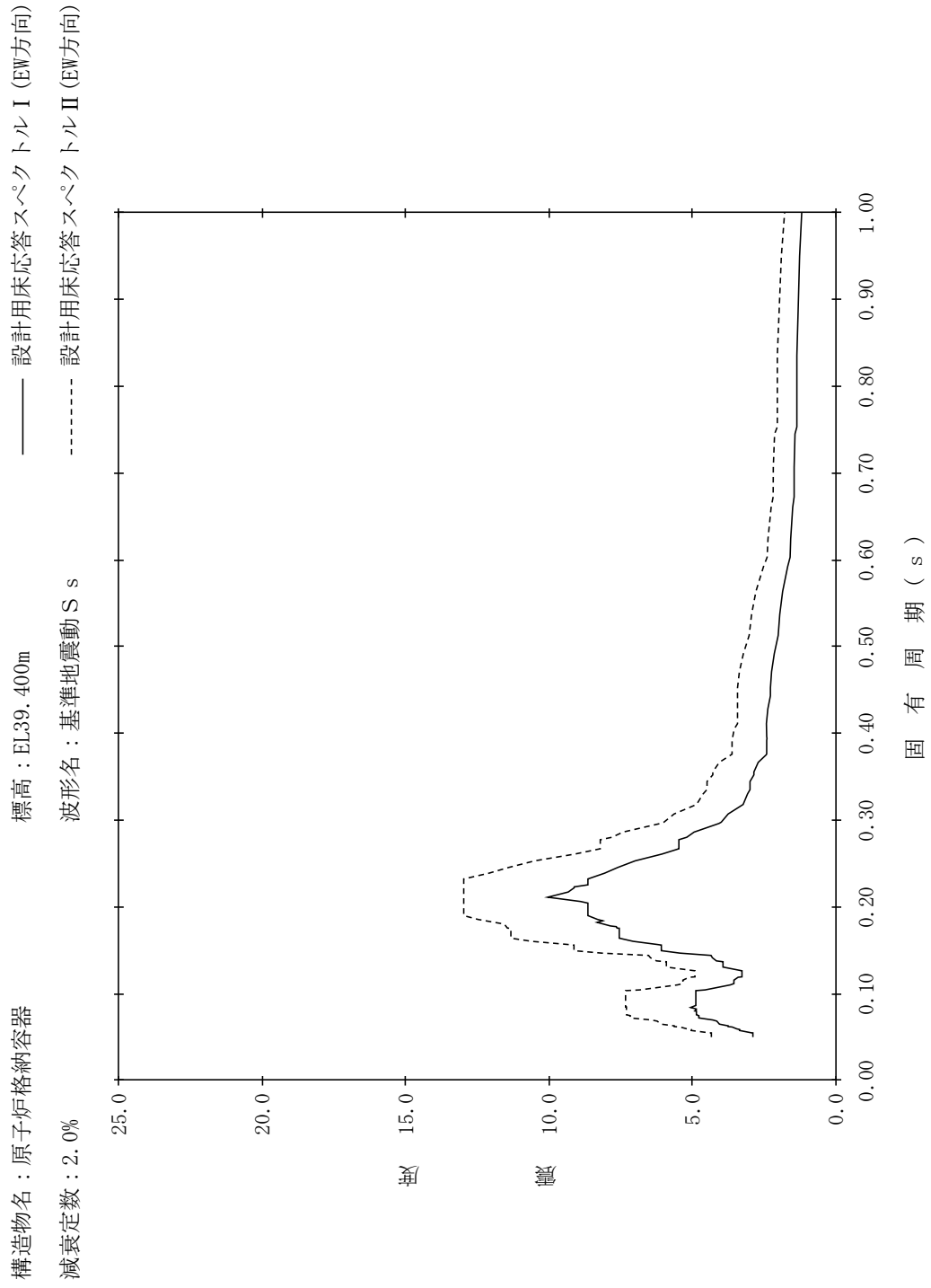

【NS2-PCV-SsEW-PCV5】

構造物名：原子炉格納容器
 標高：EL39.400m
 減衰定数：2.5%
 波形名：基準地震動 S s
 設計用床応答スペクトル I (EW方向)
 設計用床応答スペクトル II (EW方向)

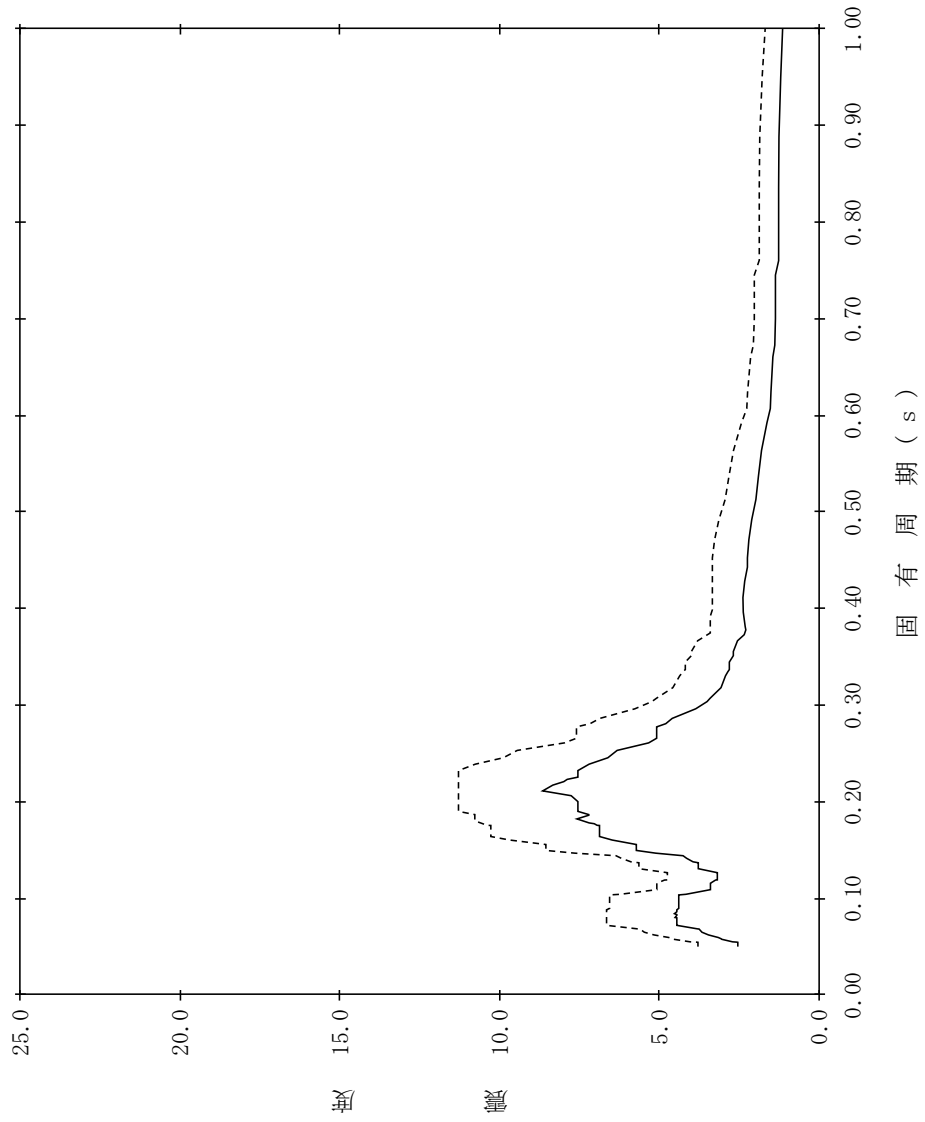

【NS2-PCV-SsEW-PCV6】

構造物名：原子炉格納容器
 標高：EL39.400m
 減衰定数：3.0%
 波形名：基準地震動 S s
 設計用床応答スペクトル I (EW方向)
 設計用床応答スペクトル II (EW方向)

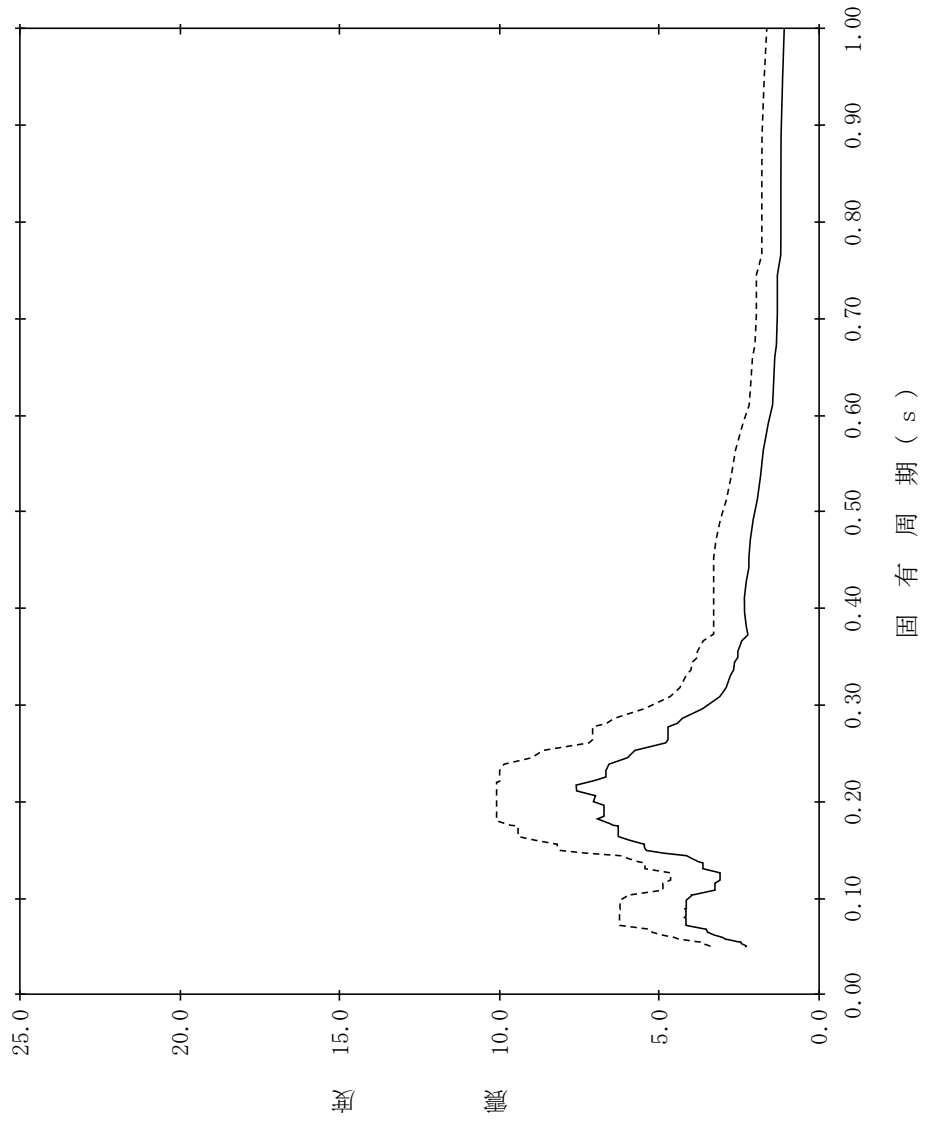

【NS2-PCV-SsEW-PCV7】

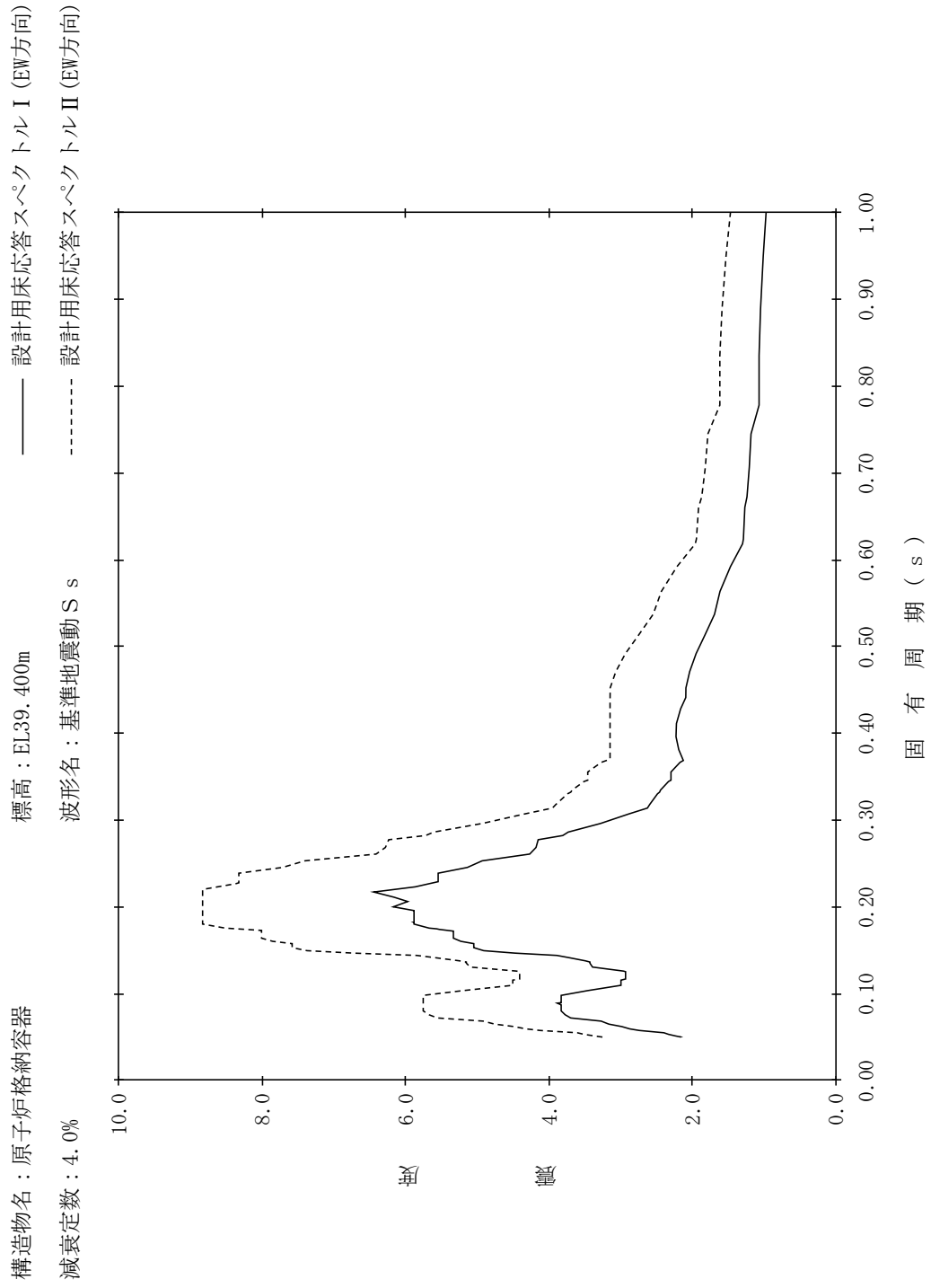

【NS2-PCV-SsEW-PCV8】

構造物名：原子炉格納容器
 標高：EL39.400m
 減衰定数：5.0%
 波形名：基準地震動 S s
 設計用床応答スペクトル I (EW方向)
 設計用床応答スペクトル II (EW方向)

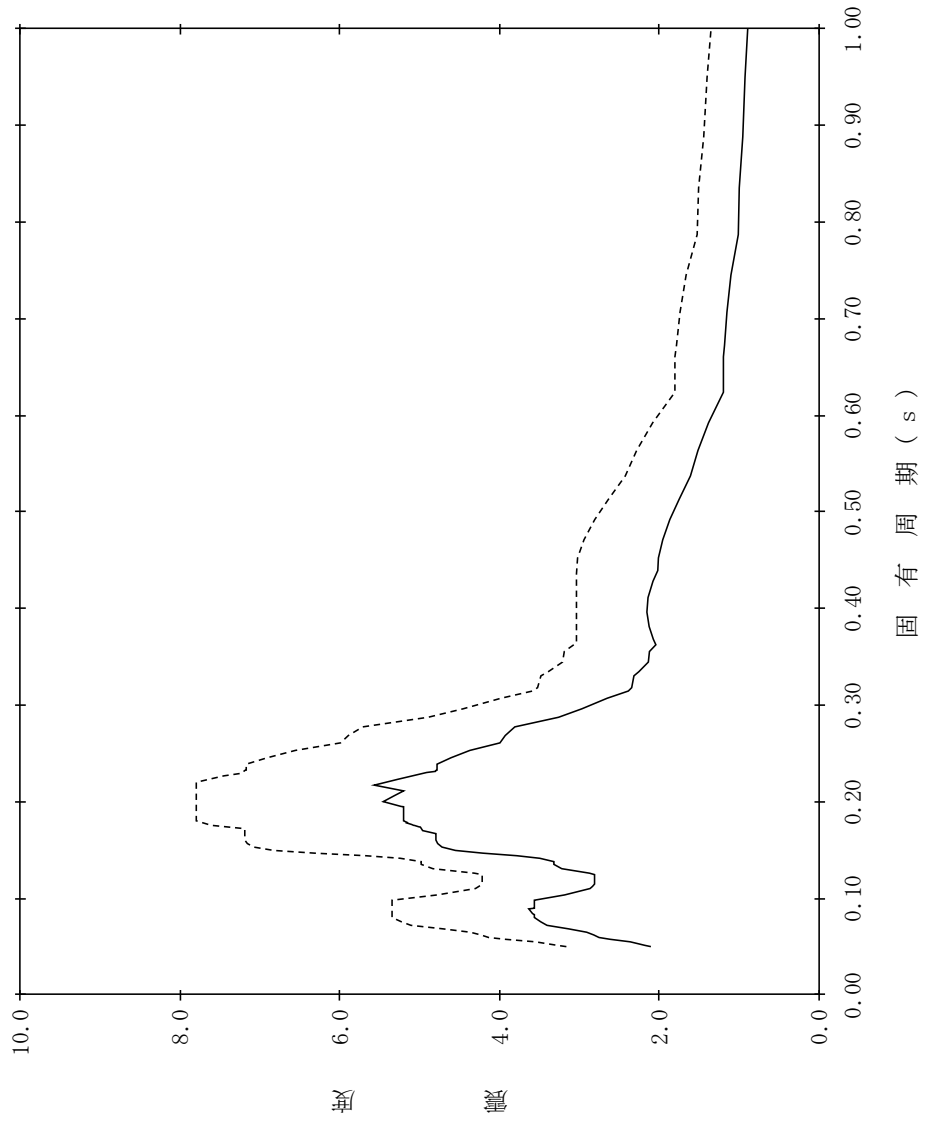

【NS2-PCV-SsEW-PCV9】

構造物名：原子炉格納容器
 標高：EL37.060m
 減衰定数：0.5%
 波形名：基準地震動 S s
 設計用床応答スペクトル I (EW方向)
 設計用床応答スペクトル II (EW方向)

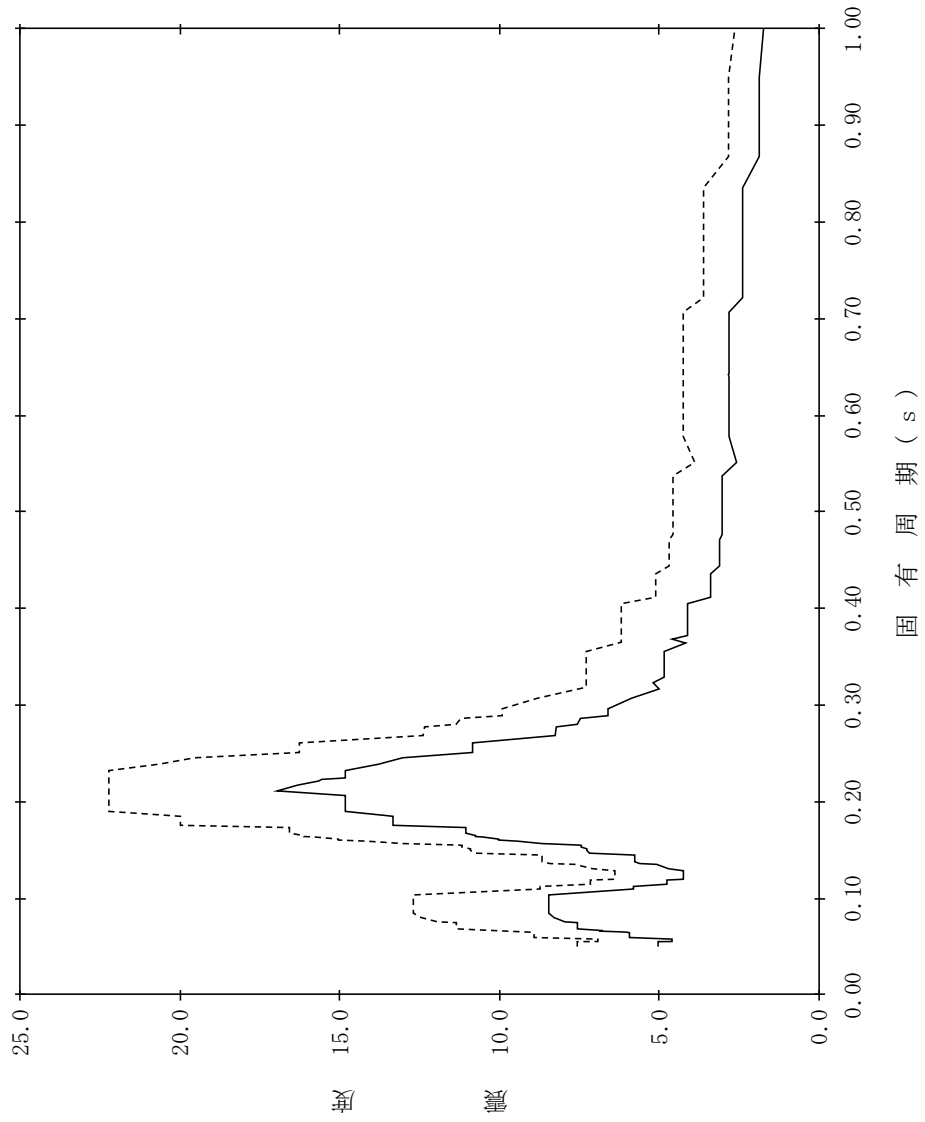

【NS2-PCV-SsEW-PCV10】

構造物名：原子炉格納容器
 標高：EL37.060m
 減衰定数：1.0%
 波形名：基準地震動 S s
 設計用床応答スペクトル I (EW方向)
 設計用床応答スペクトル II (EW方向)

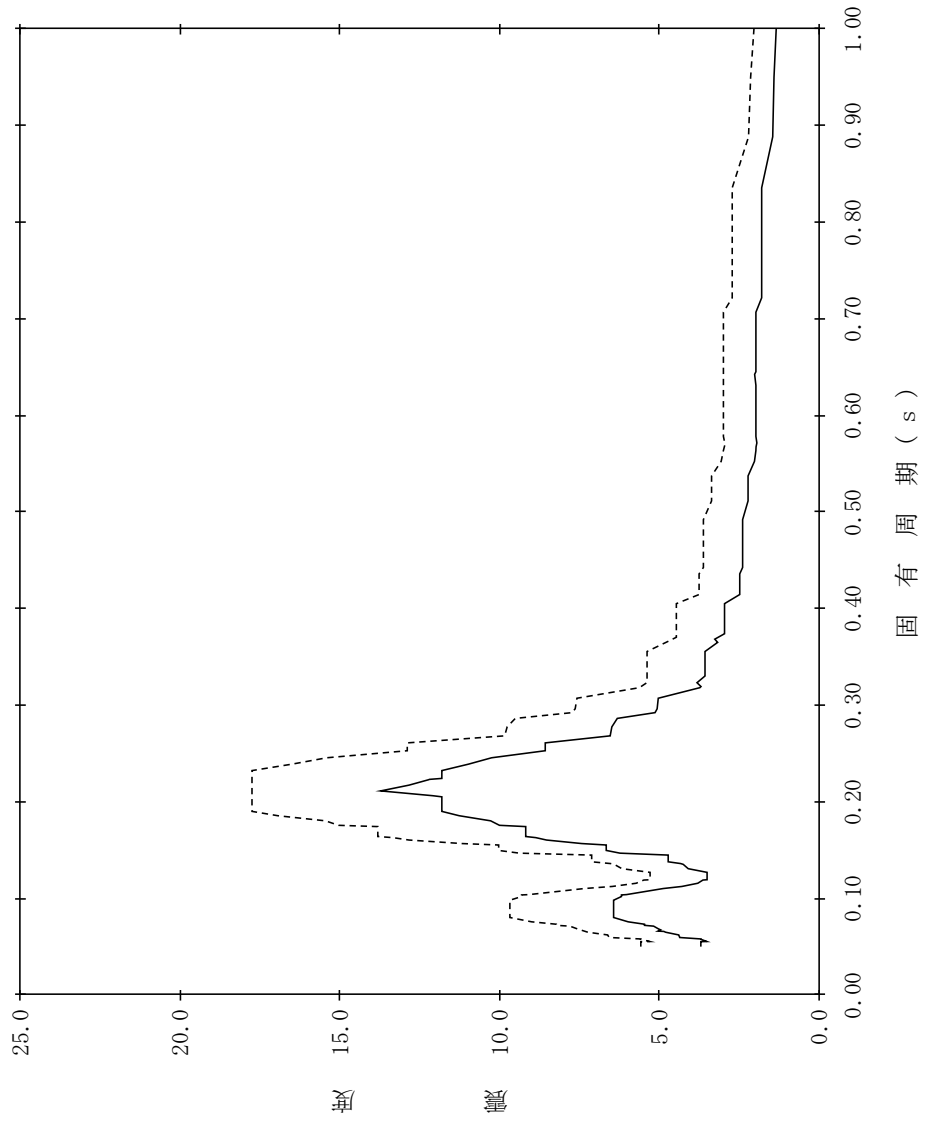

【NS2-PCV-SsEW-PCV11】

構造物名：原子炉格納容器
 標高：EL37.060m
 減衰定数：1.5%
 波形名：基準地震動 S s
 設計用床応答スペクトル I (EW方向)
 設計用床応答スペクトル II (EW方向)

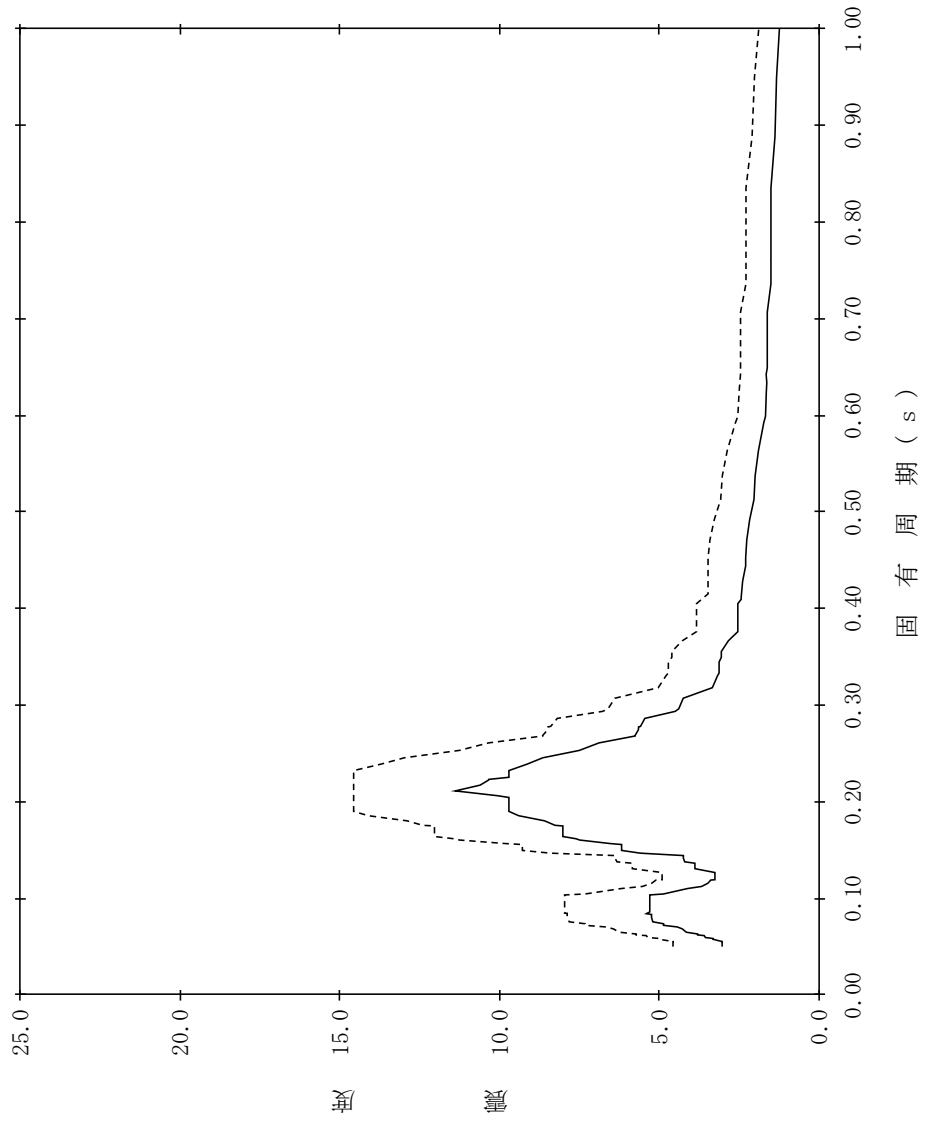

【NS2-PCV-SsEW-PCV12】

構造物名：原子炉格納容器
 標高：EL37.060m
 減衰定数：2.0%
 波形名：基準地震動 S s
 設計用床応答スペクトル I (EW方向)
 設計用床応答スペクトル II (EW方向)

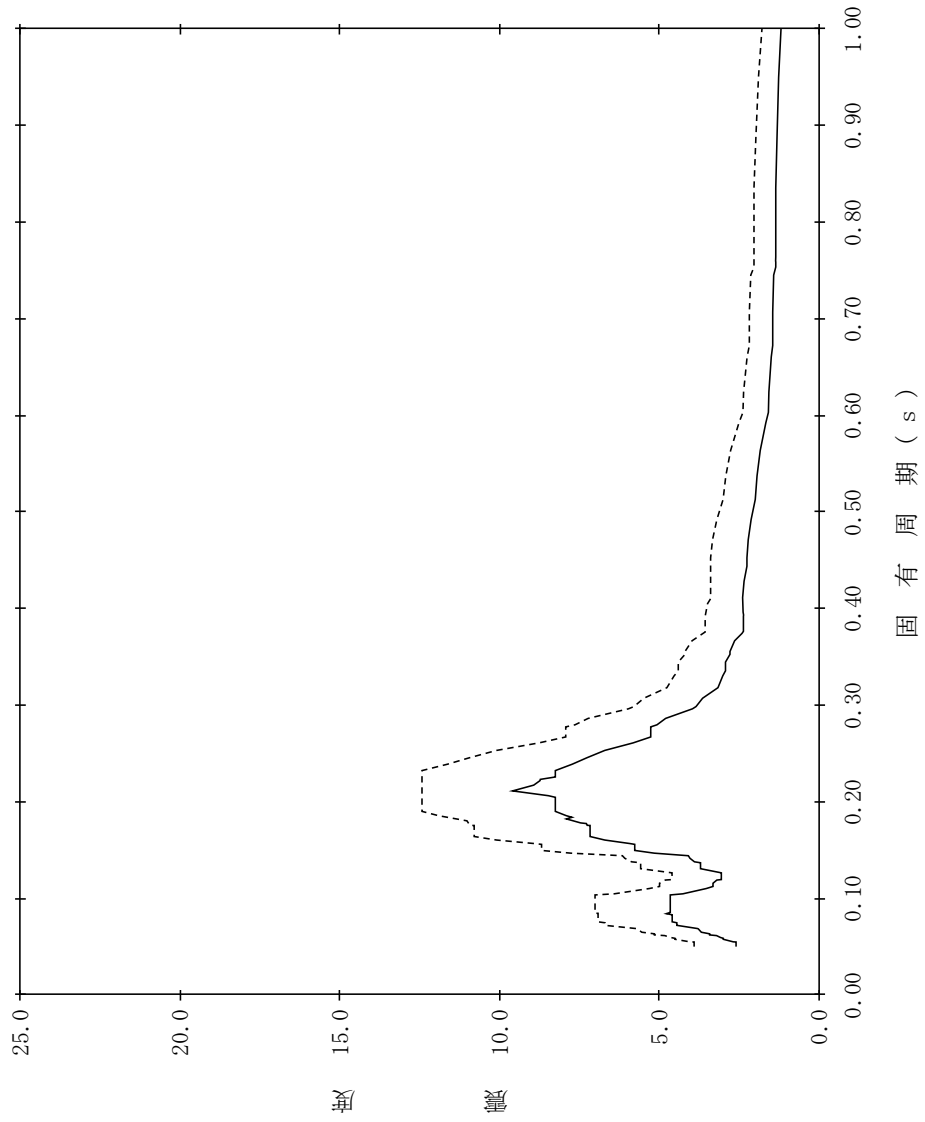

【NS2-PCV-SsEW-PCV13】

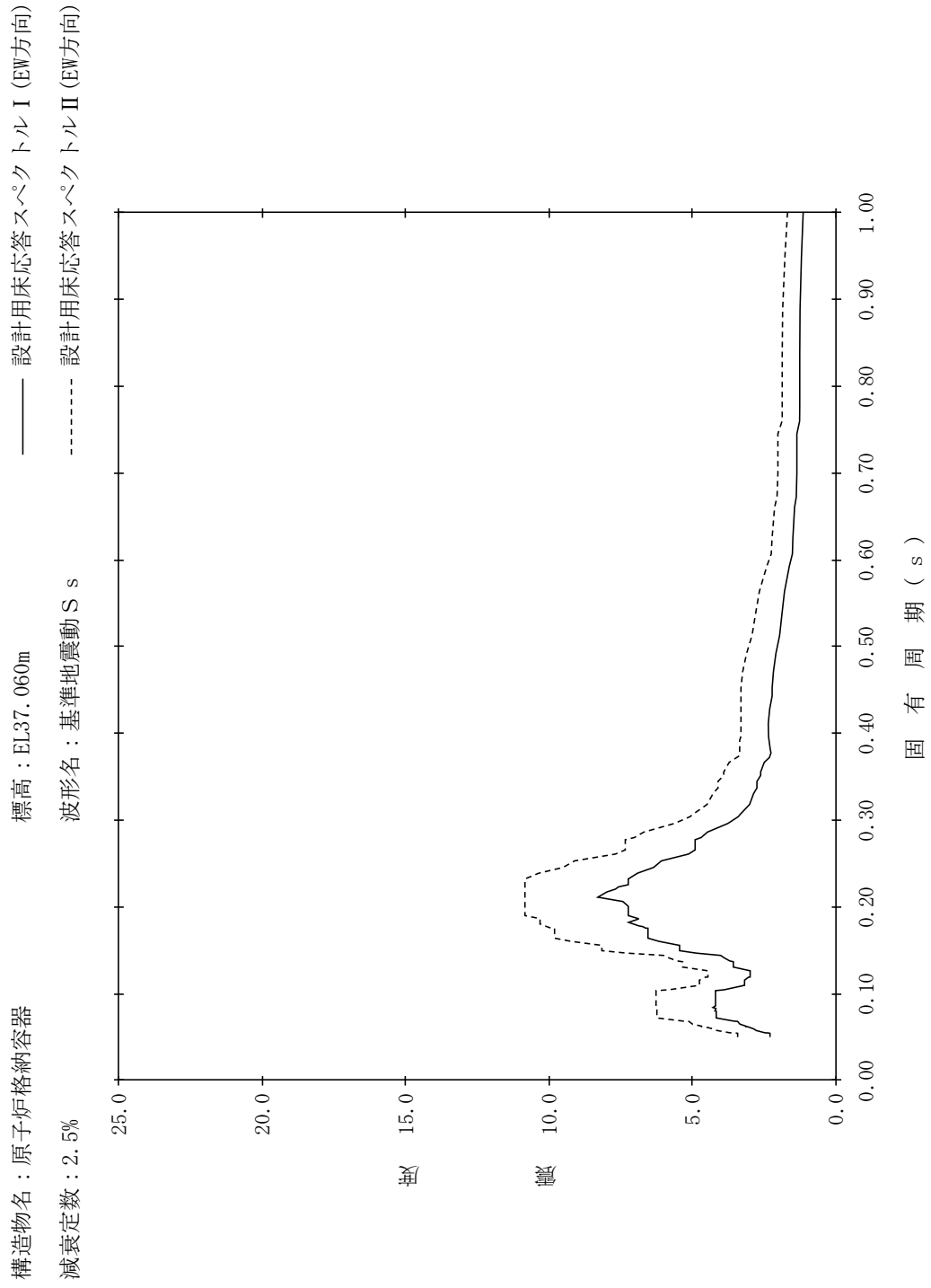

【NS2-PCV-SsEW-PCV14】

構造物名：原子炉格納容器
 標高：EL37.060m
 減衰定数：3.0%
 波形名：基準地震動 S s
 設計用床応答スペクトル I (EW方向)
 設計用床応答スペクトル II (EW方向)

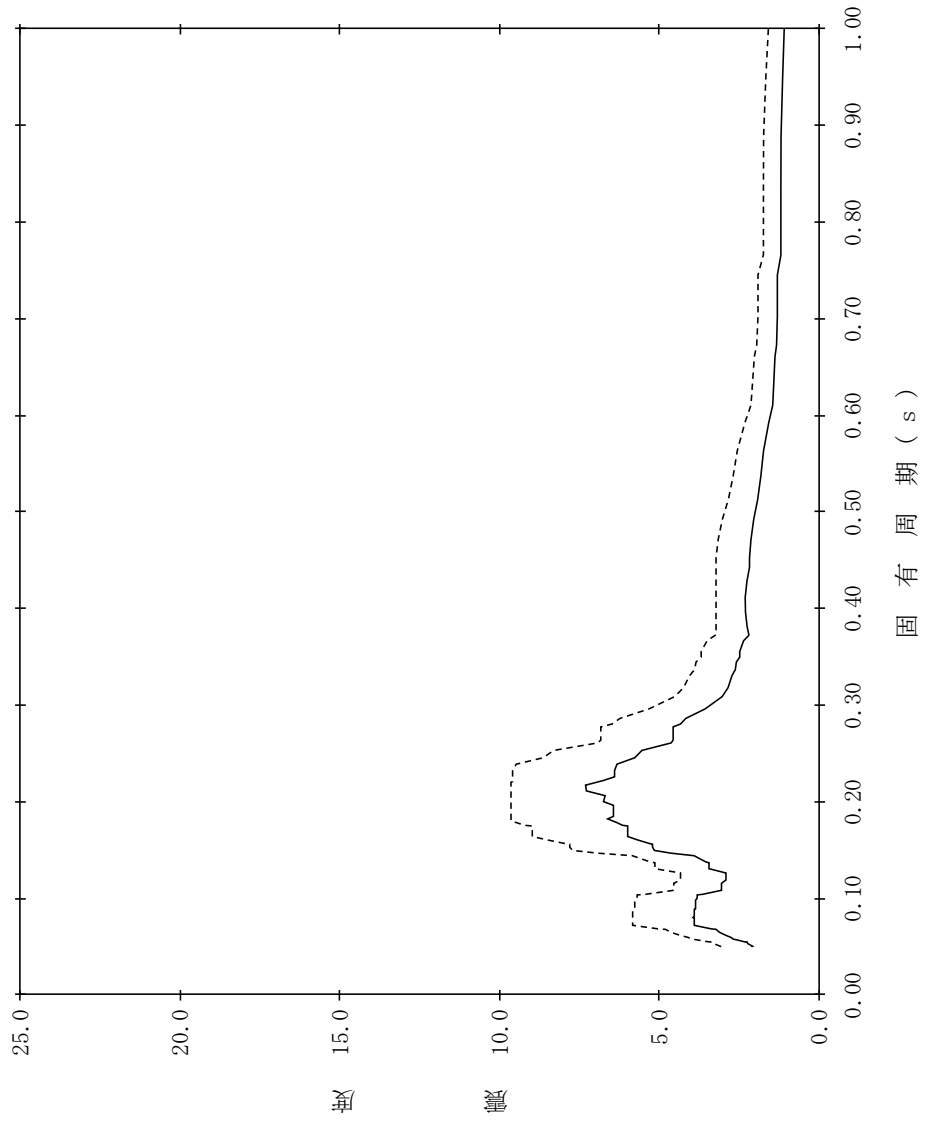

【NS2-PCV-SsEW-PCV15】

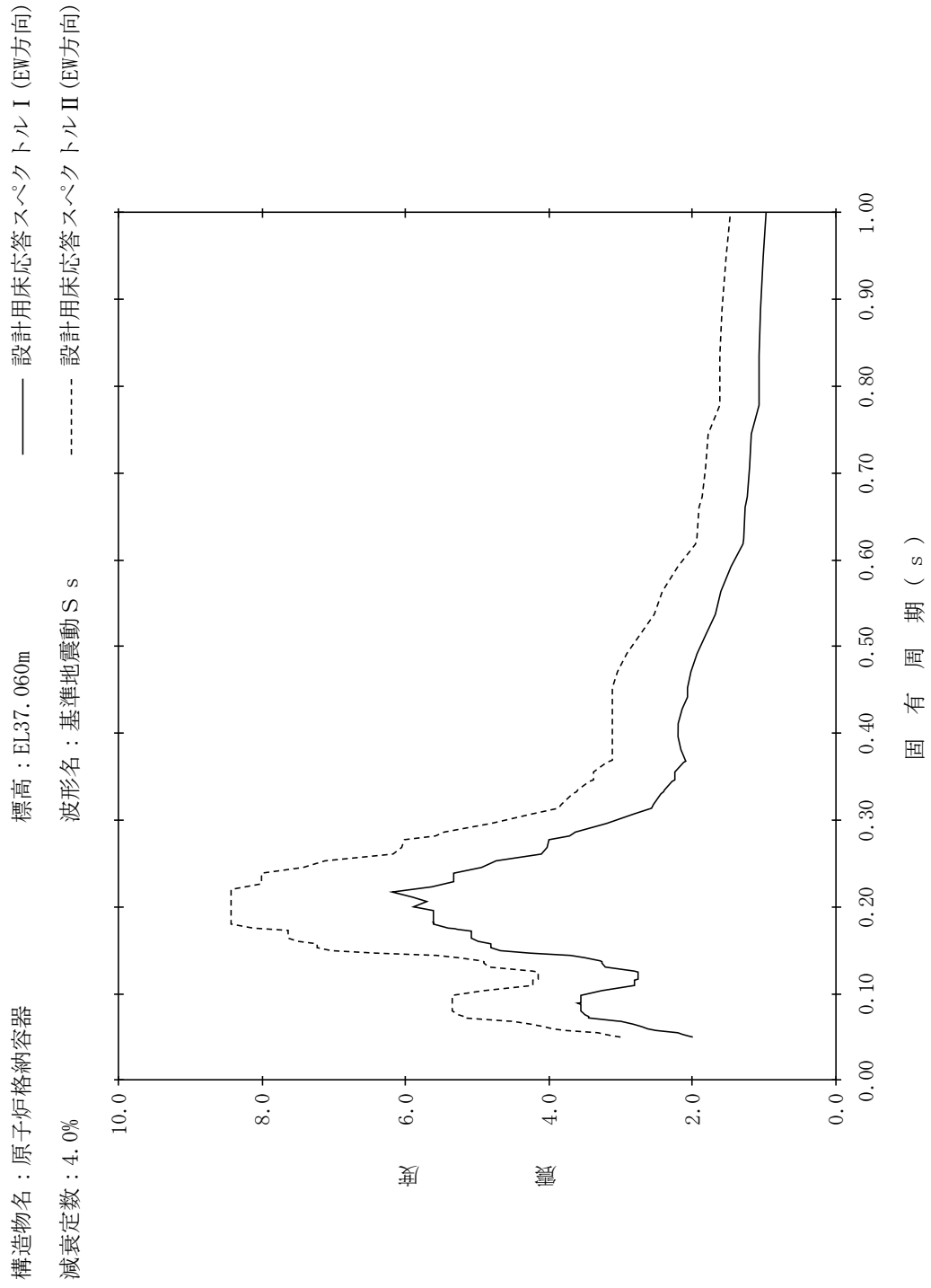

【NS2-PCV-SsEW-PCV16】

構造物名：原子炉格納容器
 標高：EL37.060m
 減衰定数：5.0%
 波形名：基準地震動 S s
 設計用床応答スペクトル I (EW方向)
 設計用床応答スペクトル II (EW方向)

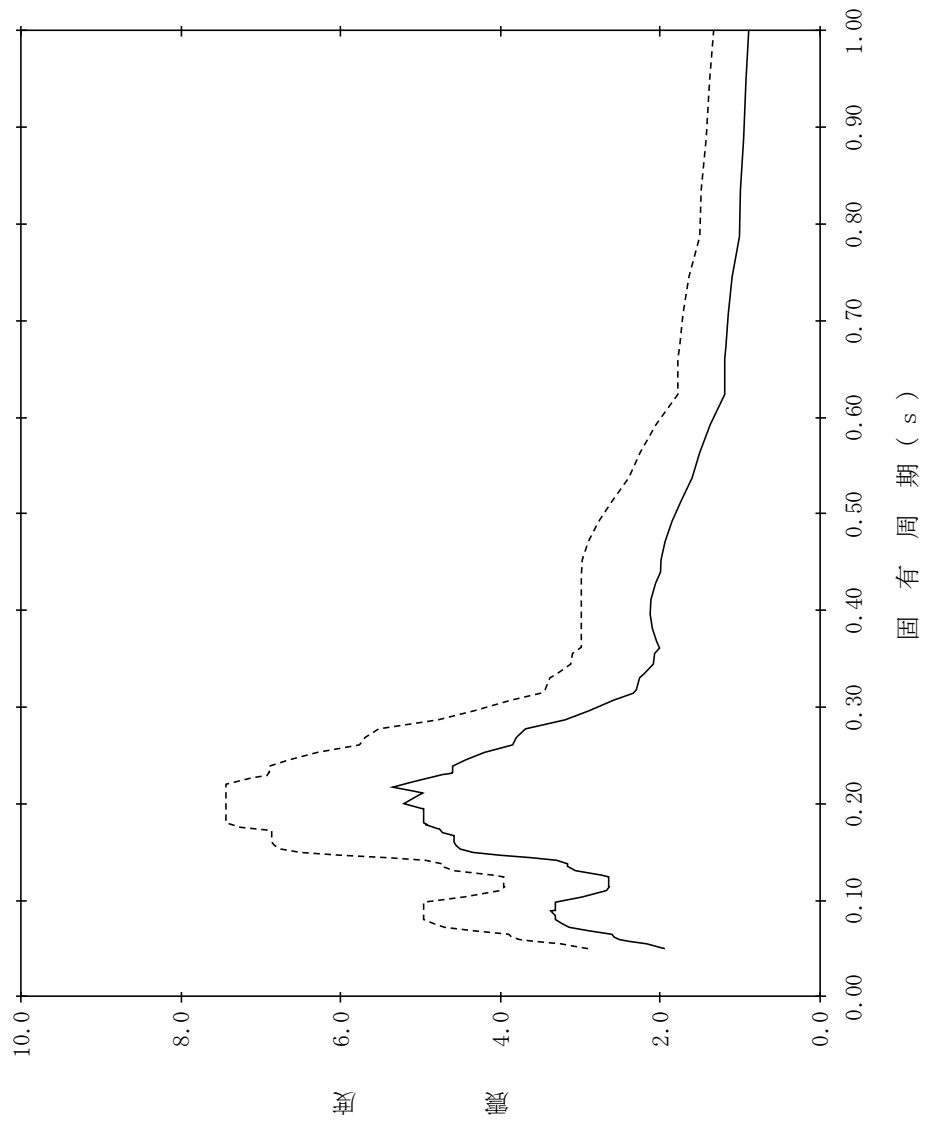

【NS2-PCV-SsEW-PCV17】

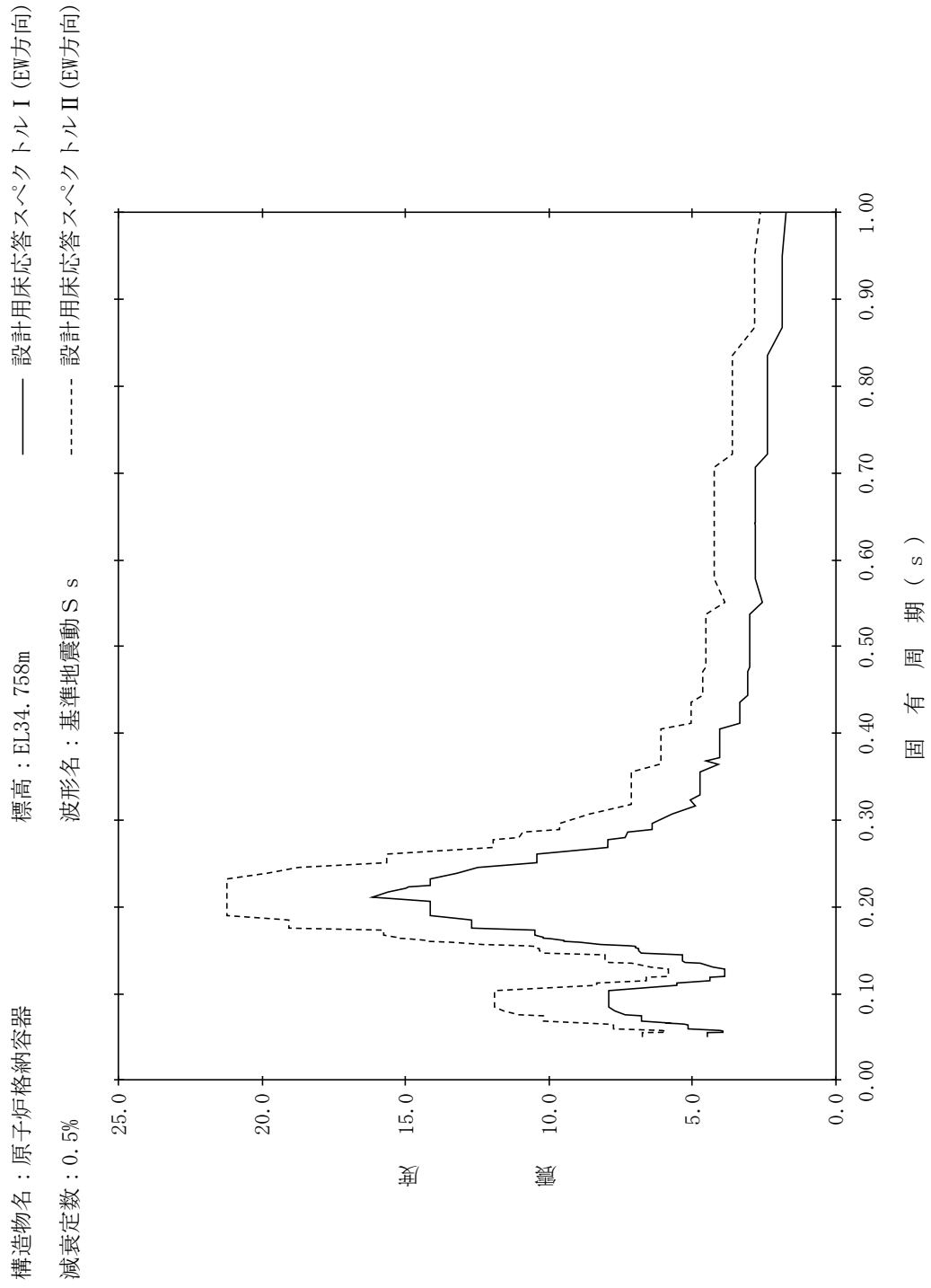

【NS2-PCV-SsEW-PCV18】

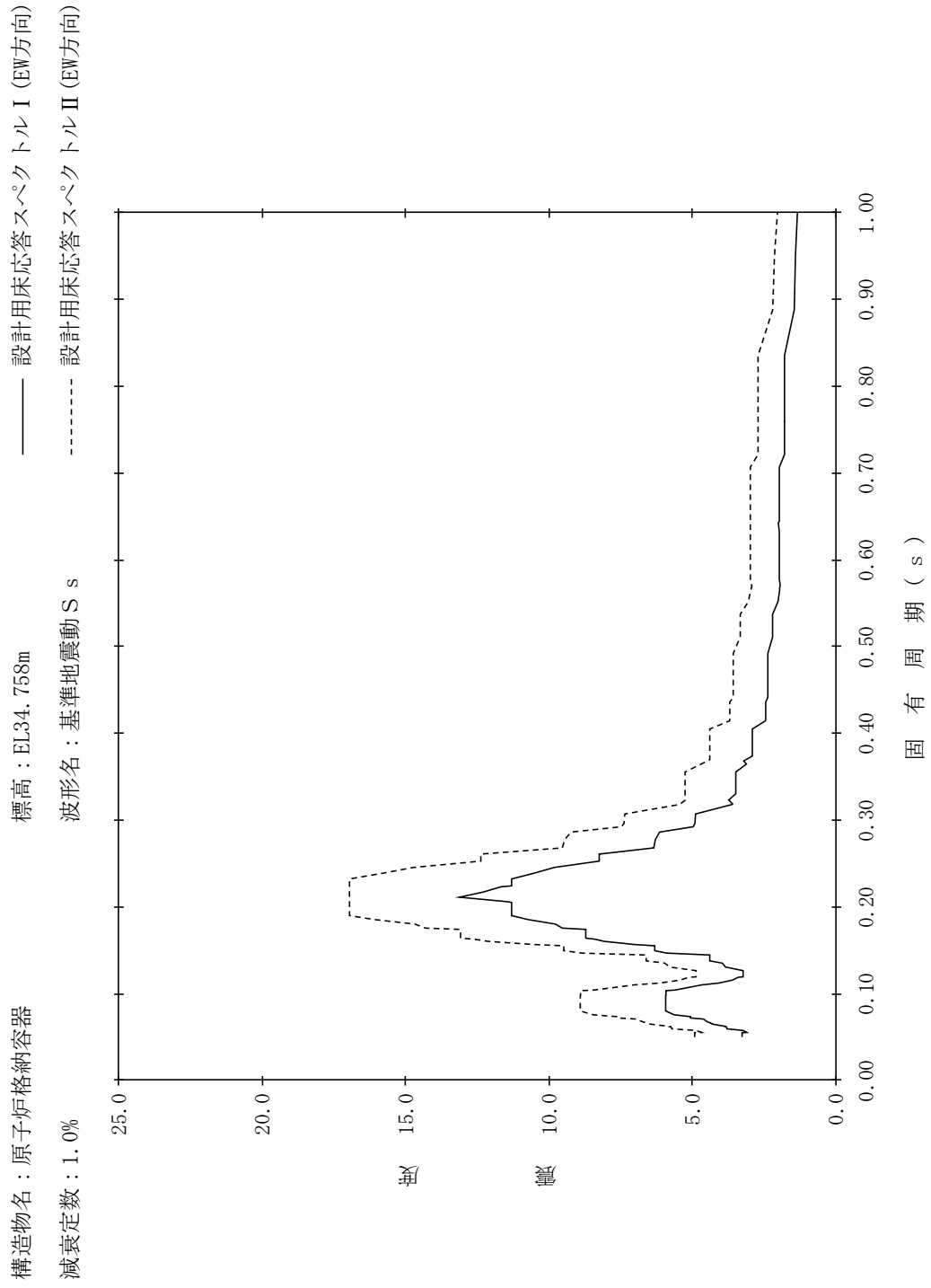

【NS2-PCV-SsEW-PCV19】

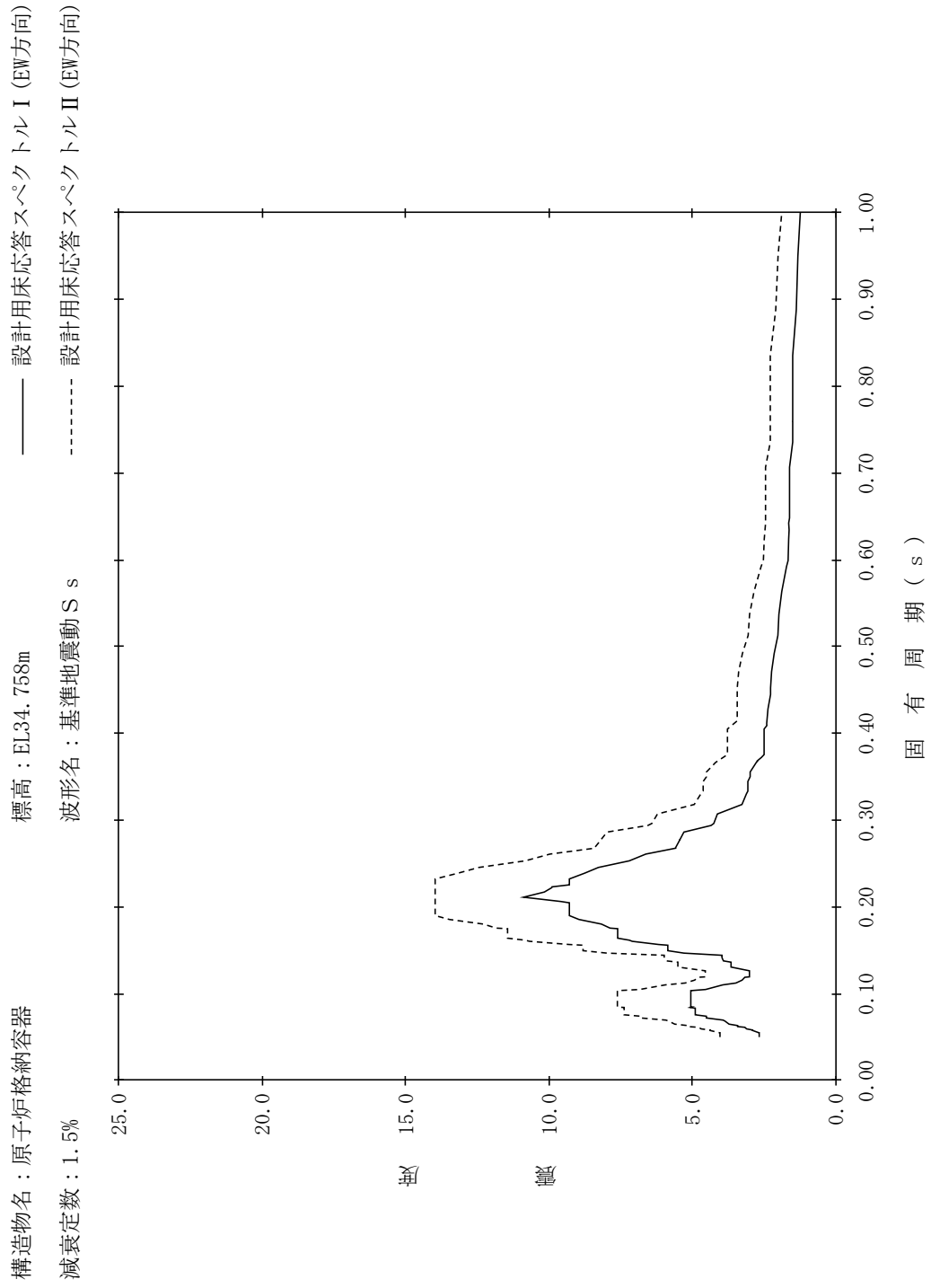

【NS2-PCV-SsEW-PCV20】

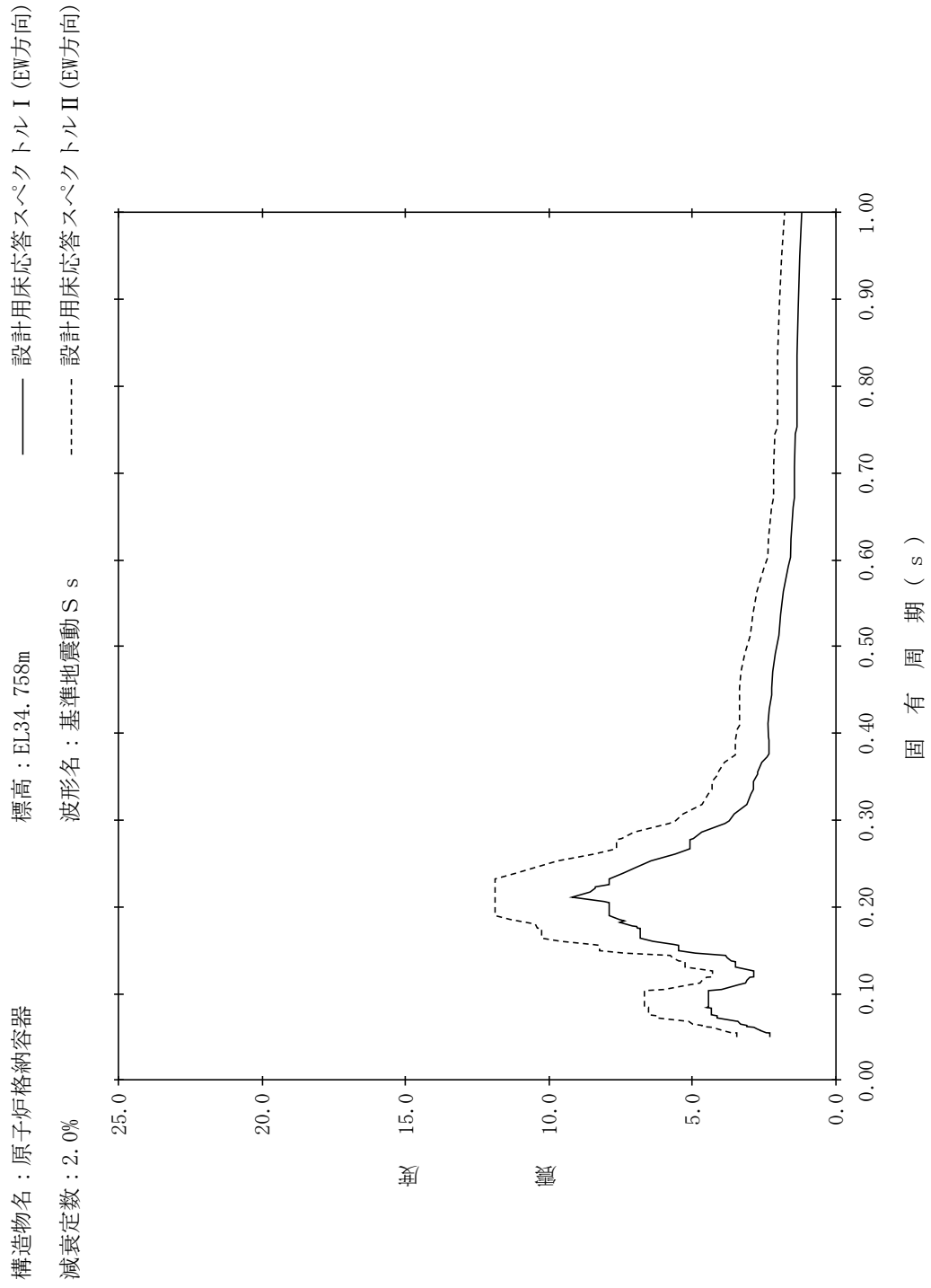

【NS2-PCV-SsEW-PCV21】

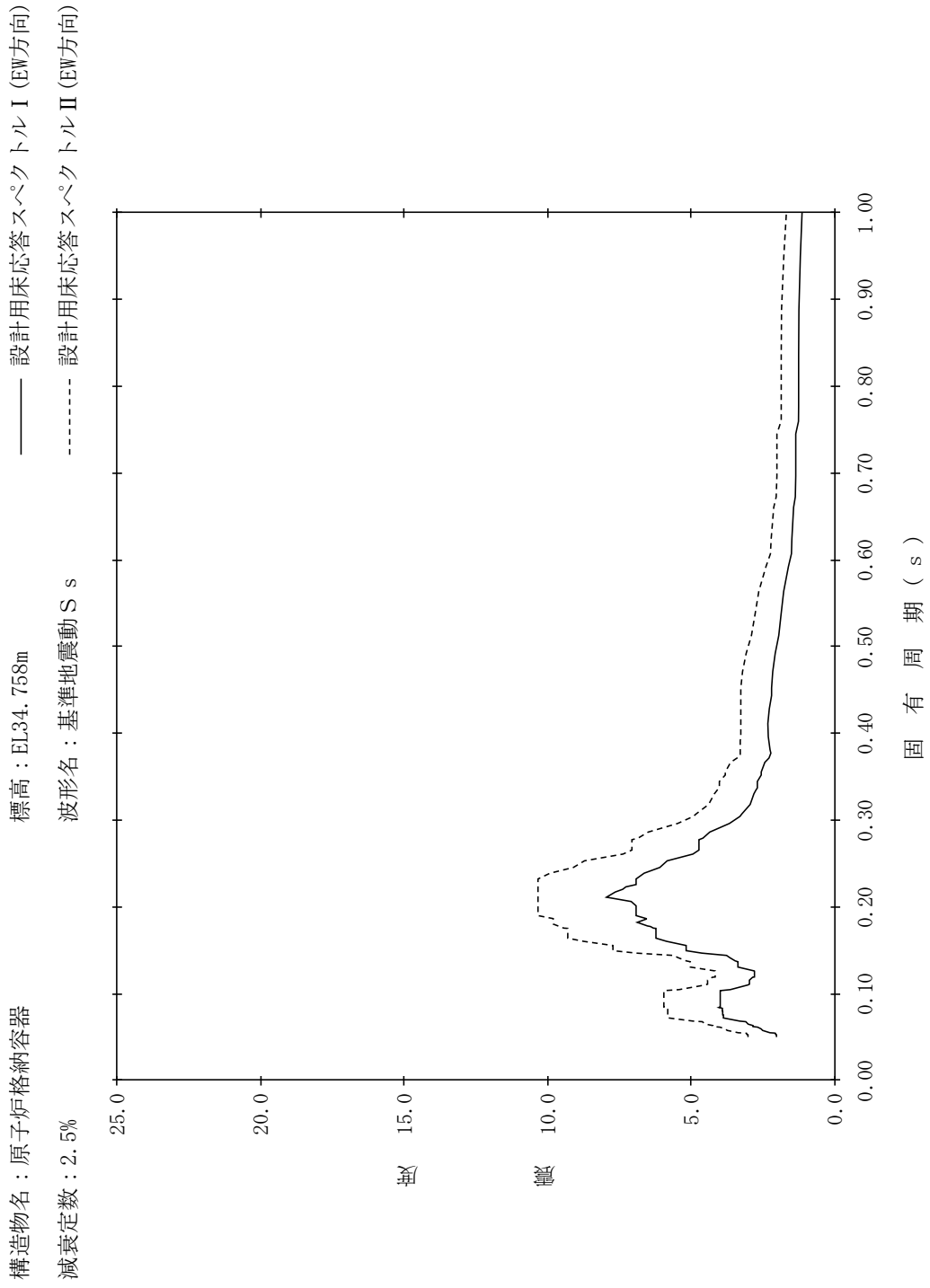

【NS2-PCV-SsEW-PCV22】

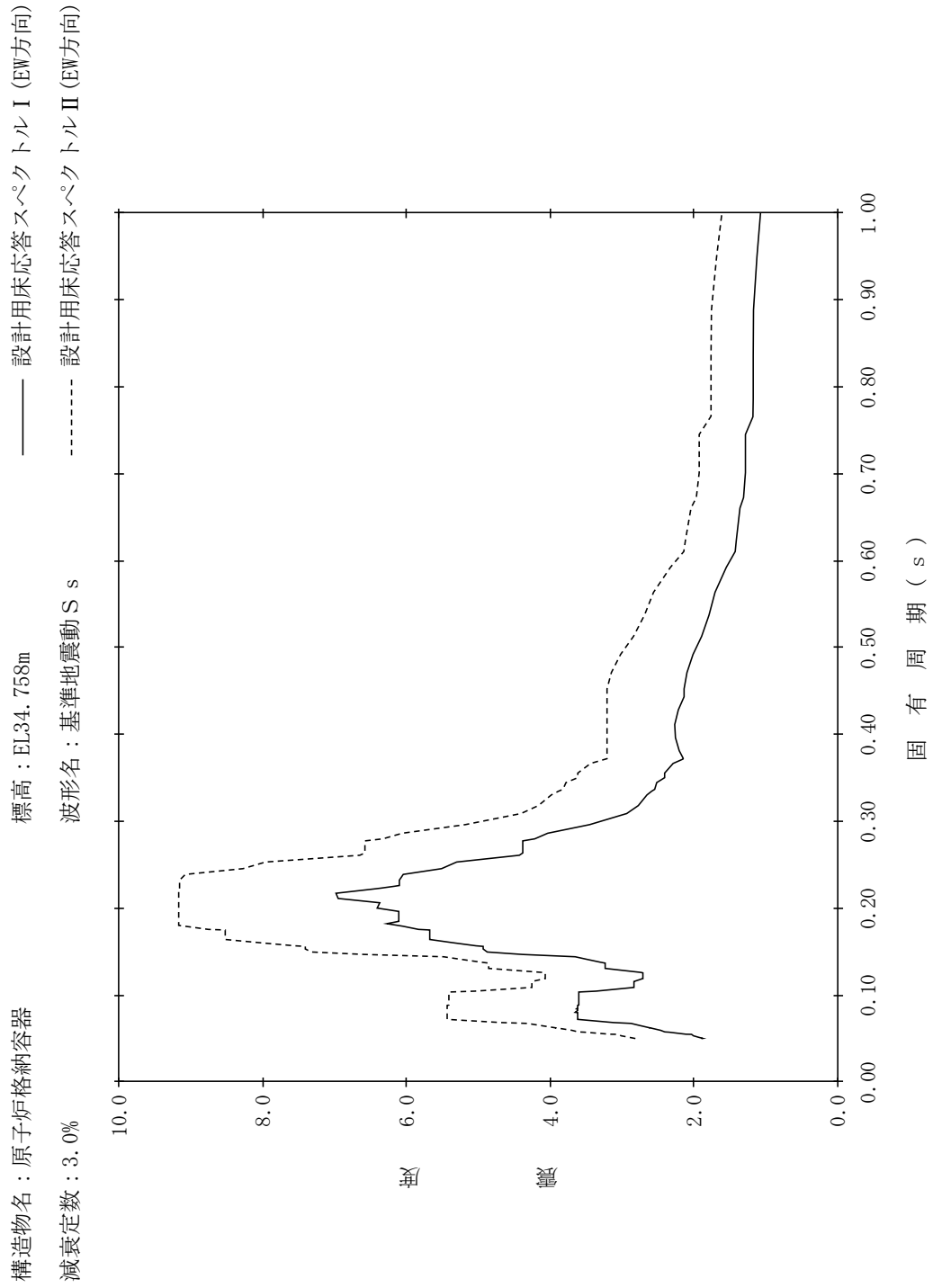

【NS2-PCV-SsEW-PCV23】

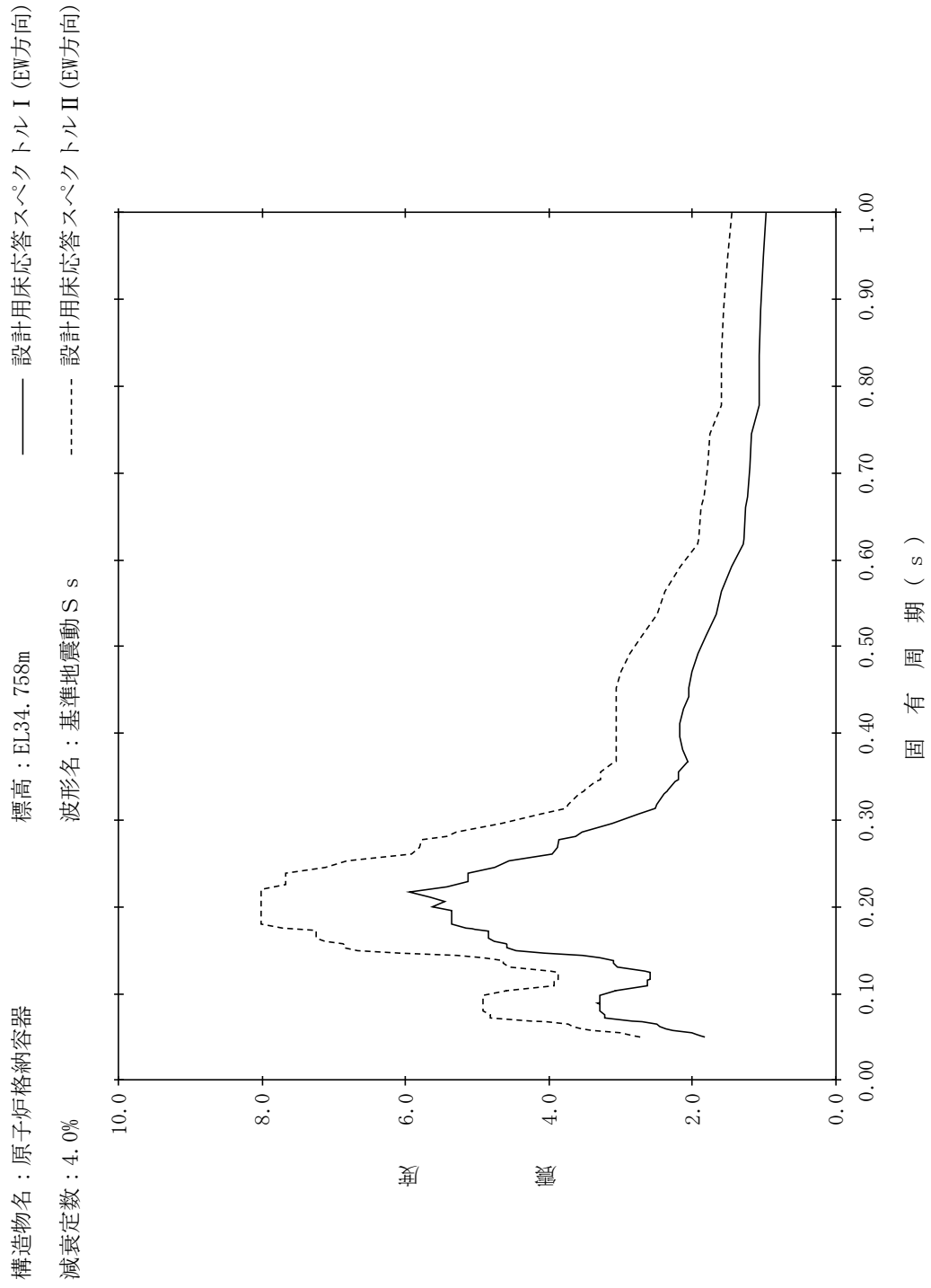

【NS2-PCV-SsEW-PCV24】

構造物名：原子炉格納容器
 標高：EL34.758m
 減衰定数：5.0%
 波形名：基準地震動 S s
 設計用床応答スペクトル I (EW方向)
 設計用床応答スペクトル II (EW方向)

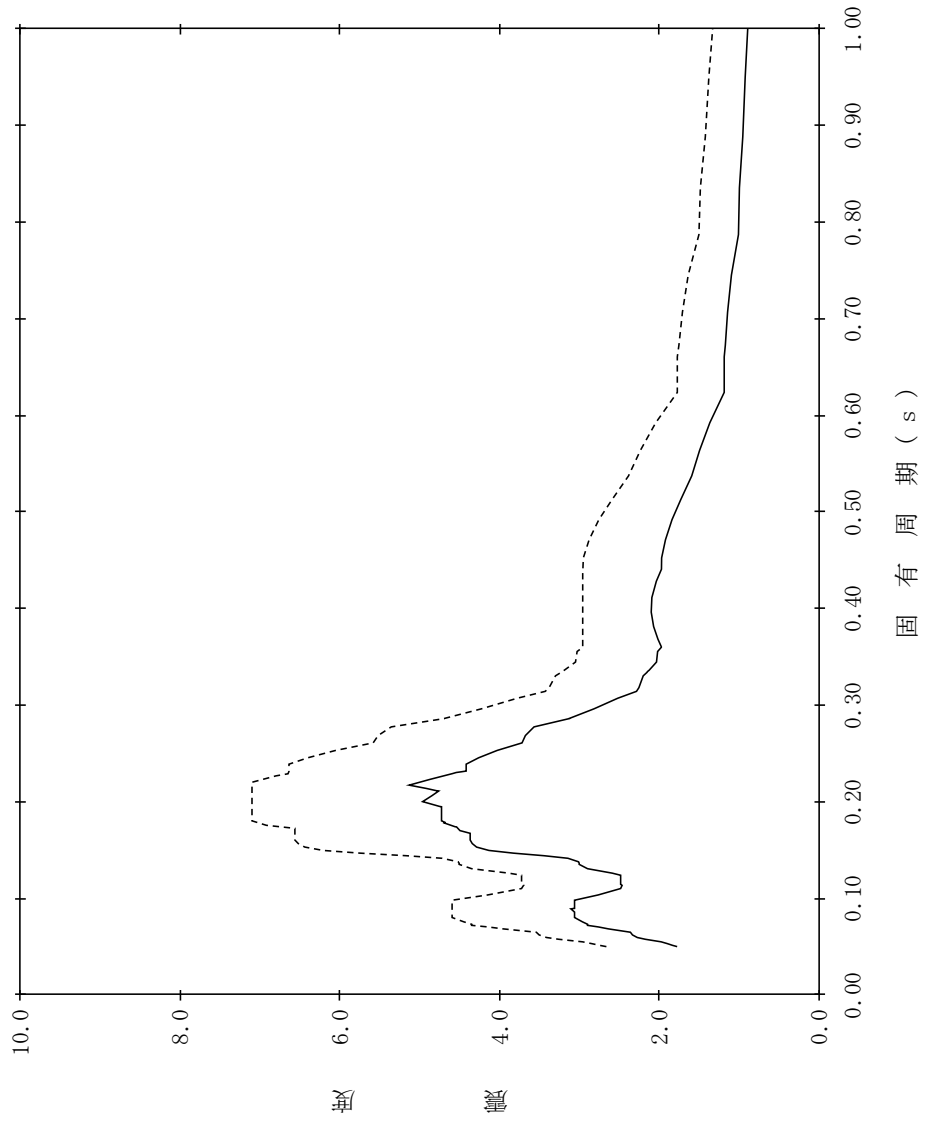

【NS2-PCV-SsEW-PCV25】

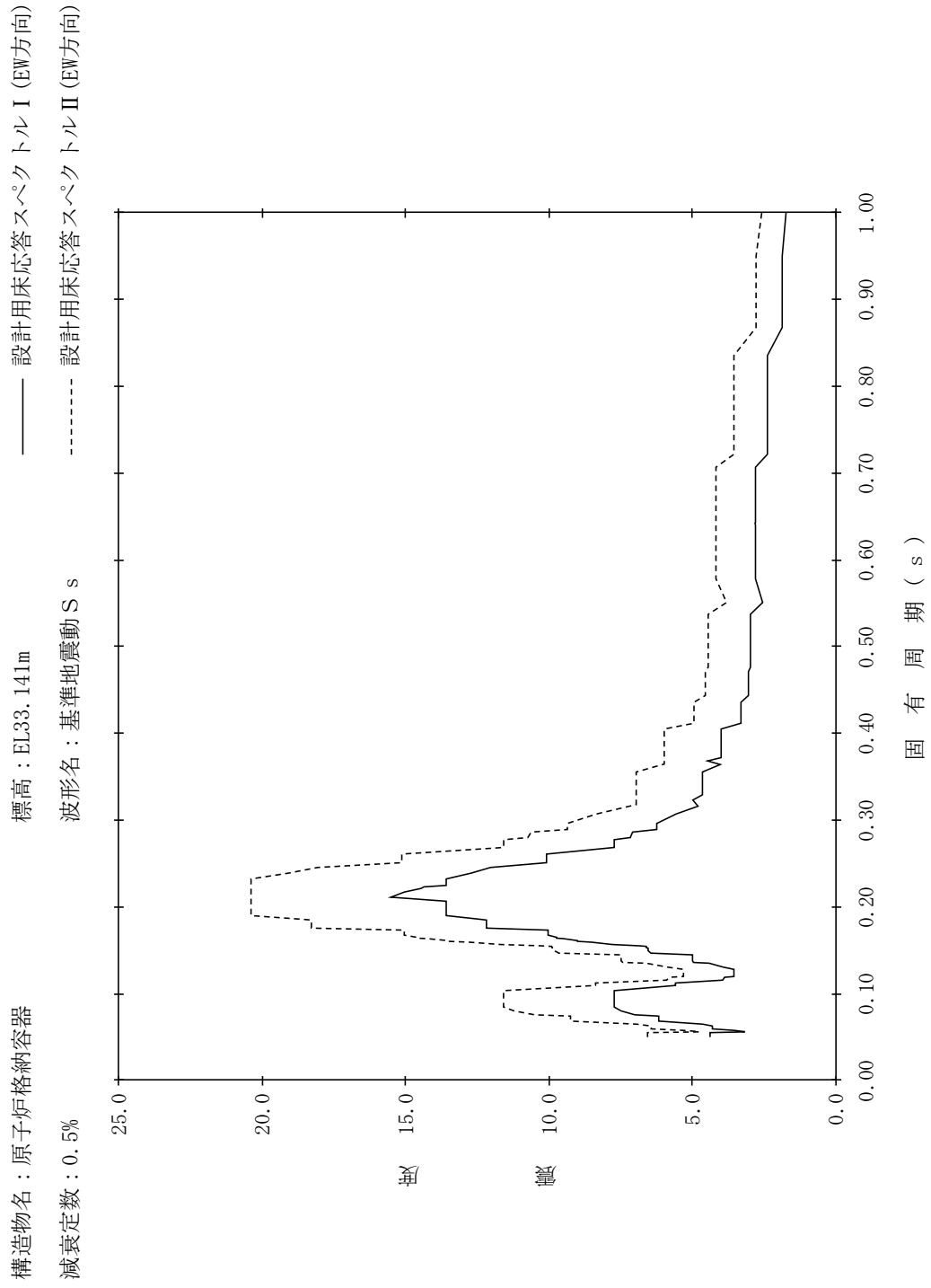

【NS2-PCV-SsEW-PCV26】

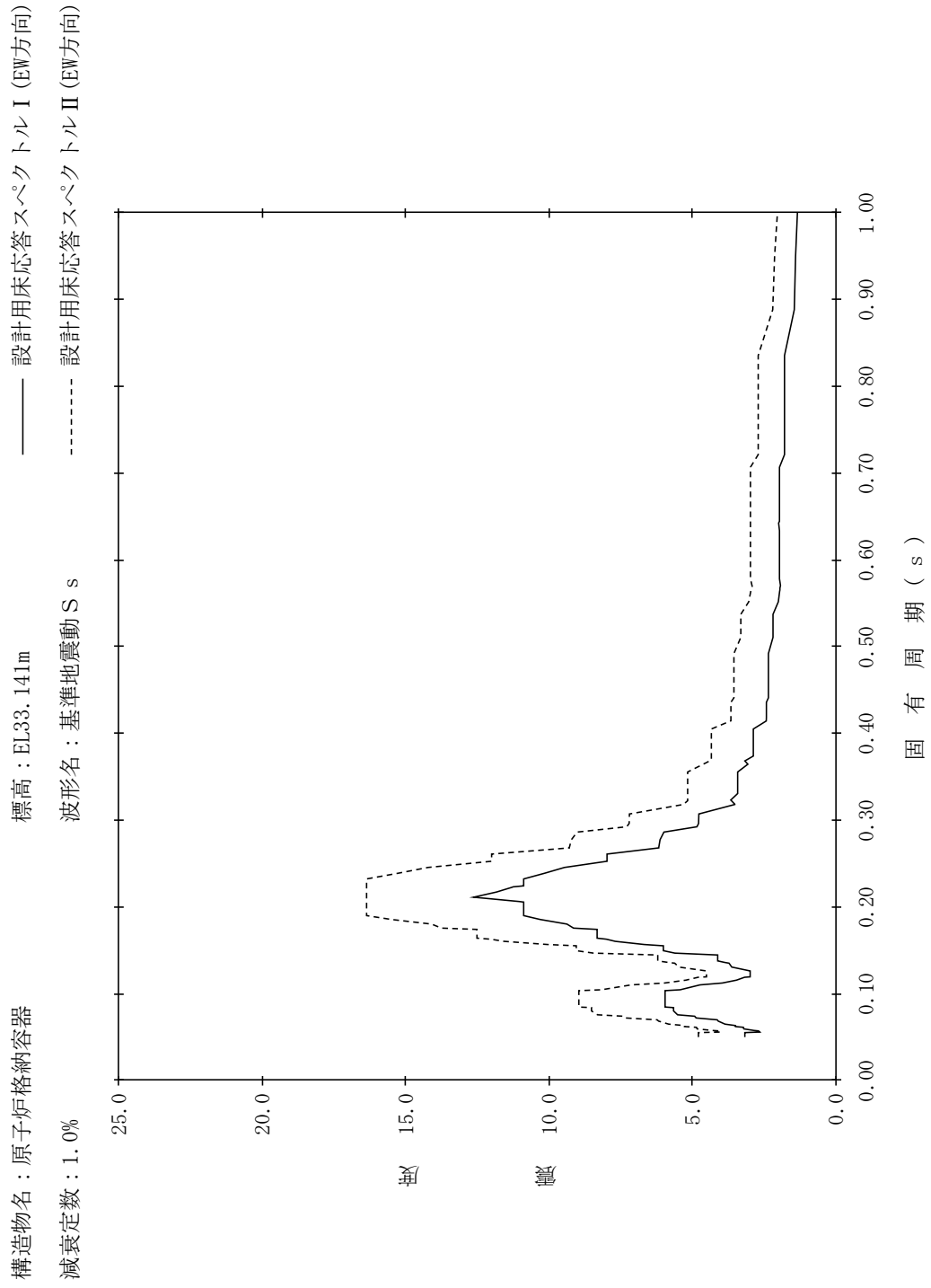

【NS2-PCV-SsEW-PCV27】

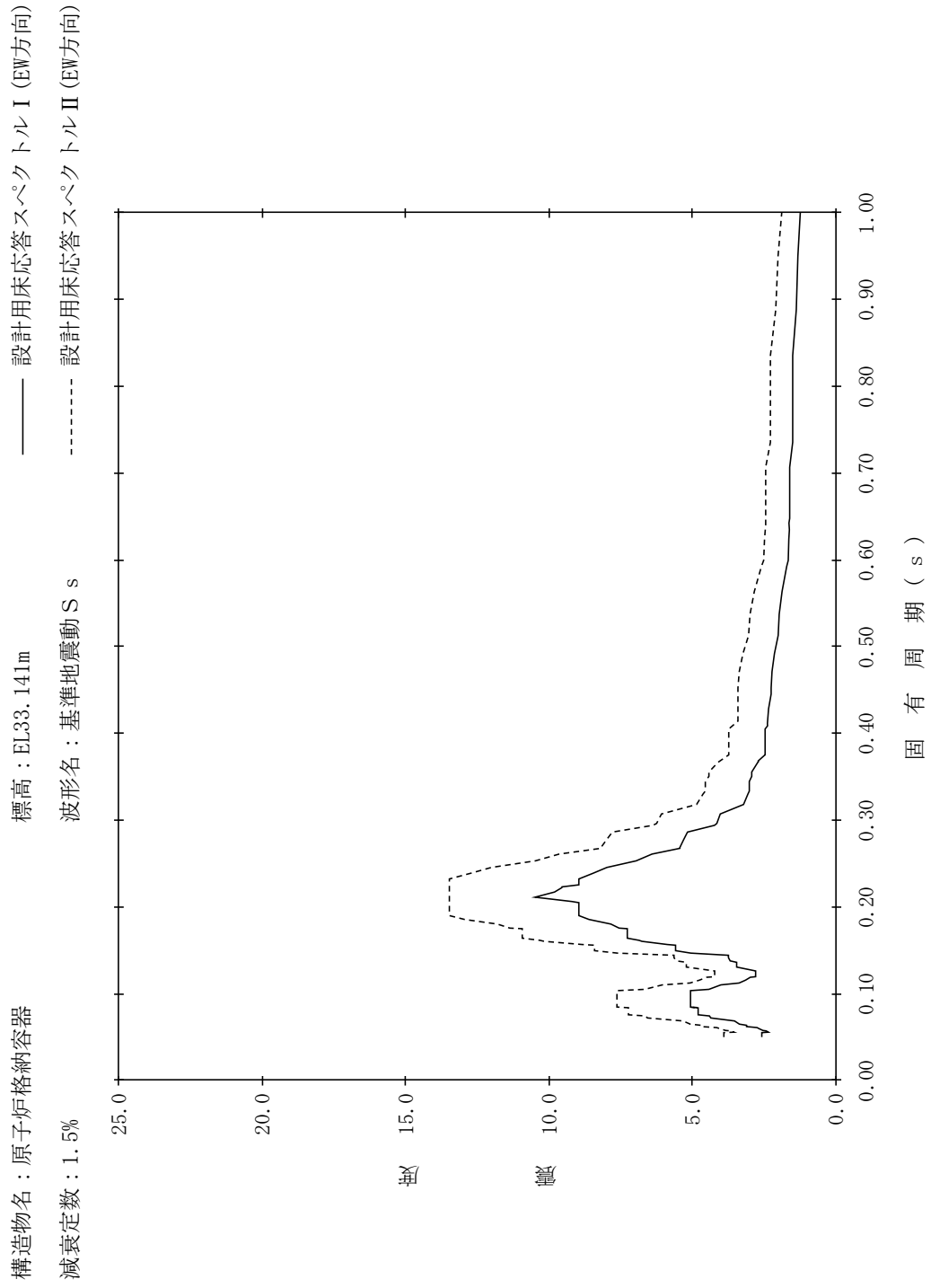

【NS2-PCV-SsEW-PCV28】

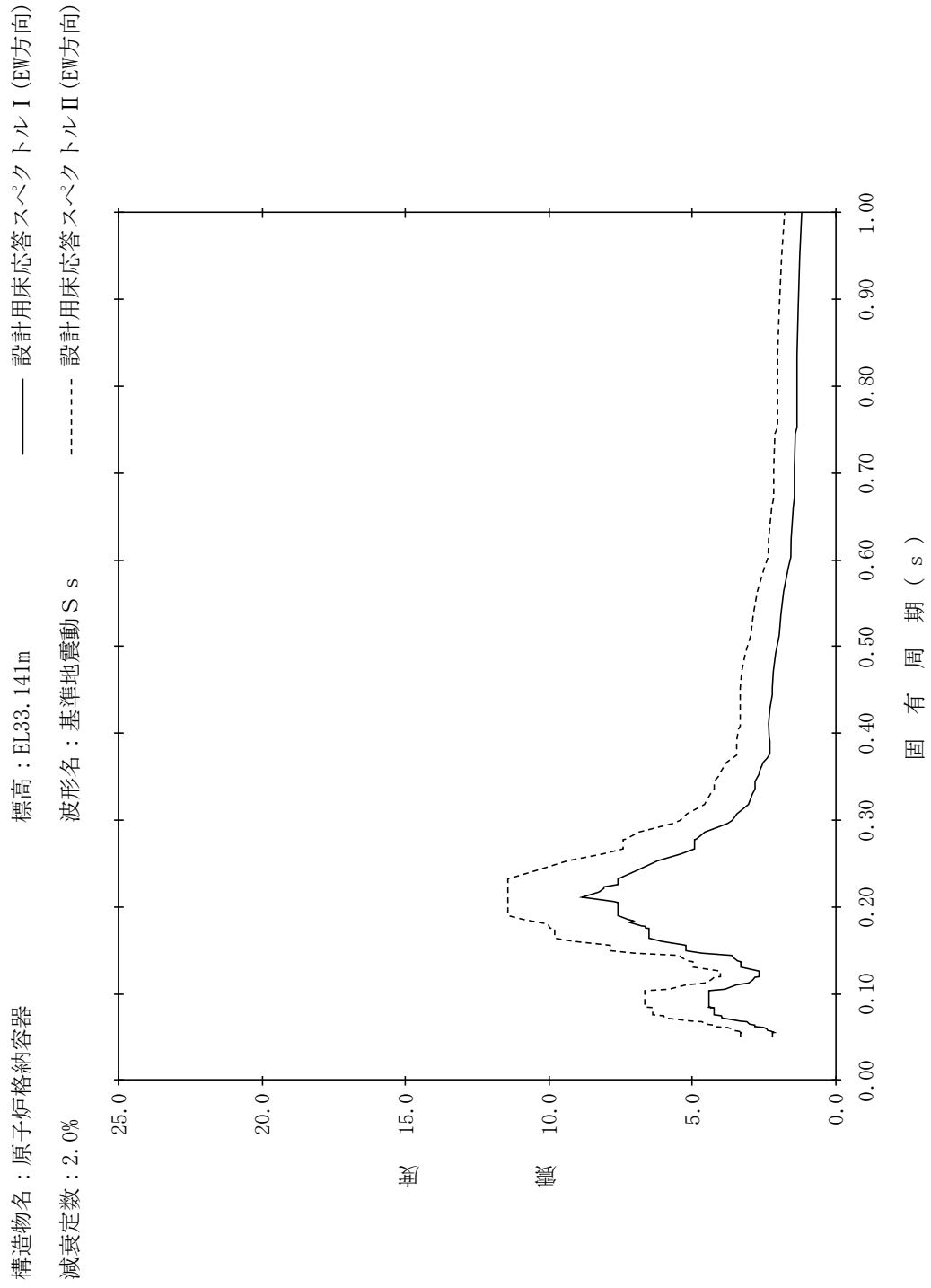

【NS2-PCV-SsEW-PCV29】

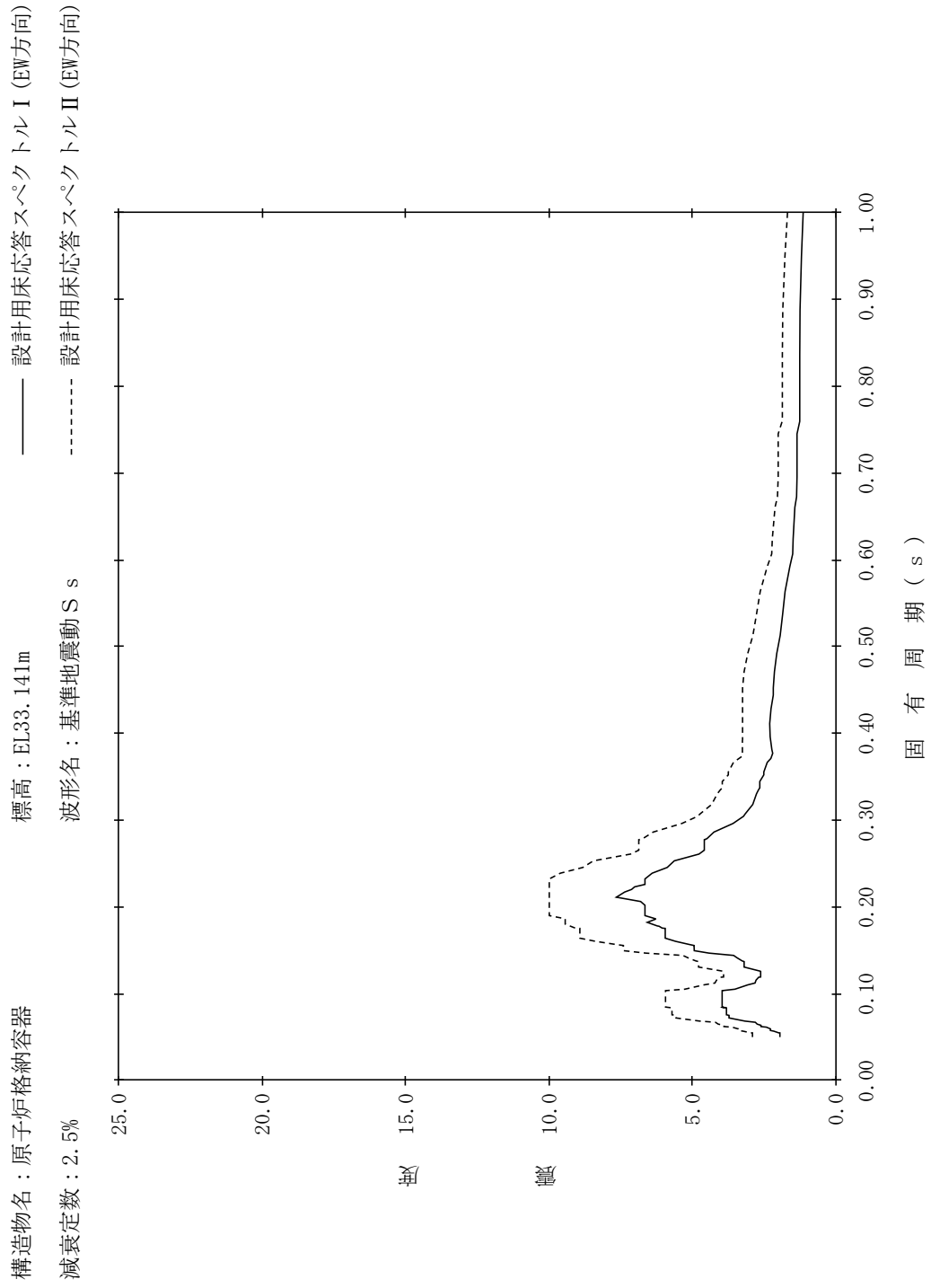

【NS2-PCV-SsEW-PCV30】

構造物名：原子炉格納容器
標高：EL33.141m
減衰定数：3.0%
—— 設計用床応答スペクトル I (EW方向)
----- 設計用床応答スペクトル II (EW方向)

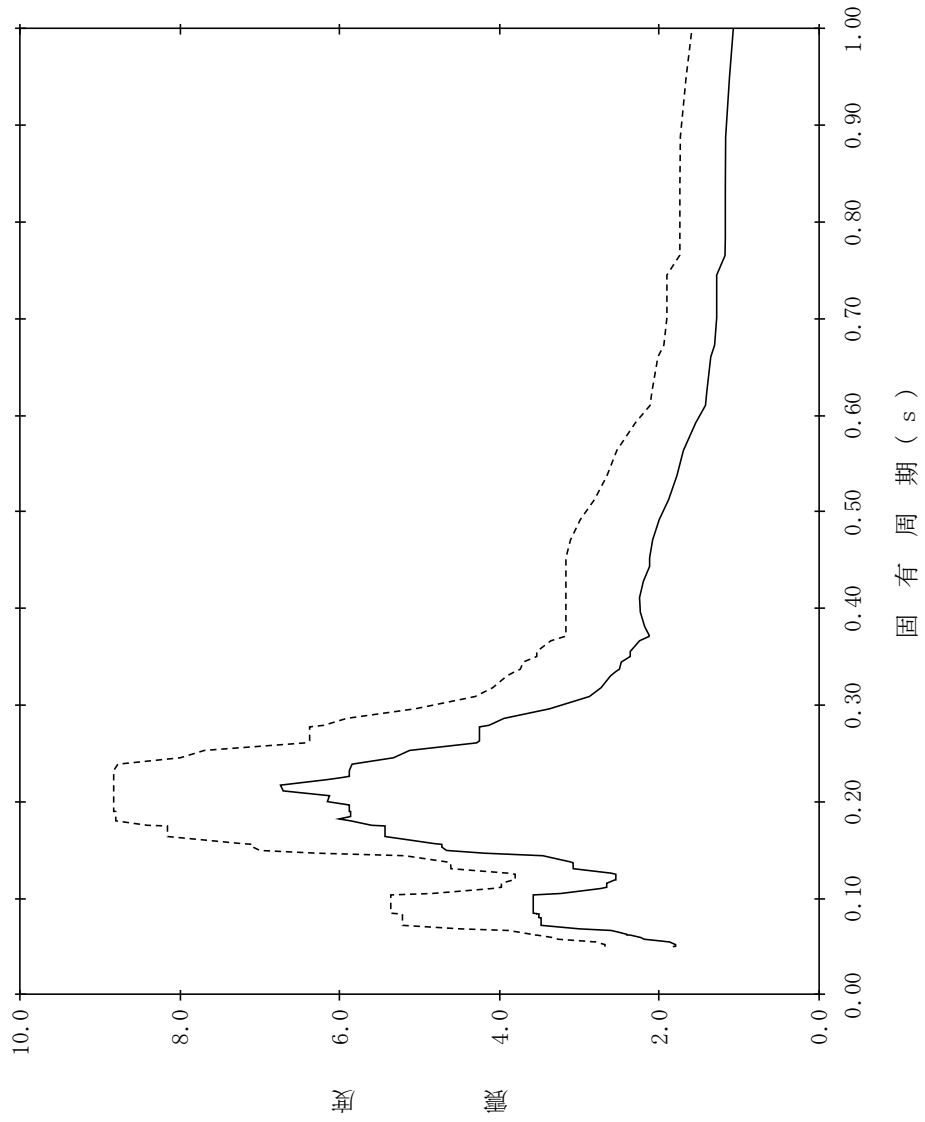

【NS2-PCV-SsEW-PCV31】

構造物名：原子炉格納容器
 標高：EL33.141m
 減衰定数：4.0%
 波形名：基準地震動 S s
 設計用床応答スペクトル I (EW方向)
 設計用床応答スペクトル II (EW方向)

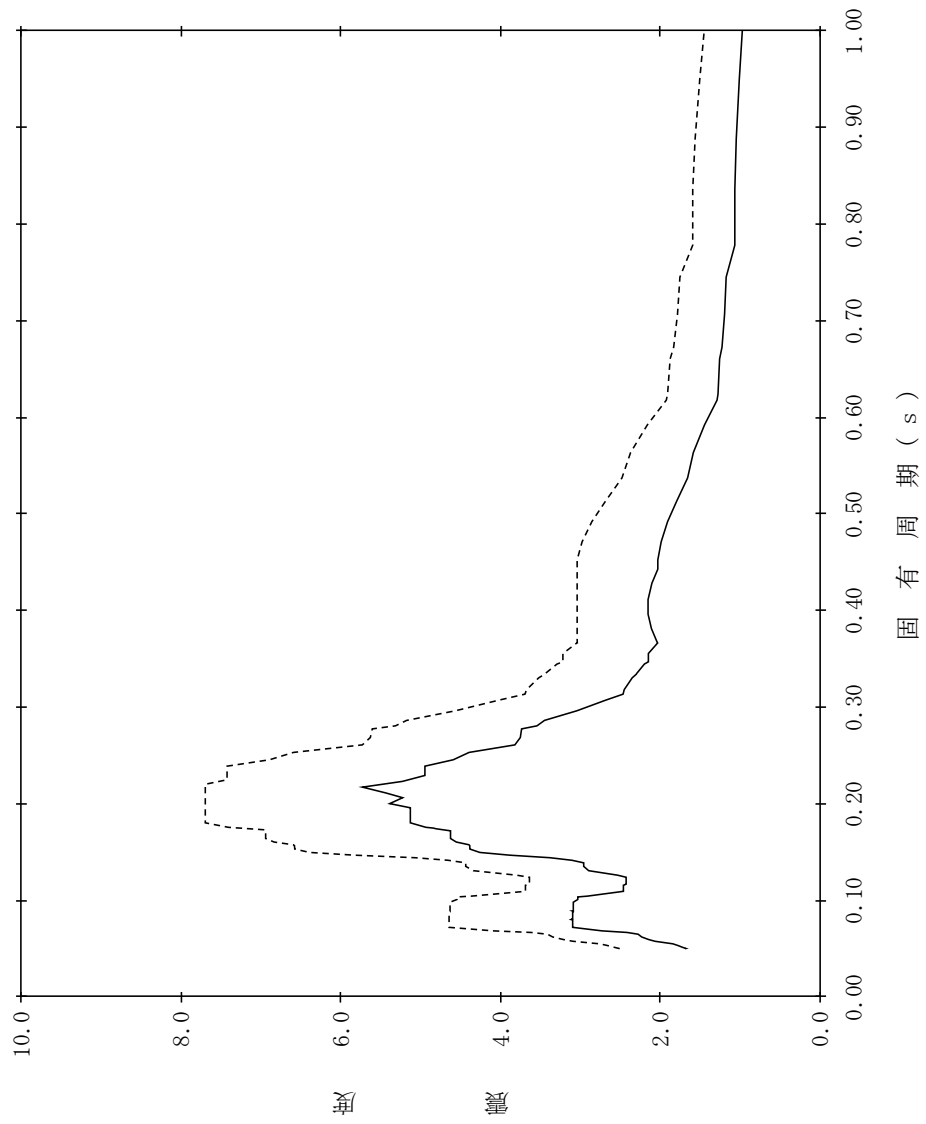

【NS2-PCV-SsEW-PCV32】

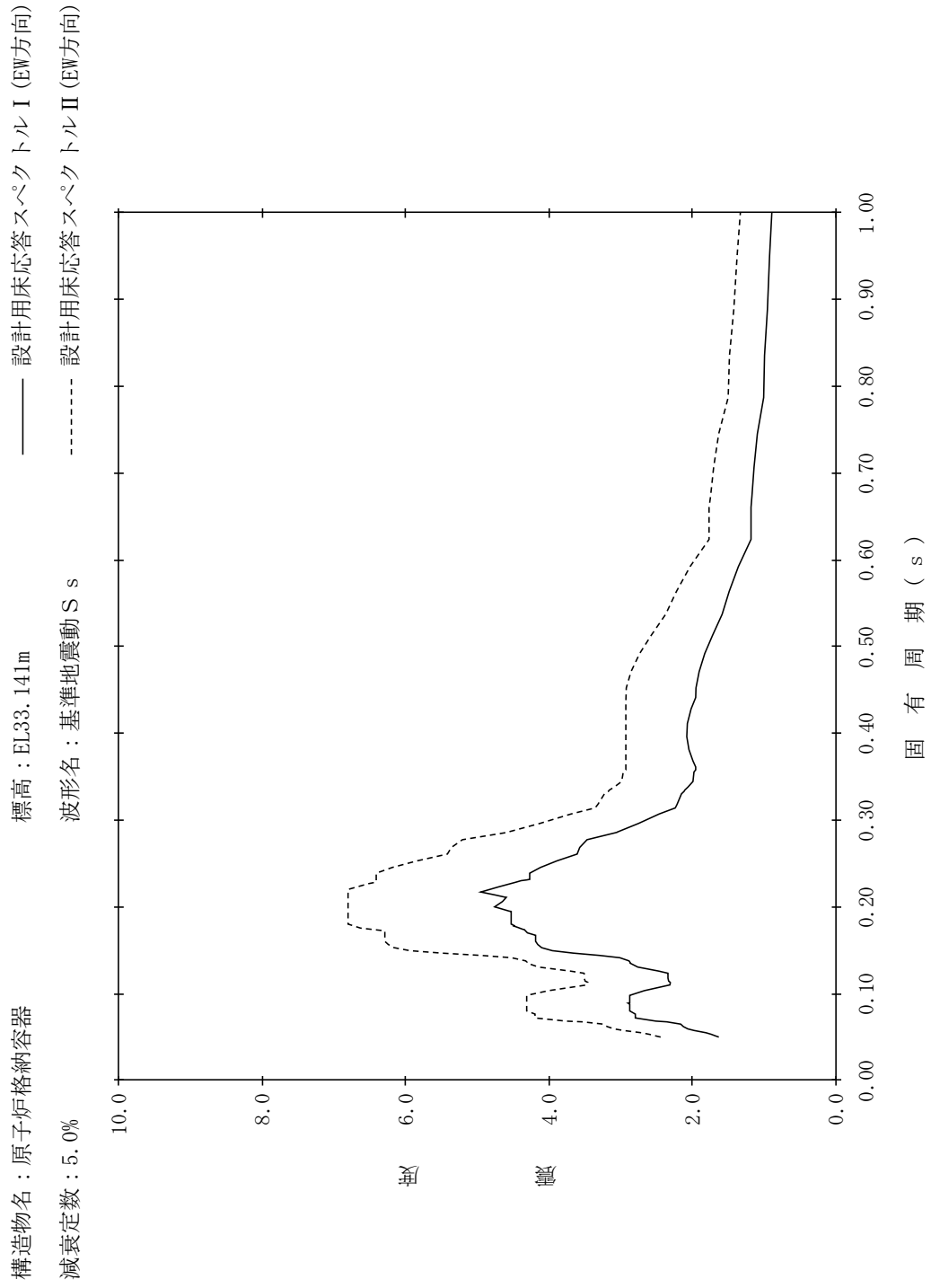

【NS2-PCV-SsEW-PCV33】

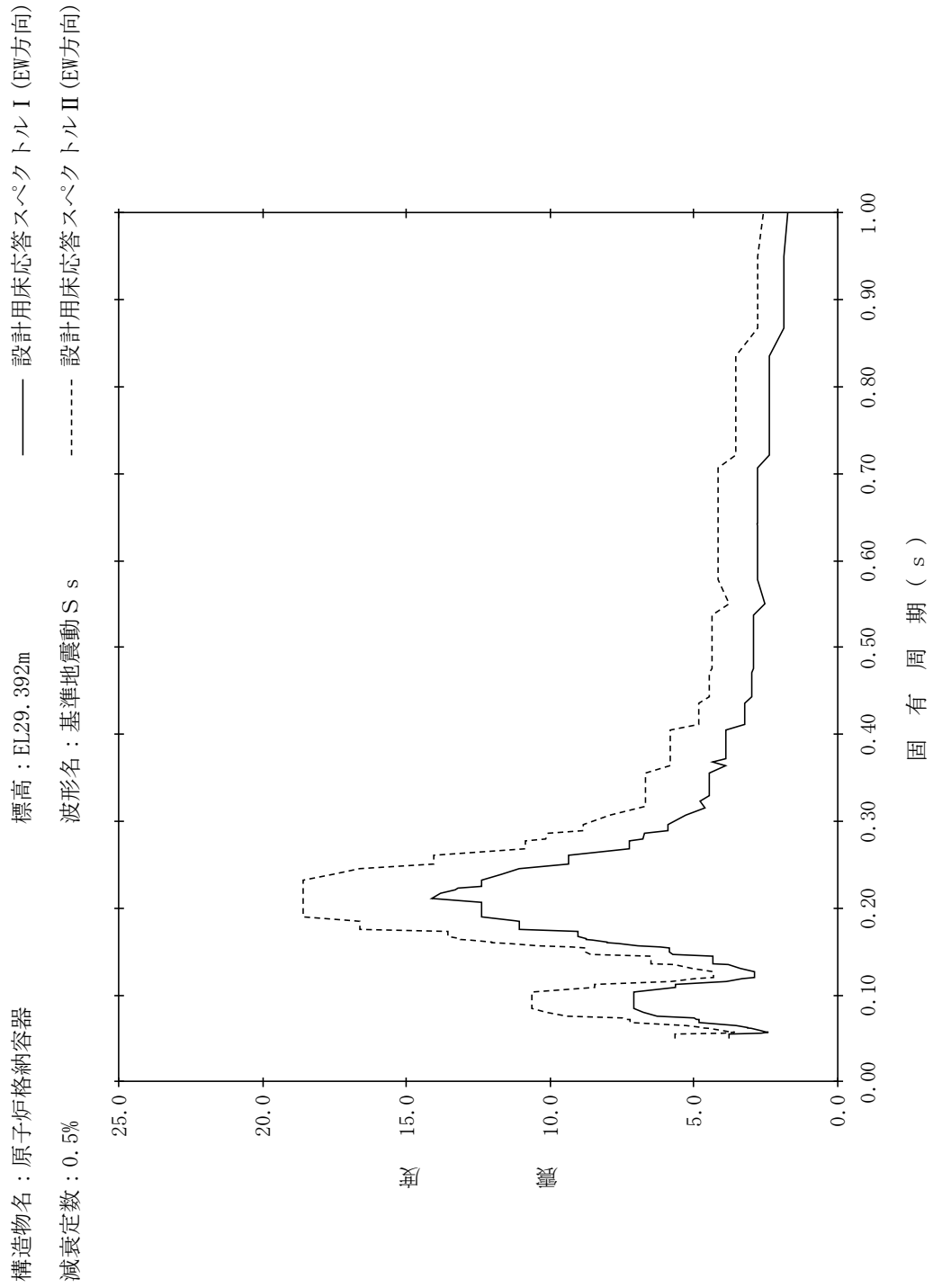

【NS2-PCV-SsEW-PCV34】

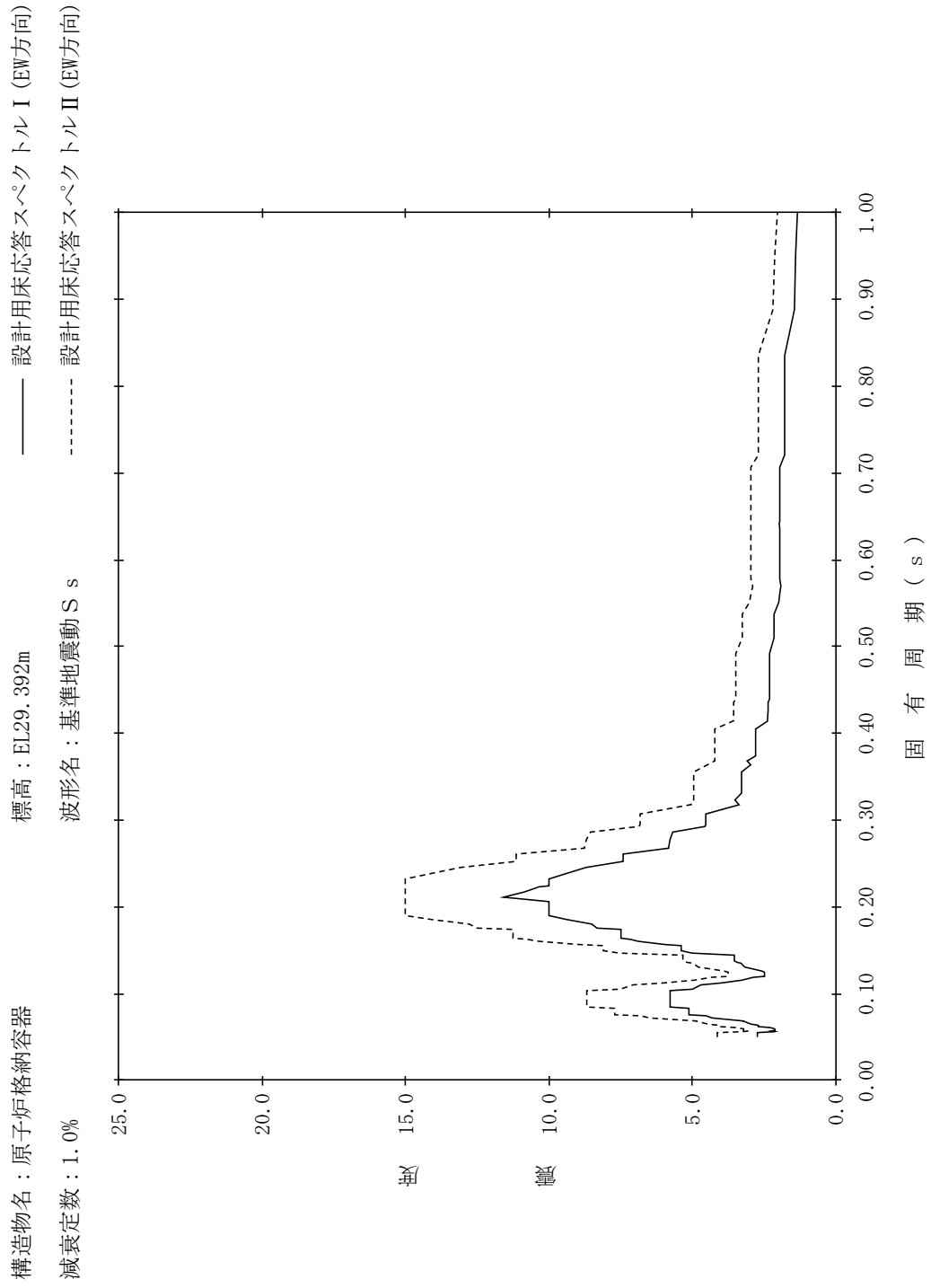

【NS2-PCV-SsEW-PCV35】

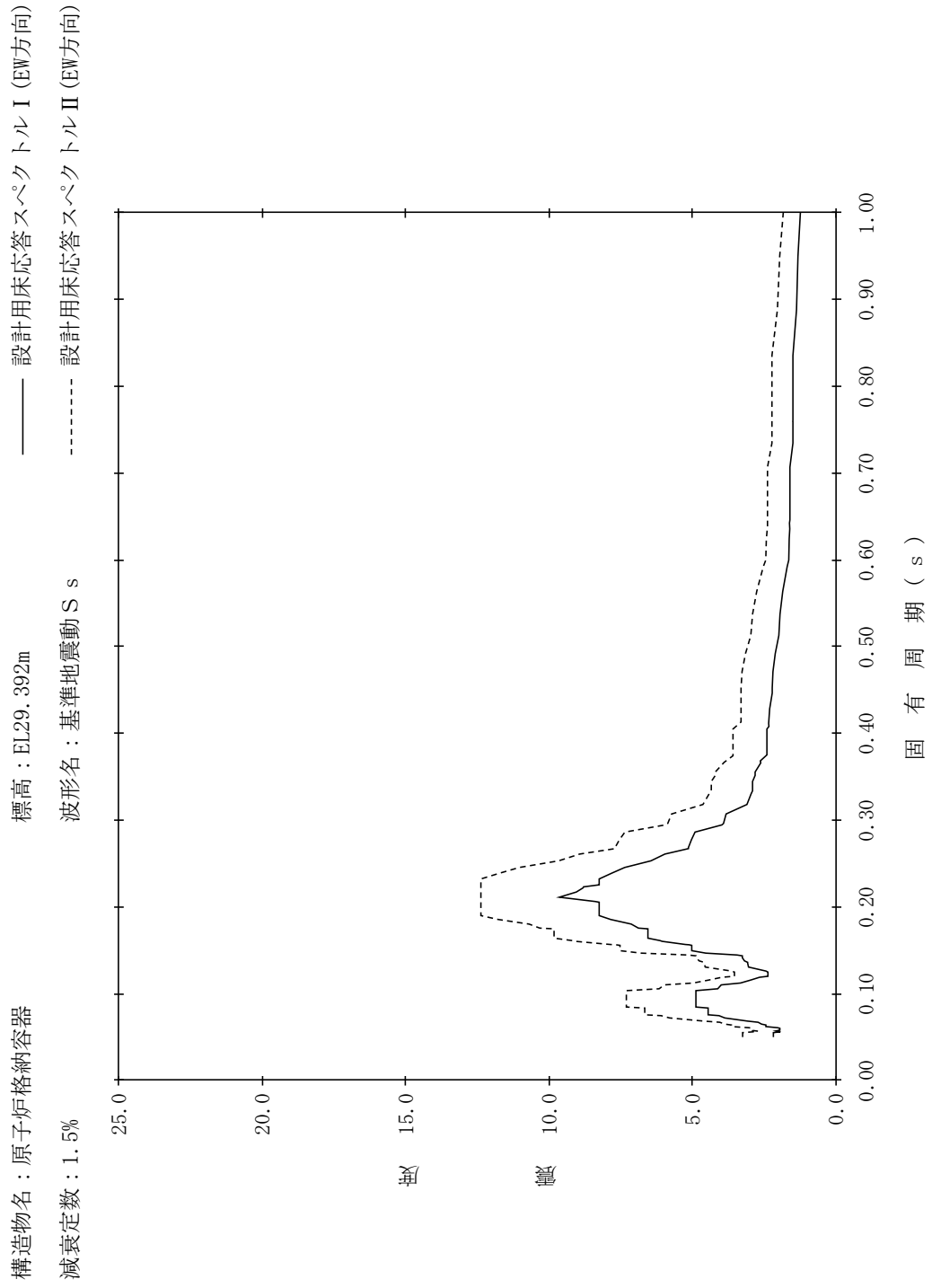

【NS2-PCV-SsEW-PCV36】

構造物名：原子炉格納容器
 標高：EL29.392m
 減衰定数：2.0%
 波形名：基準地震動 S s
 設計用床応答スペクトル I (EW方向)
 設計用床応答スペクトル II (EW方向)

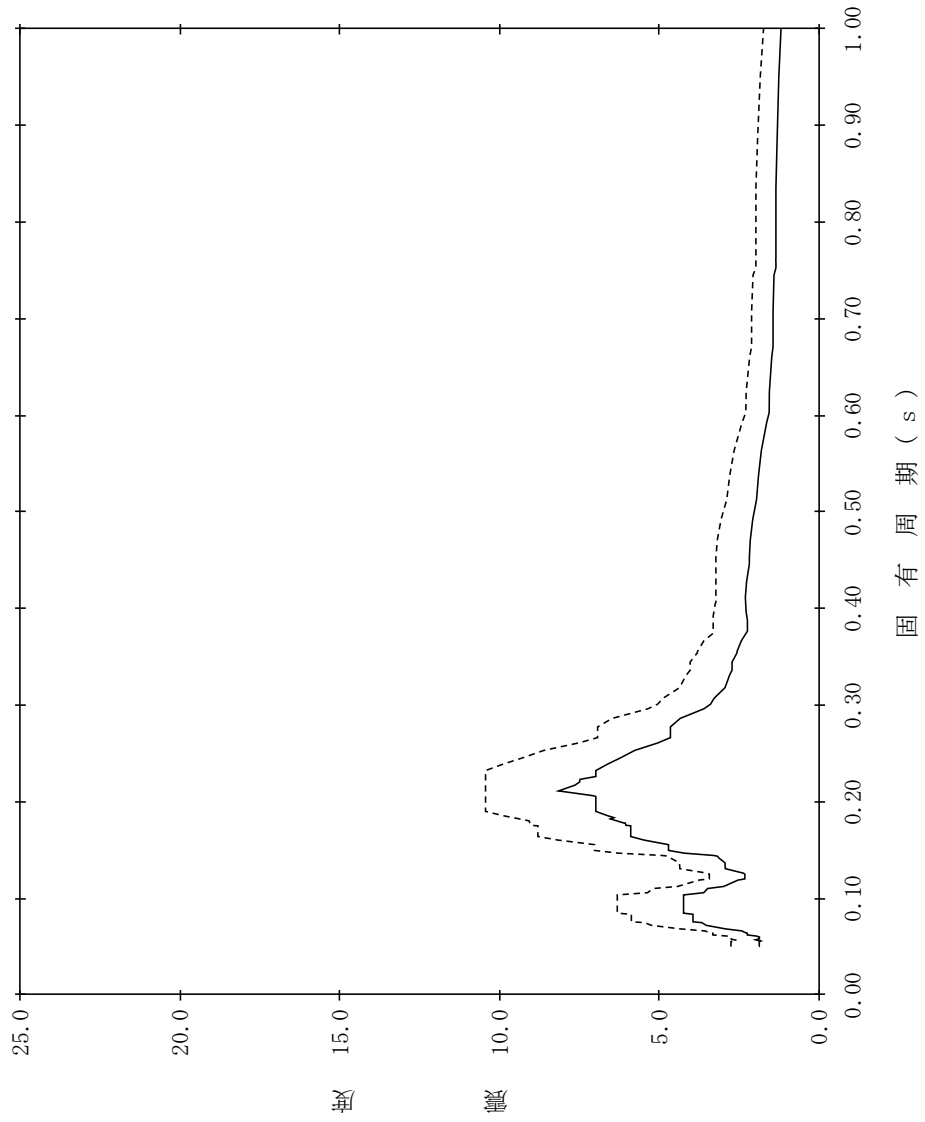

【NS2-PCV-SsEW-PCV37】

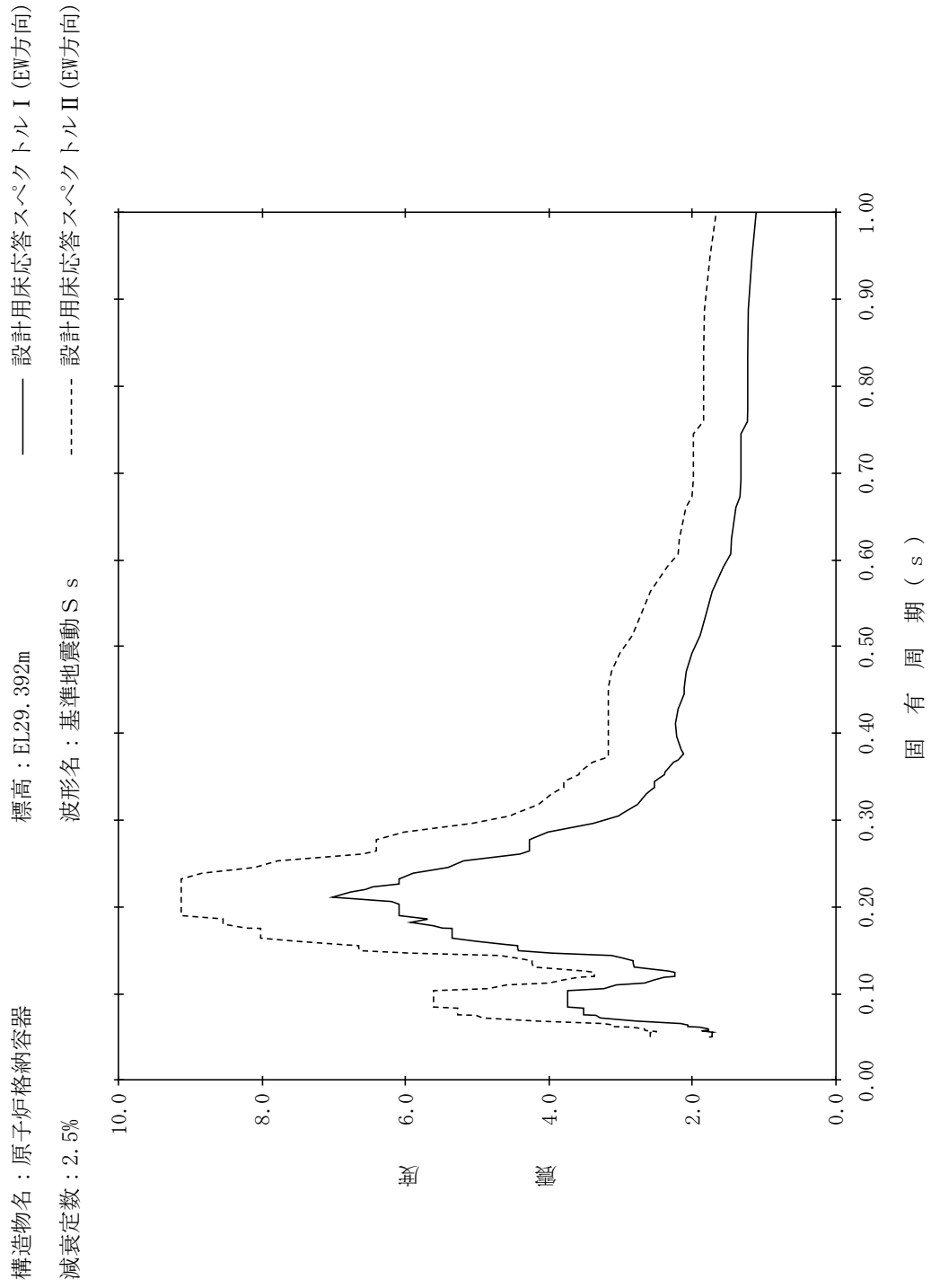

【NS2-PCV-SsEW-PCV38】

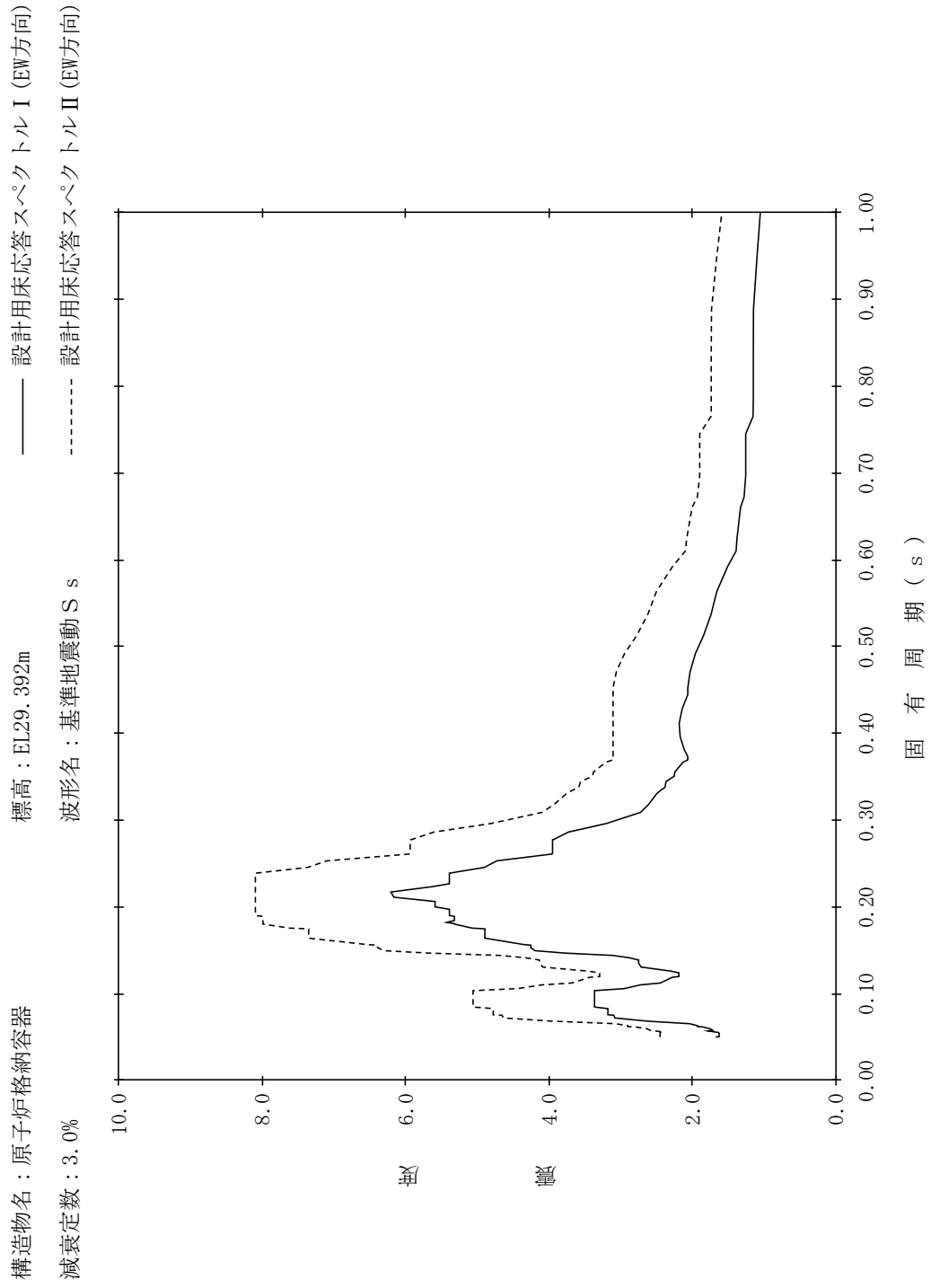

【NS2-PCV-SsEW-PCV39】

構造物名：原子炉格納容器
 標高：EL29.392m
 減衰定数：4.0%
 波形名：基準地震動 S s
 設計用床応答スペクトル I (EW方向)
 設計用床応答スペクトル II (EW方向)

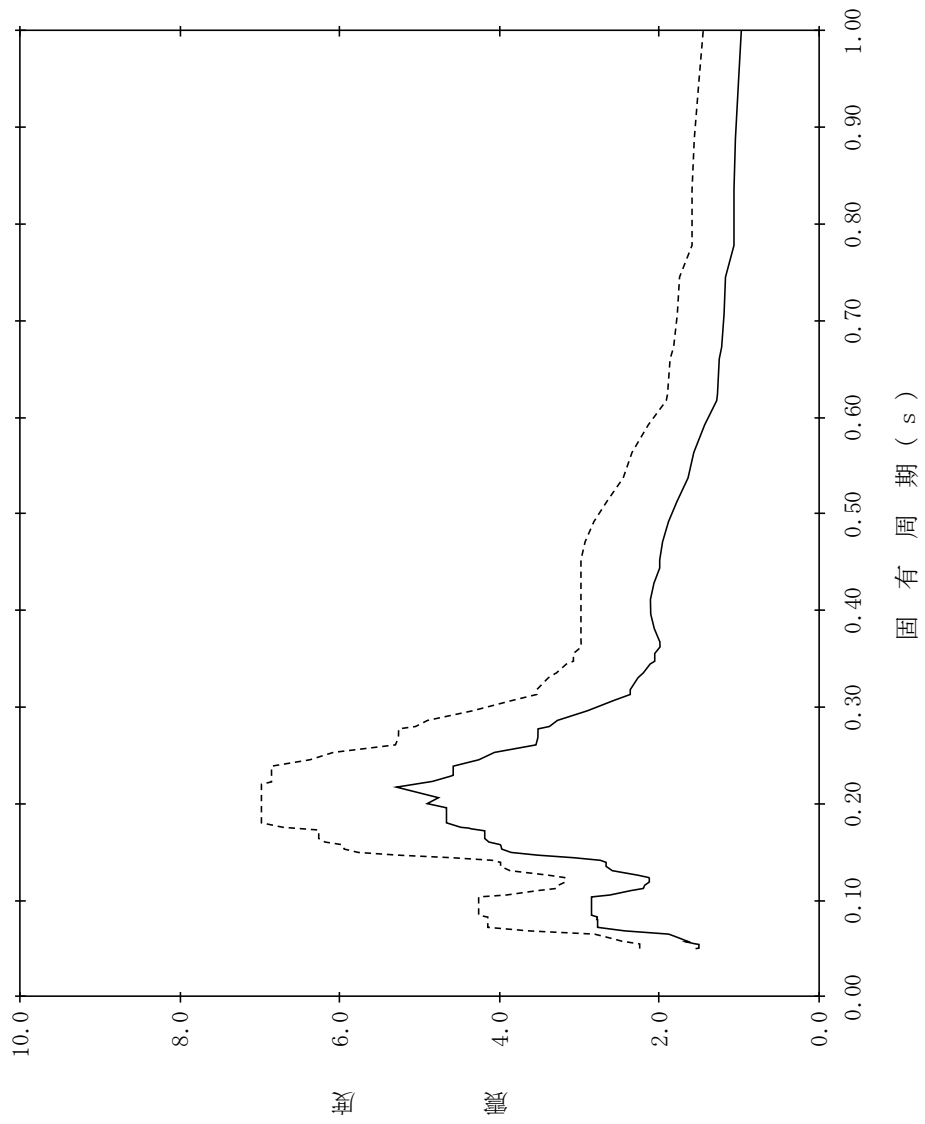

【NS2-PCV-SsEW-PCV40】

構造物名：原子炉格納容器
 標高：EL29.392m
 減衰定数：5.0%
 波形名：基準地震動 S s
 設計用床応答スペクトル I (EW方向)
 設計用床応答スペクトル II (EW方向)

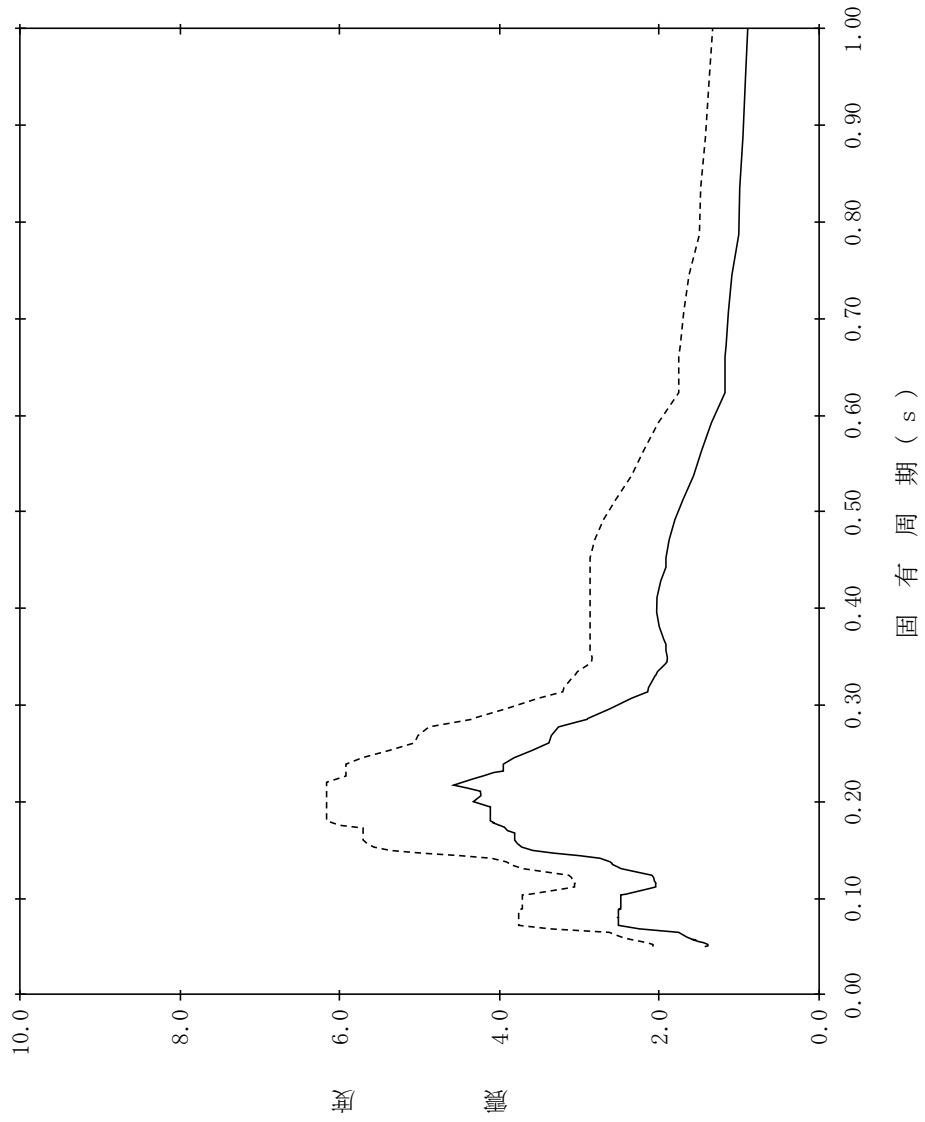

【NS2-PCV-SsEW-PCV41】

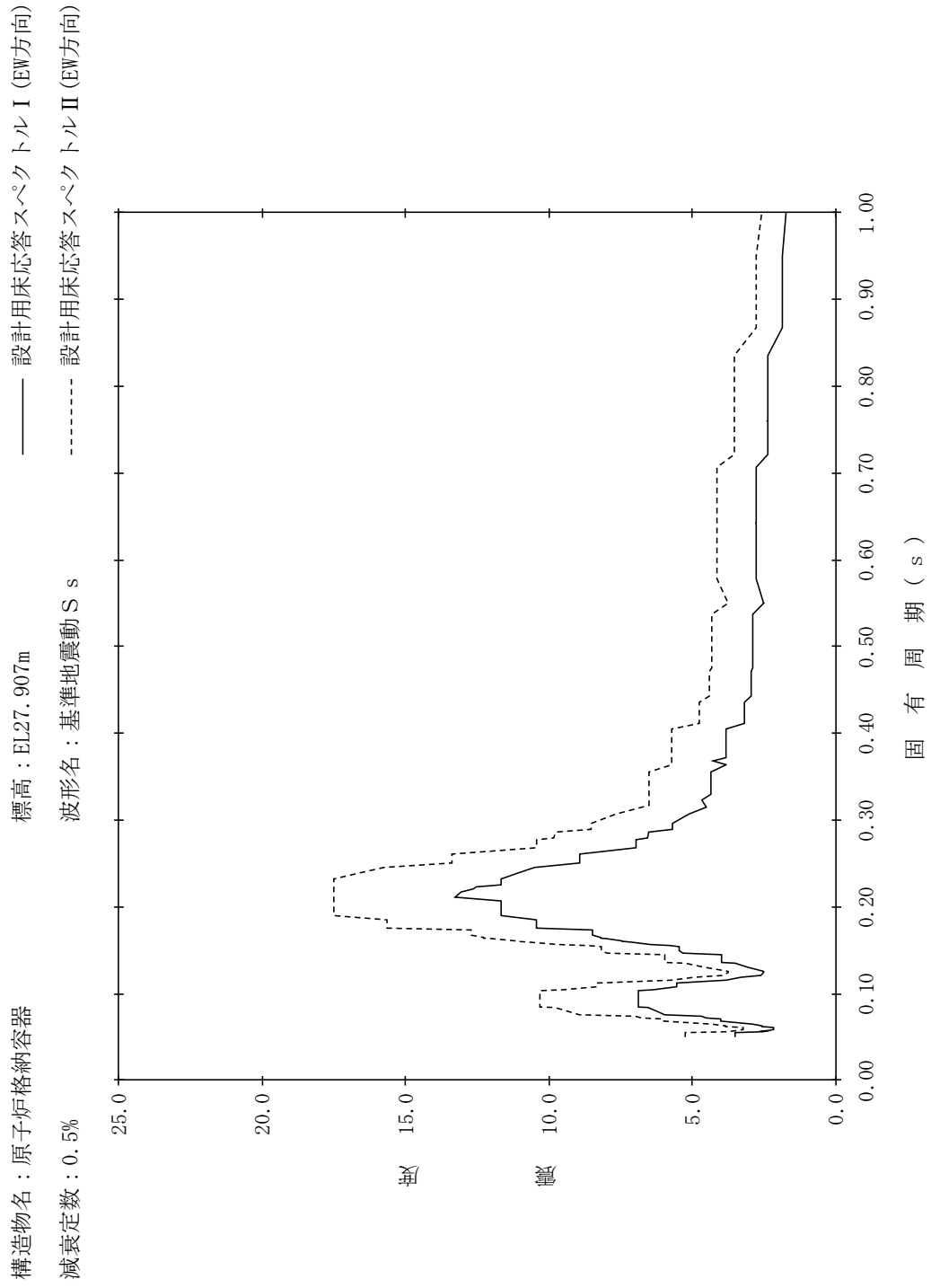

【NS2-PCV-SsEW-PCV42】

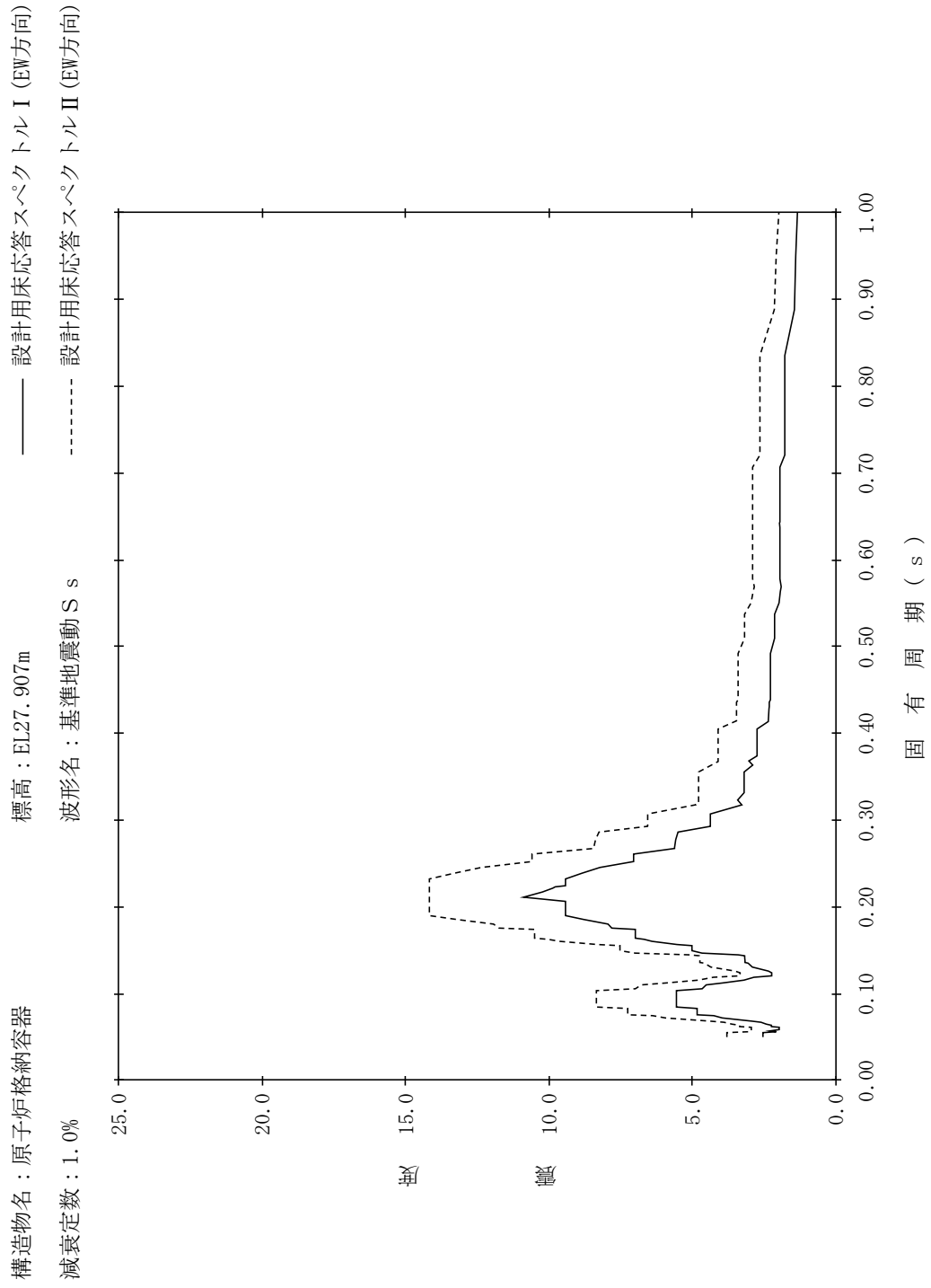

【NS2-PCV-SsEW-PCV43】

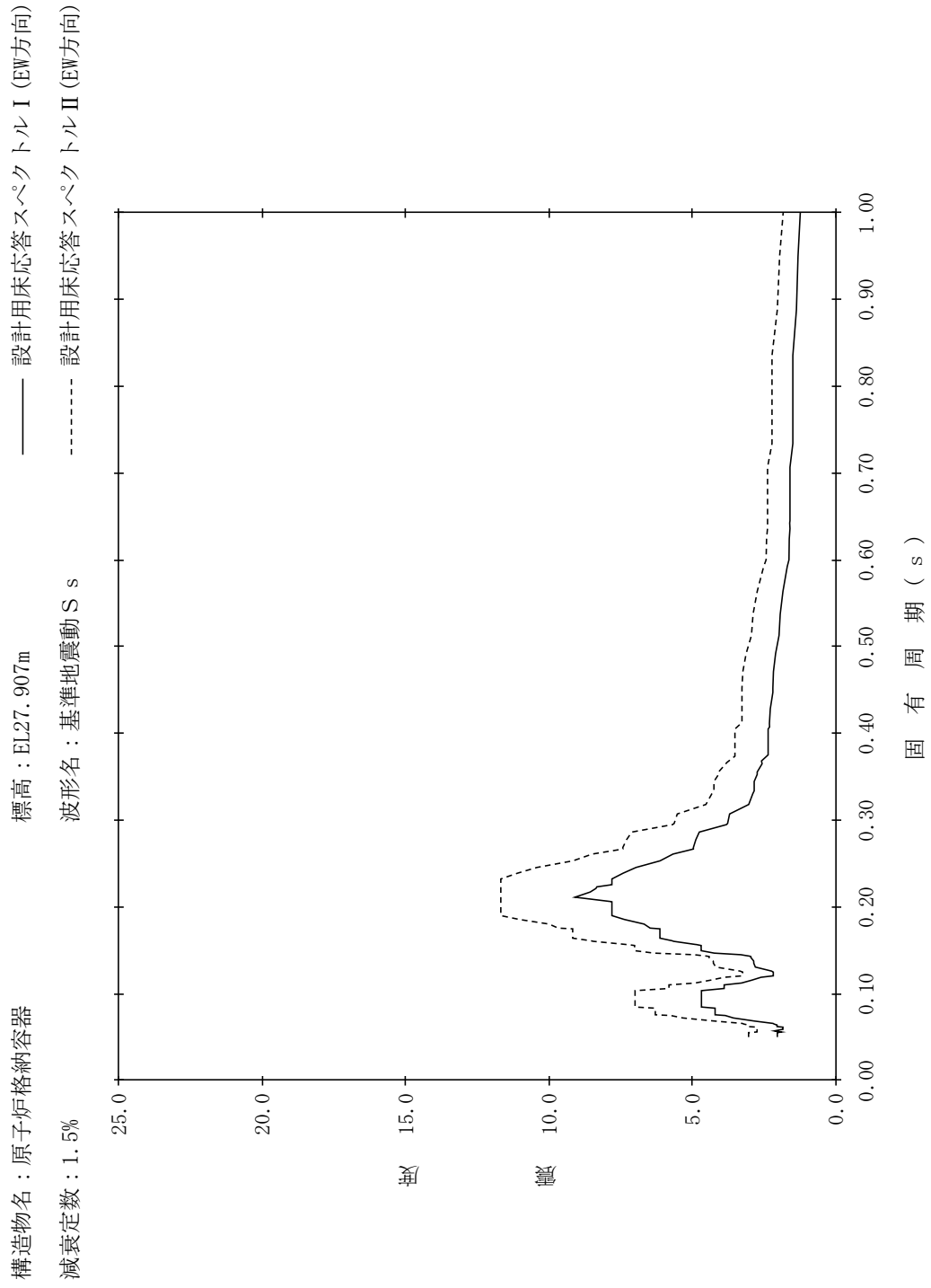

【NS2-PCV-SsEW-PCV44】

構造物名：原子炉格納容器
 標高：EL27.907m
 減衰定数：2.0%
 波形名：基準地震動 S s
 設計用床応答スペクトル I (EW方向)
 設計用床応答スペクトル II (EW方向)

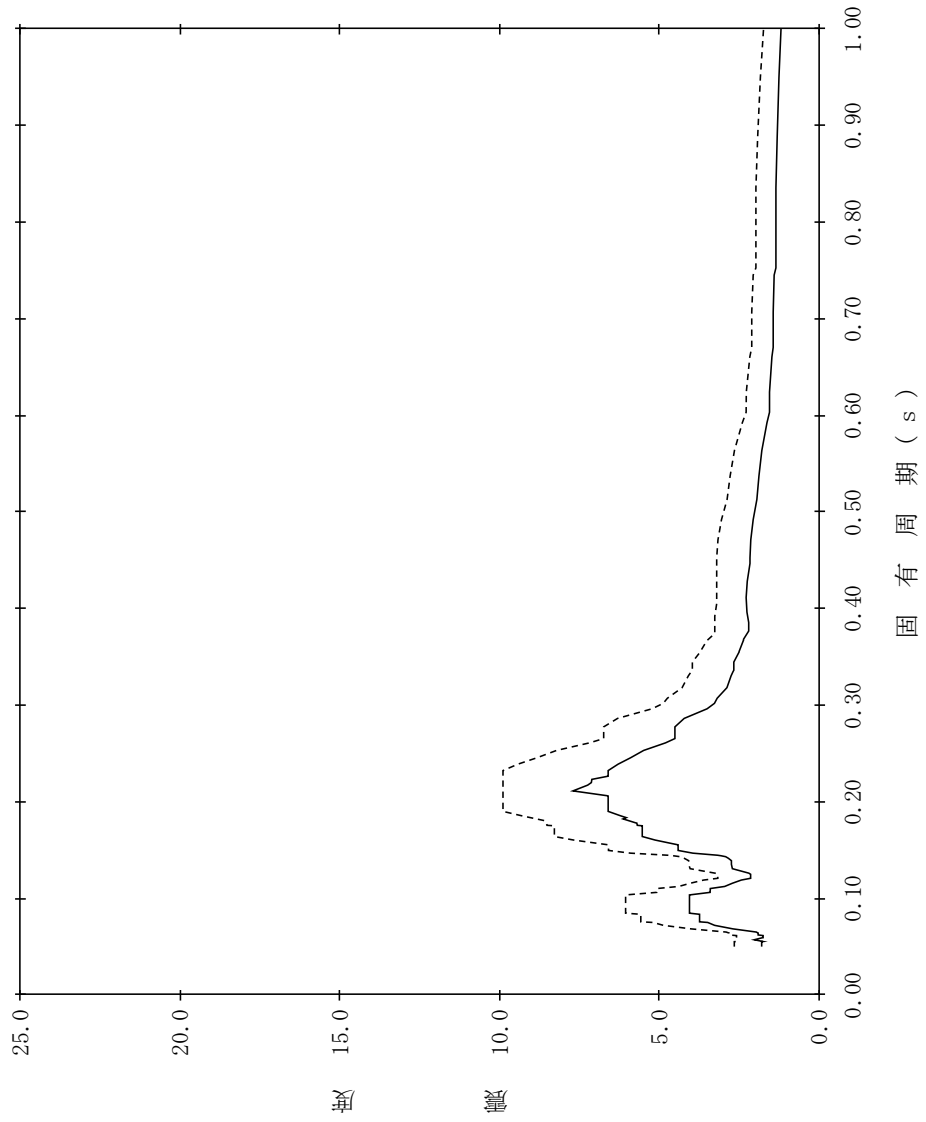

【NS2-PCV-SsEW-PCV45】

構造物名：原子炉格納容器
標高：EL27.907m
減衰定数：2.5%

—— 設計用床応答スペクトル I (EW方向)
----- 設計用床応答スペクトル II (EW方向)

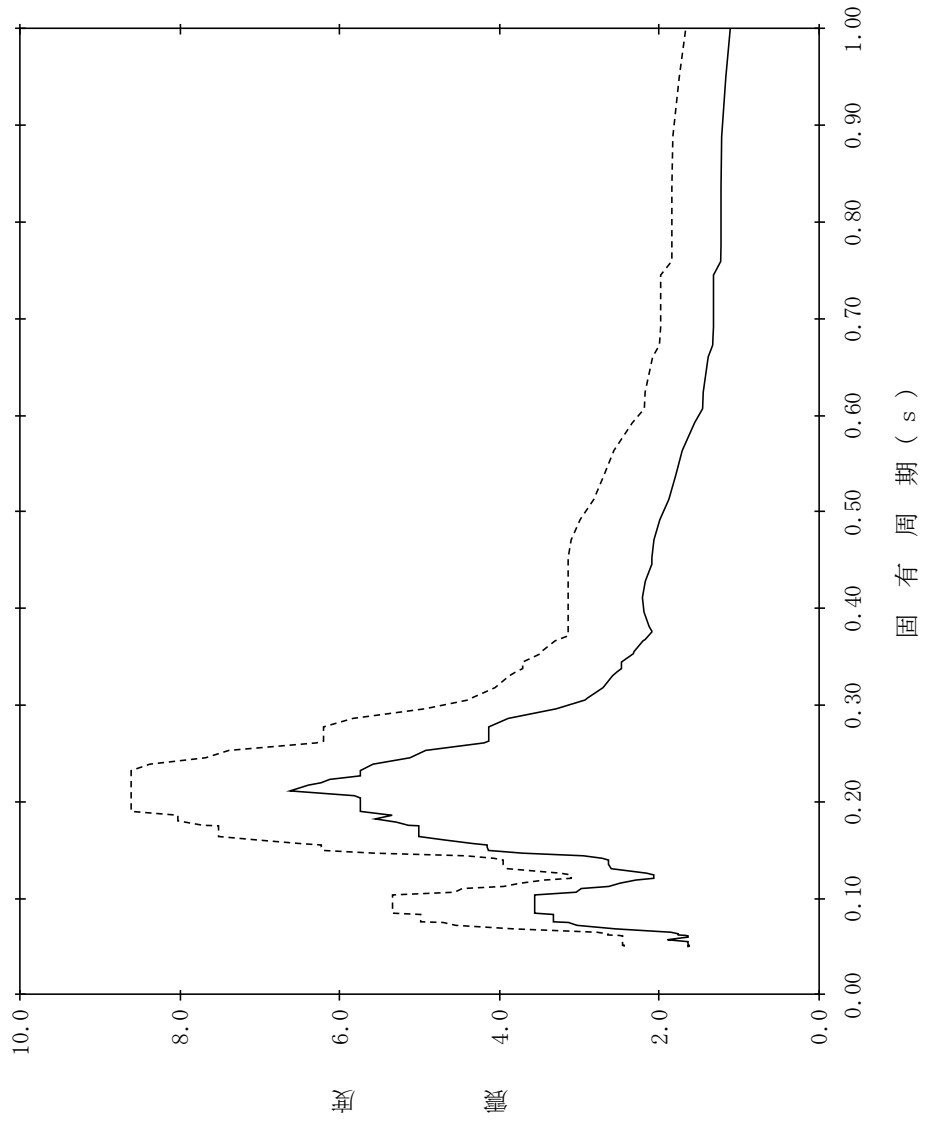

【NS2-PCV-SsEW-PCV46】

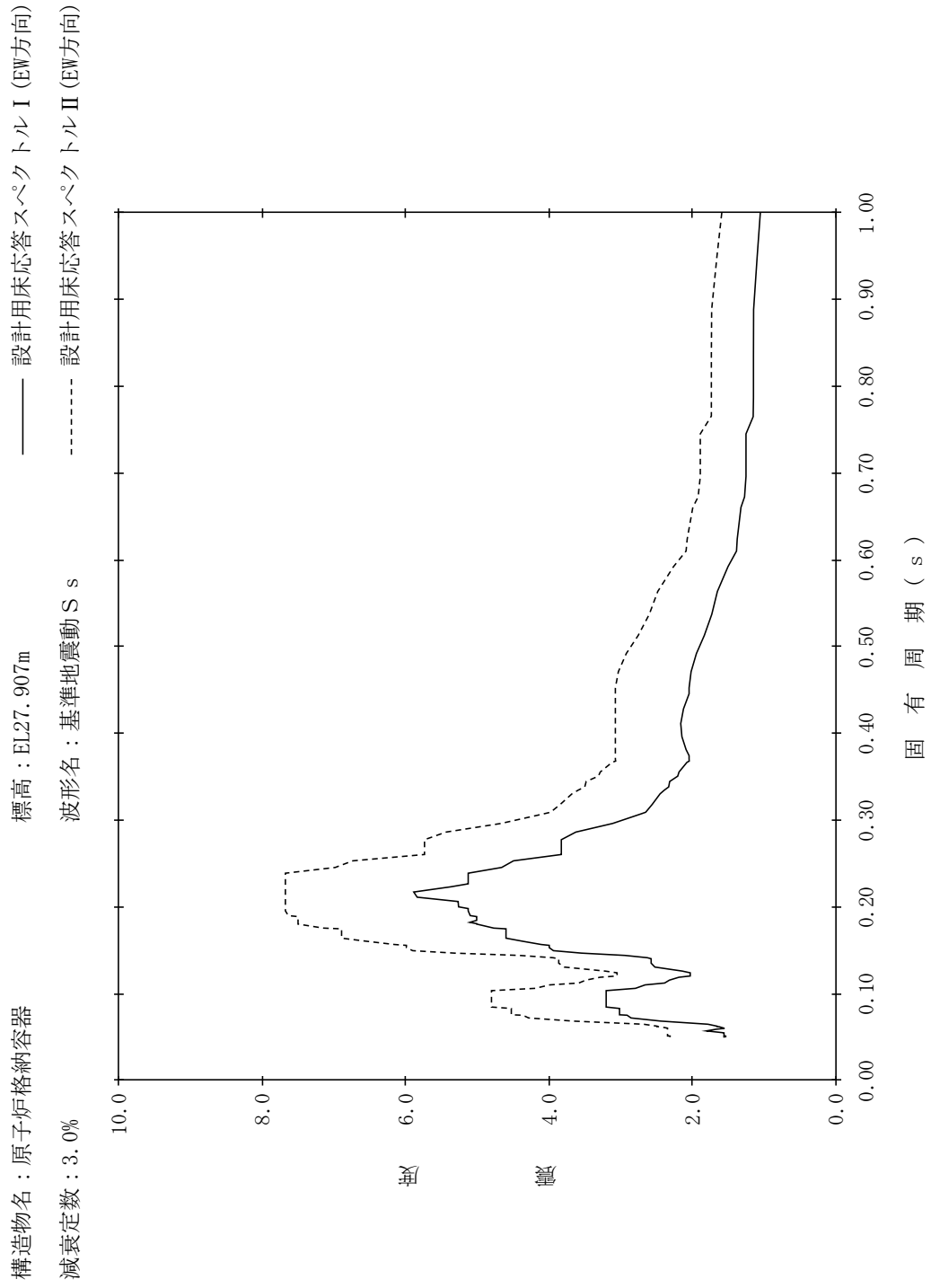

【NS2-PCV-SsEW-PCV47】

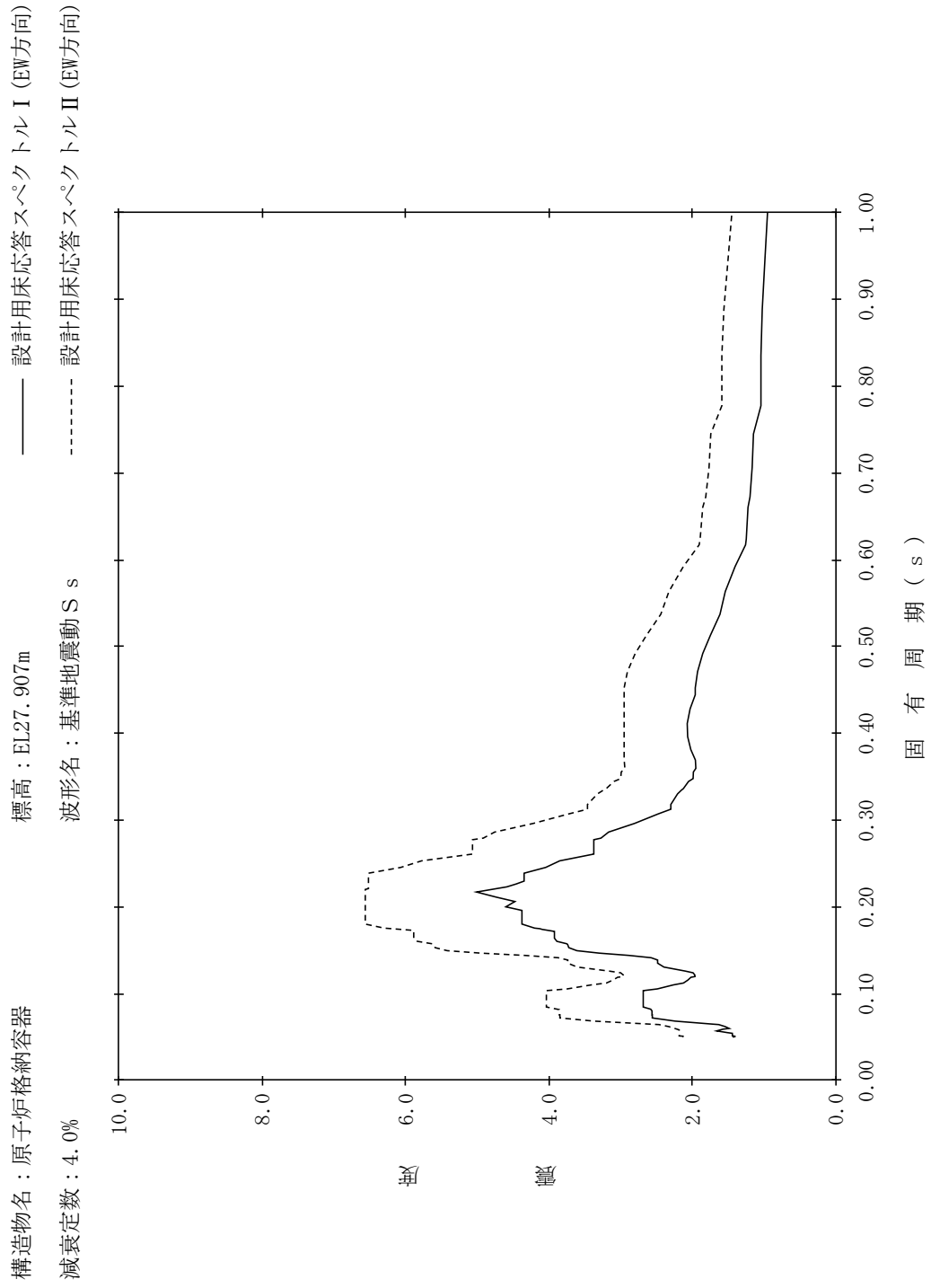

【NS2-PCV-SsEW-PCV48】

構造物名：原子炉格納容器
 標高：EL27.907m
 減衰定数：5.0%
 波形名：基準地震動 S s
 設計用床応答スペクトル I (EW方向)
 設計用床応答スペクトル II (EW方向)

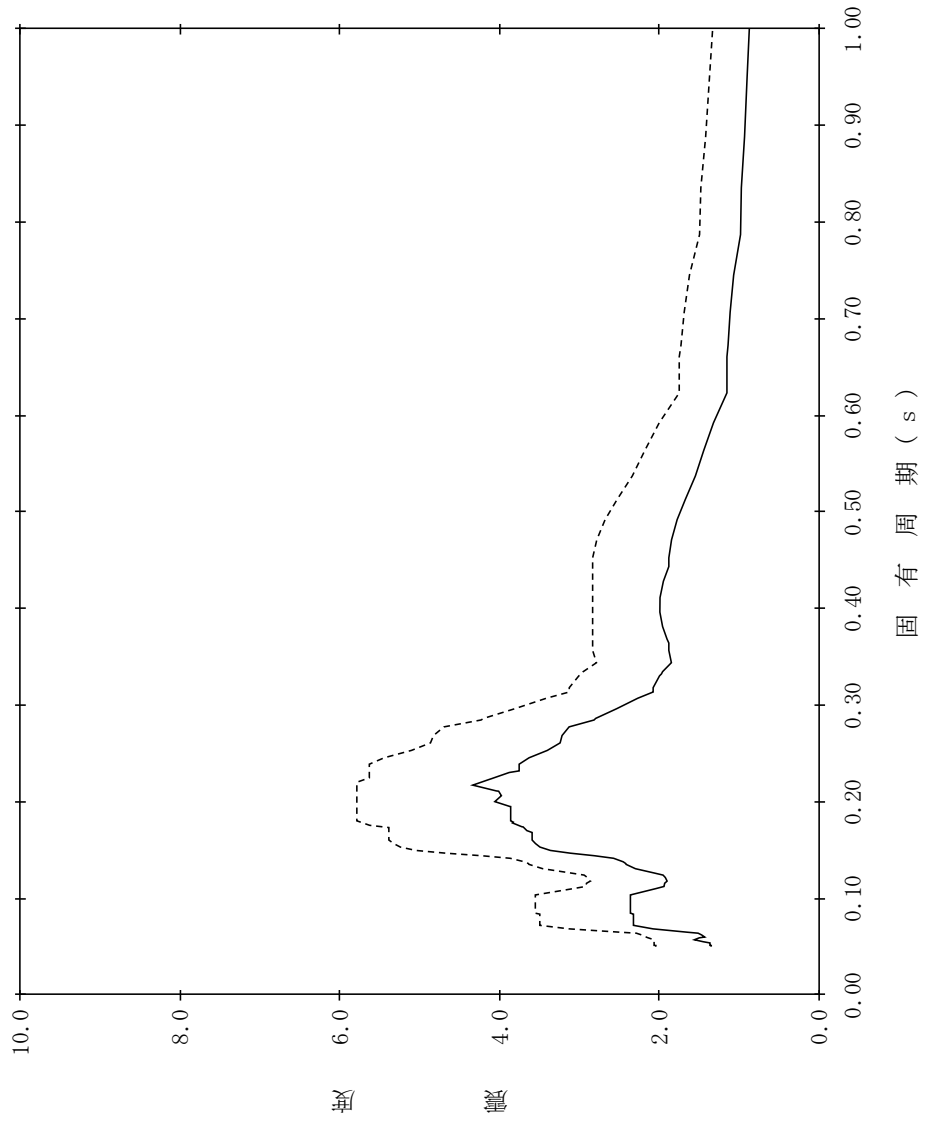

【NS2-PCV-SsEW-PCV49】

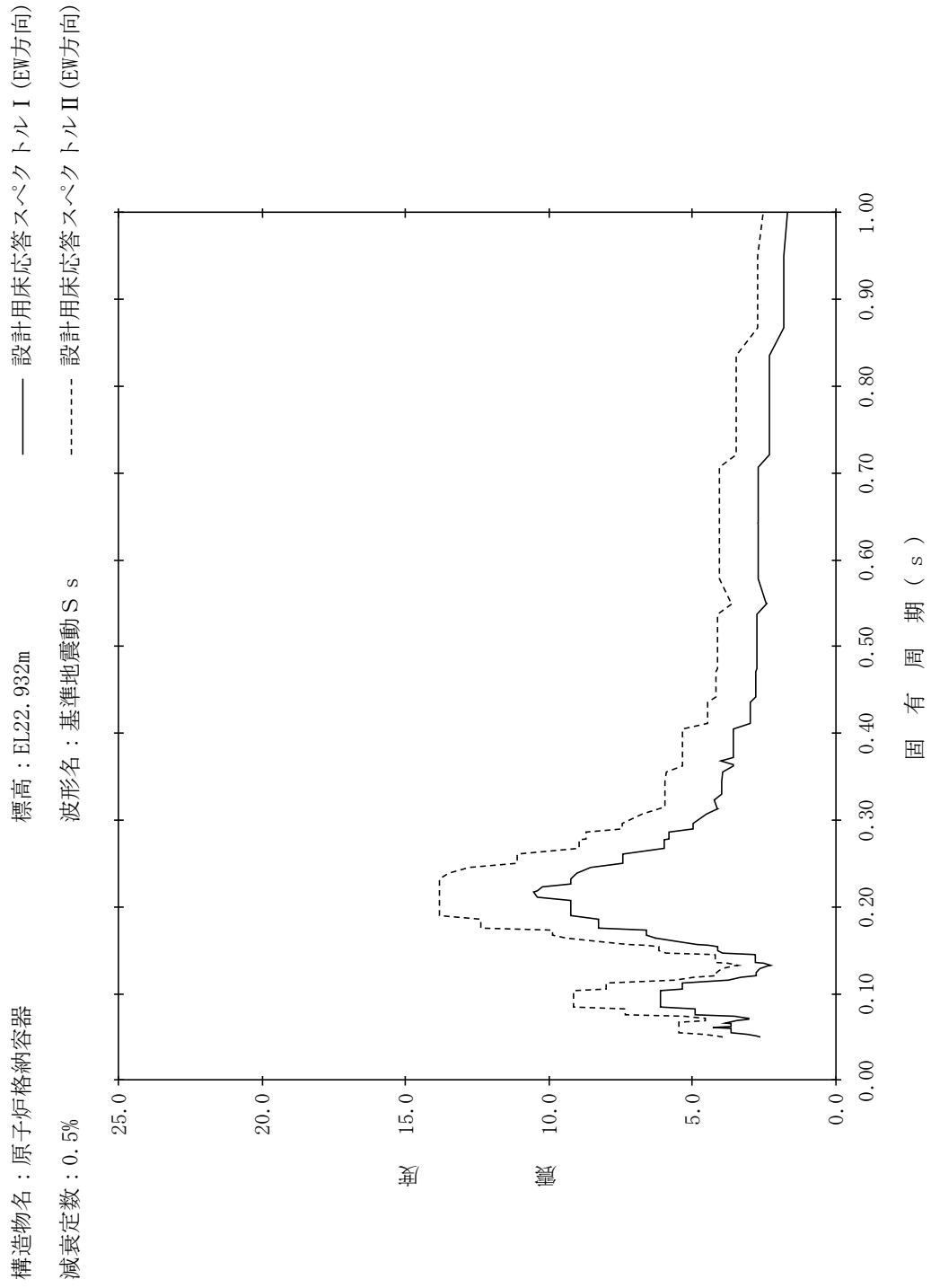

【NS2-PCV-SsEW-PCV50】

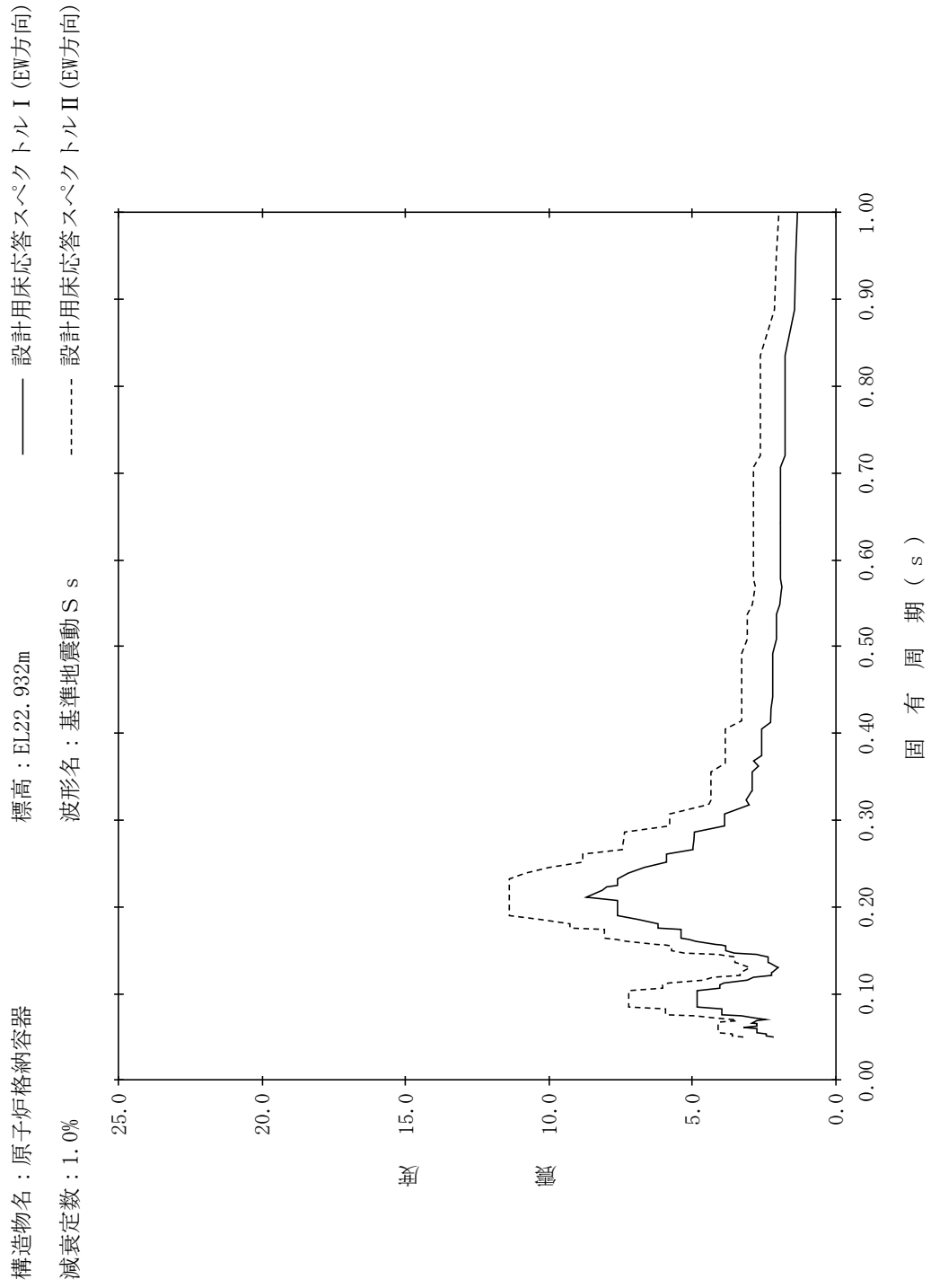

【NS2-PCV-SsEW-PCV51】

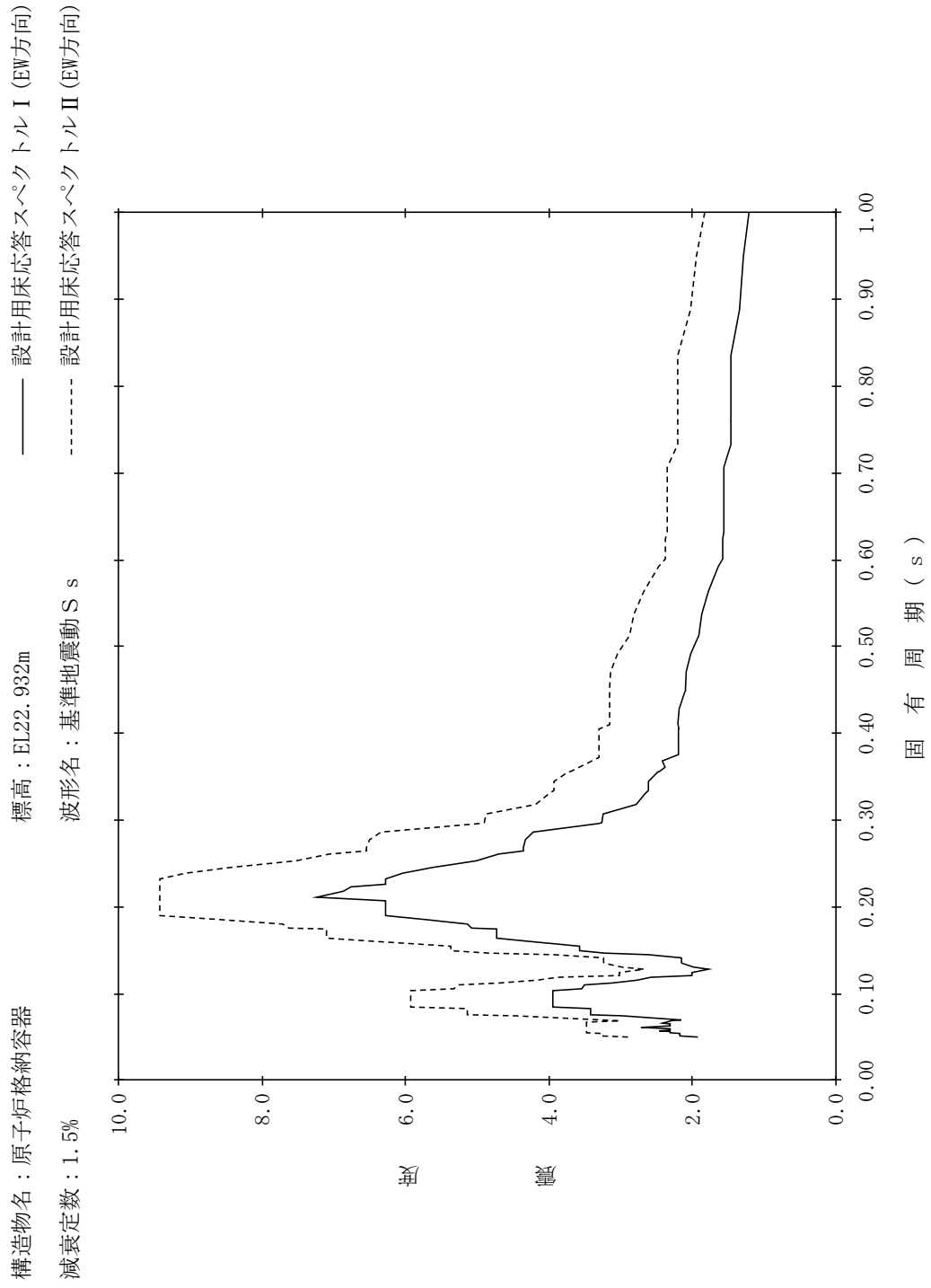

【NS2-PCV-SsEW-PCV52】

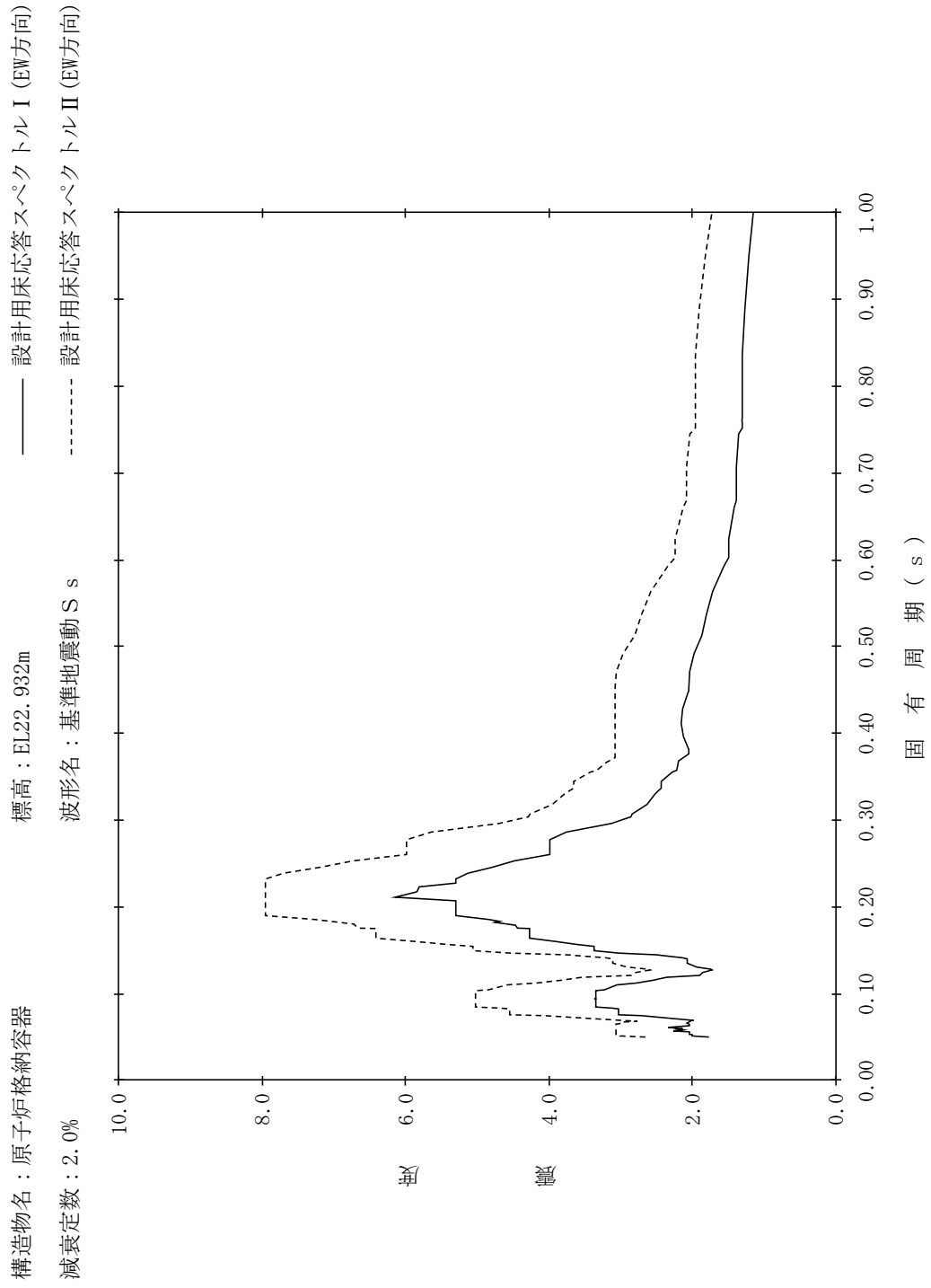

【NS2-PCV-SsEW-PCV53】

構造物名：原子炉格納容器
 標高：EL22.932m
 減衰定数：2.5%
 波形名：基準地震動 S s
 設計用床応答スペクトル I (EW方向)
 設計用床応答スペクトル II (EW方向)

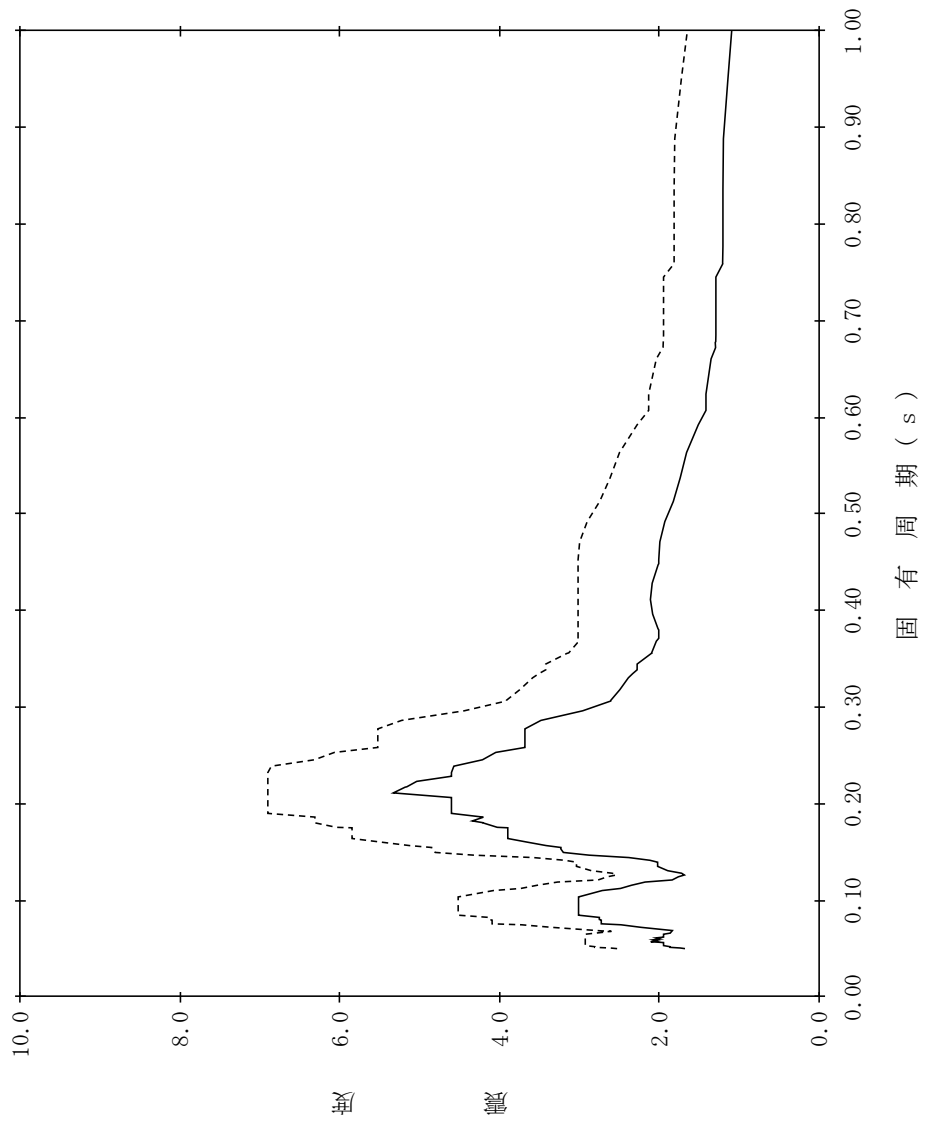

【NS2-PCV-SsEW-PCV54】

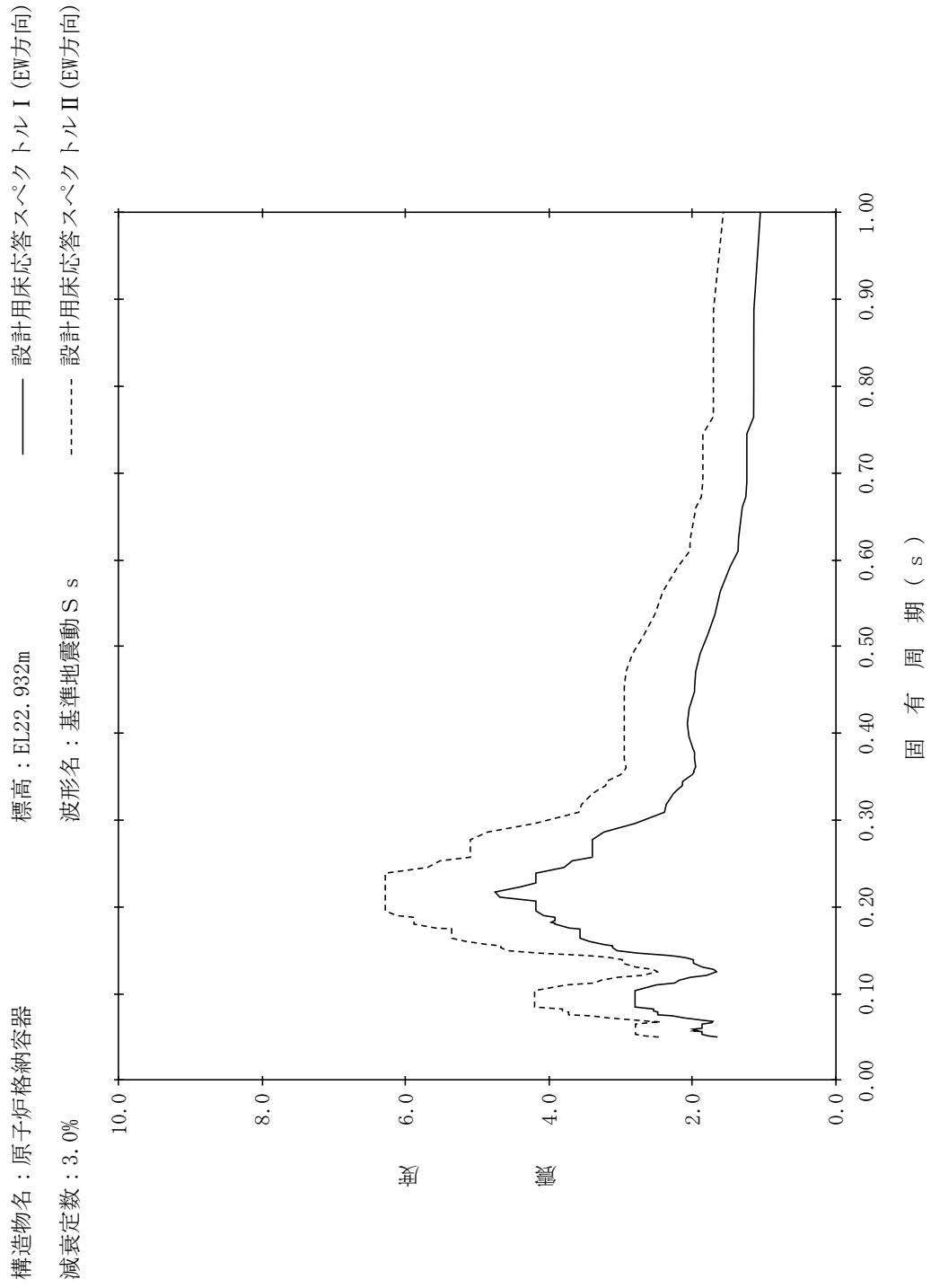

【NS2-PCV-SsEW-PCV55】

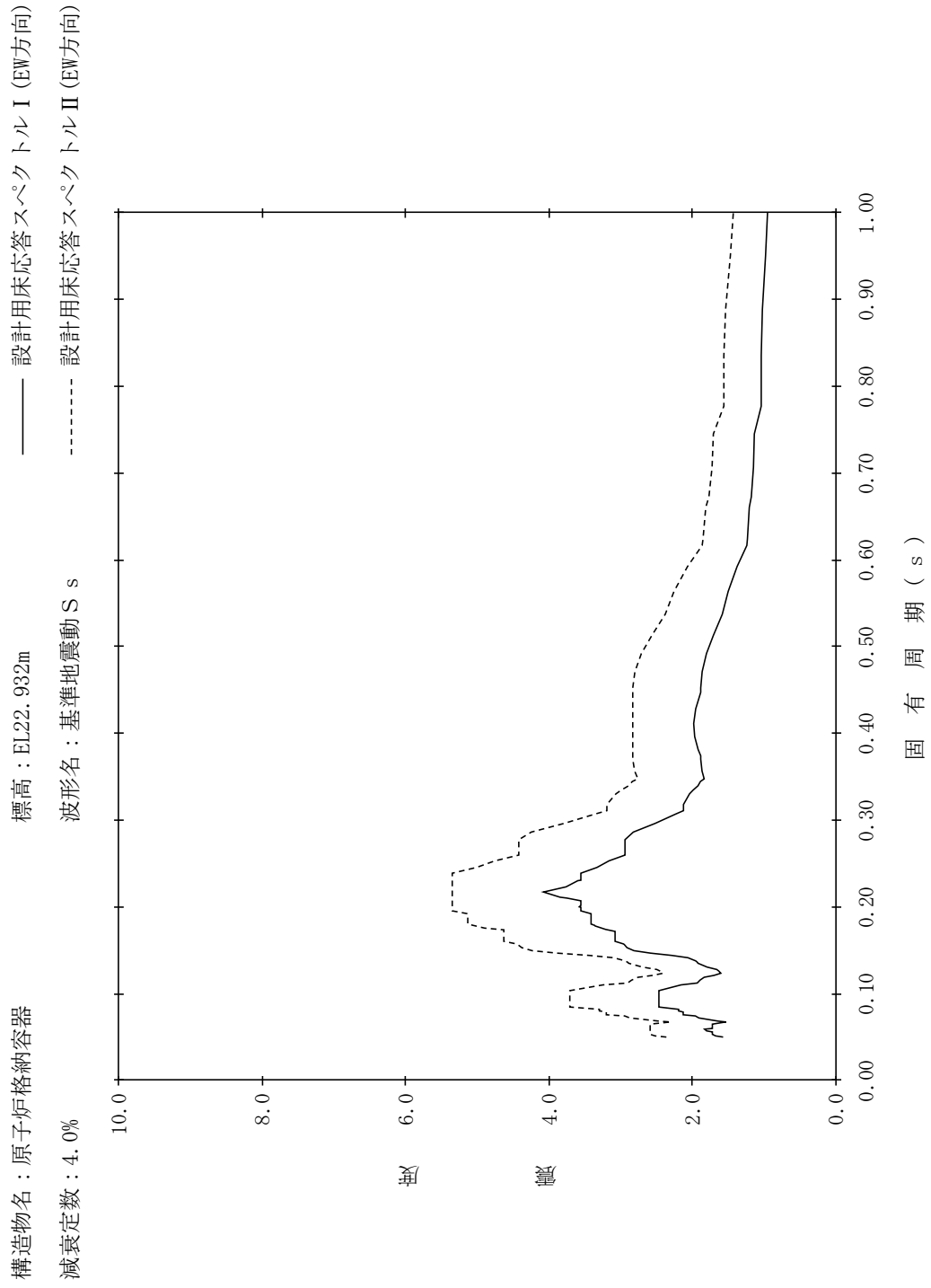

【NS2-PCV-SsEW-PCV56】

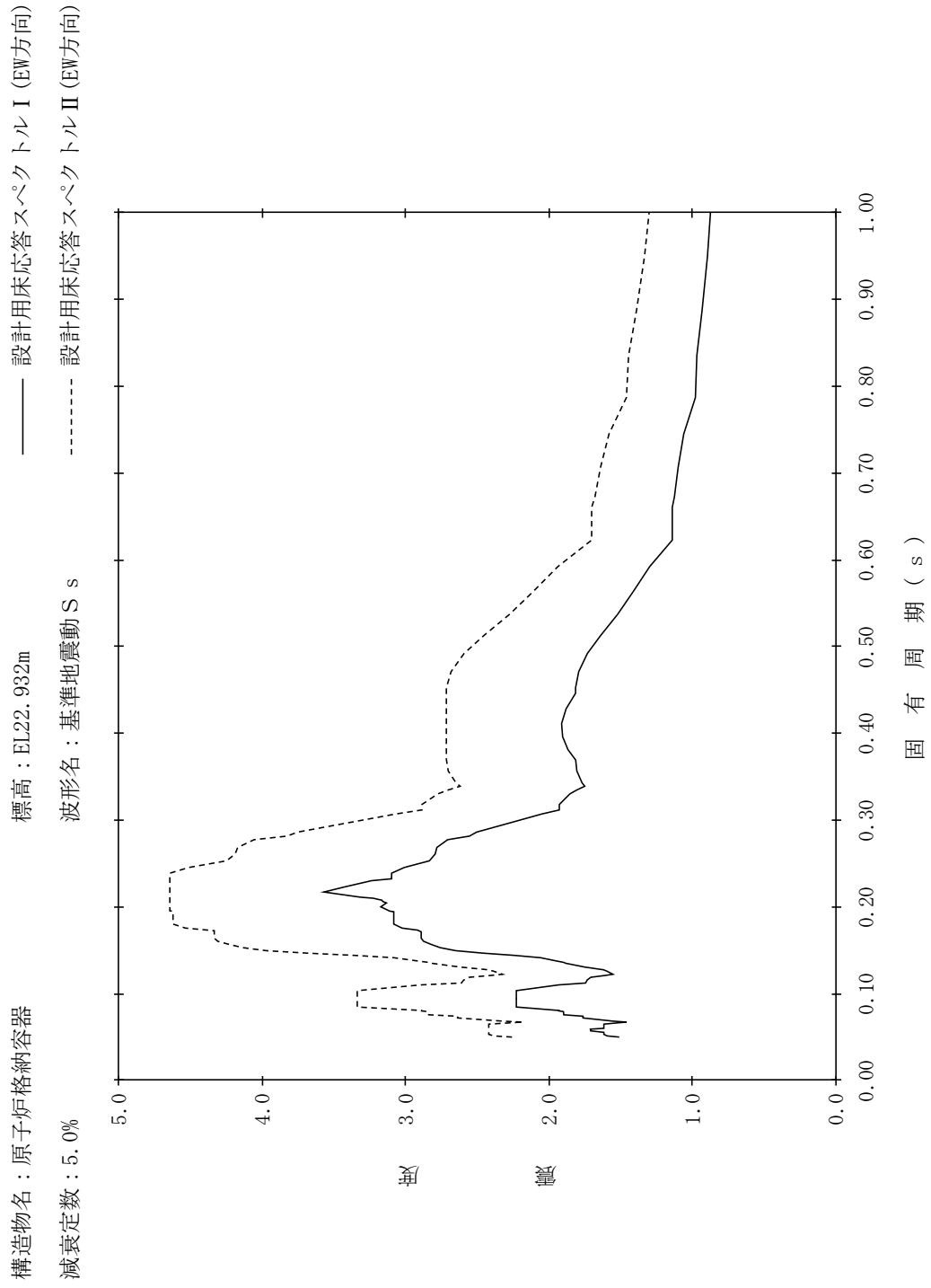

【NS2-PCV-SsEW-PCV57】

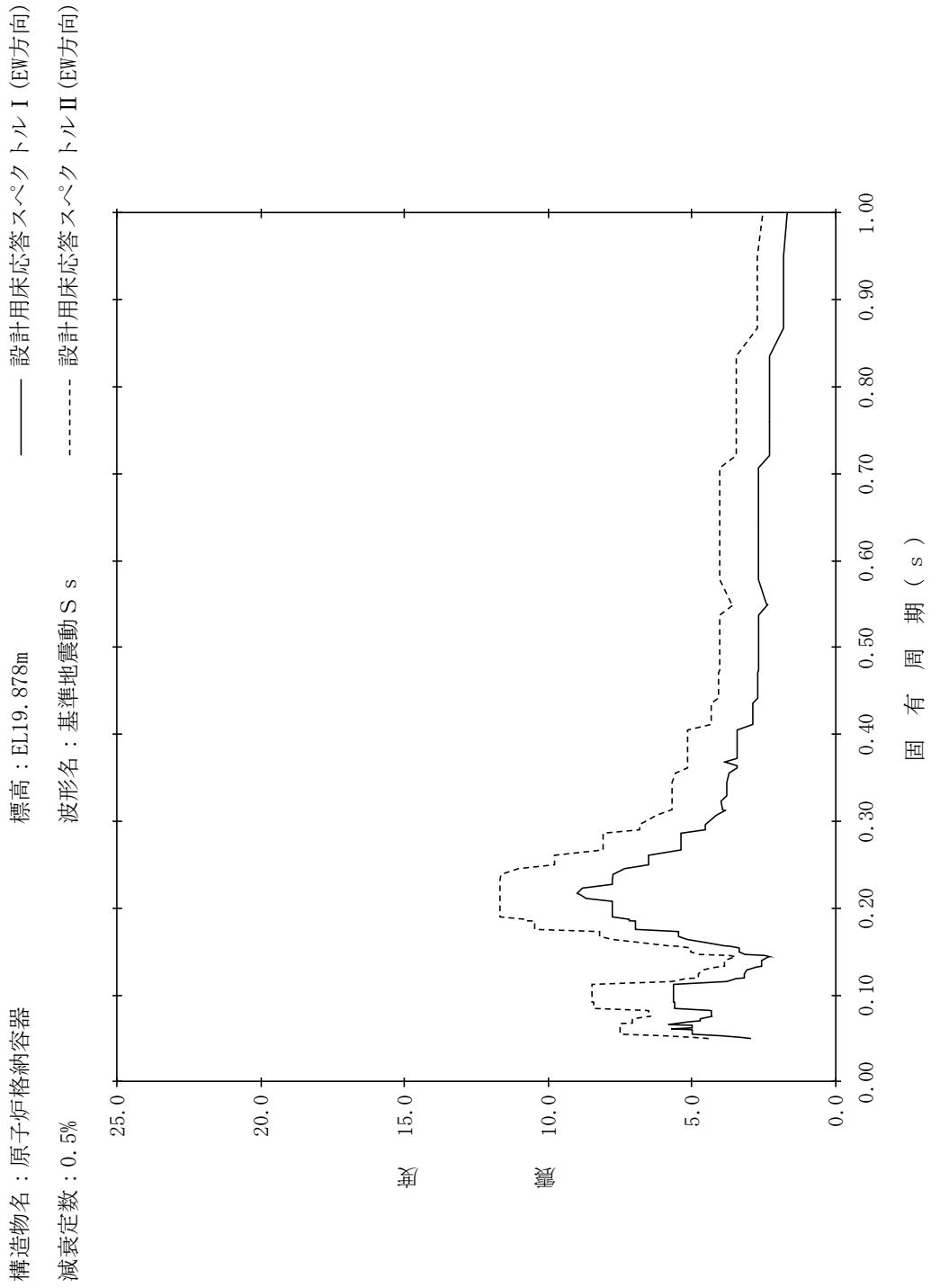

【NS2-PCV-SsEW-PCV58】

構造物名：原子炉格納容器
 標高：EL19.878m
 減衰定数：1.0%
 波形名：基準地震動 S s
 設計用床応答スペクトル I (EW方向)
 設計用床応答スペクトル II (EW方向)

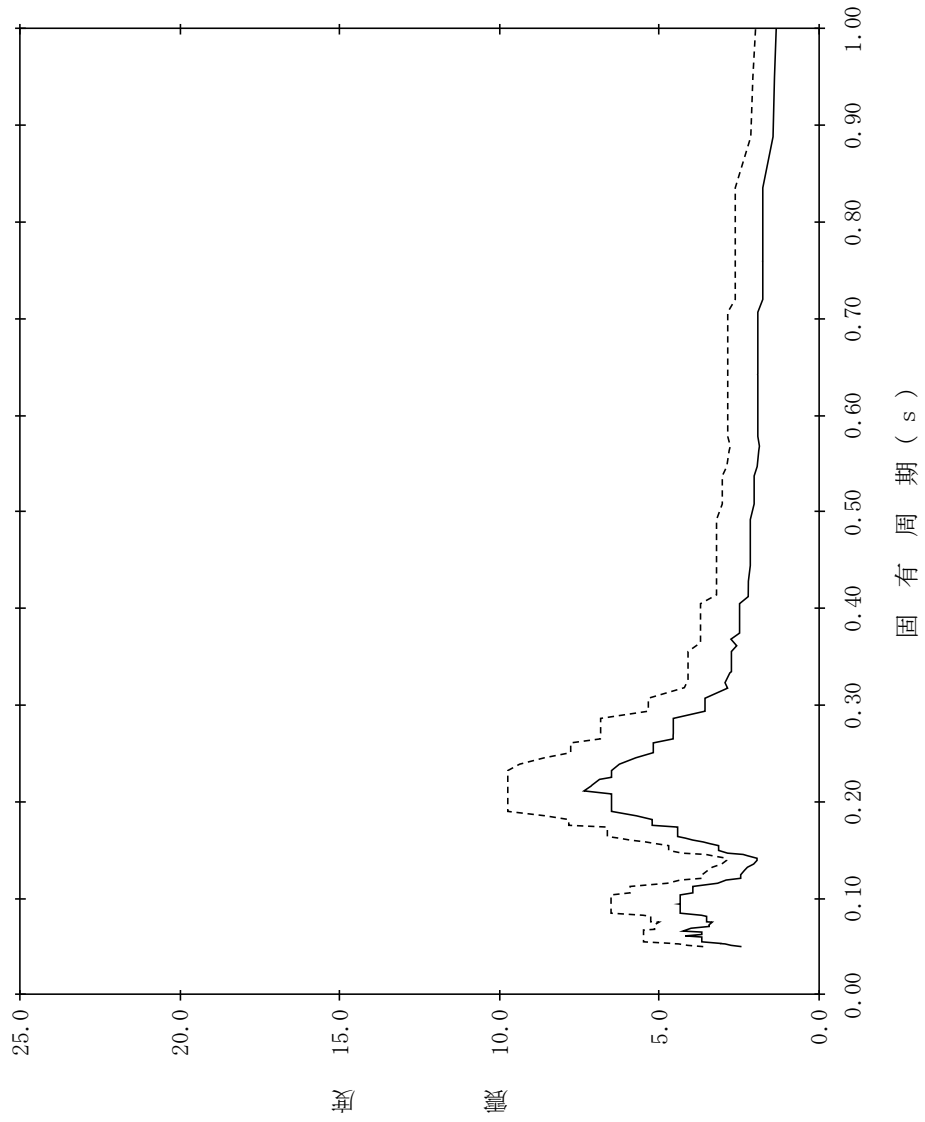

【NS2-PCV-SsEW-PCV59】

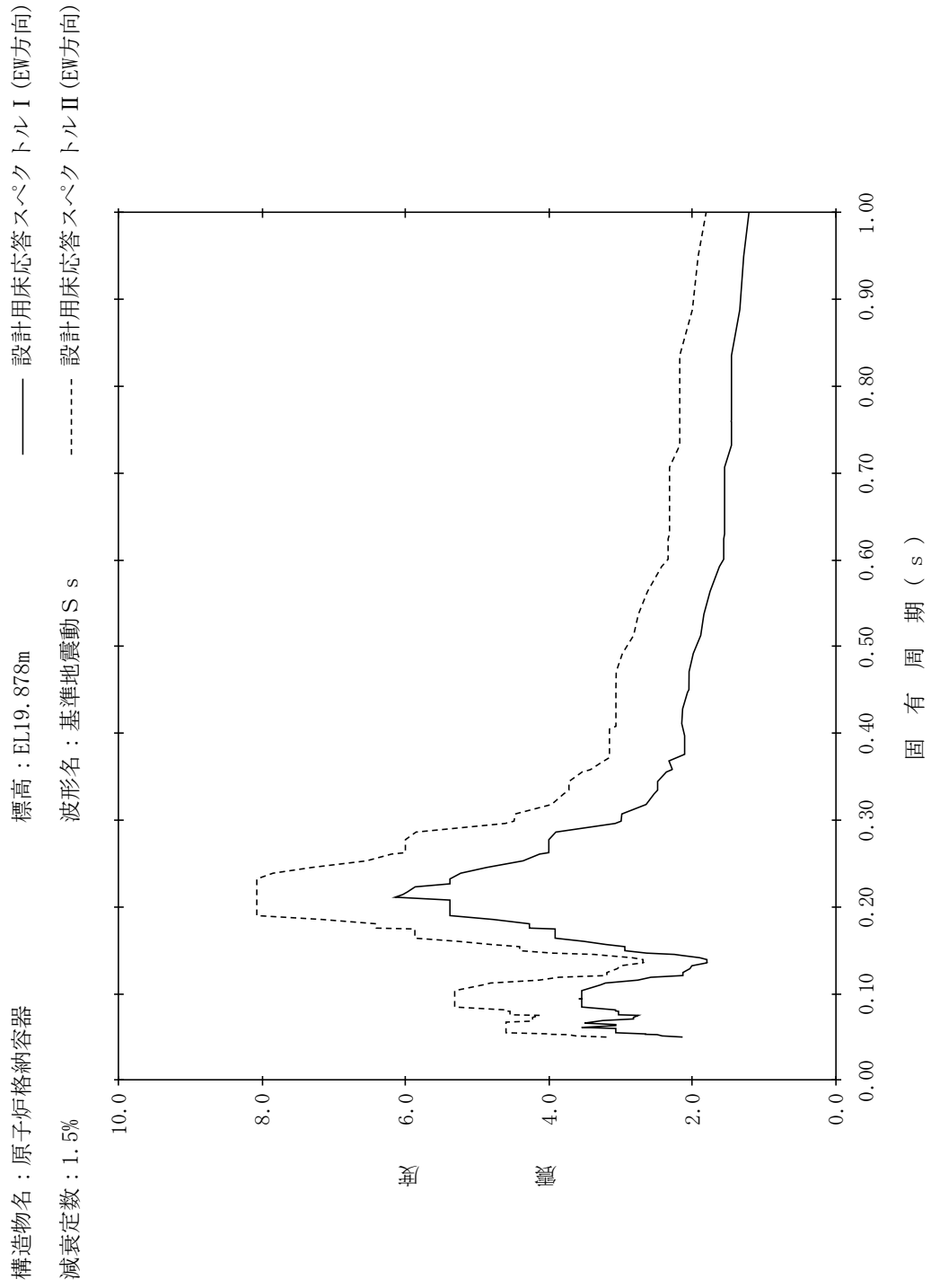

【NS2-PCV-SsEW-PCV60】

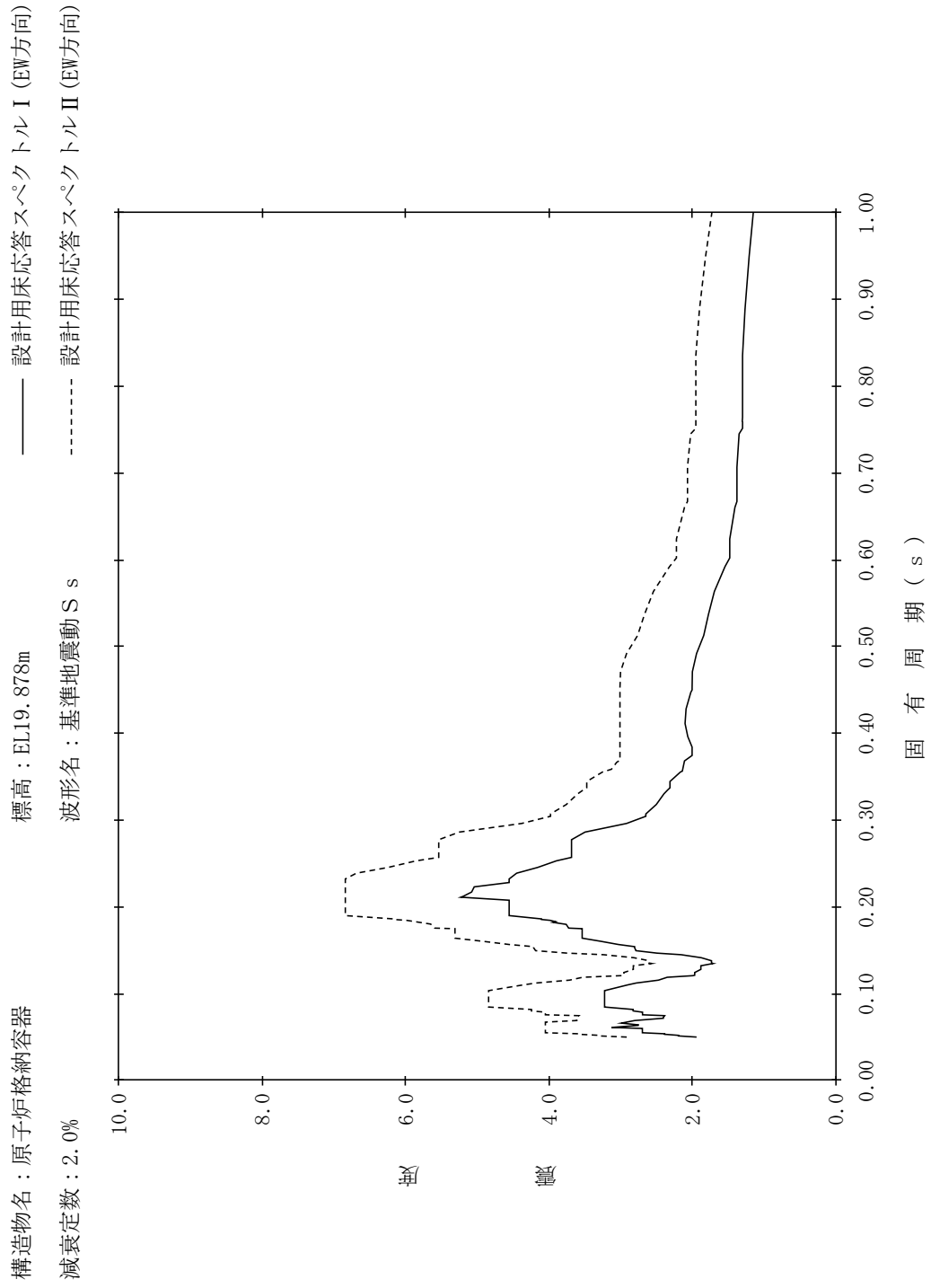

【NS2-PCV-SsEW-PCV61】

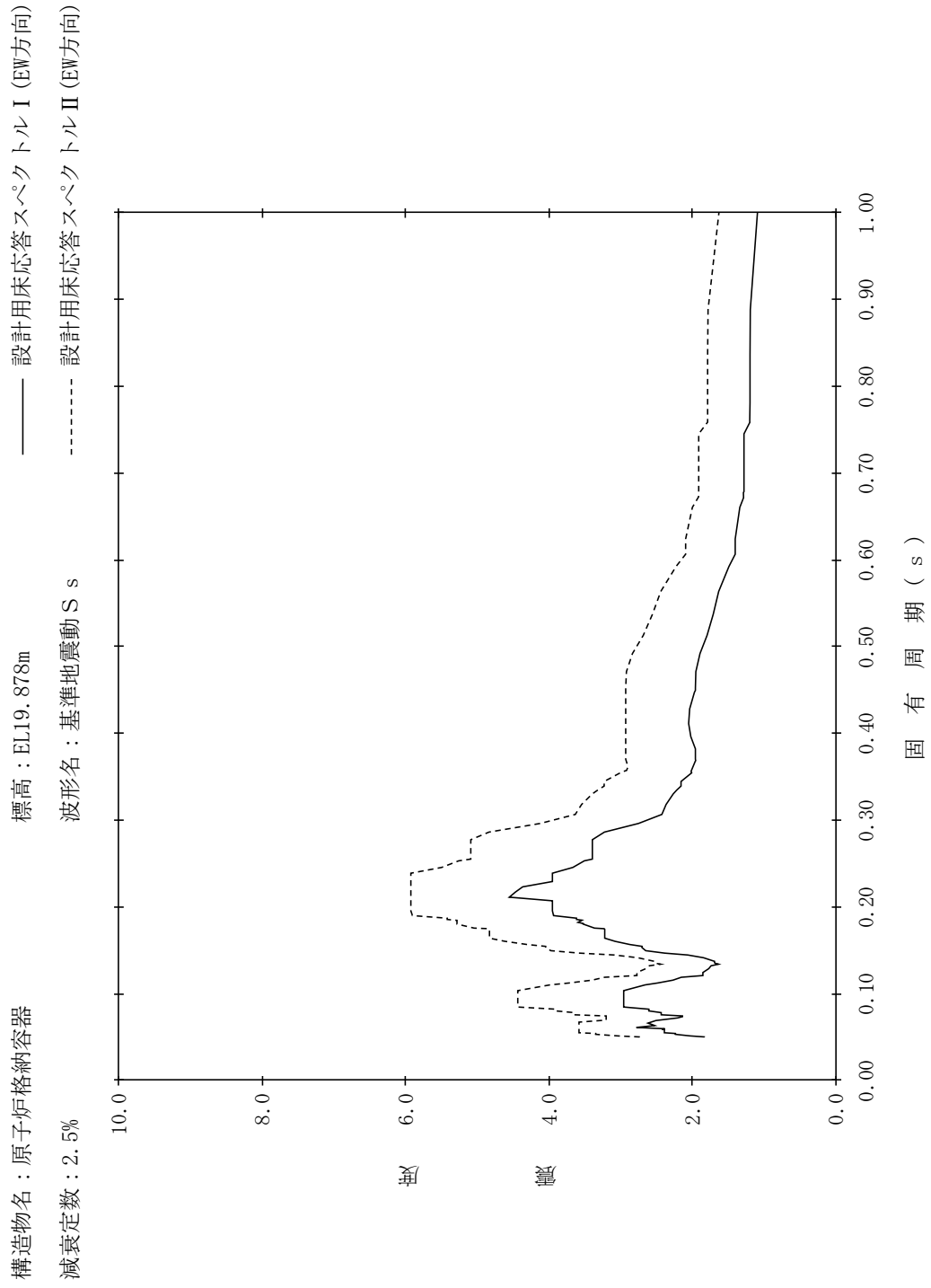

【NS2-PCV-SsEW-PCV62】

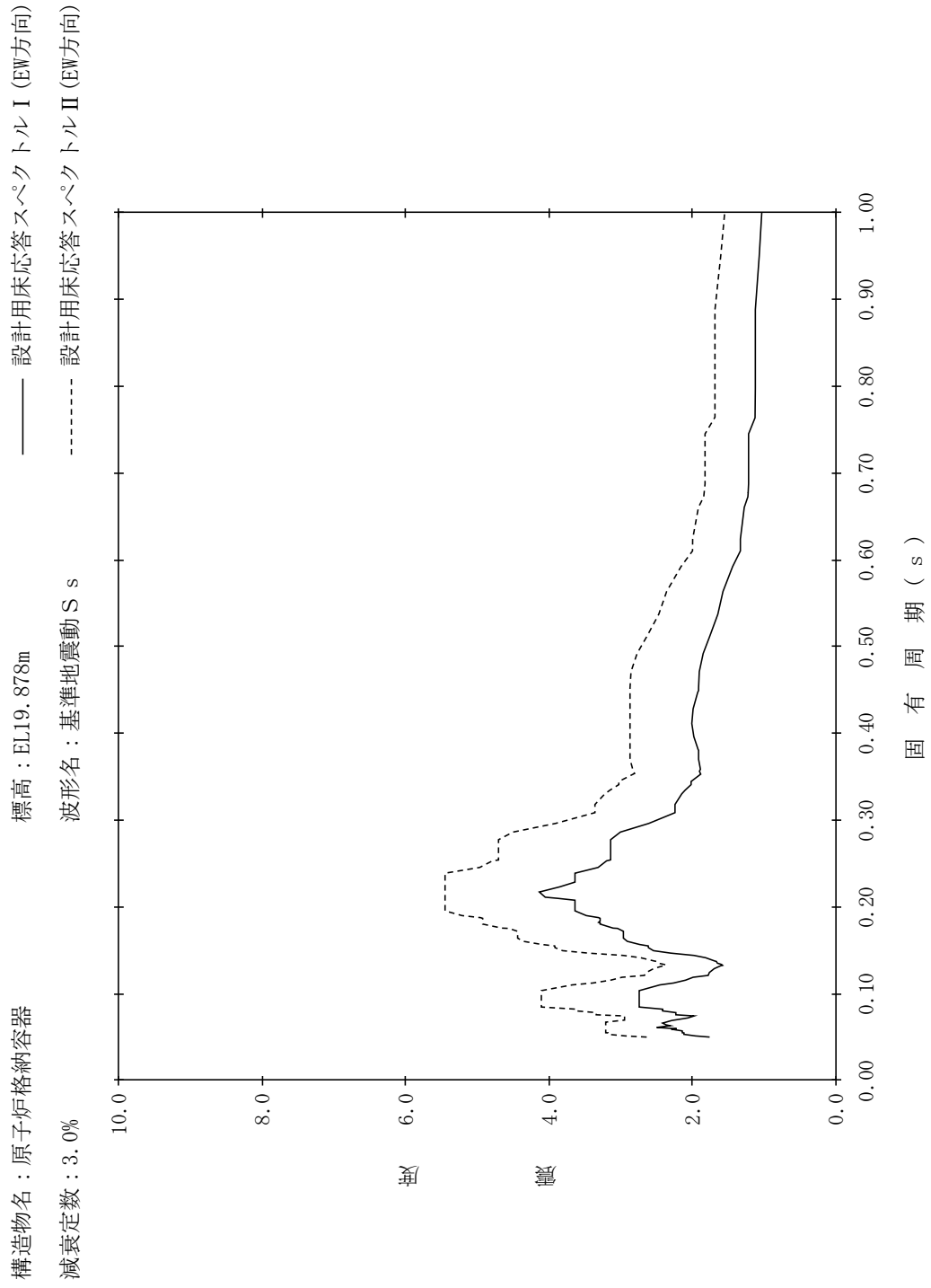

【NS2-PCV-SsEW-PCV63】

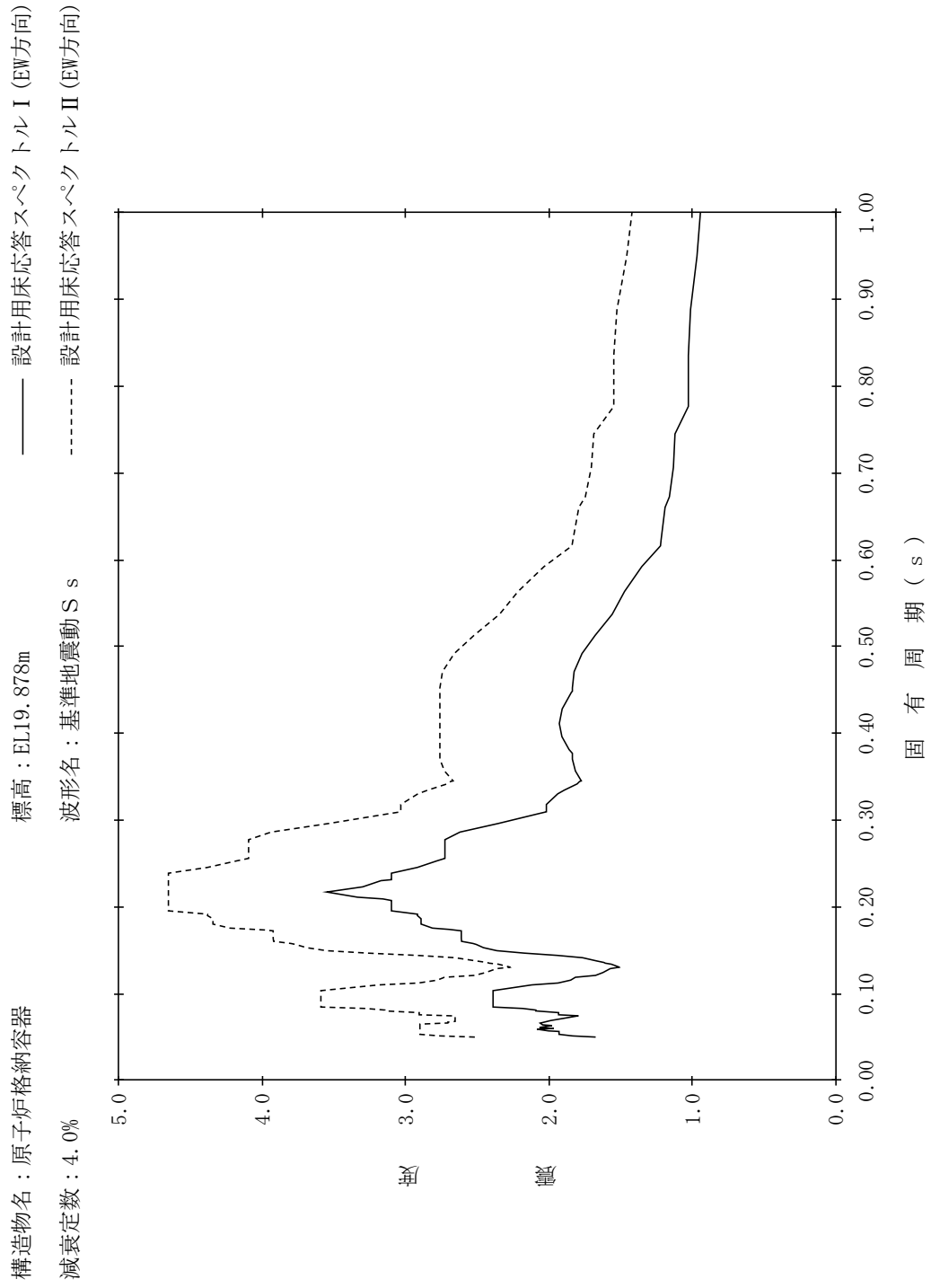

【NS2-PCV-SsEW-PCV64】

構造物名：原子炉格納容器
 標高：EL19.878m
 減衰定数：5.0%
 波形名：基準地震動 S s
 設計用床応答スペクトル I (EW方向)
 設計用床応答スペクトル II (EW方向)

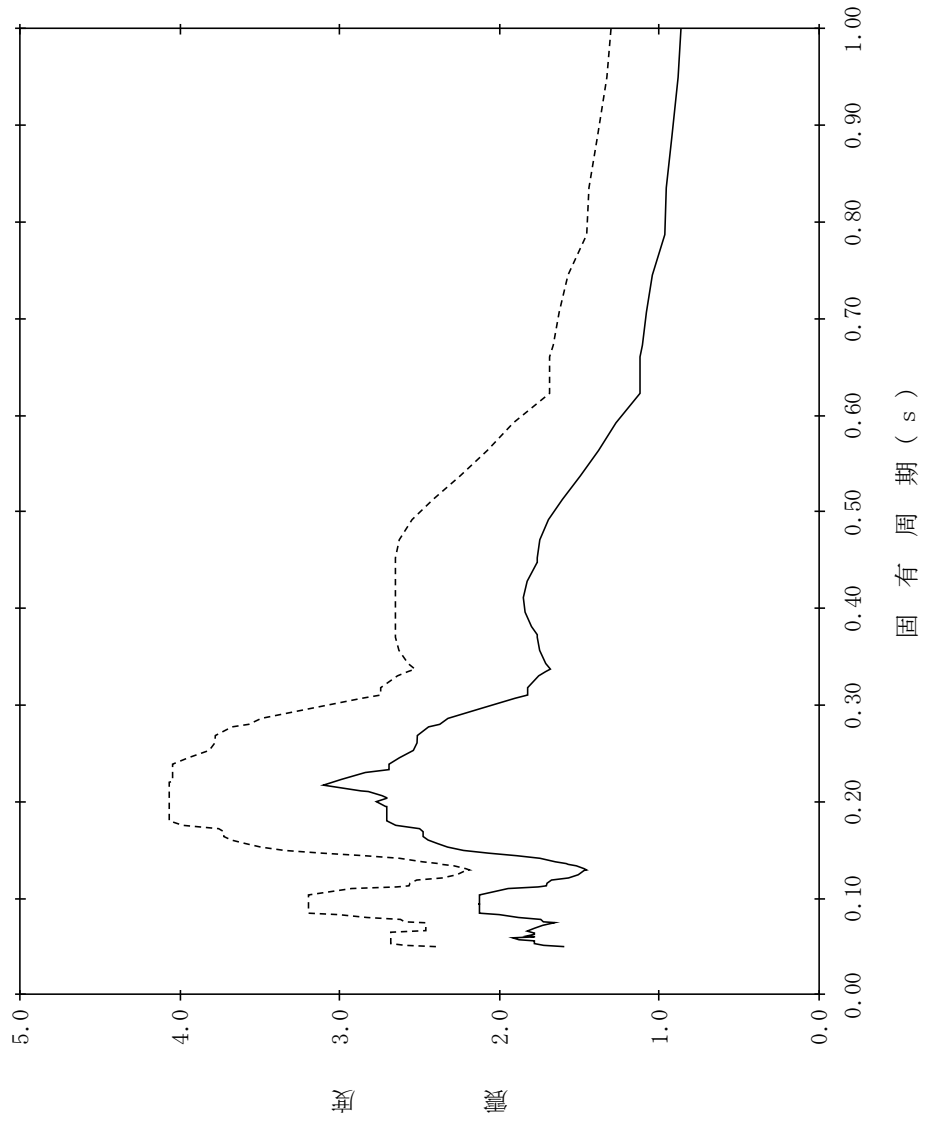

【NS2-PCV-SsEW-PCV65】

構造物名：原子炉格納容器
 標高：EL16.825m
 減衰定数：0.5%
 波形名：基準地震動 S s
 設計用床応答スペクトル I (EW方向)
 設計用床応答スペクトル II (EW方向)

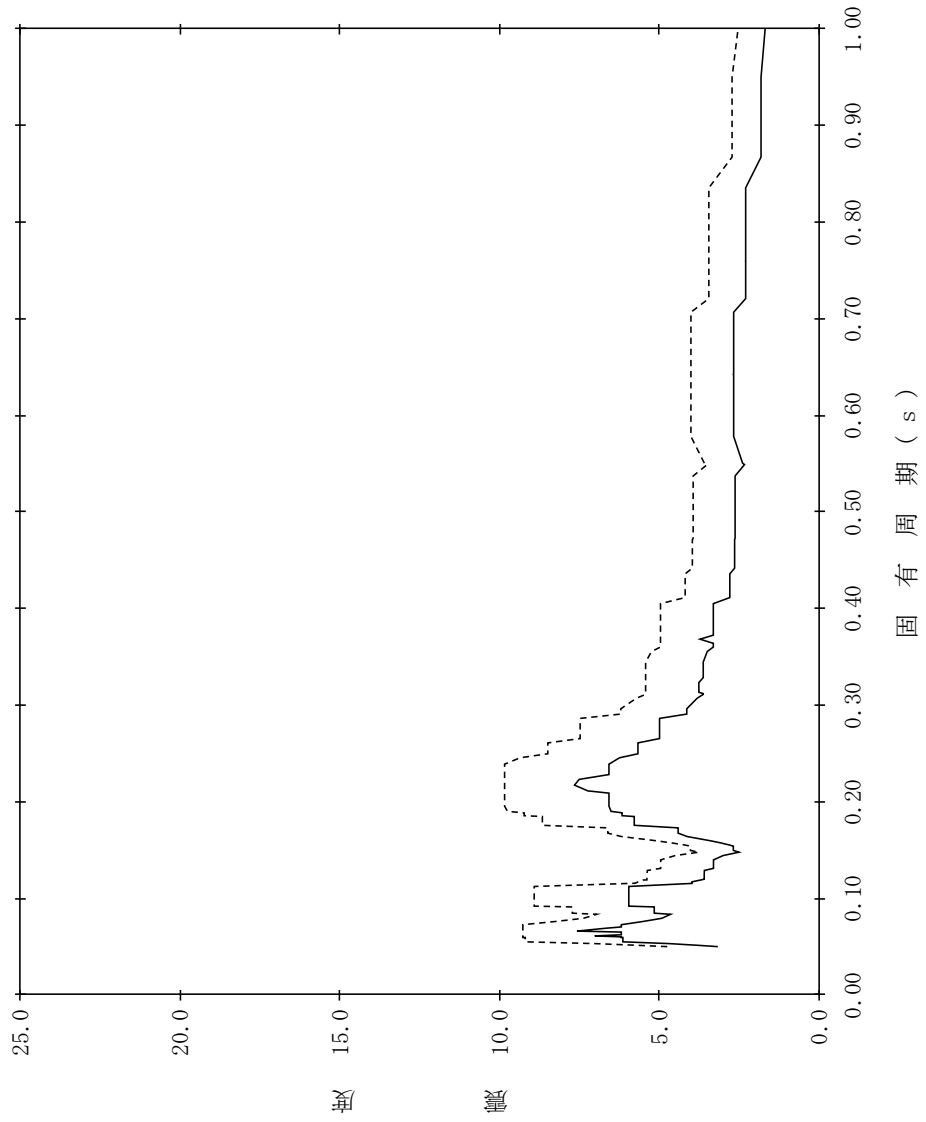

【NS2-PCV-SsEW-PCV66】

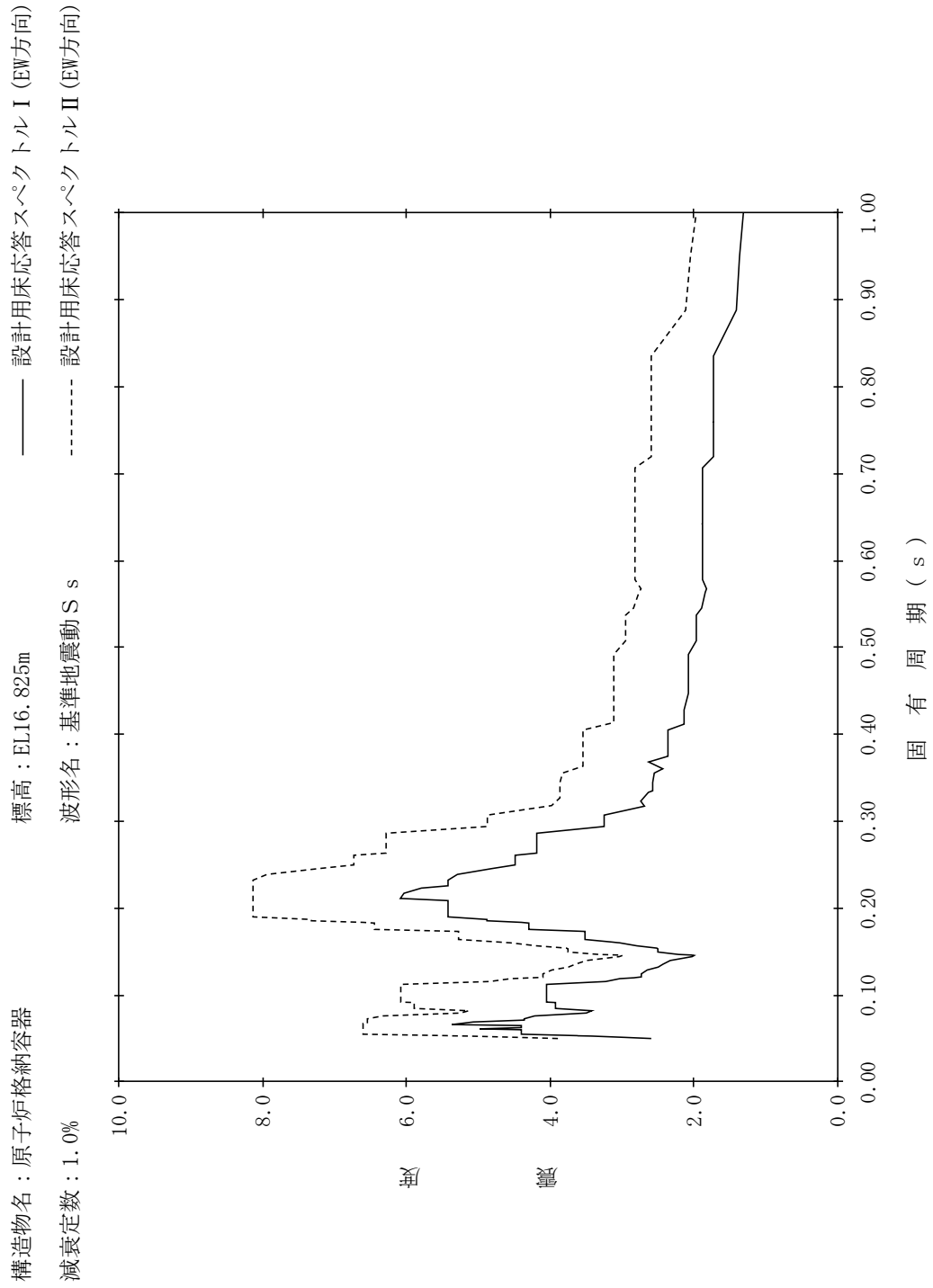

【NS2-PCV-SsEW-PCV67】

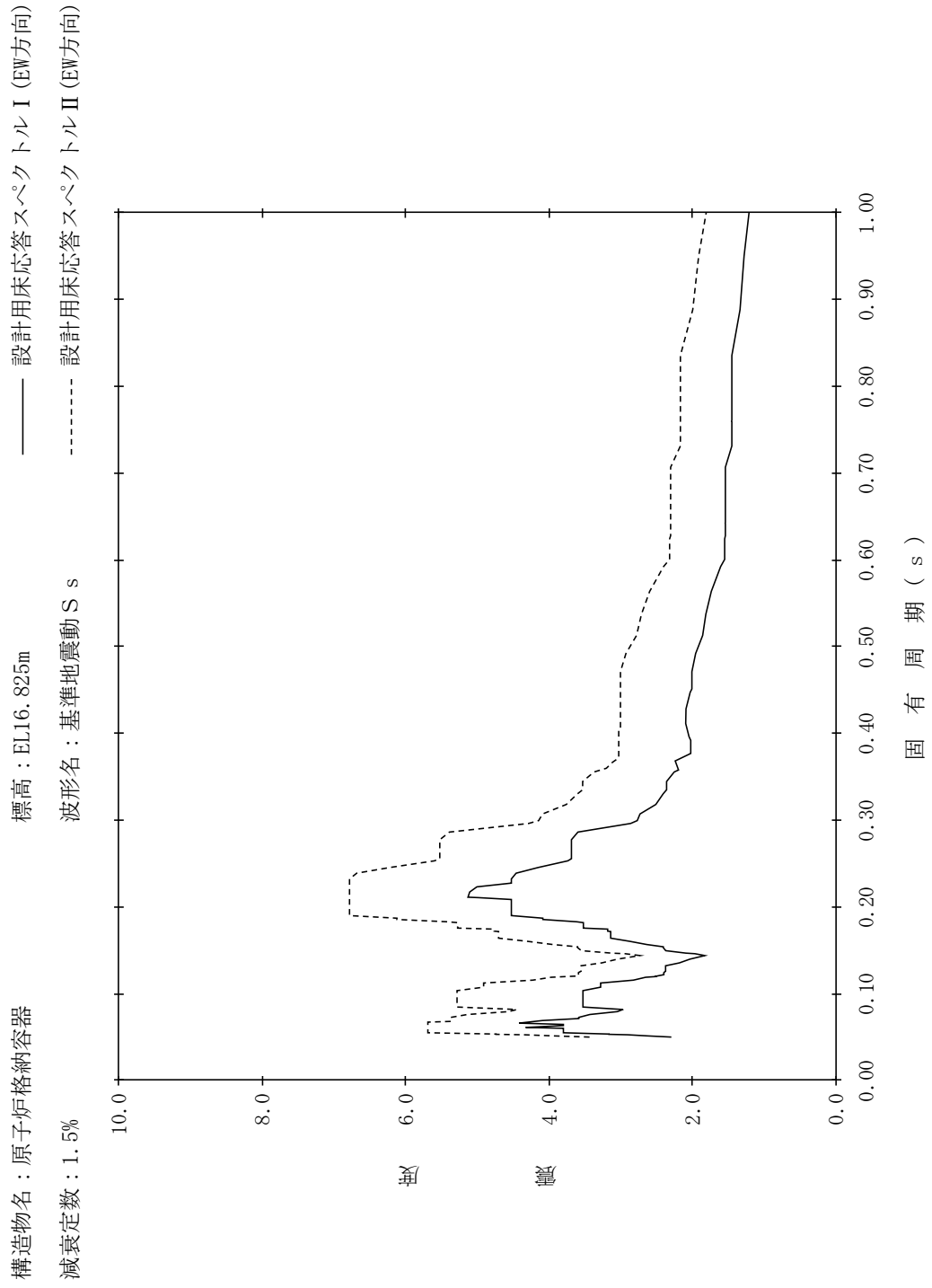

【NS2-PCV-SsEW-PCV68】

構造物名：原子炉格納容器
 標高：EL16.825m
 減衰定数：2.0%
 波形名：基準地震動 S s
 設計用床応答スペクトル I (EW方向)
 設計用床応答スペクトル II (EW方向)

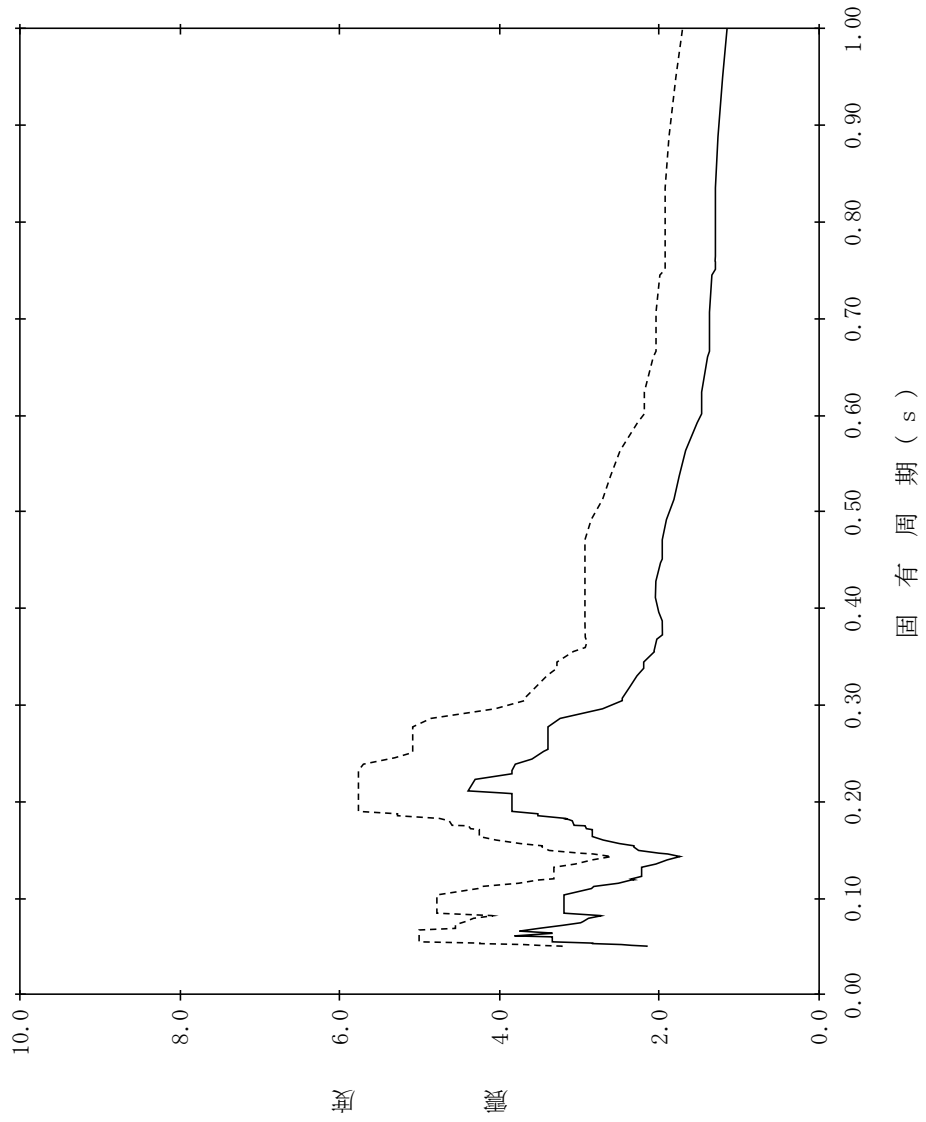

【NS2-PCV-SsEW-PCV69】

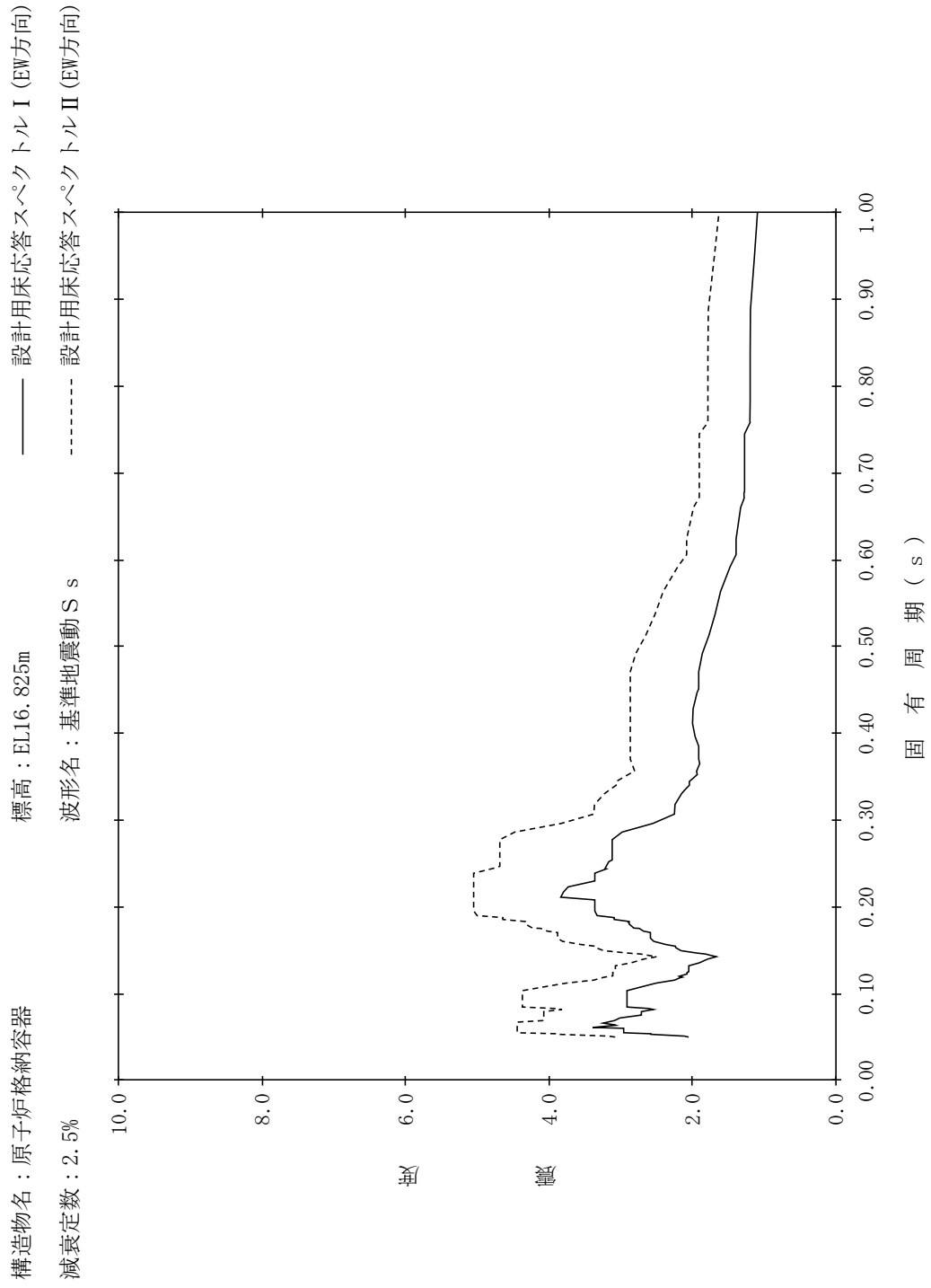

【NS2-PCV-SsEW-PCV70】

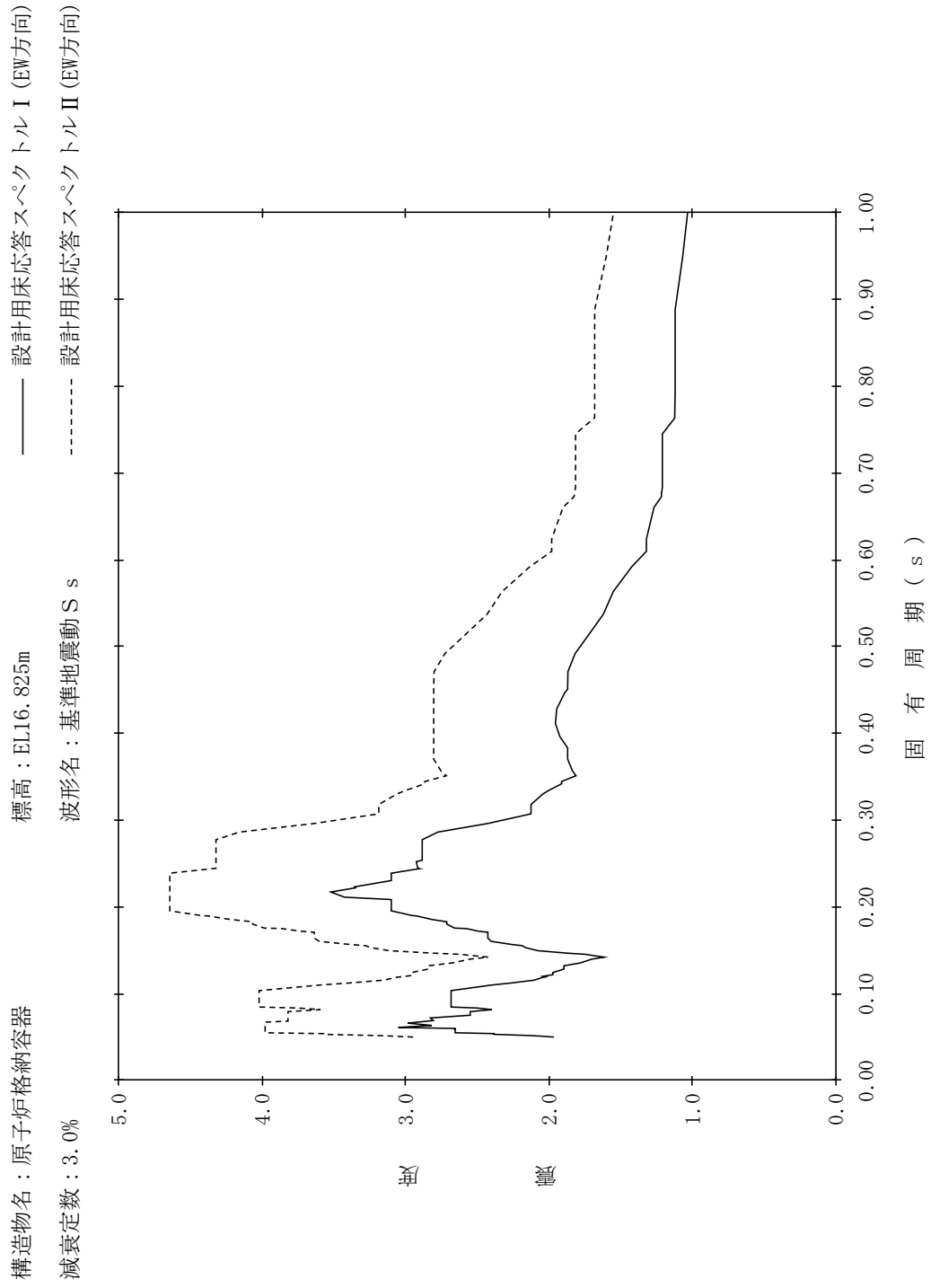

【NS2-PCV-SsEW-PCV71】

構造物名：原子炉格納容器
標高：EL16.825m
減衰定数：4.0%
波形式：標準地震動 S s
—— 設計用床応答スペクトル I (EW方向)
----- 設計用床応答スペクトル II (EW方向)

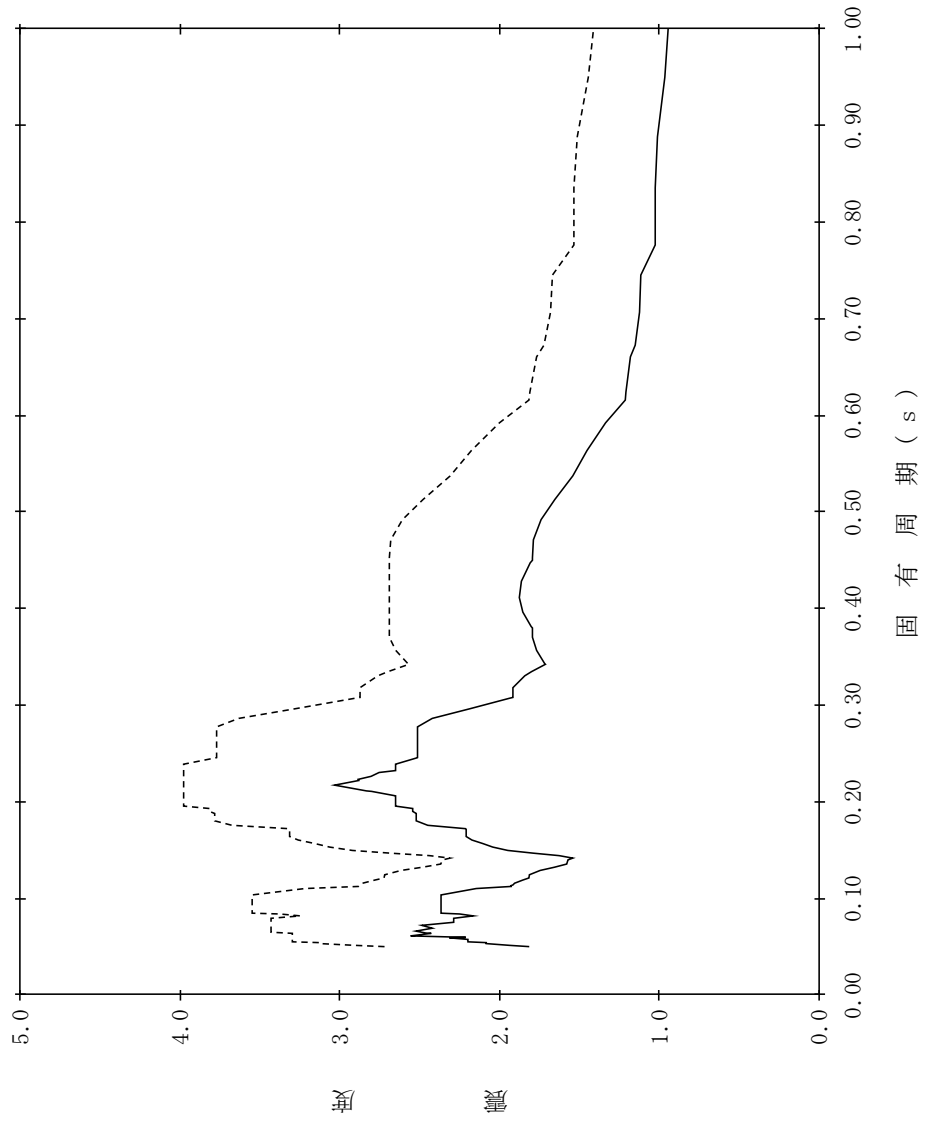

【NS2-PCV-SsEW-PCV72】

構造物名：原子炉格納容器
 標高：EL16.825m
 減衰定数：5.0%
 波形名：基準地震動 S s
 設計用床応答スペクトル I (EW方向)
 設計用床応答スペクトル II (EW方向)

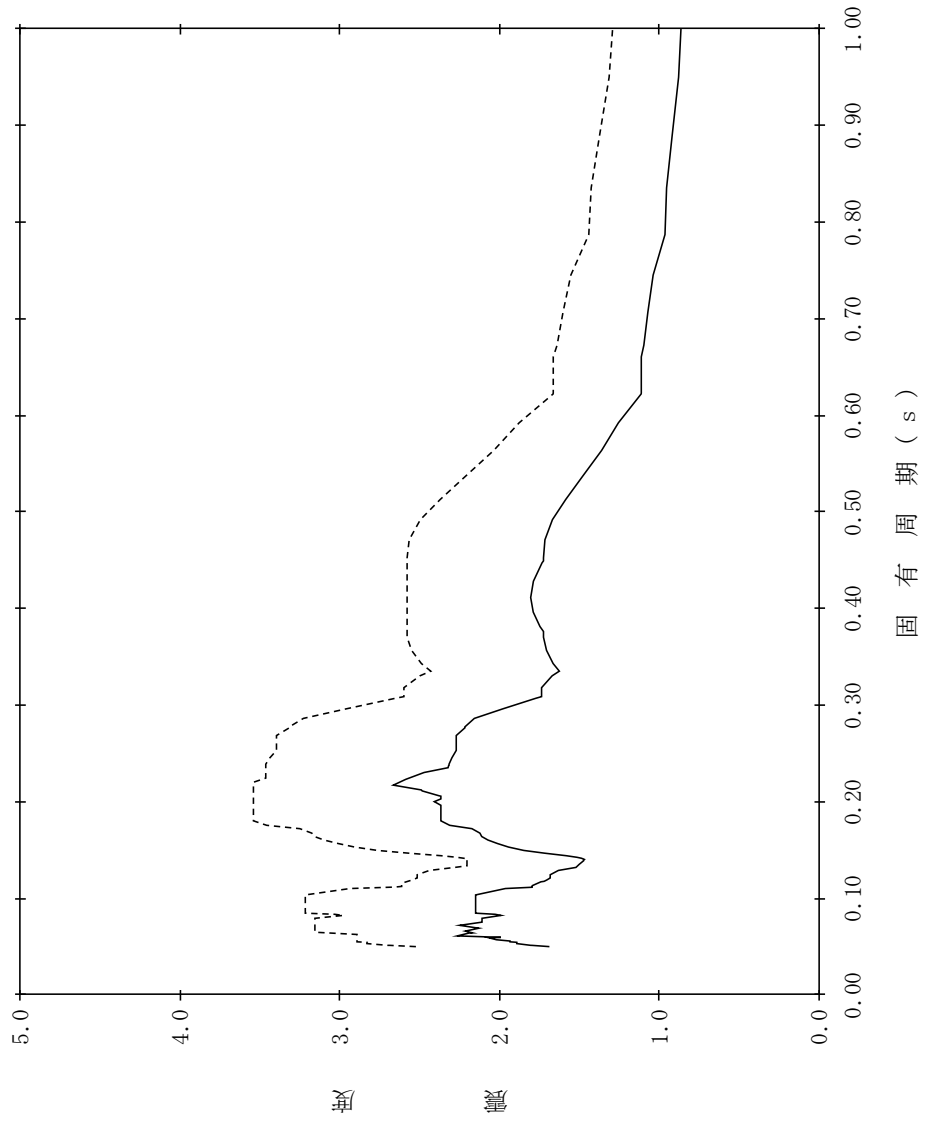

【NS2-PCV-SsEW-PCV73】

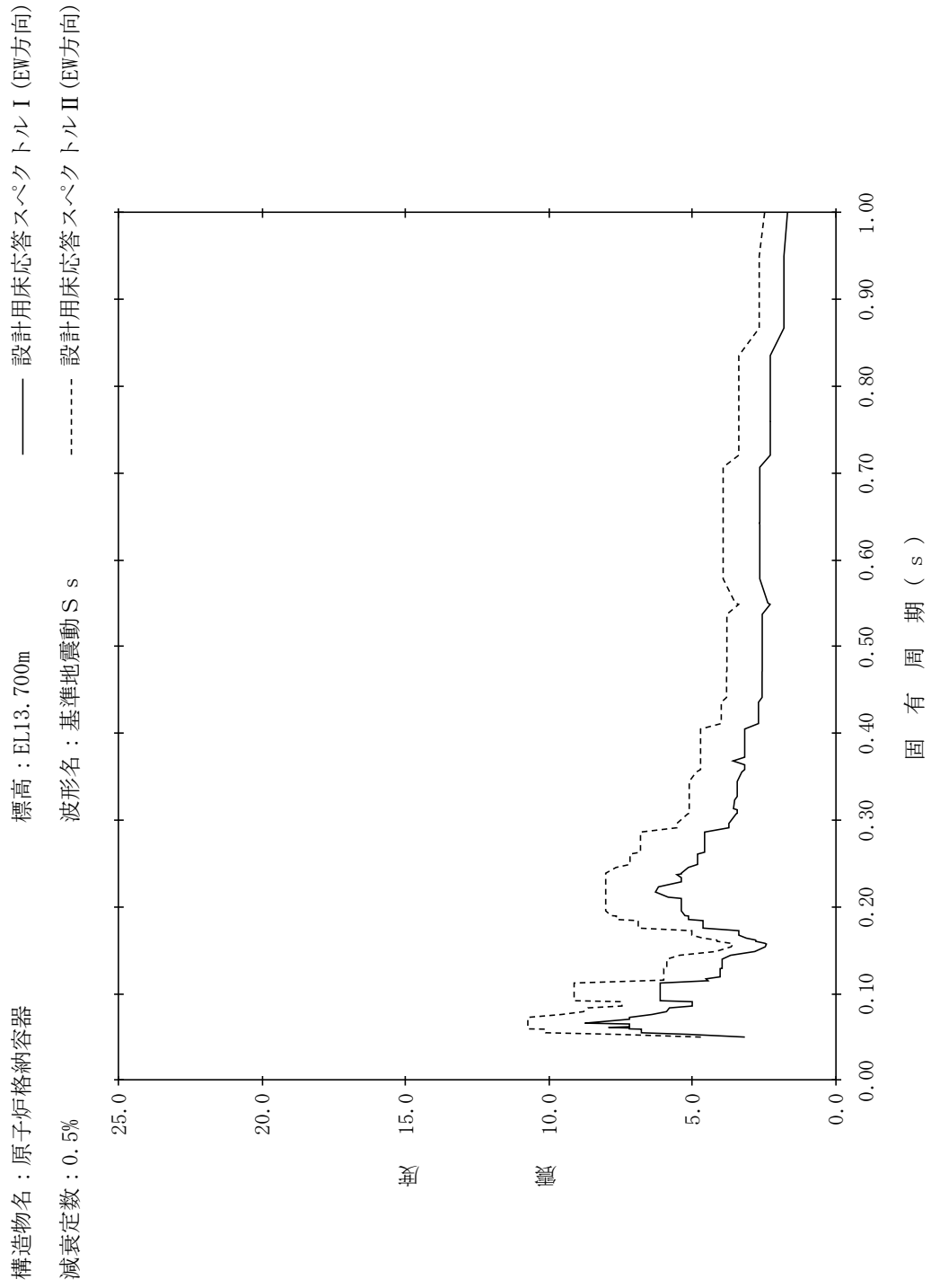

【NS2-PCV-SsEW-PCV74】

構造物名：原子炉格納容器
 標高：EL13.700m
 減衰定数：1.0%
 波形名：基準地震動 S s
 設計用床応答スペクトル I (EW方向)
 設計用床応答スペクトル II (EW方向)

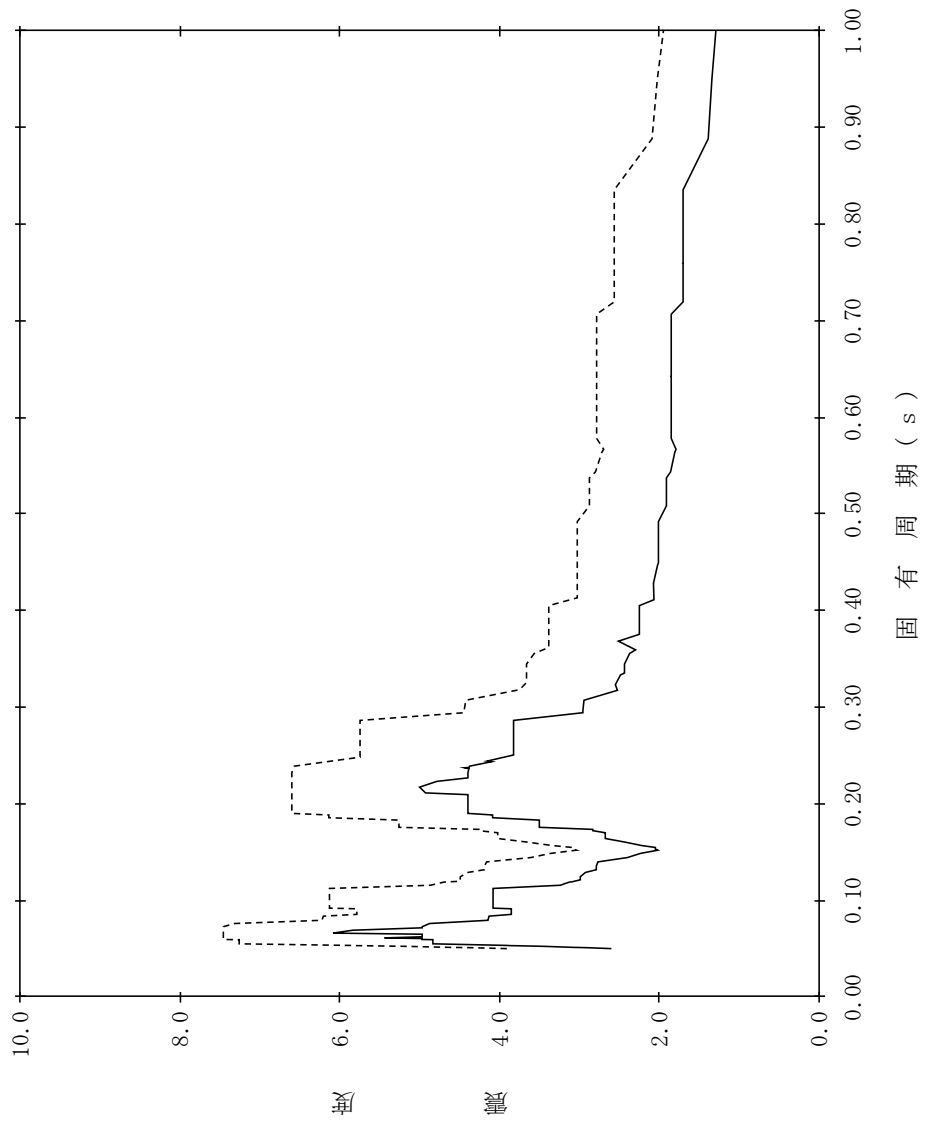

【NS2-PCV-SsEW-PCV75】

構造物名：原子炉格納容器
標高：EL13.700m
減衰定数：1.5%
波形式：標準地震動 S s
設計用床応答スペクトル I (EW方向)
設計用床応答スペクトル II (EW方向)

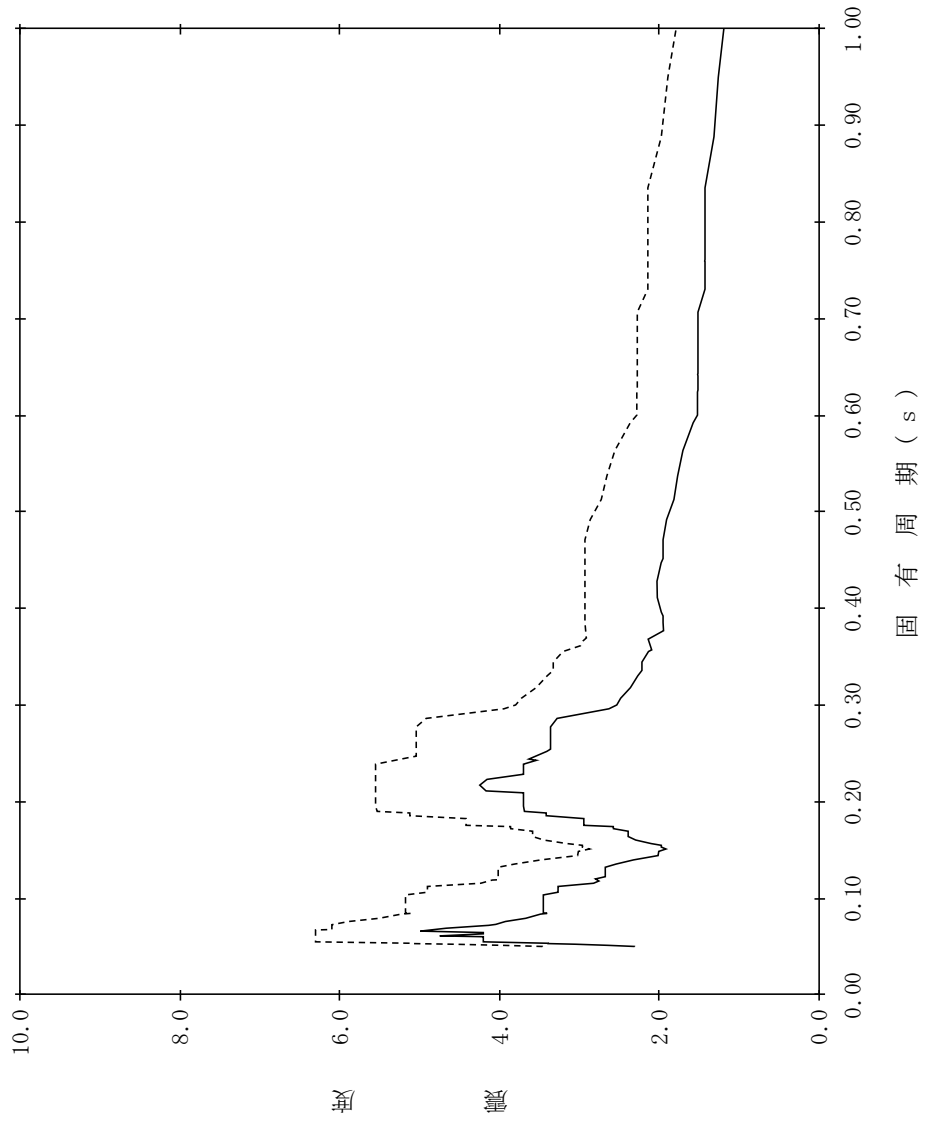

【NS2-PCV-SsEW-PCV76】

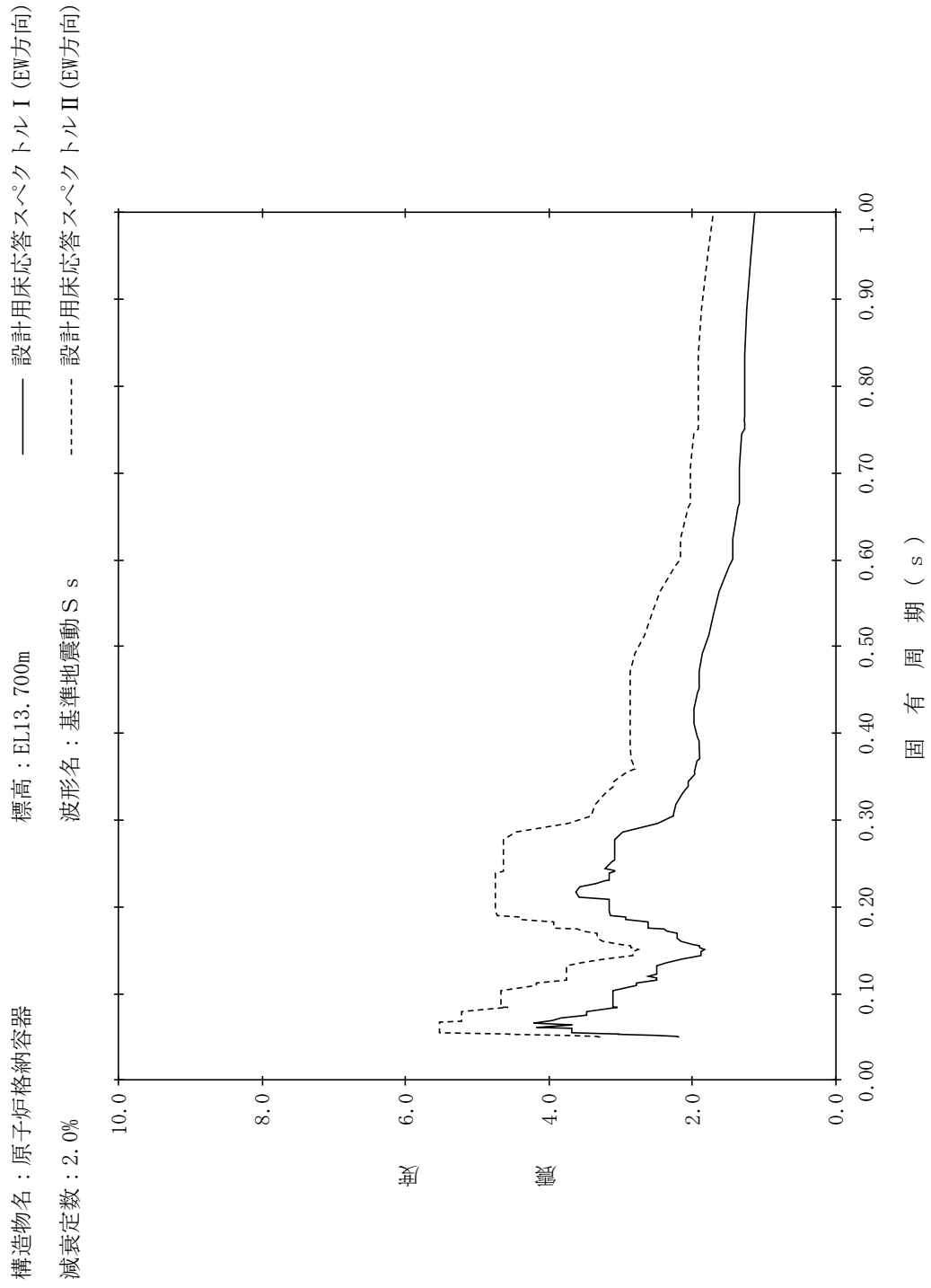

【NS2-PCV-SsEW-PCV77】

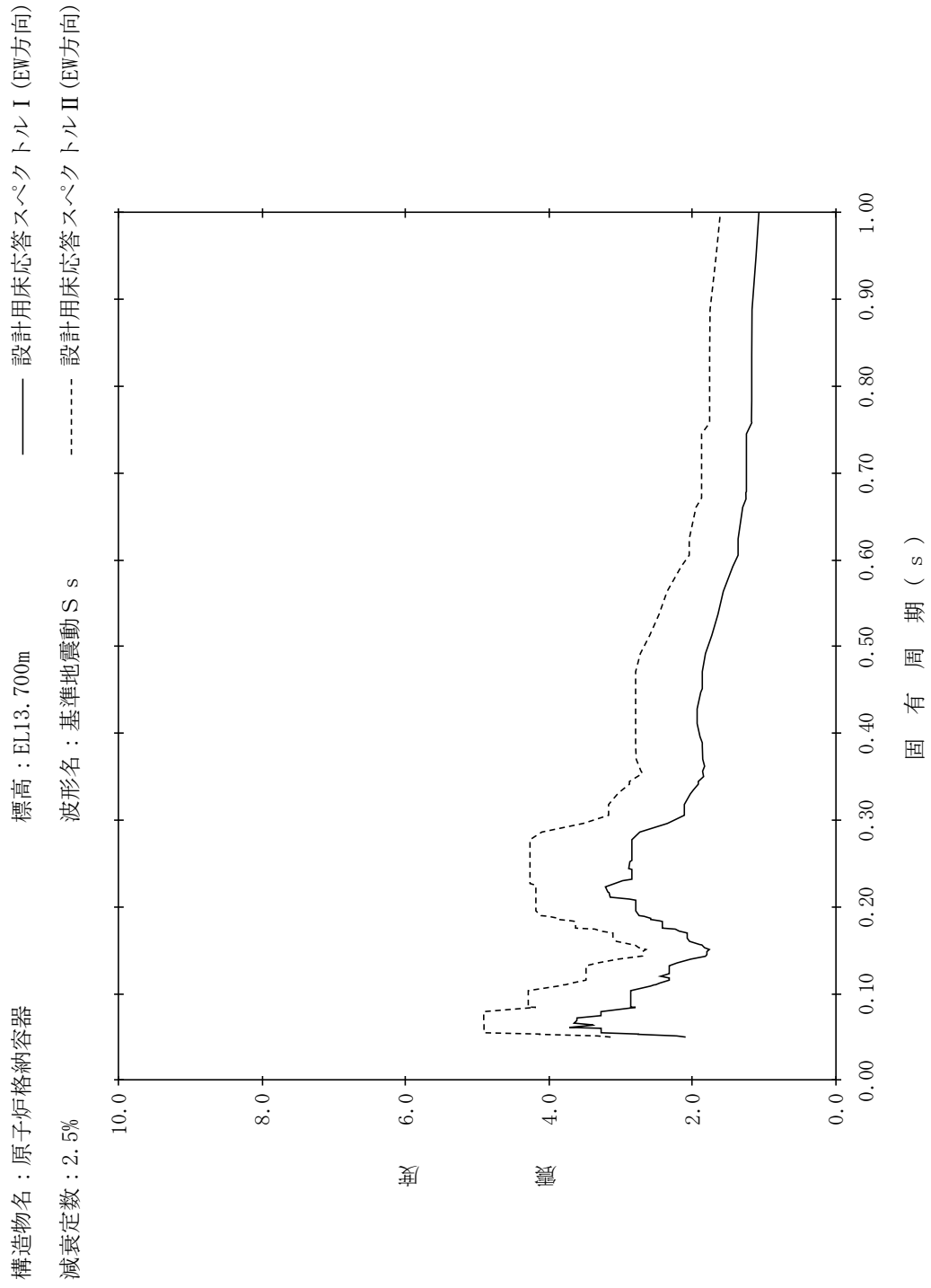

【NS2-PCV-SsEW-PCV78】

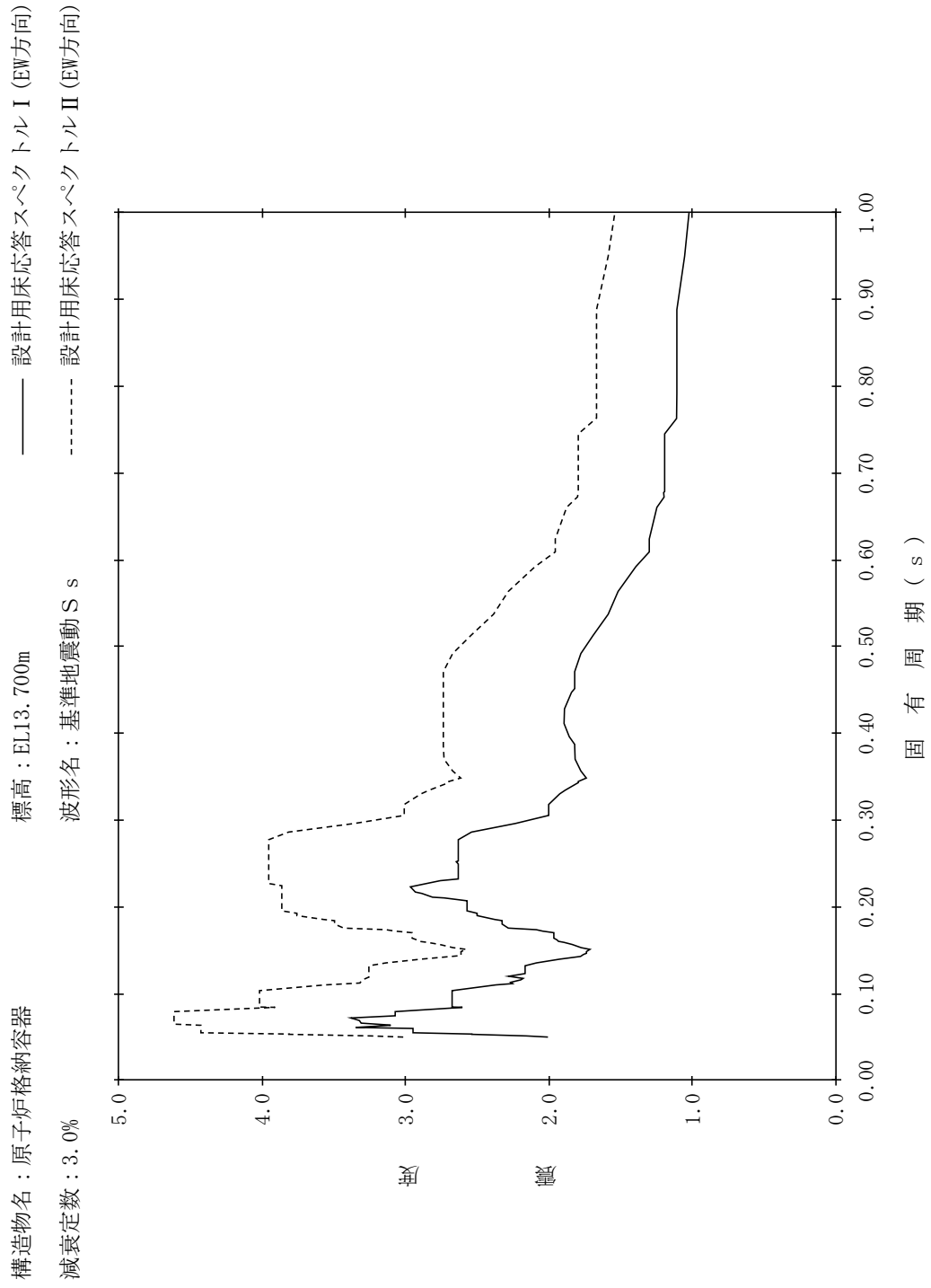

【NS2-PCV-SsEW-PCV79】

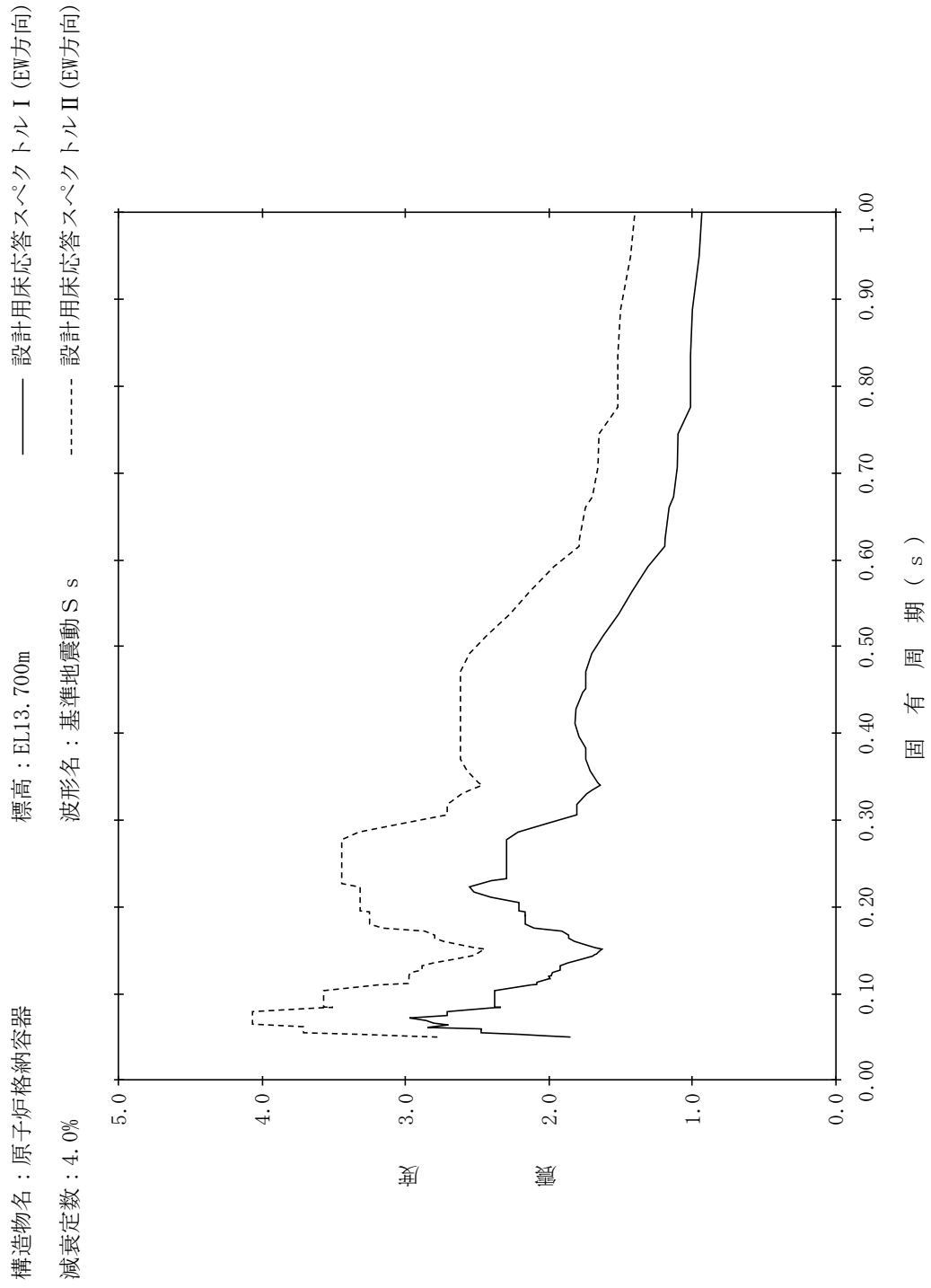

【NS2-PCV-SsEW-PCV80】

構造物名：原子炉格納容器
 標高：EL13.700m
 減衰定数：5.0%
 波形名：基準地震動 S s
 設計用床応答スペクトル I (EW方向)
 設計用床応答スペクトル II (EW方向)

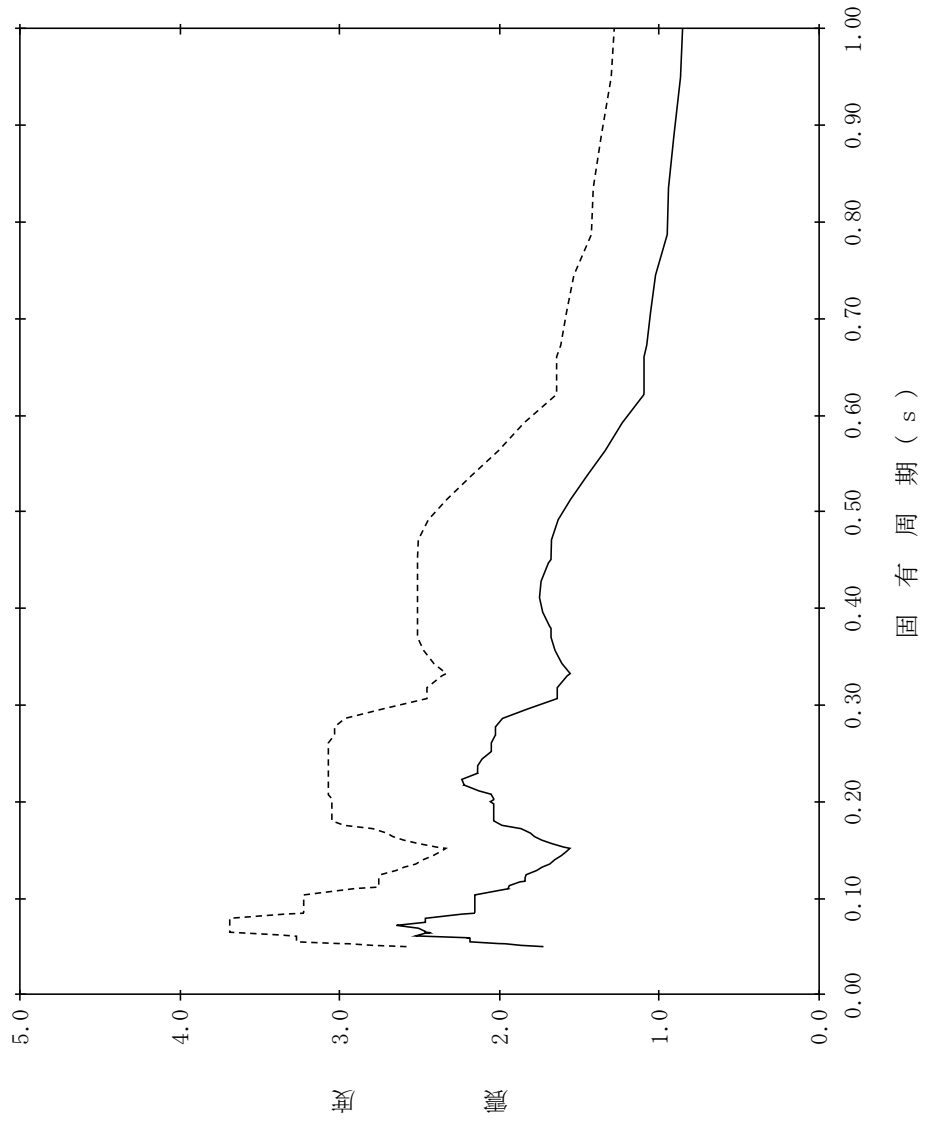

【NS2-PCV-SsEW-PCV81】

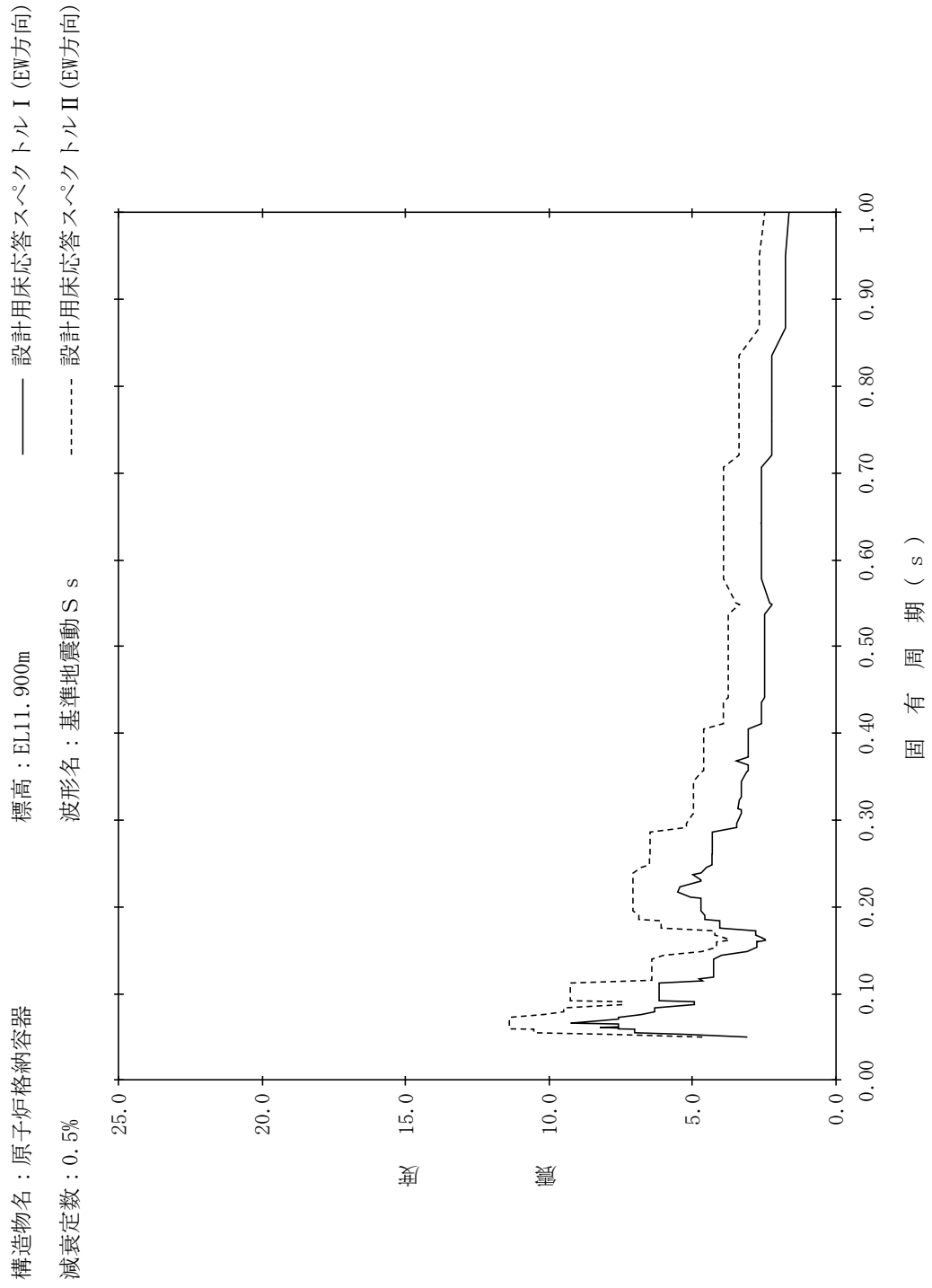

【NS2-PCV-SsEW-PCV82】

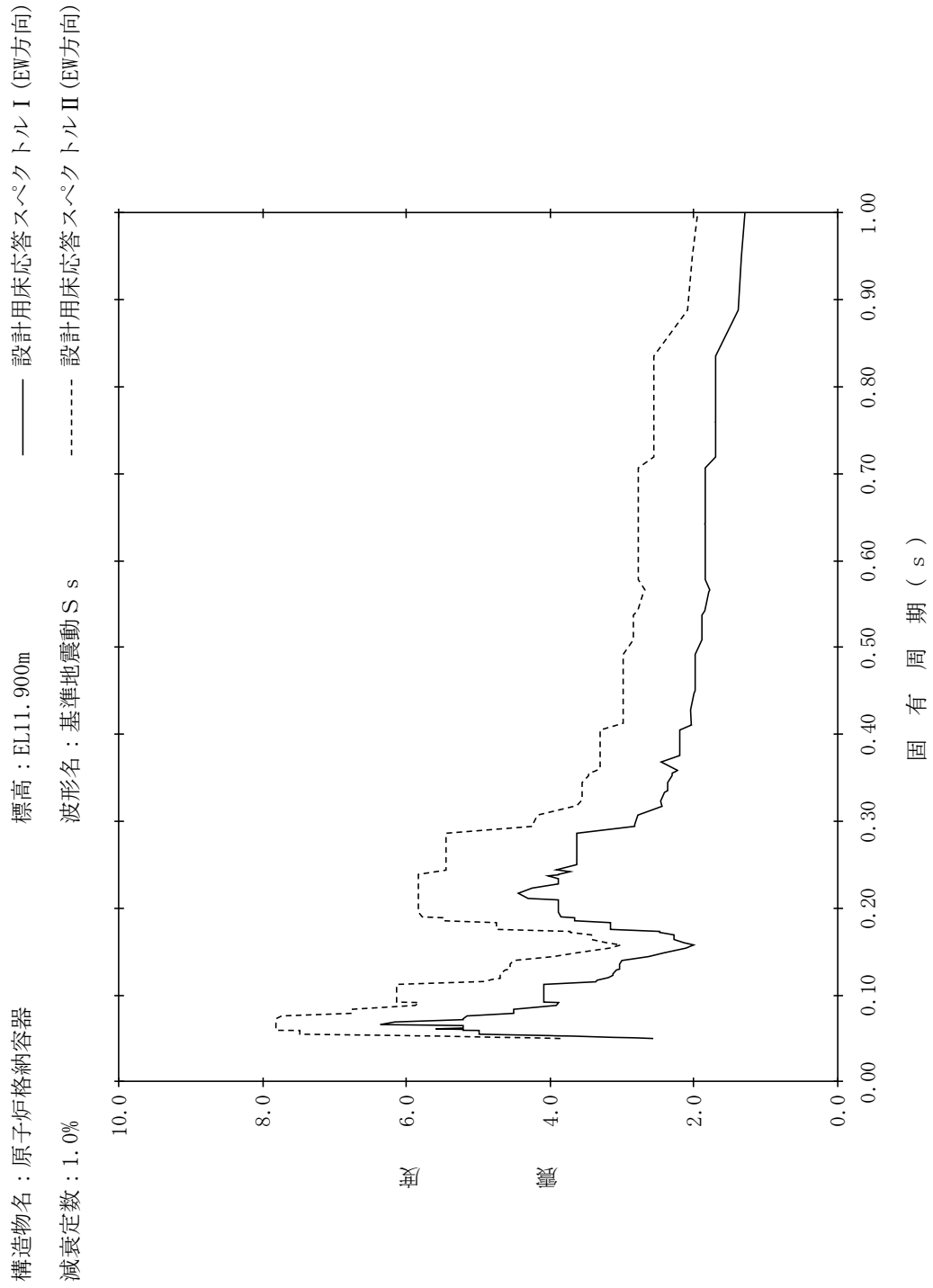

【NS2-PCV-SsEW-PCV83】

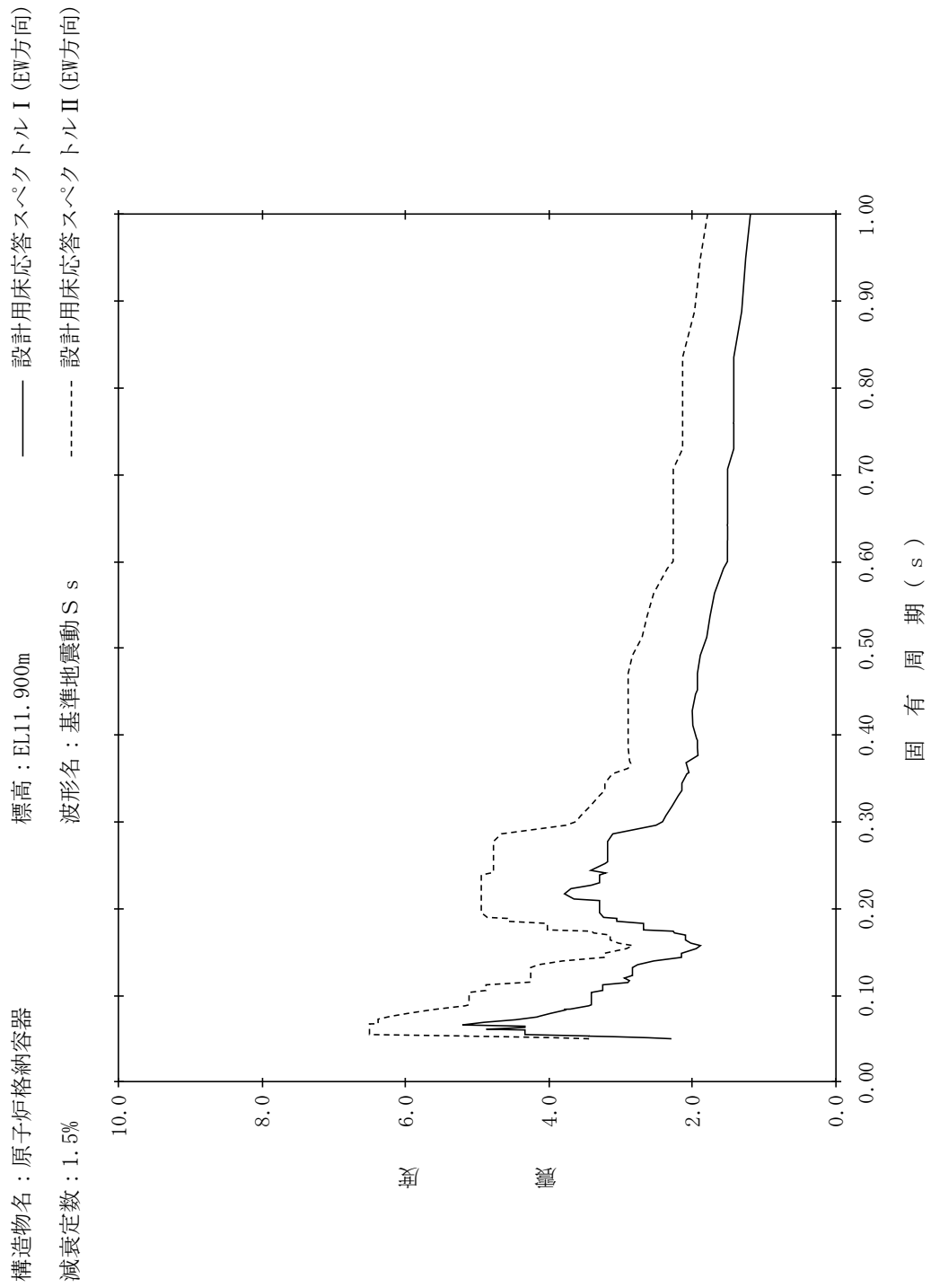

【NS2-PCV-SsEW-PCV84】

構造物名：原子炉格納容器
 標高：EL11.900m
 減衰定数：2.0%
 波形名：基準地震動 S s
 設計用床応答スペクトル I (EW方向)
 設計用床応答スペクトル II (EW方向)

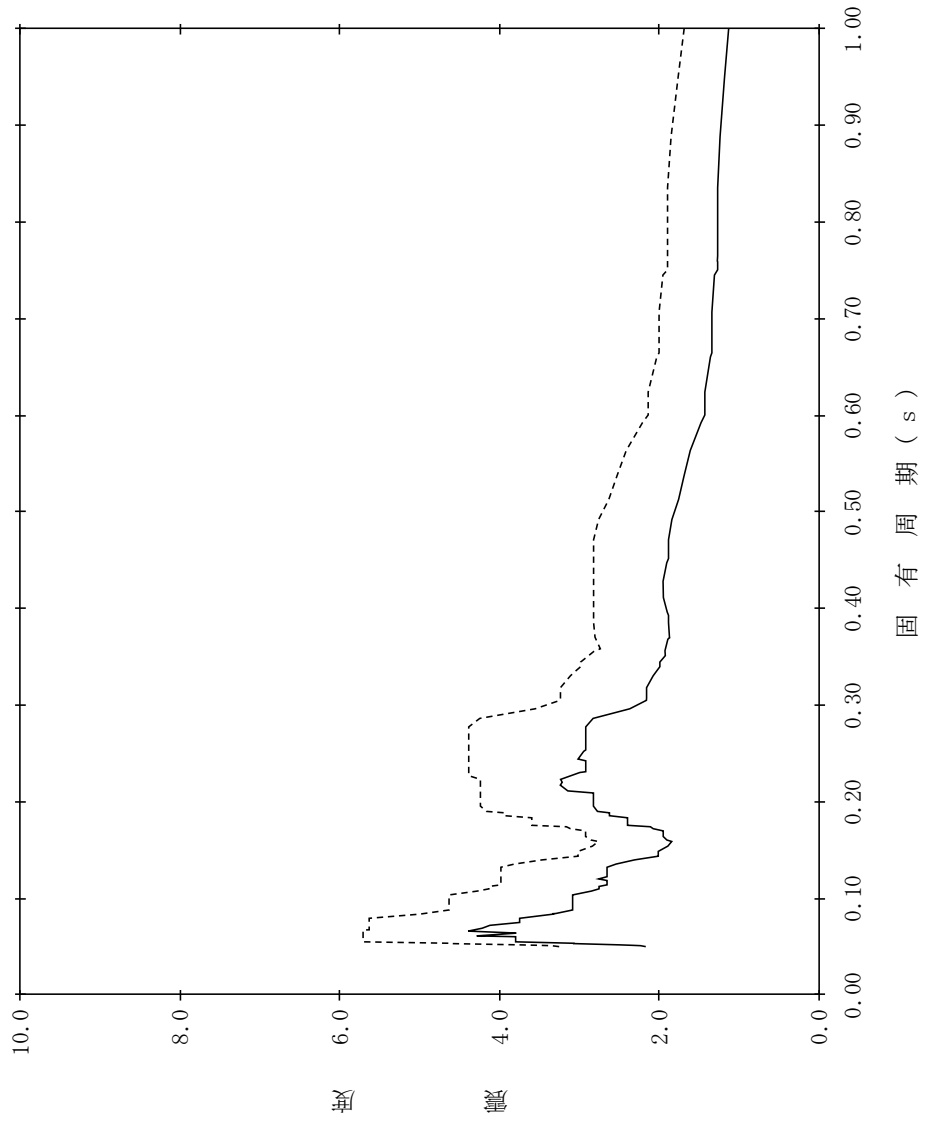

【NS2-PCV-SsEW-PCV85】

構造物名：原子炉格納容器
 標高：EL11.900m
 減衰定数：2.5%
 波形名：基準地震動 S s
 設計用床応答スペクトル I (EW方向)
 設計用床応答スペクトル II (EW方向)

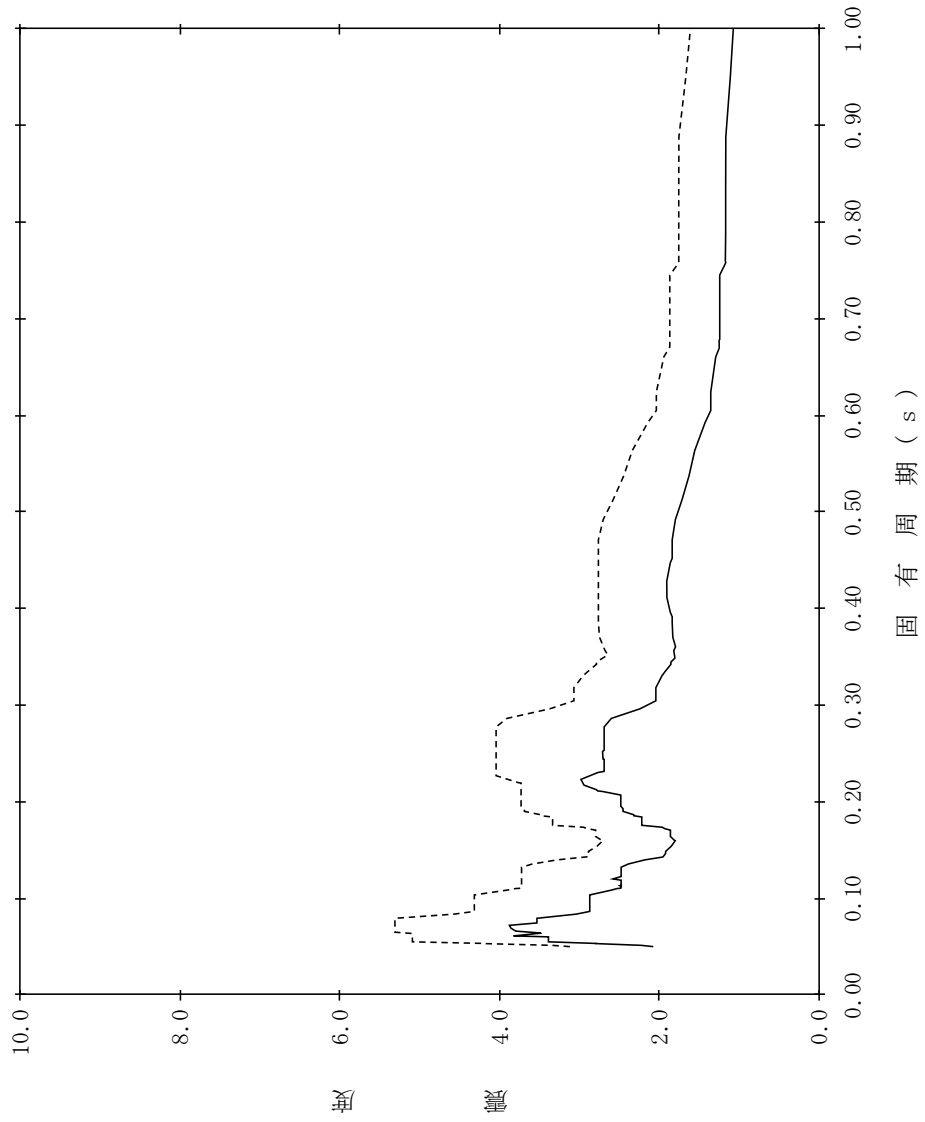

【NS2-PCV-SsEW-PCV86】

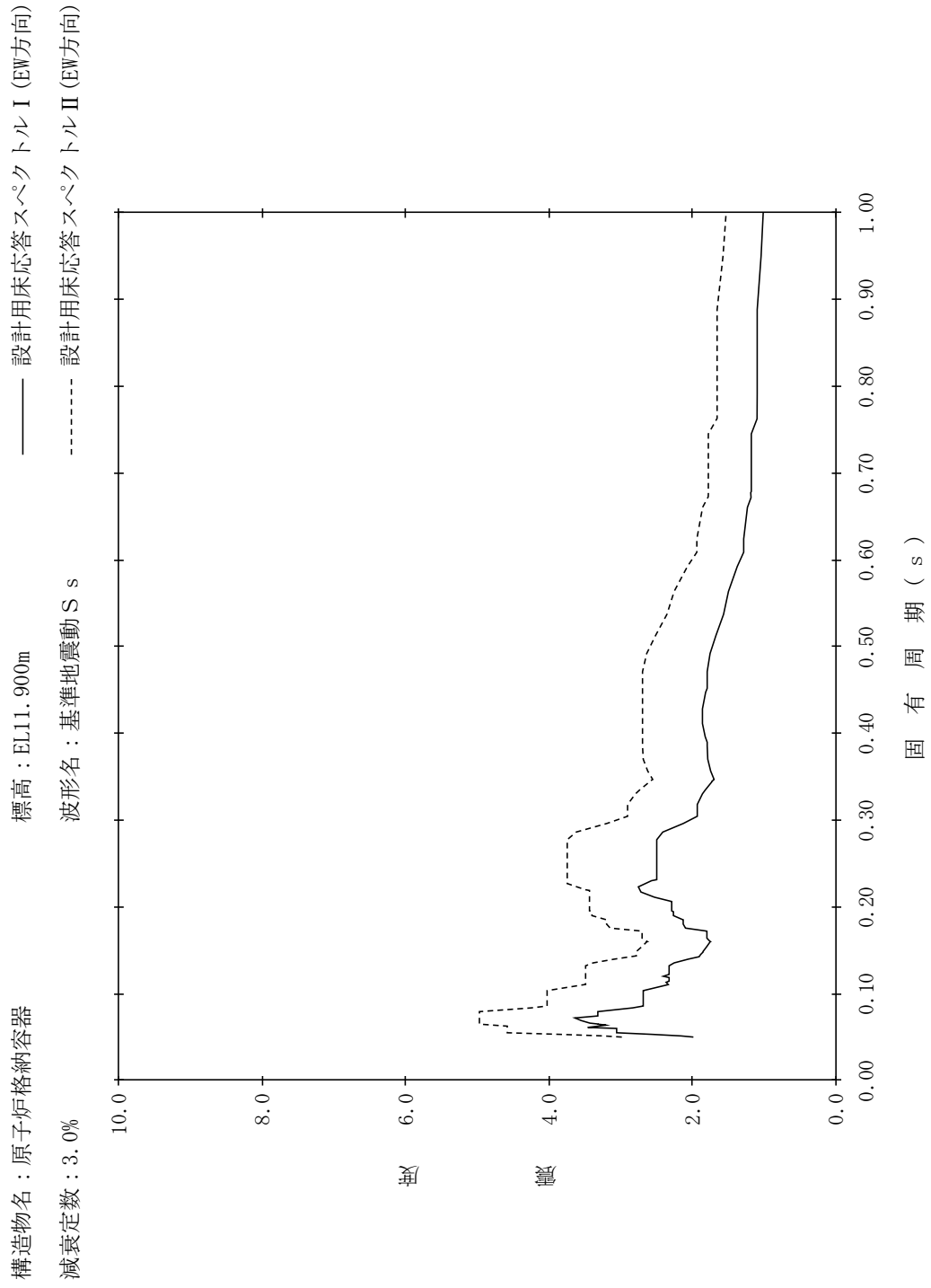

【NS2-PCV-SsEW-PCV87】

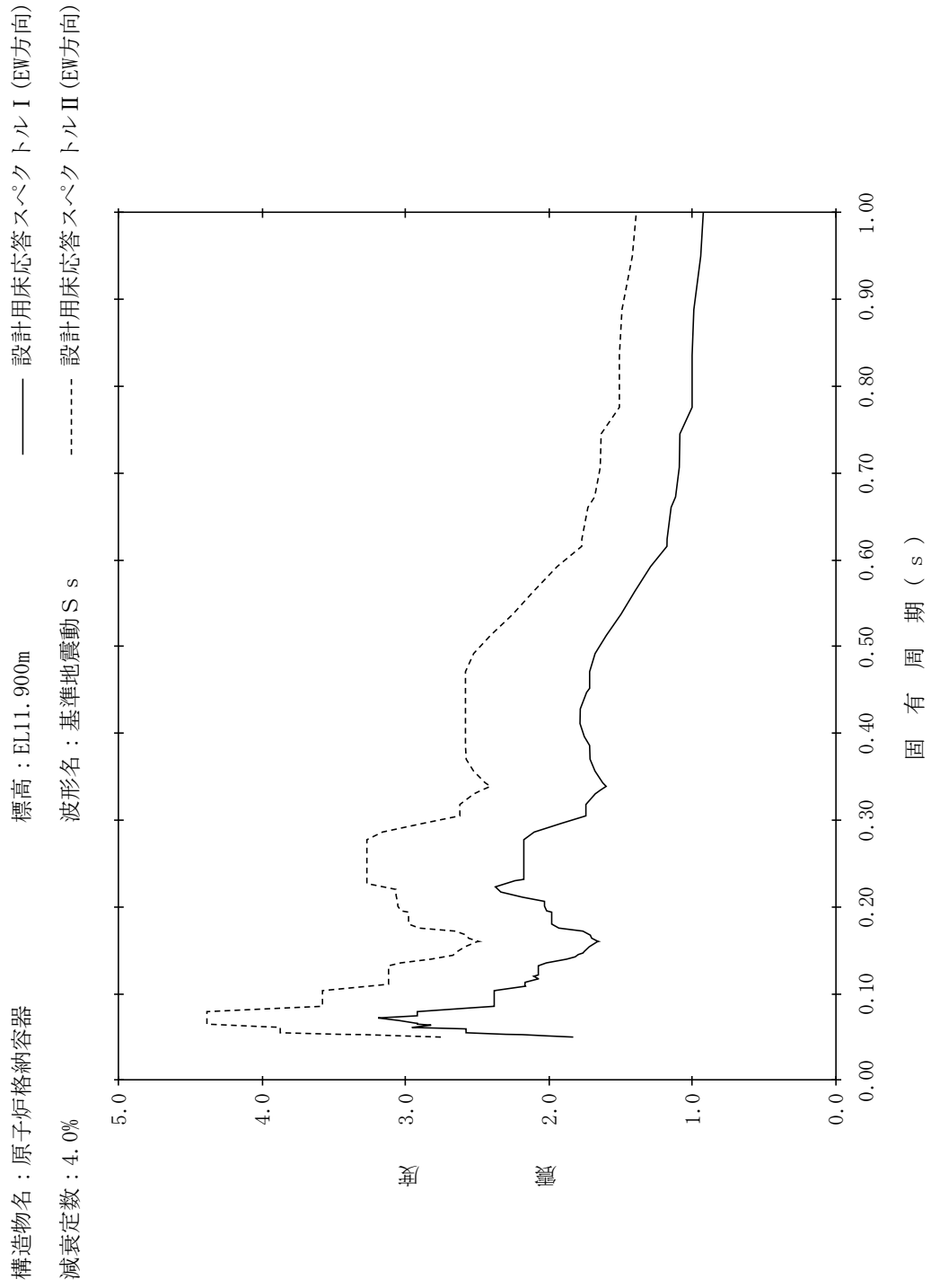

【NS2-PCV-SsEW-PCV88】

構造物名：原子炉格納容器
 標高：EL11.900m
 減衰定数：5.0%
 波形名：基準地震動 S s
 設計用床応答スペクトル I (EW方向)
 設計用床応答スペクトル II (EW方向)

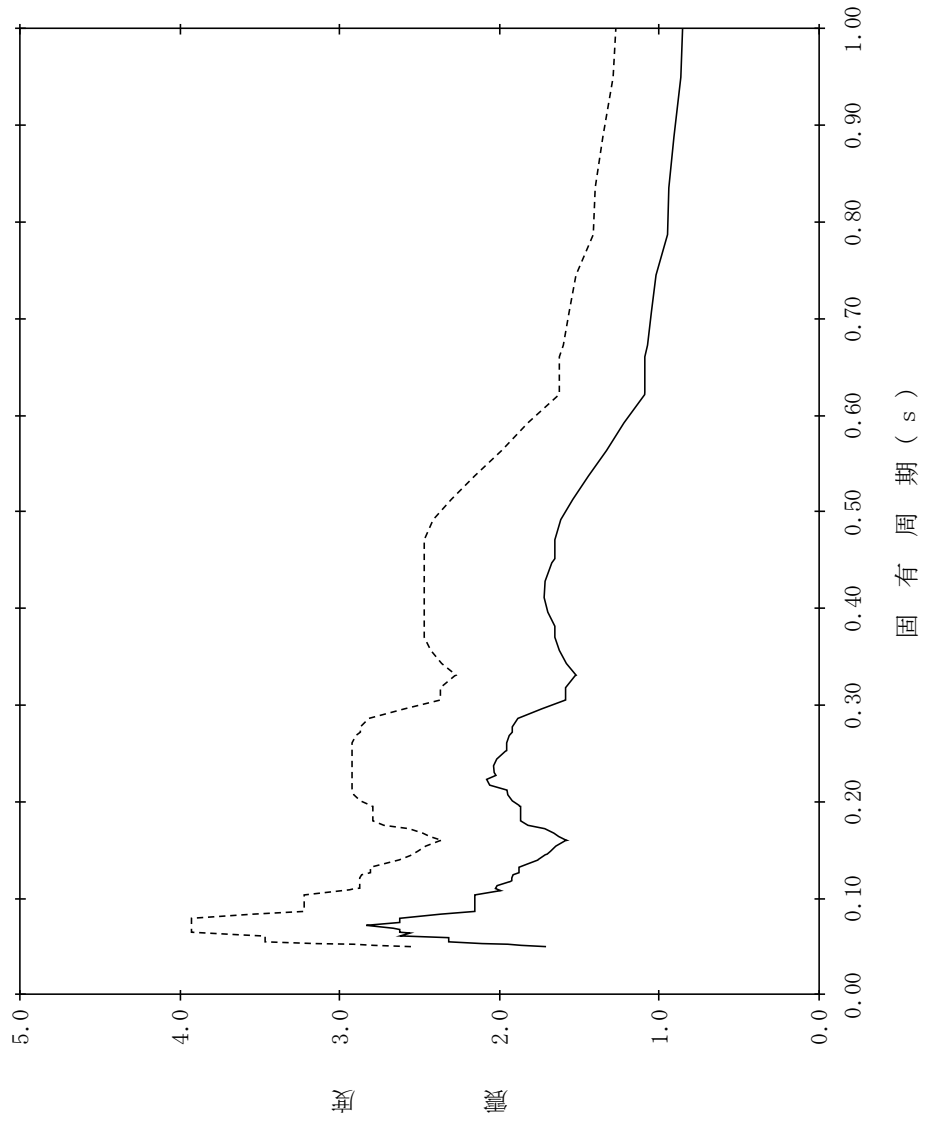

【NS2-PCV-SsEW-GSW89】

構造物名：ガンマ線遮蔽壁
 標高：EL29.962m
 減衰定数：0.5%
 波形名：基準地震動 S s
 設計用床応答スペクトル I (EW方向)
 設計用床応答スペクトル II (EW方向)

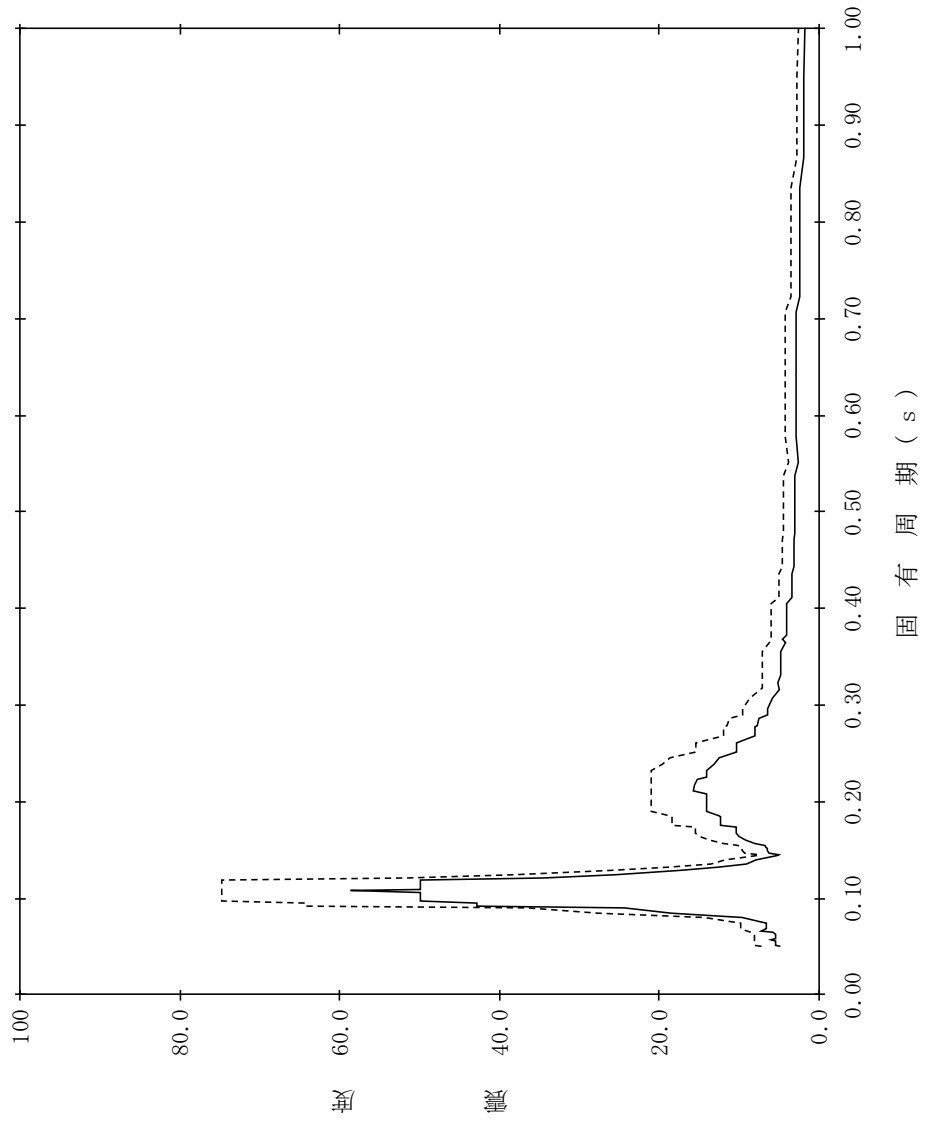

【NS2-PCV-SsEW-GSW90】

構造物名：ガンマ線遮蔽壁
標高：EL29.962m
減衰定数：1.0%
波形名：基準地震動 S s
設計用床応答スペクトル I (EW方向)
設計用床応答スペクトル II (EW方向)

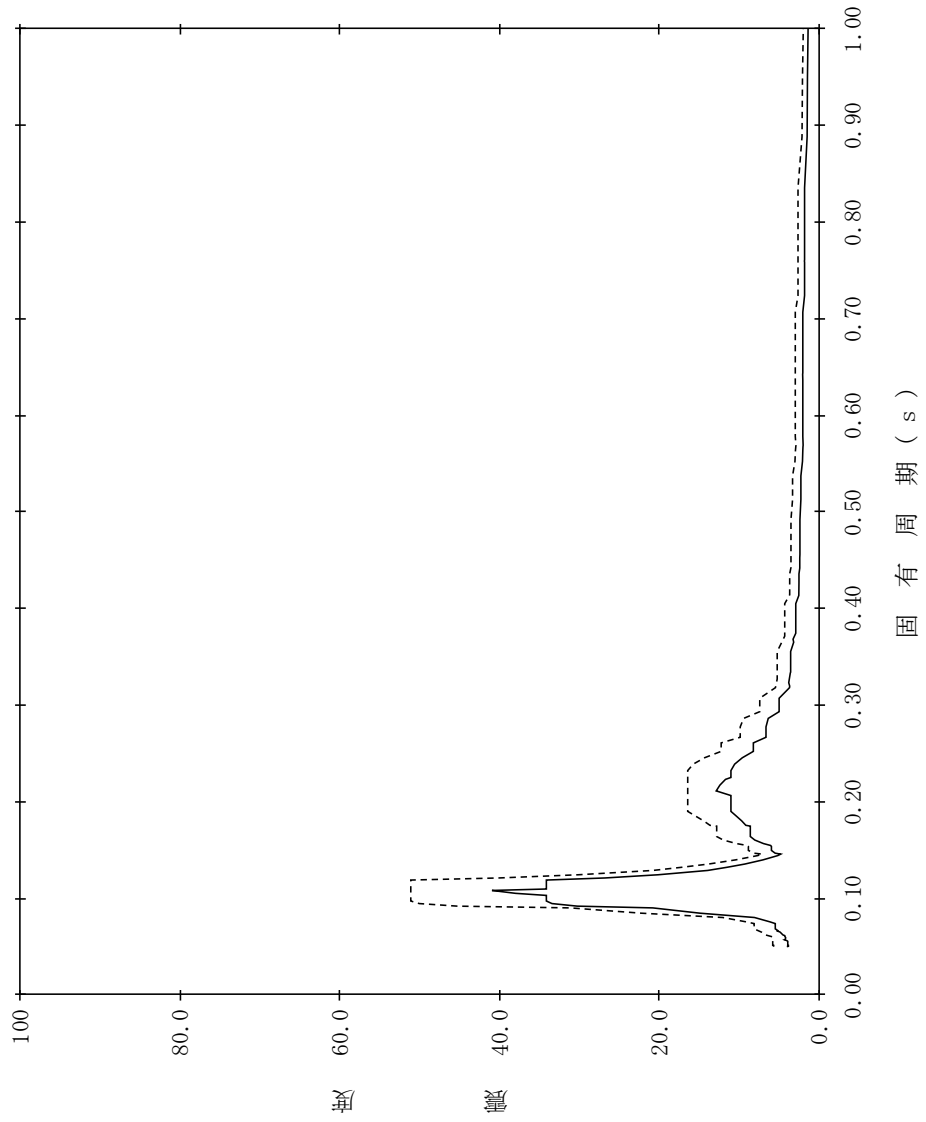

【NS2-PCV-SsEW-GSW91】

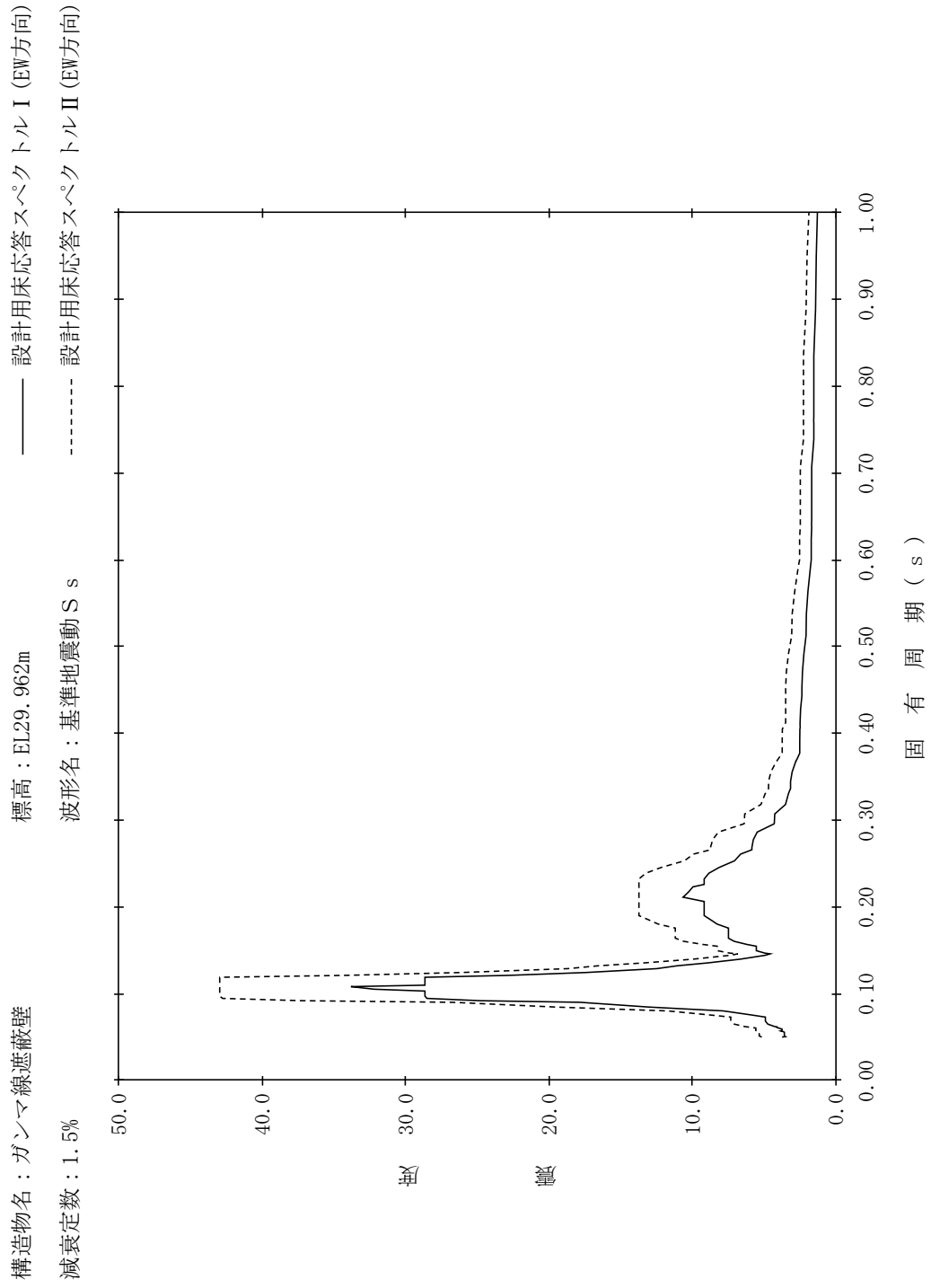

【NS2-PCV-SsEW-GSW92】

構造物名：ガンマ線遮蔽壁
 標高：EL29.962m
 減衰定数：2.0%
 波形名：基準地震動 S s
 設計用床応答スペクトル I (EW方向)
 設計用床応答スペクトル II (EW方向)

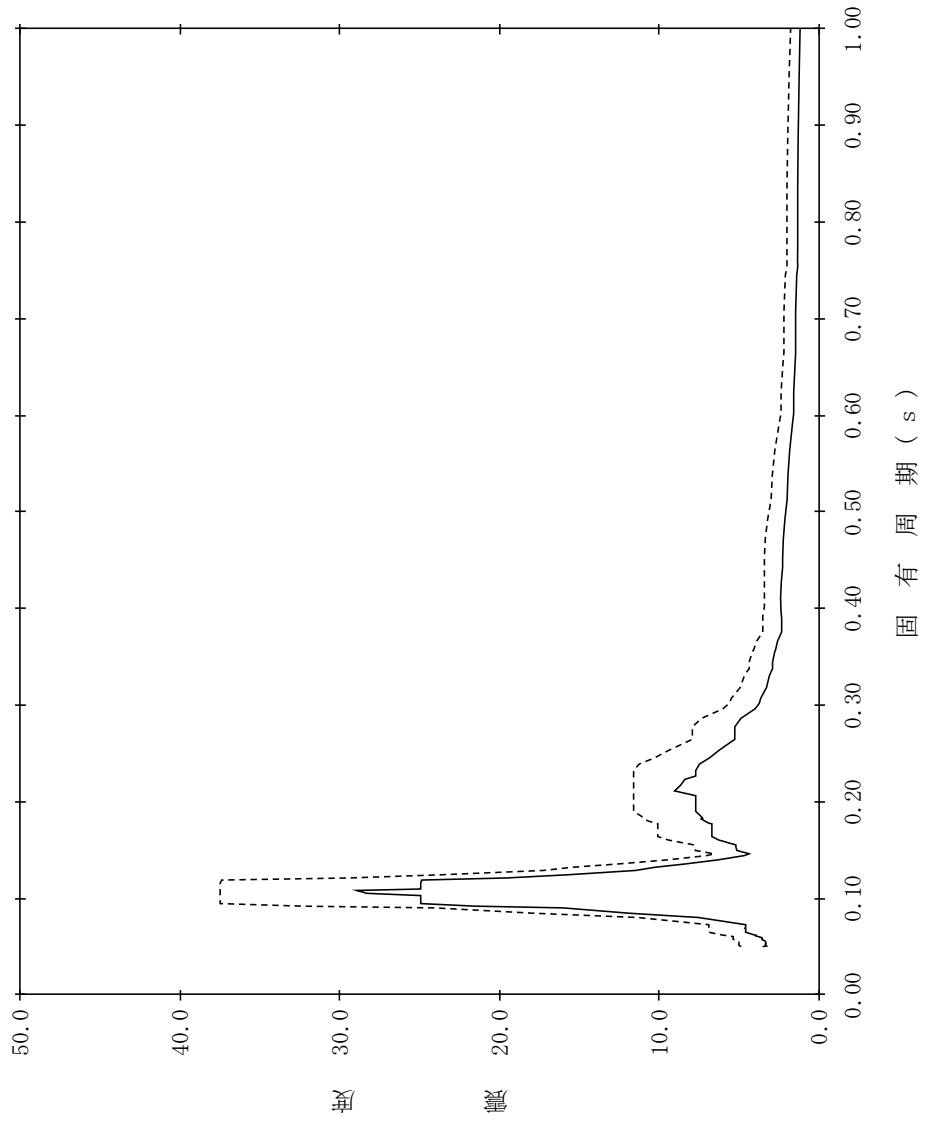

【NS2-PCV-SsEW-GSW93】

構造物名：ガンマ線遮蔽壁
 標高：EL29.962m
 減衰定数：2.5%
 波形名：基準地震動 S s
 設計用床応答スペクトル I (EW方向)
 設計用床応答スペクトル II (EW方向)

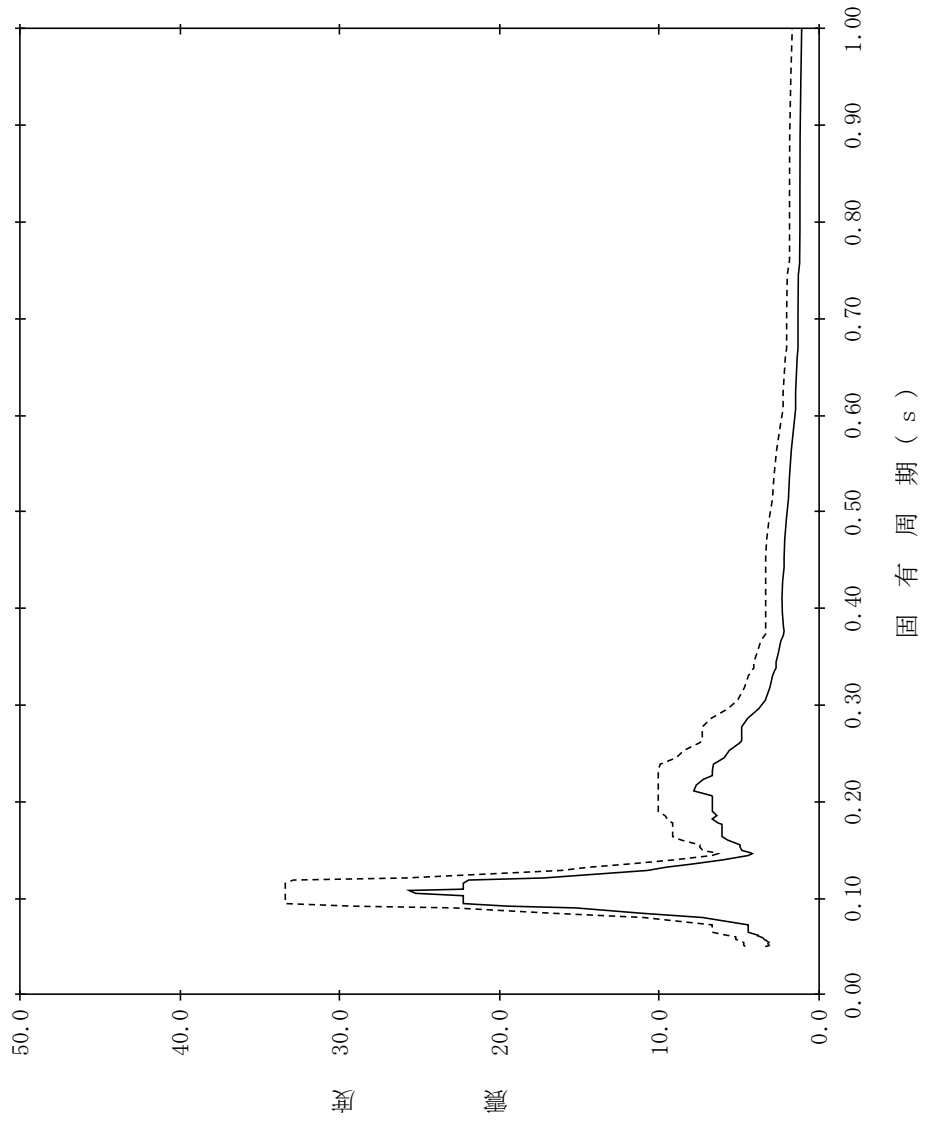

【NS2-PCV-SsEW-GSW94】

構造物名：ガンマ線遮蔽壁
 標高：EL29.962m
 減衰定数：3.0%
 波形名：基準地震動 S s
 設計用床応答スペクトル I (EW方向)
 設計用床応答スペクトル II (EW方向)

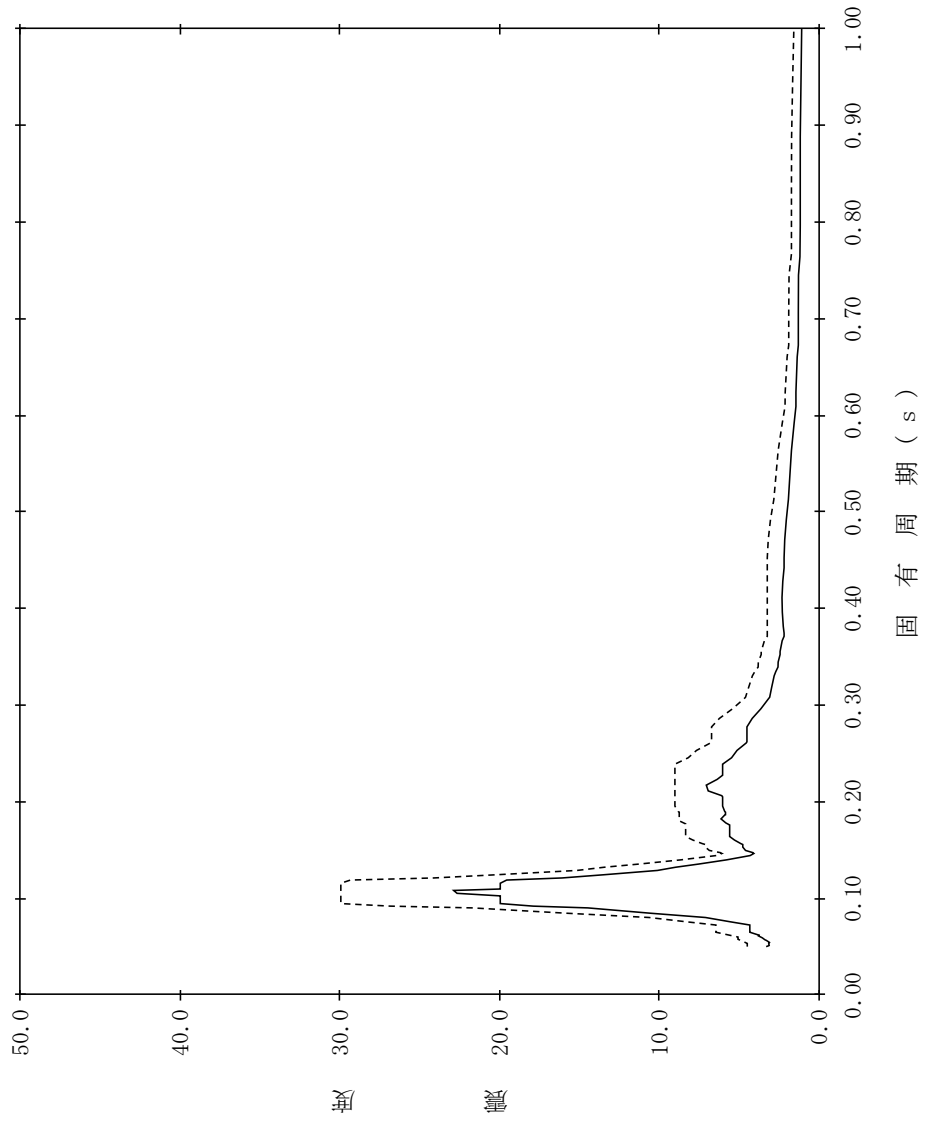

【NS2-PCV-SsEW-GSW95】

構造物名：ガンマ線遮蔽壁
 標高：EL29.962m
 減衰定数：4.0%
 波形名：基準地震動 S s
 設計用床応答スペクトル I (EW方向)
 設計用床応答スペクトル II (EW方向)

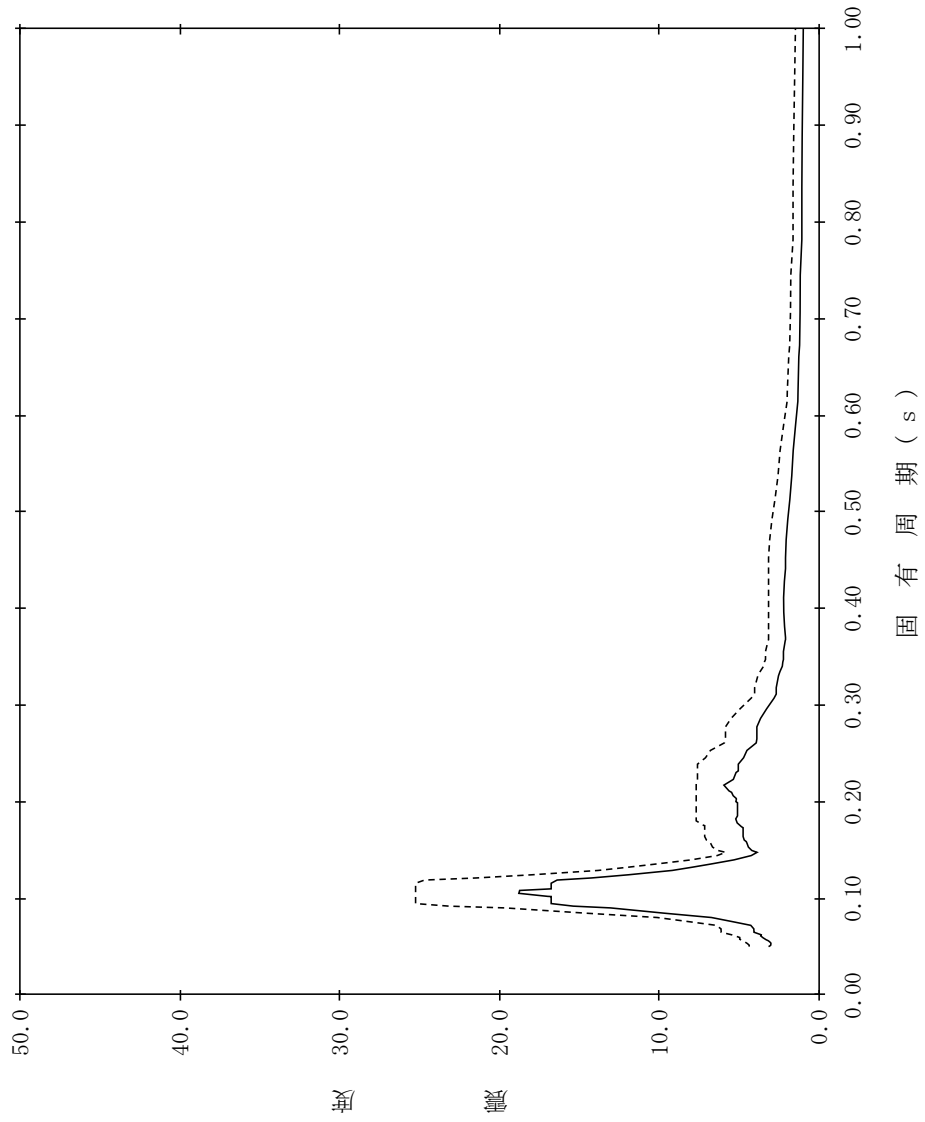

【NS2-PCV-SsEW-GSW96】

構造物名：ガンマ線遮蔽壁
 標高：EL29.962m
 減衰定数：5.0%
 波形名：基準地震動 S s
 設計用床応答スペクトル I (EW方向)
 設計用床応答スペクトル II (EW方向)

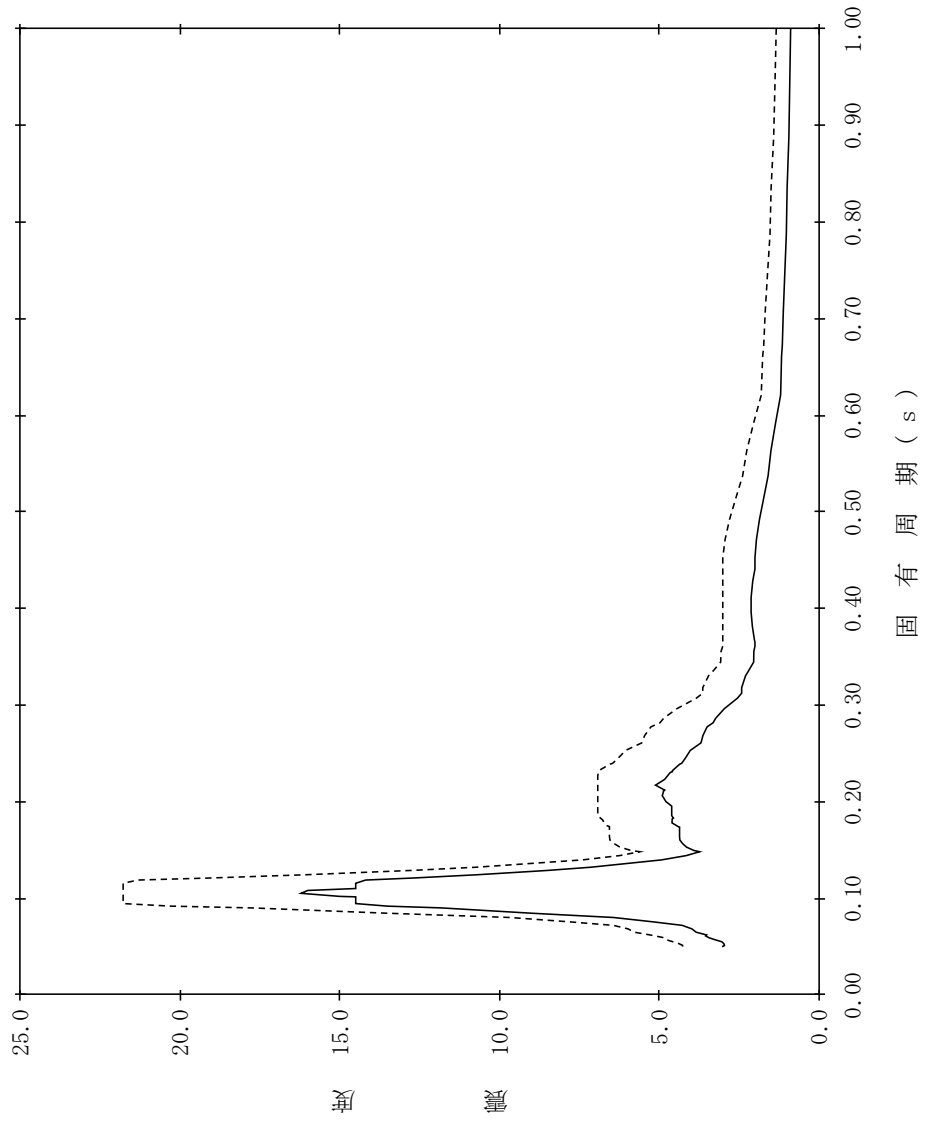

【NS2-PCV-SsEW-GSW97】

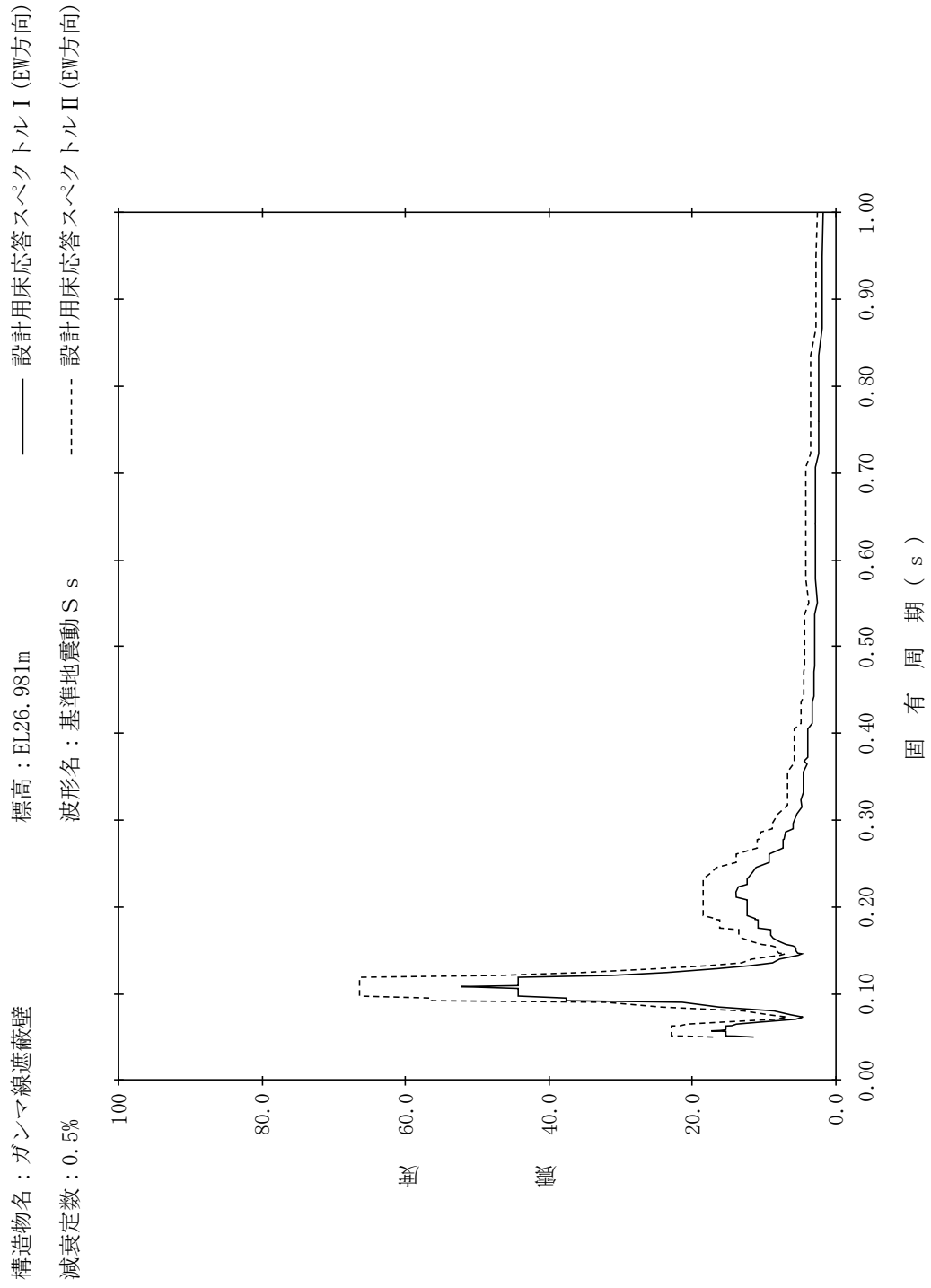

【NS2-PCV-SsEW-GSW98】

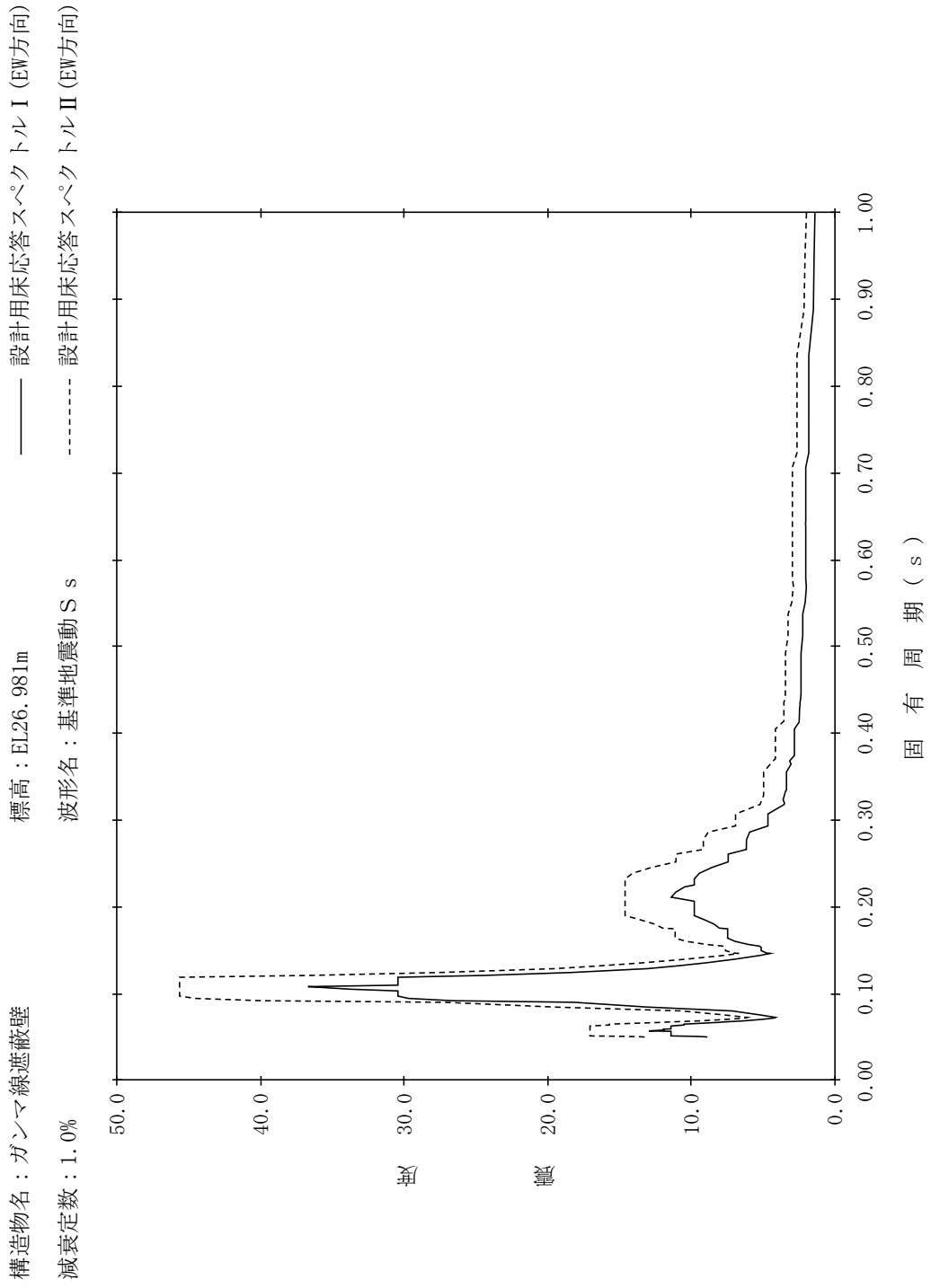

【NS2-PCV-SsEW-GSW99】

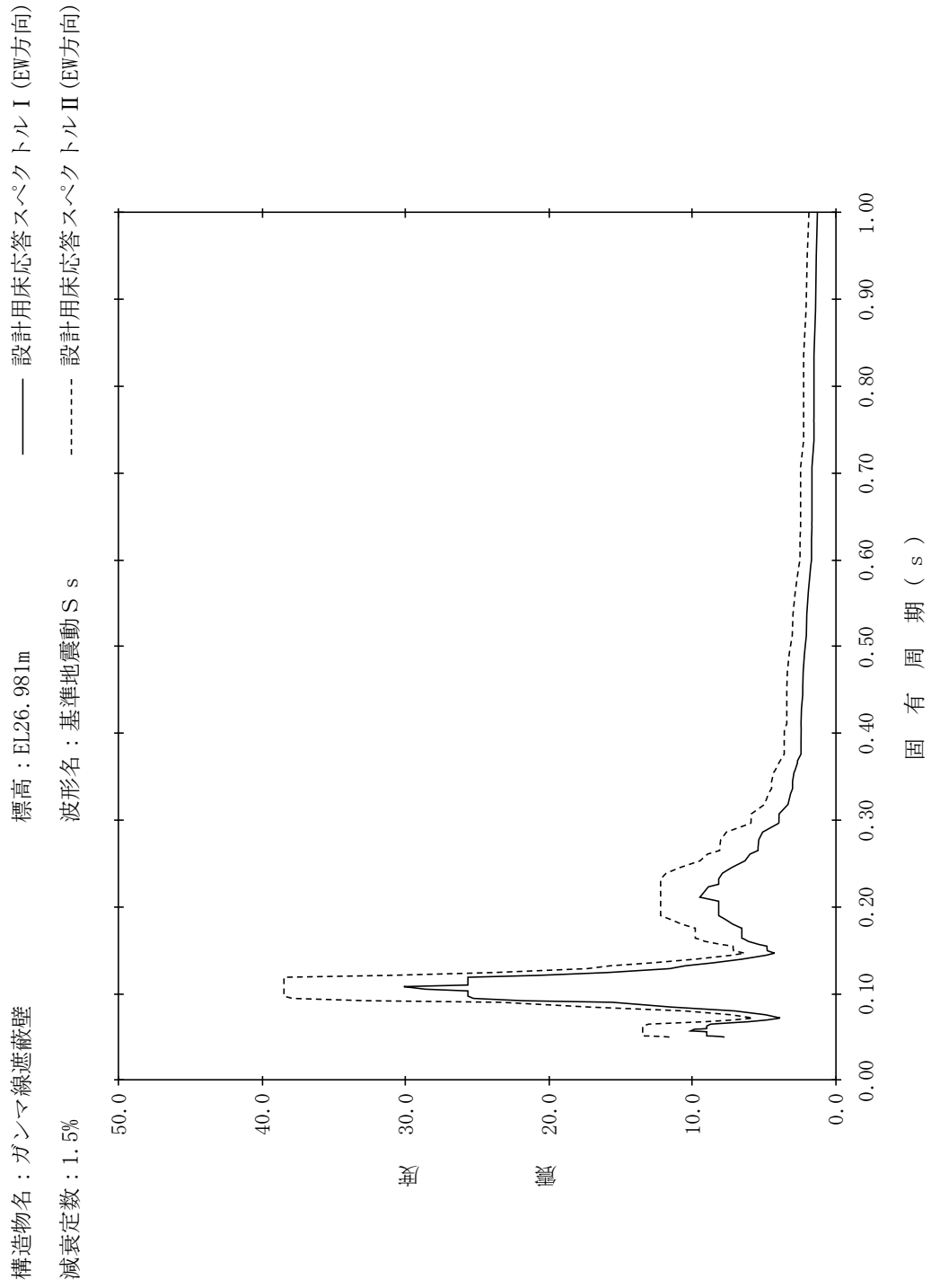

【NS2-PCV-SsEW-GSW100】

構造物名：ガンマ線遮蔽壁
 標高：EL26.981m
 減衰定数：2.0%
 波形名：基準地震動 S s
 設計用床応答スペクトル I (EW方向)
 設計用床応答スペクトル II (EW方向)

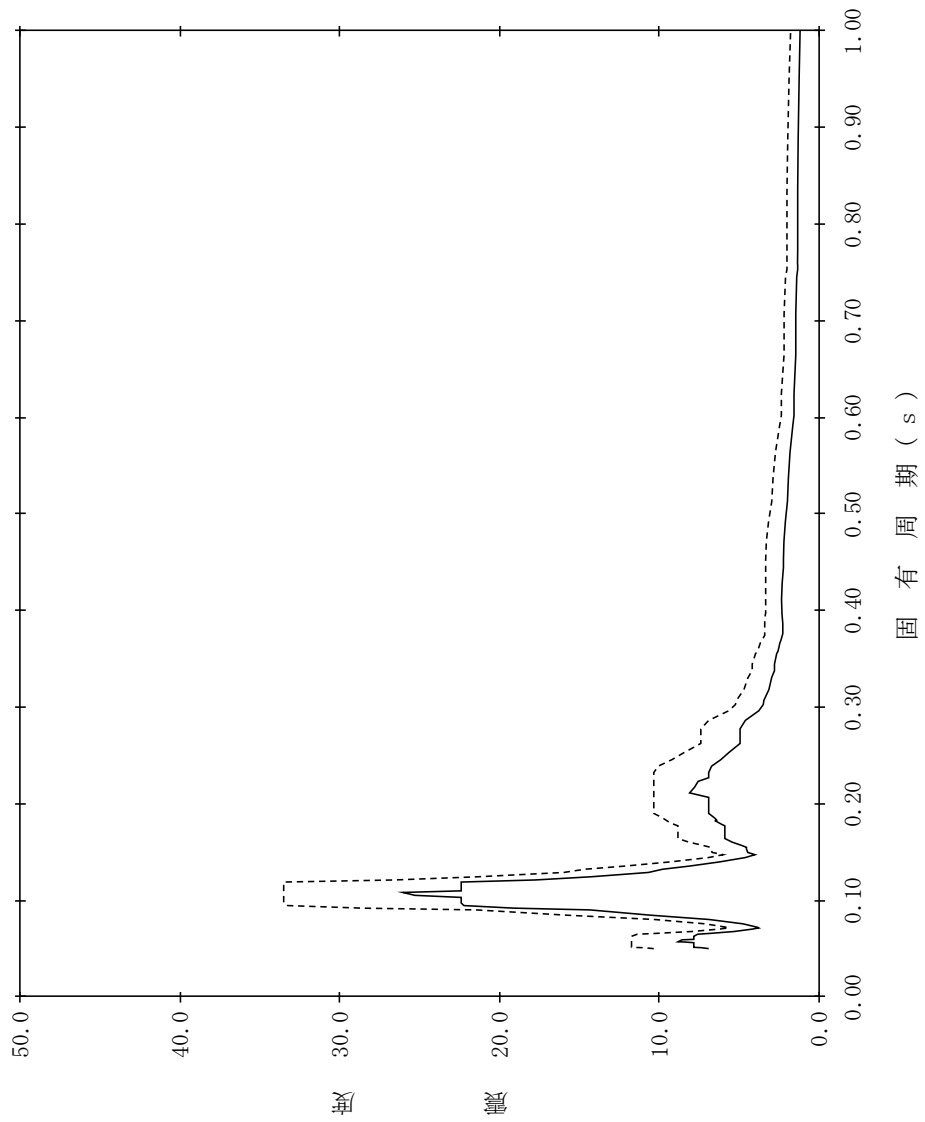

【NS2-PCV-SsEW-GSW101】

構造物名：ガンマ線遮蔽壁
 標高：EL26.981m
 減衰定数：2.5%
 波形名：基準地震動 S s

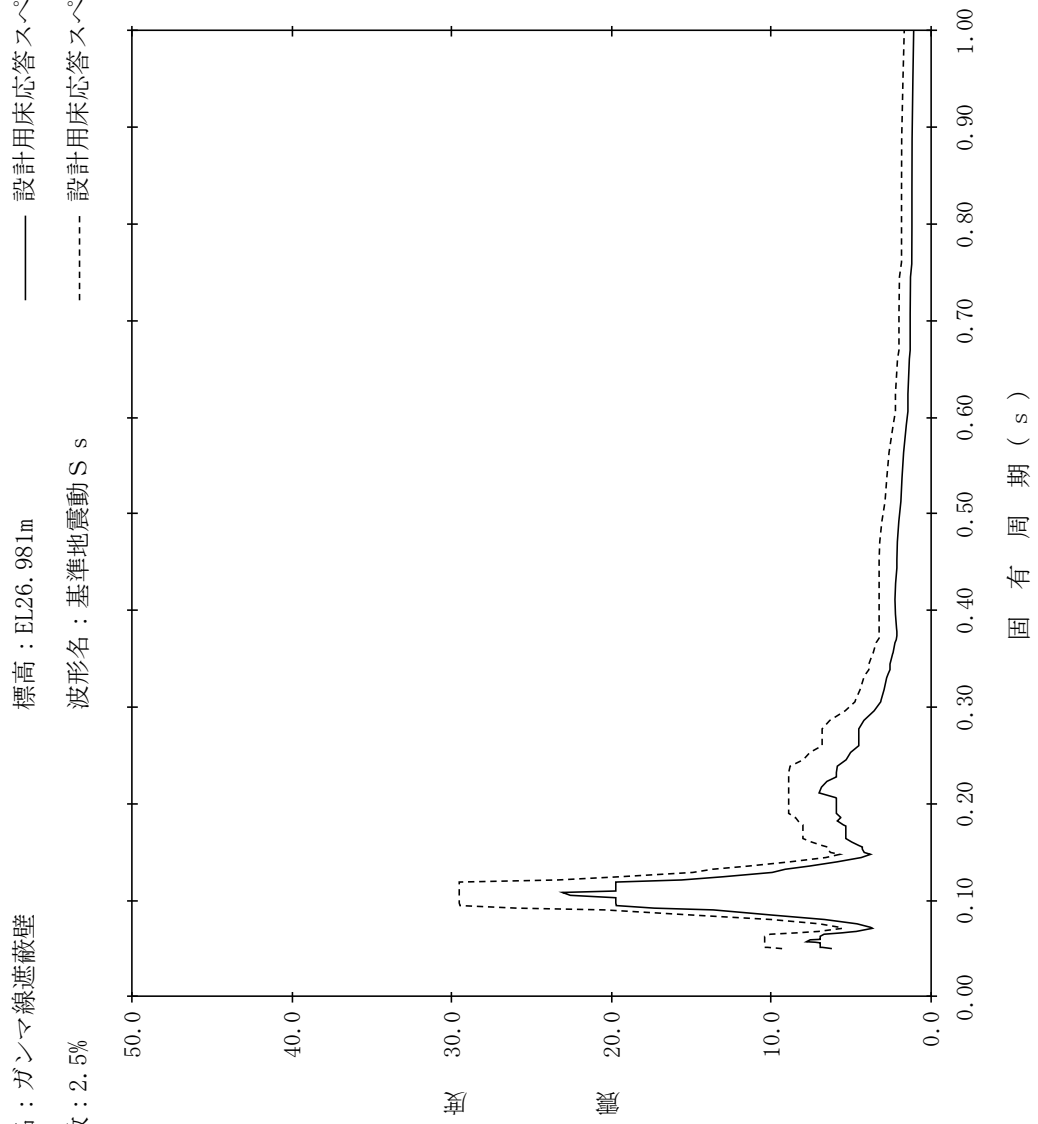

【NS2-PCV-SsEW-GSW102】

構造物名：ガンマ線遮蔽壁
 標高：EL26.981m
 減衰定数：3.0%
 波形名：基準地震動 S s
 設計用床応答スペクトル I (EW方向)
 設計用床応答スペクトル II (EW方向)

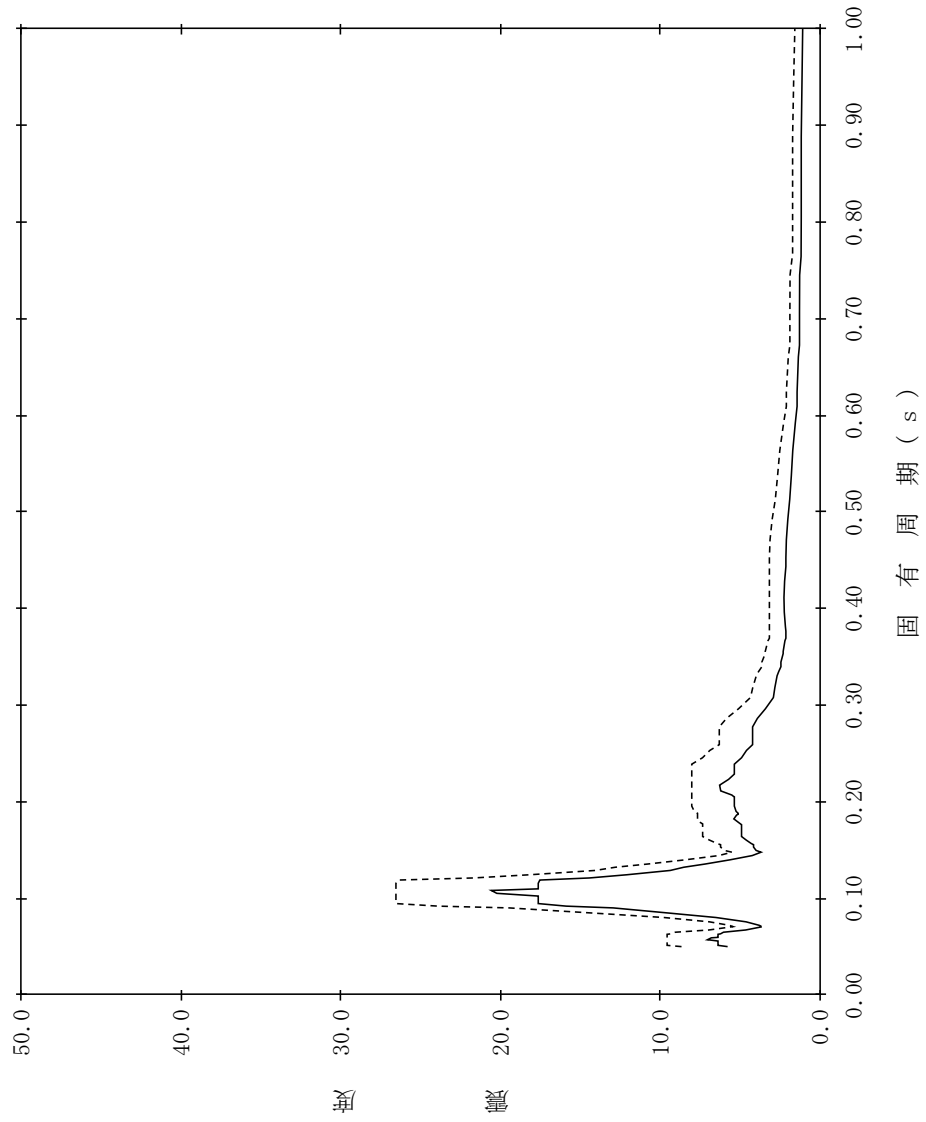

【NS2-PCV-SsEW-GSW103】

構造物名：ガンマ線遮蔽壁
 標高：EL26.981m
 減衰定数：4.0%
 波形名：基準地震動 S s
 設計用床応答スペクトル I (EW方向)
 設計用床応答スペクトル II (EW方向)

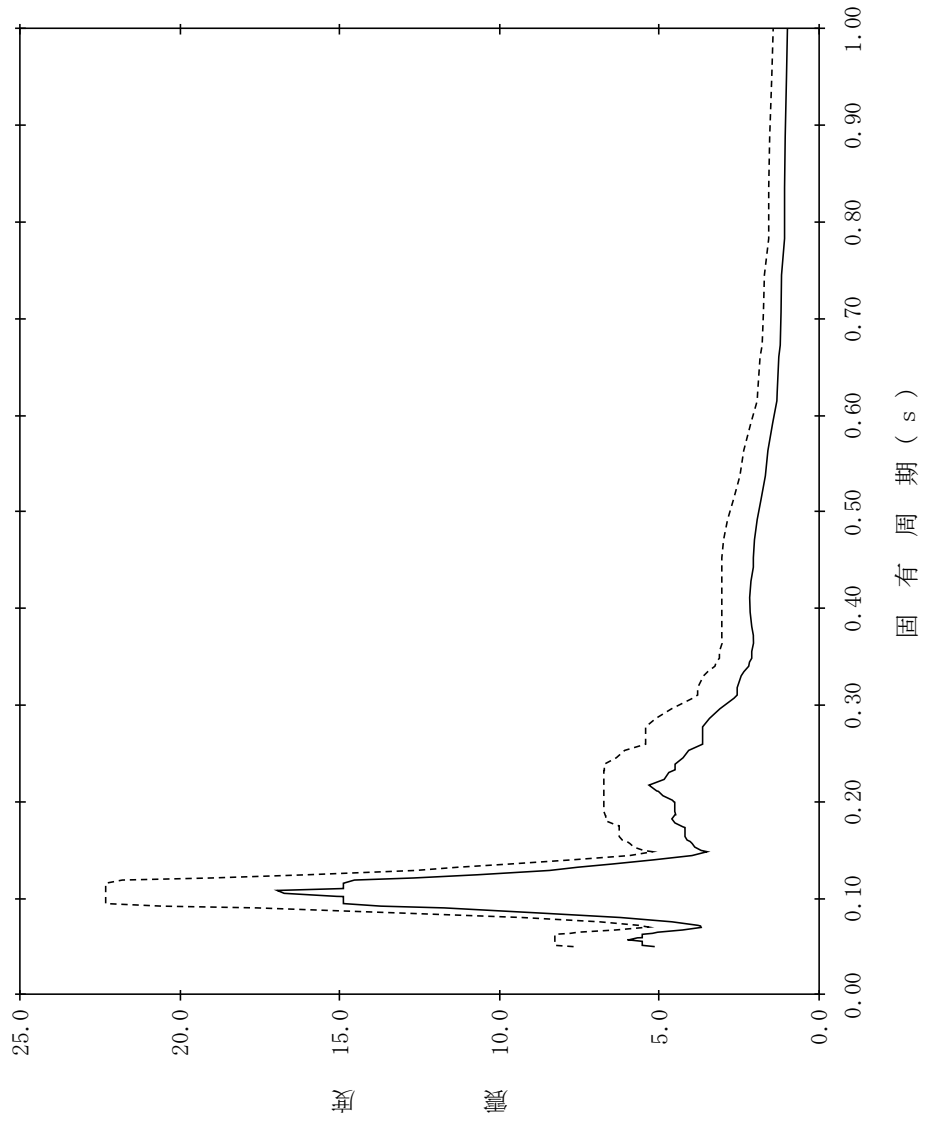

【NS2-PCV-SsEW-GSW104】

構造物名：ガンマ線遮蔽壁
 標高：EL26.981m
 減衰定数：5.0%
 波形名：基準地震動 S s
 設計用床応答スペクトル I (EW方向)
 設計用床応答スペクトル II (EW方向)

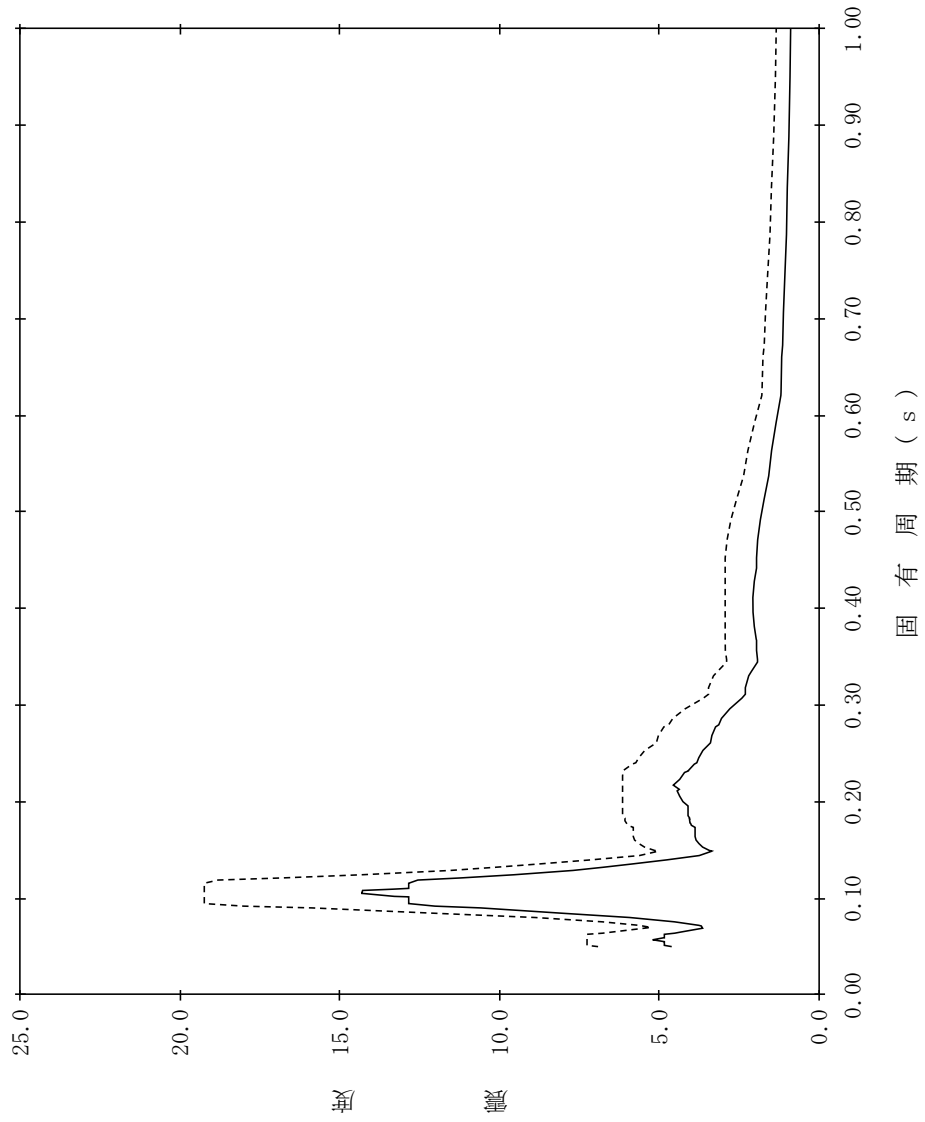

【NS2-PCV-SsEW-GSW105】

構造物名：ガンマ線遮蔽壁
 標高：EL24.000m
 減衰定数：0.5%
 波形名：基準地震動 S s
 設計用床応答スペクトル I (EW方向)
 設計用床応答スペクトル II (EW方向)

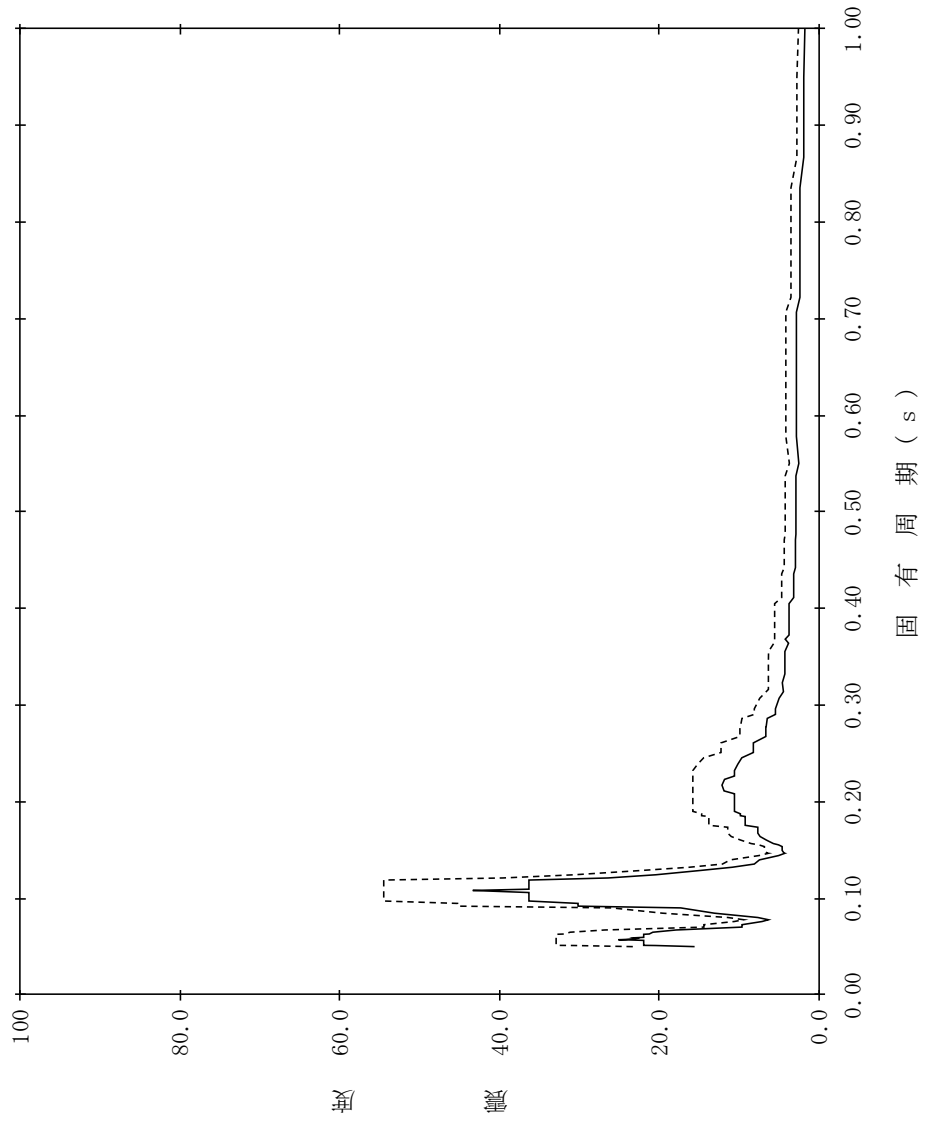

【NS2-PCV-SsEW-GSW106】

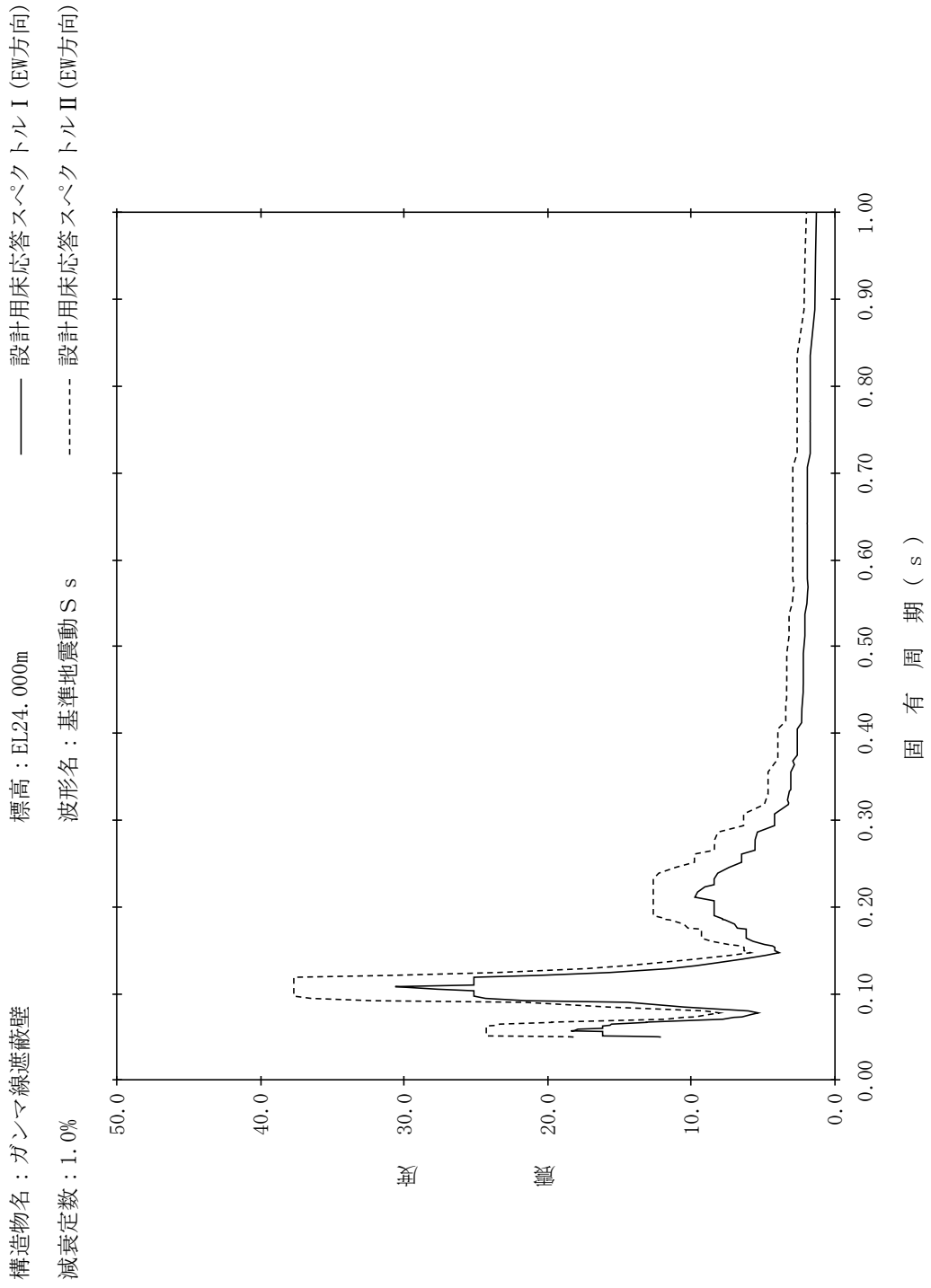

【NS2-PCV-SsEW-GSW107】

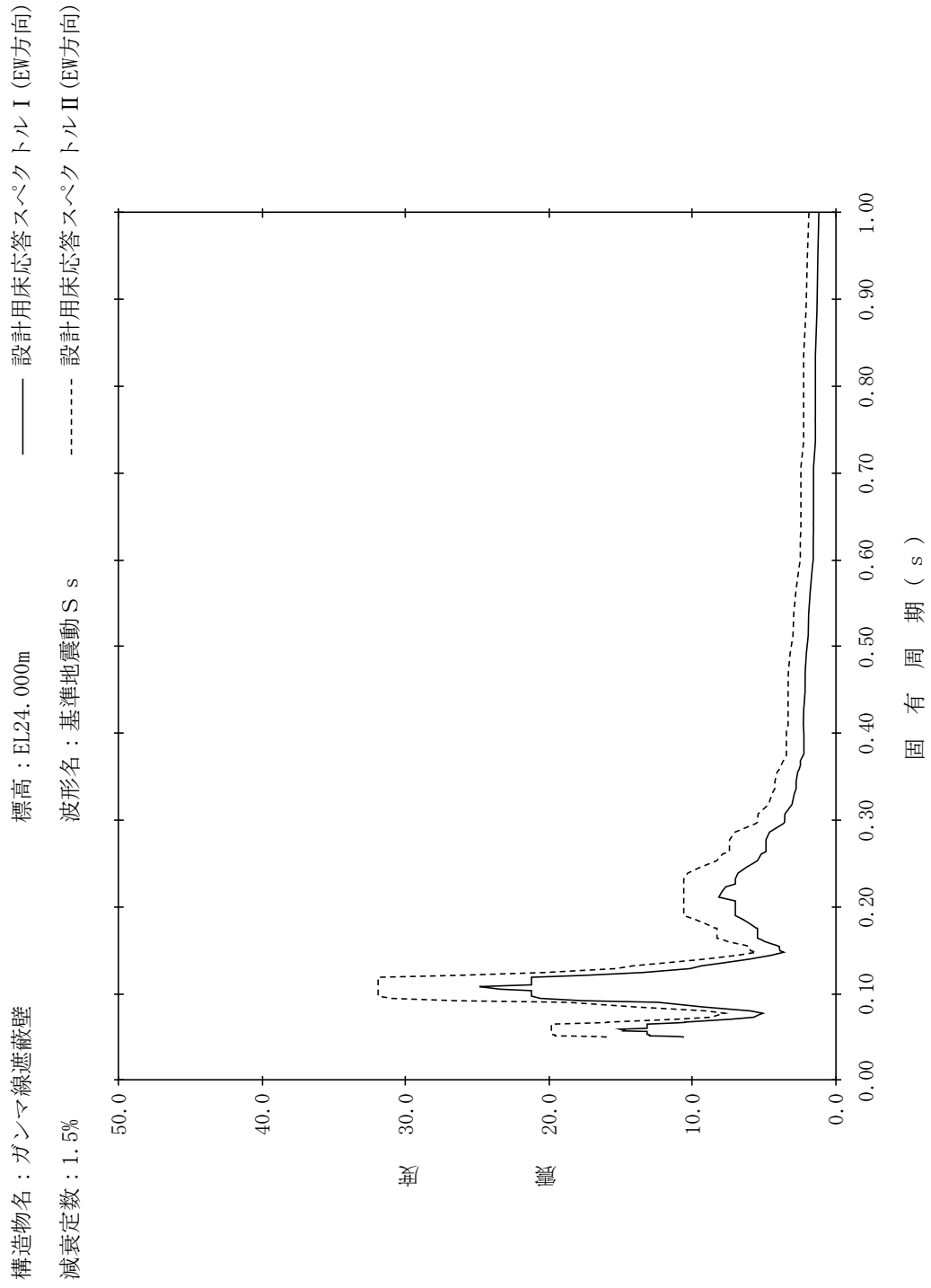

【NS2-PCV-SsEW-GSW108】

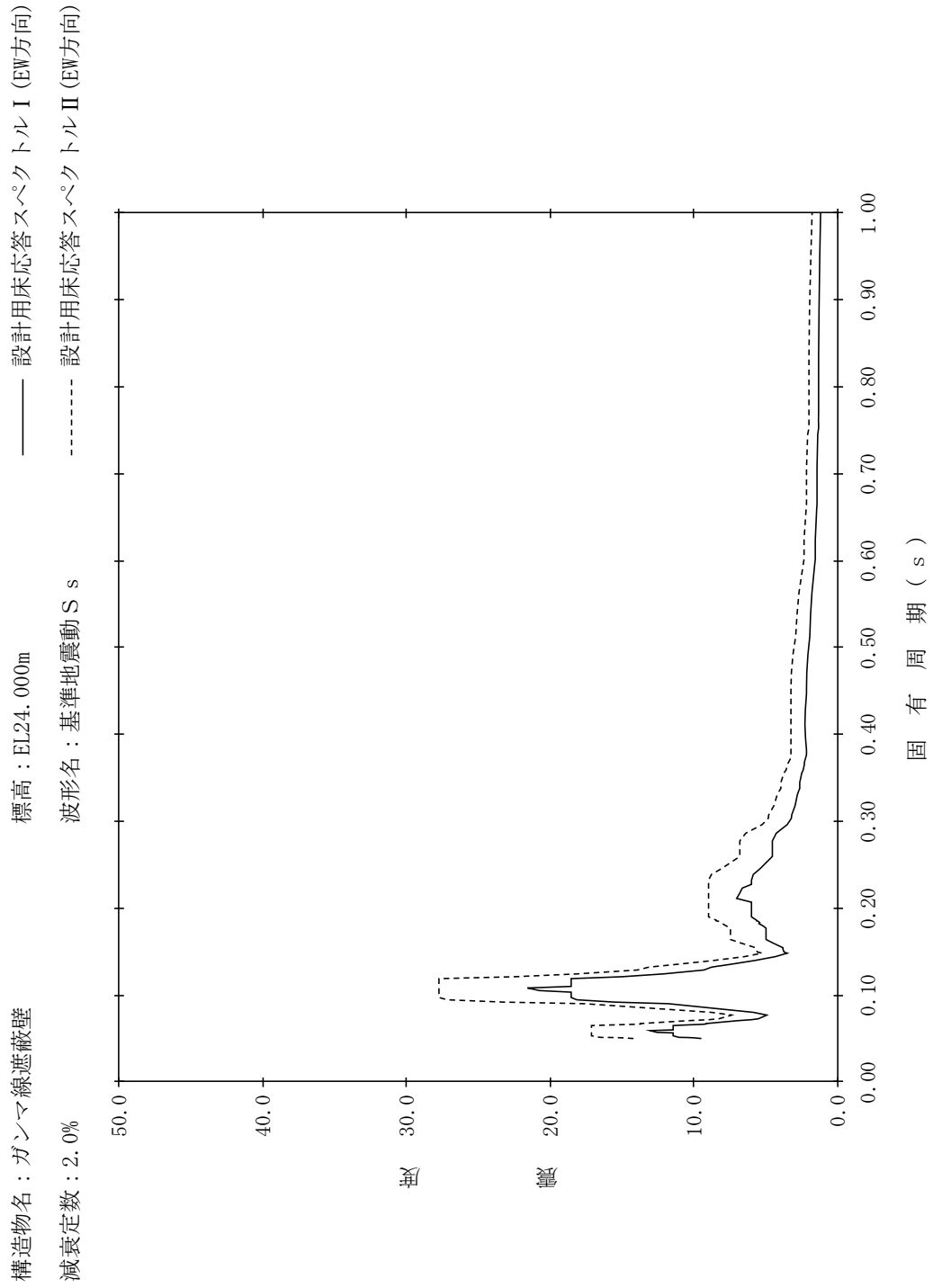

【NS2-PCV-SsEW-GSW109】

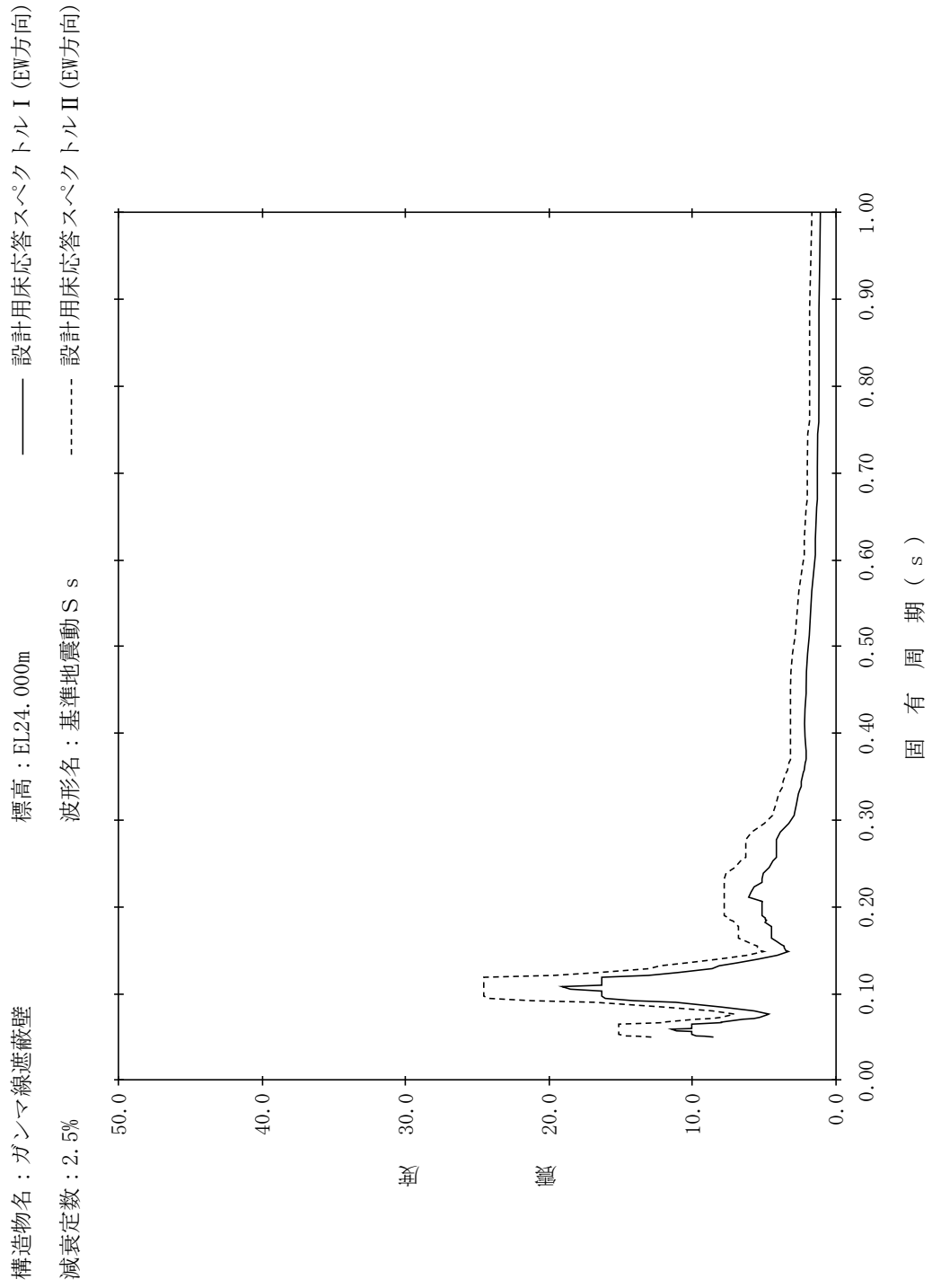

【NS2-PCV-SsEW-GSW110】

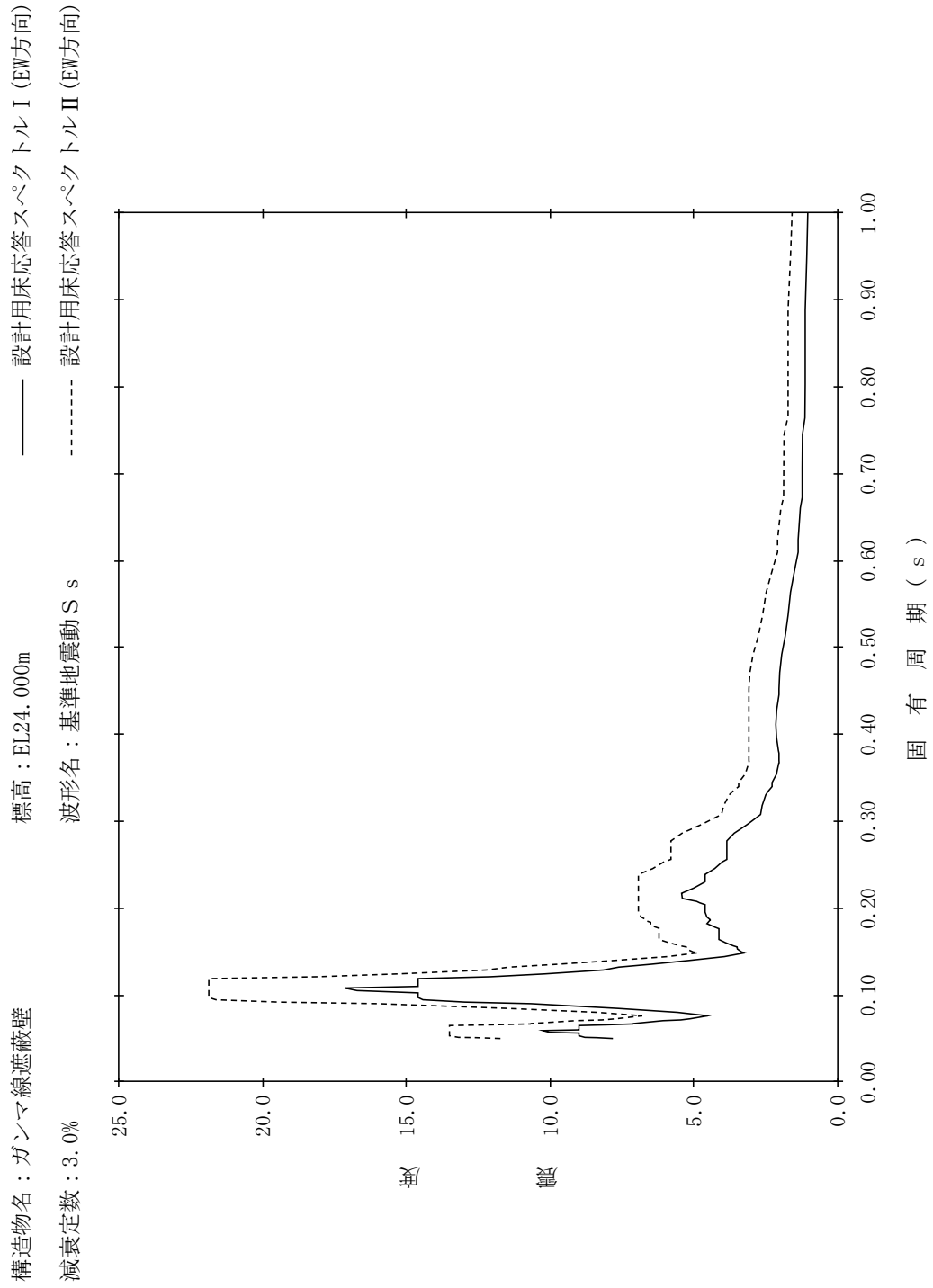

【NS2-PCV-SsEW-GSW111】

構造物名：ガンマ線遮蔽壁
 標高：EL24.000m
 減衰定数：4.0%
 波形名：基準地震動 S s
 設計用床応答スペクトル I (EW方向)
 設計用床応答スペクトル II (EW方向)

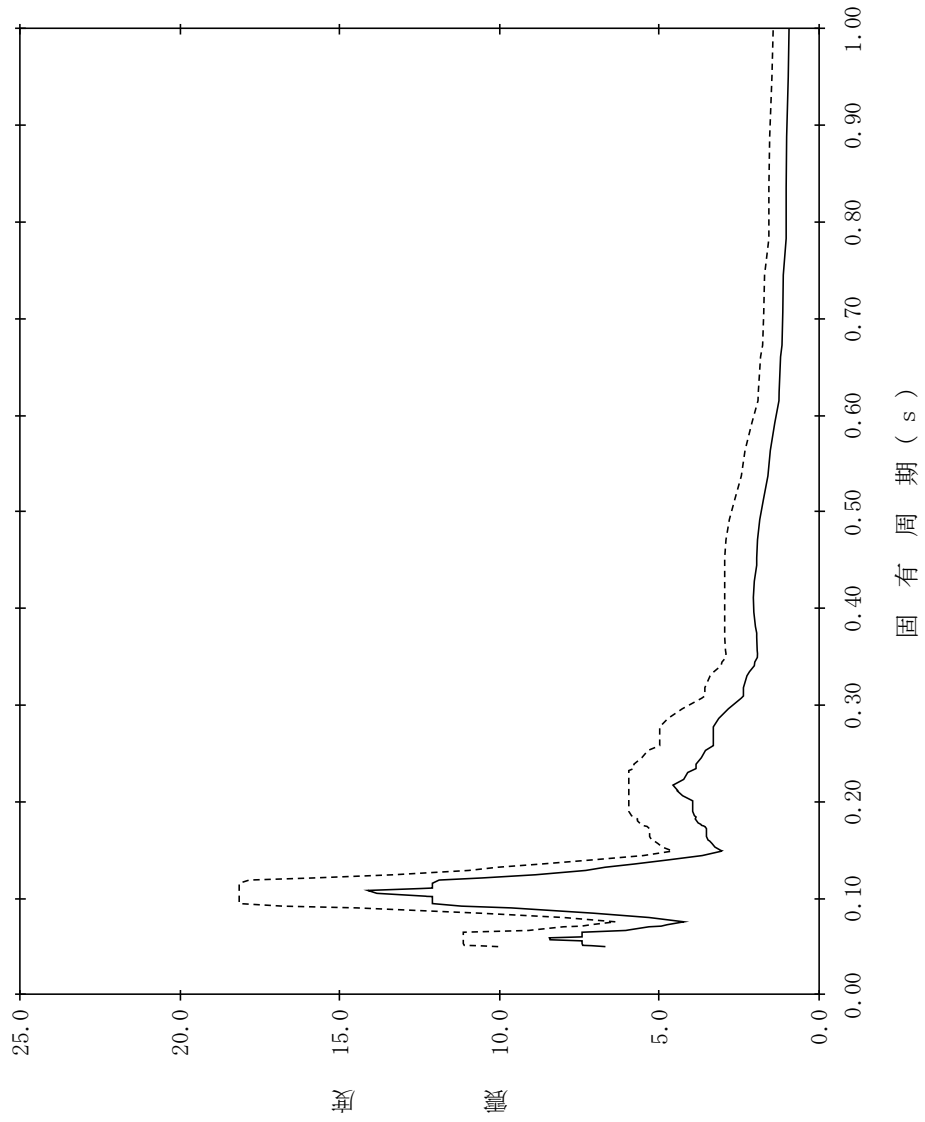

【NS2-PCV-SsEW-GSW112】

構造物名：ガンマ線遮蔽壁
 標高：EL24.000m
 減衰定数：5.0%
 波形名：基準地震動 S s
 設計用床応答スペクトル I (EW方向)
 設計用床応答スペクトル II (EW方向)

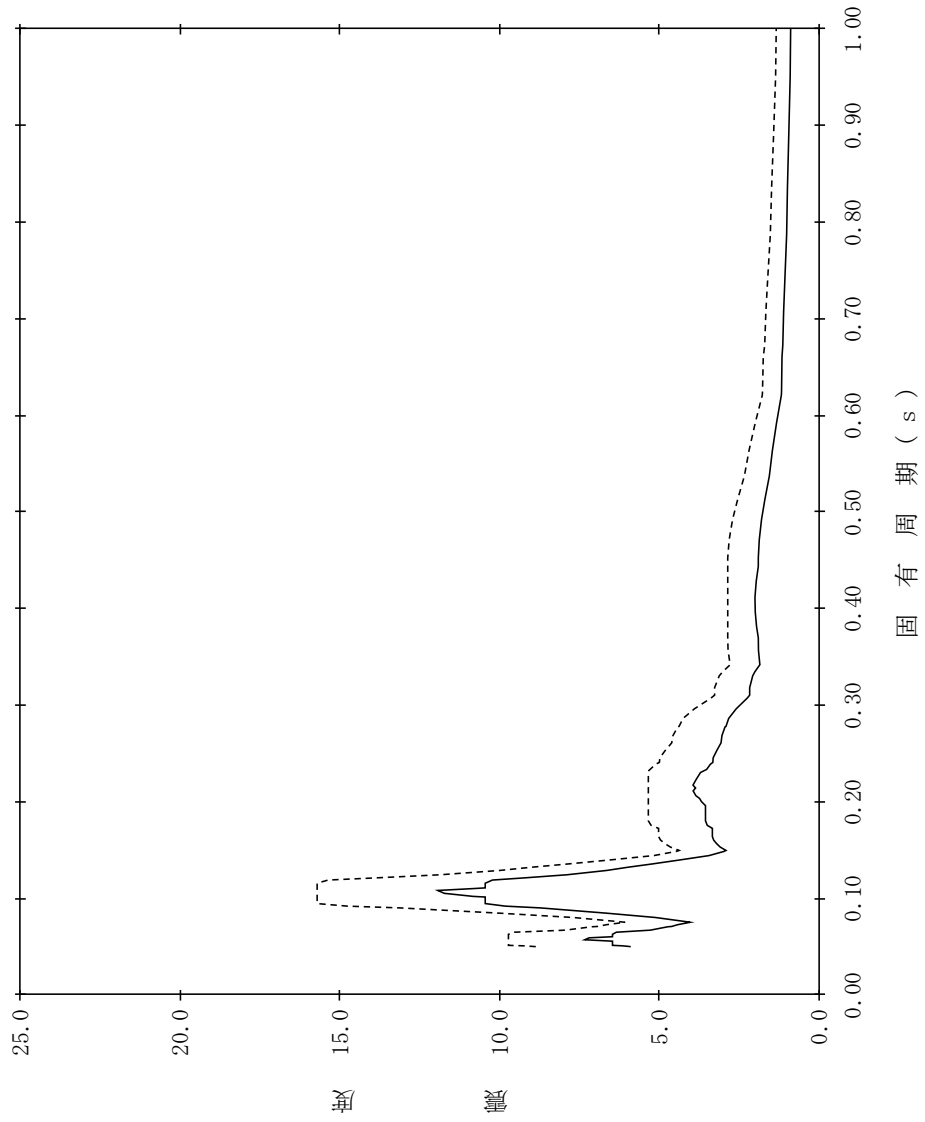

【NS2-PCV-SsEW-GSW113】

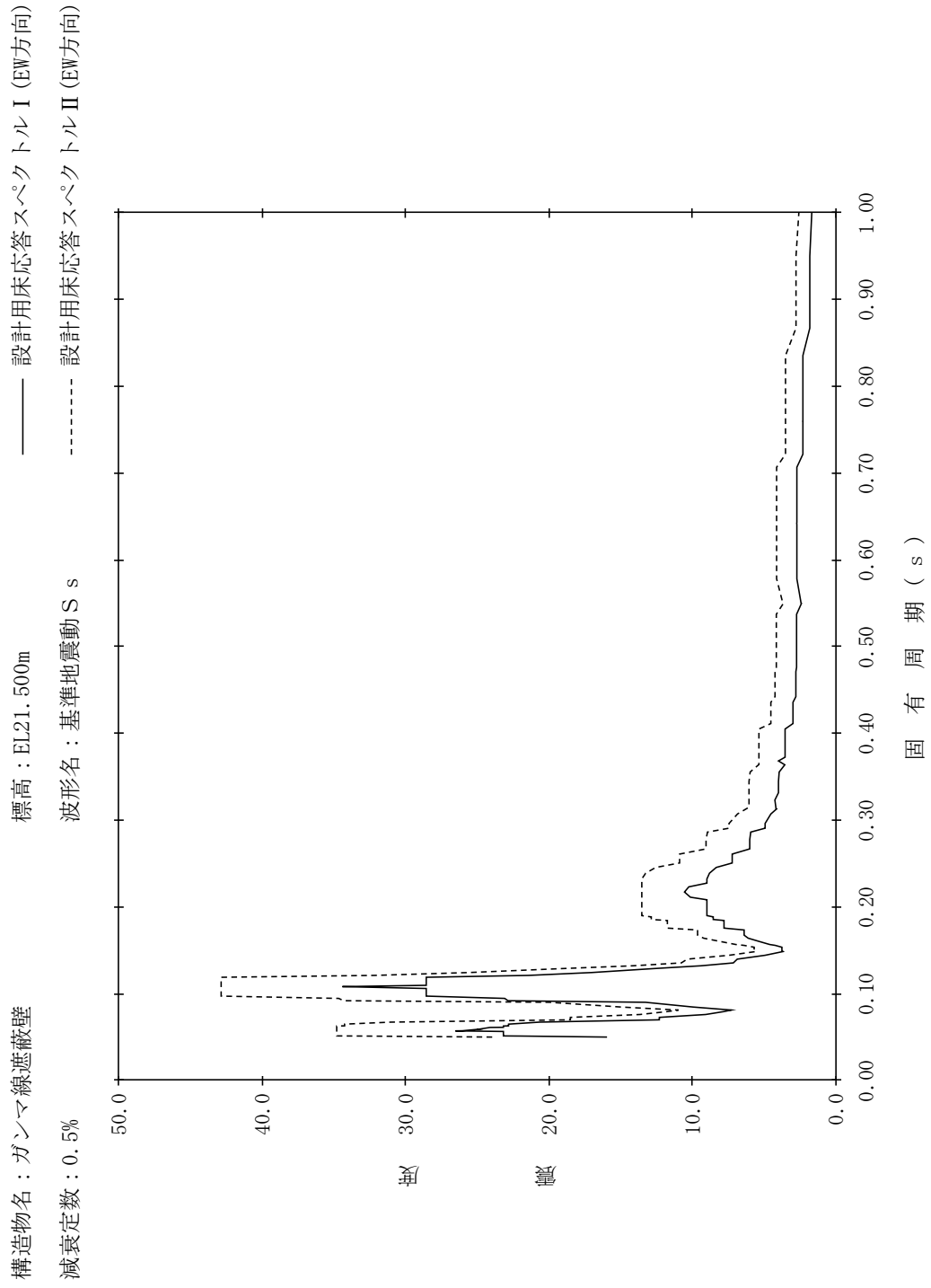

【NS2-PCV-SsEW-GSW114】

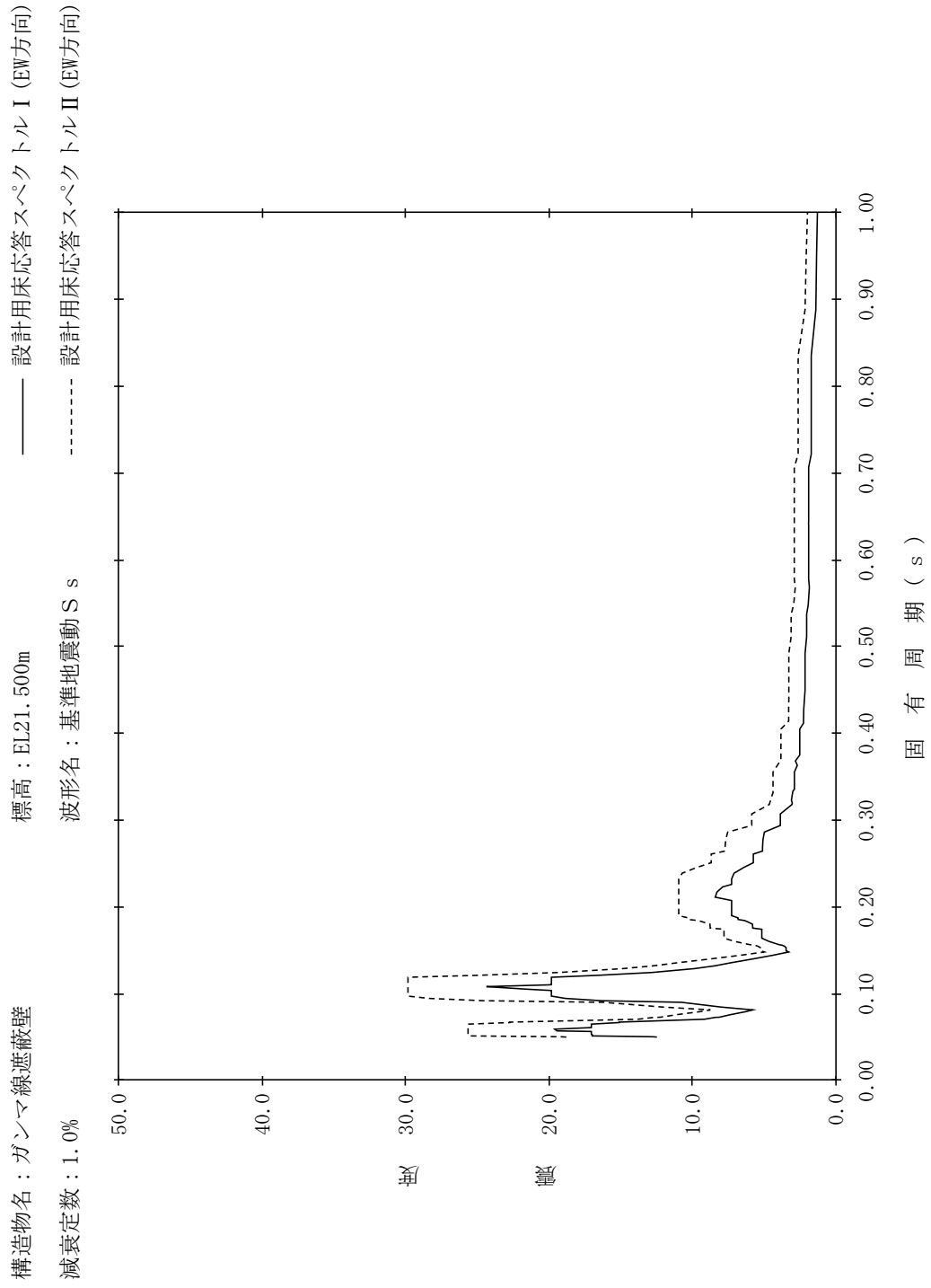

【NS2-PCV-SsEW-GSW115】

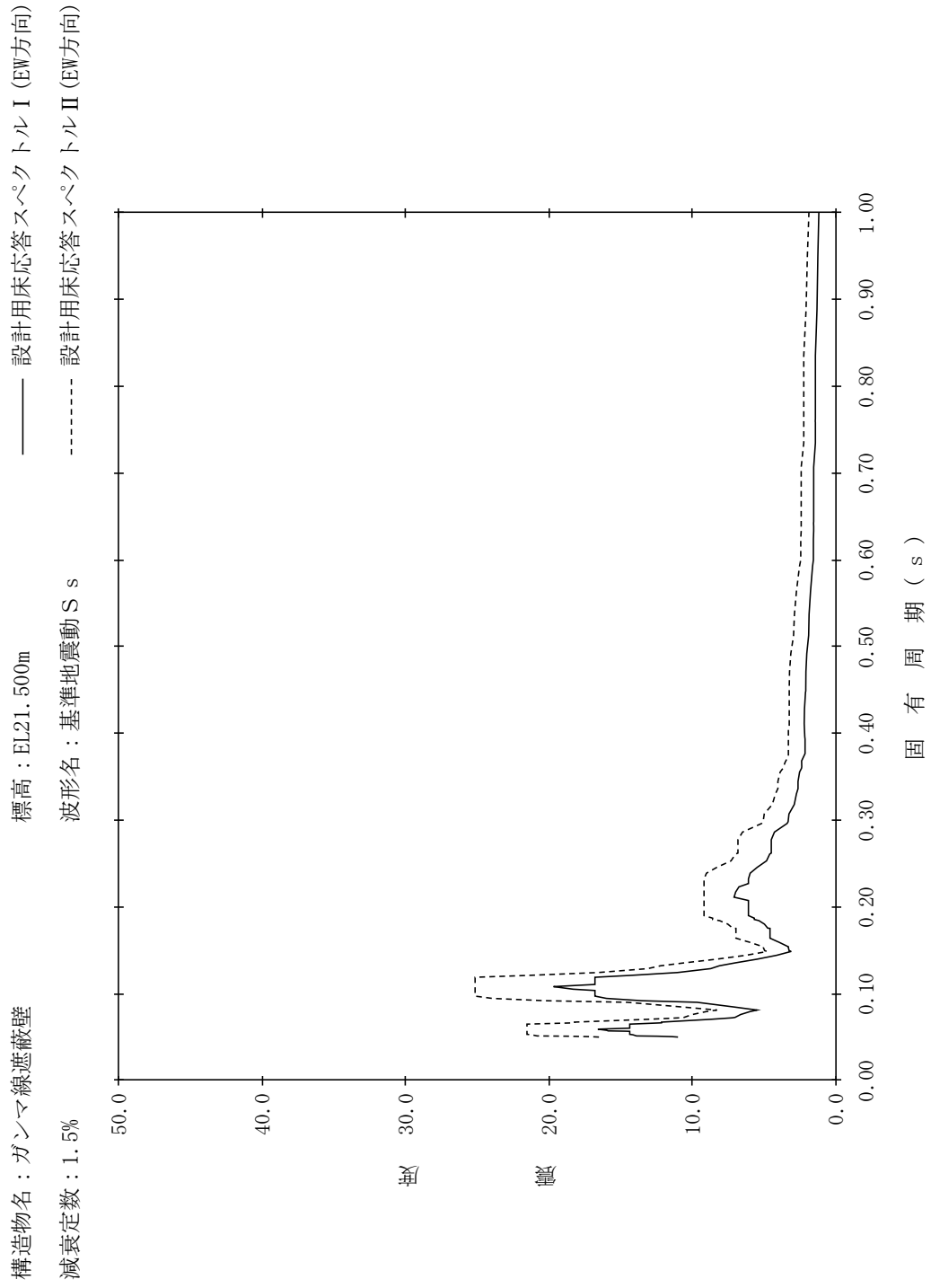

【NS2-PCV-SsEW-GSW116】

構造物名：ガンマ線遮蔽壁
 標高：EL21.500m
 減衰定数：2.0%
 波形名：基準地震動 S s
 設計用床応答スペクトル I (EW方向)
 設計用床応答スペクトル II (EW方向)

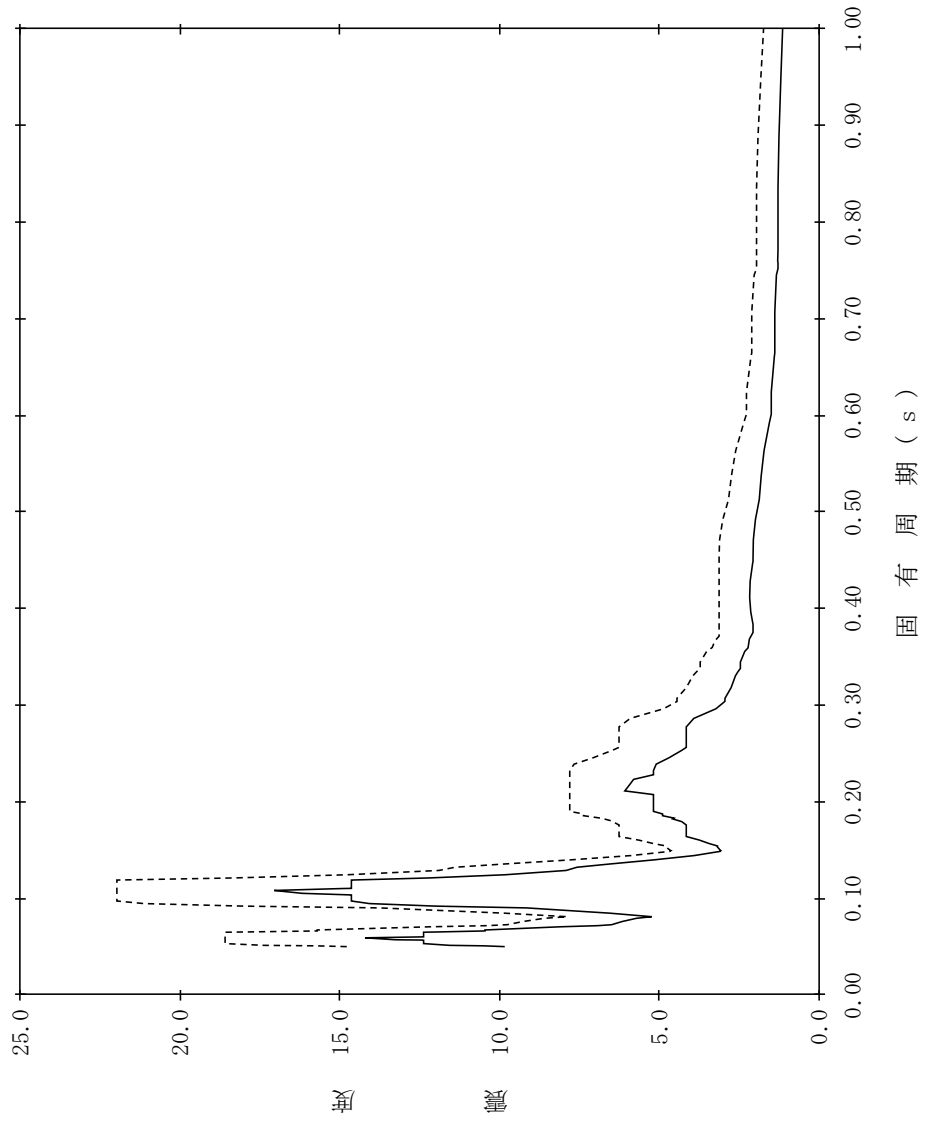

【NS2-PCV-SsEW-GSW117】

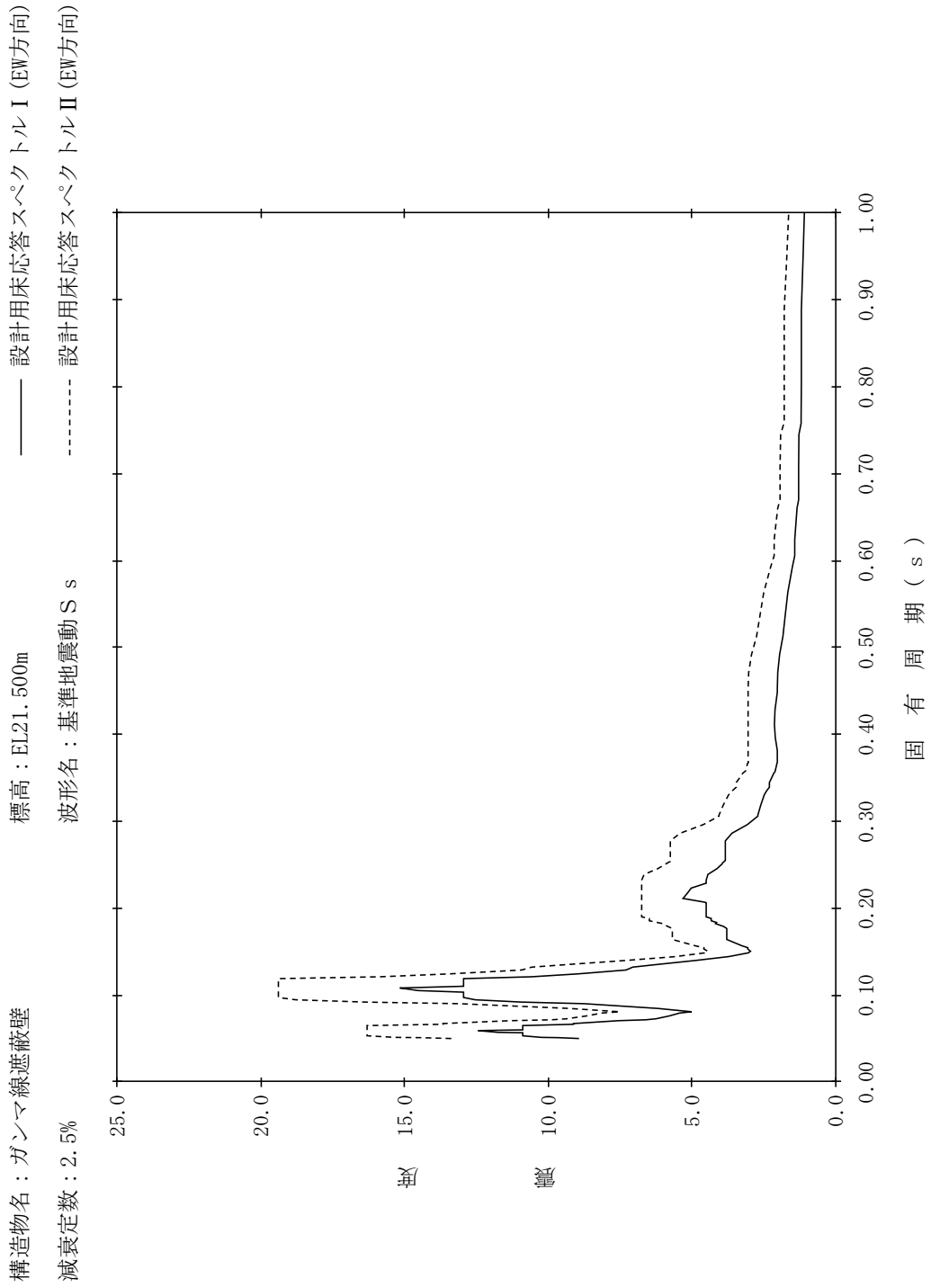

【NS2-PCV-SsEW-GSW118】

構造物名：ガンマ線遮蔽壁
 標高：EL21.500m
 減衰定数：3.0%
 波形名：基準地震動 S s
 設計用床応答スペクトル I (EW方向)
 設計用床応答スペクトル II (EW方向)

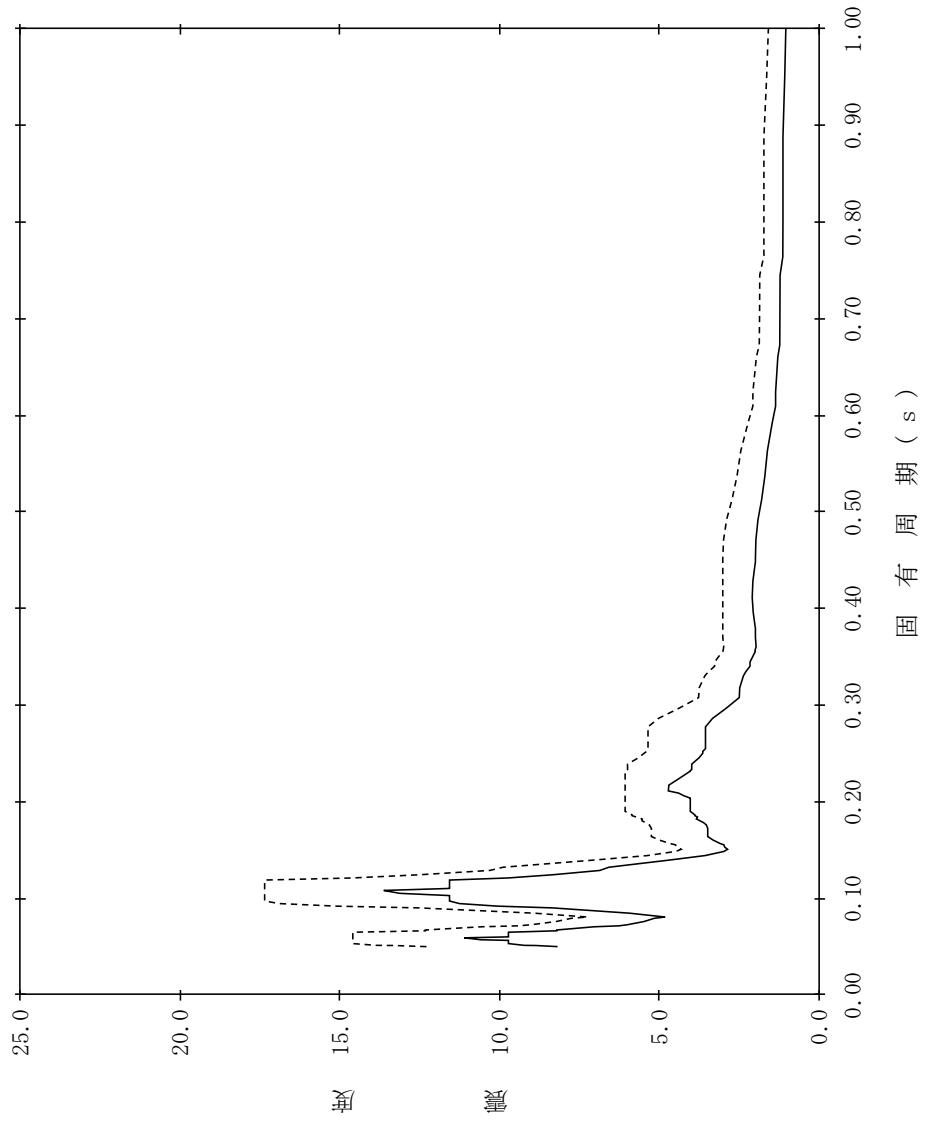

【NS2-PCV-SsEW-GSW119】

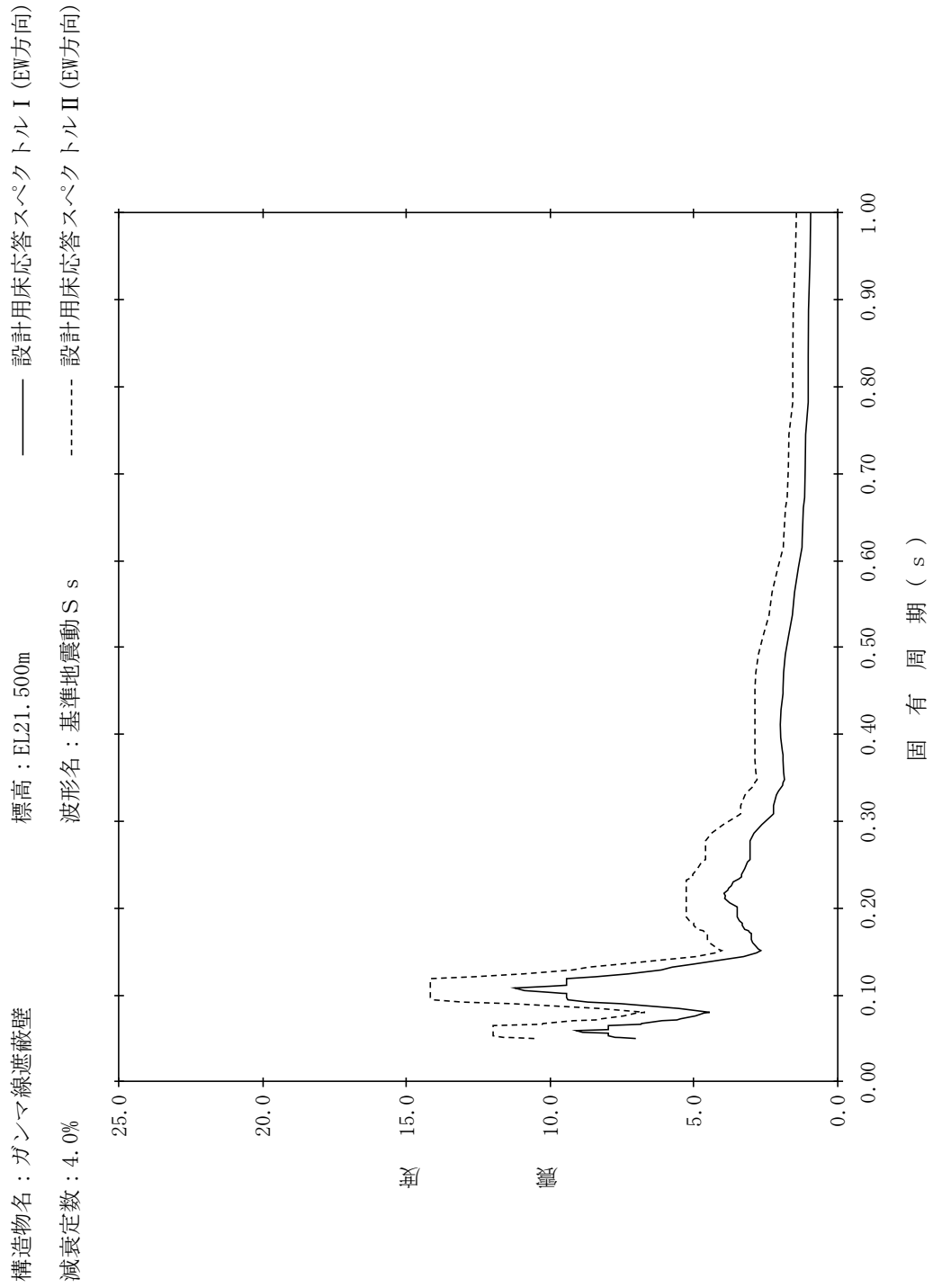

【NS2-PCV-SsEW-GSW120】

構造物名：ガンマ線遮蔽壁
 標高：EL21.500m
 減衰定数：5.0%
 波形名：基準地震動 S s
 設計用床応答スペクトル I (EW方向)
 設計用床応答スペクトル II (EW方向)

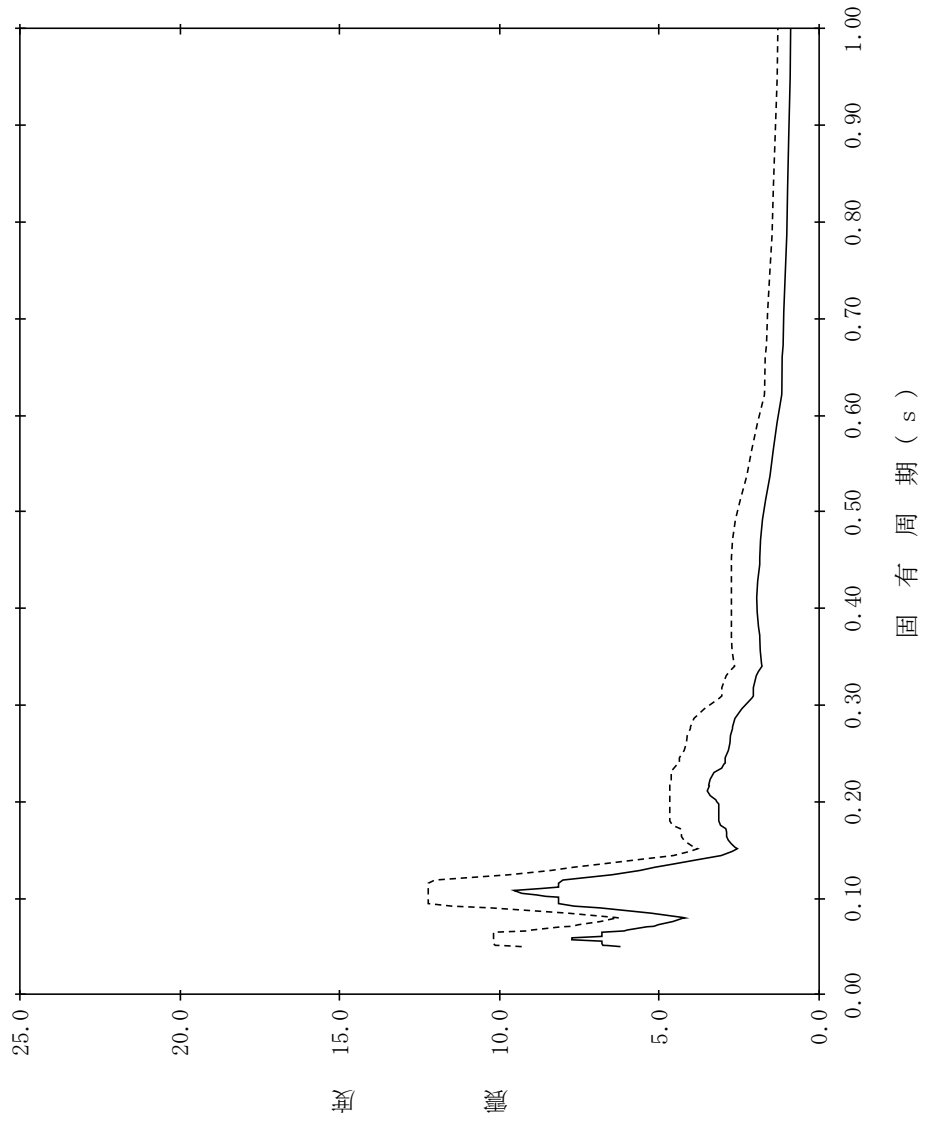

【NS2-PCV-SsEW-GSW121】

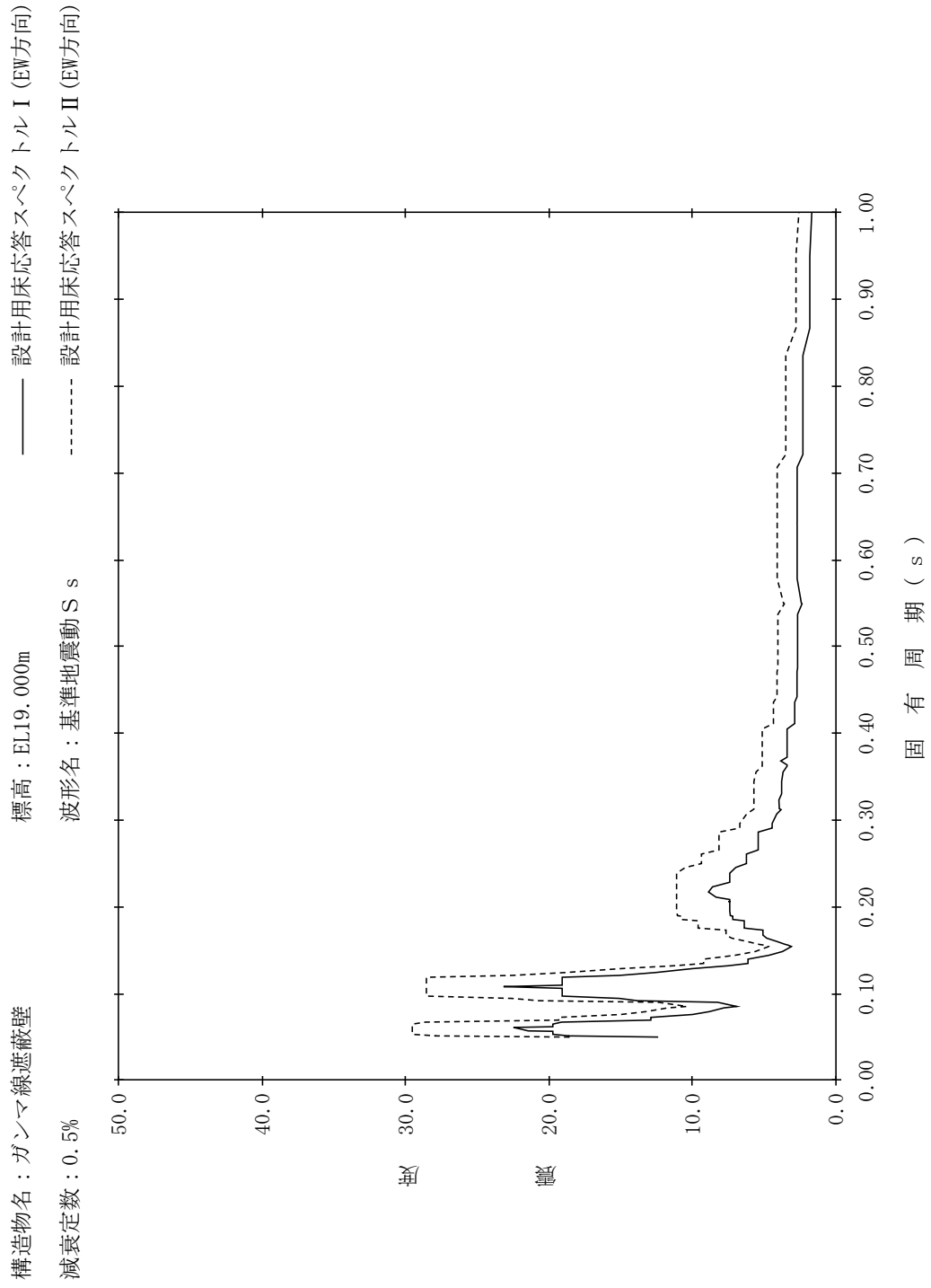

【NS2-PCV-SsEW-GSW122】

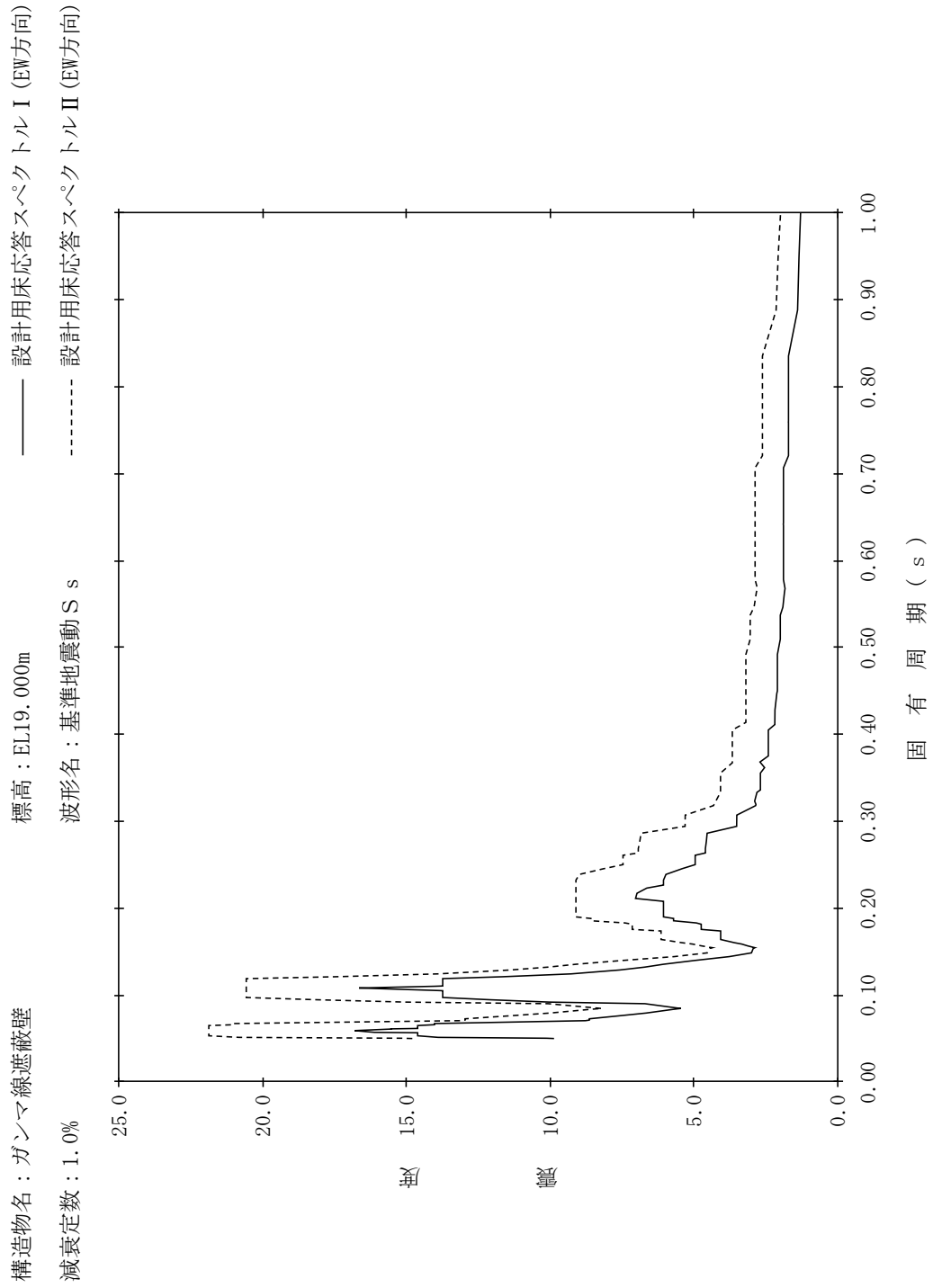

【NS2-PCV-SsEW-GSW123】

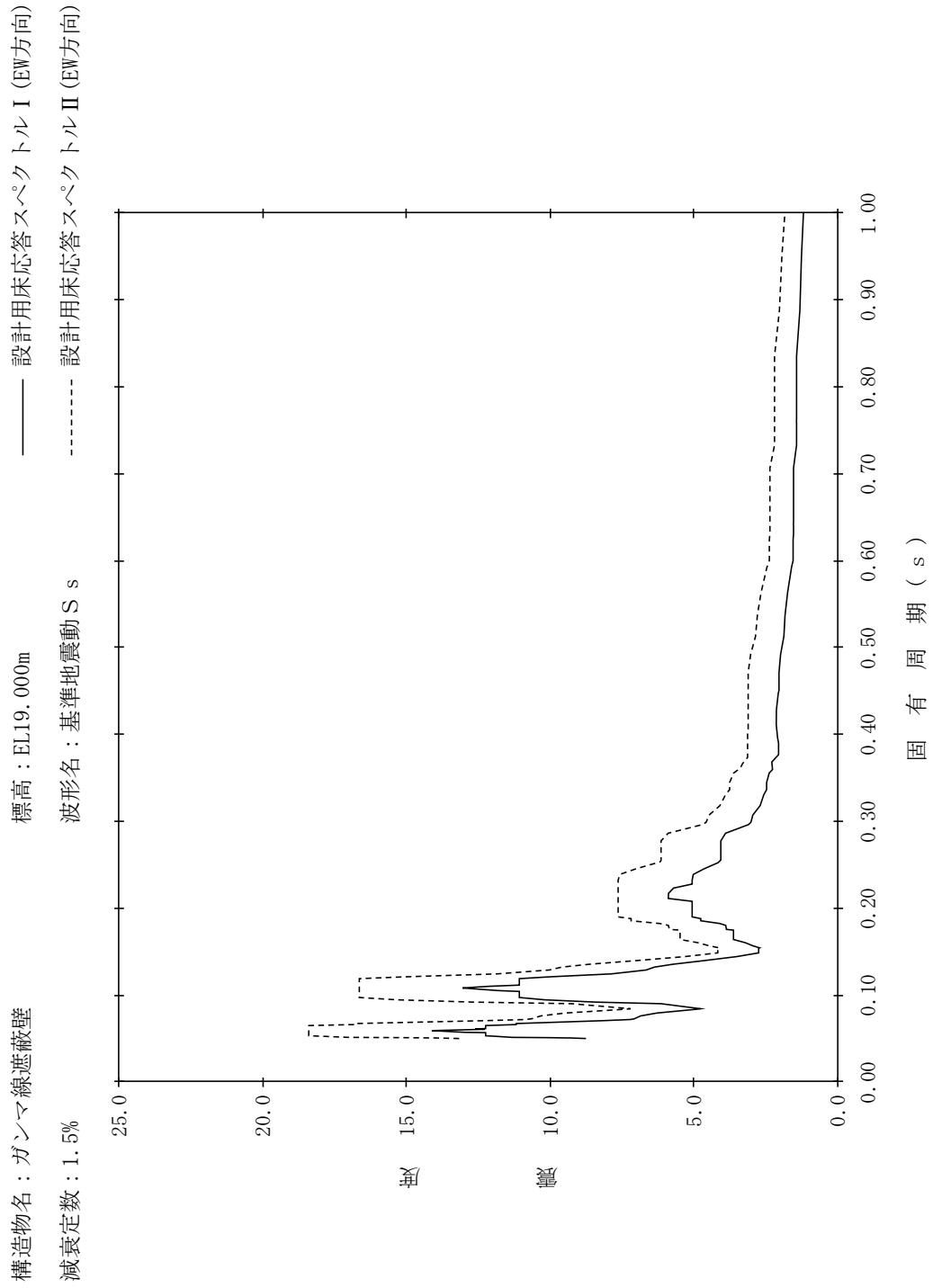

【NS2-PCV-SsEW-GSW124】

構造物名：ガンマ線遮蔽壁
標高：EL19.000m
減衰定数：2.0%
波形名：基準地震動 S s
設計用床応答スペクトル I (EW方向)
設計用床応答スペクトル II (EW方向)

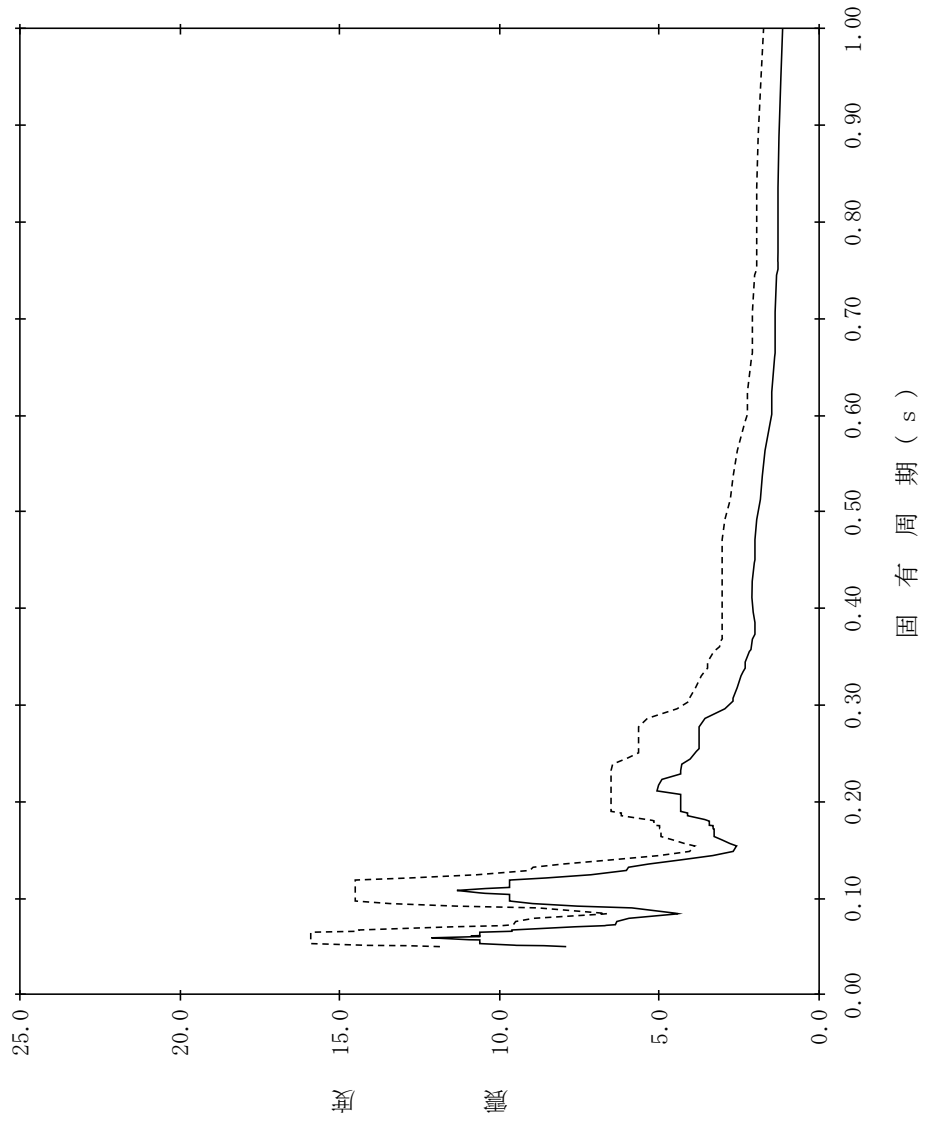

【NS2-PCV-SsEW-GSW125】

構造物名：ガンマ線遮蔽壁
 標高：EL19.000m
 減衰定数：2.5%
 波形名：基準地震動 S s
 設計用床応答スペクトル I (EW方向)
 設計用床応答スペクトル II (EW方向)

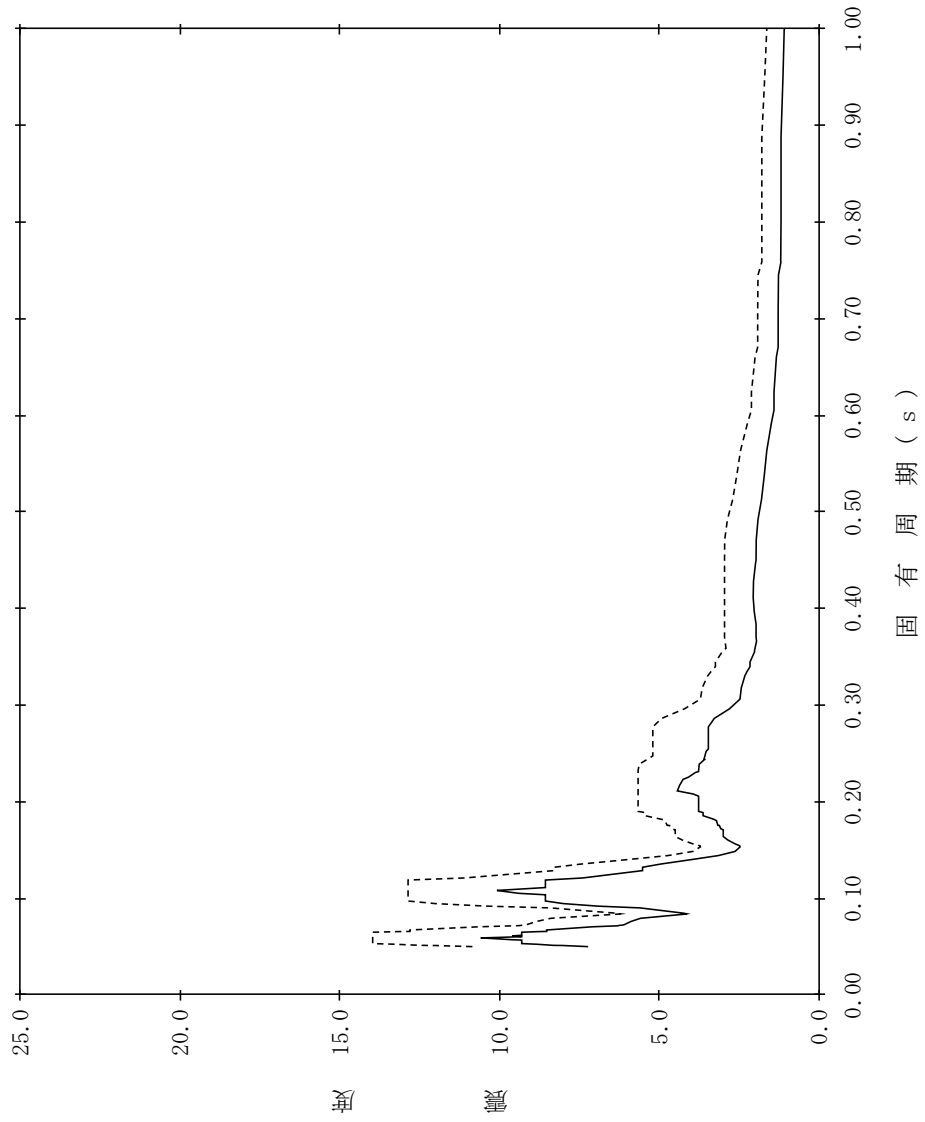

【NS2-PCV-SsEW-GSW126】

構造物名：ガンマ線遮蔽壁
 標高：EL19.000m
 減衰定数：3.0%
 波形名：基準地震動 S s
 設計用床応答スペクトル I (EW方向)
 設計用床応答スペクトル II (EW方向)

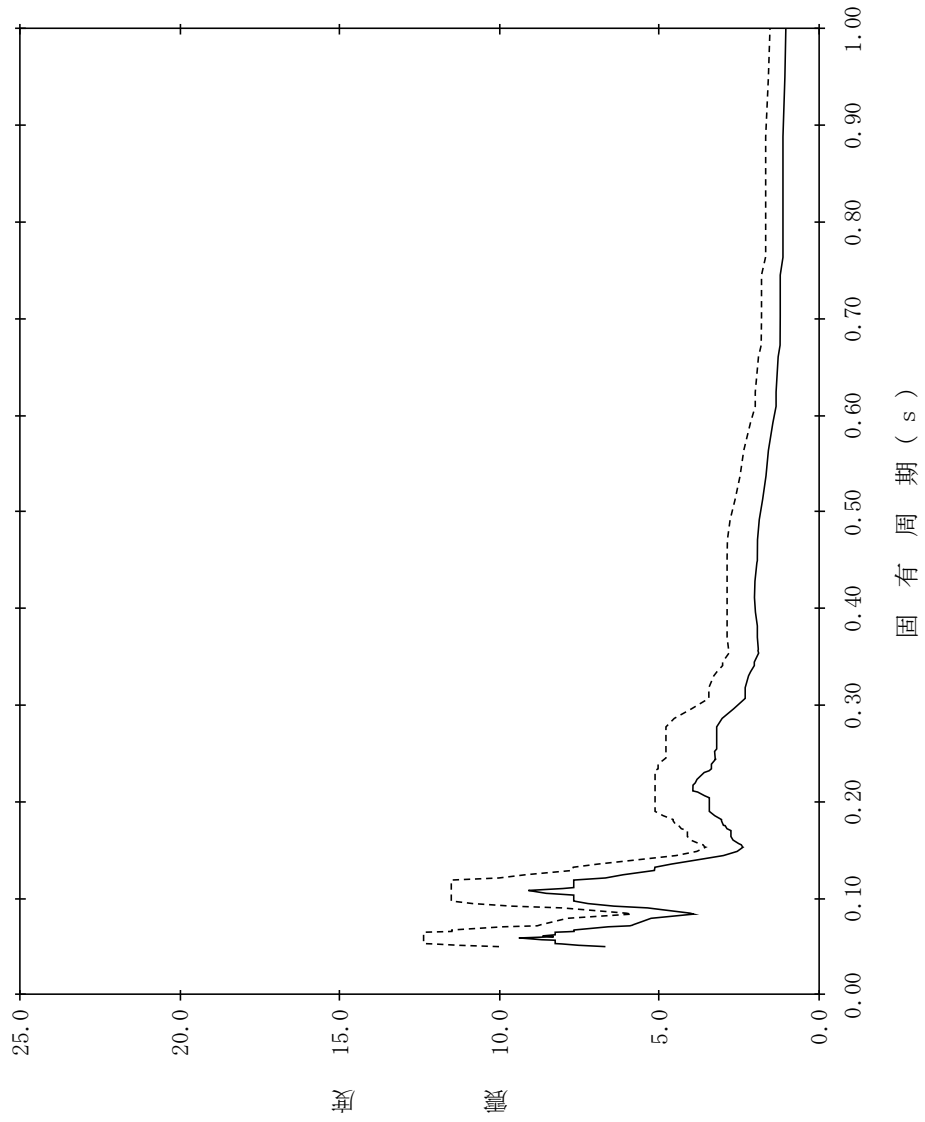

【NS2-PCV-SsEW-GSW127】

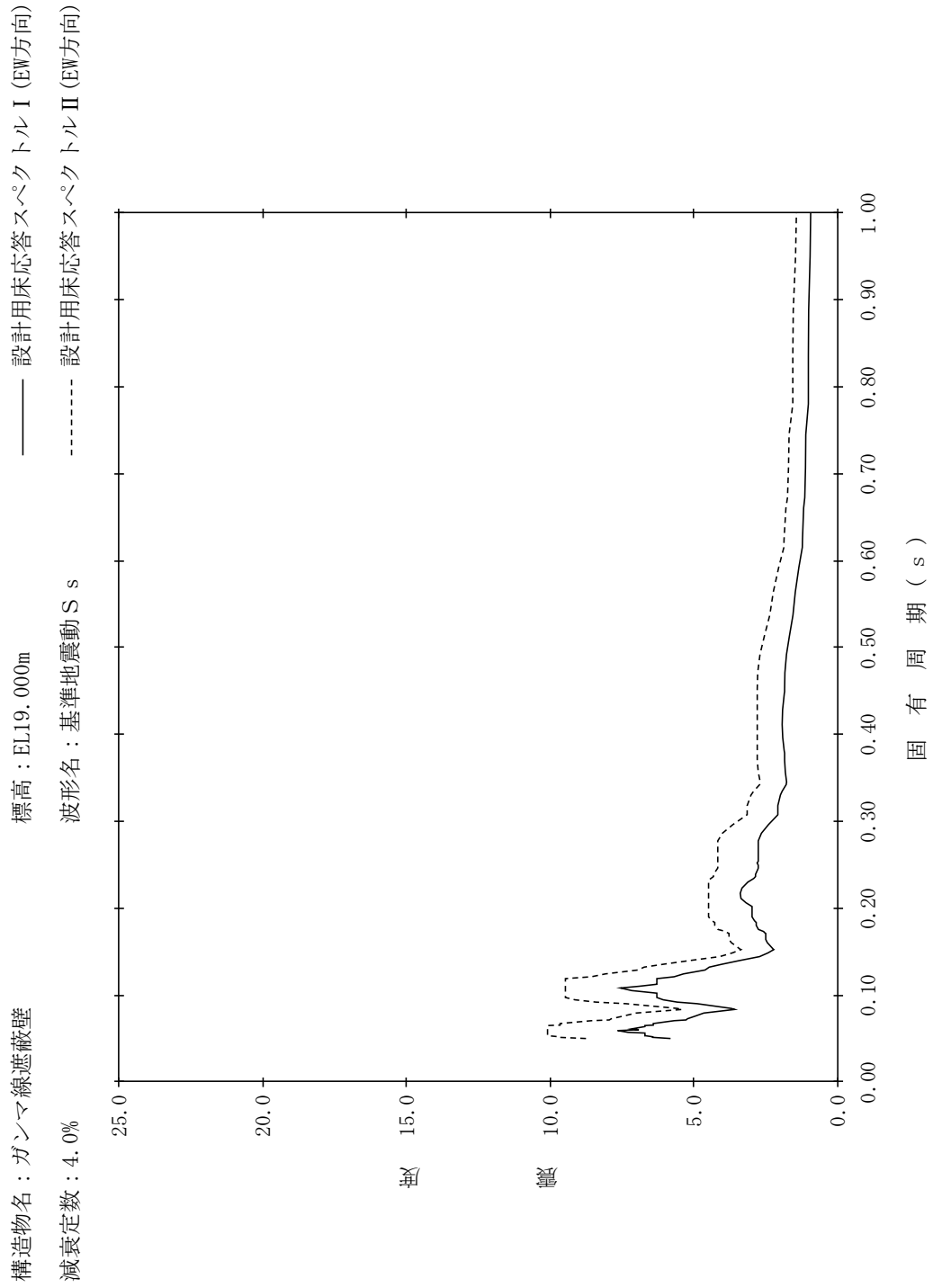

【NS2-PCV-SsEW-GSW128】

構造物名：ガンマ線遮蔽壁
 標高：EL19.000m
 減衰定数：5.0%
 波形名：基準地震動 S s
 設計用床応答スペクトル I (EW方向)
 設計用床応答スペクトル II (EW方向)

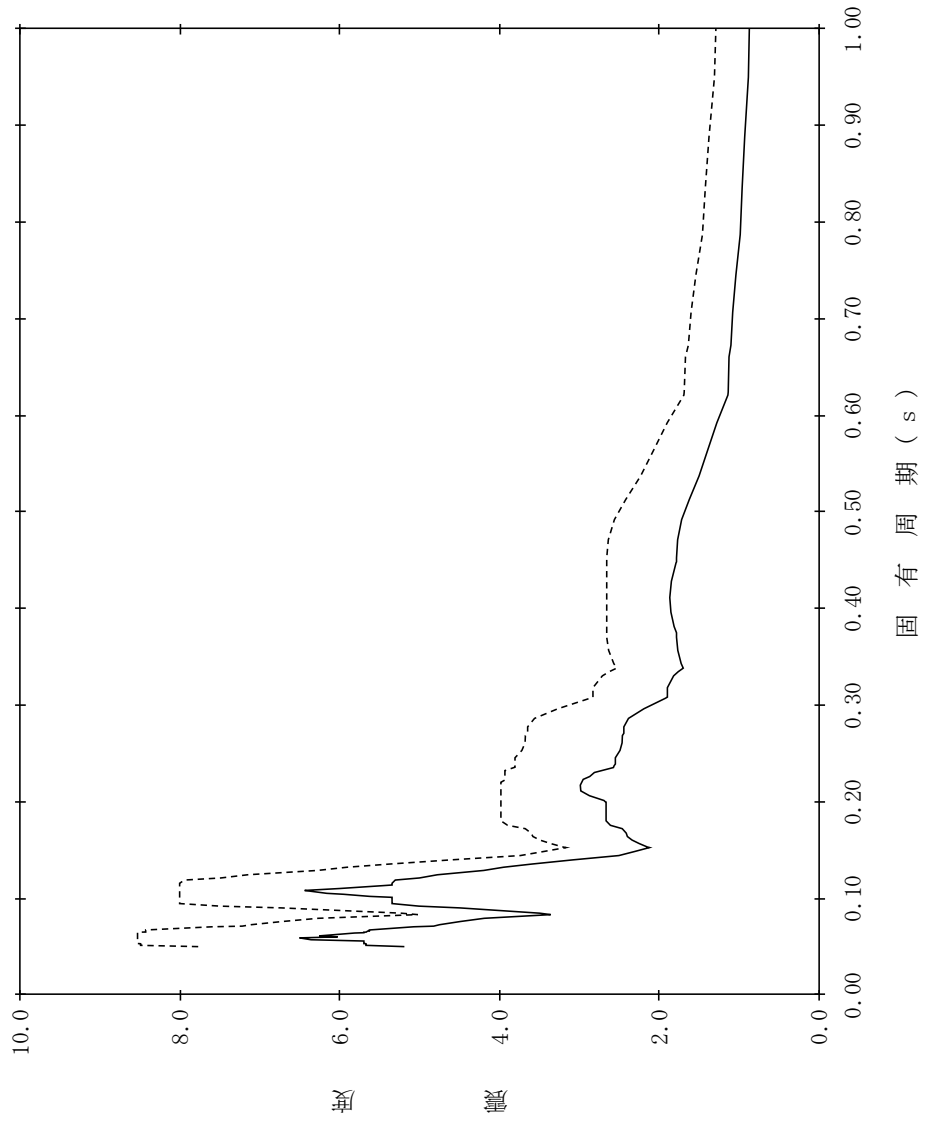

【NS2-PCV-SsEW-PED129】

構造物名：原子炉圧力容器ベデスタル
 標高：EL15.944m
 減衰定数：0.5%
 波形名：基準地震動 S s
 設計用床応答スペクトル I (EW方向)
 設計用床応答スペクトル II (EW方向)

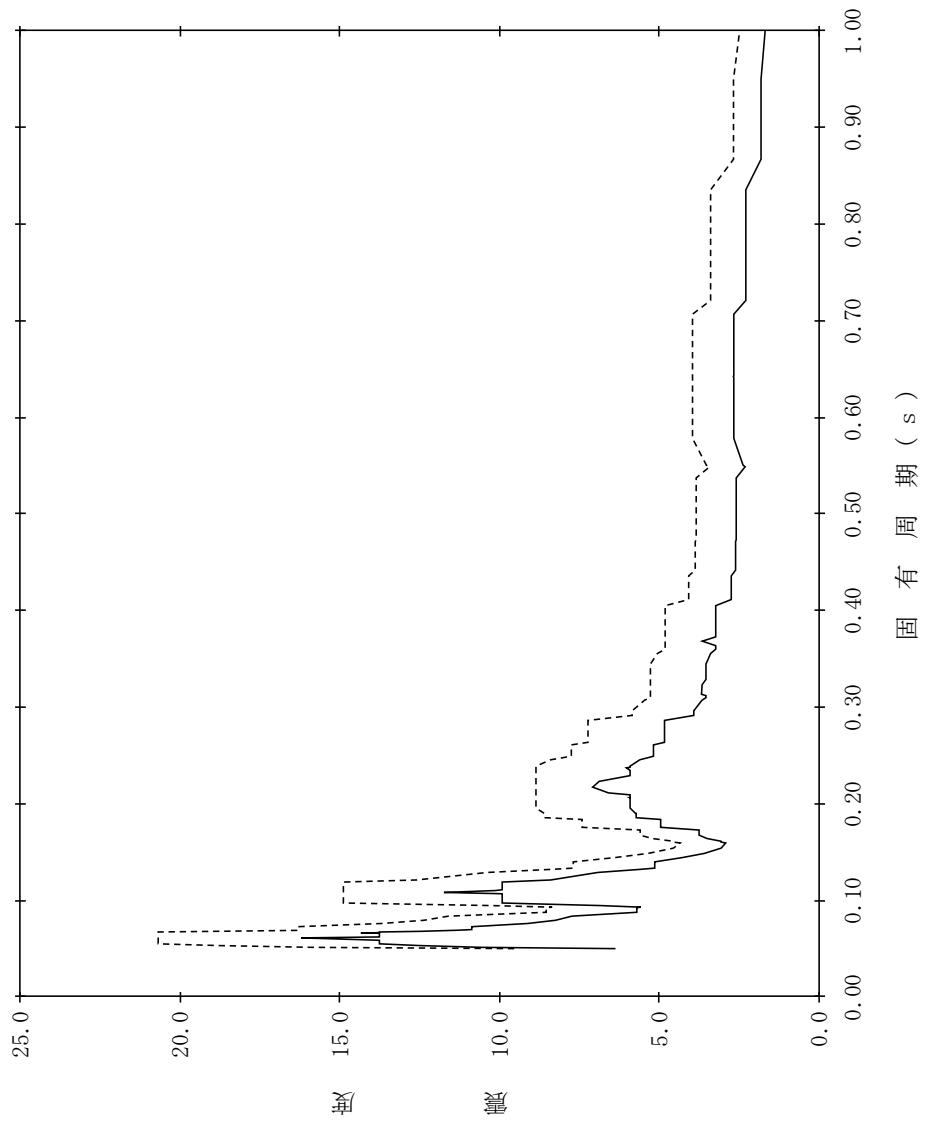

【NS2-PCV-SsEW-PED1.30】

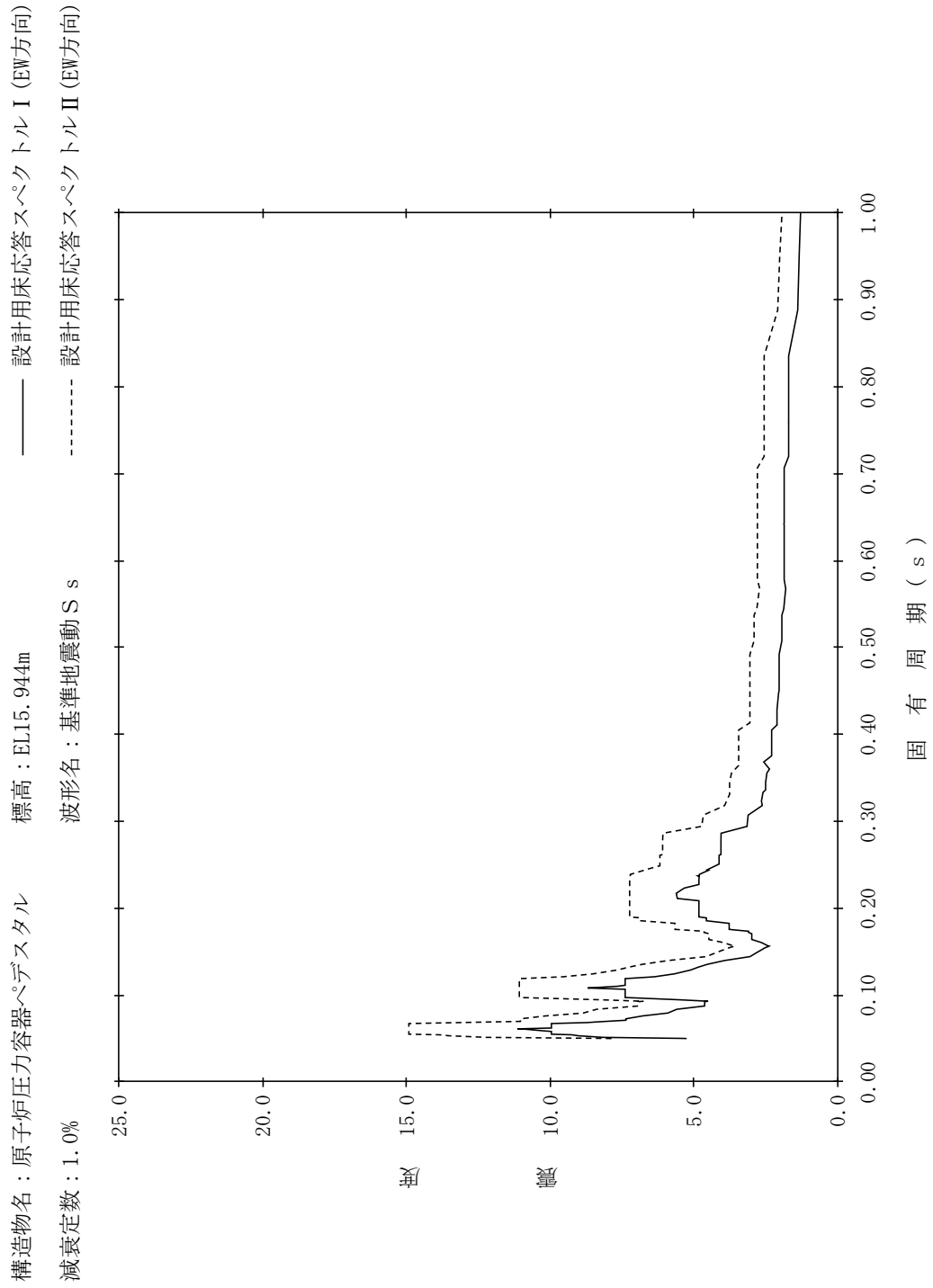

【NS2-PCV-SsEW-PED131】

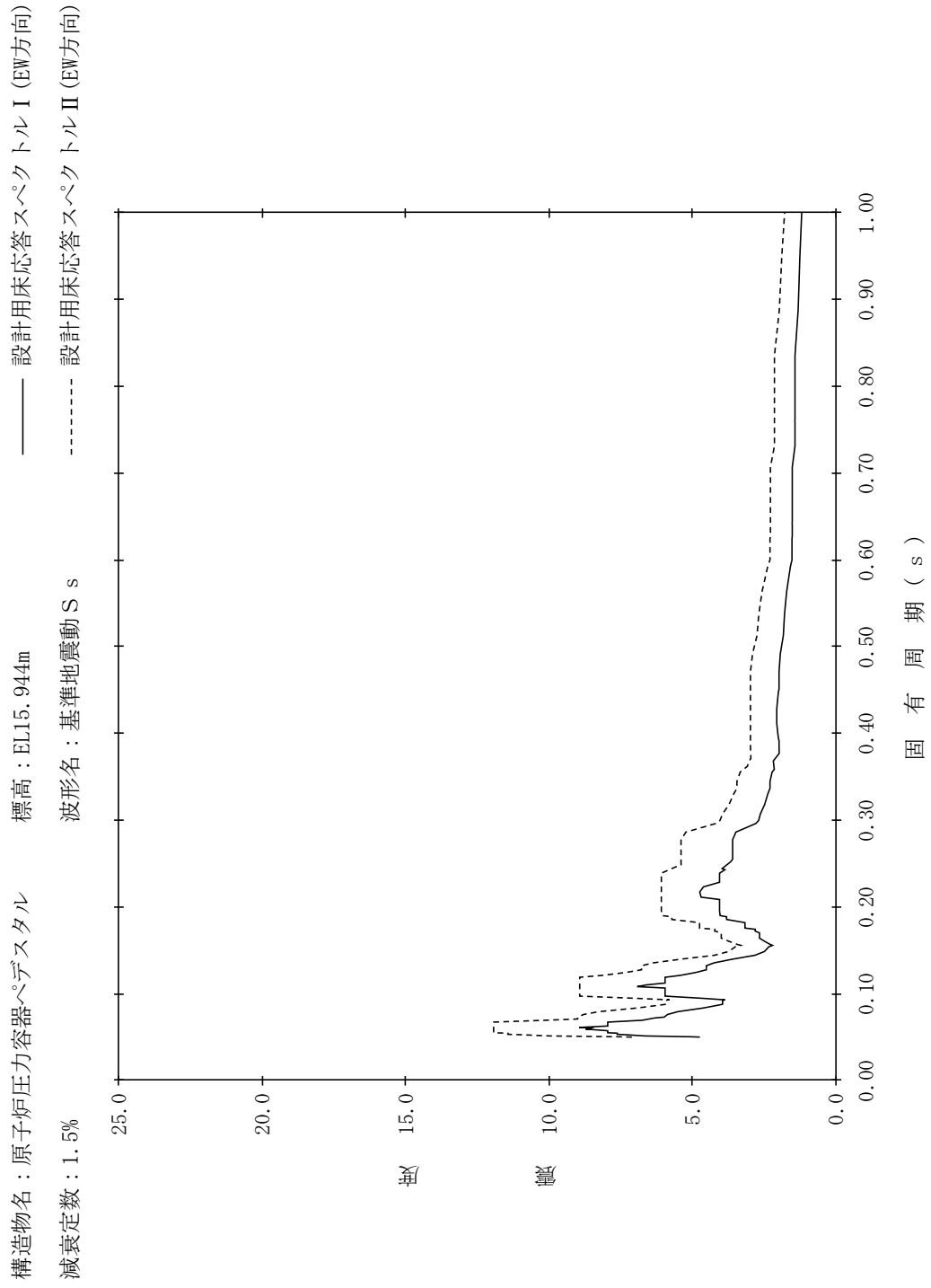

【NS2-PCV-SsEW-PED132】

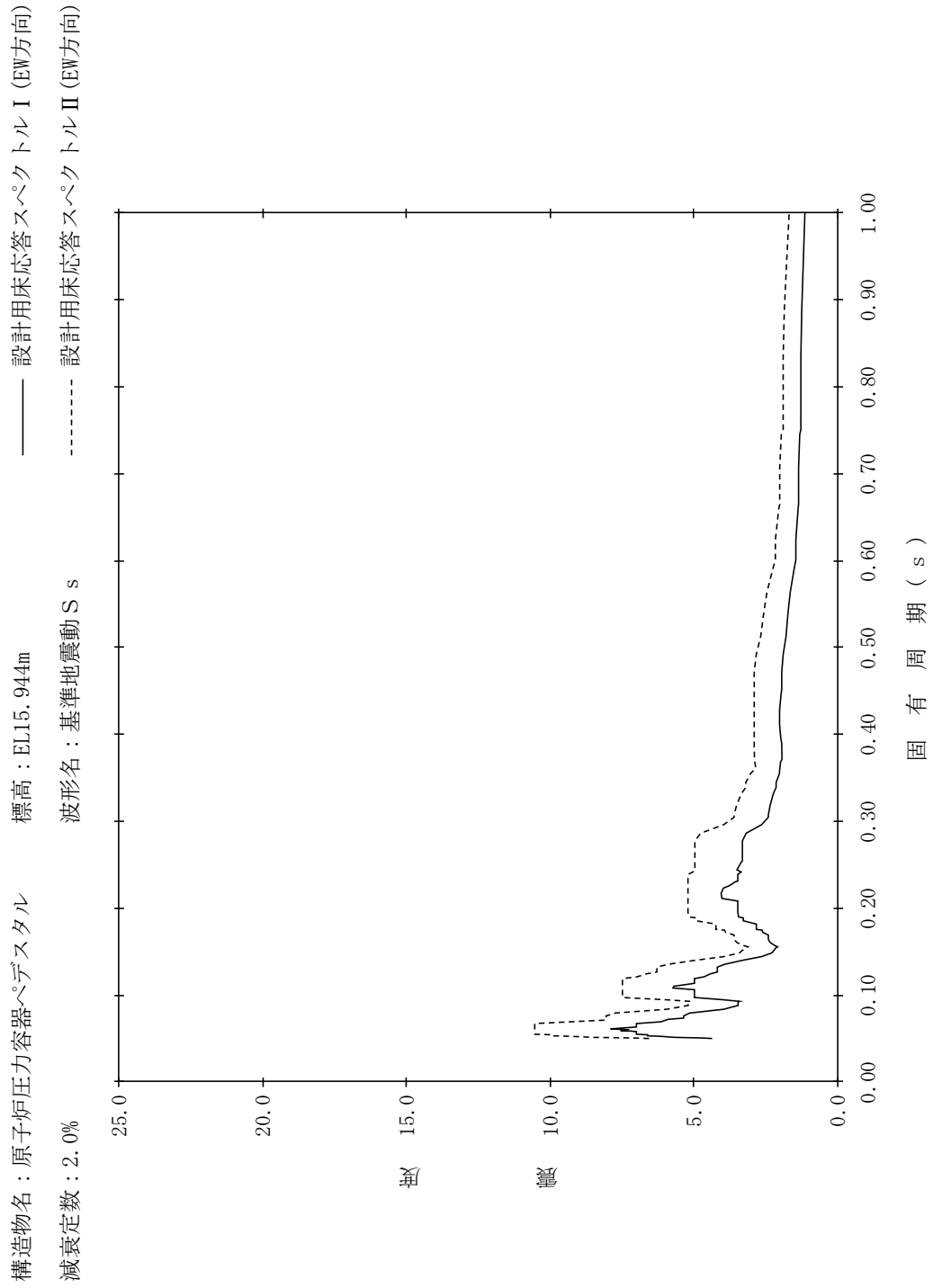

【NS2-PCV-SsEW-PED133】

構造物名：原子炉压力容器ベデスタル
 標高：EL15.944m
 減衰定数：2.5%
 波形名：基準地震動 S s
 設計用床応答スペクトル I (EW方向)
 設計用床応答スペクトル II (EW方向)

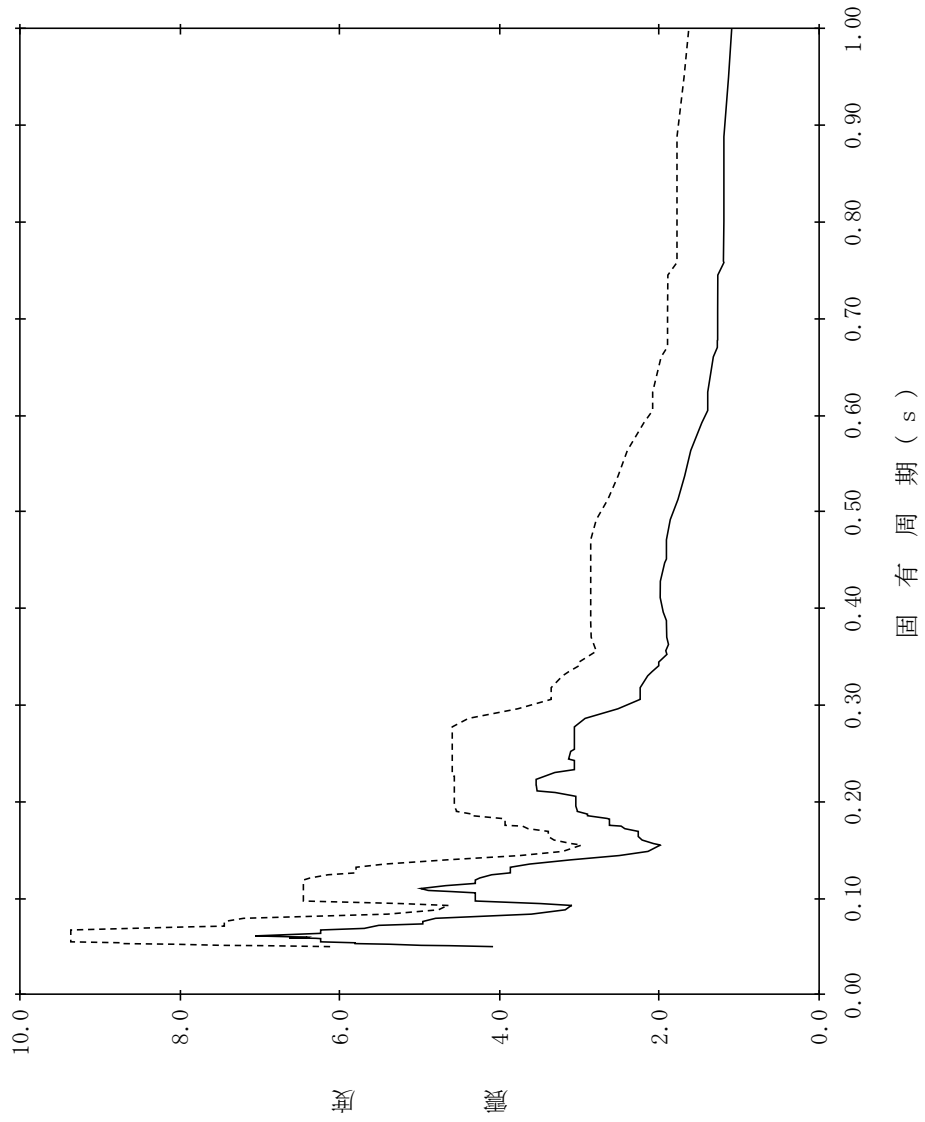

【NS2-PCV-SsEW-PED134】

構造物名：原子炉压力容器ベデスタル
 標高：EL15.944m
 減衰定数：3.0%
 波形名：基準地震動 S s
 設計用床応答スペクトル I (EW方向)
 設計用床応答スペクトル II (EW方向)

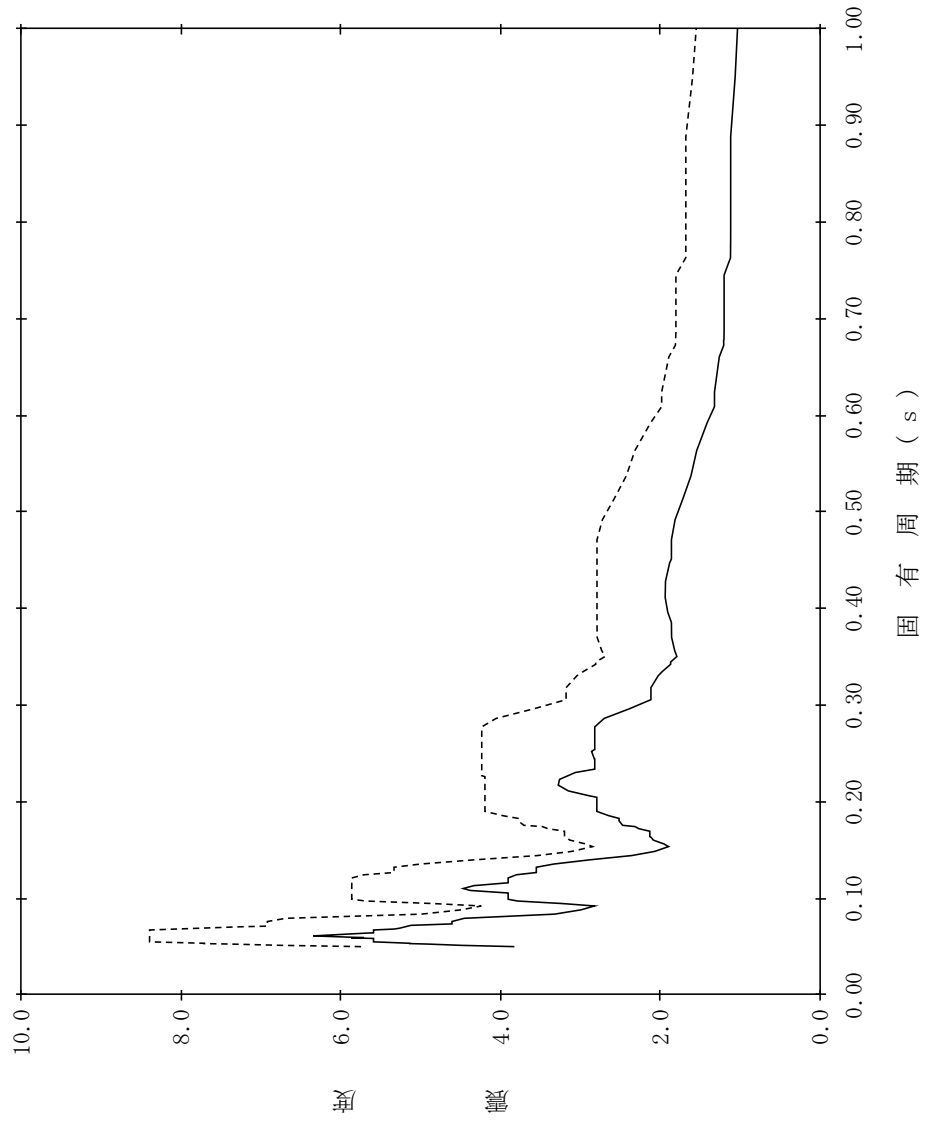

【NS2-PCV-SsEW-PED135】

構造物名：原子炉压力容器ベデスタル
 標高：EL15.944m
 減衰定数：4.0%
 波形名：基準地震動 S s
 設計用床応答スペクトル I (EW方向)
 設計用床応答スペクトル II (EW方向)

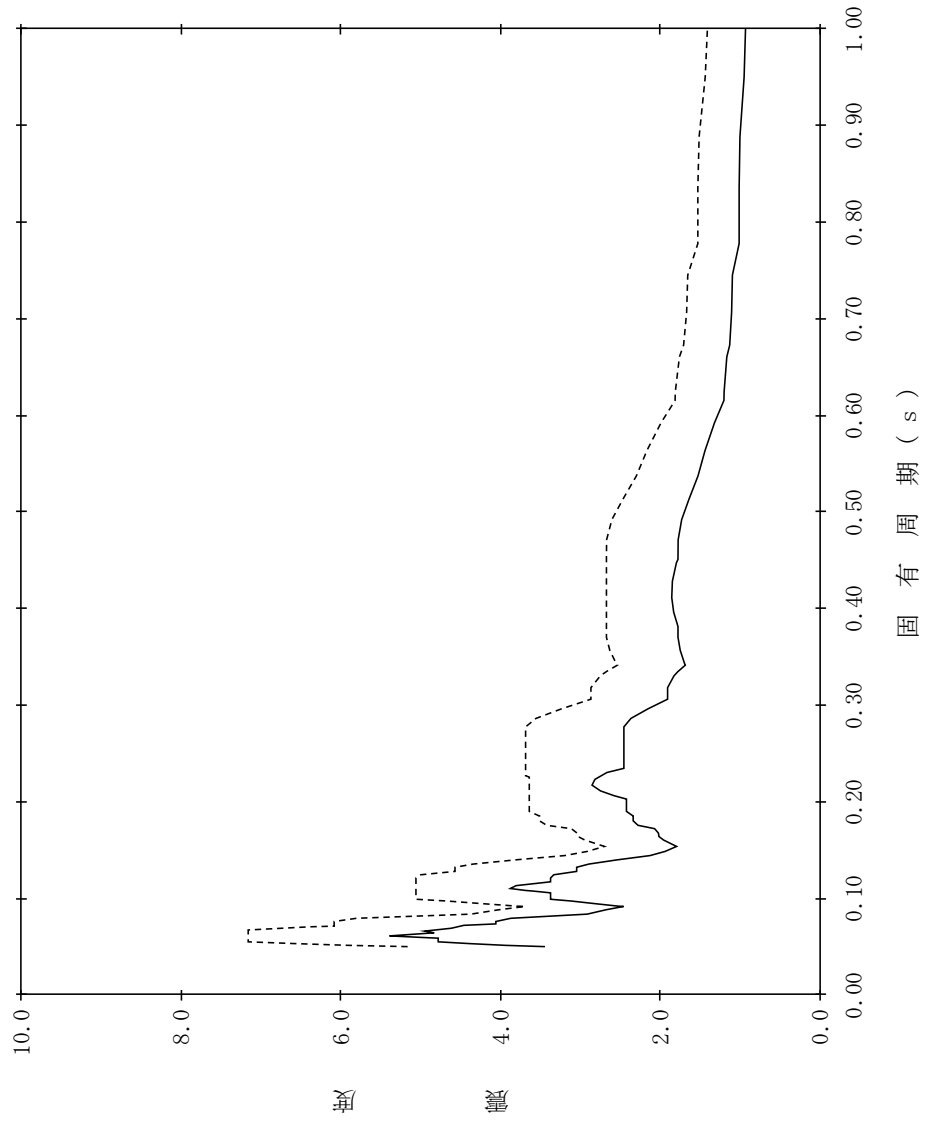

【NS2-PCV-SsEW-PED136】

構造物名：原子炉压力容器ベデスタル
 標高：EL15.944m
 減衰定数：5.0%
 波形名：基準地震動 S s
 設計用床応答スペクトル I (EW方向)
 設計用床応答スペクトル II (EW方向)

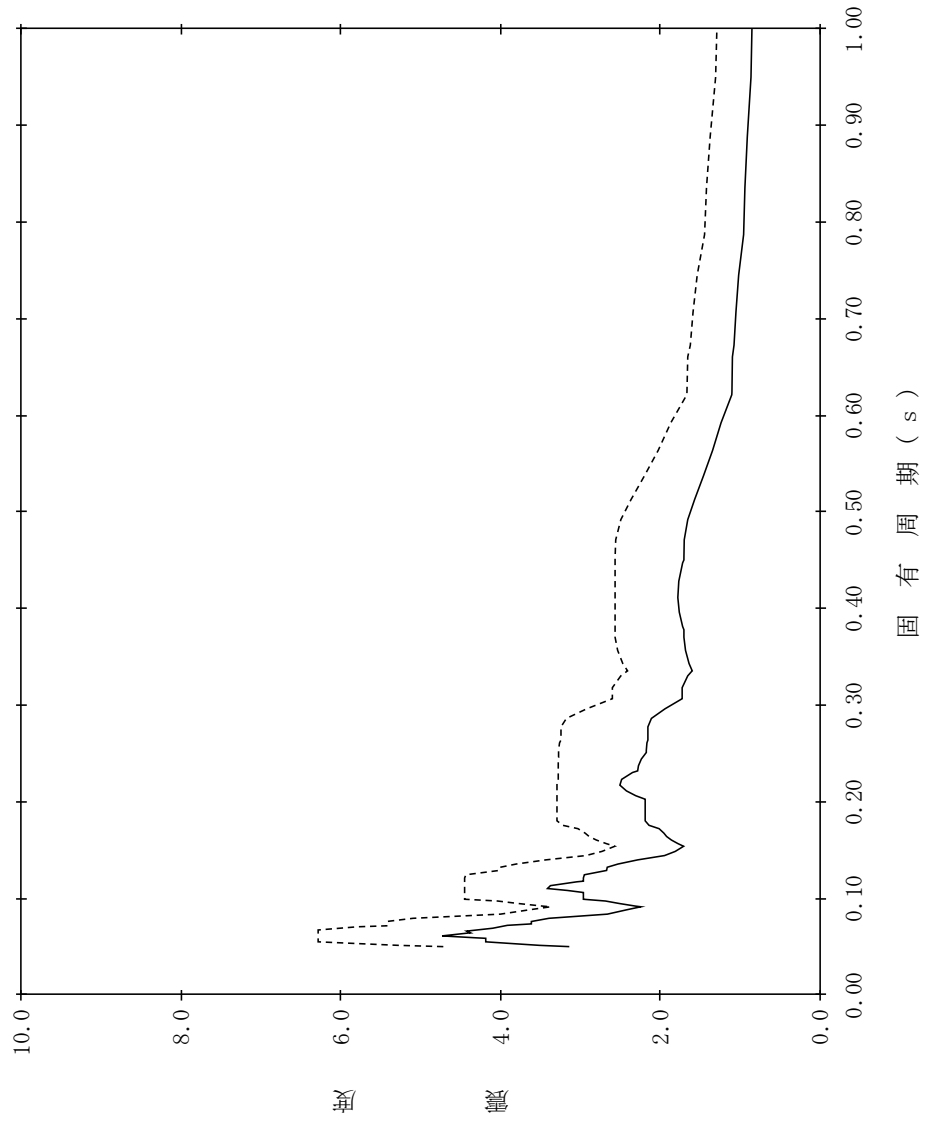

【NS2-PCV-SsEW-PED137】

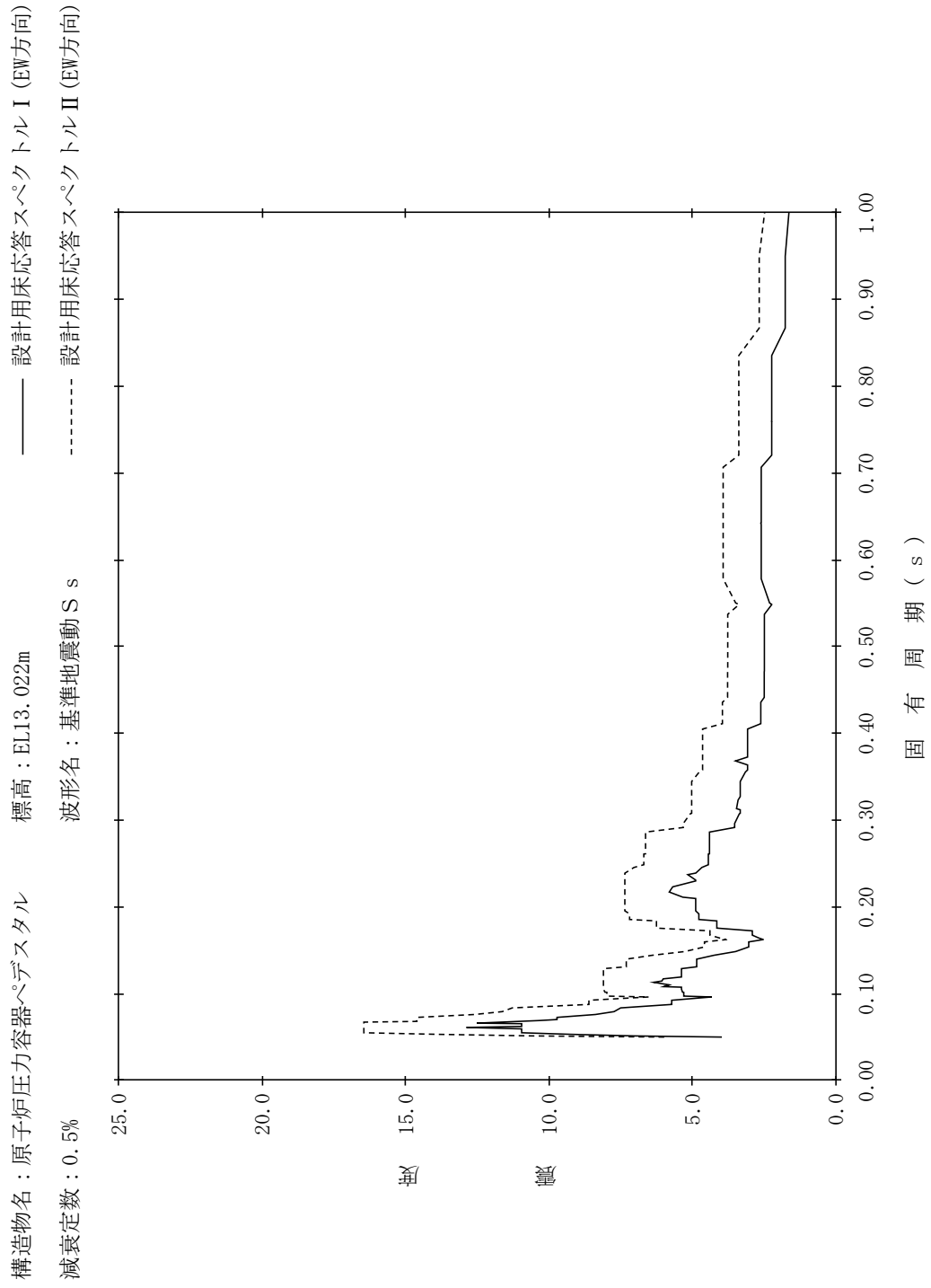

【NS2-PCV-SsEW-PED138】

構造物名：原子炉压力容器ベデスタル
 標高：EL13.022m
 減衰定数：1.0%
 波形名：基準地震動 S s
 設計用床応答スペクトル I (EW方向)
 設計用床応答スペクトル II (EW方向)

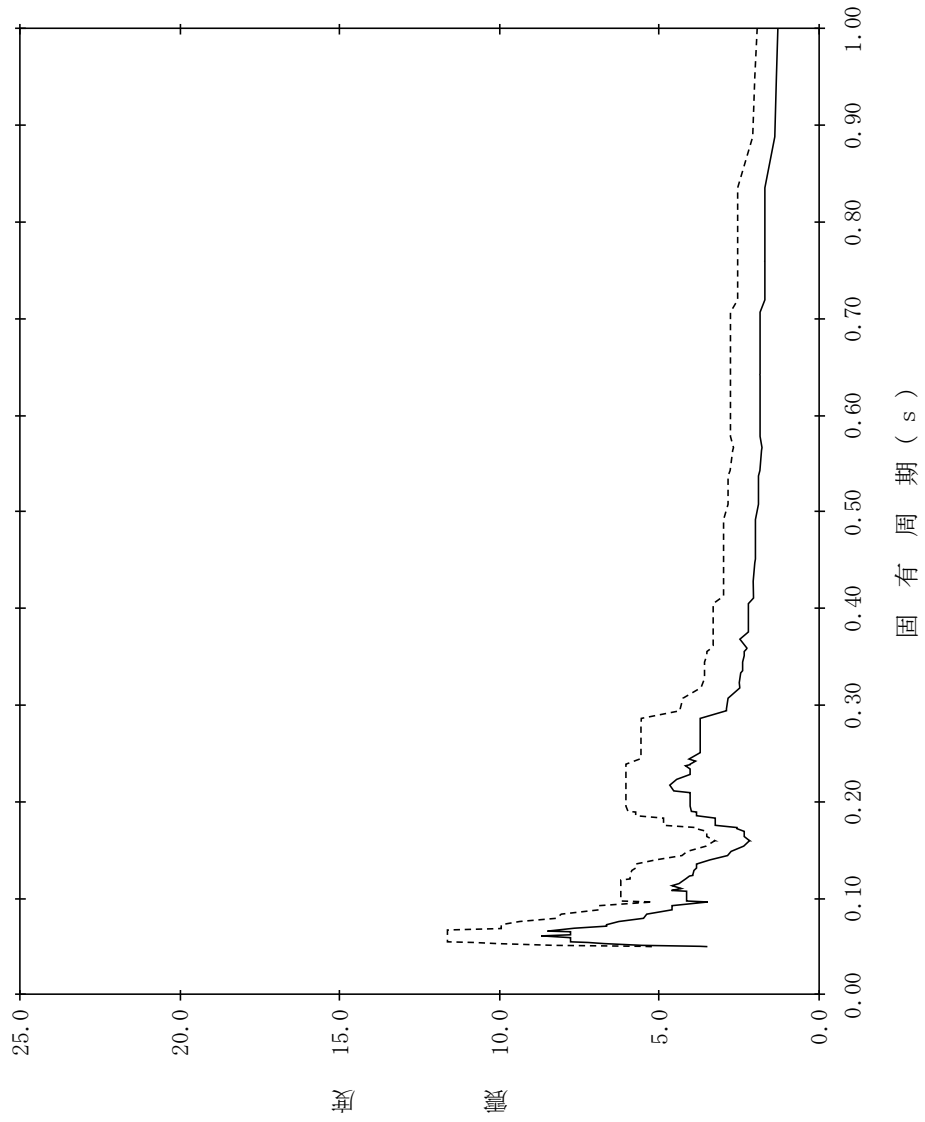

【NS2-PCV-SsEW-PED139】

構造物名：原子炉压力容器ベデスタル
 標高：EL13.022m
 減衰定数：1.5%
 波形名：基準地震動 S s

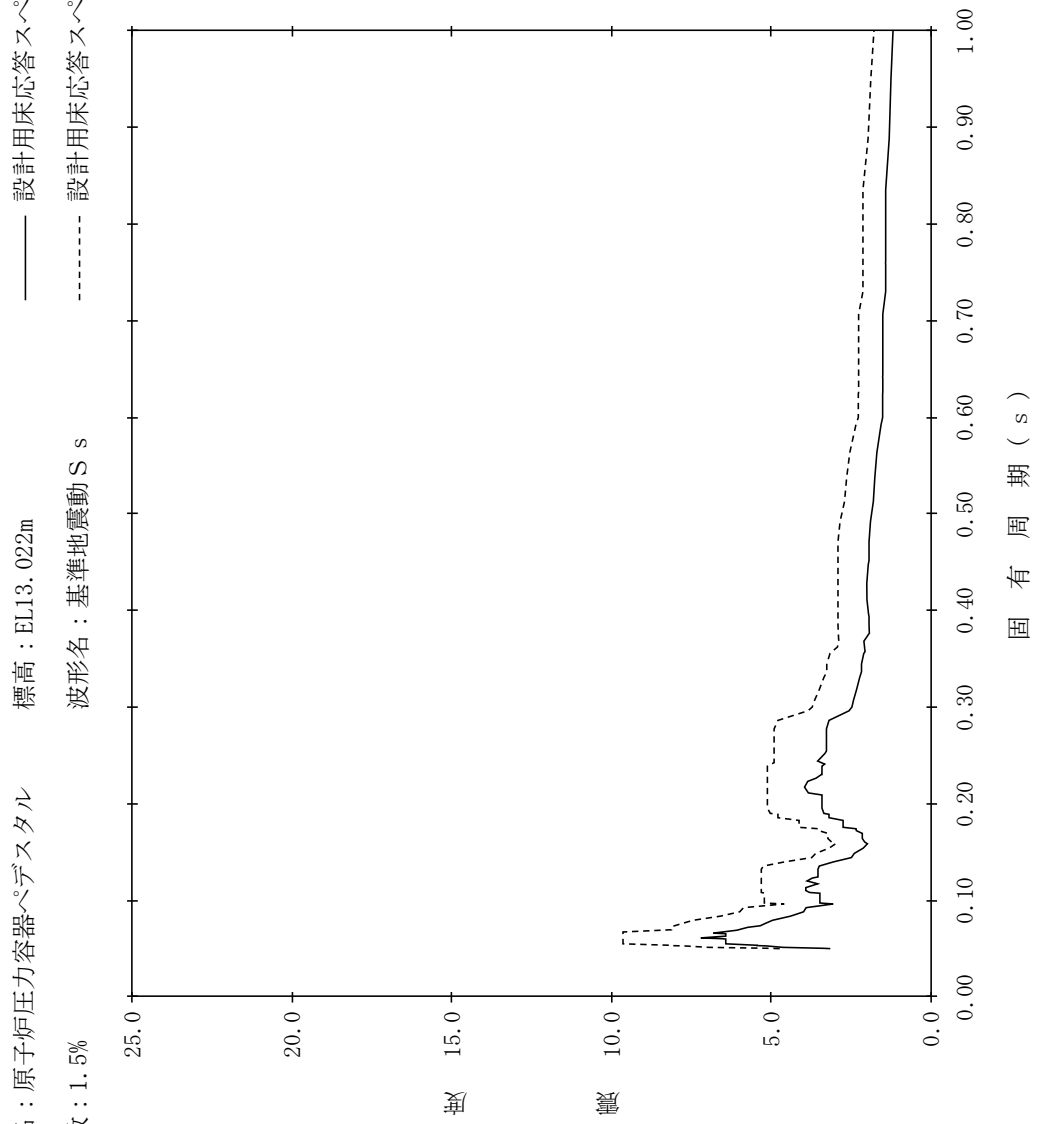

【NS2-PCV-SsEW-PED140】

構造物名：原子炉压力容器ベデスタル
 標高：EL13.022m
 減衰定数：2.0%
 波形名：基準地震動 S s
 設計用床応答スペクトル I (EW方向)
 設計用床応答スペクトル II (EW方向)

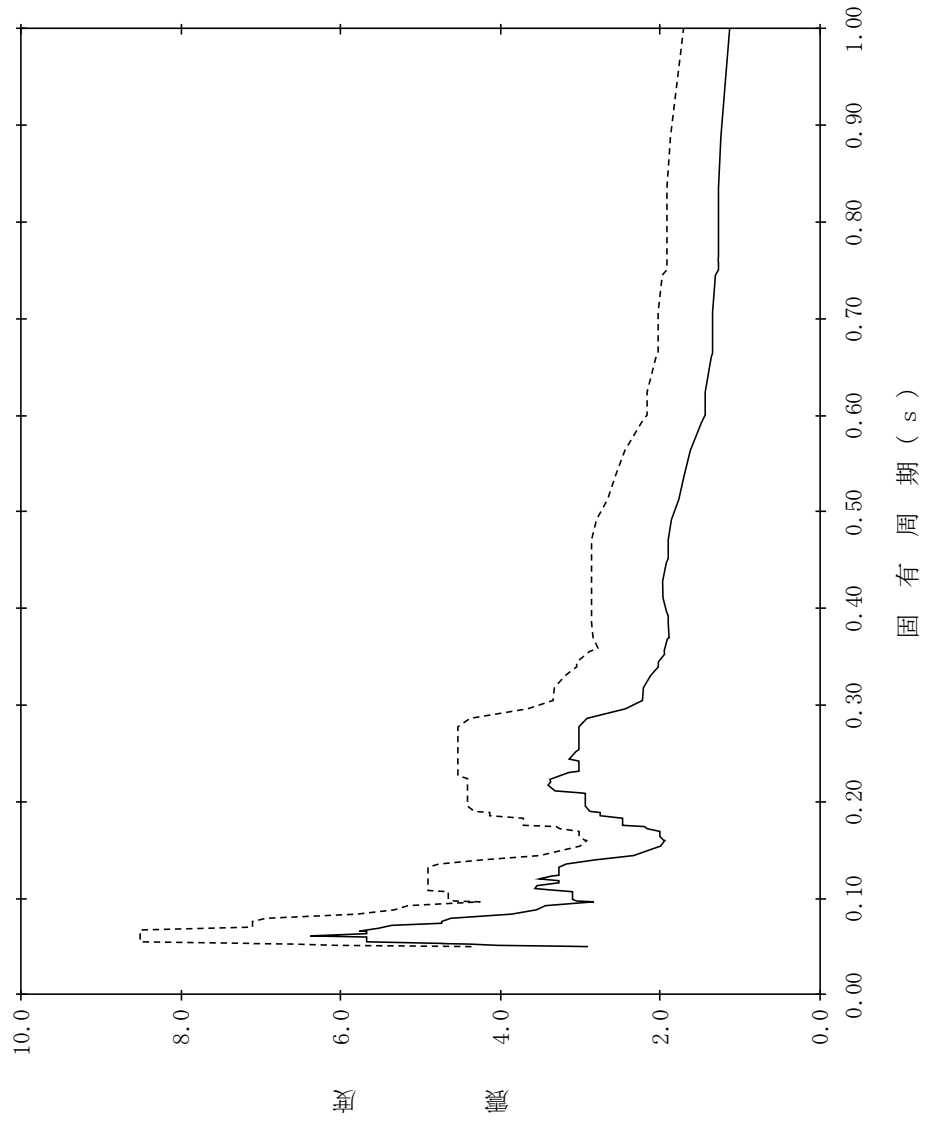

【NS2-PCV-SsEW-PED141】

構造物名：原子炉压力容器ベデスタル
 標高：EL13.022m
 減衰定数：2.5%
 波形名：基準地震動 S s
 設計用床応答スペクトル I (EW方向)
 設計用床応答スペクトル II (EW方向)

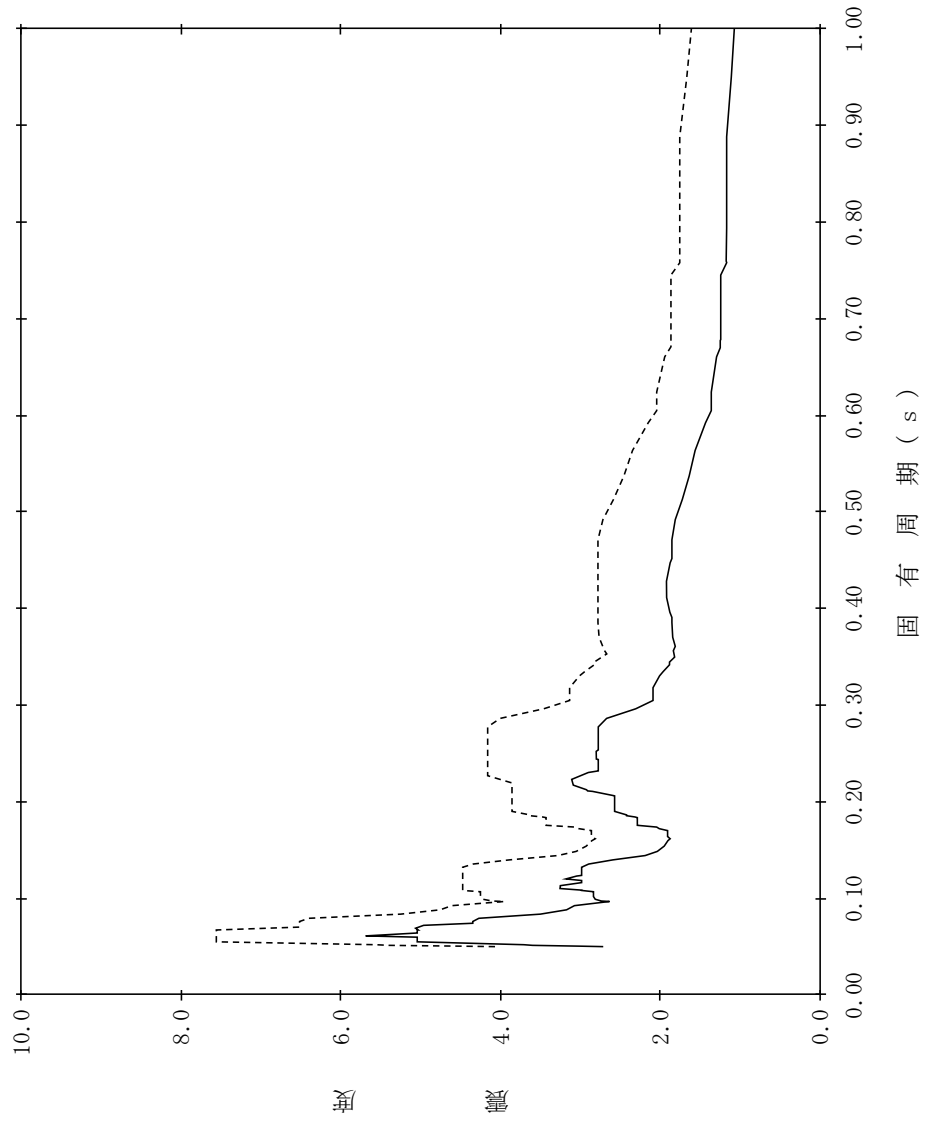

【NS2-PCV-SsEW-PED142】

構造物名：原子炉压力容器ベデスタル
 標高：EL13.022m
 減衰定数：3.0%
 波形名：基準地震動 S s
 設計用床応答スペクトル I (EW方向)
 設計用床応答スペクトル II (EW方向)

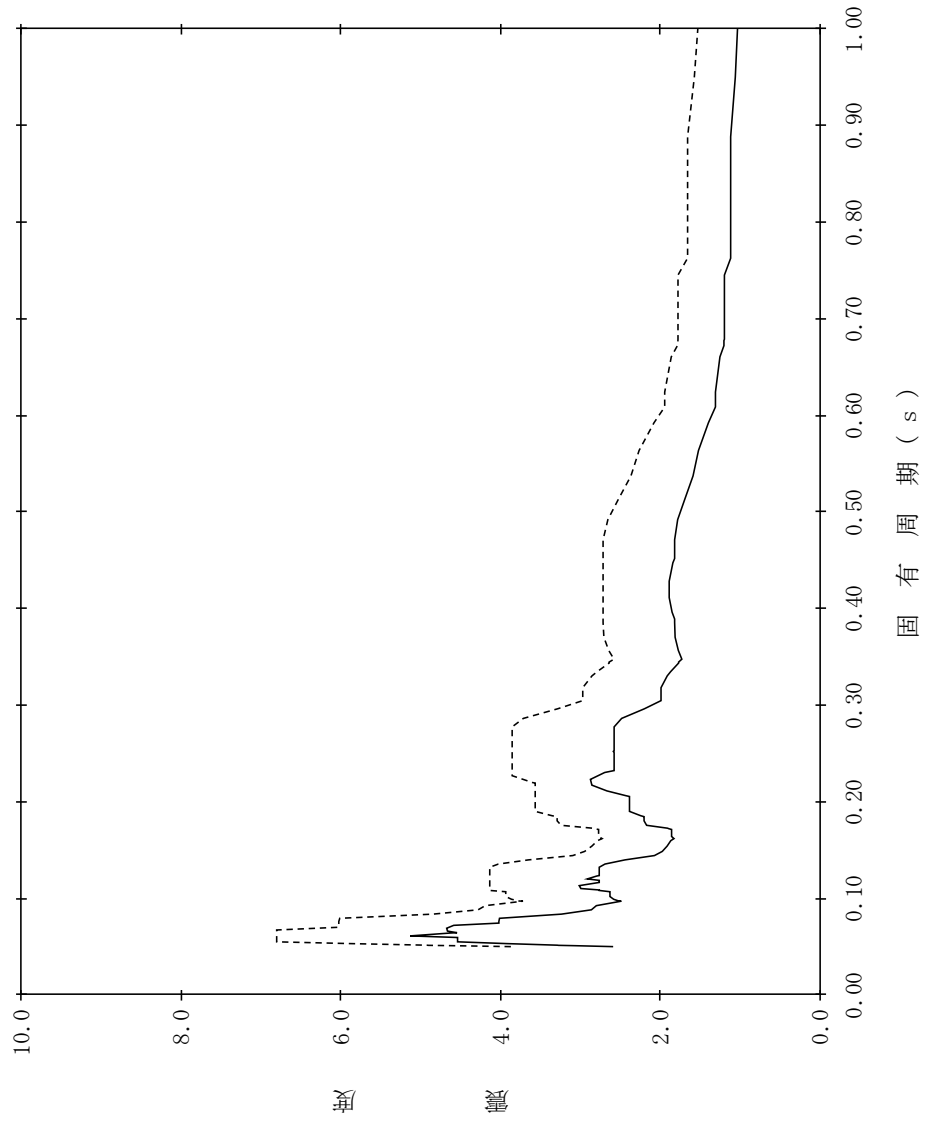

【NS2-PCV-SsEW-PED143】

構造物名：原子炉压力容器ベデスタル
 標高：EL13.022m
 減衰定数：4.0%
 波形名：基準地震動 S s
 設計用床応答スペクトル I (EW方向)
 設計用床応答スペクトル II (EW方向)

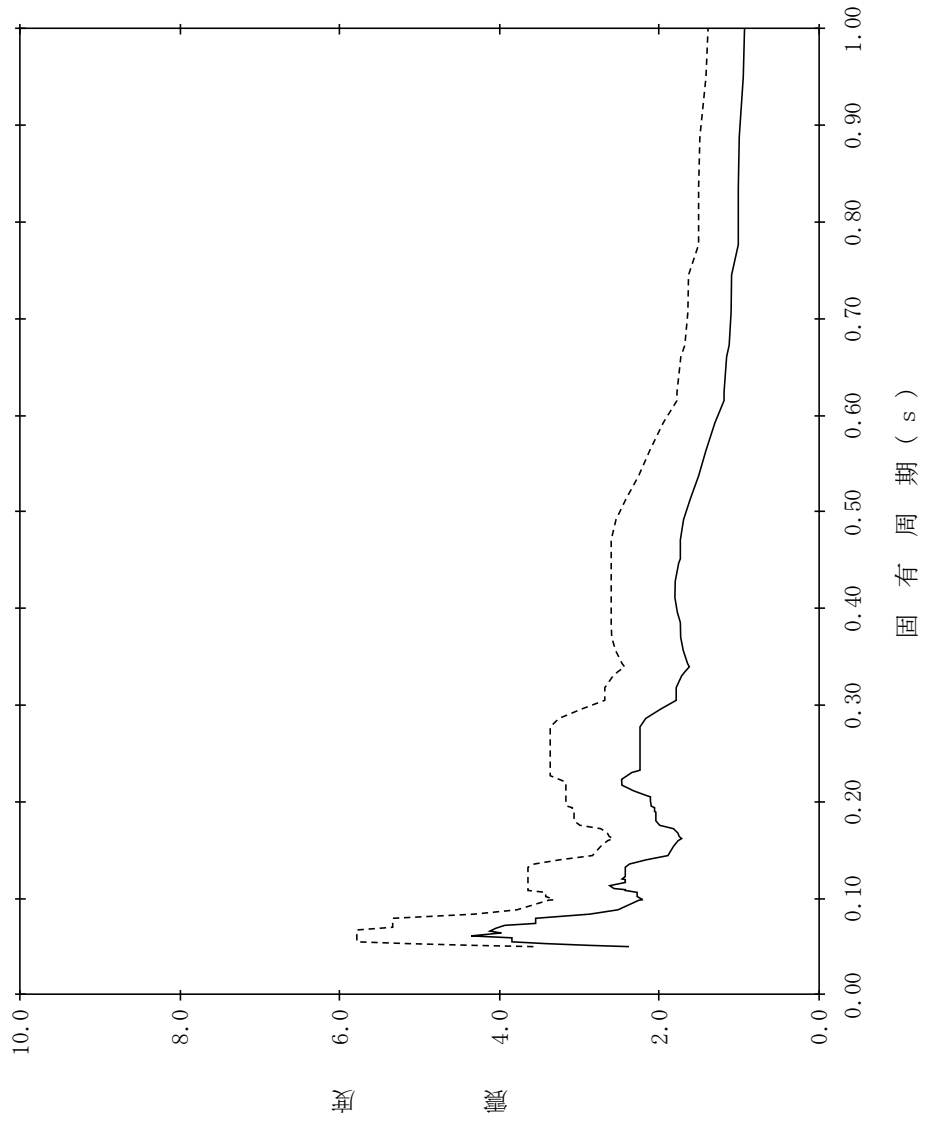

【NS2-PCV-SsEW-PED144】

構造物名：原子炉压力容器ベデスタル
 標高：EL13.022m
 減衰定数：5.0%
 波形名：基準地震動 S s
 設計用床応答スペクトル I (EW方向)
 設計用床応答スペクトル II (EW方向)

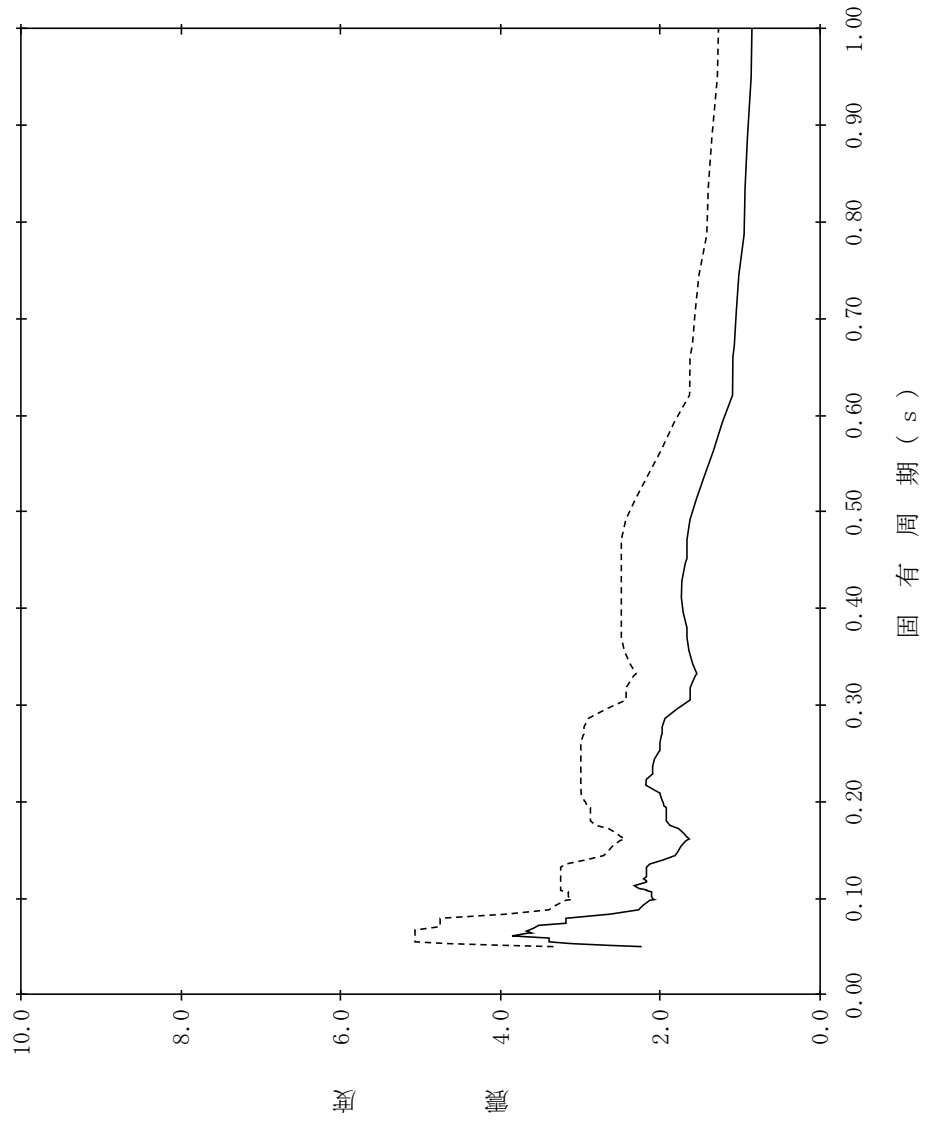

【NS2-PCV-SsEW-RPV145】

構造物名：原子炉压力容器
 標高：EL32.567m
 減衰定数：0.5%
 波形名：基準地震動 S s
 設計用床応答スペクトル I (EW方向)
 設計用床応答スペクトル II (EW方向)

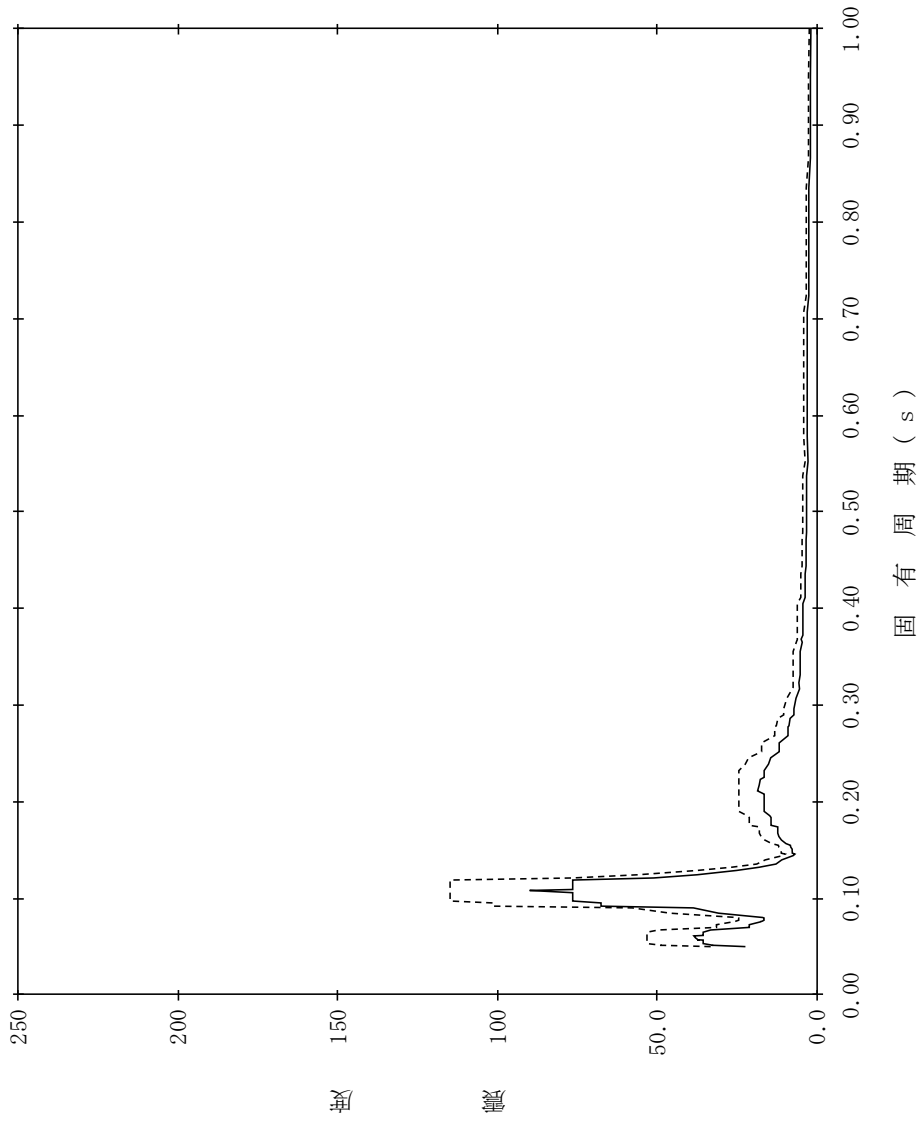

【NS2-PCV-SsEW-RPV146】

構造物名：原子炉压力容器
 標高：EL32.567m
 減衰定数：1.0%
 波形名：基準地震動 S s
 設計用床応答スペクトル I (EW方向)
 設計用床応答スペクトル II (EW方向)

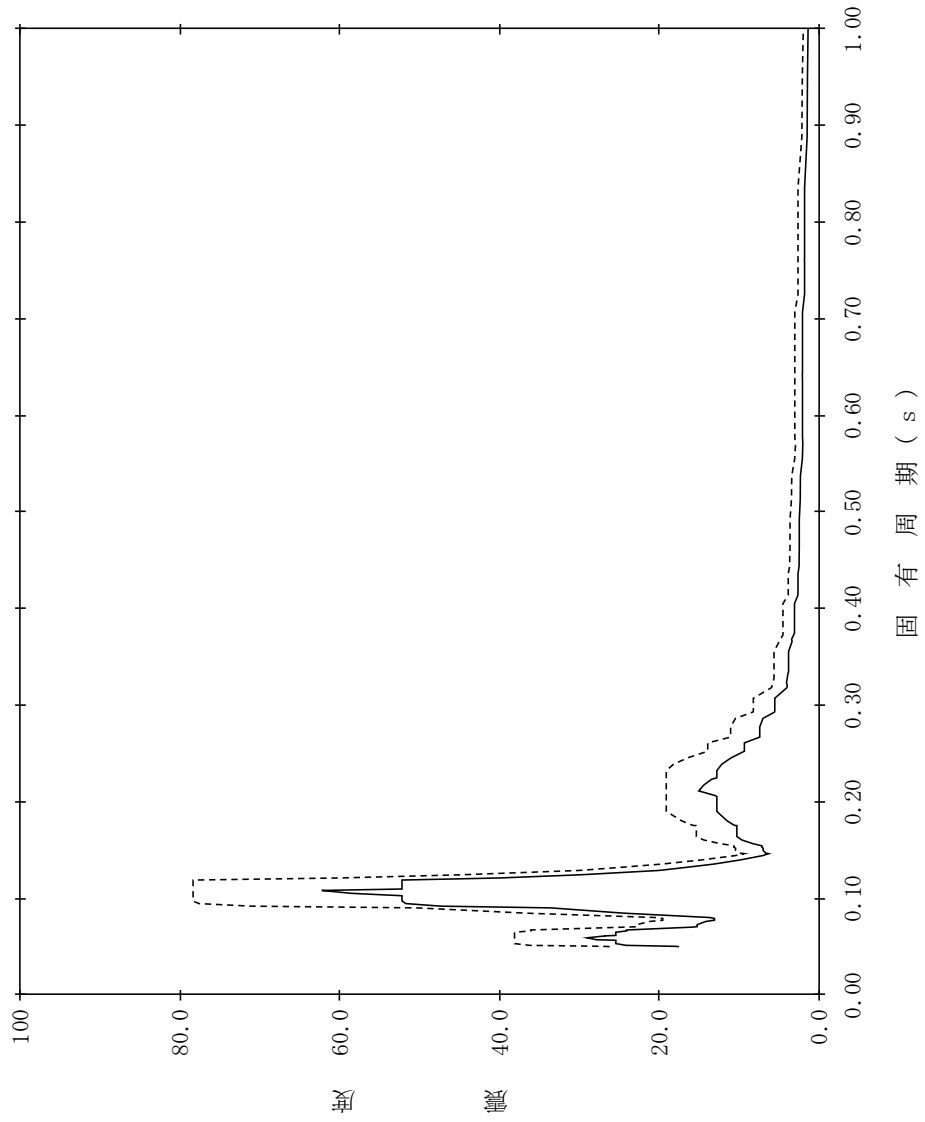

【NS2-PCV-SsEW-RPV147】

構造物名：原子炉压力容器
 標高：EL32.567m
 減衰定数：1.5%
 波形名：基準地震動 S s
 設計用床応答スペクトル I (EW方向)
 設計用床応答スペクトル II (EW方向)

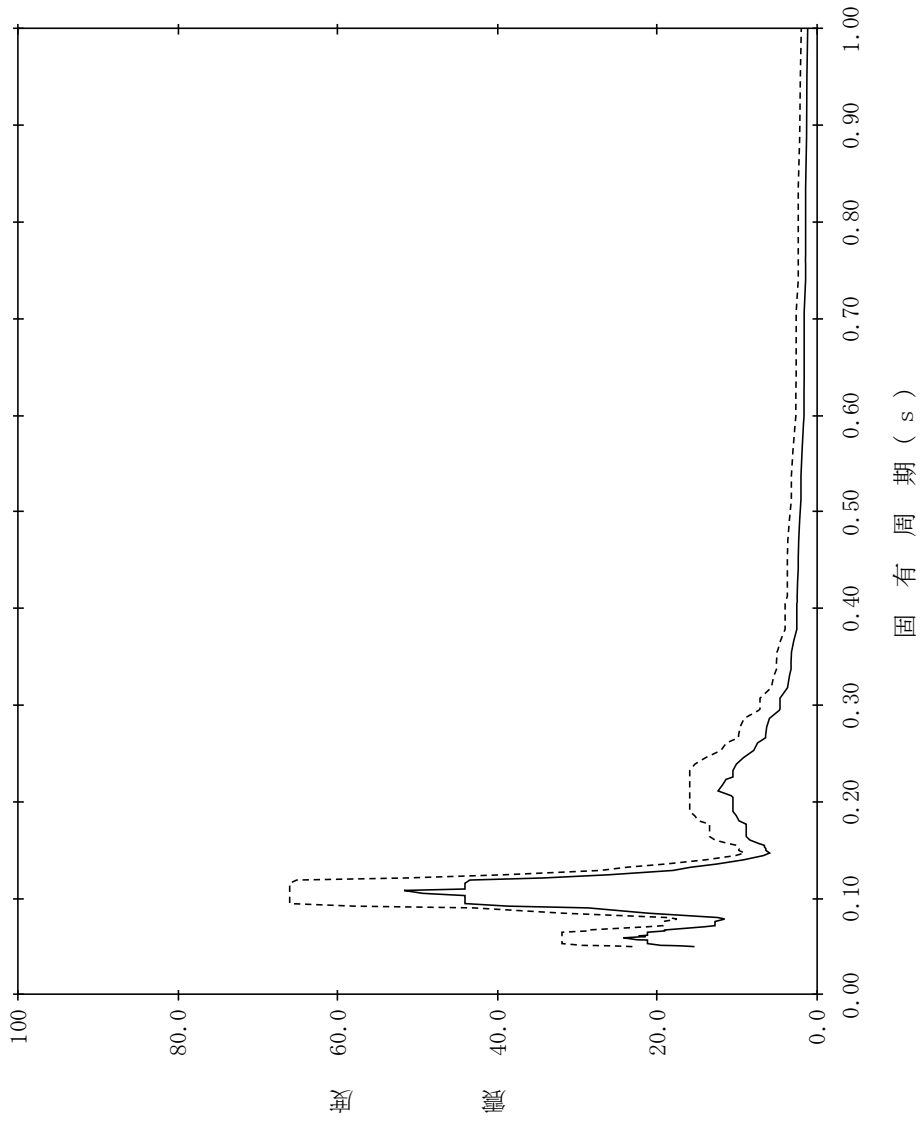

【NS2-PCV-SsEW-RPV148】

構造物名：原子炉压力容器
 標高：EL32.567m
 減衰定数：2.0%
 波形名：基準地震動 S s
 設計用床応答スペクトル I (EW方向)
 設計用床応答スペクトル II (EW方向)

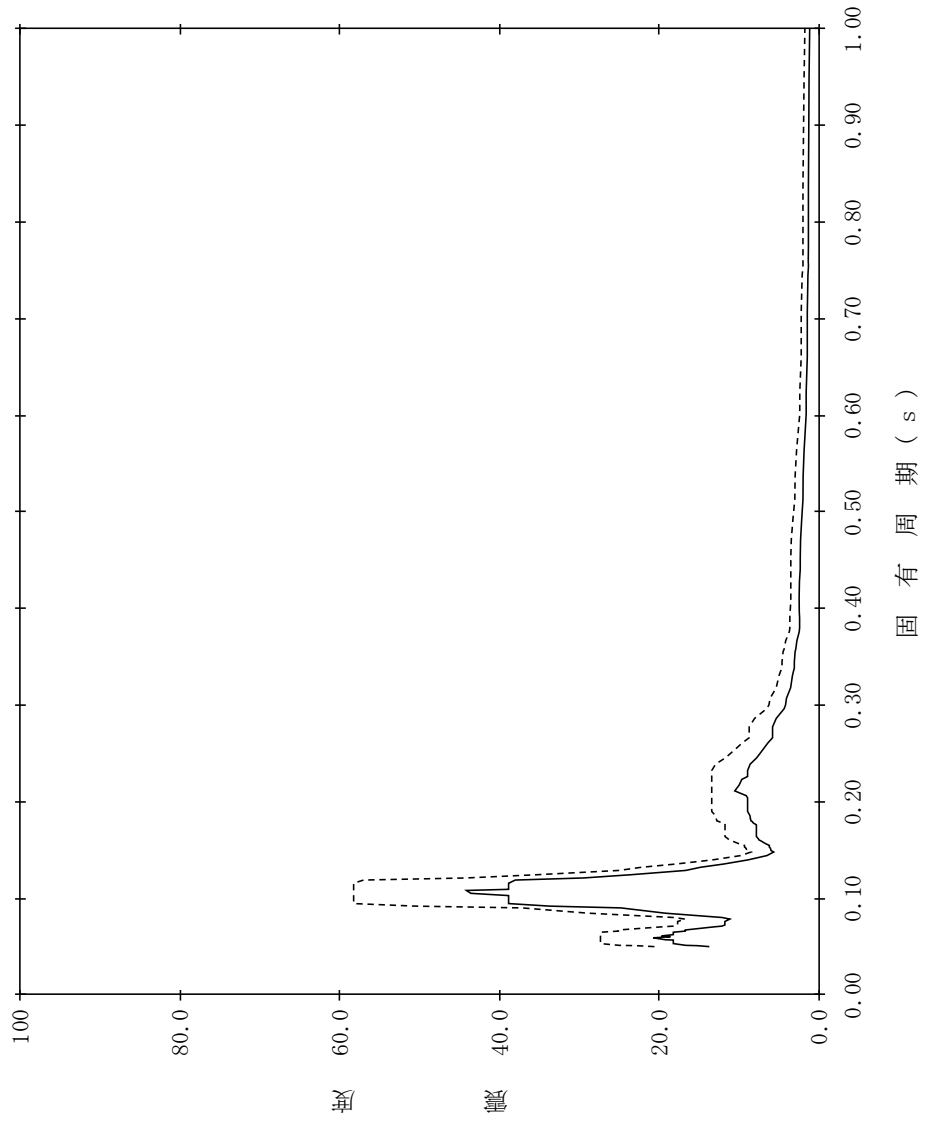

【NS2-PCV-SsEW-RPV149】

構造物名：原子炉压力容器
 標高：EL32.567m
 減衰定数：2.5%
 波形名：基準地震動 S s
 設計用床応答スペクトル I (EW方向)
 設計用床応答スペクトル II (EW方向)

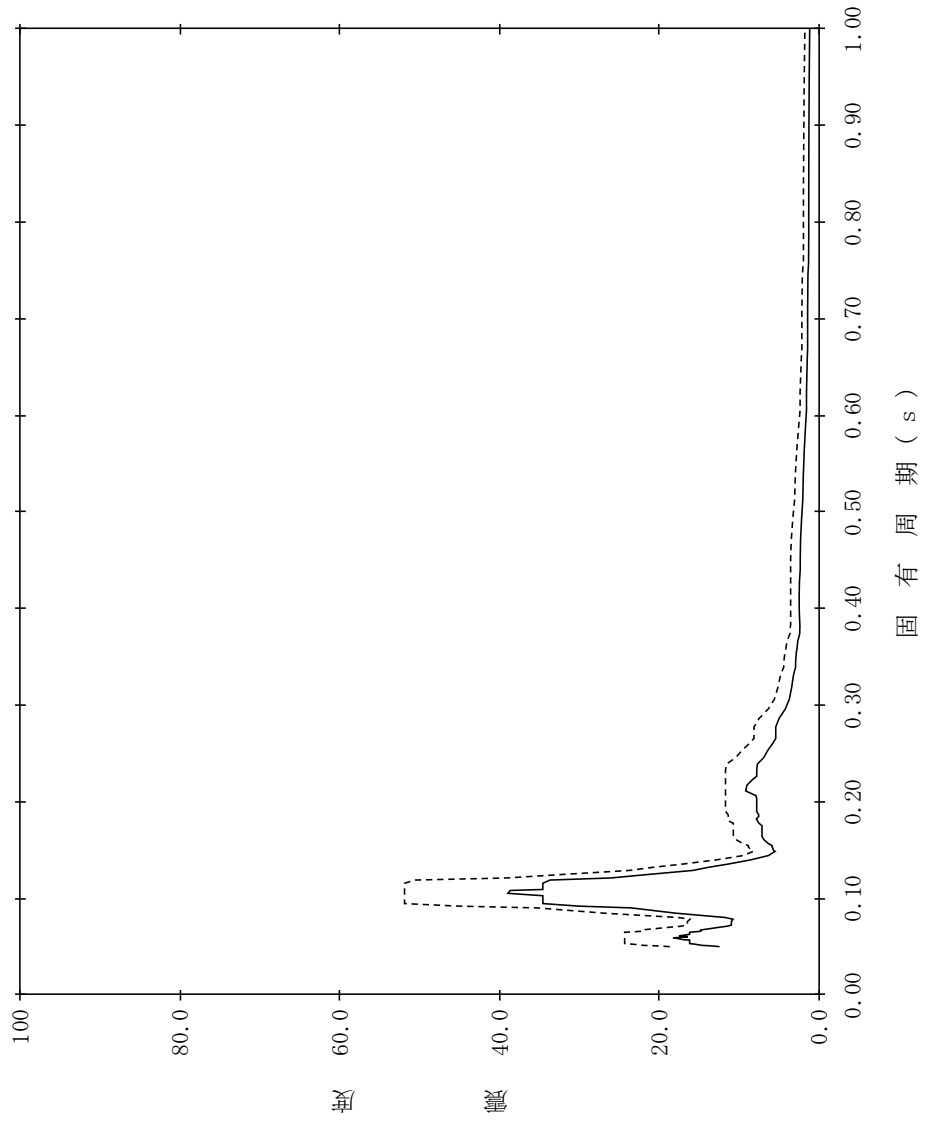

【NS2-PCV-SsEW-RPV150】

構造物名：原子炉压力容器
 標高：EL32.567m
 減衰定数：3.0%
 波形名：基準地震動 S s
 設計用床応答スペクトル I (EW方向)
 設計用床応答スペクトル II (EW方向)

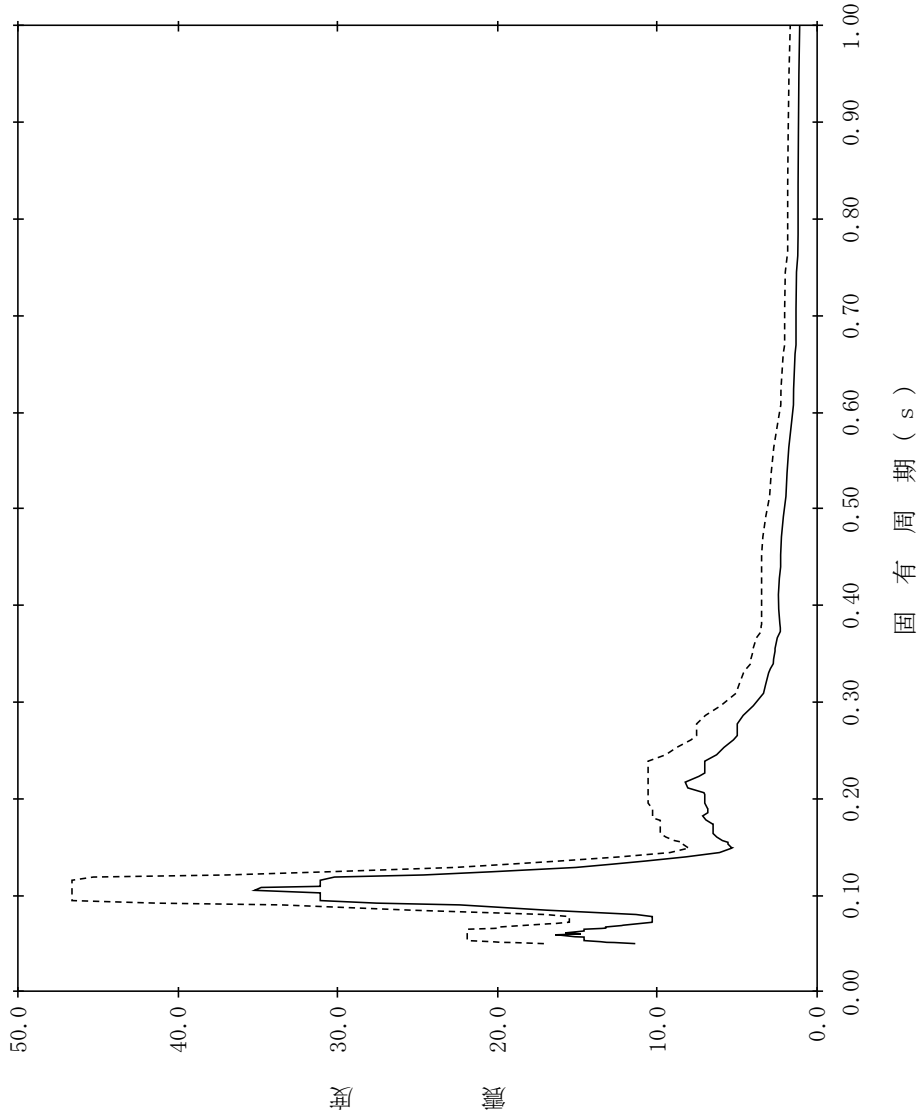

【NS2-PCV-SsEW-RPV151】

構造物名：原子炉压力容器
 標高：EL32.567m
 減衰定数：4.0%
 波形名：基準地震動 S s
 設計用床応答スペクトル I (EW方向)
 設計用床応答スペクトル II (EW方向)

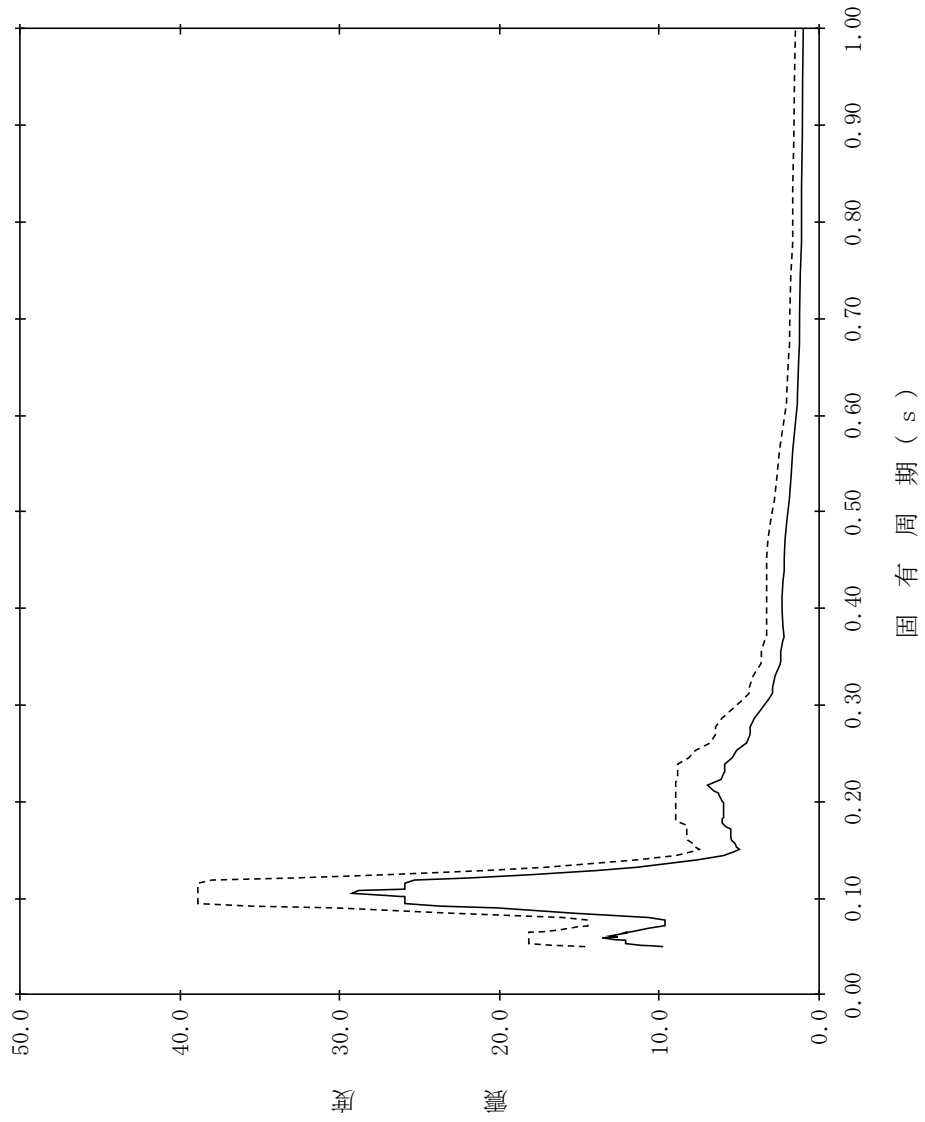

【NS2-PCV-SsEW-RPV152】

構造物名：原子炉压力容器
 標高：EL32.567m
 減衰定数：5.0%
 波形名：基準地震動 S s
 設計用床応答スペクトル I (EW方向)
 設計用床応答スペクトル II (EW方向)

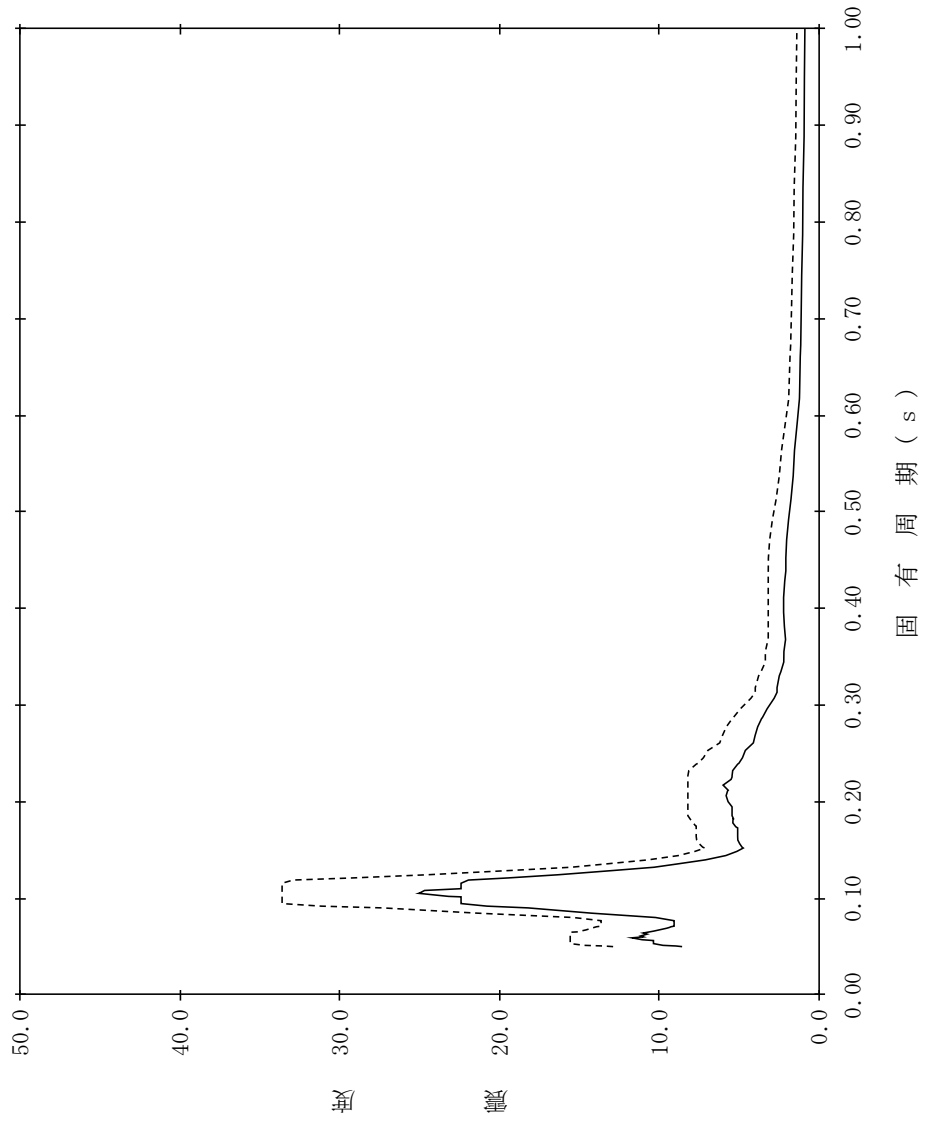

【NS2-PCV-SsEW-RPV153】

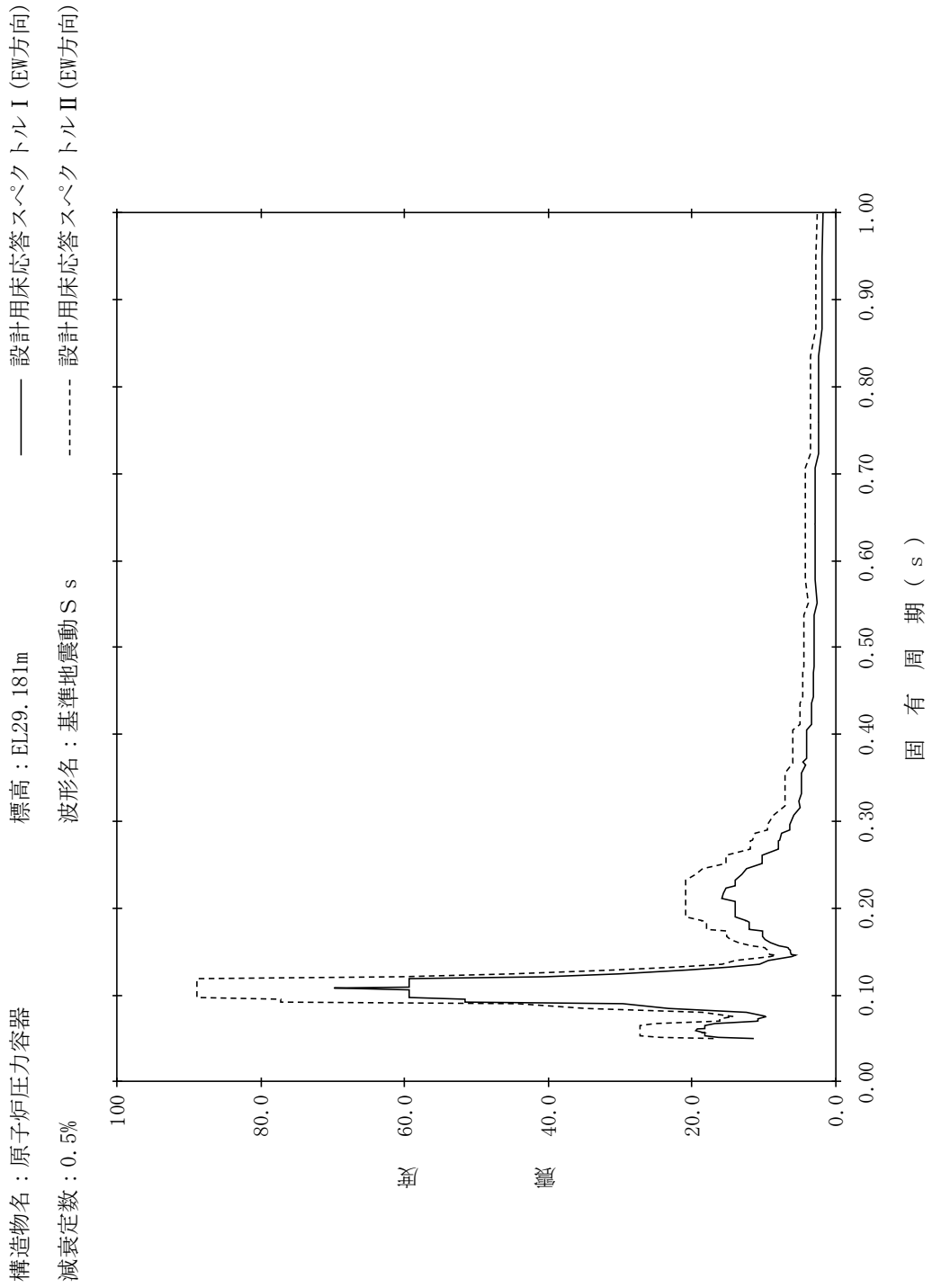

【NS2-PCV-SsEW-RPV154】

構造物名：原子炉压力容器
 標高：EL29.181m
 減衰定数：1.0%
 波形名：基準地震動 S s
 設計用床応答スペクトル I (EW方向)
 設計用床応答スペクトル II (EW方向)

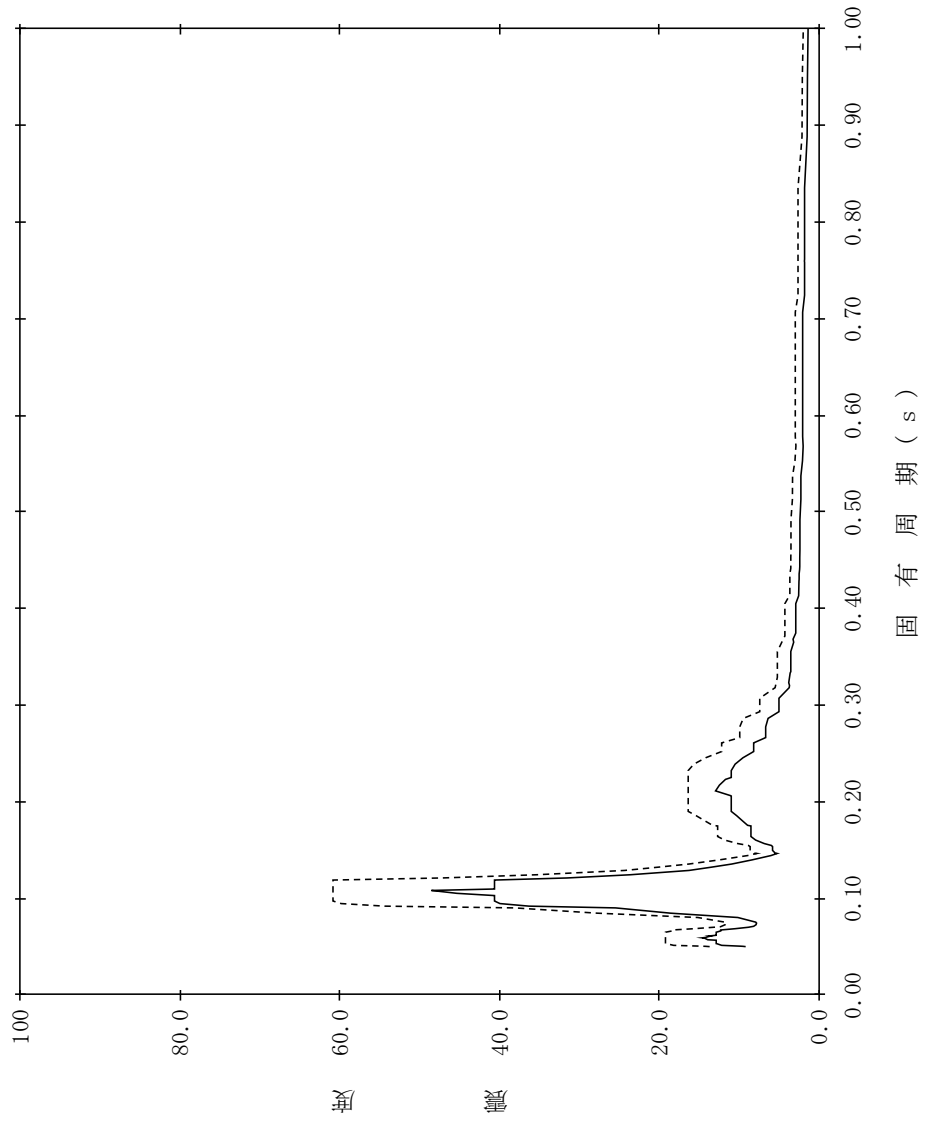

【NS2-PCV-SsEW-RPV155】

構造物名：原子炉压力容器
 標高：EL29.181m
 減衰定数：1.5%
 波形名：基準地震動 S s
 設計用床応答スペクトル I (EW方向)
 設計用床応答スペクトル II (EW方向)

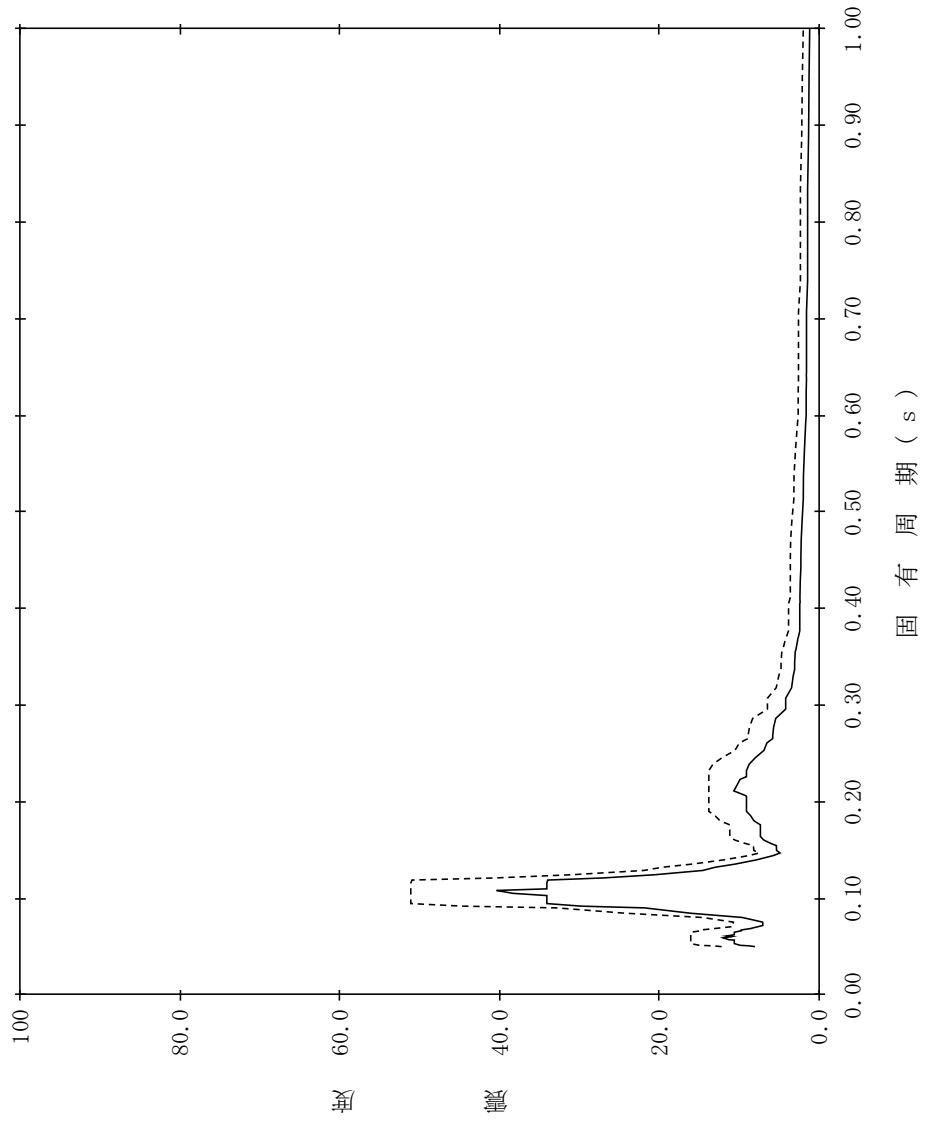

【NS2-PCV-SsEW-RPV156】

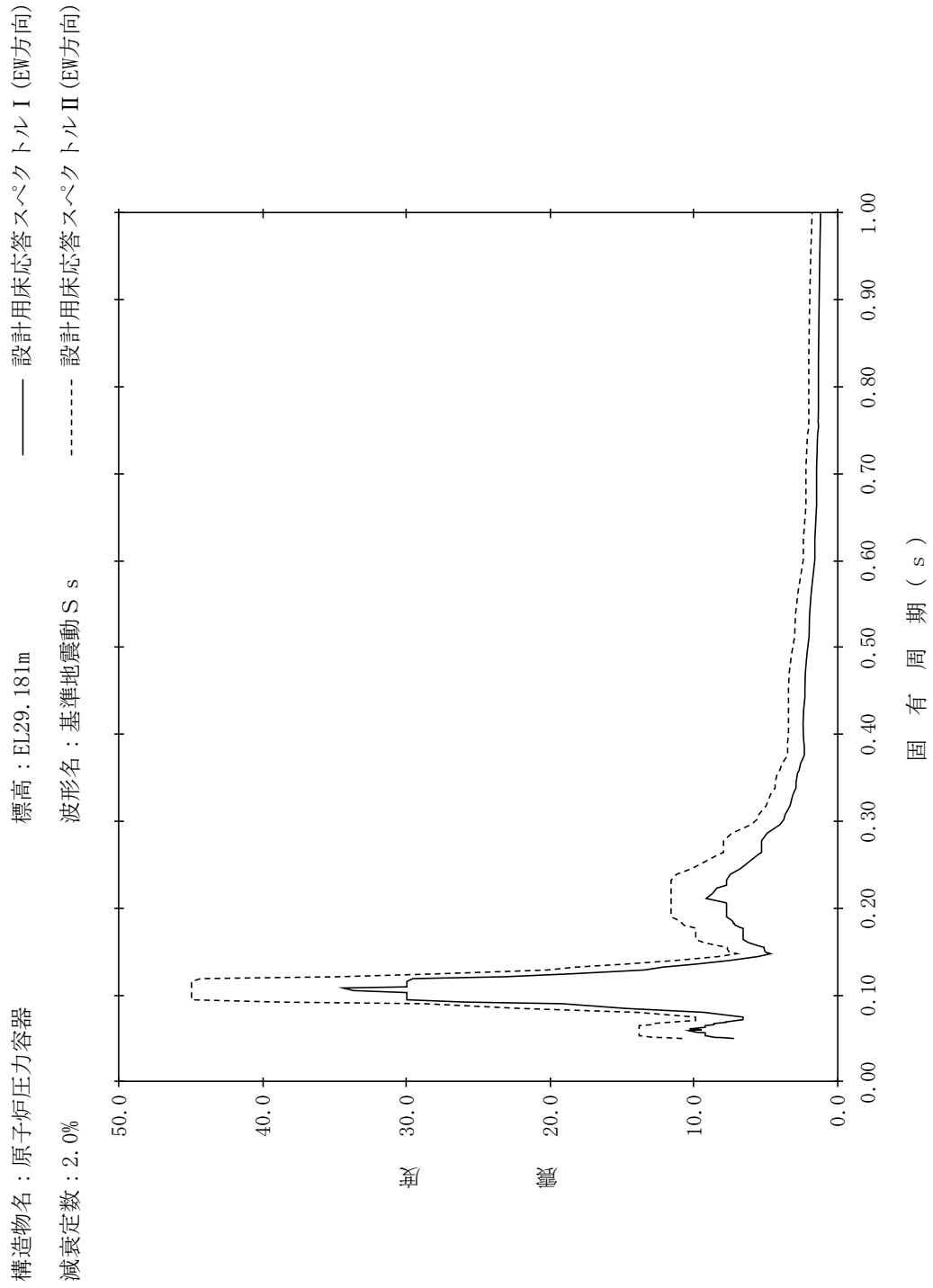

【NS2-PCV-SsEW-RPV157】

構造物名：原子炉压力容器
 標高：EL29.181m
 減衰定数：2.5%
 波形名：基準地震動 S s
 設計用床応答スペクトル I (EW方向)
 設計用床応答スペクトル II (EW方向)

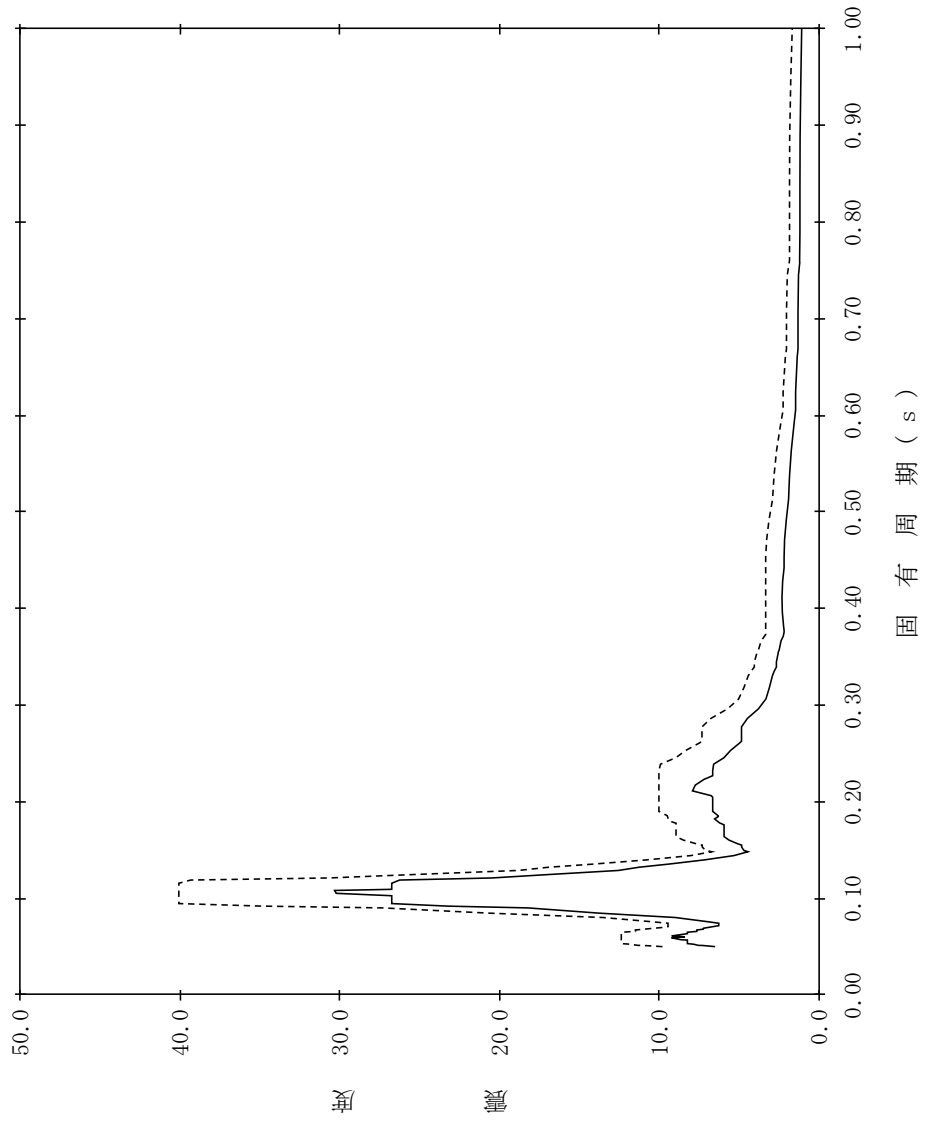

【NS2-PCV-SsEW-RPV158】

構造物名：原子炉压力容器
 標高：EL29.181m
 減衰定数：3.0%
 波形名：基準地震動 S s
 設計用床応答スペクトル I (EW方向)
 設計用床応答スペクトル II (EW方向)

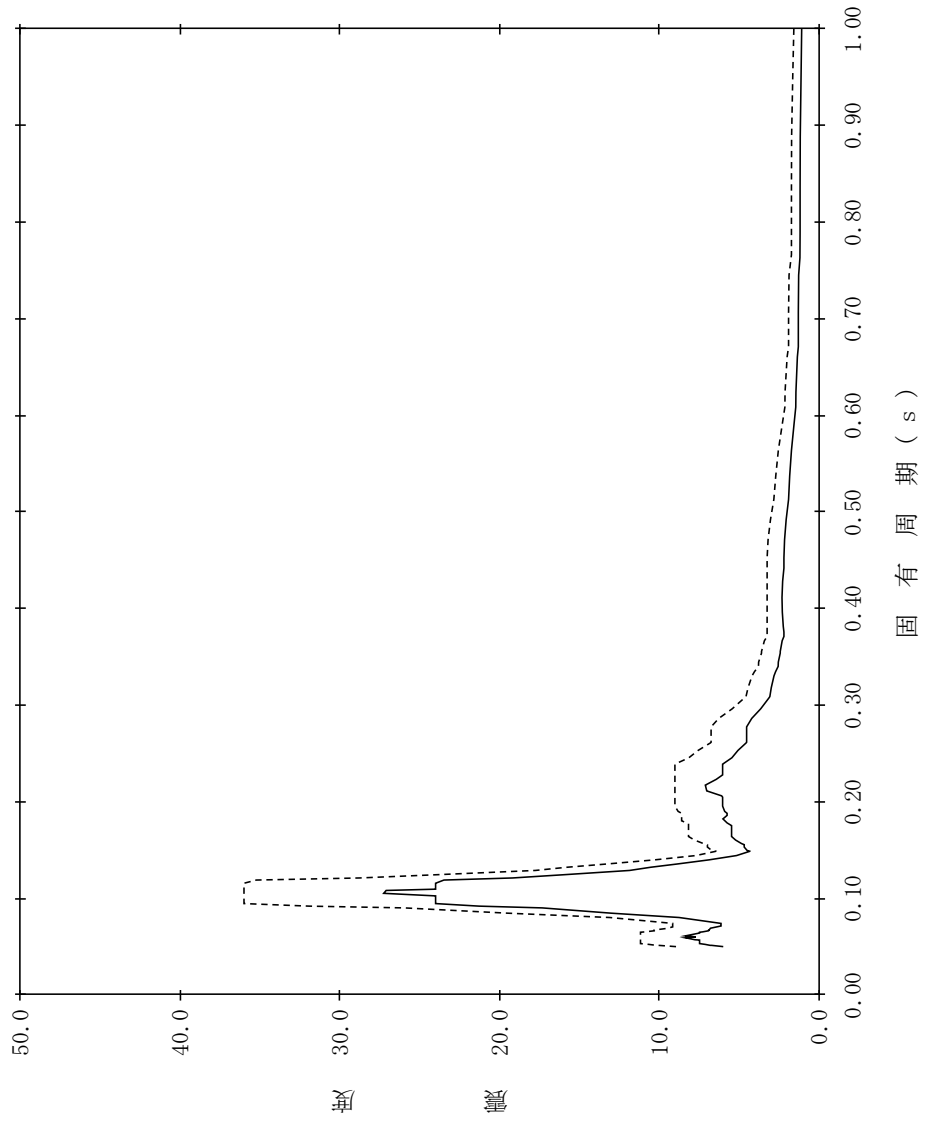

【NS2-PCV-SsEW-RPV159】

構造物名：原子炉压力容器
 標高：EL29.181m
 減衰定数：4.0%
 波形名：基準地震動 S s
 設計用床応答スペクトル I (EW方向)
 設計用床応答スペクトル II (EW方向)

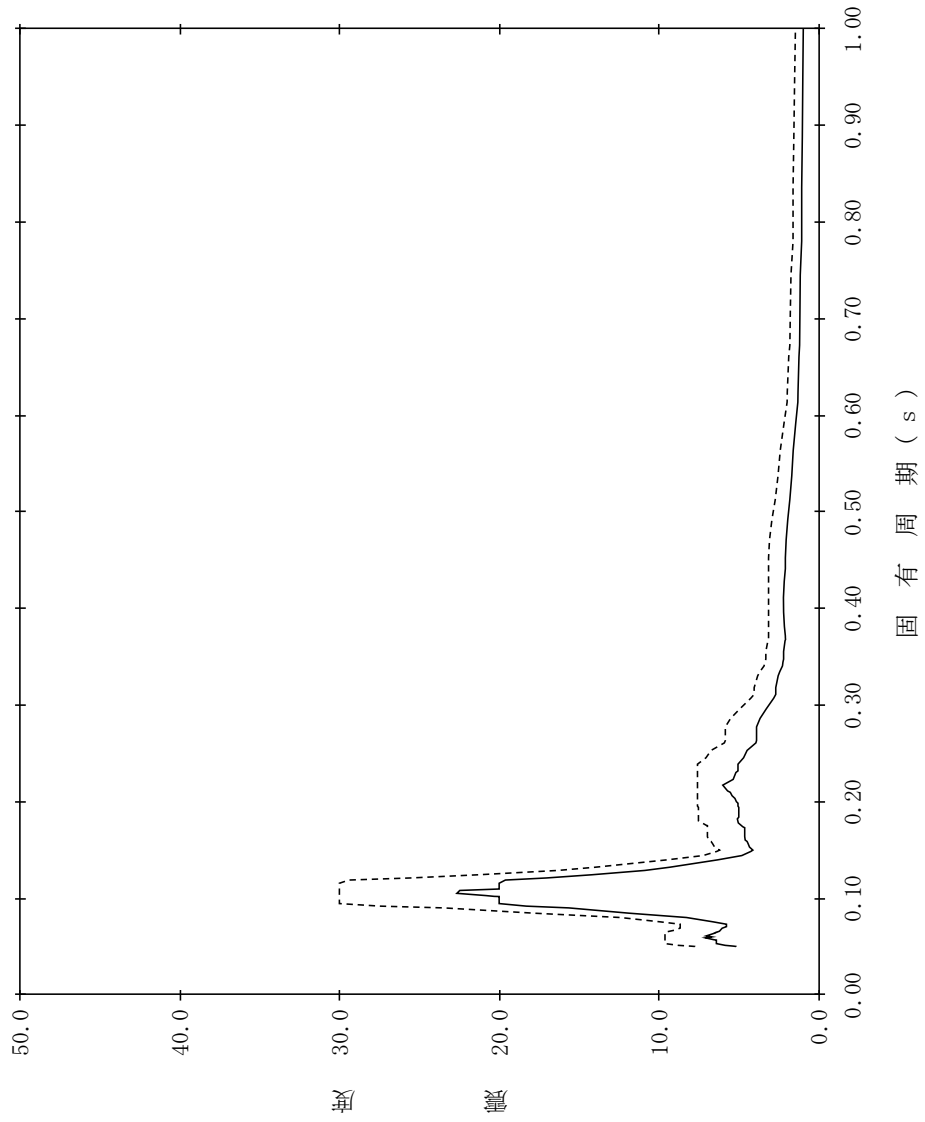

【NS2-PCV-SsEW-RPV160】

構造物名：原子炉压力容器
 標高：EL29.181m
 減衰定数：5.0%
 波形名：基準地震動 S s
 設計用床応答スペクトル I (EW方向)
 設計用床応答スペクトル II (EW方向)

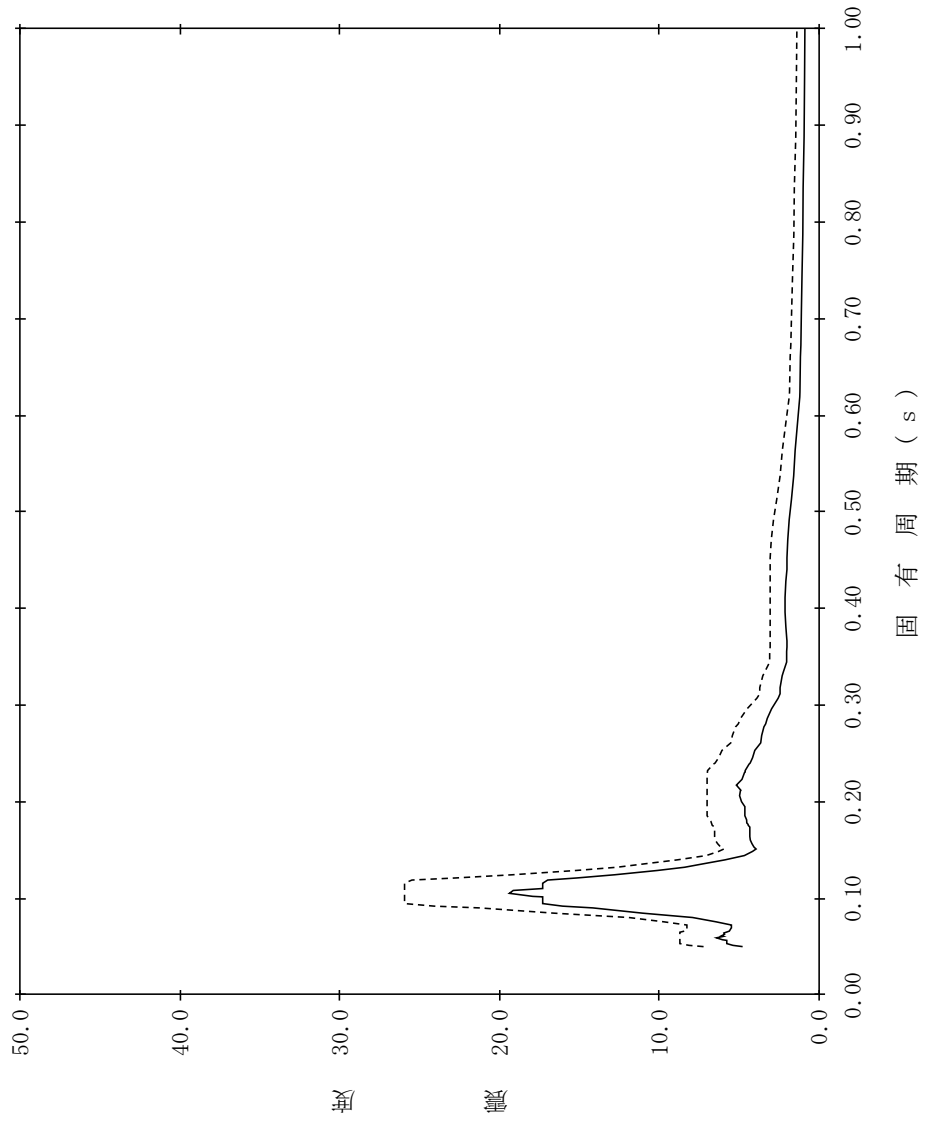

【NS2-PCV-SsEW-RPV161】

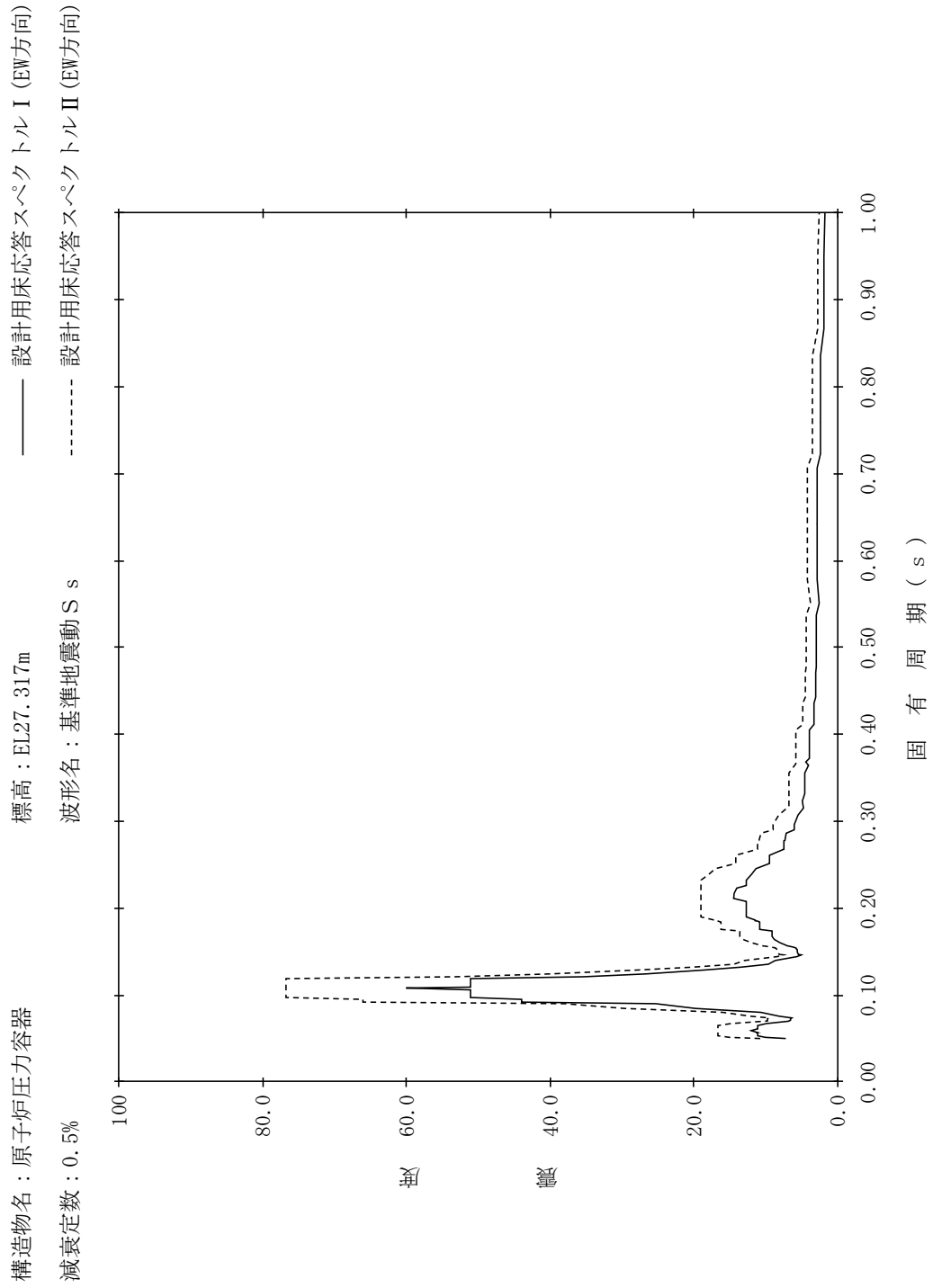

【NS2-PCV-SsEW-RPV162】

構造物名：原子炉压力容器
 標高：EL27.317m
 減衰定数：1.0%
 波形名：基準地震動 S s
 設計用床応答スペクトル I (EW方向)
 設計用床応答スペクトル II (EW方向)

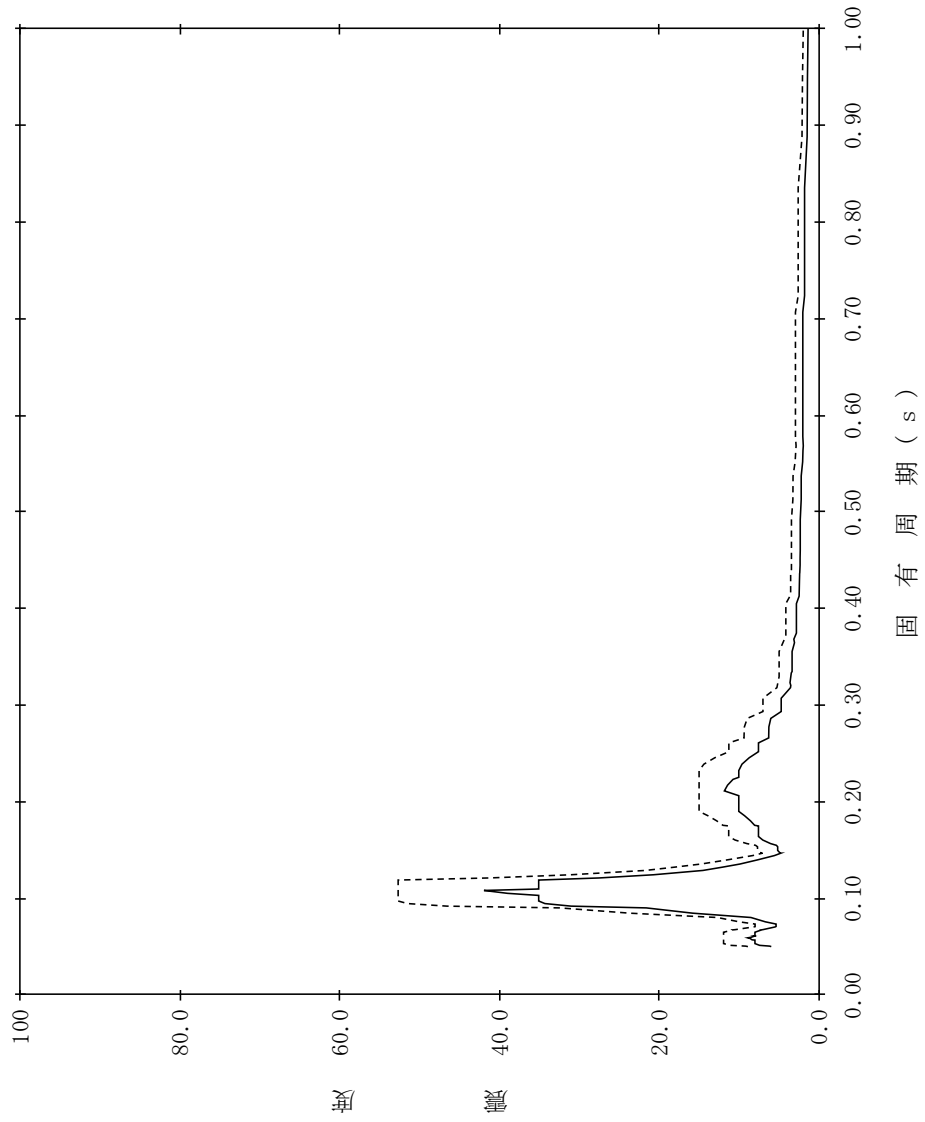

【NS2-PCV-SsEW-RPV163】

構造物名：原子炉压力容器
標高：EL27.317m
減衰定数：1.5%

—— 設計用床応答スペクトル I (EW方向)
----- 設計用床応答スペクトル II (EW方向)

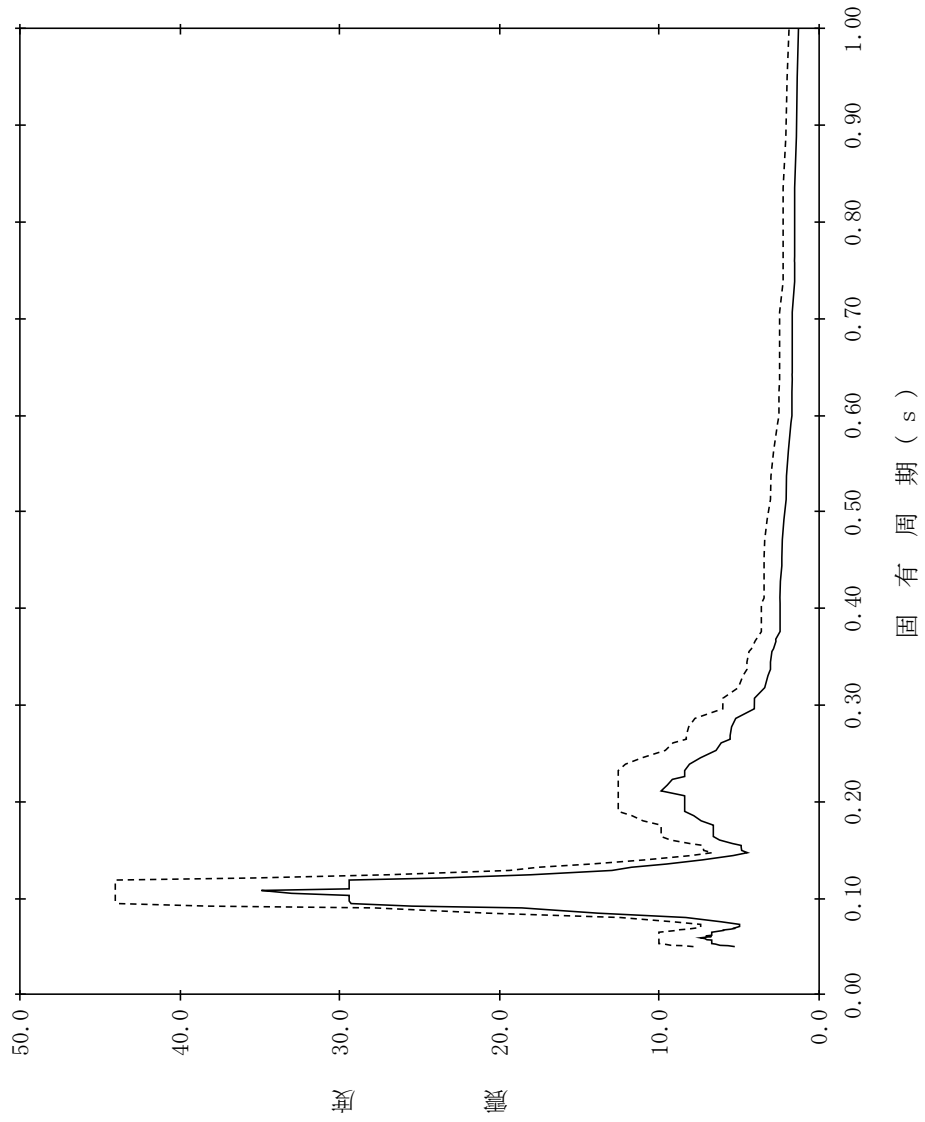

【NS2-PCV-SsEW-RPV164】

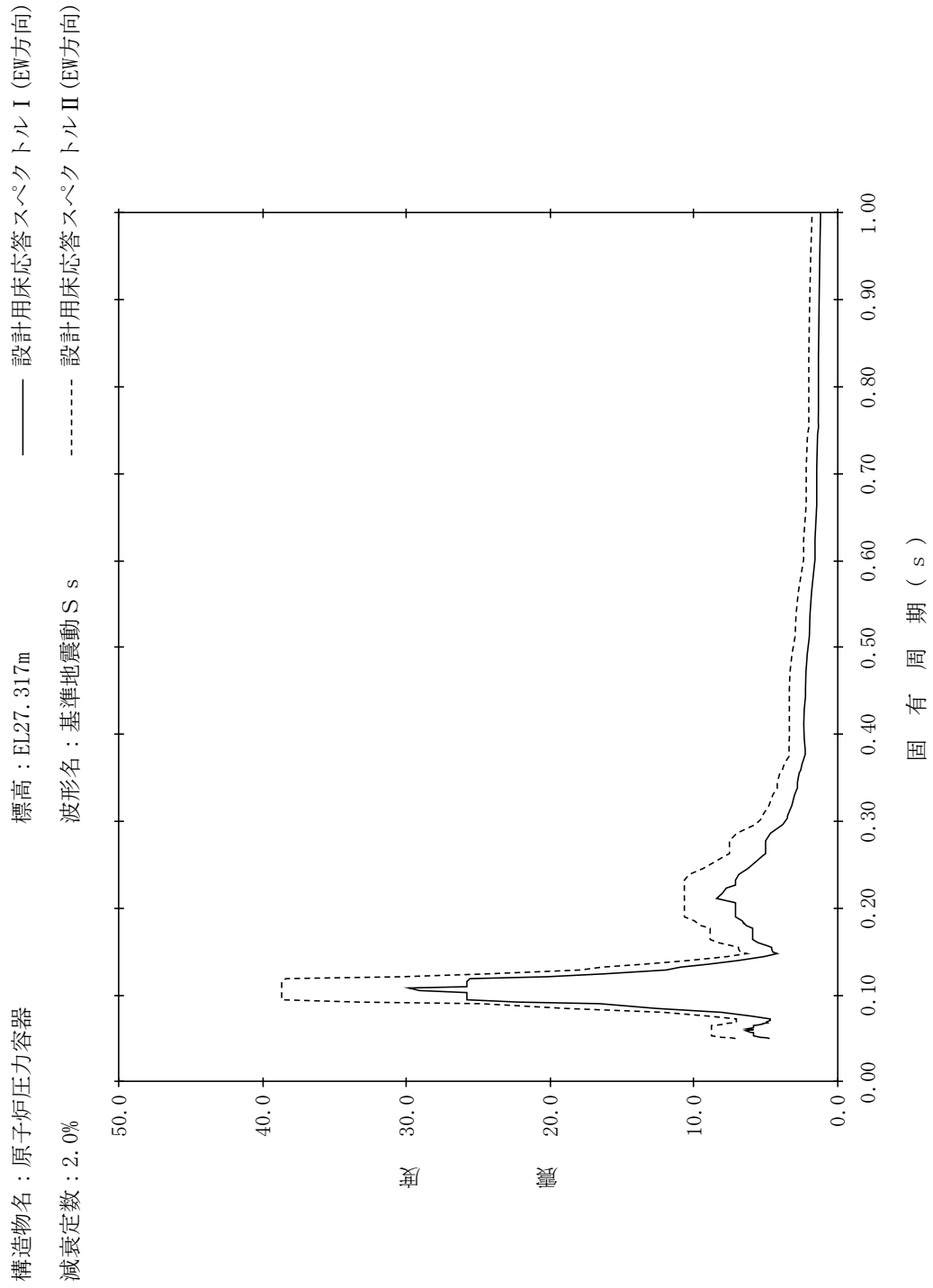

【NS2-PCV-SsEW-RPV165】

構造物名：原子炉压力容器
 標高：EL27.317m
 減衰定数：2.5%
 波形名：基準地震動 S s
 設計用床応答スペクトル I (EW方向)
 設計用床応答スペクトル II (EW方向)

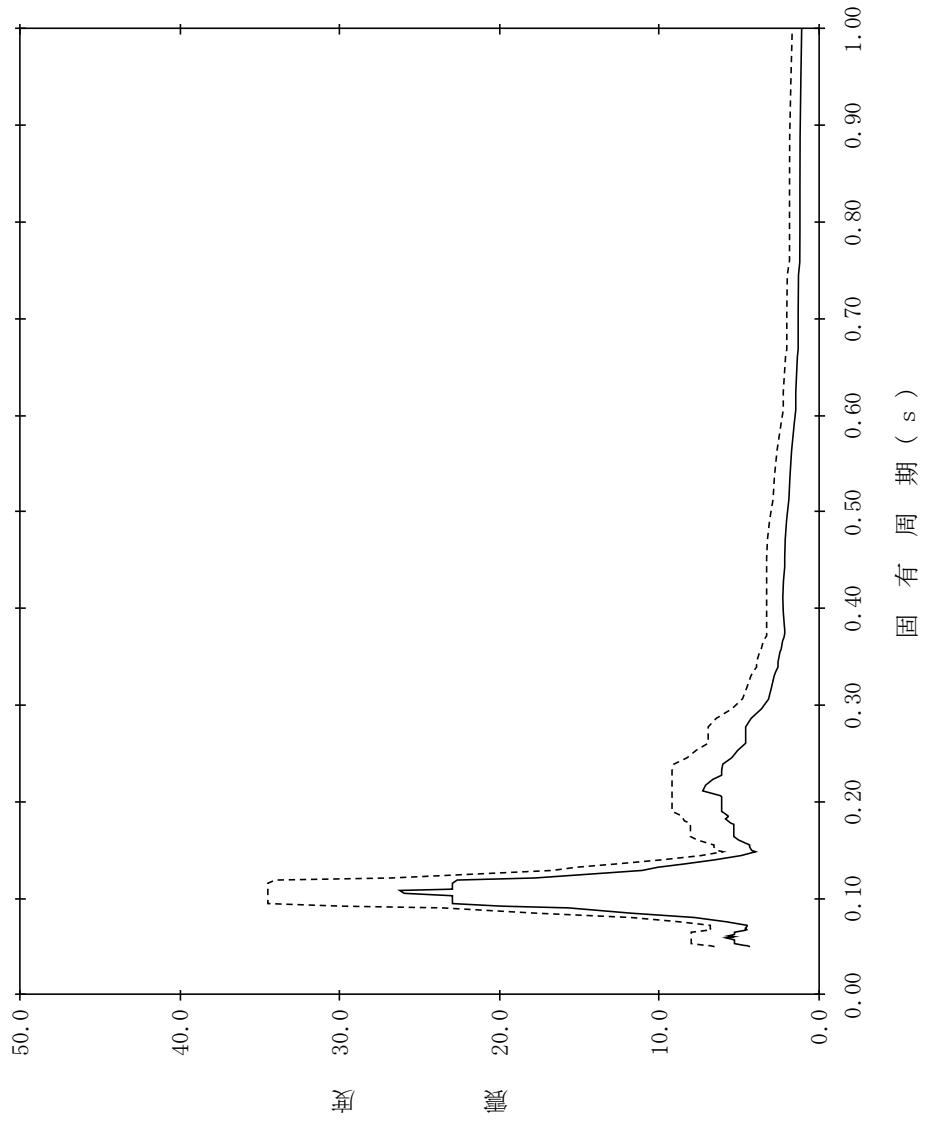

【NS2-PCV-SsEW-RPV166】

構造物名：原子炉压力容器
 標高：EL27.317m
 減衰定数：3.0%
 波形名：基準地震動 S s
 設計用床応答スペクトル I (EW方向)
 設計用床応答スペクトル II (EW方向)

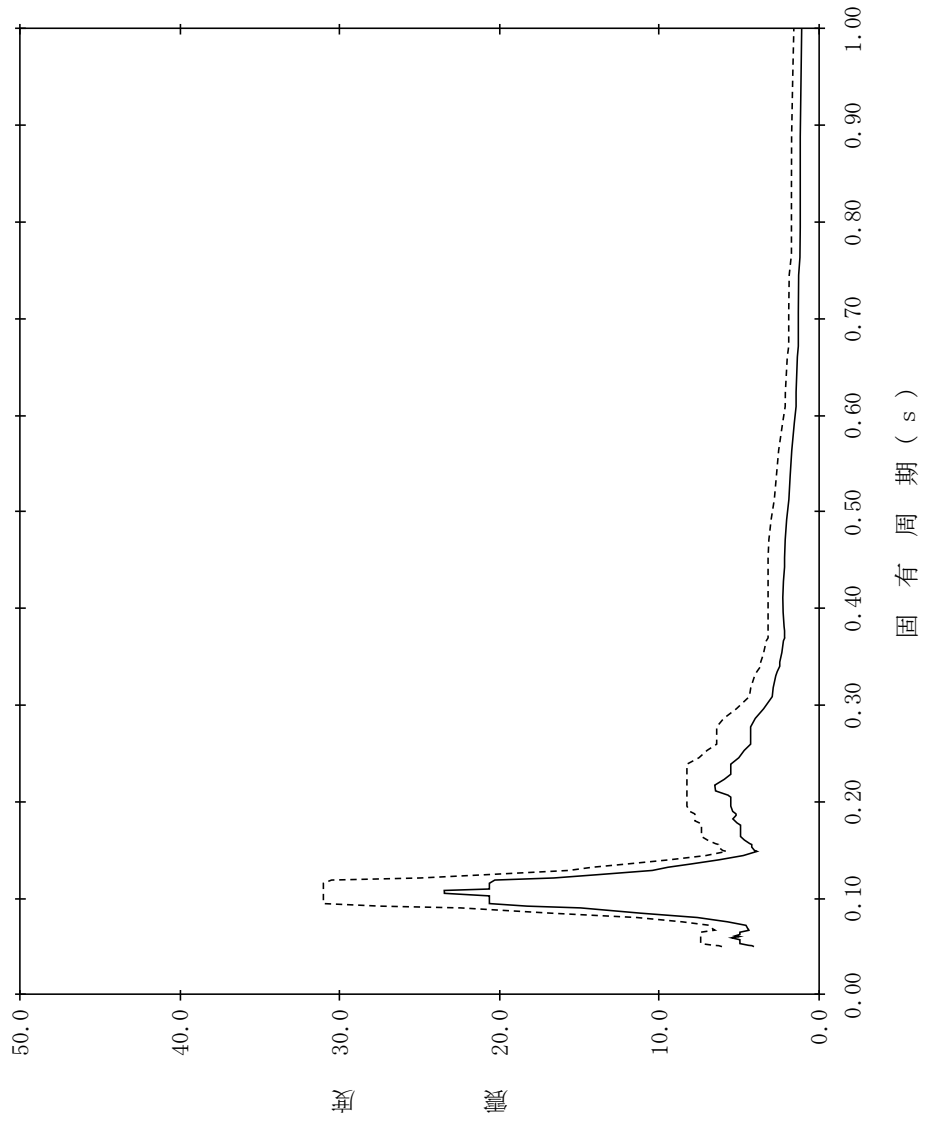

【NS2-PCV-SsEW-RPV167】

構造物名：原子炉压力容器
 標高：EL27.317m
 減衰定数：4.0%
 波形名：基準地震動 S s
 設計用床応答スペクトル I (EW方向)
 設計用床応答スペクトル II (EW方向)

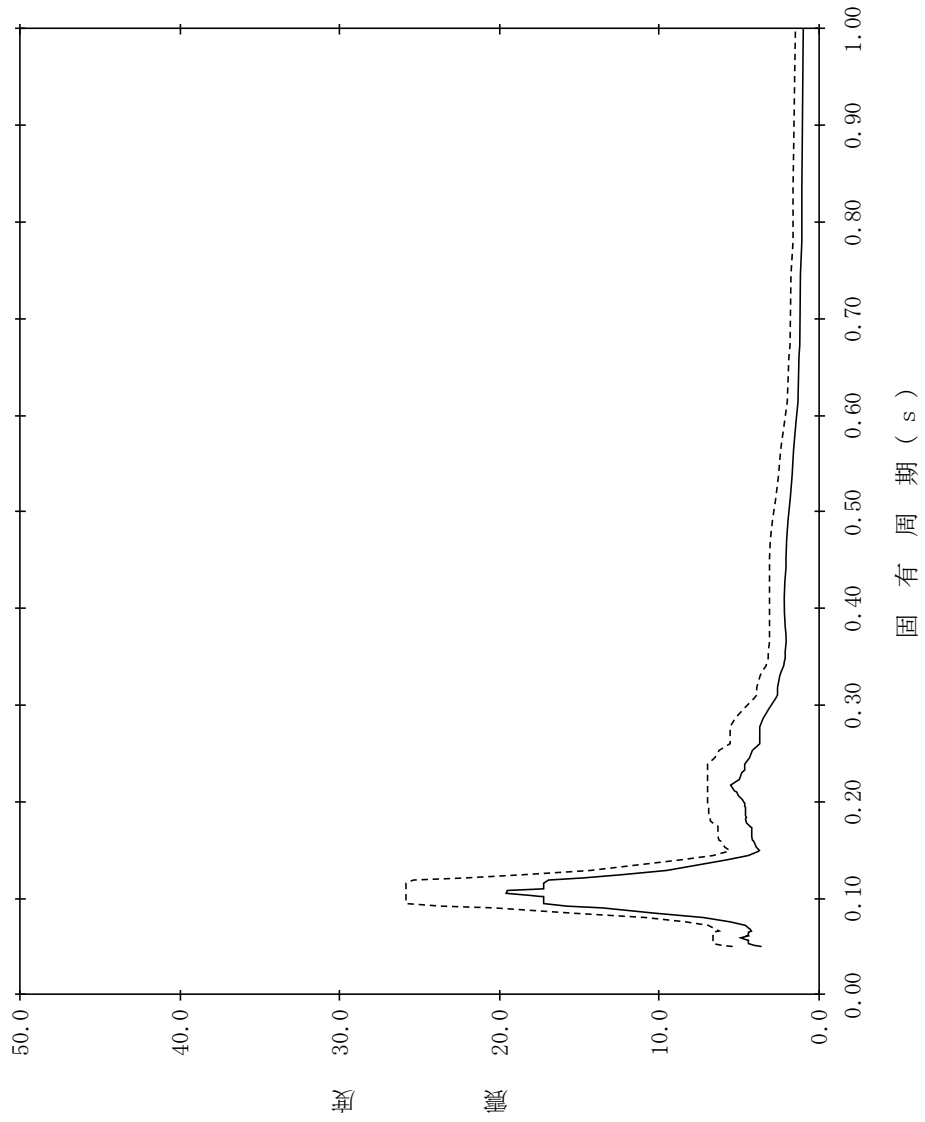

【NS2-PCV-SsEW-RPV168】

構造物名：原子炉压力容器
 標高：EL27.317m
 減衰定数：5.0%
 波形名：基準地震動 S s
 設計用床応答スペクトル I (EW方向)
 設計用床応答スペクトル II (EW方向)

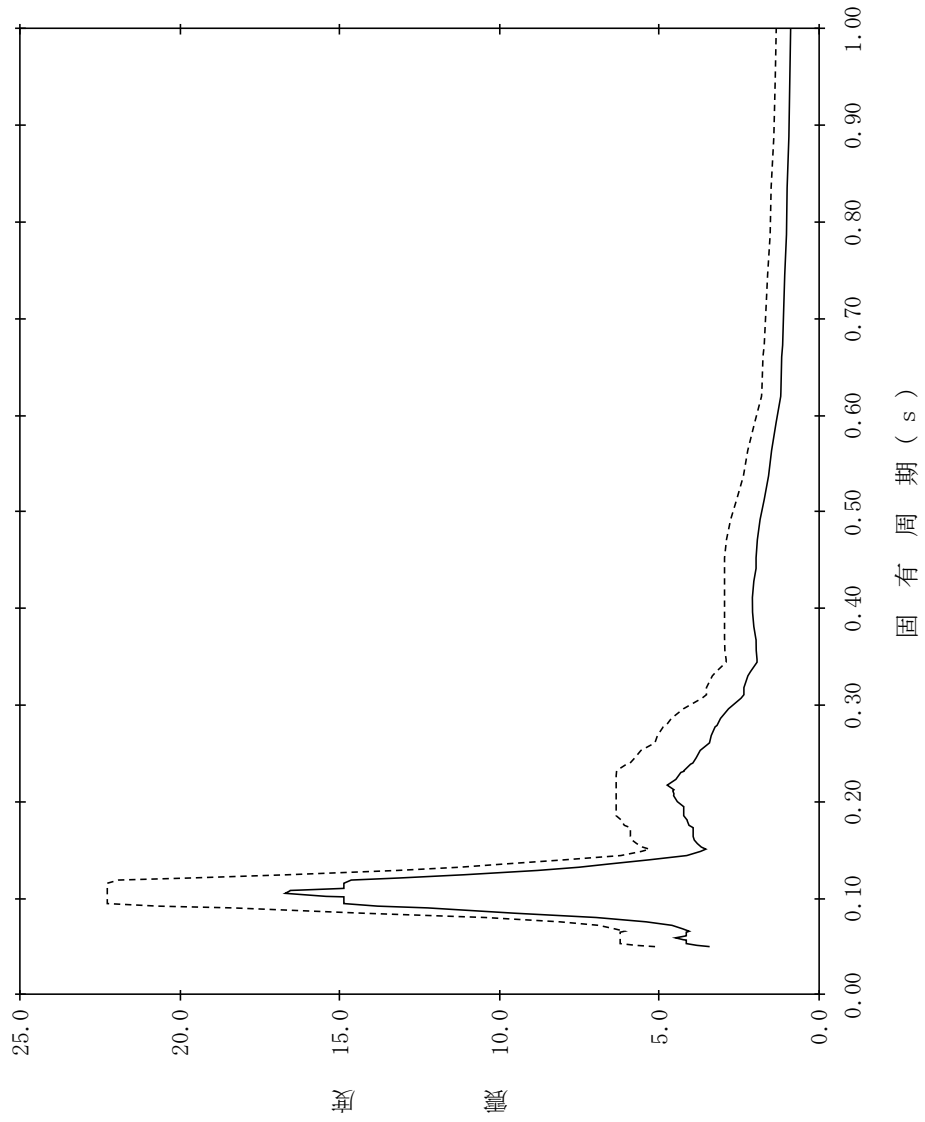

【NS2-PCV-SsEW-RPV169】

構造物名：原子炉压力容器
 標高：EL23.707m
 減衰定数：0.5%
 波形名：基準地震動 S s
 設計用床応答スペクトル I (EW方向)
 設計用床応答スペクトル II (EW方向)

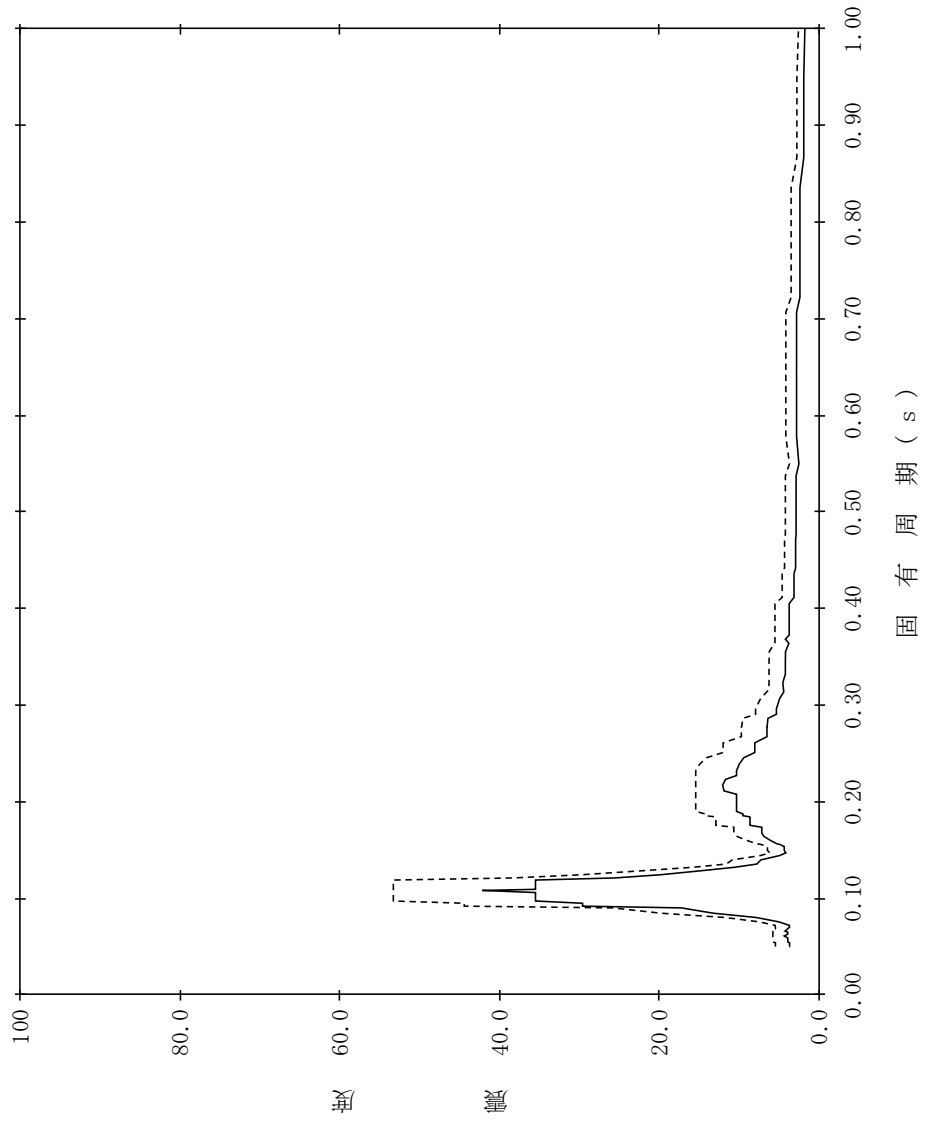

【NS2-PCV-SsEW-RPV170】

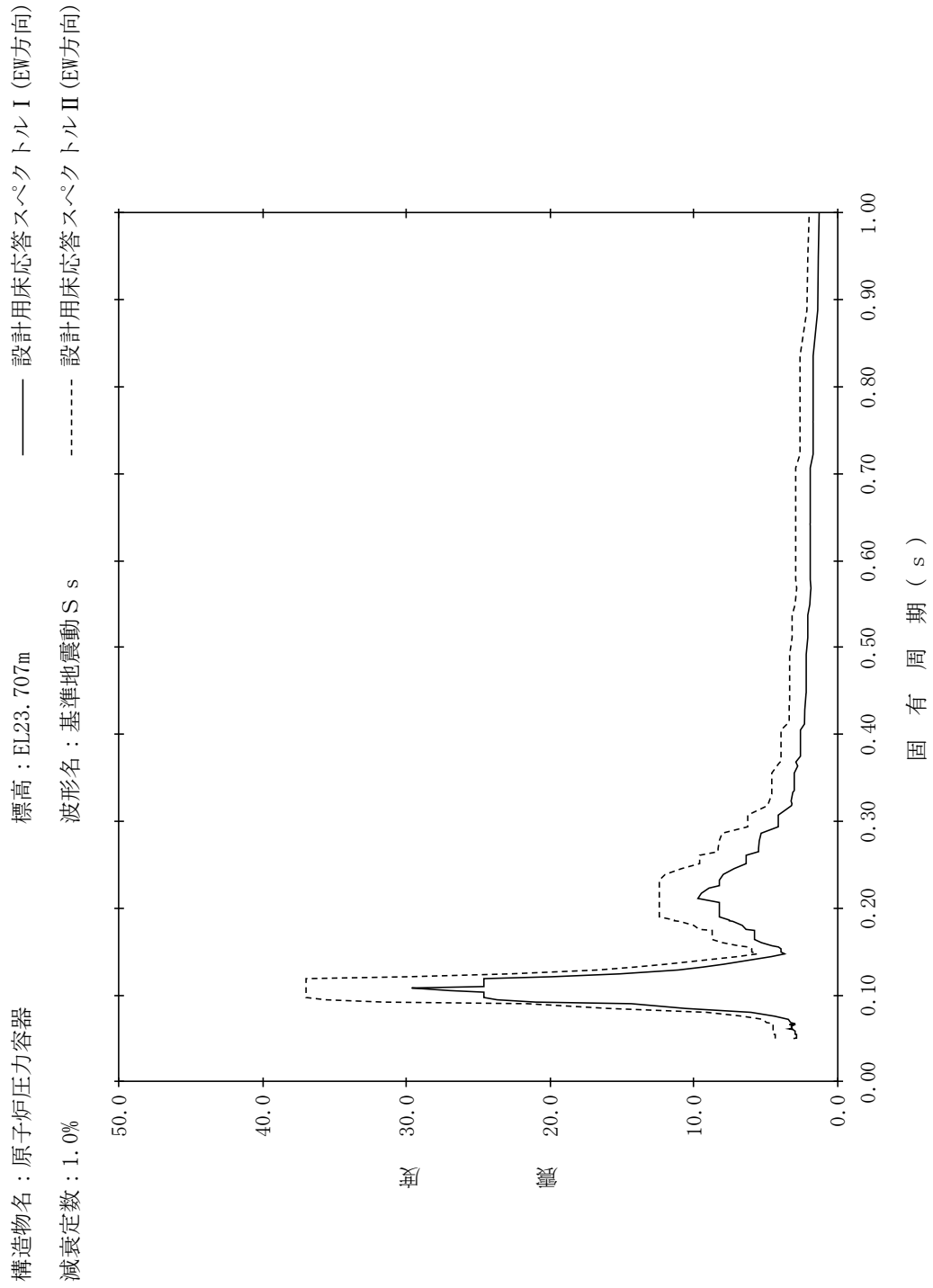

【NS2-PCV-SsEW-RPV171】

構造物名：原子炉压力容器
 標高：EL23.707m
 減衰定数：1.5%
 波形名：基準地震動 S s
 設計用床応答スペクトル I (EW方向)
 設計用床応答スペクトル II (EW方向)

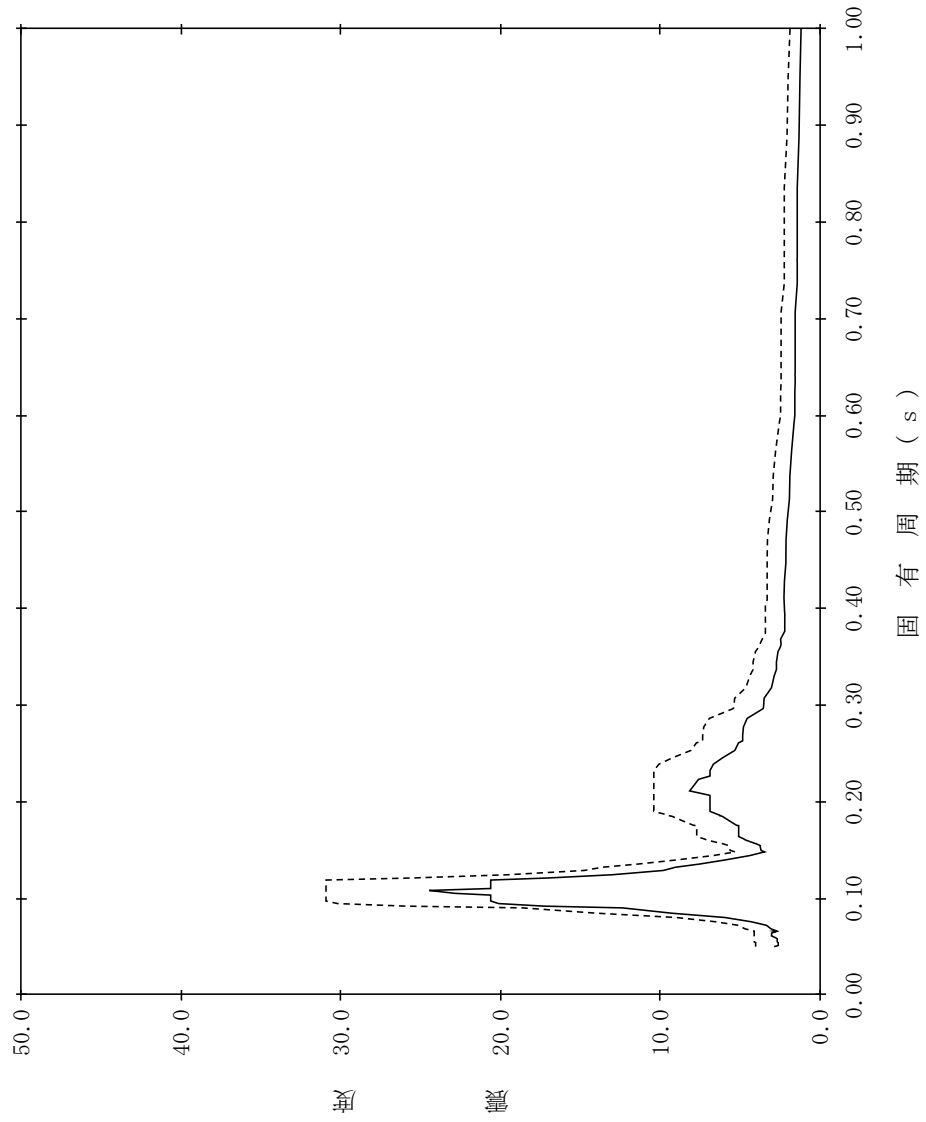

【NS2-PCV-SsEW-RPV172】

構造物名：原子炉压力容器
 標高：EL23.707m
 減衰定数：2.0%
 波形名：基準地震動 S s
 設計用床応答スペクトル I (EW方向)
 設計用床応答スペクトル II (EW方向)

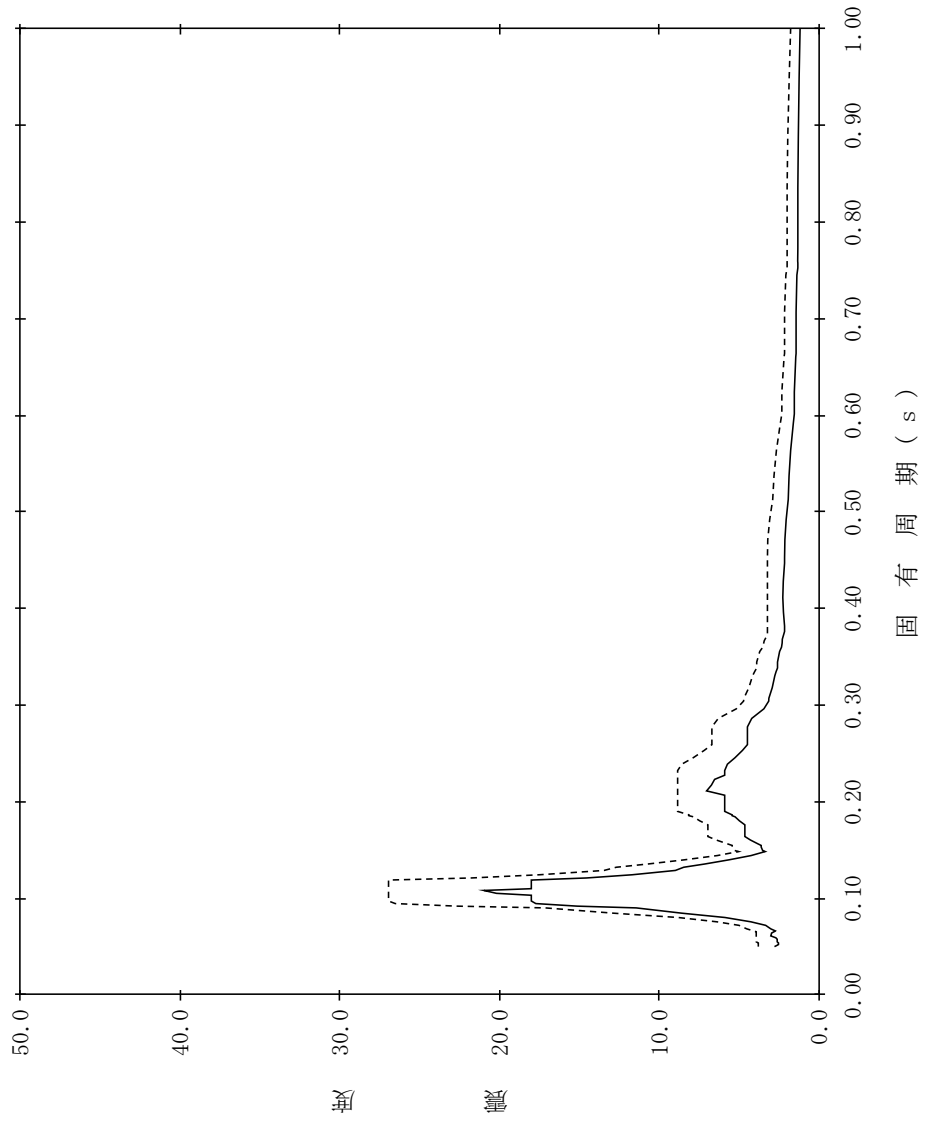

【NS2-PCV-SsEW-RPV173】

構造物名：原子炉压力容器
 標高：EL23.707m
 減衰定数：2.5%
 波形名：基準地震動 S s
 設計用床応答スペクトル I (EW方向)
 設計用床応答スペクトル II (EW方向)

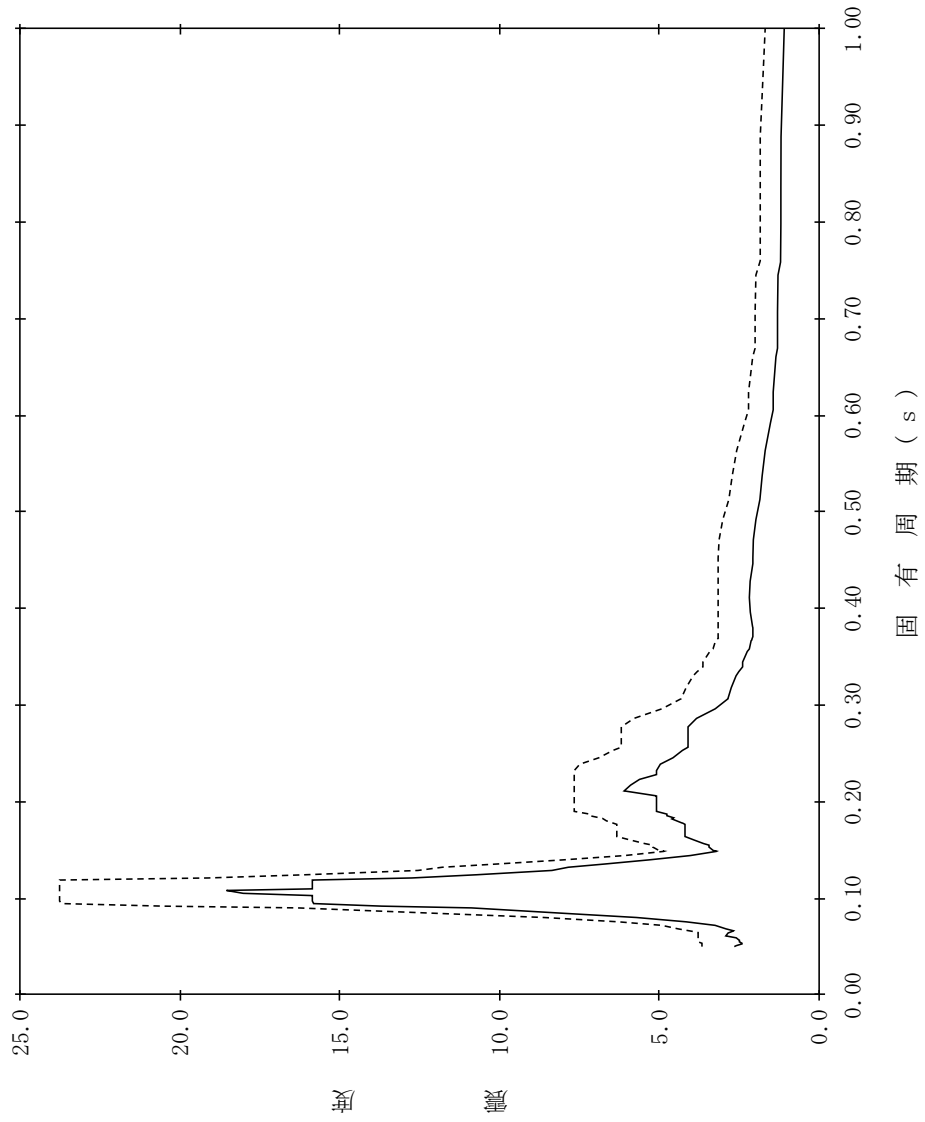

【NS2-PCV-SsEW-RPV174】

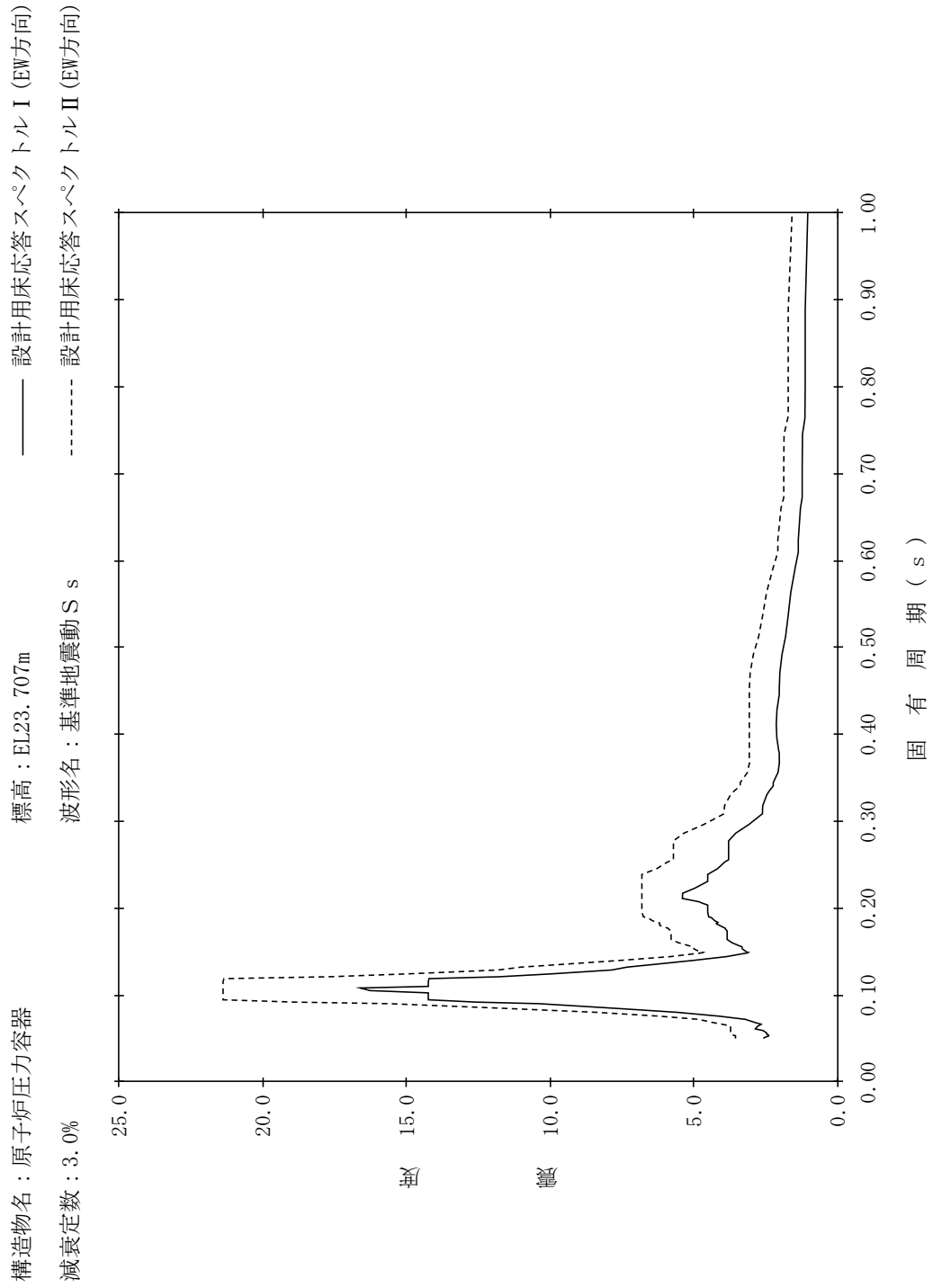

【NS2-PCV-SsEW-RPV175】

構造物名：原子炉压力容器
 標高：EL23.707m
 減衰定数：4.0%
 波形名：基準地震動 S s
 設計用床応答スペクトル I (EW方向)
 設計用床応答スペクトル II (EW方向)

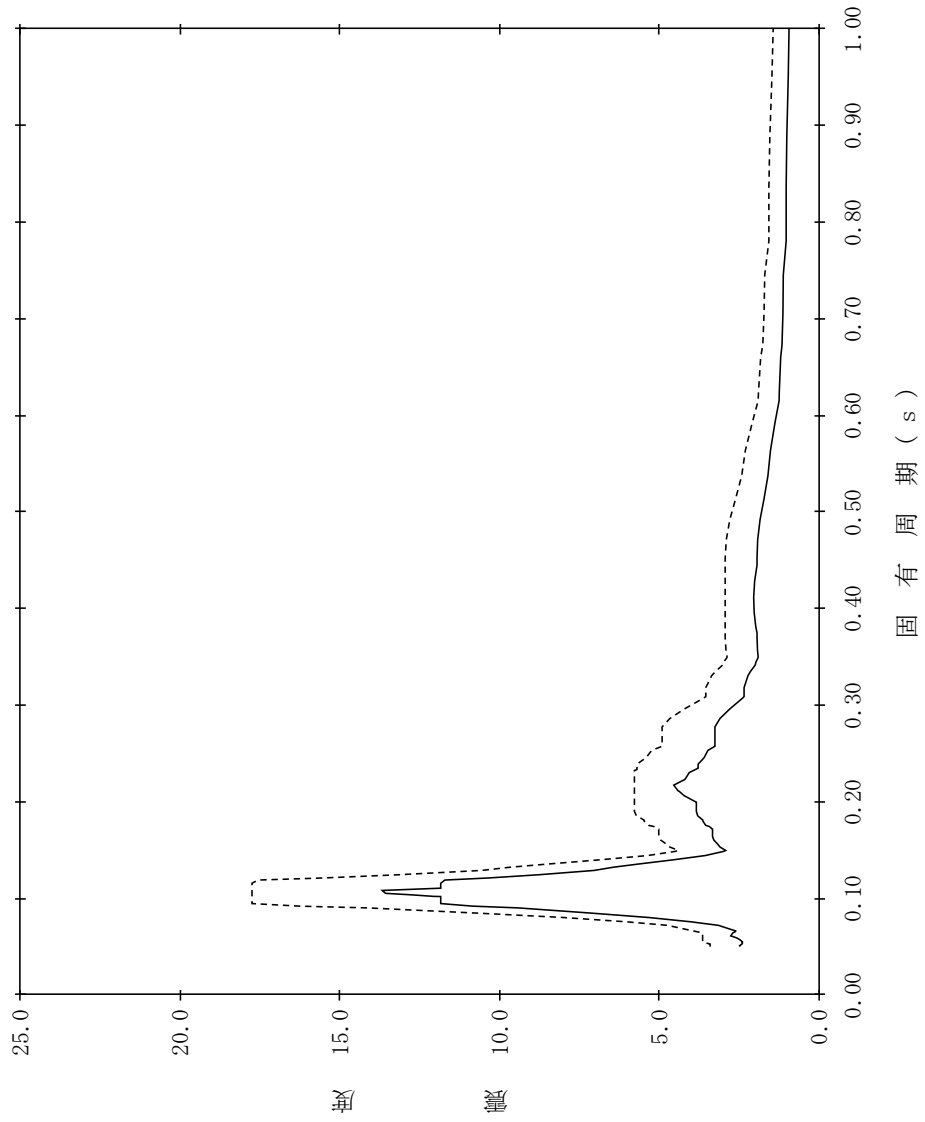

【NS2-PCV-SsEW-RPV176】

構造物名：原子炉压力容器
 標高：EL23.707m
 減衰定数：5.0%
 波形名：基準地震動 S s
 設計用床応答スペクトル I (EW方向)
 設計用床応答スペクトル II (EW方向)

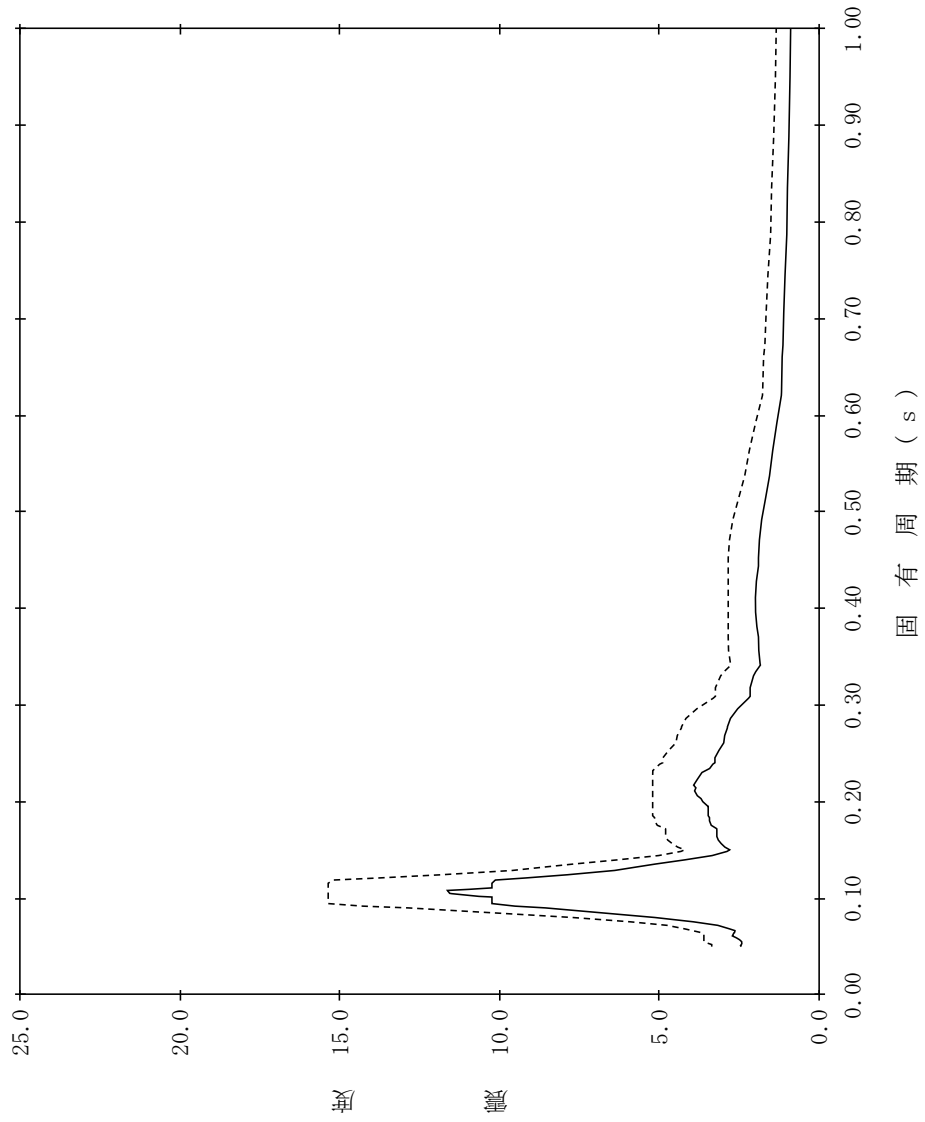

【NS2-PCV-SsEW-RPV177】

構造物名：原子炉压力容器
 標高：EL18.250m
 減衰定数：0.5%
 波形名：基準地震動 S s
 設計用床応答スペクトル I (EW方向)
 設計用床応答スペクトル II (EW方向)

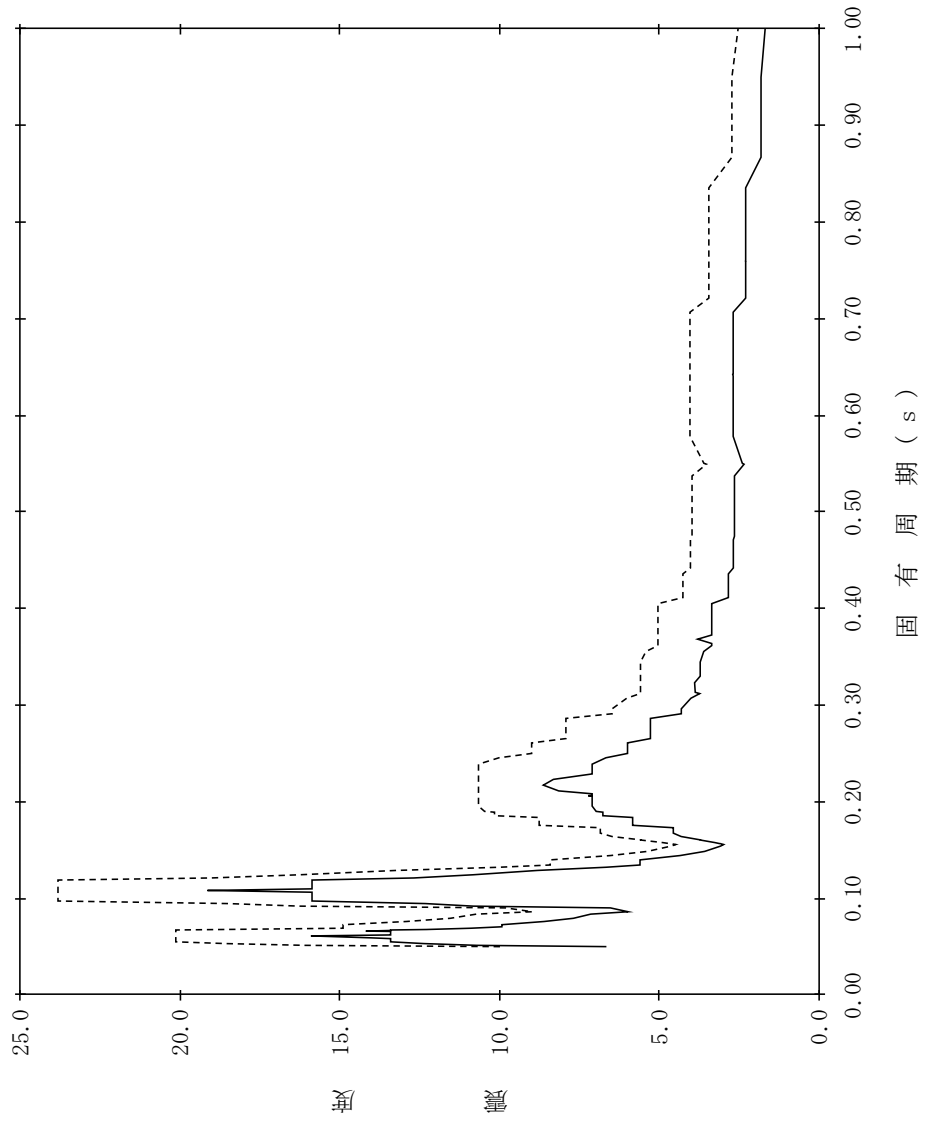

【NS2-PCV-SsEW-RPV178】

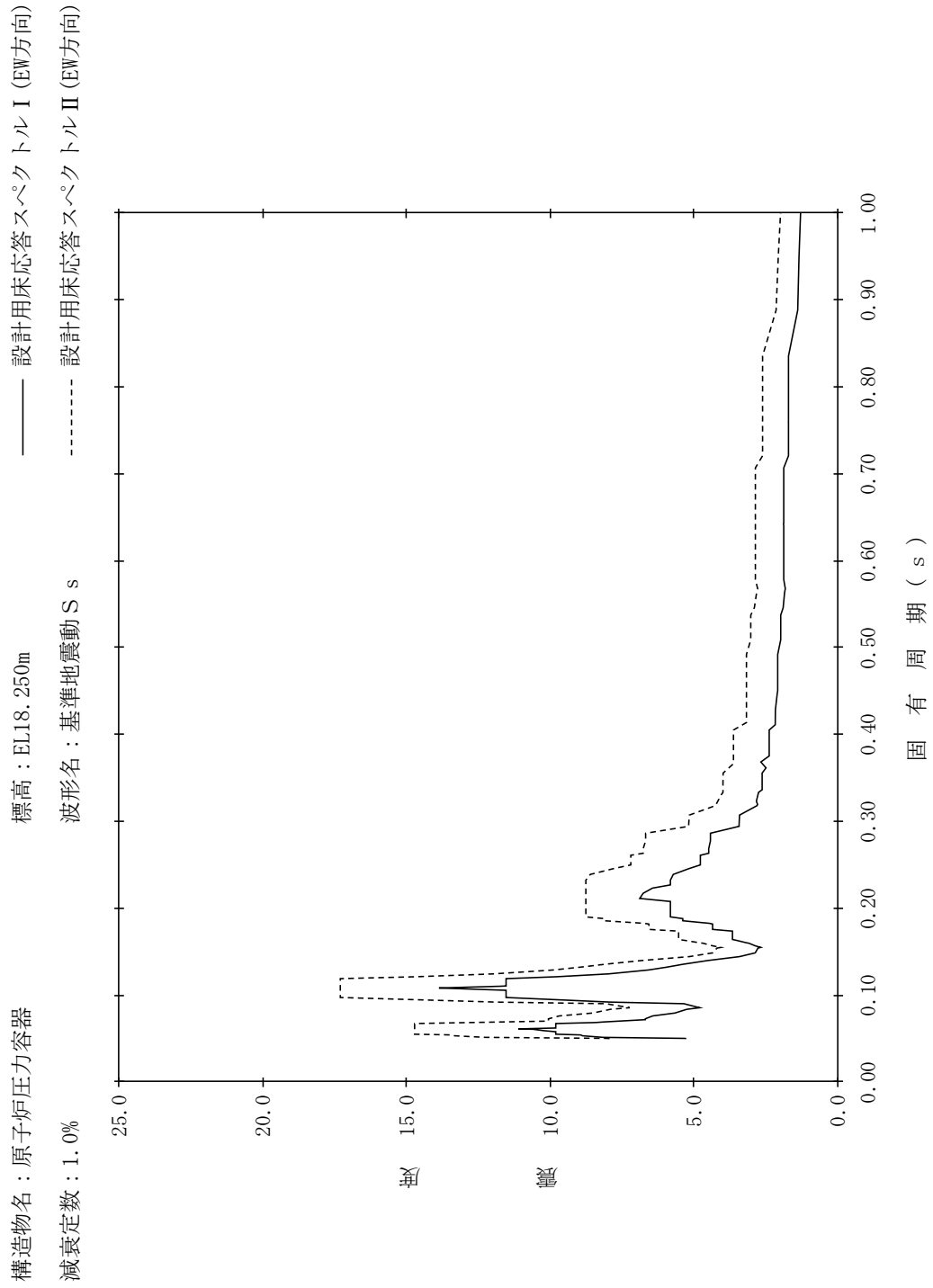

【NS2-PCV-SsEW-RPV179】

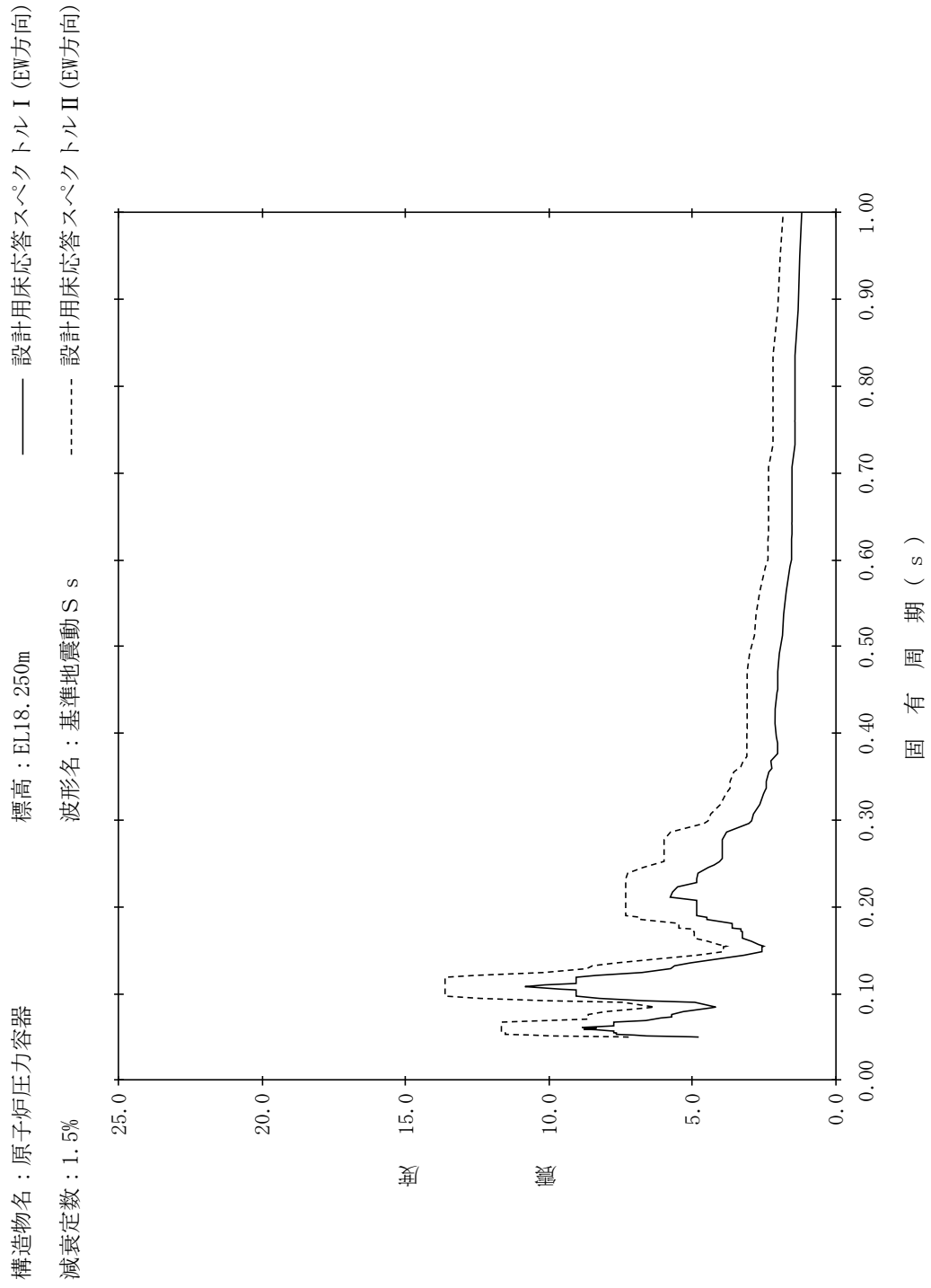

【NS2-PCV-SsEW-RPV180】

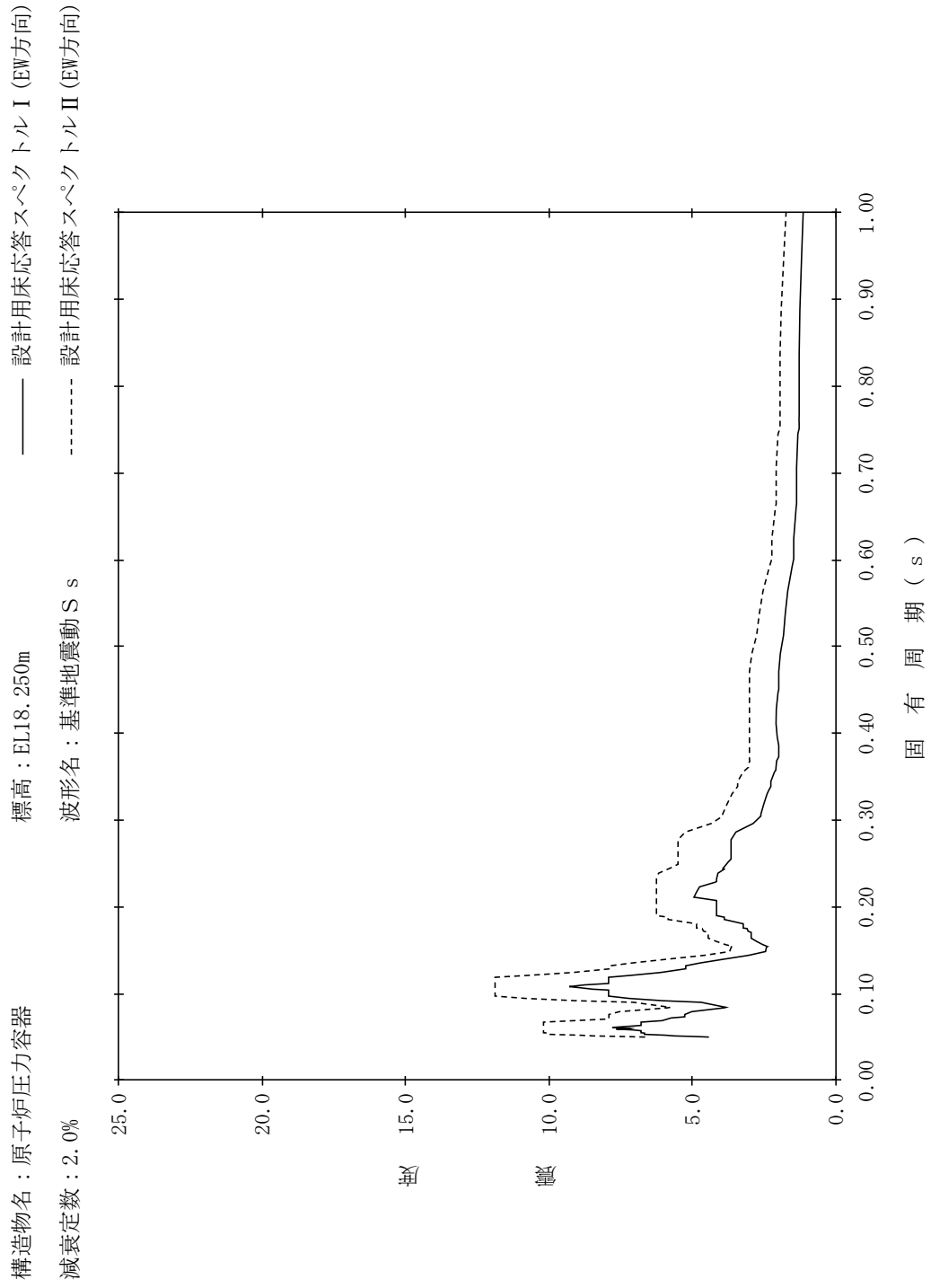

【NS2-PCV-SsEW-RPV181】

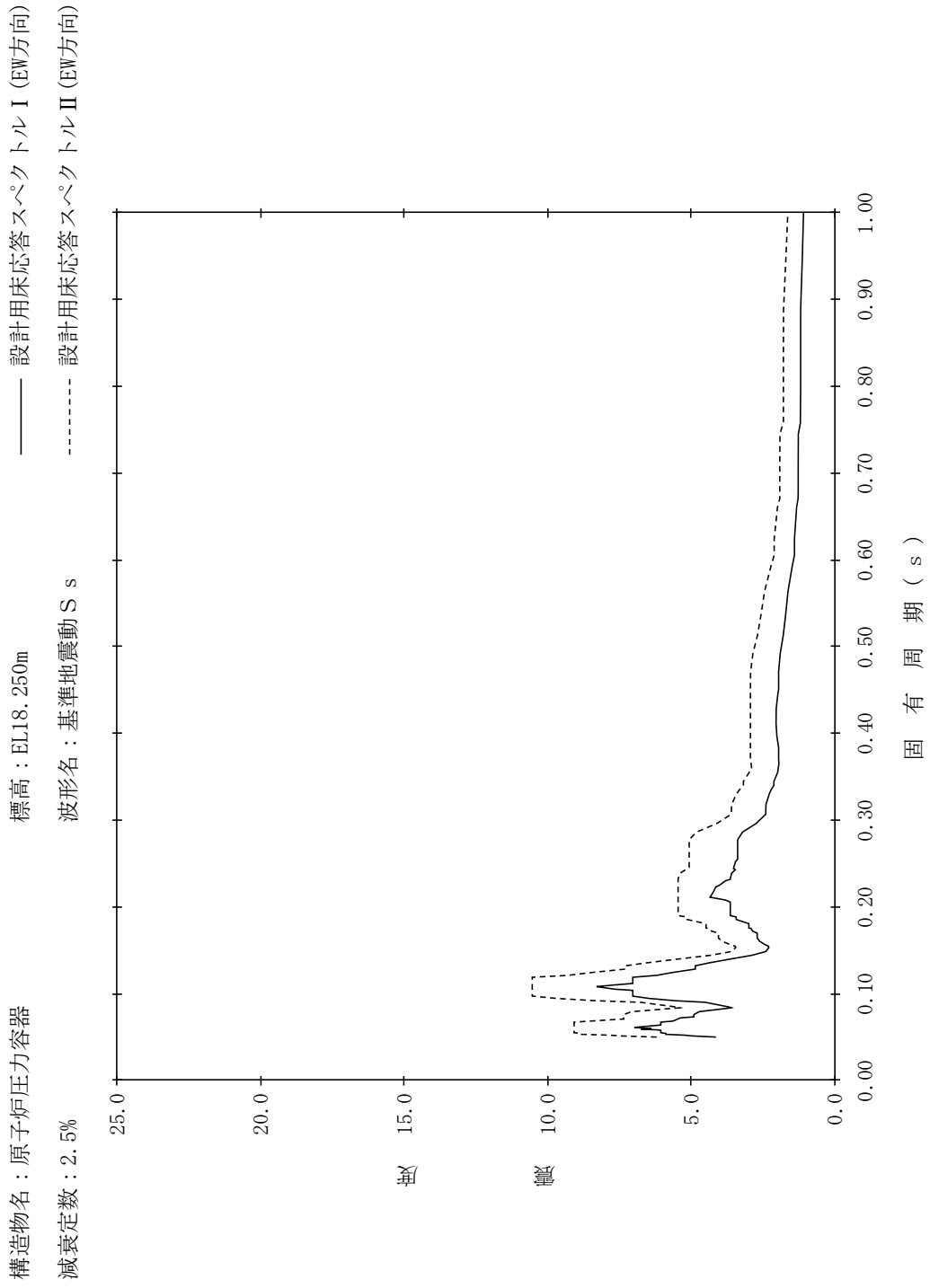

【NS2-PCV-SsEW-RPV182】

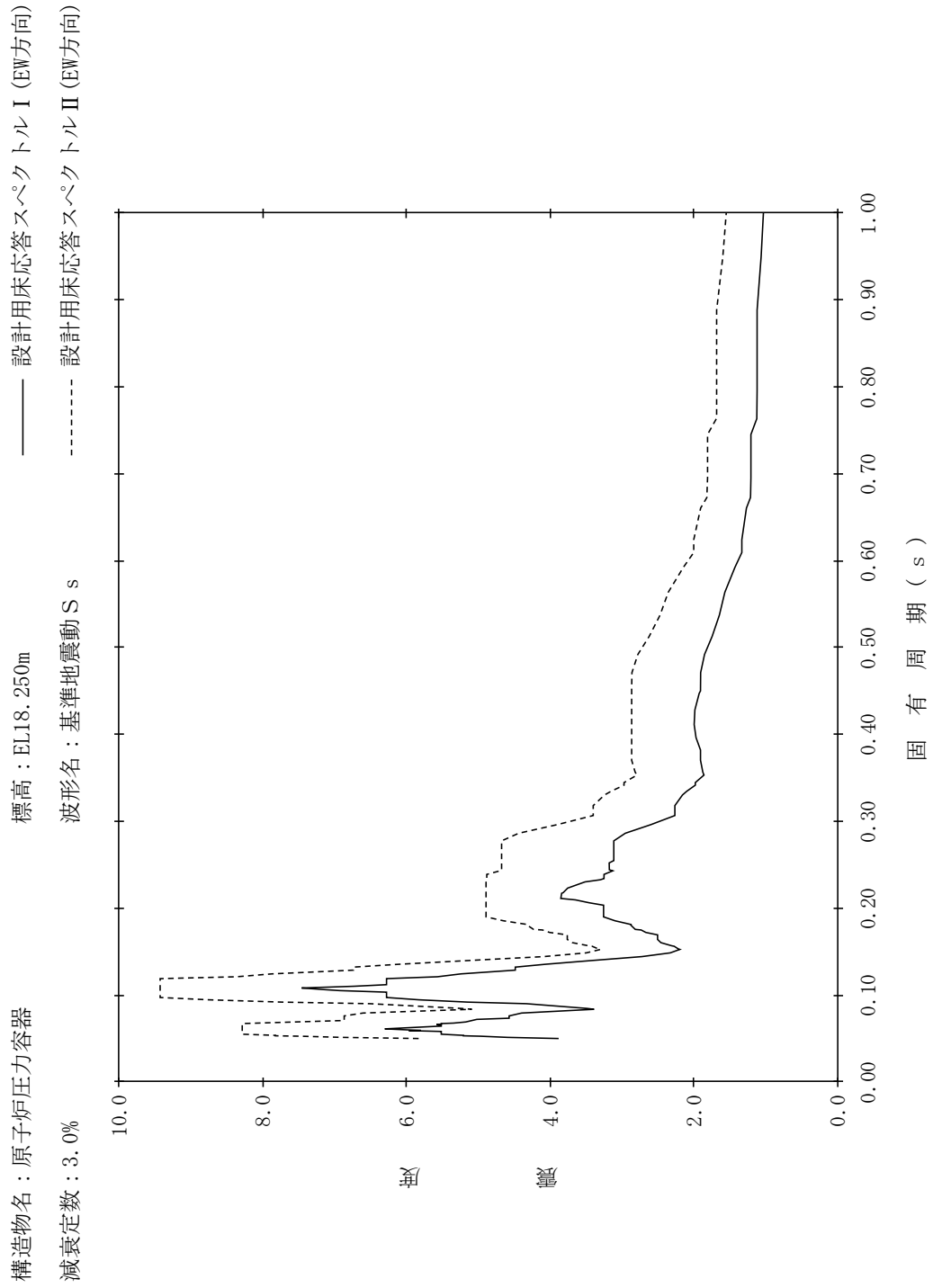

【NS2-PCV-SsEW-RPV183】

構造物名：原子炉压力容器
 標高：EL18.250m
 減衰定数：4.0%
 波形名：基準地震動 S s
 設計用床応答スペクトル I (EW方向)
 設計用床応答スペクトル II (EW方向)

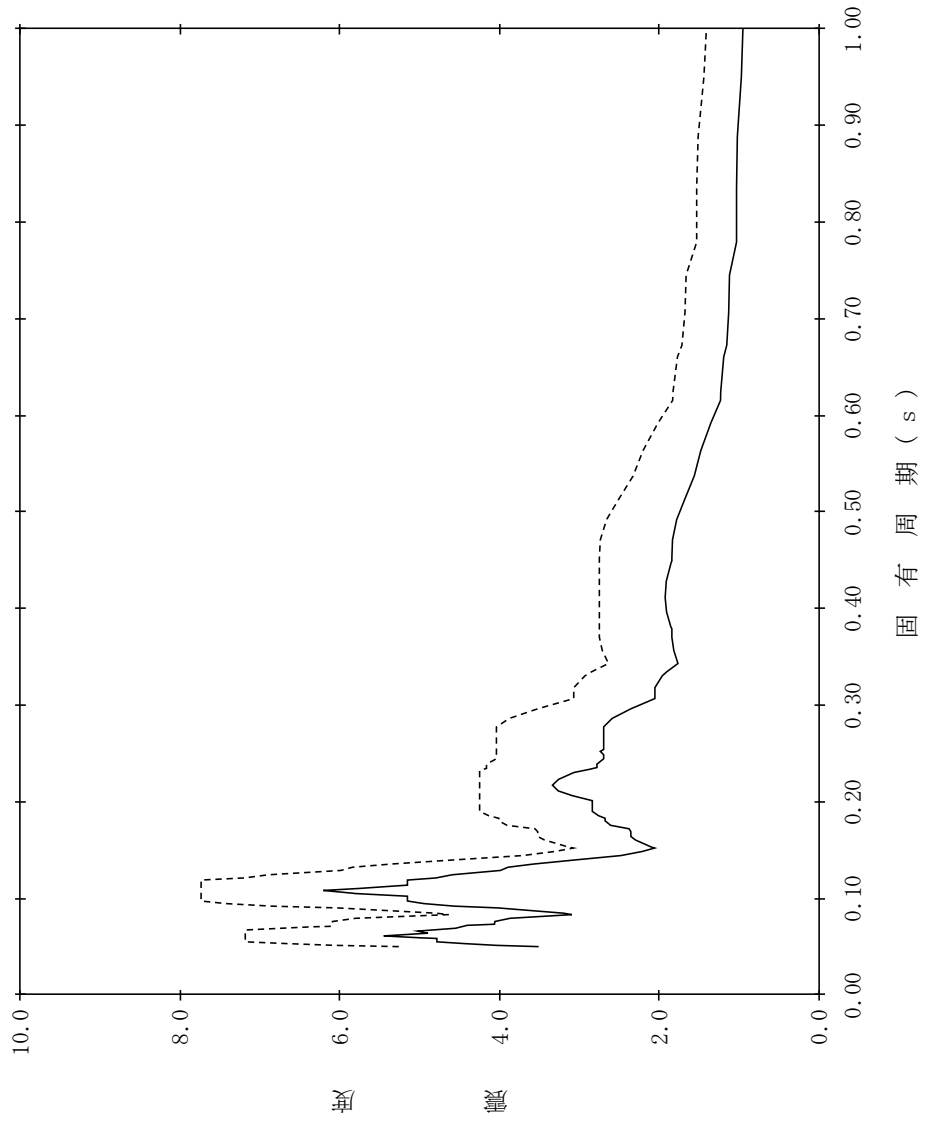

【NS2-PCV-SsEW-RPV184】

構造物名：原子炉压力容器
 標高：EL18.250m
 減衰定数：5.0%
 波形名：基準地震動 S s
 設計用床応答スペクトル I (EW方向)
 設計用床応答スペクトル II (EW方向)

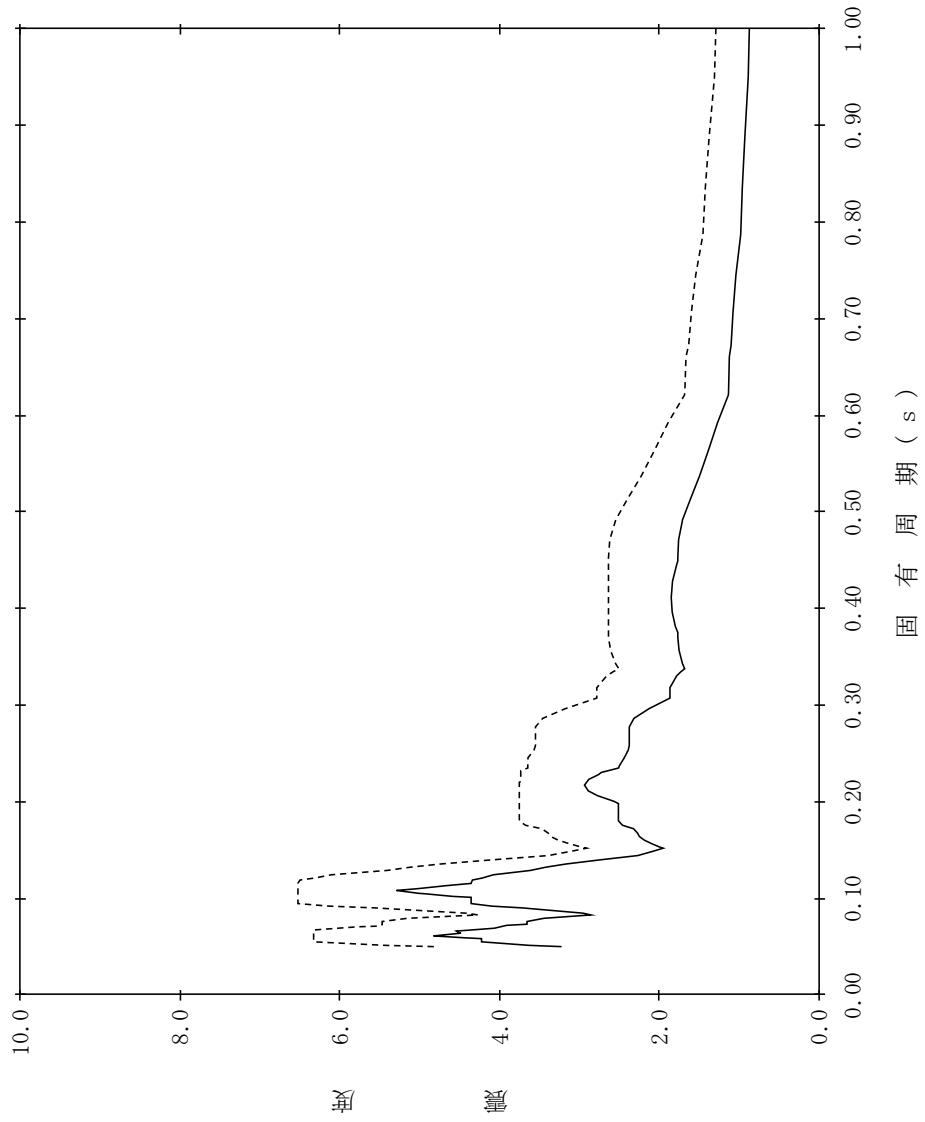

【NS2-PCV-SsEW-SHD185】

構造物名：炉心シユラウド(上部格子板) 標高：EL25.843m 設計用床応答スペクトル I (EW方向)
 減衰定数：0.5% 波形名：基準地震動 S s 設計用床応答スペクトル II (EW方向)

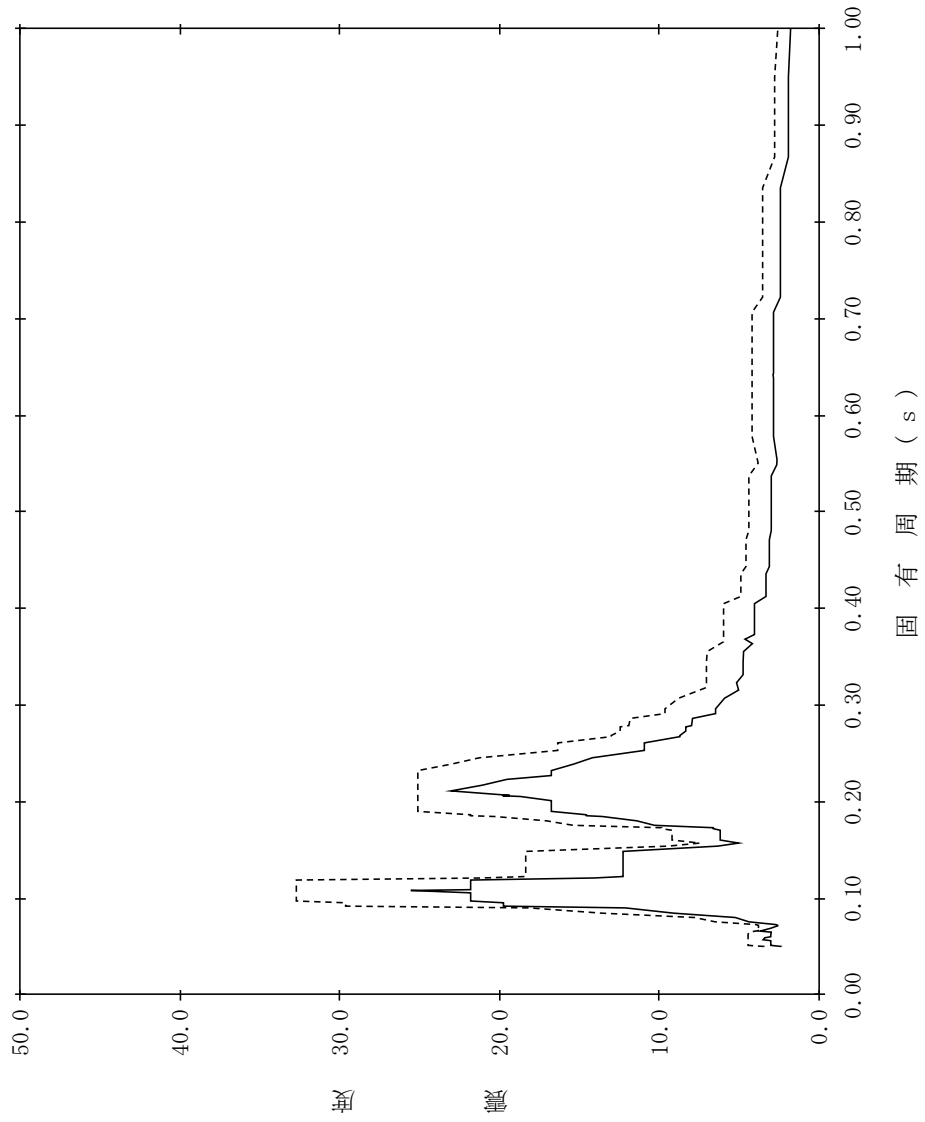

【NS2-PCV-SsEW-SHD186】

構造物名：炉心シユラウド(上部格子板) 標高：EL25.843m
 減衰定数：1.0% 波形名：基準地震動 S s

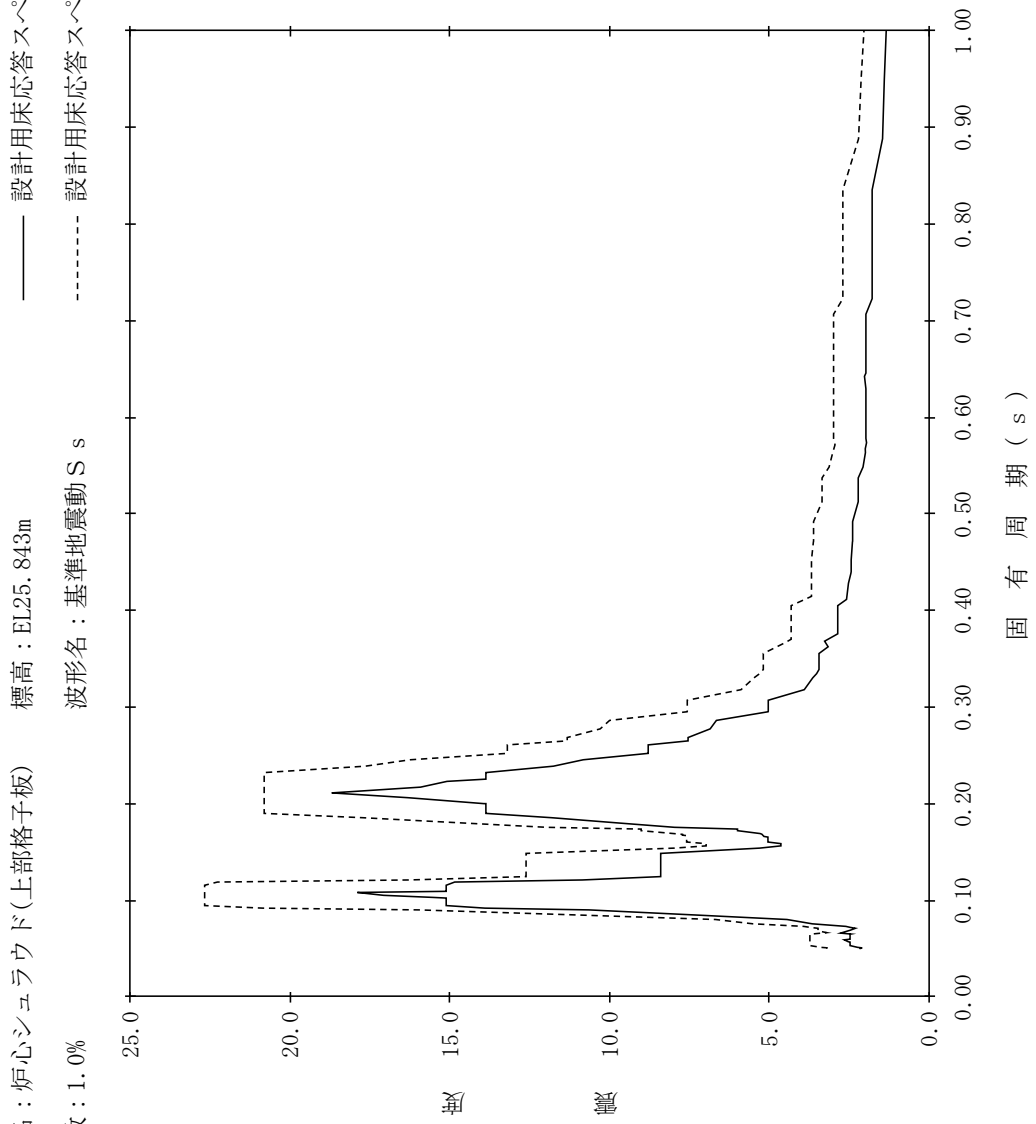

【NS2-PCV-SsEW-SHD187】

構造物名：炉心シュラウド(上部格子板) 標高：EL25.843m 設計用床応答スペクトル I (EW方向)
 減衰定数：1.5% 波形名：基準地震動 S s 設計用床応答スペクトル II (EW方向)

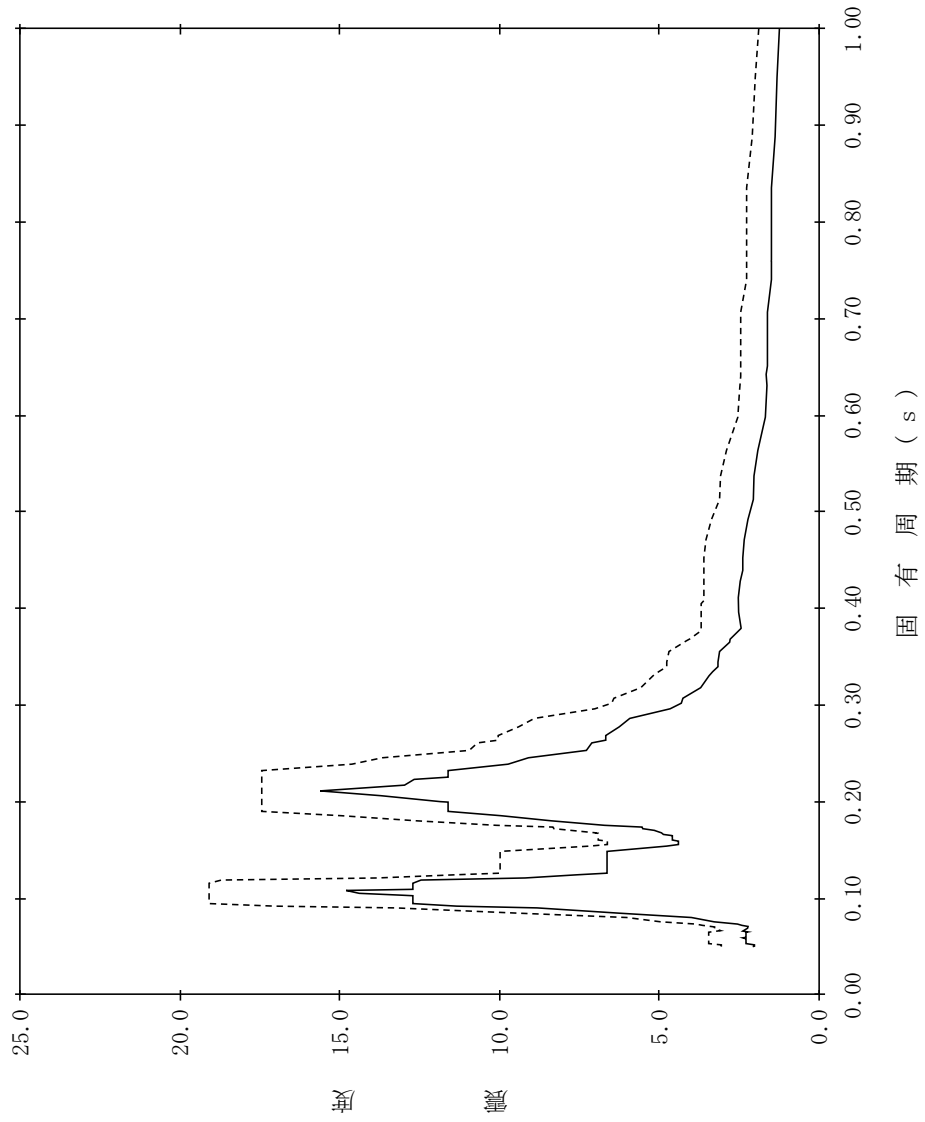

【NS2-PCV-SsEW-SHD188】

構造物名：炉心シユラウド(上部格子板) 標高：EL25.843m 設計用床応答スペクトル I (EW方向)
 減衰定数：2.0% 波形名：基準地震動 S s 設計用床応答スペクトル II (EW方向)

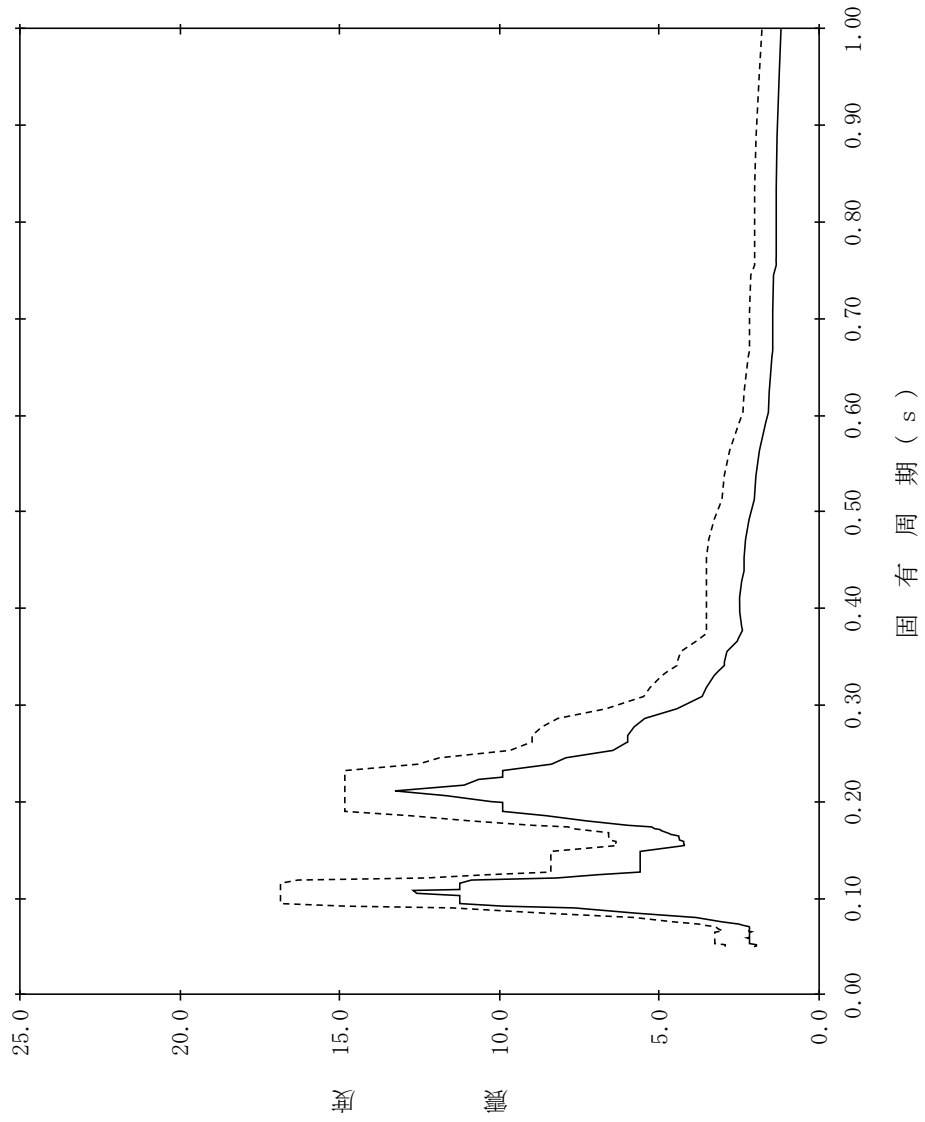

【NS2-PCV-SsEW-SHD189】

構造物名：炉心シユラウド(上部格子板) 標高：EL25.843m 設計用床応答スペクトル I (EW方向)
 減衰定数：2.5% 波形名：基準地震動 S s 設計用床応答スペクトル II (EW方向)

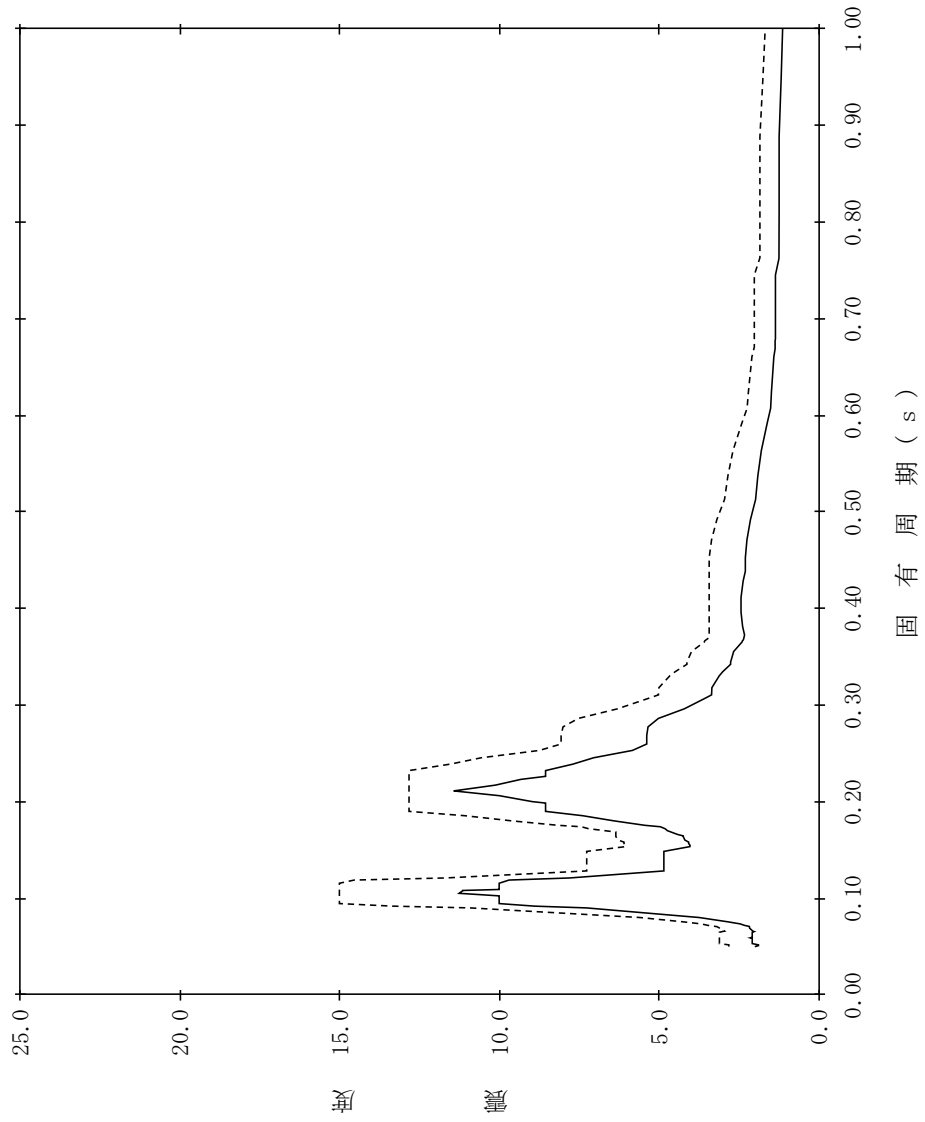

【NS2-PCV-SsEW-SHD190】

構造物名：炉心シユラウド(上部格子板) 標高：EL25.843m 設計用床応答スペクトル I (EW方向)
 減衰定数：3.0% 波形名：基準地震動 S s 設計用床応答スペクトル II (EW方向)

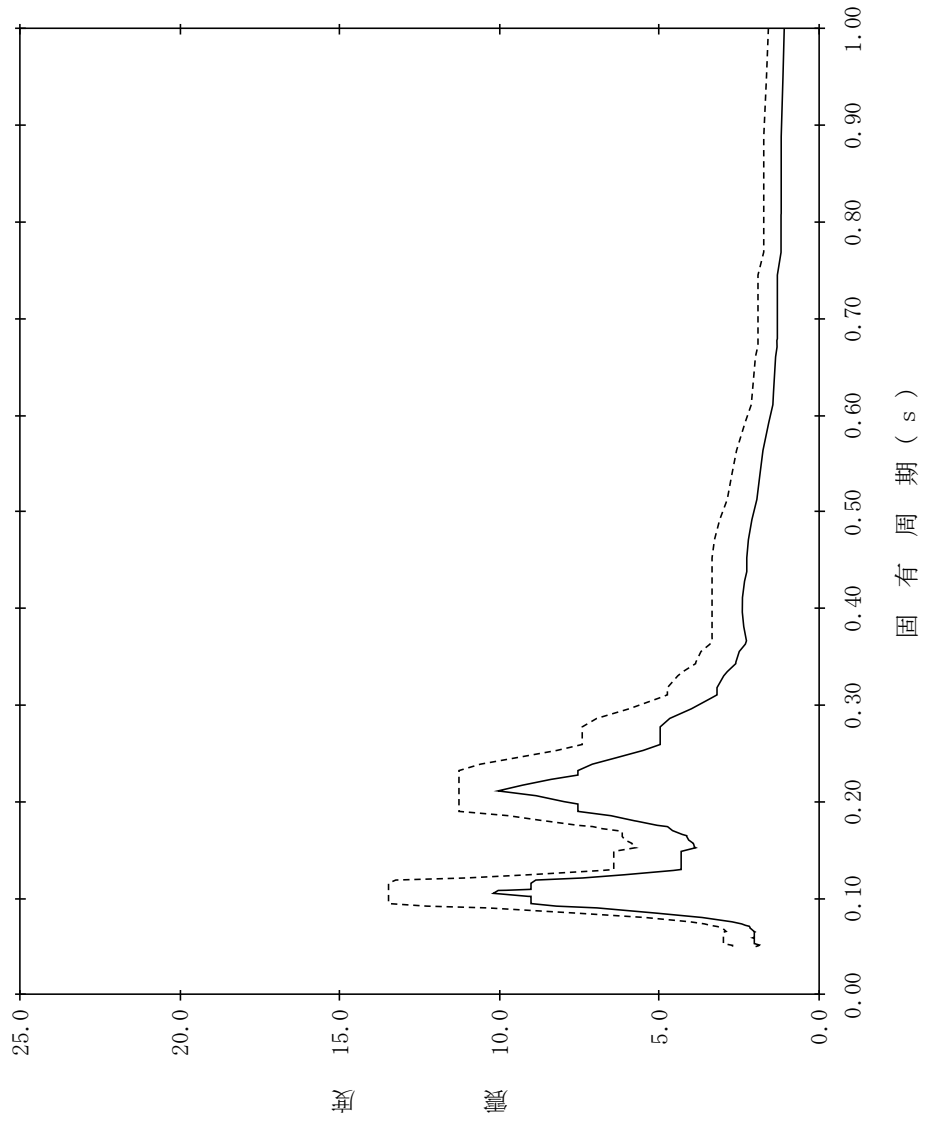

【NS2-PCV-SsEW-SHD191】

構造物名：炉心シユラウド(上部格子板) 標高：EL25.843m ———— 設計用床応答スペクトル I (EW方向)
 減衰定数：4.0% 波形名：基準地震動 S s - - - - - 設計用床応答スペクトル II (EW方向)

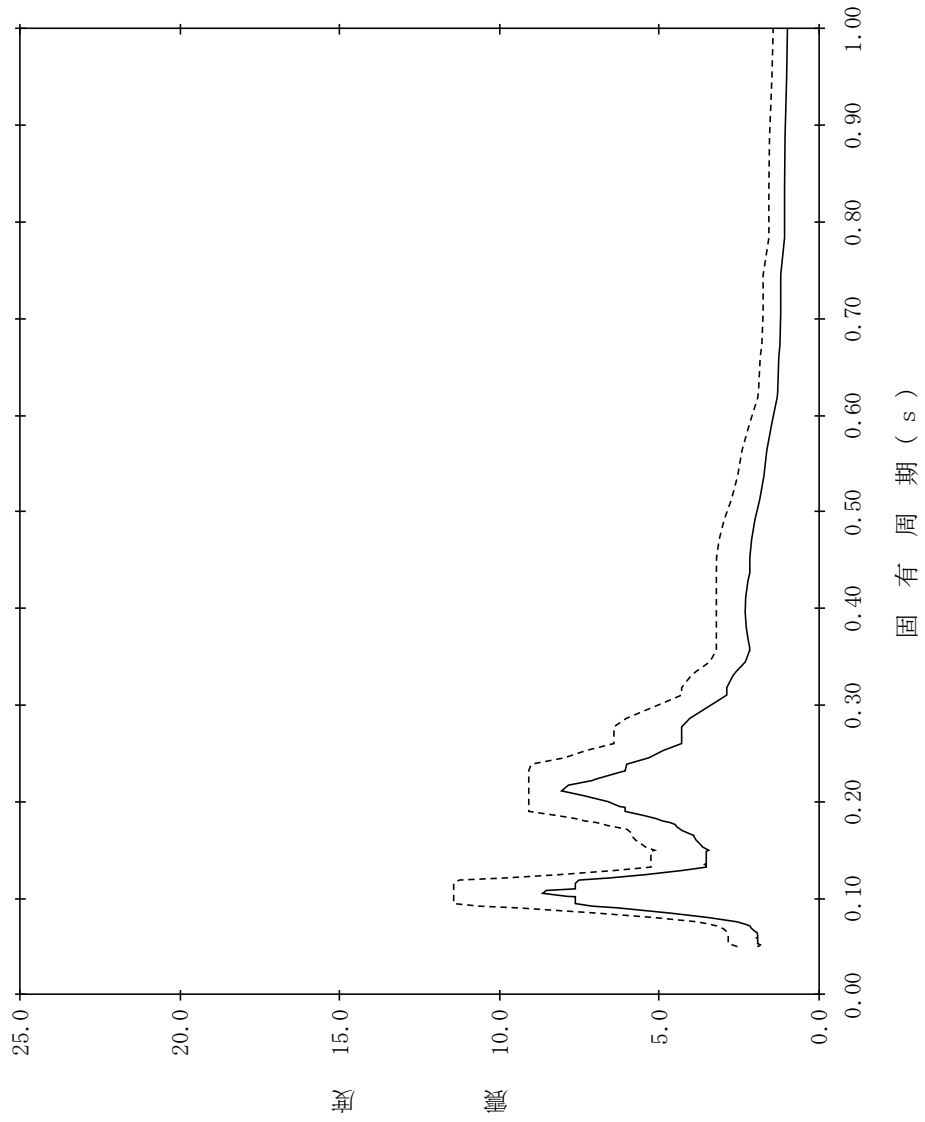

【NS2-PCV-SsEW-SHD192】

構造物名：炉心シユラウド(上部格子板) 標高：EL25.843m 設計用床応答スペクトル I (EW方向)
 減衰定数：5.0% 波形名：基準地震動 S s 設計用床応答スペクトル II (EW方向)

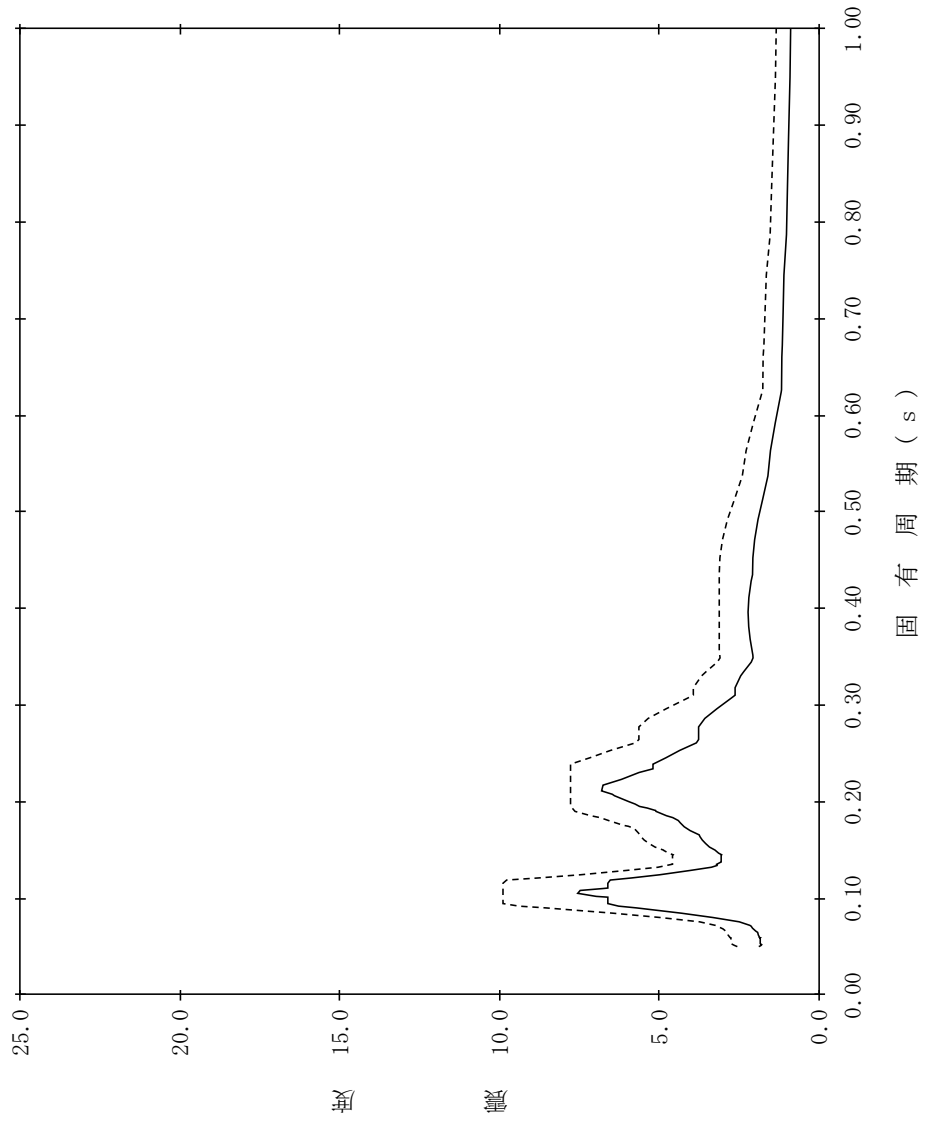

【NS2-PCV-SsEW-SHD193】

構造物名：炉心シェラウド(炉心支持板) 標高：EL21.571m 設計用床応答スペクトル I (EW方向)
 減衰定数：0.5% 波形名：基準地震動 S s 設計用床応答スペクトル II (EW方向)

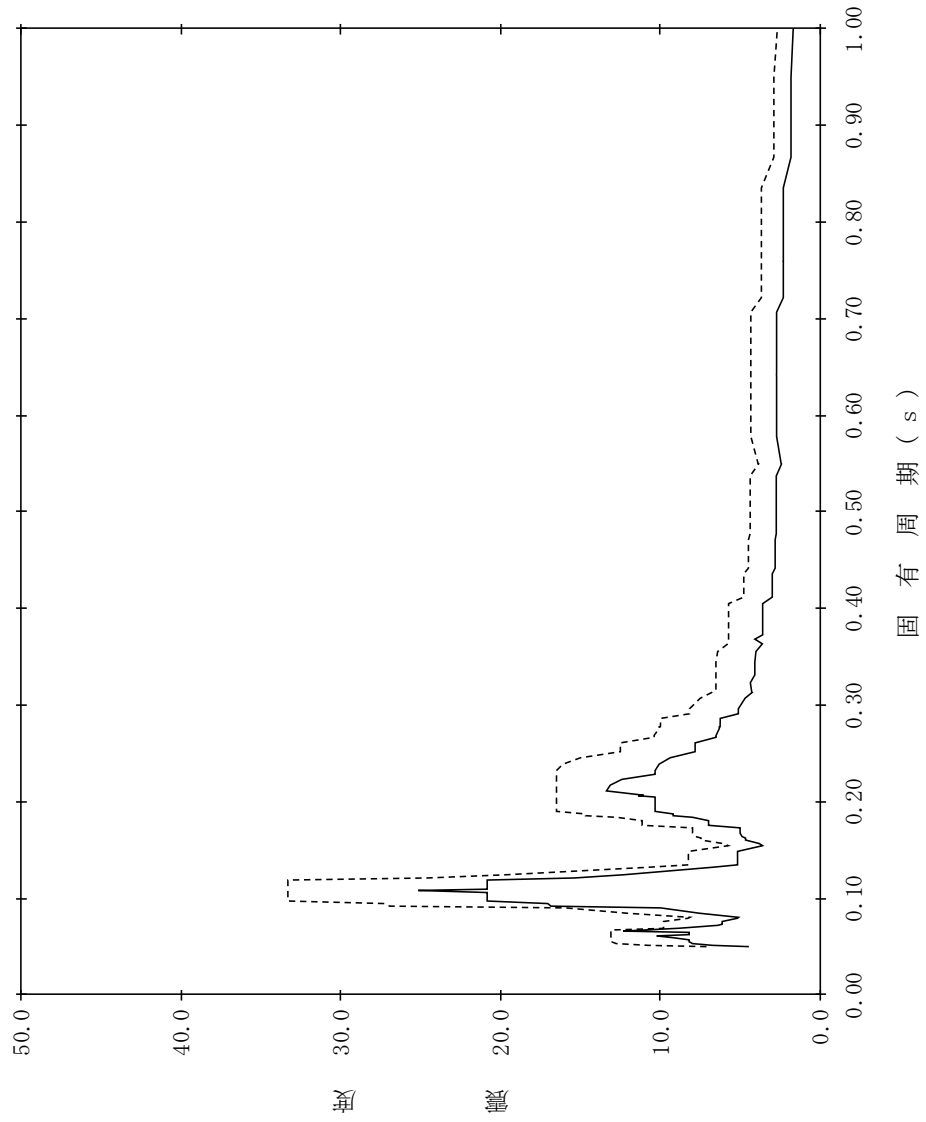

【NS2-PCV-SsEW-SHD194】

構造物名：炉心シュラウド(炉心支持板) 標高：EL21.571m 設計用床応答スペクトル I (EW方向)
 減衰定数：1.0% 波形名：基準地震動 S s 設計用床応答スペクトル II (EW方向)

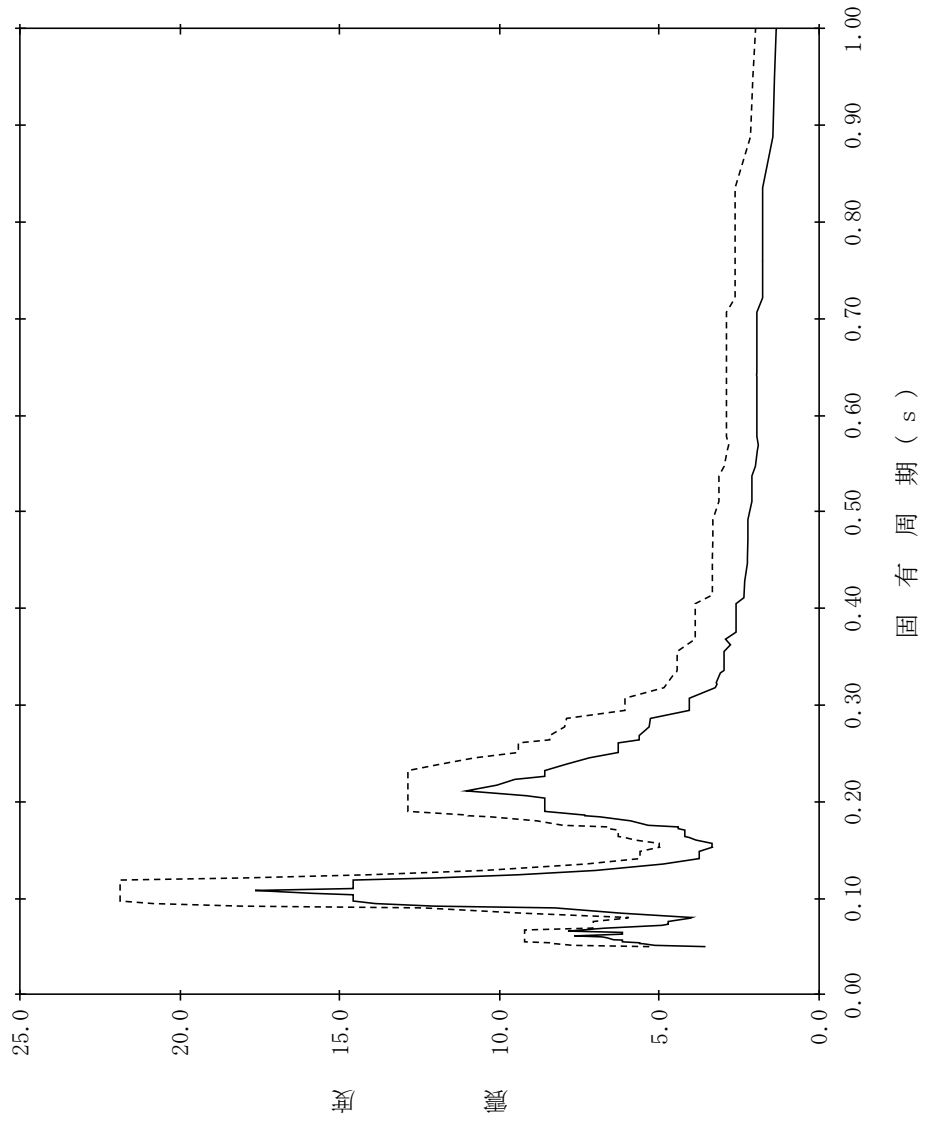

【NS2-PCV-SsEW-SHD195】

構造物名：炉心シュラウド(炉心支持板) 標高：EL21.571m 設計用床応答スペクトル I (EW方向)
 減衰定数：1.5% 波形名：基準地震動 S s 設計用床応答スペクトル II (EW方向)

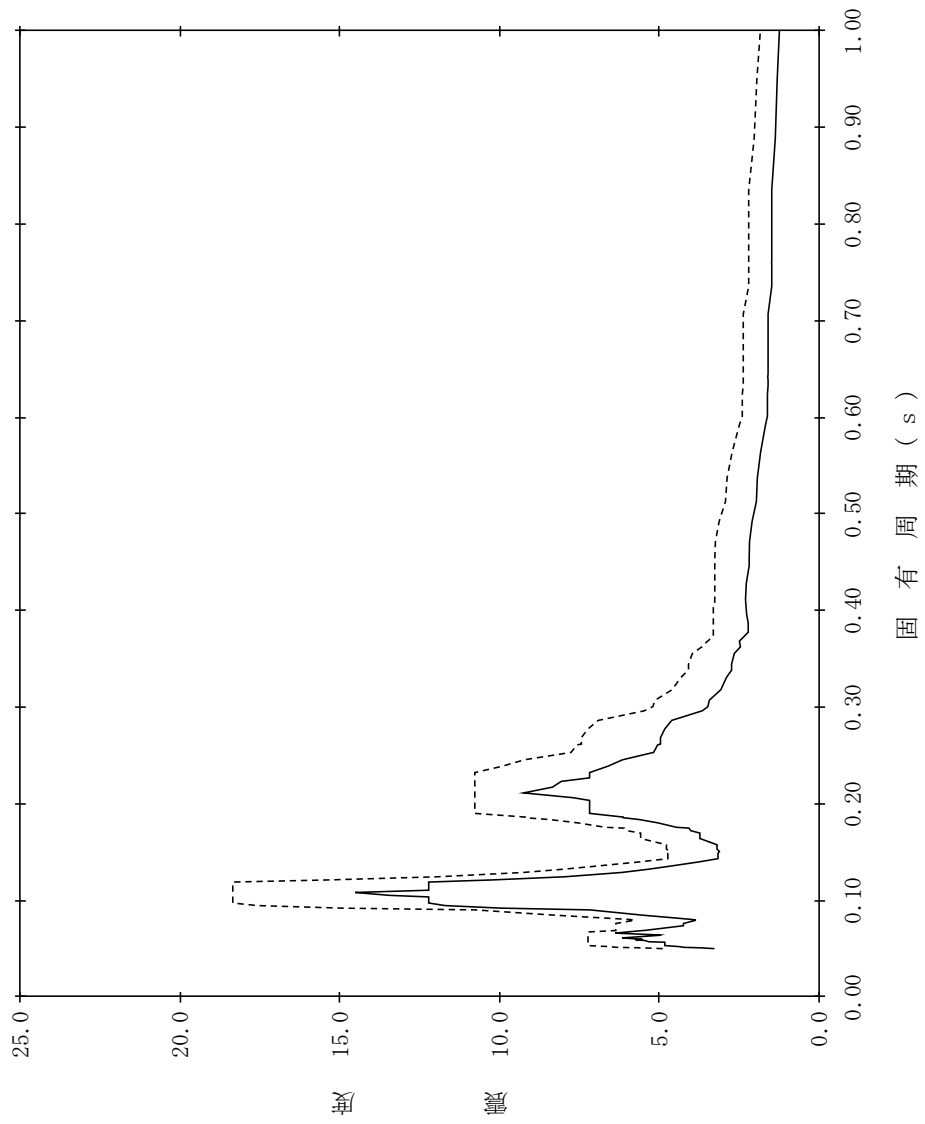

【NS2-PCV-SsEW-SHD196】

構造物名：炉心シュラウド(炉心支持板) 標高：EL21.571m 設計用床応答スペクトル I (EW方向)
 減衰定数：2.0% 波形名：基準地震動 S s 設計用床応答スペクトル II (EW方向)

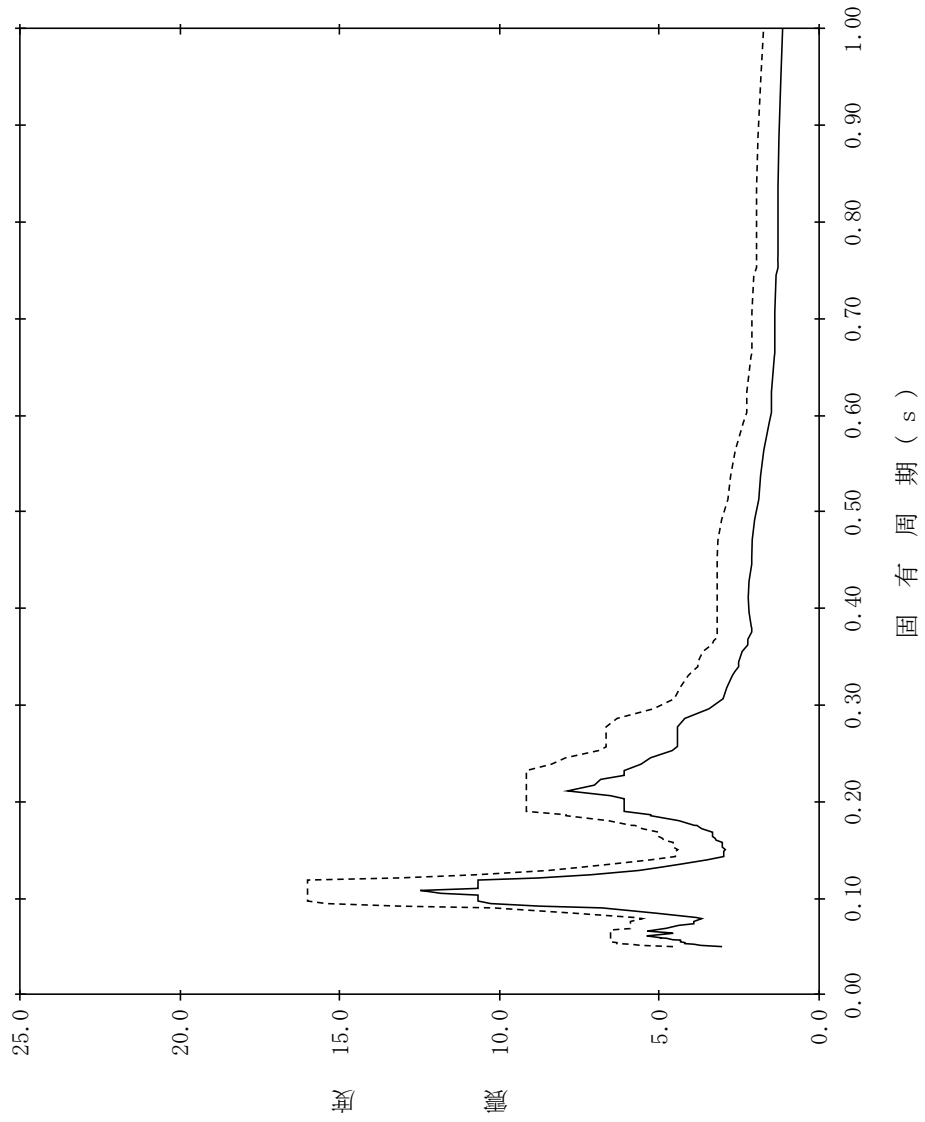

【NS2-PCV-SsEW-SHD197】

構造物名：炉心シュラウド(炉心支持板) 標高：EL21.571m 設計用床応答スペクトル I (EW方向)
 減衰定数：2.5% 波形名：基準地震動 S s 設計用床応答スペクトル II (EW方向)

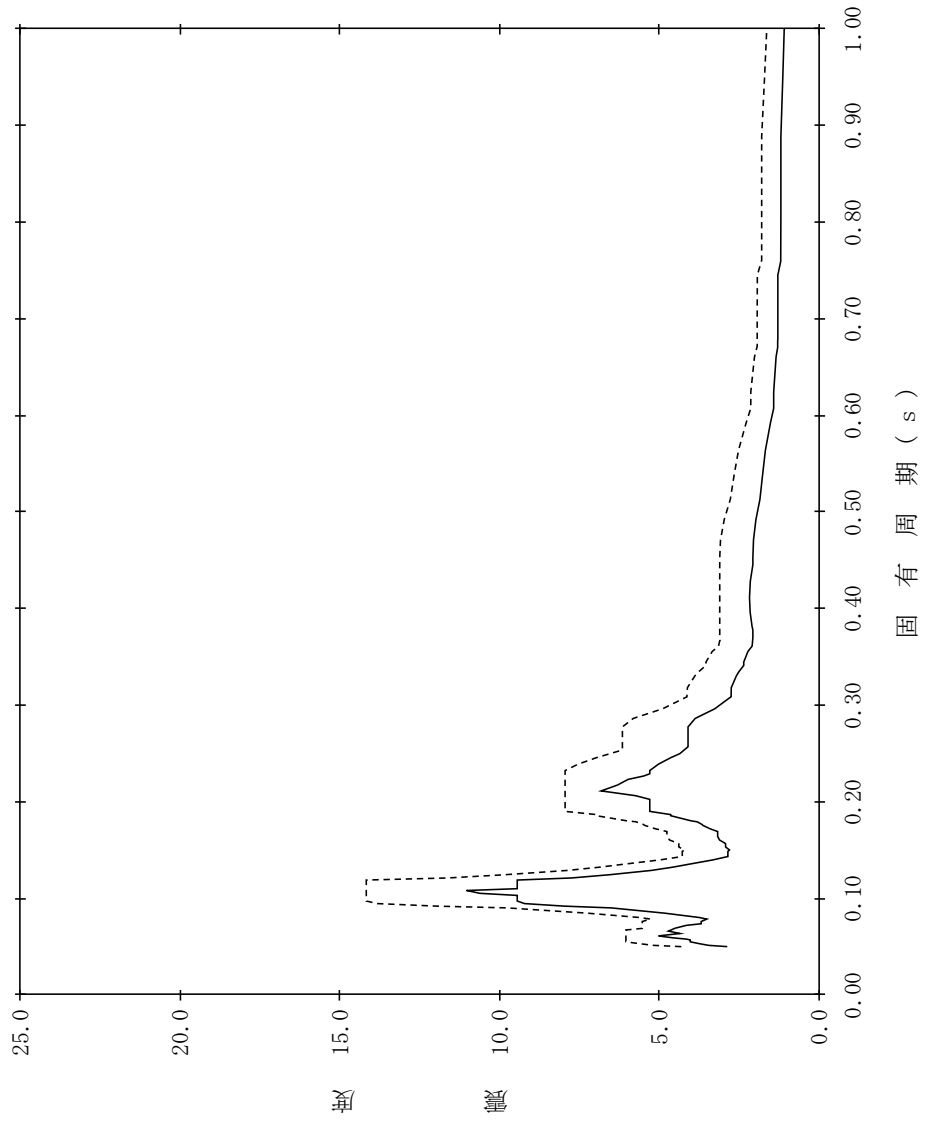

【NS2-PCV-SsEW-SHD198】

構造物名：炉心シュラウド(炉心支持板) 標高：EL21.571m 設計用床応答スペクトル I (EW方向)
 減衰定数：3.0% 波形名：基準地震動 S s 設計用床応答スペクトル II (EW方向)

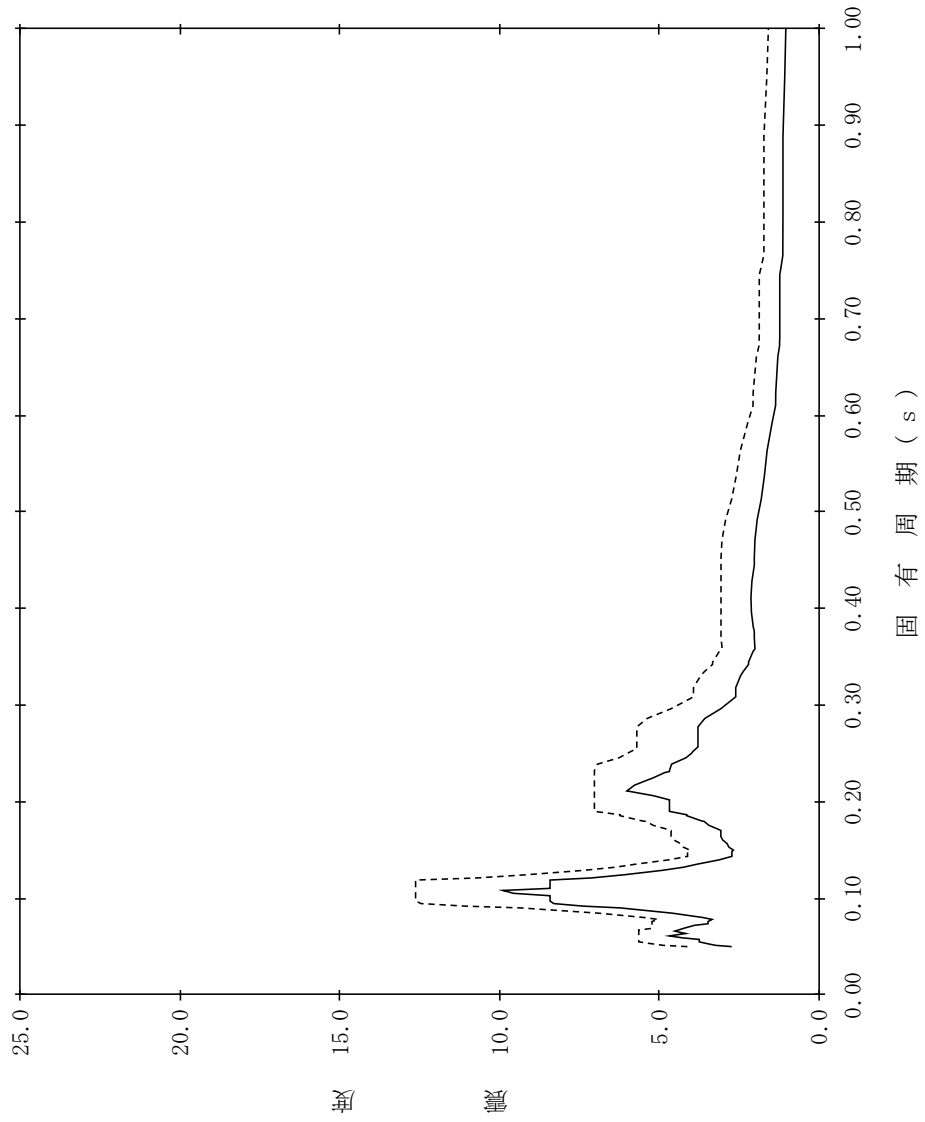

【NS2-PCV-SsEW-SHD199】

構造物名：炉心シュラウド(炉心支持板) 標高：EL21.571m ——— 設計用床応答スペクトル I (EW方向)
 減衰定数：4.0% 波形名：基準地震動 S s - - - - - 設計用床応答スペクトル II (EW方向)

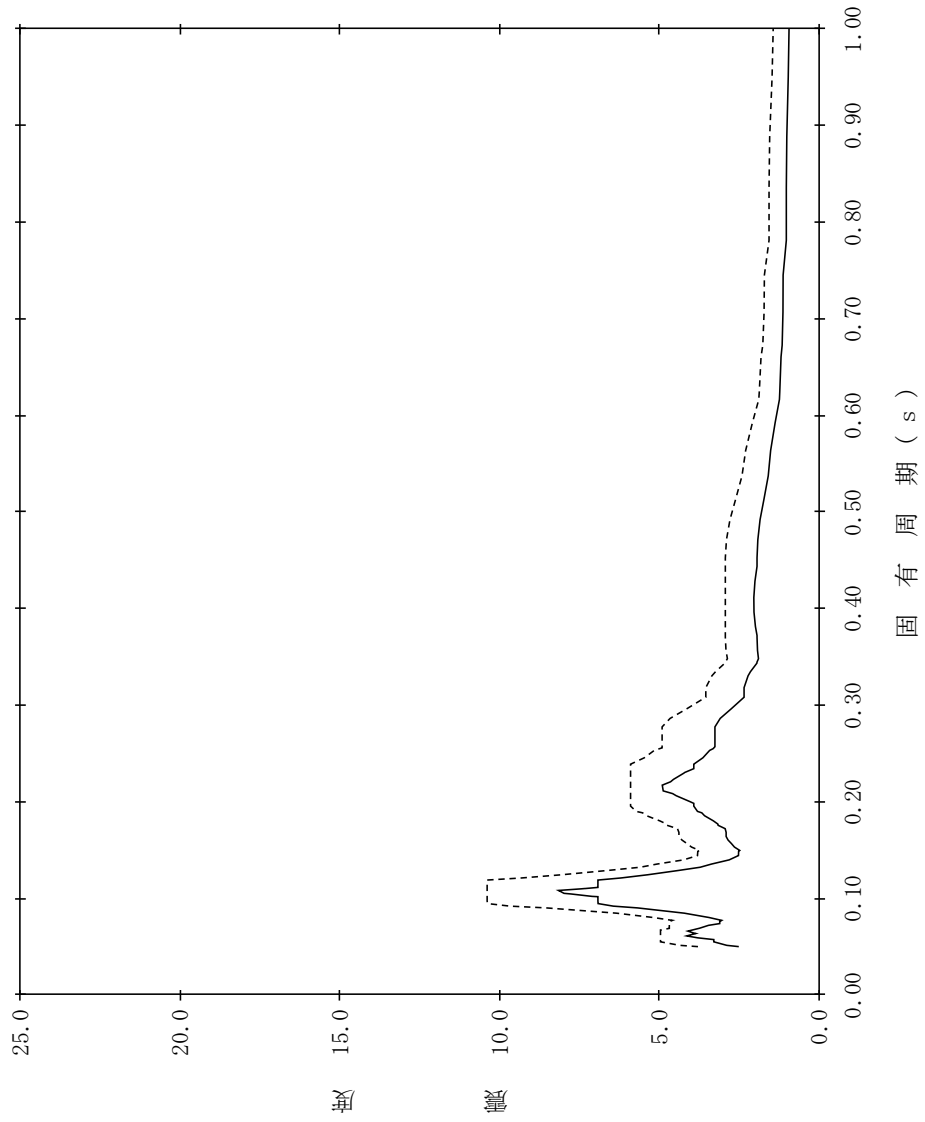

【NS2-PCV-SsEW-SHD200】

構造物名：炉心シュラウド(炉心支持板) 標高：EL1.571m 設計用床応答スペクトル I (EW方向)
 減衰定数：5.0% 波形名：基準地震動 S s 設計用床応答スペクトル II (EW方向)

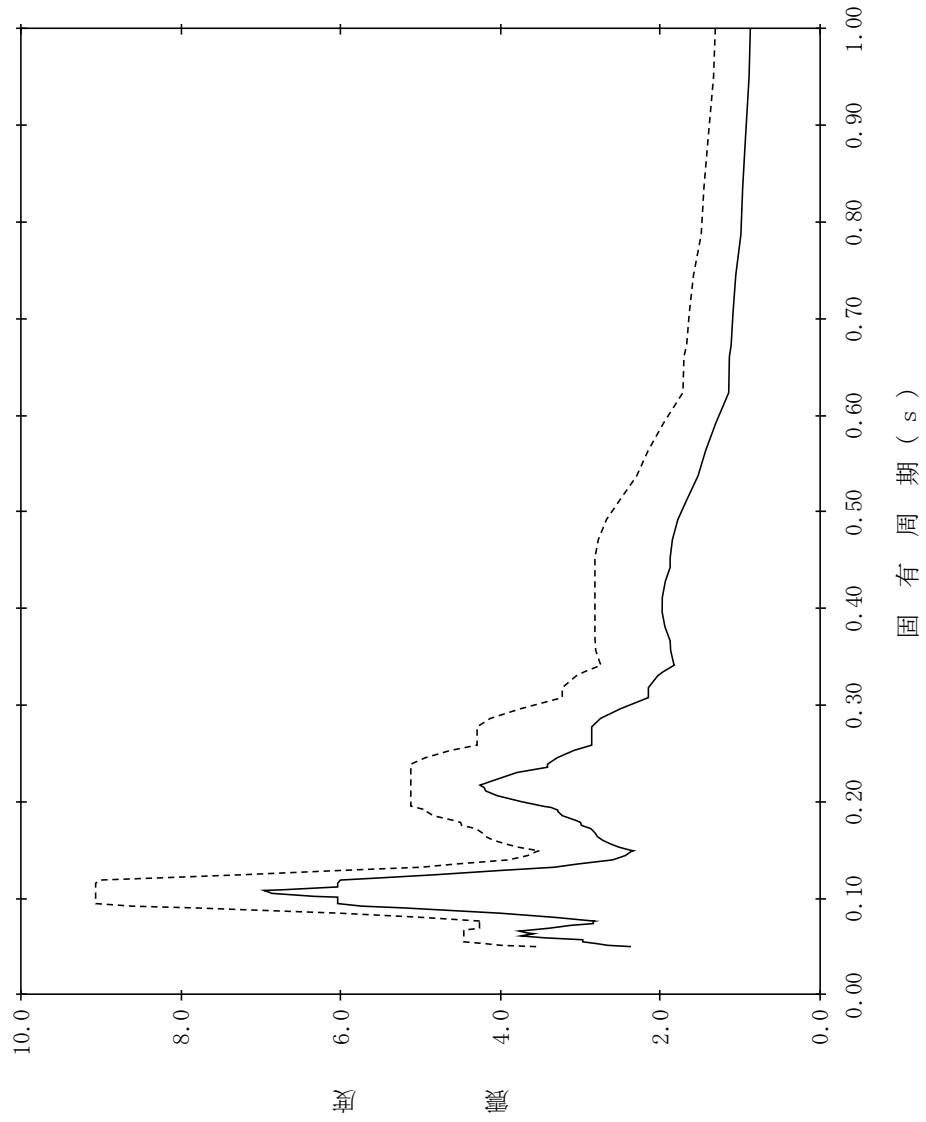

【NS2-PCV-SsEW-RPV201】

構造物名：原子炉压力容器下鏡
 標高：EL18.250m～16.508m
 減衰定数：0.5%
 波形名：基準地震動 S s
 設計用床応答スペクトル I (EW方向)
 設計用床応答スペクトル II (EW方向)

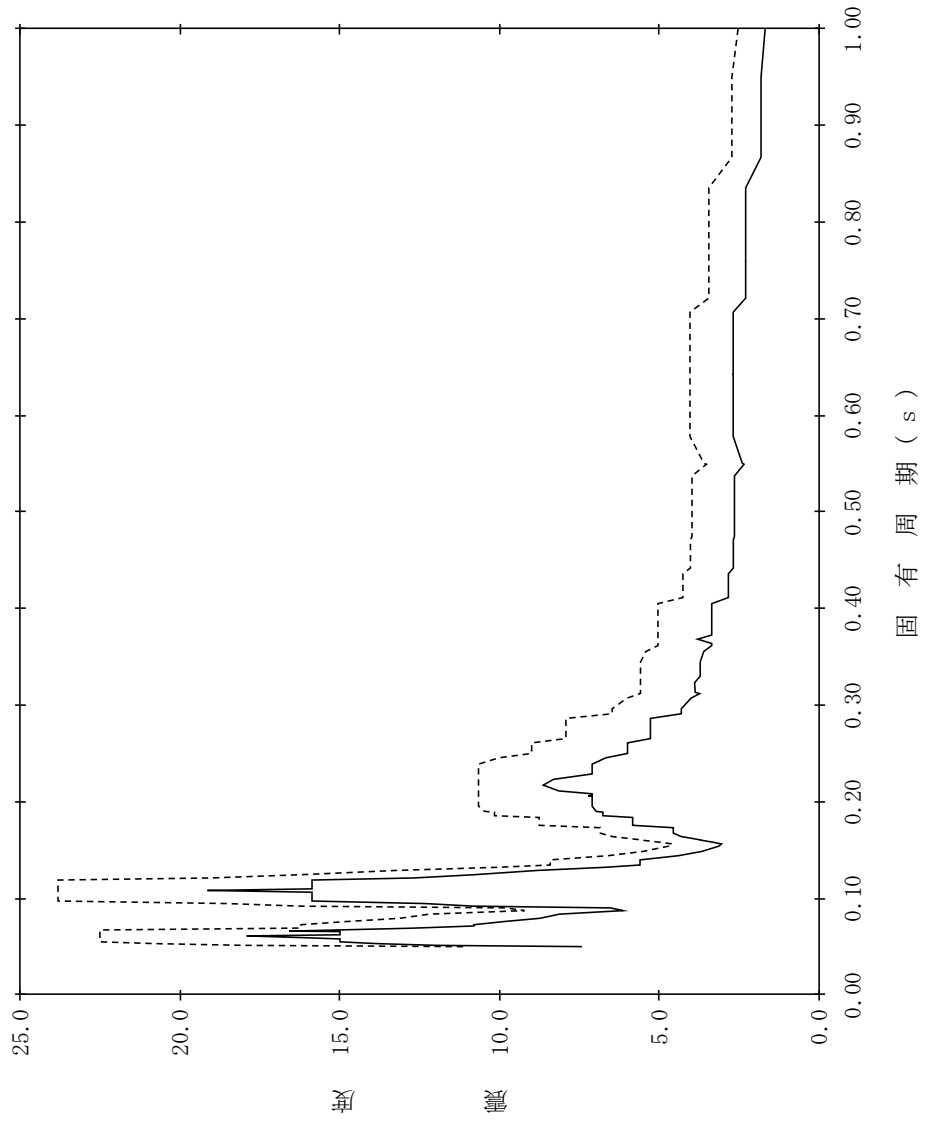

【NS2-PCV-SsEW-RPV202】

構造物名：原子炉压力容器下鏡
 標高：EL18.250m～16.508m
 減衰定数：1.0%
 波形名：基準地震動 S s
 設計用床応答スペクトル I (EW方向)
 設計用床応答スペクトル II (EW方向)

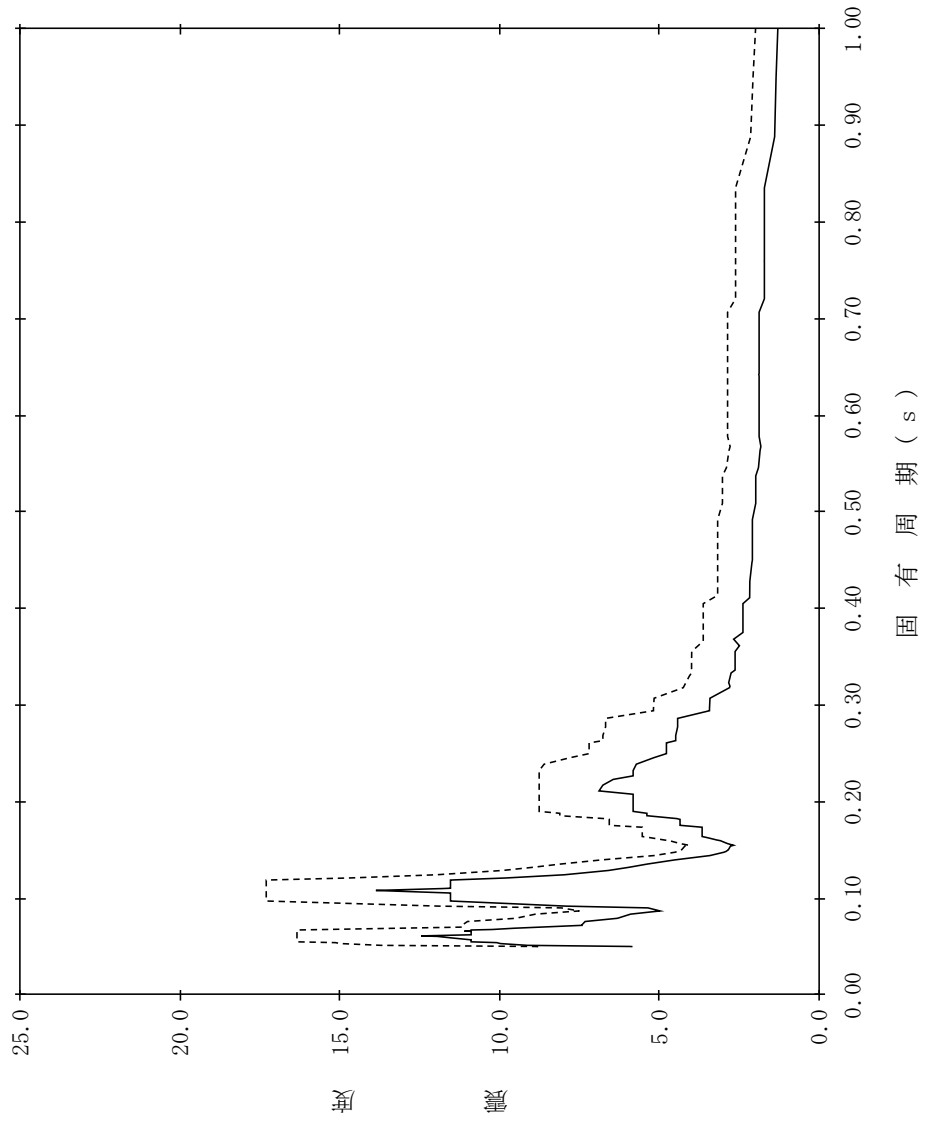

【NS2-PCV-SsEW-RPV203】

構造物名：原子炉压力容器下鏡
 標高：EL18.250m～16.508m
 減衰定数：1.5%
 波形名：基準地震動 S s
 設計用床応答スペクトル I (EW方向)
 設計用床応答スペクトル II (EW方向)

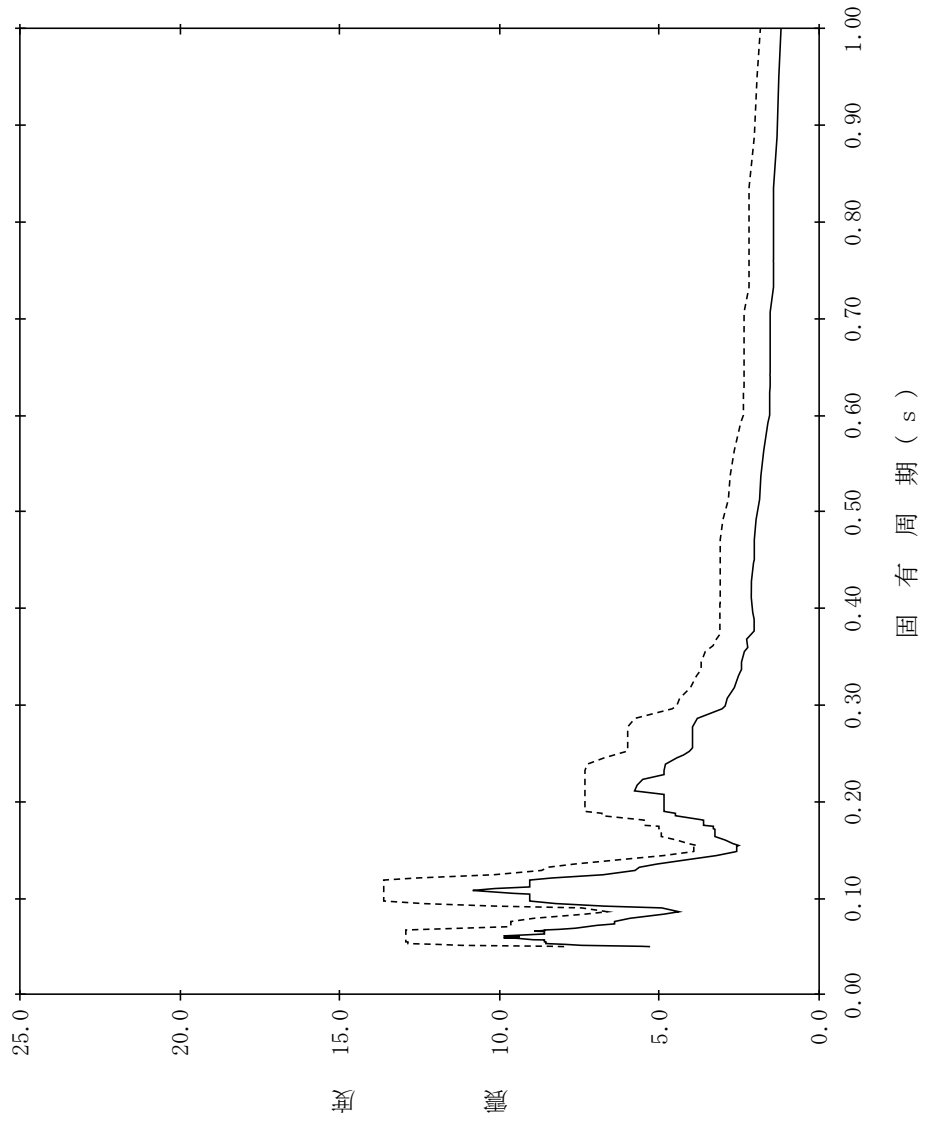

【NS2-PCV-SsEW-RPV204】

構造物名：原子炉压力容器下鏡
 標高：EL18.250m～16.508m
 減衰定数：2.0%
 波形名：基準地震動 S s
 設計用床応答スペクトル I (EW方向)
 設計用床応答スペクトル II (EW方向)

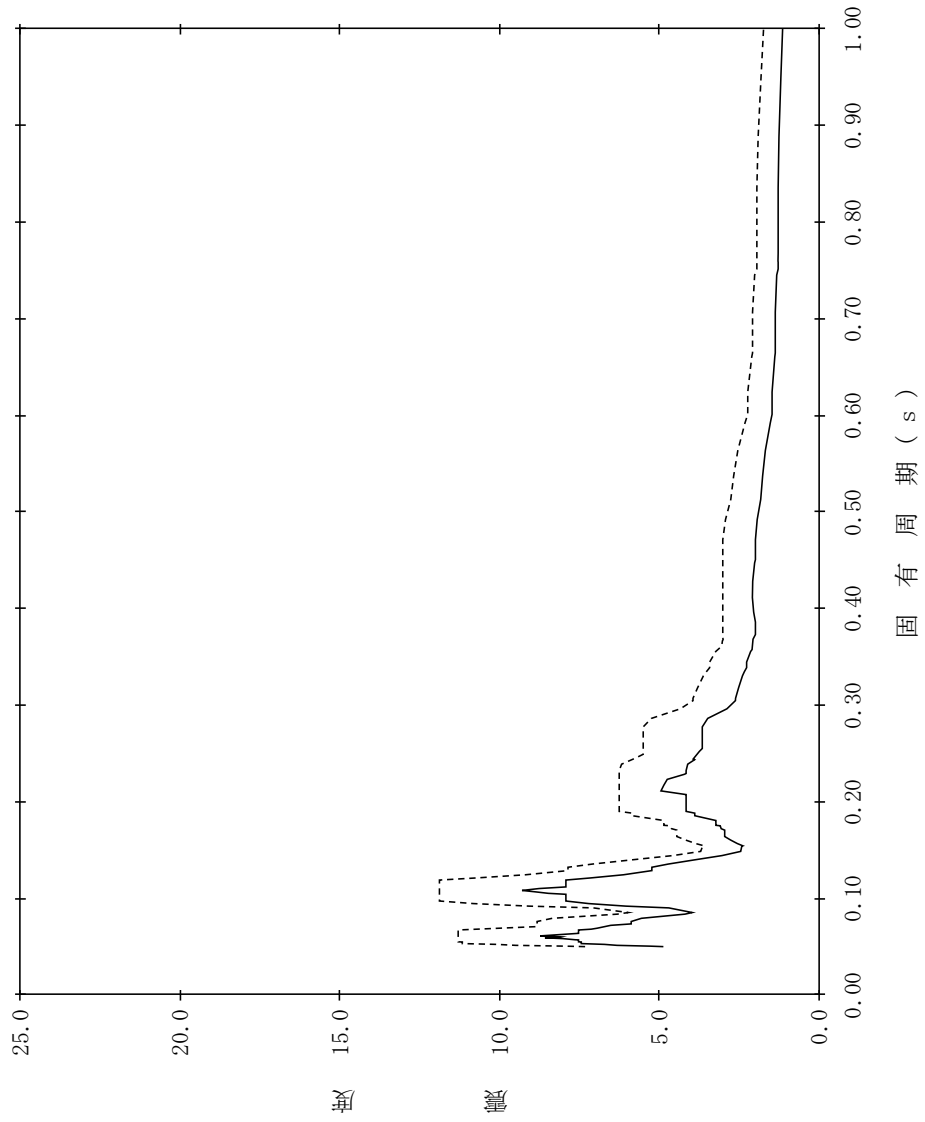

【NS2-PCV-SsEW-RPV205】

構造物名：原子炉压力容器下鏡
 標高：EL18.250m～16.508m
 減衰定数：2.5%
 波形名：基準地震動 S s
 設計用床応答スペクトル I (EW方向)
 設計用床応答スペクトル II (EW方向)

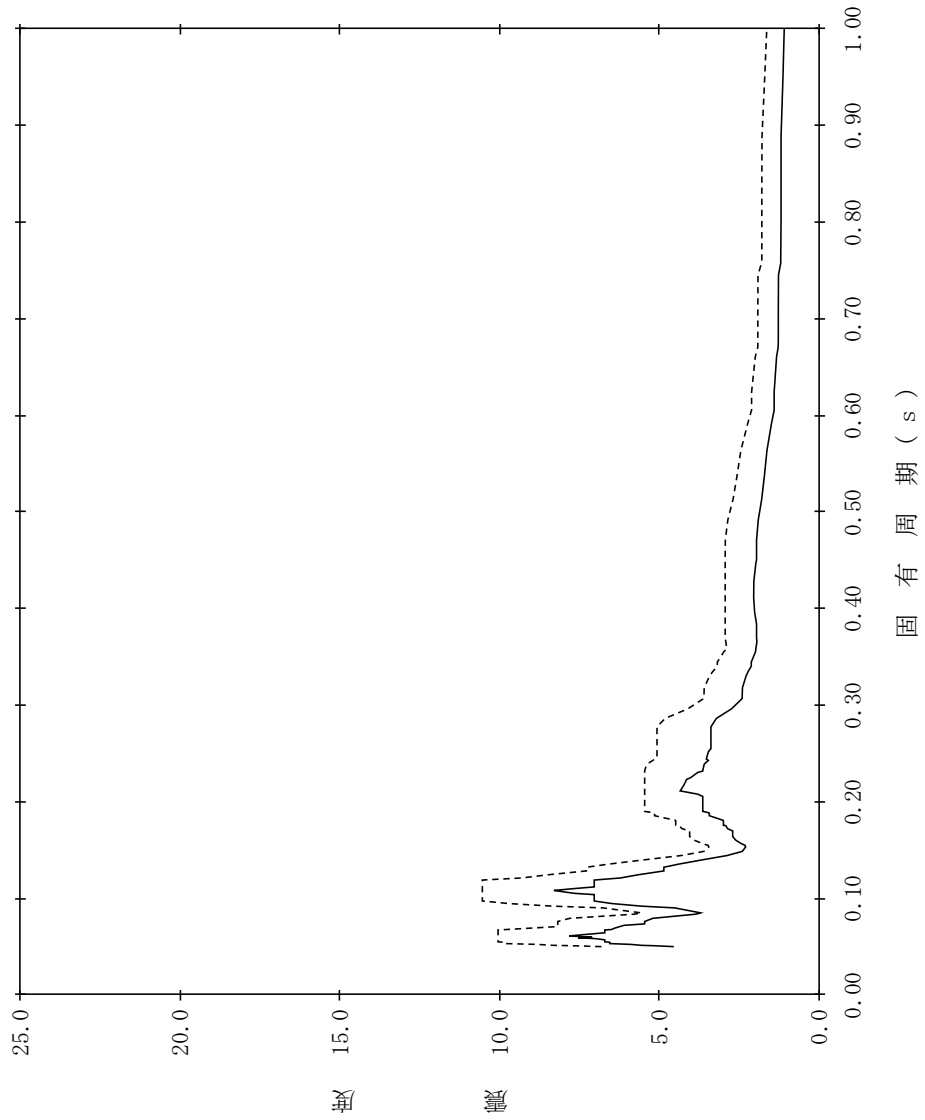

【NS2-PCV-SsEW-RPV206】

構造物名：原子炉压力容器下鏡
 標高：EL18.250m～16.508m
 減衰定数：3.0%
 波形名：基準地震動 S s
 設計用床応答スペクトル I (EW方向)
 設計用床応答スペクトル II (EW方向)

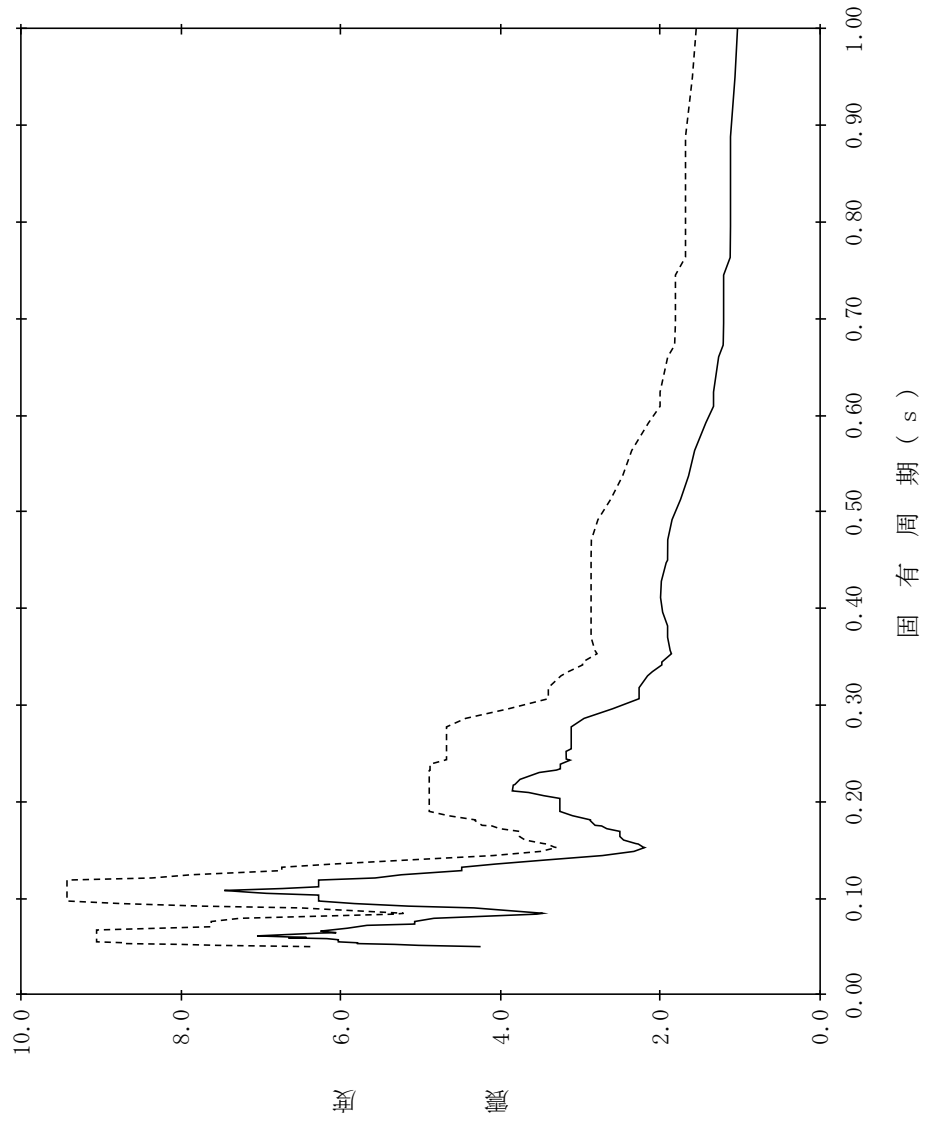

【NS2-PCV-SsEW-RPV207】

構造物名：原子炉压力容器下鏡
 標高：EL18.250m～16.508m
 波形名：基準地震動 S s
 減衰定数：4.0%

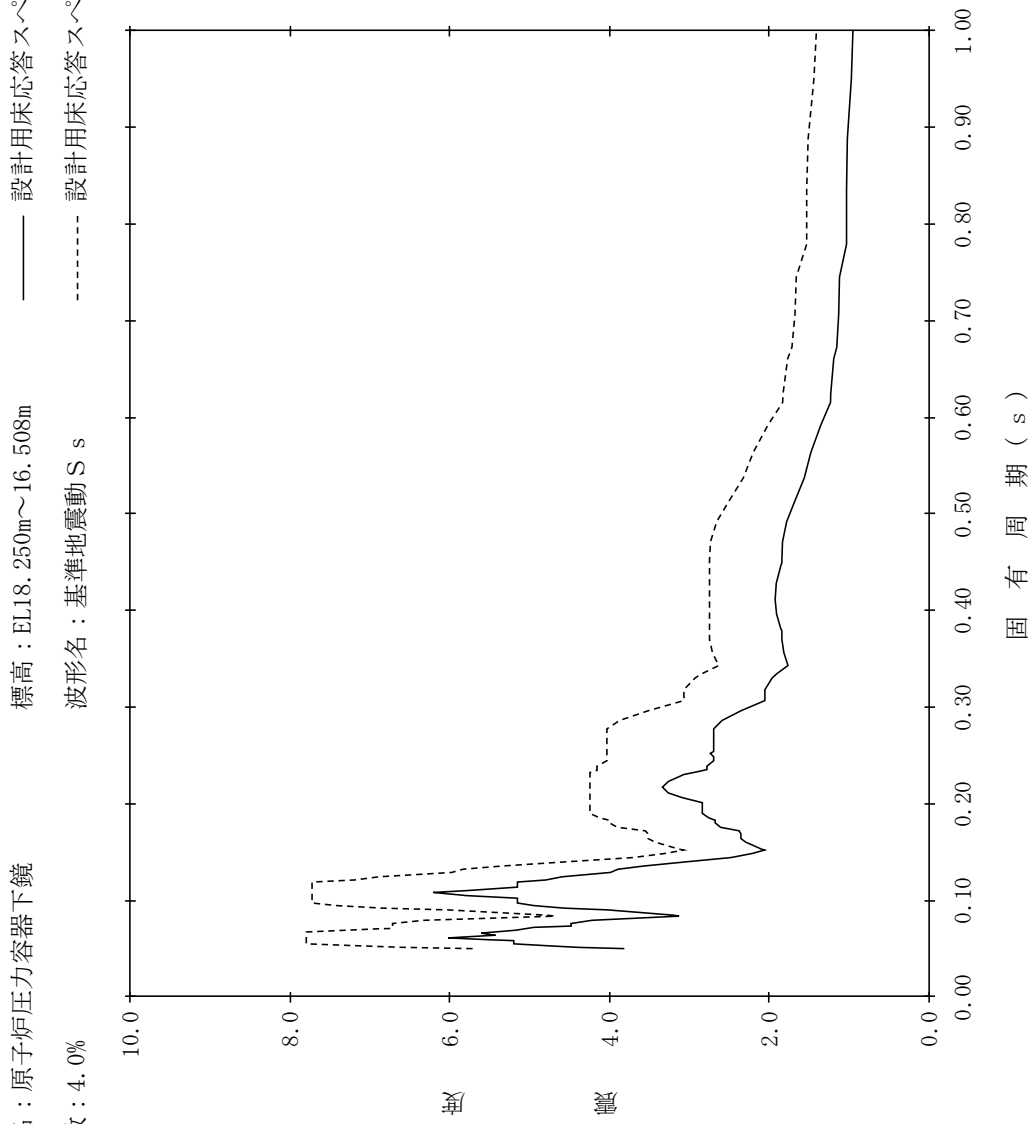

【NS2-PCV-SsEW-RPV208】

構造物名：原子炉压力容器下鏡
 標高：EL18.250m～16.508m
 減衰定数：5.0%
 波形名：基準地震動 S s
 設計用床応答スペクトル I (EW方向)
 設計用床応答スペクトル II (EW方向)

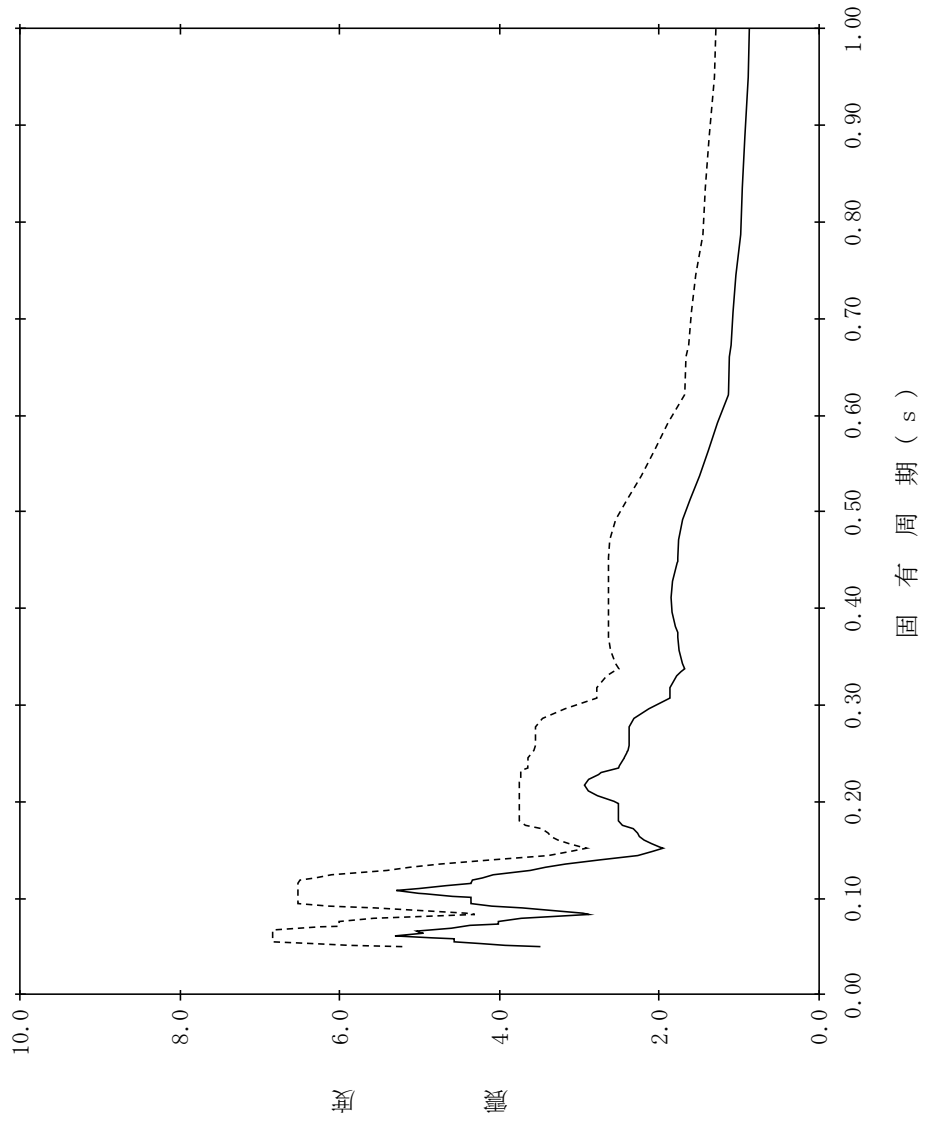

【NS2-PCV-SsV-PCV1】

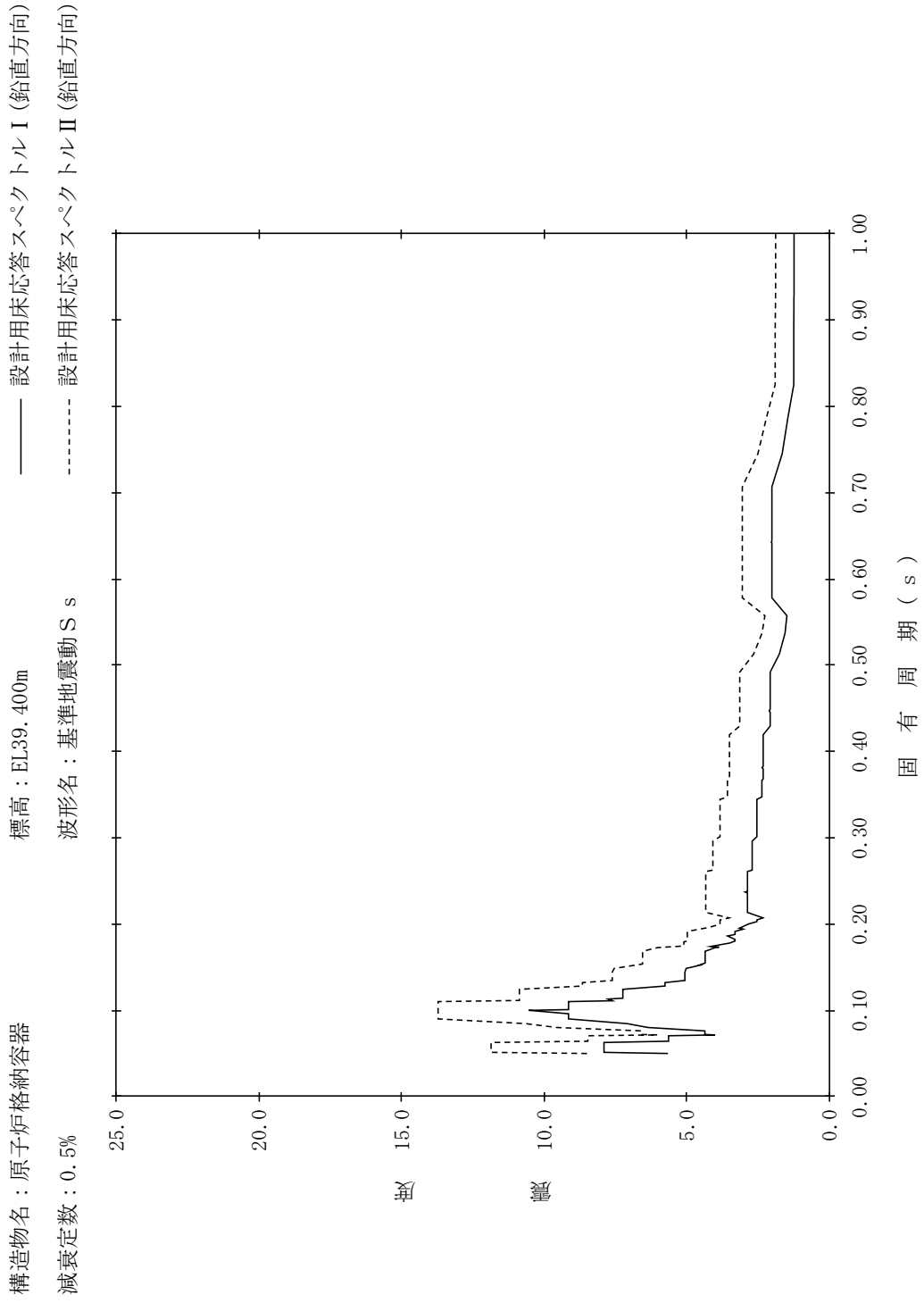

【NS2-PCV-SsV-PCV2】

構造物名：原子炉格納容器
 標高：EL39.400m
 減衰定数：1.0%
 波形名：基準地震動 S s
 設計用床応答スペクトル I (鉛直方向)
 設計用床応答スペクトル II (鉛直方向)

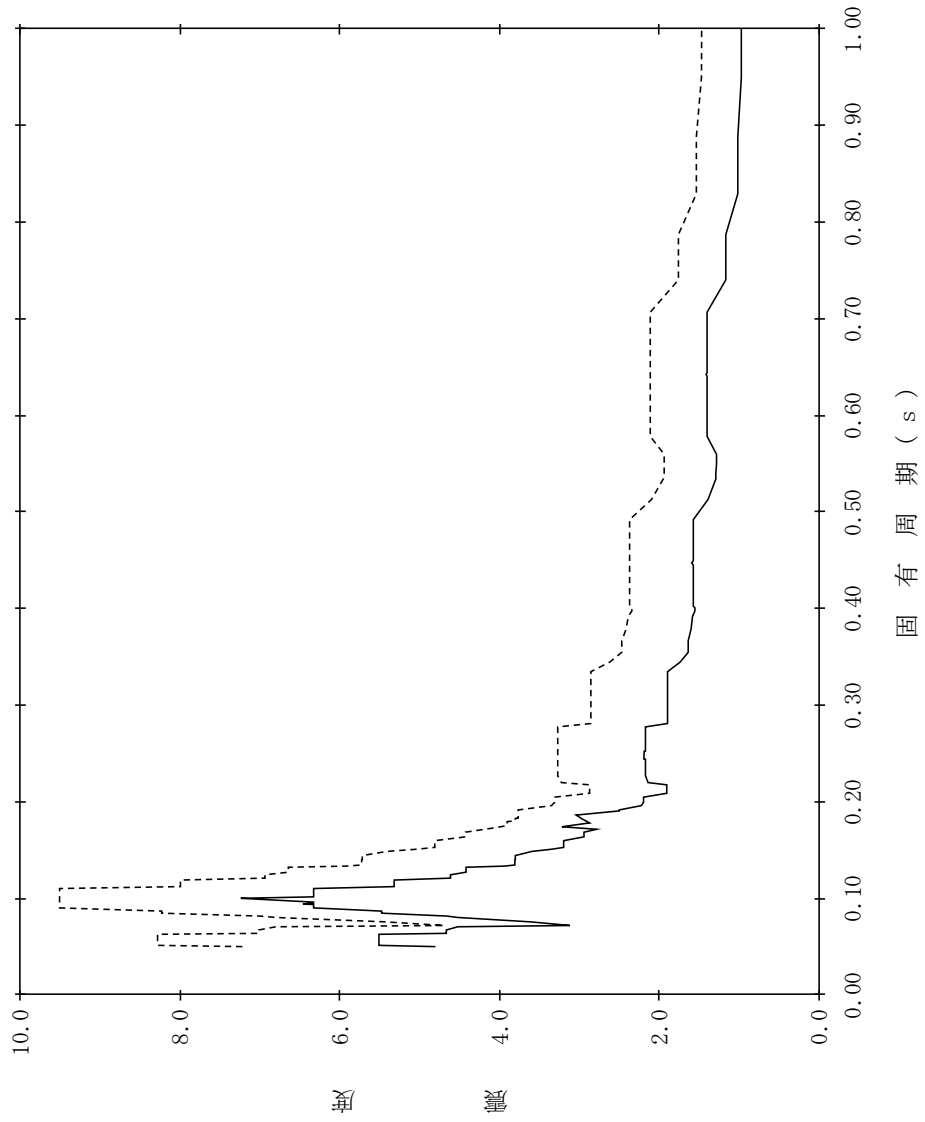

【NS2-PCV-SsV-PCV3】

構造物名：原子炉格納容器
 標高：EL39.400m
 減衰定数：1.5%
 波形名：基準地震動 S s
 設計用床応答スペクトル I (鉛直方向)
 設計用床応答スペクトル II (鉛直方向)

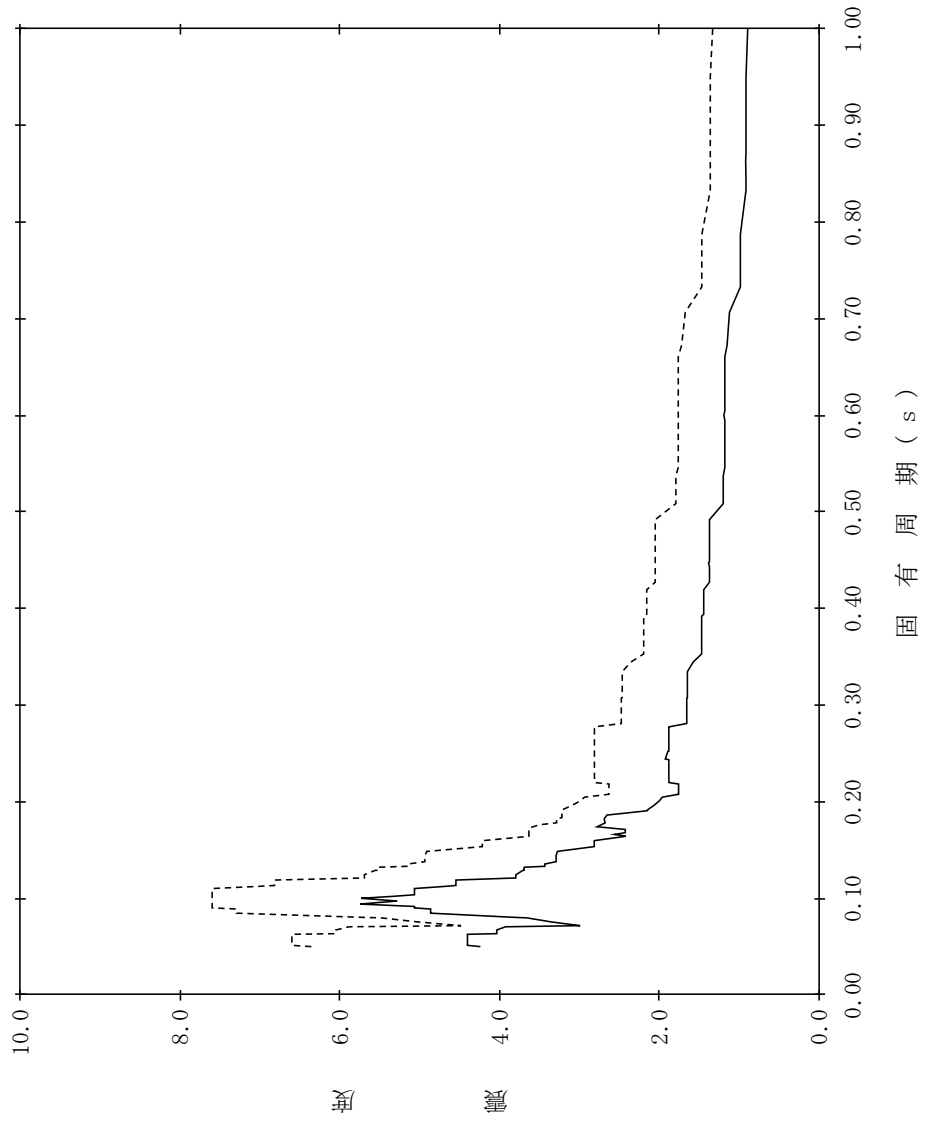

【NS2-PCV-SsV-PCV4】

構造物名：原子炉格納容器
 標高：EL39.400m
 減衰定数：2.0%
 波形名：基準地震動 S s
 設計用床応答スペクトル I (鉛直方向)
 設計用床応答スペクトル II (鉛直方向)

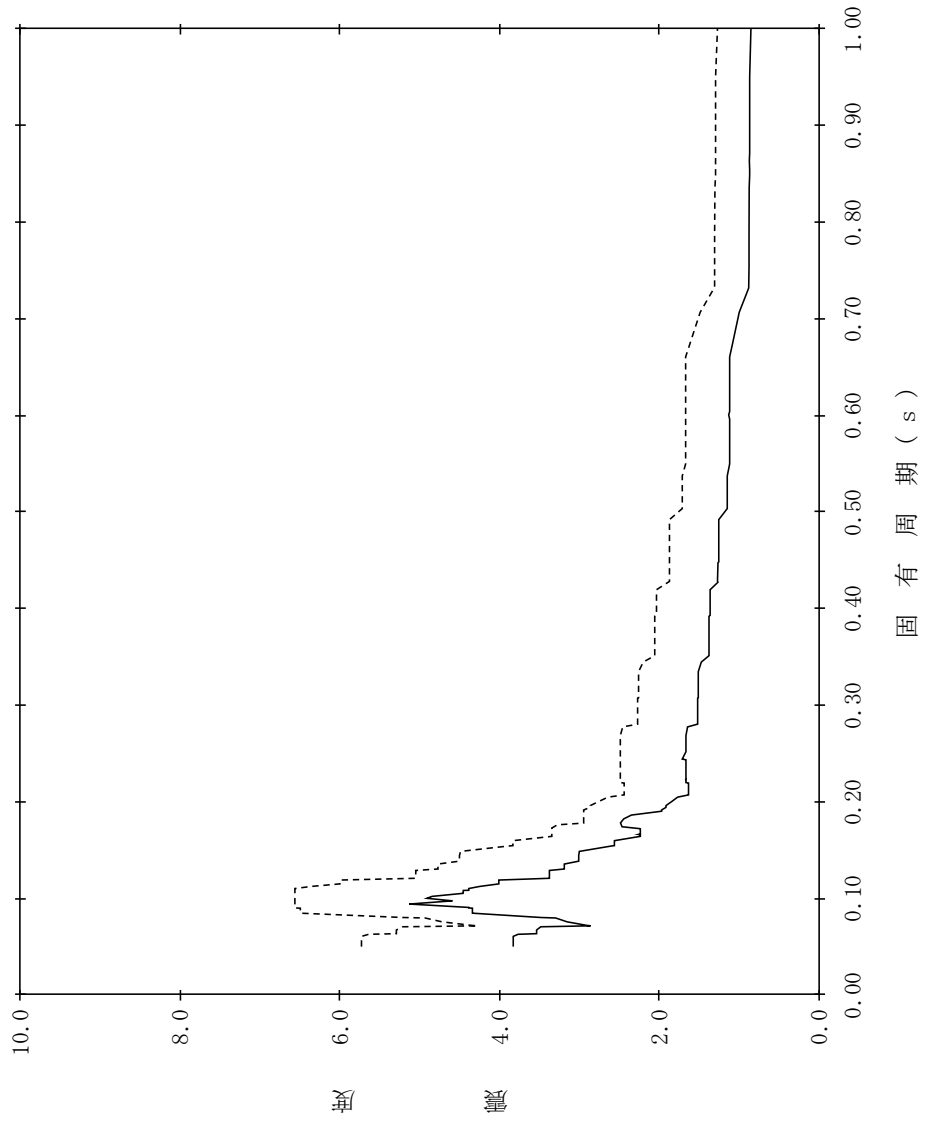

【NS2-PCV-SsV-PCV5】

構造物名：原子炉格納容器
 標高：EL39.400m
 減衰定数：2.5%
 波形名：基準地震動 S s
 設計用床応答スペクトル I (鉛直方向)
 設計用床応答スペクトル II (鉛直方向)

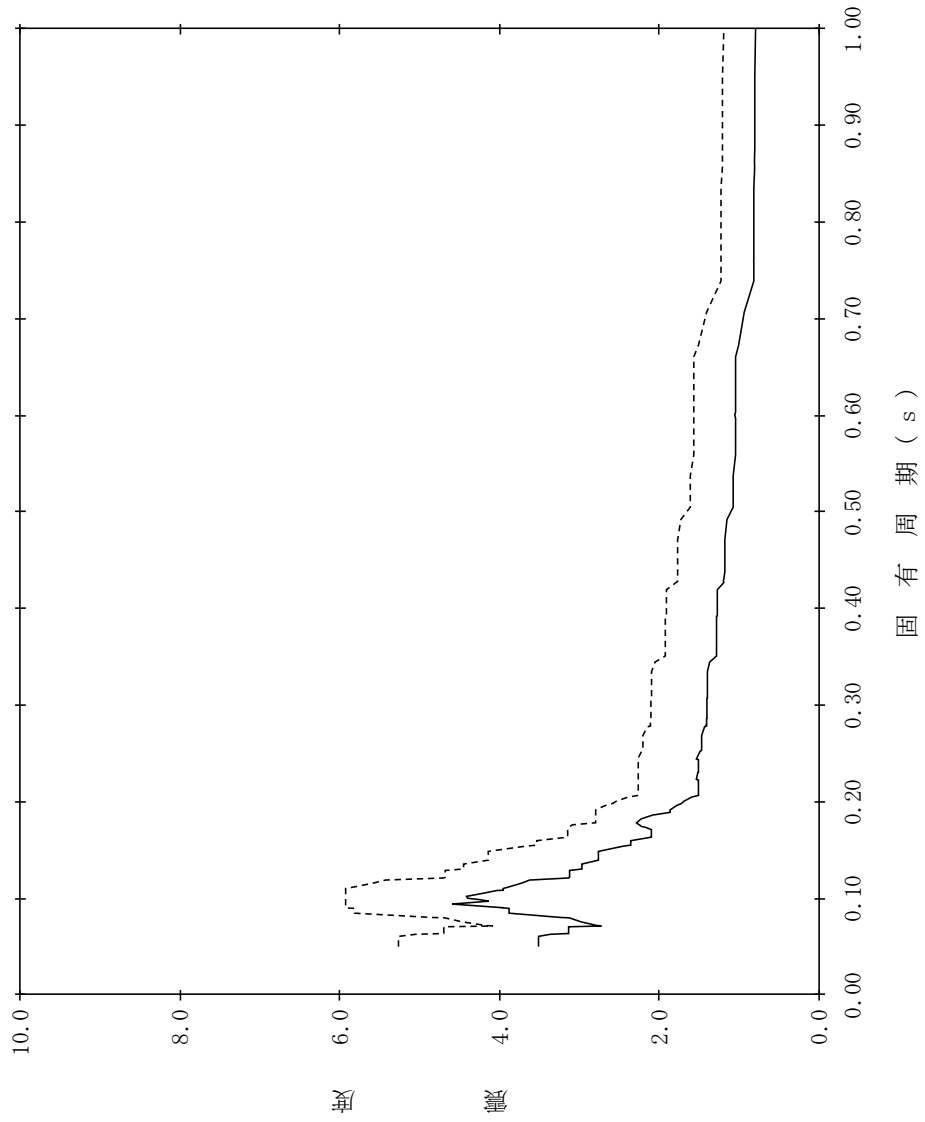

【NS2-PCV-SsV-PCV6】

構造物名：原子炉格納容器
 標高：EL39.400m
 減衰定数：3.0%
 波形名：基準地震動 S s
 設計用床応答スペクトル I (鉛直方向)
 設計用床応答スペクトル II (鉛直方向)

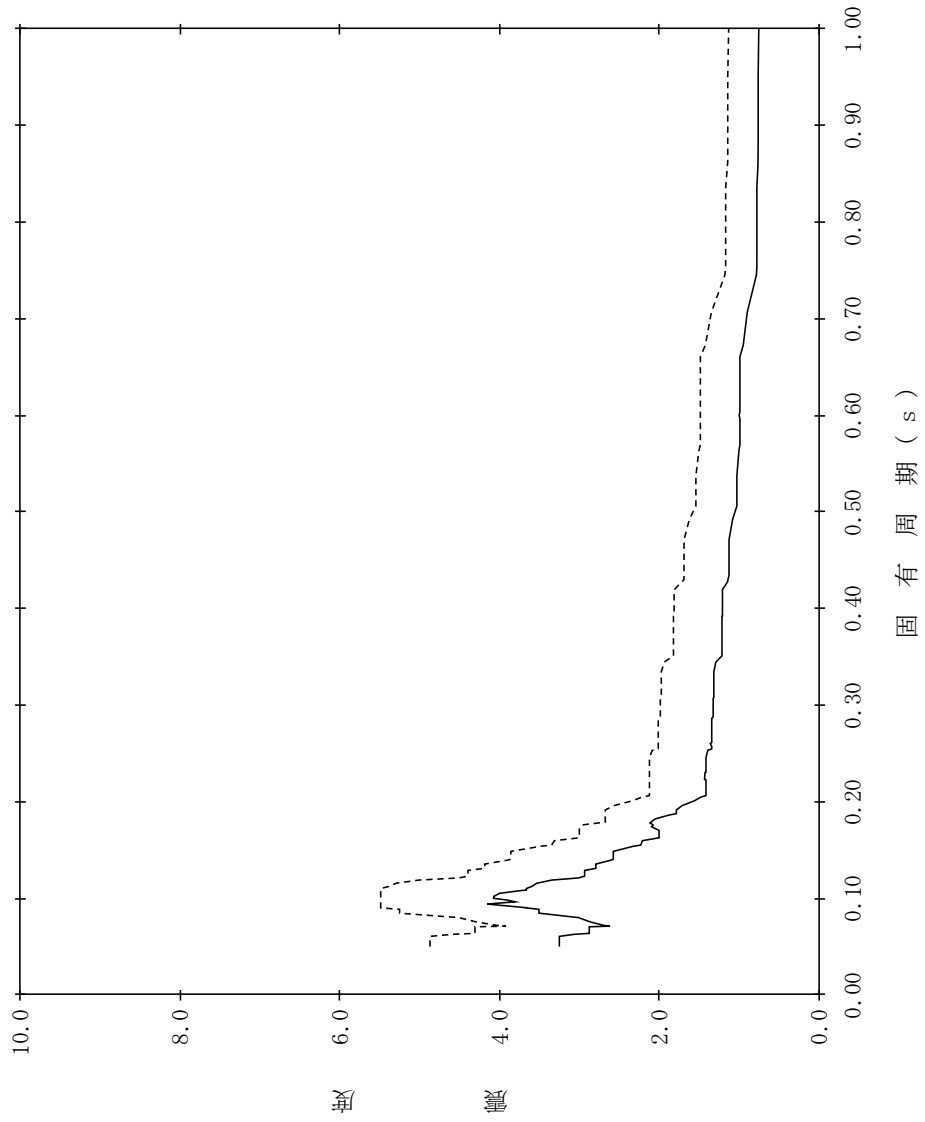

【NS2-PCV-SsV-PCV7】

構造物名：原子炉格納容器
 標高：EL39.400m
 減衰定数：4.0%
 波形名：基準地震動 S s
 設計用床応答スペクトル I (鉛直方向)
 設計用床応答スペクトル II (鉛直方向)

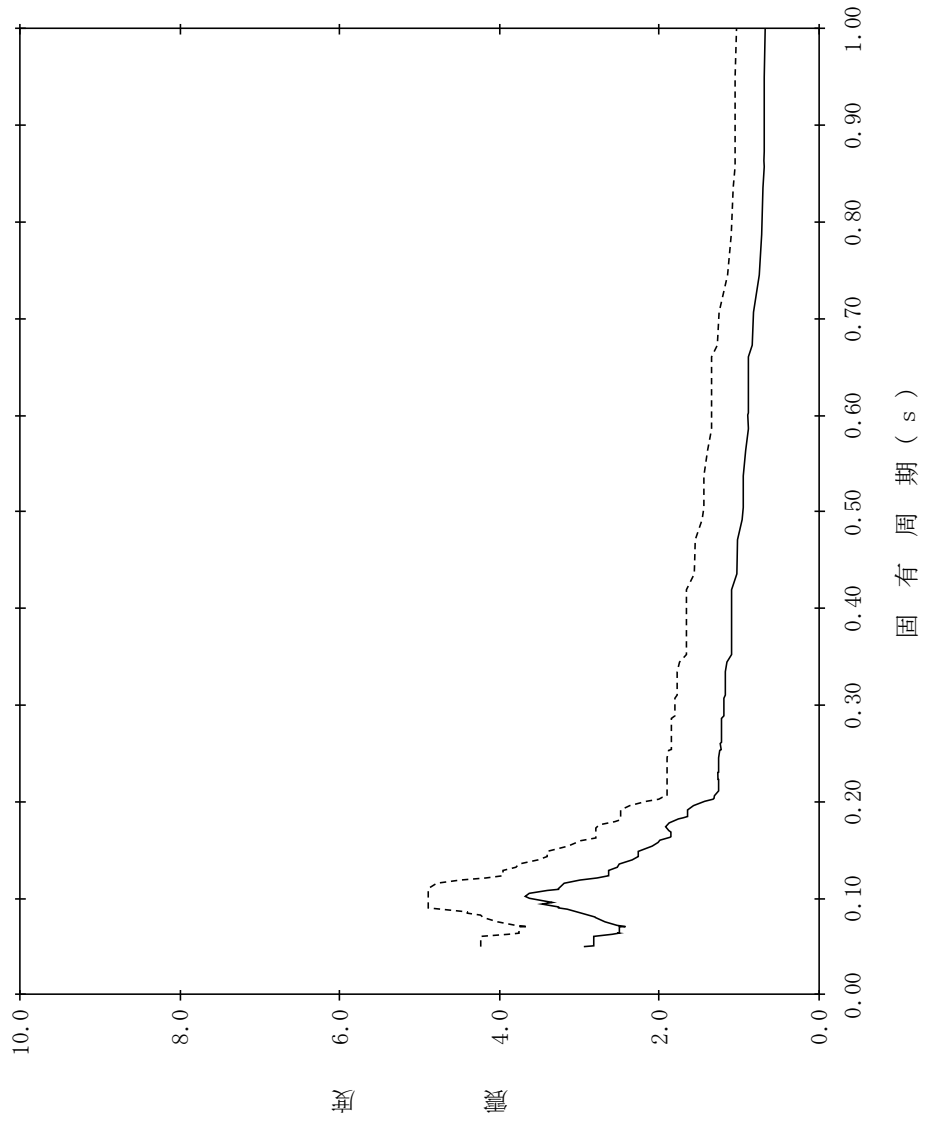

【NS2-PCV-SsV-PCV8】

構造物名：原子炉格納容器
 標高：EL39.400m
 減衰定数：5.0%
 波形名：基準地震動 S s
 設計用床応答スペクトル I (鉛直方向)
 設計用床応答スペクトル II (鉛直方向)

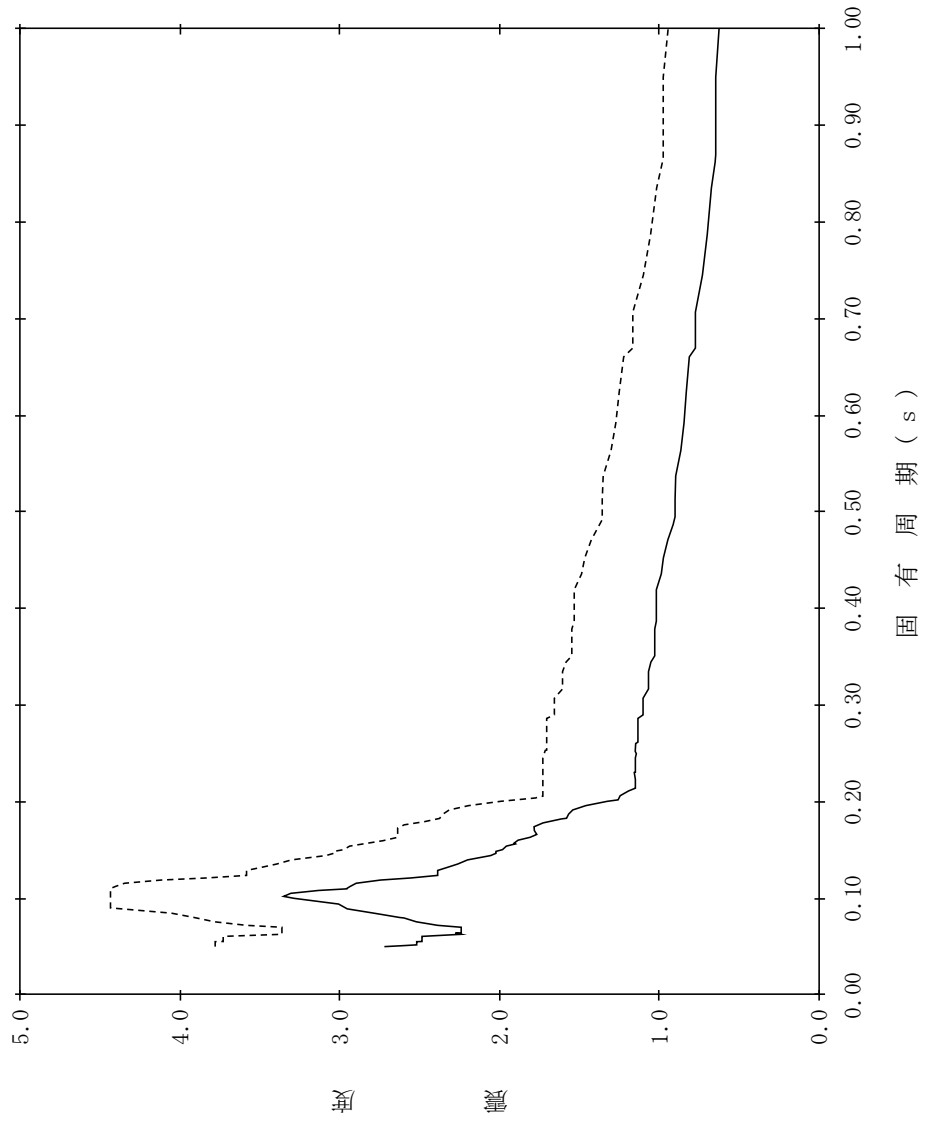

【NS2-PCV-SsV-PCV9】

構造物名：原子炉格納容器
 標高：EL37.060m
 減衰定数：0.5%
 波形名：基準地震動 S s
 設計用床応答スペクトル I (鉛直方向)
 設計用床応答スペクトル II (鉛直方向)

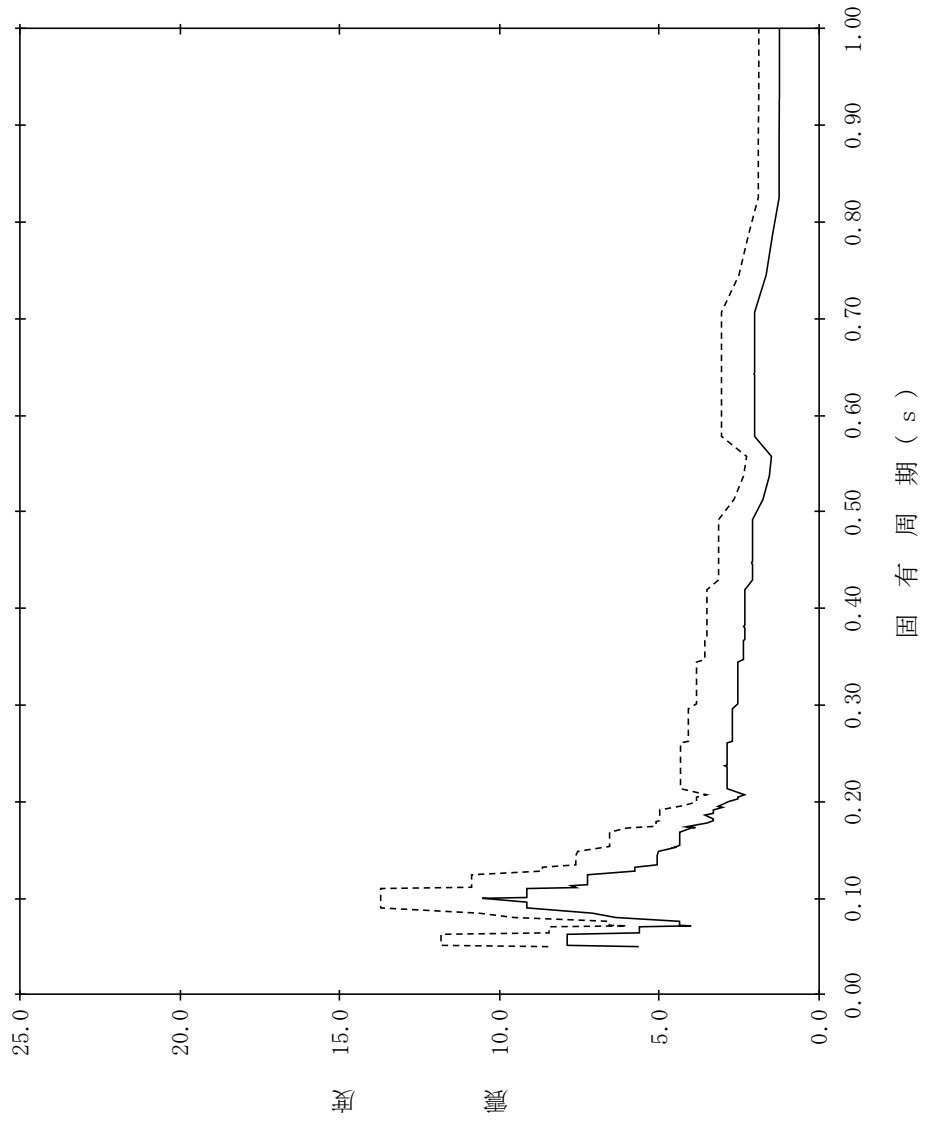

【NS2-PCV-SsV-PCV10】

構造物名：原子炉格納容器
 標高：EL37.060m
 減衰定数：1.0%
 波形名：基準地震動 S s
 設計用床応答スペクトル I (鉛直方向)
 設計用床応答スペクトル II (鉛直方向)

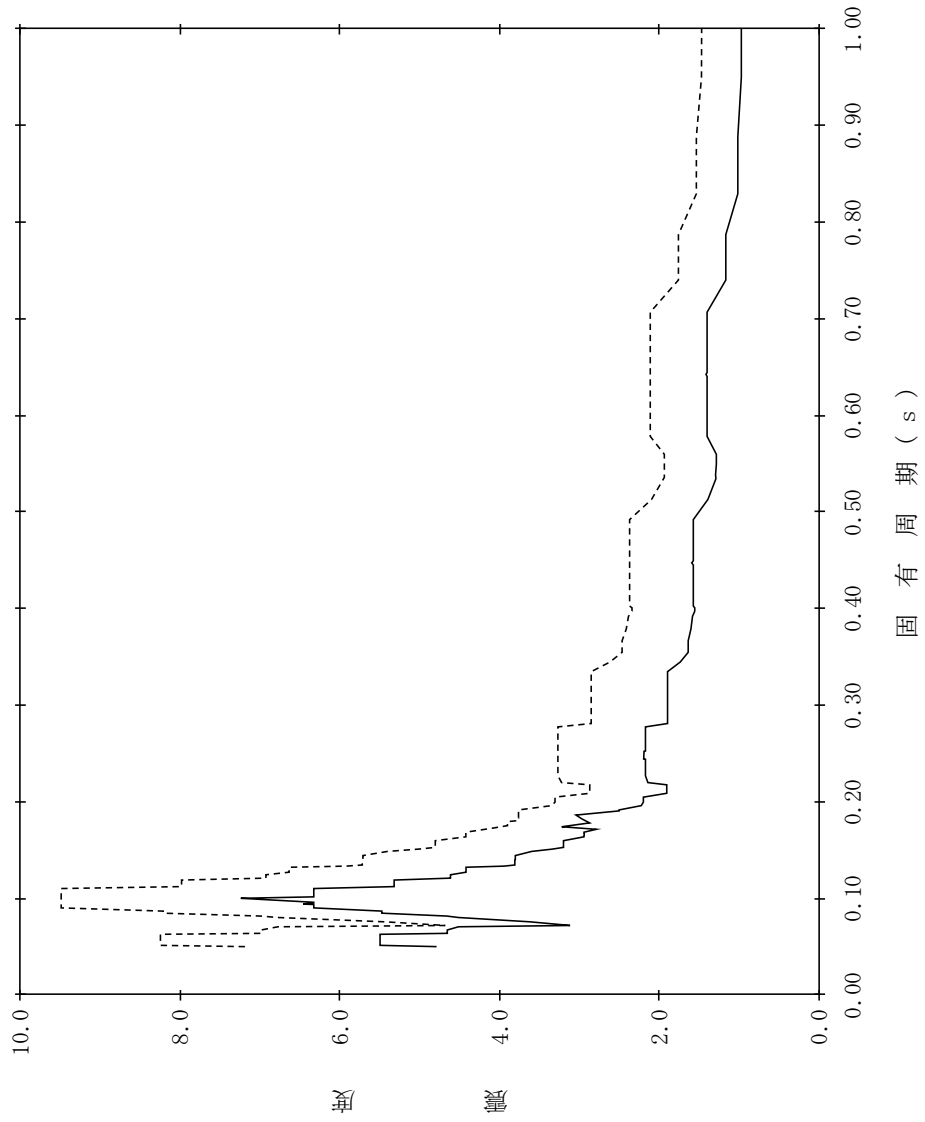

【NS2-PCV-SsV-PCV11】

構造物名：原子炉格納容器
 標高：EL37.060m
 減衰定数：1.5%
 波形名：基準地震動 S s
 設計用床応答スペクトル I (鉛直方向)
 設計用床応答スペクトル II (鉛直方向)

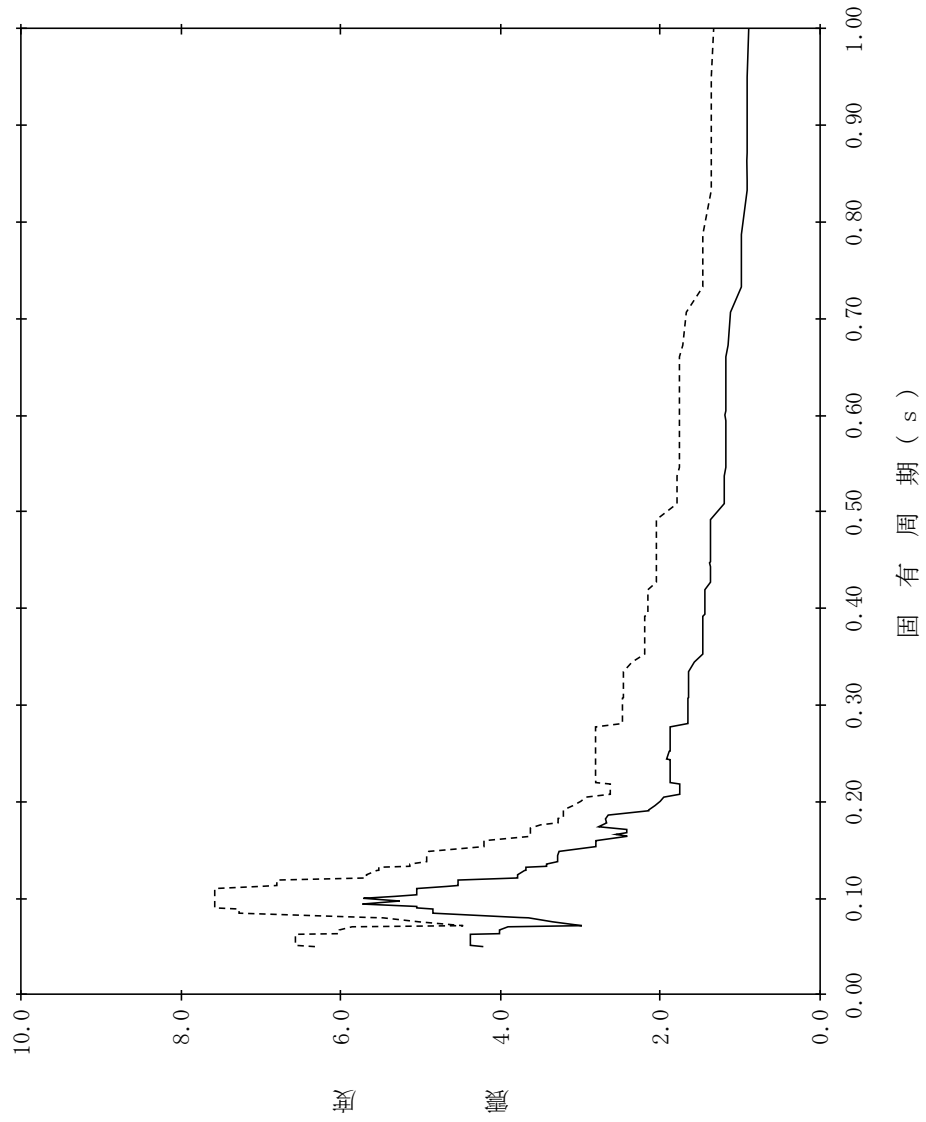

【NS2-PCV-SsV-PCV12】

構造物名：原子炉格納容器
 標高：EL37.060m
 減衰定数：2.0%
 波形名：基準地震動 S s
 設計用床応答スペクトル I (鉛直方向)
 設計用床応答スペクトル II (鉛直方向)

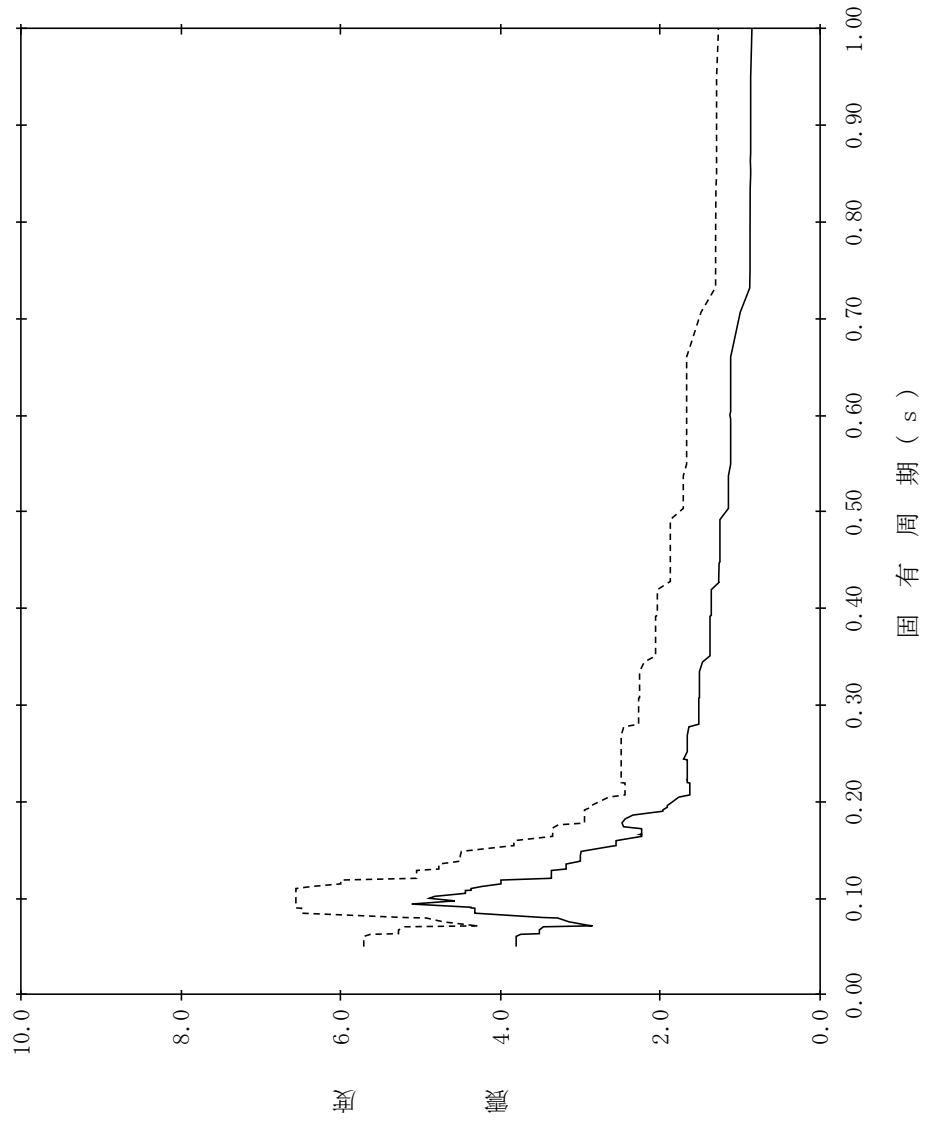

【NS2-PCV-SsV-PCV13】

構造物名：原子炉格納容器
 標高：EL37.060m
 減衰定数：2.5%
 波形名：基準地震動 S s
 設計用床応答スペクトル I (鉛直方向)
 設計用床応答スペクトル II (鉛直方向)

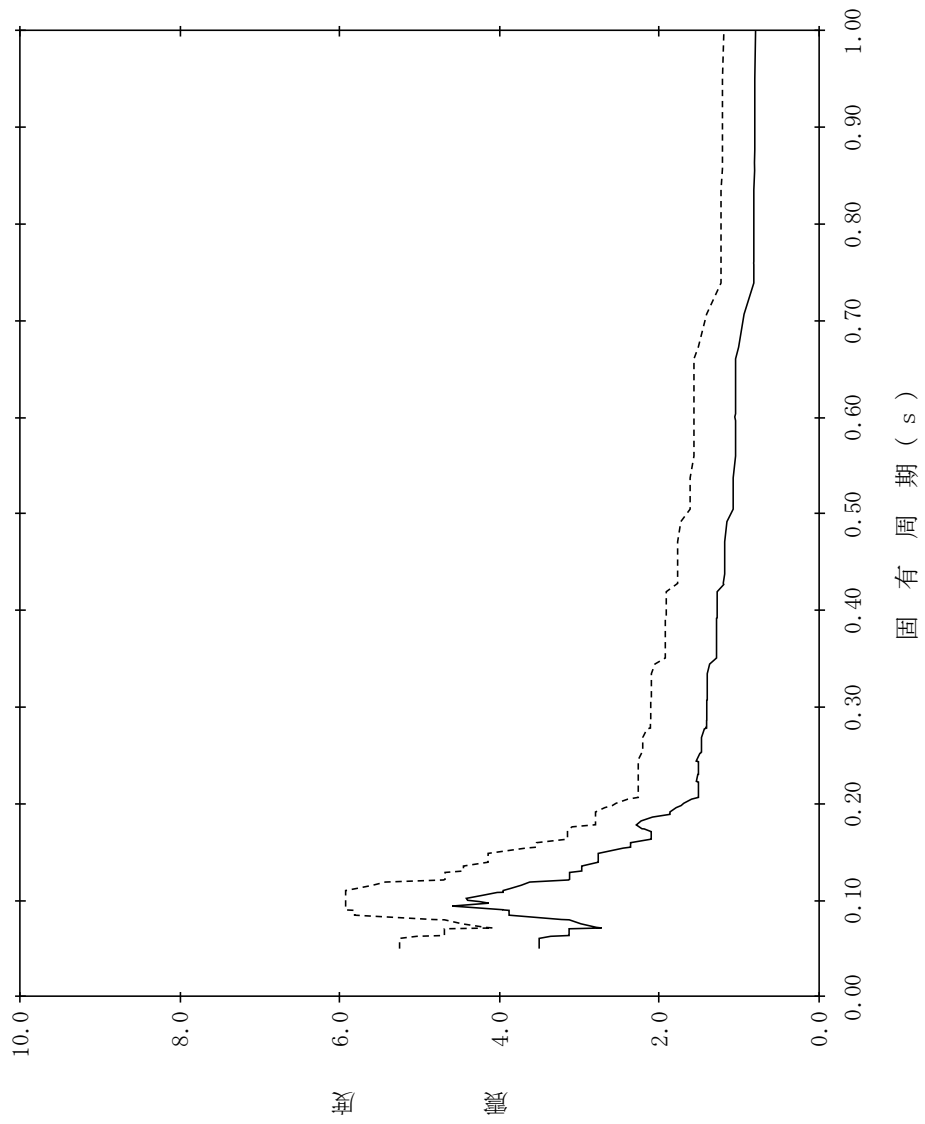

【NS2-PCV-SsV-PCV14】

構造物名：原子炉格納容器
 標高：EL37.060m
 減衰定数：3.0%
 波形名：基準地震動 S s
 設計用床応答スペクトル I (鉛直方向)
 設計用床応答スペクトル II (鉛直方向)

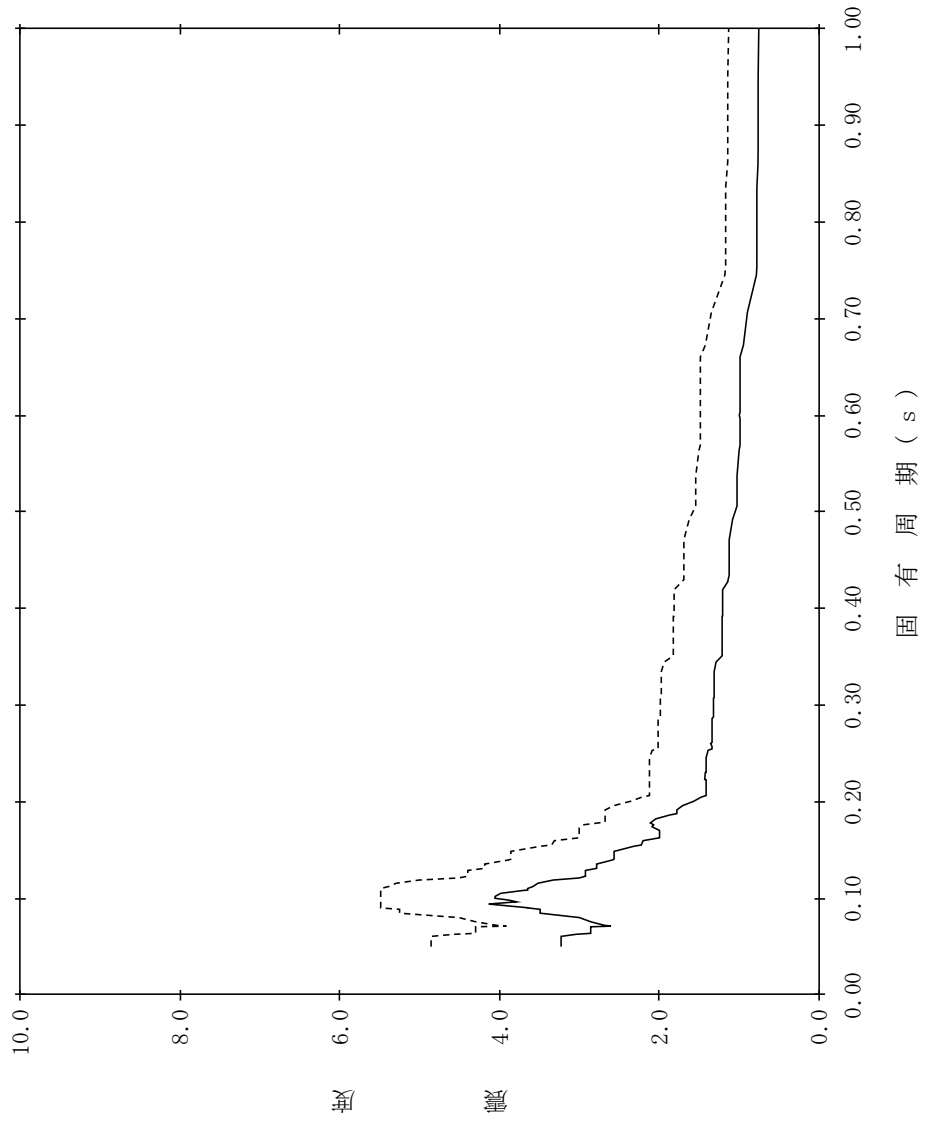

【NS2-PCV-SsV-PCV15】

構造物名：原子炉格納容器
 標高：EL37.060m
 減衰定数：4.0%
 波形名：基準地震動 S s
 設計用床応答スペクトル I (鉛直方向)
 設計用床応答スペクトル II (鉛直方向)

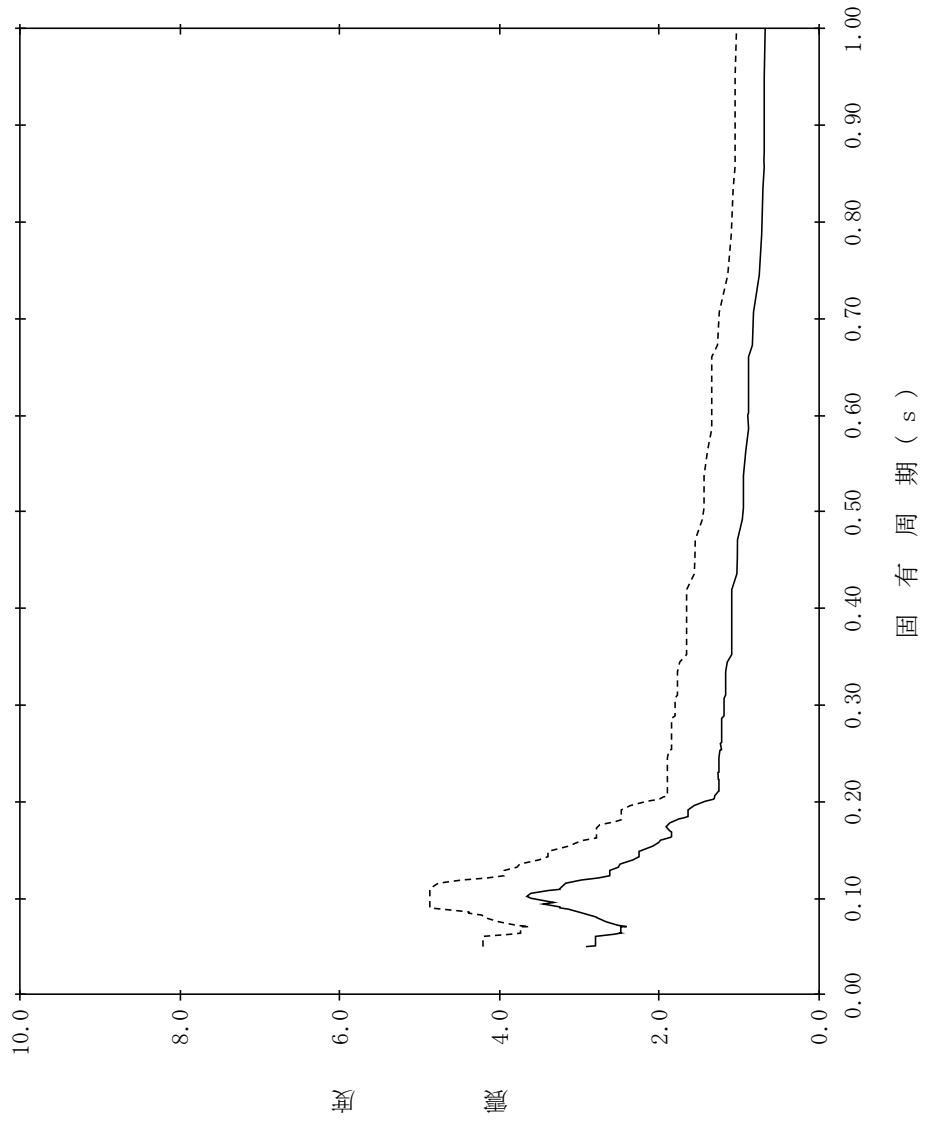

【NS2-PCV-SsV-PCV16】

構造物名：原子炉格納容器
 標高：EL37.060m
 減衰定数：5.0%
 波形名：基準地震動 S s
 設計用床応答スペクトル I (鉛直方向)
 設計用床応答スペクトル II (鉛直方向)

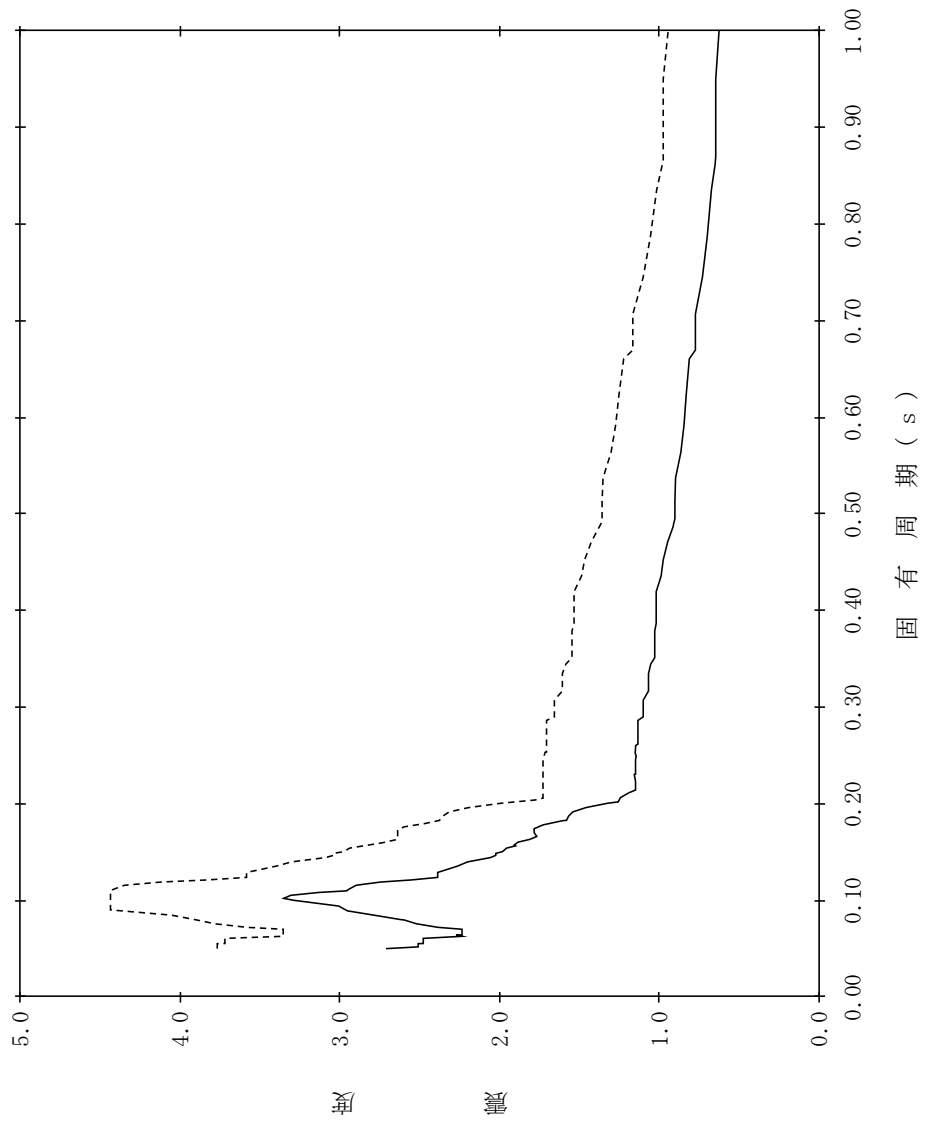

【NS2-PCV-SsV-PCV17】

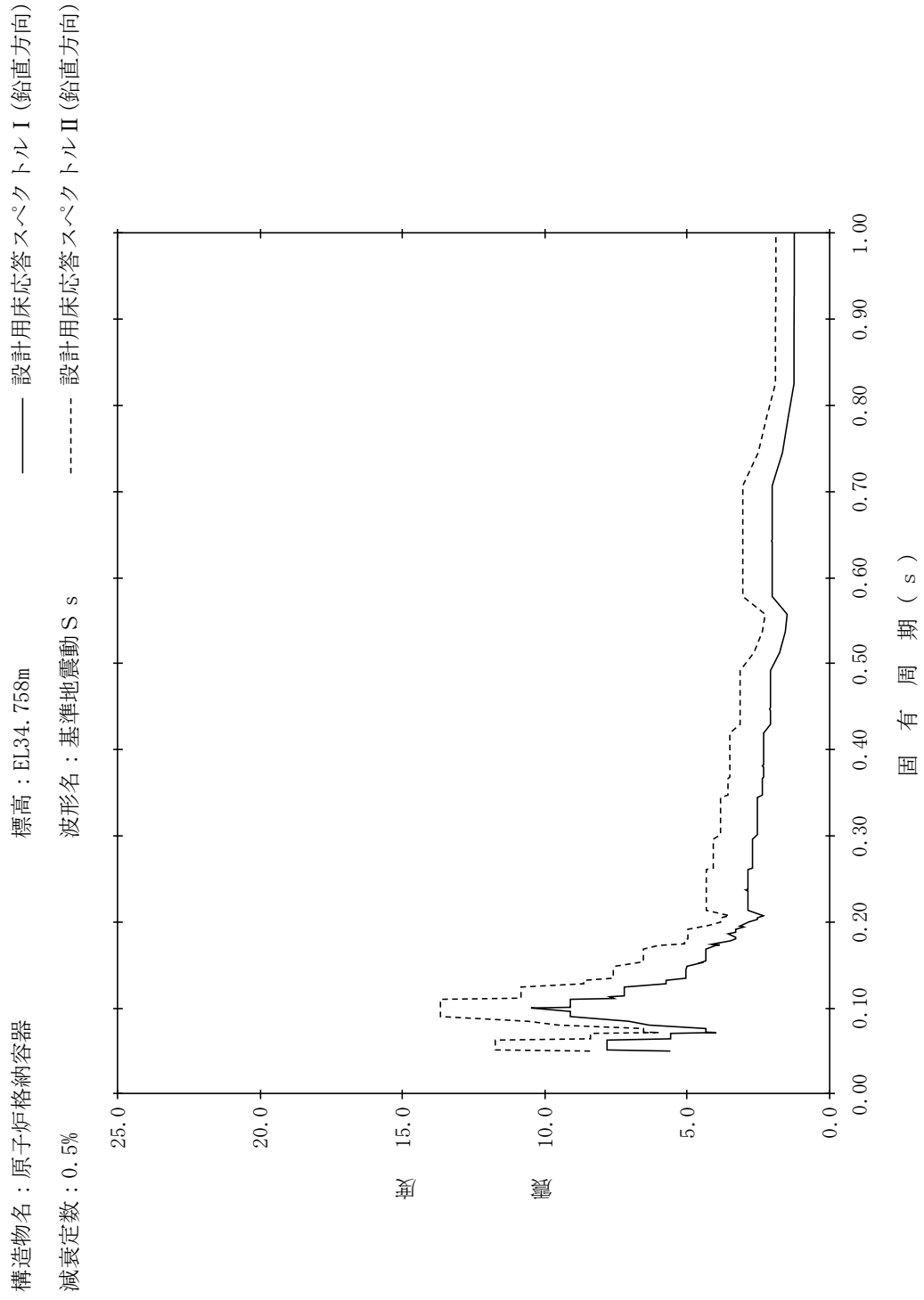

【NS2-PCV-SsV-PCV18】

構造物名：原子炉格納容器
 標高：EL34.758m
 減衰定数：1.0%
 波形名：基準地震動 S s
 設計用床応答スペクトル I (鉛直方向)
 設計用床応答スペクトル II (鉛直方向)

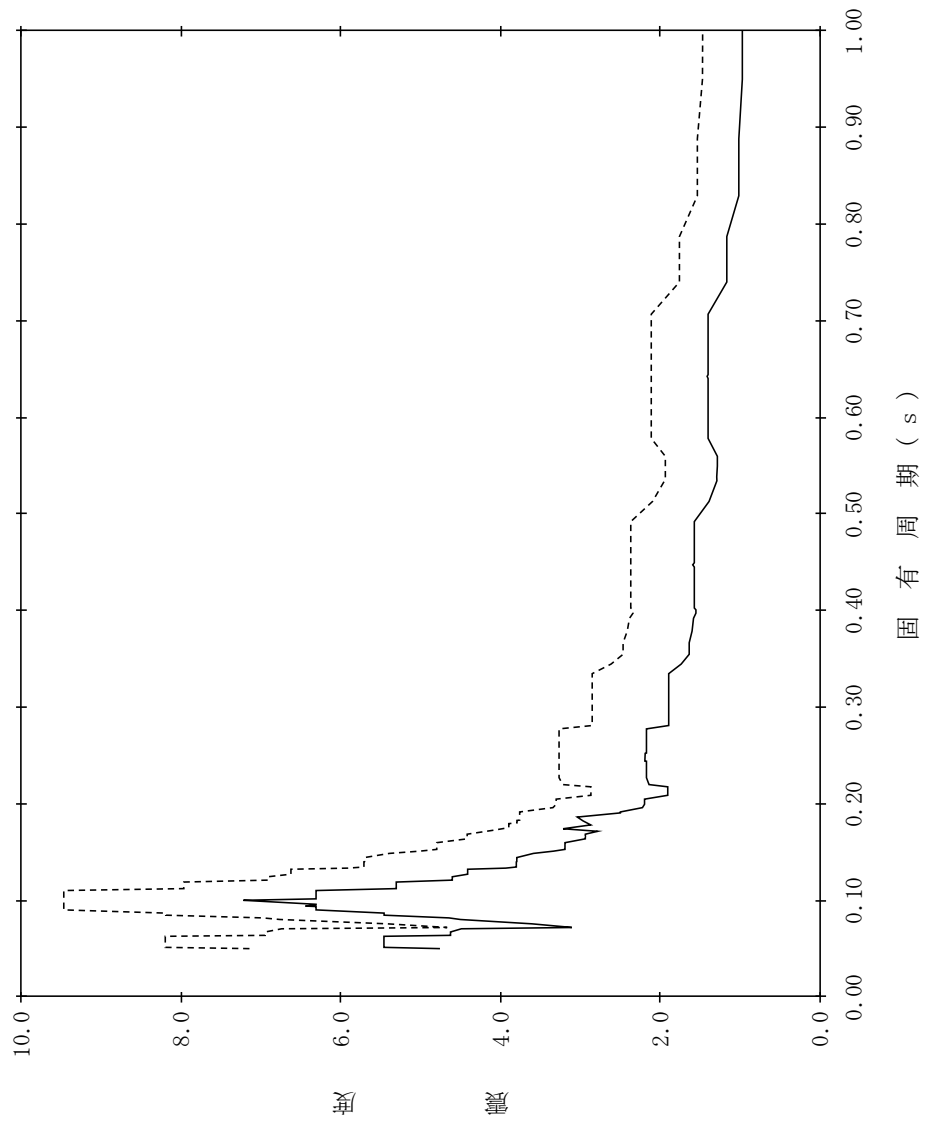

【NS2-PCV-SsV-PCV19】

構造物名：原子炉格納容器
 標高：EL34.758m
 減衰定数：1.5%
 波形名：基準地震動 S s
 設計用床応答スペクトル I (鉛直方向)
 設計用床応答スペクトル II (鉛直方向)

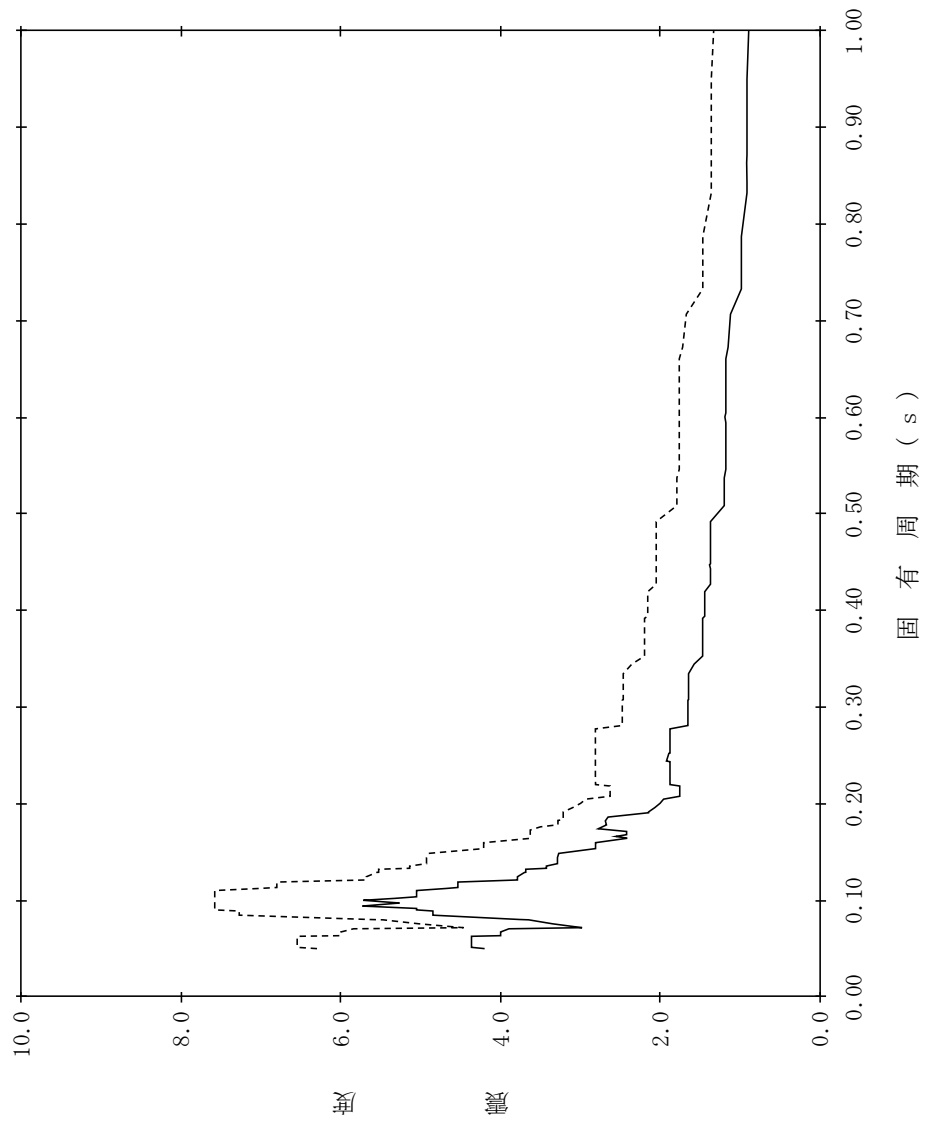

【NS2-PCV-SsV-PCV20】

構造物名：原子炉格納容器
 標高：EL34.758m
 減衰定数：2.0%
 波形名：基準地震動 S s
 設計用床応答スペクトル I (鉛直方向)
 設計用床応答スペクトル II (鉛直方向)

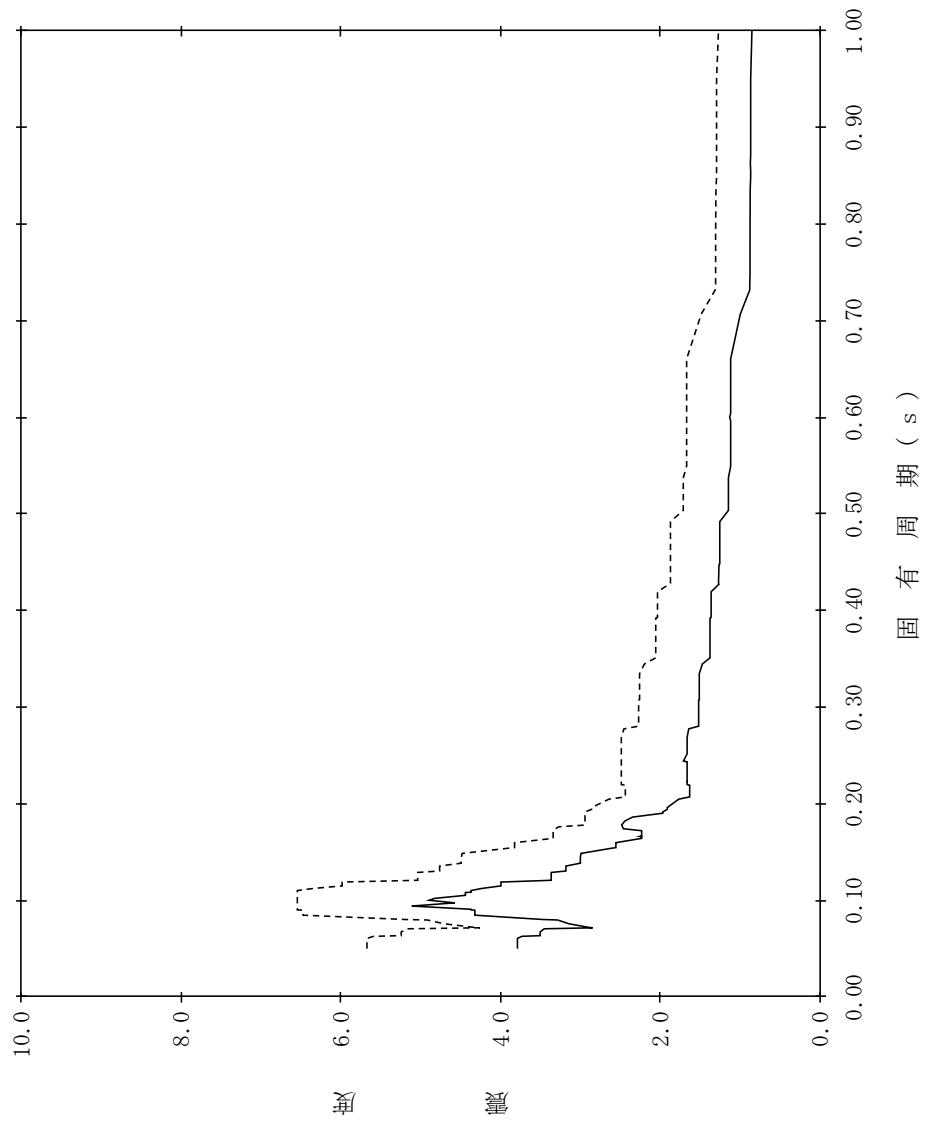

【NS2-PCV-SsV-PCV21】

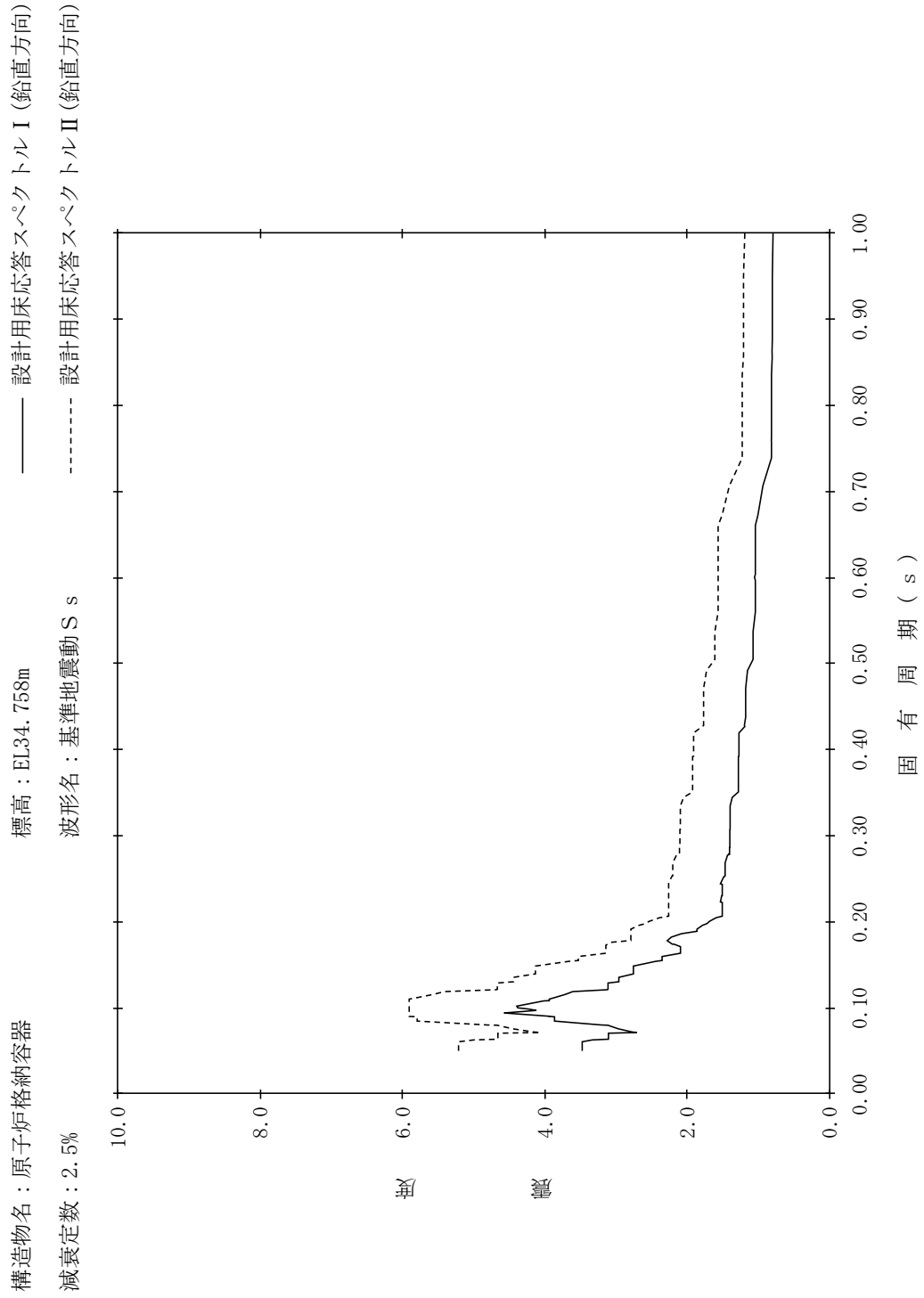

【NS2-PCV-SsV-PCV22】

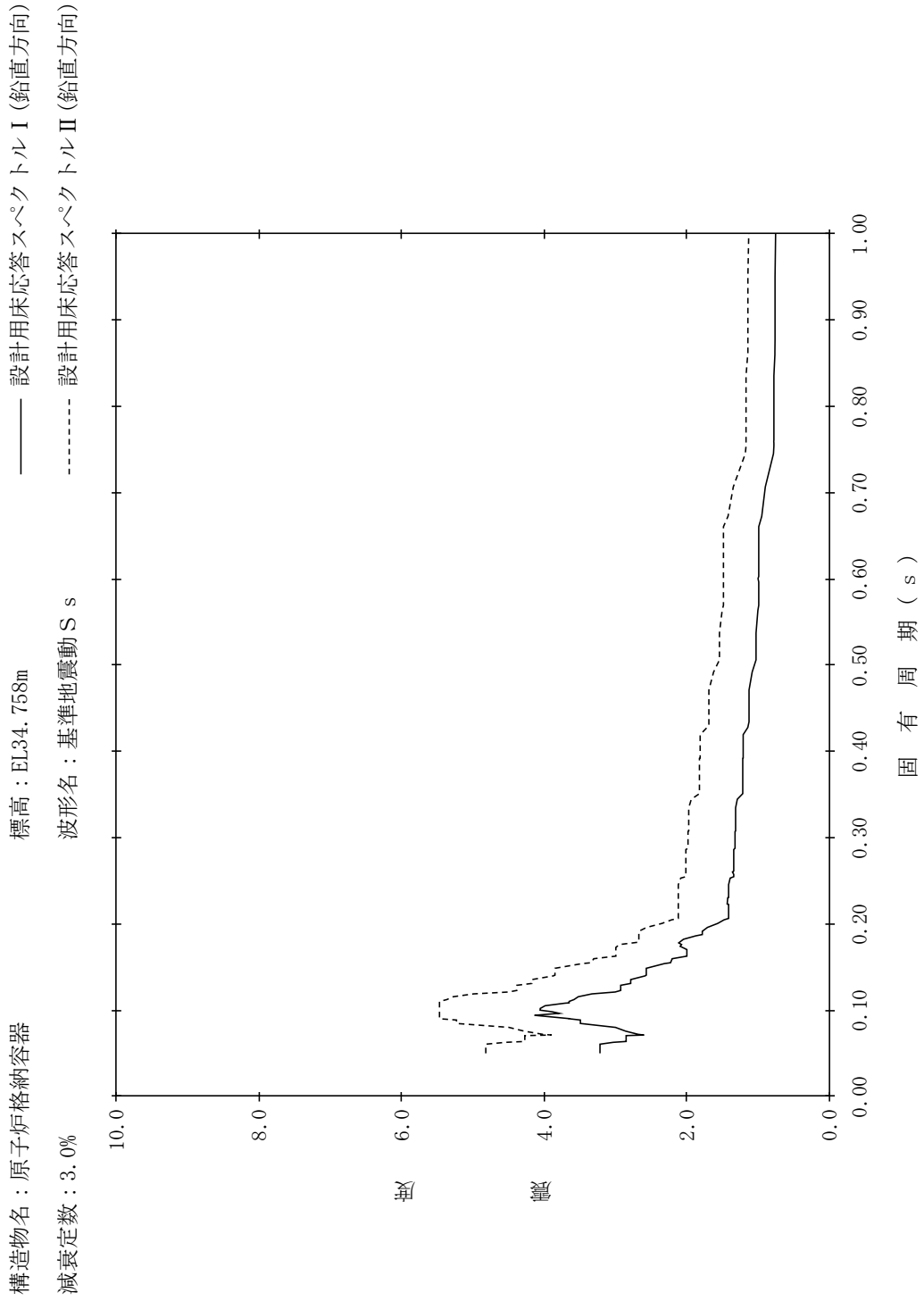

【NS2-PCV-SsV-PCV23】

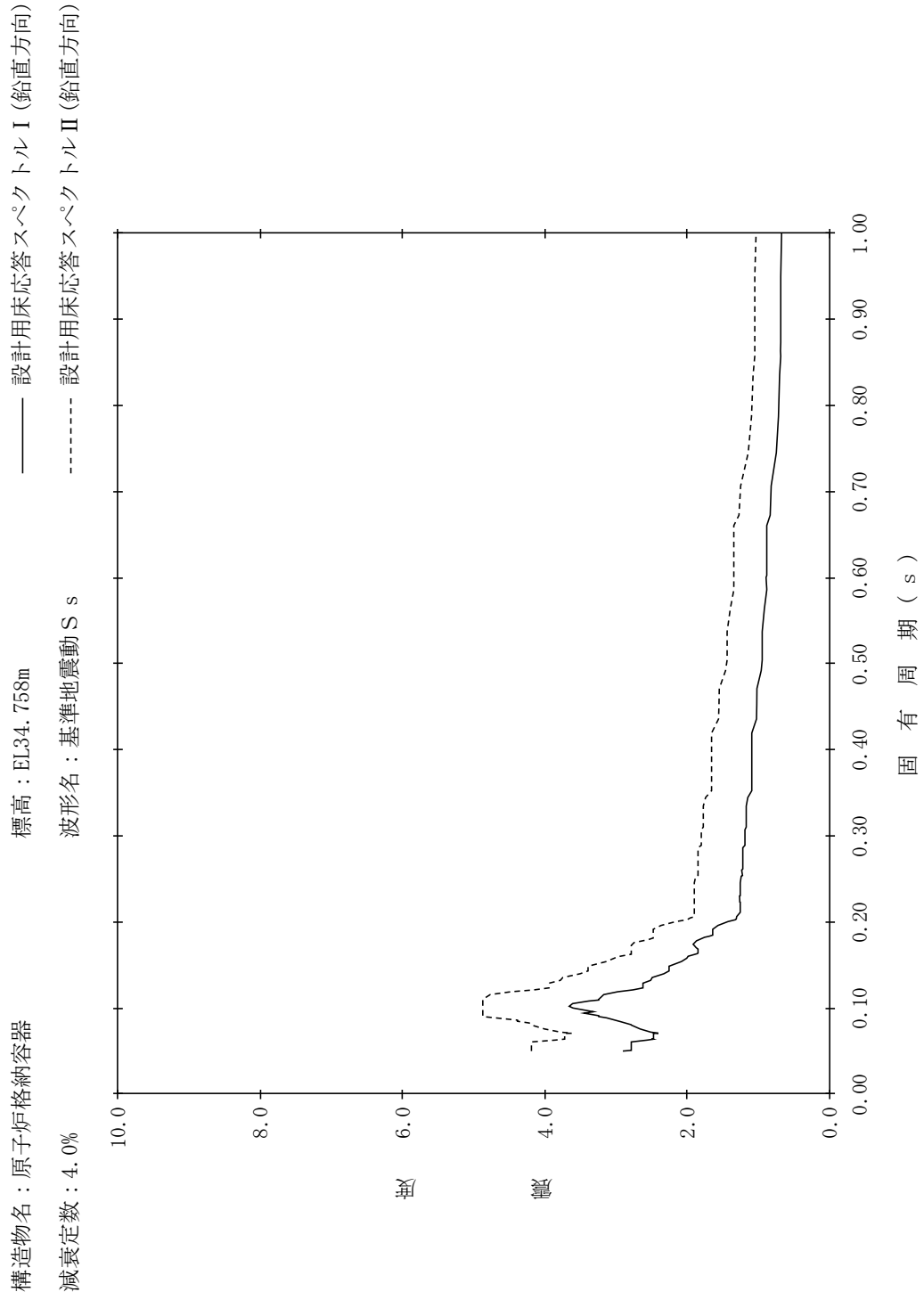

【NS2-PCV-SsV-PCV24】

構造物名：原子炉格納容器
 標高：EL34.758m
 減衰定数：5.0%
 波形名：基準地震動 S s
 設計用床応答スペクトル I (鉛直方向)
 設計用床応答スペクトル II (鉛直方向)

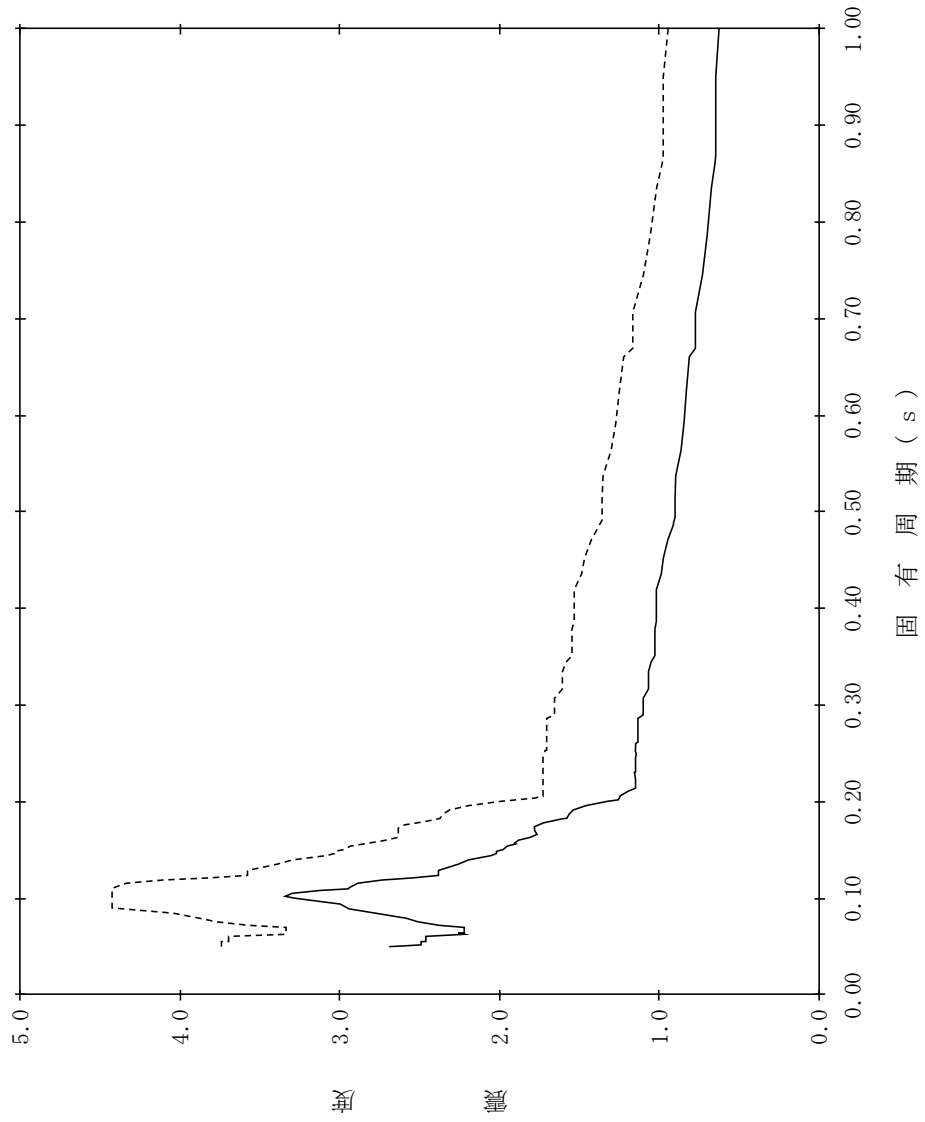

【NS2-PCV-SsV-PCV25】

構造物名：原子炉格納容器
 標高：EL33.141m
 減衰定数：0.5%
 波形名：基準地震動 S s
 設計用床応答スペクトル I (鉛直方向)
 設計用床応答スペクトル II (鉛直方向)

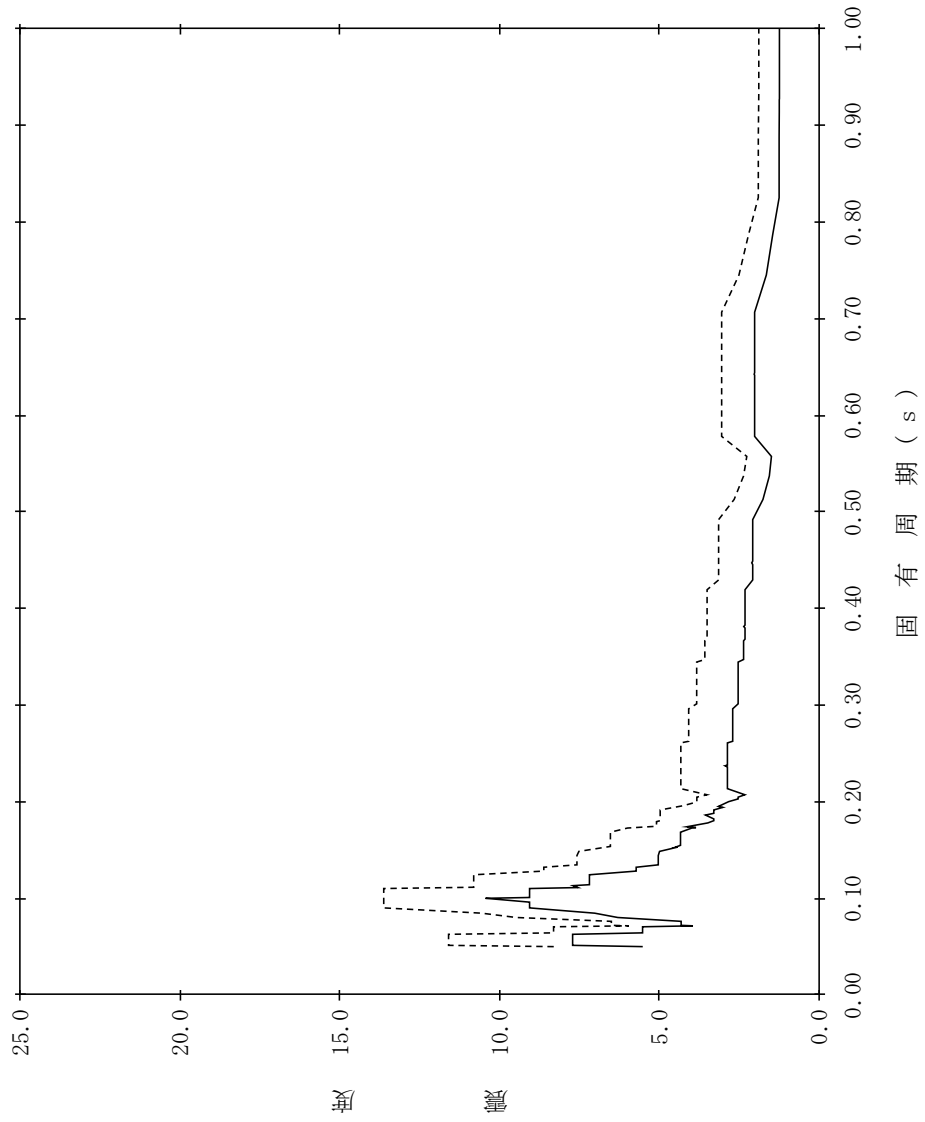

【NS2-PCV-SsV-PCV26】

構造物名：原子炉格納容器
 標高：EL33.141m
 減衰定数：1.0%
 波形名：基準地震動 S s
 設計用床応答スペクトル I (鉛直方向)
 設計用床応答スペクトル II (鉛直方向)

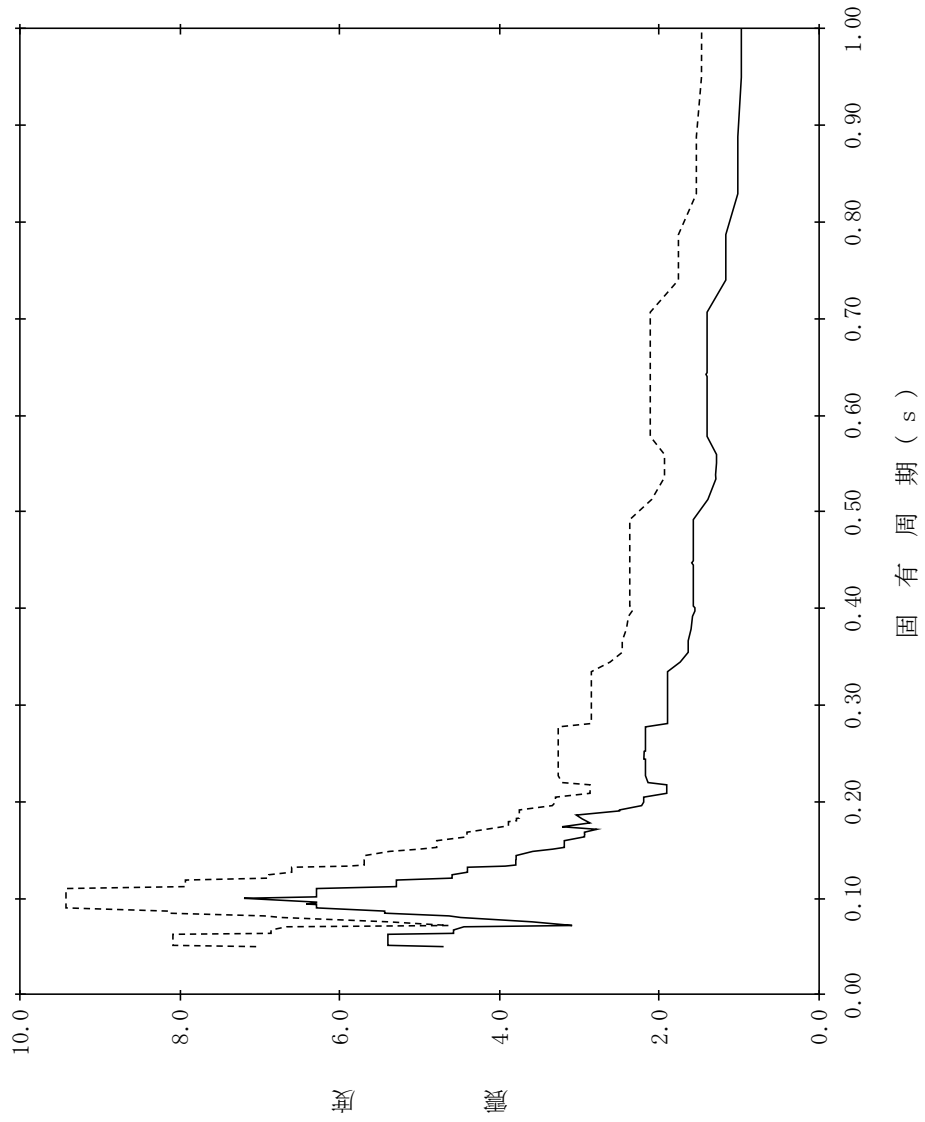

【NS2-PCV-SsV-PCV27】

構造物名：原子炉格納容器
 標高：EL33.141m
 減衰定数：1.5%
 波形名：基準地震動 S s
 設計用床応答スペクトル I (鉛直方向)
 設計用床応答スペクトル II (鉛直方向)

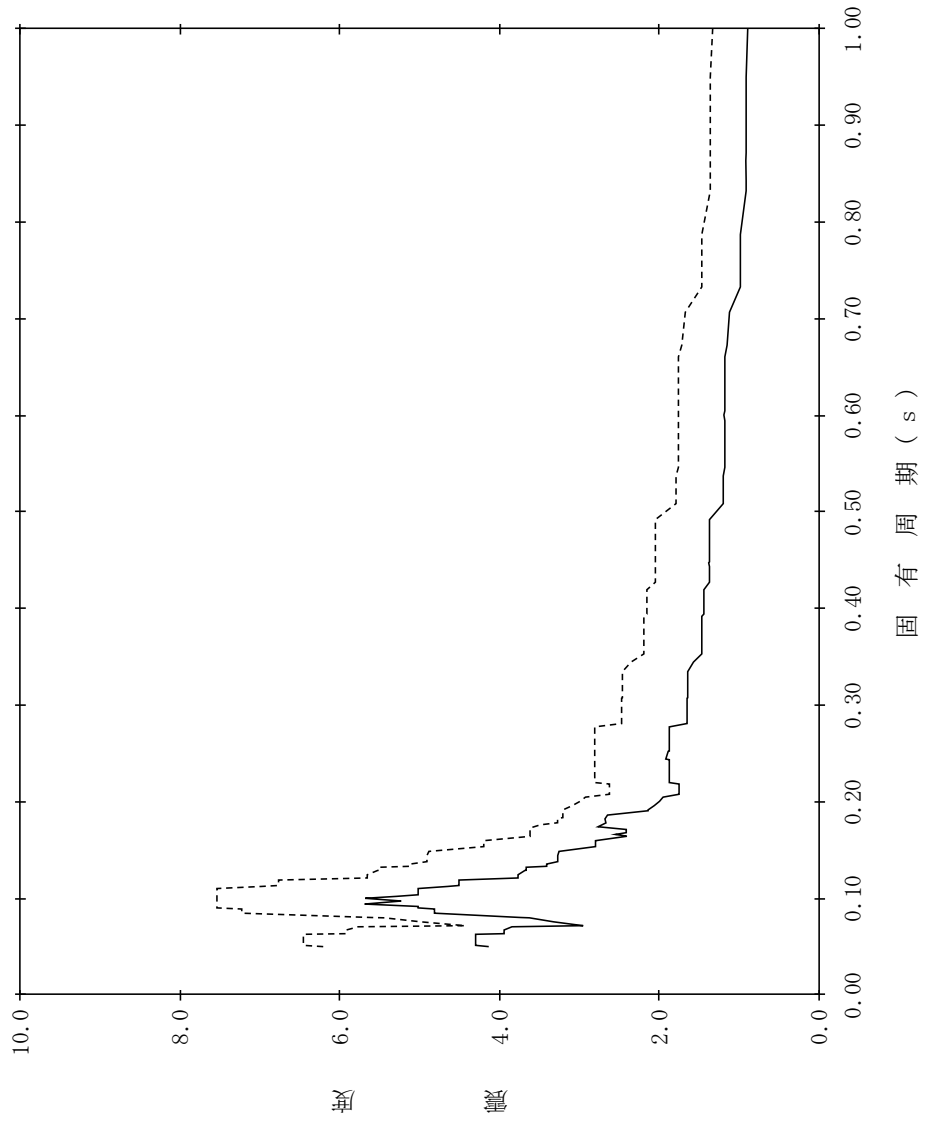

【NS2-PCV-SsV-PCV28】

構造物名：原子炉格納容器
 標高：EL33.141m
 減衰定数：2.0%
 波形名：基準地震動 S s
 設計用床応答スペクトル I (鉛直方向)
 設計用床応答スペクトル II (鉛直方向)

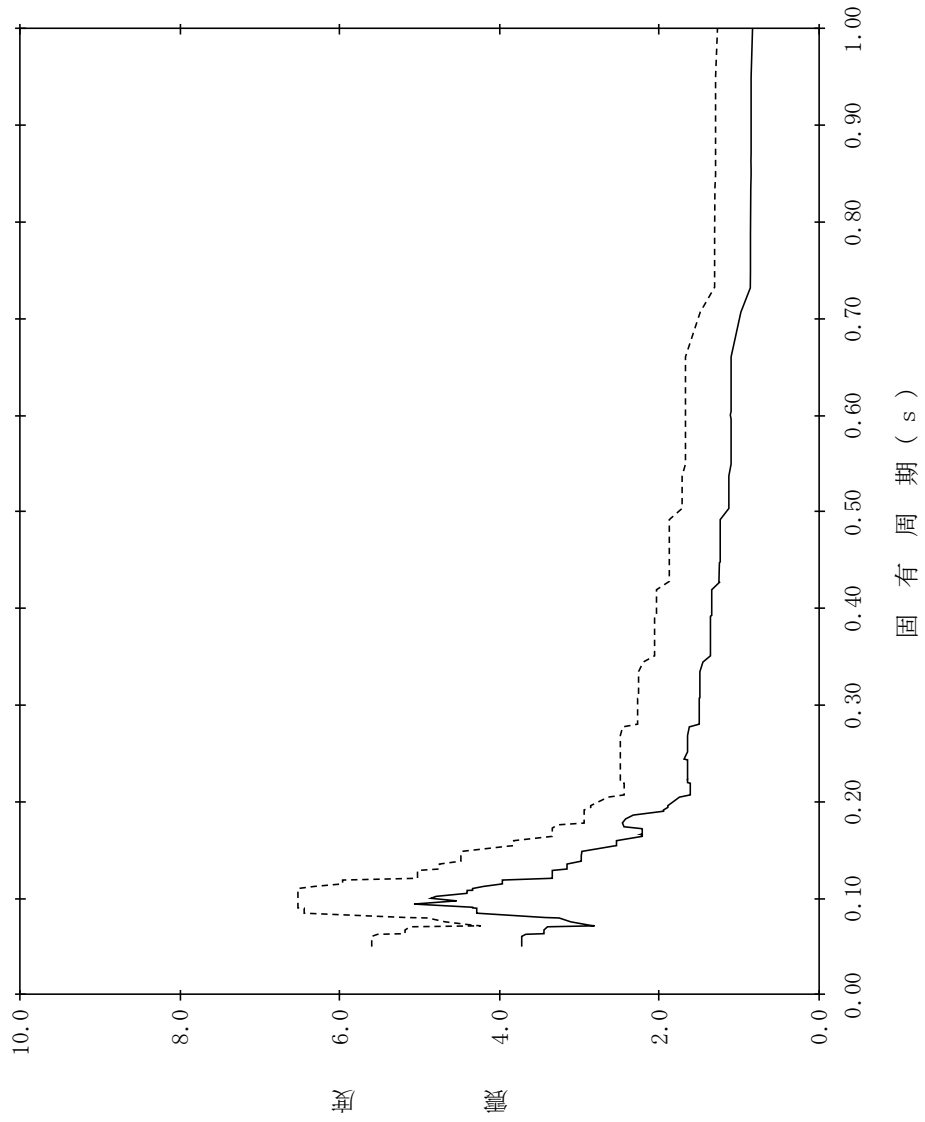

【NS2-PCV-SsV-PCV29】

構造物名：原子炉格納容器
 標高：EL33.141m
 減衰定数：2.5%
 波形名：基準地震動 S s
 設計用床応答スペクトル I (鉛直方向)
 設計用床応答スペクトル II (鉛直方向)

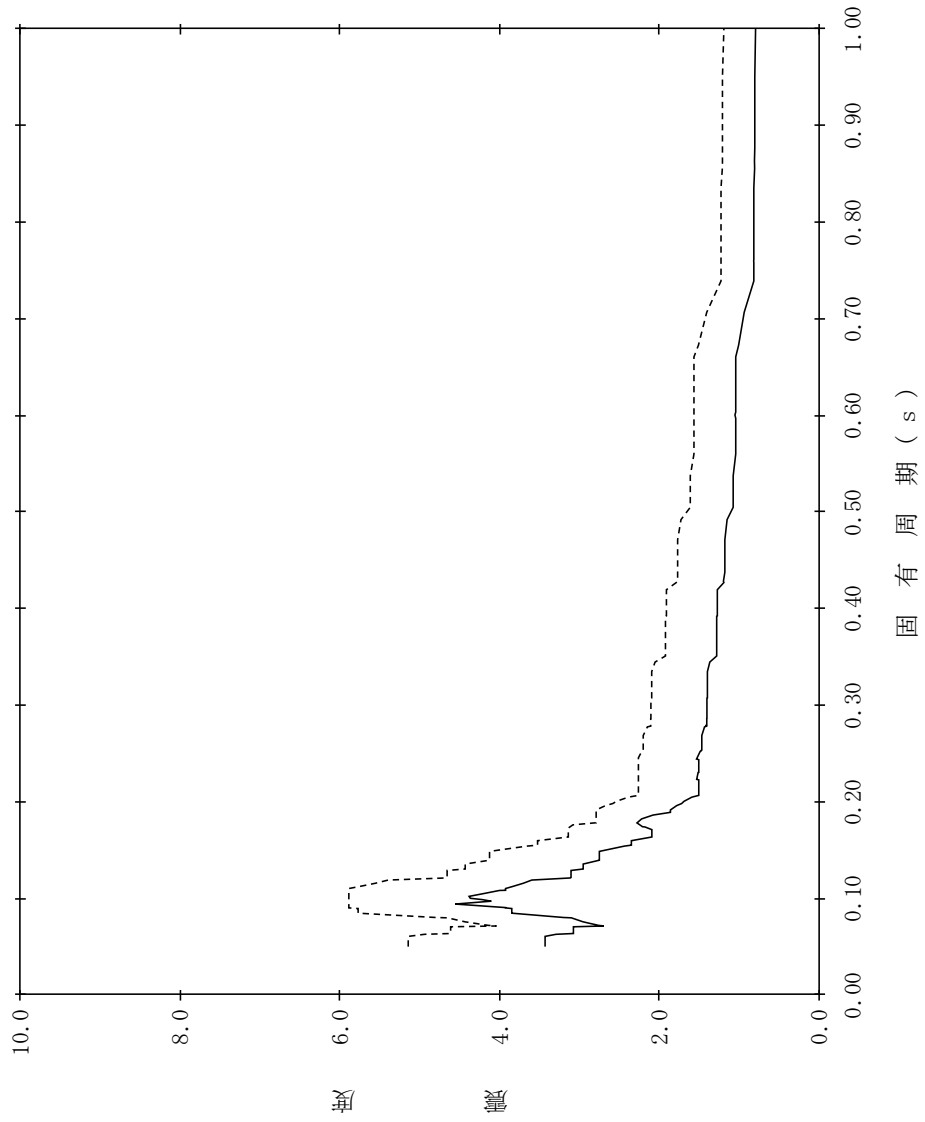

【NS2-PCV-SsV-PCV30】

構造物名：原子炉格納容器
 標高：EL33.141m
 減衰定数：3.0%
 波形名：基準地震動 S s
 設計用床応答スペクトル I (鉛直方向)
 設計用床応答スペクトル II (鉛直方向)

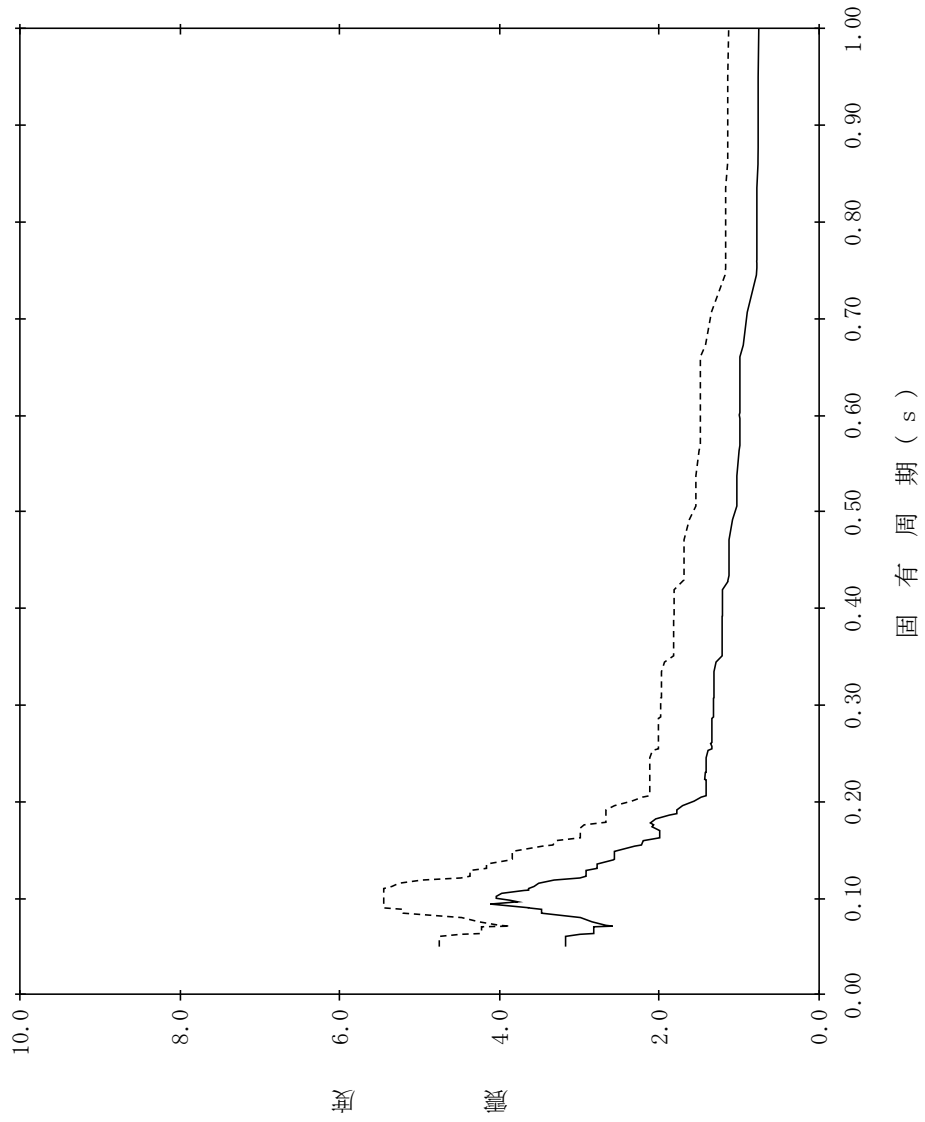

【NS2-PCV-SsV-PCV31】

構造物名：原子炉格納容器
 標高：EL33.141m
 減衰定数：4.0%
 波形名：基準地震動 S s
 設計用床応答スペクトル I (鉛直方向)
 設計用床応答スペクトル II (鉛直方向)

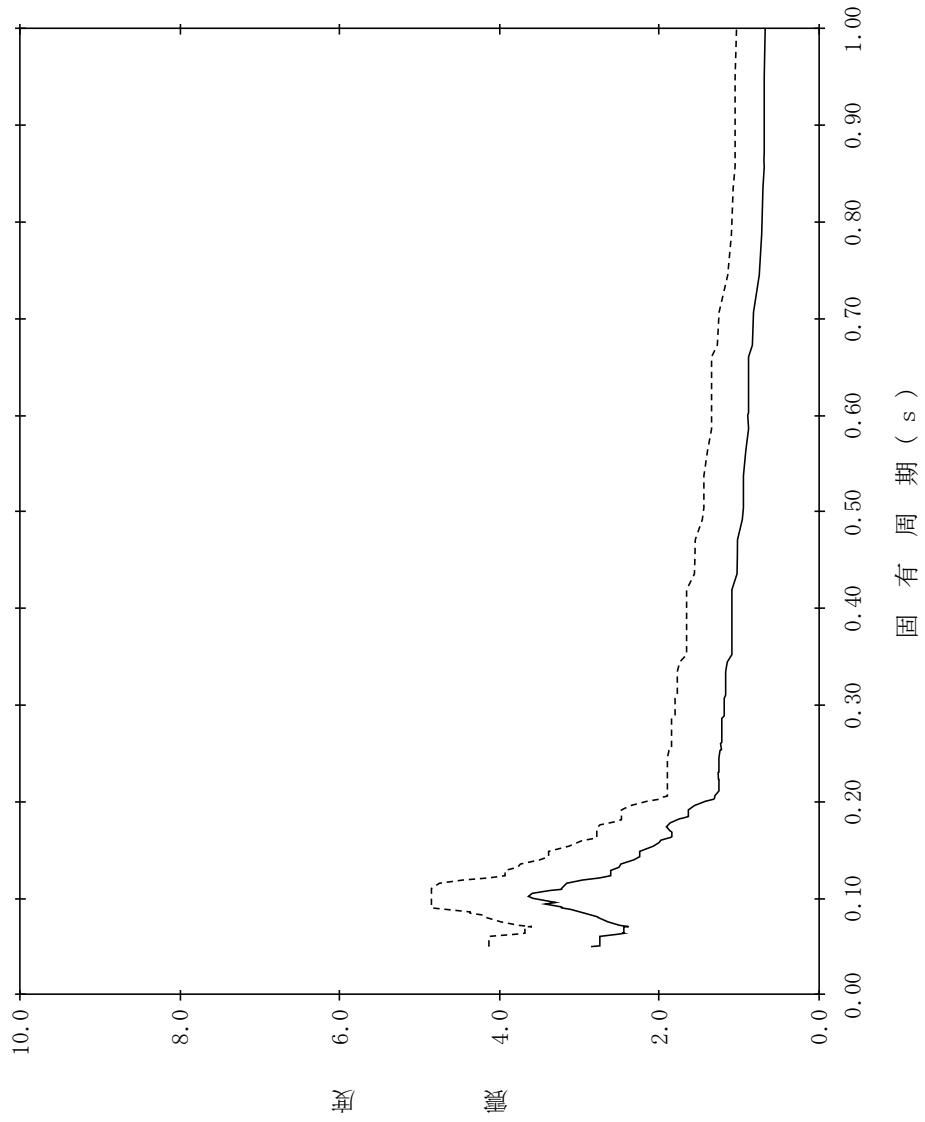

【NS2-PCV-SsV-PCV32】

構造物名：原子炉格納容器
 標高：EL33.141m
 減衰定数：5.0%
 波形名：基準地震動 S s
 設計用床応答スペクトル I (鉛直方向)
 設計用床応答スペクトル II (鉛直方向)

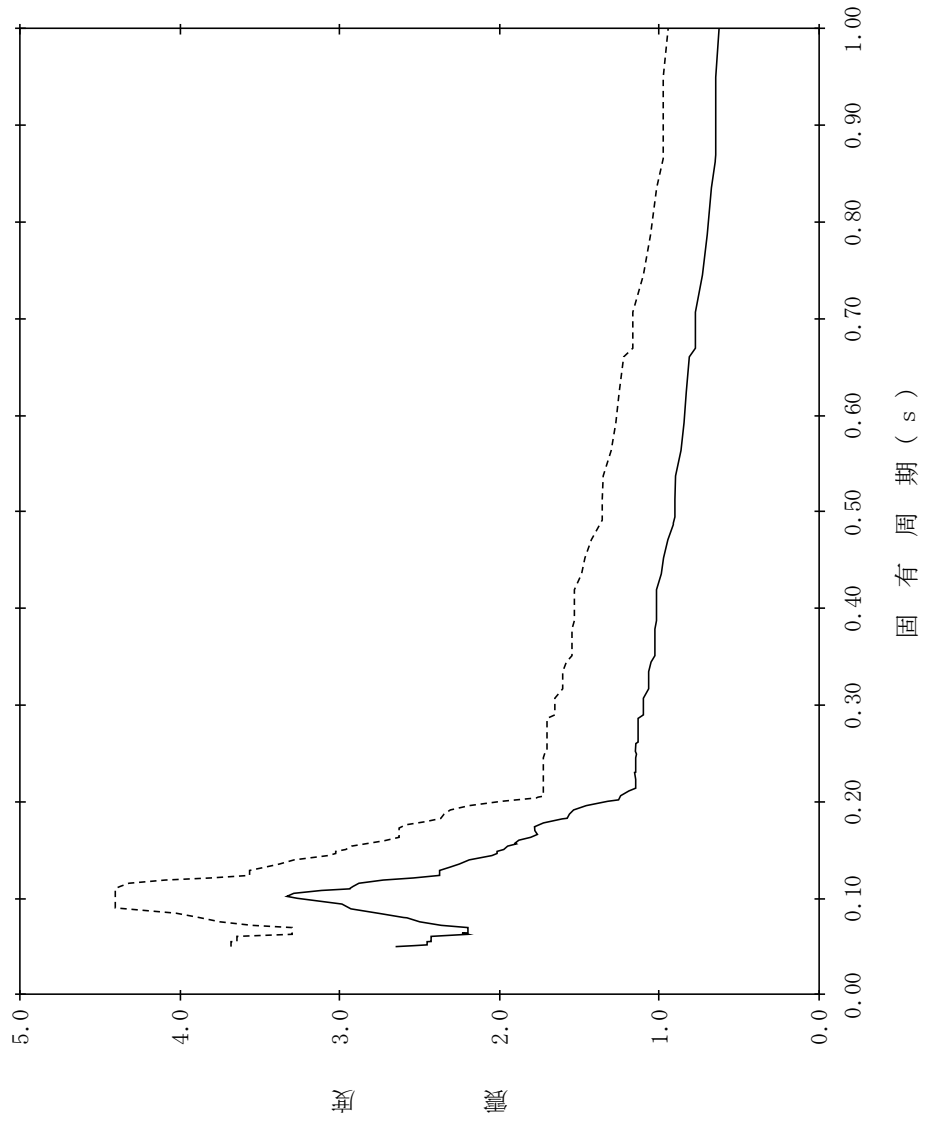

【NS2-PCV-SsV-PCV33】

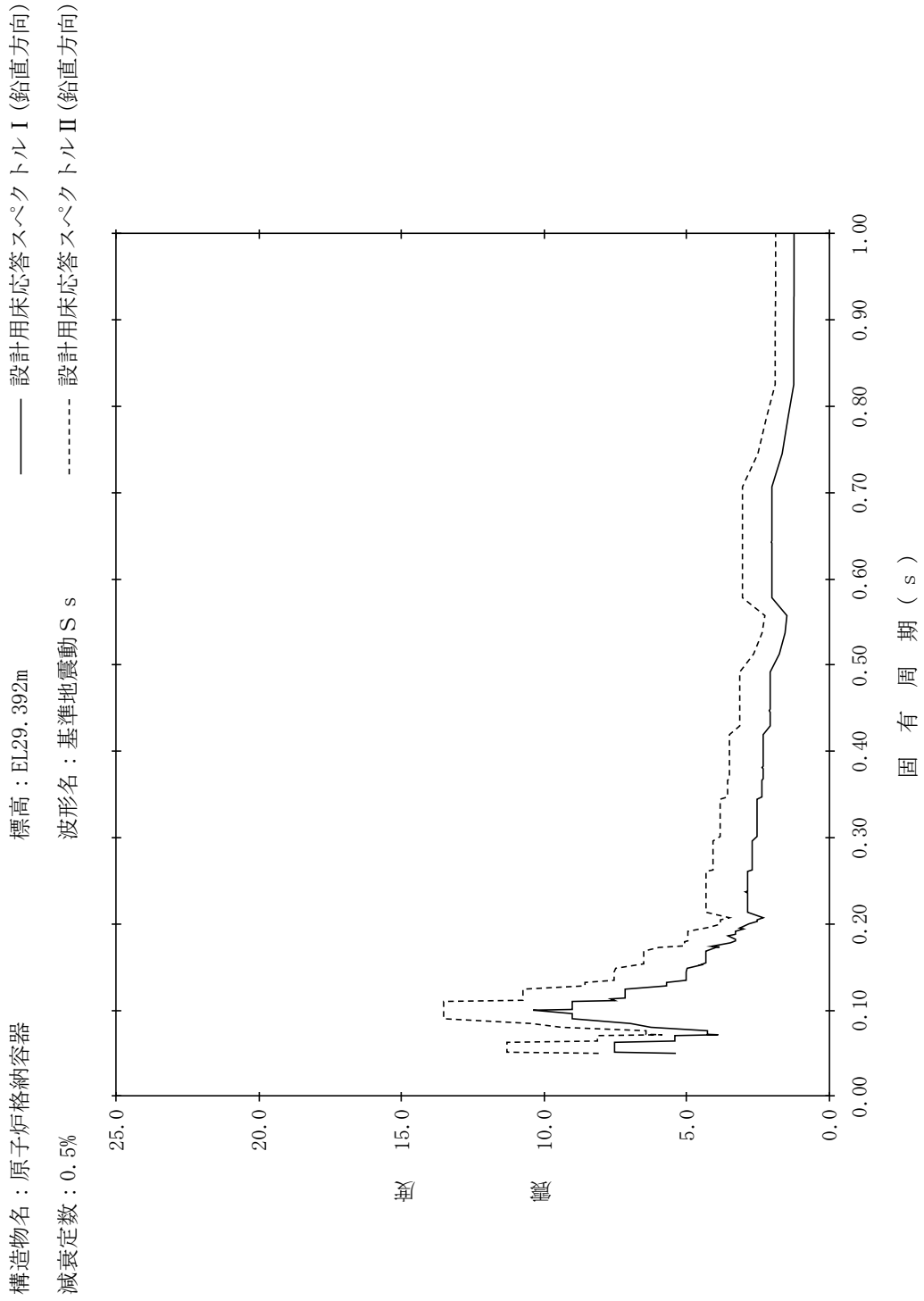

【NS2-PCV-SsV-PCV34】

構造物名：原子炉格納容器
 標高：EL29.392m
 減衰定数：1.0%
 波形名：基準地震動 S s
 設計用床応答スペクトル I (鉛直方向)
 設計用床応答スペクトル II (鉛直方向)

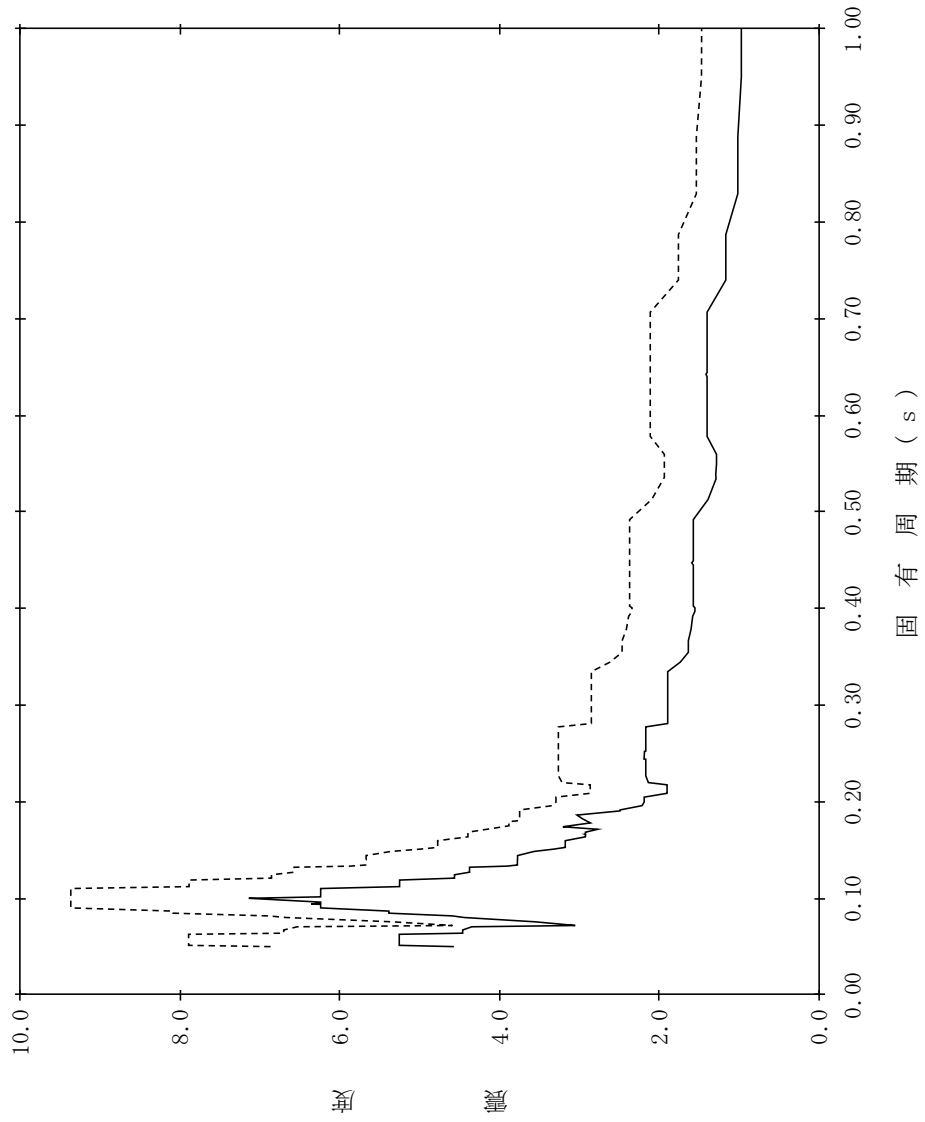

【NS2-PCV-SsV-PCV35】

構造物名：原子炉格納容器
 標高：EL29.392m
 減衰定数：1.5%
 波形名：基準地震動 S s
 設計用床応答スペクトル I (鉛直方向)
 設計用床応答スペクトル II (鉛直方向)

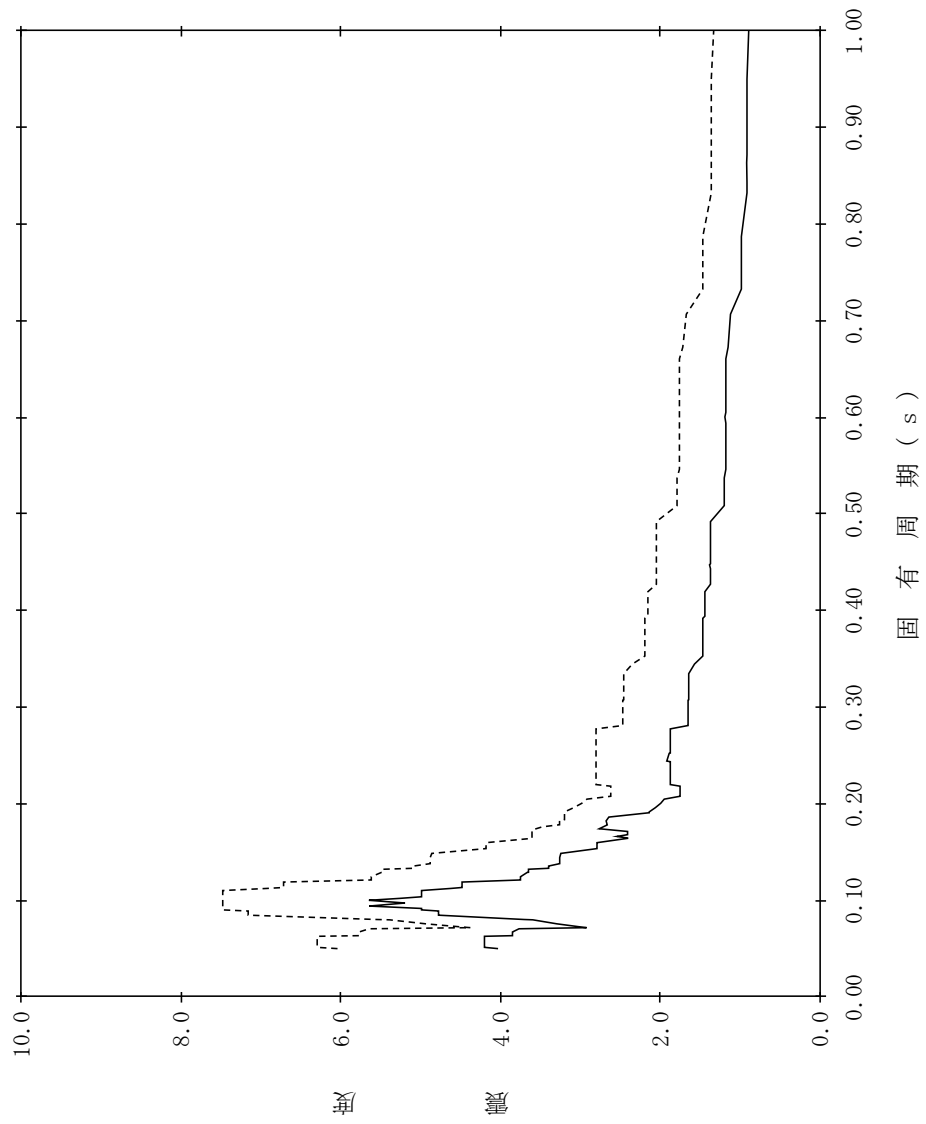

【NS2-PCV-SsV-PCV36】

構造物名：原子炉格納容器
 標高：EL29.392m
 減衰定数：2.0%
 波形名：基準地震動 S s
 設計用床応答スペクトル I (鉛直方向)
 設計用床応答スペクトル II (鉛直方向)

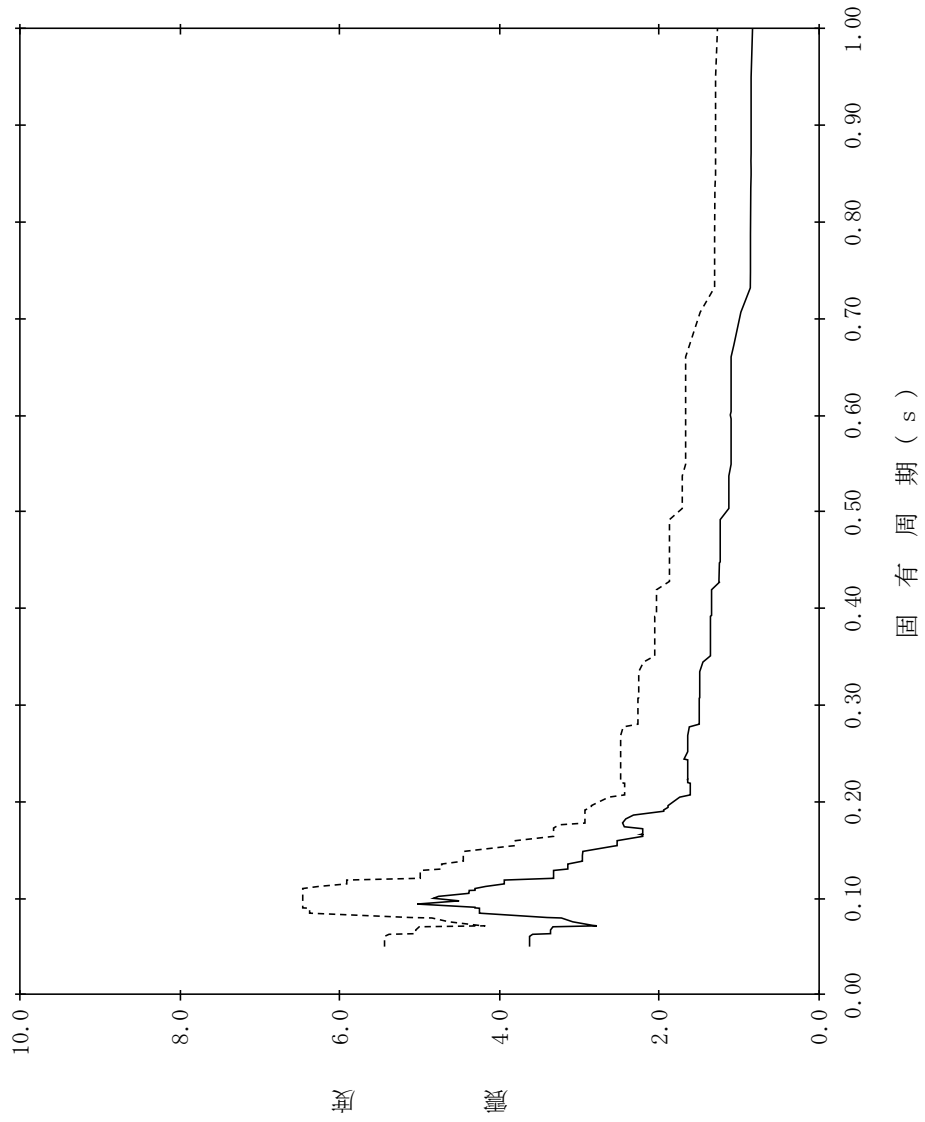

【NS2-PCV-SsV-PCV37】

構造物名：原子炉格納容器
標高：EL29.392m
減衰定数：2.5%
波形名：基準地震動 S s
設計用床応答スペクトル I (鉛直方向)
設計用床応答スペクトル II (鉛直方向)

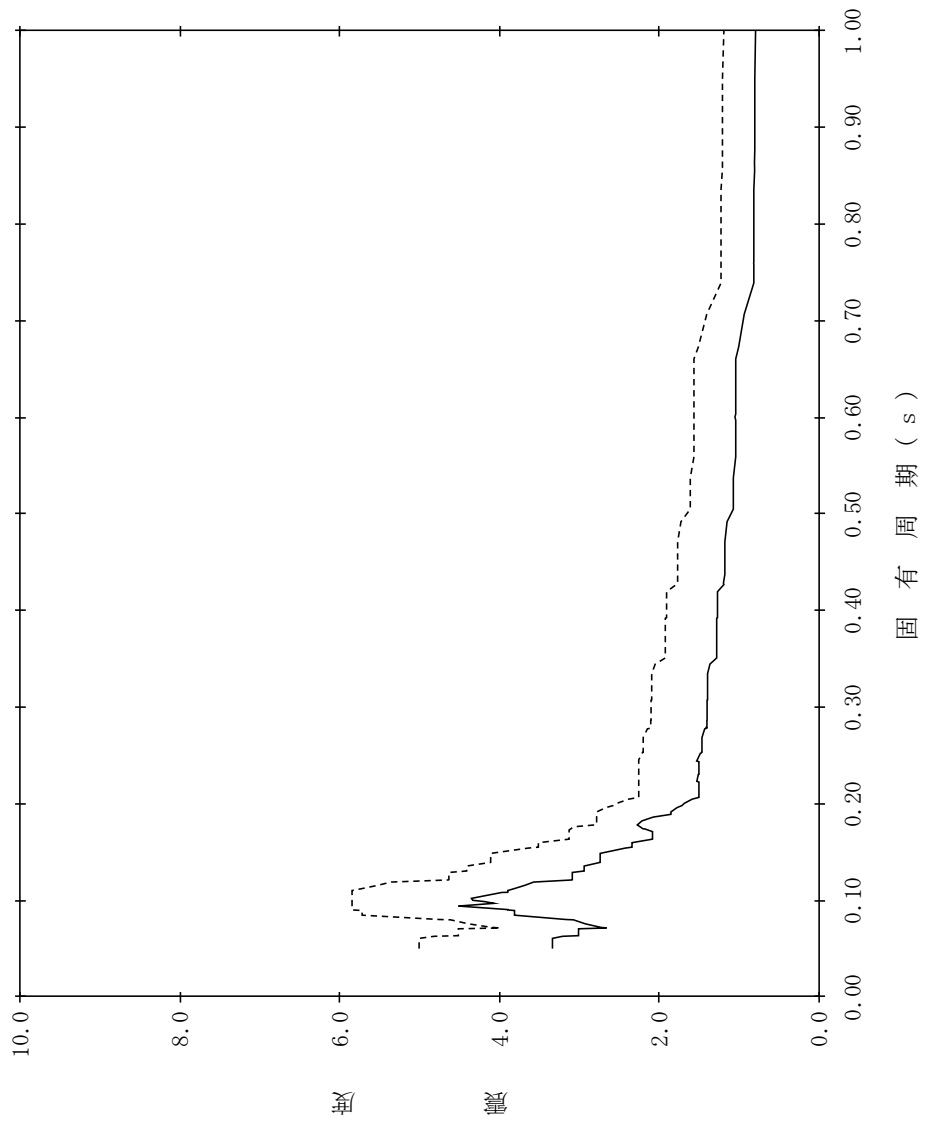

【NS2-PCV-SsV-PCV38】

構造物名：原子炉格納容器
 標高：EL29.392m
 減衰定数：3.0%
 波形名：基準地震動 S s
 設計用床応答スペクトル I (鉛直方向)
 設計用床応答スペクトル II (鉛直方向)

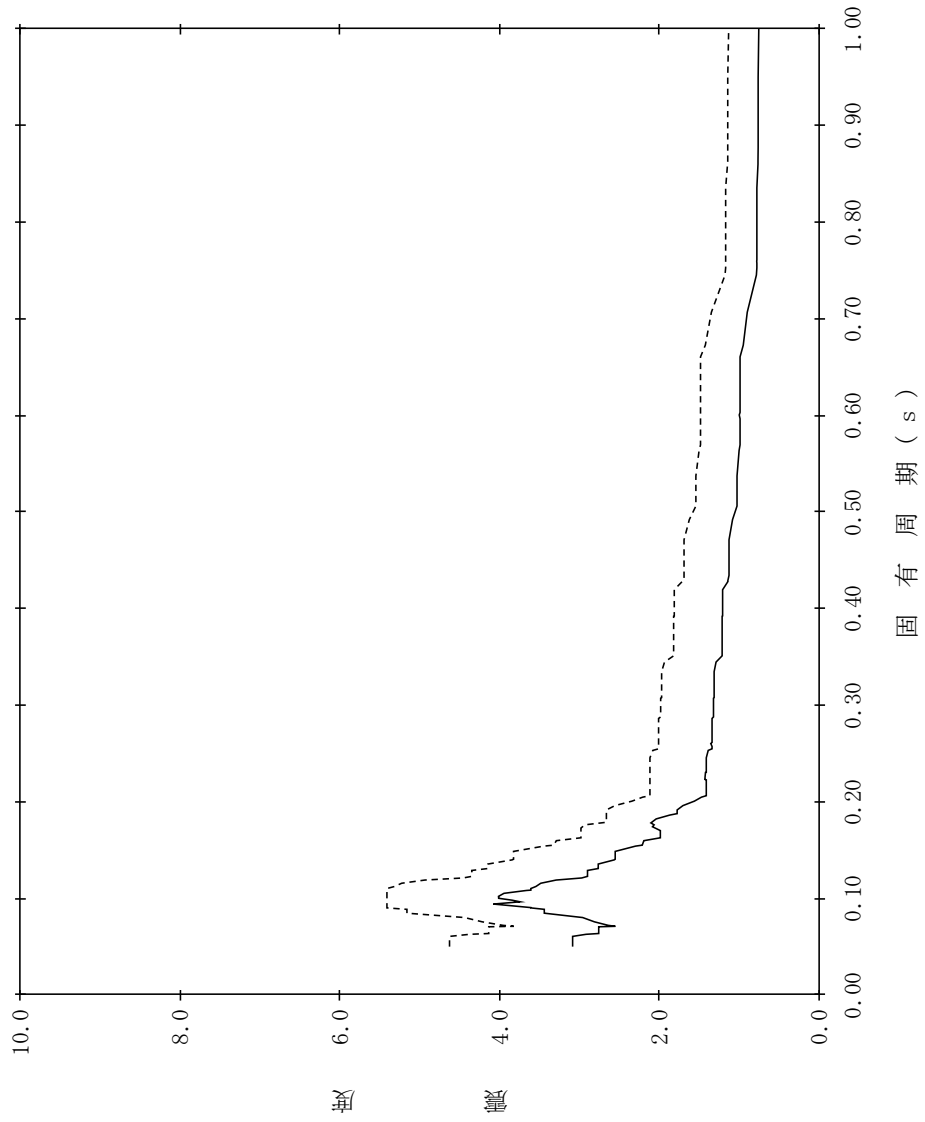

【NS2-PCV-SsV-PCV39】

構造物名：原子炉格納容器
 標高：EL29.392m
 減衰定数：4.0%
 波形名：基準地震動 S s
 設計用床応答スペクトル I (鉛直方向)
 設計用床応答スペクトル II (鉛直方向)

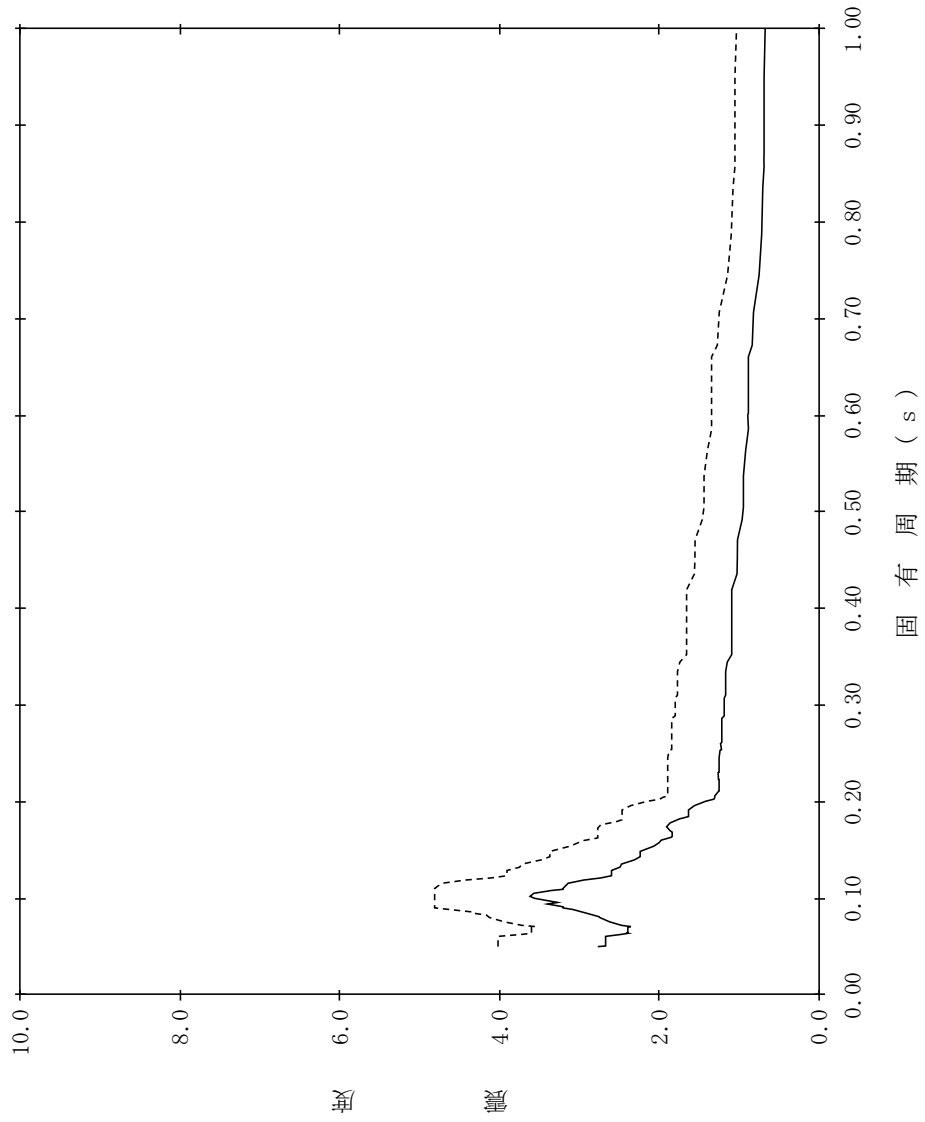

【NS2-PCV-SsV-PCV40】

構造物名：原子炉格納容器
 標高：EL29.392m
 減衰定数：5.0%
 波形名：基準地震動 S s
 設計用床応答スペクトル I (鉛直方向)
 設計用床応答スペクトル II (鉛直方向)

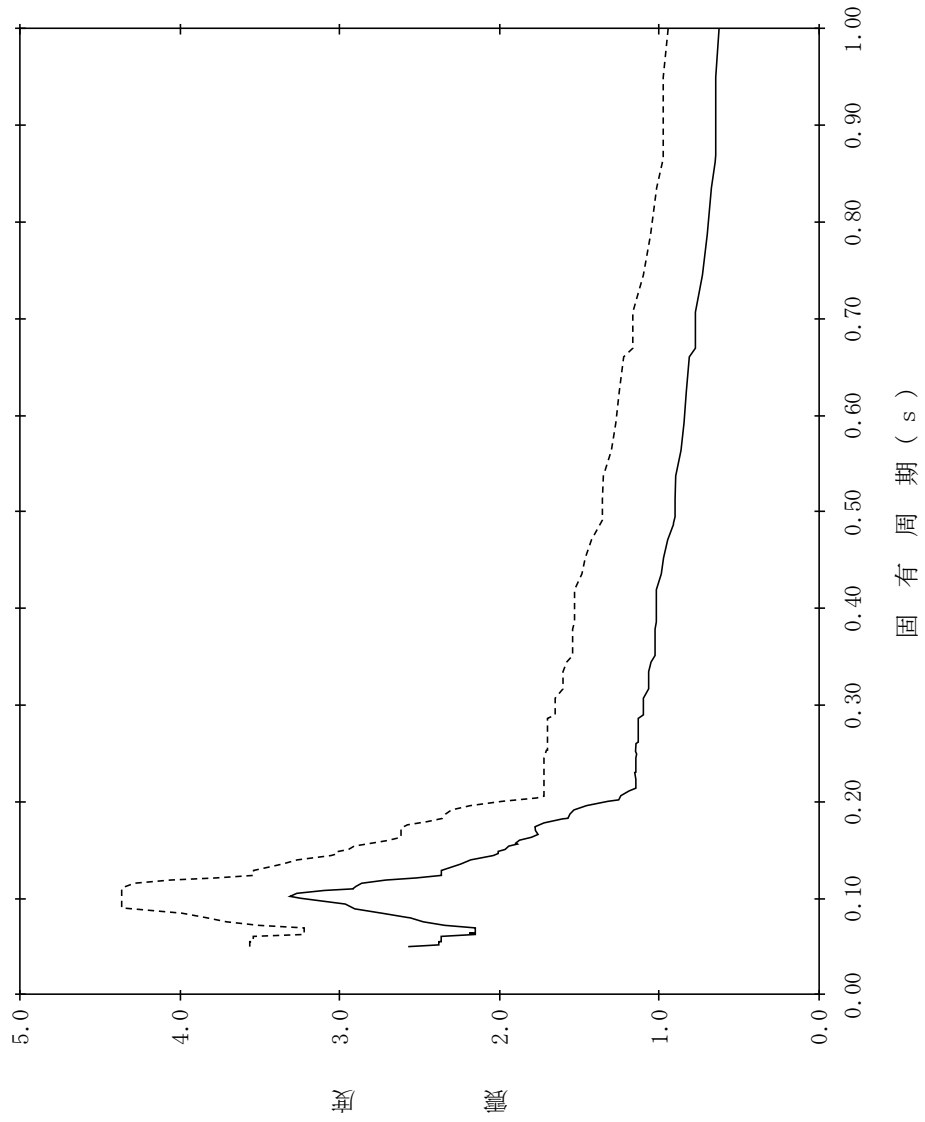

【NS2-PCV-SsV-PCV41】

構造物名：原子炉格納容器
 標高：EL27.907m
 減衰定数：0.5%
 波形名：基準地震動 S s
 設計用床応答スペクトル I (鉛直方向)
 設計用床応答スペクトル II (鉛直方向)

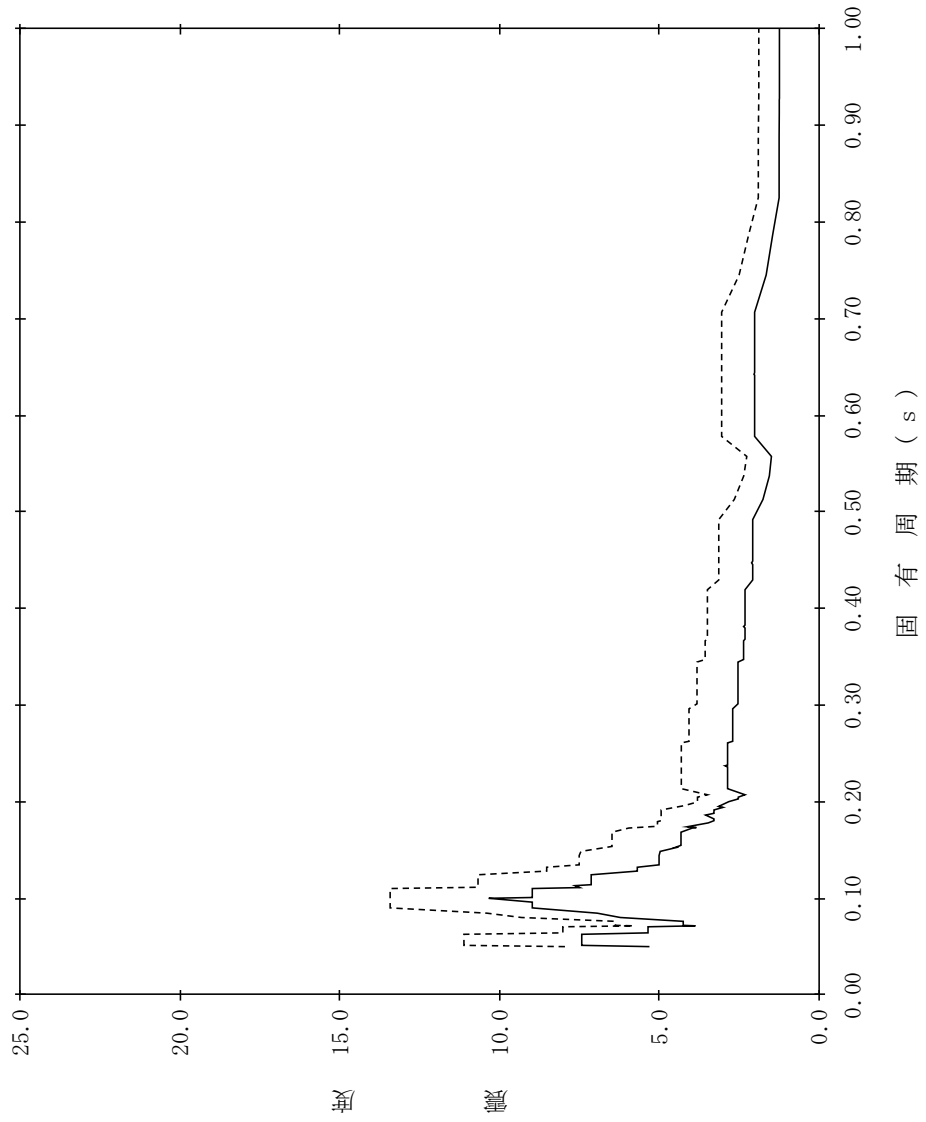

【NS2-PCV-SsV-PCV42】

構造物名：原子炉格納容器
 標高：EL27.907m
 減衰定数：1.0%
 波形名：基準地震動 S s
 設計用床応答スペクトル I (鉛直方向)
 設計用床応答スペクトル II (鉛直方向)

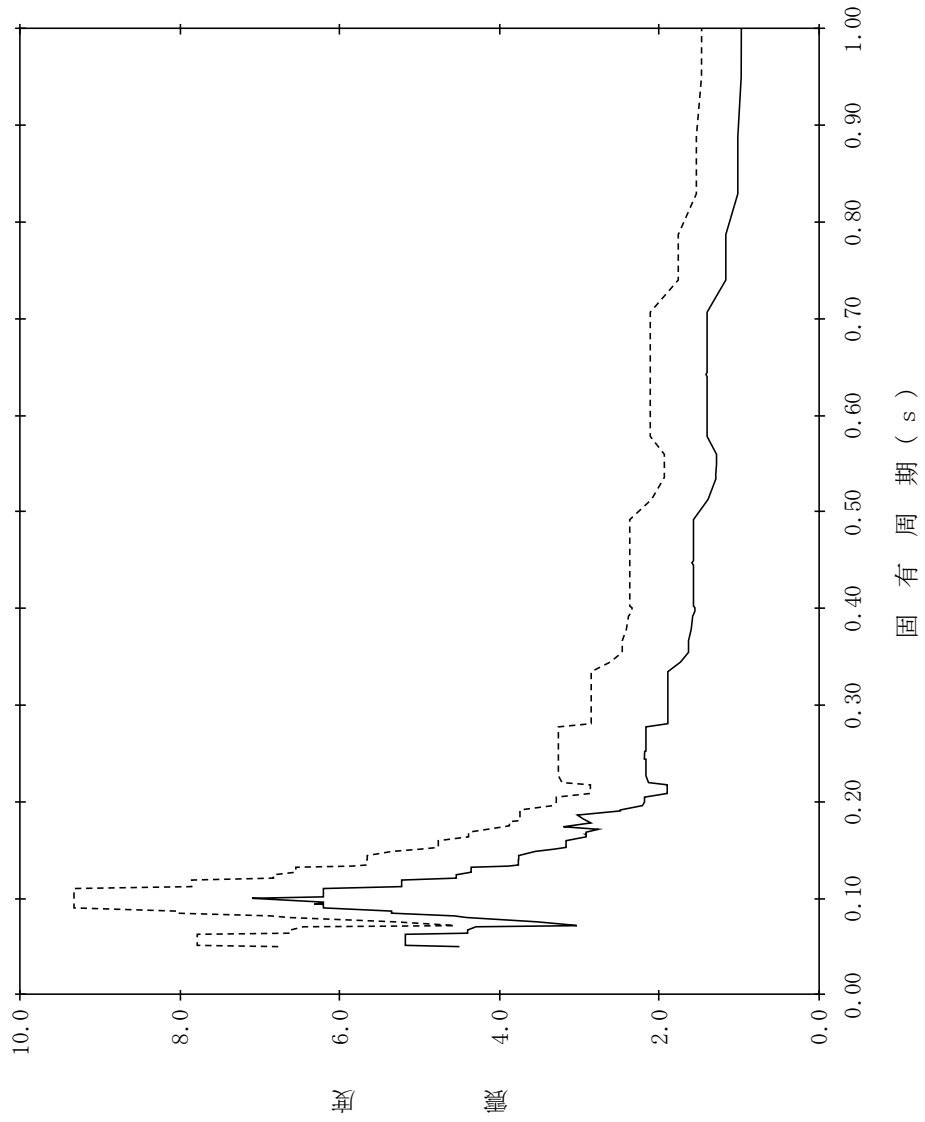

【NS2-PCV-SsV-PCV43】

構造物名：原子炉格納容器
 標高：EL27.907m
 減衰定数：1.5%
 波形名：基準地震動 S s
 設計用床応答スペクトル I (鉛直方向)
 設計用床応答スペクトル II (鉛直方向)

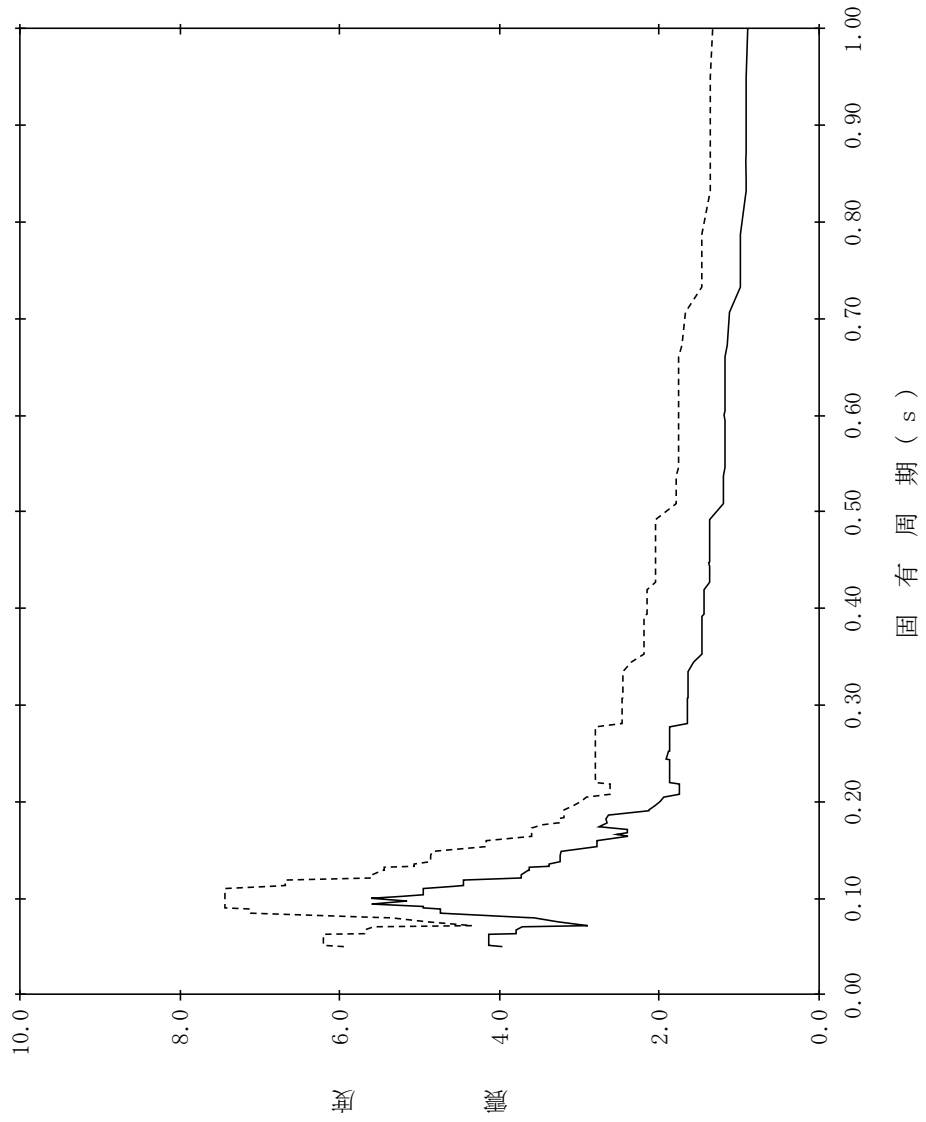

【NS2-PCV-SsV-PCV44】

構造物名：原子炉格納容器
 標高：EL27.907m
 減衰定数：2.0%
 波形名：基準地震動 S s
 設計用床応答スペクトル I (鉛直方向)
 設計用床応答スペクトル II (鉛直方向)

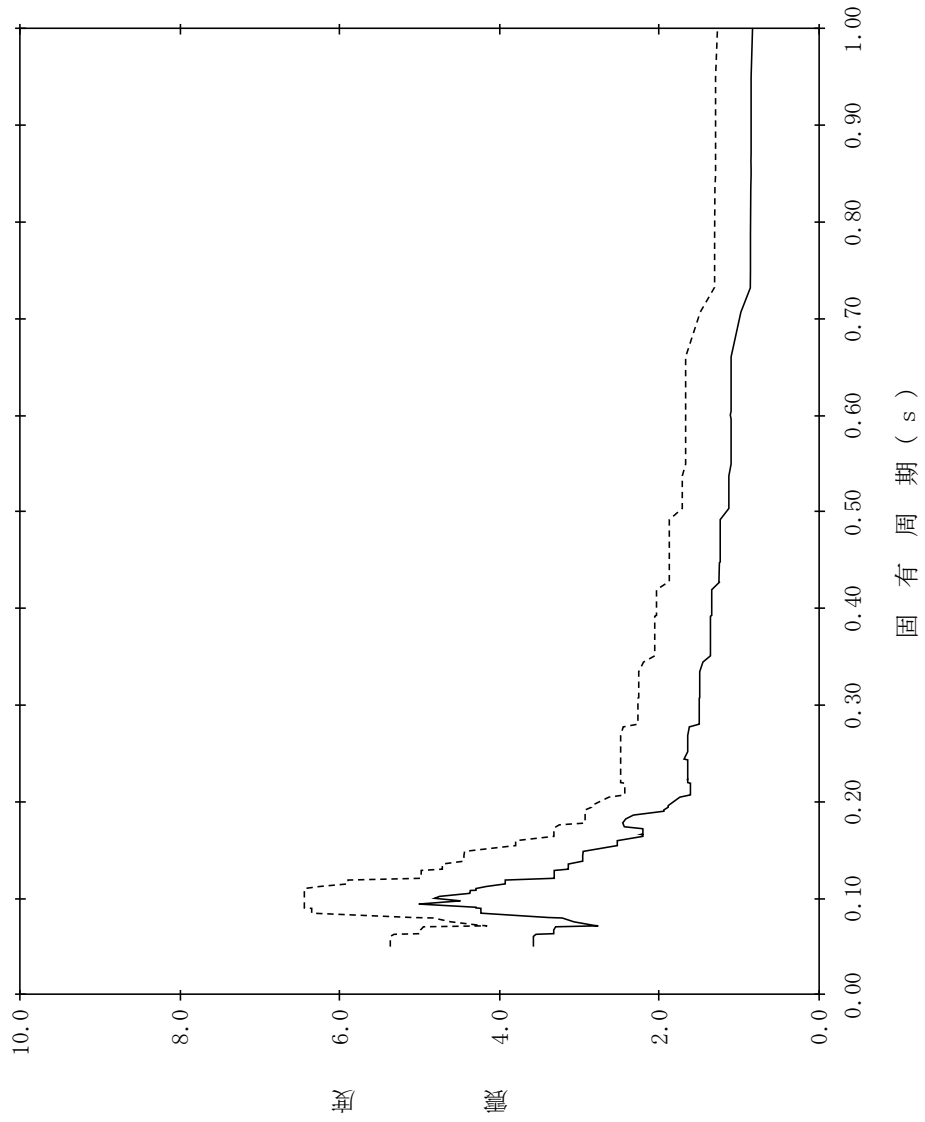

【NS2-PCV-SsV-PCV45】

構造物名：原子炉格納容器
 標高：EL27.907m
 減衰定数：2.5%
 波形名：基準地震動 S s
 設計用床応答スペクトル I (鉛直方向)
 設計用床応答スペクトル II (鉛直方向)

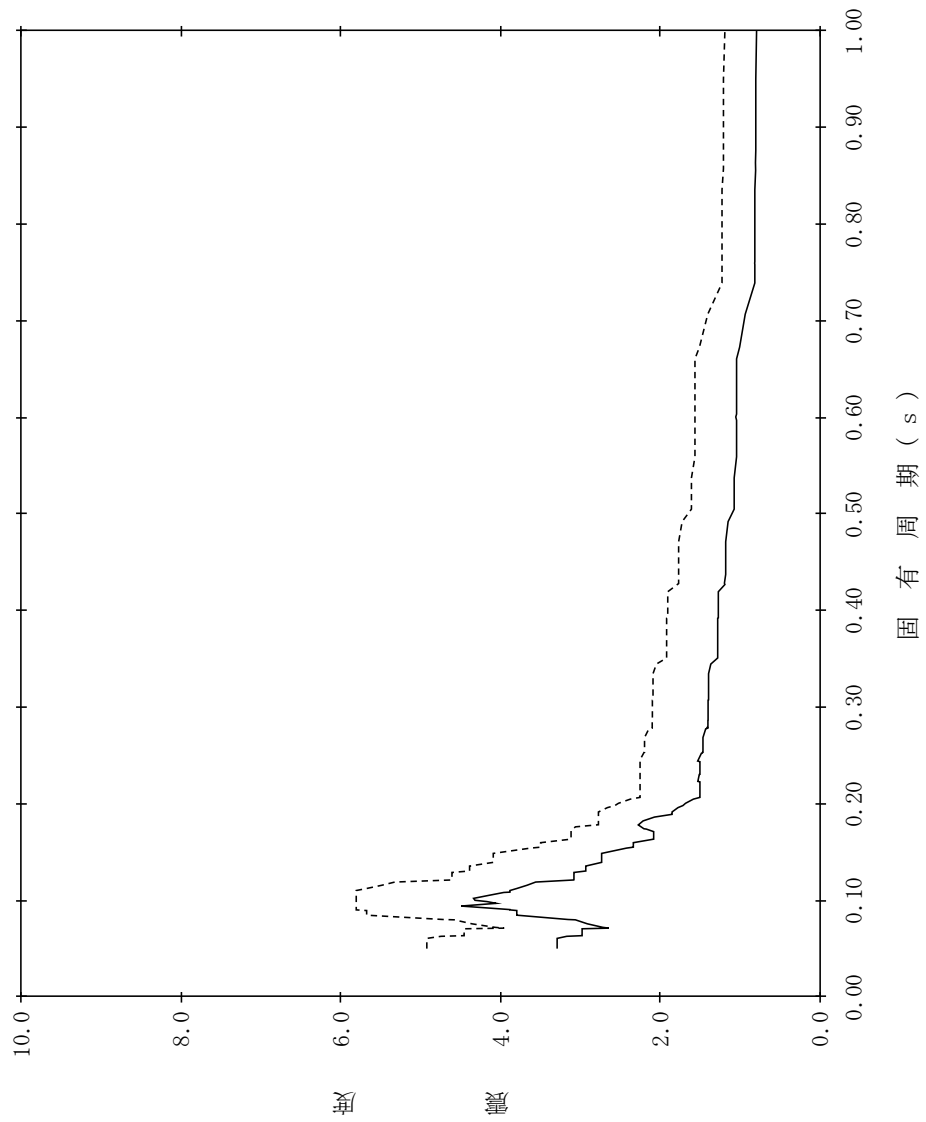

【NS2-PCV-SsV-PCV46】

構造物名：原子炉格納容器
 標高：EL27.907m
 減衰定数：3.0%
 波形名：基準地震動 S s
 設計用床応答スペクトル I (鉛直方向)
 設計用床応答スペクトル II (鉛直方向)

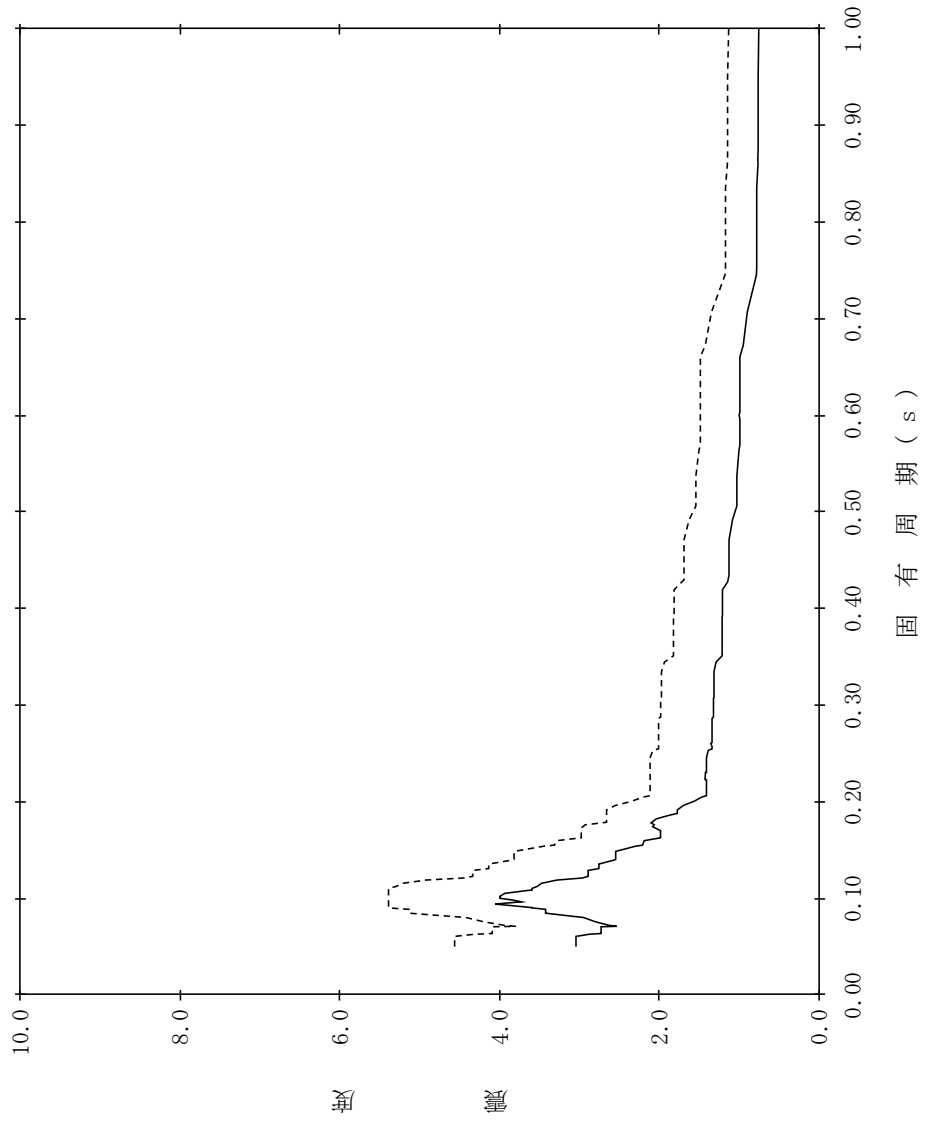

【NS2-PCV-SsV-PCV47】

構造物名：原子炉格納容器
 標高：EL27.907m
 減衰定数：4.0%
 波形名：基準地震動 S s
 設計用床応答スペクトル I (鉛直方向)
 設計用床応答スペクトル II (鉛直方向)

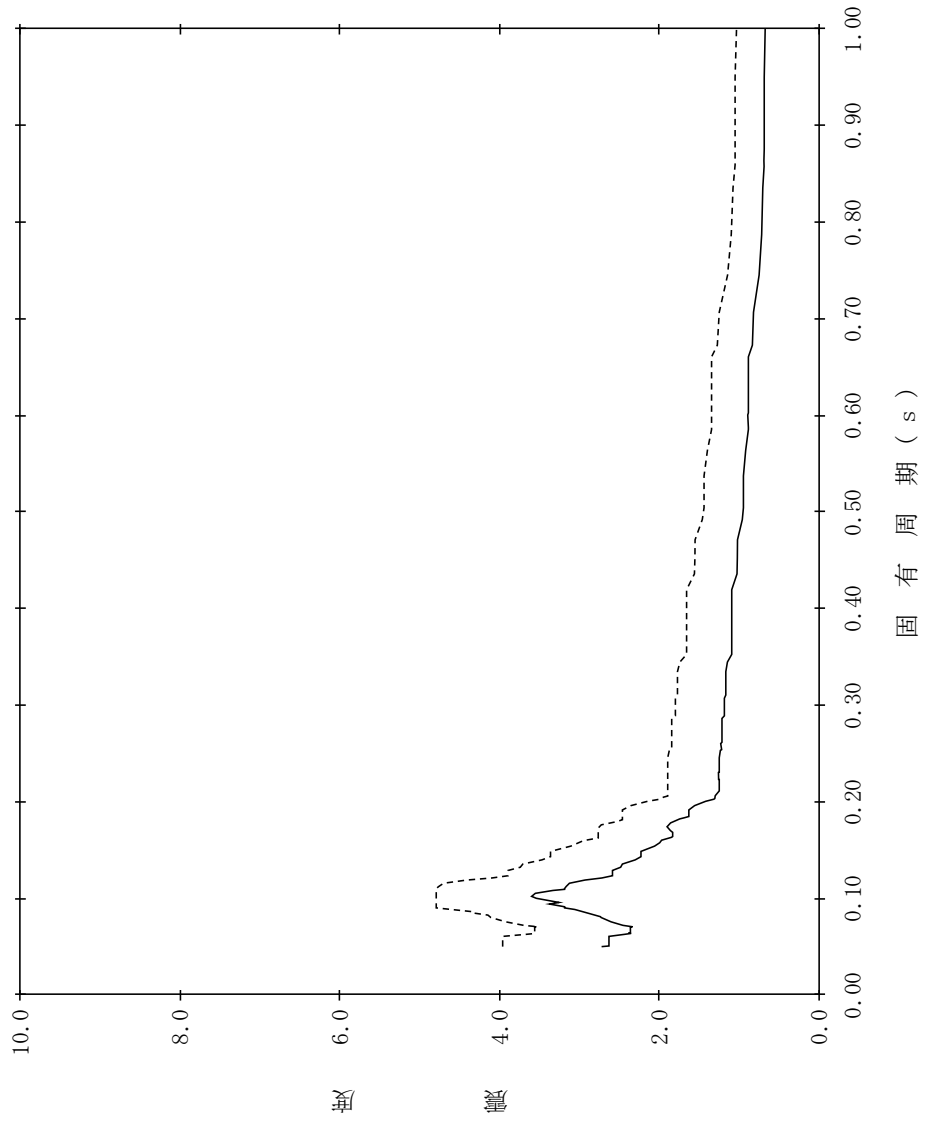

【NS2-PCV-SsV-PCV48】

構造物名：原子炉格納容器
 標高：EL27.907m
 減衰定数：5.0%
 波形名：基準地震動 S s
 設計用床応答スペクトル I (鉛直方向)
 設計用床応答スペクトル II (鉛直方向)

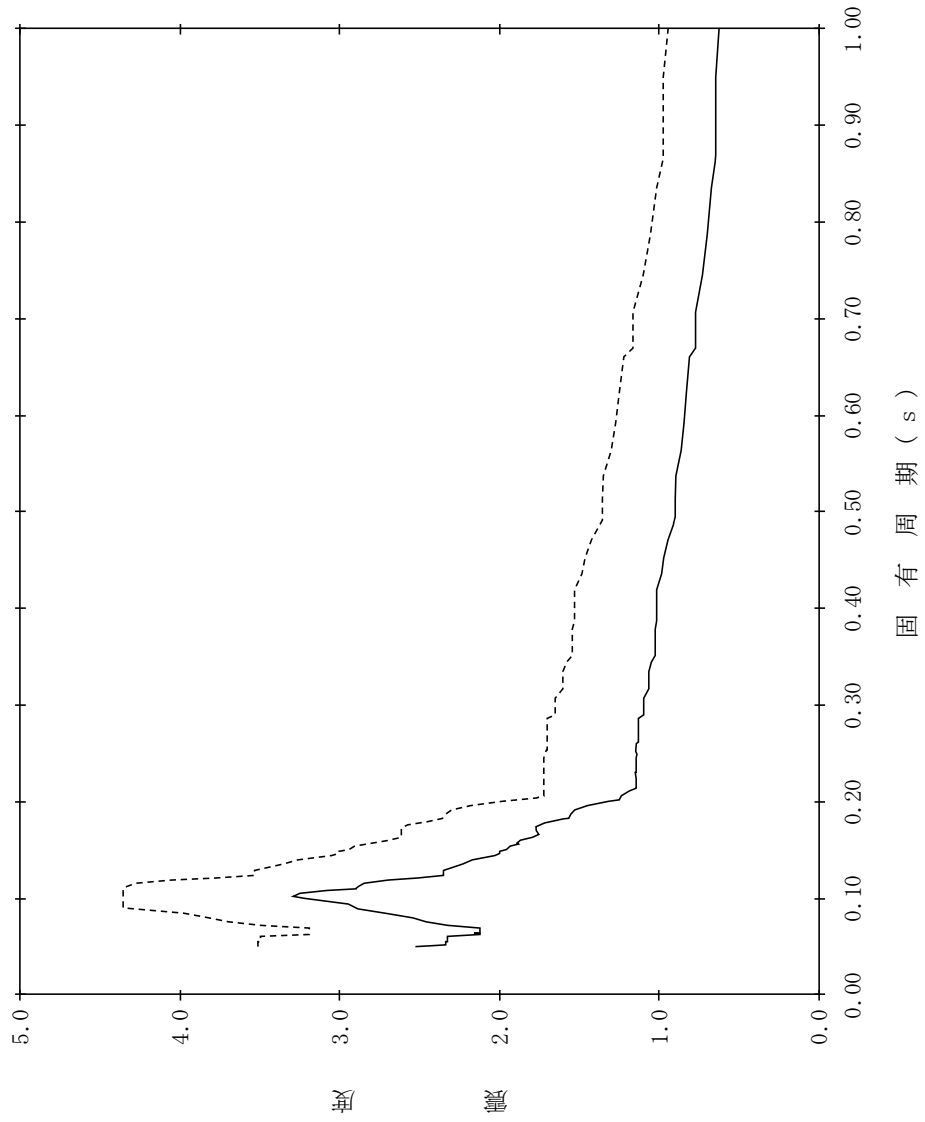

【NS2-PCV-SsV-PCV49】

構造物名：原子炉格納容器
 標高：EL22.932m
 減衰定数：0.5%
 波形名：基準地震動 S s
 設計用床応答スペクトル I (鉛直方向)
 設計用床応答スペクトル II (鉛直方向)

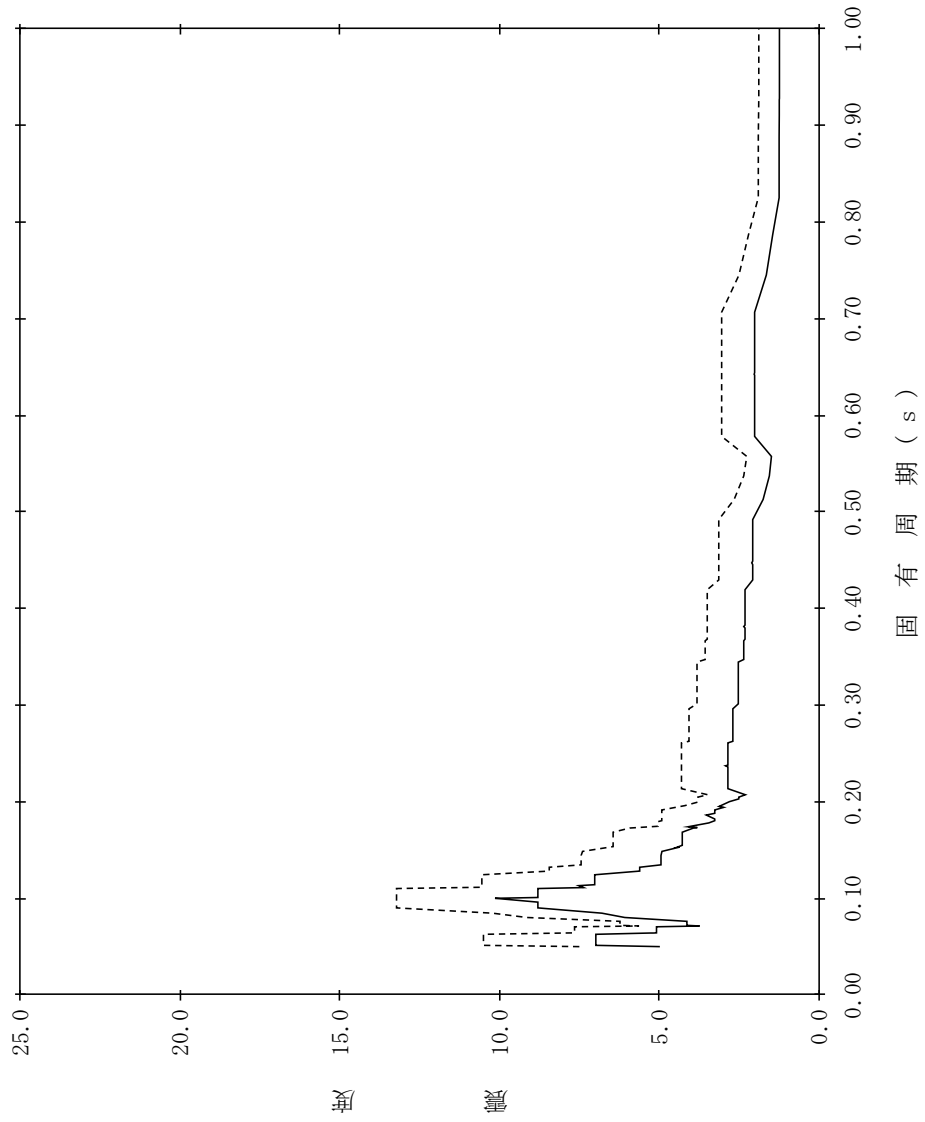

【NS2-PCV-SsV-PCV50】

構造物名：原子炉格納容器
 標高：EL22.932m
 減衰定数：1.0%
 波形名：基準地震動 S s
 設計用床応答スペクトル I (鉛直方向)
 設計用床応答スペクトル II (鉛直方向)

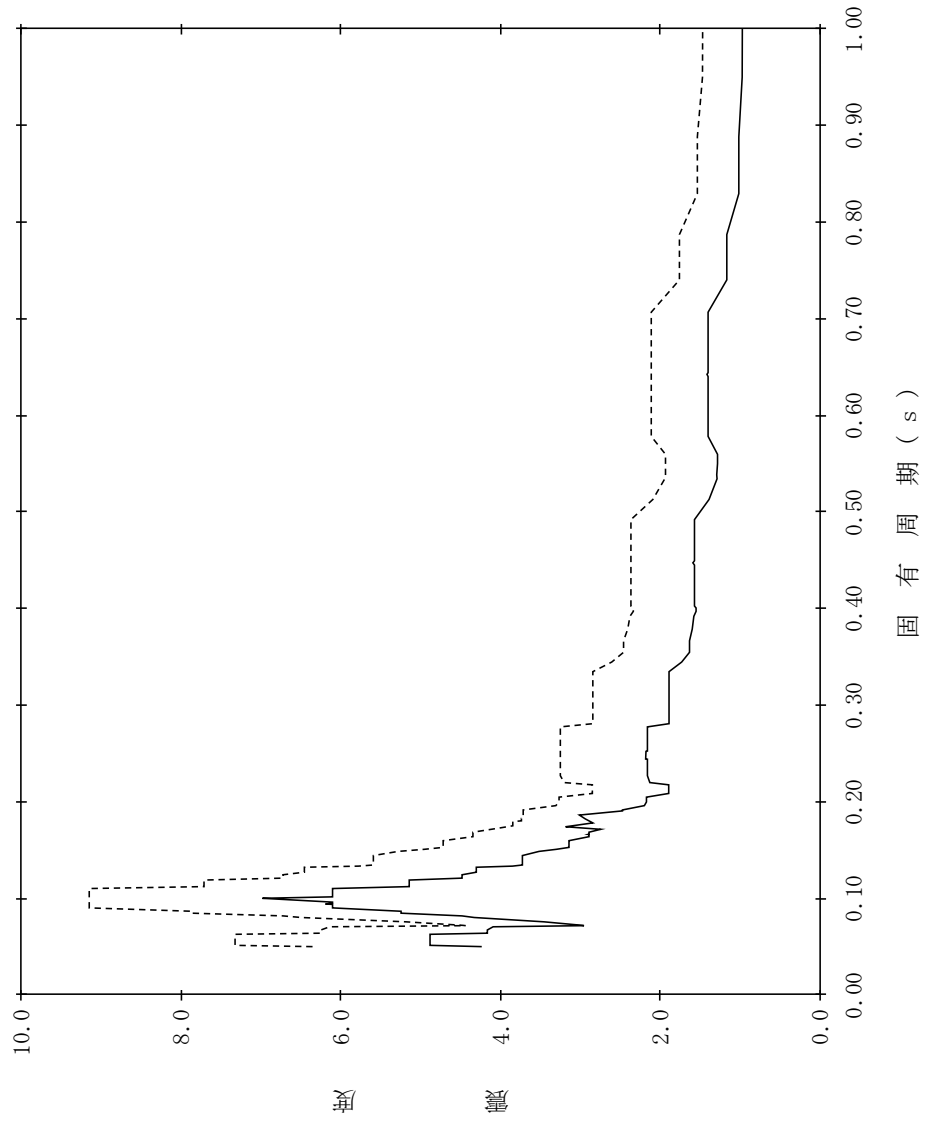

【NS2-PCV-SsV-PCV51】

構造物名：原子炉格納容器
 標高：EL22.932m
 減衰定数：1.5%
 波形名：基準地震動 S s
 設計用床応答スペクトル I (鉛直方向)
 設計用床応答スペクトル II (鉛直方向)

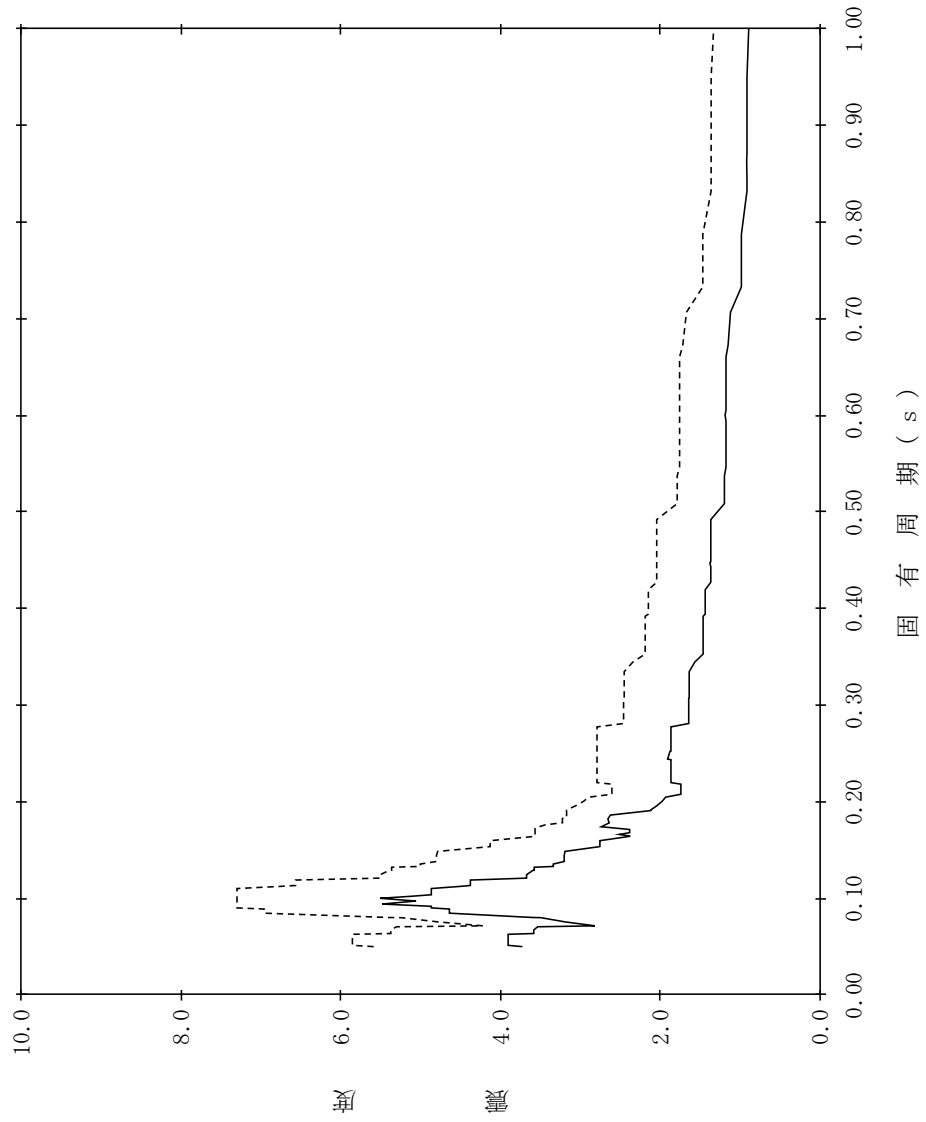

【NS2-PCV-SsV-PCV52】

構造物名：原子炉格納容器
 標高：EL22.932m
 減衰定数：2.0%
 波形名：基準地震動 S s
 設計用床応答スペクトル I (鉛直方向)
 設計用床応答スペクトル II (鉛直方向)

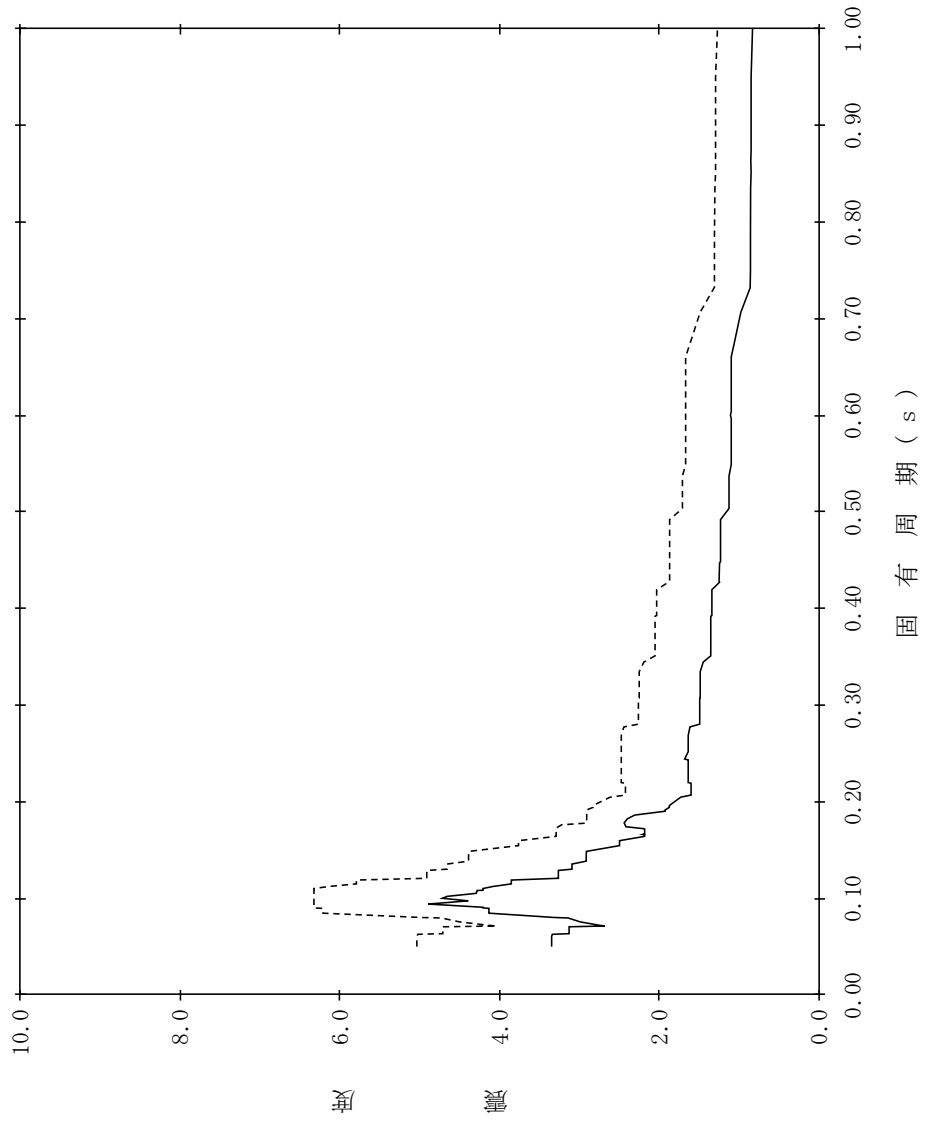

【NS2-PCV-SsV-PCV53】

構造物名：原子炉格納容器
 標高：EL22.932m
 減衰定数：2.5%
 波形名：基準地震動 S s
 設計用床応答スペクトル I (鉛直方向)
 設計用床応答スペクトル II (鉛直方向)

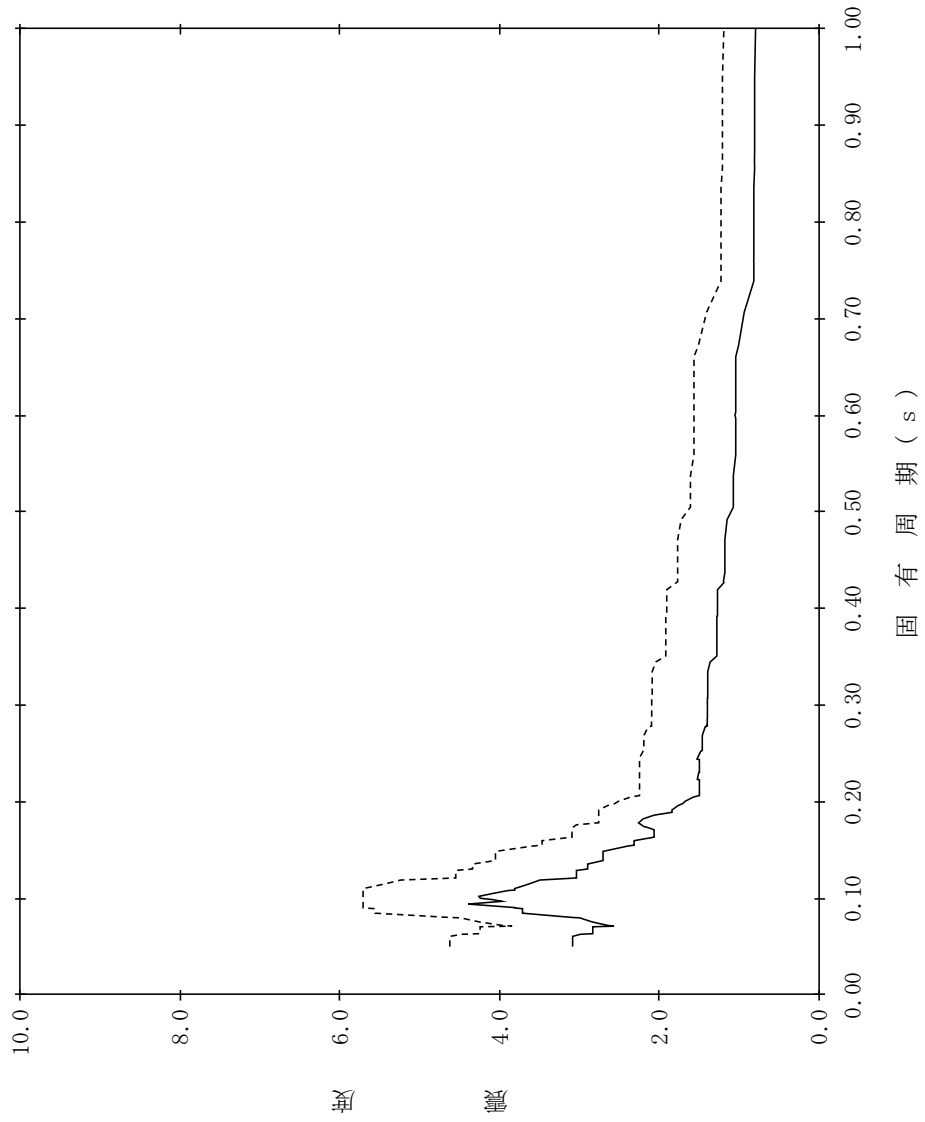

【NS2-PCV-SsV-PCV54】

構造物名：原子炉格納容器
 標高：EL22.932m
 減衰定数：3.0%
 波形名：基準地震動 S s
 設計用床応答スペクトル I (鉛直方向)
 設計用床応答スペクトル II (鉛直方向)

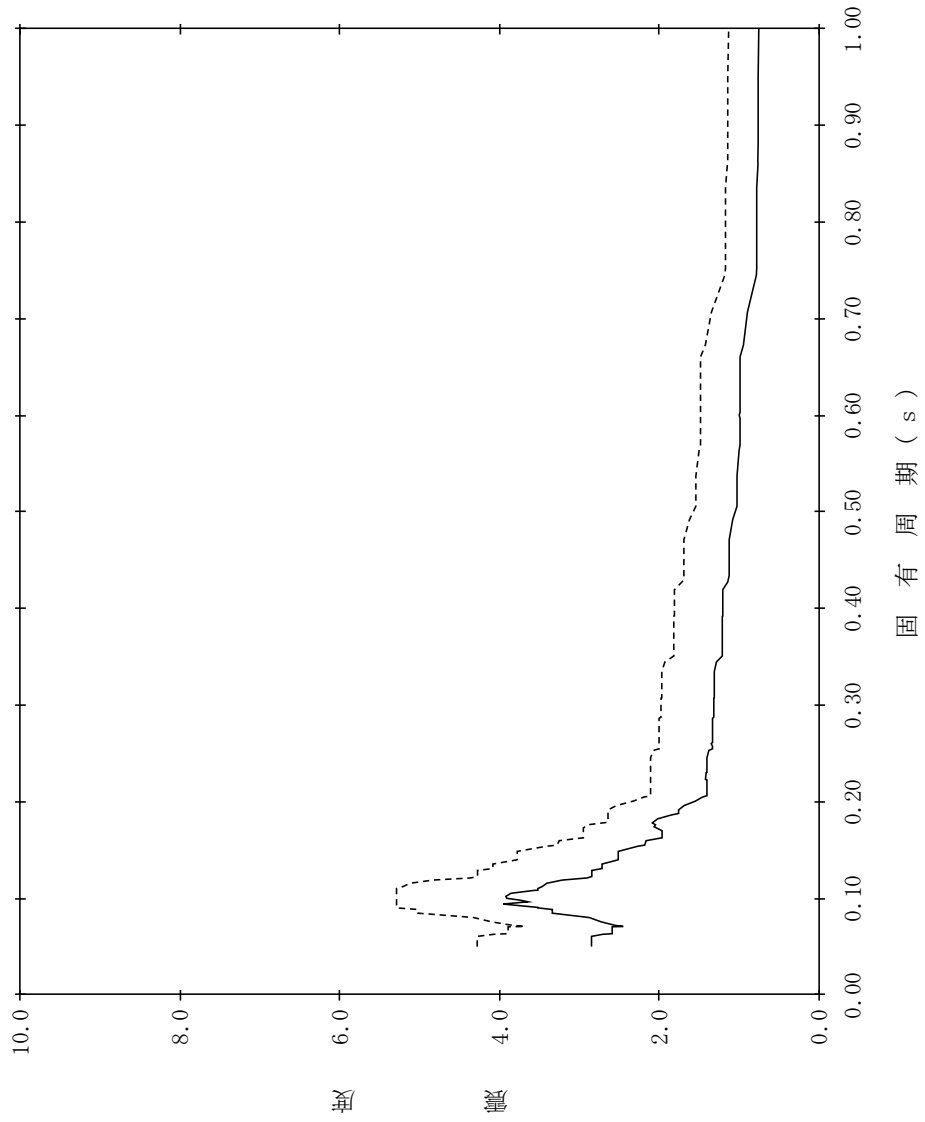

【NS2-PCV-SsV-PCV55】

構造物名：原子炉格納容器
 標高：EL22.932m
 減衰定数：4.0%
 波形名：基準地震動 S s
 設計用床応答スペクトル I (鉛直方向)
 設計用床応答スペクトル II (鉛直方向)

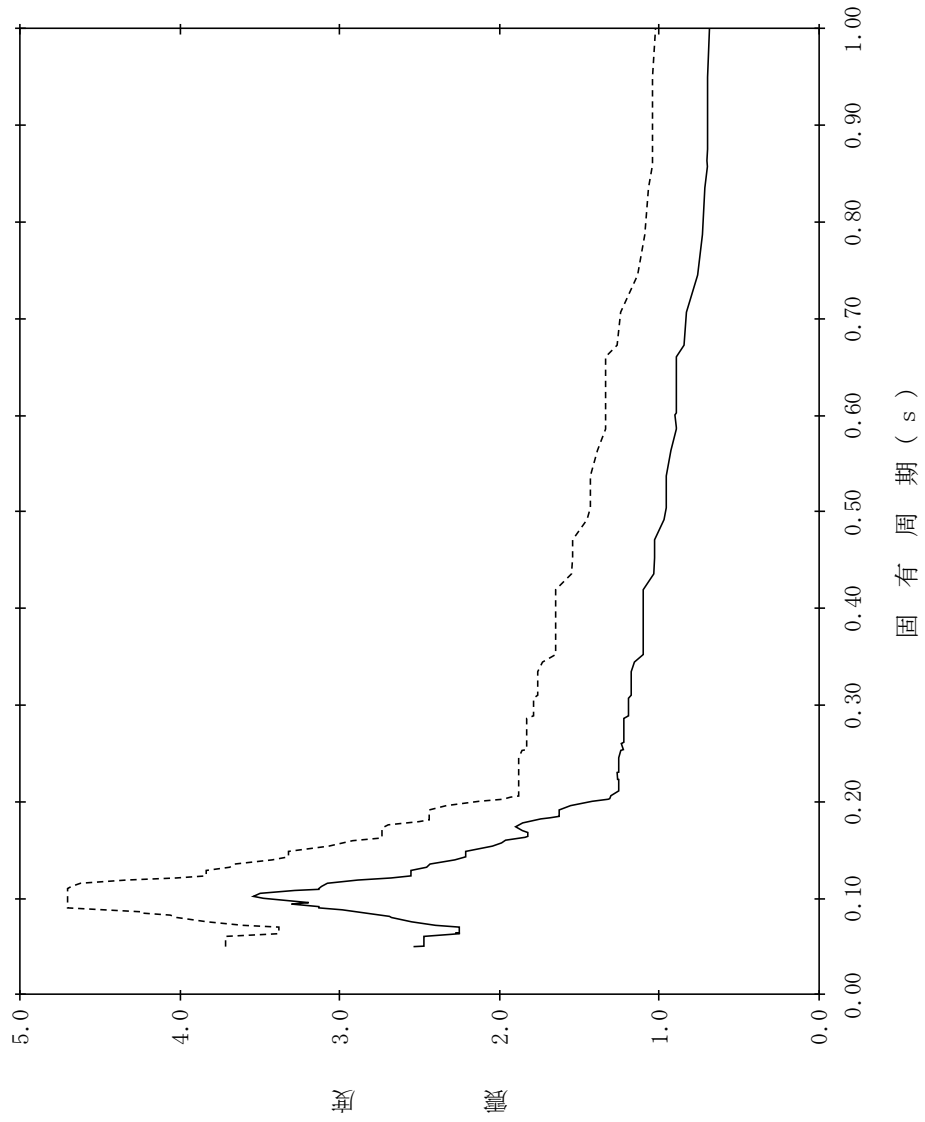

【NS2-PCV-SsV-PCV56】

構造物名：原子炉格納容器
 標高：EL22.932m
 減衰定数：5.0%
 波形名：基準地震動 S s
 設計用床応答スペクトル I (鉛直方向)
 設計用床応答スペクトル II (鉛直方向)

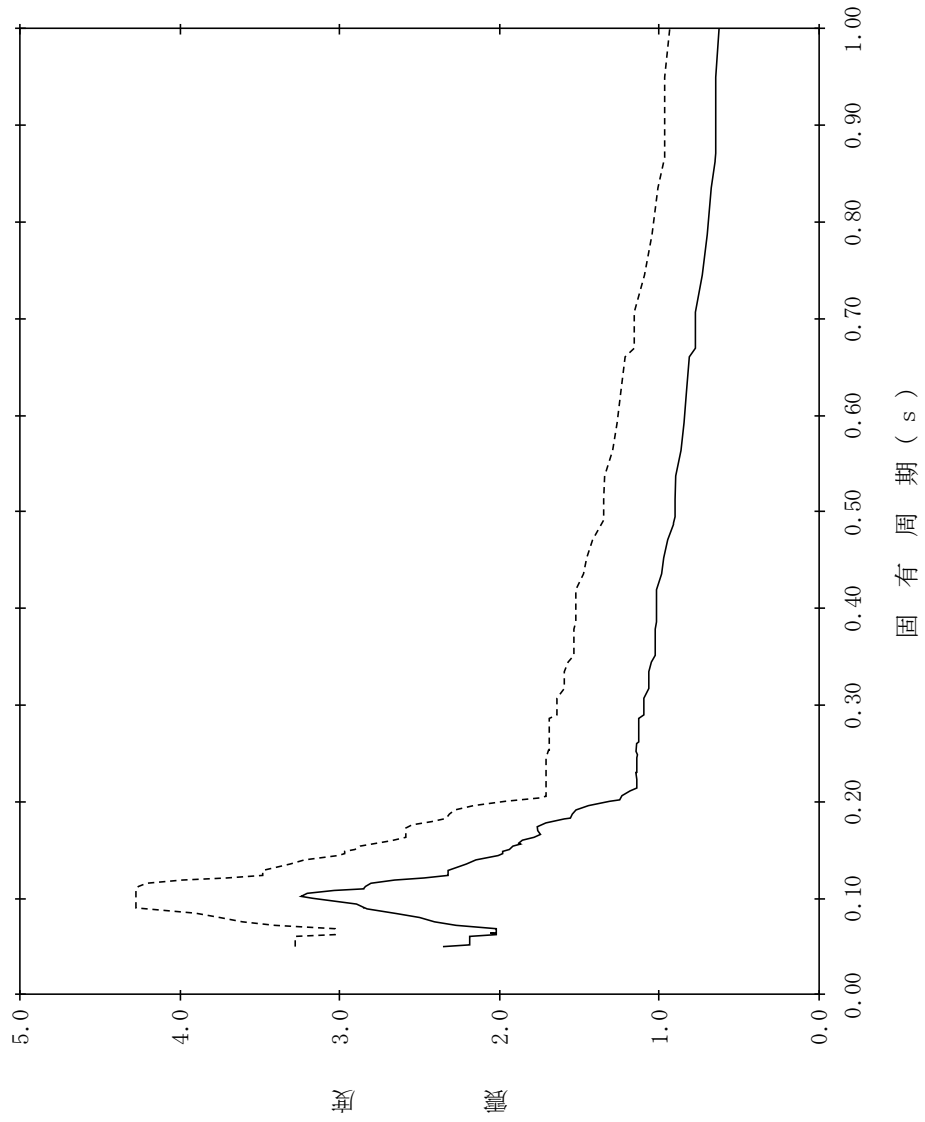

【NS2-PCV-SsV-PCV57】

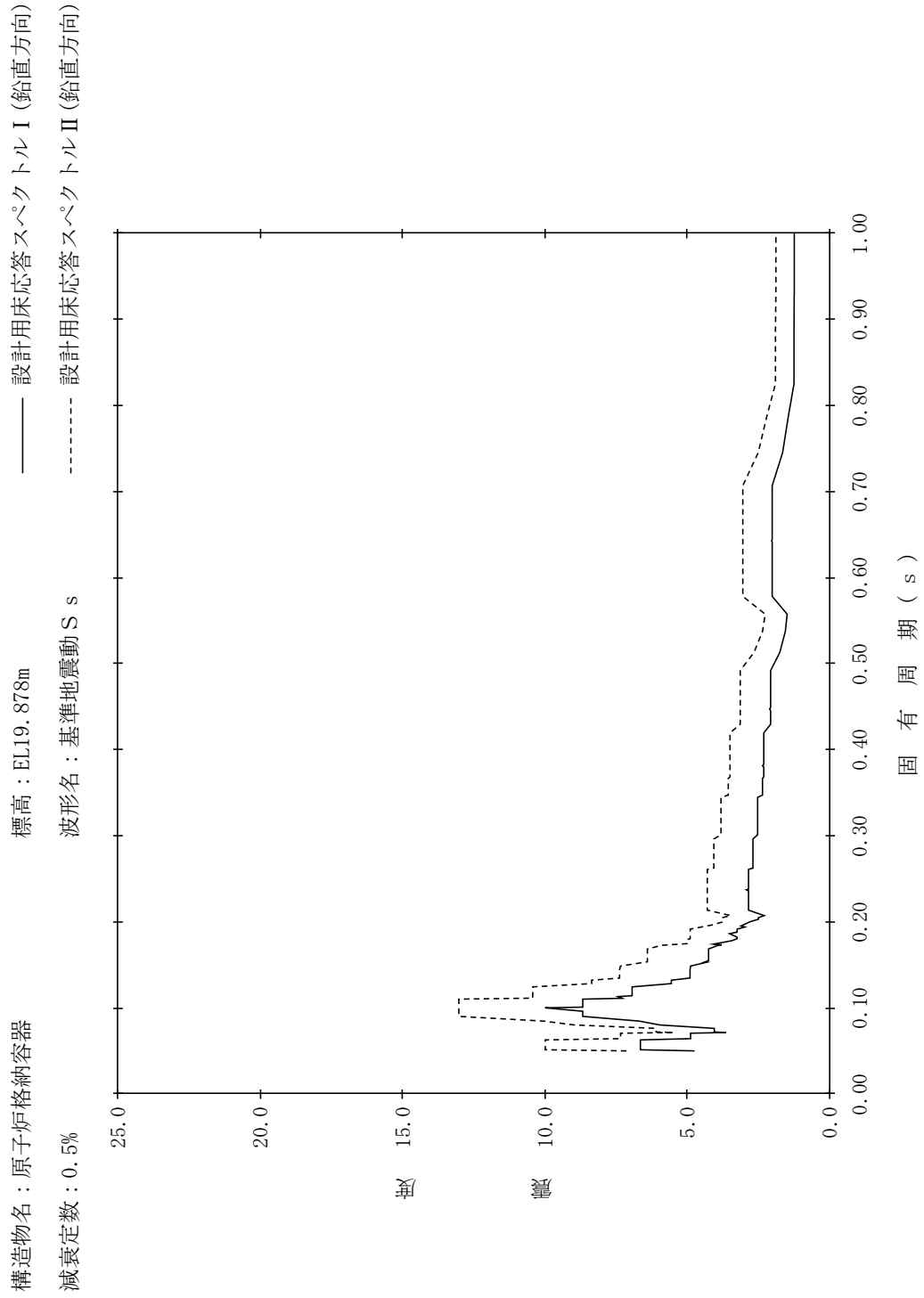

【NS2-PCV-SsV-PCV58】

構造物名：原子炉格納容器
 標高：EL19.878m
 減衰定数：1.0%
 波形名：基準地震動 S s
 設計用床応答スペクトル I (鉛直方向)
 設計用床応答スペクトル II (鉛直方向)

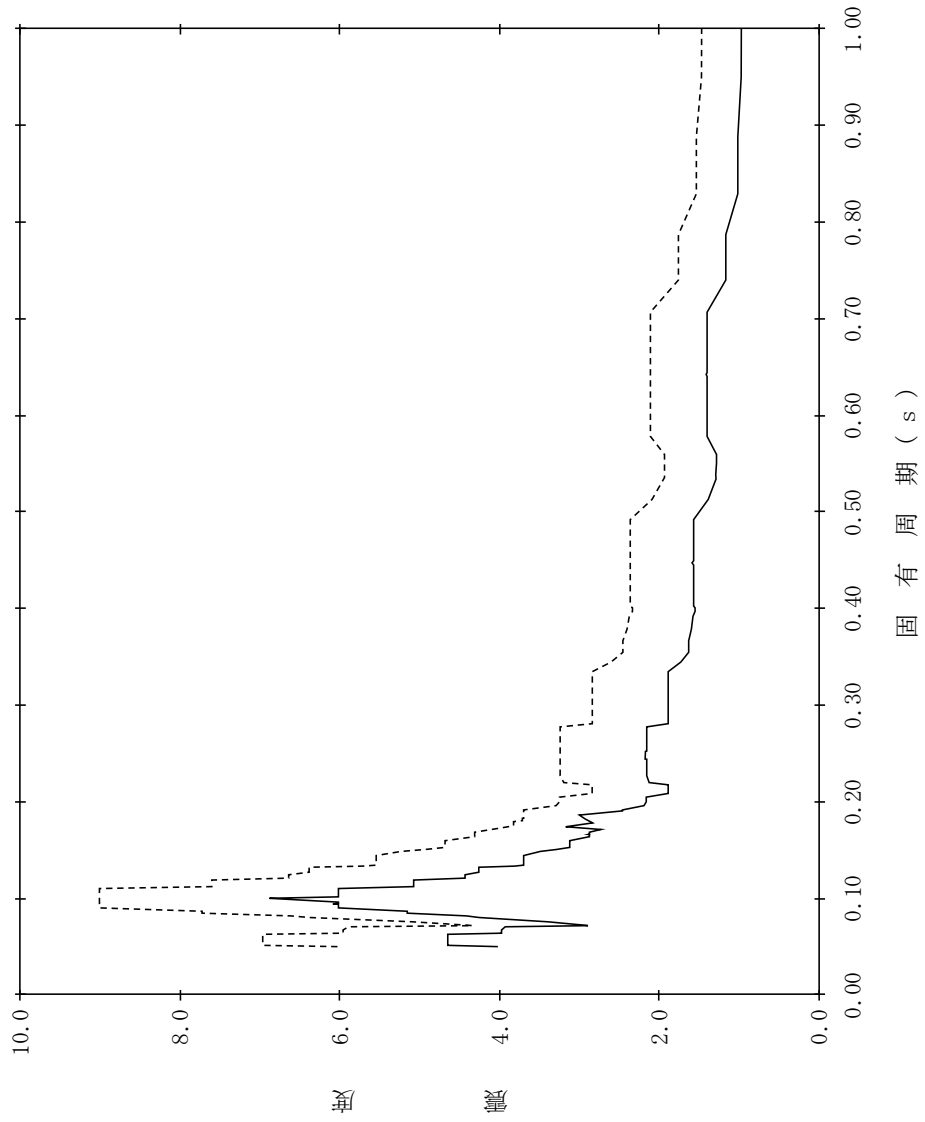

【NS2-PCV-SsV-PCV59】

構造物名：原子炉格納容器
 標高：EL19.878m
 減衰定数：1.5%
 波形名：基準地震動 S s
 設計用床応答スペクトル I (鉛直方向)
 設計用床応答スペクトル II (鉛直方向)

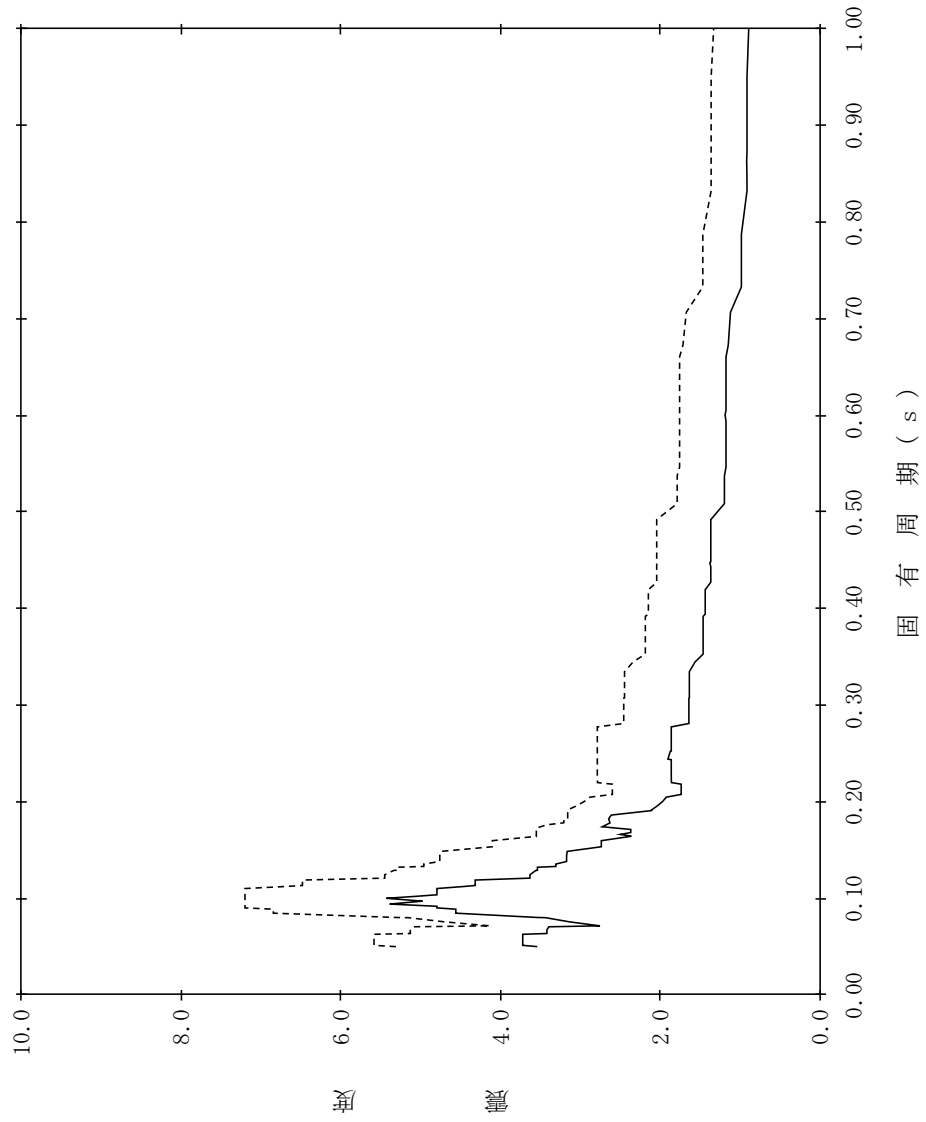

【NS2-PCV-SsV-PCV60】

構造物名：原子炉格納容器
 標高：EL19.878m
 減衰定数：2.0%
 波形名：基準地震動 S s
 設計用床応答スペクトル I (鉛直方向)
 設計用床応答スペクトル II (鉛直方向)

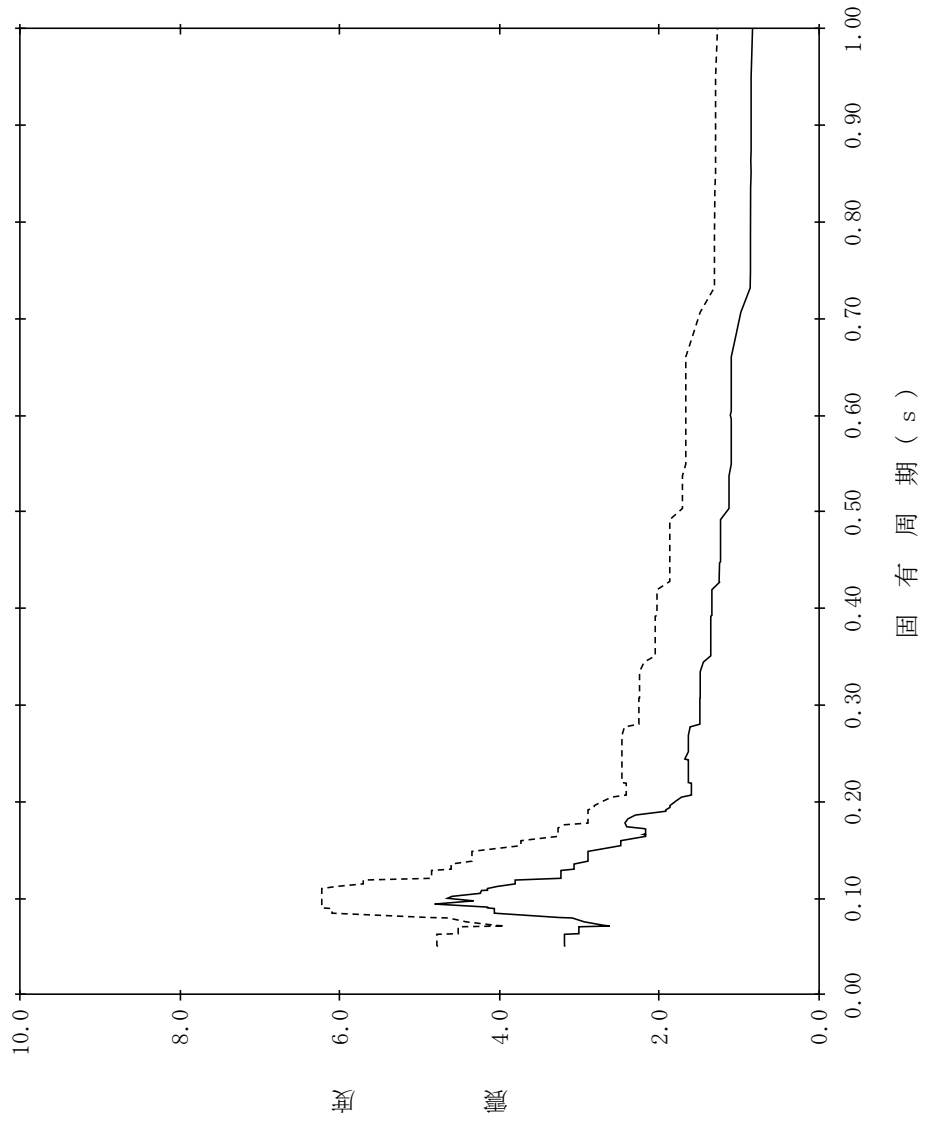

【NS2-PCV-SsV-PCV61】

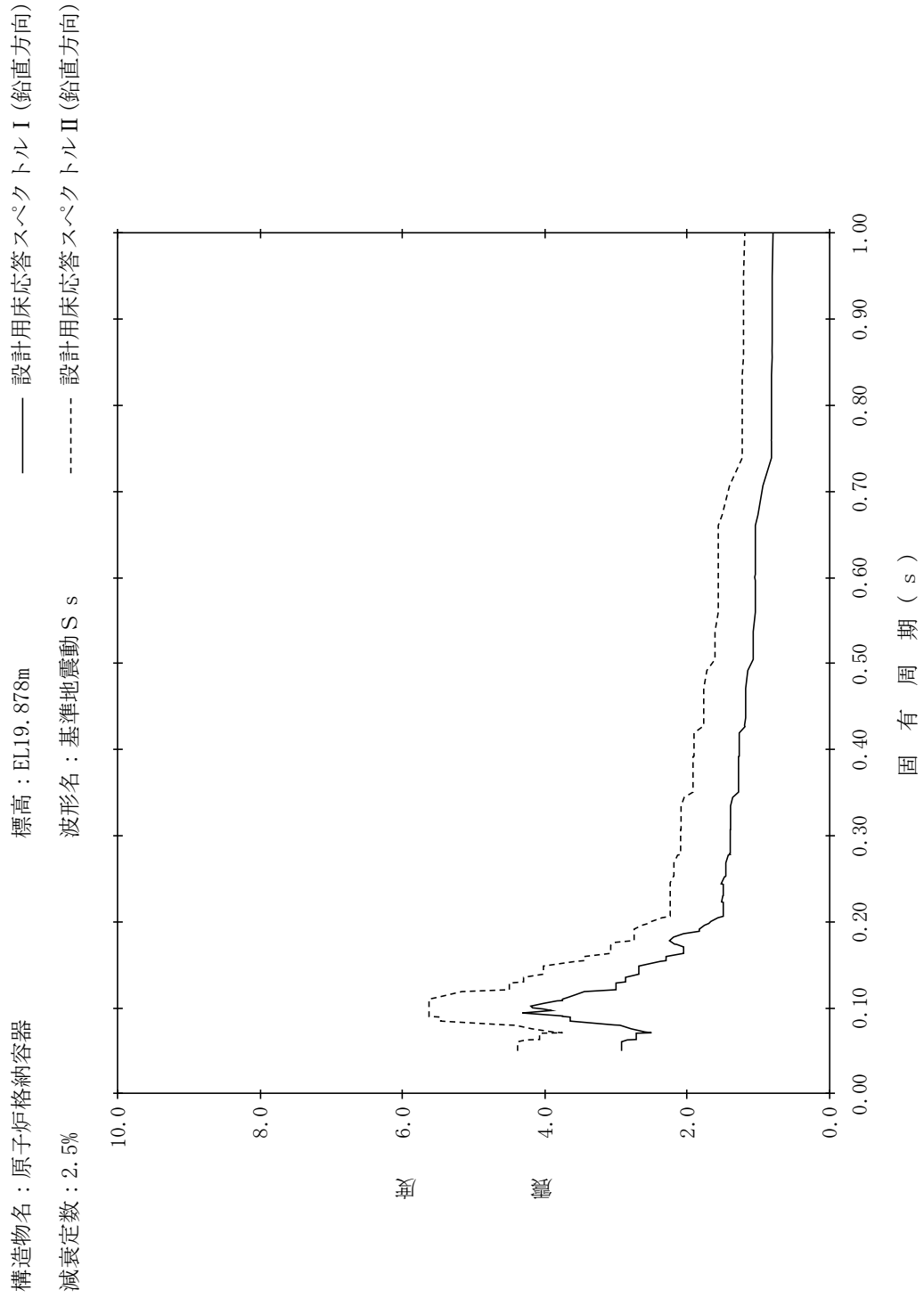

【NS2-PCV-SsV-PCV62】

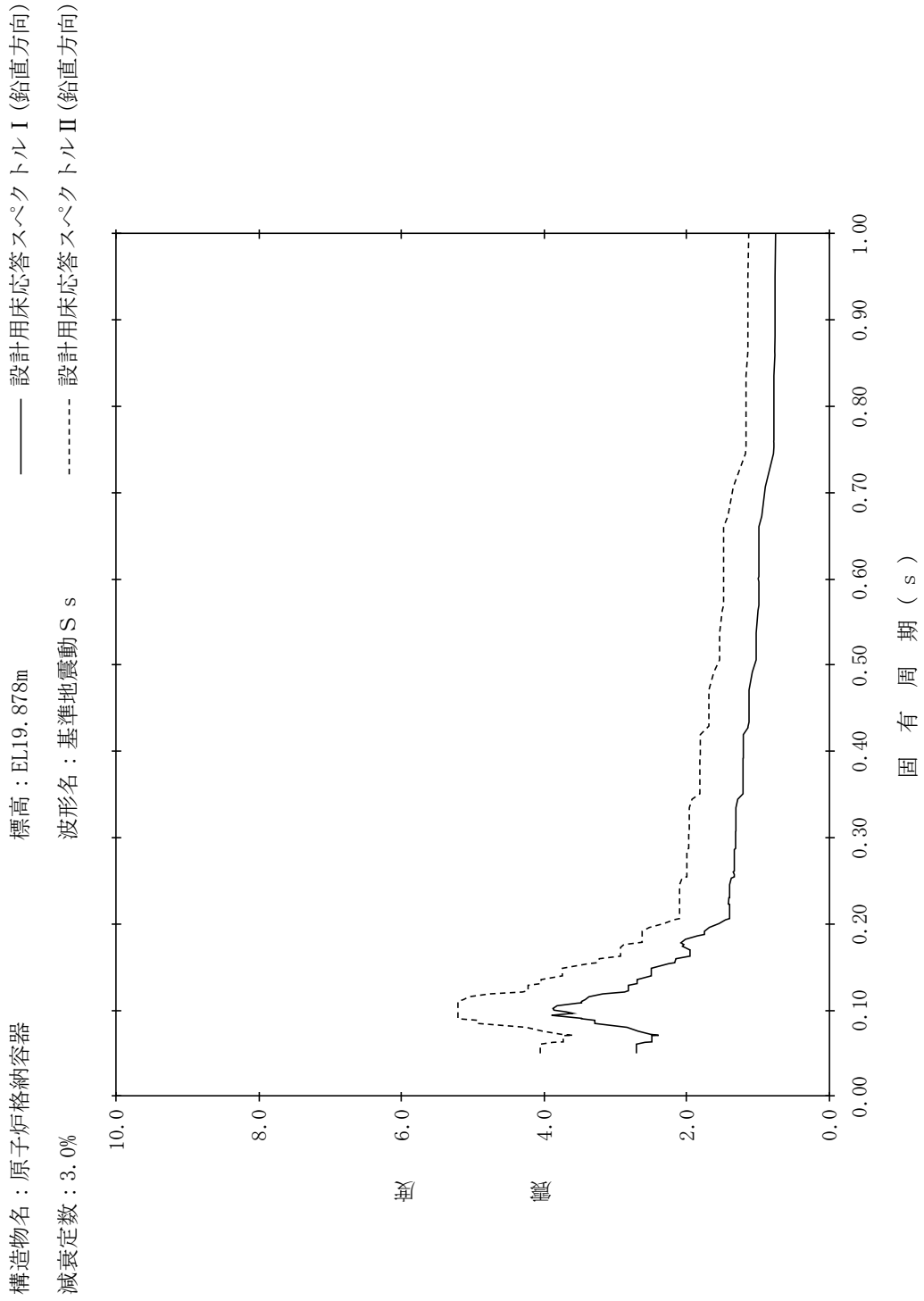

【NS2-PCV-SsV-PCV63】

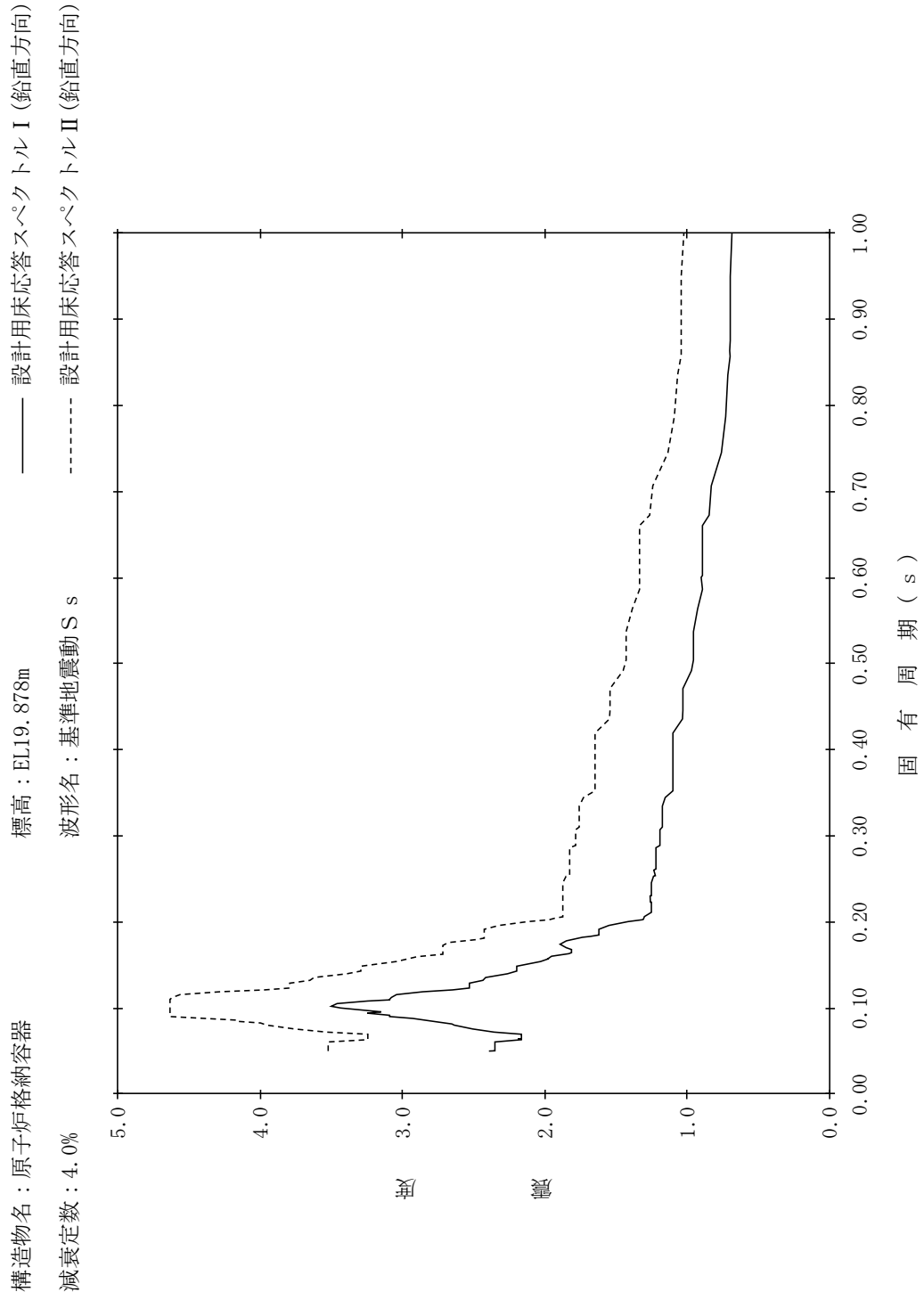

【NS2-PCV-SsV-PCV64】

構造物名：原子炉格納容器
 標高：EL19.878m
 減衰定数：5.0%
 波形名：基準地震動 S s
 設計用床応答スペクトル I (鉛直方向)
 設計用床応答スペクトル II (鉛直方向)

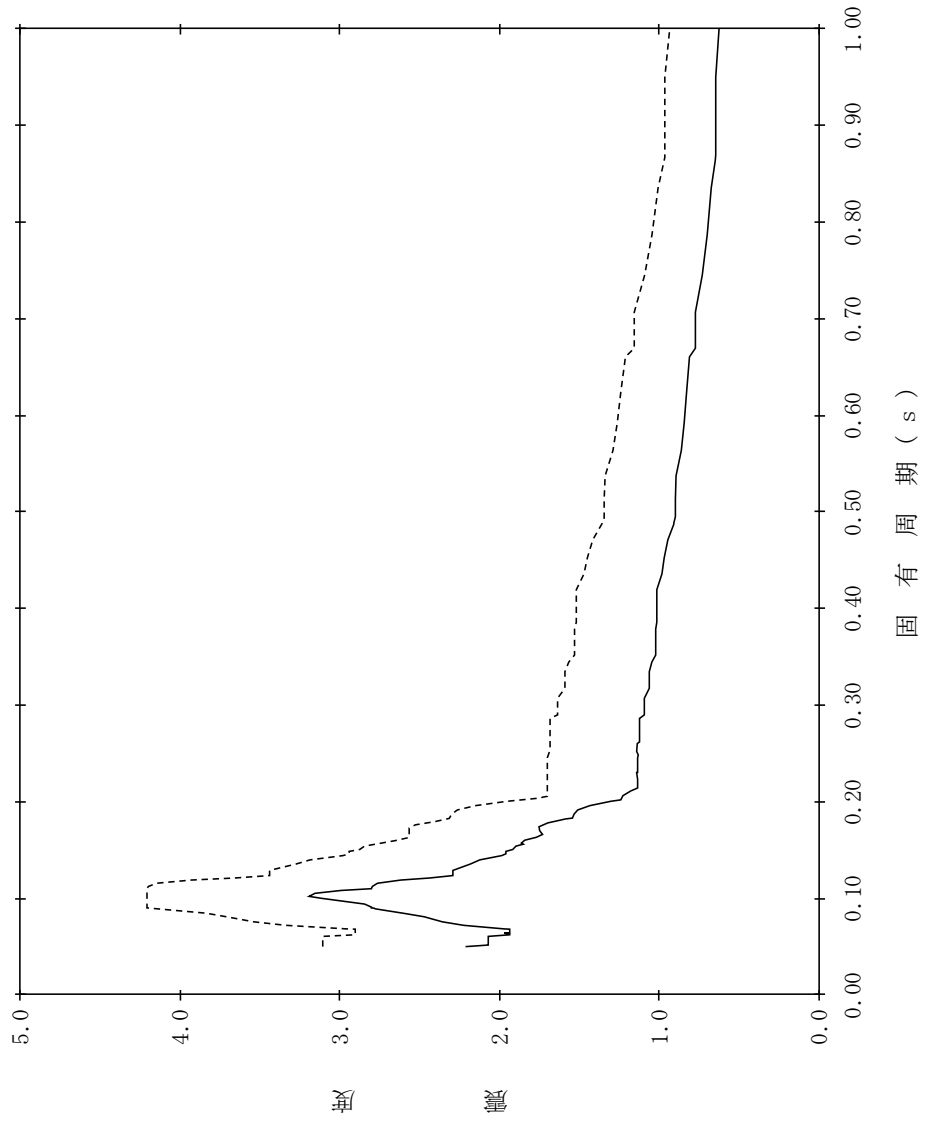

【NS2-PCV-SsV-PCV65】

構造物名：原子炉格納容器
 標高：EL16.825m
 減衰定数：0.5%
 波形名：基準地震動 S s
 設計用床応答スペクトル I (鉛直方向)
 設計用床応答スペクトル II (鉛直方向)

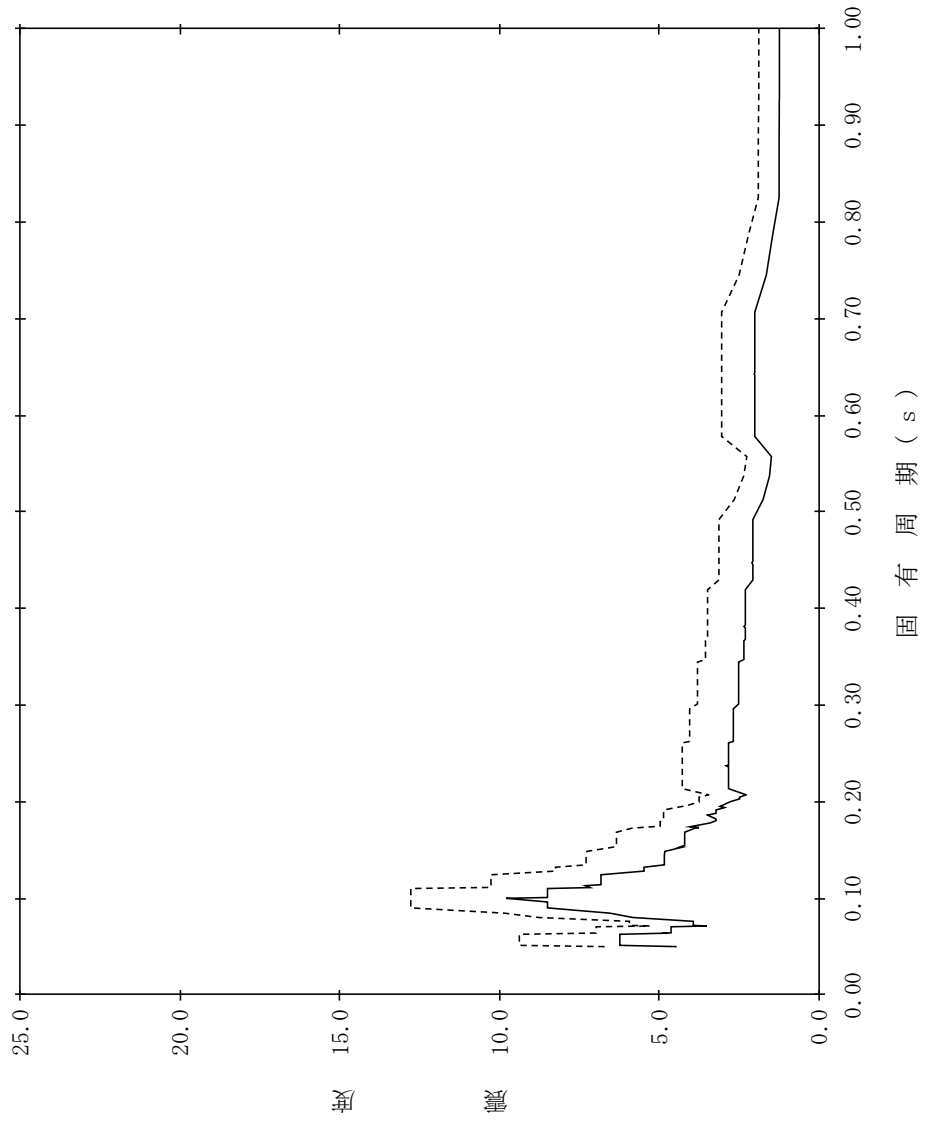

【NS2-PCV-SsV-PCV66】

構造物名：原子炉格納容器
 標高：EL16.825m
 減衰定数：1.0%
 波形名：基準地震動 S s
 設計用床応答スペクトル I (鉛直方向)
 設計用床応答スペクトル II (鉛直方向)

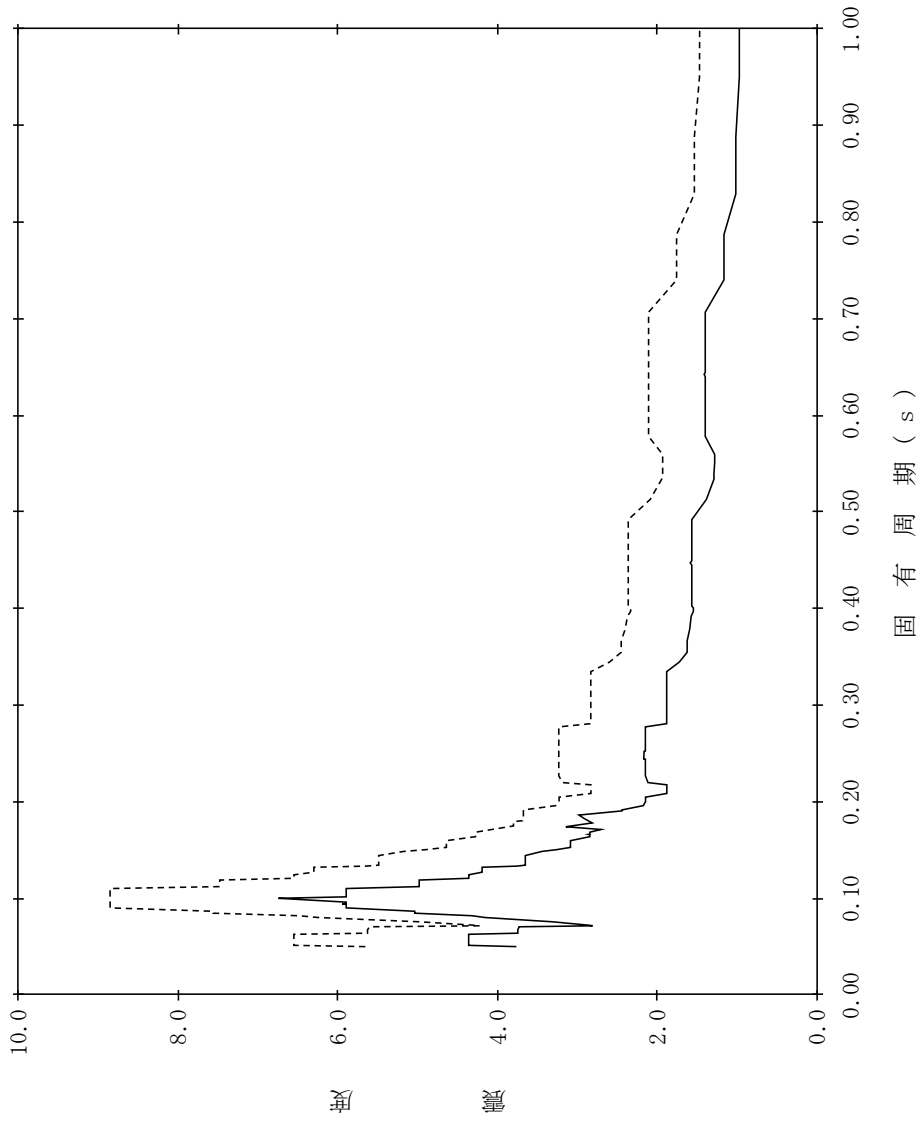

【NS2-PCV-SsV-PCV67】

構造物名：原子炉格納容器
 標高：EL16.825m
 減衰定数：1.5%
 波形名：基準地震動 S s
 設計用床応答スペクトル I (鉛直方向)
 設計用床応答スペクトル II (鉛直方向)

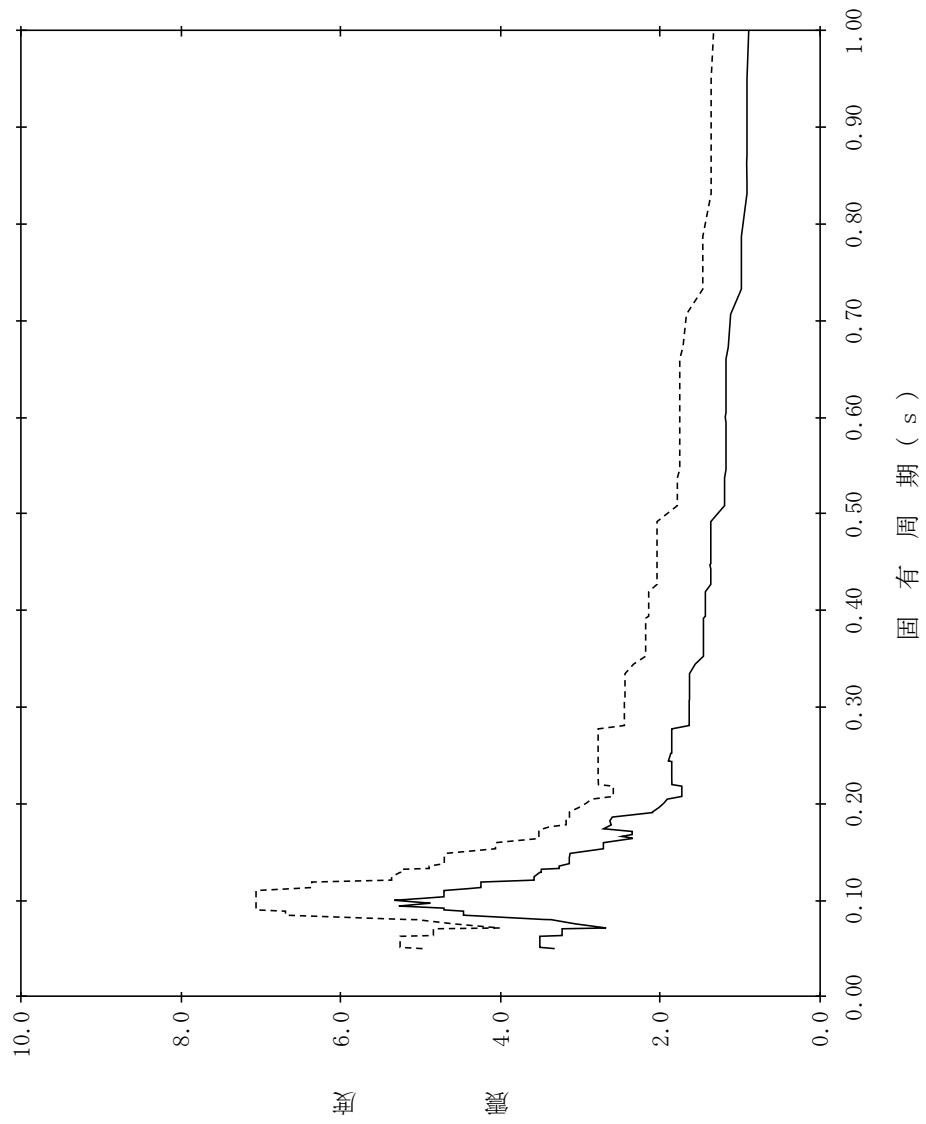

【NS2-PCV-SsV-PCV68】

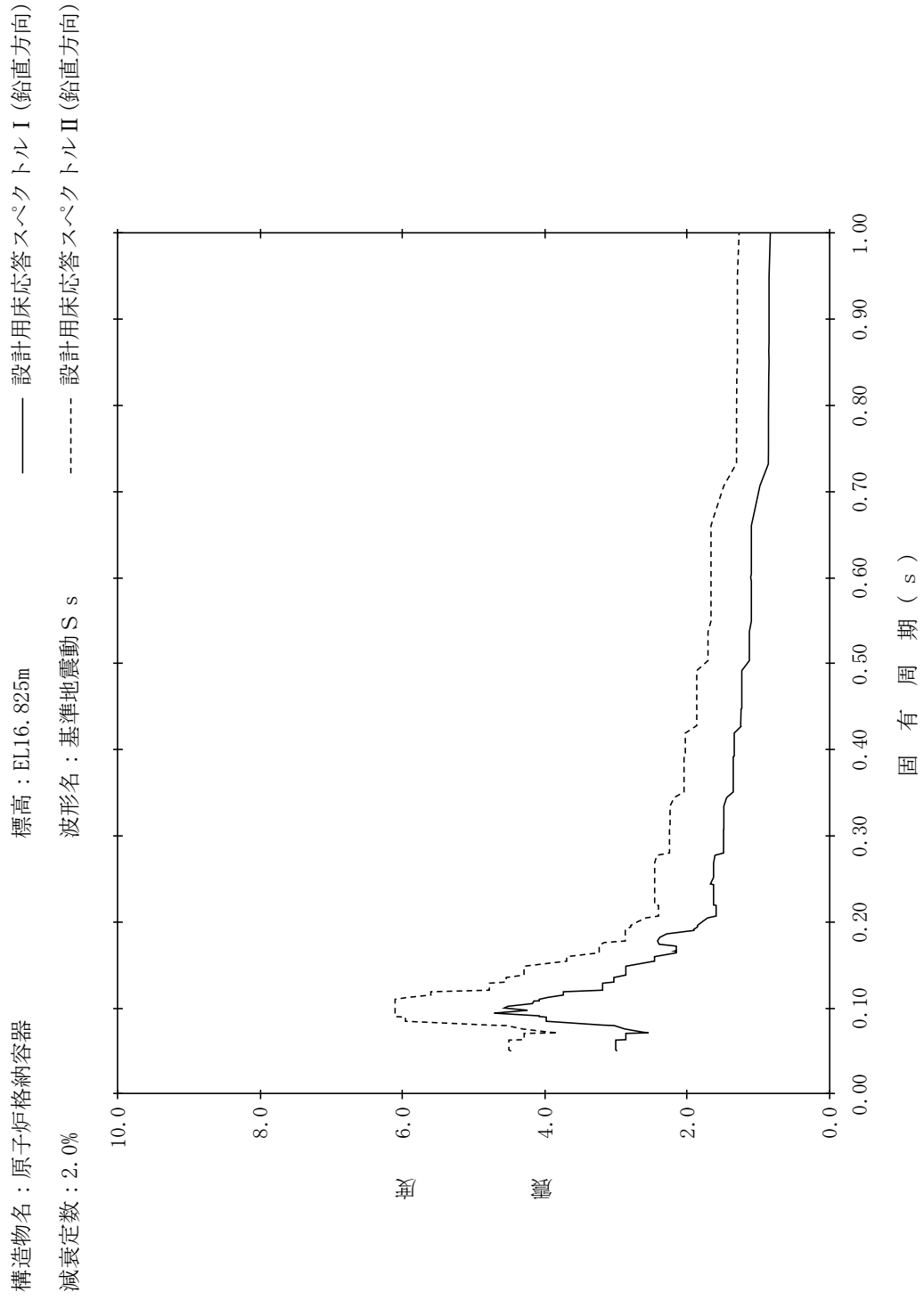

【NS2-PCV-SsV-PCV69】

構造物名：原子炉格納容器
 標高：EL16.825m
 減衰定数：2.5%
 波形名：基準地震動 S s
 設計用床応答スペクトル I (鉛直方向)
 設計用床応答スペクトル II (鉛直方向)

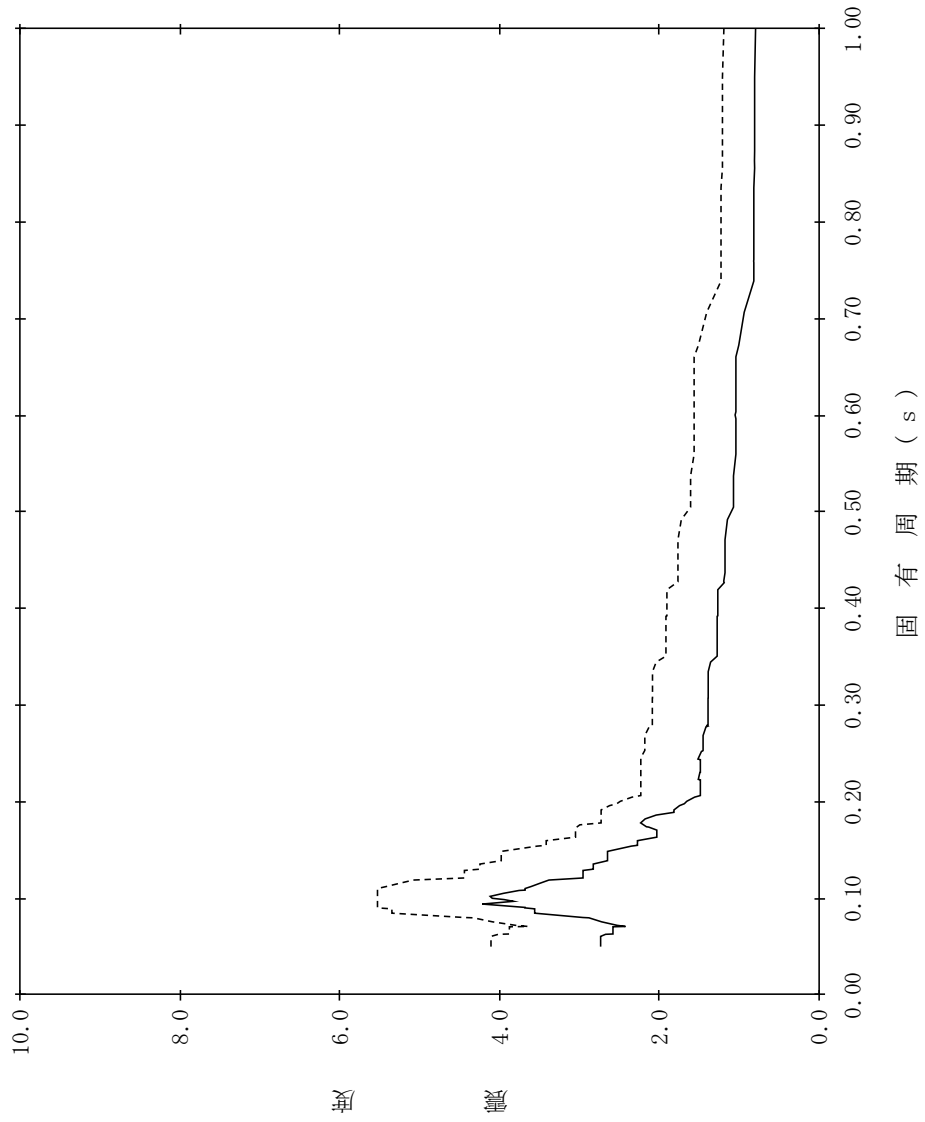

【NS2-PCV-SsV-PCV70】

構造物名：原子炉格納容器
 標高：EL16.825m
 減衰定数：3.0%
 波形名：基準地震動 S s
 設計用床応答スペクトル I (鉛直方向)
 設計用床応答スペクトル II (鉛直方向)

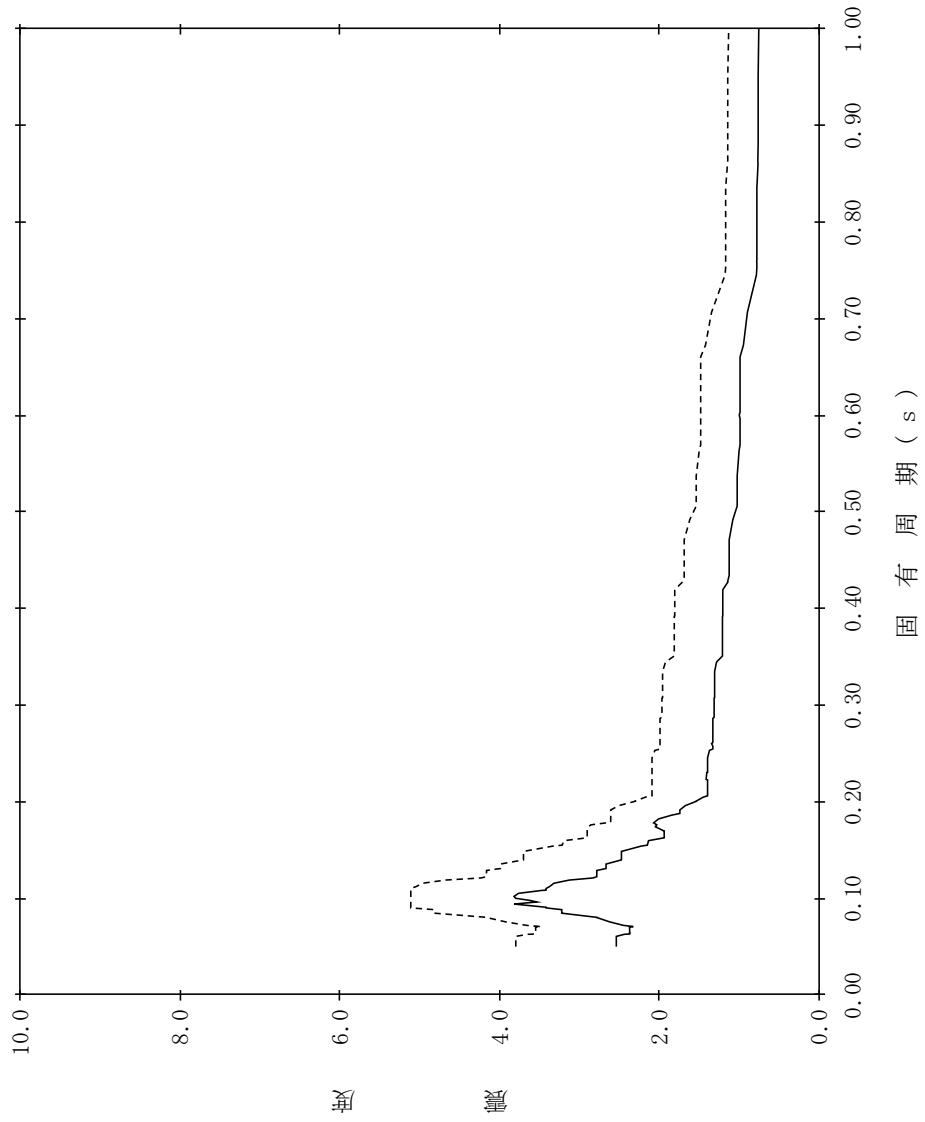

【NS2-PCV-SsV-PCV71】

構造物名：原子炉格納容器
 標高：EL16.825m
 減衰定数：4.0%
 波形名：基準地震動 S s
 設計用床応答スペクトル I (鉛直方向)
 設計用床応答スペクトル II (鉛直方向)

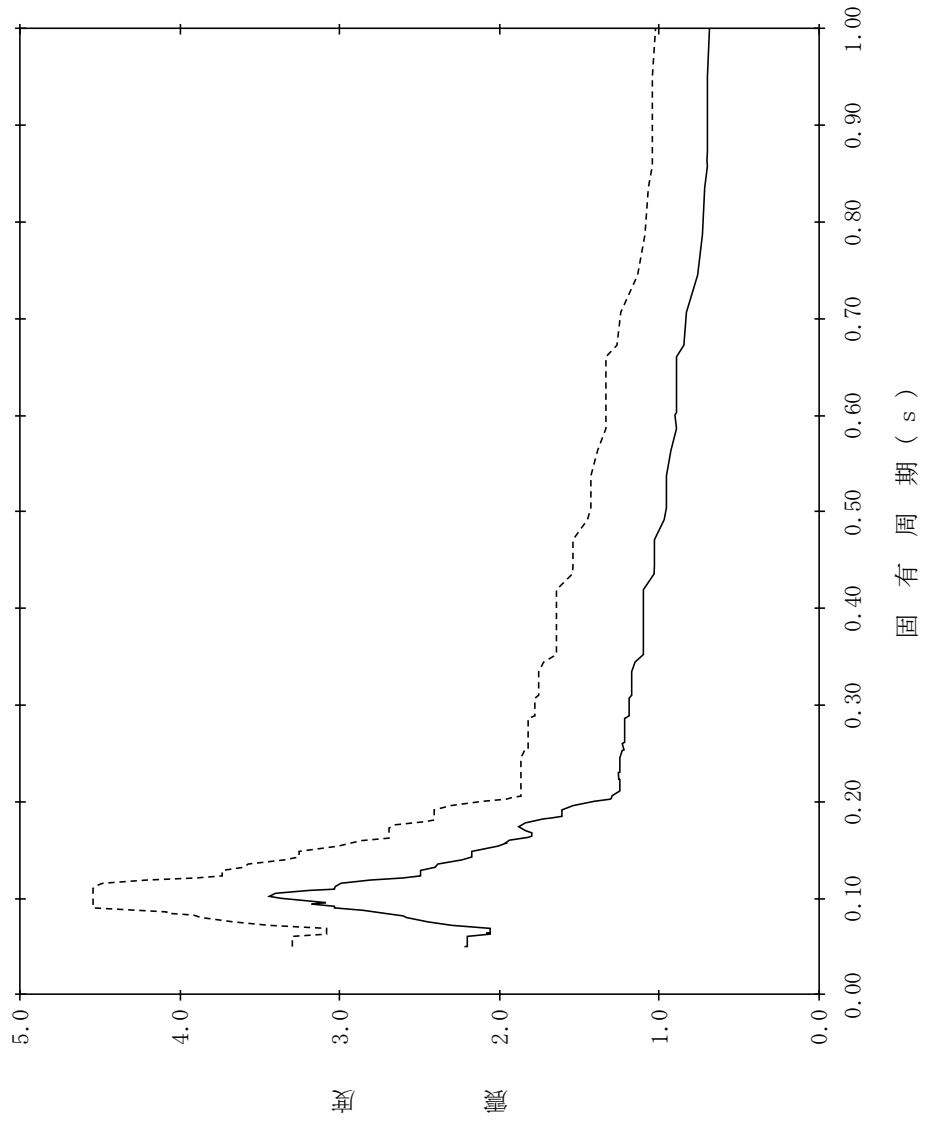

【NS2-PCV-SsV-PCV72】

構造物名：原子炉格納容器
 標高：EL16.825m
 減衰定数：5.0%
 波形名：基準地震動 S s
 設計用床応答スペクトル I (鉛直方向)
 設計用床応答スペクトル II (鉛直方向)

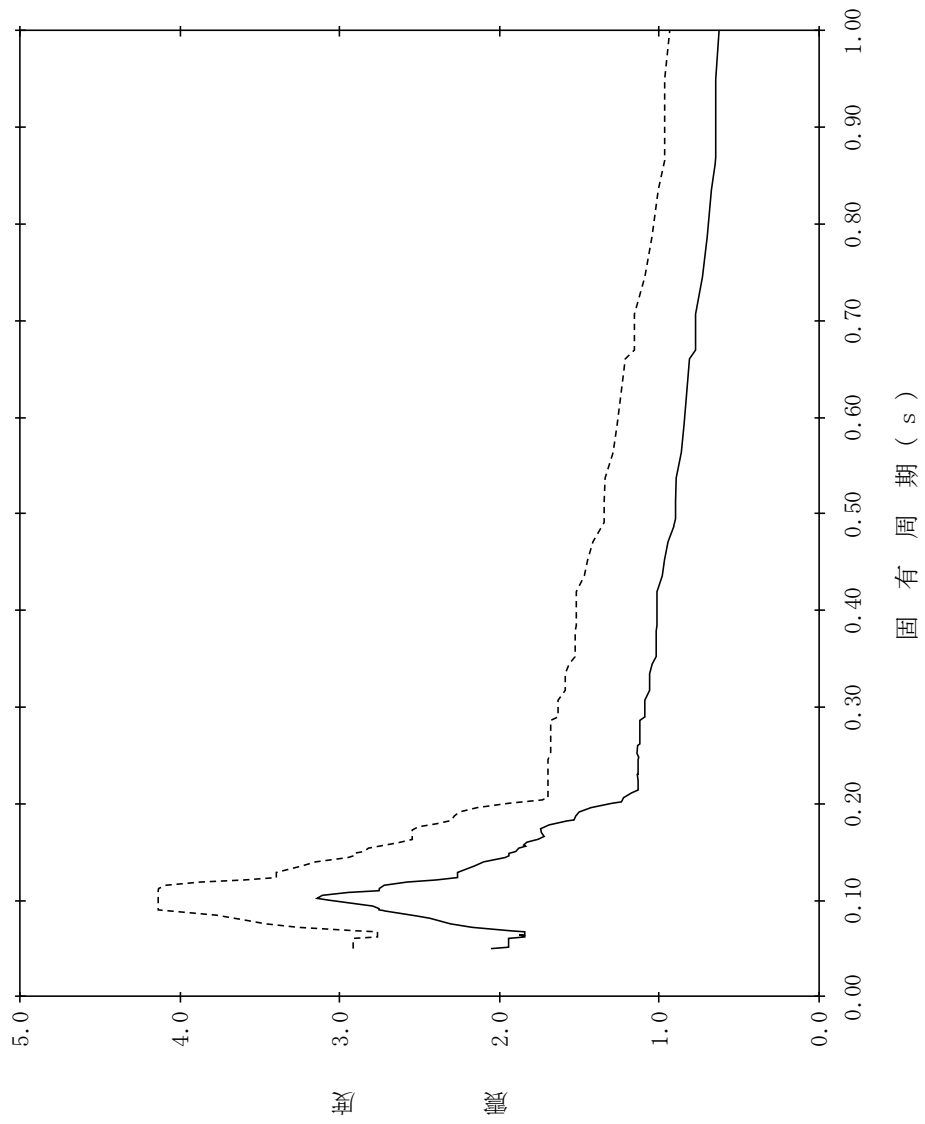

【NS2-PCV-SsV-PCV73】

構造物名：原子炉格納容器
 標高：EL13.700m
 減衰定数：0.5%
 波形名：基準地震動 S s
 設計用床応答スペクトル I (鉛直方向)
 設計用床応答スペクトル II (鉛直方向)

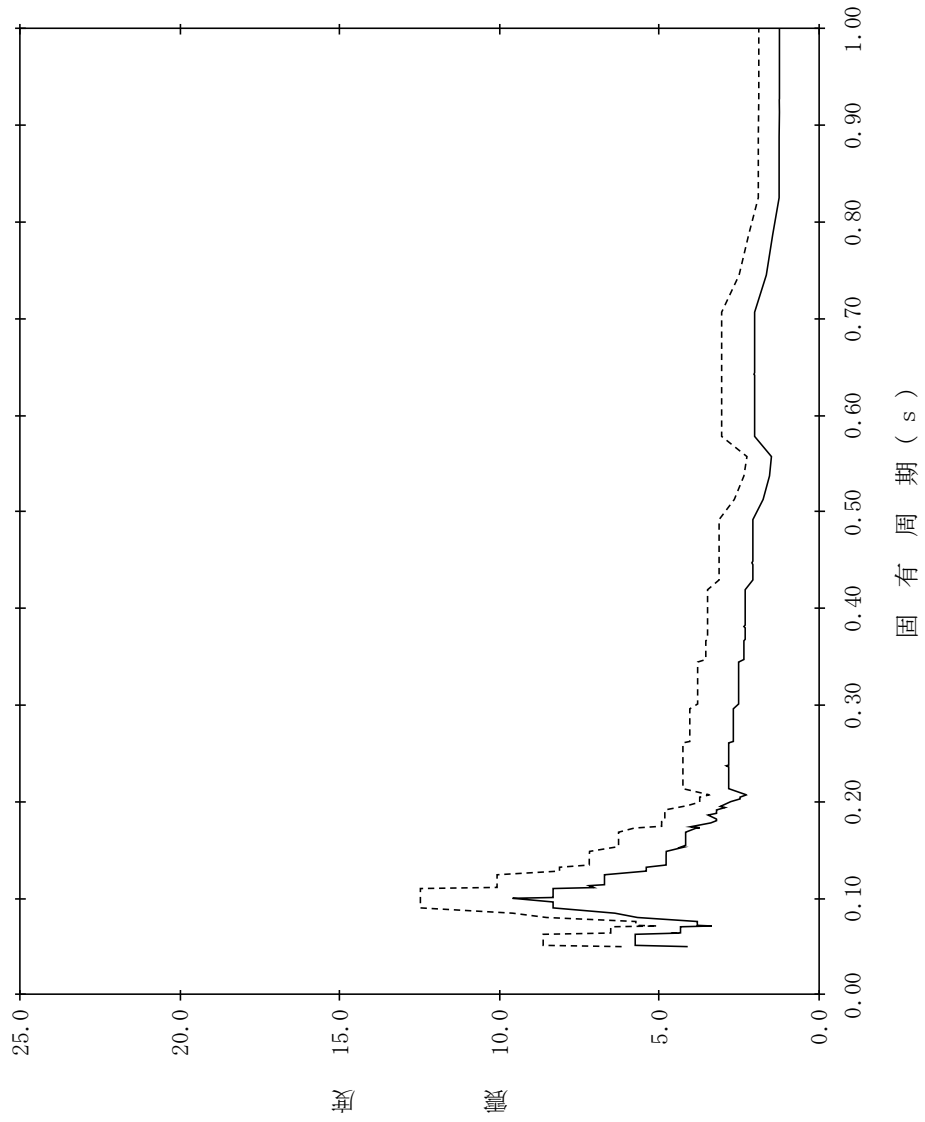

【NS2-PCV-SsV-PCV74】

構造物名：原子炉格納容器
 標高：EL13.700m
 減衰定数：1.0%
 波形名：基準地震動 S s
 設計用床応答スペクトル I (鉛直方向)
 設計用床応答スペクトル II (鉛直方向)

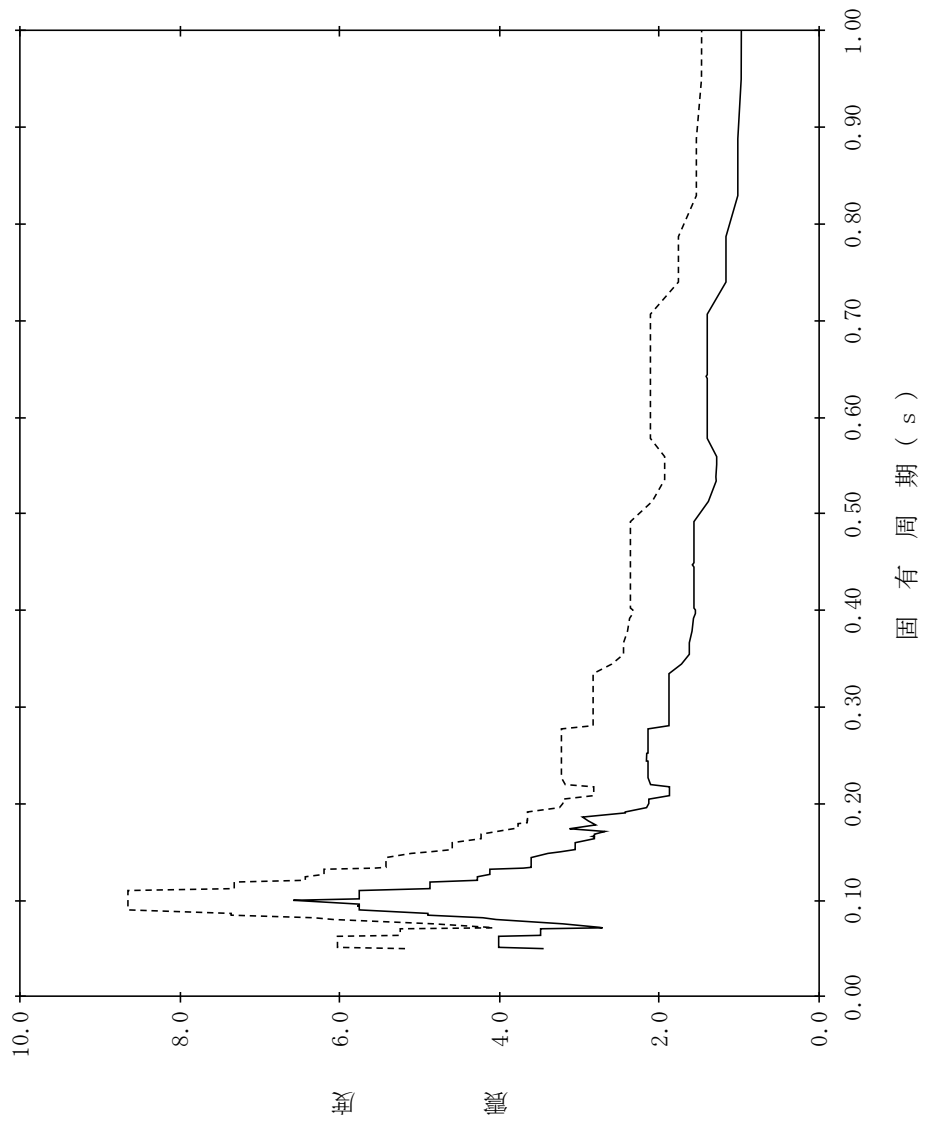

【NS2-PCV-SsV-PCV75】

構造物名：原子炉格納容器
 標高：EL13.700m
 減衰定数：1.5%
 波形名：基準地震動 S s
 設計用床応答スペクトル I (鉛直方向)
 設計用床応答スペクトル II (鉛直方向)

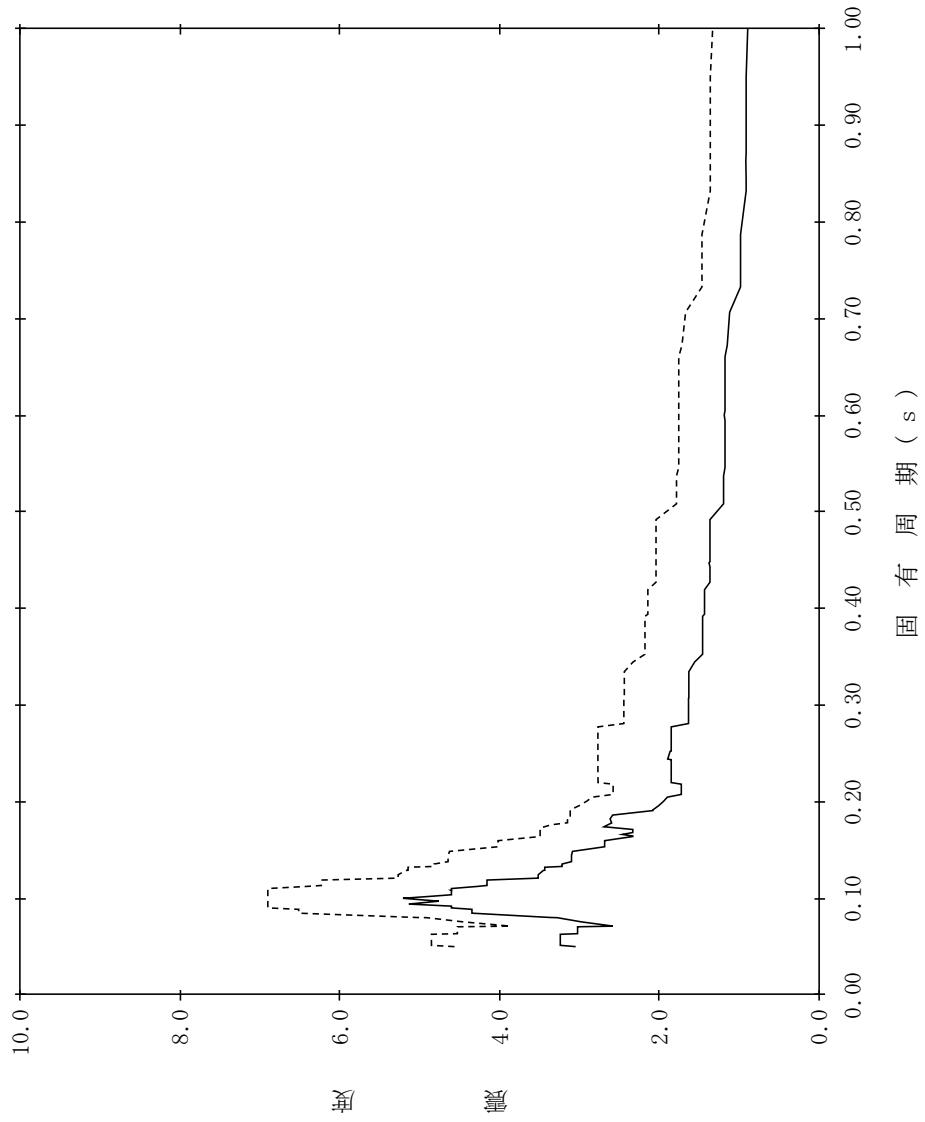

【NS2-PCV-SsV-PCV76】

構造物名：原子炉格納容器
 標高：EL13.700m
 減衰定数：2.0%
 波形名：基準地震動 S s
 設計用床応答スペクトル I (鉛直方向)
 設計用床応答スペクトル II (鉛直方向)

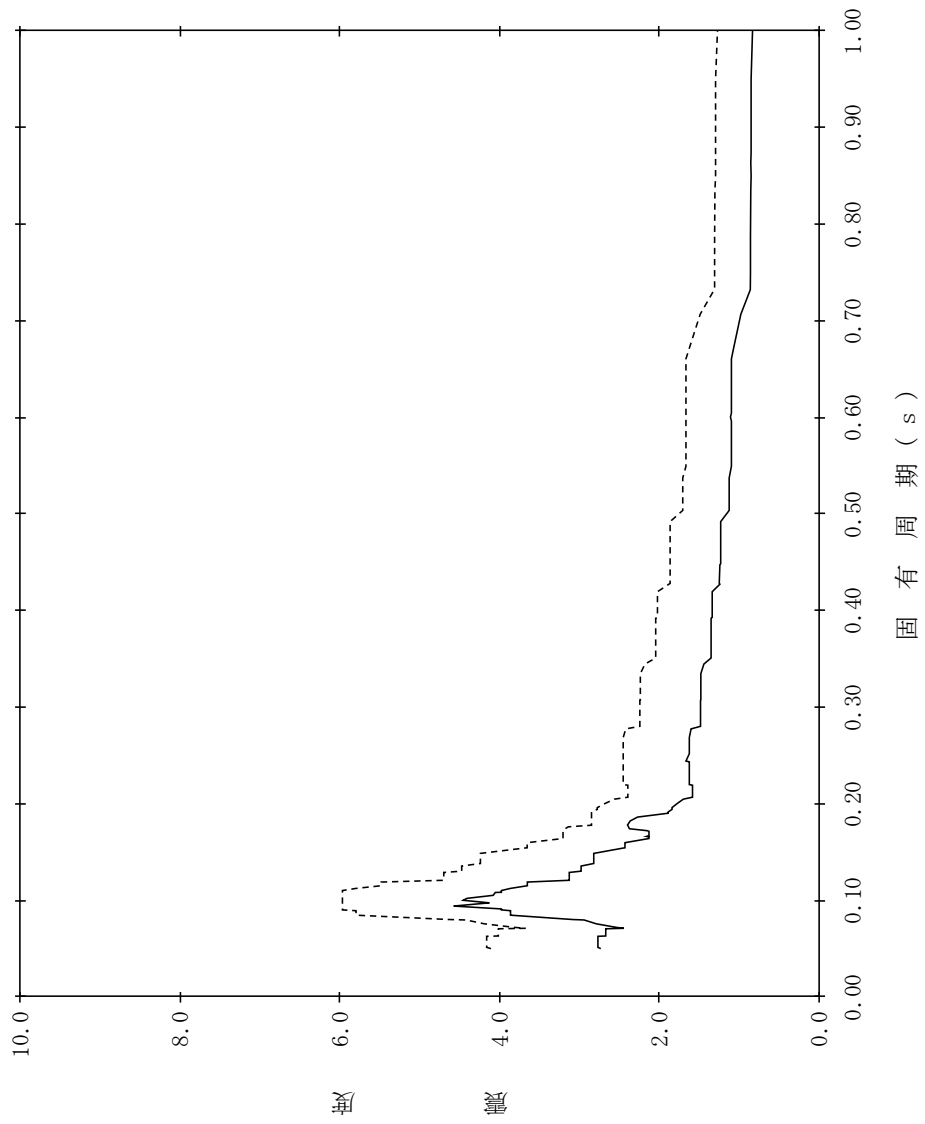

【NS2-PCV-SsV-PCV77】

構造物名：原子炉格納容器
 標高：EL13.700m
 減衰定数：2.5%
 波形名：基準地震動 S s
 設計用床応答スペクトル I (鉛直方向)
 設計用床応答スペクトル II (鉛直方向)

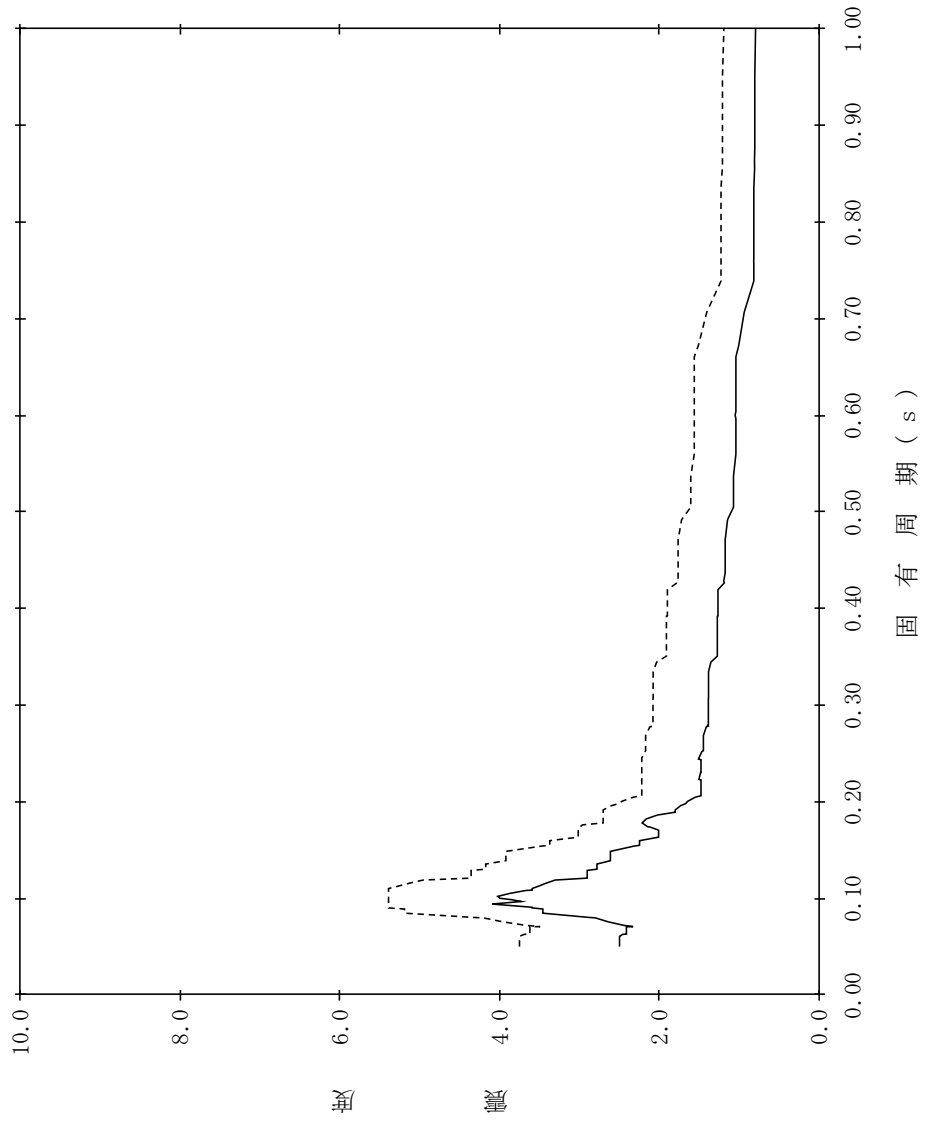

【NS2-PCV-SsV-PCV78】

構造物名：原子炉格納容器
 標高：EL13.700m
 減衰定数：3.0%
 波形名：基準地震動 S s
 設計用床応答スペクトル I (鉛直方向)
 設計用床応答スペクトル II (鉛直方向)

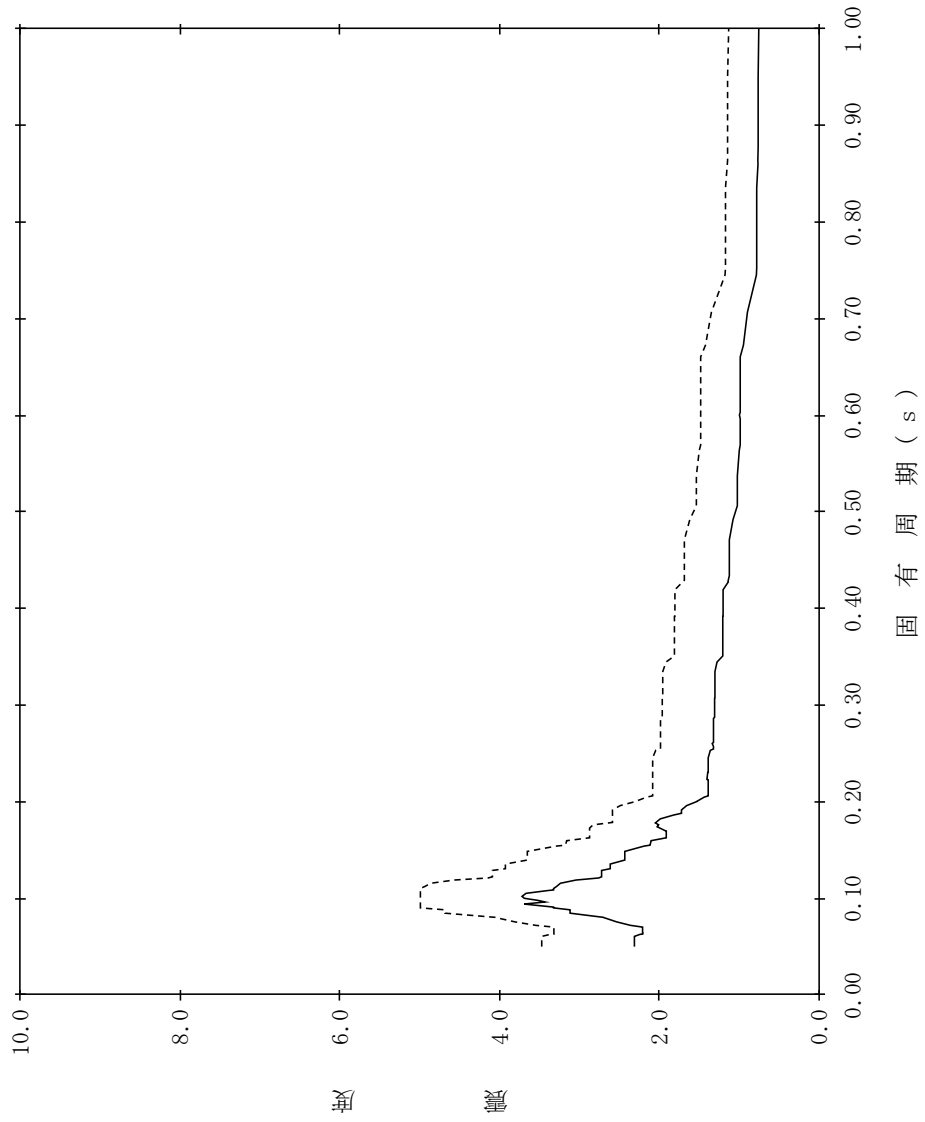

【NS2-PCV-SsV-PCV79】

構造物名：原子炉格納容器
 標高：EL13.700m
 減衰定数：4.0%
 波形名：基準地震動 S s
 設計用床応答スペクトル I (鉛直方向)
 設計用床応答スペクトル II (鉛直方向)

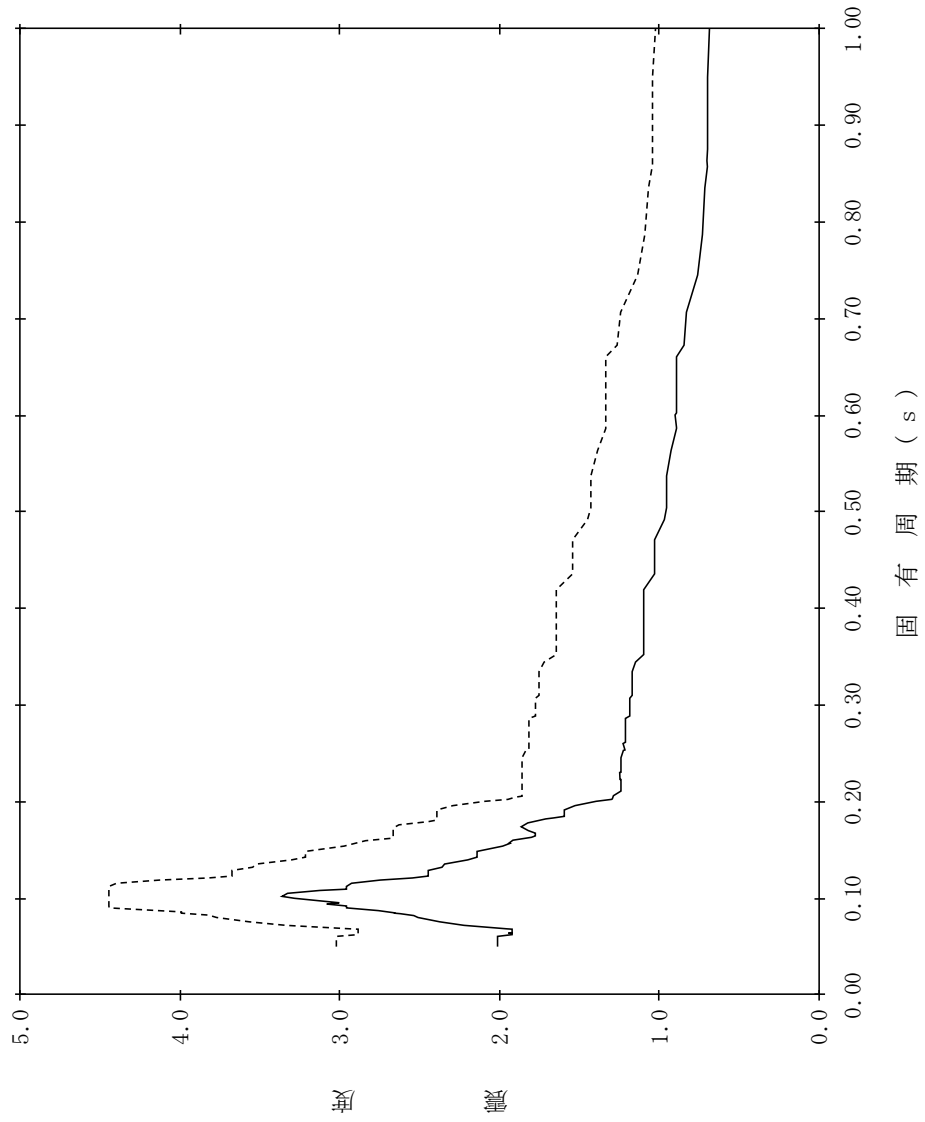

【NS2-PCV-SsV-PCV80】

構造物名：原子炉格納容器
 標高：EL13.700m
 減衰定数：5.0%
 波形名：基準地震動 S s
 設計用床応答スペクトル I (鉛直方向)
 設計用床応答スペクトル II (鉛直方向)

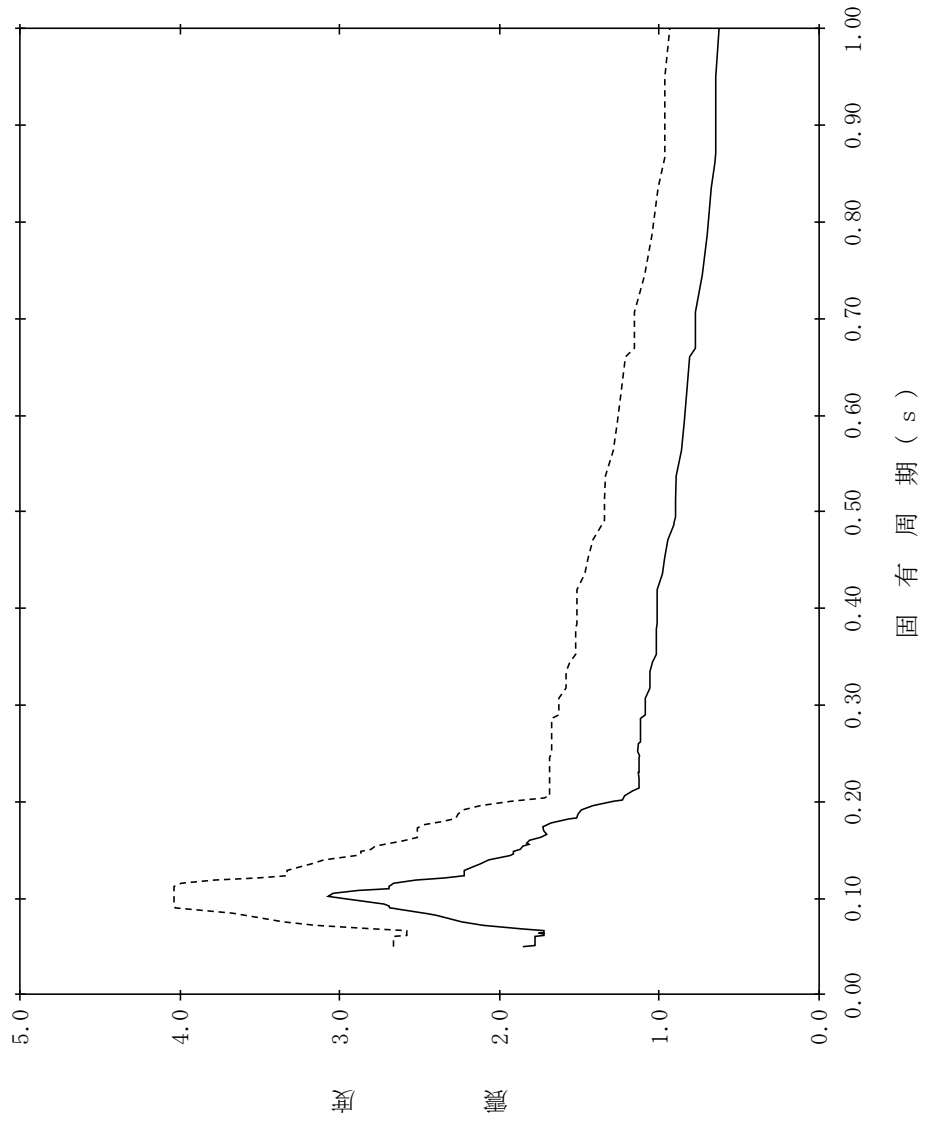

【NS2-PCV-SsV-PCV81】

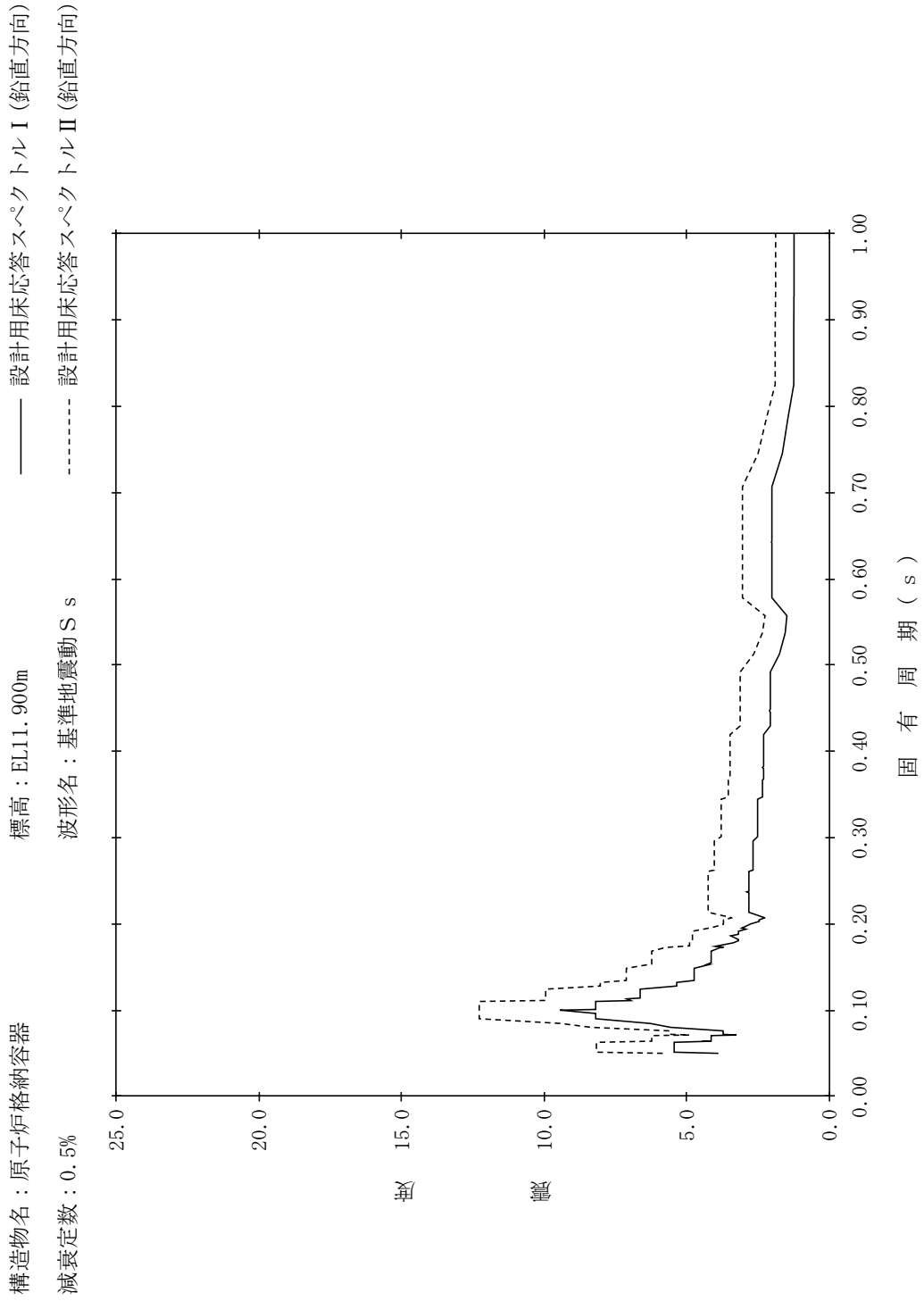

【NS2-PCV-SsV-PCV82】

構造物名：原子炉格納容器
 標高：EL11.900m
 減衰定数：1.0%
 波形名：基準地震動 S s
 設計用床応答スペクトル I (鉛直方向)
 設計用床応答スペクトル II (鉛直方向)

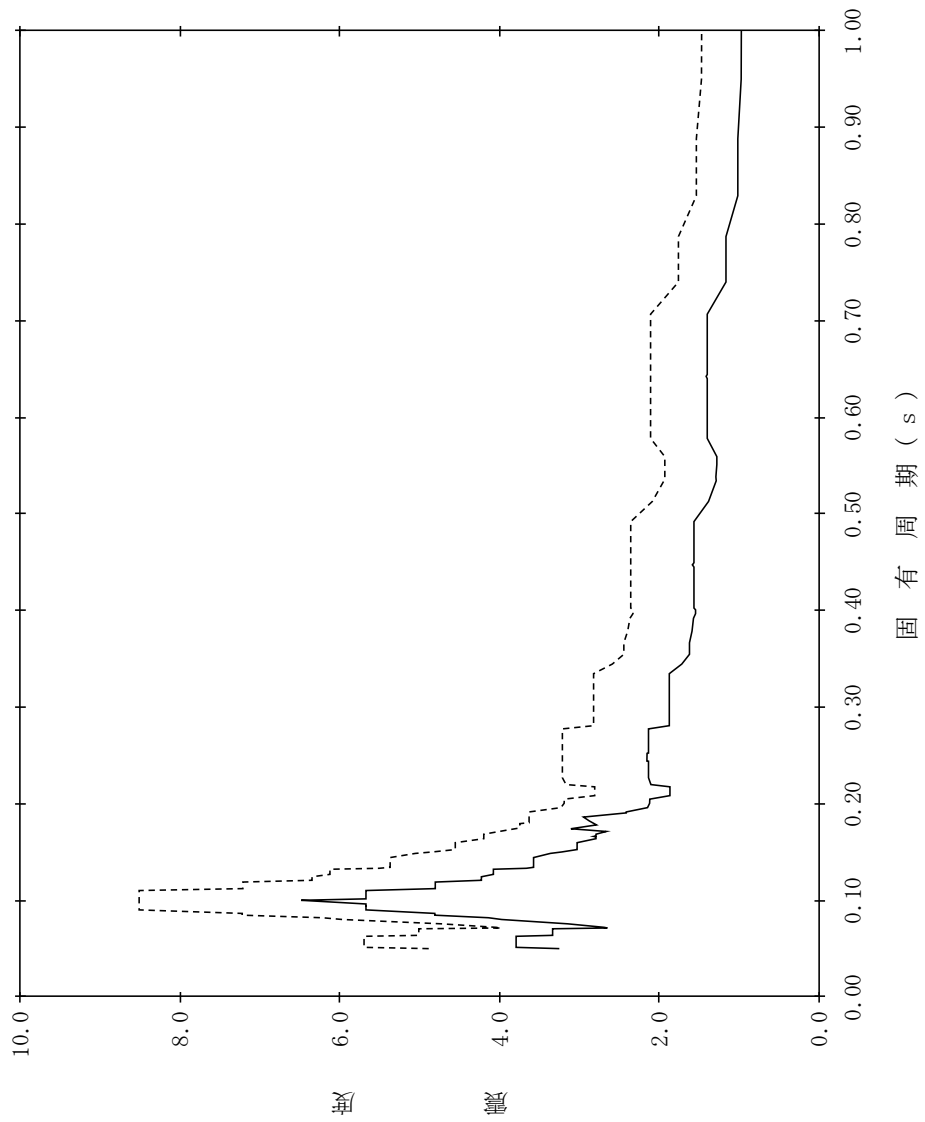

【NS2-PCV-SsV-PCV83】

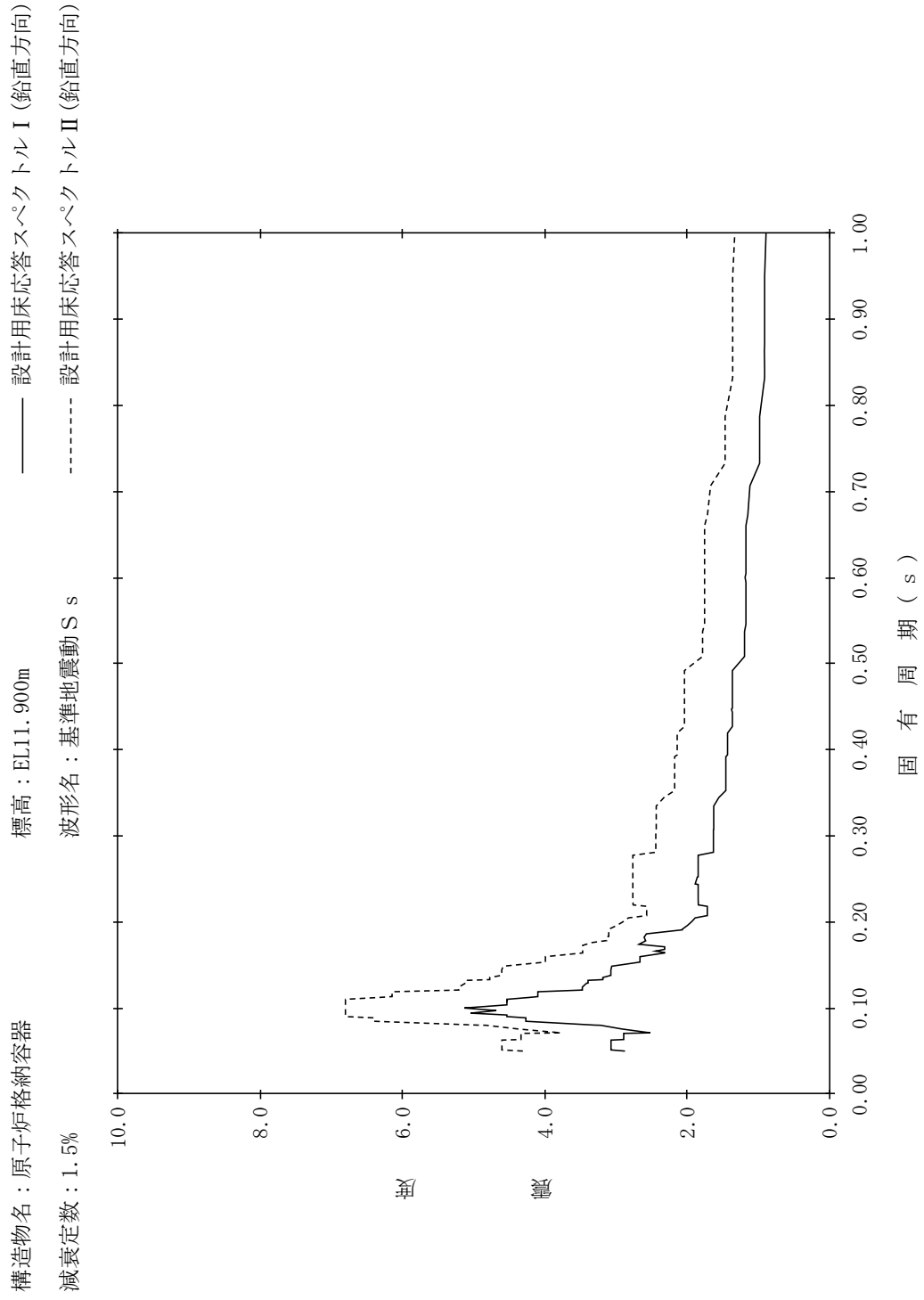

【NS2-PCV-SsV-PCV84】

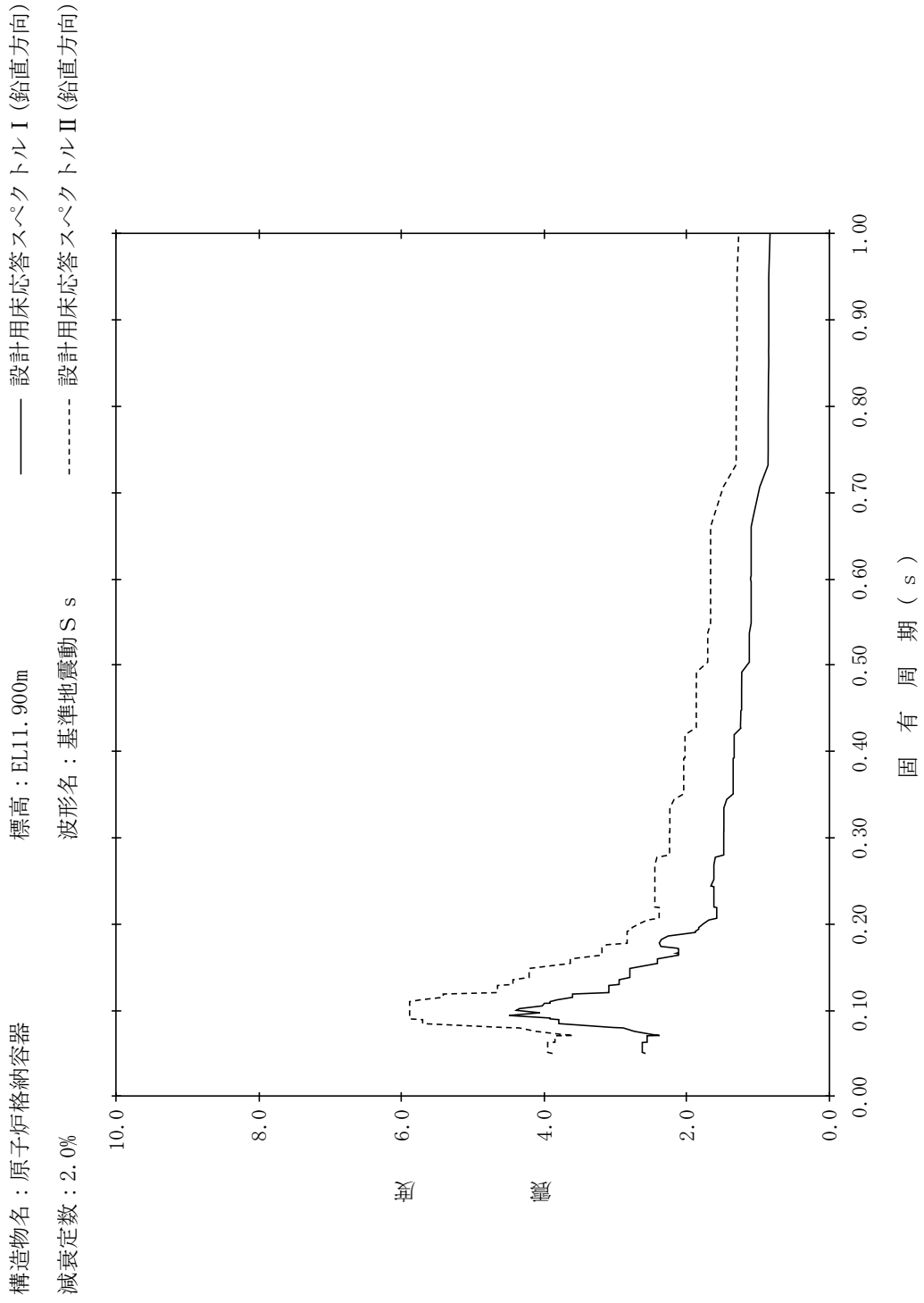

【NS2-PCV-SsV-PCV85】

構造物名：原子炉格納容器
 標高：EL11.900m
 減衰定数：2.5%
 波形名：基準地震動 S s
 設計用床応答スペクトル I (鉛直方向)
 設計用床応答スペクトル II (鉛直方向)

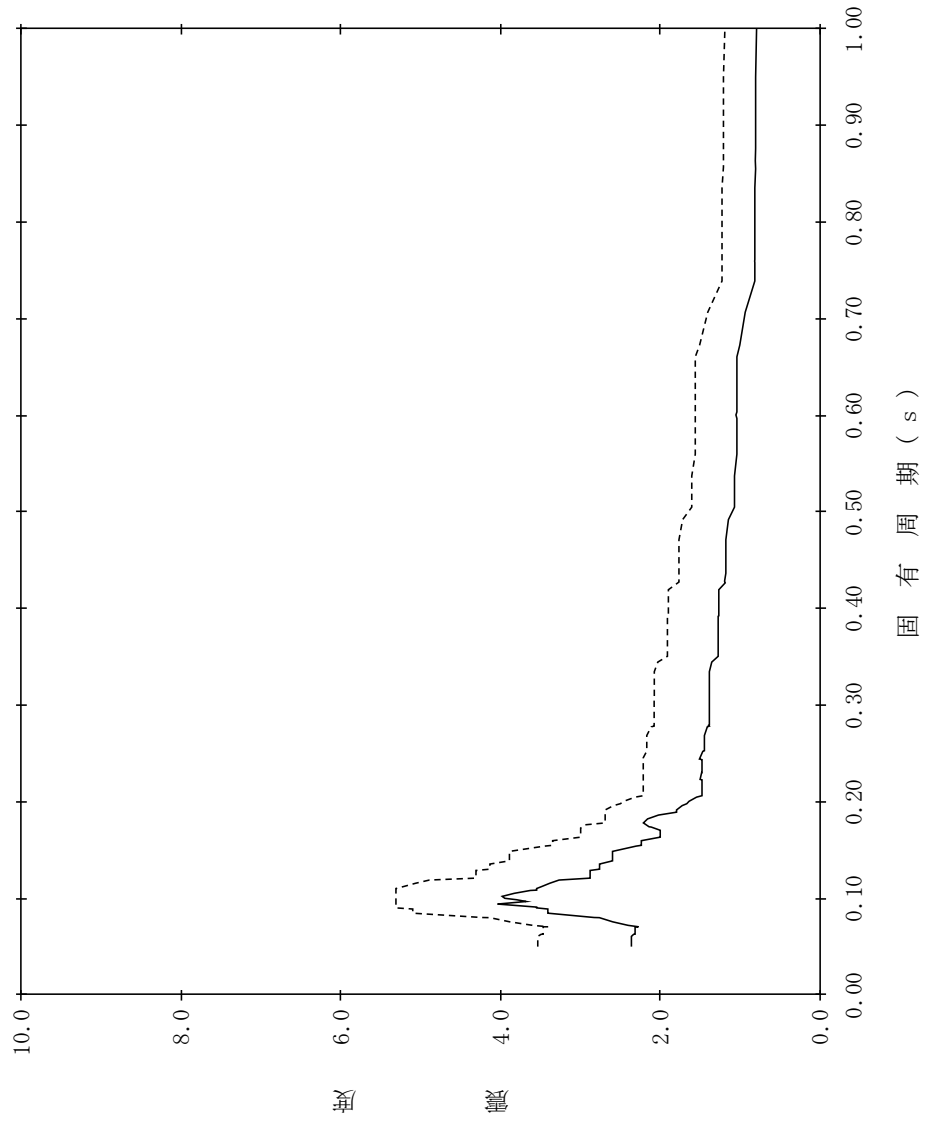

【NS2-PCV-SsV-PCV86】

構造物名：原子炉格納容器
標高：EL11.900m
減衰定数：3.0%
波形名：基準地震動 S s
—— 設計用床応答スペクトル I (鉛直方向)
----- 設計用床応答スペクトル II (鉛直方向)

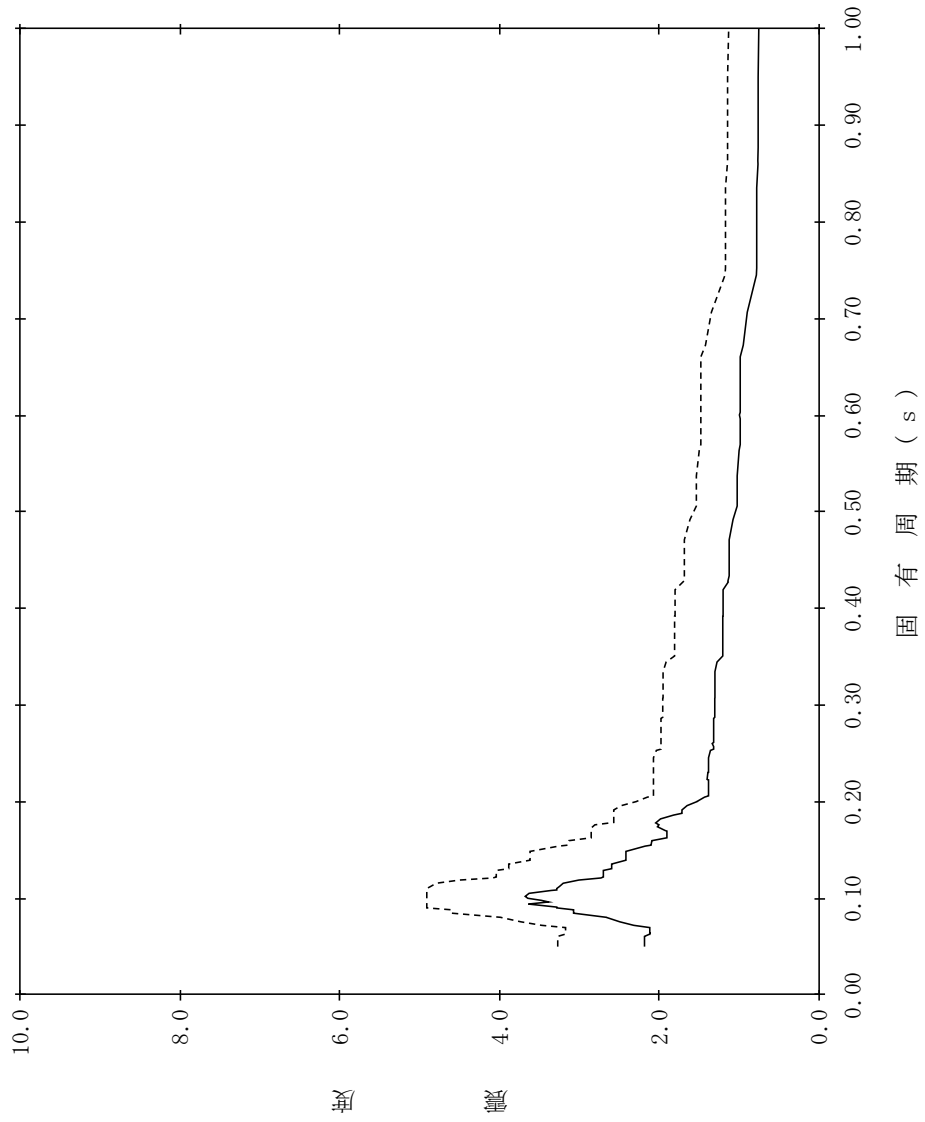

【NS2-PCV-SsV-PCV87】

構造物名：原子炉格納容器
 標高：EL11.900m
 減衰定数：4.0%
 波形名：基準地震動 S s
 設計用床応答スペクトル I (鉛直方向)
 設計用床応答スペクトル II (鉛直方向)

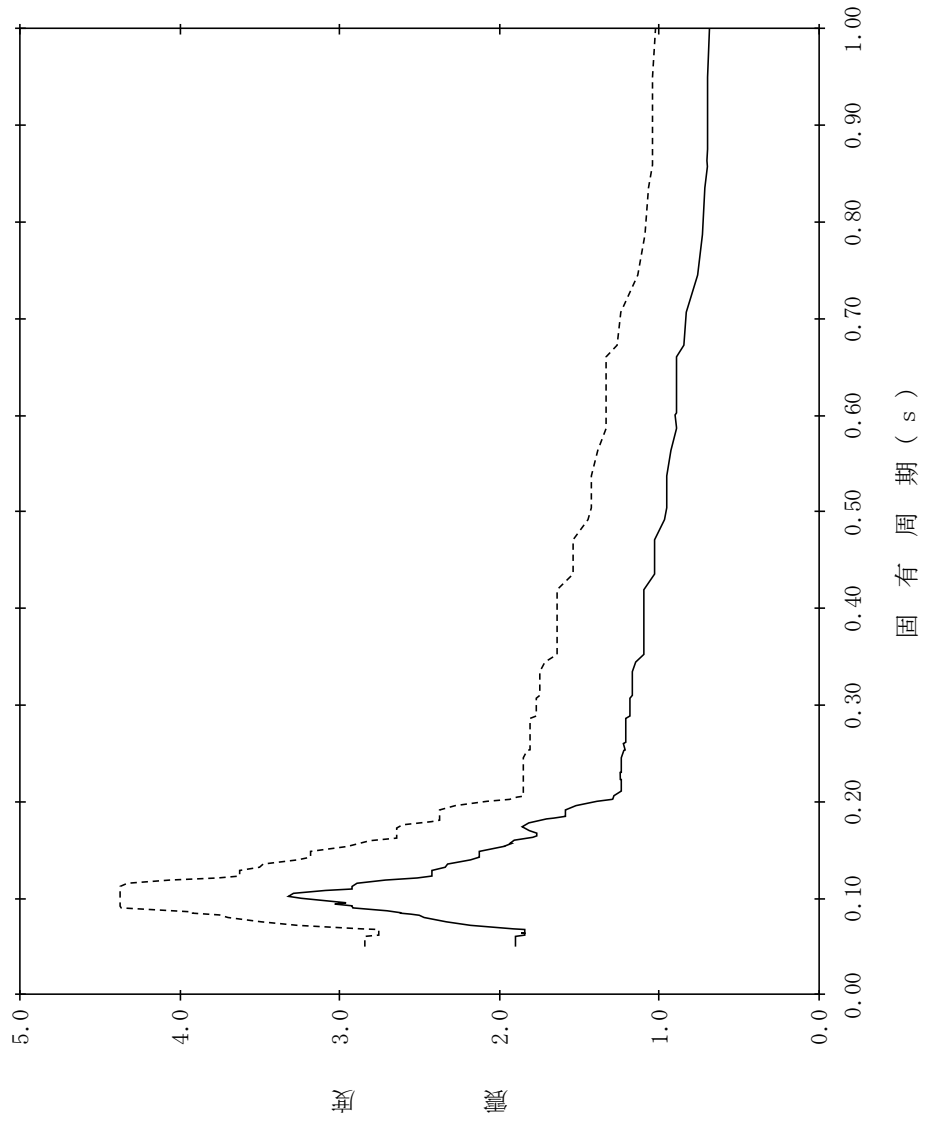

【NS2-PCV-SsV-PCV88】

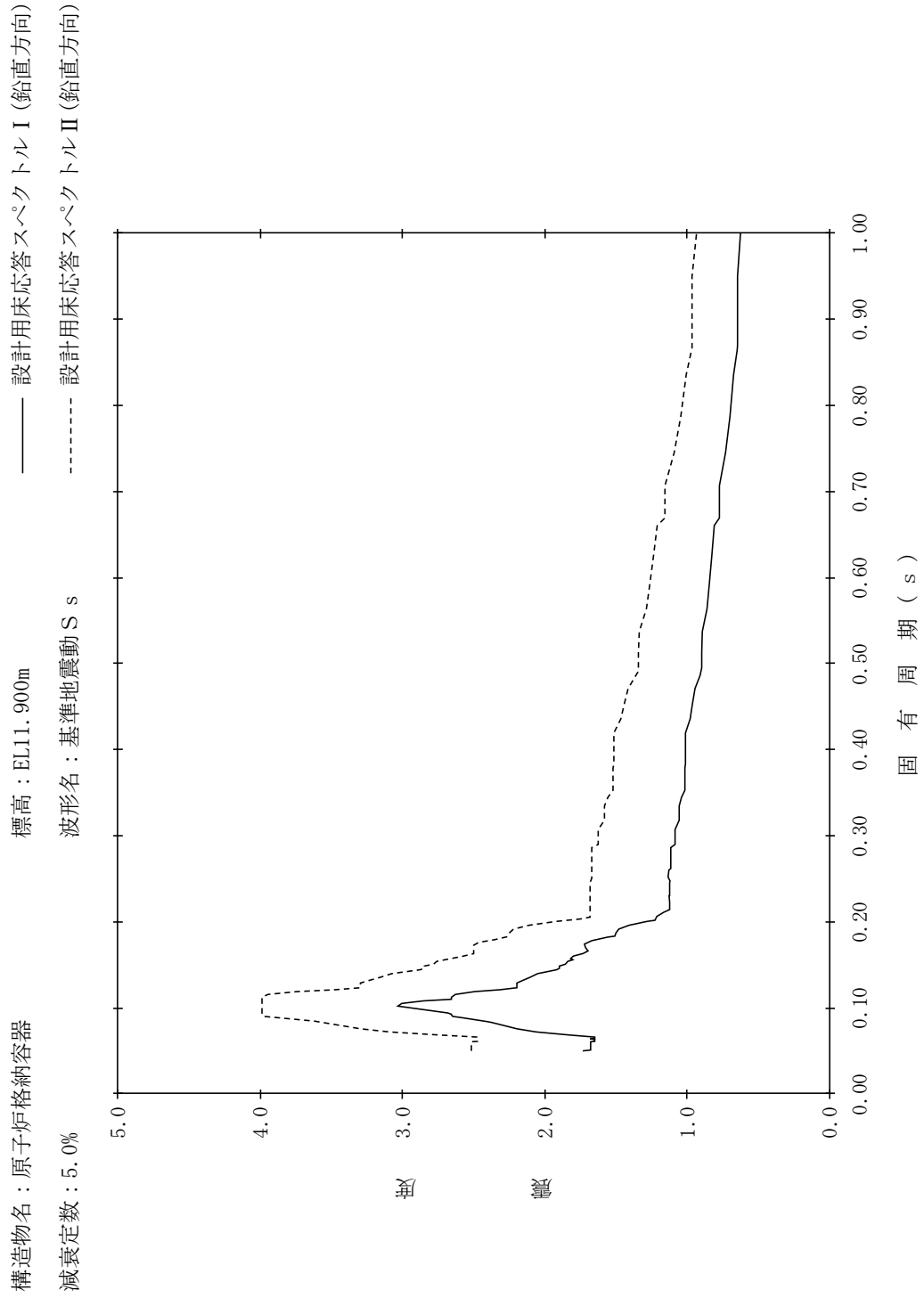

【NS2-PCV-SsV-GSW89】

構造物名：ガンマ線遮蔽壁
 標高：EL29.962m
 減衰定数：0.5%
 波形名：基準地震動 S s
 設計用床応答スペクトル I (鉛直方向)
 設計用床応答スペクトル II (鉛直方向)

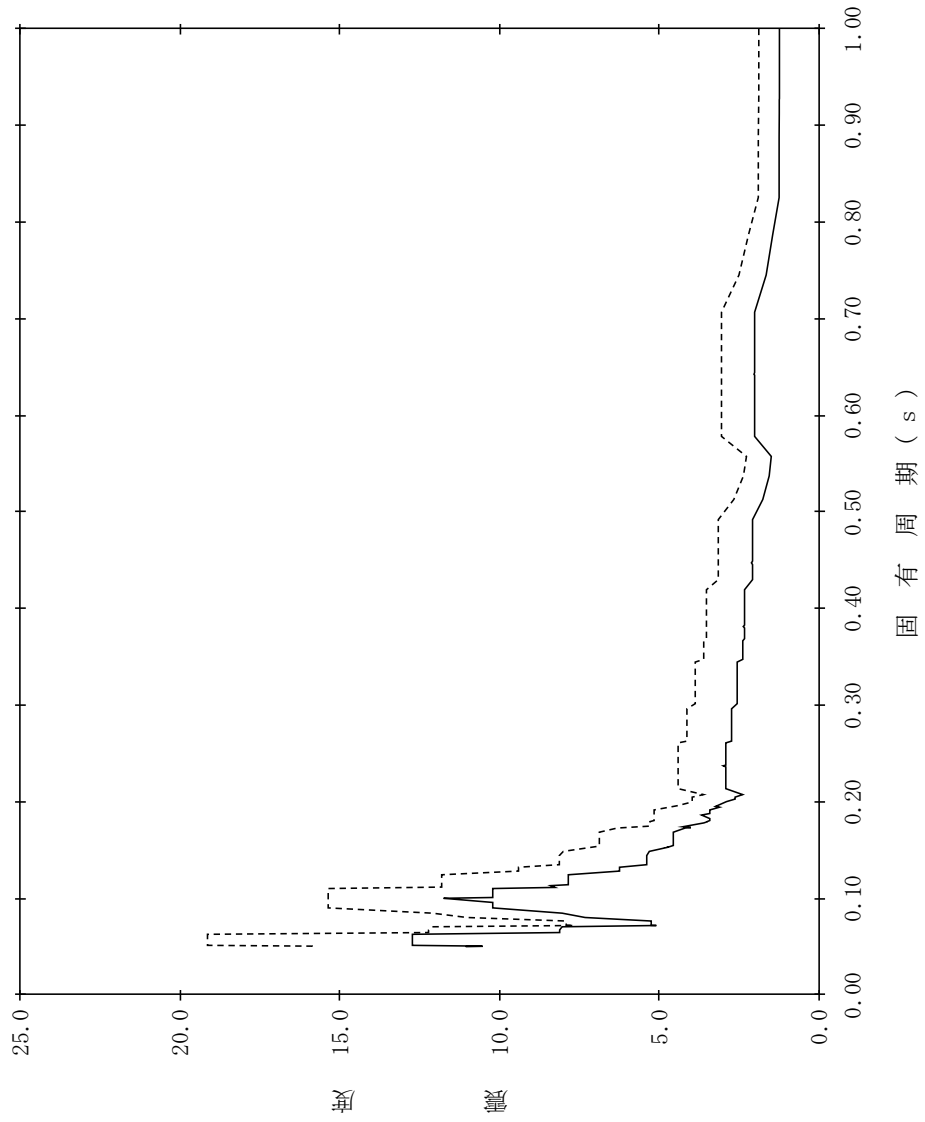

【NS2-PCV-SsV-GSW90】

構造物名：ガンマ線遮蔽壁
 標高：EL29.962m
 減衰定数：1.0%
 波形名：基準地震動 S s
 設計用床応答スペクトル I (鉛直方向)
 設計用床応答スペクトル II (鉛直方向)

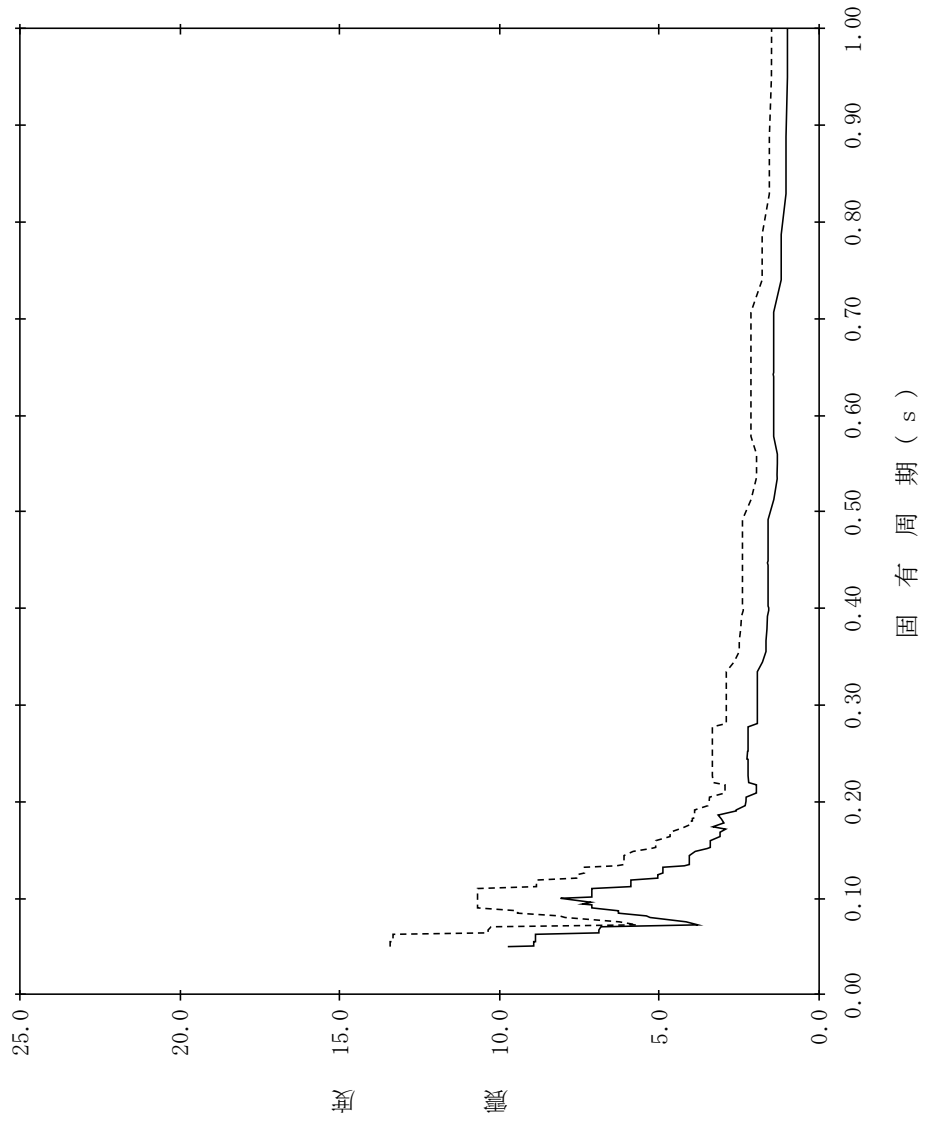

【NS2-PCV-SsV-GSW91】

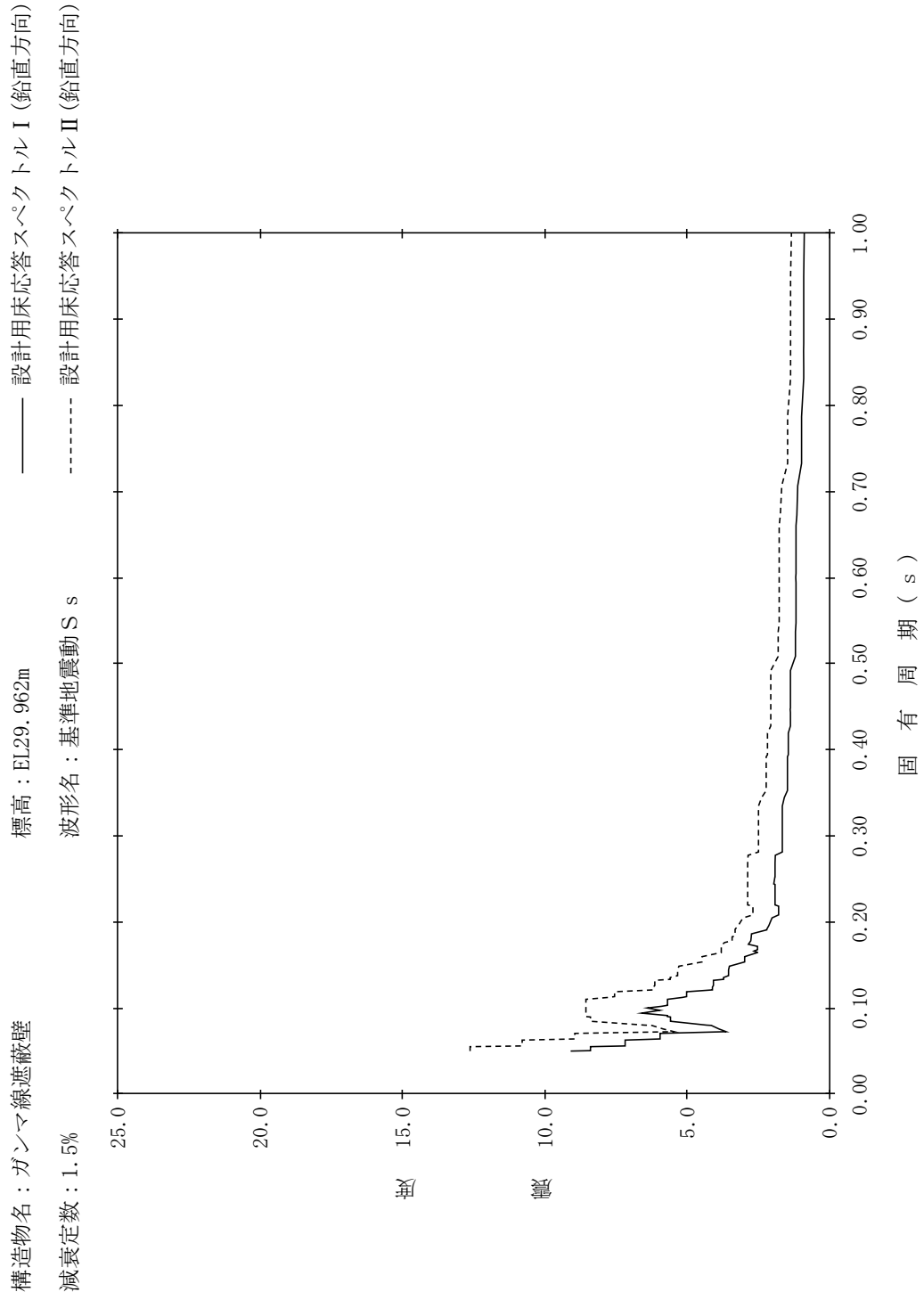

【NS2-PCV-SsV-GSW92】

構造物名：ガンマ線遮蔽壁
 標高：EL29.962m
 減衰定数：2.0%
 波形名：基準地震動 S s
 設計用床応答スペクトル I (鉛直方向)
 設計用床応答スペクトル II (鉛直方向)

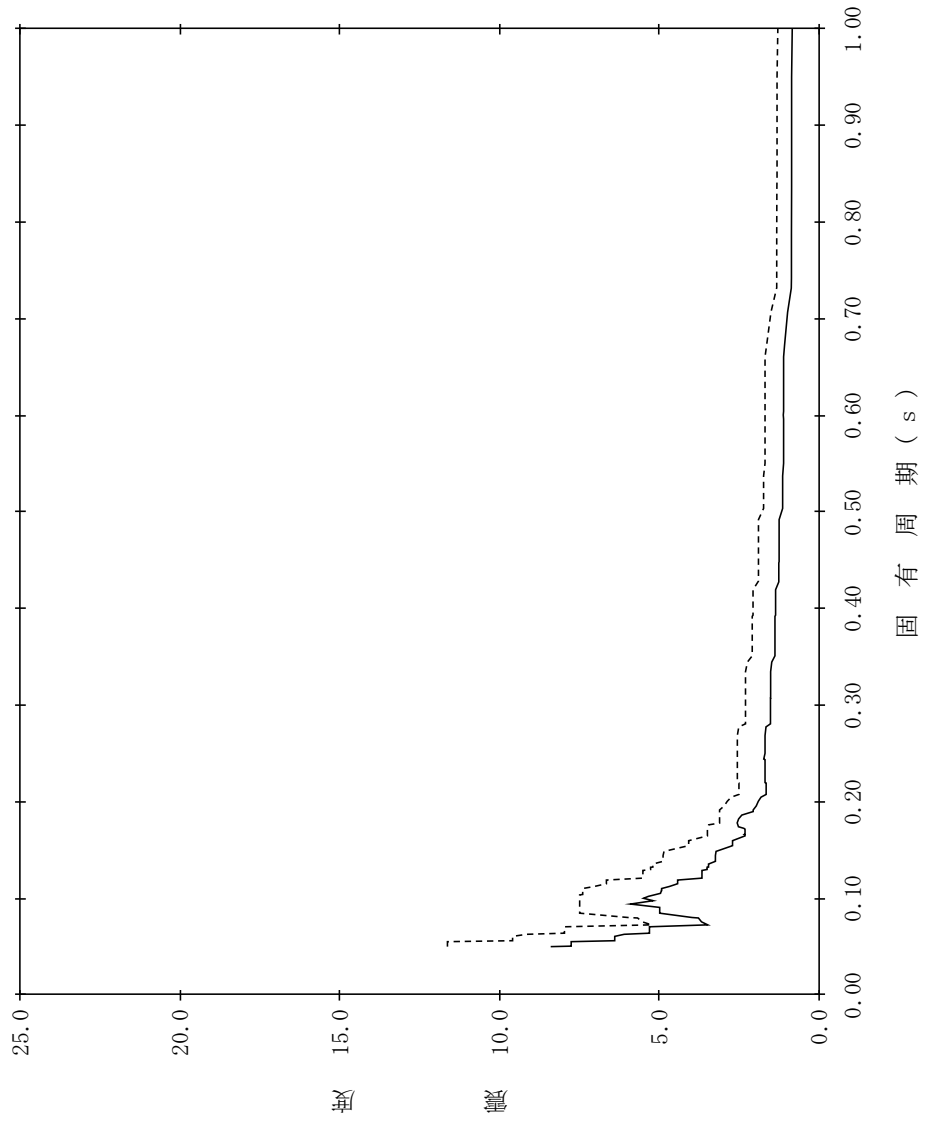

【NS2-PCV-SsV-GSW93】

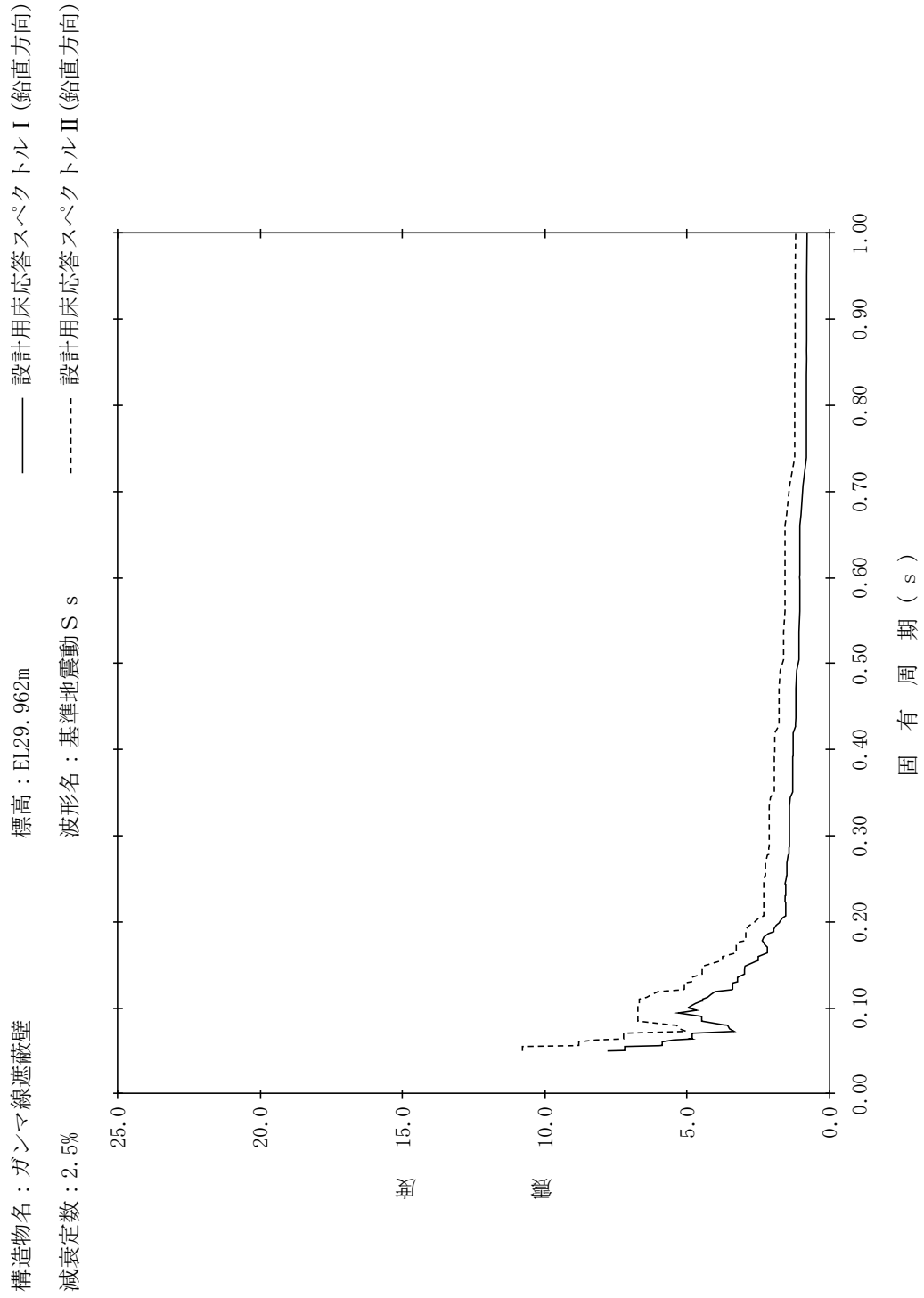

【NS2-PCV-SsV-GSW94】

構造物名：ガンマ線遮蔽壁
 標高：EL29.962m
 減衰定数：3.0%
 波形名：基準地震動 S s
 設計用床応答スペクトル I (鉛直方向)
 設計用床応答スペクトル II (鉛直方向)

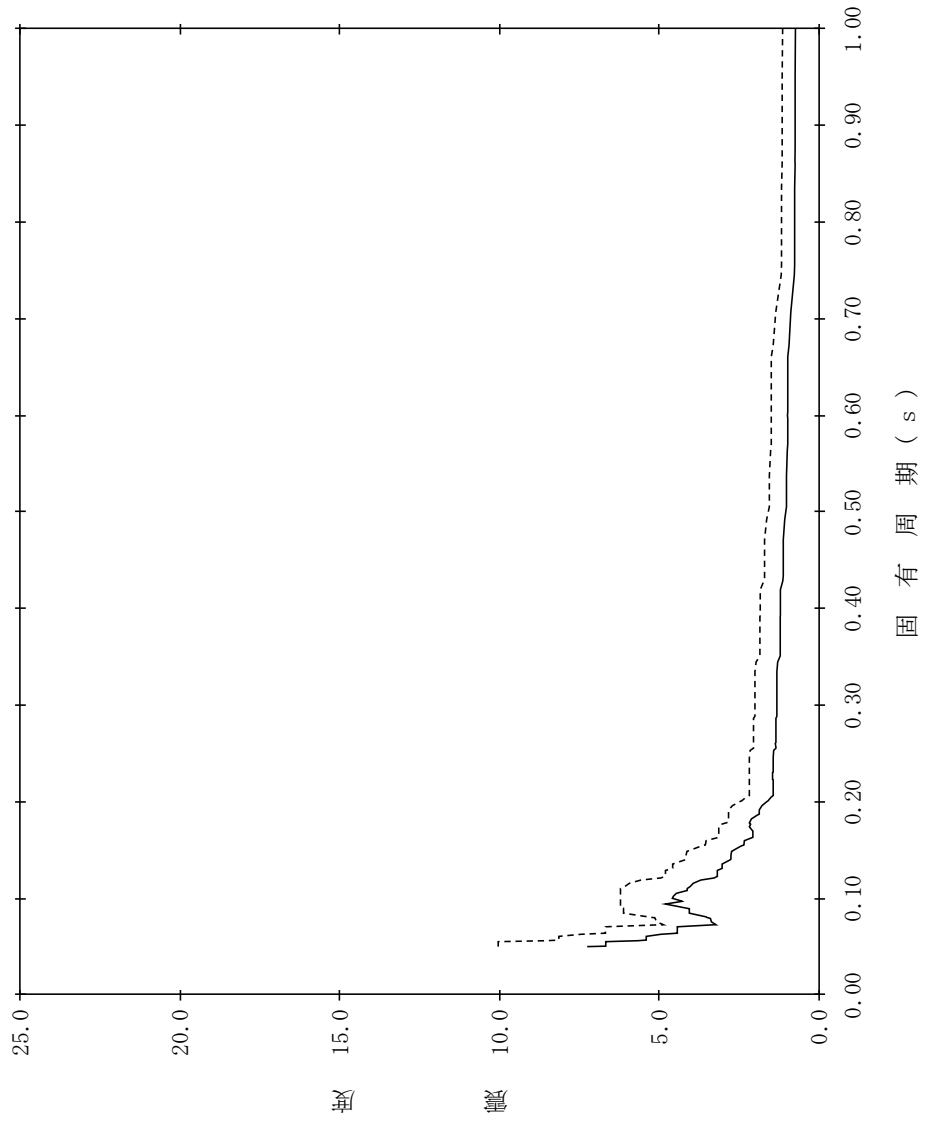

【NS2-PCV-SsV-GSW95】

構造物名：ガンマ線遮蔽壁
 標高：EL29.962m
 減衰定数：4.0%
 波形名：基準地震動 S s
 設計用床応答スペクトル I (鉛直方向)
 設計用床応答スペクトル II (鉛直方向)

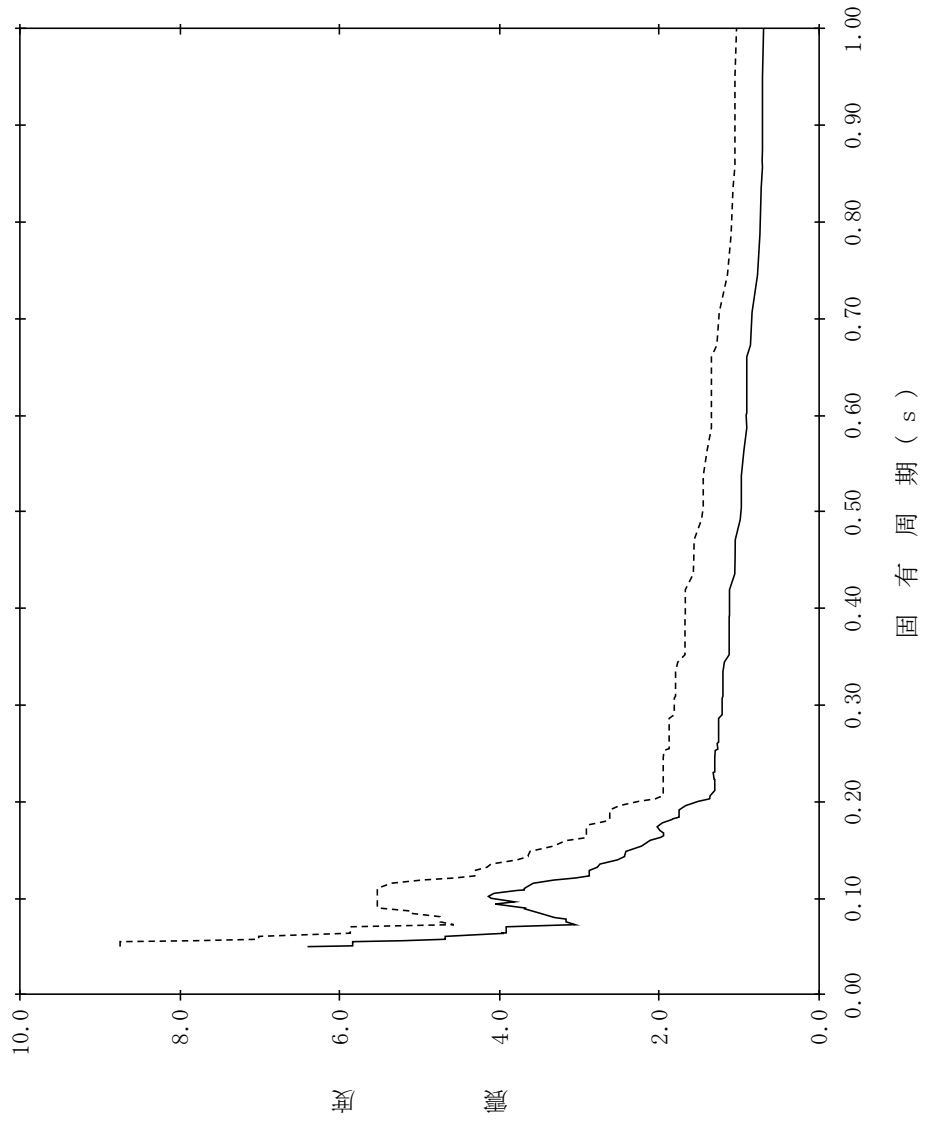

【NS2-PCV-SsV-GSW96】

構造物名：ガンマ線遮蔽壁
 標高：EL29.962m
 減衰定数：5.0%
 波形名：基準地震動 S s
 設計用床応答スペクトル I (鉛直方向)
 設計用床応答スペクトル II (鉛直方向)

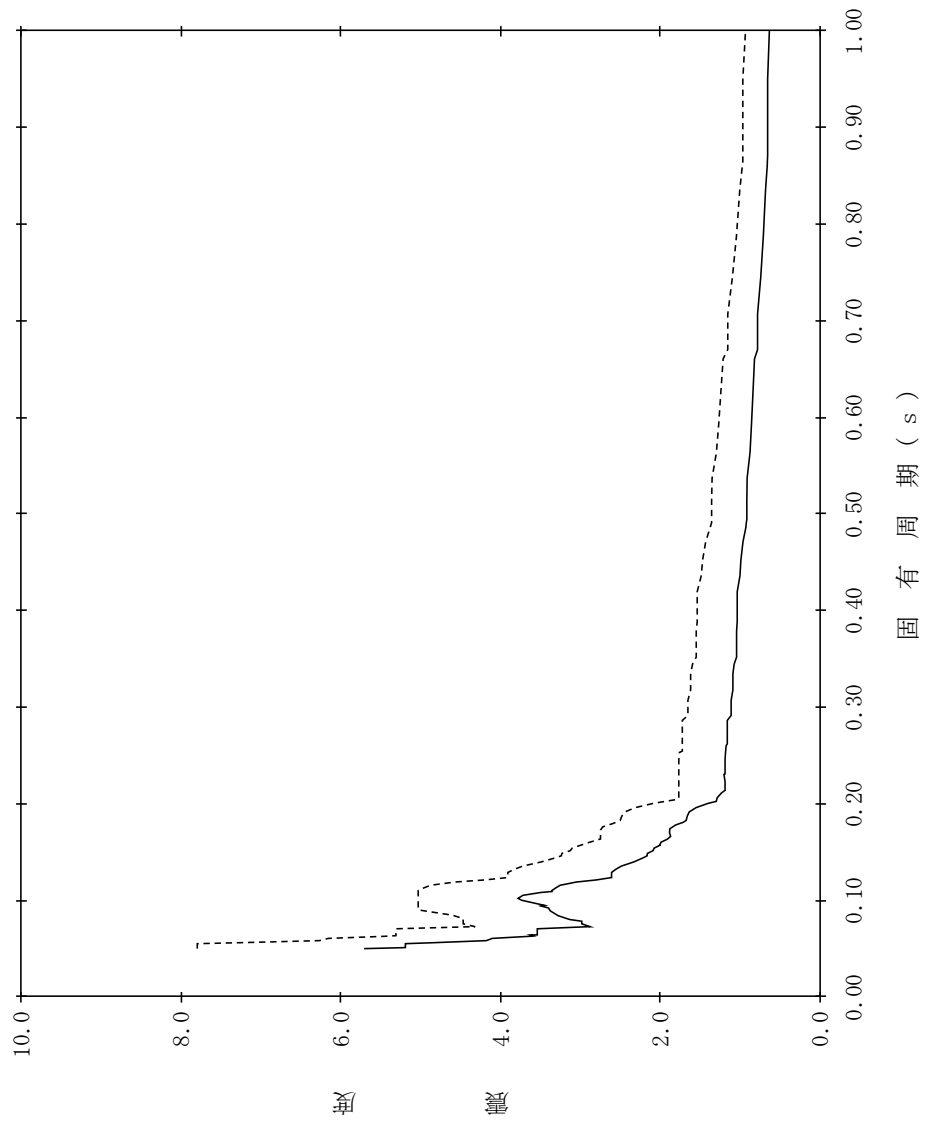

【NS2-PCV-SsV-GSW97】

構造物名：ガンマ線遮蔽壁
 標高：EL26.981m
 減衰定数：0.5%
 波形名：基準地震動 S s
 設計用床応答スペクトル I (鉛直方向)
 設計用床応答スペクトル II (鉛直方向)

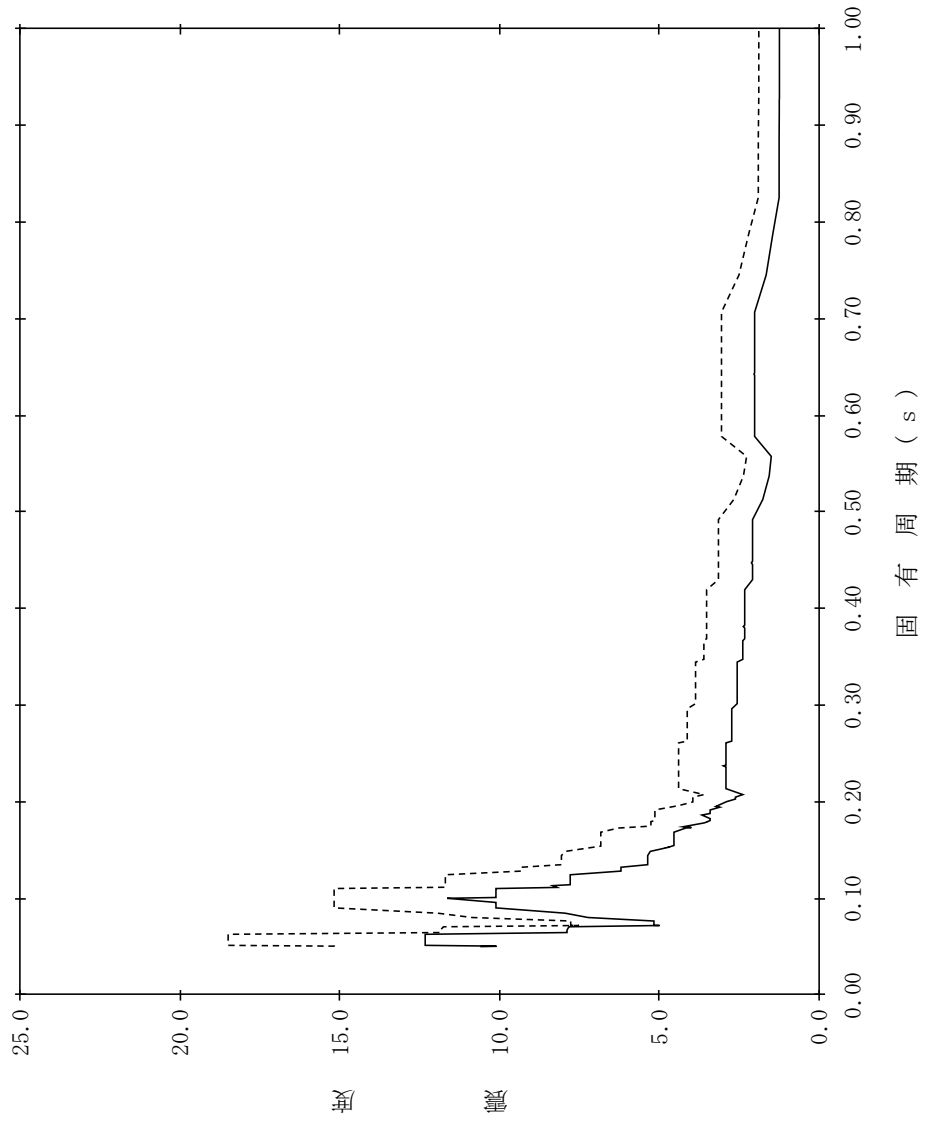

【NS2-PCV-SsV-GSW98】

構造物名：ガンマ線遮蔽壁
 標高：EL26.981m
 減衰定数：1.0%
 波形名：基準地震動 S s
 設計用床応答スペクトル I (鉛直方向)
 設計用床応答スペクトル II (鉛直方向)

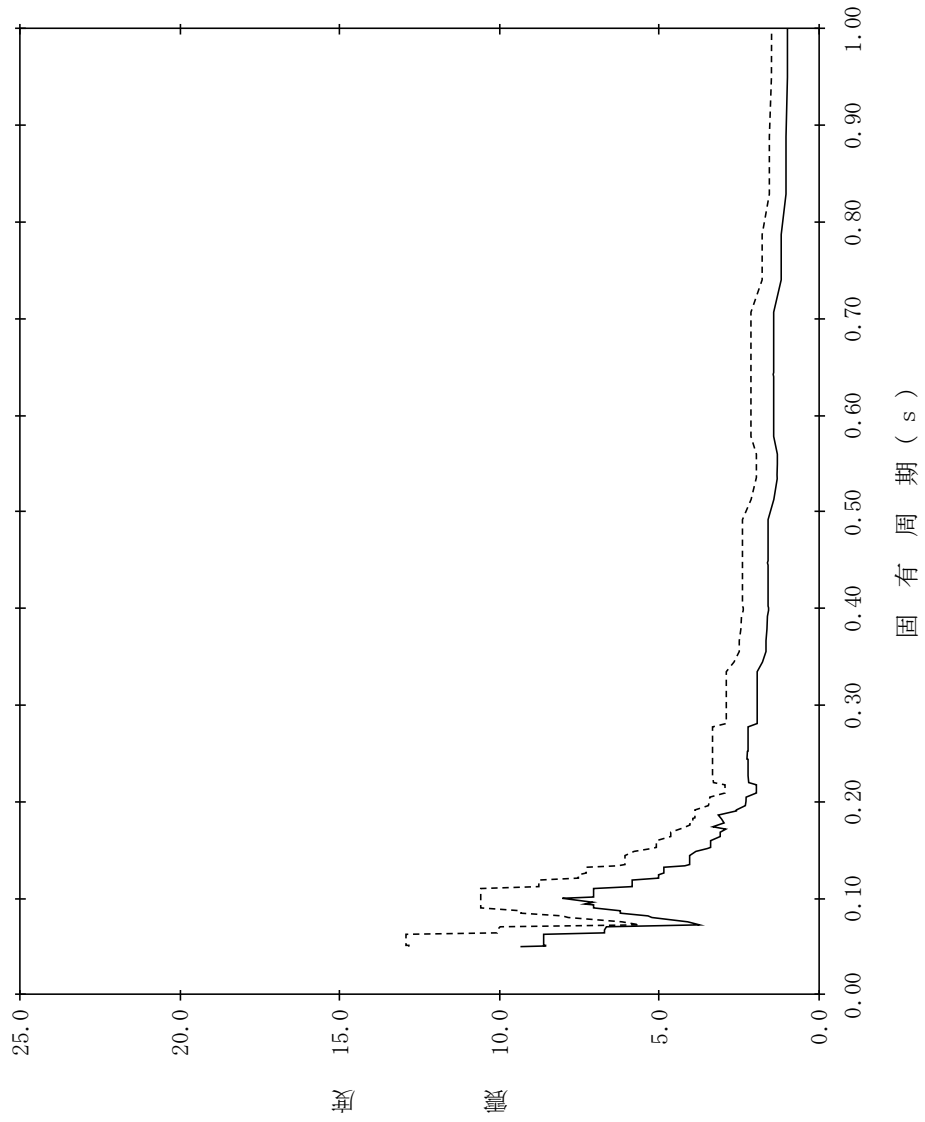

【NS2-PCV-SsV-GSW99】

構造物名：ガンマ線遮蔽壁
 標高：EL26.981m
 減衰定数：1.5%
 波形名：基準地震動 S s
 設計用床応答スペクトル I (鉛直方向)
 設計用床応答スペクトル II (鉛直方向)

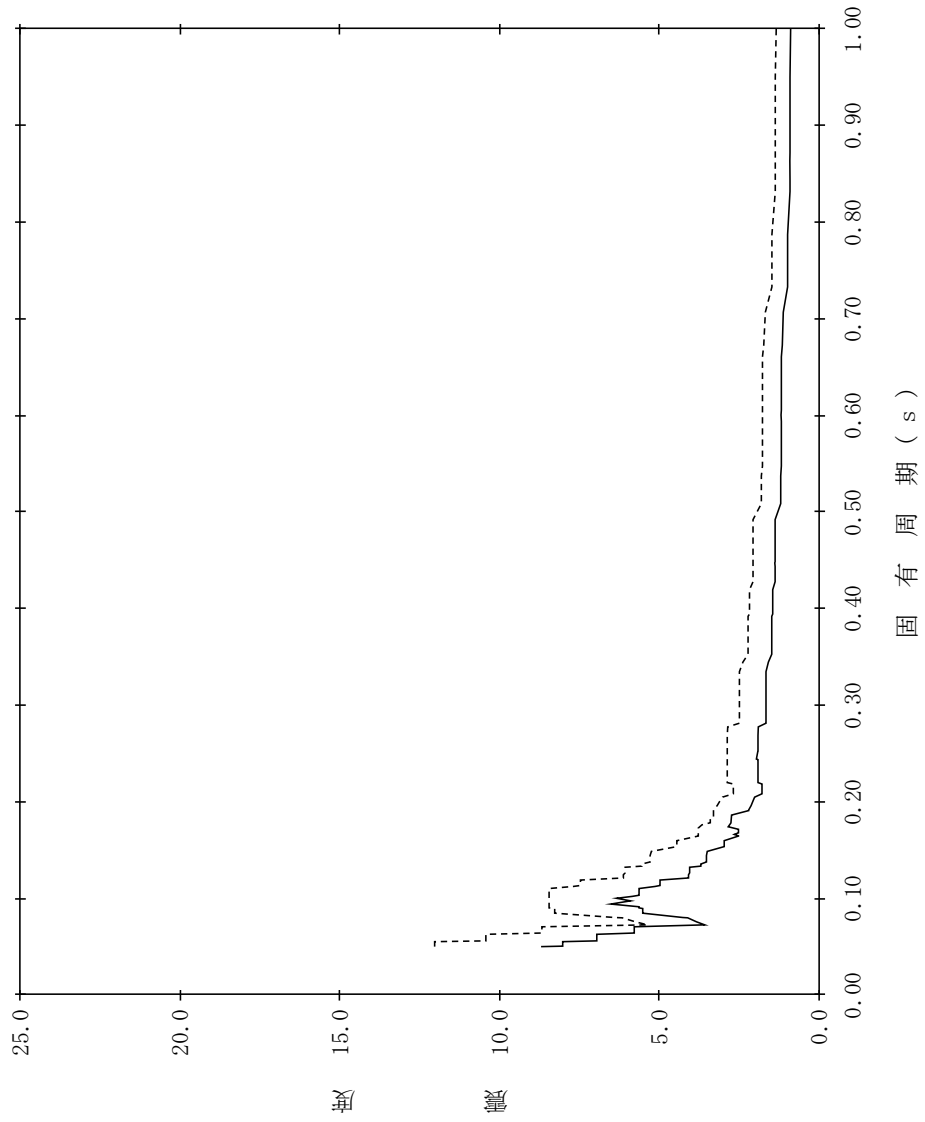

【NS2-PCV-SsV-GSW100】

構造物名：ガンマ線遮蔽壁
 標高：EL26.981m
 減衰定数：2.0%
 波形名：基準地震動 S s
 設計用床応答スペクトル I (鉛直方向)
 設計用床応答スペクトル II (鉛直方向)

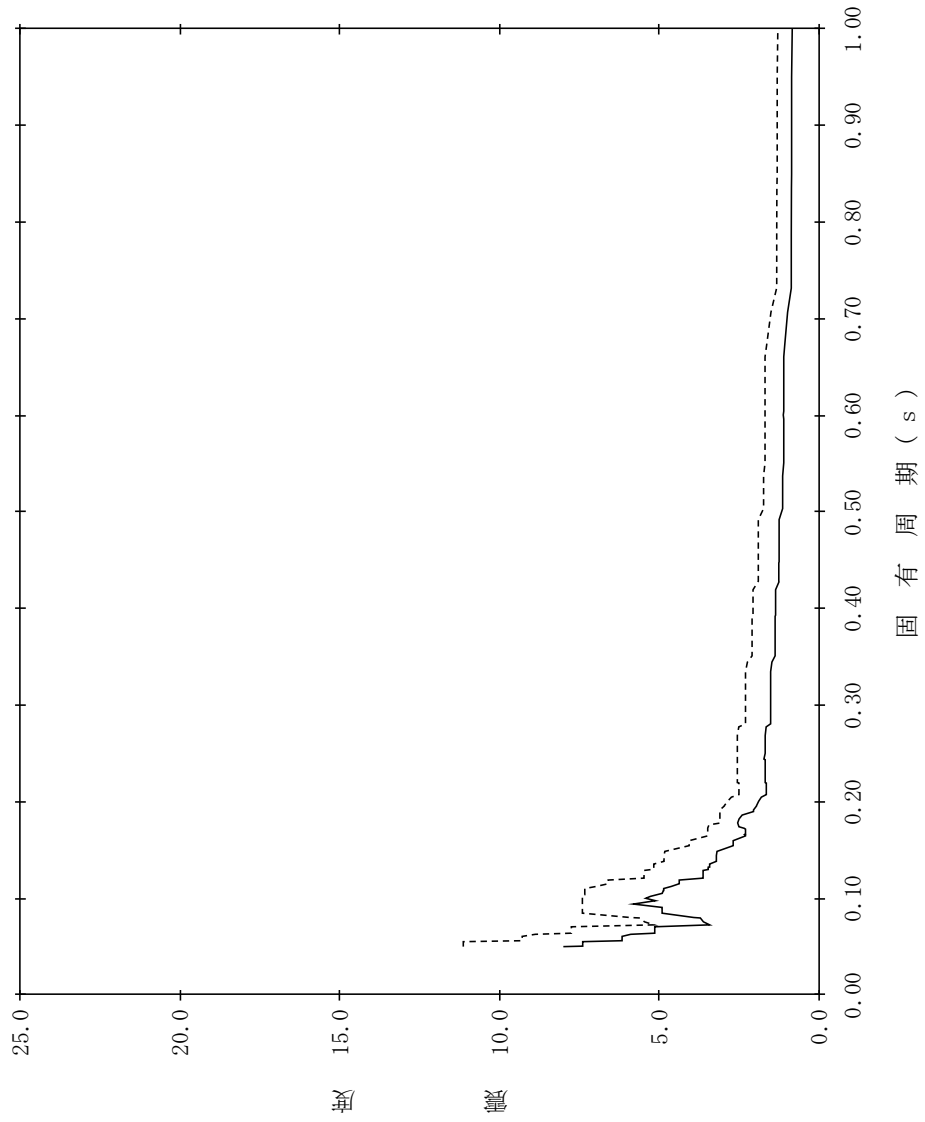

【NS2-PCV-SsV-GSW101】

構造物名：ガンマ線遮蔽壁
 標高：EL26.981m
 減衰定数：2.5%
 波形名：基準地震動 S s
 設計用床応答スペクトル I (鉛直方向)
 設計用床応答スペクトル II (鉛直方向)

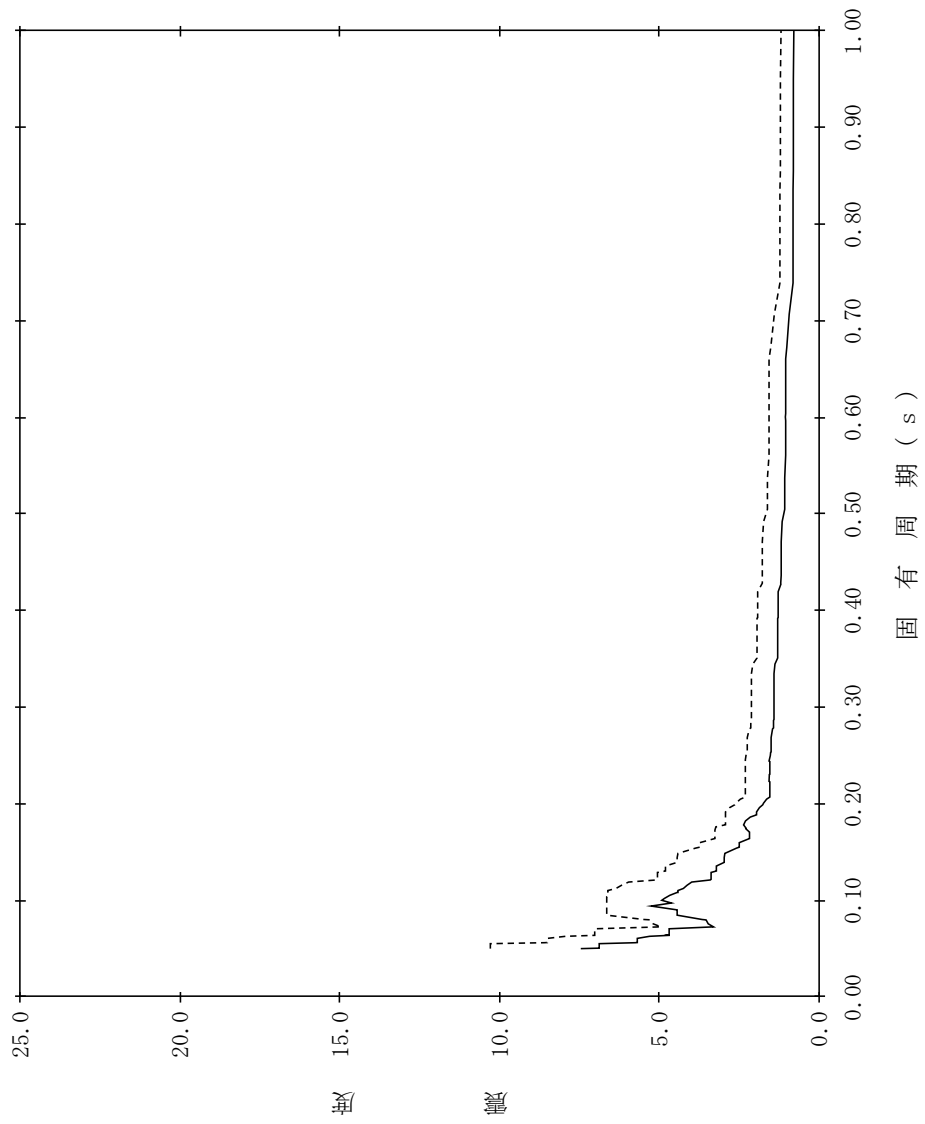

【NS2-PCV-SsV-GSW102】

構造物名：ガンマ線遮蔽壁
 標高：EL26.981m
 減衰定数：3.0%
 波形名：基準地震動 S s
 設計用床応答スペクトル I (鉛直方向)
 設計用床応答スペクトル II (鉛直方向)

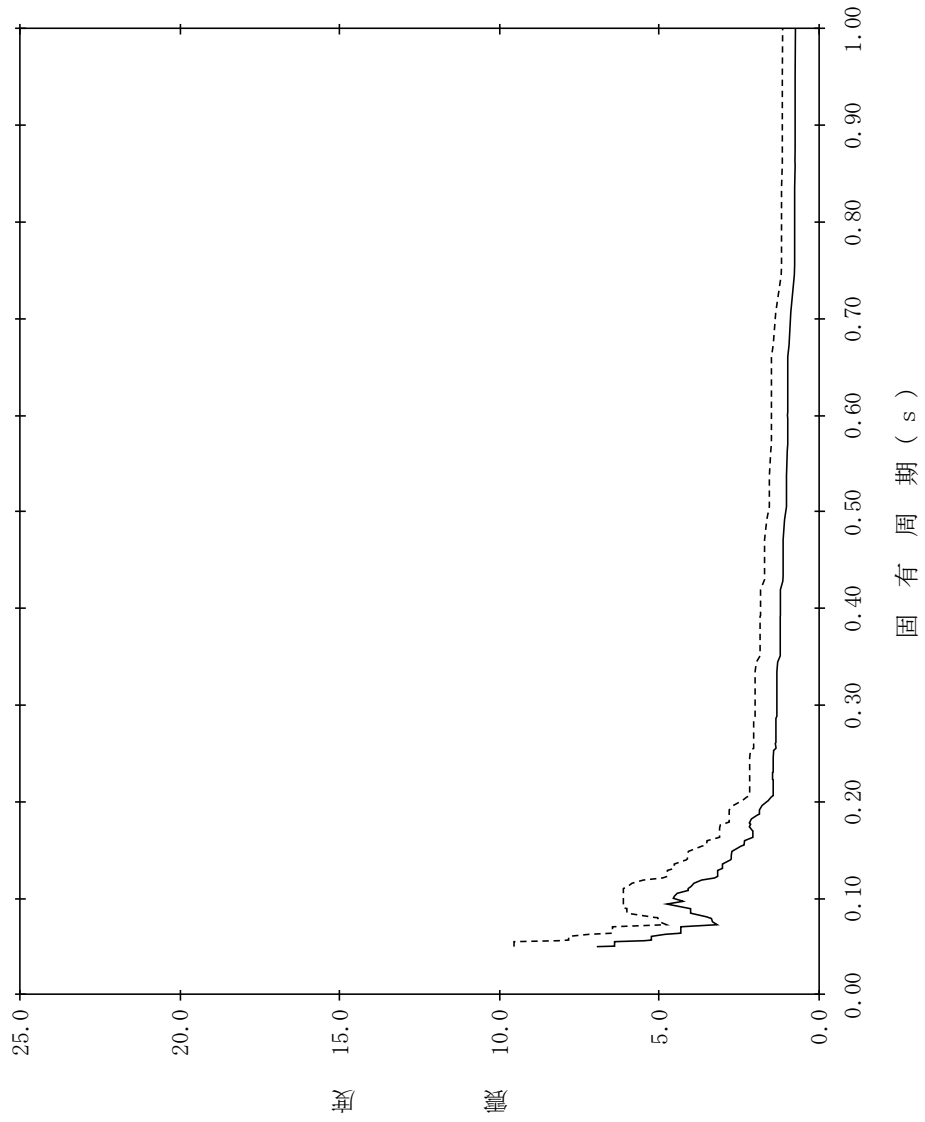

【NS2-PCV-SsV-GSW103】

構造物名：ガンマ線遮蔽壁
 標高：EL26.981m
 減衰定数：4.0%
 波形名：基準地震動 S s
 設計用床応答スペクトル I (鉛直方向)
 設計用床応答スペクトル II (鉛直方向)

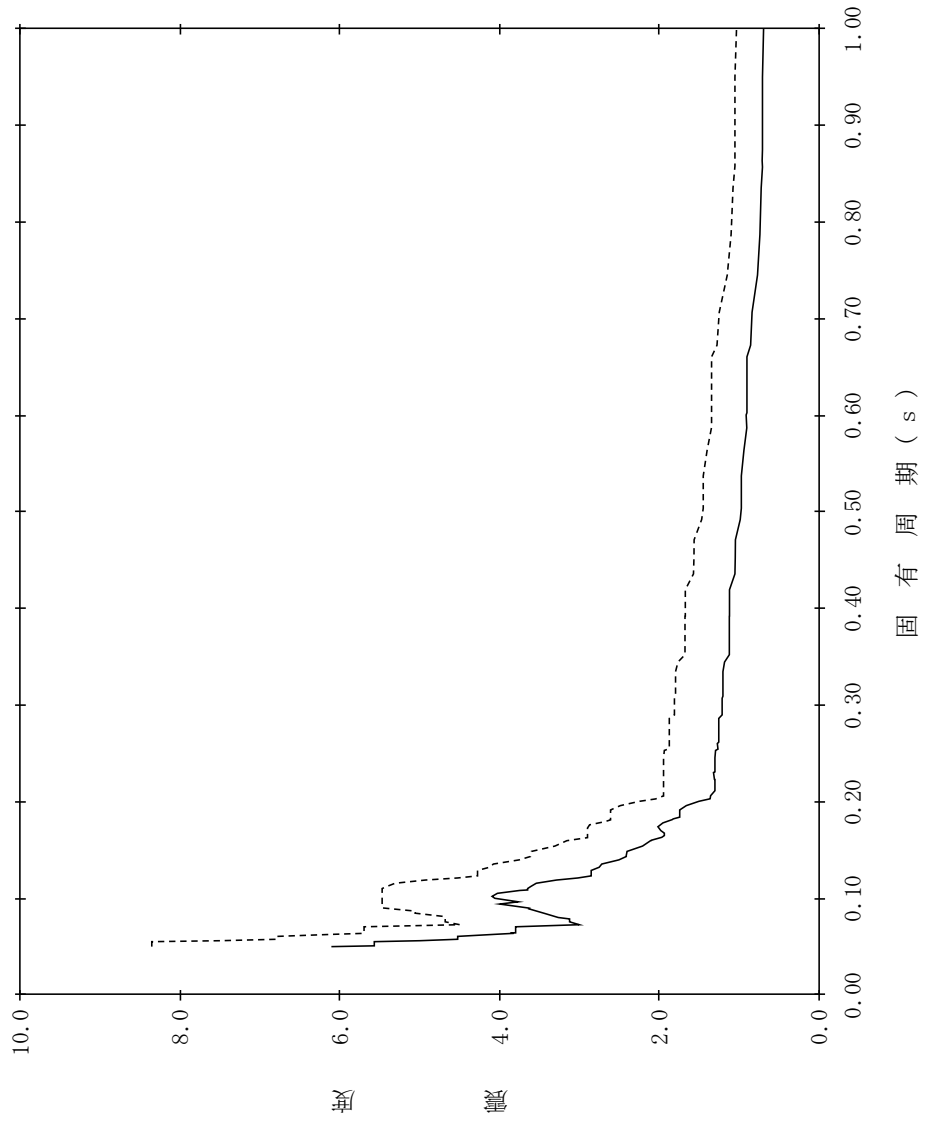

【NS2-PCV-SsV-GSW104】

構造物名：ガンマ線遮蔽壁
 標高：EL26.981m
 減衰定数：5.0%
 波形名：基準地震動 S s
 設計用床応答スペクトル I (鉛直方向)
 設計用床応答スペクトル II (鉛直方向)

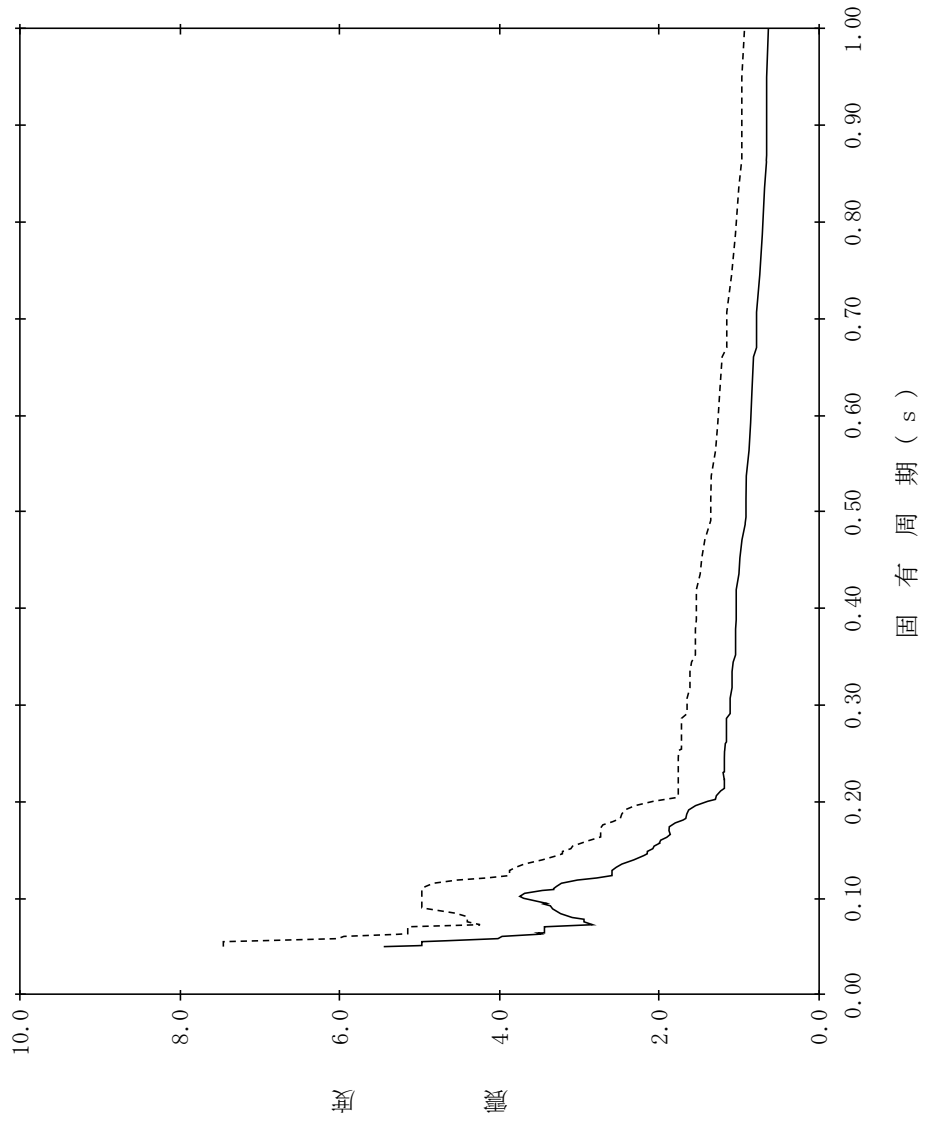

【NS2-PCV-SsV-GSW105】

構造物名：ガンマ線遮蔽壁
 標高：EL24.000m
 減衰定数：0.5%
 波形名：基準地震動 S s
 設計用床応答スペクトル I (鉛直方向)
 設計用床応答スペクトル II (鉛直方向)

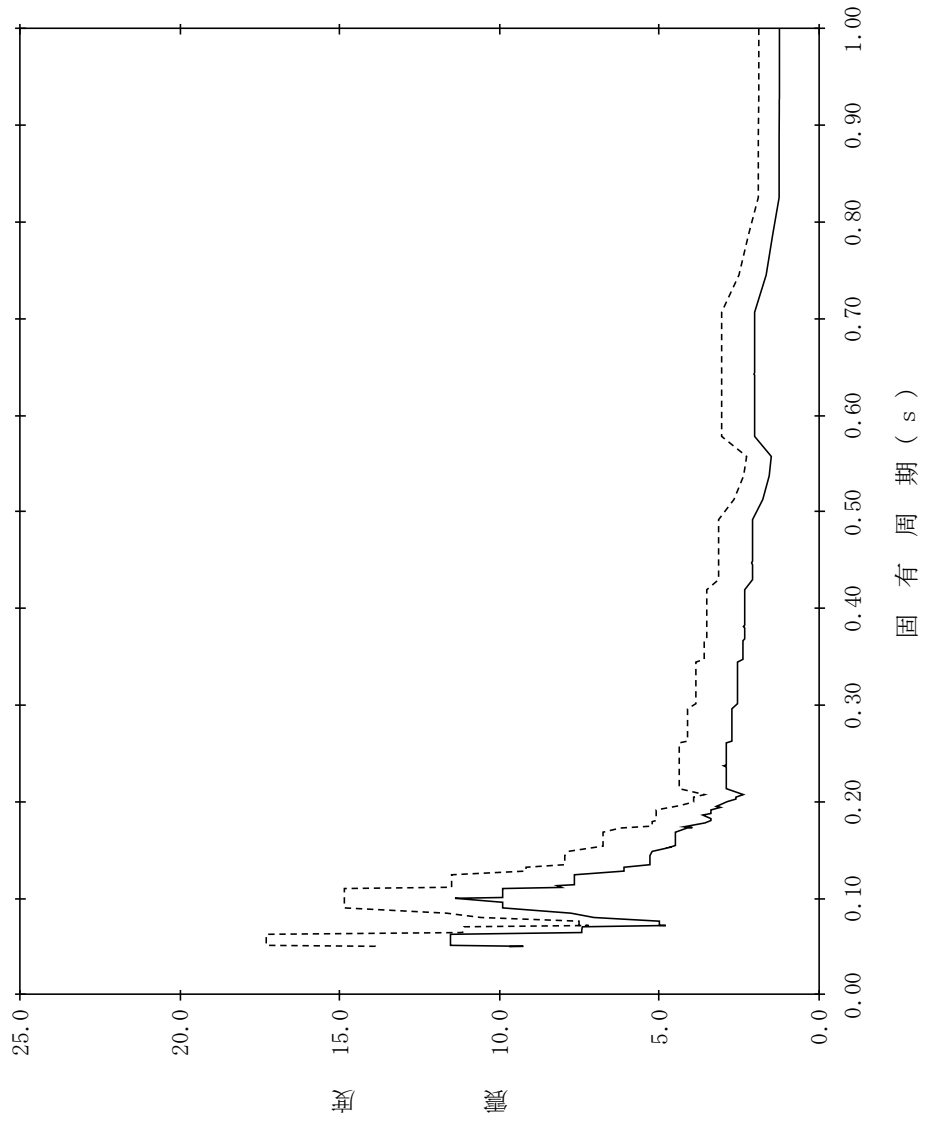

【NS2-PCV-SsV-GSW106】

構造物名：ガンマ線遮蔽壁
 標高：EL24.000m
 減衰定数：1.0%
 波形名：基準地震動 S s
 設計用床応答スペクトル I (鉛直方向)
 設計用床応答スペクトル II (鉛直方向)

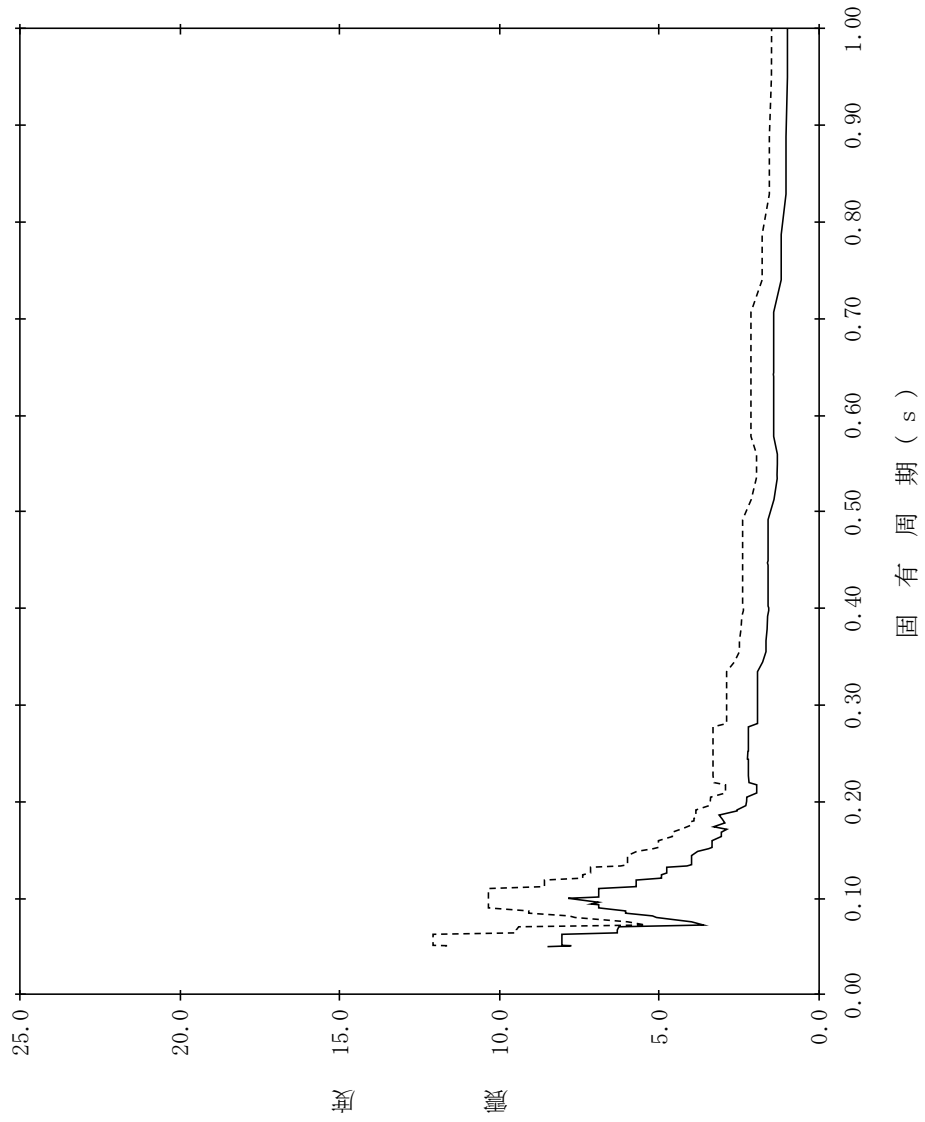

【NS2-PCV-SsV-GSW107】

構造物名：ガンマ線遮蔽壁
 標高：EL24.000m
 減衰定数：1.5%
 波形名：基準地震動 S s
 設計用床応答スペクトル I (鉛直方向)
 設計用床応答スペクトル II (鉛直方向)

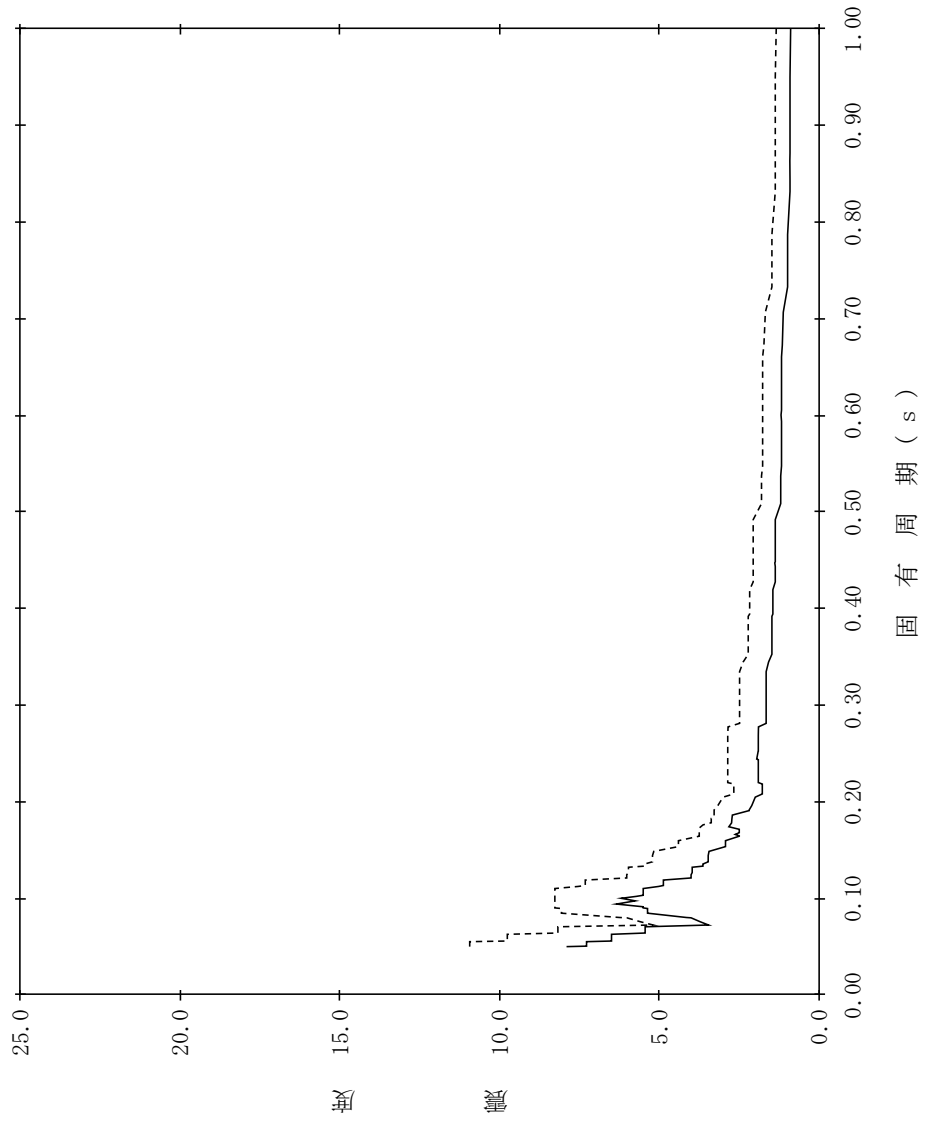

【NS2-PCV-SsV-GSW108】

構造物名：ガンマ線遮蔽壁
 標高：EL24.000m
 減衰定数：2.0%
 波形名：基準地震動 S s
 設計用床応答スペクトル I (鉛直方向)
 設計用床応答スペクトル II (鉛直方向)

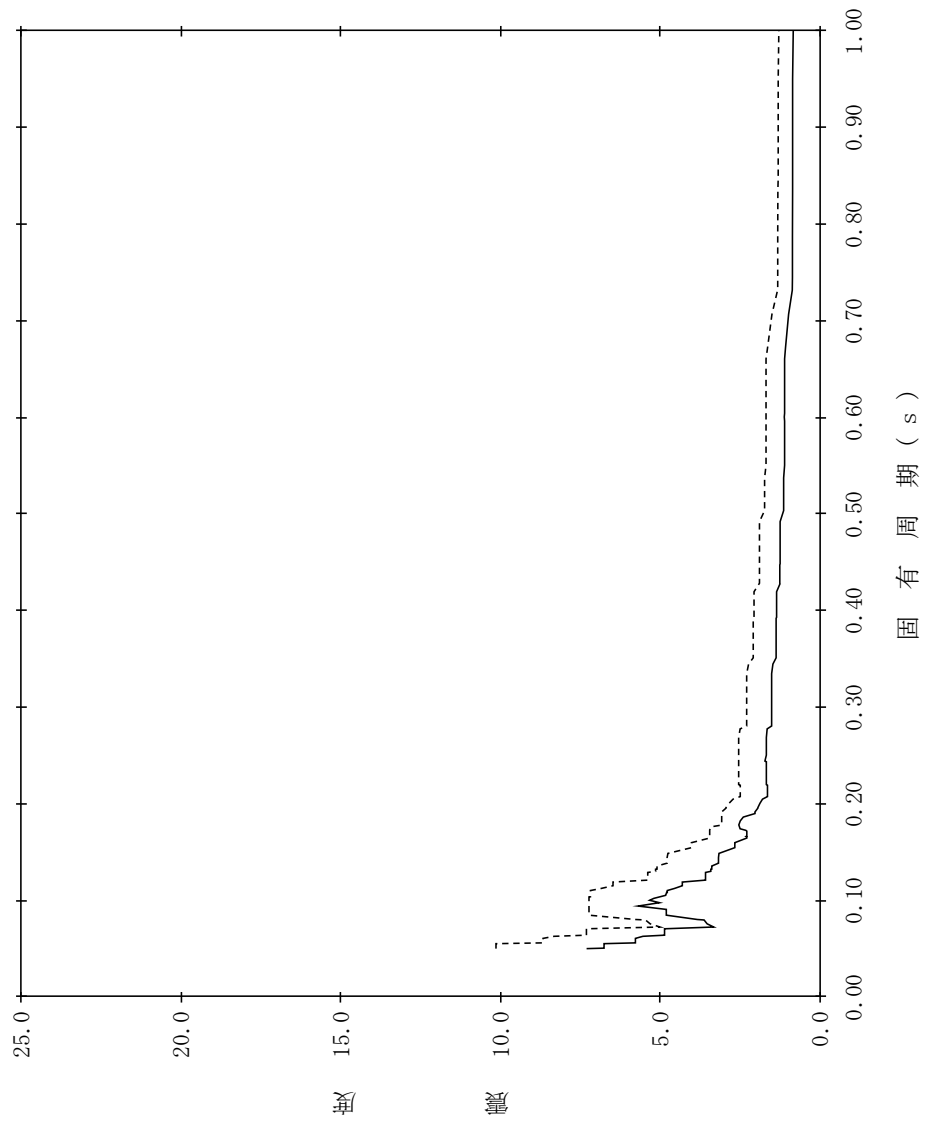

【NS2-PCV-SsV-GSW109】

構造物名：ガンマ線遮蔽壁
 標高：EL24.000m
 減衰定数：2.5%
 波形名：基準地震動 S s
 設計用床応答スペクトル I (鉛直方向)
 設計用床応答スペクトル II (鉛直方向)

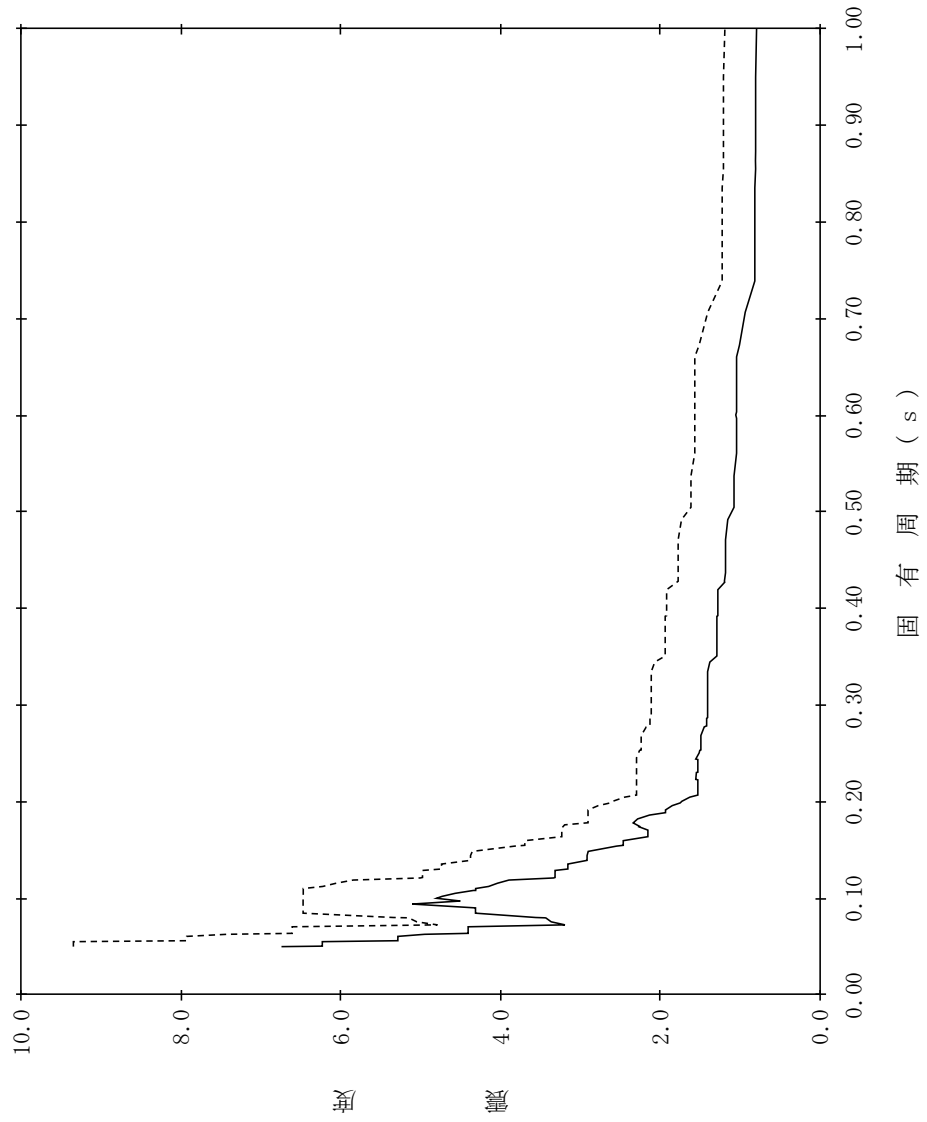

【NS2-PCV-SsV-GSW110】

構造物名：ガンマ線遮蔽壁
 標高：EL24.000m
 減衰定数：3.0%
 波形名：基準地震動 S s
 設計用床応答スペクトル I (鉛直方向)
 設計用床応答スペクトル II (鉛直方向)

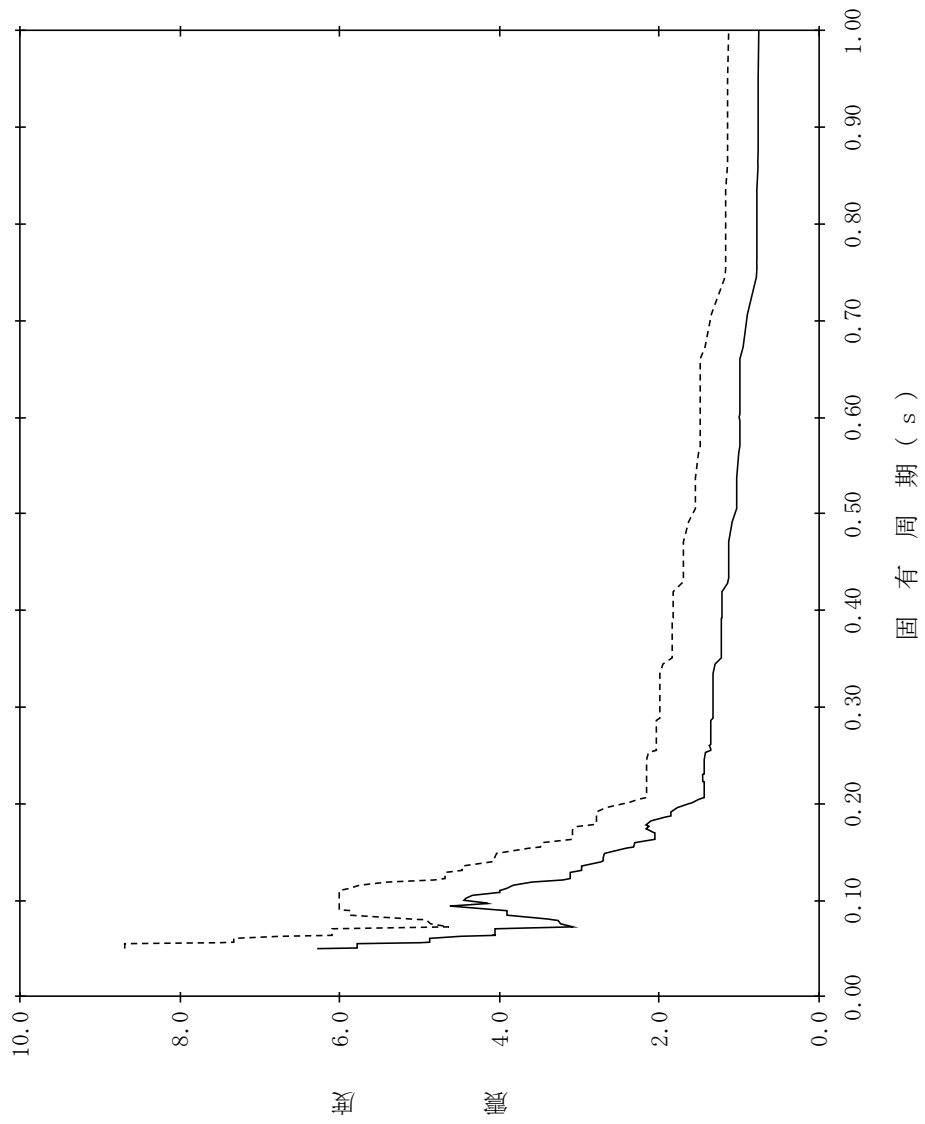

【NS2-PCV-SsV-GSW111】

構造物名：ガンマ線遮蔽壁
 標高：EL24.000m
 減衰定数：4.0%
 波形名：基準地震動 S s
 設計用床応答スペクトル I (鉛直方向)
 設計用床応答スペクトル II (鉛直方向)

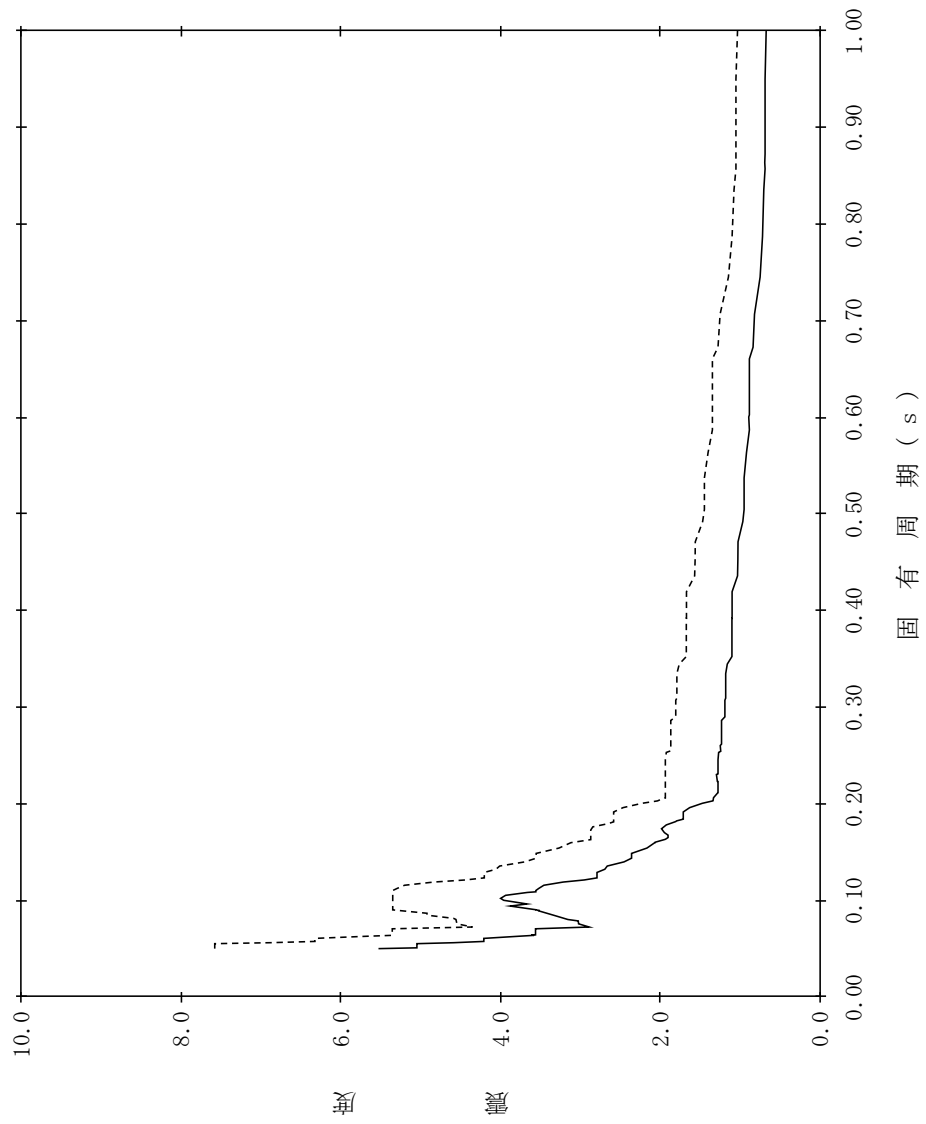

【NS2-PCV-SsV-GSW112】

構造物名：ガンマ線遮蔽壁
 標高：EL24.000m
 減衰定数：5.0%
 波形名：基準地震動 S s
 設計用床応答スペクトル I (鉛直方向)
 設計用床応答スペクトル II (鉛直方向)

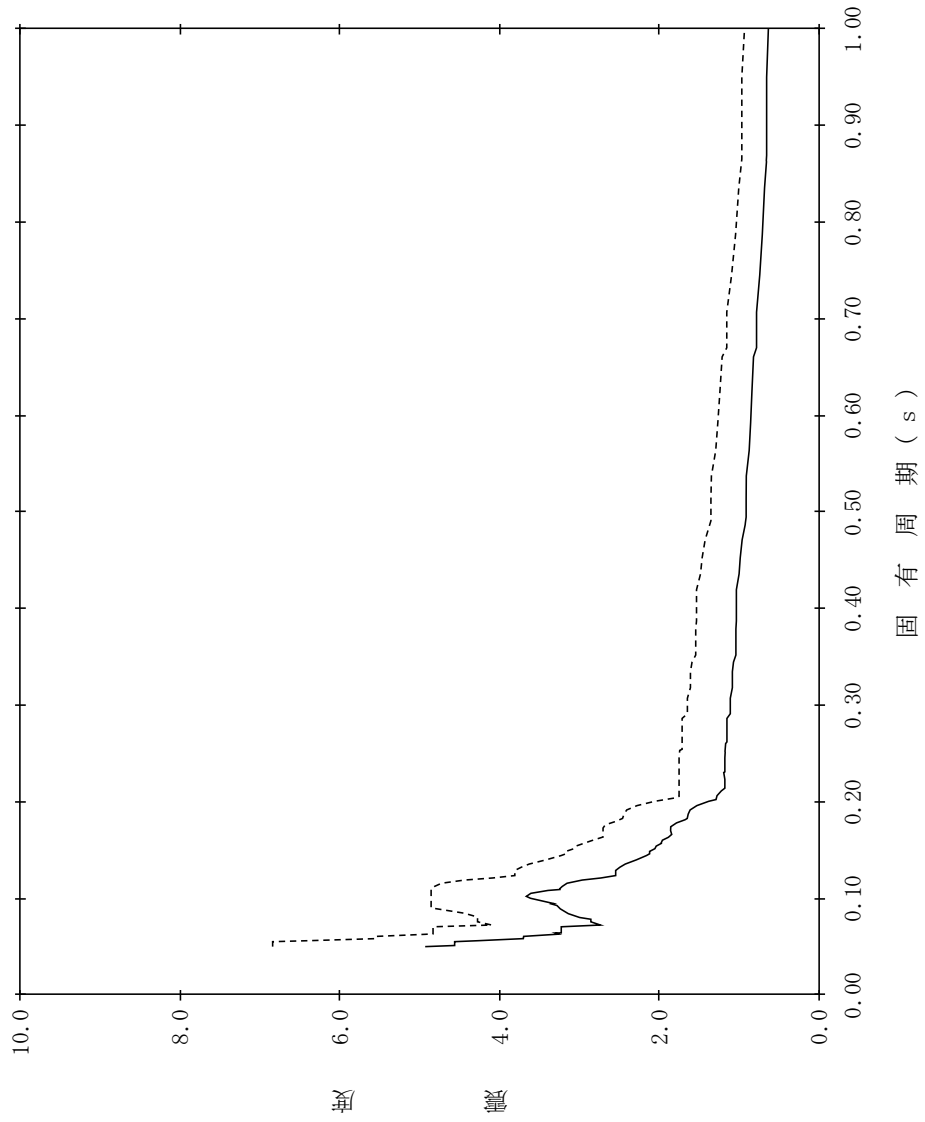

【NS2-PCV-SsV-GSW113】

構造物名：ガンマ線遮蔽壁
 標高：EL21.500m
 減衰定数：0.5%
 波形名：基準地震動 S s
 設計用床応答スペクトル I (鉛直方向)
 設計用床応答スペクトル II (鉛直方向)

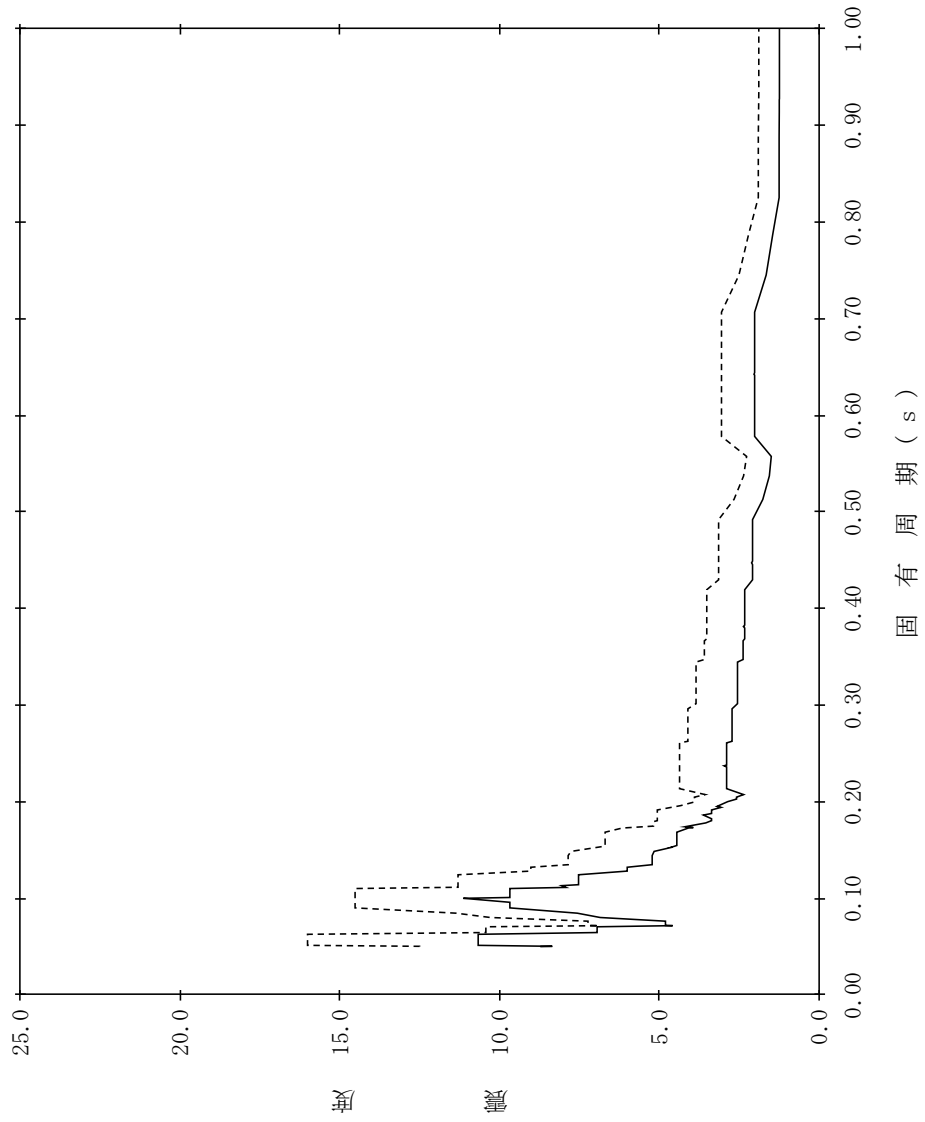

【NS2-PCV-SsV-GSW114】

構造物名：ガンマ線遮蔽壁
 標高：EL21.500m
 減衰定数：1.0%
 波形名：基準地震動 S s
 設計用床応答スペクトル I (鉛直方向)
 設計用床応答スペクトル II (鉛直方向)

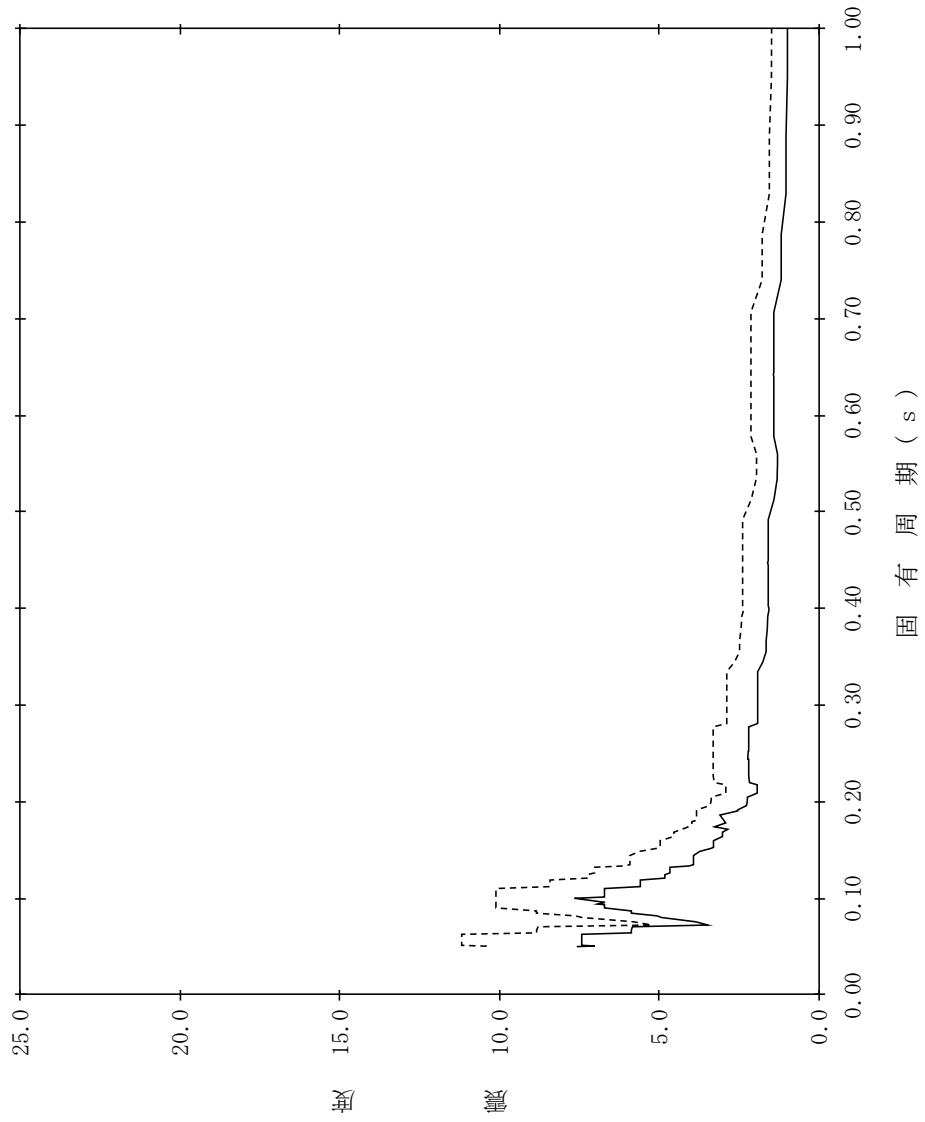

【NS2-PCV-SsV-GSW115】

構造物名：ガンマ線遮蔽壁
 標高：EL1.500m
 減衰定数：1.5%
 波形名：基準地震動 S s
 設計用床応答スペクトル I (鉛直方向)
 設計用床応答スペクトル II (鉛直方向)

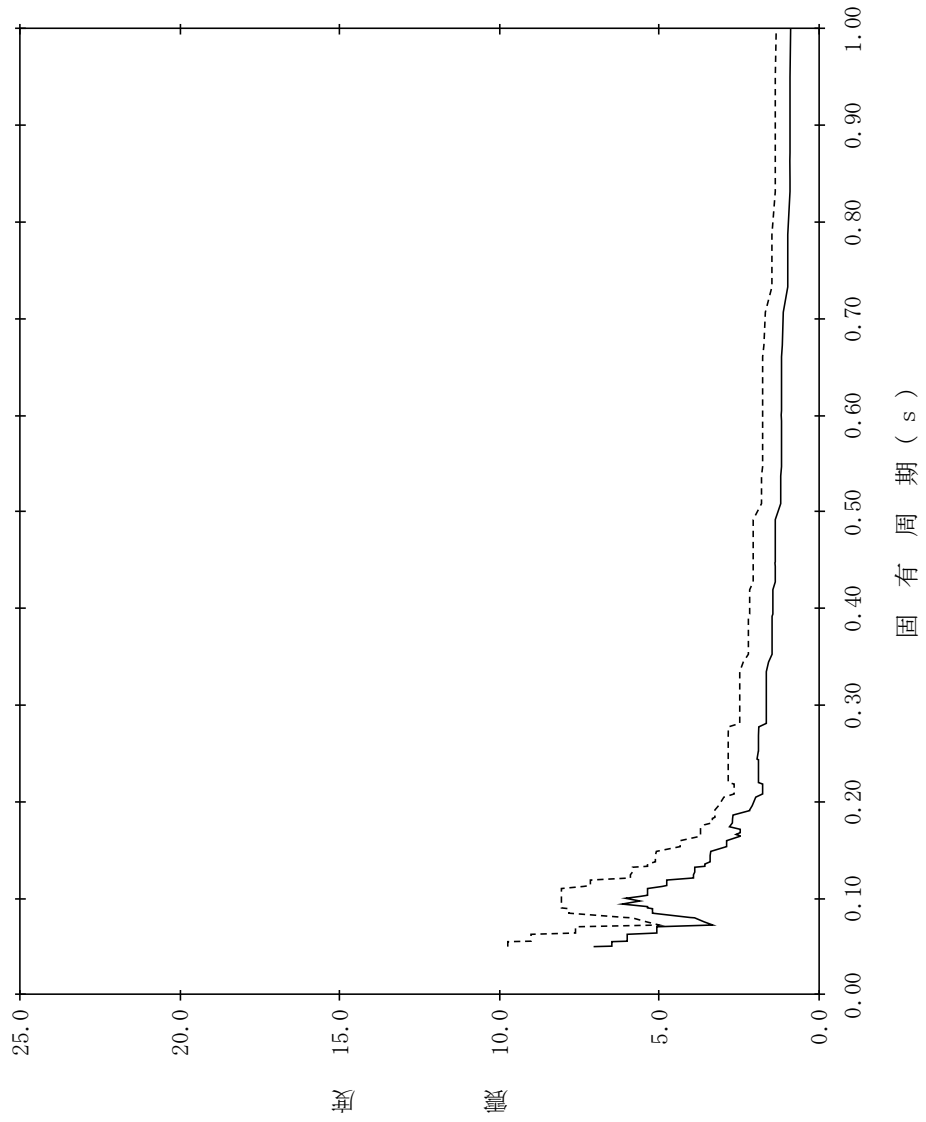

【NS2-PCV-SsV-GSW116】

構造物名：ガンマ線遮蔽壁
 標高：EL21.500m
 減衰定数：2.0%
 波形名：基準地震動 S s
 設計用床応答スペクトル I (鉛直方向)
 設計用床応答スペクトル II (鉛直方向)

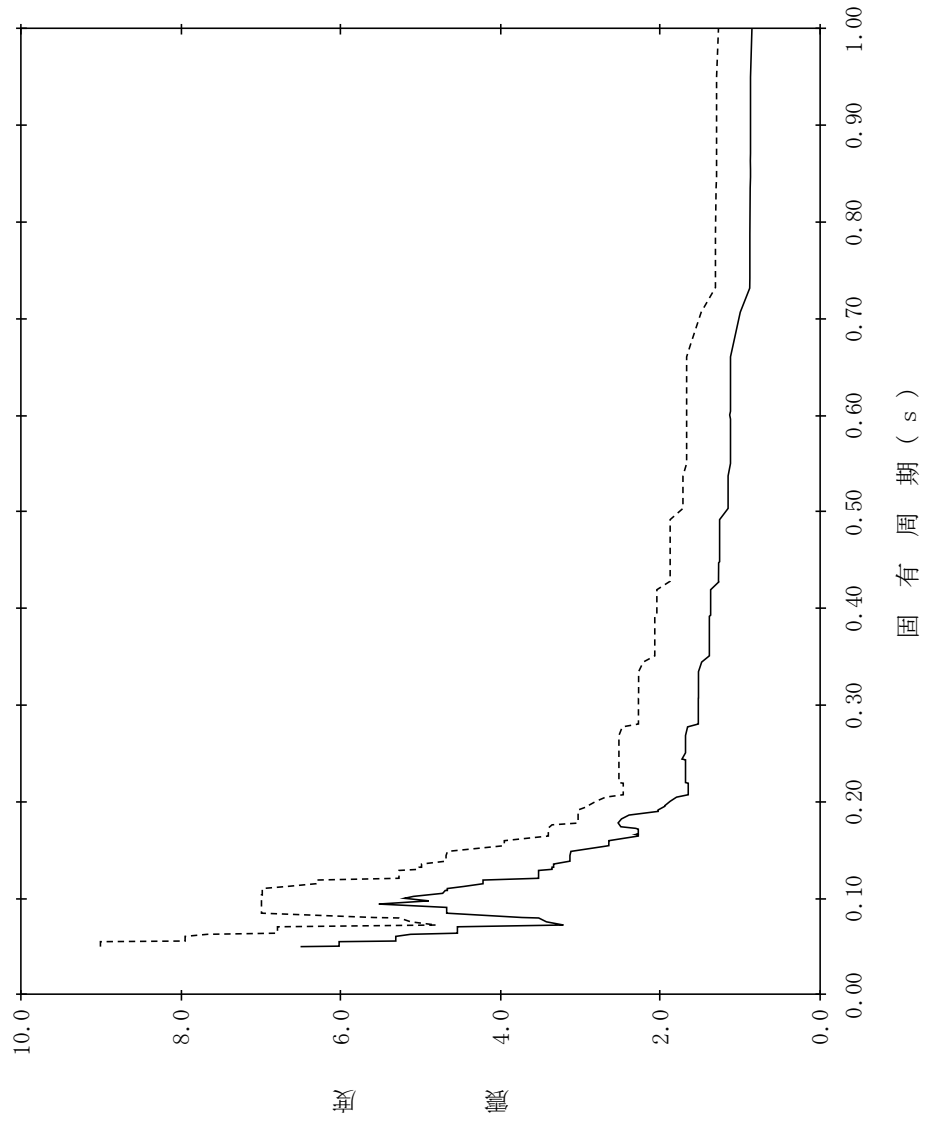

【NS2-PCV-SsV-GSW117】

構造物名：ガンマ線遮蔽壁
 標高：EL21.500m
 減衰定数：2.5%
 波形名：基準地震動 S s
 設計用床応答スペクトル I (鉛直方向)
 設計用床応答スペクトル II (鉛直方向)

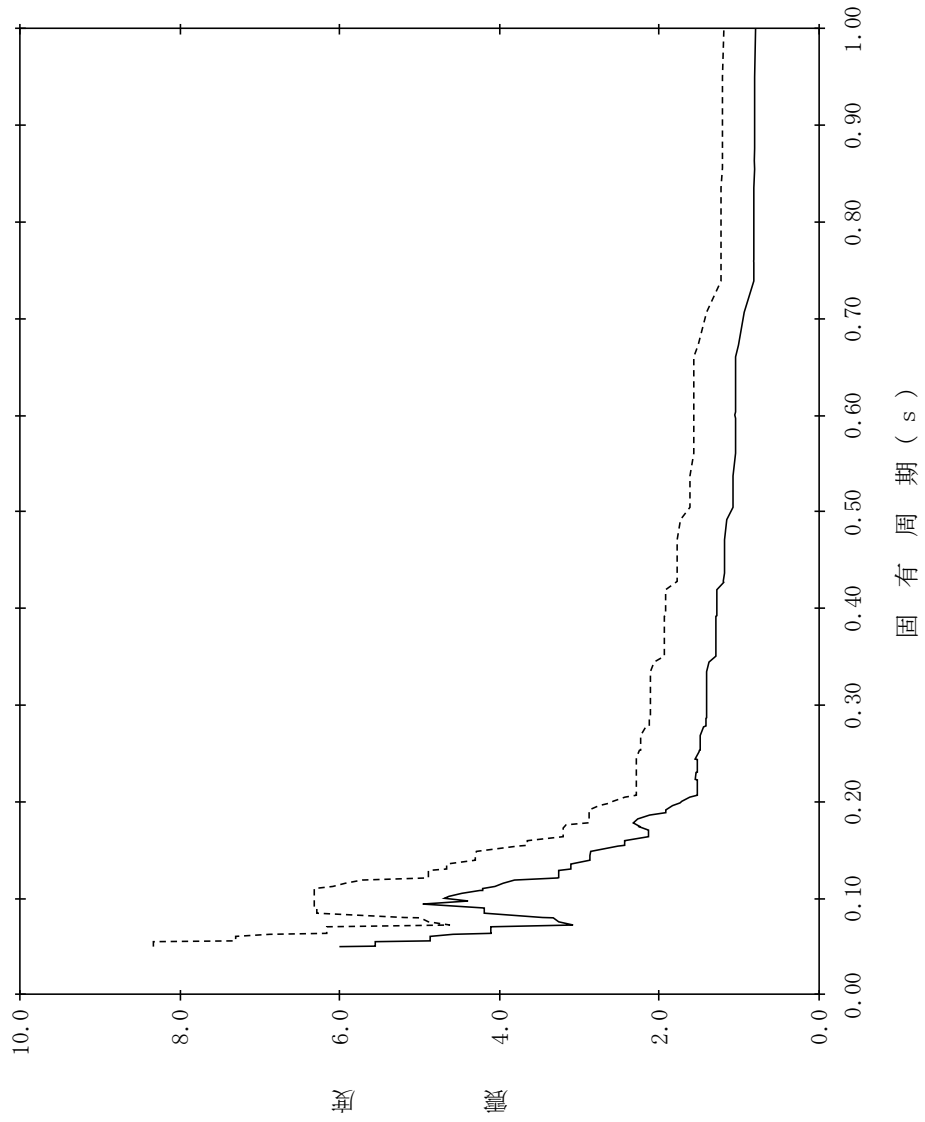

【NS2-PCV-SsV-GSW118】

構造物名：ガンマ線遮蔽壁
 標高：EL21.500m
 減衰定数：3.0%
 波形名：基準地震動 S s
 設計用床応答スペクトル I (鉛直方向)
 設計用床応答スペクトル II (鉛直方向)

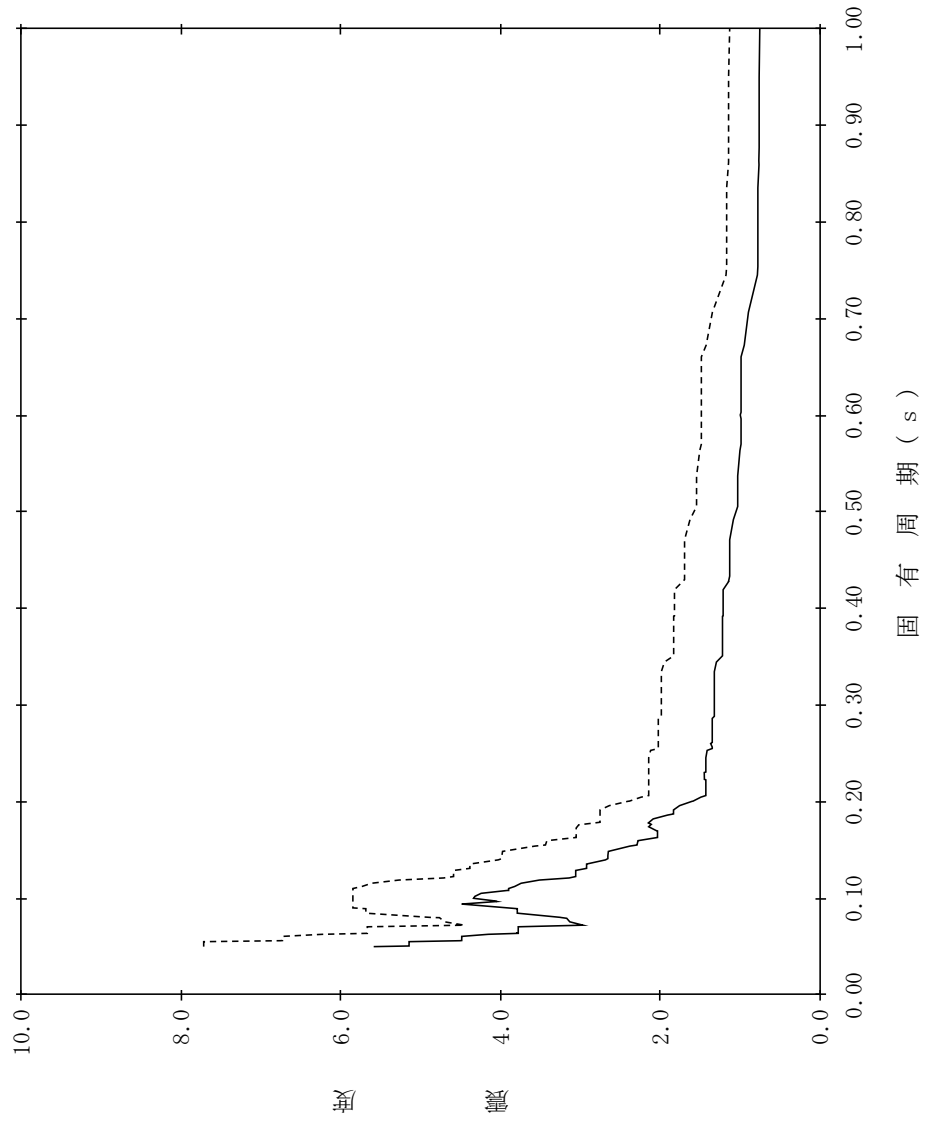

【NS2-PCV-SsV-GSW119】

構造物名：ガンマ線遮蔽壁
 標高：EL21.500m
 減衰定数：4.0%
 波形名：基準地震動 S s
 設計用床応答スペクトル I (鉛直方向)
 設計用床応答スペクトル II (鉛直方向)

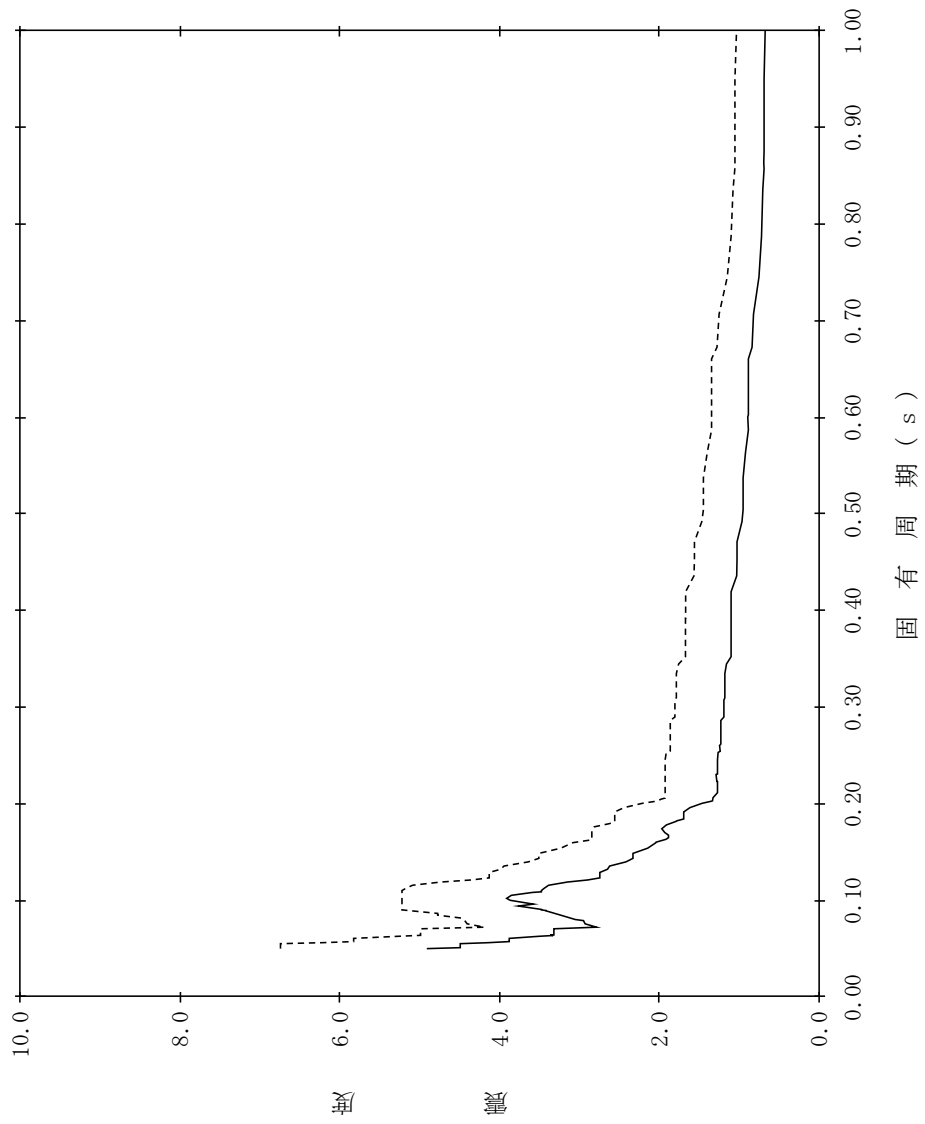

【NS2-PCV-SsV-GSW120】

構造物名：ガンマ線遮蔽壁
 標高：EL21.500m
 減衰定数：5.0%
 波形名：基準地震動 S s
 設計用床応答スペクトル I (鉛直方向)
 設計用床応答スペクトル II (鉛直方向)

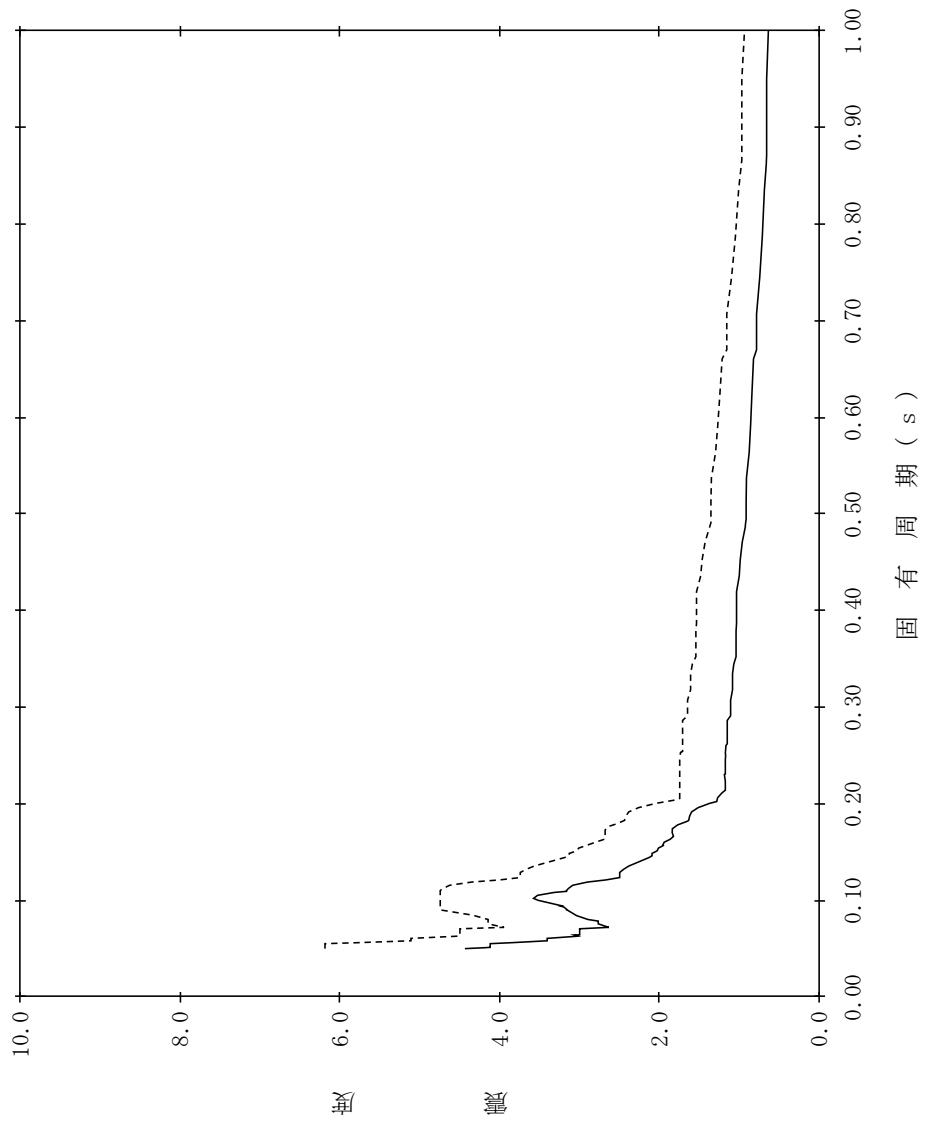

【NS2-PCV-SsV-GSW121】

構造物名：ガンマ線遮蔽壁
 標高：EL19.000m
 減衰定数：0.5%
 波形名：基準地震動 S s
 設計用床応答スペクトル I (鉛直方向)
 設計用床応答スペクトル II (鉛直方向)

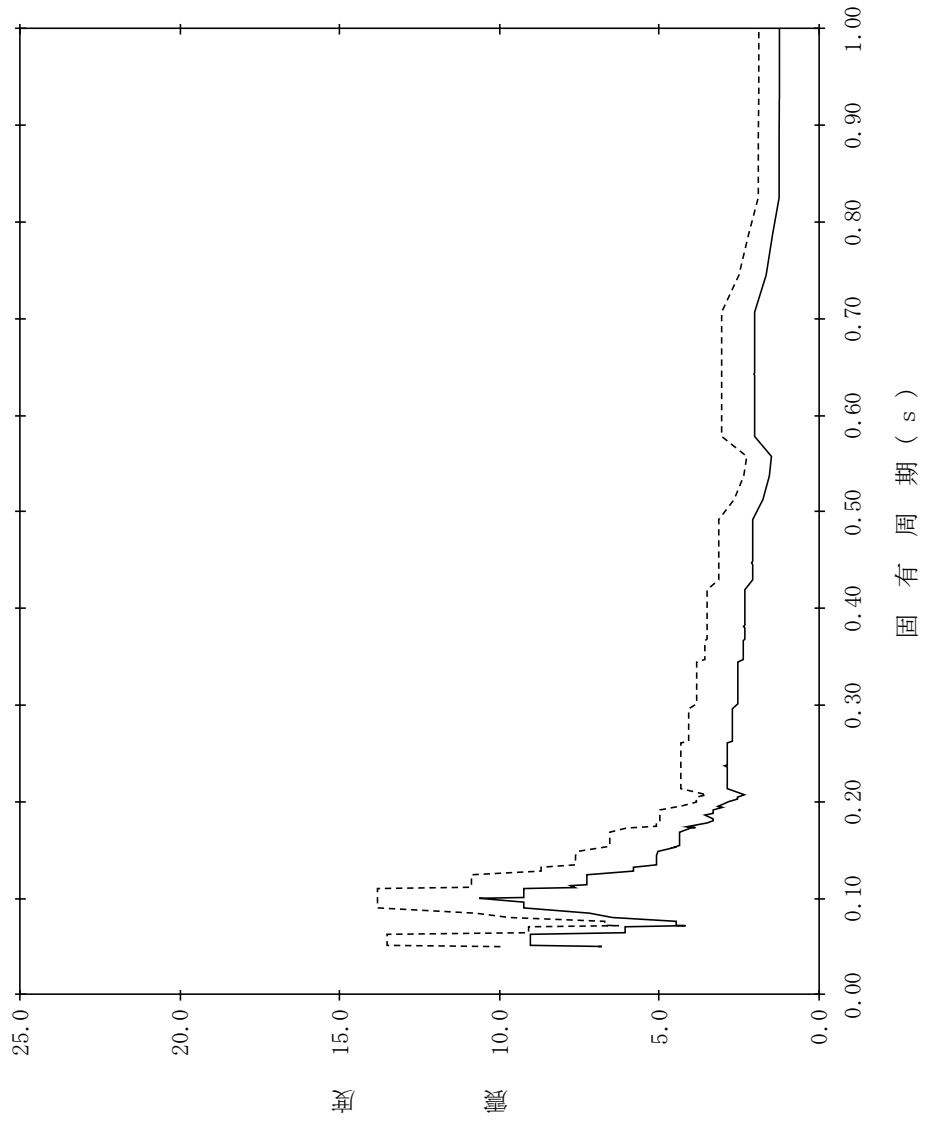

【NS2-PCV-SsV-GSW122】

構造物名：ガンマ線遮蔽壁
 標高：EL19.000m
 減衰定数：1.0%
 波形名：基準地震動 S s
 設計用床応答スペクトル I (鉛直方向)
 設計用床応答スペクトル II (鉛直方向)

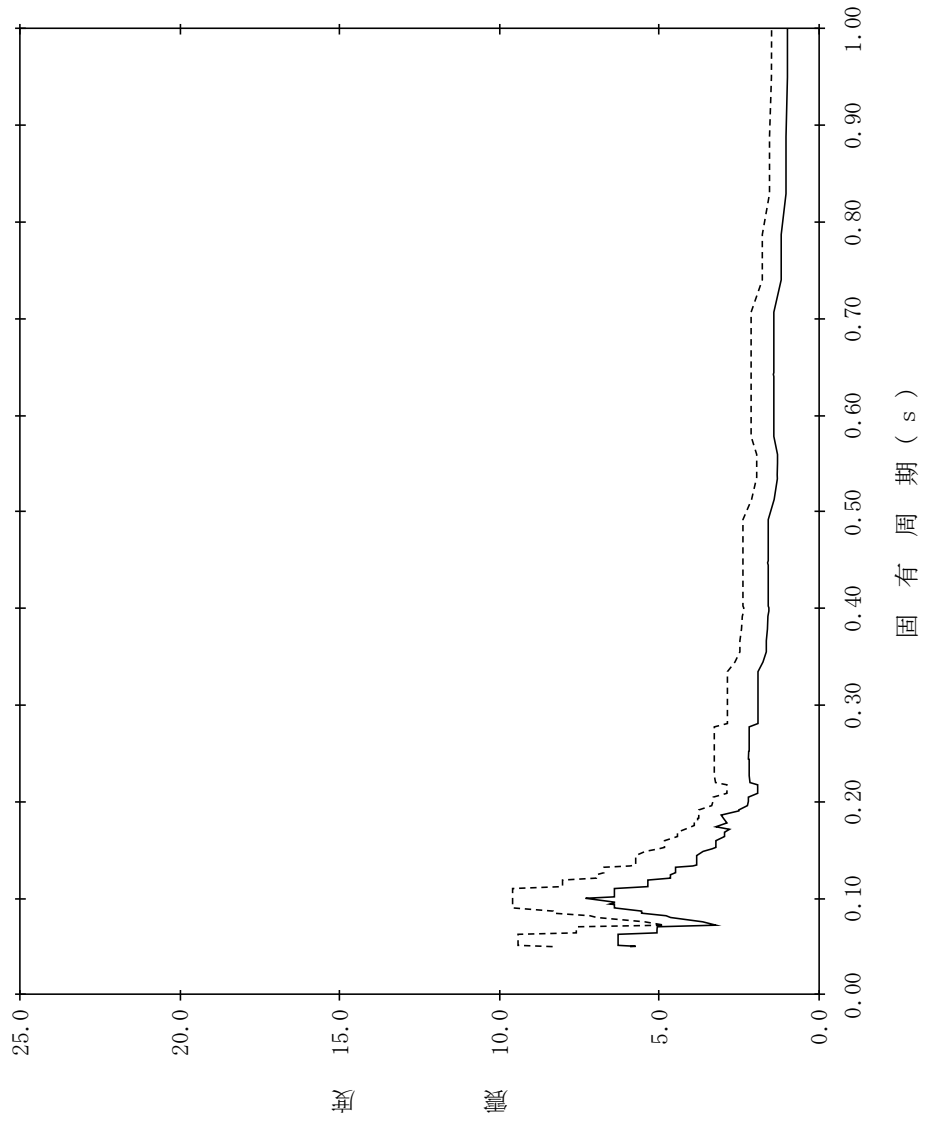

【NS2-PCV-SsV-GSW123】

構造物名：ガンマ線遮蔽壁
 標高：EL19.000m
 減衰定数：1.5%
 波形名：基準地震動 S s
 設計用床応答スペクトル I (鉛直方向)
 設計用床応答スペクトル II (鉛直方向)

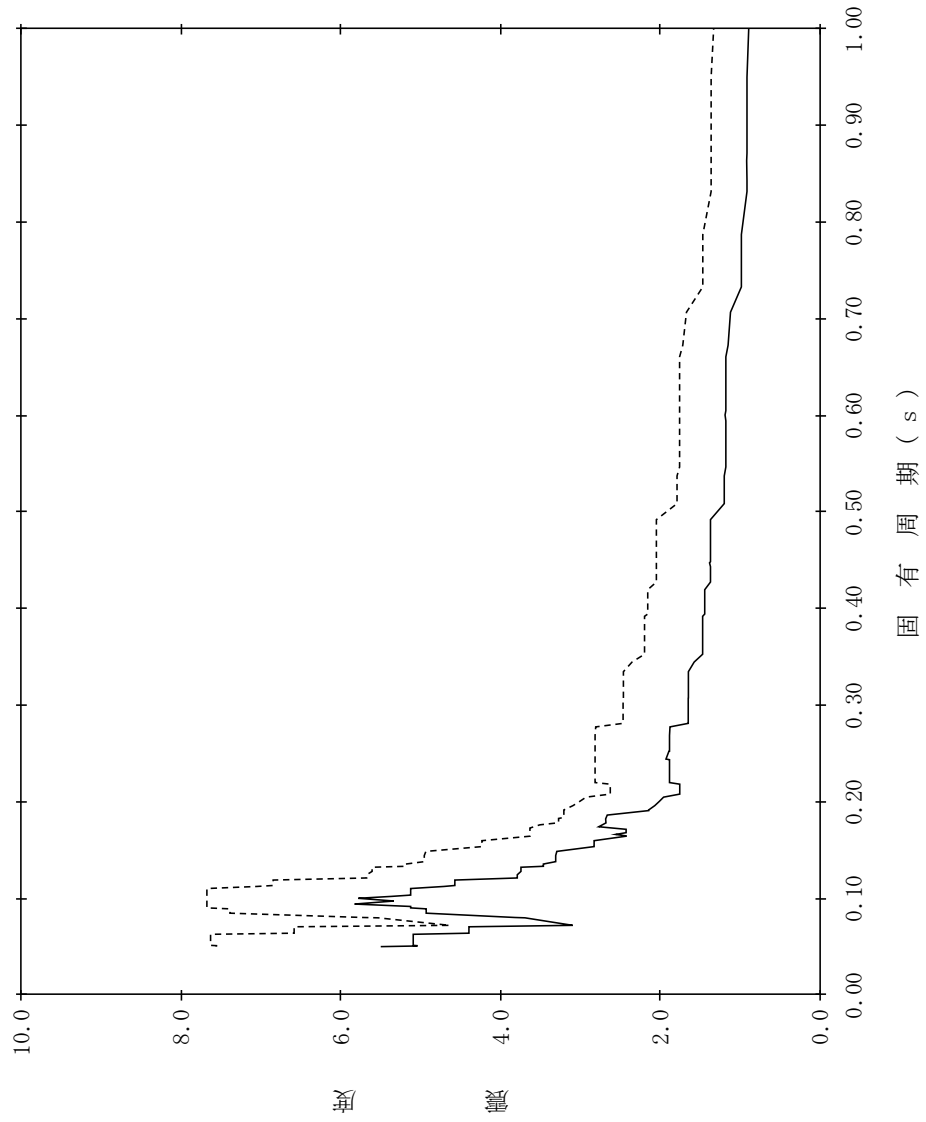

【NS2-PCV-SsV-GSW124】

構造物名：ガンマ線遮蔽壁
 標高：EL19.000m
 減衰定数：2.0%
 波形名：基準地震動 S s
 設計用床応答スペクトル I (鉛直方向)
 設計用床応答スペクトル II (鉛直方向)

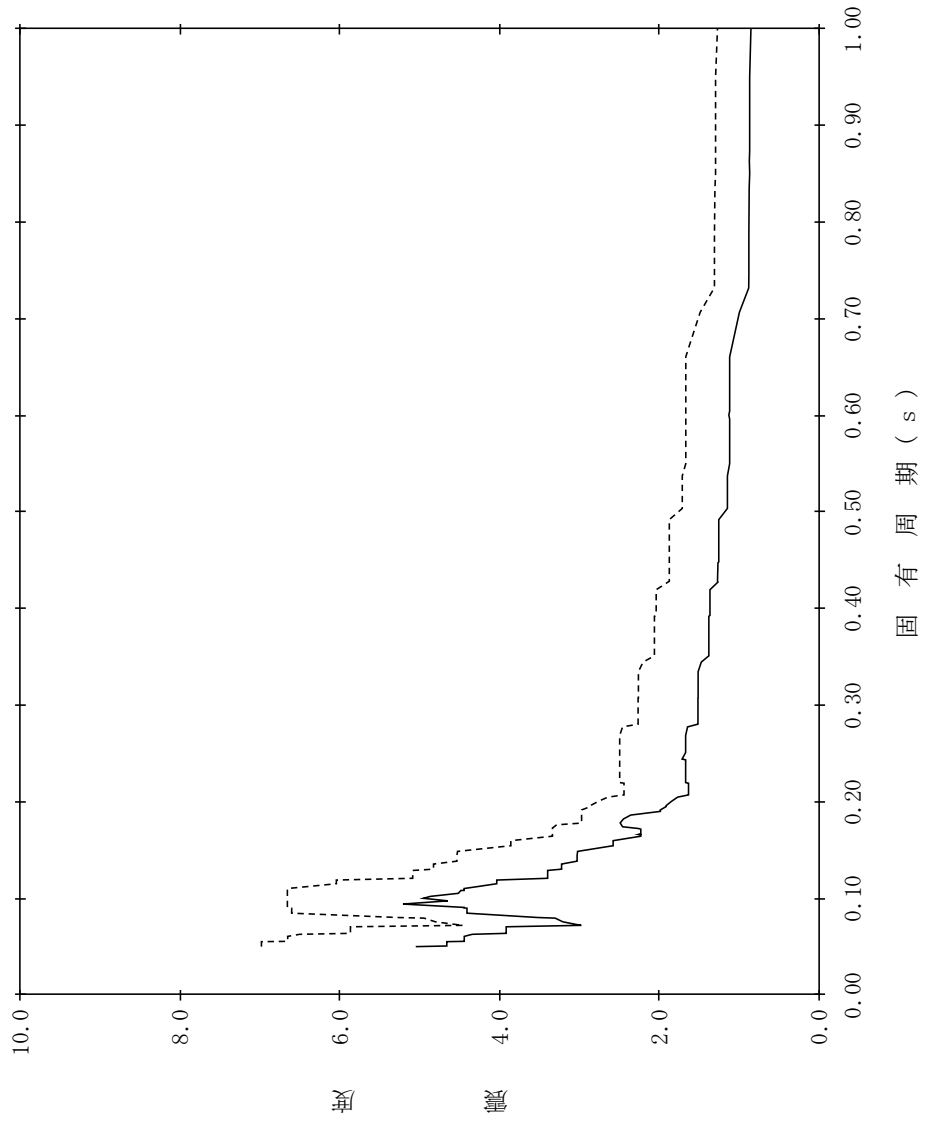

【NS2-PCV-SsV-GSW125】

構造物名：ガンマ線遮蔽壁
 標高：EL19.000m
 減衰定数：2.5%
 波形名：基準地震動 S s
 設計用床応答スペクトル I (鉛直方向)
 設計用床応答スペクトル II (鉛直方向)

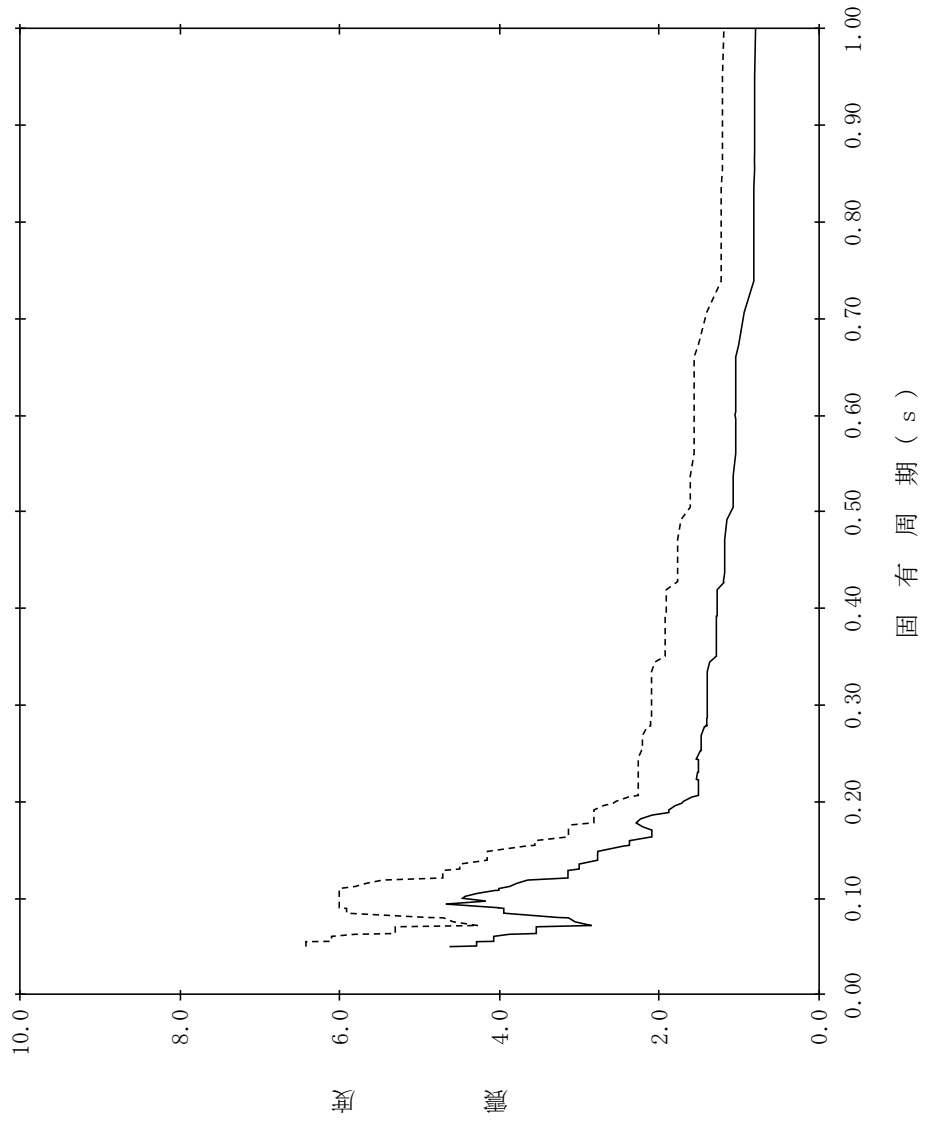

【NS2-PCV-SsV-GSW126】

構造物名：ガンマ線遮蔽壁
 標高：EL19.000m
 減衰定数：3.0%
 波形名：基準地震動 S s
 設計用床応答スペクトル I (鉛直方向)
 設計用床応答スペクトル II (鉛直方向)

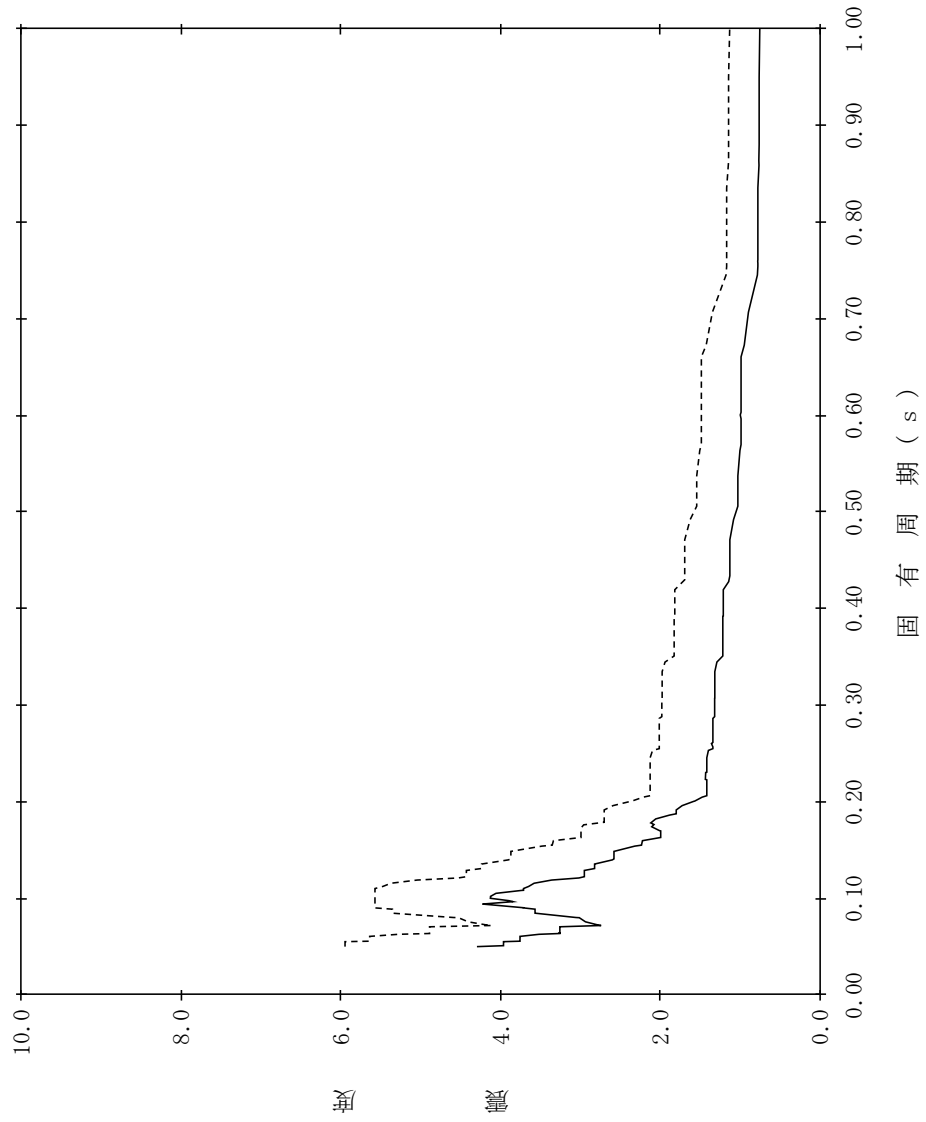

【NS2-PCV-SsV-GSW127】

構造物名：ガンマ線遮蔽壁
 標高：EL19.000m
 減衰定数：4.0%
 波形名：基準地震動 S s
 設計用床応答スペクトル I (鉛直方向)
 設計用床応答スペクトル II (鉛直方向)

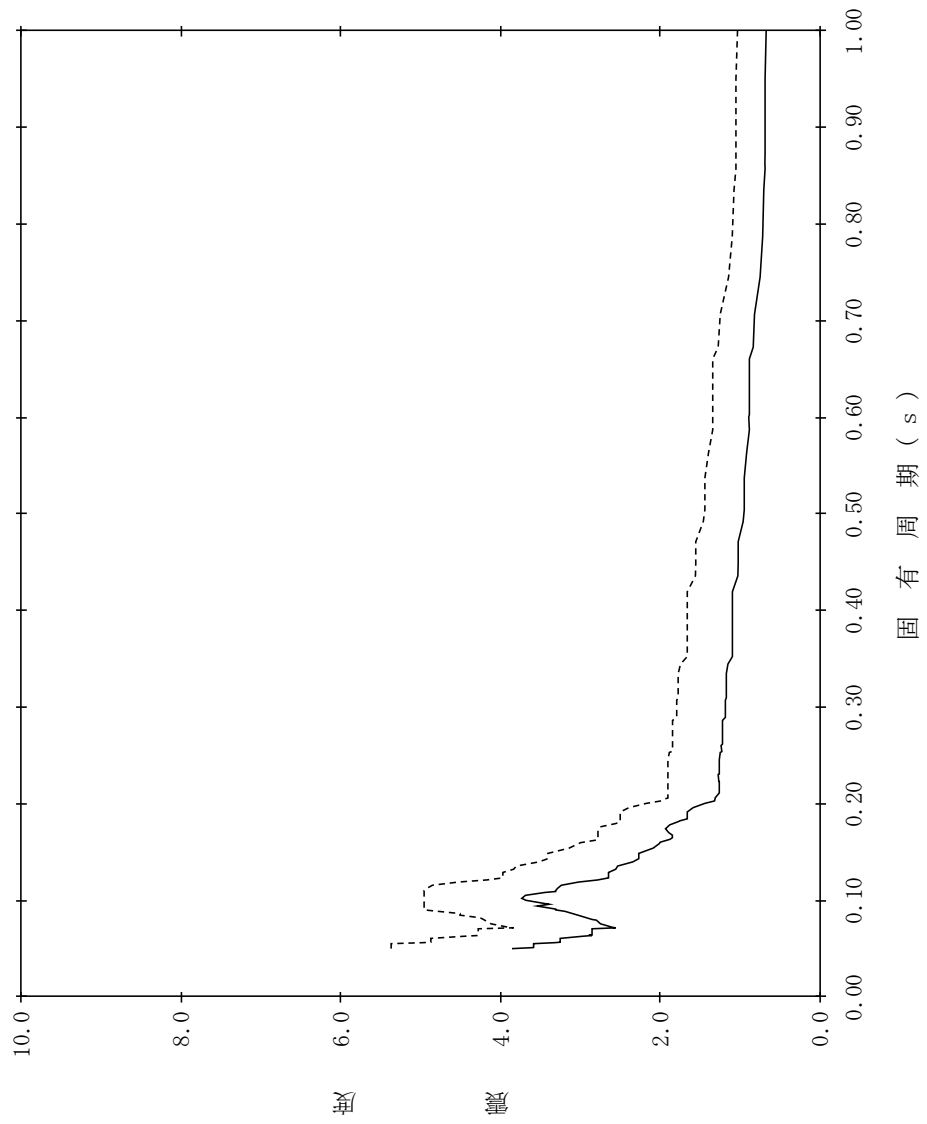

【NS2-PCV-SsV-GSW128】

構造物名：ガンマ線遮蔽壁
 標高：EL19.000m
 減衰定数：5.0%
 波形名：基準地震動 S s
 設計用床応答スペクトル I (鉛直方向)
 設計用床応答スペクトル II (鉛直方向)

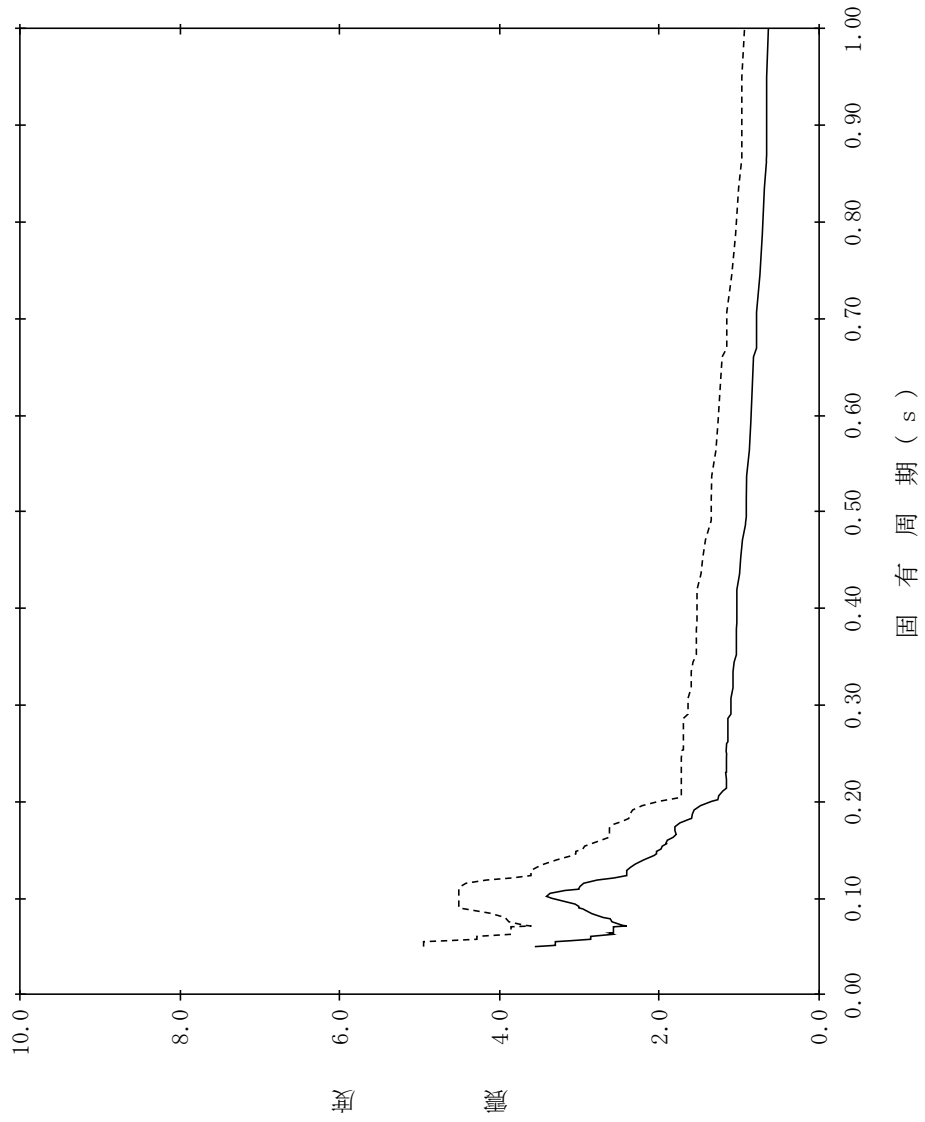

【NS2-PCV-SsV-PED129】

構造物名：原子炉压力容器ベデスタル
 標高：EL15.944m
 減衰定数：0.5%
 波形名：基準地震動 S s
 設計用床応答スペクトル I (鉛直方向)
 設計用床応答スペクトル II (鉛直方向)

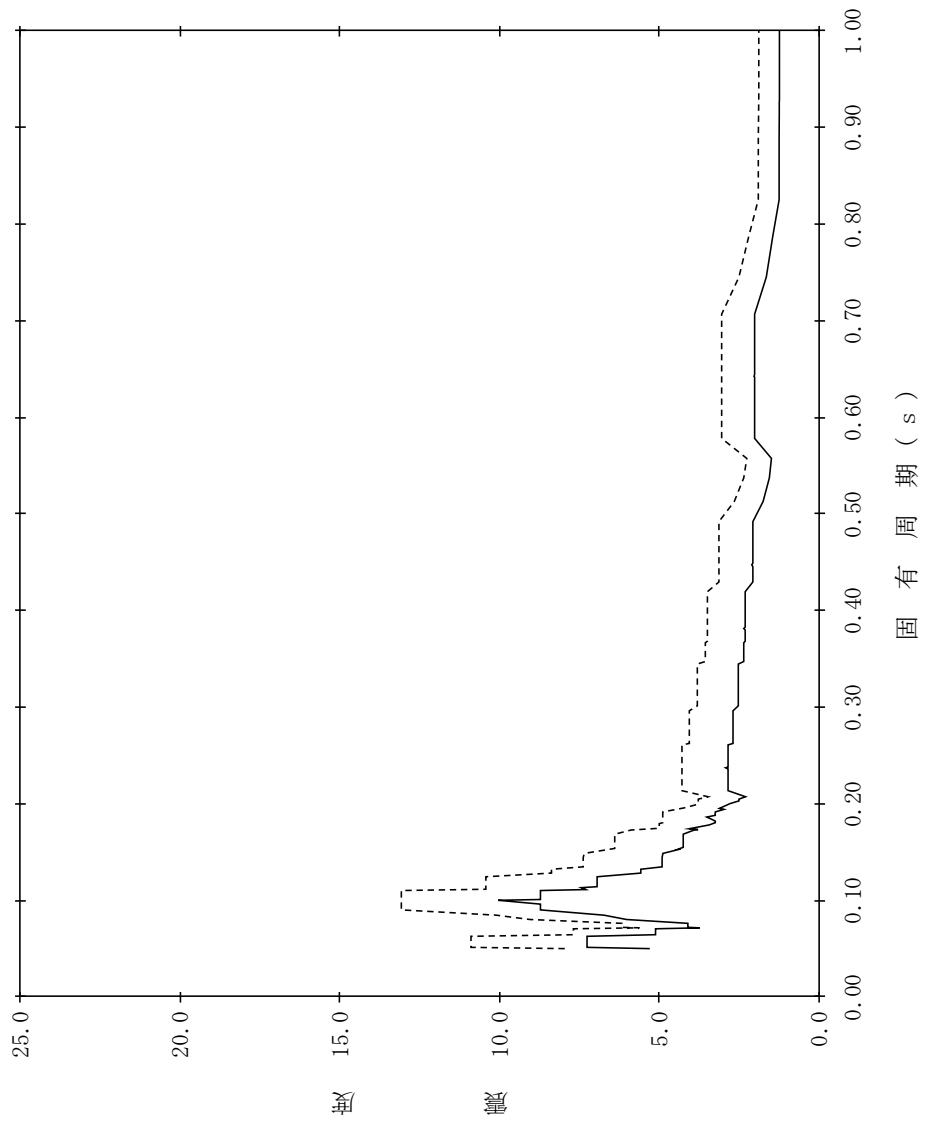

【NS2-PCV-SsV-PED130】

構造物名：原子炉压力容器ベデスタル
 標高：EL15.944m
 減衰定数：1.0%
 波形名：基準地震動 S s
 設計用床応答スペクトル I (鉛直方向)
 設計用床応答スペクトル II (鉛直方向)

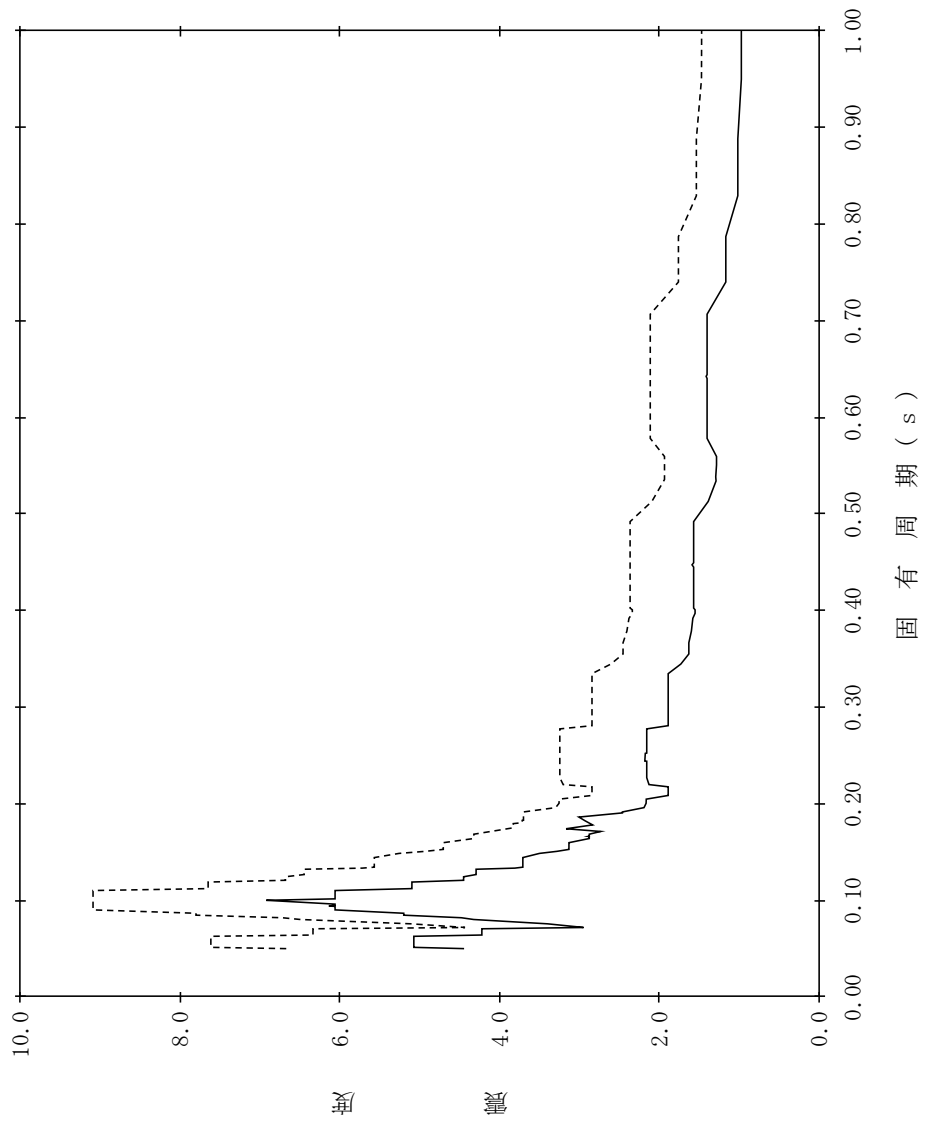

【NS2-PCV-SsV-PED131】

構造物名：原子炉压力容器ベデスタル
 標高：EL15.944m
 減衰定数：1.5%
 波形名：基準地震動 S s
 設計用床応答スペクトル I (鉛直方向)
 設計用床応答スペクトル II (鉛直方向)

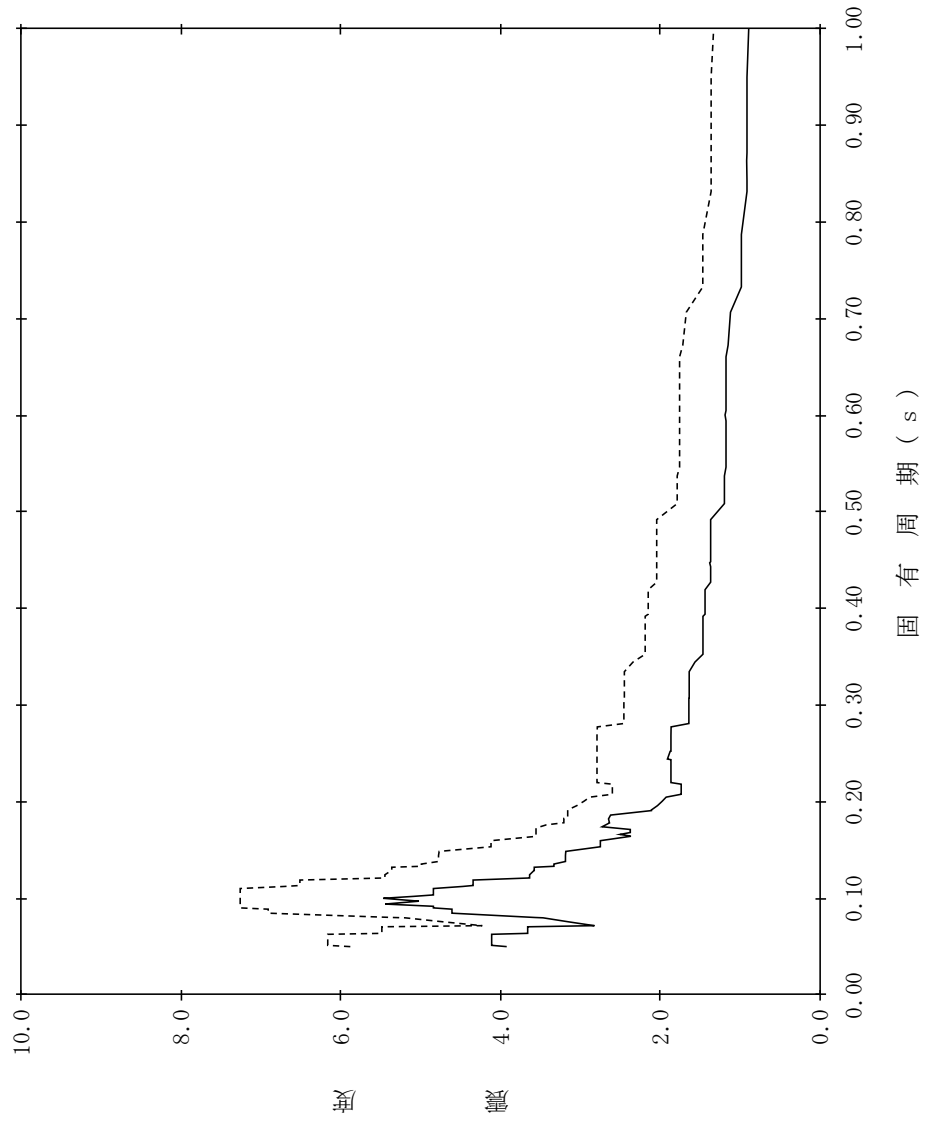

【NS2-PCV-SsV-PED132】

構造物名：原子炉压力容器ベデスタル
 標高：EL15.944m
 減衰定数：2.0%
 波形名：基準地震動 S s
 設計用床応答スペクトル I (鉛直方向)
 設計用床応答スペクトル II (鉛直方向)

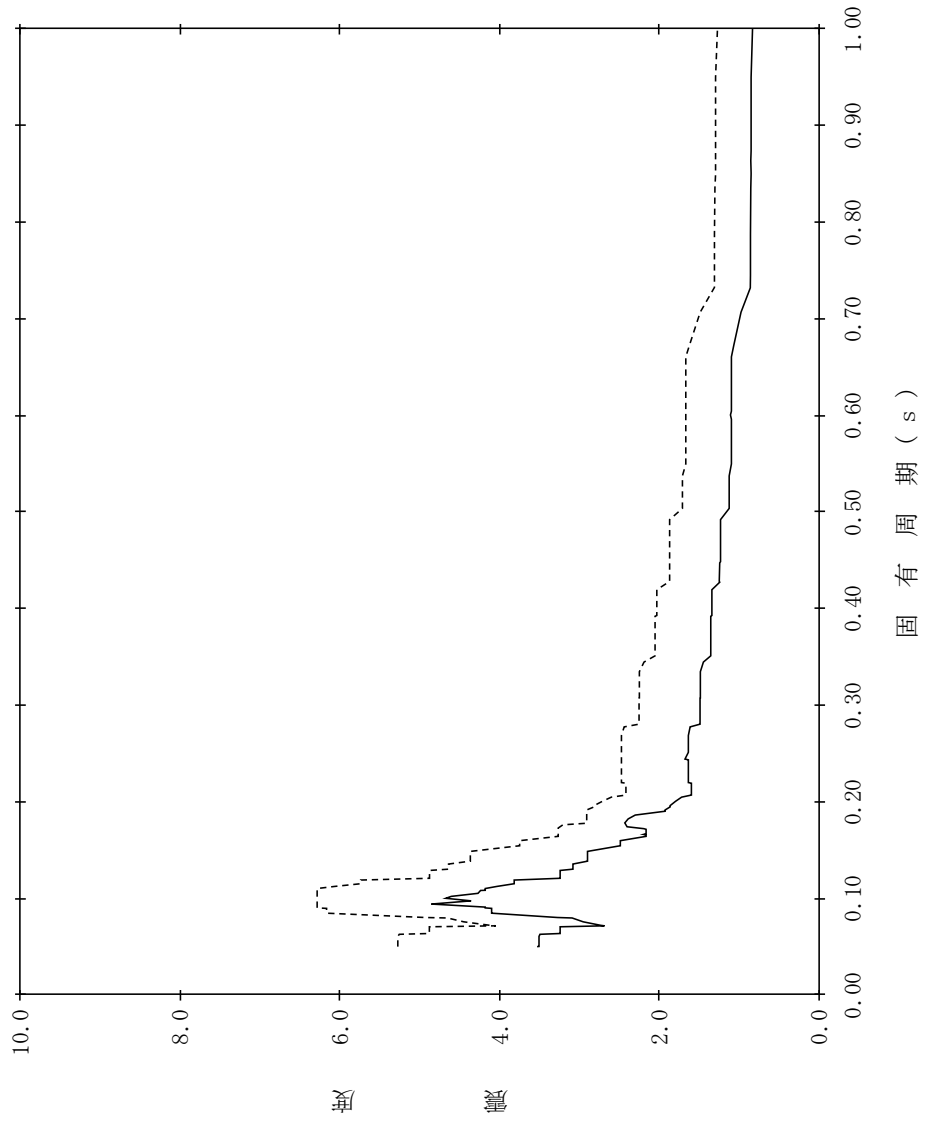

【NS2-PCV-SsV-PED133】

構造物名：原子炉压力容器ベデスタル
 標高：EL15.944m
 減衰定数：2.5%
 波形名：基準地震動 S s
 設計用床応答スペクトル I (鉛直方向)
 設計用床応答スペクトル II (鉛直方向)

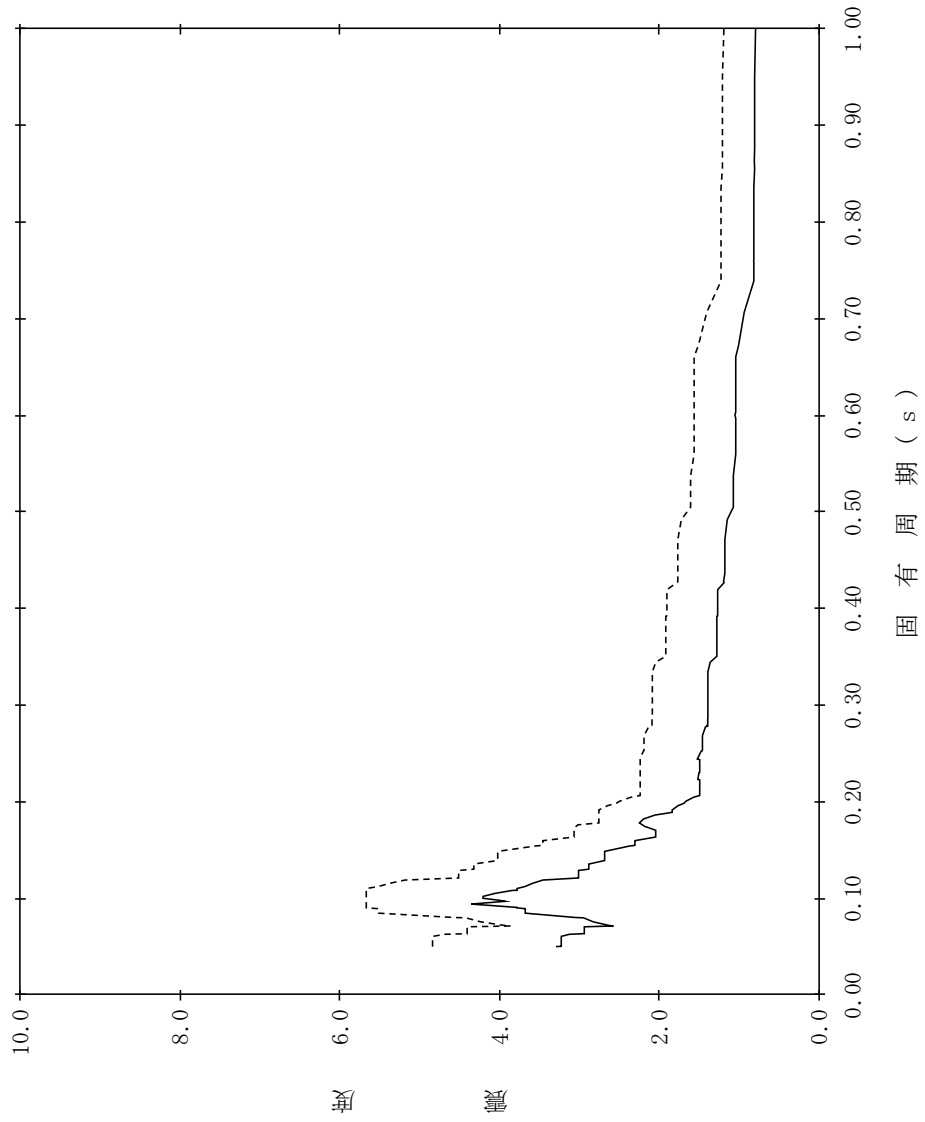

【NS2-PCV-SsV-PED134】

構造物名：原子炉压力容器ベデスタル
 標高：EL15.944m
 減衰定数：3.0%
 波形名：基準地震動 S s
 設計用床応答スペクトル I (鉛直方向)
 設計用床応答スペクトル II (鉛直方向)

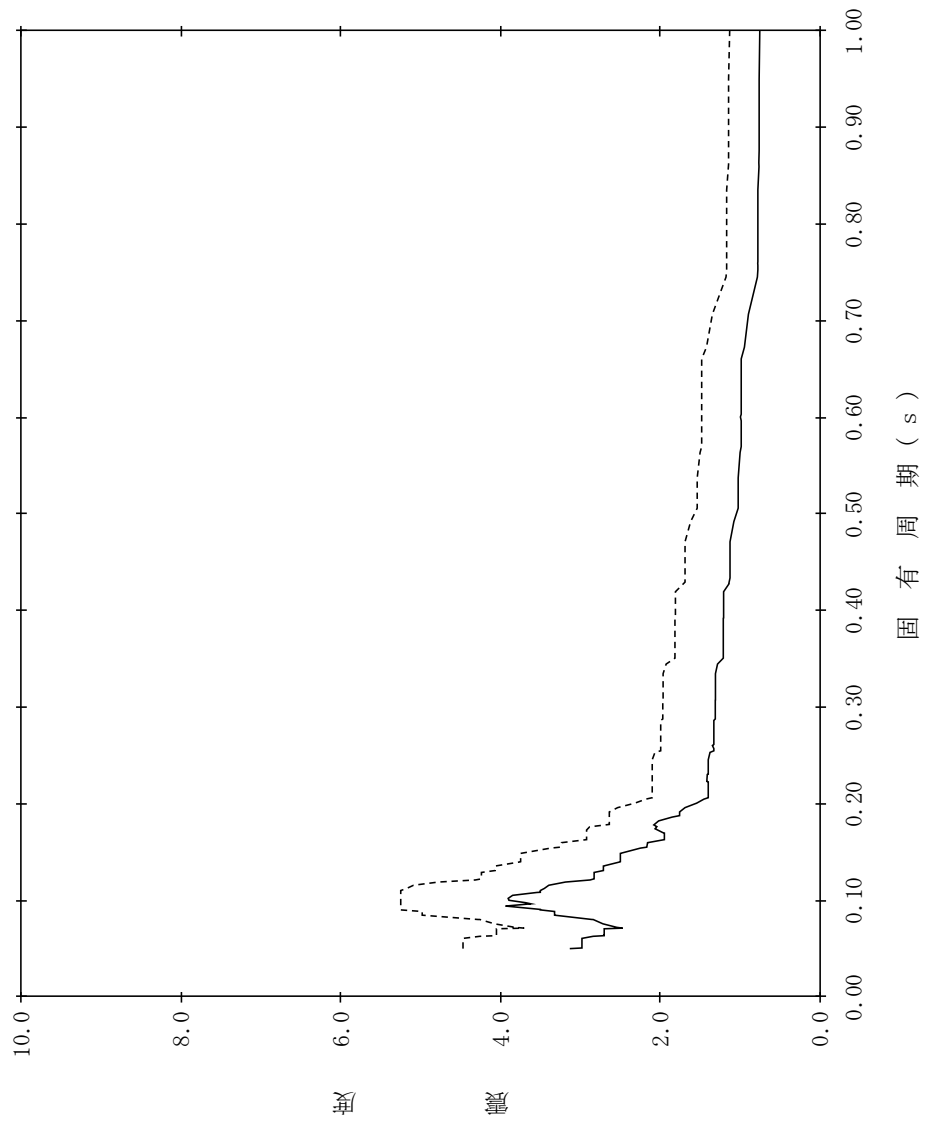

【NS2-PCV-SsV-PED135】

構造物名：原子炉压力容器ベデスタル
 標高：EL15.944m
 減衰定数：4.0%
 波形名：基準地震動 S s
 設計用床応答スペクトル I (鉛直方向)
 設計用床応答スペクトル II (鉛直方向)

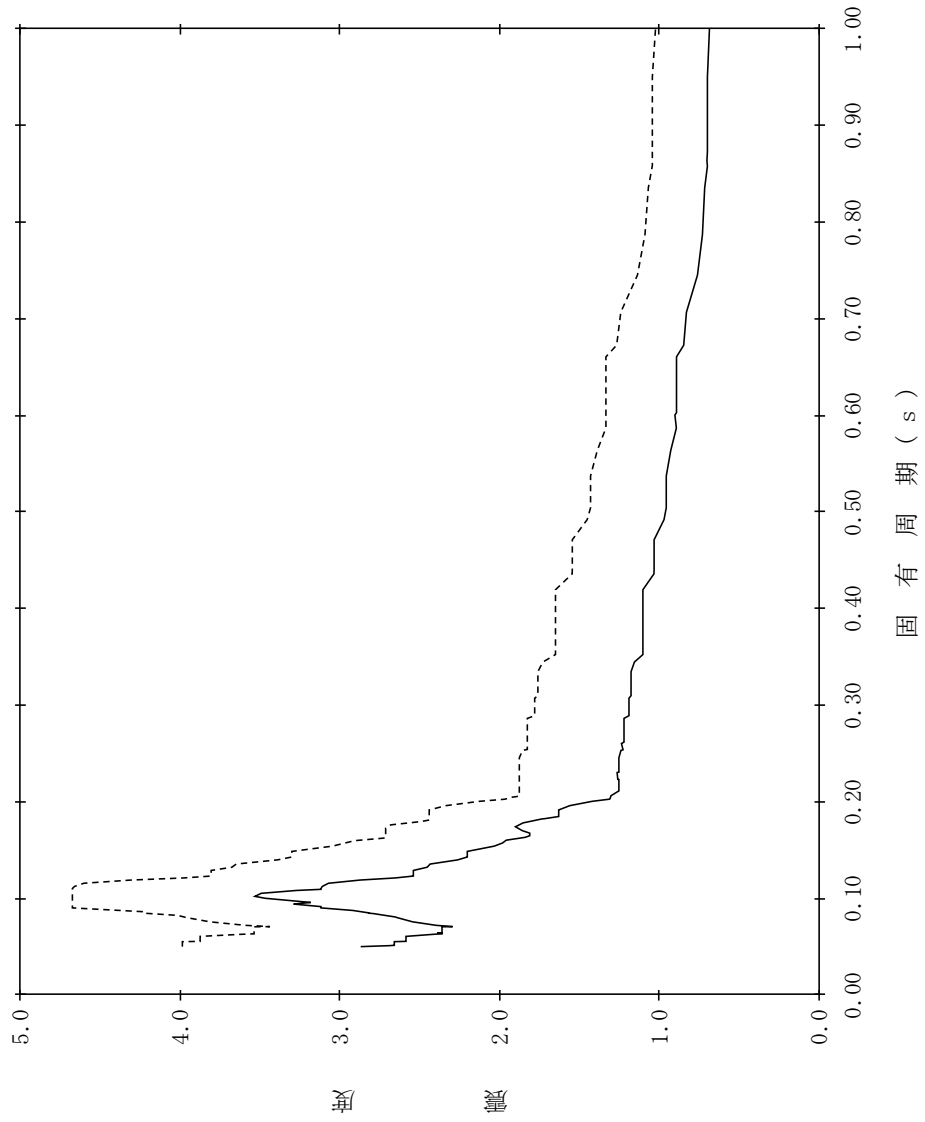

【NS2-PCV-SsV-PED136】

構造物名：原子炉压力容器ベデスタル
 標高：EL15.944m
 減衰定数：5.0%
 波形名：基準地震動 S s
 設計用床応答スペクトル I (鉛直方向)
 設計用床応答スペクトル II (鉛直方向)

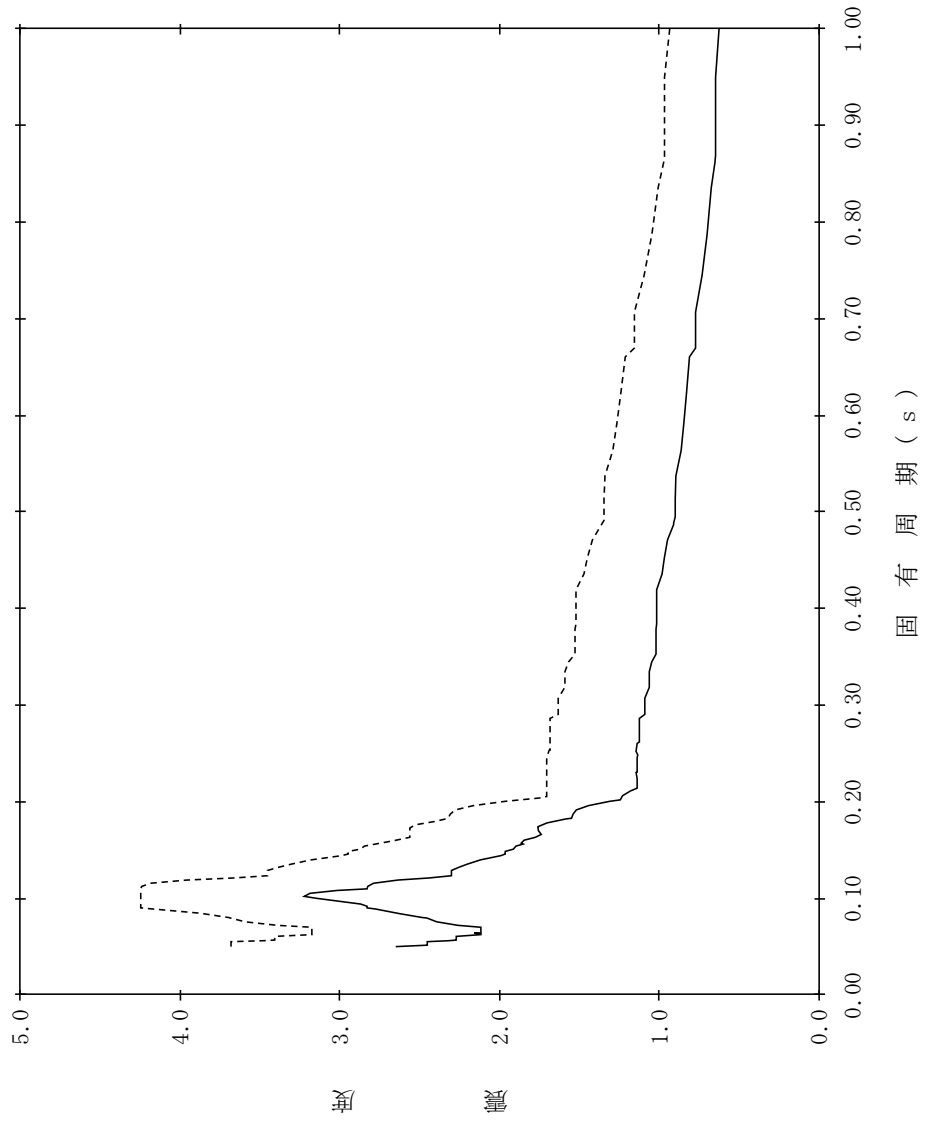

【NS2-PCV-SsV-PED137】

構造物名：原子炉压力容器ベデスタル
 標高：EL13.022m
 減衰定数：0.5%
 波形名：基準地震動 S s
 設計用床応答スペクトル I (鉛直方向)
 設計用床応答スペクトル II (鉛直方向)

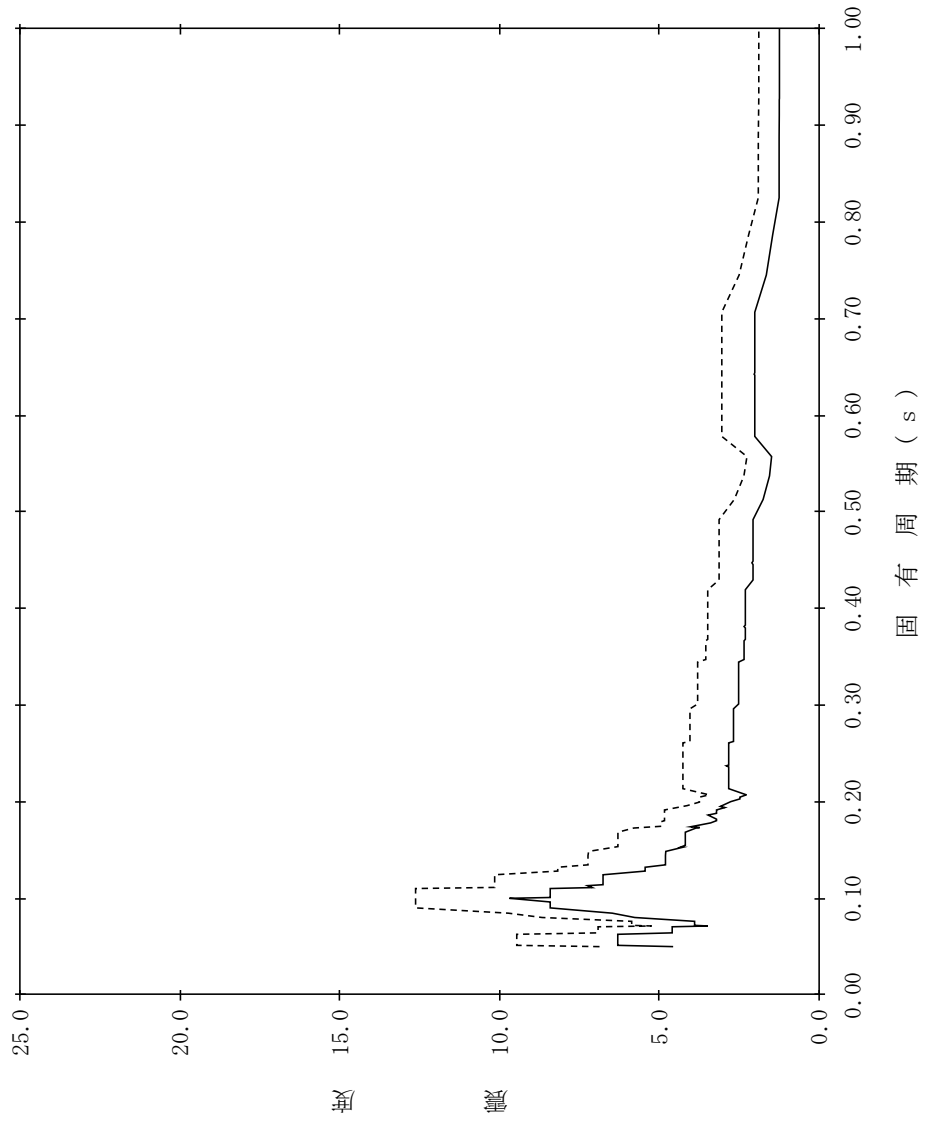

【NS2-PCV-SsV-PED138】

構造物名：原子炉压力容器ベデスタル
 標高：EL13.022m
 減衰定数：1.0%
 波形名：基準地震動 S s
 設計用床応答スペクトル I (鉛直方向)
 設計用床応答スペクトル II (鉛直方向)

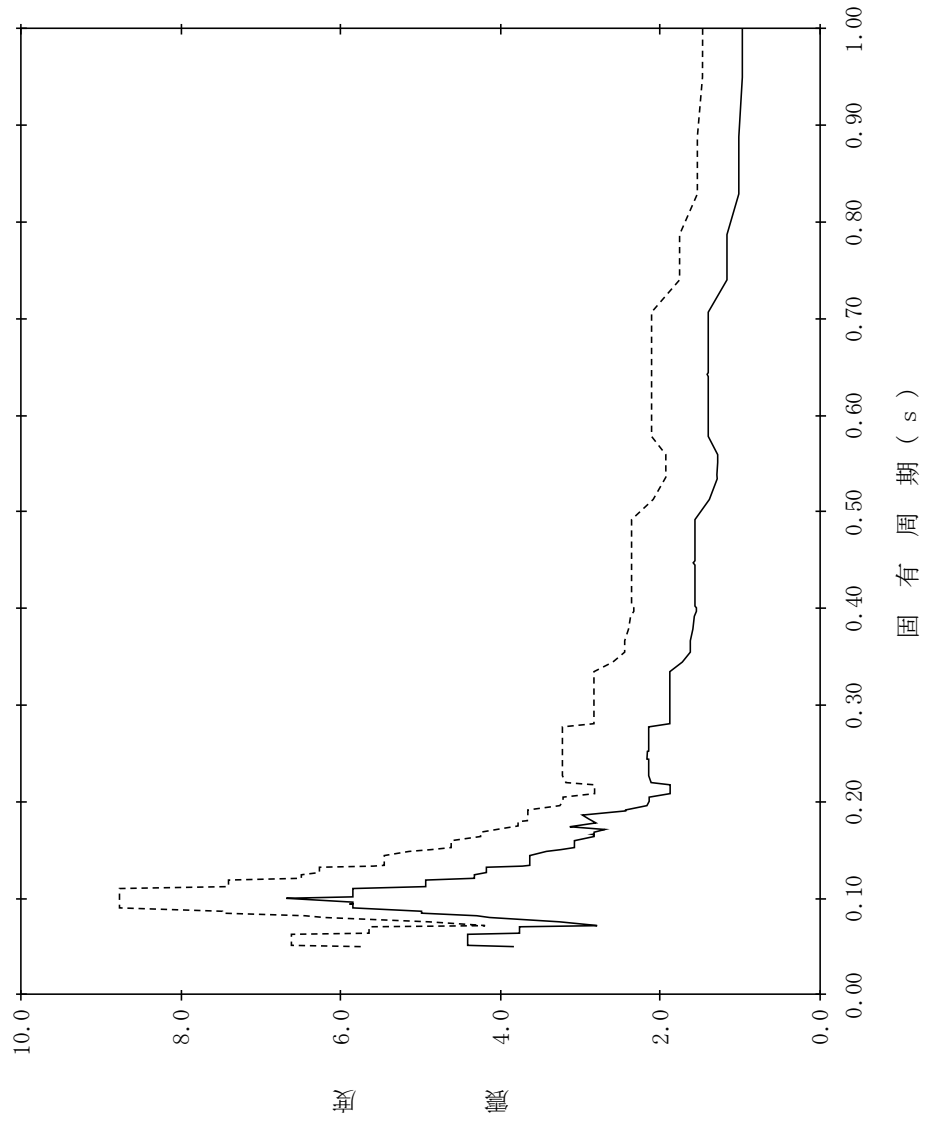

【NS2-PCV-SsV-PED139】

構造物名：原子炉压力容器ベデスタル
 標高：EL13.022m
 減衰定数：1.5%
 波形名：基準地震動 S s
 設計用床応答スペクトル I (鉛直方向)
 設計用床応答スペクトル II (鉛直方向)

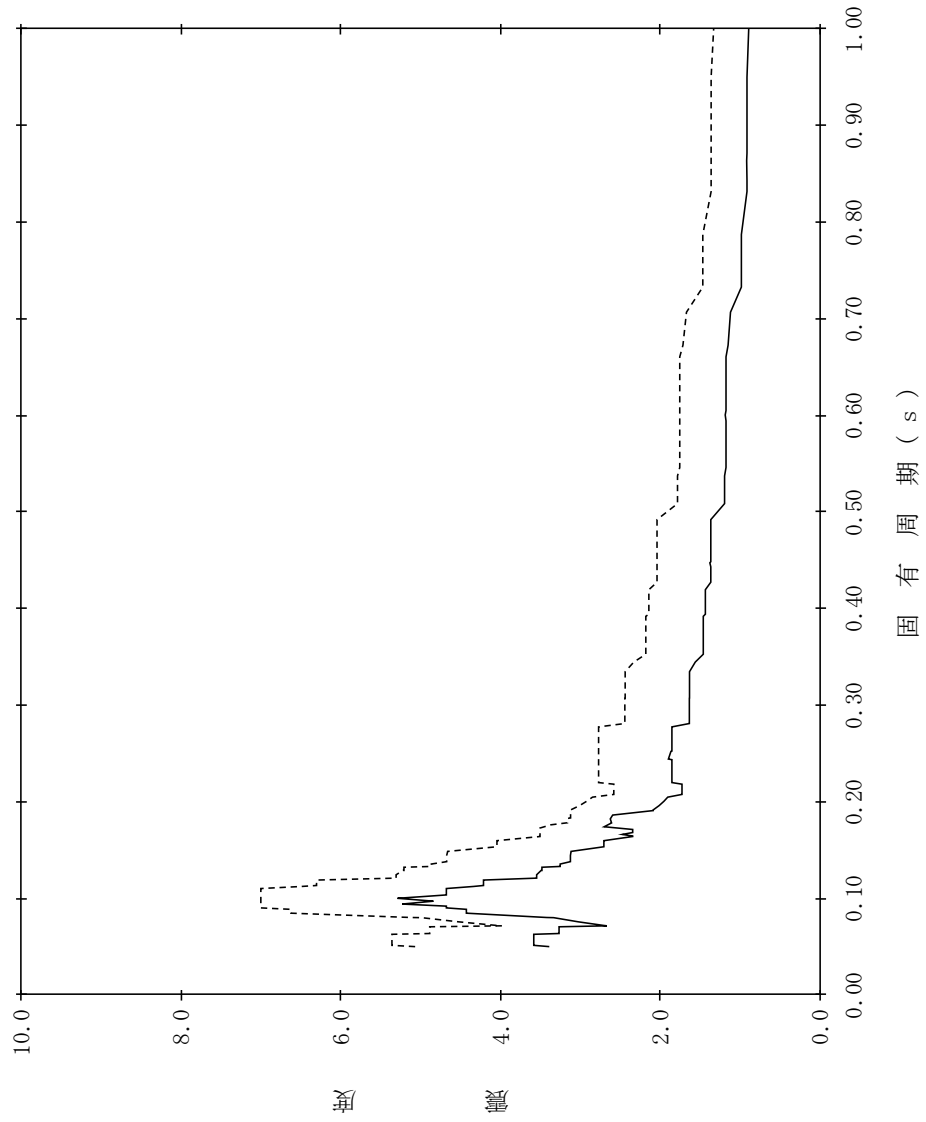

【NS2-PCV-SsV-PED140】

構造物名：原子炉压力容器ベデスタル
 標高：EL13.022m
 減衰定数：2.0%
 波形名：基準地震動 S s
 設計用床応答スペクトル I (鉛直方向)
 設計用床応答スペクトル II (鉛直方向)

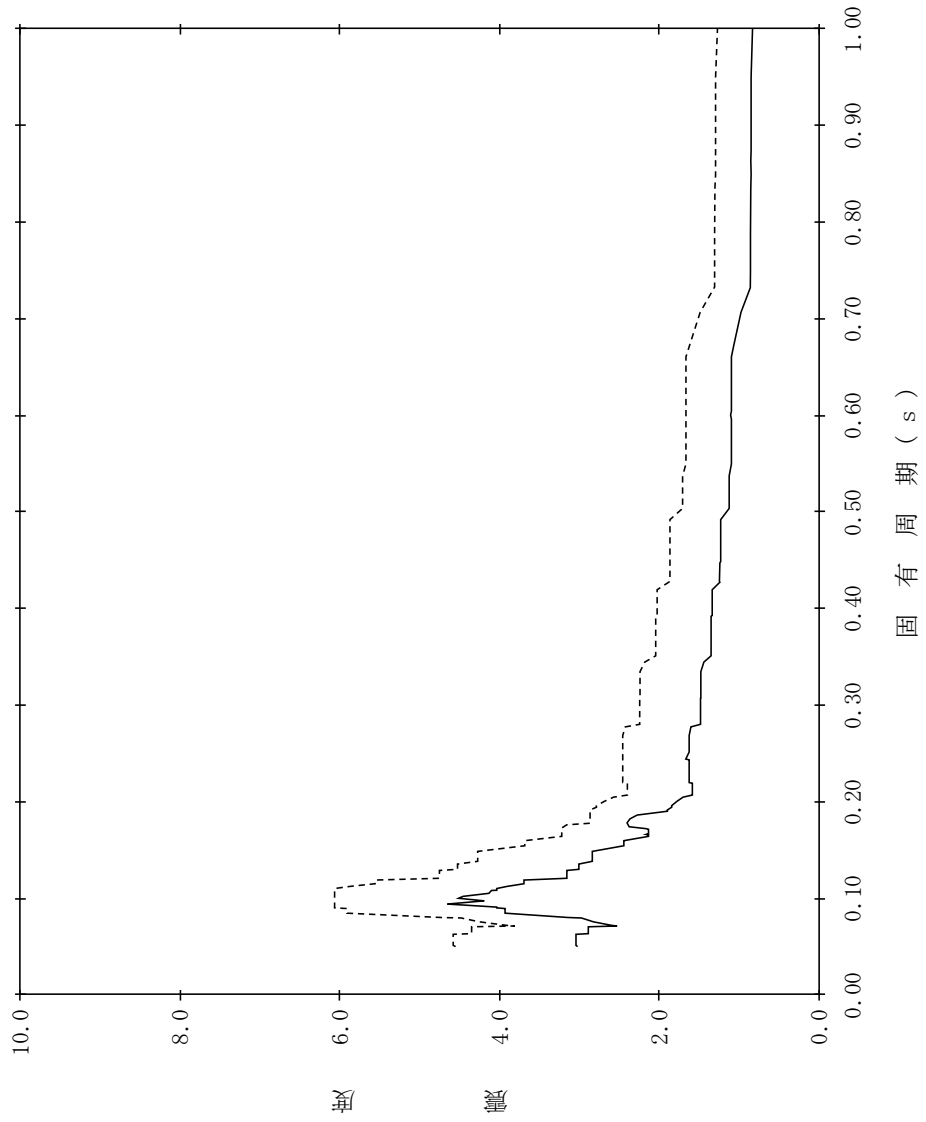

【NS2-PCV-SsV-PED141】

構造物名：原子炉压力容器ベデスタル
 標高：EL13.022m
 減衰定数：2.5%
 波形名：基準地震動 S s
 設計用床応答スペクトル I (鉛直方向)
 設計用床応答スペクトル II (鉛直方向)

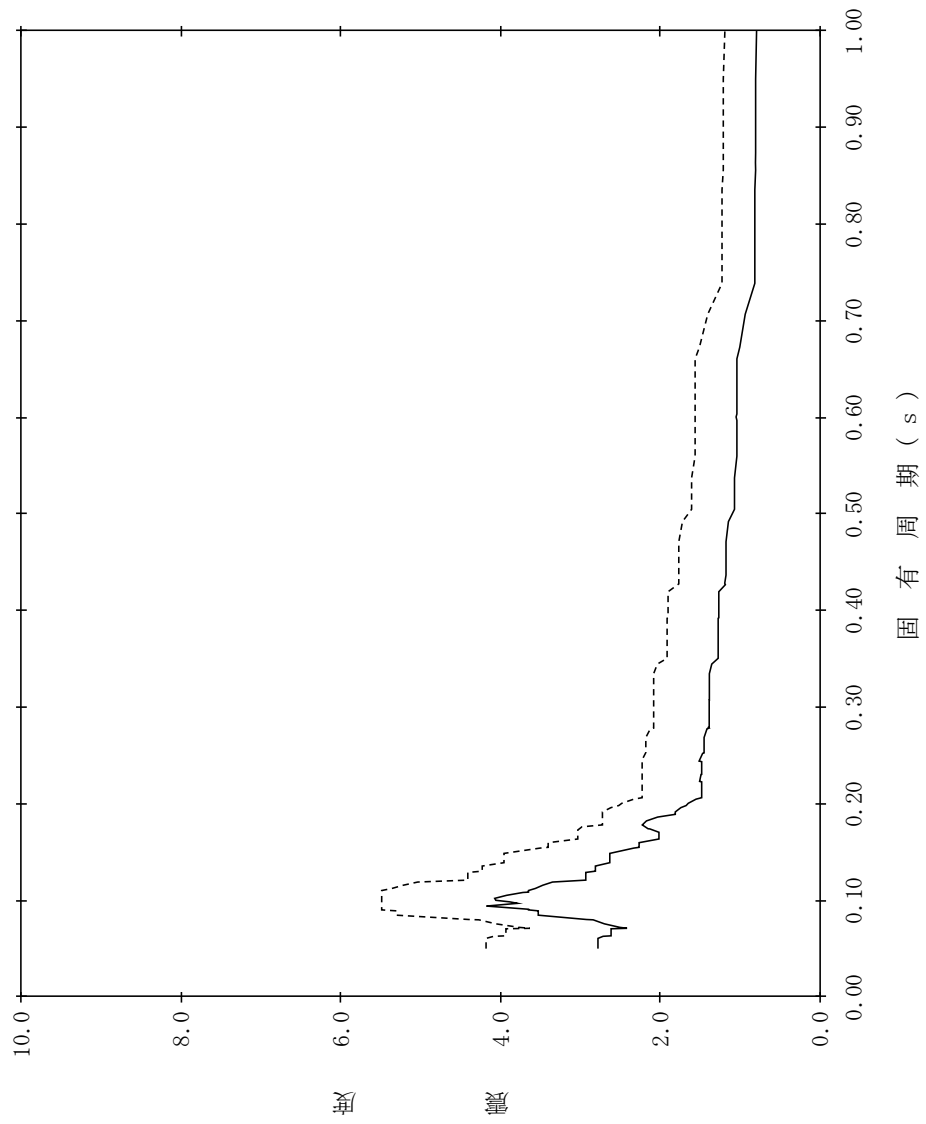

【NS2-PCV-SsV-PED142】

構造物名：原子炉压力容器ベデスタル
 標高：EL13.022m
 減衰定数：3.0%
 波形名：基準地震動 S s
 設計用床応答スペクトル I (鉛直方向)
 設計用床応答スペクトル II (鉛直方向)

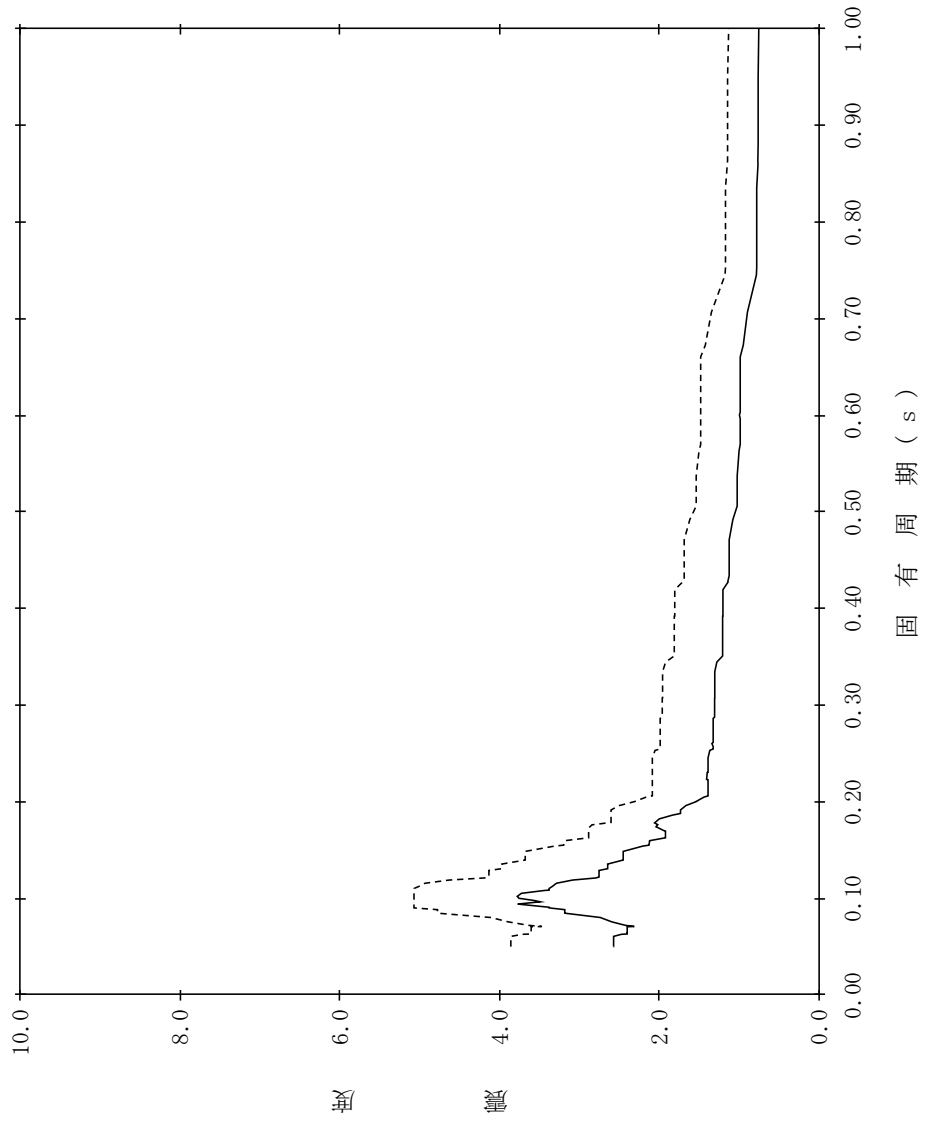

【NS2-PCV-SsV-PED143】

構造物名：原子炉压力容器ベデスタル
 標高：EL13.022m
 減衰定数：4.0%
 波形名：基準地震動 S s
 設計用床応答スペクトル I (鉛直方向)
 設計用床応答スペクトル II (鉛直方向)

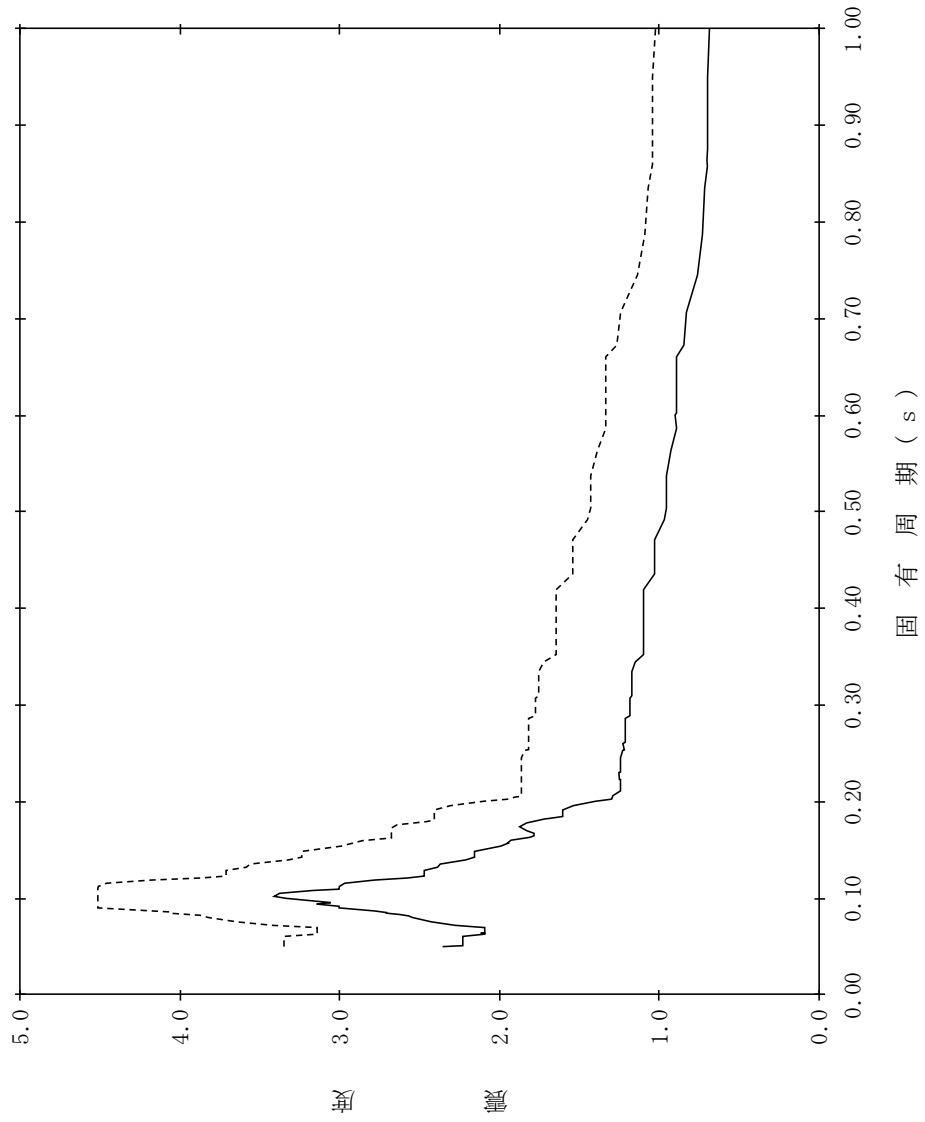

【NS2-PCV-SsV-PED144】

構造物名：原子炉压力容器ベデスタル
 標高：EL13.022m
 減衰定数：5.0%
 波形名：基準地震動 S s
 設計用床応答スペクトル I (鉛直方向)
 設計用床応答スペクトル II (鉛直方向)

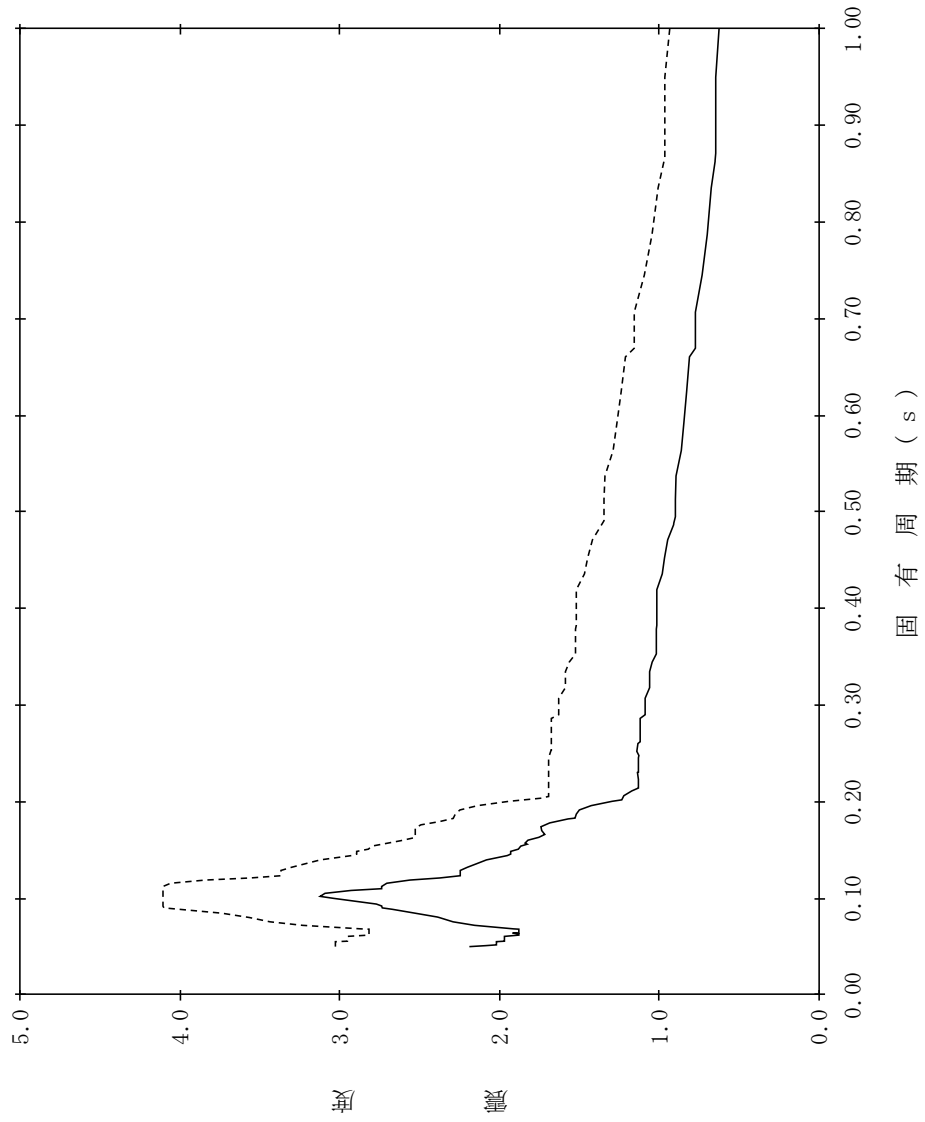

【NS2-PCV-SsV-RPV145】

構造物名：原子炉压力容器
 標高：EL32.567m
 減衰定数：0.5%
 波形名：基準地震動 S s
 設計用床応答スペクトル I (鉛直方向)
 設計用床応答スペクトル II (鉛直方向)

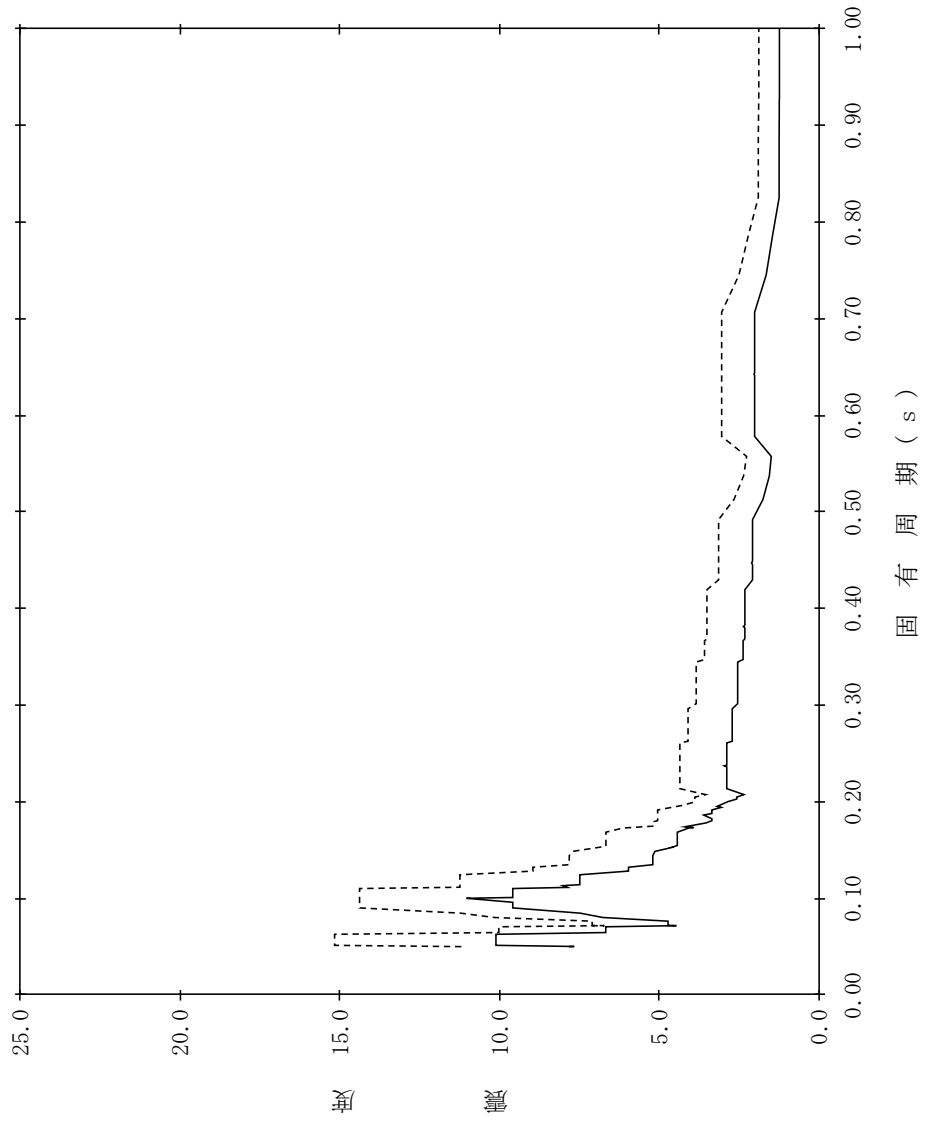

【NS2-PCV-SsV-RPV146】

構造物名：原子炉压力容器
 標高：EL32.567m
 減衰定数：1.0%
 波形名：基準地震動 S s
 設計用床応答スペクトル I (鉛直方向)
 設計用床応答スペクトル II (鉛直方向)

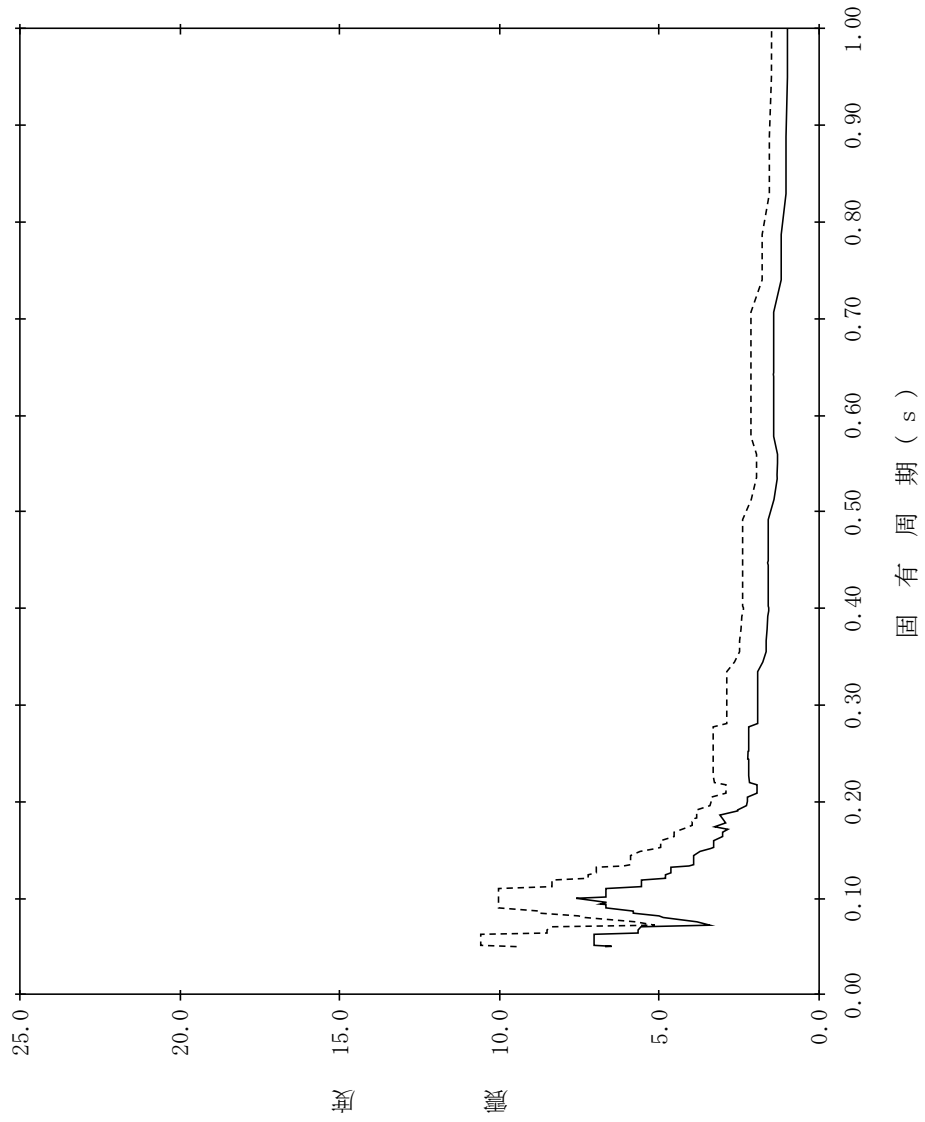

【NS2-PCV-SsV-RPV147】

構造物名：原子炉压力容器
 標高：EL32.567m
 減衰定数：1.5%
 波形名：基準地震動 S s
 設計用床応答スペクトル I (鉛直方向)
 設計用床応答スペクトル II (鉛直方向)

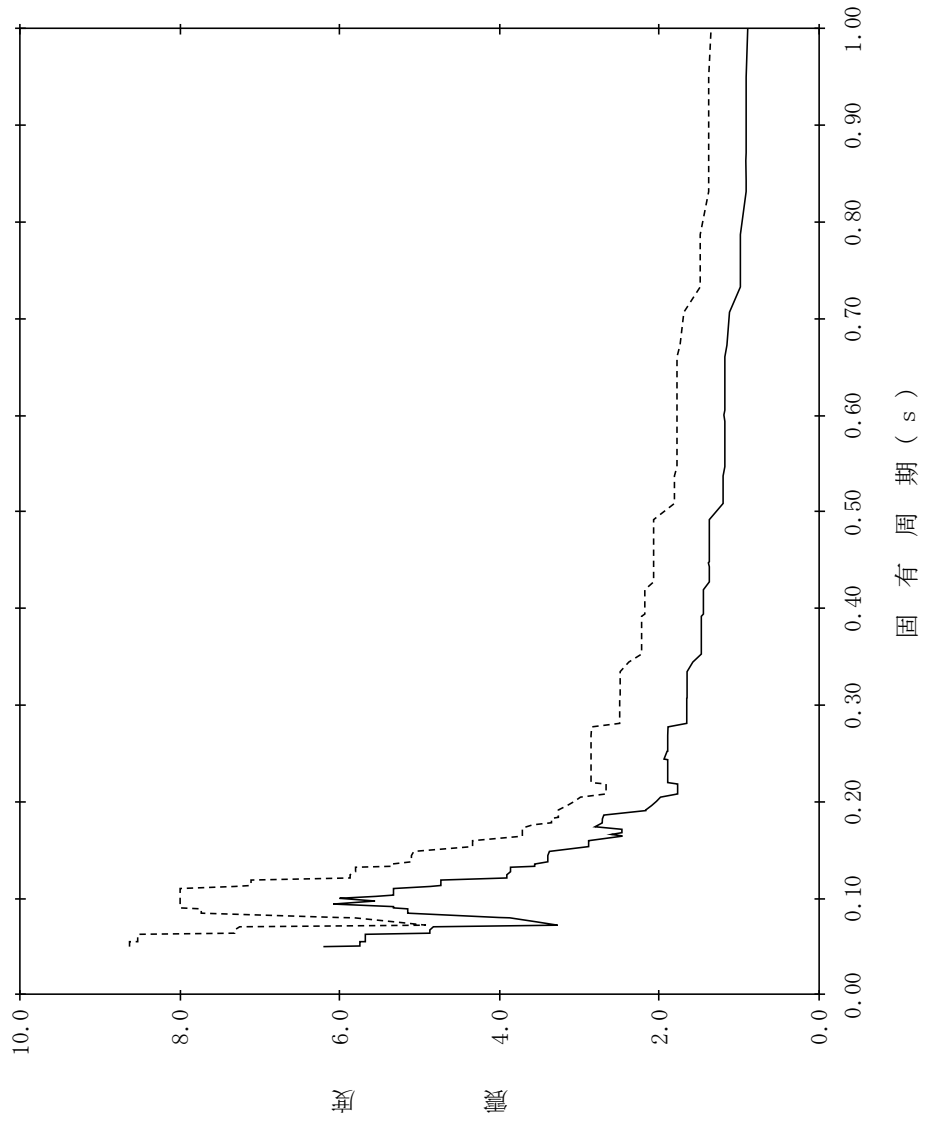

【NS2-PCV-SsV-RPV148】

構造物名：原子炉压力容器
 標高：EL32.567m
 減衰定数：2.0%
 波形名：基準地震動 S s
 設計用床応答スペクトル I (鉛直方向)
 設計用床応答スペクトル II (鉛直方向)

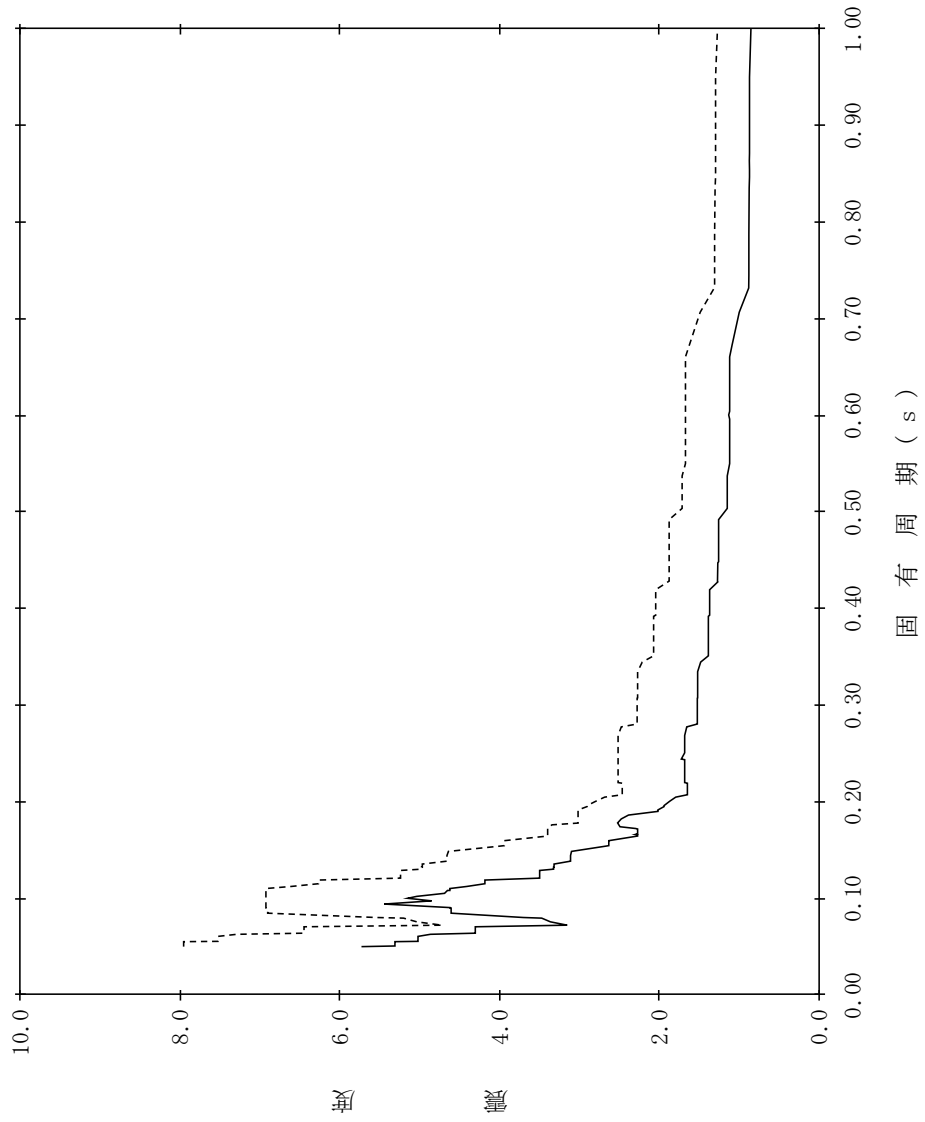

【NS2-PCV-SsV-RPV149】

構造物名：原子炉压力容器
 標高：EL32.567m
 減衰定数：2.5%
 波形名：基準地震動 S s
 設計用床応答スペクトル I (鉛直方向)
 設計用床応答スペクトル II (鉛直方向)

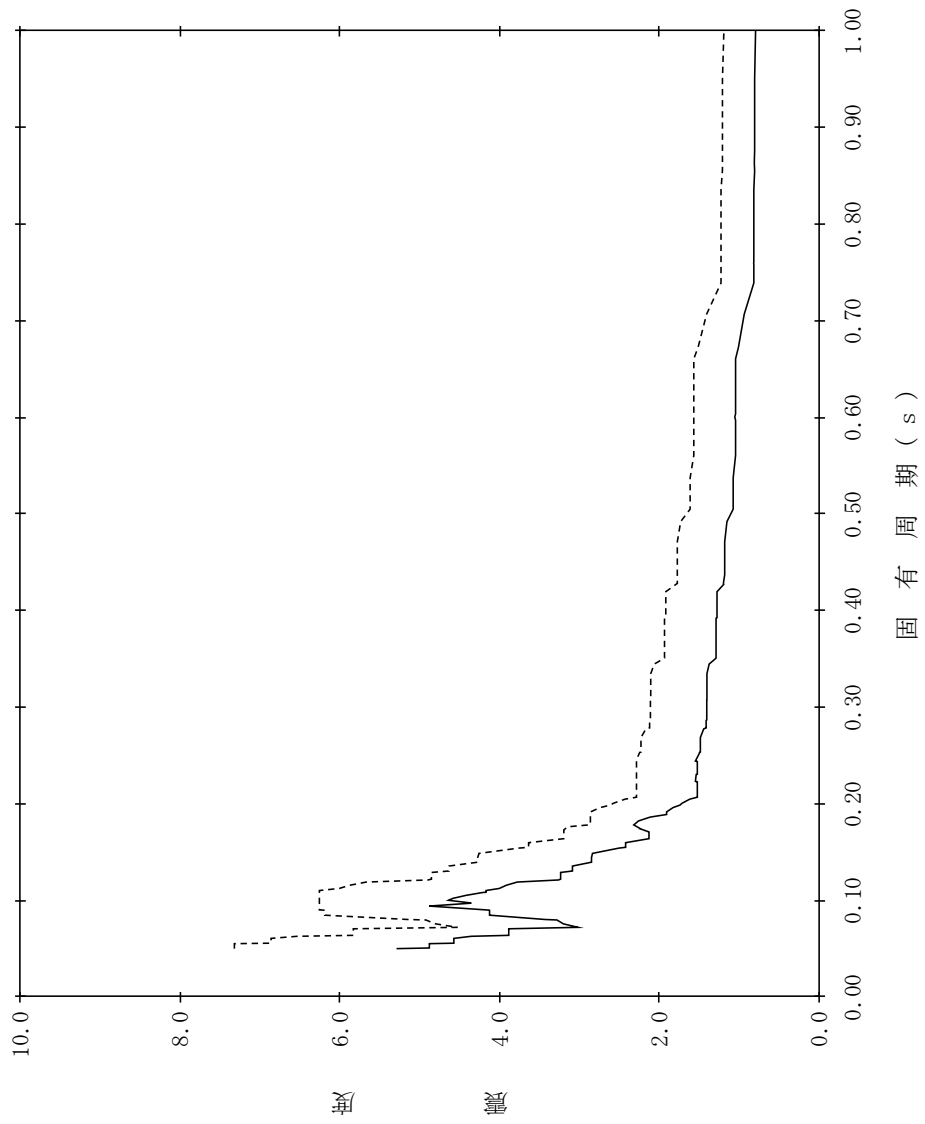

【NS2-PCV-SsV-RPV150】

構造物名：原子炉压力容器
 標高：EL32.567m
 減衰定数：3.0%
 波形名：基準地震動 S s
 設計用床応答スペクトル I (鉛直方向)
 設計用床応答スペクトル II (鉛直方向)

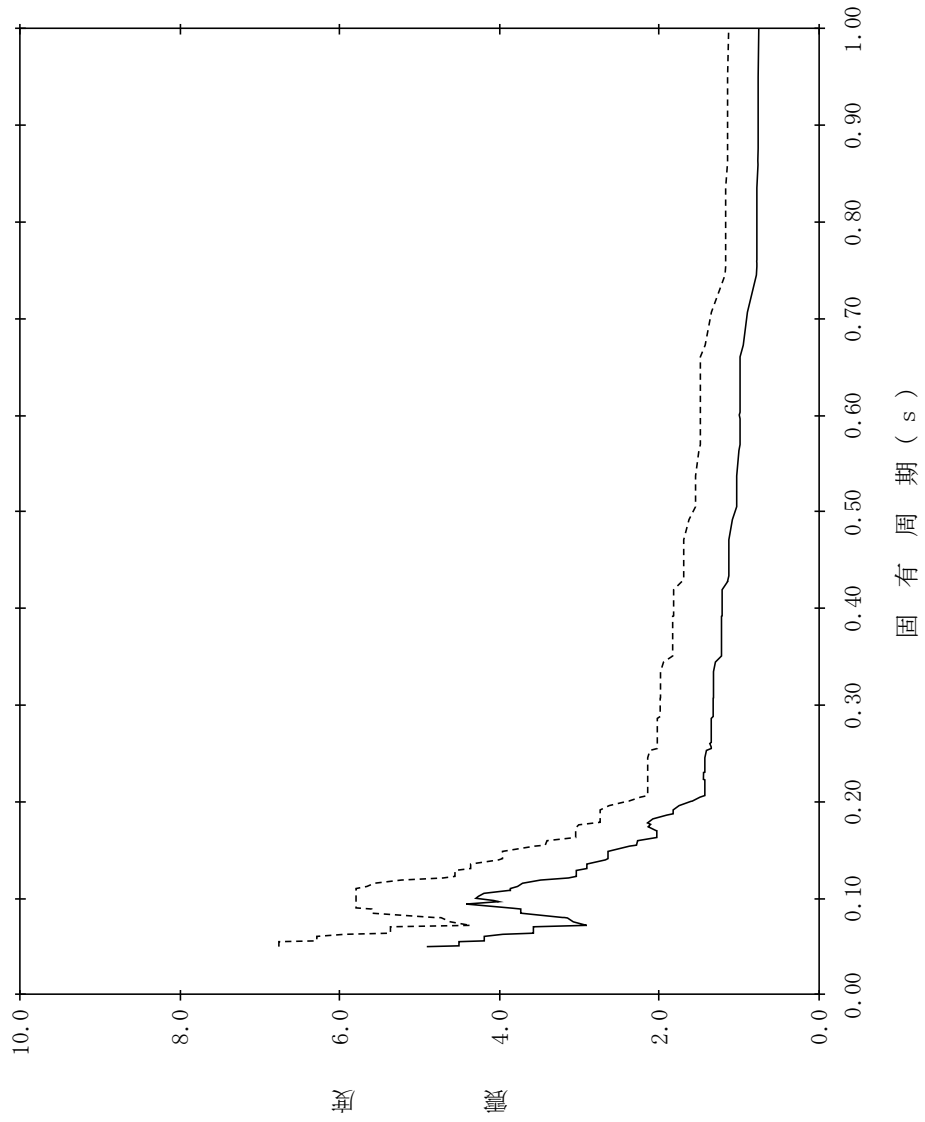

【NS2-PCV-SsV-RPV151】

構造物名：原子炉压力容器
 標高：EL32.567m
 減衰定数：4.0%
 波形名：基準地震動 S s
 設計用床応答スペクトル I (鉛直方向)
 設計用床応答スペクトル II (鉛直方向)

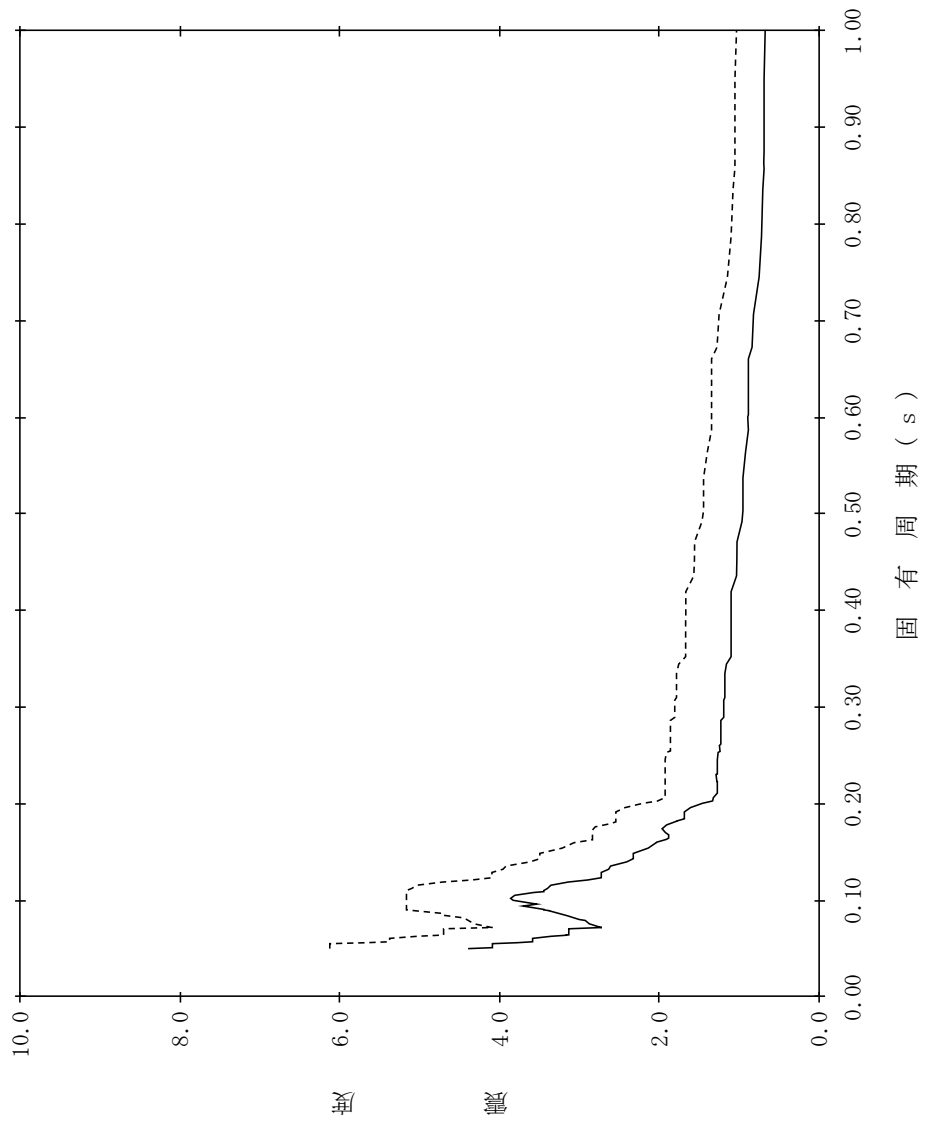

【NS2-PCV-SsV-RPV152】

構造物名：原子炉压力容器
 標高：EL32.567m
 減衰定数：5.0%
 波形名：基準地震動 S s
 設計用床応答スペクトル I (鉛直方向)
 設計用床応答スペクトル II (鉛直方向)

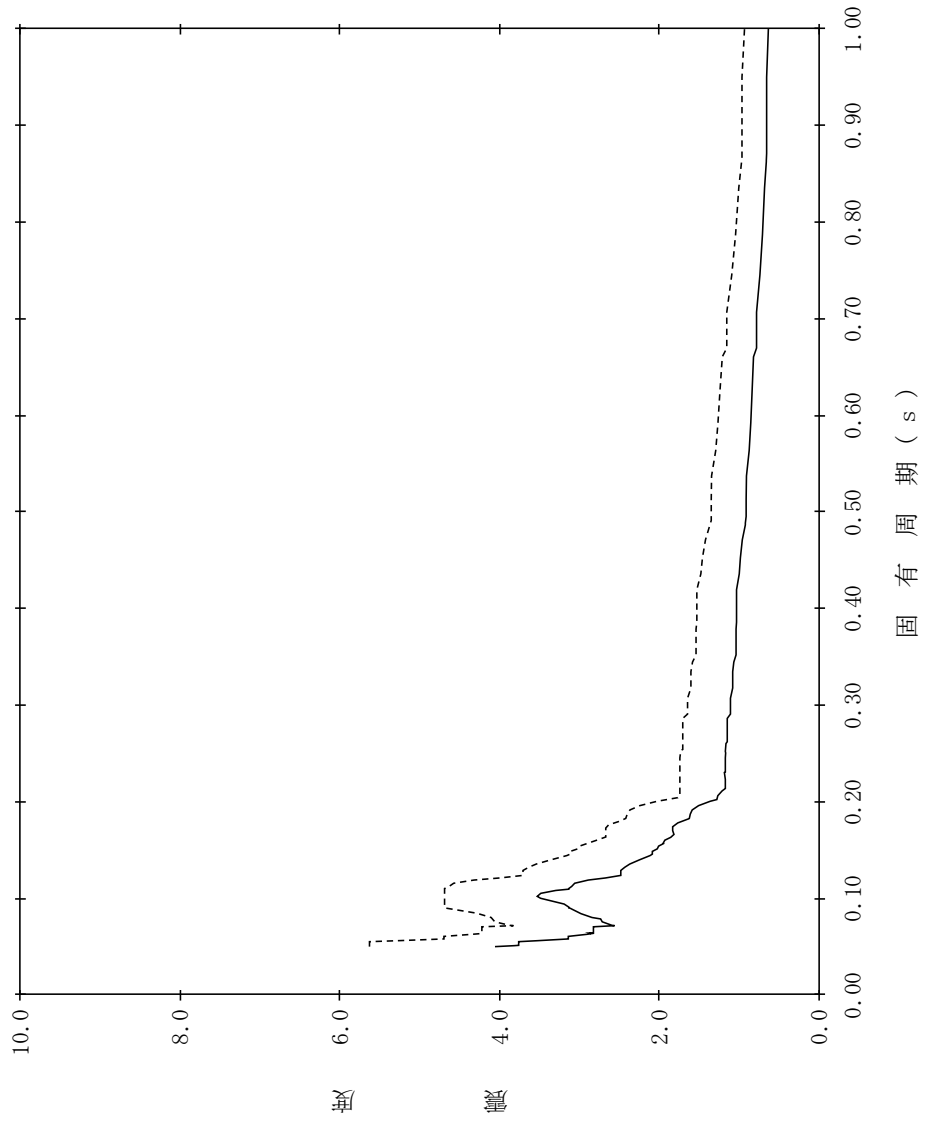

【NS2-PCV-SsV-RPV153】

構造物名：原子炉压力容器
 標高：EL29.181m
 減衰定数：0.5%
 波形名：基準地震動 S s
 設計用床応答スペクトル I (鉛直方向)
 設計用床応答スペクトル II (鉛直方向)

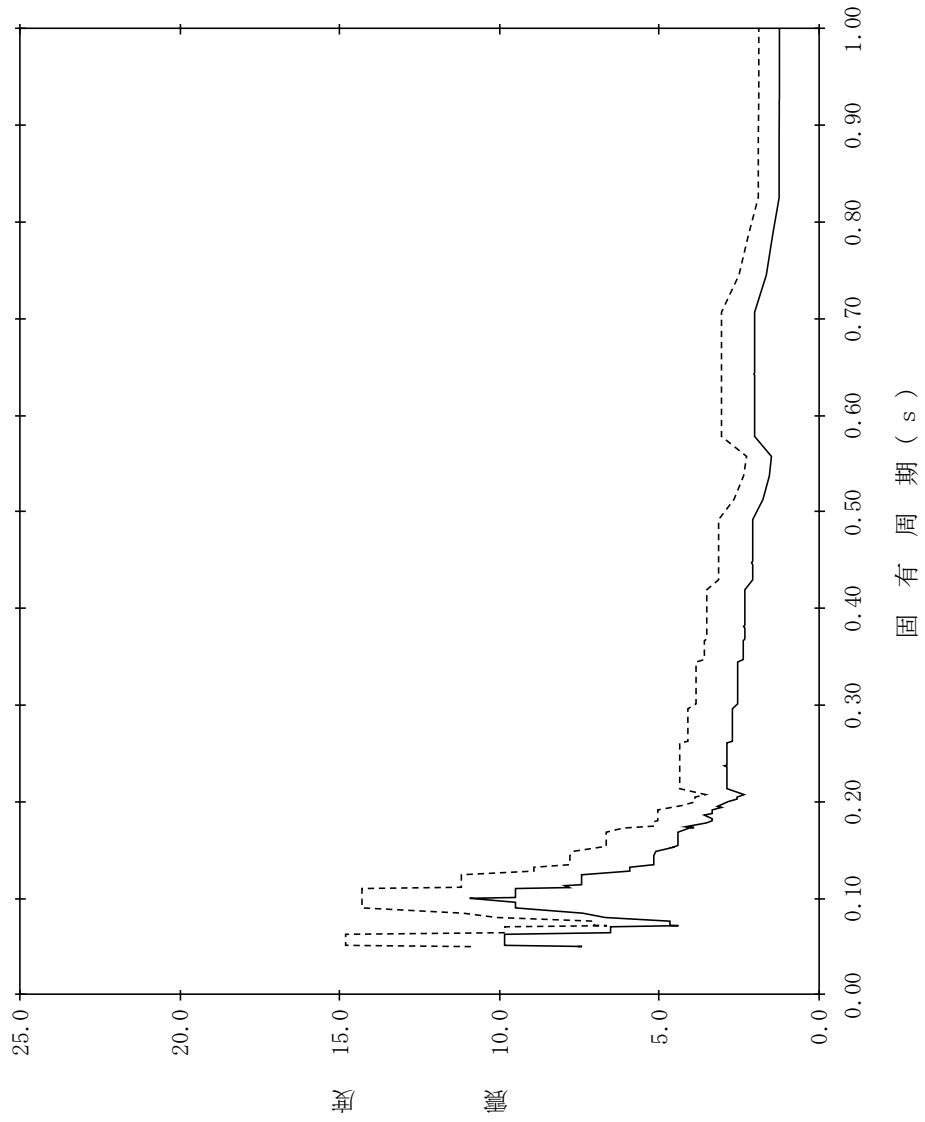

【NS2-PCV-SsV-RPV154】

構造物名：原子炉压力容器
 標高：EL29.181m
 減衰定数：1.0%
 波形名：基準地震動 S s
 設計用床応答スペクトル I (鉛直方向)
 設計用床応答スペクトル II (鉛直方向)

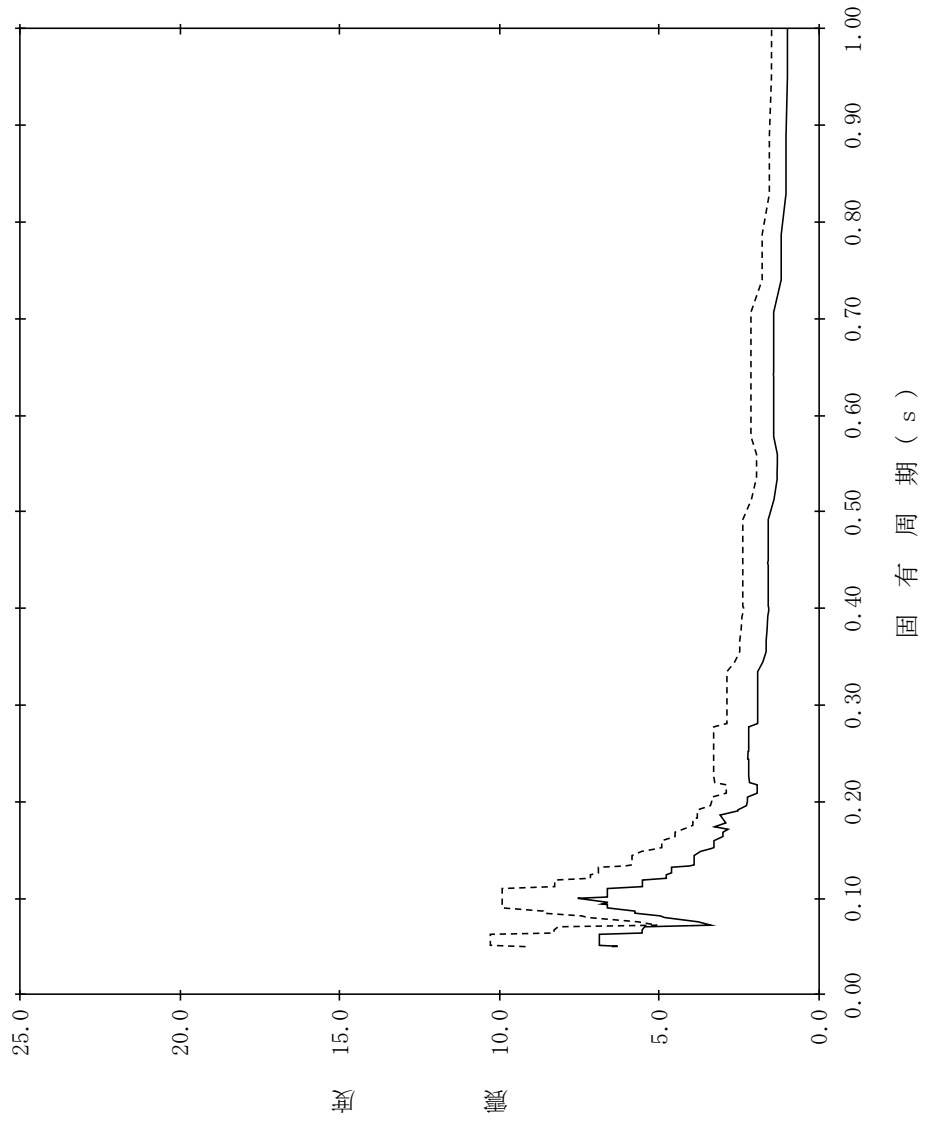

【NS2-PCV-SsV-RPV155】

構造物名：原子炉压力容器
 標高：EL29.181m
 減衰定数：1.5%
 波形名：基準地震動 S s
 設計用床応答スペクトル I (鉛直方向)
 設計用床応答スペクトル II (鉛直方向)

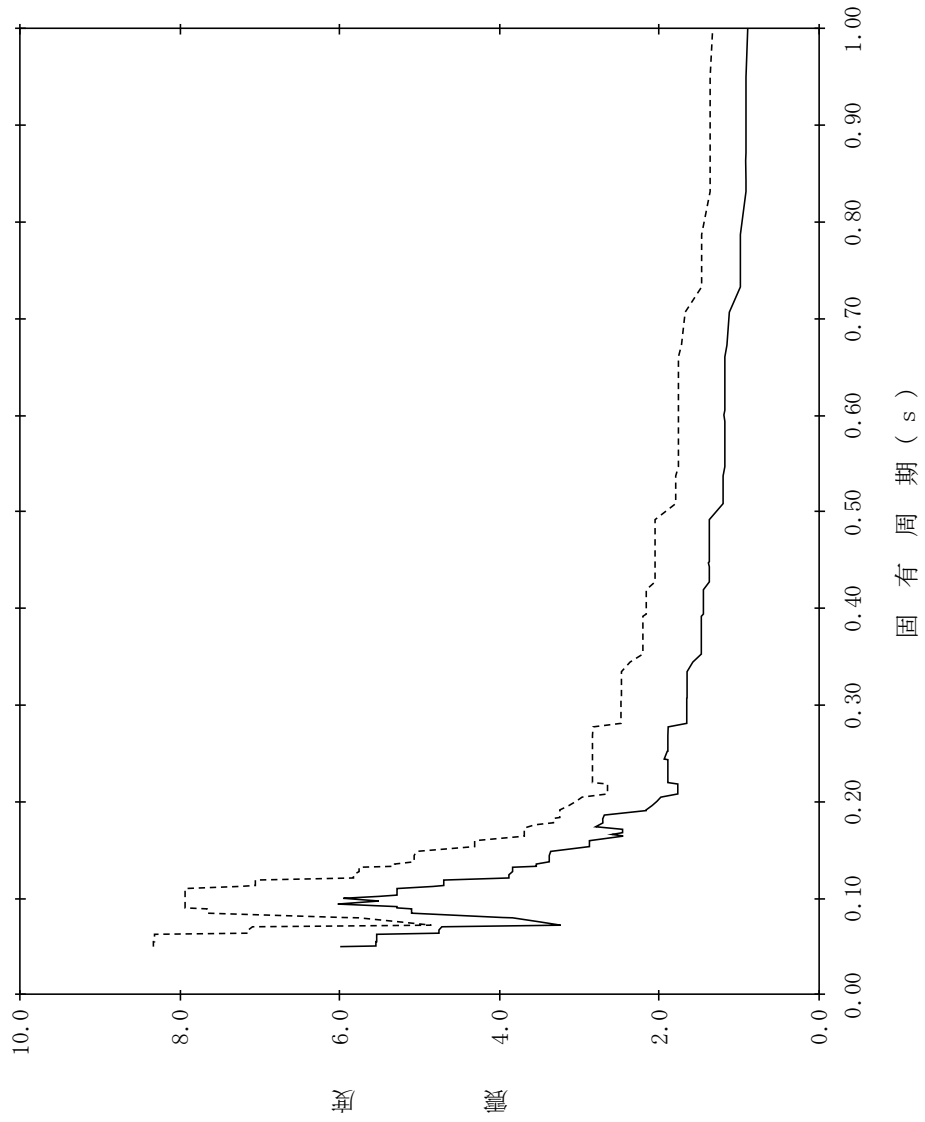

【NS2-PCV-SsV-RPV156】

構造物名：原子炉压力容器
 標高：EL29.181m
 減衰定数：2.0%
 波形名：基準地震動 S s
 設計用床応答スペクトル I (鉛直方向)
 設計用床応答スペクトル II (鉛直方向)

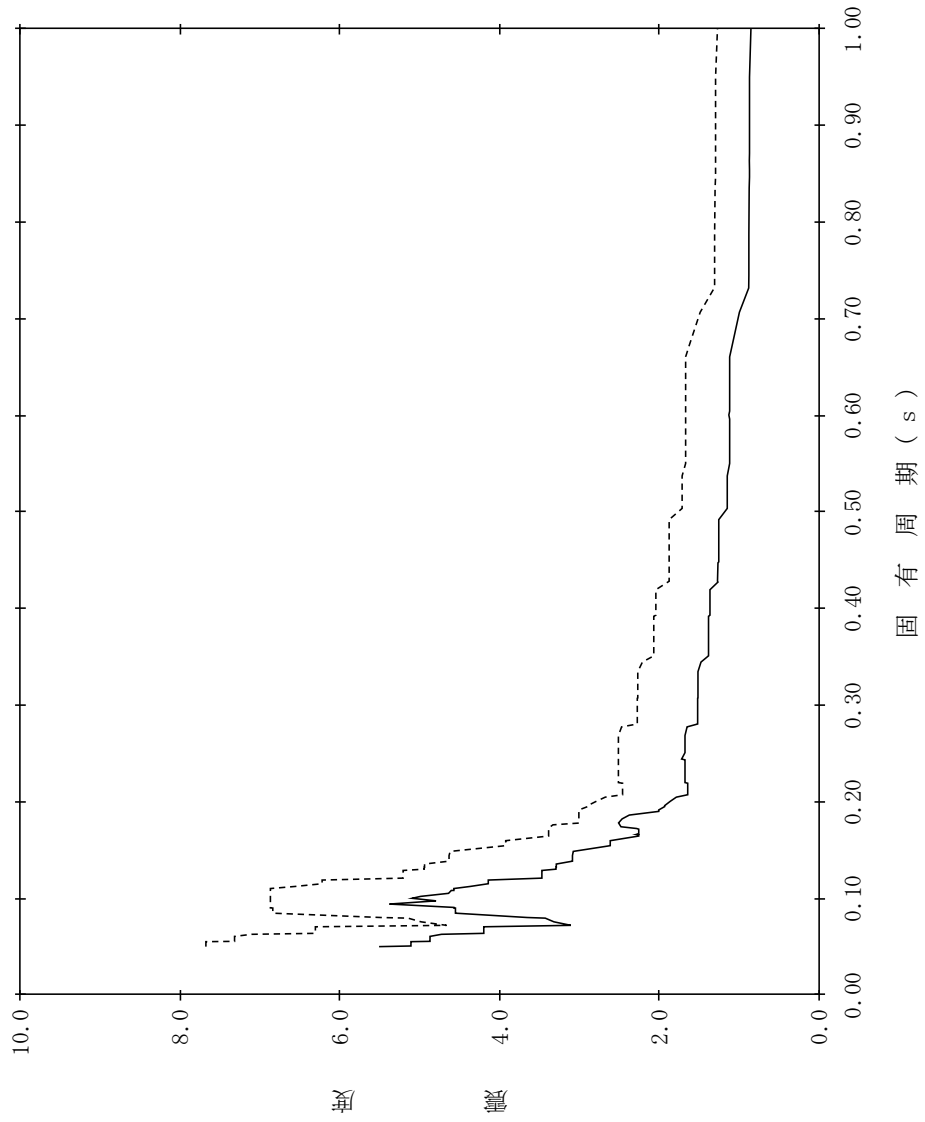

【NS2-PCV-SsV-RPV157】

構造物名：原子炉压力容器
 標高：EL29.181m
 減衰定数：2.5%
 波形名：基準地震動 S s
 設計用床応答スペクトル I (鉛直方向)
 設計用床応答スペクトル II (鉛直方向)

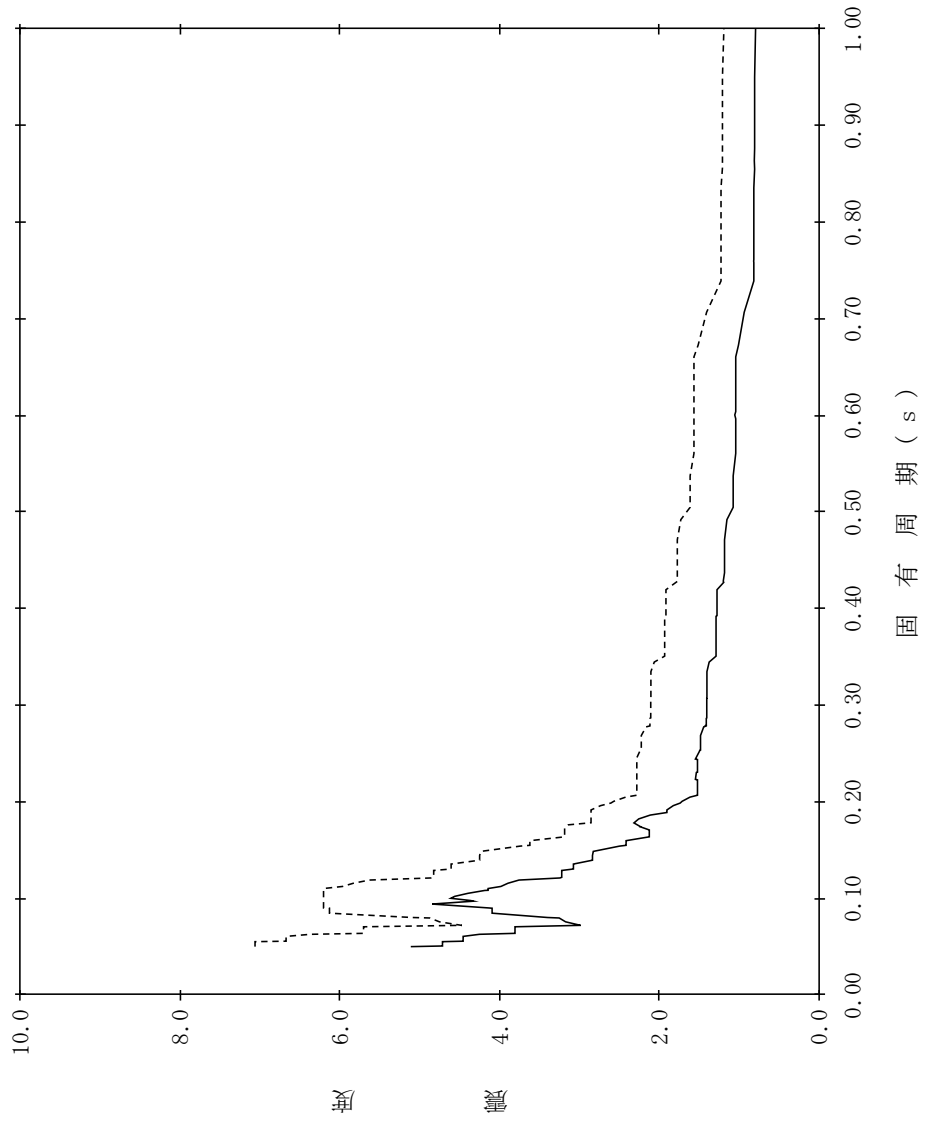

【NS2-PCV-SsV-RPV158】

構造物名：原子炉压力容器
 標高：EL29.181m
 減衰定数：3.0%
 波形名：基準地震動 S s
 設計用床応答スペクトル I (鉛直方向)
 設計用床応答スペクトル II (鉛直方向)

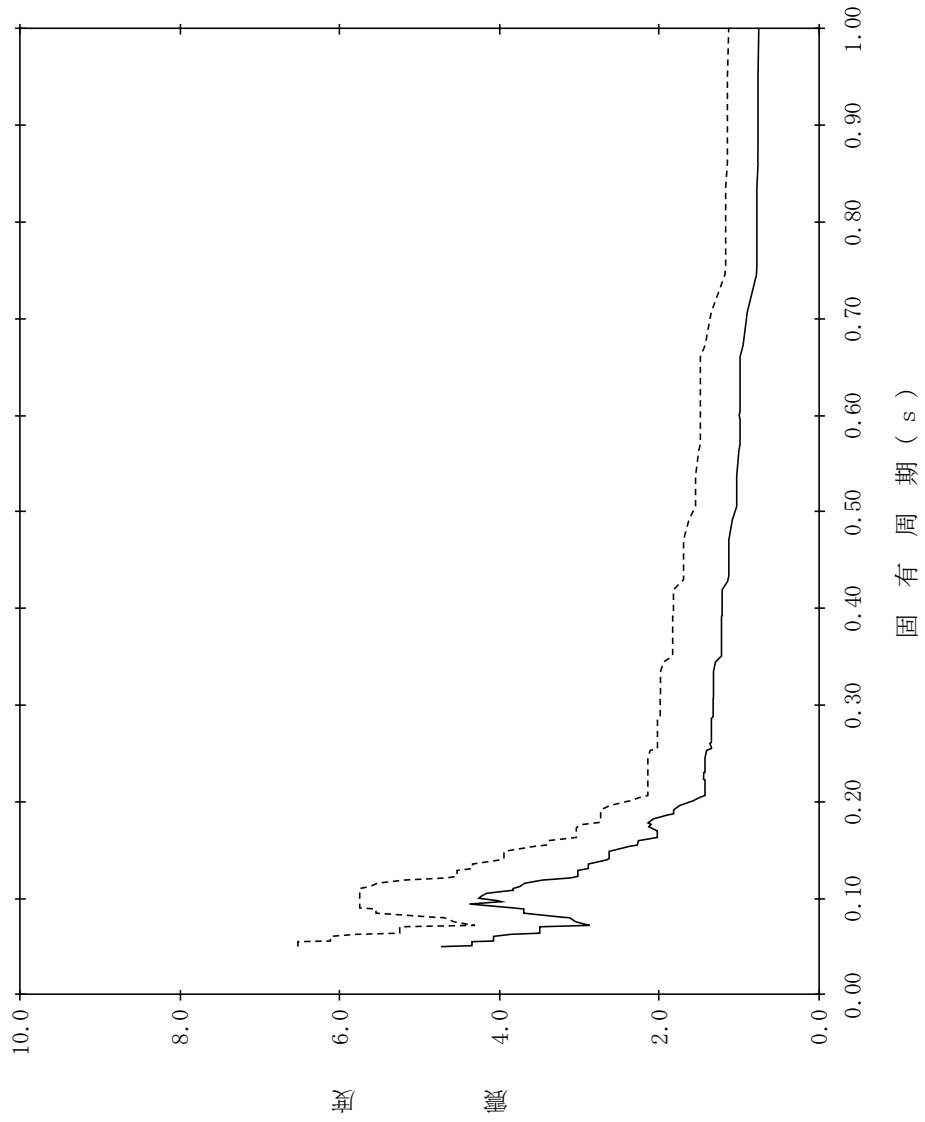

【NS2-PCV-SsV-RPV159】

構造物名：原子炉压力容器
 標高：EL29.181m
 減衰定数：4.0%
 波形名：基準地震動 S s
 設計用床応答スペクトル I (鉛直方向)
 設計用床応答スペクトル II (鉛直方向)

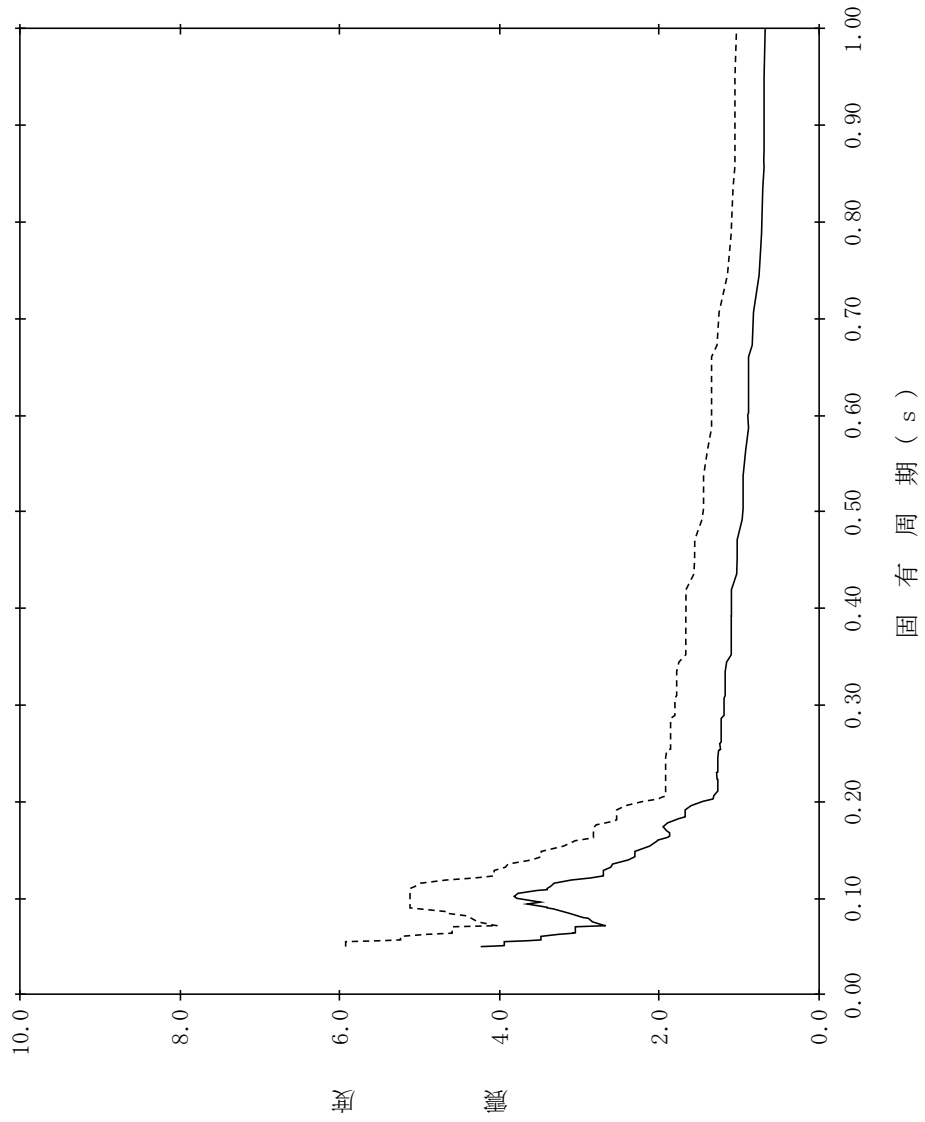

【NS2-PCV-SsV-RPV160】

構造物名：原子炉压力容器
 標高：EL29.181m
 減衰定数：5.0%
 波形名：基準地震動 S s
 設計用床応答スペクトル I (鉛直方向)
 設計用床応答スペクトル II (鉛直方向)

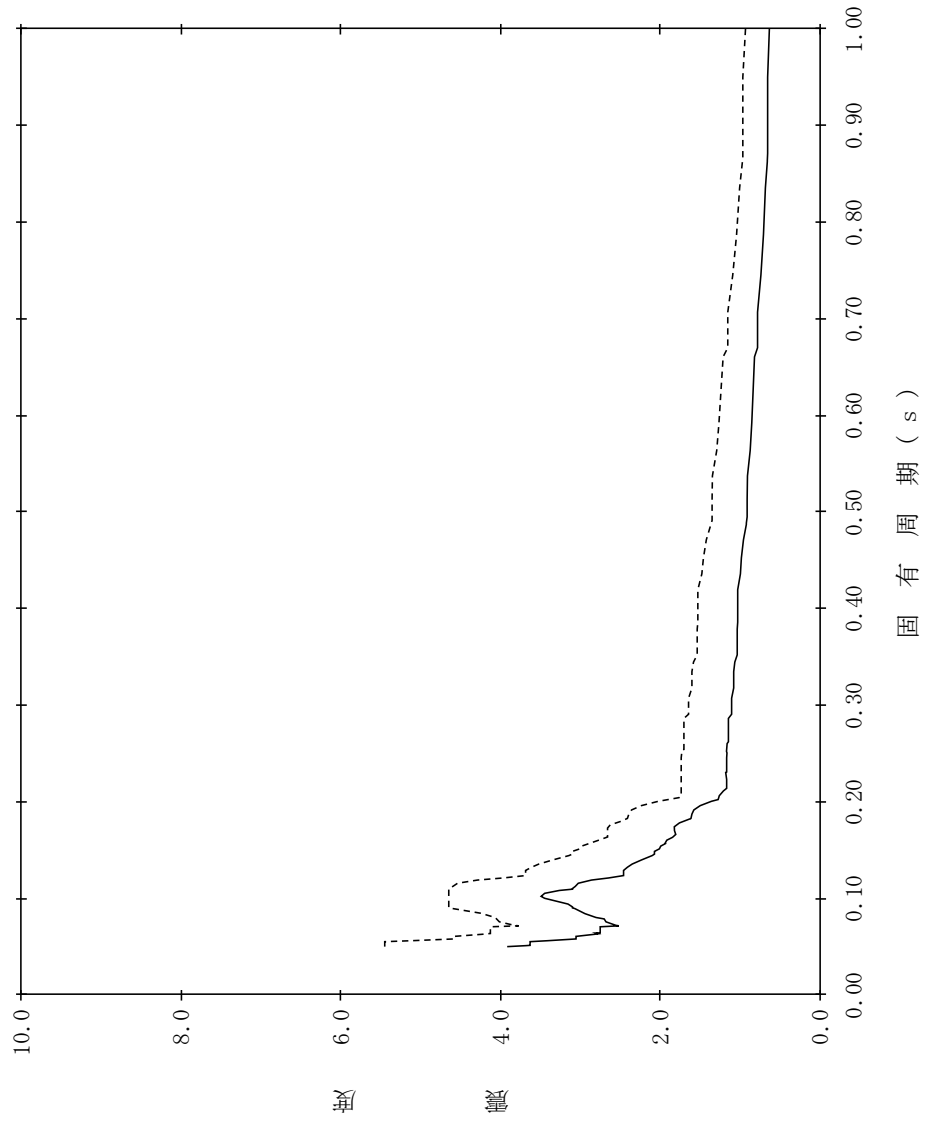

【NS2-PCV-SsV-RPV161】

構造物名：原子炉压力容器
 標高：EL27.317m
 減衰定数：0.5%
 波形名：基準地震動 S s
 設計用床応答スペクトル I (鉛直方向)
 設計用床応答スペクトル II (鉛直方向)

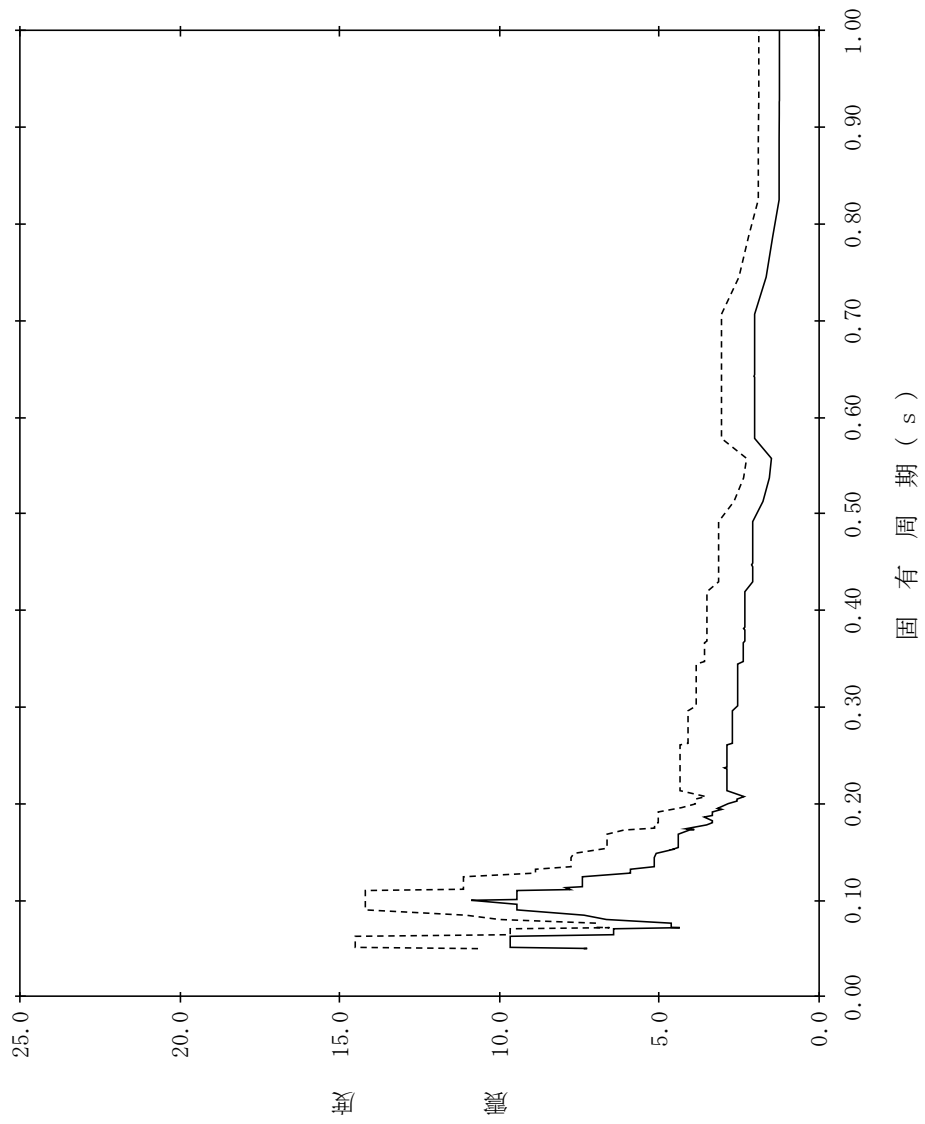

【NS2-PCV-SsV-RPV162】

構造物名：原子炉压力容器
 標高：EL27.317m
 減衰定数：1.0%
 波形名：基準地震動 S s
 設計用床応答スペクトル I (鉛直方向)
 設計用床応答スペクトル II (鉛直方向)

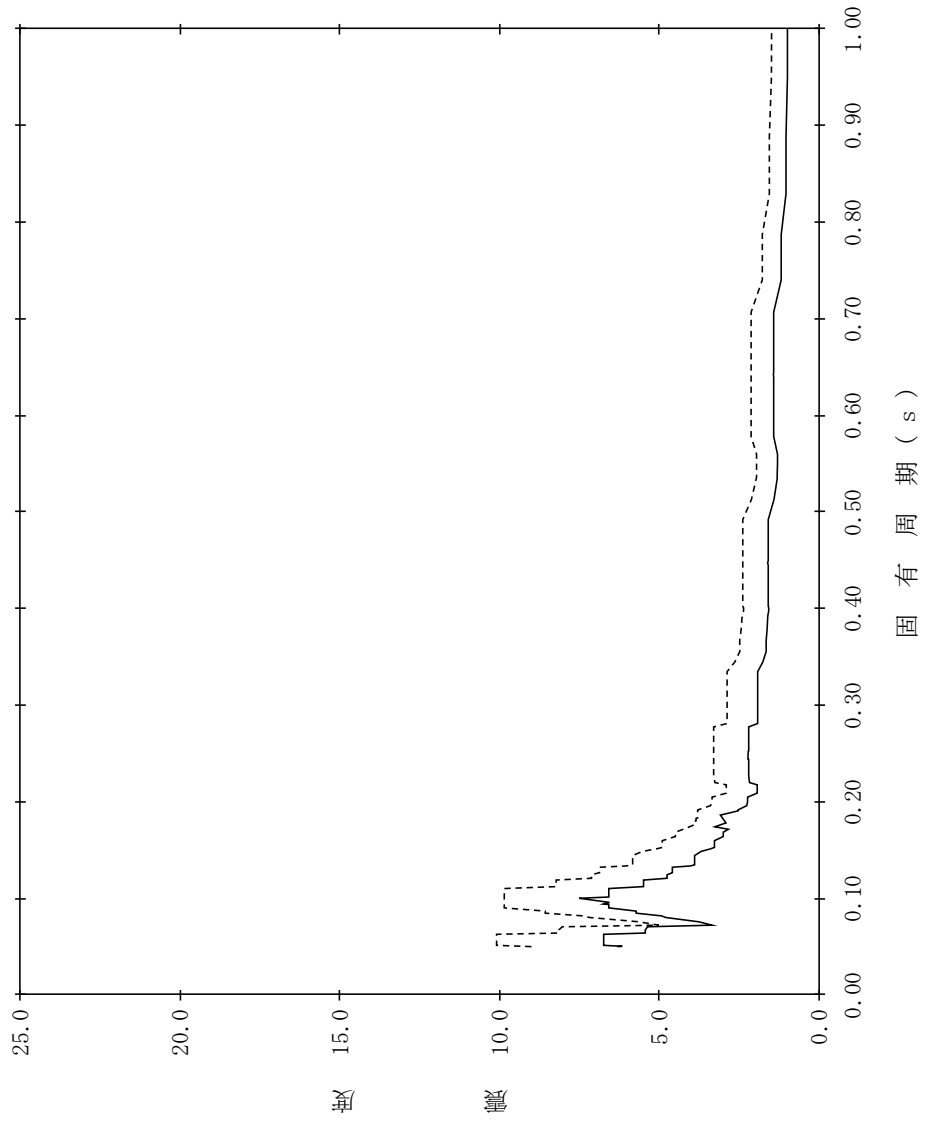

【NS2-PCV-SsV-RPV163】

構造物名：原子炉压力容器
 標高：EL27.317m
 減衰定数：1.5%
 波形名：基準地震動 S s
 設計用床応答スペクトル I (鉛直方向)
 設計用床応答スペクトル II (鉛直方向)

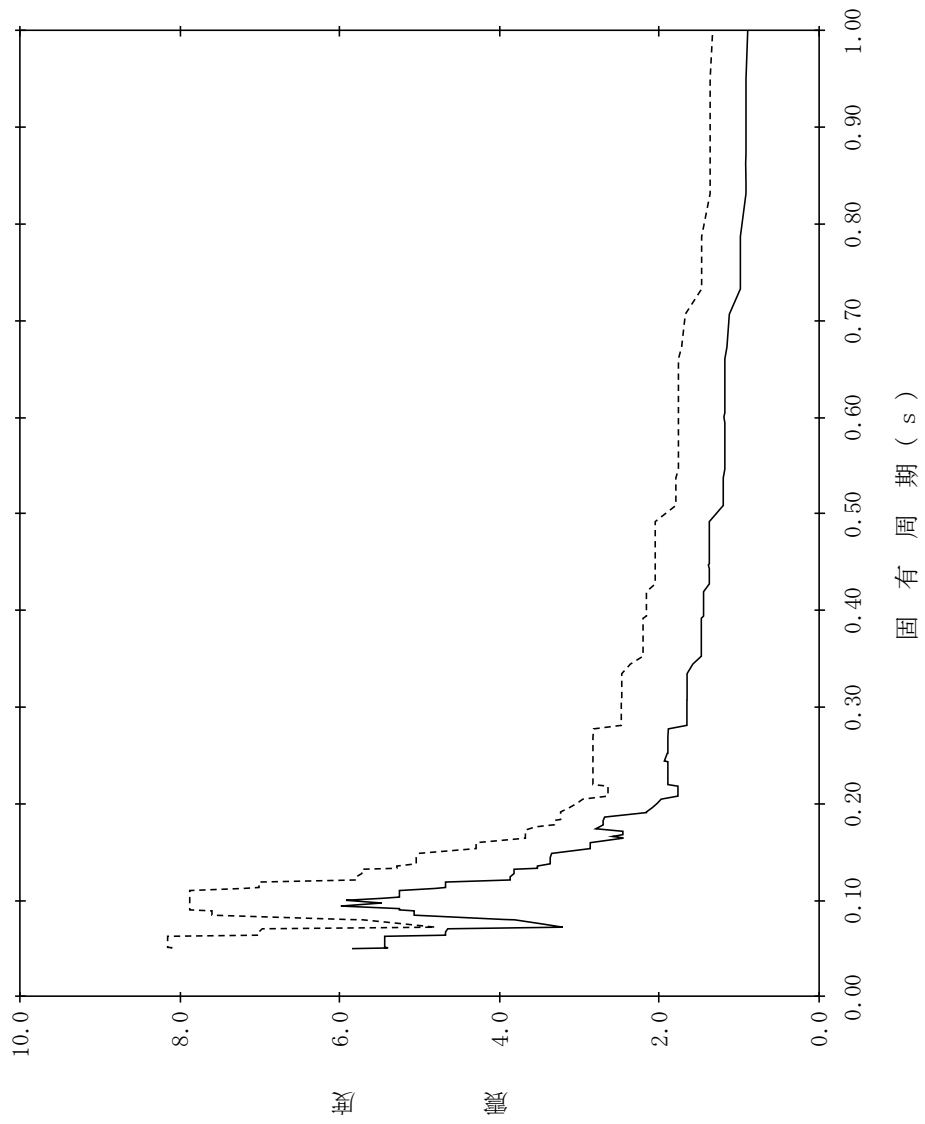

【NS2-PCV-SsV-RPV164】

構造物名：原子炉压力容器
 標高：EL27.317m
 減衰定数：2.0%
 波形名：基準地震動 S s
 設計用床応答スペクトル I (鉛直方向)
 設計用床応答スペクトル II (鉛直方向)

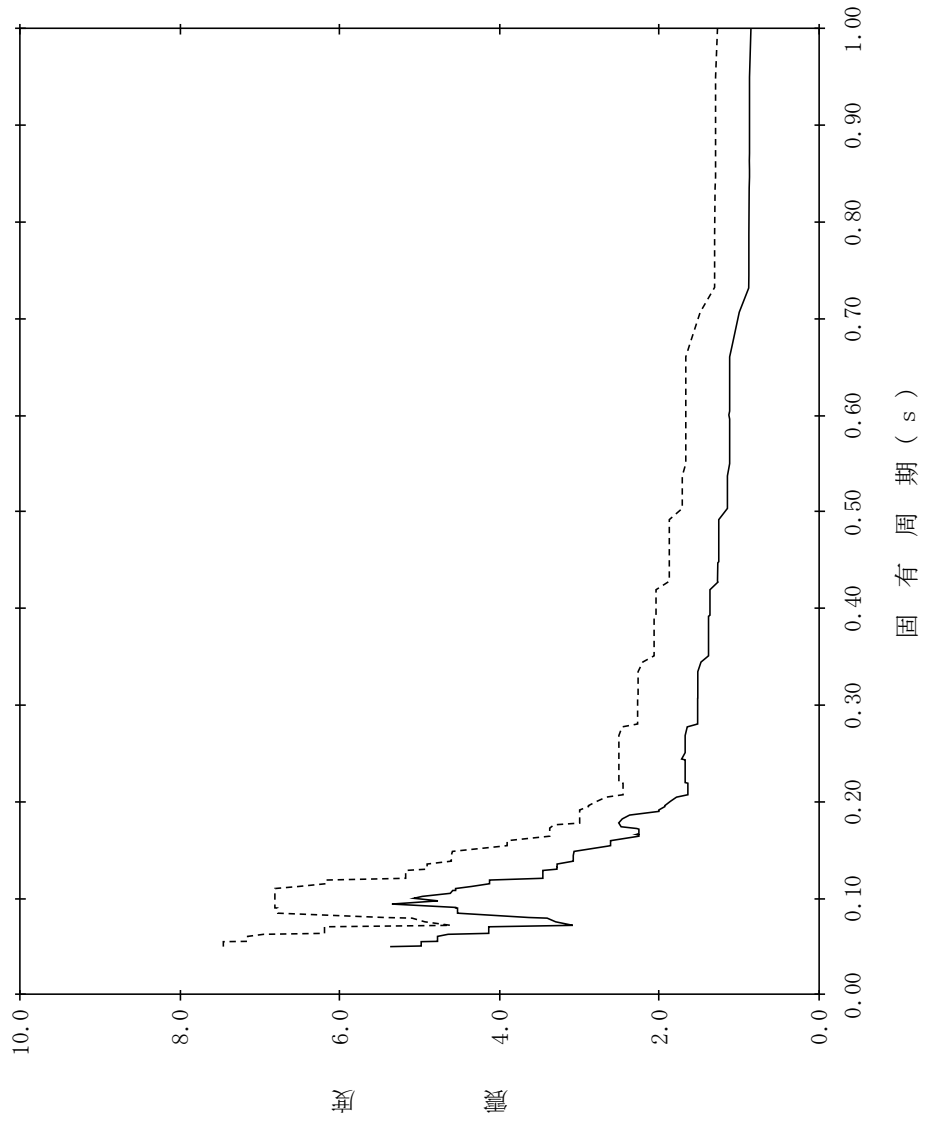

【NS2-PCV-SsV-RPV165】

構造物名：原子炉压力容器
 標高：EL27.317m
 減衰定数：2.5%
 波形名：基準地震動 S s
 設計用床応答スペクトル I (鉛直方向)
 設計用床応答スペクトル II (鉛直方向)

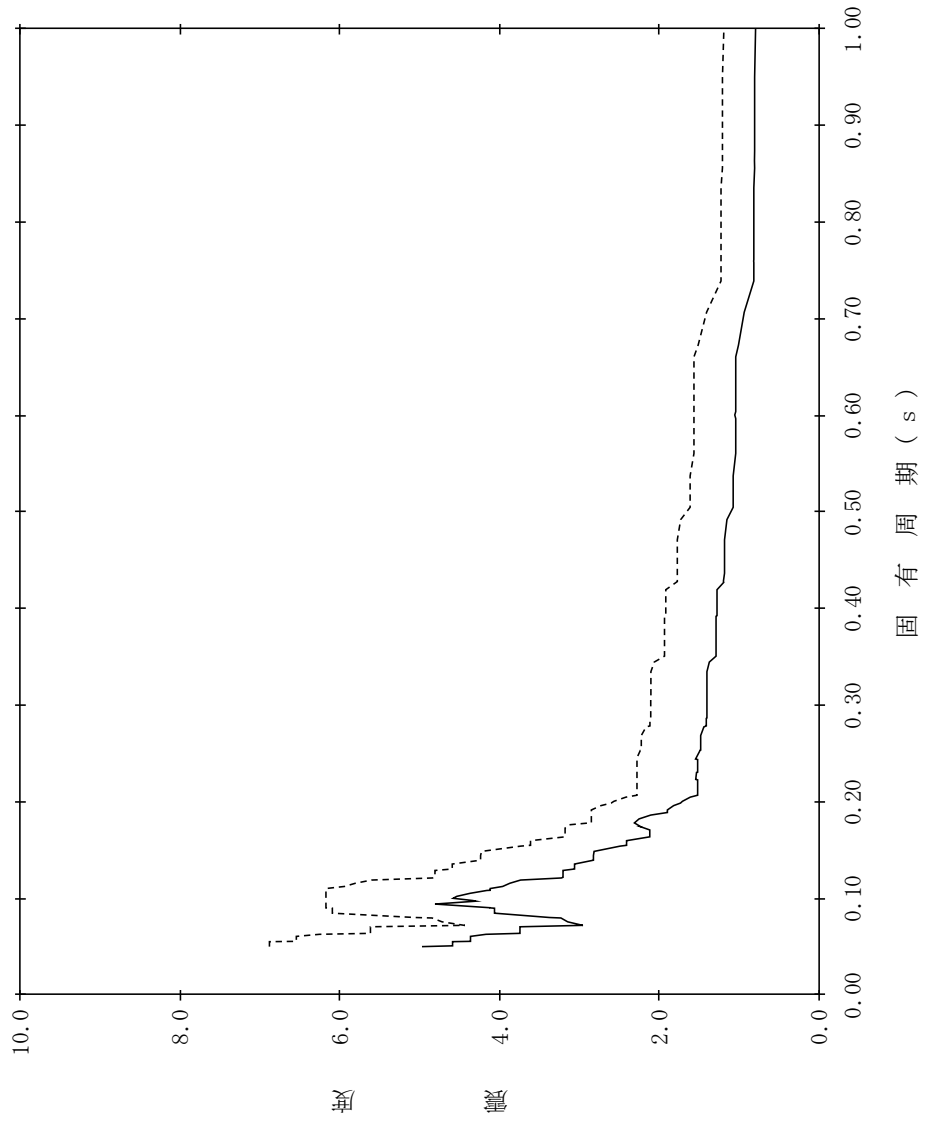

【NS2-PCV-SsV-RPV166】

構造物名：原子炉压力容器
 標高：EL27.317m
 減衰定数：3.0%
 波形名：基準地震動 S s
 設計用床応答スペクトル I (鉛直方向)
 設計用床応答スペクトル II (鉛直方向)

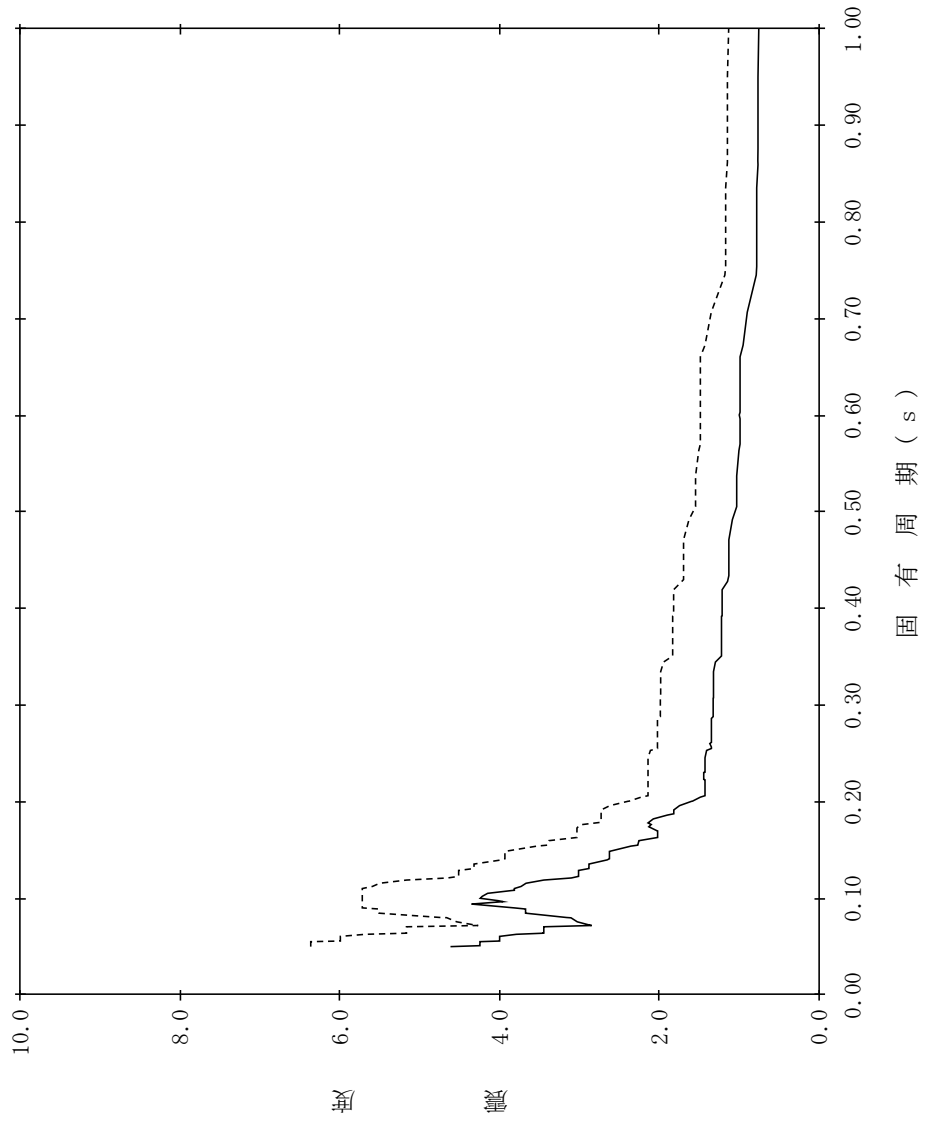

【NS2-PCV-SsV-RPV167】

構造物名：原子炉压力容器
 標高：EL27.317m
 減衰定数：4.0%
 波形名：基準地震動 S s
 設計用床応答スペクトル I (鉛直方向)
 設計用床応答スペクトル II (鉛直方向)

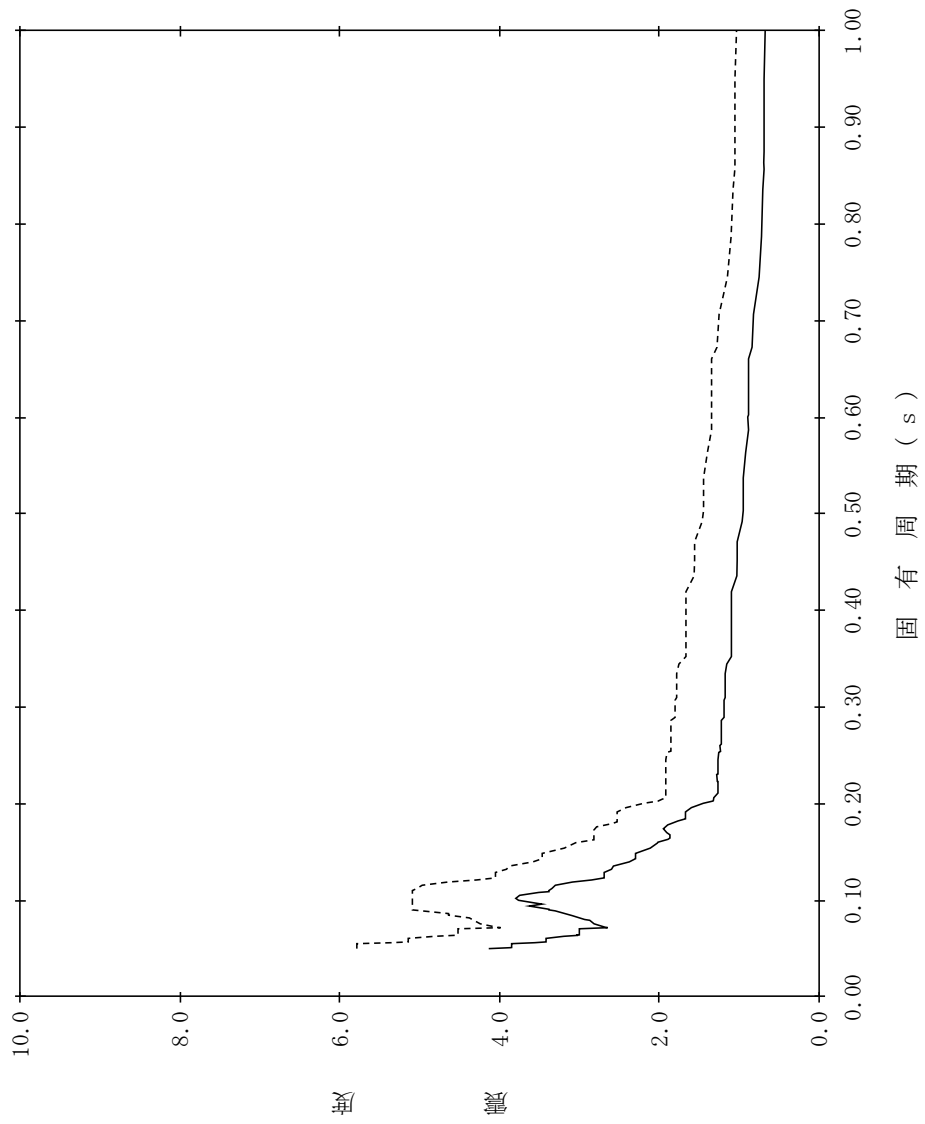

【NS2-PCV-SsV-RPV168】

構造物名：原子炉压力容器
 標高：EL27.317m
 減衰定数：5.0%
 波形名：基準地震動 S s
 設計用床応答スペクトル I (鉛直方向)
 設計用床応答スペクトル II (鉛直方向)

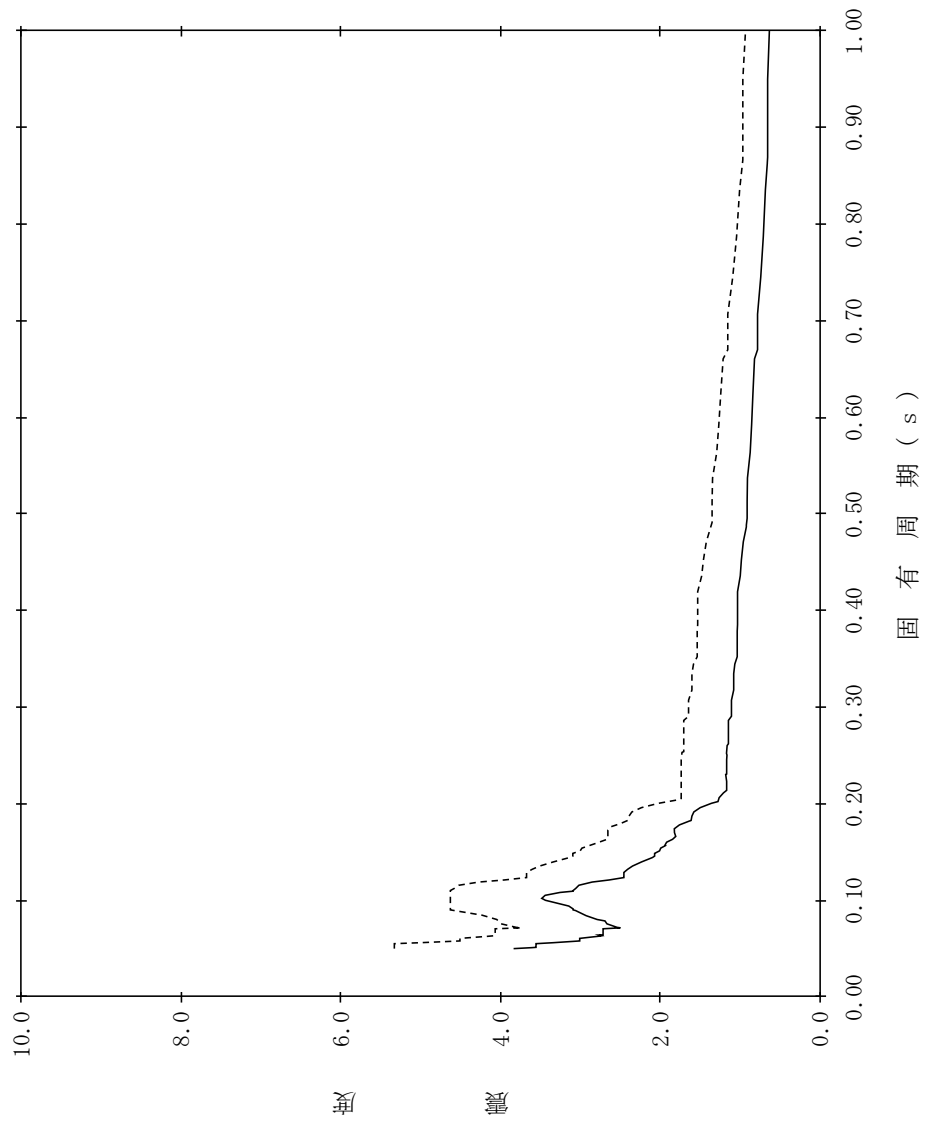

【NS2-PCV-SsV-RPV169】

構造物名：原子炉压力容器
 標高：EL23.707m
 減衰定数：0.5%
 波形名：基準地震動 S s
 設計用床応答スペクトル I (鉛直方向)
 設計用床応答スペクトル II (鉛直方向)

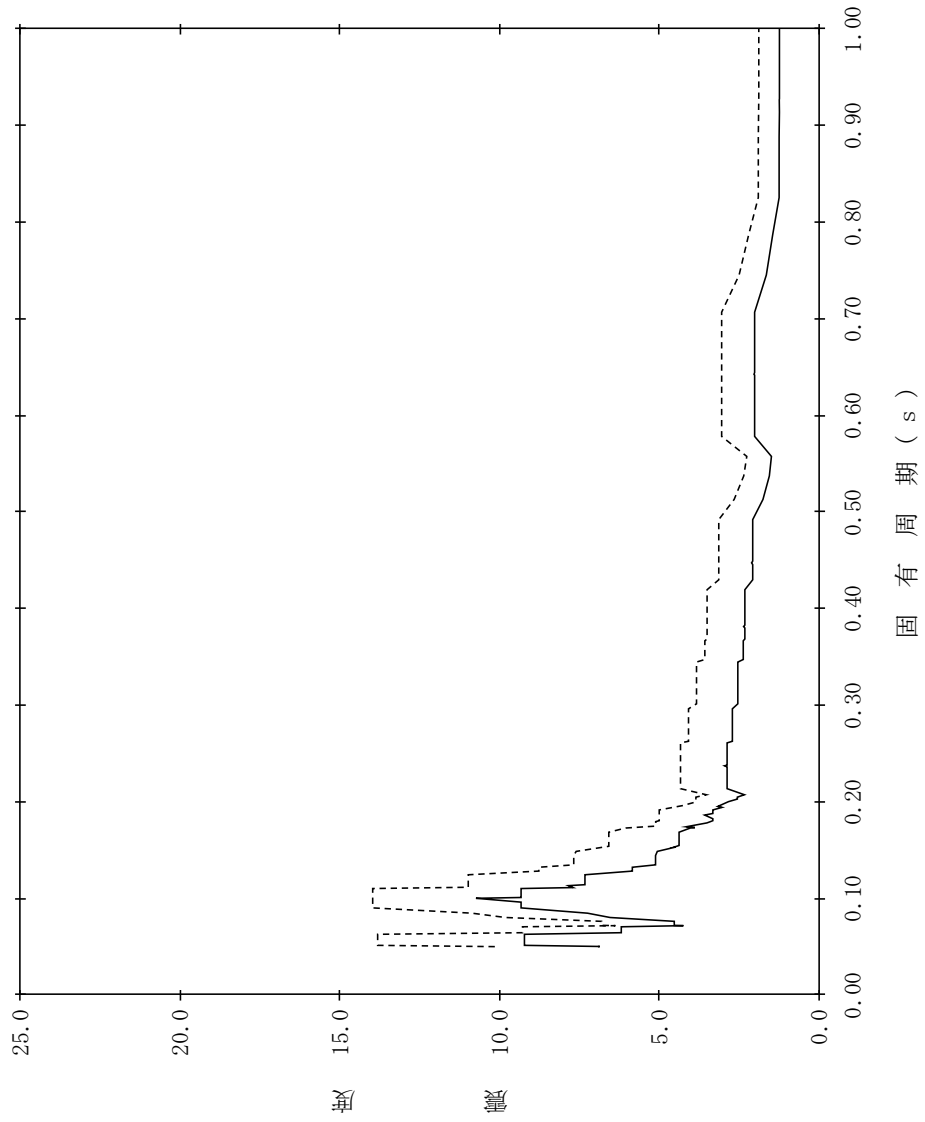

【NS2-PCV-SsV-RPV170】

構造物名：原子炉压力容器
 標高：EL23.707m
 減衰定数：1.0%
 波形名：基準地震動 S s
 設計用床応答スペクトル I (鉛直方向)
 設計用床応答スペクトル II (鉛直方向)

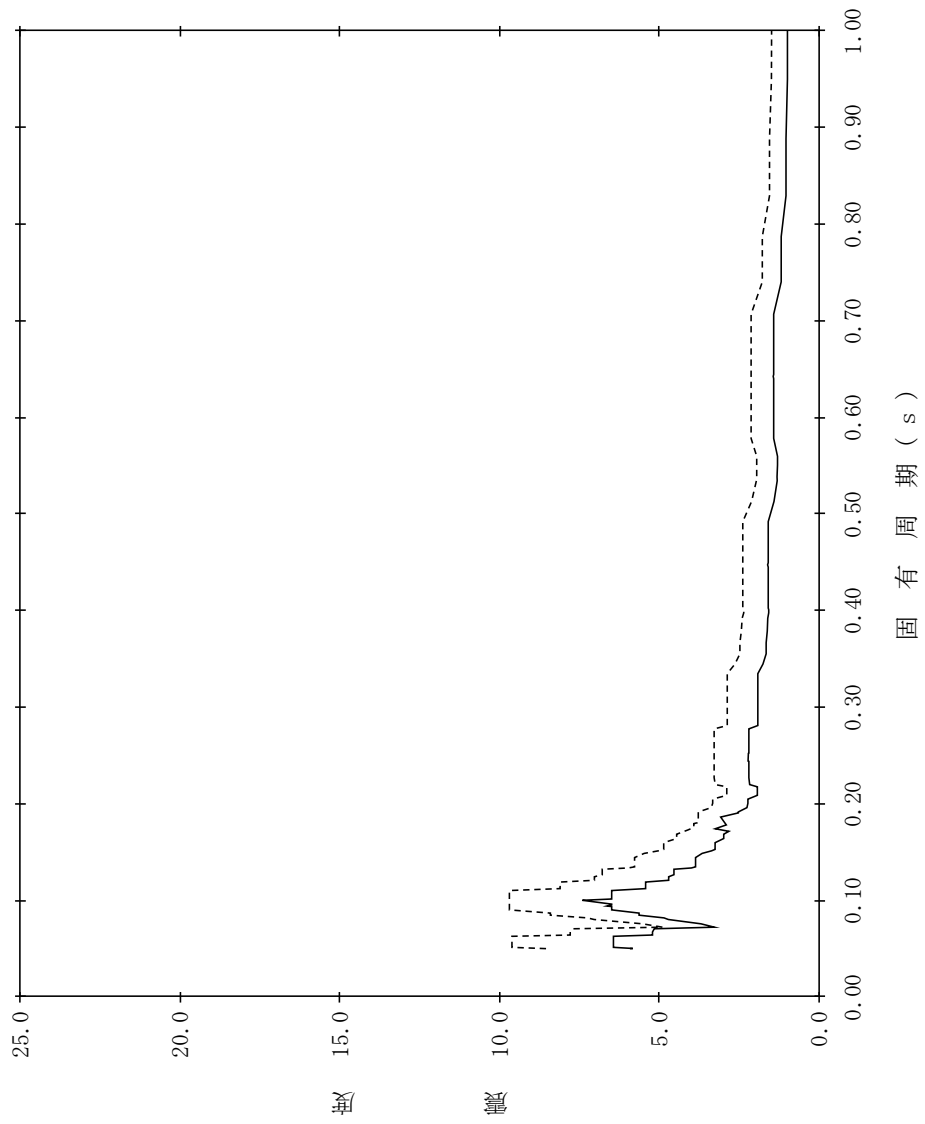

【NS2-PCV-SsV-RPV171】

構造物名：原子炉压力容器
 標高：EL23.707m
 減衰定数：1.5%
 波形名：基準地震動 S s
 設計用床応答スペクトル I (鉛直方向)
 設計用床応答スペクトル II (鉛直方向)

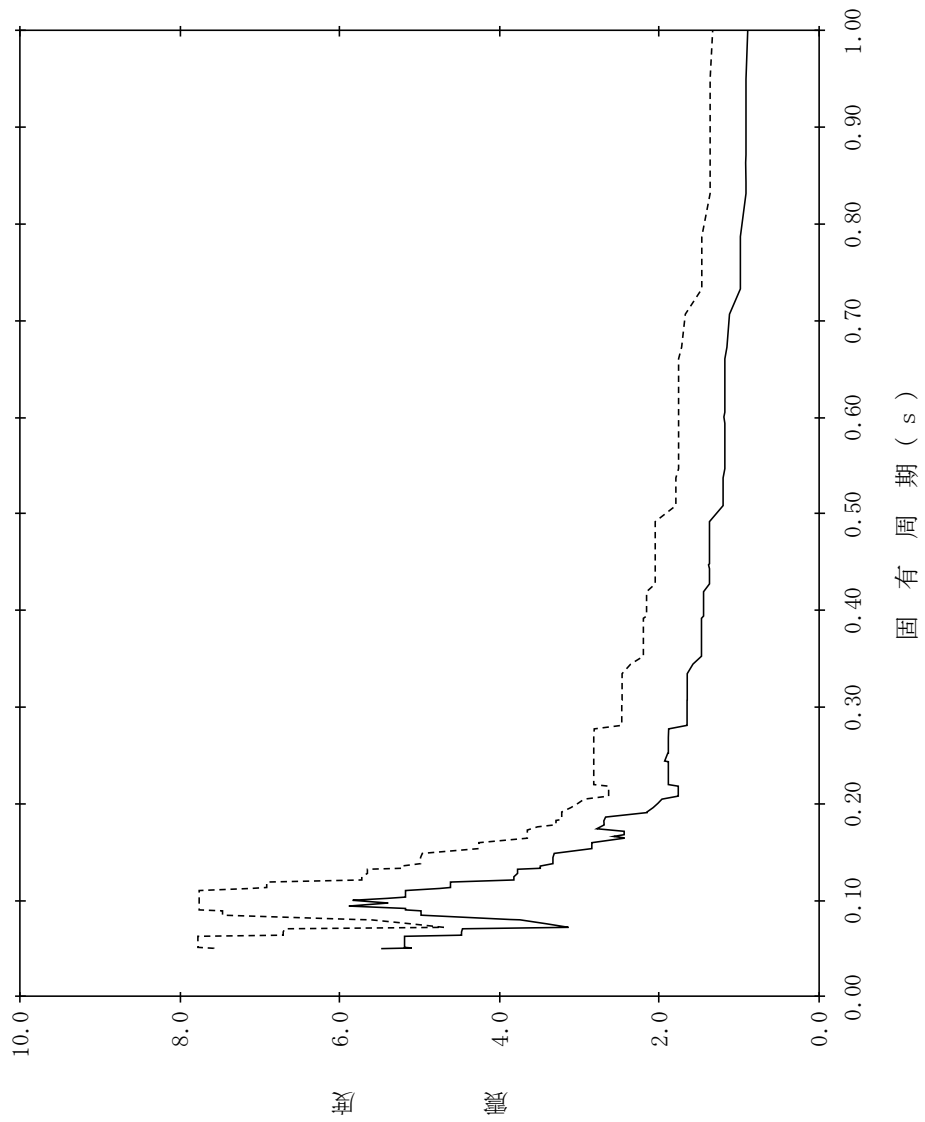

【NS2-PCV-SsV-RPV172】

構造物名：原子炉压力容器
 標高：EL23.707m
 減衰定数：2.0%
 波形名：基準地震動 S s
 設計用床応答スペクトル I (鉛直方向)
 設計用床応答スペクトル II (鉛直方向)

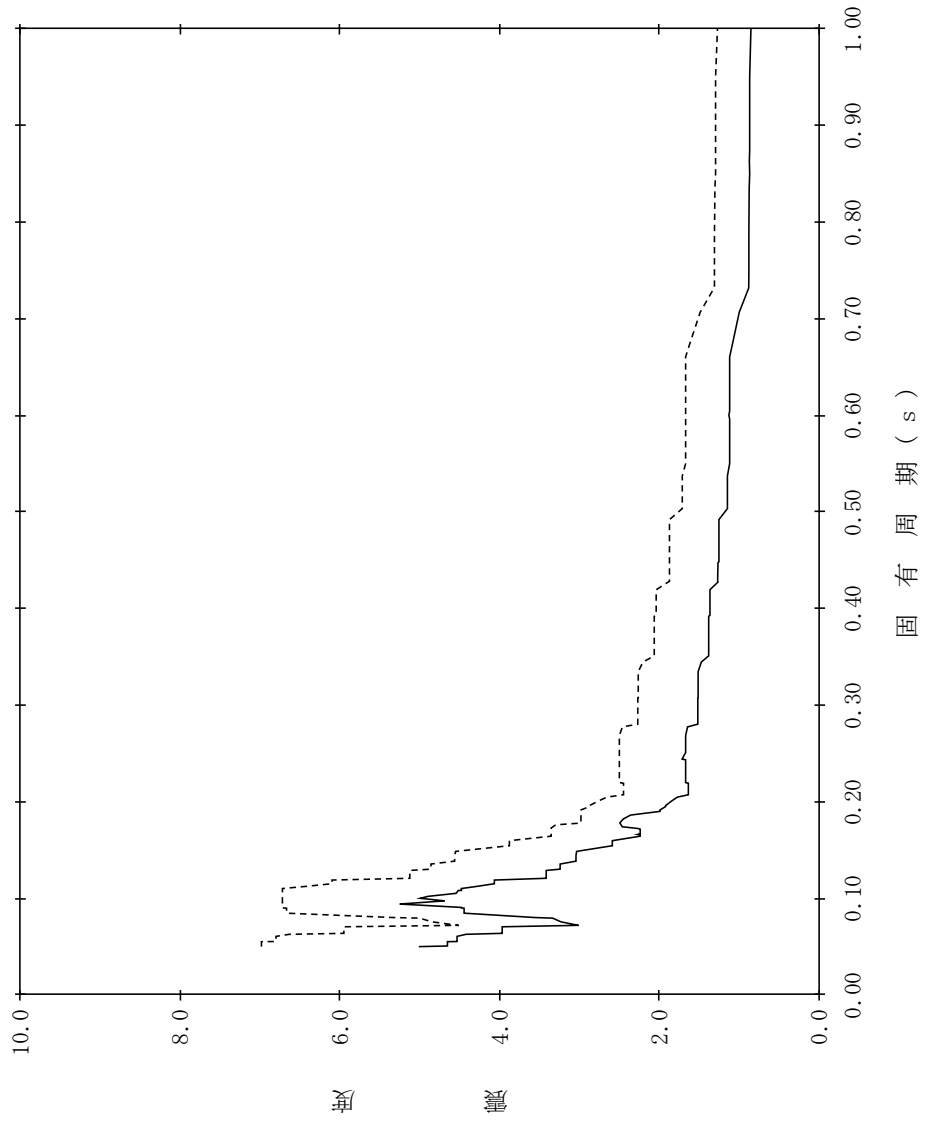

【NS2-PCV-SsV-RPV173】

構造物名：原子炉压力容器
 標高：EL23.707m
 減衰定数：2.5%
 波形名：基準地震動 S s
 設計用床応答スペクトル I (鉛直方向)
 設計用床応答スペクトル II (鉛直方向)

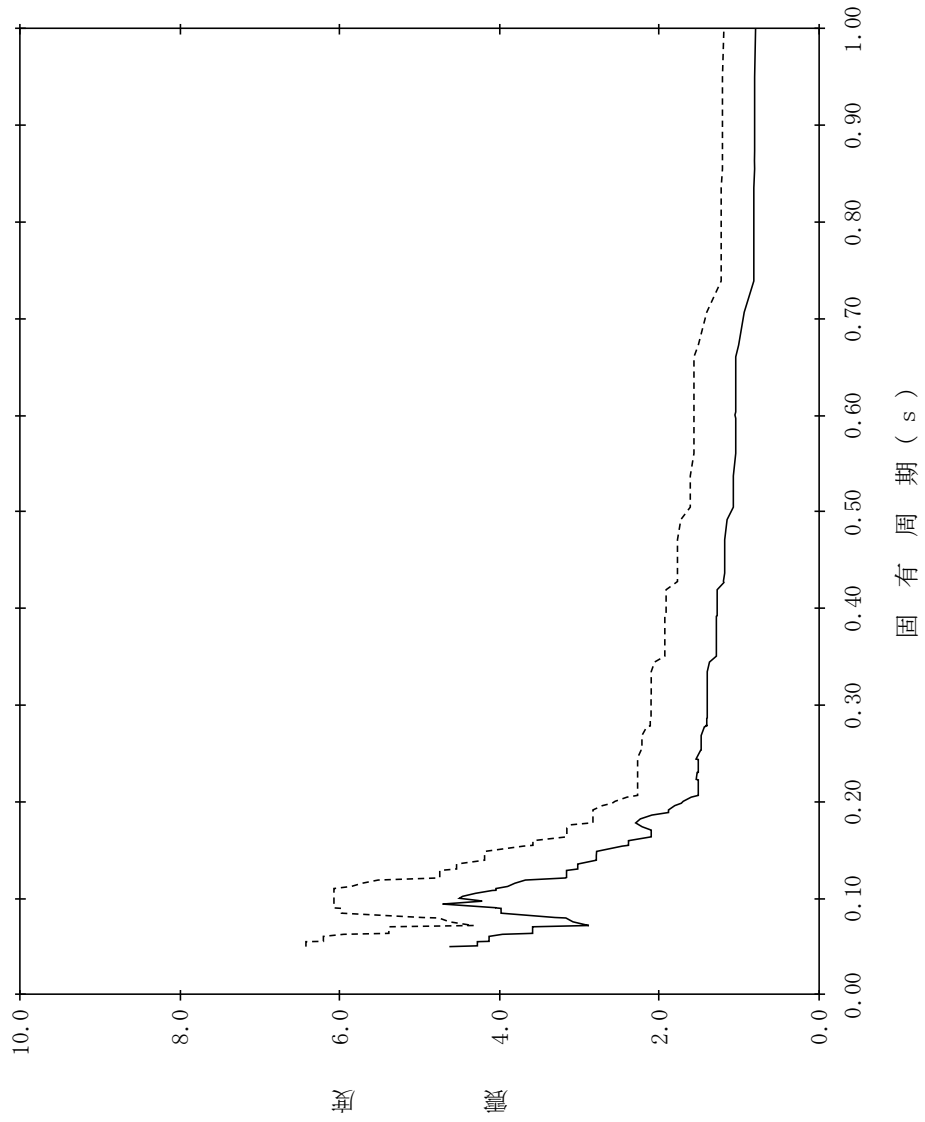

【NS2-PCV-SsV-RPV174】

構造物名：原子炉压力容器
 標高：EL23.707m
 減衰定数：3.0%
 波形名：基準地震動 S s
 設計用床応答スペクトル I (鉛直方向)
 設計用床応答スペクトル II (鉛直方向)

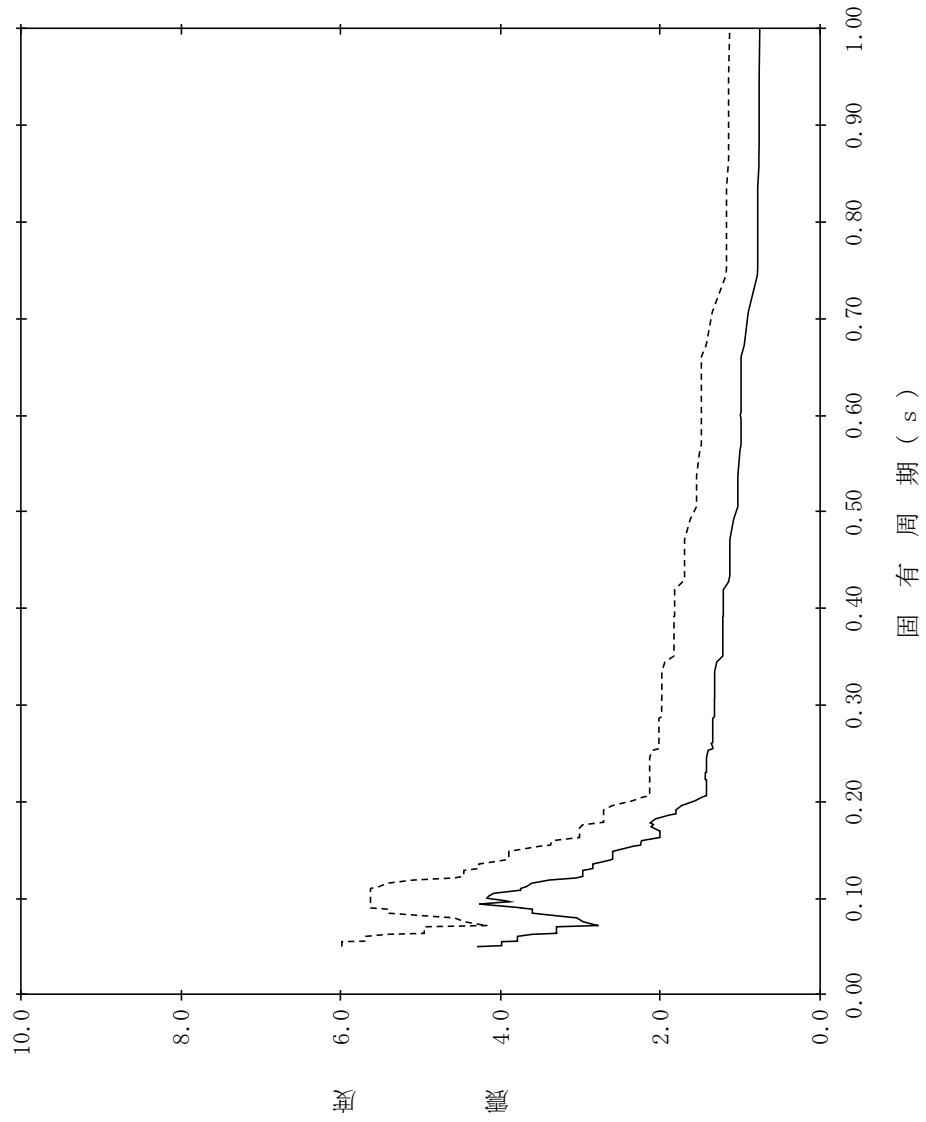

【NS2-PCV-SsV-RPV175】

構造物名：原子炉压力容器
 標高：EL23.707m
 減衰定数：4.0%
 波形名：基準地震動 S s
 設計用床応答スペクトル I (鉛直方向)
 設計用床応答スペクトル II (鉛直方向)

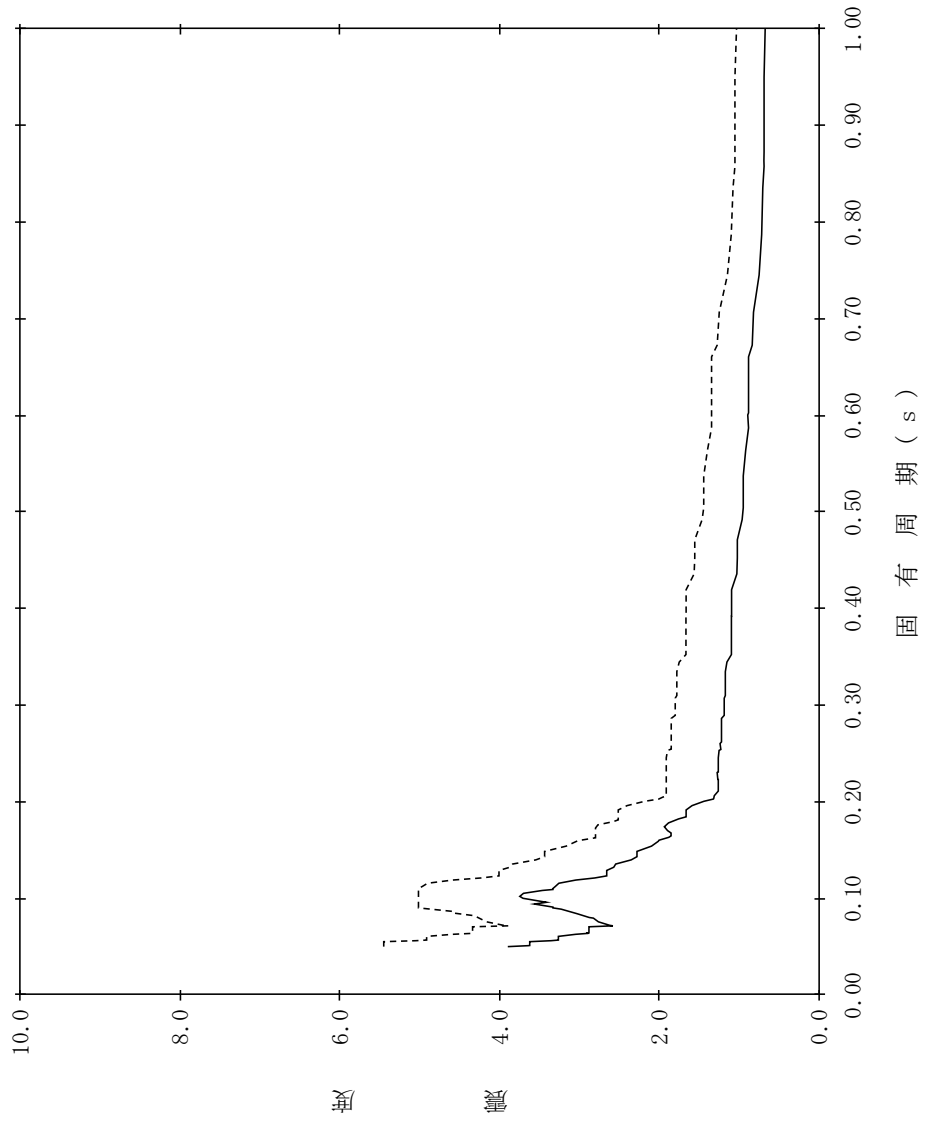

【NS2-PCV-SsV-RPV176】

構造物名：原子炉压力容器
標高：EL23.707m
減衰定数：5.0%
波形名：基準地震動 S s
—— 設計用床応答スペクトル I (鉛直方向)
----- 設計用床応答スペクトル II (鉛直方向)

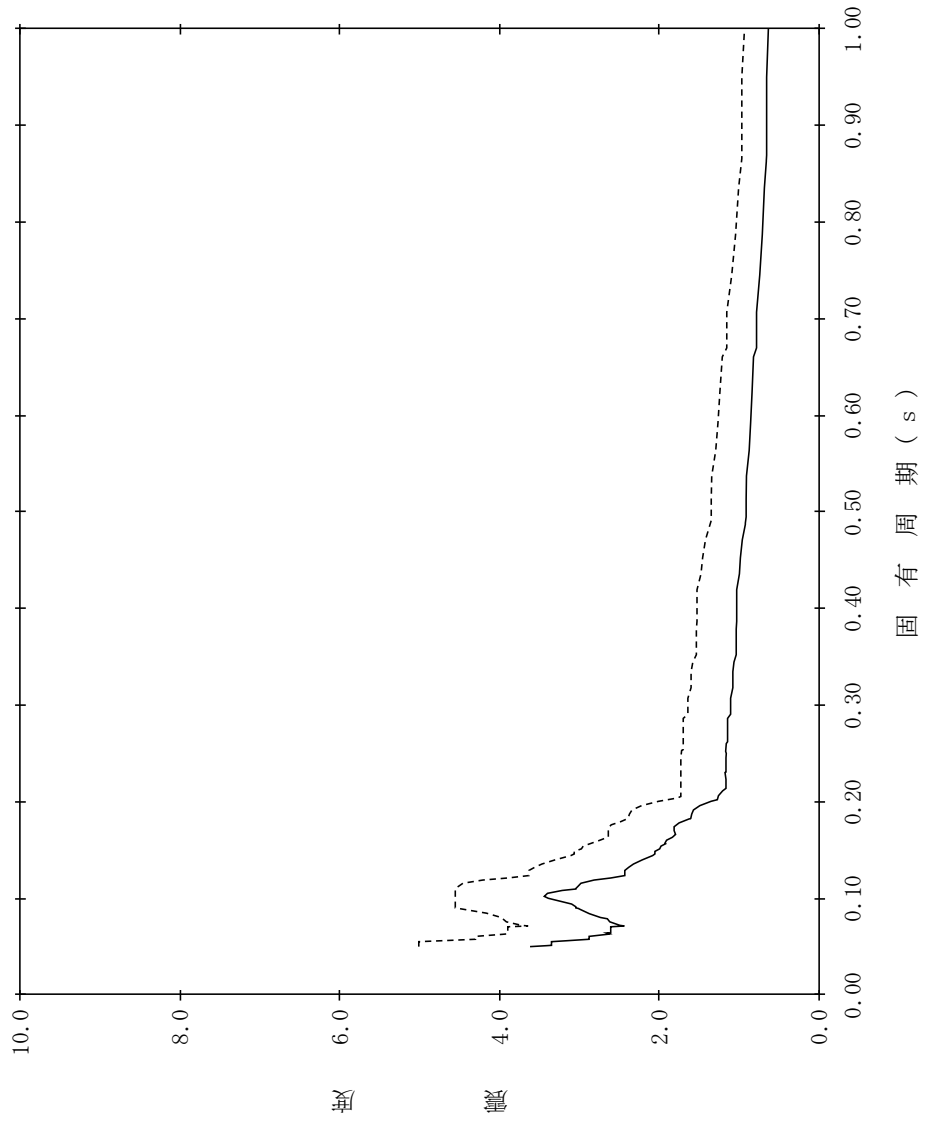

【NS2-PCV-SsV-RPV177】

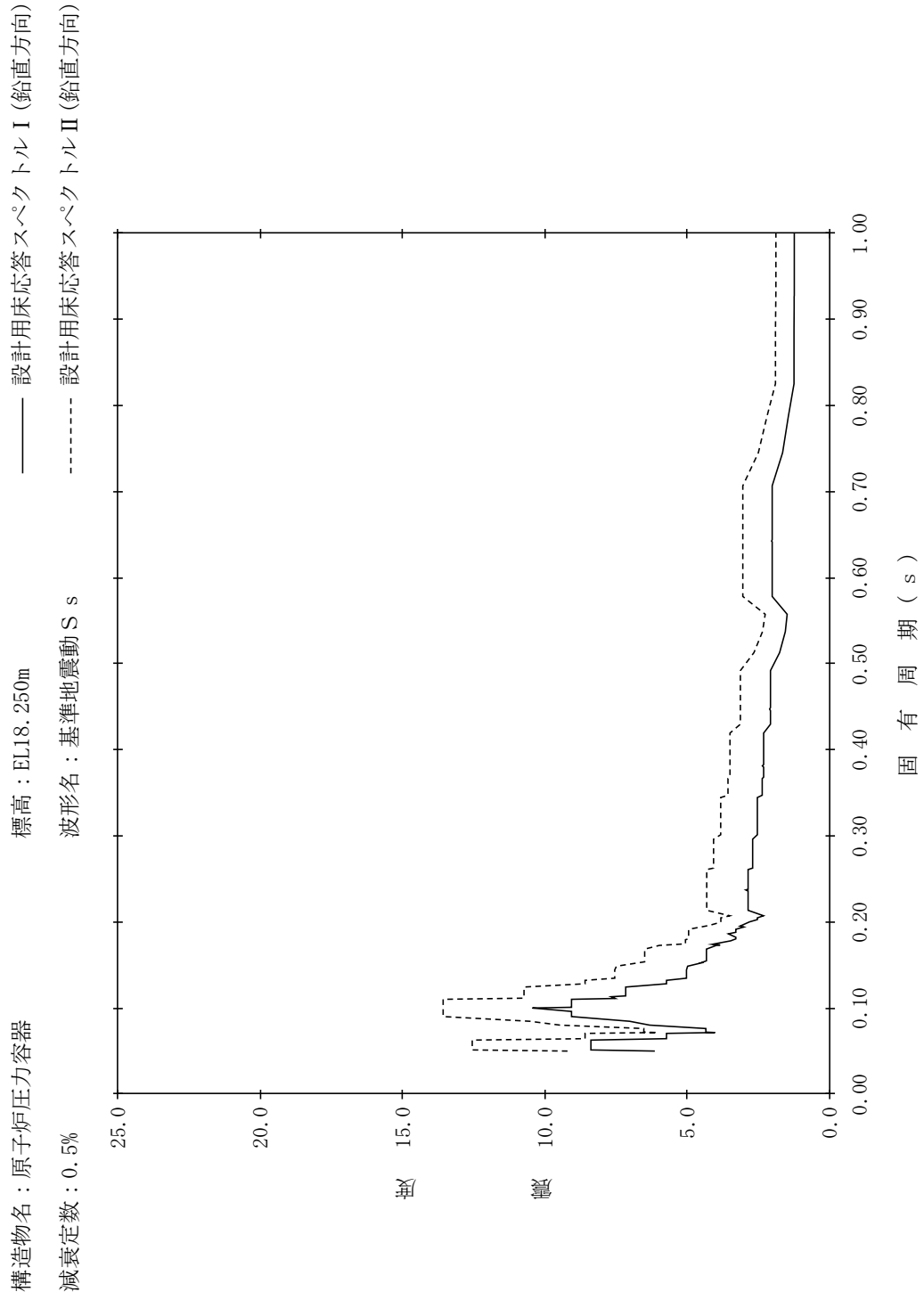

【NS2-PCV-SsV-RPV178】

構造物名：原子炉压力容器
 標高：EL18.250m
 減衰定数：1.0%
 波形名：基準地震動 S s
 設計用床応答スペクトル I (鉛直方向)
 設計用床応答スペクトル II (鉛直方向)

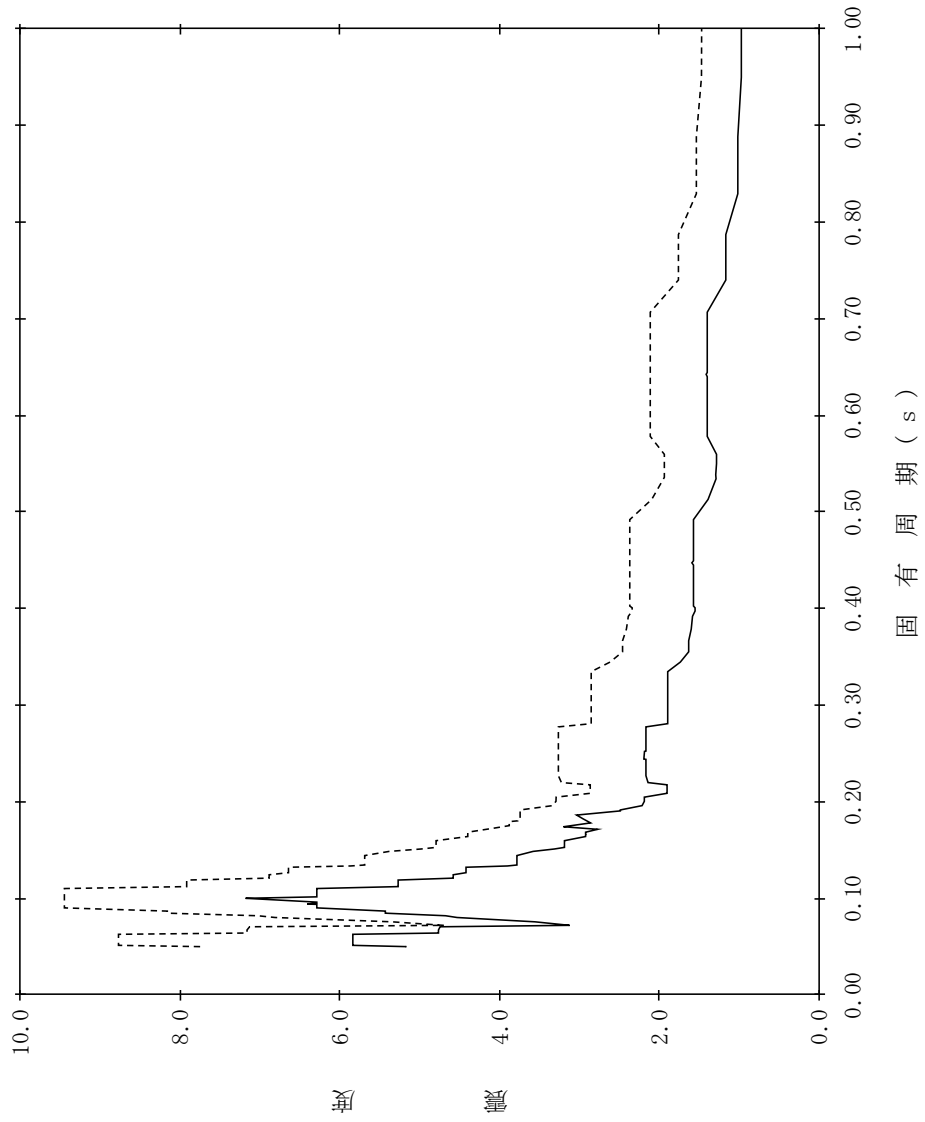

【NS2-PCV-SsV-RPV179】

構造物名：原子炉压力容器
 標高：EL18.250m
 減衰定数：1.5%
 波形名：基準地震動 S s
 設計用床応答スペクトル I (鉛直方向)
 設計用床応答スペクトル II (鉛直方向)

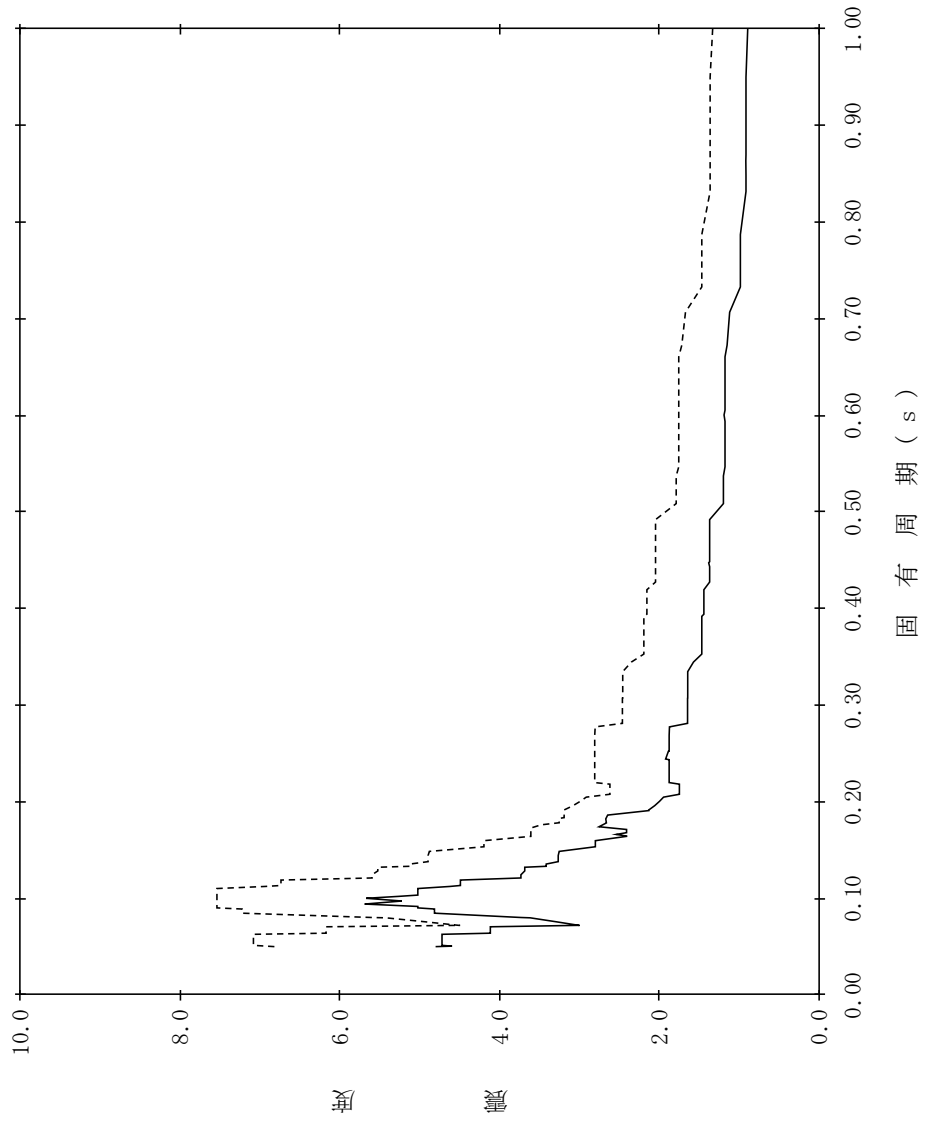

【NS2-PCV-SsV-RPV180】

構造物名：原子炉压力容器
 標高：EL18.250m
 減衰定数：2.0%
 波形名：基準地震動 S s
 設計用床応答スペクトル I (鉛直方向)
 設計用床応答スペクトル II (鉛直方向)

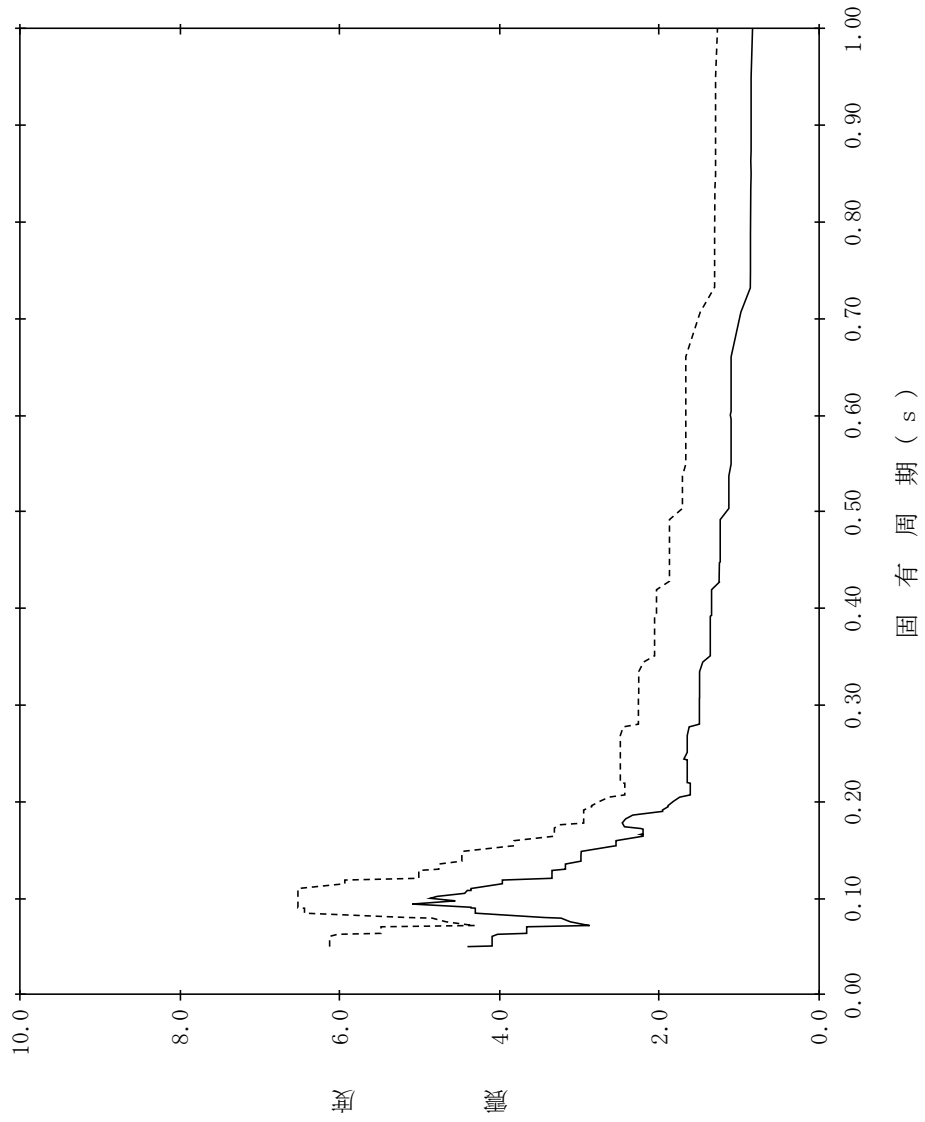

【NS2-PCV-SsV-RPV181】

構造物名：原子炉压力容器
 標高：EL18.250m
 減衰定数：2.5%
 波形名：基準地震動 S s
 設計用床応答スペクトル I (鉛直方向)
 設計用床応答スペクトル II (鉛直方向)

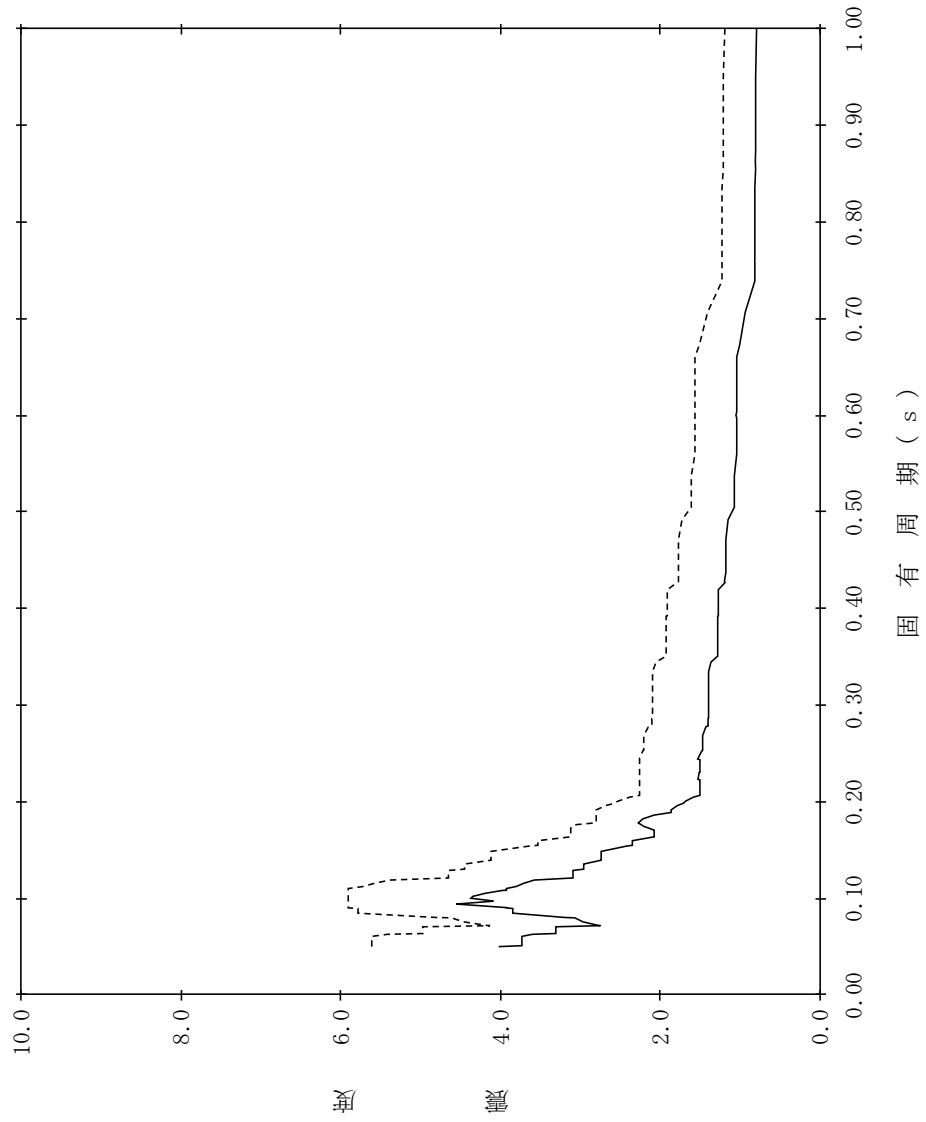

【NS2-PCV-SsV-RPV182】

構造物名：原子炉压力容器
 標高：EL18.250m
 減衰定数：3.0%
 波形名：基準地震動 S s
 設計用床応答スペクトル I (鉛直方向)
 設計用床応答スペクトル II (鉛直方向)

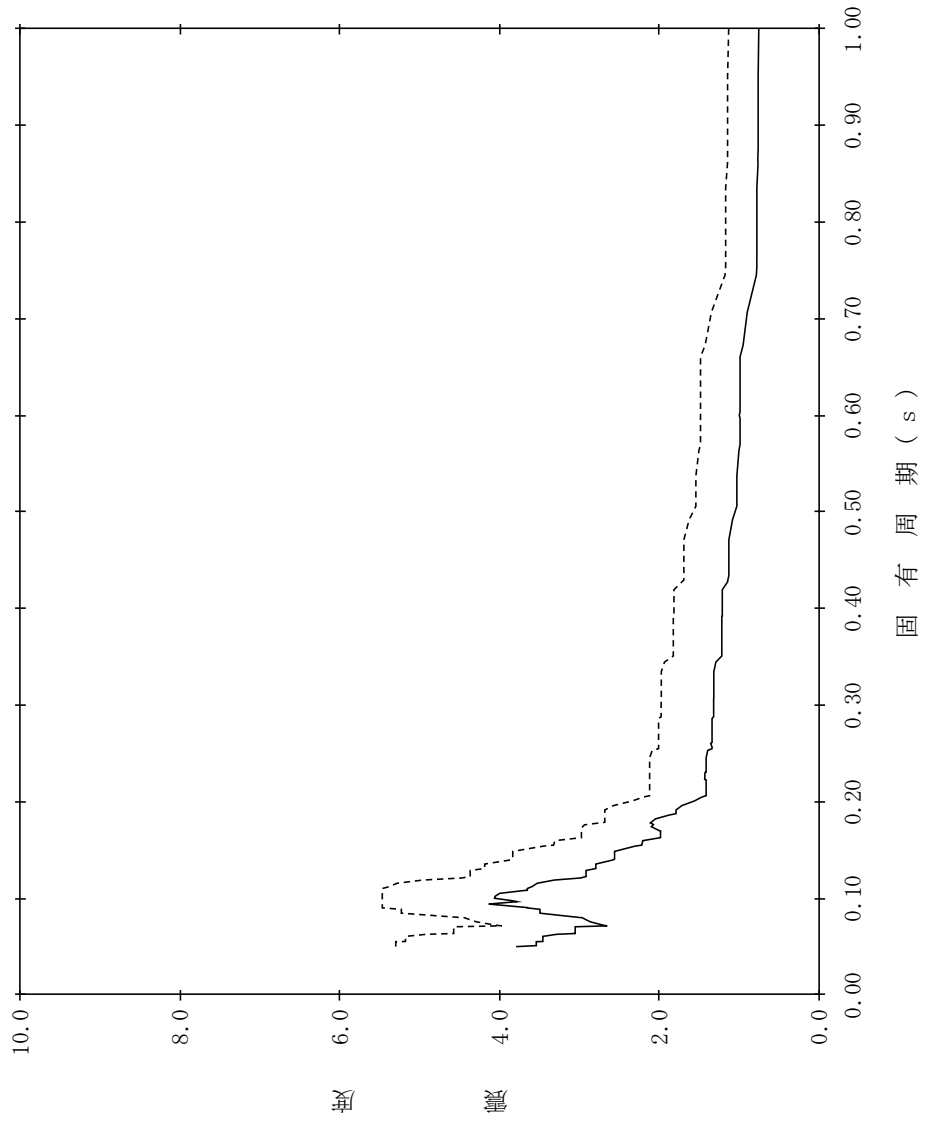

【NS2-PCV-SsV-RPV183】

構造物名：原子炉压力容器
 標高：EL18.250m
 減衰定数：4.0%
 波形名：基準地震動 S s
 設計用床応答スペクトル I (鉛直方向)
 設計用床応答スペクトル II (鉛直方向)

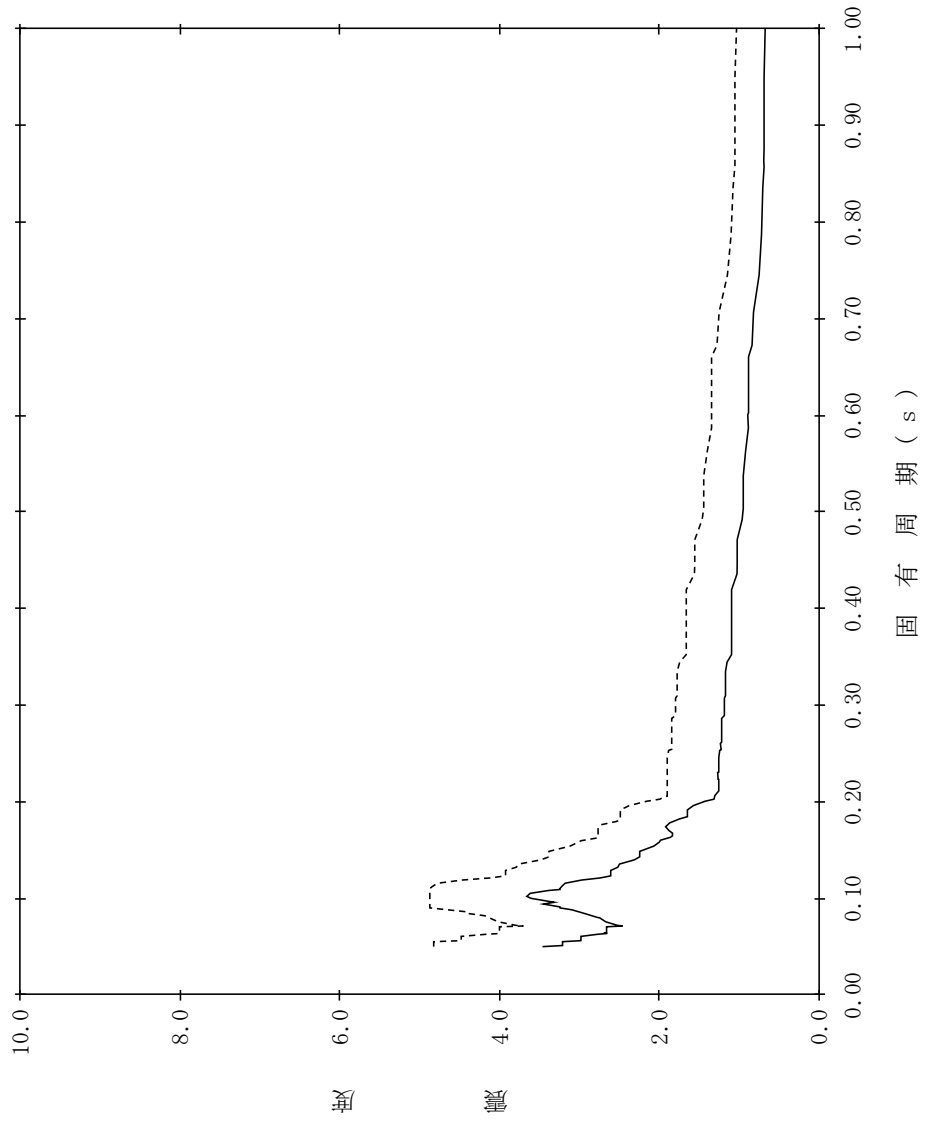

【NS2-PCV-SsV-RPV184】

構造物名：原子炉压力容器
 標高：EL18.250m
 減衰定数：5.0%
 波形名：基準地震動 S s
 設計用床応答スペクトル I (鉛直方向)
 設計用床応答スペクトル II (鉛直方向)

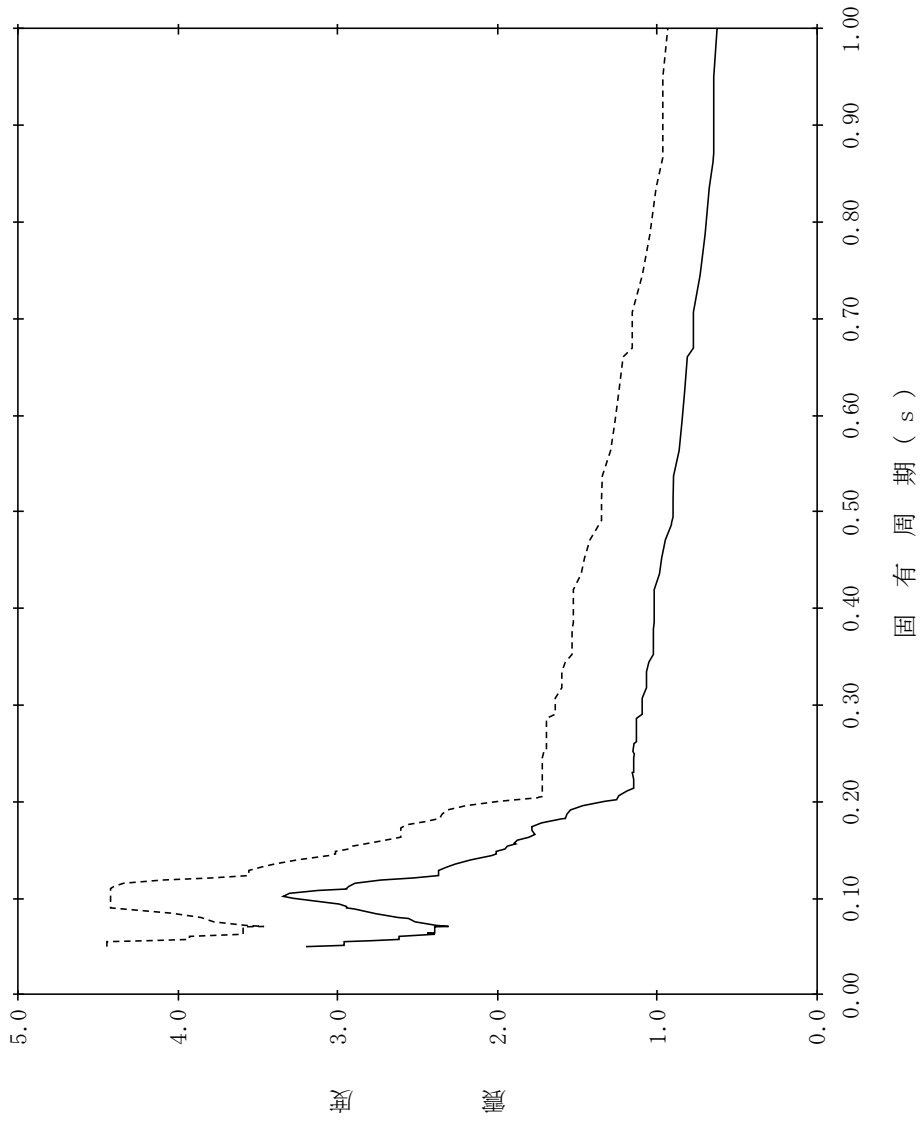

【NS2-PCV-SsV-SHD185】

構造物名：炉心シユラウド(上部格子板) 標高：EL25.843m 設計用床応答スペクトル I (鉛直方向)
 減衰定数：0.5% 波形名：基準地震動 S s 設計用床応答スペクトル II (鉛直方向)

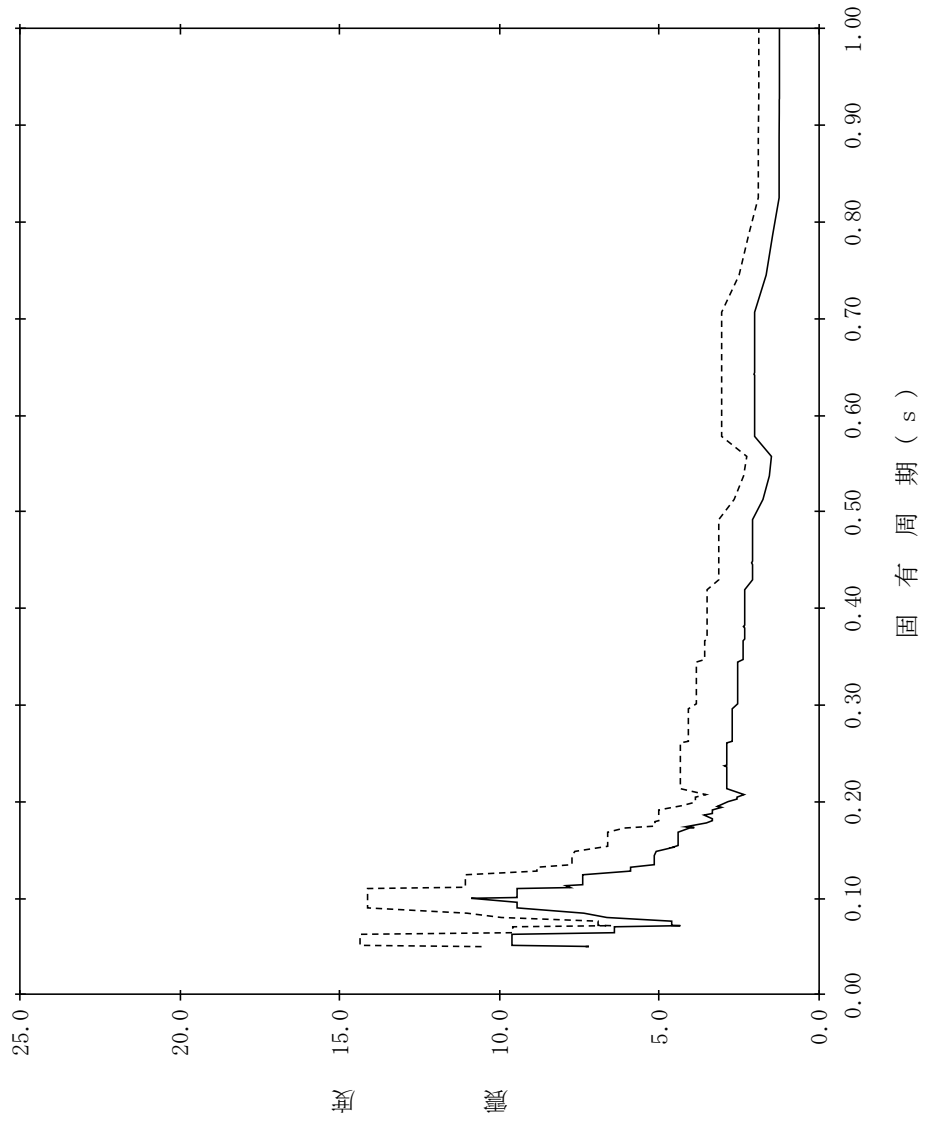

【NS2-PCV-SsV-SHD186】

構造物名：炉心シユラウド(上部格子板) 標高：EL25.843m 設計用床応答スペクトルⅠ(鉛直方向)
 減衰定数：1.0% 波形名：基準地震動 S s 設計用床応答スペクトルⅡ(鉛直方向)

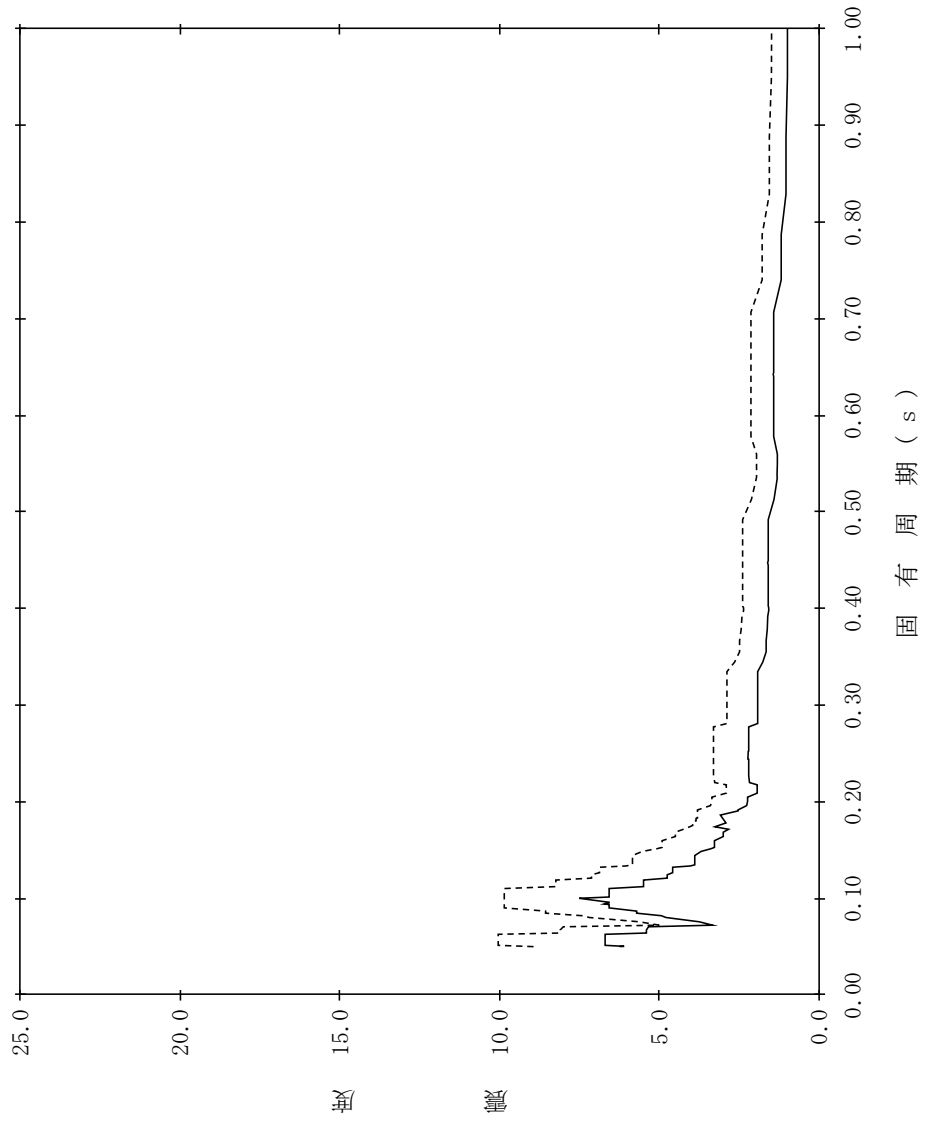

【NS2-PCV-SsV-SHD187】

構造物名：炉心シユラウド(上部格子板) 標高：EL25.843m 設計用床応答スペクトルⅠ(鉛直方向)
 減衰定数：1.5% 波形名：基準地震動 S s 設計用床応答スペクトルⅡ(鉛直方向)

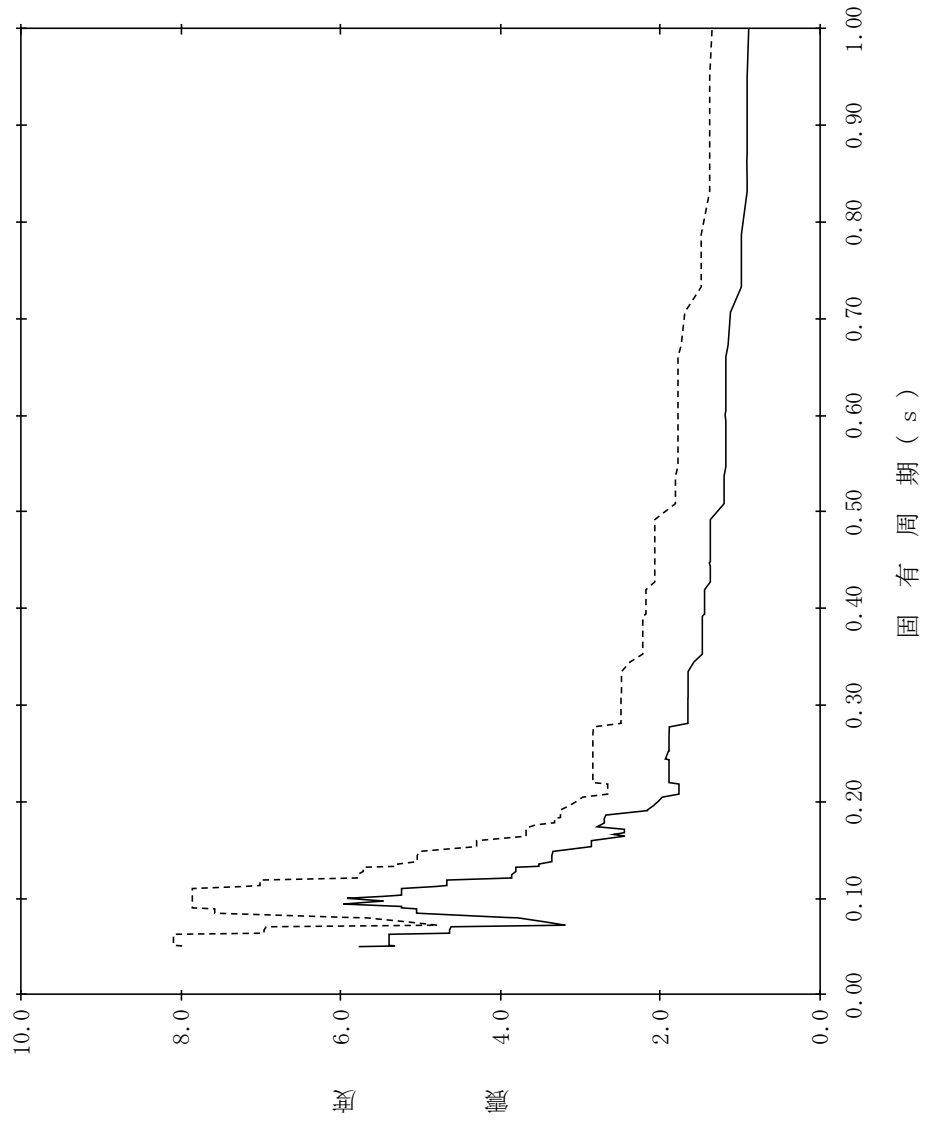

【NS2-PCV-SsV-SHD188】

構造物名：炉心シユラウド(上部格子板) 標高：EL25.843m 設計用床応答スペクトルⅠ(鉛直方向)
 減衰定数：2.0% 波形名：基準地震動 S s 設計用床応答スペクトルⅡ(鉛直方向)

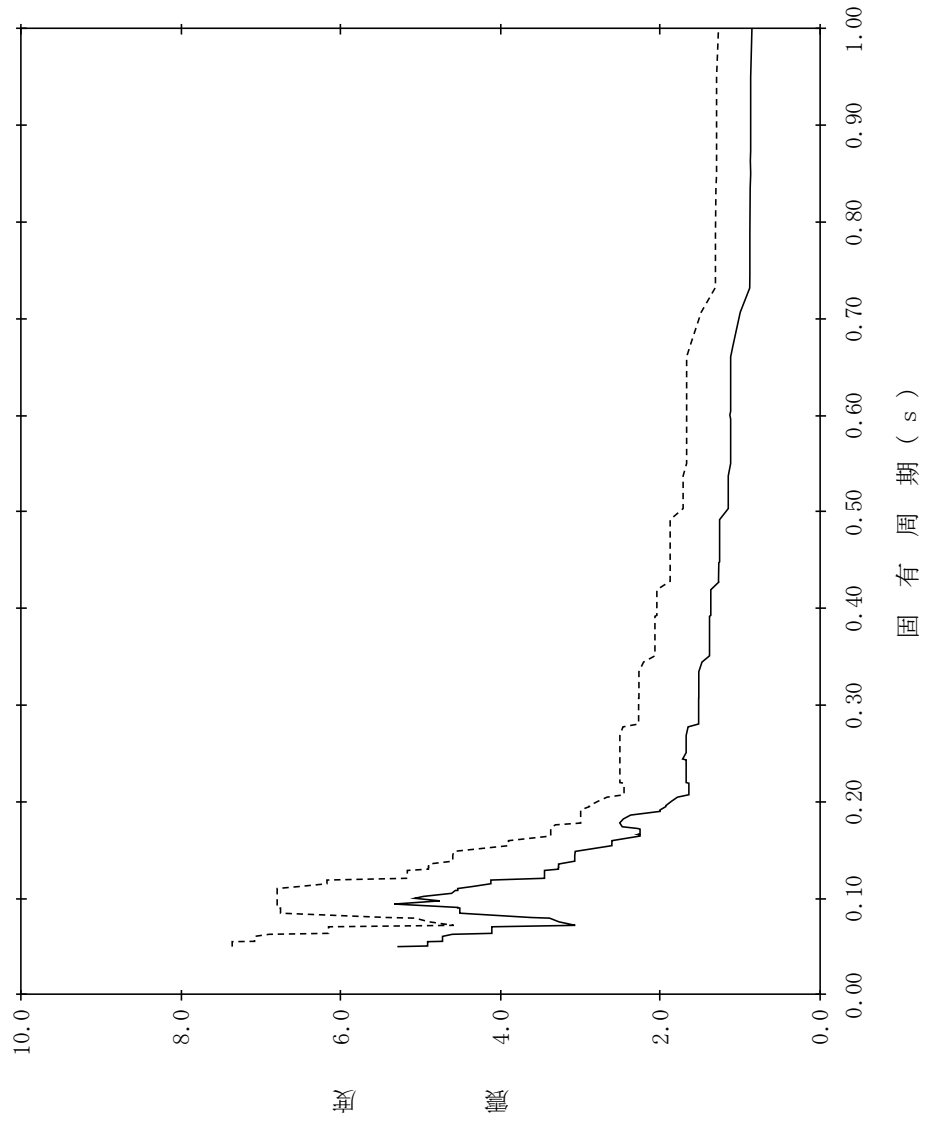

【NS2-PCV-SsV-SHD189】

構造物名：炉心シユラウド(上部格子板) 標高：EL25.843m 設計用床応答スペクトルⅠ (鉛直方向)
 減衰定数：2.5% 波形名：基準地震動 S s 設計用床応答スペクトルⅡ (鉛直方向)

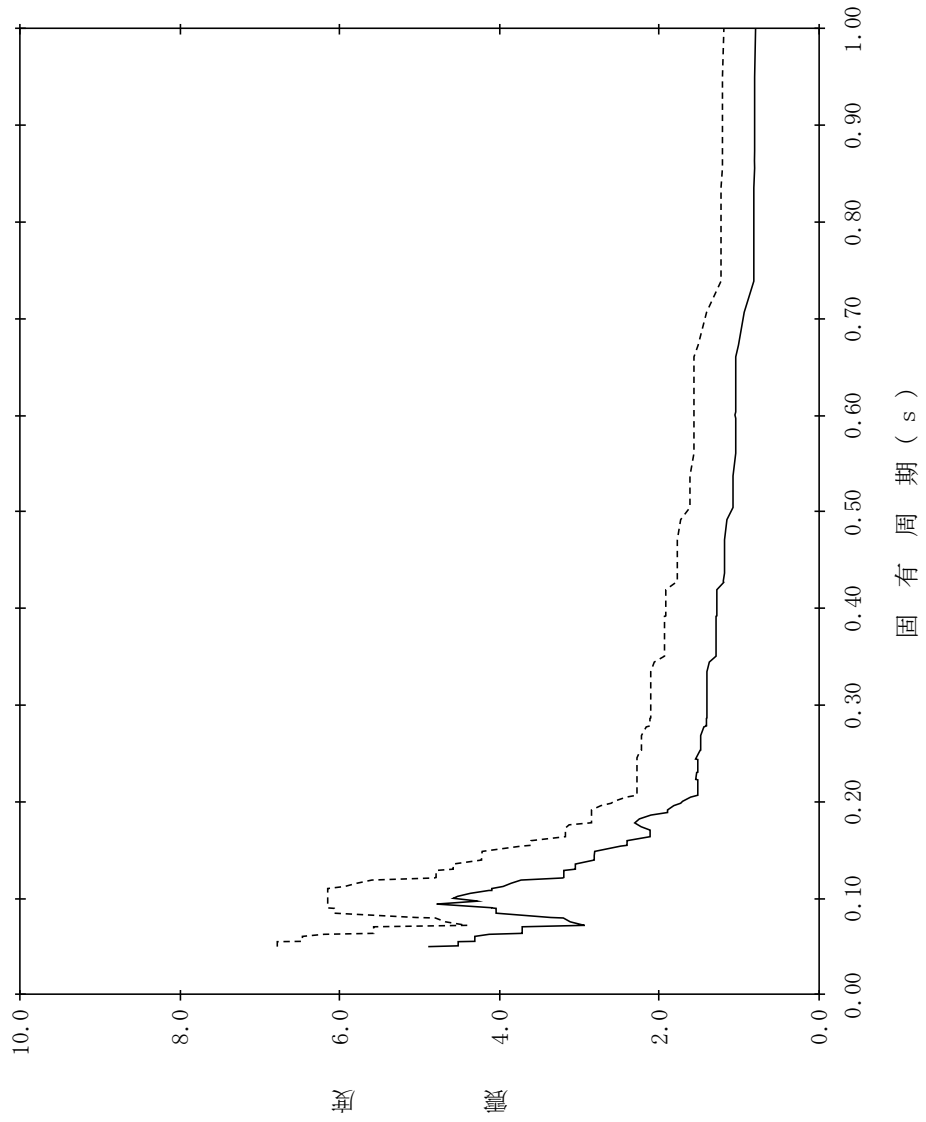

【NS2-PCV-SsV-SHD190】

構造物名：炉心シユラウド(上部格子板) 標高：EL25.843m 設計用床応答スペクトルⅠ (鉛直方向)
 減衰定数：3.0% 波形名：基準地震動 S s 設計用床応答スペクトルⅡ (鉛直方向)

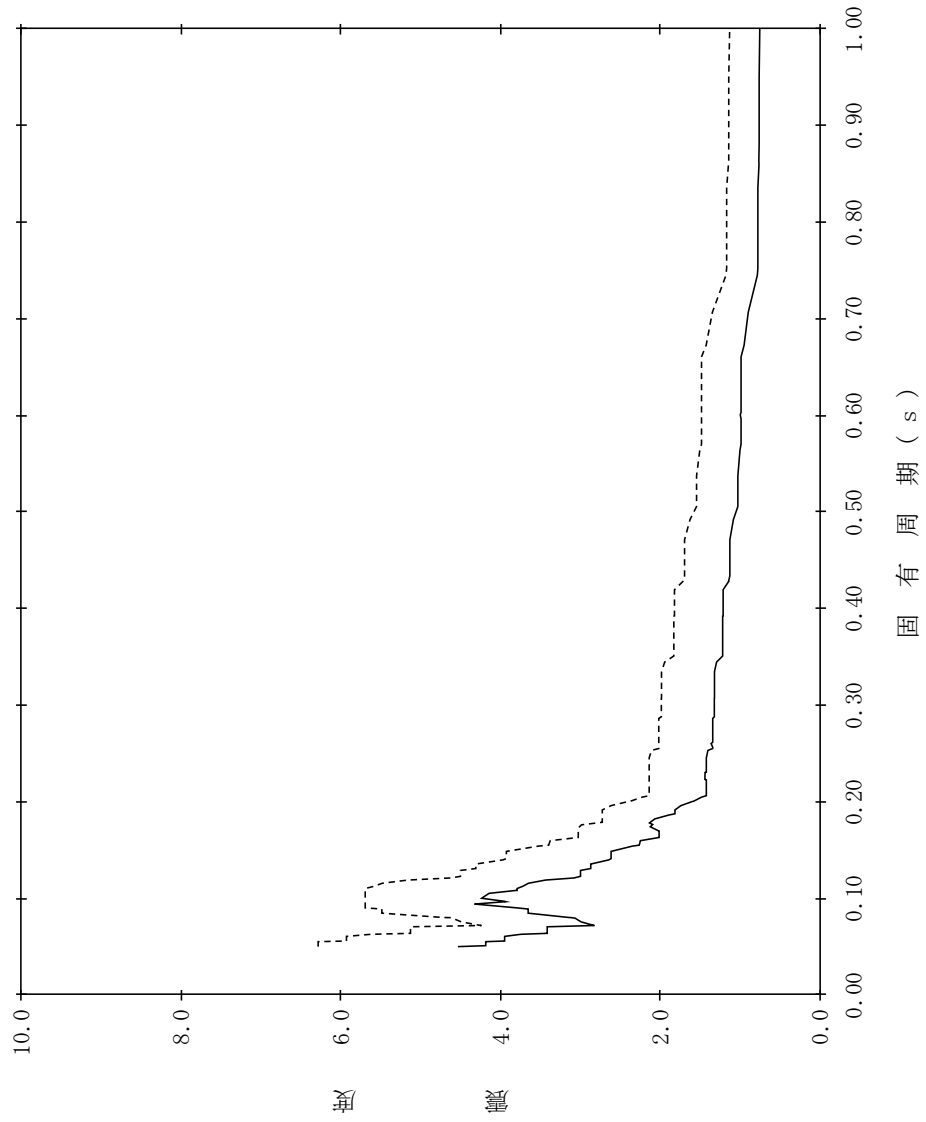

【NS2-PCV-SsV-SHD191】

構造物名：炉心シユラウド(上部格子板) 標高：EL25.843m ——— 設計用床応答スペクトルⅠ(鉛直方向)
 減衰定数：4.0% 波形名：基準地震動 S s - - - - - 設計用床応答スペクトルⅡ(鉛直方向)

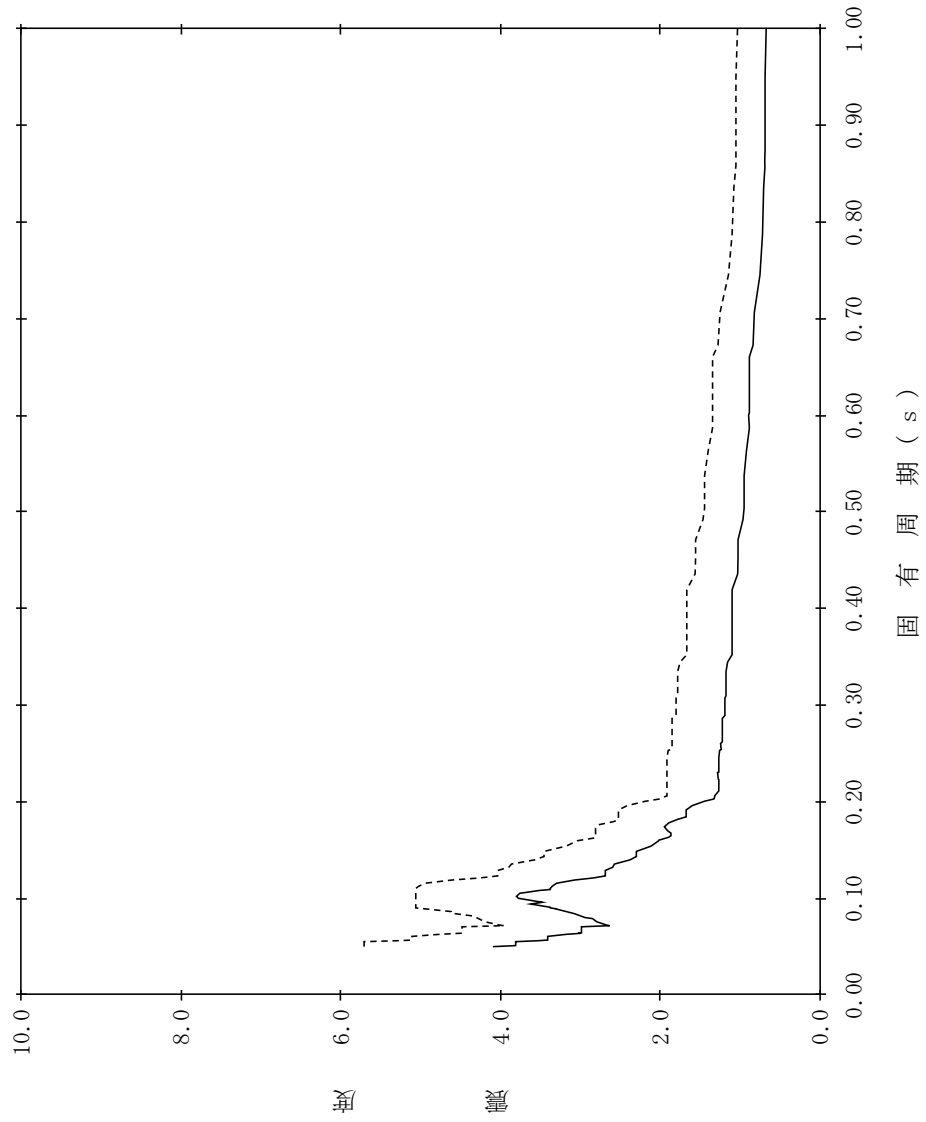

【NS2-PCV-SsV-SHD192】

構造物名：炉心シユラウド(上部格子板) 標高：EL25.843m 設計用床応答スペクトル I (鉛直方向)
 減衰定数：5.0% 波形名：基準地震動 S s 設計用床応答スペクトル II (鉛直方向)

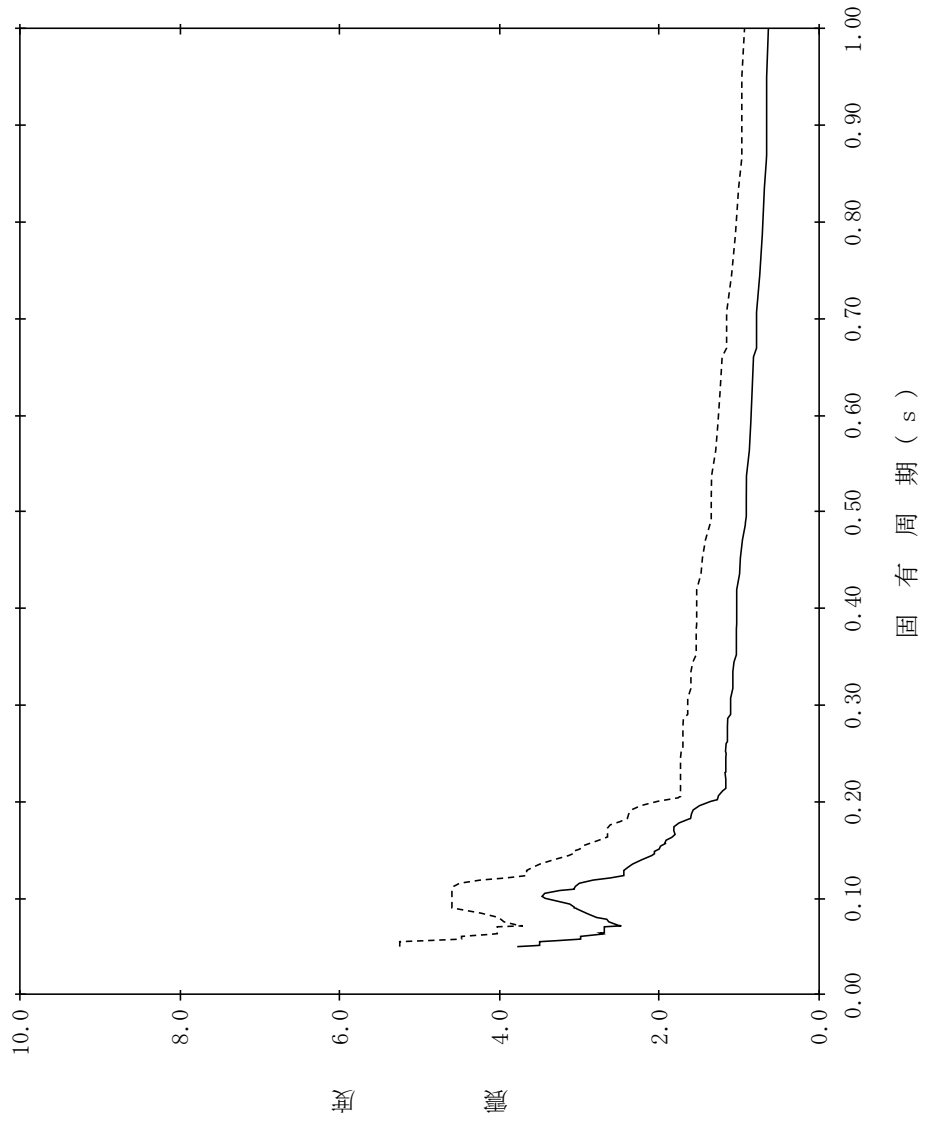

【NS2-PCV-SsV-SHD193】

構造物名：炉心シェラウド(炉心支持板) 標高：EL21.571m 設計用床応答スペクトル I (鉛直方向)
 減衰定数：0.5% 波形名：基準地震動 S s 設計用床応答スペクトル II (鉛直方向)

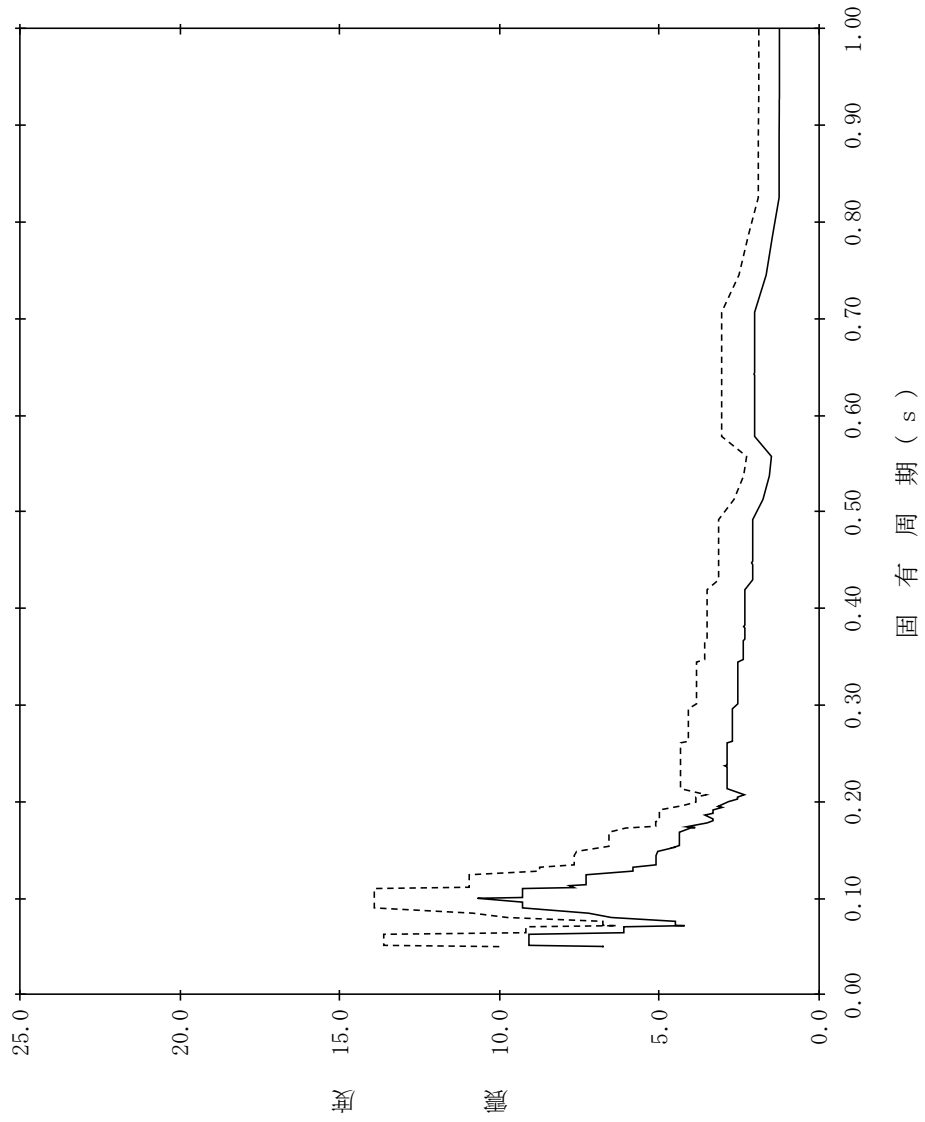

【NS2-PCV-SsV-SHD194】

構造物名：炉心シェラウド(炉心支持板) 標高：EL21.571m 設計用床応答スペクトルⅠ(鉛直方向)
 減衰定数：1.0% 波形名：基準地震動 S s 設計用床応答スペクトルⅡ(鉛直方向)

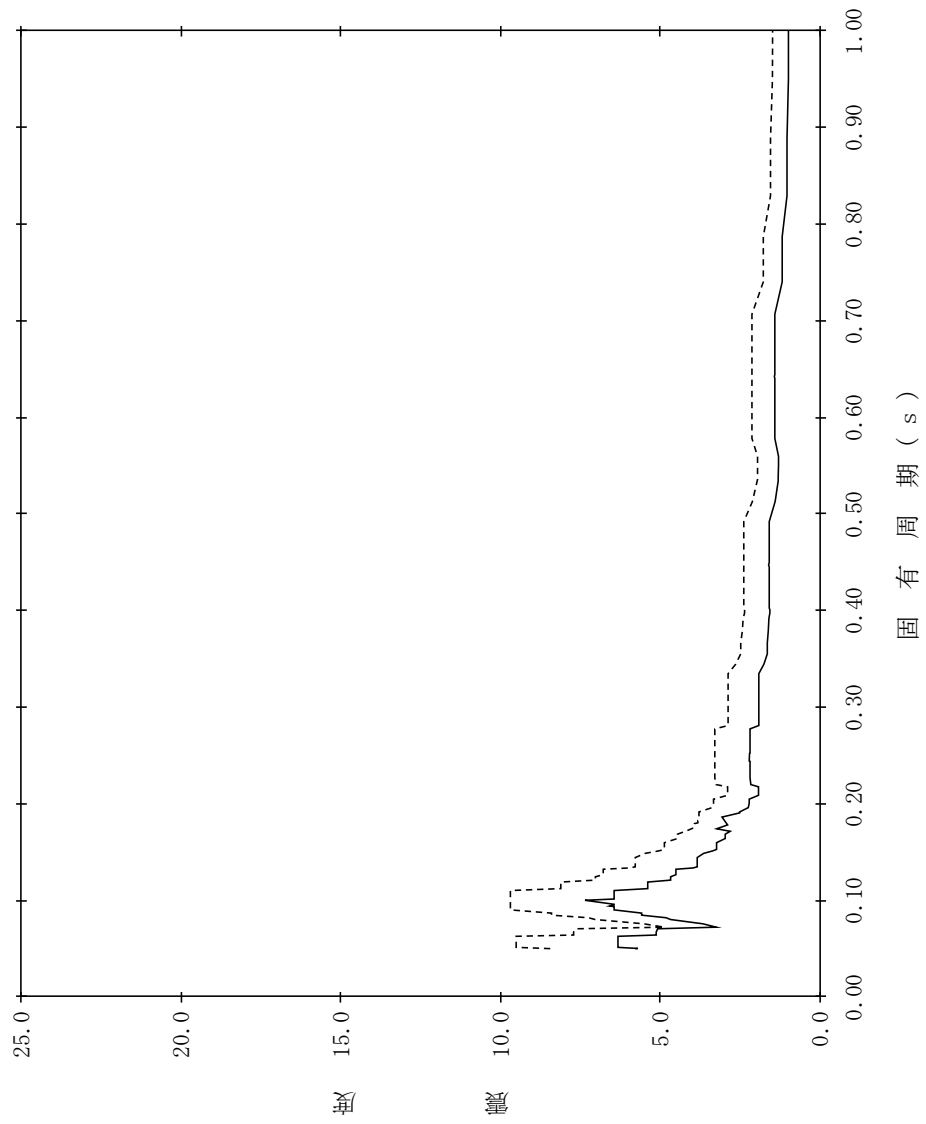

【NS2-PCV-SsV-SHD195】

構造物名：炉心シェラウド(炉心支持板) 標高：EL21.571m 設計用床応答スペクトルⅠ(鉛直方向)
 減衰定数：1.5% 波形名：基準地震動 S s 設計用床応答スペクトルⅡ(鉛直方向)

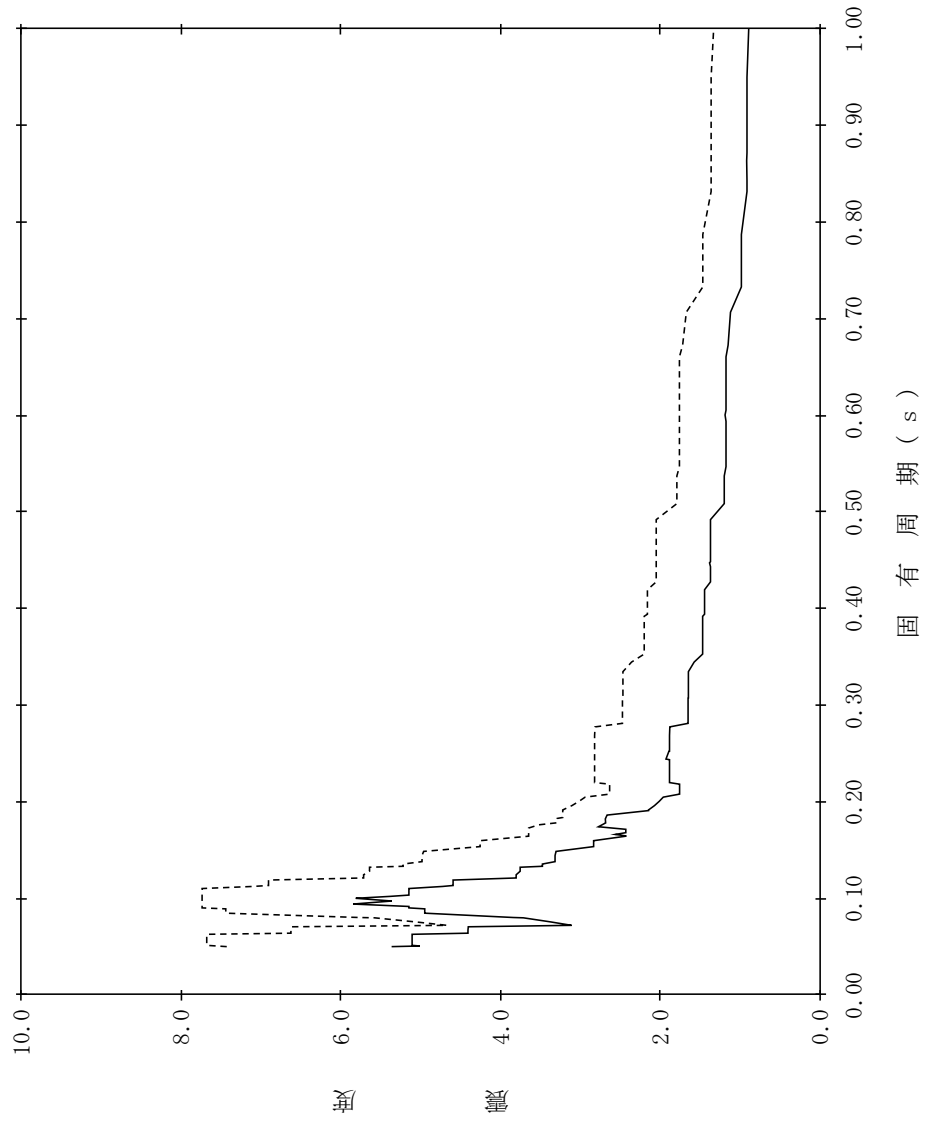

【NS2-PCV-SsV-SHD196】

構造物名：炉心シュラウド(炉心支持板) 標高：EL21.571m 設計用床応答スペクトルⅠ(鉛直方向)
 減衰定数：2.0% 波形名：基準地震動 S s 設計用床応答スペクトルⅡ(鉛直方向)

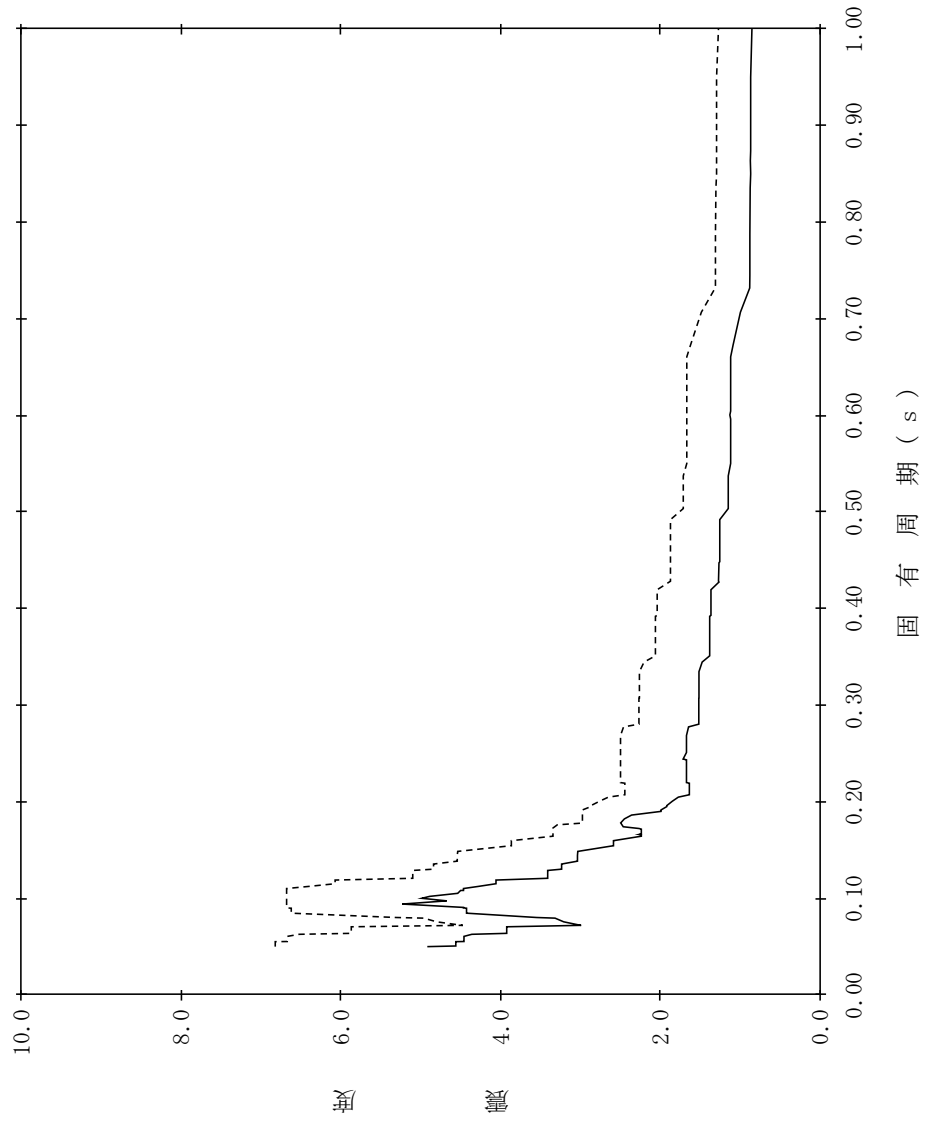

【NS2-PCV-SsV-SHD197】

構造物名：炉心シェラウド(炉心支持板) 標高：EL21.571m 設計用床応答スペクトル I (鉛直方向)
 減衰定数：2.5% 波形名：基準地震動 S s 設計用床応答スペクトル II (鉛直方向)

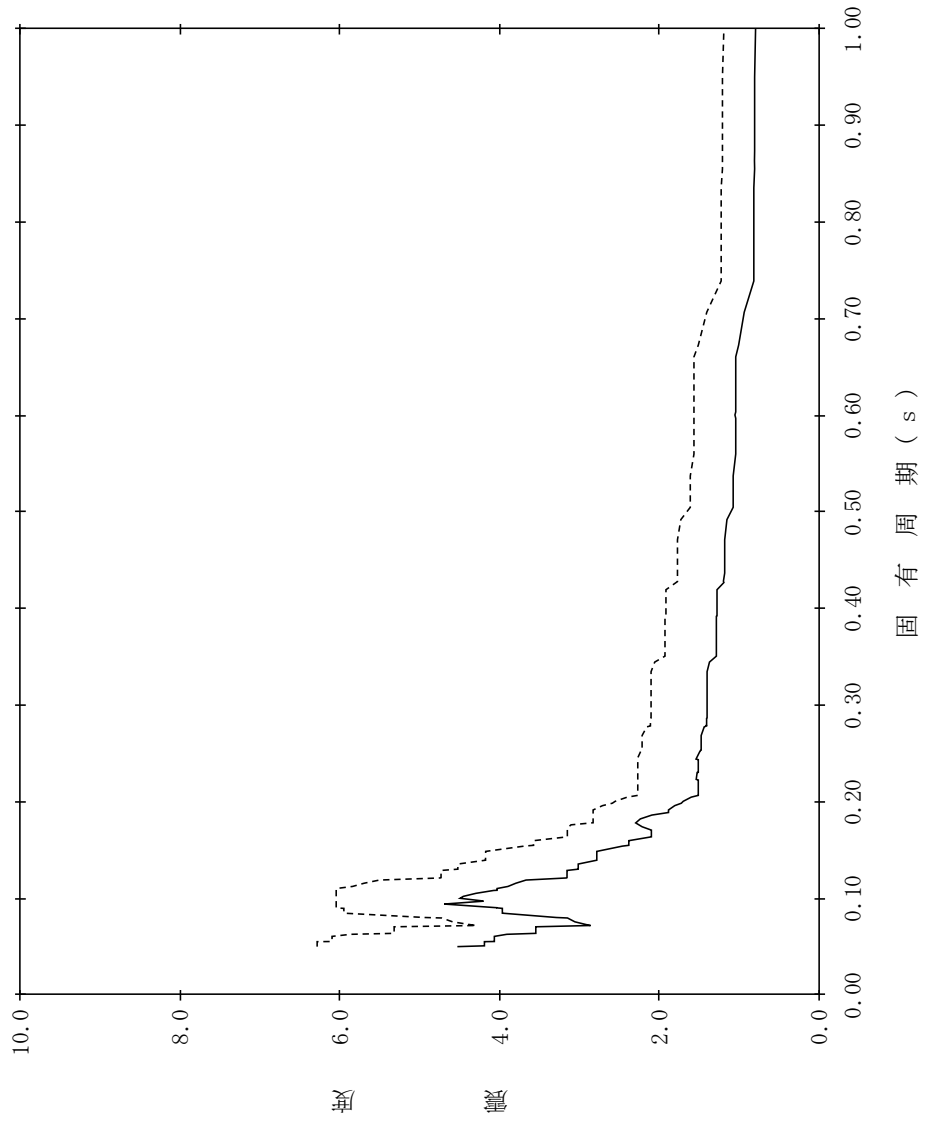

【NS2-PCV-SsV-SHD198】

構造物名：炉心シュラウド(炉心支持板) 標高：EL21.571m 設計用床応答スペクトル I (鉛直方向)
 減衰定数：3.0% 波形名：基準地震動 S s 設計用床応答スペクトル II (鉛直方向)

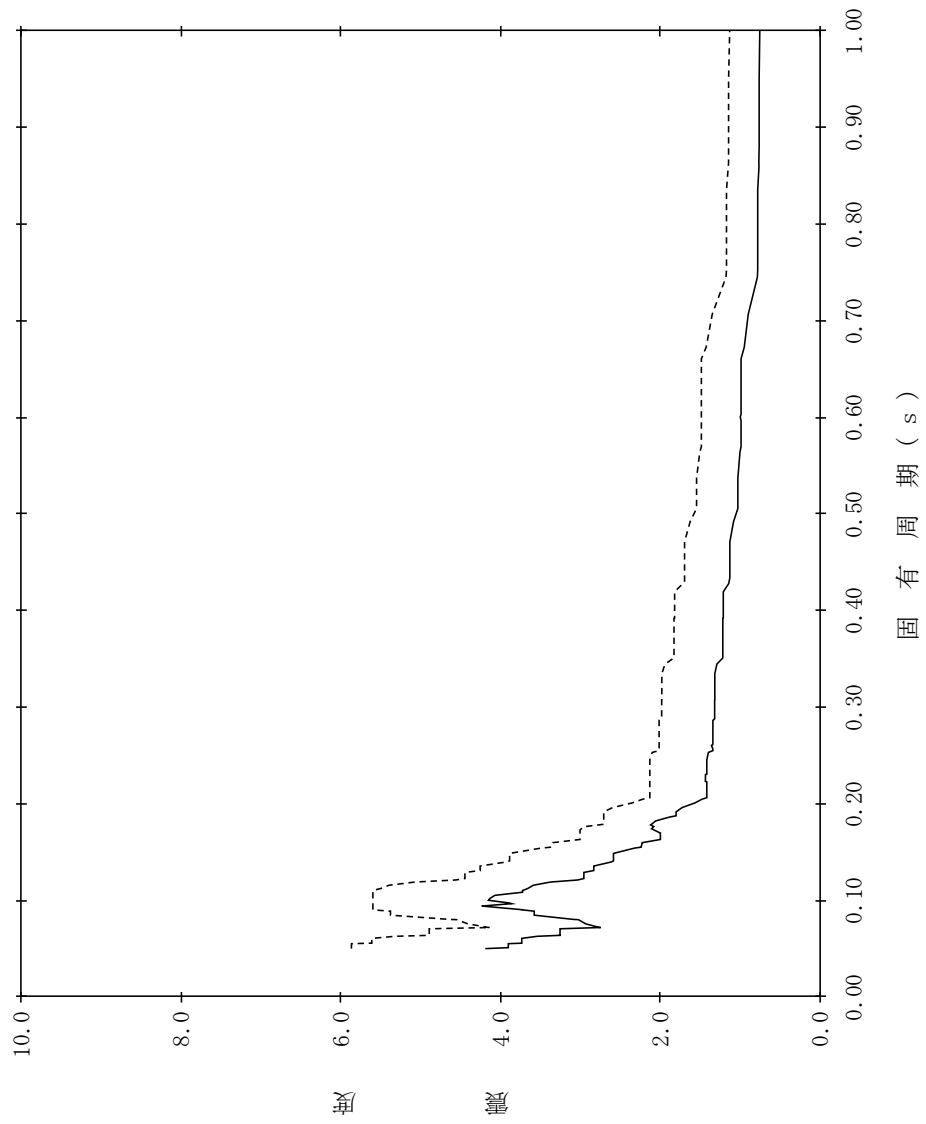

【NS2-PCV-SsV-SHD199】

構造物名：炉心シュラウド(炉心支持板) 標高：EL21.571m 設計用床応答スペクトル I (鉛直方向)
 減衰定数：4.0% 波形名：基準地震動 S s 設計用床応答スペクトル II (鉛直方向)

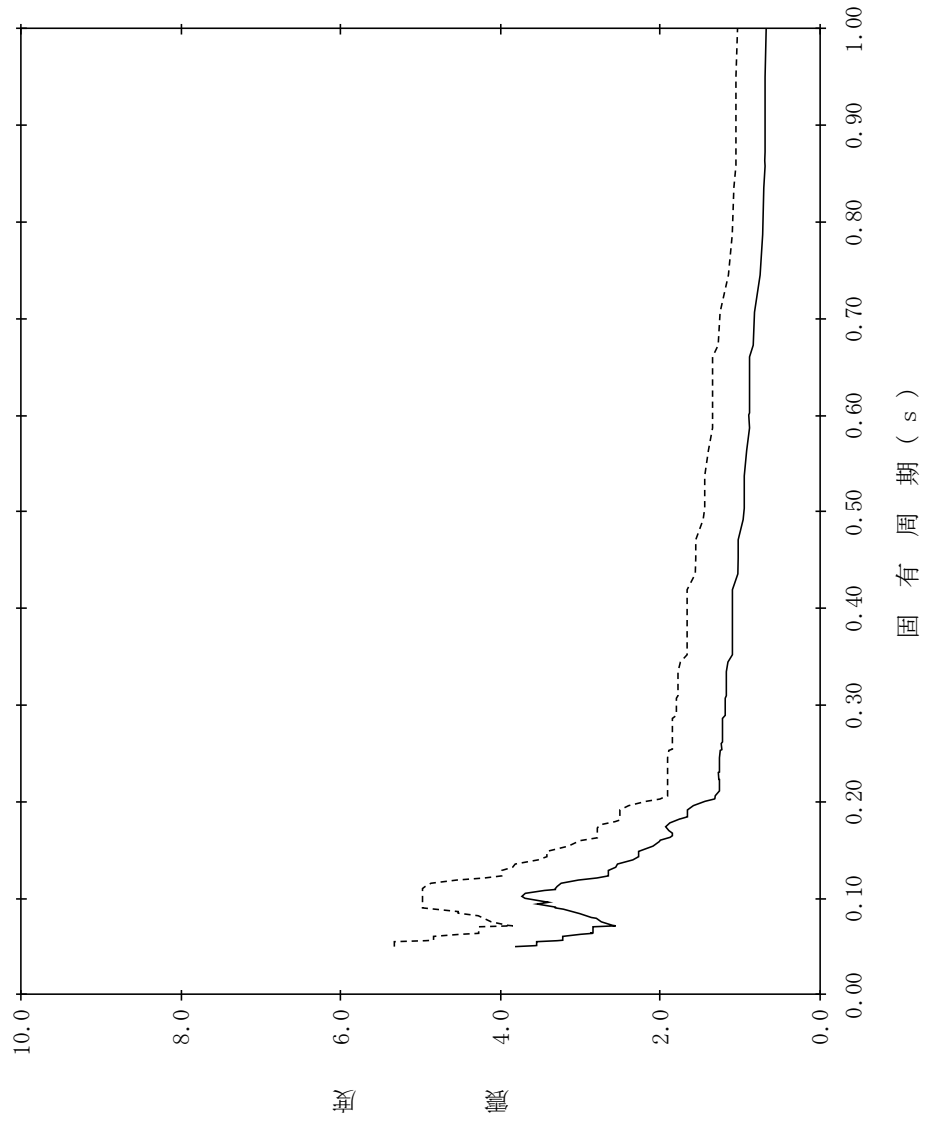

【NS2-PCV-SsV-SHD200】

構造物名：炉心シェラウド(炉心支持板) 標高：EL1.571m 設計用床応答スペクトル I (鉛直方向)
 減衰定数：5.0% 波形名：基準地震動 S s 設計用床応答スペクトル II (鉛直方向)

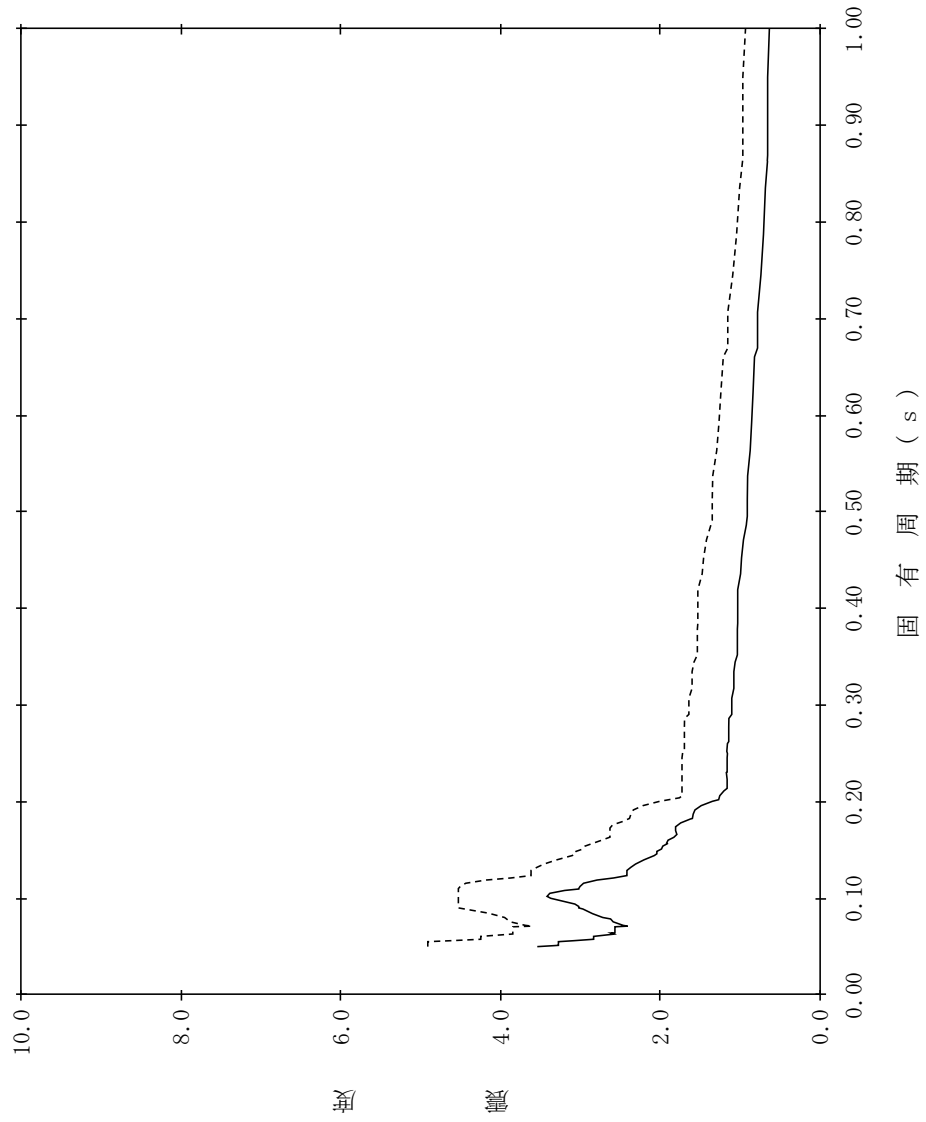

【NS2-PCV-SsV-RPV201】

構造物名：原子炉压力容器下鏡
 標高：EL18.250m～16.508m
 波形名：基準地震動 S s
 減衰定数：0.5%

—— 設計用床応答スペクトル I (鉛直方向)

----- 設計用床応答スペクトル II (鉛直方向)

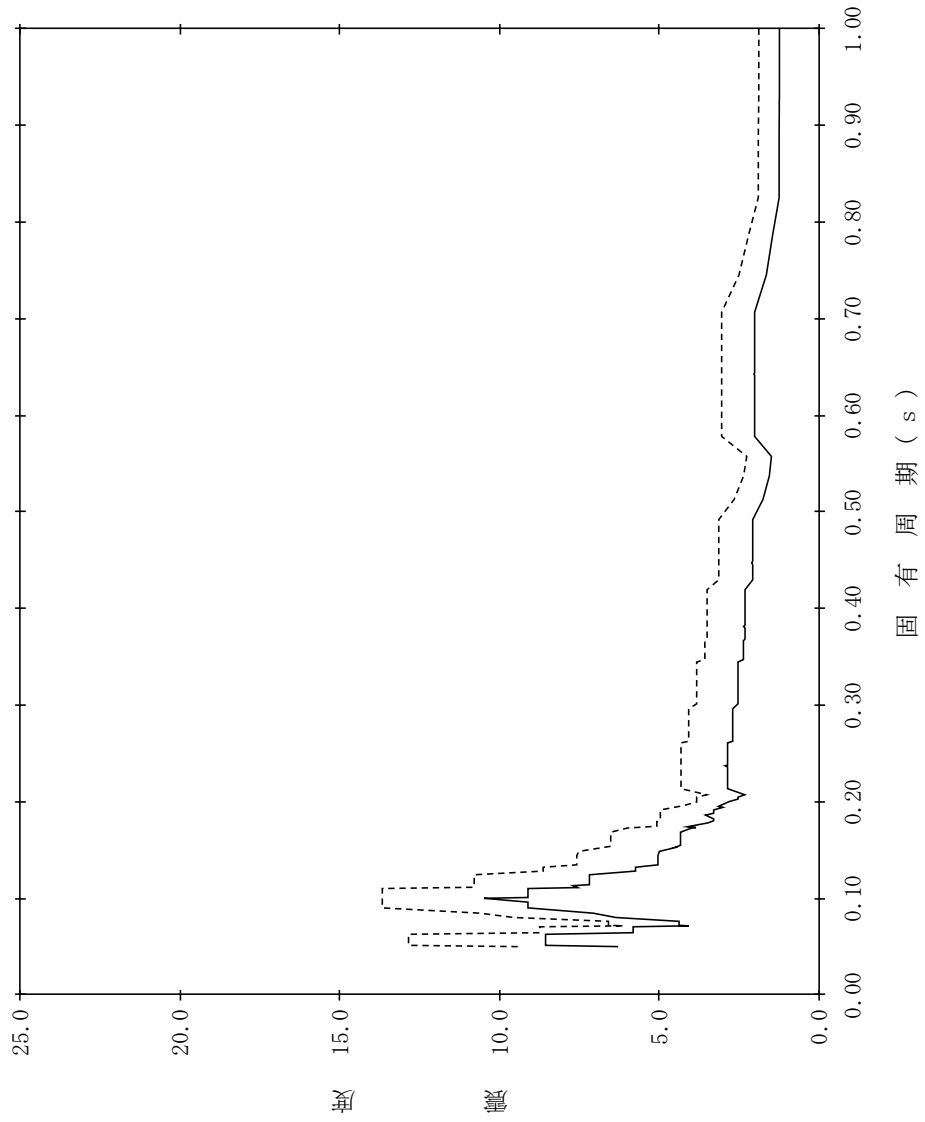

【NS2-PCV-SsV-RPV202】

構造物名：原子炉压力容器下鏡
 標高：EL18.250m～16.508m
 波形名：基準地震動 S s
 減衰定数：1.0%

—— 設計用床応答スペクトル I (鉛直方向)

- - - - 設計用床応答スペクトル II (鉛直方向)

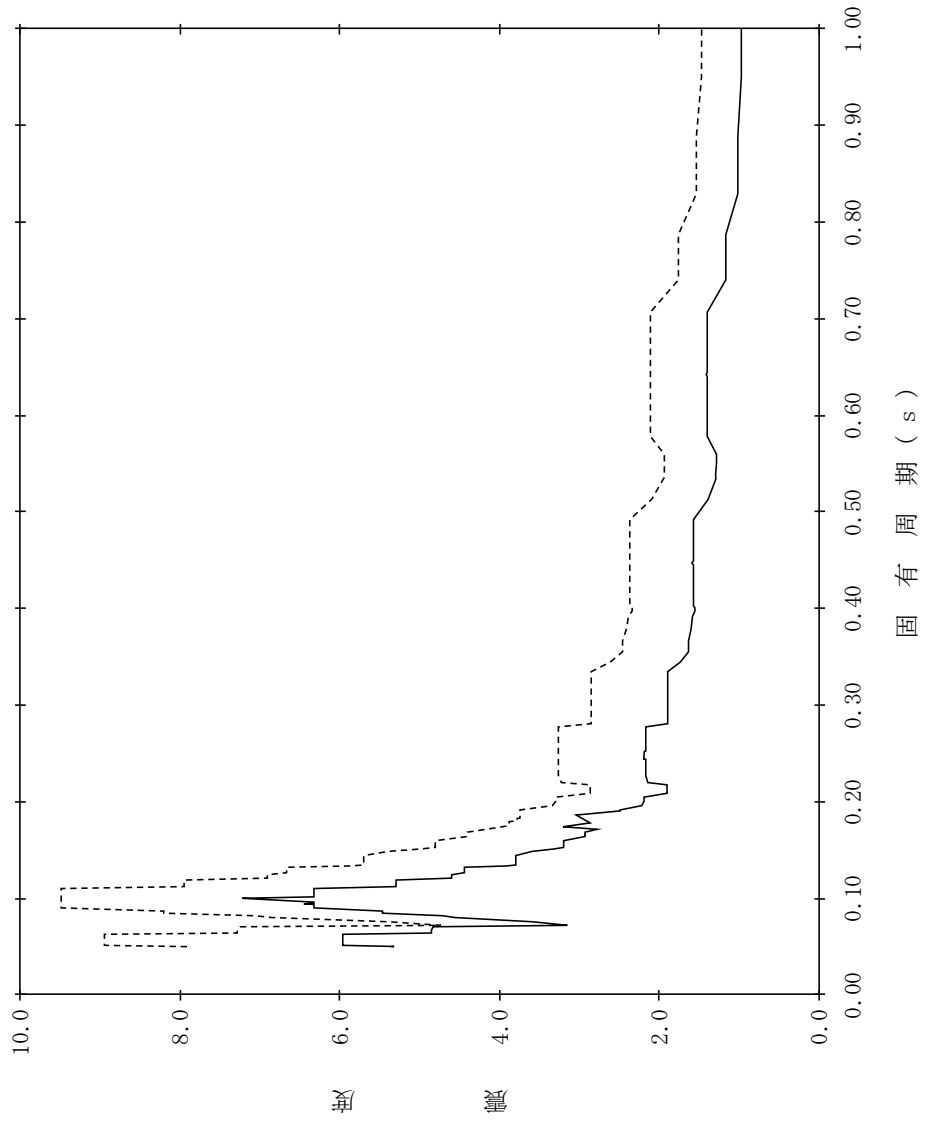

【NS2-PCV-SsV-RPV203】

構造物名：原子炉压力容器下鏡
 標高：EL18.250m～16.508m
 波形名：基準地震動 S s
 減衰定数：1.5%

—— 設計用床応答スペクトル I (鉛直方向)

- - - - 設計用床応答スペクトル II (鉛直方向)

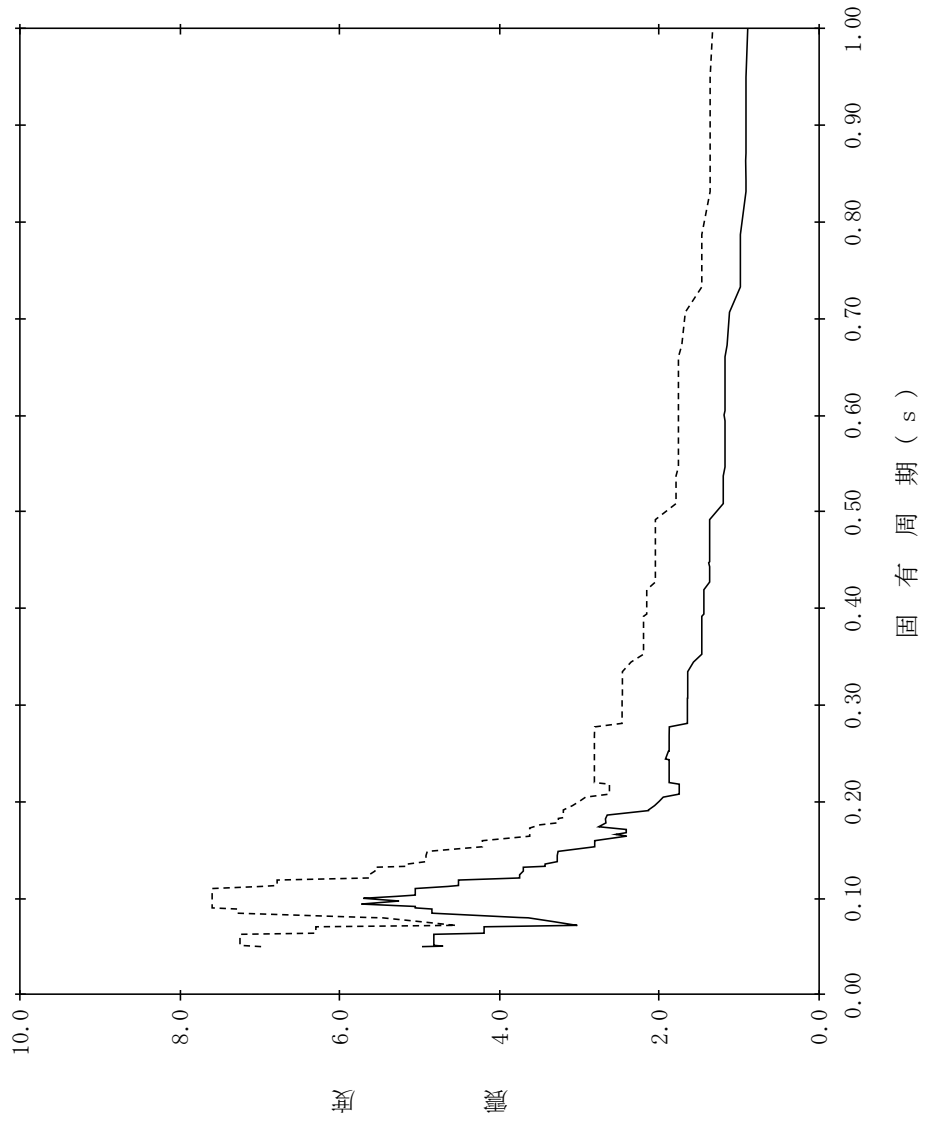

【NS2-PCV-SsV-RPV204】

構造物名：原子炉压力容器下鏡
 標高：EL18.250m～16.508m
 波形名：基準地震動 S s
 減衰定数：2.0%

—— 設計用床応答スペクトル I (鉛直方向)

- - - - 設計用床応答スペクトル II (鉛直方向)

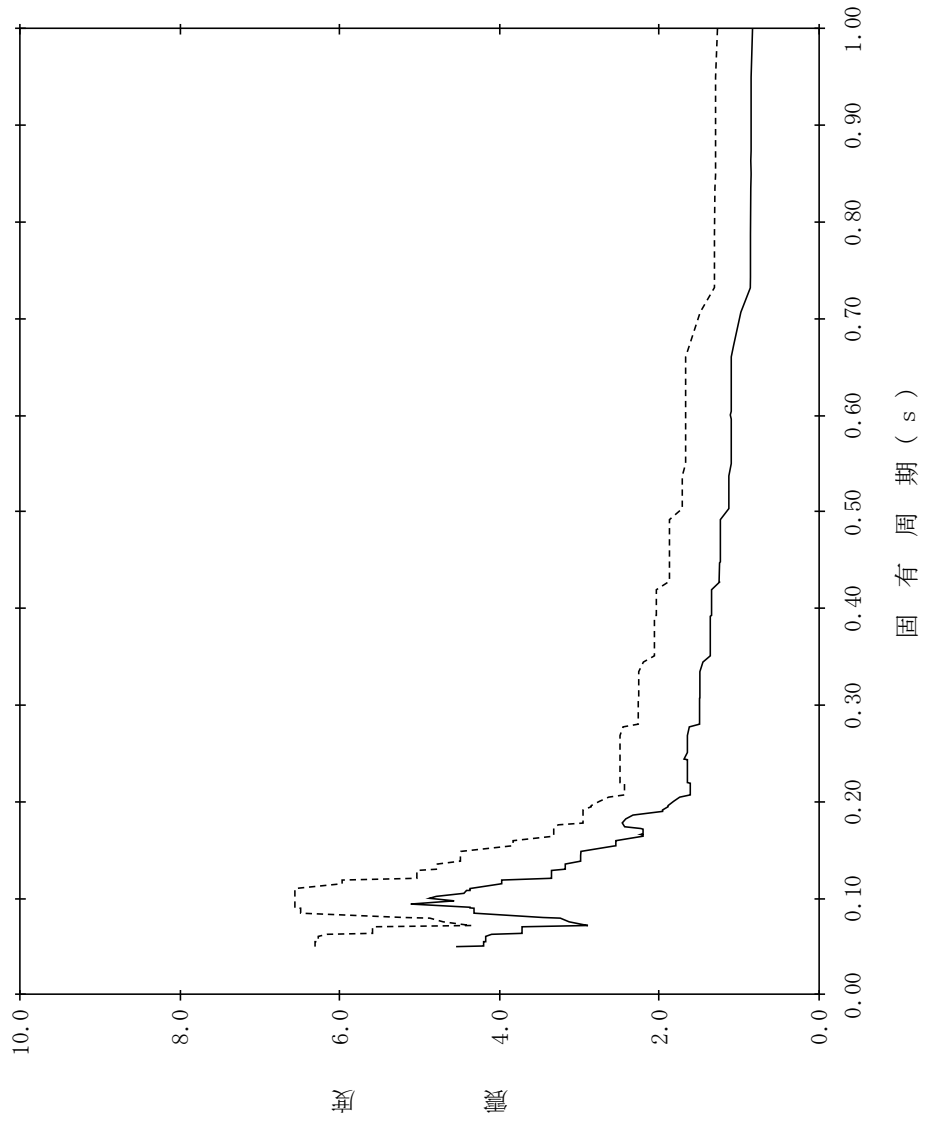

【NS2-PCV-SsV-RPV205】

構造物名：原子炉压力容器下鏡
 標高：EL18.250m～16.508m
 波形名：基準地震動 S s
 減衰定数：2.5%

—— 設計用床応答スペクトル I (鉛直方向)

----- 設計用床応答スペクトル II (鉛直方向)

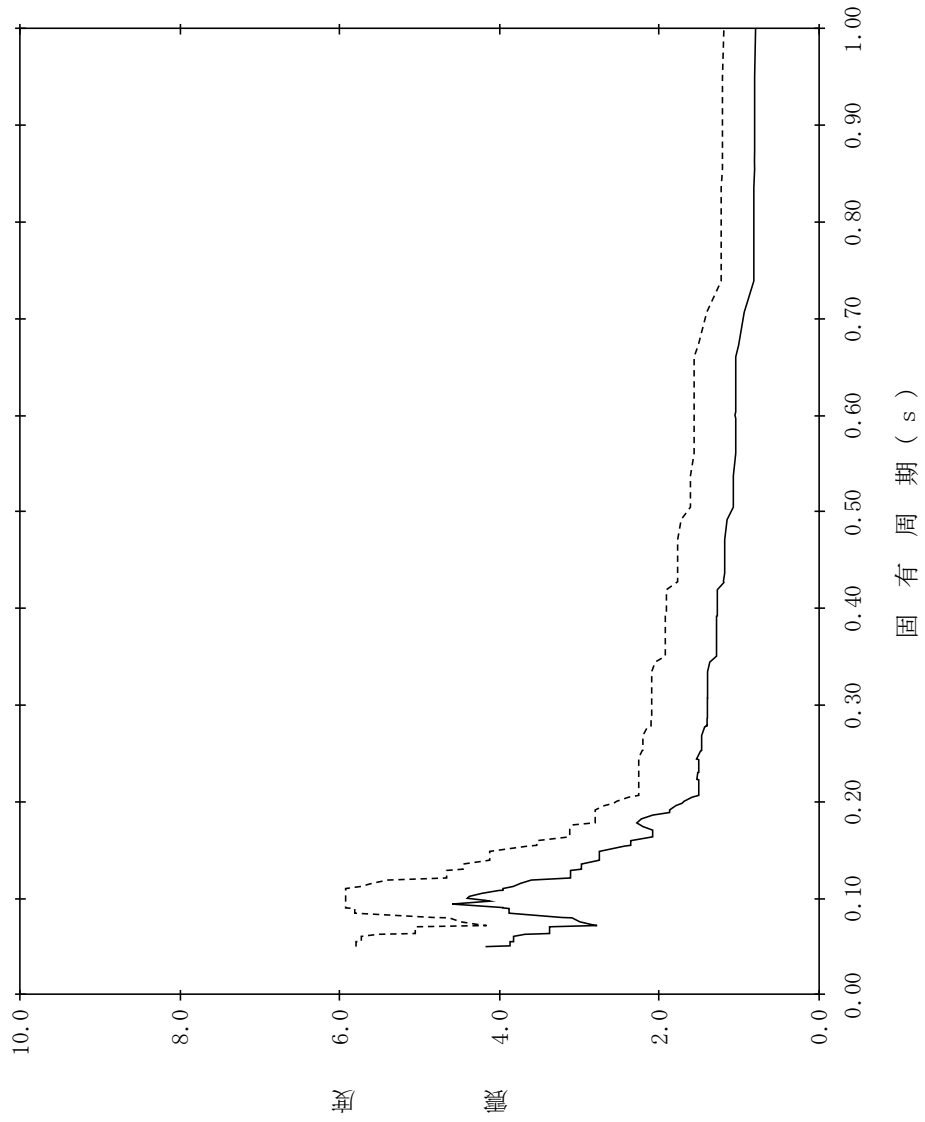

【NS2-PCV-SsV-RPV206】

構造物名：原子炉压力容器下鏡
 標高：EL18.250m～16.508m
 減衰定数：3.0%
 波形名：基準地震動 S s
 設計用床応答スペクトル I (鉛直方向)
 設計用床応答スペクトル II (鉛直方向)

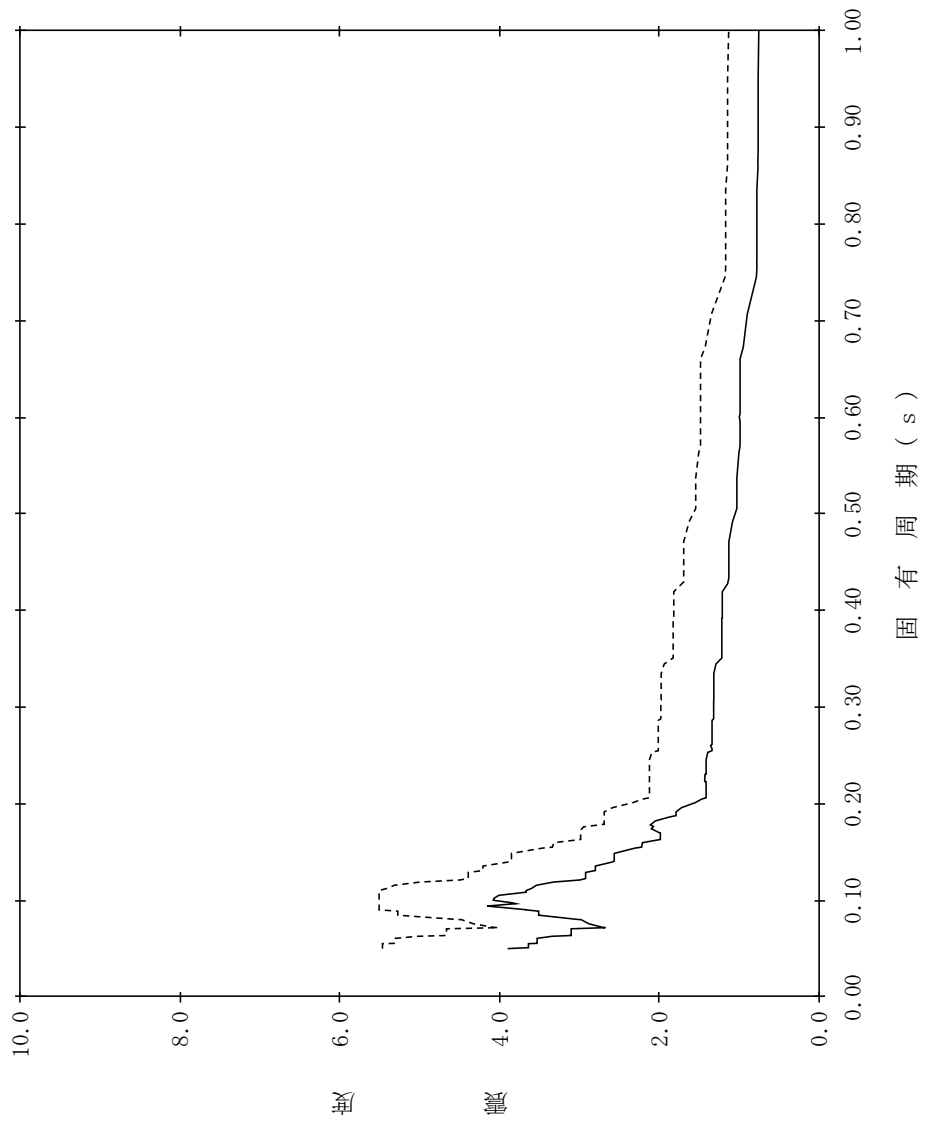

【NS2-PCV-SsV-RPV207】

構造物名：原子炉压力容器下鏡
 標高：EL18.250m～16.508m
 減衰定数：4.0%
 波形名：基準地震動 S s
 設計用床応答スペクトル I (鉛直方向)
 設計用床応答スペクトル II (鉛直方向)

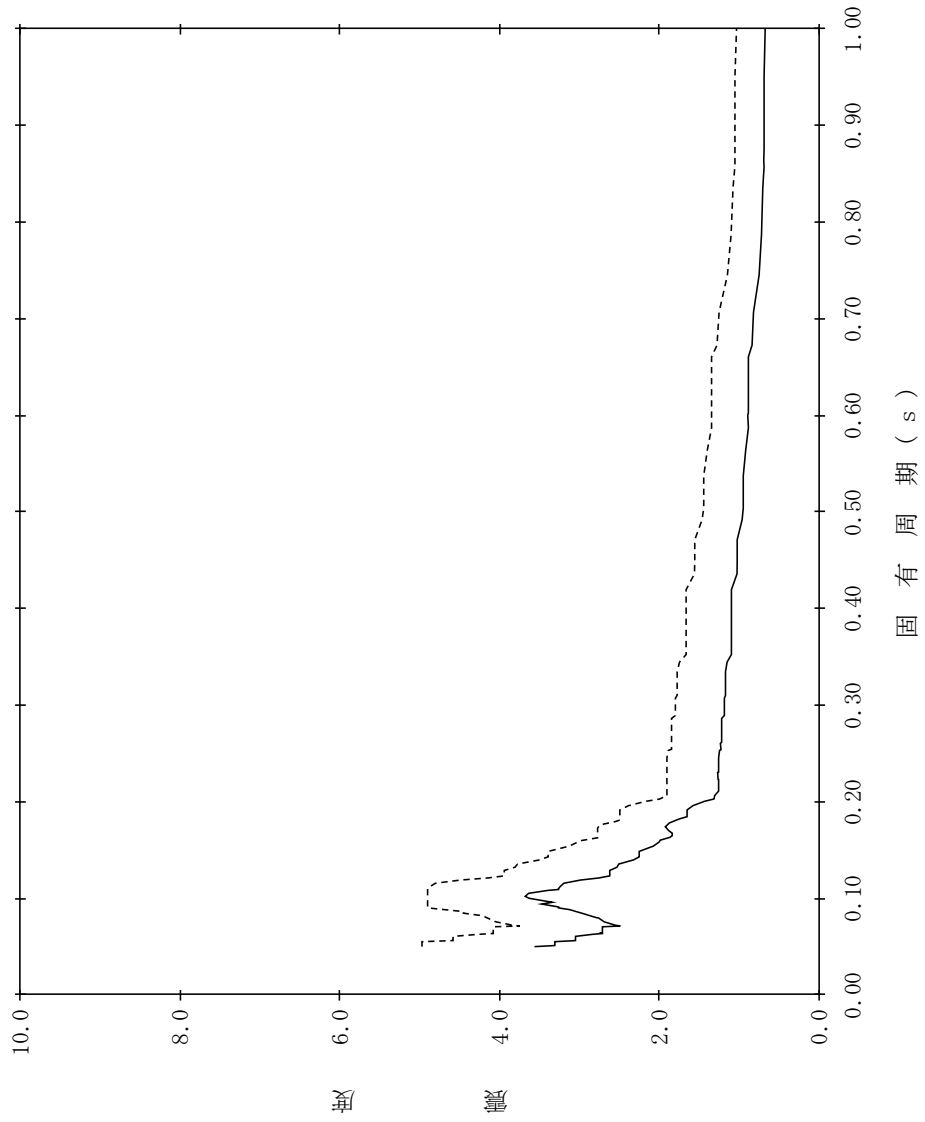

【NS2-PCV-SsV-RPV208】

構造物名：原子炉压力容器下鏡
 標高：EL18.250m～16.508m
 減衰定数：5.0%
 波形名：基準地震動 S s
 設計用床応答スペクトル I (鉛直方向)
 設計用床応答スペクトル II (鉛直方向)



表 4.4-3 設計用床応答スペクトル (S_s) 一覧表 (制御室建物) (1/3)

地震波	建物機器	方向	質点番号	標高 EL(m)	減衰定数(%)	図番
S _s	制御室建物	NS 方向	1	22.050	0.5	NS2 - CB - S _s NS - CB 1
					1.0	NS2 - CB - S _s NS - CB 2
					1.5	NS2 - CB - S _s NS - CB 3
					2.0	NS2 - CB - S _s NS - CB 4
					2.5	NS2 - CB - S _s NS - CB 5
					3.0	NS2 - CB - S _s NS - CB 6
					4.0	NS2 - CB - S _s NS - CB 7
					5.0	NS2 - CB - S _s NS - CB 8
			2	16.900	0.5	NS2 - CB - S _s NS - CB 9
					1.0	NS2 - CB - S _s NS - CB 10
					1.5	NS2 - CB - S _s NS - CB 11
					2.0	NS2 - CB - S _s NS - CB 12
					2.5	NS2 - CB - S _s NS - CB 13
					3.0	NS2 - CB - S _s NS - CB 14
					4.0	NS2 - CB - S _s NS - CB 15
					5.0	NS2 - CB - S _s NS - CB 16
			3	12.800	0.5	NS2 - CB - S _s NS - CB 17
					1.0	NS2 - CB - S _s NS - CB 18
					1.5	NS2 - CB - S _s NS - CB 19
					2.0	NS2 - CB - S _s NS - CB 20
					2.5	NS2 - CB - S _s NS - CB 21
					3.0	NS2 - CB - S _s NS - CB 22
					4.0	NS2 - CB - S _s NS - CB 23
					5.0	NS2 - CB - S _s NS - CB 24
			4, 7	8.800	0.5	NS2 - CB - S _s NS - CB 25
					1.0	NS2 - CB - S _s NS - CB 26
					1.5	NS2 - CB - S _s NS - CB 27
					2.0	NS2 - CB - S _s NS - CB 28
					2.5	NS2 - CB - S _s NS - CB 29
					3.0	NS2 - CB - S _s NS - CB 30
					4.0	NS2 - CB - S _s NS - CB 31
					5.0	NS2 - CB - S _s NS - CB 32
			5	1.600	0.5	NS2 - CB - S _s NS - CB 33
					1.0	NS2 - CB - S _s NS - CB 34
					1.5	NS2 - CB - S _s NS - CB 35
					2.0	NS2 - CB - S _s NS - CB 36
					2.5	NS2 - CB - S _s NS - CB 37
					3.0	NS2 - CB - S _s NS - CB 38
					4.0	NS2 - CB - S _s NS - CB 39
					5.0	NS2 - CB - S _s NS - CB 40
			6	0.100	0.5	NS2 - CB - S _s NS - CB 41
					1.0	NS2 - CB - S _s NS - CB 42
					1.5	NS2 - CB - S _s NS - CB 43
					2.0	NS2 - CB - S _s NS - CB 44
					2.5	NS2 - CB - S _s NS - CB 45
					3.0	NS2 - CB - S _s NS - CB 46
					4.0	NS2 - CB - S _s NS - CB 47
					5.0	NS2 - CB - S _s NS - CB 48

表 4.4-3 設計用床応答スペクトル (S_s) 一覧表 (制御室建物) (2/3)

地震波	建物機器	方向	質点番号	標高 EL (m)	減衰定数 (%)	図番
S _s	制御室建物	EW 方向	1	22.050	0.5	NS2 - CB - SsEW - CB 1
					1.0	NS2 - CB - SsEW - CB 2
					1.5	NS2 - CB - SsEW - CB 3
					2.0	NS2 - CB - SsEW - CB 4
					2.5	NS2 - CB - SsEW - CB 5
					3.0	NS2 - CB - SsEW - CB 6
					4.0	NS2 - CB - SsEW - CB 7
					5.0	NS2 - CB - SsEW - CB 8
			2	16.900	0.5	NS2 - CB - SsEW - CB 9
					1.0	NS2 - CB - SsEW - CB 10
					1.5	NS2 - CB - SsEW - CB 11
					2.0	NS2 - CB - SsEW - CB 12
					2.5	NS2 - CB - SsEW - CB 13
					3.0	NS2 - CB - SsEW - CB 14
					4.0	NS2 - CB - SsEW - CB 15
					5.0	NS2 - CB - SsEW - CB 16
			3	12.800	0.5	NS2 - CB - SsEW - CB 17
					1.0	NS2 - CB - SsEW - CB 18
					1.5	NS2 - CB - SsEW - CB 19
					2.0	NS2 - CB - SsEW - CB 20
					2.5	NS2 - CB - SsEW - CB 21
					3.0	NS2 - CB - SsEW - CB 22
					4.0	NS2 - CB - SsEW - CB 23
					5.0	NS2 - CB - SsEW - CB 24
			4	8.800	0.5	NS2 - CB - SsEW - CB 25
					1.0	NS2 - CB - SsEW - CB 26
					1.5	NS2 - CB - SsEW - CB 27
					2.0	NS2 - CB - SsEW - CB 28
					2.5	NS2 - CB - SsEW - CB 29
					3.0	NS2 - CB - SsEW - CB 30
					4.0	NS2 - CB - SsEW - CB 31
					5.0	NS2 - CB - SsEW - CB 32
			5	1.600	0.5	NS2 - CB - SsEW - CB 33
					1.0	NS2 - CB - SsEW - CB 34
					1.5	NS2 - CB - SsEW - CB 35
					2.0	NS2 - CB - SsEW - CB 36
					2.5	NS2 - CB - SsEW - CB 37
					3.0	NS2 - CB - SsEW - CB 38
					4.0	NS2 - CB - SsEW - CB 39
					5.0	NS2 - CB - SsEW - CB 40
			6	0.100	0.5	NS2 - CB - SsEW - CB 41
					1.0	NS2 - CB - SsEW - CB 42
					1.5	NS2 - CB - SsEW - CB 43
					2.0	NS2 - CB - SsEW - CB 44
					2.5	NS2 - CB - SsEW - CB 45
					3.0	NS2 - CB - SsEW - CB 46
					4.0	NS2 - CB - SsEW - CB 47
					5.0	NS2 - CB - SsEW - CB 48

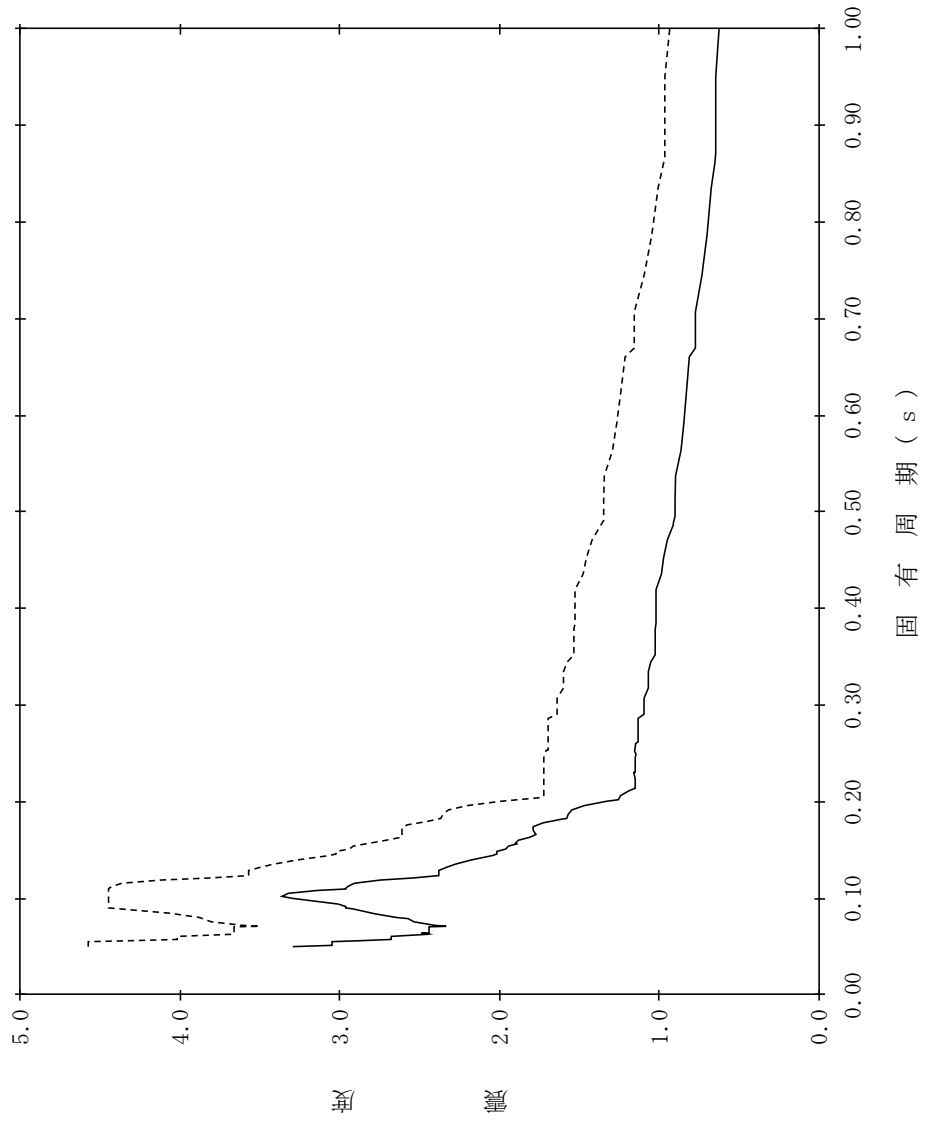
表 4.4-3 設計用床応答スペクトル (S_s) 一覧表 (制御室建物) (3/3)

地震波	建物機器	方向	質点番号	標高 EL(m)	減衰定数(%)	図番
S _s	制御室建物	鉛直方向	1	22.050*	0.5	NS2 - CB - S _s V - CB 1
					1.0	NS2 - CB - S _s V - CB 2
					1.5	NS2 - CB - S _s V - CB 3
					2.0	NS2 - CB - S _s V - CB 4
					2.5	NS2 - CB - S _s V - CB 5
					3.0	NS2 - CB - S _s V - CB 6
					4.0	NS2 - CB - S _s V - CB 7
					5.0	NS2 - CB - S _s V - CB 8
			2	16.900	0.5	NS2 - CB - S _s V - CB 9
					1.0	NS2 - CB - S _s V - CB 10
					1.5	NS2 - CB - S _s V - CB 11
					2.0	NS2 - CB - S _s V - CB 12
					2.5	NS2 - CB - S _s V - CB 13
					3.0	NS2 - CB - S _s V - CB 14
					4.0	NS2 - CB - S _s V - CB 15
					5.0	NS2 - CB - S _s V - CB 16
			3	12.800	0.5	NS2 - CB - S _s V - CB 17
					1.0	NS2 - CB - S _s V - CB 18
					1.5	NS2 - CB - S _s V - CB 19
					2.0	NS2 - CB - S _s V - CB 20
					2.5	NS2 - CB - S _s V - CB 21
					3.0	NS2 - CB - S _s V - CB 22
					4.0	NS2 - CB - S _s V - CB 23
					5.0	NS2 - CB - S _s V - CB 24
			4	8.800	0.5	NS2 - CB - S _s V - CB 25
					1.0	NS2 - CB - S _s V - CB 26
					1.5	NS2 - CB - S _s V - CB 27
					2.0	NS2 - CB - S _s V - CB 28
					2.5	NS2 - CB - S _s V - CB 29
					3.0	NS2 - CB - S _s V - CB 30
					4.0	NS2 - CB - S _s V - CB 31
					5.0	NS2 - CB - S _s V - CB 32
			5	1.600	0.5	NS2 - CB - S _s V - CB 33
					1.0	NS2 - CB - S _s V - CB 34
					1.5	NS2 - CB - S _s V - CB 35
					2.0	NS2 - CB - S _s V - CB 36
					2.5	NS2 - CB - S _s V - CB 37
					3.0	NS2 - CB - S _s V - CB 38
					4.0	NS2 - CB - S _s V - CB 39
					5.0	NS2 - CB - S _s V - CB 40
			6	0.100	0.5	NS2 - CB - S _s V - CB 41
					1.0	NS2 - CB - S _s V - CB 42
					1.5	NS2 - CB - S _s V - CB 43
					2.0	NS2 - CB - S _s V - CB 44
					2.5	NS2 - CB - S _s V - CB 45
					3.0	NS2 - CB - S _s V - CB 46
					4.0	NS2 - CB - S _s V - CB 47
					5.0	NS2 - CB - S _s V - CB 48

注記* : 制御室建物天井 (EL22.050m) に設置する柔構造設備には本書にて示す鉛直方向設計用床応答スペクトルを適用せず、天井スラブ (南側) の応答増幅を別途考慮する。

【NS2-CB-SsNS-CB1】

構造物名：制御室建物
 標高：EL22.050m
 減衰定数：0.5%
 波形名：基準地震動 S s
 設計用床応答スペクトル I (NS方向)
 設計用床応答スペクトル II (NS方向)

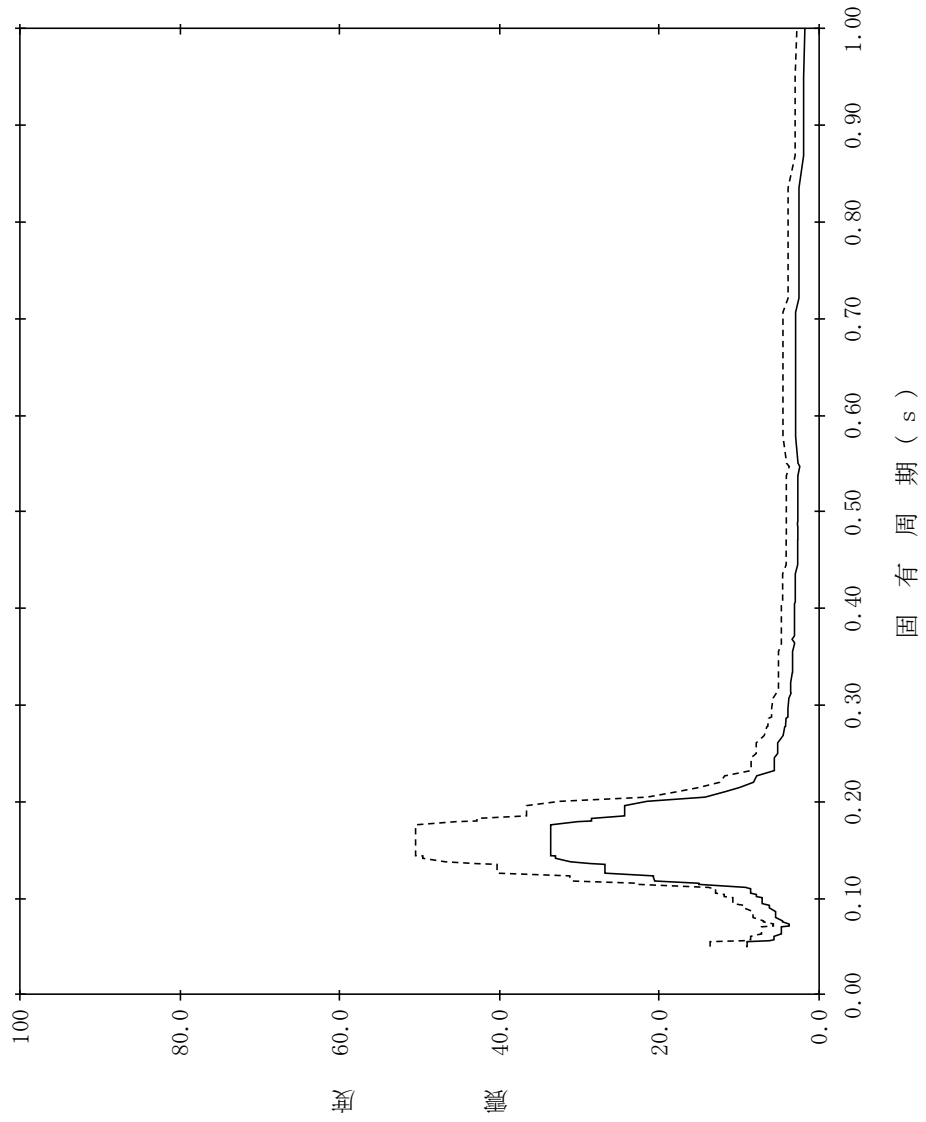

【NS2-CB-SsNS-CB2】

構造物名：制御室建物
 標高：EL22.050m
 減衰定数：1.0%
 波形名：基準地震動 S s
 設計用床応答スペクトル I (NS方向)
 設計用床応答スペクトル II (NS方向)

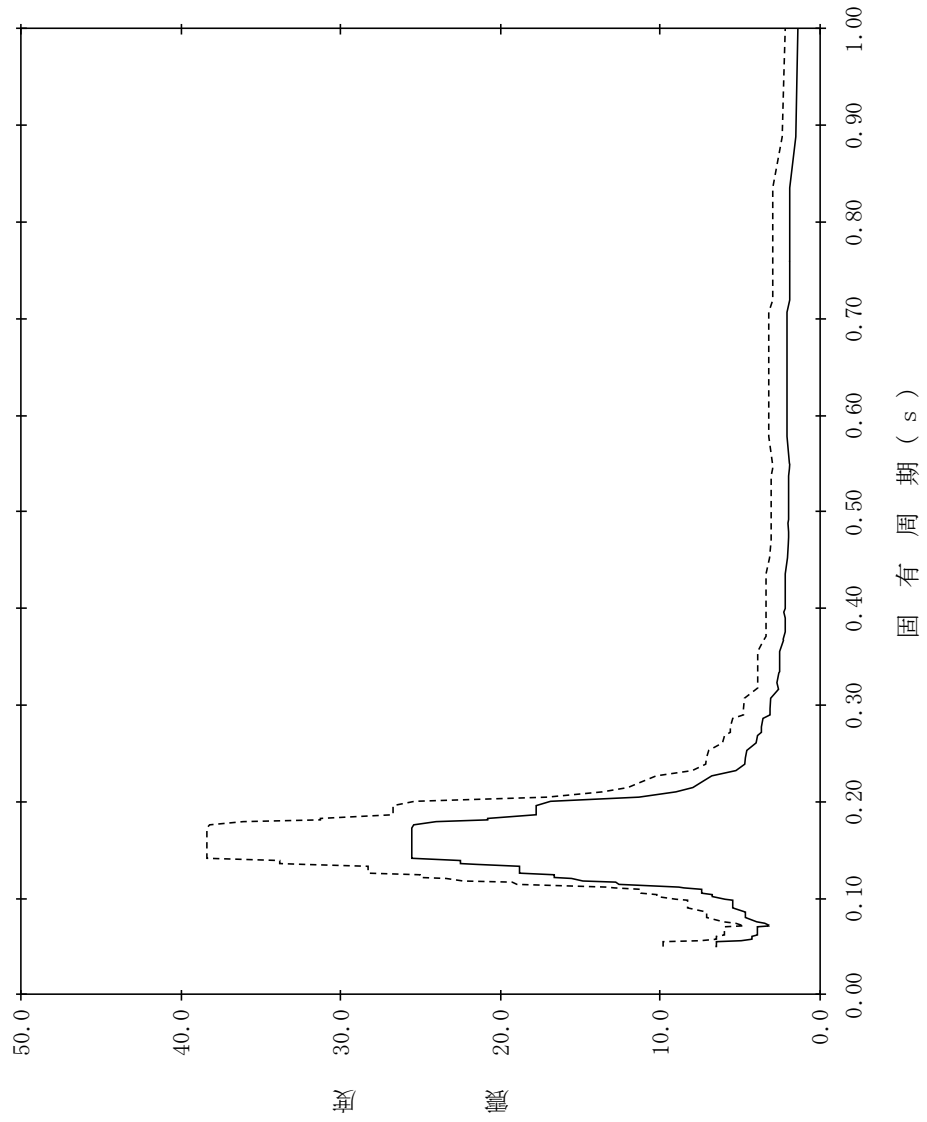

【NS2-CB-SsNS-CB3】

構造物名：制御室建物
 標高：EL22.050m
 減衰定数：1.5%
 波形名：基準地震動 S s
 設計用床応答スペクトル I (NS方向)
 設計用床応答スペクトル II (NS方向)

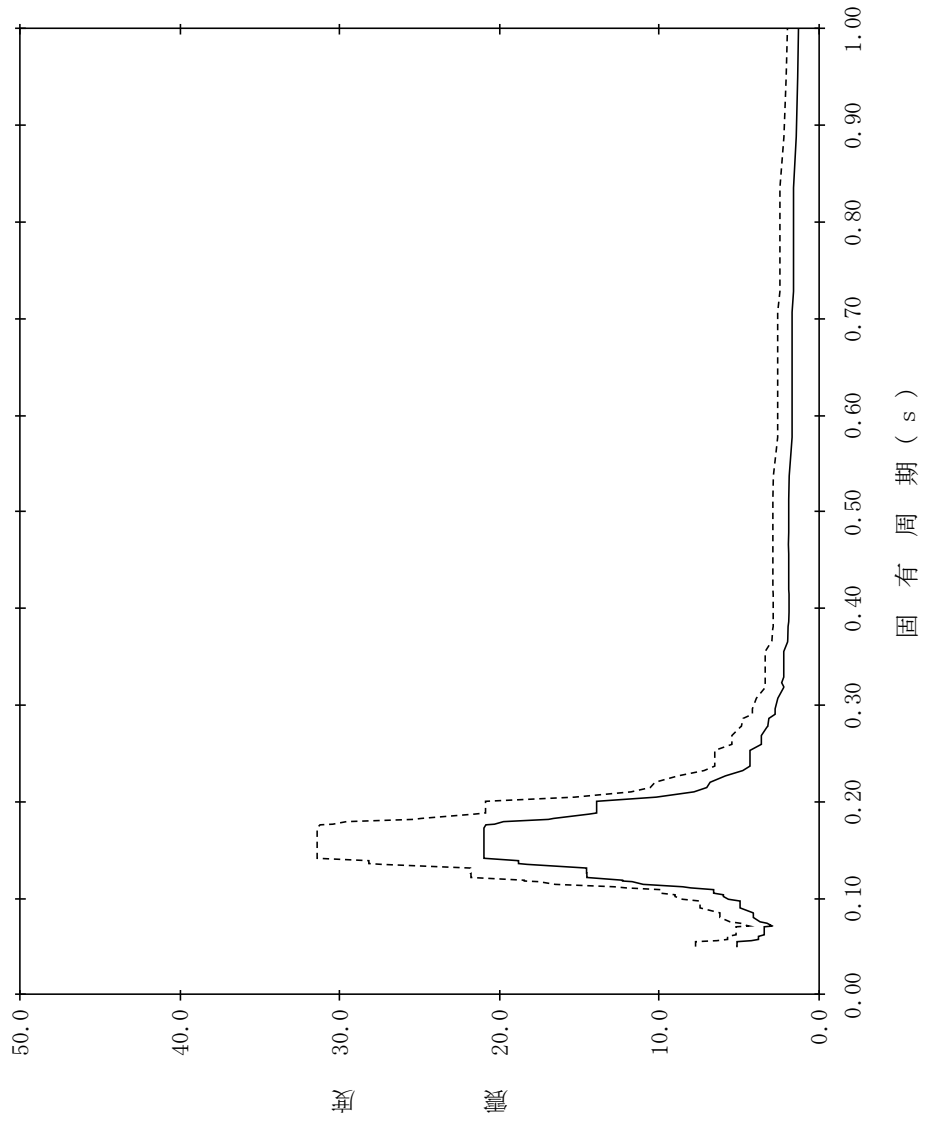

【NS2-CB-SsNS-CB4】

構造物名：制御室建物
 標高：EL22.050m
 減衰定数：2.0%
 波形名：基準地震動 S s
 設計用床応答スペクトル I (NS方向)
 設計用床応答スペクトル II (NS方向)

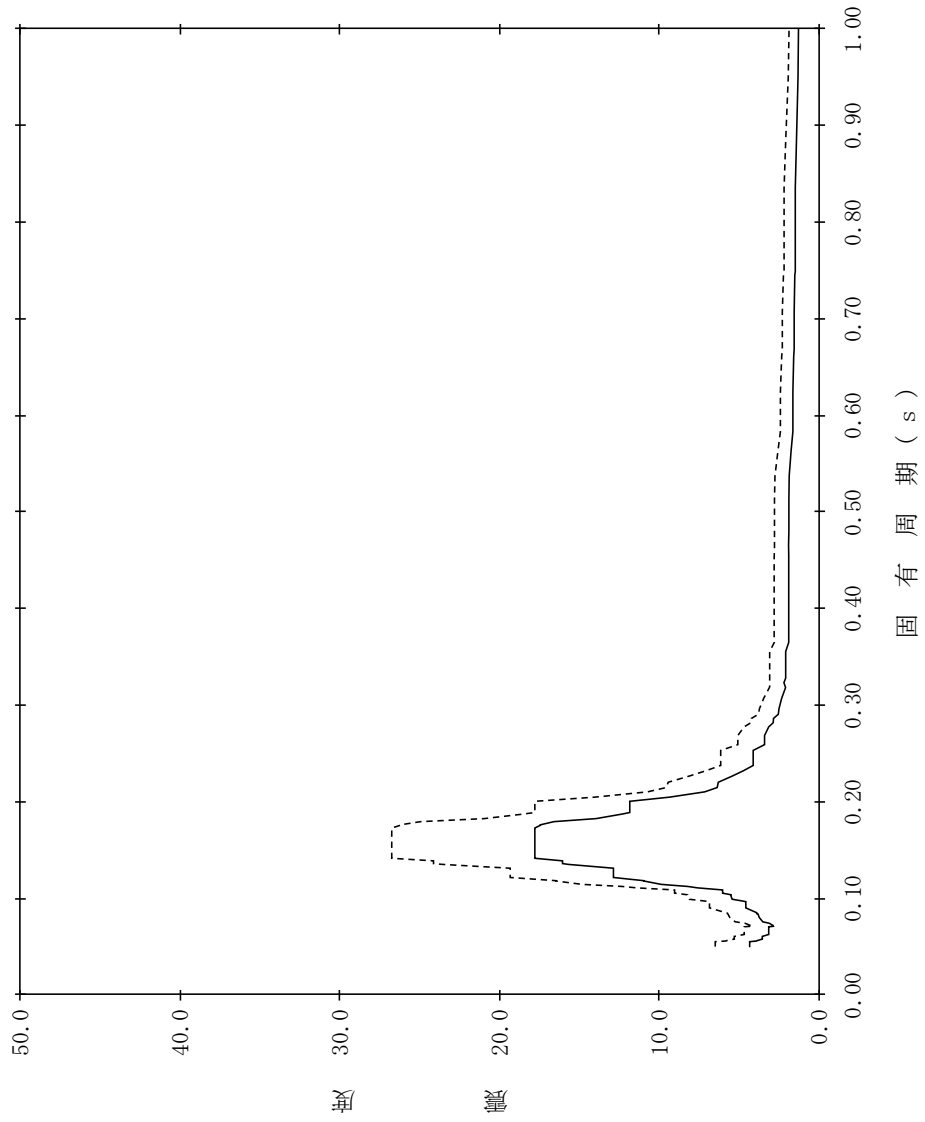

【NS2-CB-SsNS-CB5】

構造物名：制御室建物
 標高：EL22.050m
 減衰定数：2.5%
 波形名：基準地震動 S s
 設計用床応答スペクトル I (NS方向)
 設計用床応答スペクトル II (NS方向)

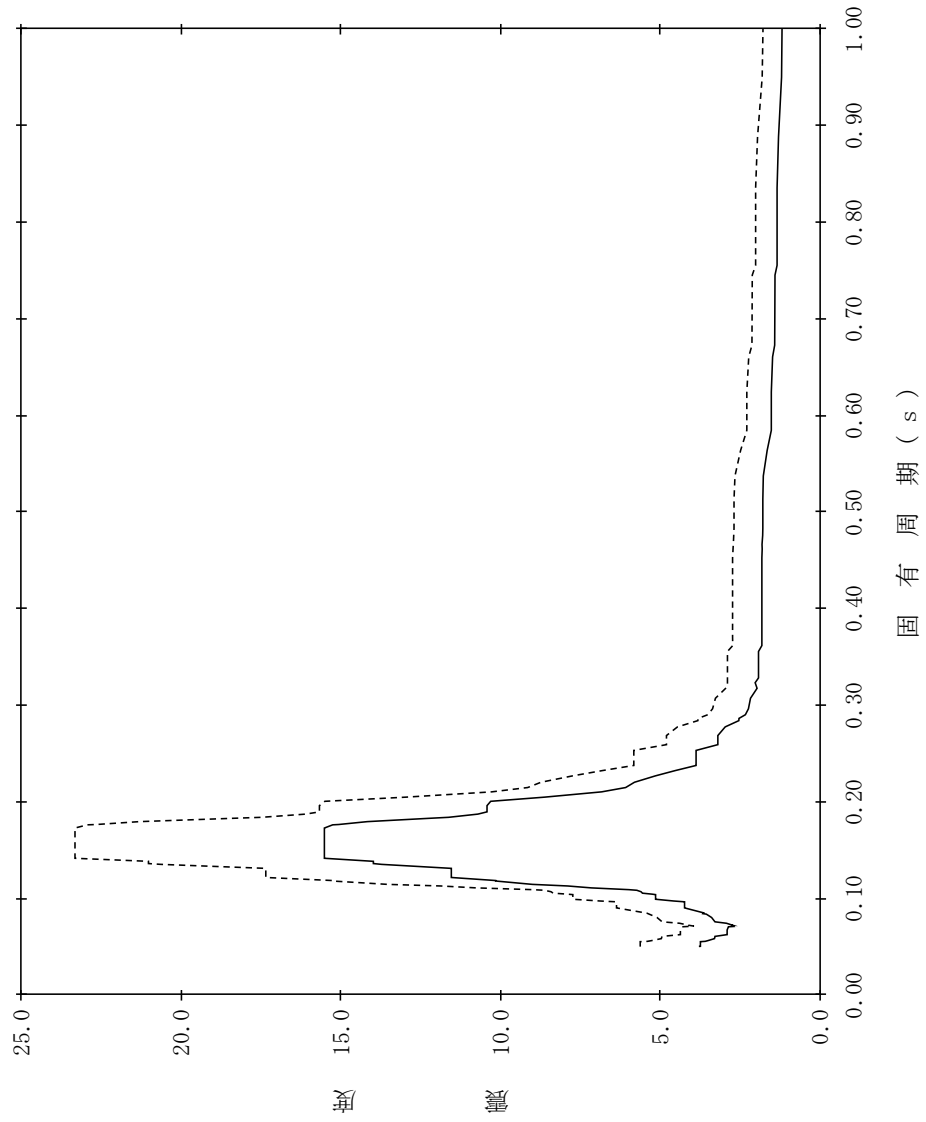

【NS2-CB-SsNS-CB6】

構造物名：制御室建物
 標高：EL22.050m
 減衰定数：3.0%
 波形名：基準地震動 S s
 設計用床応答スペクトル I (NS方向)
 設計用床応答スペクトル II (NS方向)

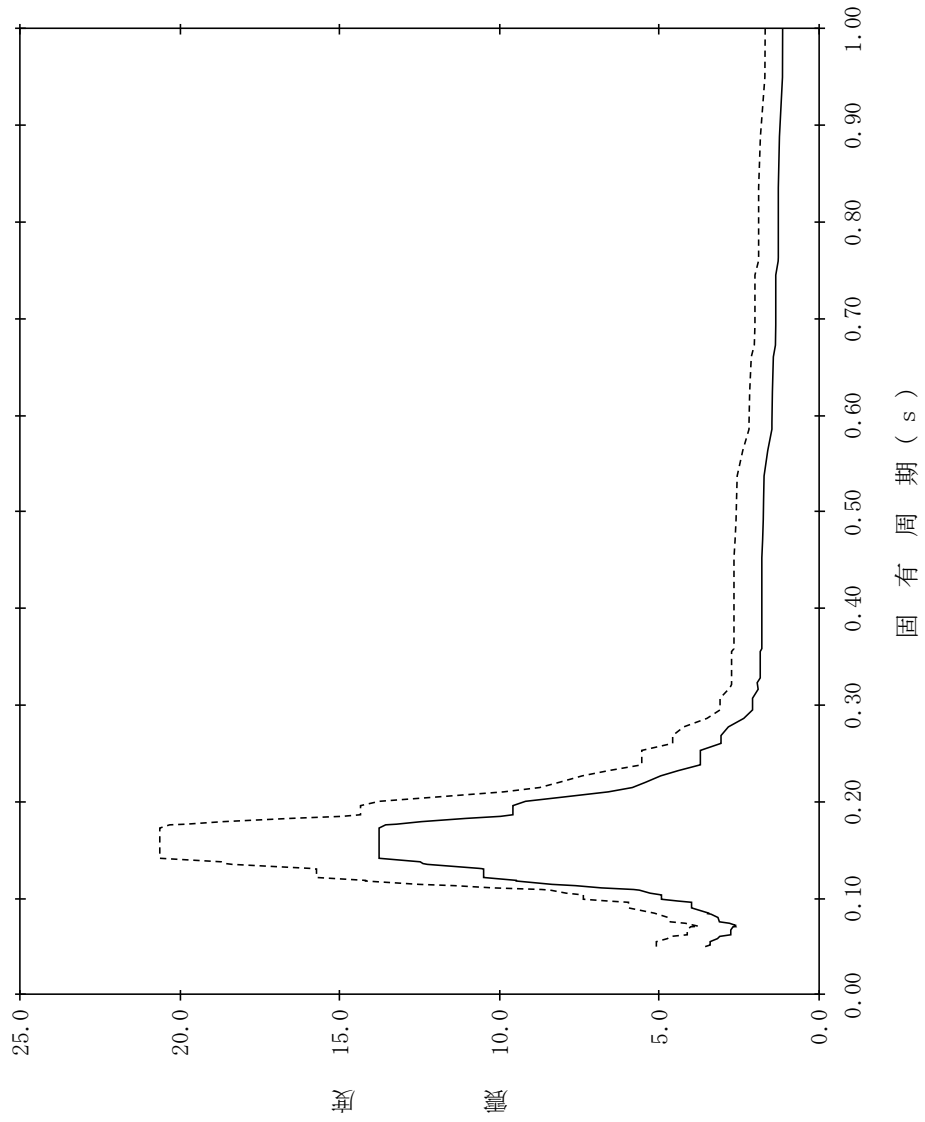

【NS2-CB-SsNS-CB7】

構造物名：制御室建物
 標高：EL22.050m
 減衰定数：4.0%
 波形名：基準地震動 S s
 設計用床応答スペクトル I (NS方向)
 設計用床応答スペクトル II (NS方向)

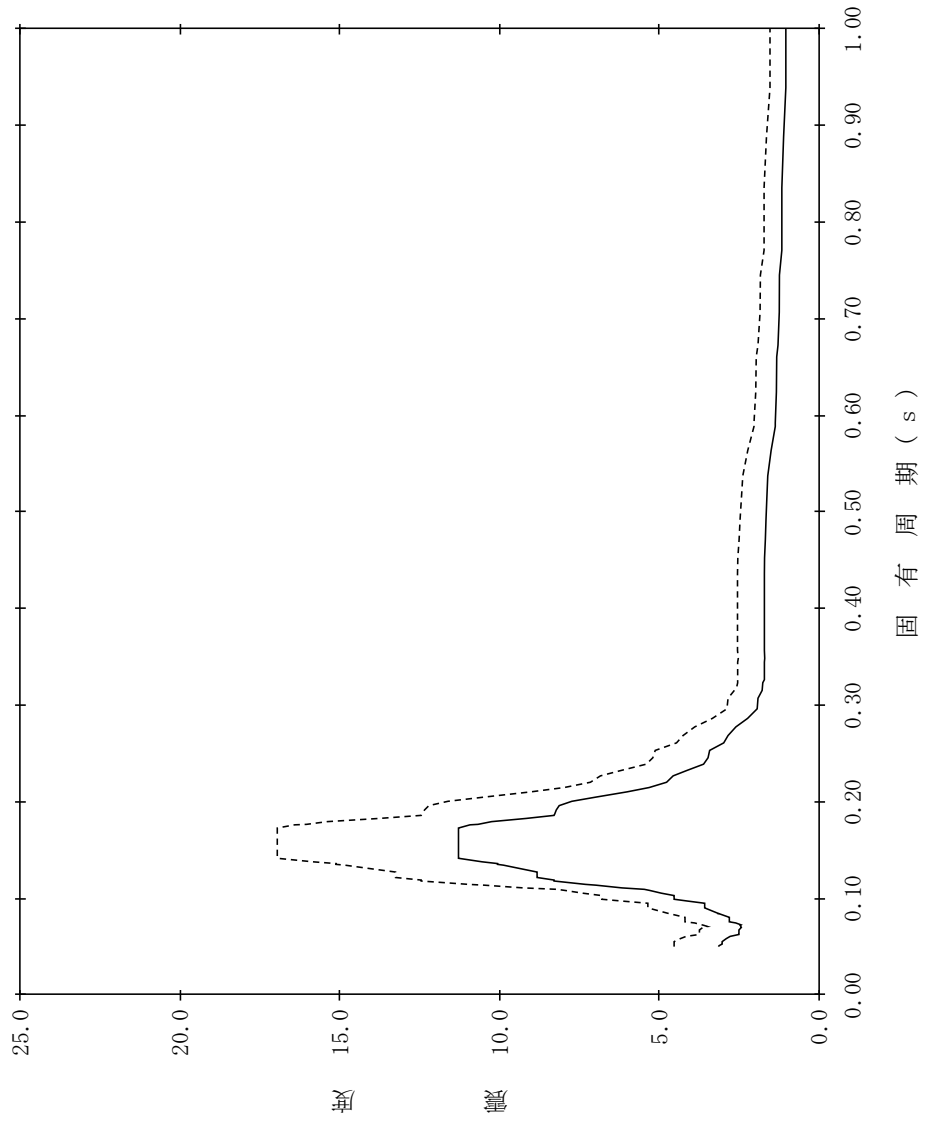

【NS2-CB-SsNS-CB8】

構造物名：制御室建物
 標高：EL22.050m
 減衰定数：5.0%
 波形名：基準地震動 S s
 設計用床応答スペクトル I (NS方向)
 設計用床応答スペクトル II (NS方向)

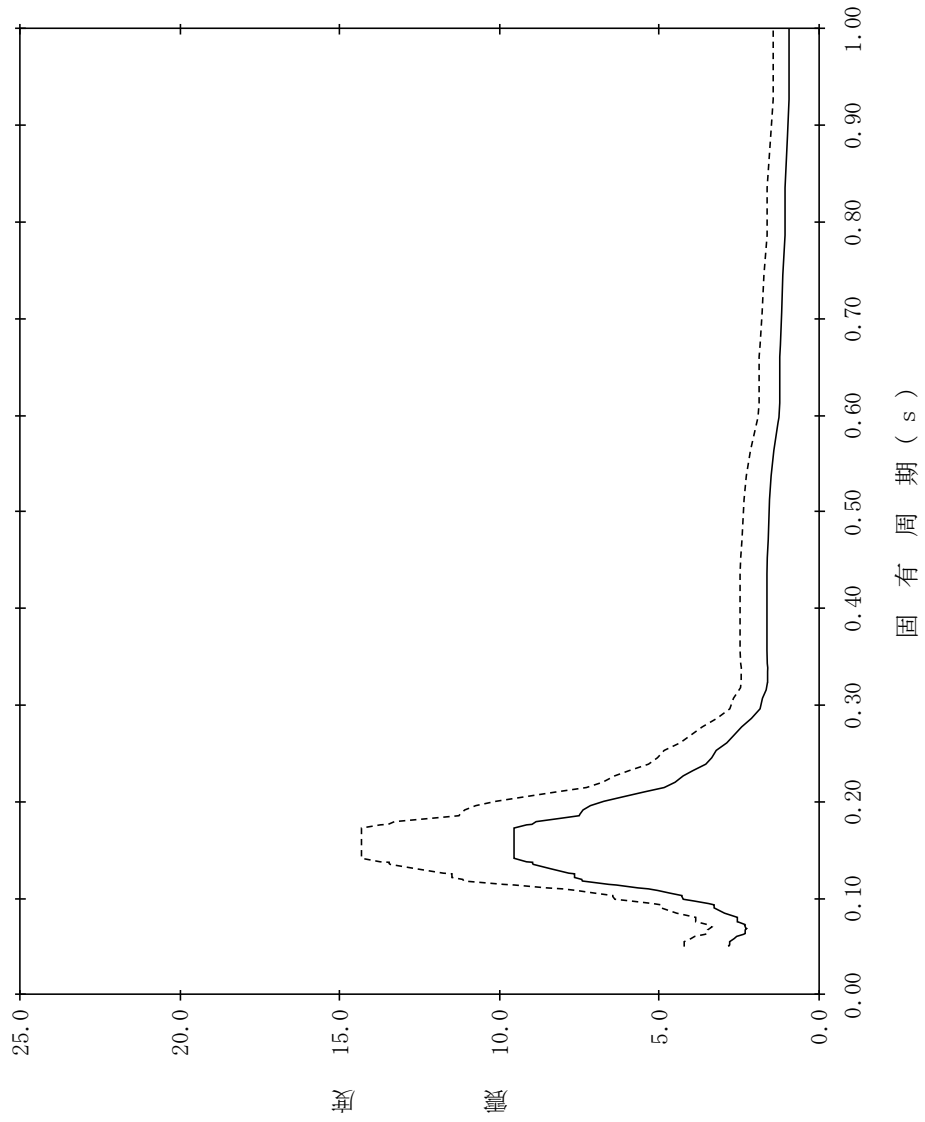

【NS2-CB-SsNS-CB9】

構造物名：制御室建物
 標高：EL16.900m
 減衰定数：0.5%
 波形名：基準地震動 S s
 設計用床応答スペクトル I (NS方向)
 設計用床応答スペクトル II (NS方向)

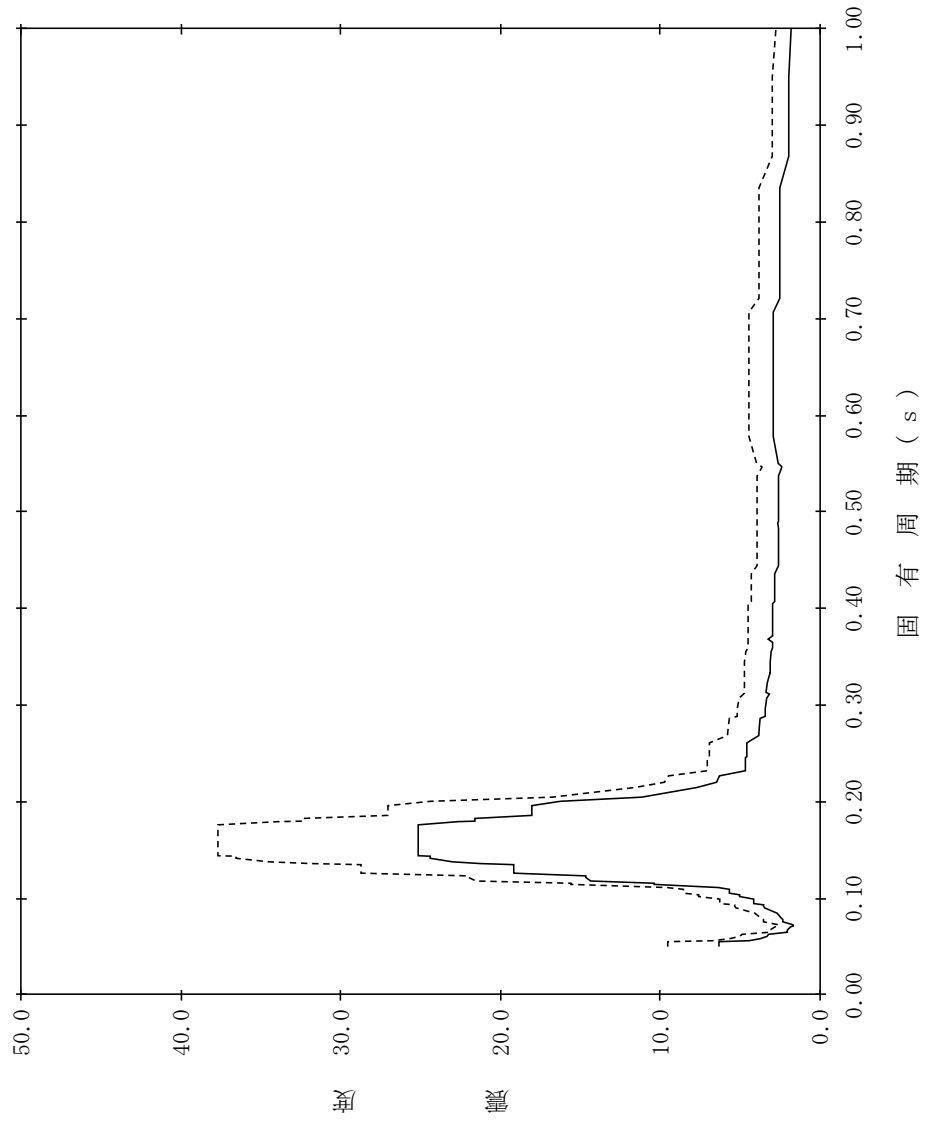

【NS2-CB-SsNS-CB10】

構造物名：制御室建物
 標高：EL16.900m
 減衰定数：1.0%
 波形名：基準地震動 S s
 設計用床応答スペクトル I (NS方向)
 設計用床応答スペクトル II (NS方向)

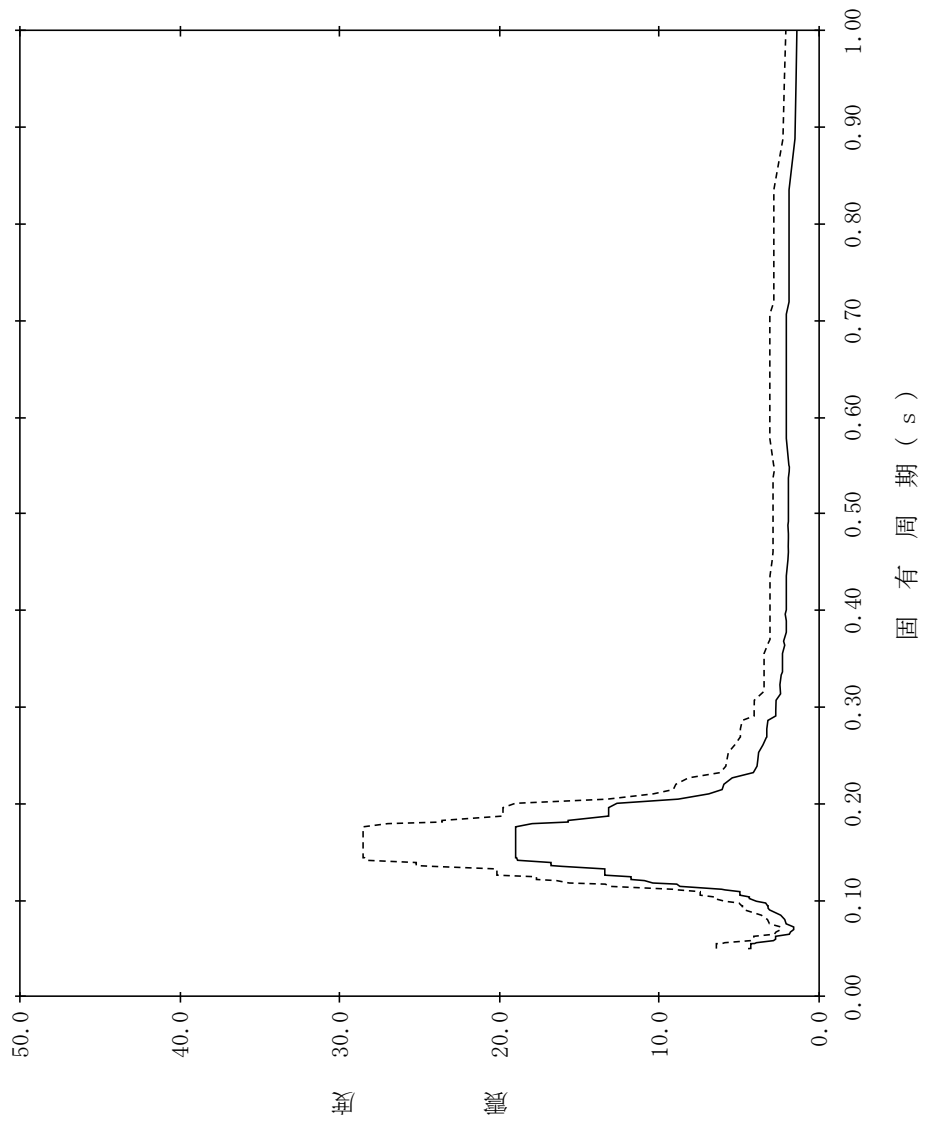

【NS2-CB-SsNS-CB11】

構造物名：制御室建物
 標高：EL16.900m
 減衰定数：1.5%
 波形名：基準地震動 S s
 設計用床応答スペクトル I (NS方向)
 設計用床応答スペクトル II (NS方向)

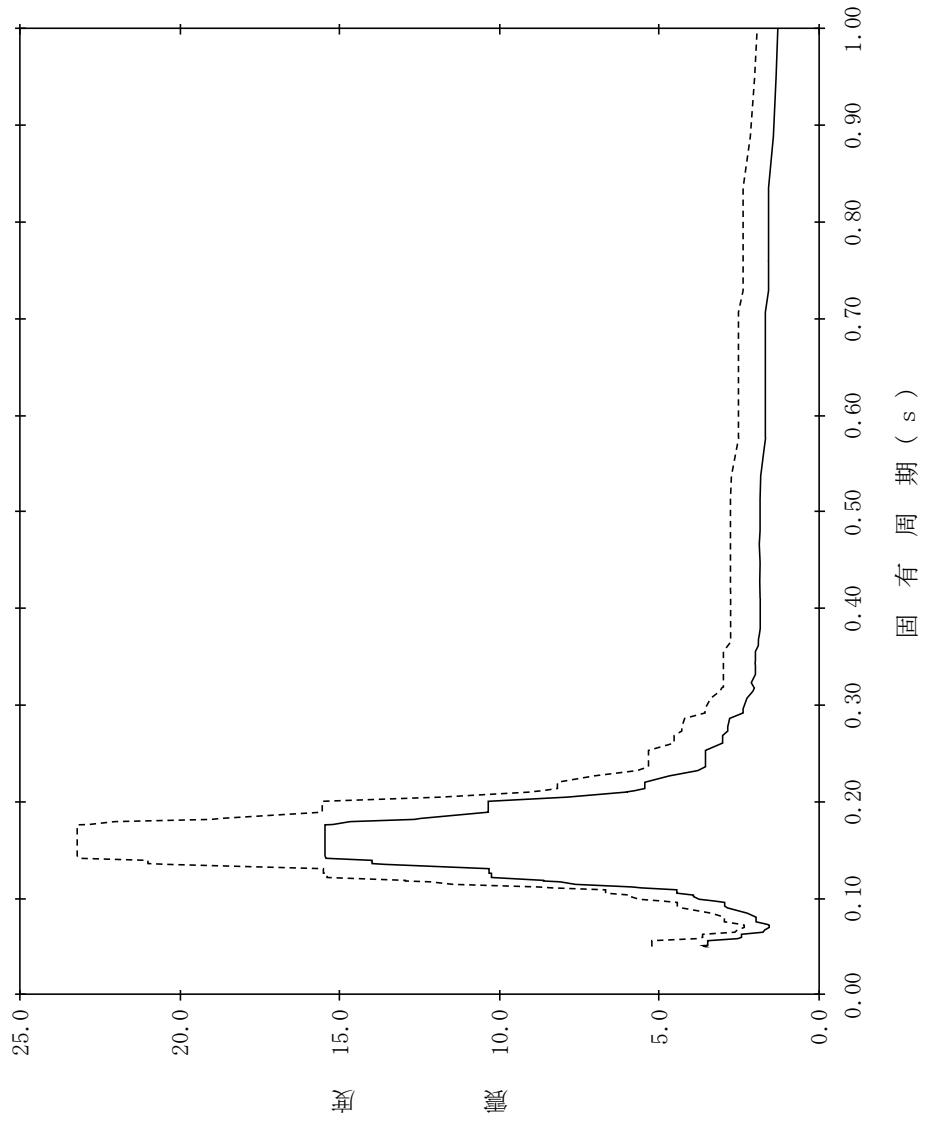

【NS2-CB-SsNS-CB12】

構造物名：制御室建物
 標高：EL16.900m
 減衰定数：2.0%
 波形名：基準地震動 S s
 設計用床応答スペクトル I (NS方向)
 設計用床応答スペクトル II (NS方向)

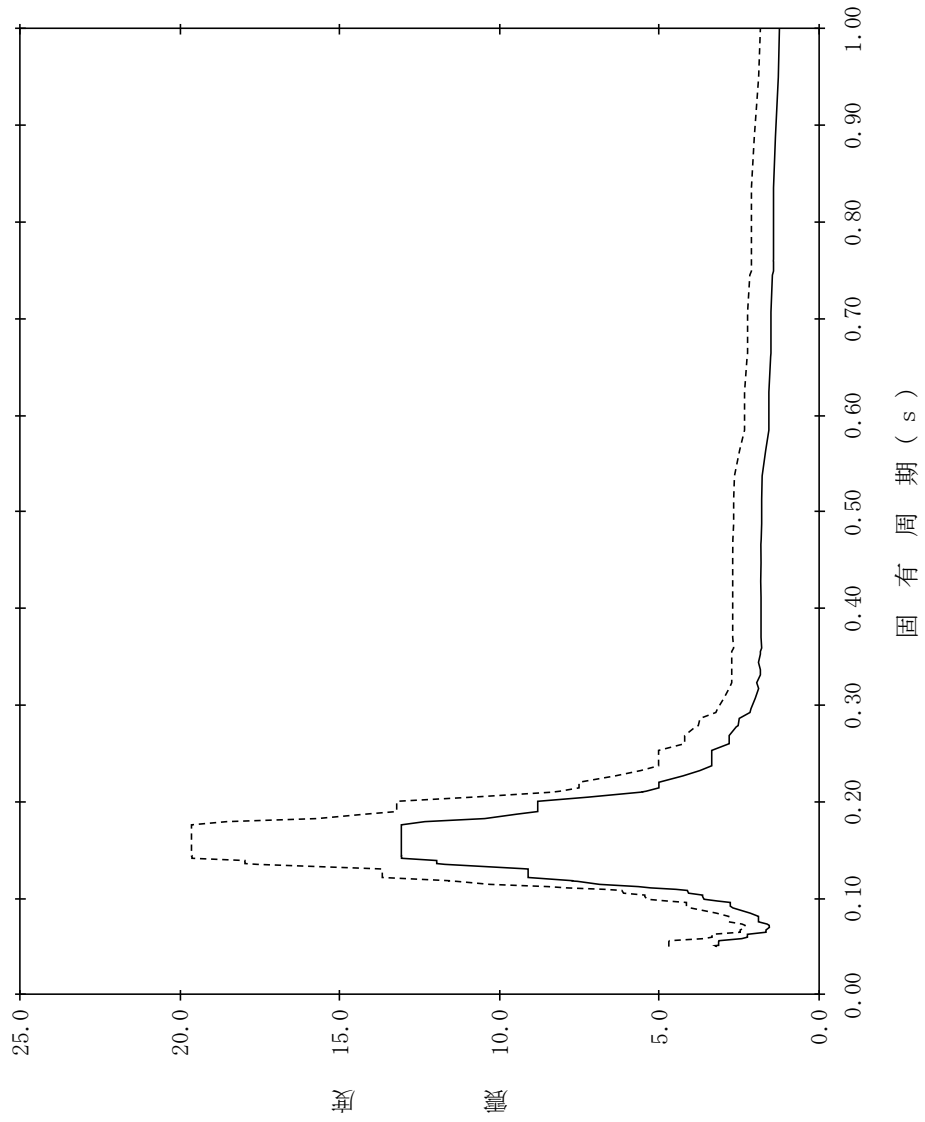

【NS2-CB-SsNS-CB13】

構造物名：制御室建物
 標高：EL16.900m
 減衰定数：2.5%
 波形名：基準地震動 S s
 設計用床応答スペクトル I (NS方向)
 設計用床応答スペクトル II (NS方向)

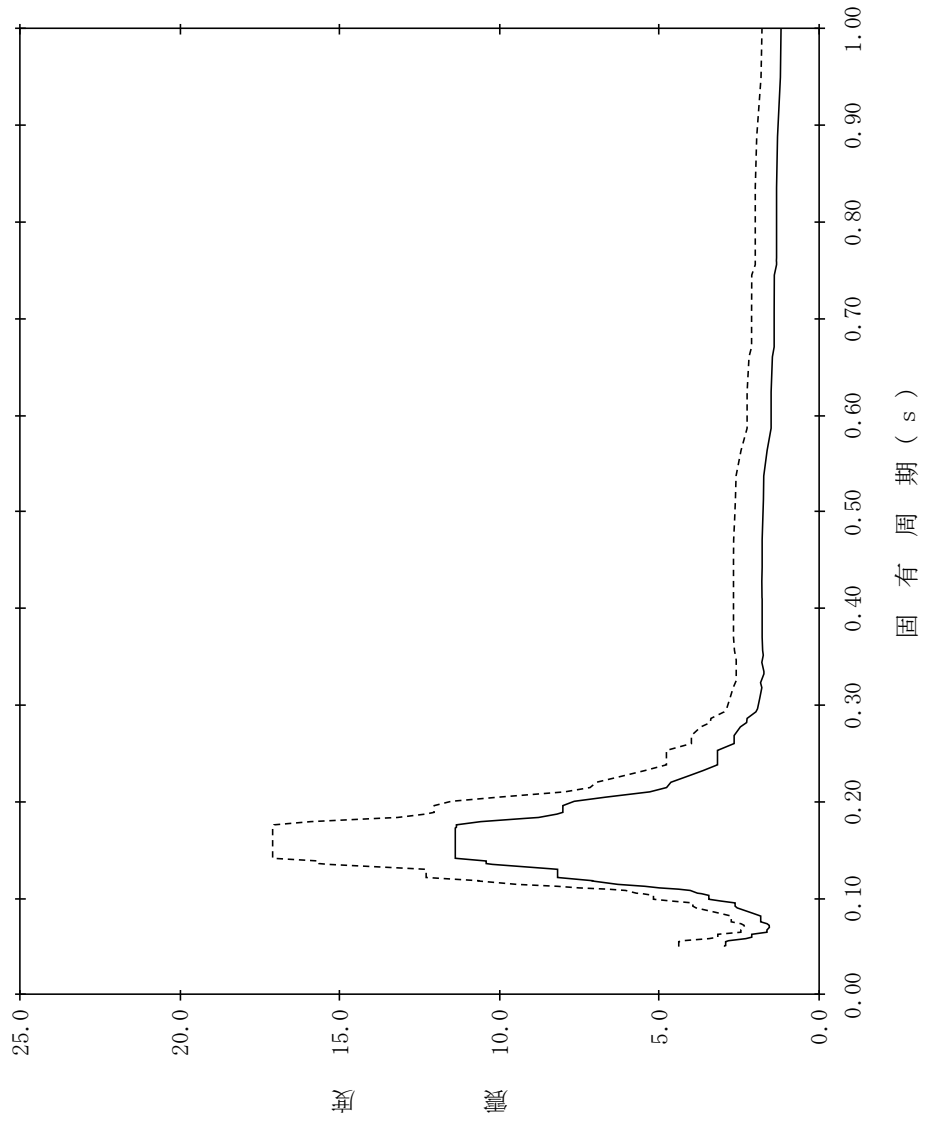

【NS2-CB-SsNS-CB14】

構造物名：制御室建物
標高：EL16.900m
減衰定数：3.0%
波形名：基準地震動 S s
—— 設計用床応答スペクトル I (NS方向)
----- 設計用床応答スペクトル II (NS方向)

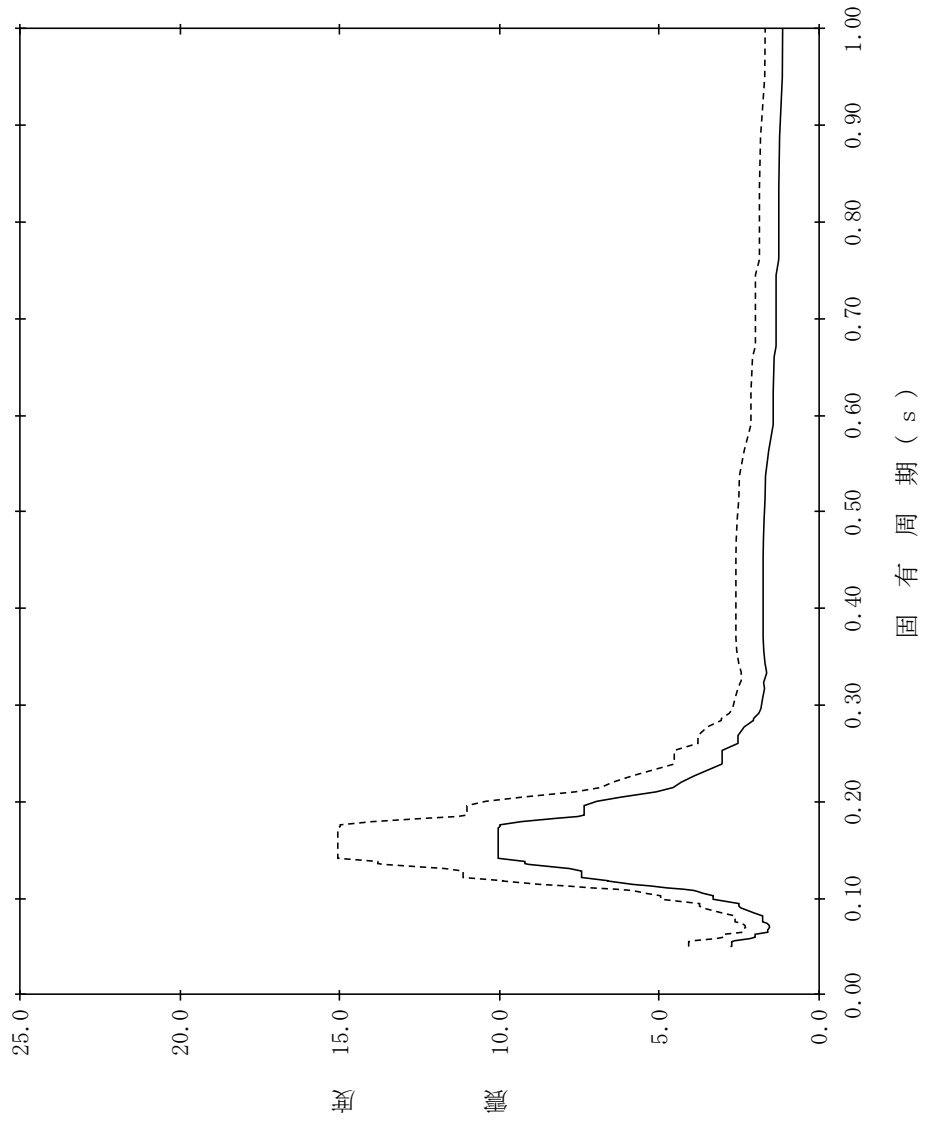

【NS2-CB-SsNS-CB15】

構造物名：制御室建物
標高：EL16.900m
減衰定数：4.0%
波形名：基準地震動 S s
—— 設計用床応答スペクトル I (NS方向)
----- 設計用床応答スペクトル II (NS方向)

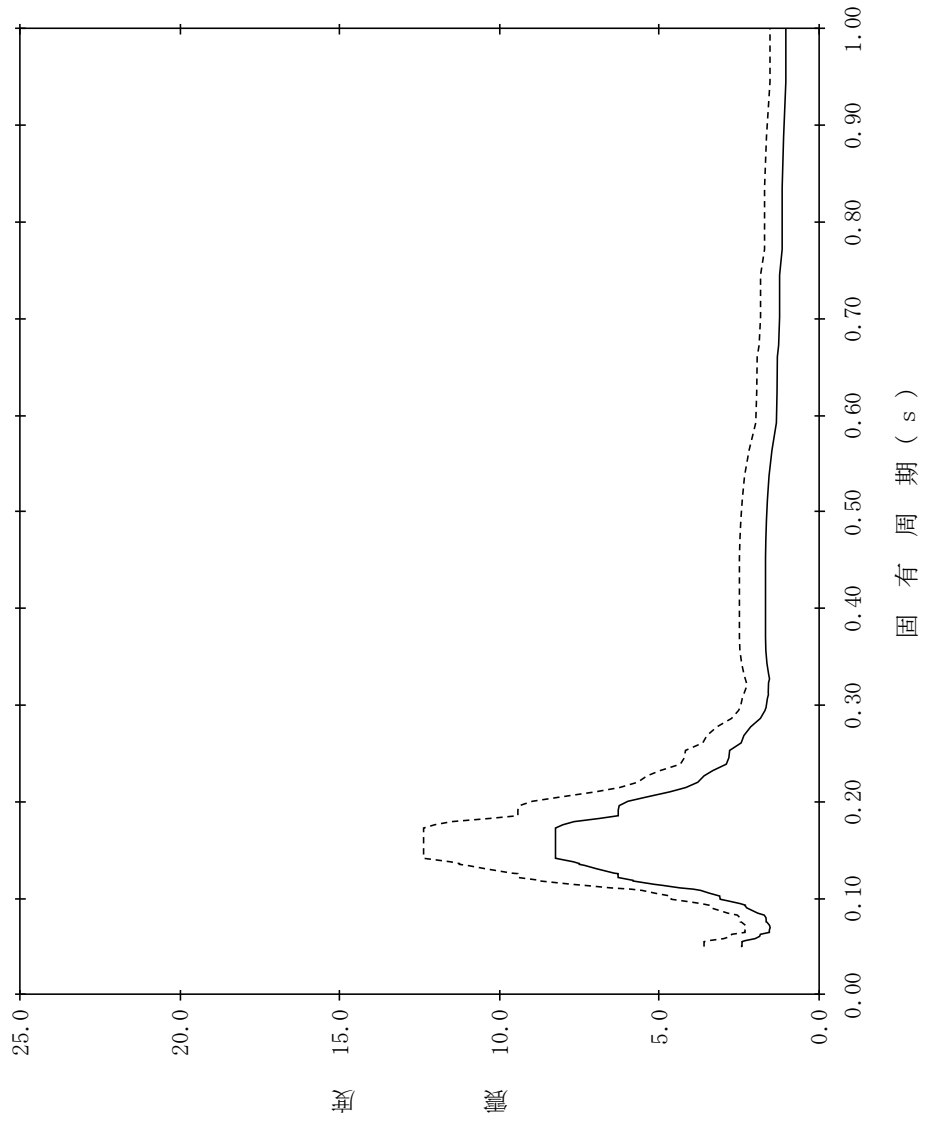

【NS2-CB-SsNS-CB16】

構造物名：制御室建物
 標高：EL16.900m
 減衰定数：5.0%
 波形名：基準地震動 S s
 設計用床応答スペクトル I (NS方向)
 設計用床応答スペクトル II (NS方向)

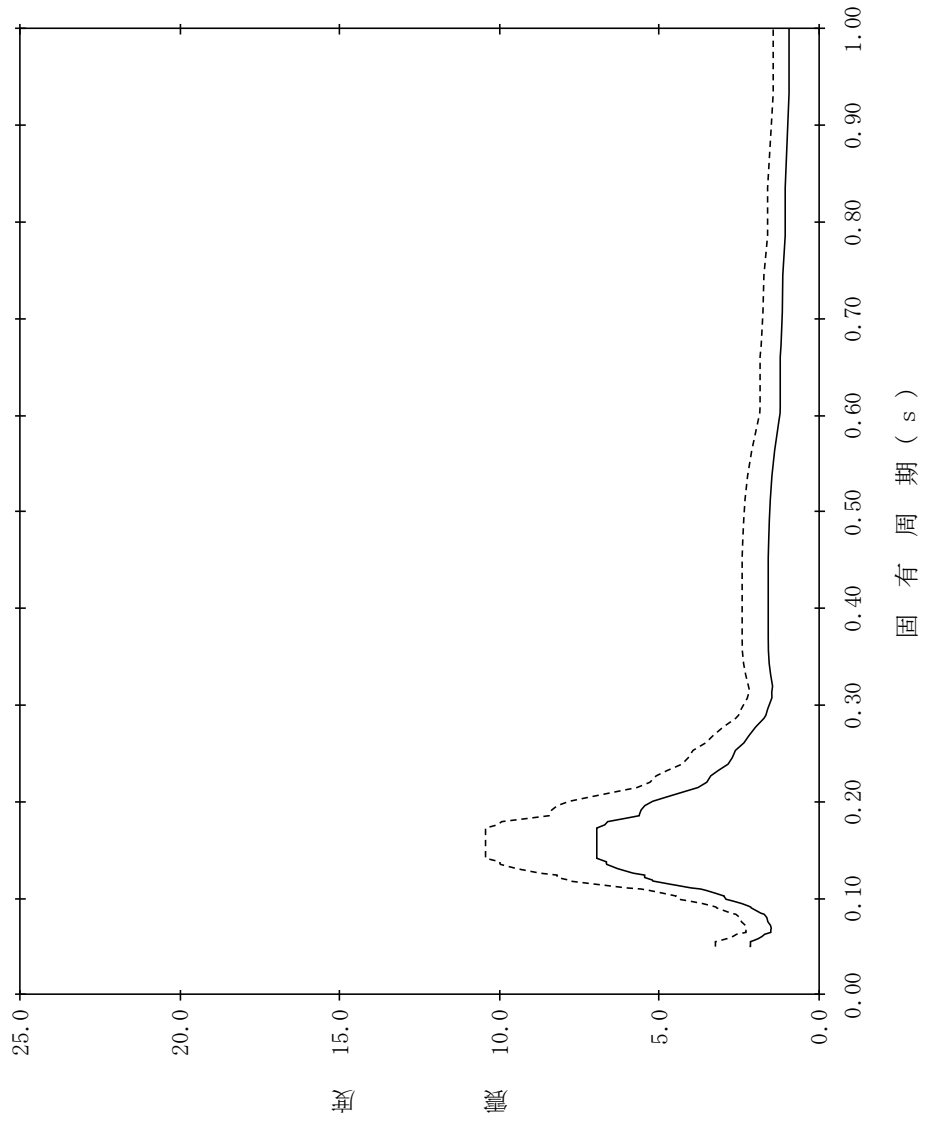

【NS2-CB-SsNS-CB17】

構造物名：制御室建物
 標高：EL12.800m
 減衰定数：0.5%
 波形名：基準地震動 S s
 設計用床応答スペクトル I (NS方向)
 設計用床応答スペクトル II (NS方向)

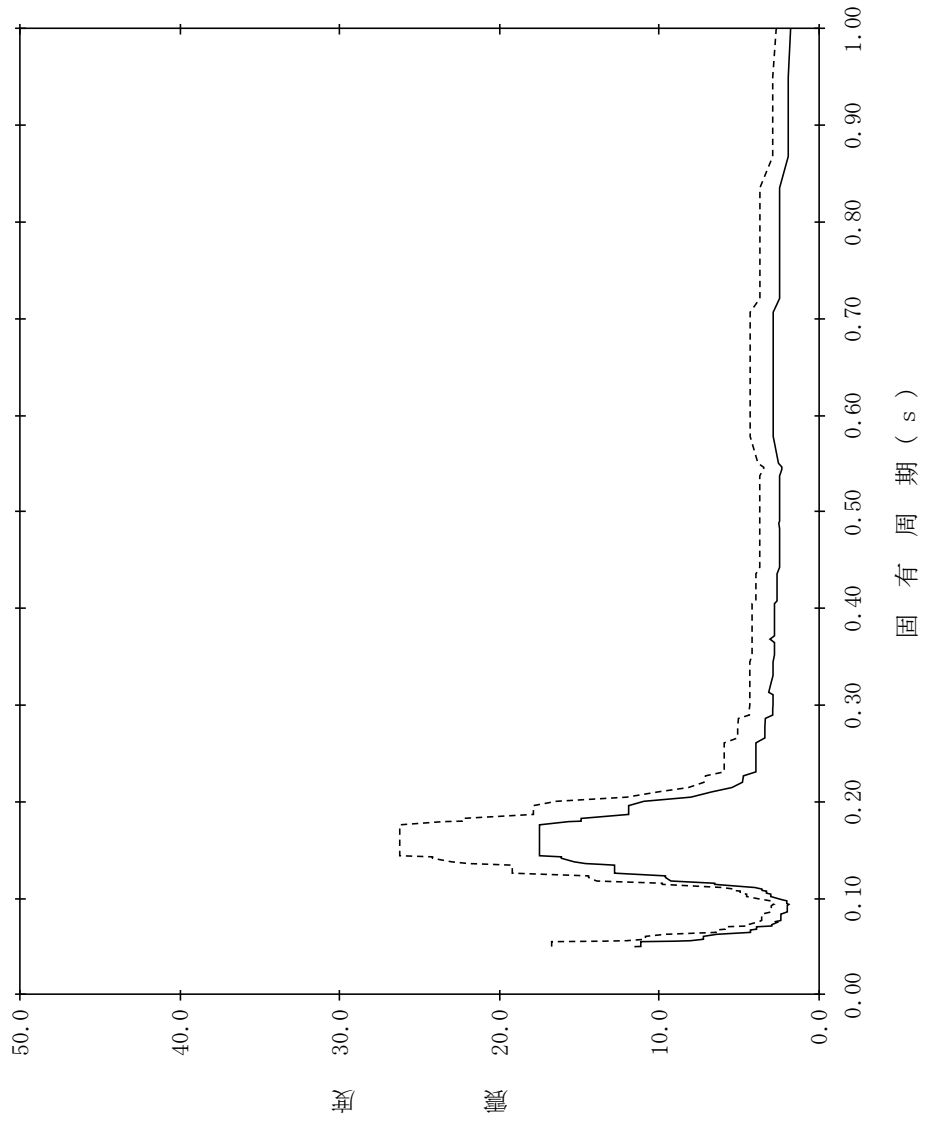

【NS2-CB-SsNS-CB18】

構造物名：制御室建物
 標高：EL12.800m
 減衰定数：1.0%
 波形名：基準地震動 S s
 設計用床応答スペクトル I (NS方向)
 設計用床応答スペクトル II (NS方向)

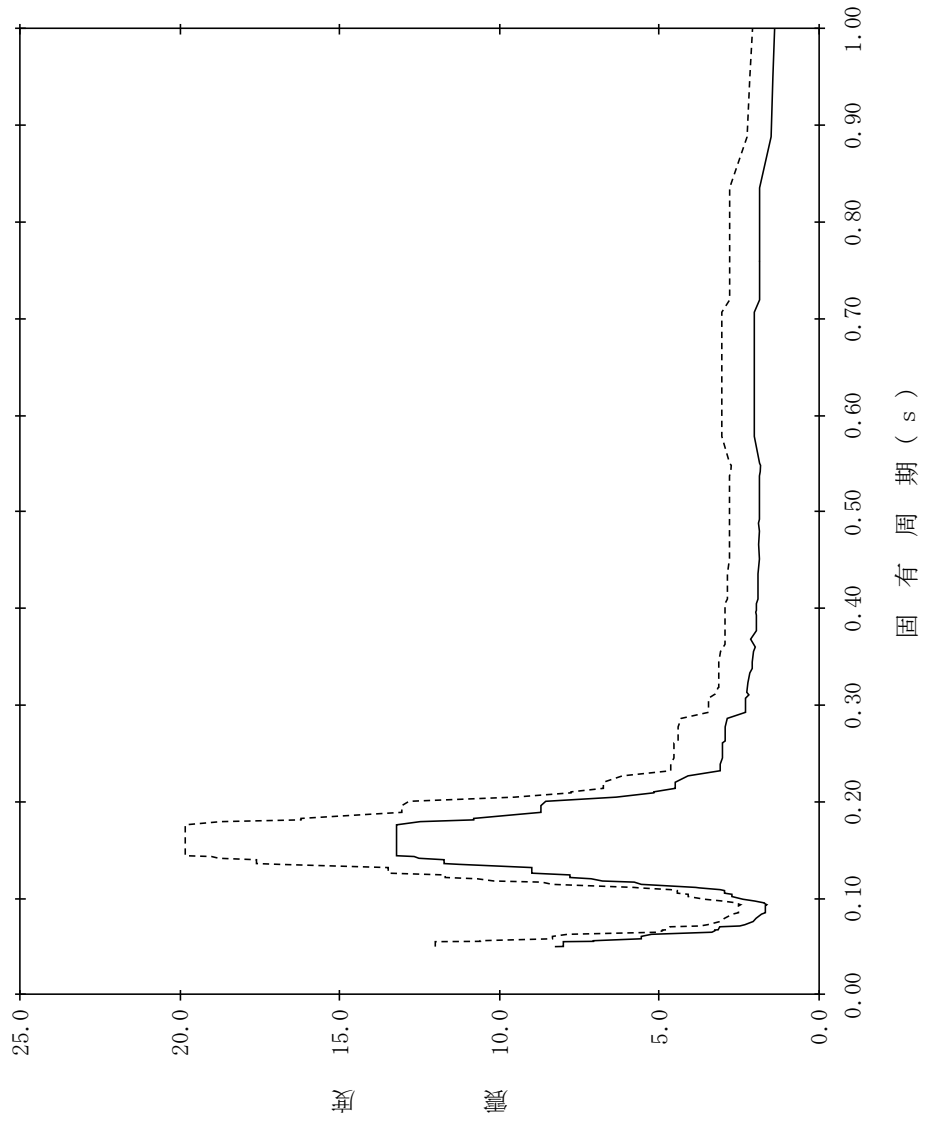

【NS2-CB-SsNS-CB19】

構造物名：制御室建物
標高：EL12.800m
減衰定数：1.5%
波形名：基準地震動 S s
—— 設計用床応答スペクトル I (NS方向)
----- 設計用床応答スペクトル II (NS方向)

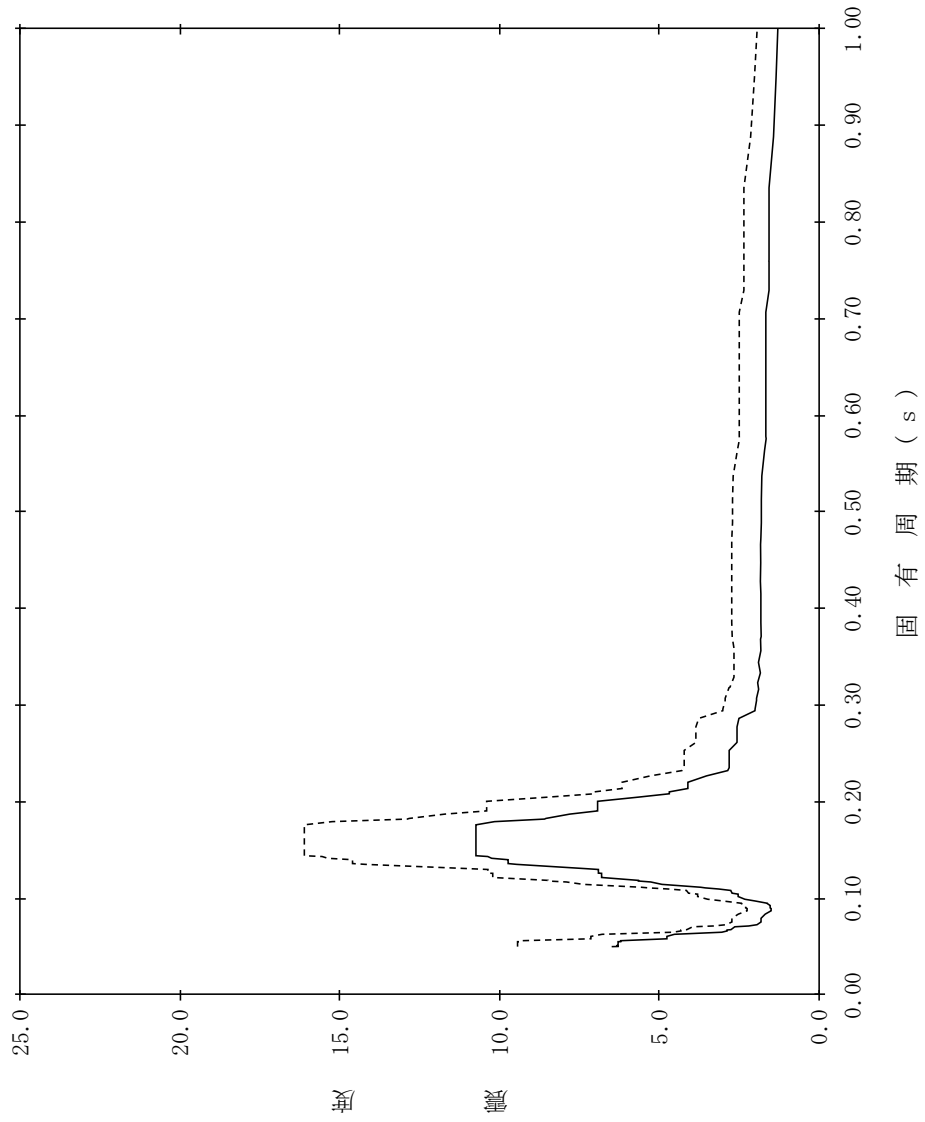

【NS2-CB-SsNS-CB20】

構造物名：制御室建物
 標高：EL12.800m
 減衰定数：2.0%
 波形名：基準地震動 S s
 設計用床応答スペクトル I (NS方向)
 設計用床応答スペクトル II (NS方向)

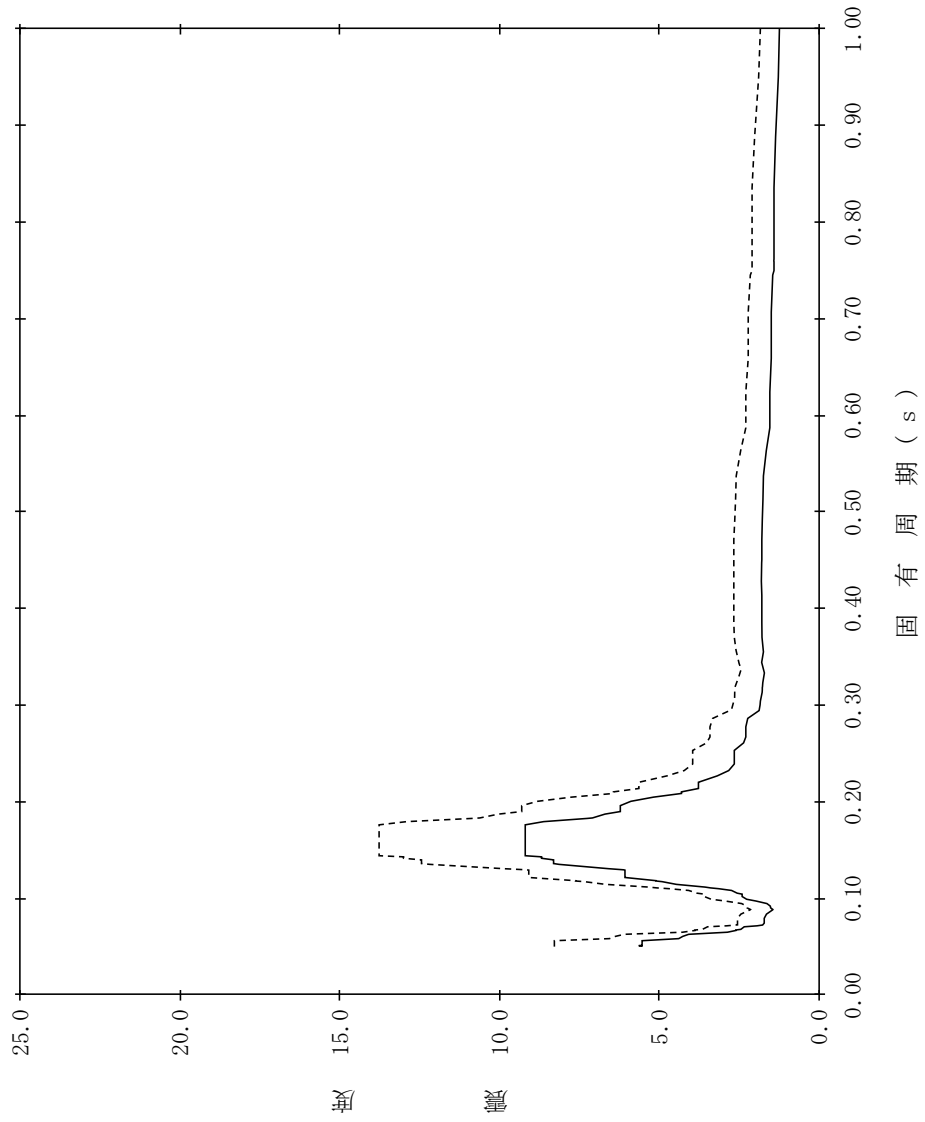

【NS2-CB-SsNS-CB21】

構造物名：制御室建物
標高：EL12.800m
減衰定数：2.5%
波形名：基準地震動 S s

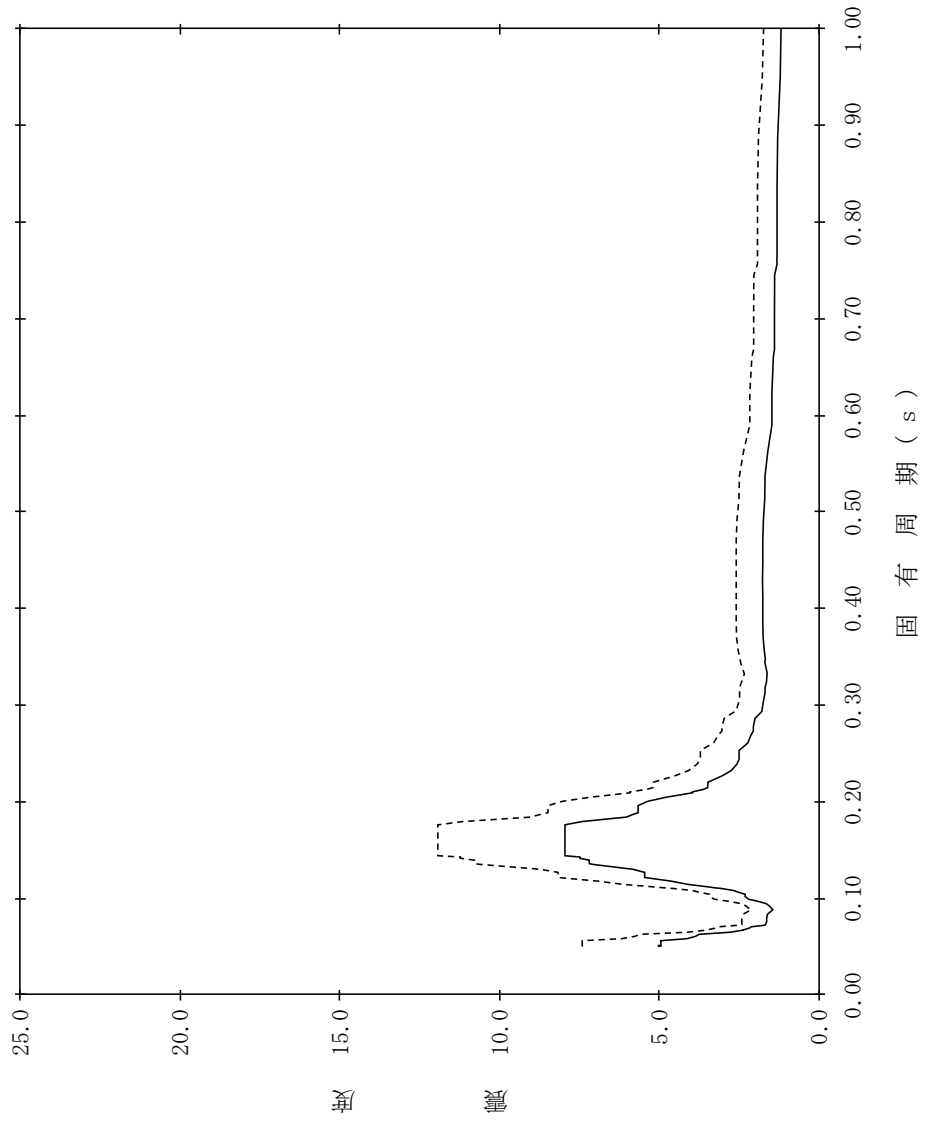

【NS2-CB-SsNS-CB22】

構造物名：制御室建物
 標高：EL12.800m
 減衰定数：3.0%
 波形名：基準地震動 S s
 設計用床応答スペクトル I (NS方向)
 設計用床応答スペクトル II (NS方向)

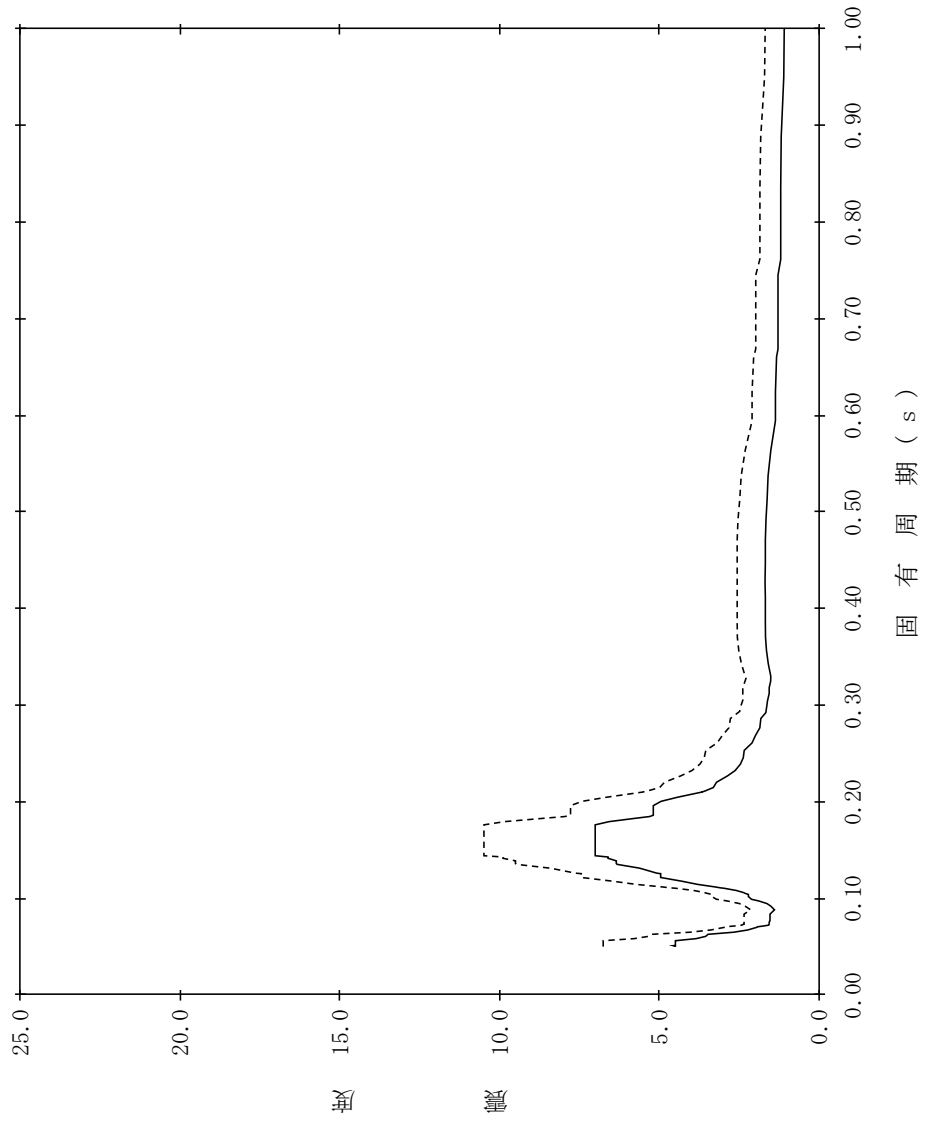

【NS2-CB-SsNS-CB23】

構造物名：制御室建物
標高：EL12.800m
減衰定数：4.0%
波形名：基準地震動 S s
—— 設計用床応答スペクトル I (NS方向)
----- 設計用床応答スペクトル II (NS方向)

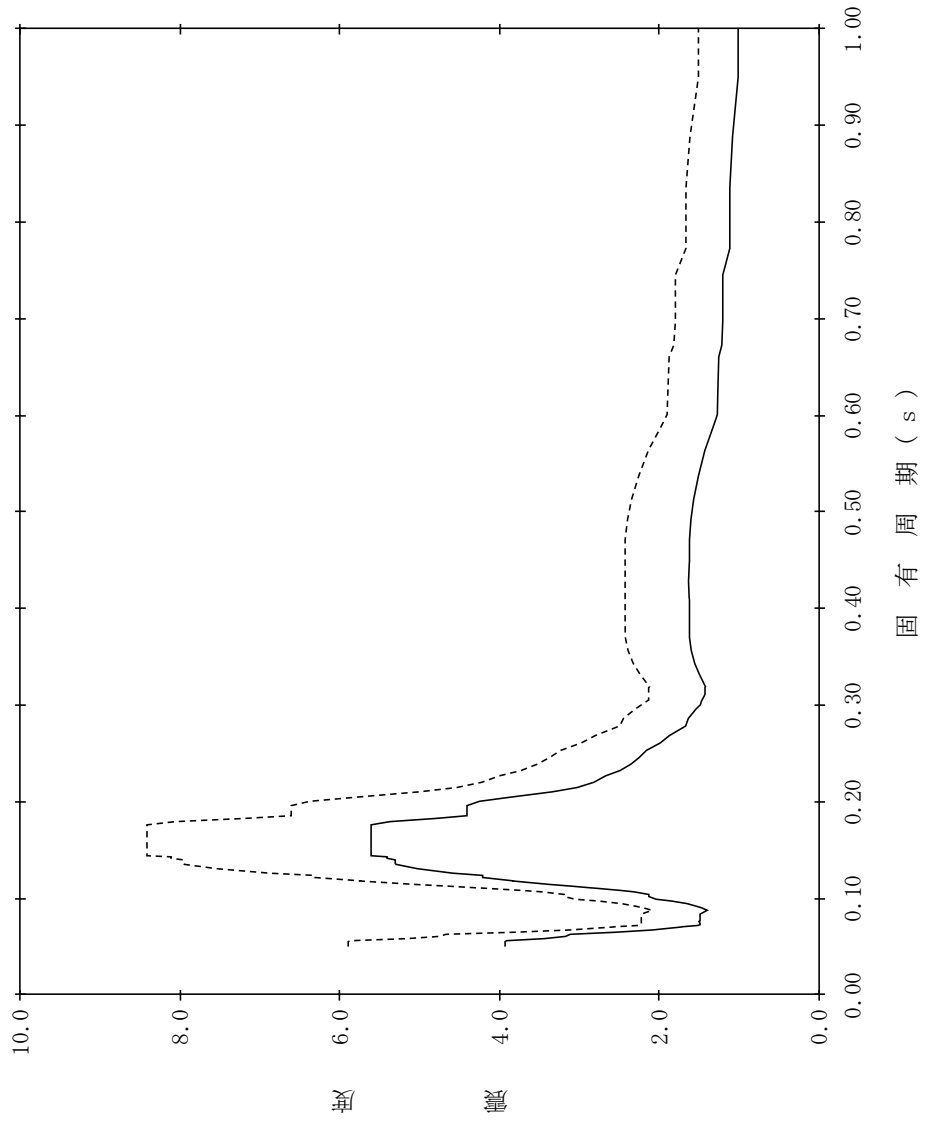

【NS2-CB-SsNS-CB24】

構造物名：制御室建物
 標高：EL12.800m
 減衰定数：5.0%
 波形名：基準地震動 S s
 設計用床応答スペクトル I (NS方向)
 設計用床応答スペクトル II (NS方向)

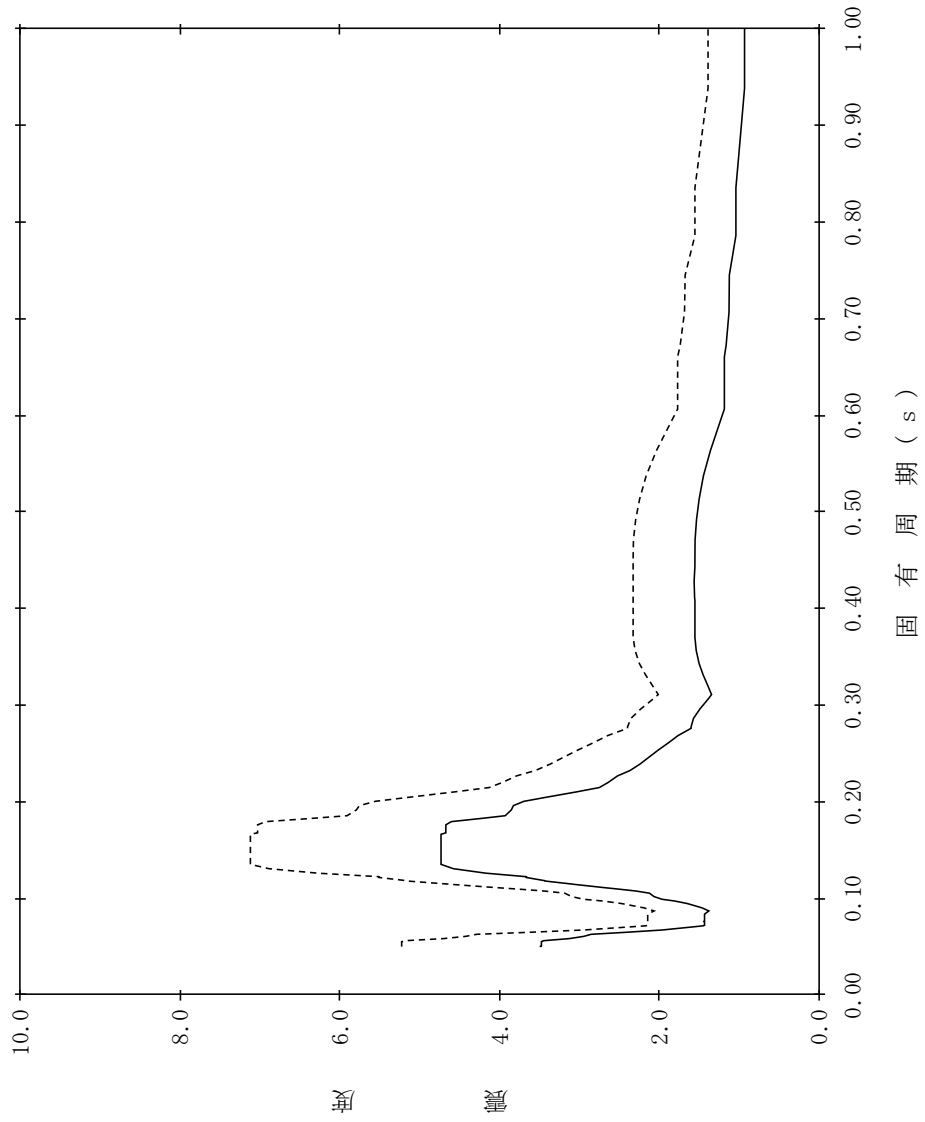

【NS2-CB-SsNS-CB25】

構造物名：制御室建物
 標高：EL8.800m
 減衰定数：0.5%
 波形名：基準地震動 S s
 設計用床応答スペクトル I (NS方向)
 設計用床応答スペクトル II (NS方向)

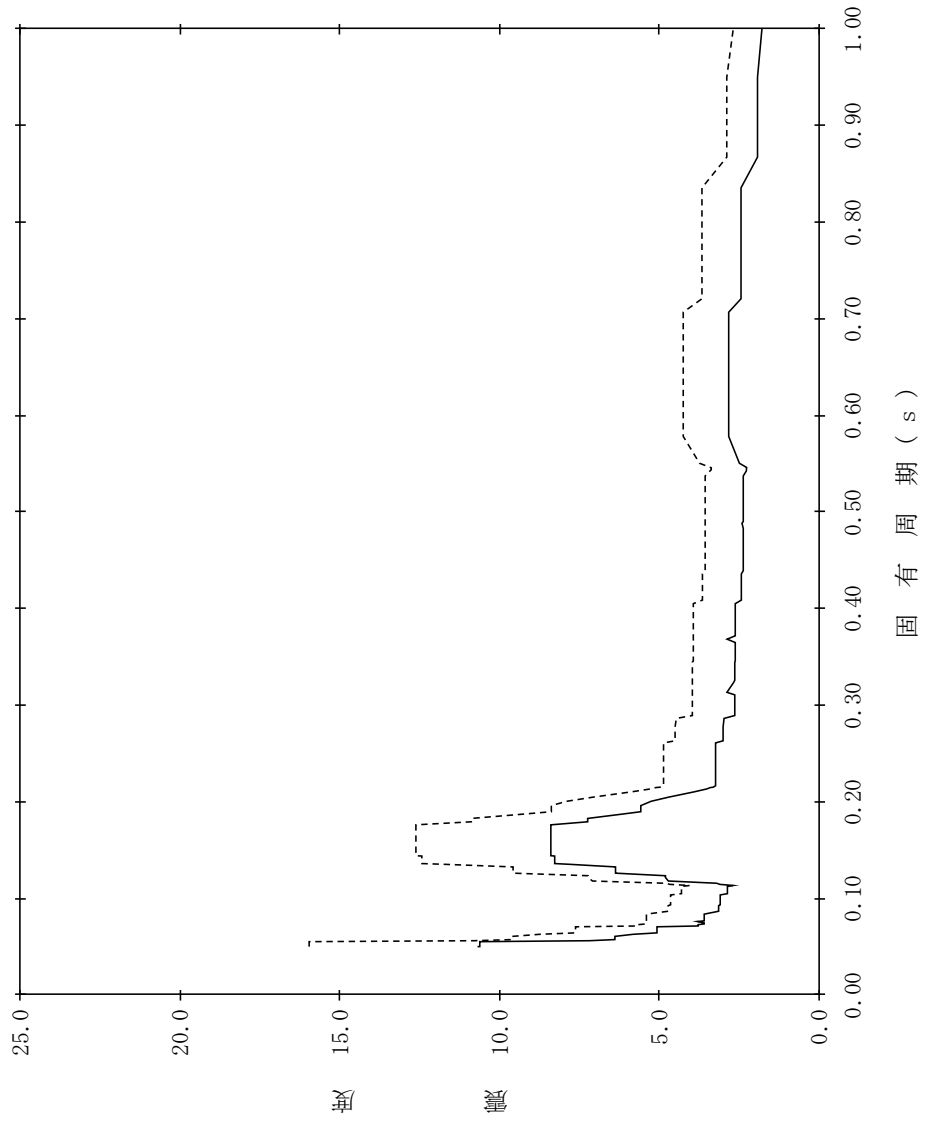

【NS2-CB-SsNS-CB26】

構造物名：制御室建物
 標高：EL8.800m
 減衰定数：1.0%
 波形名：基準地震動 S s
 設計用床応答スペクトル I (NS方向)
 設計用床応答スペクトル II (NS方向)

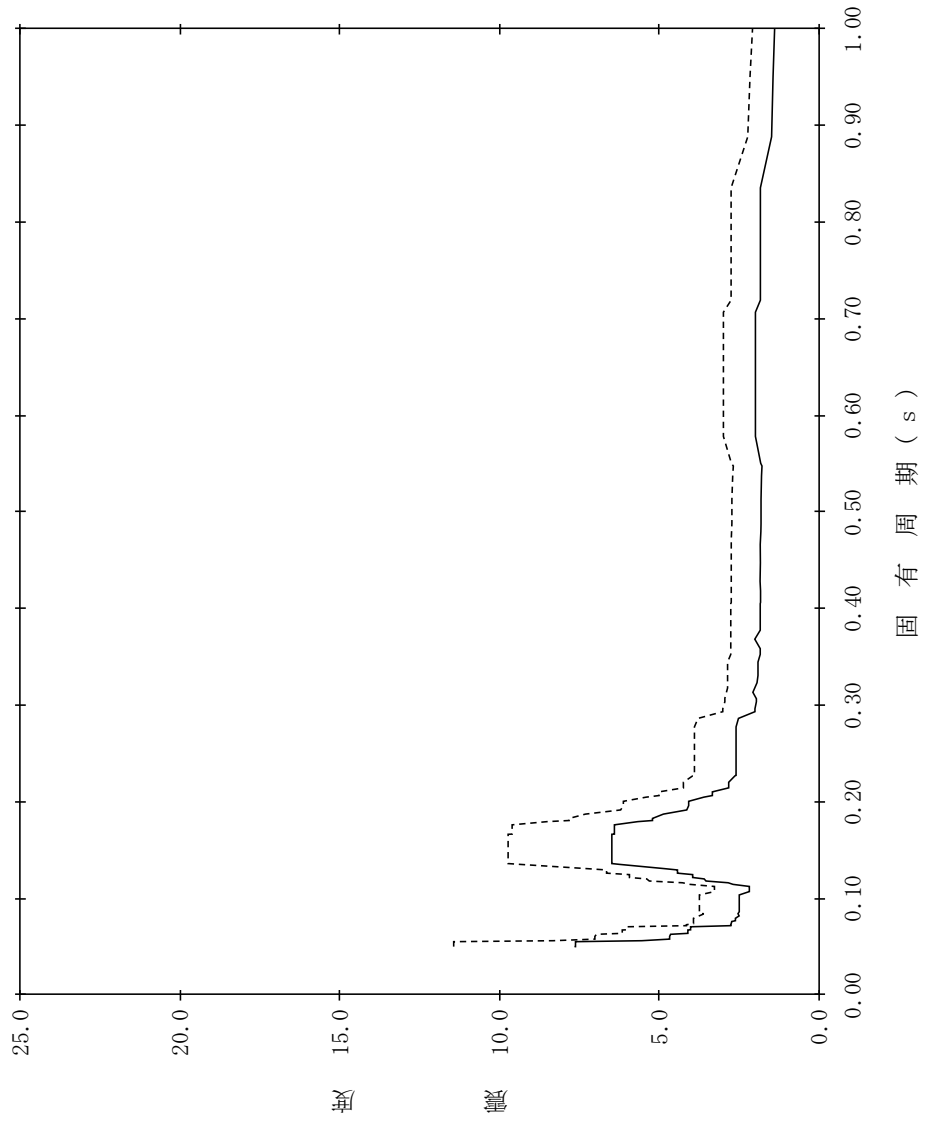

【NS2-CB-SsNS-CB27】

構造物名：制御室建物
 標高：EL8.800m
 減衰定数：1.5%
 波形名：基準地震動 S s
 設計用床応答スペクトル I (NS方向)
 設計用床応答スペクトル II (NS方向)

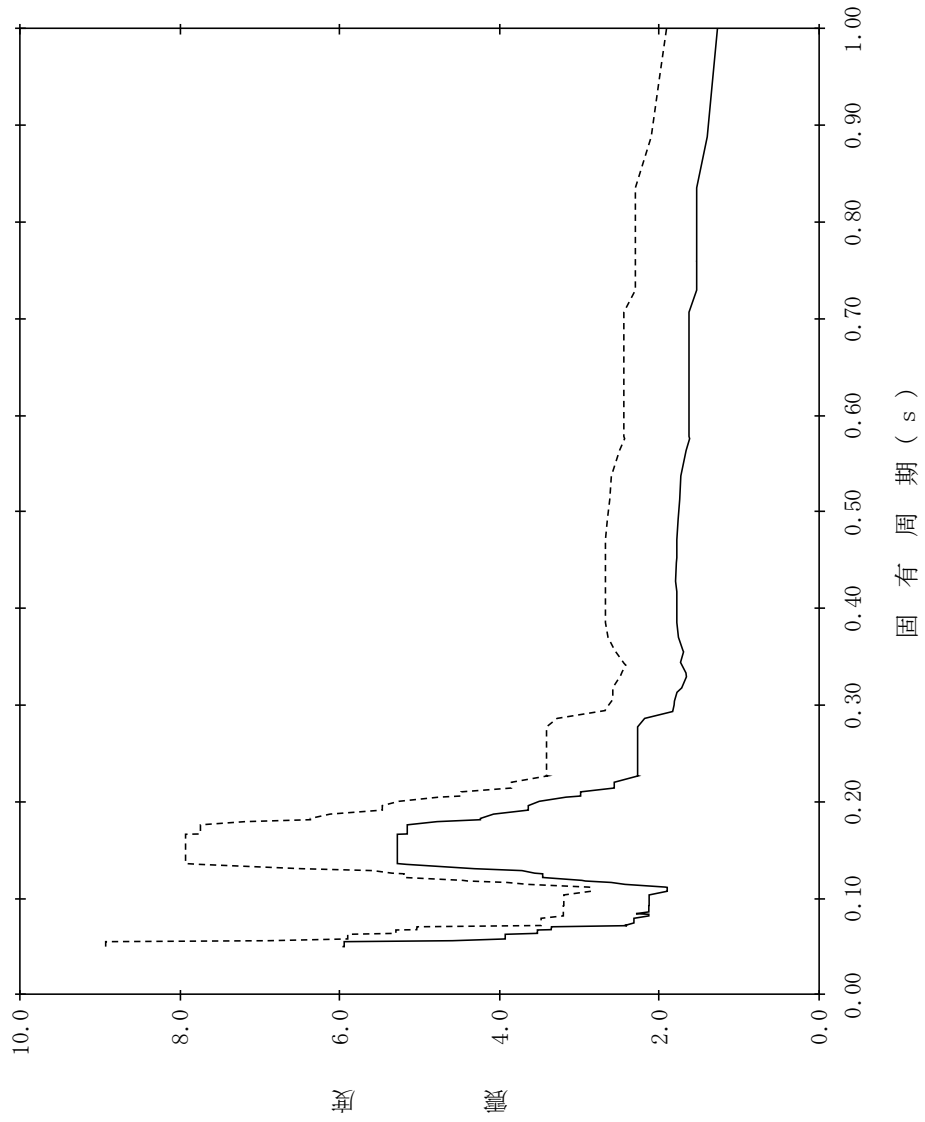

【NS2-CB-SsNS-CB28】

構造物名：制御室建物
 標高：EL8.800m
 減衰定数：2.0%
 波形名：基準地震動 S s
 設計用床応答スペクトル I (NS方向)
 設計用床応答スペクトル II (NS方向)

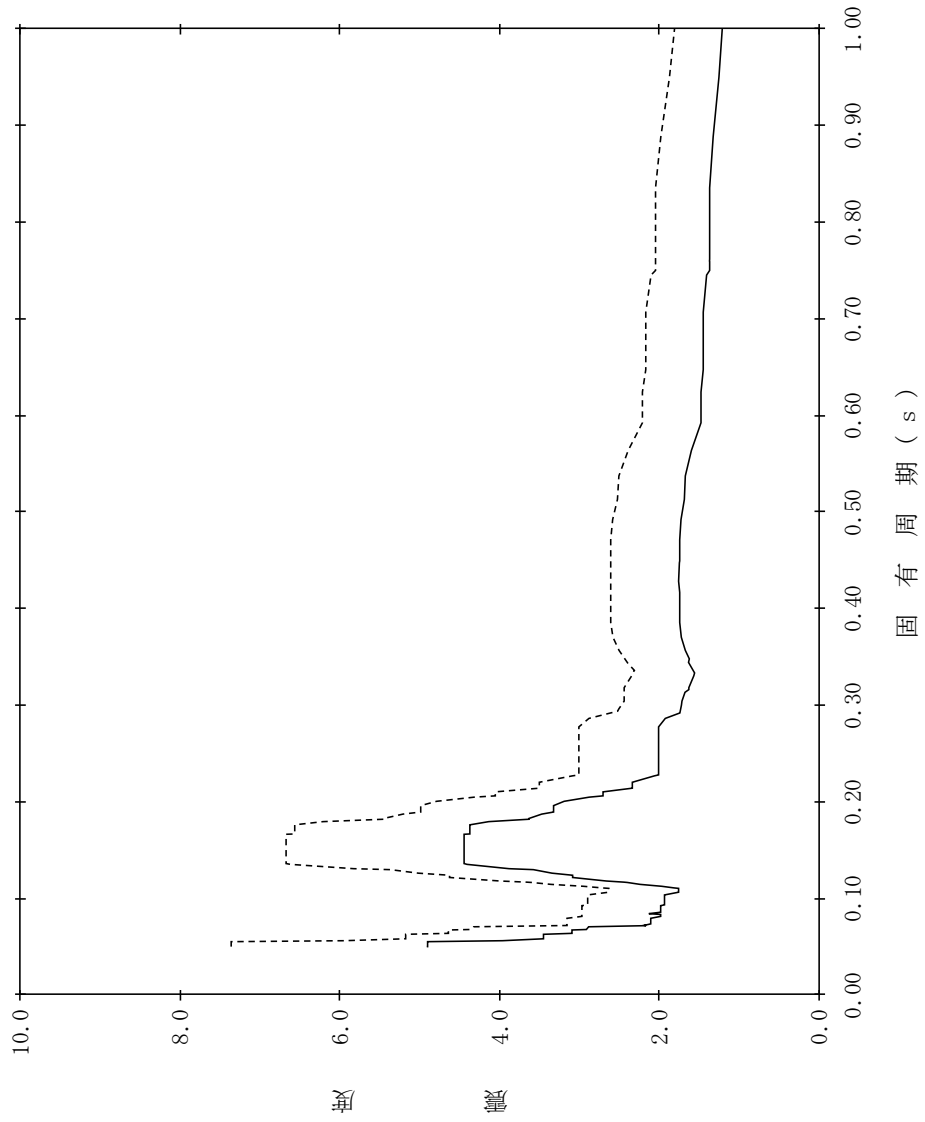

【NS2-CB-SsNS-CB29】

構造物名：制御室建物
標高：EL8.800m
減衰定数：2.5%
波形名：基準地震動 S s
—— 設計用床応答スペクトル I (NS方向)
----- 設計用床応答スペクトル II (NS方向)

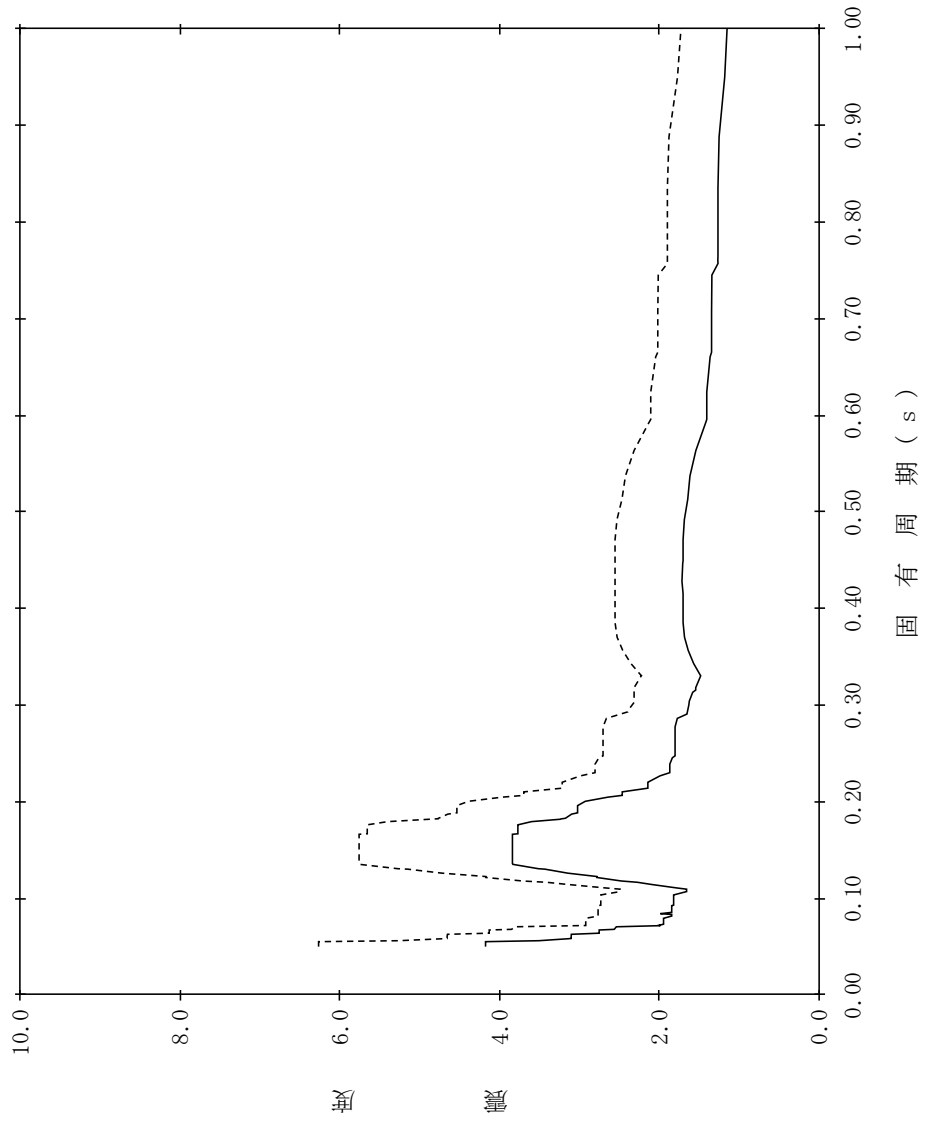

【NS2-CB-SsNS-CB30】

構造物名：制御室建物
 標高：EL8.800m
 減衰定数：3.0%
 波形名：基準地震動 S s
 設計用床応答スペクトル I (NS方向)
 設計用床応答スペクトル II (NS方向)

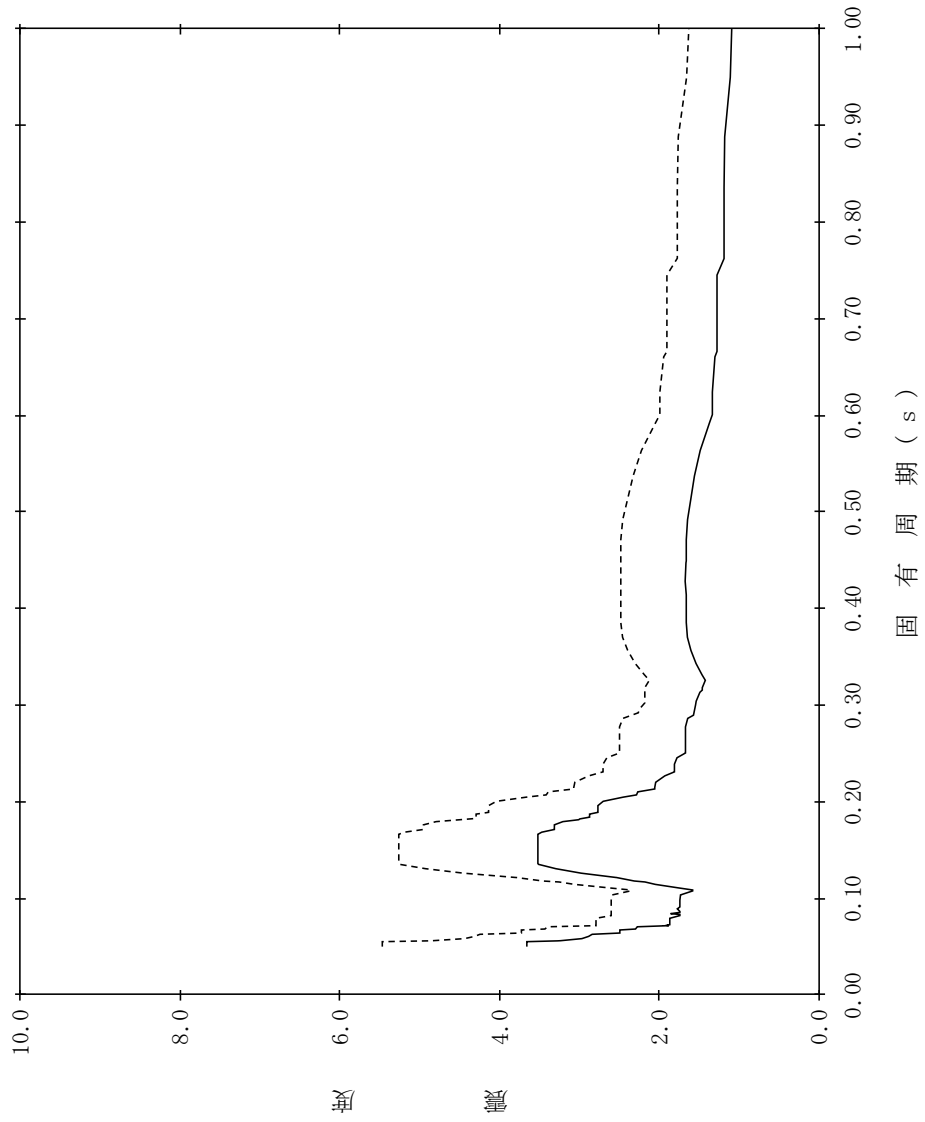

【NS2-CB-SsNS-CB31】

構造物名：制御室建物
 標高：EL8.800m
 減衰定数：4.0%
 波形名：基準地震動 S s
 設計用床応答スペクトル I (NS方向)
 設計用床応答スペクトル II (NS方向)

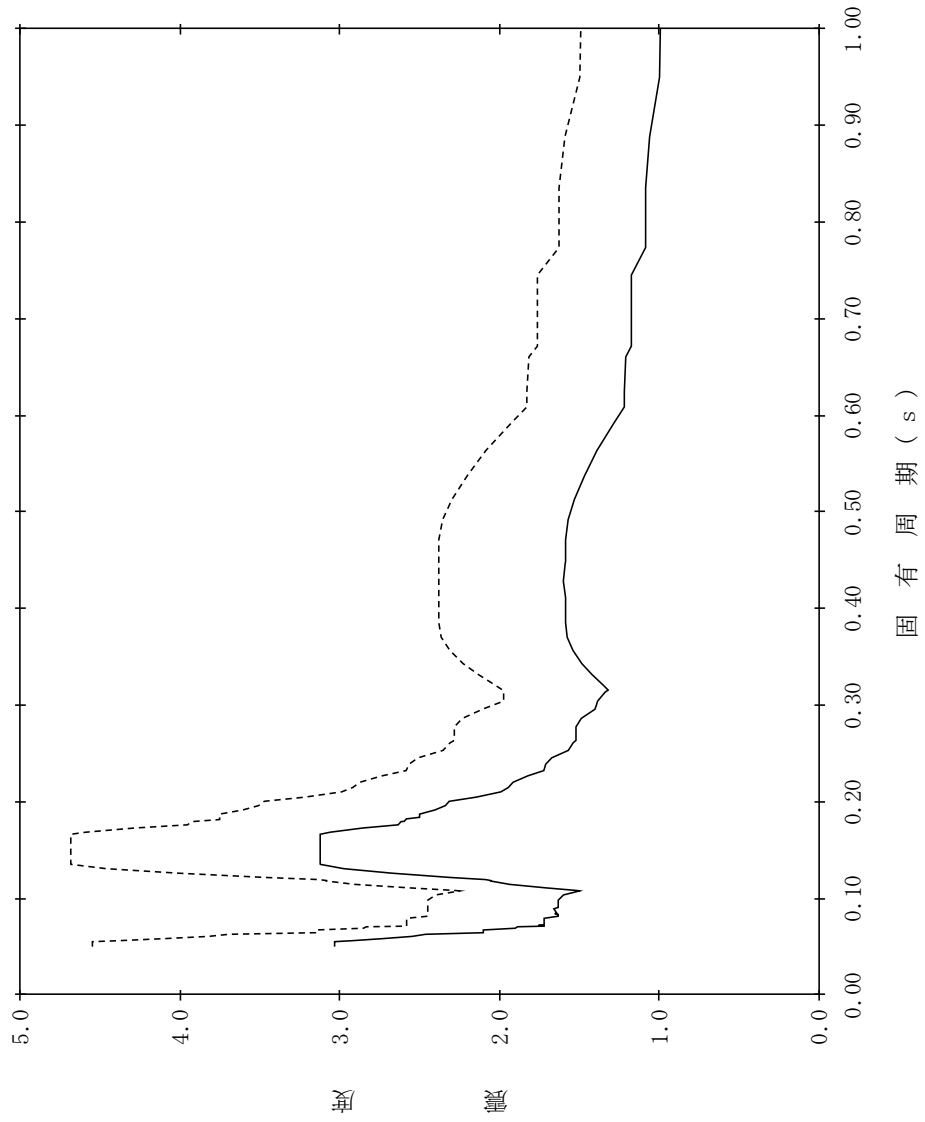

【NS2-CB-SsNS-CB32】

構造物名：制御室建物
 標高：EL8.800m
 減衰定数：5.0%
 波形名：基準地震動 S s
 設計用床応答スペクトル I (NS方向)
 設計用床応答スペクトル II (NS方向)

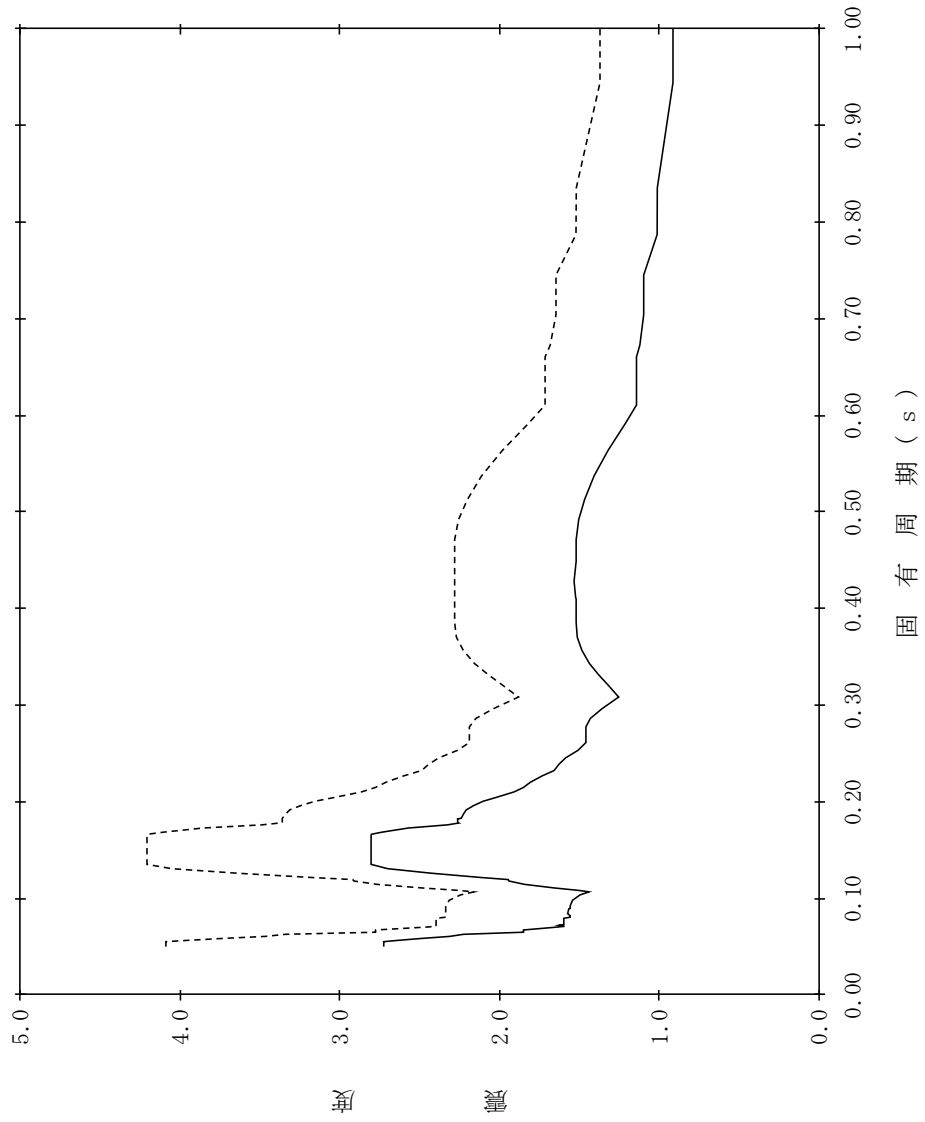

【NS2-CB-SsNS-CB33】

構造物名：制御室建物
 標高：EL1.600m
 減衰定数：0.5%
 波形名：基準地震動 S s
 設計用床応答スペクトル I (NS方向)
 設計用床応答スペクトル II (NS方向)

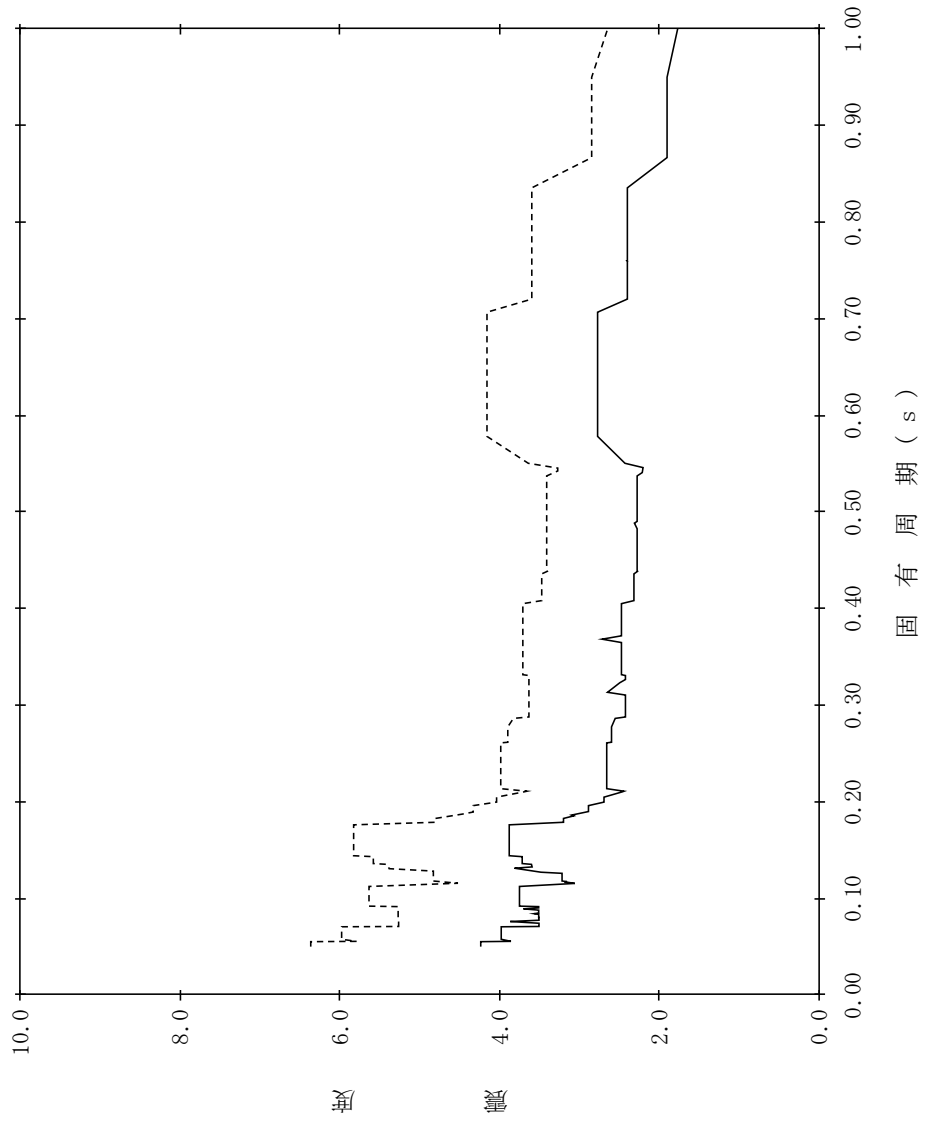

【NS2-CB-SsNS-CB34】

構造物名：制御室建物
 標高：EL1.600m
 減衰定数：1.0%
 波形名：基準地震動 S s
 設計用床応答スペクトル I (NS方向)
 設計用床応答スペクトル II (NS方向)

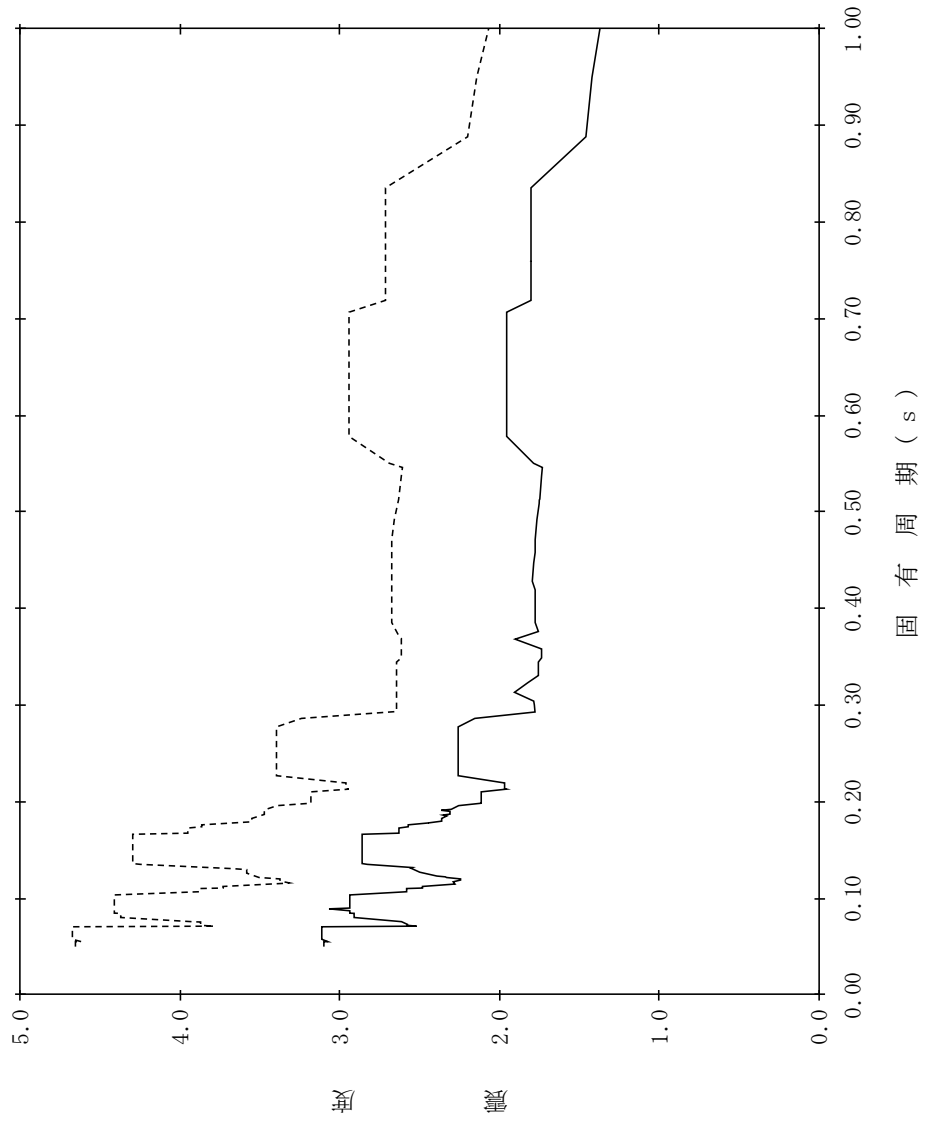

【NS2-CB-SsNS-CB35】

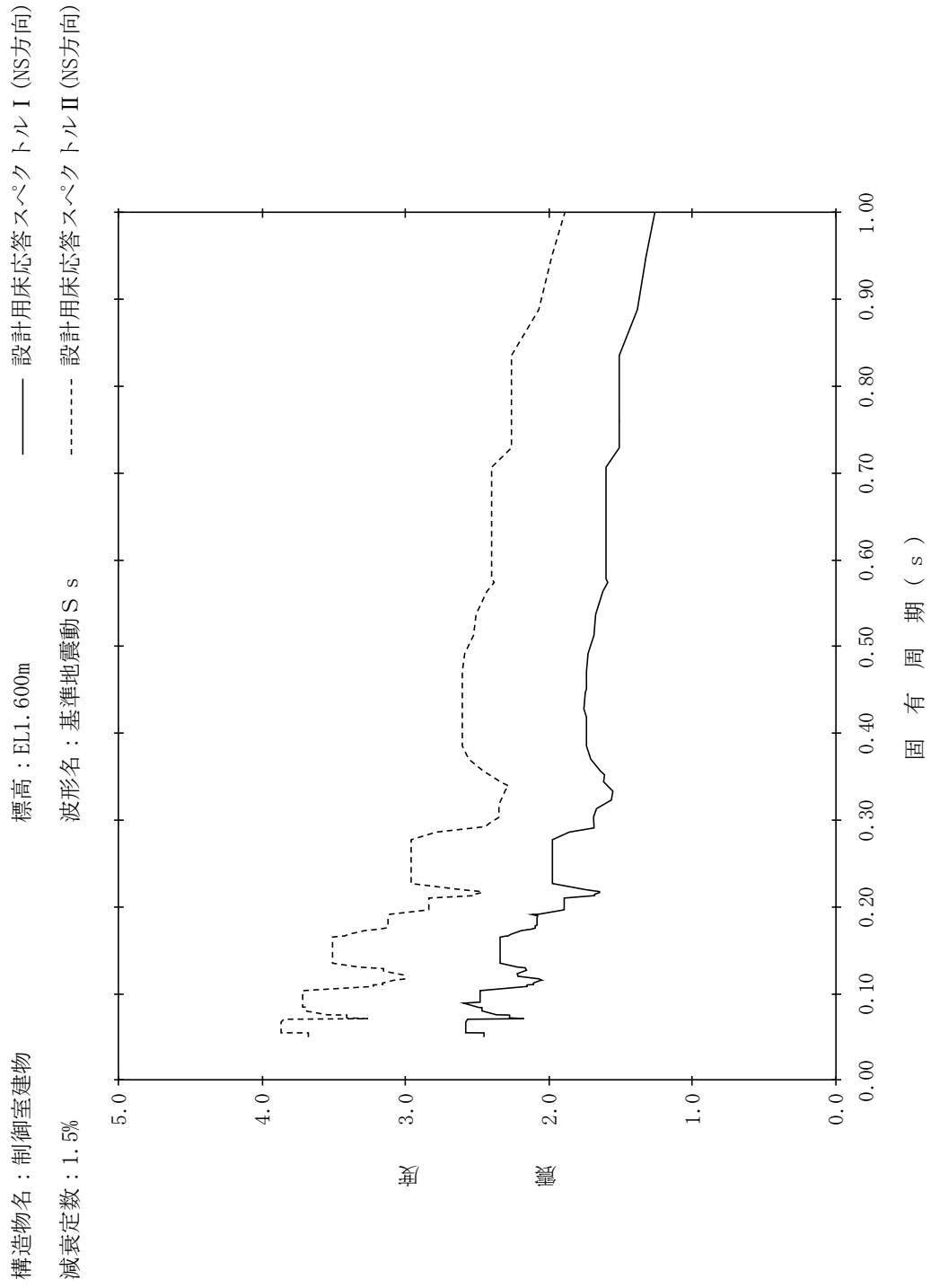

【NS2-CB-SsNS-CB36】

構造物名：制御室建物
 標高：EL1.600m
 減衰定数：2.0%
 波形名：基準地震動 S s
 設計用床応答スペクトル I (NS方向)
 設計用床応答スペクトル II (NS方向)

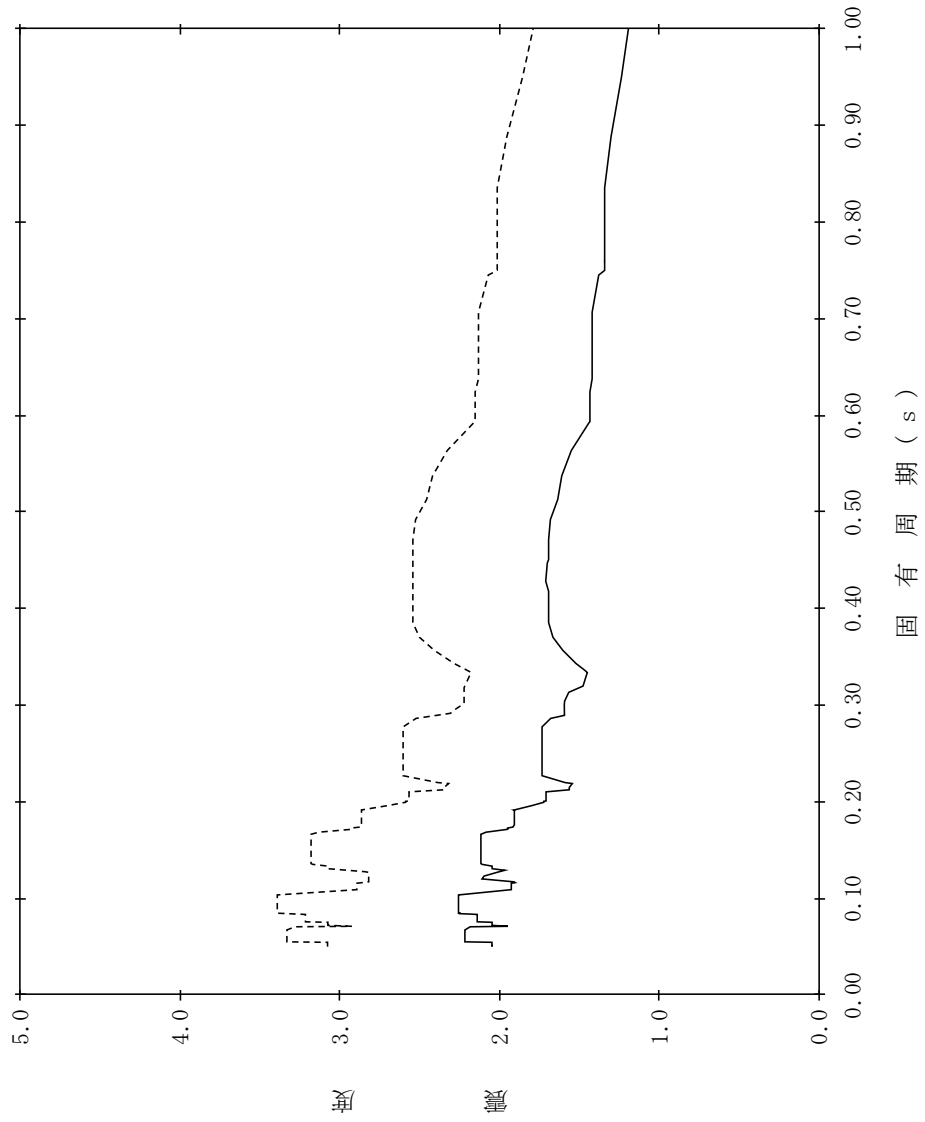

【NS2-CB-SsNS-CB37】

構造物名：制御室建物
 標高：EL1.600m
 減衰定数：2.5%
 波形名：基準地震動 S s
 設計用床応答スペクトル I (NS方向)
 設計用床応答スペクトル II (NS方向)

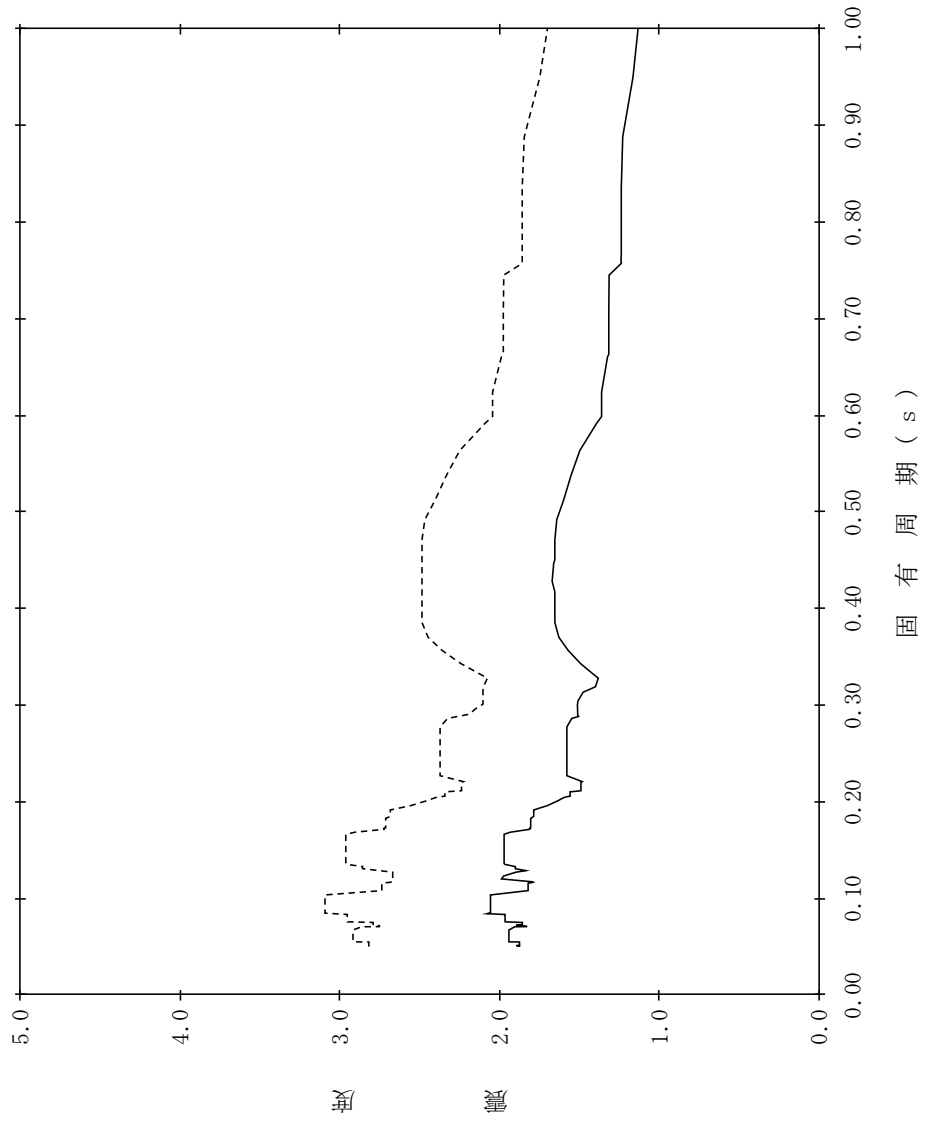

【NS2-CB-SsNS-CB38】

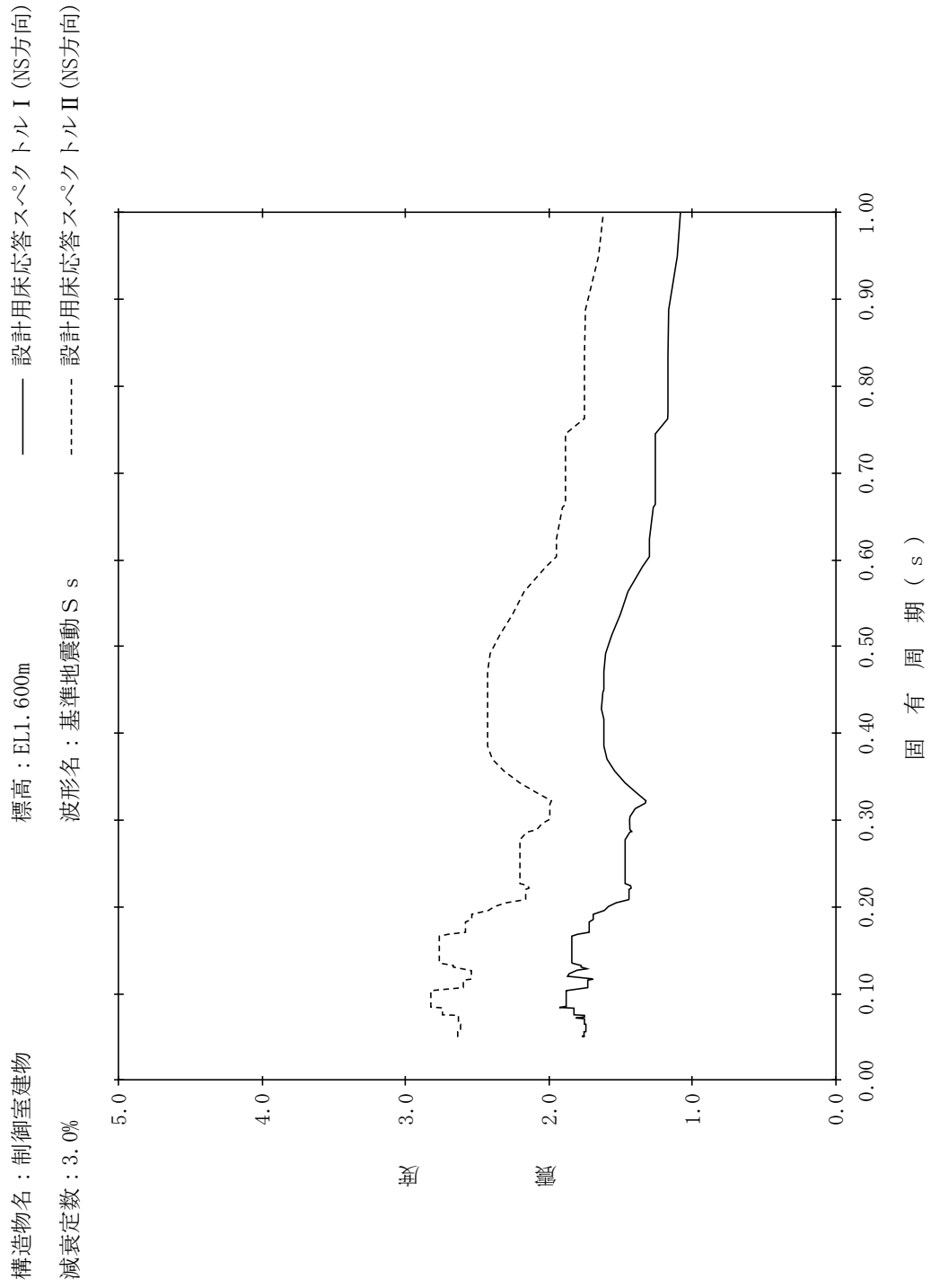

【NS2-CB-SsNS-CB39】

構造物名：制御室建物
 標高：EL1.600m
 減衰定数：4.0%
 波形名：基準地震動 S s
 設計用床応答スペクトル I (NS方向)
 設計用床応答スペクトル II (NS方向)

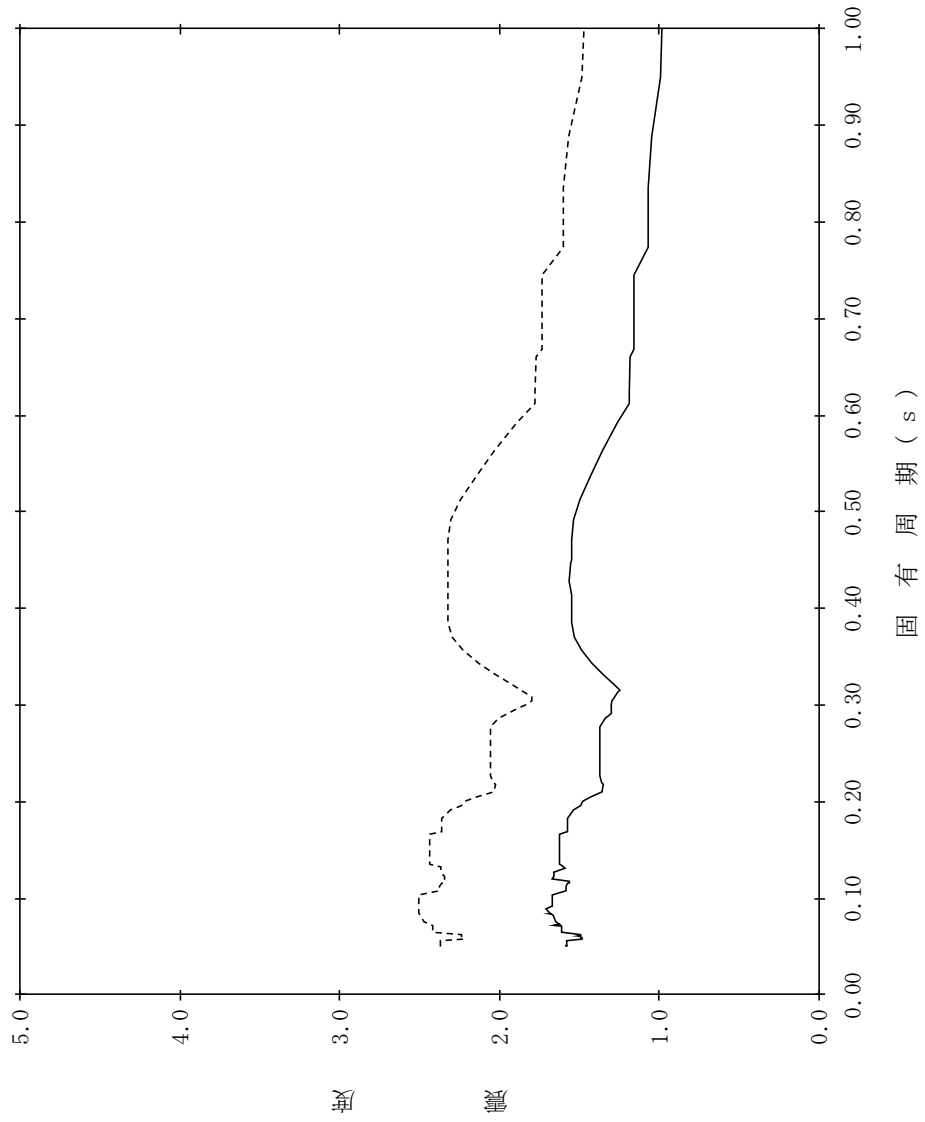

【NS2-CB-SsNS-CB40】

構造物名：制御室建物
 標高：EL1.600m
 減衰定数：5.0%
 波形名：基準地震動 S s
 設計用床応答スペクトル I (NS方向)
 設計用床応答スペクトル II (NS方向)

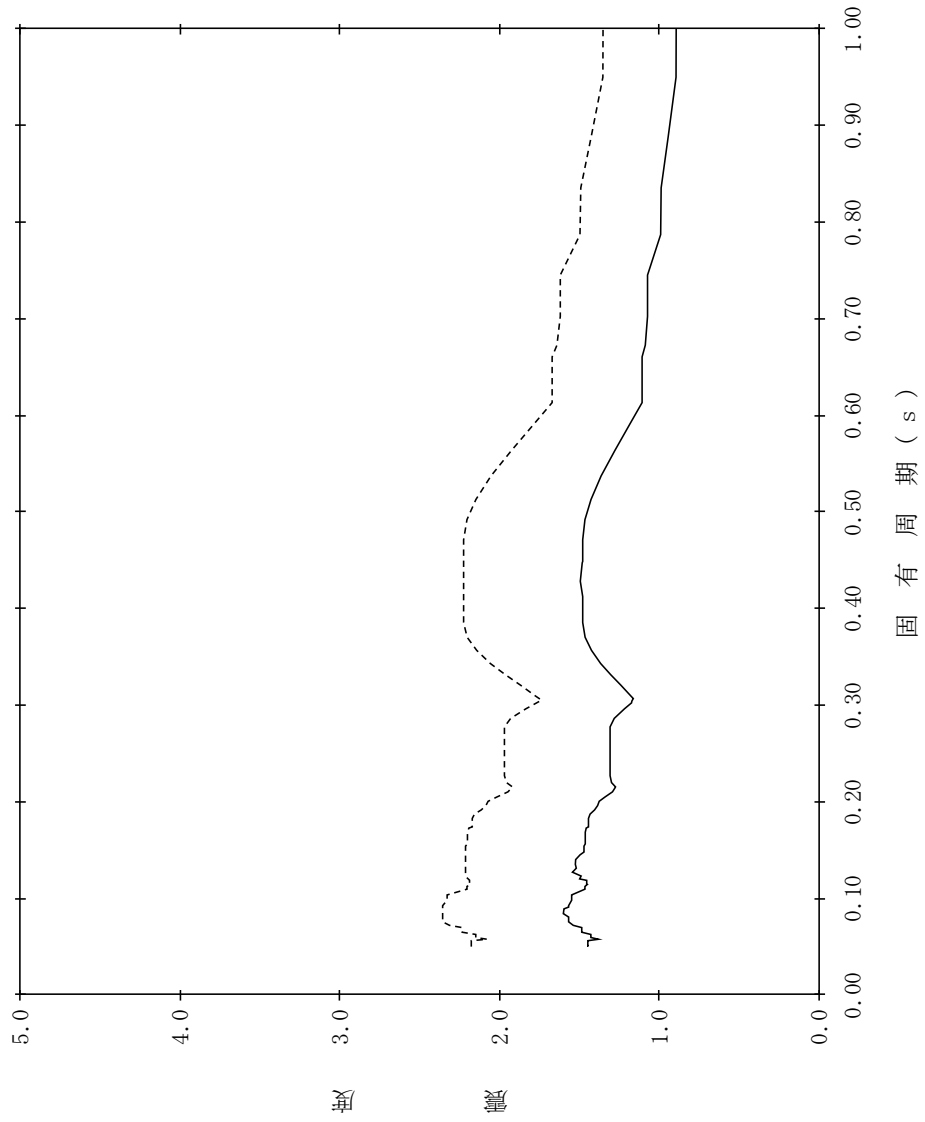

【NS2-CB-SsNS-CB41】

構造物名：制御室建物
 標高：EL0.100m
 減衰定数：0.5%
 波形名：基準地震動 S s
 設計用床応答スペクトル I (NS方向)
 設計用床応答スペクトル II (NS方向)

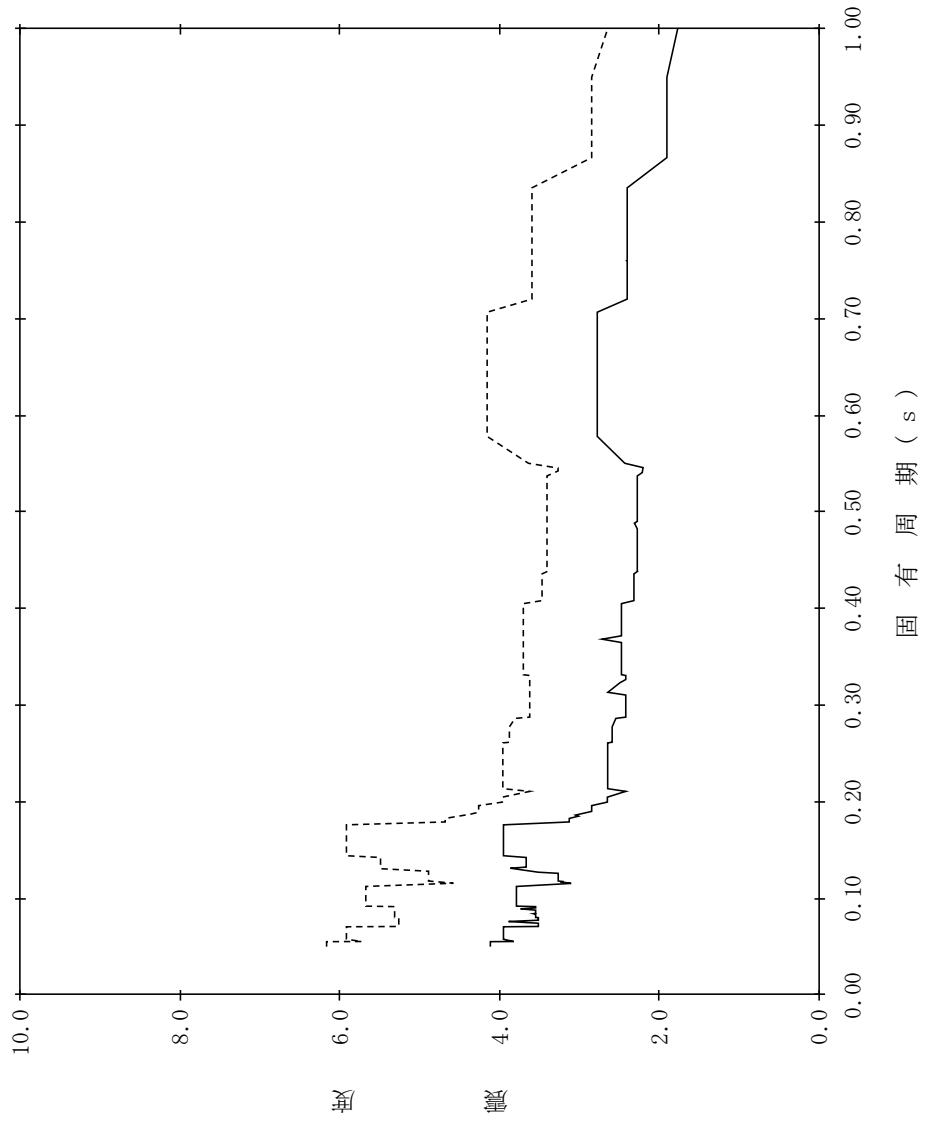

【NS2-CB-SsNS-CB42】

構造物名：制御室建物
 標高：EL0.100m
 減衰定数：1.0%
 波形名：基準地震動 S s
 設計用床応答スペクトル I (NS方向)
 設計用床応答スペクトル II (NS方向)

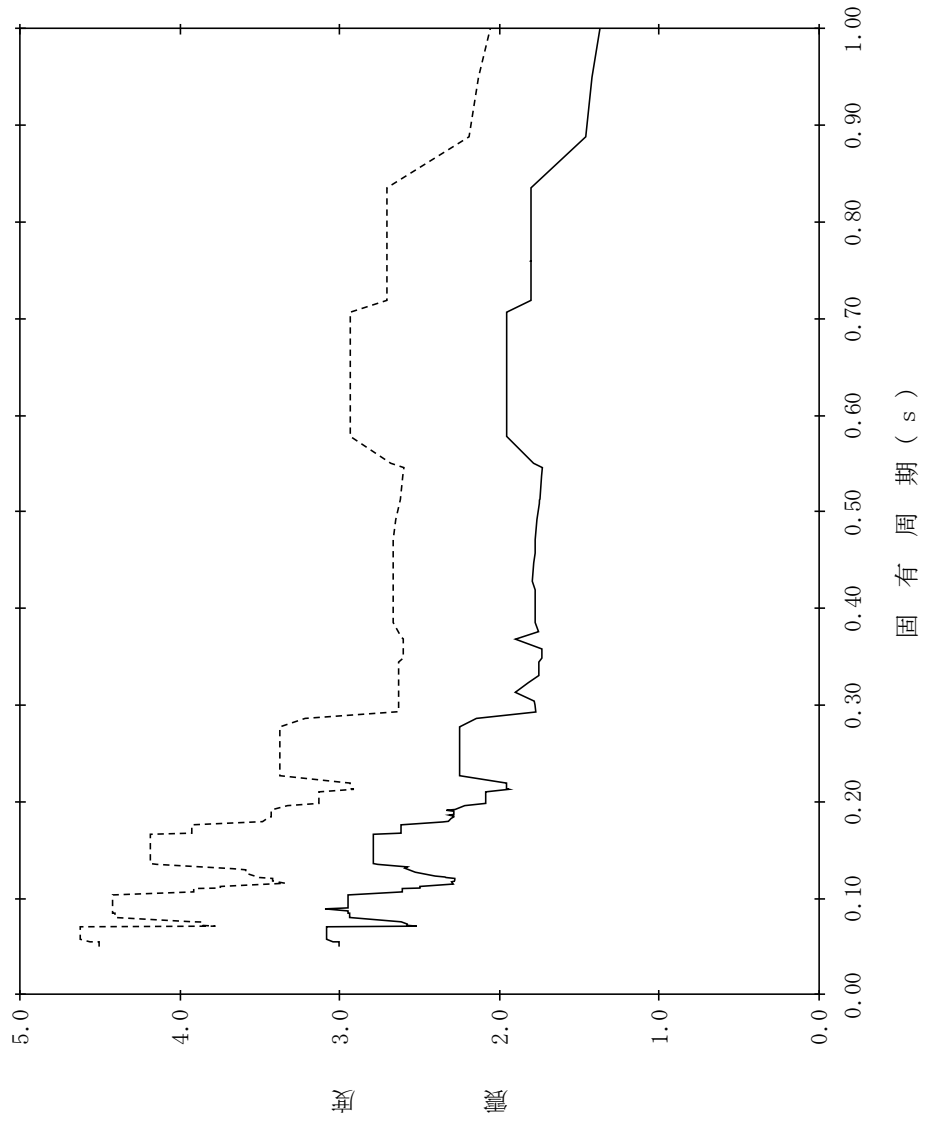

【NS2-CB-SsNS-CB43】

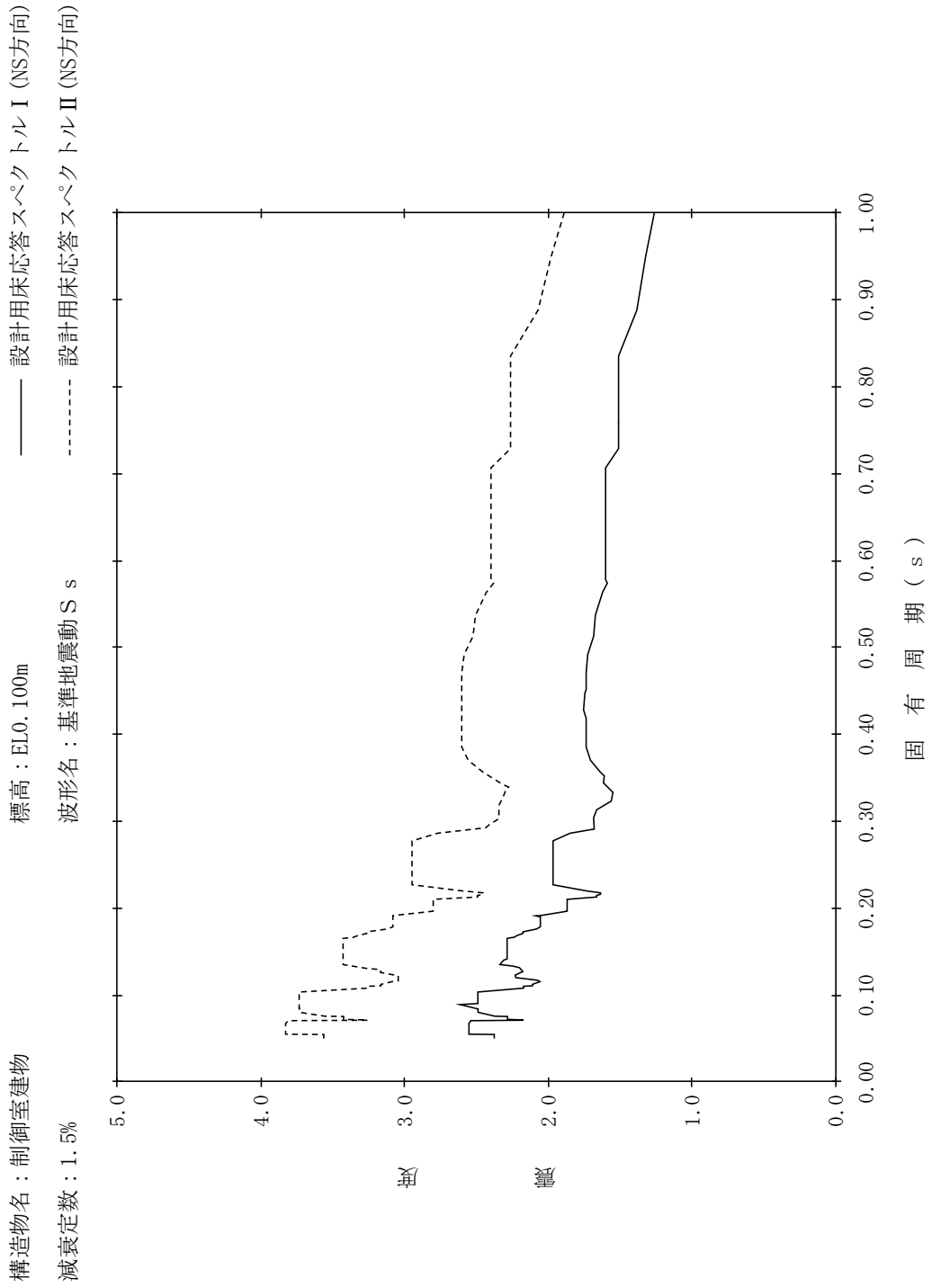

【NS2-CB-SsNS-CB44】

構造物名：制御室建物
 標高：EL0.100m
 減衰定数：2.0%
 波形名：基準地震動 S s
 設計用床応答スペクトル I (NS方向)
 設計用床応答スペクトル II (NS方向)

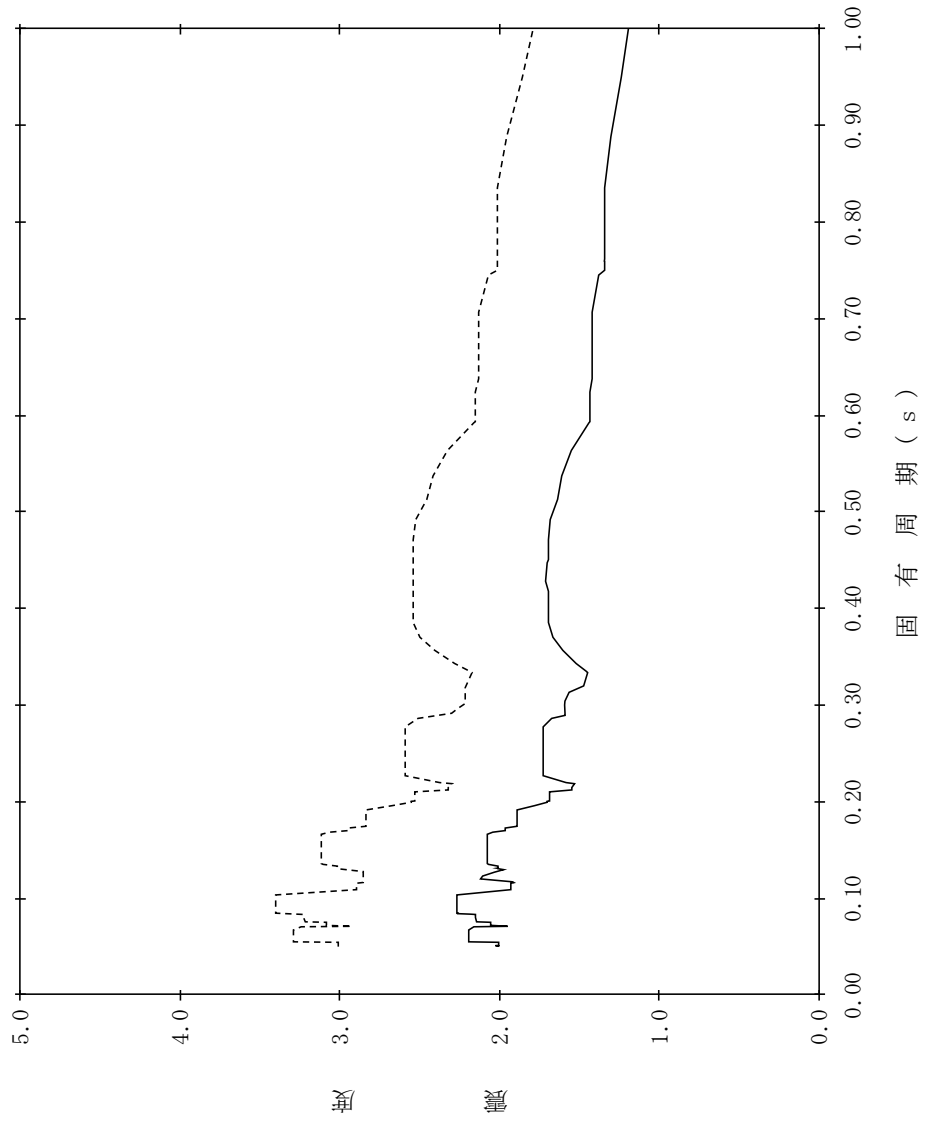

【NS2-CB-SsNS-CB45】

構造物名：制御室建物
 標高：EL0.100m
 減衰定数：2.5%
 波形名：基準地震動 S s
 設計用床応答スペクトル I (NS方向)
 設計用床応答スペクトル II (NS方向)

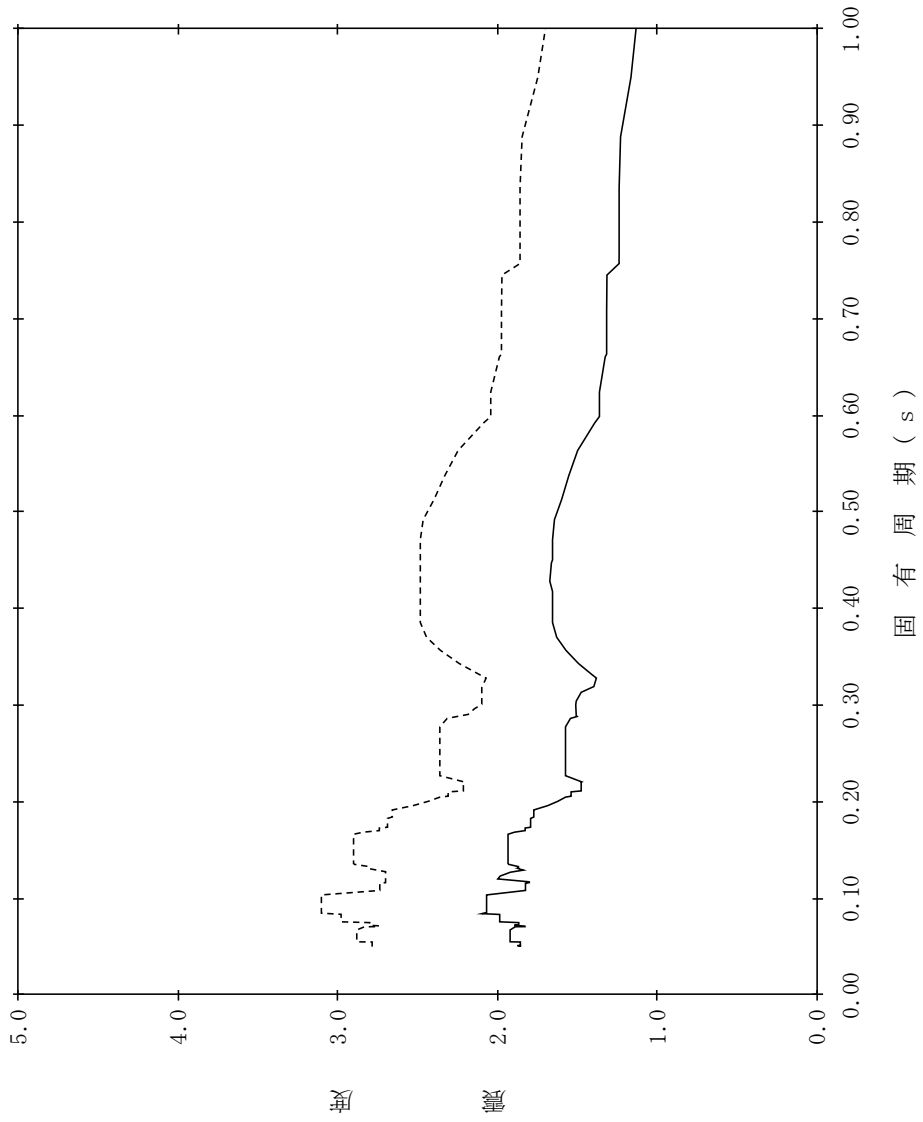

【NS2-CB-SsNS-CB46】

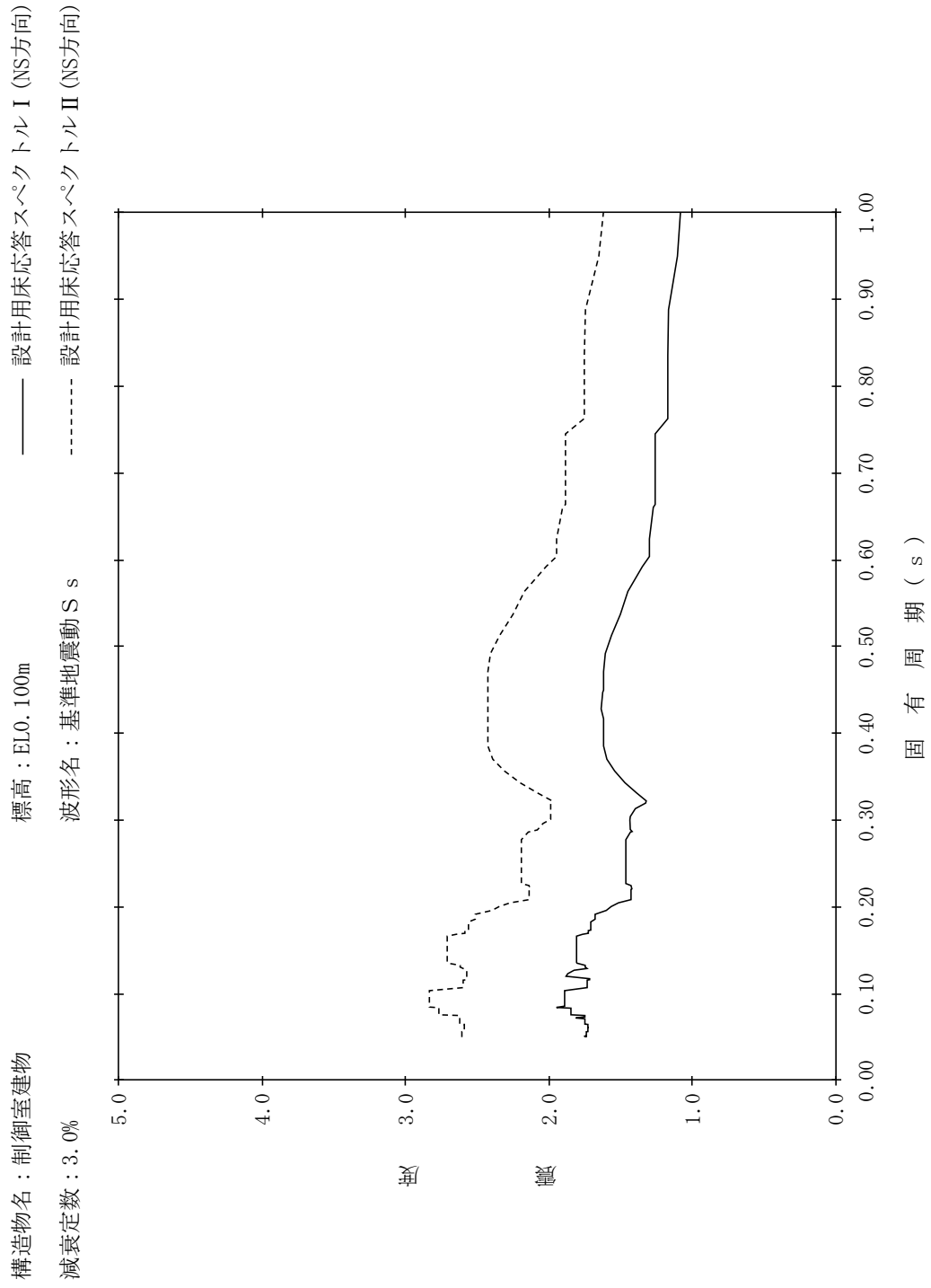

【NS2-CB-SsNS-CB47】

構造物名：制御室建物
 標高：EL0.100m
 減衰定数：4.0%
 波形名：基準地震動 S s
 設計用床応答スペクトル I (NS方向)
 設計用床応答スペクトル II (NS方向)

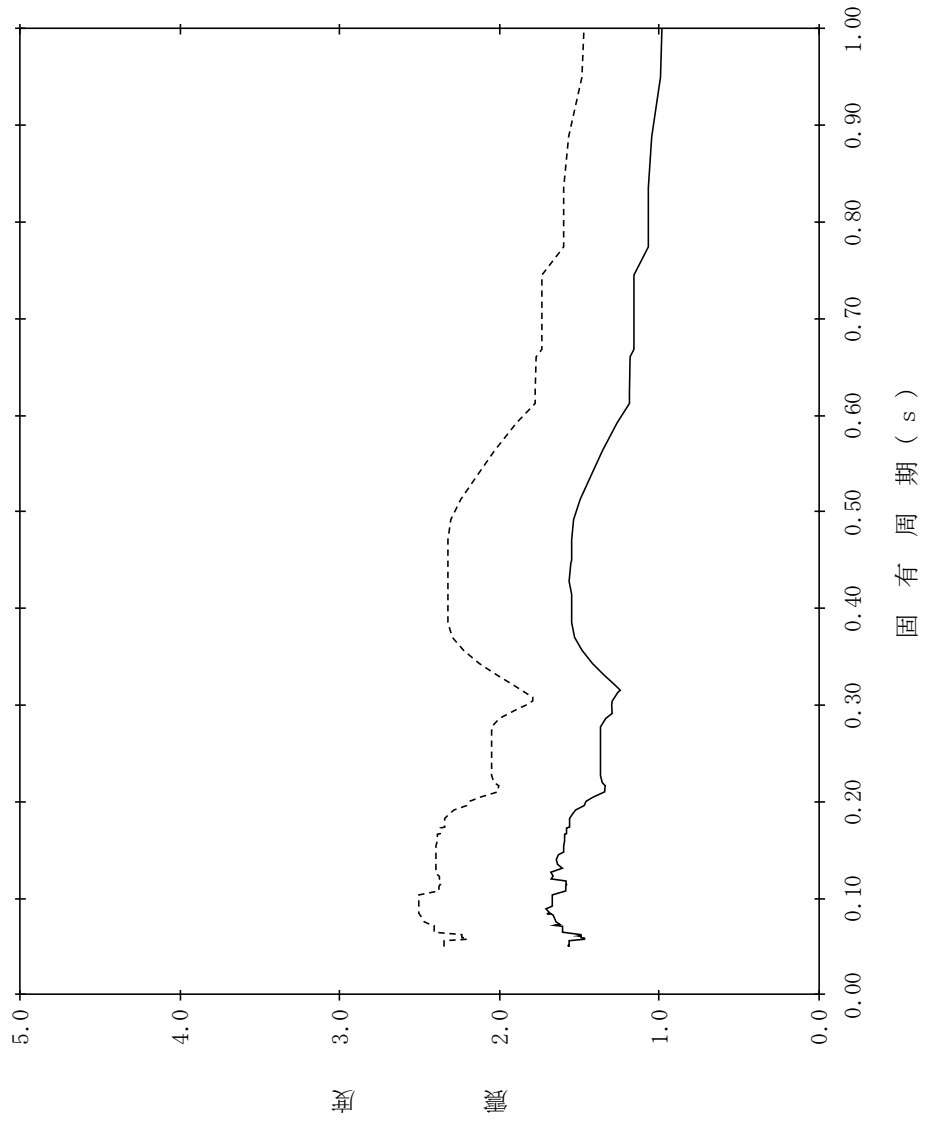

【NS2-CB-SsNS-CB48】

構造物名：制御室建物
 標高：EL0.100m
 減衰定数：5.0%
 波形名：基準地震動 S s
 設計用床応答スペクトル I (NS方向)
 設計用床応答スペクトル II (NS方向)

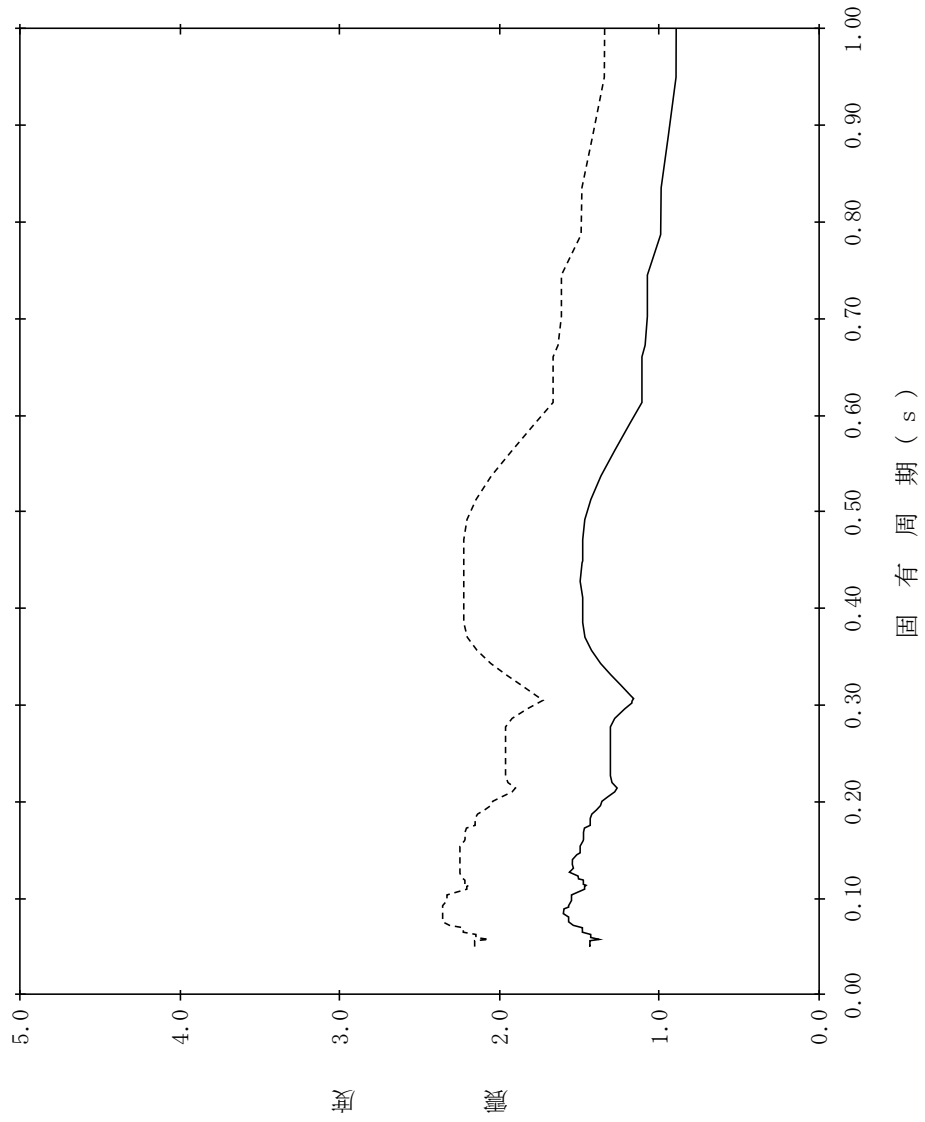

【NS2-CB-SsEW-CB1】

構造物名：制御室建物
 標高：EL22.050m
 減衰定数：0.5%
 波形名：基準地震動 S s
 設計用床応答スペクトル I (EW方向)
 設計用床応答スペクトル II (EW方向)

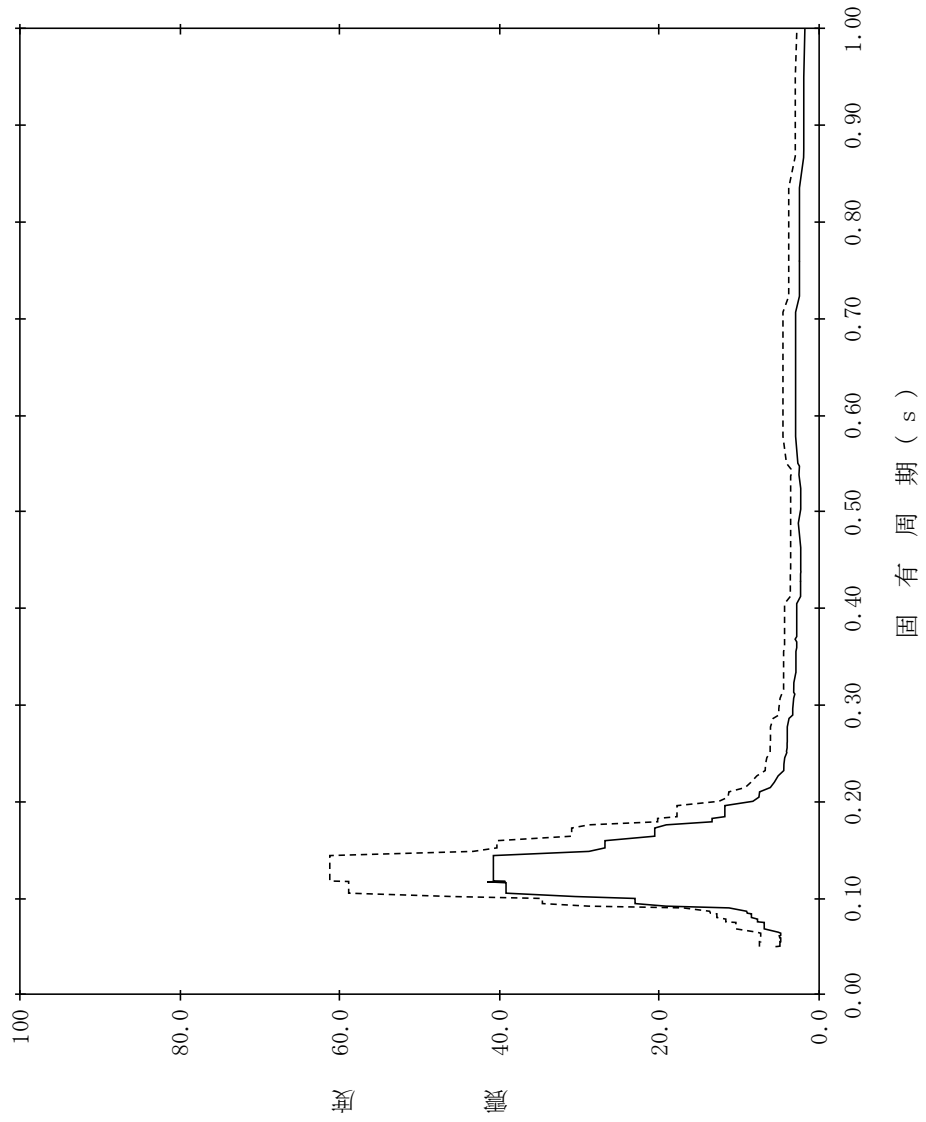

【NS2-CB-SsEW-CB2】

構造物名：制御室建物
 標高：EL22.050m
 減衰定数：1.0%
 波形名：基準地震動 S s
 設計用床応答スペクトル I (EW方向)
 設計用床応答スペクトル II (EW方向)

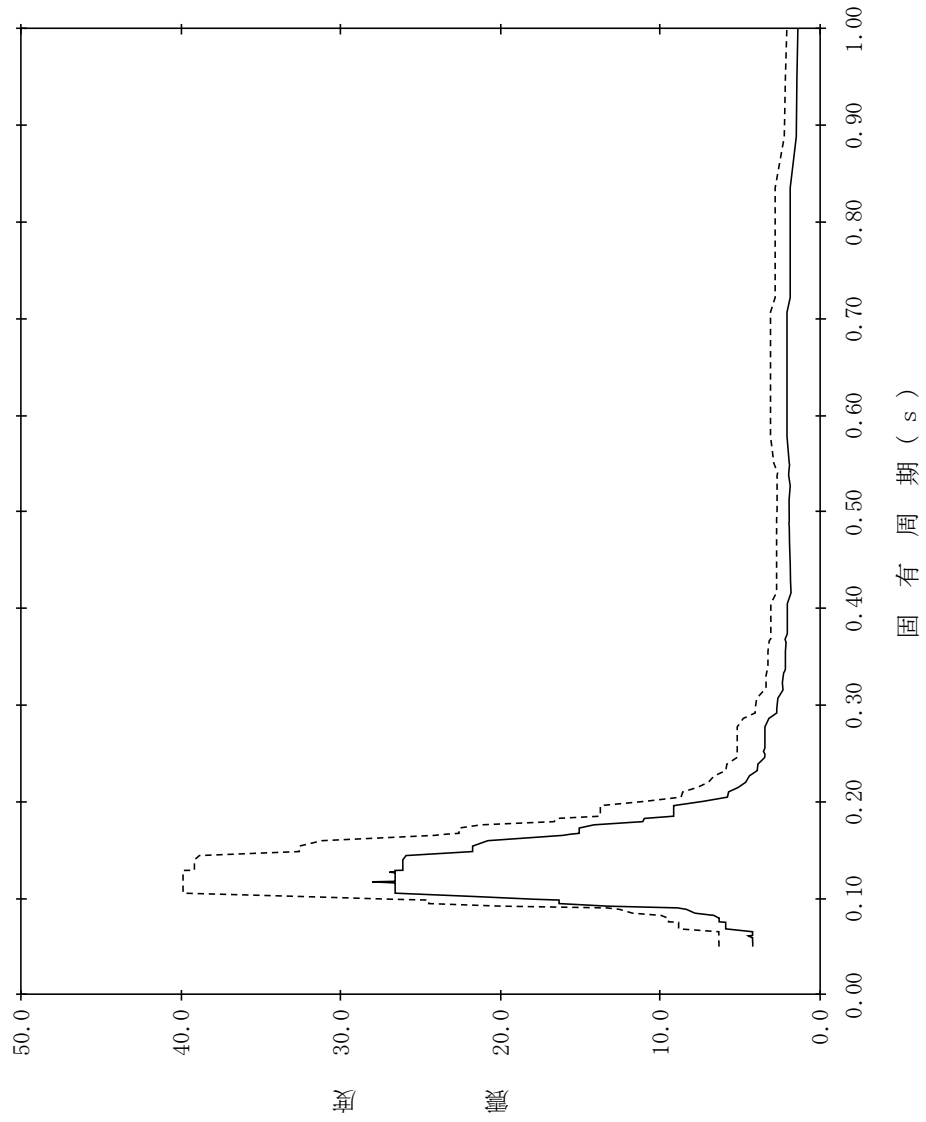

【NS2-CB-SsEW-CB3】

構造物名：制御室建物
 標高：EL22.050m
 減衰定数：1.5%
 波形名：基準地震動 S s
 設計用床応答スペクトル I (EW方向)
 設計用床応答スペクトル II (EW方向)

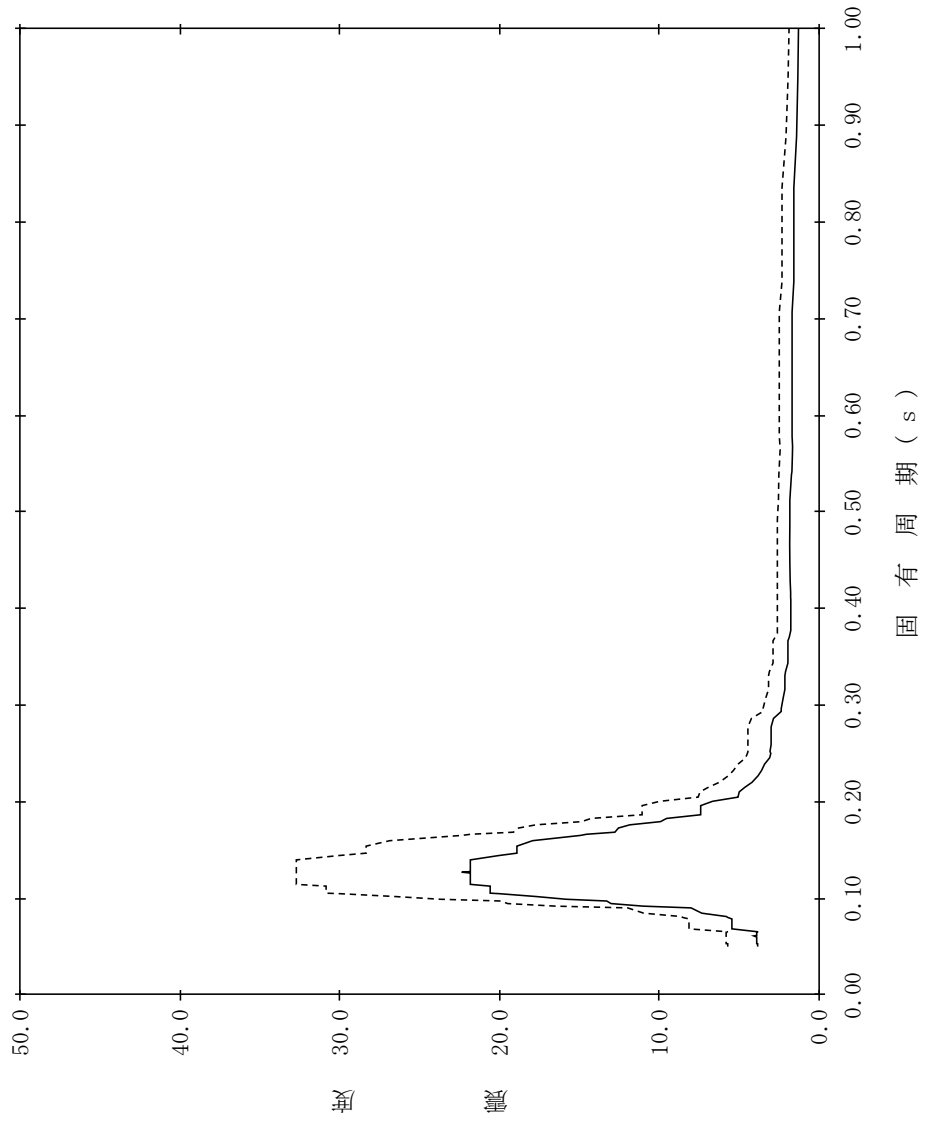

【NS2-CB-SsEW-CB4】

構造物名：制御室建物
 標高：EL22.050m
 減衰定数：2.0%
 波形名：基準地震動 S s

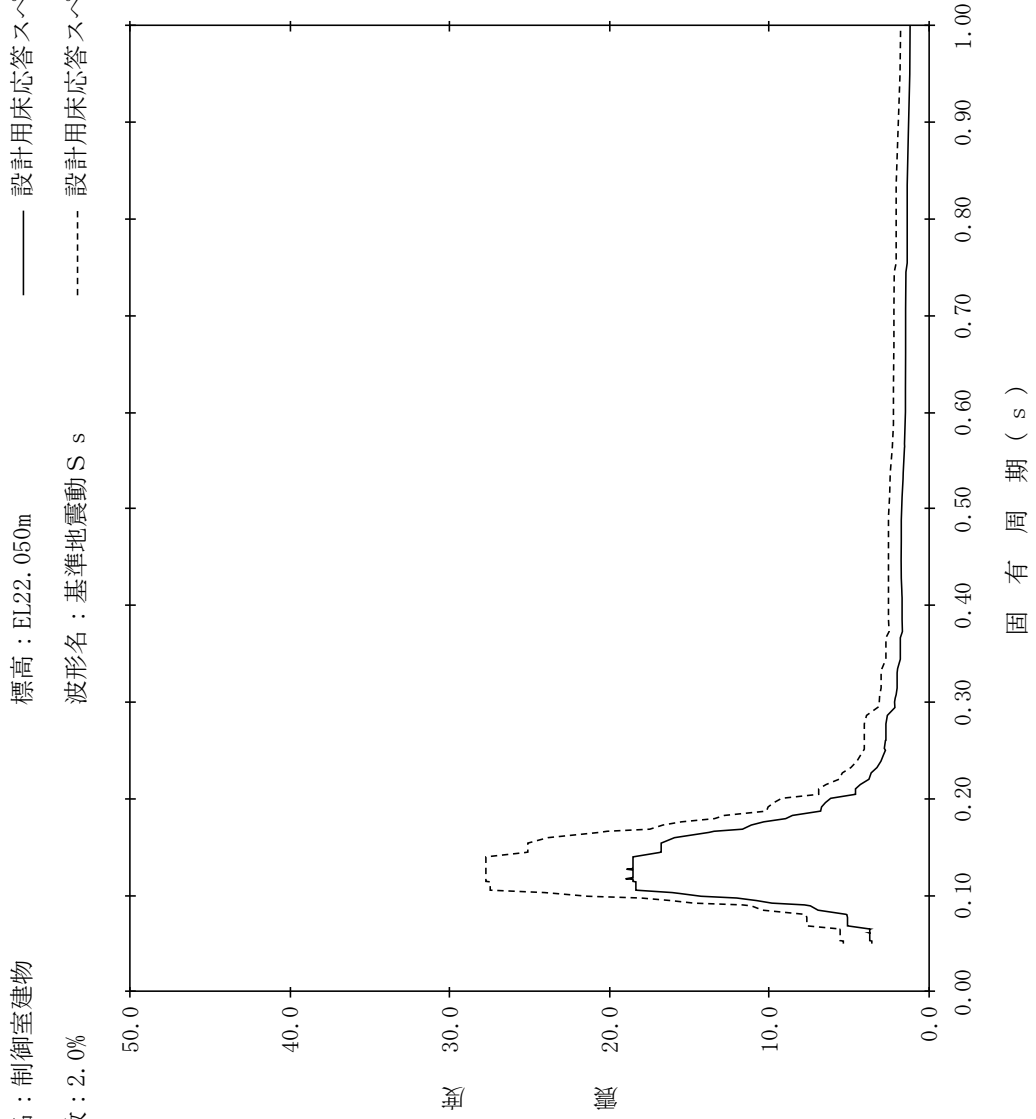

【NS2-CB-SsEW-CB5】

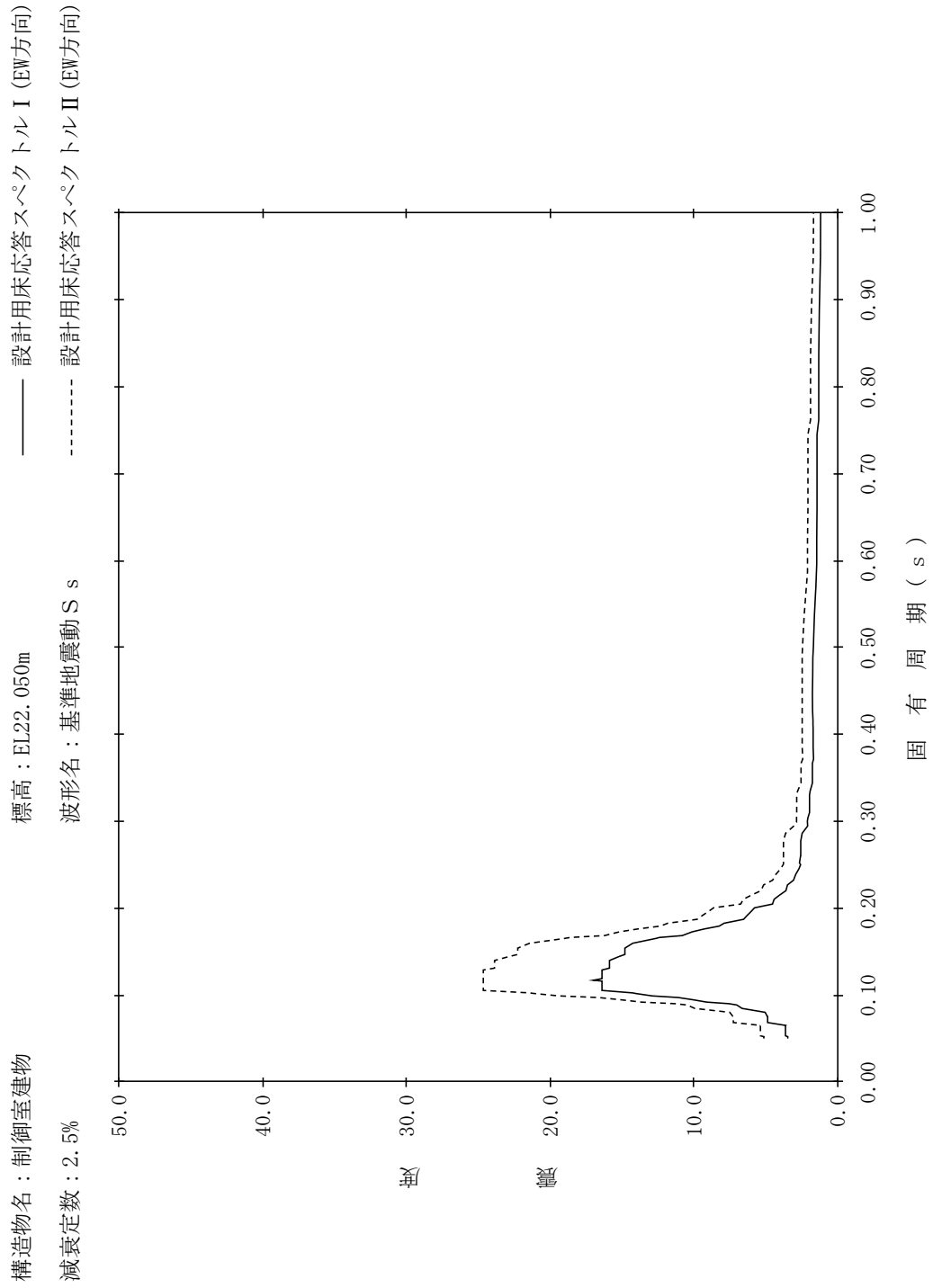

【NS2-CB-SsEW-CB6】

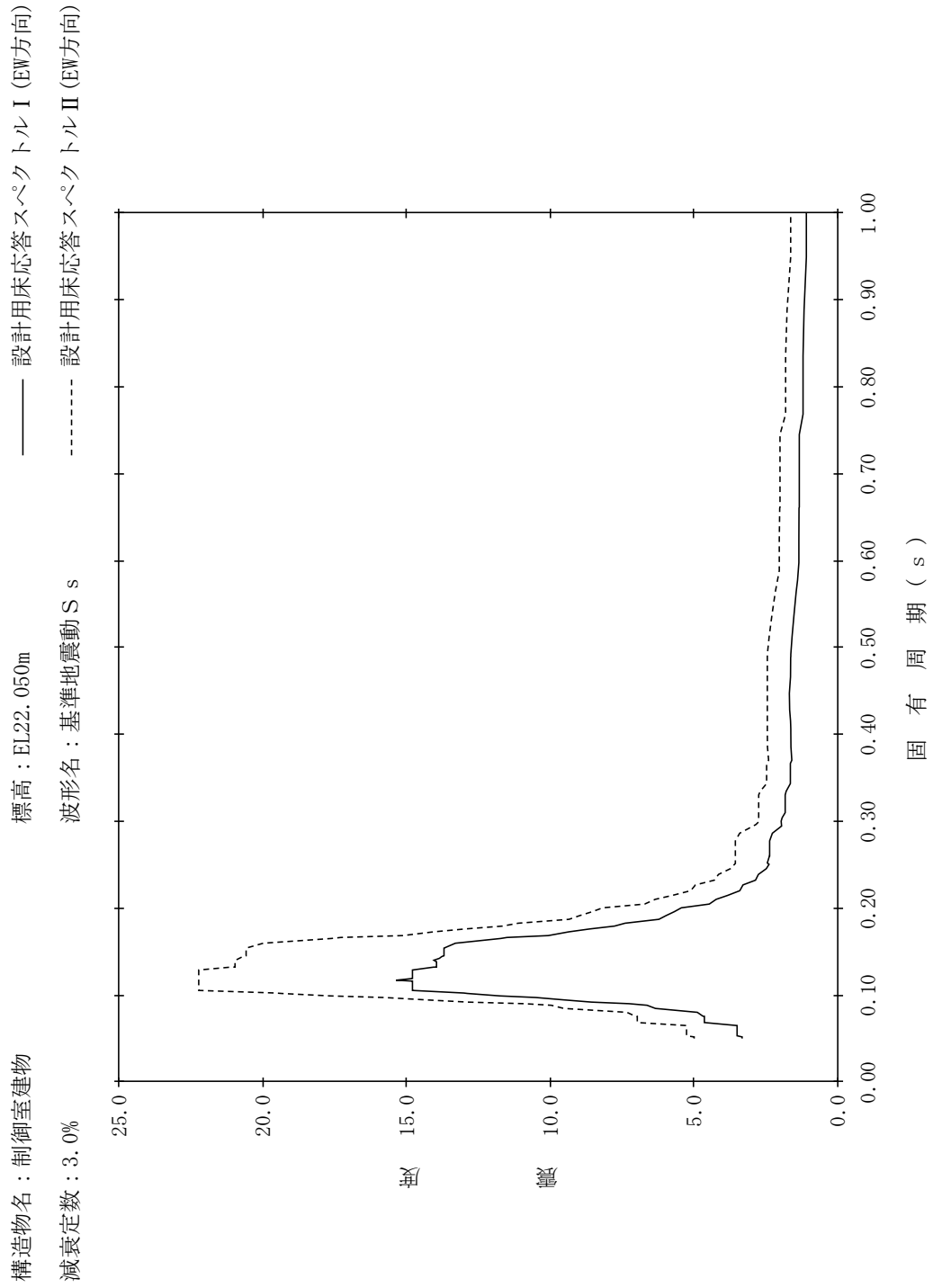

【NS2-CB-SsEW-CB7】

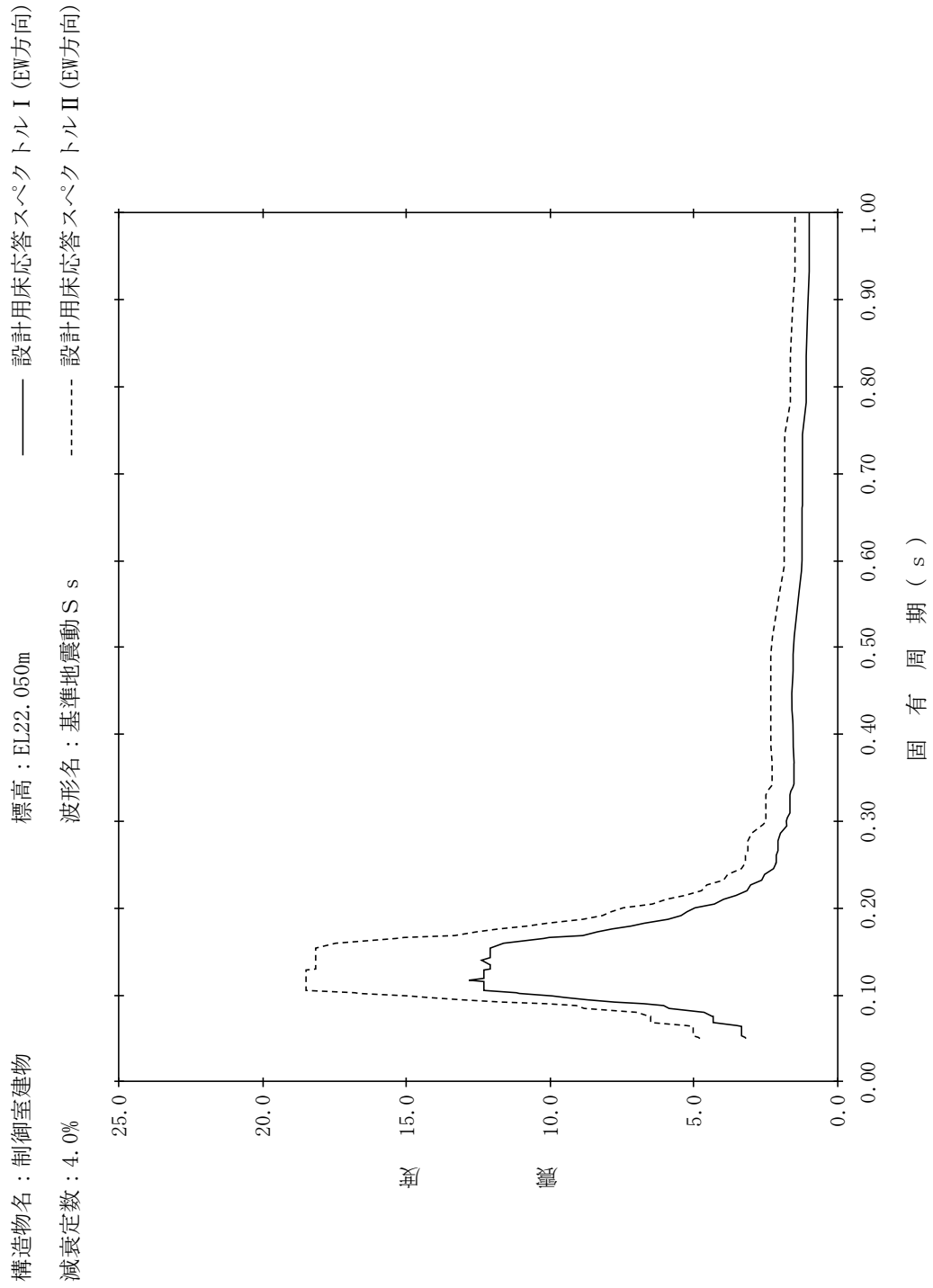

【NS2-CB-SsEW-CB8】

構造物名：制御室建物
 標高：EL22.050m
 減衰定数：5.0%
 波形名：基準地震動 S s
 設計用床応答スペクトル I (EW方向)
 設計用床応答スペクトル II (EW方向)

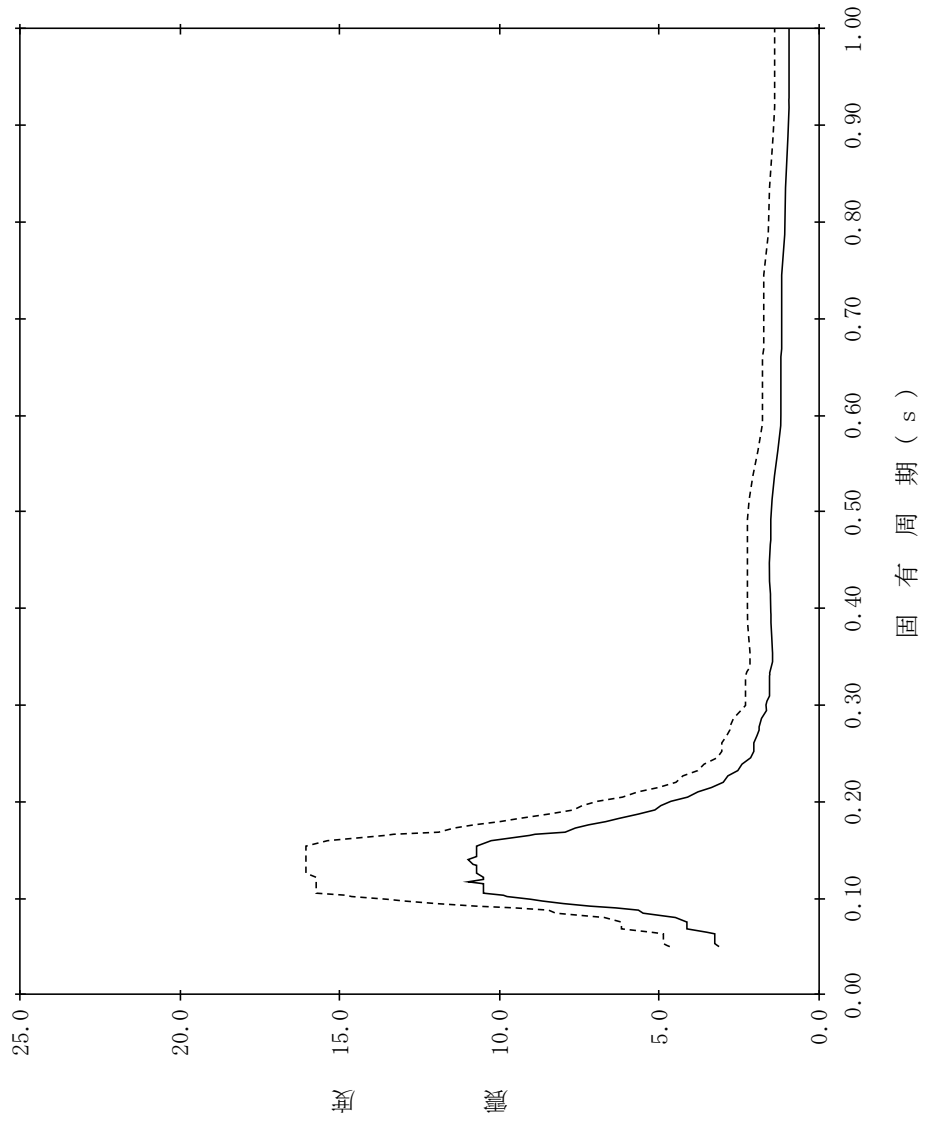

【NS2-CB-SsEW-CB9】

構造物名：制御室建物
標高：EL16.900m
減衰定数：0.5%
波形名：基準地震動 S s

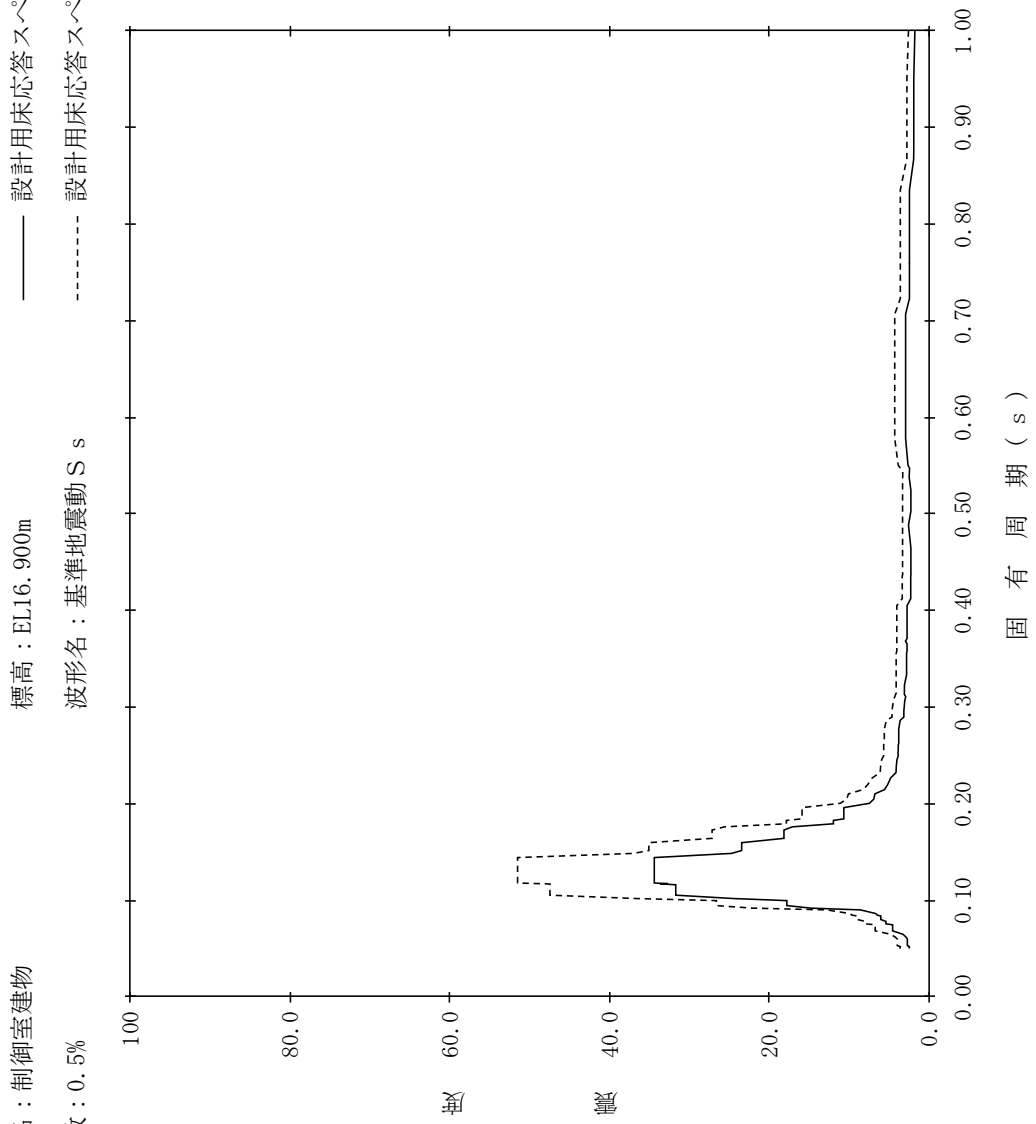

【NS2-CB-SsEW-CB10】

構造物名：制御室建物
 標高：EL16.900m
 減衰定数：1.0%
 波形名：基準地震動 S s
 設計用床応答スペクトル I (EW方向)
 設計用床応答スペクトル II (EW方向)

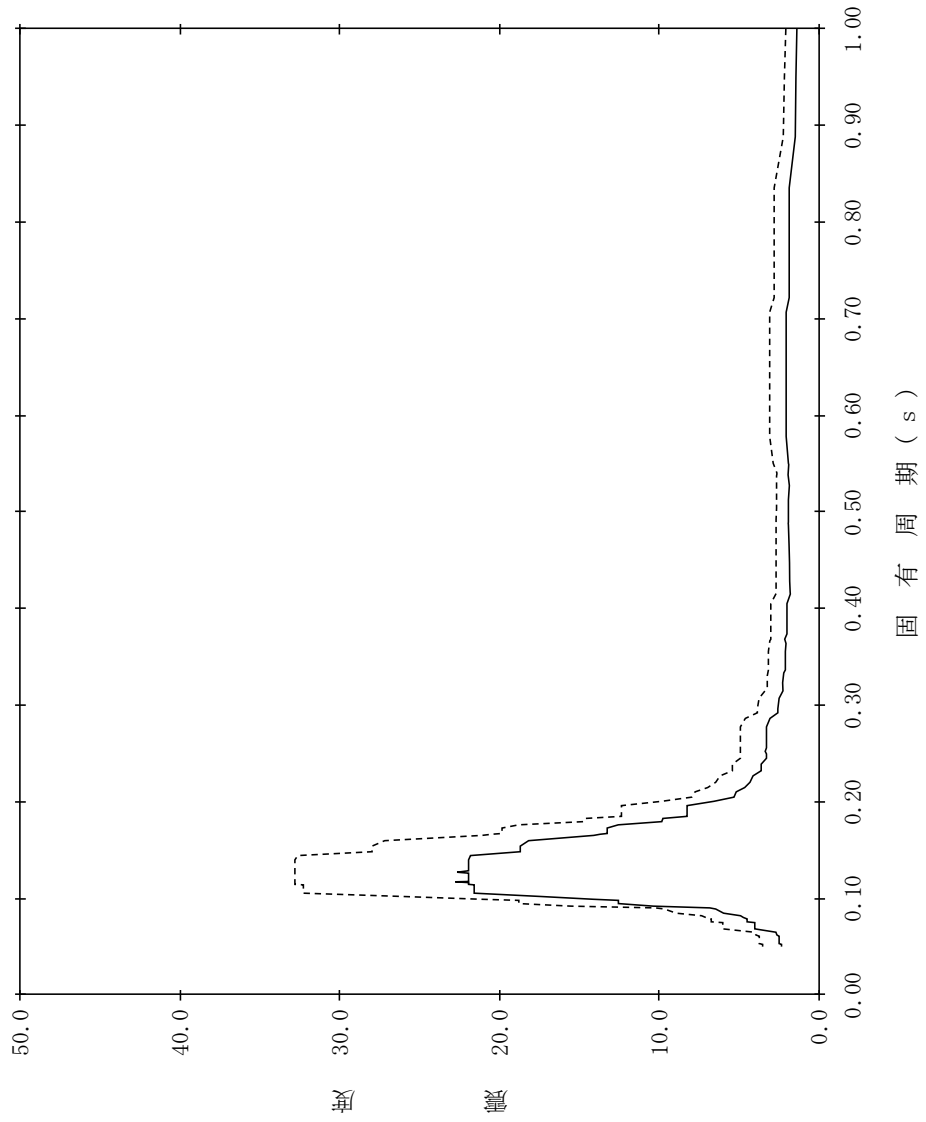

【NS2-CB-SsEW-CB11】

構造物名：制御室建物
標高：EL16.900m
減衰定数：1.5%
波形名：基準地震動 S s

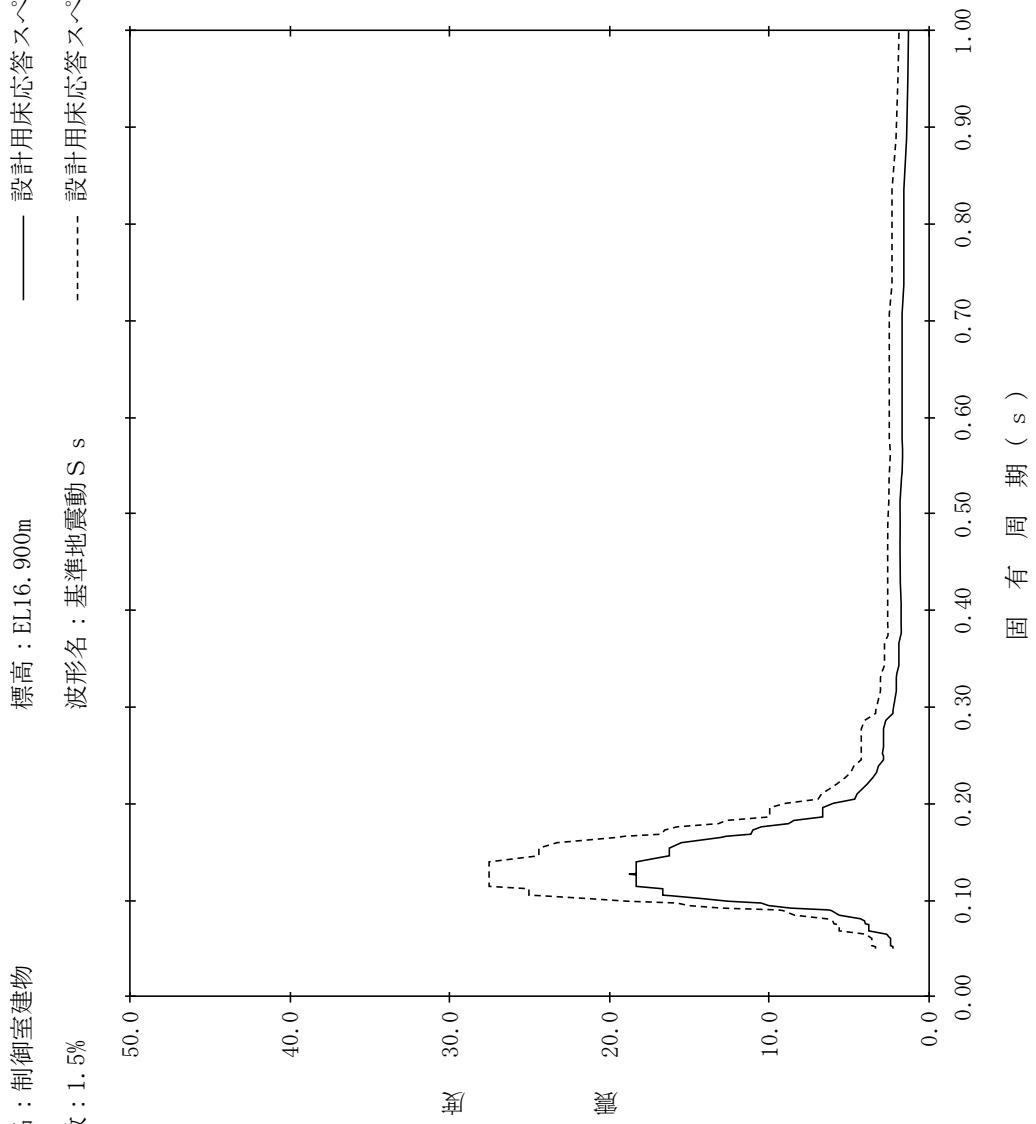

【NS2-CB-SsEW-CB12】

構造物名：制御室建物
 標高：EL16.900m
 減衰定数：2.0%
 波形名：基準地震動 S s
 設計用床応答スペクトル I (EW方向)
 設計用床応答スペクトル II (EW方向)

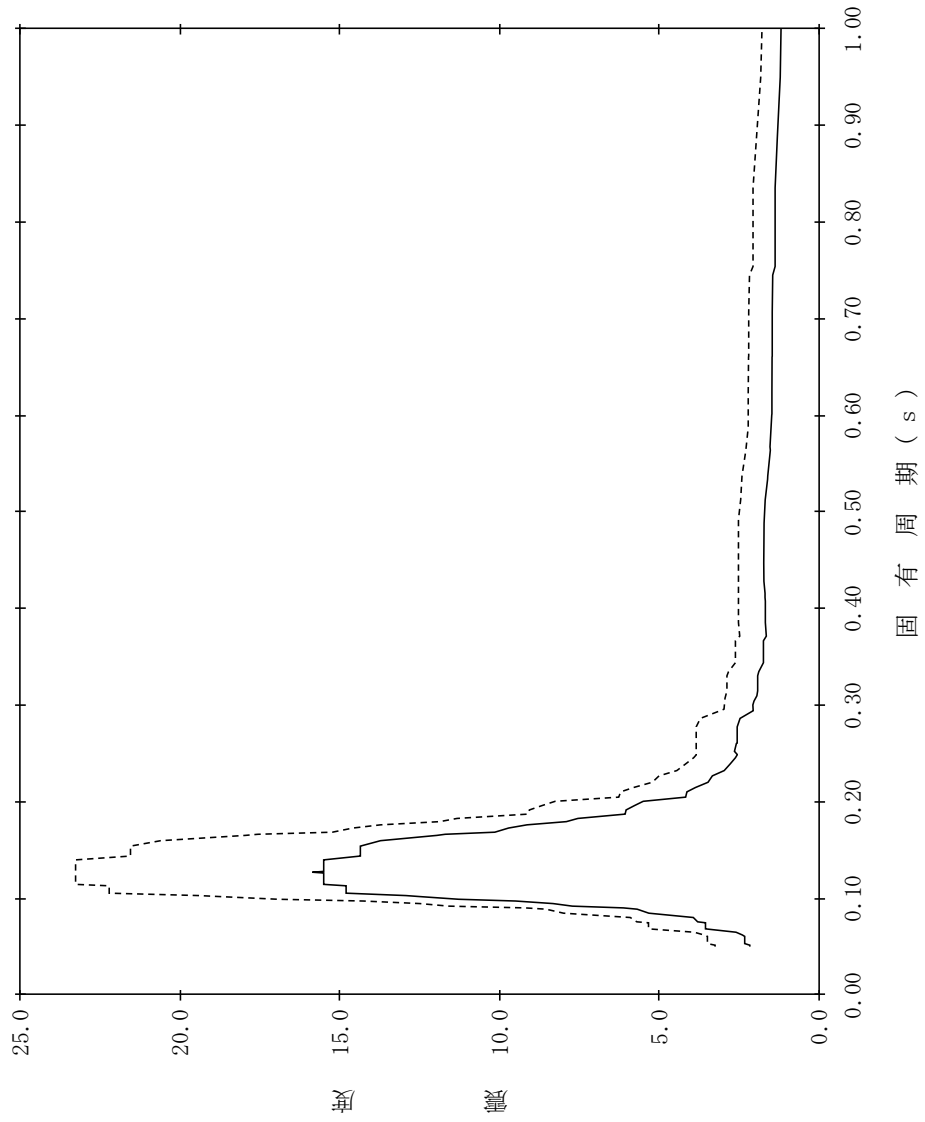

【NS2-CB-SsEW-CB13】

構造物名：制御室建物
標高：EL16.900m
減衰定数：2.5%
波形名：基準地震動 S s
—— 設計用床応答スペクトル I (EW方向)
----- 設計用床応答スペクトル II (EW方向)

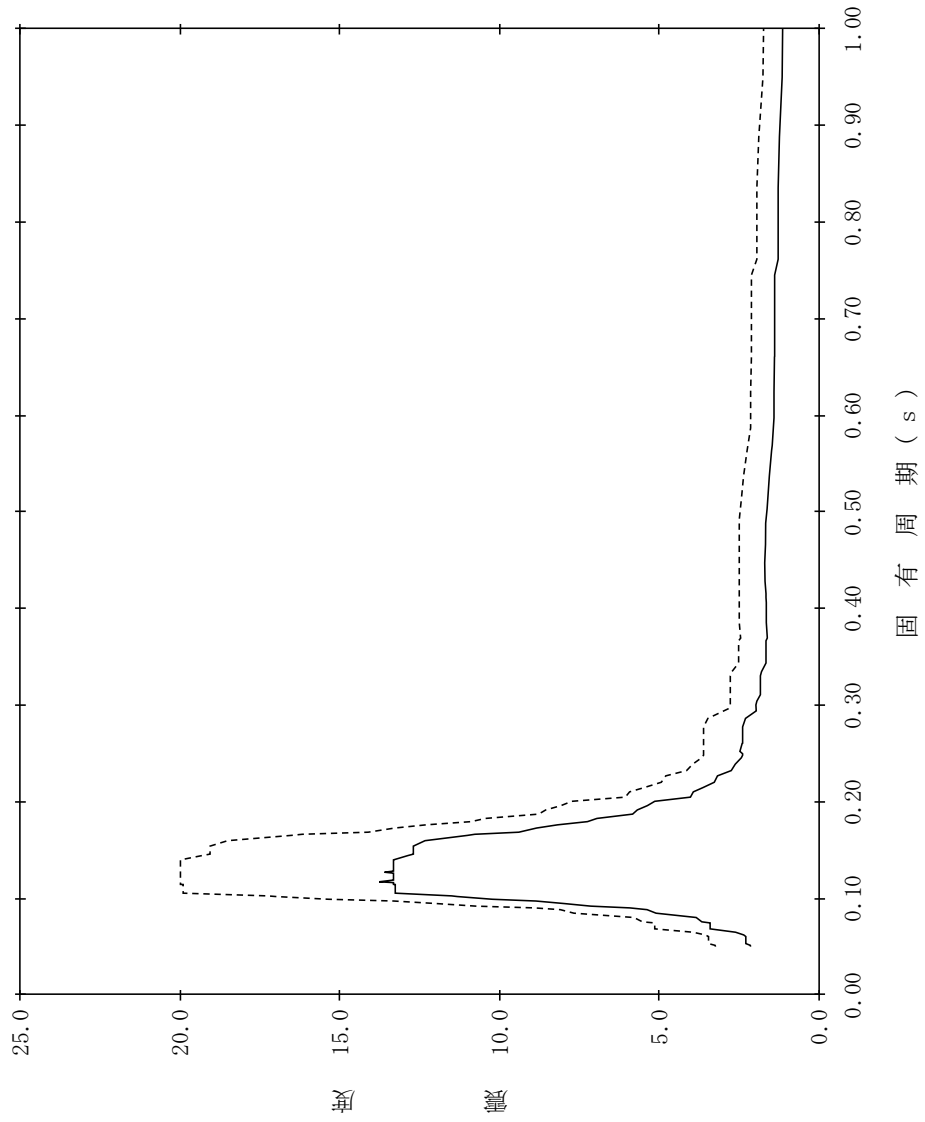

【NS2-CB-SsEW-CB14】

構造物名：制御室建物
 標高：EL16.900m
 減衰定数：3.0%
 波形名：基準地震動 S s
 設計用床応答スペクトル I (EW方向)
 設計用床応答スペクトル II (EW方向)

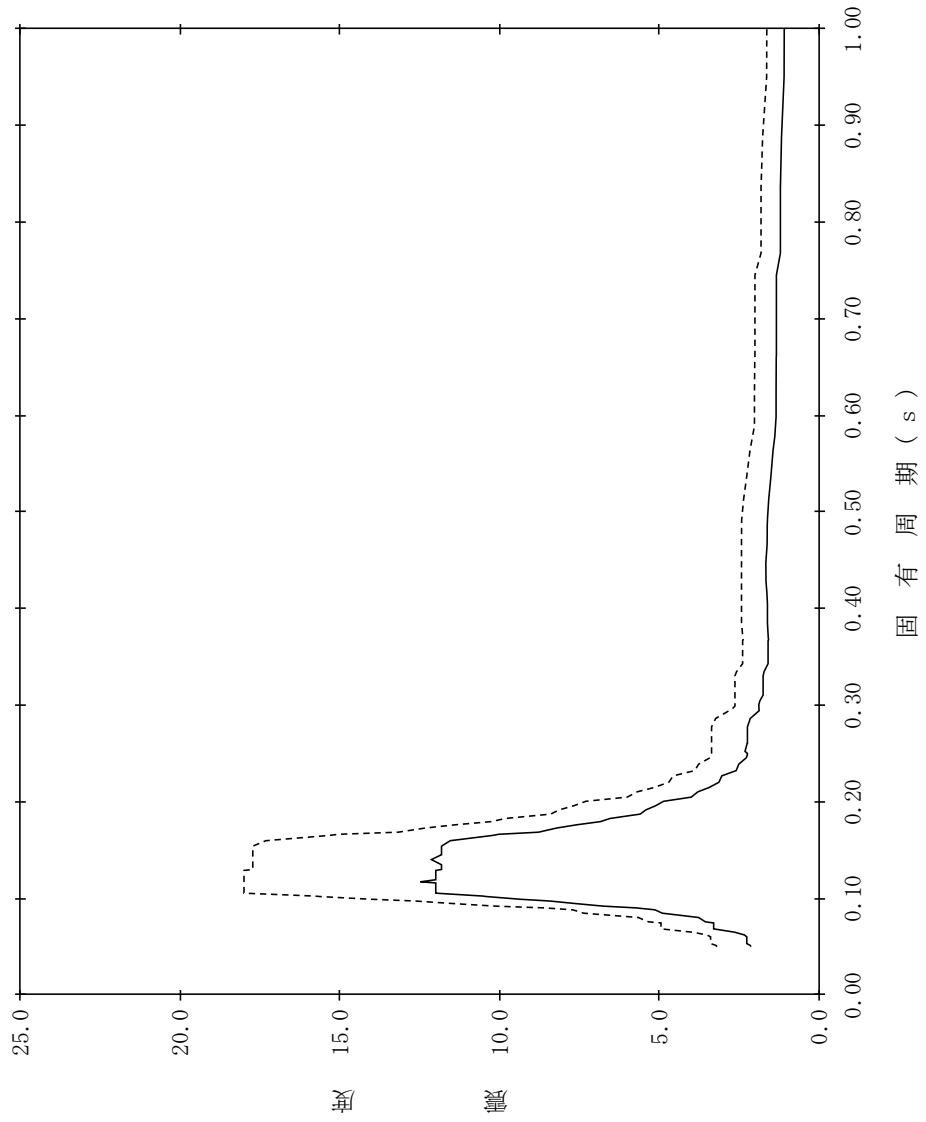

【NS2-CB-SsEW-CB15】

構造物名：制御室建物
 標高：EL16.900m
 減衰定数：4.0%
 波形名：基準地震動 S s
 設計用床応答スペクトル I (EW方向)
 設計用床応答スペクトル II (EW方向)

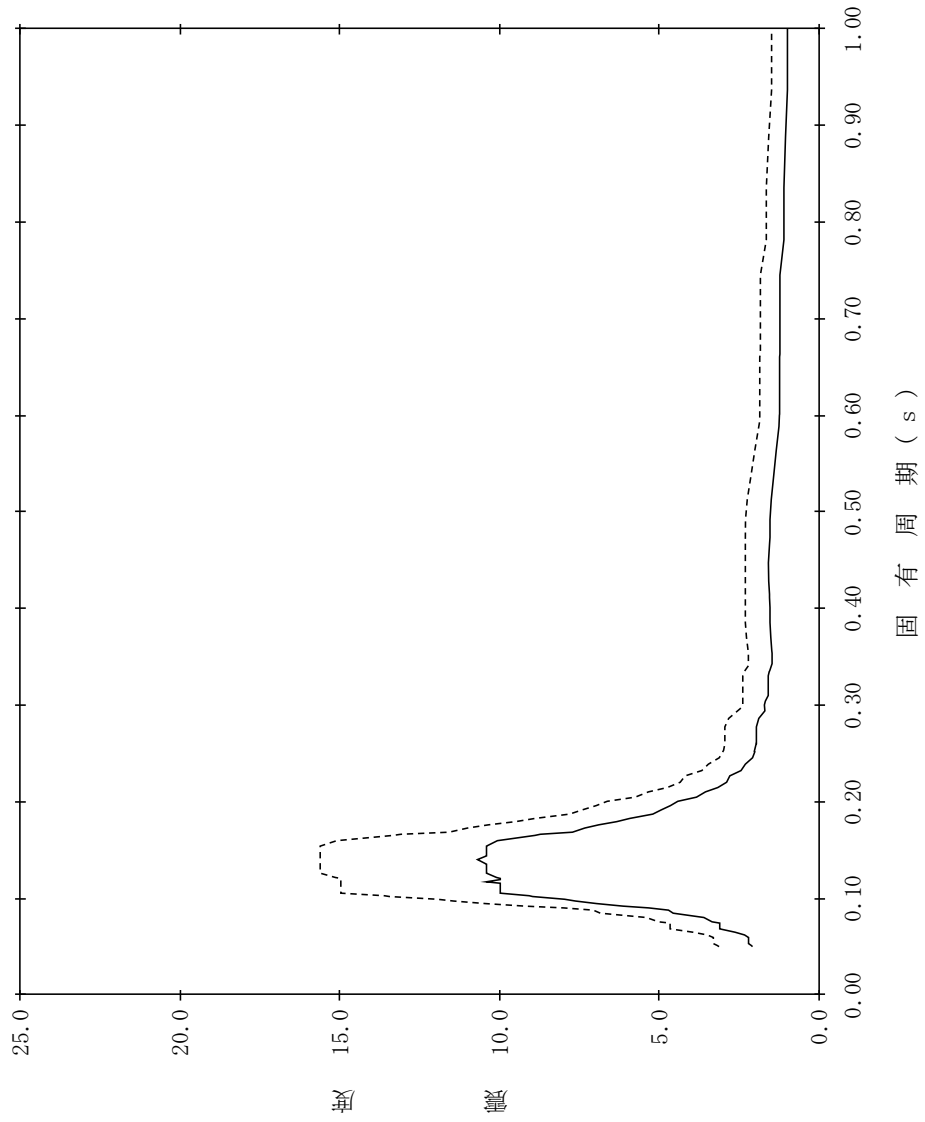

【NS2-CB-SsEW-CB16】

構造物名：制御室建物
 標高：EL16.900m
 減衰定数：5.0%
 波形名：基準地震動 S s
 設計用床応答スペクトル I (EW方向)
 設計用床応答スペクトル II (EW方向)

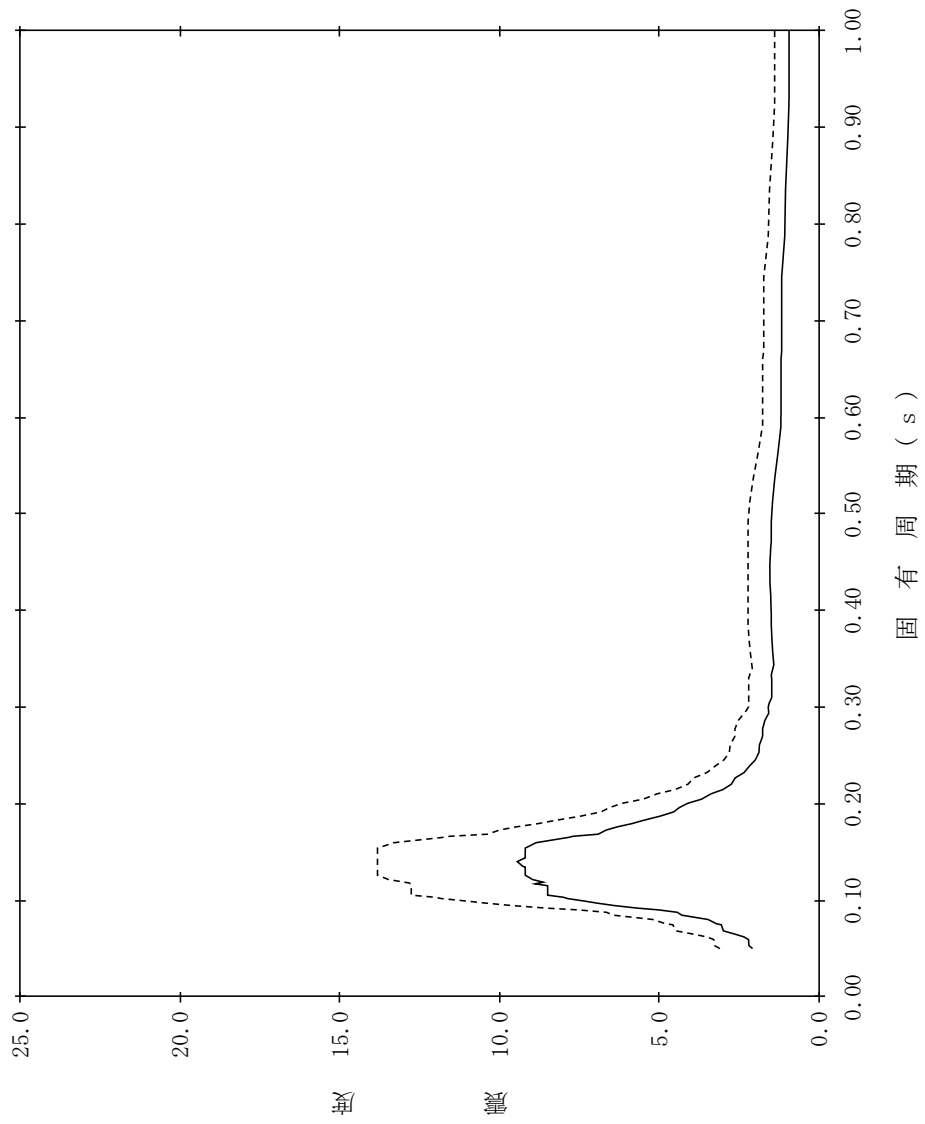

【NS2-CB-SsEW-CB17】

構造物名：制御室建物
標高：EL12.800m
減衰定数：0.5%
波形名：基準地震動 S s

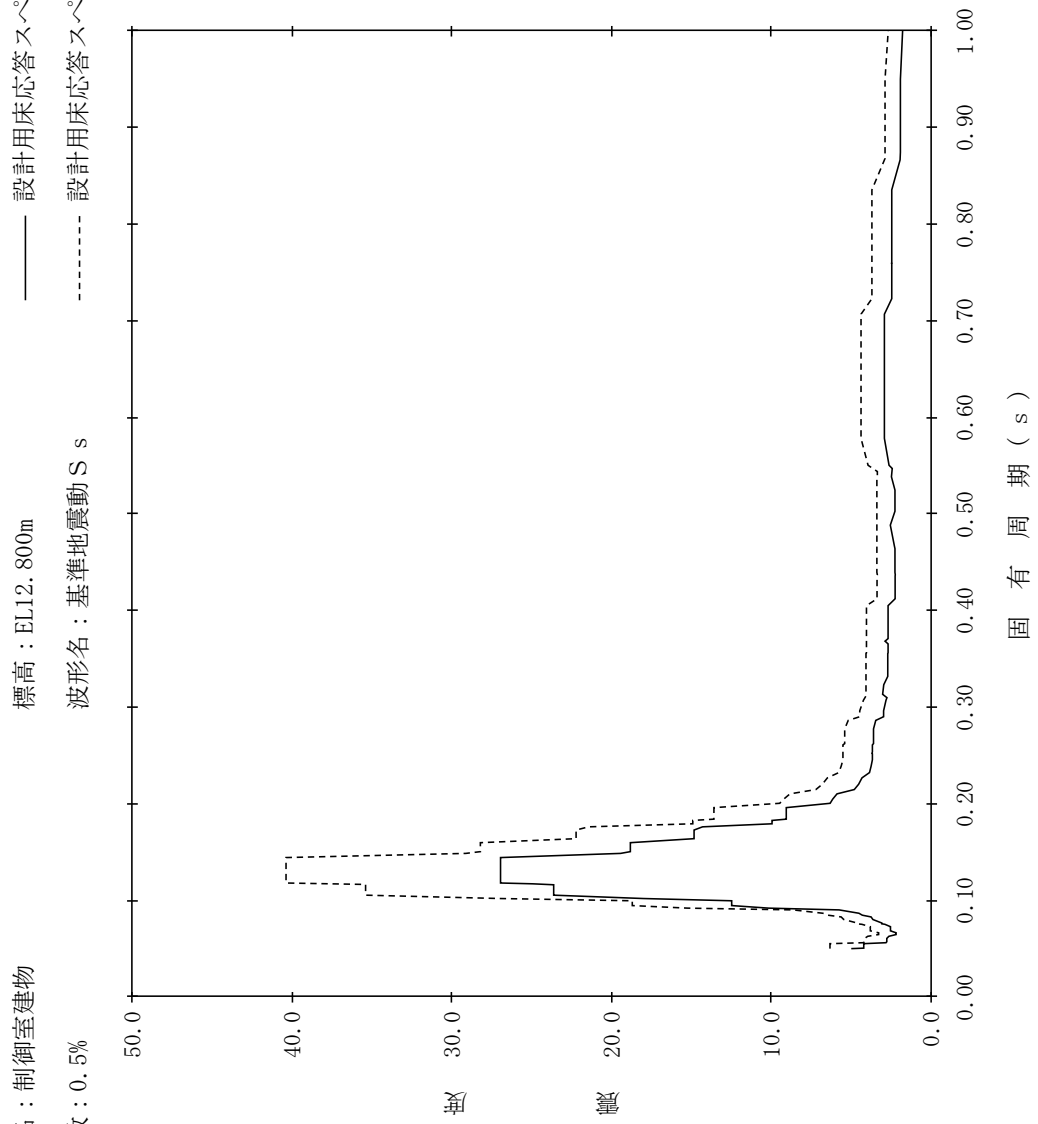

【NS2-CB-SsEW-CB18】

構造物名：制御室建物
標高：EL12.800m
減衰定数：1.0%
波形名：基準地震動 S s

—— 設計用床応答スペクトル I (EW方向)

- - - - 設計用床応答スペクトル II (EW方向)

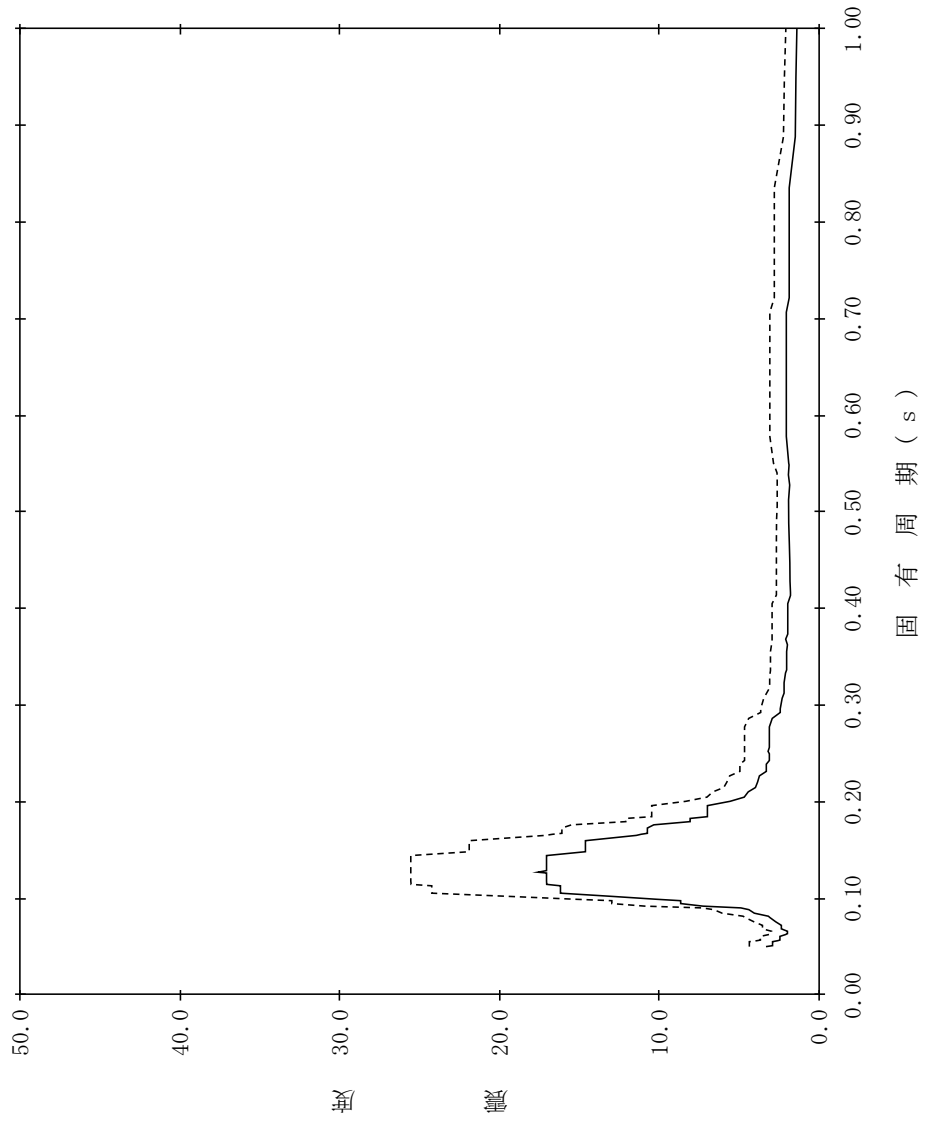

【NS2-CB-SsEW-CB19】

構造物名：制御室建物
減衰定数：1.5%
標高：EL12.800m
波形名：基準地震動 S s
—— 設計用床応答スペクトル I (EW方向)
----- 設計用床応答スペクトル II (EW方向)

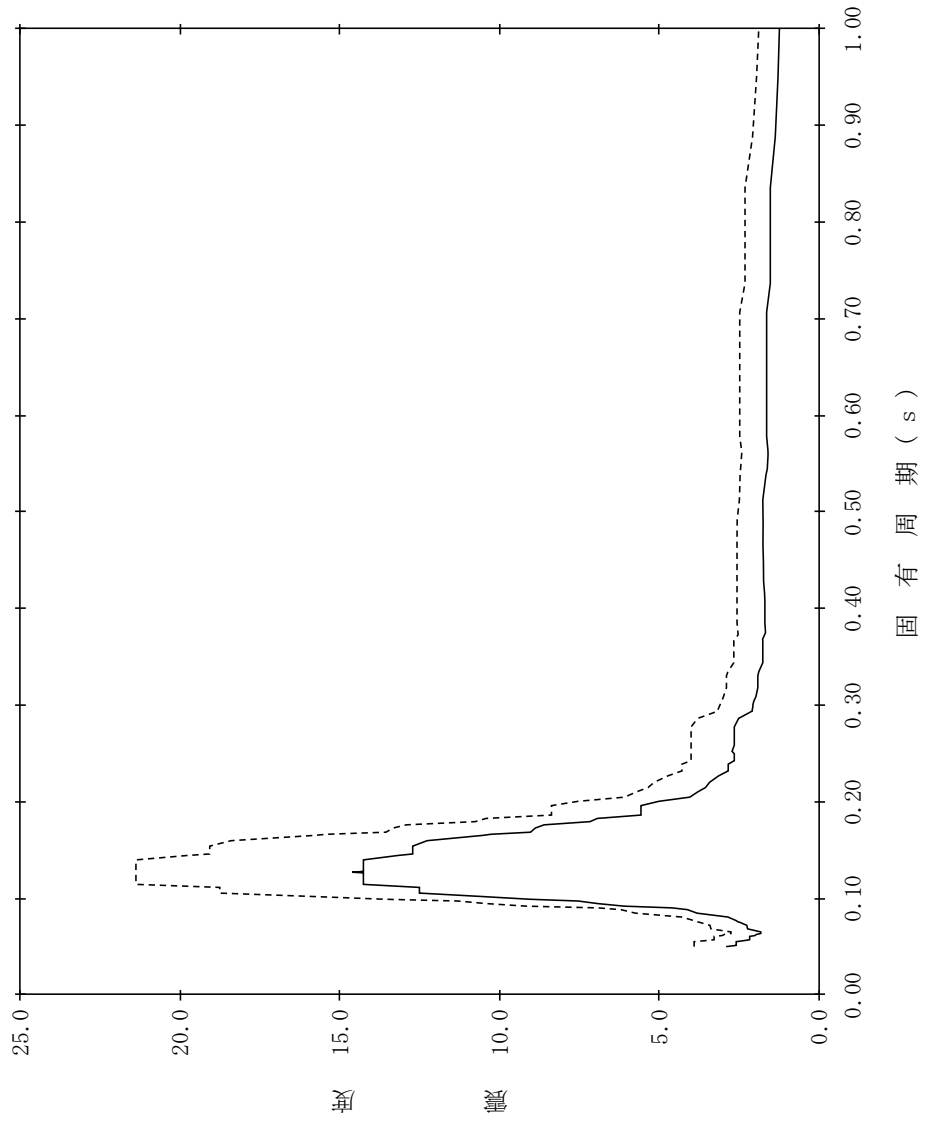

【NS2-CB-SsEW-CB20】

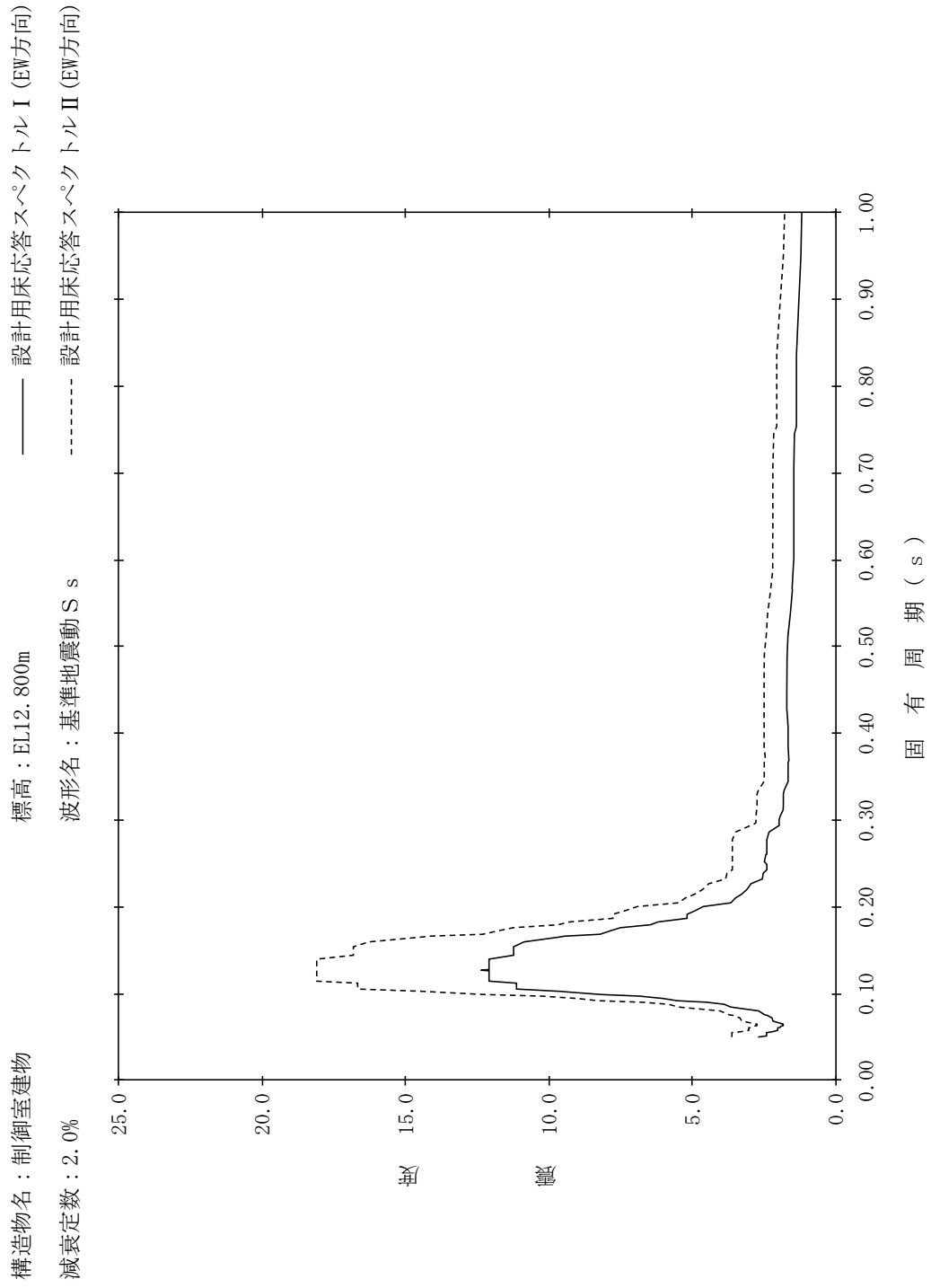

【NS2-CB-SsEW-CB21】

構造物名：制御室建物
標高：EL12.800m
減衰定数：2.5%
波形名：基準地震動 S s

—— 設計用床応答スペクトル I (EW方向)
----- 設計用床応答スペクトル II (EW方向)

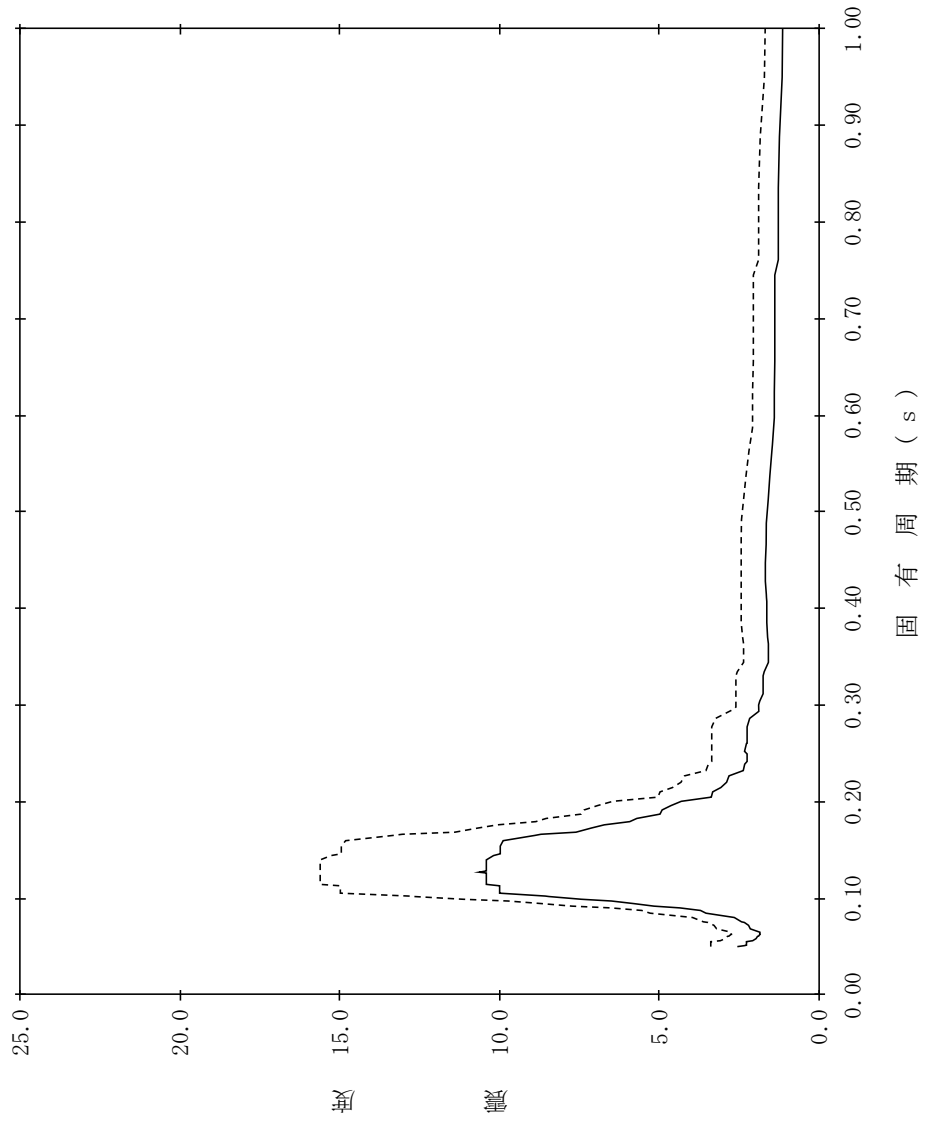

【NS2-CB-SsEW-CB22】

構造物名：制御室建物
 標高：EL12.800m
 減衰定数：3.0%
 波形名：基準地震動 S s
 設計用床応答スペクトル I (EW方向)
 設計用床応答スペクトル II (EW方向)

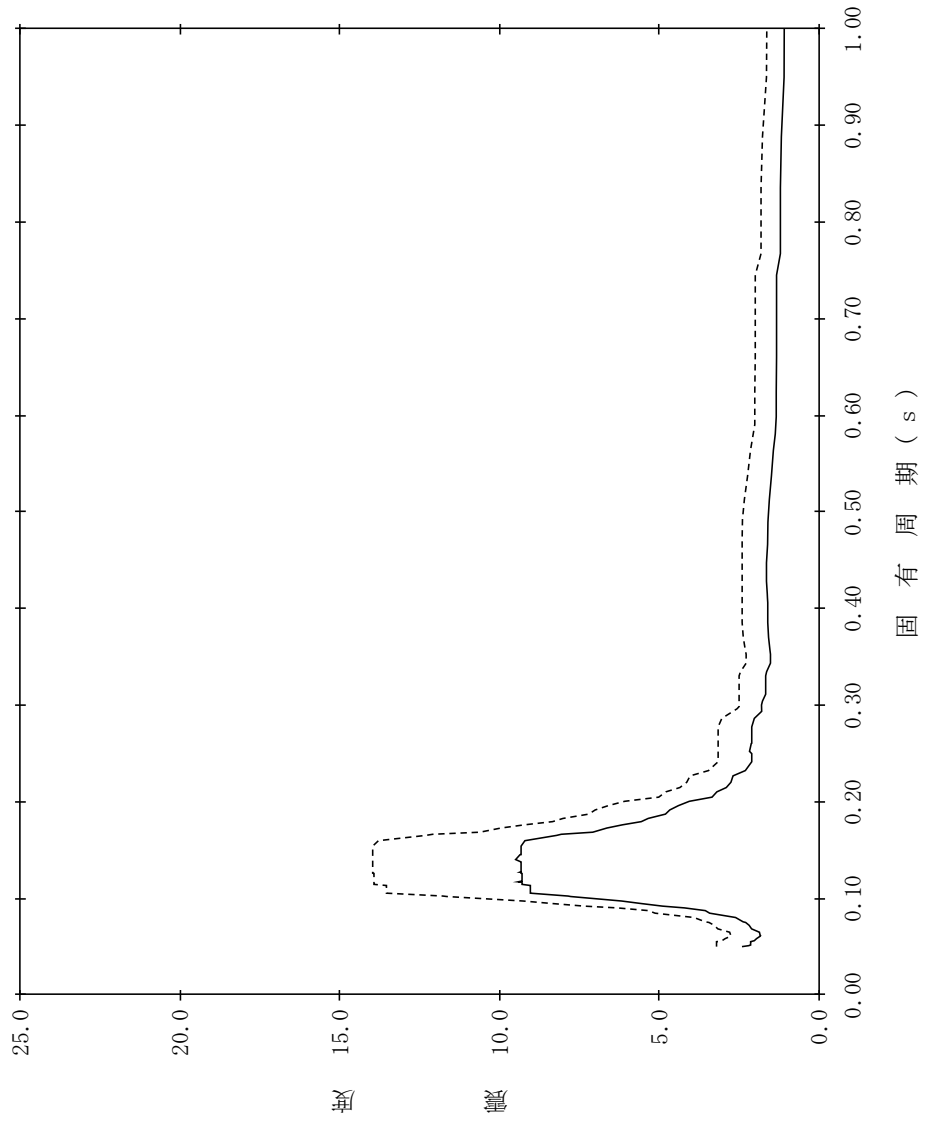

【NS2-CB-SsEW-CB23】

構造物名：制御室建物
標高：EL12.800m
減衰定数：4.0%
波形名：基準地震動 S s
—— 設計用床応答スペクトル I (EW方向)
----- 設計用床応答スペクトル II (EW方向)

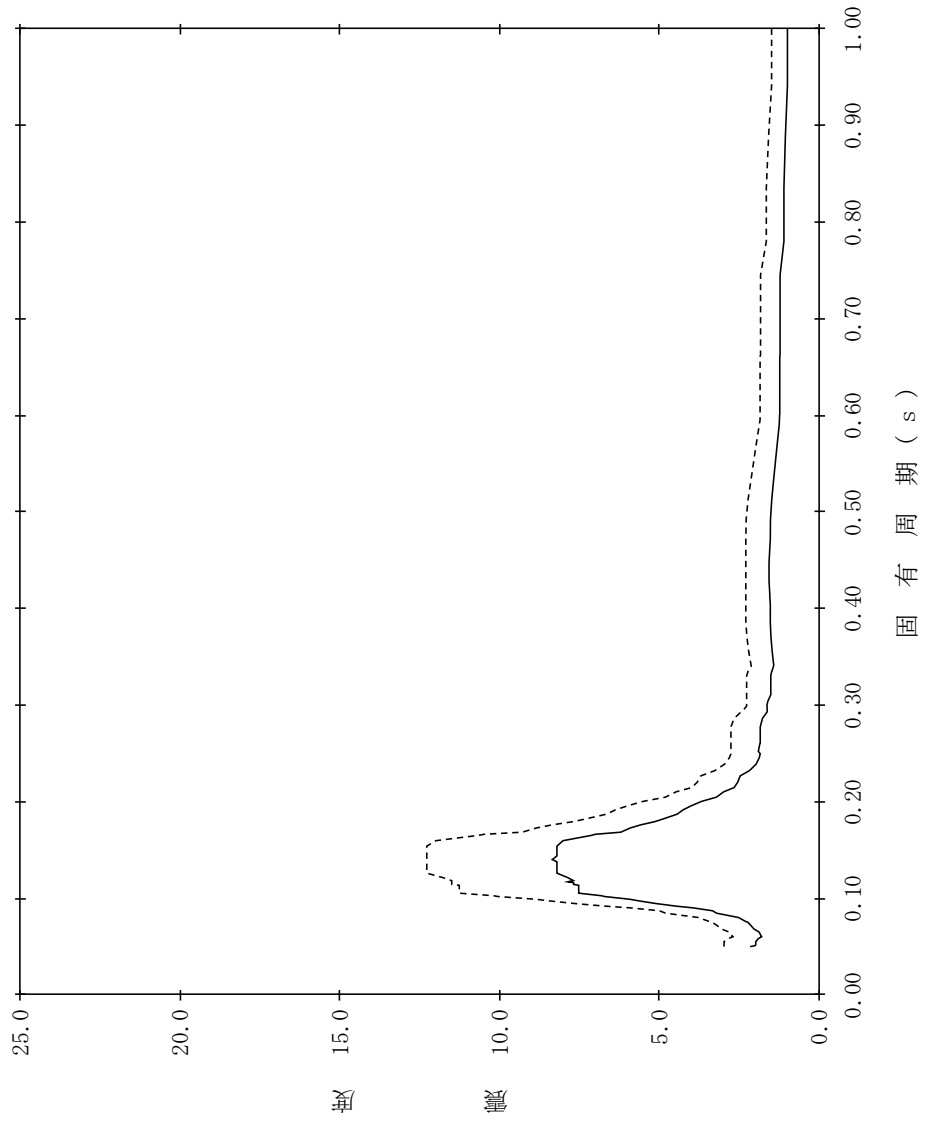

【NS2-CB-SsEW-CB24】

構造物名：制御室建物
 標高：EL12.800m
 減衰定数：5.0%
 波形名：基準地震動 S s
 設計用床応答スペクトル I (EW方向)
 設計用床応答スペクトル II (EW方向)

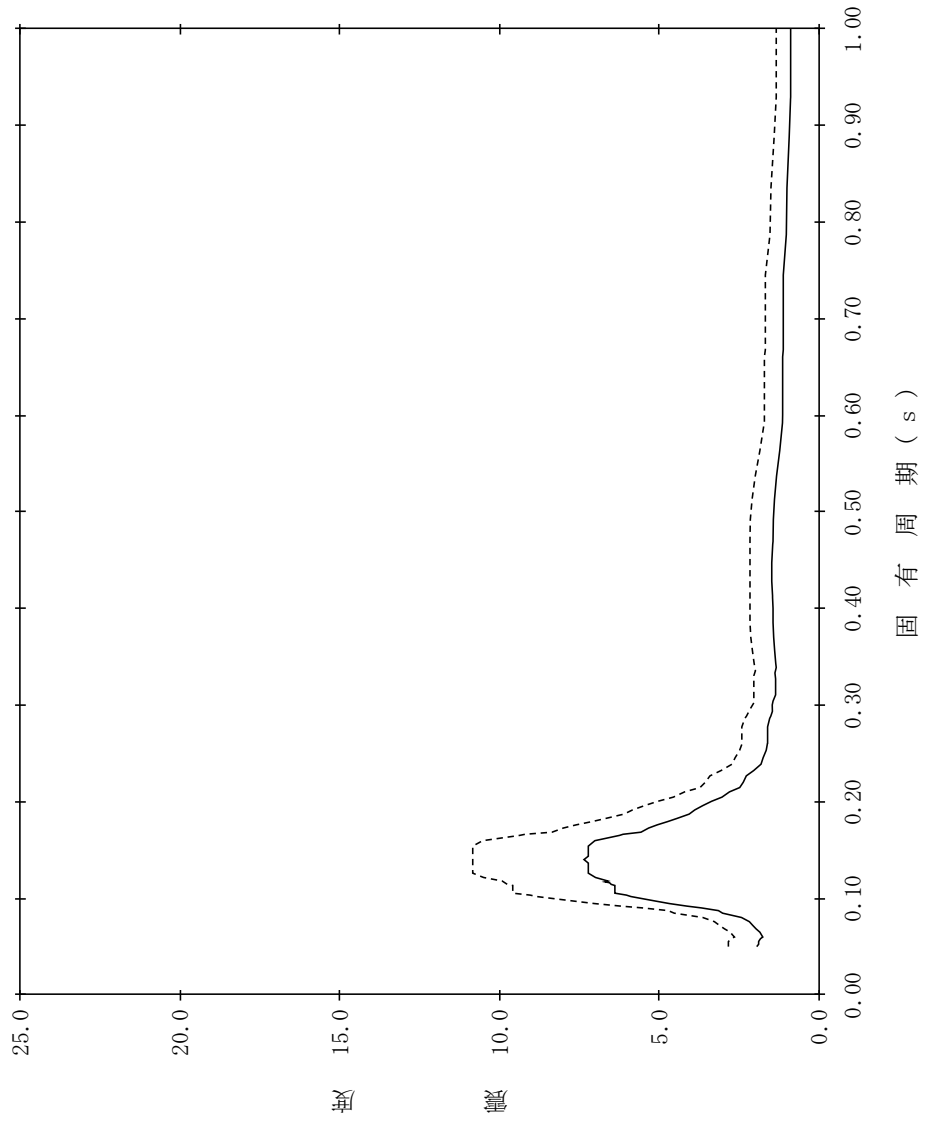

【NS2-CB-SsEW-CB25】

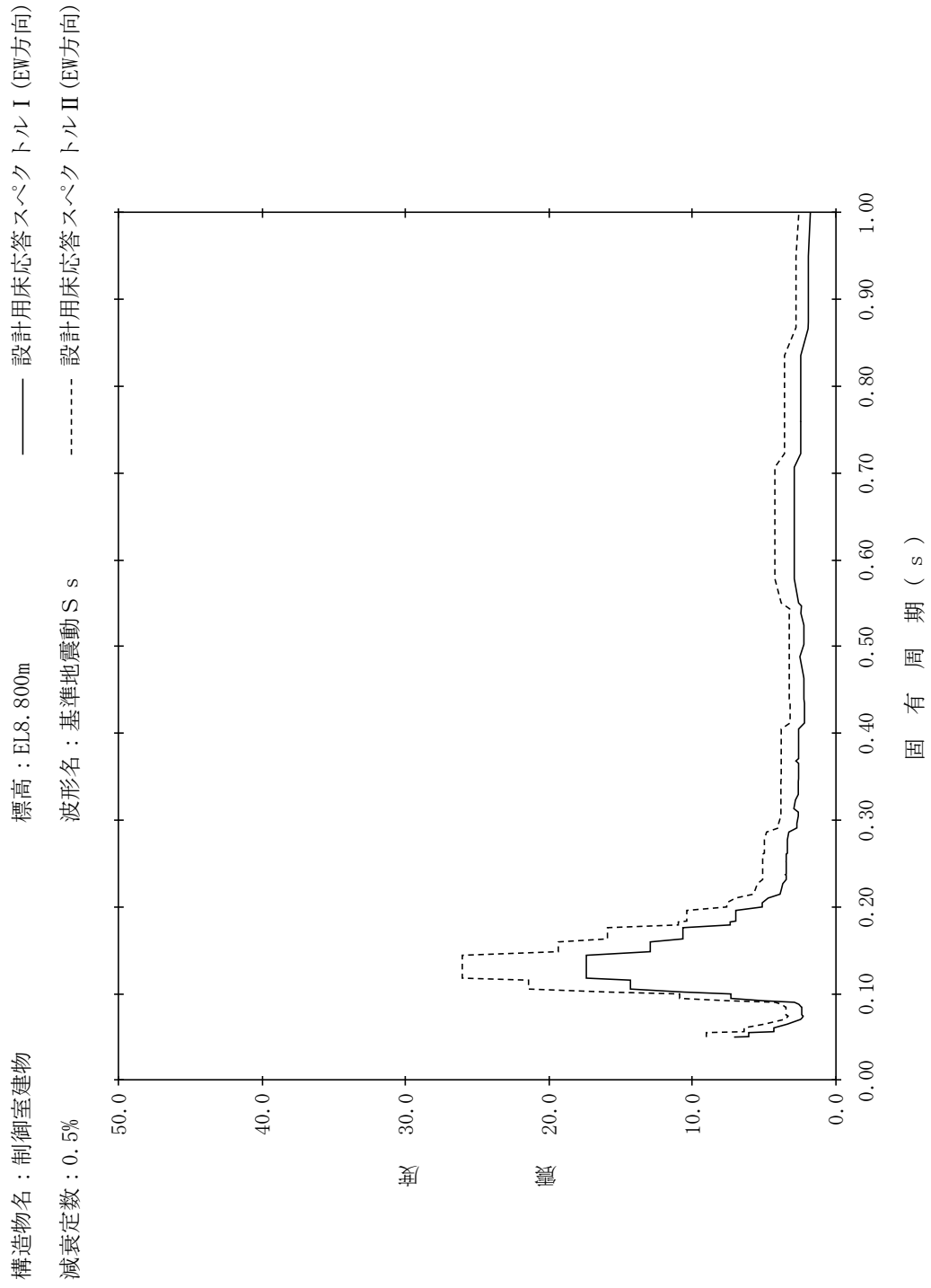

【NS2-CB-SsEW-CB26】

構造物名：制御室建物
 標高：EL8.800m
 減衰定数：1.0%
 波形名：基準地震動 S s
 設計用床応答スペクトル I (EW方向)
 設計用床応答スペクトル II (EW方向)

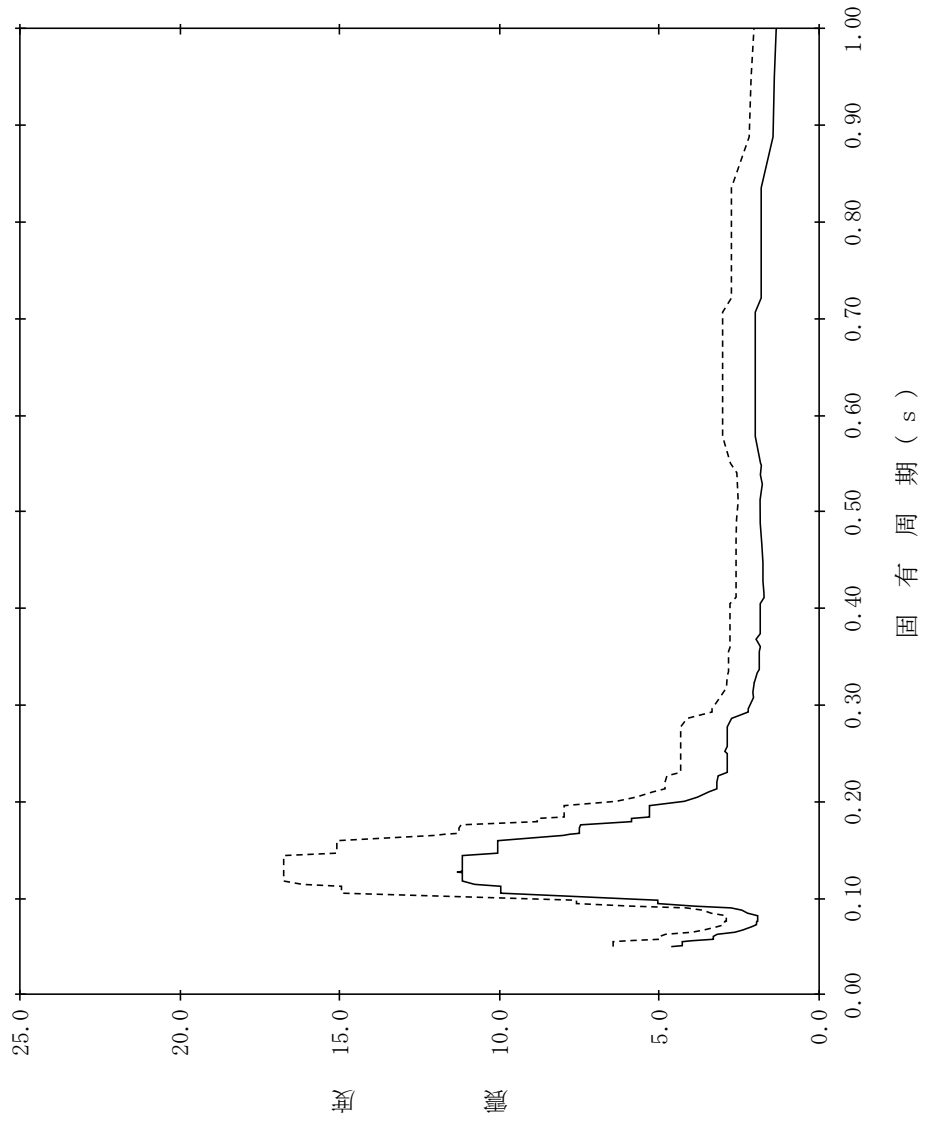

【NS2-CB-SsEW-CB27】

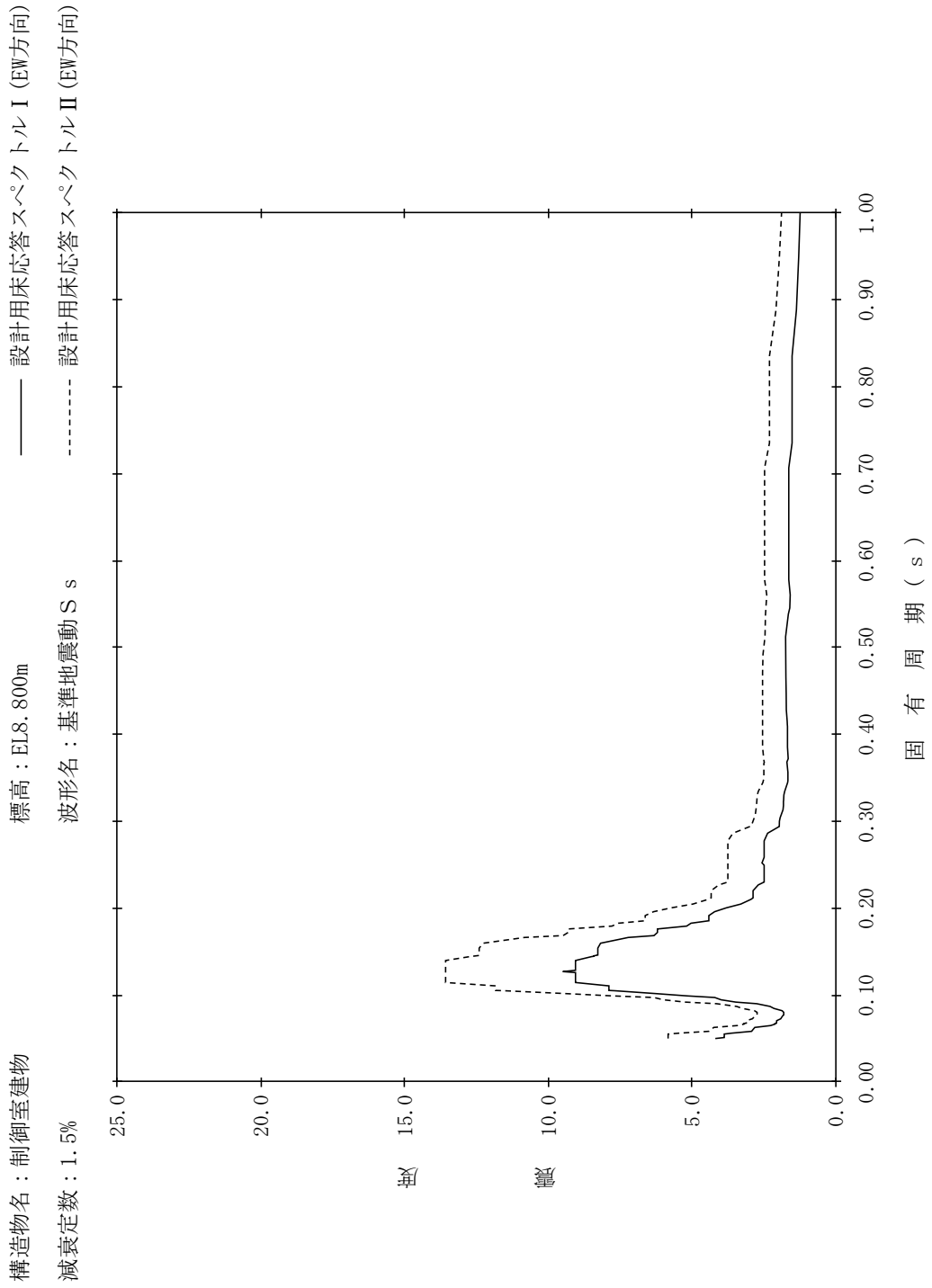

【NS2-CB-SsEW-CB28】

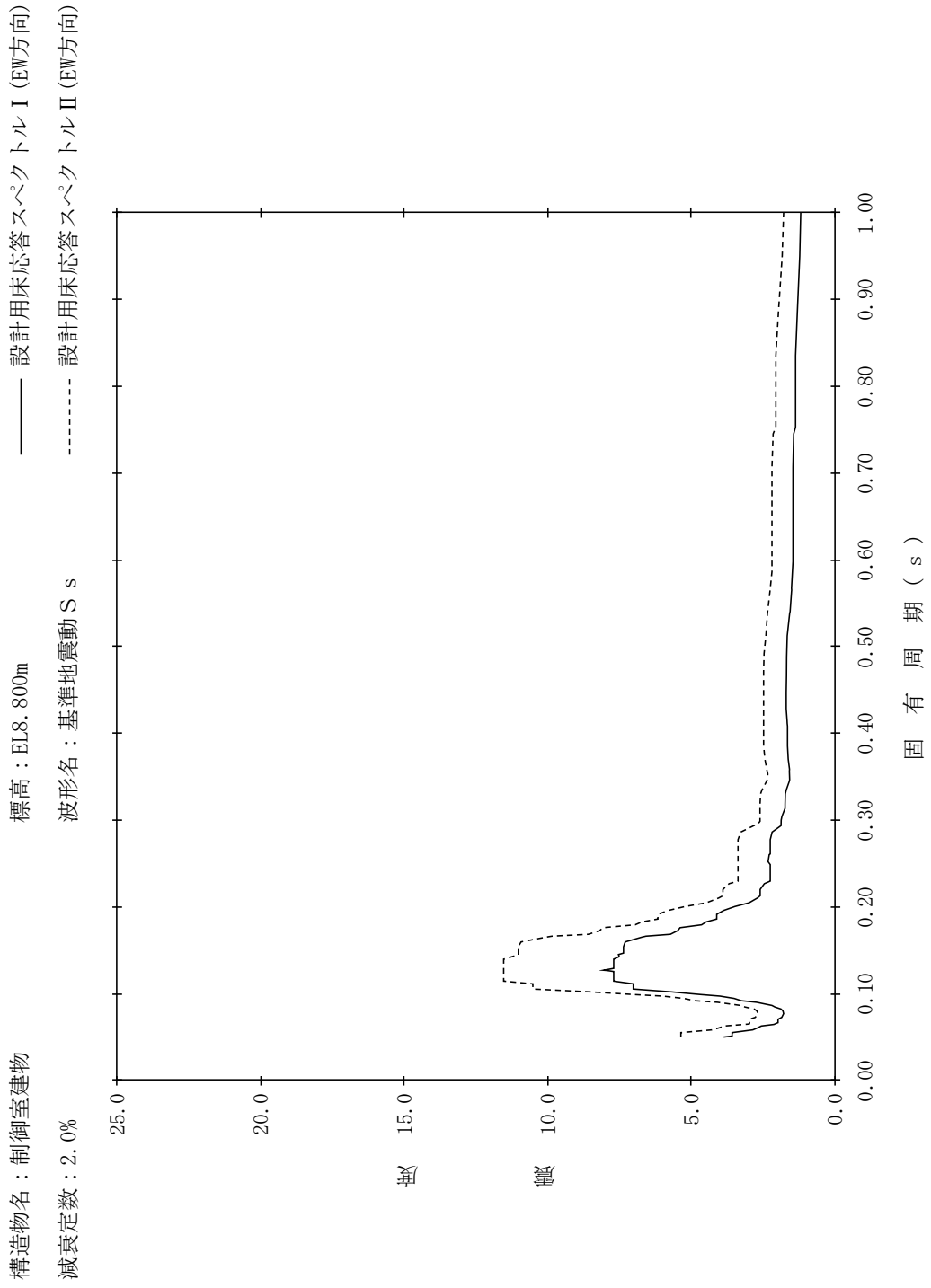

【NS2-CB-SsEW-CB29】

構造物名：制御室建物
標高：EL8.800m
減衰定数：2.5%
波形名：基準地震動 S s

—— 設計用床応答スペクトル I (EW方向)

- - - - 設計用床応答スペクトル II (EW方向)

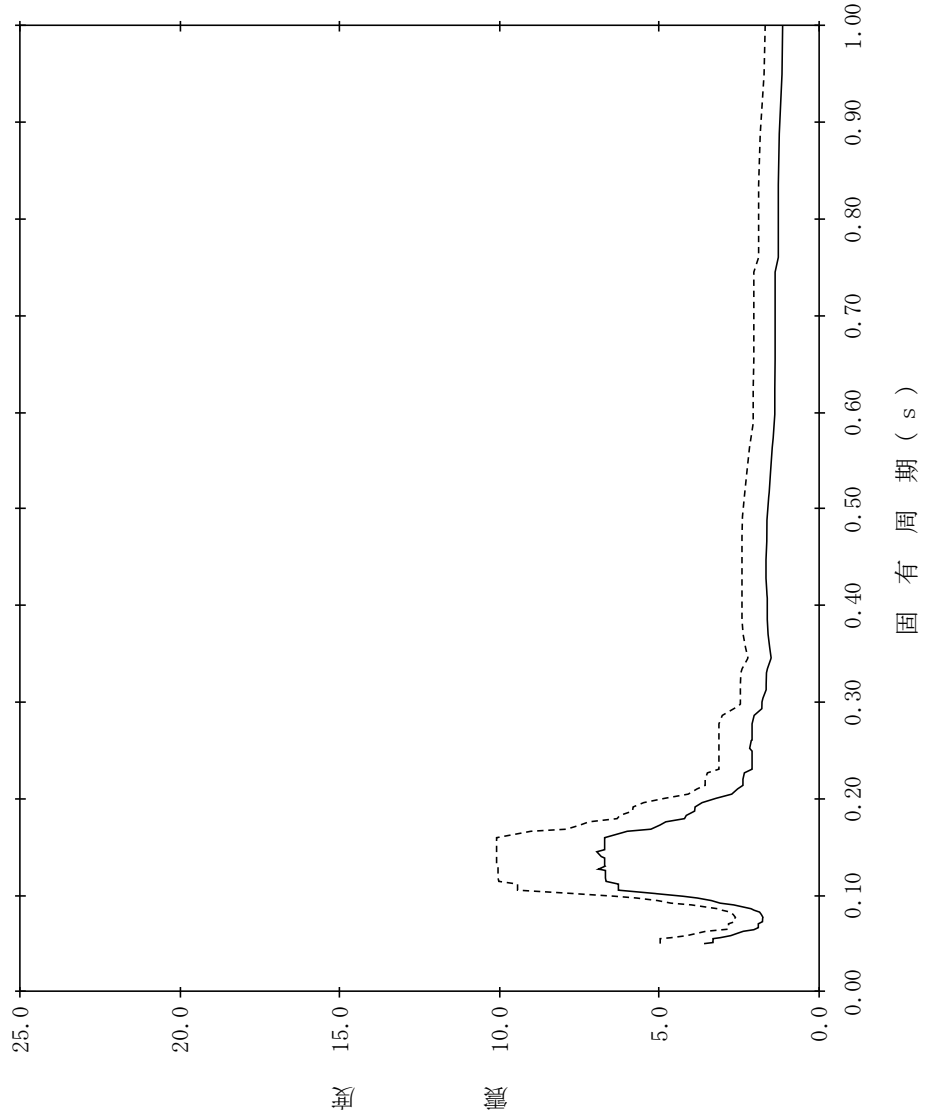

【NS2-CB-SsEW-CB30】

構造物名：制御室建物
標高：EL8.800m
減衰定数：3.0%
波形名：基準地震動 S s
—— 設計用床応答スペクトル I (EW方向)
----- 設計用床応答スペクトル II (EW方向)

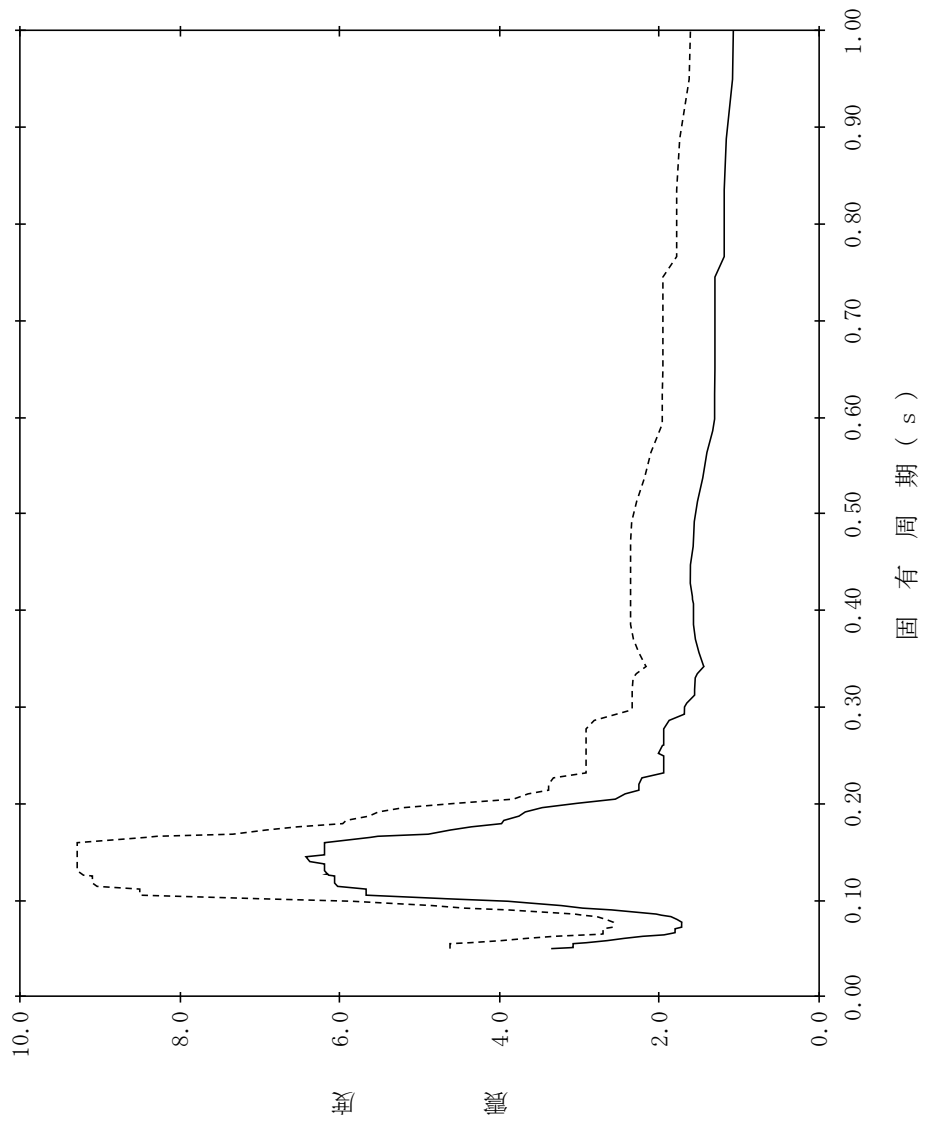

【NS2-CB-SsEW-CB31】

構造物名：制御室建物
 標高：EL8.800m
 減衰定数：4.0%
 波形名：基準地震動 S s
 設計用床応答スペクトル I (EW方向)
 設計用床応答スペクトル II (EW方向)

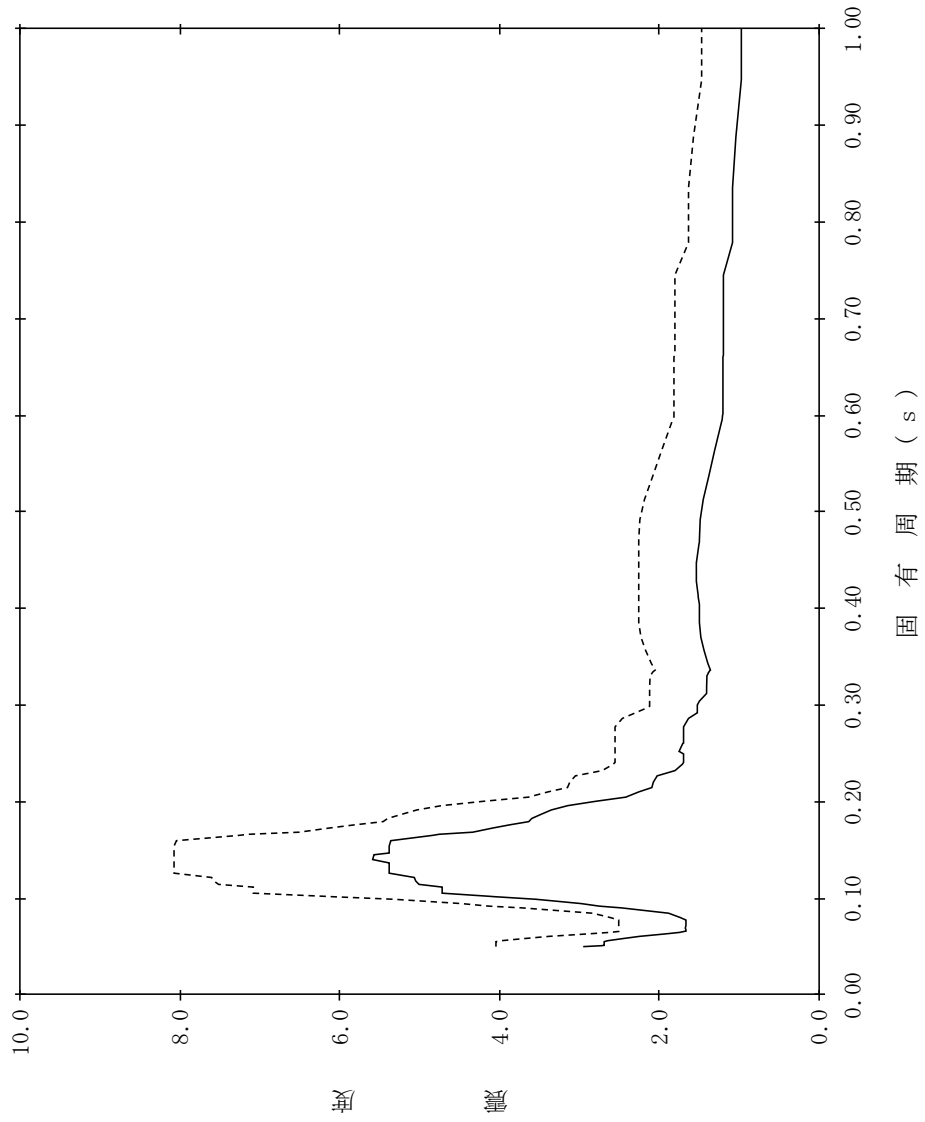

【NS2-CB-SsEW-CB32】

構造物名：制御室建物
 標高：EL8.800m
 減衰定数：5.0%
 波形名：基準地震動 S s
 設計用床応答スペクトル I (EW方向)
 設計用床応答スペクトル II (EW方向)

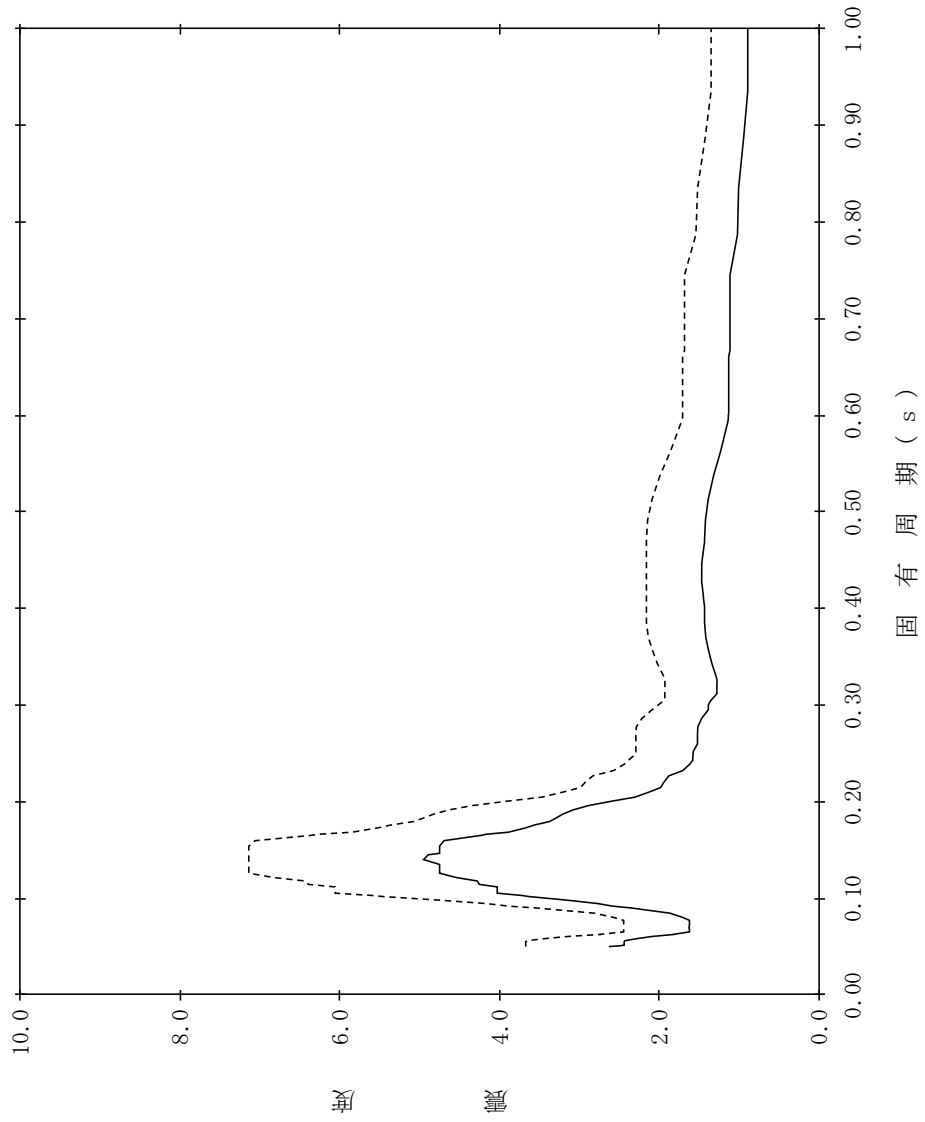

【NS2-CB-SsEW-CB33】

構造物名：制御室建物
 標高：EL1.600m
 減衰定数：0.5%
 波形名：基準地震動 S s
 設計用床応答スペクトル I (EW方向)
 設計用床応答スペクトル II (EW方向)

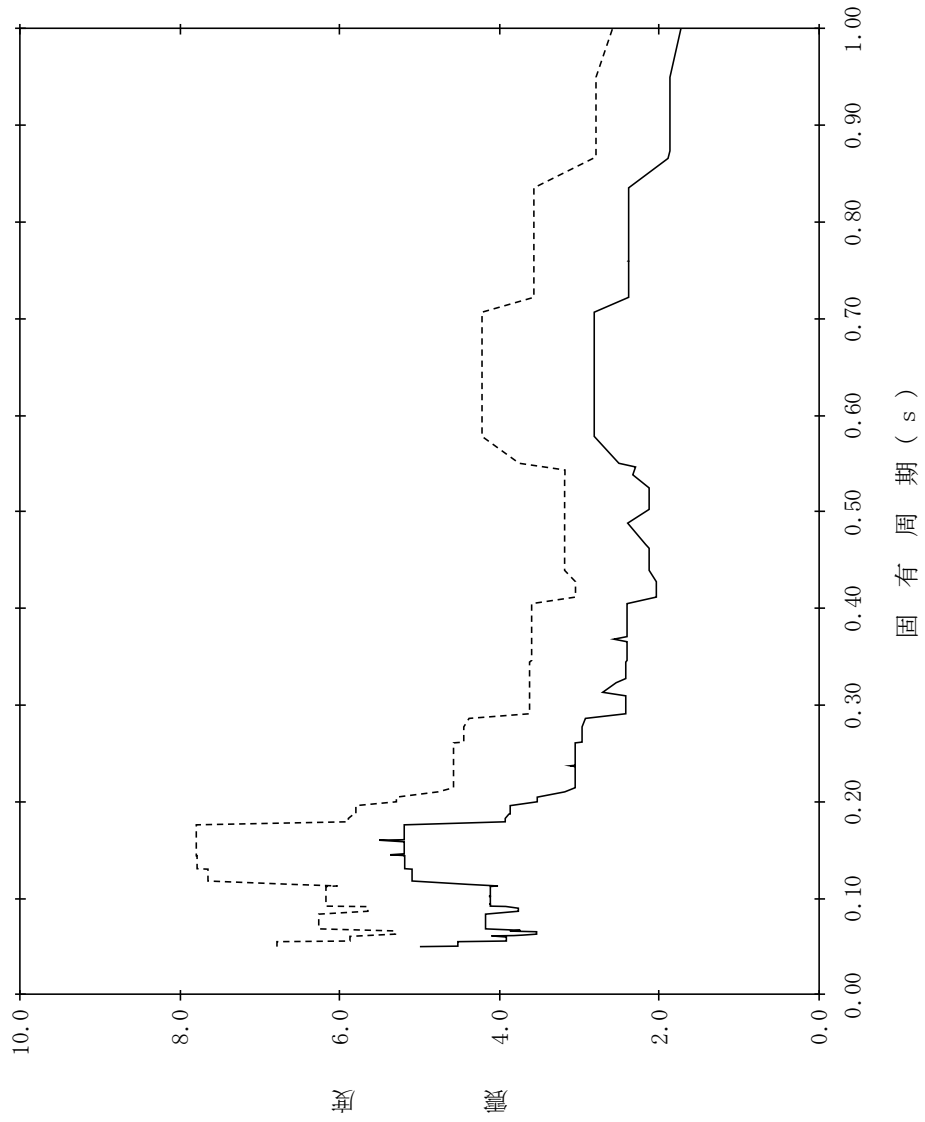

【NS2-CB-SsEW-CB34】

構造物名：制御室建物
 標高：EL1.600m
 減衰定数：1.0%
 波形名：基準地震動 S s
 設計用床応答スペクトル I (EW方向)
 設計用床応答スペクトル II (EW方向)

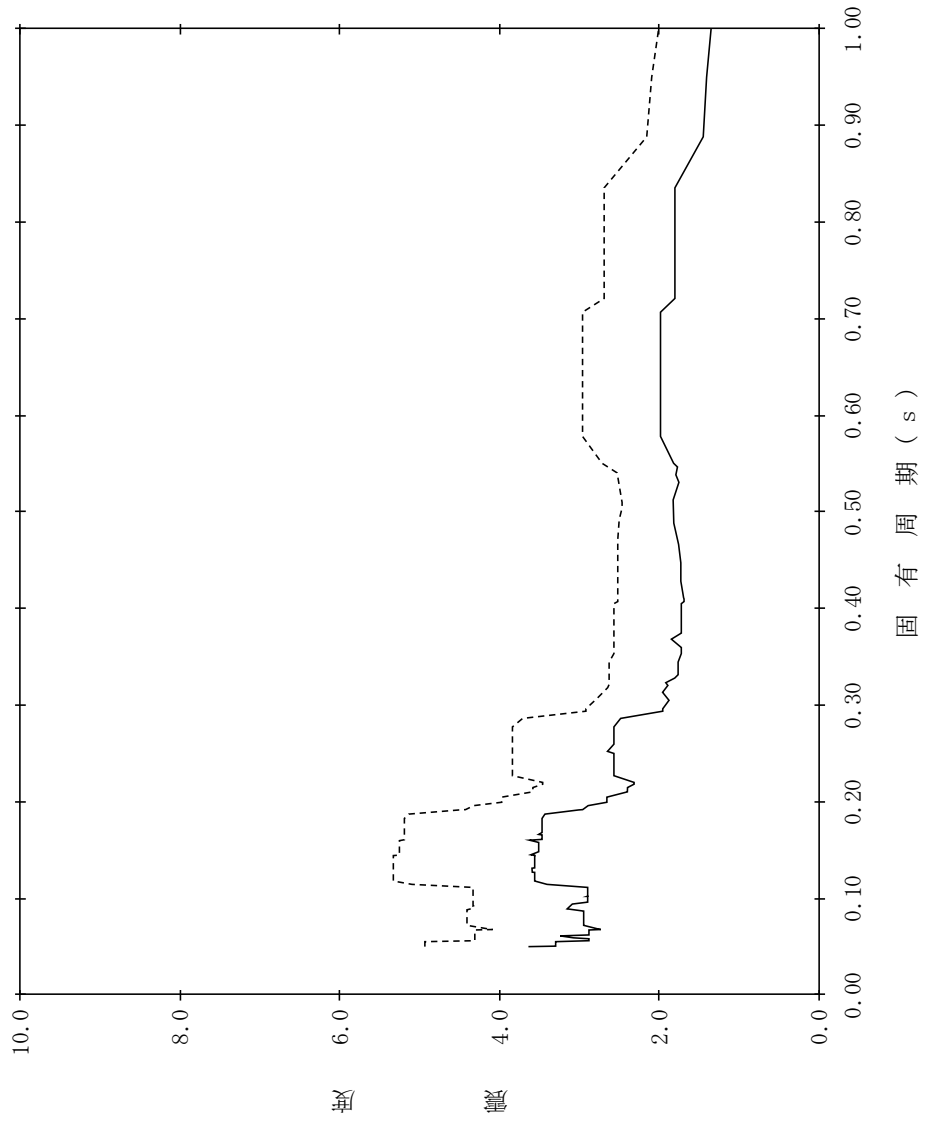

【NS2-CB-SsEW-CB35】

構造物名：制御室建物
 標高：EL1.600m
 減衰定数：1.5%
 波形名：基準地震動 S s
 設計用床応答スペクトル I (EW方向)
 設計用床応答スペクトル II (EW方向)

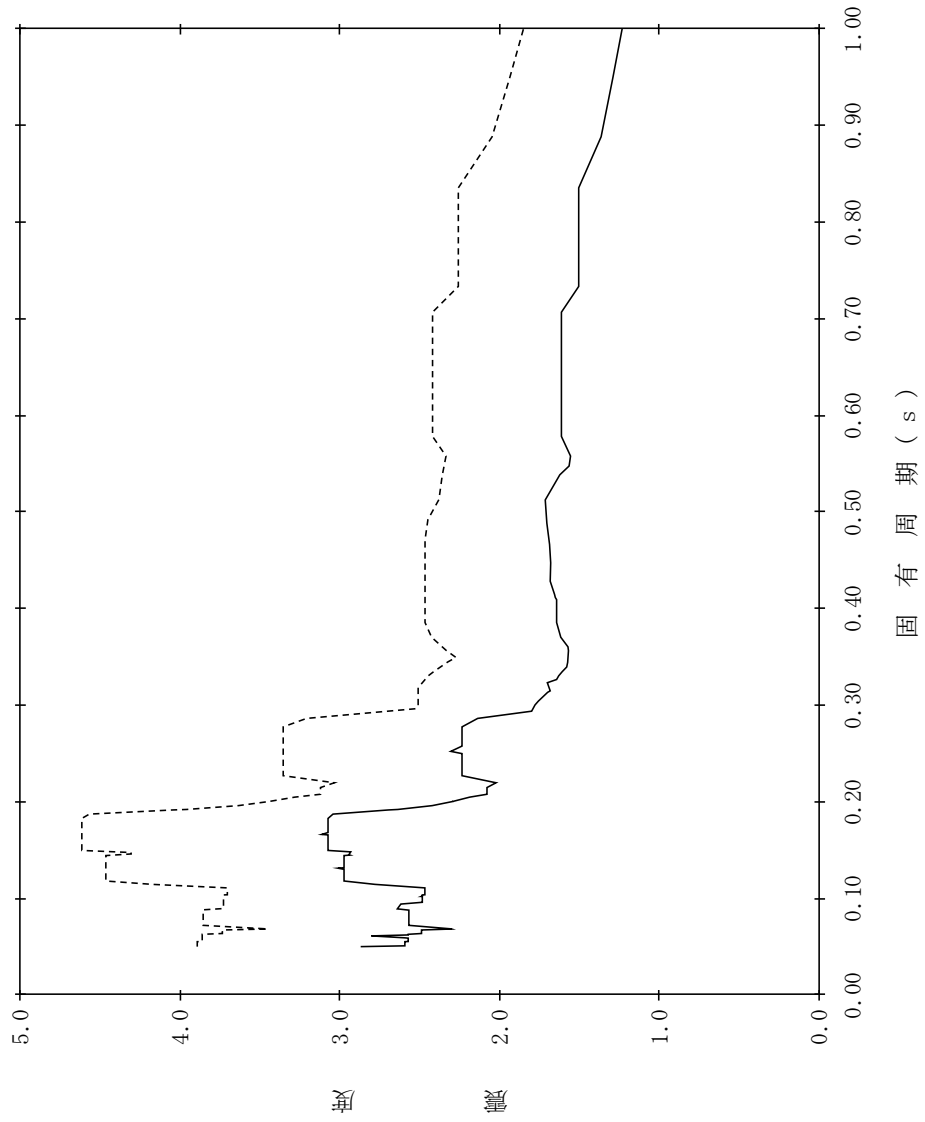

【NS2-CB-SsEW-CB36】

構造物名：制御室建物
 標高：EL1.600m
 減衰定数：2.0%
 波形名：基準地震動 S s
 設計用床応答スペクトル I (EW方向)
 設計用床応答スペクトル II (EW方向)

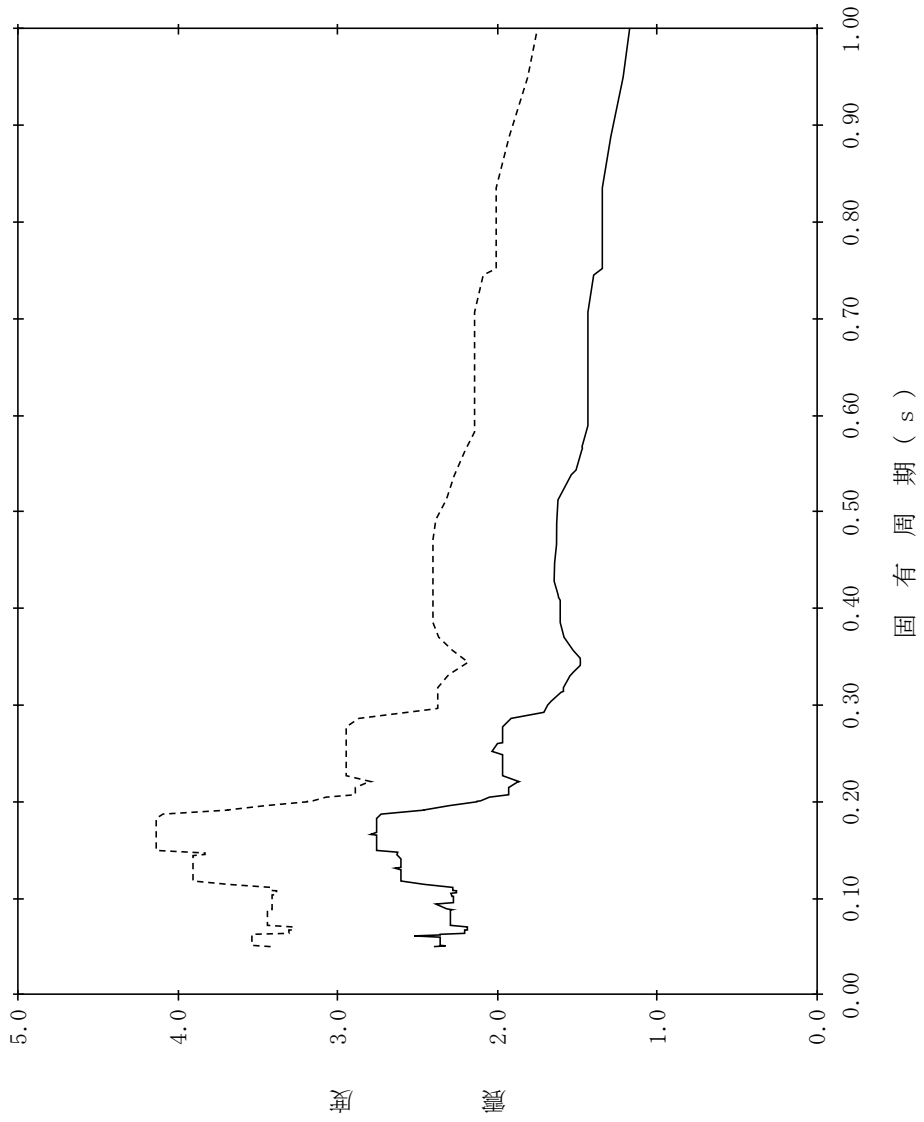

【NS2-CB-SsEW-CB37】

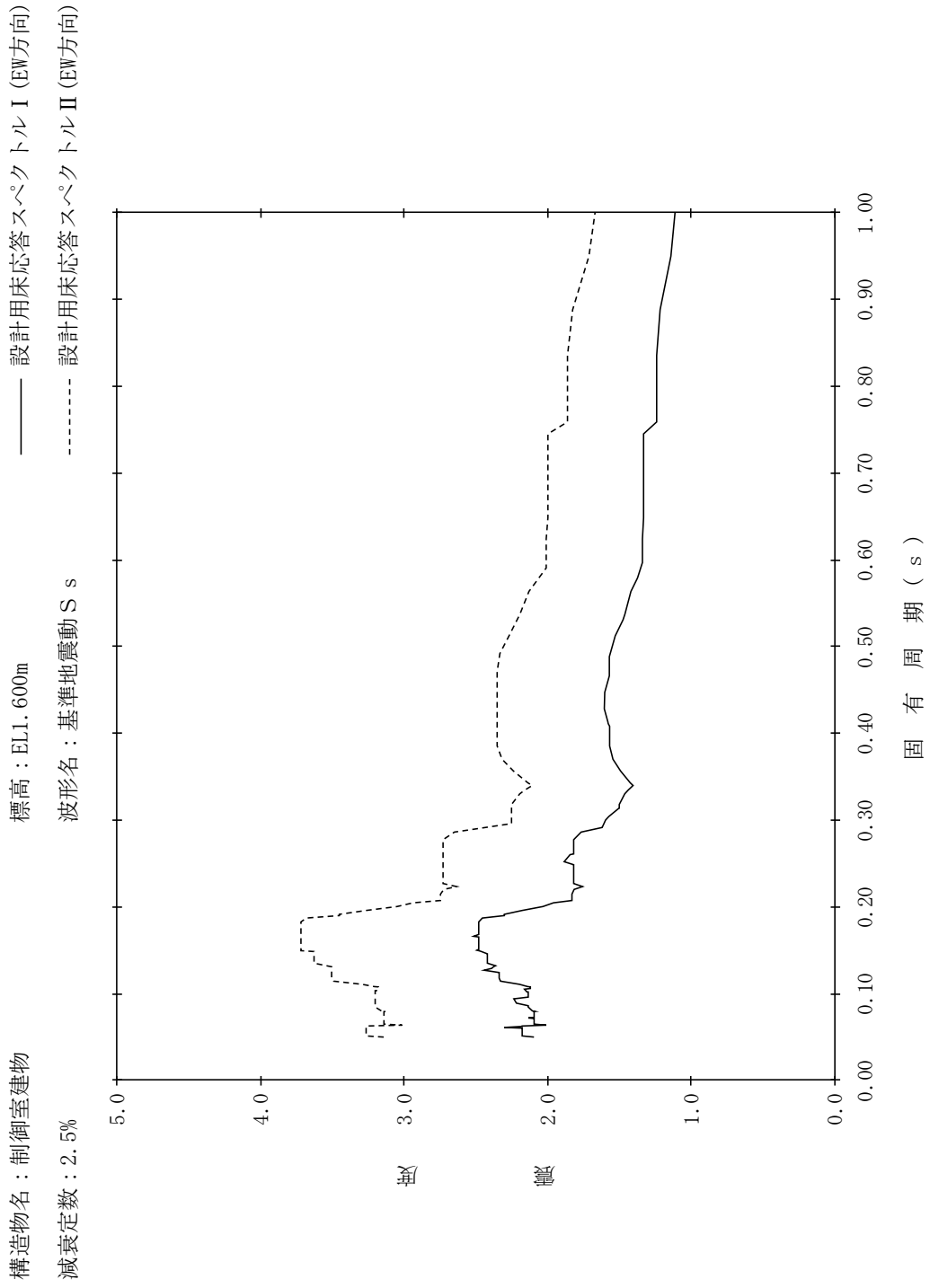

【NS2-CB-SsEW-CB38】

構造物名：制御室建物
 標高：EL1.600m
 減衰定数：3.0%
 波形名：基準地震動 S s
 設計用床応答スペクトル I (EW方向)
 設計用床応答スペクトル II (EW方向)

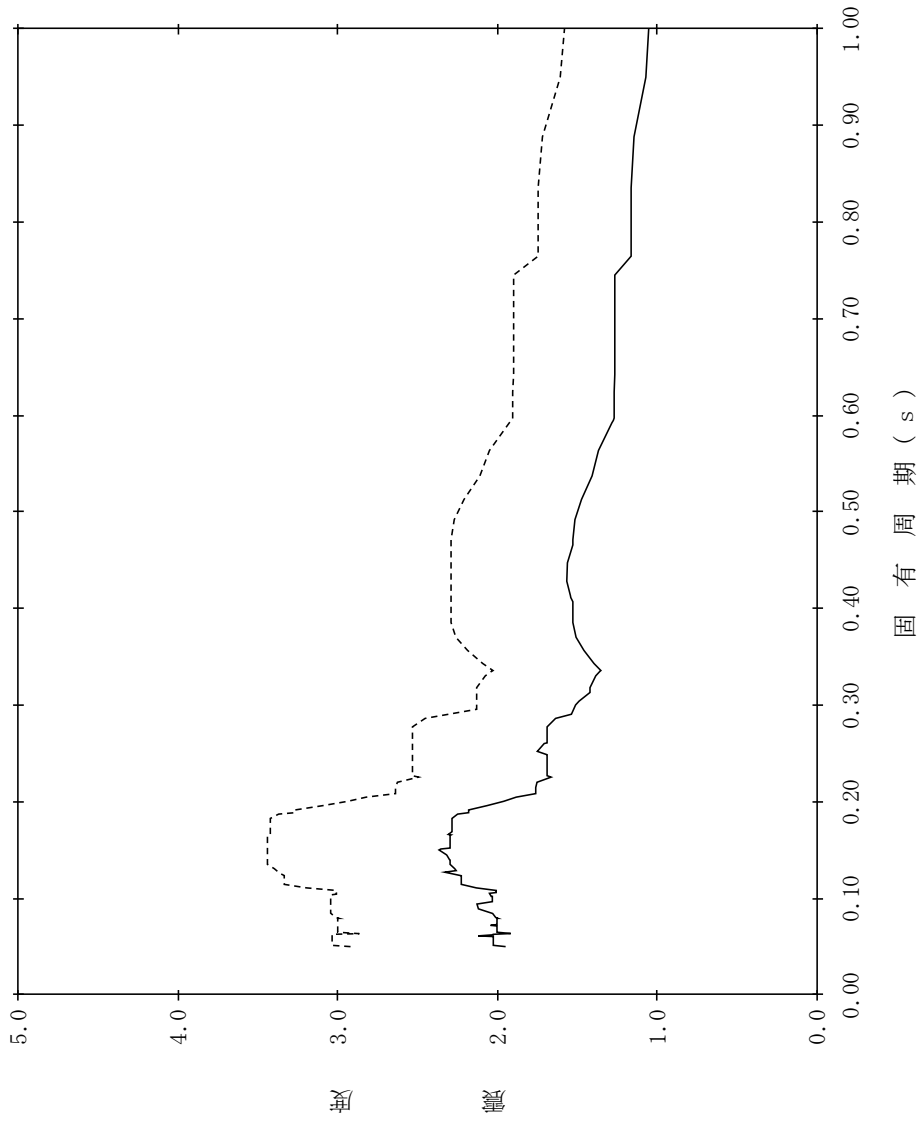

【NS2-CB-SsEW-CB39】

構造物名：制御室建物
 標高：EL1.600m
 減衰定数：4.0%
 波形名：基準地震動 S s
 設計用床応答スペクトル I (EW方向)
 設計用床応答スペクトル II (EW方向)

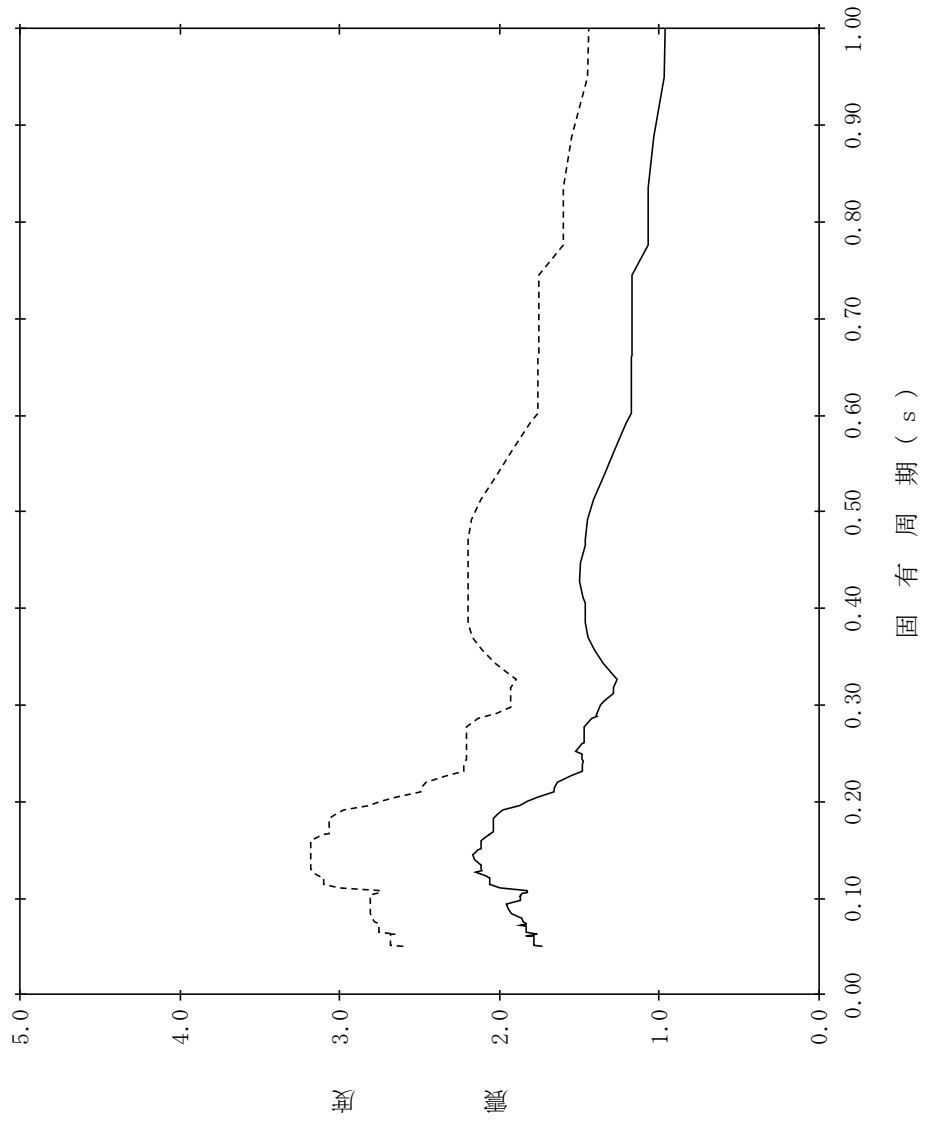

【NS2-CB-SsEW-CB40】

構造物名：制御室建物
 標高：EL1.600m
 減衰定数：5.0%
 波形名：基準地震動 S s
 設計用床応答スペクトル I (EW方向)
 設計用床応答スペクトル II (EW方向)

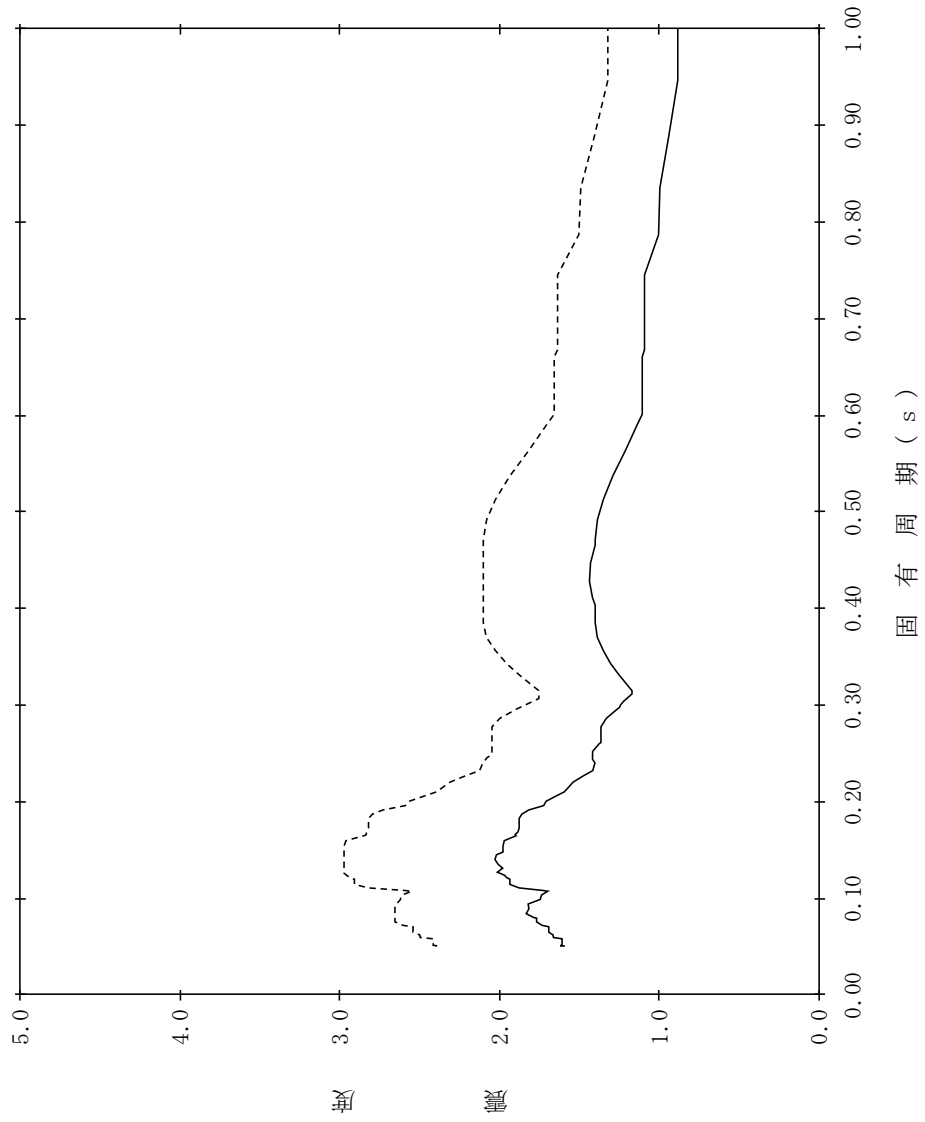

【NS2-CB-SsEW-CB41】

構造物名：制御室建物
 標高：EL0.100m
 減衰定数：0.5%
 波形名：基準地震動 S s
 設計用床応答スペクトル I (EW方向)
 設計用床応答スペクトル II (EW方向)

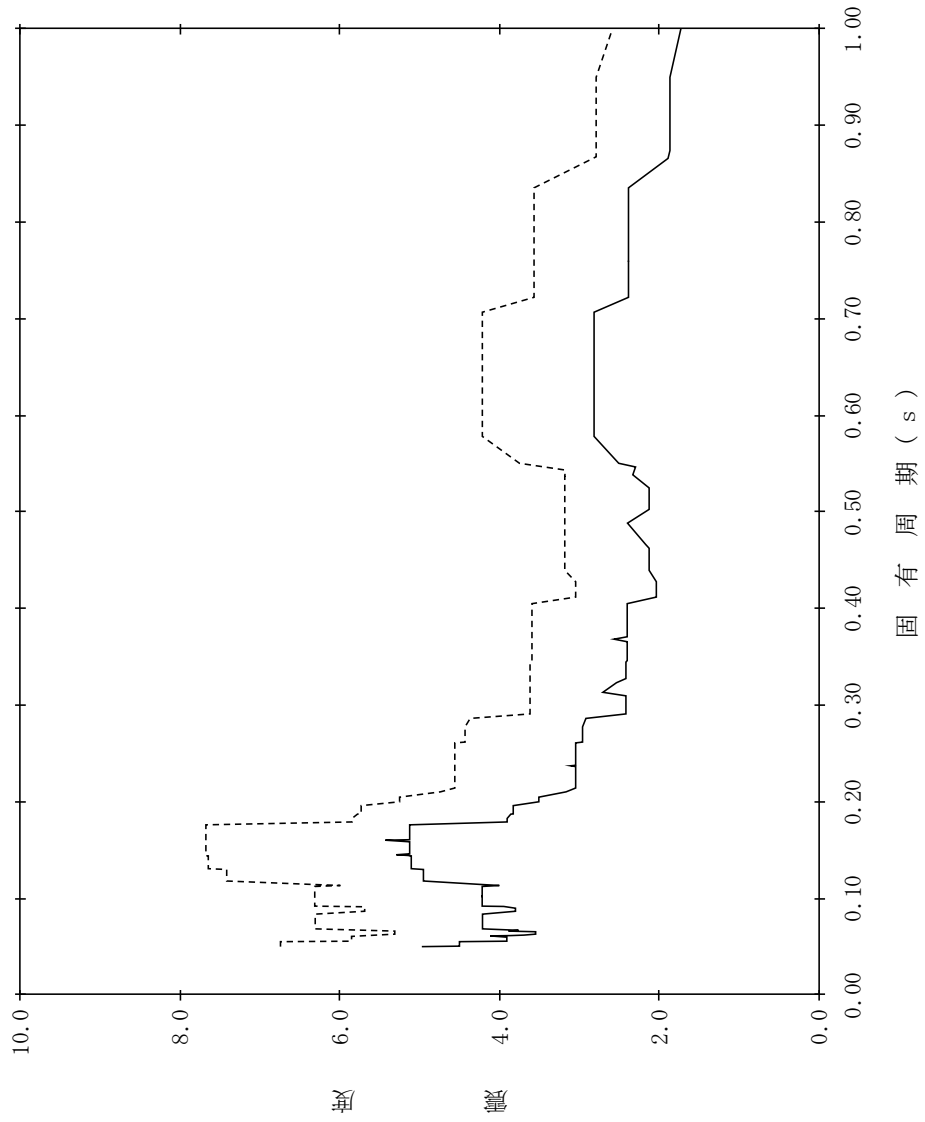

【NS2-CB-SsEW-CB42】

構造物名：制御室建物
標高：EL0.100m
減衰定数：1.0%
波形名：基準地震動 S s

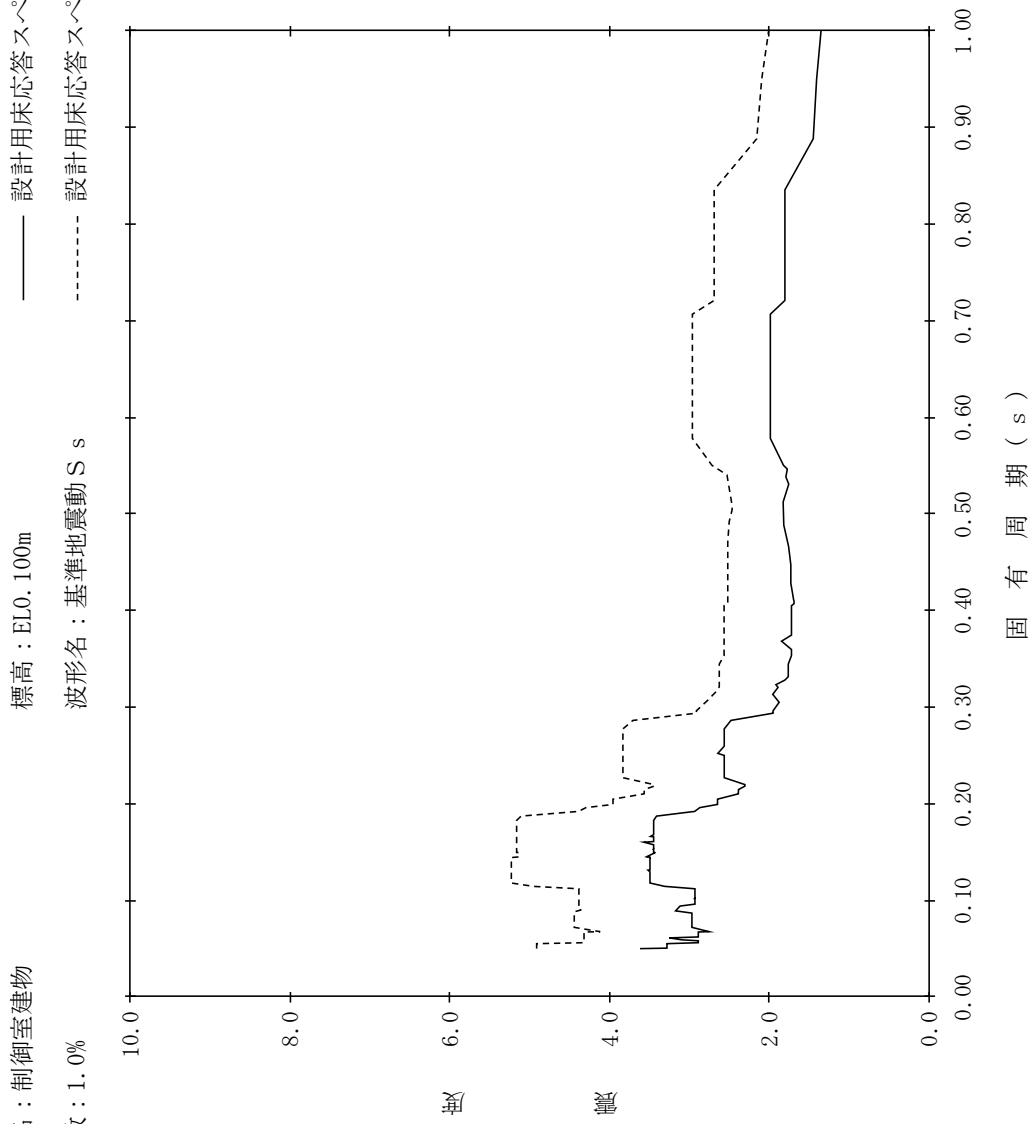

【NS2-CB-SsEW-CB43】

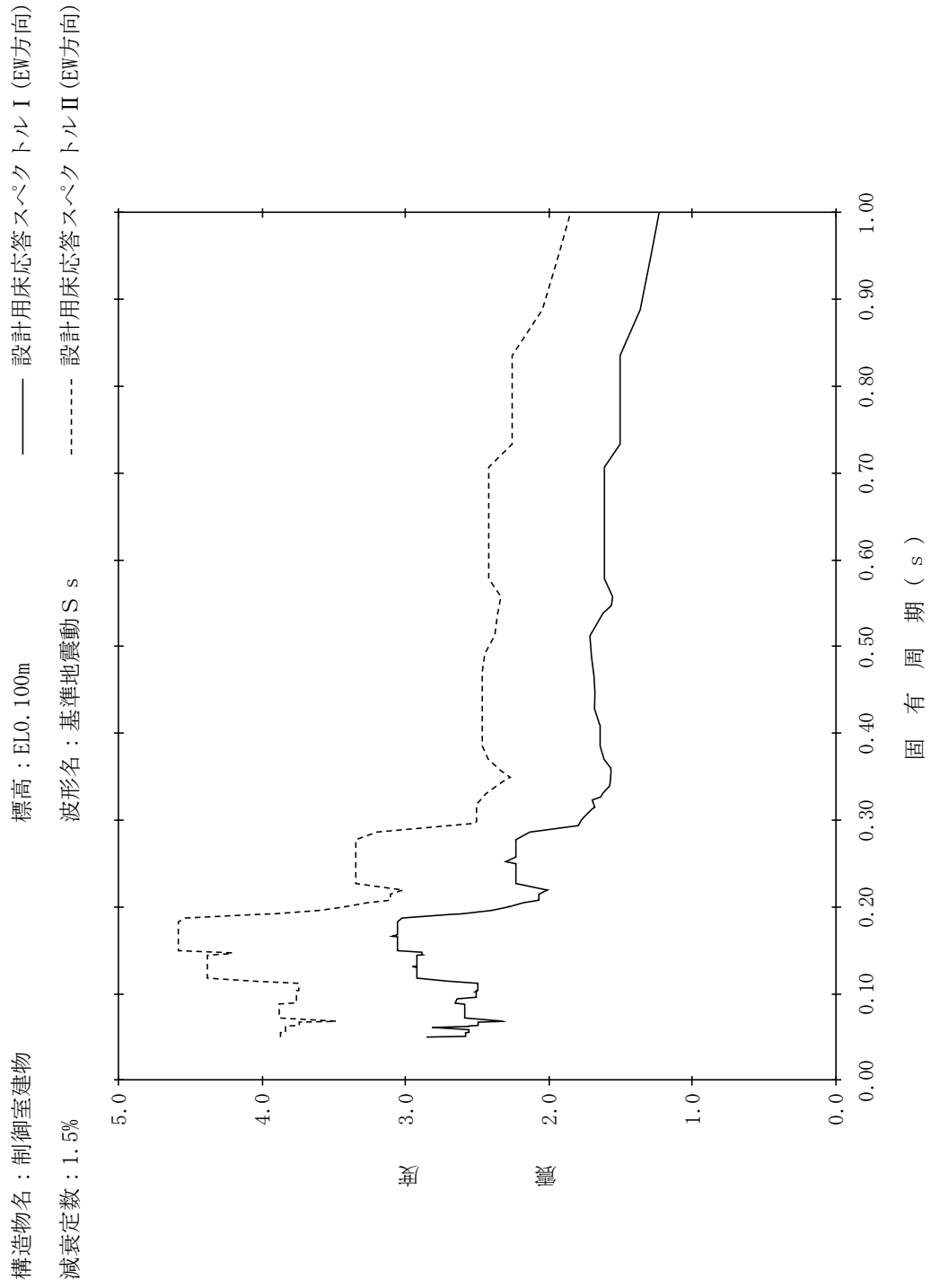

【NS2-CB-SsEW-CB44】

構造物名：制御室建物
 標高：EL0.100m
 減衰定数：2.0%
 波形名：基準地震動 S s
 設計用床応答スペクトル I (EW方向)
 設計用床応答スペクトル II (EW方向)

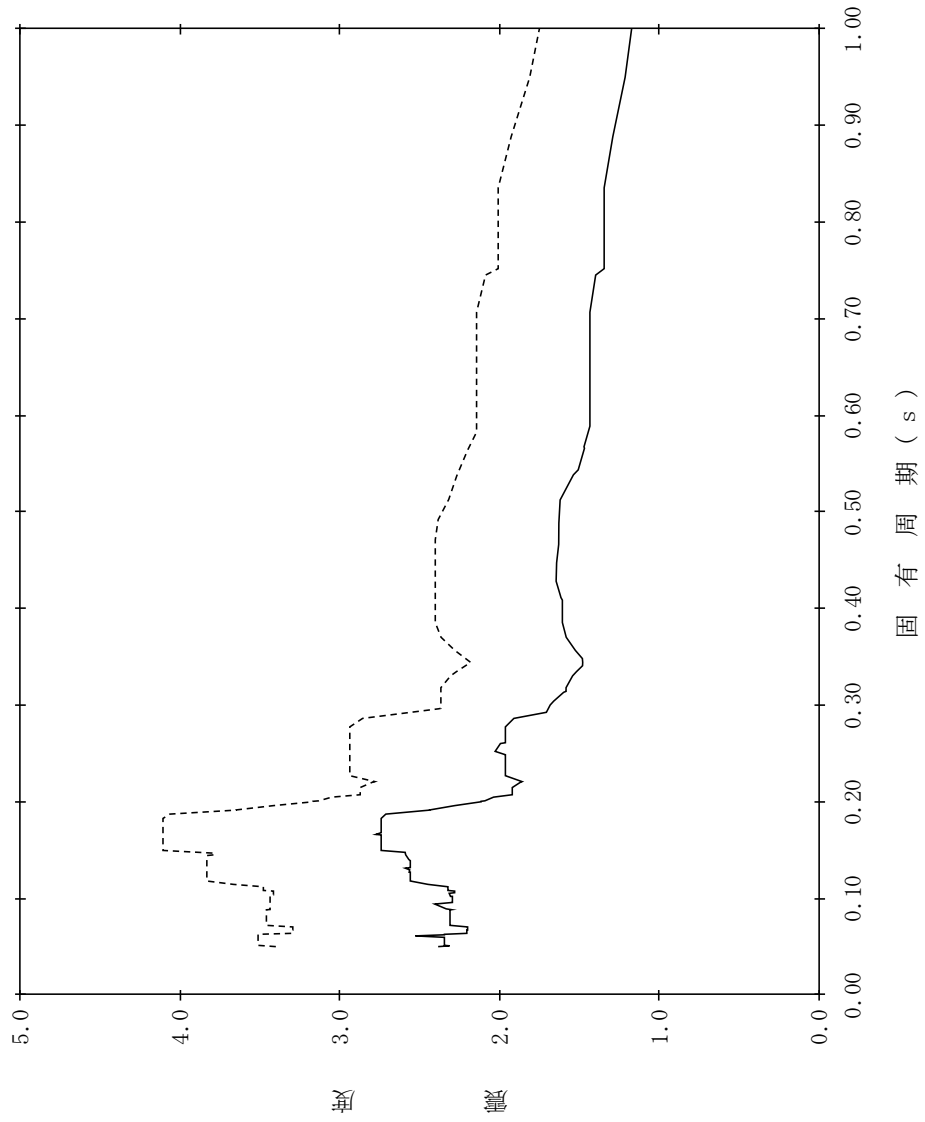

【NS2-CB-SsEW-CB45】

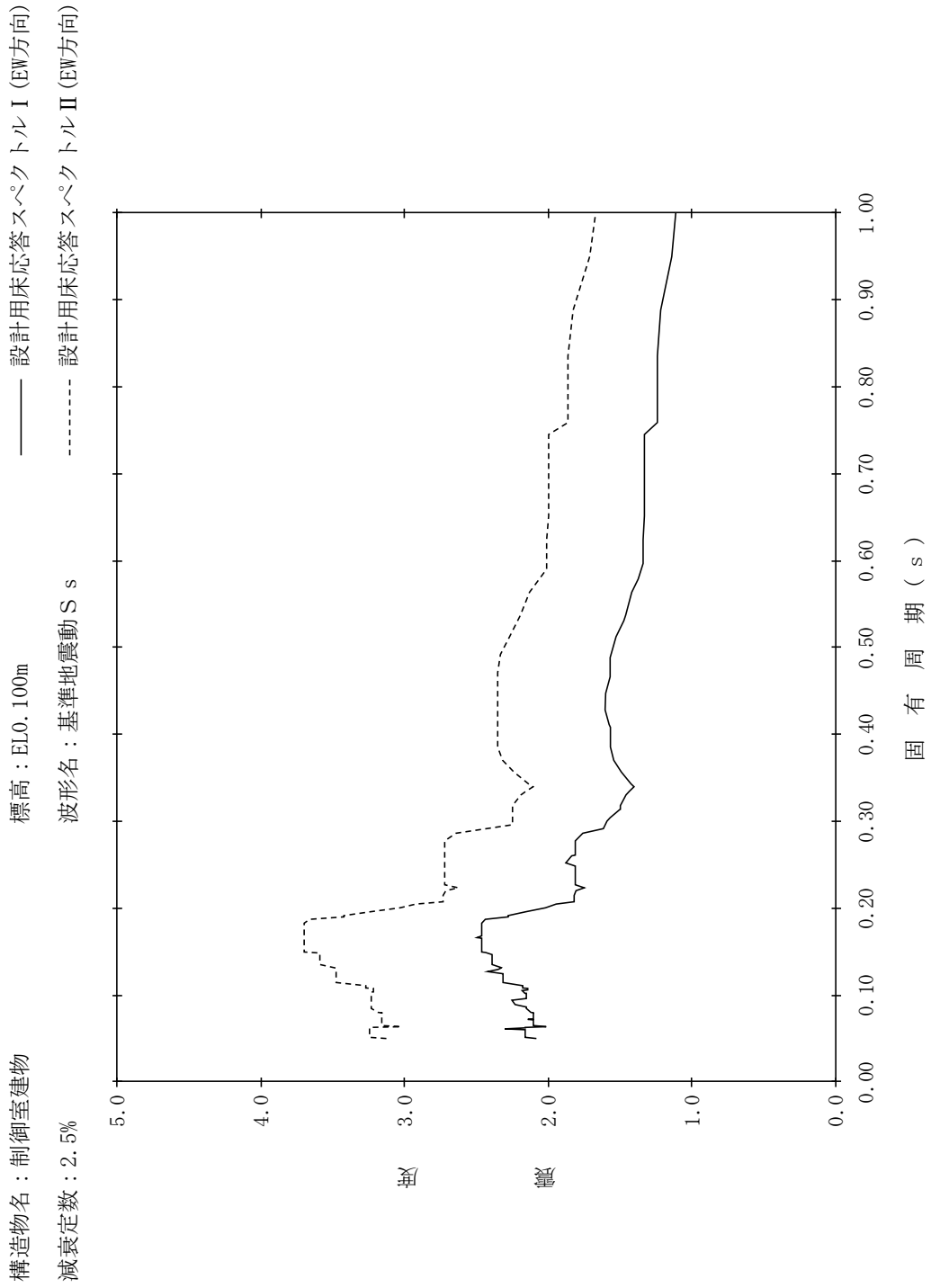

【NS2-CB-SsEW-CB46】

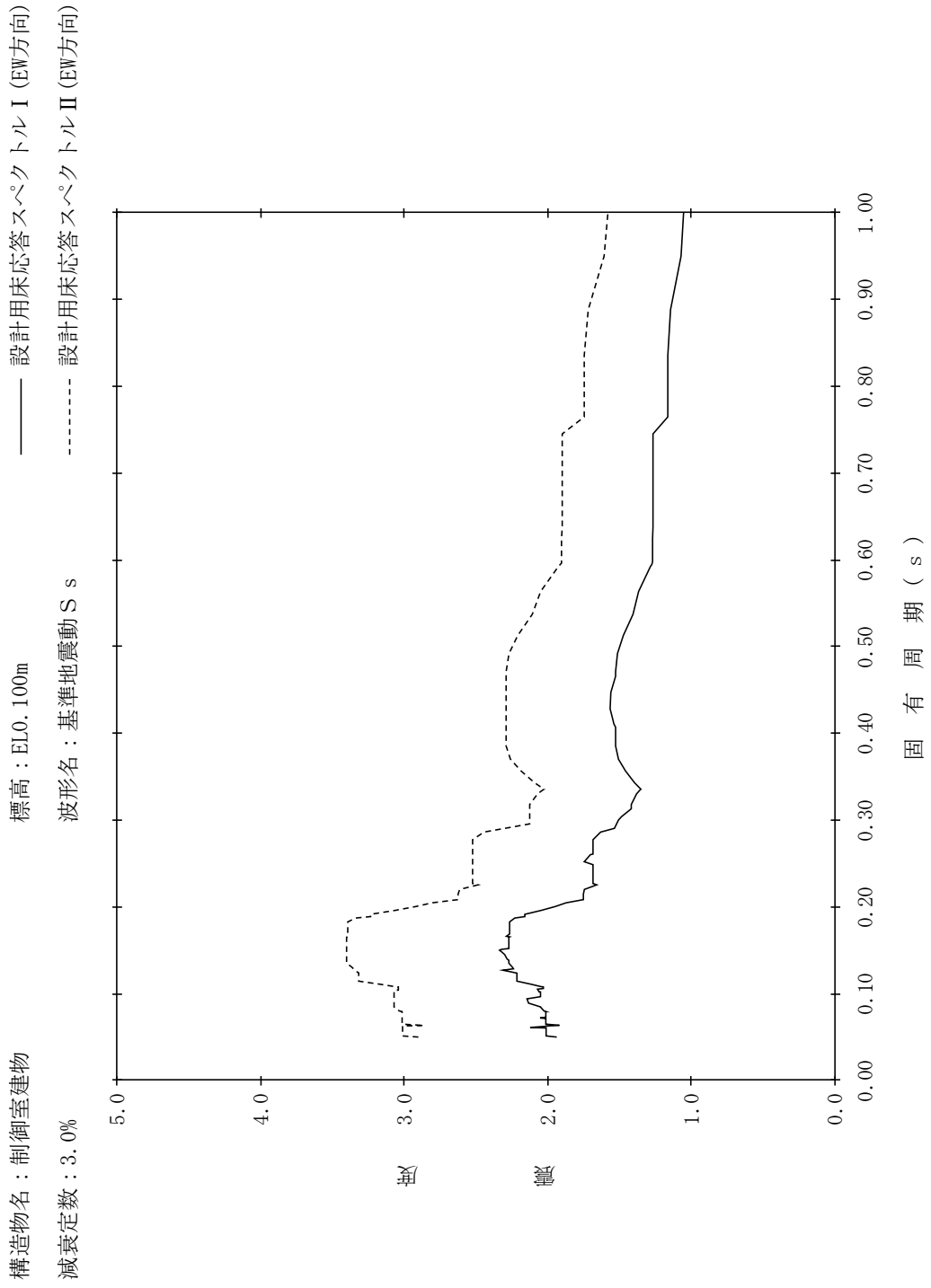

【NS2-CB-SsEW-CB47】

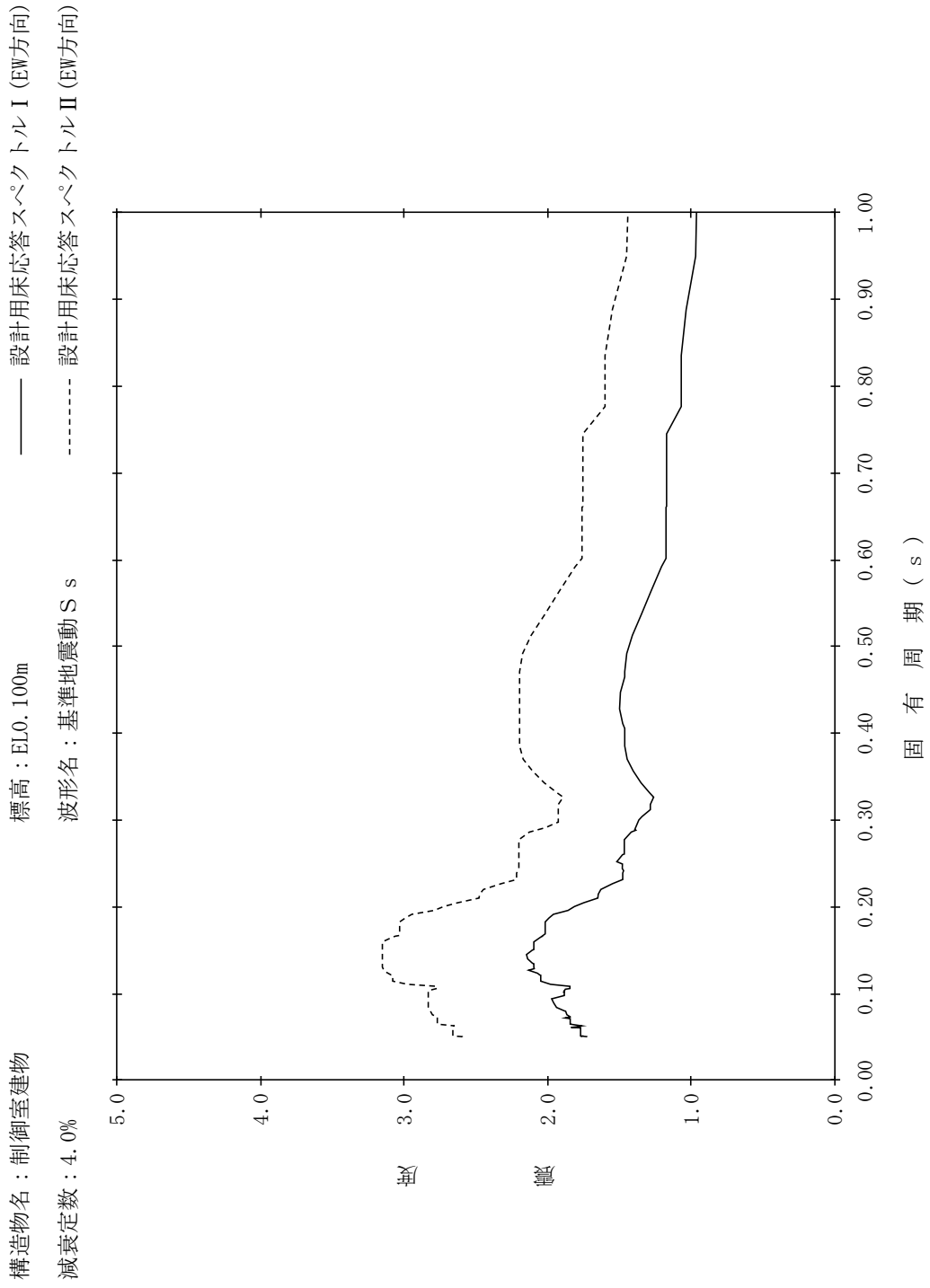

【NS2-CB-SsEW-CB48】

構造物名：制御室建物
 標高：EL0.100m
 減衰定数：5.0%
 波形名：基準地震動 S s
 設計用床応答スペクトル I (EW方向)
 設計用床応答スペクトル II (EW方向)

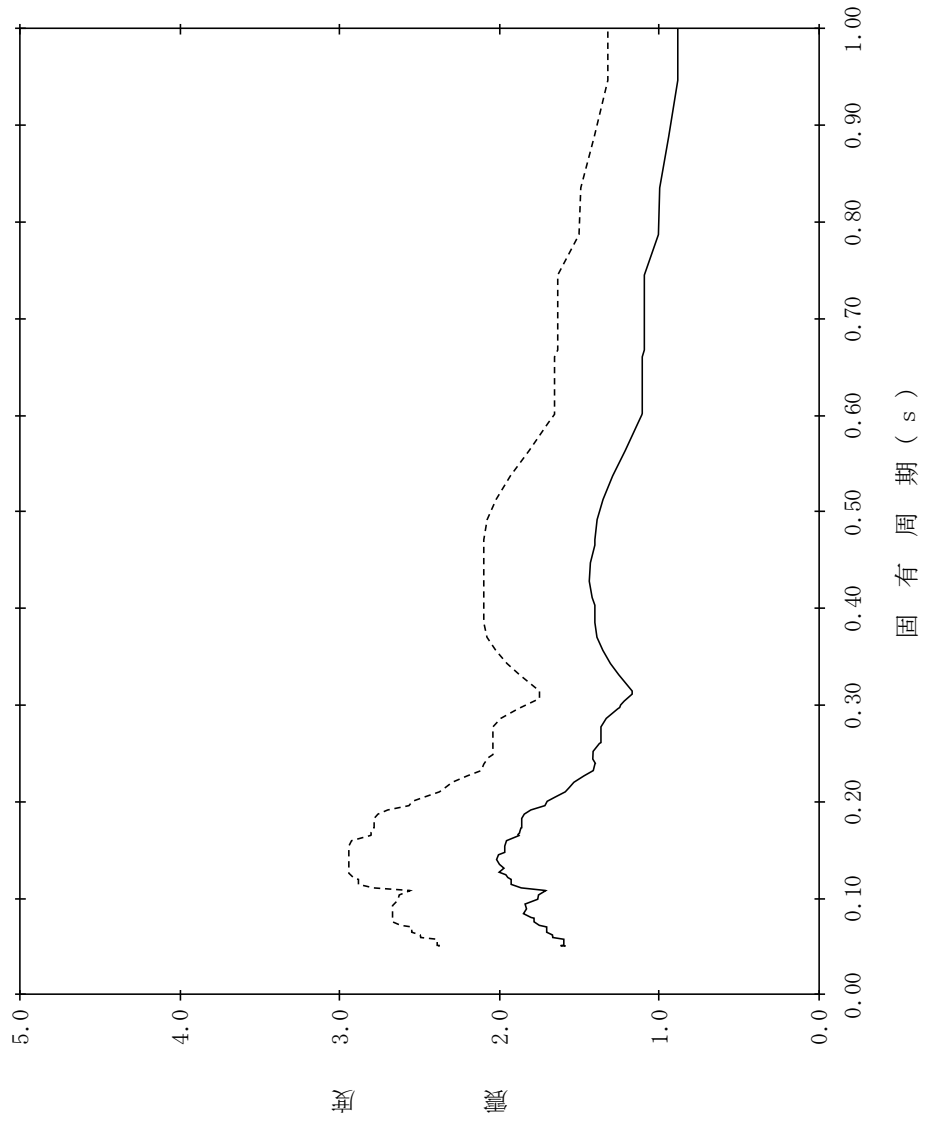

【NS2-CB-SsV-CB1】

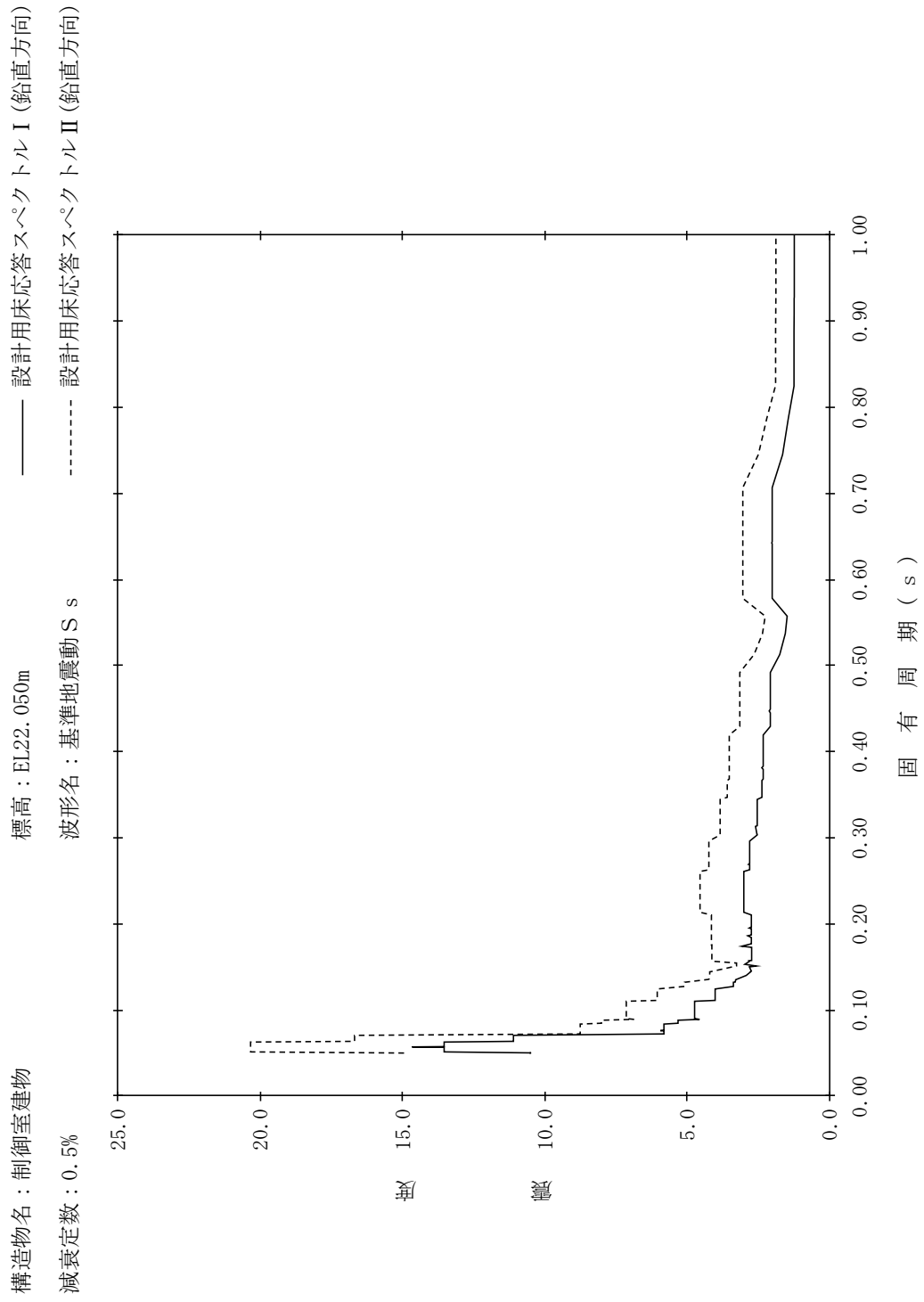

【NS2-CB-SsV-CB2】

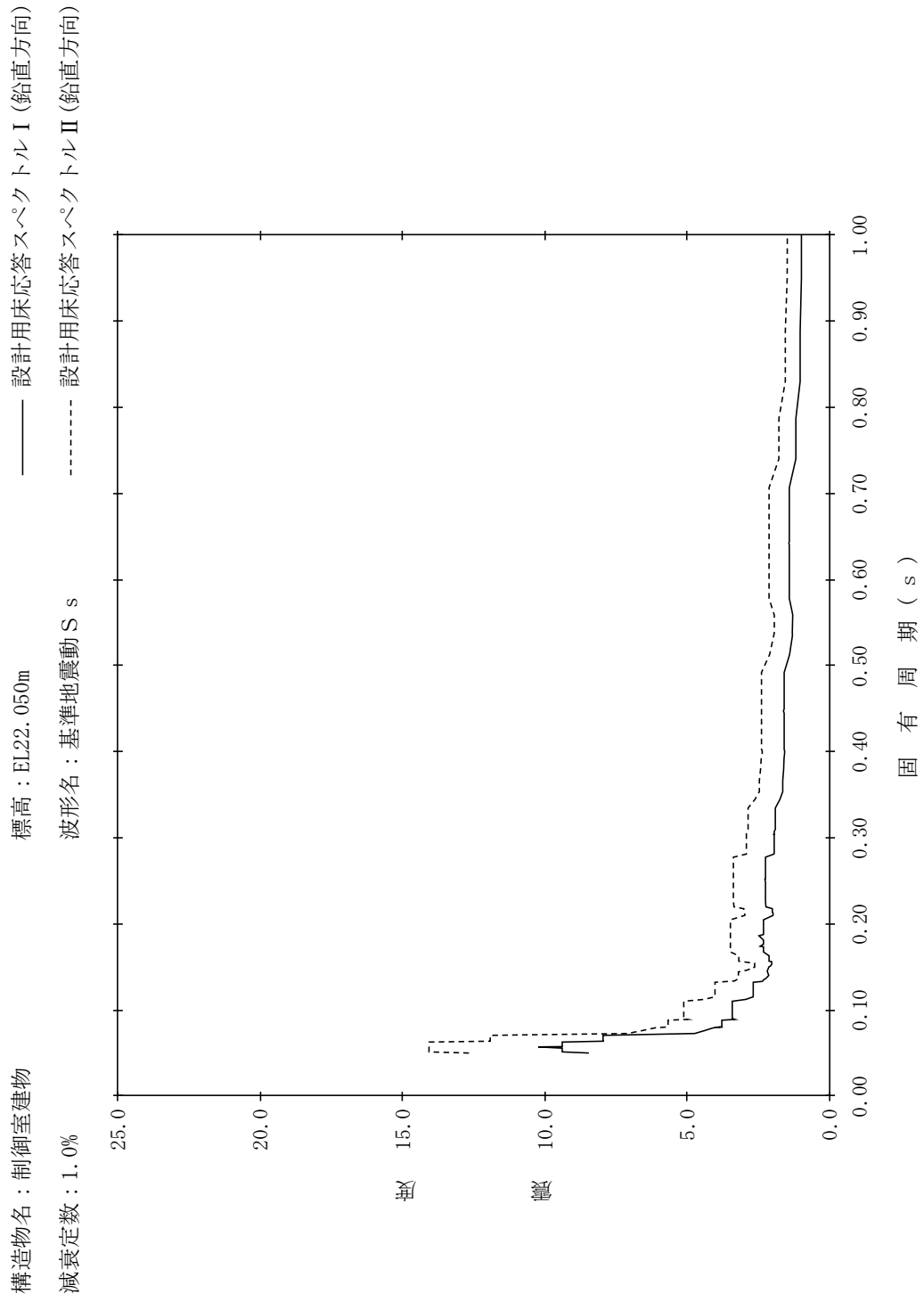

【NS2-CB-SsV-CB3】

構造物名：制御室建物
 標高：EL22.050m
 減衰定数：1.5%
 波形名：基準地震動 S s
 設計用床応答スペクトル I (鉛直方向)
 設計用床応答スペクトル II (鉛直方向)

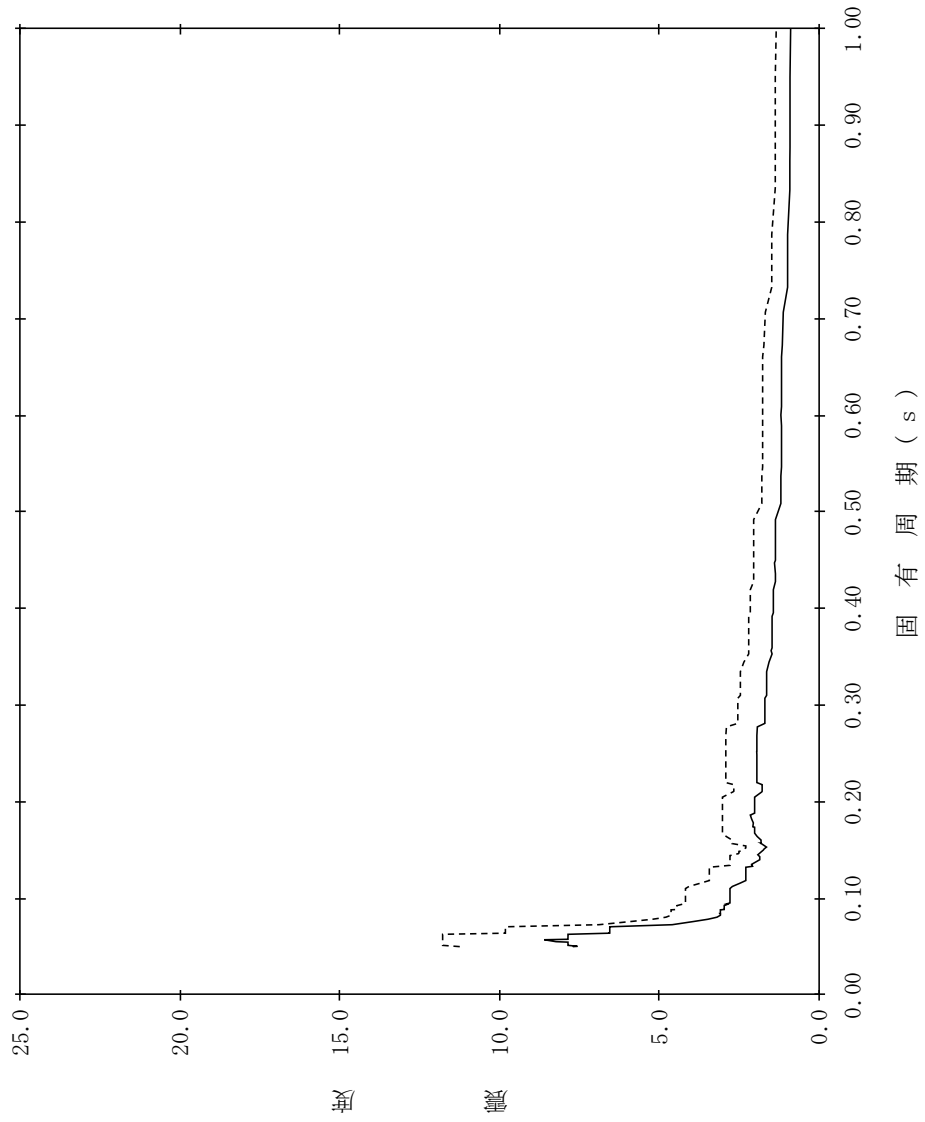

【NS2-CB-SsV-CB4】

構造物名：制御室建物
 標高：EL22.050m
 減衰定数：2.0%
 波形名：基準地震動 S s
 設計用床応答スペクトル I (鉛直方向)
 設計用床応答スペクトル II (鉛直方向)

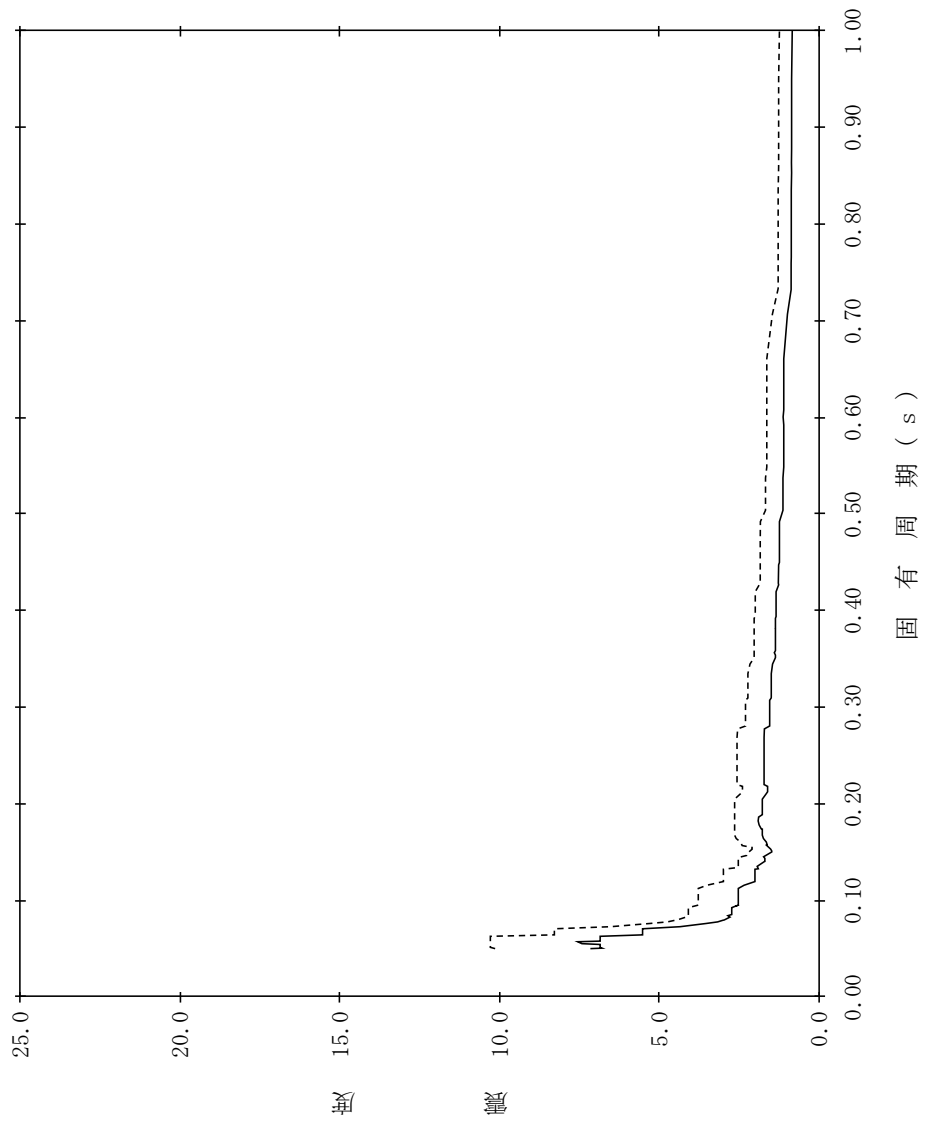

【NS2-CB-SsV-CB5】

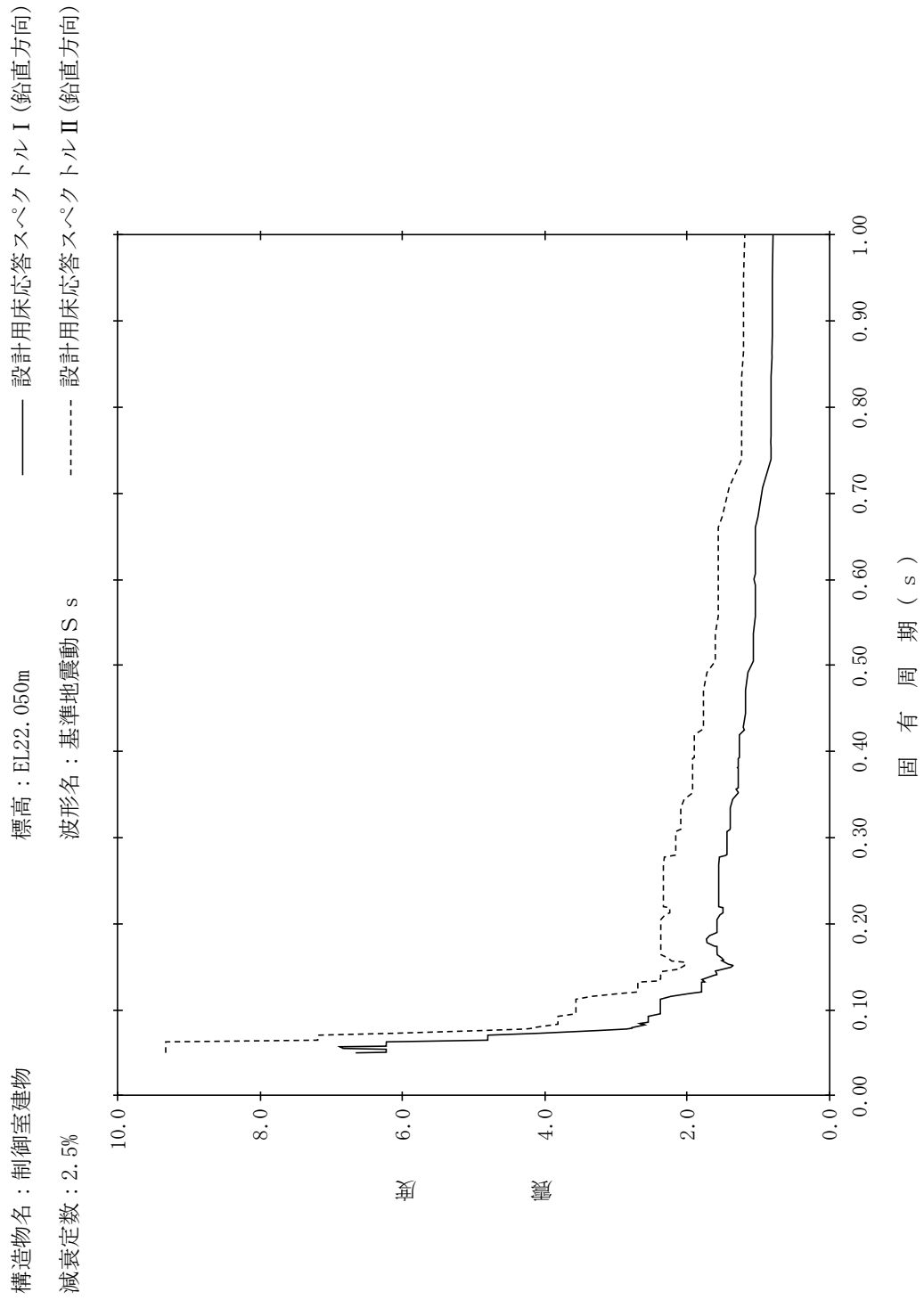

【NS2-CB-SsV-CB6】

構造物名：制御室建物
 標高：EL22.050m
 減衰定数：3.0%
 波形名：基準地震動 S s
 設計用床応答スペクトル I (鉛直方向)
 設計用床応答スペクトル II (鉛直方向)

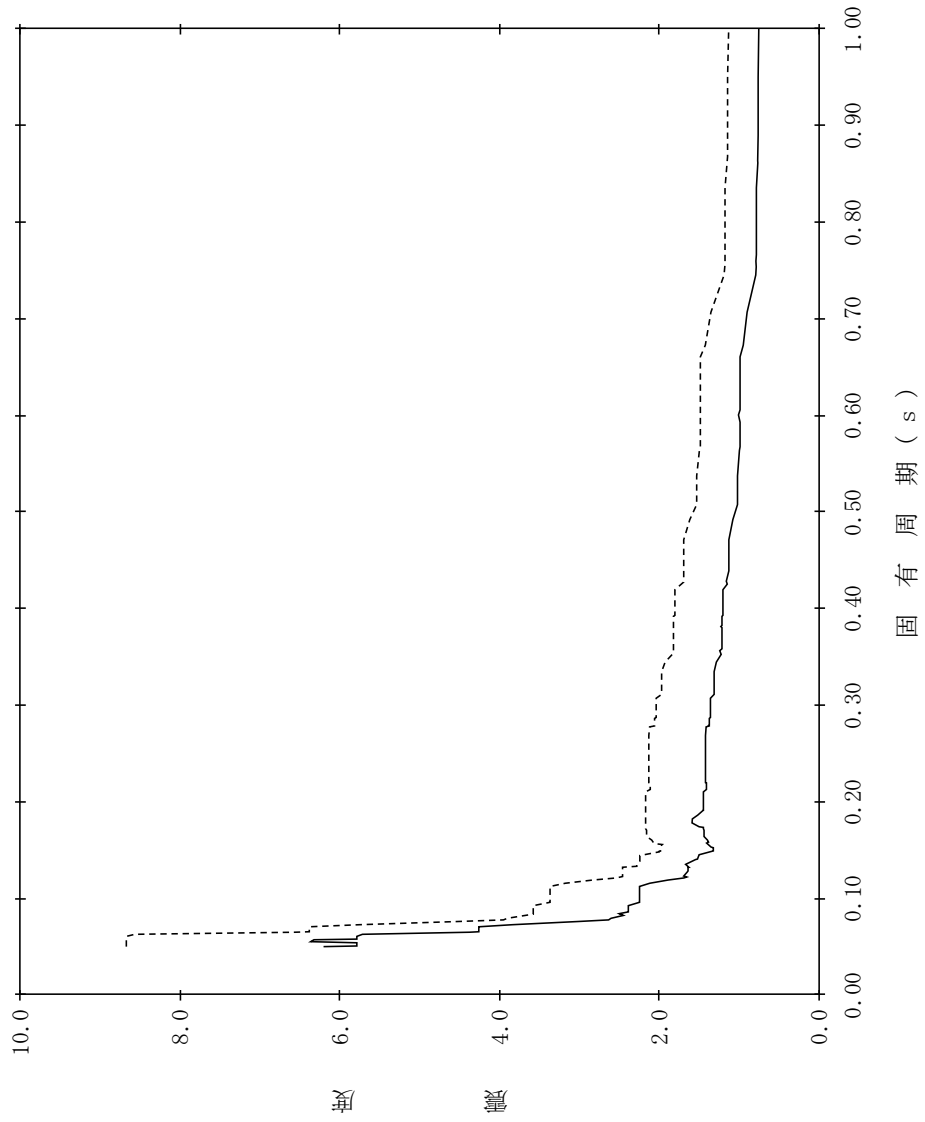

【NS2-CB-SsV-CB7】

構造物名：制御室建物
標高：EL22.050m
減衰定数：4.0%
波形名：基準地震動 S s
設計用床応答スペクトル I (鉛直方向)
設計用床応答スペクトル II (鉛直方向)

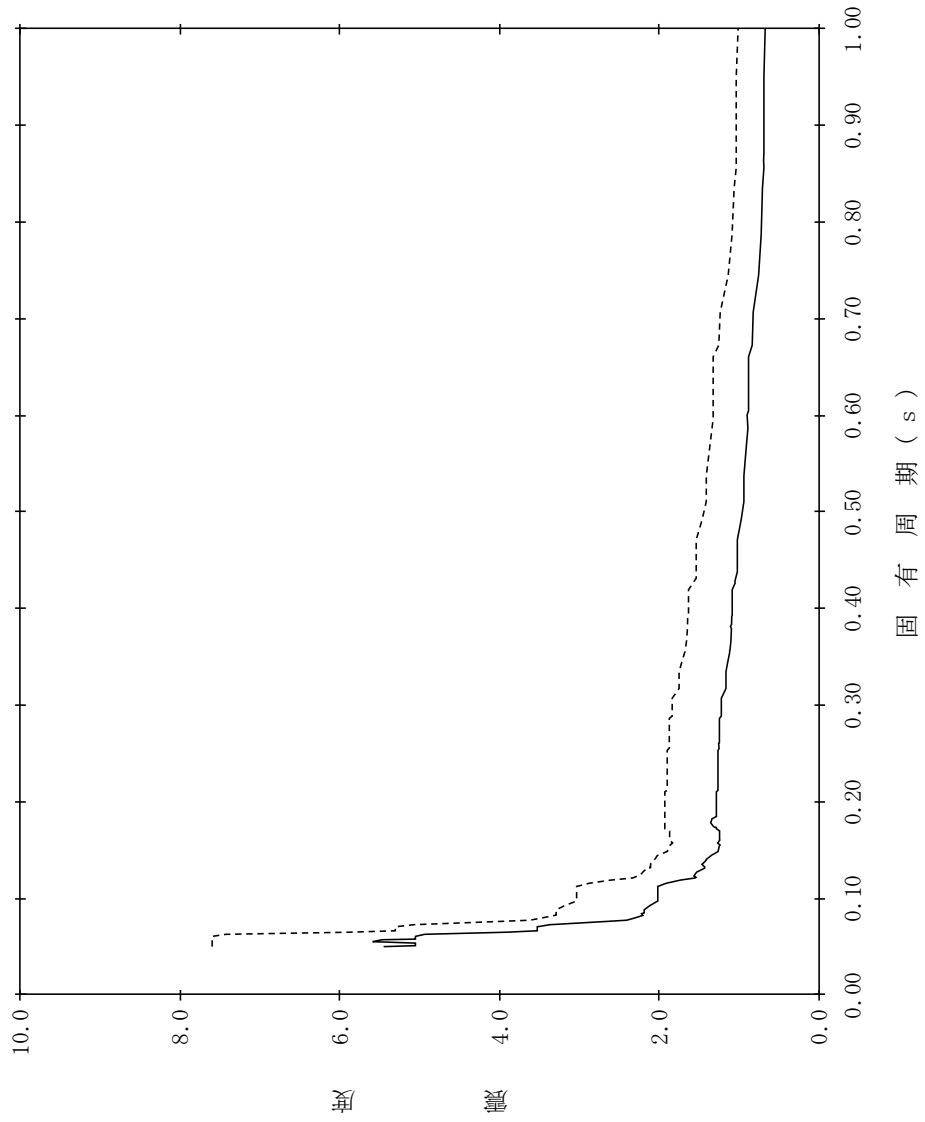

【NS2-CB-SsV-CB8】

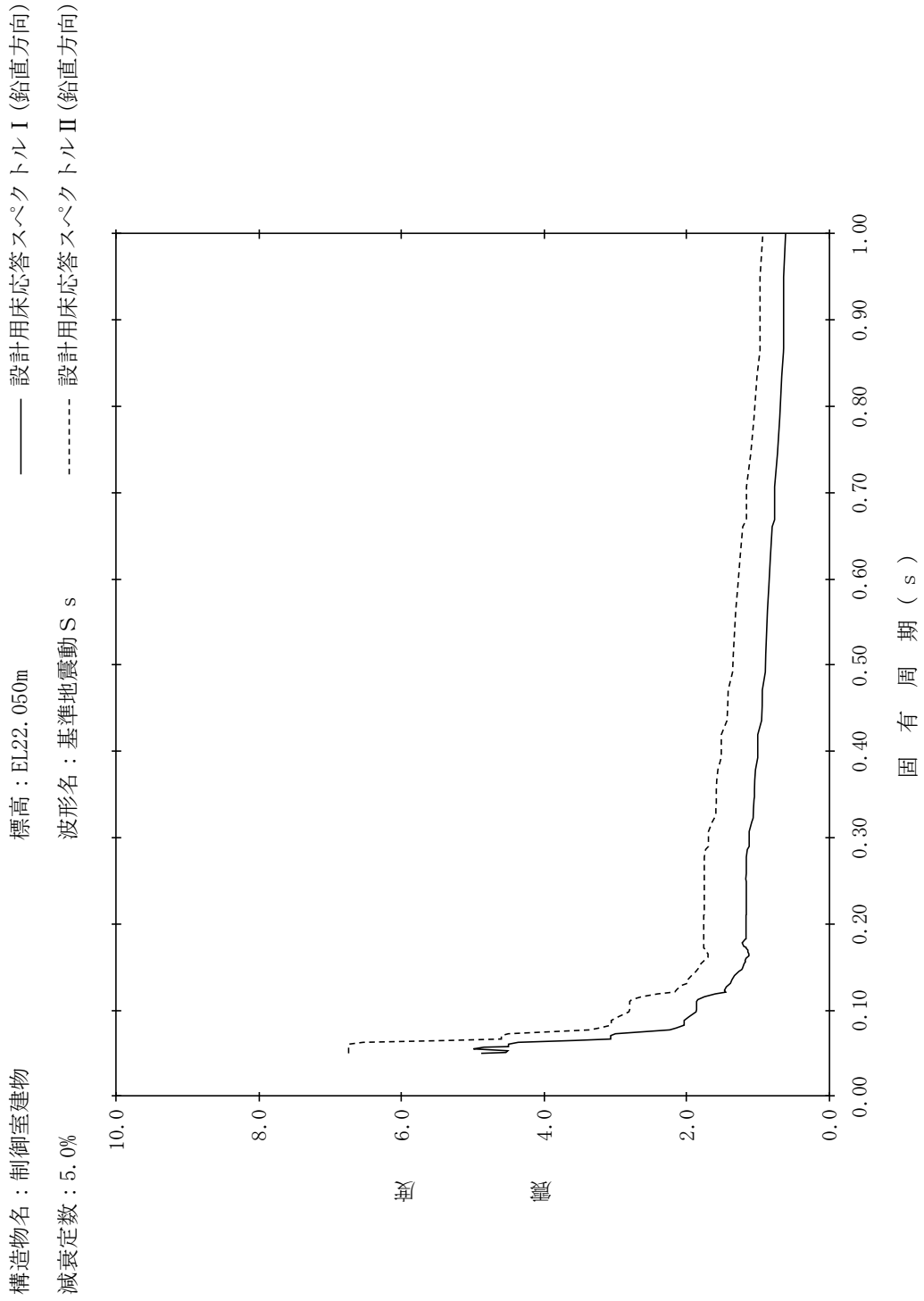

【NS2-CB-SsV-CB9】

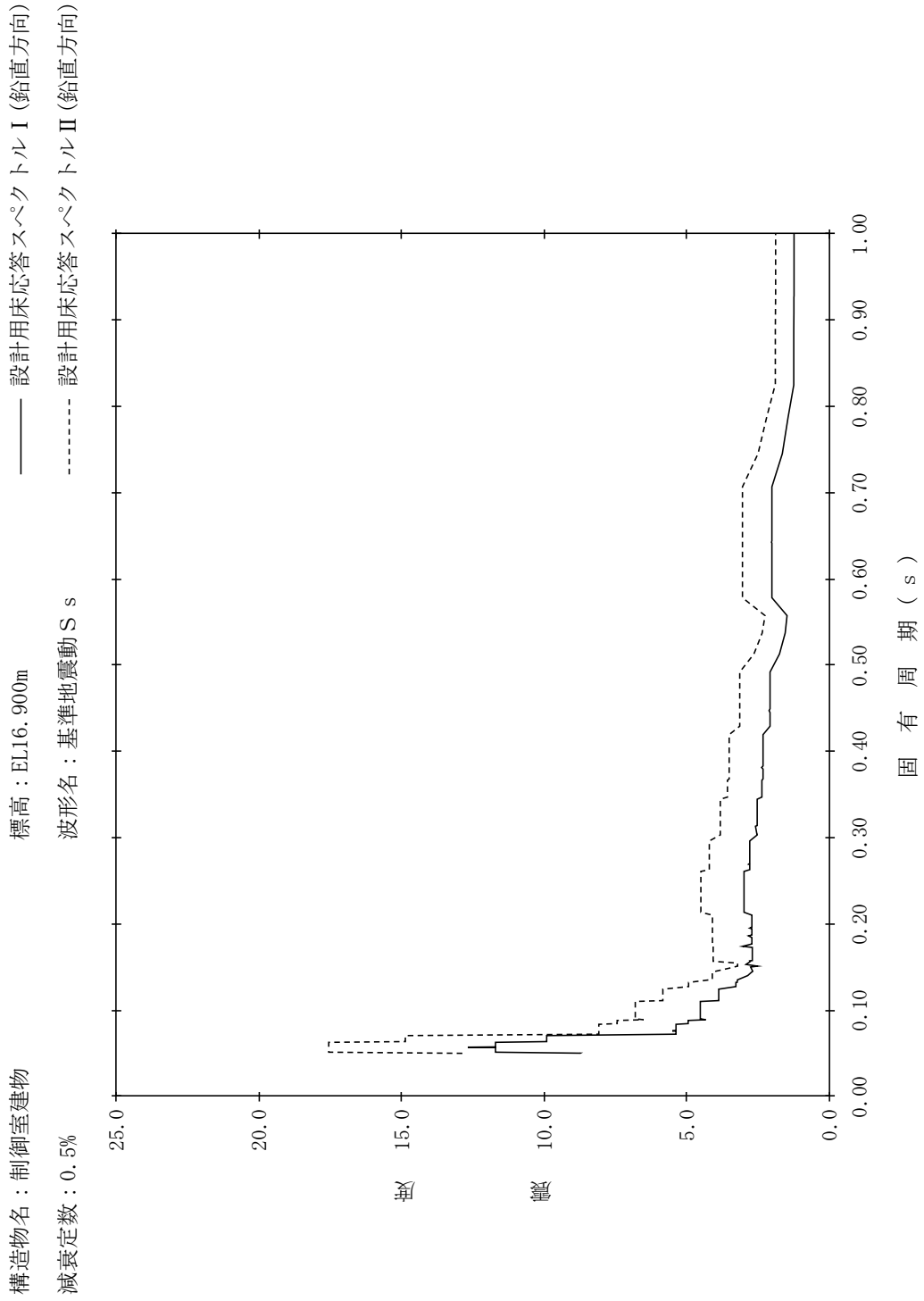

【NS2-CB-SsV-CB10】

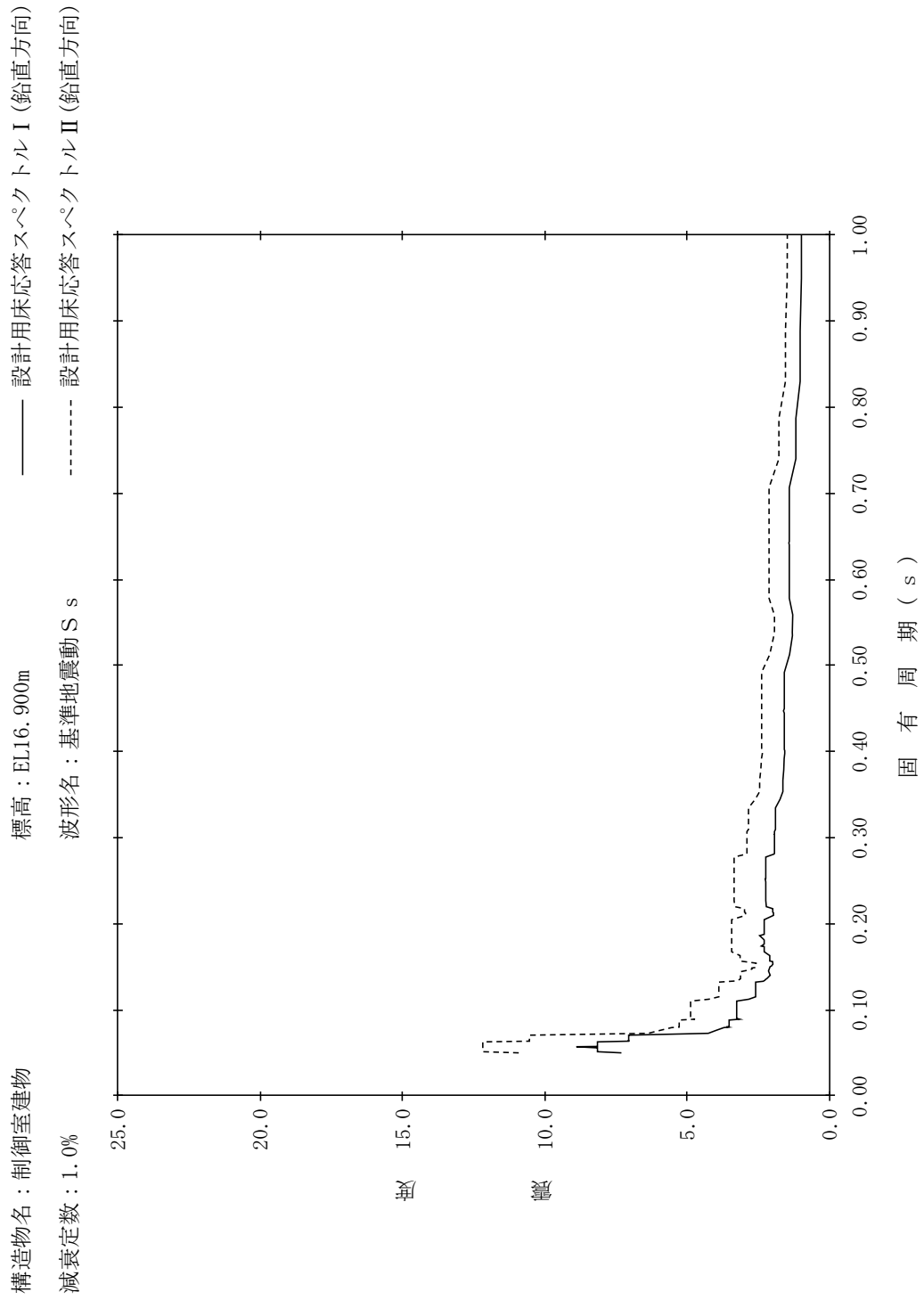

【NS2-CB-SsV-CB11】

構造物名：制御室建物
 標高：EL16.900m
 減衰定数：1.5%
 波形名：基準地震動 S s
 設計用床応答スペクトル I (鉛直方向)
 設計用床応答スペクトル II (鉛直方向)

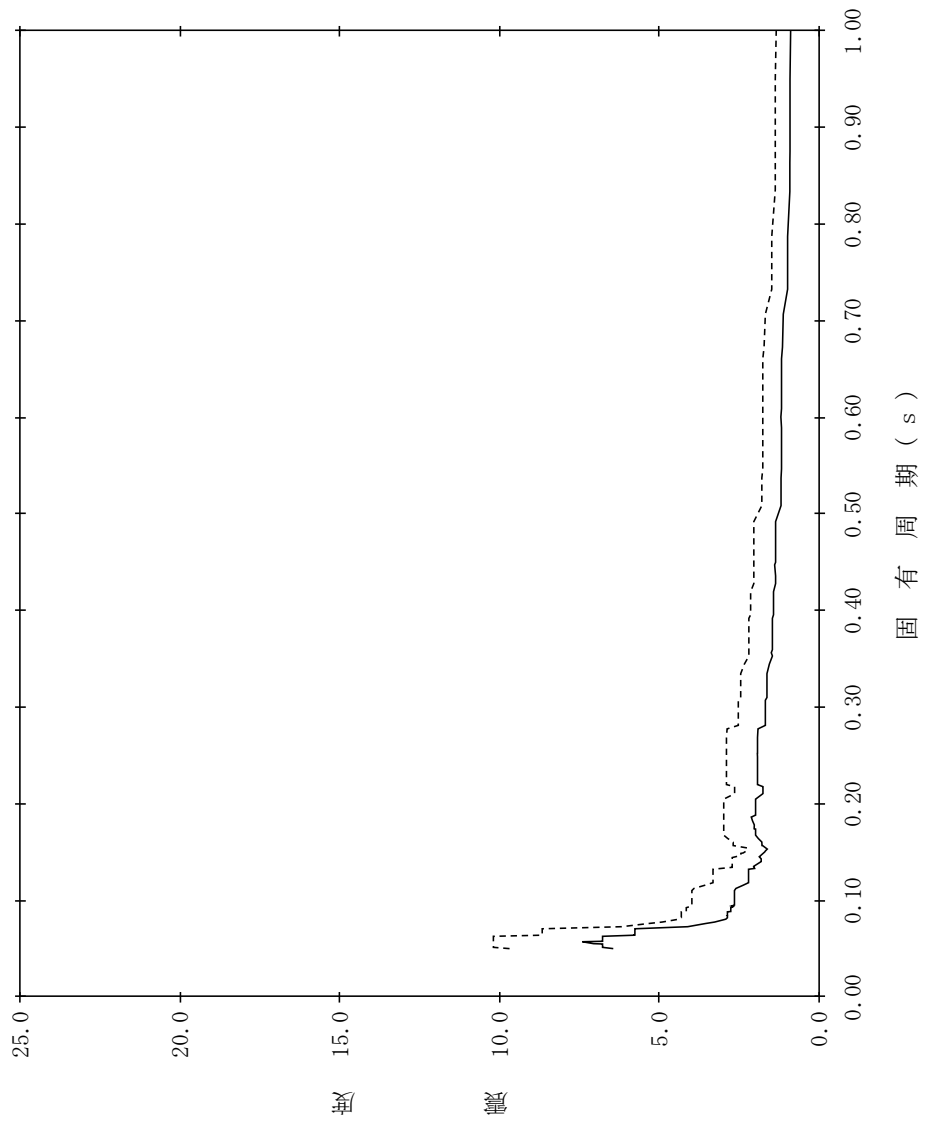

【NS2-CB-SsV-CB12】

構造物名：制御室建物
 標高：EL16.900m
 減衰定数：2.0%
 波形名：基準地震動 S s
 設計用床応答スペクトル I (鉛直方向)
 設計用床応答スペクトル II (鉛直方向)

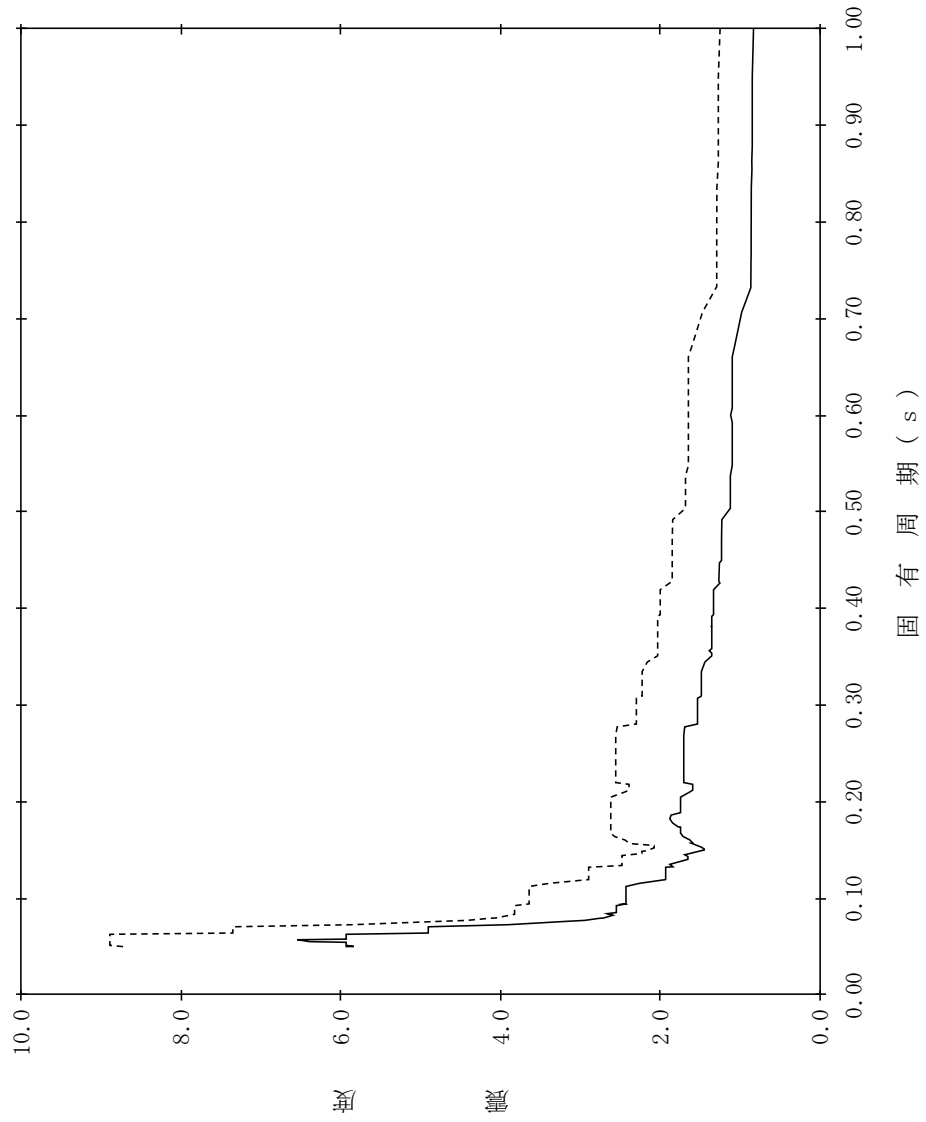

【NS2-CB-SsV-CB13】

構造物名：制御室建物
標高：EL16.900m
減衰定数：2.5%
波形名：基準地震動 S s
—— 設計用床応答スペクトル I (鉛直方向)
----- 設計用床応答スペクトル II (鉛直方向)

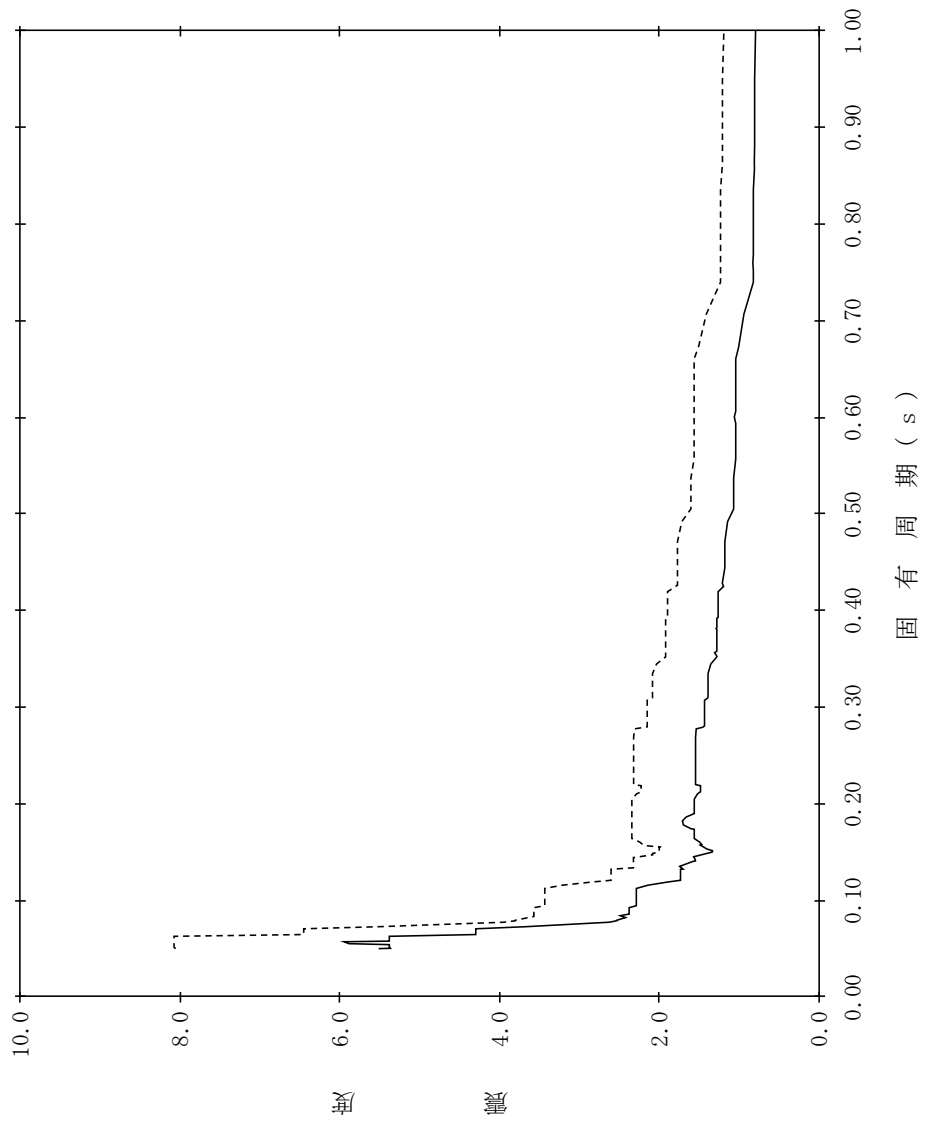

【NS2-CB-SsV-CB14】

構造物名：制御室建物
 標高：EL16.900m
 減衰定数：3.0%
 波形名：基準地震動 S s
 設計用床応答スペクトル I (鉛直方向)
 設計用床応答スペクトル II (鉛直方向)

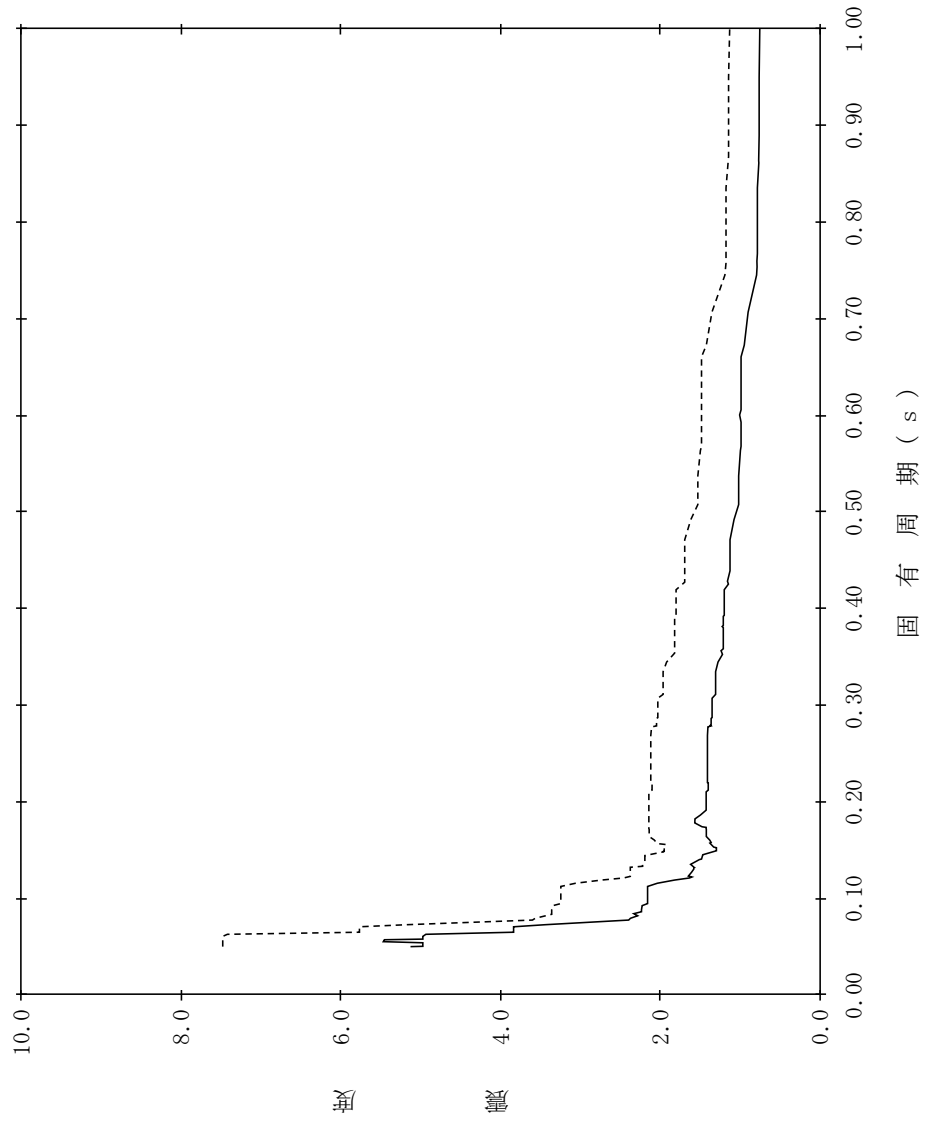

【NS2-CB-SsV-CB15】

構造物名：制御室建物
標高：EL16.900m
減衰定数：4.0%
波形名：基準地震動 S s
—— 設計用床応答スペクトル I (鉛直方向)
----- 設計用床応答スペクトル II (鉛直方向)

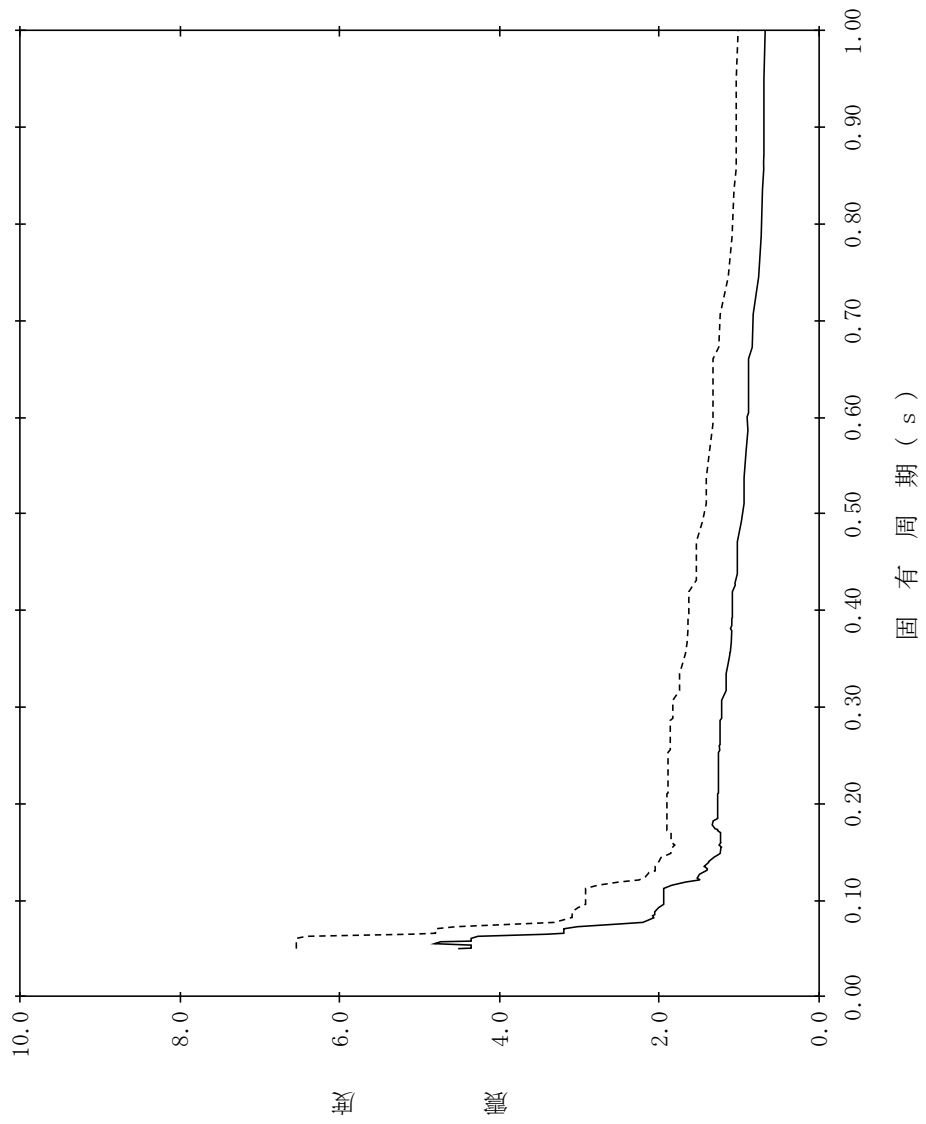

【NS2-CB-SsV-CB16】

構造物名：制御室建物
 標高：EL16.900m
 減衰定数：5.0%
 波形名：基準地震動 S s
 設計用床応答スペクトル I (鉛直方向)
 設計用床応答スペクトル II (鉛直方向)

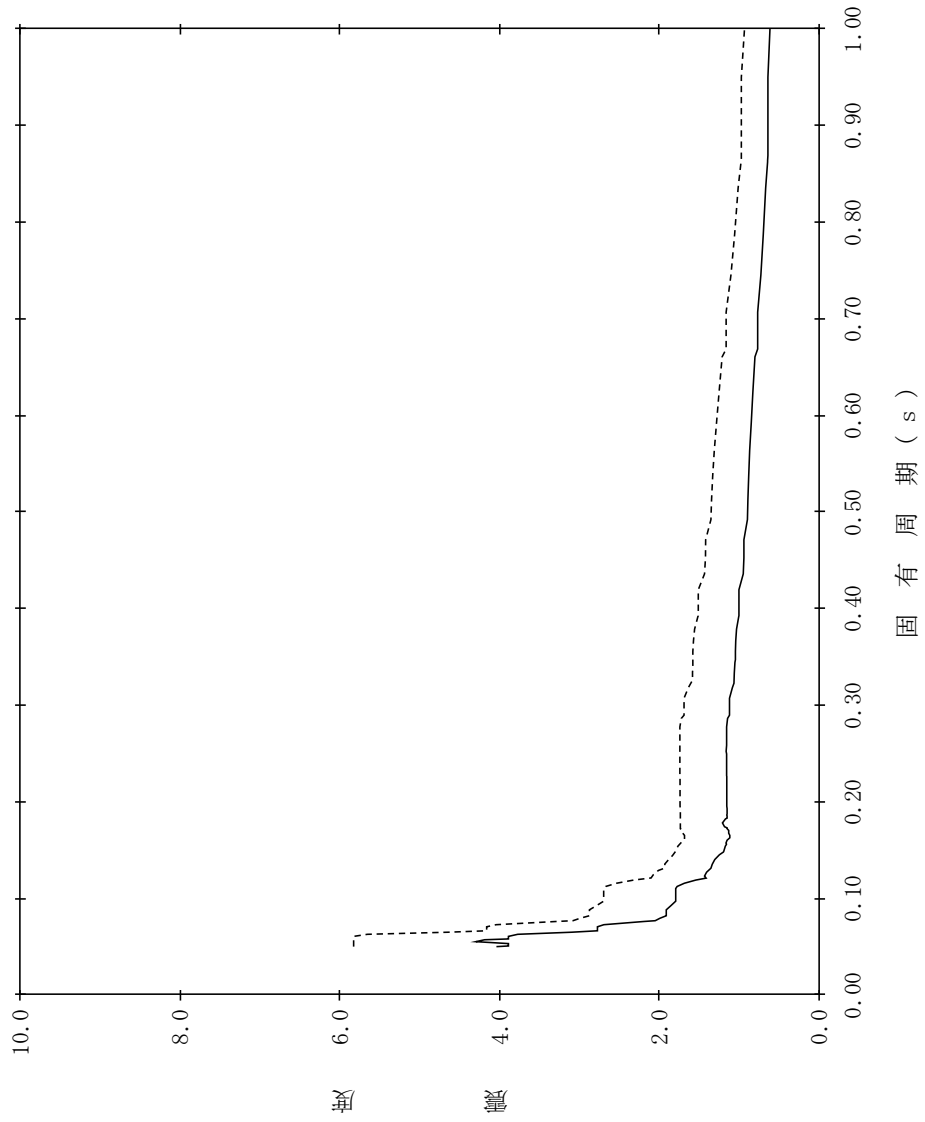

【NS2-CB-SsV-CB17】

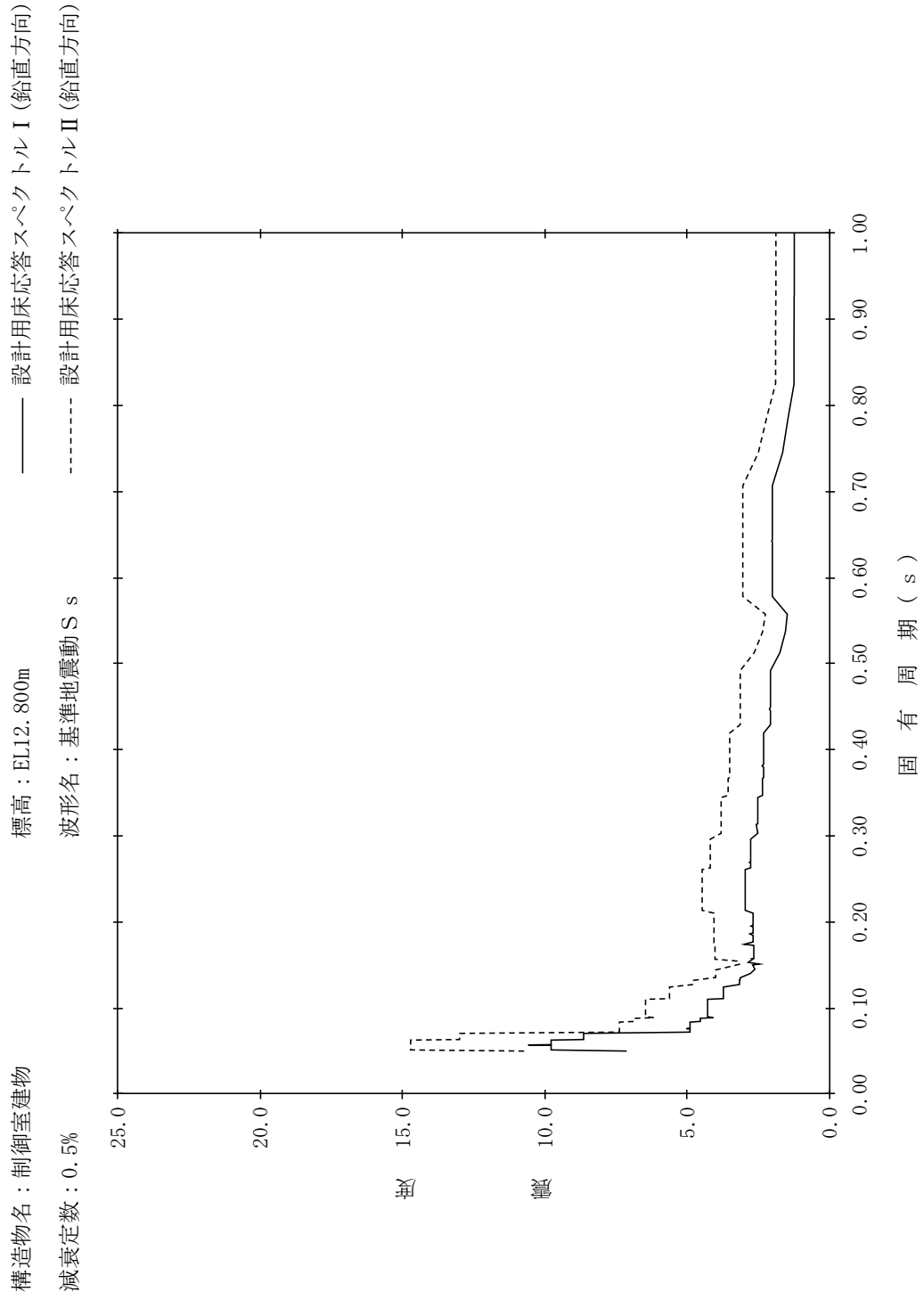

【NS2-CB-SsV-CB18】

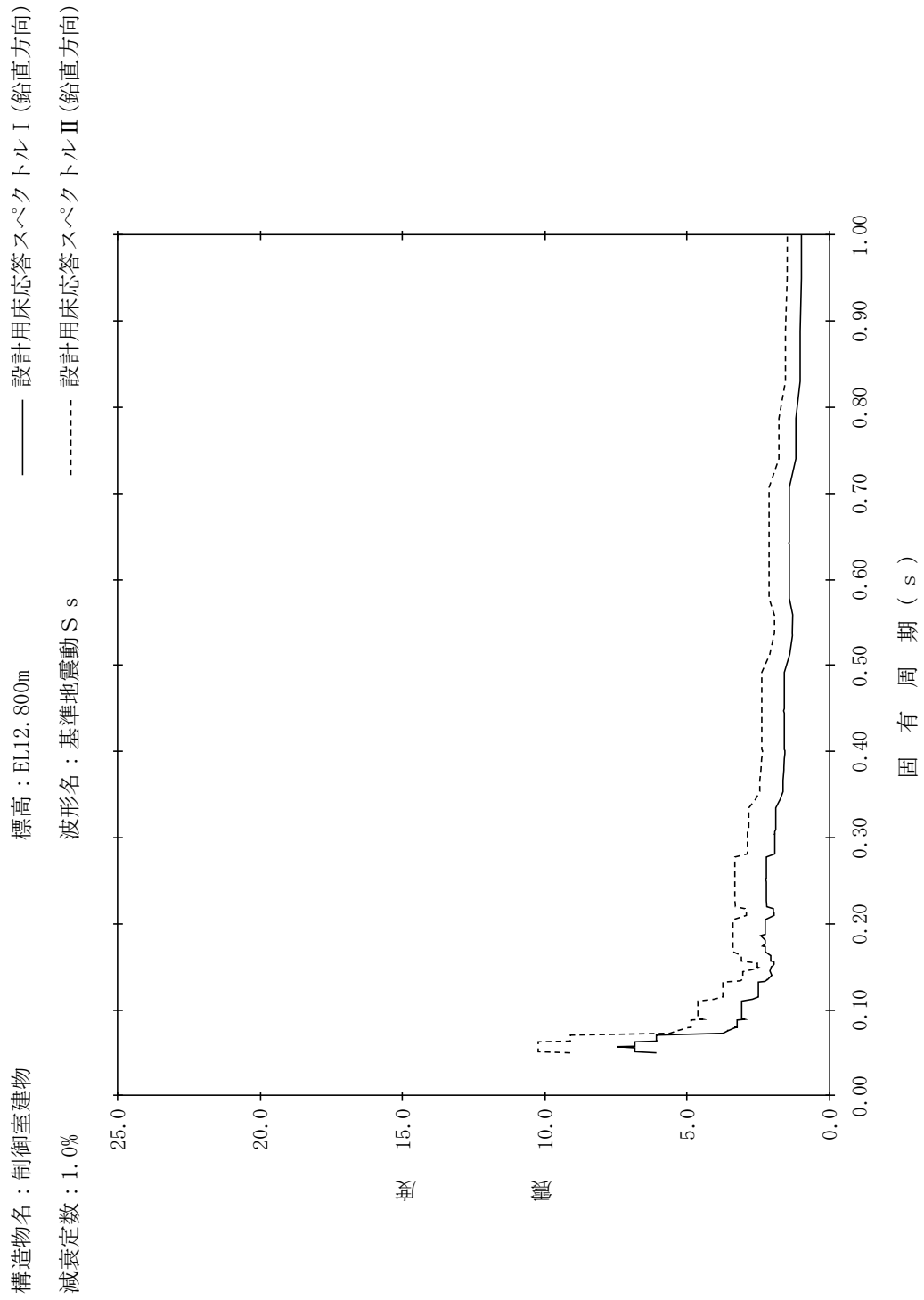

【NS2-CB-SsV-CB19】

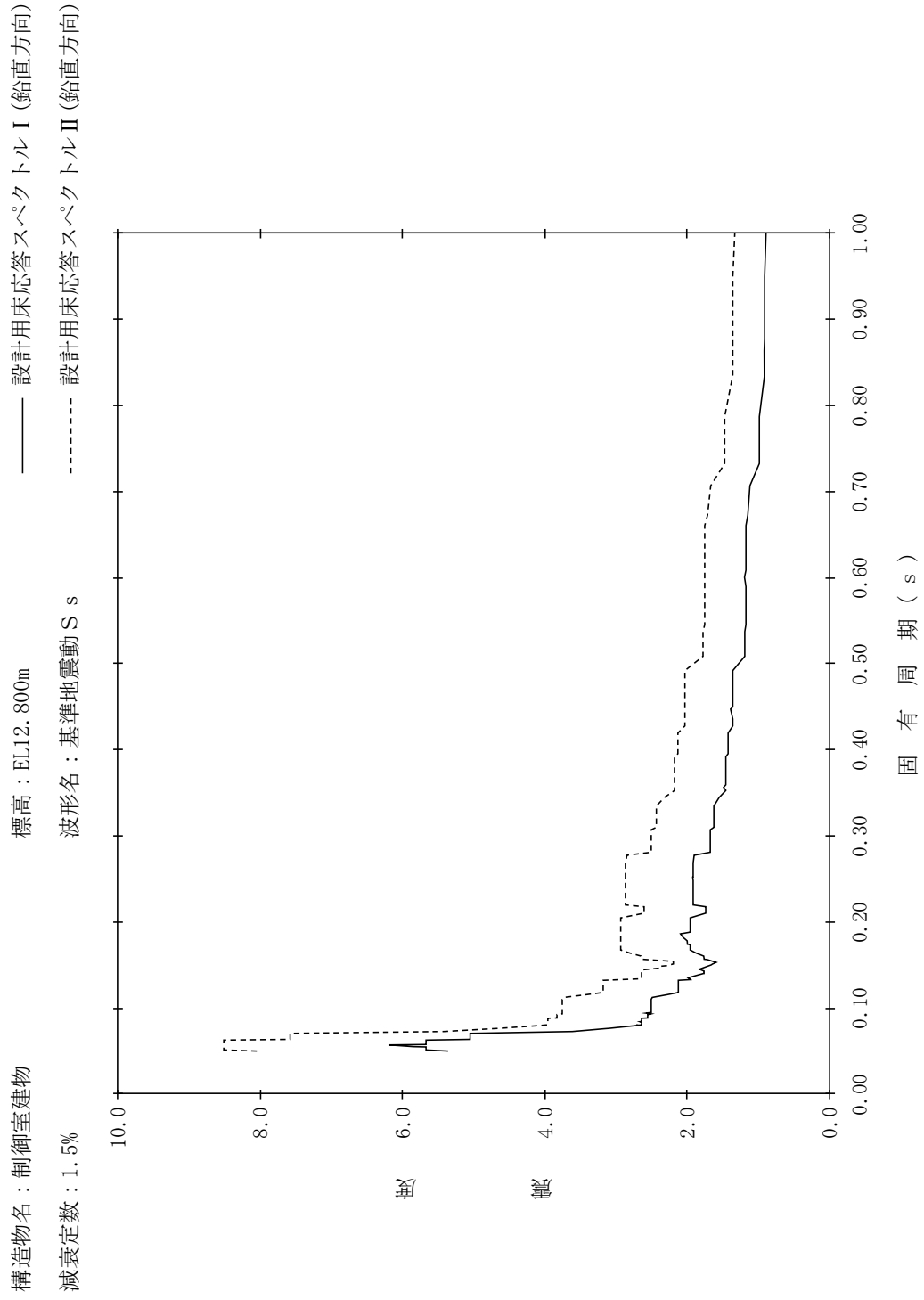

【NS2-CB-SsV-CB20】

構造物名：制御室建物
標高：EL12.800m
減衰定数：2.0%
波形名：基準地震動 S s
—— 設計用床応答スペクトル I (鉛直方向)
----- 設計用床応答スペクトル II (鉛直方向)

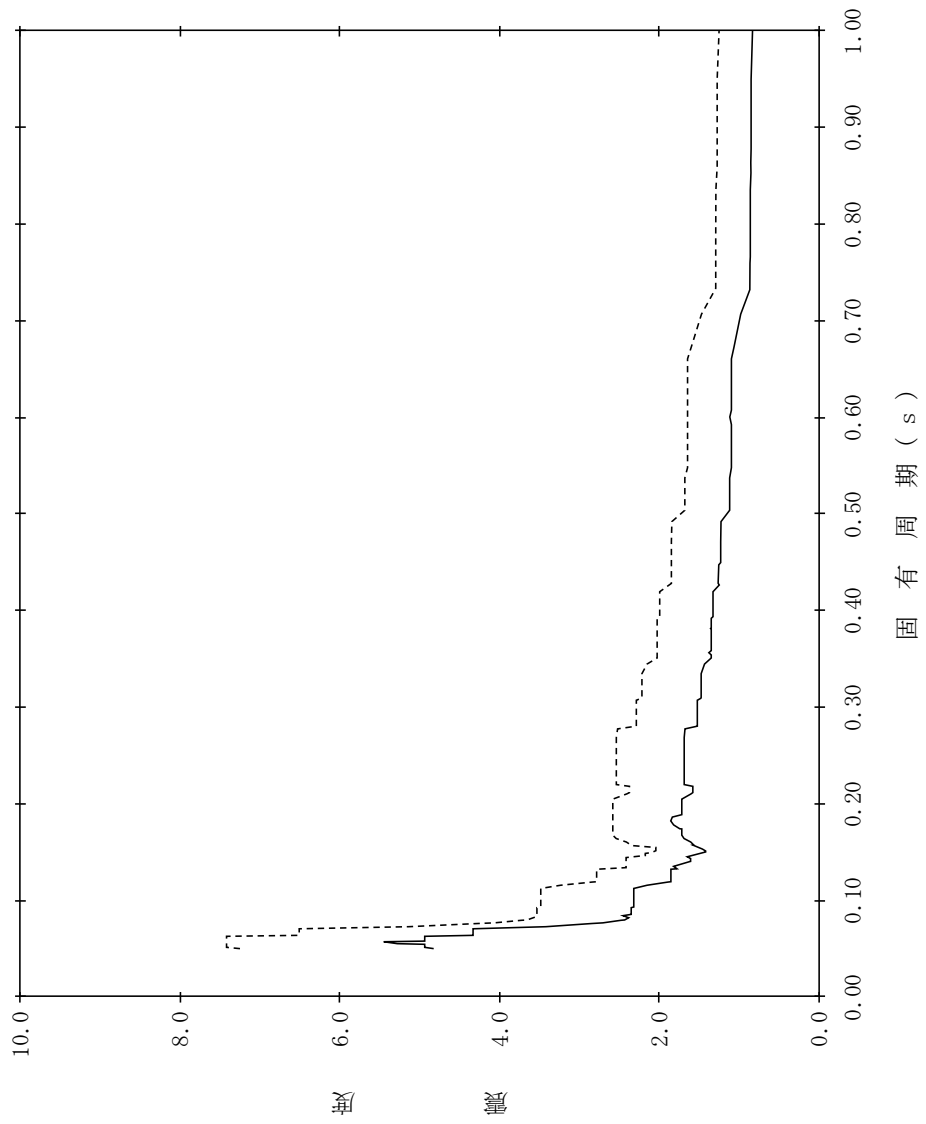

【NS2-CB-SsV-CB21】

構造物名：制御室建物
標高：EL12.800m
減衰定数：2.5%
波形名：基準地震動 S s
—— 設計用床応答スペクトル I (鉛直方向)
----- 設計用床応答スペクトル II (鉛直方向)

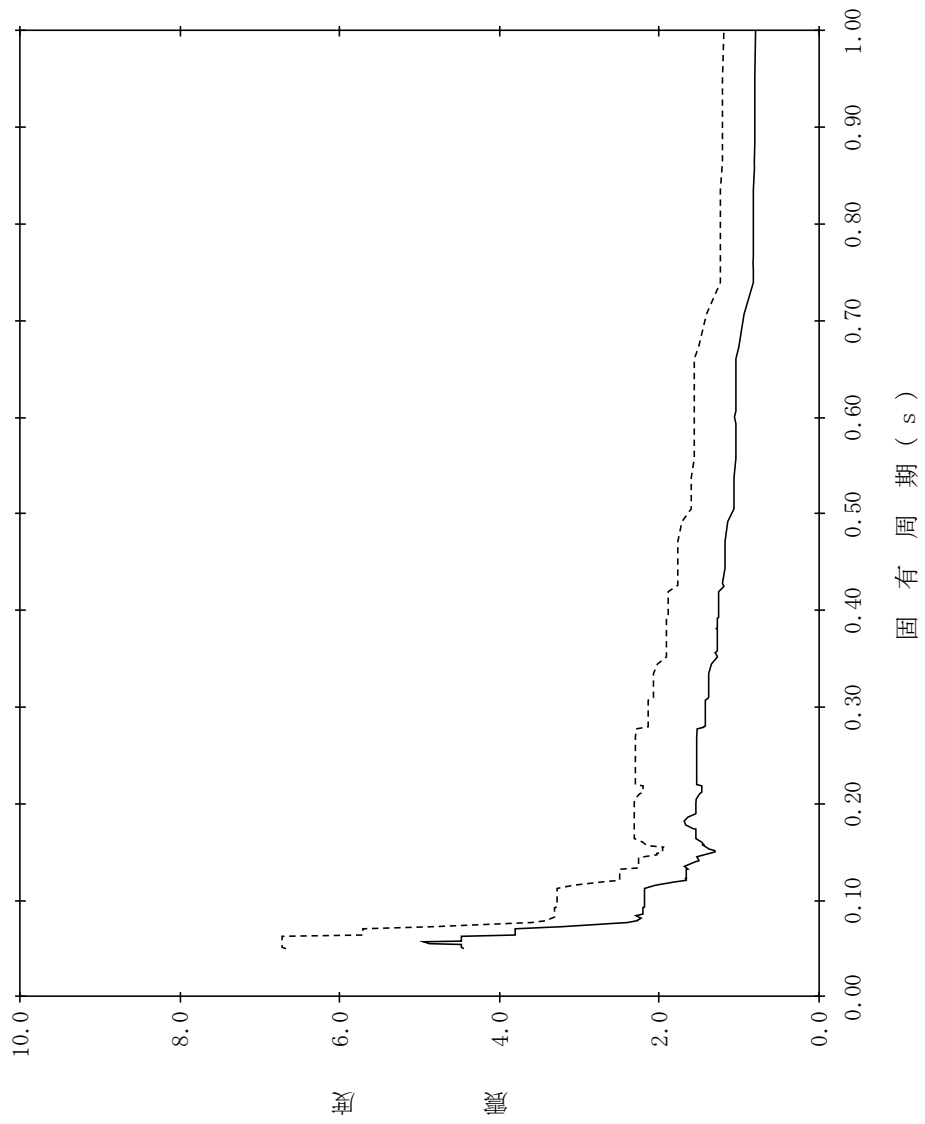

【NS2-CB-SsV-CB22】

構造物名：制御室建物
標高：EL12.800m
減衰定数：3.0%
波形名：基準地震動 S s
—— 設計用床応答スペクトル I (鉛直方向)
----- 設計用床応答スペクトル II (鉛直方向)

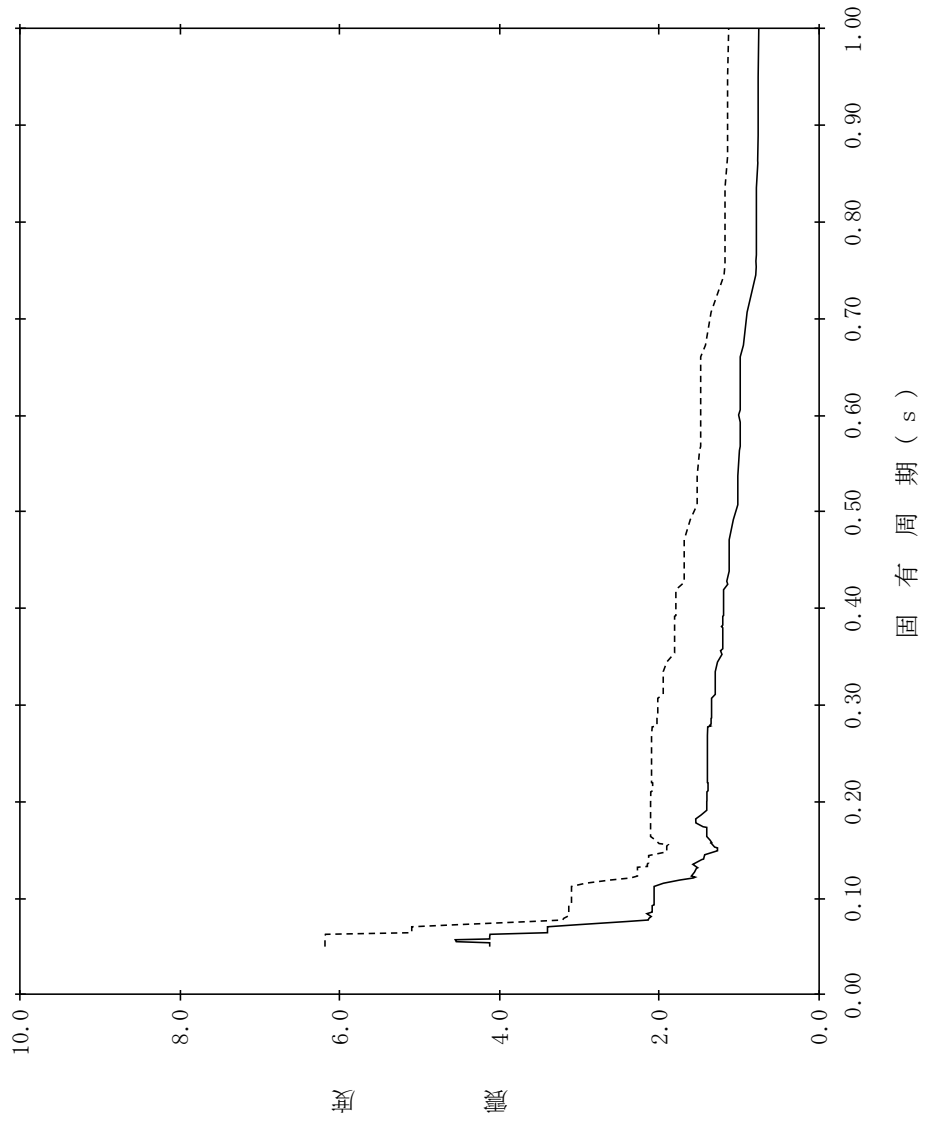

【NS2-CB-SsV-CB23】

構造物名：制御室建物
標高：EL12.800m
減衰定数：4.0%
波形名：基準地震動 S s
—— 設計用床応答スペクトル I (鉛直方向)
----- 設計用床応答スペクトル II (鉛直方向)

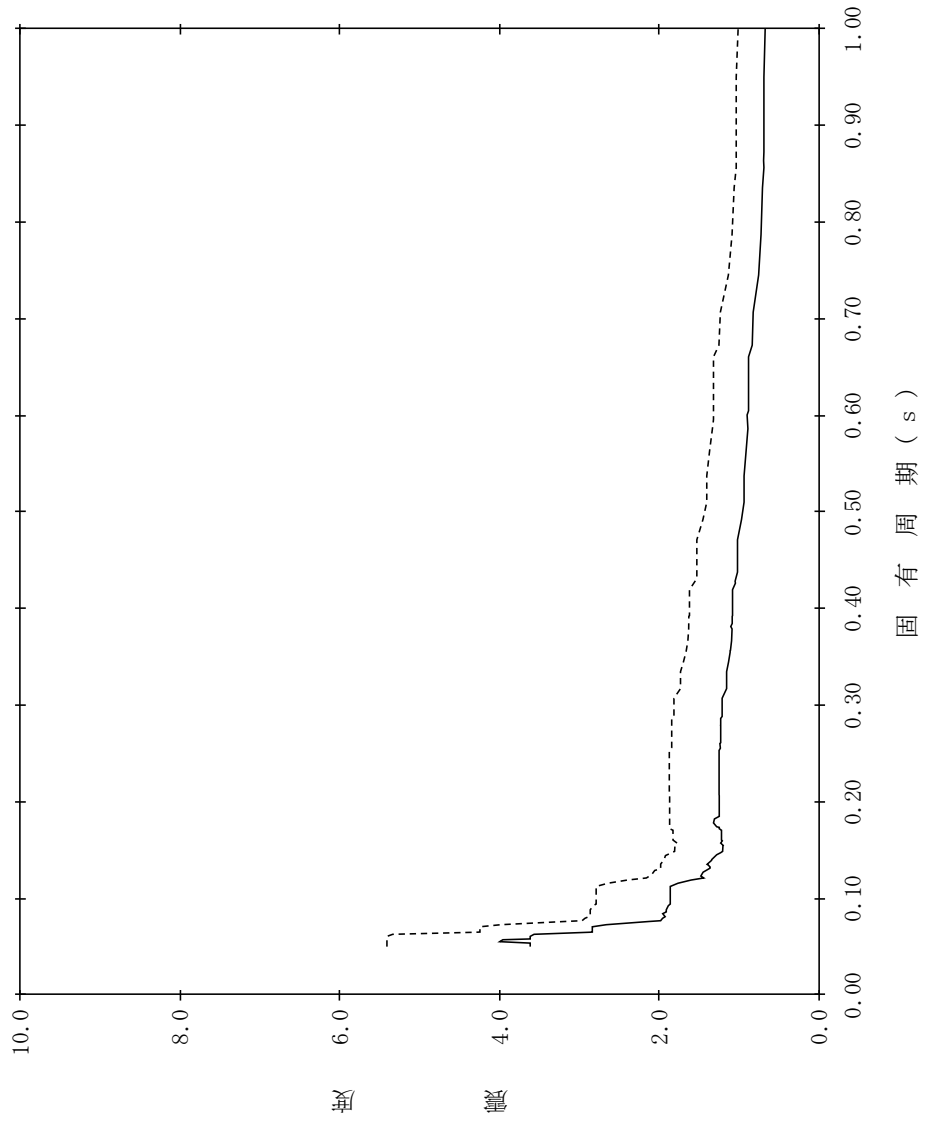

【NS2-CB-SsV-CB24】

構造物名：制御室建物
標高：EL12.800m
減衰定数：5.0%
波形名：基準地震動 S s

—— 設計用床応答スペクトル I (鉛直方向)

- - - - 設計用床応答スペクトル II (鉛直方向)

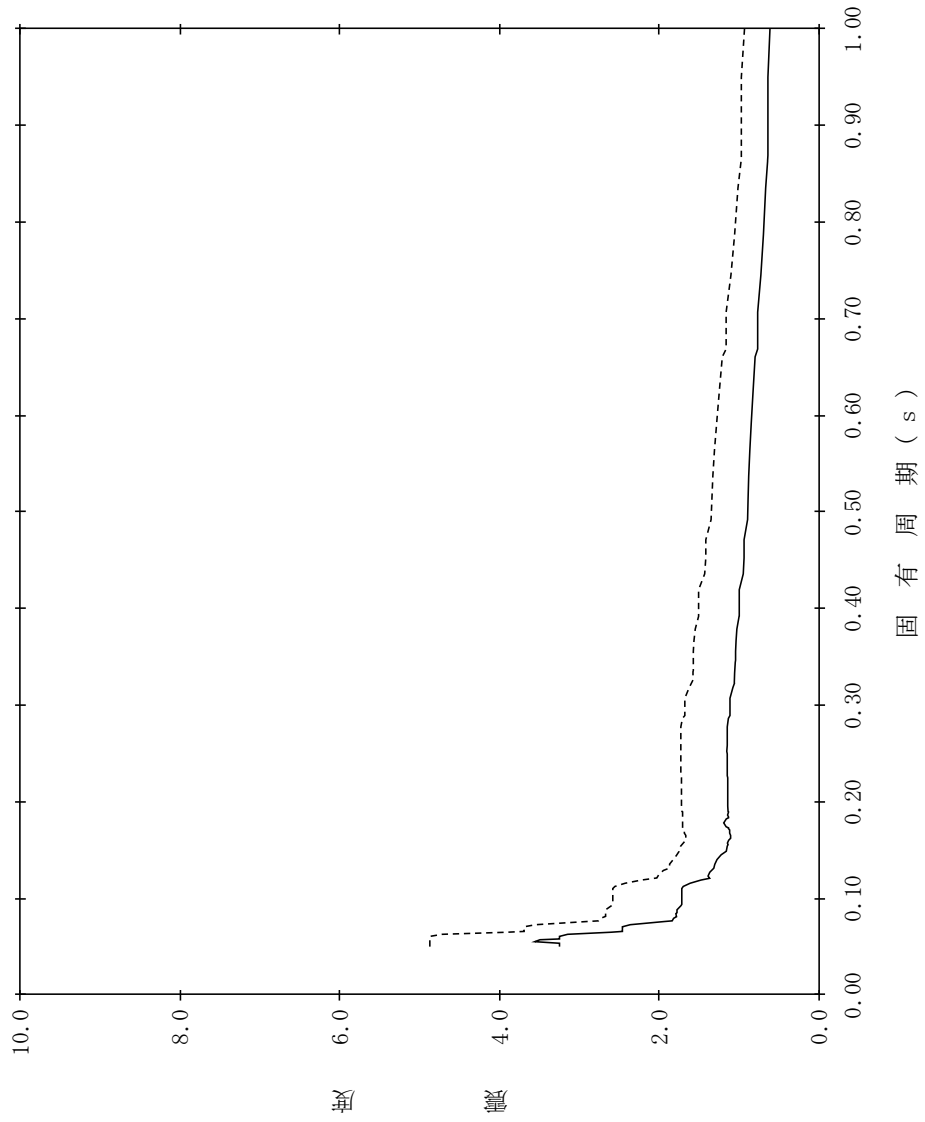

【NS2-CB-SsV-CB25】

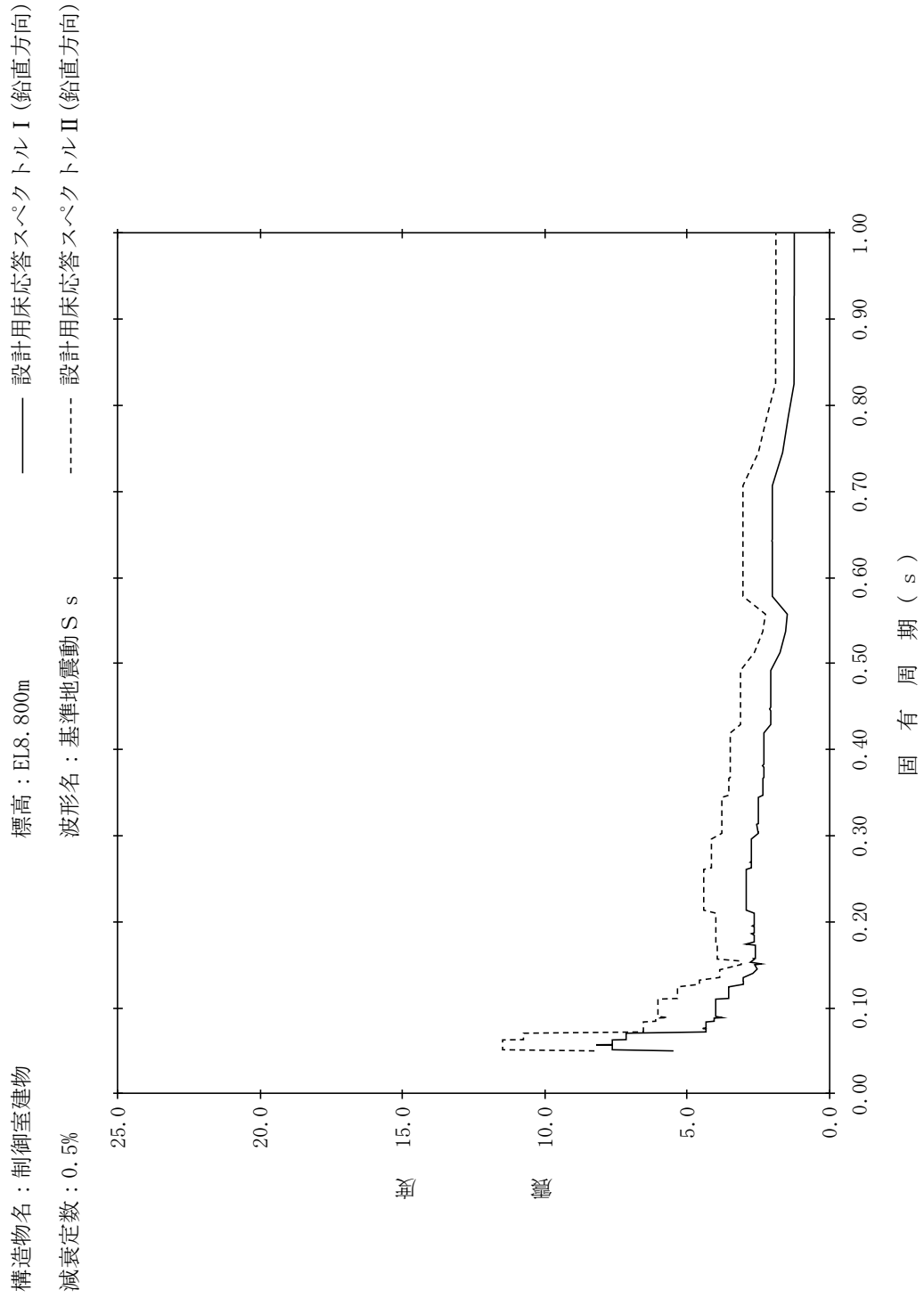

【NS2-CB-SsV-CB26】

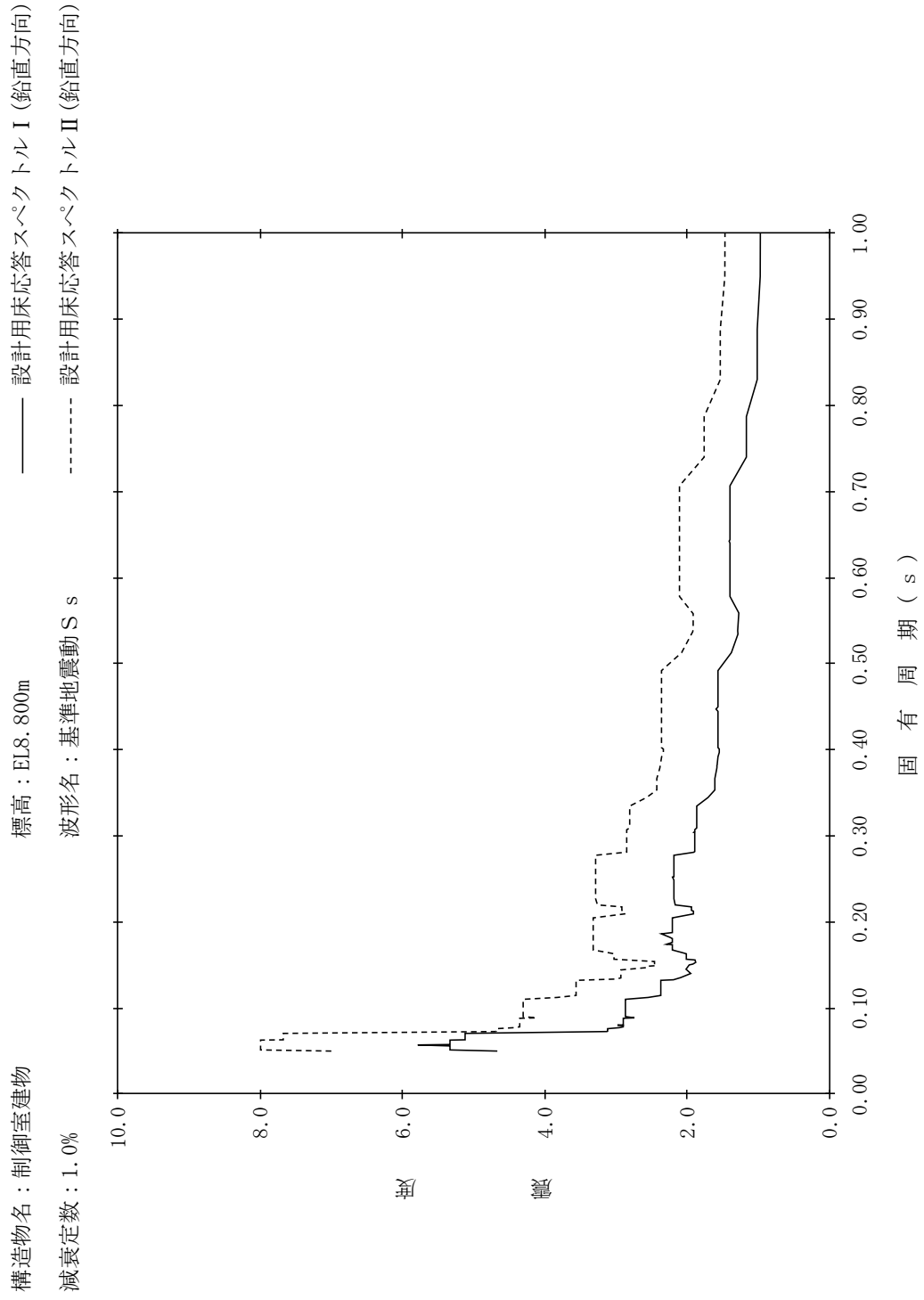

【NS2-CB-SsV-CB27】

構造物名：制御室建物
標高：EL8.800m
減衰定数：1.5%

—— 設計用床応答スペクトルⅠ（鉛直方向）
----- 設計用床応答スペクトルⅡ（鉛直方向）

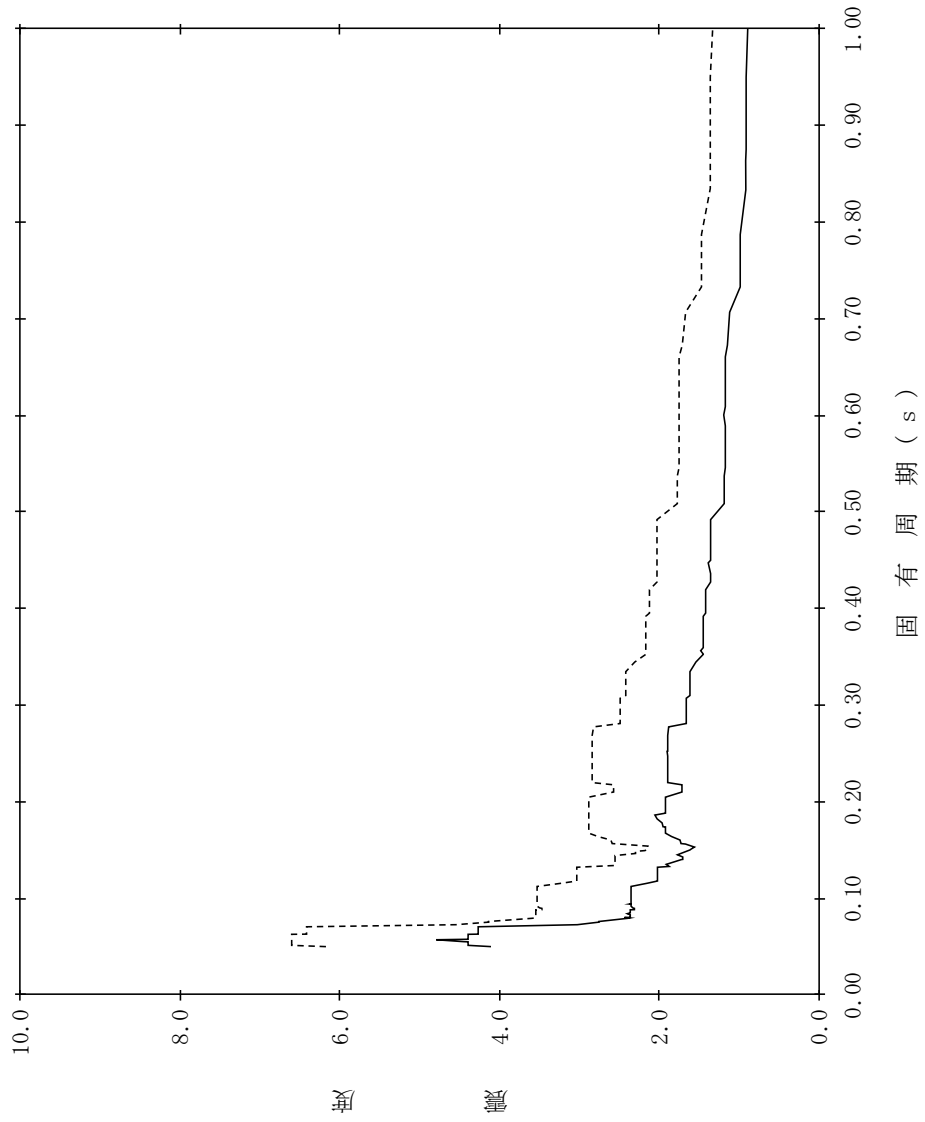

【NS2-CB-SsV-CB28】

構造物名：制御室建物
 標高：EL8.800m
 減衰定数：2.0%
 波形名：基準地震動 S s
 設計用床応答スペクトル I (鉛直方向)
 設計用床応答スペクトル II (鉛直方向)

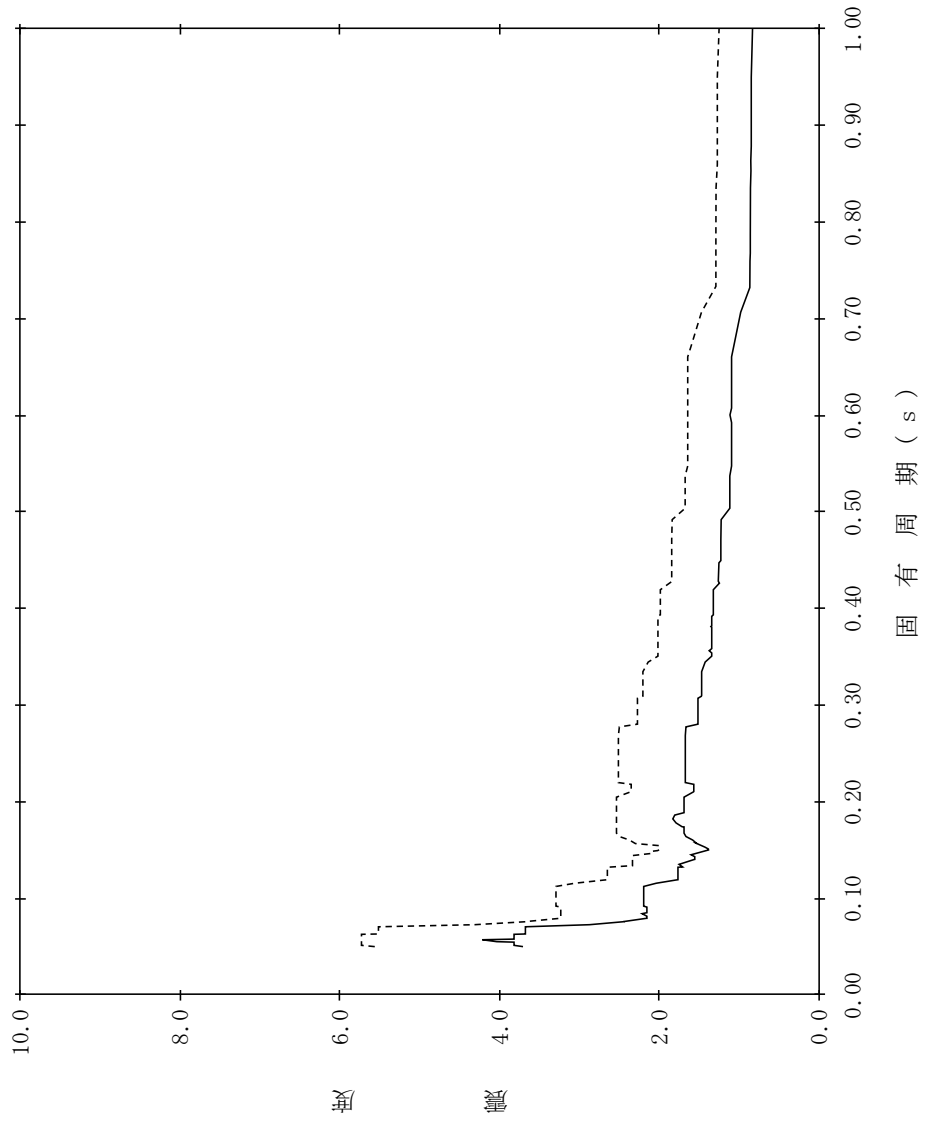

【NS2-CB-SsV-CB29】

構造物名：制御室建物
 標高：EL8.800m
 減衰定数：2.5%
 波形名：基準地震動 S s
 設計用床応答スペクトル I (鉛直方向)
 設計用床応答スペクトル II (鉛直方向)

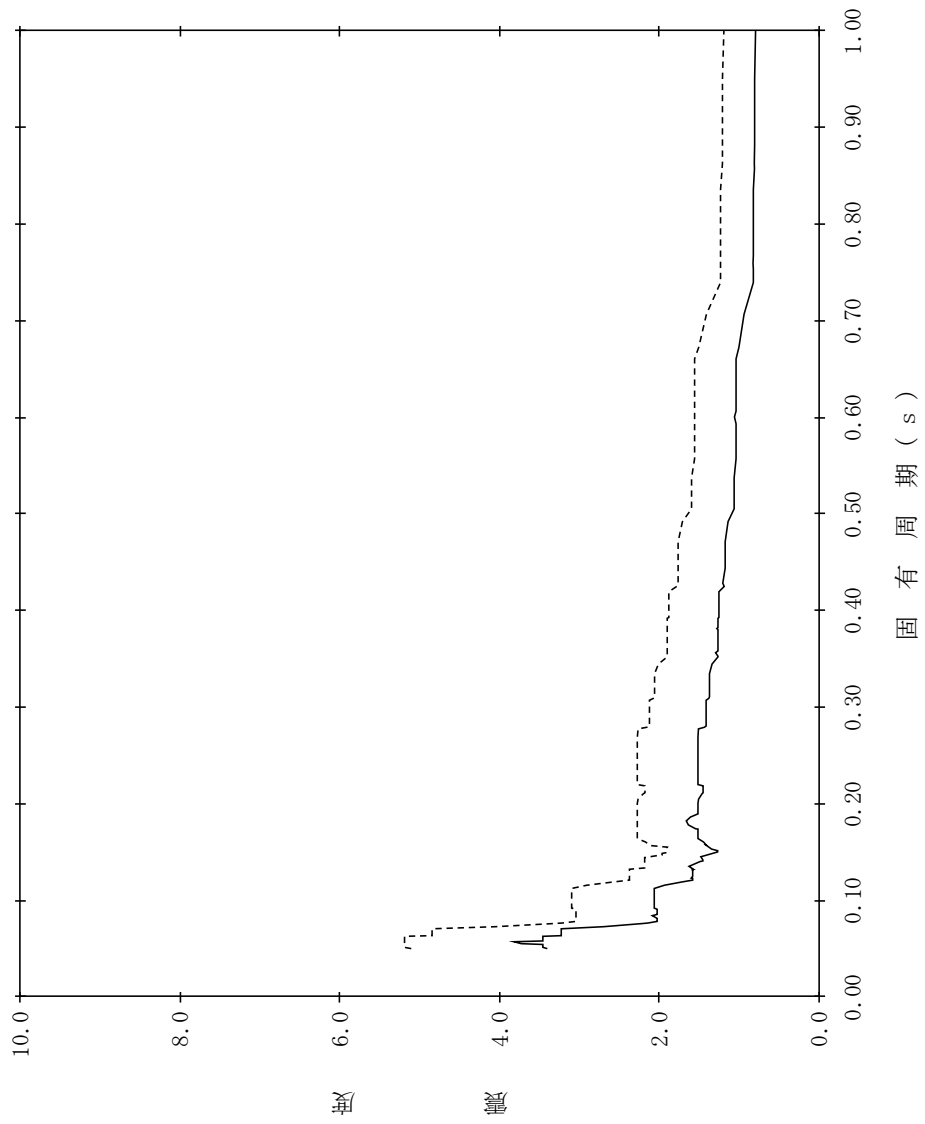

【NS2-CB-SsV-CB30】

構造物名：制御室建物
 標高：EL8.800m
 減衰定数：3.0%
 波形名：基準地震動 S s
 設計用床応答スペクトル I (鉛直方向)
 設計用床応答スペクトル II (鉛直方向)

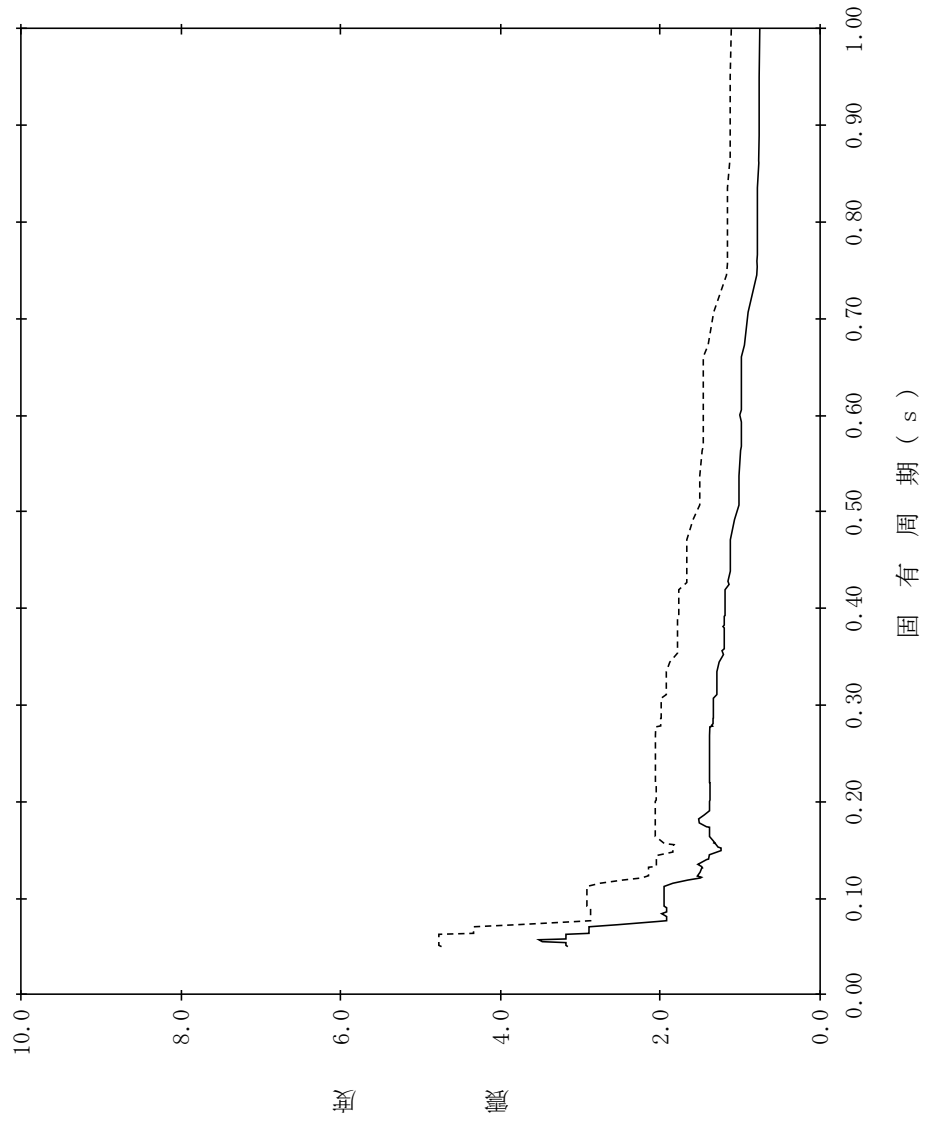

【NS2-CB-SsV-CB31】

構造物名：制御室建物
 標高：EL8.800m
 減衰定数：4.0%
 波形名：基準地震動 S s
 設計用床応答スペクトル I (鉛直方向)
 設計用床応答スペクトル II (鉛直方向)

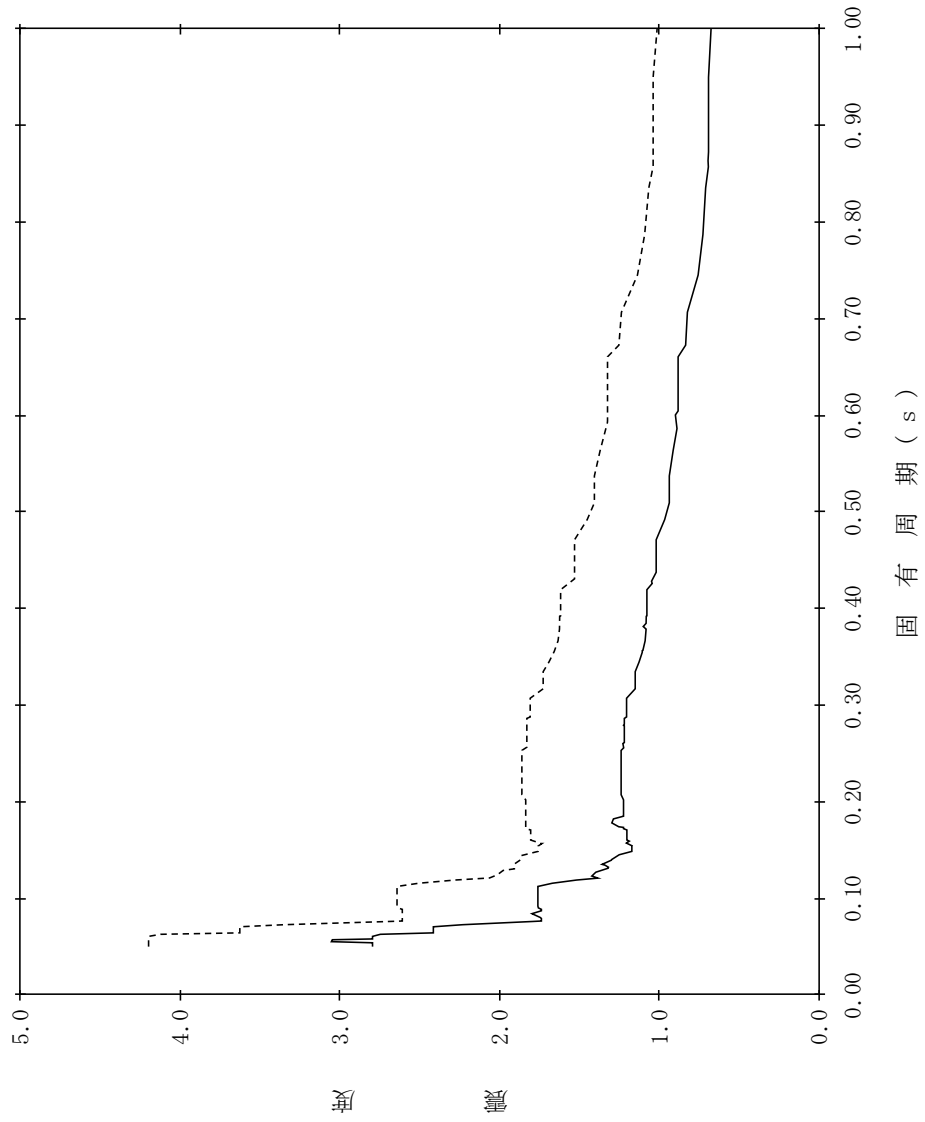

【NS2-CB-SsV-CB32】

構造物名：制御室建物
 標高：EL8.800m
 減衰定数：5.0%
 波形名：基準地震動 S s
 設計用床応答スペクトル I (鉛直方向)
 設計用床応答スペクトル II (鉛直方向)

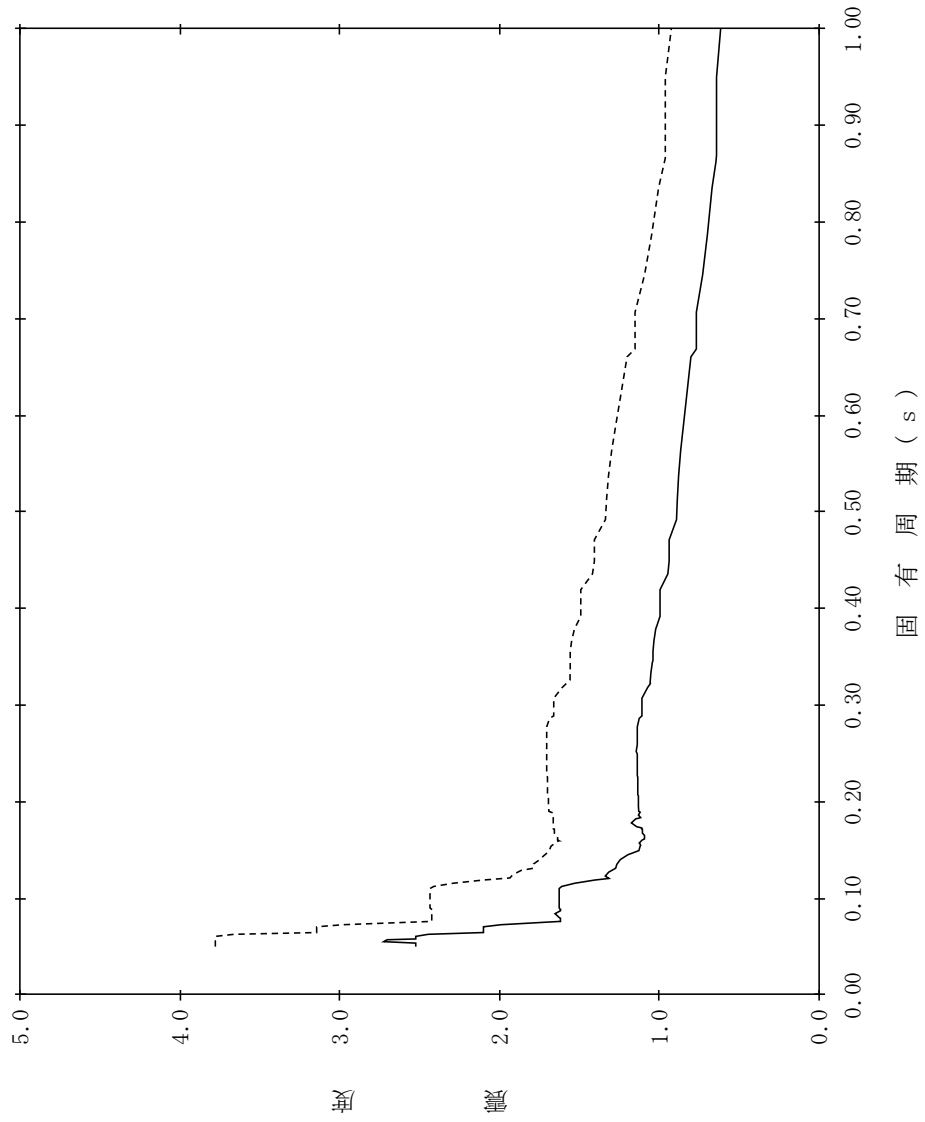

【NS2-CB-SsV-CB33】

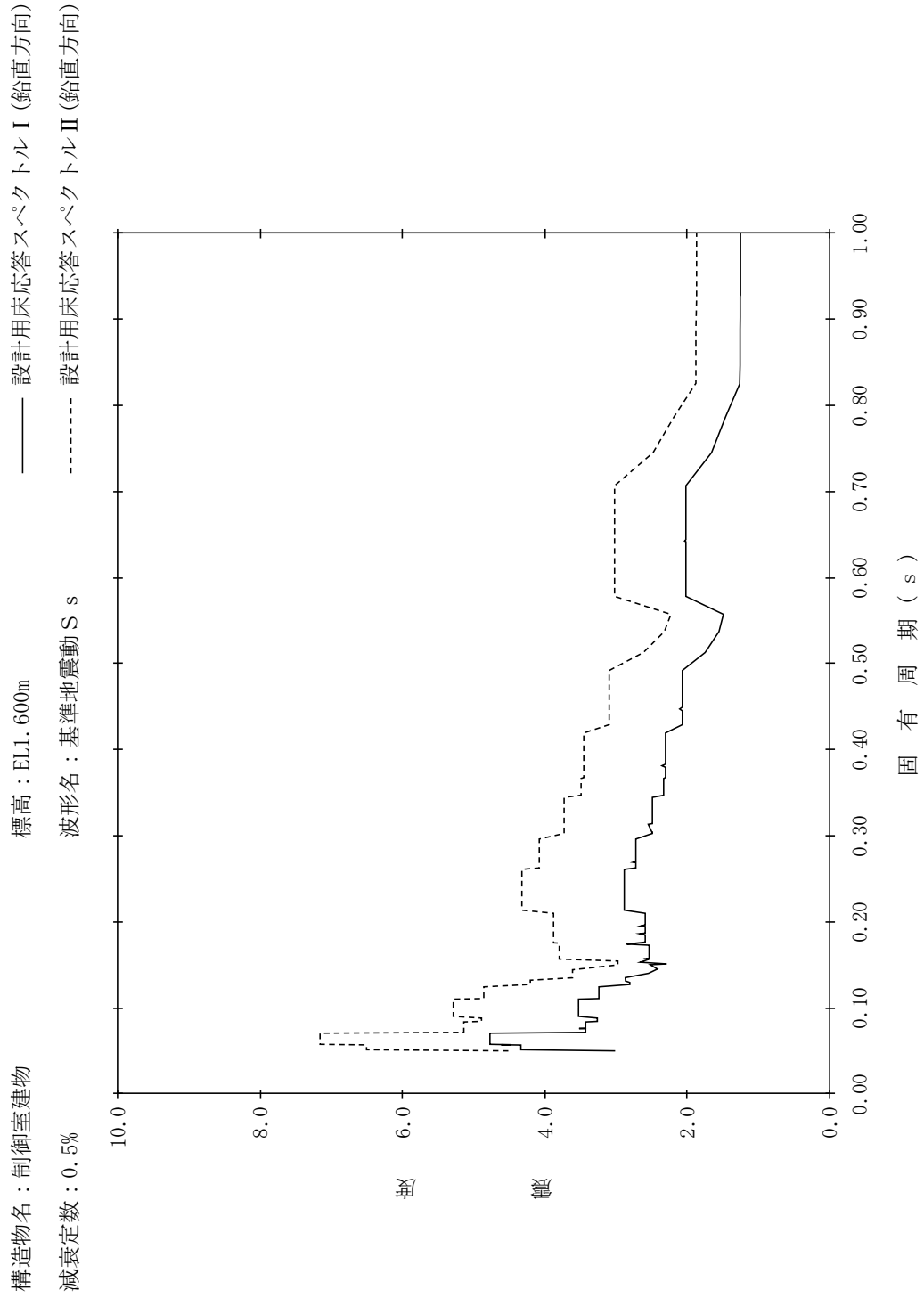

【NS2-CB-SsV-CB34】

構造物名：制御室建物
 標高：EL1.600m
 減衰定数：1.0%
 波形名：基準地震動 S s
 設計用床応答スペクトル I (鉛直方向)
 設計用床応答スペクトル II (鉛直方向)

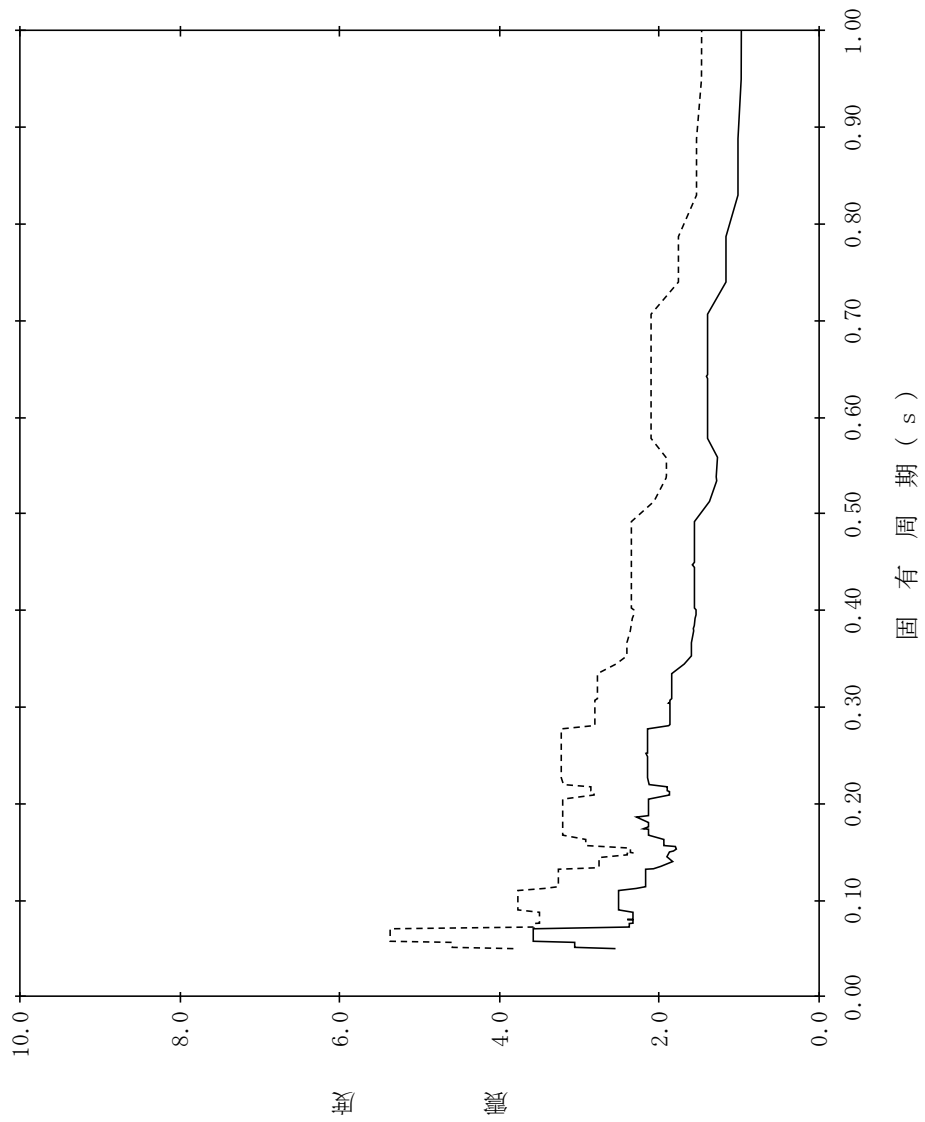

【NS2-CB-SsV-CB35】

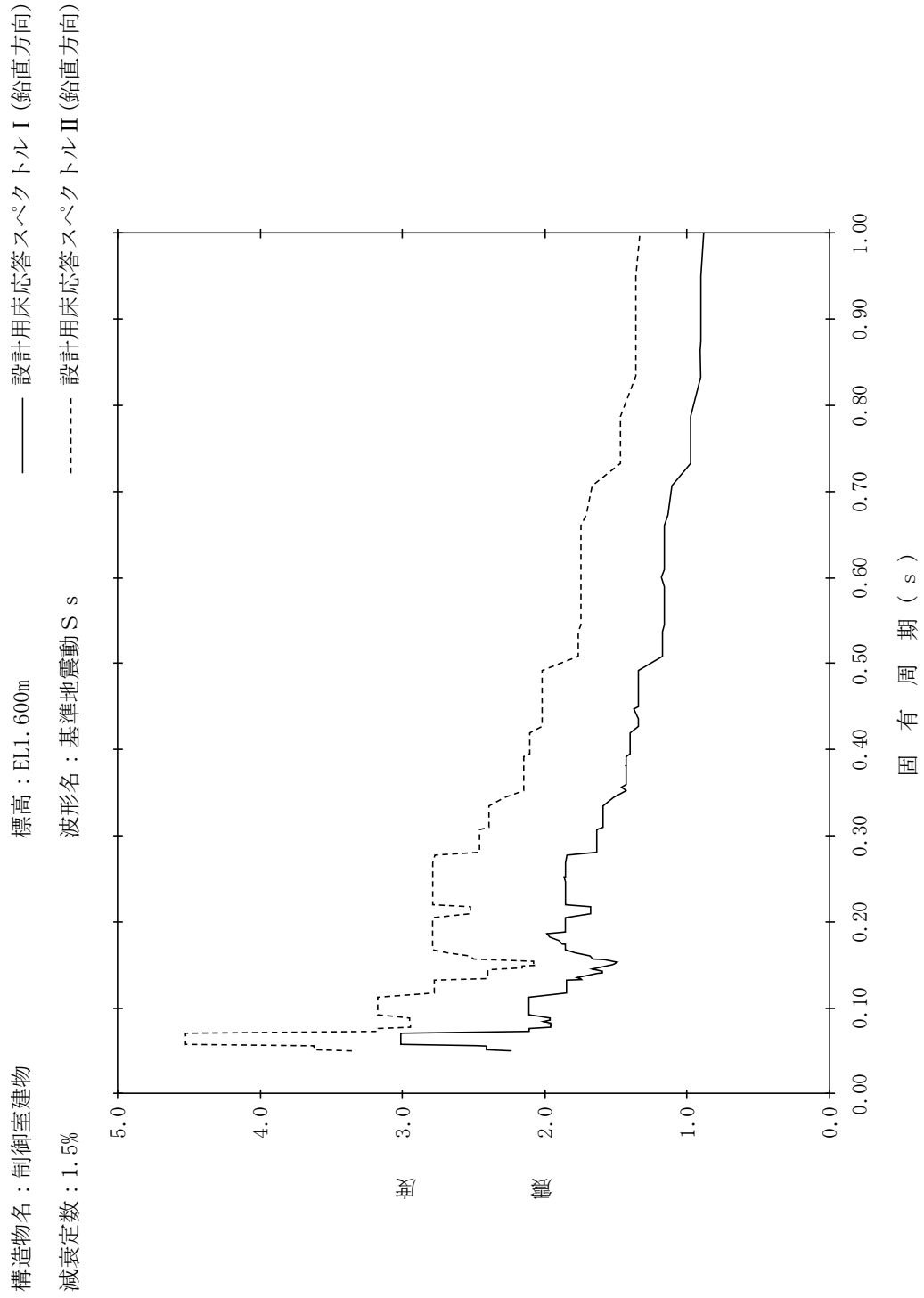

【NS2-CB-SsV-CB36】

構造物名：制御室建物
 標高：EL1.600m
 減衰定数：2.0%
 波形名：基準地震動 S s
 設計用床応答スペクトル I (鉛直方向)
 設計用床応答スペクトル II (鉛直方向)

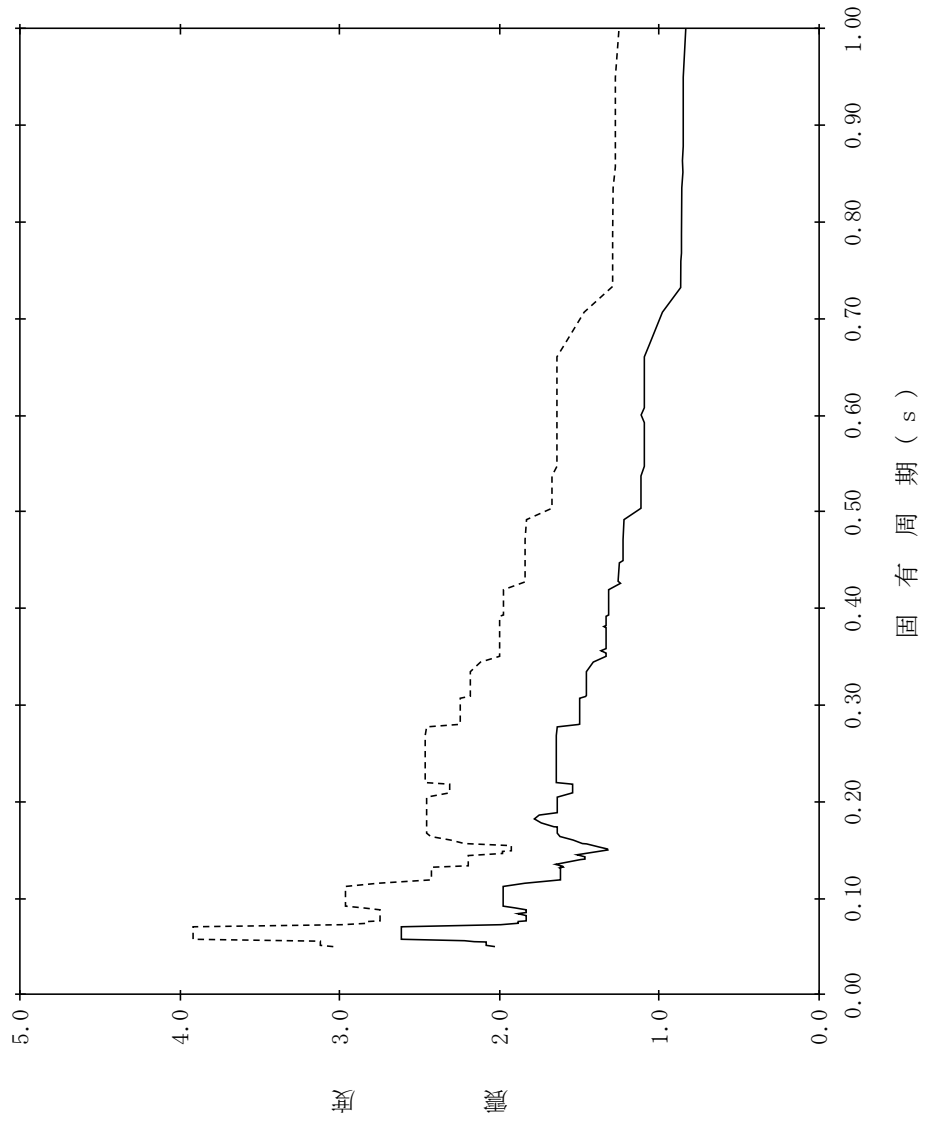

【NS2-CB-SsV-CB37】

構造物名：制御室建物
 標高：EL1.600m
 減衰定数：2.5%
 波形名：基準地震動 S s
 設計用床応答スペクトル I (鉛直方向)
 設計用床応答スペクトル II (鉛直方向)

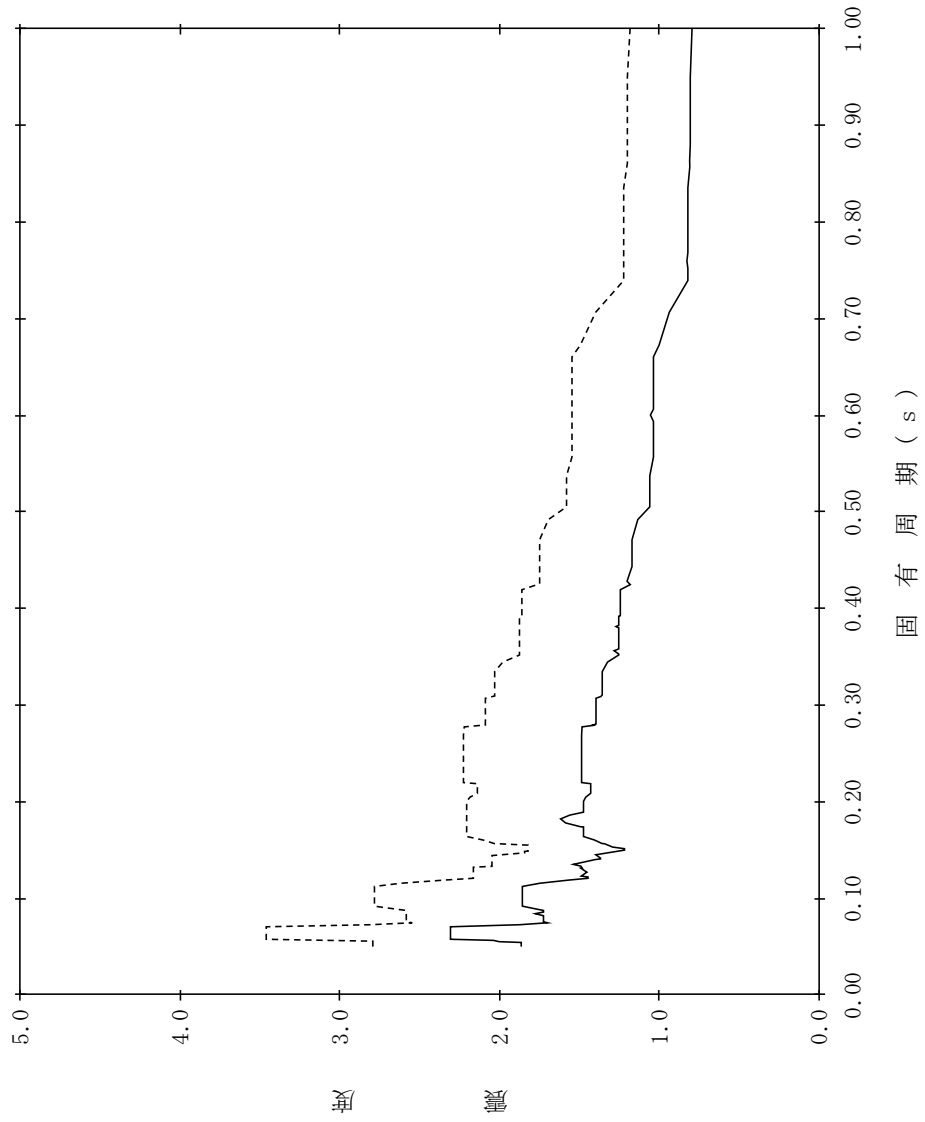

【NS2-CB-SsV-CB38】

構造物名：制御室建物
 標高：EL1.600m
 減衰定数：3.0%
 波形名：基準地震動 S s
 設計用床応答スペクトル I (鉛直方向)
 設計用床応答スペクトル II (鉛直方向)

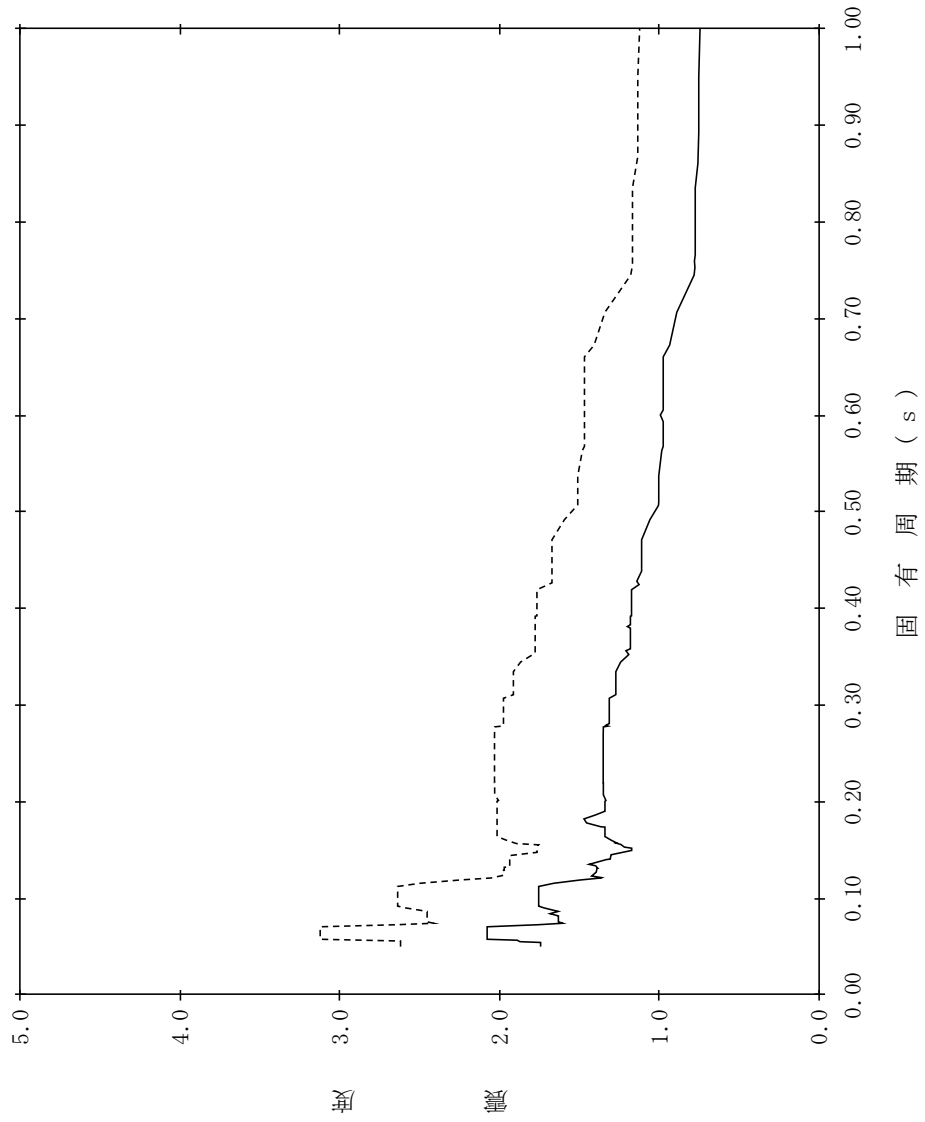

【NS2-CB-SsV-CB39】

構造物名：制御室建物
 標高：EL1.600m
 減衰定数：4.0%
 波形名：基準地震動 S s
 設計用床応答スペクトル I (鉛直方向)
 設計用床応答スペクトル II (鉛直方向)

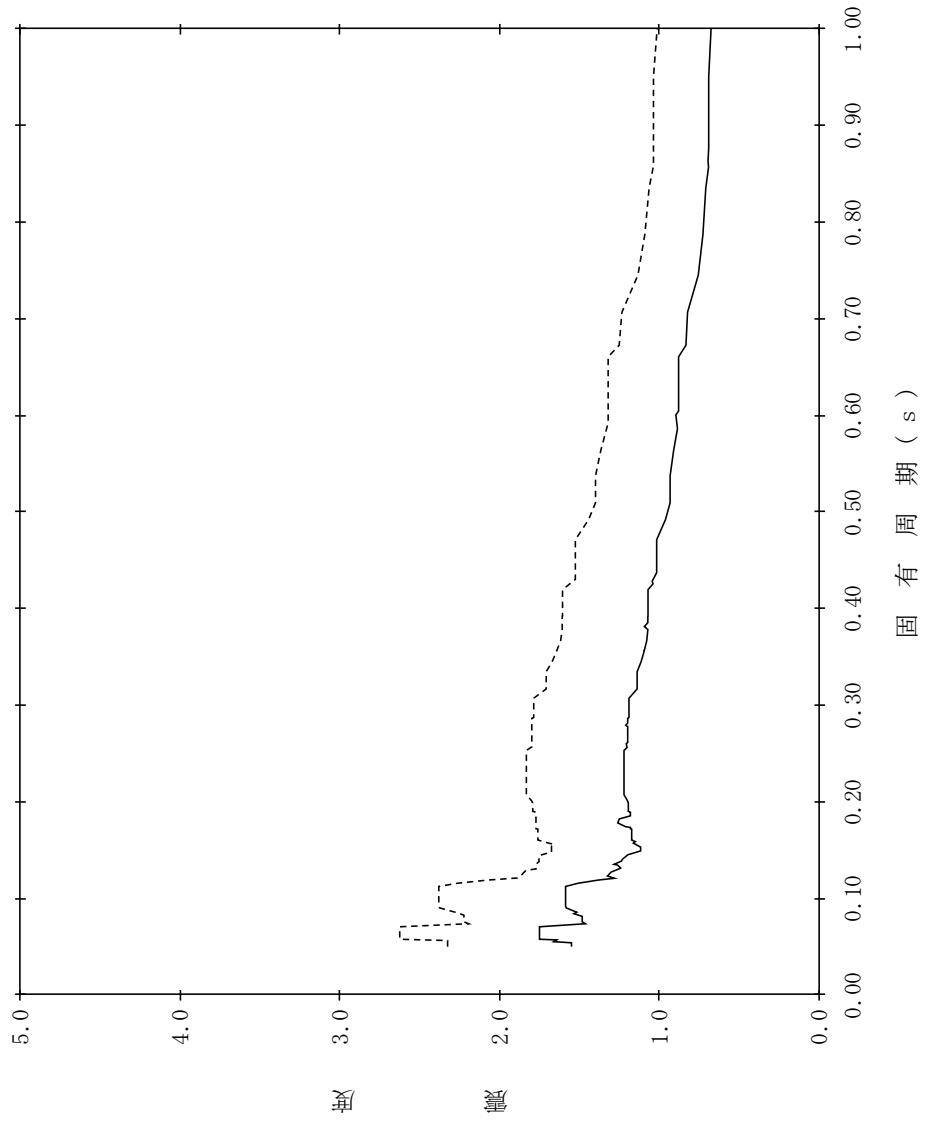

【NS2-CB-SsV-CB40】

構造物名：制御室建物
 標高：EL1.600m
 減衰定数：5.0%
 波形名：基準地震動 S s
 設計用床応答スペクトル I (鉛直方向)
 設計用床応答スペクトル II (鉛直方向)

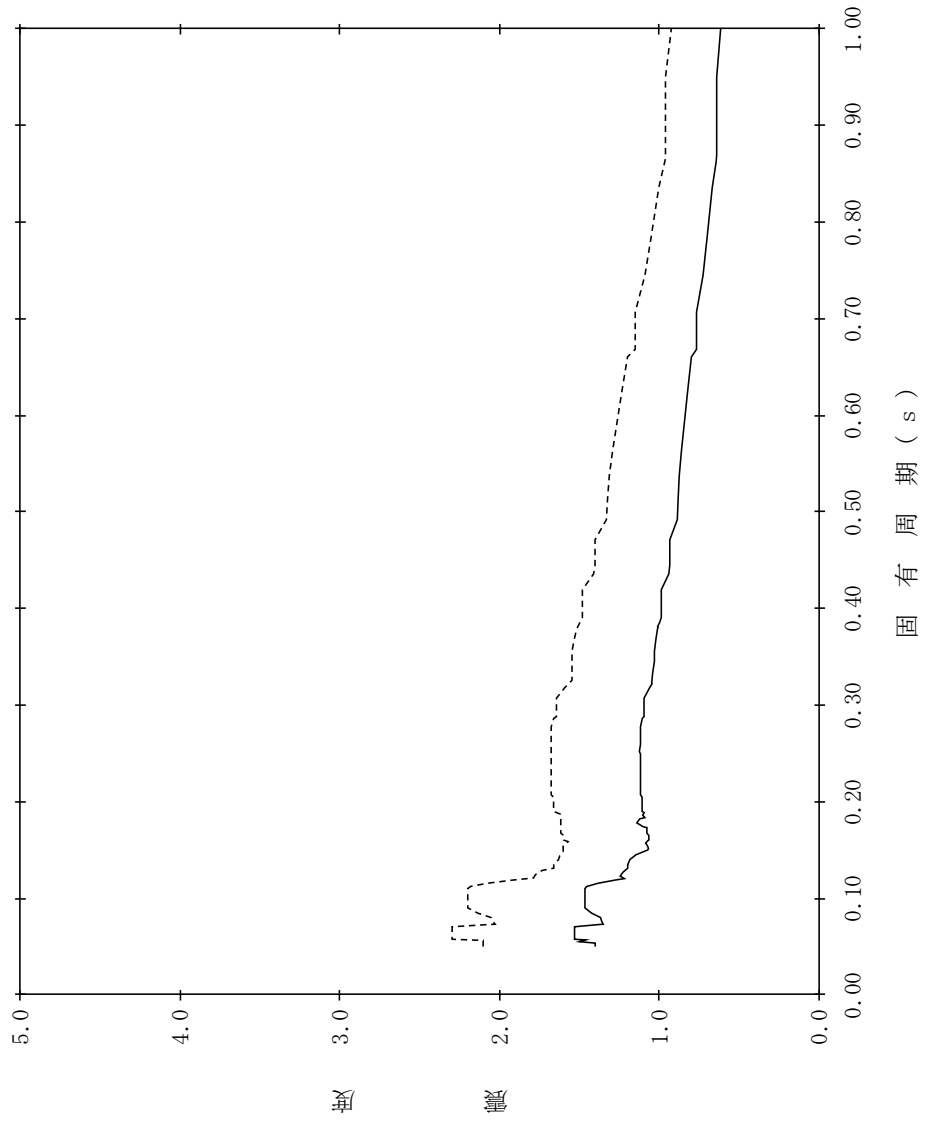

【NS2-CB-SsV-CB41】

構造物名：制御室建物
 標高：EL0.100m
 減衰定数：0.5%
 波形名：基準地震動 S s
 設計用床応答スペクトル I (鉛直方向)
 設計用床応答スペクトル II (鉛直方向)

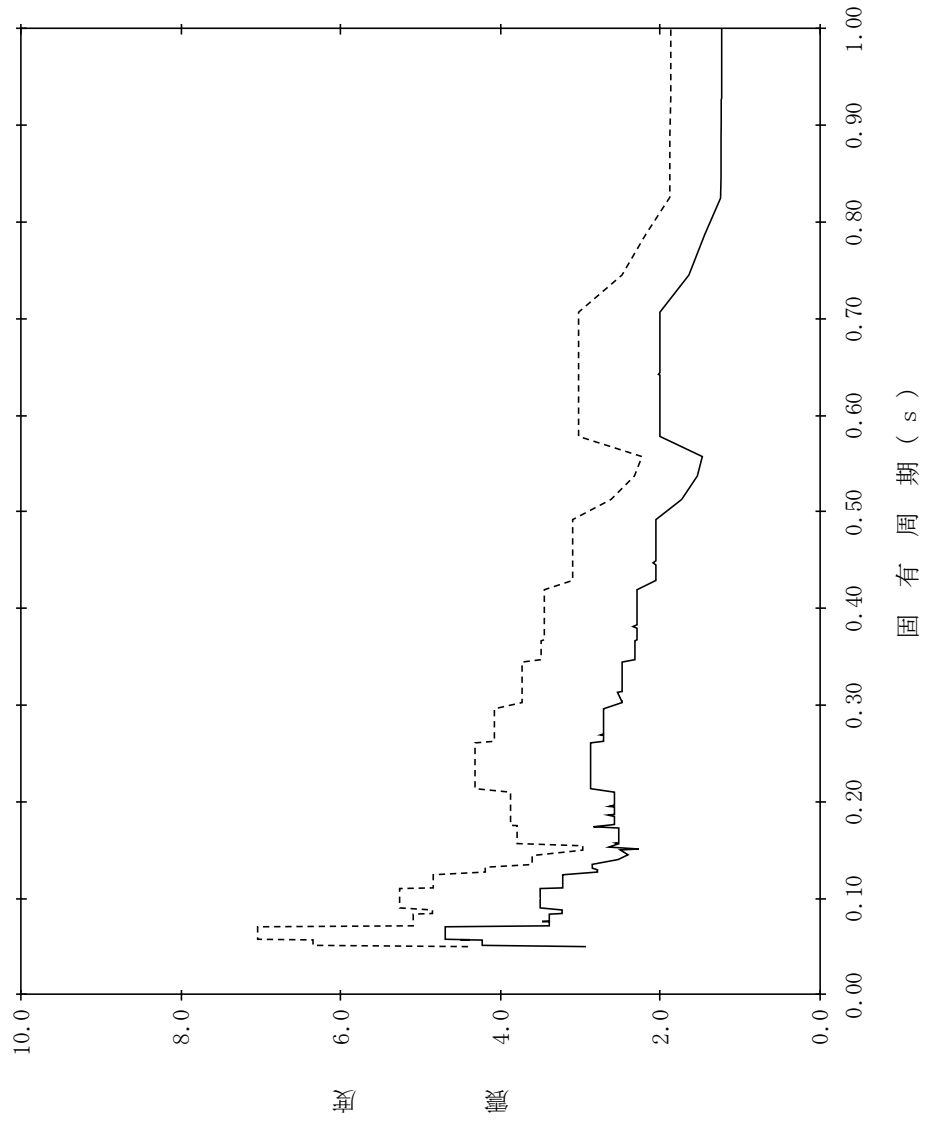

【NS2-CB-SsV-CB42】

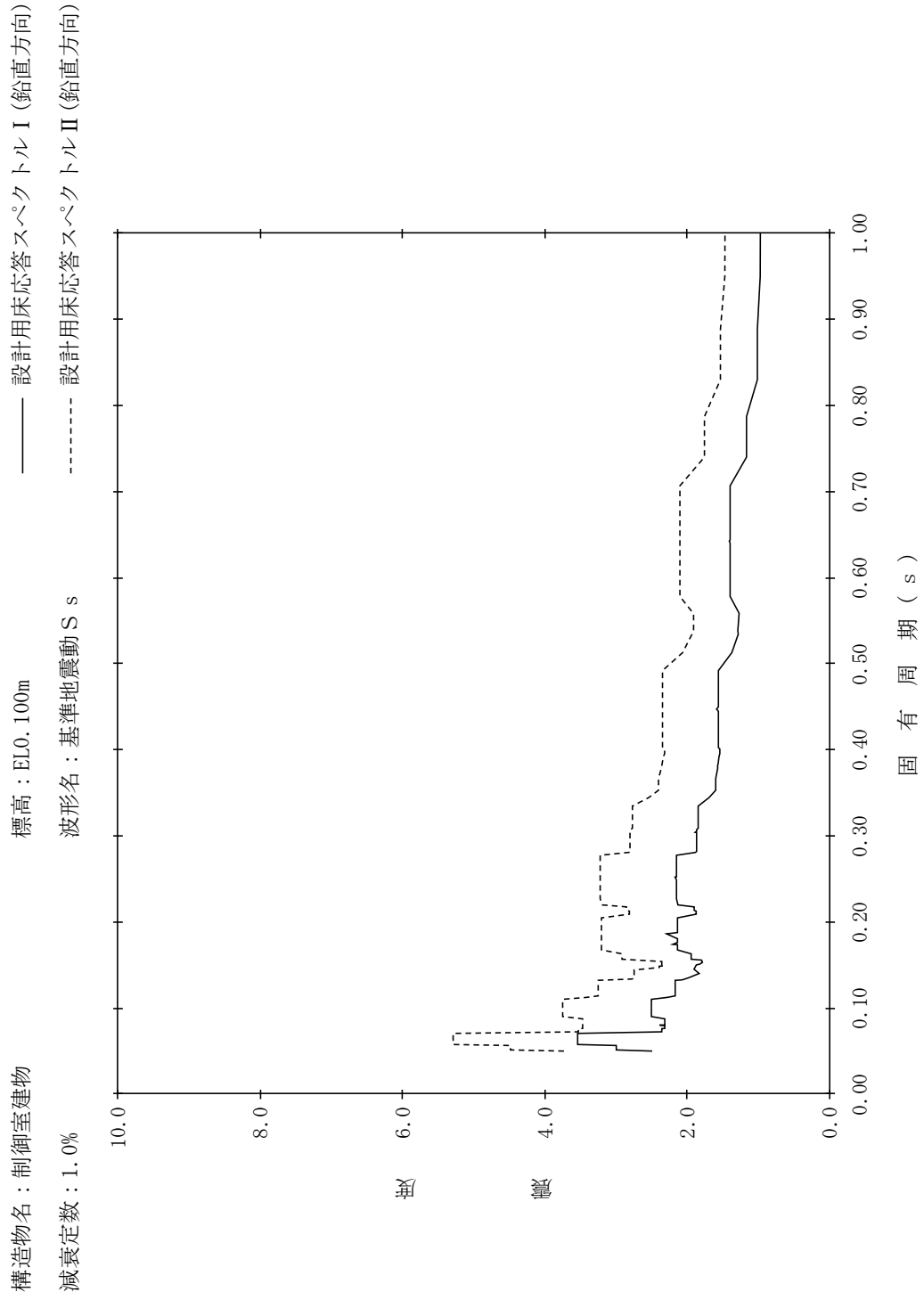

【NS2-CB-SsV-CB43】

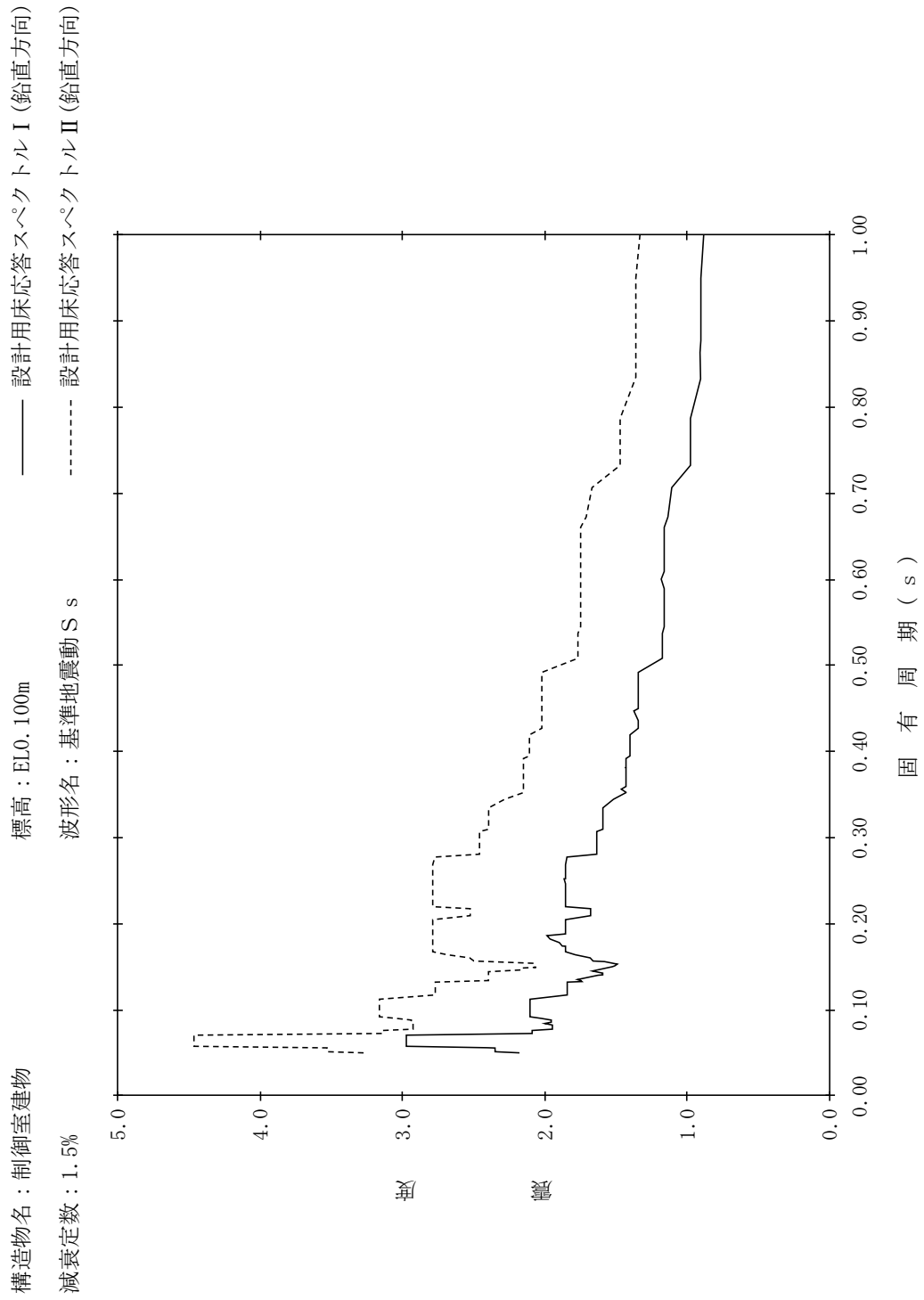

【NS2-CB-SsV-CB44】

構造物名：制御室建物
 標高：EL0.100m
 減衰定数：2.0%
 波形名：基準地震動 S s
 設計用床応答スペクトル I (鉛直方向)
 設計用床応答スペクトル II (鉛直方向)

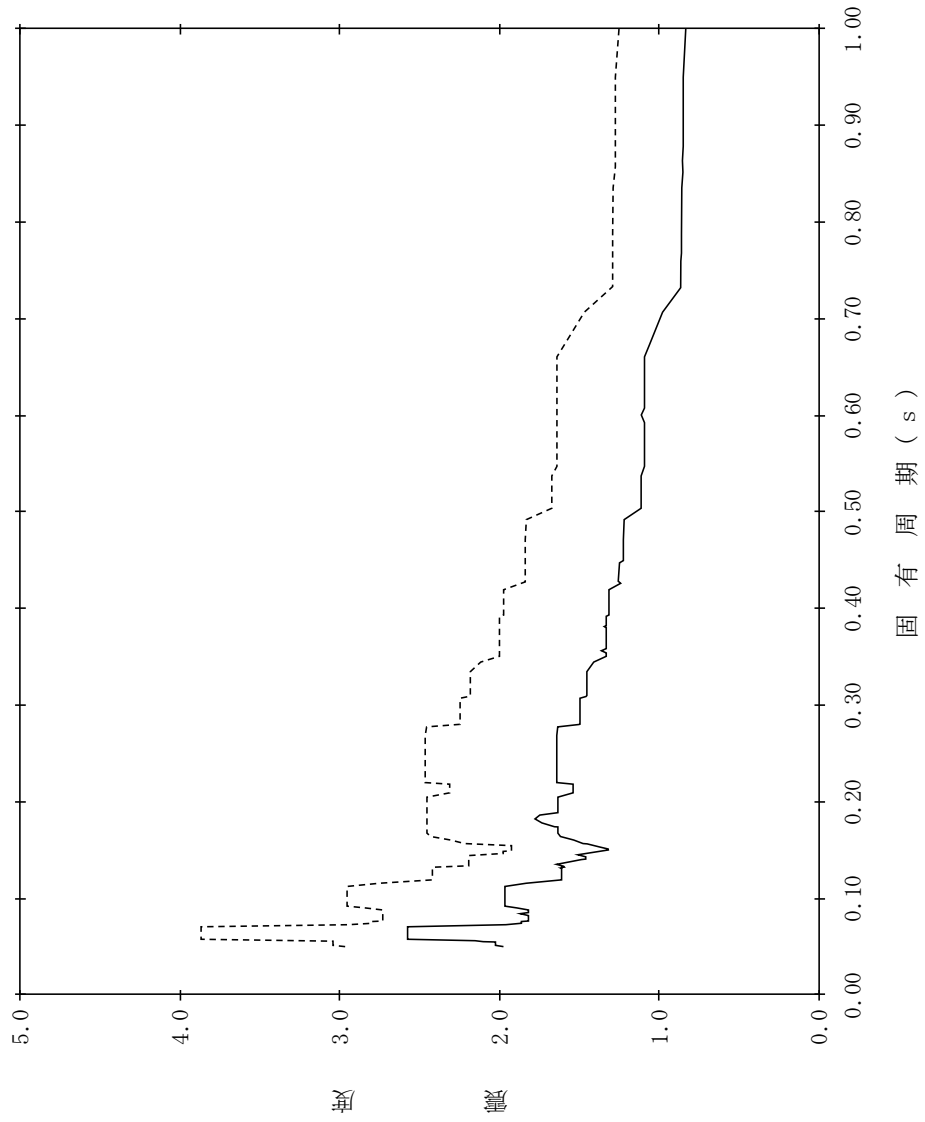

【NS2-CB-SsV-CB45】

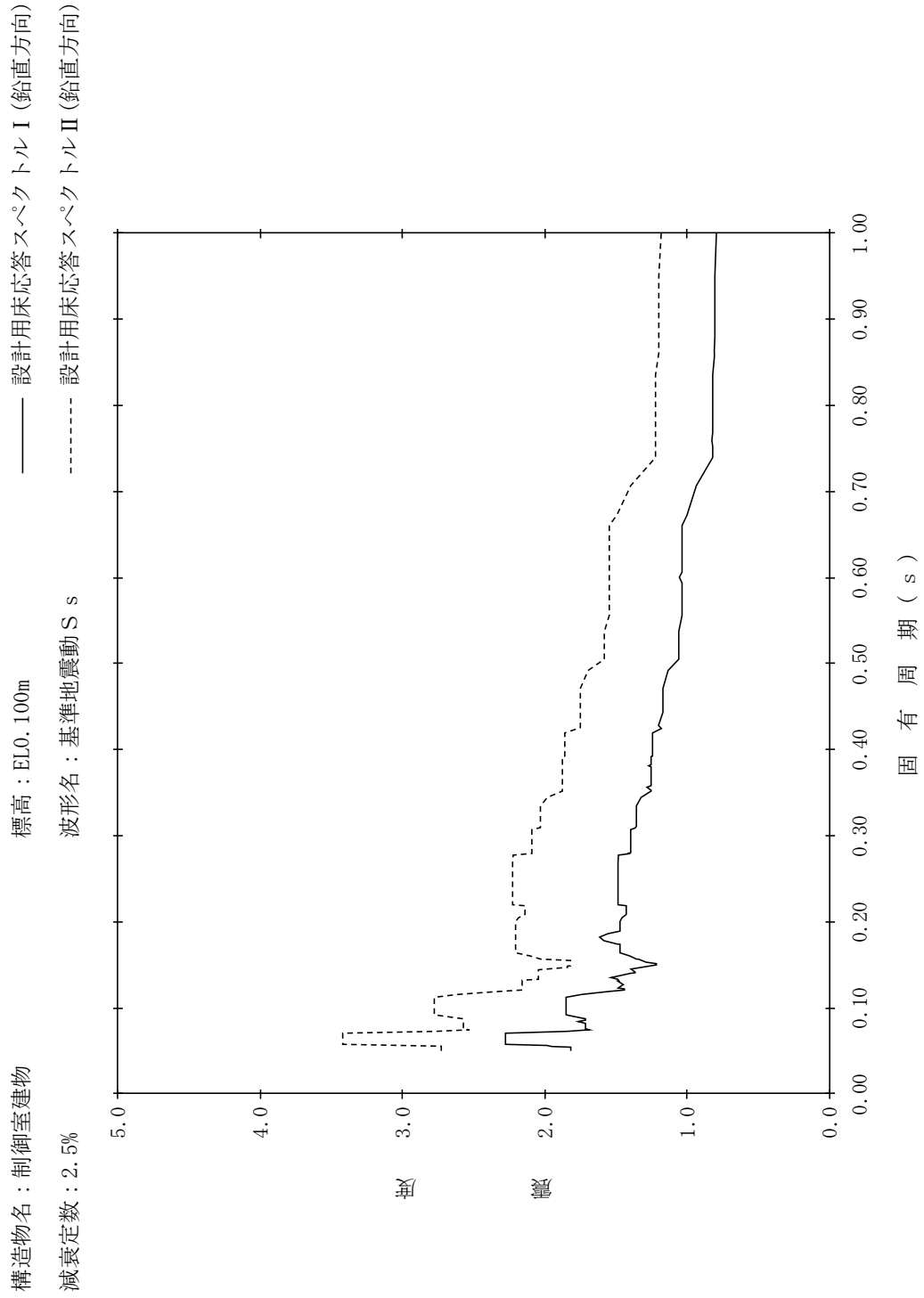

【NS2-CB-SsV-CB46】

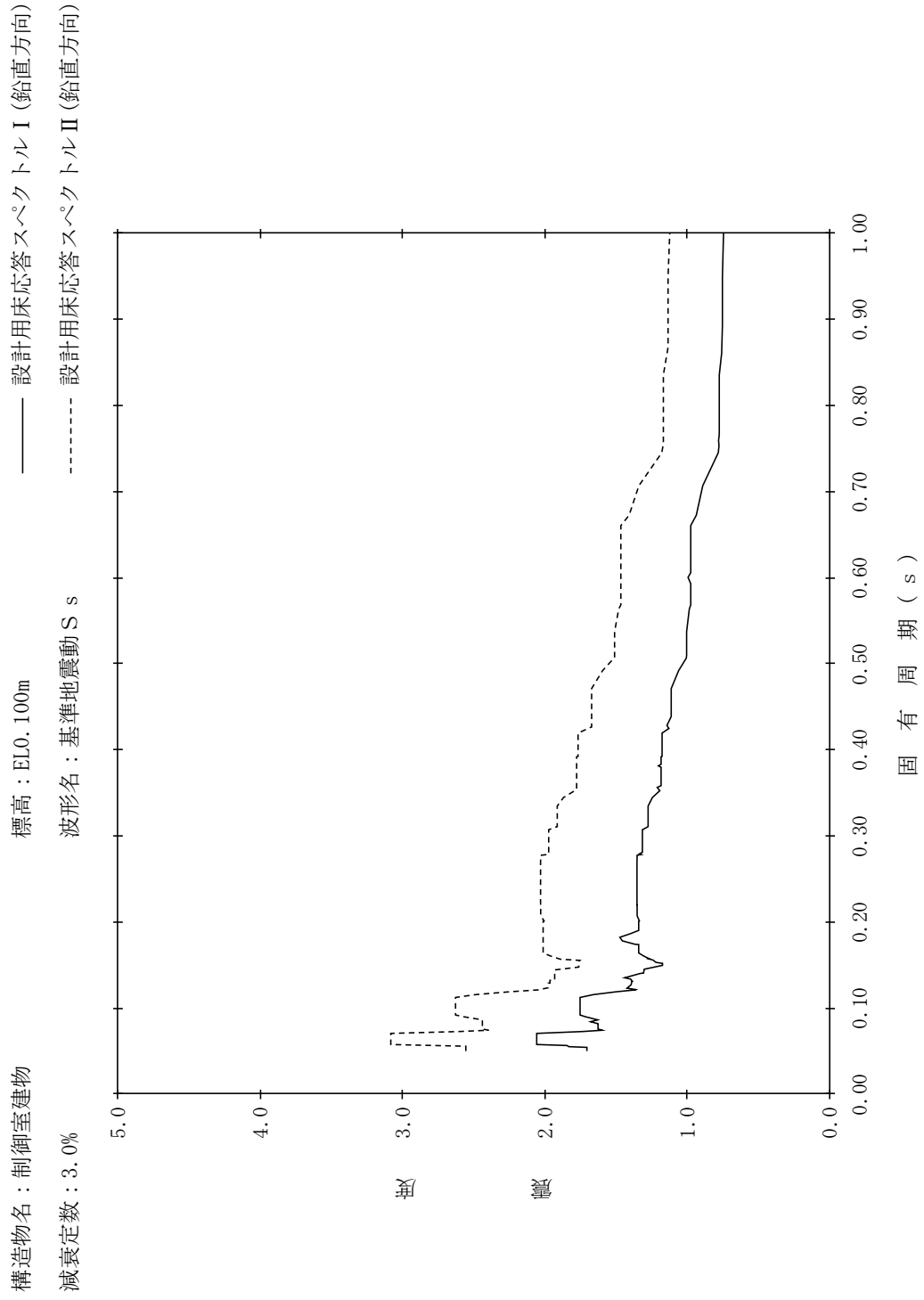

【NS2-CB-SsV-CB47】

構造物名：制御室建物
標高：EL0.100m
減衰定数：4.0%
波形名：基準地震動 S s
—— 設計用床応答スペクトル I (鉛直方向)
----- 設計用床応答スペクトル II (鉛直方向)

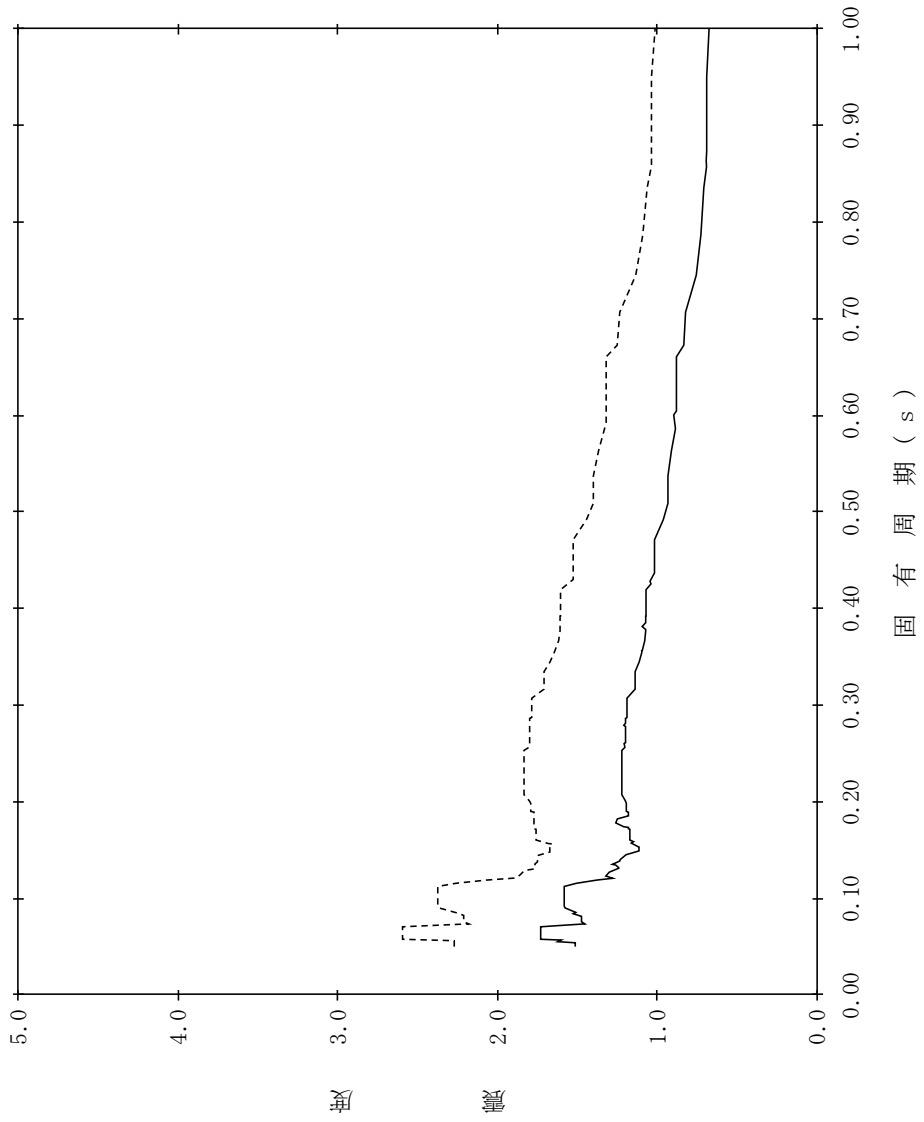

【NS2-CB-SsV-CB48】

構造物名：制御室建物
 標高：EL0.100m
 減衰定数：5.0%
 波形名：基準地震動 S s
 設計用床応答スペクトル I (鉛直方向)
 設計用床応答スペクトル II (鉛直方向)



表 4.4-4 設計用床応答スペクトル (S_s) 一覧表 (タービン建物) (1/6)

地震波	建物機器	方向	質点番号	標高 EL (m)	減衰定数 (%)	図番
S _s	タービン建物	NS 方向	5, 7, 13, 22, 28	41.600	0.5	NS2 - TB - S _s NS - TB 1
					1.0	NS2 - TB - S _s NS - TB 2
					1.5	NS2 - TB - S _s NS - TB 3
					2.0	NS2 - TB - S _s NS - TB 4
					2.5	NS2 - TB - S _s NS - TB 5
					3.0	NS2 - TB - S _s NS - TB 6
					4.0	NS2 - TB - S _s NS - TB 7
					5.0	NS2 - TB - S _s NS - TB 8
			1, 6, 8	33.700	0.5	NS2 - TB - S _s NS - TB 9
					1.0	NS2 - TB - S _s NS - TB 10
					1.5	NS2 - TB - S _s NS - TB 11
					2.0	NS2 - TB - S _s NS - TB 12
					2.5	NS2 - TB - S _s NS - TB 13
					3.0	NS2 - TB - S _s NS - TB 14
					4.0	NS2 - TB - S _s NS - TB 15
					5.0	NS2 - TB - S _s NS - TB 16
			9, 18, 24	32.000	0.5	NS2 - TB - S _s NS - TB 17
					1.0	NS2 - TB - S _s NS - TB 18
					1.5	NS2 - TB - S _s NS - TB 19
					2.0	NS2 - TB - S _s NS - TB 20
					2.5	NS2 - TB - S _s NS - TB 21
					3.0	NS2 - TB - S _s NS - TB 22
					4.0	NS2 - TB - S _s NS - TB 23
					5.0	NS2 - TB - S _s NS - TB 24
			14, 23, 29	30.550	0.5	NS2 - TB - S _s NS - TB 25
					1.0	NS2 - TB - S _s NS - TB 26
					1.5	NS2 - TB - S _s NS - TB 27
					2.0	NS2 - TB - S _s NS - TB 28
					2.5	NS2 - TB - S _s NS - TB 29
					3.0	NS2 - TB - S _s NS - TB 30
					4.0	NS2 - TB - S _s NS - TB 31
					5.0	NS2 - TB - S _s NS - TB 32
			2, 10, 15, 19, 25, 30	20.600	0.5	NS2 - TB - S _s NS - TB 33
					1.0	NS2 - TB - S _s NS - TB 34
					1.5	NS2 - TB - S _s NS - TB 35
					2.0	NS2 - TB - S _s NS - TB 36
					2.5	NS2 - TB - S _s NS - TB 37
					3.0	NS2 - TB - S _s NS - TB 38
					4.0	NS2 - TB - S _s NS - TB 39
					5.0	NS2 - TB - S _s NS - TB 40
			3, 11, 16, 20, 26, 31	12.500	0.5	NS2 - TB - S _s NS - TB 41
					1.0	NS2 - TB - S _s NS - TB 42
					1.5	NS2 - TB - S _s NS - TB 43
					2.0	NS2 - TB - S _s NS - TB 44
					2.5	NS2 - TB - S _s NS - TB 45
					3.0	NS2 - TB - S _s NS - TB 46
					4.0	NS2 - TB - S _s NS - TB 47
					5.0	NS2 - TB - S _s NS - TB 48

表 4.4-4 設計用床応答スペクトル (S_s) 一覧表 (タービン建物) (2/6)

地震波	建物機器	方向	質点番号	標高 EL(m)	減衰定数(%)	図番
S _s	タービン建物	NS 方向	4	9.000	0.5	NS2 - TB - S _s NS - TB 49
					1.0	NS2 - TB - S _s NS - TB 50
					1.5	NS2 - TB - S _s NS - TB 51
					2.0	NS2 - TB - S _s NS - TB 52
					2.5	NS2 - TB - S _s NS - TB 53
					3.0	NS2 - TB - S _s NS - TB 54
					4.0	NS2 - TB - S _s NS - TB 55
					5.0	NS2 - TB - S _s NS - TB 56
			12, 17, 21, 27	5.500	0.5	NS2 - TB - S _s NS - TB 57
					1.0	NS2 - TB - S _s NS - TB 58
					1.5	NS2 - TB - S _s NS - TB 59
					2.0	NS2 - TB - S _s NS - TB 60
					2.5	NS2 - TB - S _s NS - TB 61
					3.0	NS2 - TB - S _s NS - TB 62
					4.0	NS2 - TB - S _s NS - TB 63
					5.0	NS2 - TB - S _s NS - TB 64
			34	2.000	0.5	NS2 - TB - S _s NS - TB 65
					1.0	NS2 - TB - S _s NS - TB 66
					1.5	NS2 - TB - S _s NS - TB 67
					2.0	NS2 - TB - S _s NS - TB 68
					2.5	NS2 - TB - S _s NS - TB 69
					3.0	NS2 - TB - S _s NS - TB 70
					4.0	NS2 - TB - S _s NS - TB 71
					5.0	NS2 - TB - S _s NS - TB 72
	35	0.000	0.5	NS2 - TB - S _s NS - TB 73		
			1.0	NS2 - TB - S _s NS - TB 74		
			1.5	NS2 - TB - S _s NS - TB 75		
			2.0	NS2 - TB - S _s NS - TB 76		
			2.5	NS2 - TB - S _s NS - TB 77		
			3.0	NS2 - TB - S _s NS - TB 78		
			4.0	NS2 - TB - S _s NS - TB 79		
			5.0	NS2 - TB - S _s NS - TB 80		
	蒸気 タービンの基礎	32	20.480	0.5	NS2 - TB - S _s NS - TG 81	
				1.0	NS2 - TB - S _s NS - TG 82	
				1.5	NS2 - TB - S _s NS - TG 83	
				2.0	NS2 - TB - S _s NS - TG 84	
				2.5	NS2 - TB - S _s NS - TG 85	
				3.0	NS2 - TB - S _s NS - TG 86	
				4.0	NS2 - TB - S _s NS - TG 87	
				5.0	NS2 - TB - S _s NS - TG 88	
		33	13.000	0.5	NS2 - TB - S _s NS - TG 89	
				1.0	NS2 - TB - S _s NS - TG 90	
				1.5	NS2 - TB - S _s NS - TG 91	
				2.0	NS2 - TB - S _s NS - TG 92	
				2.5	NS2 - TB - S _s NS - TG 93	
				3.0	NS2 - TB - S _s NS - TG 94	
				4.0	NS2 - TB - S _s NS - TG 95	
				5.0	NS2 - TB - S _s NS - TG 96	

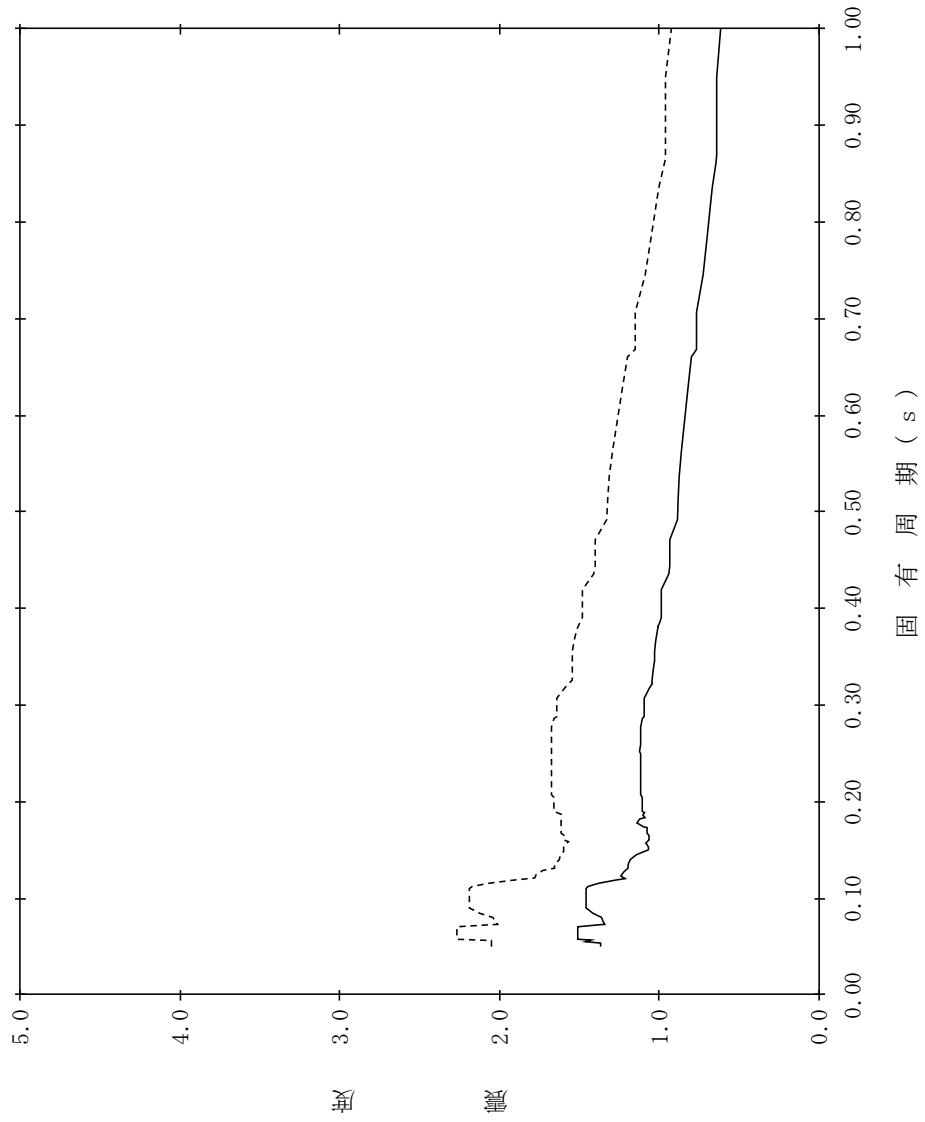
表 4.4-4 設計用床応答スペクトル (S_s) 一覧表 (タービン建物) (3/6)

地震波	建物機器	方向	質点番号	標高 EL(m)	減衰定数(%)	図番
S _s	タービン建物	EW 方向	1, 8, 14	41.600	0.5	NS2 - TB - SsEW - TB 1
					1.0	NS2 - TB - SsEW - TB 2
					1.5	NS2 - TB - SsEW - TB 3
					2.0	NS2 - TB - SsEW - TB 4
					2.5	NS2 - TB - SsEW - TB 5
					3.0	NS2 - TB - SsEW - TB 6
					4.0	NS2 - TB - SsEW - TB 7
					5.0	NS2 - TB - SsEW - TB 8
			19	33.700	0.5	NS2 - TB - SsEW - TB 9
					1.0	NS2 - TB - SsEW - TB 10
					1.5	NS2 - TB - SsEW - TB 11
					2.0	NS2 - TB - SsEW - TB 12
					2.5	NS2 - TB - SsEW - TB 13
					3.0	NS2 - TB - SsEW - TB 14
					4.0	NS2 - TB - SsEW - TB 15
					5.0	NS2 - TB - SsEW - TB 16
			2, 9	32.000	0.5	NS2 - TB - SsEW - TB 17
					1.0	NS2 - TB - SsEW - TB 18
					1.5	NS2 - TB - SsEW - TB 19
					2.0	NS2 - TB - SsEW - TB 20
					2.5	NS2 - TB - SsEW - TB 21
					3.0	NS2 - TB - SsEW - TB 22
					4.0	NS2 - TB - SsEW - TB 23
					5.0	NS2 - TB - SsEW - TB 24
			15	30.550	0.5	NS2 - TB - SsEW - TB 25
					1.0	NS2 - TB - SsEW - TB 26
					1.5	NS2 - TB - SsEW - TB 27
					2.0	NS2 - TB - SsEW - TB 28
					2.5	NS2 - TB - SsEW - TB 29
					3.0	NS2 - TB - SsEW - TB 30
					4.0	NS2 - TB - SsEW - TB 31
					5.0	NS2 - TB - SsEW - TB 32
			3, 5, 10, 16, 20	20.600	0.5	NS2 - TB - SsEW - TB 33
					1.0	NS2 - TB - SsEW - TB 34
					1.5	NS2 - TB - SsEW - TB 35
					2.0	NS2 - TB - SsEW - TB 36
					2.5	NS2 - TB - SsEW - TB 37
					3.0	NS2 - TB - SsEW - TB 38
					4.0	NS2 - TB - SsEW - TB 39
					5.0	NS2 - TB - SsEW - TB 40
			4, 11, 17, 21	12.500	0.5	NS2 - TB - SsEW - TB 41
					1.0	NS2 - TB - SsEW - TB 42
					1.5	NS2 - TB - SsEW - TB 43
					2.0	NS2 - TB - SsEW - TB 44
					2.5	NS2 - TB - SsEW - TB 45
					3.0	NS2 - TB - SsEW - TB 46
					4.0	NS2 - TB - SsEW - TB 47
					5.0	NS2 - TB - SsEW - TB 48

表 4.4-4 設計用床応答スペクトル (S_s) 一覧表 (タービン建物) (4/6)

地震波	建物機器	方向	質点番号	標高 EL(m)	減衰定数(%)	図番
S _s	タービン建物	EW 方向	6	8.800	0.5	NS2 - TB - SsEW - TB 49
					1.0	NS2 - TB - SsEW - TB 50
					1.5	NS2 - TB - SsEW - TB 51
					2.0	NS2 - TB - SsEW - TB 52
					2.5	NS2 - TB - SsEW - TB 53
					3.0	NS2 - TB - SsEW - TB 54
					4.0	NS2 - TB - SsEW - TB 55
					5.0	NS2 - TB - SsEW - TB 56
			7, 12, 13, 18, 22	5.500	0.5	NS2 - TB - SsEW - TB 57
					1.0	NS2 - TB - SsEW - TB 58
					1.5	NS2 - TB - SsEW - TB 59
					2.0	NS2 - TB - SsEW - TB 60
					2.5	NS2 - TB - SsEW - TB 61
					3.0	NS2 - TB - SsEW - TB 62
					4.0	NS2 - TB - SsEW - TB 63
					5.0	NS2 - TB - SsEW - TB 64
			25	2.000	0.5	NS2 - TB - SsEW - TB 65
					1.0	NS2 - TB - SsEW - TB 66
					1.5	NS2 - TB - SsEW - TB 67
					2.0	NS2 - TB - SsEW - TB 68
					2.5	NS2 - TB - SsEW - TB 69
					3.0	NS2 - TB - SsEW - TB 70
					4.0	NS2 - TB - SsEW - TB 71
					5.0	NS2 - TB - SsEW - TB 72
	26	0.000	0.5	NS2 - TB - SsEW - TB 73		
			1.0	NS2 - TB - SsEW - TB 74		
			1.5	NS2 - TB - SsEW - TB 75		
			2.0	NS2 - TB - SsEW - TB 76		
			2.5	NS2 - TB - SsEW - TB 77		
			3.0	NS2 - TB - SsEW - TB 78		
			4.0	NS2 - TB - SsEW - TB 79		
			5.0	NS2 - TB - SsEW - TB 80		
	蒸気 タービンの基礎	23	20.480	0.5	NS2 - TB - SsEW - TG 81	
				1.0	NS2 - TB - SsEW - TG 82	
				1.5	NS2 - TB - SsEW - TG 83	
				2.0	NS2 - TB - SsEW - TG 84	
				2.5	NS2 - TB - SsEW - TG 85	
				3.0	NS2 - TB - SsEW - TG 86	
				4.0	NS2 - TB - SsEW - TG 87	
				5.0	NS2 - TB - SsEW - TG 88	
		24	13.000	0.5	NS2 - TB - SsEW - TG 89	
				1.0	NS2 - TB - SsEW - TG 90	
				1.5	NS2 - TB - SsEW - TG 91	
				2.0	NS2 - TB - SsEW - TG 92	
				2.5	NS2 - TB - SsEW - TG 93	
				3.0	NS2 - TB - SsEW - TG 94	
				4.0	NS2 - TB - SsEW - TG 95	
				5.0	NS2 - TB - SsEW - TG 96	

表 4.4-4 設計用床応答スペクトル (S_s) 一覧表 (タービン建物) (5/6)

地震波	建物機器	方向	質点番号	標高 EL (m)	減衰定数 (%)	図番
S _s	タービン建物	鉛直方向	1	41.600	0.5	NS2 - TB - S _s V - TB 1
					1.0	NS2 - TB - S _s V - TB 2
					1.5	NS2 - TB - S _s V - TB 3
					2.0	NS2 - TB - S _s V - TB 4
					2.5	NS2 - TB - S _s V - TB 5
					3.0	NS2 - TB - S _s V - TB 6
					4.0	NS2 - TB - S _s V - TB 7
					5.0	NS2 - TB - S _s V - TB 8
			2	32.000	0.5	NS2 - TB - S _s V - TB 9
					1.0	NS2 - TB - S _s V - TB 10
					1.5	NS2 - TB - S _s V - TB 11
					2.0	NS2 - TB - S _s V - TB 12
					2.5	NS2 - TB - S _s V - TB 13
					3.0	NS2 - TB - S _s V - TB 14
					4.0	NS2 - TB - S _s V - TB 15
					5.0	NS2 - TB - S _s V - TB 16
			3	20.600	0.5	NS2 - TB - S _s V - TB 17
					1.0	NS2 - TB - S _s V - TB 18
					1.5	NS2 - TB - S _s V - TB 19
					2.0	NS2 - TB - S _s V - TB 20
					2.5	NS2 - TB - S _s V - TB 21
					3.0	NS2 - TB - S _s V - TB 22
					4.0	NS2 - TB - S _s V - TB 23
					5.0	NS2 - TB - S _s V - TB 24
			4	12.500	0.5	NS2 - TB - S _s V - TB 25
					1.0	NS2 - TB - S _s V - TB 26
					1.5	NS2 - TB - S _s V - TB 27
					2.0	NS2 - TB - S _s V - TB 28
					2.5	NS2 - TB - S _s V - TB 29
					3.0	NS2 - TB - S _s V - TB 30
					4.0	NS2 - TB - S _s V - TB 31
					5.0	NS2 - TB - S _s V - TB 32
			5	5.500	0.5	NS2 - TB - S _s V - TB 33
					1.0	NS2 - TB - S _s V - TB 34
					1.5	NS2 - TB - S _s V - TB 35
					2.0	NS2 - TB - S _s V - TB 36
					2.5	NS2 - TB - S _s V - TB 37
					3.0	NS2 - TB - S _s V - TB 38
					4.0	NS2 - TB - S _s V - TB 39
					5.0	NS2 - TB - S _s V - TB 40
			8	2.000	0.5	NS2 - TB - S _s V - TB 41
					1.0	NS2 - TB - S _s V - TB 42
					1.5	NS2 - TB - S _s V - TB 43
					2.0	NS2 - TB - S _s V - TB 44
					2.5	NS2 - TB - S _s V - TB 45
					3.0	NS2 - TB - S _s V - TB 46
					4.0	NS2 - TB - S _s V - TB 47
					5.0	NS2 - TB - S _s V - TB 48

表 4.4-4 設計用床応答スペクトル (S_s) 一覧表 (タービン建物) (6/6)

地震波	建物機器	方向	質点番号	標高 EL(m)	減衰定数(%)	図番
S _s	タービン建物	鉛直 方向	9	0.000	0.5	NS2 - TB - S _s V - TB 49
					1.0	NS2 - TB - S _s V - TB 50
					1.5	NS2 - TB - S _s V - TB 51
					2.0	NS2 - TB - S _s V - TB 52
					2.5	NS2 - TB - S _s V - TB 53
					3.0	NS2 - TB - S _s V - TB 54
					4.0	NS2 - TB - S _s V - TB 55
					5.0	NS2 - TB - S _s V - TB 56
	蒸気 タービンの基礎		6	20.480	0.5	NS2 - TB - S _s V - TG 57
					1.0	NS2 - TB - S _s V - TG 58
					1.5	NS2 - TB - S _s V - TG 59
					2.0	NS2 - TB - S _s V - TG 60
					2.5	NS2 - TB - S _s V - TG 61
					3.0	NS2 - TB - S _s V - TG 62
					4.0	NS2 - TB - S _s V - TG 63
					5.0	NS2 - TB - S _s V - TG 64
			7	13.000	0.5	NS2 - TB - S _s V - TG 65
					1.0	NS2 - TB - S _s V - TG 66
					1.5	NS2 - TB - S _s V - TG 67
					2.0	NS2 - TB - S _s V - TG 68
					2.5	NS2 - TB - S _s V - TG 69
					3.0	NS2 - TB - S _s V - TG 70
					4.0	NS2 - TB - S _s V - TG 71
					5.0	NS2 - TB - S _s V - TG 72

【NS2-TB-SsNS-TB1】

構造物名：タービン建物
 標高：EL41.600m
 減衰定数：0.5%
 波形名：基準地震動 S s
 設計用床応答スペクトル I (NS方向)
 設計用床応答スペクトル II (NS方向)

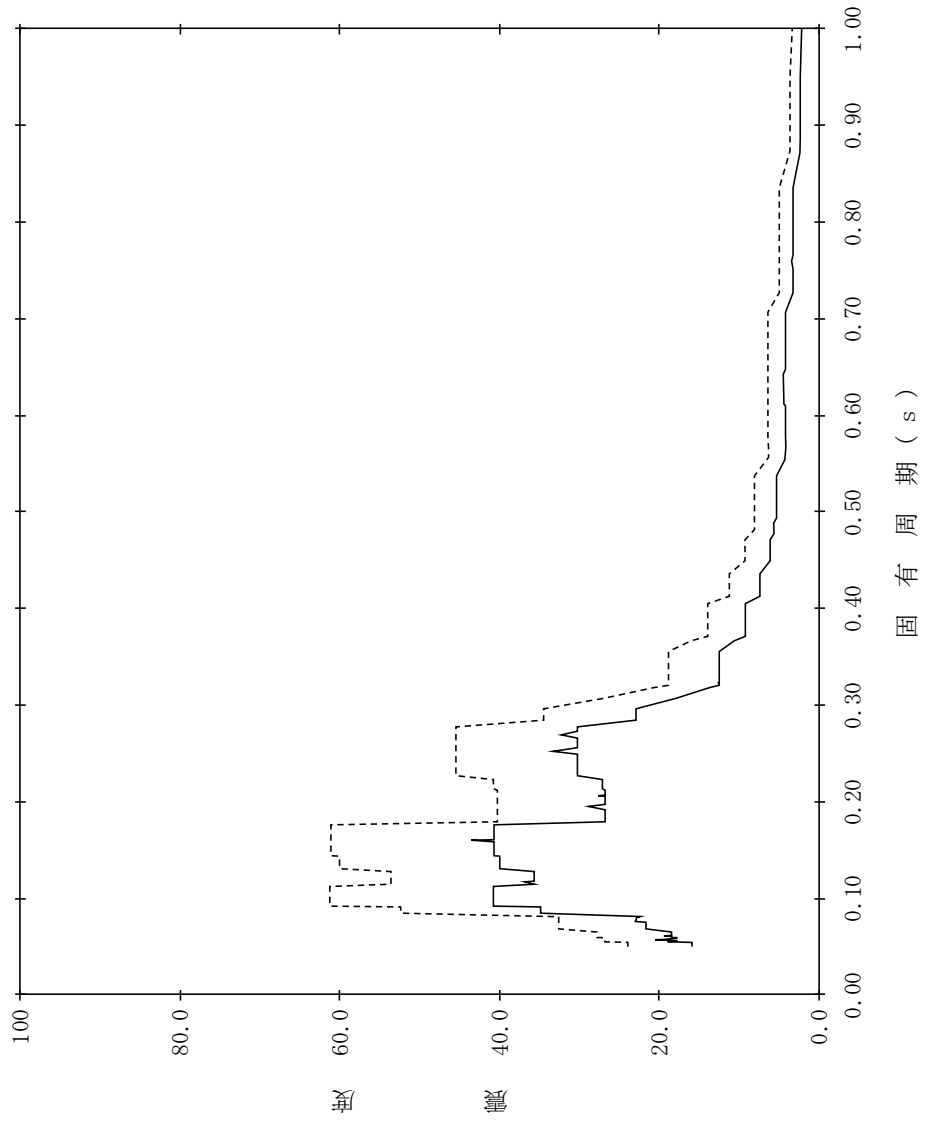

【NS2-TB-SsNS-TB2】

構造物名：タービン建物
 標高：EL41.600m
 減衰定数：1.0%
 波形名：基準地震動 S s
 設計用床応答スペクトル I (NS方向)
 設計用床応答スペクトル II (NS方向)

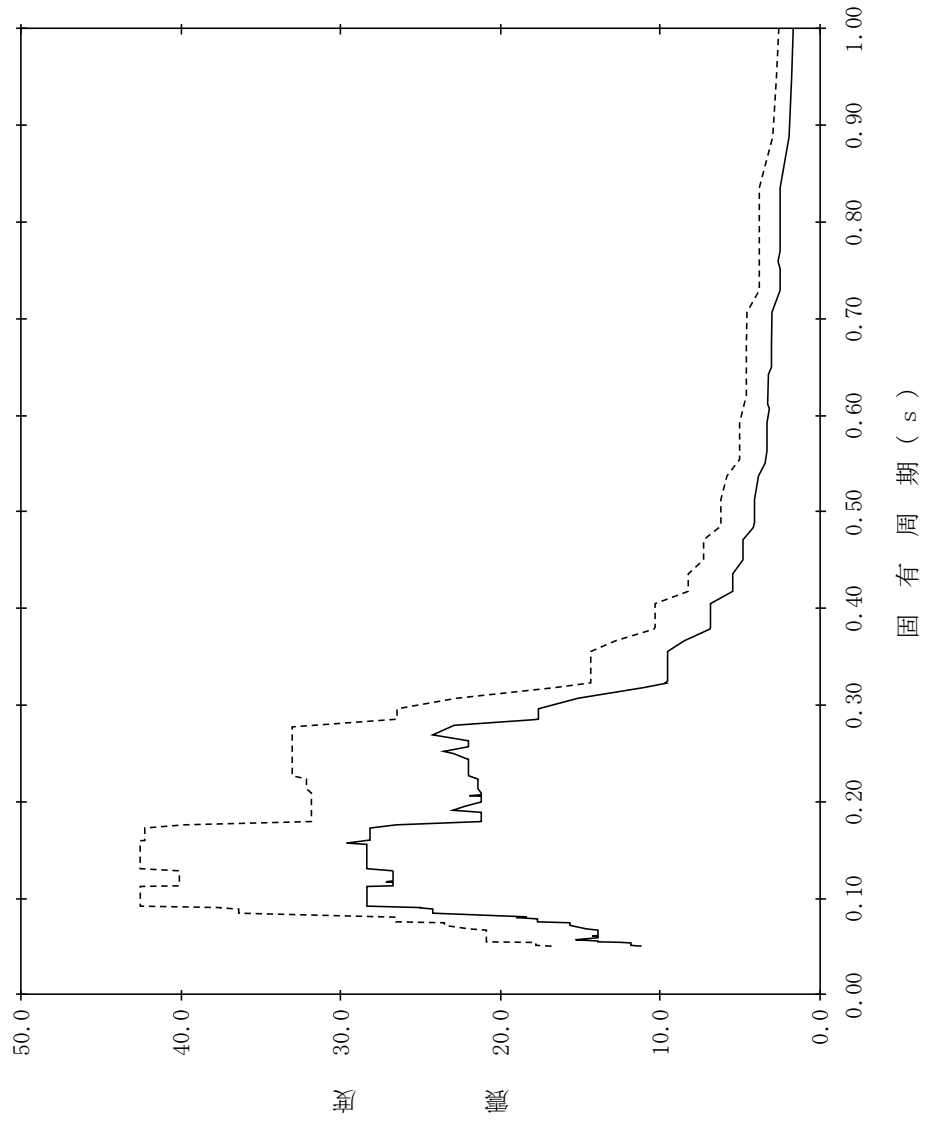

【NS2-TB-SsNS-TB3】

構造物名：タービン建物
 標高：EL41.600m
 減衰定数：1.5%
 波形名：基準地震動 S s
 設計用床応答スペクトル I (NS方向)
 設計用床応答スペクトル II (NS方向)

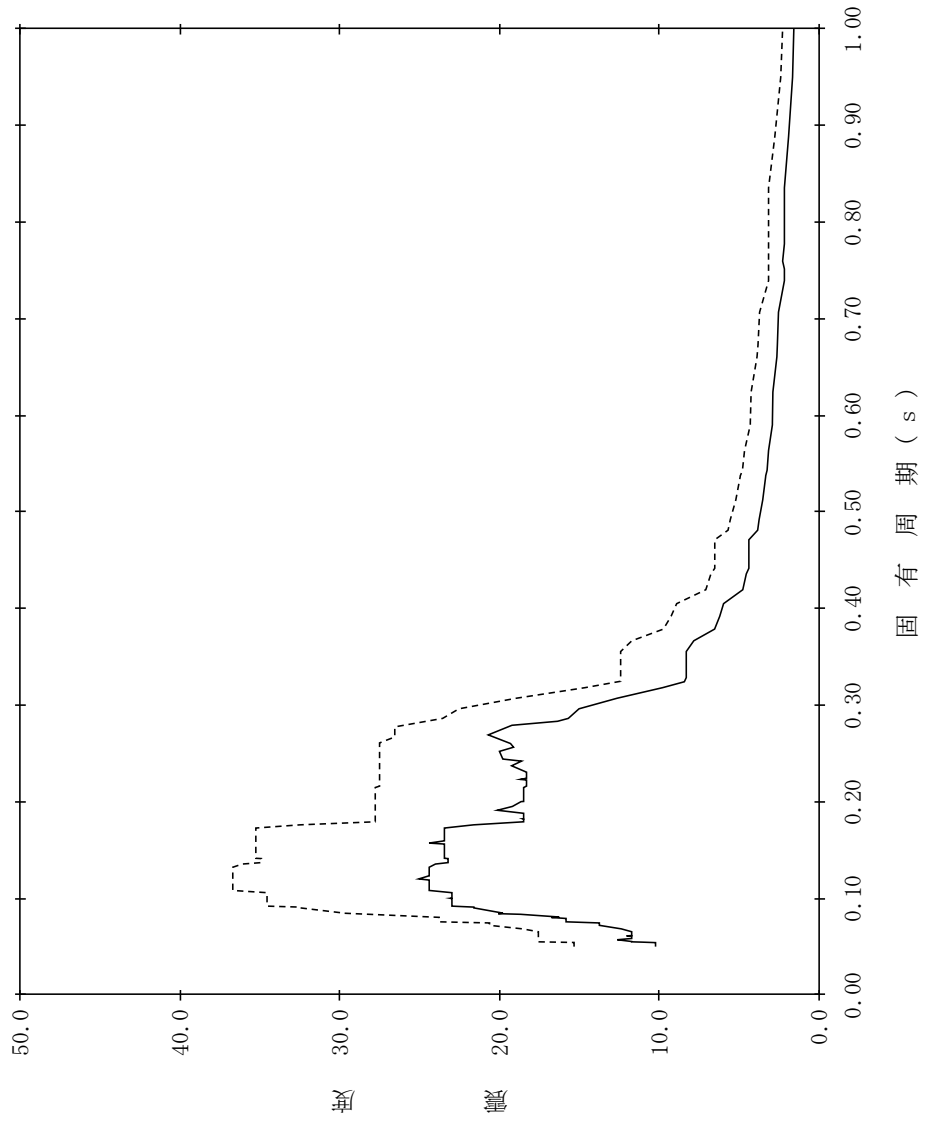

【NS2-TB-SsNS-TB4】

構造物名：タービン建物
 標高：EL41.600m
 減衰定数：2.0%
 波形名：基準地震動 S s
 設計用床応答スペクトル I (NS方向)
 設計用床応答スペクトル II (NS方向)

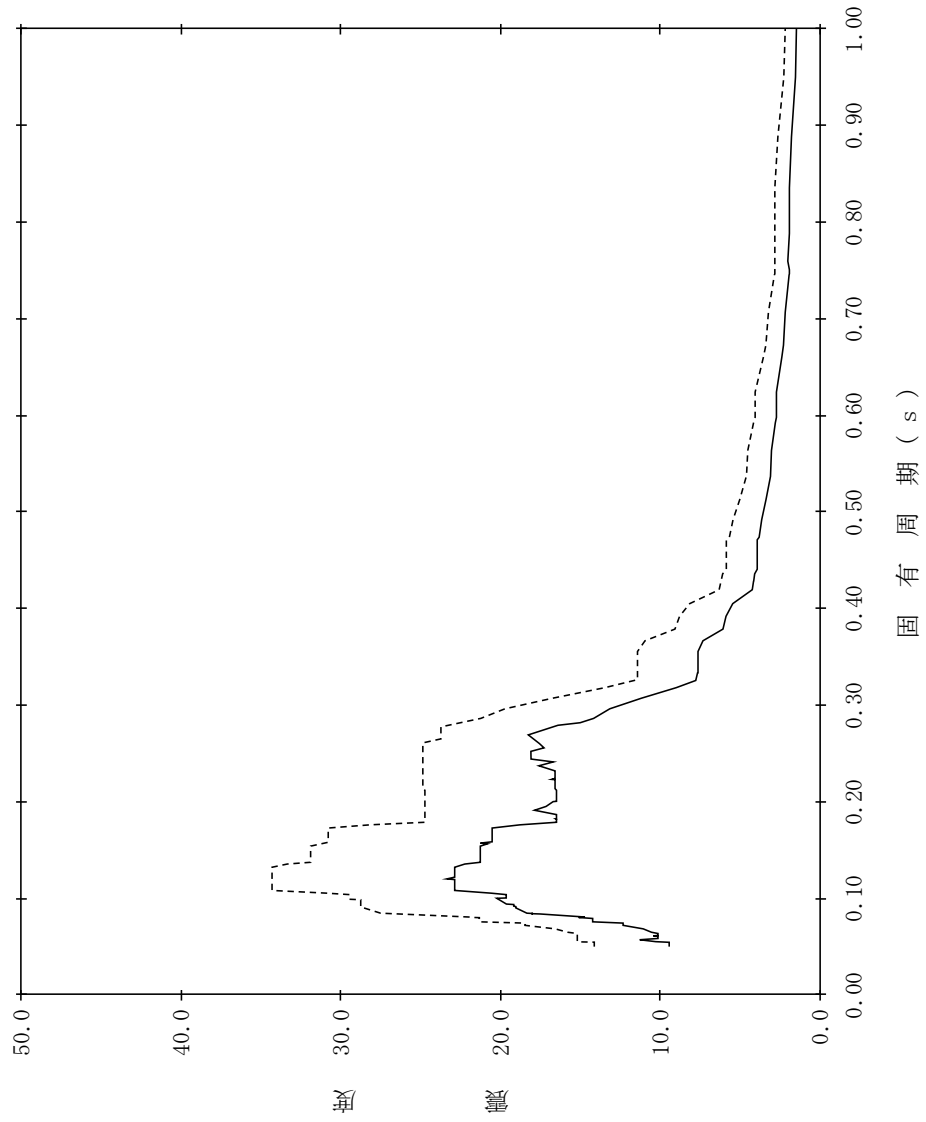

【NS2-TB-SsNS-TB5】

構造物名：タービン建物
 標高：EL41.600m
 減衰定数：2.5%
 波形名：基準地震動 S s
 設計用床応答スペクトル I (NS方向)
 設計用床応答スペクトル II (NS方向)

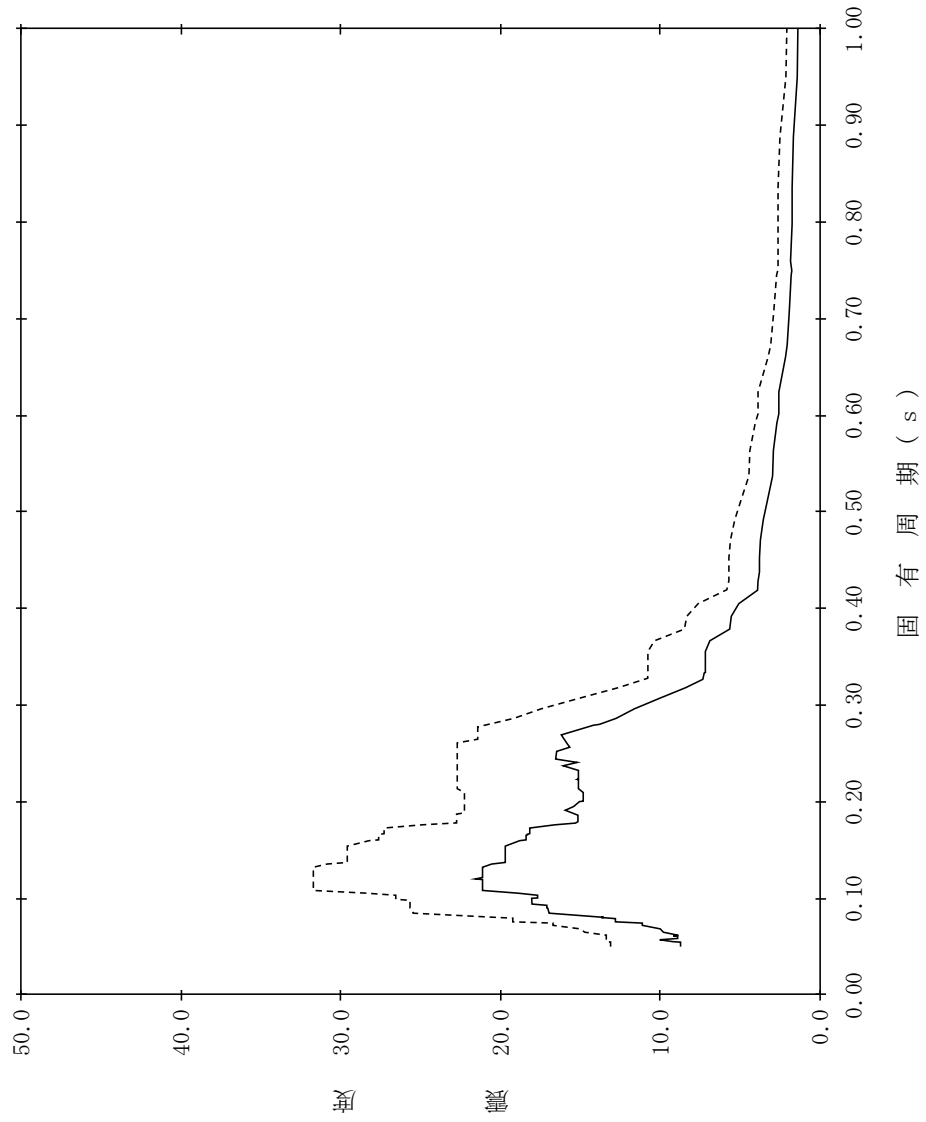

【NS2-TB-SsNS-TB6】

構造物名：タービン建物
 標高：EL41.600m
 減衰定数：3.0%
 波形名：基準地震動 S s
 設計用床応答スペクトル I (NS方向)
 設計用床応答スペクトル II (NS方向)

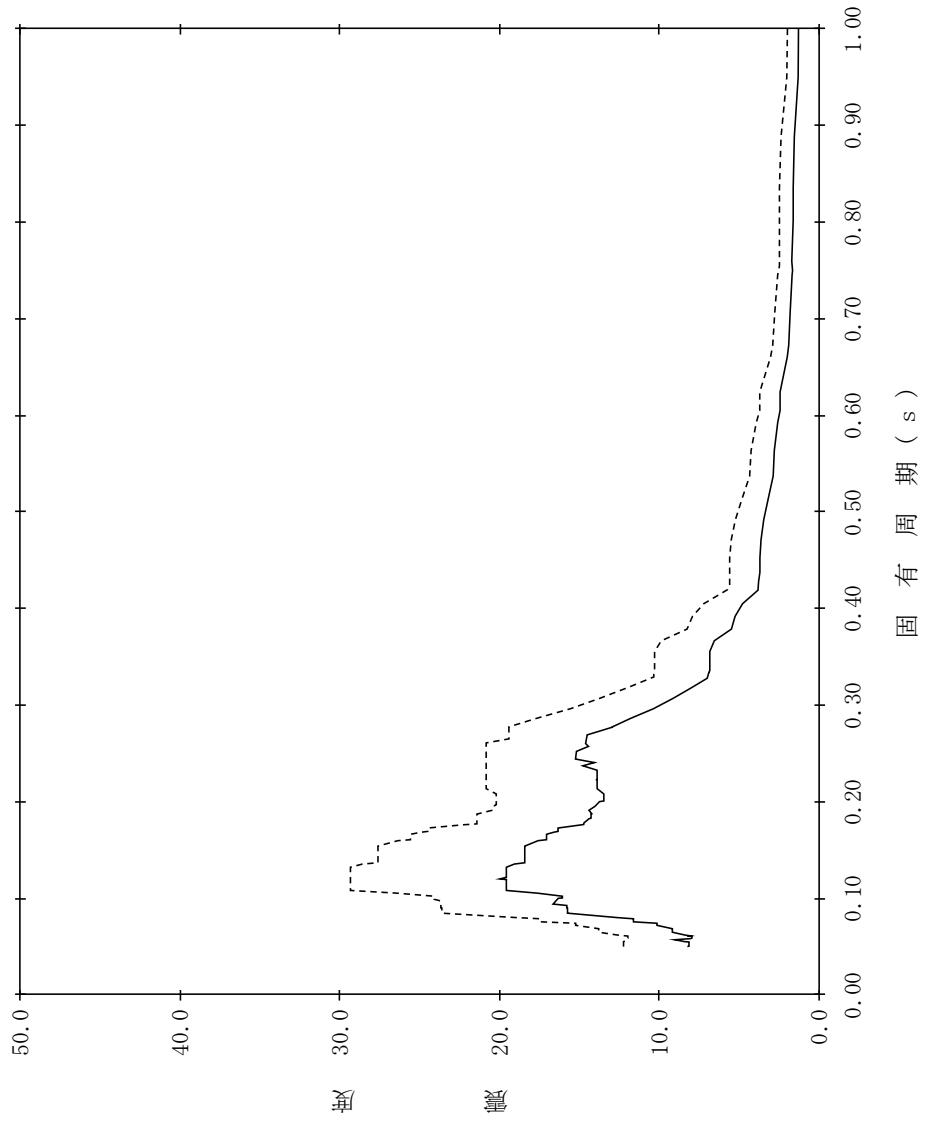

【NS2-TB-SsNS-TB7】

構造物名：タービン建物
 標高：EL41.600m
 減衰定数：4.0%
 波形名：基準地震動 S s
 設計用床応答スペクトル I (NS方向)
 設計用床応答スペクトル II (NS方向)

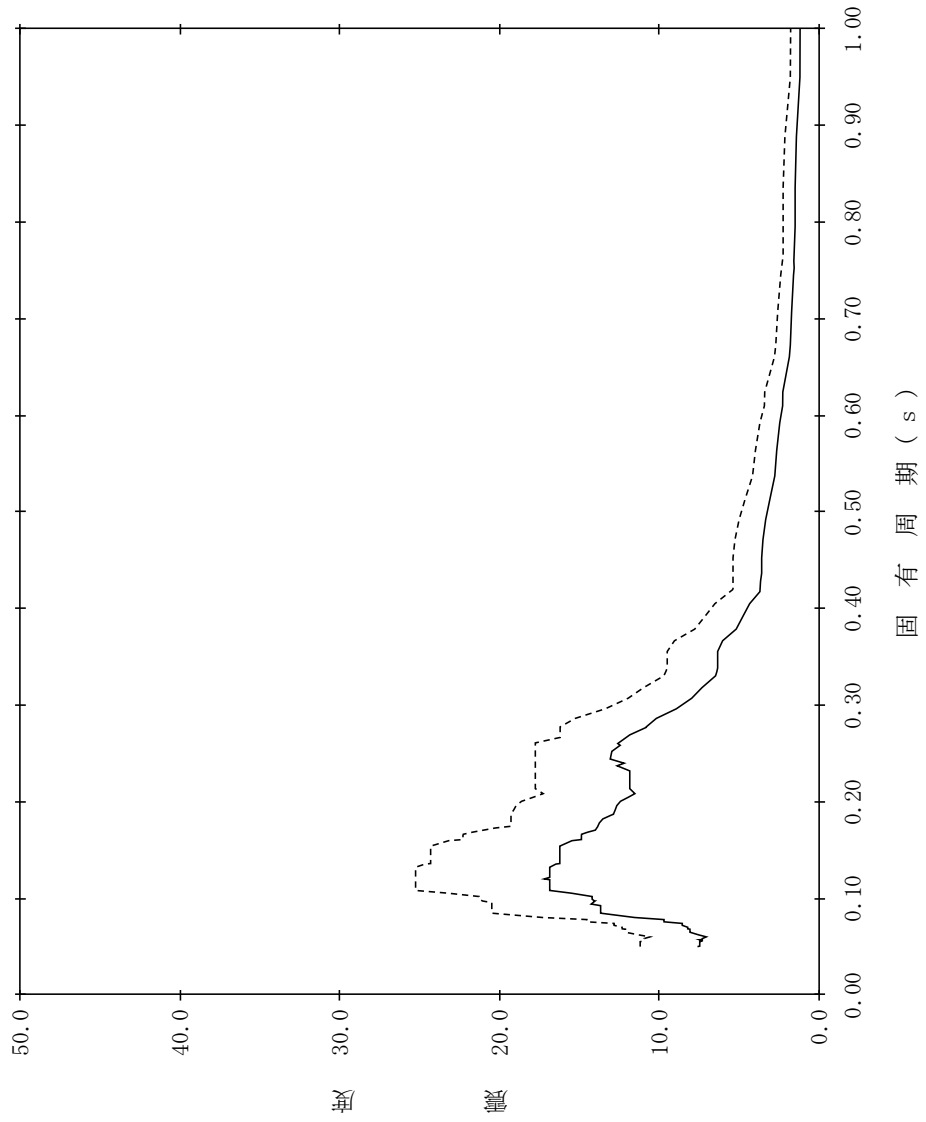

【NS2-TB-SsNS-TB8】

構造物名：タービン建物
 標高：EL41.600m
 減衰定数：5.0%
 波形名：基準地震動 S s
 設計用床応答スペクトル I (NS方向)
 設計用床応答スペクトル II (NS方向)

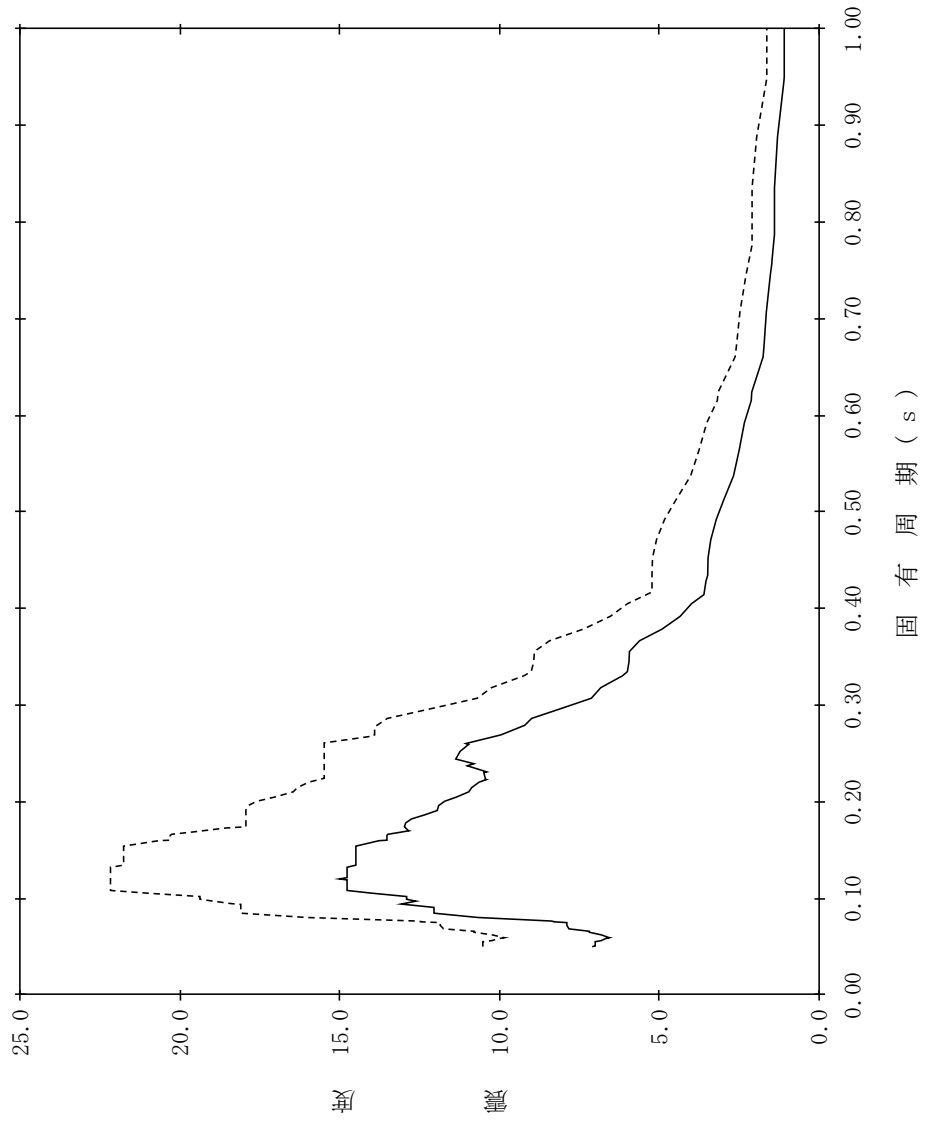

【NS2-TB-SsNS-TB9】

構造物名：タービン建物
 標高：EL33.700m
 減衰定数：0.5%
 波形名：基準地震動 S s
 設計用床応答スペクトル I (NS方向)
 設計用床応答スペクトル II (NS方向)

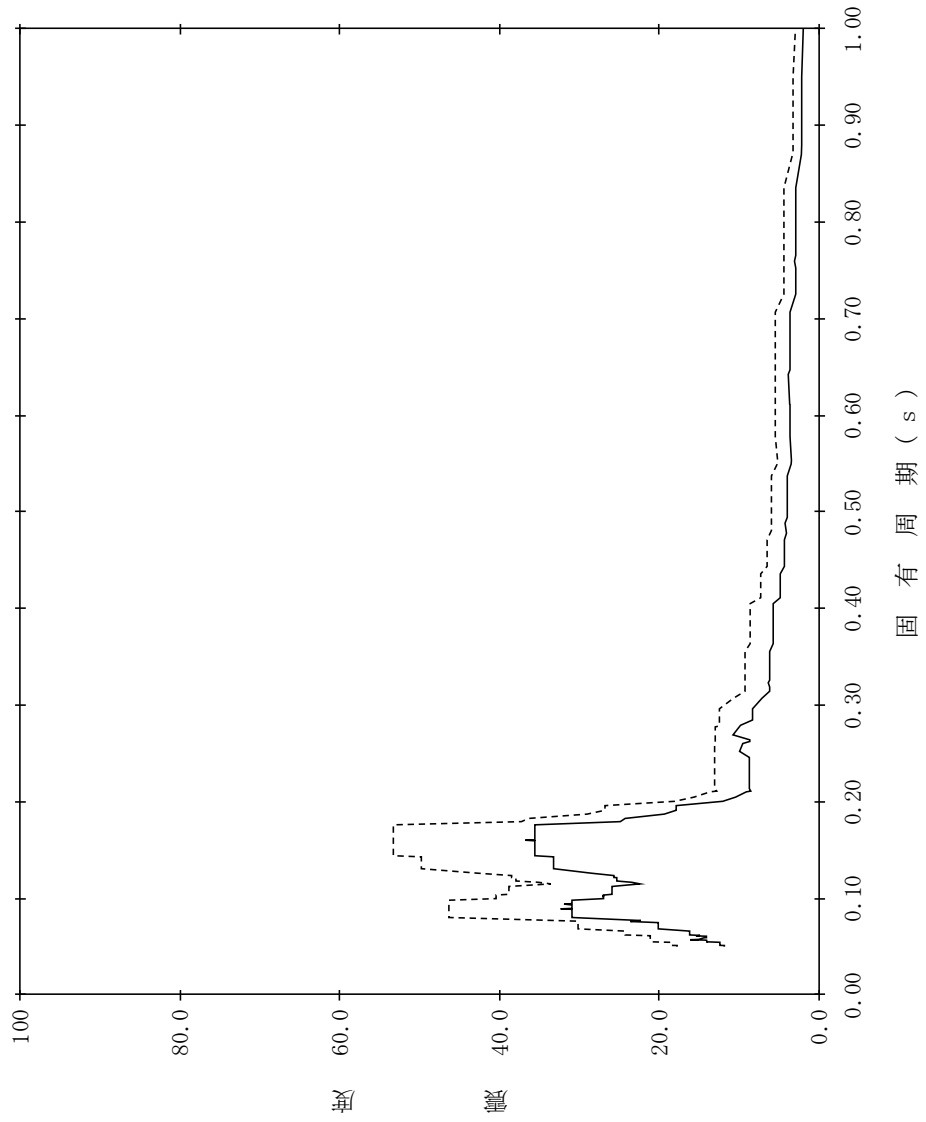

【NS2-TB-SsNS-TB10】

構造物名：タービン建物
 標高：EL33.700m
 減衰定数：1.0%
 波形名：基準地震動 S s
 設計用床応答スペクトル I (NS方向)
 設計用床応答スペクトル II (NS方向)

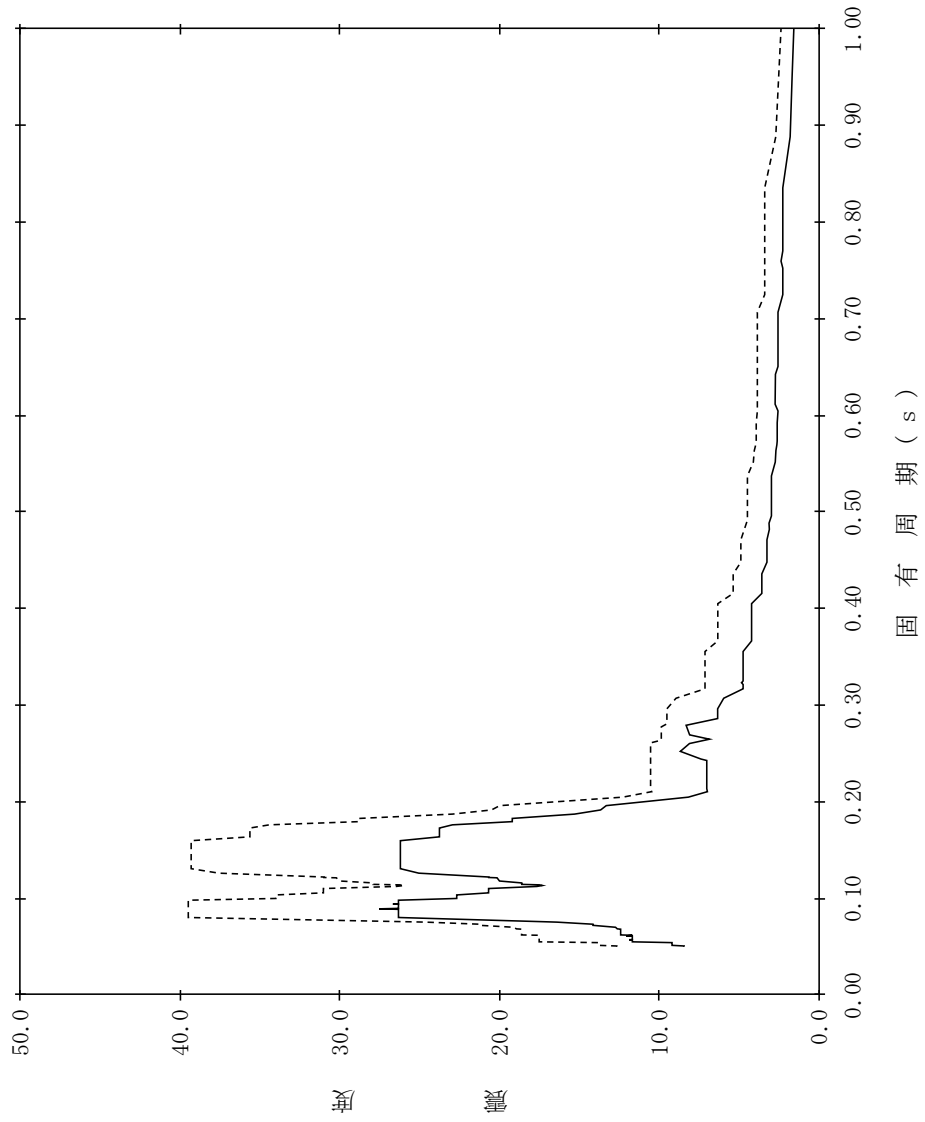

【NS2-TB-SsNS-TB11】

構造物名：タービン建物
 標高：EL33.700m
 減衰定数：1.5%
 波形名：基準地震動 S s
 設計用床応答スペクトル I (NS方向)
 設計用床応答スペクトル II (NS方向)

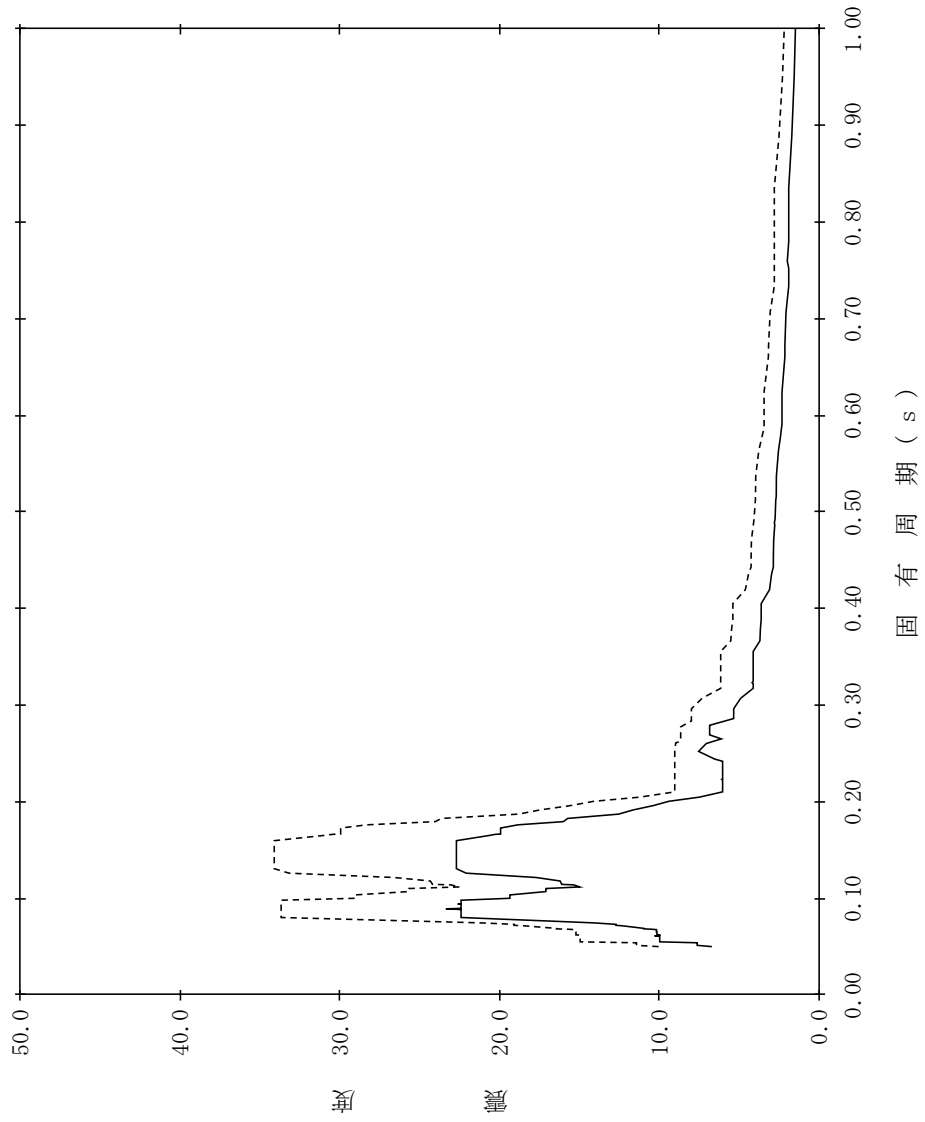

【NS2-TB-SsNS-TB12】

構造物名：タービン建物
 標高：EL33.700m
 減衰定数：2.0%
 波形名：基準地震動 S s
 設計用床応答スペクトル I (NS方向)
 設計用床応答スペクトル II (NS方向)

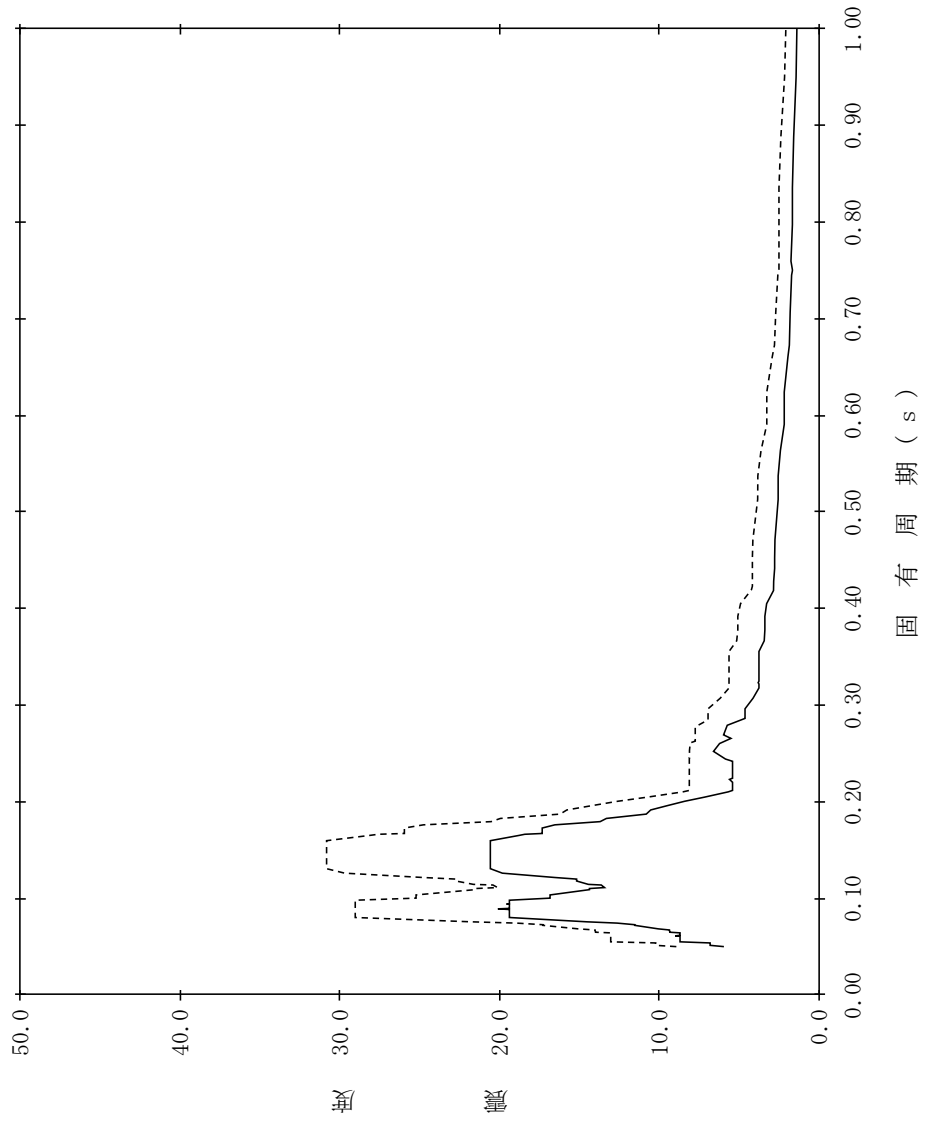

【NS2-TB-SsNS-TB13】

構造物名：タービン建物
 標高：EL33.700m
 減衰定数：2.5%
 波形名：基準地震動 S s
 設計用床応答スペクトル I (NS方向)
 設計用床応答スペクトル II (NS方向)

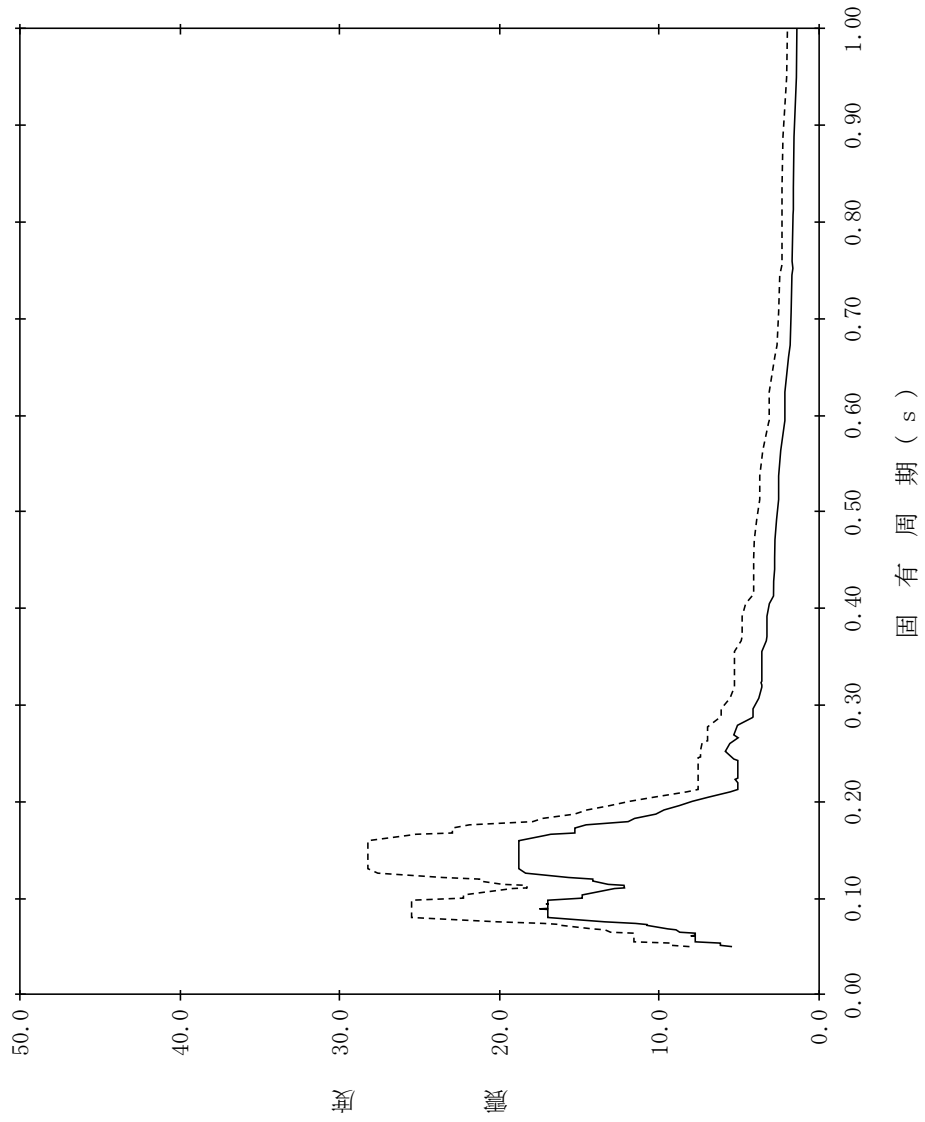

【NS2-TB-SsNS-TB14】

構造物名：タービン建物
 標高：EL33.700m
 減衰定数：3.0%
 波形名：基準地震動 S s
 設計用床応答スペクトル I (NS方向)
 設計用床応答スペクトル II (NS方向)

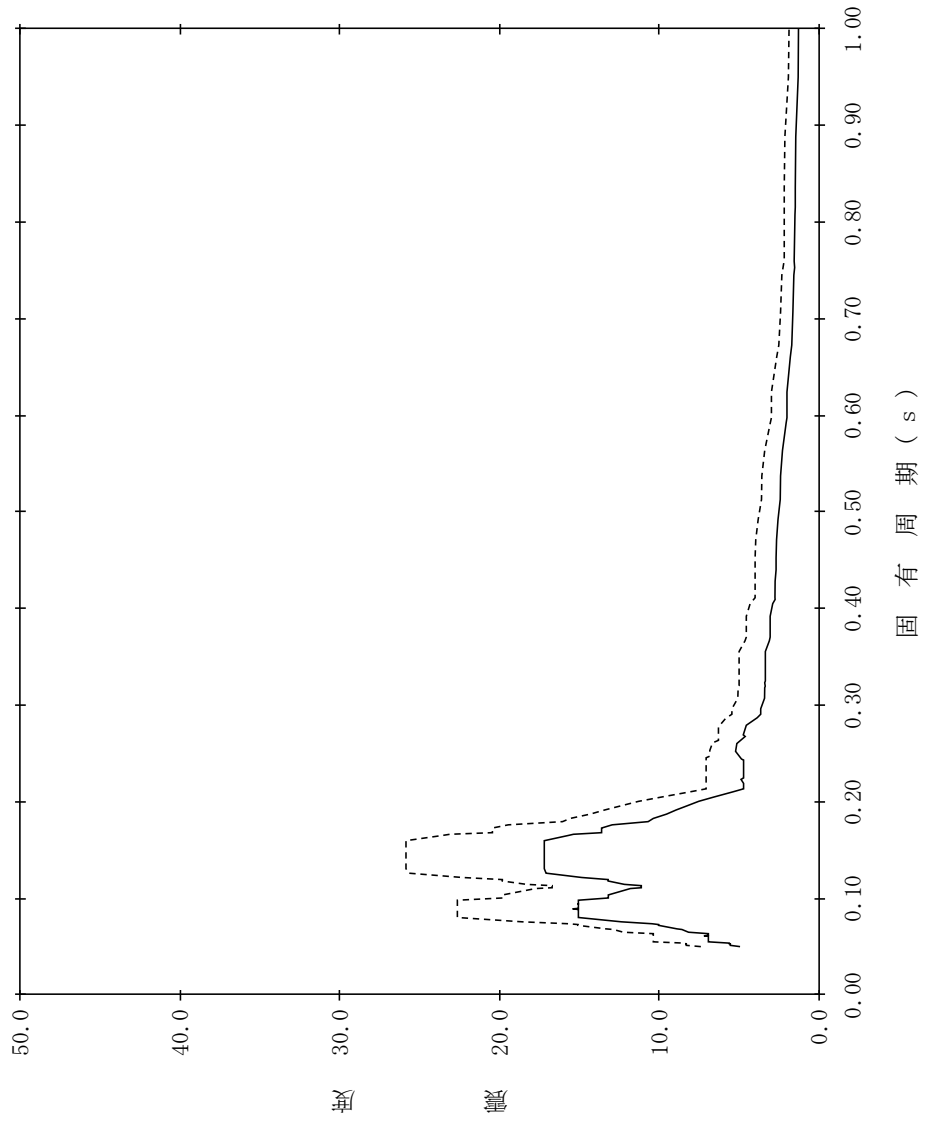

【NS2-TB-SsNS-TB15】

構造物名：タービン建物
 標高：EL33.700m
 減衰定数：4.0%
 波形名：基準地震動 S s
 設計用床応答スペクトル I (NS方向)
 設計用床応答スペクトル II (NS方向)

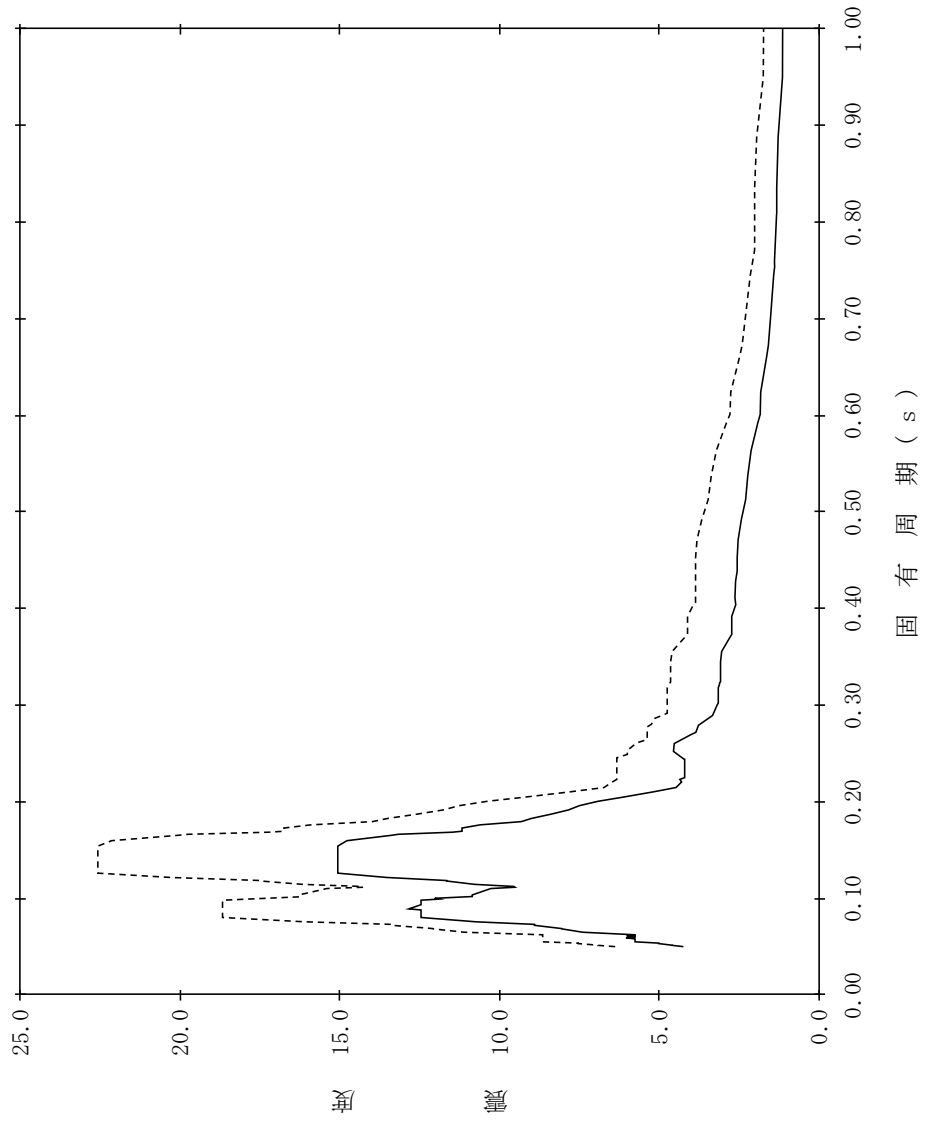

【NS2-TB-SsNS-TB16】

構造物名：タービン建物
 標高：EL33.700m
 減衰定数：5.0%
 波形名：基準地震動 S s
 設計用床応答スペクトル I (NS方向)
 設計用床応答スペクトル II (NS方向)

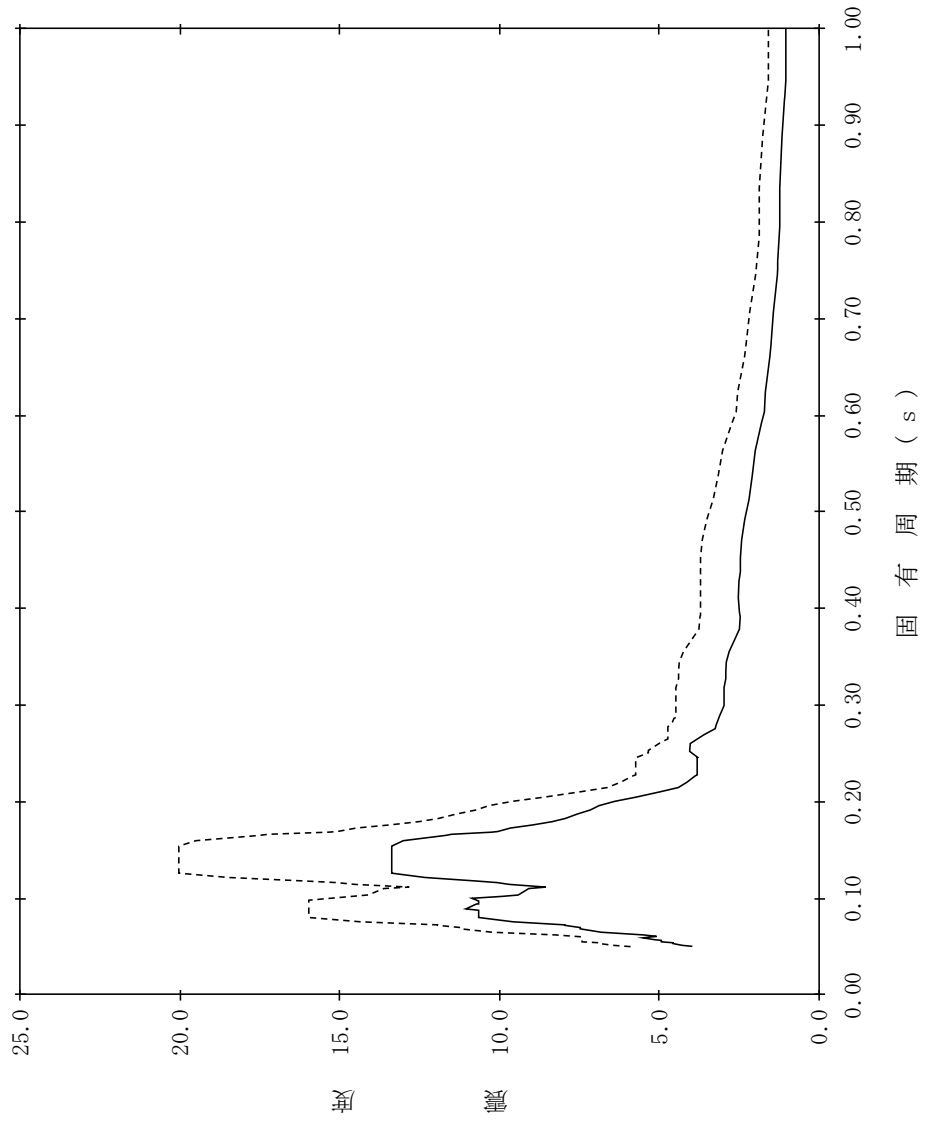

【NS2-TB-SsNS-TB17】

構造物名：タービン建物
 標高：EL32.000m
 減衰定数：0.5%
 波形名：基準地震動 S s
 設計用床応答スペクトル I (NS方向)
 設計用床応答スペクトル II (NS方向)

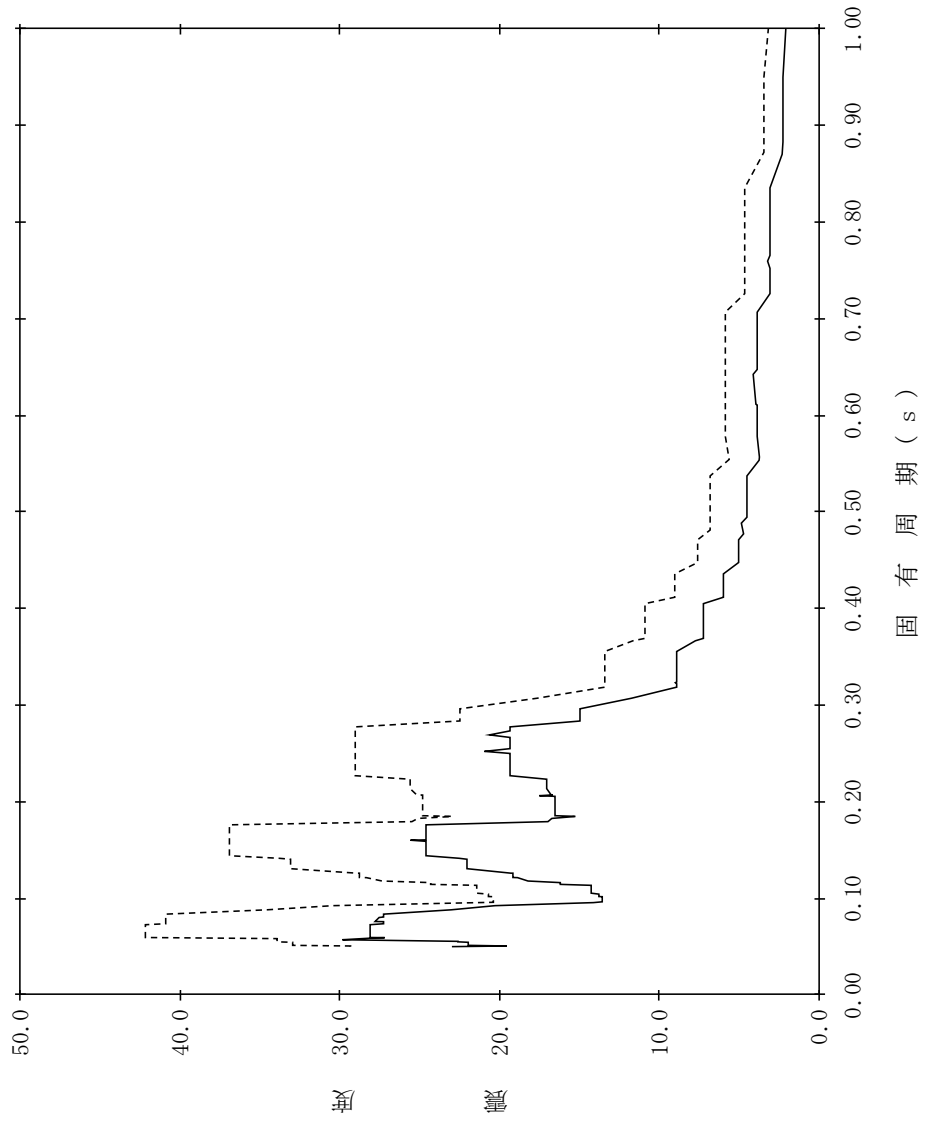

【NS2-TB-SsNS-TB18】

構造物名：タービン建物
 標高：EL32.000m
 減衰定数：1.0%
 波形名：基準地震動 S s
 設計用床応答スペクトル I (NS方向)
 設計用床応答スペクトル II (NS方向)

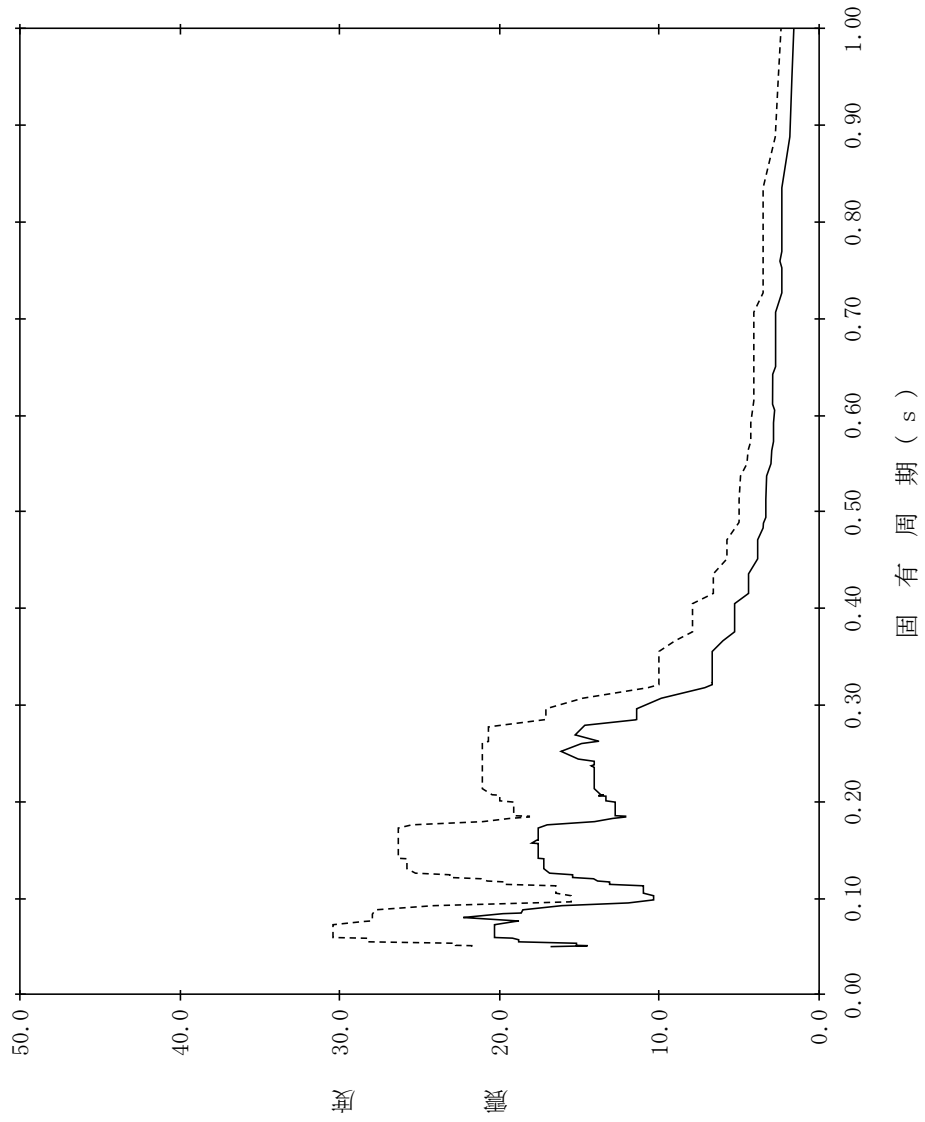

【NS2-TB-SsNS-TB19】

構造物名：タービン建物
 標高：EL32.000m
 減衰定数：1.5%
 波形名：基準地震動 S s

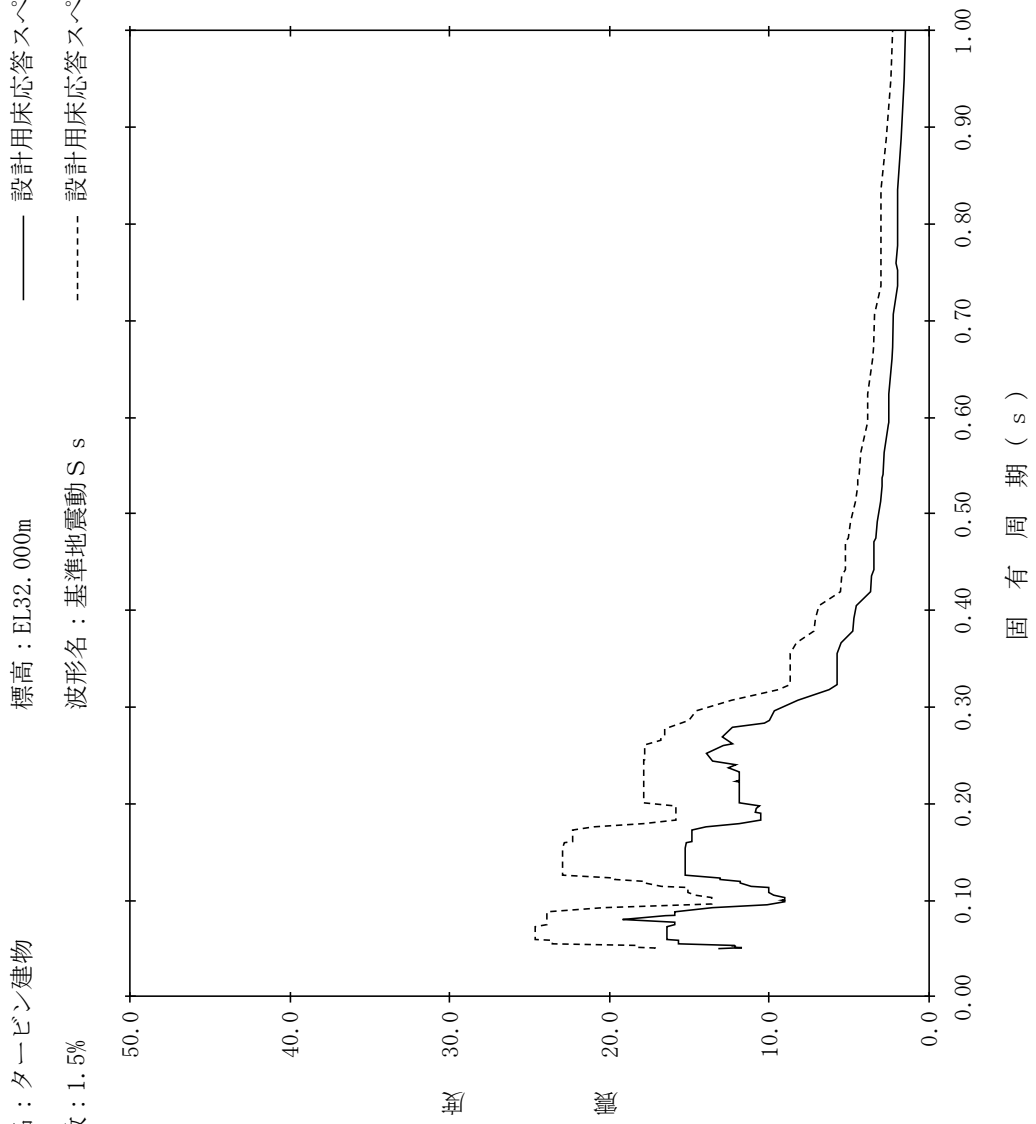

【NS2-TB-SsNS-TB20】

構造物名：タービン建物
 標高：EL32.000m
 減衰定数：2.0%
 波形名：基準地震動 S s
 設計用床応答スペクトル I (NS方向)
 設計用床応答スペクトル II (NS方向)

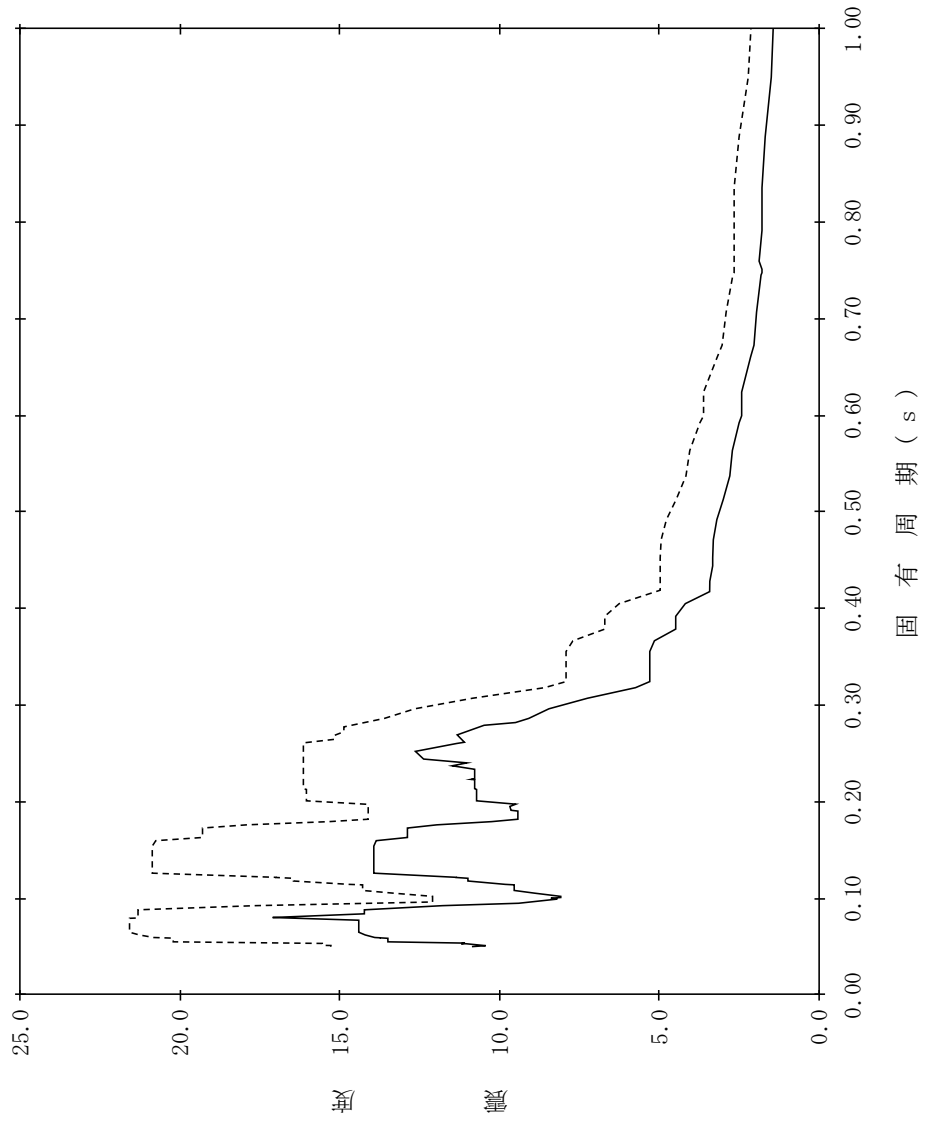

【NS2-TB-SsNS-TB21】

構造物名：タービン建物
減衰定数：2.5%
標高：EL32.000m
波形名：基準地震動 S s
設計用床応答スペクトル I (NS方向)
設計用床応答スペクトル II (NS方向)

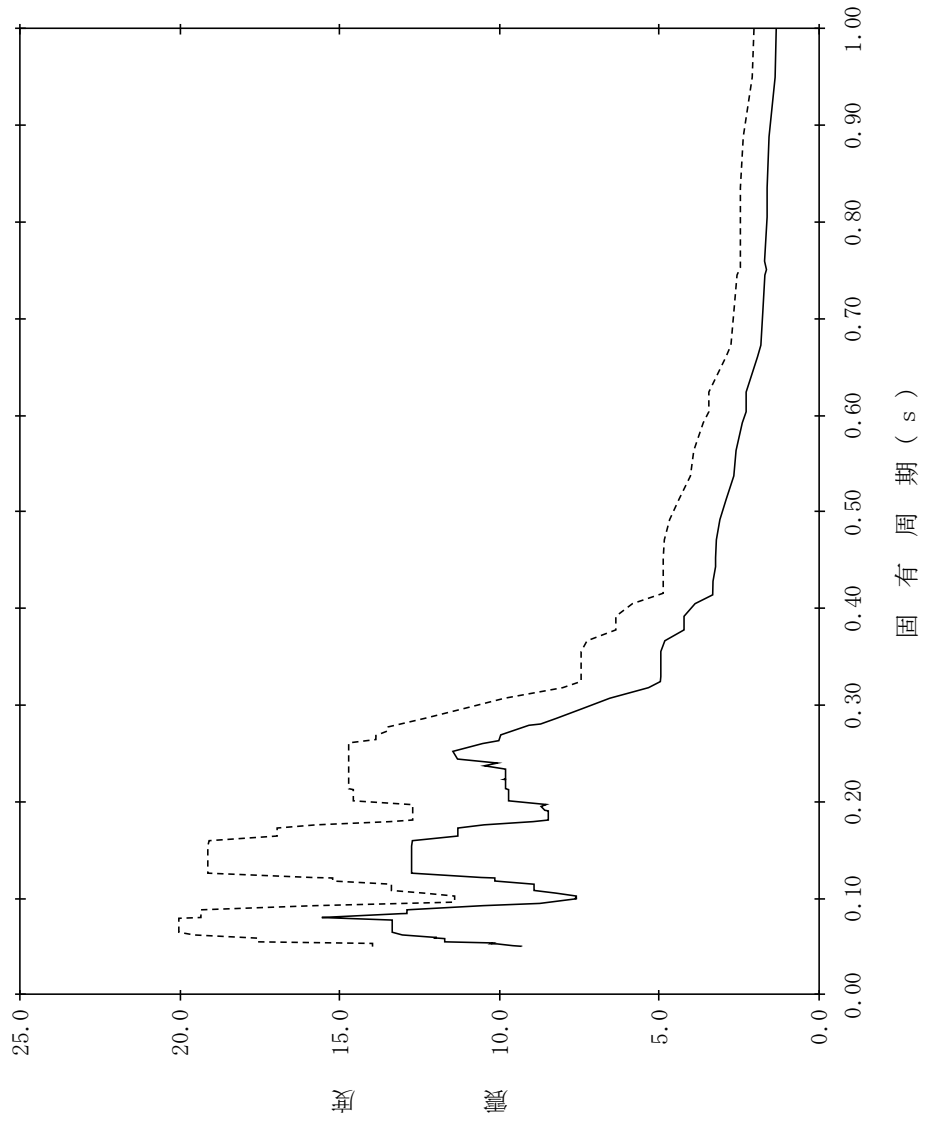

【NS2-TB-SsNS-TB22】

構造物名：タービン建物
標高：EL32.000m
減衰定数：3.0%
波形名：基準地震動 S s
—— 設計用床応答スペクトル I (NS方向)
----- 設計用床応答スペクトル II (NS方向)

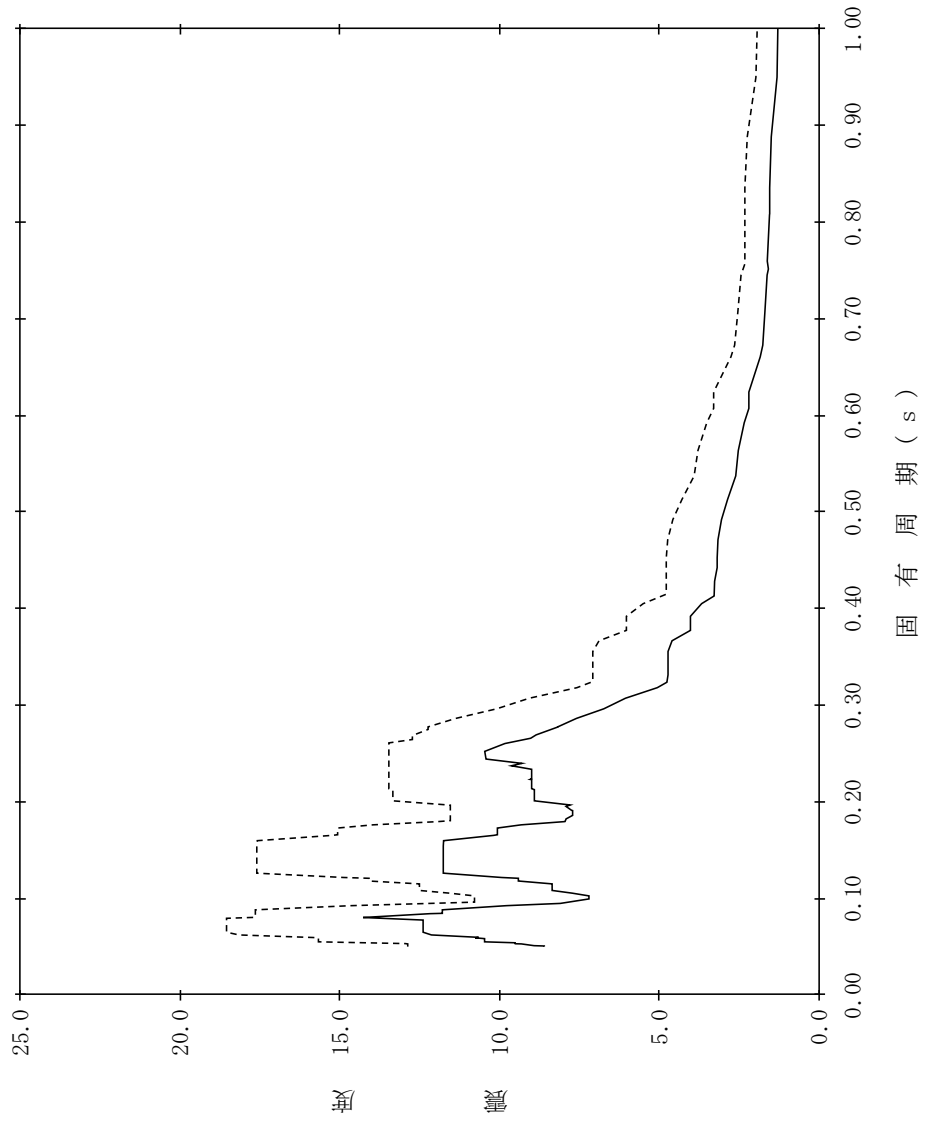

【NS2-TB-SsNS-TB23】

構造物名：タービン建物
 標高：EL32.000m
 減衰定数：4.0%
 波形名：基準地震動 S s
 設計用床応答スペクトル I (NS方向)
 設計用床応答スペクトル II (NS方向)

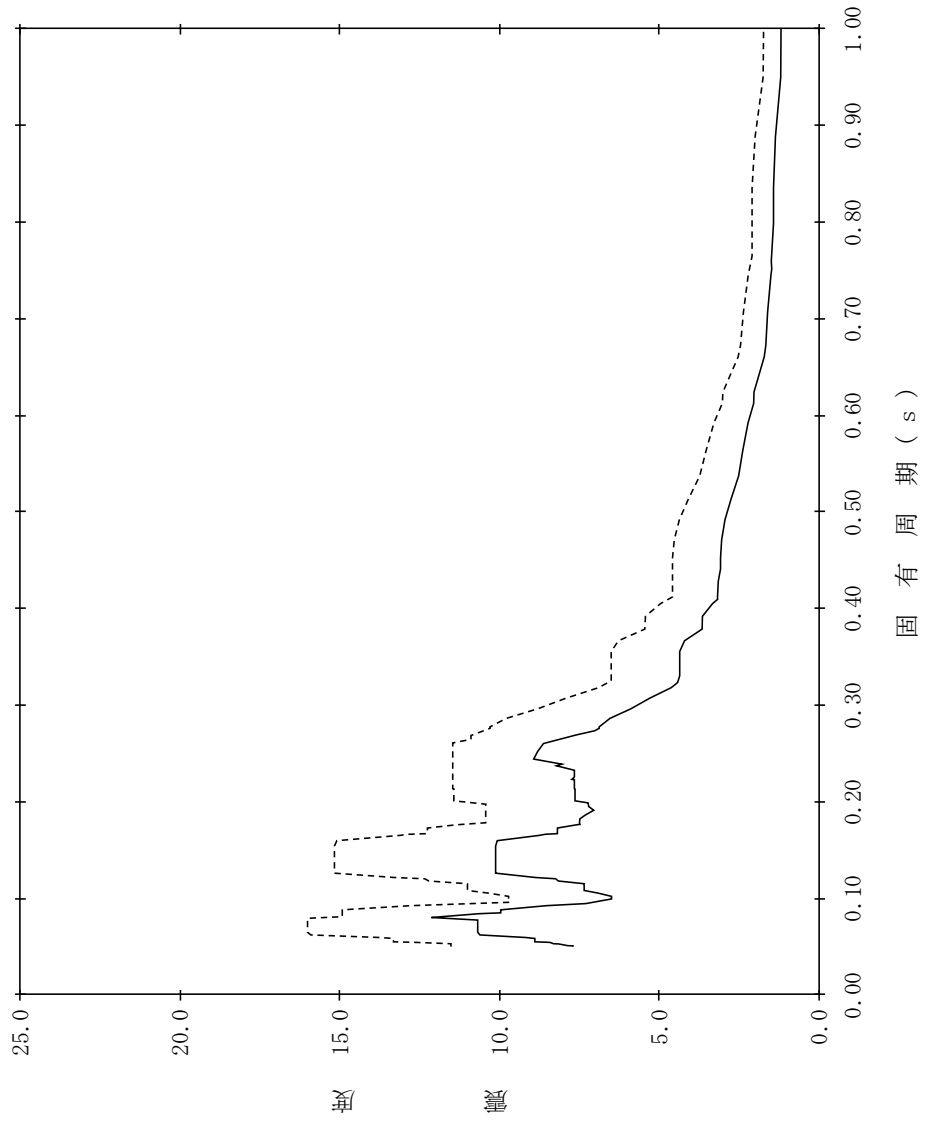

【NS2-TB-SsNS-TB24】

構造物名：タービン建物
 標高：EL32.000m
 減衰定数：5.0%
 波形名：基準地震動 S s
 設計用床応答スペクトル I (NS方向)
 設計用床応答スペクトル II (NS方向)

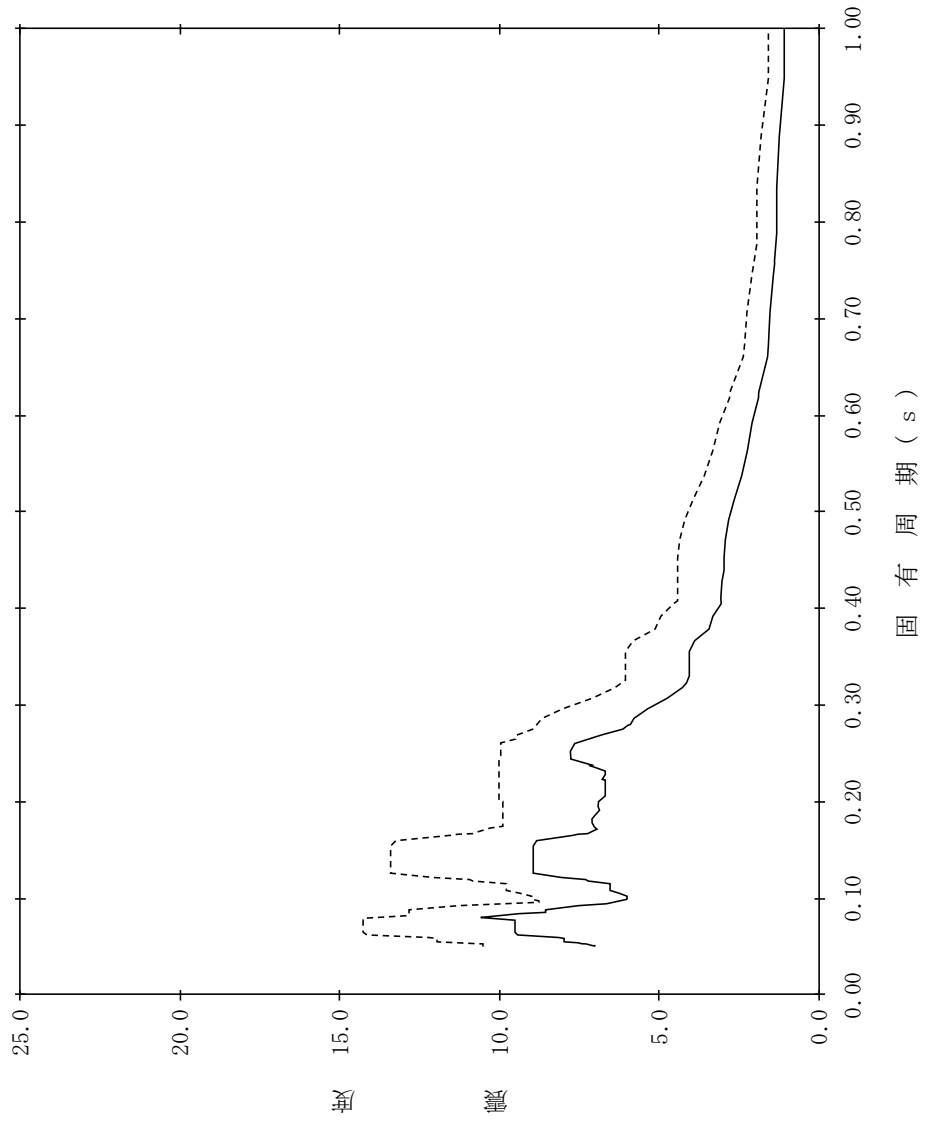

【NS2-TB-SsNS-TB25】

構造物名：タービン建物
減衰定数：0.5%
標高：EL30.550m
波形名：基準地震動 S s
—— 設計用床応答スペクトル I (NS方向)
----- 設計用床応答スペクトル II (NS方向)

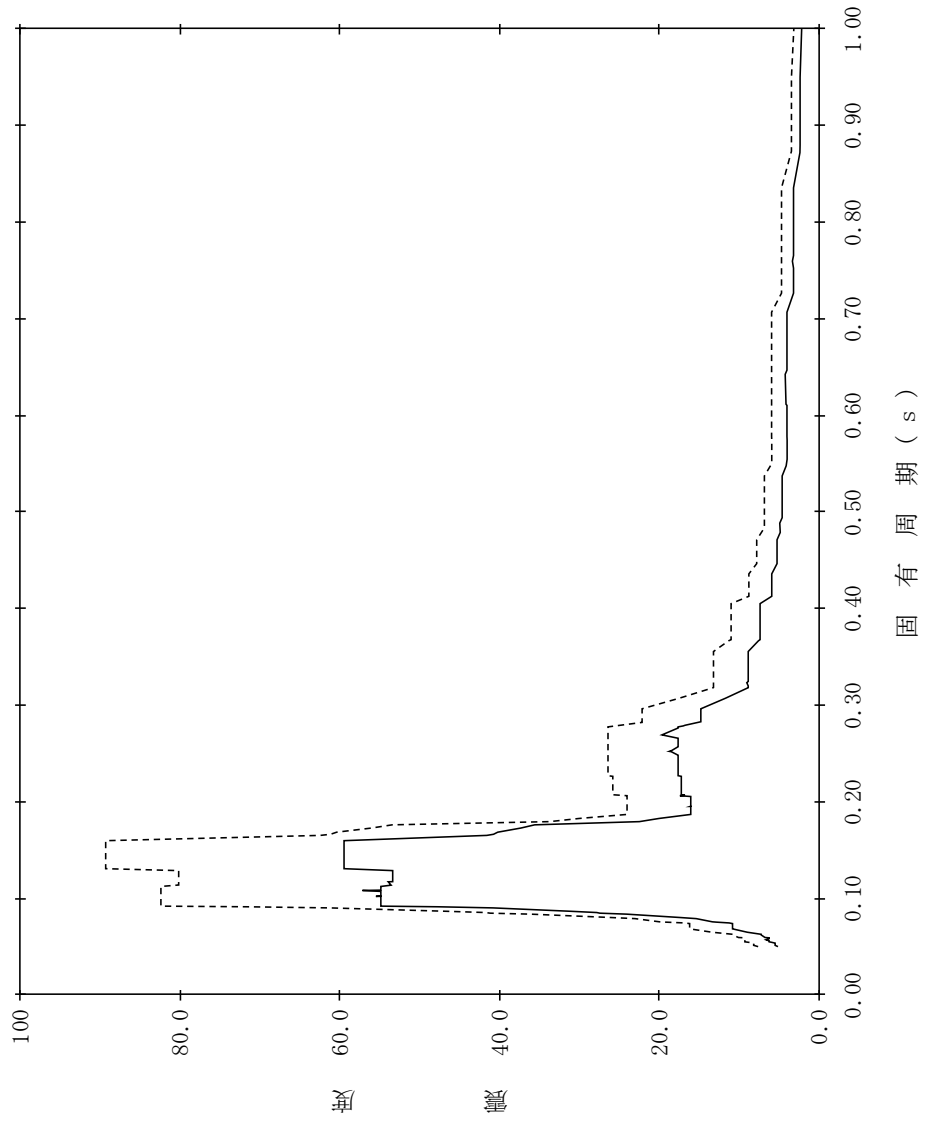

【NS2-TB-SsNS-TB26】

構造物名：タービン建物
標高：EL30.550m
減衰定数：1.0%
波形名：基準地震動 S s

—— 設計用床応答スペクトル I (NS方向)
----- 設計用床応答スペクトル II (NS方向)

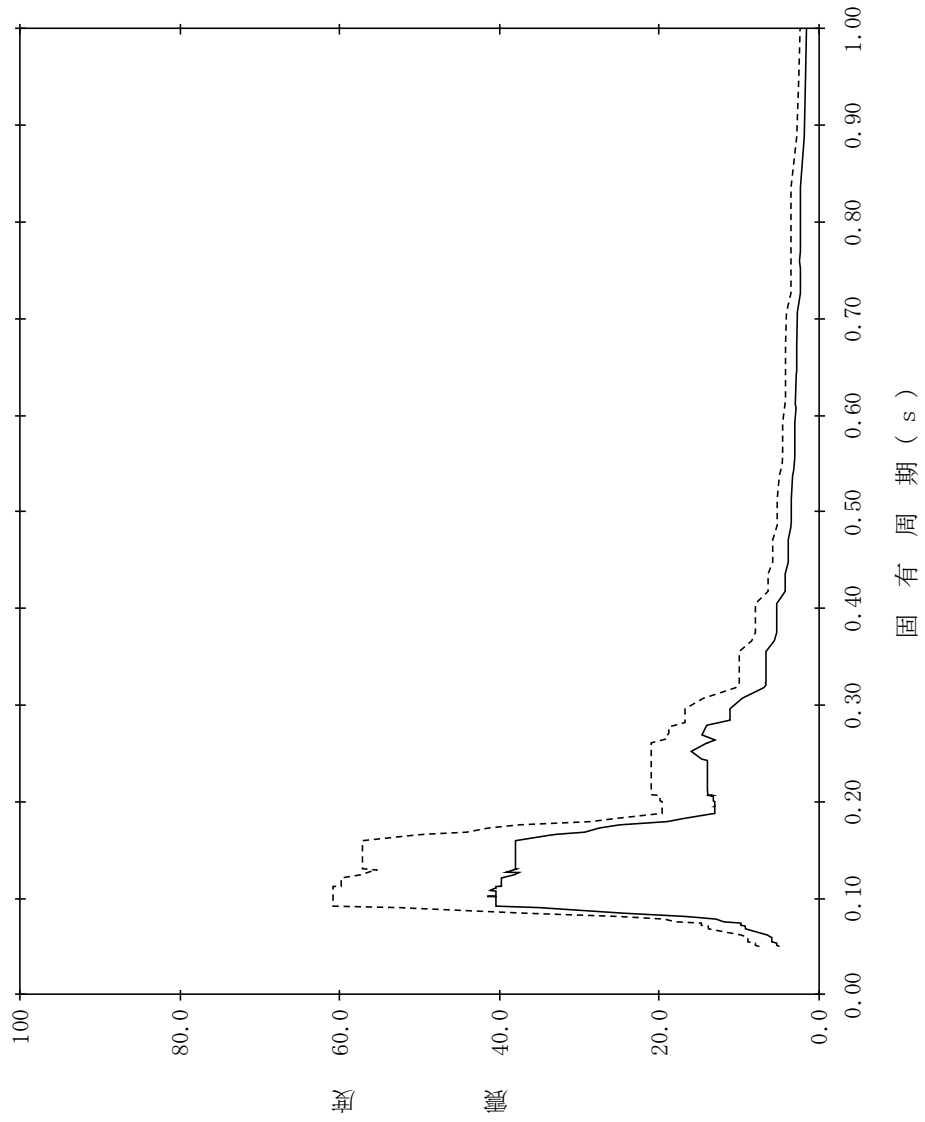

【NS2-TB-SsNS-TB27】

構造物名：タービン建物
減衰定数：1.5%
標高：EL30.550m
波形名：基準地震動 S s
—— 設計用床応答スペクトル I (NS方向)
----- 設計用床応答スペクトル II (NS方向)

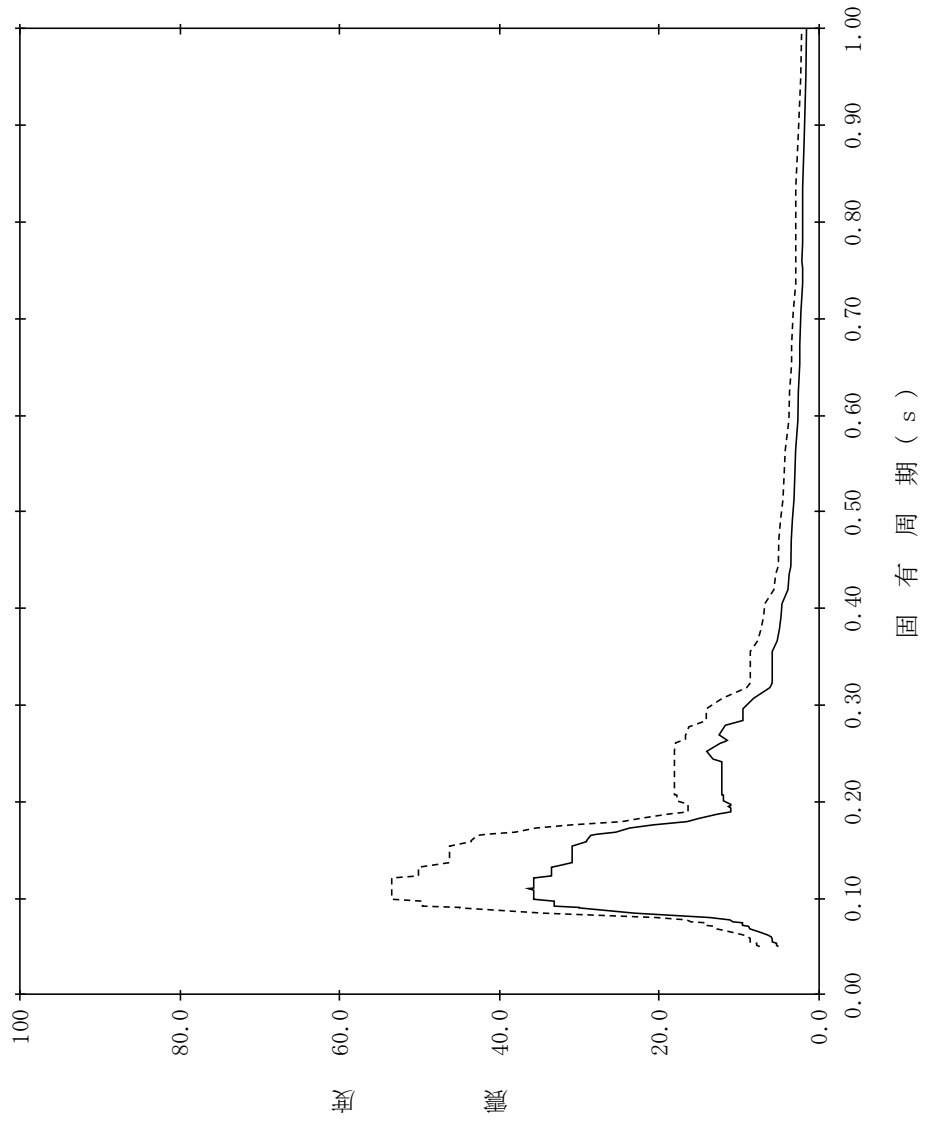

【NS2-TB-SsNS-TB28】

構造物名：タービン建物
 標高：EL30.550m
 減衰定数：2.0%
 波形名：基準地震動 S s
 設計用床応答スペクトル I (NS方向)
 設計用床応答スペクトル II (NS方向)

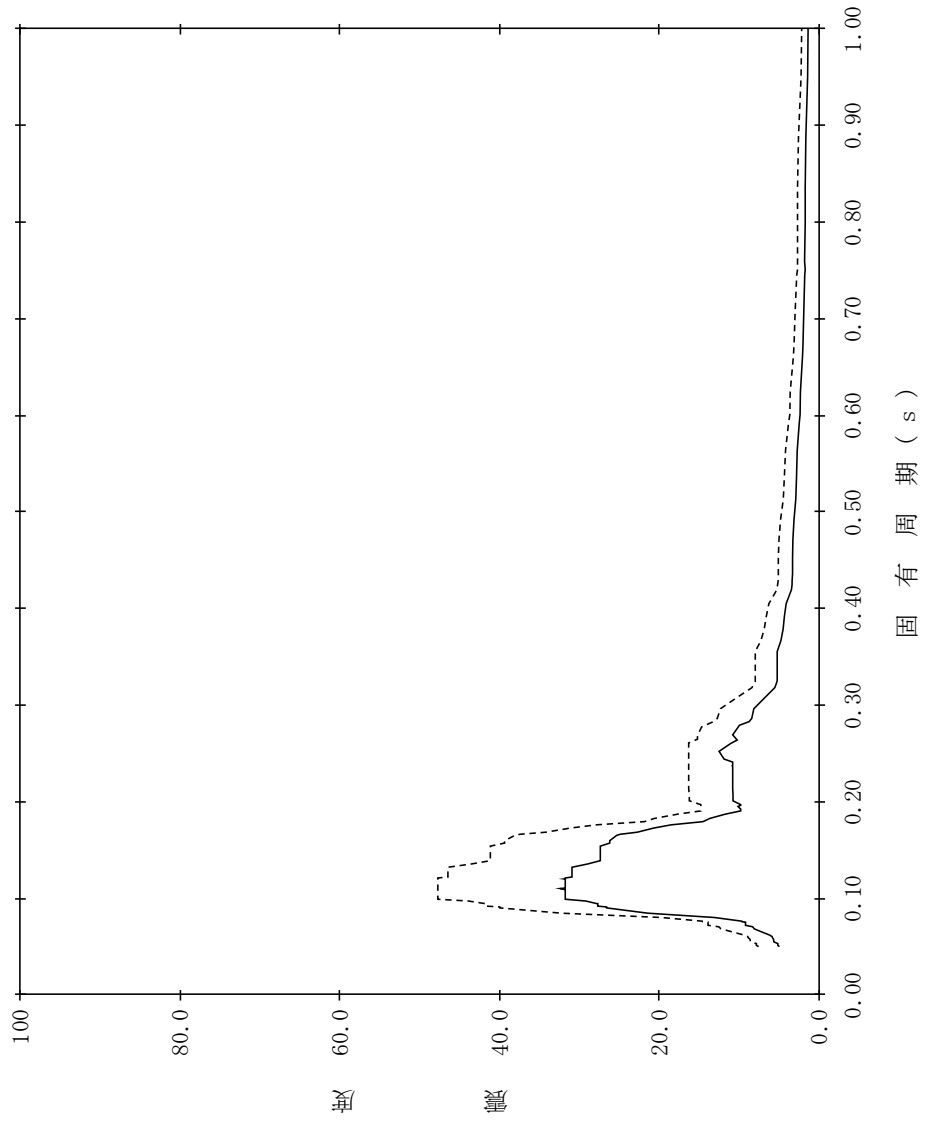

【NS2-TB-SsNS-TB29】

構造物名：タービン建物
 標高：EL30.550m
 減衰定数：2.5%
 波形名：基準地震動 S s
 設計用床応答スペクトル I (NS方向)
 設計用床応答スペクトル II (NS方向)

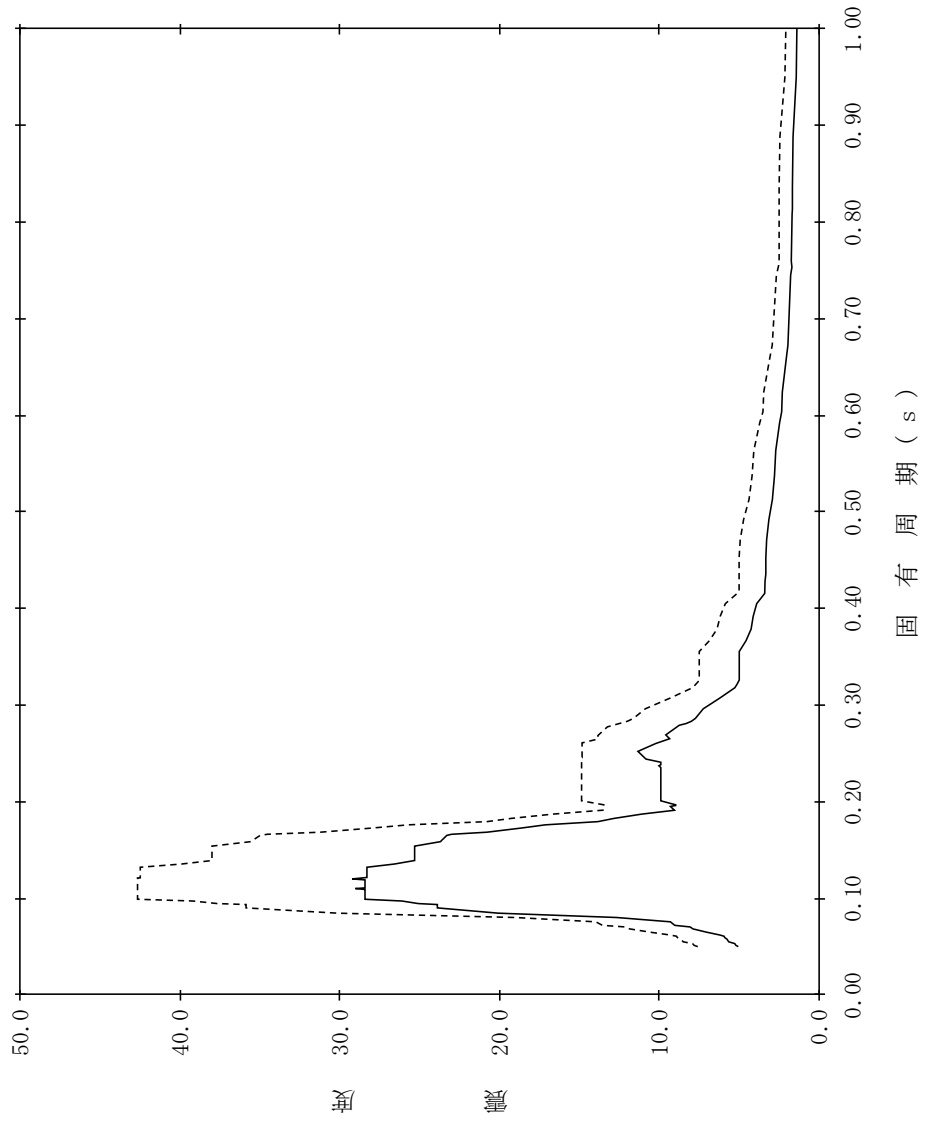

【NS2-TB-SsNS-TB30】

構造物名：タービン建物
 標高：EL30.550m
 減衰定数：3.0%
 波形名：基準地震動 S s
 設計用床応答スペクトル I (NS方向)
 設計用床応答スペクトル II (NS方向)

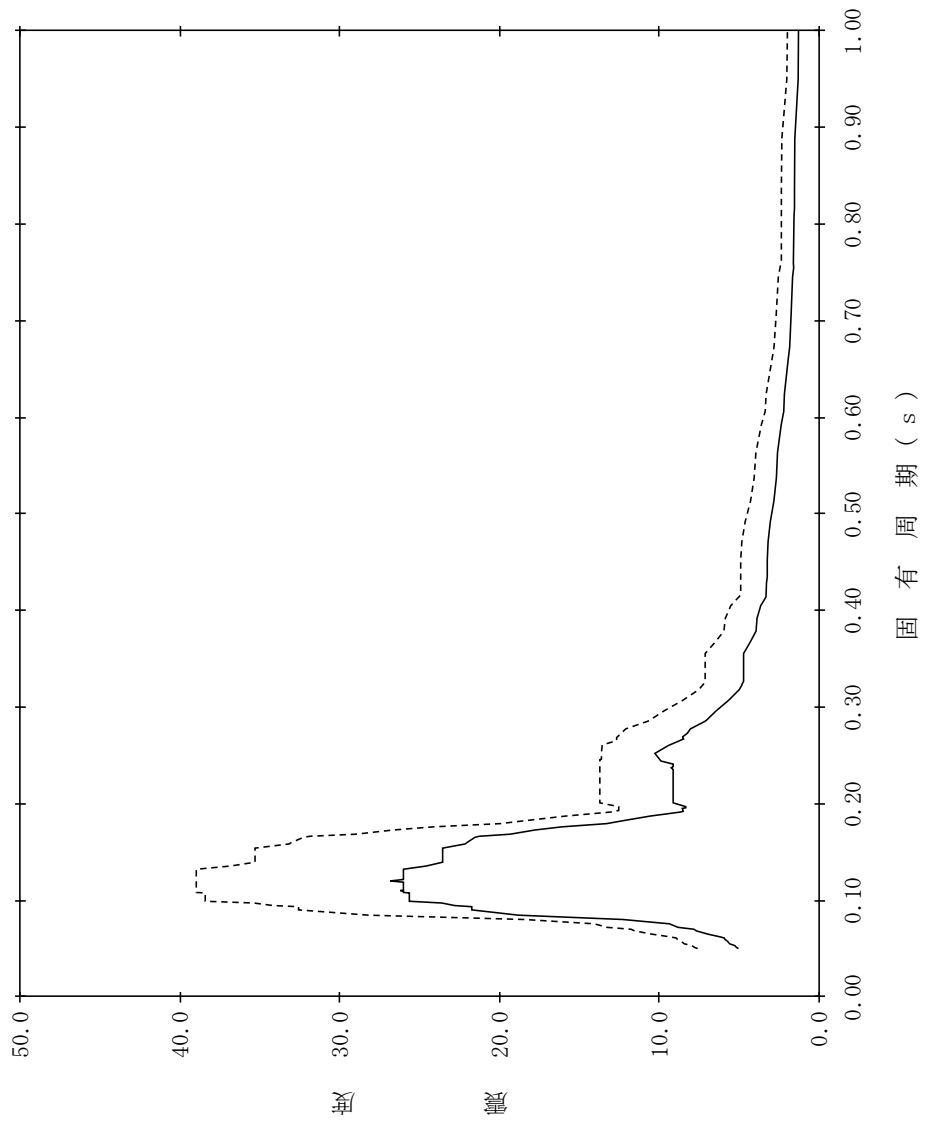

【NS2-TB-SsNS-TB31】

構造物名：タービン建物
標高：EL30.550m
減衰定数：4.0%
波形名：基準地震動 S s

—— 設計用床応答スペクトル I (NS方向)

- - - - 設計用床応答スペクトル II (NS方向)

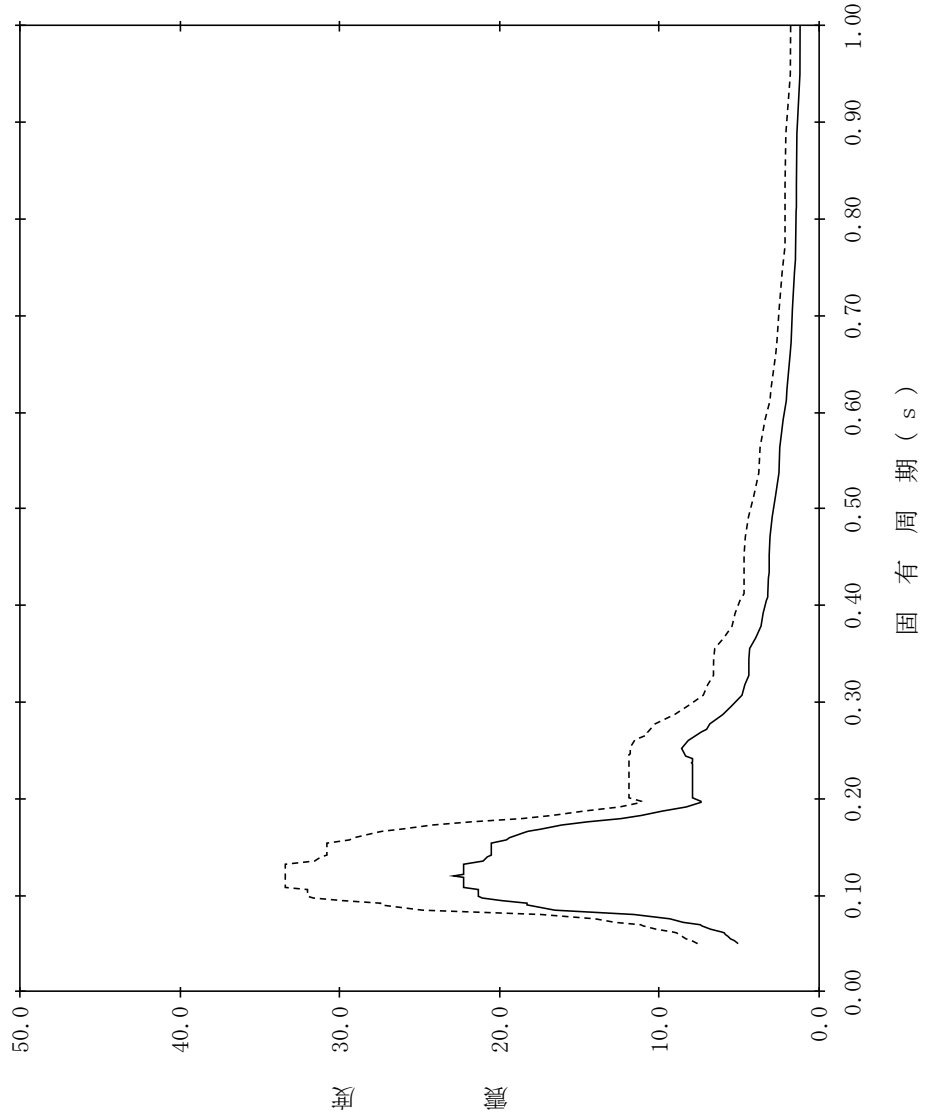

【NS2-TB-SsNS-TB32】

構造物名：タービン建物
 標高：EL30.550m
 減衰定数：5.0%
 波形名：基準地震動 S s
 設計用床応答スペクトル I (NS方向)
 設計用床応答スペクトル II (NS方向)

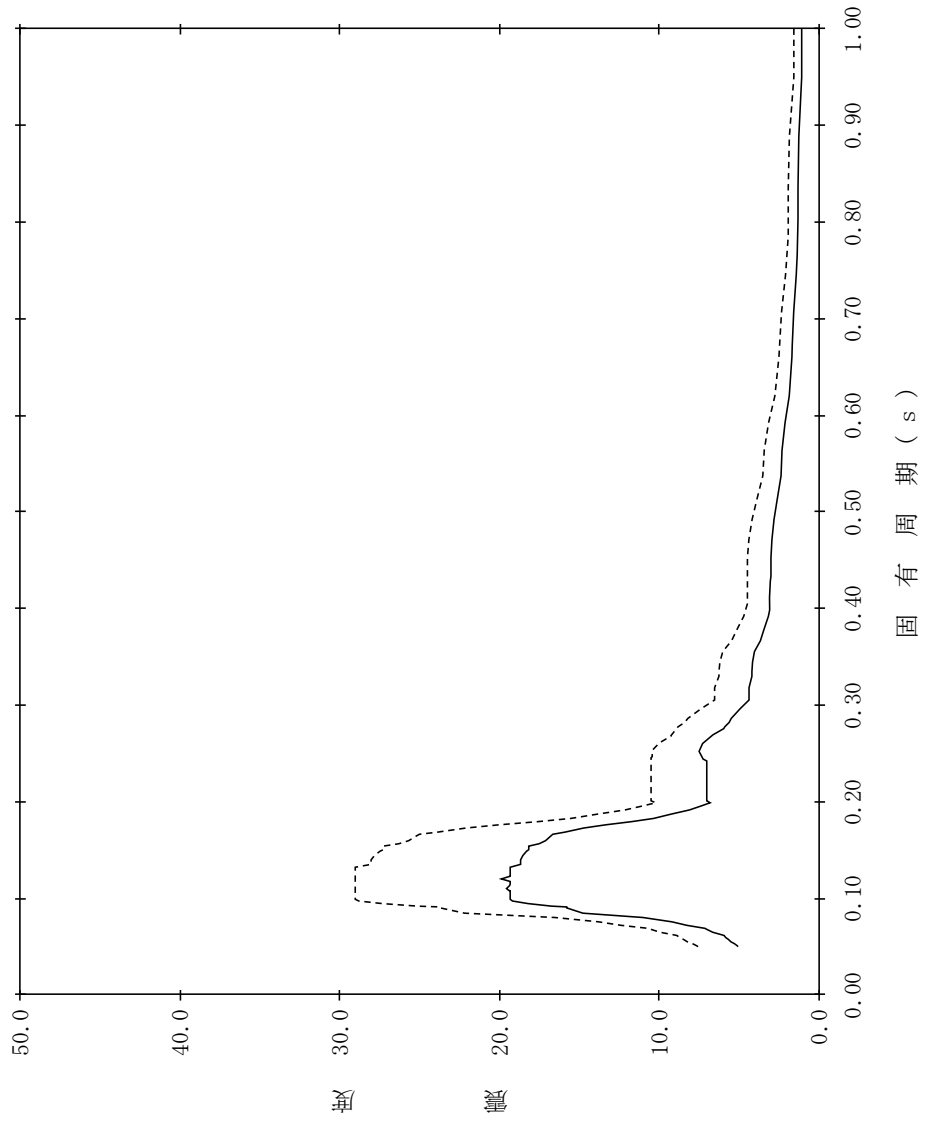

【NS2-TB-SsNS-TB33】

構造物名：タービン建物
 標高：EL20.600m
 波形名：基準地震動 S s
 減衰定数：0.5%

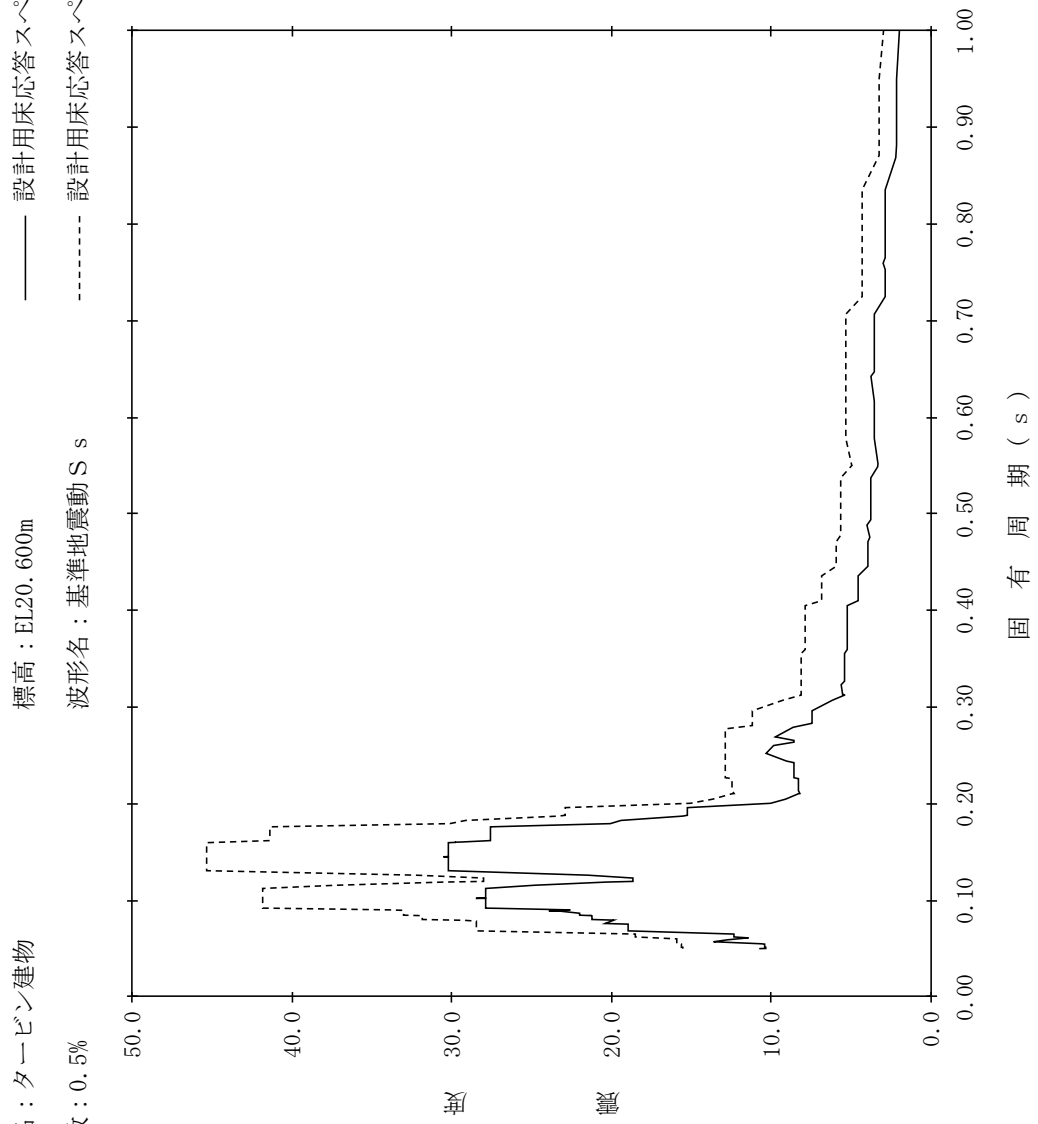

【NS2-TB-SsNS-TB34】

構造物名：タービン建物
 標高：EL20.600m
 減衰定数：1.0%
 波形名：基準地震動 S s
 設計用床応答スペクトル I (NS方向)
 設計用床応答スペクトル II (NS方向)

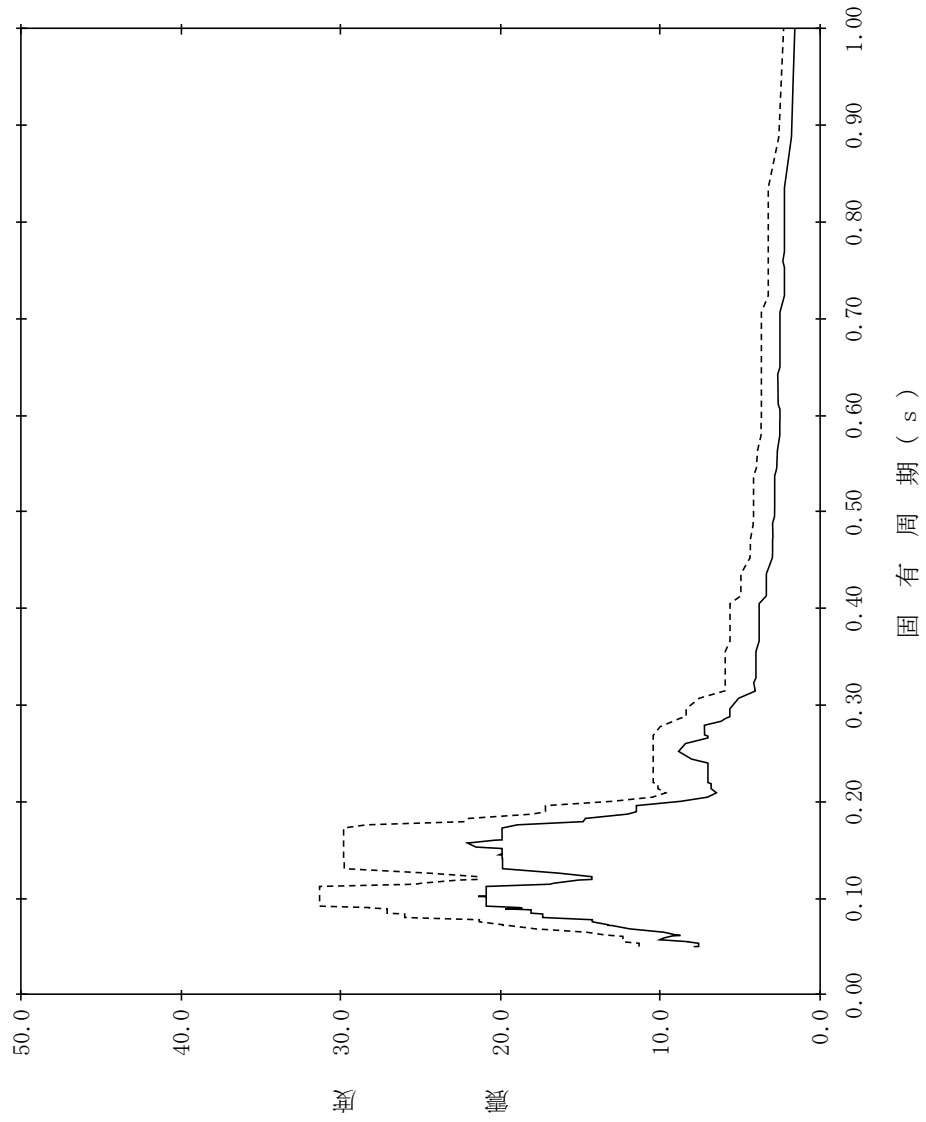

【NS2-TB-SsNS-TB35】

構造物名：タービン建物
 標高：EL20.600m
 減衰定数：1.5%
 波形名：基準地震動 S s
 設計用床応答スペクトル I (NS方向)
 設計用床応答スペクトル II (NS方向)

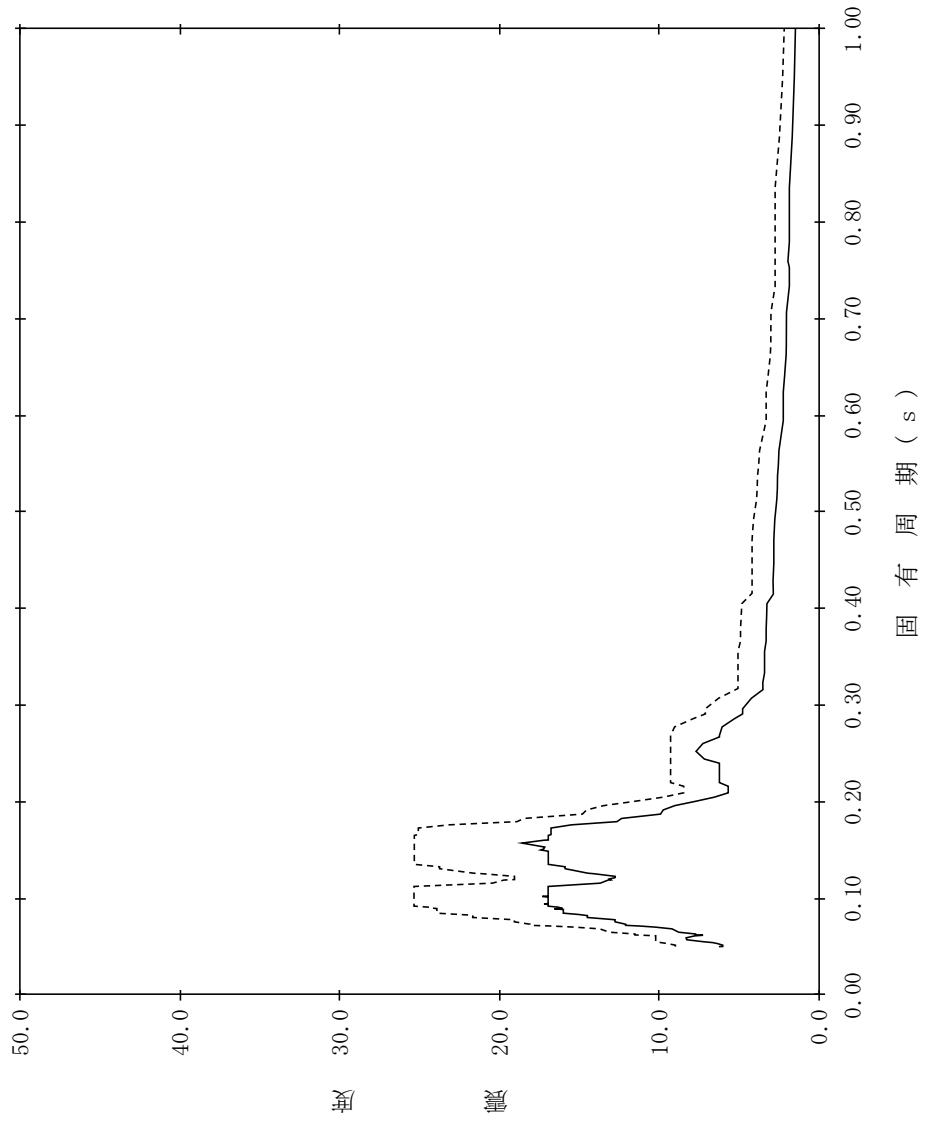

【NS2-TB-SsNS-TB36】

構造物名：タービン建物
 標高：EL20.600m
 減衰定数：2.0%
 波形名：基準地震動 S s
 設計用床応答スペクトル I (NS方向)
 設計用床応答スペクトル II (NS方向)

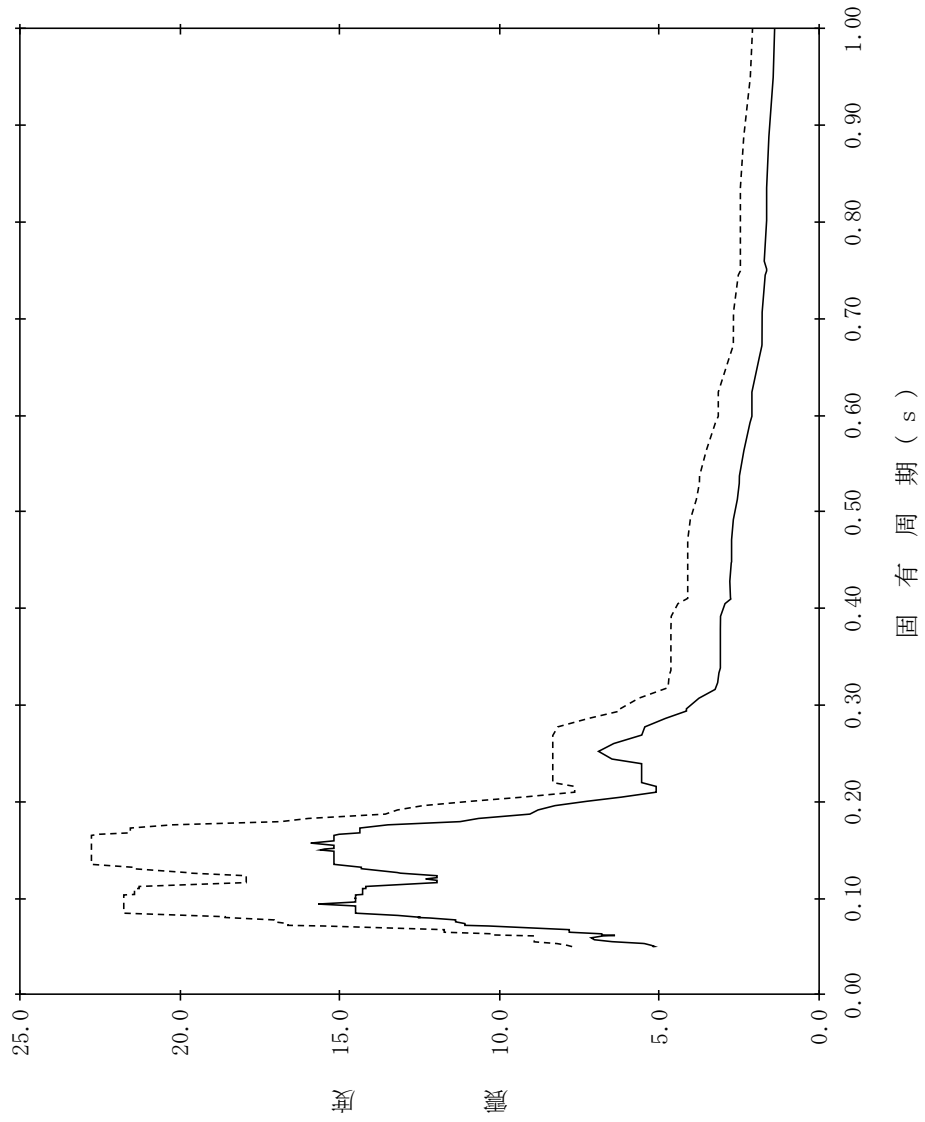

【NS2-TB-SsNS-TB37】

構造物名：タービン建物
 標高：EL20.600m
 減衰定数：2.5%
 波形名：基準地震動 S s
 設計用床応答スペクトル I (NS方向)
 設計用床応答スペクトル II (NS方向)

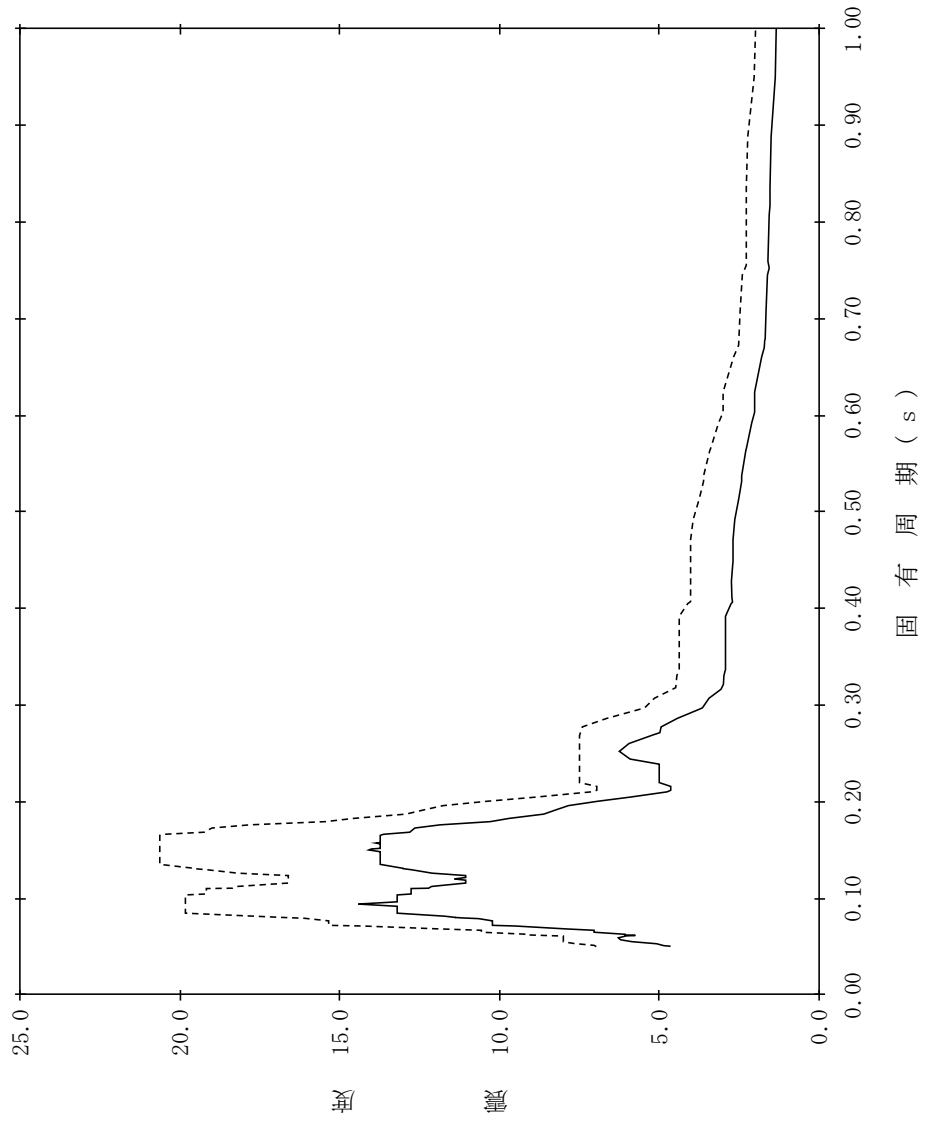

【NS2-TB-SsNS-TB38】

構造物名：タービン建物
 標高：EL20.600m
 減衰定数：3.0%
 波形名：基準地震動 S s

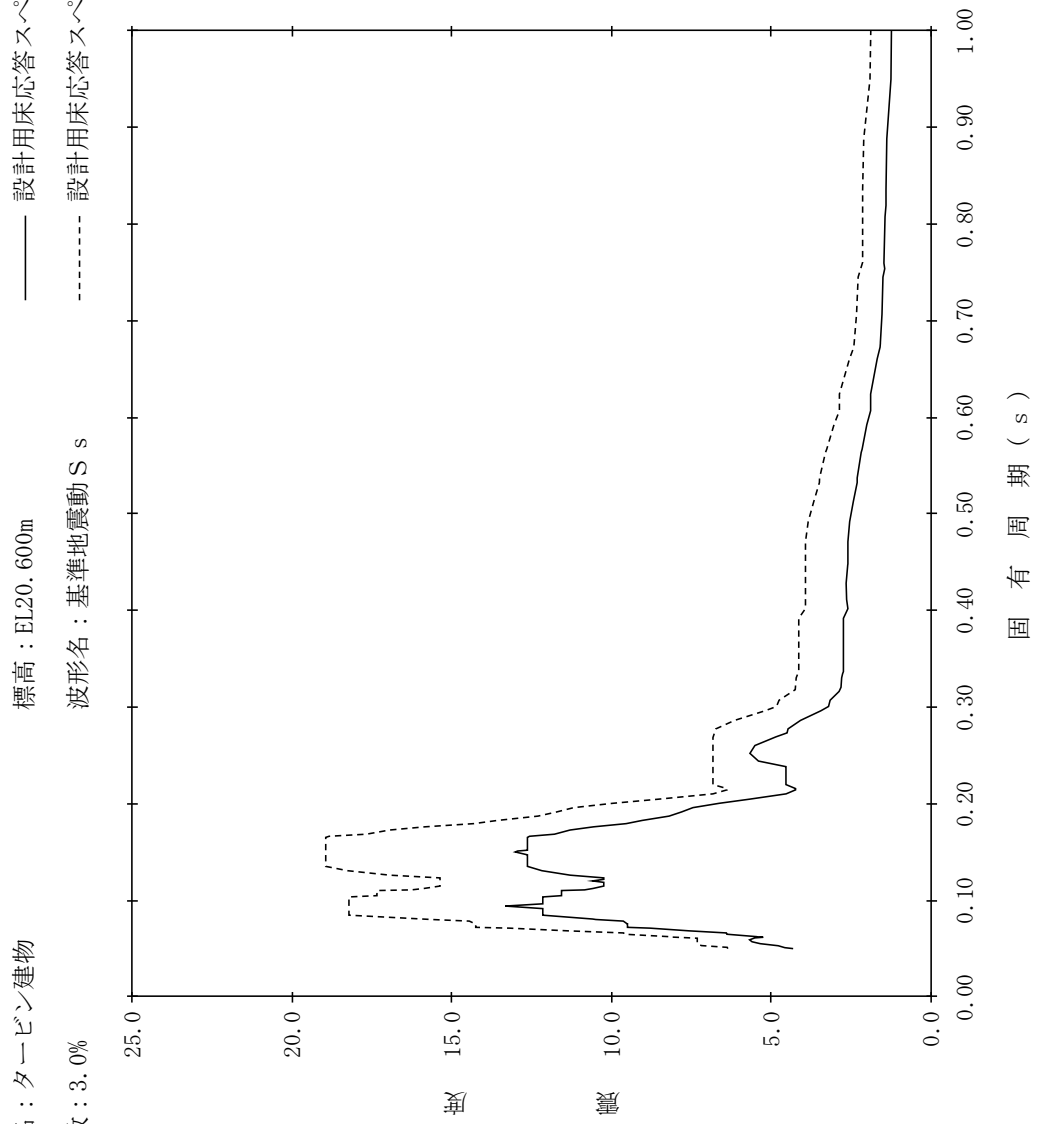

【NS2-TB-SsNS-TB39】

構造物名：タービン建物
 標高：EL20.600m
 減衰定数：4.0%
 波形名：基準地震動 S s
 設計用床応答スペクトル I (NS方向)
 設計用床応答スペクトル II (NS方向)

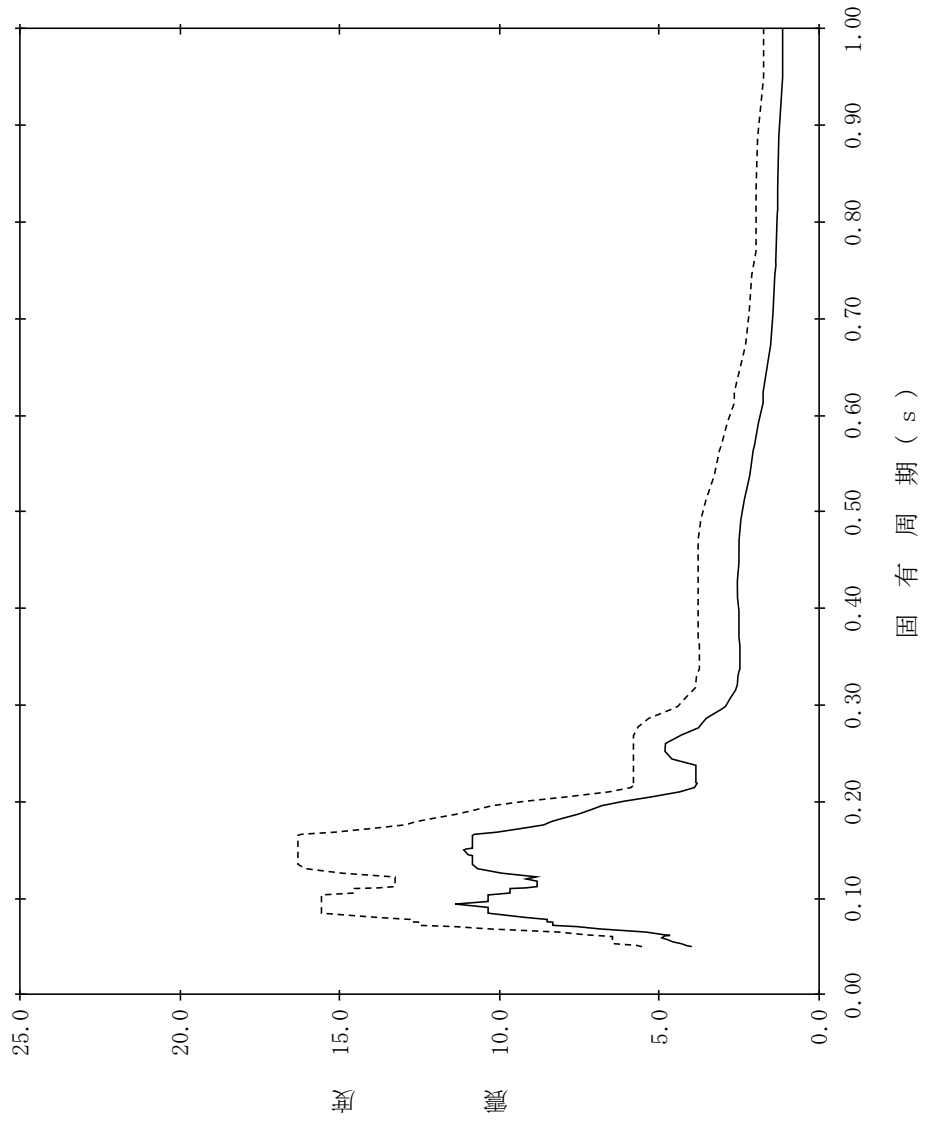

【NS2-TB-SsNS-TB40】

構造物名：タービン建物
 標高：EL20.600m
 減衰定数：5.0%
 波形名：基準地震動 S s
 設計用床応答スペクトル I (NS方向)
 設計用床応答スペクトル II (NS方向)

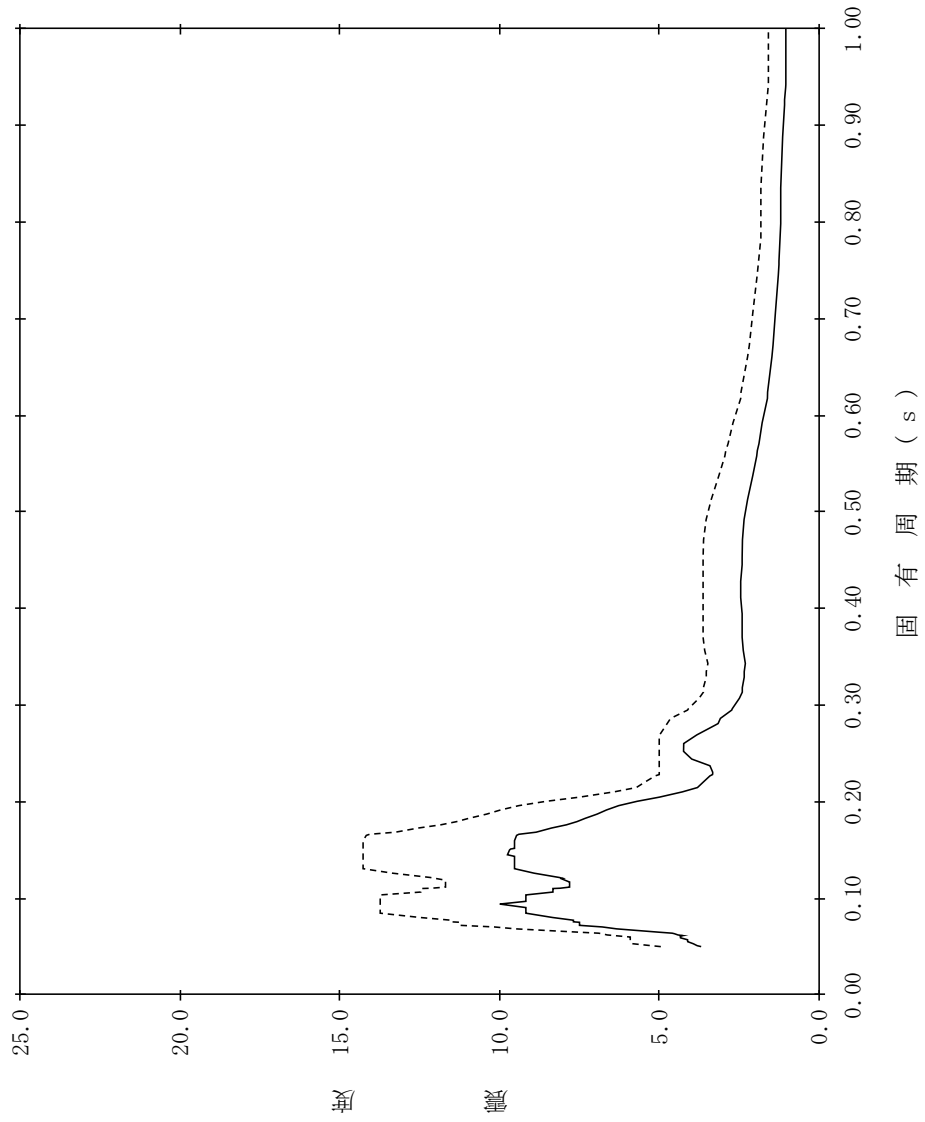

【NS2-TB-SsNS-TB41】

構造物名：タービン建物
標高：EL12.500m
減衰定数：0.5%
波形名：基準地震動 S s
—— 設計用床応答スペクトル I (NS方向)
----- 設計用床応答スペクトル II (NS方向)

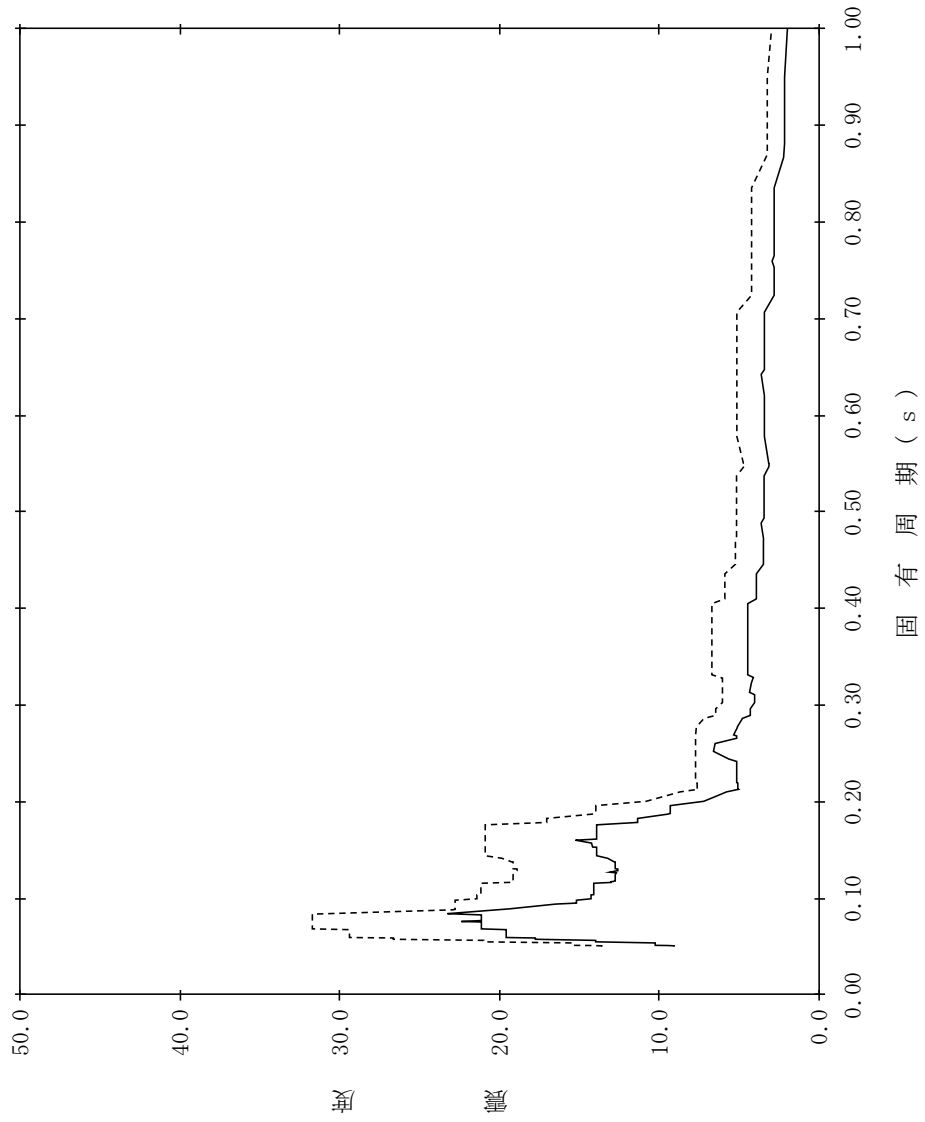

【NS2-TB-SsNS-TB42】

構造物名：タービン建物
 標高：EL12.500m
 減衰定数：1.0%
 波形名：基準地震動 S s
 設計用床応答スペクトル I (NS方向)
 設計用床応答スペクトル II (NS方向)

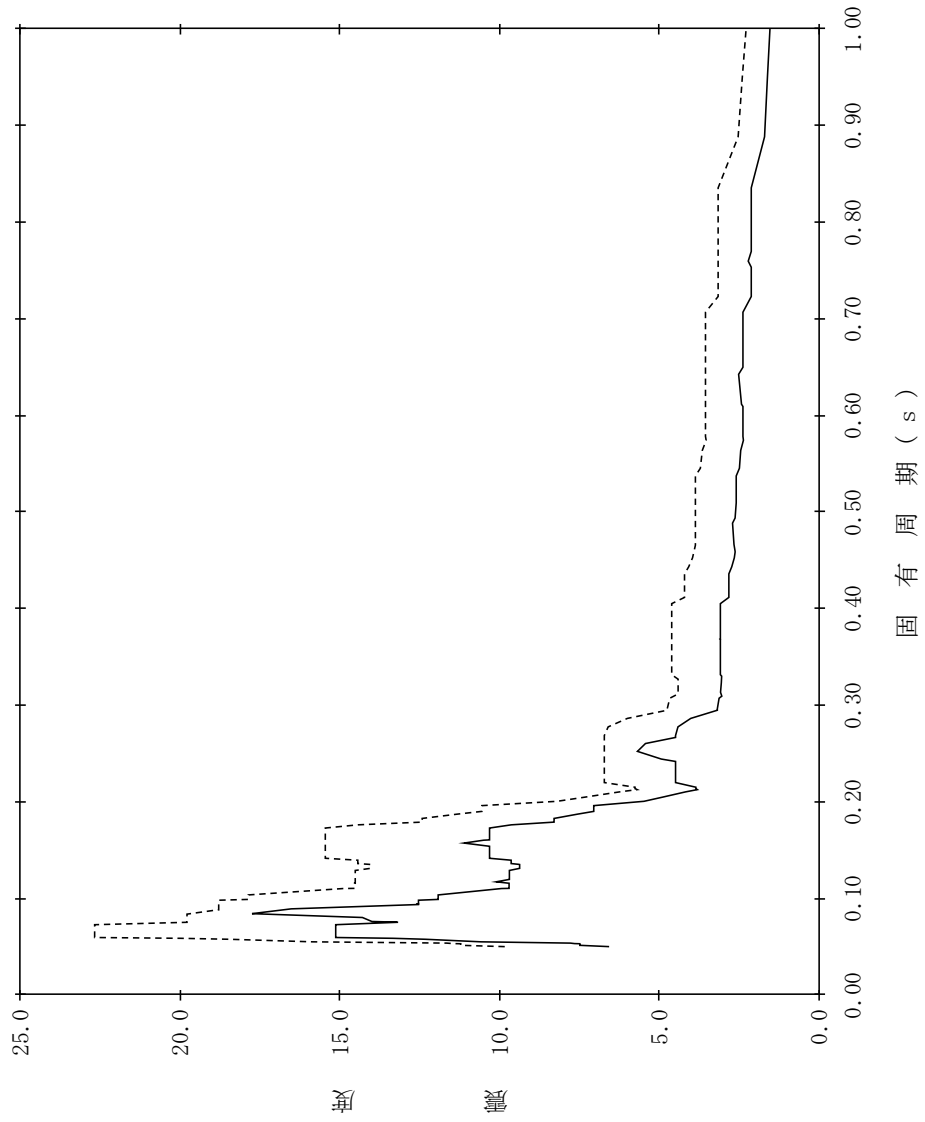

【NS2-TB-SsNS-TB43】

構造物名：タービン建物
 標高：EL12.500m
 減衰定数：1.5%
 波形名：基準地震動 S s
 設計用床応答スペクトル I (NS方向)
 設計用床応答スペクトル II (NS方向)

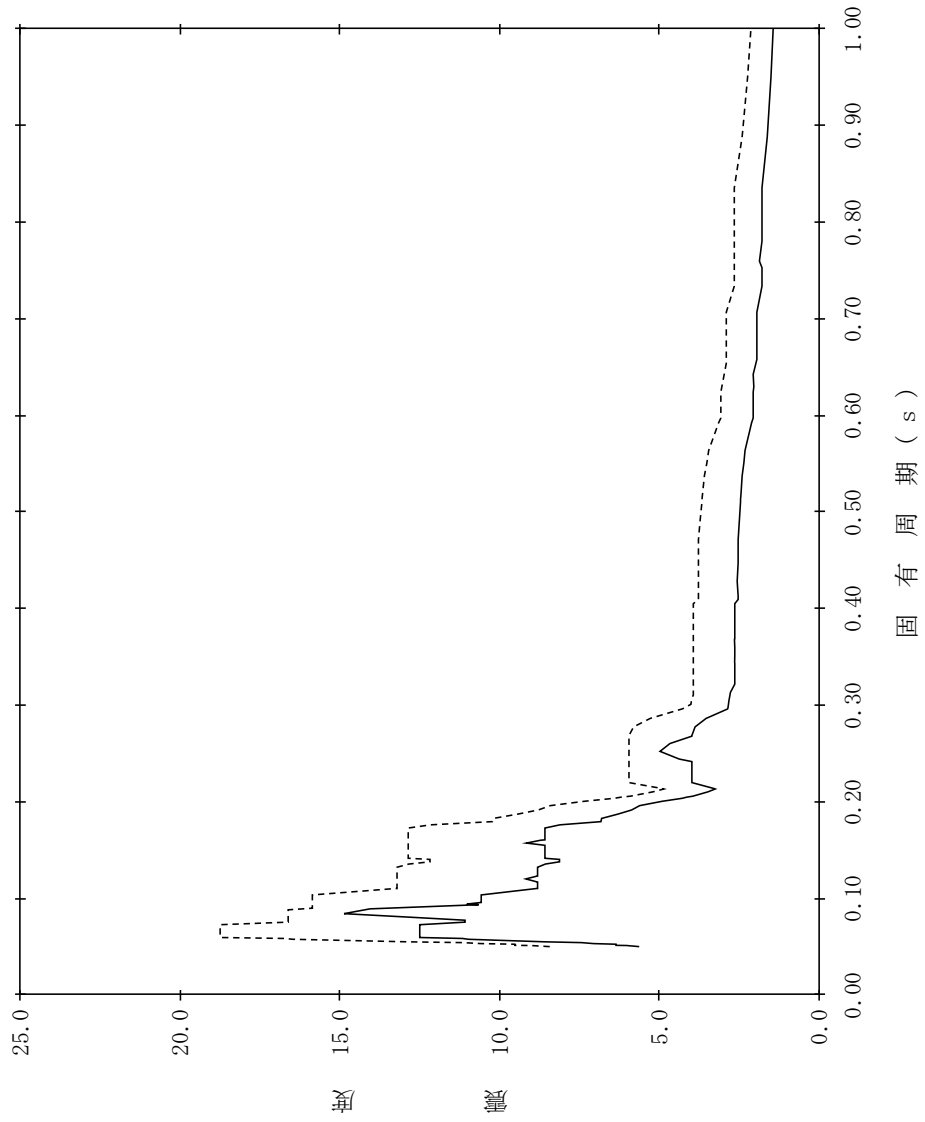

【NS2-TB-SsNS-TB44】

構造物名：タービン建物
 標高：EL12.500m
 波形名：基準地震動 S s
 減衰定数：2.0%

—— 設計用床応答スペクトル I (NS方向)

- - - - - 設計用床応答スペクトル II (NS方向)

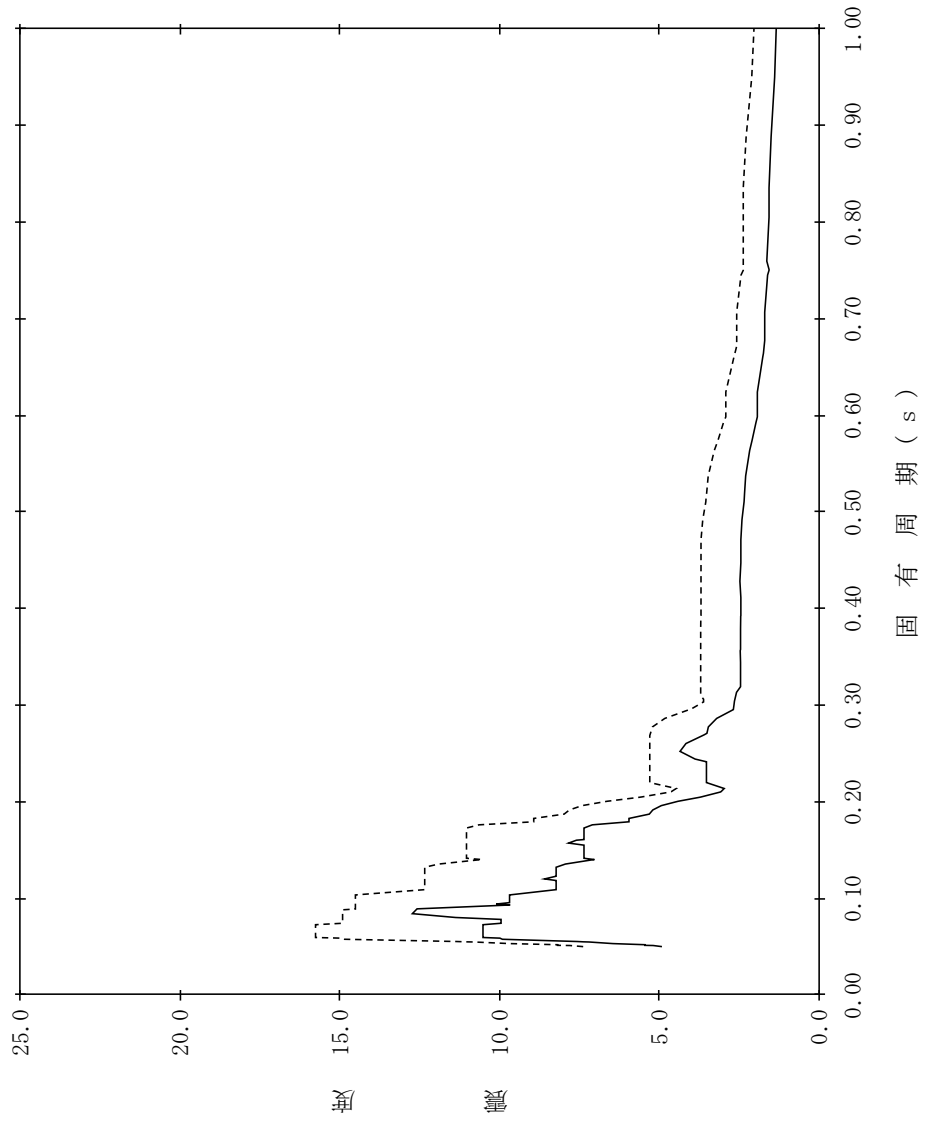

【NS2-TB-SsNS-TB45】

構造物名：タービン建物
標高：EL12.500m
減衰定数：2.5%
波形名：基準地震動 S s
—— 設計用床応答スペクトル I (NS方向)
----- 設計用床応答スペクトル II (NS方向)

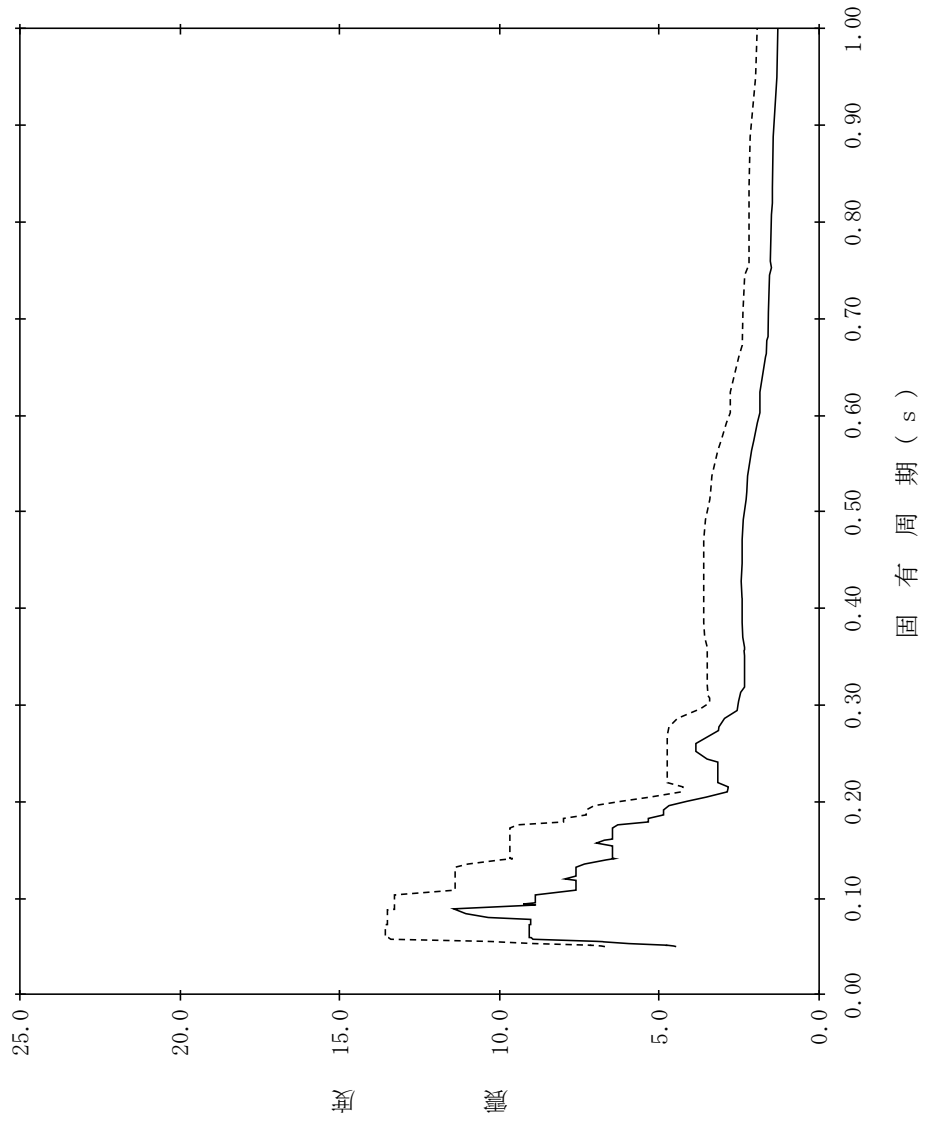

【NS2-TB-SsNS-TB46】

構造物名：タービン建物
減衰定数：3.0%
標高：EL12.500m
波形名：基準地震動 S s
—— 設計用床応答スペクトル I (NS方向)
----- 設計用床応答スペクトル II (NS方向)

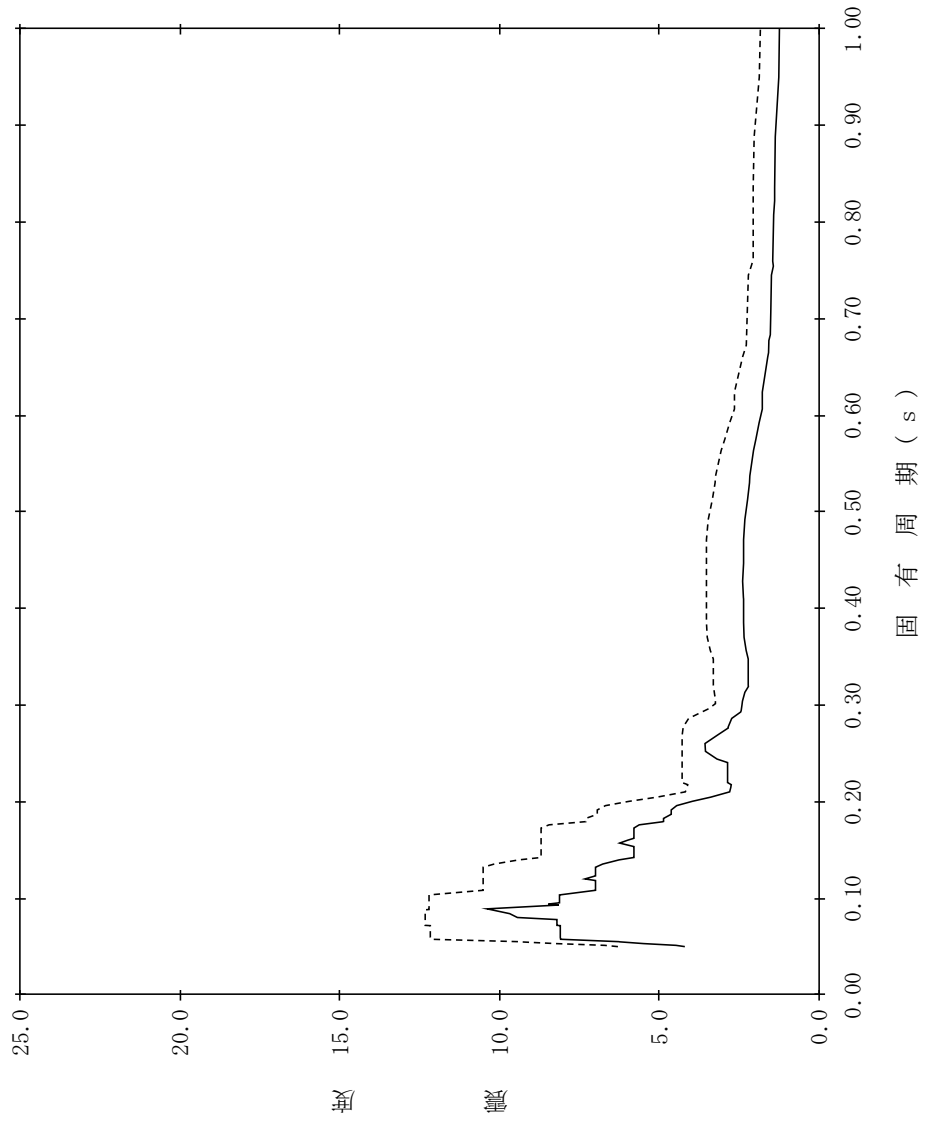

【NS2-TB-SsNS-TB47】

構造物名：タービン建物
 標高：EL12.500m
 減衰定数：4.0%
 波形名：基準地震動 S s
 設計用床応答スペクトル I (NS方向)
 設計用床応答スペクトル II (NS方向)

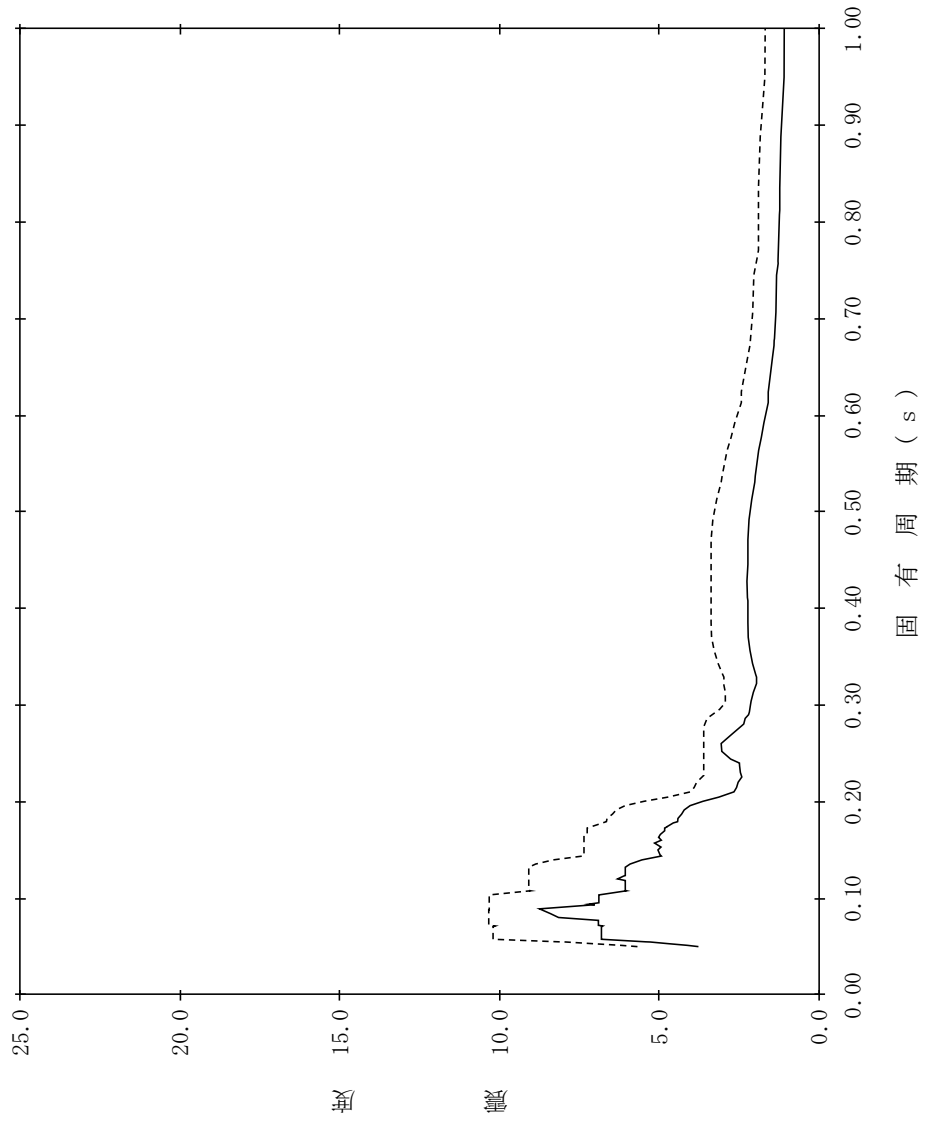

【NS2-TB-SsNS-TB48】

構造物名：タービン建物
 標高：EL12.500m
 減衰定数：5.0%
 波形名：基準地震動 S s
 設計用床応答スペクトル I (NS方向)
 設計用床応答スペクトル II (NS方向)

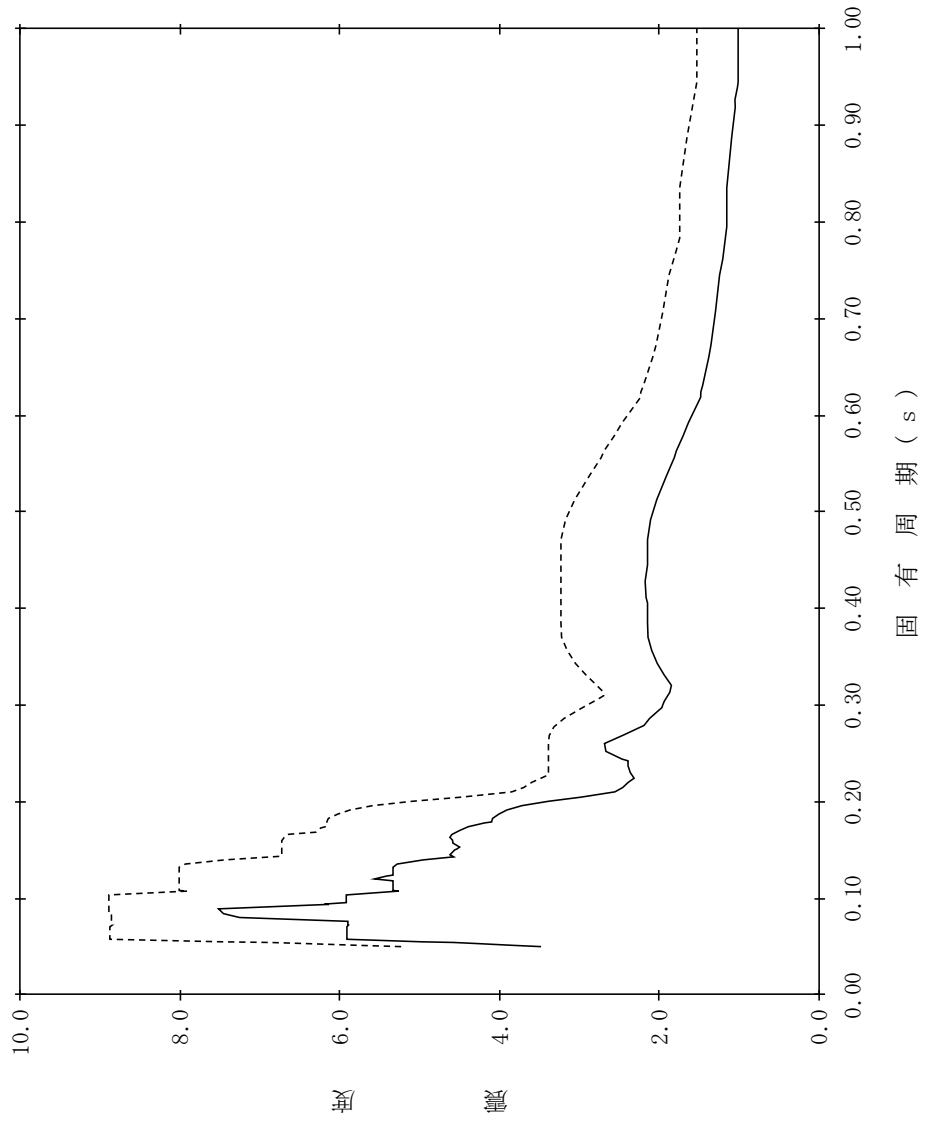

【NS2-TB-SsNS-TB49】

構造物名：タービン建物
 標高：EL9.000m
 減衰定数：0.5%
 波形名：基準地震動 S s
 設計用床応答スペクトル I (NS方向)
 設計用床応答スペクトル II (NS方向)

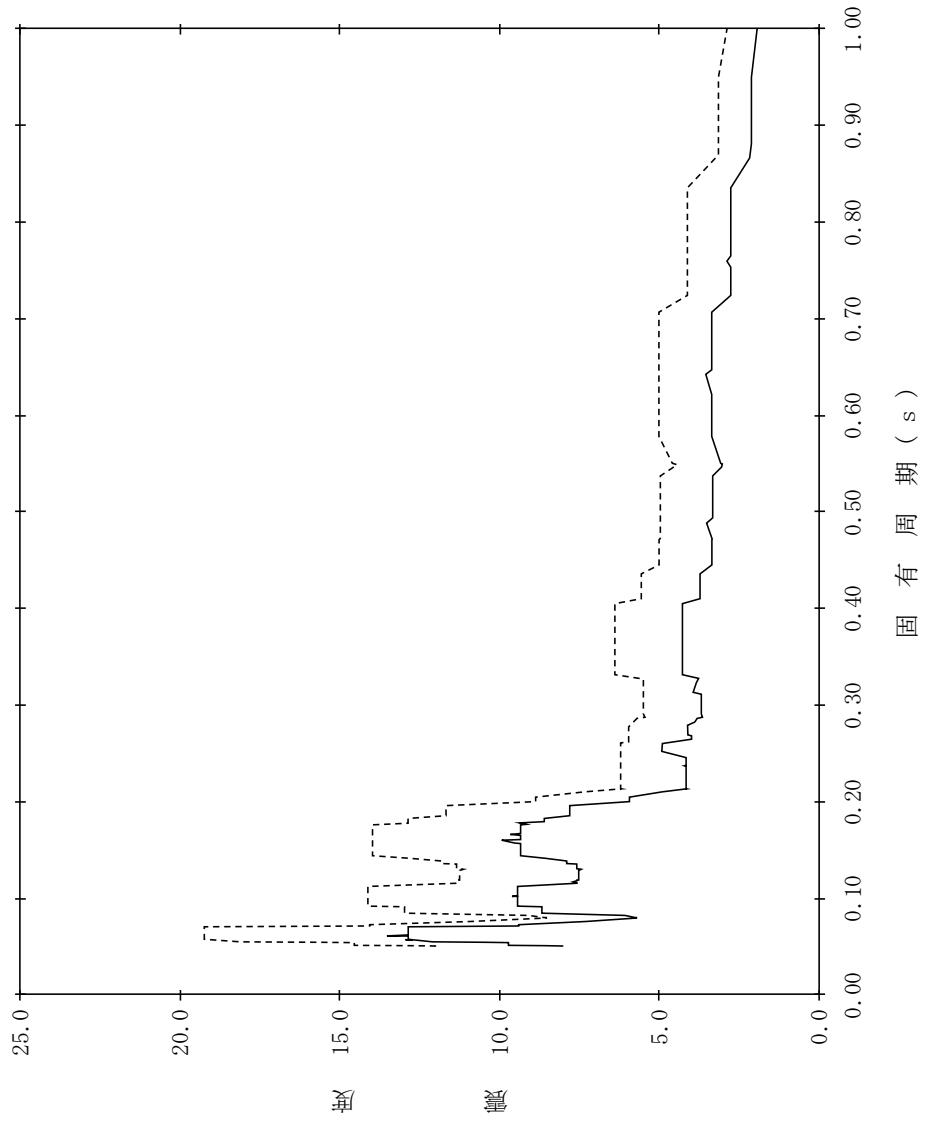

【NS2-TB-SsNS-TB50】

構造物名：タービン建物
標高：EL9.000m
減衰定数：1.0%
波形名：基準地震動 S s
—— 設計用床応答スペクトル I (NS方向)
----- 設計用床応答スペクトル II (NS方向)

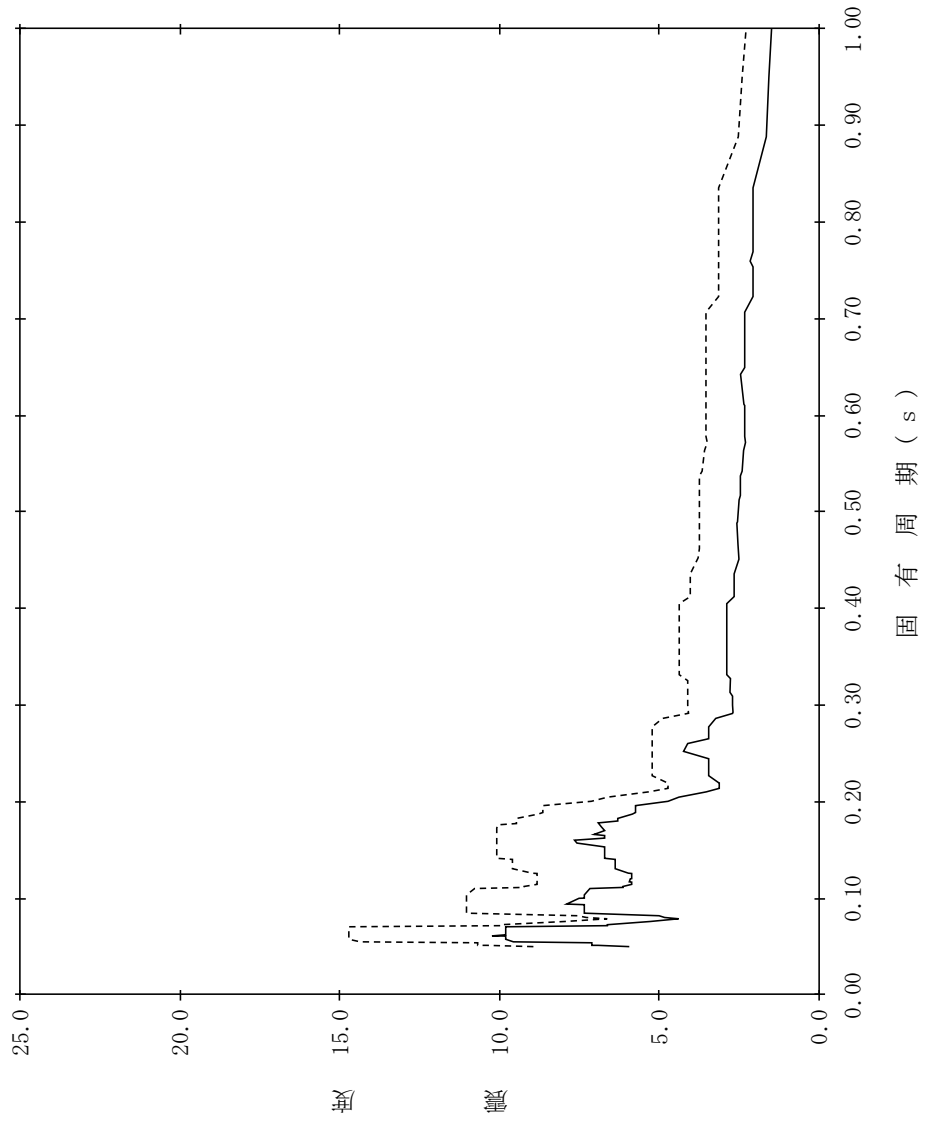

【NS2-TB-SsNS-TB51】

構造物名：タービン建物
標高：EL9.000m
減衰定数：1.5%
波形名：基準地震動 S s
—— 設計用床応答スペクトル I (NS方向)
----- 設計用床応答スペクトル II (NS方向)

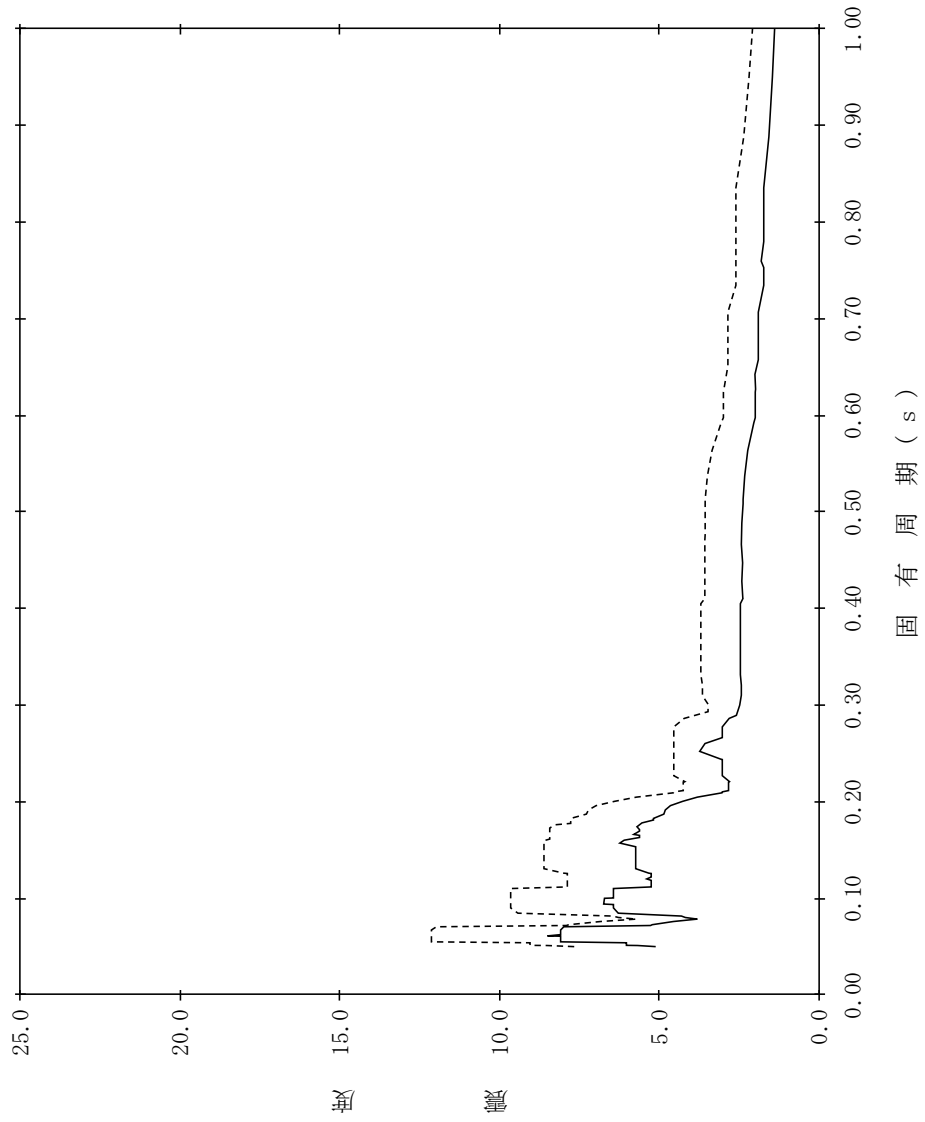

【NS2-TB-SsNS-TB52】

構造物名：タービン建物
 標高：EL9.000m
 減衰定数：2.0%
 波形名：基準地震動 S s
 設計用床応答スペクトル I (NS方向)
 設計用床応答スペクトル II (NS方向)

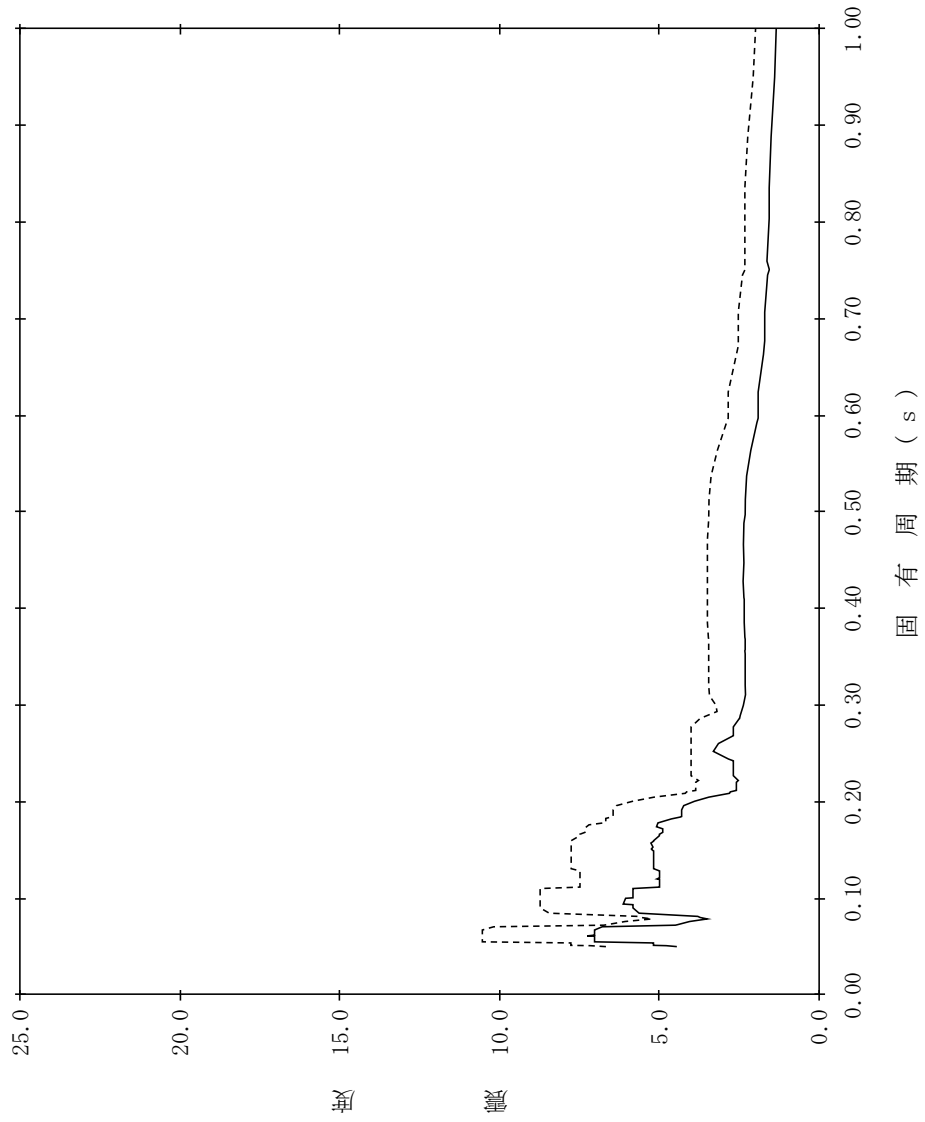

【NS2-TB-SsNS-TB53】

構造物名：タービン建物
 標高：EL9.000m
 減衰定数：2.5%
 波形名：基準地震動 S s
 設計用床応答スペクトル I (NS方向)
 設計用床応答スペクトル II (NS方向)

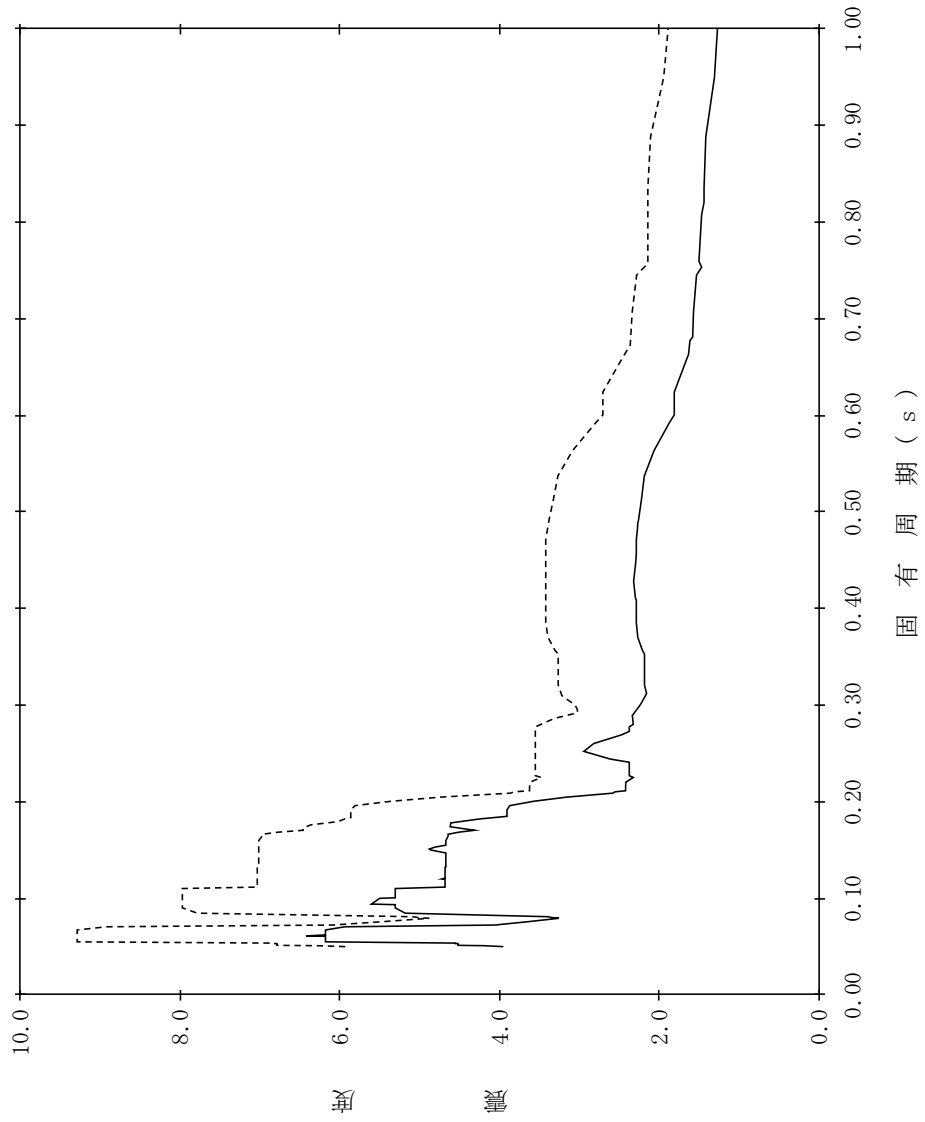

【NS2-TB-SsNS-TB54】

構造物名：タービン建物
 標高：EL9.000m
 減衰定数：3.0%
 波形名：基準地震動 S s
 設計用床応答スペクトル I (NS方向)
 設計用床応答スペクトル II (NS方向)

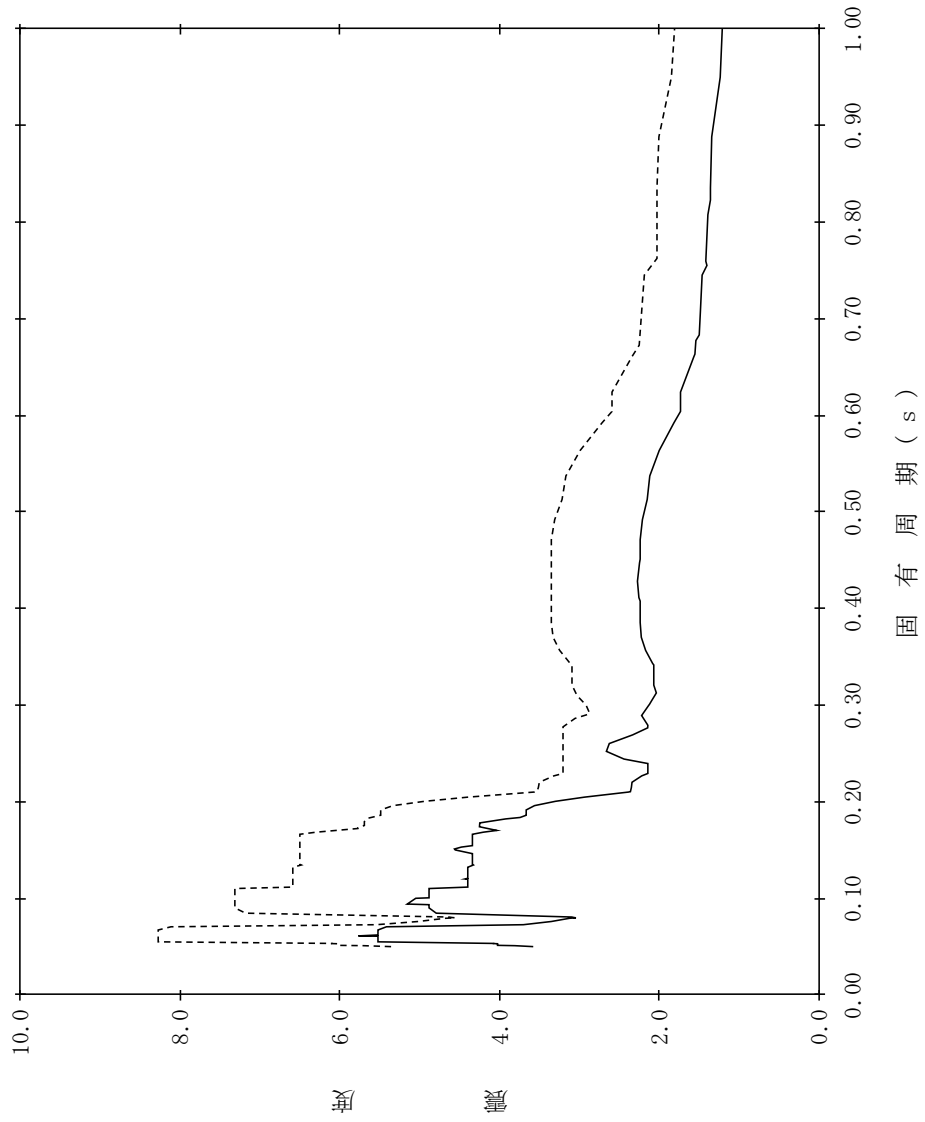

【NS2-TB-SsNS-TB55】

構造物名：タービン建物
標高：EL9.000m
減衰定数：4.0%
波形式：標準地震動 S s
設計用床応答スペクトル I (NS方向)
設計用床応答スペクトル II (NS方向)

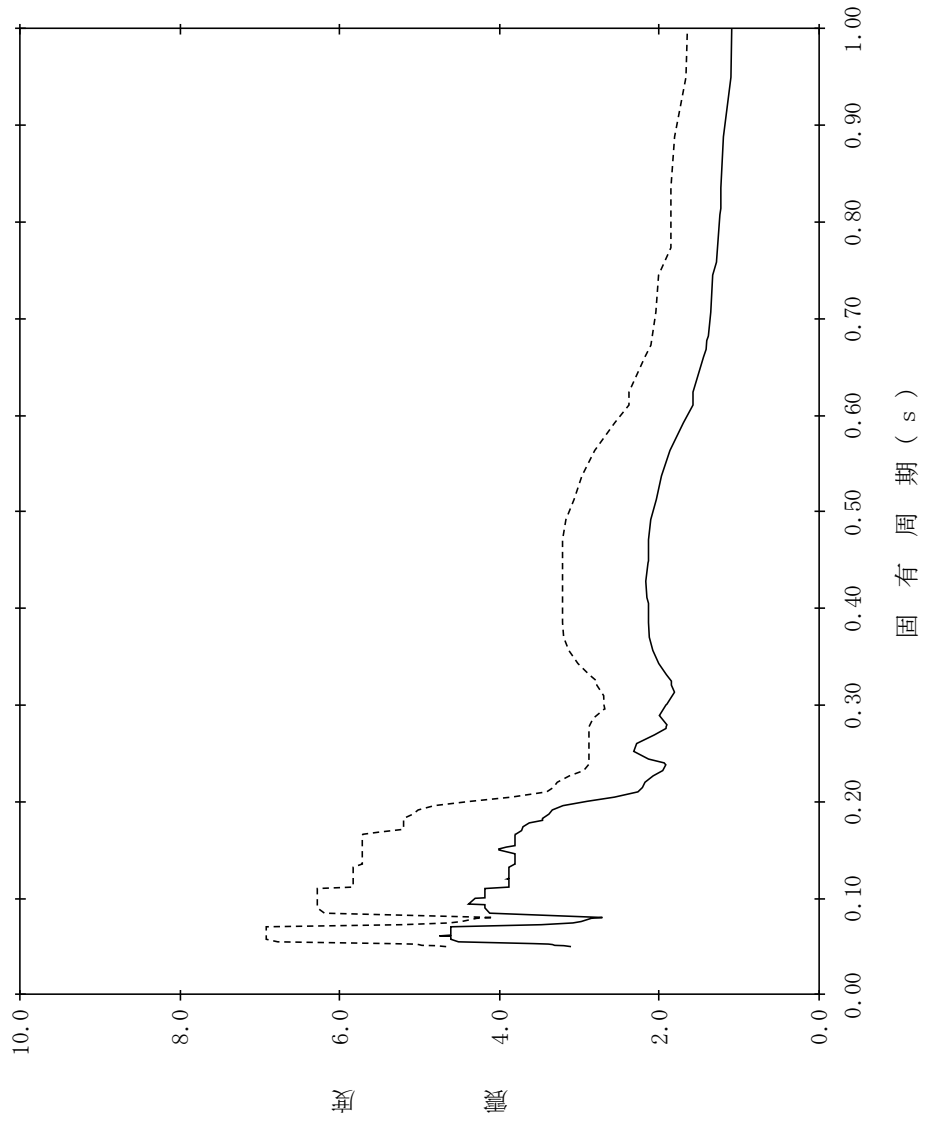

【NS2-TB-SsNS-TB56】

構造物名：タービン建物
標高：EL9.000m
減衰定数：5.0%
波形名：基準地震動 S s
設計用床応答スペクトル I (NS方向)
設計用床応答スペクトル II (NS方向)

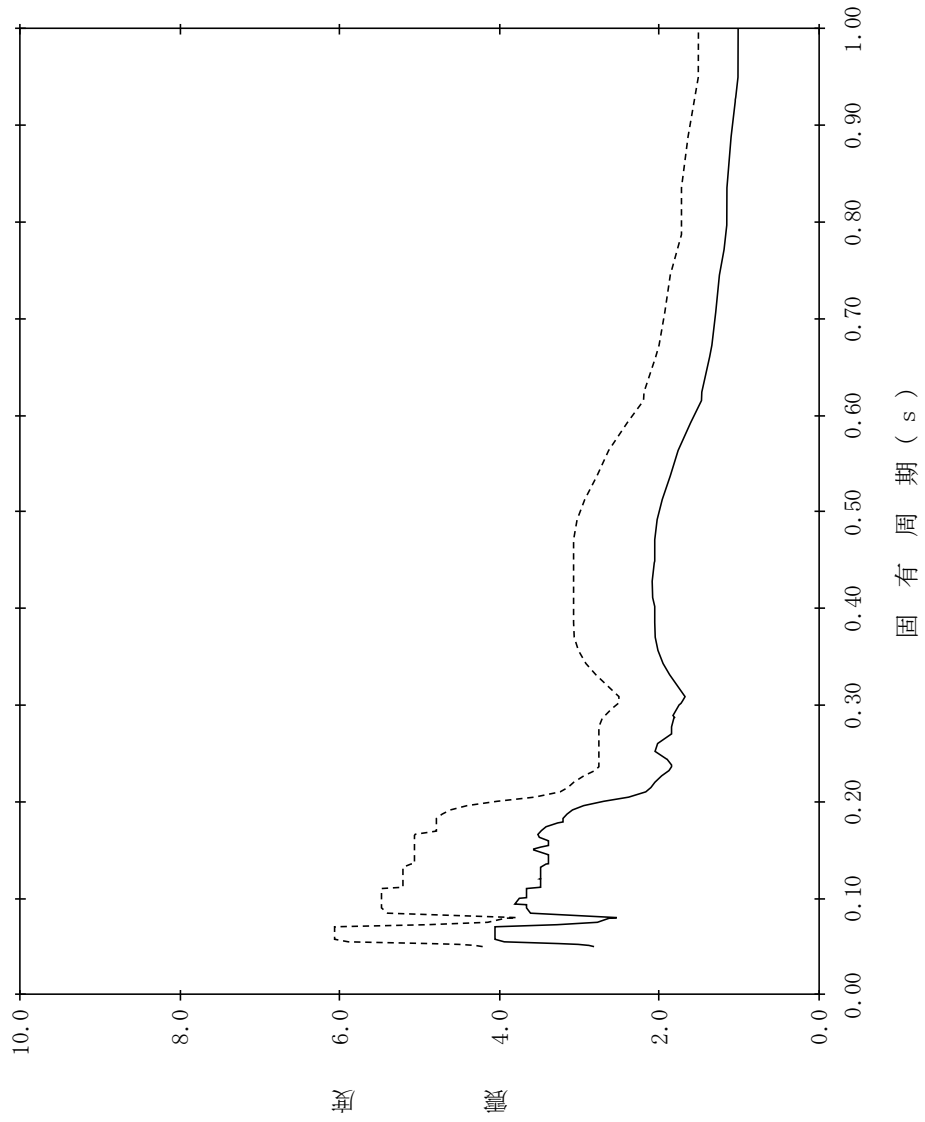

【NS2-TB-SsNS-TB57】

構造物名：タービン建物
 標高：EL5.500m
 減衰定数：0.5%
 波形名：基準地震動 S s
 設計用床応答スペクトル I (NS方向)
 設計用床応答スペクトル II (NS方向)

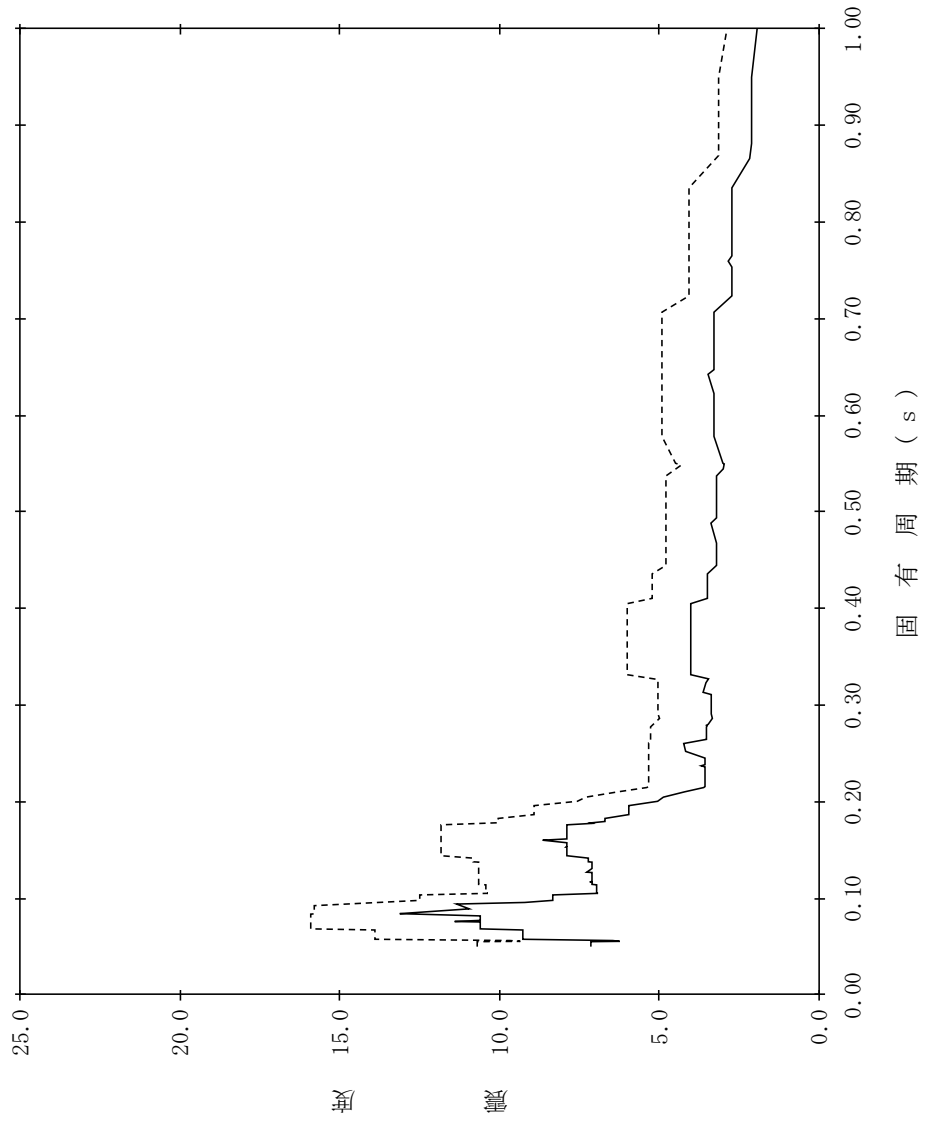

【NS2-TB-SsNS-TB58】

構造物名：タービン建物
 標高：EL5.500m
 減衰定数：1.0%
 波形名：基準地震動 S s
 設計用床応答スペクトル I (NS方向)
 設計用床応答スペクトル II (NS方向)

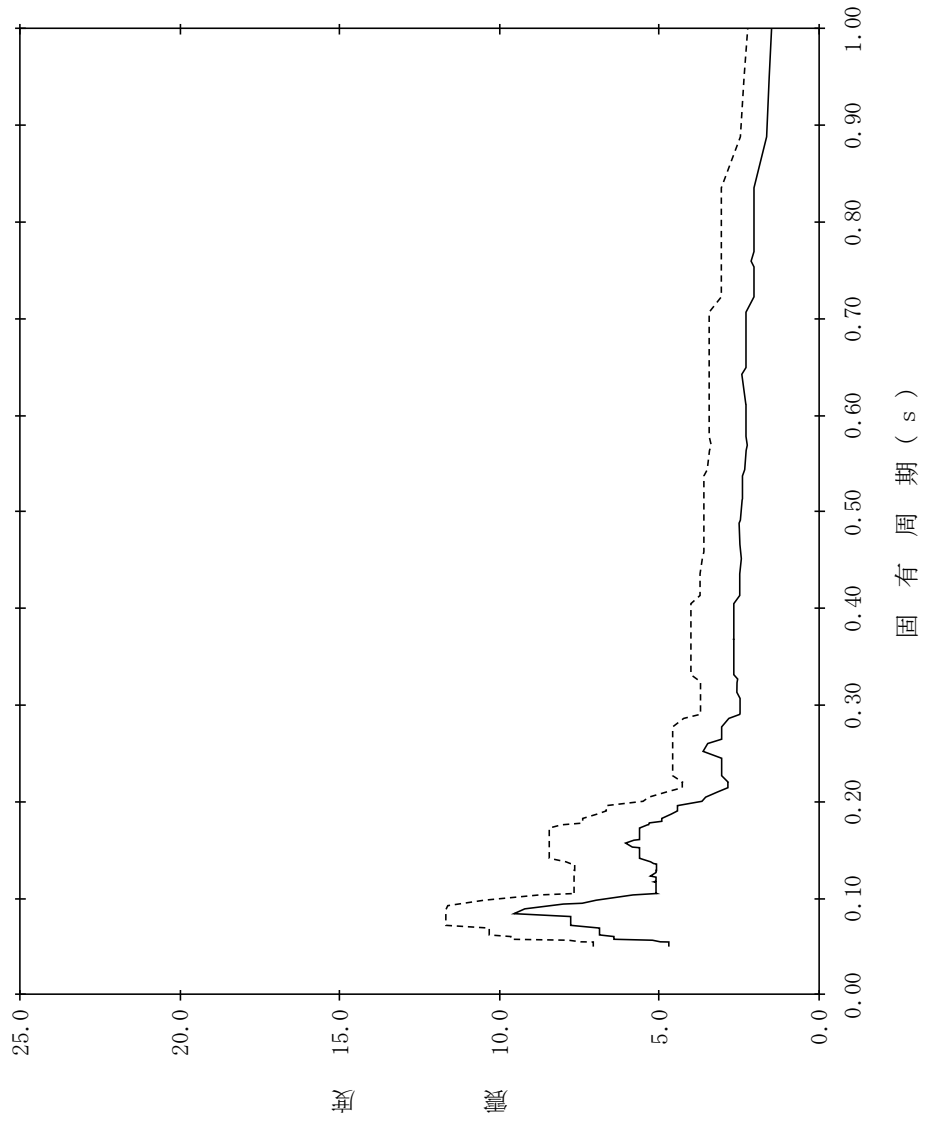

【NS2-TB-SsNS-TB59】

構造物名：タービン建物
減衰定数：1.5%
標高：EL5.500m
波形名：基準地震動 S s
—— 設計用床応答スペクトル I (NS方向)
----- 設計用床応答スペクトル II (NS方向)

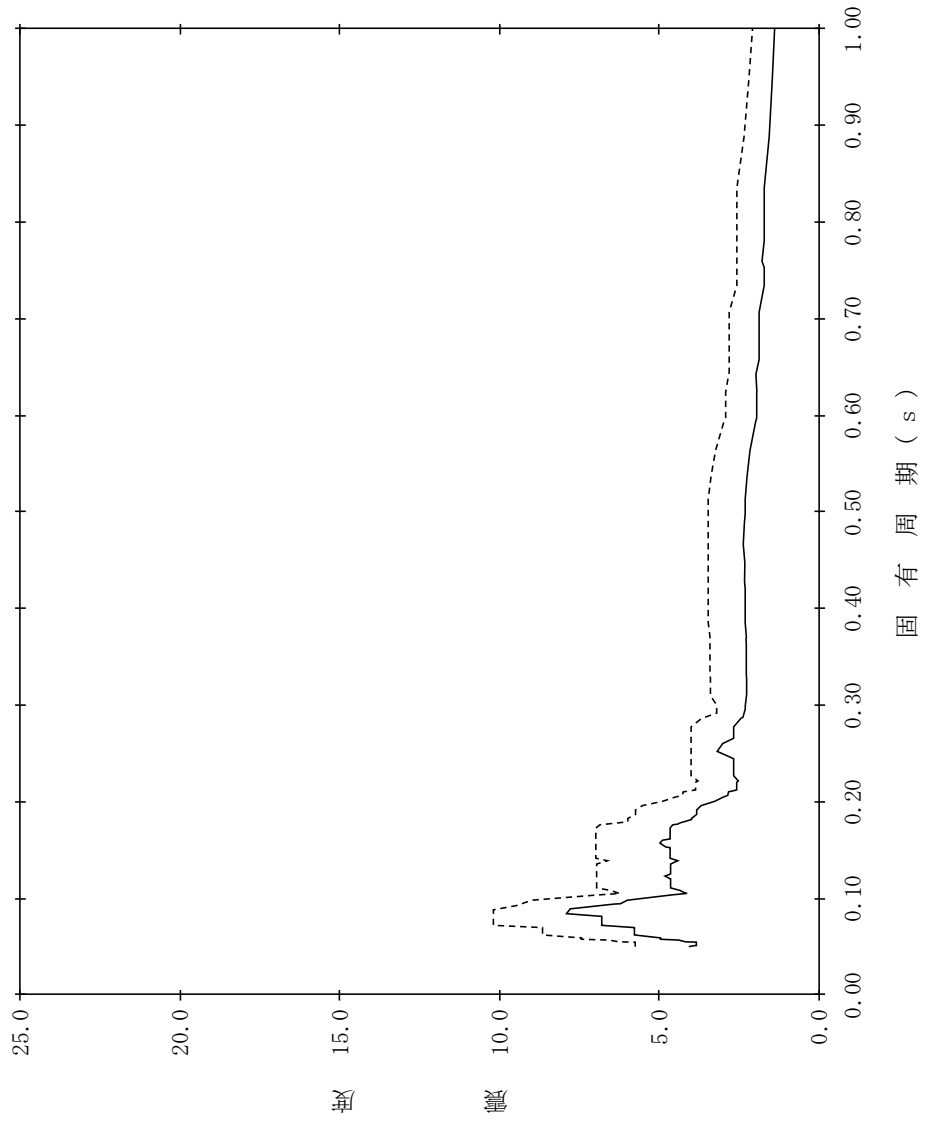

【NS2-TB-SsNS-TB60】

構造物名：タービン建物
 標高：EL5.500m
 減衰定数：2.0%
 波形名：基準地震動 S s
 設計用床応答スペクトル I (NS方向)
 設計用床応答スペクトル II (NS方向)

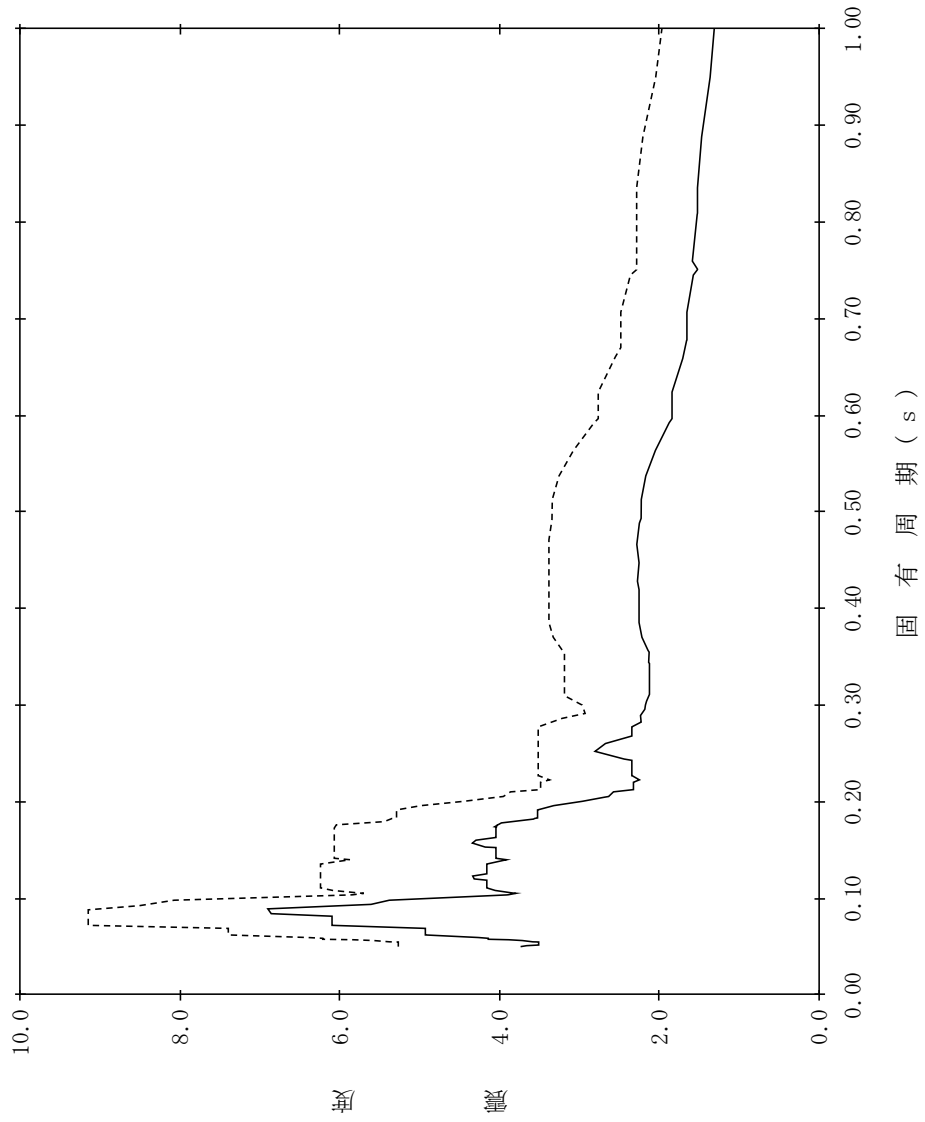

【NS2-TB-SsNS-TB61】

構造物名：タービン建物
標高：EL5.500m
減衰定数：2.5%
波形名：基準地震動 S s
設計用床応答スペクトル I (NS方向)
設計用床応答スペクトル II (NS方向)

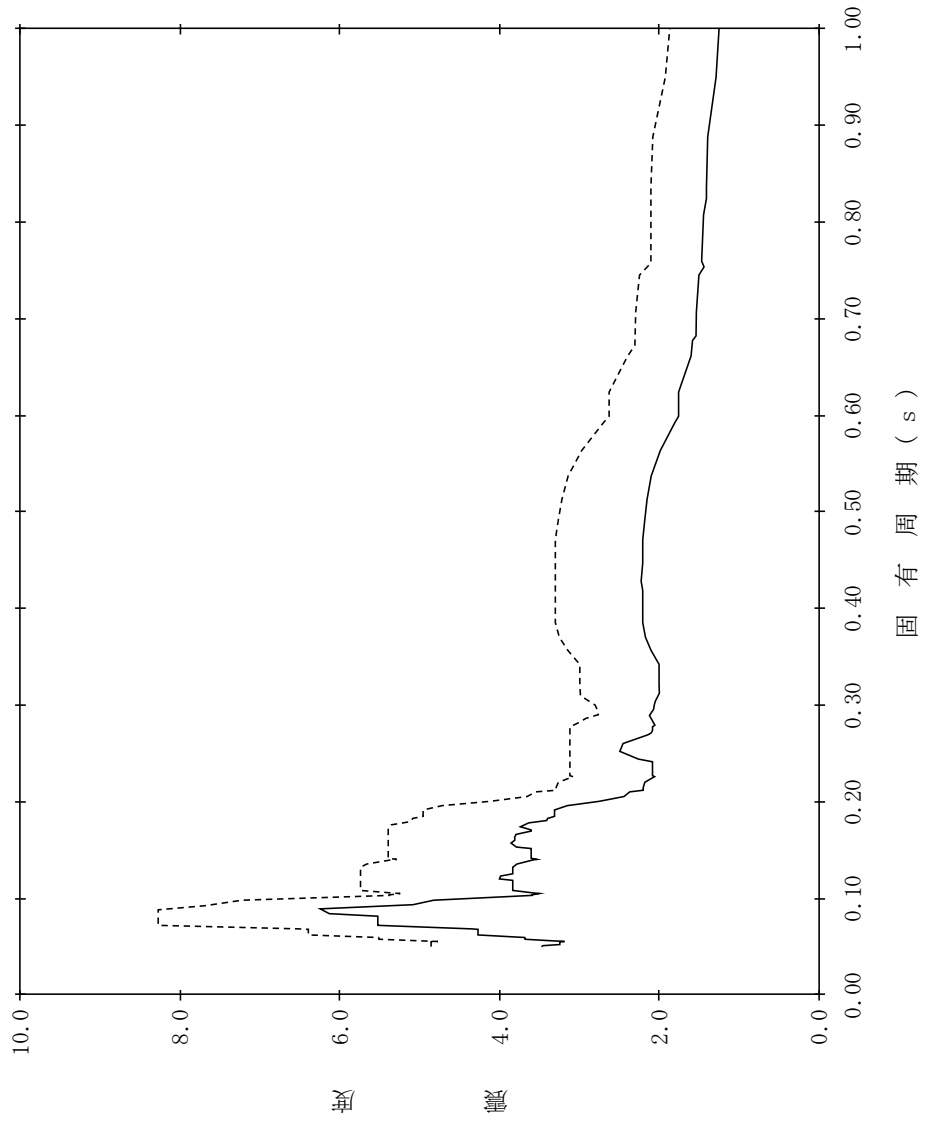

【NS2-TB-SsNS-TB62】

構造物名：タービン建物
 標高：EL5.500m
 減衰定数：3.0%
 波形名：基準地震動 S s
 設計用床応答スペクトル I (NS方向)
 設計用床応答スペクトル II (NS方向)

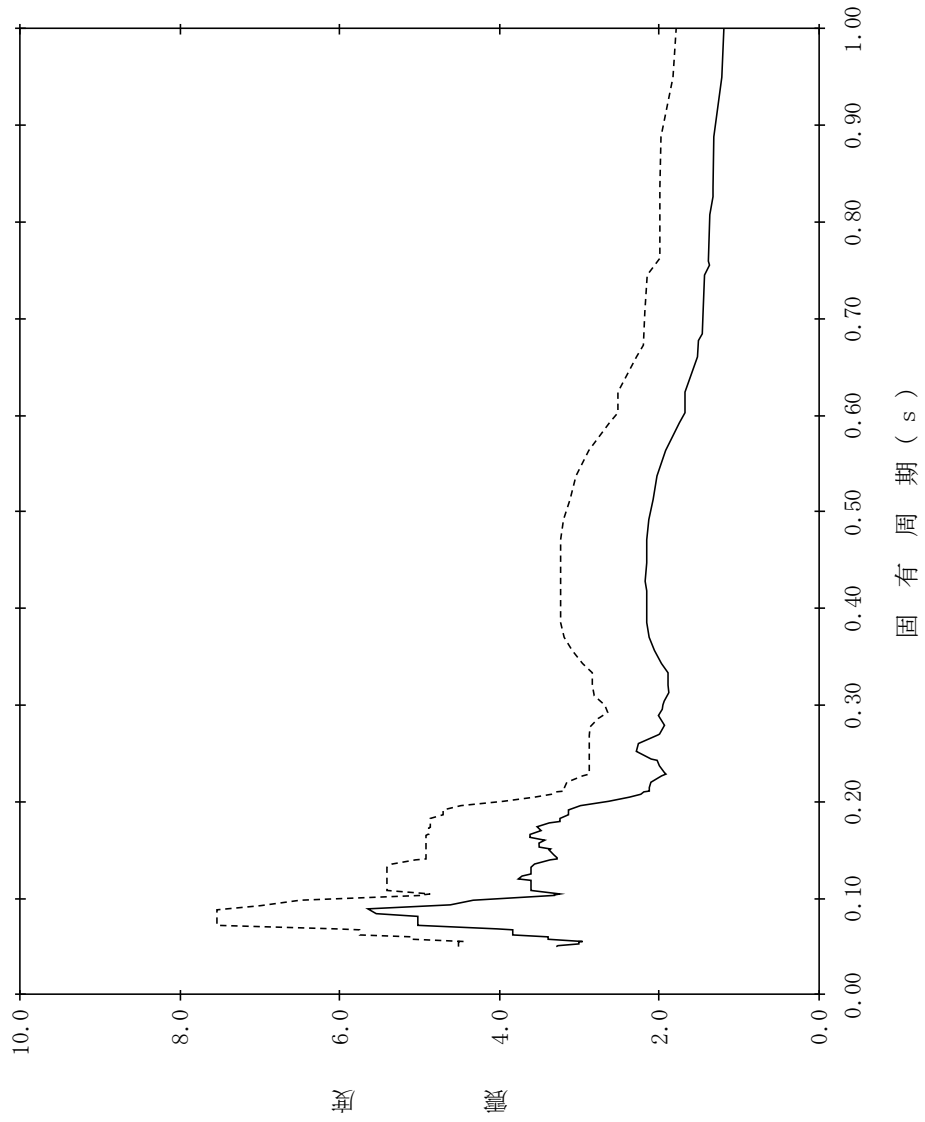

【NS2-TB-SsNS-TB63】

構造物名：タービン建物
標高：EL5.500m
減衰定数：4.0%
波形名：基準地震動 S s
—— 設計用床応答スペクトル I (NS方向)
----- 設計用床応答スペクトル II (NS方向)

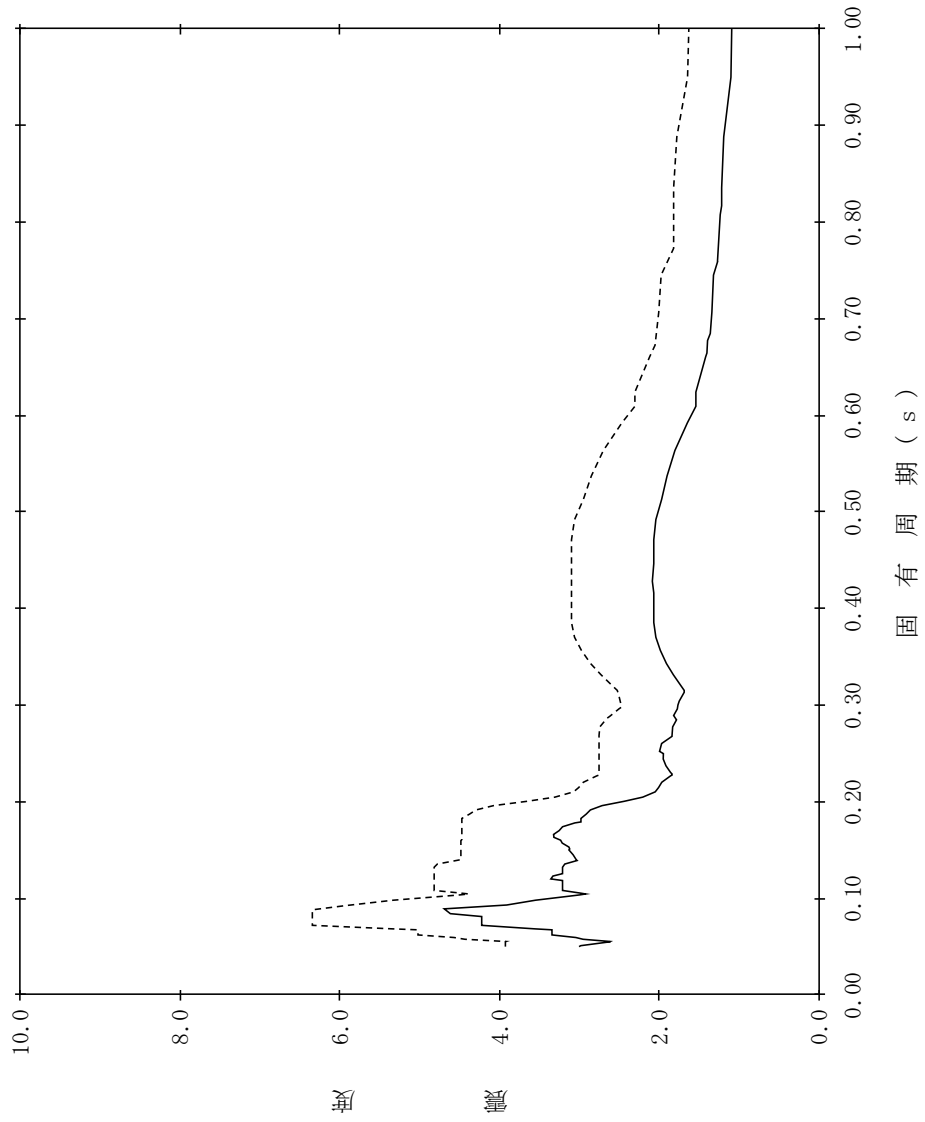

【NS2-TB-SsNS-TB64】

構造物名：タービン建物
 標高：EL5.500m
 減衰定数：5.0%
 波形名：基準地震動 S s
 設計用床応答スペクトル I (NS方向)
 設計用床応答スペクトル II (NS方向)

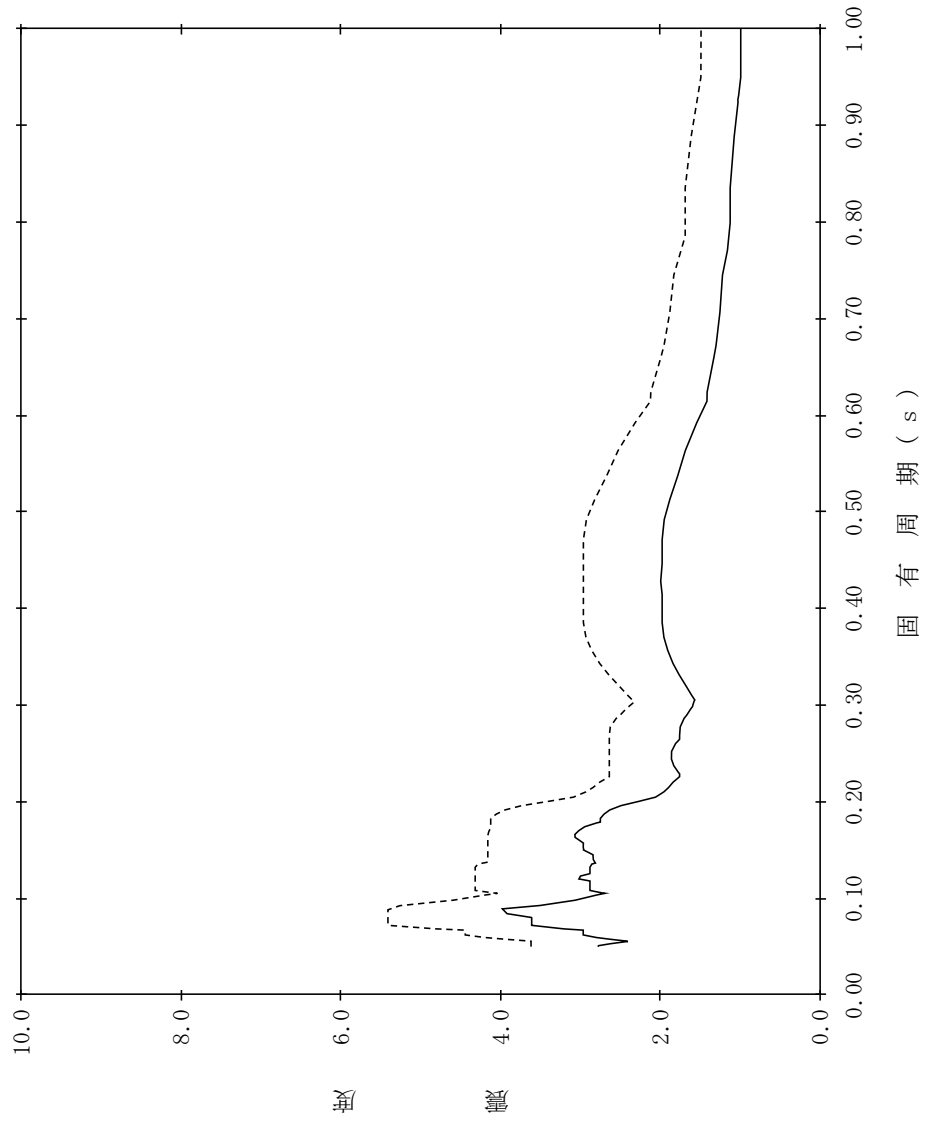

【NS2-TB-SsNS-TB65】

構造物名：タービン建物
標高：EL. 000m
減衰定数：0.5%

—— 設計用床応答スペクトル I (NS方向)
----- 設計用床応答スペクトル II (NS方向)

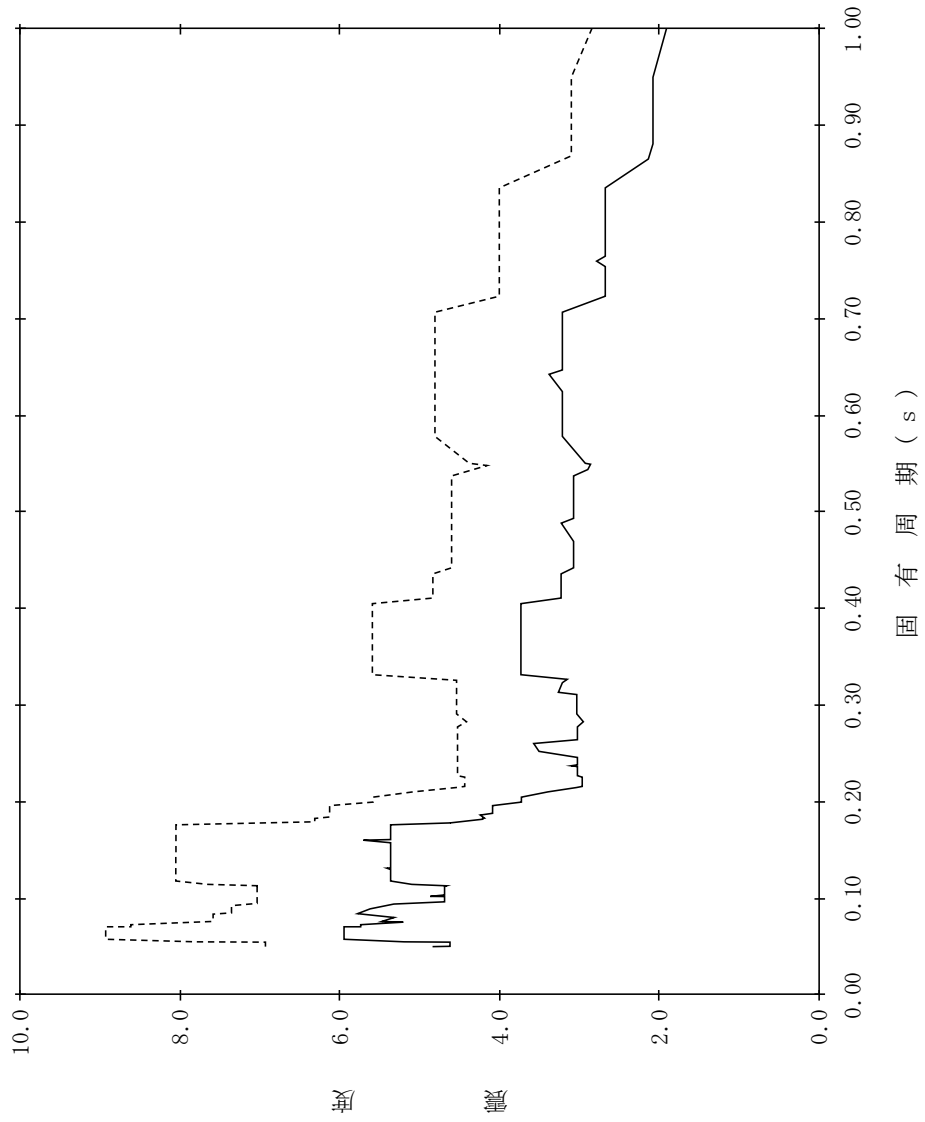

【NS2-TB-SsNS-TB66】

構造物名：タービン建物
 標高：EL. 000m
 減衰定数：1.0%
 波形名：基準地震動 S s
 設計用床応答スペクトル I (NS方向)
 設計用床応答スペクトル II (NS方向)

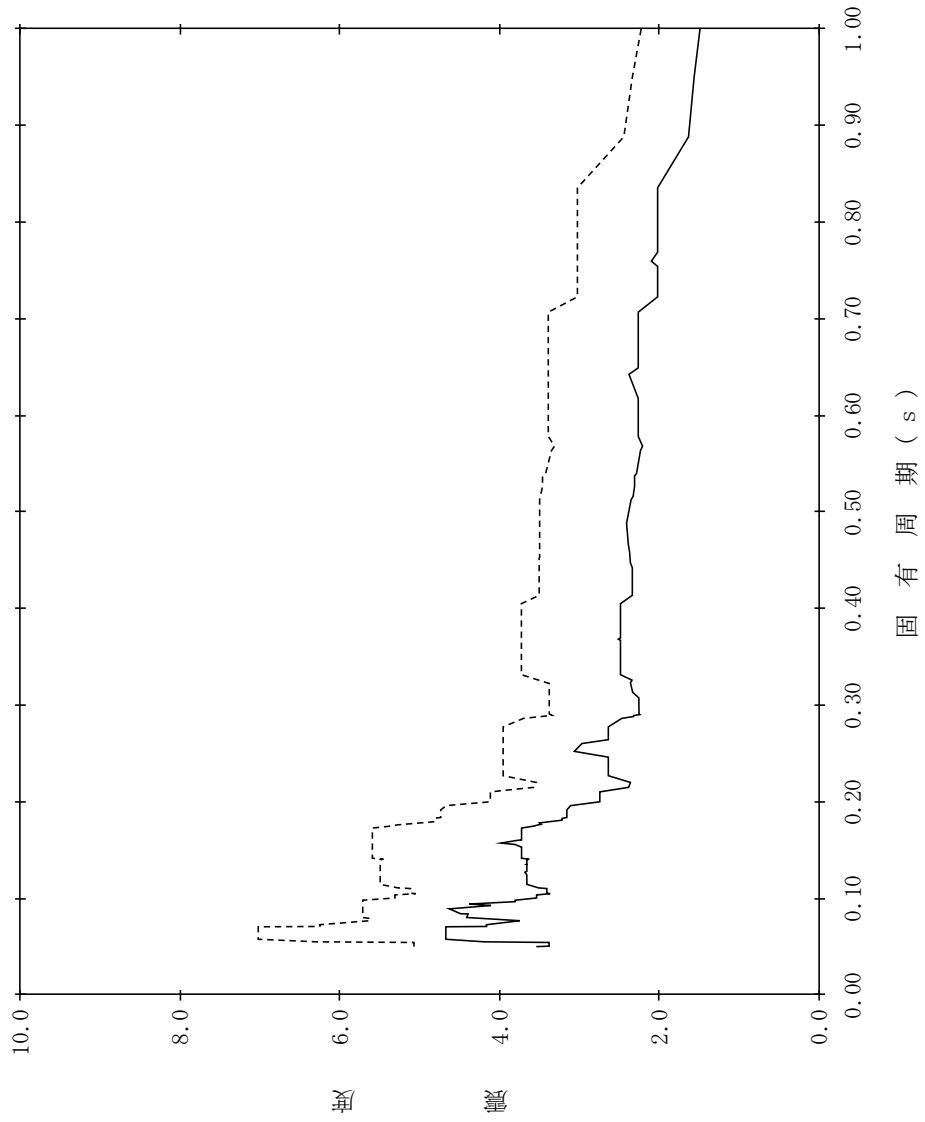

【NS2-TB-SsNS-TB67】

構造物名：タービン建物
 標高：EL. 000m
 減衰定数：1.5%
 波形名：基準地震動 S s
 設計用床応答スペクトル I (NS方向)
 設計用床応答スペクトル II (NS方向)

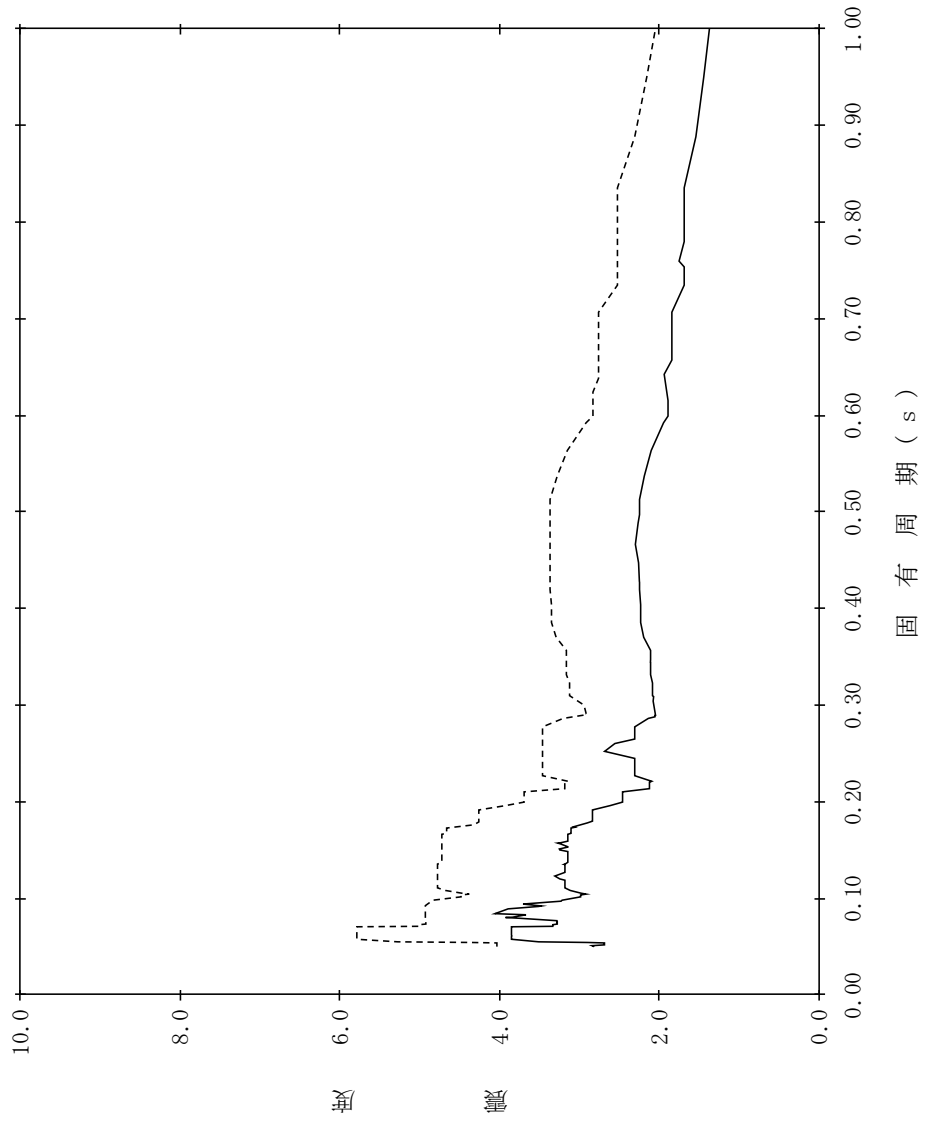

【NS2-TB-SsNS-TB68】

構造物名：タービン建物
標高：EL2.000m
減衰定数：2.0%
波形名：基準地震動 S s
—— 設計用床応答スペクトル I (NS方向)
----- 設計用床応答スペクトル II (NS方向)

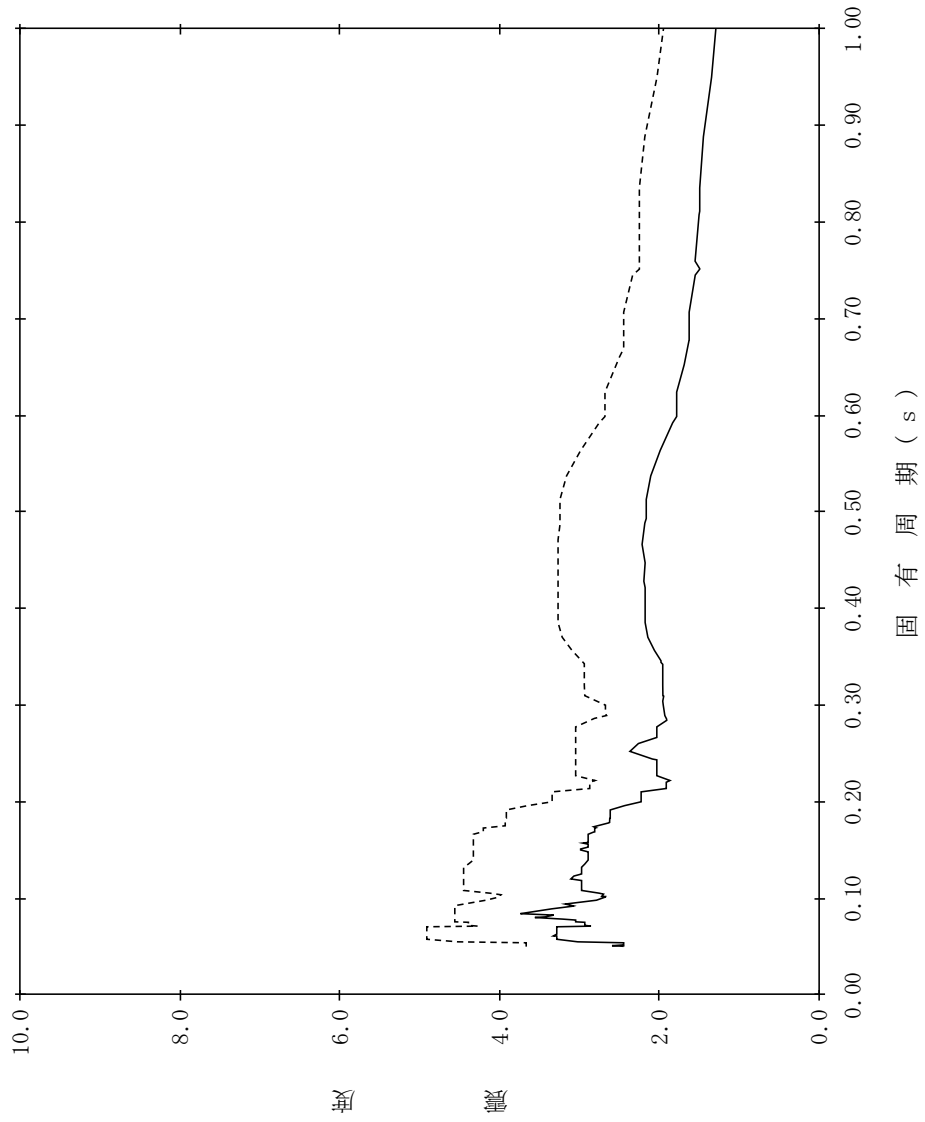

【NS2-TB-SsNS-TB69】

構造物名：タービン建物
 標高：EL2.000m
 波形名：基準地震動 S s
 減衰定数：2.5%

—— 設計用床応答スペクトル I (NS方向)

- - - - 設計用床応答スペクトル II (NS方向)

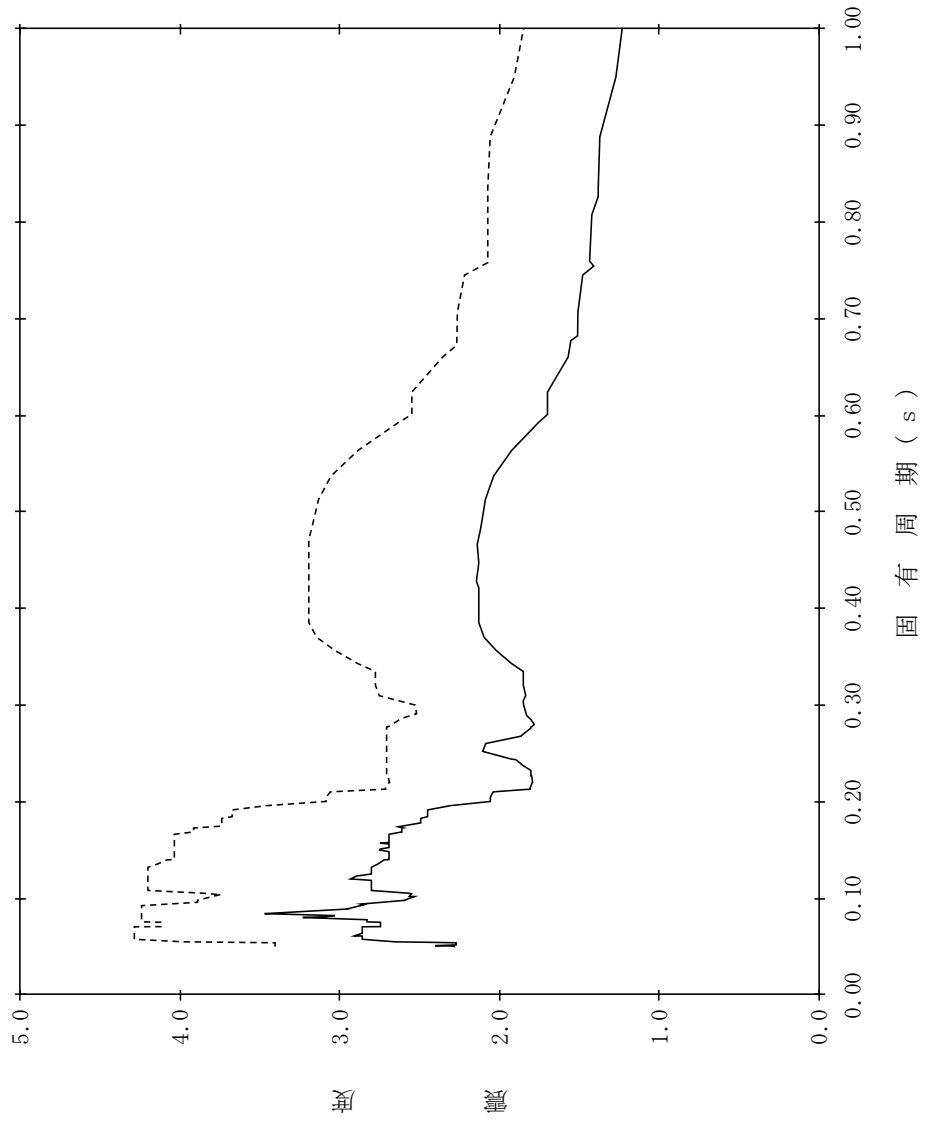

【NS2-TB-SsNS-TB70】

構造物名：タービン建物
標高：EL. 000m
減衰定数：3.0%
波形式：標準地震動 S s
設計用床応答スペクトル I (NS方向)
設計用床応答スペクトル II (NS方向)

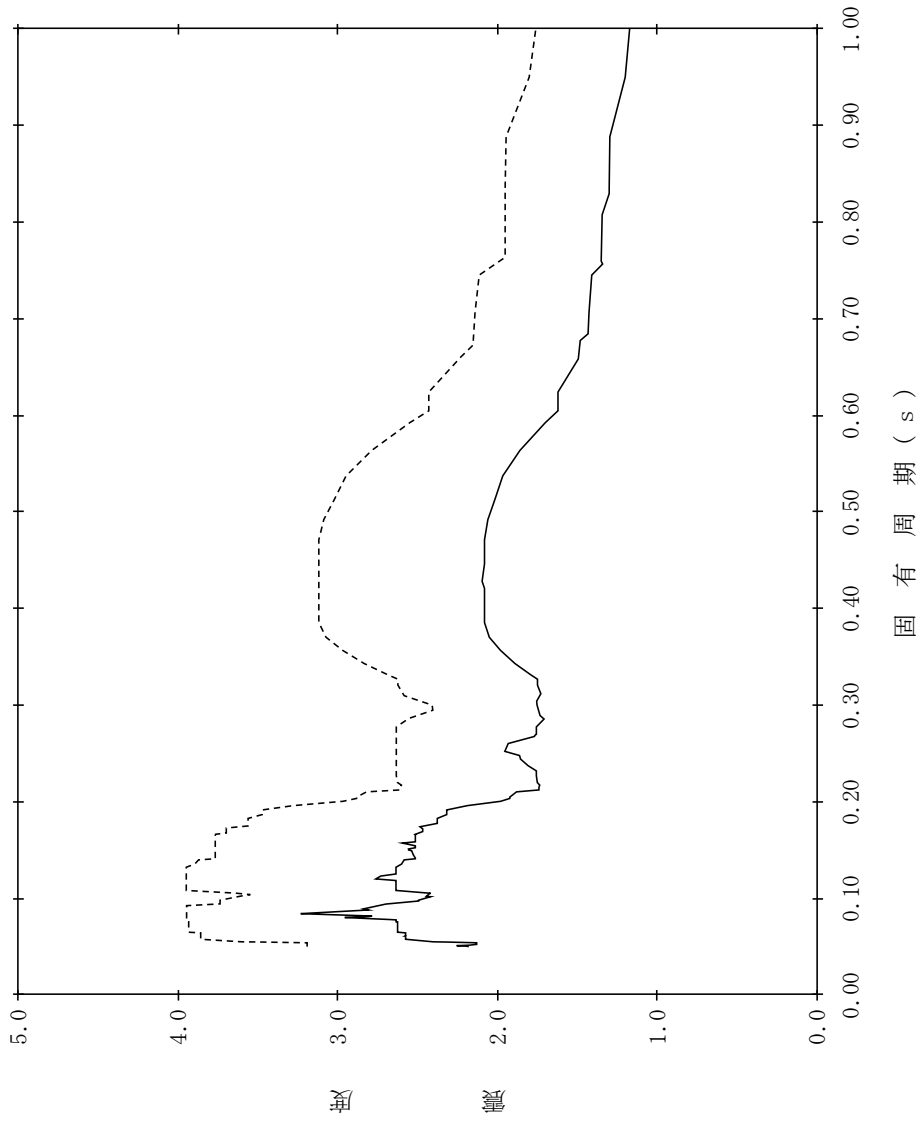

【NS2-TB-SsNS-TB71】

構造物名：タービン建物
標高：EL2.000m
減衰定数：4.0%

—— 設計用床応答スペクトルⅠ (NS方向)
----- 設計用床応答スペクトルⅡ (NS方向)

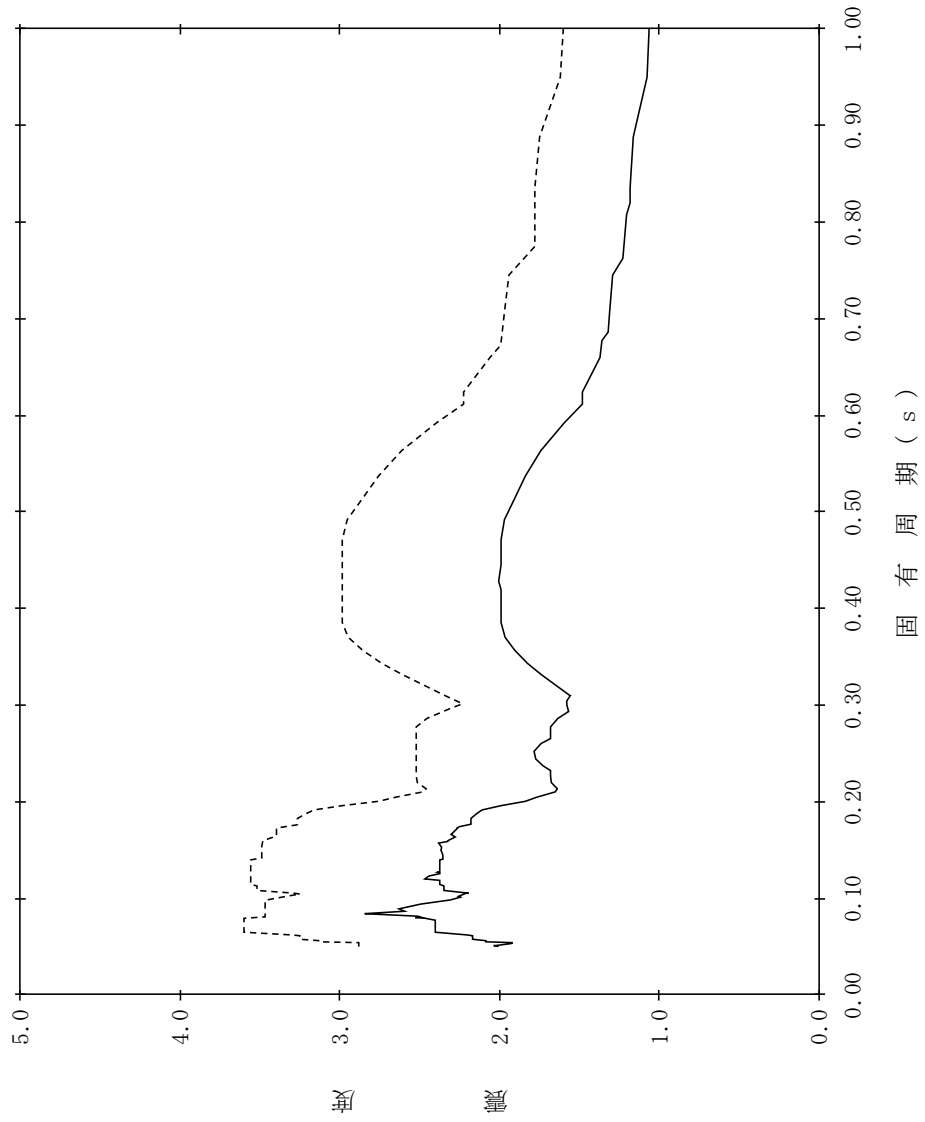

【NS2-TB-SsNS-TB72】

構造物名：タービン建物
 標高：EL2.000m
 波形名：基準地震動 S s
 減衰定数：5.0%

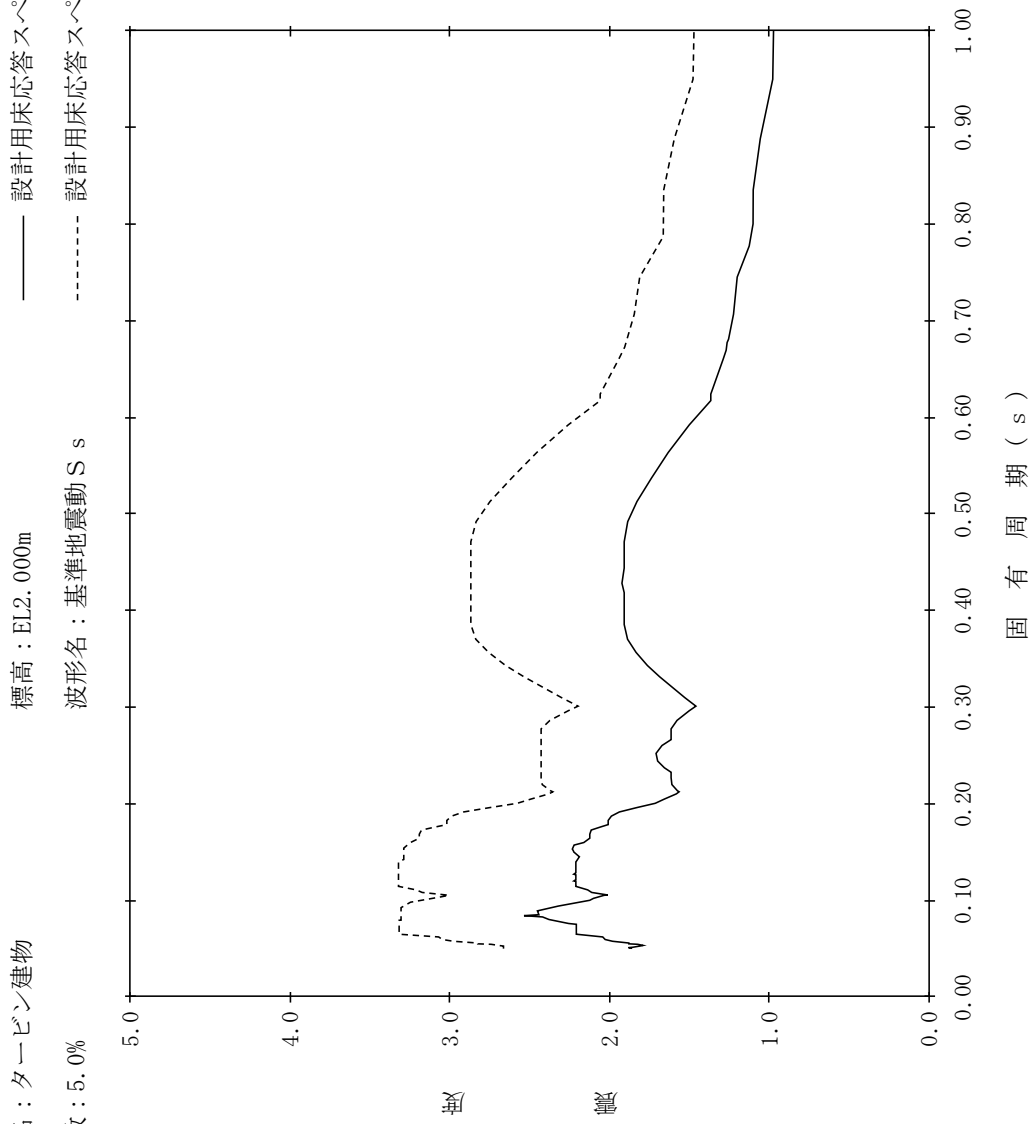

【NS2-TB-SsNS-TB73】

構造物名：タービン建物
 標高：EL0.000m
 減衰定数：0.5%
 波形名：基準地震動 S s
 設計用床応答スペクトル I (NS方向)
 設計用床応答スペクトル II (NS方向)

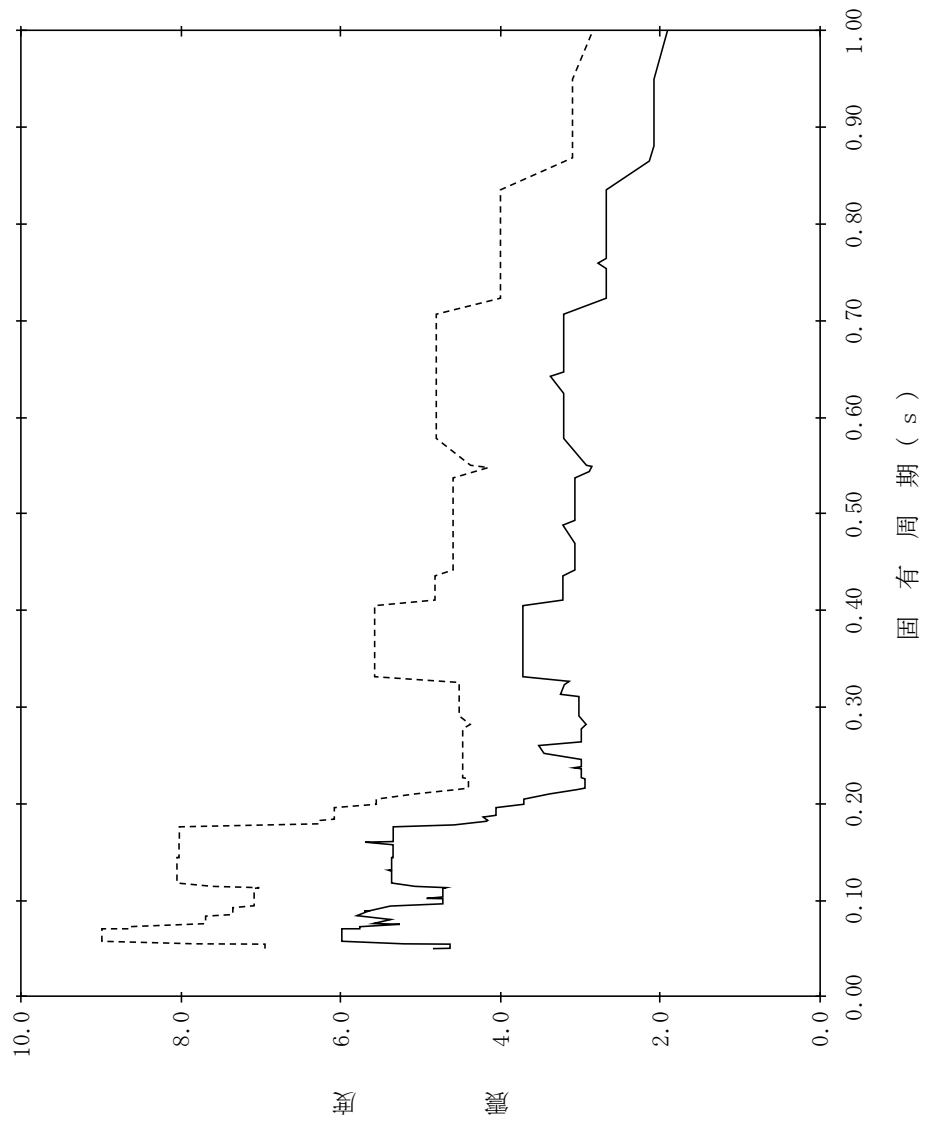

【NS2-TB-SsNS-TB74】

構造物名：タービン建物
標高：EL0.000m
減衰定数：1.0%
波形名：基準地震動 S s

—— 設計用床応答スペクトル I (NS方向)
----- 設計用床応答スペクトル II (NS方向)

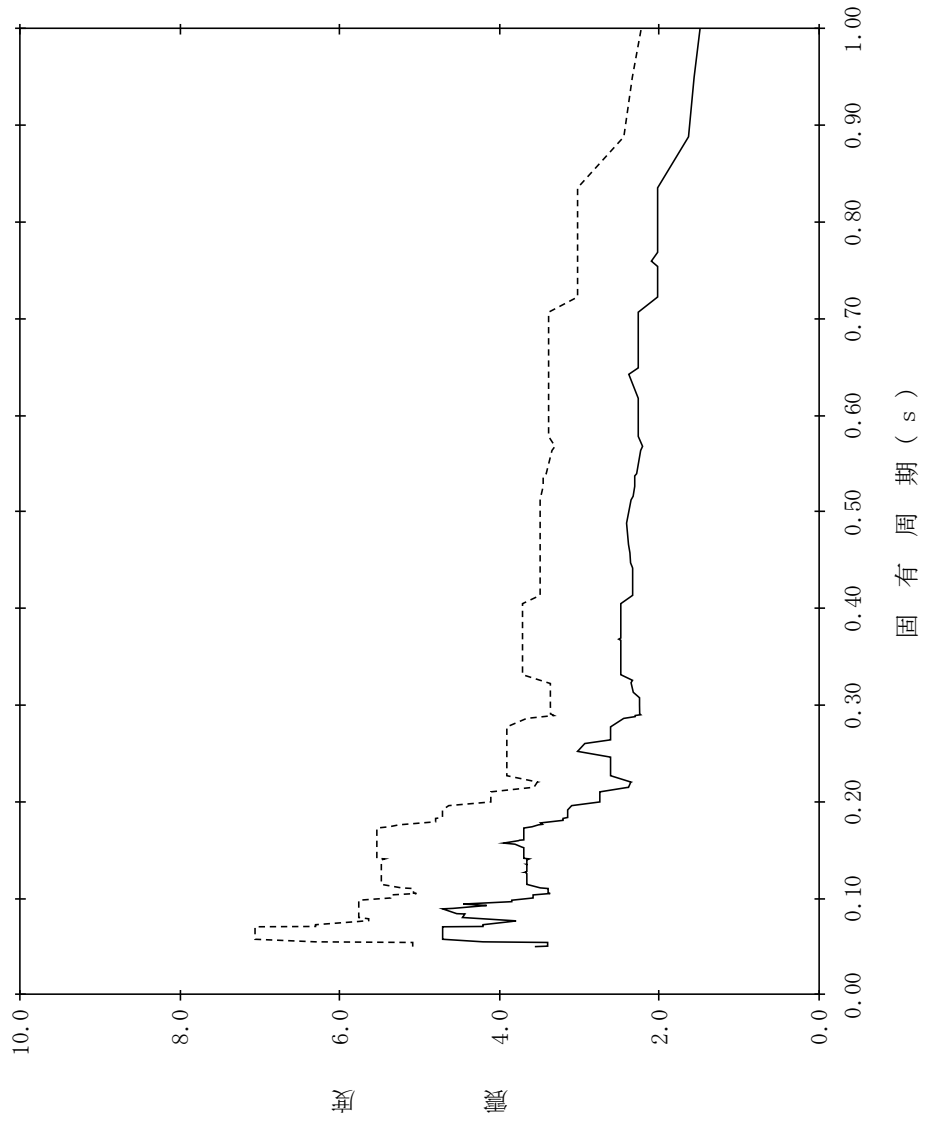

【NS2-TB-SsNS-TB75】

構造物名：タービン建物
 標高：EL0.000m
 減衰定数：1.5%
 波形名：基準地震動 S s
 設計用床応答スペクトル I (NS方向)
 設計用床応答スペクトル II (NS方向)

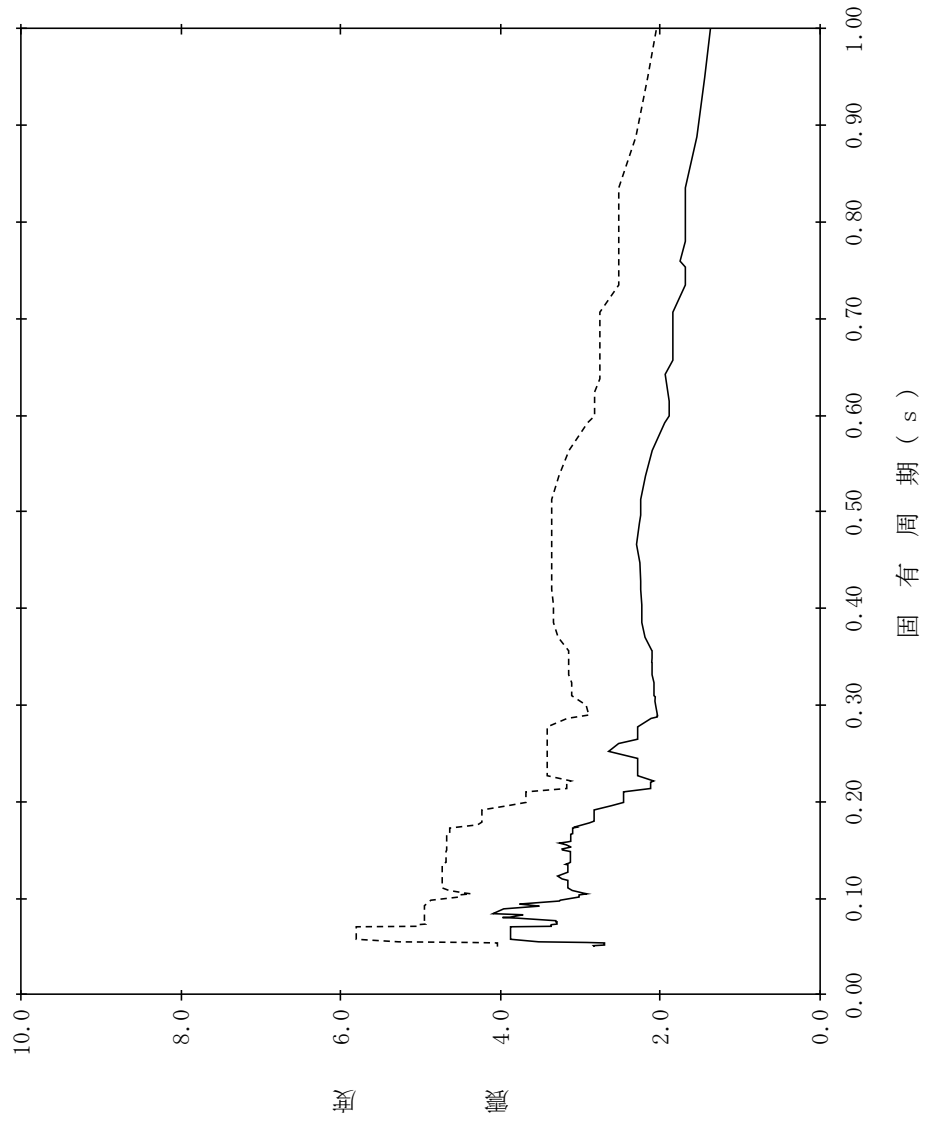

【NS2-TB-SsNS-TB76】

構造物名：タービン建物
 標高：EL0.000m
 減衰定数：2.0%
 波形名：基準地震動 S s
 設計用床応答スペクトル I (NS方向)
 設計用床応答スペクトル II (NS方向)

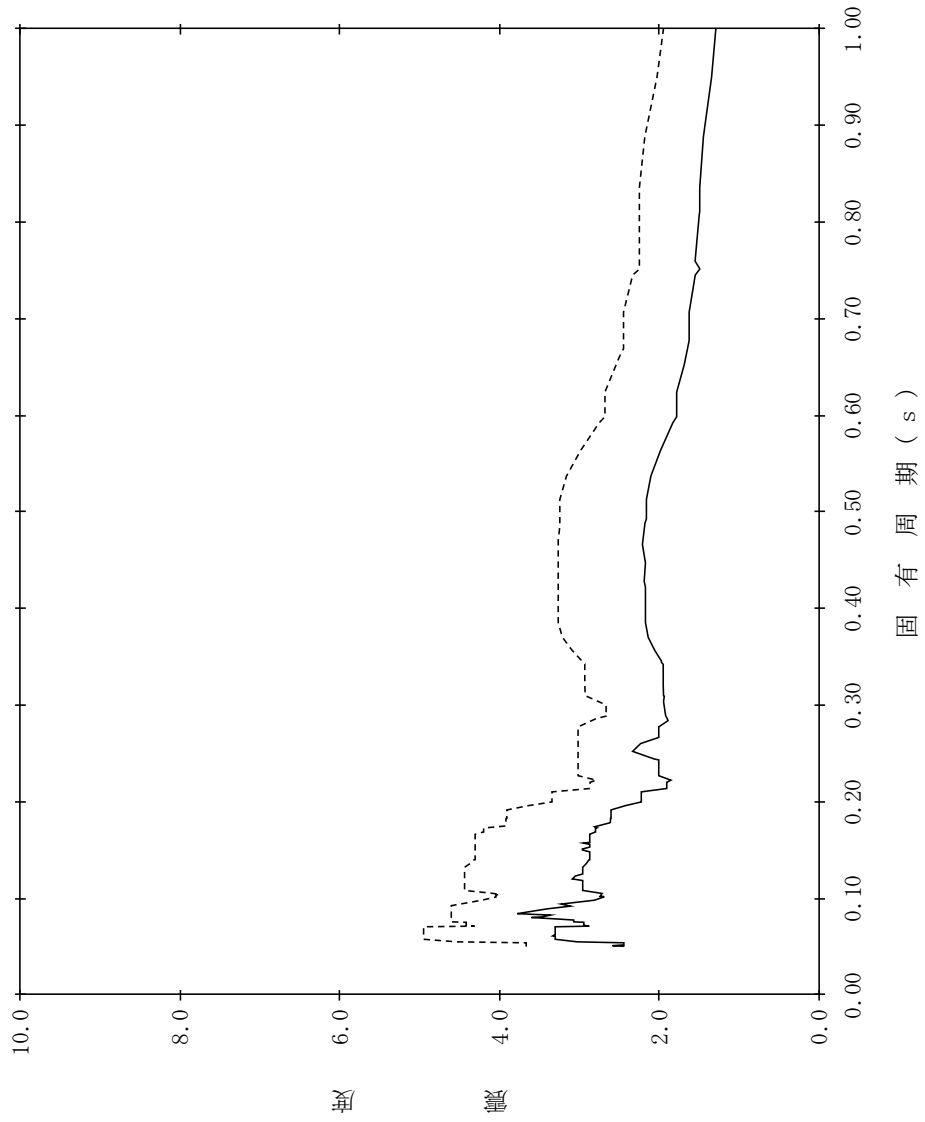

【NS2-TB-SsNS-TB77】

構造物名：タービン建物
 標高：EL0.000m
 波形名：基準地震動 S s
 減衰定数：2.5%

—— 設計用床応答スペクトル I (NS方向)

- - - - 設計用床応答スペクトル II (NS方向)

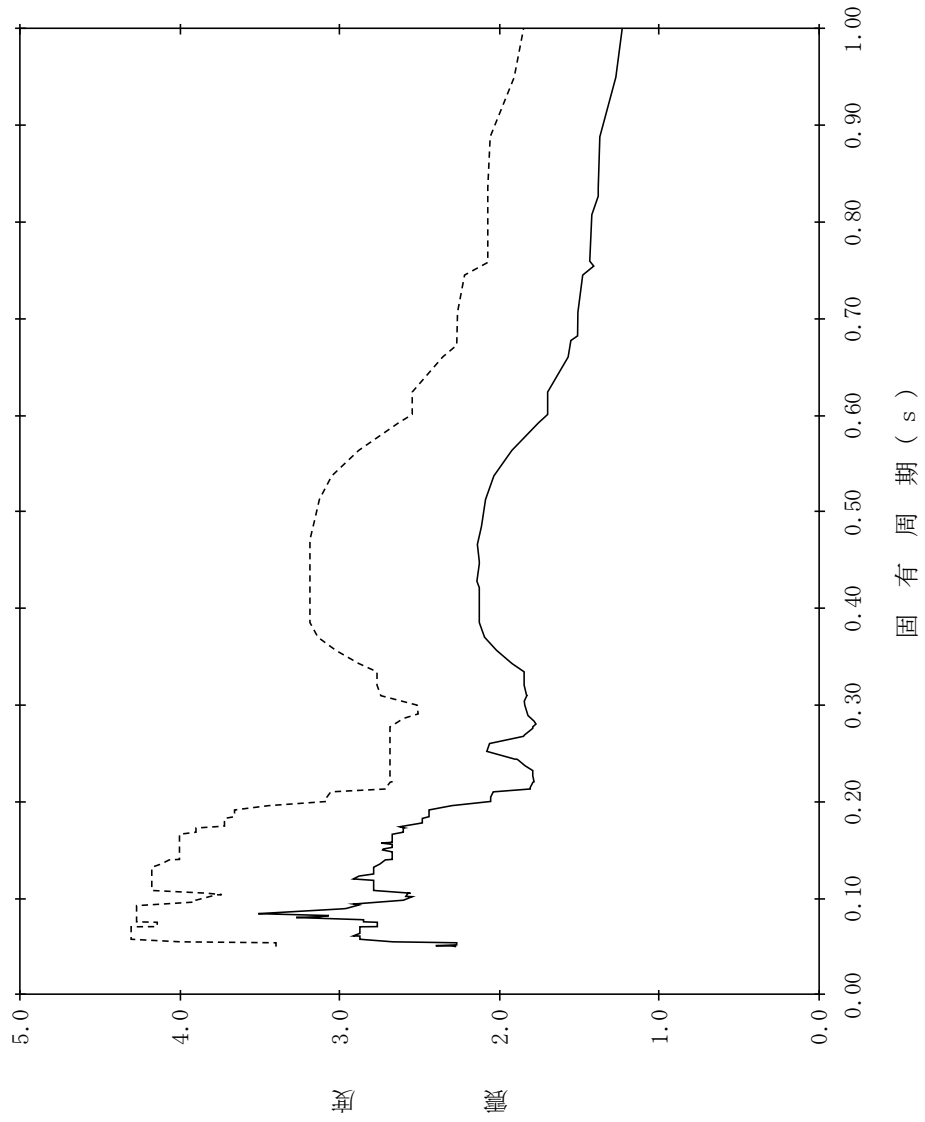

【NS2-TB-SsNS-TB78】

構造物名：タービン建物
 標高：EL0.000m
 減衰定数：3.0%
 波形名：基準地震動 S s
 設計用床応答スペクトル I (NS方向)
 設計用床応答スペクトル II (NS方向)

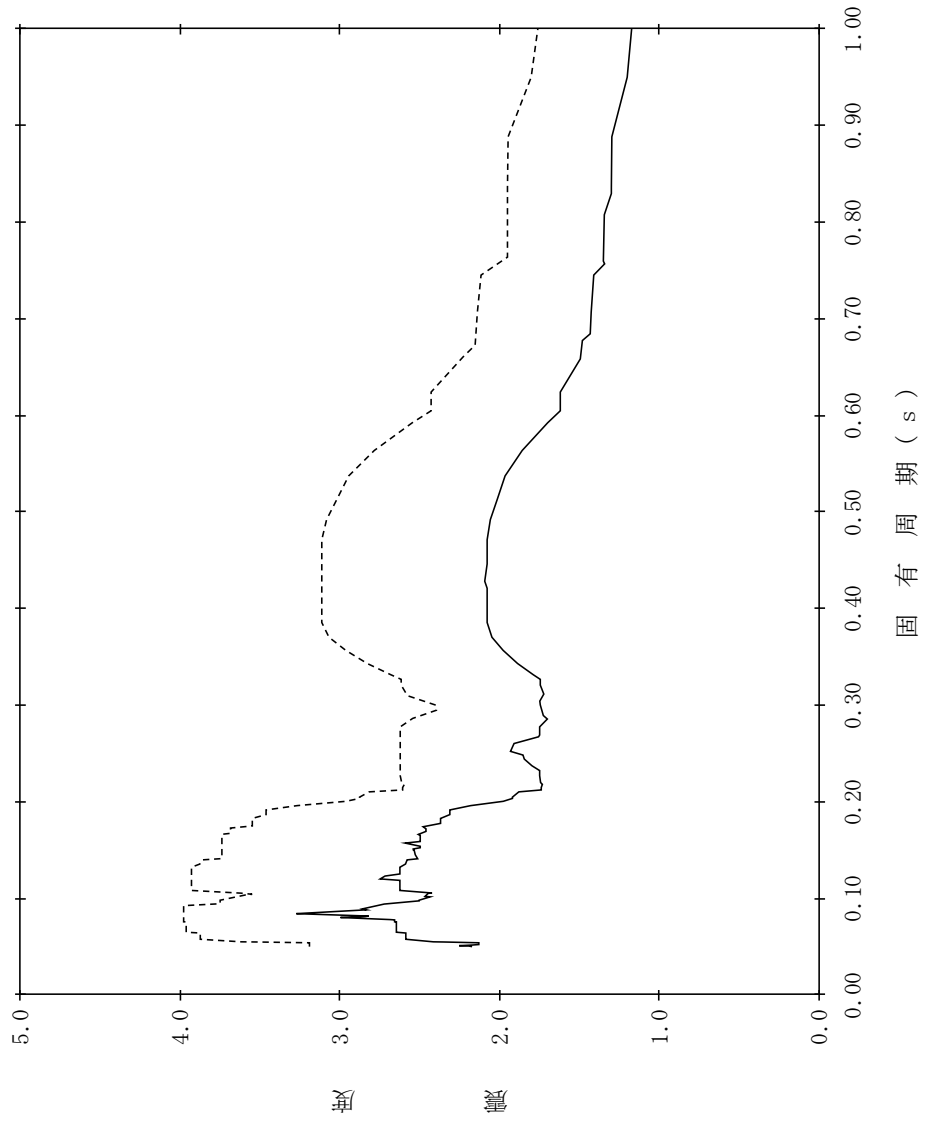

【NS2-TB-SsNS-TB79】

構造物名：タービン建物
 標高：EL0.000m
 波形名：基準地震動 S s
 減衰定数：4.0%

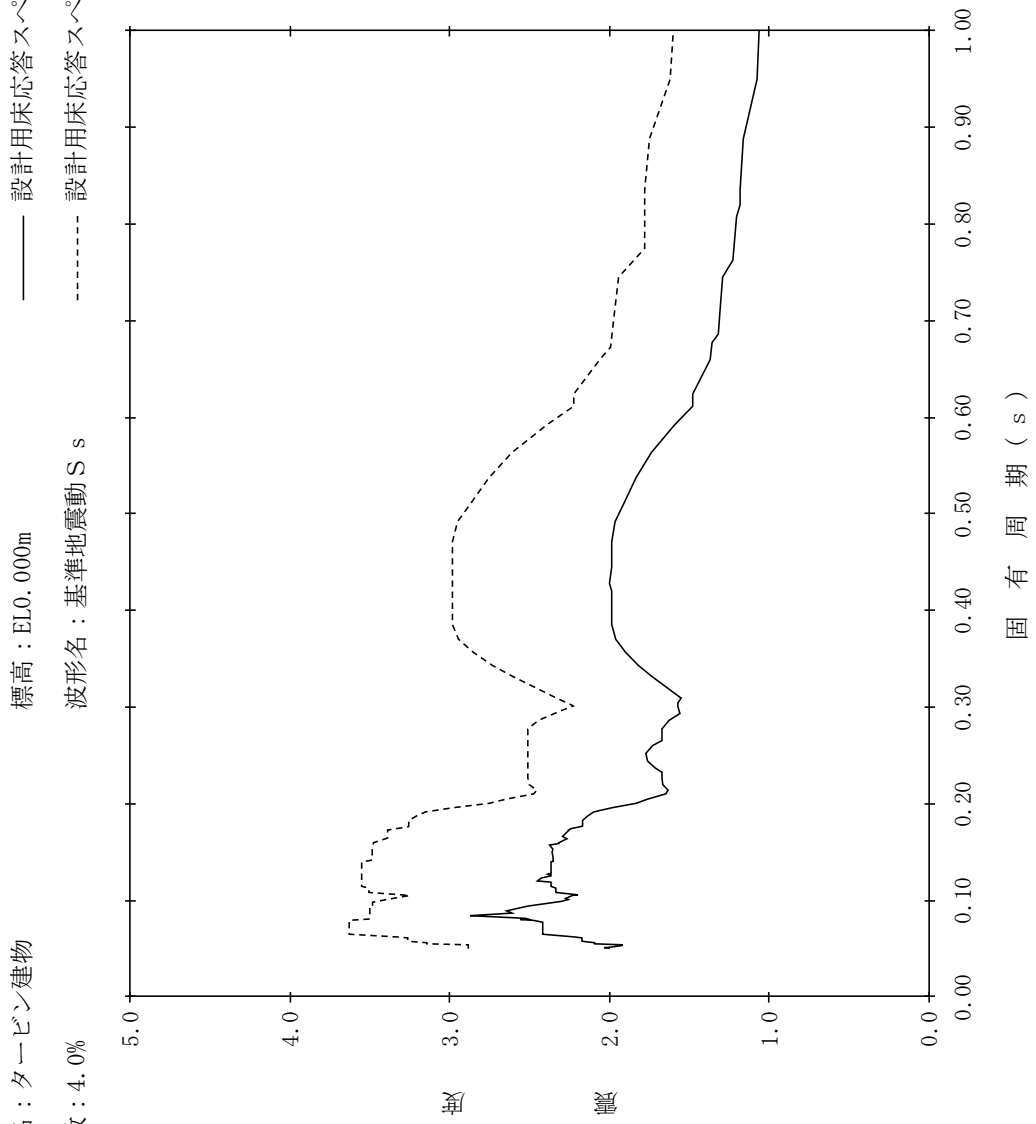

【NS2-TB-SsNS-TB80】

構造物名：タービン建物
 標高：EL0.000m
 波形名：基準地震動 S s
 減衰定数：5.0%

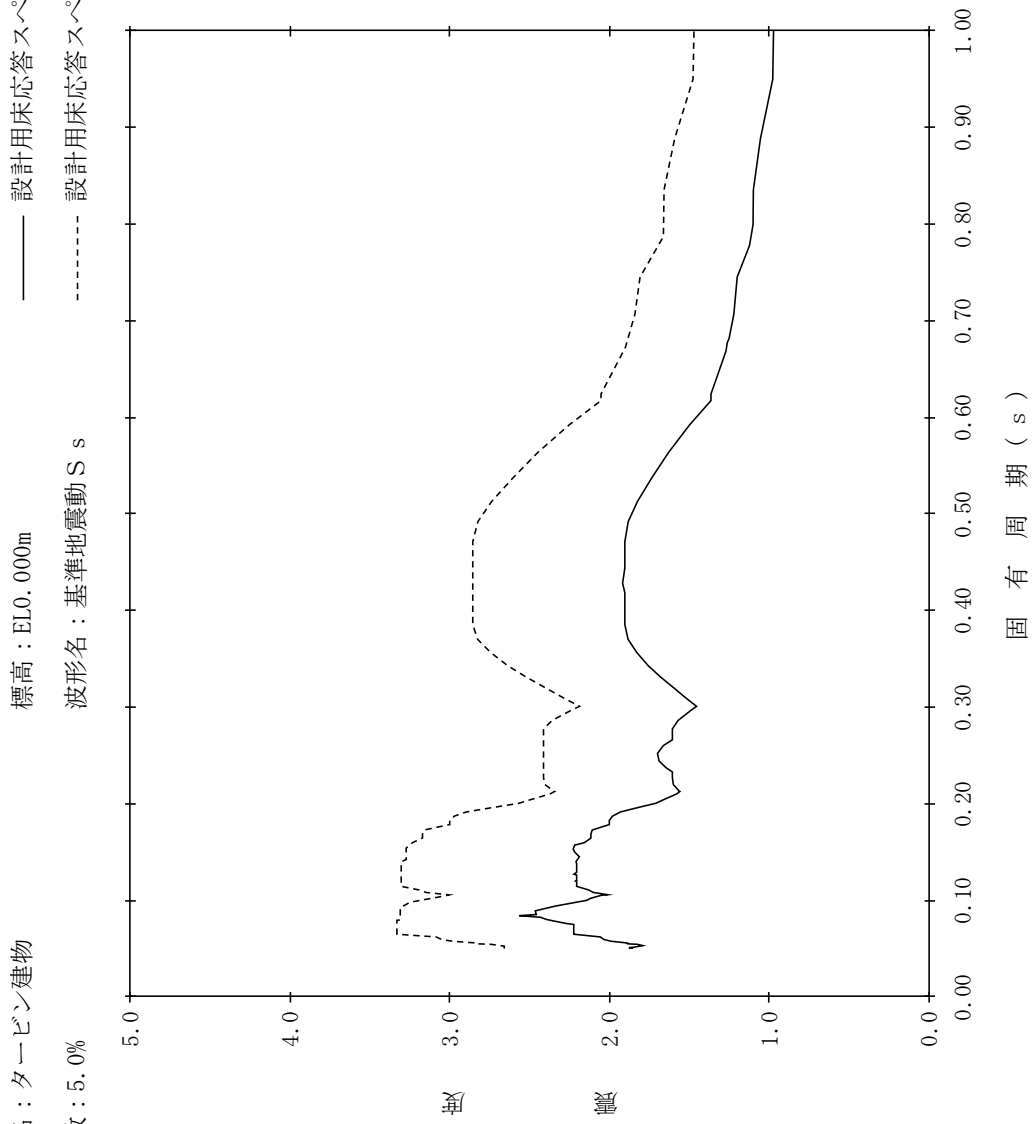

【NS2-TB-SsNS-TG81】

構造物名：蒸気タービンの基礎
 標高：EL20.480m
 減衰定数：0.5%
 波形名：基準地震動 S s
 設計用床応答スペクトル I (NS方向)
 設計用床応答スペクトル II (NS方向)

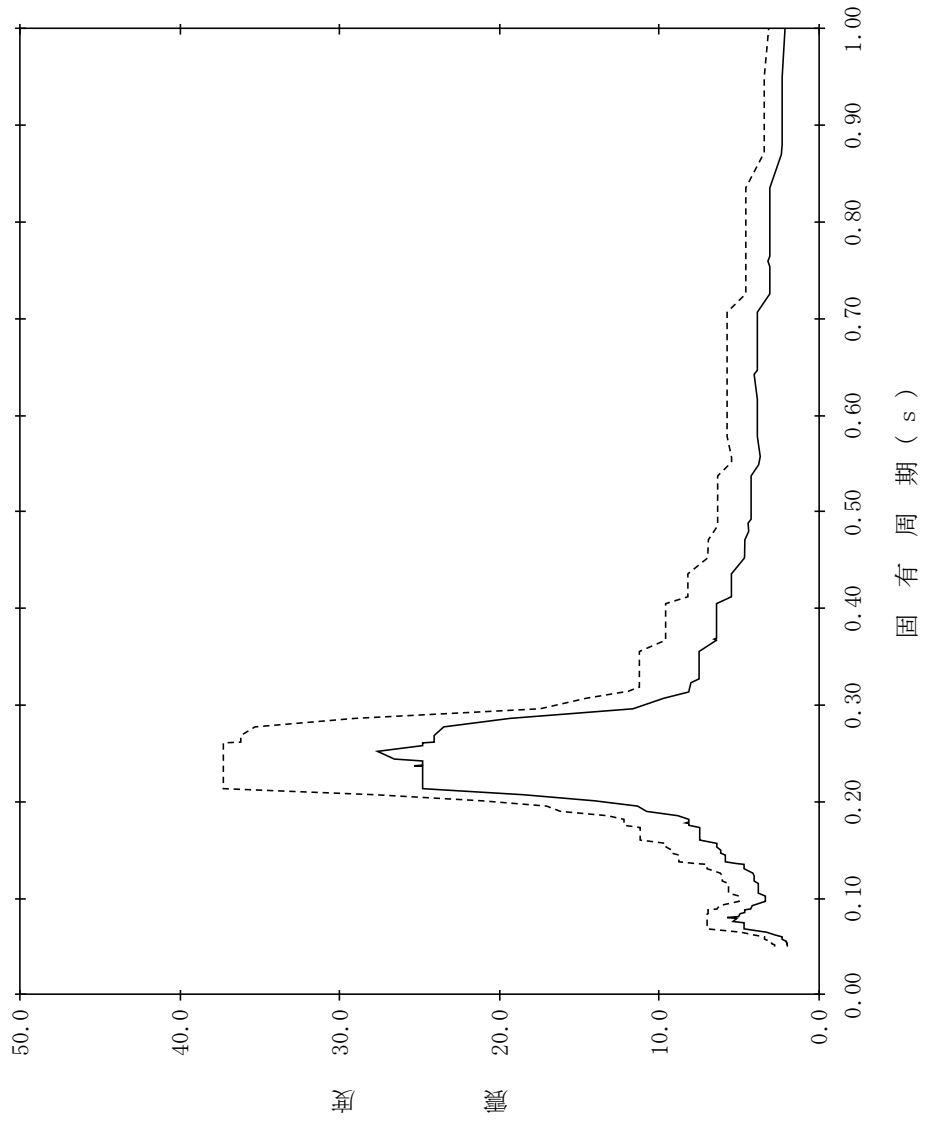

【NS2-TB-SsNS-TG82】

構造物名：蒸気タービンの基礎
 標高：EL20.480m
 減衰定数：1.0%
 波形名：基準地震動 S s
 設計用床応答スペクトル I (NS方向)
 設計用床応答スペクトル II (NS方向)

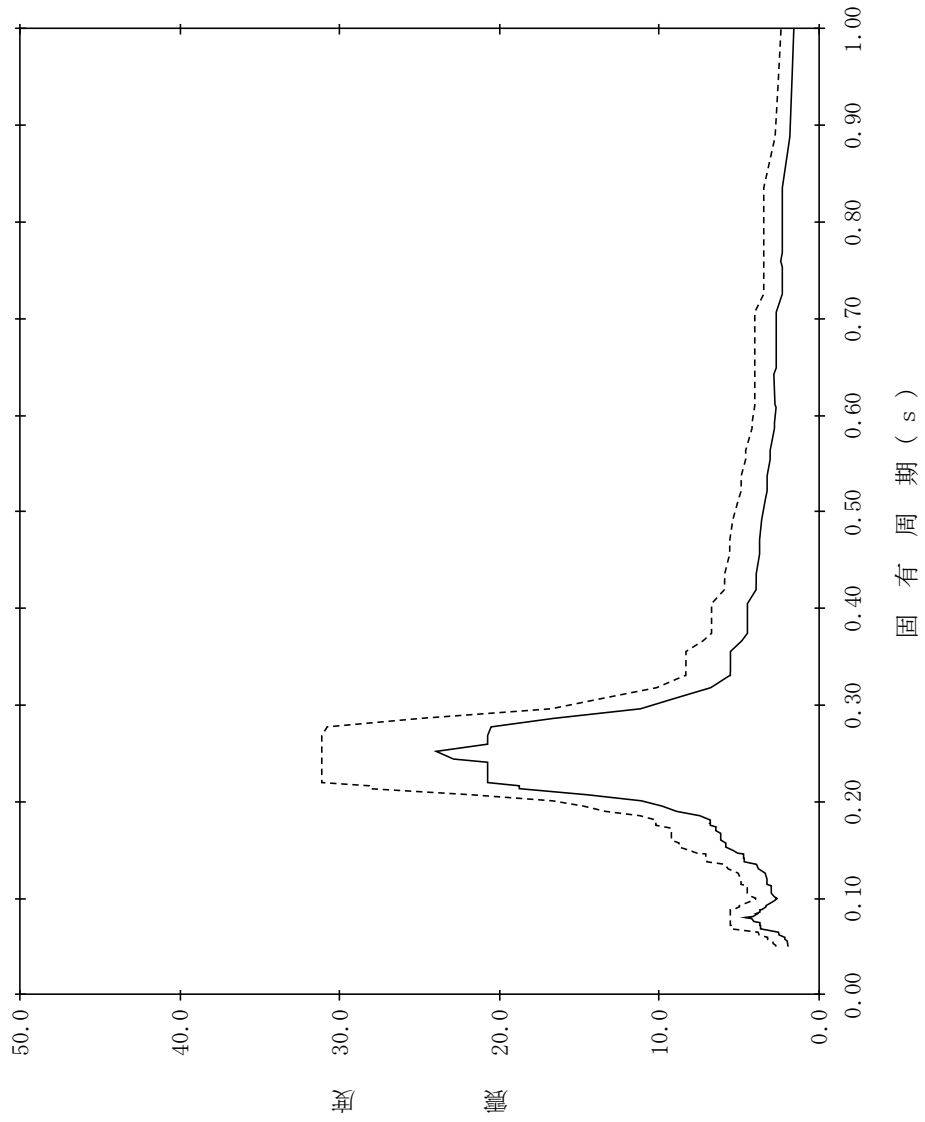

【NS2-TB-SsNS-TG83】

構造物名：蒸気タービンの基礎
 標高：EL20.480m
 減衰定数：1.5%

——— 設計用床応答スペクトル I (NS方向)
 - - - - - 設計用床応答スペクトル II (NS方向)

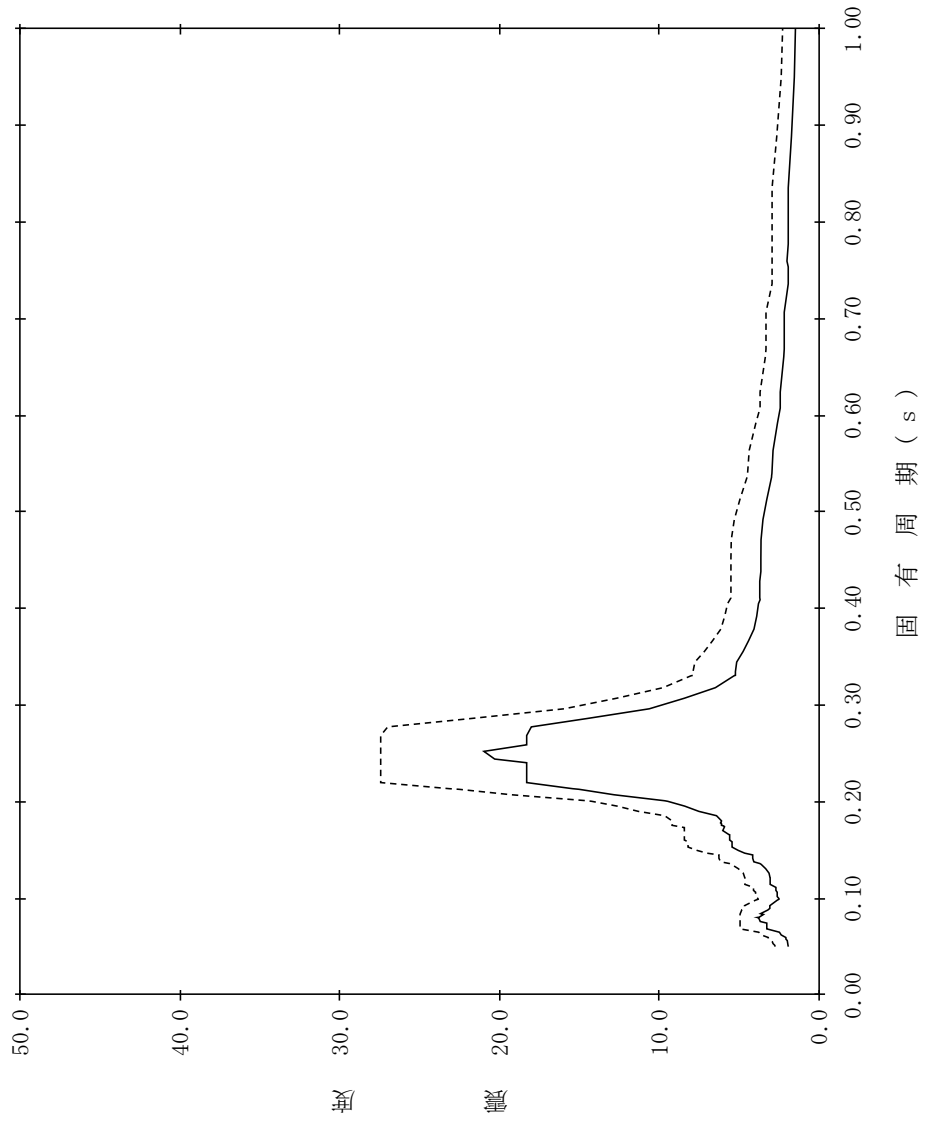

【NS2-TB-SsNS-TG84】

構造物名：蒸気タービンの基礎
 標高：EL20.480m
 減衰定数：2.0%
 波形名：基準地震動 S s
 設計用床応答スペクトル I (NS方向)
 設計用床応答スペクトル II (NS方向)

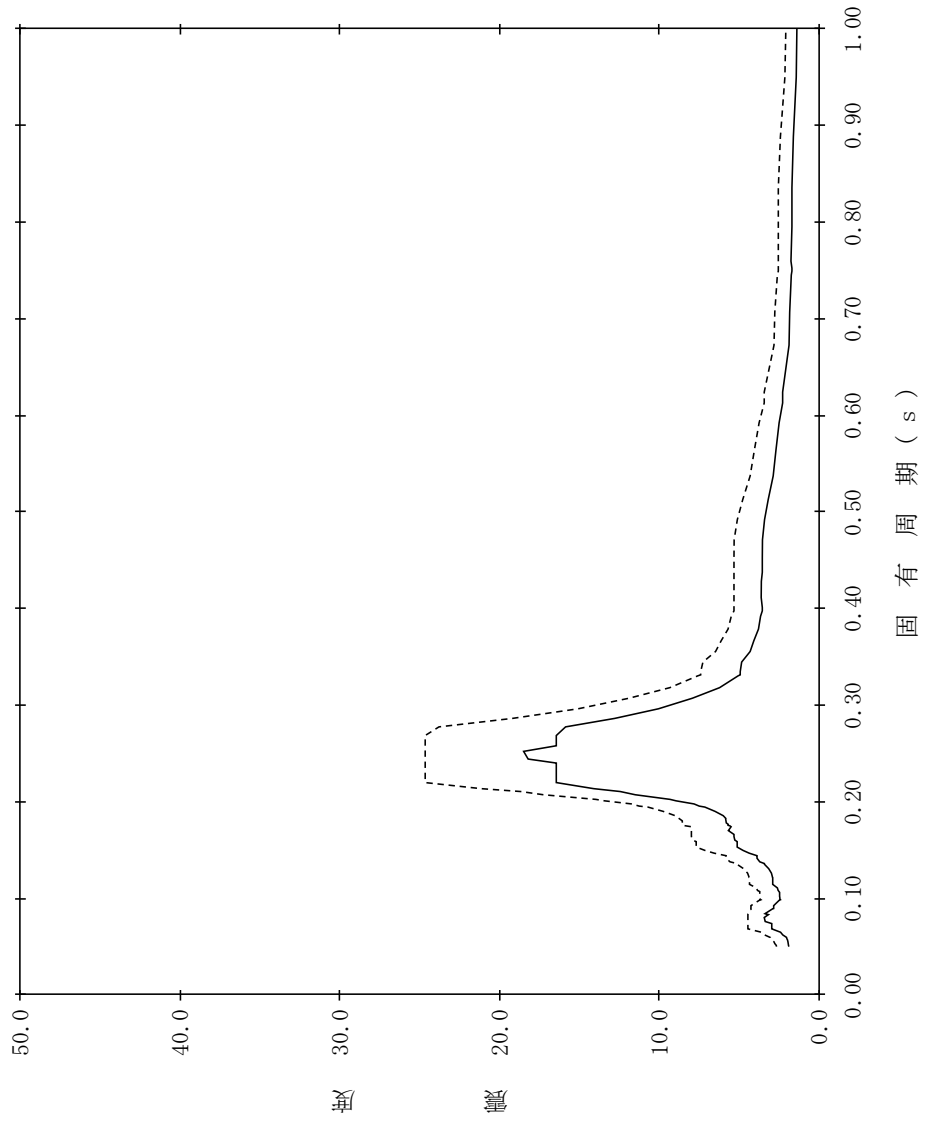

【NS2-TB-SsNS-TG85】

構造物名：蒸気タービンの基礎
標高：EL20.480m
減衰定数：2.5%
波形名：基準地震動 S s
—— 設計用床応答スペクトル I (NS方向)
----- 設計用床応答スペクトル II (NS方向)

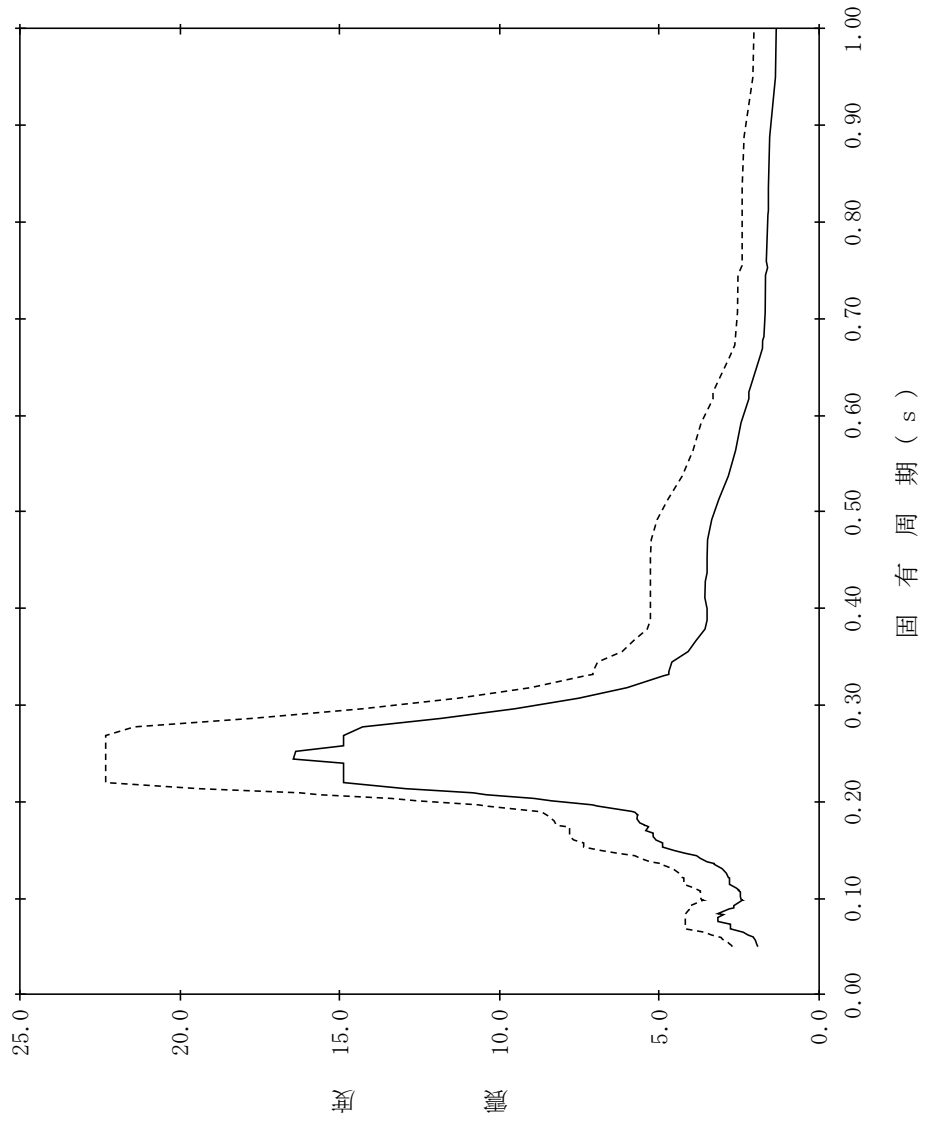

【NS2-TB-SsNS-TG86】

構造物名：蒸気タービンの基礎
 標高：EL20.480m
 減衰定数：3.0%
 波形名：基準地震動 S s
 設計用床応答スペクトル I (NS方向)
 設計用床応答スペクトル II (NS方向)

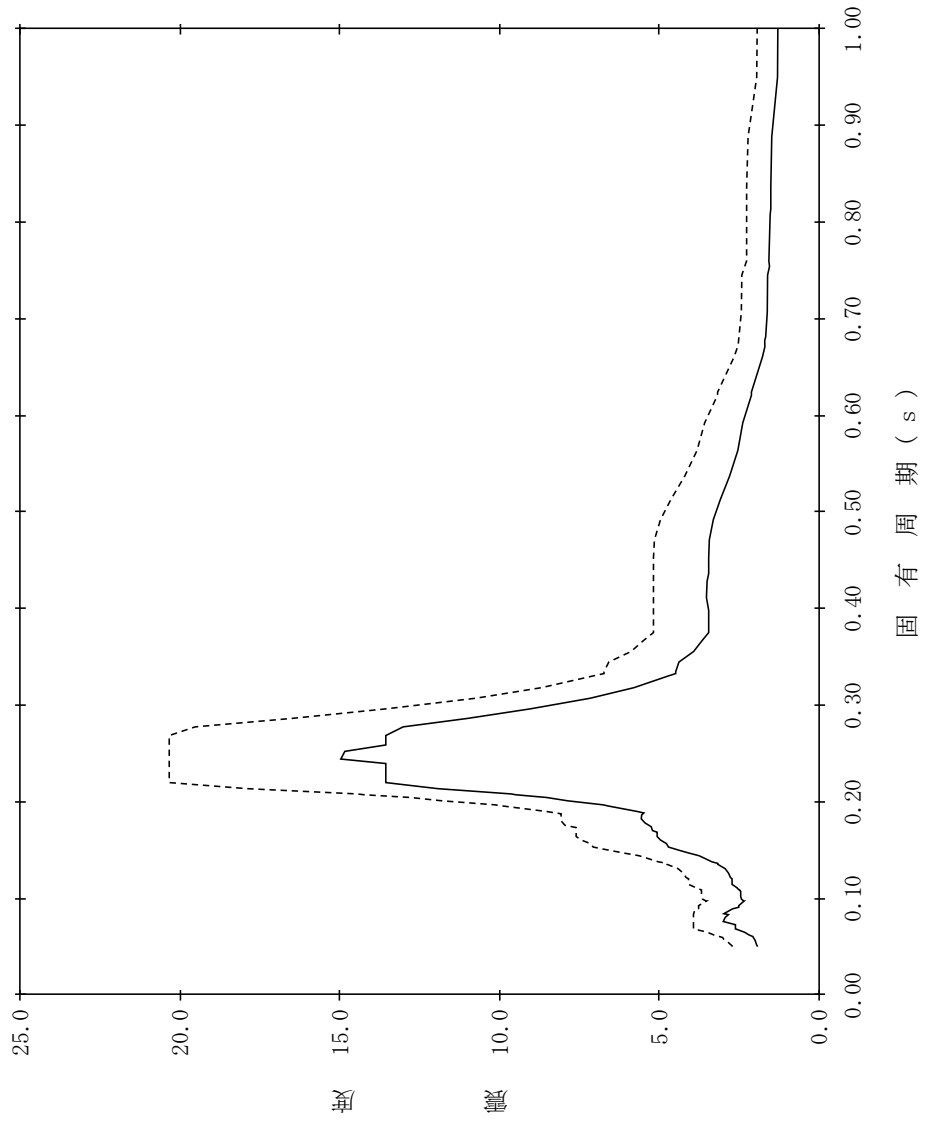

【NS2-TB-SsNS-TG87】

構造物名：蒸気タービンの基礎
標高：EL20.480m
減衰定数：4.0%
波形名：基準地震動 S s
—— 設計用床応答スペクトル I (NS方向)
----- 設計用床応答スペクトル II (NS方向)

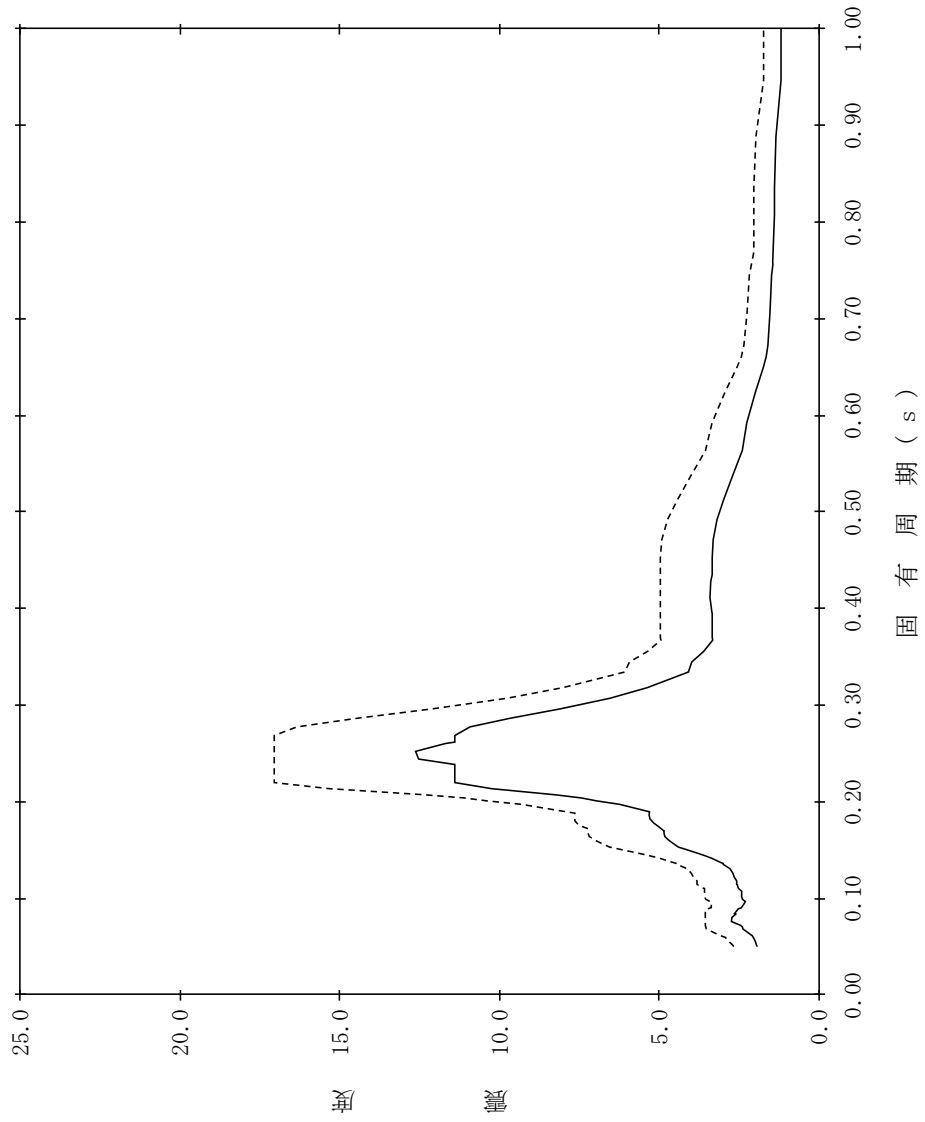

【NS2-TB-SsNS-TG88】

構造物名：蒸気タービンの基礎
 標高：EL20.480m
 減衰定数：5.0%
 波形名：基準地震動 S s
 設計用床応答スペクトル I (NS方向)
 設計用床応答スペクトル II (NS方向)

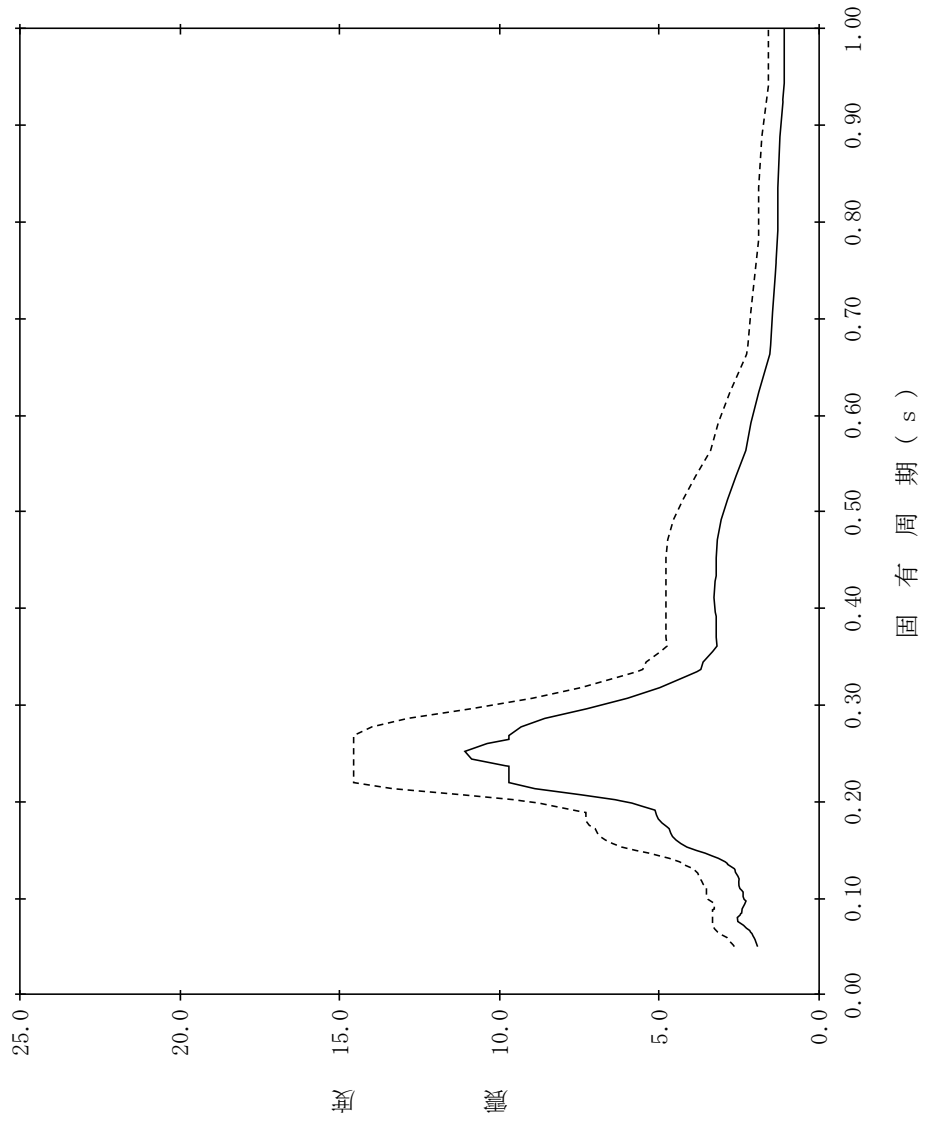

【NS2-TB-SsNS-TG89】

構造物名：蒸気タービンの基礎
 標高：EL13.000m
 減衰定数：0.5%
 波形名：基準地震動 S s
 設計用床応答スペクトル I (NS方向)
 設計用床応答スペクトル II (NS方向)

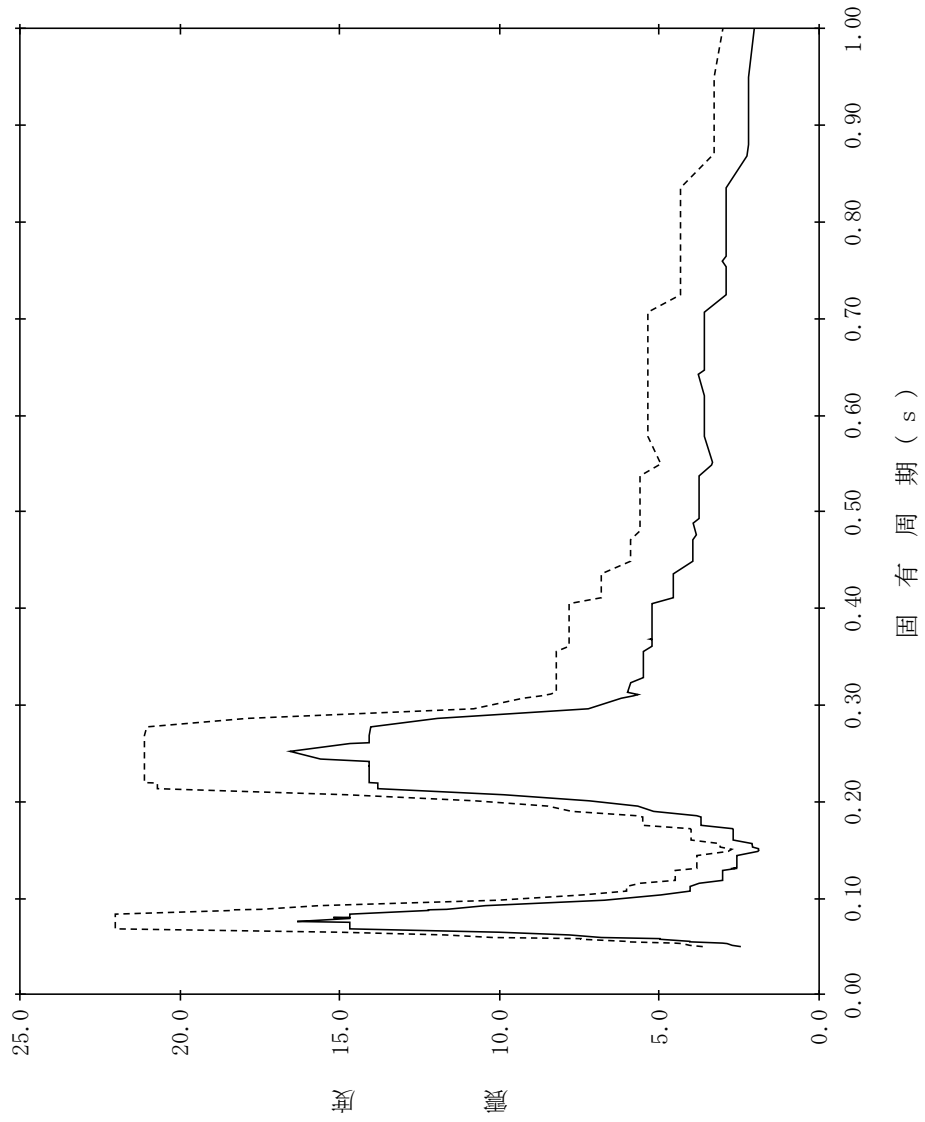

【NS2-TB-SsNS-TG90】

構造物名：蒸気タービンの基礎
 標高：EL13.000m
 減衰定数：1.0%
 波形名：基準地震動 S s
 設計用床応答スペクトル I (NS方向)
 設計用床応答スペクトル II (NS方向)

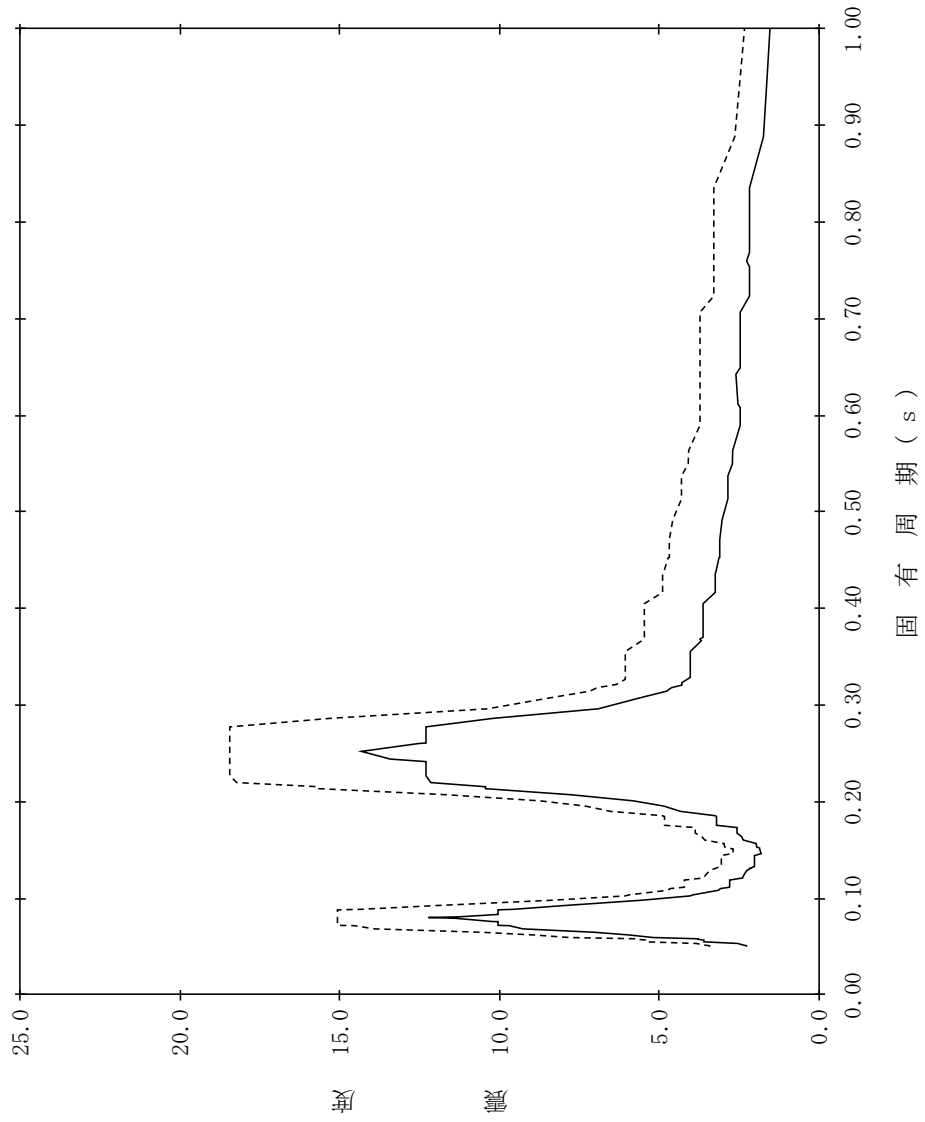

【NS2-TB-SsNS-TG91】

構造物名：蒸気タービンの基礎
標高：EL13.000m
減衰定数：1.5%
波形名：基準地震動 S s
—— 設計用床応答スペクトル I (NS方向)
----- 設計用床応答スペクトル II (NS方向)

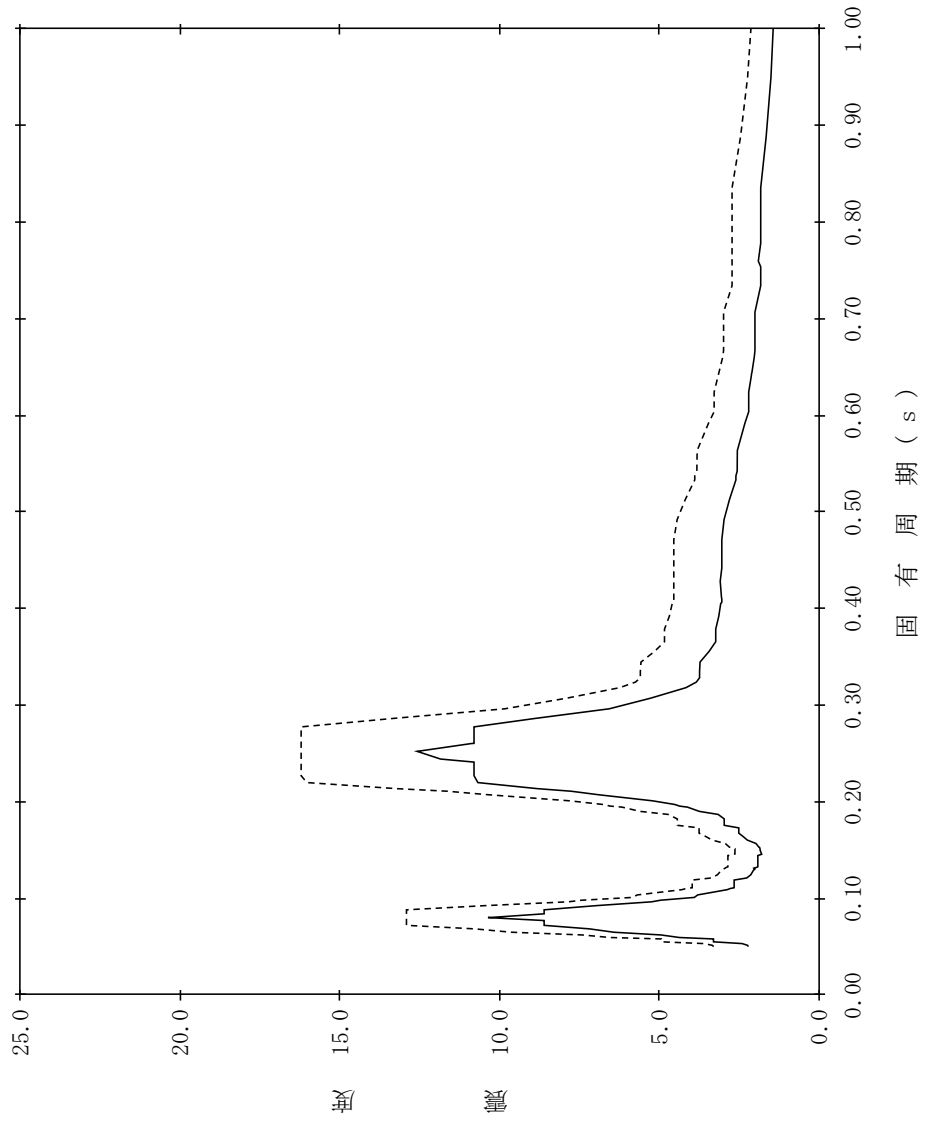

【NS2-TB-SsNS-TG92】

構造物名：蒸気タービンの基礎
 標高：EL13.000m
 減衰定数：2.0%
 波形名：基準地震動 S s
 設計用床応答スペクトル I (NS方向)
 設計用床応答スペクトル II (NS方向)

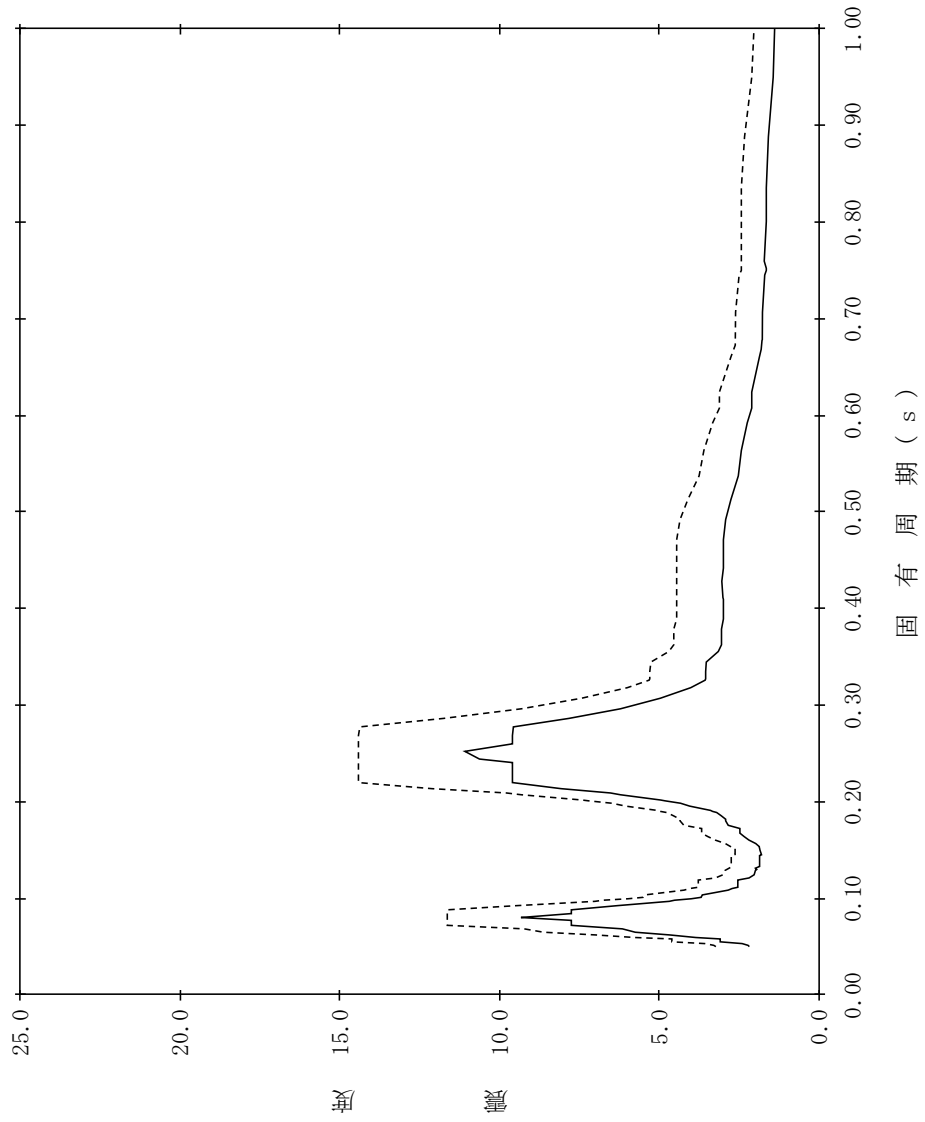

【NS2-TB-SsNS-TG93】

構造物名：蒸気タービンの基礎
標高：EL13.000m
減衰定数：2.5%
波形名：基準地震動 S s
—— 設計用床応答スペクトル I (NS方向)
----- 設計用床応答スペクトル II (NS方向)

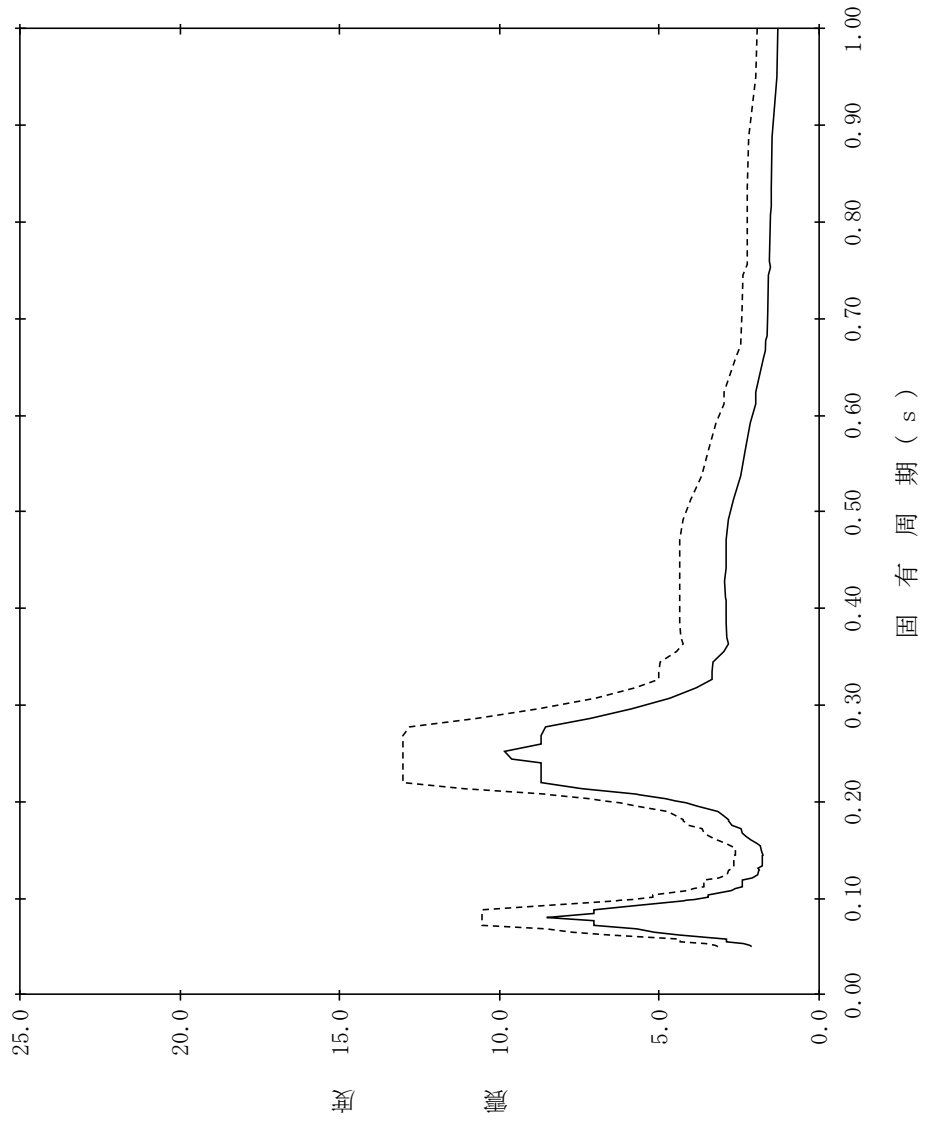

【NS2-TB-SsNS-TG94】

構造物名：蒸気タービンの基礎
 標高：EL13.000m
 減衰定数：3.0%
 波形名：基準地震動 S s
 設計用床応答スペクトル I (NS方向)
 設計用床応答スペクトル II (NS方向)

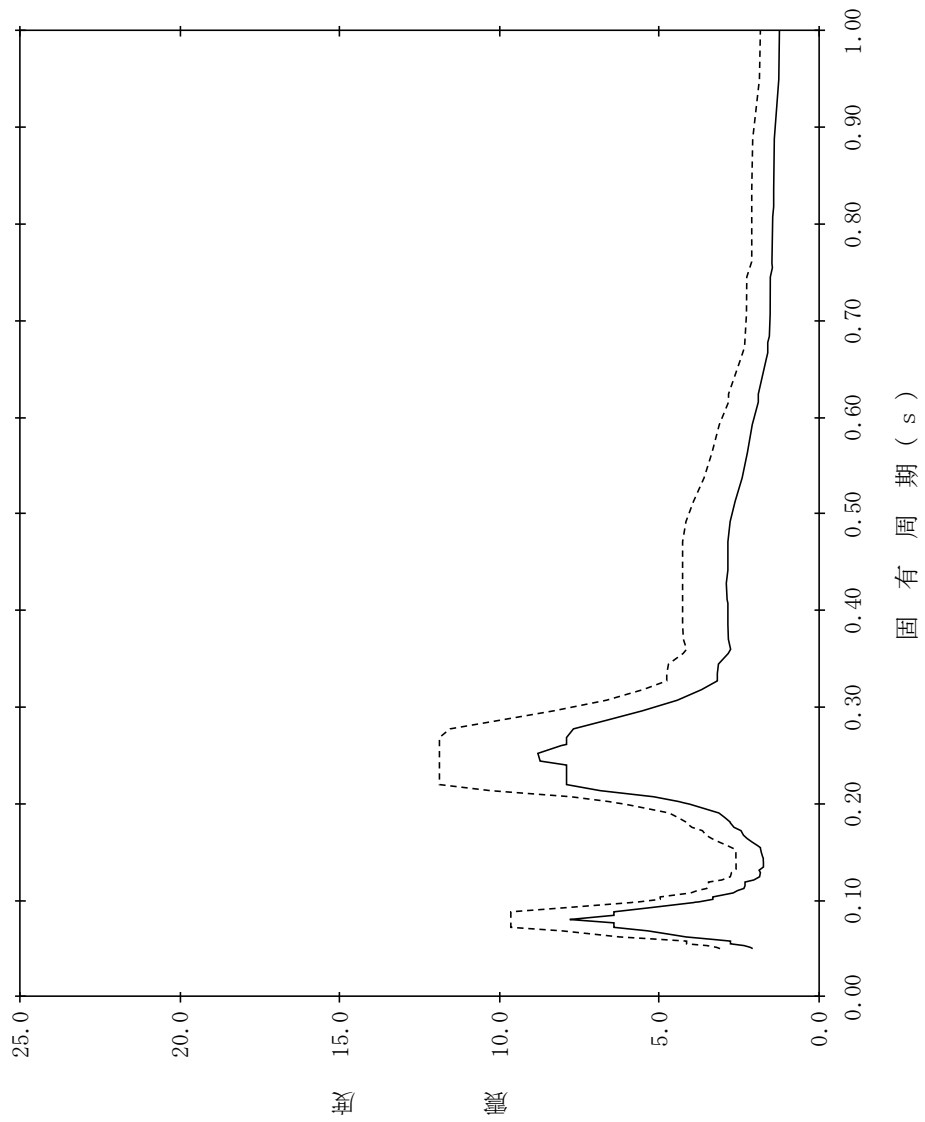

【NS2-TB-SsNS-TG95】

構造物名：蒸気タービンの基礎
 標高：EL13.000m
 減衰定数：4.0%
 波形名：基準地震動 S s
 設計用床応答スペクトル I (NS方向)
 設計用床応答スペクトル II (NS方向)

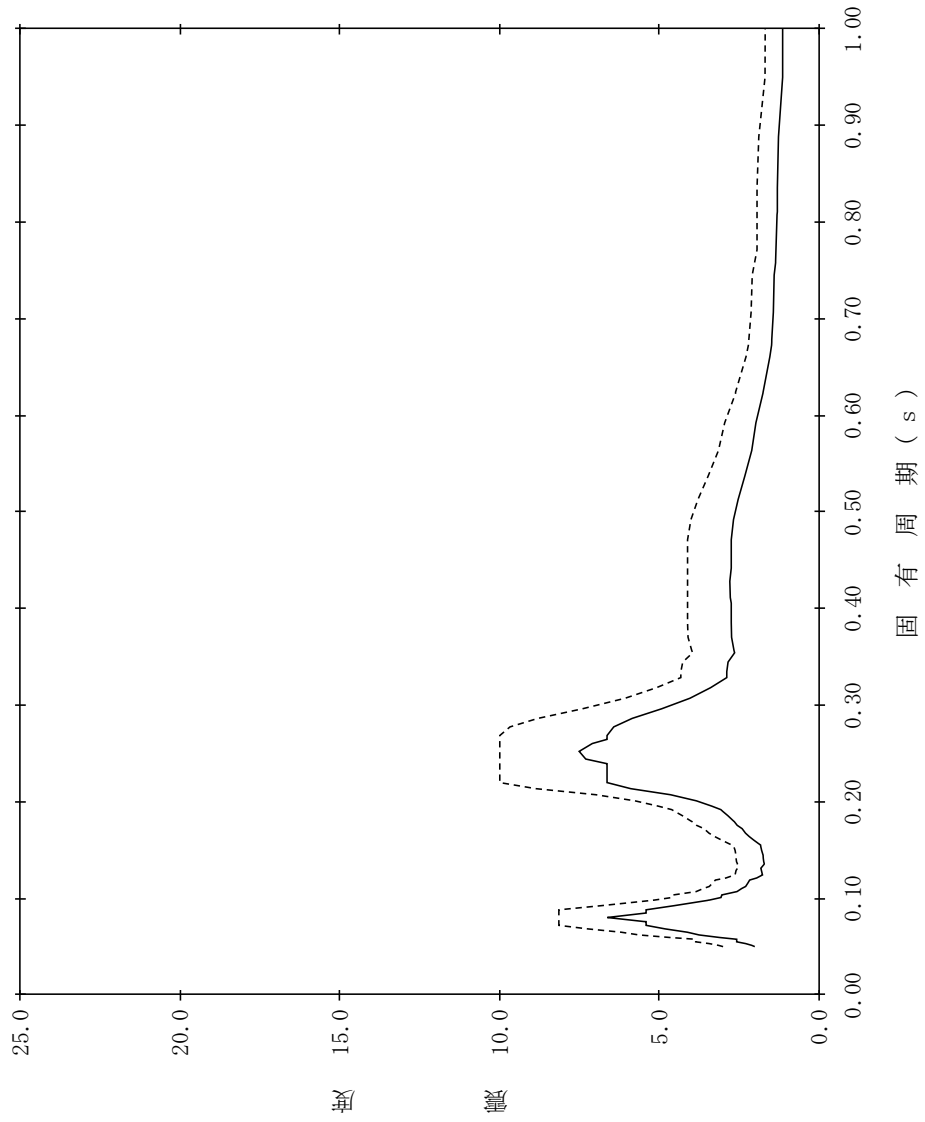

【NS2-TB-SsNS-TG96】

構造物名：蒸気タービンの基礎
標高：EL13.000m
減衰定数：5.0%
波形名：基準地震動 S s
—— 設計用床応答スペクトル I (NS方向)
----- 設計用床応答スペクトル II (NS方向)

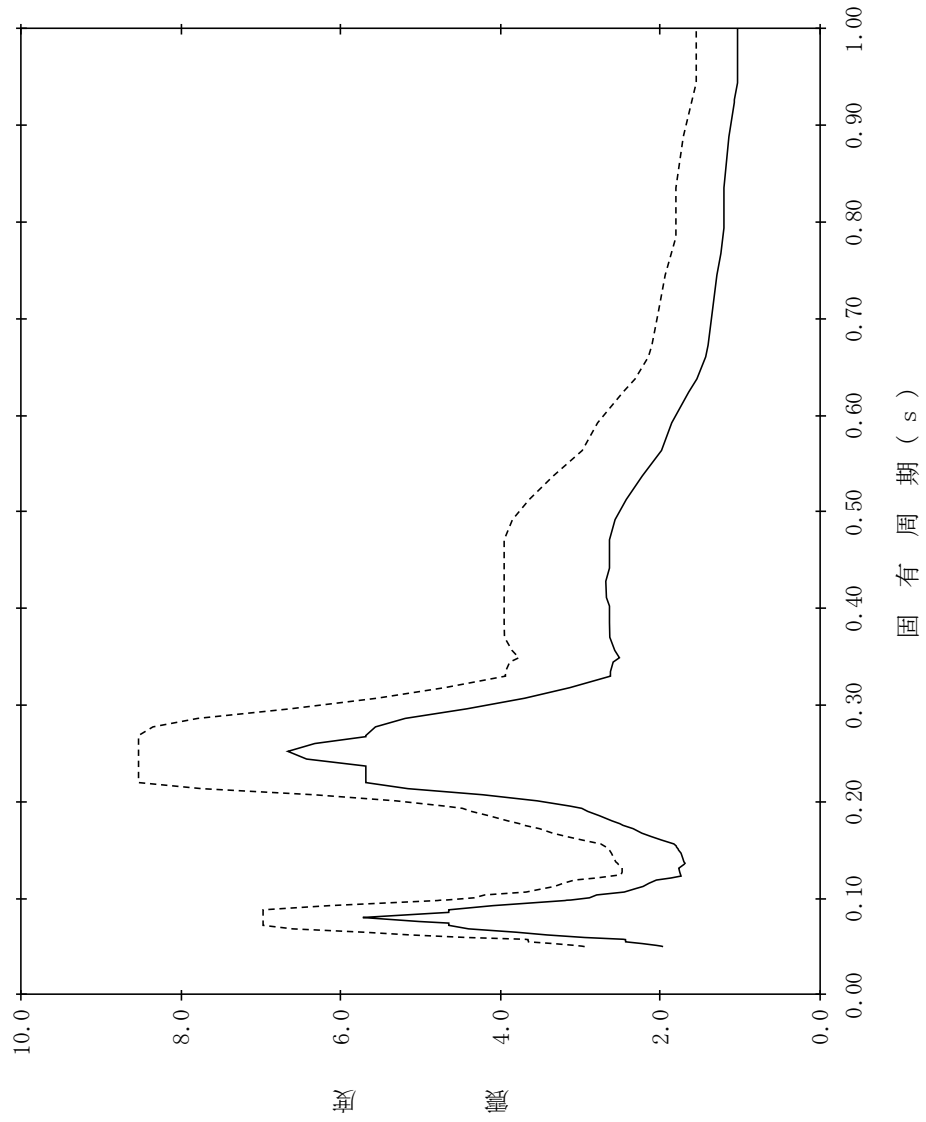

【NS2-TB-SsEW-TB1】

構造物名：タービン建物
 標高：EL41.600m
 減衰定数：0.5%
 波形名：基準地震動 S s
 設計用床応答スペクトル I (EW方向)
 設計用床応答スペクトル II (EW方向)

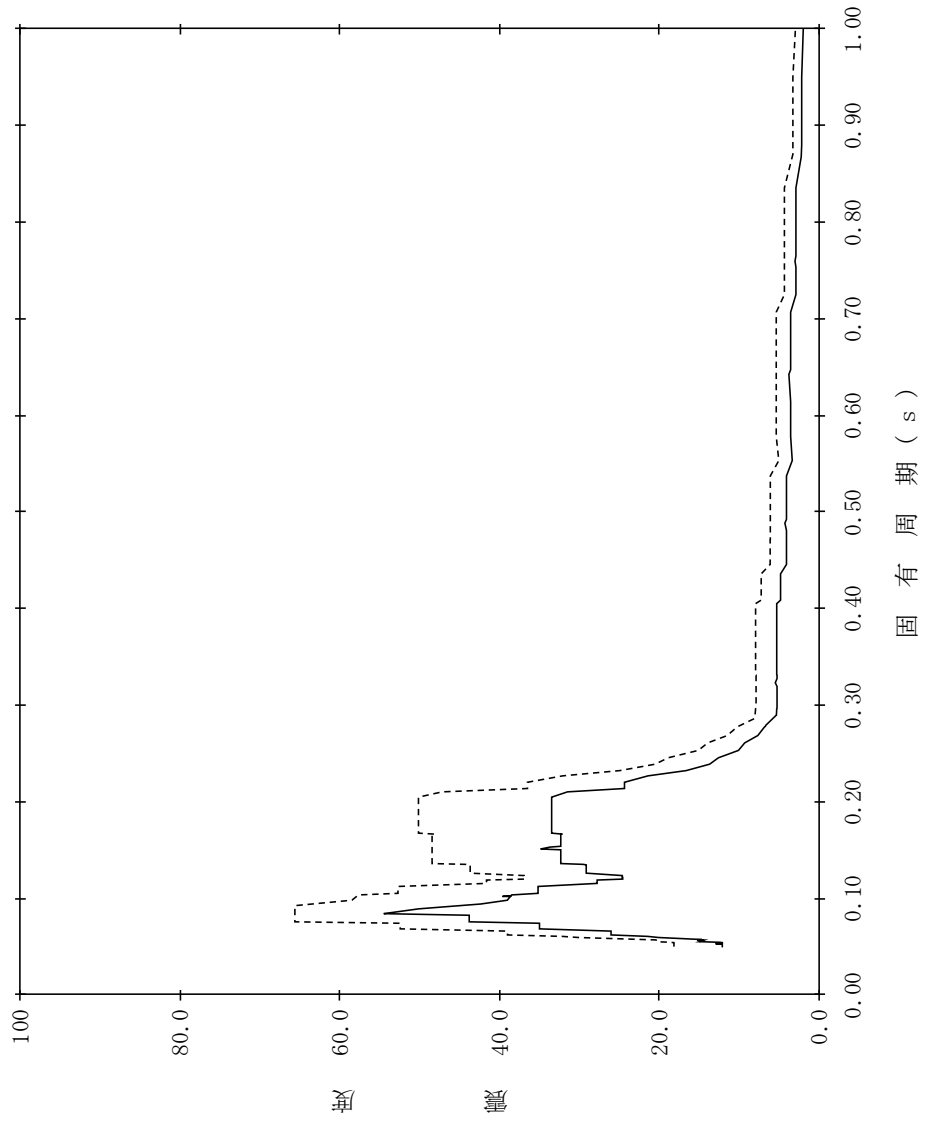

【NS2-TB-SsEW-TB2】

構造物名：タービン建物
 標高：EL41.600m
 減衰定数：1.0%
 波形名：基準地震動 S s
 設計用床応答スペクトル I (EW方向)
 設計用床応答スペクトル II (EW方向)

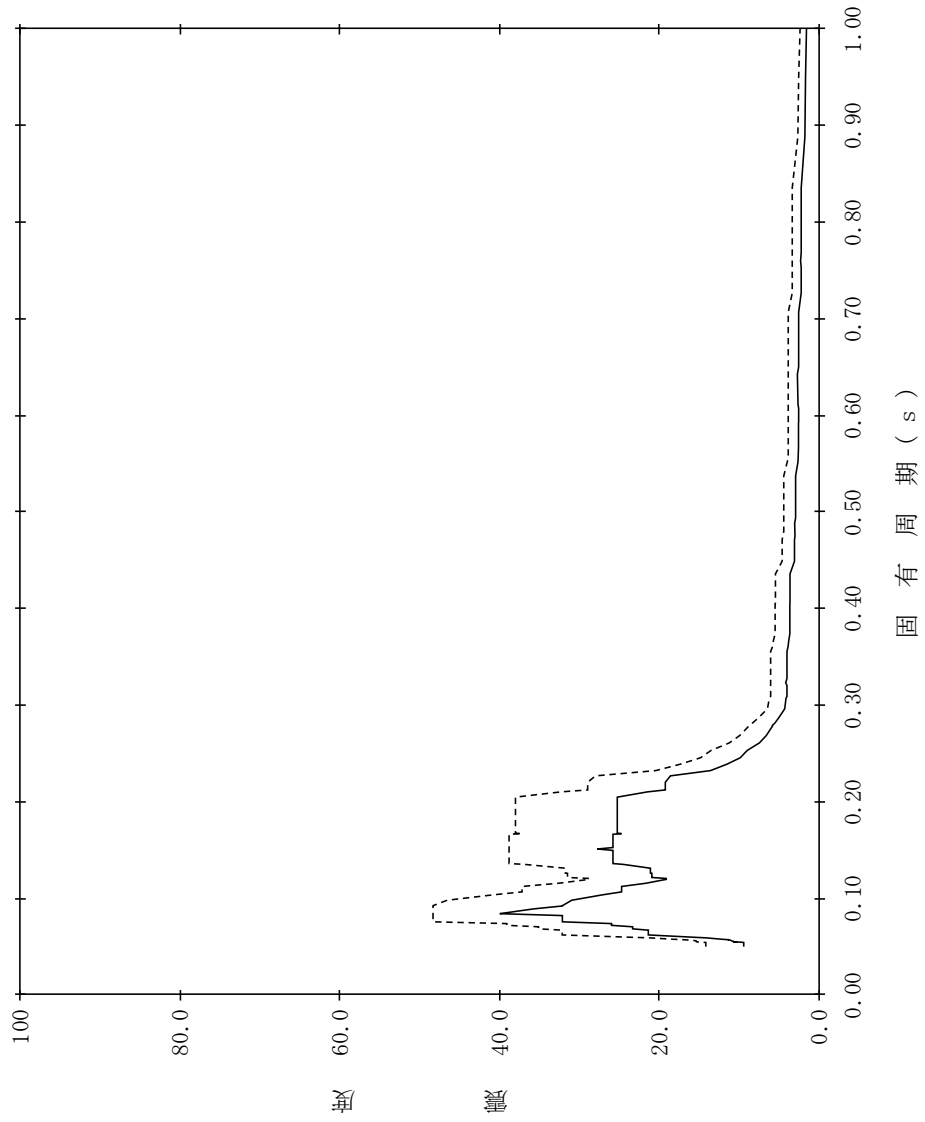

【NS2-TB-SsEW-TB3】

構造物名：タービン建物
 標高：EL41.600m
 減衰定数：1.5%
 波形名：基準地震動 S s
 設計用床応答スペクトル I (EW方向)
 設計用床応答スペクトル II (EW方向)

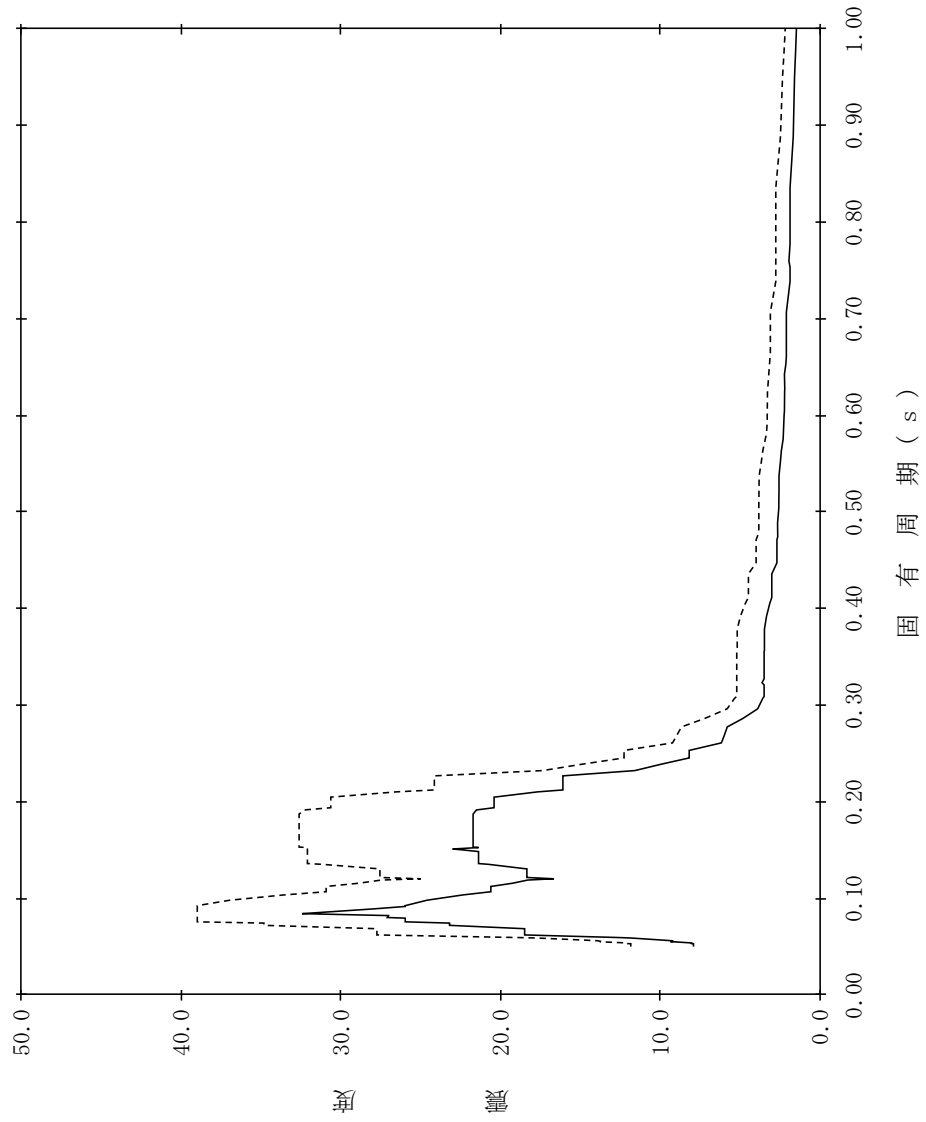

【NS2-TB-SsEW-TB4】

構造物名：タービン建物
 標高：EL41.600m
 減衰定数：2.0%
 波形名：基準地震動 S s
 設計用床応答スペクトル I (EW方向)
 設計用床応答スペクトル II (EW方向)

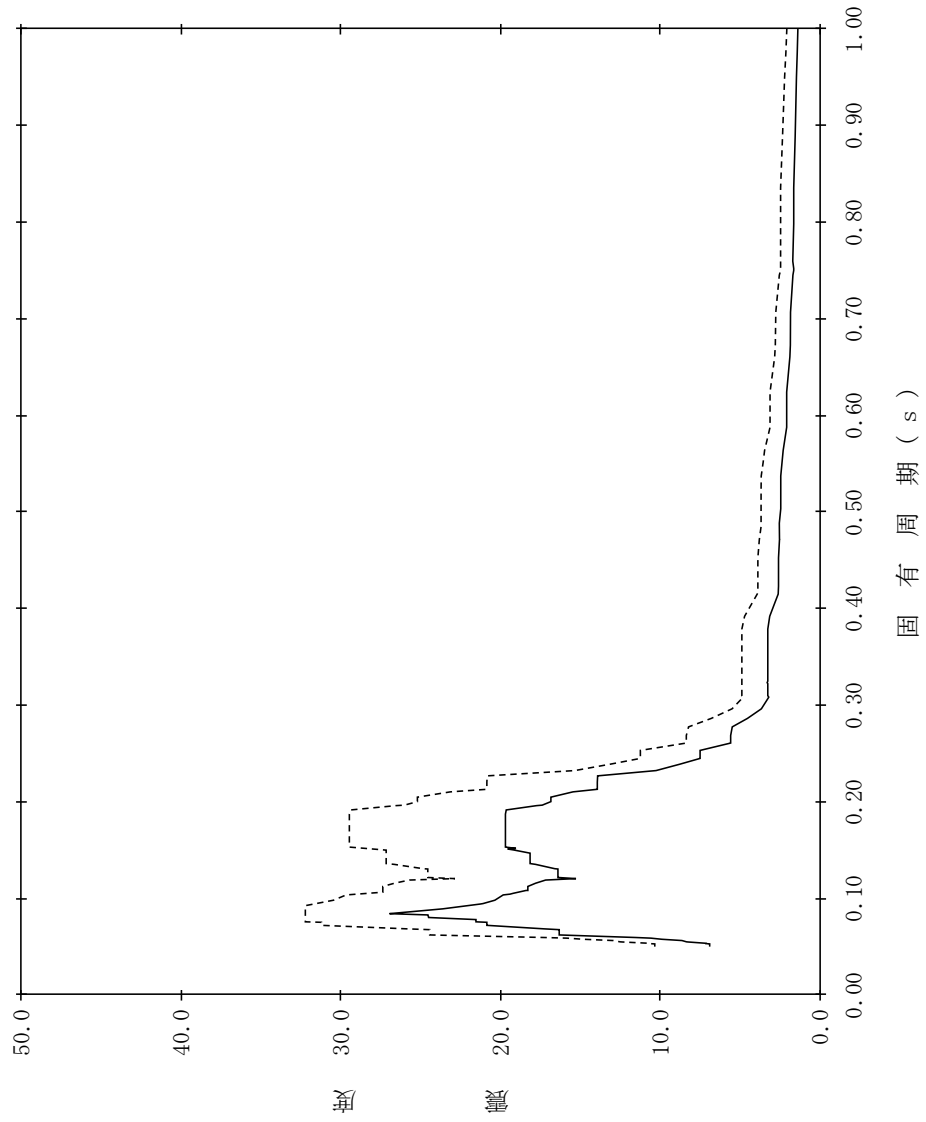

【NS2-TB-SsEW-TB5】

構造物名：タービン建物
 標高：EL41.600m
 減衰定数：2.5%
 波形名：基準地震動 S s
 設計用床応答スペクトル I (EW方向)
 設計用床応答スペクトル II (EW方向)

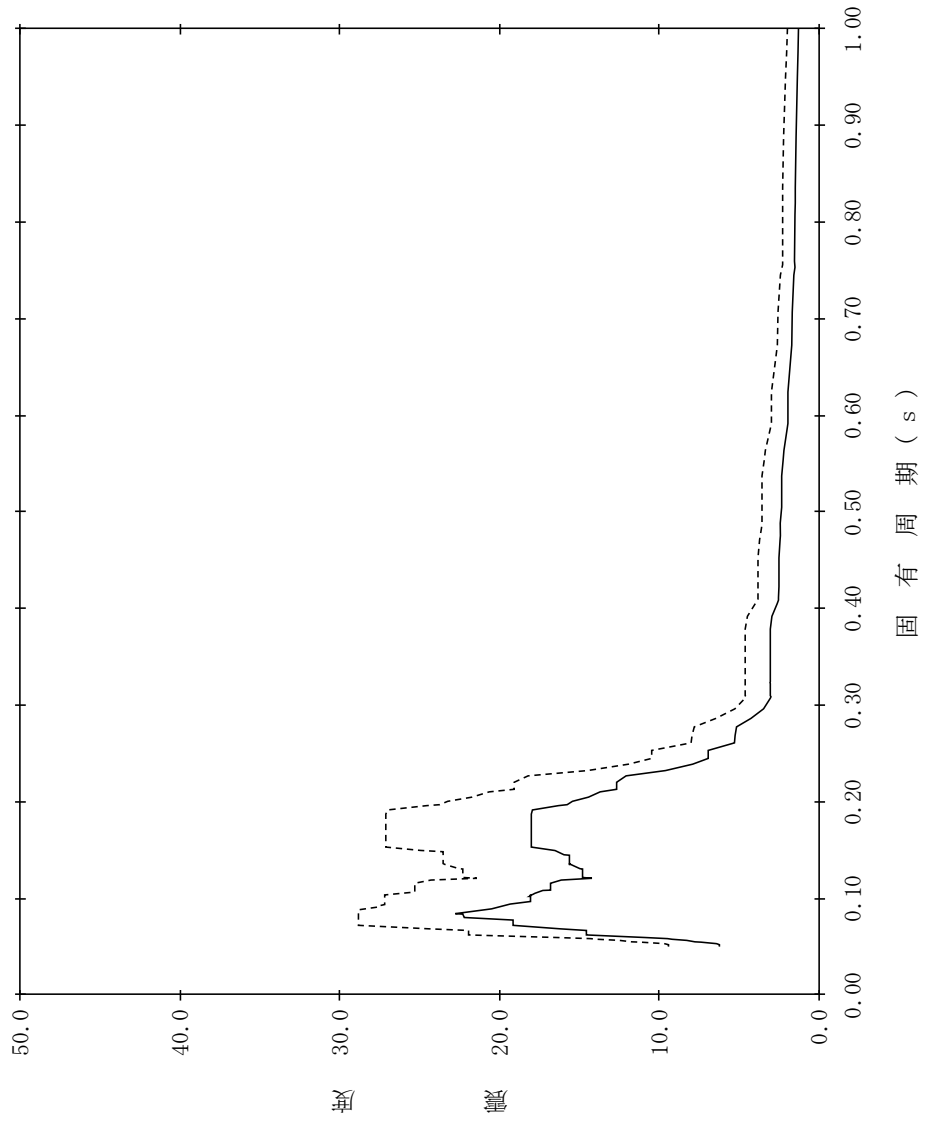

【NS2-TB-SsEW-TB6】

構造物名：タービン建物
 標高：EL41.600m
 減衰定数：3.0%
 波形名：基準地震動 S s
 設計用床応答スペクトル I (EW方向)
 設計用床応答スペクトル II (EW方向)

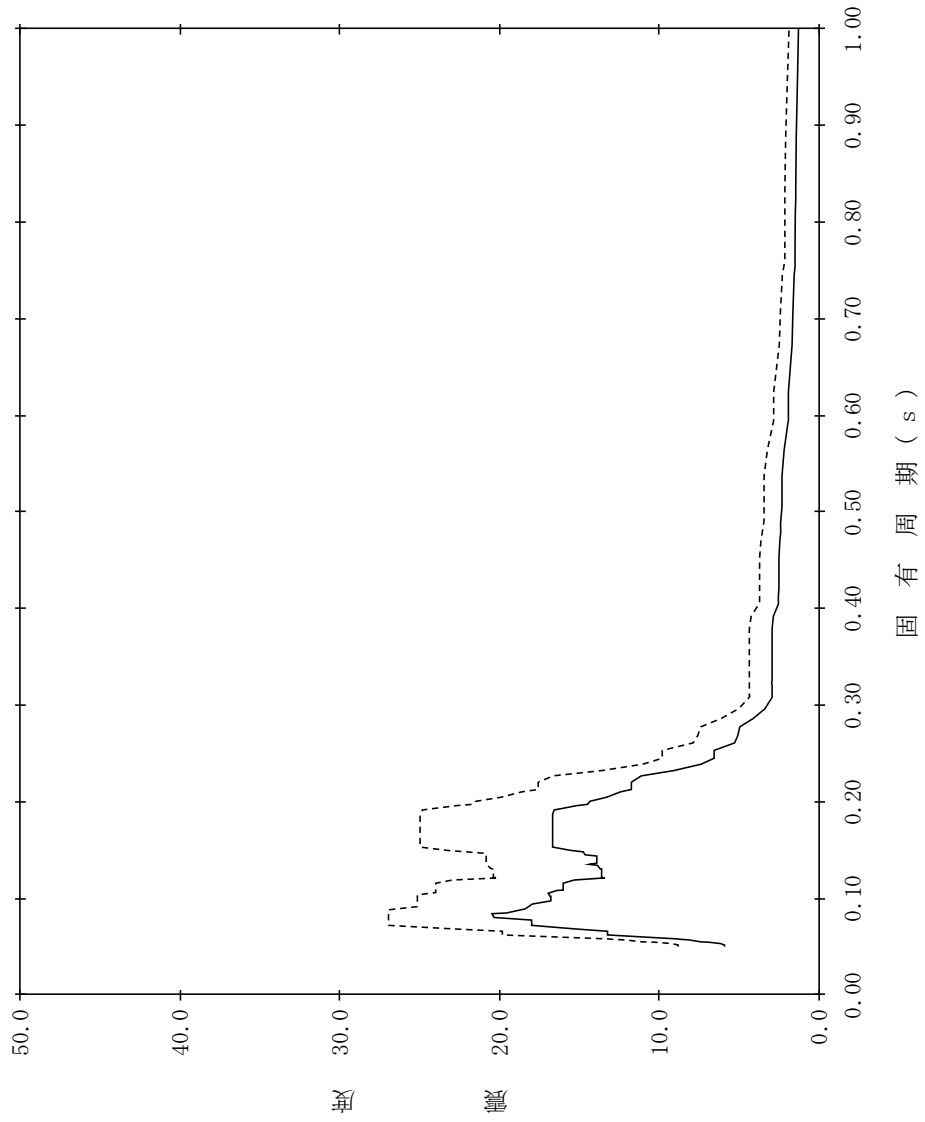

【NS2-TB-SsEW-TB7】

構造物名：タービン建物
標高：EL41.600m
減衰定数：4.0%
波形名：基準地震動 S s
—— 設計用床応答スペクトル I (EW方向)
----- 設計用床応答スペクトル II (EW方向)

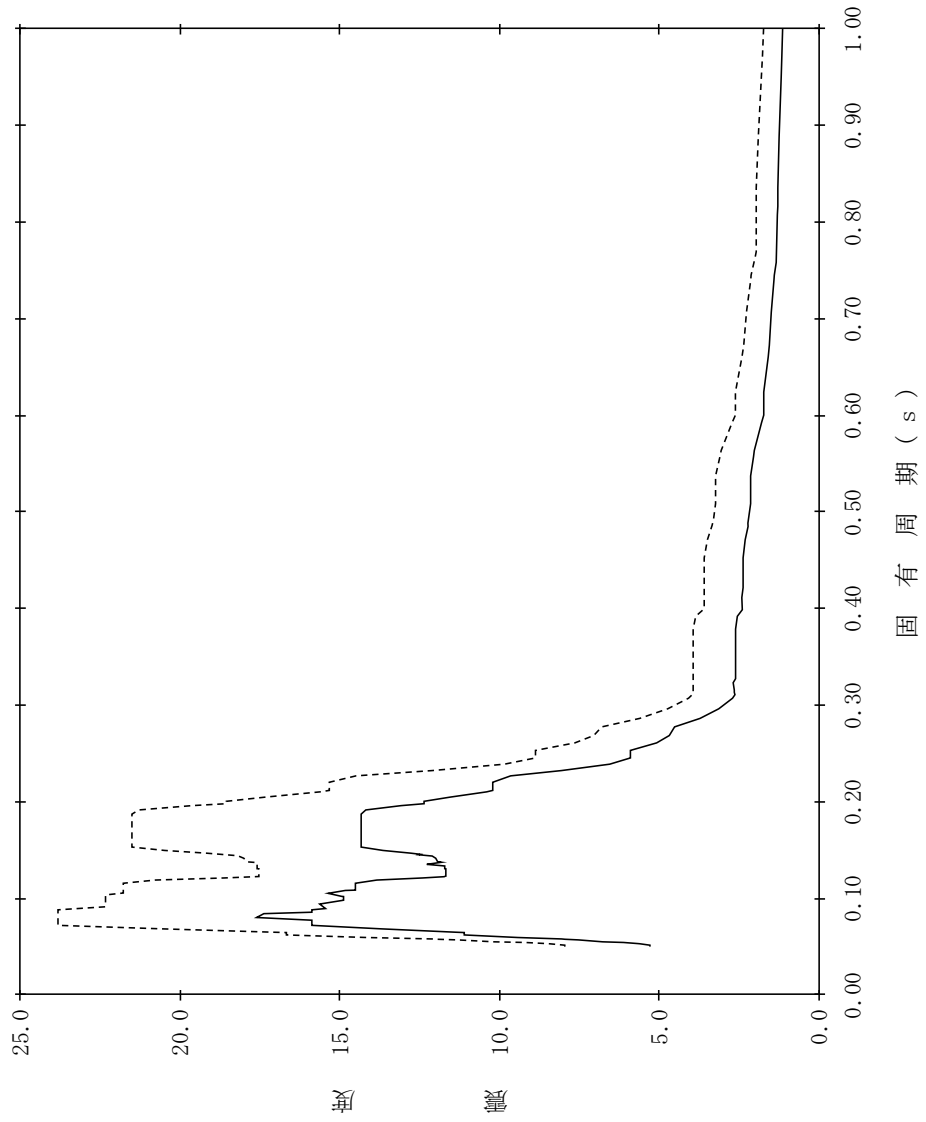

【NS2-TB-SsEW-TB8】

構造物名：タービン建物
 標高：EL41.600m
 減衰定数：5.0%
 波形名：基準地震動 S s
 設計用床応答スペクトル I (EW方向)
 設計用床応答スペクトル II (EW方向)

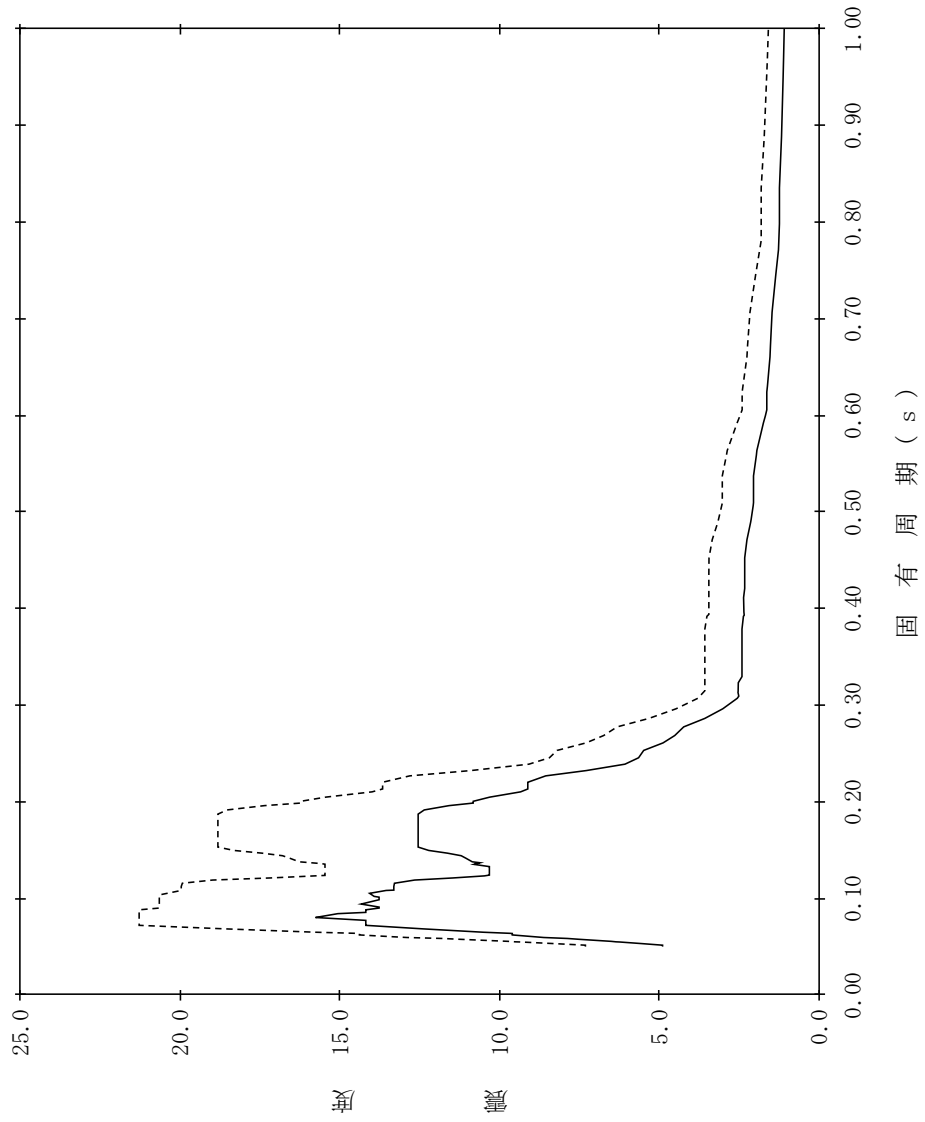

【NS2-TB-SsEW-TB9】

構造物名：タービン建物
 標高：EL33.700m
 減衰定数：0.5%
 波形名：基準地震動 S s
 設計用床応答スペクトル I (EW方向)
 設計用床応答スペクトル II (EW方向)

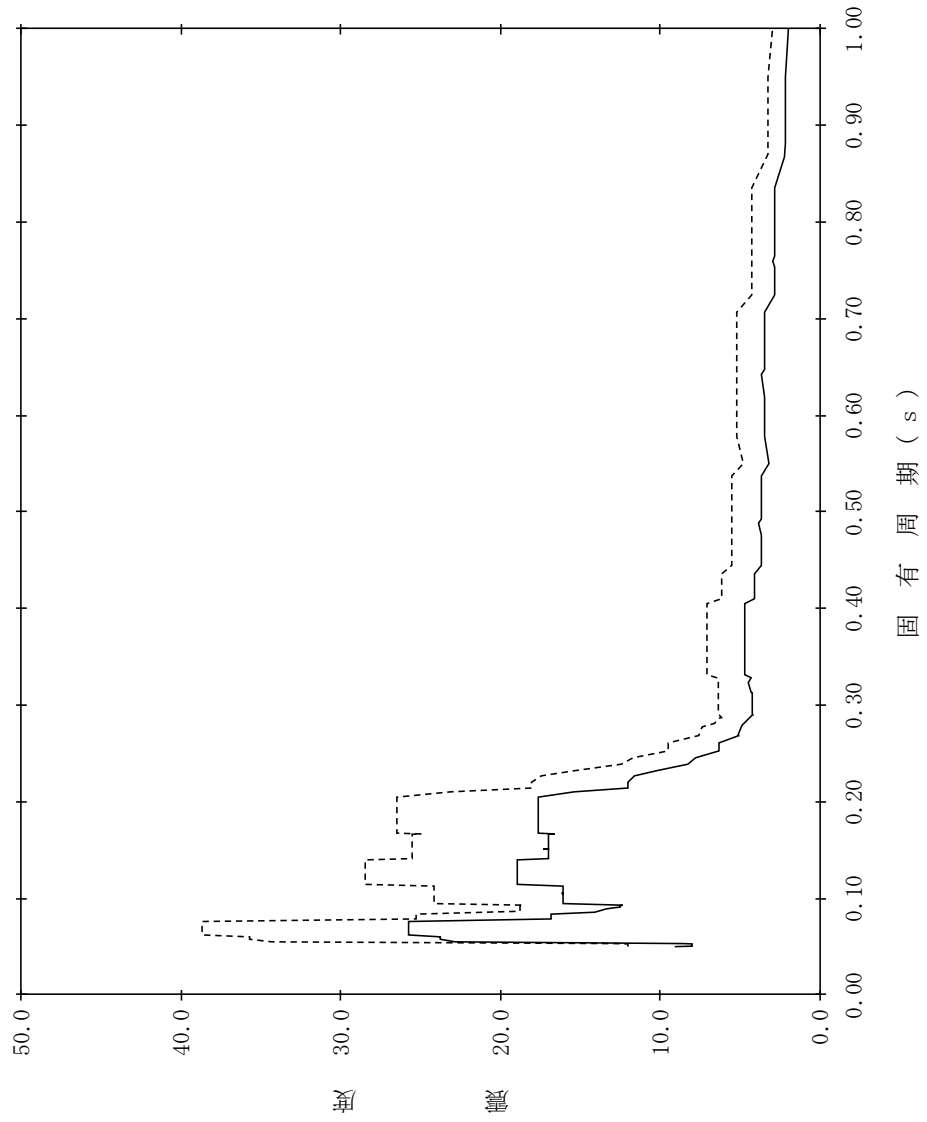

【NS2-TB-SsEW-TB10】

構造物名：タービン建物
 標高：EL33.700m
 減衰定数：1.0%
 波形名：基準地震動 S s
 設計用床応答スペクトル I (EW方向)
 設計用床応答スペクトル II (EW方向)

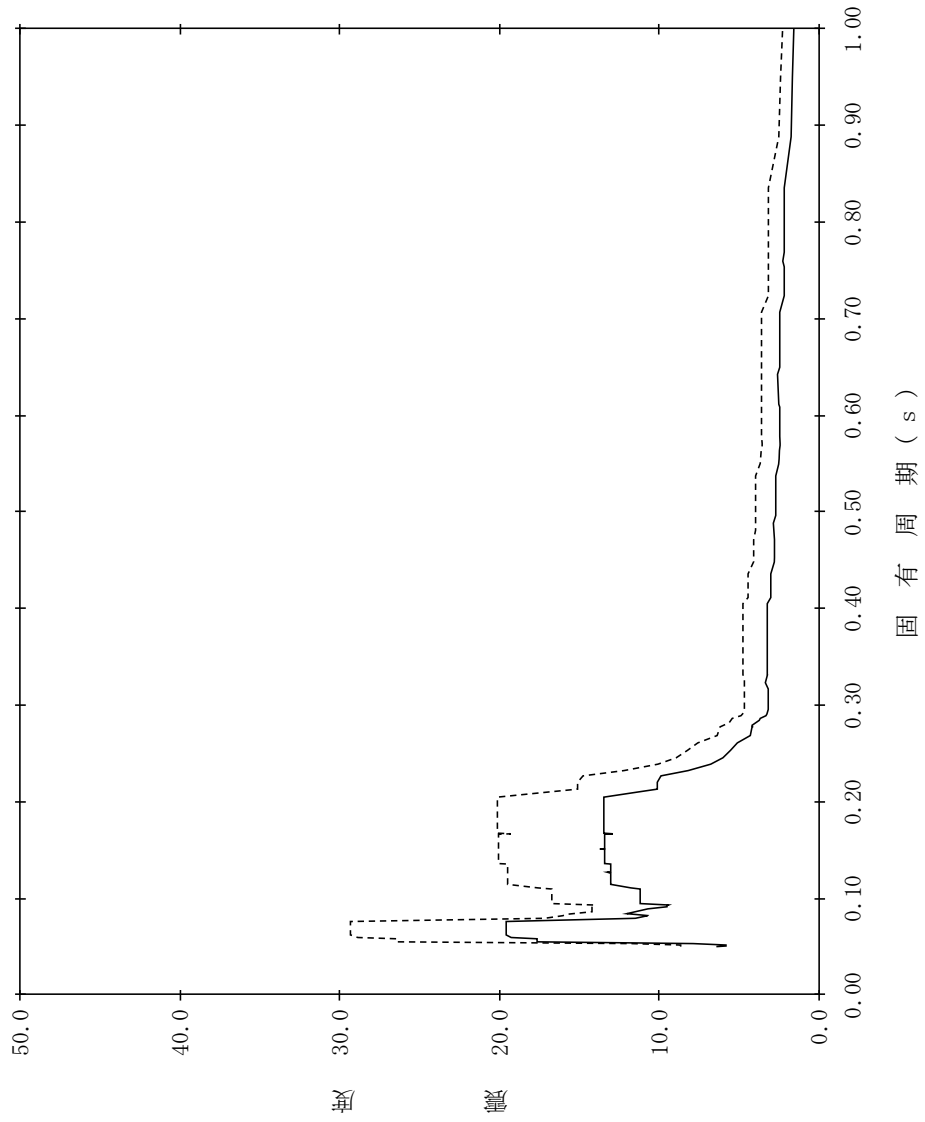

【NS2-TB-SsEW-TB11】

構造物名：タービン建物
 標高：EL33.700m
 減衰定数：1.5%
 波形名：基準地震動 S s
 設計用床応答スペクトル I (EW方向)
 設計用床応答スペクトル II (EW方向)

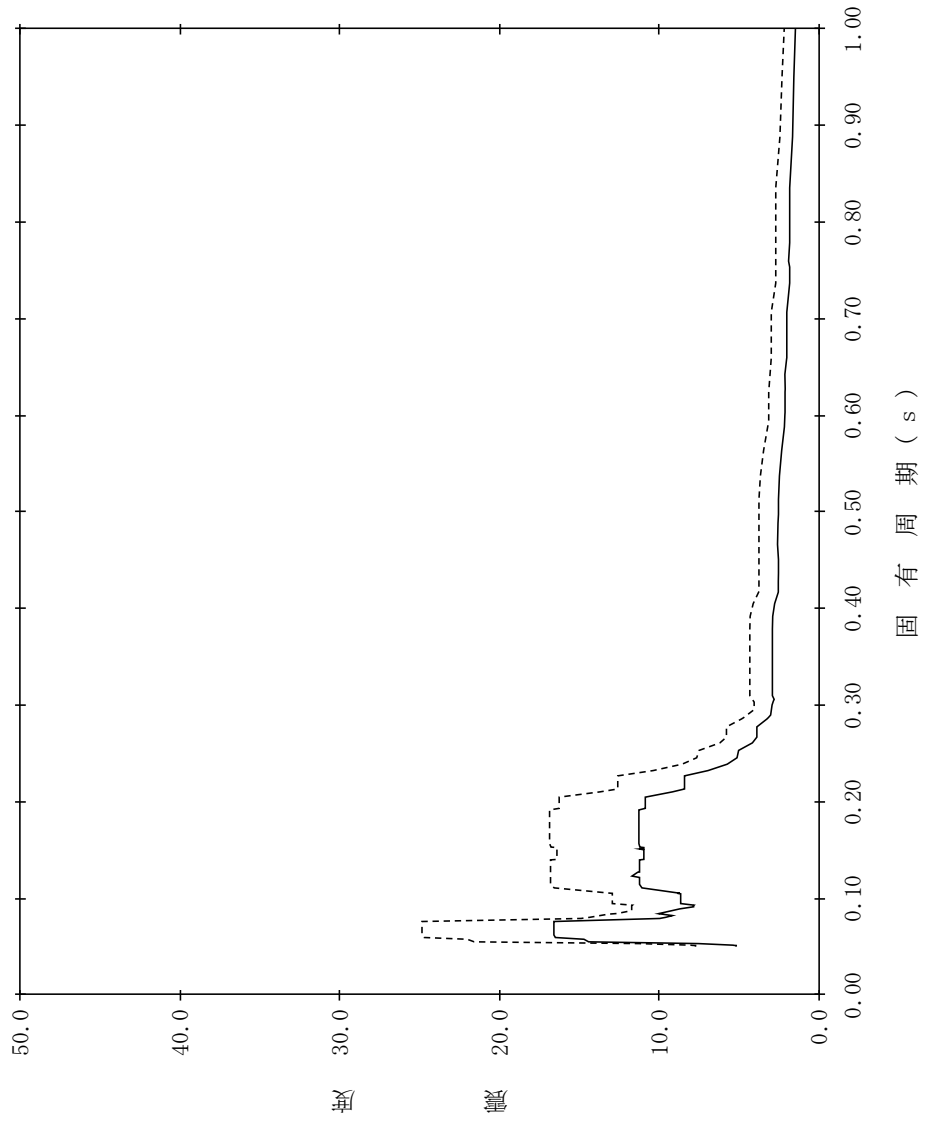

【NS2-TB-SsEW-TB12】

構造物名：タービン建物
 標高：EL33.700m
 減衰定数：2.0%
 波形名：基準地震動 S s
 設計用床応答スペクトル I (EW方向)
 設計用床応答スペクトル II (EW方向)

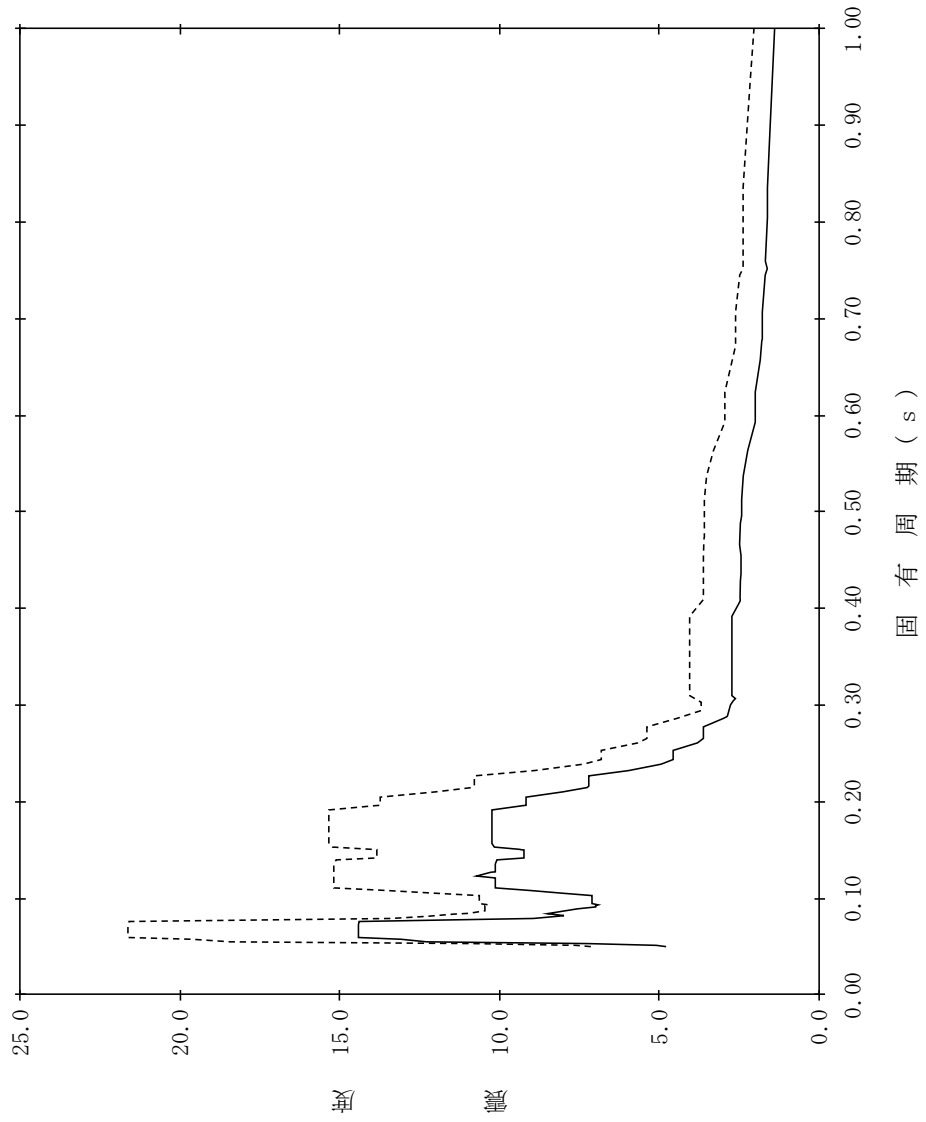

【NS2-TB-SsEW-TB13】

構造物名：タービン建物
 標高：EL33.700m
 減衰定数：2.5%
 波形名：基準地震動 S s
 設計用床応答スペクトル I (EW方向)
 設計用床応答スペクトル II (EW方向)

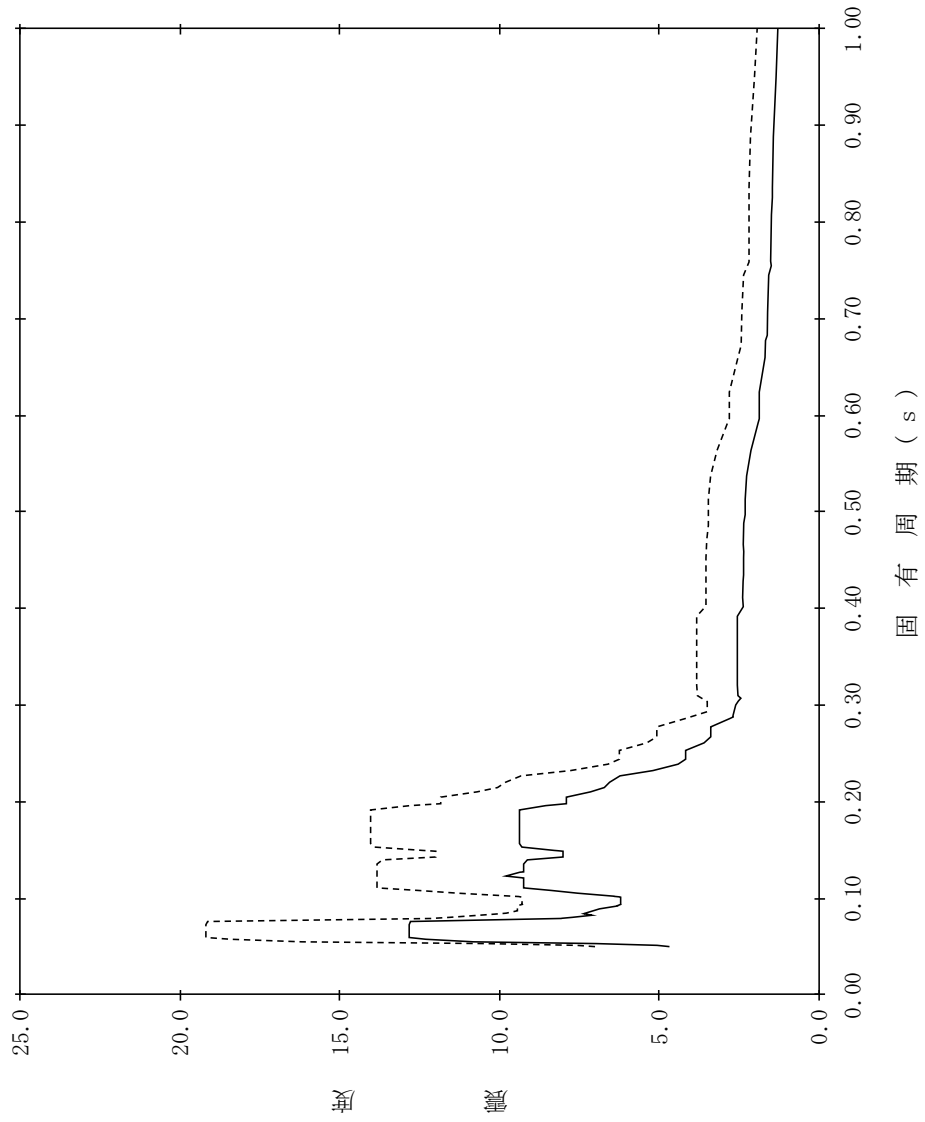

【NS2-TB-SsEW-TB14】

構造物名：タービン建物
 標高：EL33.700m
 減衰定数：3.0%
 波形名：基準地震動 S s
 設計用床応答スペクトル I (EW方向)
 設計用床応答スペクトル II (EW方向)

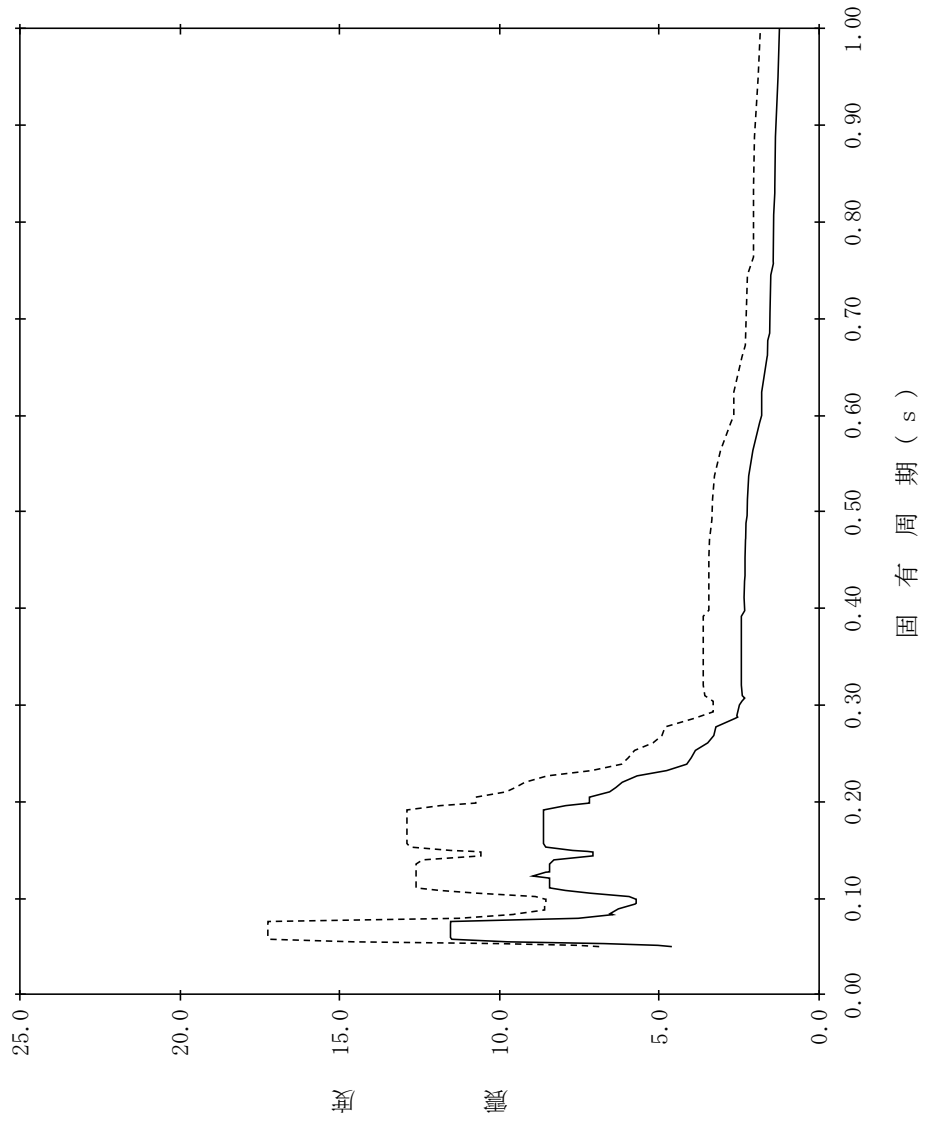

【NS2-TB-SsEW-TB15】

構造物名：タービン建物
減衰定数：4.0%
標高：EL33.700m
波形名：基準地震動 S s
—— 設計用床応答スペクトル I (EW方向)
----- 設計用床応答スペクトル II (EW方向)

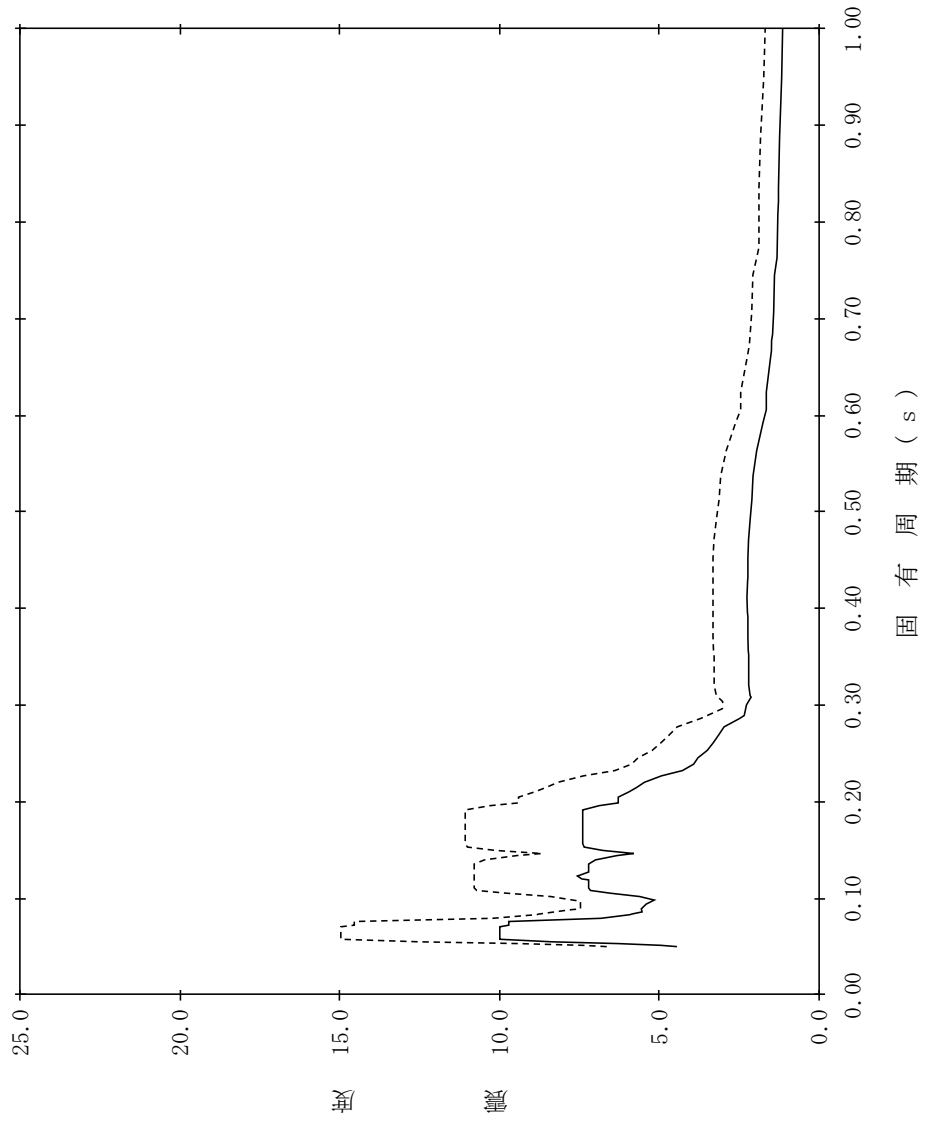

【NS2-TB-SsEW-TB16】

構造物名：タービン建物
 標高：EL33.700m
 減衰定数：5.0%
 波形名：基準地震動 S s
 設計用床応答スペクトル I (EW方向)
 設計用床応答スペクトル II (EW方向)

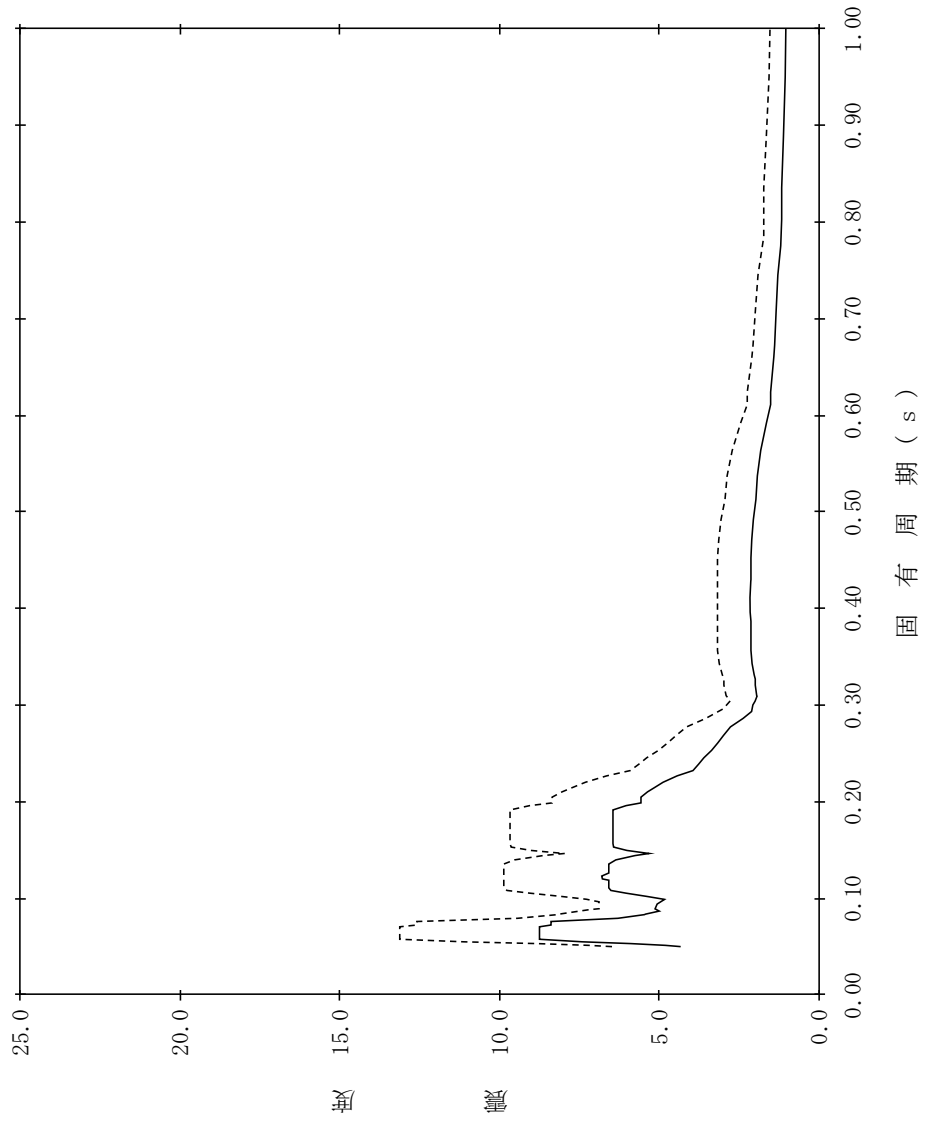

【NS2-TB-SsEW-TB17】

構造物名：タービン建物
 標高：EL32.000m
 減衰定数：0.5%
 波形名：基準地震動 S s
 設計用床応答スペクトル I (EW方向)
 設計用床応答スペクトル II (EW方向)

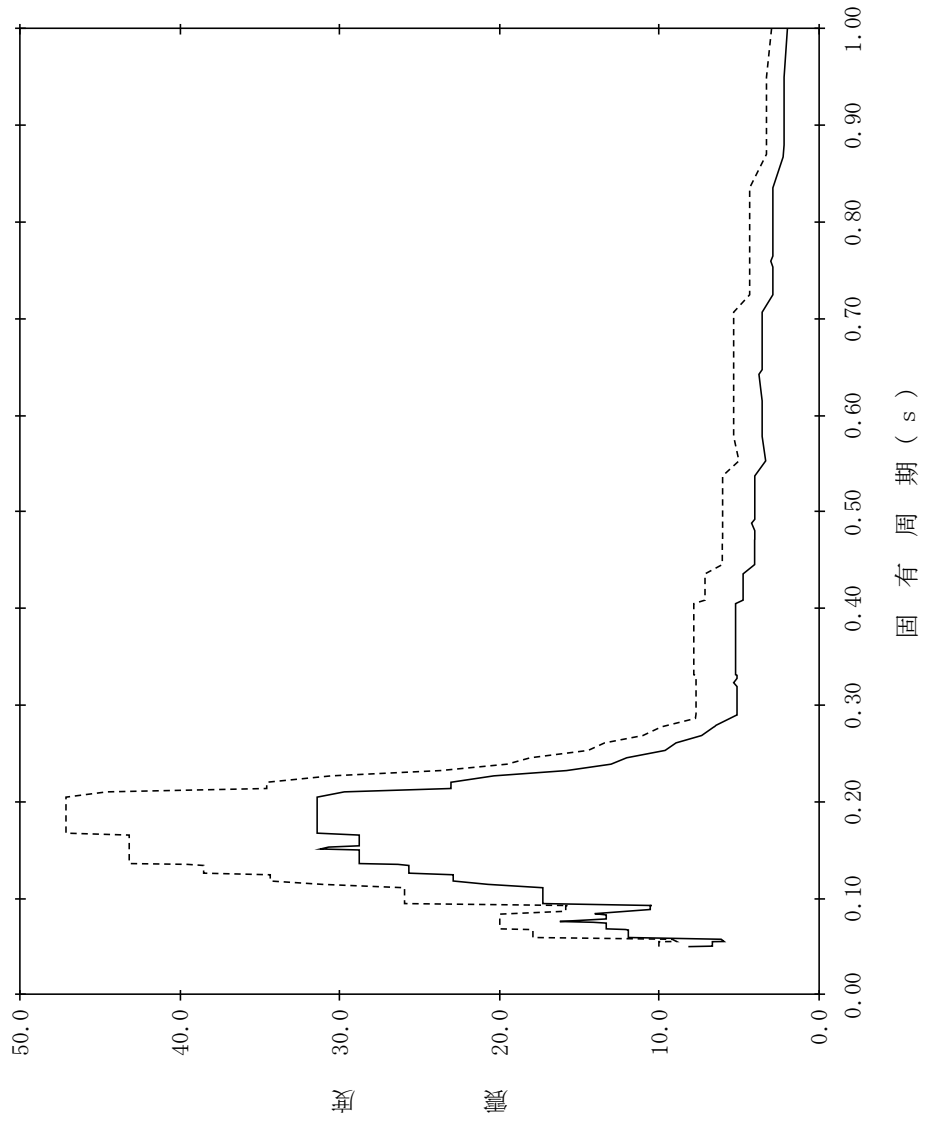

【NS2-TB-SsEW-TB18】

構造物名：タービン建物
減衰定数：1.0%
標高：EL32.000m
波形名：基準地震動 S s
—— 設計用床応答スペクトル I (EW方向)
----- 設計用床応答スペクトル II (EW方向)

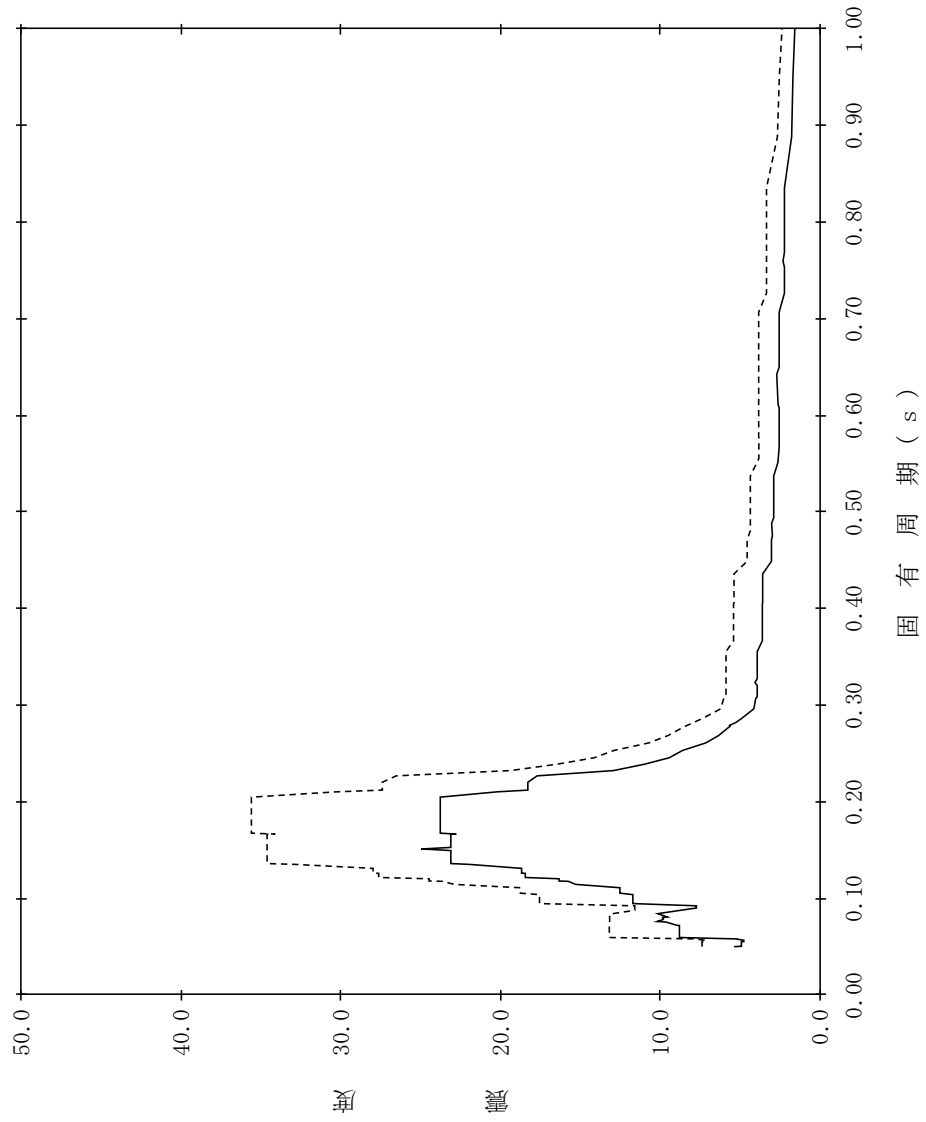

【NS2-TB-SsEW-TB19】

構造物名：タービン建物
 標高：EL32.000m
 減衰定数：1.5%
 波形式：基準地震動 S s
 設計用床応答スペクトル I (EW方向)
 設計用床応答スペクトル II (EW方向)

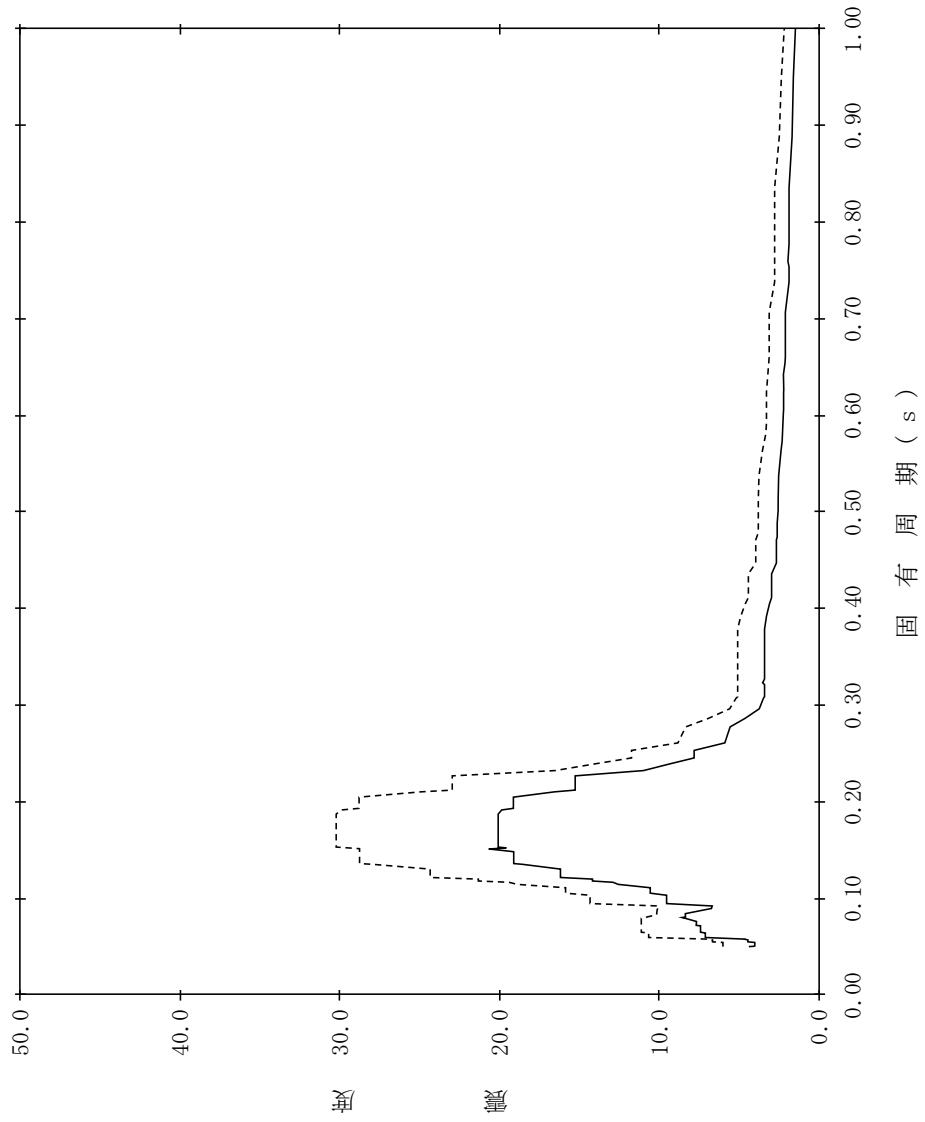

【NS2-TB-SsEW-TB20】

構造物名：タービン建物
 標高：EL32.000m
 波形名：基準地震動 S s
 減衰定数：2.0%

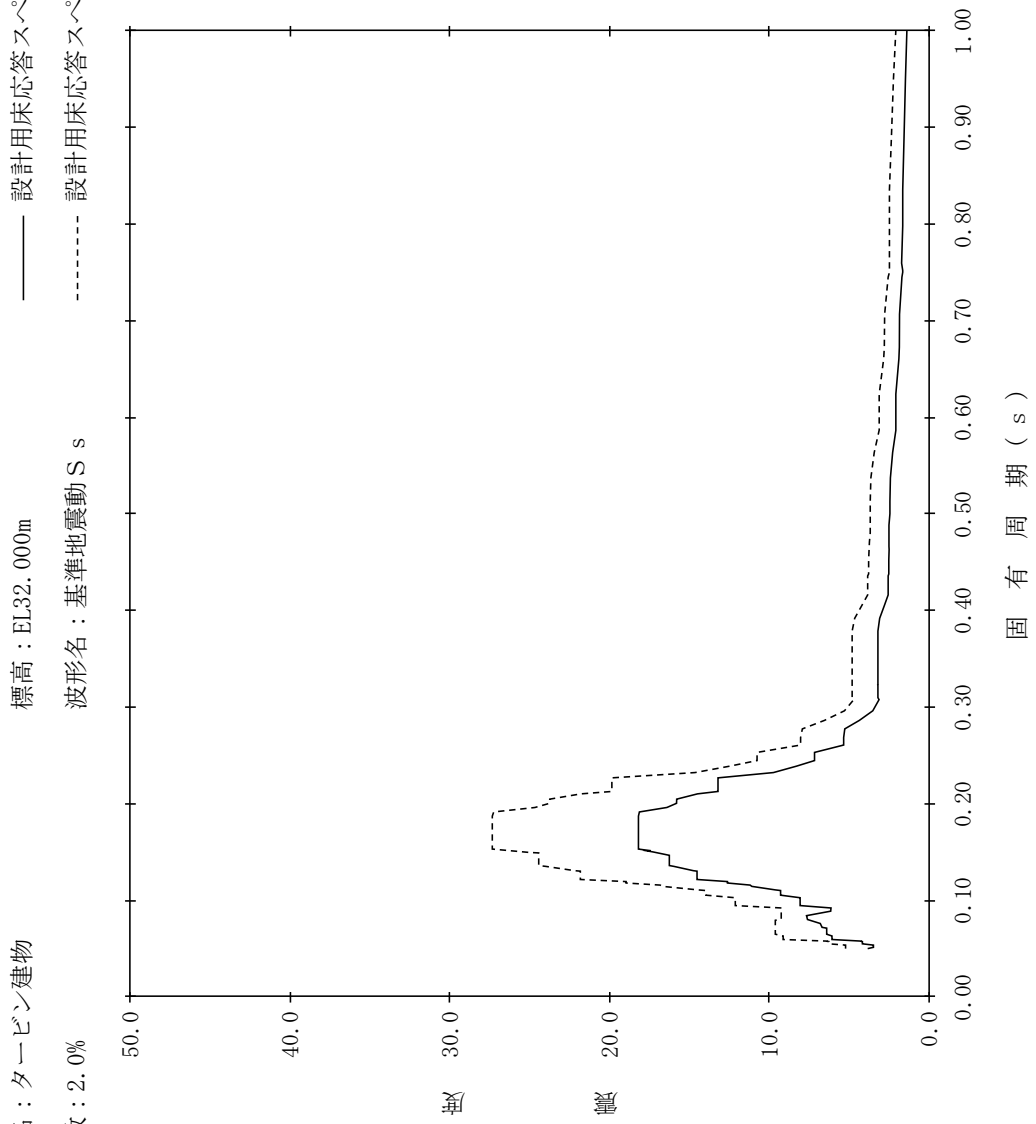

【NS2-TB-SsEW-TB21】

構造物名：タービン建物
標高：EL32.000m
減衰定数：2.5%
波形名：基準地震動 S s

—— 設計用床応答スペクトル I (EW方向)
----- 設計用床応答スペクトル II (EW方向)

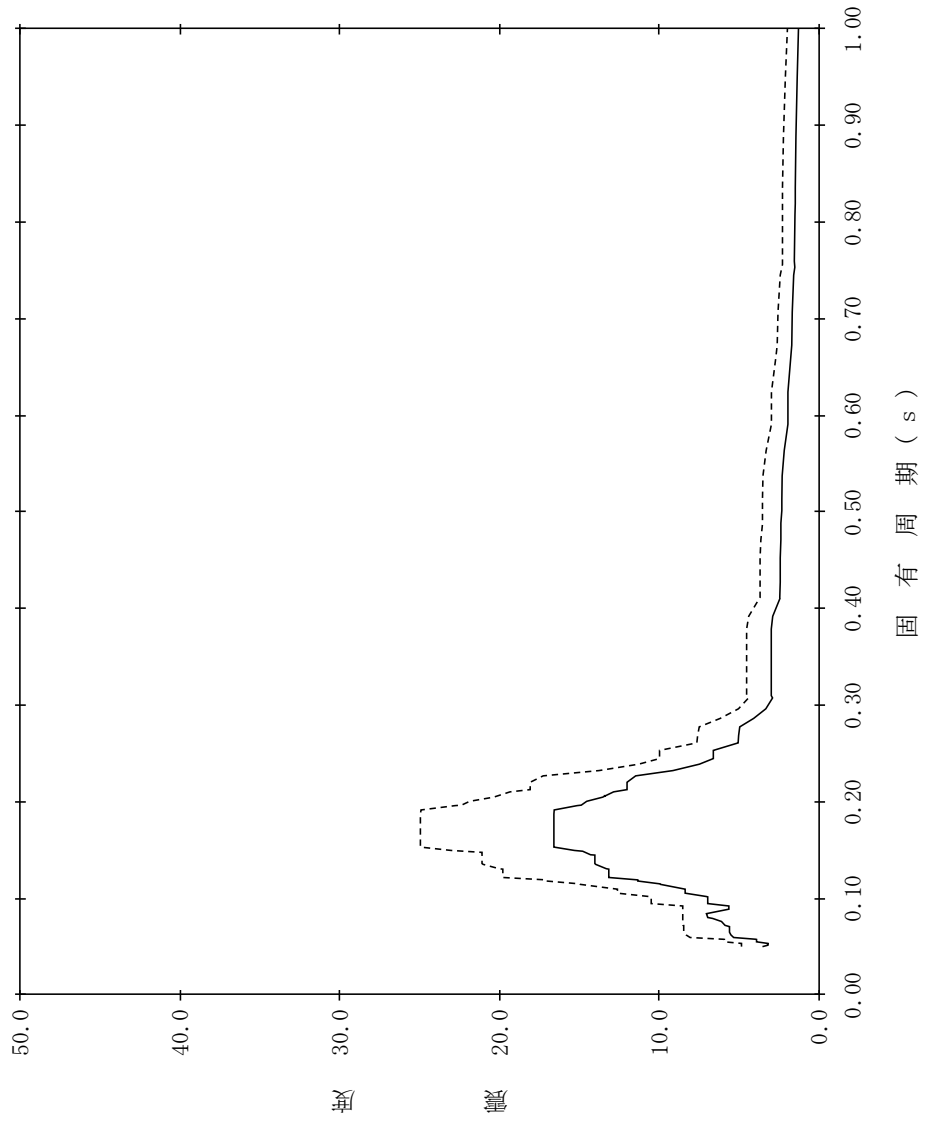

【NS2-TB-SsEW-TB22】

構造物名：タービン建物
 標高：EL32.000m
 減衰定数：3.0%
 波形名：基準地震動 S s
 設計用床応答スペクトル I (EW方向)
 設計用床応答スペクトル II (EW方向)

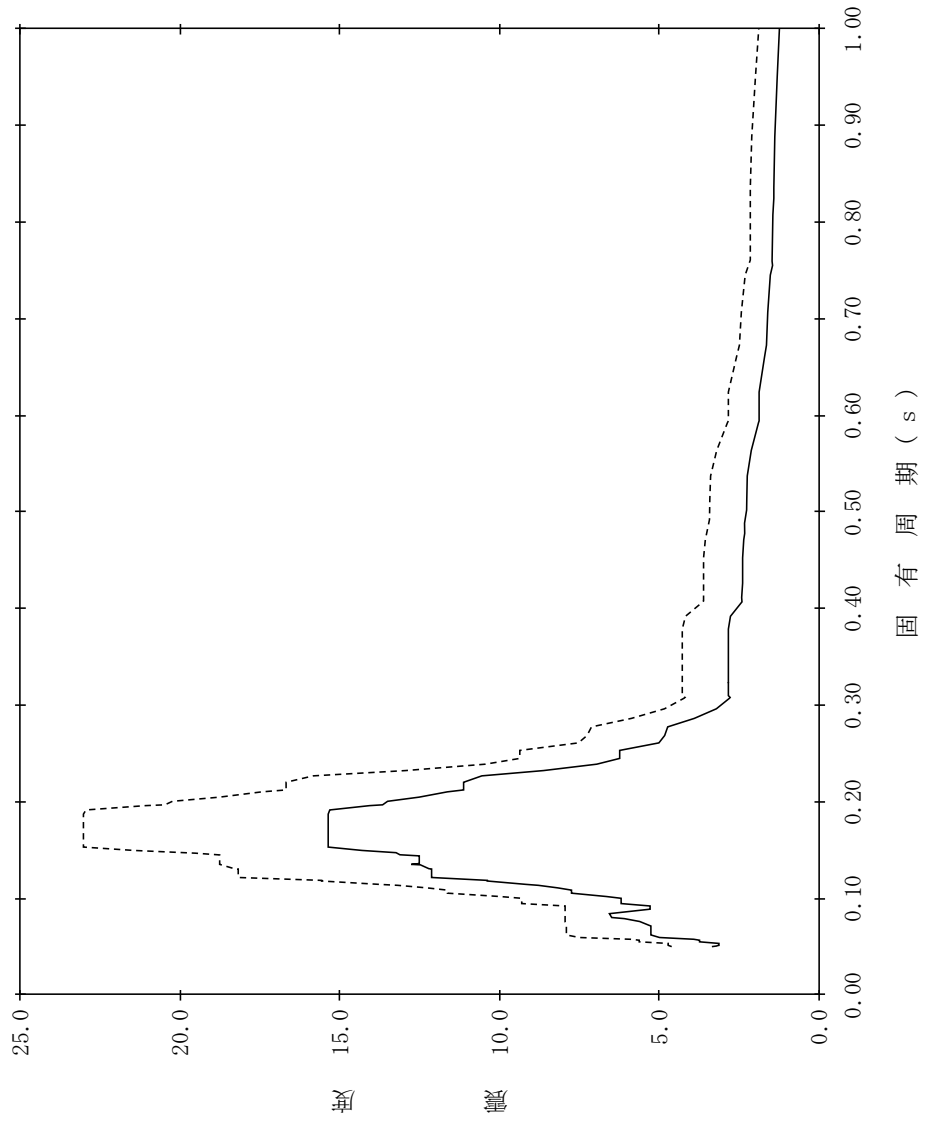

【NS2-TB-SsEW-TB23】

構造物名：タービン建物
 標高：EL32.000m
 減衰定数：4.0%
 波形名：基準地震動 S s
 設計用床応答スペクトル I (EW方向)
 設計用床応答スペクトル II (EW方向)

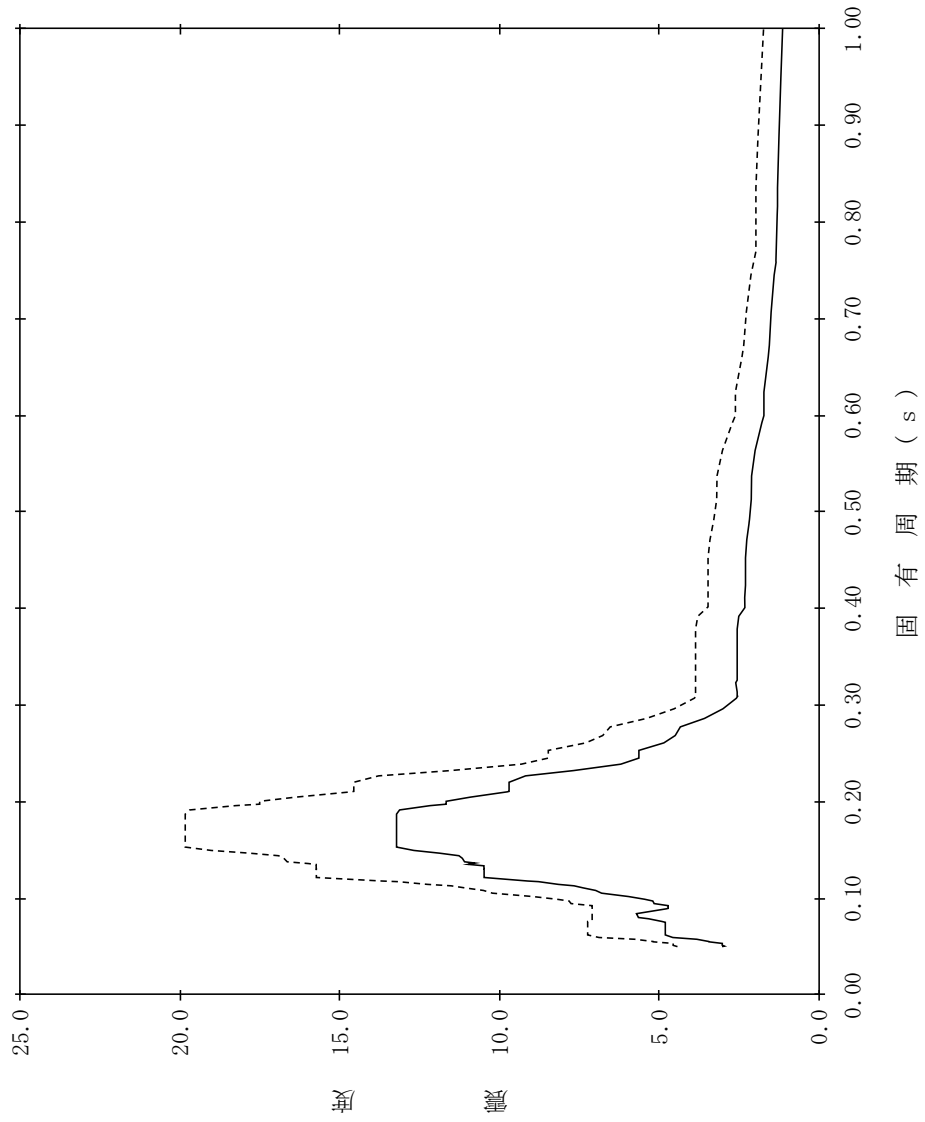

【NS2-TB-SsEW-TB24】

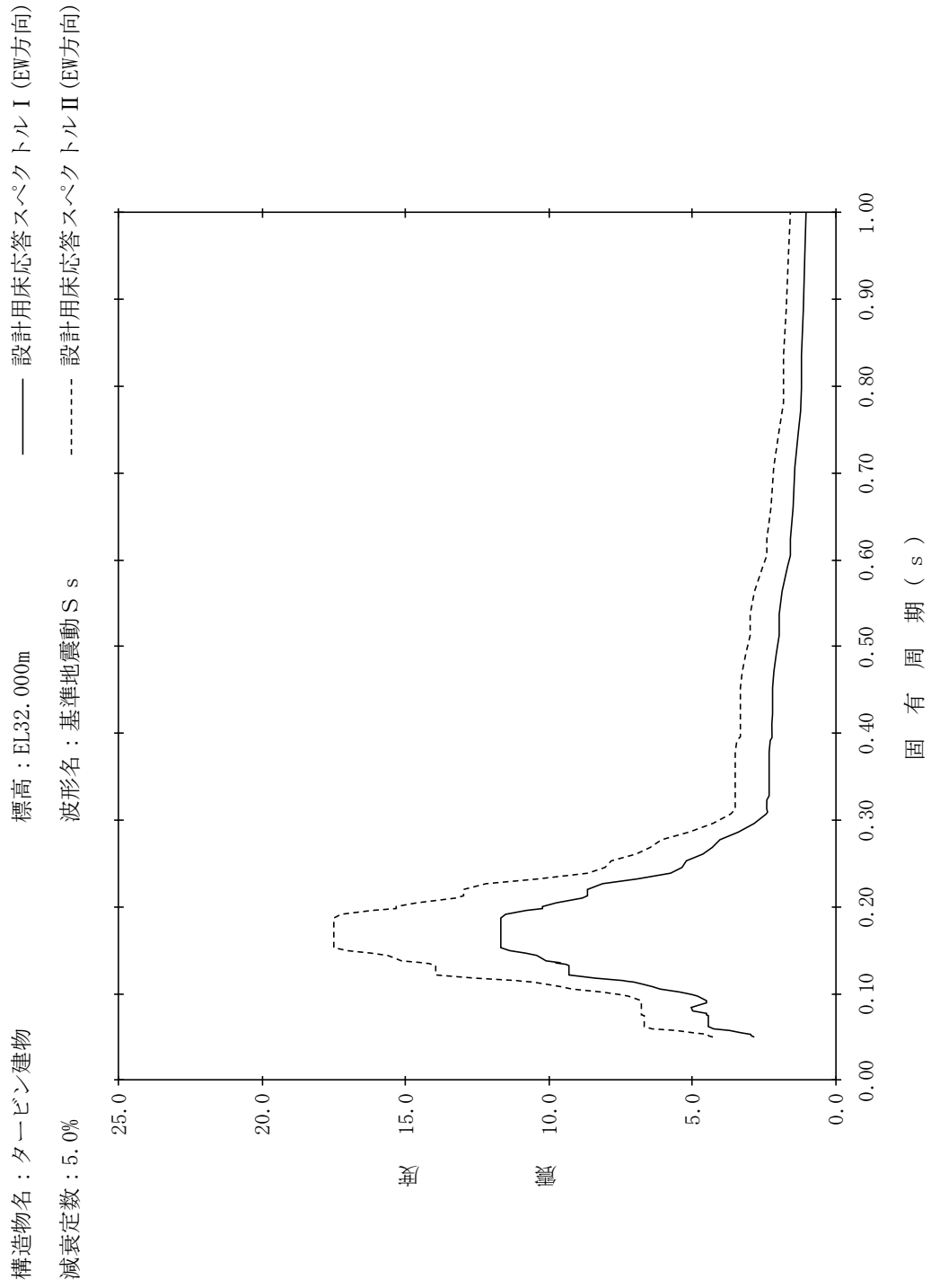

【NS2-TB-SsEW-TB25】

構造物名：タービン建物
 標高：EL30.550m
 減衰定数：0.5%
 波形名：基準地震動 S s
 設計用床応答スペクトル I (EW方向)
 設計用床応答スペクトル II (EW方向)

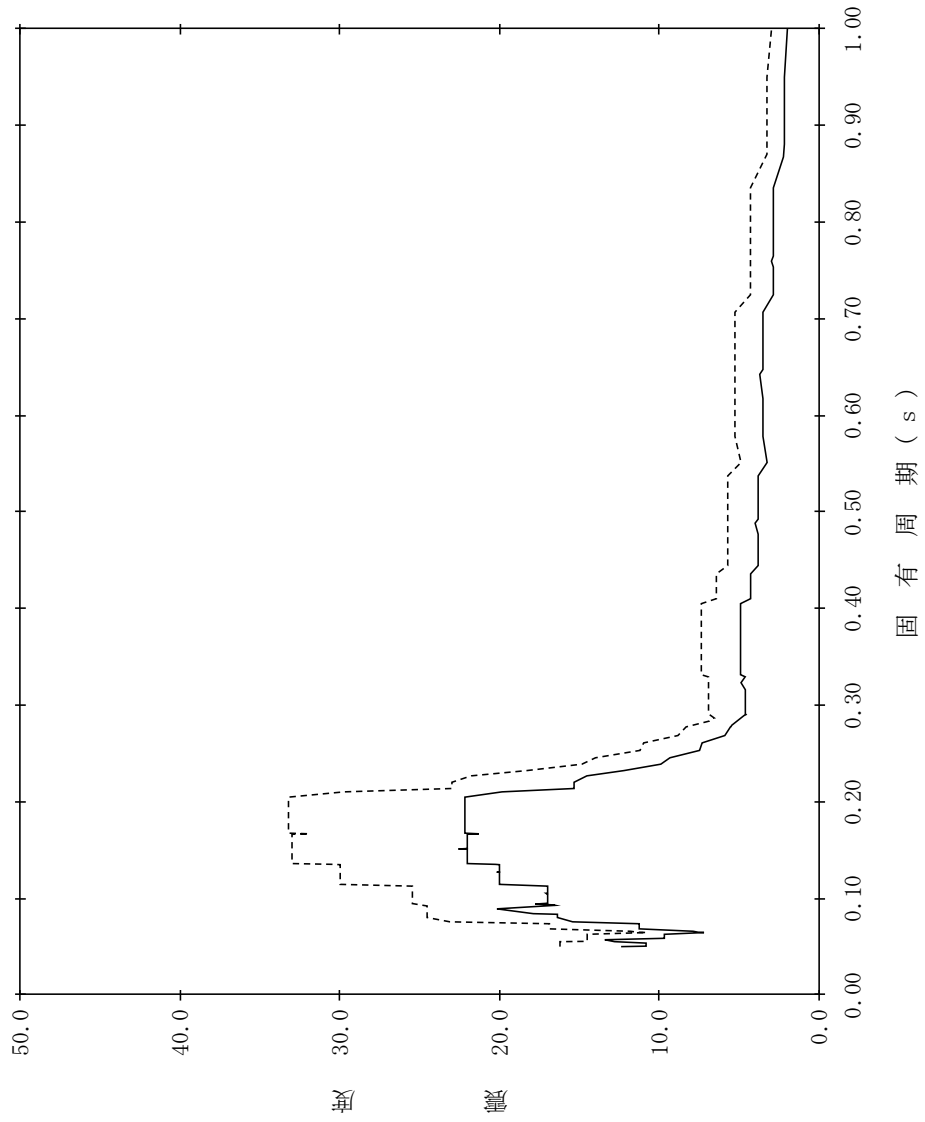

【NS2-TB-SsEW-TB26】

構造物名：タービン建物
 標高：EL30.550m
 減衰定数：1.0%
 波形名：基準地震動 S s

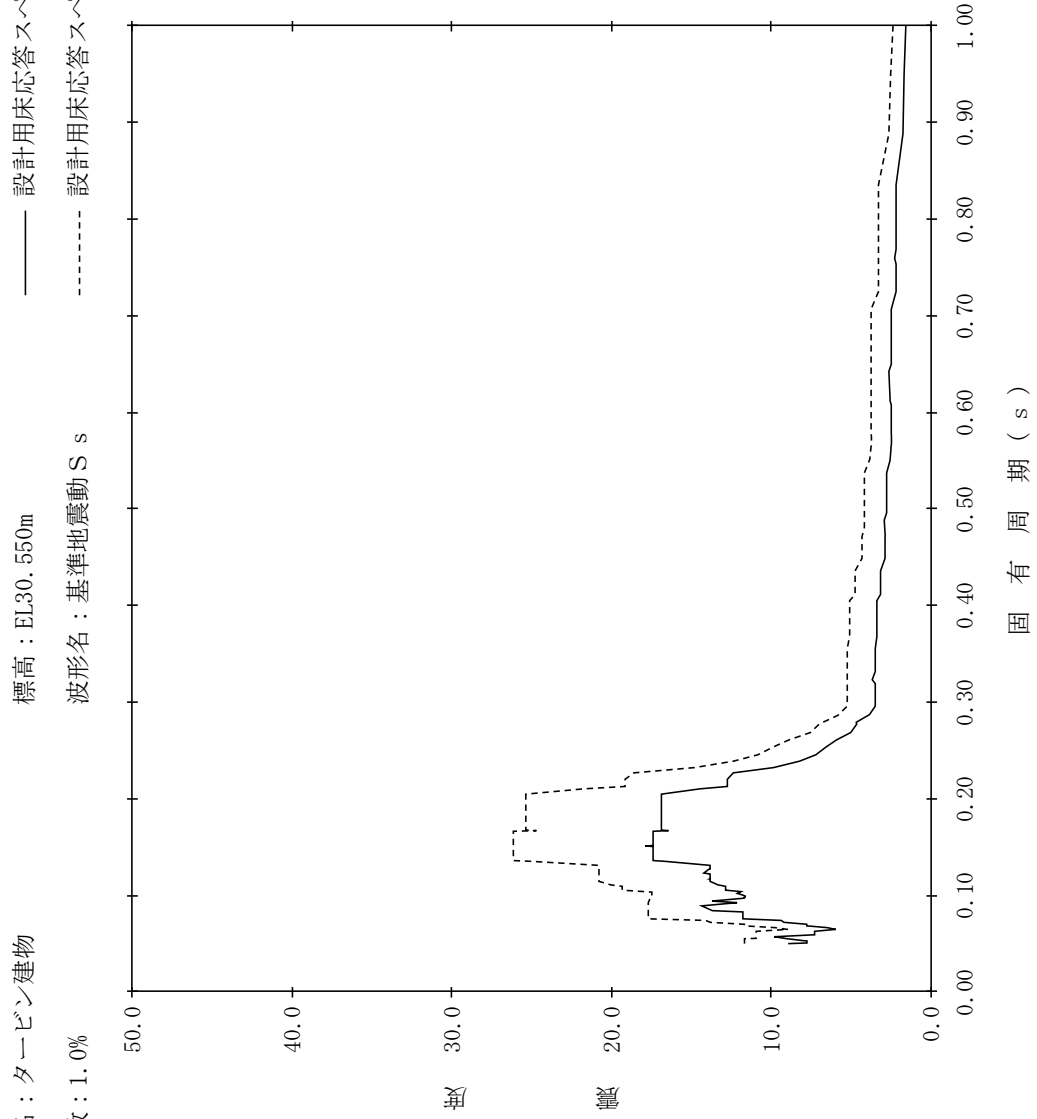

【NS2-TB-SsEW-TB27】

構造物名：タービン建物
 標高：EL30.550m
 減衰定数：1.5%
 波形名：基準地震動 S s
 設計用床応答スペクトル I (EW方向)
 設計用床応答スペクトル II (EW方向)

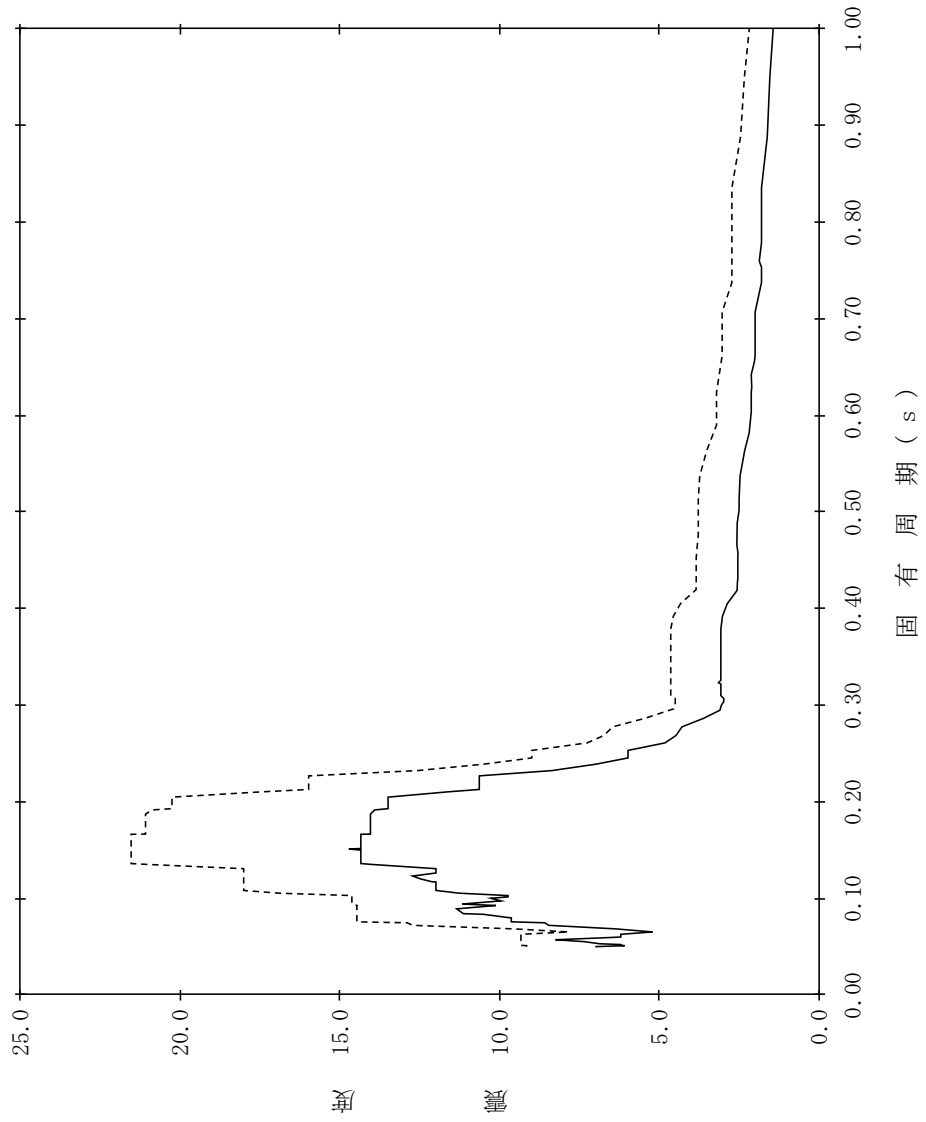

【NS2-TB-SsEW-TB28】

構造物名：タービン建物
標高：EL30.550m
減衰定数：2.0%
波形名：基準地震動 S s
—— 設計用床応答スペクトル I (EW方向)
----- 設計用床応答スペクトル II (EW方向)

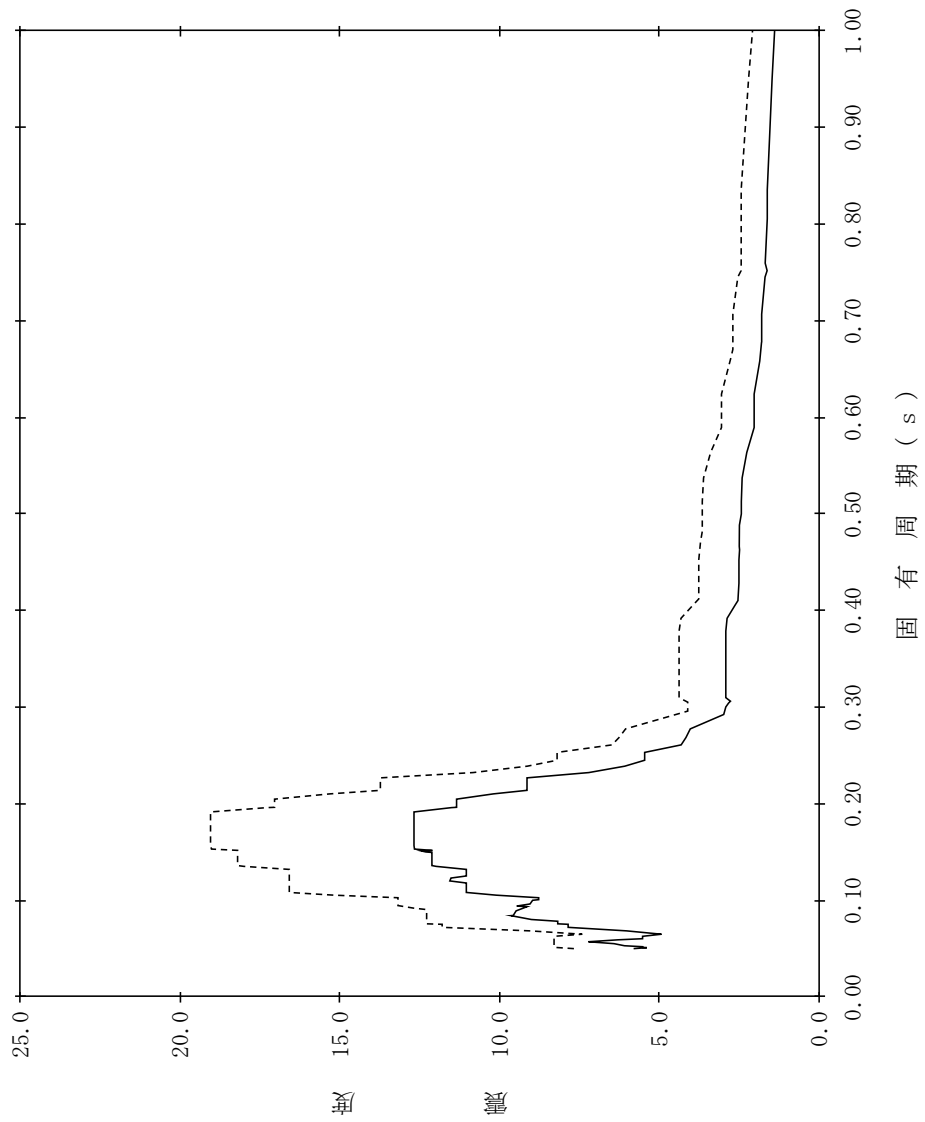

【NS2-TB-SsEW-TB29】

構造物名：タービン建物
減衰定数：2.5%
標高：EL30.550m
波形名：基準地震動 S s
—— 設計用床応答スペクトル I (EW方向)
----- 設計用床応答スペクトル II (EW方向)

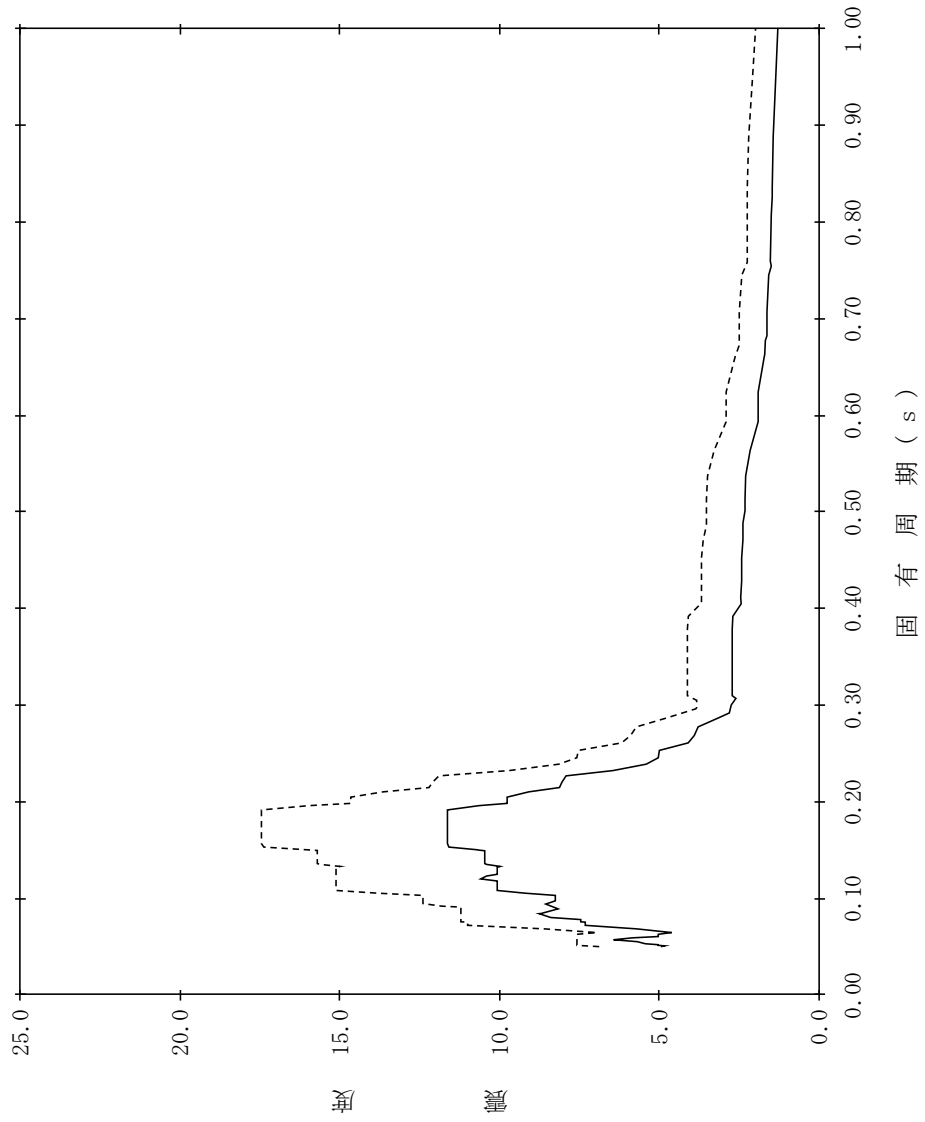

【NS2-TB-SsEW-TB30】

構造物名：タービン建物
 標高：EL30.550m
 減衰定数：3.0%
 波形名：基準地震動 S s
 設計用床応答スペクトル I (EW方向)
 設計用床応答スペクトル II (EW方向)

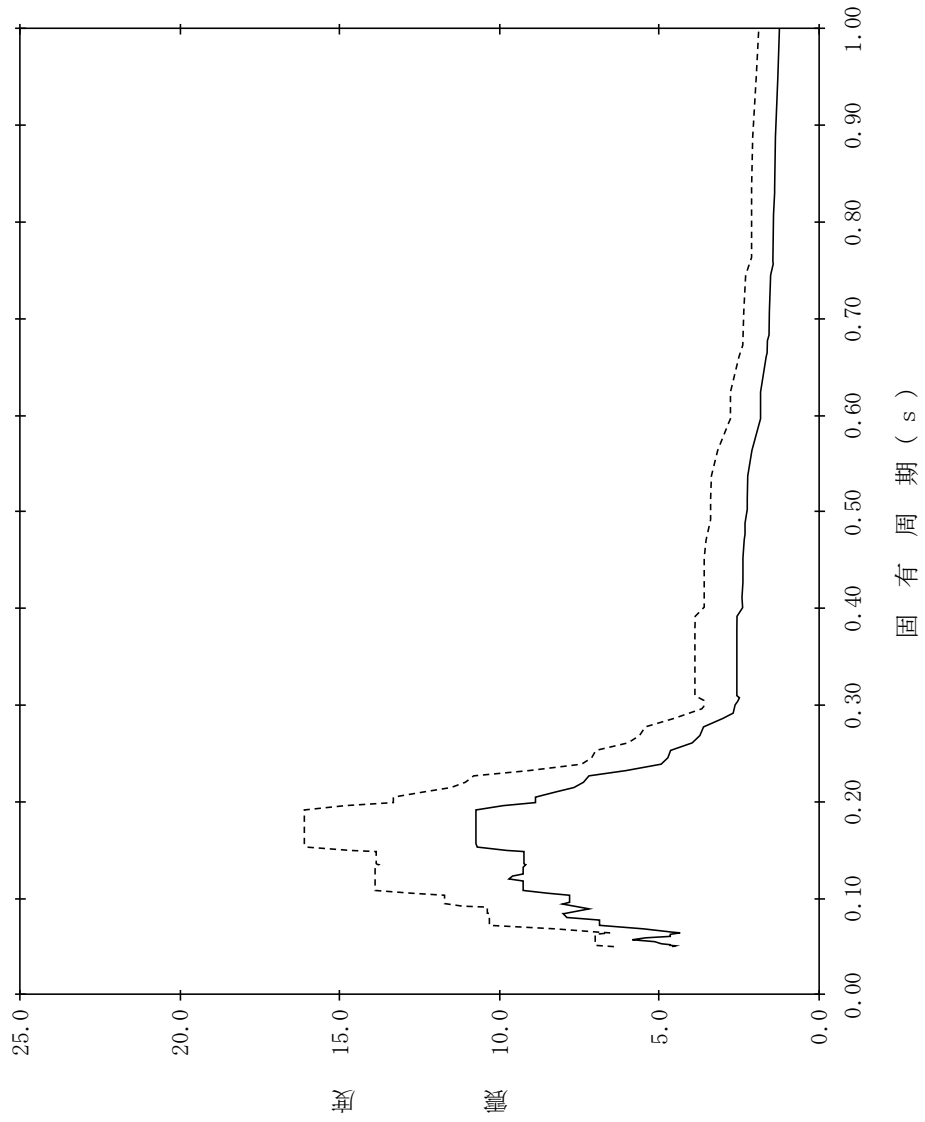

【NS2-TB-SsEW-TB31】

構造物名：タービン建物
 標高：EL30.550m
 減衰定数：4.0%
 波形名：基準地震動 S s
 設計用床応答スペクトル I (EW方向)
 設計用床応答スペクトル II (EW方向)

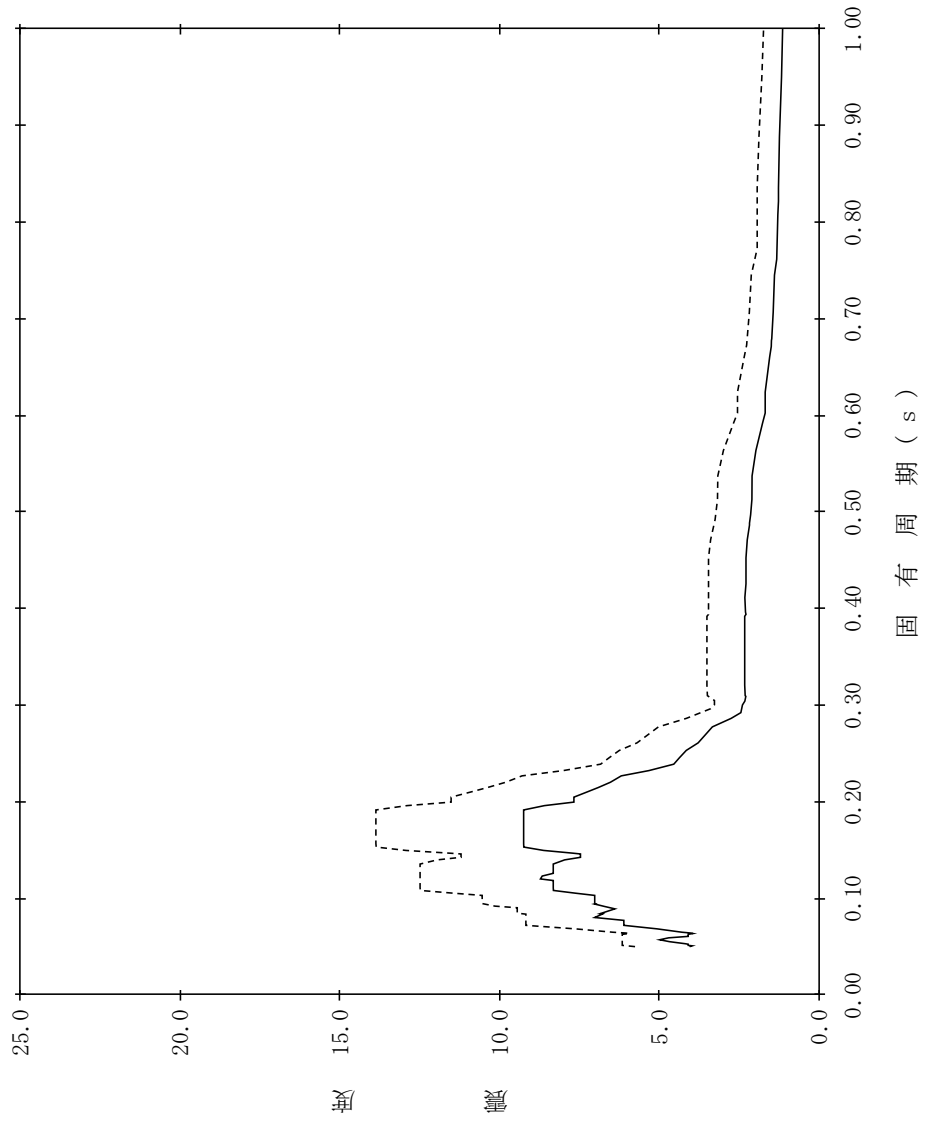

【NS2-TB-SsEW-TB32】

構造物名：タービン建物
減衰定数：5.0%
標高：EL30.550m
波形名：基準地震動 S s
—— 設計用床応答スペクトル I (EW方向)
----- 設計用床応答スペクトル II (EW方向)

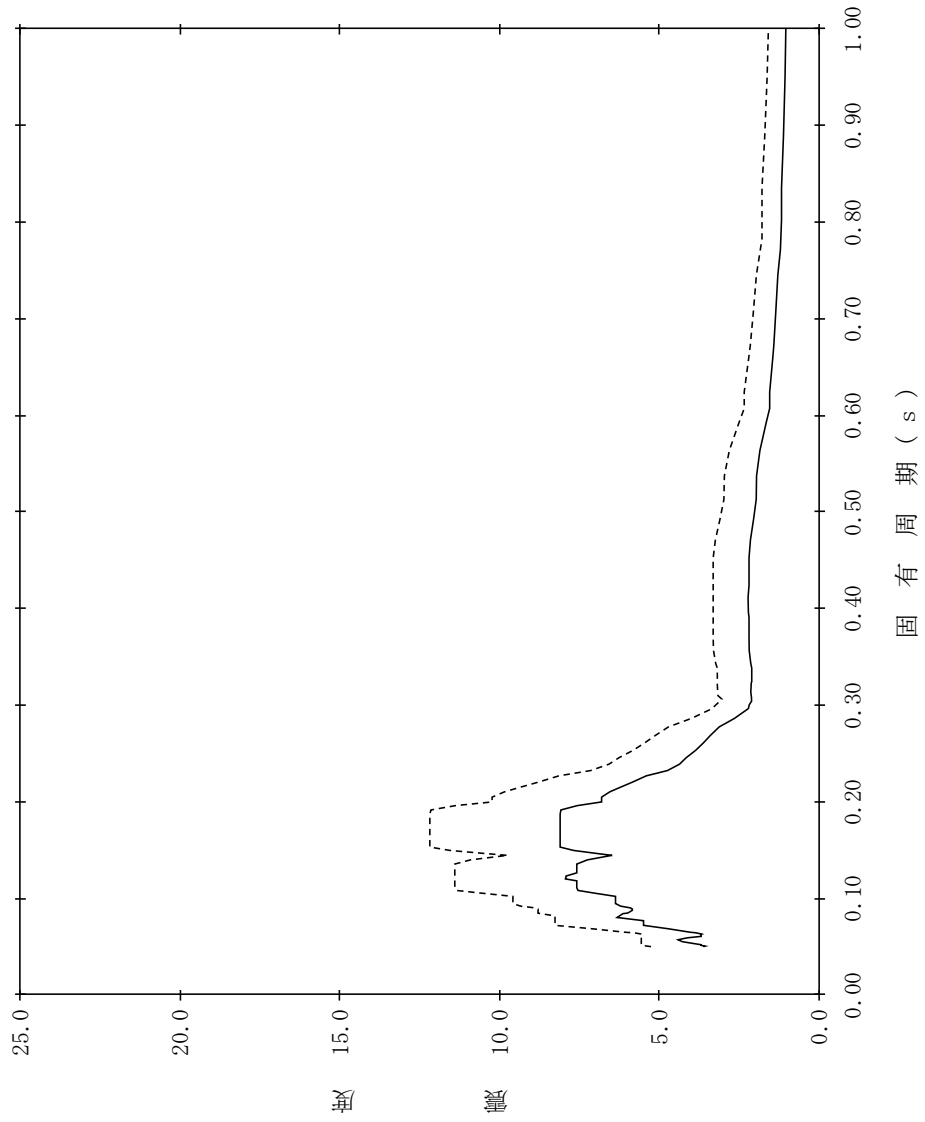

【NS2-TB-SsEW-TB33】

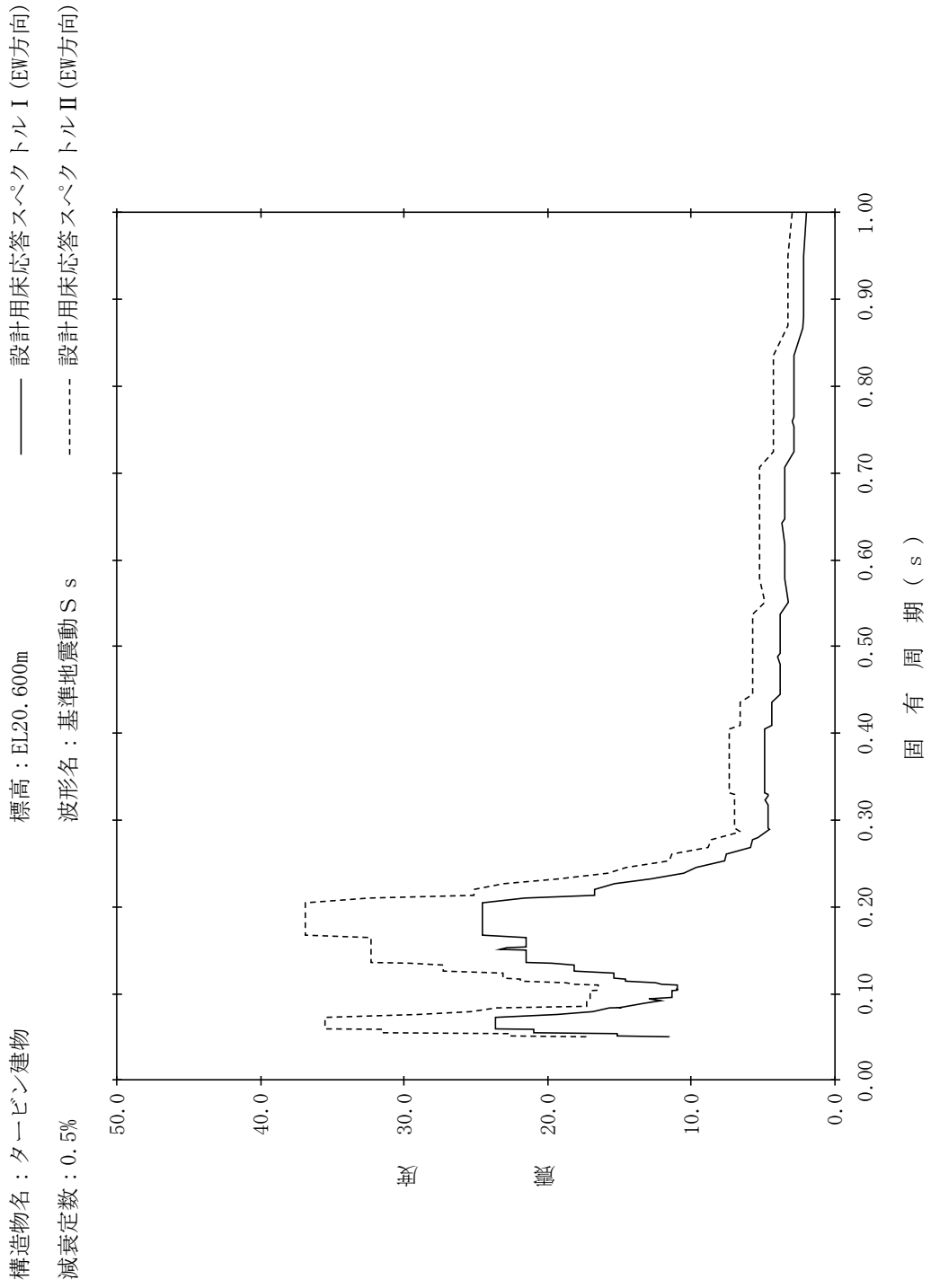

【NS2-TB-SsEW-TB34】

構造物名：タービン建物
 標高：EL20.600m
 減衰定数：1.0%
 波形名：基準地震動 S s
 設計用床応答スペクトル I (EW方向)
 設計用床応答スペクトル II (EW方向)

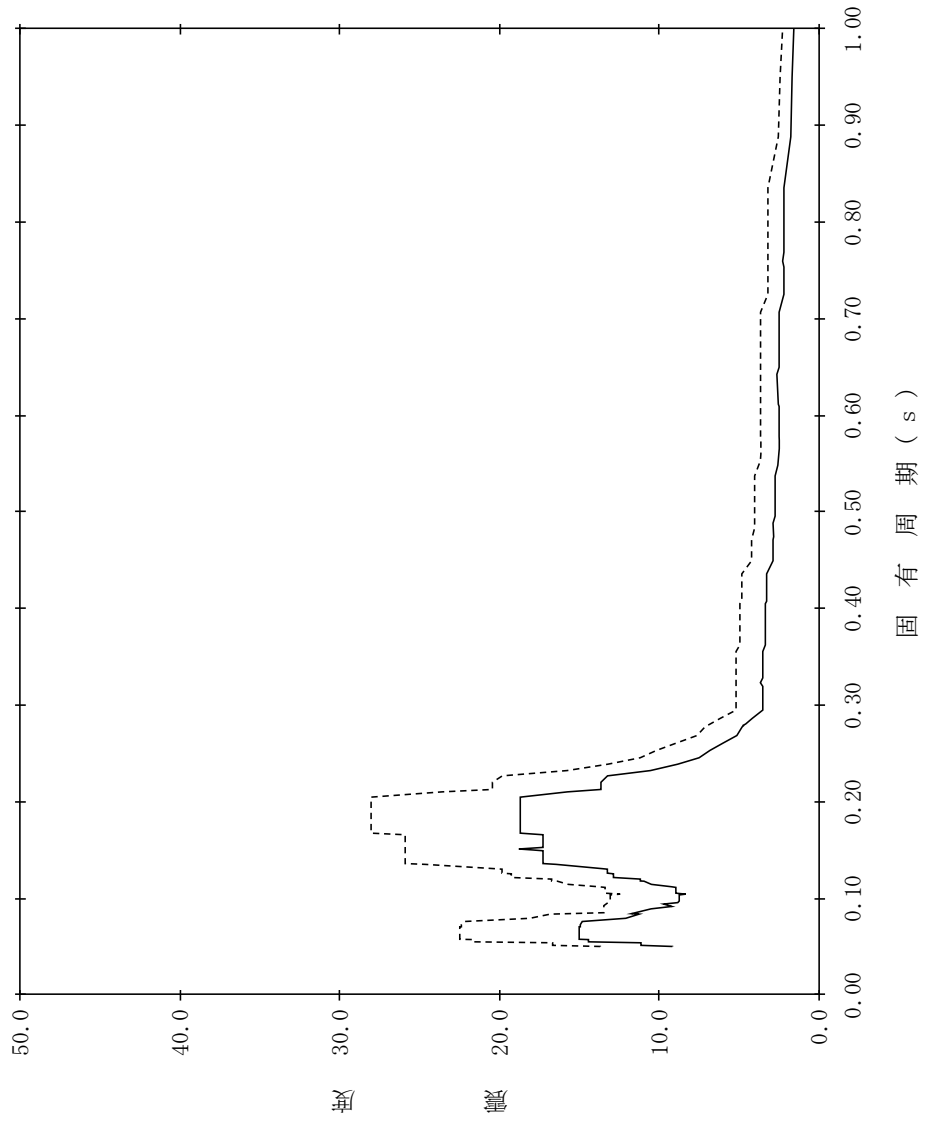

【NS2-TB-SsEW-TB35】

構造物名：タービン建物
 標高：EL20.600m
 減衰定数：1.5%
 波形名：基準地震動 S s
 設計用床応答スペクトル I (EW方向)
 設計用床応答スペクトル II (EW方向)

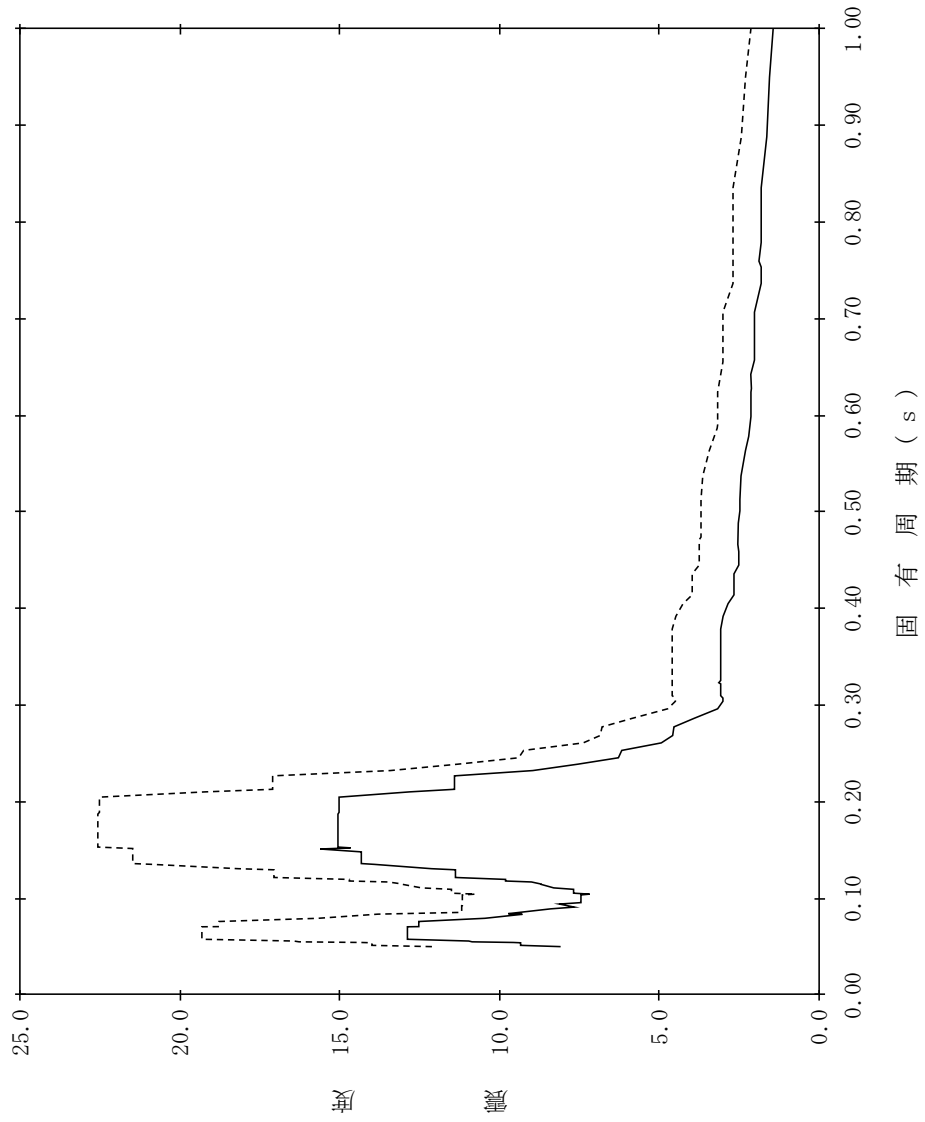

【NS2-TB-SsEW-TB36】

構造物名：タービン建物
 標高：EL20.600m
 減衰定数：2.0%
 波形名：基準地震動 S s
 設計用床応答スペクトル I (EW方向)
 設計用床応答スペクトル II (EW方向)

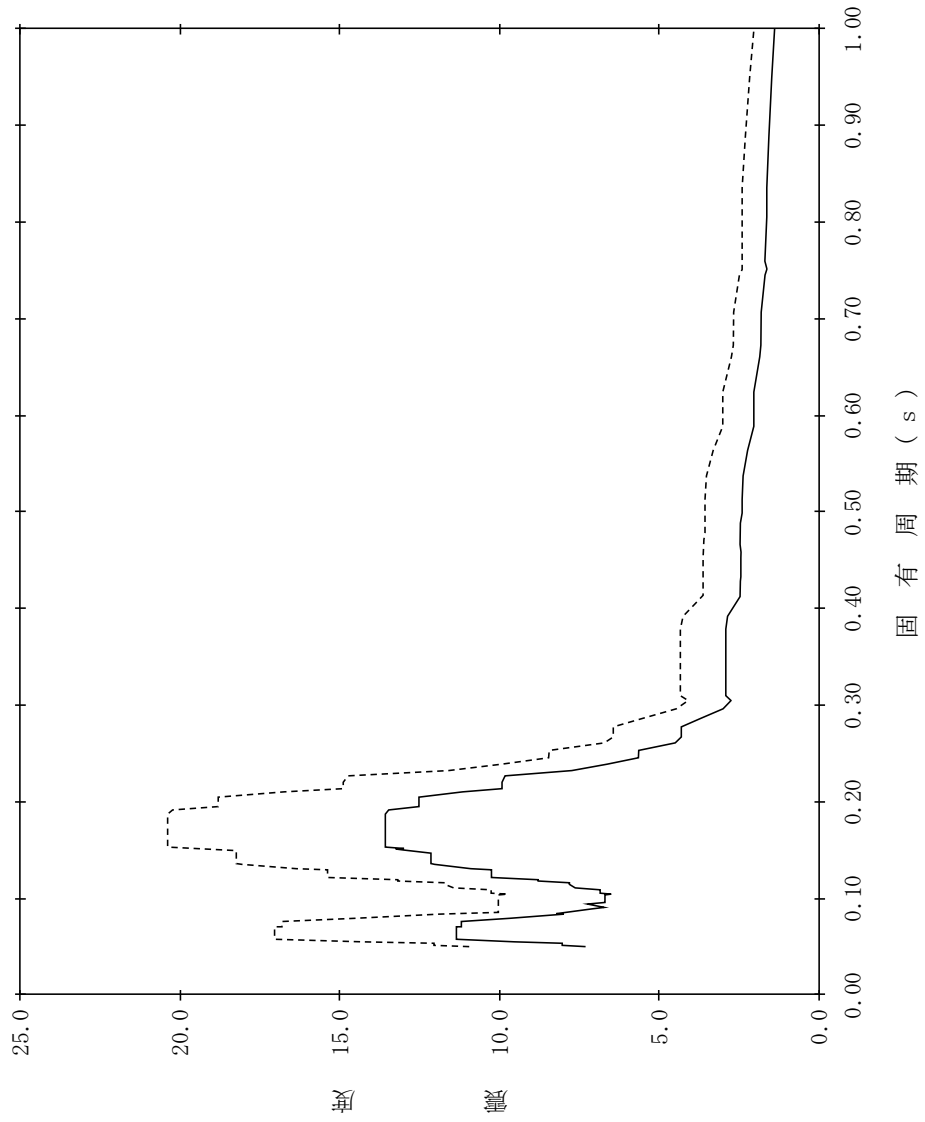

【NS2-TB-SsEW-TB37】

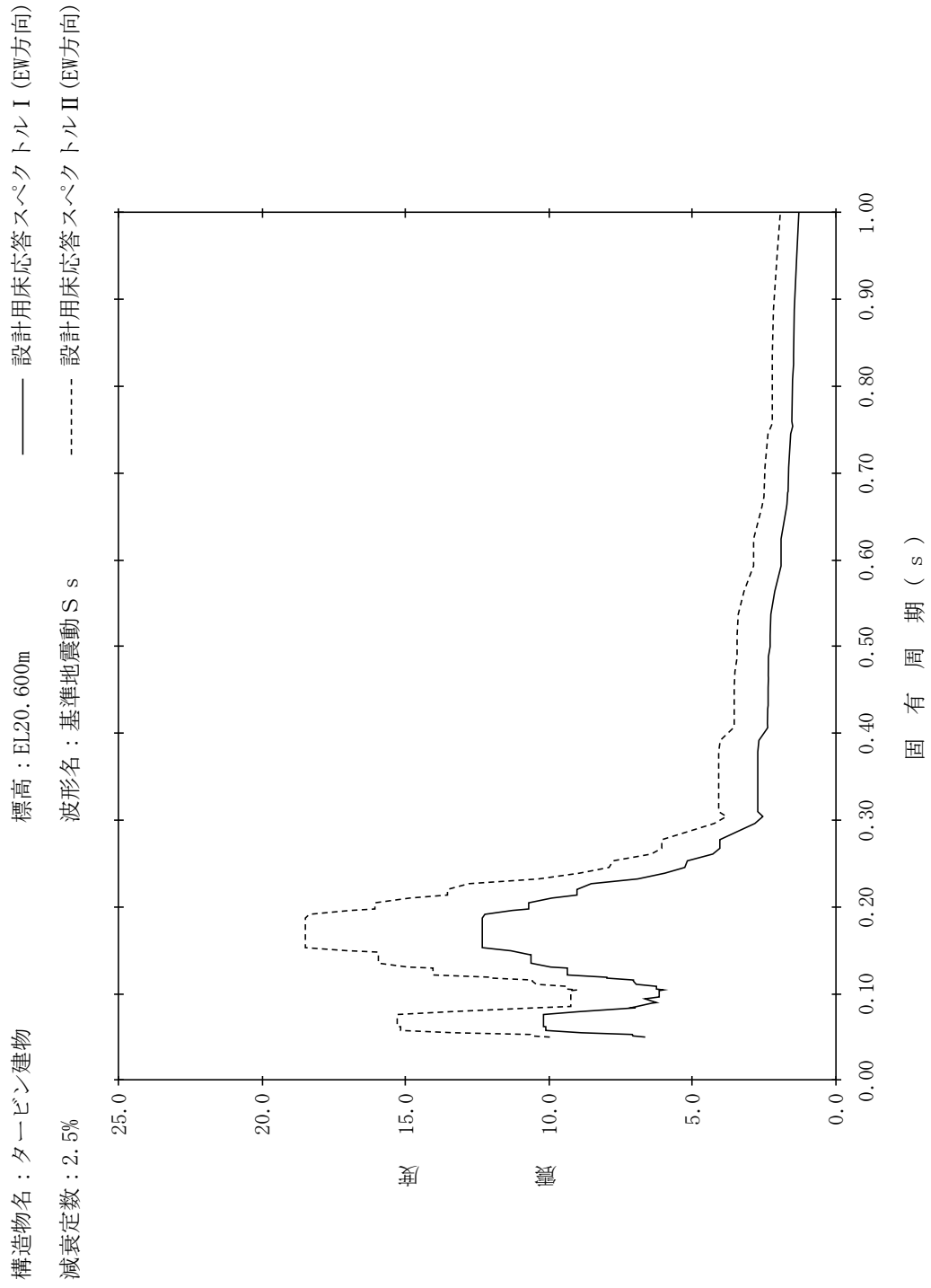

【NS2-TB-SsEW-TB38】

構造物名：タービン建物
 標高：EL20.600m
 減衰定数：3.0%
 波形名：基準地震動 S s
 設計用床応答スペクトル I (EW方向)
 設計用床応答スペクトル II (EW方向)

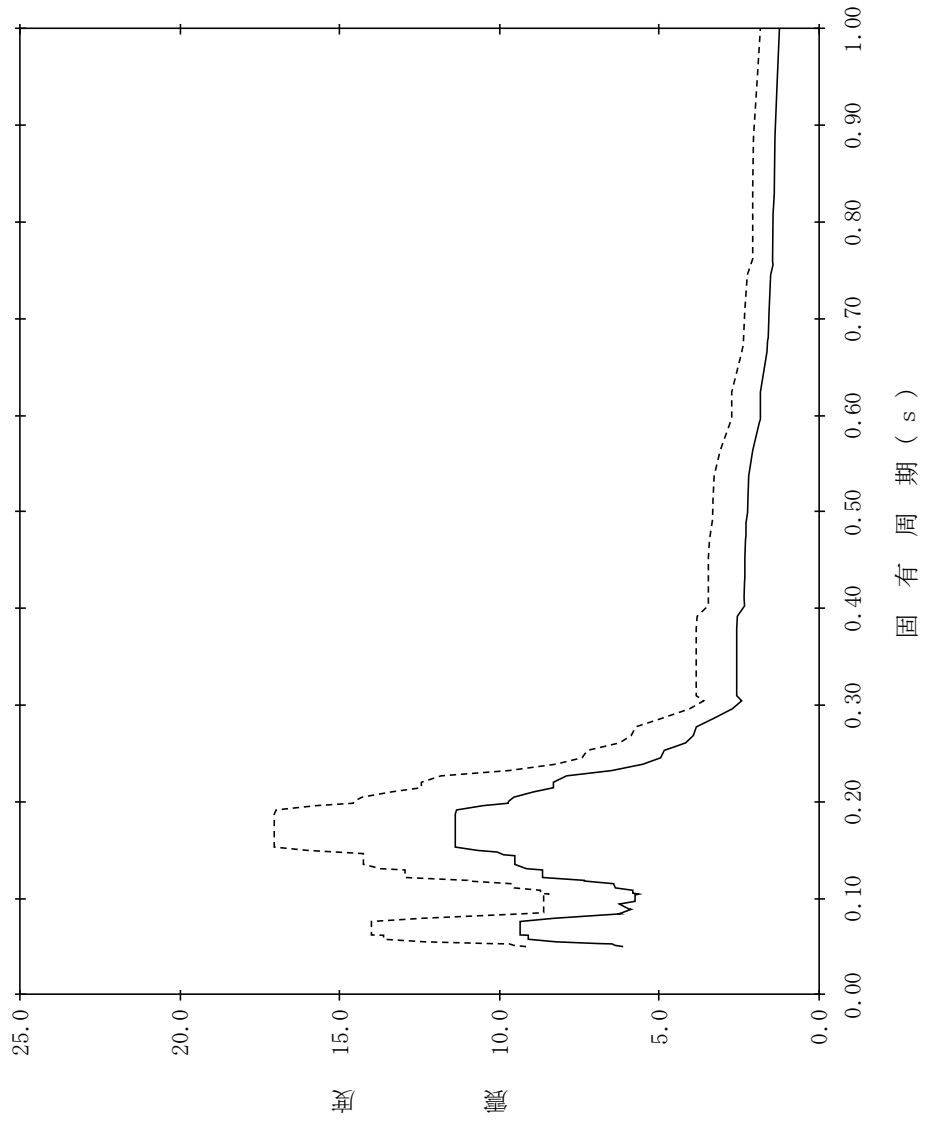

【NS2-TB-SsEW-TB39】

構造物名：タービン建物
 標高：EL20.600m
 減衰定数：4.0%
 波形名：基準地震動 S s
 設計用床応答スペクトル I (EW方向)
 設計用床応答スペクトル II (EW方向)

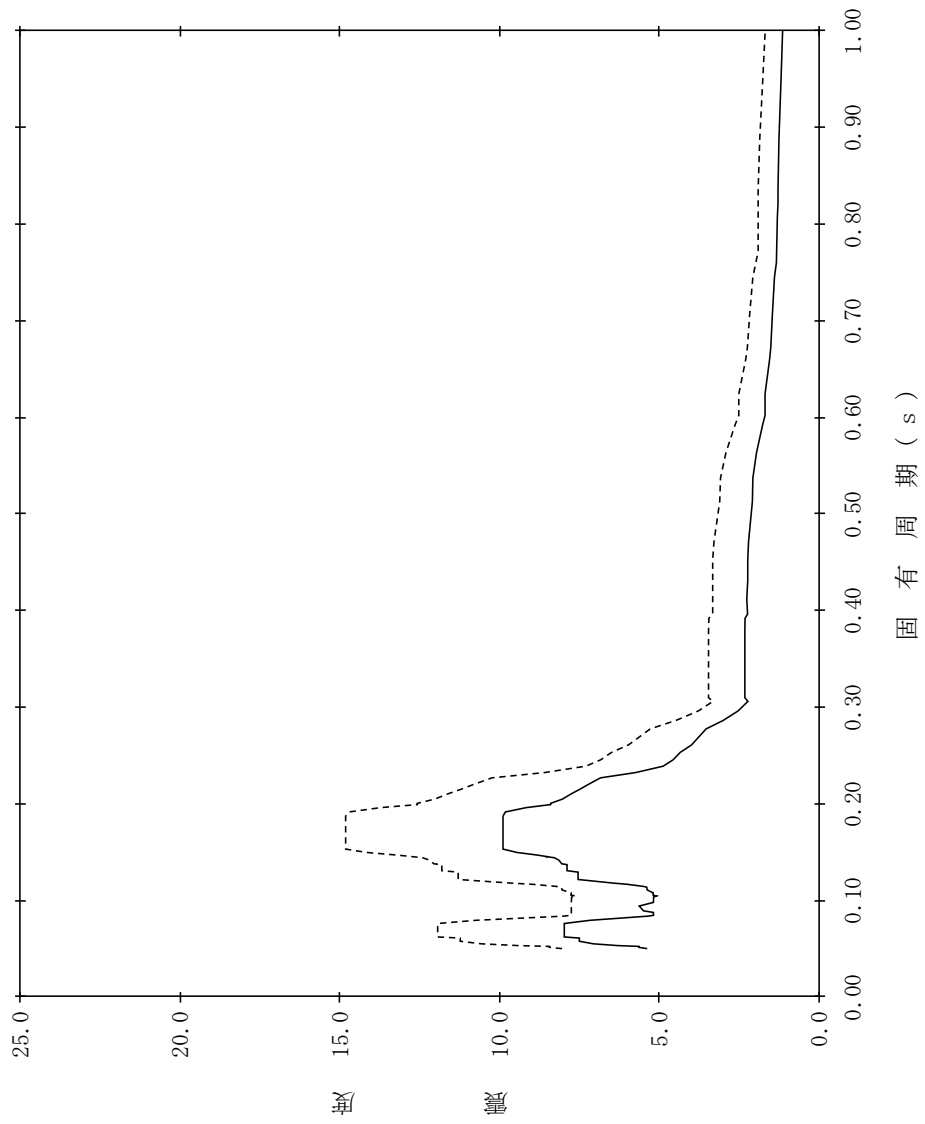

【NS2-TB-SsEW-TB40】

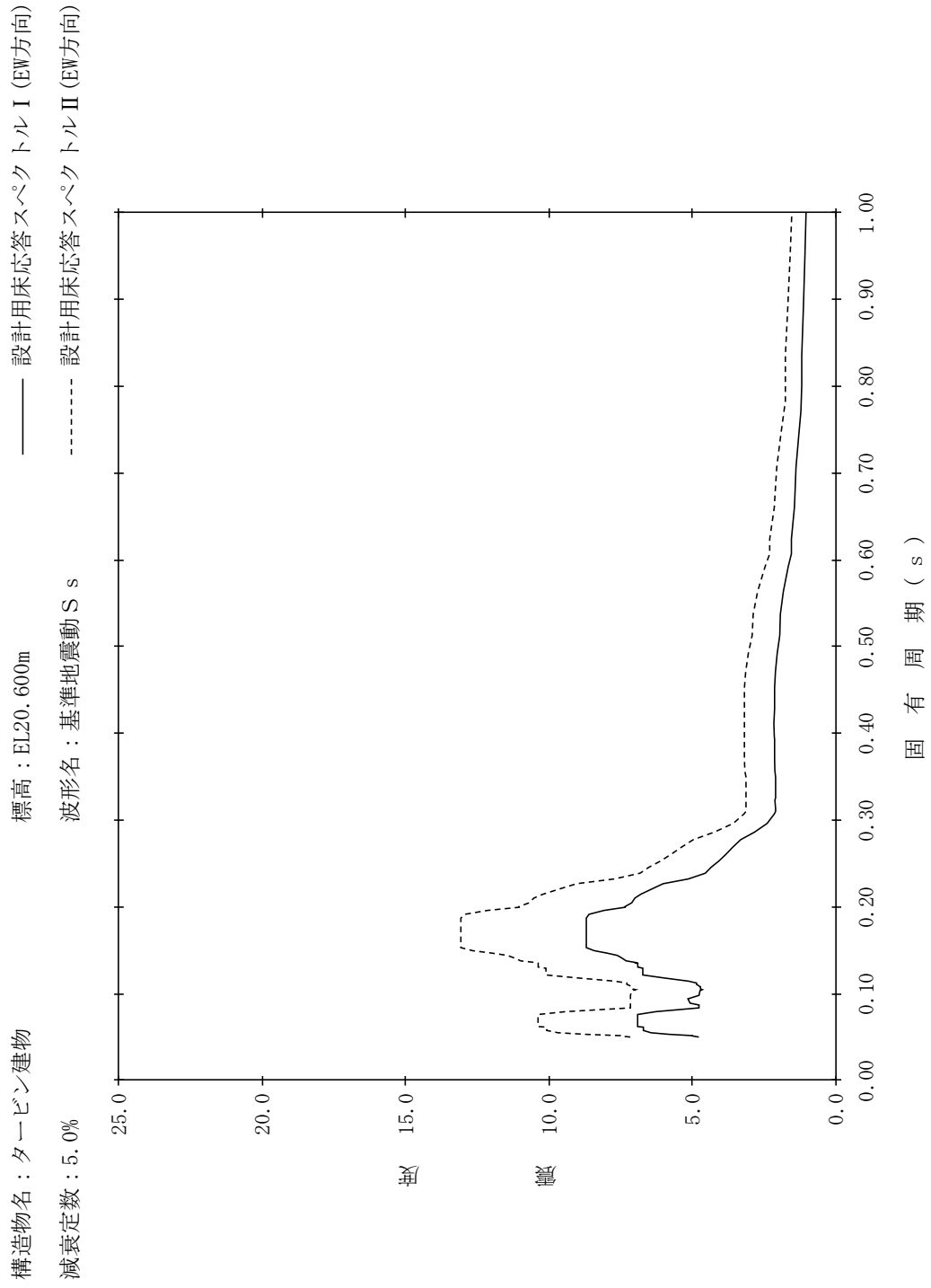

【NS2-TB-SsEW-TB41】

構造物名：タービン建物
 標高：EL12.500m
 減衰定数：0.5%
 波形名：基準地震動 S s
 設計用床応答スペクトル I (EW方向)
 設計用床応答スペクトル II (EW方向)

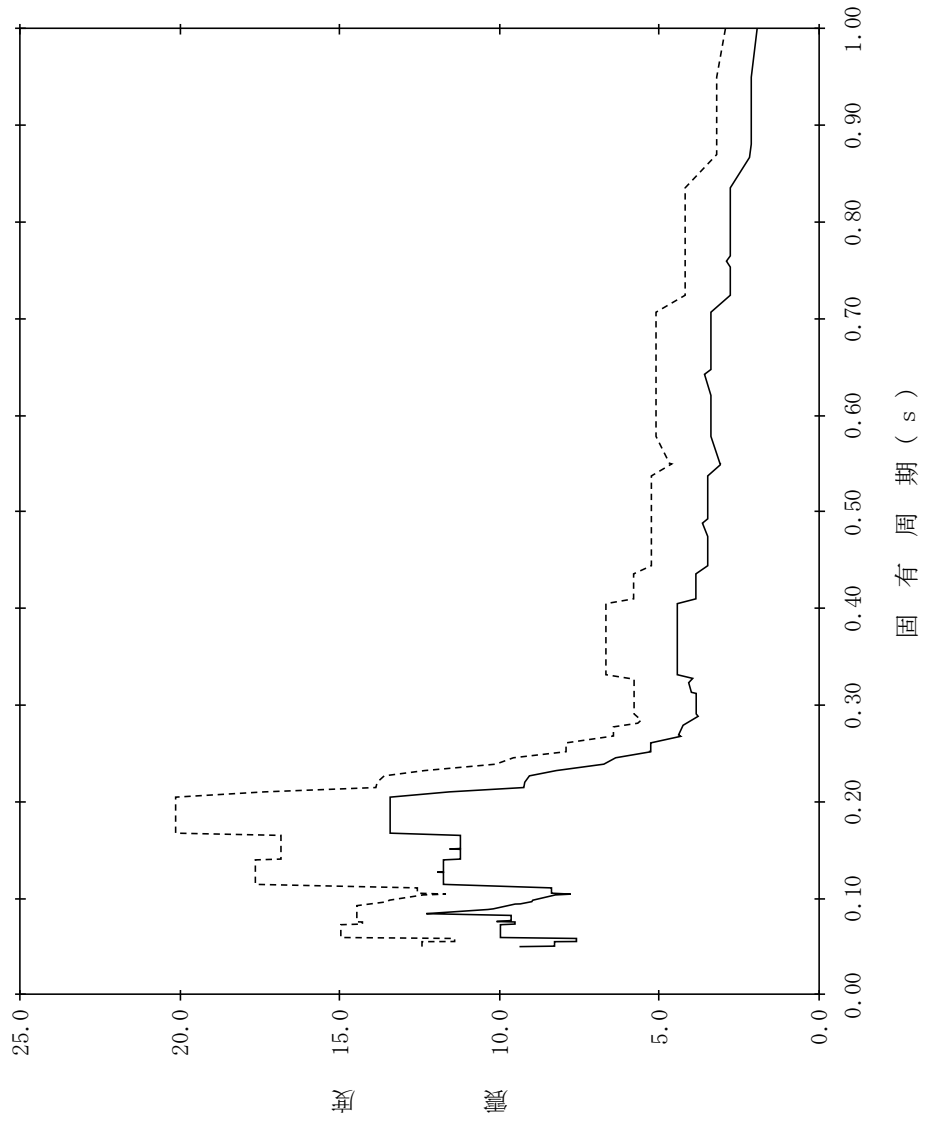

【NS2-TB-SsEW-TB42】

構造物名：タービン建物
 標高：EL12.500m
 波形名：基準地震動 S s
 減衰定数：1.0%

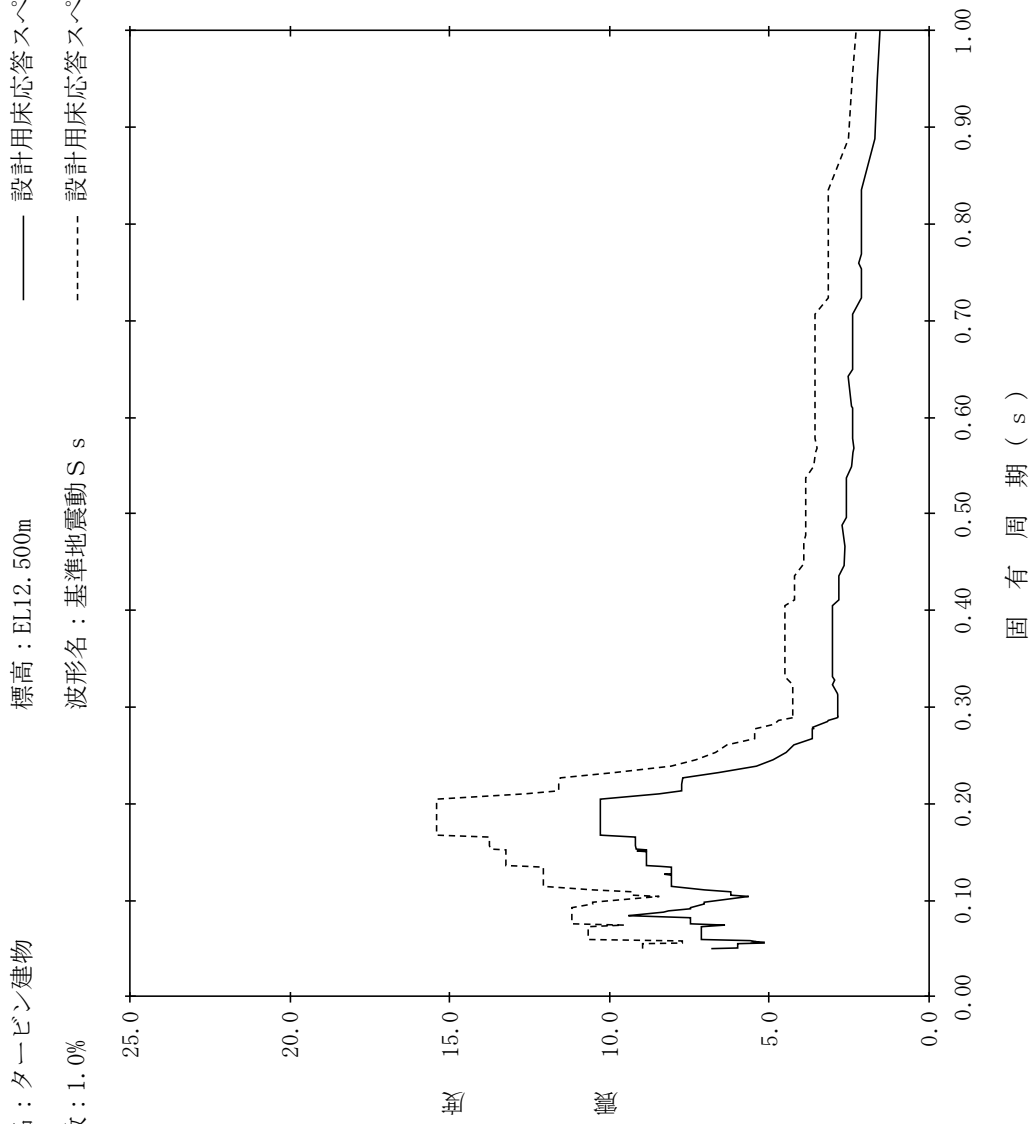

【NS2-TB-SsEW-TB43】

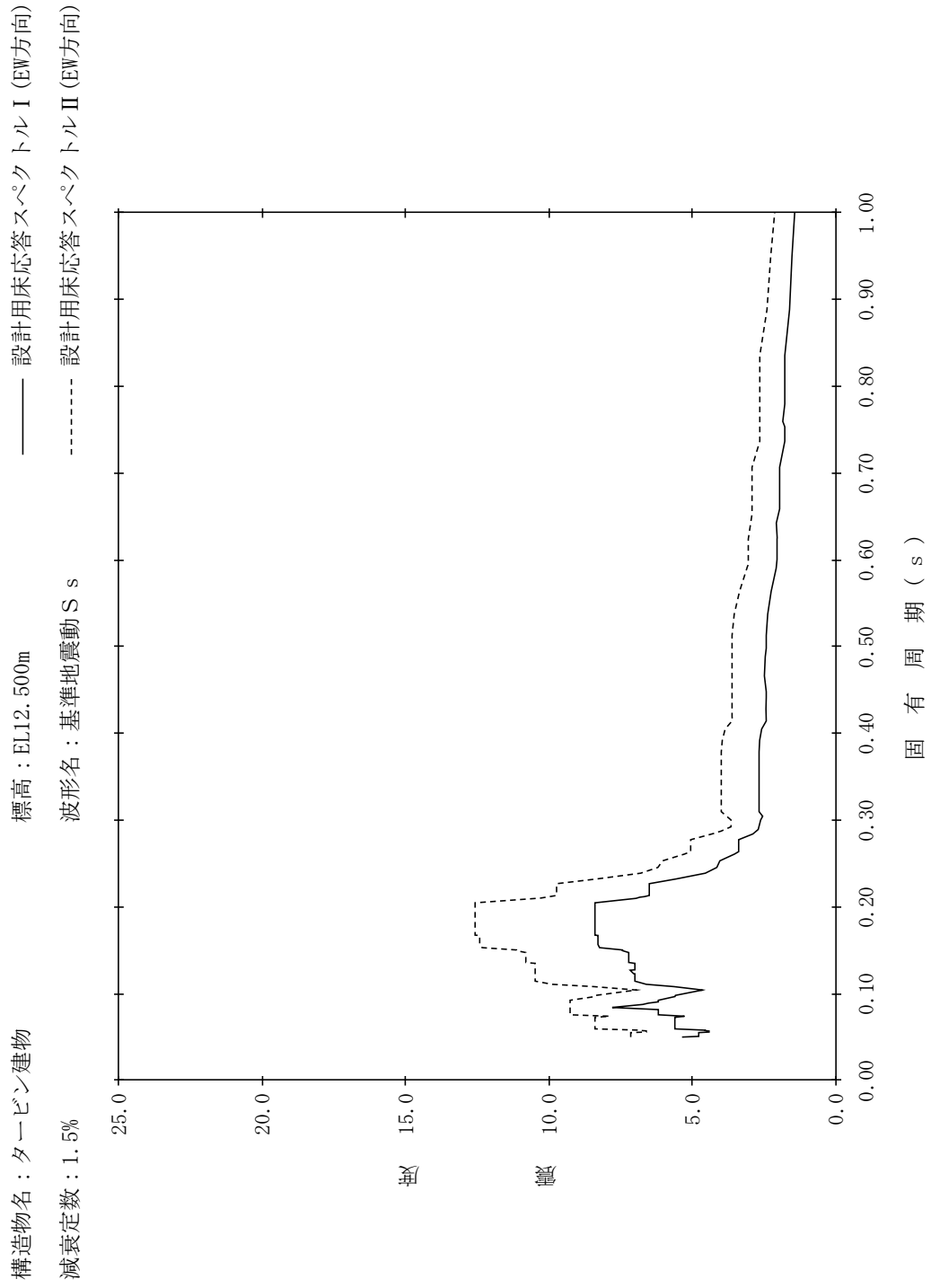

【NS2-TB-SsEW-TB44】

構造物名：タービン建物
 標高：EL12.500m
 減衰定数：2.0%
 波形名：基準地震動 S s
 設計用床応答スペクトル I (EW方向)
 設計用床応答スペクトル II (EW方向)

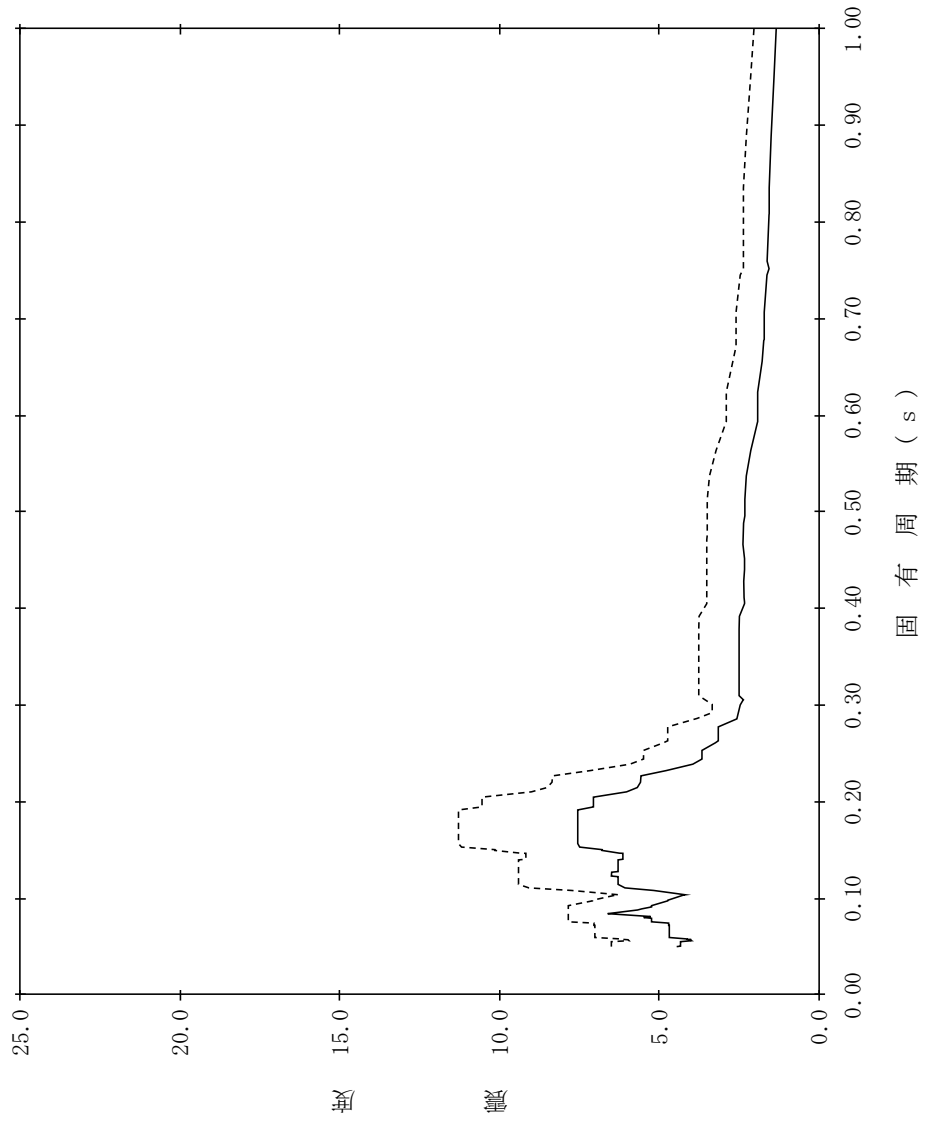

【NS2-TB-SsEW-TB45】

構造物名：タービン建物
標高：EL12.500m
減衰定数：2.5%
波形名：基準地震動 S s
—— 設計用床応答スペクトル I (EW方向)
----- 設計用床応答スペクトル II (EW方向)

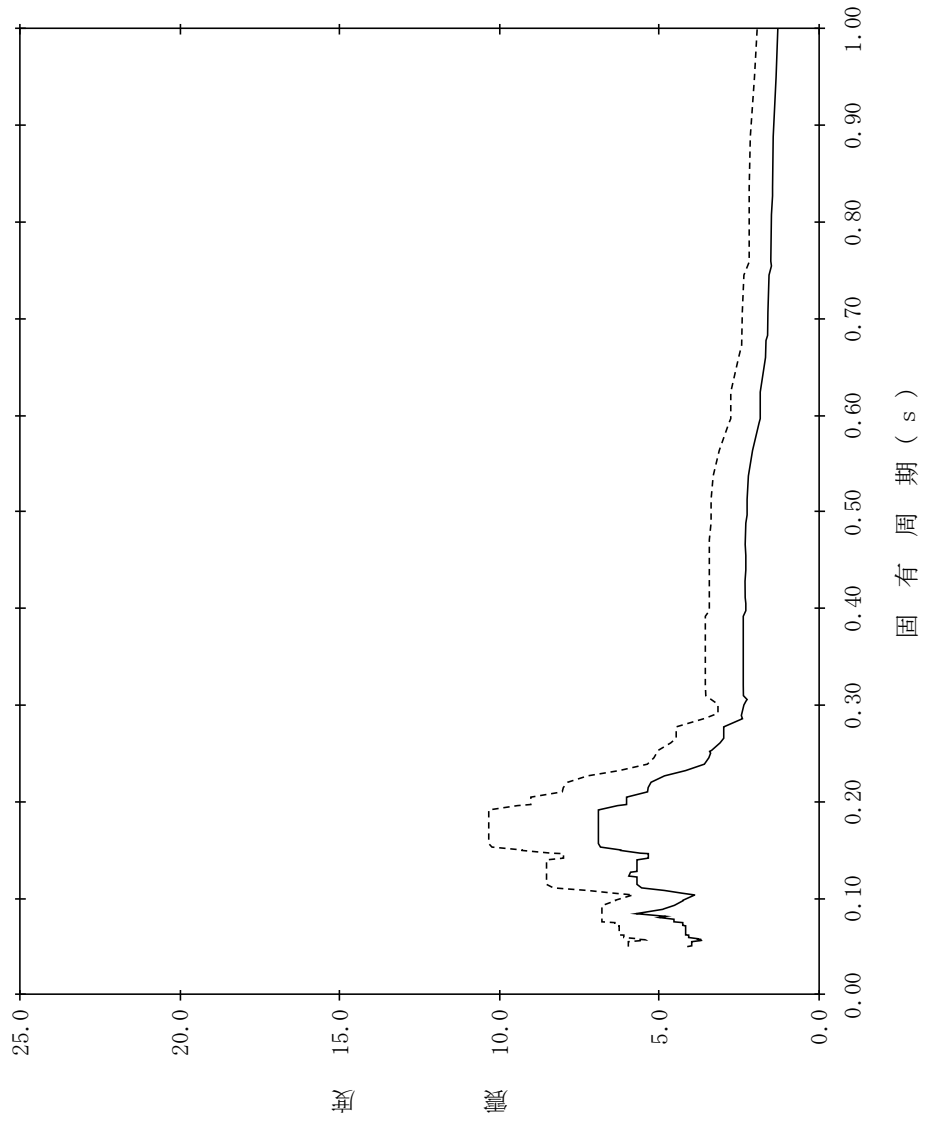

【NS2-TB-SsEW-TB46】

構造物名：タービン建物
 標高：EL12.500m
 減衰定数：3.0%
 波形名：基準地震動 S s
 設計用床応答スペクトル I (EW方向)
 設計用床応答スペクトル II (EW方向)

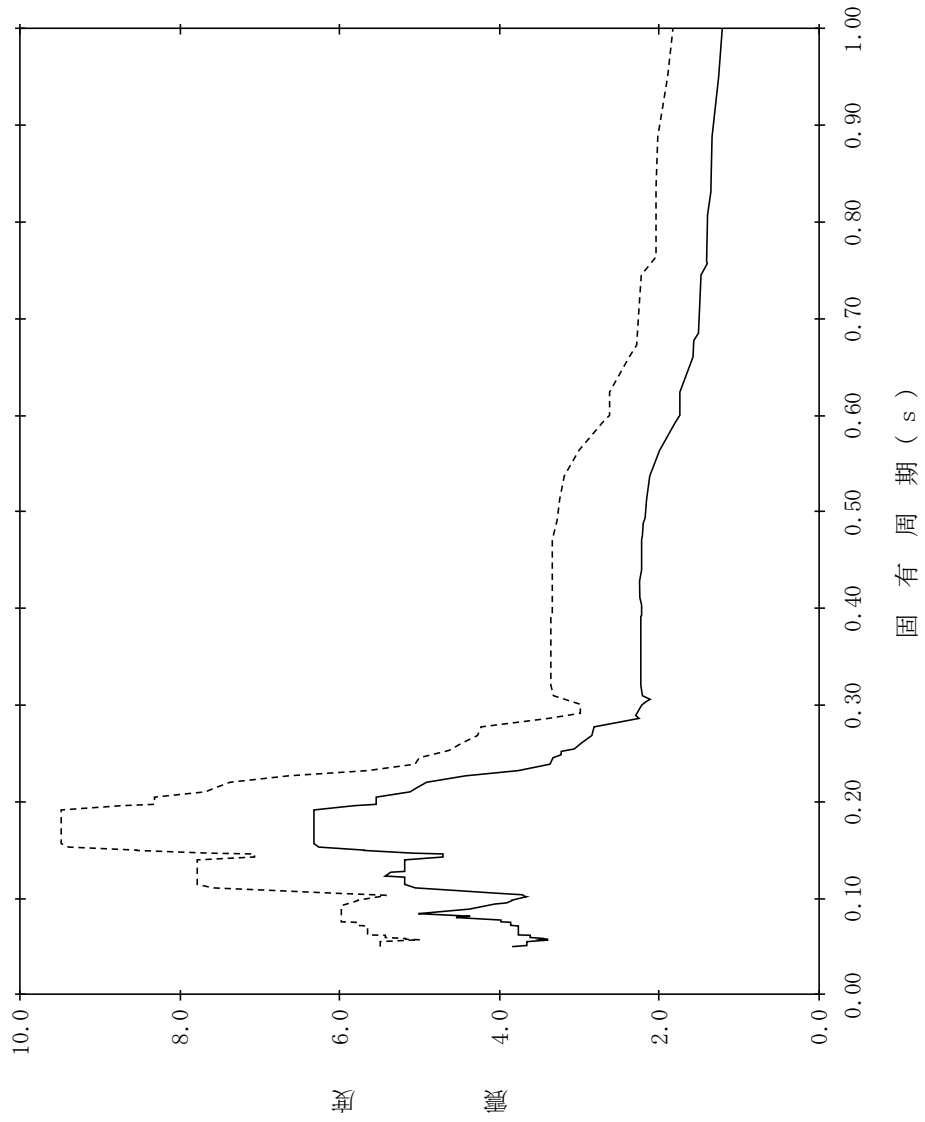

【NS2-TB-SsEW-TB47】

構造物名：タービン建物
 標高：EL12.500m
 減衰定数：4.0%
 波形名：基準地震動 S s
 設計用床応答スペクトル I (EW方向)
 設計用床応答スペクトル II (EW方向)

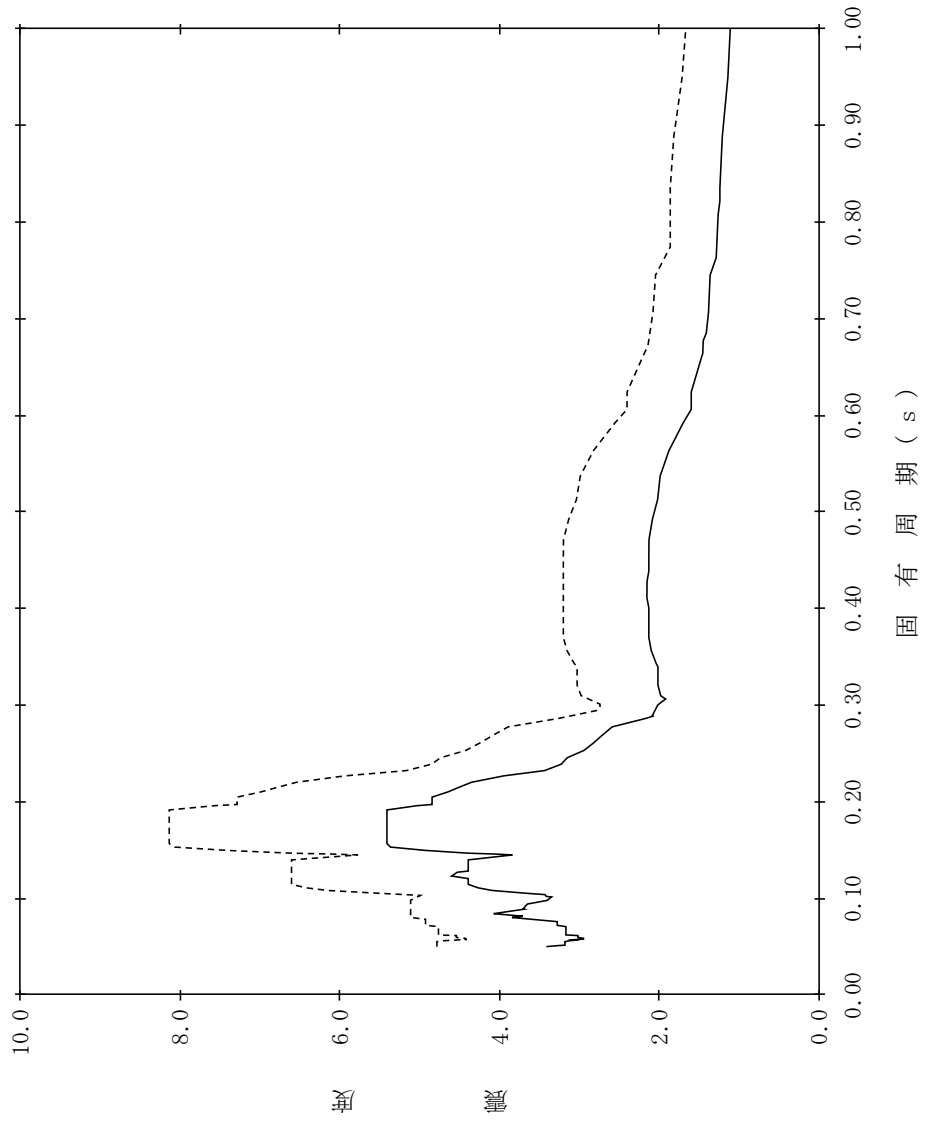

【NS2-TB-SsEW-TB48】

構造物名：タービン建物
 標高：EL12.500m
 減衰定数：5.0%
 波形名：基準地震動 S s
 設計用床応答スペクトル I (EW方向)
 設計用床応答スペクトル II (EW方向)

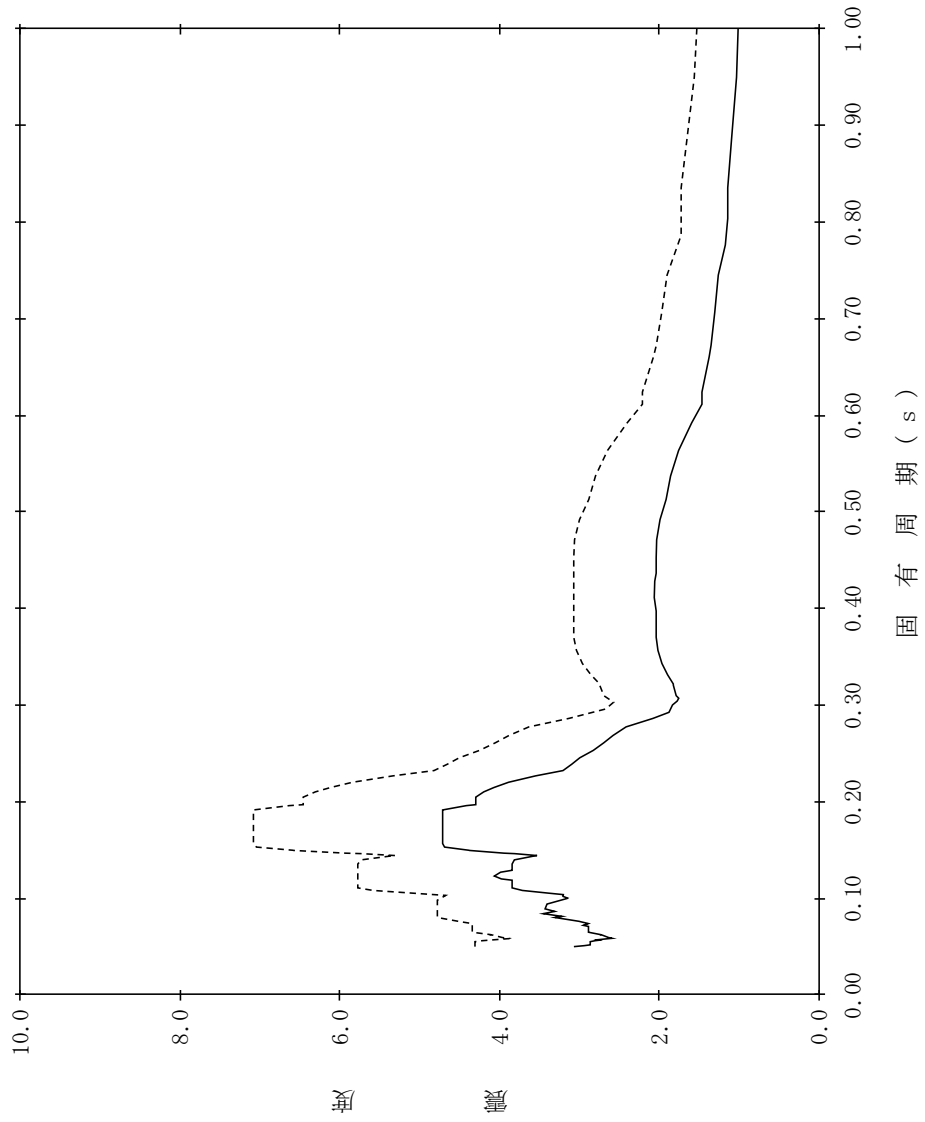

【NS2-TB-SsEW-TB49】

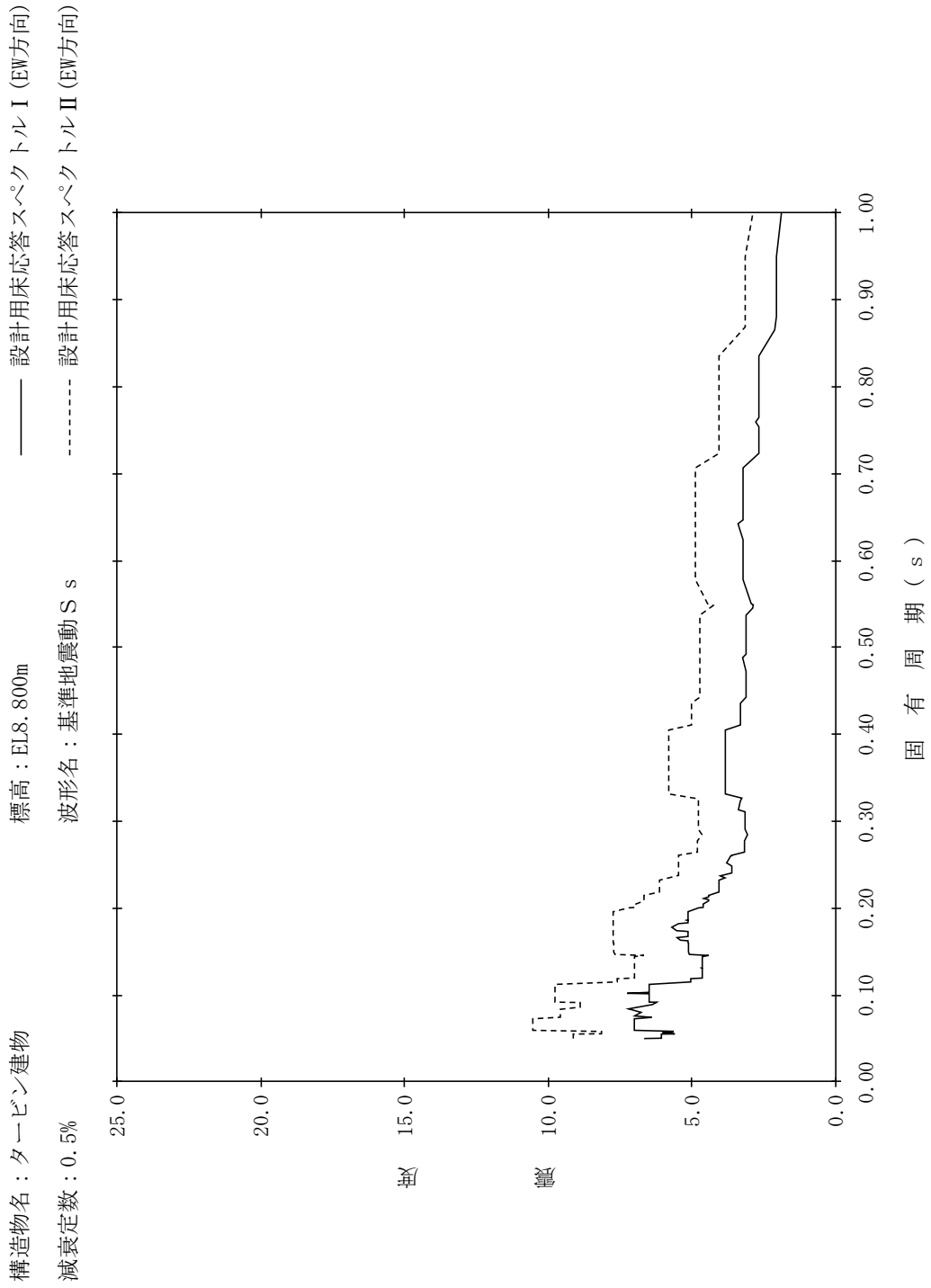

【NS2-TB-SsEW-TB50】

構造物名：タービン建物
 標高：EL8.800m
 減衰定数：1.0%
 波形名：基準地震動 S s
 設計用床応答スペクトル I (EW方向)
 設計用床応答スペクトル II (EW方向)

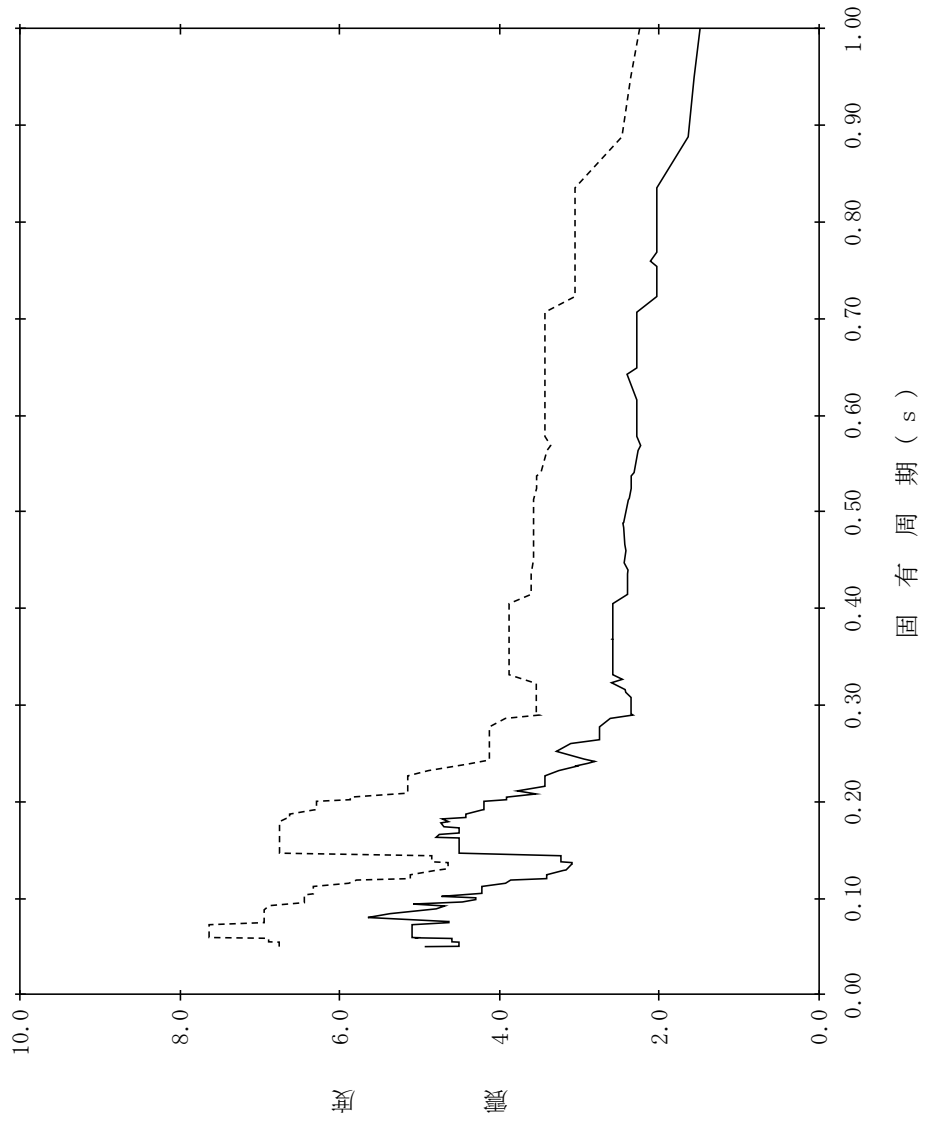

【NS2-TB-SsEW-TB51】

構造物名：タービン建物
 標高：EL8.800m
 減衰定数：1.5%
 波形名：基準地震動 S s
 設計用床応答スペクトル I (EW方向)
 設計用床応答スペクトル II (EW方向)

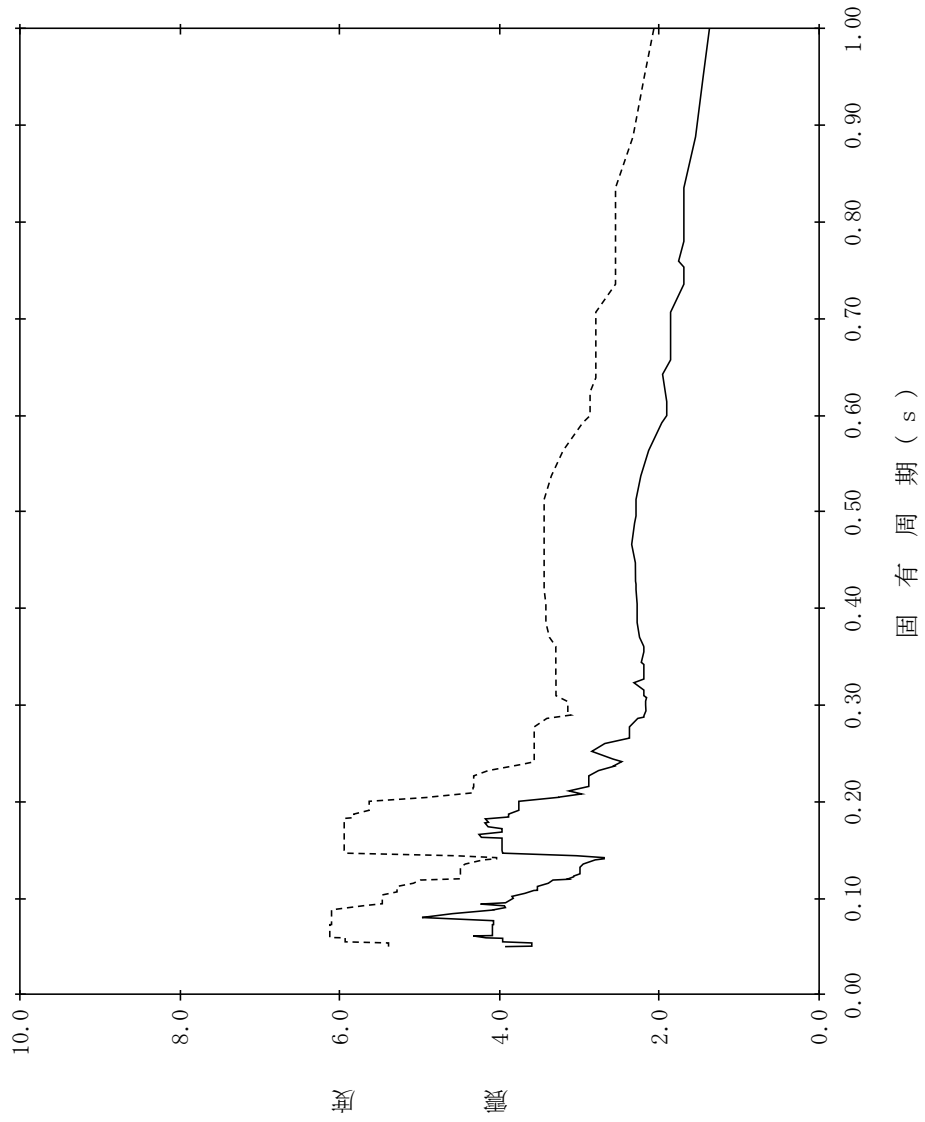

【NS2-TB-SsEW-TB52】

構造物名：タービン建物
標高：EL8.800m
減衰定数：2.0%
波形名：基準地震動 S s
設計用床応答スペクトル I (EW方向)
設計用床応答スペクトル II (EW方向)

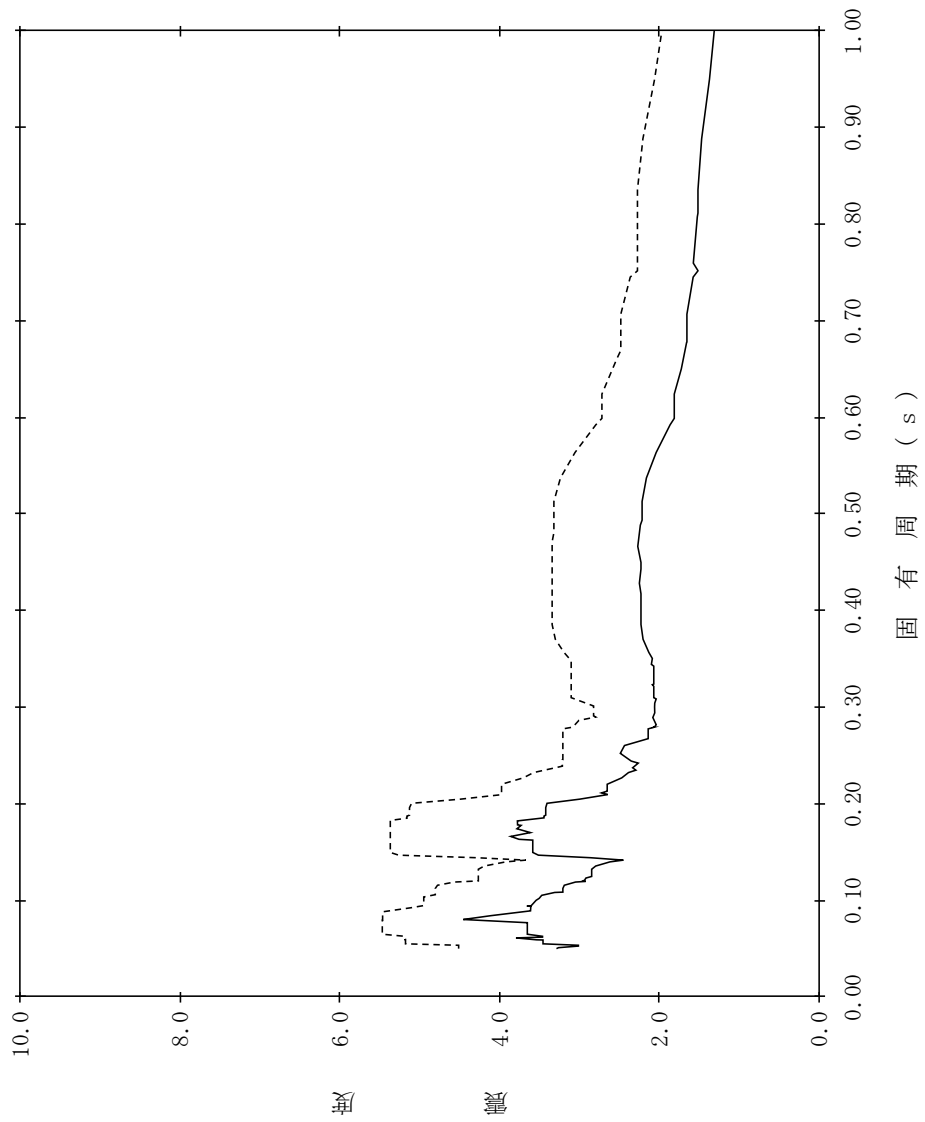

【NS2-TB-SsEW-TB53】

構造物名：タービン建物
標高：EL8.800m
減衰定数：2.5%
波形名：基準地震動 S s
設計用床応答スペクトル I (EW方向)
設計用床応答スペクトル II (EW方向)

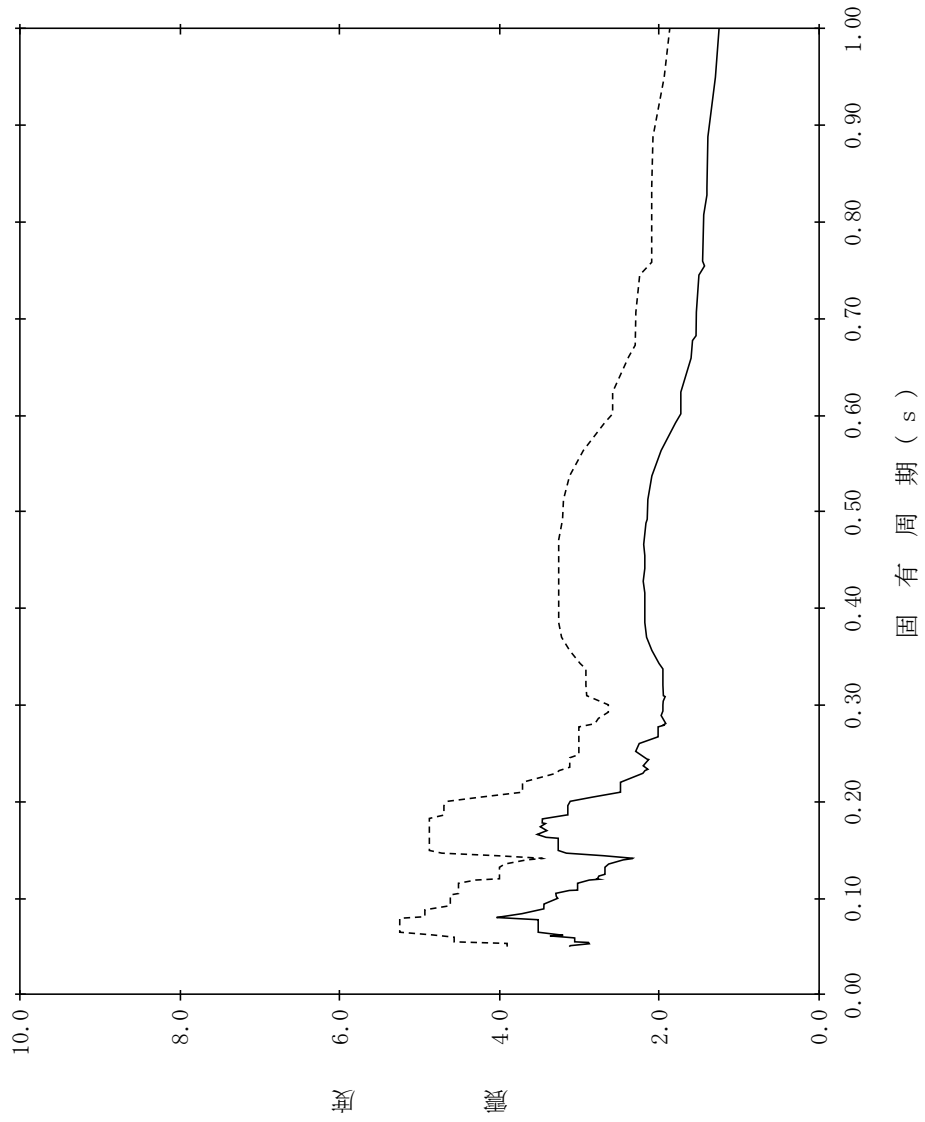

【NS2-TB-SsEW-TB54】

構造物名：タービン建物
 標高：EL8.800m
 減衰定数：3.0%
 波形名：基準地震動 S s
 設計用床応答スペクトル I (EW方向)
 設計用床応答スペクトル II (EW方向)

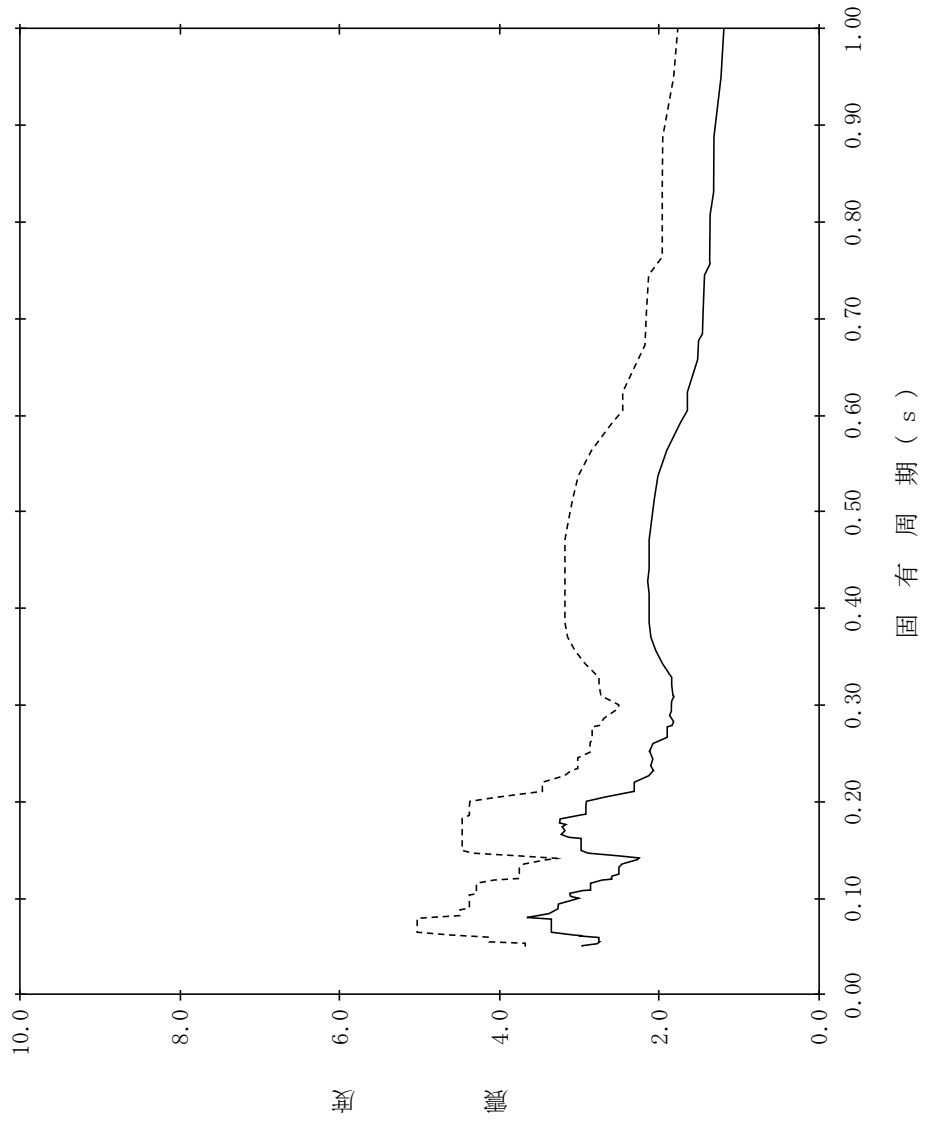

【NS2-TB-SsEW-TB55】

構造物名：タービン建物
標高：EL8.800m
減衰定数：4.0%
波形名：基準地震動 S s
設計用床応答スペクトル I (EW方向)
設計用床応答スペクトル II (EW方向)

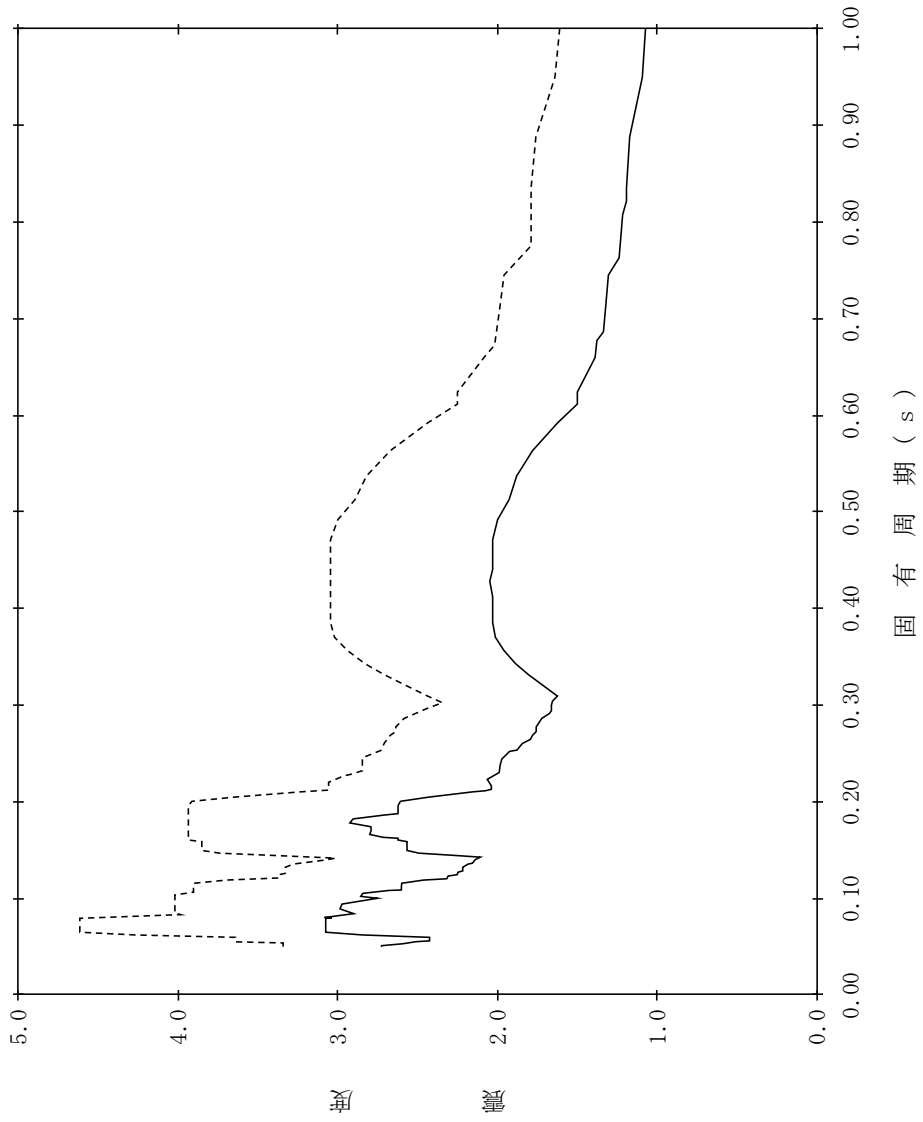

【NS2-TB-SsEW-TB56】

構造物名：タービン建物
標高：EL8.800m
減衰定数：5.0%
波形名：基準地震動 S s
—— 設計用床応答スペクトル I (EW方向)
----- 設計用床応答スペクトル II (EW方向)

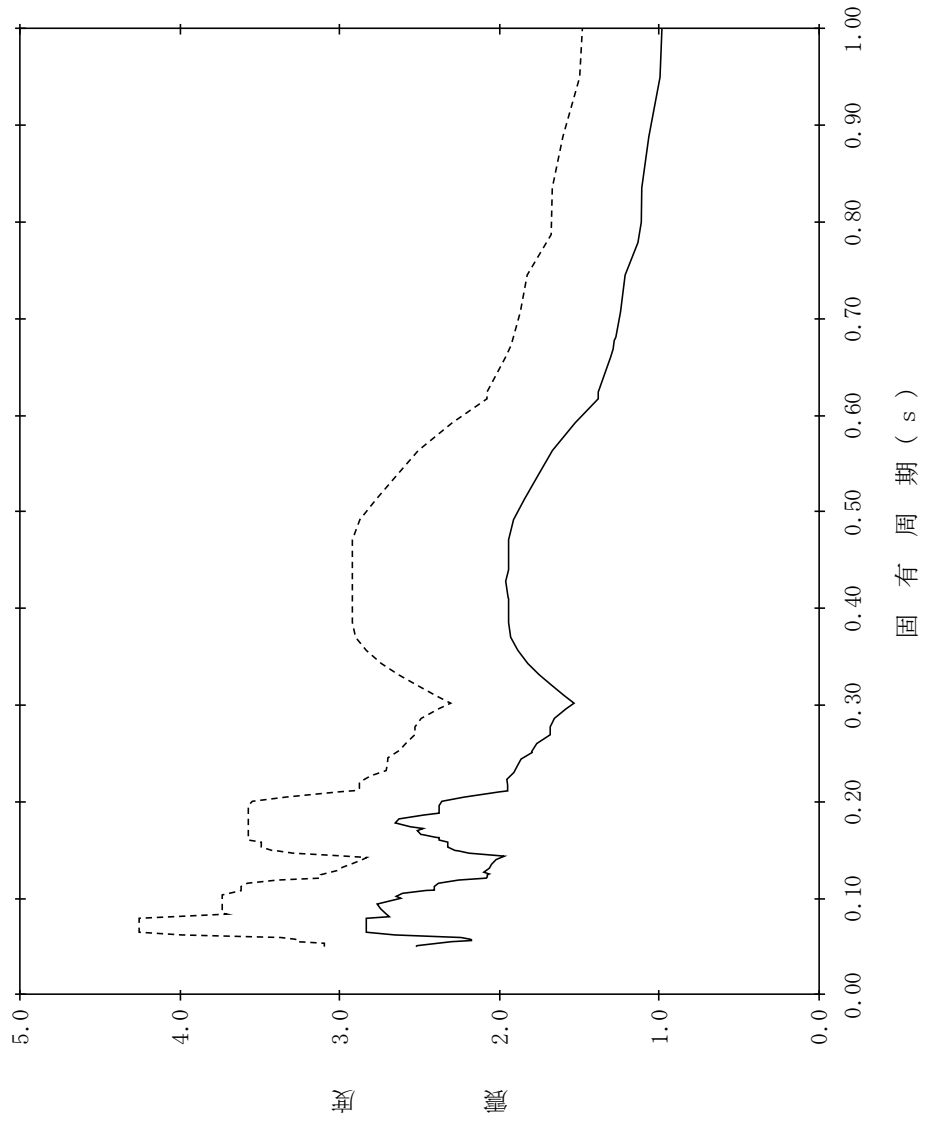

【NS2-TB-SsEW-TB57】

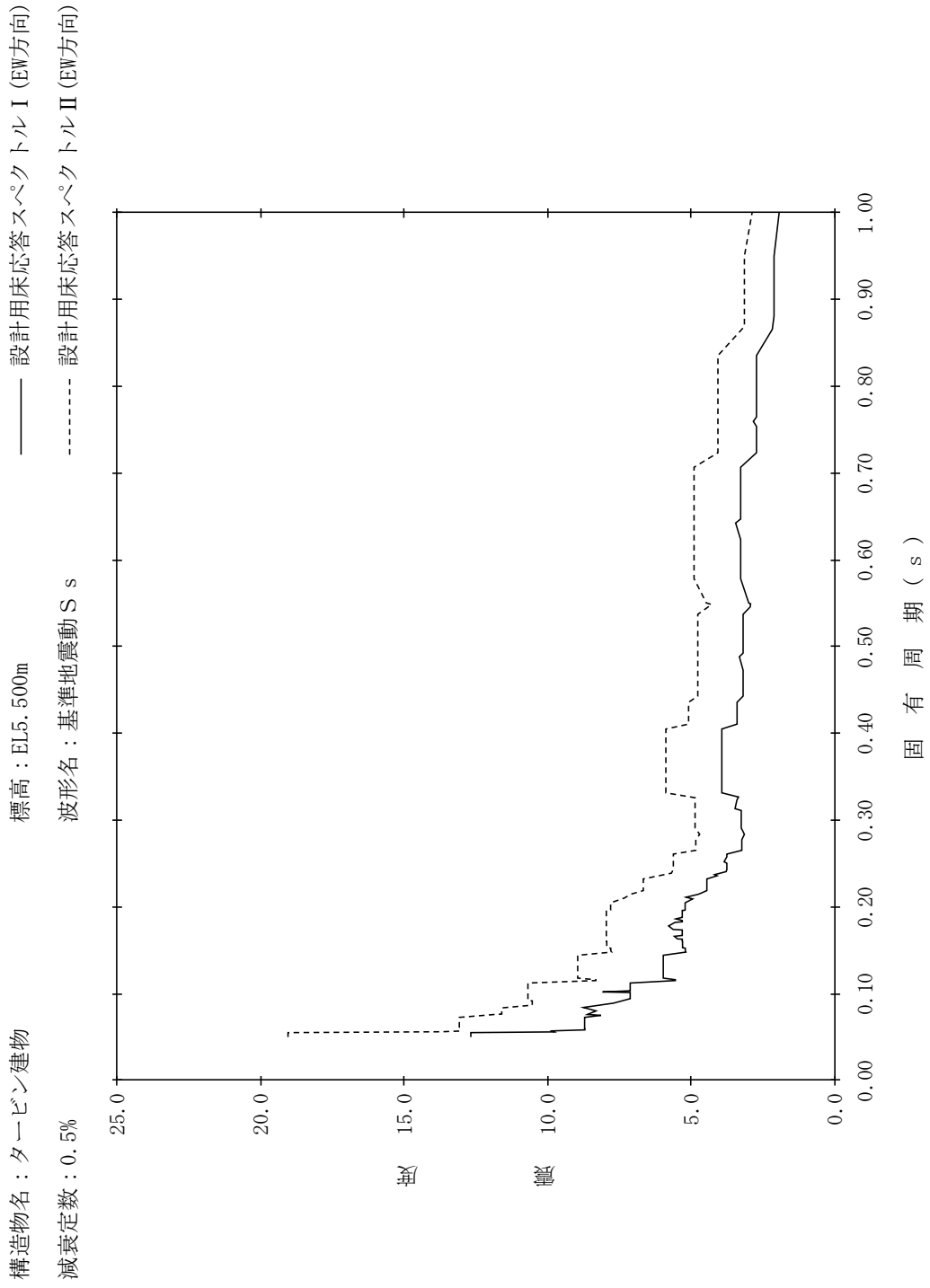

【NS2-TB-SsEW-TB58】

構造物名：タービン建物
 標高：EL5.500m
 減衰定数：1.0%
 波形名：基準地震動 S s
 設計用床応答スペクトル I (EW方向)
 設計用床応答スペクトル II (EW方向)

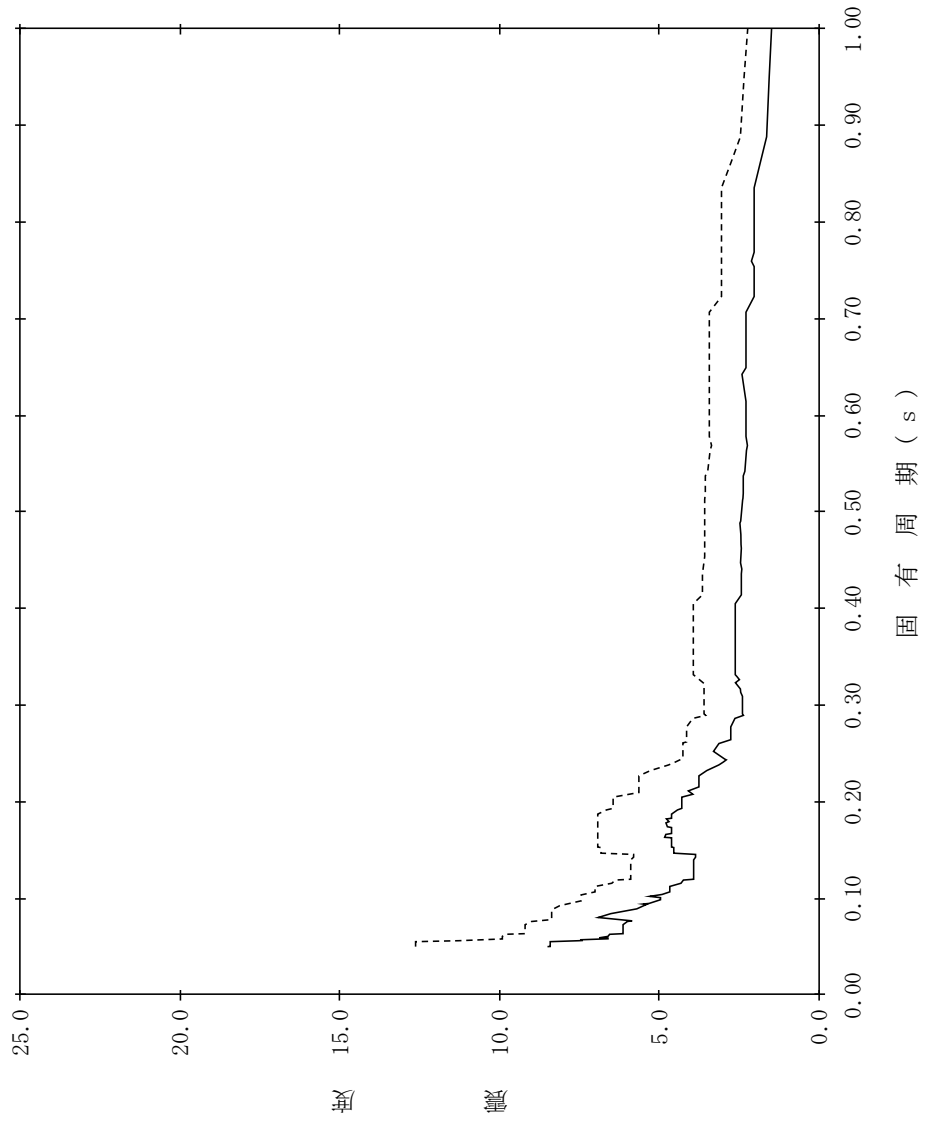

【NS2-TB-SsEW-TB59】

構造物名：タービン建物
 標高：EL5.500m
 減衰定数：1.5%
 波形名：基準地震動 S s
 設計用床応答スペクトル I (EW方向)
 設計用床応答スペクトル II (EW方向)

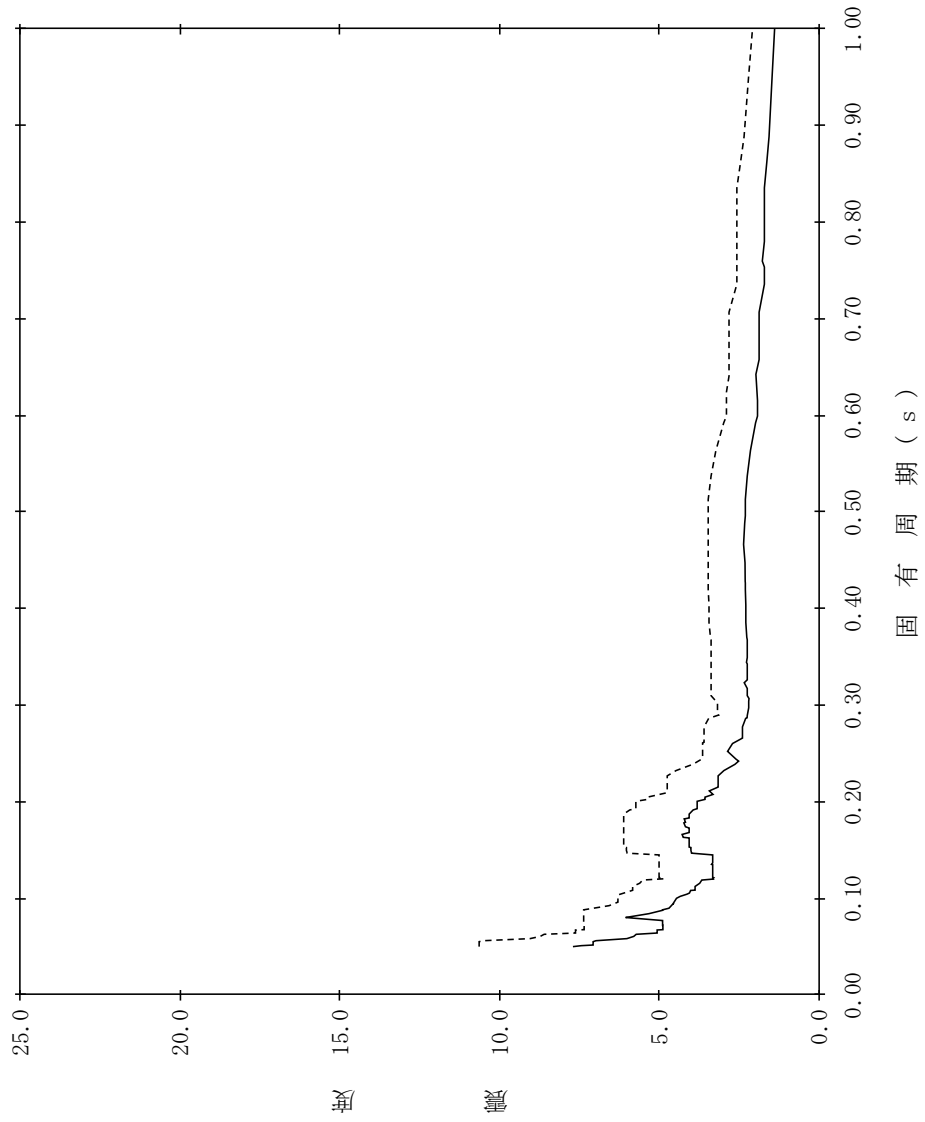

【NS2-TB-SsEW-TB60】

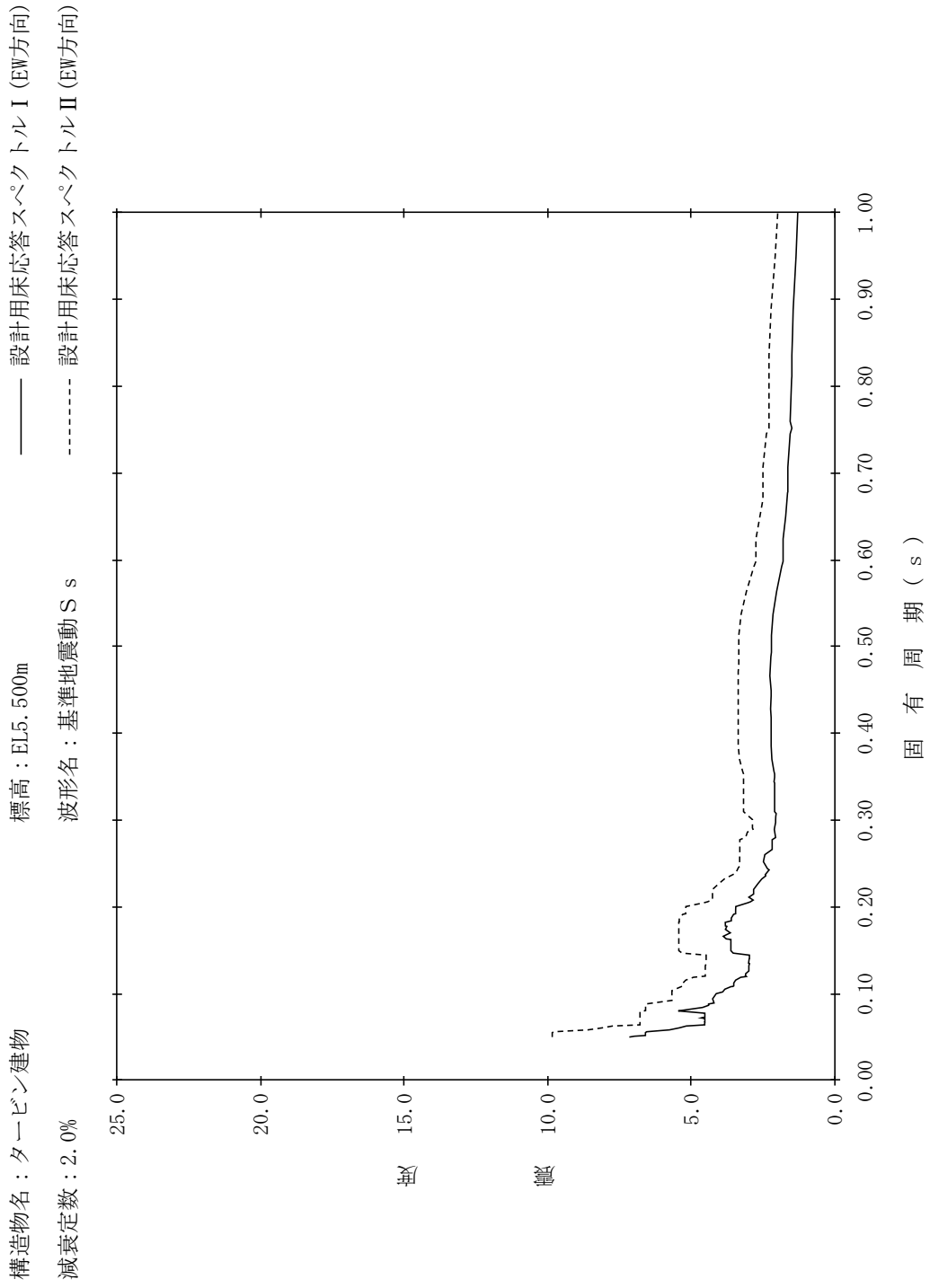

【NS2-TB-SsEW-TB61】

構造物名：タービン建物
標高：EL5.500m
減衰定数：2.5%
波形名：基準地震動 S s
設計用床応答スペクトル I (EW方向)
設計用床応答スペクトル II (EW方向)

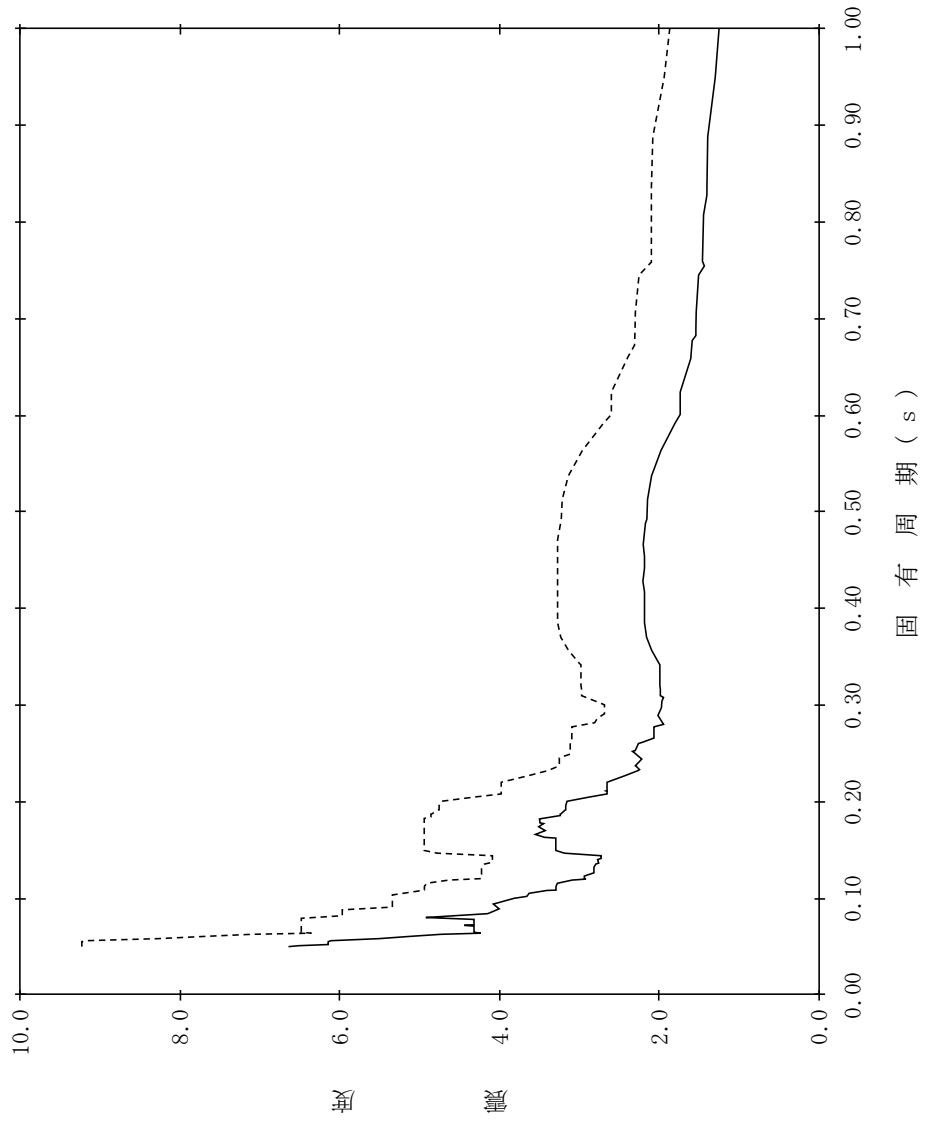

【NS2-TB-SsEW-TB62】

構造物名：タービン建物
標高：EL5.500m
減衰定数：3.0%
波形名：基準地震動 S s
—— 設計用床応答スペクトル I (EW方向)
----- 設計用床応答スペクトル II (EW方向)

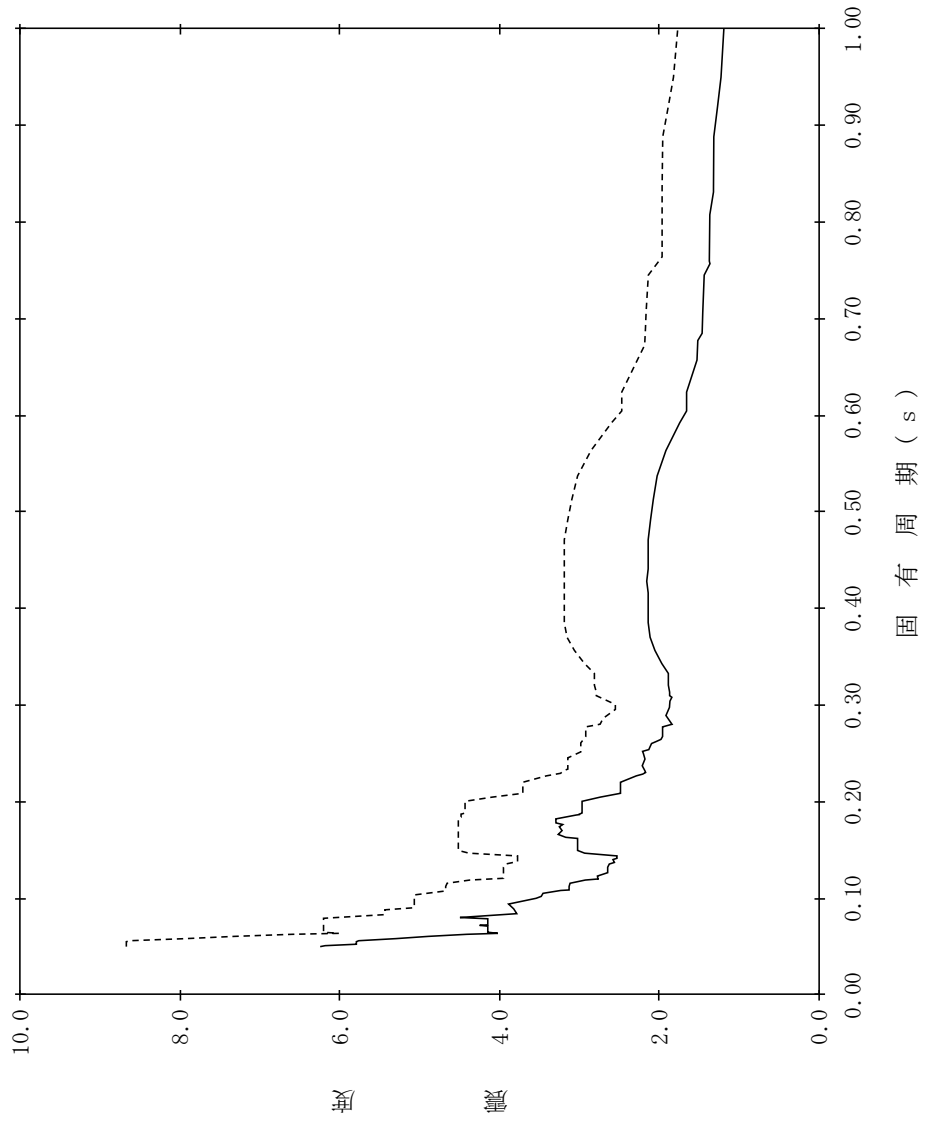

【NS2-TB-SsEW-TB63】

構造物名：タービン建物
 標高：EL5.500m
 減衰定数：4.0%
 波形名：基準地震動 S s
 設計用床応答スペクトル I (EW方向)
 設計用床応答スペクトル II (EW方向)

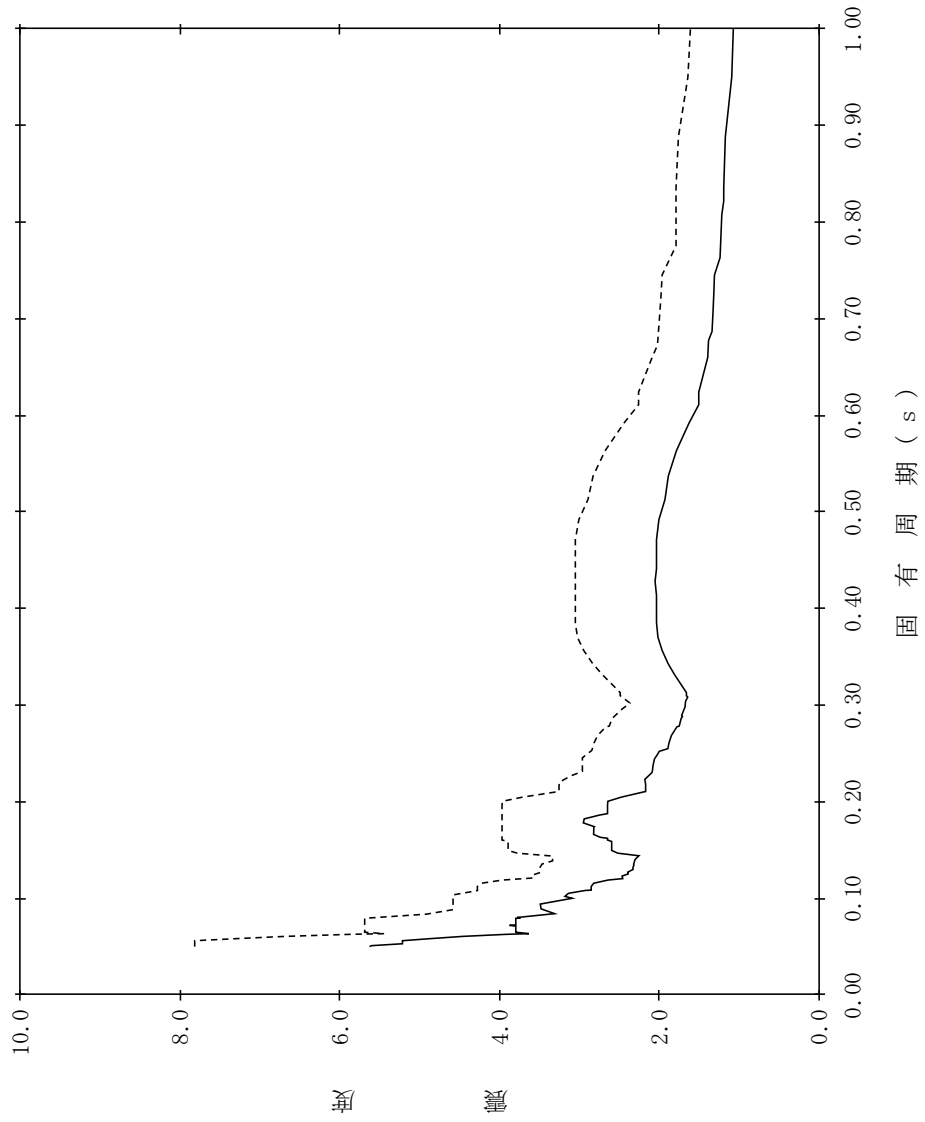

【NS2-TB-SsEW-TB64】

構造物名：タービン建物
 標高：EL5.500m
 減衰定数：5.0%
 波形名：基準地震動 S s
 設計用床応答スペクトル I (EW方向)
 設計用床応答スペクトル II (EW方向)

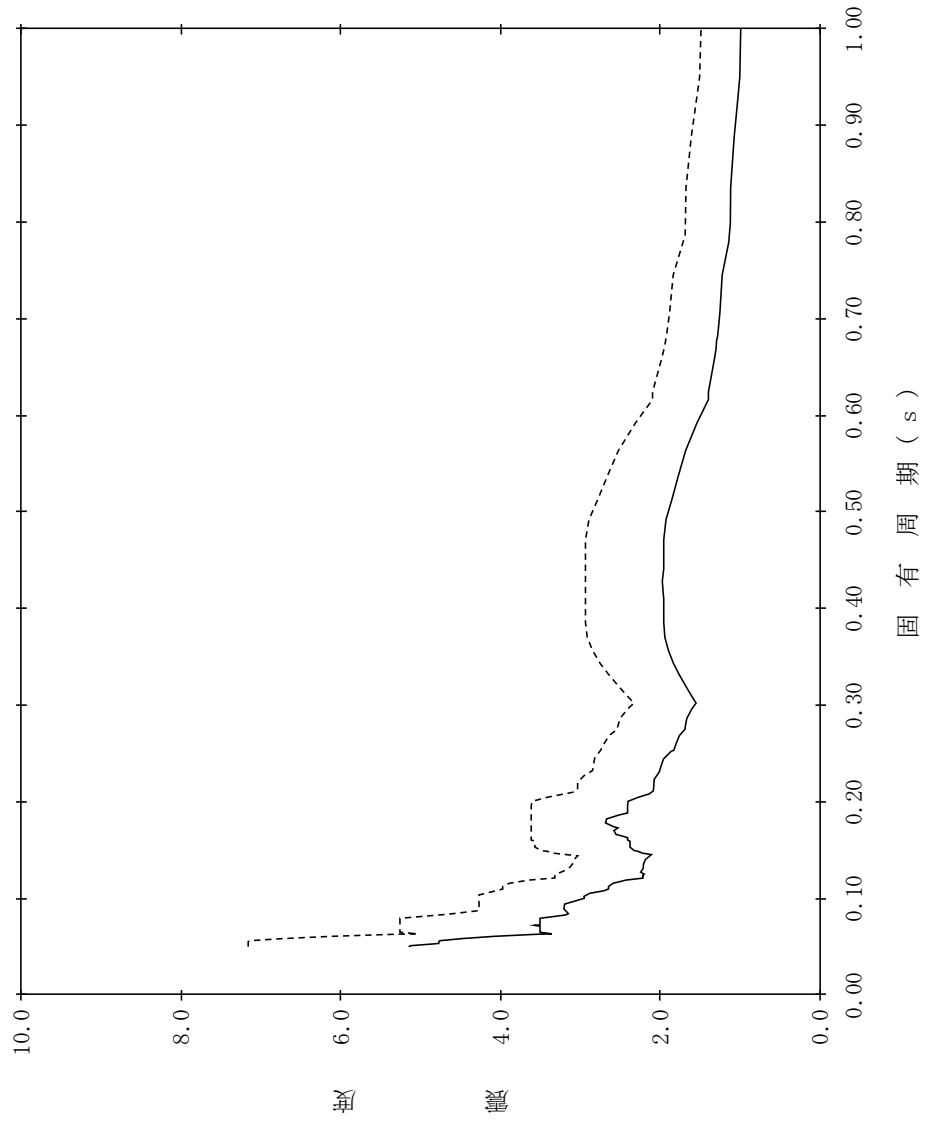

【NS2-TB-SsEW-TB65】

構造物名：タービン建物
 標高：EL2.000m
 減衰定数：0.5%
 波形式：標準地震動 S s
 設計用床応答スペクトル I (EW方向)
 設計用床応答スペクトル II (EW方向)

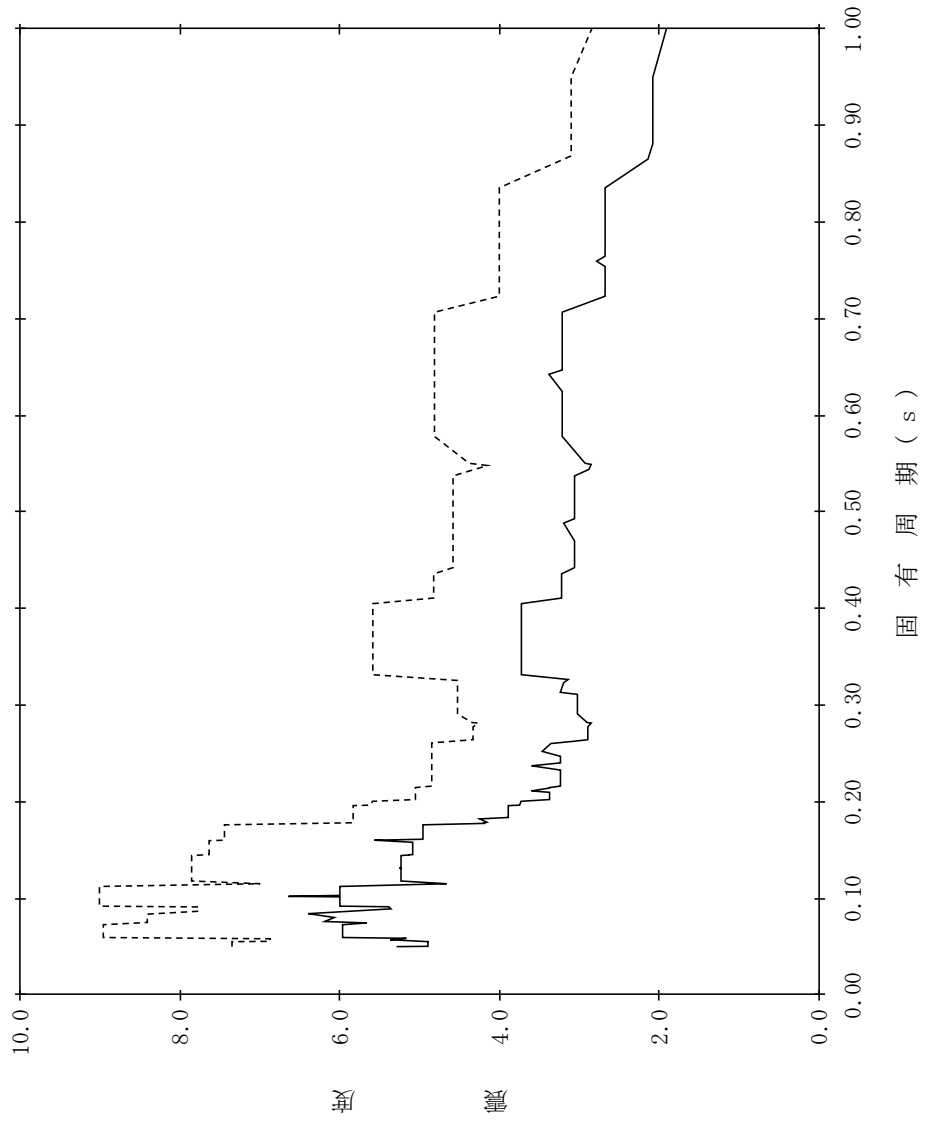

【NS2-TB-SsEW-TB66】

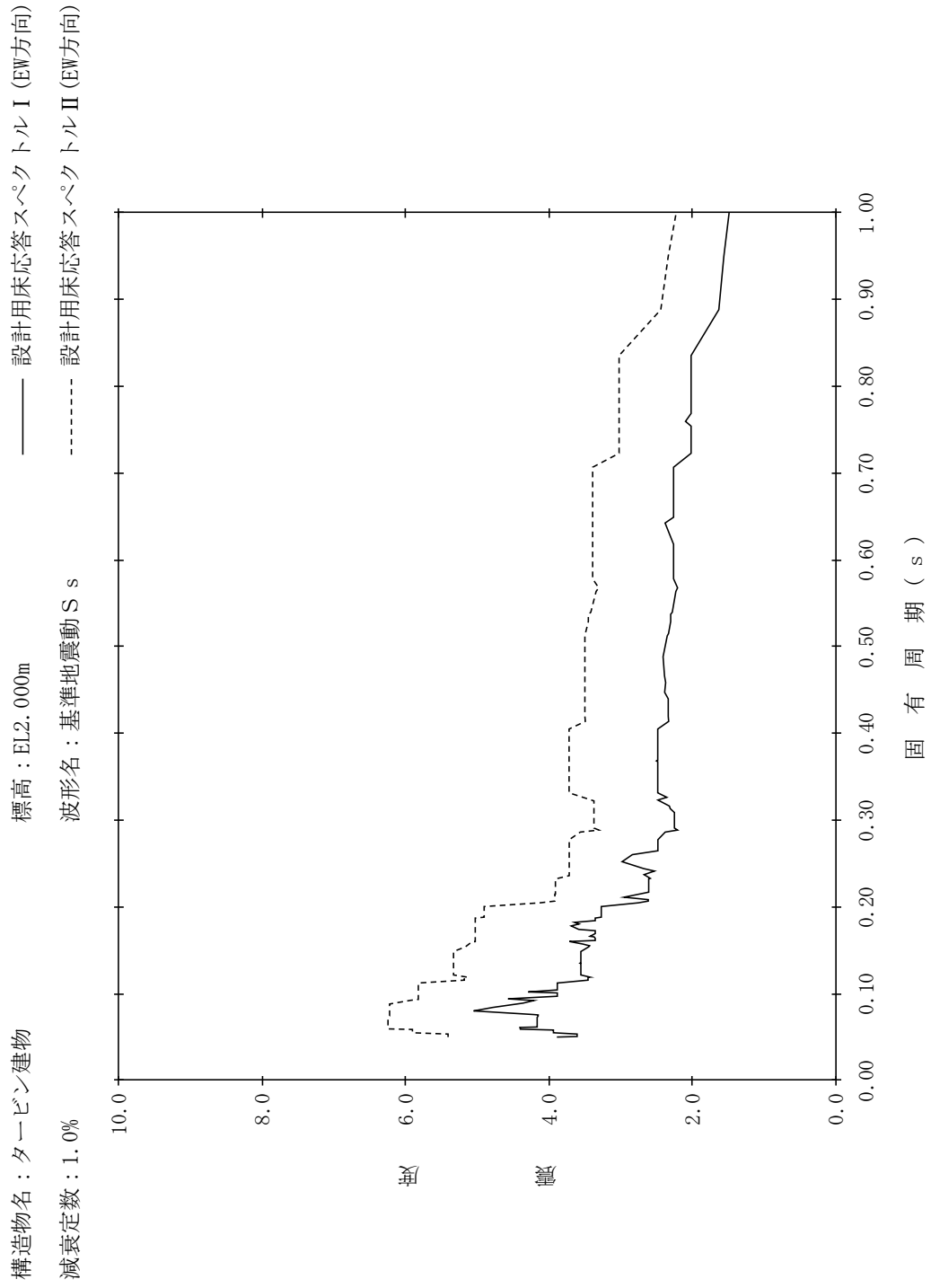

【NS2-TB-SsEW-TB67】

構造物名：タービン建物
 標高：EL. 000m
 減衰定数：1.5%
 波形名：基準地震動 S s
 設計用床応答スペクトル I (EW方向)
 設計用床応答スペクトル II (EW方向)

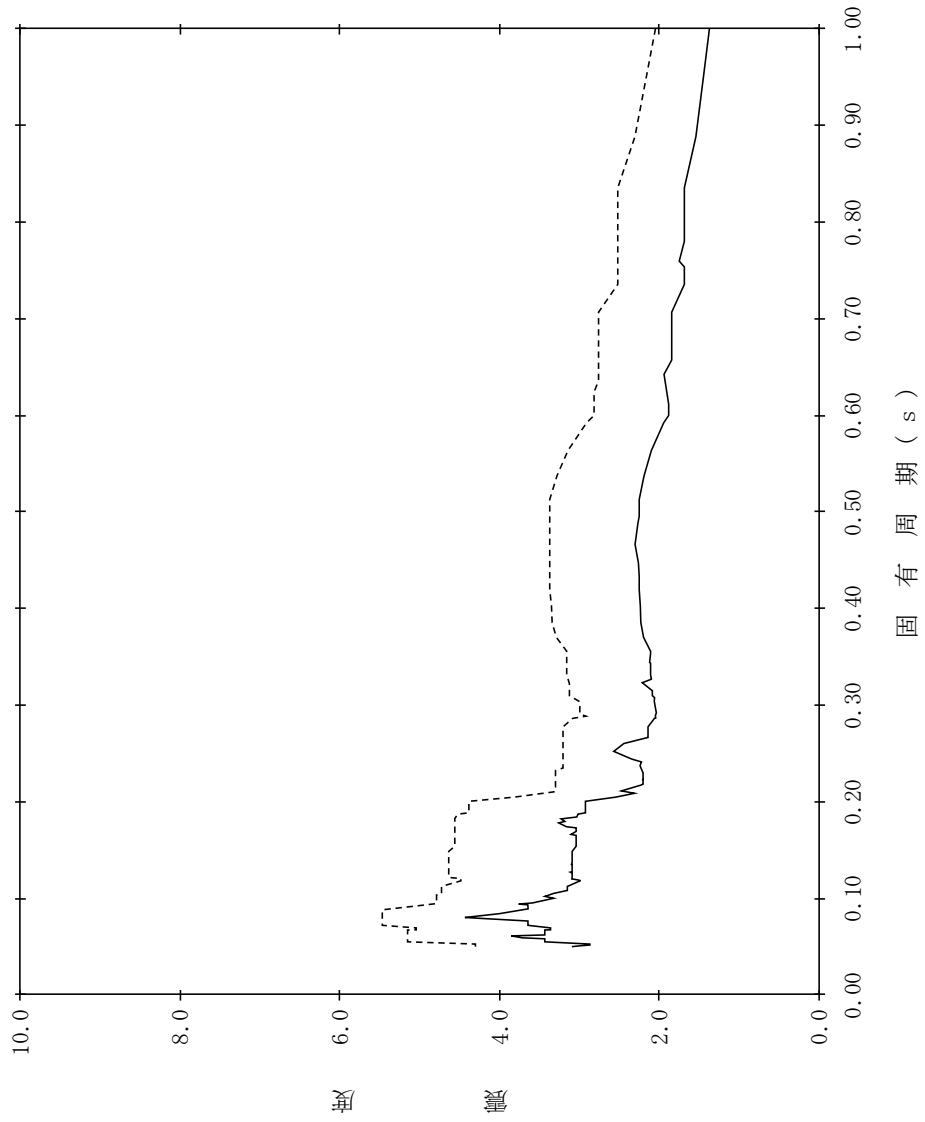

【NS2-TB-SsEW-TB68】

構造物名：タービン建物
標高：EL. 000m
減衰定数：2.0%
波形名：基準地震動 S s
設計用床応答スペクトル I (EW方向)
設計用床応答スペクトル II (EW方向)

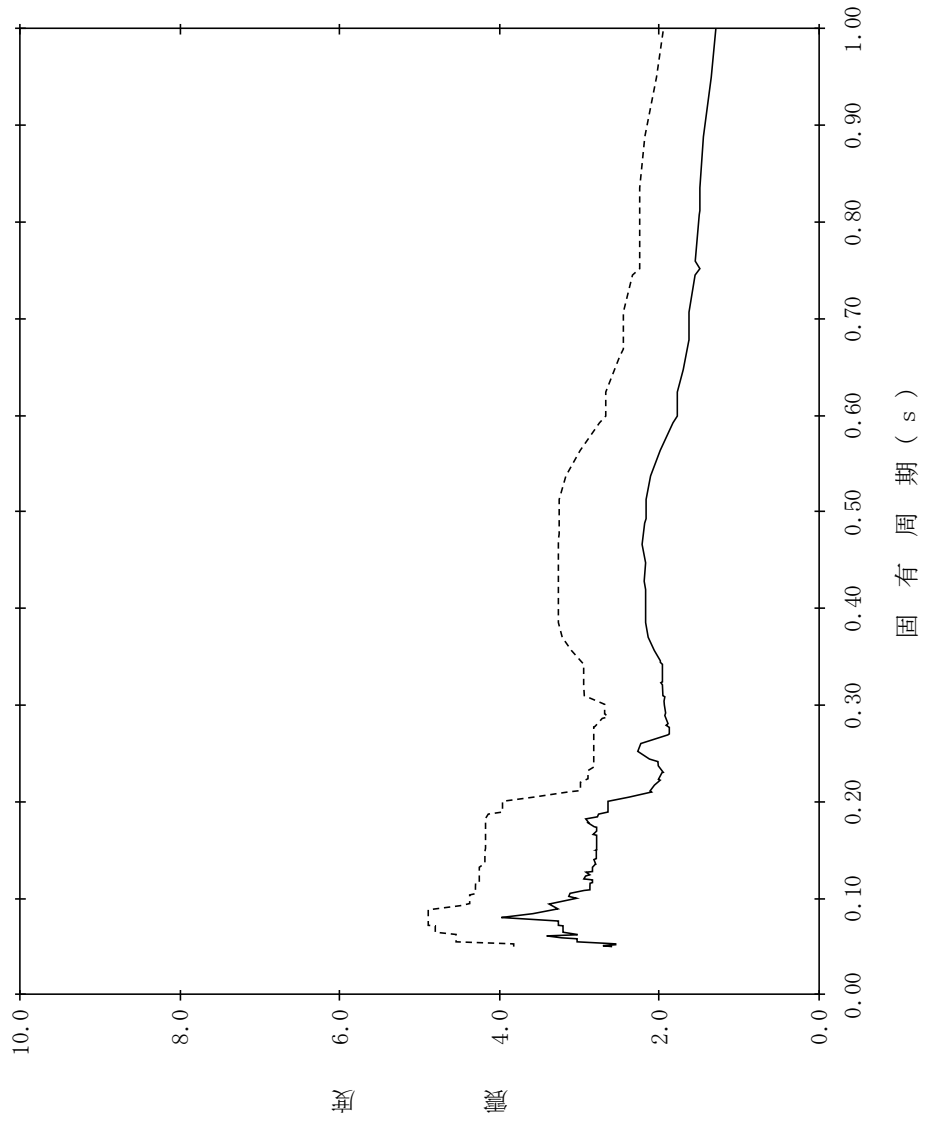

【NS2-TB-SsEW-TB69】

構造物名：タービン建物
標高：EL2.000m
減衰定数：2.5%

—— 設計用床応答スペクトル I (EW方向)
----- 設計用床応答スペクトル II (EW方向)

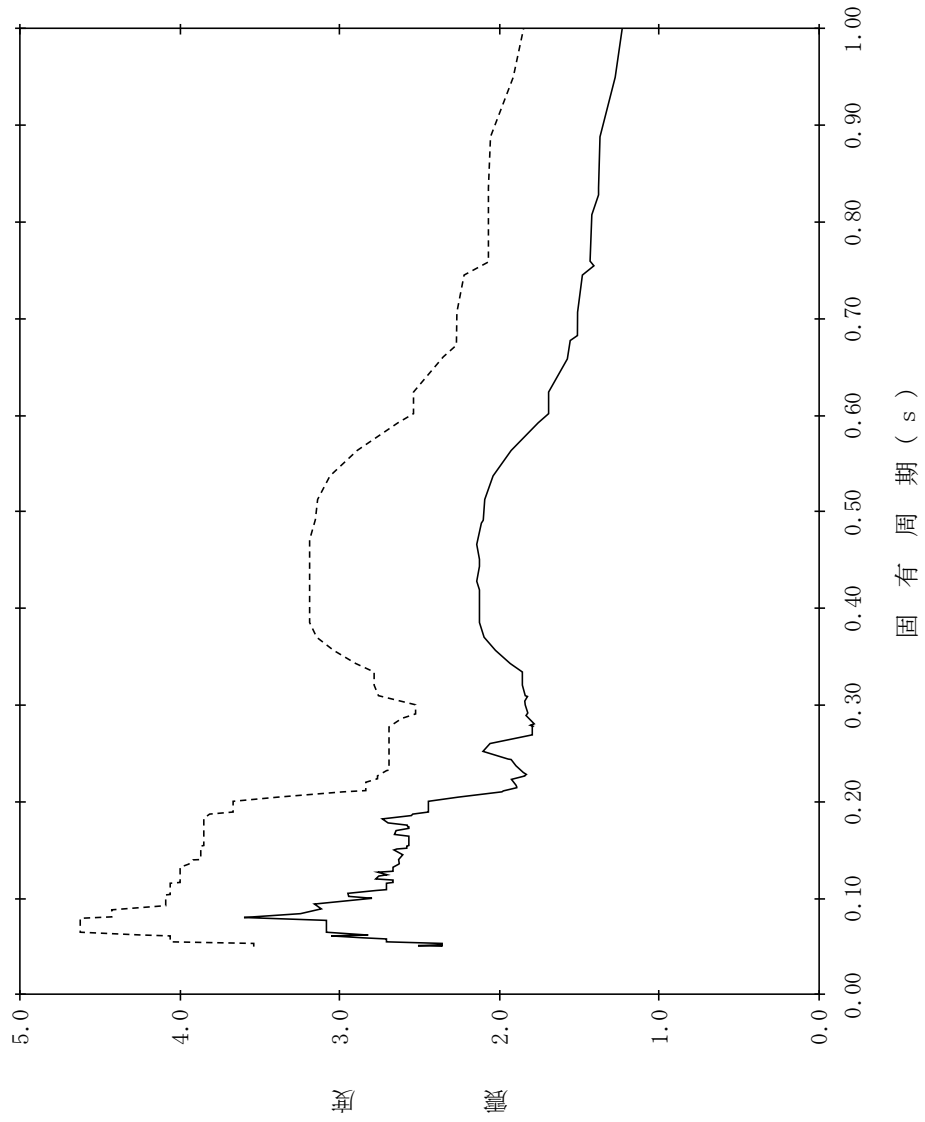

【NS2-TB-SsEW-TB70】

構造物名：タービン建物
 標高：EL. 000m
 減衰定数：3.0%
 波形名：基準地震動 S s
 設計用床応答スペクトル I (EW方向)
 設計用床応答スペクトル II (EW方向)

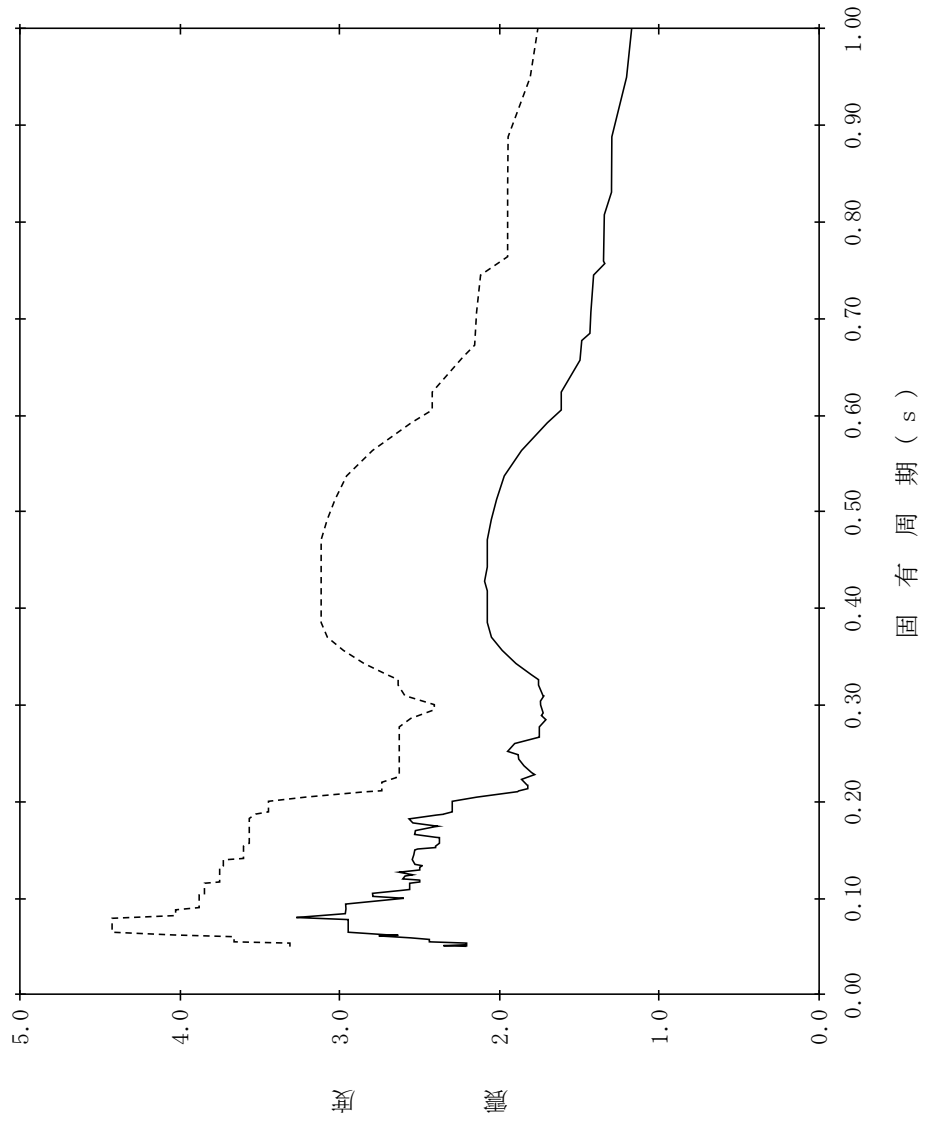

【NS2-TB-SsEW-TB71】

構造物名：タービン建物
 標高：EL. 000m
 減衰定数：4.0%
 波形名：基準地震動 S s
 設計用床応答スペクトル I (EW方向)
 設計用床応答スペクトル II (EW方向)

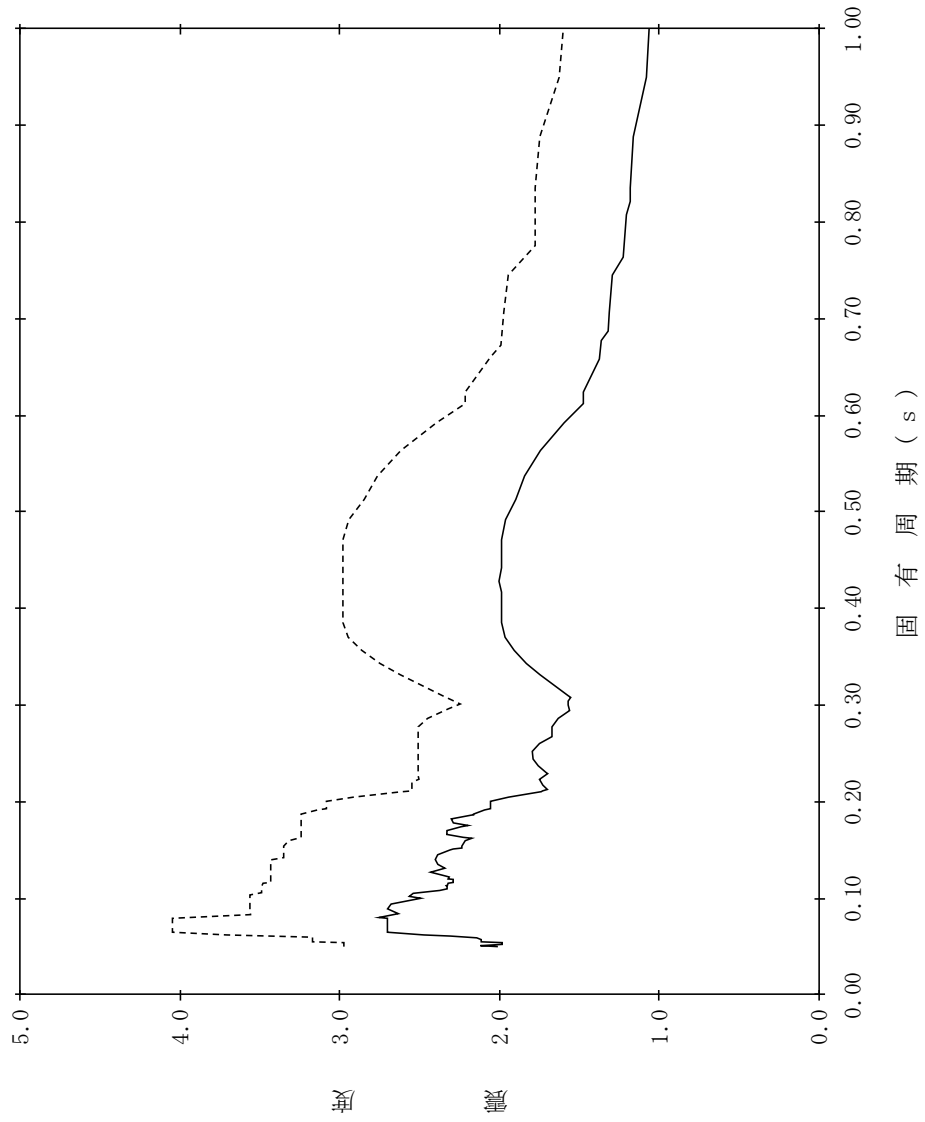

【NS2-TB-SsEW-TB72】

構造物名：タービン建物
 標高：EL2.000m
 波形名：基準地震動 S s
 減衰定数：5.0%

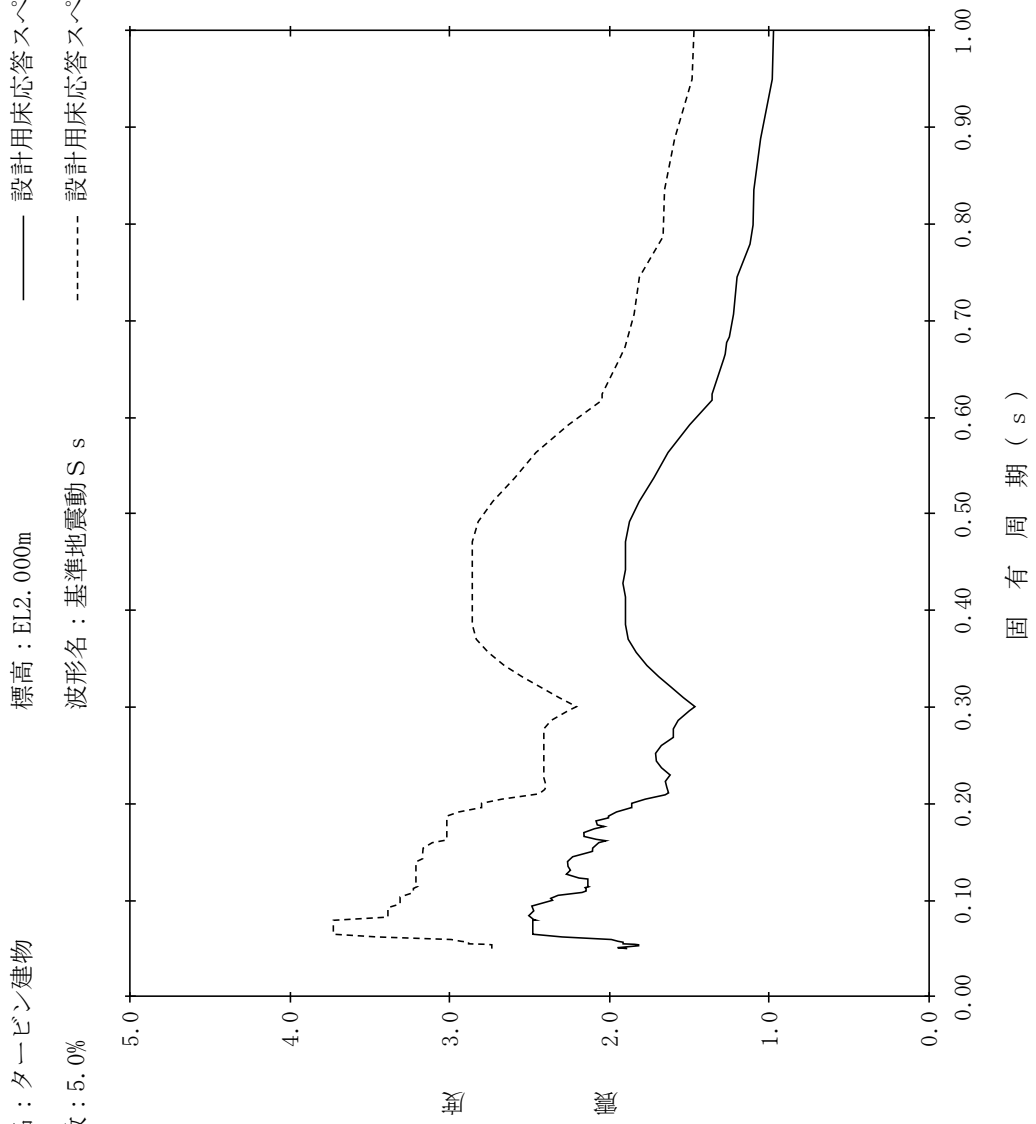

【NS2-TB-SsEW-TB73】

構造物名：タービン建物
 標高：EL0.000m
 減衰定数：0.5%
 波形名：基準地震動 S s
 設計用床応答スペクトル I (EW方向)
 設計用床応答スペクトル II (EW方向)

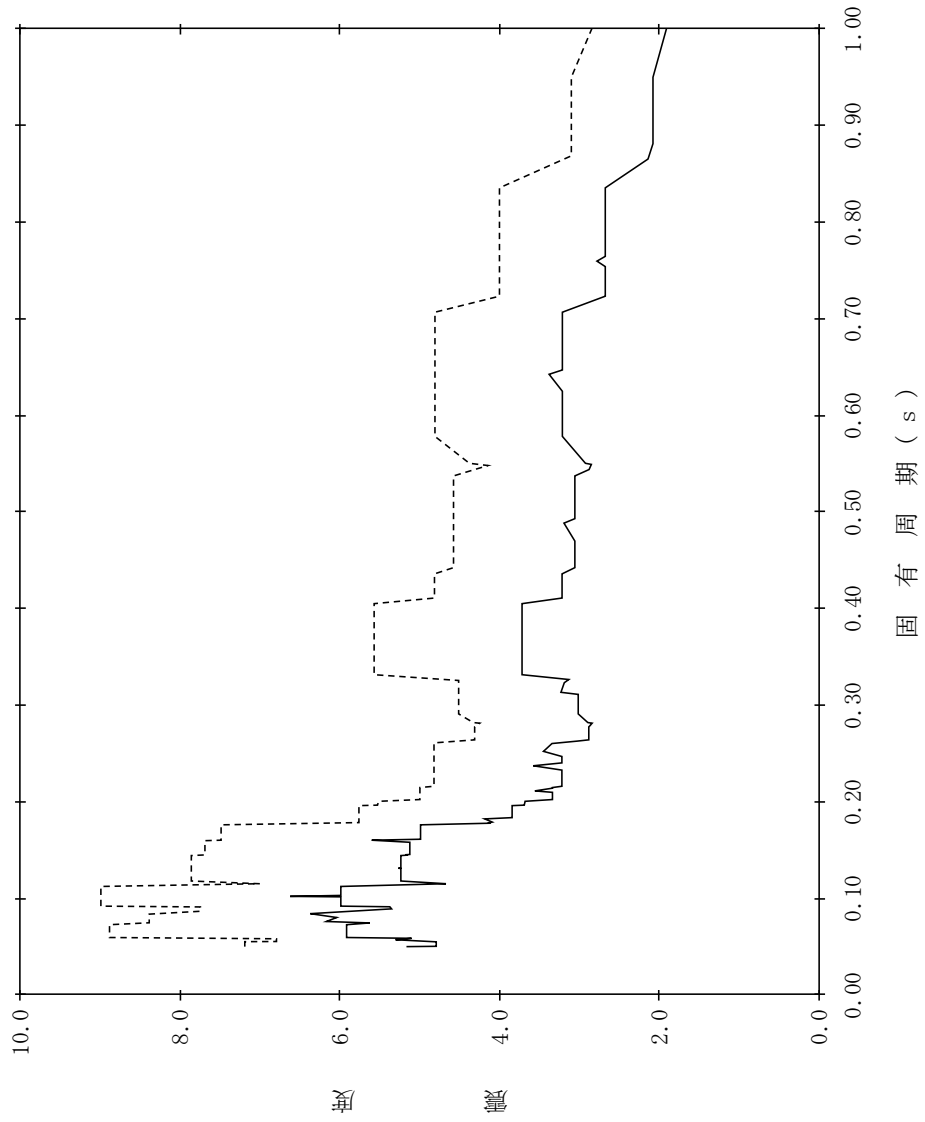

【NS2-TB-SsEW-TB74】

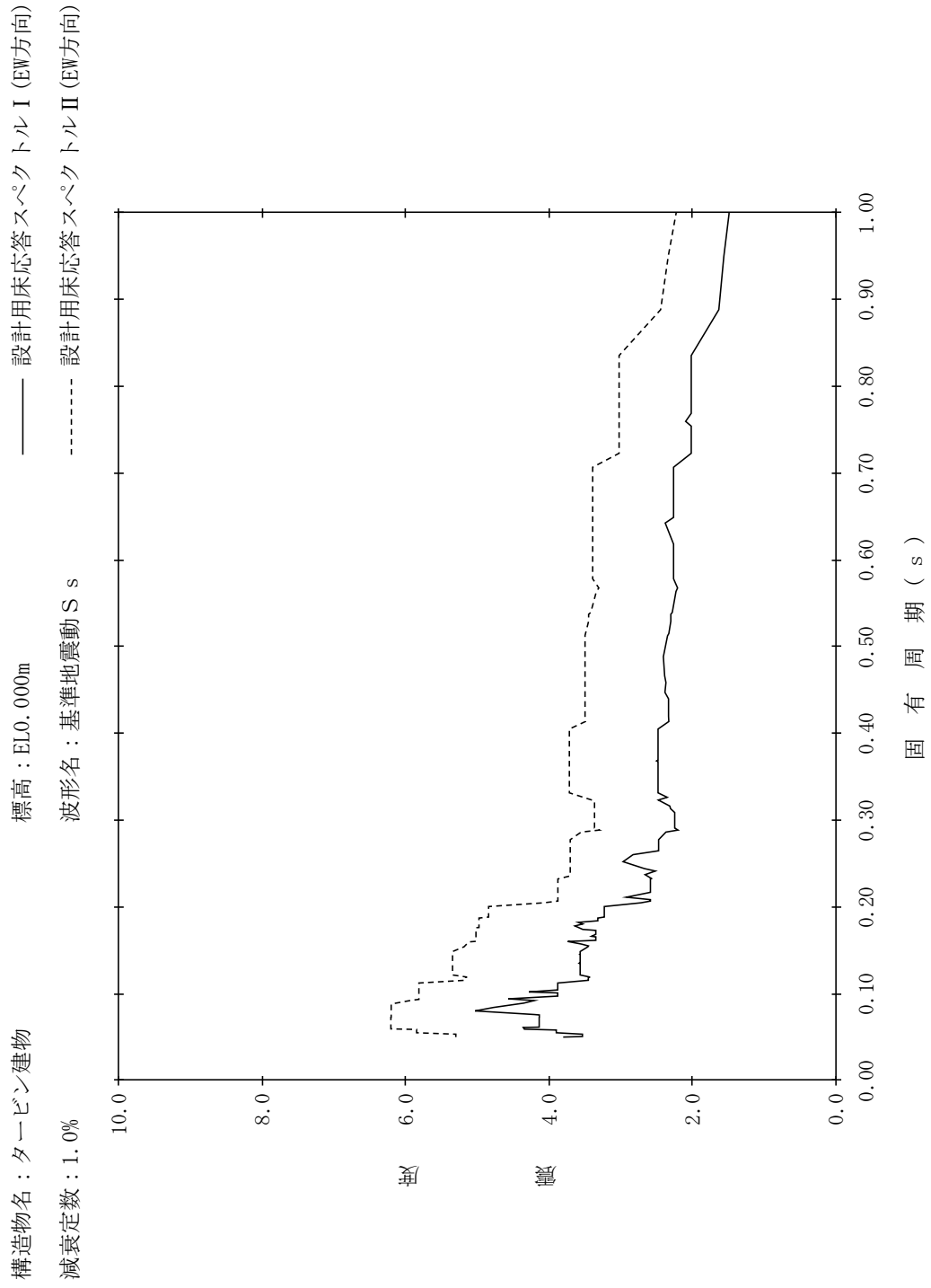

【NS2-TB-SsEW-TB75】

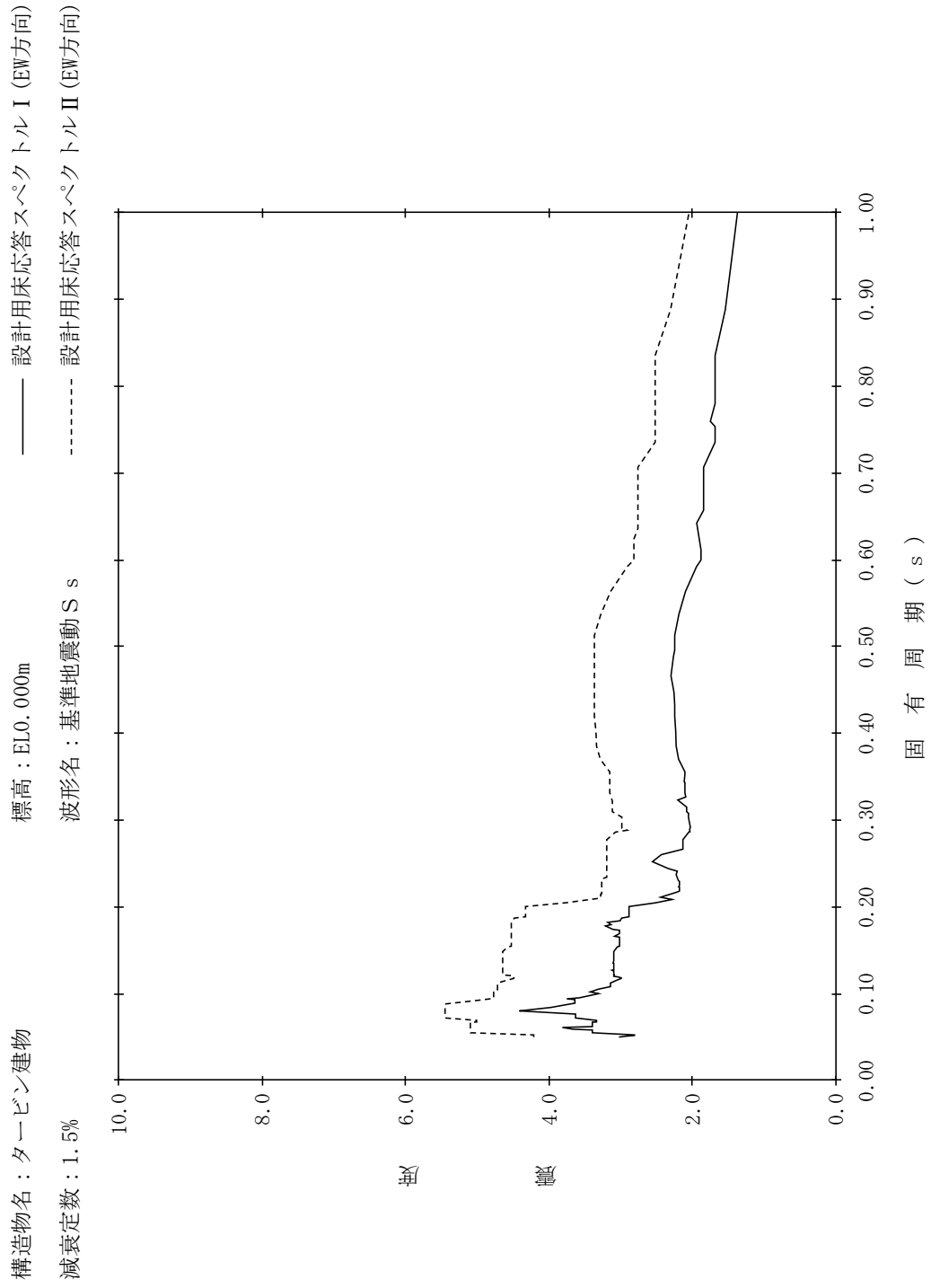

【NS2-TB-SsEW-TB76】

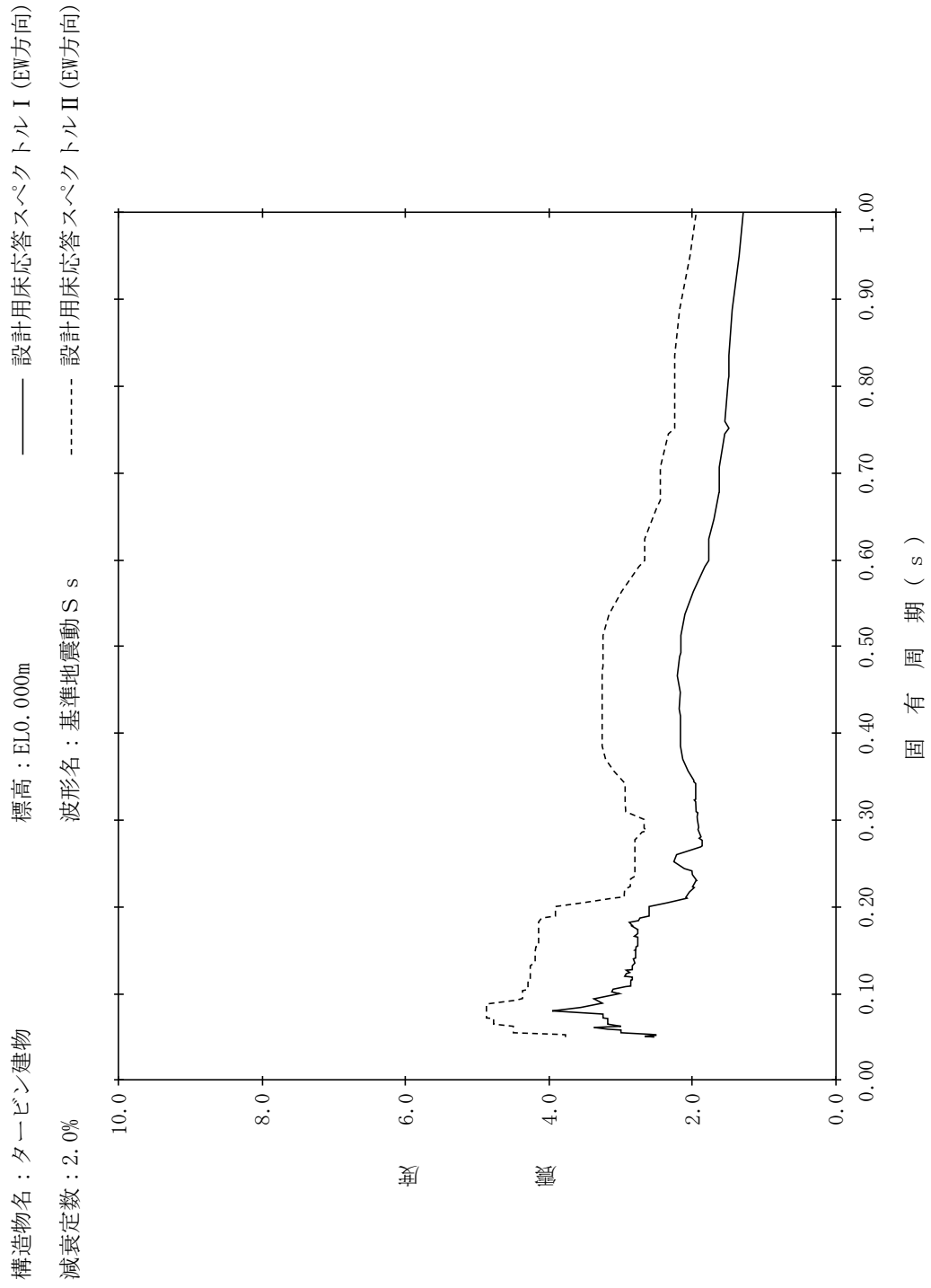

【NS2-TB-SsEW-TB77】

構造物名：タービン建物
標高：EL0.000m
減衰定数：2.5%

—— 設計用床応答スペクトル I (EW方向)
----- 設計用床応答スペクトル II (EW方向)

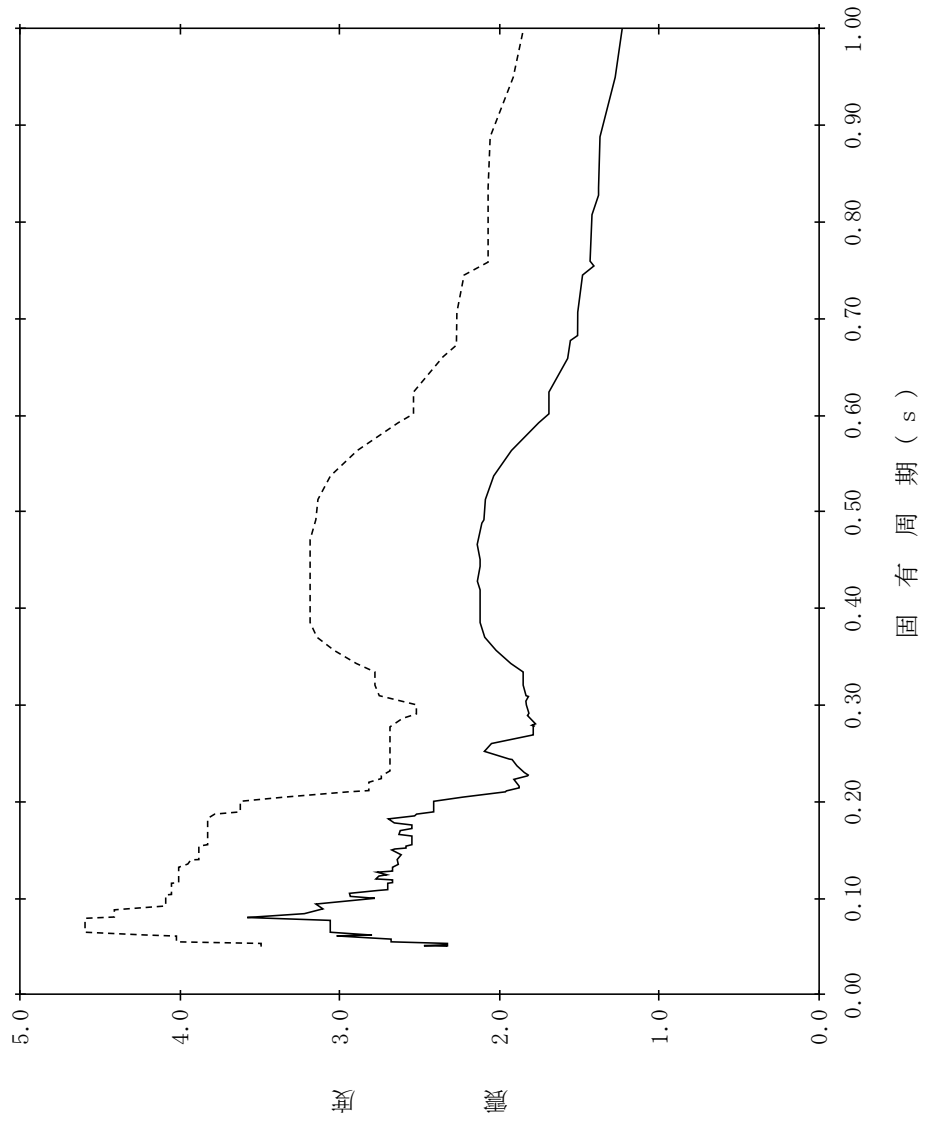

【NS2-TB-SsEW-TB78】

構造物名：タービン建物
 標高：EL0.000m
 波形名：基準地震動 S s
 減衰定数：3.0%

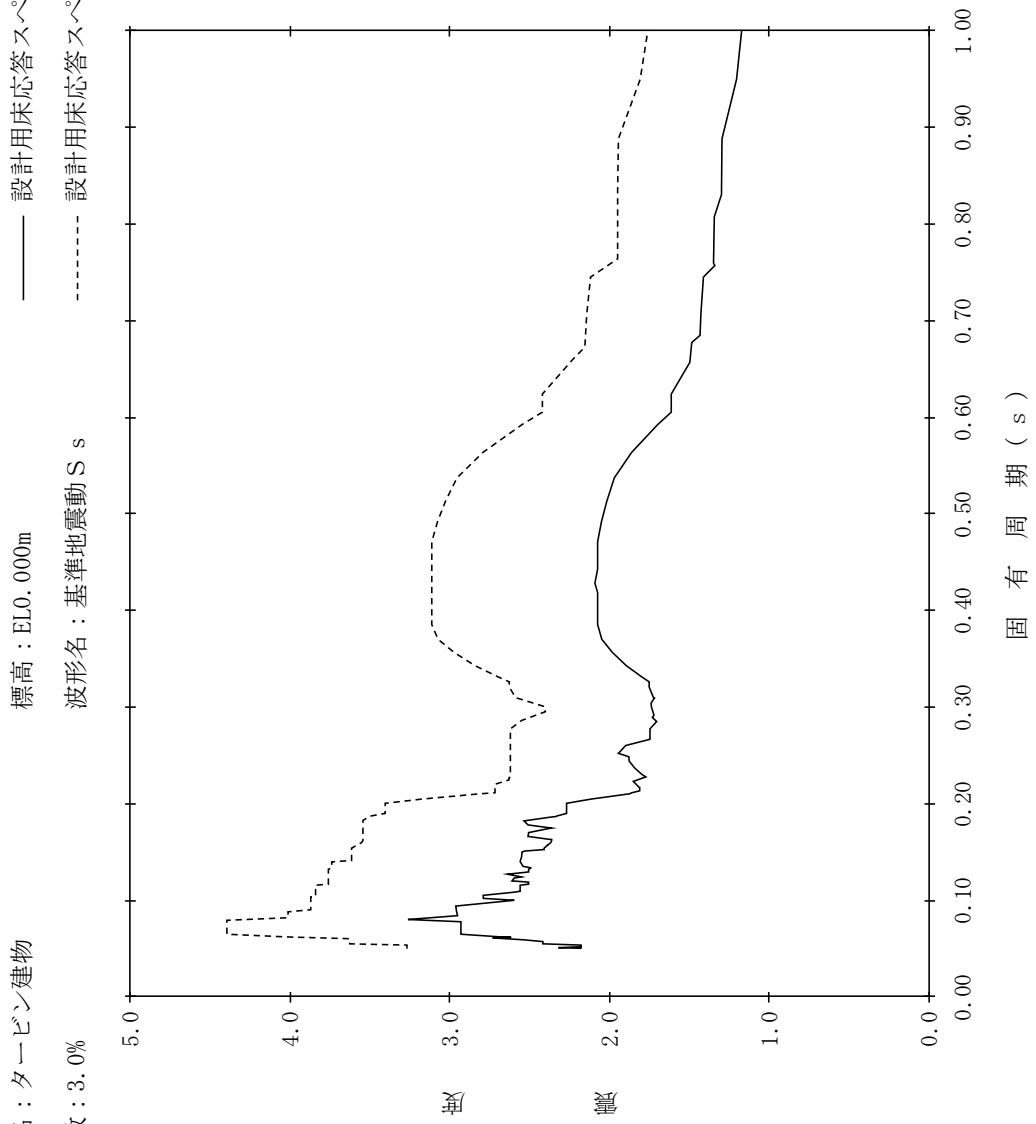

【NS2-TB-SsEW-TB79】

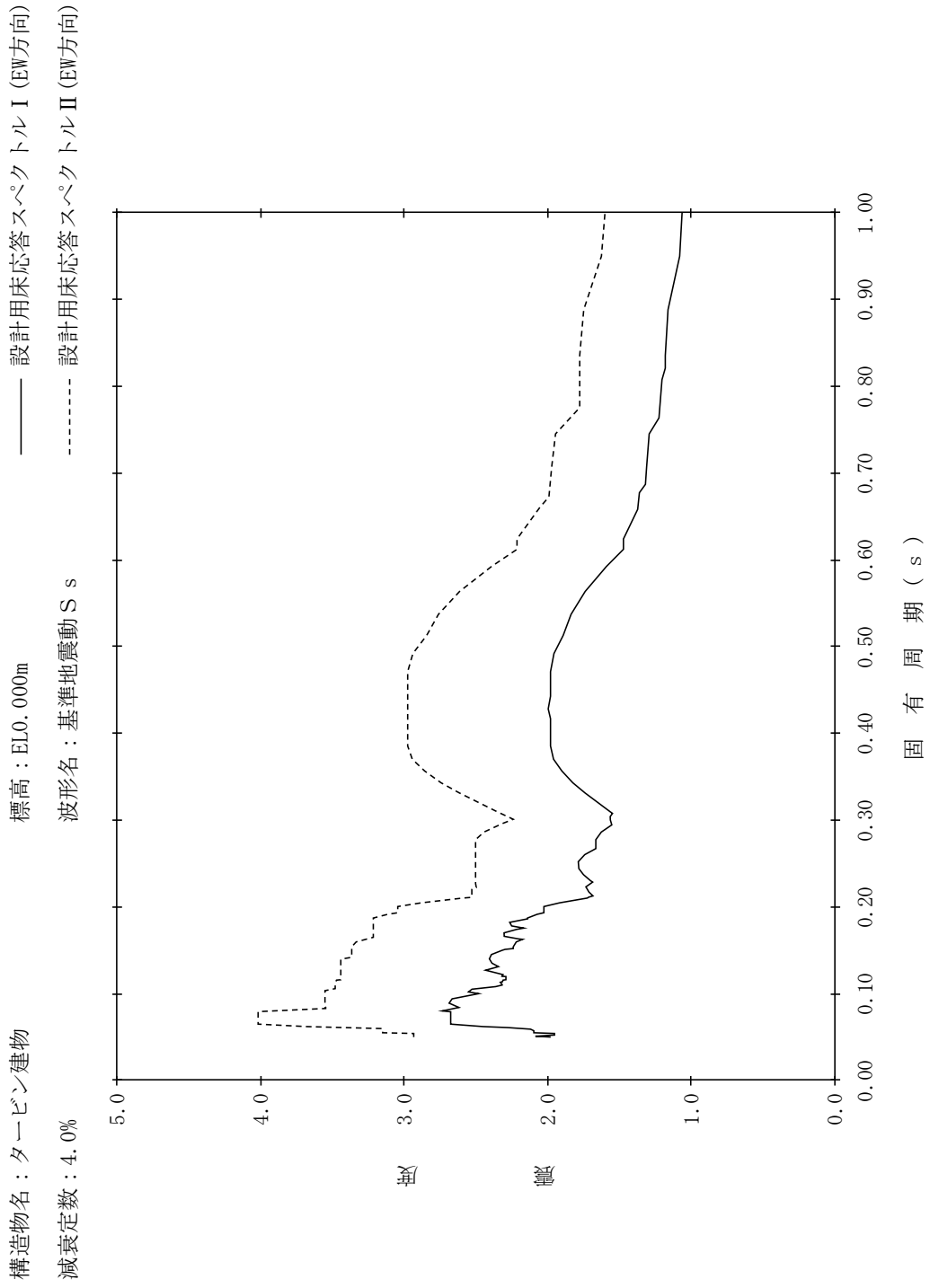

【NS2-TB-SsEW-TB80】

構造物名：タービン建物
 標高：EL0.000m
 減衰定数：5.0%
 波形名：基準地震動 S s
 設計用床応答スペクトル I (EW方向)
 設計用床応答スペクトル II (EW方向)

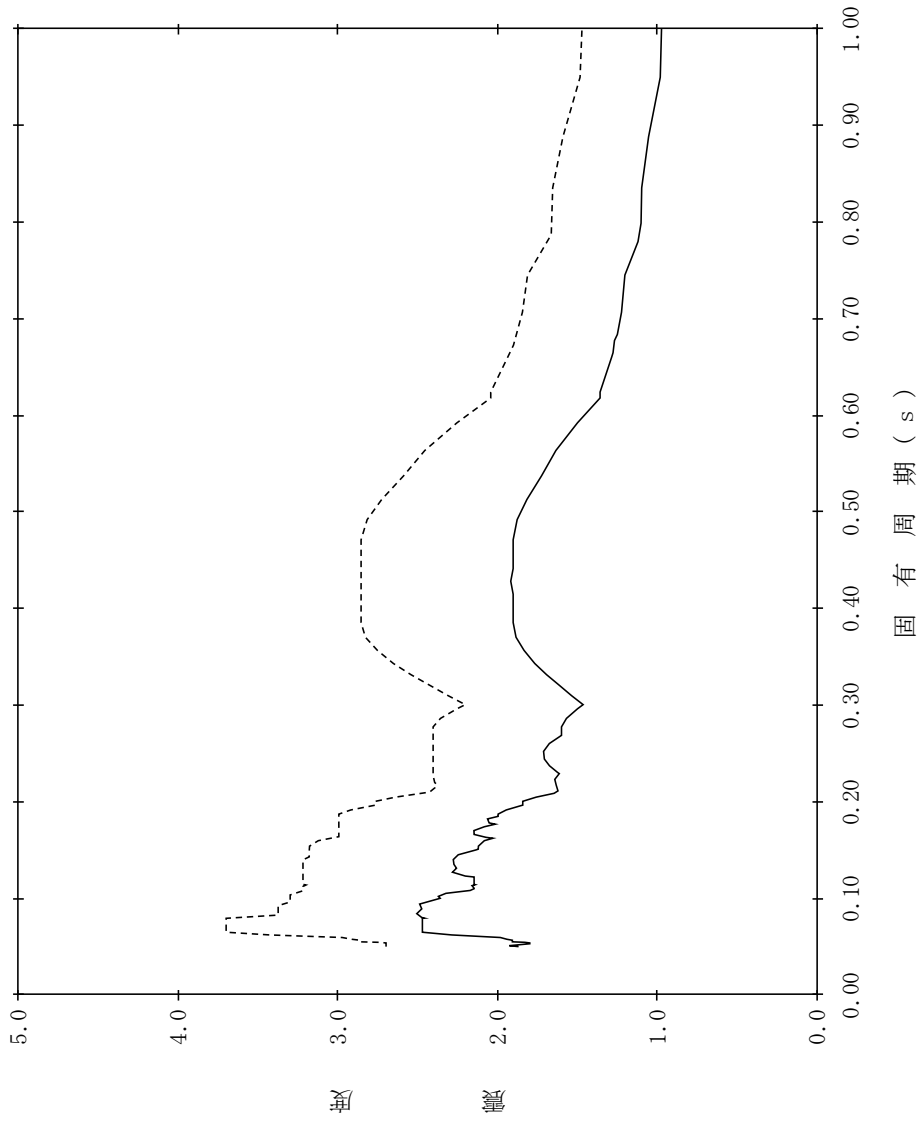

【NS2-TB-SsEW-TG81】

構造物名：蒸気タービンの基礎
標高：EL20.480m
減衰定数：0.5%

—— 設計用床応答スペクトルⅠ (EW方向)
----- 設計用床応答スペクトルⅡ (EW方向)

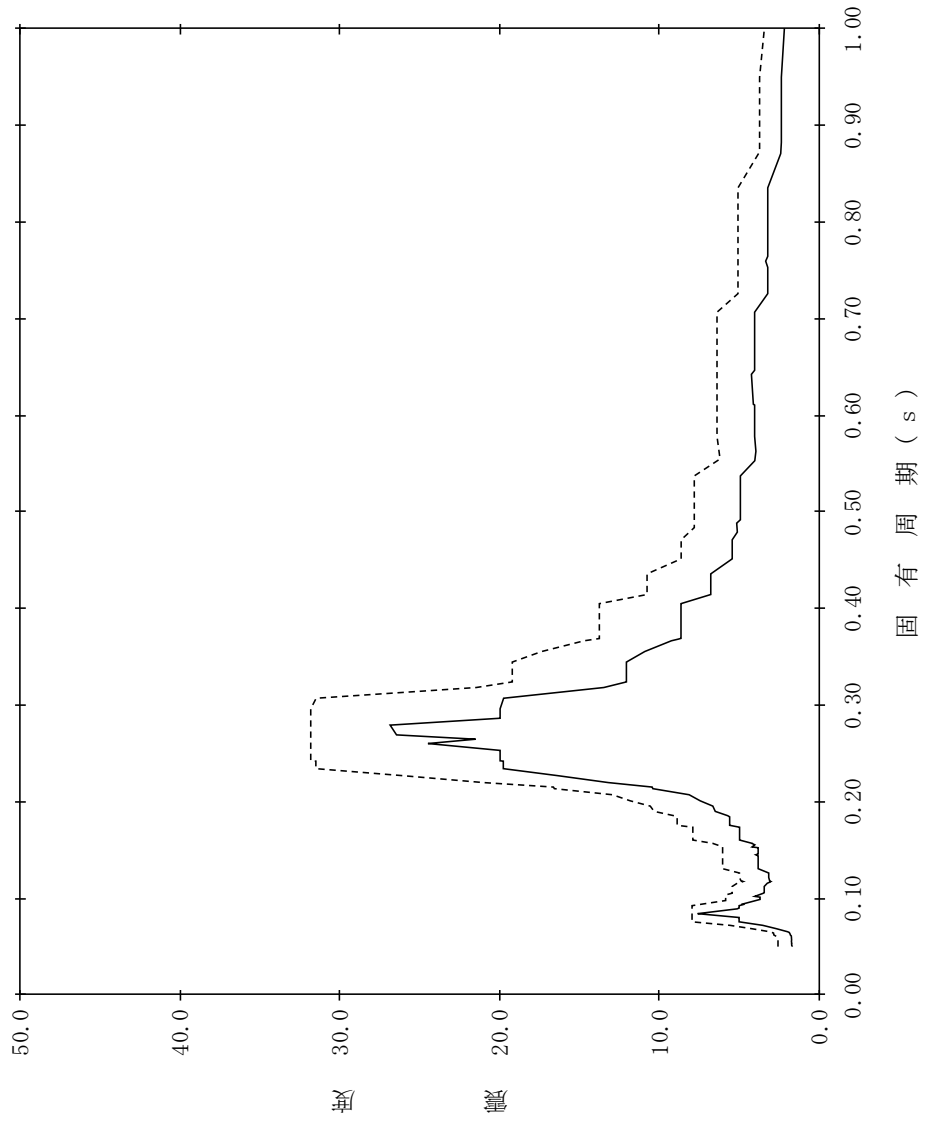

【NS2-TB-SsEW-TG82】

構造物名：蒸気タービンの基礎
 標高：EL20.480m
 減衰定数：1.0%
 波形名：基準地震動 S s
 設計用床応答スペクトル I (EW方向)
 設計用床応答スペクトル II (EW方向)

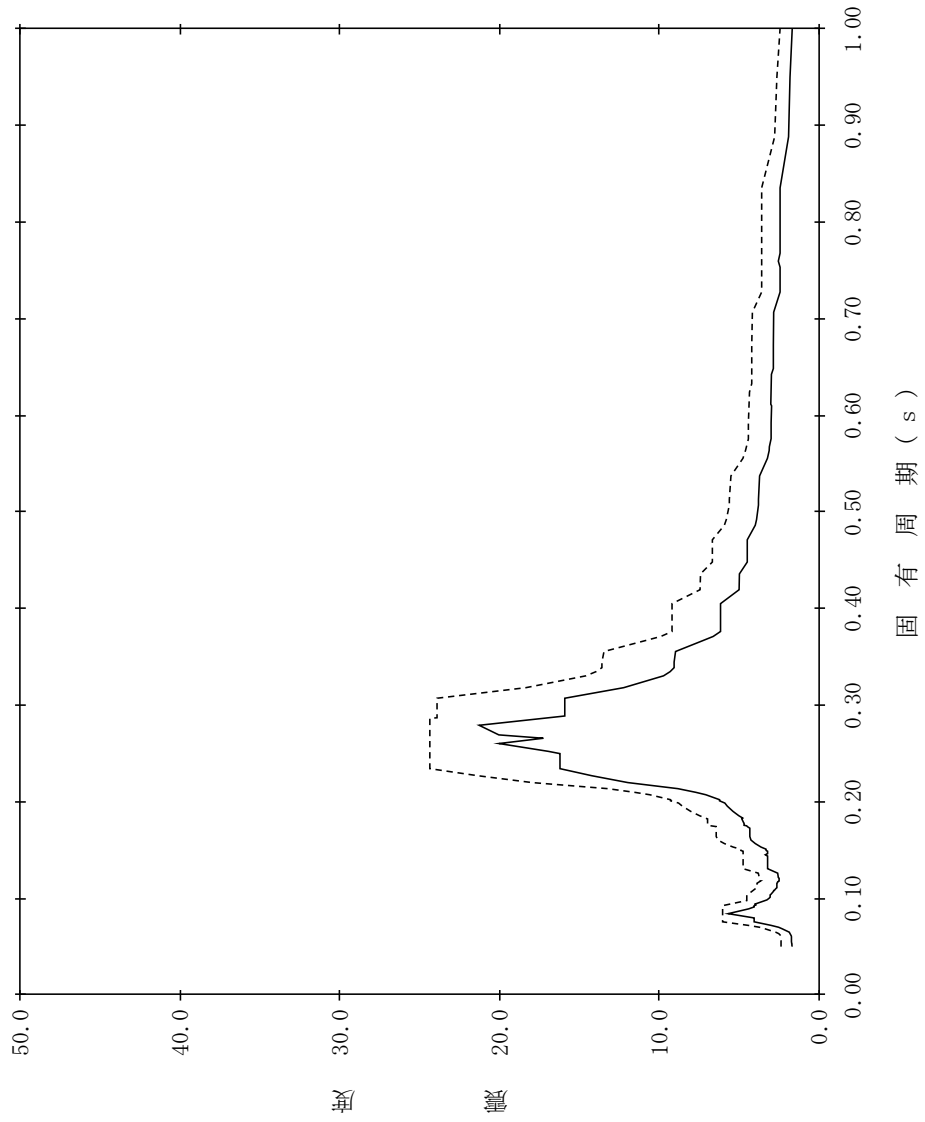

【NS2-TB-SsEW-TG83】

構造物名：蒸気タービンの基礎
標高：EL20.480m
減衰定数：1.5%
波形名：基準地震動 S s
—— 設計用床応答スペクトル I (EW方向)
----- 設計用床応答スペクトル II (EW方向)

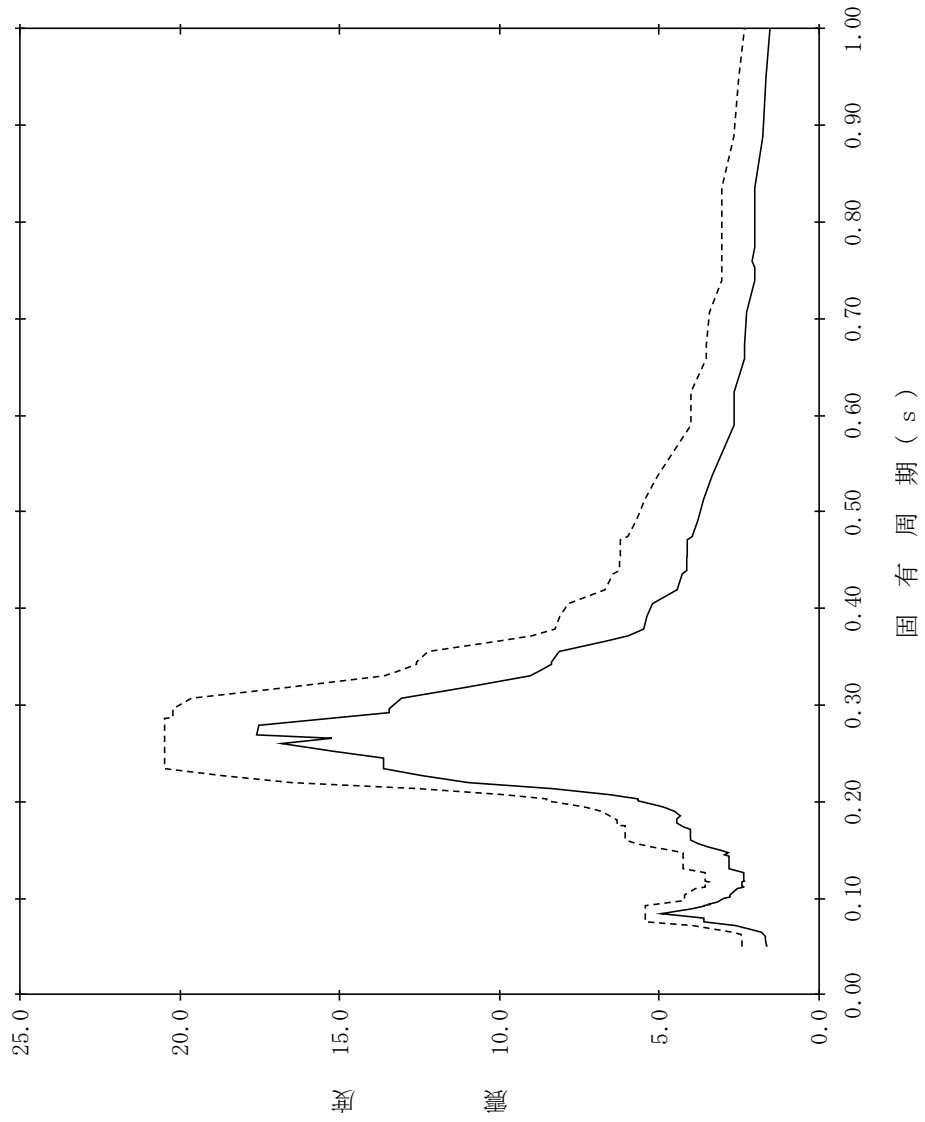

【NS2-TB-SsEW-TG84】

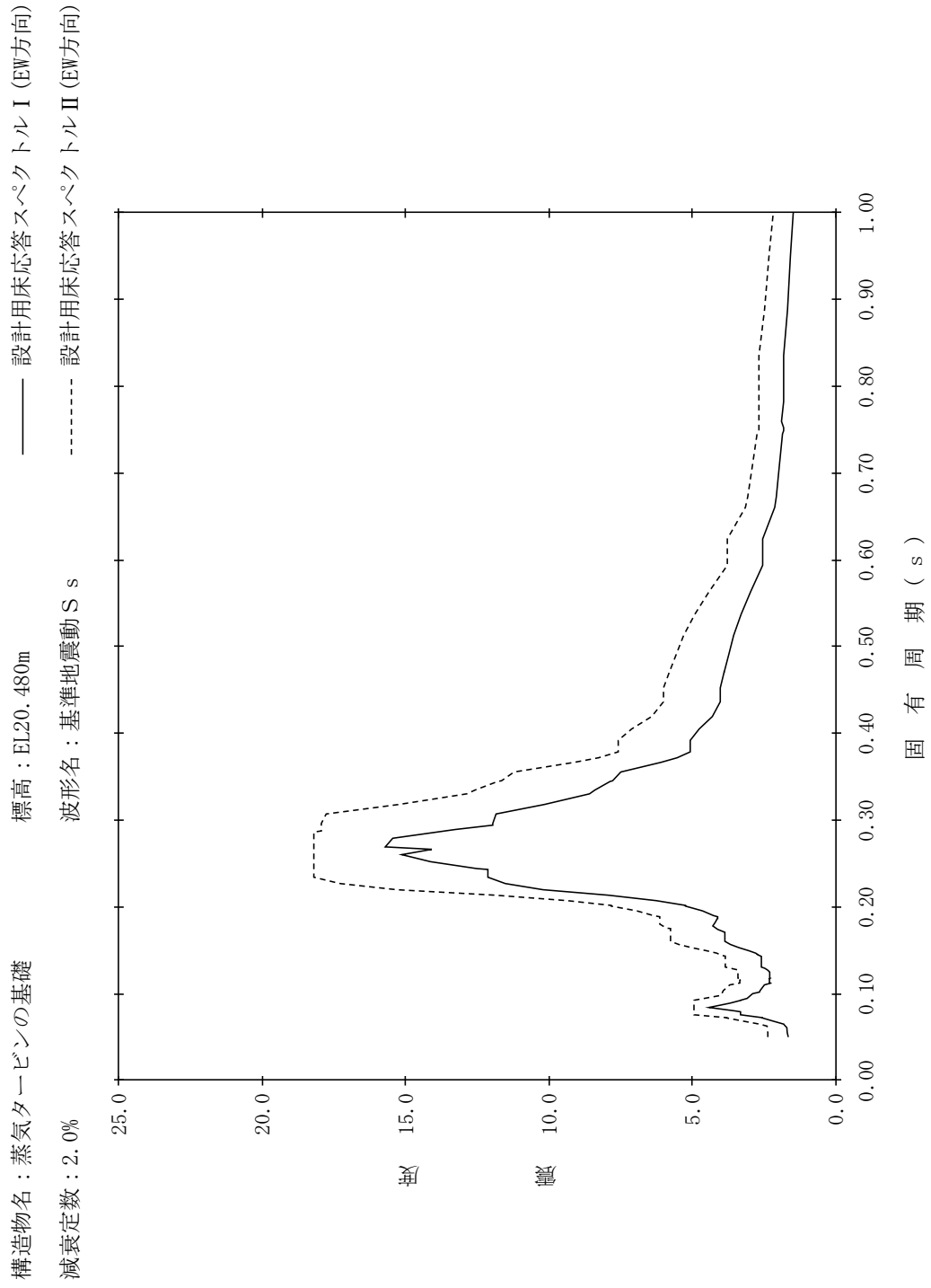

【NS2-TB-SsEW-TG85】

構造物名：蒸気タービンの基礎
 標高：EL20.480m
 減衰定数：2.5%
 波形名：基準地震動 S s
 設計用床応答スペクトル I (EW方向)
 設計用床応答スペクトル II (EW方向)

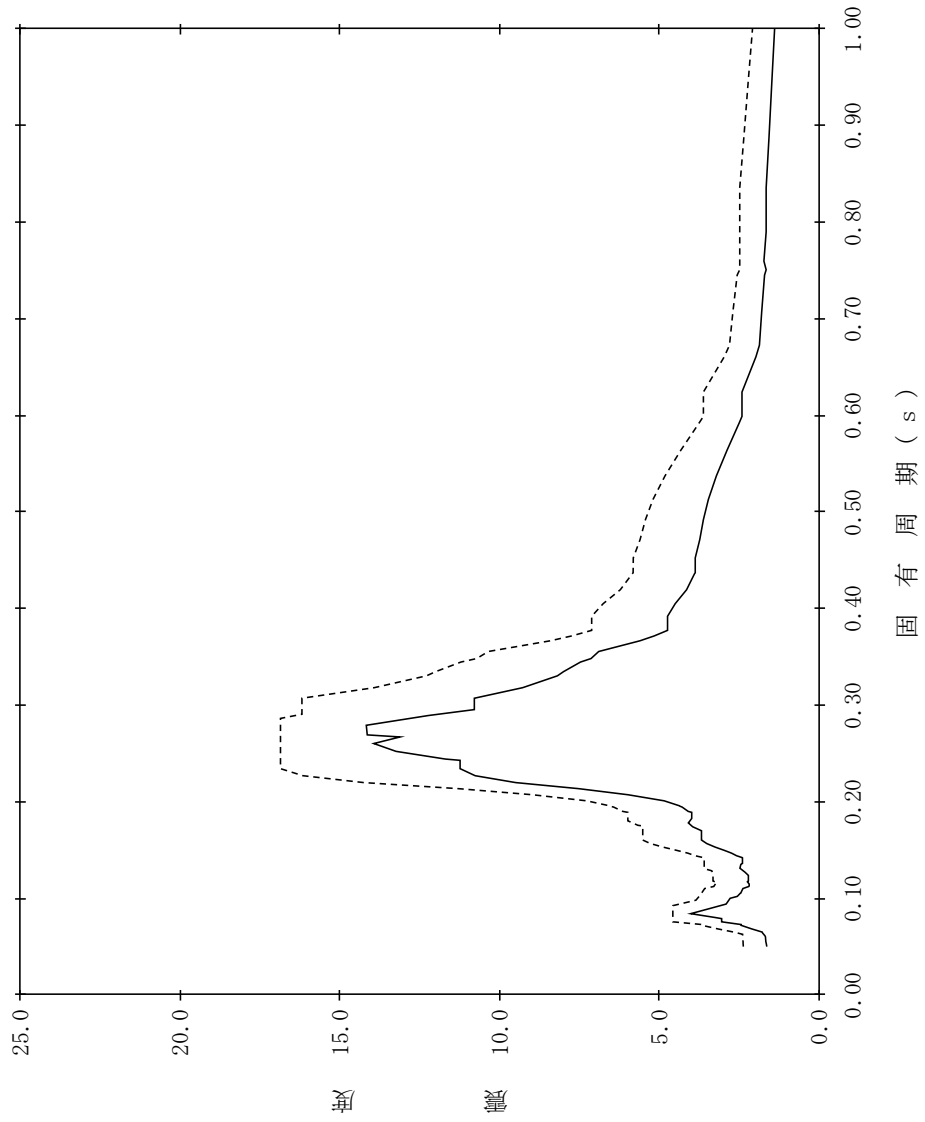

【NS2-TB-SsEW-TG86】

構造物名：蒸気タービンの基礎
 標高：EL20.480m
 減衰定数：3.0%
 波形名：基準地震動 S s
 設計用床応答スペクトル I (EW方向)
 設計用床応答スペクトル II (EW方向)

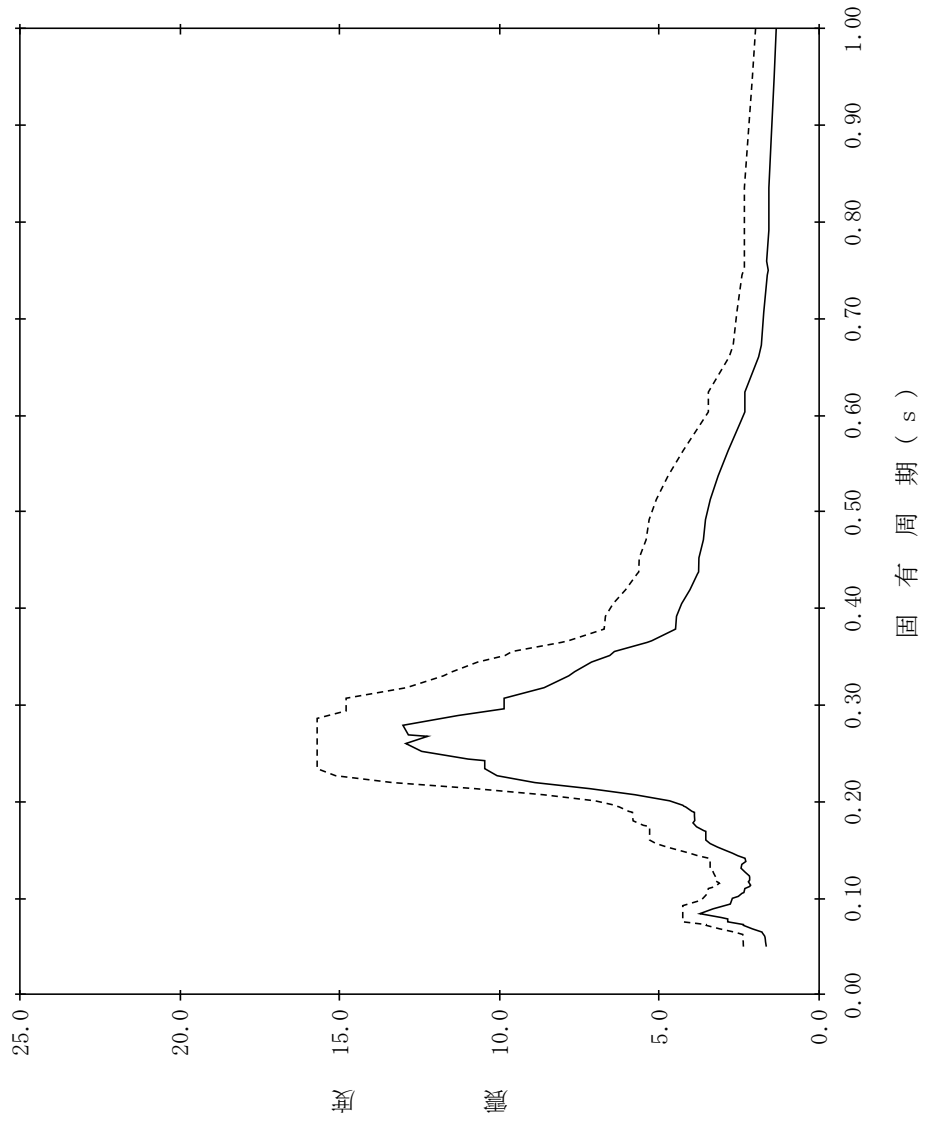

【NS2-TB-SsEW-TG87】

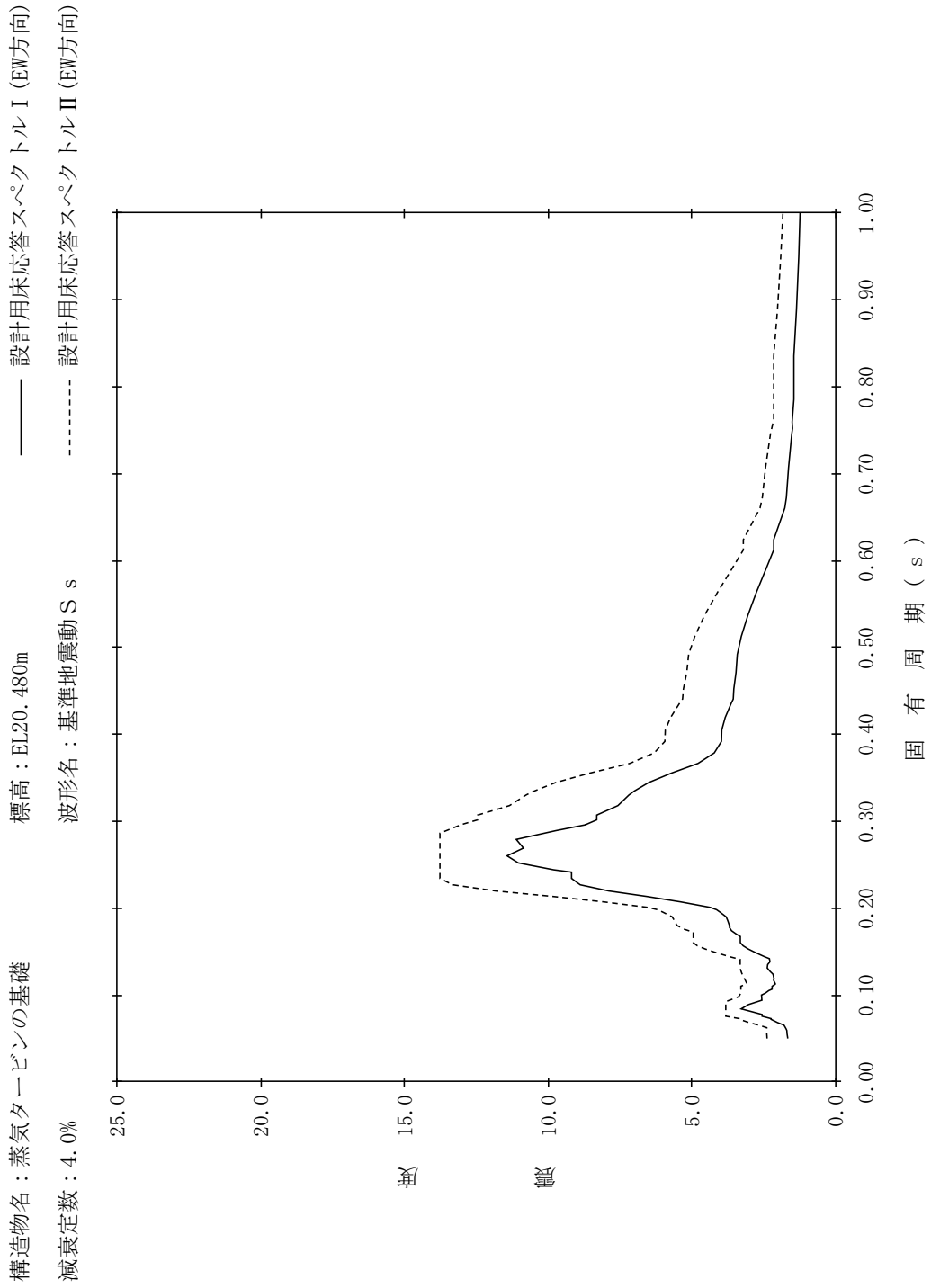

【NS2-TB-SsEW-TG88】

構造物名：蒸気タービンの基礎
 標高：EL20.480m
 減衰定数：5.0%
 波形名：基準地震動 S s
 設計用床応答スペクトル I (EW方向)
 設計用床応答スペクトル II (EW方向)

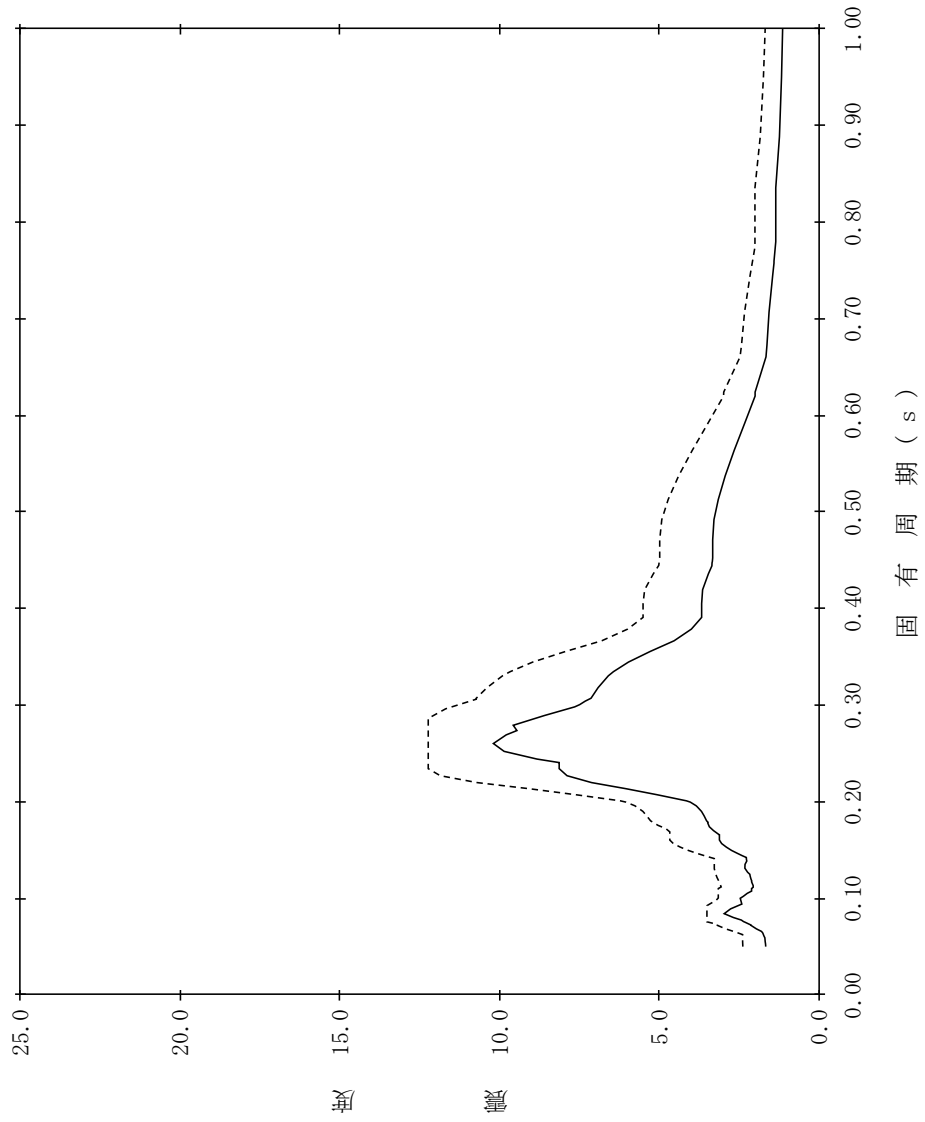

【NS2-TB-SsEW-TG89】

構造物名：蒸気タービンの基礎
 標高：EL13.000m
 減衰定数：0.5%
 波形名：基準地震動 S s
 設計用床応答スペクトル I (EW方向)
 設計用床応答スペクトル II (EW方向)

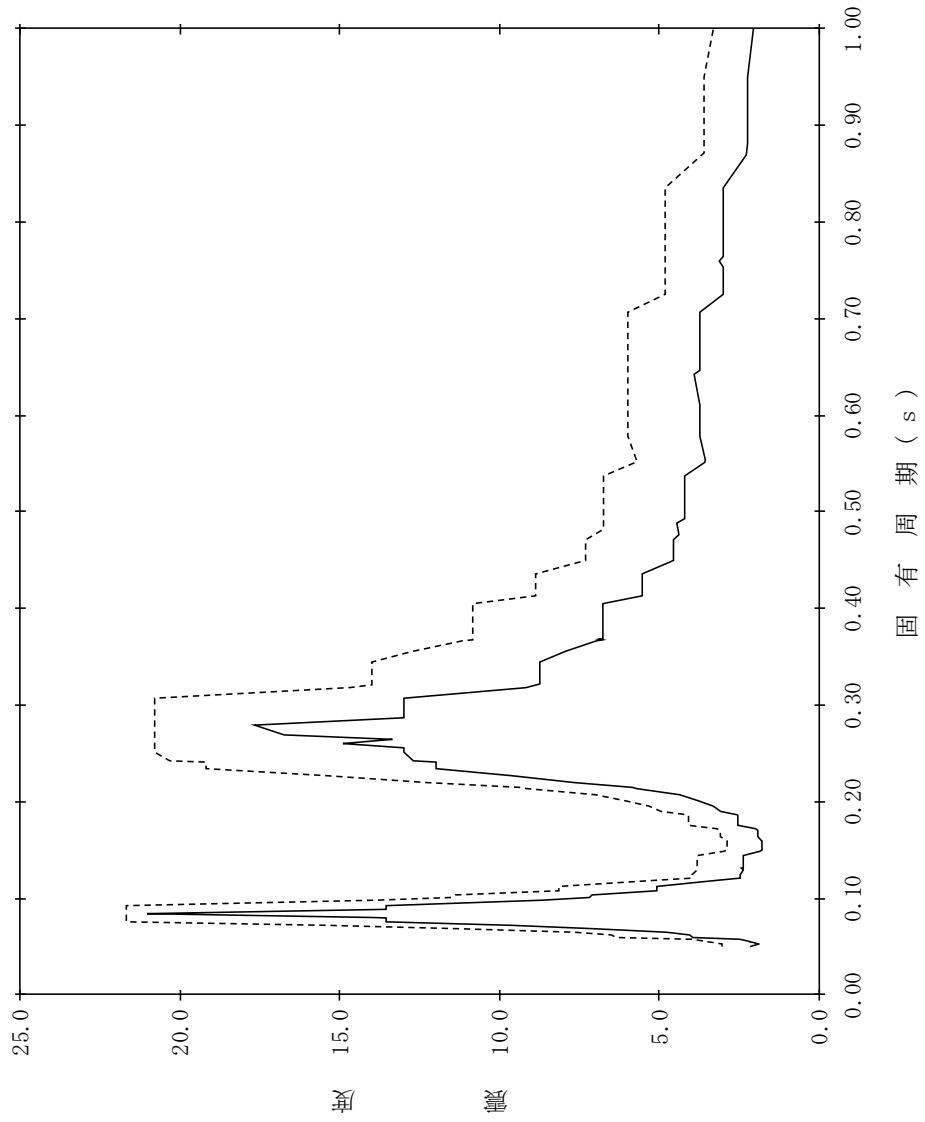

【NS2-TB-SsEW-TG90】

構造物名：蒸気タービンの基礎
 標高：EL13.000m
 減衰定数：1.0%
 波形名：基準地震動 S s
 設計用床応答スペクトル I (EW方向)
 設計用床応答スペクトル II (EW方向)

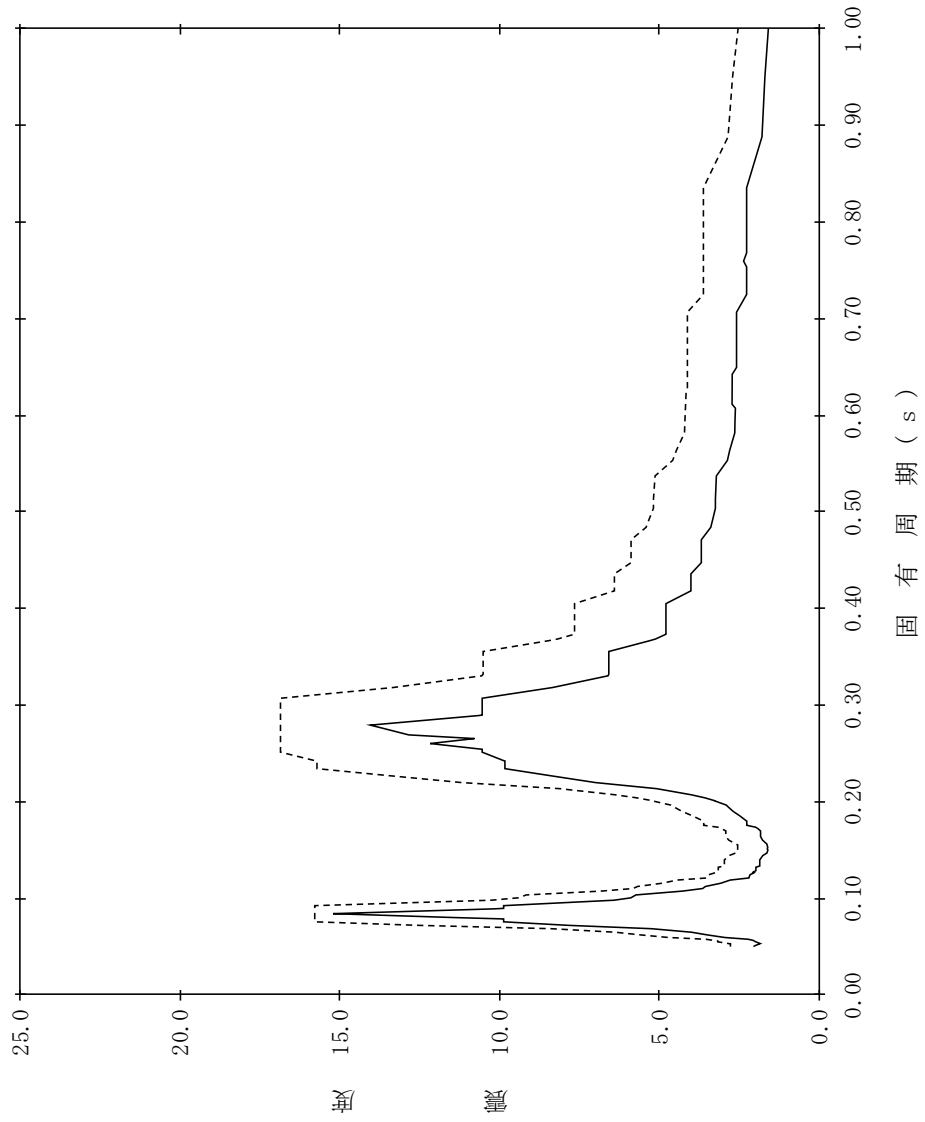

【NS2-TB-SsEW-TG91】

構造物名：蒸気タービンの基礎
 標高：EL13.000m
 減衰定数：1.5%
 波形名：基準地震動 S s
 設計用床応答スペクトル I (EW方向)
 設計用床応答スペクトル II (EW方向)

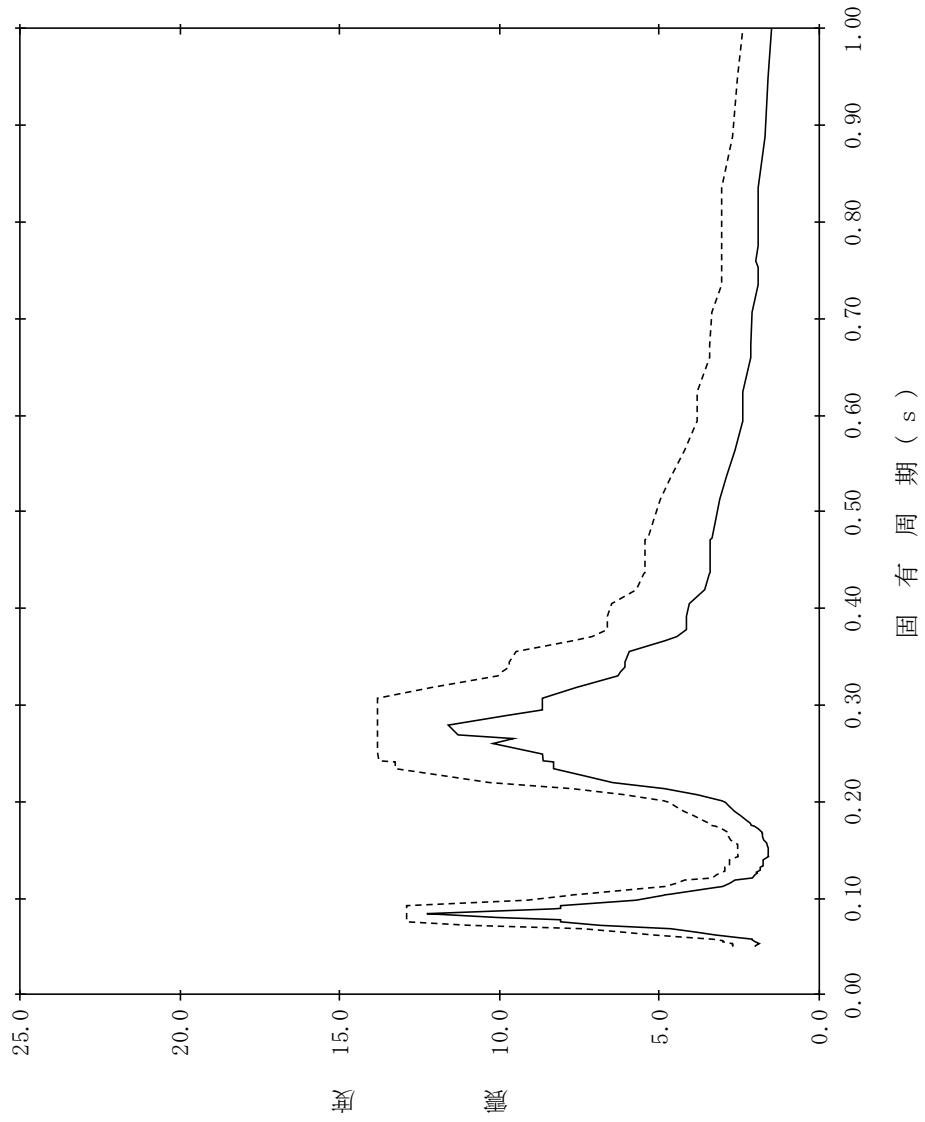

【NS2-TB-SsEW-TG92】

構造物名：蒸気タービンの基礎
標高：EL13.000m
減衰定数：2.0%
波形名：基準地震動 S s
—— 設計用床応答スペクトル I (EW方向)
----- 設計用床応答スペクトル II (EW方向)

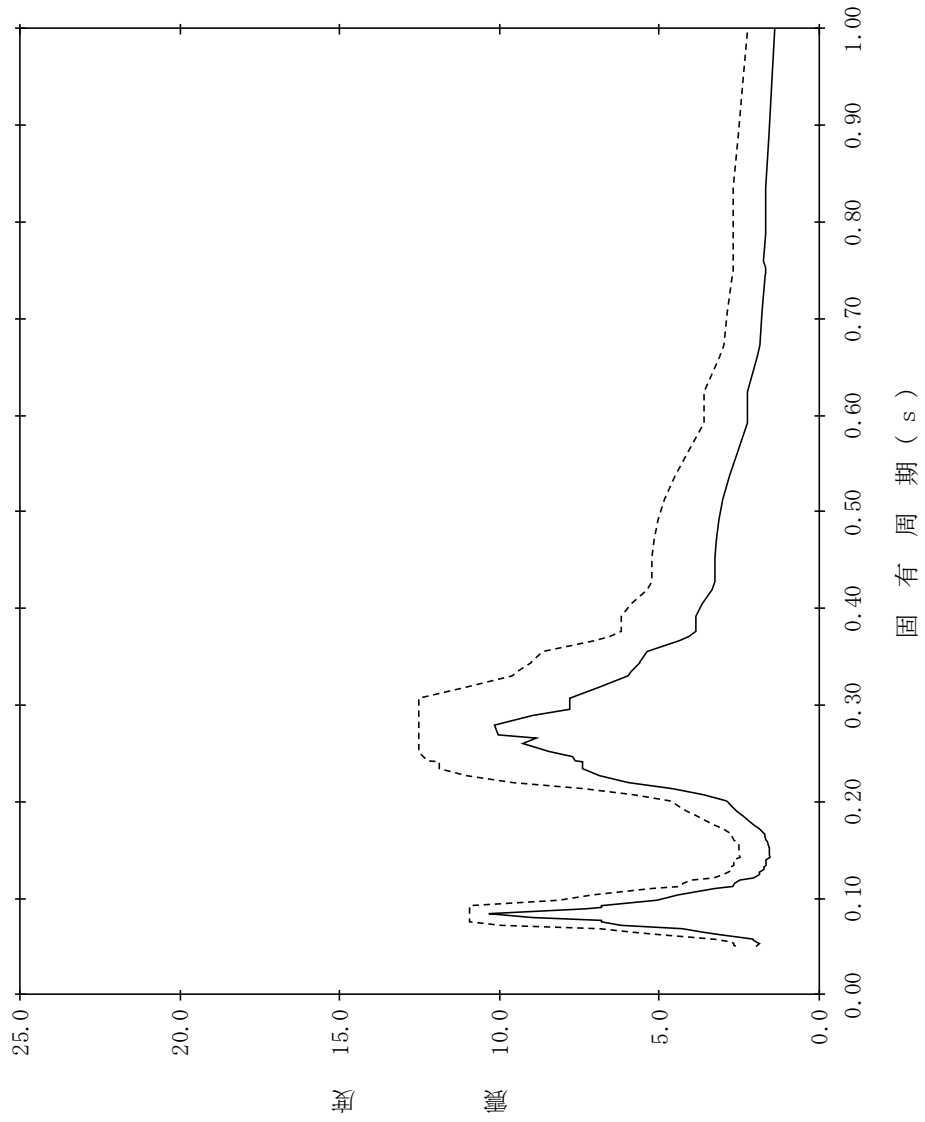

【NS2-TB-SsEW-TG93】

構造物名：蒸気タービンの基礎
標高：EL13.000m
減衰定数：2.5%
波形名：基準地震動 S s
—— 設計用床応答スペクトル I (EW方向)
----- 設計用床応答スペクトル II (EW方向)

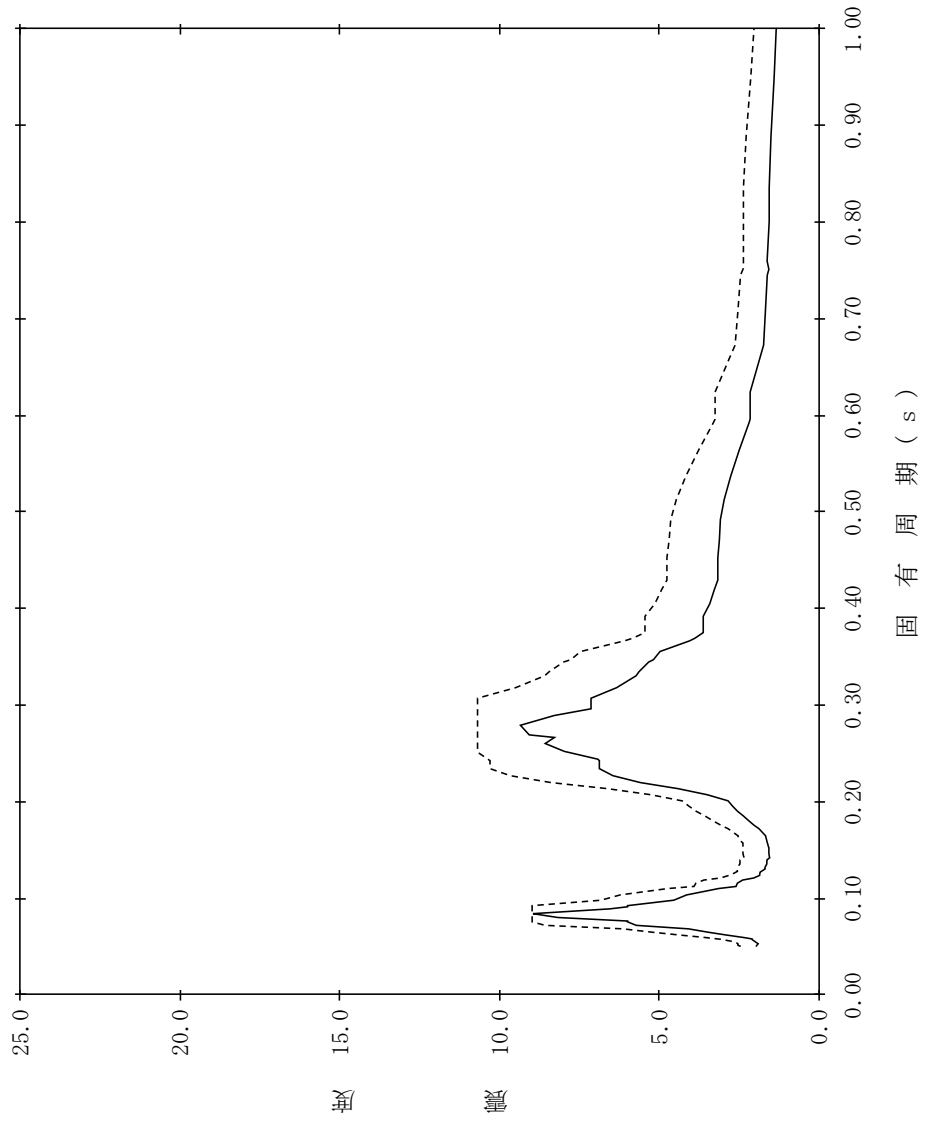

【NS2-TB-SsEW-TG94】

構造物名：蒸気タービンの基礎
 標高：EL13.000m
 減衰定数：3.0%

——— 設計用床応答スペクトルⅠ (EW方向)
 - - - - - 設計用床応答スペクトルⅡ (EW方向)

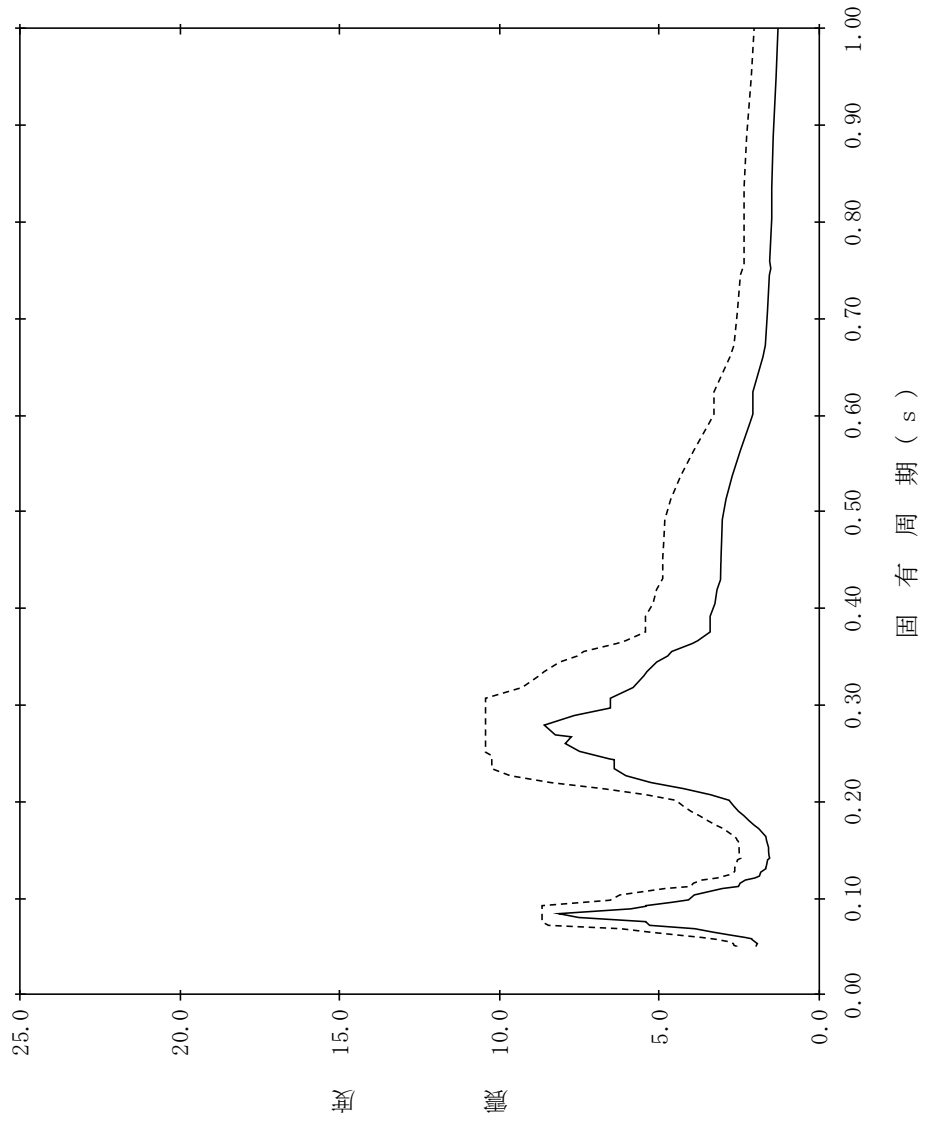

【NS2-TB-SsEW-TG95】

構造物名：蒸気タービンの基礎
 標高：EL13.000m
 減衰定数：4.0%
 波形名：基準地震動 S s
 設計用床応答スペクトル I (EW方向)
 設計用床応答スペクトル II (EW方向)

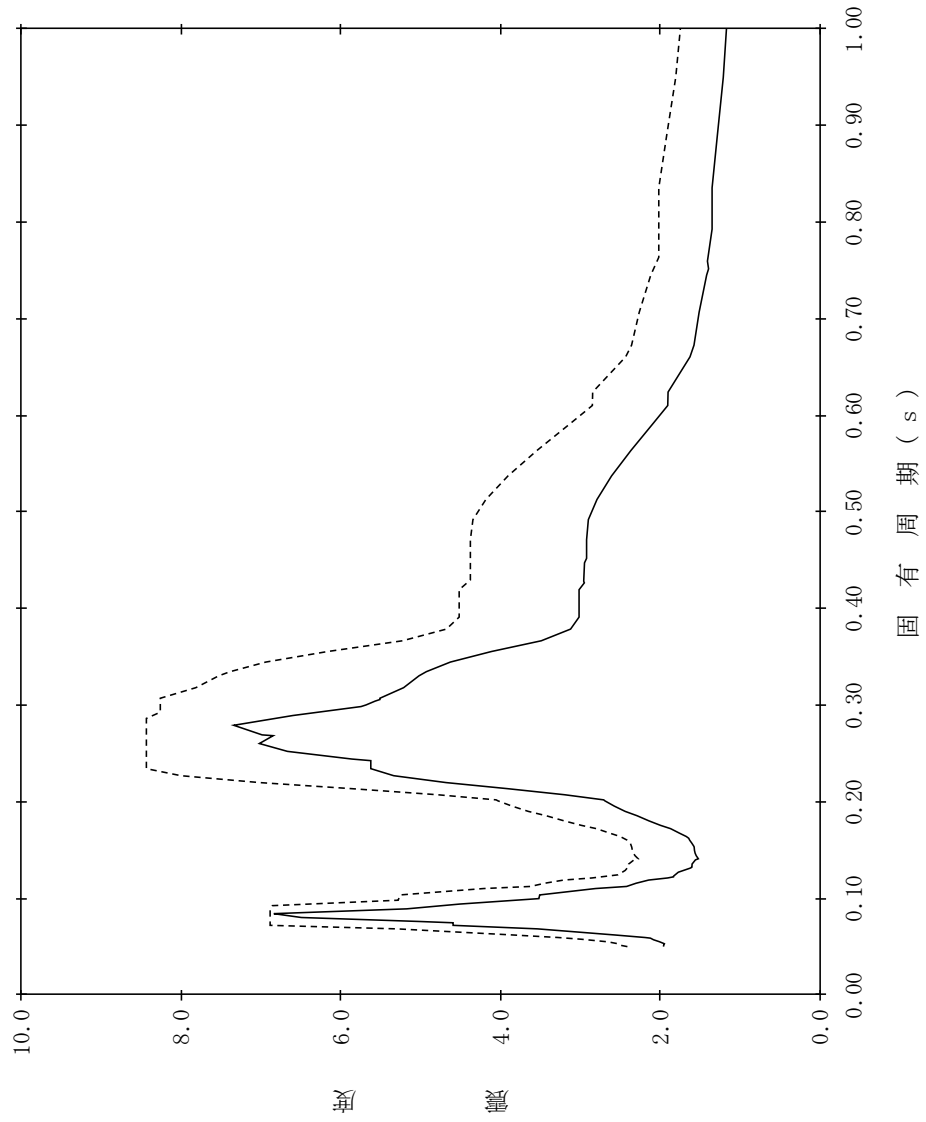

【NS2-TB-SsEW-TG96】

構造物名：蒸気タービンの基礎
 標高：EL13.000m
 減衰定数：5.0%
 波形名：基準地震動 S s
 設計用床応答スペクトル I (EW方向)
 設計用床応答スペクトル II (EW方向)

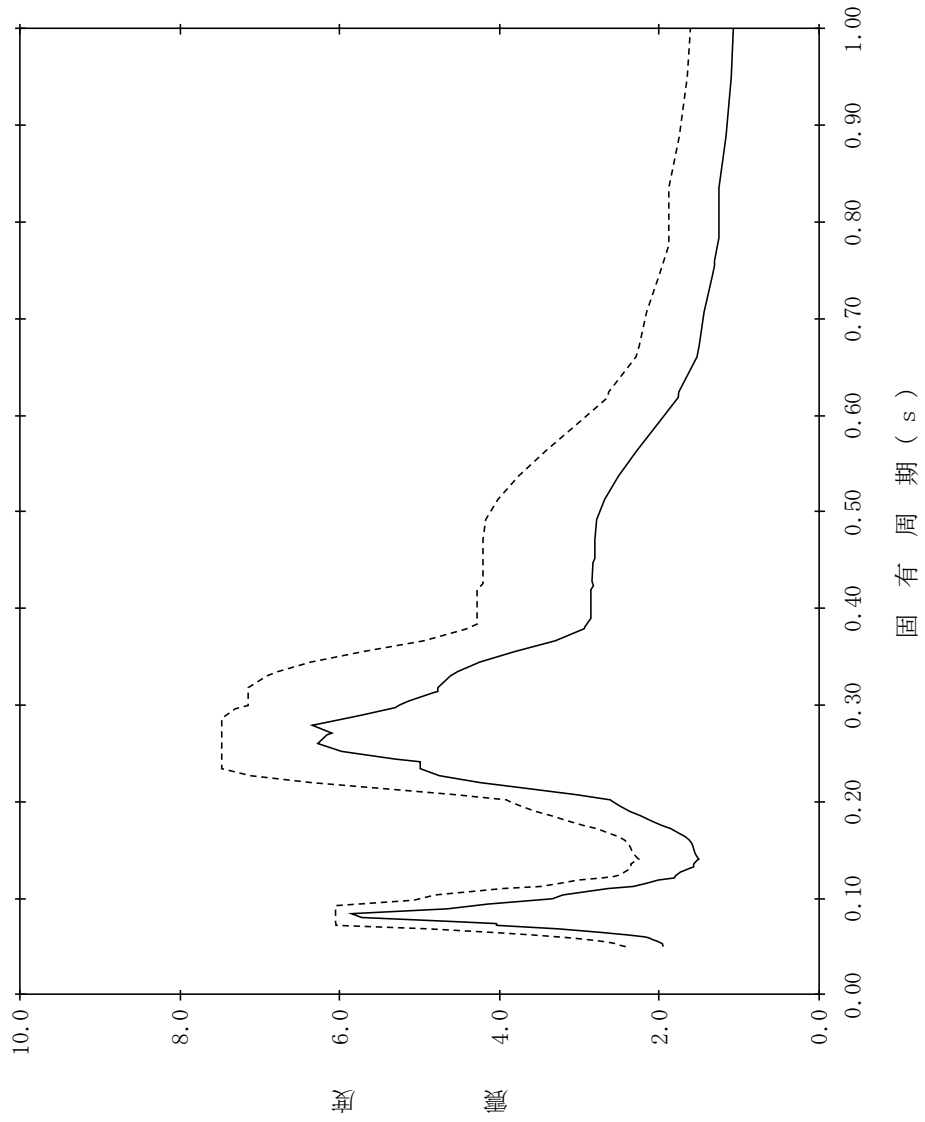

【NS2-TB-SsV-TB1】

構造物名：タービン建物
 標高：EL41.600m
 減衰定数：0.5%
 波形名：基準地震動 S s
 設計用床応答スペクトル I (鉛直方向)
 設計用床応答スペクトル II (鉛直方向)

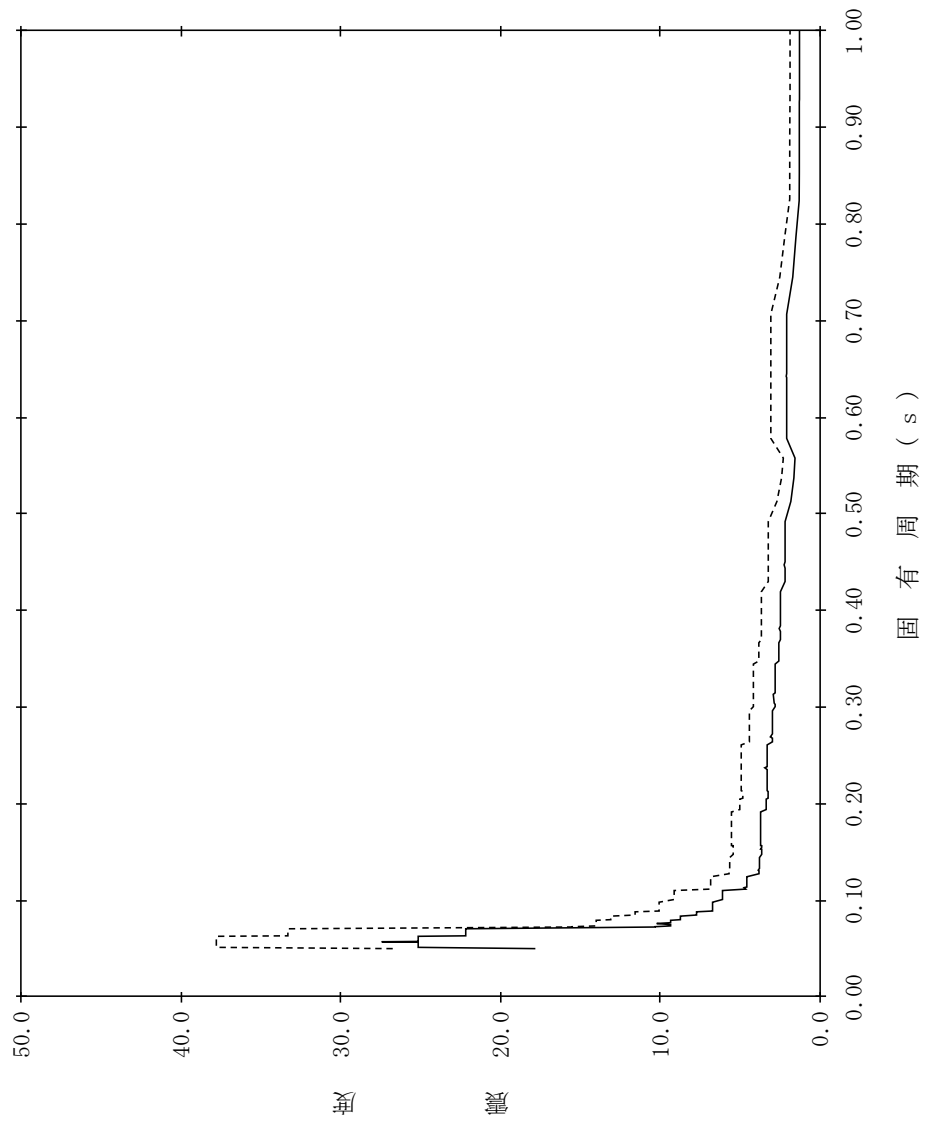

【NS2-TB-SsV-TB2】

構造物名：タービン建物
 標高：EL41.600m
 減衰定数：1.0%
 波形名：基準地震動 S s
 設計用床応答スペクトル I (鉛直方向)
 設計用床応答スペクトル II (鉛直方向)

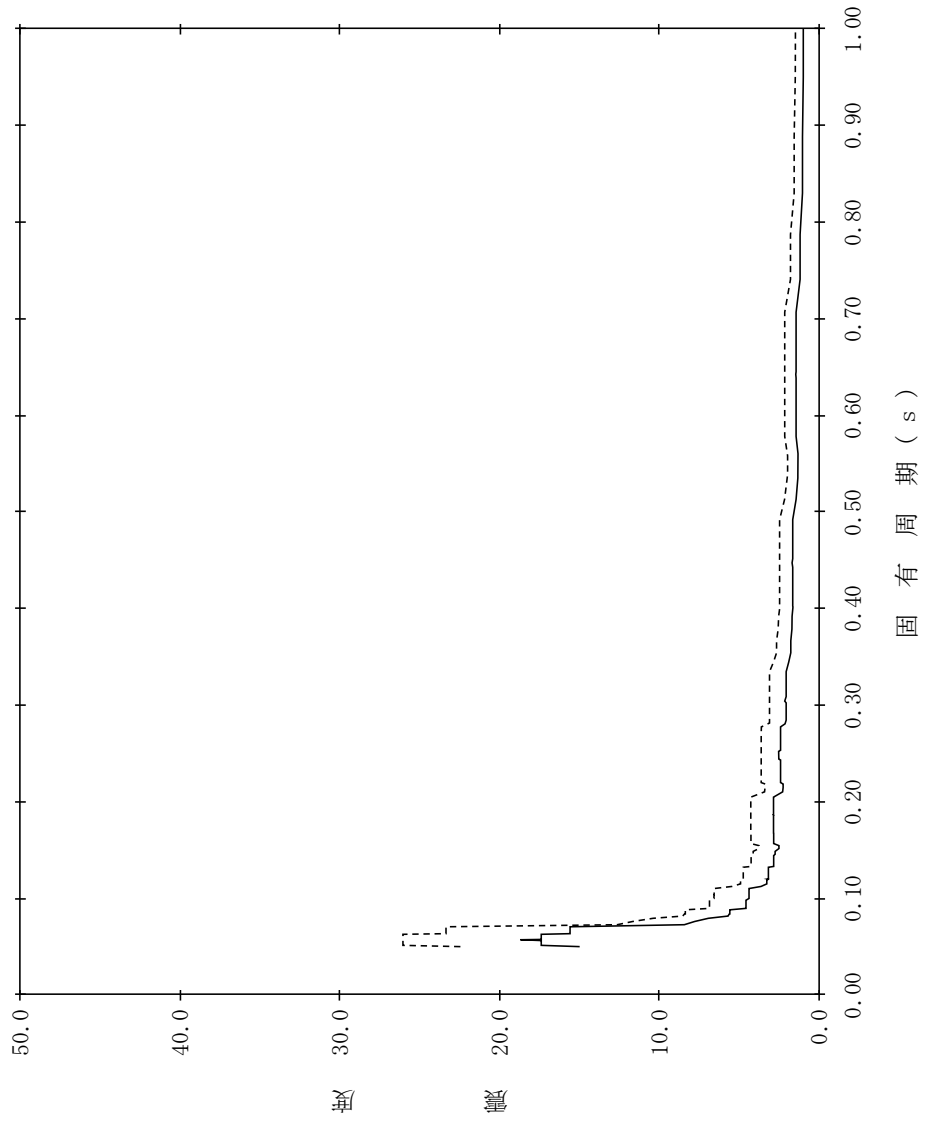

【NS2-TB-SsV-TB3】

構造物名：タービン建物
標高：EL41.600m
減衰定数：1.5%
波形名：基準地震動 S s
—— 設計用床応答スペクトル I (鉛直方向)
----- 設計用床応答スペクトル II (鉛直方向)

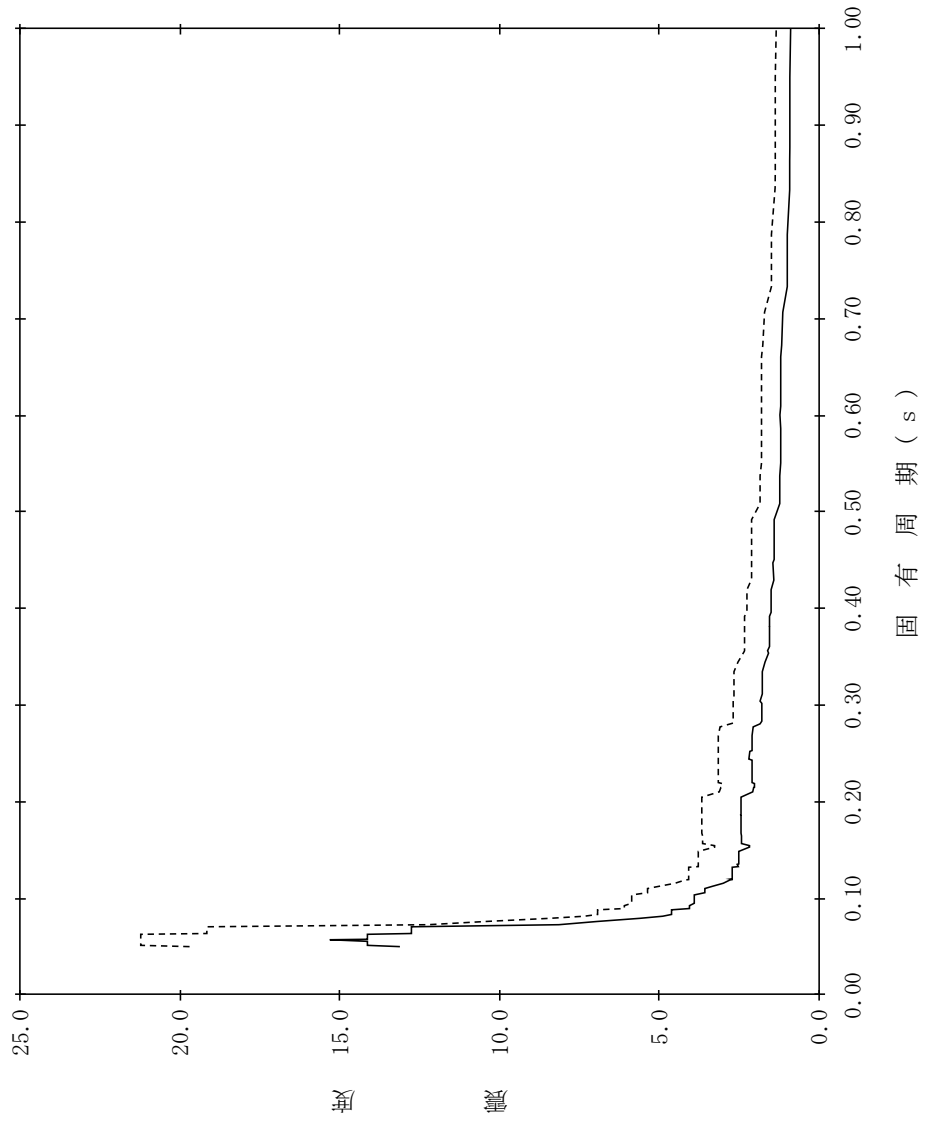

【NS2-TB-SsV-TB4】

構造物名：タービン建物
 標高：EL41.600m
 減衰定数：2.0%
 波形名：基準地震動 S s
 設計用床応答スペクトル I (鉛直方向)
 設計用床応答スペクトル II (鉛直方向)

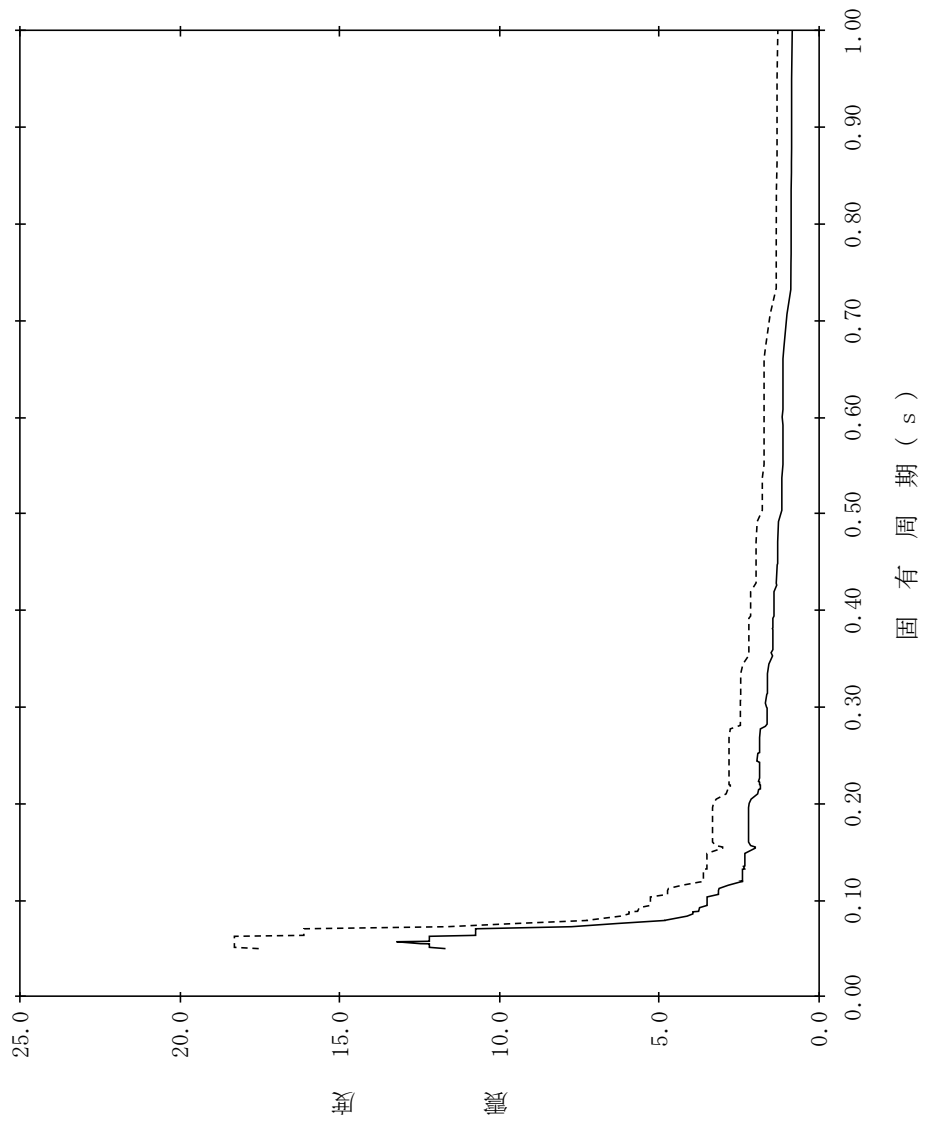

【NS2-TB-SsV-TB5】

構造物名：タービン建物
 標高：EL41.600m
 減衰定数：2.5%
 波形名：基準地震動 S s
 設計用床応答スペクトル I (鉛直方向)
 設計用床応答スペクトル II (鉛直方向)

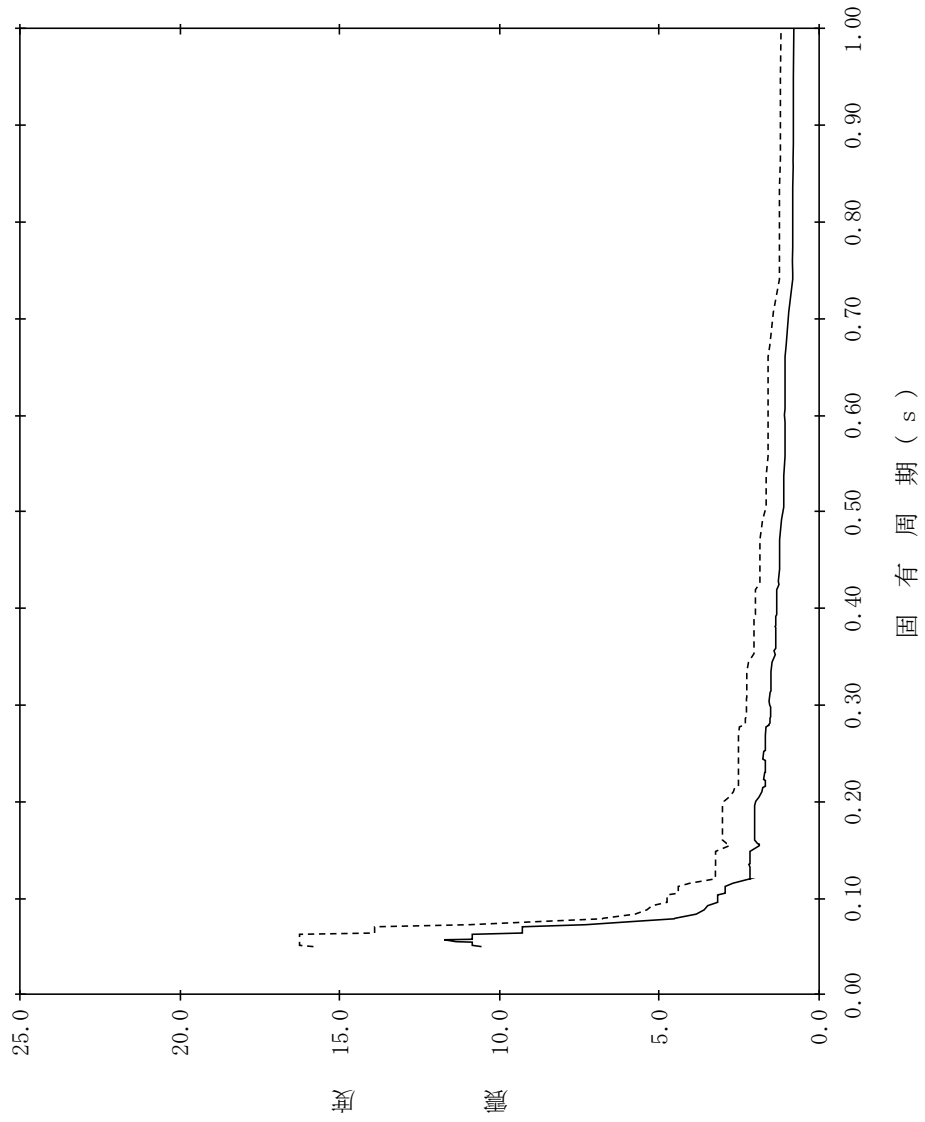

【NS2-TB-SsV-TB6】

構造物名：タービン建物
 標高：EL41.600m
 減衰定数：3.0%
 波形名：基準地震動 S s
 設計用床応答スペクトル I (鉛直方向)
 設計用床応答スペクトル II (鉛直方向)

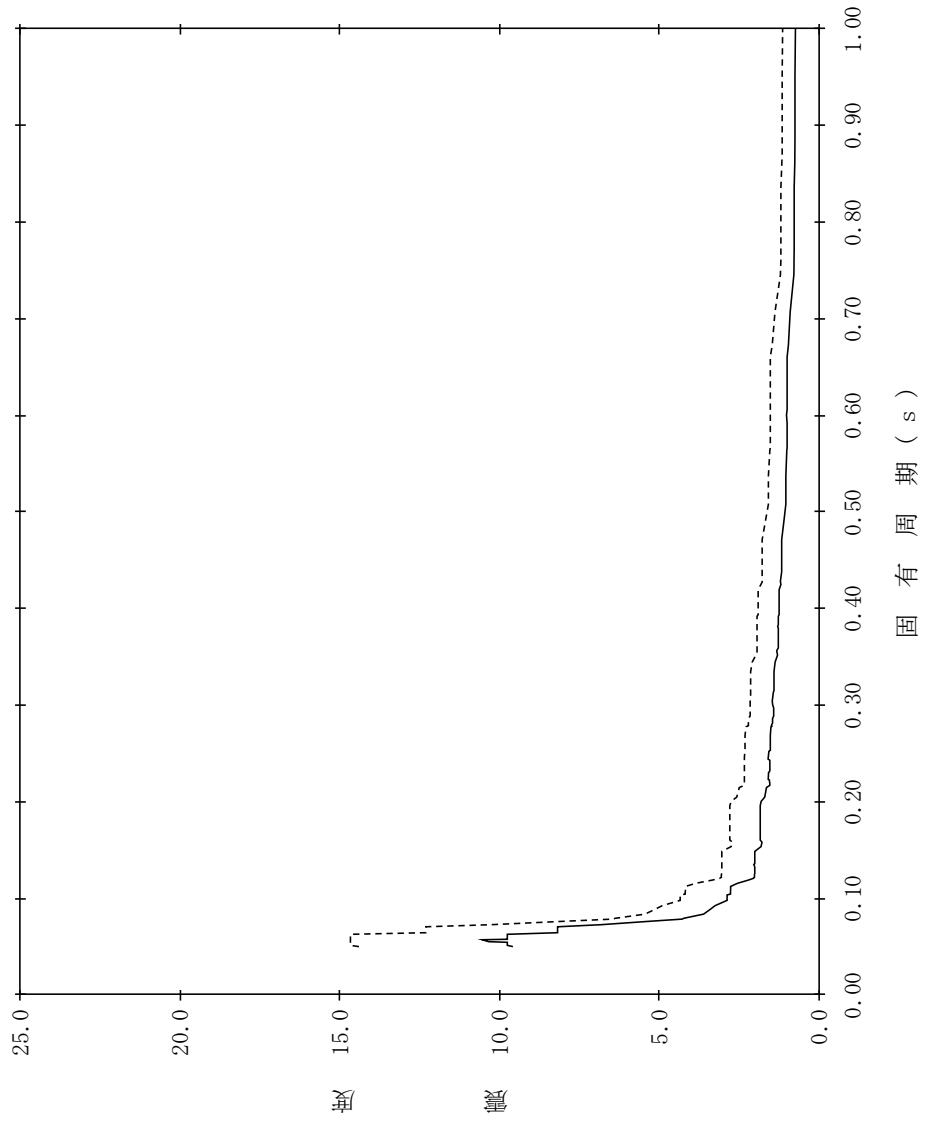

【NS2-TB-SsV-TB7】

構造物名：タービン建物
標高：EL41.600m
減衰定数：4.0%
波形式：基準地震動 S s
—— 設計用床応答スペクトル I (鉛直方向)
----- 設計用床応答スペクトル II (鉛直方向)

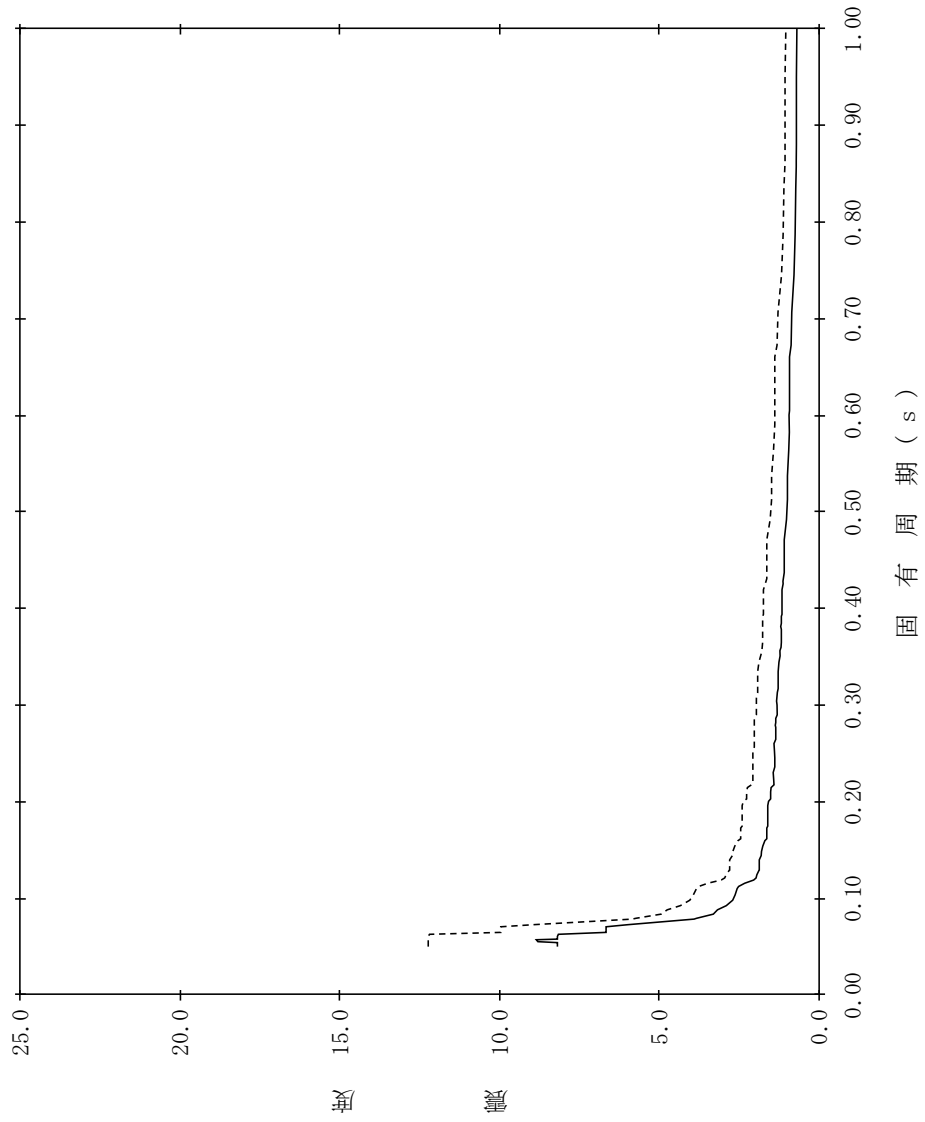

【NS2-TB-SsV-TB8】

構造物名：タービン建物
 標高：EL41.600m
 減衰定数：5.0%
 波形名：基準地震動 S s
 設計用床応答スペクトル I (鉛直方向)
 設計用床応答スペクトル II (鉛直方向)

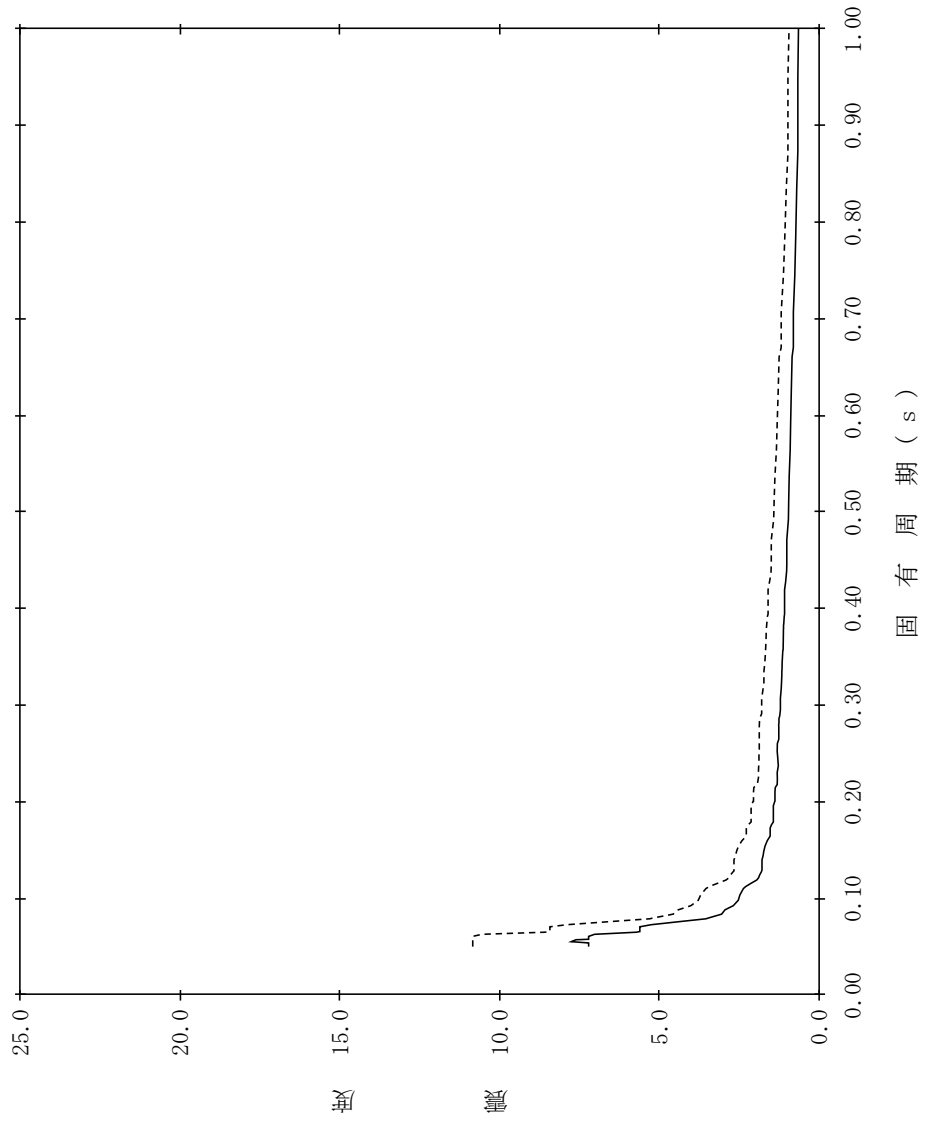

【NS2-TB-SsV-TB9】

構造物名：タービン建物
 標高：EL32.000m
 減衰定数：0.5%
 波形名：基準地震動 S s

—— 設計用床応答スペクトル I (鉛直方向)

----- 設計用床応答スペクトル II (鉛直方向)

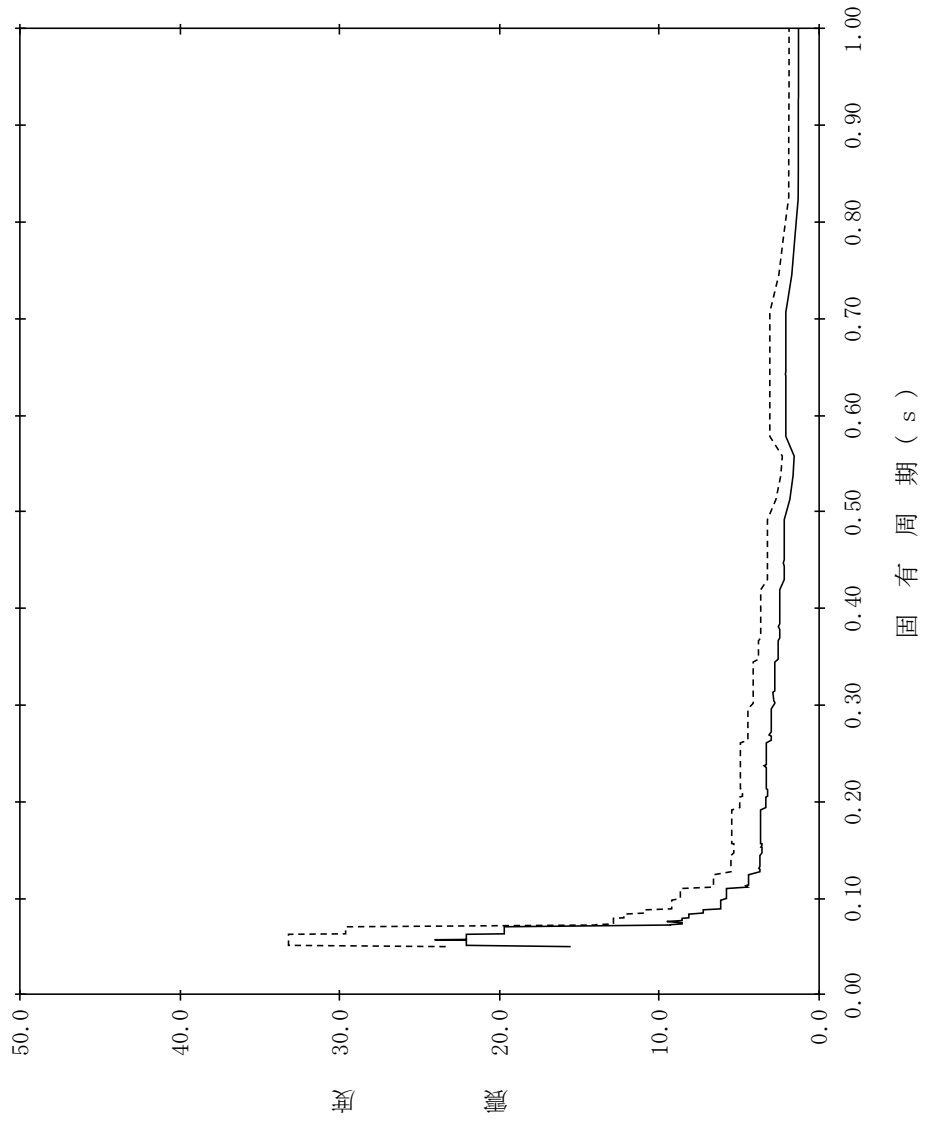

【NS2-TB-SsV-TB10】

構造物名：タービン建物
 標高：EL32.000m
 減衰定数：1.0%
 波形名：基準地震動 S s
 設計用床応答スペクトル I (鉛直方向)
 設計用床応答スペクトル II (鉛直方向)

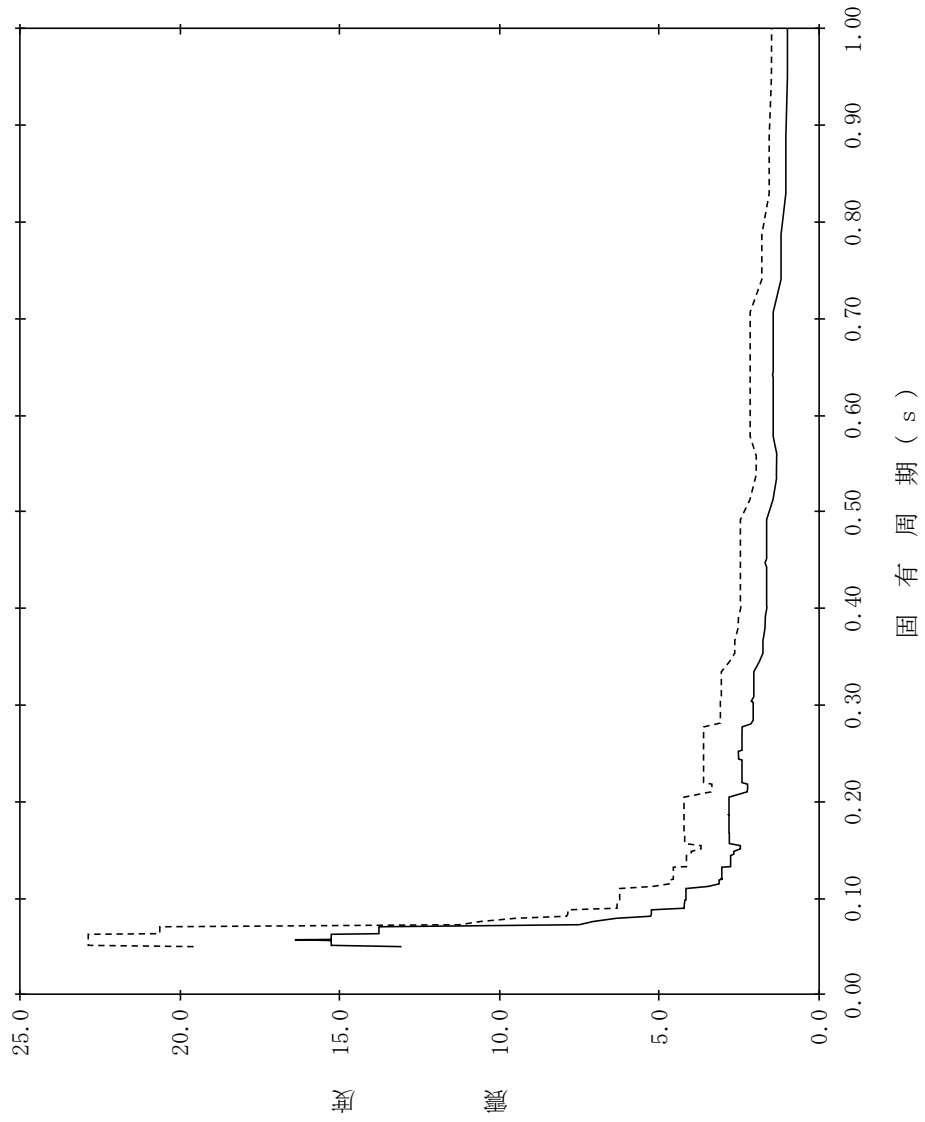

【NS2-TB-SsV-TB11】

構造物名：タービン建物
 標高：EL32.000m
 減衰定数：1.5%
 波形名：基準地震動 S s
 設計用床応答スペクトル I (鉛直方向)
 設計用床応答スペクトル II (鉛直方向)

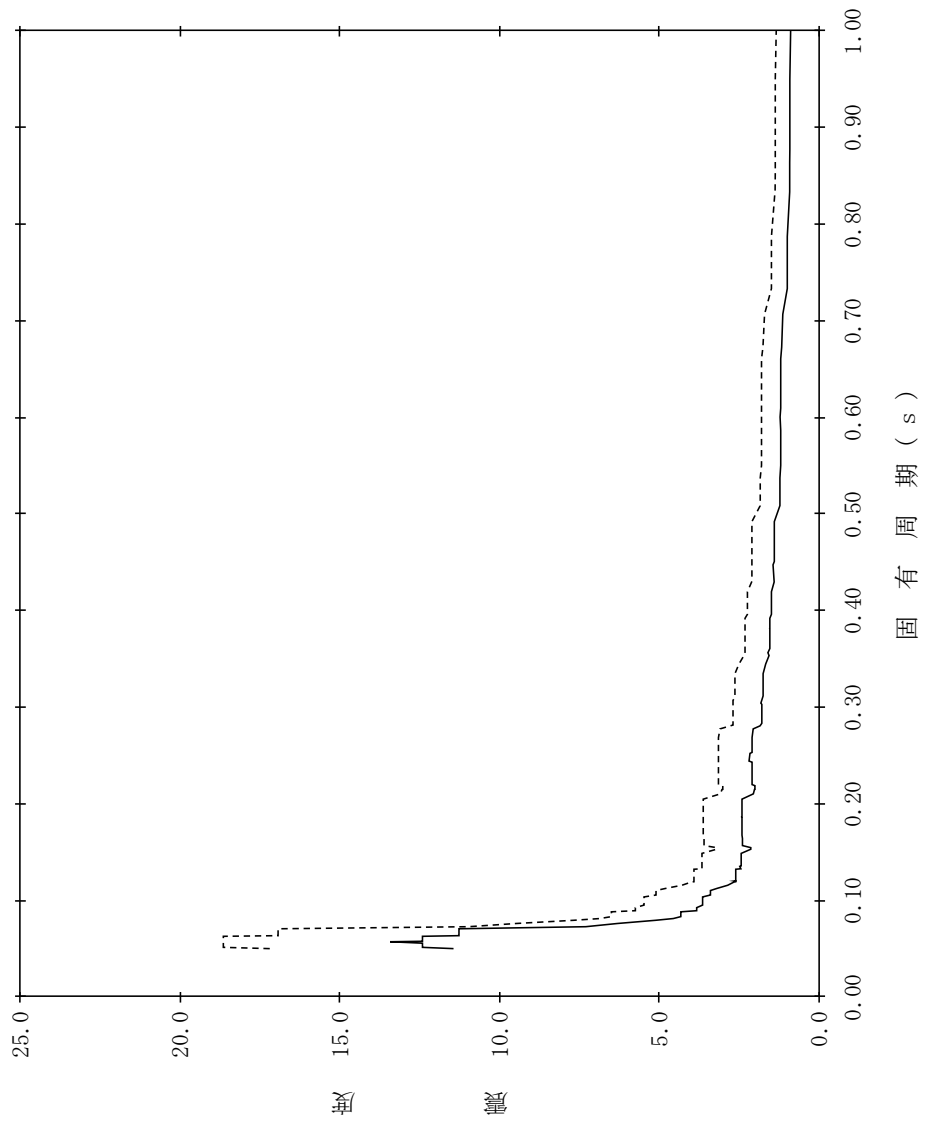

【NS2-TB-SsV-TB12】

構造物名：タービン建物
 標高：EL32.000m
 減衰定数：2.0%
 波形名：基準地震動 S s
 設計用床応答スペクトル I (鉛直方向)
 設計用床応答スペクトル II (鉛直方向)

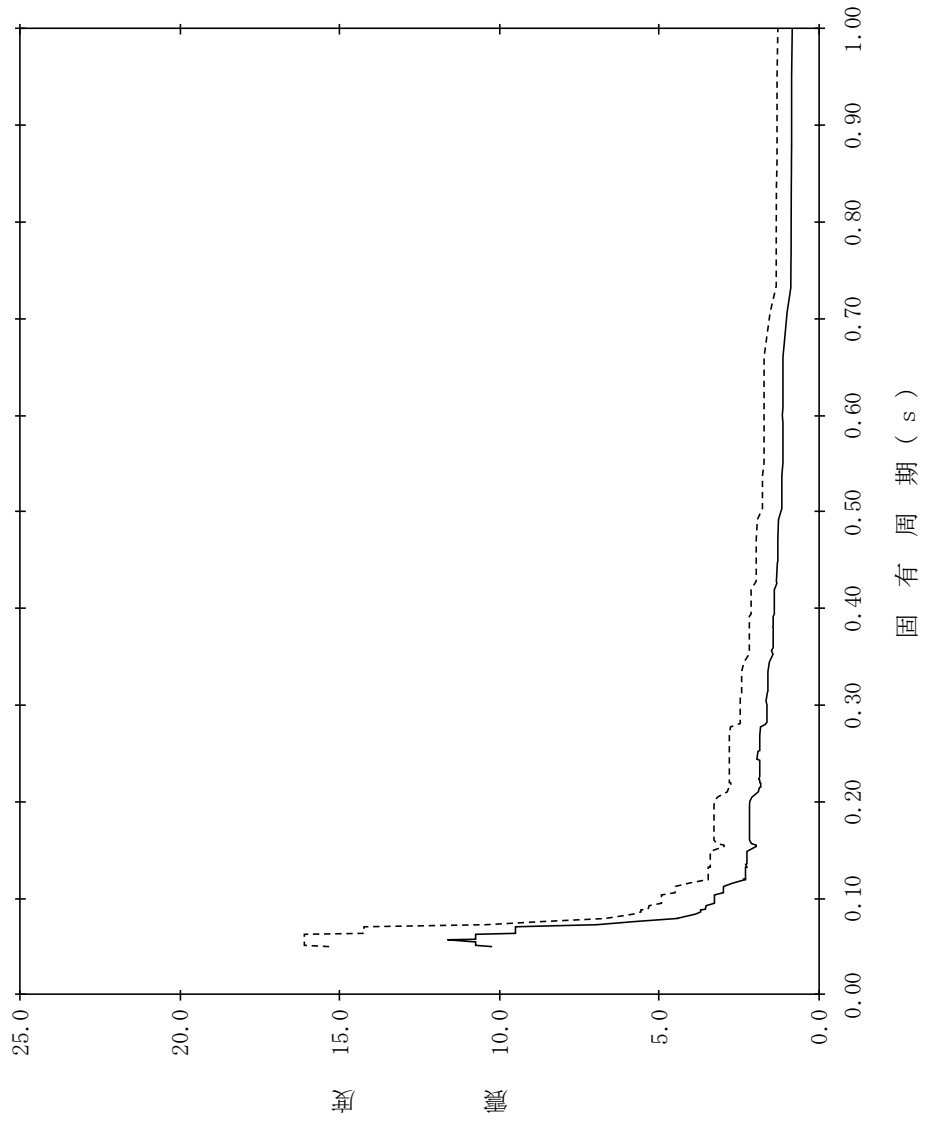

【NS2-TB-SsV-TB13】

構造物名：タービン建物
 標高：EL32.000m
 減衰定数：2.5%
 波形名：基準地震動 S s
 設計用床応答スペクトル I (鉛直方向)
 設計用床応答スペクトル II (鉛直方向)

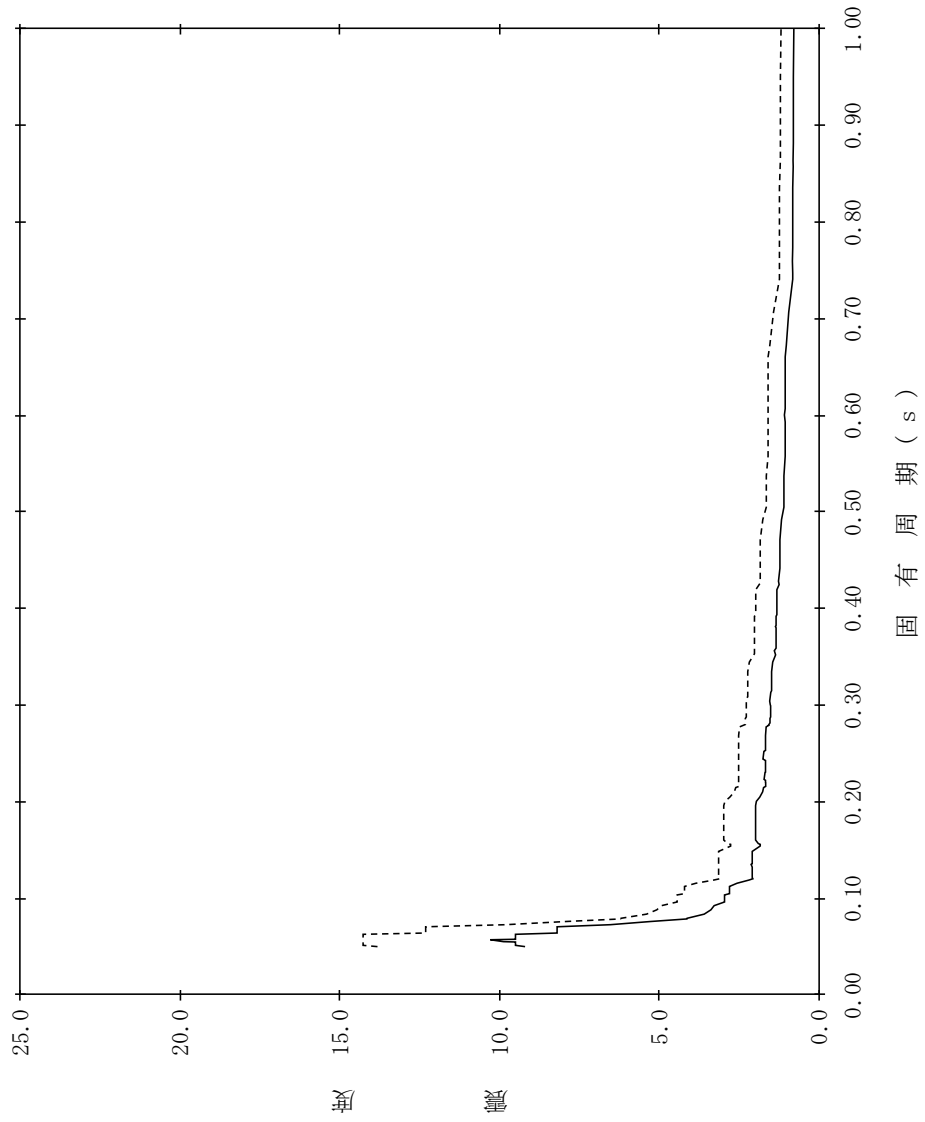

【NS2-TB-SsV-TB14】

構造物名：タービン建物
 標高：EL32.000m
 減衰定数：3.0%
 波形名：基準地震動 S s
 設計用床応答スペクトル I (鉛直方向)
 設計用床応答スペクトル II (鉛直方向)

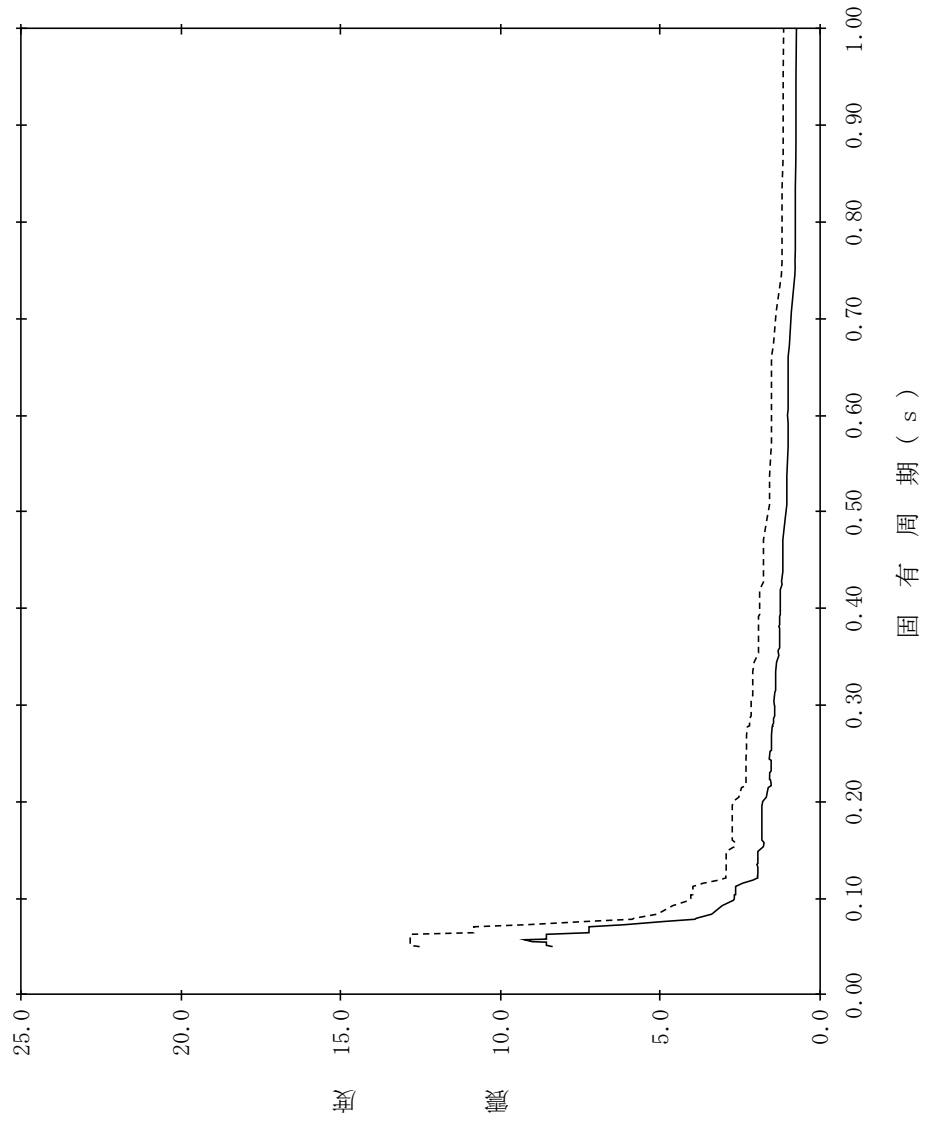

【NS2-TB-SsV-TB15】

構造物名：タービン建物
標高：EL32.000m
減衰定数：4.0%
波形名：基準地震動 S s
—— 設計用床応答スペクトル I (鉛直方向)
----- 設計用床応答スペクトル II (鉛直方向)

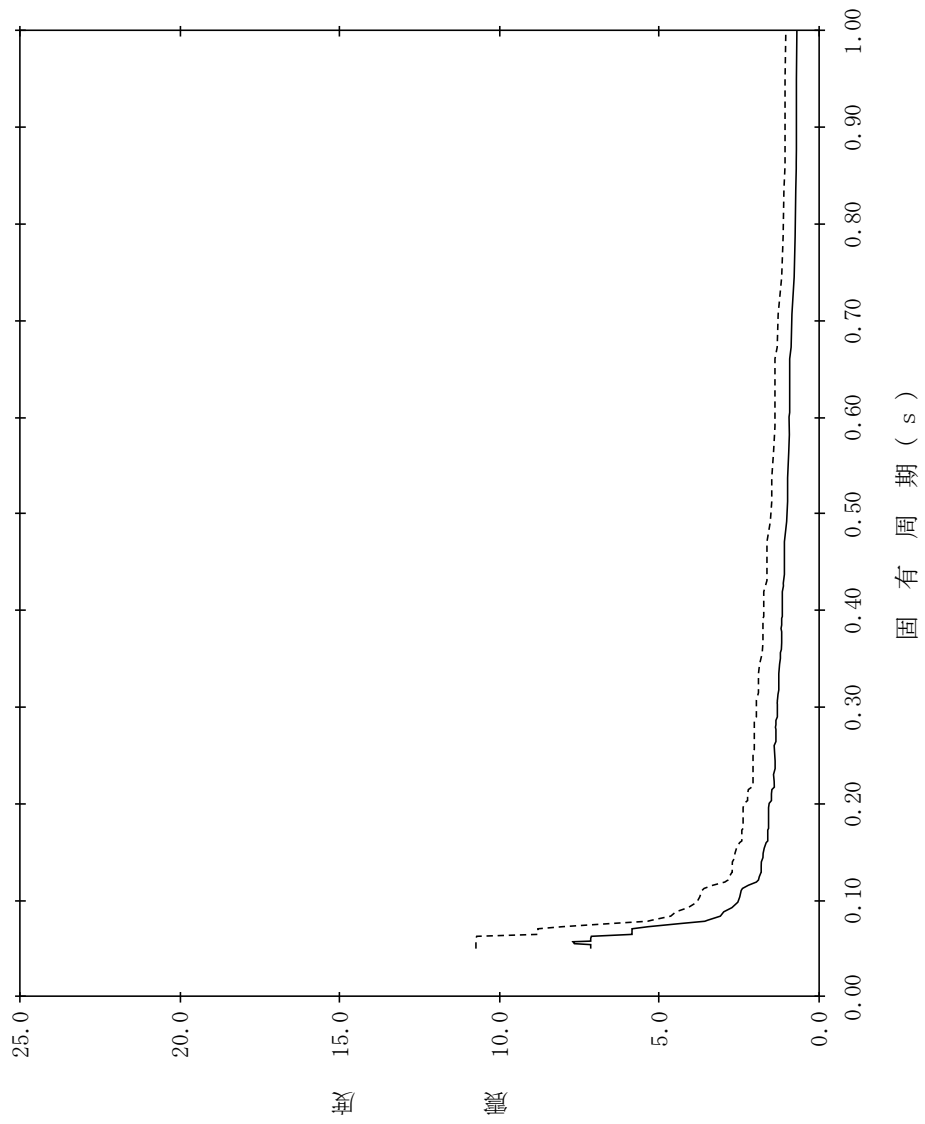

【NS2-TB-SsV-TB16】

構造物名：タービン建物
 標高：EL32.000m
 減衰定数：5.0%
 波形名：基準地震動 S s
 設計用床応答スペクトル I (鉛直方向)
 設計用床応答スペクトル II (鉛直方向)

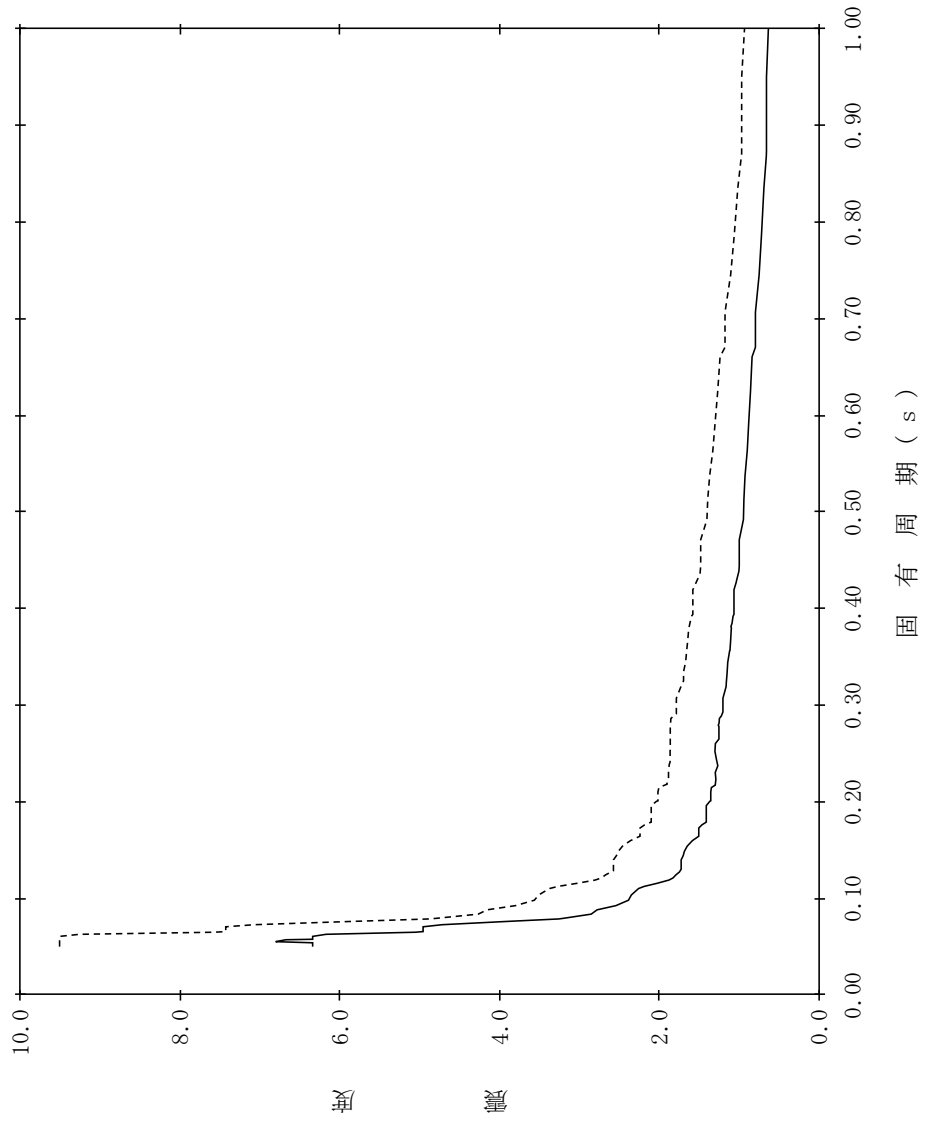

【NS2-TB-SsV-TB17】

構造物名：タービン建物
 標高：EL20.600m
 減衰定数：0.5%
 波形名：基準地震動 S s
 設計用床応答スペクトル I (鉛直方向)
 設計用床応答スペクトル II (鉛直方向)

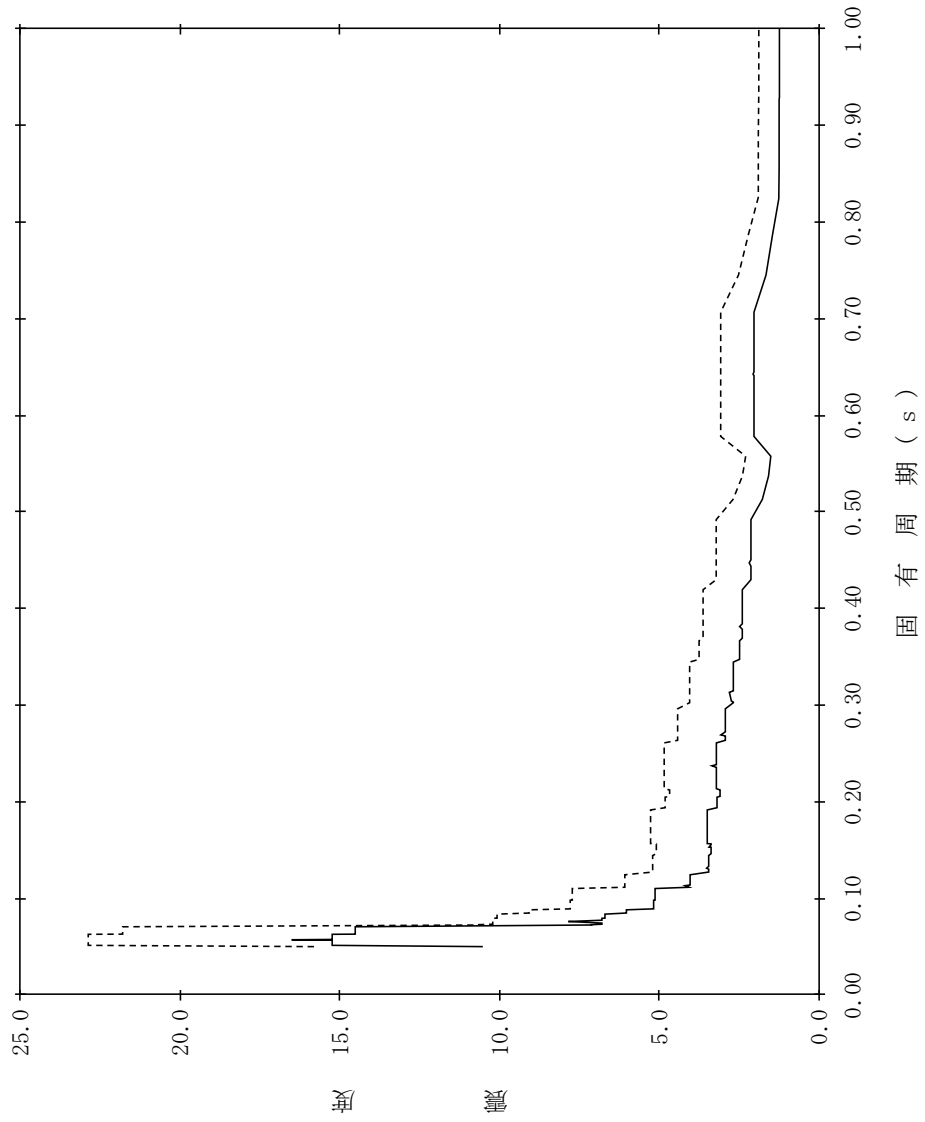

【NS2-TB-SsV-TB18】

構造物名：タービン建物
 標高：EL20.600m
 減衰定数：1.0%
 波形名：基準地震動 S s
 設計用床応答スペクトル I (鉛直方向)
 設計用床応答スペクトル II (鉛直方向)

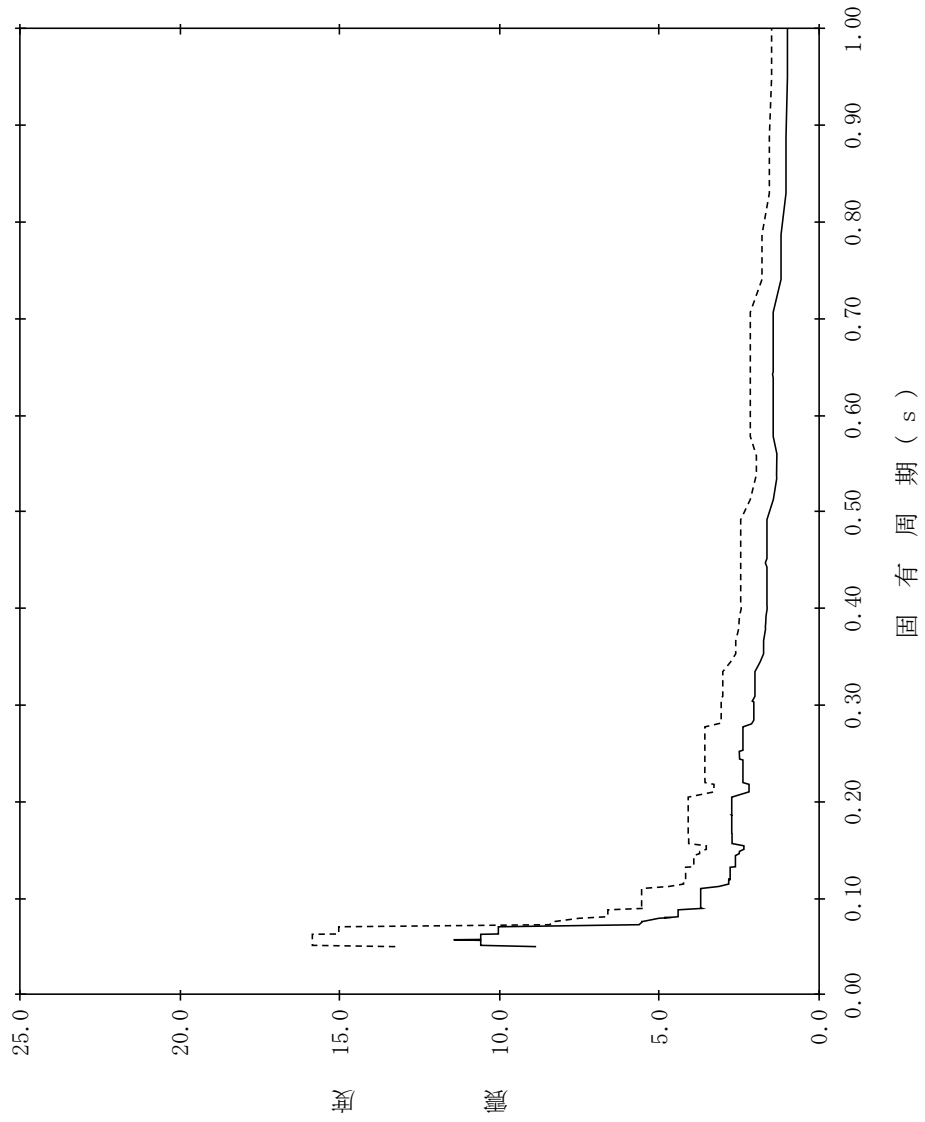

【NS2-TB-SsV-TB19】

構造物名：タービン建物
標高：EL20.600m
減衰定数：1.5%
波形名：基準地震動 S s
—— 設計用床応答スペクトル I (鉛直方向)
----- 設計用床応答スペクトル II (鉛直方向)

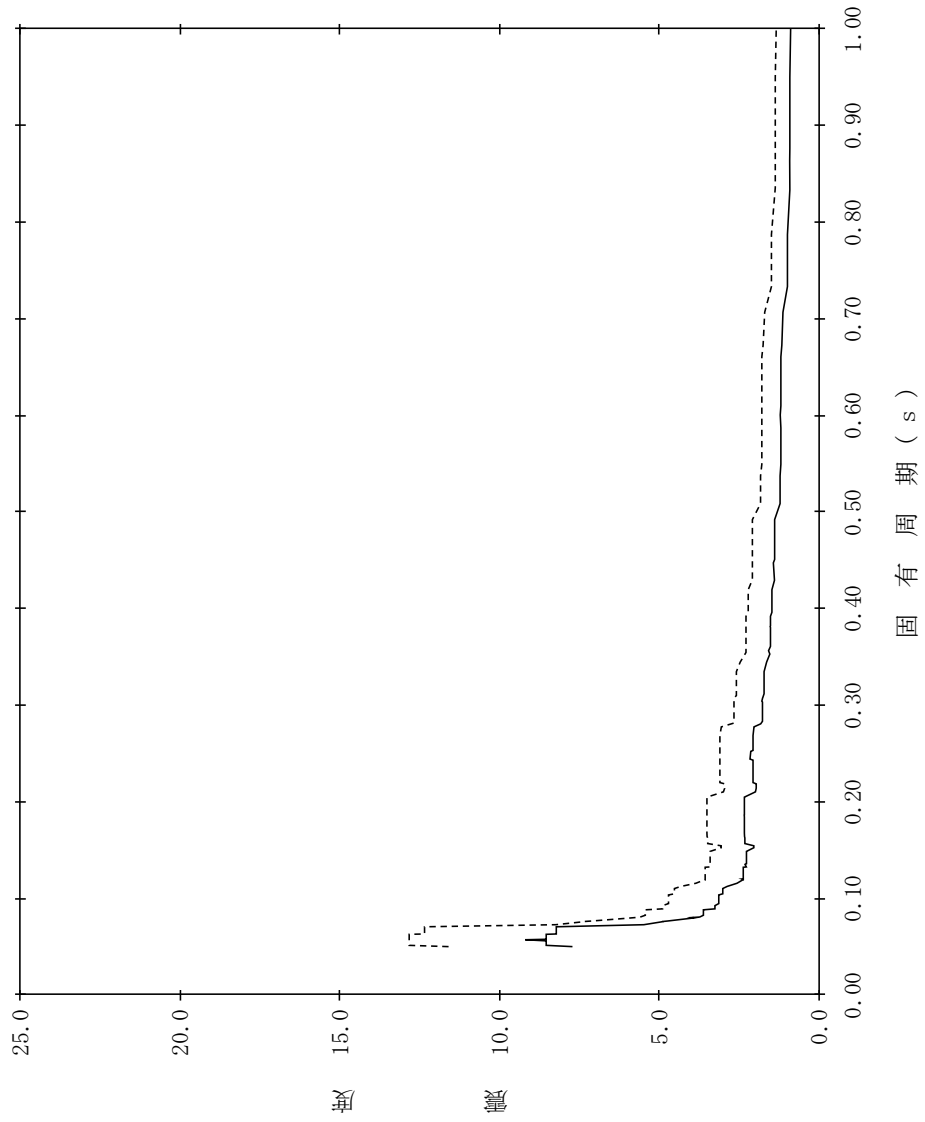

【NS2-TB-SsV-TB20】

構造物名：タービン建物
 標高：EL20.600m
 減衰定数：2.0%
 波形名：基準地震動 S s
 設計用床応答スペクトル I (鉛直方向)
 設計用床応答スペクトル II (鉛直方向)

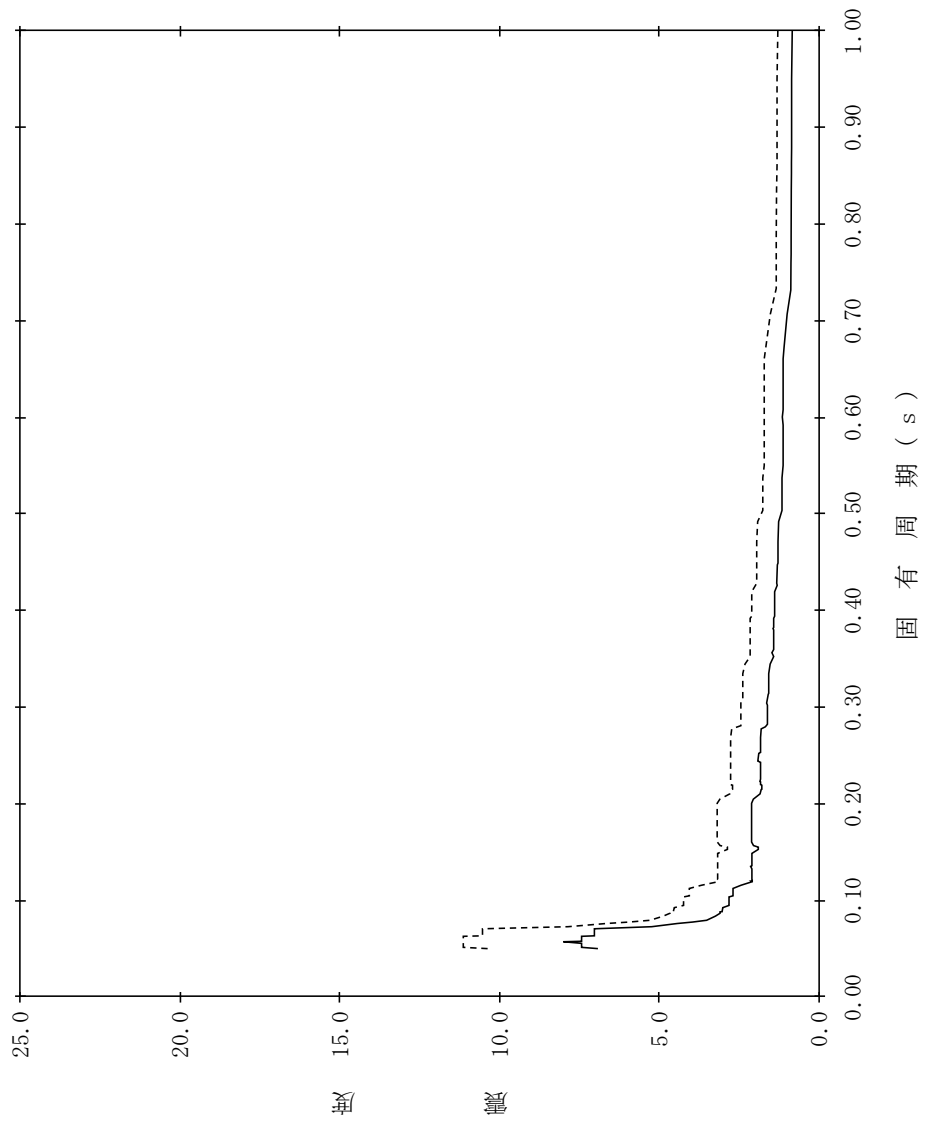

【NS2-TB-SsV-TB21】

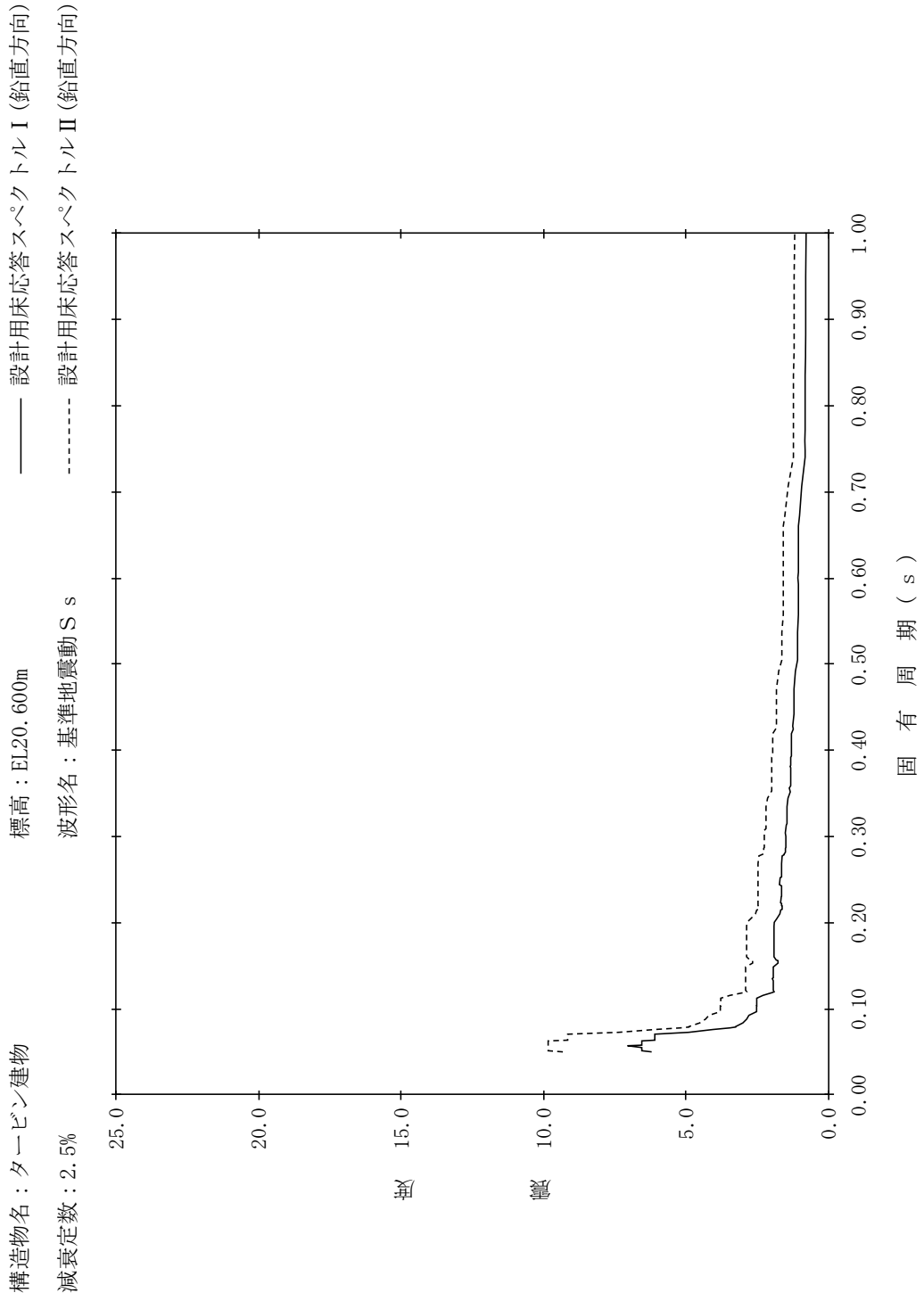

【NS2-TB-SsV-TB22】

構造物名：タービン建物
 標高：EL20.600m
 減衰定数：3.0%
 波形式：基準地震動 S s
 設計用床応答スペクトル I (鉛直方向)
 設計用床応答スペクトル II (鉛直方向)

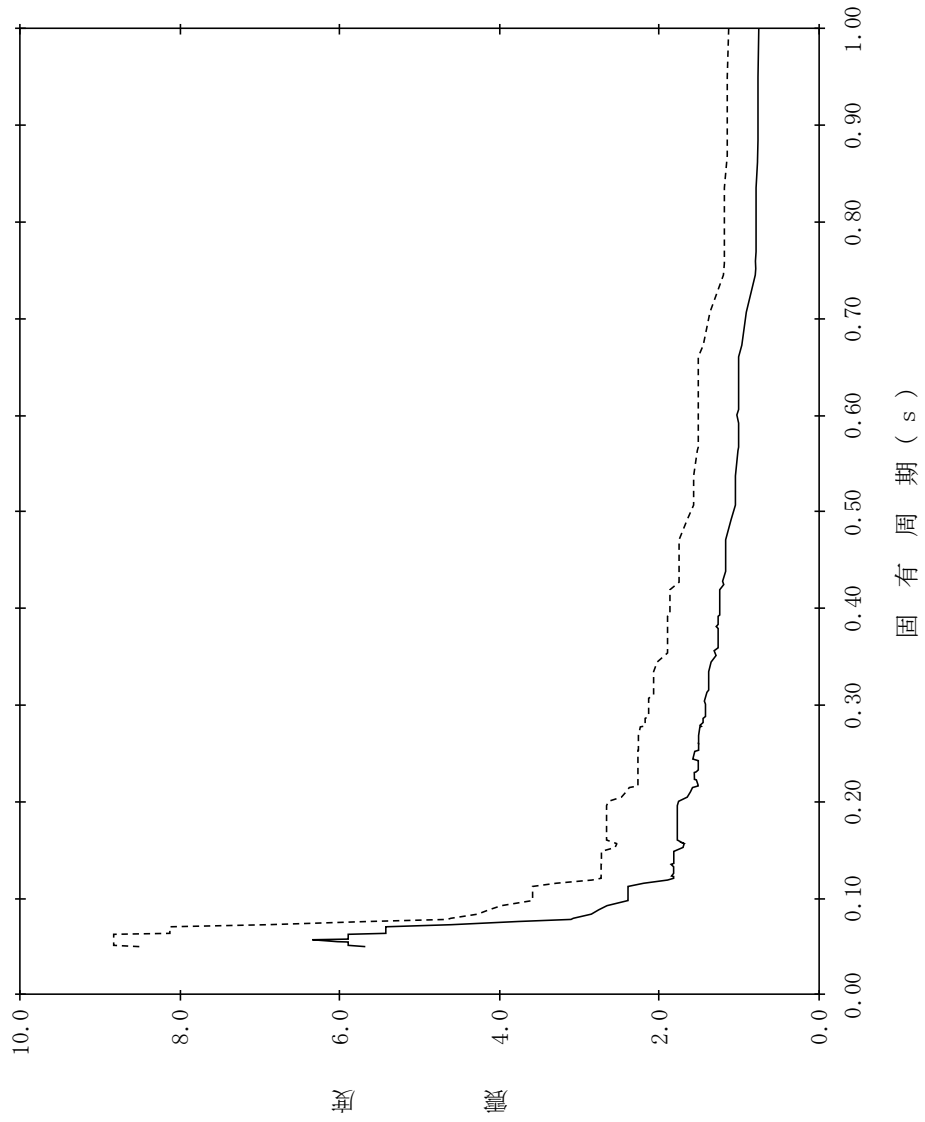

【NS2-TB-SsV-TB23】

構造物名：タービン建物
標高：EL20.600m
減衰定数：4.0%
波形名：基準地震動 S s
—— 設計用床応答スペクトル I (鉛直方向)
----- 設計用床応答スペクトル II (鉛直方向)

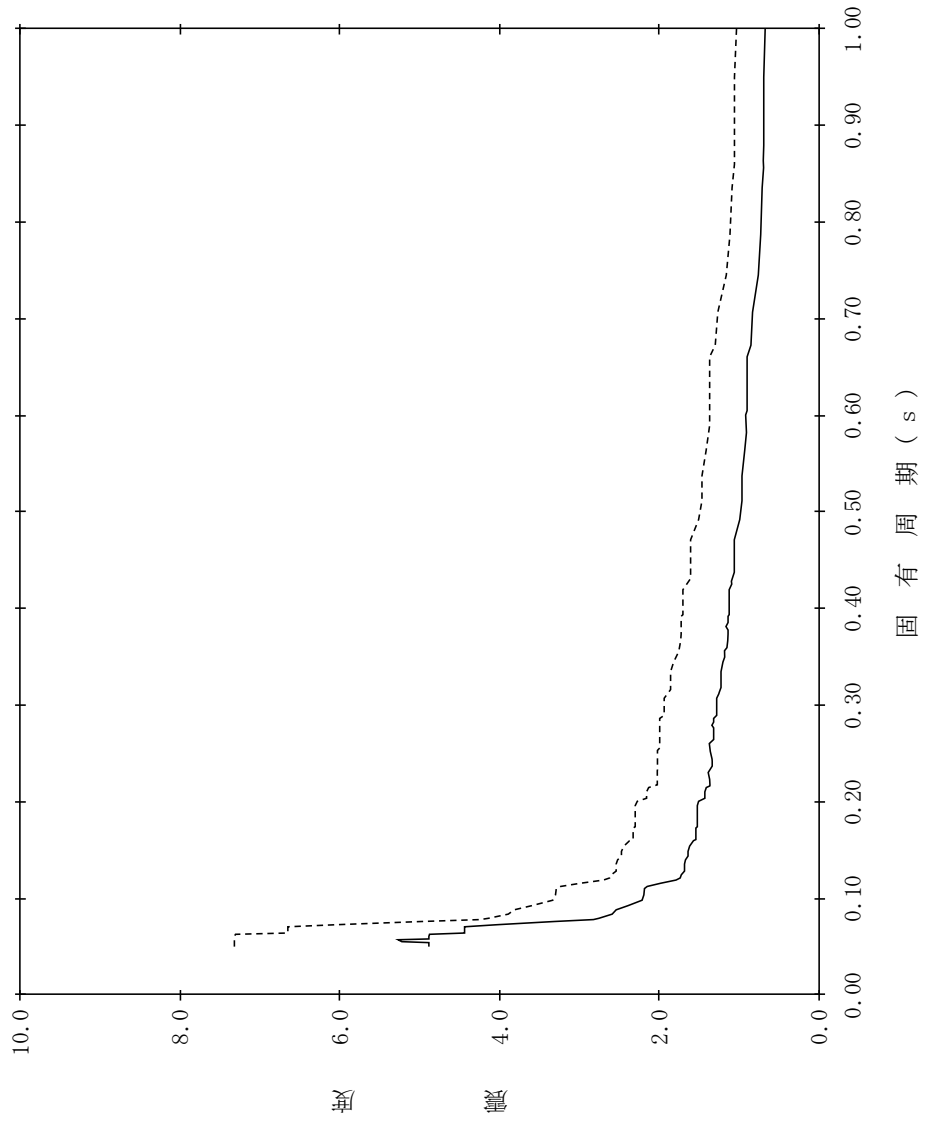

【NS2-TB-SsV-TB24】

構造物名：タービン建物
 標高：EL20.600m
 減衰定数：5.0%
 波形名：基準地震動 S s
 設計用床応答スペクトル I (鉛直方向)
 設計用床応答スペクトル II (鉛直方向)

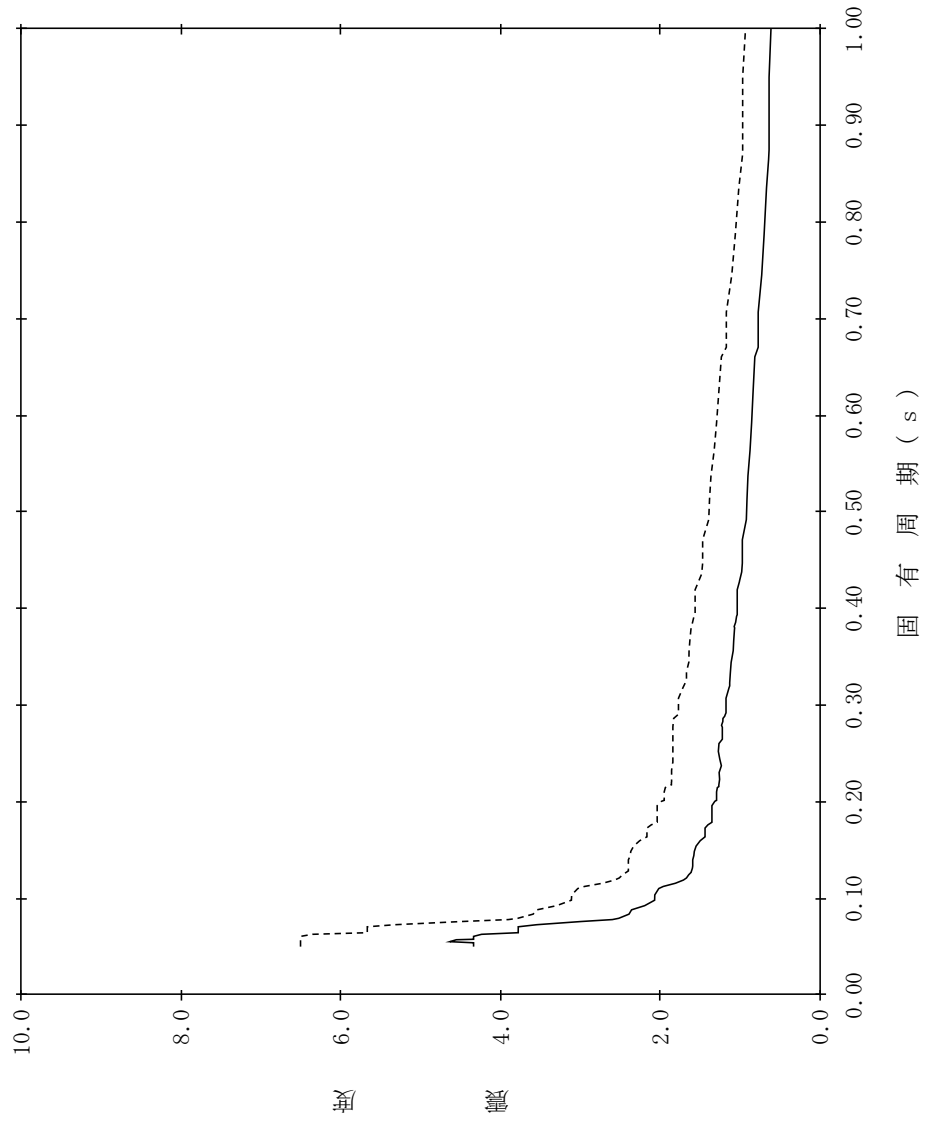

【NS2-TB-SsV-TB25】

構造物名：タービン建物
 標高：EL12.500m
 波形名：基準地震動 S s
 減衰定数：0.5%

—— 設計用床応答スペクトル I (鉛直方向)

----- 設計用床応答スペクトル II (鉛直方向)

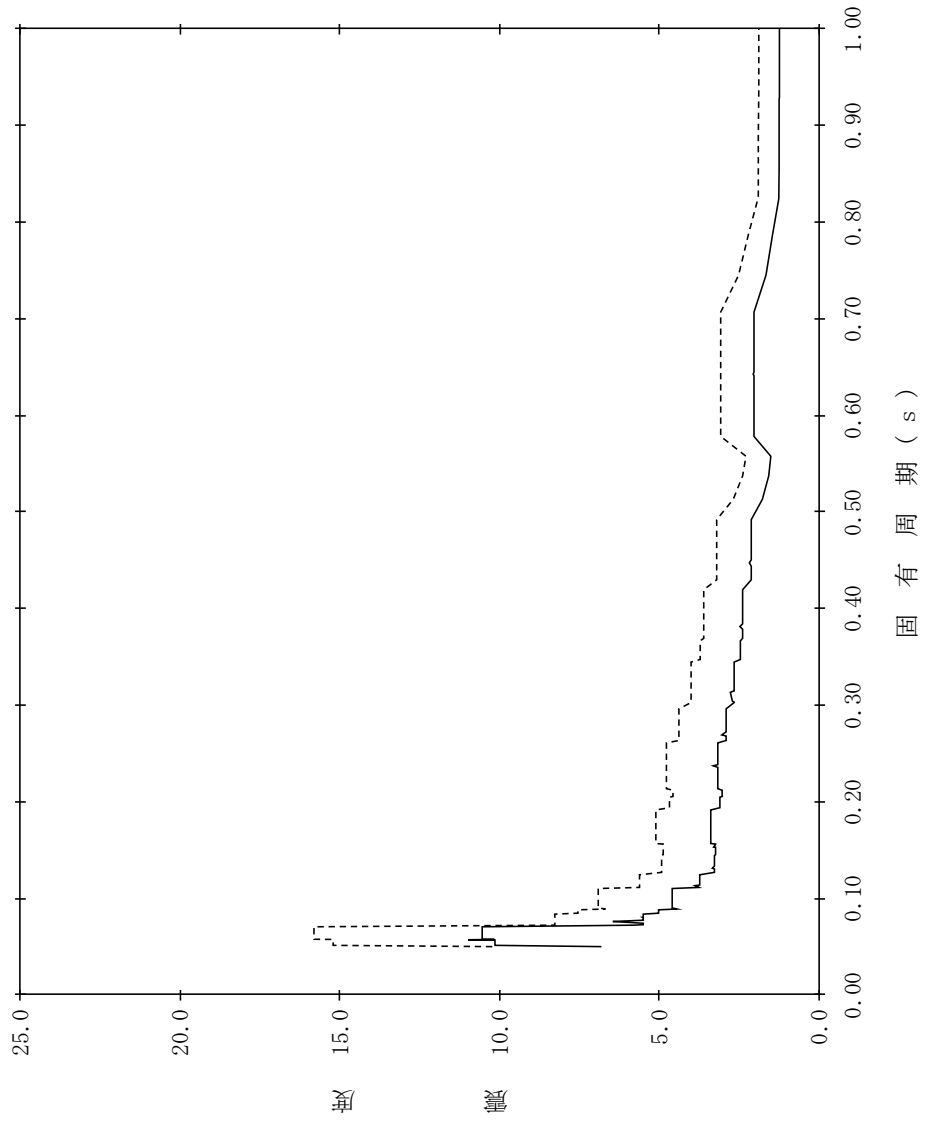

【NS2-TB-SsV-TB26】

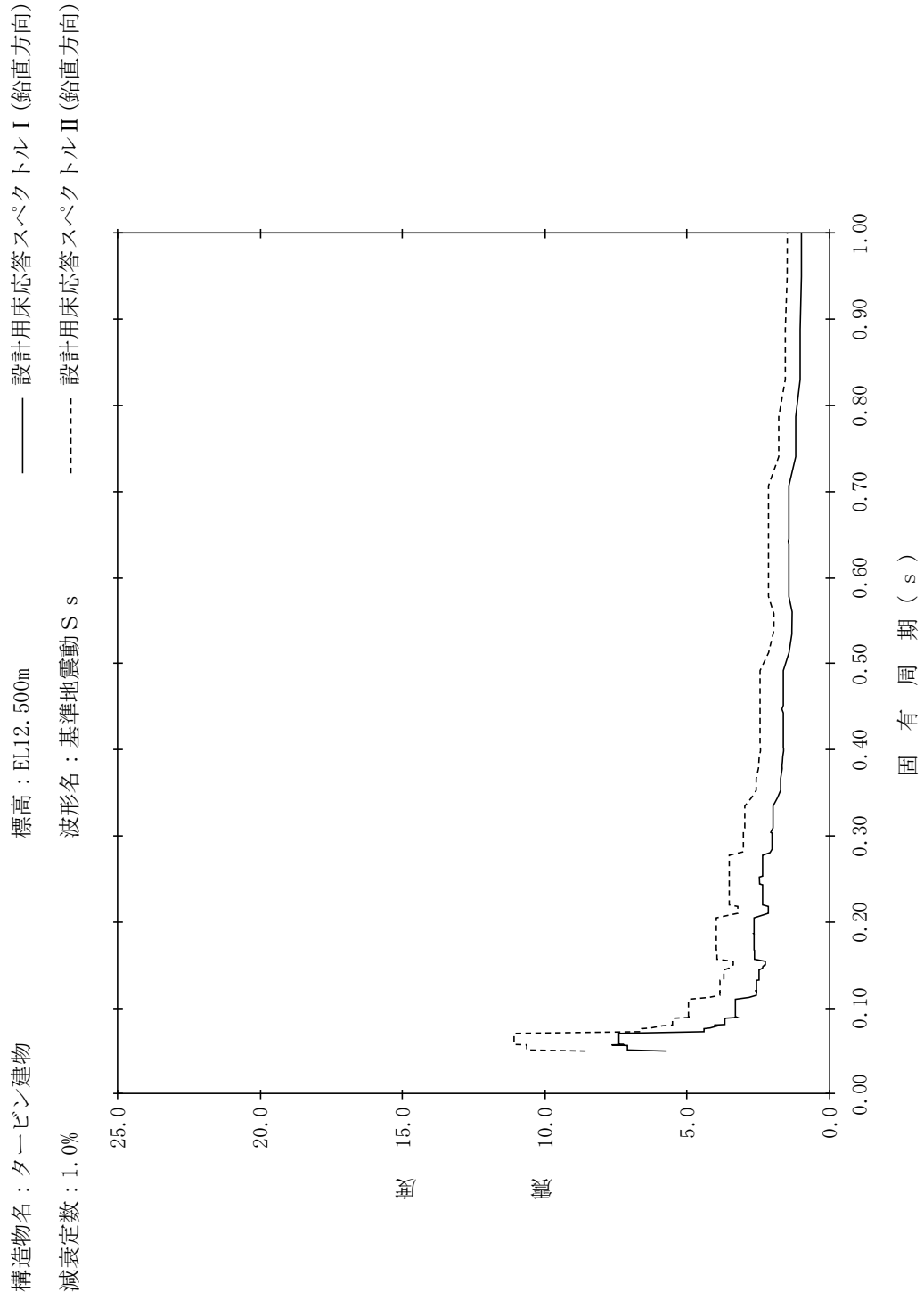

【NS2-TB-SsV-TB27】

構造物名：タービン建物
標高：EL12.500m
減衰定数：1.5%

—— 設計用床応答スペクトルⅠ（鉛直方向）
----- 設計用床応答スペクトルⅡ（鉛直方向）

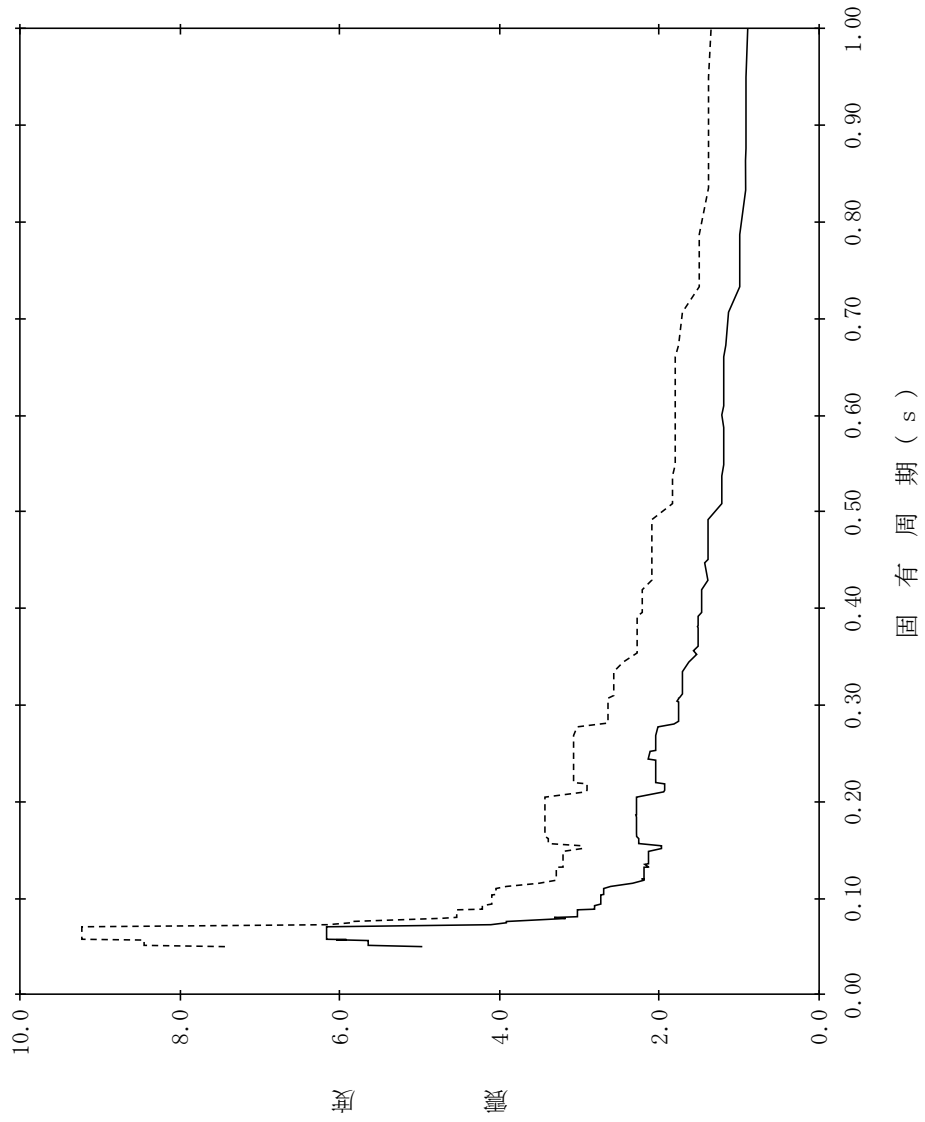

【NS2-TB-SsV-TB28】

構造物名：タービン建物
 標高：EL12.500m
 減衰定数：2.0%
 波形式：標準地震動 S s
 設計用床応答スペクトル I (鉛直方向)
 設計用床応答スペクトル II (鉛直方向)

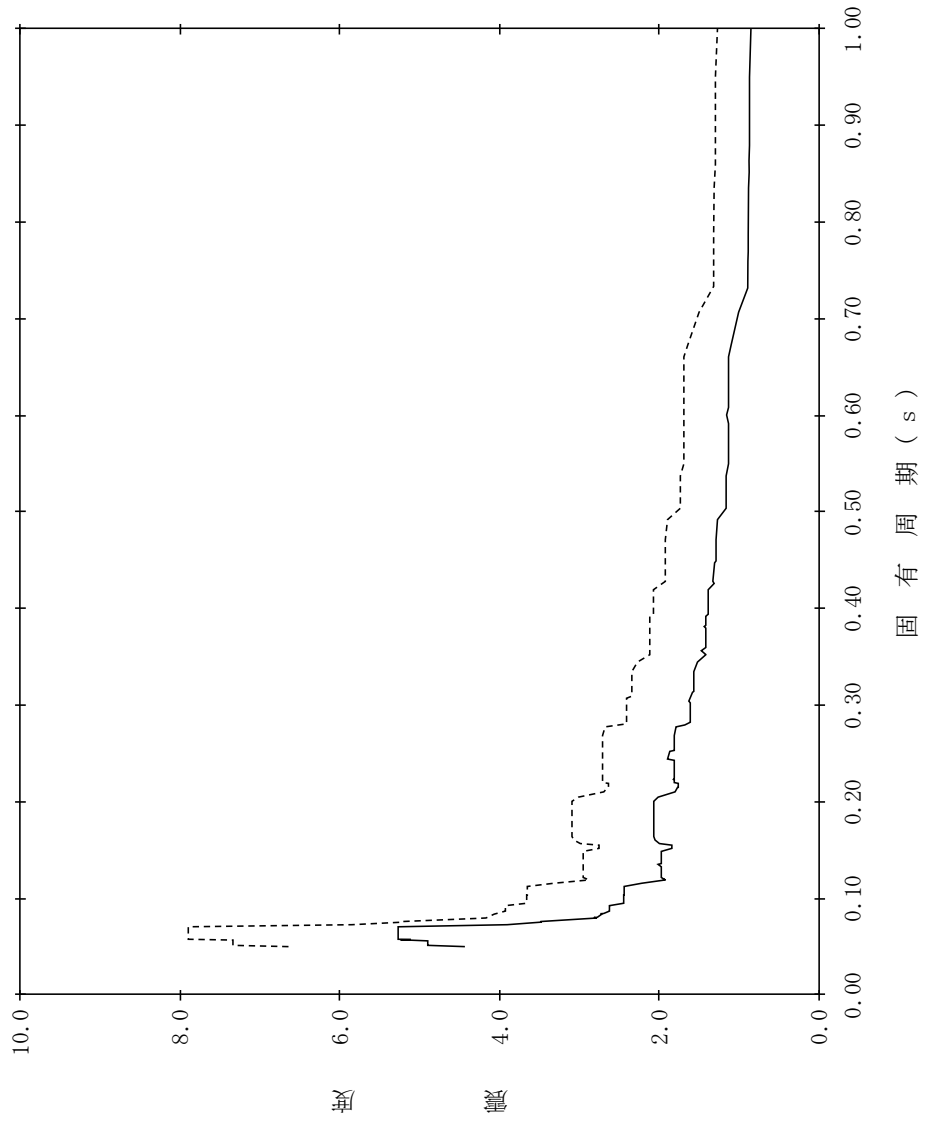

【NS2-TB-SsV-TB29】

構造物名：タービン建物
 標高：EL12.500m
 減衰定数：2.5%
 波形名：基準地震動 S s
 設計用床応答スペクトル I (鉛直方向)
 設計用床応答スペクトル II (鉛直方向)

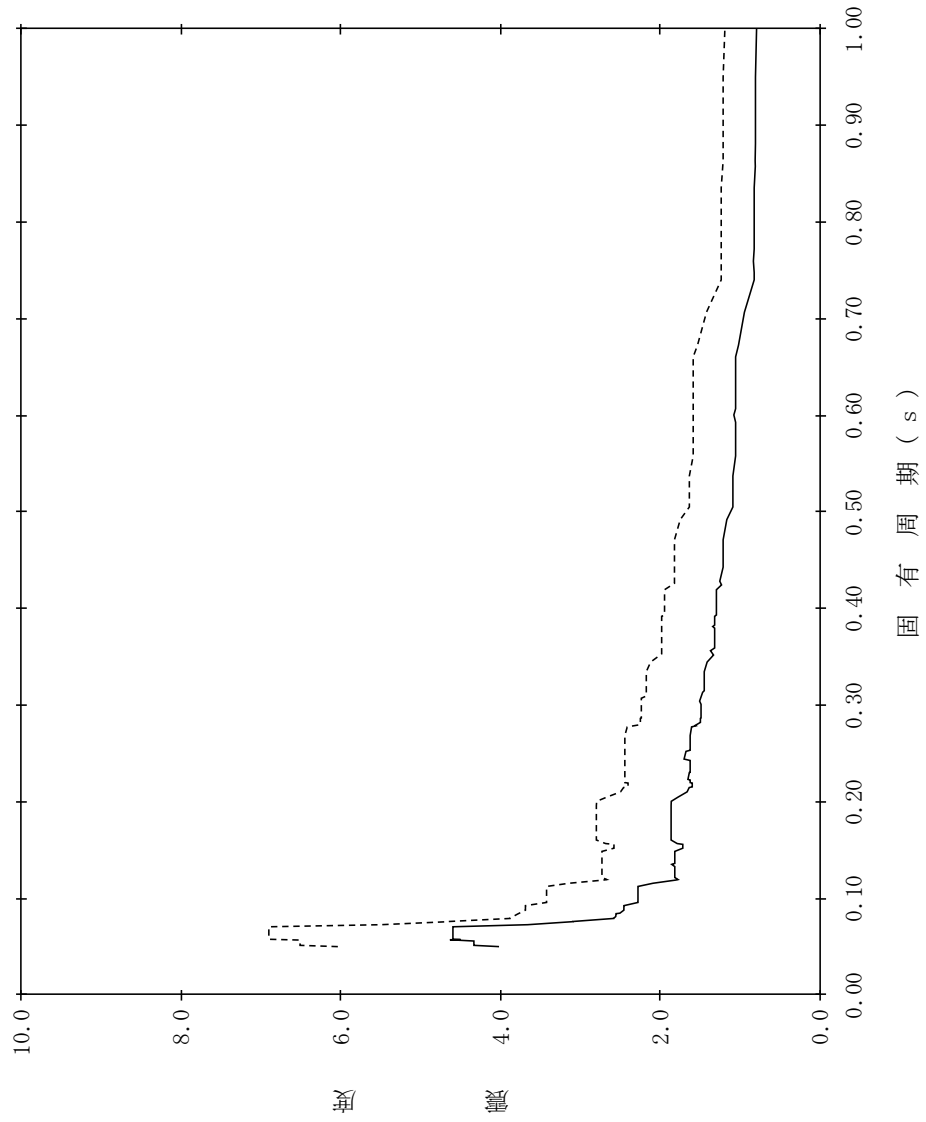

【NS2-TB-SsV-TB30】

構造物名：タービン建物
 標高：EL12.500m
 減衰定数：3.0%
 波形式：基準地震動 S s
 設計用床応答スペクトル I (鉛直方向)
 設計用床応答スペクトル II (鉛直方向)

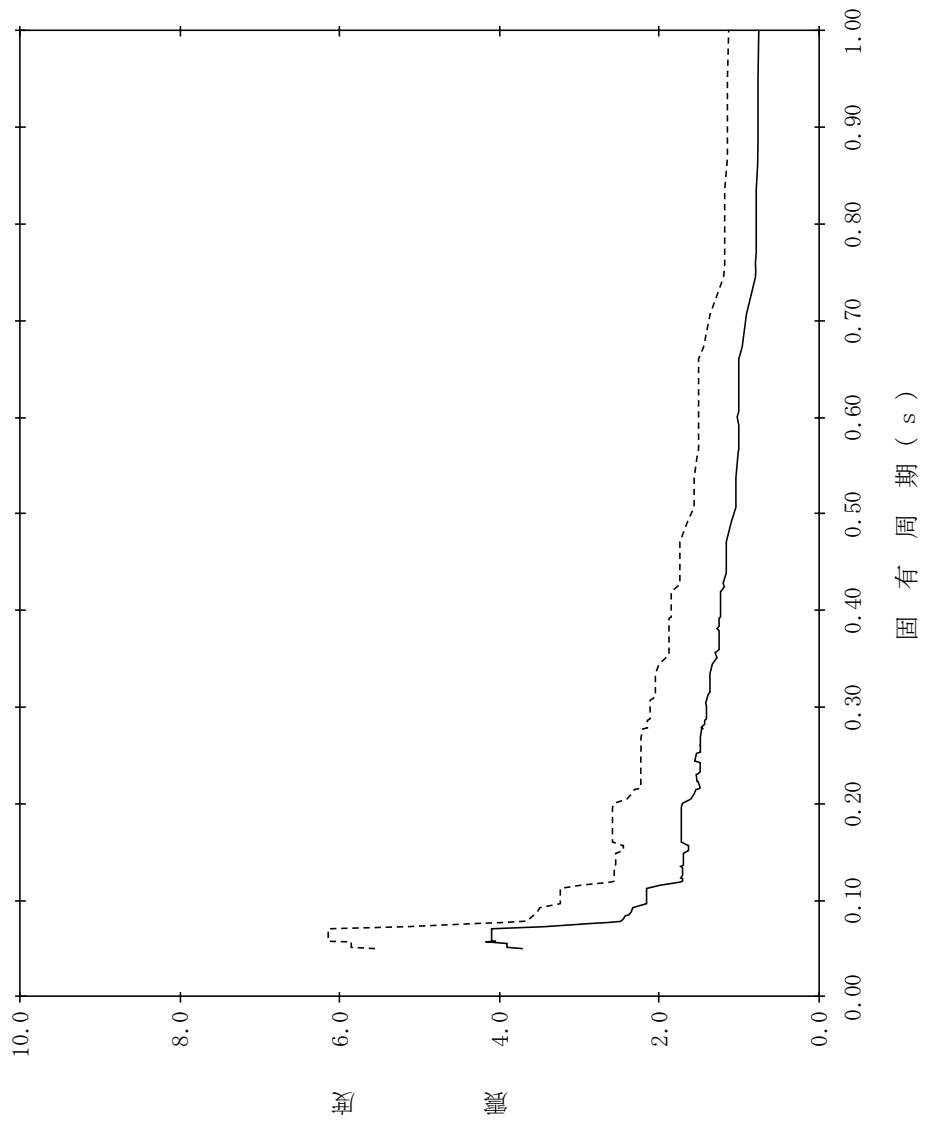

【NS2-TB-SsV-TB31】

構造物名：タービン建物
 標高：EL12.500m
 減衰定数：4.0%
 波形名：基準地震動 S s
 設計用床応答スペクトル I (鉛直方向)
 設計用床応答スペクトル II (鉛直方向)

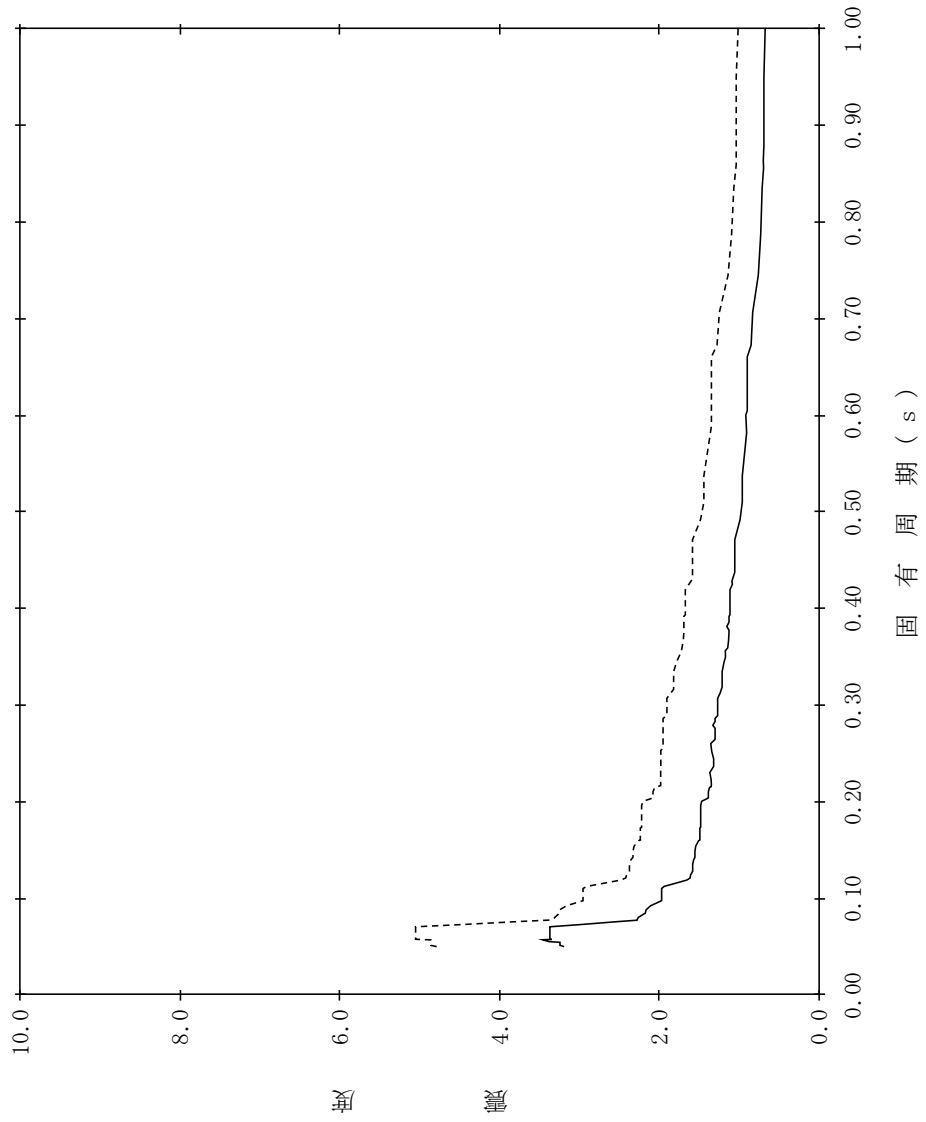

【NS2-TB-SsV-TB32】

構造物名：タービン建物
 標高：EL12.500m
 減衰定数：5.0%
 波形式：基準地震動 S s
 設計用床応答スペクトル I (鉛直方向)
 設計用床応答スペクトル II (鉛直方向)

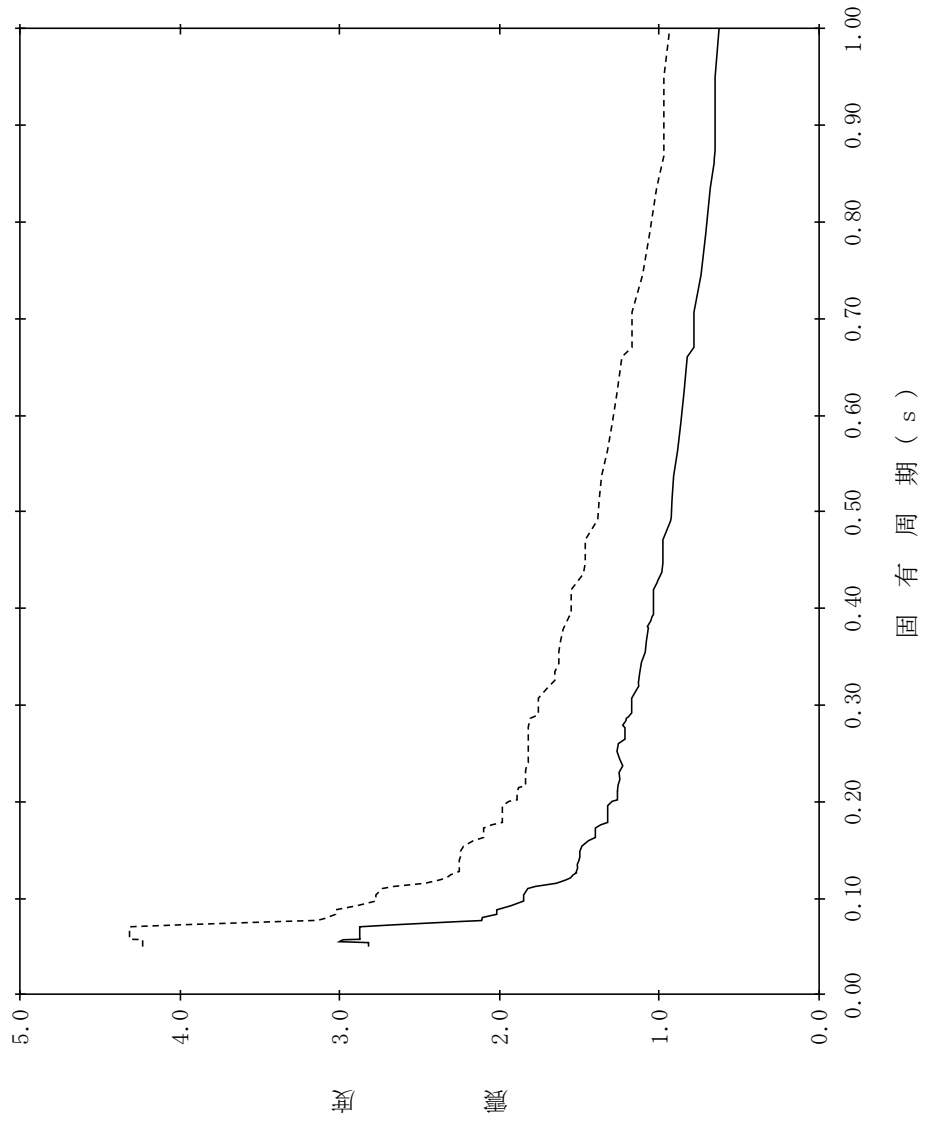

【NS2-TB-SsV-TB33】

構造物名：タービン建物
 標高：EL5.500m
 減衰定数：0.5%
 波形名：基準地震動 S s
 設計用床応答スペクトル I (鉛直方向)
 設計用床応答スペクトル II (鉛直方向)

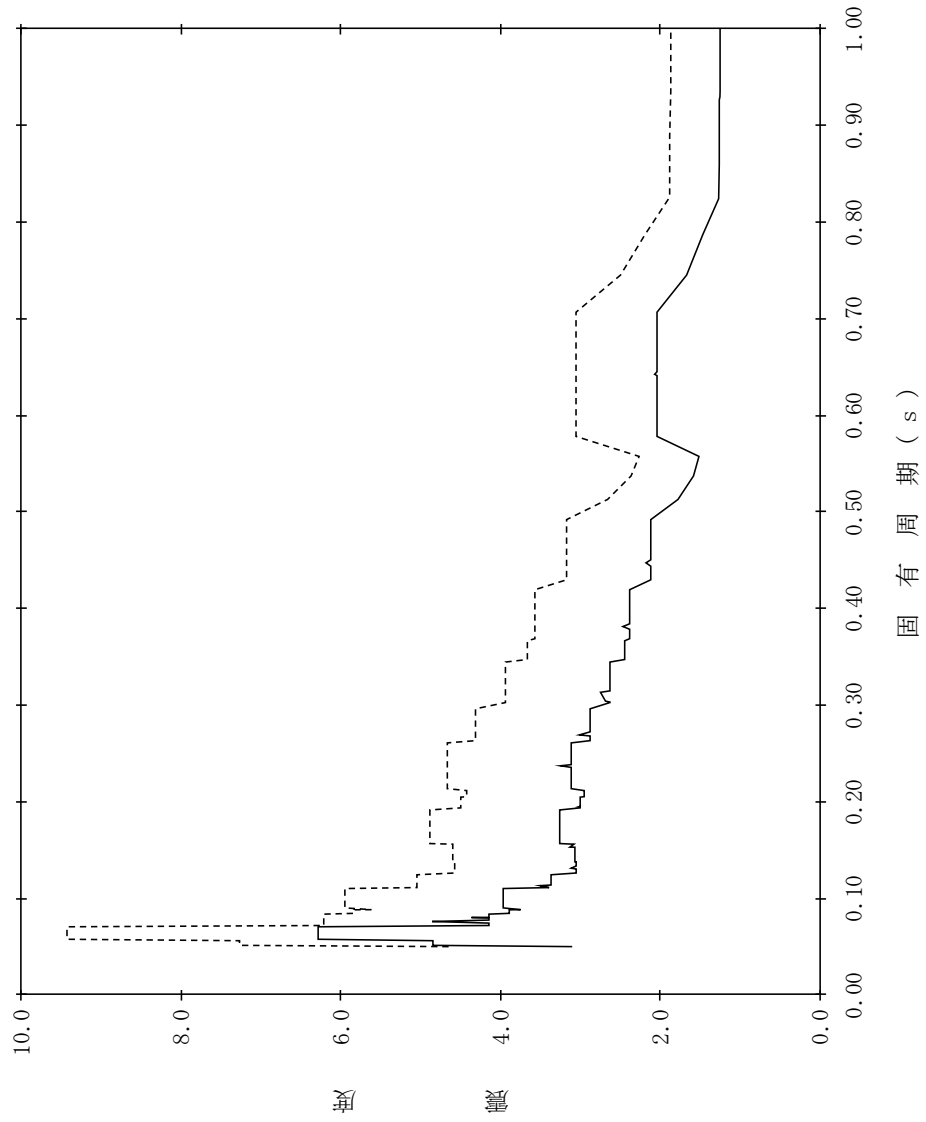

【NS2-TB-SsV-TB34】

構造物名：タービン建物
 標高：EL5.500m
 減衰定数：1.0%
 波形名：基準地震動 S s
 設計用床応答スペクトル I (鉛直方向)
 設計用床応答スペクトル II (鉛直方向)

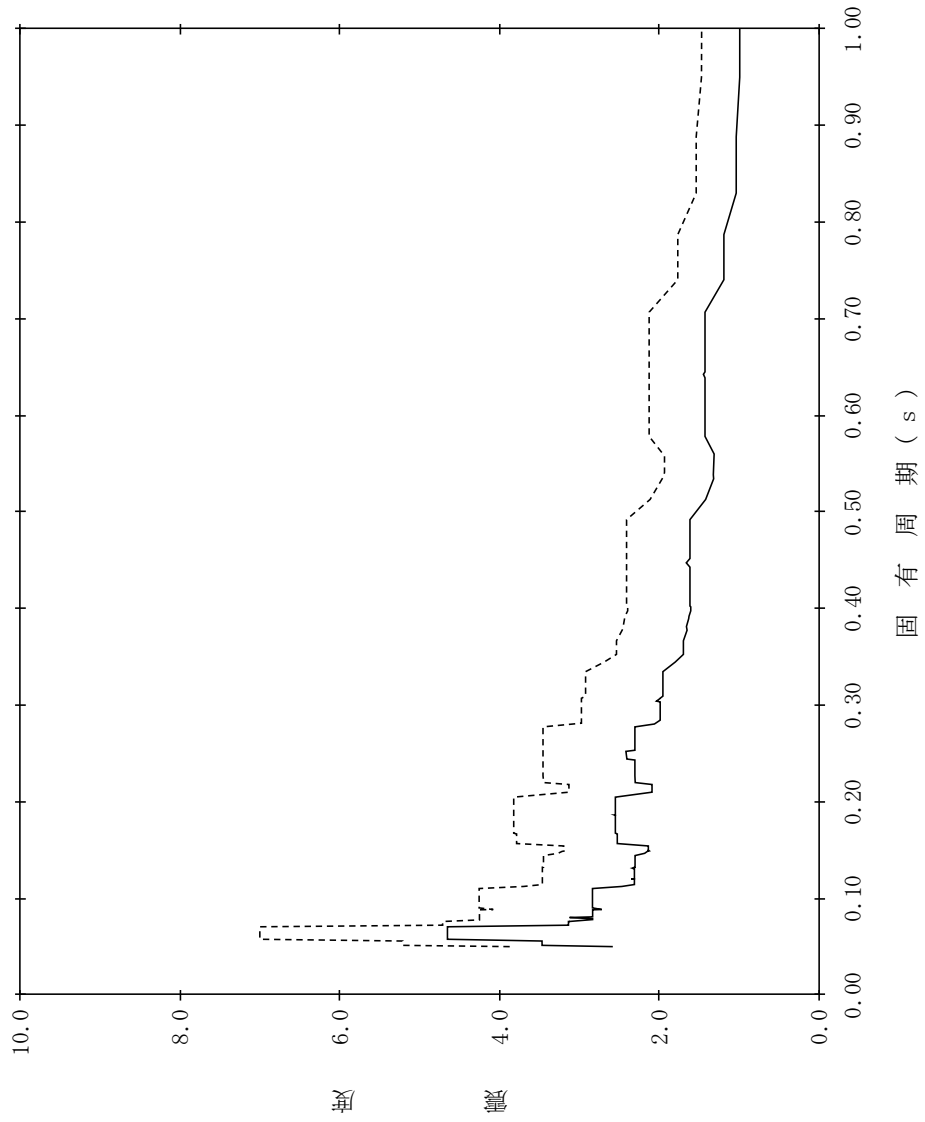

【NS2-TB-SsV-TB35】

構造物名：タービン建物
 標高：EL5.500m
 減衰定数：1.5%
 波形名：基準地震動 S s
 設計用床応答スペクトル I (鉛直方向)
 設計用床応答スペクトル II (鉛直方向)

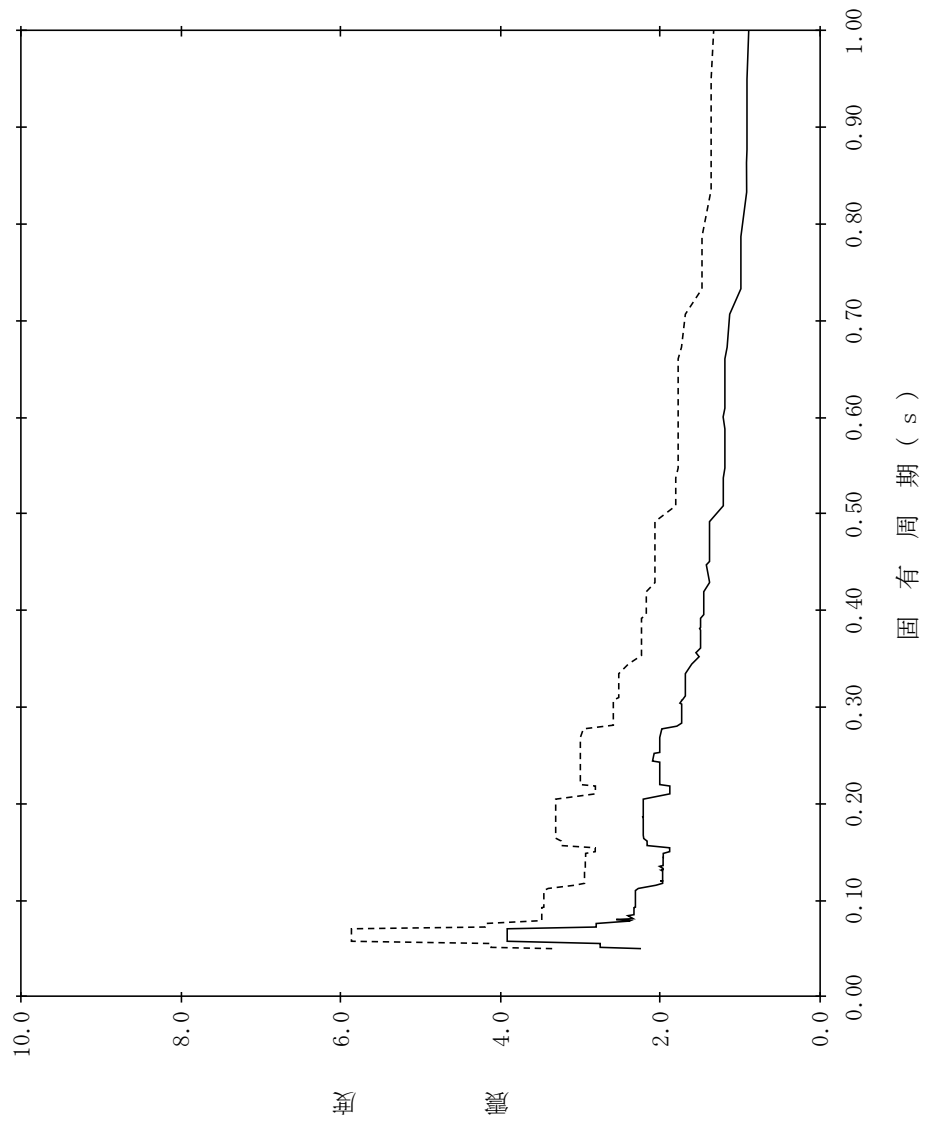

【NS2-TB-SsV-TB36】

構造物名：タービン建物
 標高：EL5.500m
 減衰定数：2.0%

—— 設計用床応答スペクトル I (鉛直方向)

- - - - 設計用床応答スペクトル II (鉛直方向)

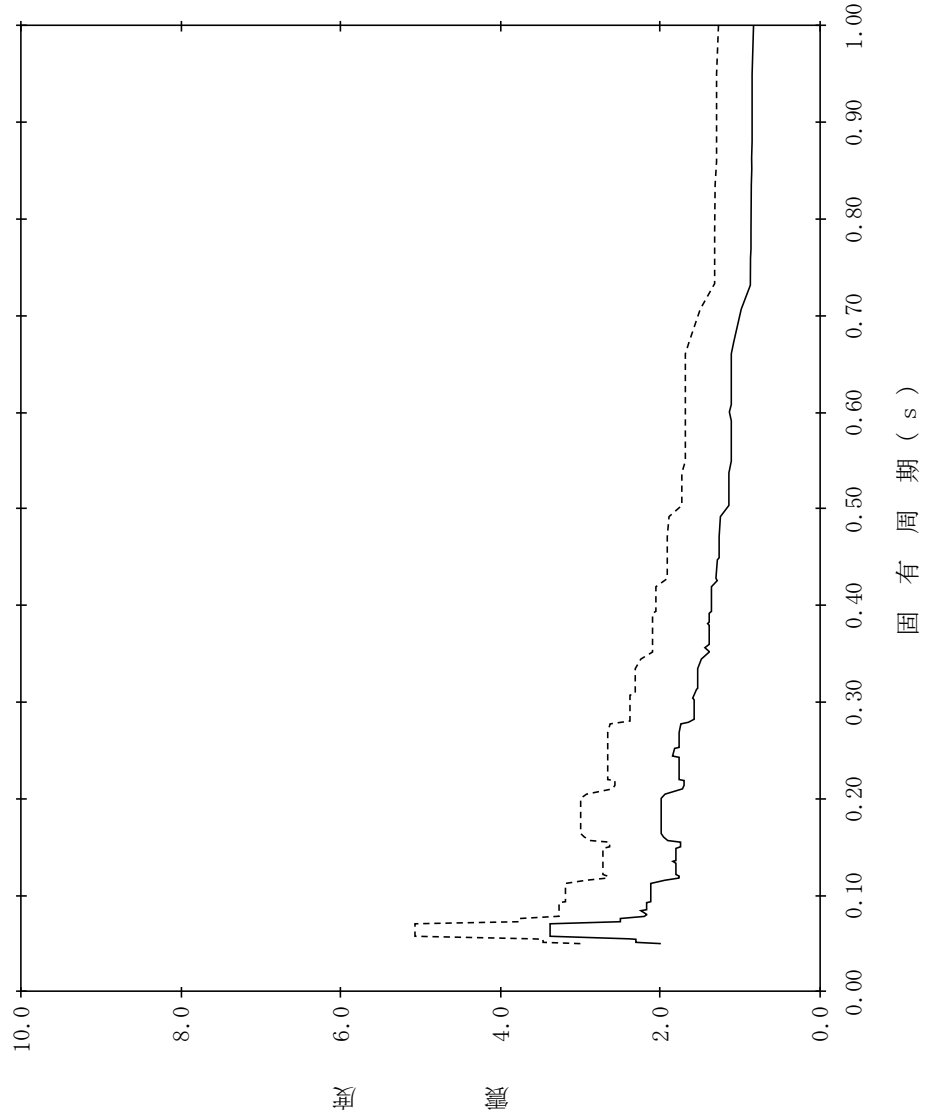

【NS2-TB-SsV-TB37】

構造物名：タービン建物
 標高：EL5.500m
 減衰定数：2.5%
 波形名：基準地震動 S s
 設計用床応答スペクトル I (鉛直方向)
 設計用床応答スペクトル II (鉛直方向)

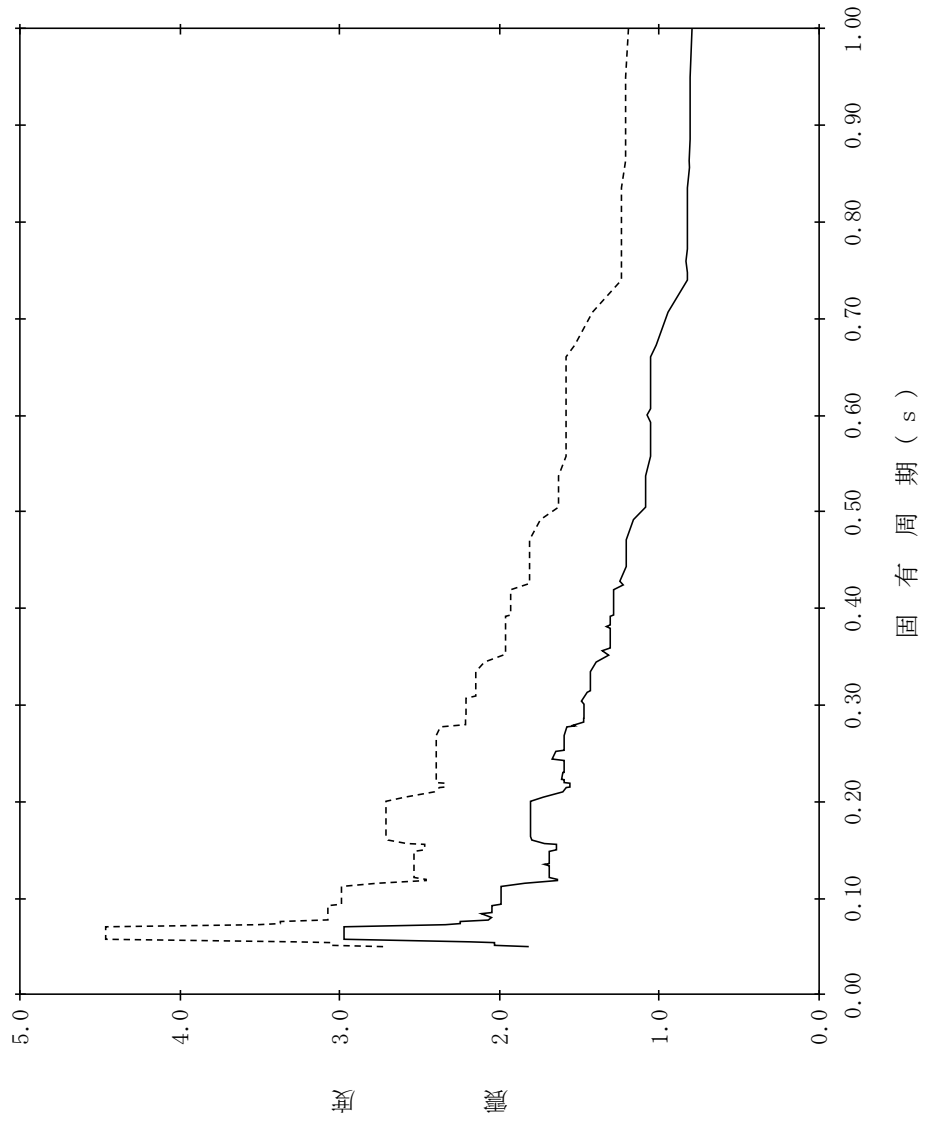

【NS2-TB-SsV-TB38】

構造物名：タービン建物
 標高：EL5.500m
 減衰定数：3.0%
 波形名：基準地震動 S s
 設計用床応答スペクトル I (鉛直方向)
 設計用床応答スペクトル II (鉛直方向)

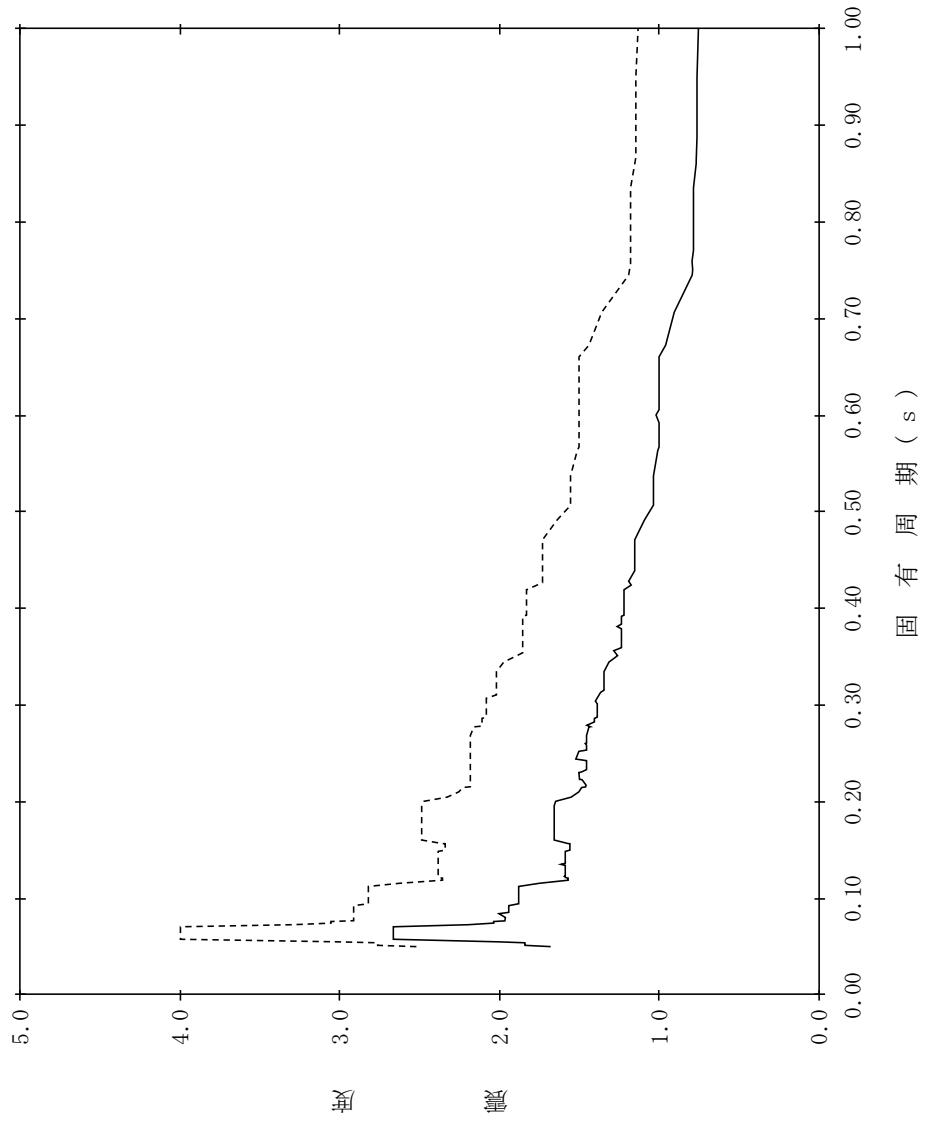

【NS2-TB-SsV-TB39】

構造物名：タービン建物
 標高：EL5.500m
 減衰定数：4.0%

— 設計用床応答スペクトルⅠ (鉛直方向)
 - - - 設計用床応答スペクトルⅡ (鉛直方向)

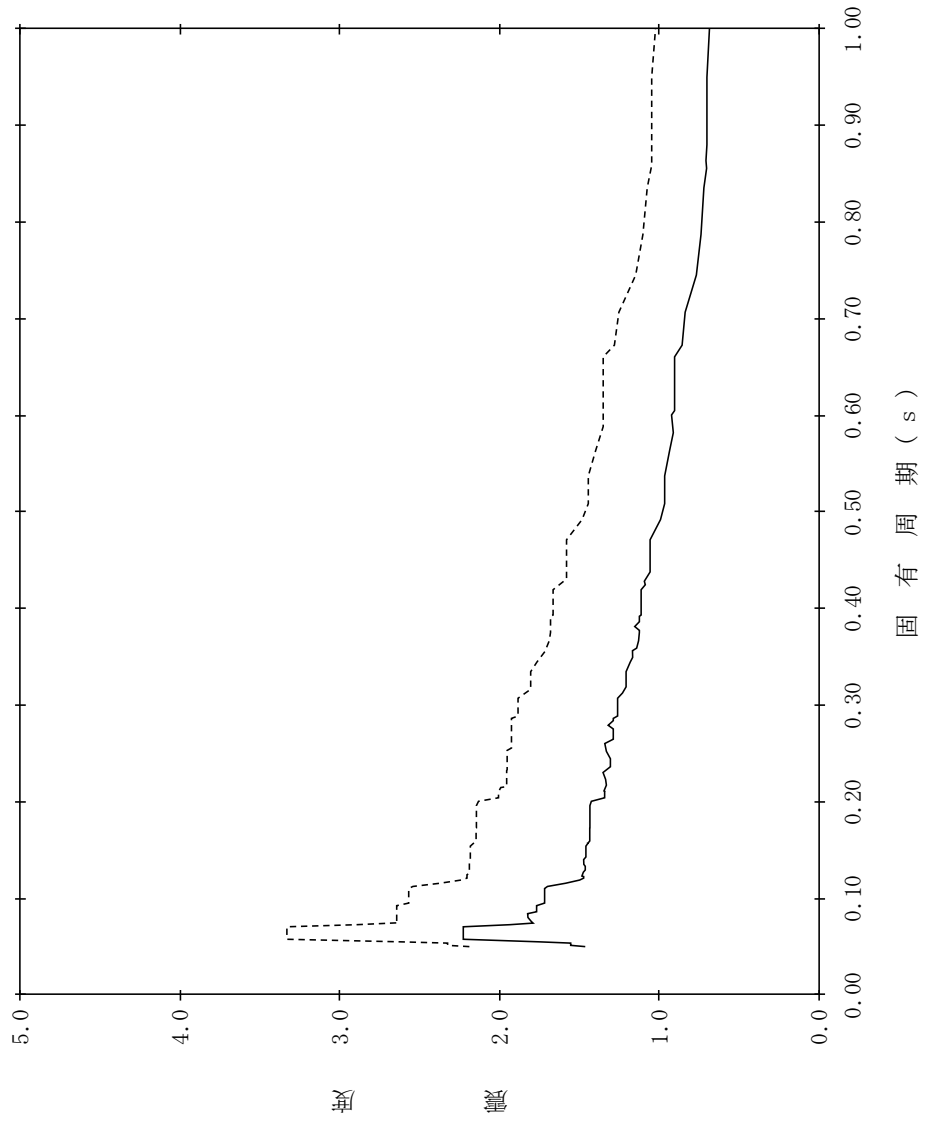

【NS2-TB-SsV-TB40】

構造物名：タービン建物
 標高：EL5.500m
 減衰定数：5.0%
 波形名：基準地震動 S s
 設計用床応答スペクトル I (鉛直方向)
 設計用床応答スペクトル II (鉛直方向)

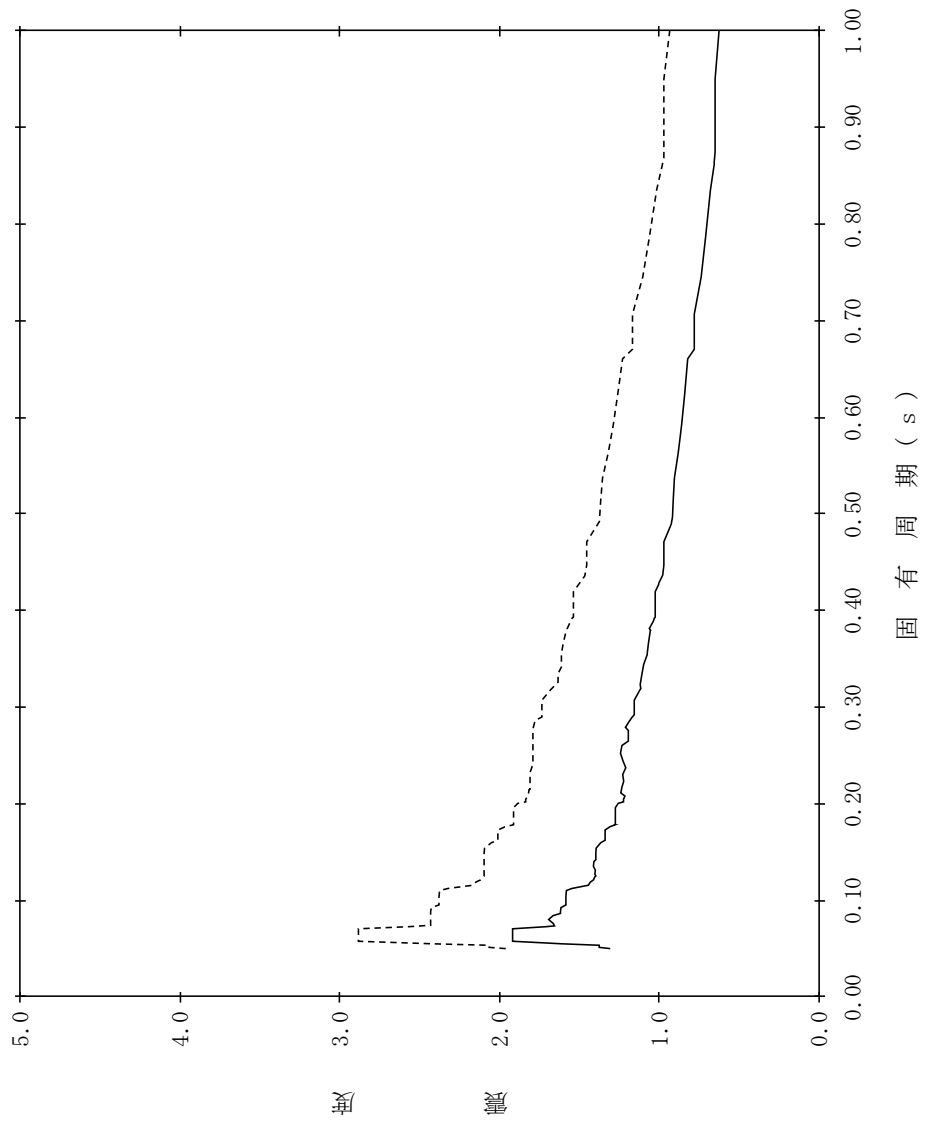

【NS2-TB-SsV-TB41】

構造物名：タービン建物
 標高：EL. 000m
 減衰定数：0.5%
 波形名：基準地震動 S s
 設計用床応答スペクトル I (鉛直方向)
 設計用床応答スペクトル II (鉛直方向)

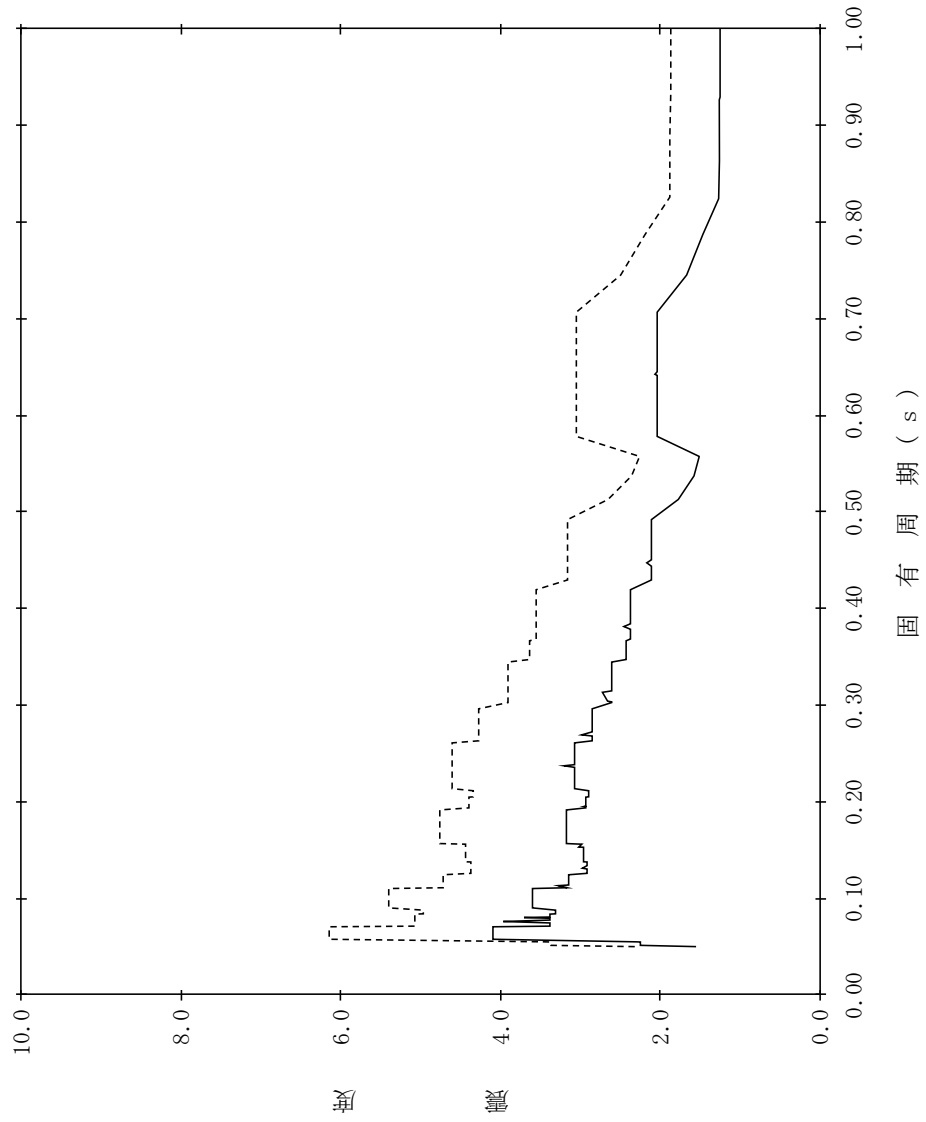

【NS2-TB-SsV-TB42】

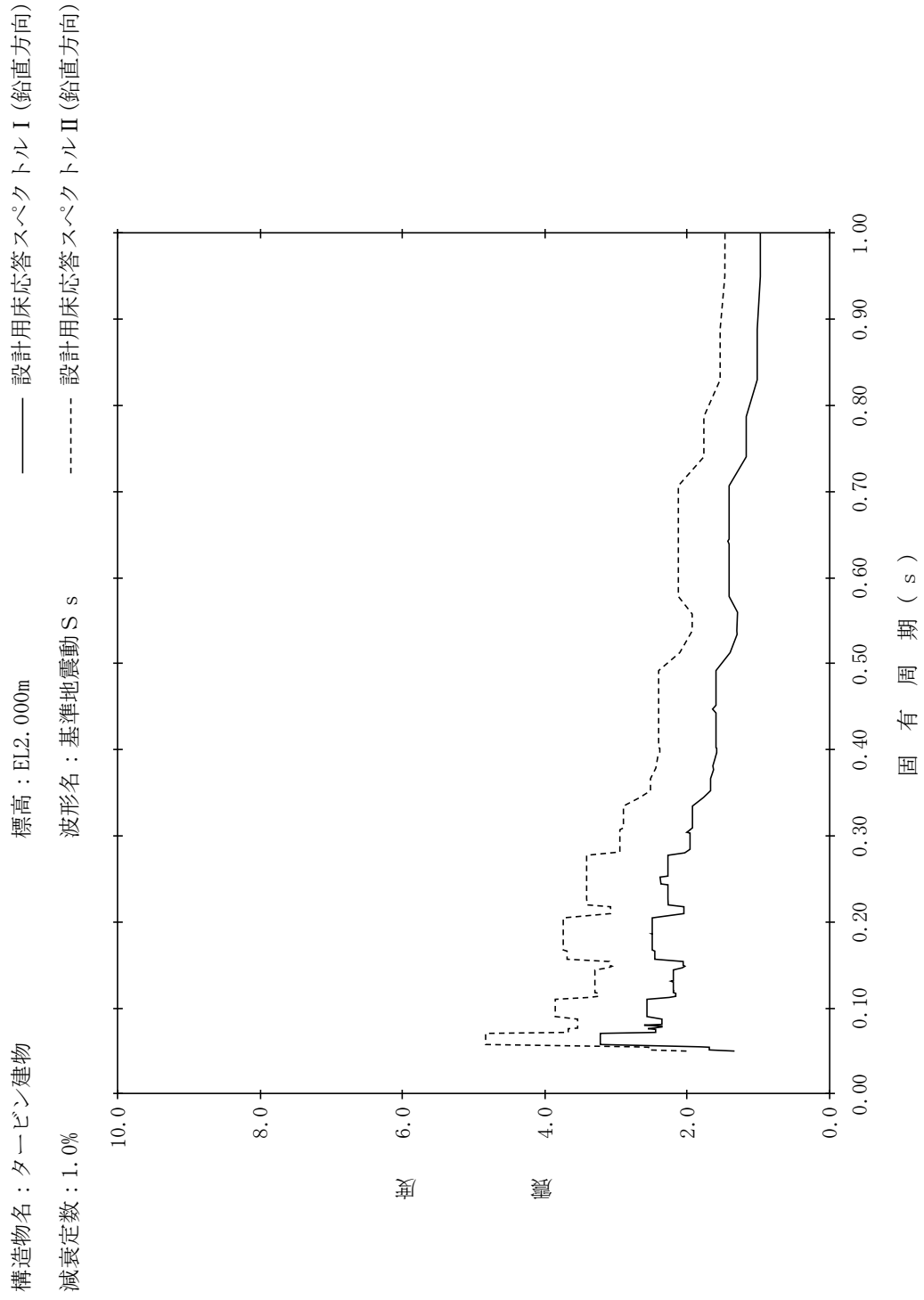

【NS2-TB-SsV-TB43】

構造物名：タービン建物
 標高：EL. 000m
 減衰定数：1.5%

——— 設計用床応答スペクトル I (鉛直方向)
 - - - - - 設計用床応答スペクトル II (鉛直方向)

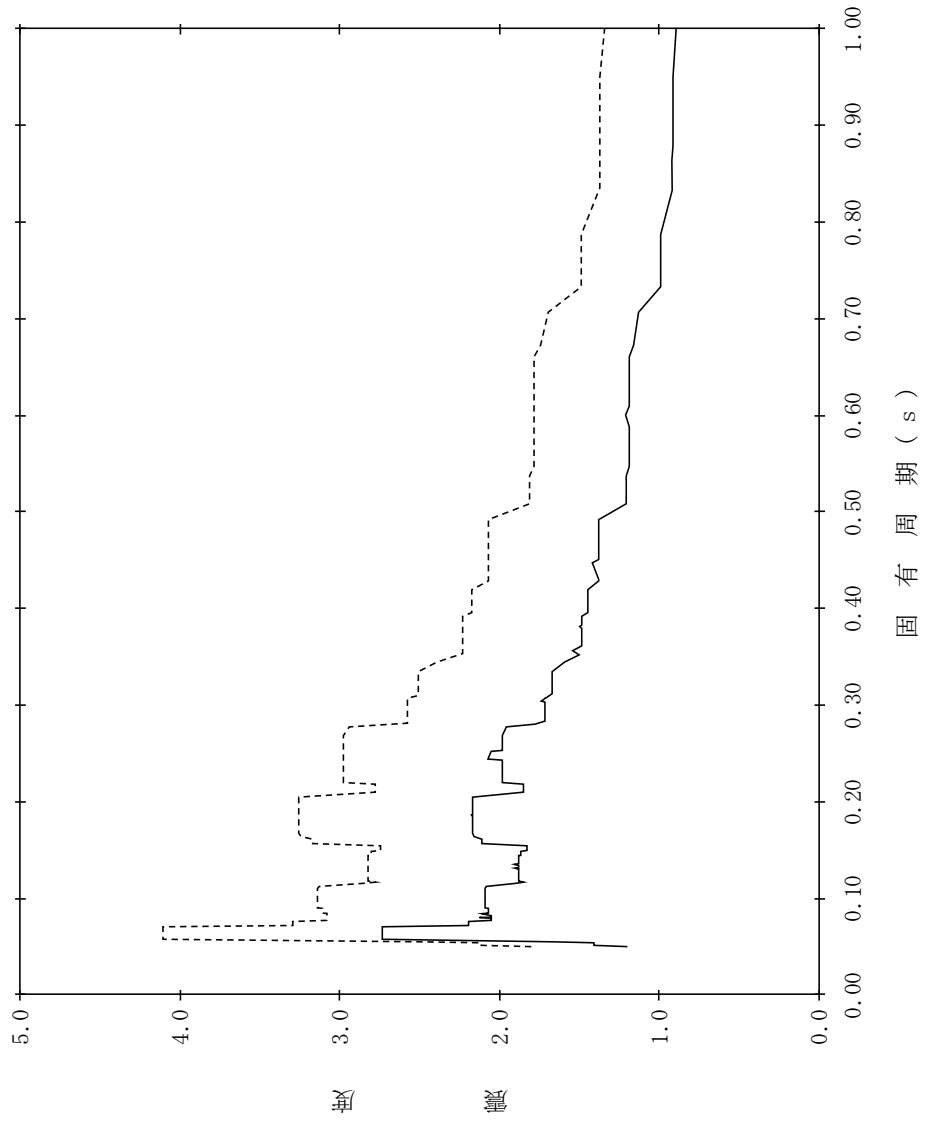

【NS2-TB-SsV-TB44】

構造物名：タービン建物
 標高：EL. 000m
 減衰定数：2.0%

—— 設計用床応答スペクトル I (鉛直方向)

- - - - 設計用床応答スペクトル II (鉛直方向)

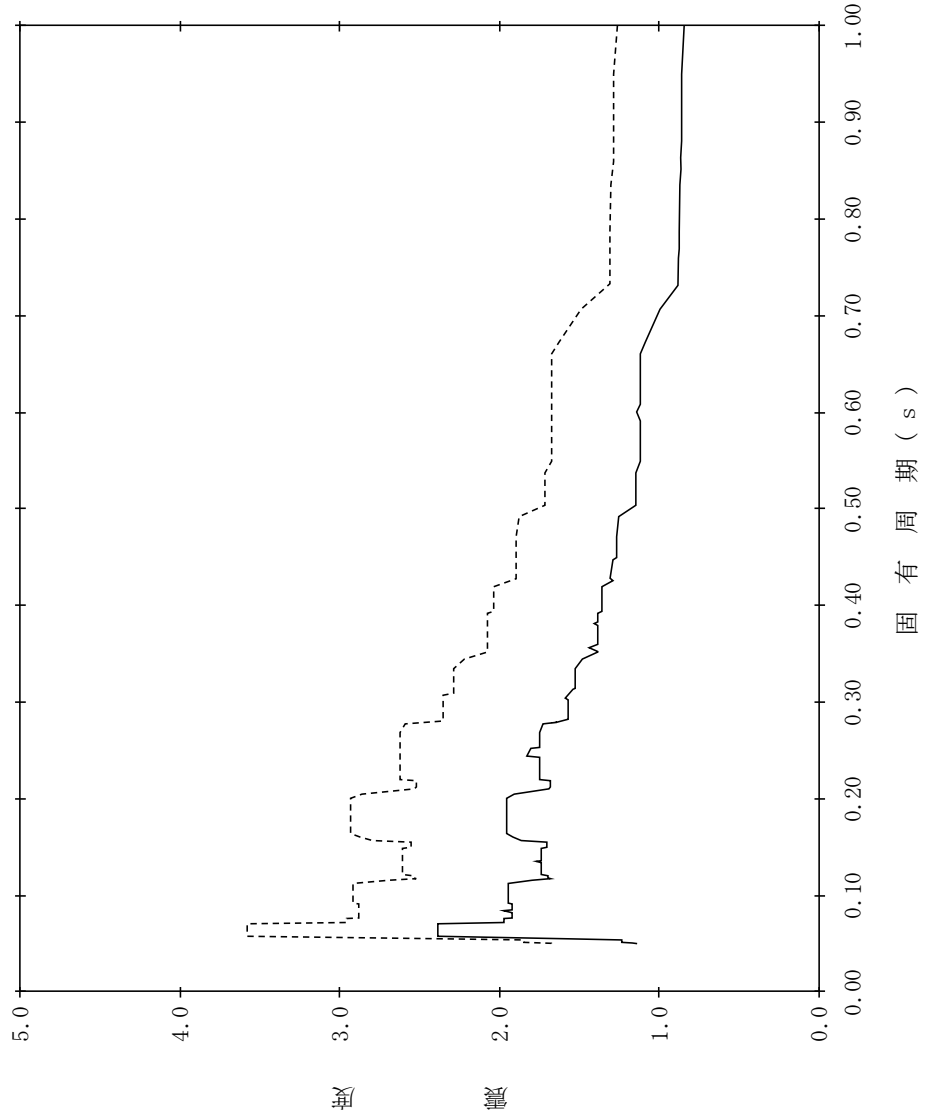

【NS2-TB-SsV-TB45】

構造物名：タービン建物
 標高：EL. 000m
 減衰定数：2.5%

———— 設計用床応答スペクトル I (鉛直方向)
 - - - - - 設計用床応答スペクトル II (鉛直方向)

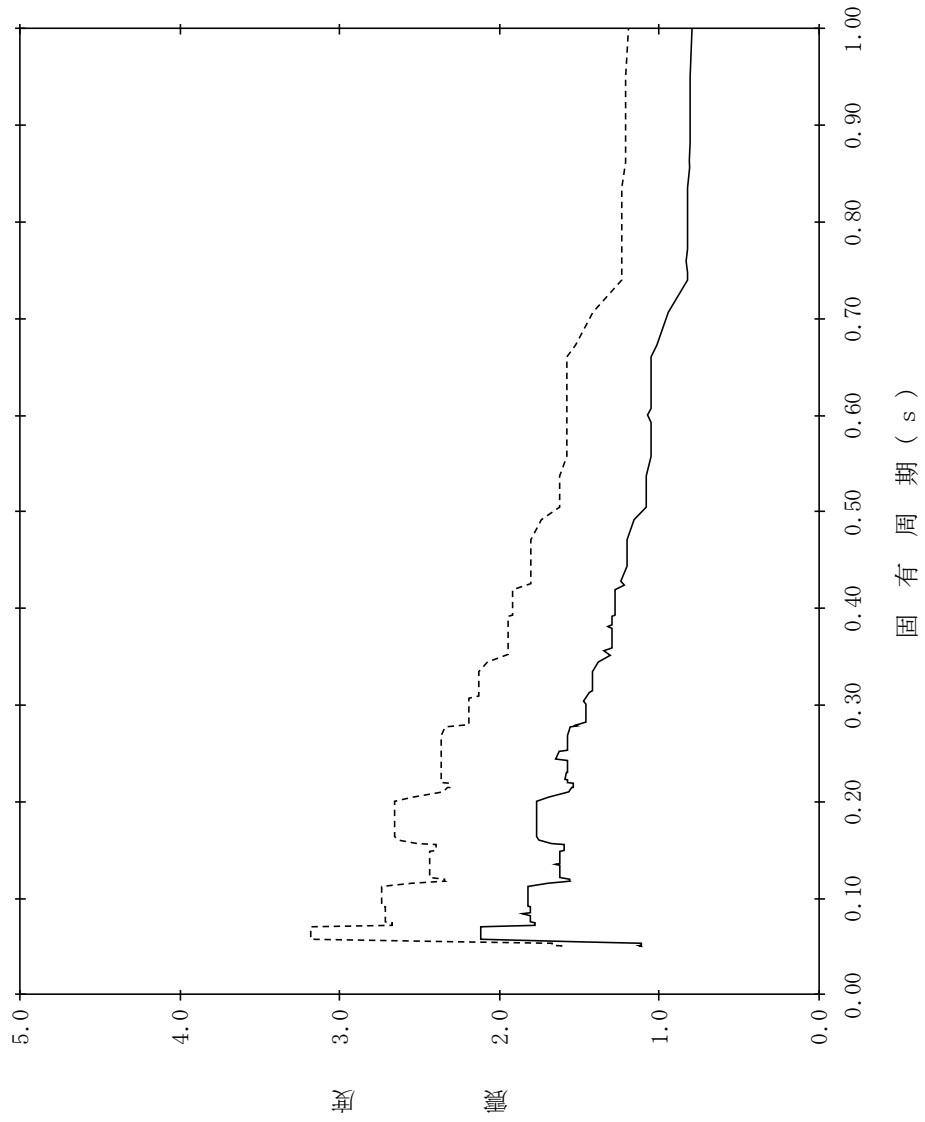

【NS2-TB-SsV-TB46】

構造物名：タービン建物
 標高：EL. 000m
 減衰定数：3.0%

— 設計用床応答スペクトル I (鉛直方向)
 - - - 設計用床応答スペクトル II (鉛直方向)

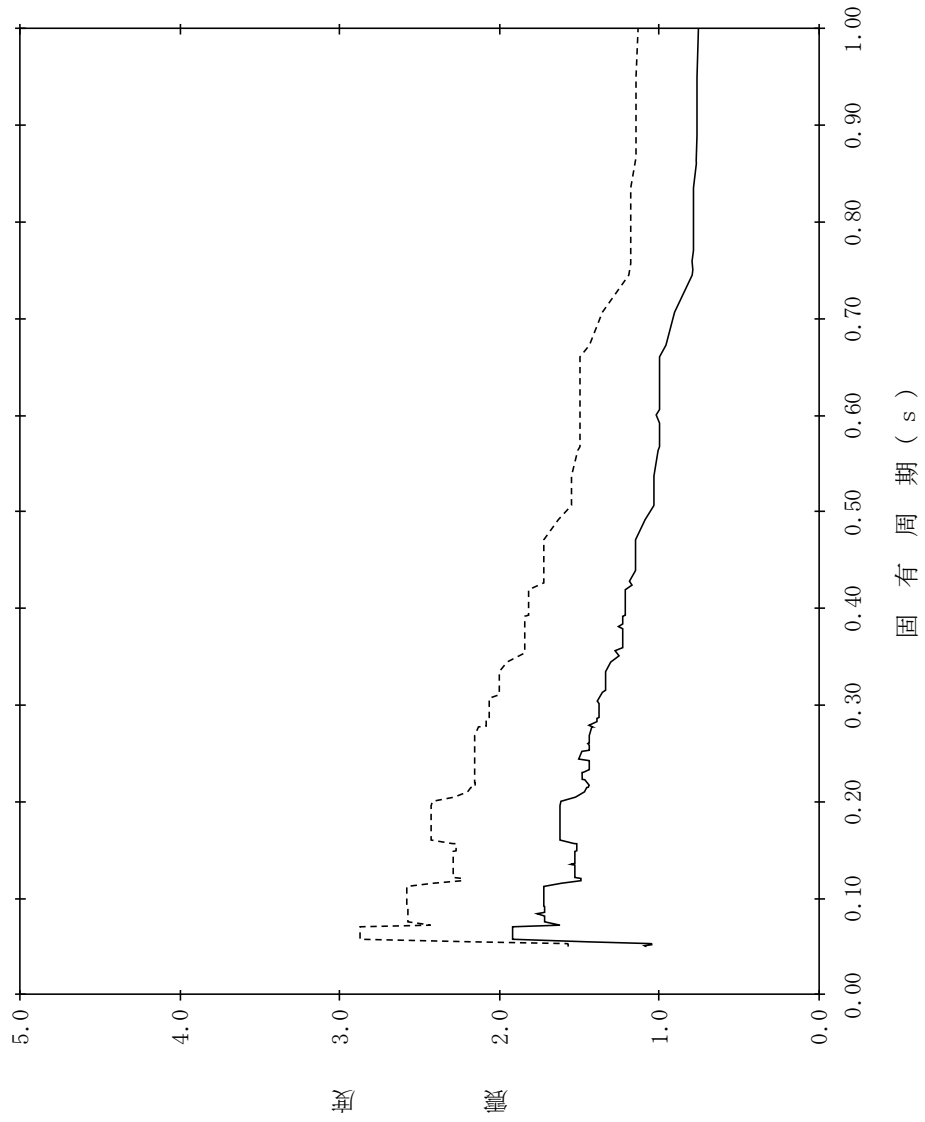

【NS2-TB-SsV-TB47】

構造物名：タービン建物
標高：EL2.000m
減衰定数：4.0%
波形名：基準地震動 S s
設計用床応答スペクトル I (鉛直方向)
設計用床応答スペクトル II (鉛直方向)

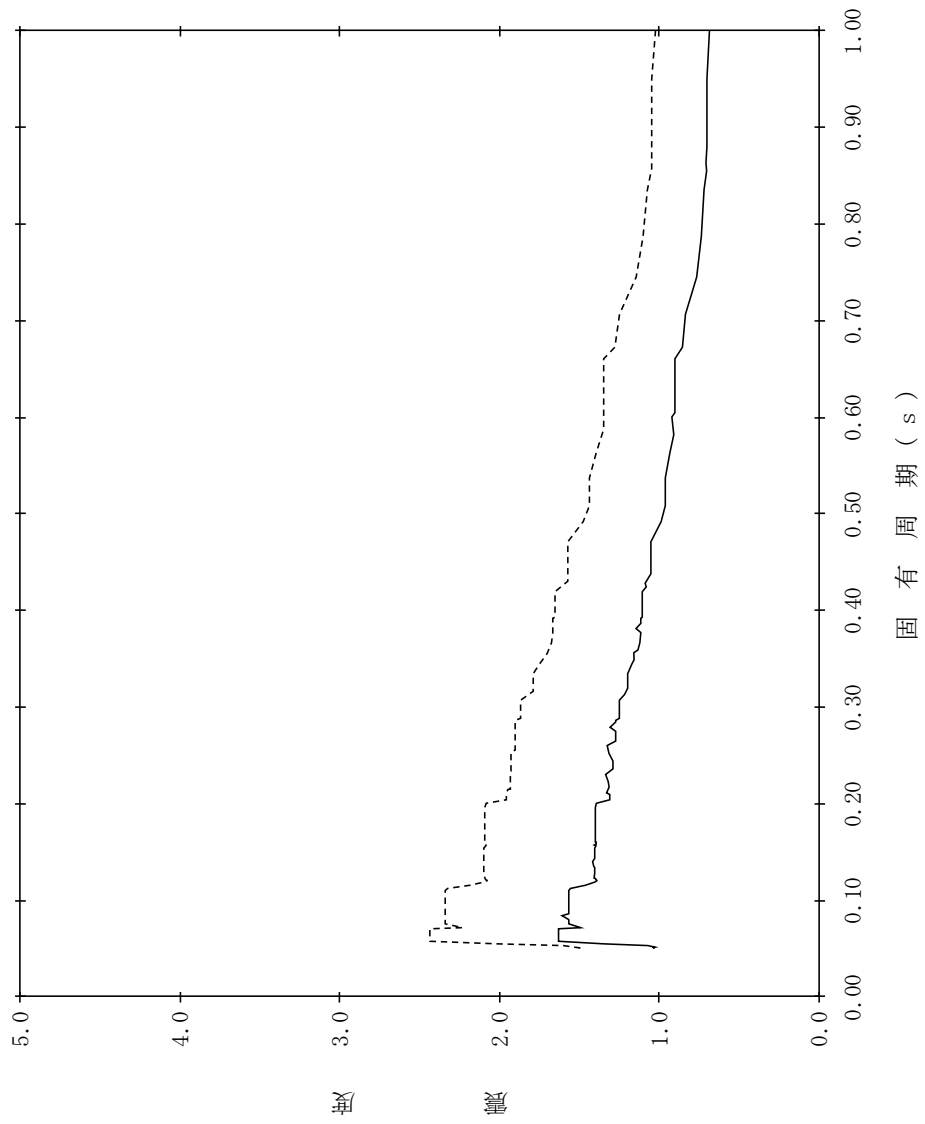

【NS2-TB-SsV-TB48】

構造物名：タービン建物
 標高：EL2.000m
 減衰定数：5.0%

—— 設計用床応答スペクトルⅠ (鉛直方向)

- - - - 設計用床応答スペクトルⅡ (鉛直方向)

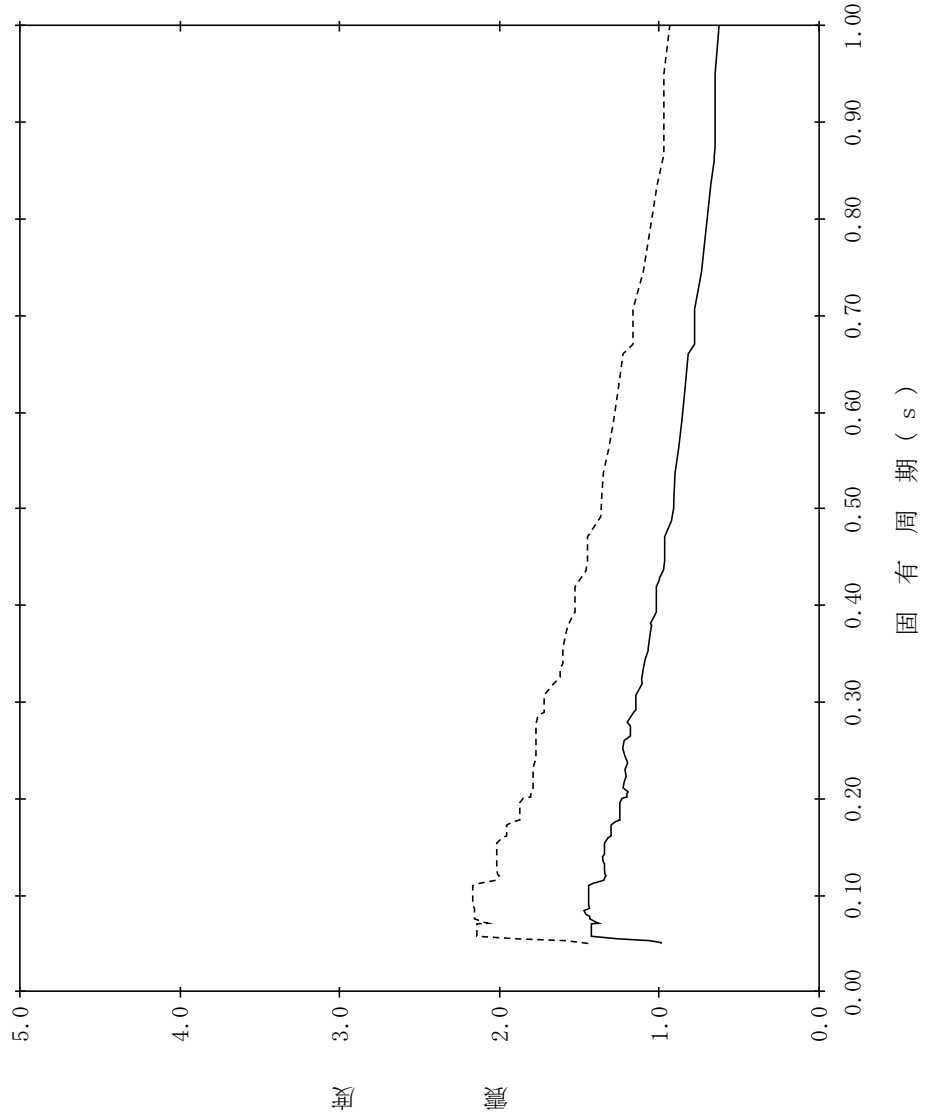

【NS2-TB-SsV-TB49】

構造物名：タービン建物
 標高：EL0.000m
 減衰定数：0.5%
 波形名：基準地震動 S s
 設計用床応答スペクトル I (鉛直方向)
 設計用床応答スペクトル II (鉛直方向)

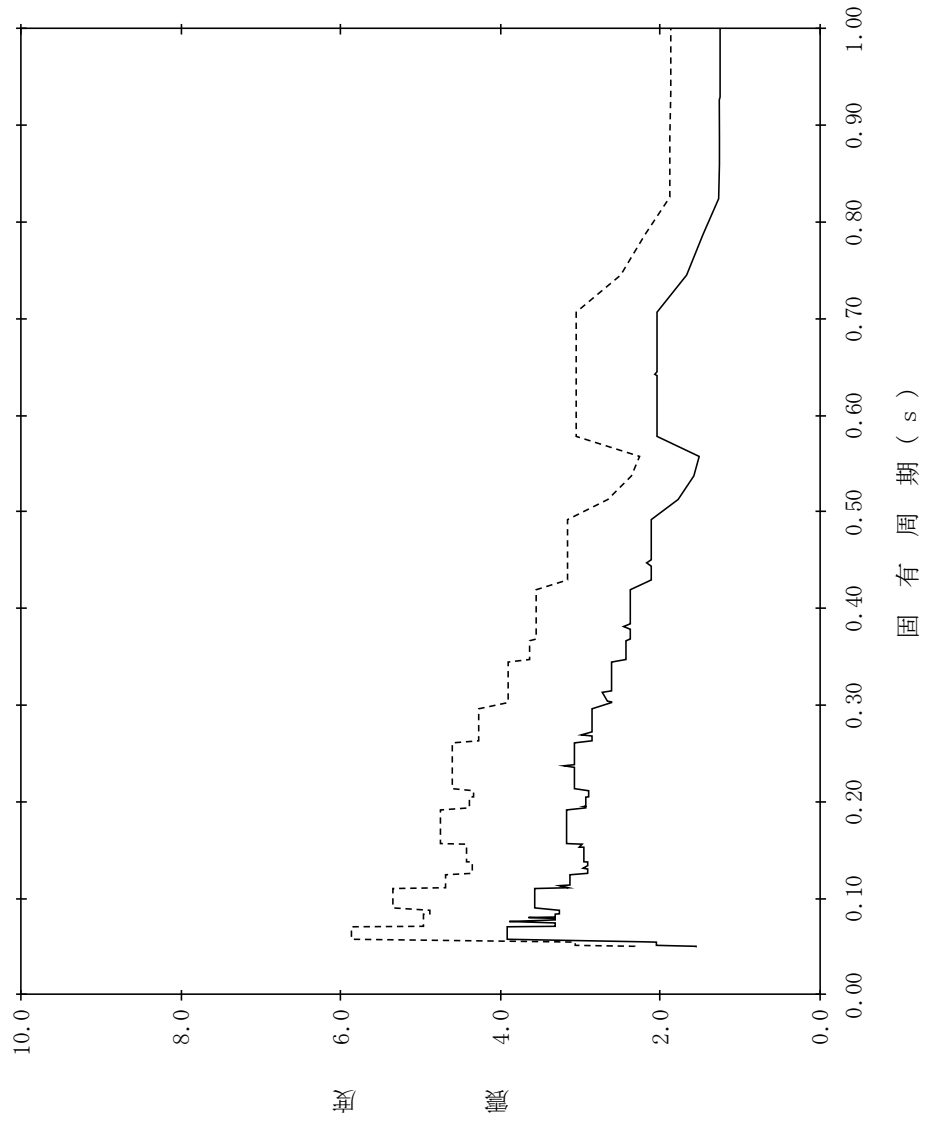

【NS2-TB-SsV-TB50】

構造物名：タービン建物
 標高：EL0.000m
 減衰定数：1.0%
 波形名：基準地震動 S s
 設計用床応答スペクトル I (鉛直方向)
 設計用床応答スペクトル II (鉛直方向)

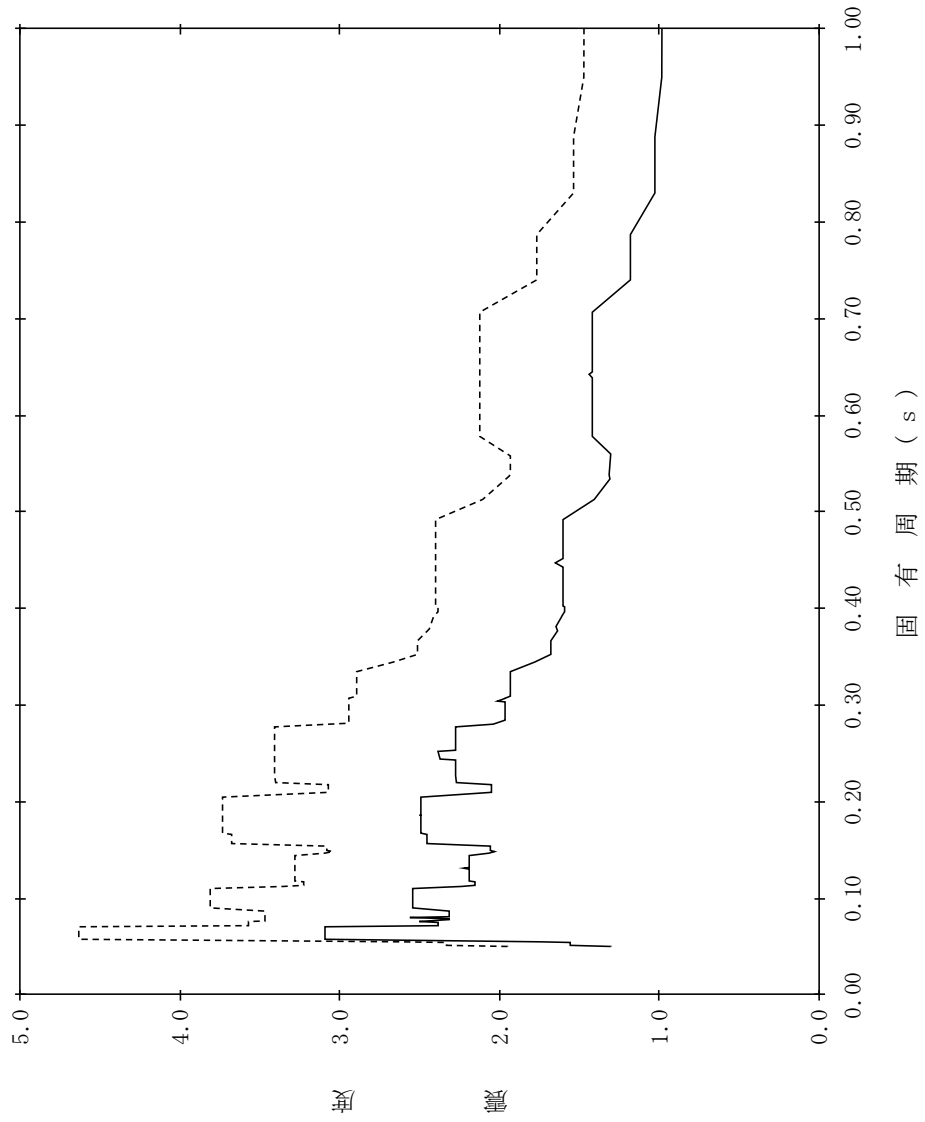

【NS2-TB-SsV-TB51】

構造物名：タービン建物
 標高：EL0.000m
 減衰定数：1.5%
 波形名：基準地震動 S s
 設計用床応答スペクトル I (鉛直方向)
 設計用床応答スペクトル II (鉛直方向)

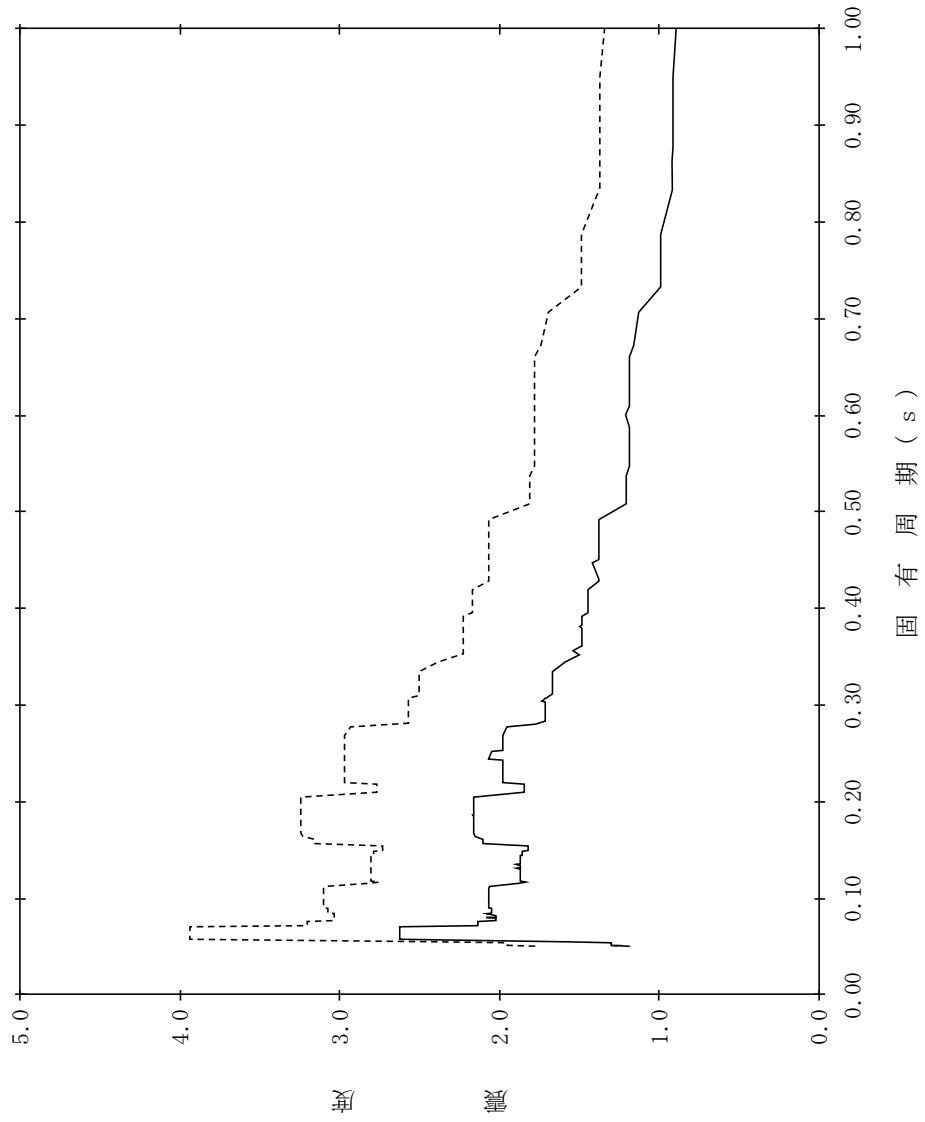

【NS2-TB-SsV-TB52】

構造物名：タービン建物
 標高：EL0.000m
 減衰定数：2.0%

——— 設計用床応答スペクトルⅠ（鉛直方向）
 - - - - - 設計用床応答スペクトルⅡ（鉛直方向）

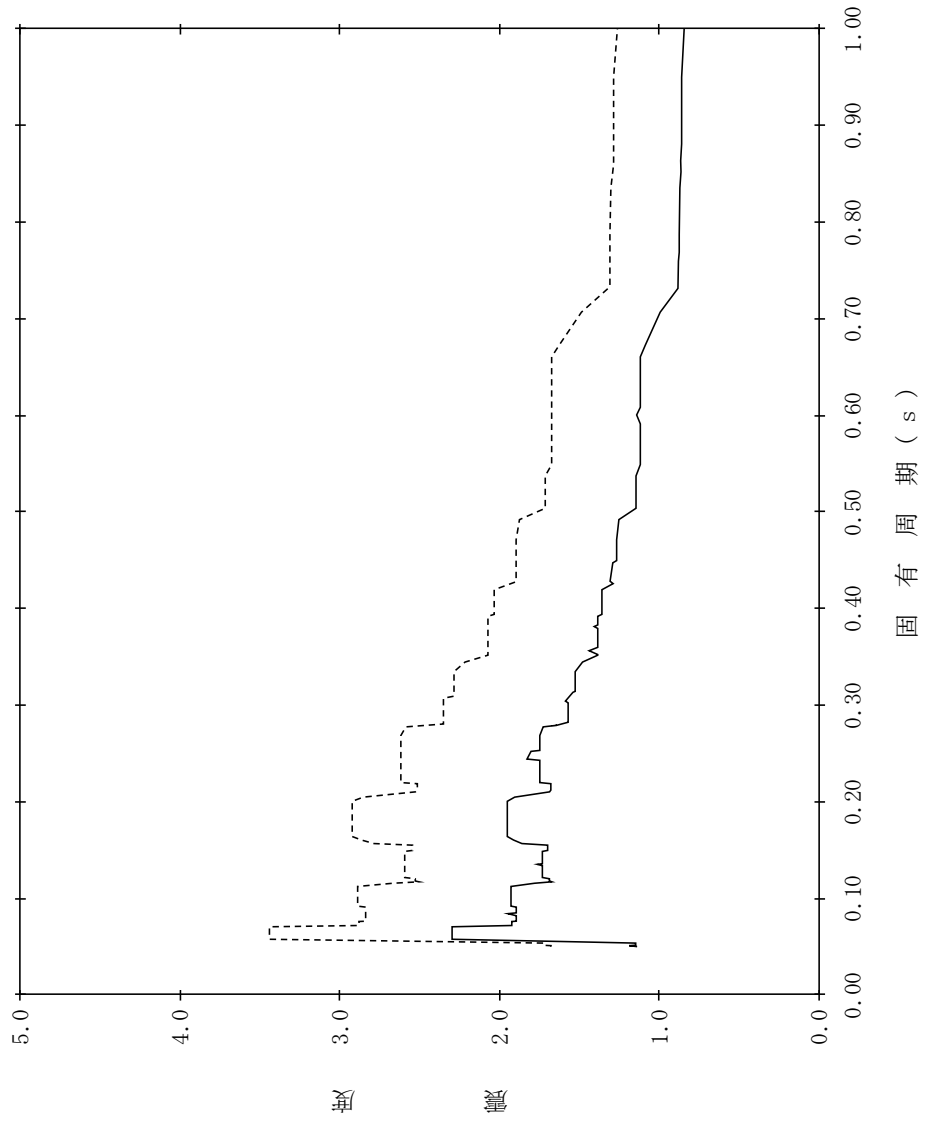

【NS2-TB-SsV-TB53】

構造物名：タービン建物
 標高：EL0.000m
 減衰定数：2.5%
 波形名：基準地震動 S s
 設計用床応答スペクトル I (鉛直方向)
 設計用床応答スペクトル II (鉛直方向)

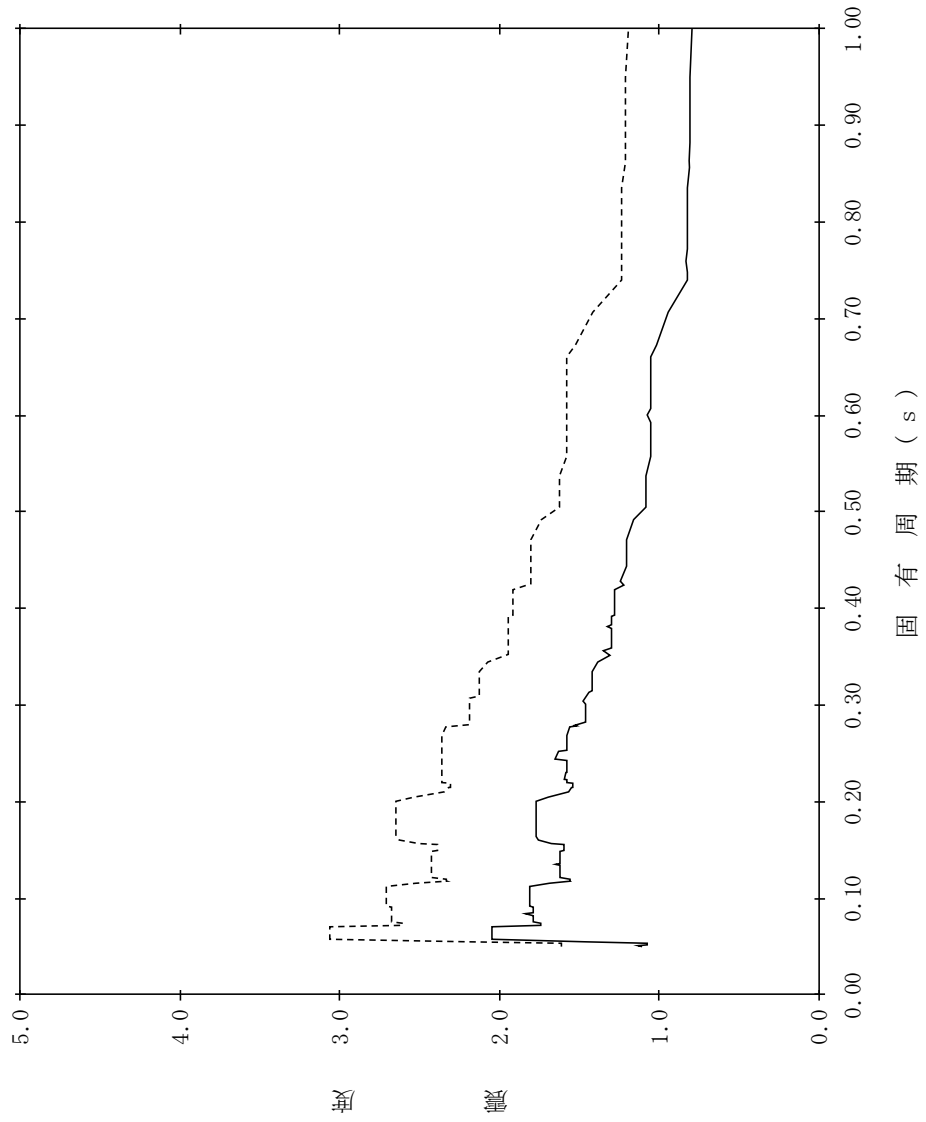

【NS2-TB-SsV-TB54】

構造物名：タービン建物
 標高：EL0.000m
 減衰定数：3.0%
 波形名：基準地震動 S s
 設計用床応答スペクトル I (鉛直方向)
 設計用床応答スペクトル II (鉛直方向)

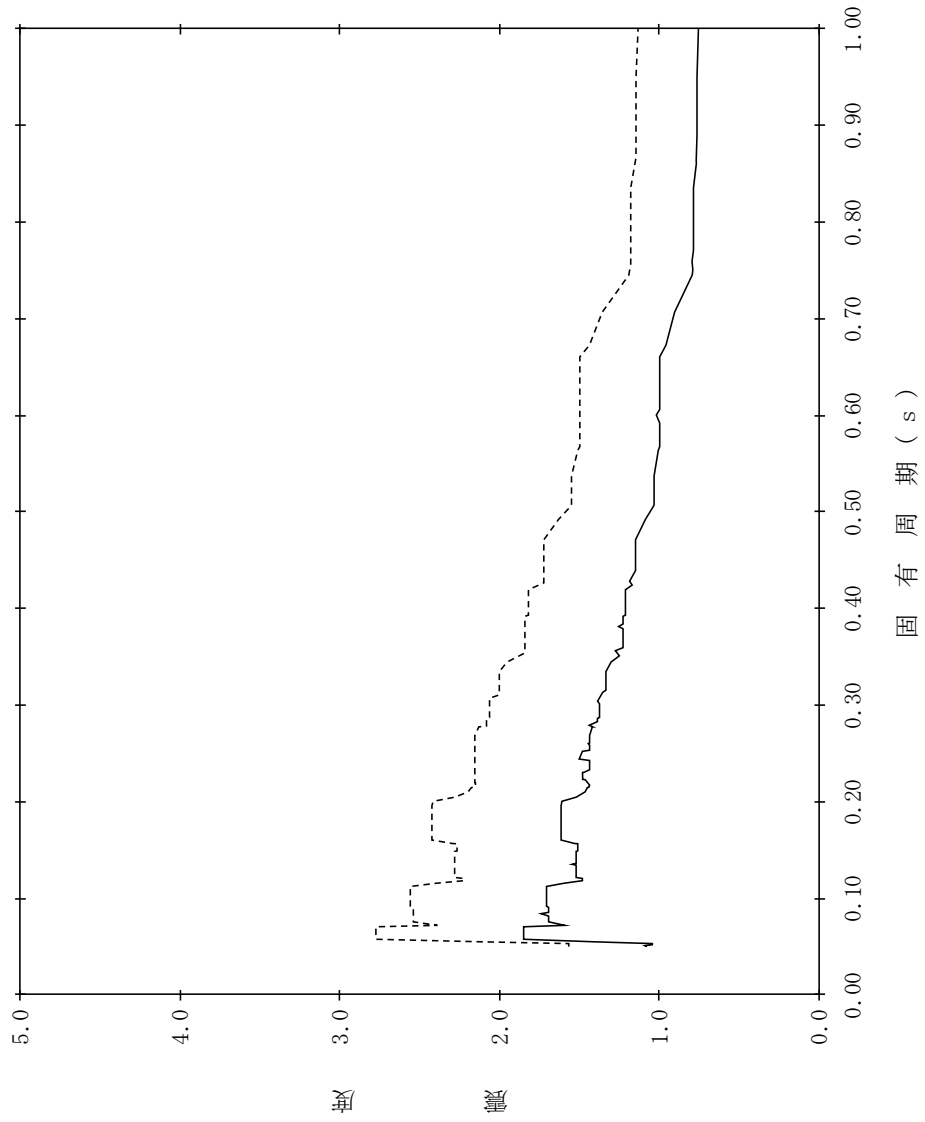

【NS2-TB-SsV-TB55】

構造物名：タービン建物
 標高：EL0.000m
 減衰定数：4.0%
 波形名：基準地震動 S s
 設計用床応答スペクトル I (鉛直方向)
 設計用床応答スペクトル II (鉛直方向)

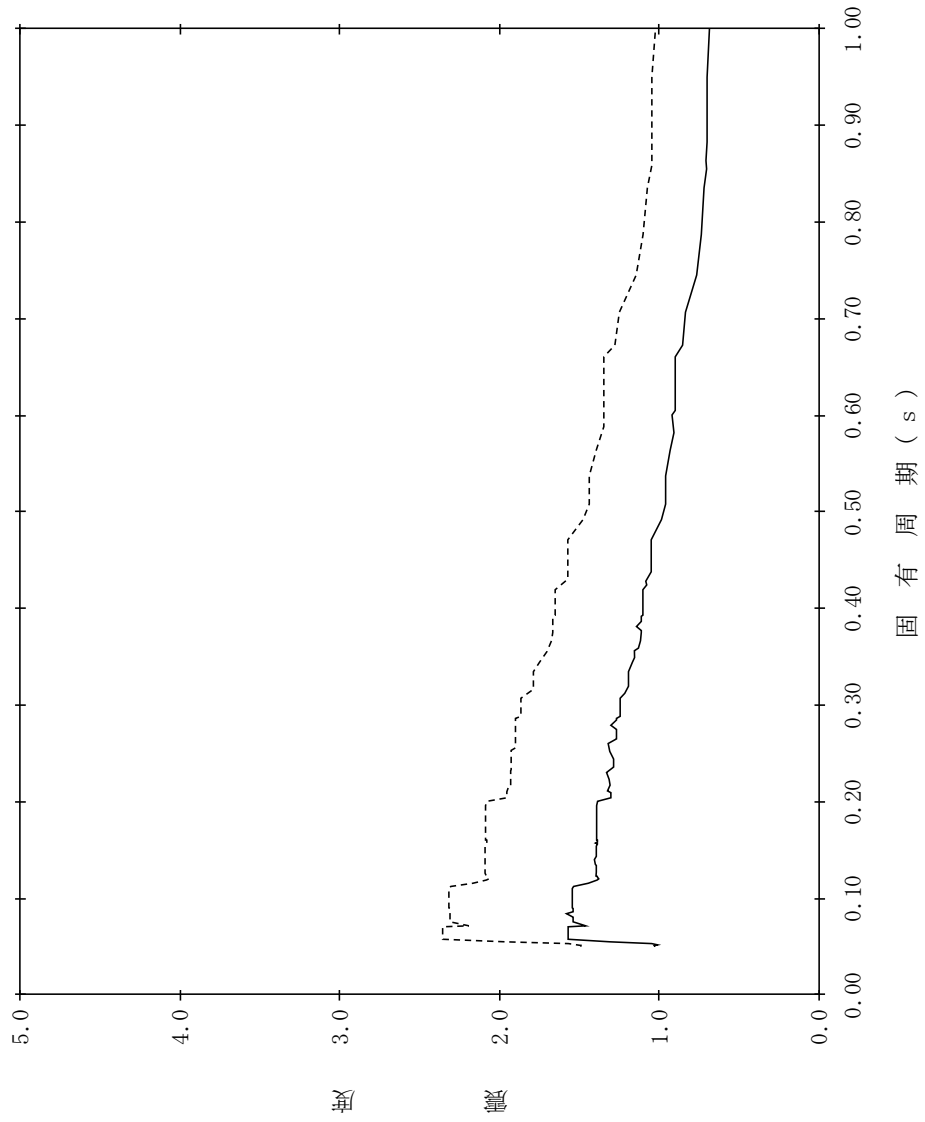

【NS2-TB-SsV-TB56】

構造物名：タービン建物
 標高：EL0.000m
 減衰定数：5.0%
 波形名：基準地震動 S s
 設計用床応答スペクトル I (鉛直方向)
 設計用床応答スペクトル II (鉛直方向)

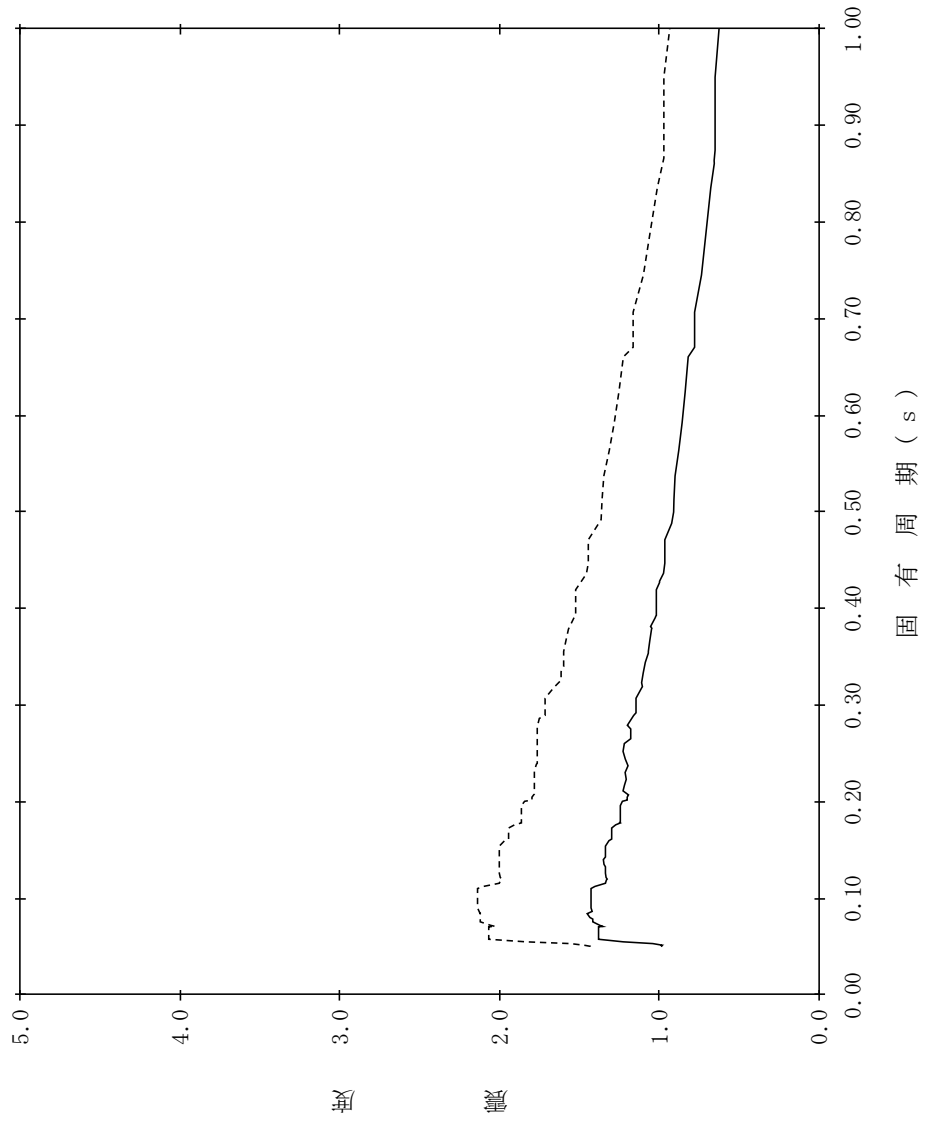

【NS2-TB-SsV-TG57】

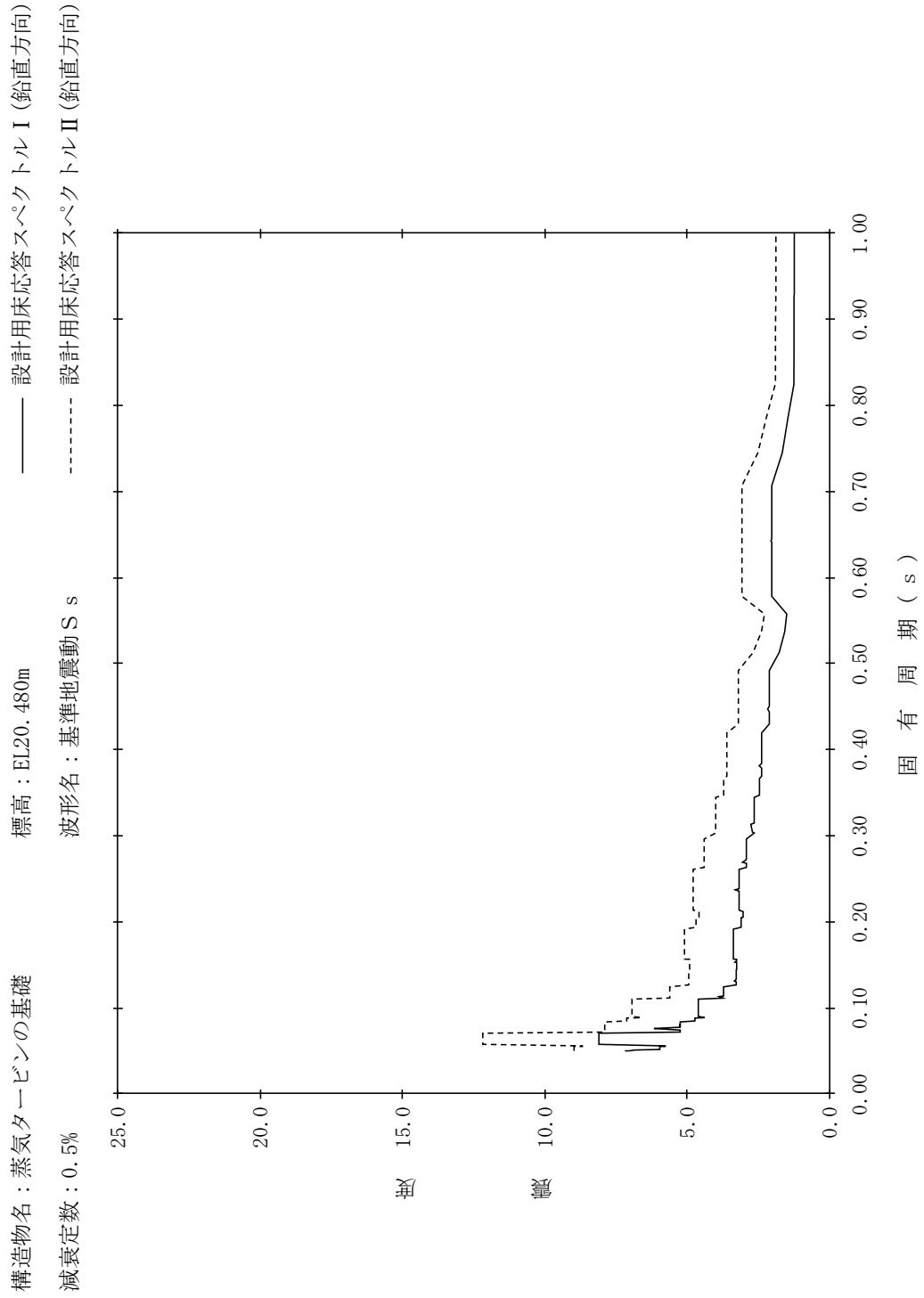

【NS2-TB-SsV-TG58】

構造物名：蒸気タービンの基礎
 標高：EL20.480m
 減衰定数：1.0%
 波形名：基準地震動 S s
 設計用床応答スペクトル I (鉛直方向)
 設計用床応答スペクトル II (鉛直方向)

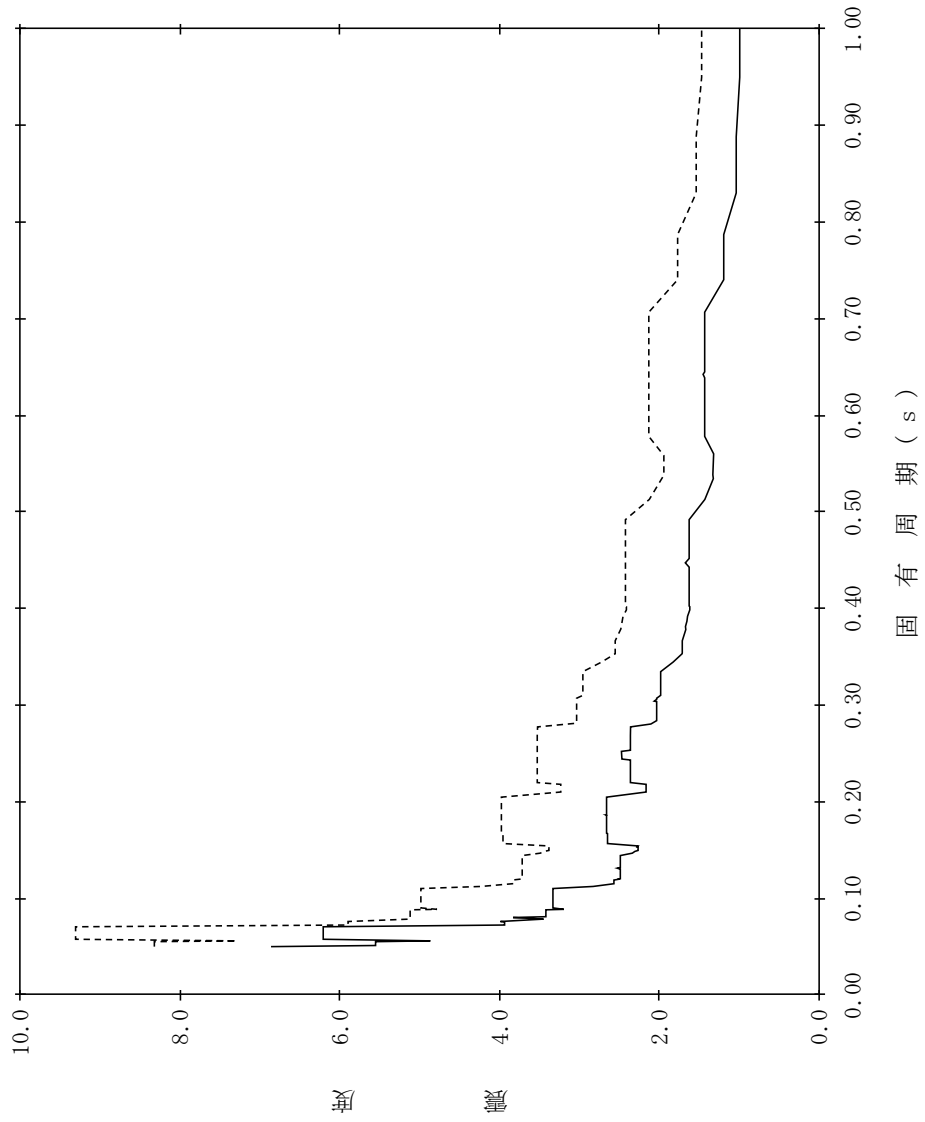

【NS2-TB-SsV-TG59】

構造物名：蒸気タービンの基礎
 標高：EL20.480m
 減衰定数：1.5%
 波形名：基準地震動 S s
 設計用床応答スペクトル I (鉛直方向)
 設計用床応答スペクトル II (鉛直方向)

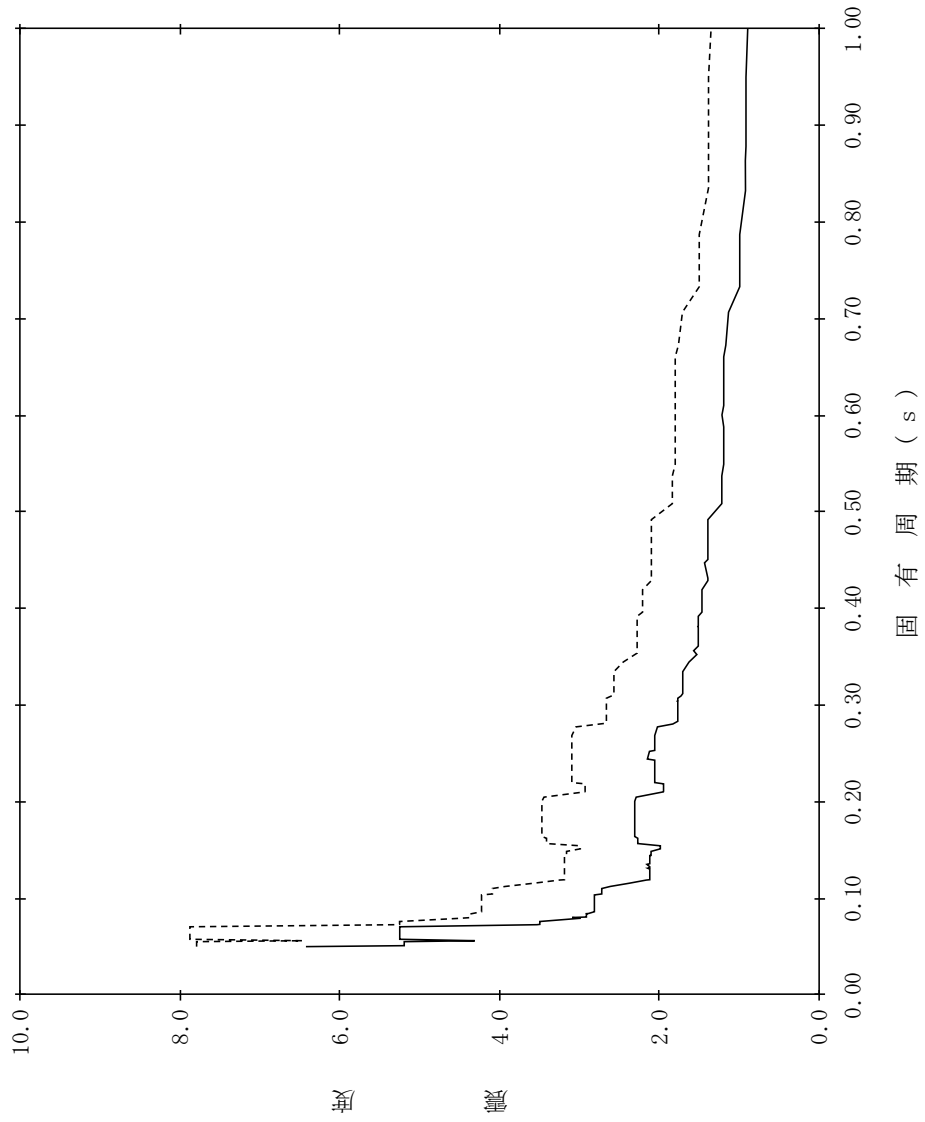

【NS2-TB-SsV-TG60】

構造物名：蒸気タービンの基礎
 標高：EL20.480m
 減衰定数：2.0%
 波形名：基準地震動 S s
 設計用床応答スペクトル I (鉛直方向)
 設計用床応答スペクトル II (鉛直方向)

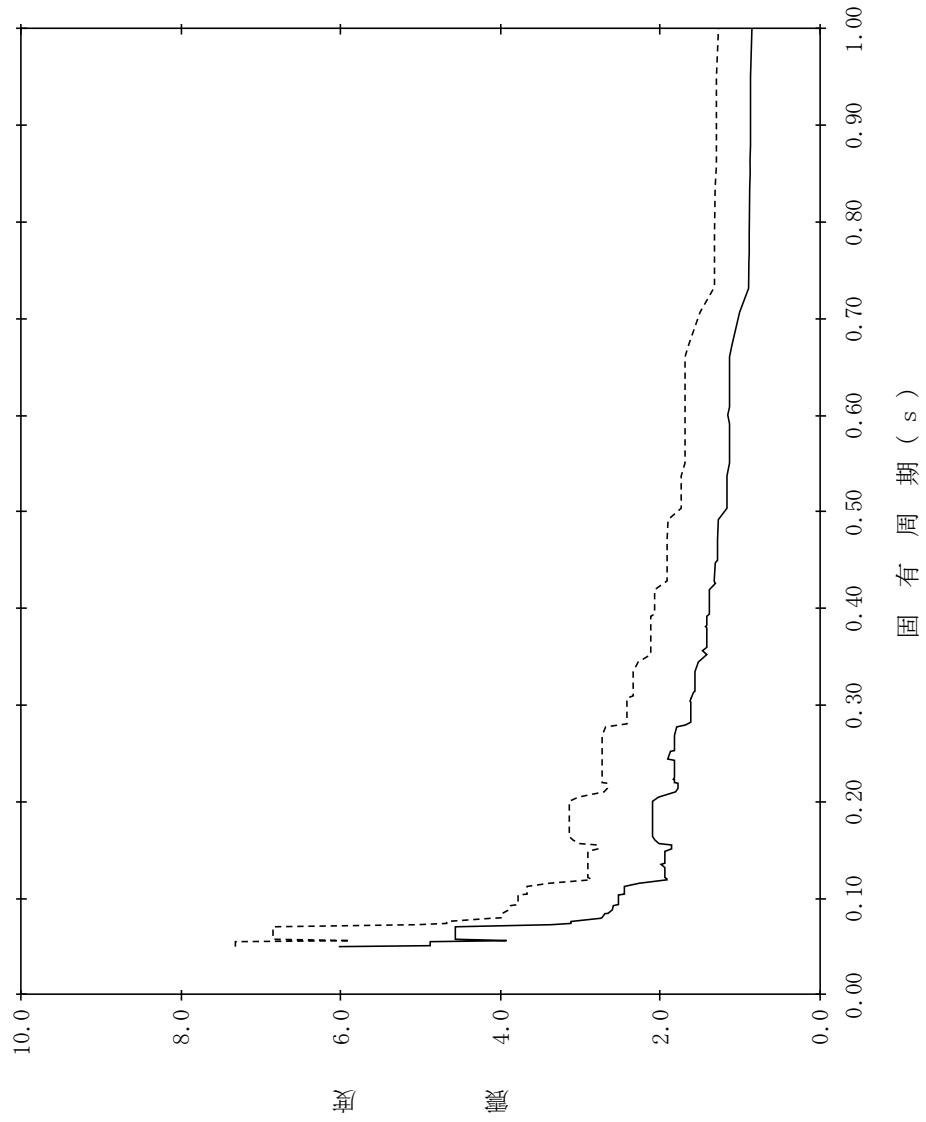

【NS2-TB-SsV-TG61】

構造物名：蒸気タービンの基礎
 標高：EL20.480m
 減衰定数：2.5%

———— 設計用床応答スペクトルⅠ（鉛直方向）
 - - - - - 設計用床応答スペクトルⅡ（鉛直方向）

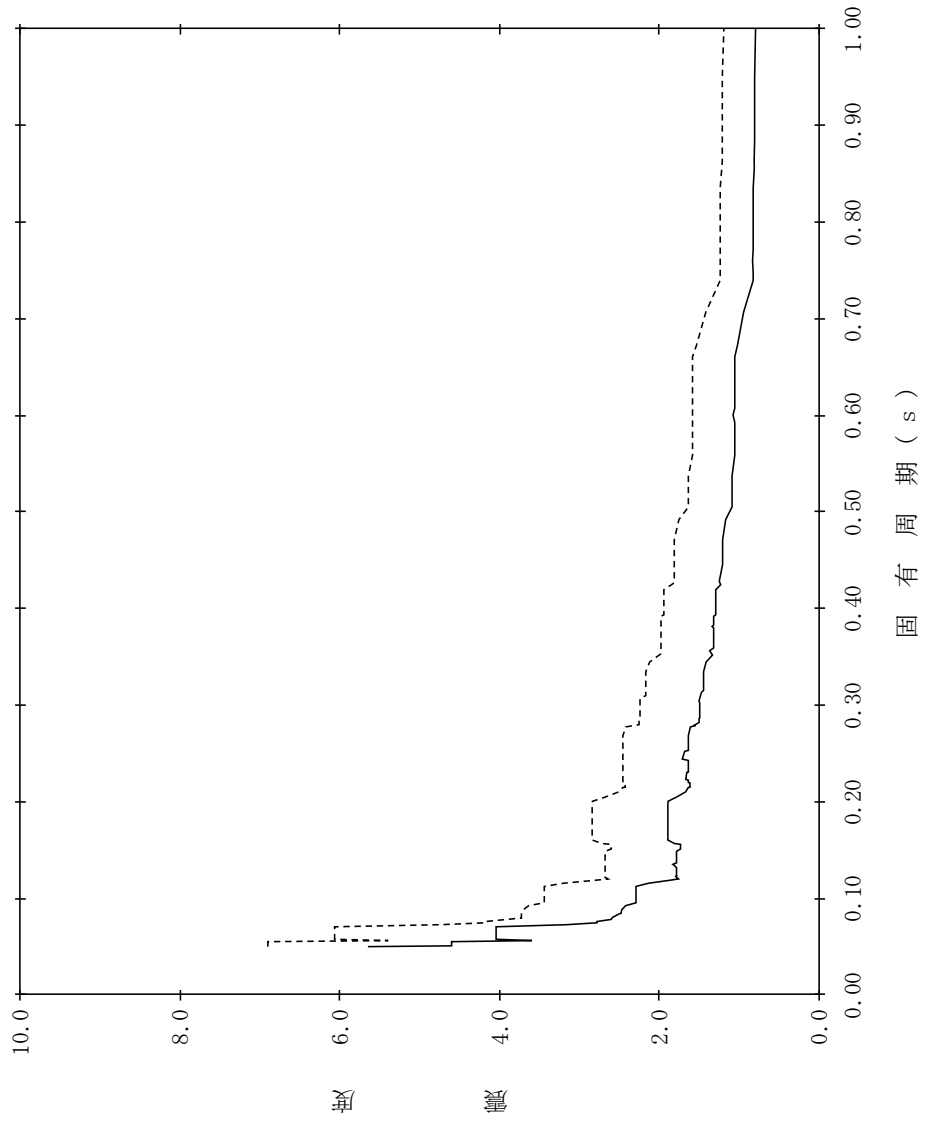

【NS2-TB-SsV-TG62】

構造物名：蒸気タービンの基礎
 標高：EL20.480m
 減衰定数：3.0%

——— 設計用床応答スペクトルⅠ（鉛直方向）
 - - - - - 設計用床応答スペクトルⅡ（鉛直方向）

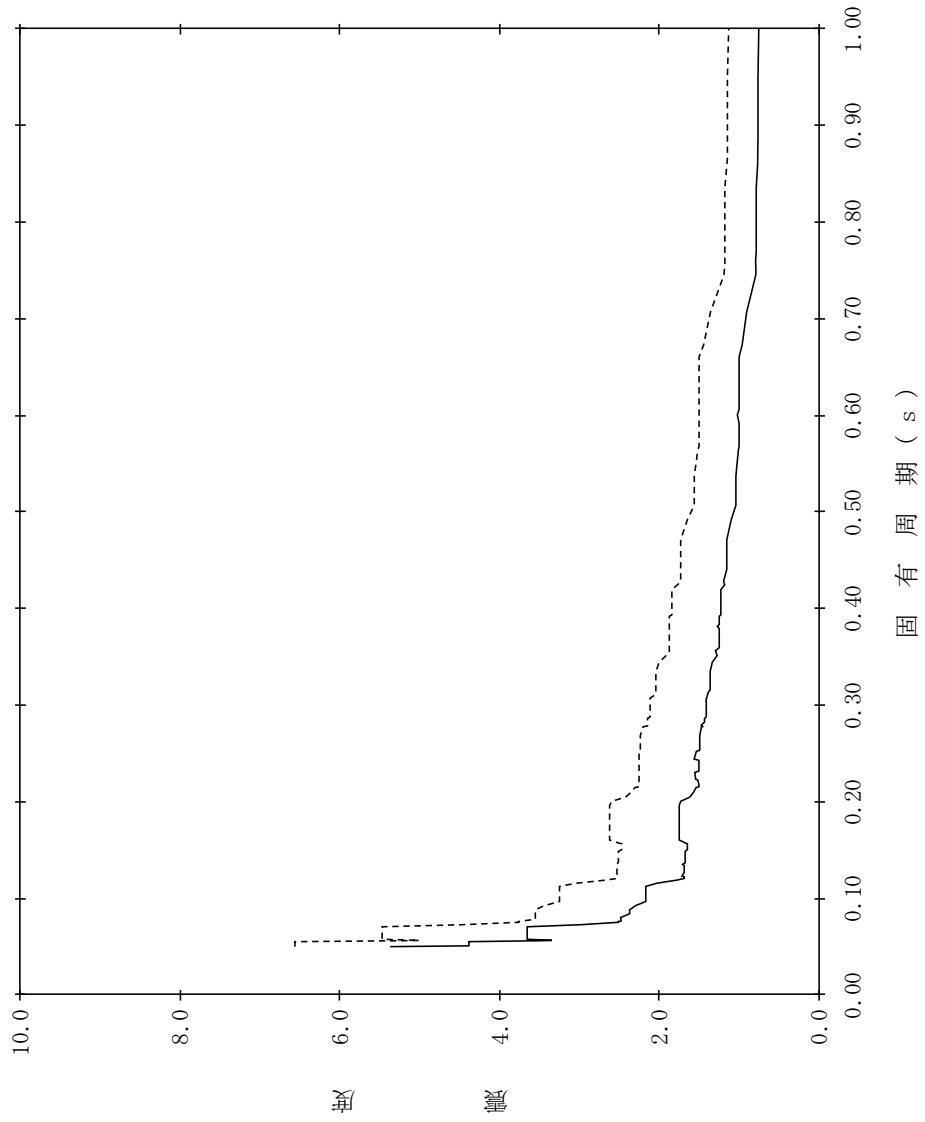

【NS2-TB-SsV-TG63】

構造物名：蒸気タービンの基礎
 標高：EL20.480m
 減衰定数：4.0%
 波形名：基準地震動 S s
 設計用床応答スペクトル I (鉛直方向)
 設計用床応答スペクトル II (鉛直方向)

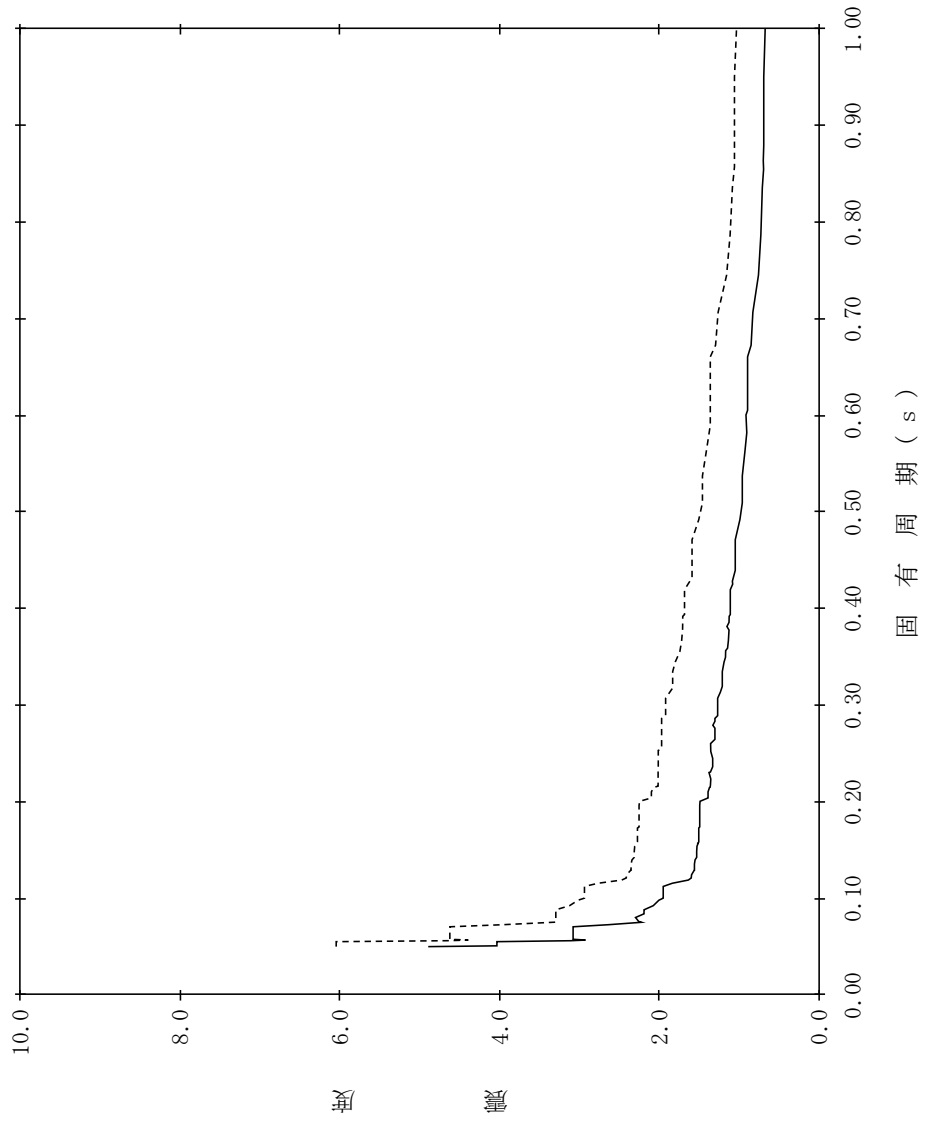

【NS2-TB-SsV-TG64】

構造物名：蒸気タービンの基礎
 標高：EL20.480m
 減衰定数：5.0%
 波形名：基準地震動 S s
 設計用床応答スペクトル I (鉛直方向)
 設計用床応答スペクトル II (鉛直方向)

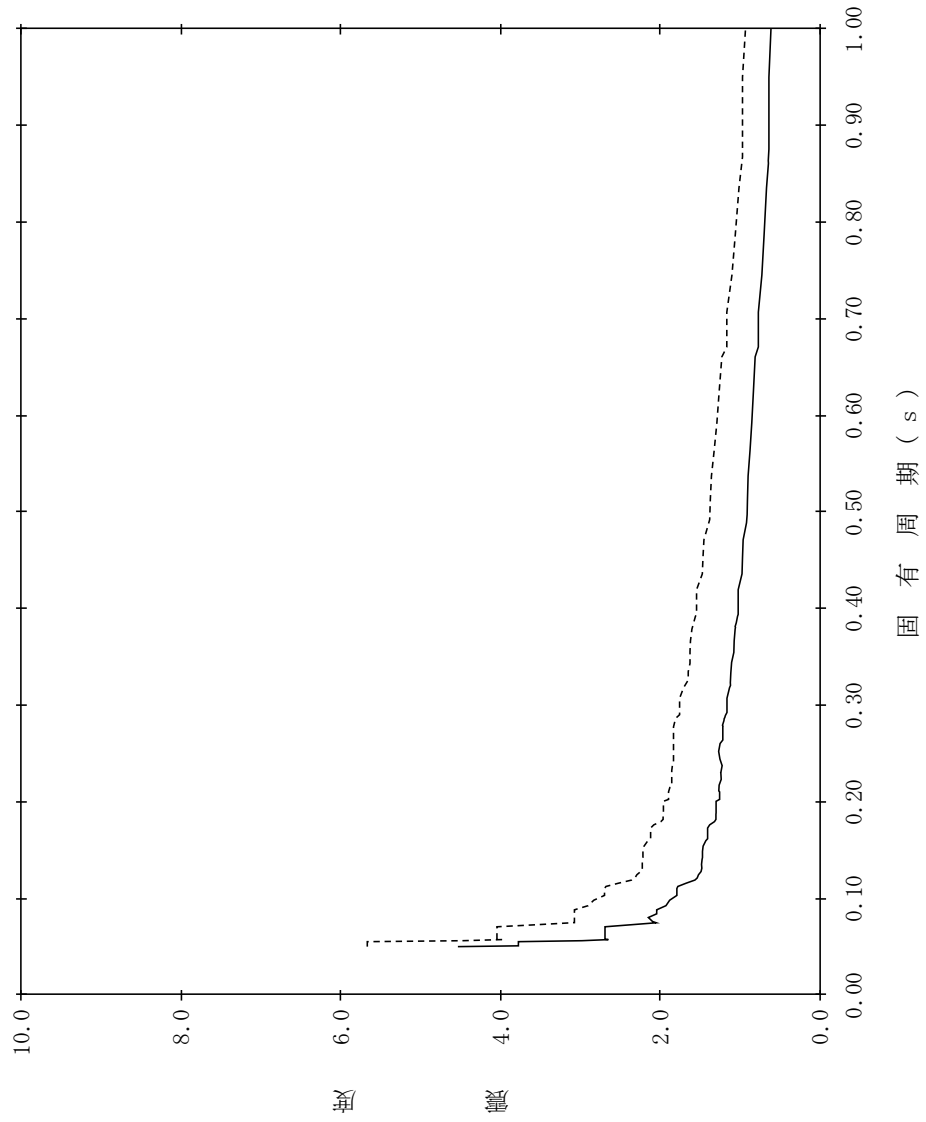

【NS2-TB-SsV-TG65】

構造物名：蒸気タービンの基礎
 標高：EL13.000m
 減衰定数：0.5%
 波形名：基準地震動 S s

— 設計用床応答スペクトル I (鉛直方向)
 - - - 設計用床応答スペクトル II (鉛直方向)

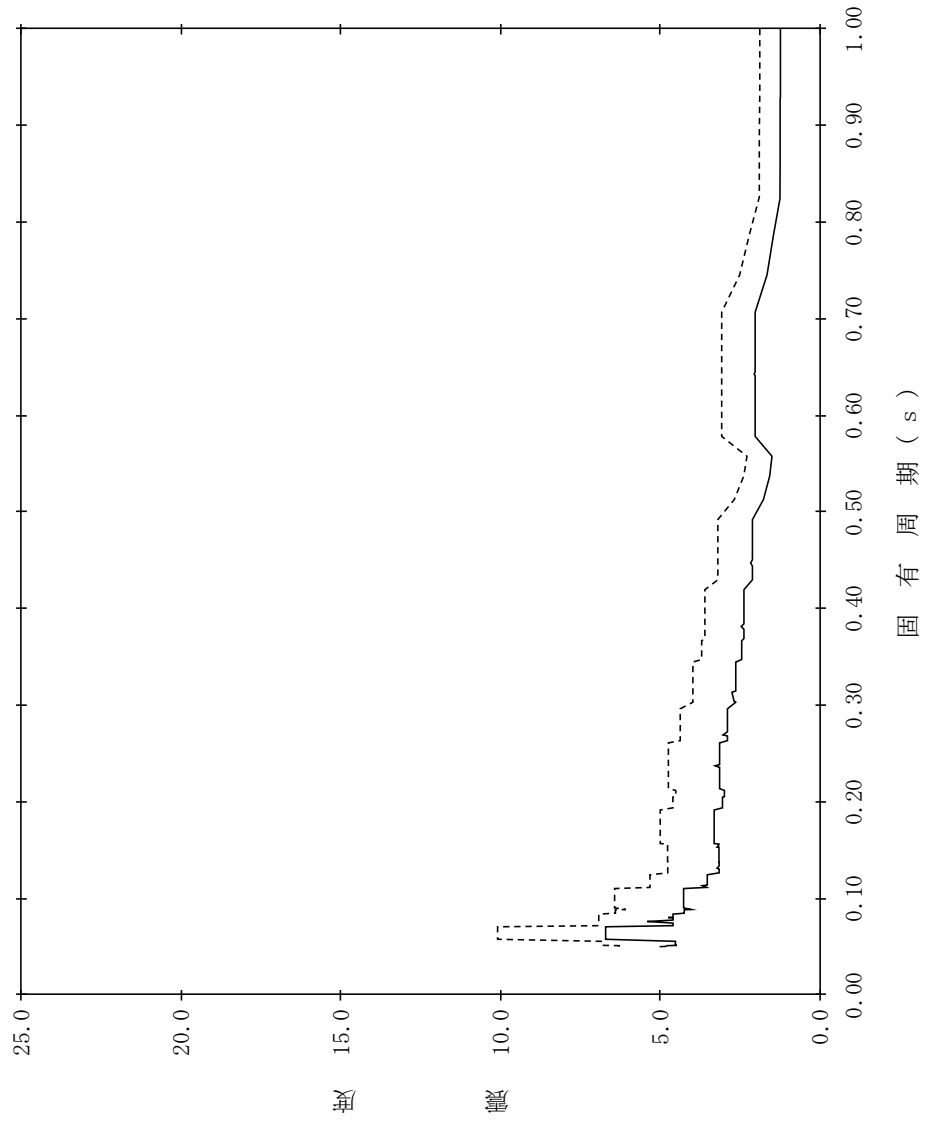

【NS2-TB-SsV-TG66】

構造物名：蒸気タービンの基礎
 標高：EL13.000m
 減衰定数：1.0%
 波形名：基準地震動 S s
 設計用床応答スペクトル I (鉛直方向)
 設計用床応答スペクトル II (鉛直方向)

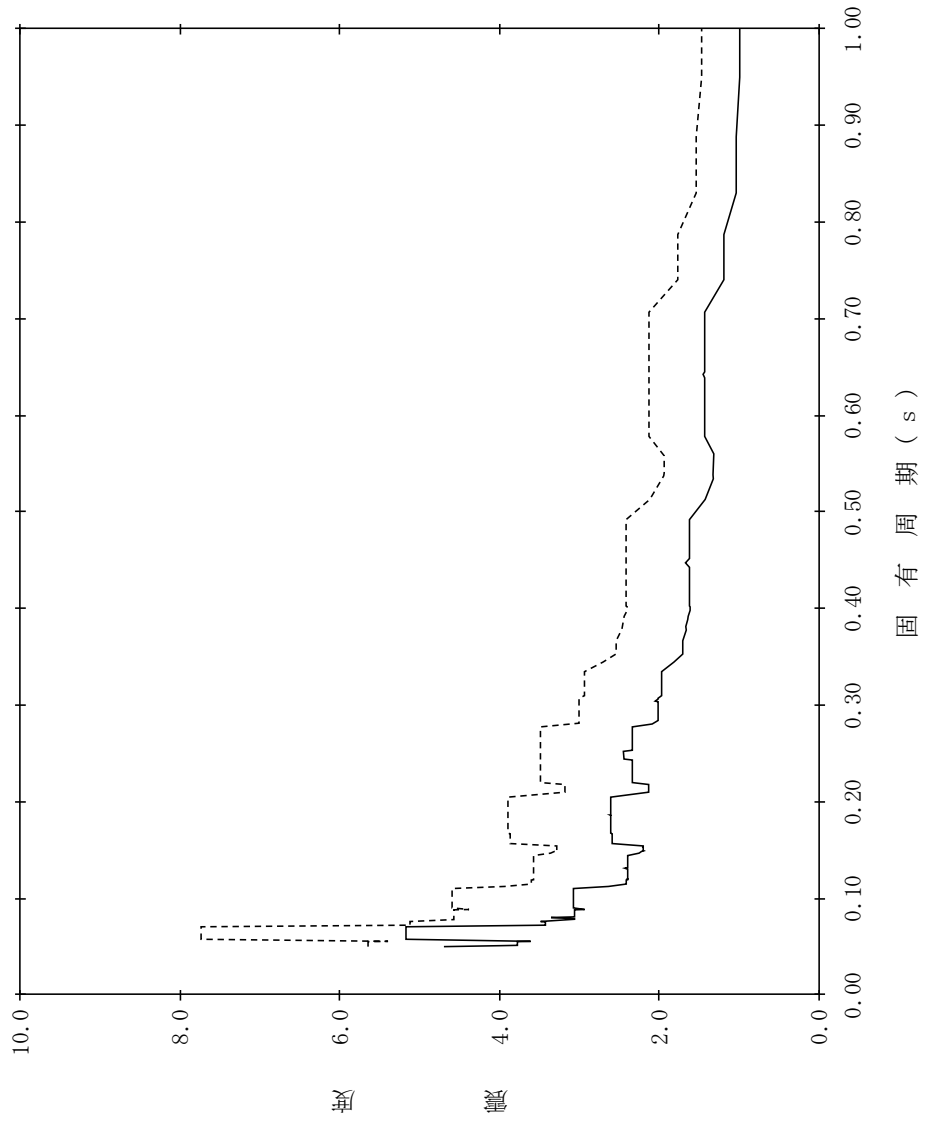

【NS2-TB-SsV-TG67】

構造物名：蒸気タービンの基礎
 標高：EL13.000m
 減衰定数：1.5%
 波形名：基準地震動 S s
 設計用床応答スペクトル I (鉛直方向)
 設計用床応答スペクトル II (鉛直方向)

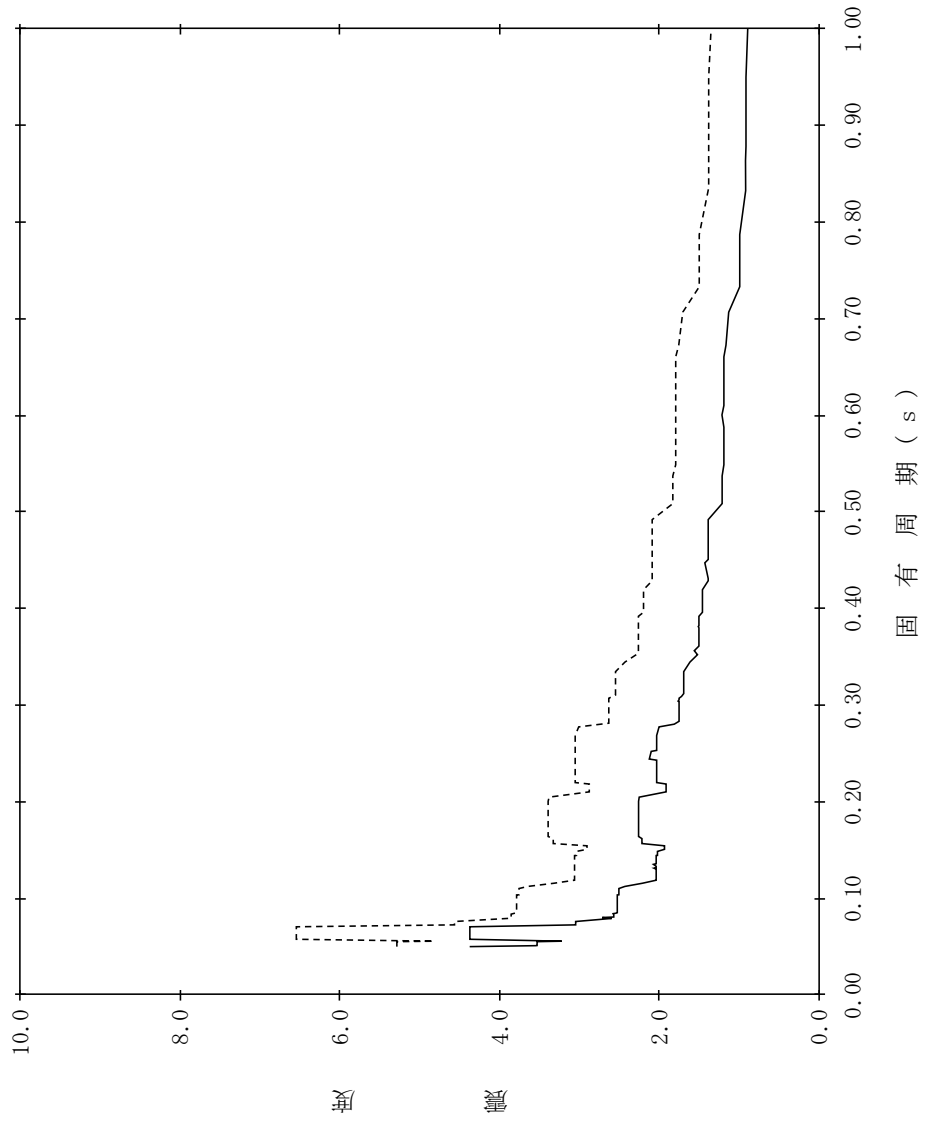

【NS2-TB-SsV-TG68】

構造物名：蒸気タービンの基礎
 標高：EL13.000m
 減衰定数：2.0%

— 設計用床応答スペクトル I (鉛直方向)
 - - - 設計用床応答スペクトル II (鉛直方向)

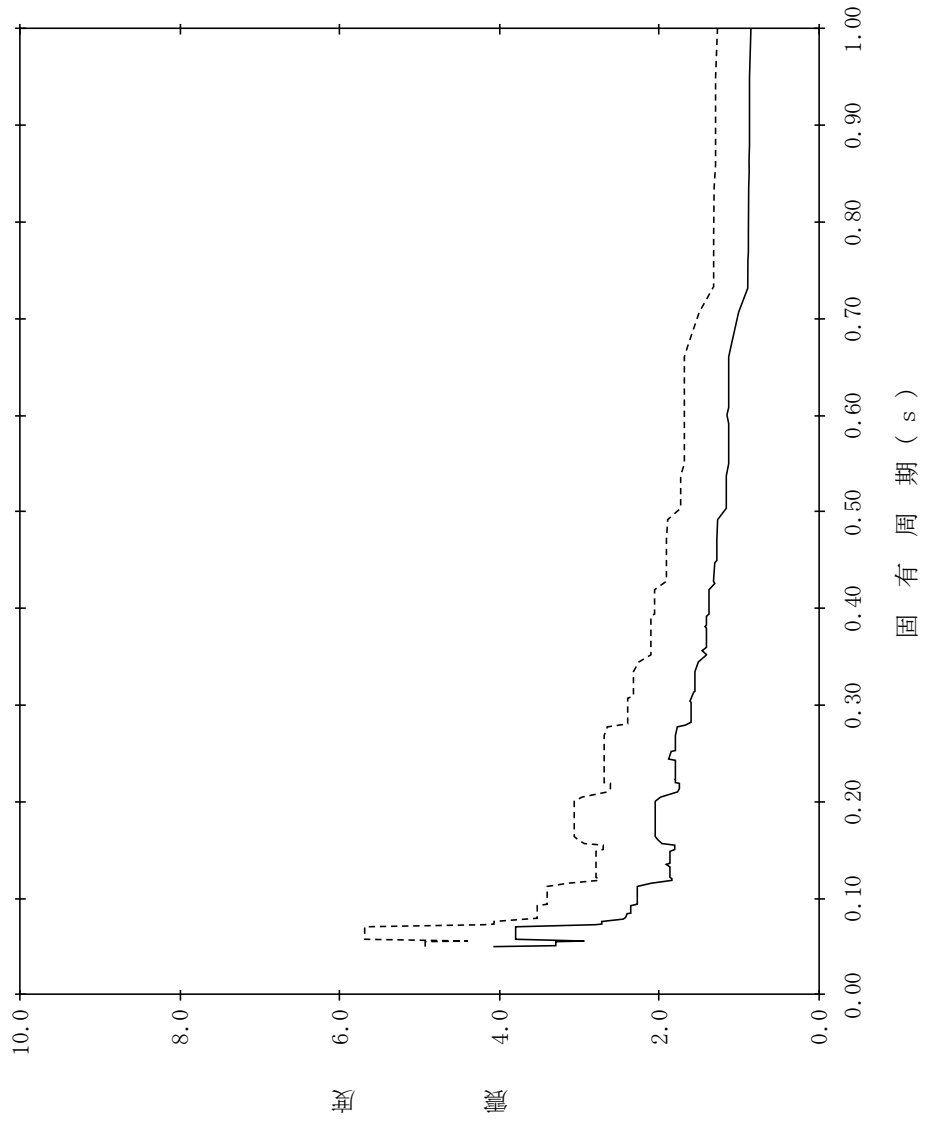

【NS2-TB-SsV-TG69】

構造物名：蒸気タービンの基礎
 標高：EL13.000m
 減衰定数：2.5%

——— 設計用床応答スペクトル I (鉛直方向)
 - - - - - 設計用床応答スペクトル II (鉛直方向)

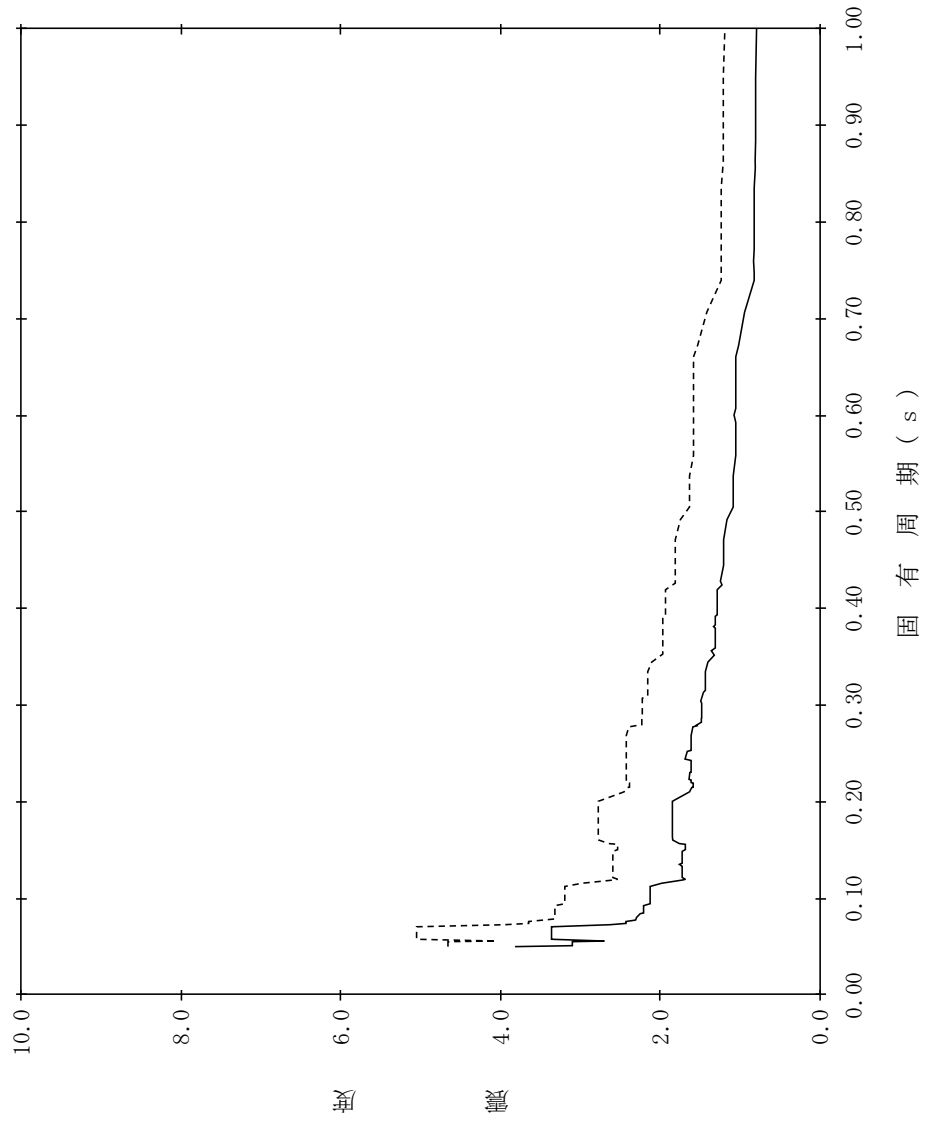

【NS2-TB-SsV-TG70】

構造物名：蒸気タービンの基礎
 標高：EL13.000m
 減衰定数：3.0%
 波形名：基準地震動 S s
 設計用床応答スペクトル I (鉛直方向)
 設計用床応答スペクトル II (鉛直方向)

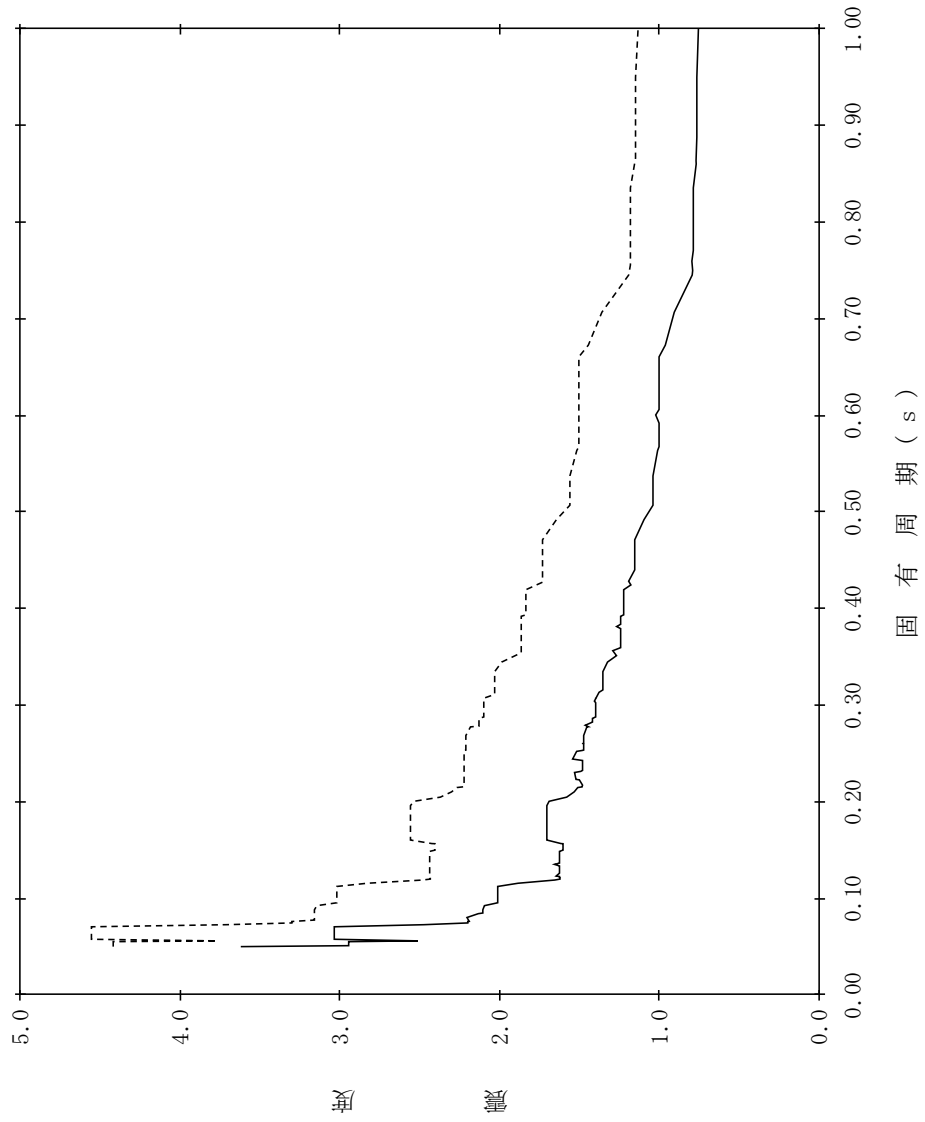

【NS2-TB-SsV-TG71】

構造物名：蒸気タービンの基礎
 標高：EL13.000m
 減衰定数：4.0%
 波形名：基準地震動 S s
 設計用床応答スペクトル I (鉛直方向)
 設計用床応答スペクトル II (鉛直方向)

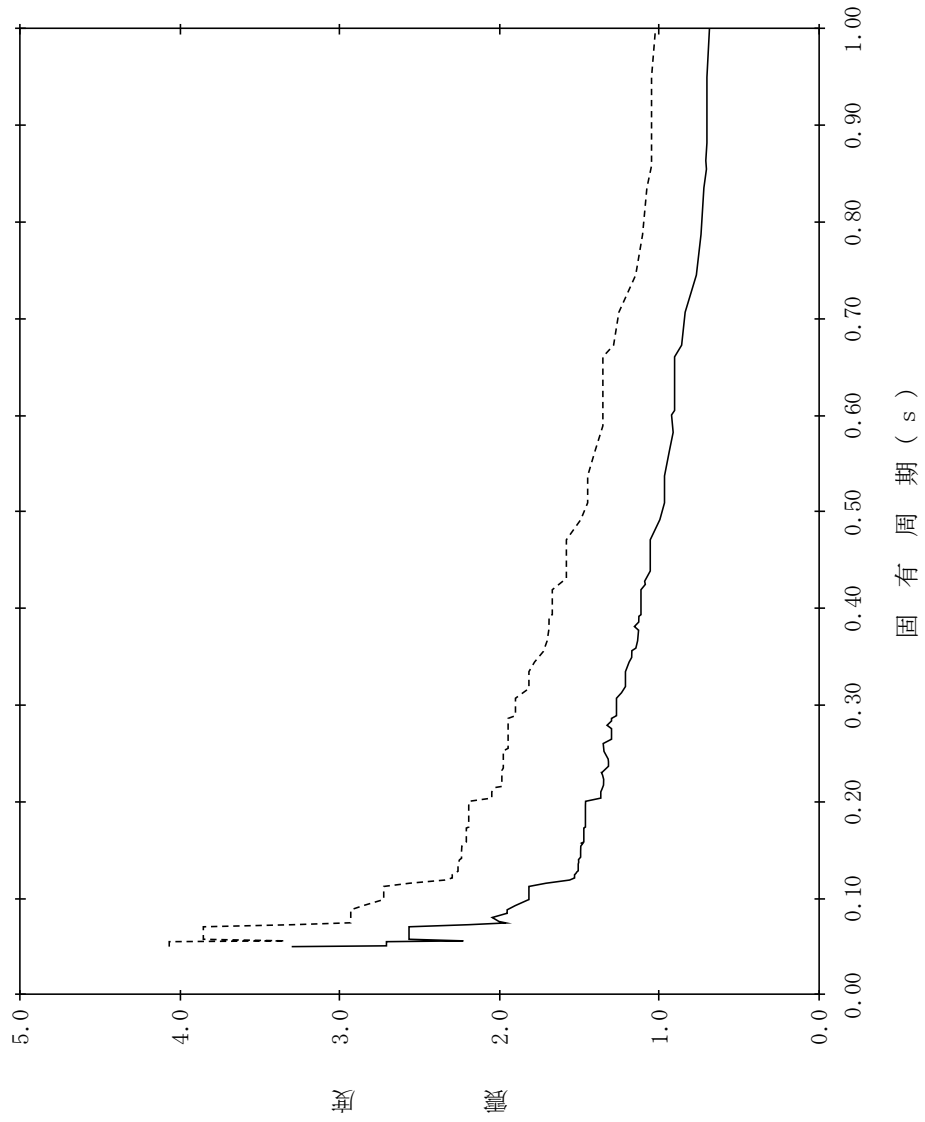

【NS2-TB-SsV-TG72】

構造物名：蒸気タービンの基礎
 標高：EL13.000m
 減衰定数：5.0%
 波形名：基準地震動 S s
 設計用床応答スペクトル I (鉛直方向)
 設計用床応答スペクトル II (鉛直方向)



表 4.4-5 設計用床応答スペクトル (S_s) 一覧表 (廃棄物処理建物) (1/6)

地震波	建物機器	方向	質点番号	標高 EL(m)	減衰定数 (%)	図番
S _s	廃棄物処理建物	NS 方向	1	42.000	0.5	NS2 - RwB - S _s NS - RwB 1
					1.0	NS2 - RwB - S _s NS - RwB 2
					1.5	NS2 - RwB - S _s NS - RwB 3
					2.0	NS2 - RwB - S _s NS - RwB 4
					2.5	NS2 - RwB - S _s NS - RwB 5
					3.0	NS2 - RwB - S _s NS - RwB 6
					4.0	NS2 - RwB - S _s NS - RwB 7
					5.0	NS2 - RwB - S _s NS - RwB 8
			2	37.500	0.5	NS2 - RwB - S _s NS - RwB 9
					1.0	NS2 - RwB - S _s NS - RwB 10
					1.5	NS2 - RwB - S _s NS - RwB 11
					2.0	NS2 - RwB - S _s NS - RwB 12
					2.5	NS2 - RwB - S _s NS - RwB 13
					3.0	NS2 - RwB - S _s NS - RwB 14
					4.0	NS2 - RwB - S _s NS - RwB 15
					5.0	NS2 - RwB - S _s NS - RwB 16
			3	32.000	0.5	NS2 - RwB - S _s NS - RwB 17
					1.0	NS2 - RwB - S _s NS - RwB 18
					1.5	NS2 - RwB - S _s NS - RwB 19
					2.0	NS2 - RwB - S _s NS - RwB 20
					2.5	NS2 - RwB - S _s NS - RwB 21
					3.0	NS2 - RwB - S _s NS - RwB 22
					4.0	NS2 - RwB - S _s NS - RwB 23
					5.0	NS2 - RwB - S _s NS - RwB 24
			4	26.700	0.5	NS2 - RwB - S _s NS - RwB 25
					1.0	NS2 - RwB - S _s NS - RwB 26
					1.5	NS2 - RwB - S _s NS - RwB 27
					2.0	NS2 - RwB - S _s NS - RwB 28
					2.5	NS2 - RwB - S _s NS - RwB 29
					3.0	NS2 - RwB - S _s NS - RwB 30
					4.0	NS2 - RwB - S _s NS - RwB 31
					5.0	NS2 - RwB - S _s NS - RwB 32
			5	22.100	0.5	NS2 - RwB - S _s NS - RwB 33
					1.0	NS2 - RwB - S _s NS - RwB 34
					1.5	NS2 - RwB - S _s NS - RwB 35
					2.0	NS2 - RwB - S _s NS - RwB 36
					2.5	NS2 - RwB - S _s NS - RwB 37
					3.0	NS2 - RwB - S _s NS - RwB 38
					4.0	NS2 - RwB - S _s NS - RwB 39
					5.0	NS2 - RwB - S _s NS - RwB 40
			6	16.900	0.5	NS2 - RwB - S _s NS - RwB 41
					1.0	NS2 - RwB - S _s NS - RwB 42
					1.5	NS2 - RwB - S _s NS - RwB 43
					2.0	NS2 - RwB - S _s NS - RwB 44
					2.5	NS2 - RwB - S _s NS - RwB 45
					3.0	NS2 - RwB - S _s NS - RwB 46
					4.0	NS2 - RwB - S _s NS - RwB 47
					5.0	NS2 - RwB - S _s NS - RwB 48

表 4.4-5 設計用床応答スペクトル (S_s) 一覧表 (廃棄物処理建物) (2/6)

地震波	建物機器	方向	質点番号	標高 EL(m)	減衰定数(%)	図番
S _s	廃棄物処理建物	NS 方向	7	15.300	0.5	NS2 - RwB - S _s NS - RwB 49
					1.0	NS2 - RwB - S _s NS - RwB 50
					1.5	NS2 - RwB - S _s NS - RwB 51
					2.0	NS2 - RwB - S _s NS - RwB 52
					2.5	NS2 - RwB - S _s NS - RwB 53
					3.0	NS2 - RwB - S _s NS - RwB 54
					4.0	NS2 - RwB - S _s NS - RwB 55
					5.0	NS2 - RwB - S _s NS - RwB 56
			8	12.300	0.5	NS2 - RwB - S _s NS - RwB 57
					1.0	NS2 - RwB - S _s NS - RwB 58
					1.5	NS2 - RwB - S _s NS - RwB 59
					2.0	NS2 - RwB - S _s NS - RwB 60
					2.5	NS2 - RwB - S _s NS - RwB 61
					3.0	NS2 - RwB - S _s NS - RwB 62
					4.0	NS2 - RwB - S _s NS - RwB 63
					5.0	NS2 - RwB - S _s NS - RwB 64
			9	8.800	0.5	NS2 - RwB - S _s NS - RwB 65
					1.0	NS2 - RwB - S _s NS - RwB 66
					1.5	NS2 - RwB - S _s NS - RwB 67
					2.0	NS2 - RwB - S _s NS - RwB 68
					2.5	NS2 - RwB - S _s NS - RwB 69
					3.0	NS2 - RwB - S _s NS - RwB 70
					4.0	NS2 - RwB - S _s NS - RwB 71
					5.0	NS2 - RwB - S _s NS - RwB 72
			10	3.000	0.5	NS2 - RwB - S _s NS - RwB 73
					1.0	NS2 - RwB - S _s NS - RwB 74
					1.5	NS2 - RwB - S _s NS - RwB 75
					2.0	NS2 - RwB - S _s NS - RwB 76
					2.5	NS2 - RwB - S _s NS - RwB 77
					3.0	NS2 - RwB - S _s NS - RwB 78
					4.0	NS2 - RwB - S _s NS - RwB 79
					5.0	NS2 - RwB - S _s NS - RwB 80
			11	0.000	0.5	NS2 - RwB - S _s NS - RwB 81
					1.0	NS2 - RwB - S _s NS - RwB 82
					1.5	NS2 - RwB - S _s NS - RwB 83
2.0	NS2 - RwB - S _s NS - RwB 84					
2.5	NS2 - RwB - S _s NS - RwB 85					
3.0	NS2 - RwB - S _s NS - RwB 86					
4.0	NS2 - RwB - S _s NS - RwB 87					
5.0	NS2 - RwB - S _s NS - RwB 88					

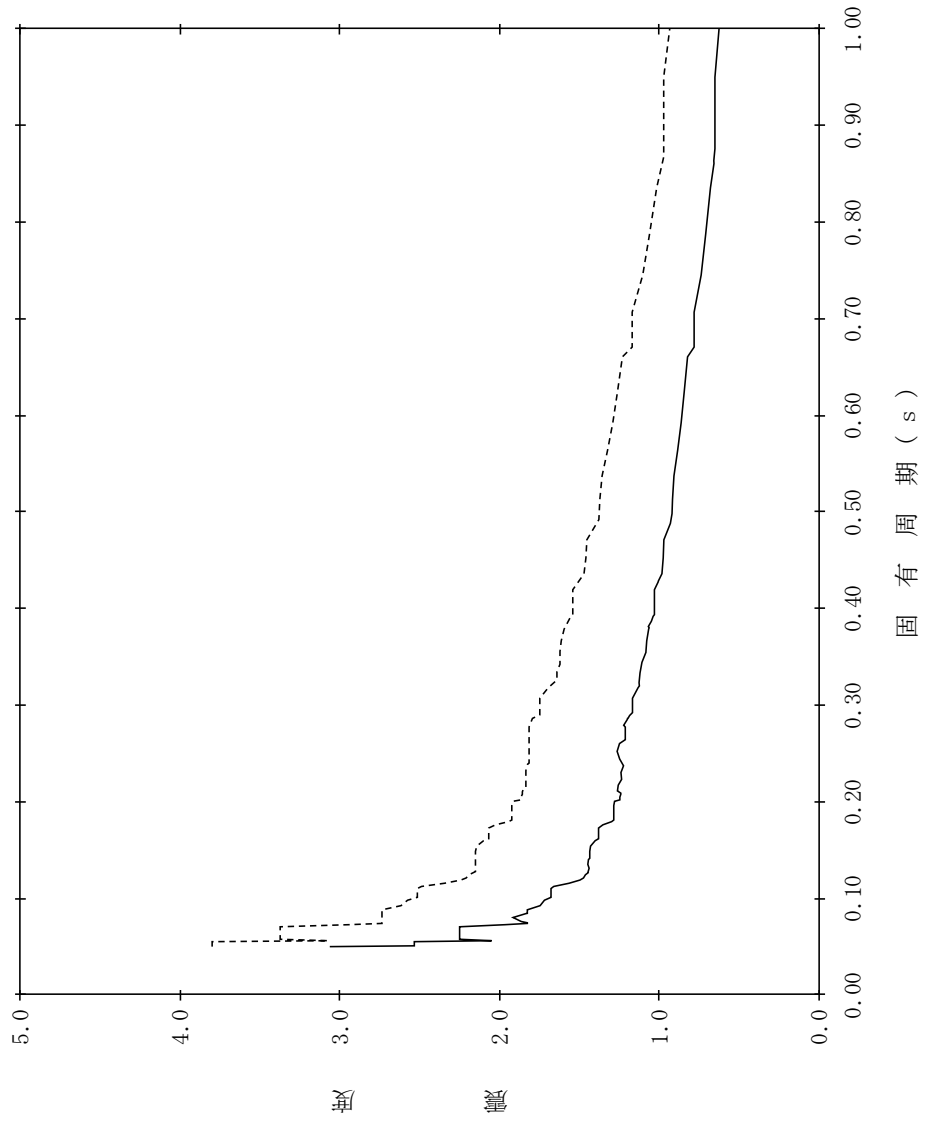
表 4.4-5 設計用床応答スペクトル (S_s) 一覧表 (廃棄物処理建物) (3/6)

地震波	建物機器	方向	質点番号	標高 EL(m)	減衰定数(%)	図番
S _s	廃棄物処理建物	EW 方向	1	42.000	0.5	NS2 - R _w B - S _s EW - R _w B 1
					1.0	NS2 - R _w B - S _s EW - R _w B 2
					1.5	NS2 - R _w B - S _s EW - R _w B 3
					2.0	NS2 - R _w B - S _s EW - R _w B 4
					2.5	NS2 - R _w B - S _s EW - R _w B 5
					3.0	NS2 - R _w B - S _s EW - R _w B 6
					4.0	NS2 - R _w B - S _s EW - R _w B 7
					5.0	NS2 - R _w B - S _s EW - R _w B 8
			2	37.500	0.5	NS2 - R _w B - S _s EW - R _w B 9
					1.0	NS2 - R _w B - S _s EW - R _w B 10
					1.5	NS2 - R _w B - S _s EW - R _w B 11
					2.0	NS2 - R _w B - S _s EW - R _w B 12
					2.5	NS2 - R _w B - S _s EW - R _w B 13
					3.0	NS2 - R _w B - S _s EW - R _w B 14
					4.0	NS2 - R _w B - S _s EW - R _w B 15
					5.0	NS2 - R _w B - S _s EW - R _w B 16
			3	32.000	0.5	NS2 - R _w B - S _s EW - R _w B 17
					1.0	NS2 - R _w B - S _s EW - R _w B 18
					1.5	NS2 - R _w B - S _s EW - R _w B 19
					2.0	NS2 - R _w B - S _s EW - R _w B 20
					2.5	NS2 - R _w B - S _s EW - R _w B 21
					3.0	NS2 - R _w B - S _s EW - R _w B 22
					4.0	NS2 - R _w B - S _s EW - R _w B 23
					5.0	NS2 - R _w B - S _s EW - R _w B 24
			4	26.700	0.5	NS2 - R _w B - S _s EW - R _w B 25
					1.0	NS2 - R _w B - S _s EW - R _w B 26
					1.5	NS2 - R _w B - S _s EW - R _w B 27
					2.0	NS2 - R _w B - S _s EW - R _w B 28
					2.5	NS2 - R _w B - S _s EW - R _w B 29
					3.0	NS2 - R _w B - S _s EW - R _w B 30
					4.0	NS2 - R _w B - S _s EW - R _w B 31
					5.0	NS2 - R _w B - S _s EW - R _w B 32
			5	22.100	0.5	NS2 - R _w B - S _s EW - R _w B 33
					1.0	NS2 - R _w B - S _s EW - R _w B 34
					1.5	NS2 - R _w B - S _s EW - R _w B 35
					2.0	NS2 - R _w B - S _s EW - R _w B 36
					2.5	NS2 - R _w B - S _s EW - R _w B 37
					3.0	NS2 - R _w B - S _s EW - R _w B 38
					4.0	NS2 - R _w B - S _s EW - R _w B 39
					5.0	NS2 - R _w B - S _s EW - R _w B 40
			6	16.900	0.5	NS2 - R _w B - S _s EW - R _w B 41
					1.0	NS2 - R _w B - S _s EW - R _w B 42
					1.5	NS2 - R _w B - S _s EW - R _w B 43
					2.0	NS2 - R _w B - S _s EW - R _w B 44
					2.5	NS2 - R _w B - S _s EW - R _w B 45
					3.0	NS2 - R _w B - S _s EW - R _w B 46
					4.0	NS2 - R _w B - S _s EW - R _w B 47
					5.0	NS2 - R _w B - S _s EW - R _w B 48

表 4.4-5 設計用床応答スペクトル (S_s) 一覧表 (廃棄物処理建物) (4/6)

地震波	建物機器	方向	質点番号	標高 EL(m)	減衰定数 (%)	図番
S _s	廃棄物処理建物	EW 方向	7	15.300	0.5	NS2 - RwB - SsEW - RwB 49
					1.0	NS2 - RwB - SsEW - RwB 50
					1.5	NS2 - RwB - SsEW - RwB 51
					2.0	NS2 - RwB - SsEW - RwB 52
					2.5	NS2 - RwB - SsEW - RwB 53
					3.0	NS2 - RwB - SsEW - RwB 54
					4.0	NS2 - RwB - SsEW - RwB 55
					5.0	NS2 - RwB - SsEW - RwB 56
			8	12.300	0.5	NS2 - RwB - SsEW - RwB 57
					1.0	NS2 - RwB - SsEW - RwB 58
					1.5	NS2 - RwB - SsEW - RwB 59
					2.0	NS2 - RwB - SsEW - RwB 60
					2.5	NS2 - RwB - SsEW - RwB 61
					3.0	NS2 - RwB - SsEW - RwB 62
					4.0	NS2 - RwB - SsEW - RwB 63
					5.0	NS2 - RwB - SsEW - RwB 64
			9	8.800	0.5	NS2 - RwB - SsEW - RwB 65
					1.0	NS2 - RwB - SsEW - RwB 66
					1.5	NS2 - RwB - SsEW - RwB 67
					2.0	NS2 - RwB - SsEW - RwB 68
					2.5	NS2 - RwB - SsEW - RwB 69
					3.0	NS2 - RwB - SsEW - RwB 70
					4.0	NS2 - RwB - SsEW - RwB 71
					5.0	NS2 - RwB - SsEW - RwB 72
			10	3.000	0.5	NS2 - RwB - SsEW - RwB 73
					1.0	NS2 - RwB - SsEW - RwB 74
					1.5	NS2 - RwB - SsEW - RwB 75
					2.0	NS2 - RwB - SsEW - RwB 76
					2.5	NS2 - RwB - SsEW - RwB 77
					3.0	NS2 - RwB - SsEW - RwB 78
					4.0	NS2 - RwB - SsEW - RwB 79
					5.0	NS2 - RwB - SsEW - RwB 80
			11	0.000	0.5	NS2 - RwB - SsEW - RwB 81
					1.0	NS2 - RwB - SsEW - RwB 82
					1.5	NS2 - RwB - SsEW - RwB 83
2.0	NS2 - RwB - SsEW - RwB 84					
2.5	NS2 - RwB - SsEW - RwB 85					
3.0	NS2 - RwB - SsEW - RwB 86					
4.0	NS2 - RwB - SsEW - RwB 87					
5.0	NS2 - RwB - SsEW - RwB 88					

表 4.4-5 設計用床応答スペクトル (S_s) 一覧表 (廃棄物処理建物) (5/6)

地震波	建物機器	方向	質点番号	標高 EL(m)	減衰定数 (%)	図番
S _s	廃棄物処理建物	鉛直方向	1	42.000	0.5	NS2 - R _w B - S _s V - R _w B 1
					1.0	NS2 - R _w B - S _s V - R _w B 2
					1.5	NS2 - R _w B - S _s V - R _w B 3
					2.0	NS2 - R _w B - S _s V - R _w B 4
					2.5	NS2 - R _w B - S _s V - R _w B 5
					3.0	NS2 - R _w B - S _s V - R _w B 6
					4.0	NS2 - R _w B - S _s V - R _w B 7
			2	37.500	0.5	NS2 - R _w B - S _s V - R _w B 9
					1.0	NS2 - R _w B - S _s V - R _w B 10
					1.5	NS2 - R _w B - S _s V - R _w B 11
					2.0	NS2 - R _w B - S _s V - R _w B 12
					2.5	NS2 - R _w B - S _s V - R _w B 13
					3.0	NS2 - R _w B - S _s V - R _w B 14
					4.0	NS2 - R _w B - S _s V - R _w B 15
			3	32.000	0.5	NS2 - R _w B - S _s V - R _w B 17
					1.0	NS2 - R _w B - S _s V - R _w B 18
					1.5	NS2 - R _w B - S _s V - R _w B 19
					2.0	NS2 - R _w B - S _s V - R _w B 20
					2.5	NS2 - R _w B - S _s V - R _w B 21
					3.0	NS2 - R _w B - S _s V - R _w B 22
					4.0	NS2 - R _w B - S _s V - R _w B 23
			4	26.700	0.5	NS2 - R _w B - S _s V - R _w B 25
					1.0	NS2 - R _w B - S _s V - R _w B 26
					1.5	NS2 - R _w B - S _s V - R _w B 27
					2.0	NS2 - R _w B - S _s V - R _w B 28
					2.5	NS2 - R _w B - S _s V - R _w B 29
					3.0	NS2 - R _w B - S _s V - R _w B 30
					4.0	NS2 - R _w B - S _s V - R _w B 31
			5	22.100	0.5	NS2 - R _w B - S _s V - R _w B 33
					1.0	NS2 - R _w B - S _s V - R _w B 34
					1.5	NS2 - R _w B - S _s V - R _w B 35
					2.0	NS2 - R _w B - S _s V - R _w B 36
					2.5	NS2 - R _w B - S _s V - R _w B 37
					3.0	NS2 - R _w B - S _s V - R _w B 38
					4.0	NS2 - R _w B - S _s V - R _w B 39
			6	16.900	0.5	NS2 - R _w B - S _s V - R _w B 41
					1.0	NS2 - R _w B - S _s V - R _w B 42
					1.5	NS2 - R _w B - S _s V - R _w B 43
					2.0	NS2 - R _w B - S _s V - R _w B 44
					2.5	NS2 - R _w B - S _s V - R _w B 45
					3.0	NS2 - R _w B - S _s V - R _w B 46
					4.0	NS2 - R _w B - S _s V - R _w B 47
			5.0	NS2 - R _w B - S _s V - R _w B 48		

表 4.4-5 設計用床応答スペクトル (S s) 一覧表 (廃棄物処理建物) (6/6)

地震波	建物機器	方向	質点番号	標高 EL (m)	減衰定数 (%)	図番
S s	廃棄物処理建物	鉛直 方向	7	15.300	0.5	NS2 - RwB - SsV - RwB 49
					1.0	NS2 - RwB - SsV - RwB 50
					1.5	NS2 - RwB - SsV - RwB 51
					2.0	NS2 - RwB - SsV - RwB 52
					2.5	NS2 - RwB - SsV - RwB 53
					3.0	NS2 - RwB - SsV - RwB 54
					4.0	NS2 - RwB - SsV - RwB 55
			5.0	NS2 - RwB - SsV - RwB 56		
			8	12.300	0.5	NS2 - RwB - SsV - RwB 57
					1.0	NS2 - RwB - SsV - RwB 58
					1.5	NS2 - RwB - SsV - RwB 59
					2.0	NS2 - RwB - SsV - RwB 60
					2.5	NS2 - RwB - SsV - RwB 61
					3.0	NS2 - RwB - SsV - RwB 62
					4.0	NS2 - RwB - SsV - RwB 63
			5.0	NS2 - RwB - SsV - RwB 64		
			9	8.800	0.5	NS2 - RwB - SsV - RwB 65
					1.0	NS2 - RwB - SsV - RwB 66
					1.5	NS2 - RwB - SsV - RwB 67
					2.0	NS2 - RwB - SsV - RwB 68
					2.5	NS2 - RwB - SsV - RwB 69
					3.0	NS2 - RwB - SsV - RwB 70
					4.0	NS2 - RwB - SsV - RwB 71
			5.0	NS2 - RwB - SsV - RwB 72		
			10	3.000	0.5	NS2 - RwB - SsV - RwB 73
					1.0	NS2 - RwB - SsV - RwB 74
					1.5	NS2 - RwB - SsV - RwB 75
					2.0	NS2 - RwB - SsV - RwB 76
					2.5	NS2 - RwB - SsV - RwB 77
					3.0	NS2 - RwB - SsV - RwB 78
					4.0	NS2 - RwB - SsV - RwB 79
			5.0	NS2 - RwB - SsV - RwB 80		
			11	0.000	0.5	NS2 - RwB - SsV - RwB 81
					1.0	NS2 - RwB - SsV - RwB 82
					1.5	NS2 - RwB - SsV - RwB 83
2.0	NS2 - RwB - SsV - RwB 84					
2.5	NS2 - RwB - SsV - RwB 85					
3.0	NS2 - RwB - SsV - RwB 86					
4.0	NS2 - RwB - SsV - RwB 87					
5.0	NS2 - RwB - SsV - RwB 88					

【NS2-RwB-SsNS-RwB1】

構造物名：廃棄物処理建物
 標高：EL42.000m
 減衰定数：0.5%
 波形名：基準地震動 S s

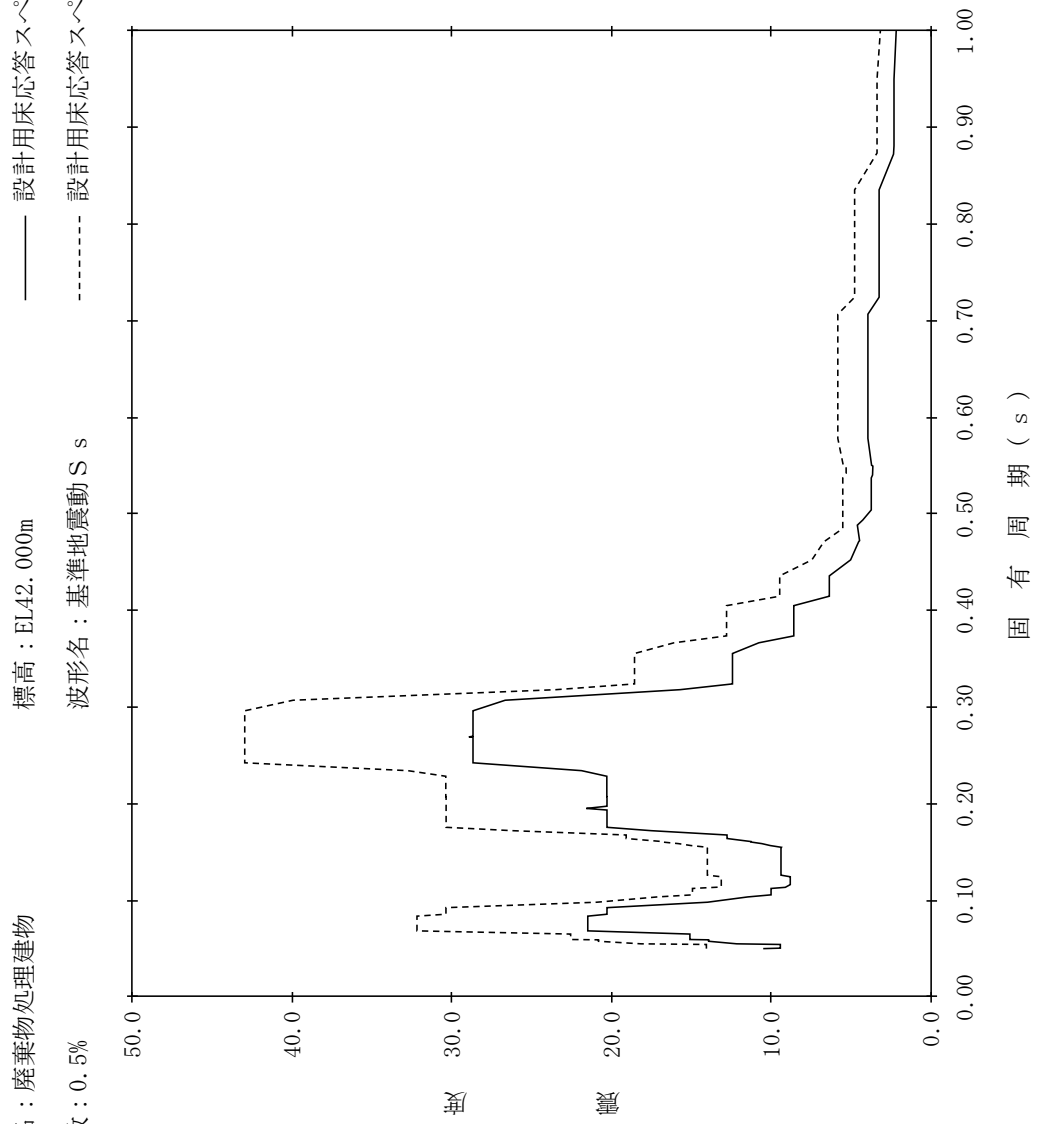

【NS2-RwB-SsNS-RwB2】

構造物名：廃棄物処理建物
 減衰定数：1.0%
 標高：EL42.000m
 波形名：基準地震動 S s
 設計用床応答スペクトル I (NS方向)
 設計用床応答スペクトル II (NS方向)

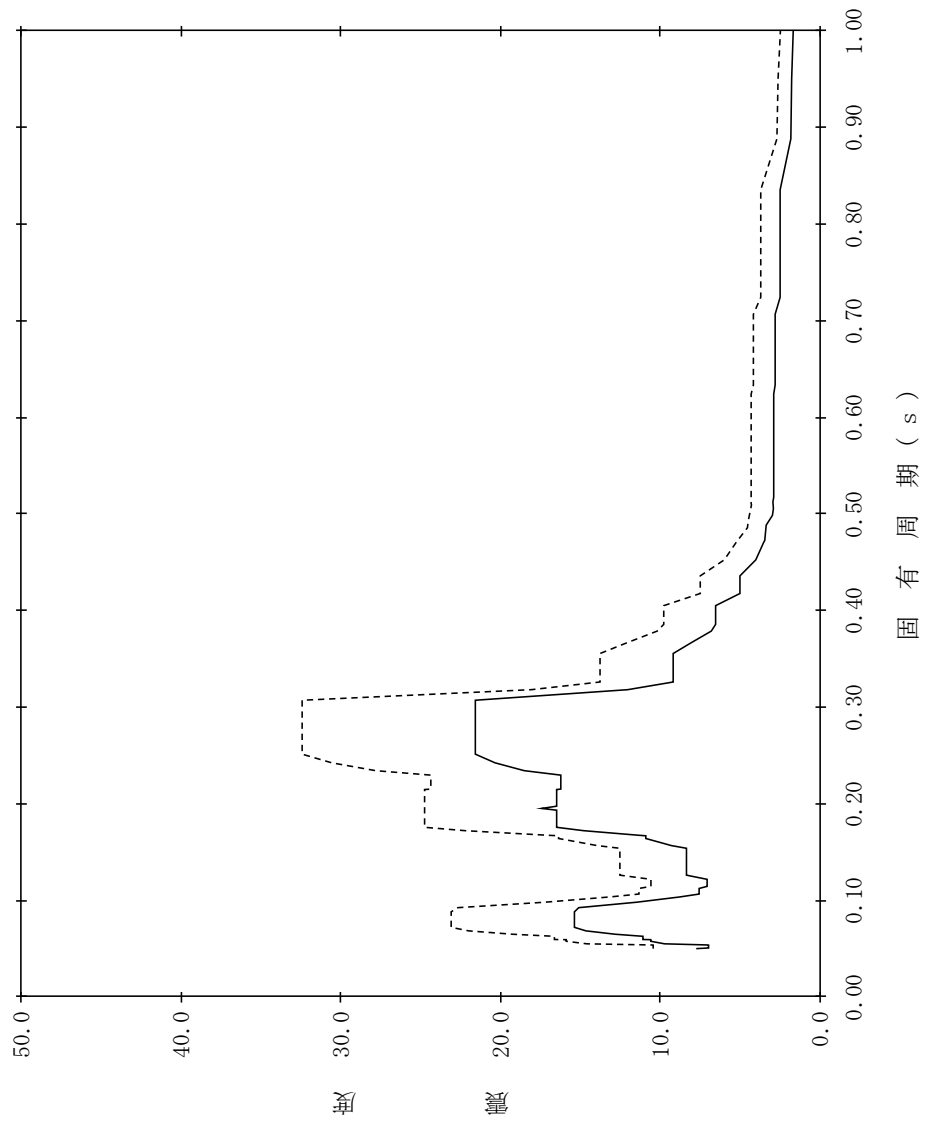

【NS2-RwB-SsNS-RwB3】

構造物名：廃棄物処理建物
 標高：EL42.000m
 減衰定数：1.5%
 波形名：基準地震動 S s
 設計用床応答スペクトル I (NS方向)
 設計用床応答スペクトル II (NS方向)

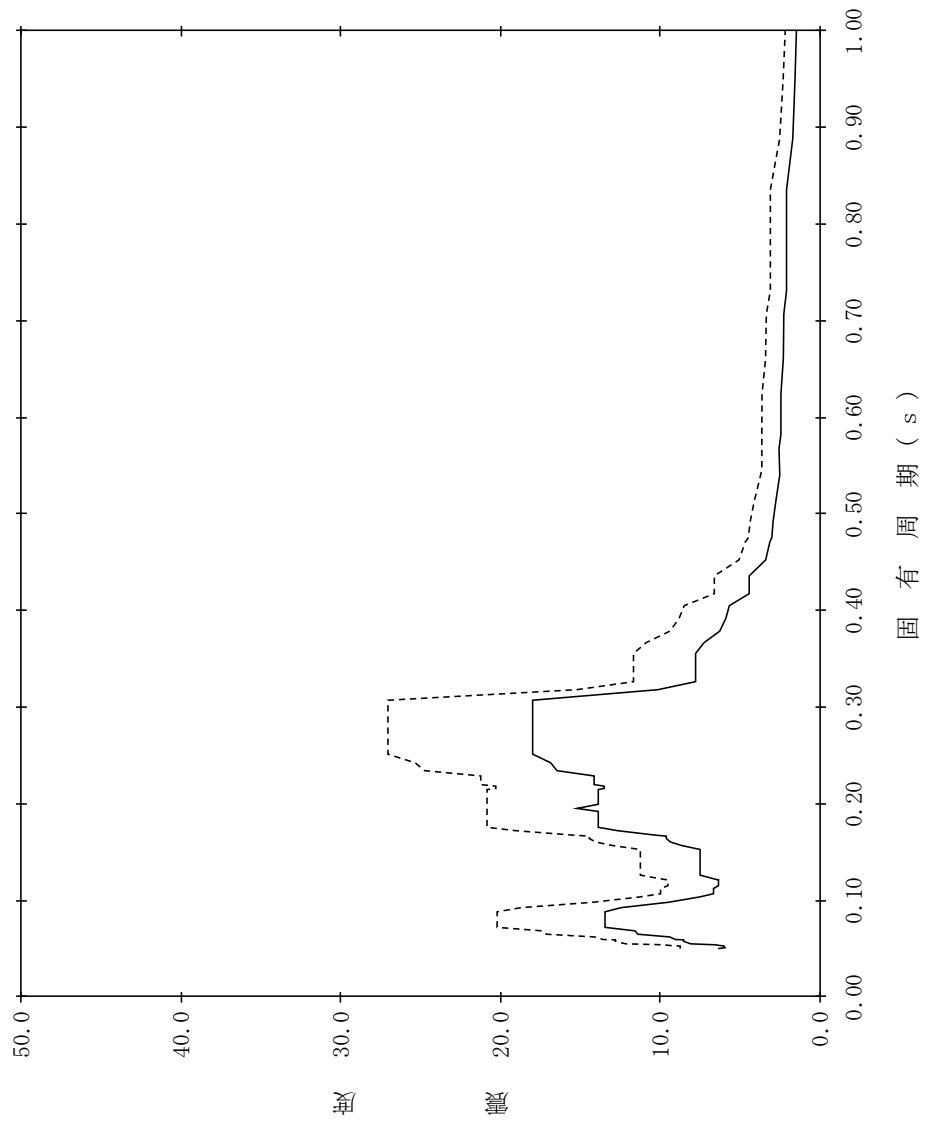

【NS2-RwB-SsNS-RwB4】

構造物名：廃棄物処理建物
 標高：EL42.000m
 減衰定数：2.0%
 波形名：基準地震動 S s
 設計用床応答スペクトル I (NS方向)
 設計用床応答スペクトル II (NS方向)

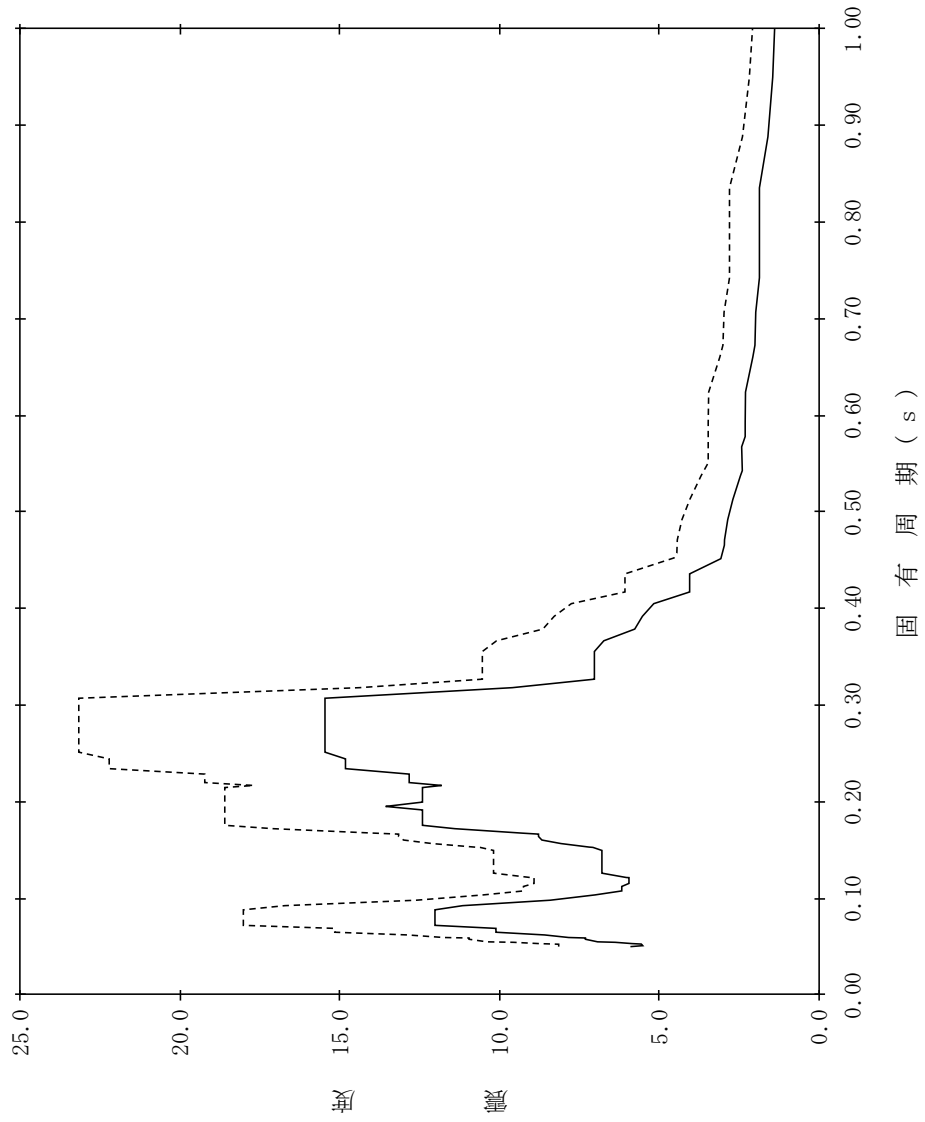

【NS2-RwB-SsNS-RwB5】

構造物名：廃棄物処理建物
 標高：EL42.000m
 減衰定数：2.5%
 波形名：基準地震動 S s
 設計用床応答スペクトル I (NS方向)
 設計用床応答スペクトル II (NS方向)

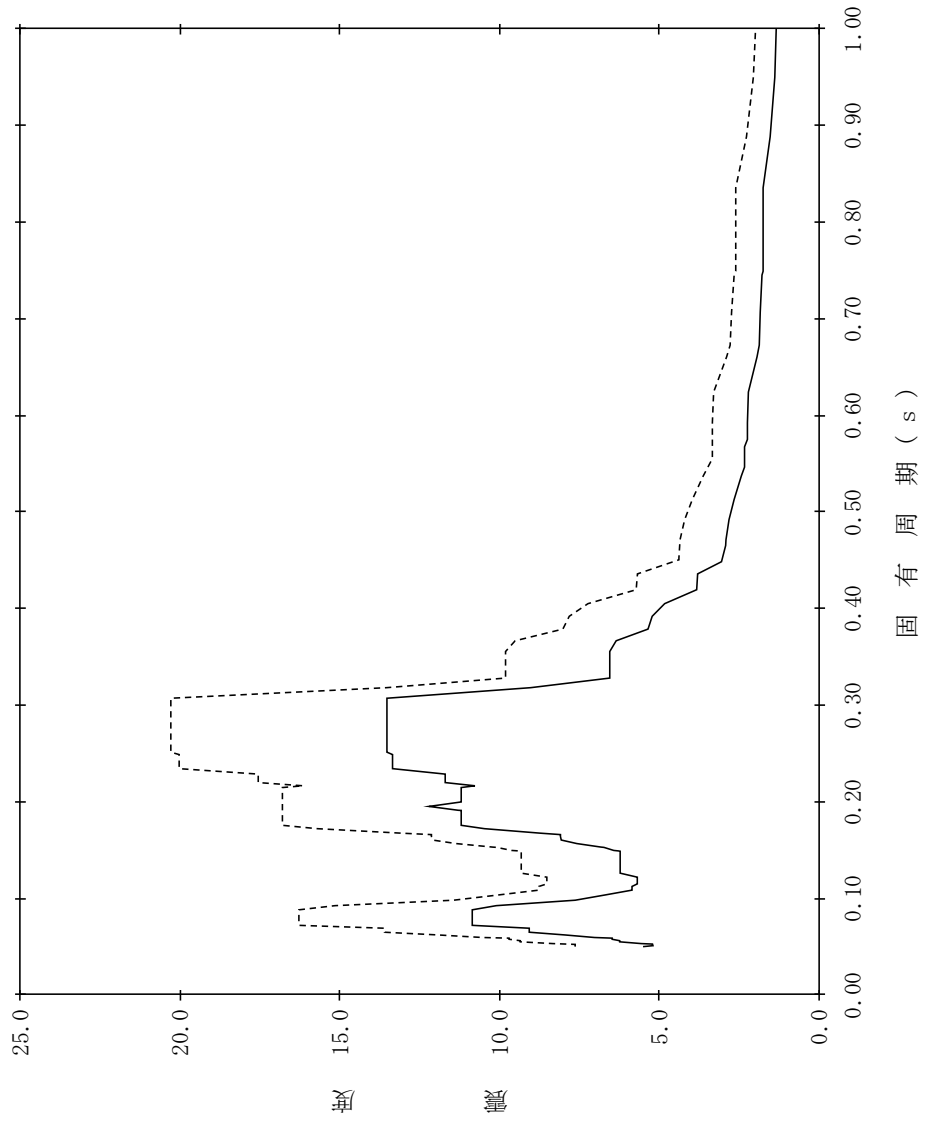

【NS2-RwB-SsNS-RwB6】

構造物名：廃棄物処理建物
 標高：EL42.000m
 減衰定数：3.0%
 波形名：基準地震動 S s
 設計用床応答スペクトル I (NS方向)
 設計用床応答スペクトル II (NS方向)

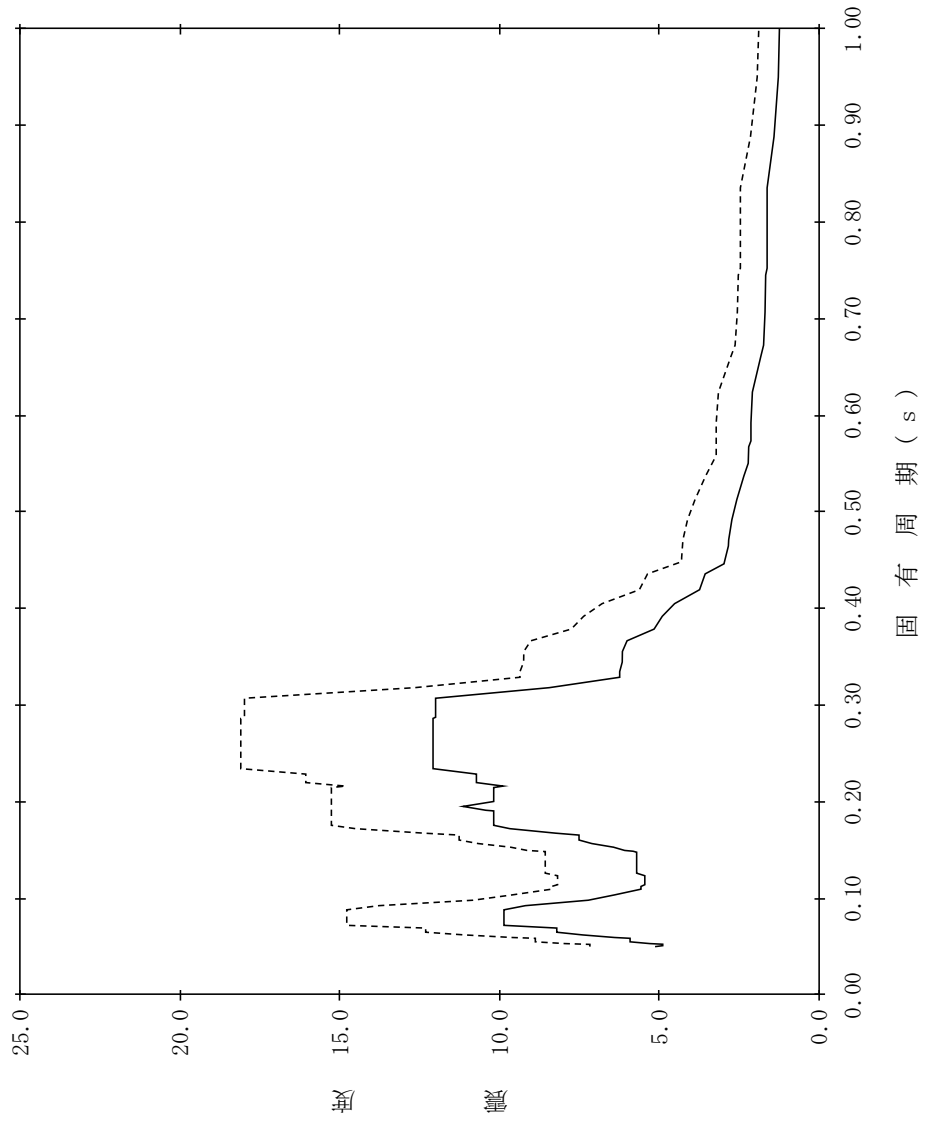

【NS2-RwB-SsNS-RwB7】

構造物名：廃棄物処理建物
 標高：EL42.000m
 減衰定数：4.0%
 波形名：基準地震動 S s
 設計用床応答スペクトル I (NS方向)
 設計用床応答スペクトル II (NS方向)

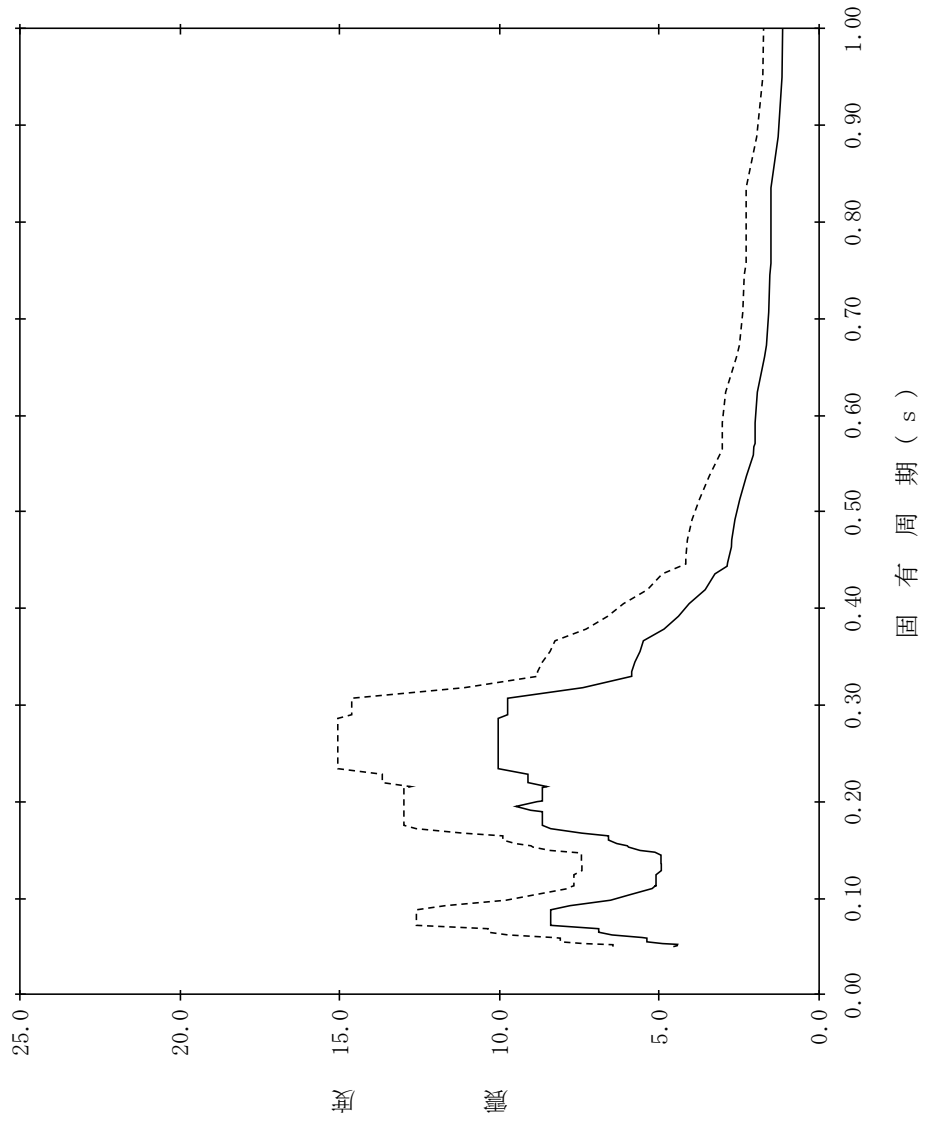

【NS2-RwB-SsNS-RwB8】

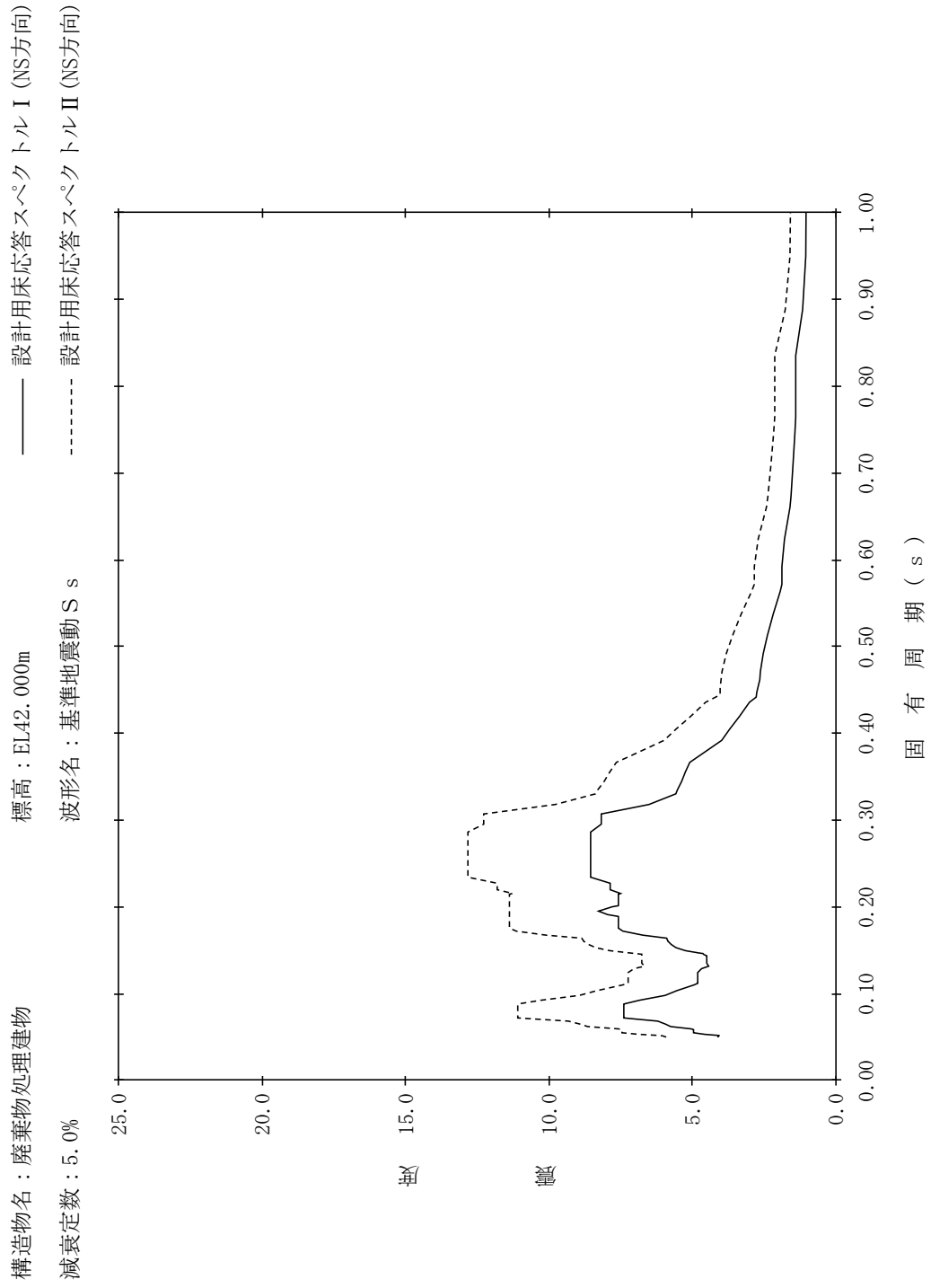

【NS2-RwB-SsNS-RwB9】

構造物名：廃棄物処理建物
 標高：EL37.500m
 減衰定数：0.5%
 波形名：基準地震動 S s
 設計用床応答スペクトル I (NS方向)
 設計用床応答スペクトル II (NS方向)

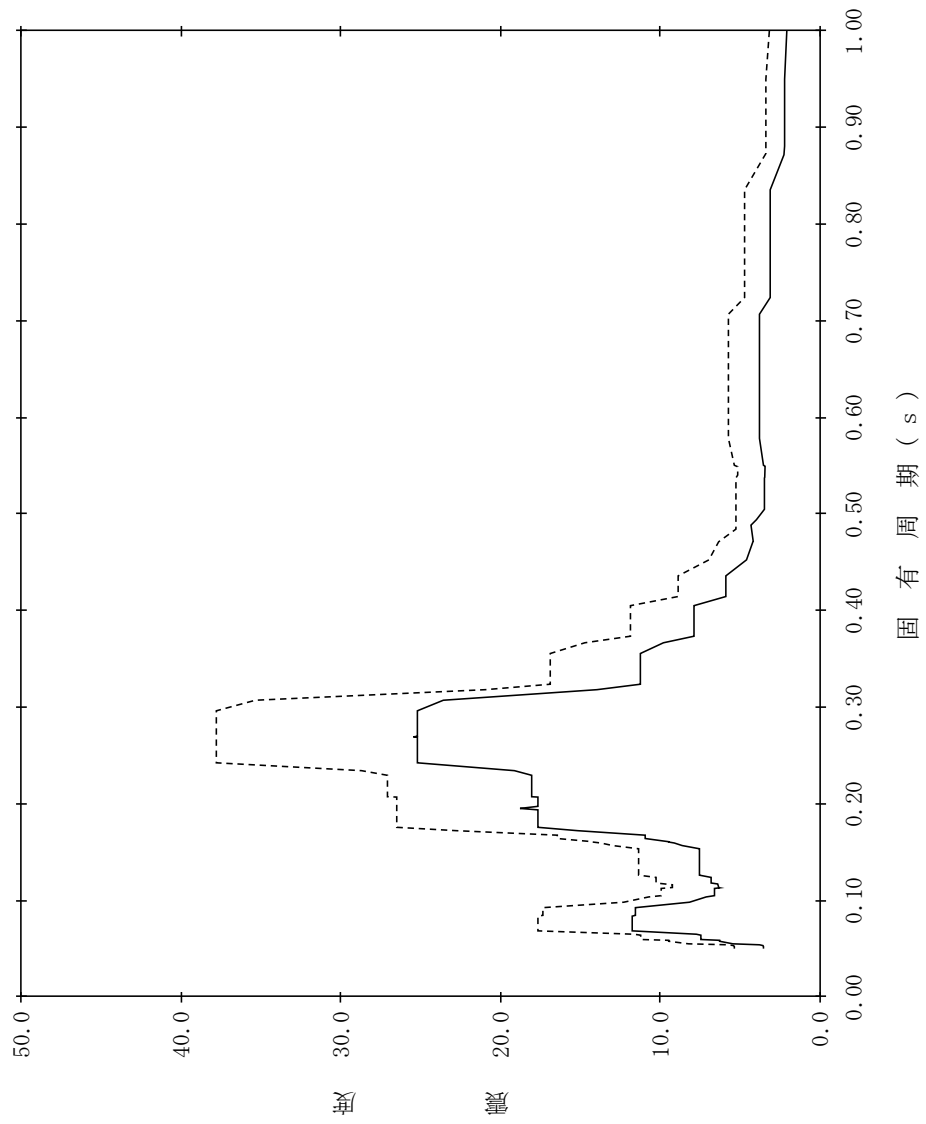

【NS2-RwB-SsNS-RwB10】

構造物名：廃棄物処理建物
 標高：EL37.500m
 減衰定数：1.0%
 波形名：基準地震動 S s

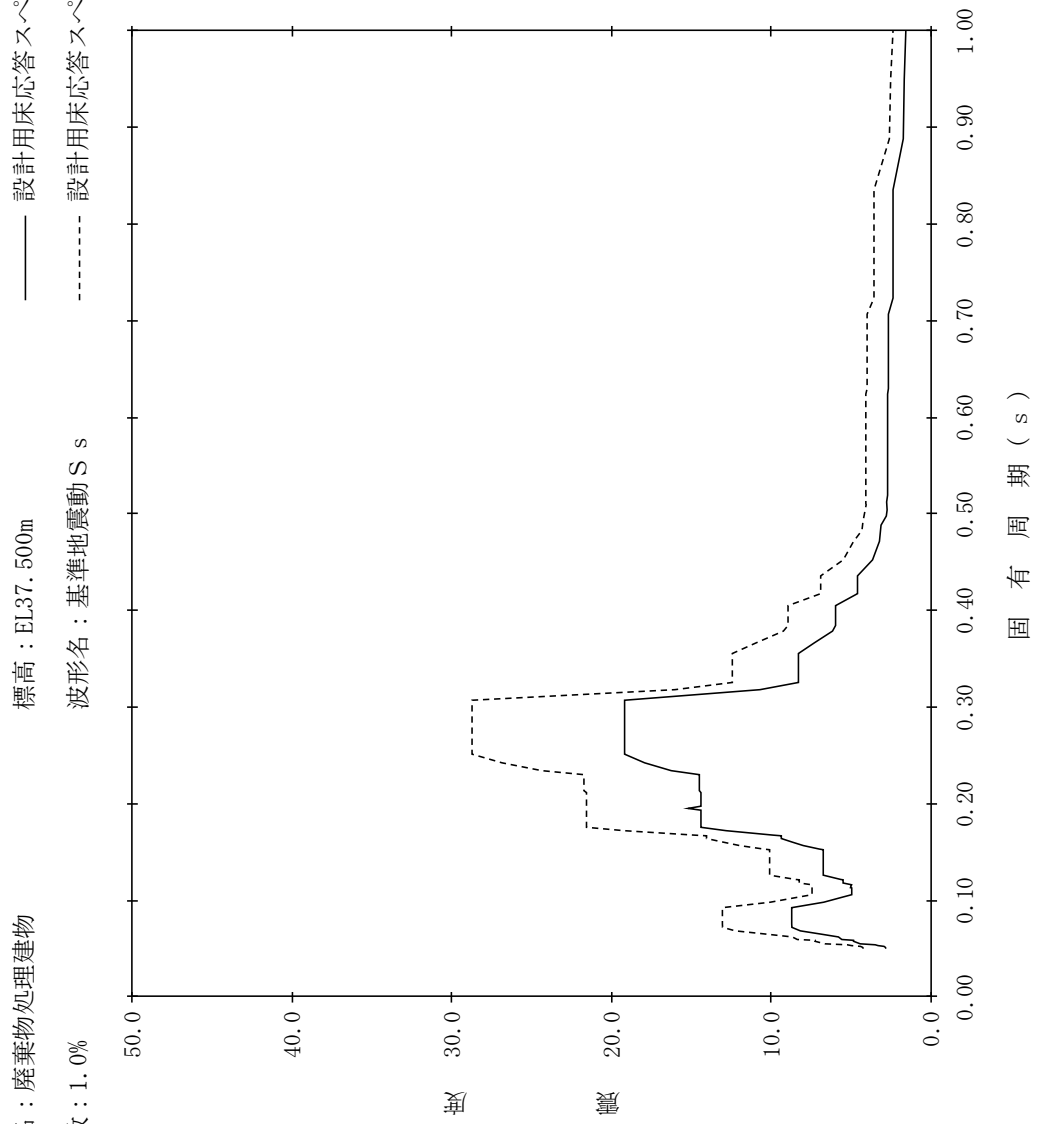

【NS2-RwB-SsNS-RwB11】

構造物名：廃棄物処理建物
 標高：EL37.500m
 減衰定数：1.5%
 波形名：基準地震動 S s

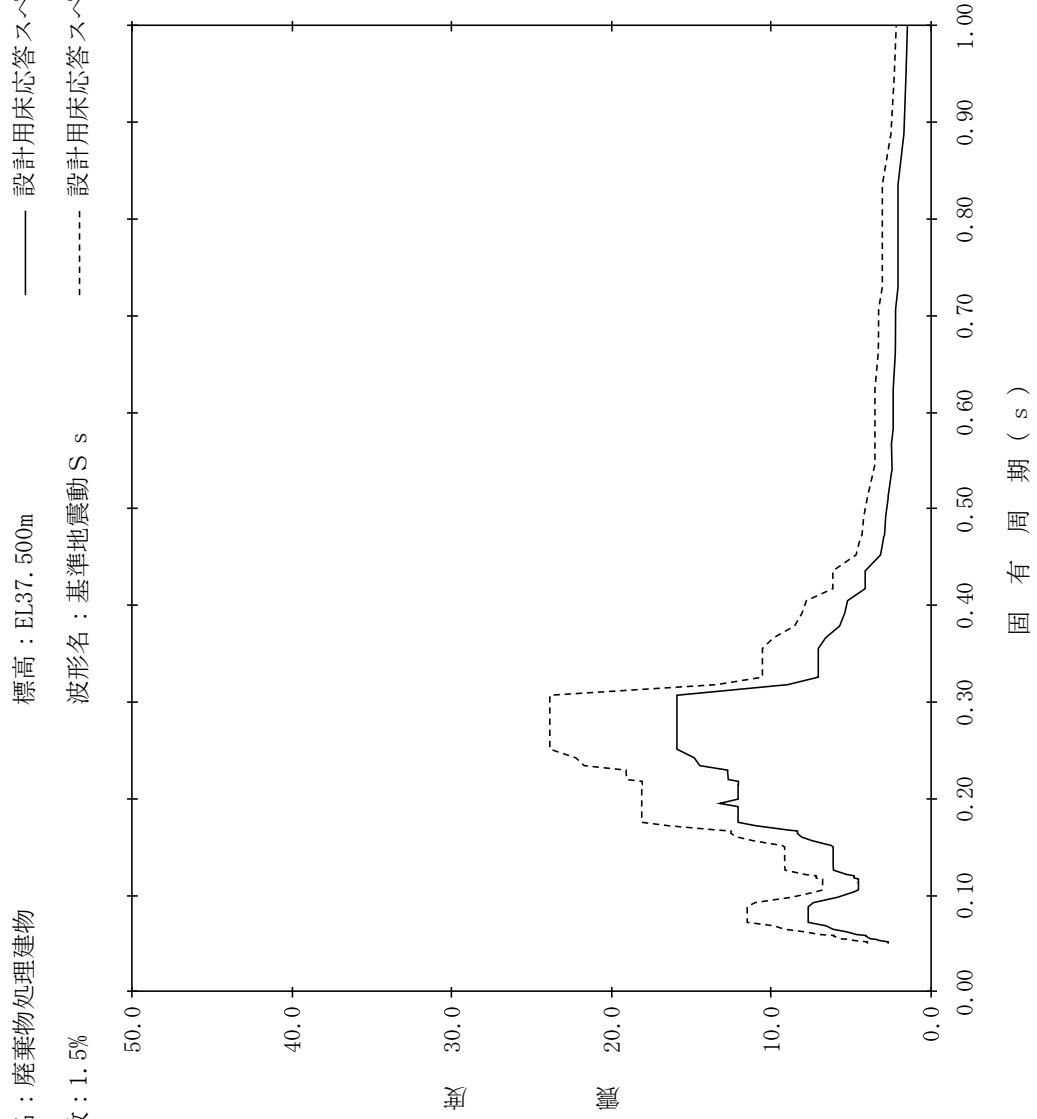

【NS2-RwB-SsNS-RwB12】

構造物名：廃棄物処理建物
 標高：EL37.500m
 減衰定数：2.0%
 波形名：基準地震動 S s
 設計用床応答スペクトル I (NS方向)
 設計用床応答スペクトル II (NS方向)

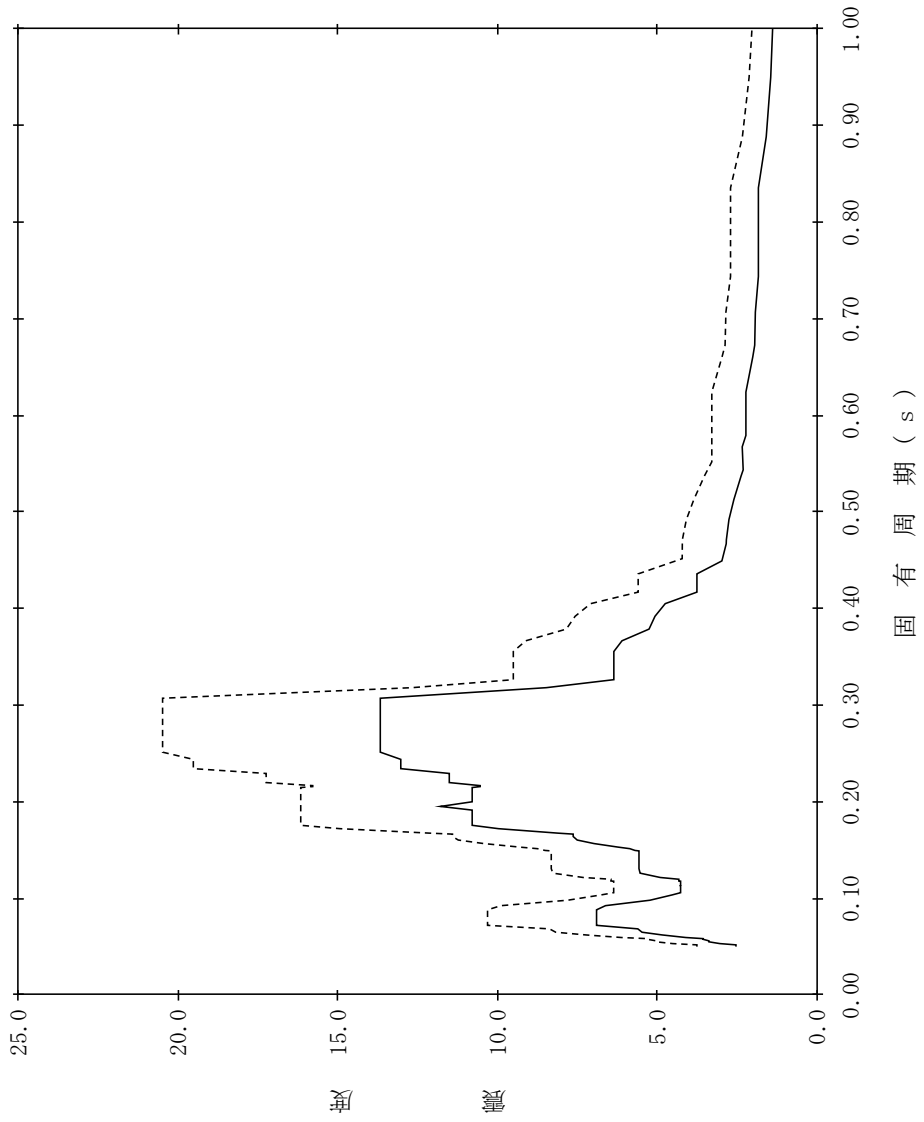

【NS2-RwB-SsNS-RwB13】

構造物名：廃棄物処理建物
 標高：EL37.500m
 減衰定数：2.5%
 波形名：基準地震動 S s
 設計用床応答スペクトル I (NS方向)
 設計用床応答スペクトル II (NS方向)

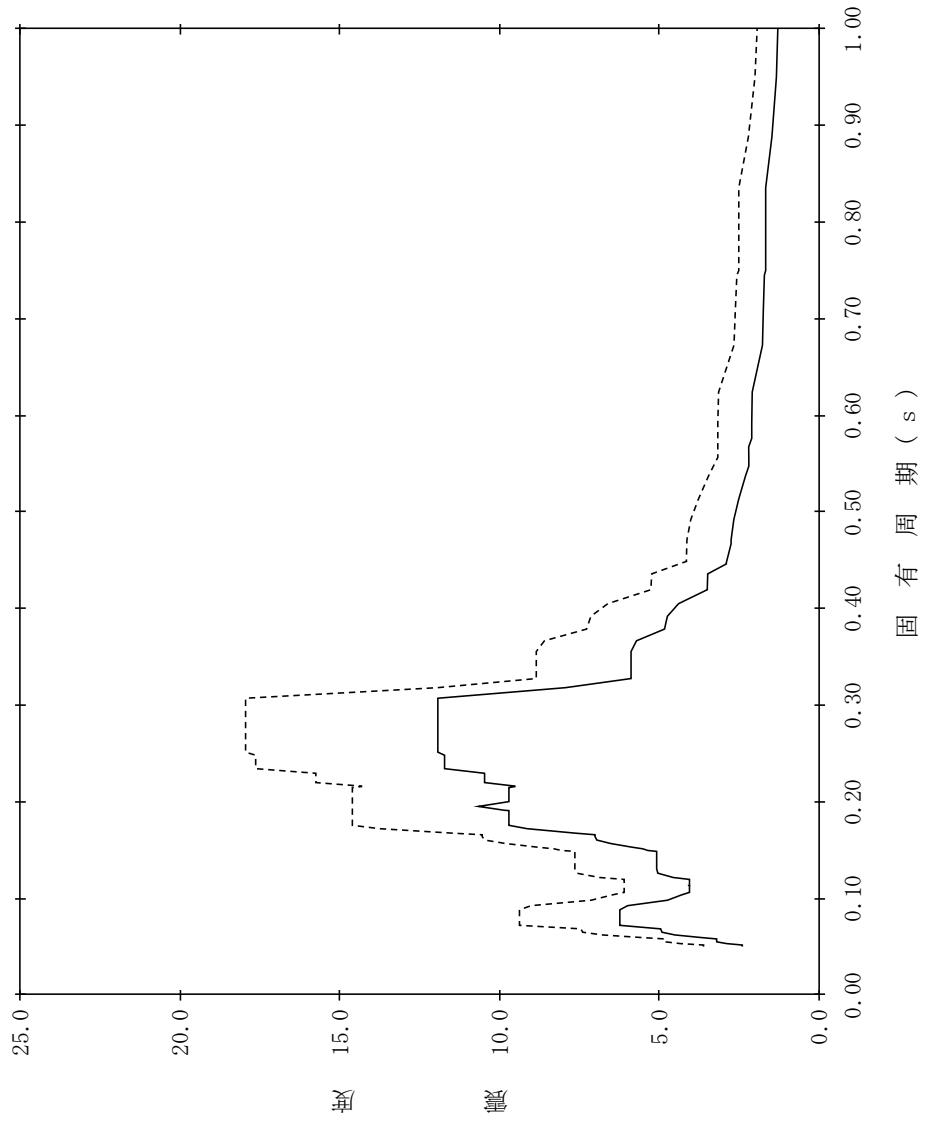

【NS2-RwB-SsNS-RwB14】

構造物名：廃棄物処理建物
 標高：EL37.500m
 減衰定数：3.0%
 波形名：基準地震動 S s
 設計用床応答スペクトル I (NS方向)
 設計用床応答スペクトル II (NS方向)

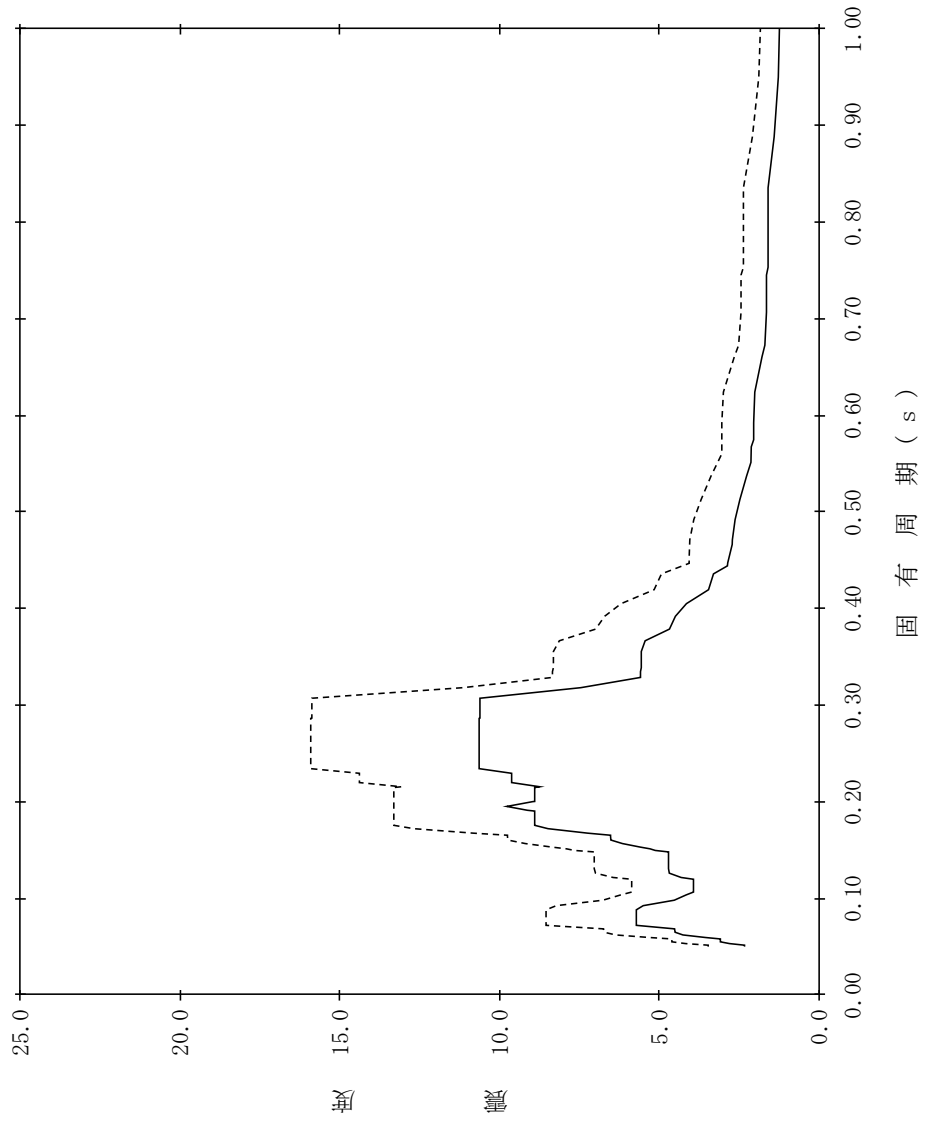

【NS2-RwB-SsNS-RwB15】

構造物名：廃棄物処理建物
 標高：EL37.500m
 減衰定数：4.0%
 波形名：基準地震動 S s
 設計用床応答スペクトル I (NS方向)
 設計用床応答スペクトル II (NS方向)

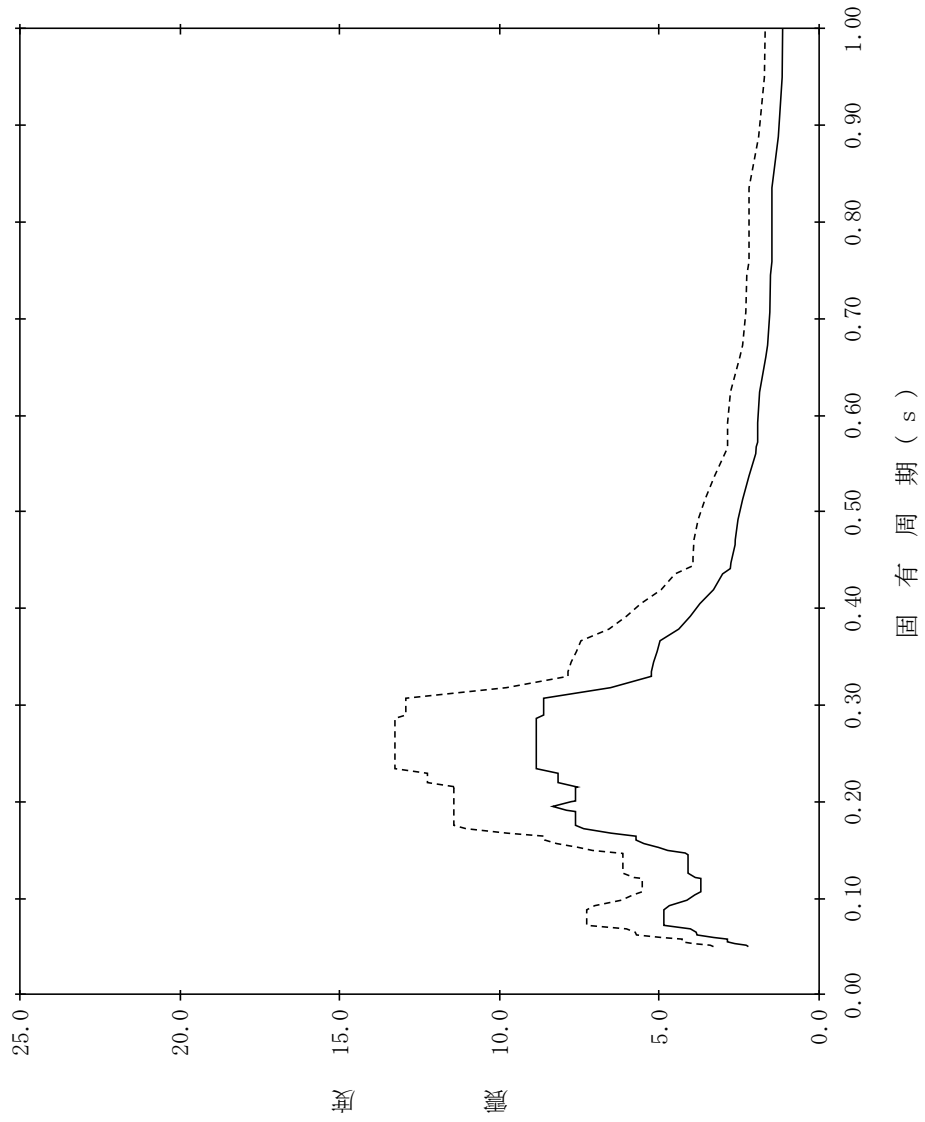

【NS2-RwB-SsNS-RwB16】

構造物名：廃棄物処理建物
 標高：EL37.500m
 減衰定数：5.0%
 波形名：基準地震動 S s
 設計用床応答スペクトル I (NS方向)
 設計用床応答スペクトル II (NS方向)

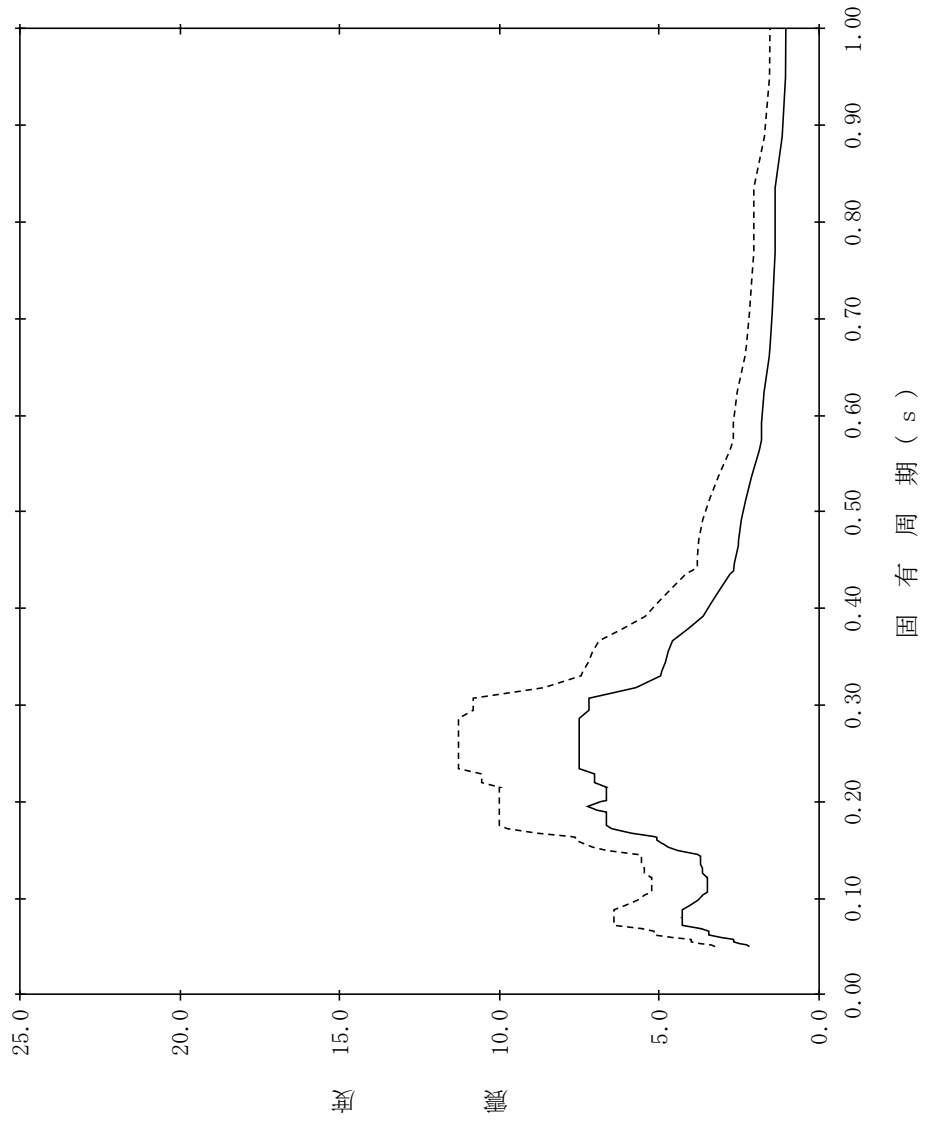

【NS2-RwB-SsNS-RwB17】

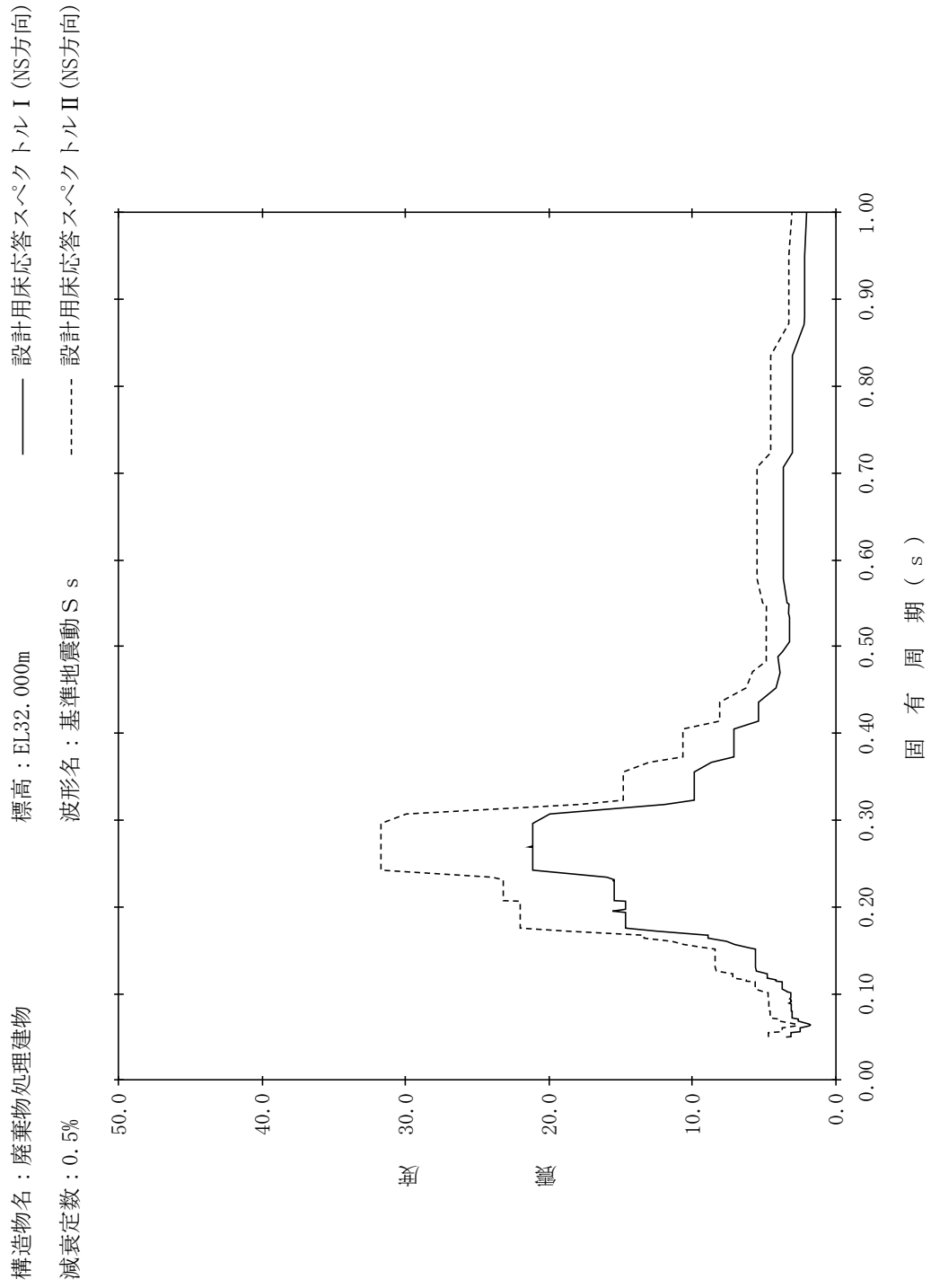

【NS2-RwB-SsNS-RwB18】

構造物名：廃棄物処理建物
 標高：EL32.000m
 減衰定数：1.0%
 波形名：基準地震動 S s

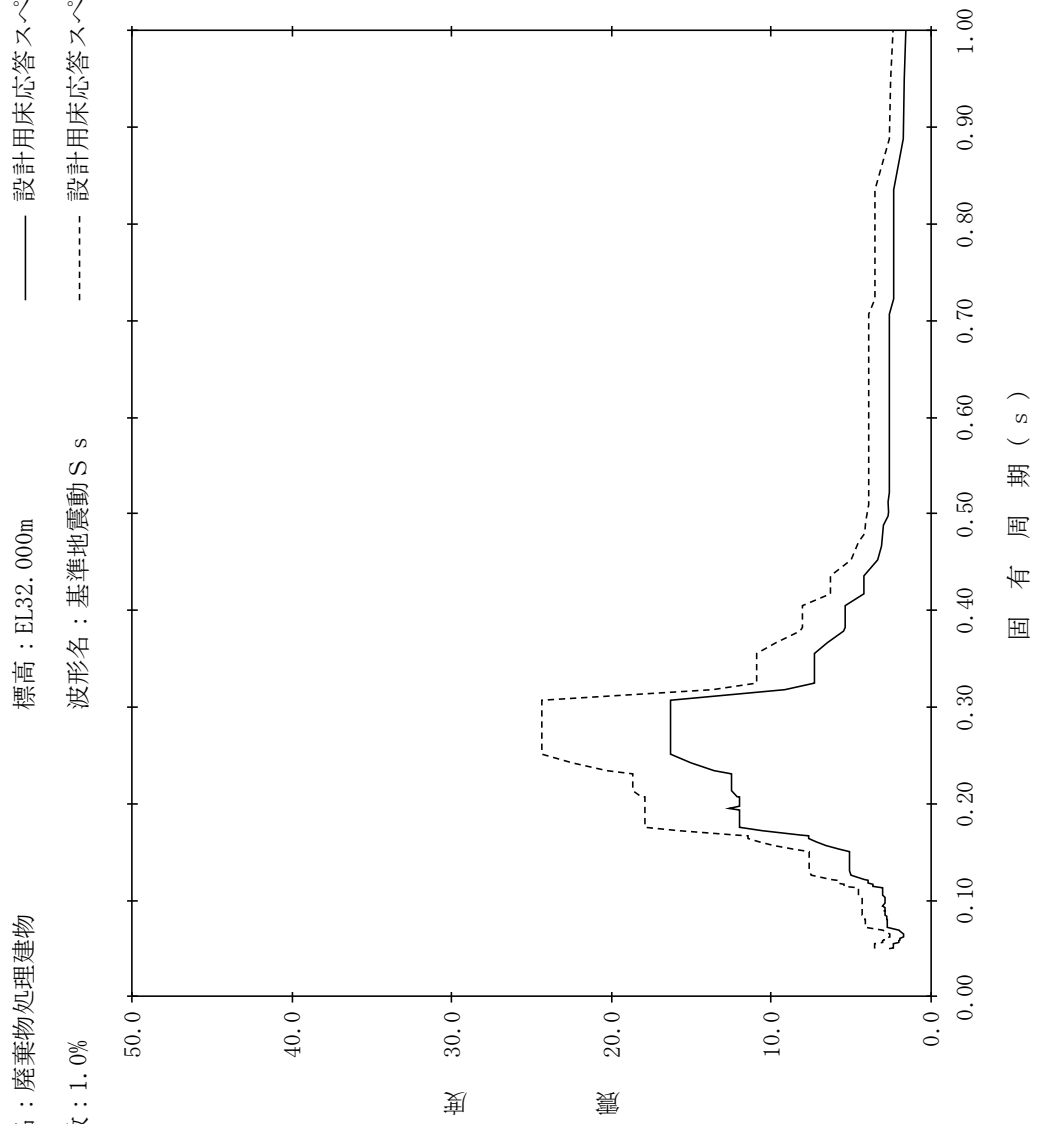

【NS2-RwB-SsNS-RwB19】

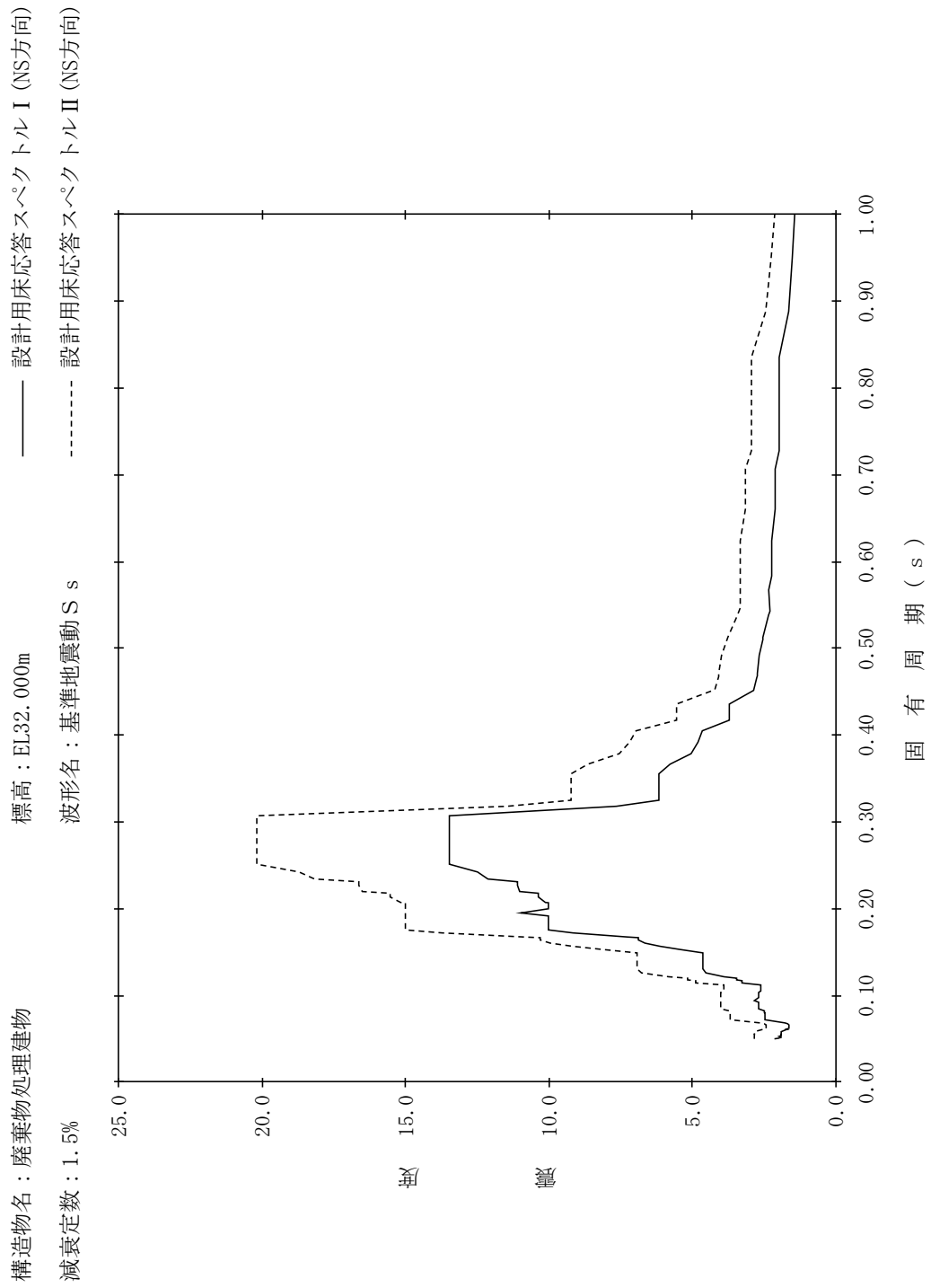

【NS2-RwB-SsNS-RwB20】

構造物名：廃棄物処理建物
 標高：EL32.000m
 減衰定数：2.0%
 波形名：基準地震動 S s
 設計用床応答スペクトル I (NS方向)
 設計用床応答スペクトル II (NS方向)

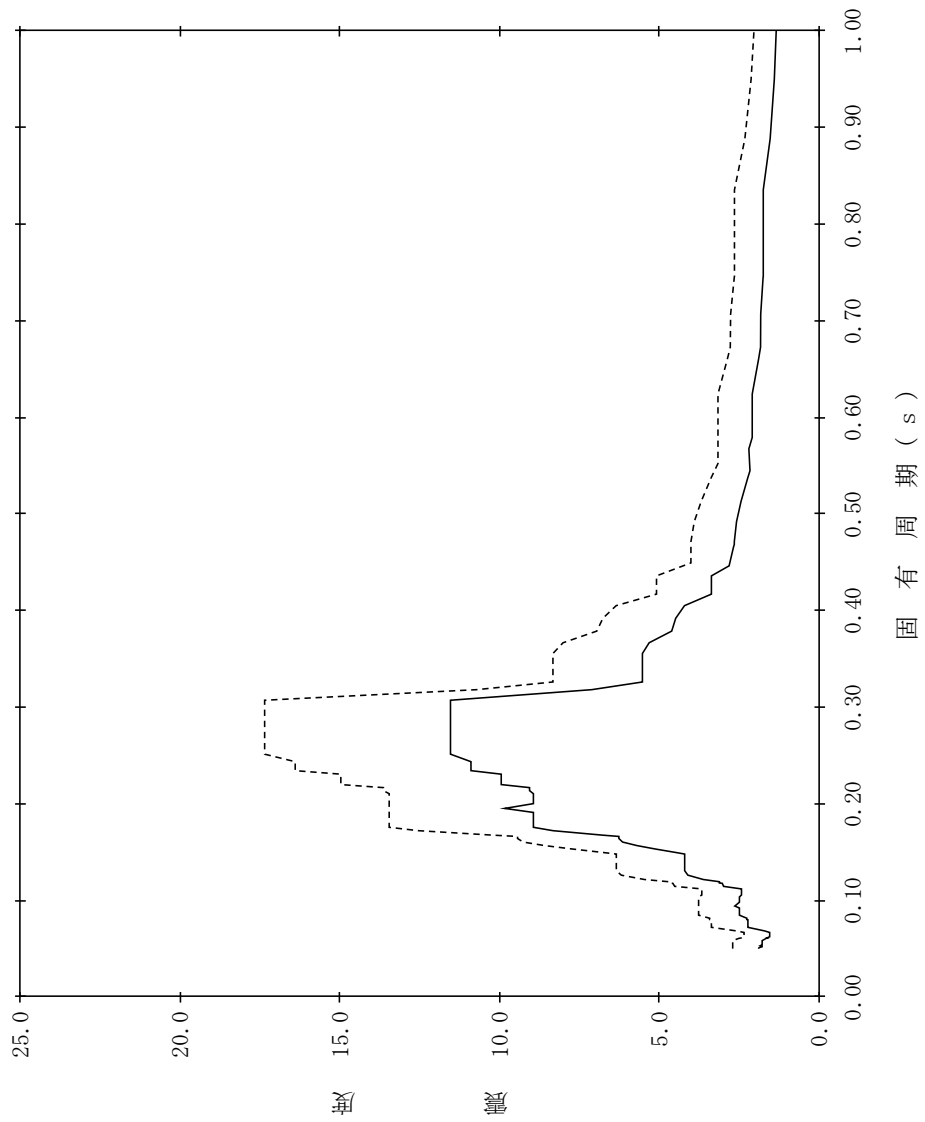

【NS2-RwB-SsNS-RwB21】

構造物名：廃棄物処理建物
 標高：EL32.000m
 減衰定数：2.5%
 波形名：基準地震動 S s
 設計用床応答スペクトル I (NS方向)
 設計用床応答スペクトル II (NS方向)

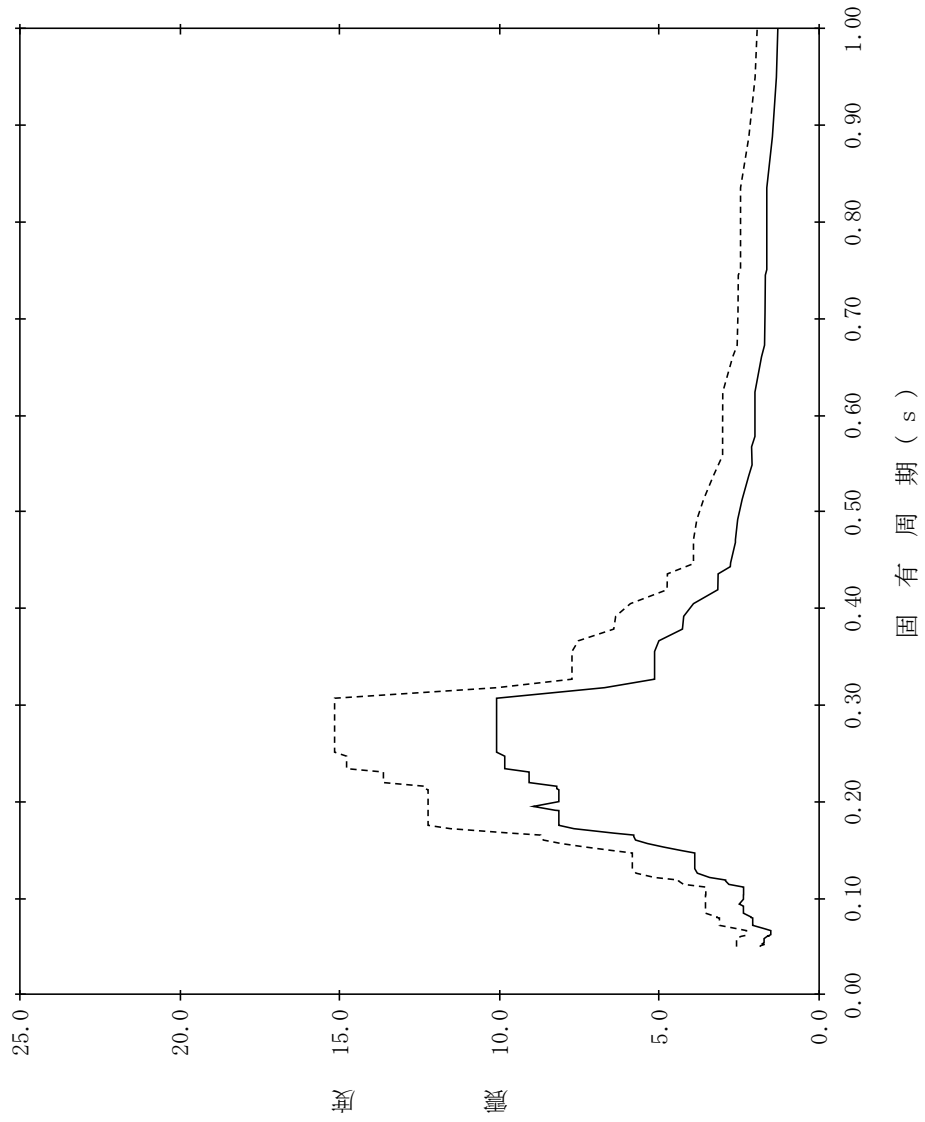

【NS2-RwB-SsNS-RwB22】

構造物名：廃棄物処理建物
 標高：EL32.000m
 減衰定数：3.0%
 波形名：基準地震動 S s
 設計用床応答スペクトル I (NS方向)
 設計用床応答スペクトル II (NS方向)

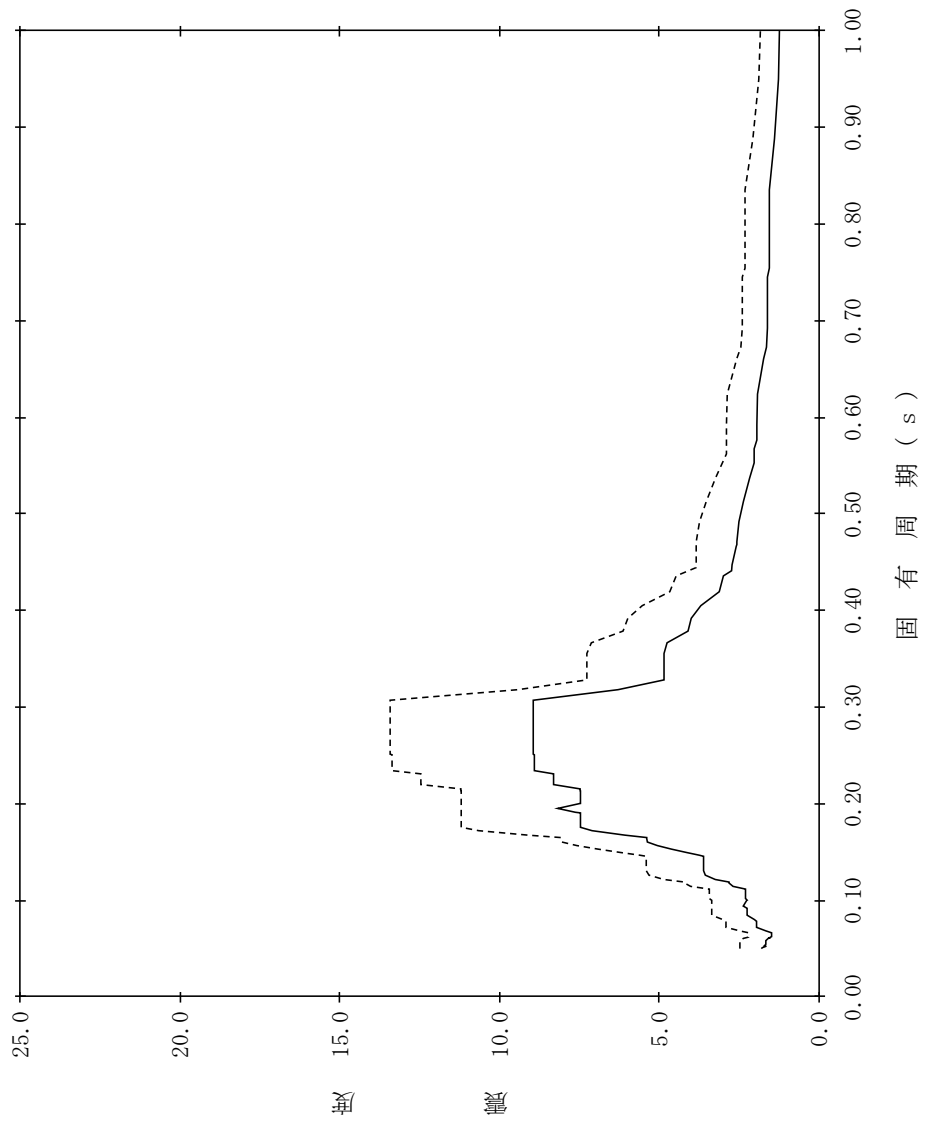

【NS2-RwB-SsNS-RwB23】

構造物名：廃棄物処理建物
 標高：EL32.000m
 減衰定数：4.0%
 波形名：基準地震動 S s
 設計用床応答スペクトル I (NS方向)
 設計用床応答スペクトル II (NS方向)

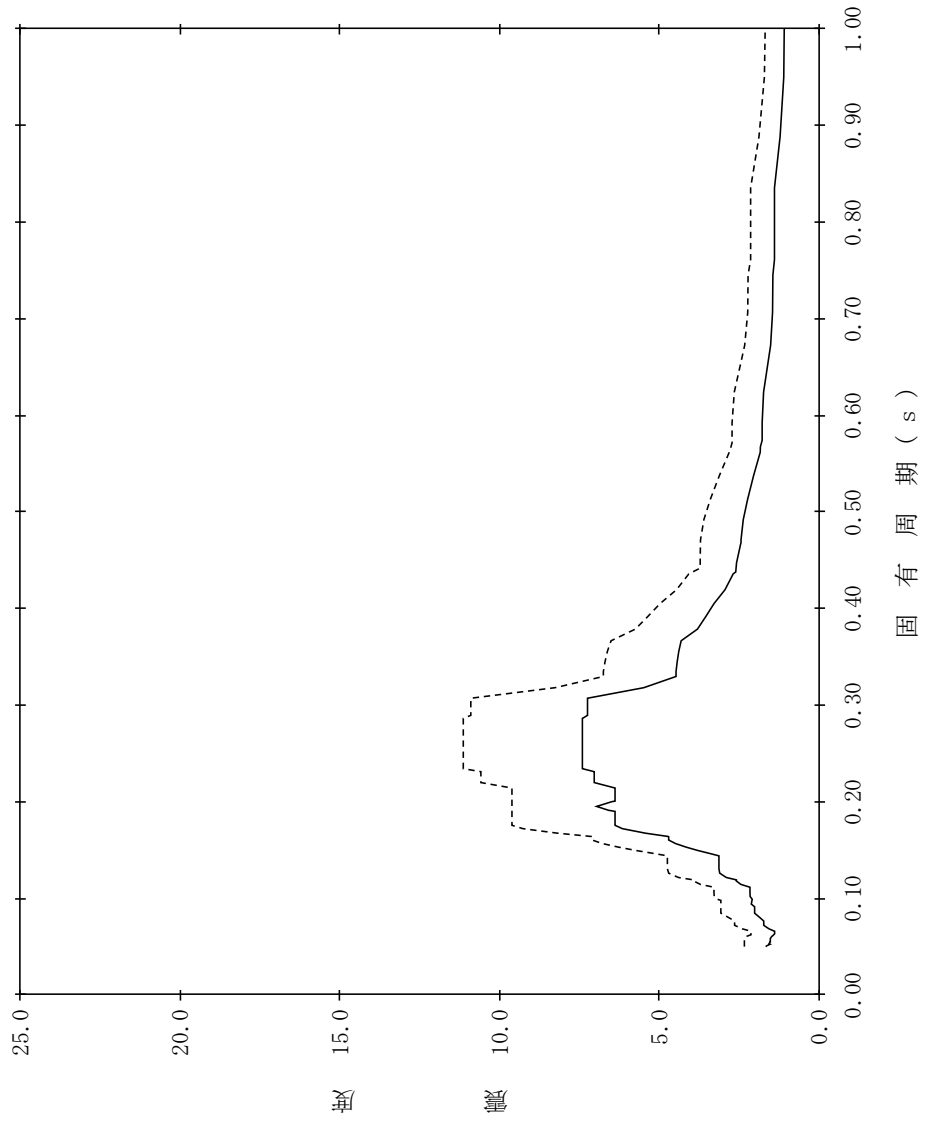

【NS2-RwB-SsNS-RwB24】

構造物名：廃棄物処理建物
 標高：EL32.000m
 減衰定数：5.0%
 波形名：基準地震動 S s
 設計用床応答スペクトル I (NS方向)
 設計用床応答スペクトル II (NS方向)

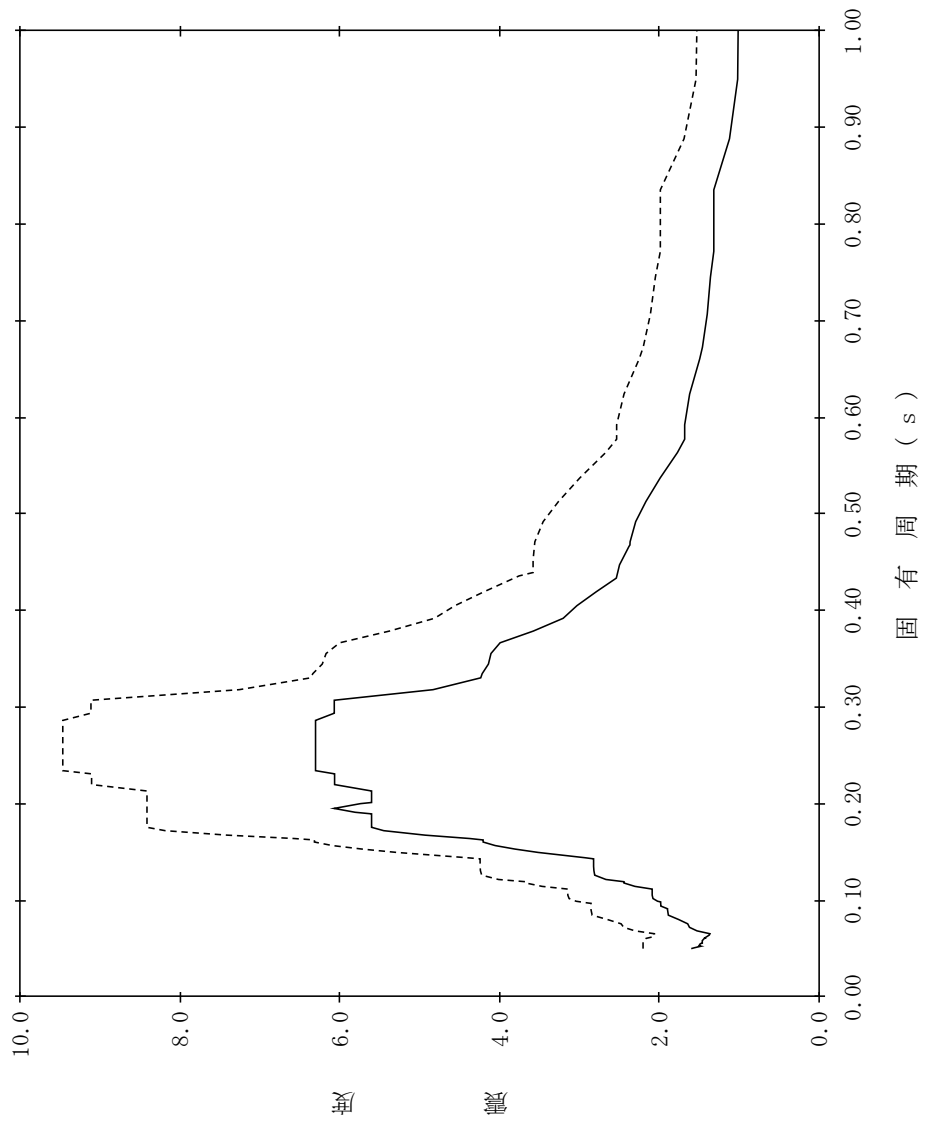

【NS2-RwB-SsNS-RwB25】

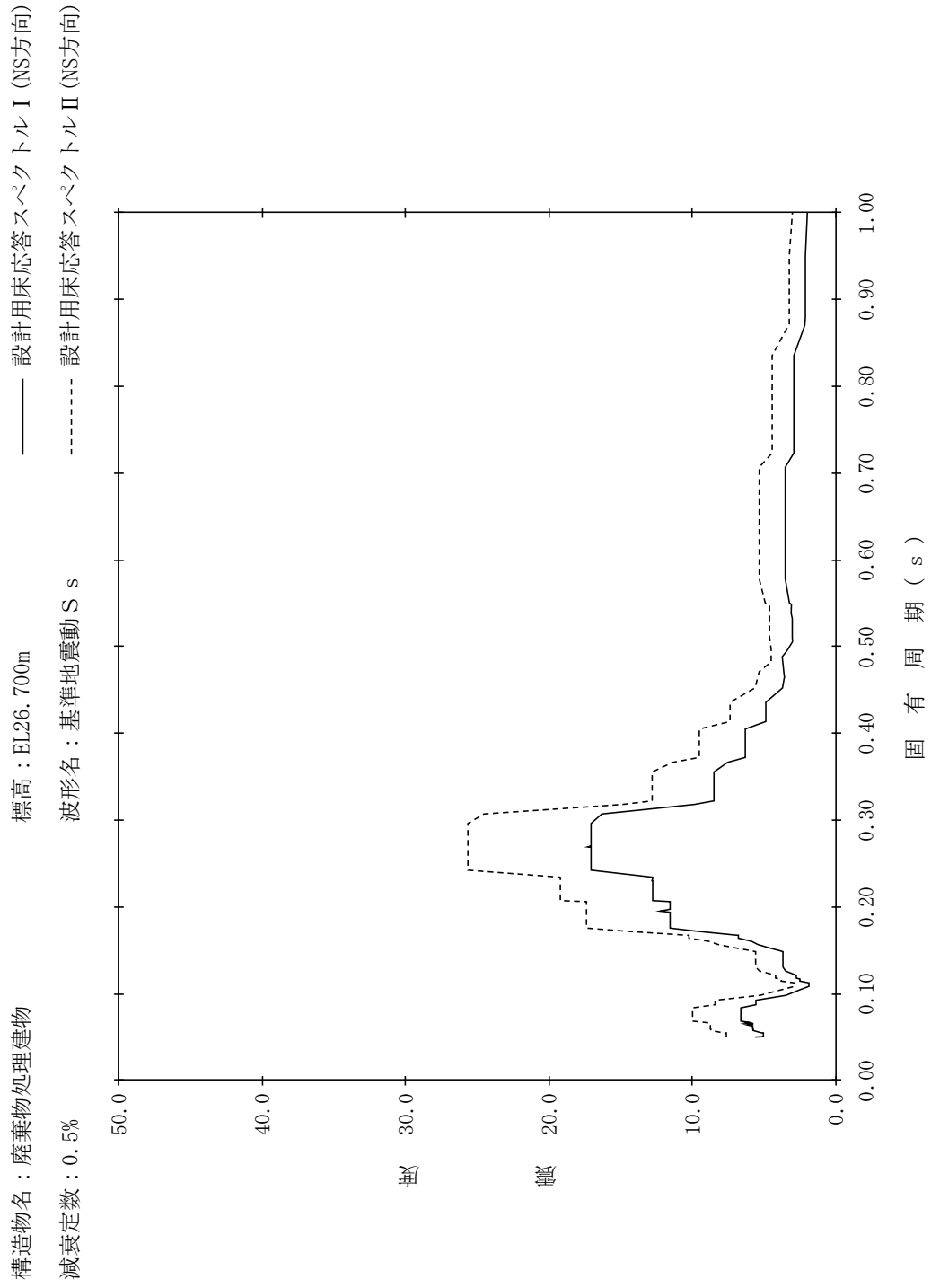

【NS2-RwB-SsNS-RwB26】

構造物名：廃棄物処理建物
 標高：EL26.700m
 減衰定数：1.0%
 波形名：基準地震動 S s
 設計用床応答スペクトル I (NS方向)
 設計用床応答スペクトル II (NS方向)

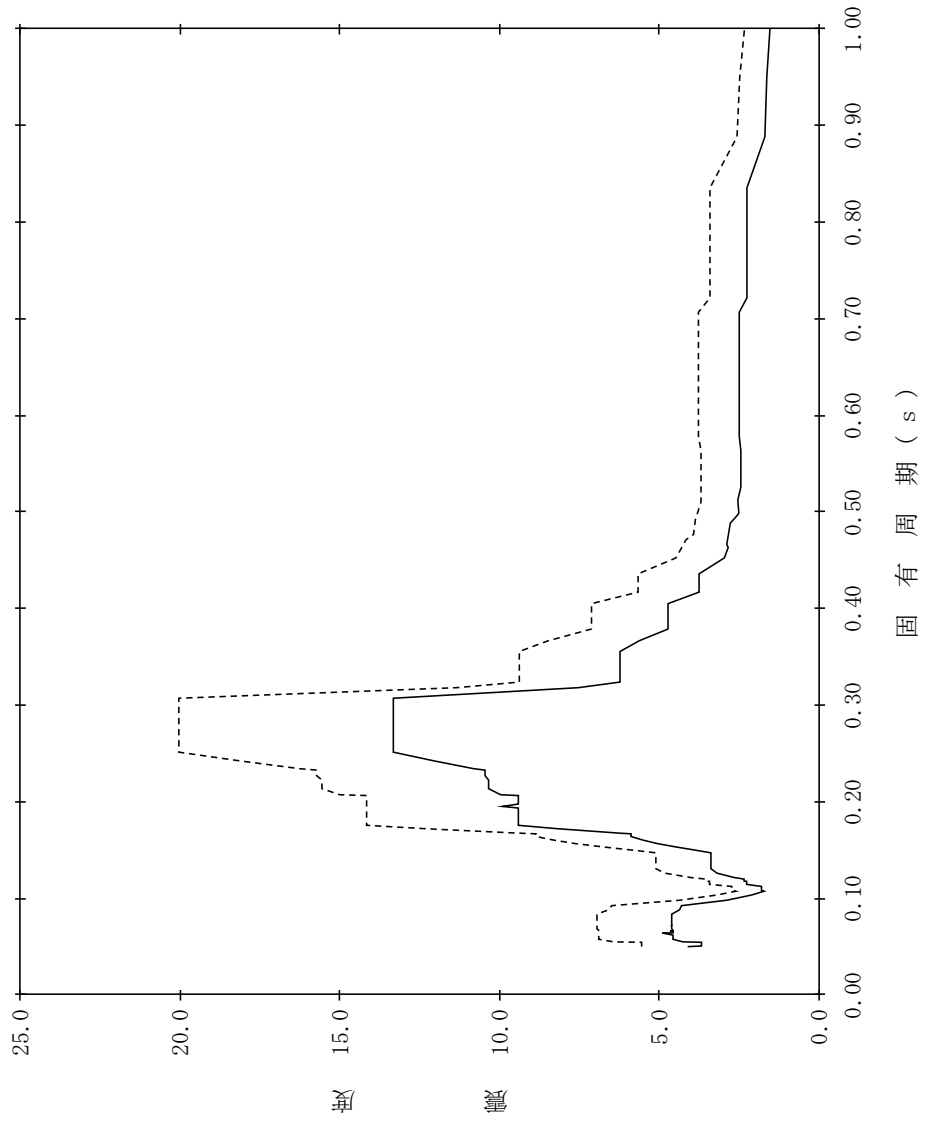

【NS2-RwB-SsNS-RwB27】

構造物名：廃棄物処理建物
 標高：EL26.700m
 減衰定数：1.5%
 波形名：基準地震動 S s
 設計用床応答スペクトル I (NS方向)
 設計用床応答スペクトル II (NS方向)

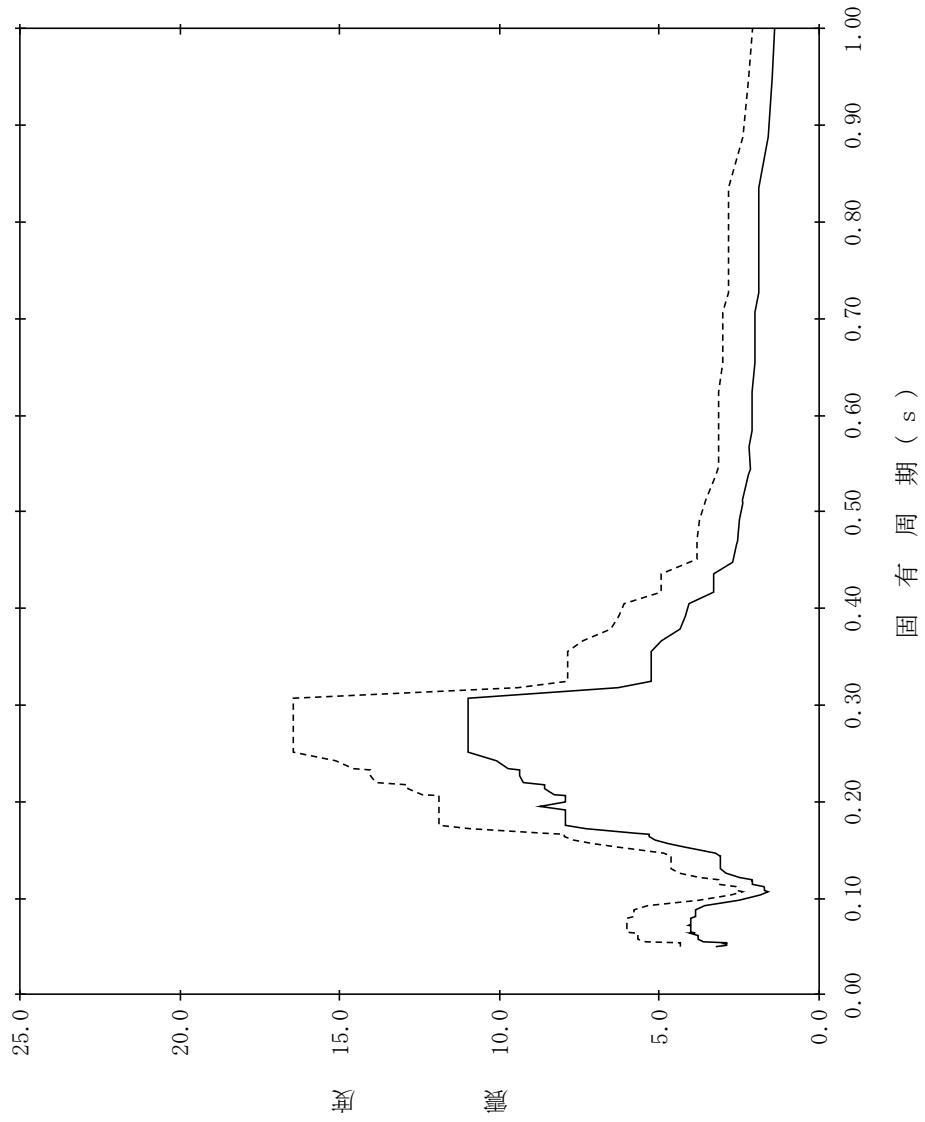

【NS2-RwB-SsNS-RwB28】

構造物名：廃棄物処理建物
 標高：EL26.700m
 減衰定数：2.0%
 波形名：基準地震動 S s
 設計用床応答スペクトル I (NS方向)
 設計用床応答スペクトル II (NS方向)

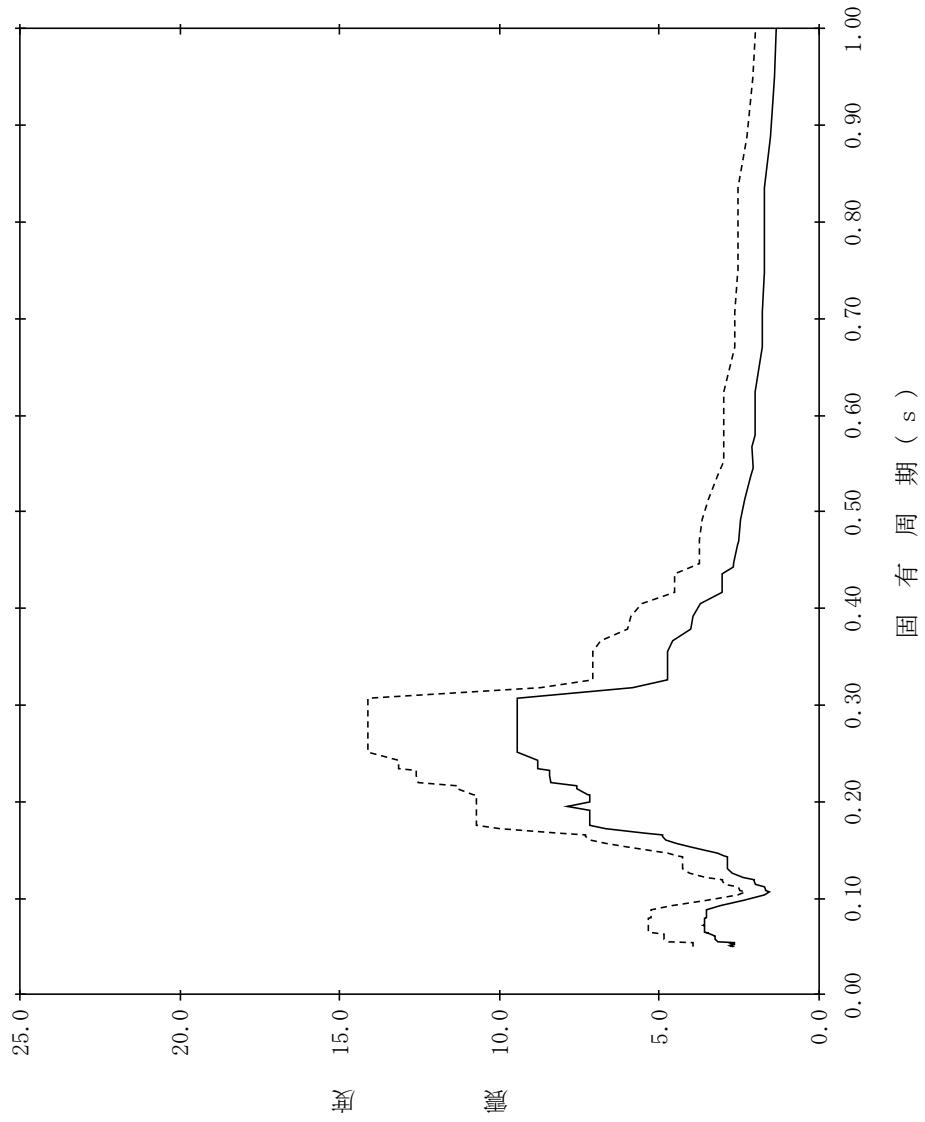

【NS2-RwB-SsNS-RwB29】

構造物名：廃棄物処理建物
 標高：EL26.700m
 減衰定数：2.5%
 波形名：基準地震動 S s
 設計用床応答スペクトル I (NS方向)
 設計用床応答スペクトル II (NS方向)

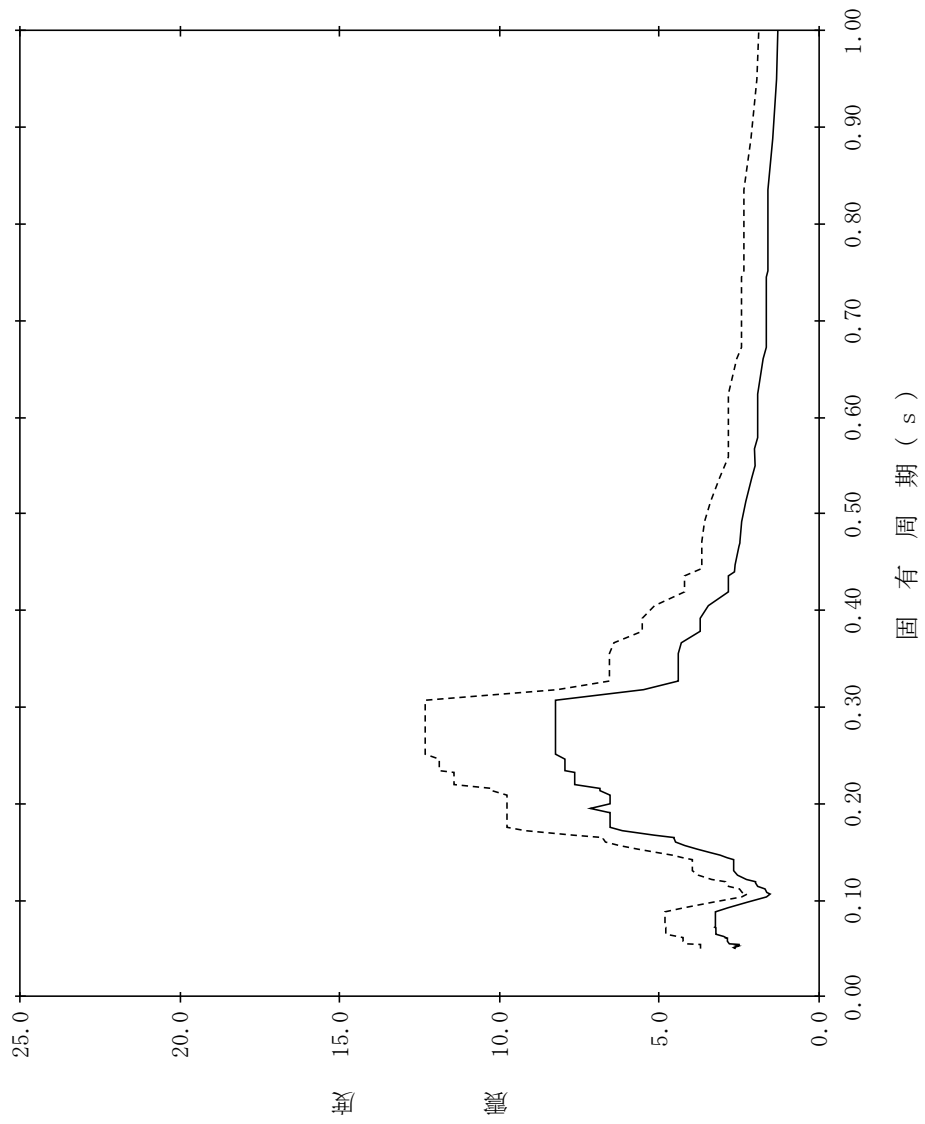

【NS2-RwB-SsNS-RwB30】

構造物名：廃棄物処理建物
 標高：EL26.700m
 減衰定数：3.0%
 波形名：基準地震動 S s
 設計用床応答スペクトル I (NS方向)
 設計用床応答スペクトル II (NS方向)

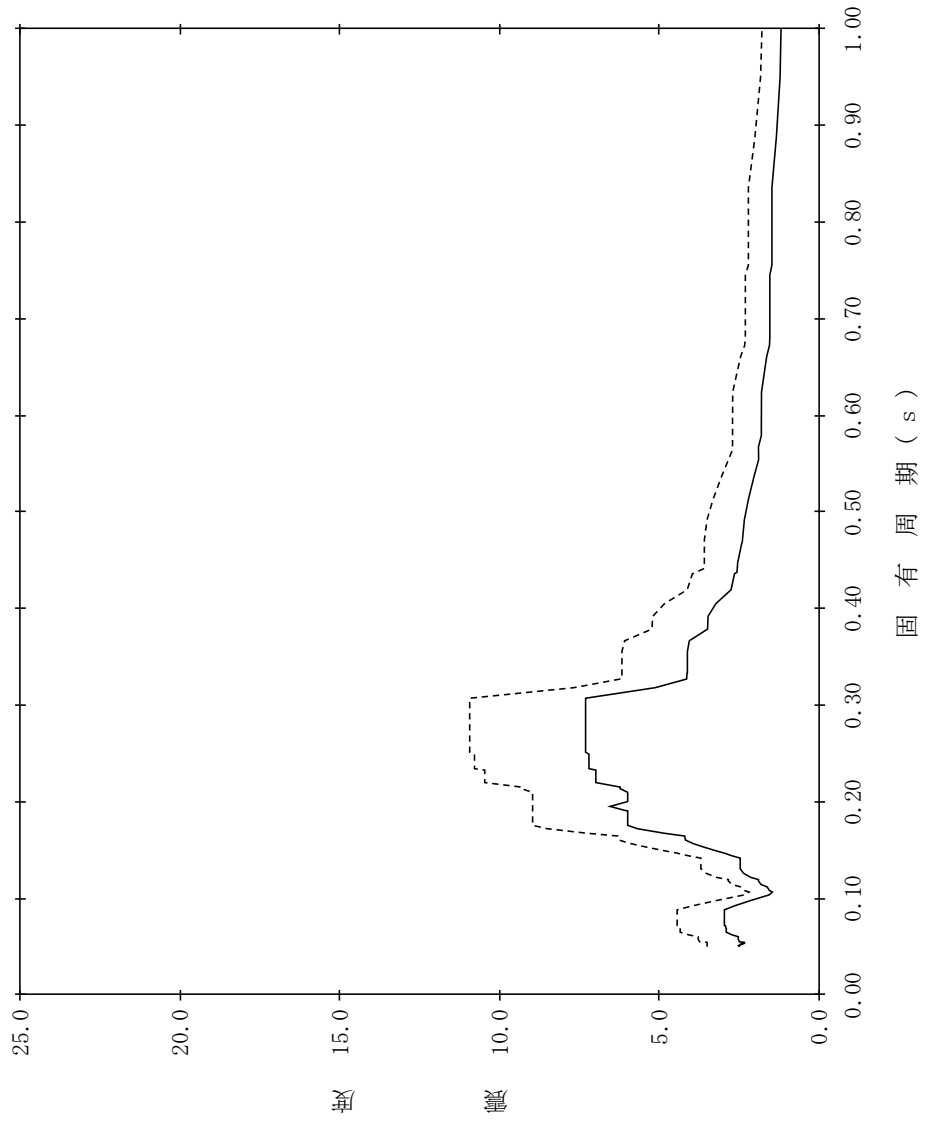

【NS2-RwB-SsNS-RwB31】

構造物名：廃棄物処理建物
 標高：EL26.700m
 減衰定数：4.0%
 波形名：基準地震動 S s
 設計用床応答スペクトル I (NS方向)
 設計用床応答スペクトル II (NS方向)

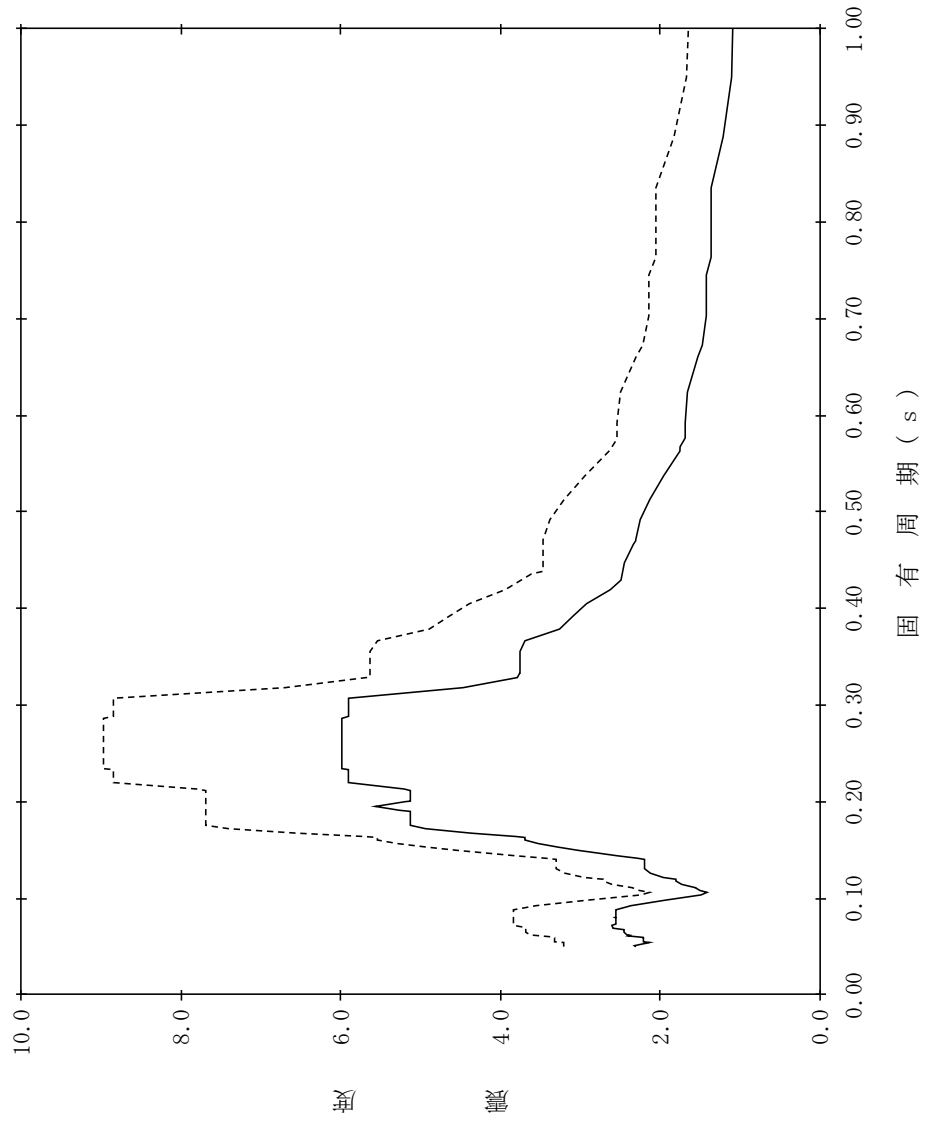

【NS2-RwB-SsNS-RwB32】

構造物名：廃棄物処理建物
 標高：EL26.700m
 減衰定数：5.0%
 波形名：基準地震動 S s
 設計用床応答スペクトル I (NS方向)
 設計用床応答スペクトル II (NS方向)

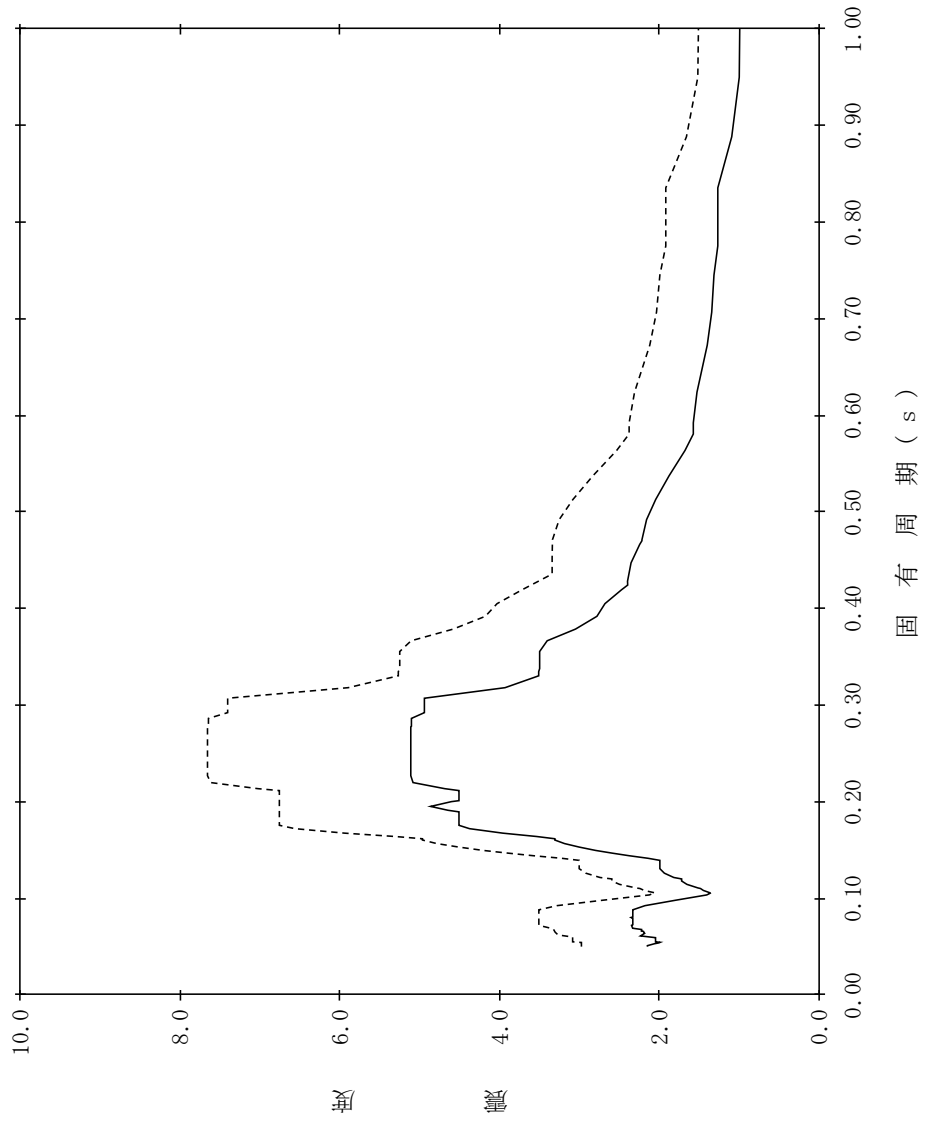

【NS2-RwB-SsNS-RwB33】

構造物名：廃棄物処理建物
 標高：EL22.100m
 減衰定数：0.5%
 波形名：基準地震動 S s
 設計用床応答スペクトル I (NS方向)
 設計用床応答スペクトル II (NS方向)

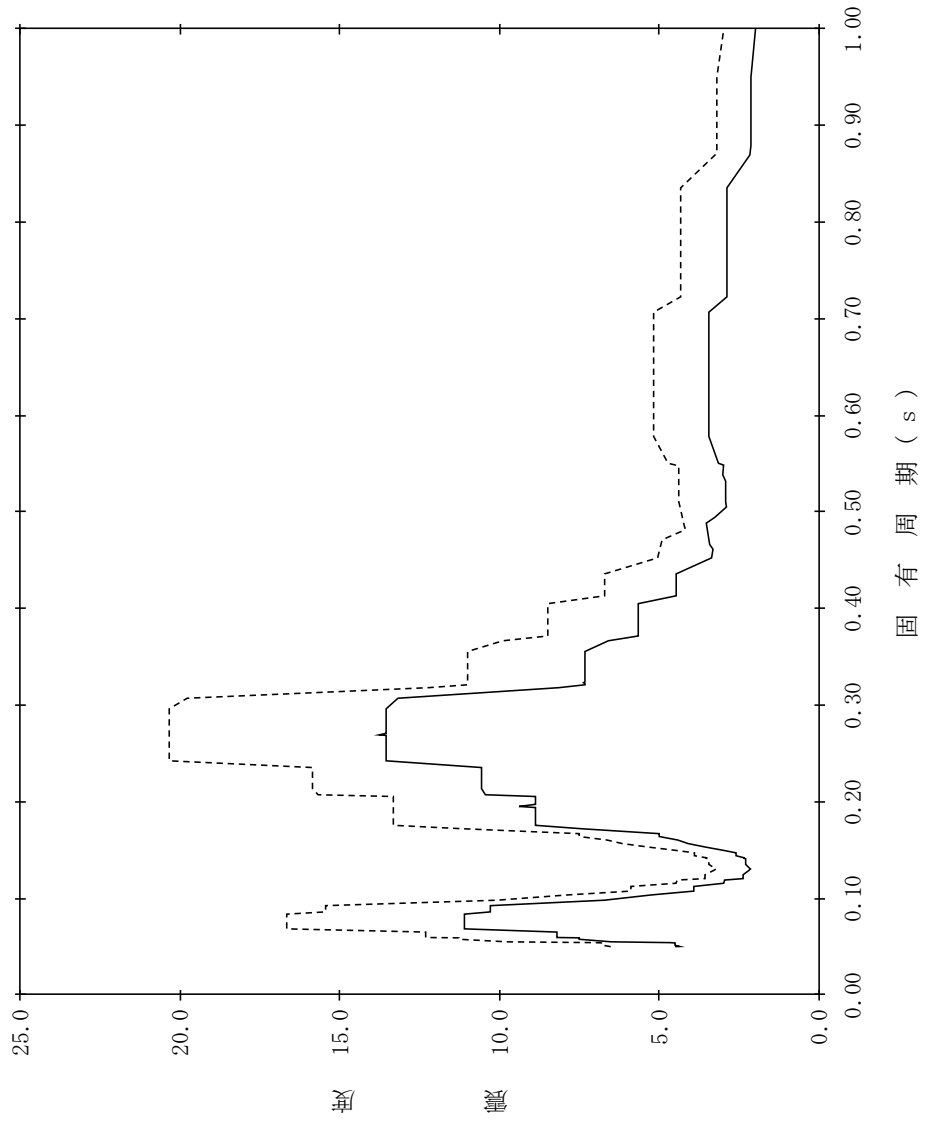

【NS2-RwB-SsNS-RwB34】

構造物名：廃棄物処理建物
 標高：EL22.100m
 減衰定数：1.0%
 波形名：基準地震動 S s
 設計用床応答スペクトル I (NS方向)
 設計用床応答スペクトル II (NS方向)

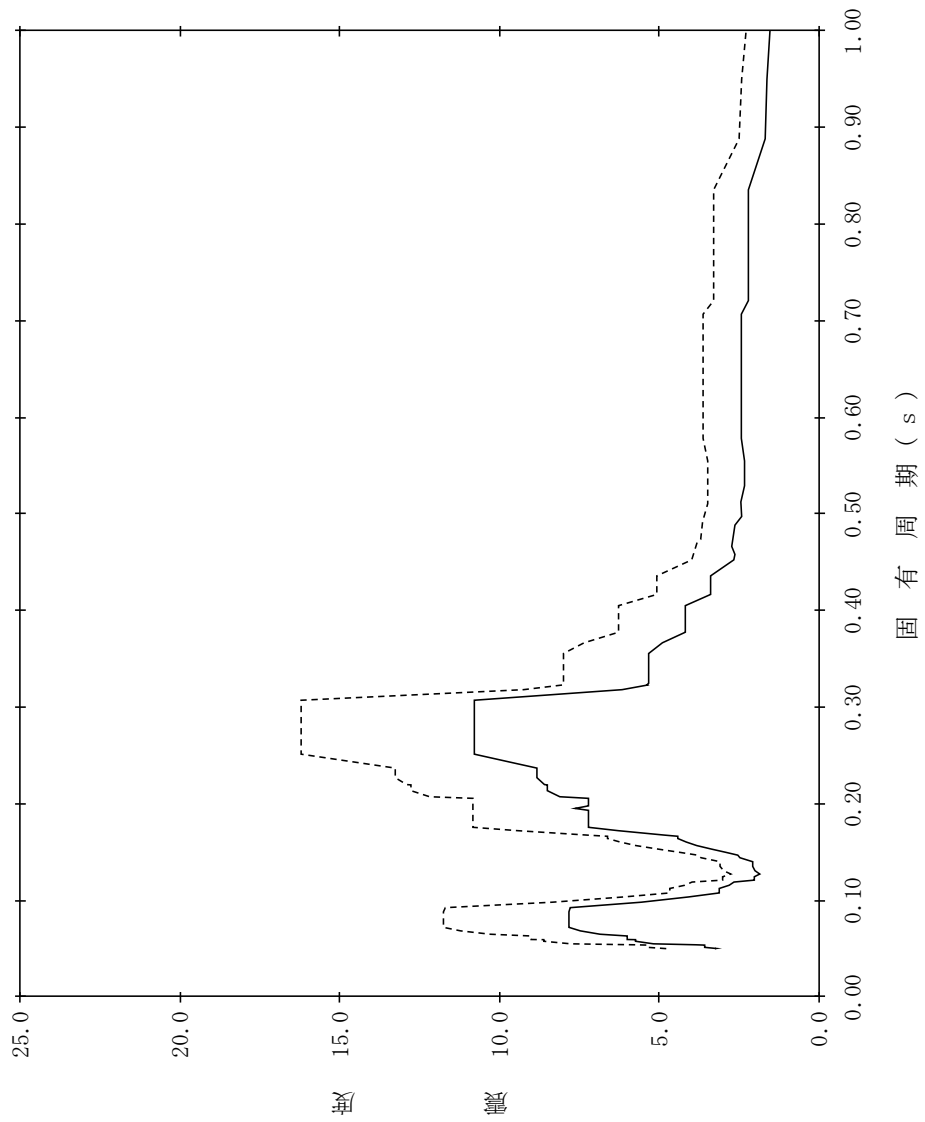

【NS2-RwB-SsNS-RwB35】

構造物名：廃棄物処理建物
 標高：EL22.100m
 減衰定数：1.5%
 波形名：基準地震動 S s

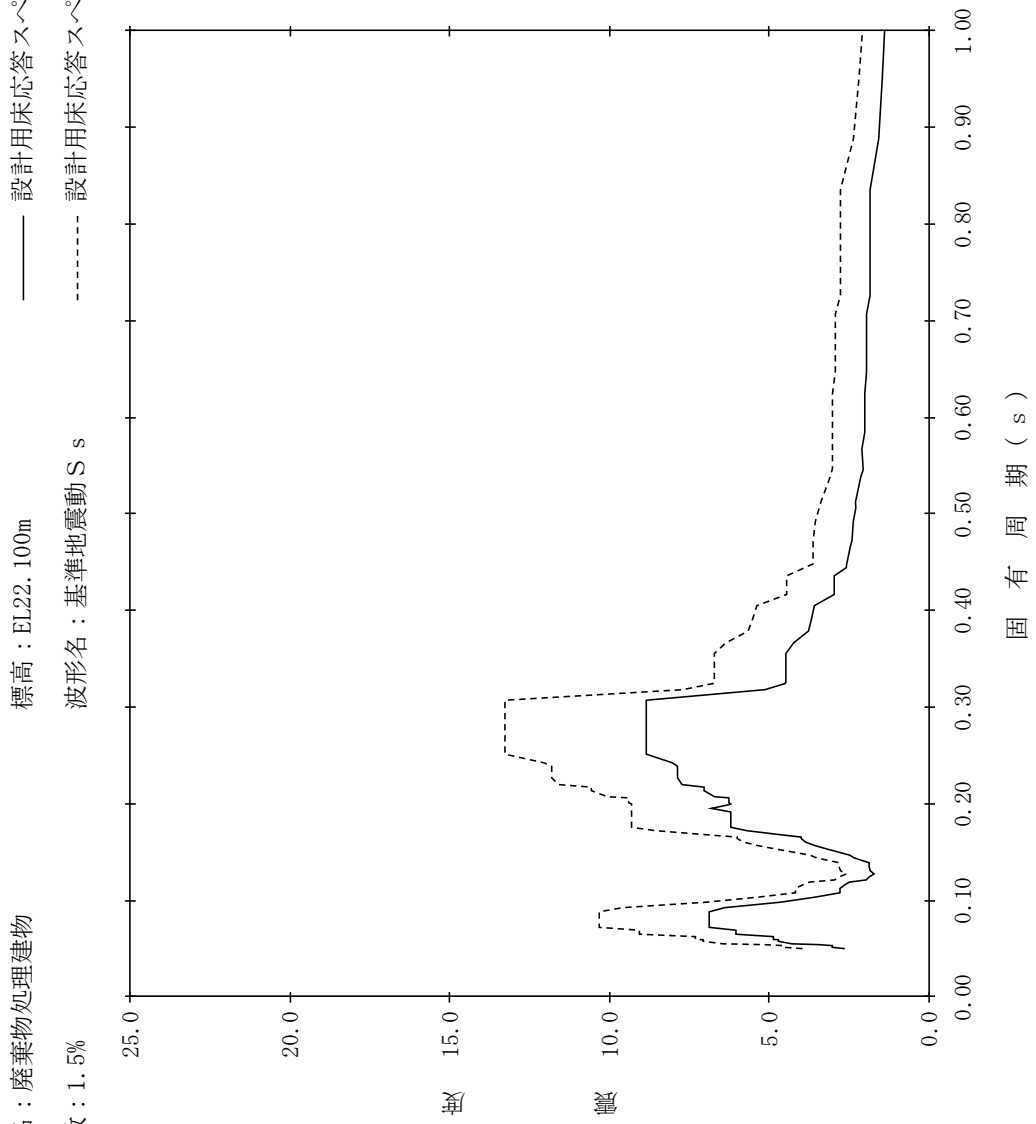

【NS2-RwB-SsNS-RwB36】

構造物名：廃棄物処理建物
 標高：EL22.100m
 減衰定数：2.0%
 波形名：基準地震動 S s
 設計用床応答スペクトル I (NS方向)
 設計用床応答スペクトル II (NS方向)

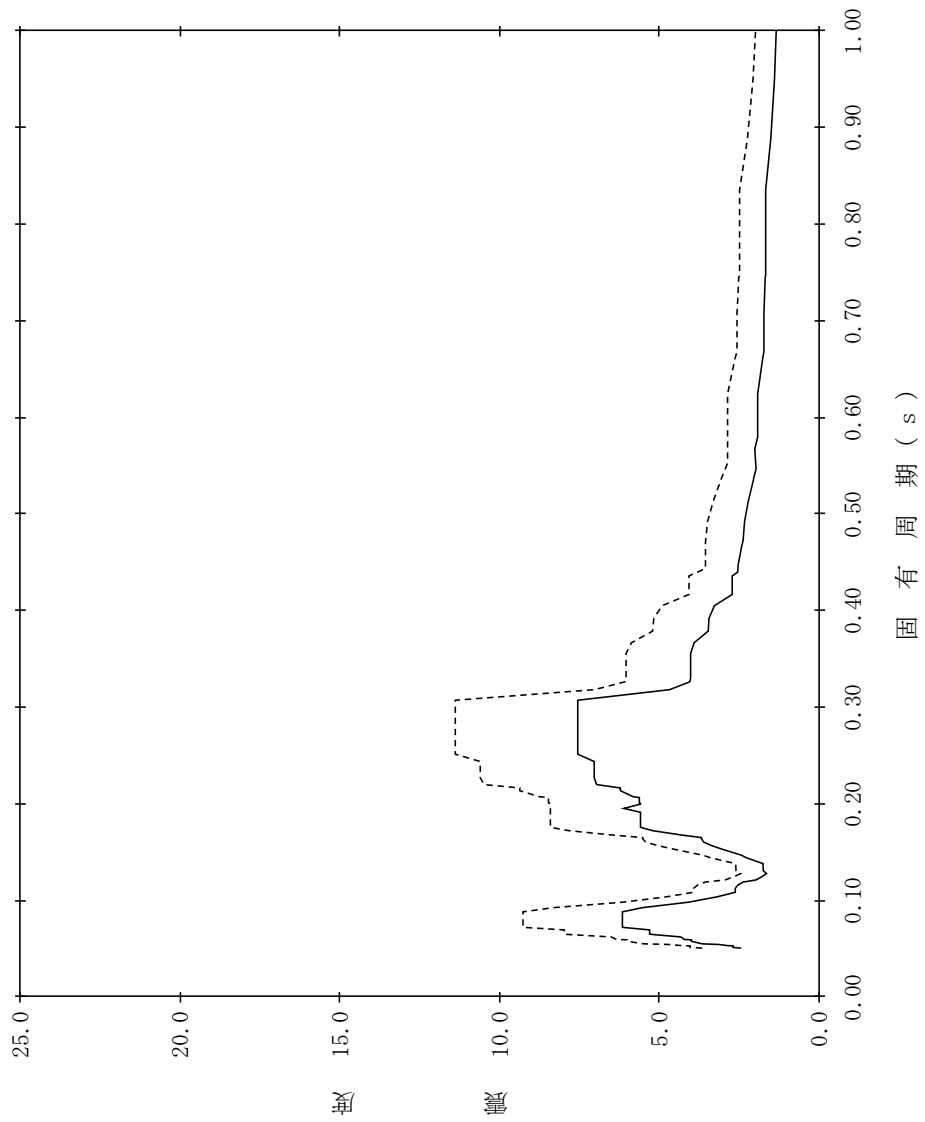

【NS2-RwB-SsNS-RwB37】

構造物名：廃棄物処理建物
 標高：EL22.100m
 減衰定数：2.5%
 波形名：基準地震動 S s

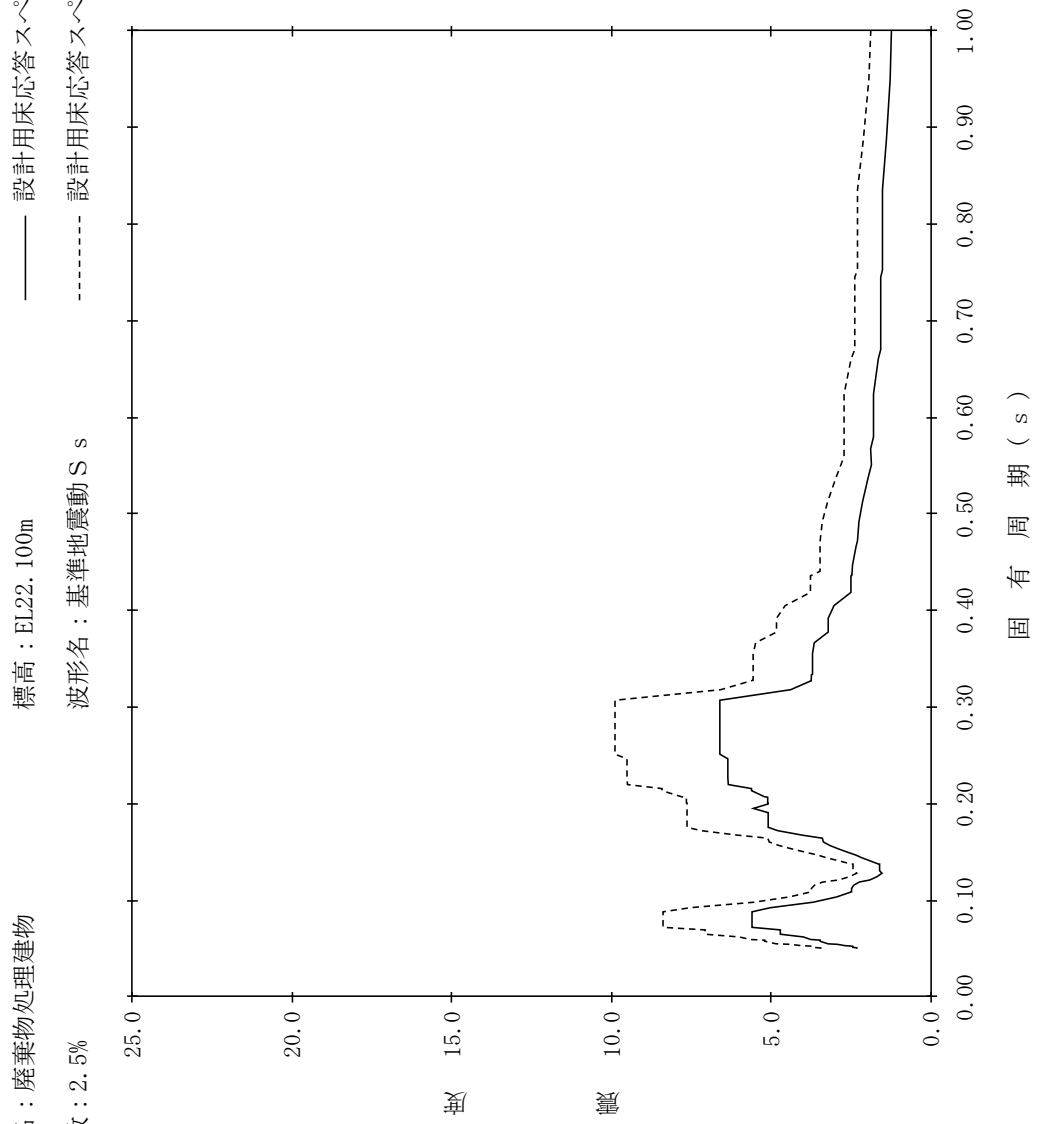

【NS2-RwB-SsNS-RwB38】

構造物名：廃棄物処理建物
 標高：EL22.100m
 減衰定数：3.0%
 波形名：基準地震動 S s
 設計用床応答スペクトル I (NS方向)
 設計用床応答スペクトル II (NS方向)

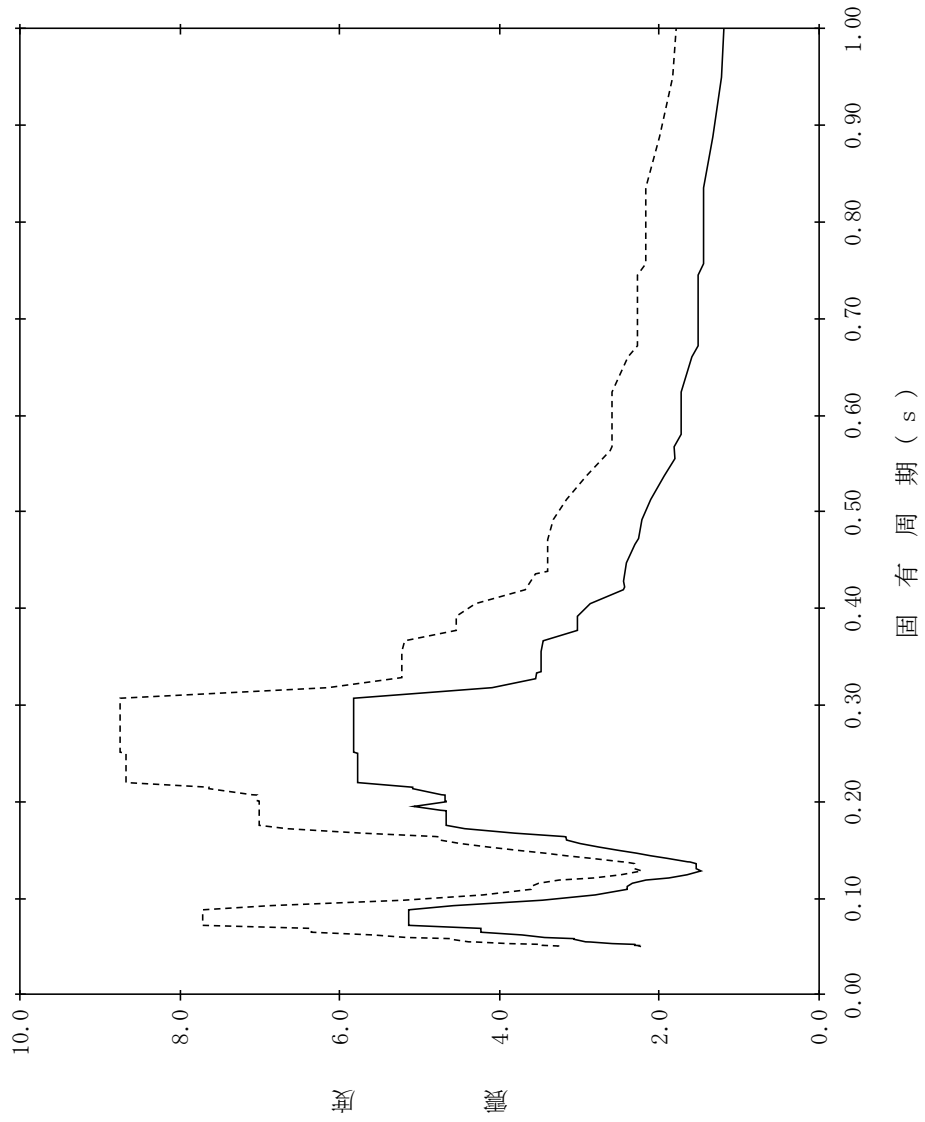

【NS2-RwB-SsNS-RwB39】

構造物名：廃棄物処理建物
 標高：EL22.100m
 減衰定数：4.0%
 波形名：基準地震動 S s
 設計用床応答スペクトル I (NS方向)
 設計用床応答スペクトル II (NS方向)

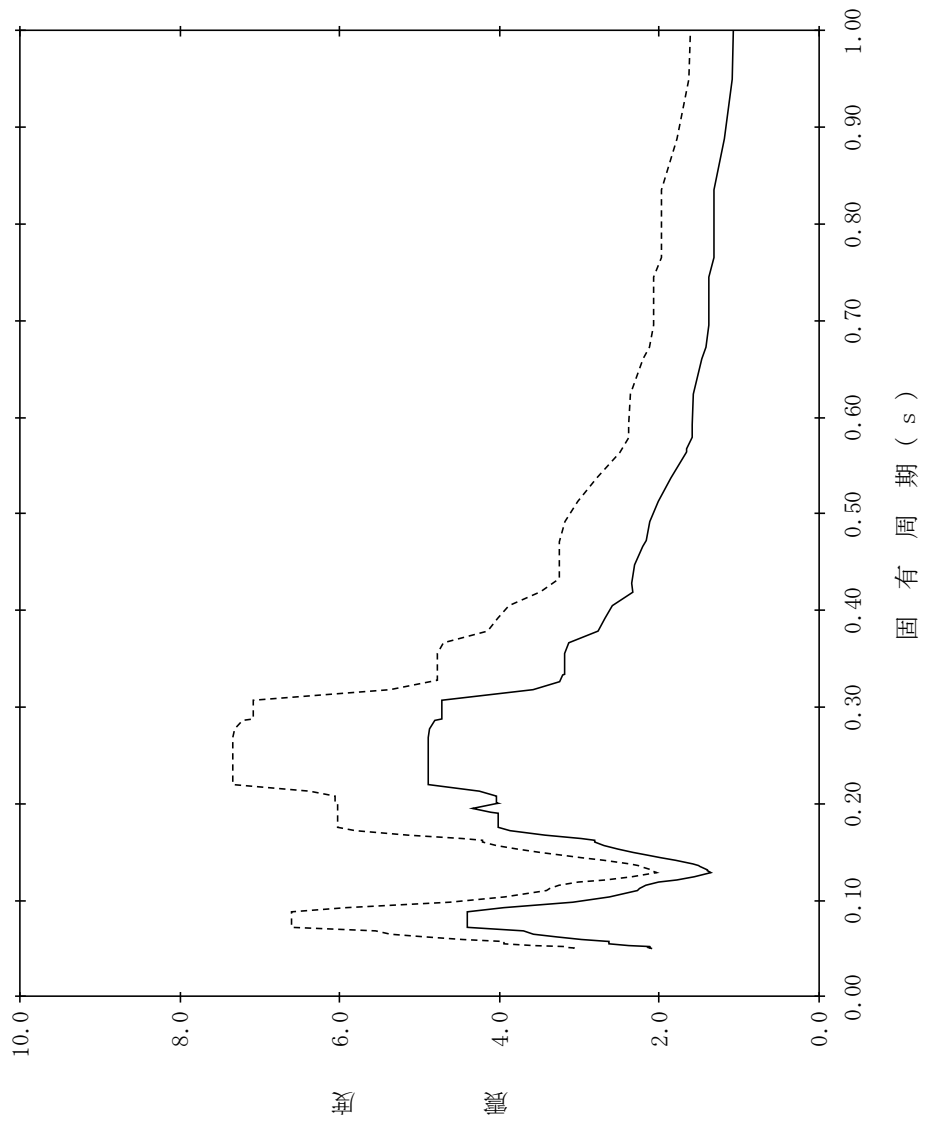

【NS2-RwB-SsNS-RwB40】

構造物名：廃棄物処理建物
 標高：EL22.100m
 減衰定数：5.0%
 波形名：基準地震動 S s
 設計用床応答スペクトル I (NS方向)
 設計用床応答スペクトル II (NS方向)

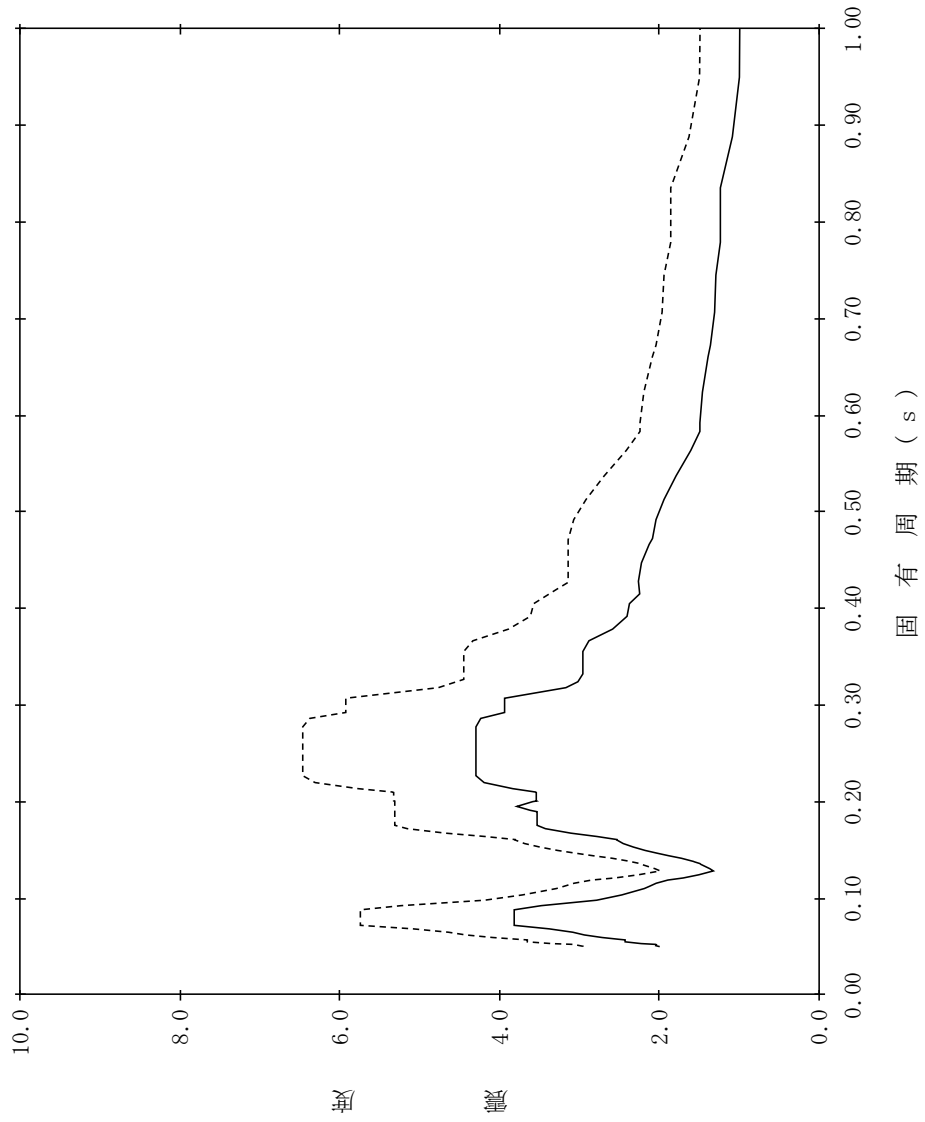

【NS2-RwB-SsNS-RwB41】

構造物名：廃棄物処理建物
 標高：EL16.900m
 減衰定数：0.5%
 波形名：基準地震動 S s
 設計用床応答スペクトル I (NS方向)
 設計用床応答スペクトル II (NS方向)

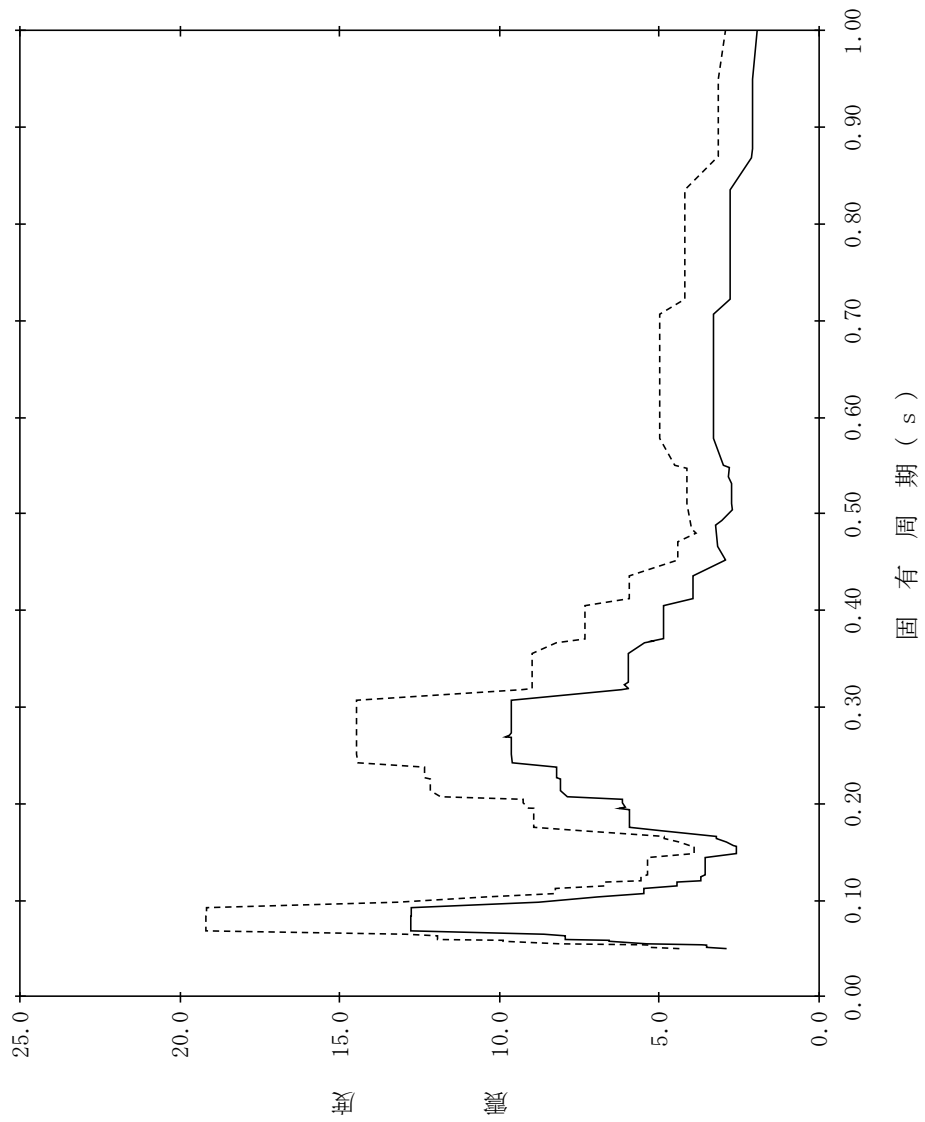

【NS2-RwB-SsNS-RwB42】

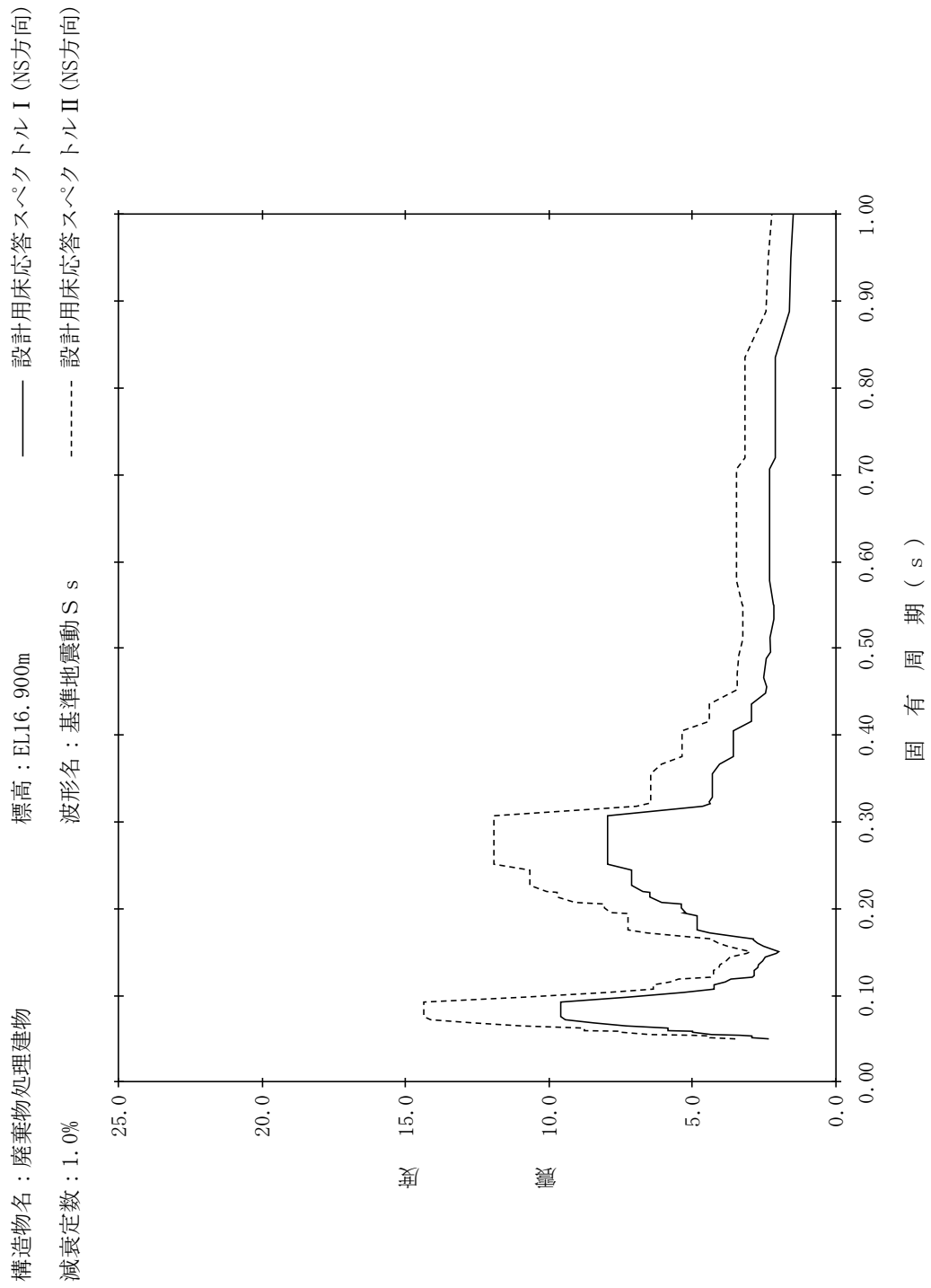

【NS2-RwB-SsNS-RwB43】

構造物名：廃棄物処理建物
 標高：EL16.900m
 減衰定数：1.5%
 波形名：基準地震動 S s
 設計用床応答スペクトル I (NS方向)
 設計用床応答スペクトル II (NS方向)

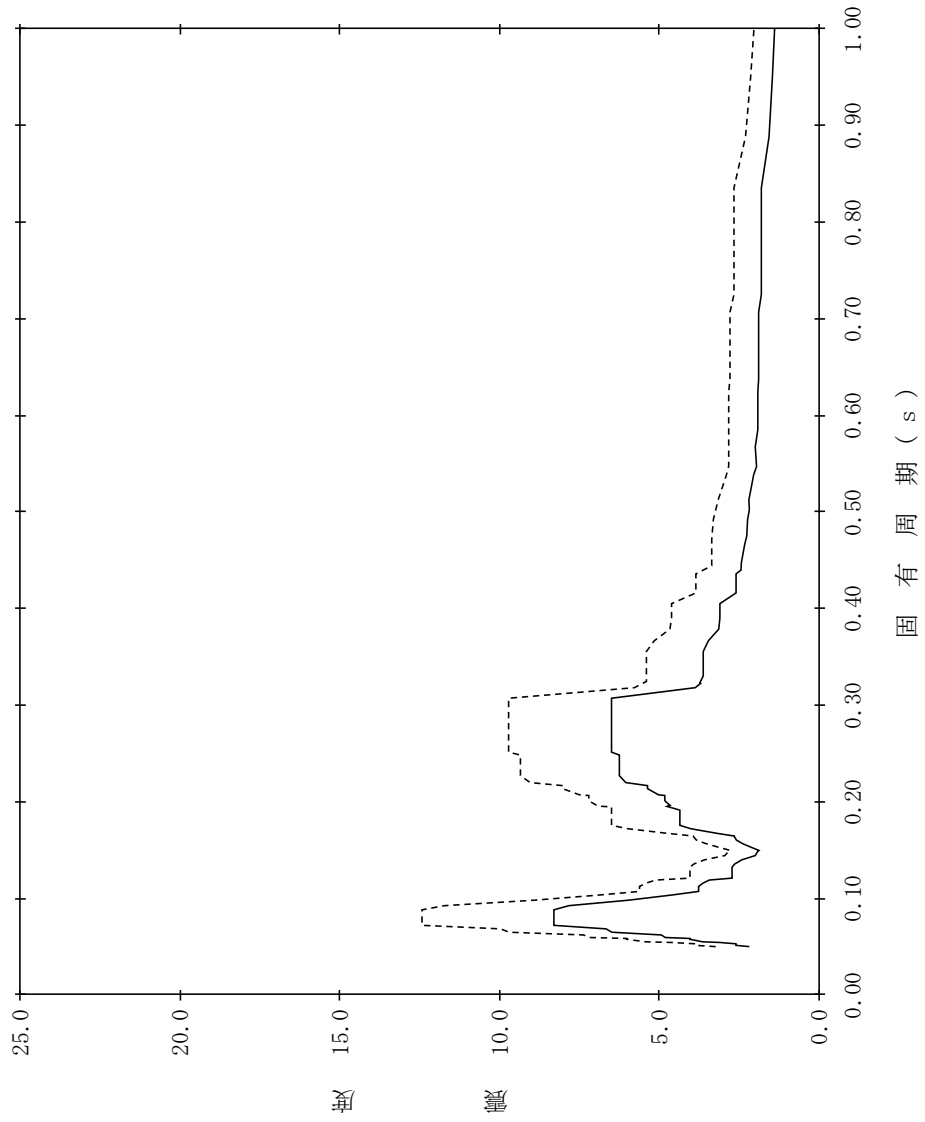

【NS2-RwB-SsNS-RwB44】

構造物名：廃棄物処理建物
 標高：EL16.900m
 減衰定数：2.0%
 波形名：基準地震動 S s
 設計用床応答スペクトル I (NS方向)
 設計用床応答スペクトル II (NS方向)

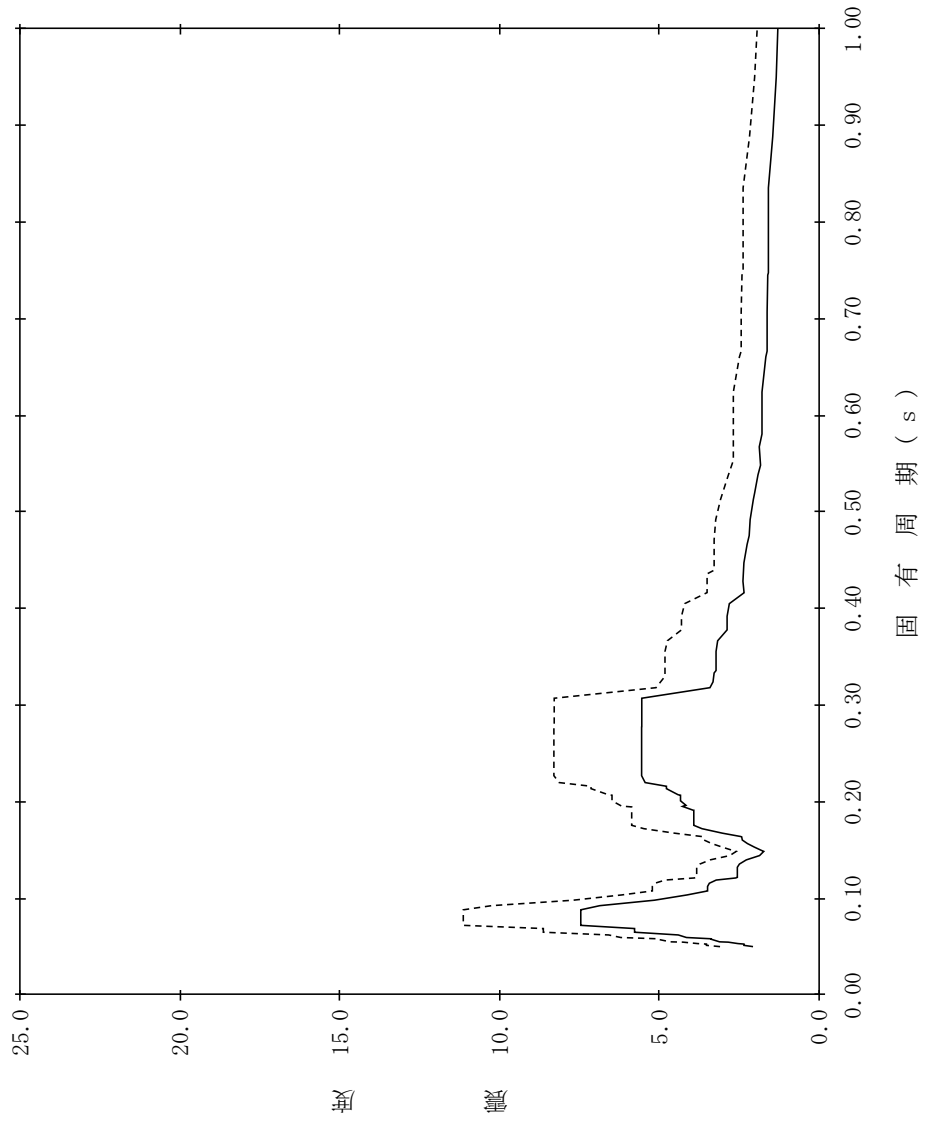

【NS2-RwB-SsNS-RwB45】

構造物名：廃棄物処理建物
 標高：EL16.900m
 減衰定数：2.5%
 波形名：基準地震動 S s
 設計用床応答スペクトル I (NS方向)
 設計用床応答スペクトル II (NS方向)

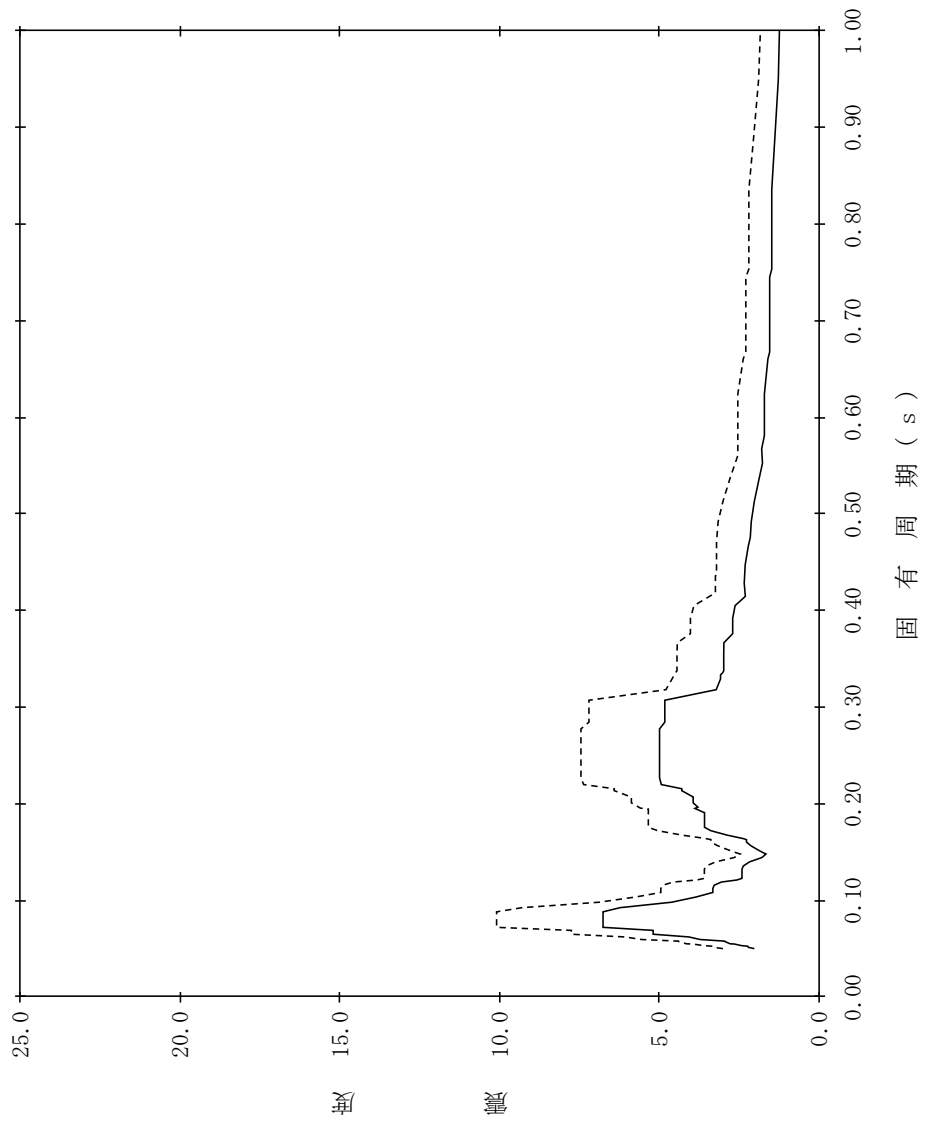

【NS2-RwB-SsNS-RwB46】

構造物名：廃棄物処理建物
 標高：EL16.900m
 減衰定数：3.0%
 波形名：基準地震動 S s
 設計用床応答スペクトル I (NS方向)
 設計用床応答スペクトル II (NS方向)

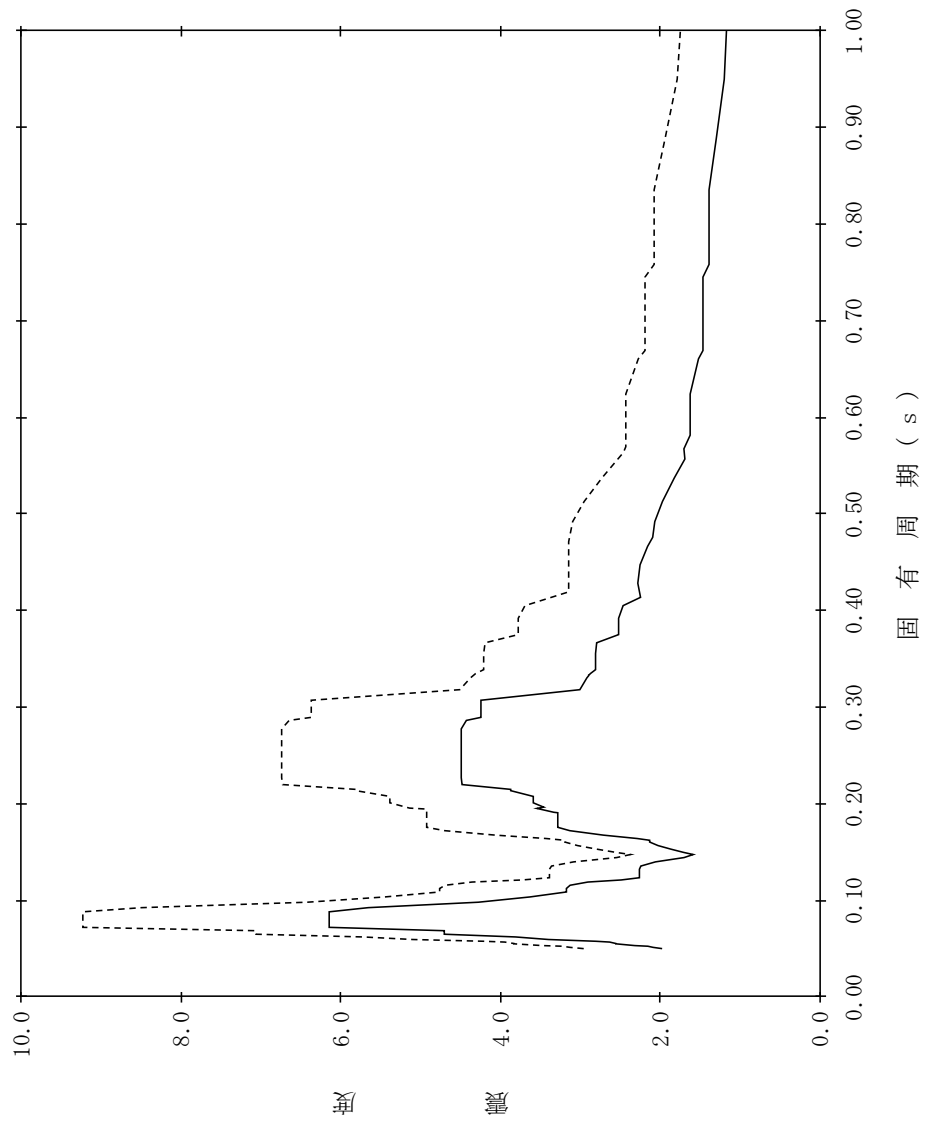

【NS2-RwB-SsNS-RwB47】

構造物名：廃棄物処理建物
 標高：EL16.900m
 減衰定数：4.0%
 波形名：基準地震動 S s
 設計用床応答スペクトル I (NS方向)
 設計用床応答スペクトル II (NS方向)

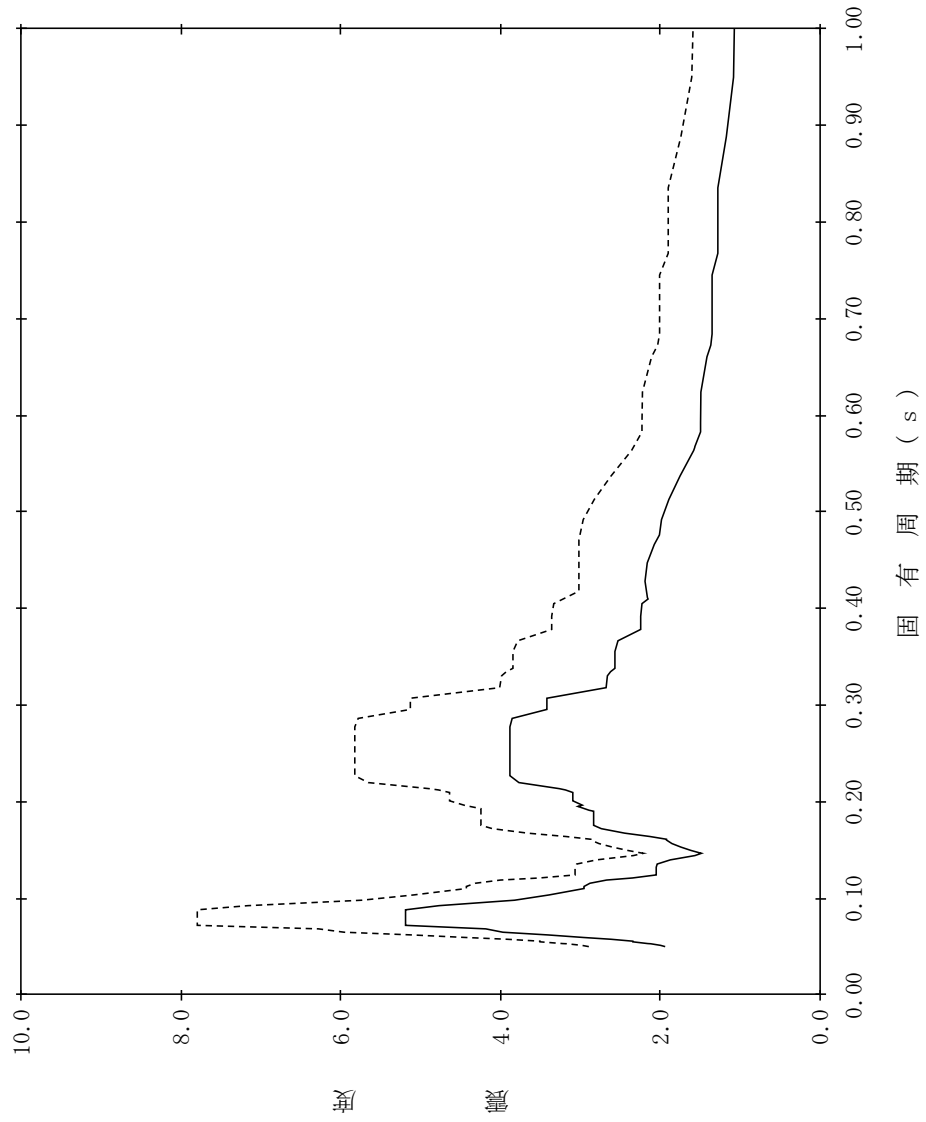

【NS2-RwB-SsNS-RwB48】

構造物名：廃棄物処理建物
 標高：EL16.900m
 減衰定数：5.0%
 波形名：基準地震動 S s
 設計用床応答スペクトル I (NS方向)
 設計用床応答スペクトル II (NS方向)

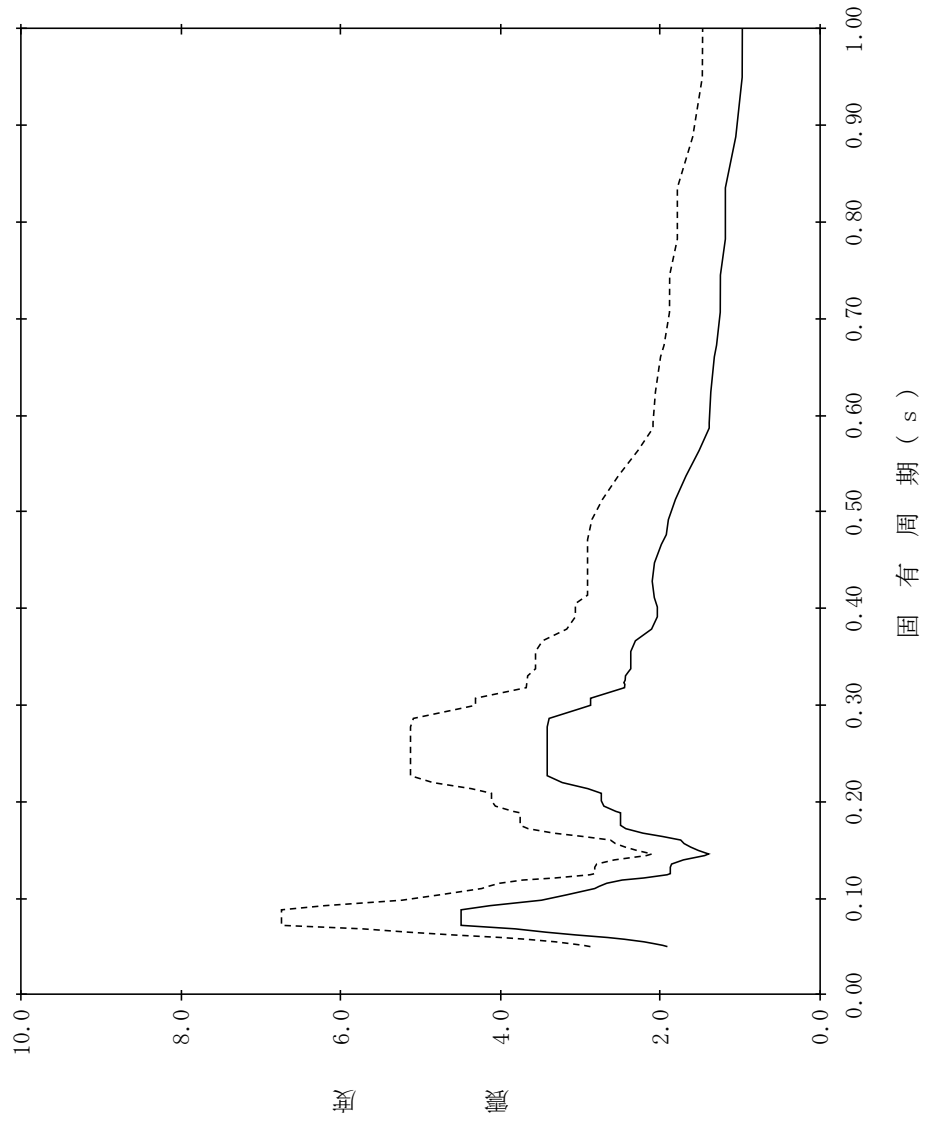

【NS2-RwB-SsNS-RwB49】

構造物名：廃棄物処理建物
 標高：EL15.300m
 減衰定数：0.5%
 波形名：基準地震動 S s
 設計用床応答スペクトル I (NS方向)
 設計用床応答スペクトル II (NS方向)

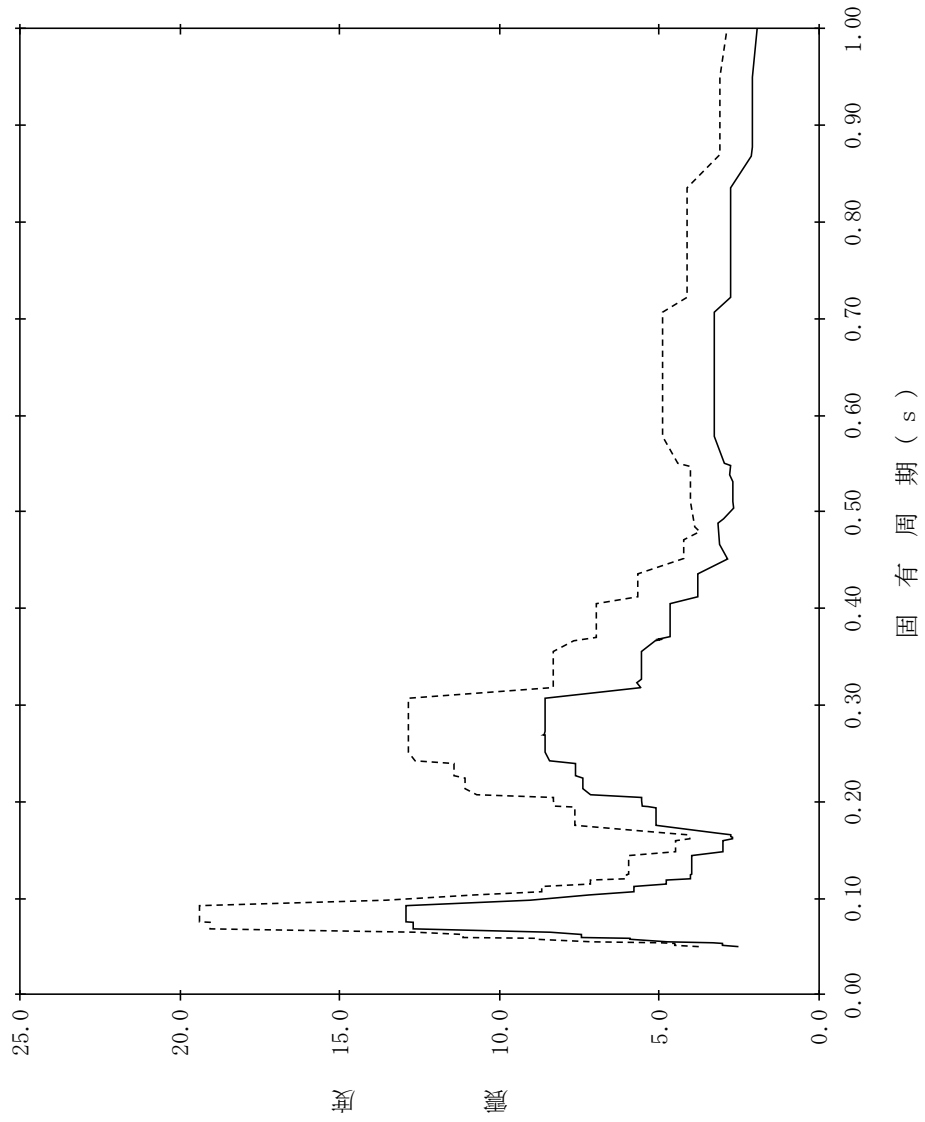

【NS2-RwB-SsNS-RwB50】

構造物名：廃棄物処理建物
 標高：EL15.300m
 減衰定数：1.0%
 波形名：基準地震動 S s
 設計用床応答スペクトル I (NS方向)
 設計用床応答スペクトル II (NS方向)

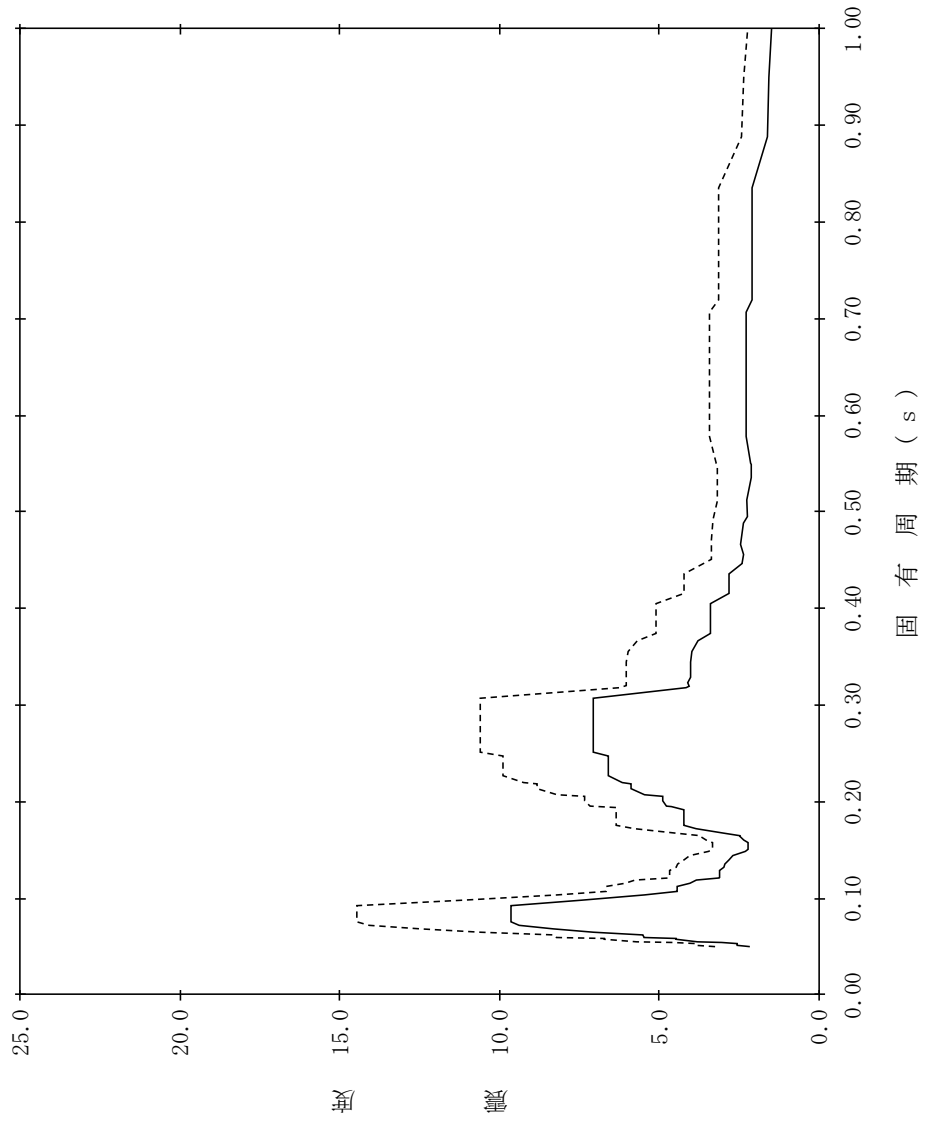

【NS2-RwB-SsNS-RwB51】

構造物名：廃棄物処理建物
 標高：EL15.300m
 減衰定数：1.5%
 波形名：基準地震動 S s
 設計用床応答スペクトル I (NS方向)
 設計用床応答スペクトル II (NS方向)

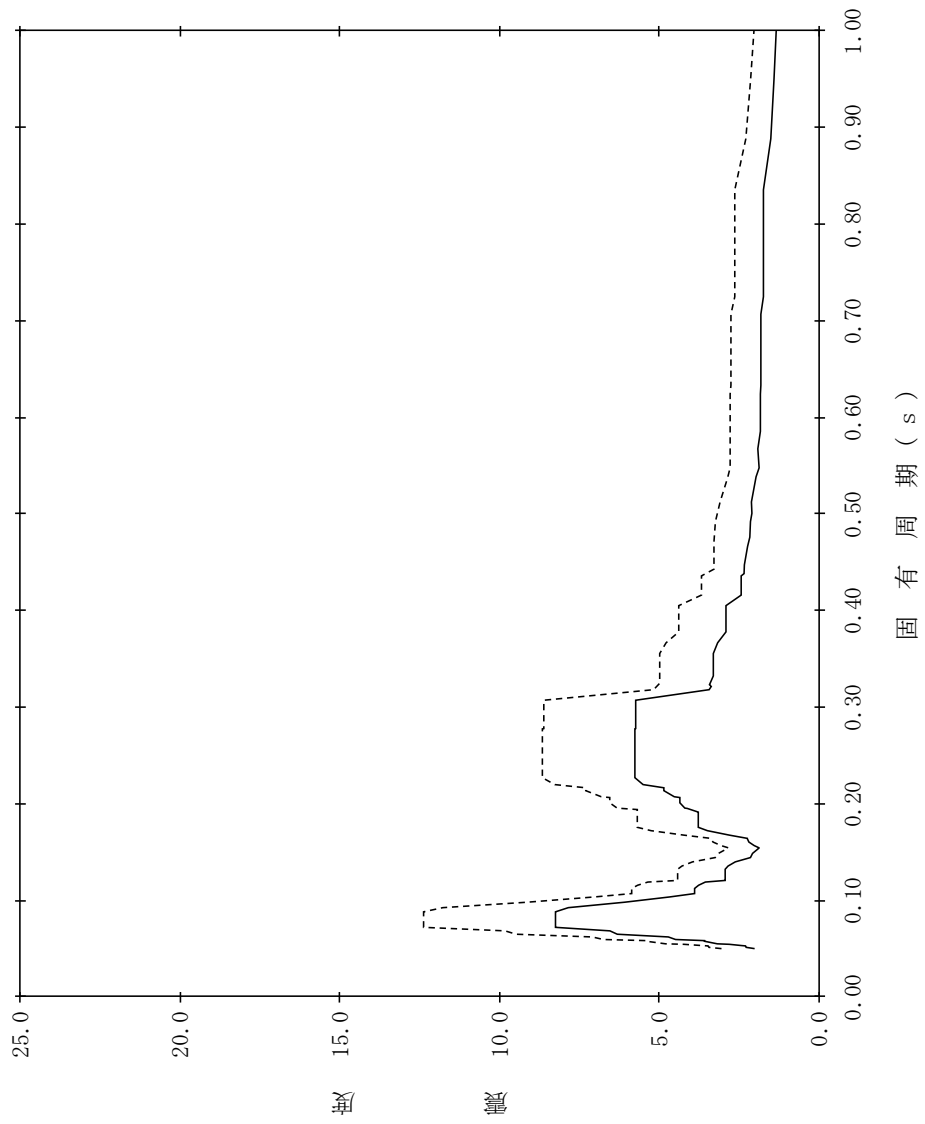

【NS2-RwB-SsNS-RwB52】

構造物名：廃棄物処理建物
 標高：EL15.300m
 減衰定数：2.0%
 波形名：基準地震動 S s
 設計用床応答スペクトル I (NS方向)
 設計用床応答スペクトル II (NS方向)

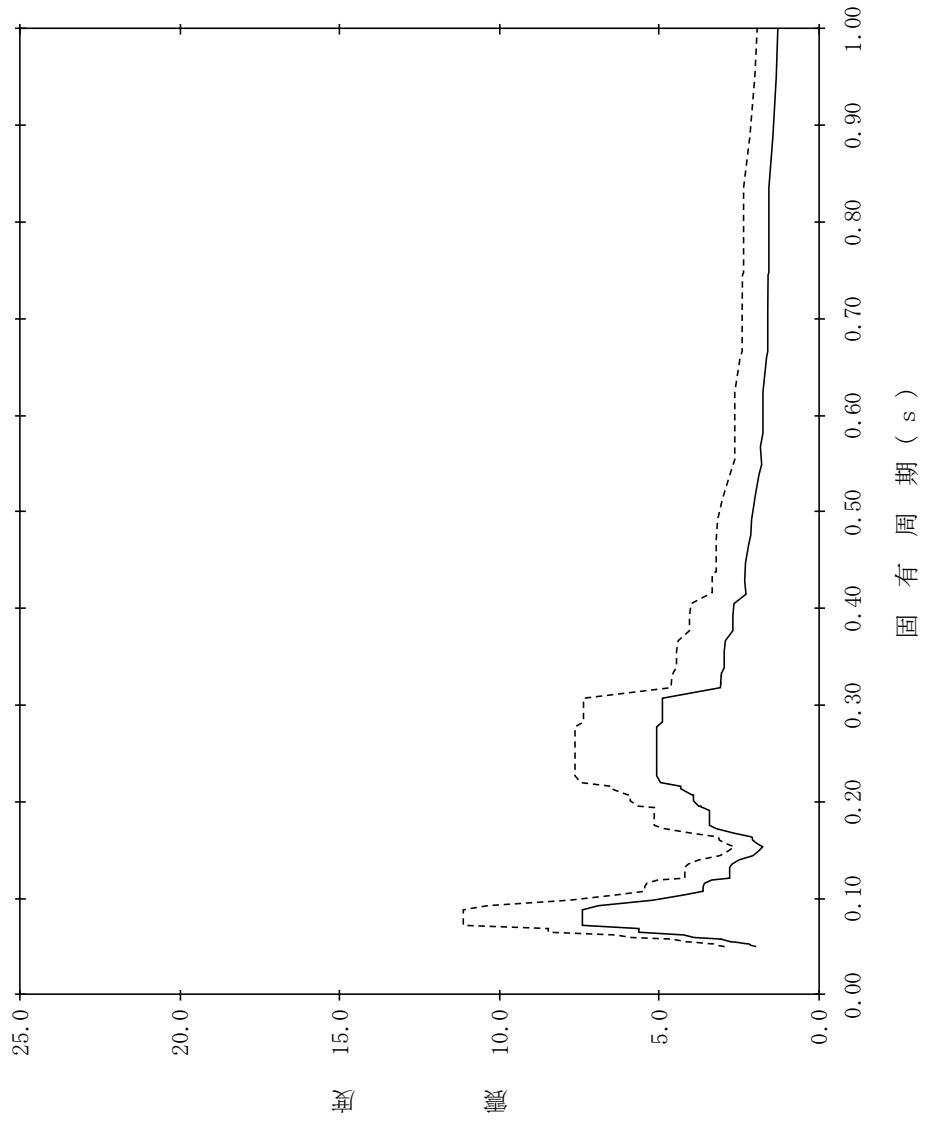

【NS2-RwB-SsNS-RwB53】

構造物名：廃棄物処理建物
 標高：EL15.300m
 減衰定数：2.5%
 波形名：基準地震動 S s
 設計用床応答スペクトル I (NS方向)
 設計用床応答スペクトル II (NS方向)

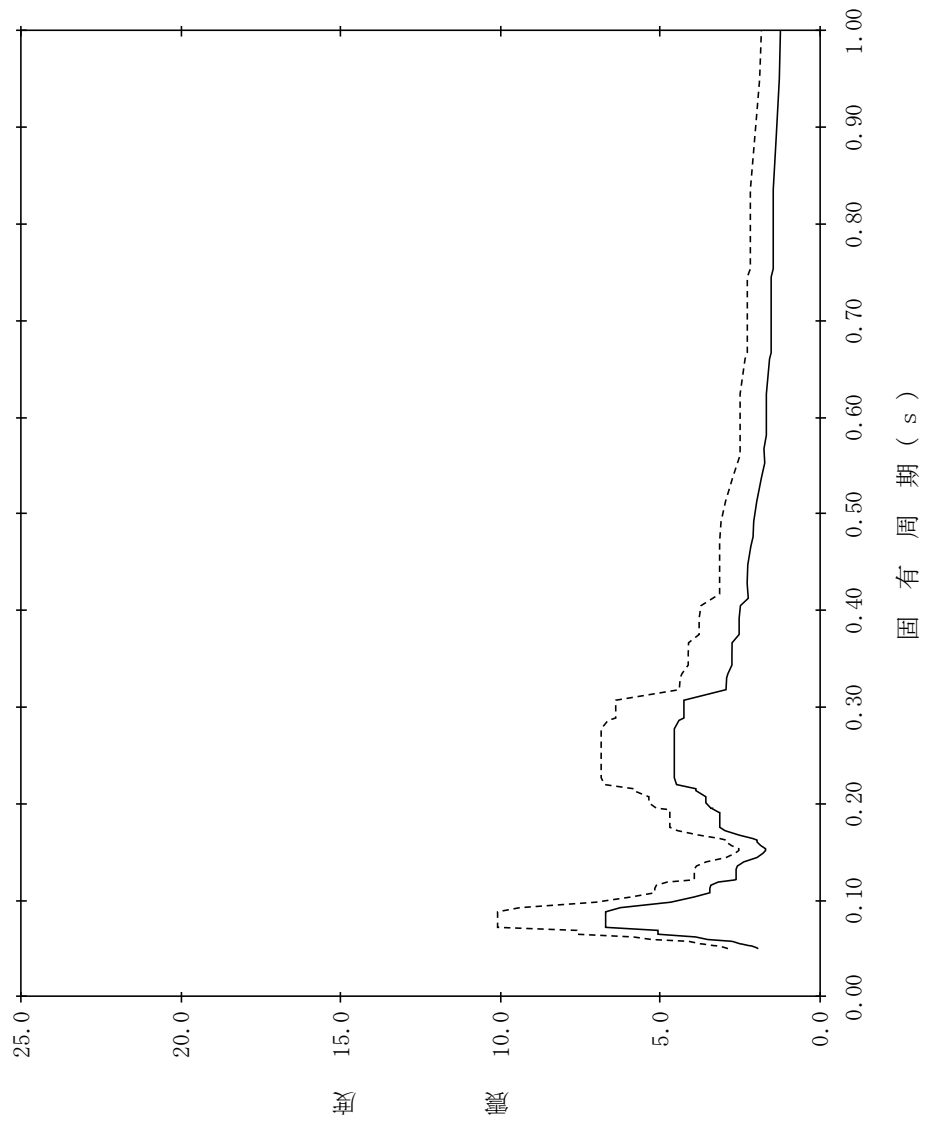

【NS2-RwB-SsNS-RwB54】

構造物名：廃棄物処理建物
 標高：EL15.300m
 減衰定数：3.0%
 波形名：基準地震動 S s
 設計用床応答スペクトル I (NS方向)
 設計用床応答スペクトル II (NS方向)

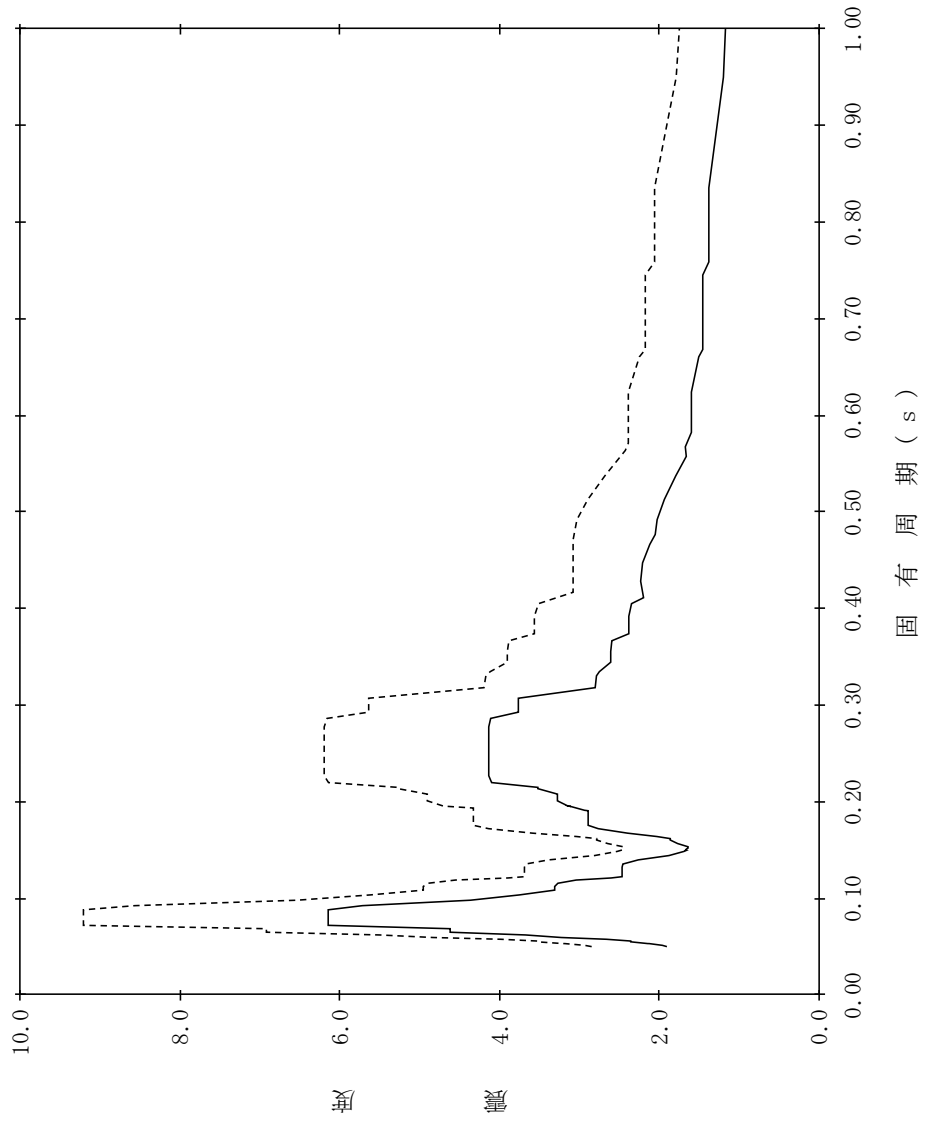

【NS2-RwB-SsNS-RwB55】

構造物名：廃棄物処理建物
 標高：EL15.300m
 減衰定数：4.0%
 波形名：基準地震動 S s
 設計用床応答スペクトル I (NS方向)
 設計用床応答スペクトル II (NS方向)

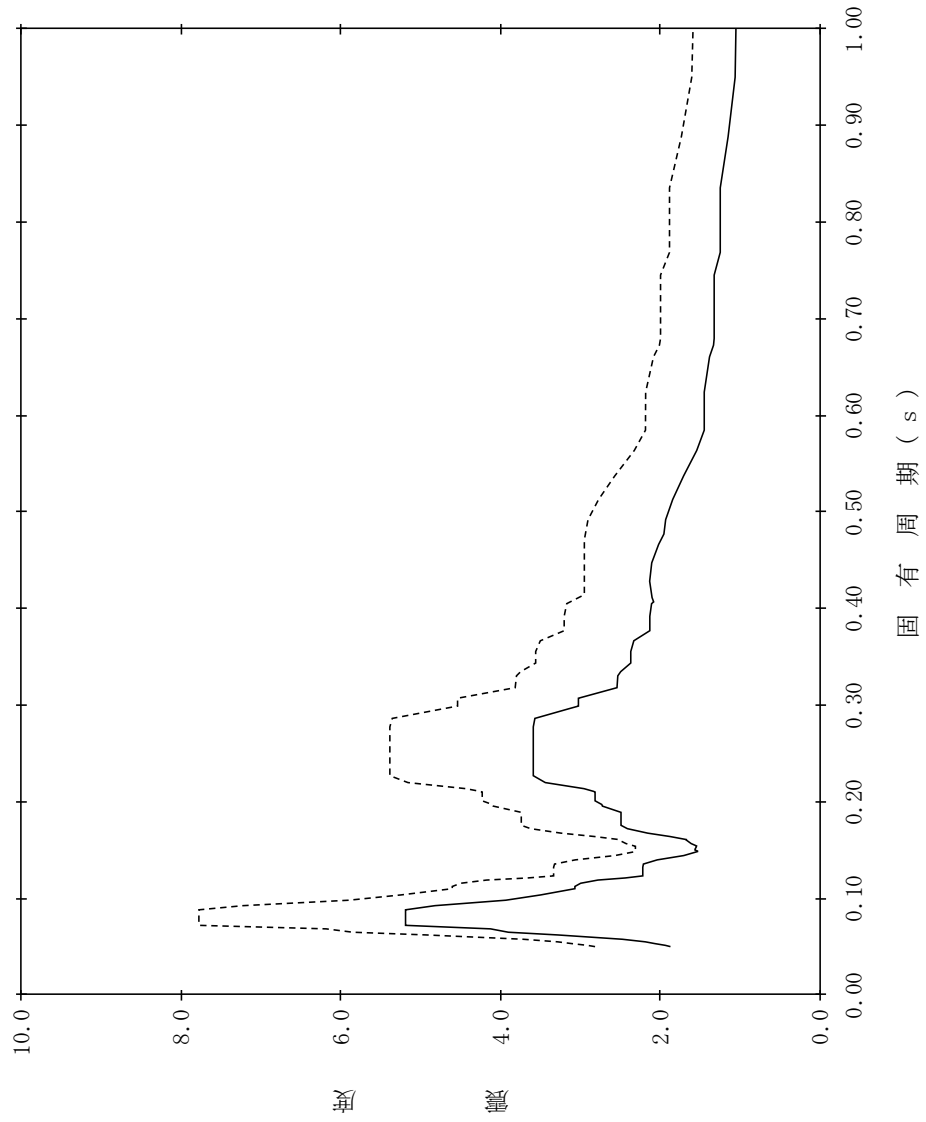

【NS2-RwB-SsNS-RwB56】

構造物名：廃棄物処理建物
 標高：EL15.300m
 減衰定数：5.0%
 波形名：基準地震動 S s
 設計用床応答スペクトル I (NS方向)
 設計用床応答スペクトル II (NS方向)

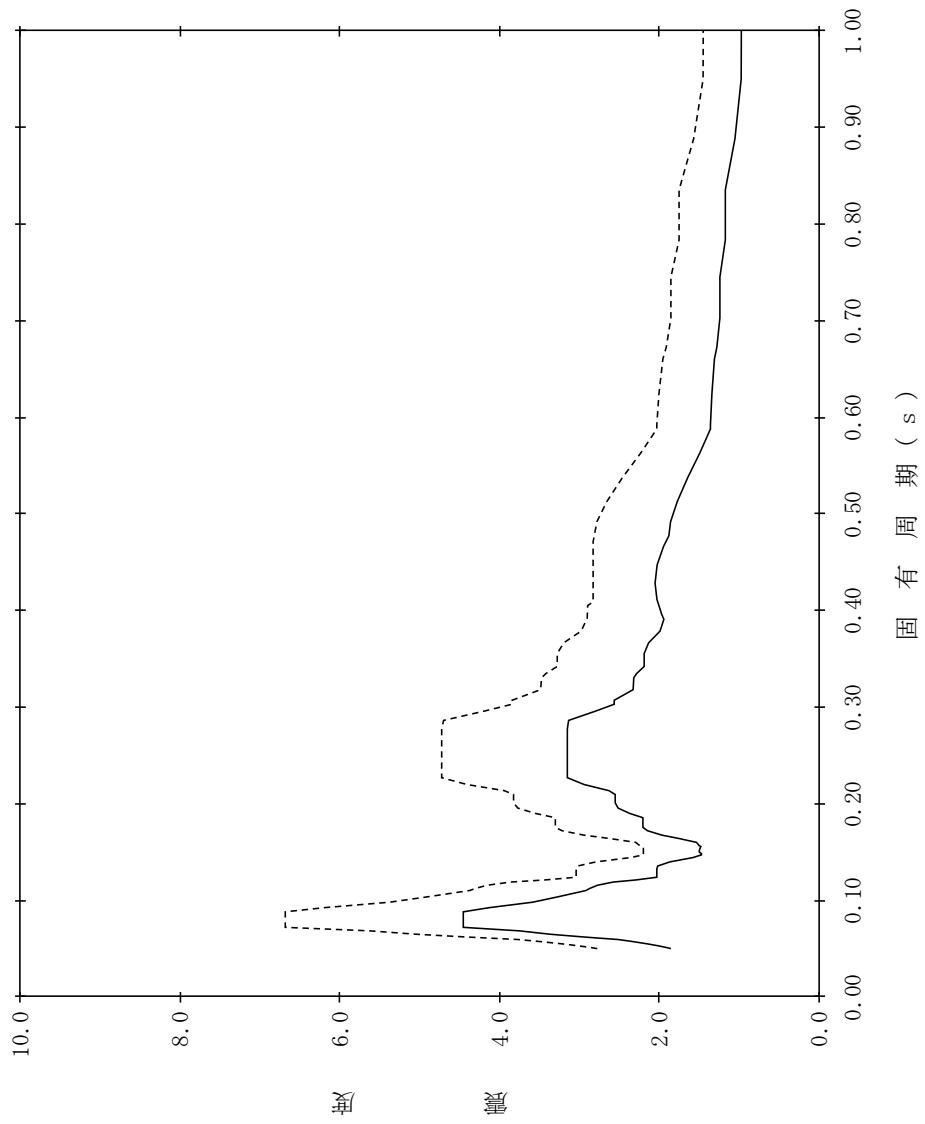

【NS2-RwB-SsNS-RwB57】

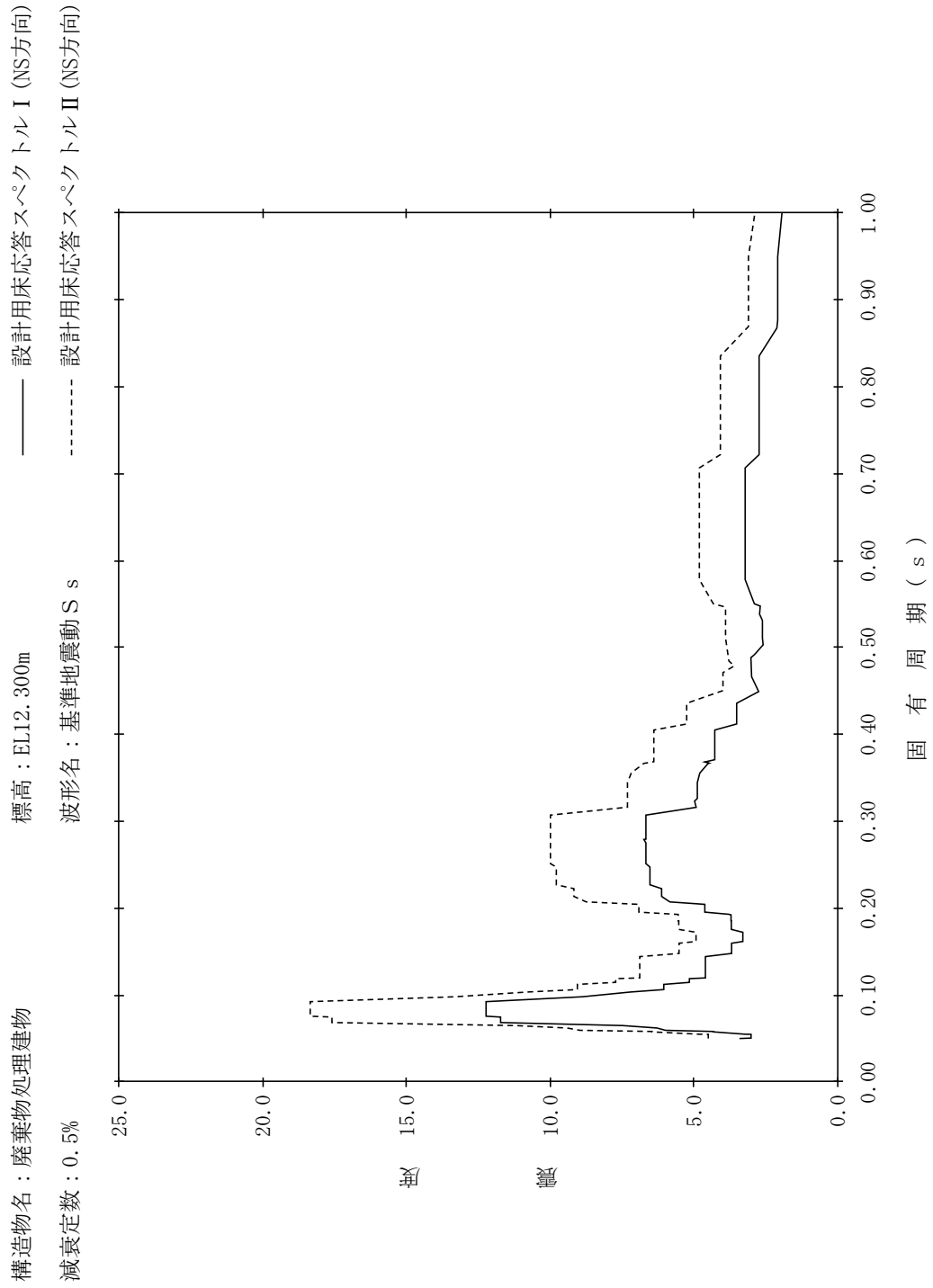

【NS2-RwB-SsNS-RwB58】

構造物名：廃棄物処理建物
 標高：EL12.300m
 減衰定数：1.0%
 波形名：基準地震動 S s
 設計用床応答スペクトル I (NS方向)
 設計用床応答スペクトル II (NS方向)

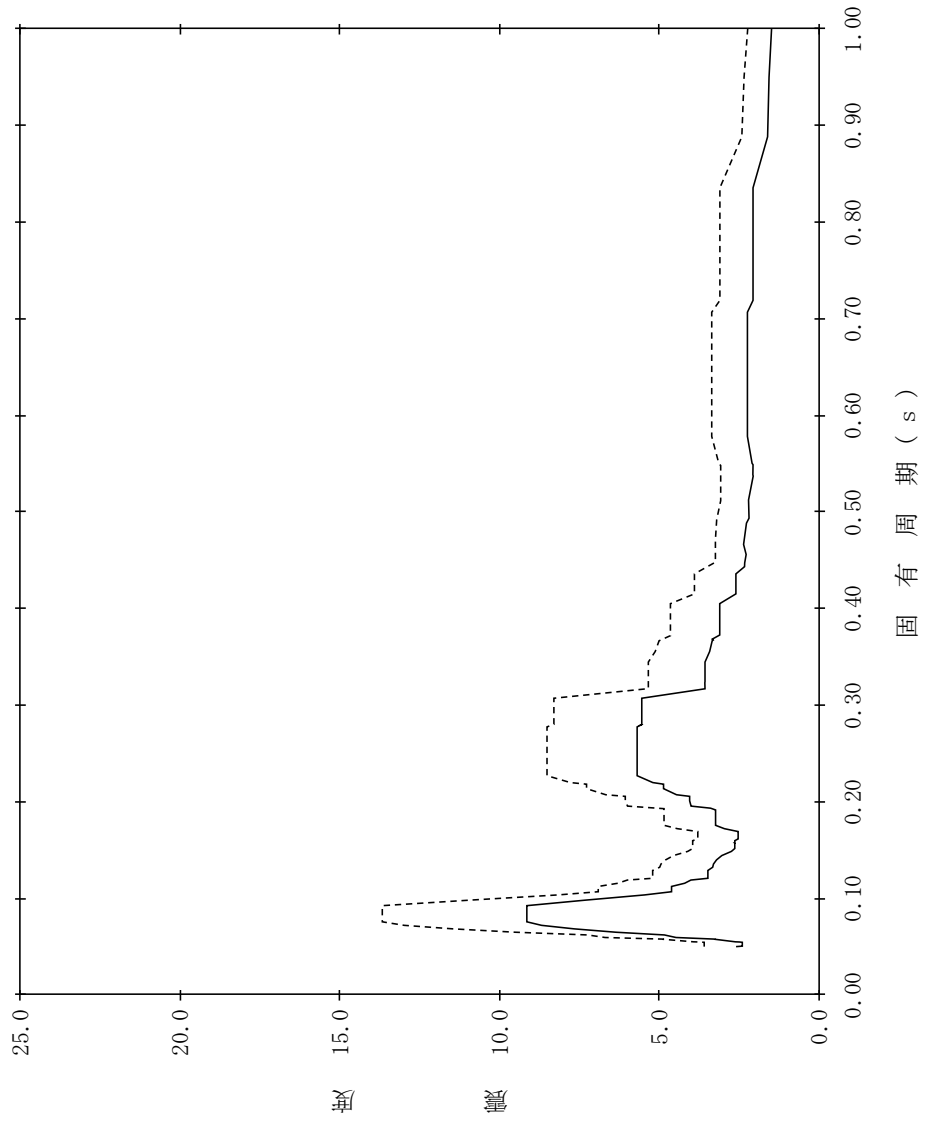

【NS2-RwB-SsNS-RwB59】

構造物名：廃棄物処理建物
 標高：EL12.300m
 減衰定数：1.5%
 波形名：基準地震動 S s
 設計用床応答スペクトル I (NS方向)
 設計用床応答スペクトル II (NS方向)

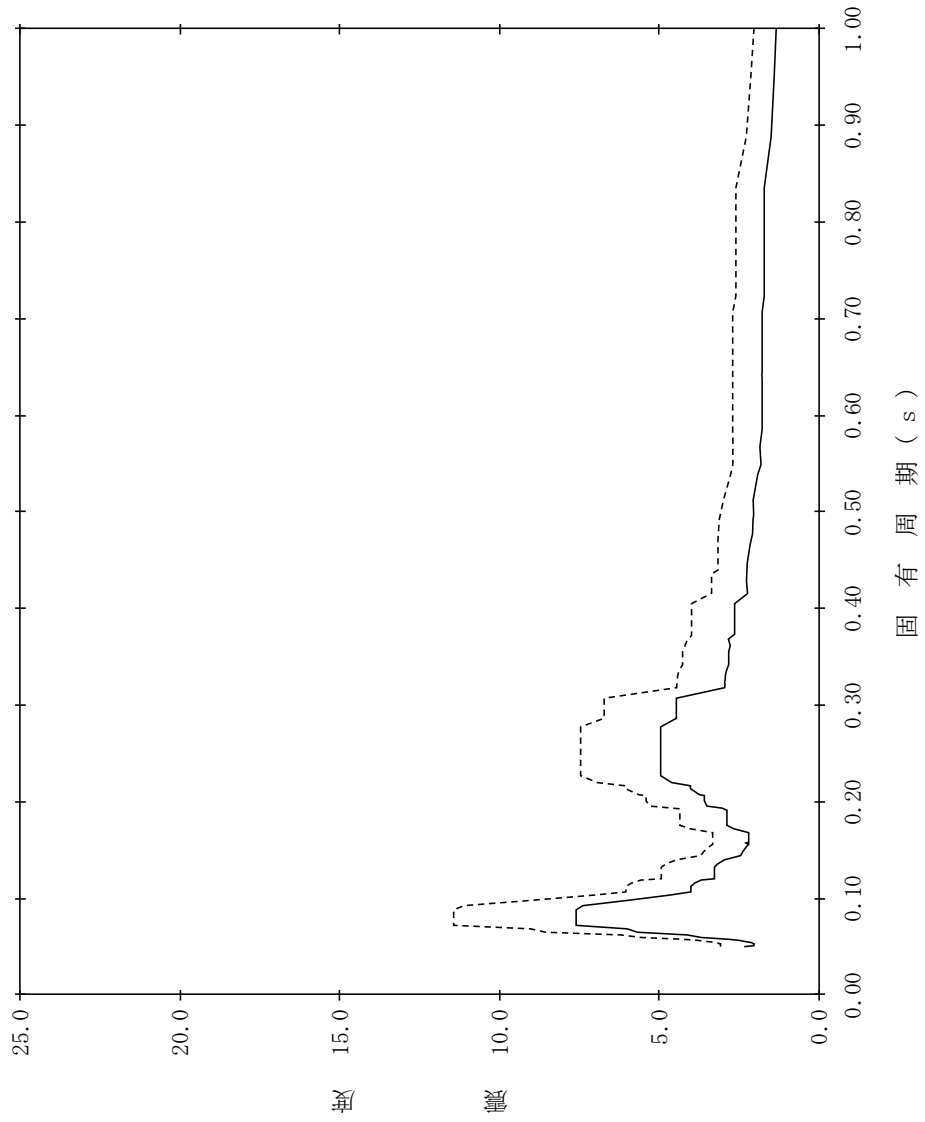

【NS2-RwB-SsNS-RwB60】

構造物名：廃棄物処理建物
 標高：EL12.300m
 減衰定数：2.0%
 波形名：基準地震動 S s
 設計用床応答スペクトル I (NS方向)
 設計用床応答スペクトル II (NS方向)

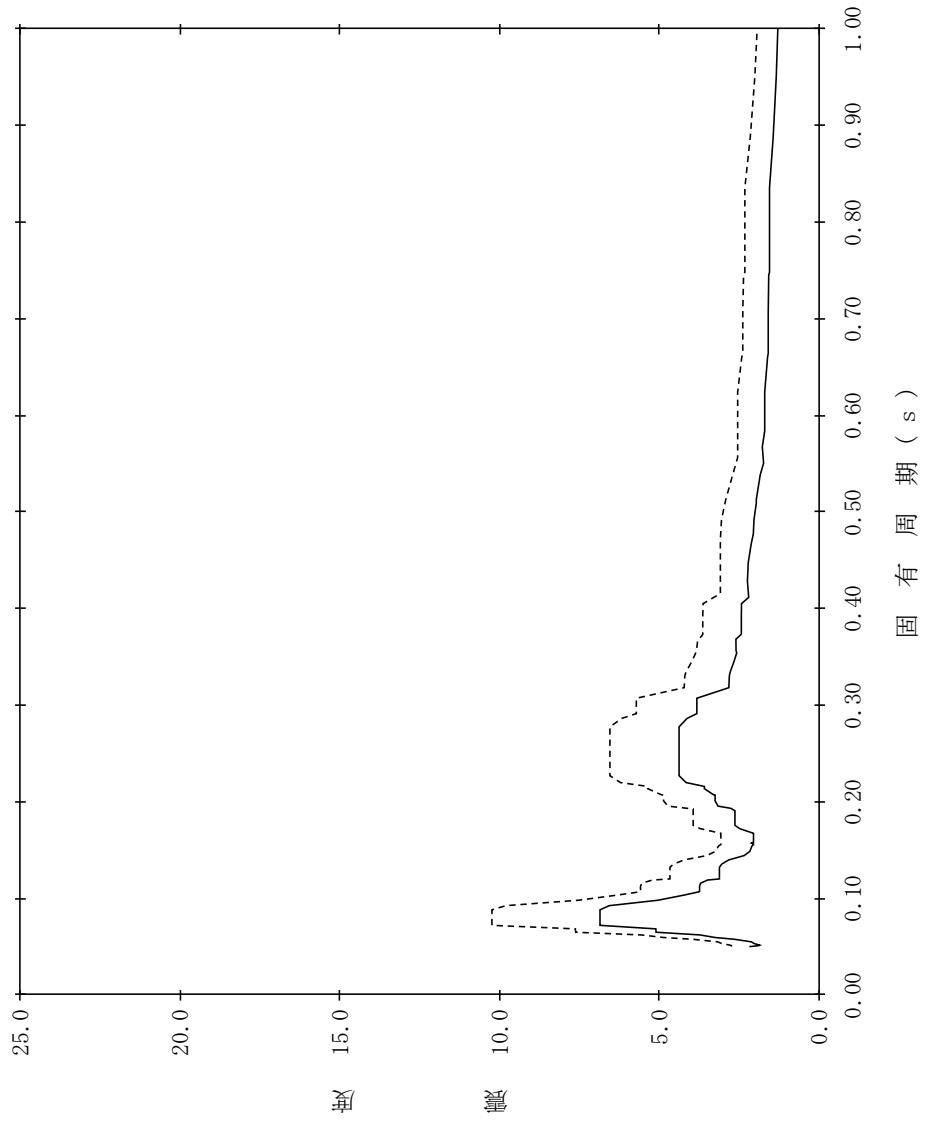

【NS2-RwB-SsNS-RwB61】

構造物名：廃棄物処理建物
 標高：EL12.300m
 減衰定数：2.5%
 波形名：基準地震動 S s
 設計用床応答スペクトル I (NS方向)
 設計用床応答スペクトル II (NS方向)

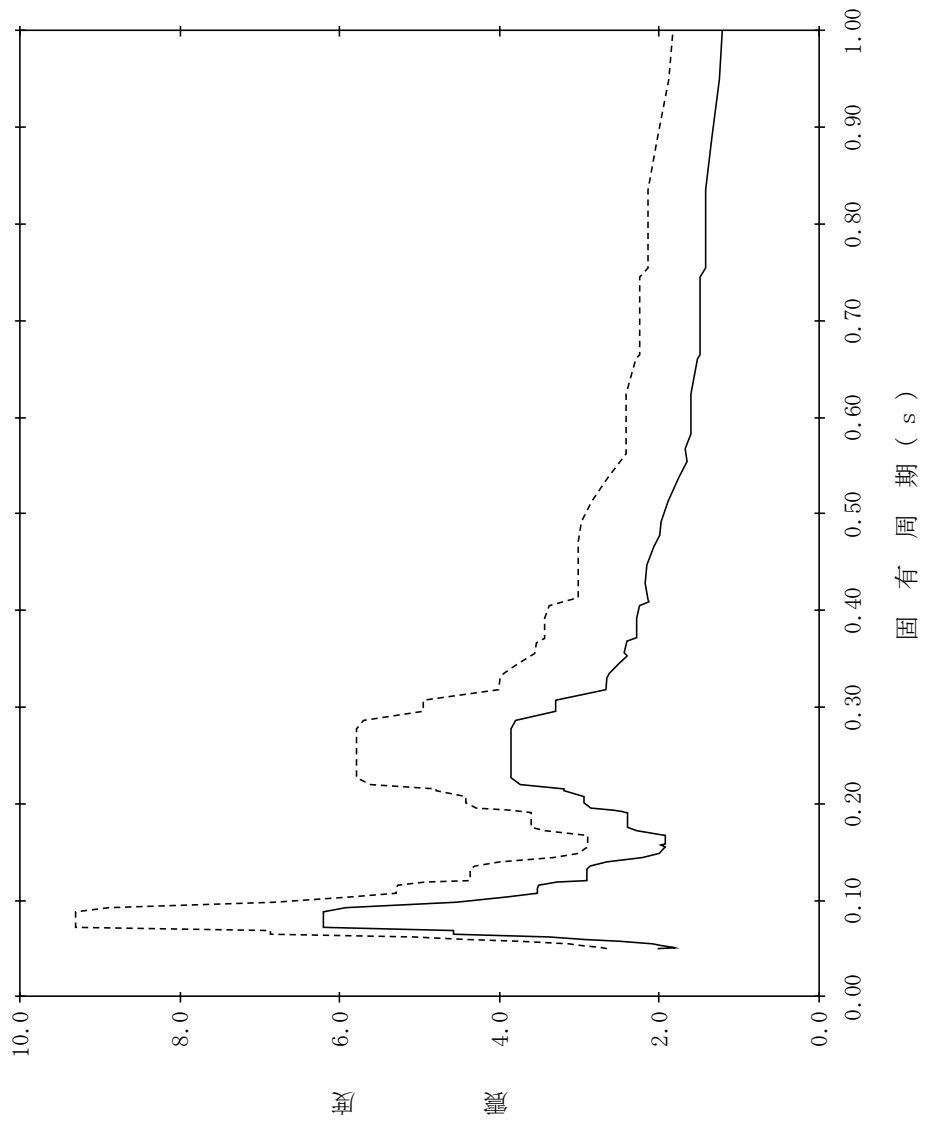

【NS2-RwB-SsNS-RwB62】

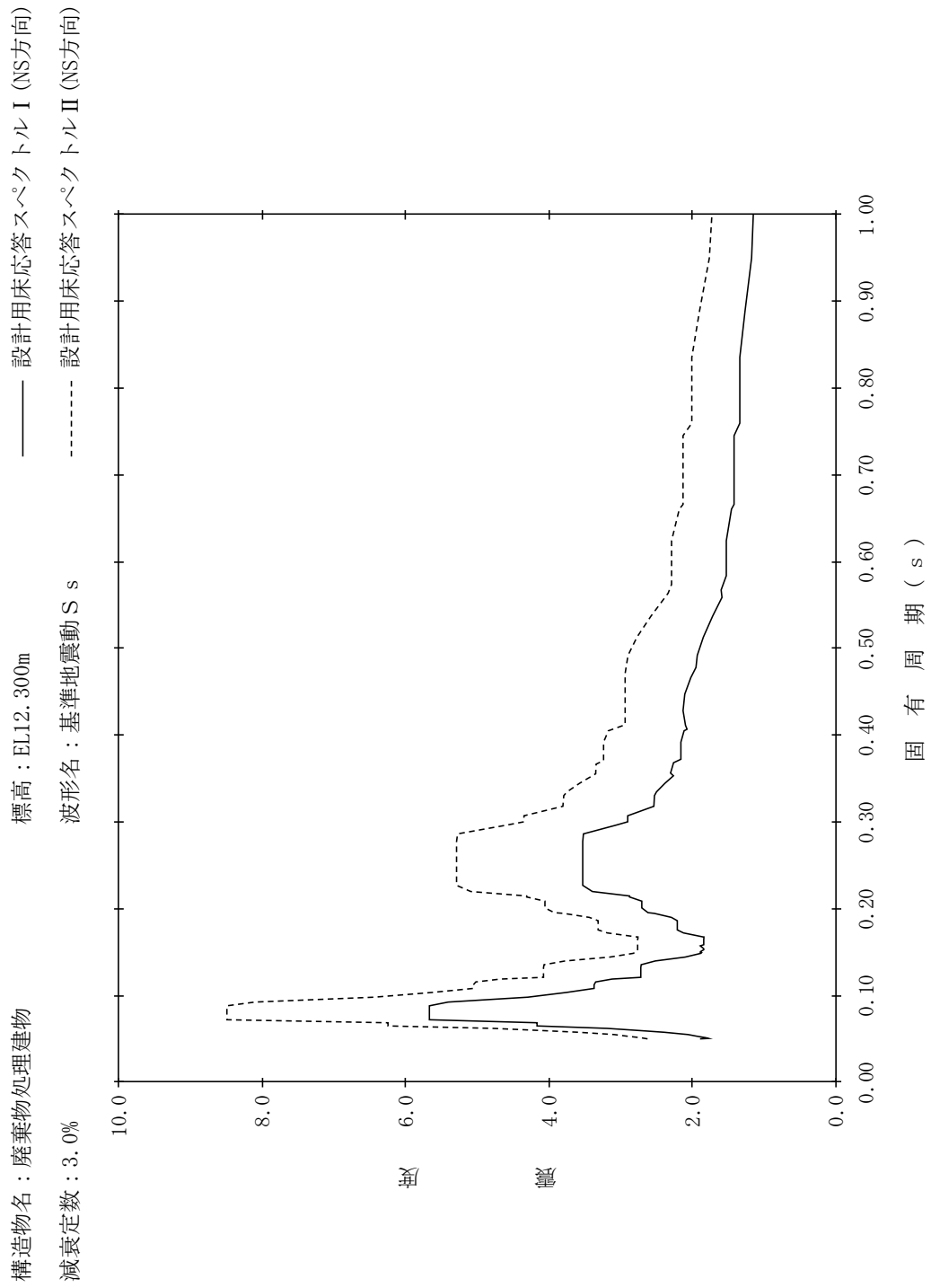

【NS2-RwB-SsNS-RwB63】

構造物名：廃棄物処理建物
 標高：EL12.300m
 減衰定数：4.0%
 波形名：基準地震動 S s
 設計用床応答スペクトル I (NS方向)
 設計用床応答スペクトル II (NS方向)

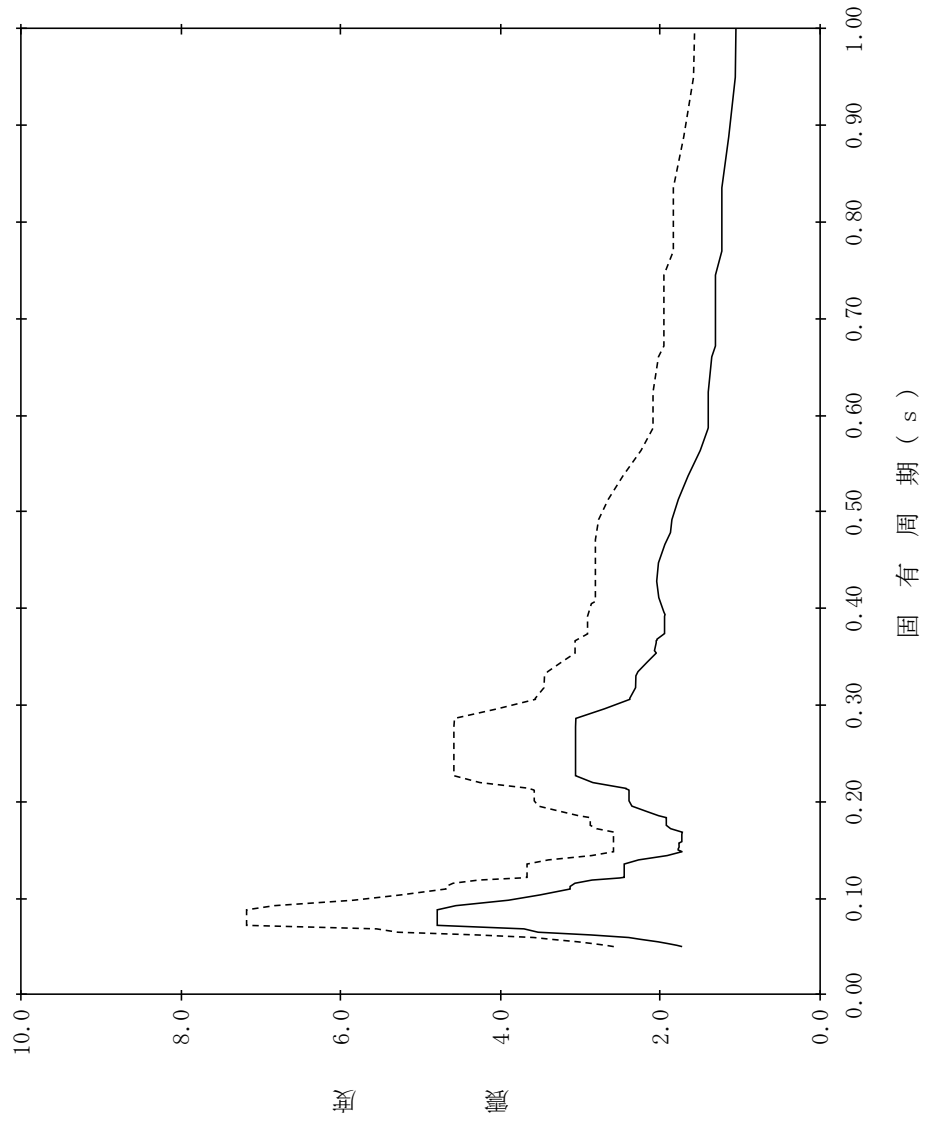

【NS2-RwB-SsNS-RwB64】

構造物名：廃棄物処理建物
 標高：EL12.300m
 減衰定数：5.0%
 波形名：基準地震動 S s
 設計用床応答スペクトル I (NS方向)
 設計用床応答スペクトル II (NS方向)

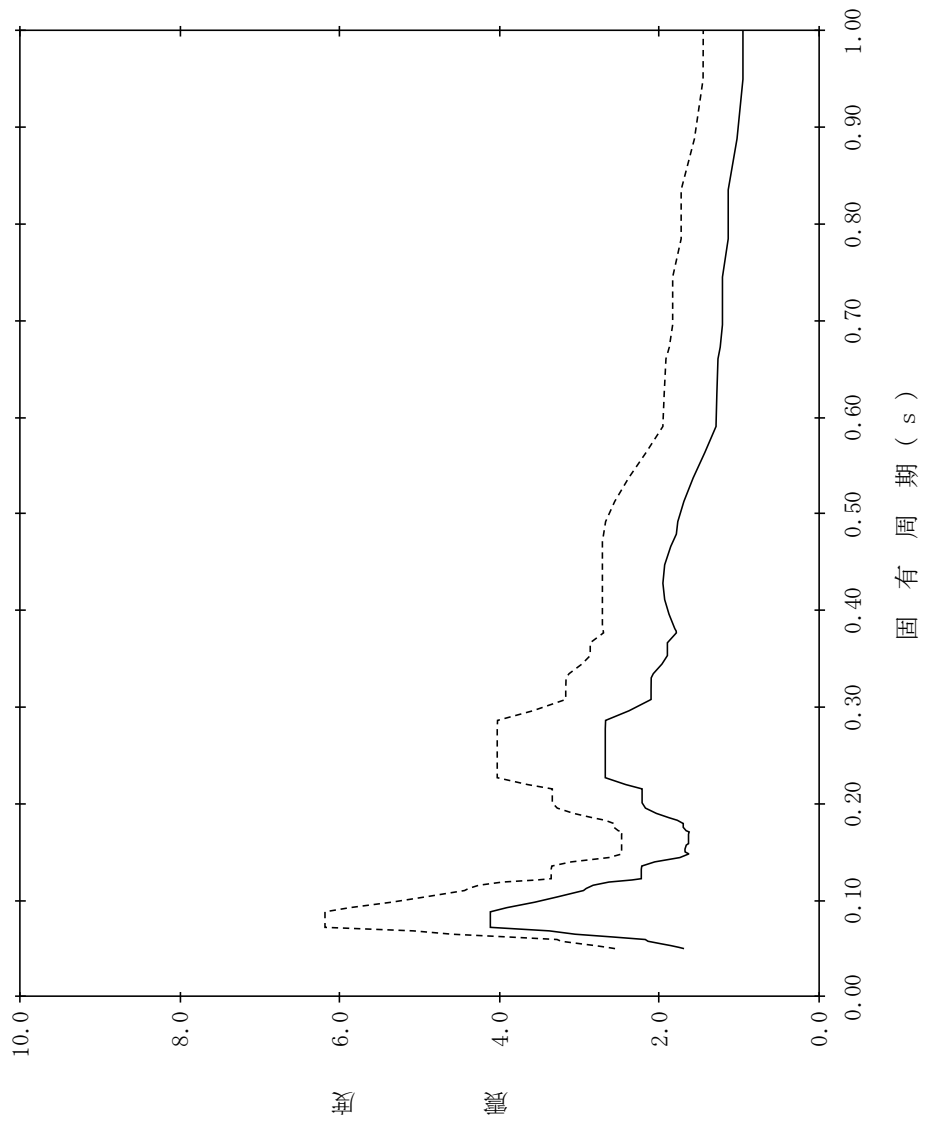

【NS2-RwB-SsNS-RwB65】

構造物名：廃棄物処理建物
 標高：EL8.800m
 減衰定数：0.5%
 波形名：基準地震動 S s
 設計用床応答スペクトル I (NS方向)
 設計用床応答スペクトル II (NS方向)

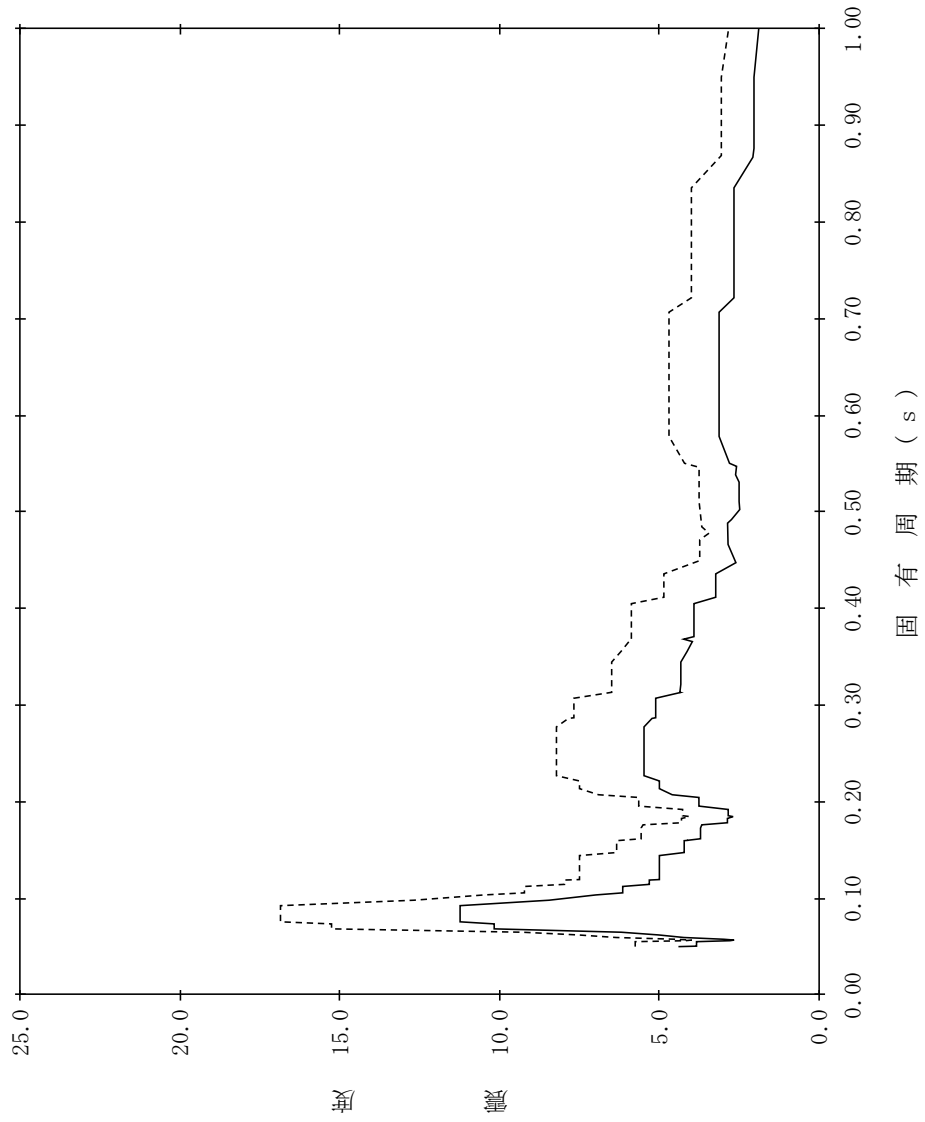

【NS2-RwB-SsNS-RwB66】

構造物名：廃棄物処理建物
 標高：EL8.800m
 減衰定数：1.0%
 波形名：基準地震動 S s
 設計用床応答スペクトル I (NS方向)
 設計用床応答スペクトル II (NS方向)

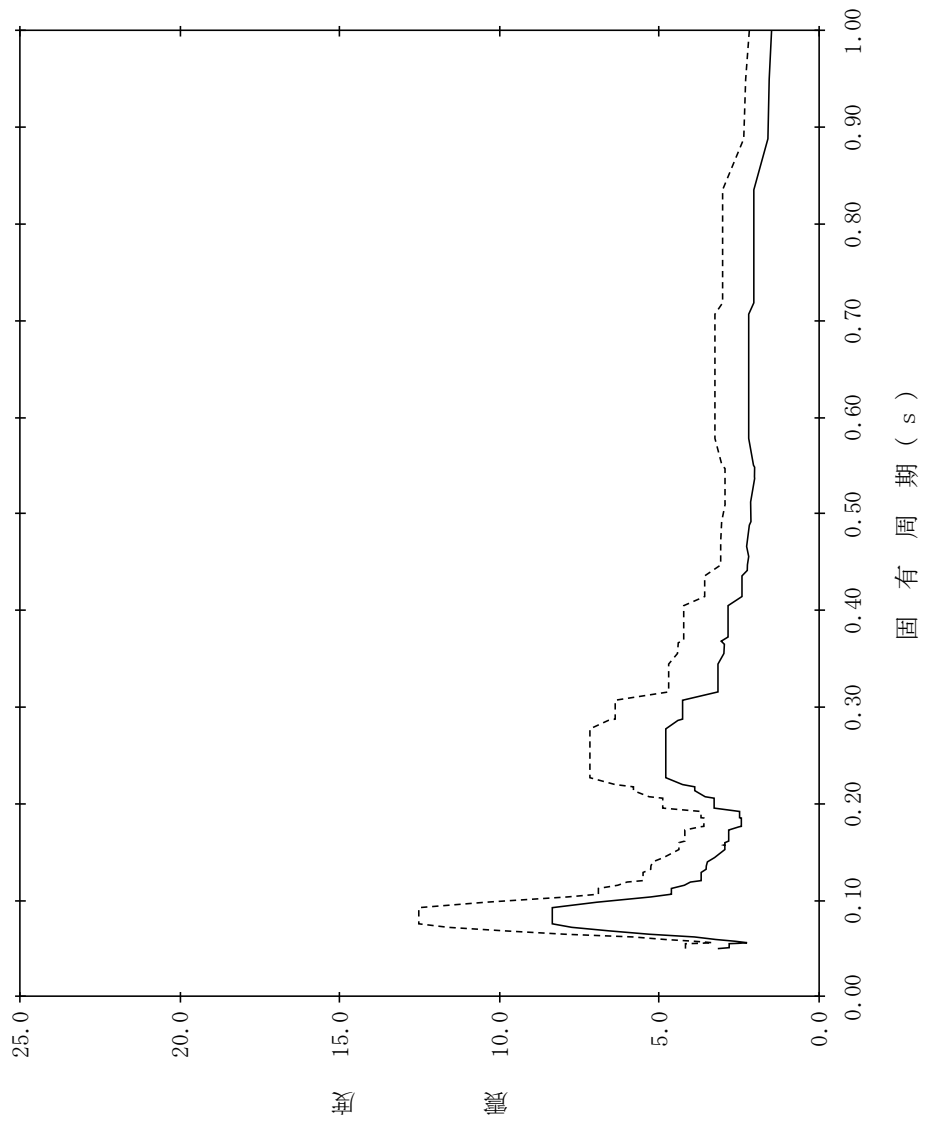

【NS2-RwB-SsNS-RwB67】

構造物名：廃棄物処理建物
 標高：EL8.800m
 減衰定数：1.5%
 波形名：基準地震動 S s
 設計用床応答スペクトル I (NS方向)
 設計用床応答スペクトル II (NS方向)

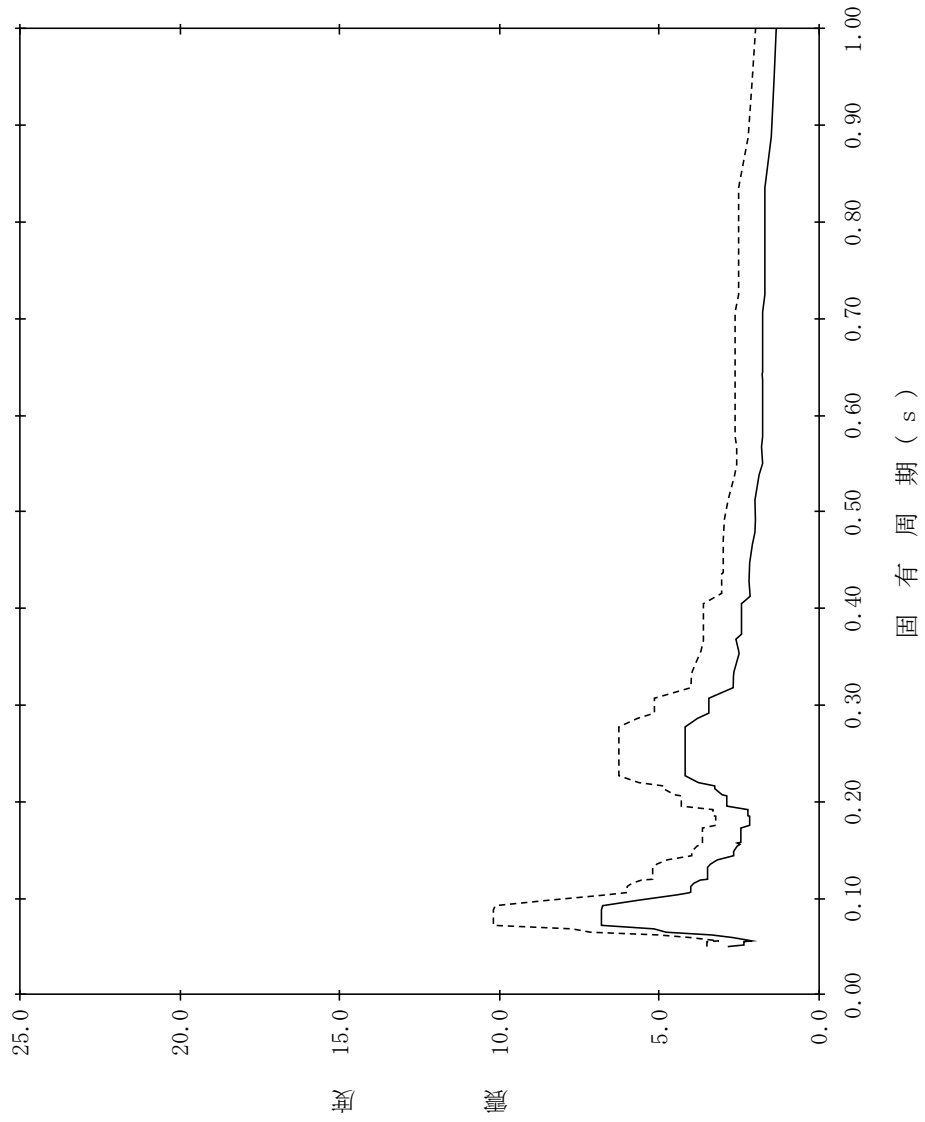

【NS2-RwB-SsNS-RwB68】

構造物名：廃棄物処理建物
 標高：EL8.800m
 減衰定数：2.0%
 波形名：基準地震動 S s
 設計用床応答スペクトル I (NS方向)
 設計用床応答スペクトル II (NS方向)

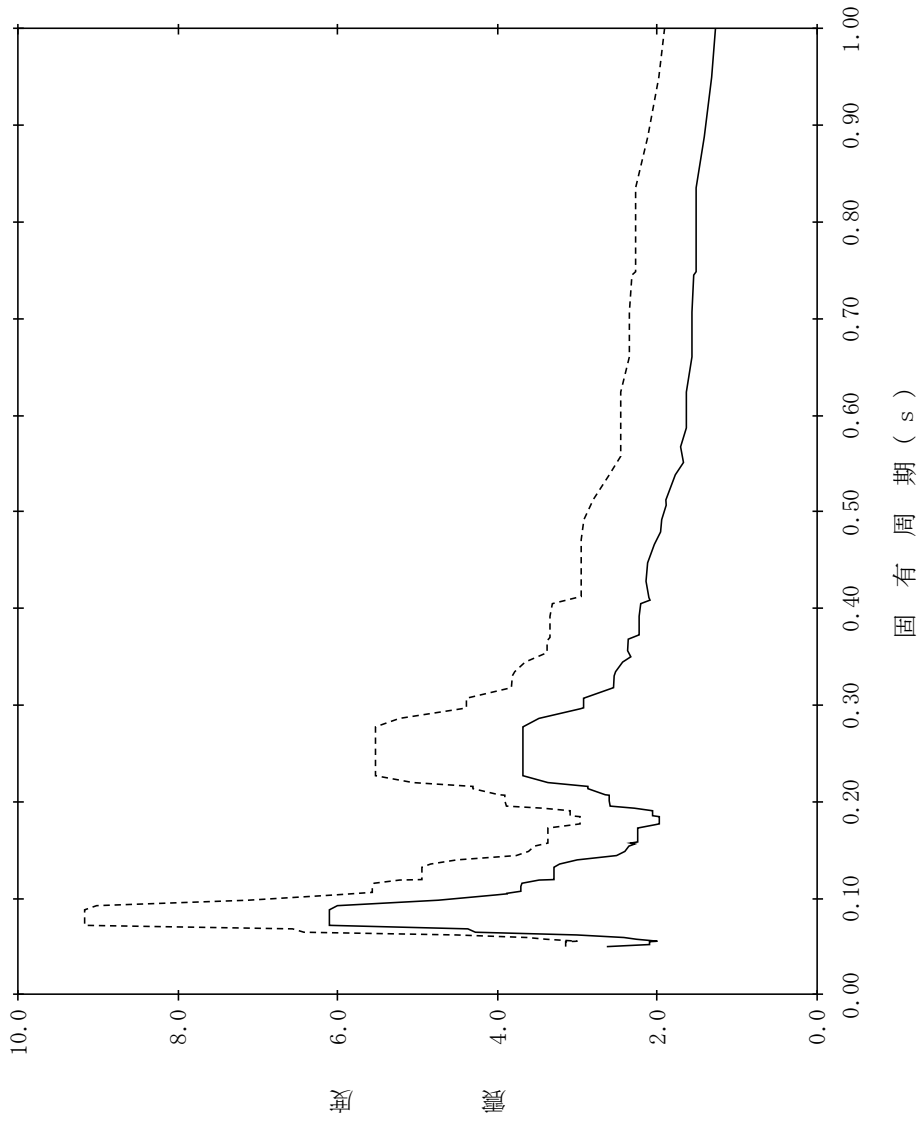

【NS2-RwB-SsNS-RwB69】

構造物名：廃棄物処理建物
 標高：EL8.800m
 減衰定数：2.5%
 波形名：基準地震動 S s
 設計用床応答スペクトル I (NS方向)
 設計用床応答スペクトル II (NS方向)

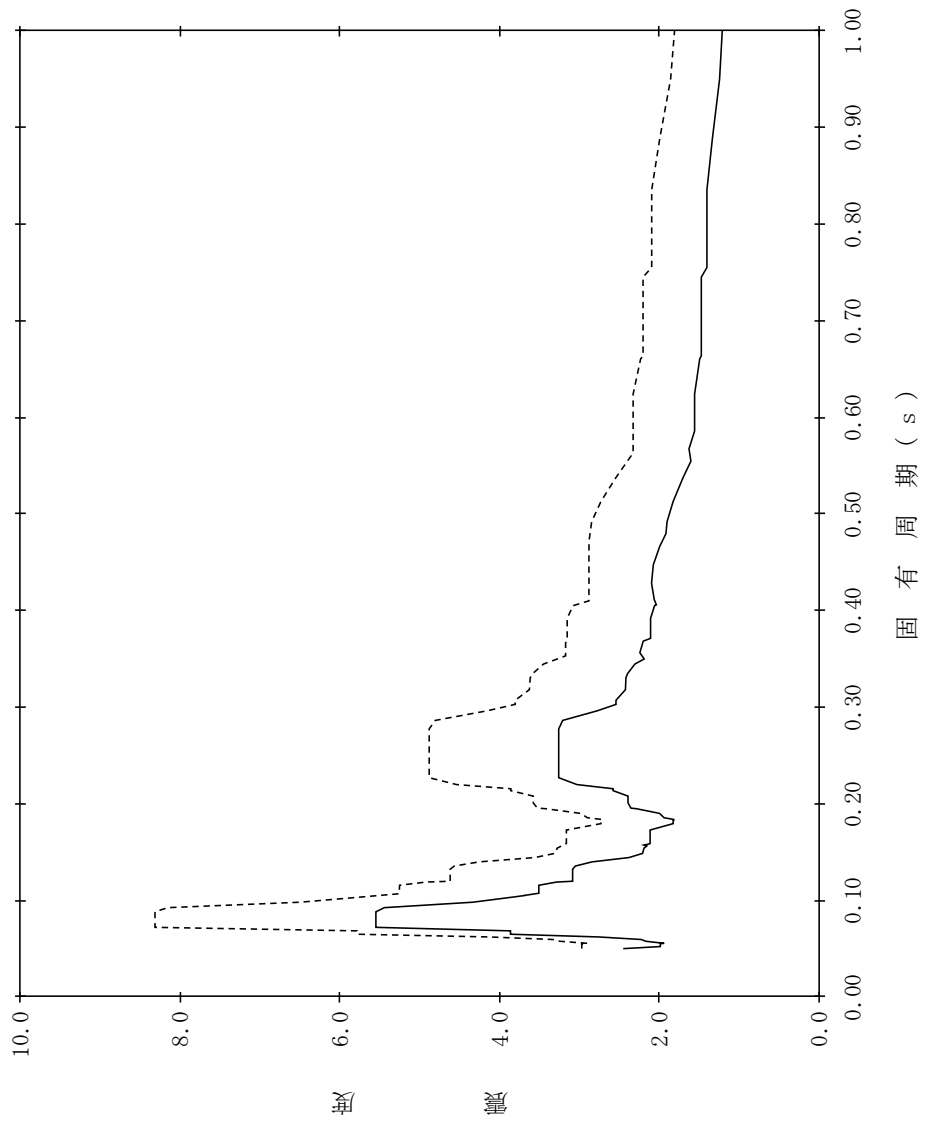

【NS2-RwB-SsNS-RwB70】

構造物名：廃棄物処理建物
 標高：EL8.800m
 減衰定数：3.0%
 波形名：基準地震動 S s
 設計用床応答スペクトル I (NS方向)
 設計用床応答スペクトル II (NS方向)

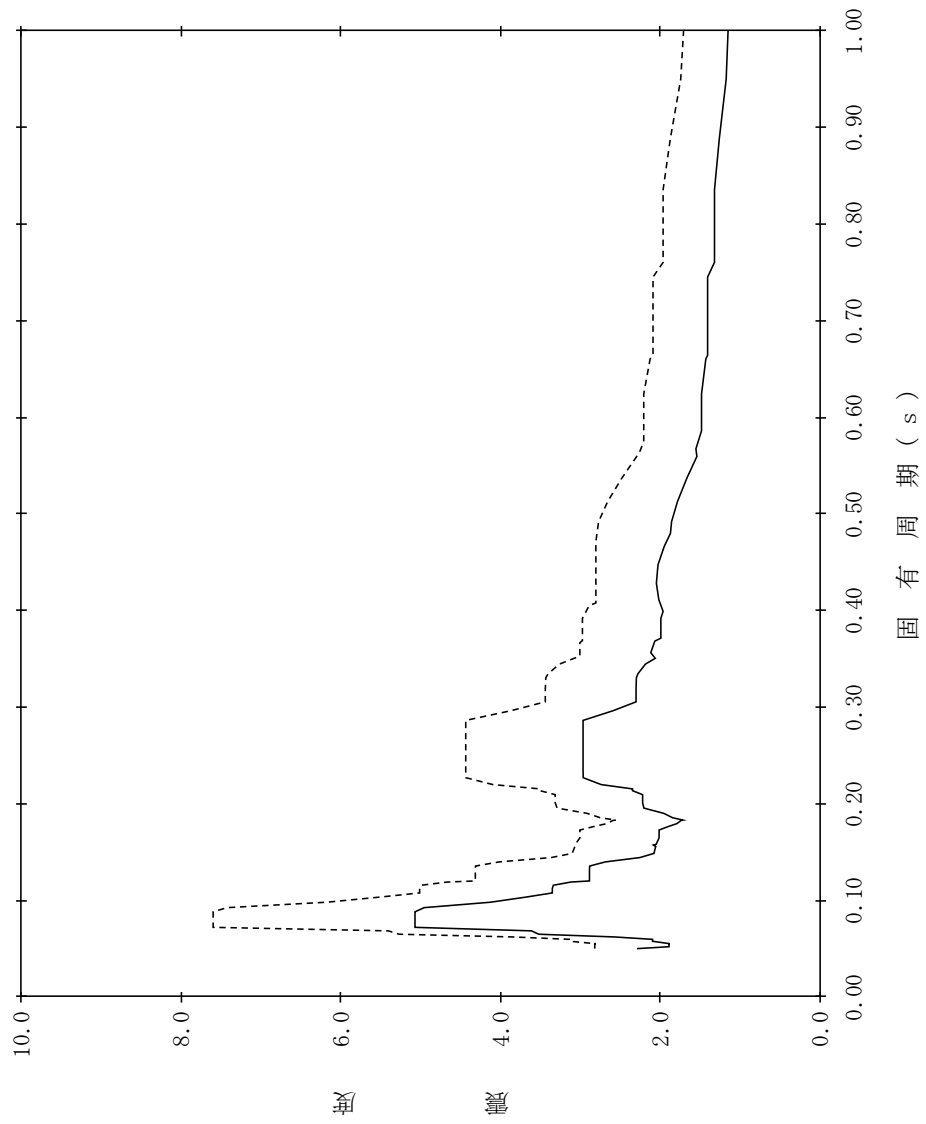

【NS2-RwB-SsNS-RwB71】

構造物名：廃棄物処理建物
 標高：EL8.800m
 減衰定数：4.0%
 波形名：基準地震動 S s
 設計用床応答スペクトル I (NS方向)
 設計用床応答スペクトル II (NS方向)

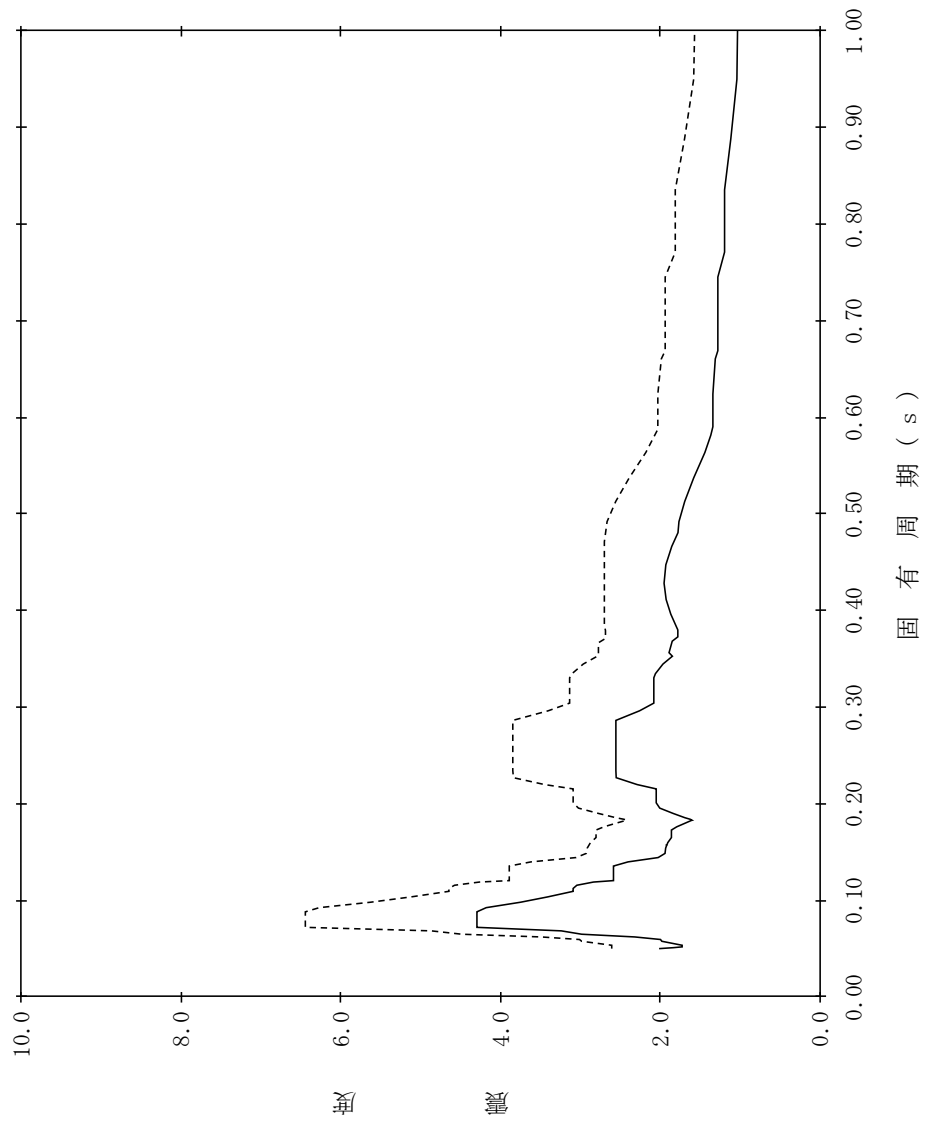

【NS2-RwB-SsNS-RwB72】

構造物名：廃棄物処理建物
 標高：EL8.800m
 減衰定数：5.0%
 波形名：基準地震動 S s
 設計用床応答スペクトル I (NS方向)
 設計用床応答スペクトル II (NS方向)

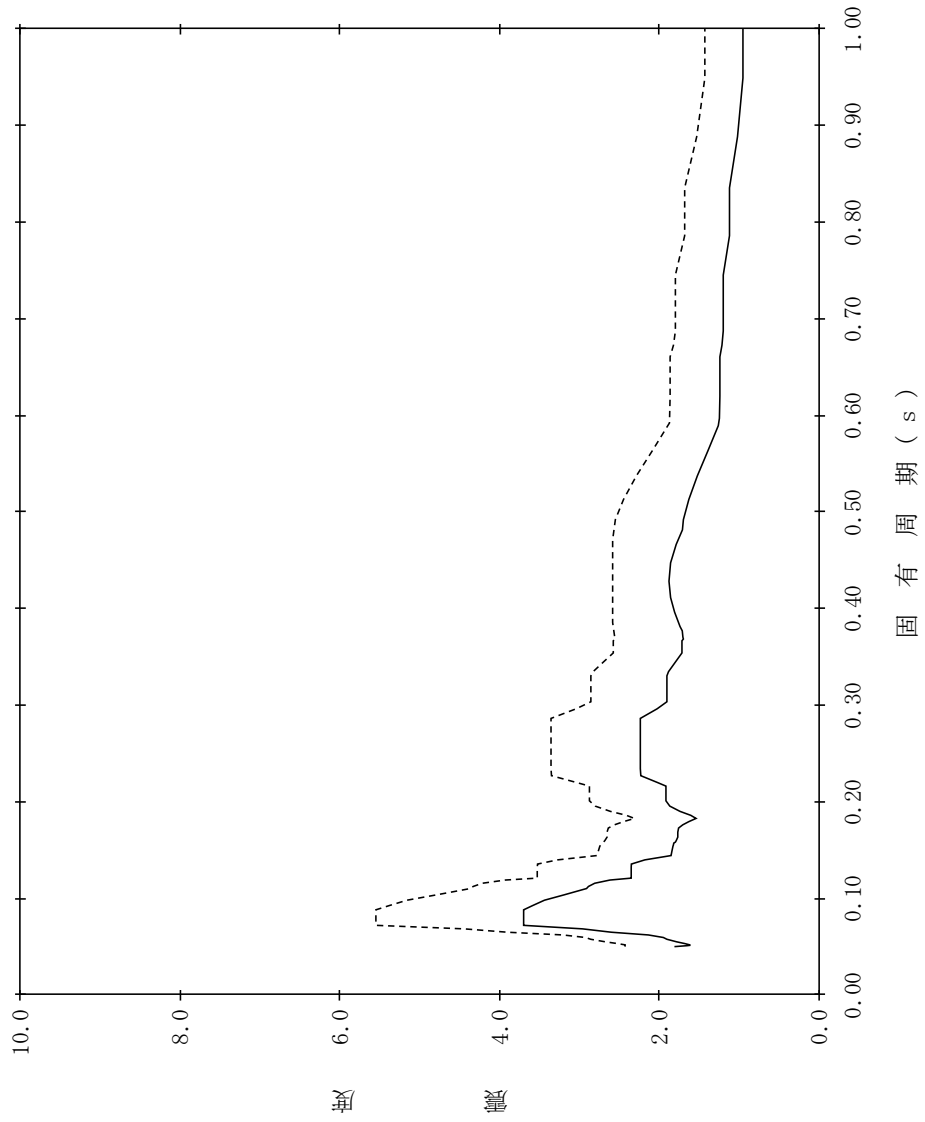

【NS2-RwB-SsNS-RwB73】

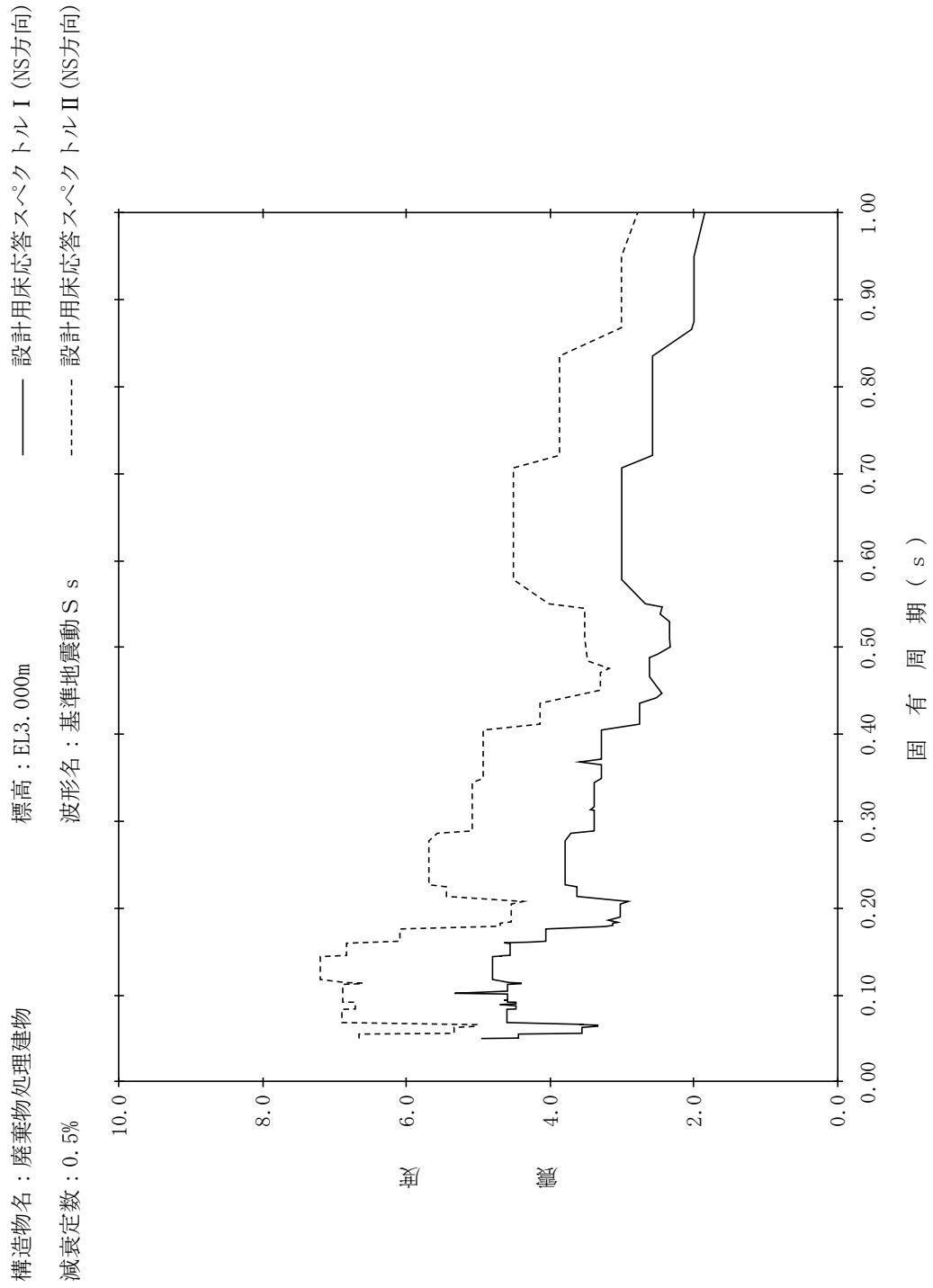

【NS2-RwB-SsNS-RwB74】

構造物名：廃棄物処理建物
 標高：EL3.000m
 減衰定数：1.0%
 波形名：基準地震動 S s
 設計用床応答スペクトル I (NS方向)
 設計用床応答スペクトル II (NS方向)

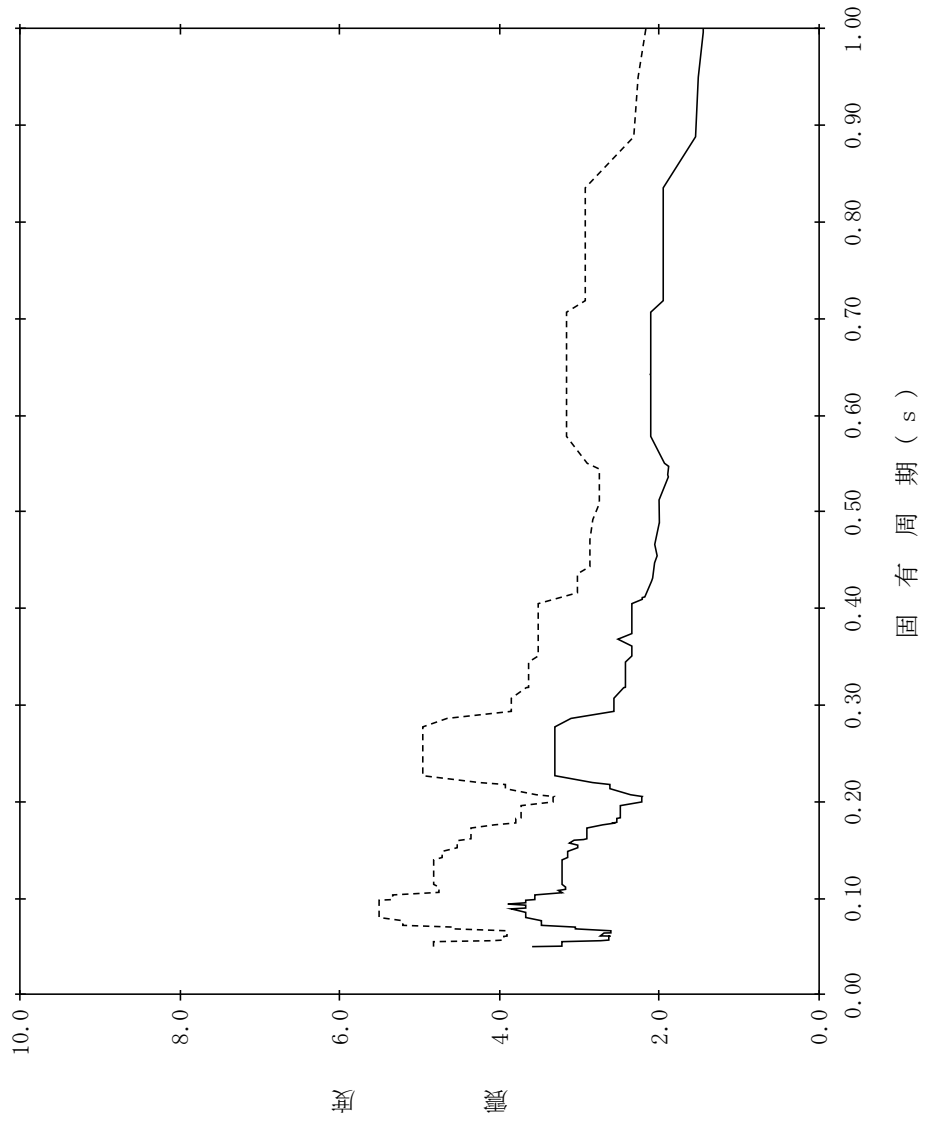

【NS2-RwB-SsNS-RwB75】

構造物名：廃棄物処理建物
標高：EL3.000m
減衰定数：1.5%

—— 設計用床応答スペクトル I (NS方向)
----- 設計用床応答スペクトル II (NS方向)

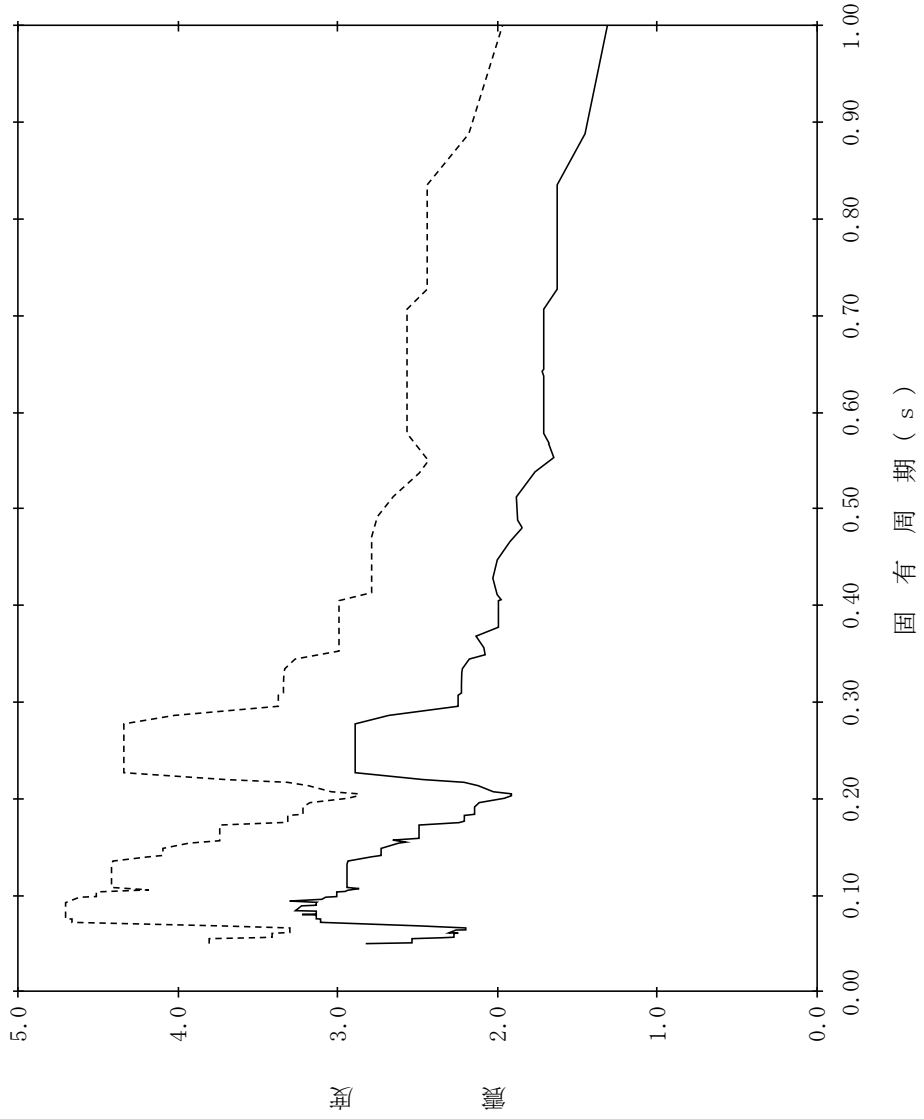

【NS2-RwB-SsNS-RwB76】

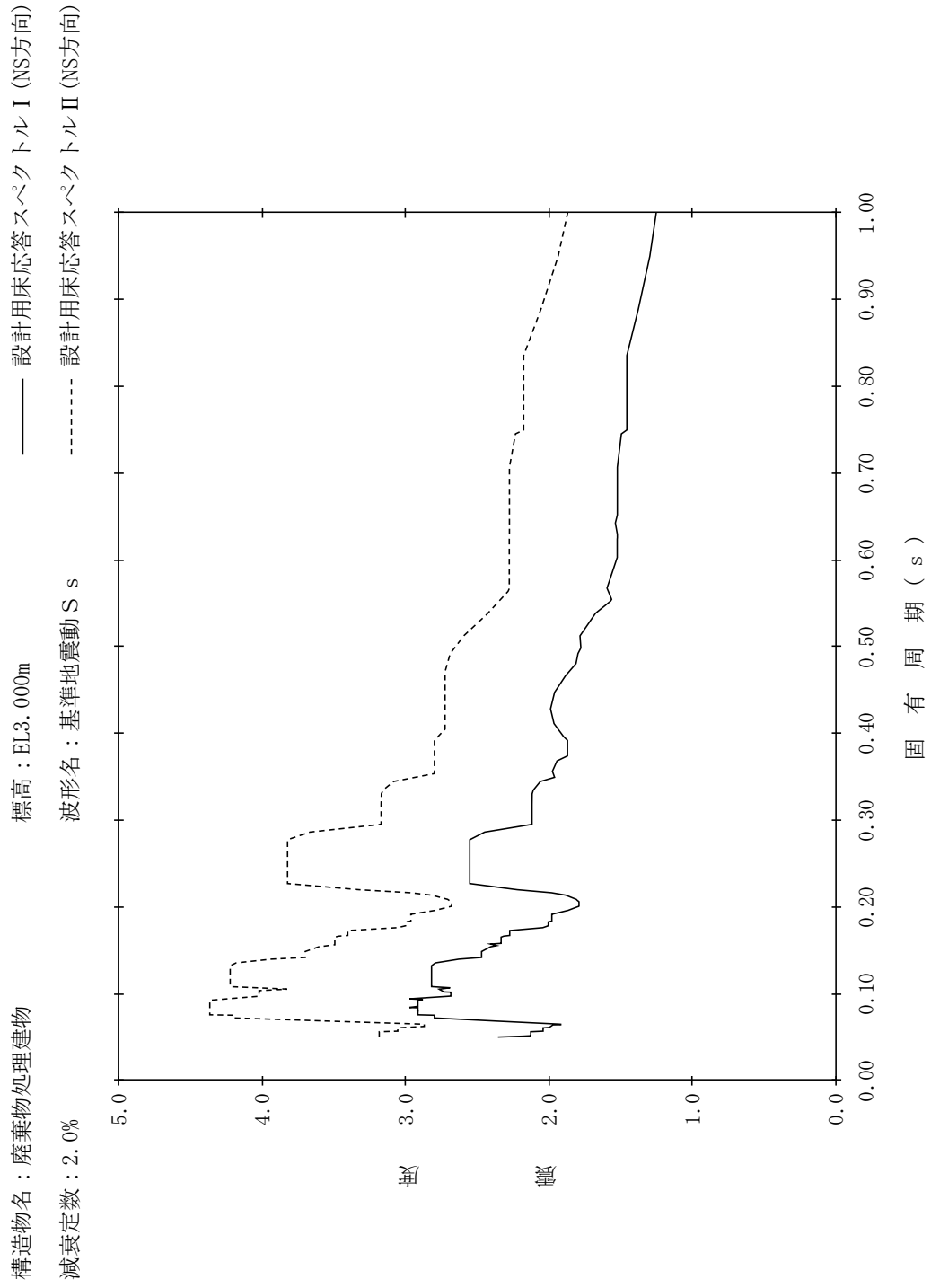

【NS2-RwB-SsNS-RwB77】

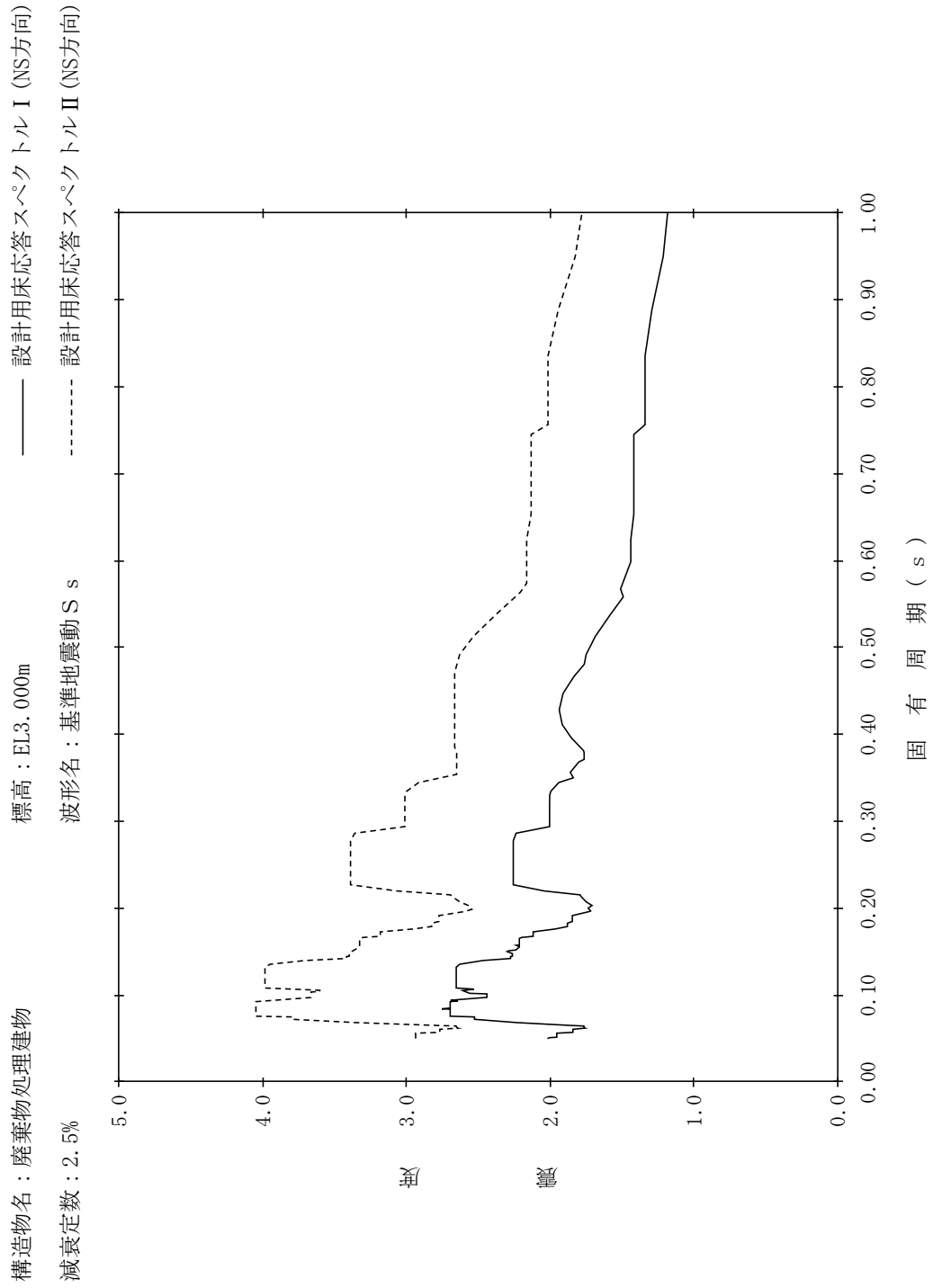

【NS2-RwB-SsNS-RwB78】

構造物名：廃棄物処理建物
 標高：EL3.000m
 減衰定数：3.0%
 波形名：基準地震動 S s
 設計用床応答スペクトル I (NS方向)
 設計用床応答スペクトル II (NS方向)

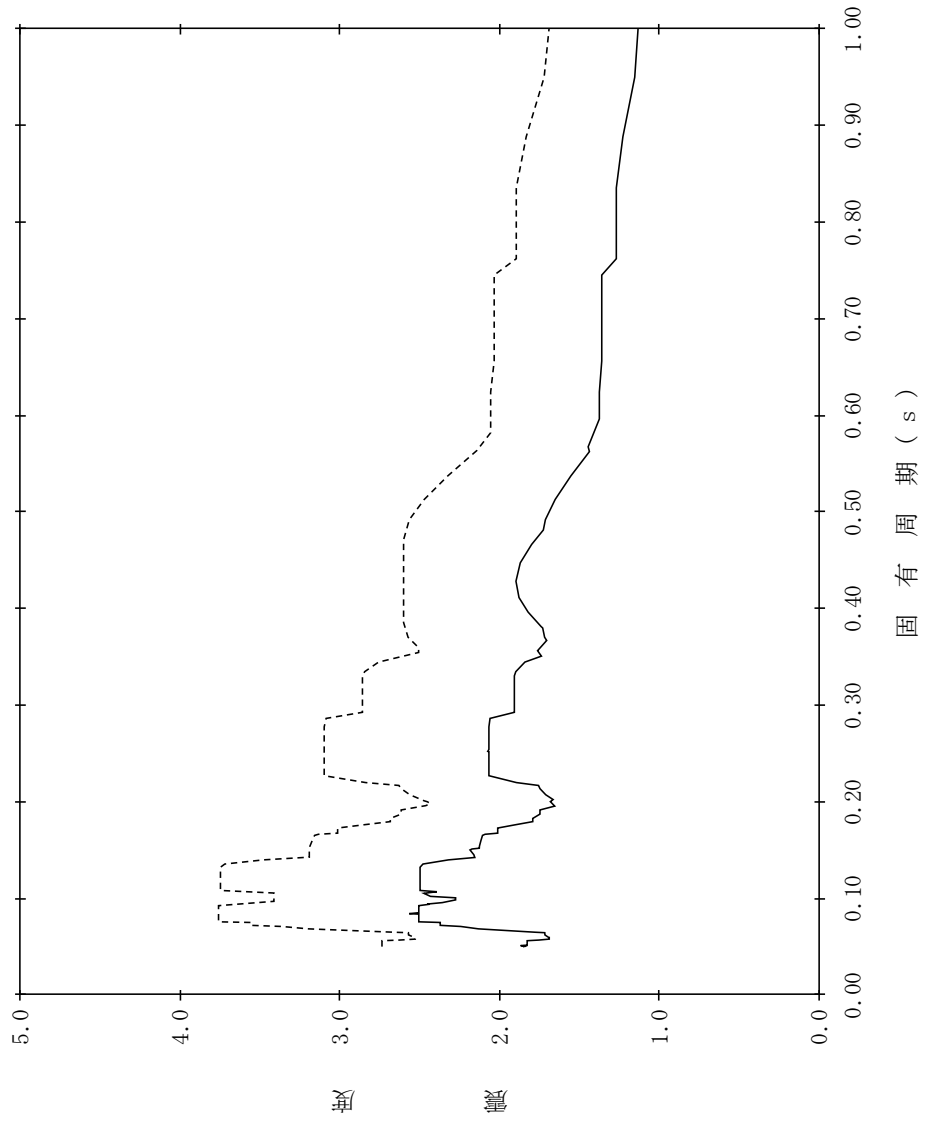

【NS2-RwB-SsNS-RwB79】

構造物名：廃棄物処理建物
 標高：EL3.000m
 減衰定数：4.0%
 波形名：基準地震動 S s
 設計用床応答スペクトル I (NS方向)
 設計用床応答スペクトル II (NS方向)

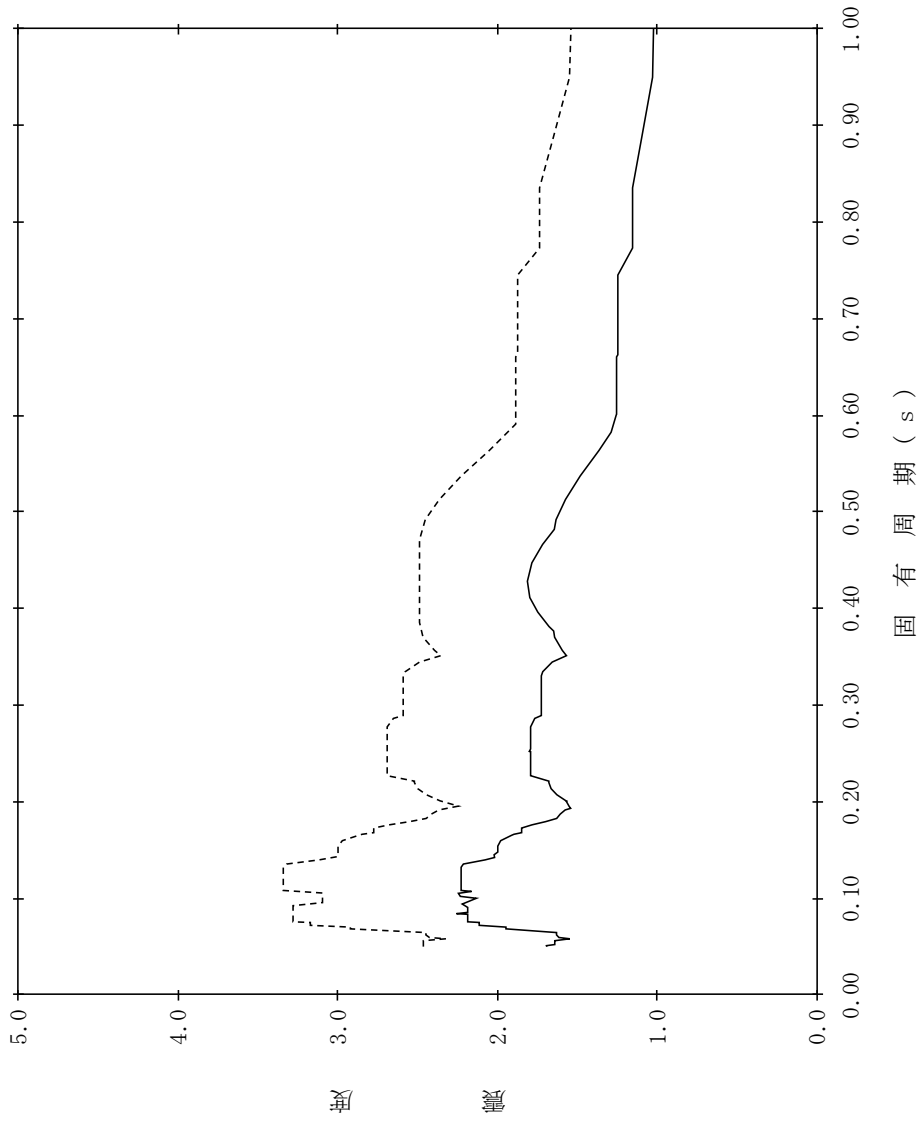

【NS2-RwB-SsNS-RwB80】

構造物名：廃棄物処理建物
 標高：EL3.000m
 減衰定数：5.0%
 波形名：基準地震動 S s
 設計用床応答スペクトル I (NS方向)
 設計用床応答スペクトル II (NS方向)

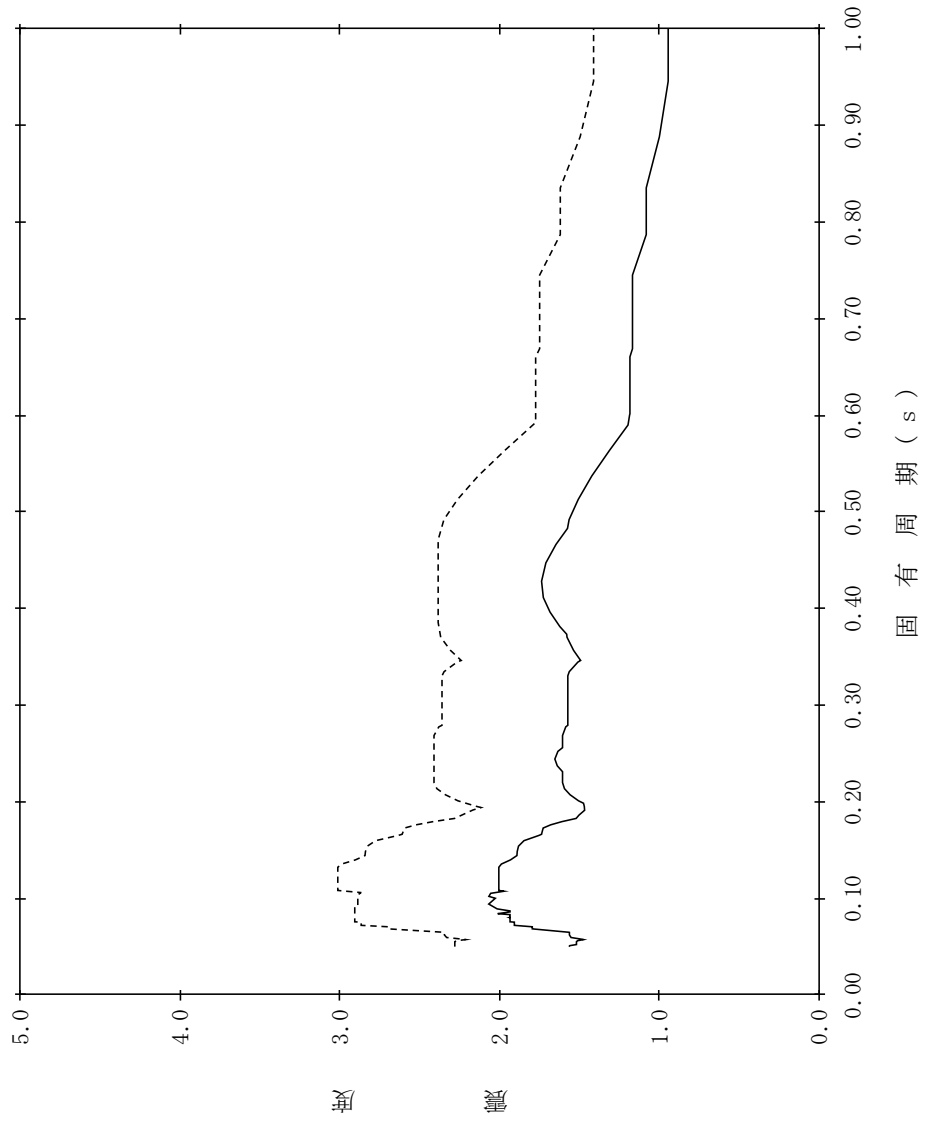

【NS2-RwB-SsNS-RwB81】

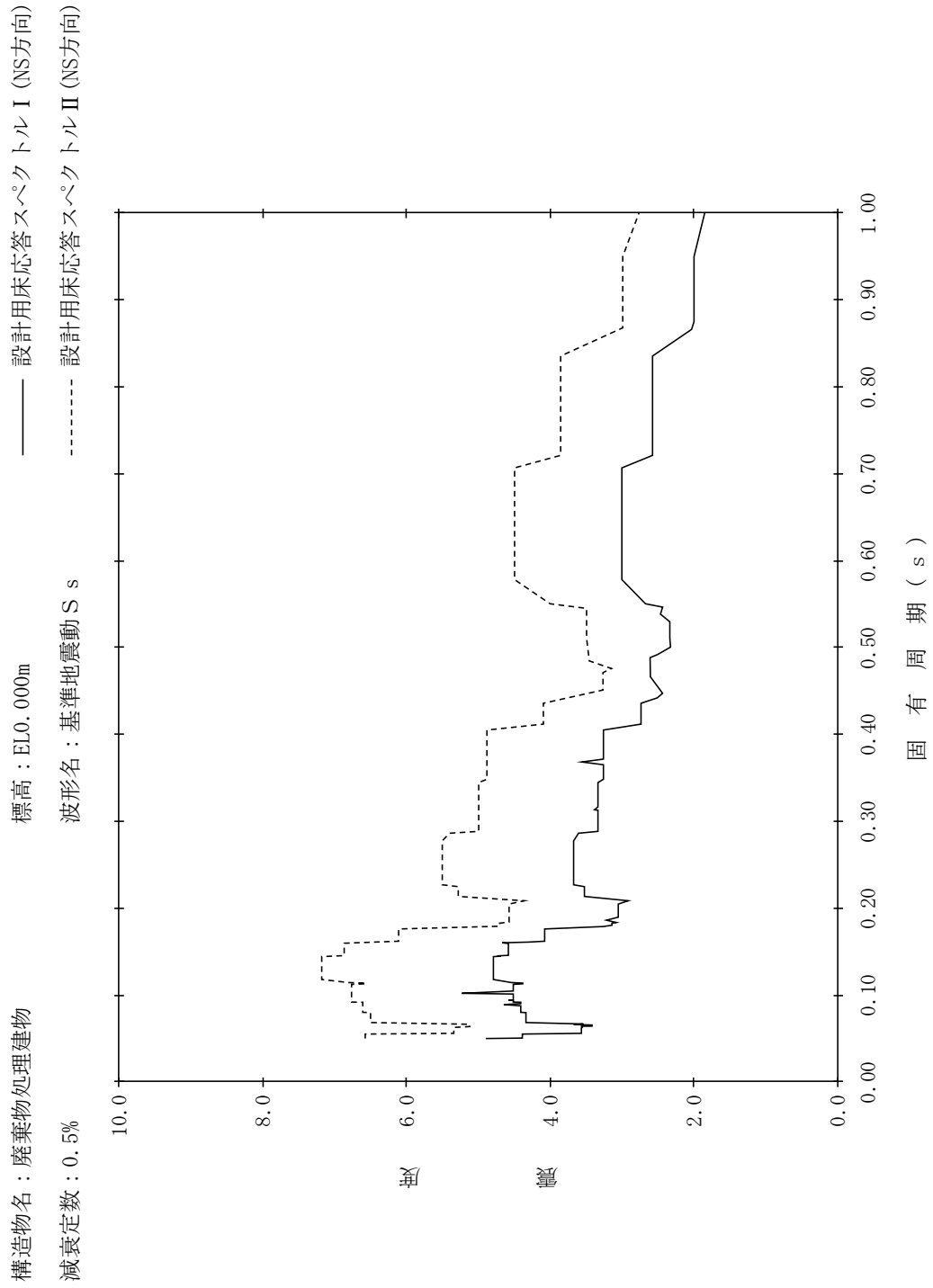

【NS2-RwB-SsNS-RwB82】

構造物名：廃棄物処理建物
 標高：EL0.000m
 減衰定数：1.0%
 波形名：基準地震動 S s
 設計用床応答スペクトル I (NS方向)
 設計用床応答スペクトル II (NS方向)

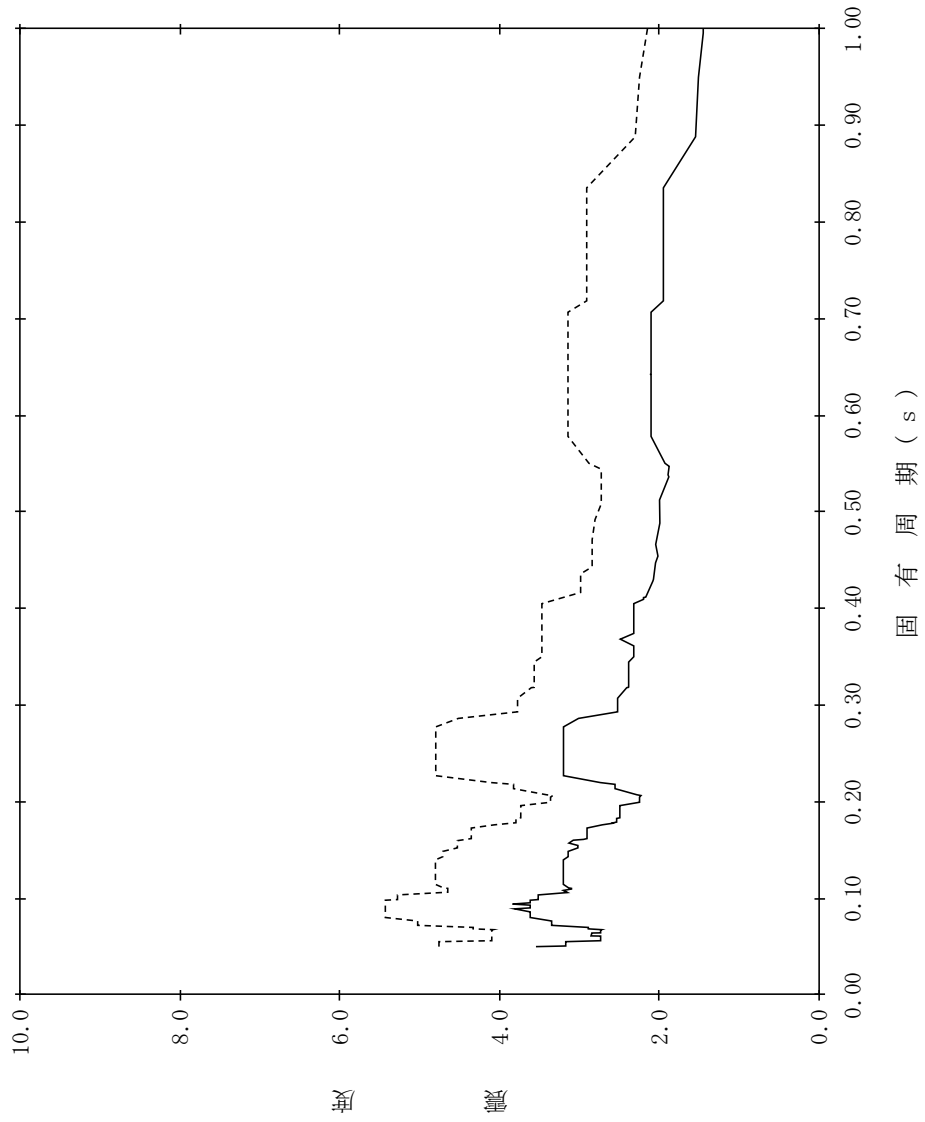

【NS2-RwB-SsNS-RwB83】

構造物名：廃棄物処理建物
 標高：EL0.000m
 減衰定数：1.5%
 波形名：基準地震動 S s
 設計用床応答スペクトル I (NS方向)
 設計用床応答スペクトル II (NS方向)

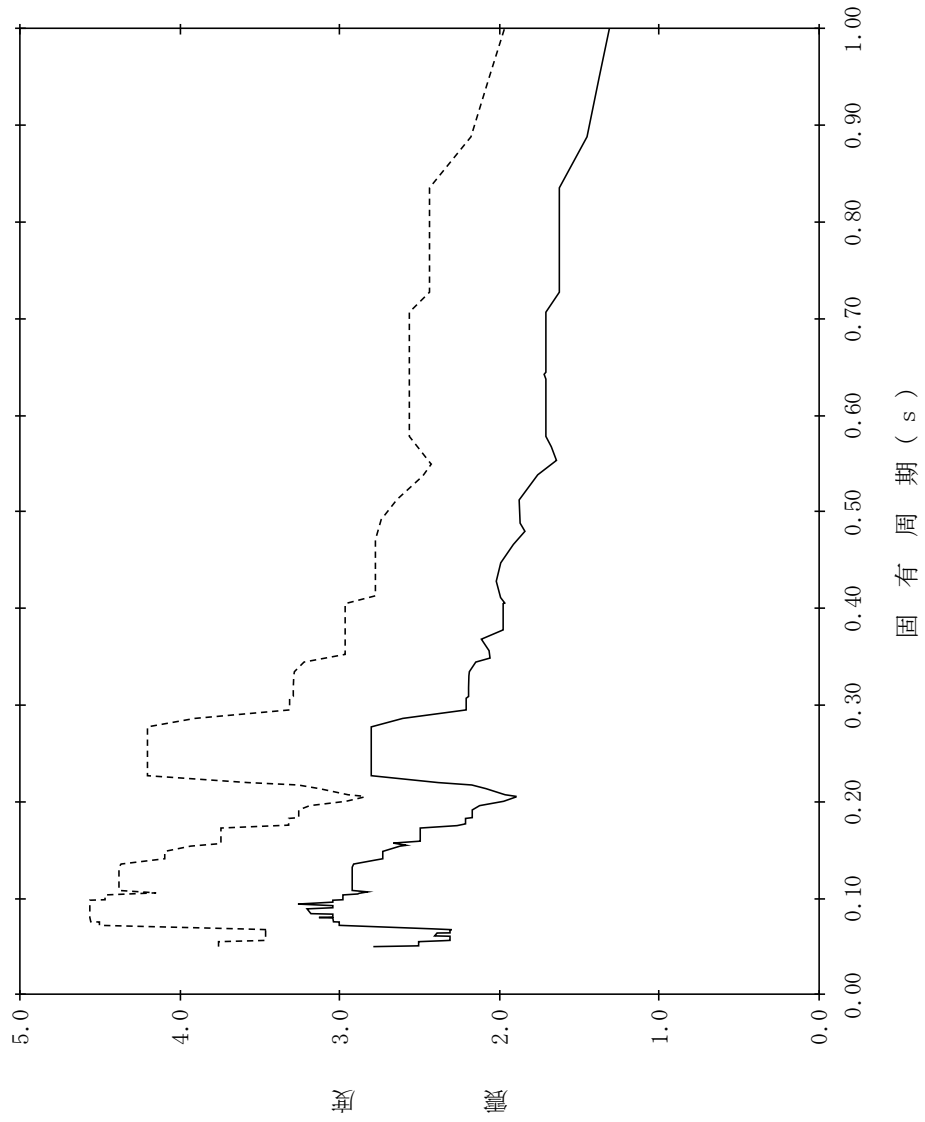

【NS2-RwB-SsNS-RwB84】

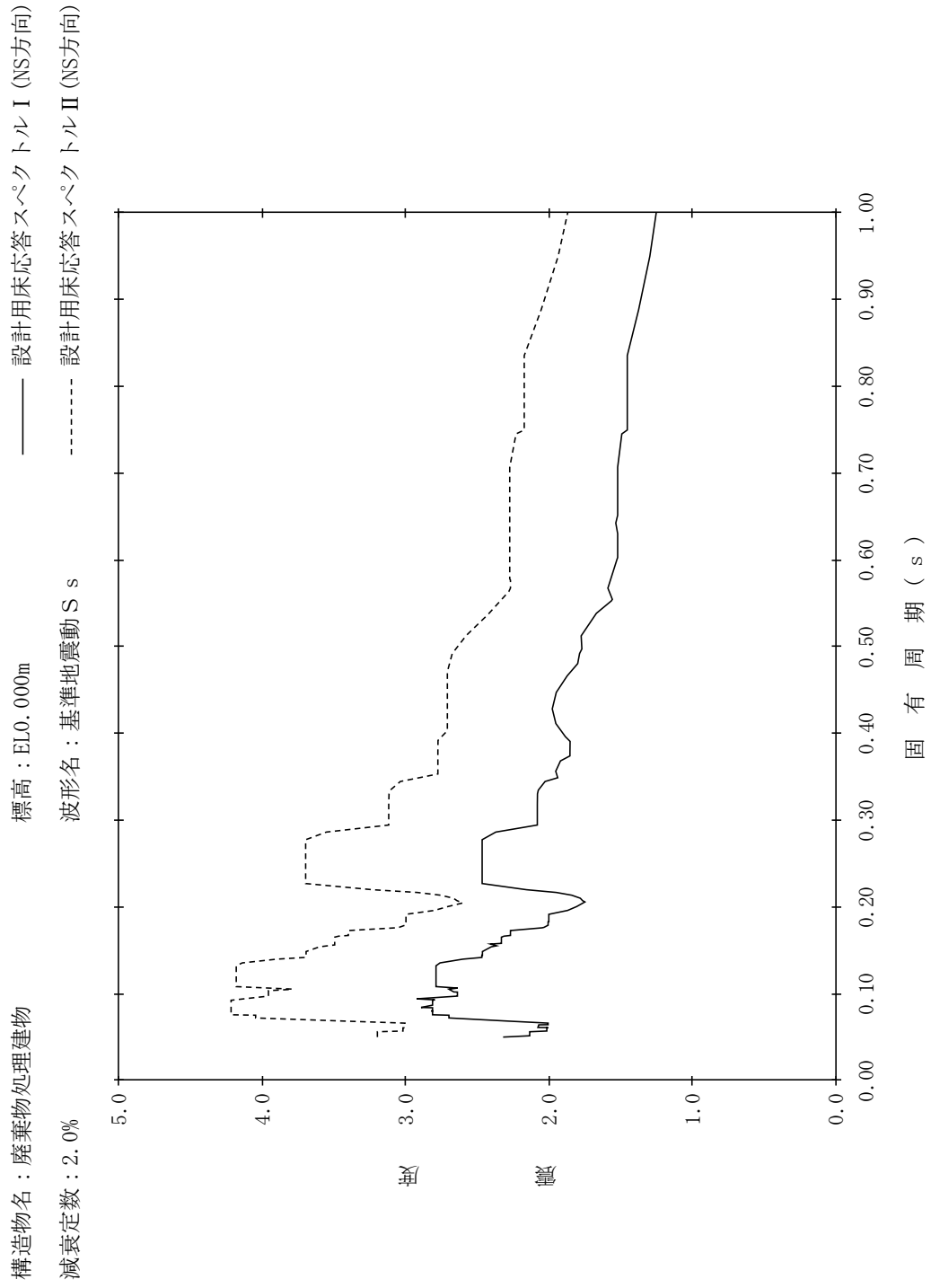

【NS2-RwB-SsNS-RwB85】

構造物名：廃棄物処理建物
 標高：EL0.000m
 減衰定数：2.5%
 波形名：基準地震動 S s
 設計用床応答スペクトル I (NS方向)
 設計用床応答スペクトル II (NS方向)

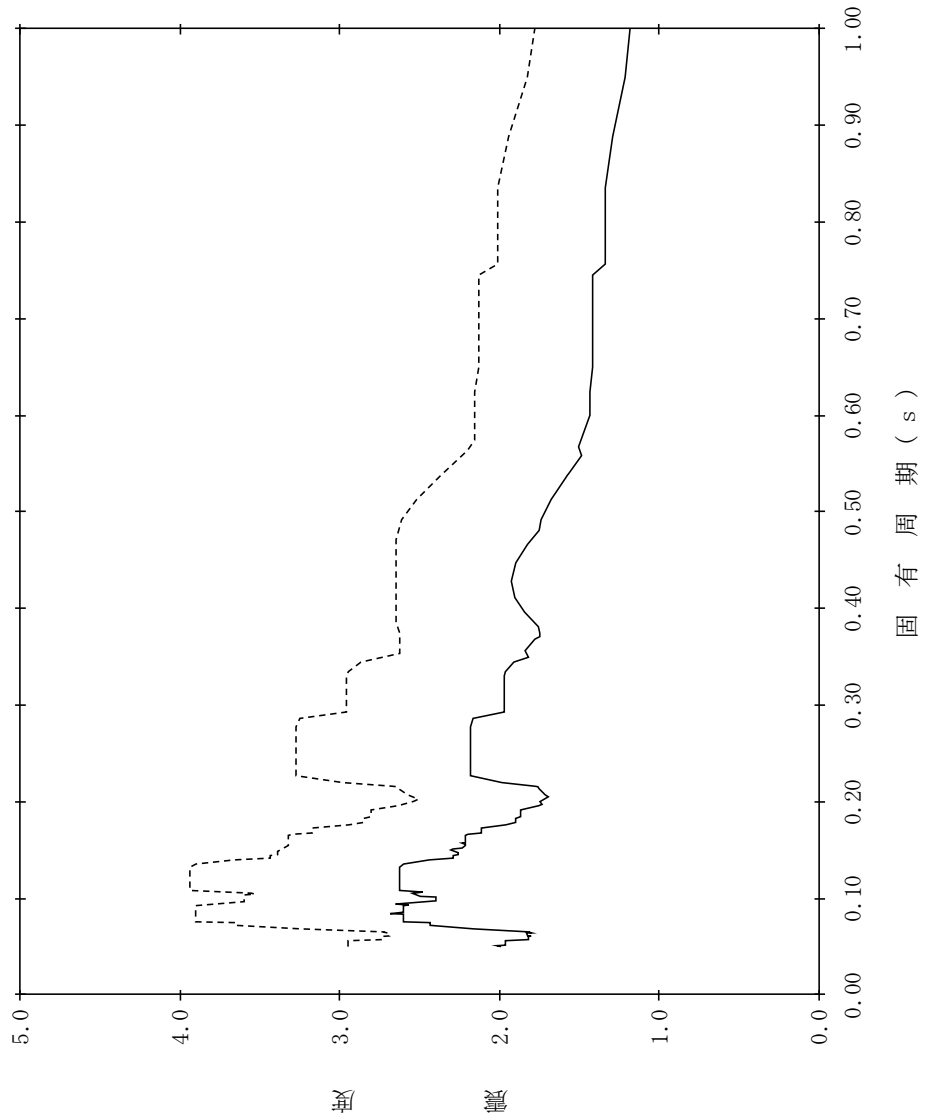

【NS2-RwB-SsNS-RwB86】

構造物名：廃棄物処理建物
 標高：EL0.000m
 減衰定数：3.0%
 波形名：基準地震動 S s
 設計用床応答スペクトル I (NS方向)
 設計用床応答スペクトル II (NS方向)

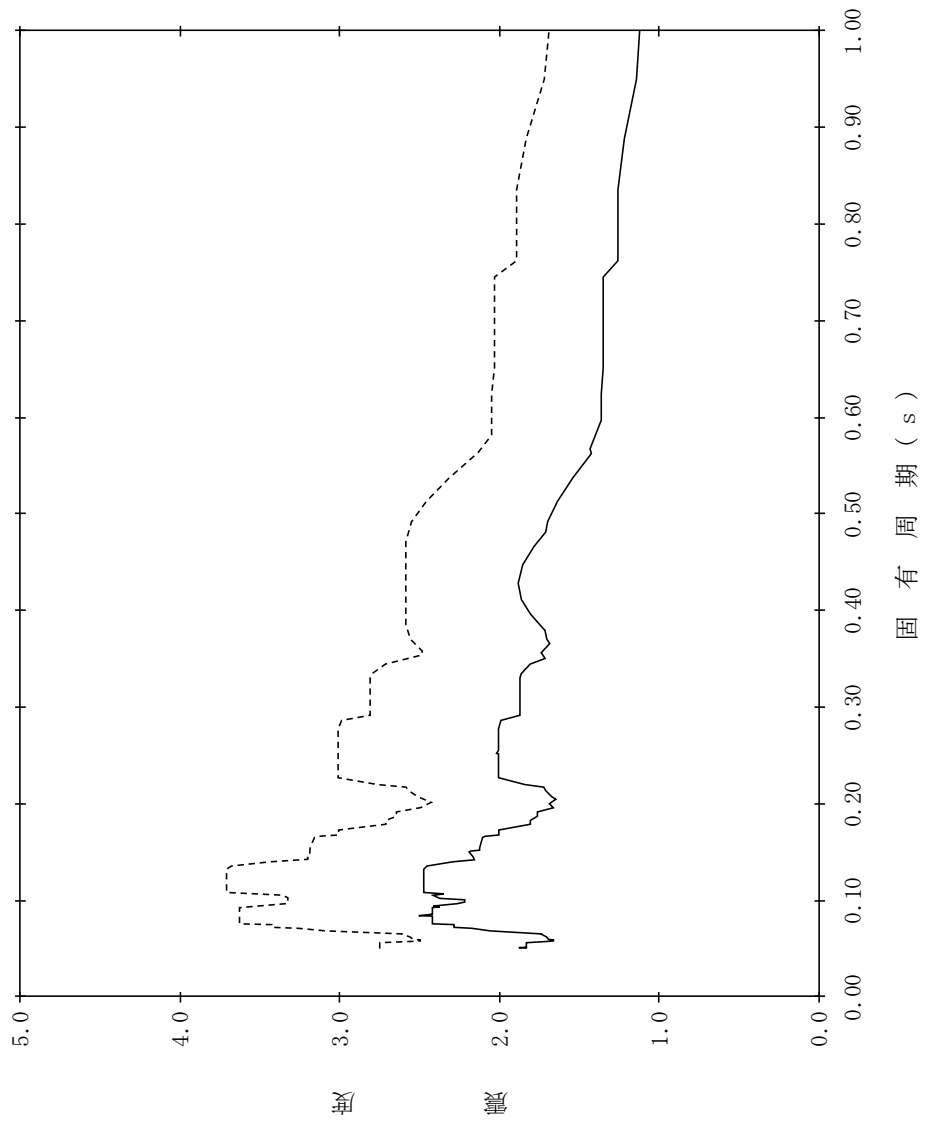

【NS2-RwB-SsNS-RwB87】

構造物名：廃棄物処理建物
 標高：EL0.000m
 減衰定数：4.0%
 波形名：基準地震動 S s
 設計用床応答スペクトル I (NS方向)
 設計用床応答スペクトル II (NS方向)

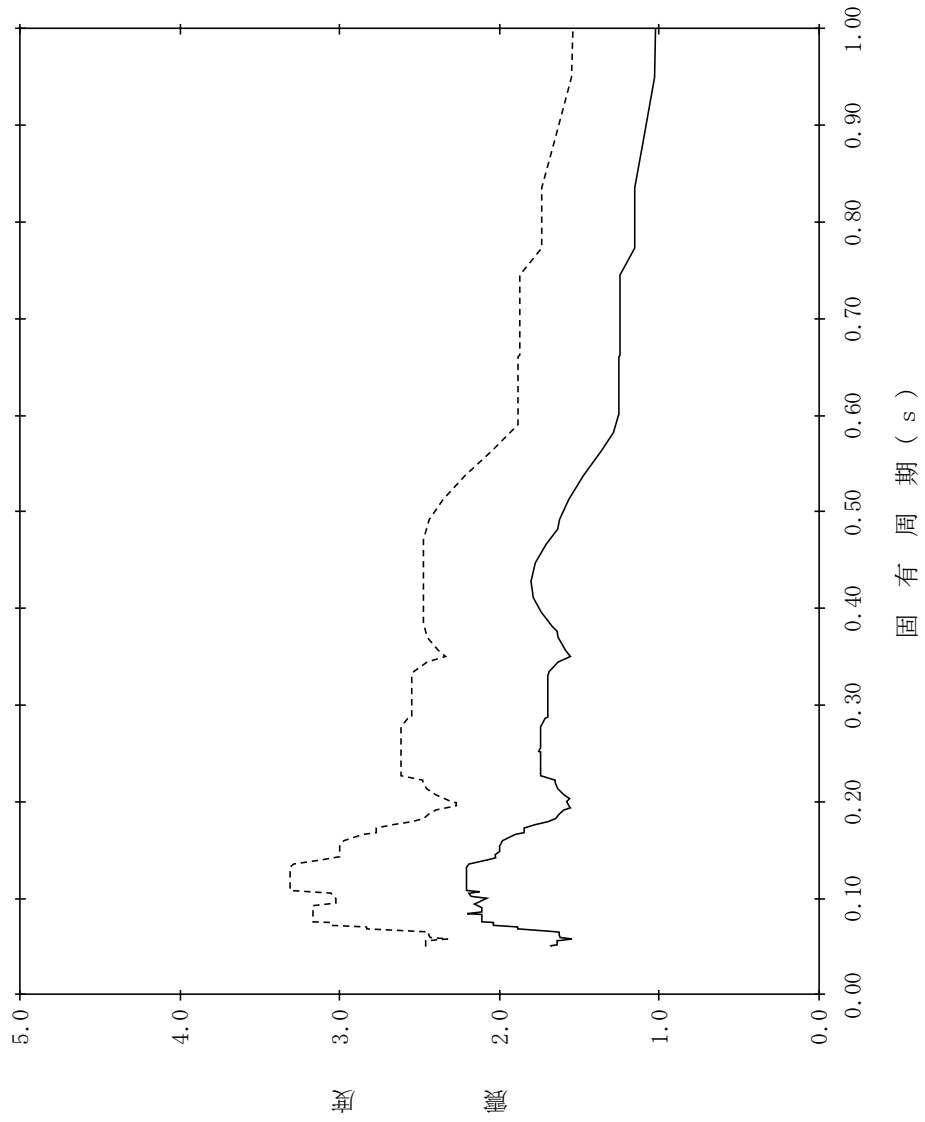

【NS2-RwB-SsNS-RwB88】

構造物名：廃棄物処理建物
 標高：EL0.000m
 減衰定数：5.0%
 波形名：基準地震動 S s
 設計用床応答スペクトル I (NS方向)
 設計用床応答スペクトル II (NS方向)

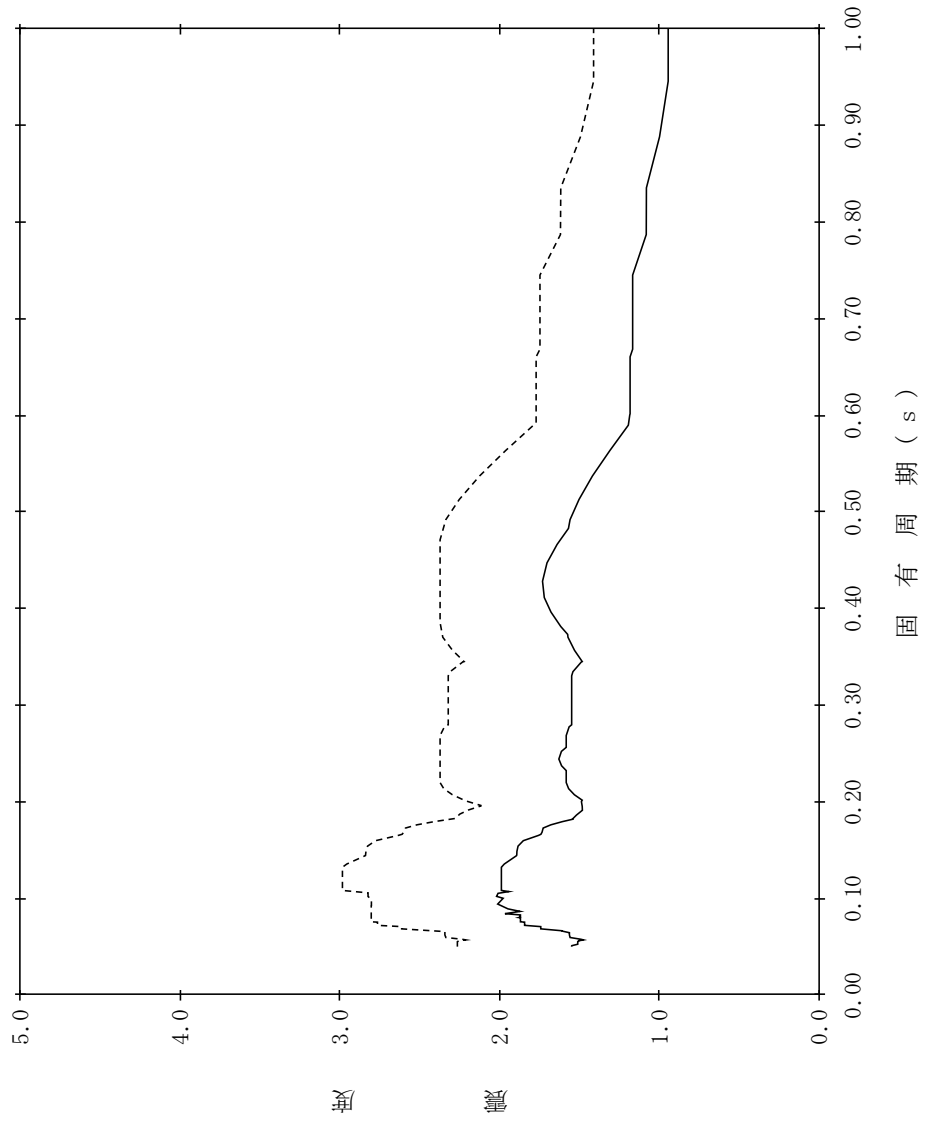

【NS2-RwB-SsEW-RwB1】

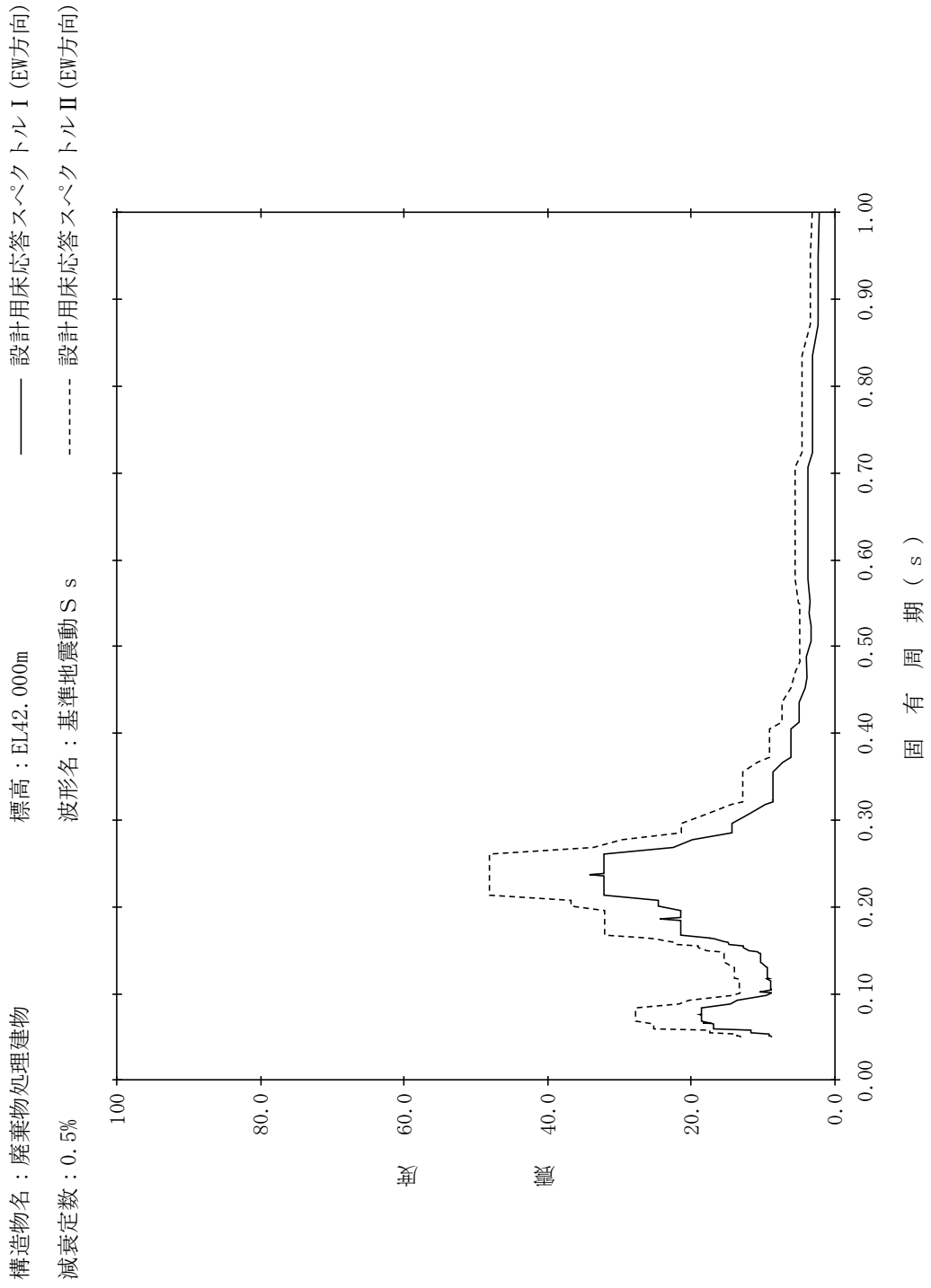

【NS2-RwB-SsEW-RwB2】

構造物名：廃棄物処理建物
 標高：EL42.000m
 減衰定数：1.0%
 波形名：基準地震動 S s
 設計用床応答スペクトル I (EW方向)
 設計用床応答スペクトル II (EW方向)

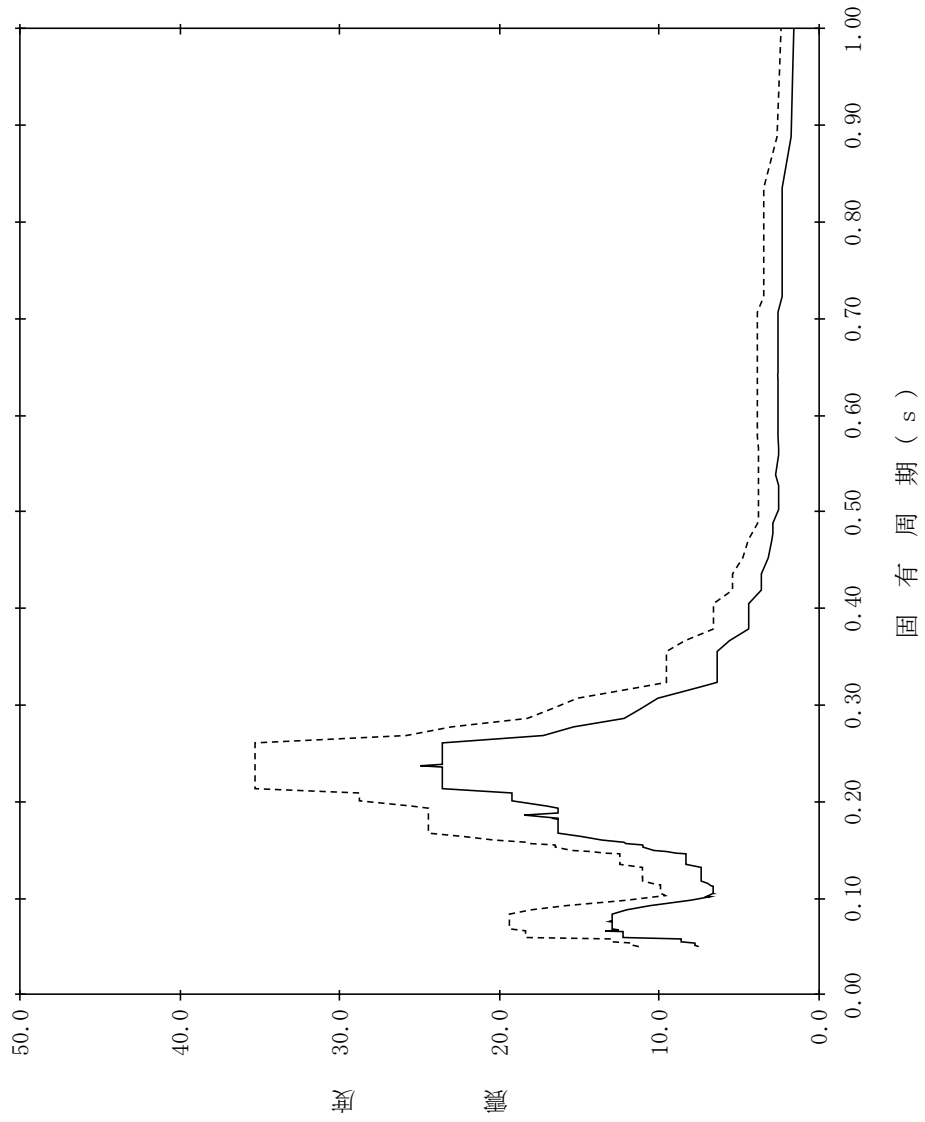

【NS2-RwB-SsEW-RwB3】

構造物名：廃棄物処理建物
 標高：EL42.000m
 減衰定数：1.5%
 波形名：基準地震動 S s

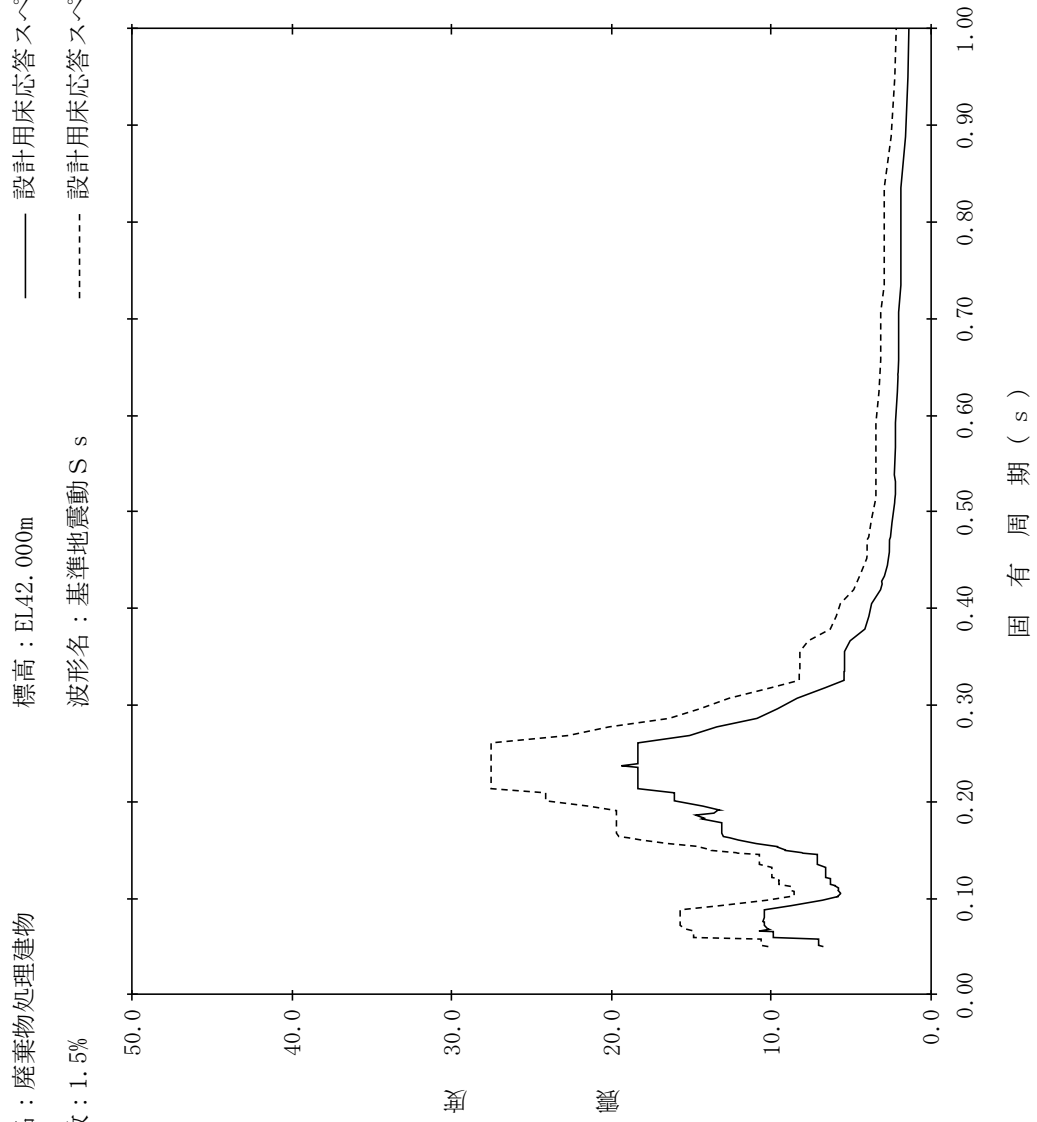

【NS2-RwB-SsEW-RwB4】

構造物名：廃棄物処理建物
 標高：EL42.000m
 減衰定数：2.0%
 波形名：基準地震動 S s
 設計用床応答スペクトル I (EW方向)
 設計用床応答スペクトル II (EW方向)

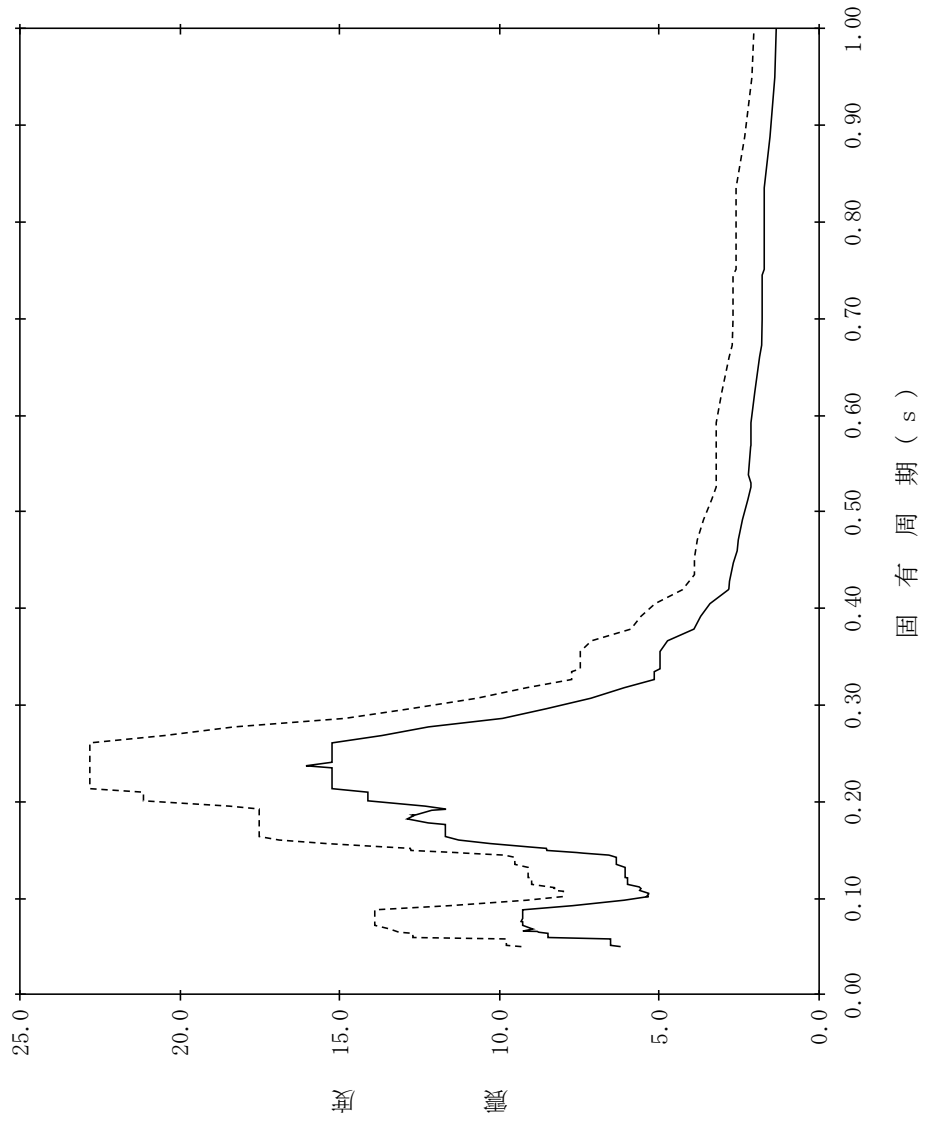

【NS2-RwB-SsEW-RwB5】

構造物名：廃棄物処理建物
 標高：EL42.000m
 減衰定数：2.5%
 波形名：基準地震動 S s
 設計用床応答スペクトル I (EW方向)
 設計用床応答スペクトル II (EW方向)

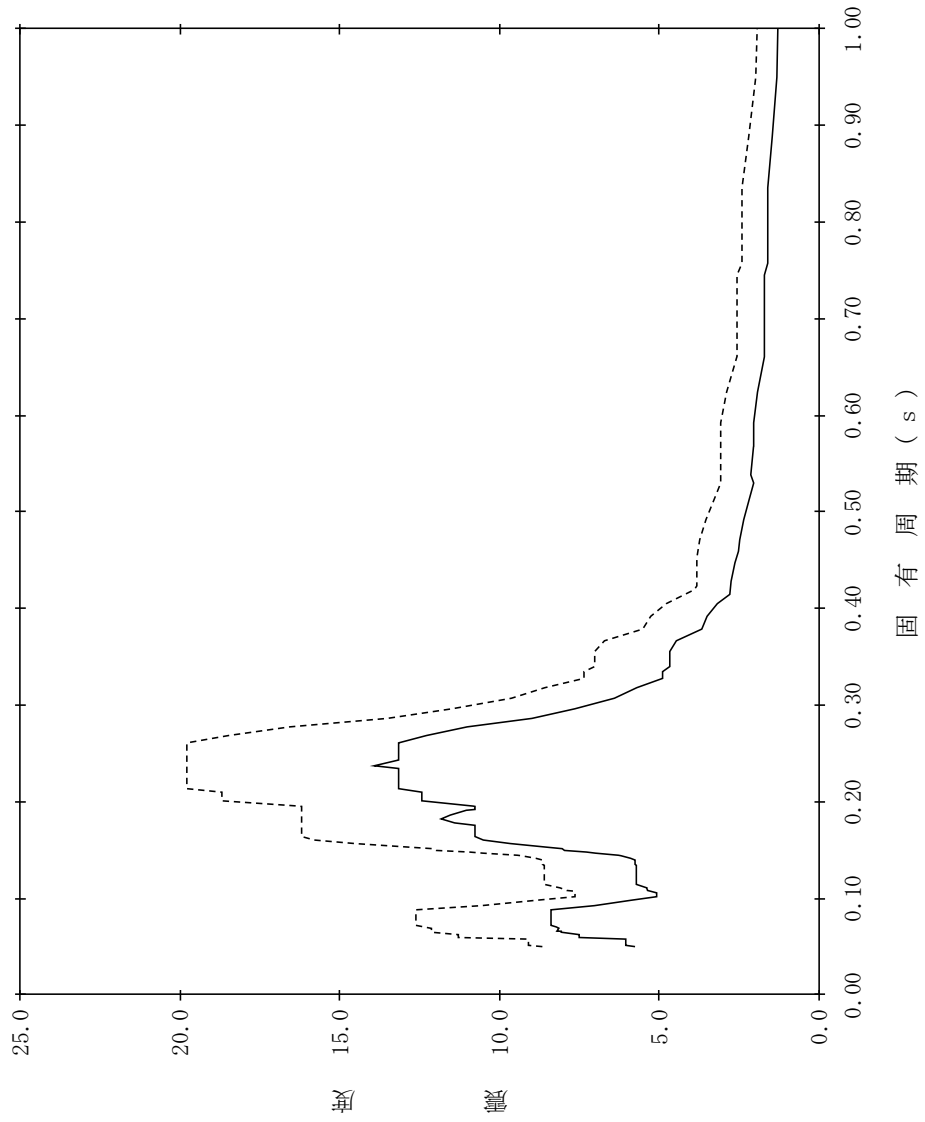

【NS2-RwB-SsEW-RwB6】

構造物名：廃棄物処理建物
 標高：EL42.000m
 減衰定数：3.0%
 波形名：基準地震動 S s
 設計用床応答スペクトル I (EW方向)
 設計用床応答スペクトル II (EW方向)

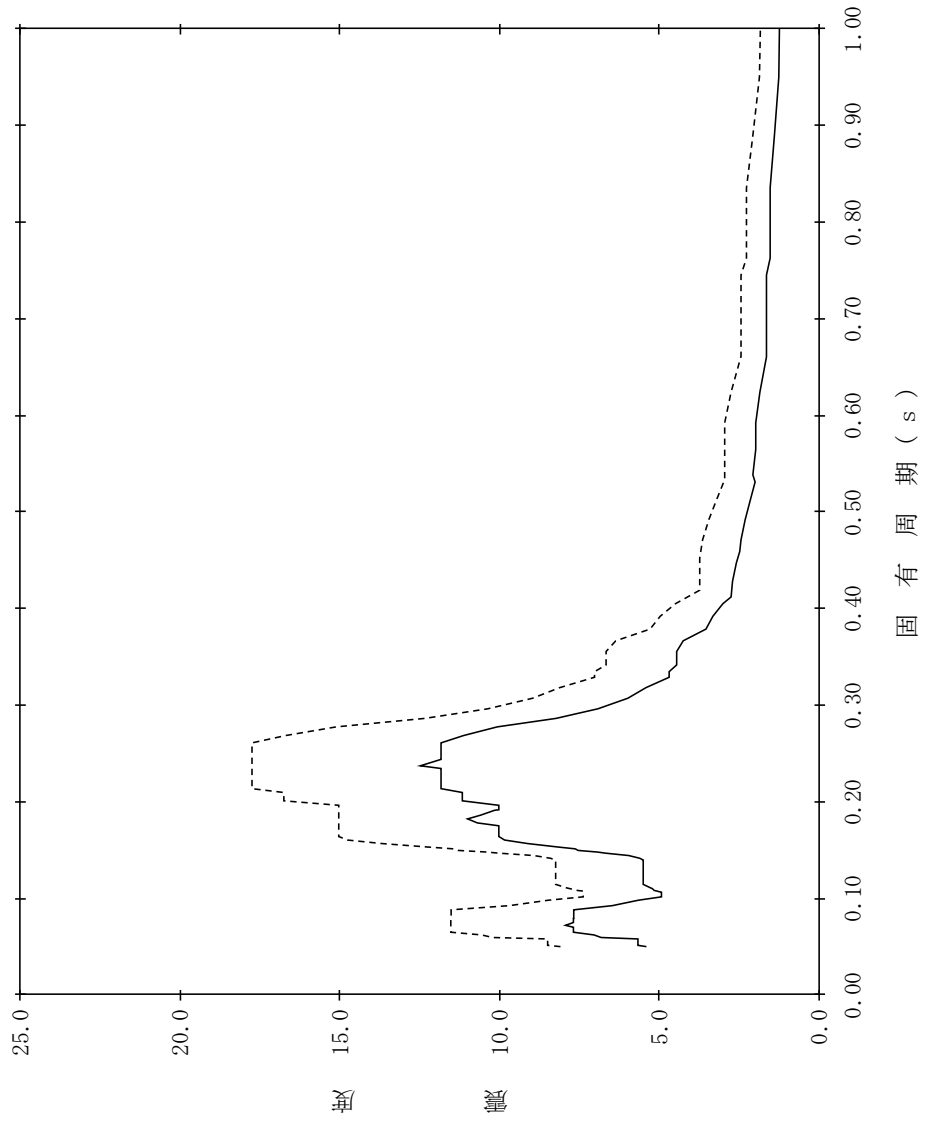

【NS2-RwB-SsEW-RwB7】

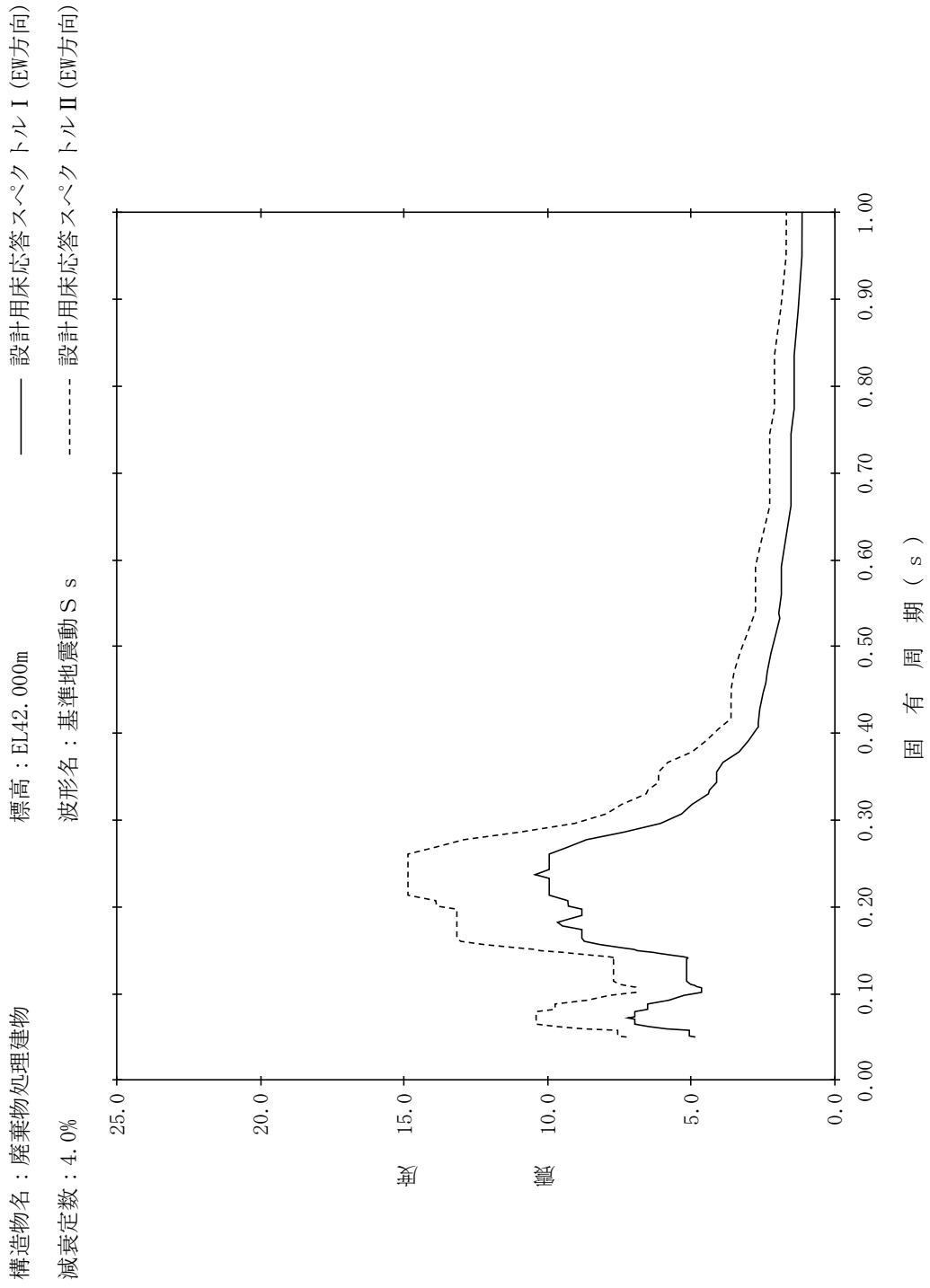

【NS2-RwB-SsEW-RwB8】

構造物名：廃棄物処理建物
 標高：EL42.000m
 減衰定数：5.0%
 波形名：基準地震動 S s
 設計用床応答スペクトル I (EW方向)
 設計用床応答スペクトル II (EW方向)

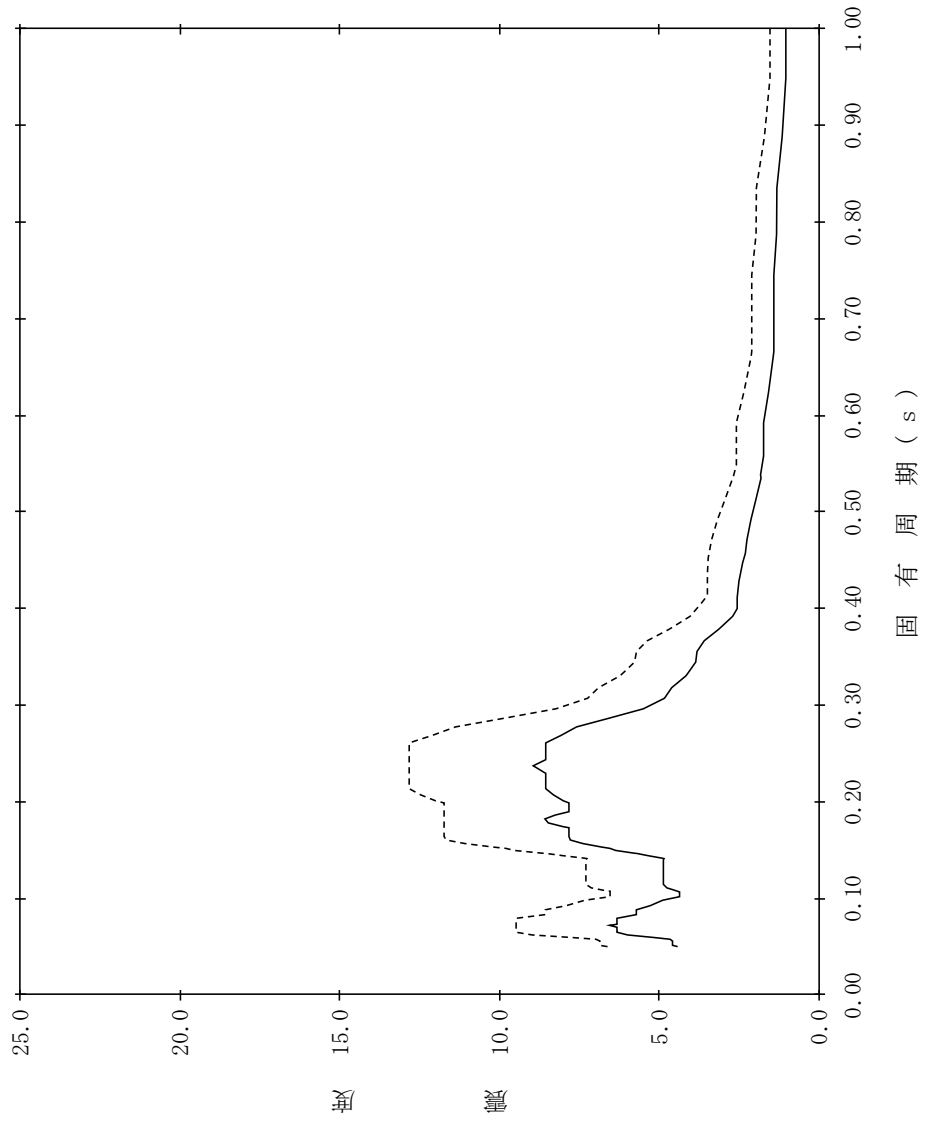

【NS2-RwB-SsEW-RwB9】

構造物名：廃棄物処理建物
 標高：EL37.500m
 減衰定数：0.5%
 波形名：基準地震動 S s

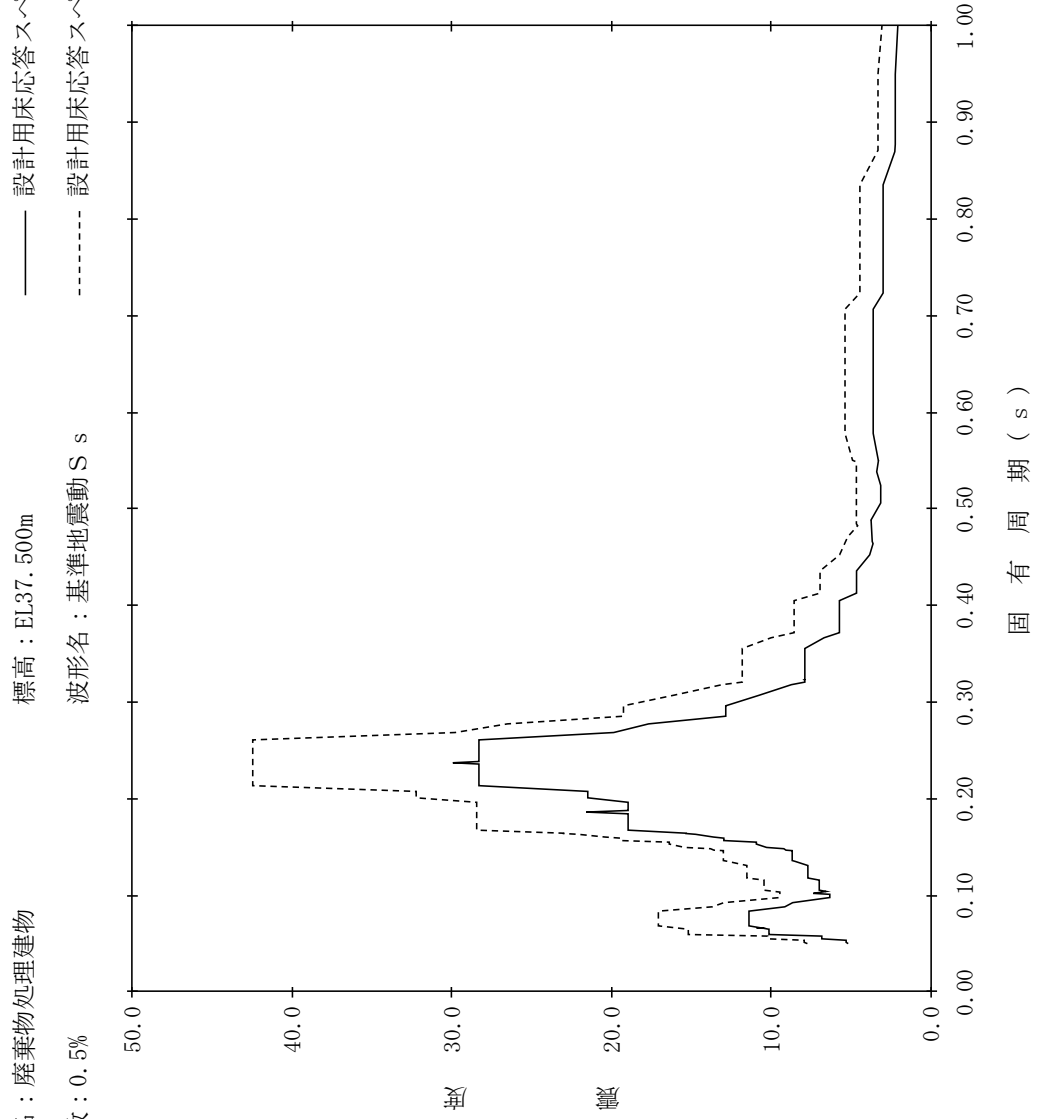

【NS2-RwB-SsEW-RwB10】

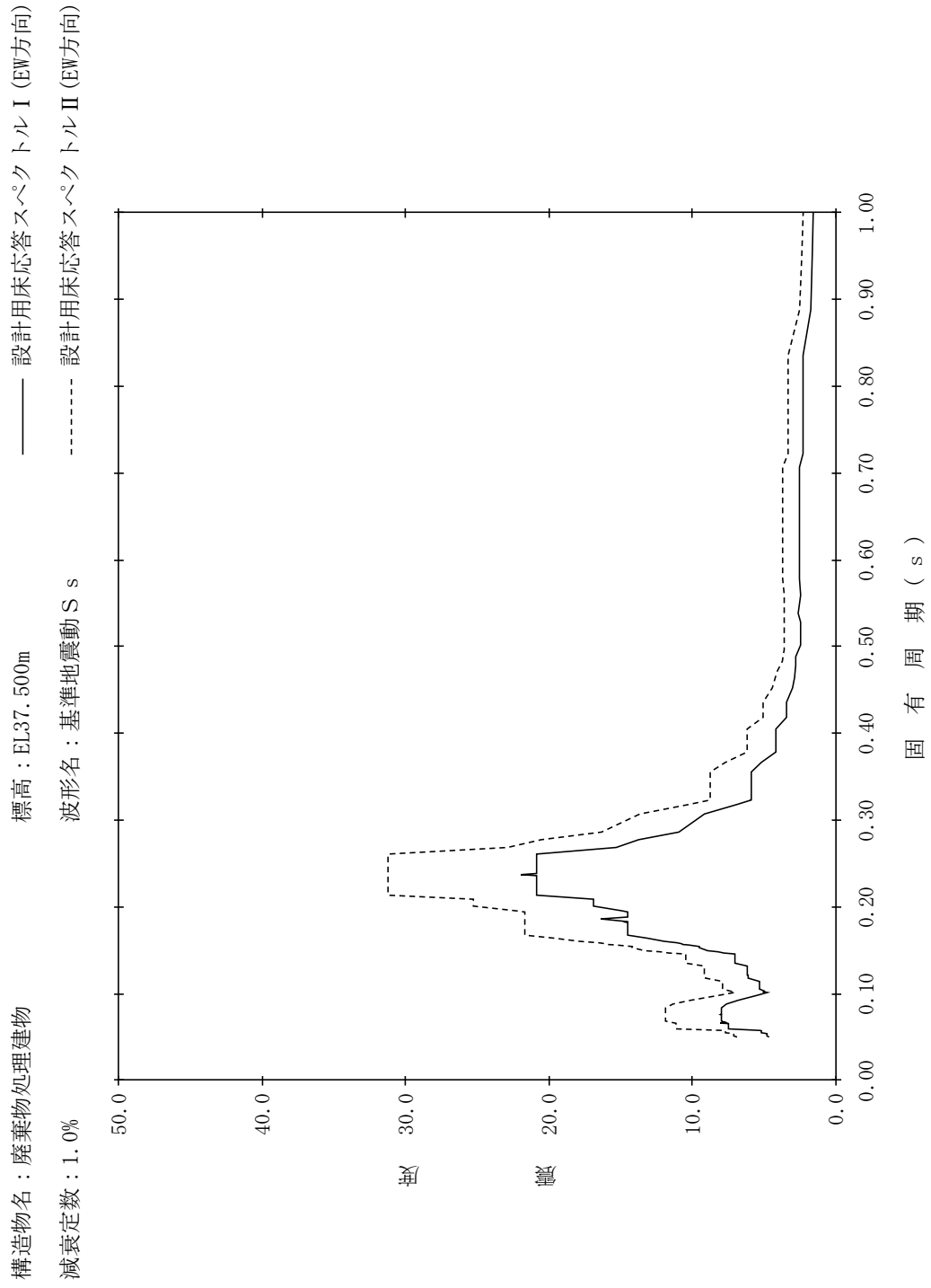

【NS2-RwB-SsEW-RwB11】

構造物名：廃棄物処理建物
 標高：EL37.500m
 減衰定数：1.5%
 波形名：基準地震動 S s

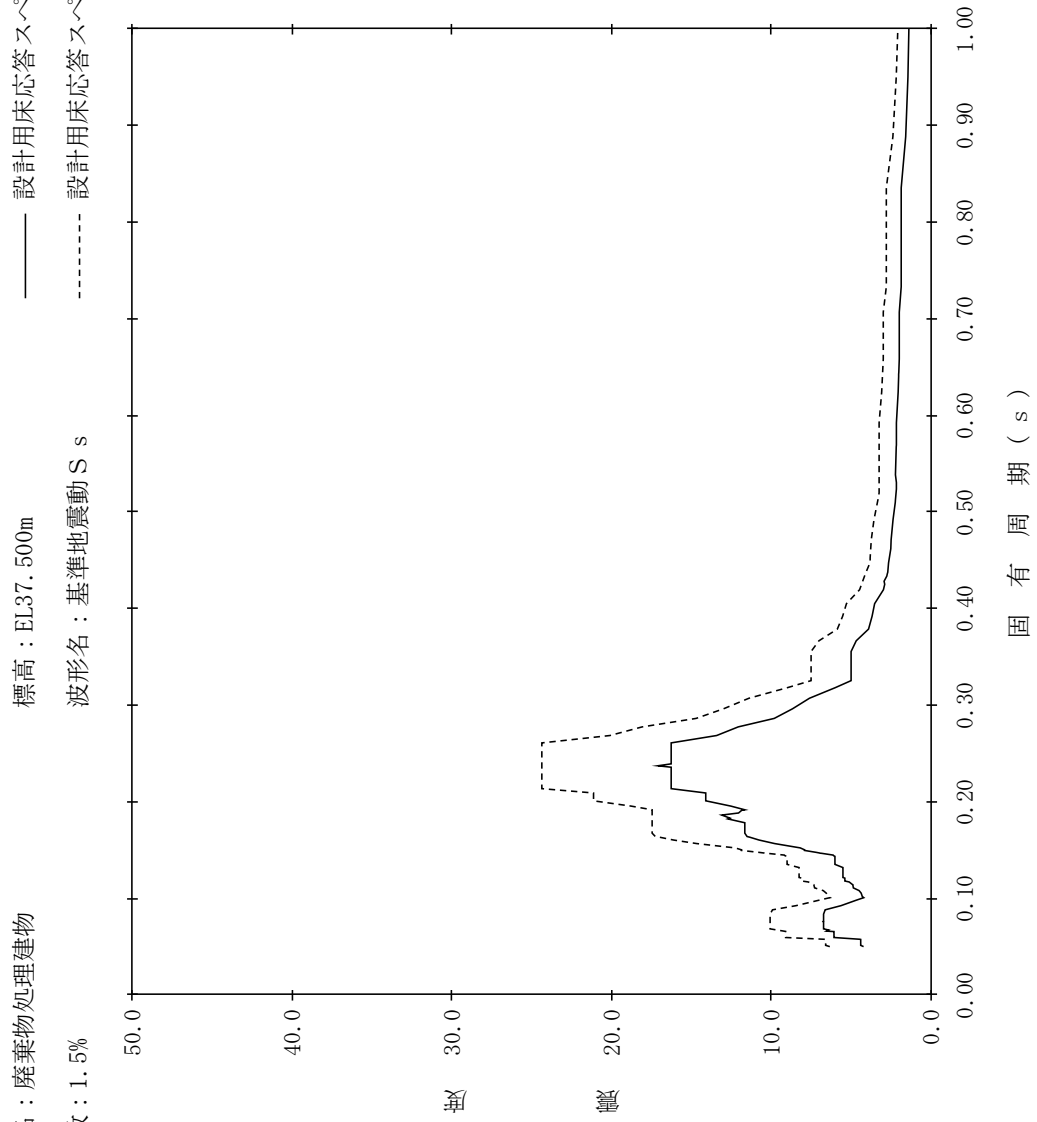

【NS2-RwB-SsEW-RwB12】

構造物名：廃棄物処理建物
 標高：EL37.500m
 減衰定数：2.0%
 波形名：基準地震動 S s
 設計用床応答スペクトル I (EW方向)
 設計用床応答スペクトル II (EW方向)

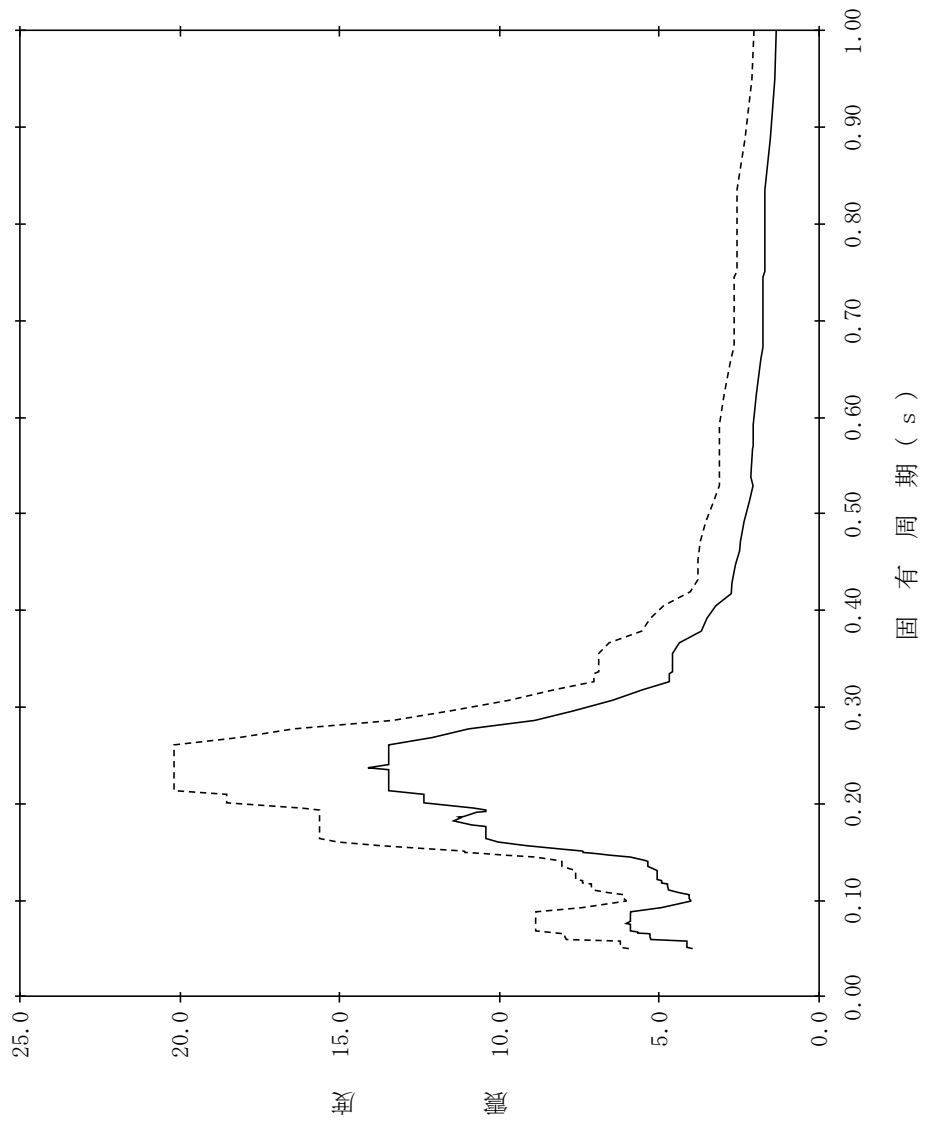

【NS2-RwB-SsEW-RwB13】

構造物名：廃棄物処理建物
 標高：EL37.500m
 減衰定数：2.5%
 波形名：基準地震動 S s
 設計用床応答スペクトル I (EW方向)
 設計用床応答スペクトル II (EW方向)

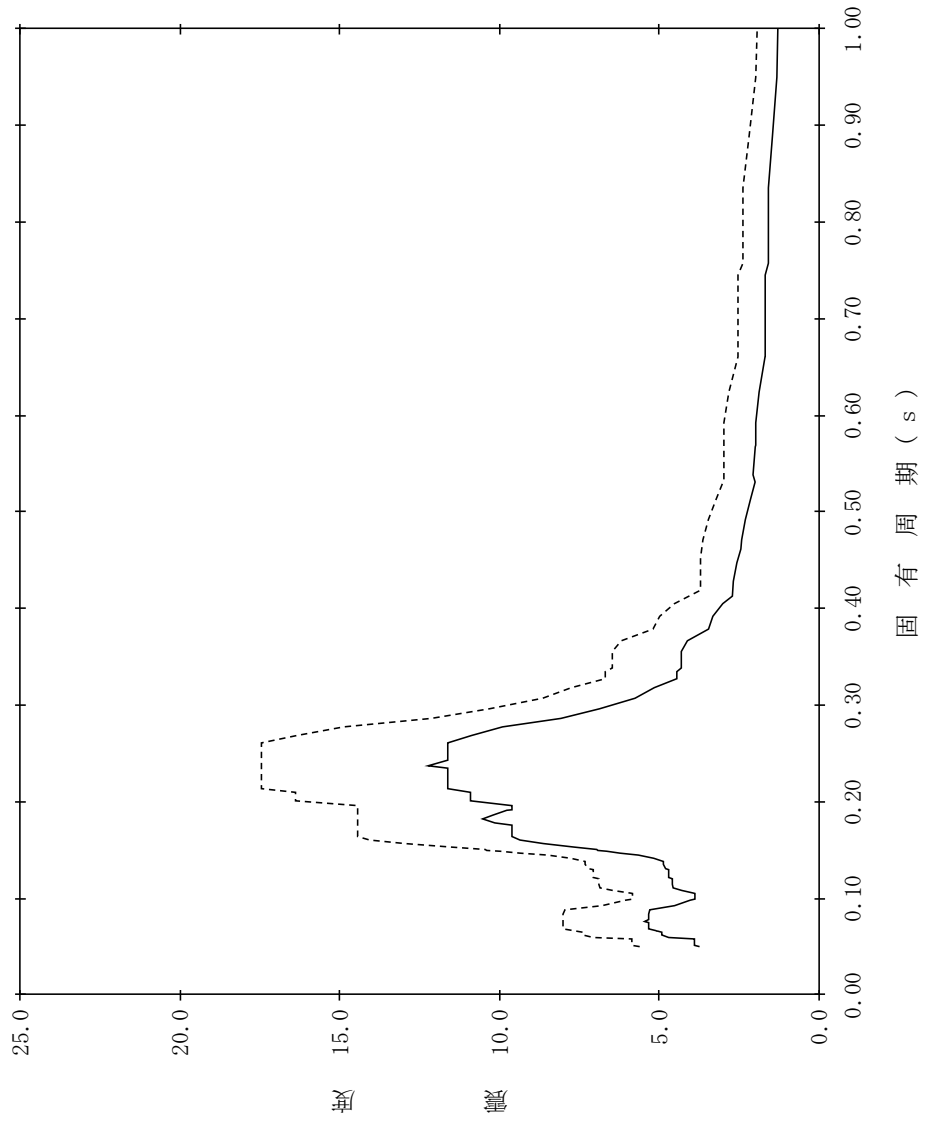

【NS2-RwB-SsEW-RwB14】

構造物名：廃棄物処理建物
 標高：EL37.500m
 減衰定数：3.0%
 波形名：基準地震動 S s
 設計用床応答スペクトル I (EW方向)
 設計用床応答スペクトル II (EW方向)

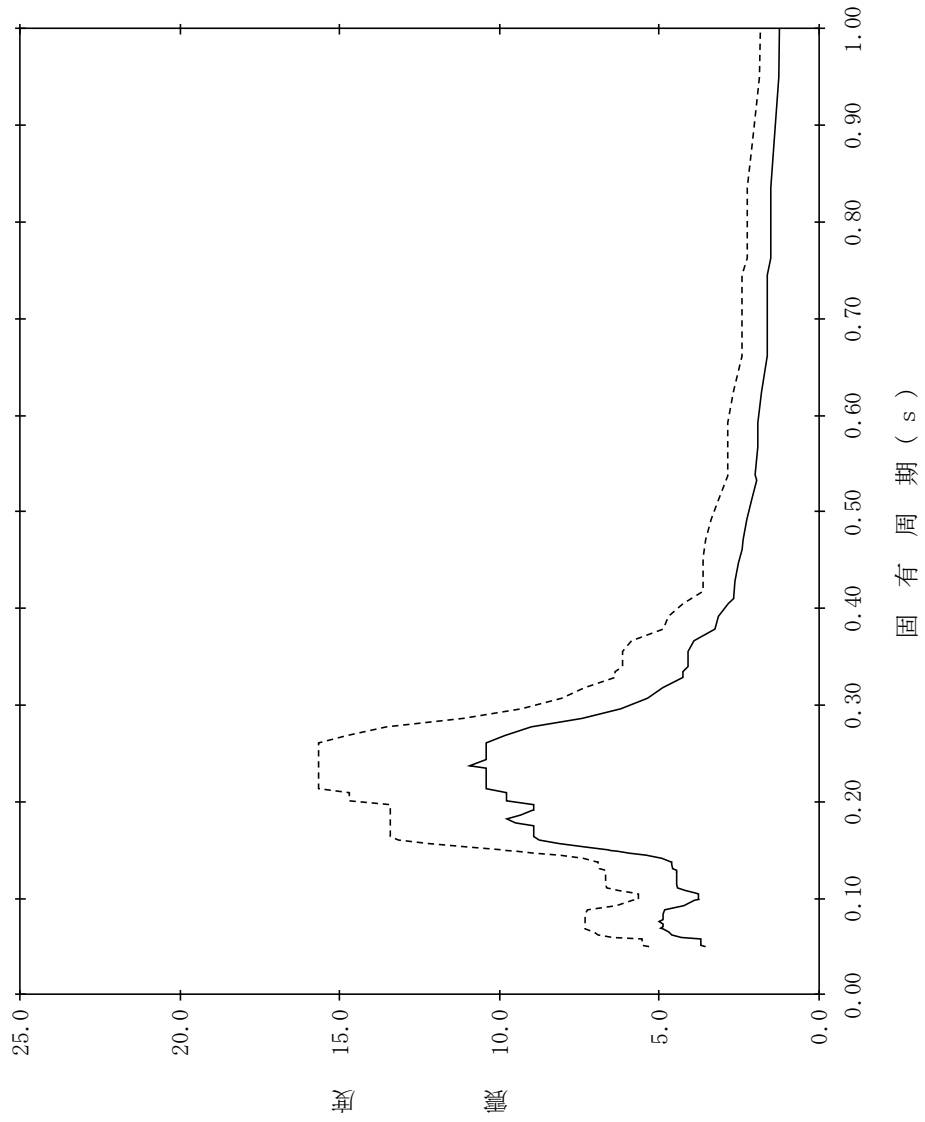

【NS2-RwB-SsEW-RwB15】

構造物名：廃棄物処理建物
 標高：EL37.500m
 減衰定数：4.0%
 波形名：基準地震動 S s
 設計用床応答スペクトル I (EW方向)
 設計用床応答スペクトル II (EW方向)

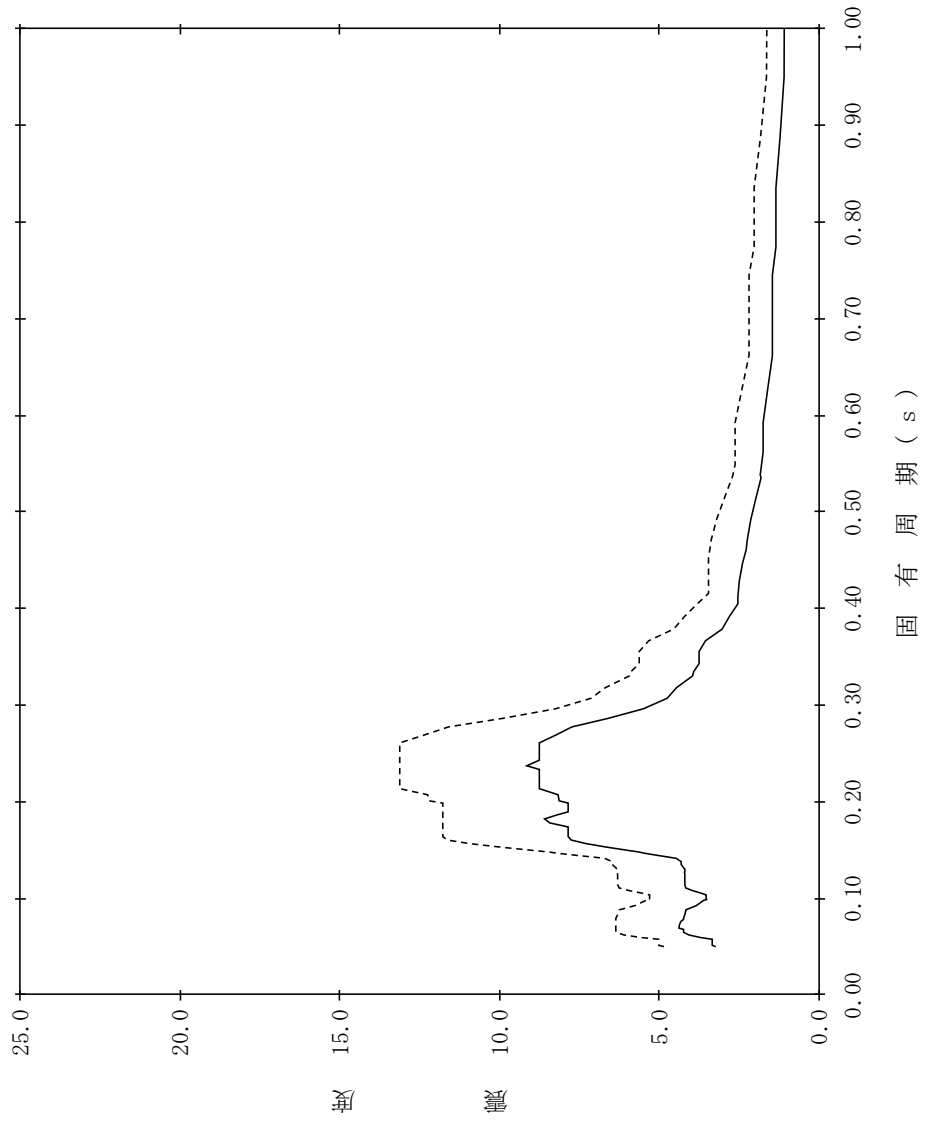

【NS2-RwB-SsEW-RwB16】

構造物名：廃棄物処理建物
 標高：EL37.500m
 減衰定数：5.0%
 波形名：基準地震動 S s
 設計用床応答スペクトル I (EW方向)
 設計用床応答スペクトル II (EW方向)

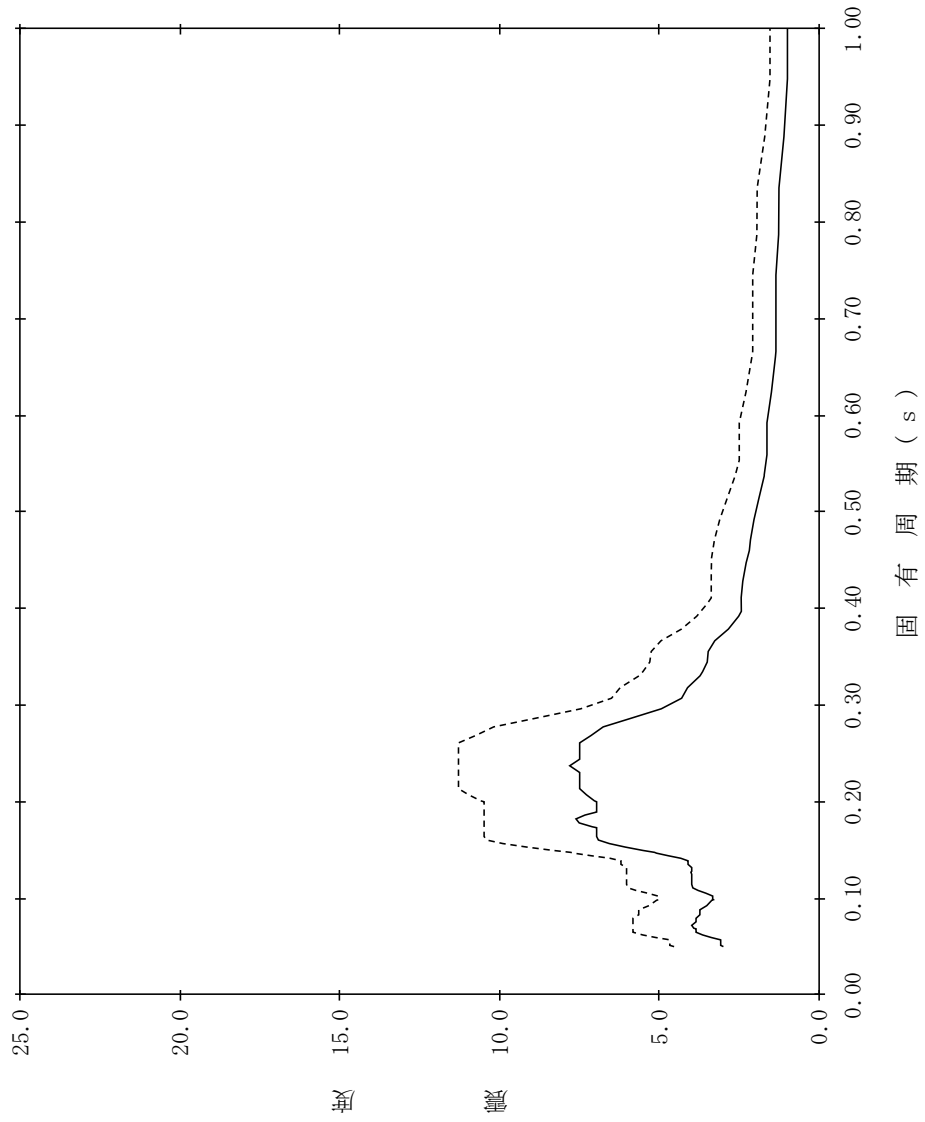

【NS2-RwB-SsEW-RwB17】

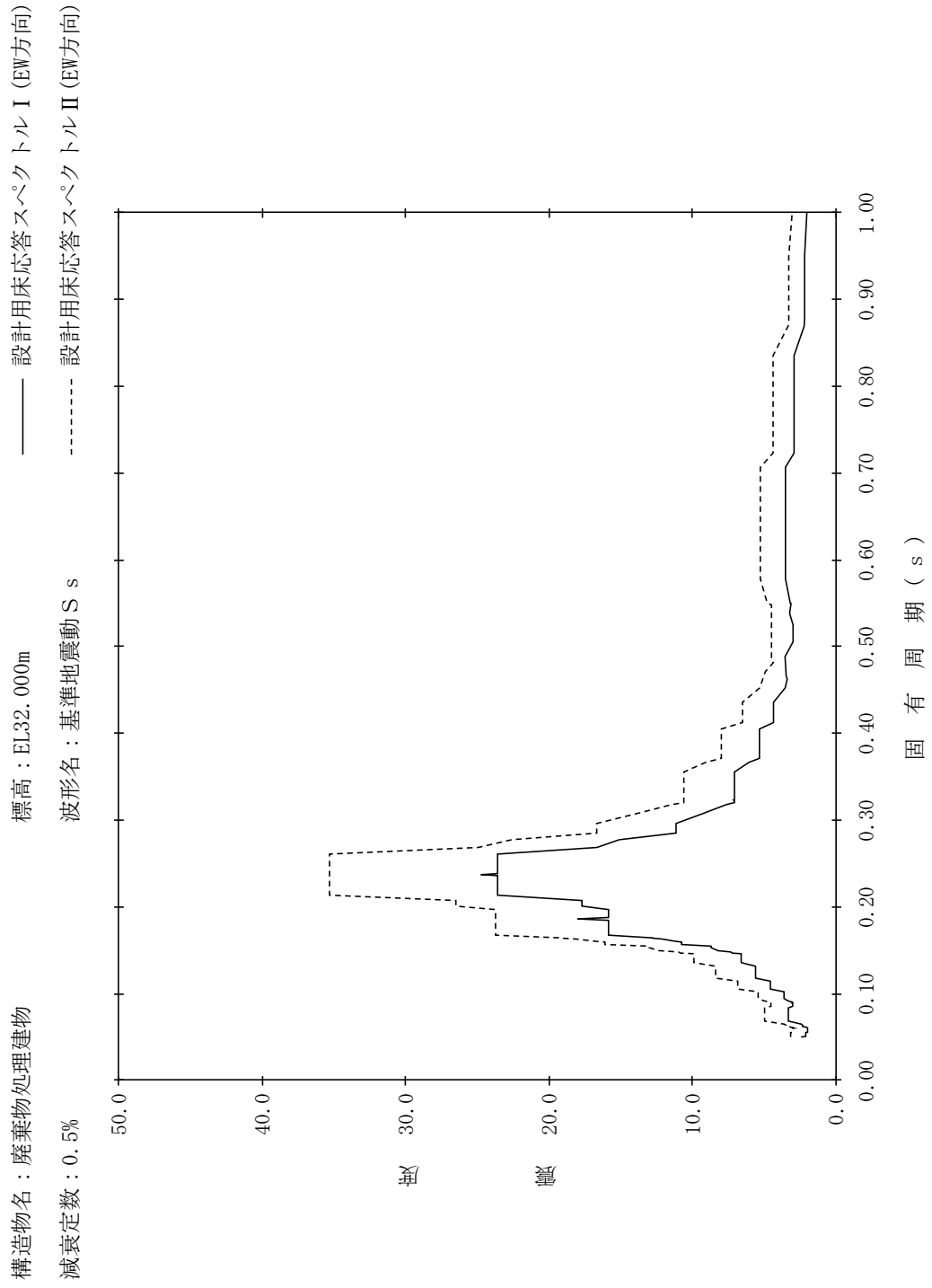

【NS2-RwB-SsEW-RwB18】

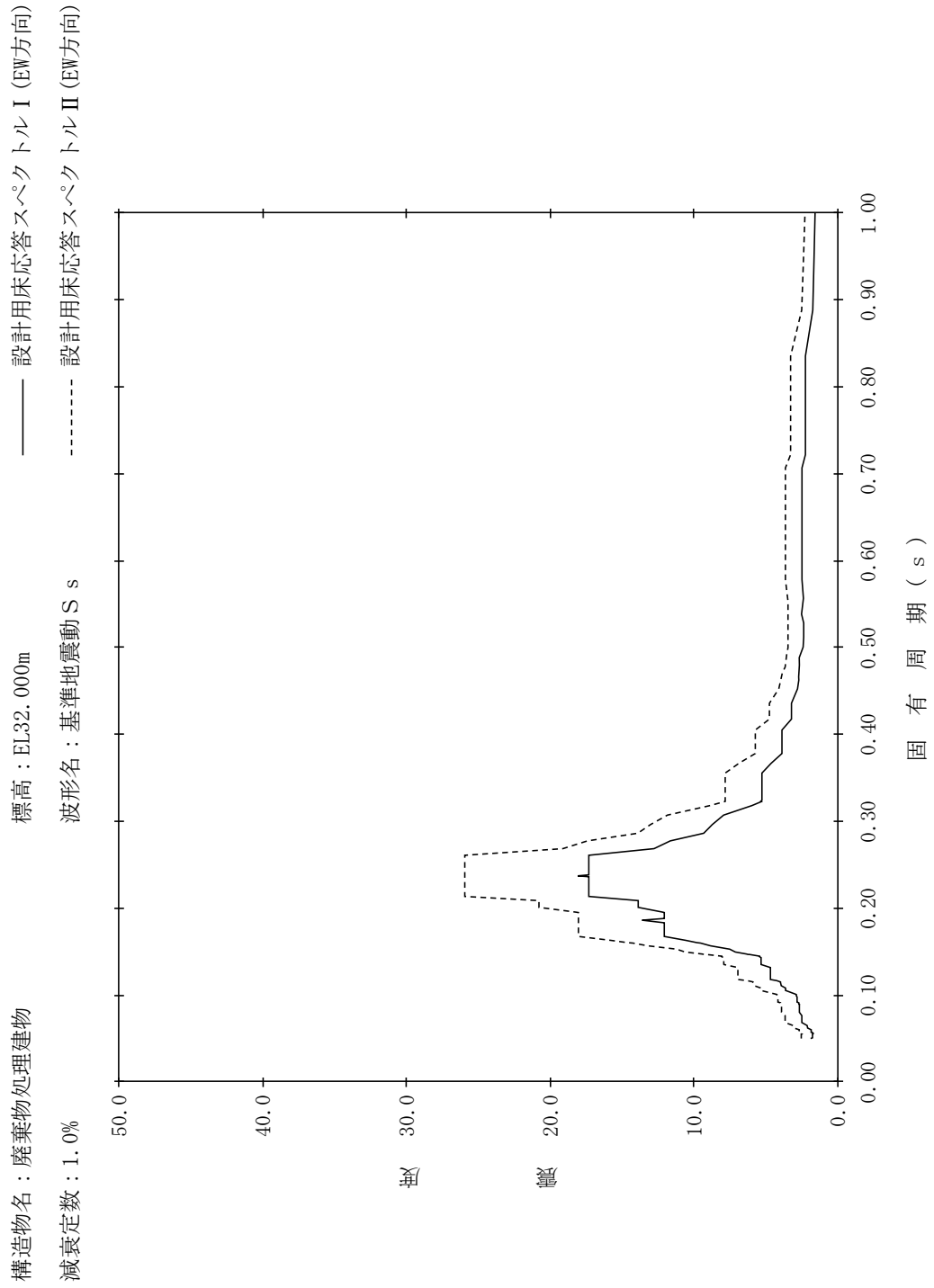

【NS2-RwB-SsEW-RwB19】

構造物名：廃棄物処理建物
 標高：EL32.000m
 減衰定数：1.5%
 波形名：基準地震動 S s
 設計用床応答スペクトル I (EW方向)
 設計用床応答スペクトル II (EW方向)

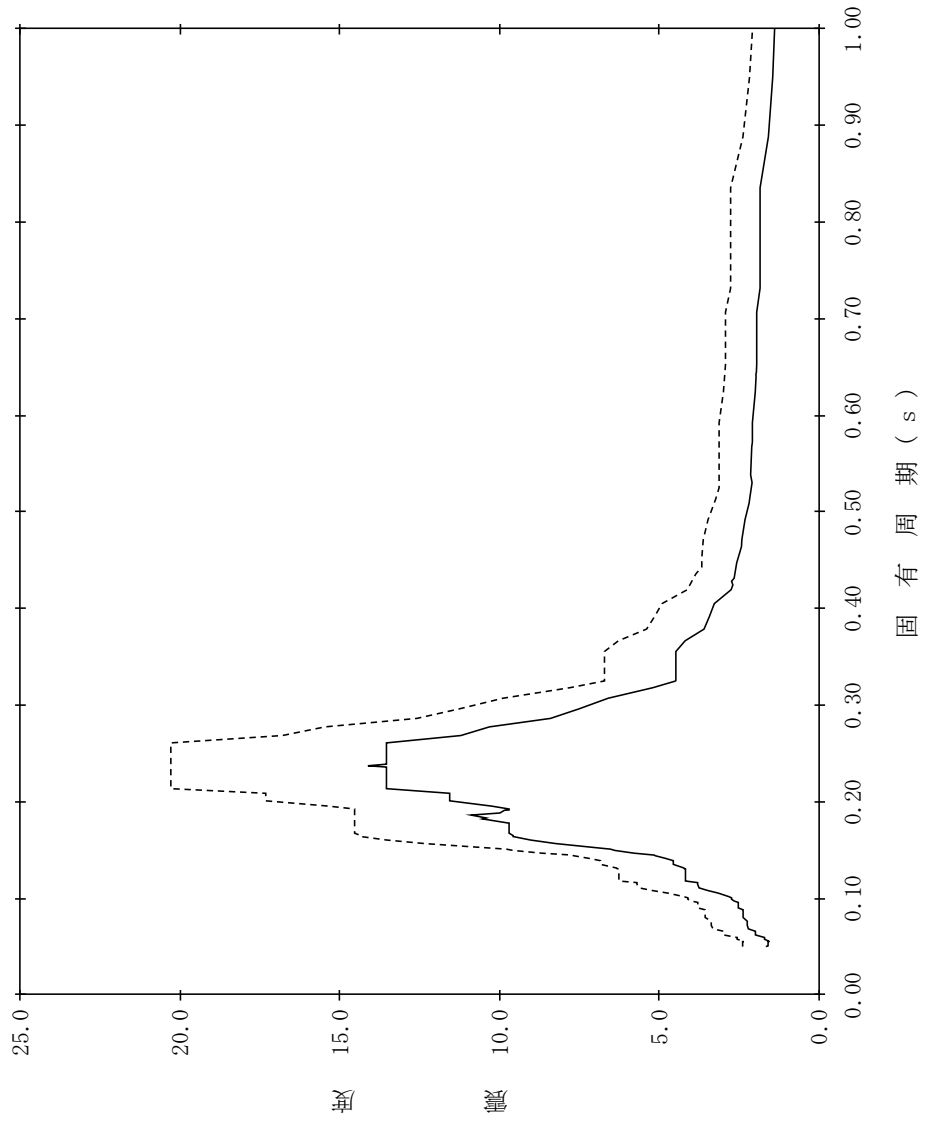

【NS2-RwB-SsEW-RwB20】

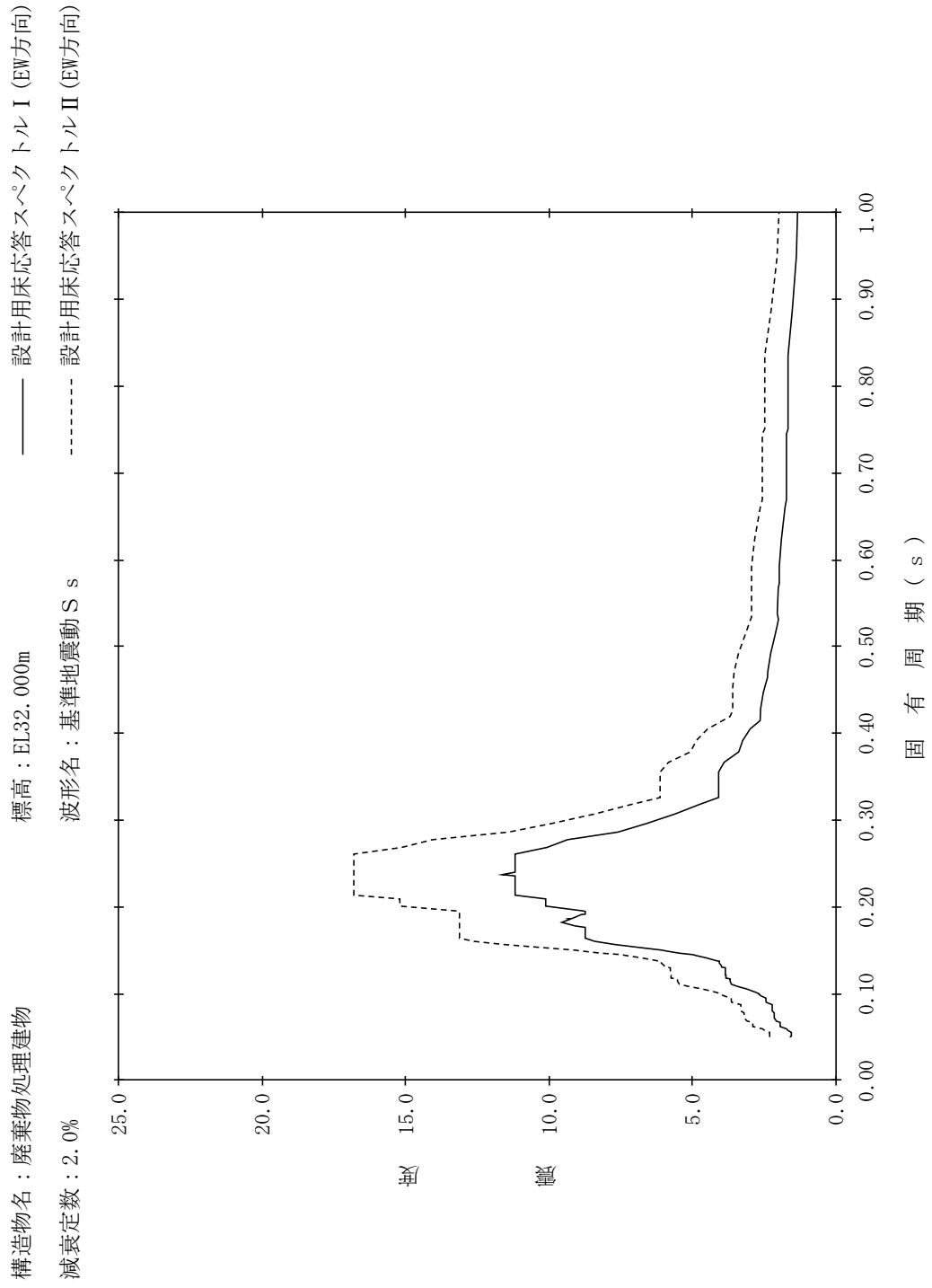

【NS2-RwB-SsEW-RwB21】

構造物名：廃棄物処理建物
標高：EL32.000m
減衰定数：2.5%
波形名：基準地震動 S s

—— 設計用床応答スペクトル I (EW方向)
----- 設計用床応答スペクトル II (EW方向)

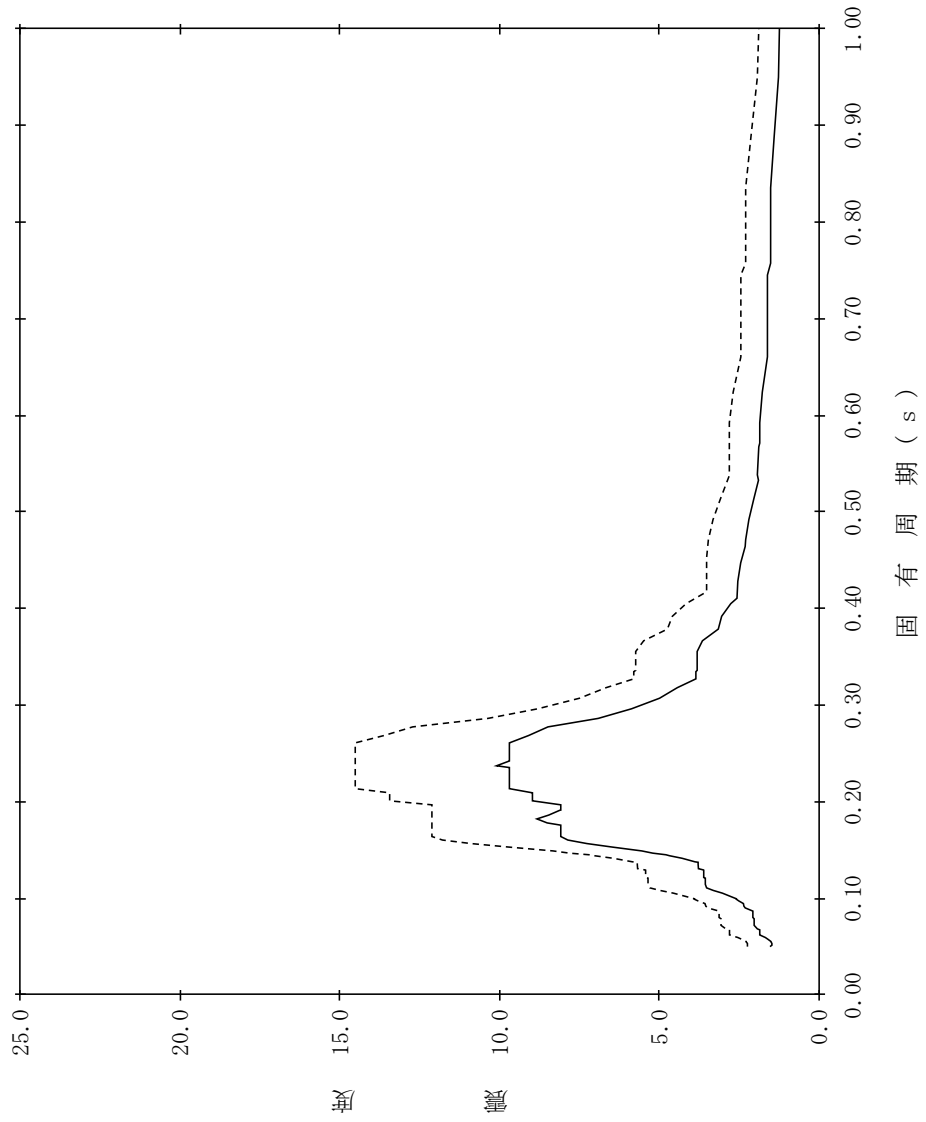

【NS2-RwB-SsEW-RwB22】

構造物名：廃棄物処理建物
 標高：EL32.000m
 減衰定数：3.0%
 波形名：基準地震動 S s
 設計用床応答スペクトル I (EW方向)
 設計用床応答スペクトル II (EW方向)

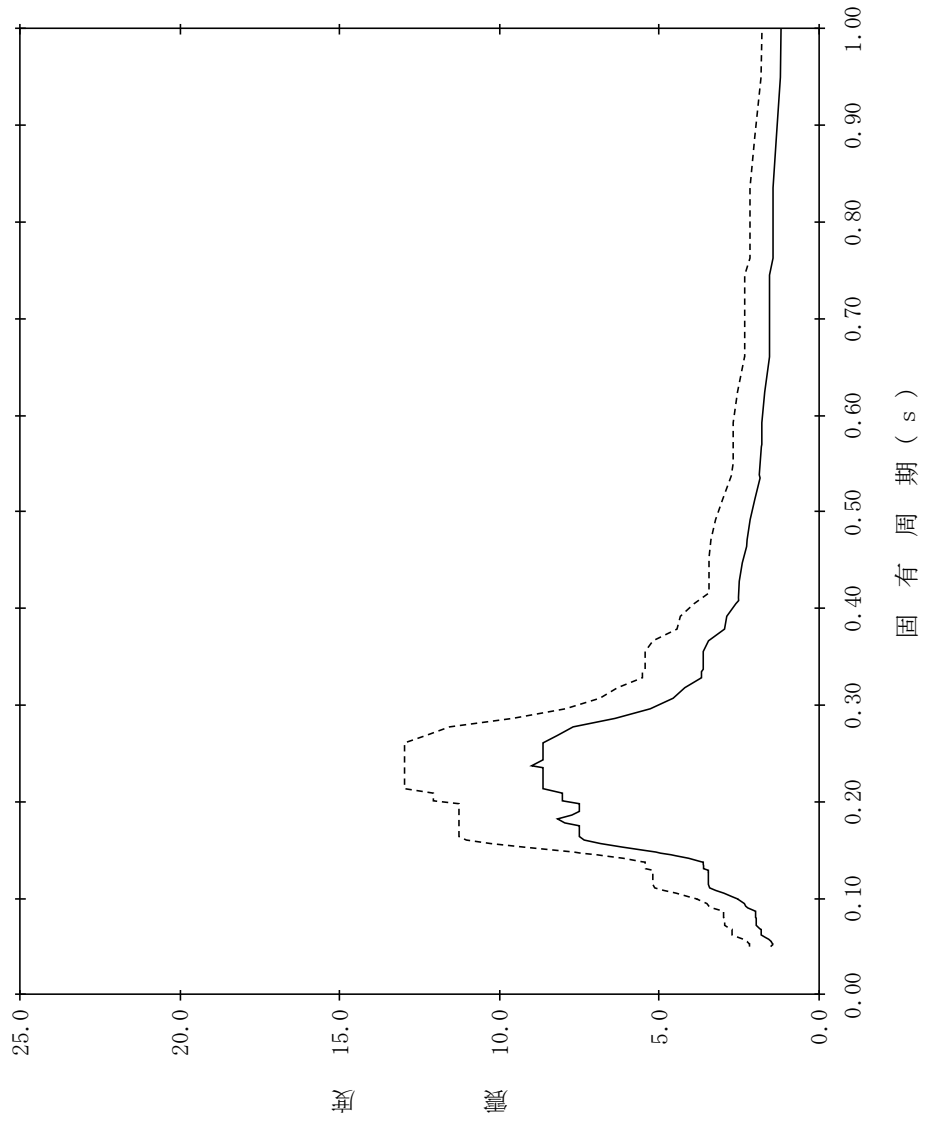

【NS2-RwB-SsEW-RwB23】

構造物名：廃棄物処理建物
 標高：EL32.000m
 減衰定数：4.0%
 波形名：基準地震動 S s
 設計用床応答スペクトル I (EW方向)
 設計用床応答スペクトル II (EW方向)

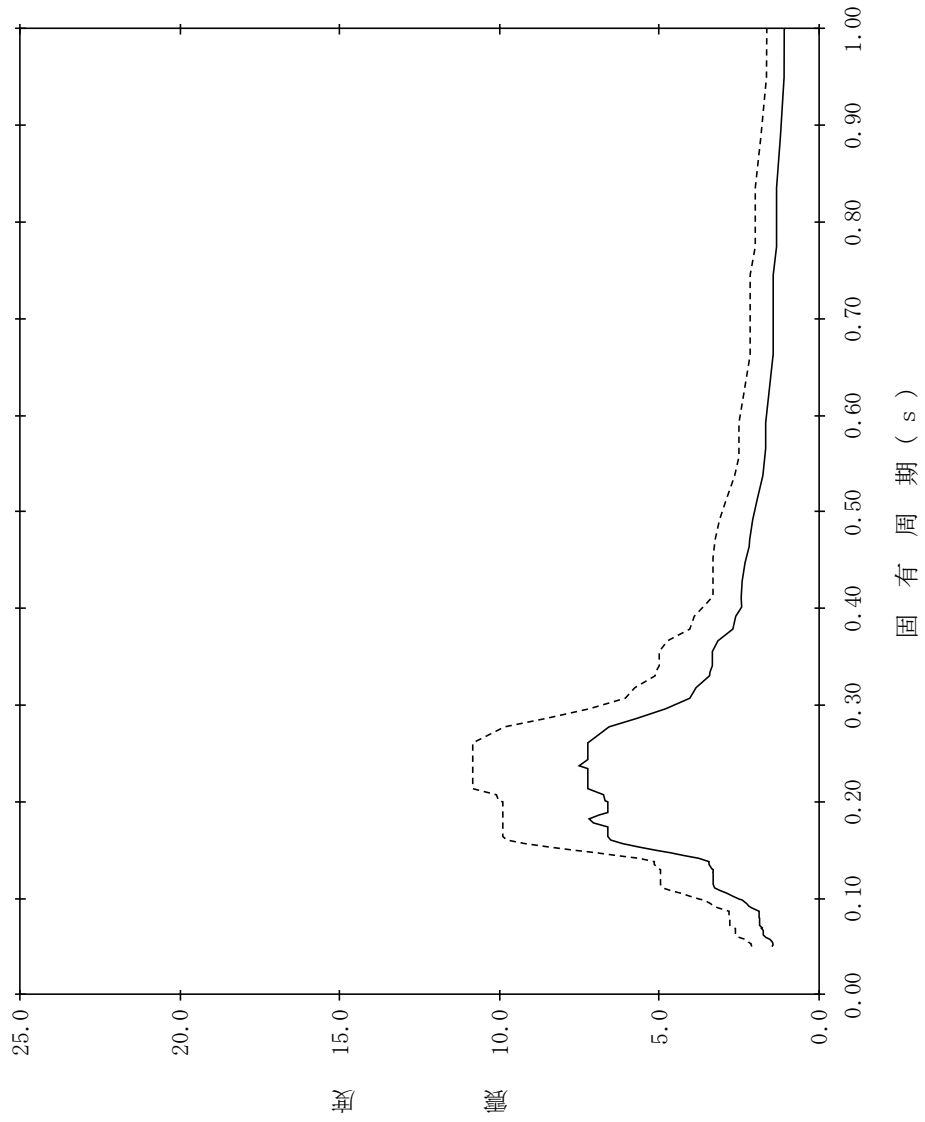

【NS2-RwB-SsEW-RwB24】

構造物名：廃棄物処理建物
 標高：EL32.000m
 減衰定数：5.0%
 波形名：基準地震動 S s
 設計用床応答スペクトル I (EW方向)
 設計用床応答スペクトル II (EW方向)

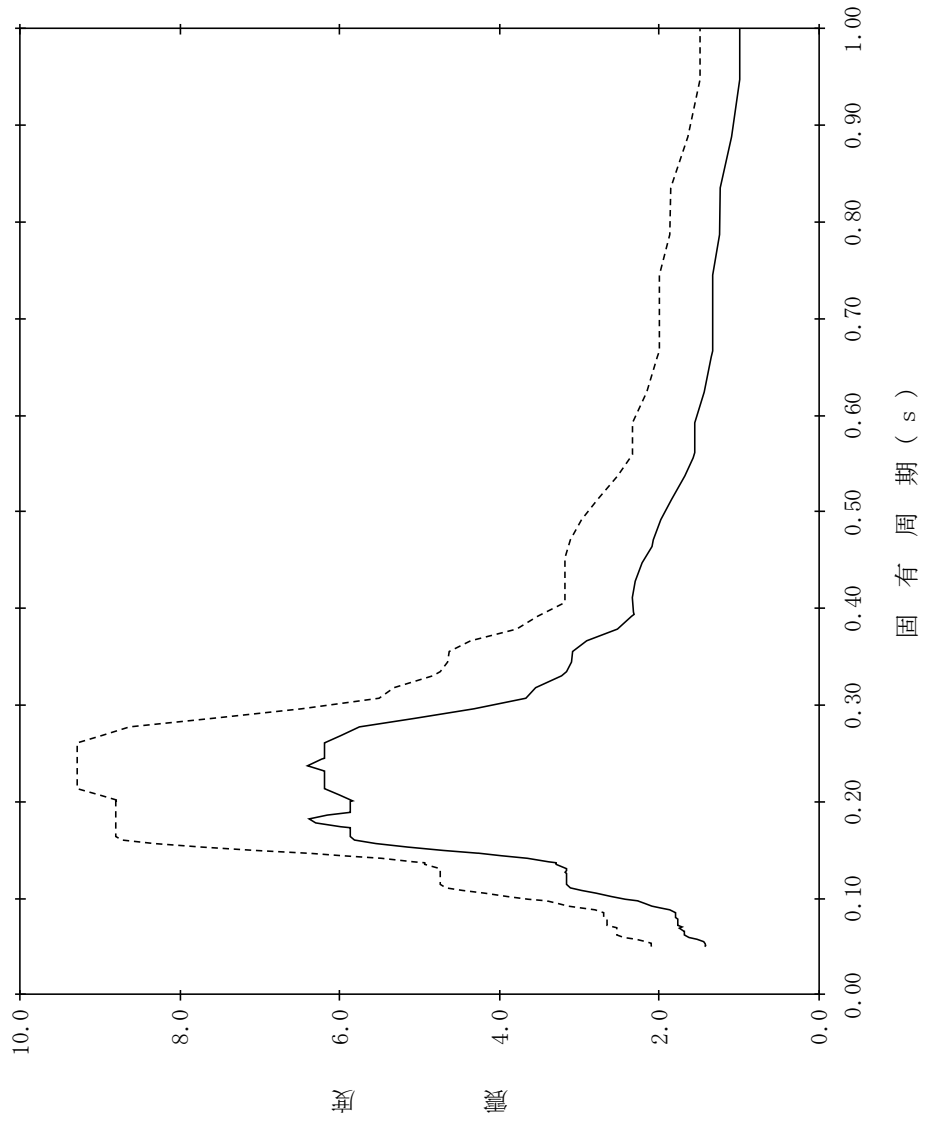

【NS2-RwB-SsEW-RwB25】

構造物名：廃棄物処理建物
 標高：EL26.700m
 減衰定数：0.5%
 波形名：基準地震動 S s

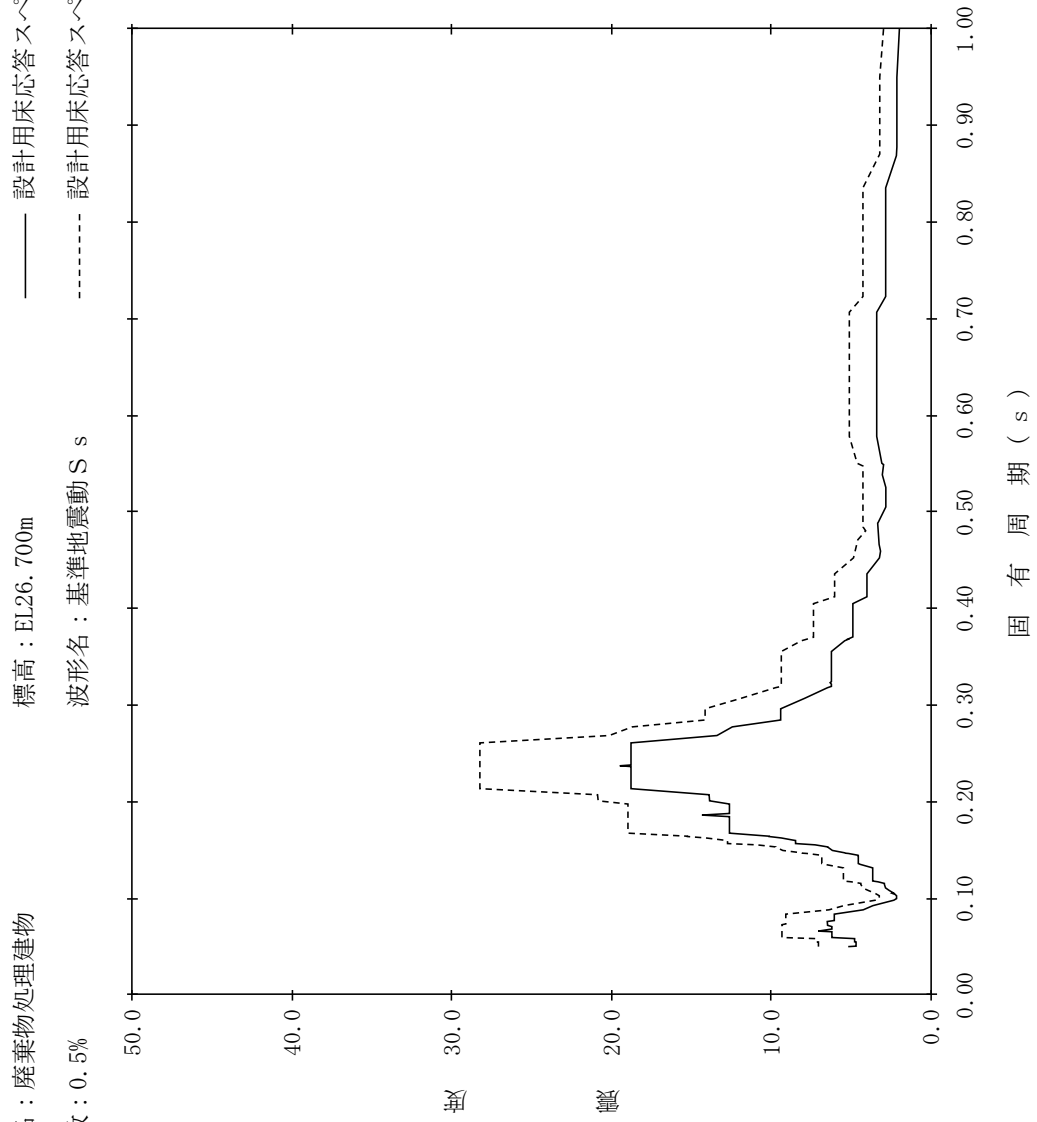

【NS2-RwB-SsEW-RwB26】

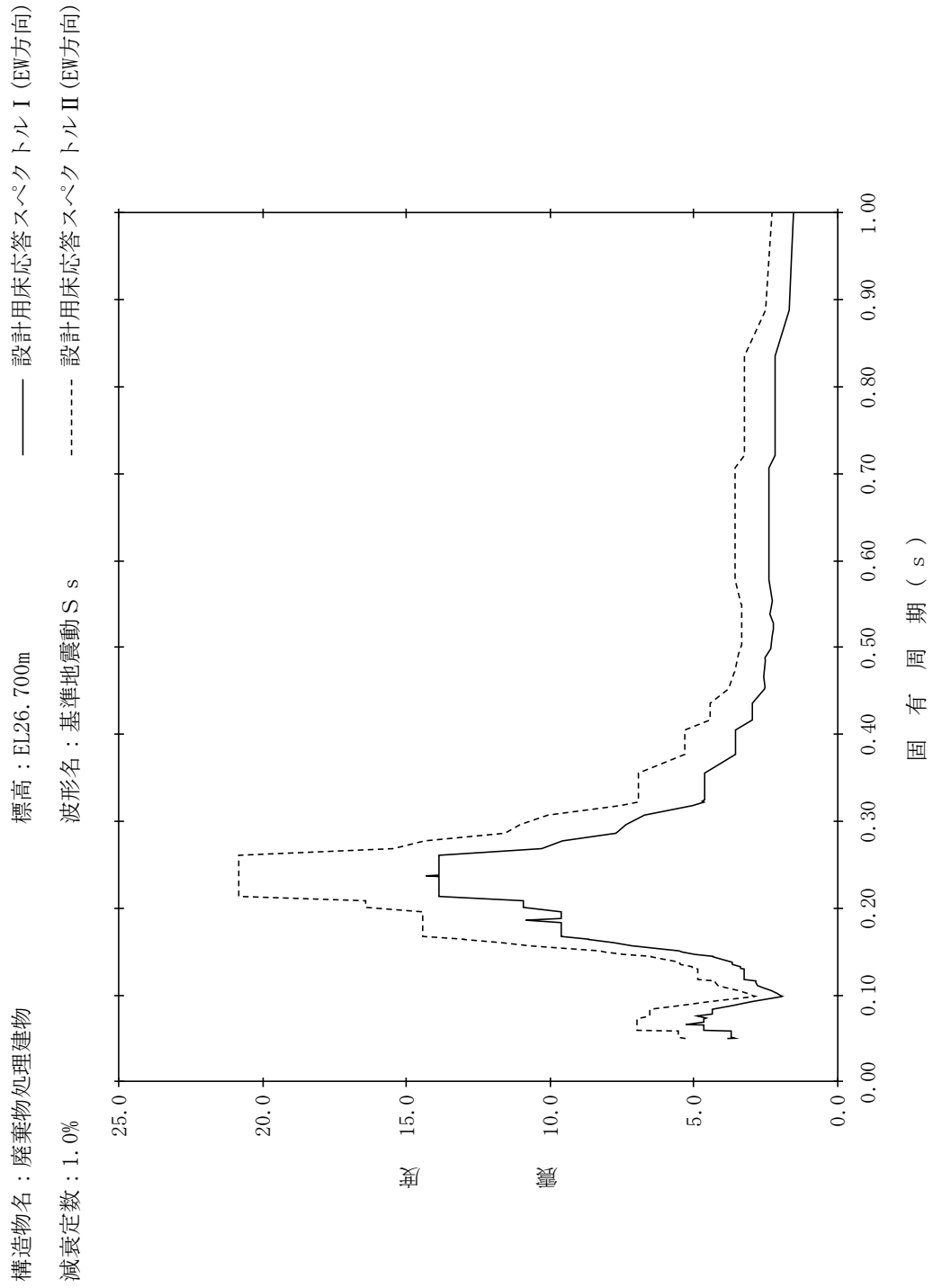

【NS2-RwB-SsEW-RwB27】

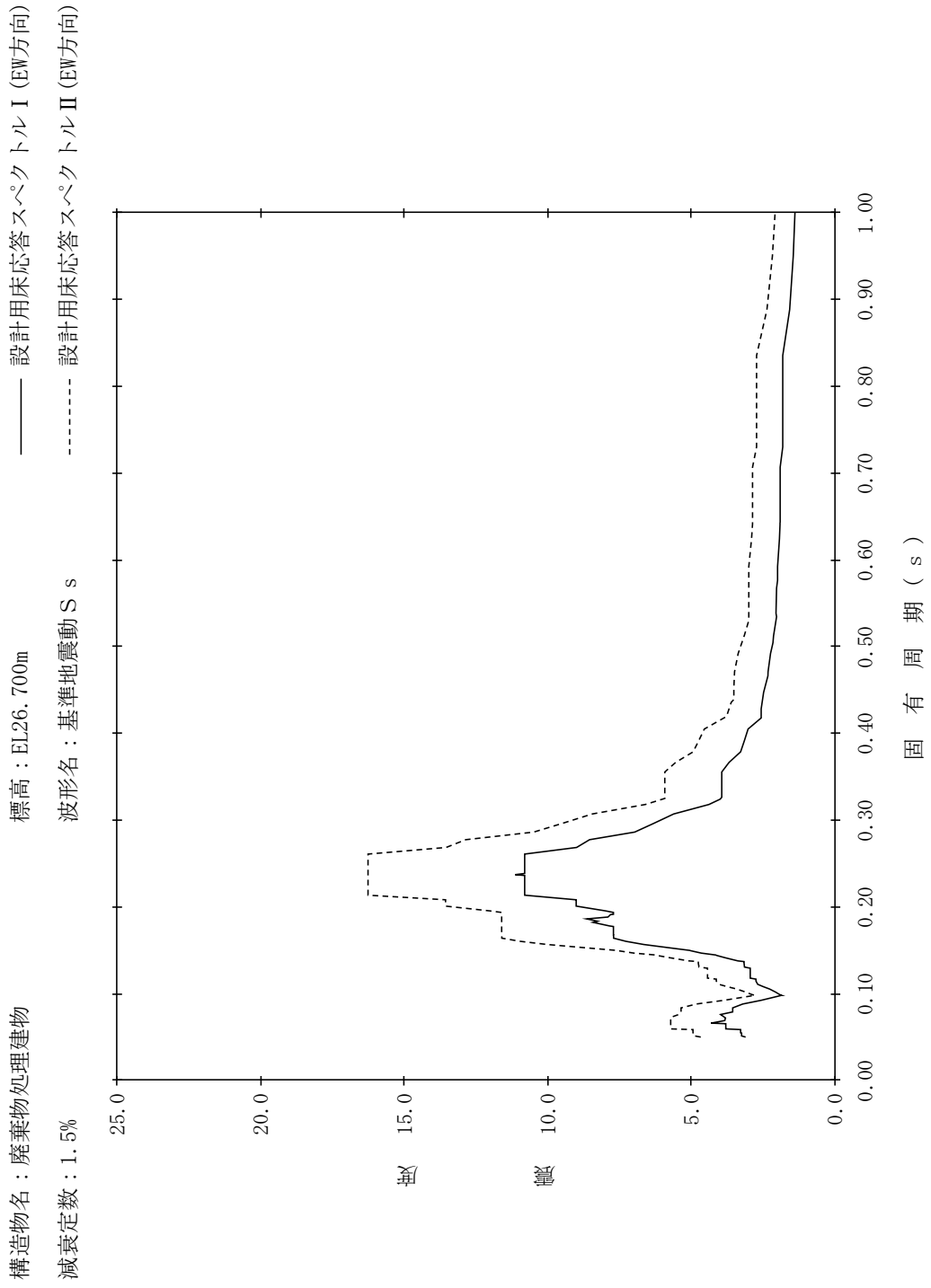

【NS2-RwB-SsEW-RwB28】

構造物名：廃棄物処理建物
 標高：EL26.700m
 減衰定数：2.0%
 波形名：基準地震動 S s
 設計用床応答スペクトル I (EW方向)
 設計用床応答スペクトル II (EW方向)

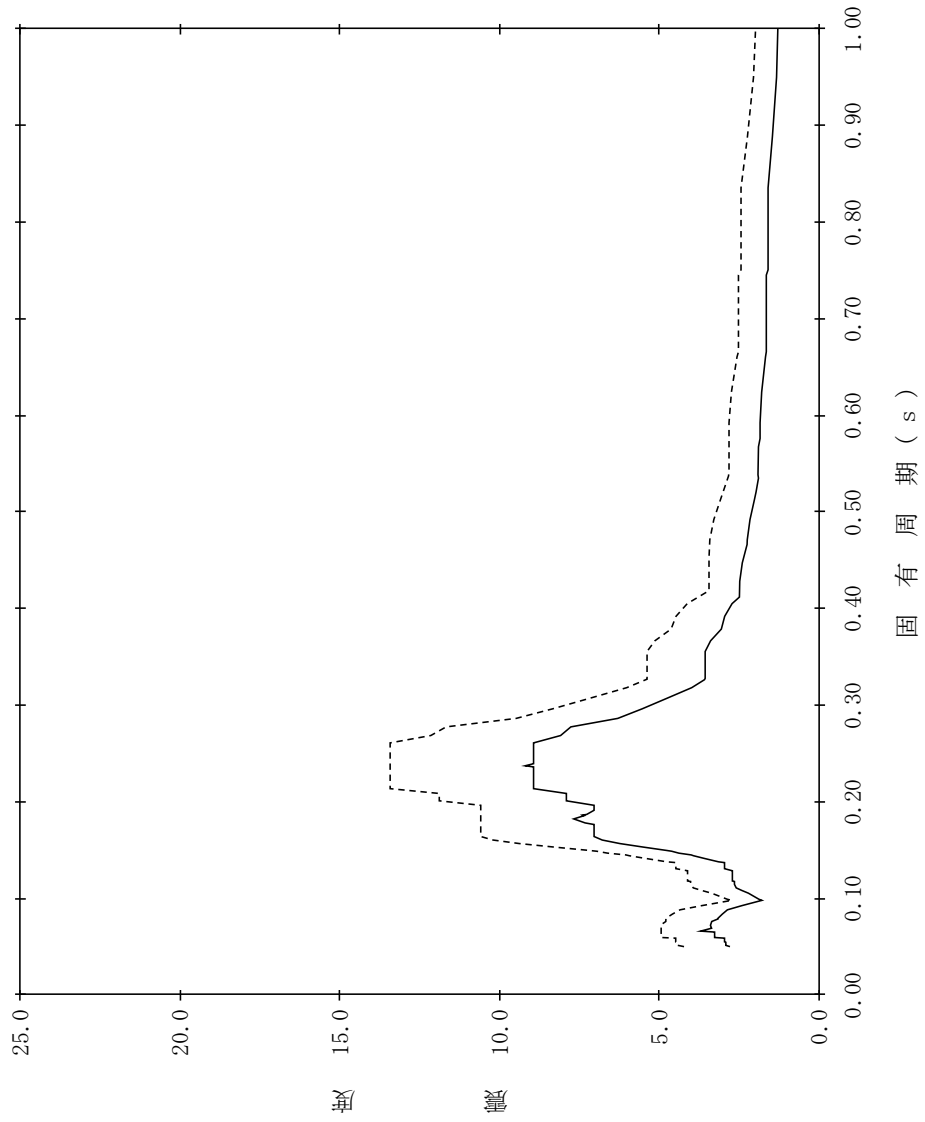

【NS2-RwB-SsEW-RwB29】

構造物名：廃棄物処理建物
 標高：EL26.700m
 減衰定数：2.5%
 波形名：基準地震動 S s
 設計用床応答スペクトル I (EW方向)
 設計用床応答スペクトル II (EW方向)

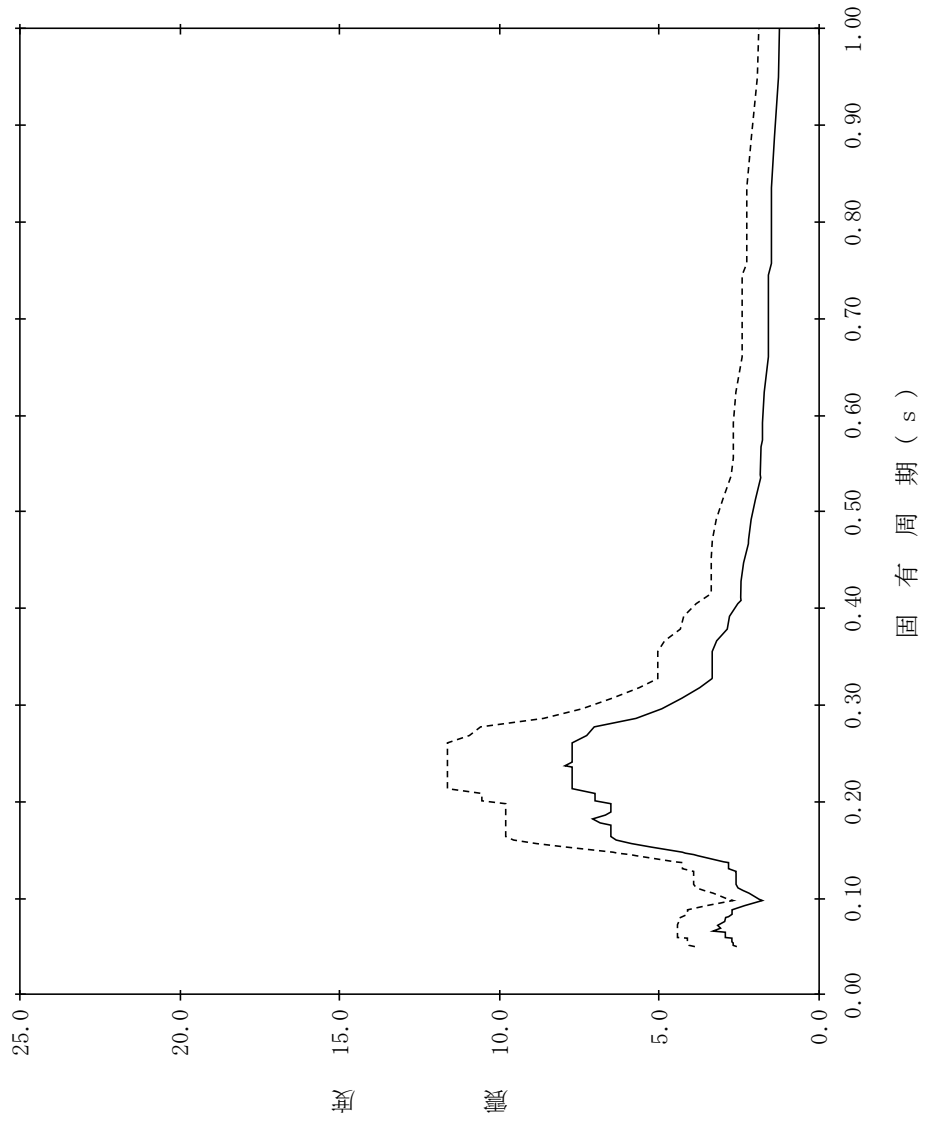

【NS2-RwB-SsEW-RwB30】

構造物名：廃棄物処理建物
 標高：EL26.700m
 減衰定数：3.0%
 波形名：基準地震動 S s
 設計用床応答スペクトル I (EW方向)
 設計用床応答スペクトル II (EW方向)

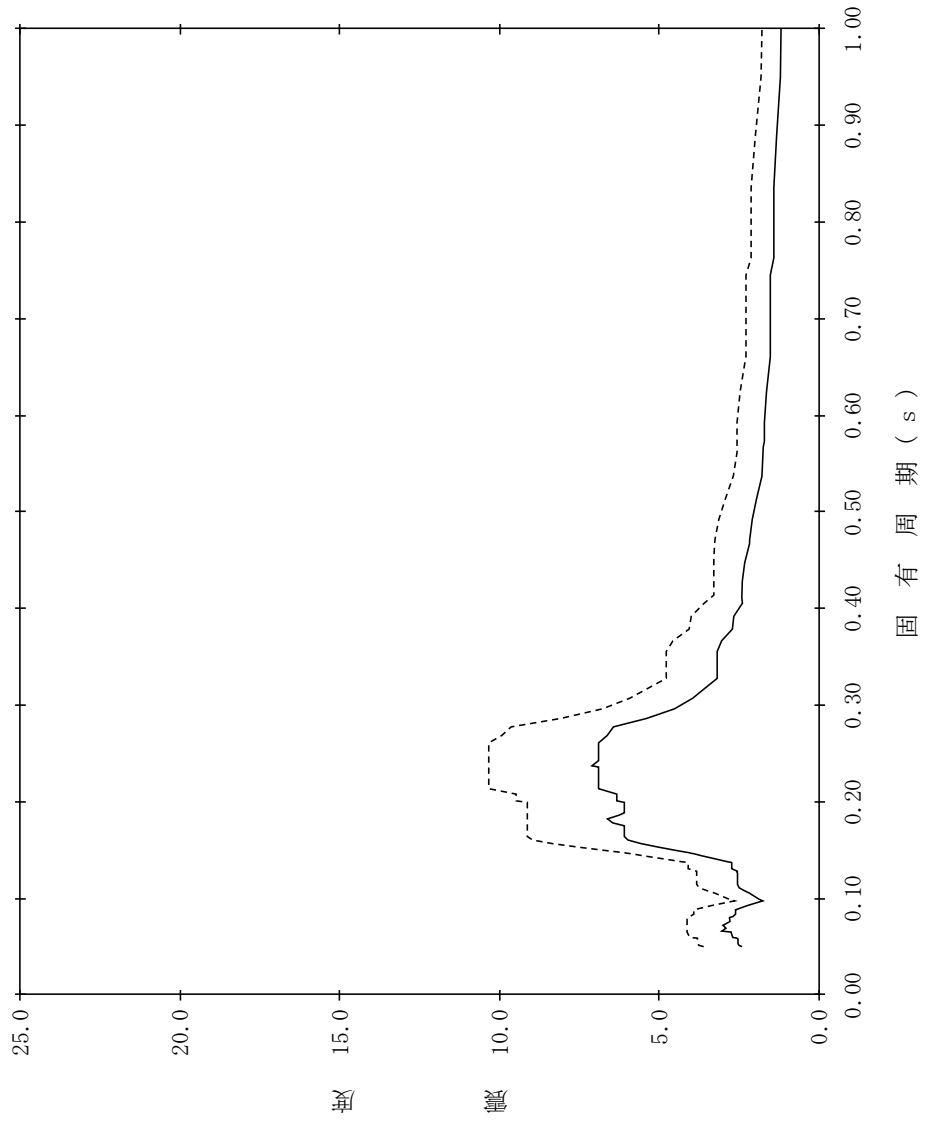

【NS2-RwB-SsEW-RwB31】

構造物名：廃棄物処理建物
 標高：EL26.700m
 減衰定数：4.0%
 波形名：基準地震動 S s
 設計用床応答スペクトル I (EW方向)
 設計用床応答スペクトル II (EW方向)

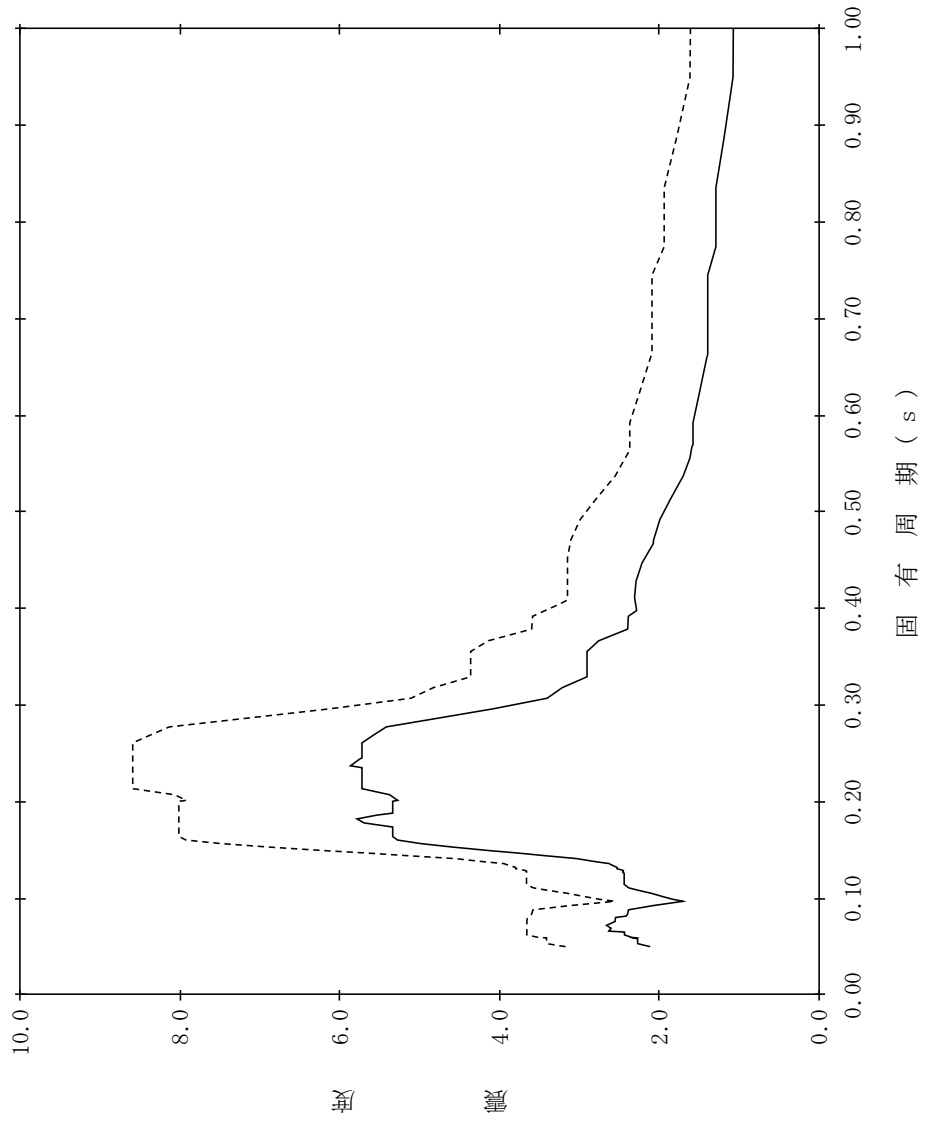

【NS2-RwB-SsEW-RwB32】

構造物名：廃棄物処理建物
 標高：EL26.700m
 減衰定数：5.0%
 波形名：基準地震動 S s
 設計用床応答スペクトル I (EW方向)
 設計用床応答スペクトル II (EW方向)

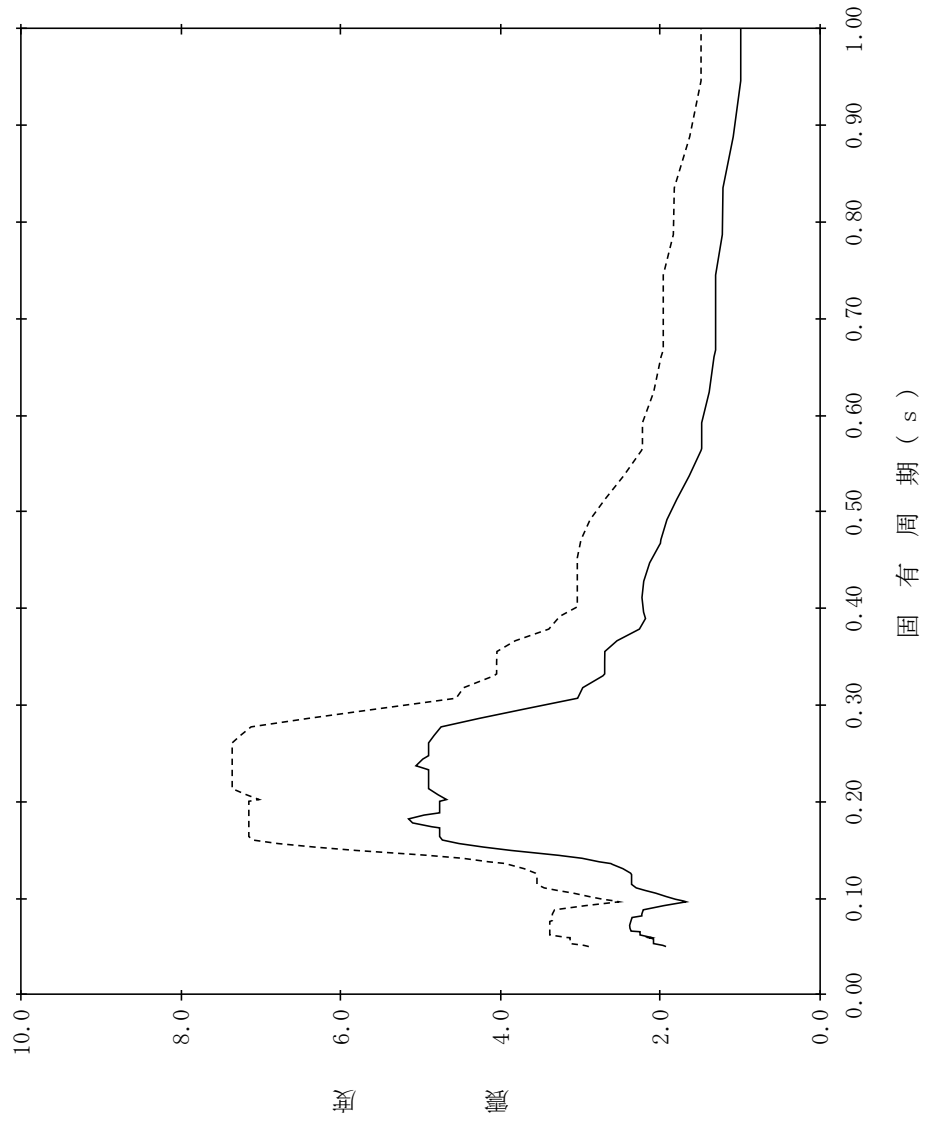

【NS2-RwB-SsEW-RwB33】

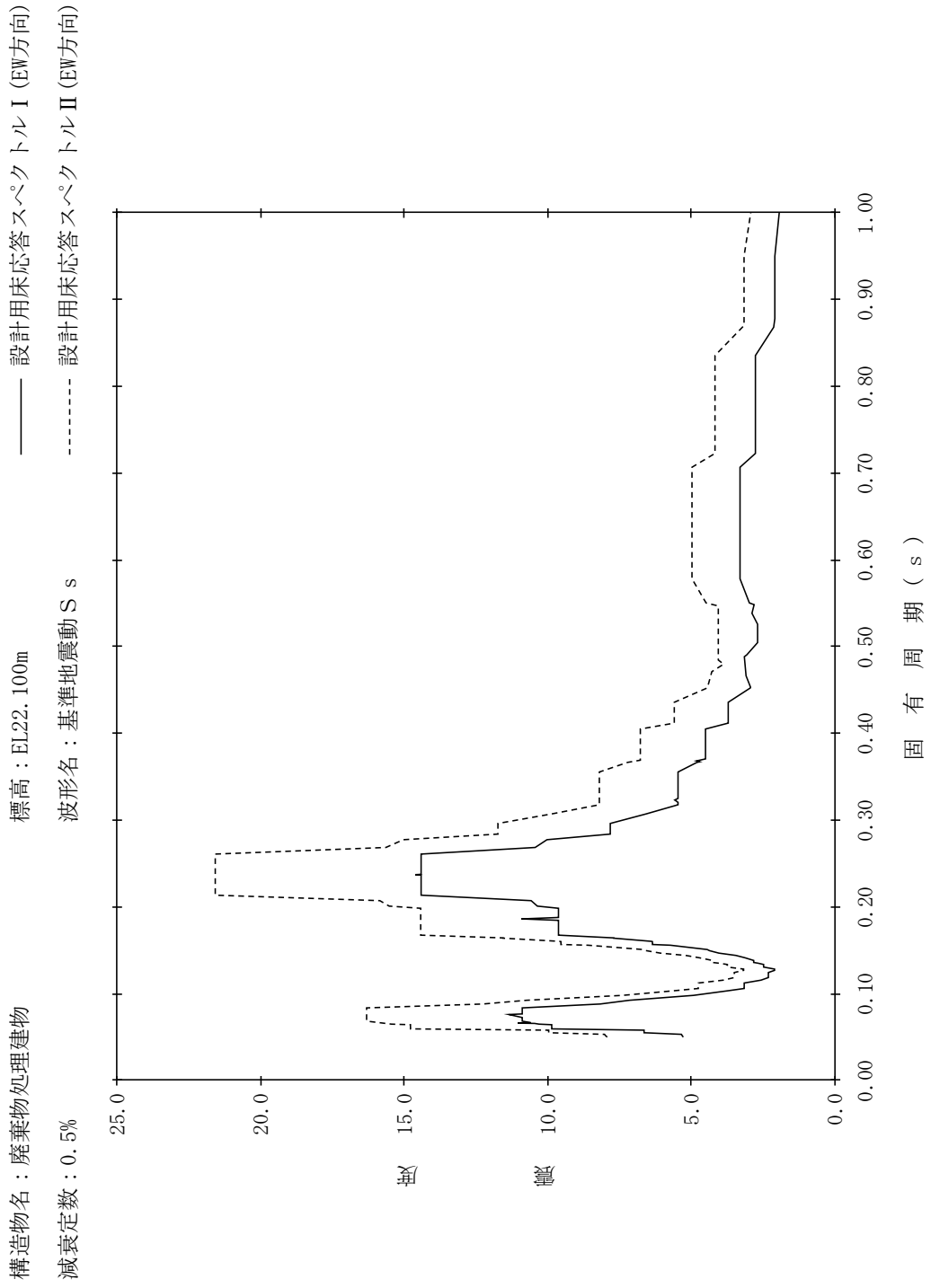

【NS2-RwB-SsEW-RwB34】

構造物名：廃棄物処理建物
 標高：EL22.100m
 減衰定数：1.0%
 波形名：基準地震動 S s
 設計用床応答スペクトル I (EW方向)
 設計用床応答スペクトル II (EW方向)

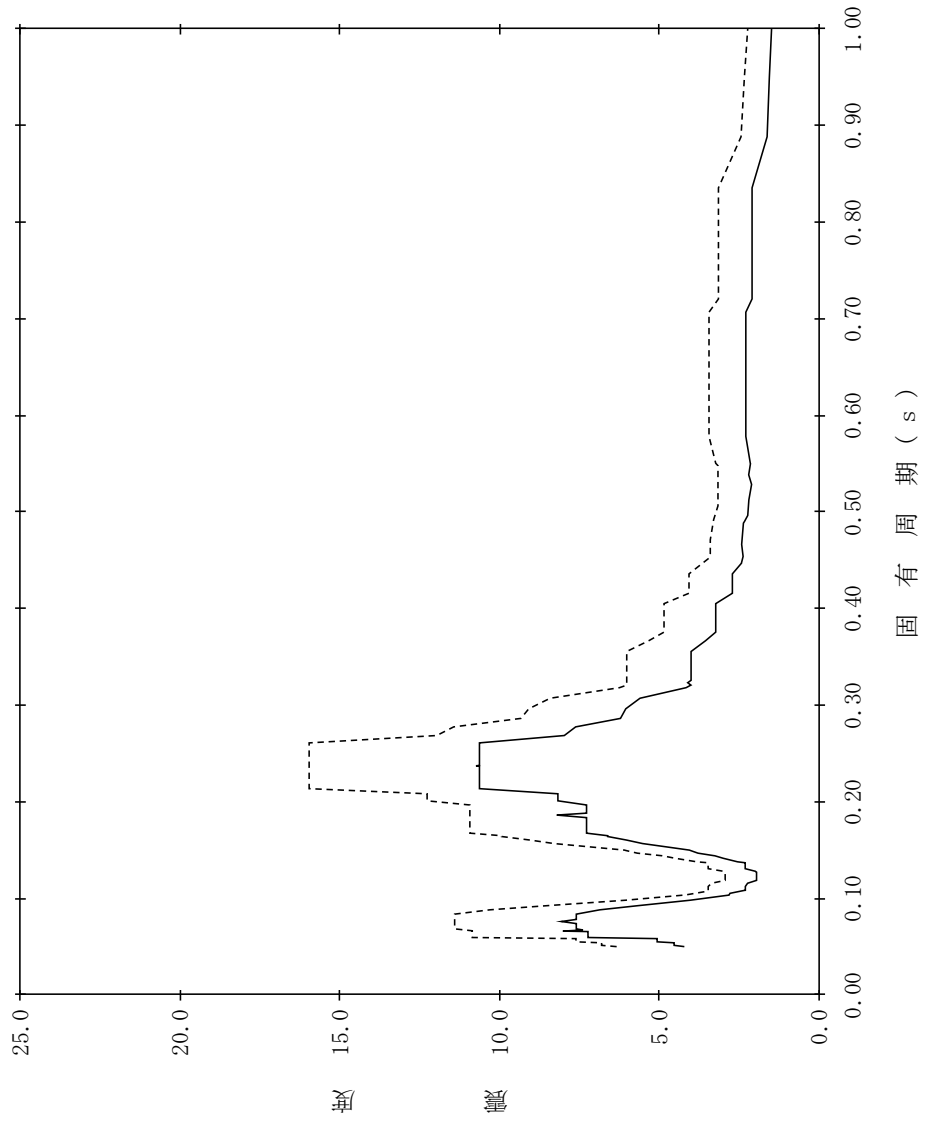

【NS2-RwB-SsEW-RwB35】

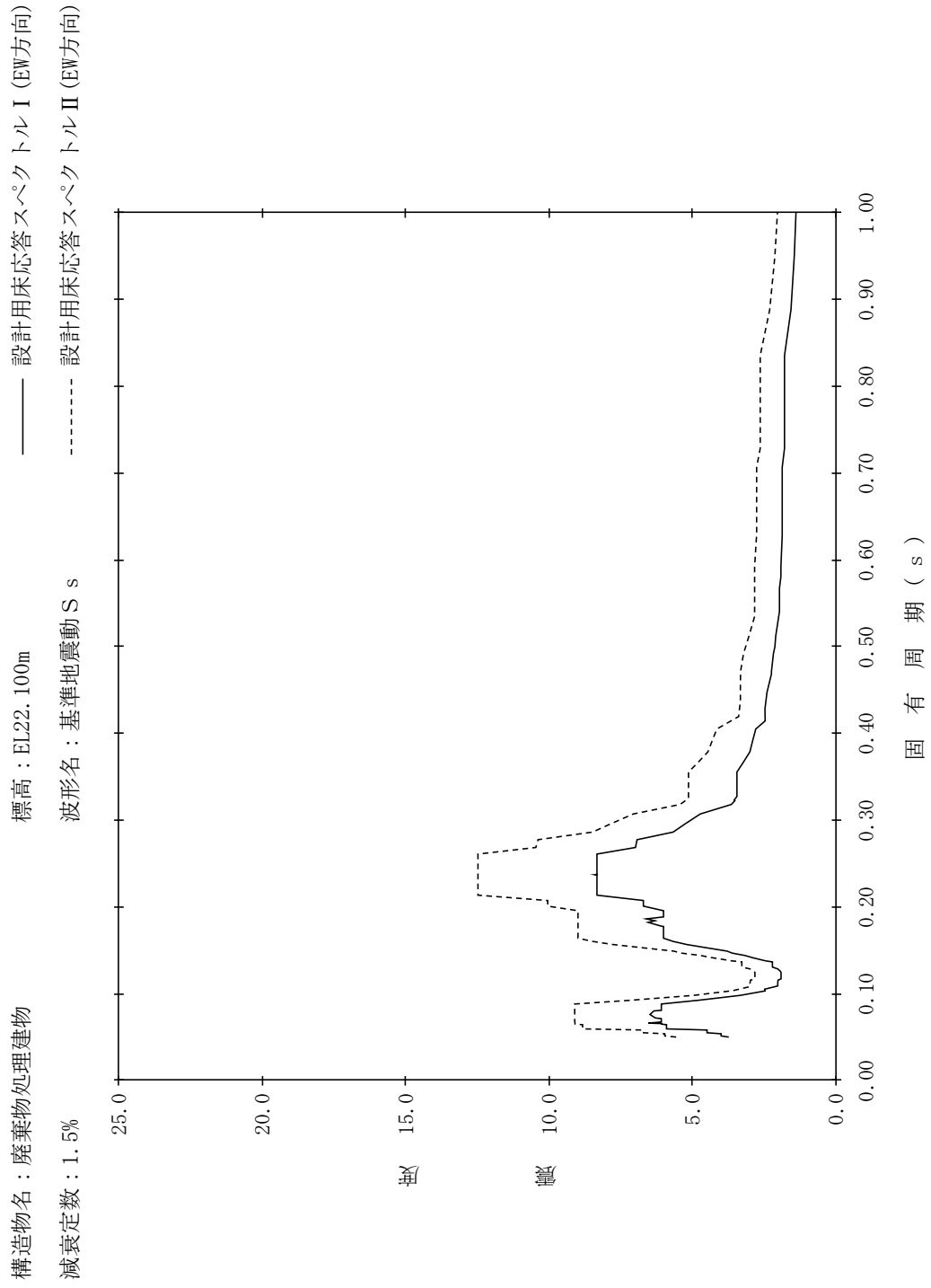

【NS2-RwB-SsEW-RwB36】

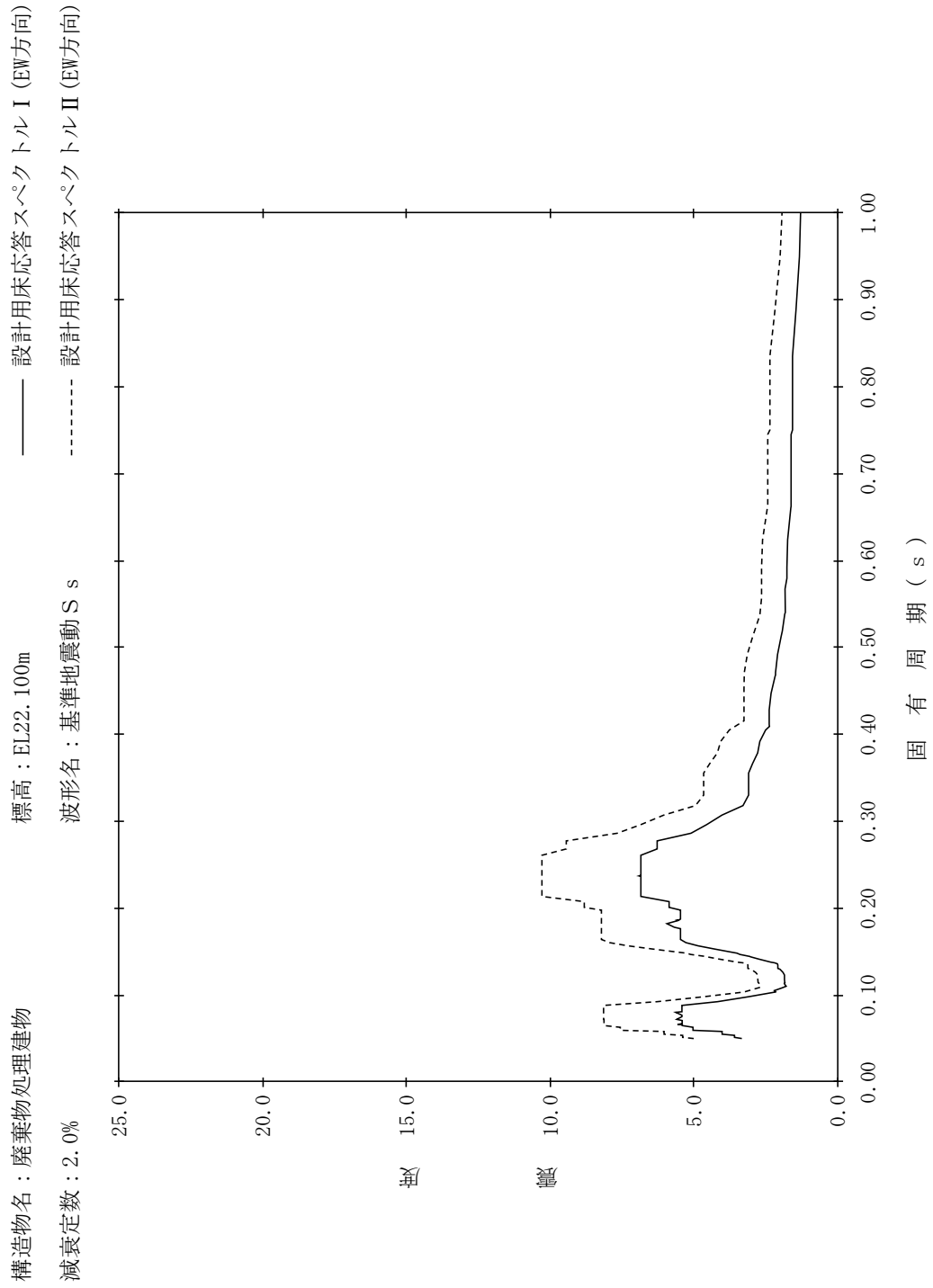

【NS2-RwB-SsEW-RwB37】

構造物名：廃棄物処理建物
 標高：EL22.100m
 減衰定数：2.5%
 波形名：基準地震動 S s
 設計用床応答スペクトル I (EW方向)
 設計用床応答スペクトル II (EW方向)

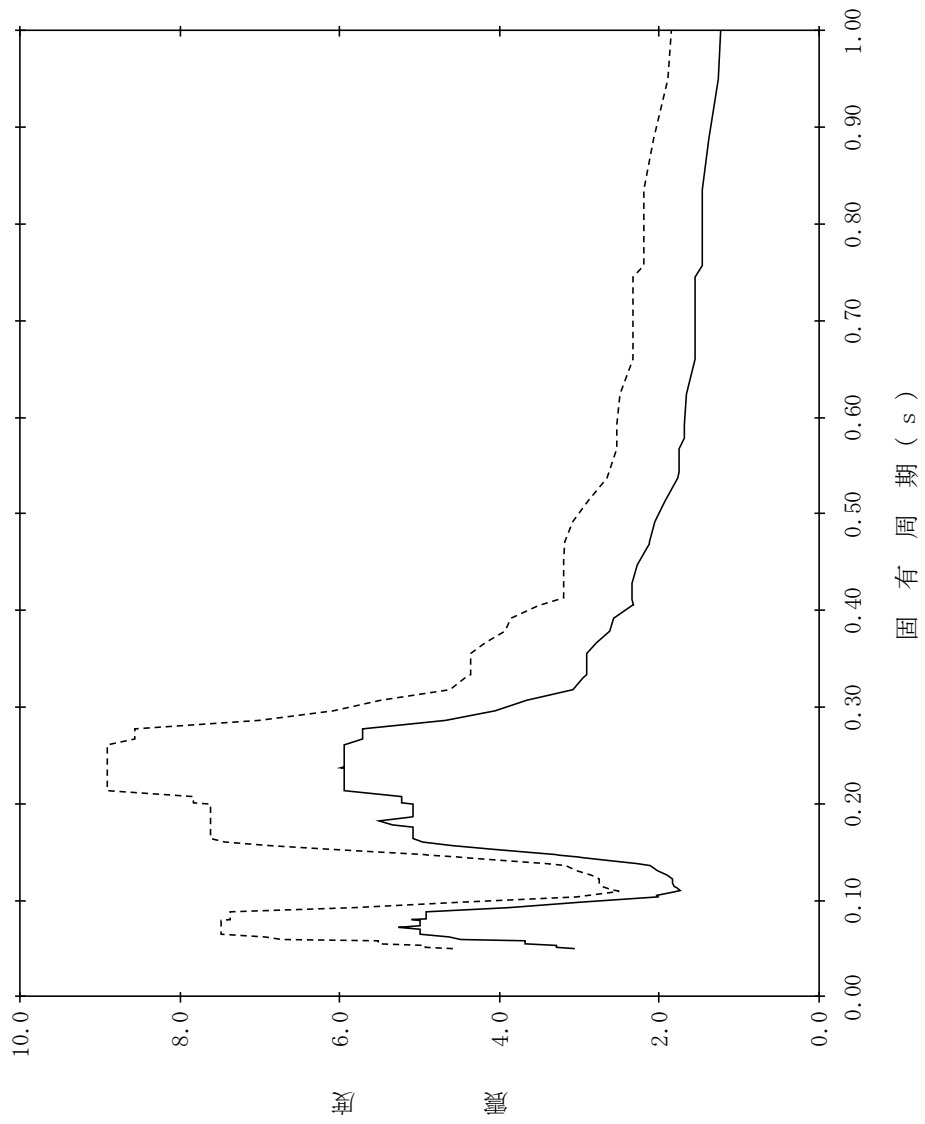

【NS2-RwB-SsEW-RwB38】

構造物名：廃棄物処理建物
 標高：EL22.100m
 減衰定数：3.0%
 波形名：基準地震動 S s
 設計用床応答スペクトル I (EW方向)
 設計用床応答スペクトル II (EW方向)

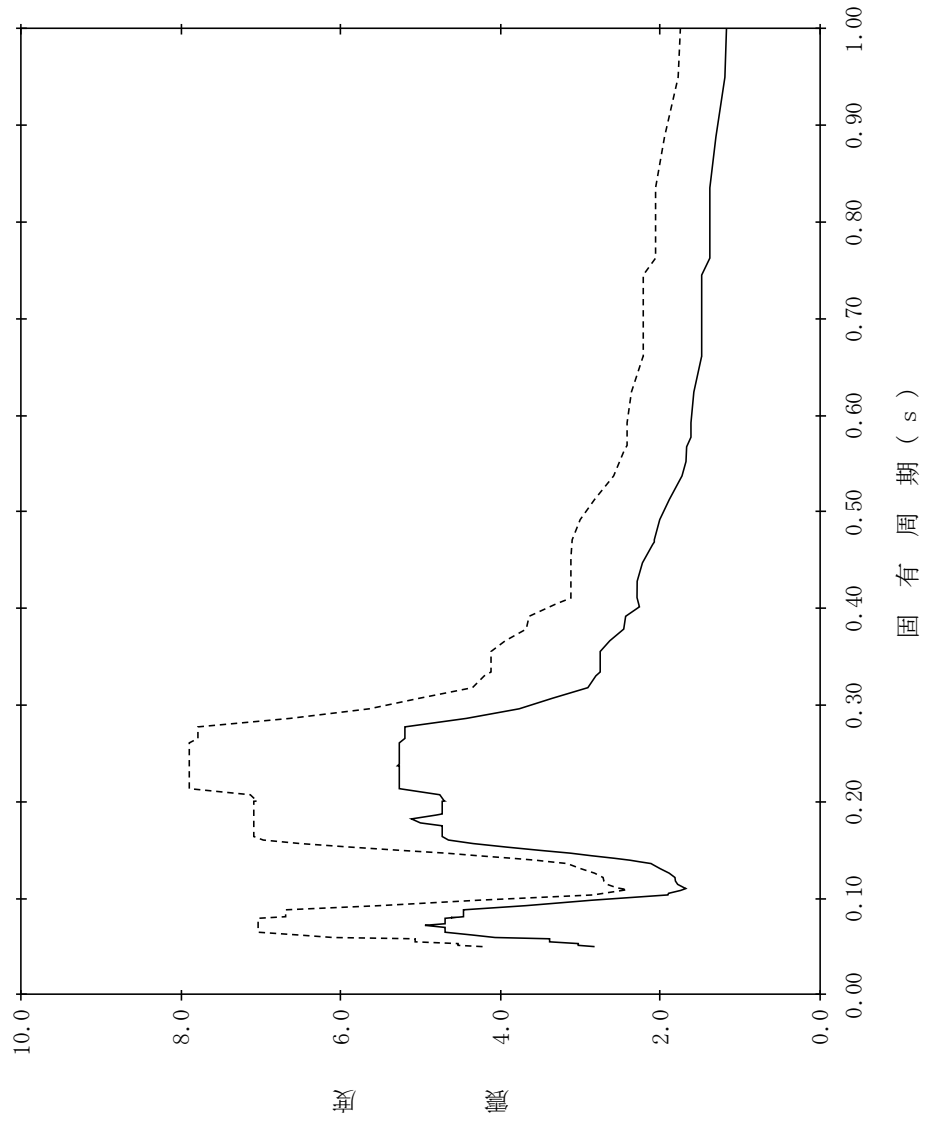

【NS2-RwB-SsEW-RwB39】

構造物名：廃棄物処理建物
 標高：EL22.100m
 減衰定数：4.0%
 波形名：基準地震動 S s
 設計用床応答スペクトル I (EW方向)
 設計用床応答スペクトル II (EW方向)

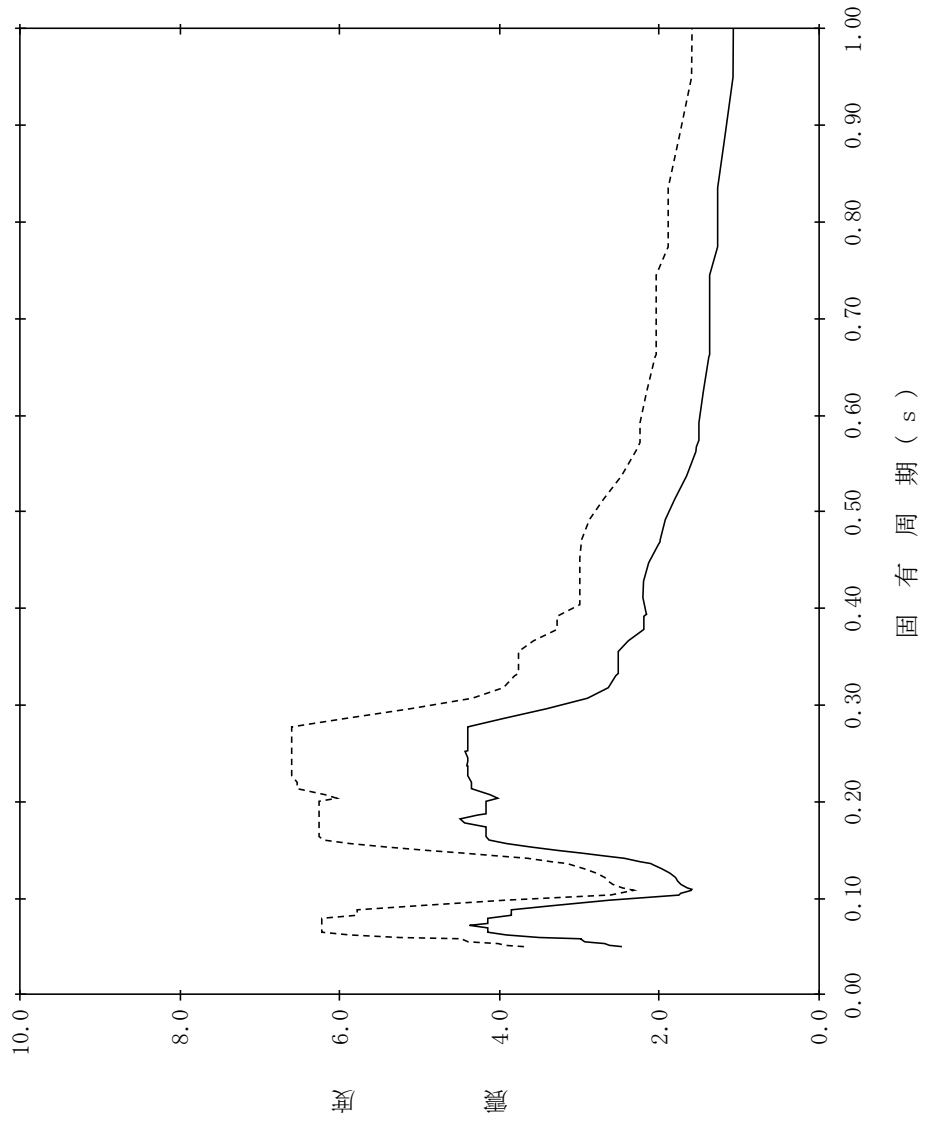

【NS2-RwB-SsEW-RwB40】

構造物名：廃棄物処理建物
 標高：EL22.100m
 減衰定数：5.0%
 波形名：基準地震動 S s
 設計用床応答スペクトル I (EW方向)
 設計用床応答スペクトル II (EW方向)

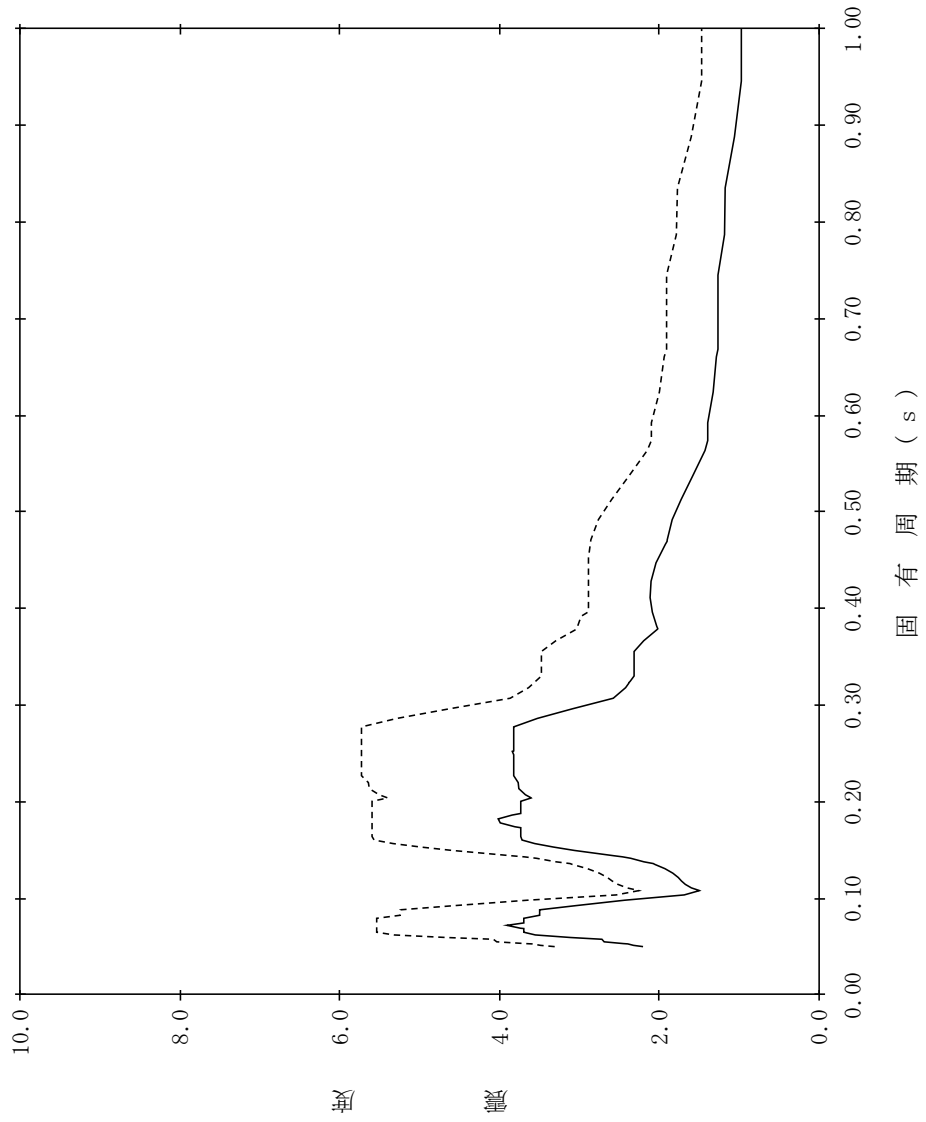

【NS2-RwB-SsEW-RwB41】

構造物名：廃棄物処理建物
 標高：EL16.900m
 減衰定数：0.5%
 波形名：基準地震動 S s
 設計用床応答スペクトル I (EW方向)
 設計用床応答スペクトル II (EW方向)

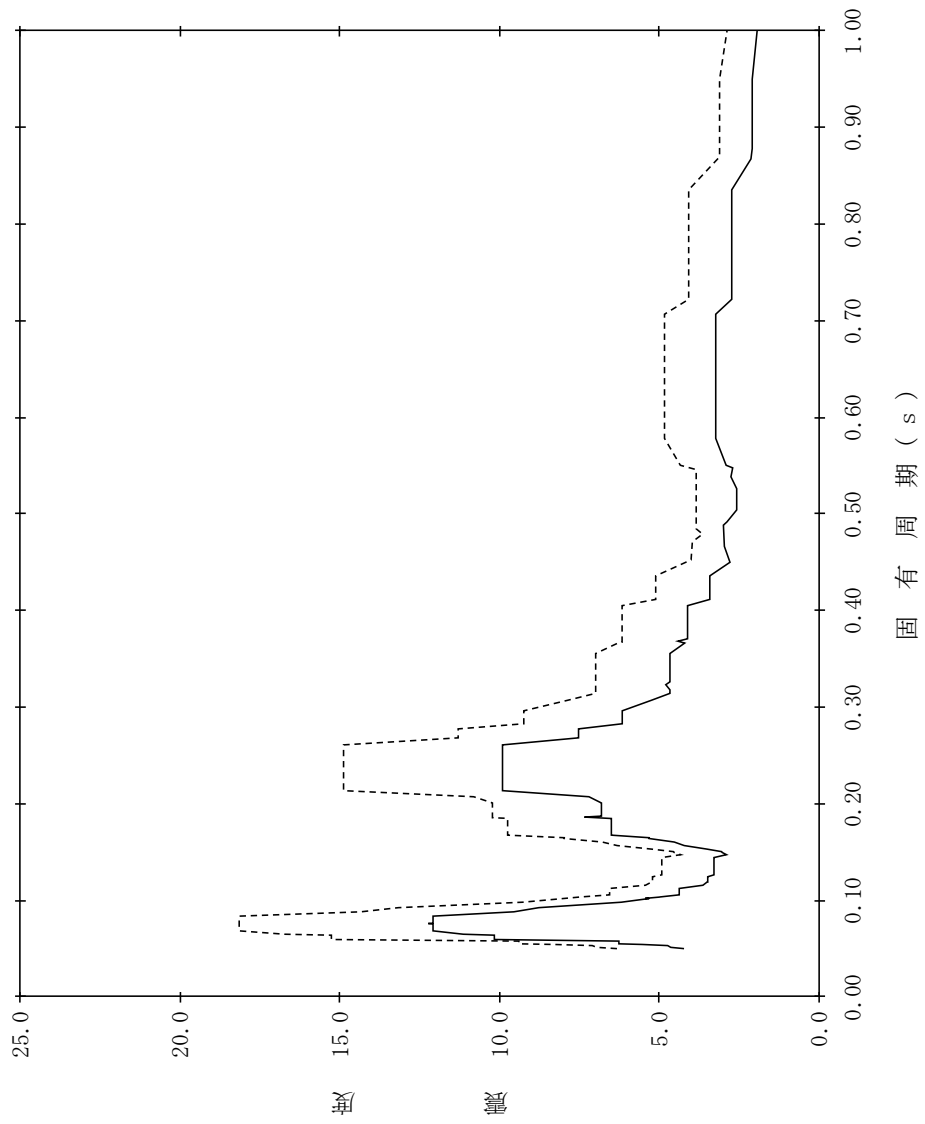

【NS2-RwB-SsEW-RwB42】

構造物名：廃棄物処理建物
 標高：EL16.900m
 減衰定数：1.0%
 波形名：基準地震動 S s
 設計用床応答スペクトル I (EW方向)
 設計用床応答スペクトル II (EW方向)

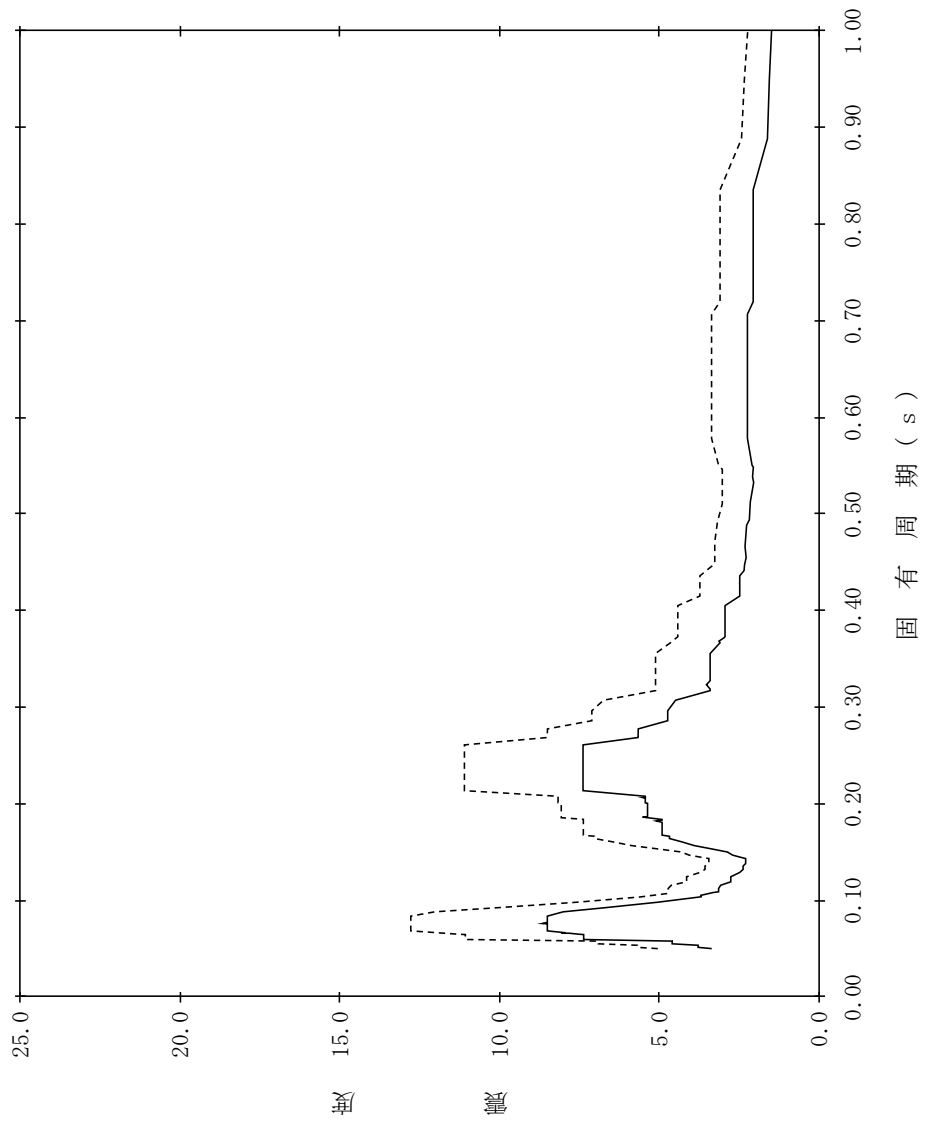

【NS2-RwB-SsEW-RwB43】

構造物名：廃棄物処理建物
 標高：EL16.900m
 減衰定数：1.5%
 波形名：基準地震動 S s
 設計用床応答スペクトル I (EW方向)
 設計用床応答スペクトル II (EW方向)

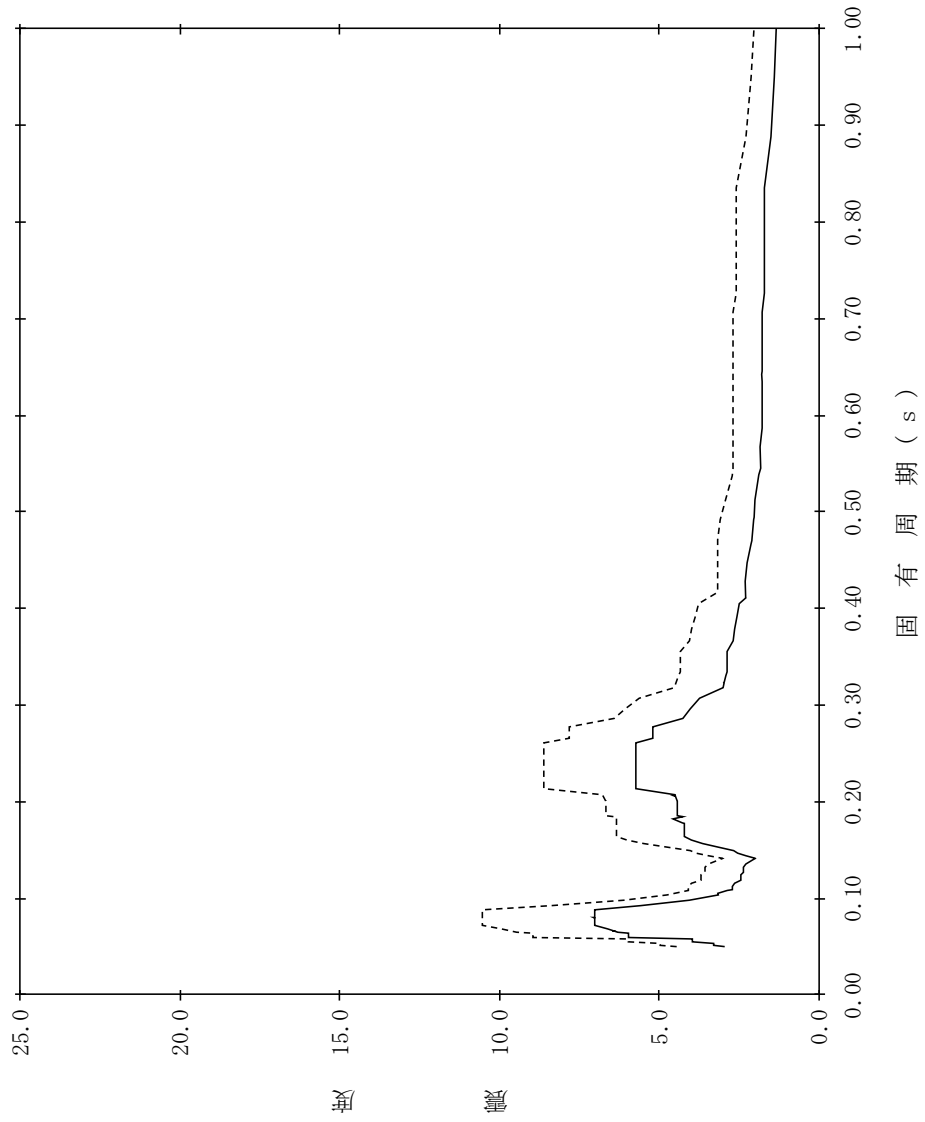

【NS2-RwB-SsEW-RwB44】

構造物名：廃棄物処理建物
 標高：EL16.900m
 減衰定数：2.0%
 波形名：基準地震動 S s
 設計用床応答スペクトル I (EW方向)
 設計用床応答スペクトル II (EW方向)

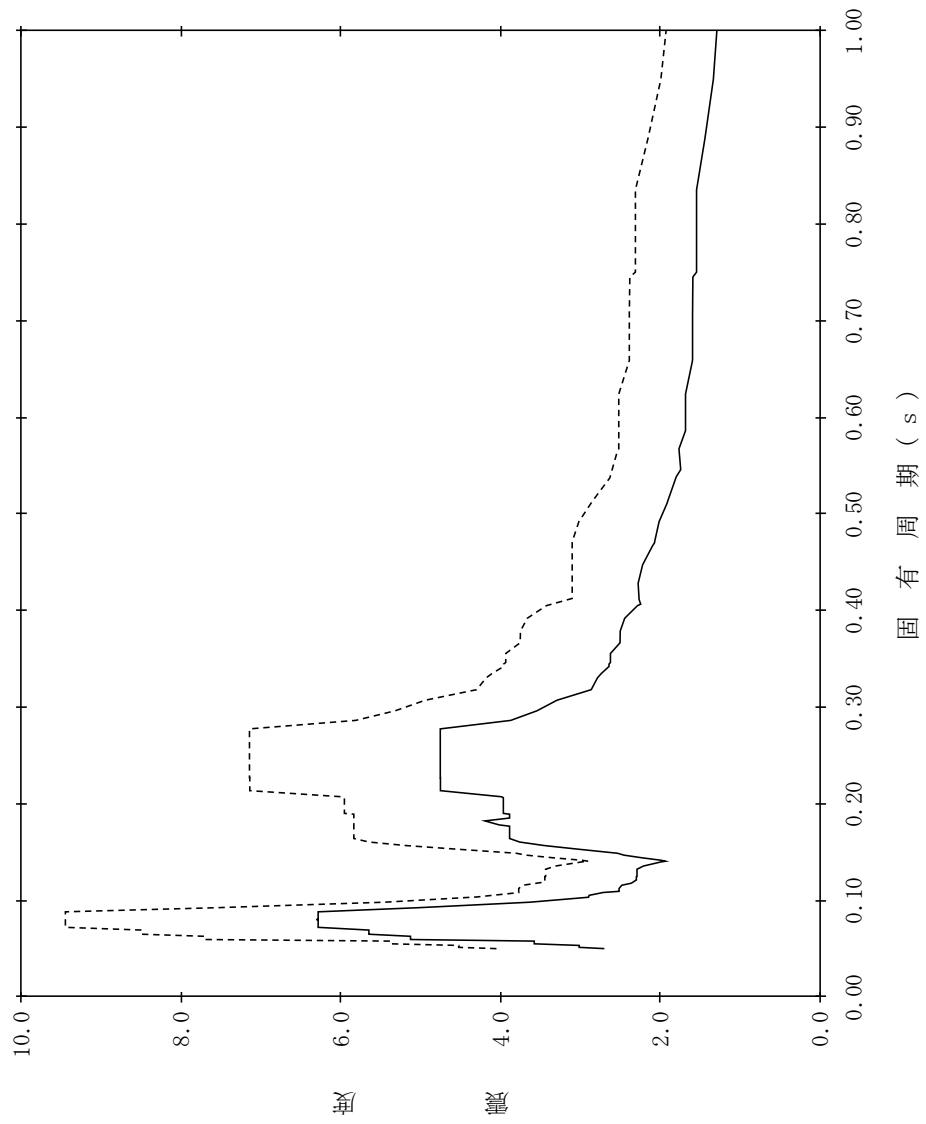

【NS2-RwB-SsEW-RwB45】

構造物名：廃棄物処理建物
 標高：EL16.900m
 減衰定数：2.5%
 波形名：基準地震動 S s
 設計用床応答スペクトル I (EW方向)
 設計用床応答スペクトル II (EW方向)

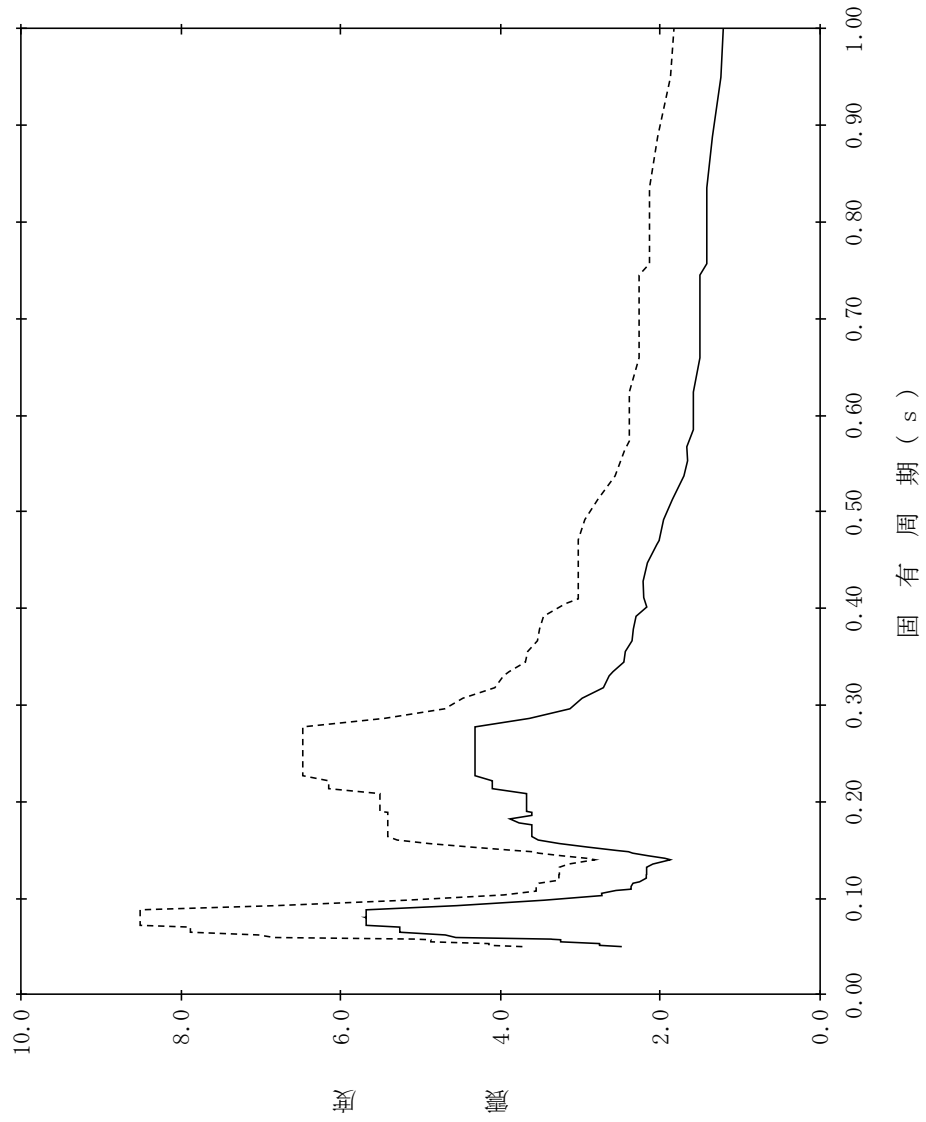

【NS2-RwB-SsEW-RwB46】

構造物名：廃棄物処理建物
 標高：EL16.900m
 減衰定数：3.0%
 波形名：基準地震動 S s
 設計用床応答スペクトル I (EW方向)
 設計用床応答スペクトル II (EW方向)

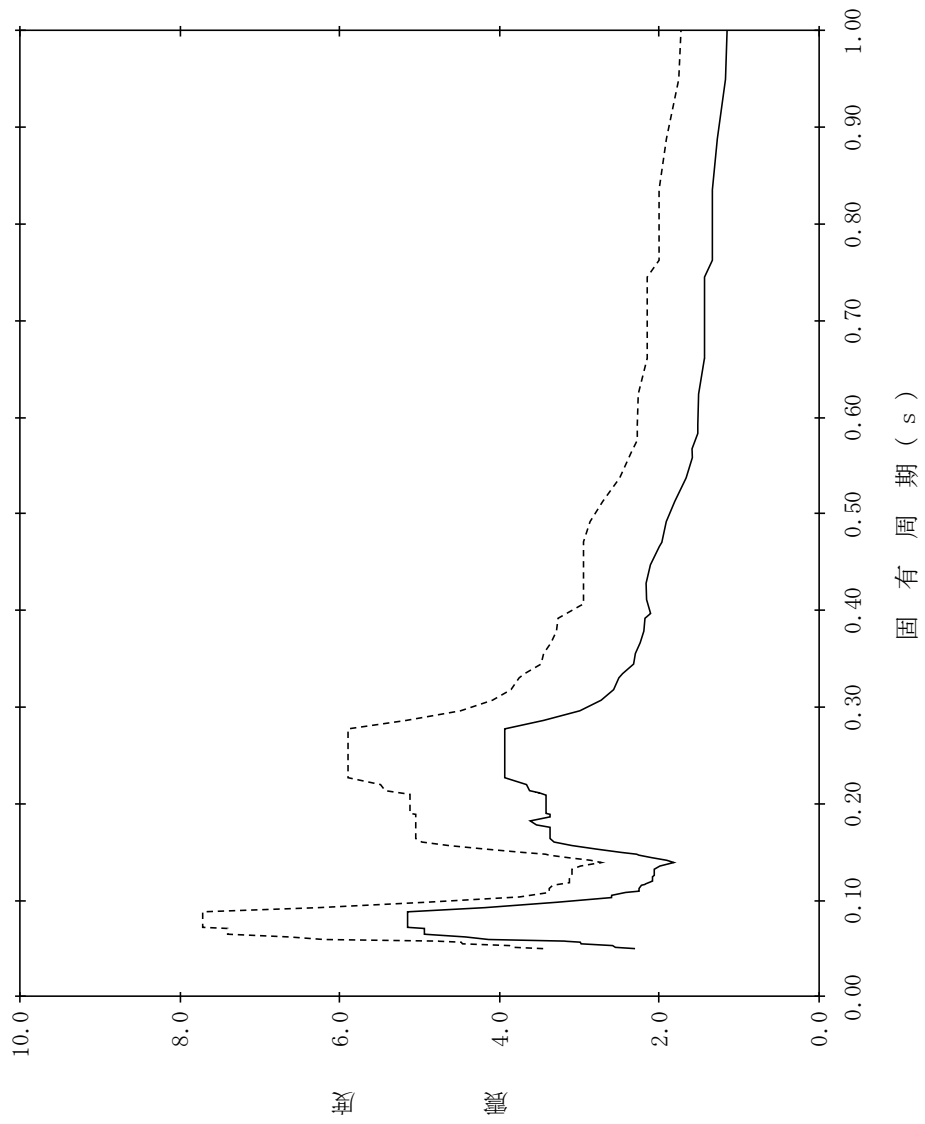

【NS2-RwB-SsEW-RwB47】

構造物名：廃棄物処理建物
 標高：EL16.900m
 減衰定数：4.0%
 波形名：基準地震動 S s
 設計用床応答スペクトル I (EW方向)
 設計用床応答スペクトル II (EW方向)

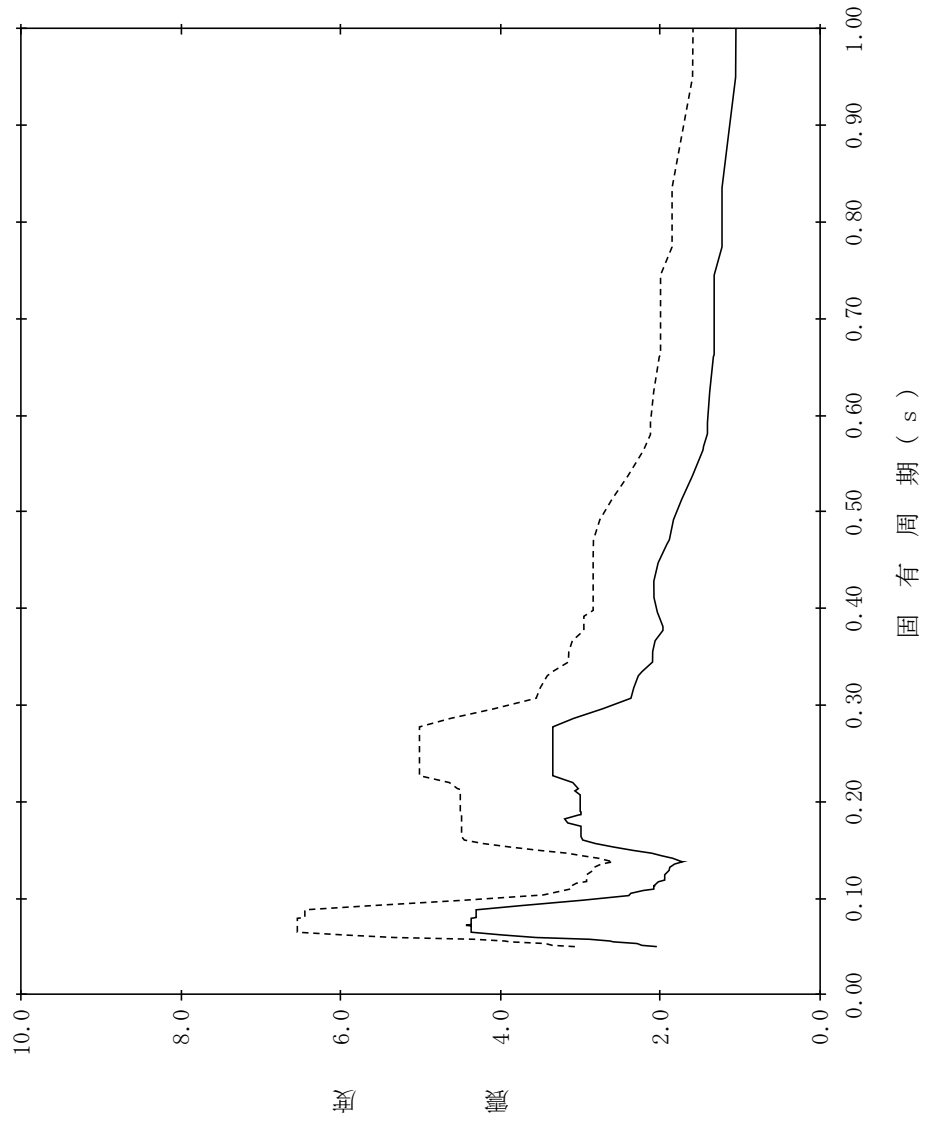

【NS2-RwB-SsEW-RwB48】

構造物名：廃棄物処理建物
 標高：EL16.900m
 減衰定数：5.0%
 波形名：基準地震動 S s
 設計用床応答スペクトル I (EW方向)
 設計用床応答スペクトル II (EW方向)

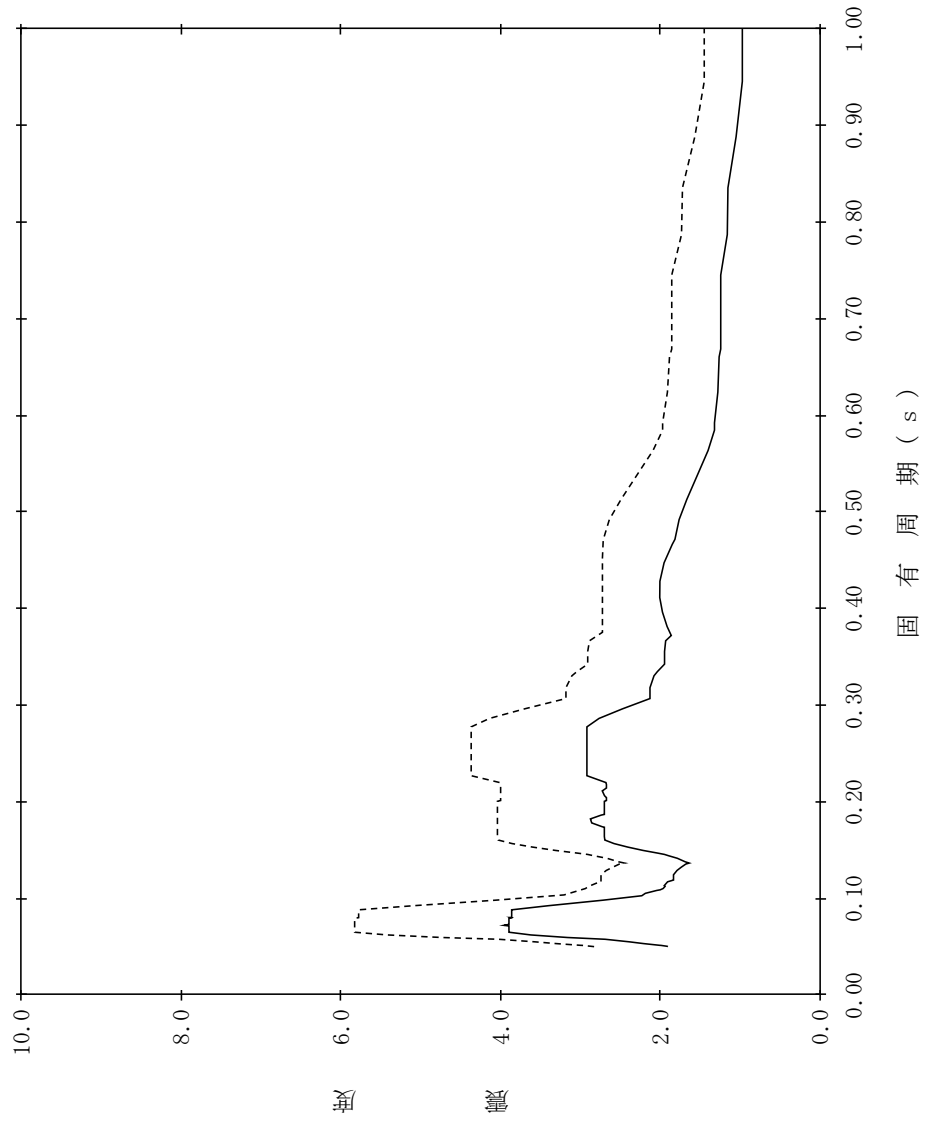

【NS2-RwB-SsEW-RwB49】

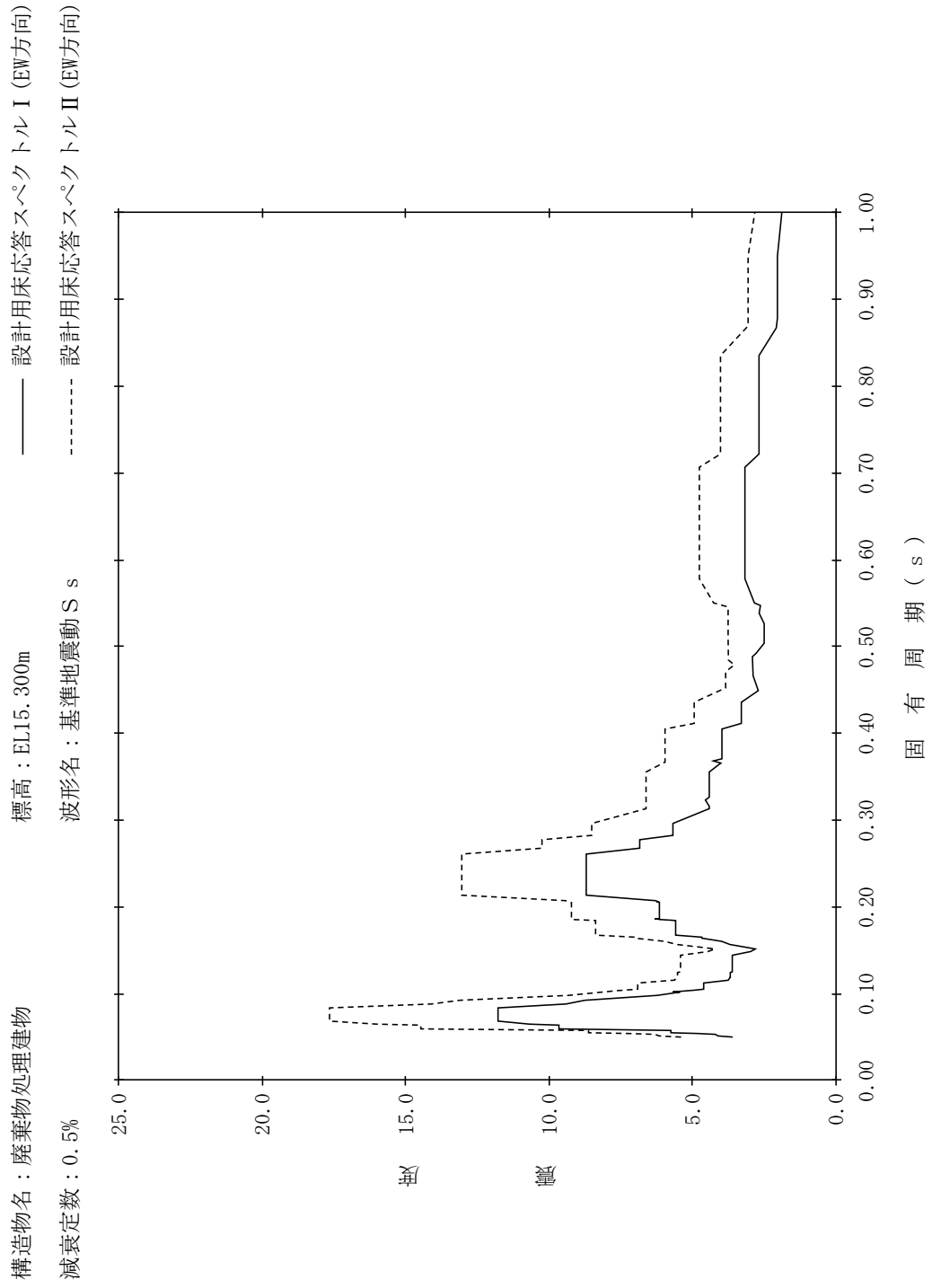

【NS2-RwB-SsEW-RwB50】

構造物名：廃棄物処理建物
 標高：EL15.300m
 減衰定数：1.0%
 波形名：基準地震動 S s
 設計用床応答スペクトル I (EW方向)
 設計用床応答スペクトル II (EW方向)

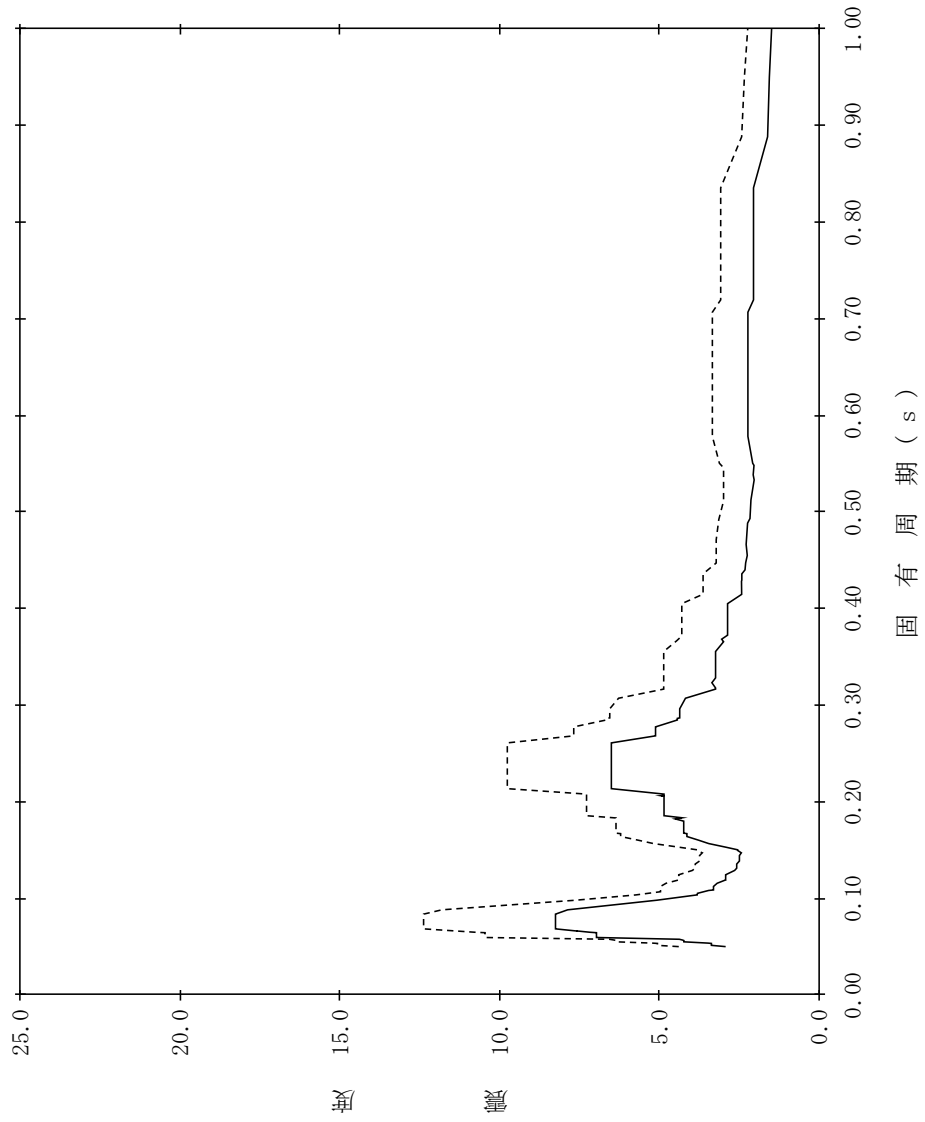

【NS2-RwB-SsEW-RwB51】

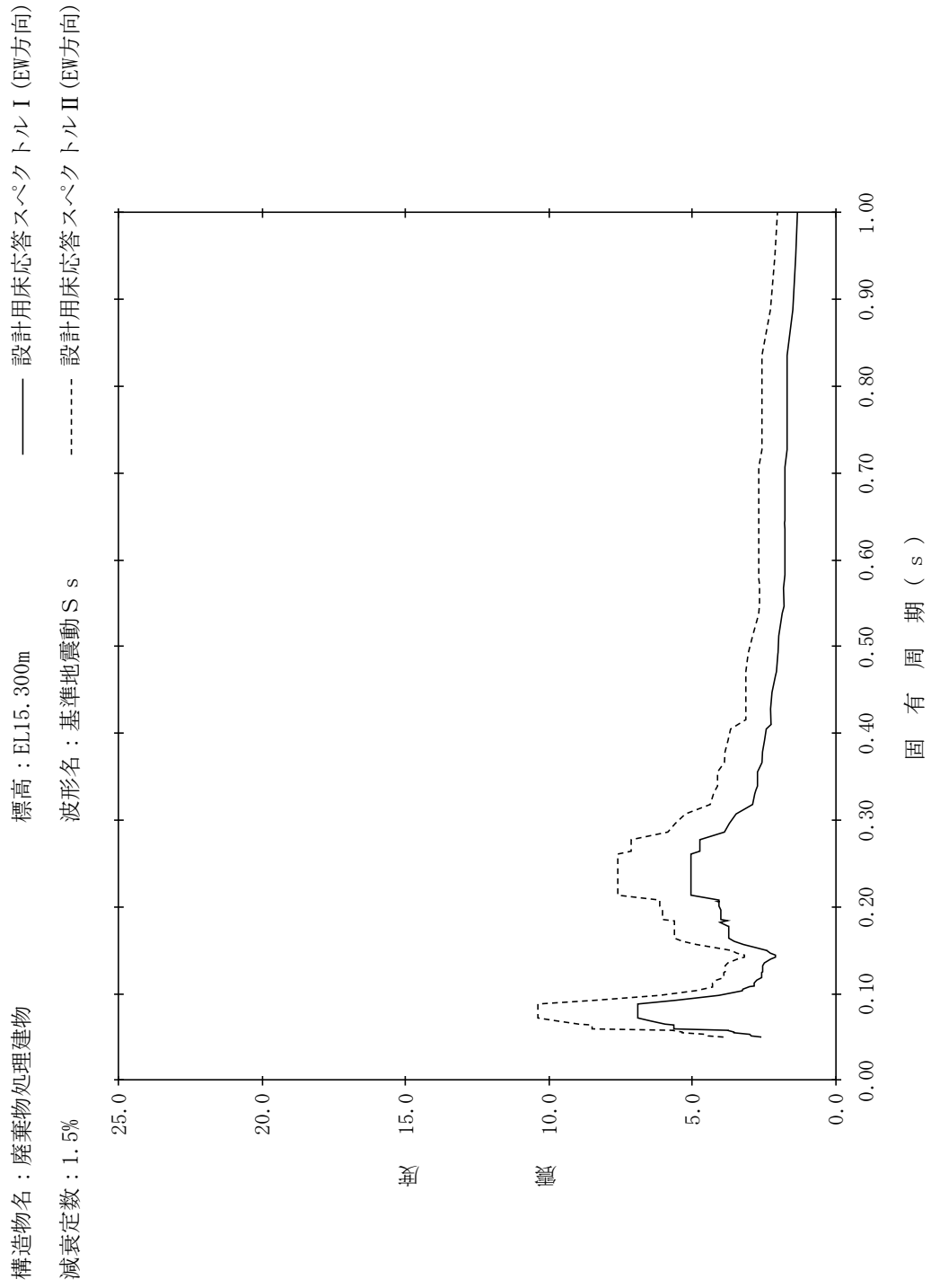

【NS2-RwB-SsEW-RwB52】

構造物名：廃棄物処理建物
 標高：EL15.300m
 減衰定数：2.0%
 波形名：基準地震動 S s
 設計用床応答スペクトル I (EW方向)
 設計用床応答スペクトル II (EW方向)

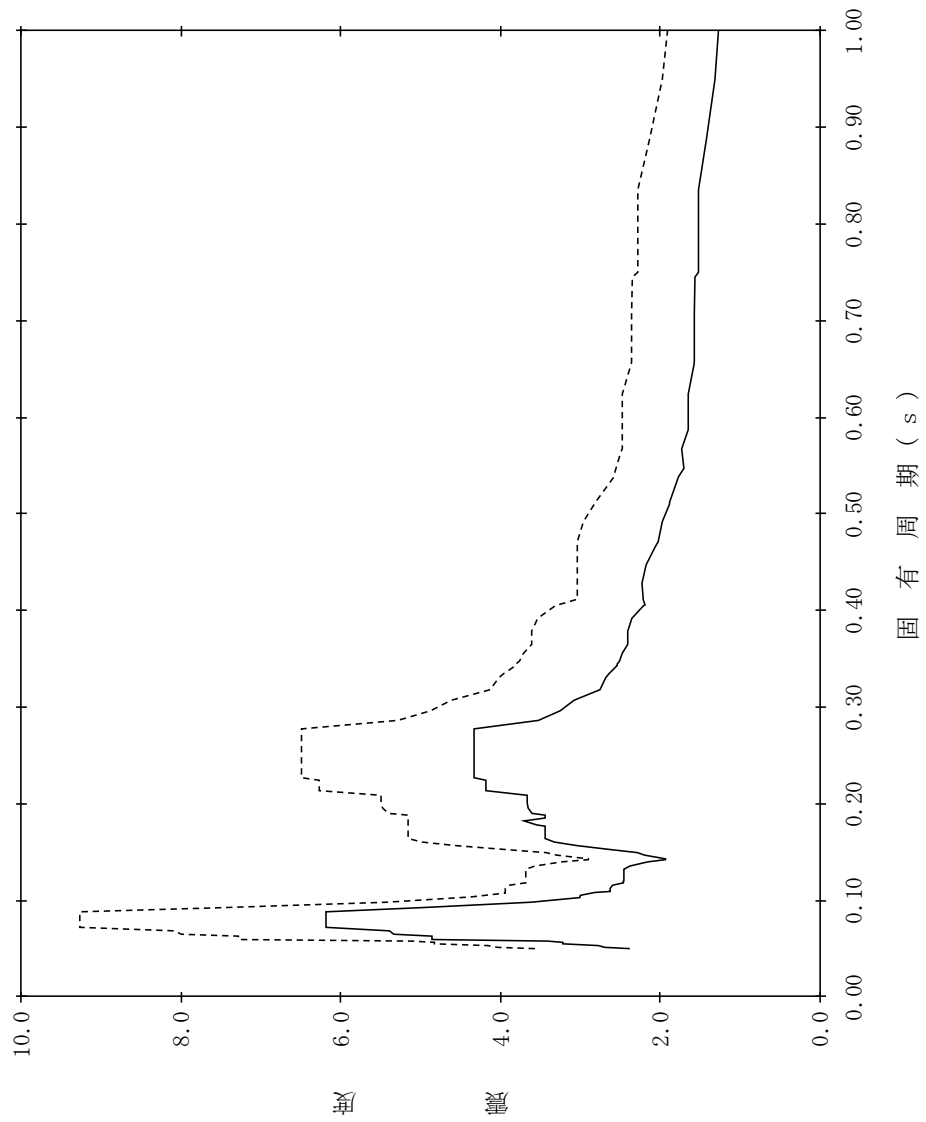

【NS2-RwB-SsEW-RwB53】

構造物名：廃棄物処理建物
標高：EL15.300m
減衰定数：2.5%—— 設計用床応答スペクトル I (EW方向)
----- 設計用床応答スペクトル II (EW方向)

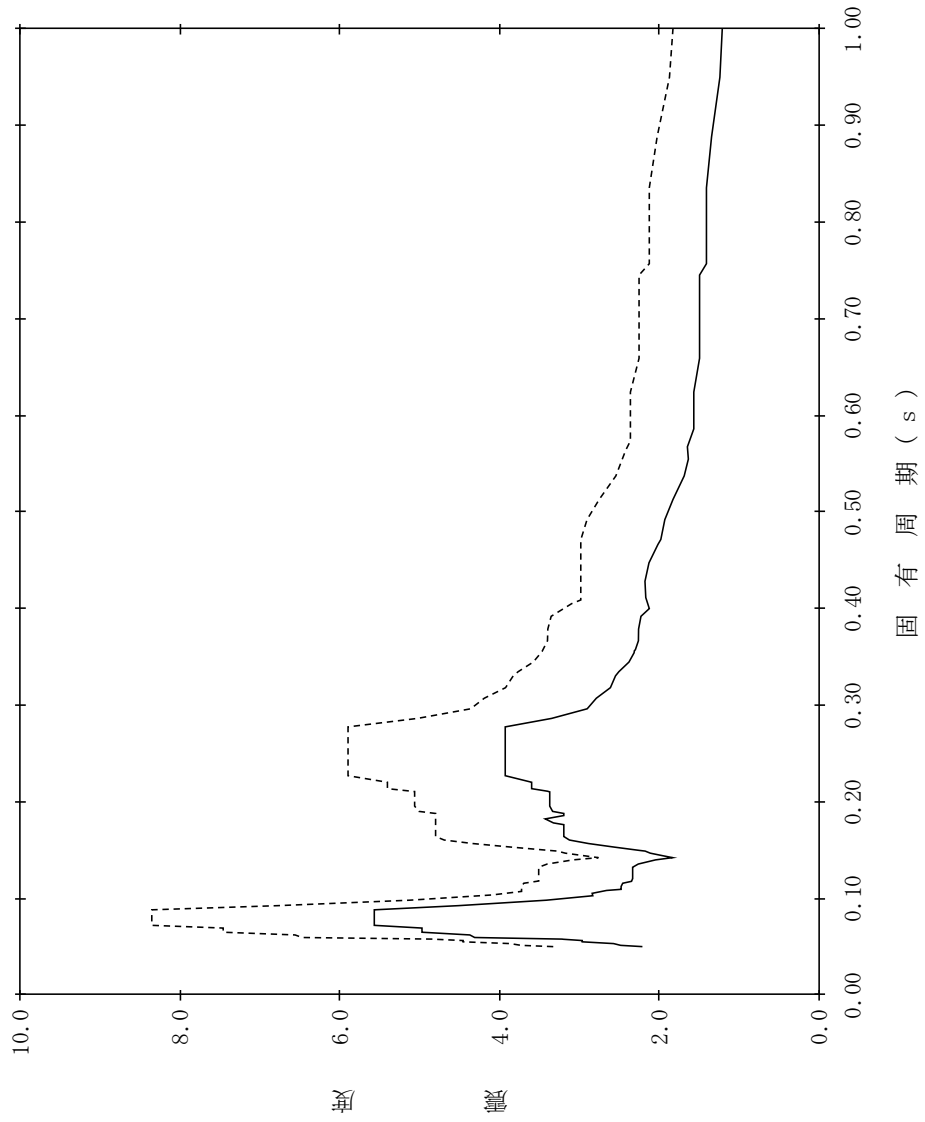

【NS2-RwB-SsEW-RwB54】

構造物名：廃棄物処理建物
 標高：EL15.300m
 減衰定数：3.0%
 波形名：基準地震動 S s
 設計用床応答スペクトル I (EW方向)
 設計用床応答スペクトル II (EW方向)

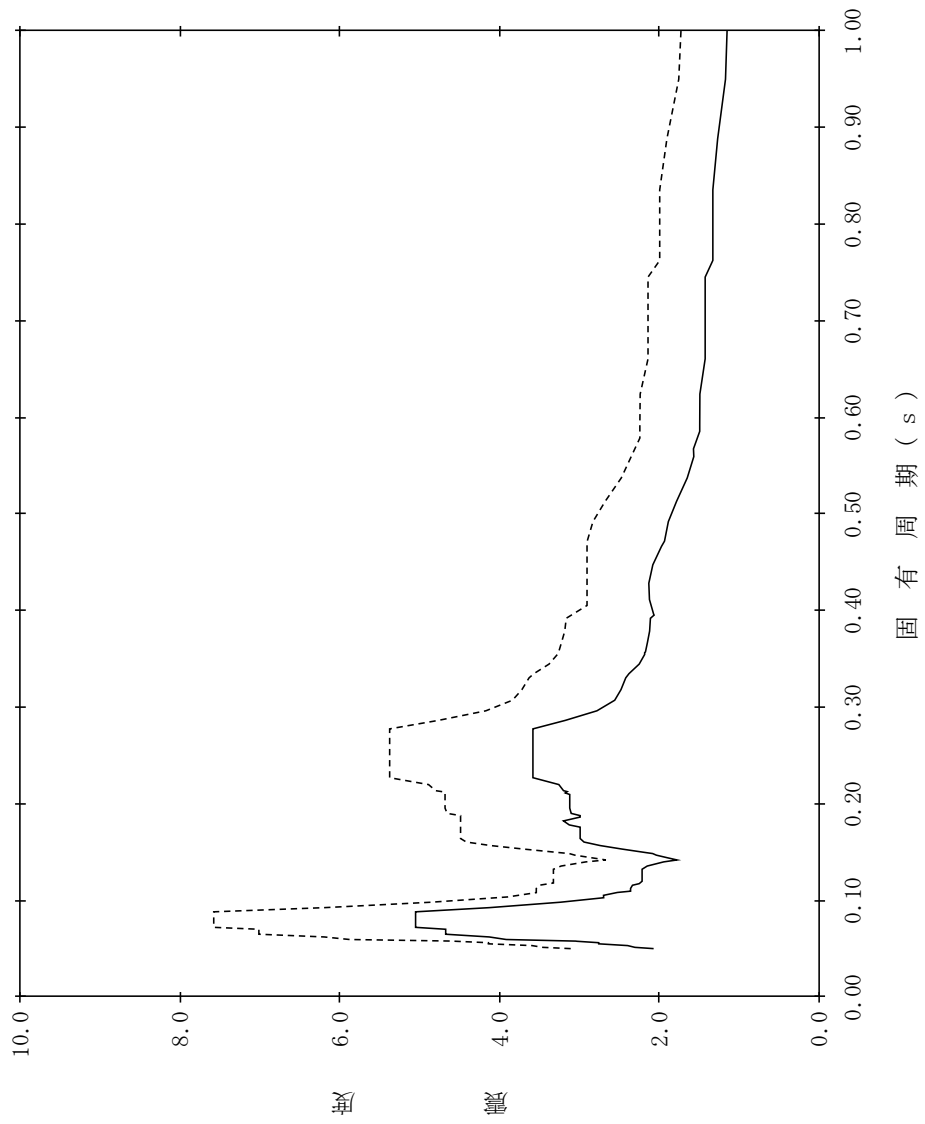

【NS2-RwB-SsEW-RwB55】

構造物名：廃棄物処理建物
 標高：EL15.300m
 減衰定数：4.0%
 波形名：基準地震動 S s
 設計用床応答スペクトル I (EW方向)
 設計用床応答スペクトル II (EW方向)

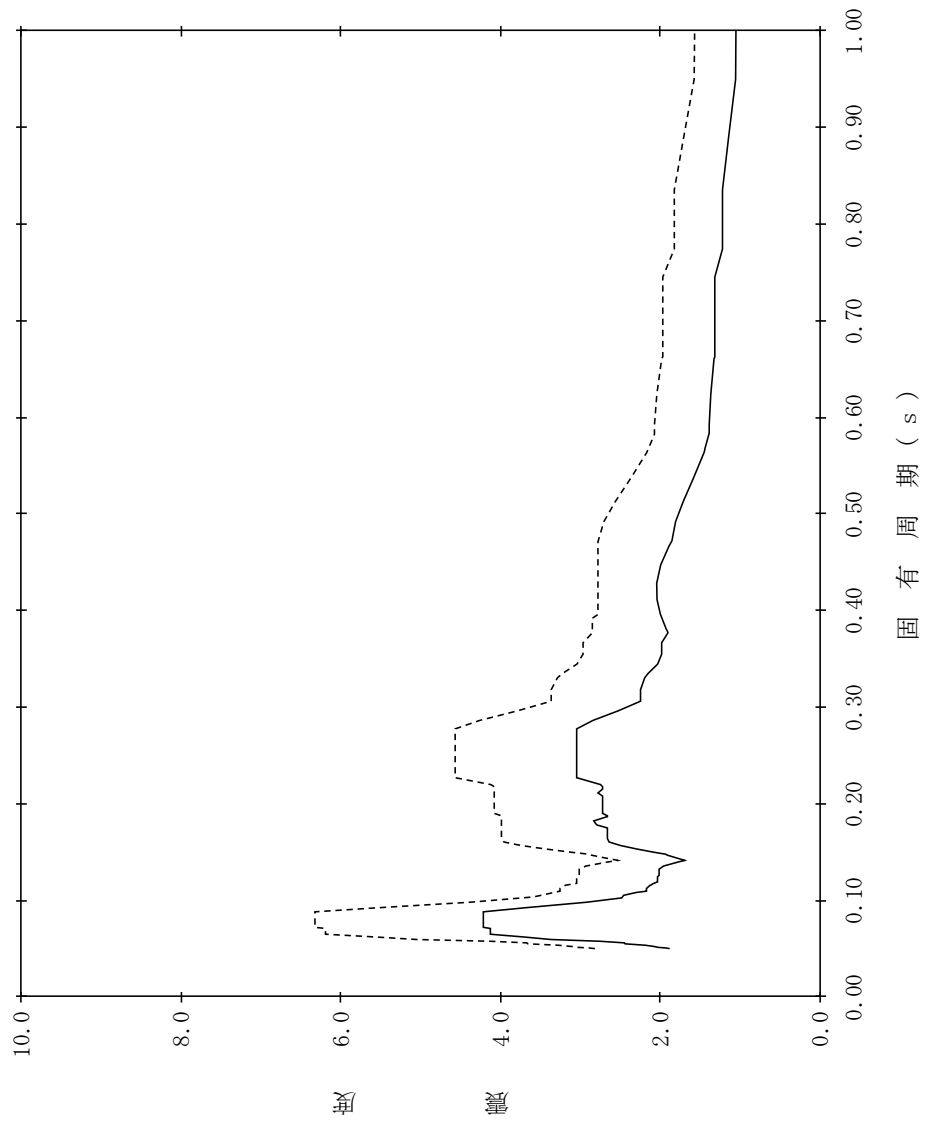

【NS2-RwB-SsEW-RwB56】

構造物名：廃棄物処理建物
 標高：EL15.300m
 減衰定数：5.0%
 波形名：基準地震動 S s
 設計用床応答スペクトル I (EW方向)
 設計用床応答スペクトル II (EW方向)

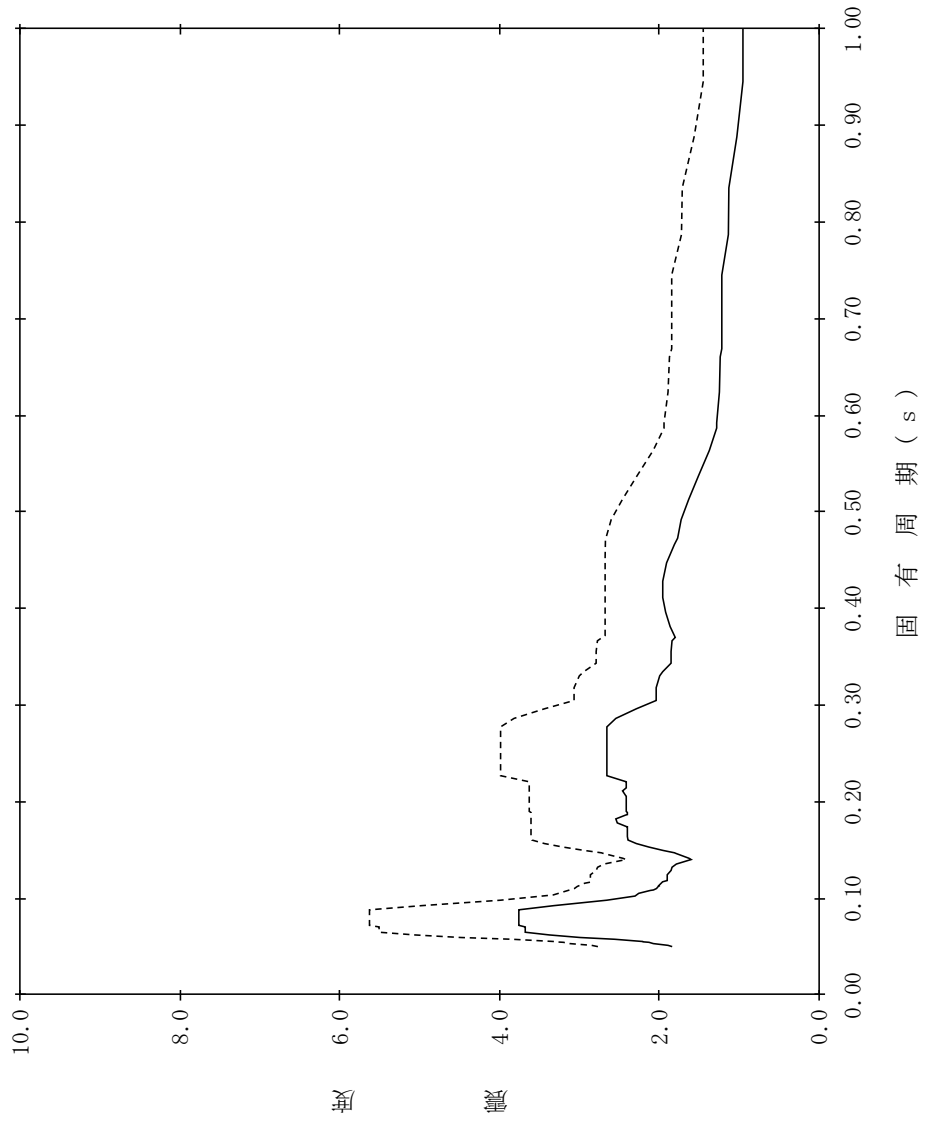

【NS2-RwB-SsEW-RwB57】

構造物名：廃棄物処理建物
 標高：EL12.300m
 減衰定数：0.5%
 波形名：基準地震動 S s
 設計用床応答スペクトル I (EW方向)
 設計用床応答スペクトル II (EW方向)

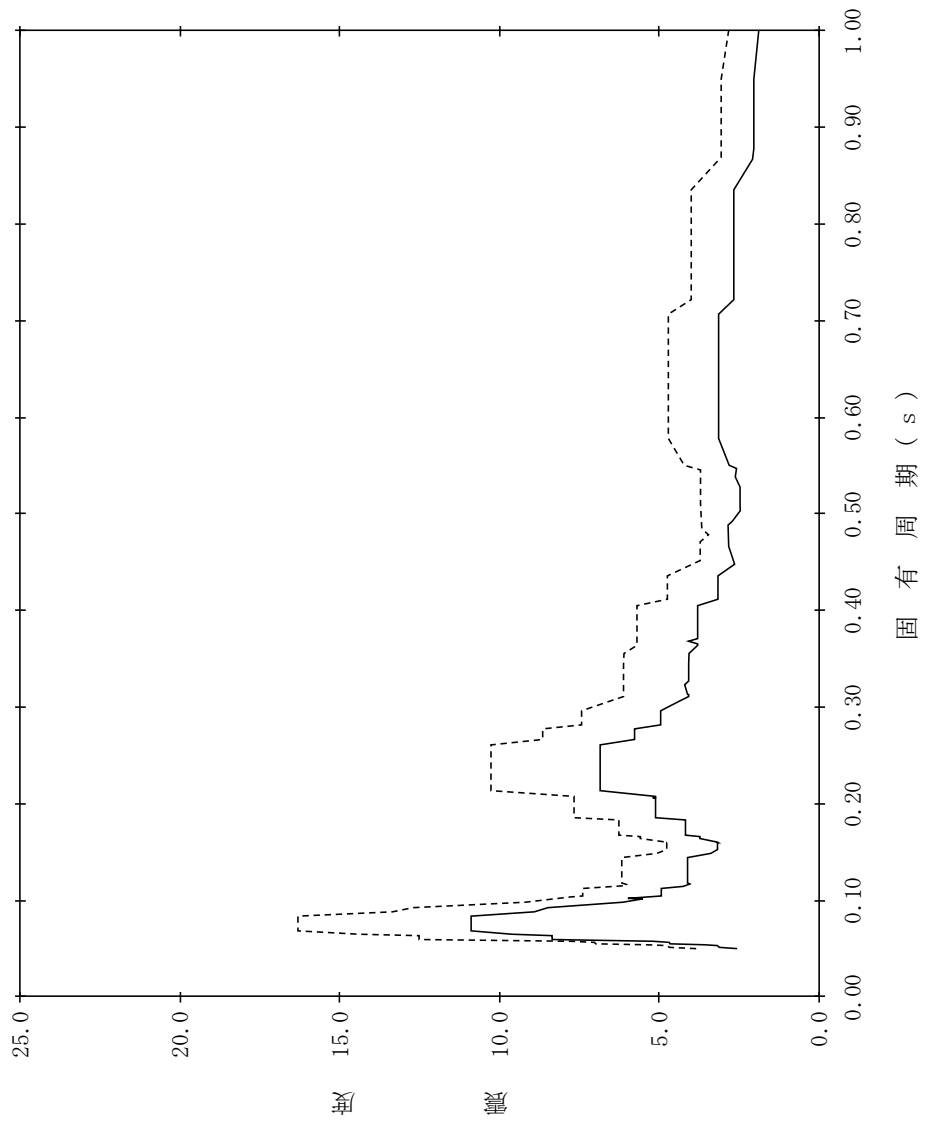

【NS2-RwB-SsEW-RwB58】

構造物名：廃棄物処理建物
 標高：EL12.300m
 減衰定数：1.0%
 波形名：基準地震動 S s
 設計用床応答スペクトル I (EW方向)
 設計用床応答スペクトル II (EW方向)

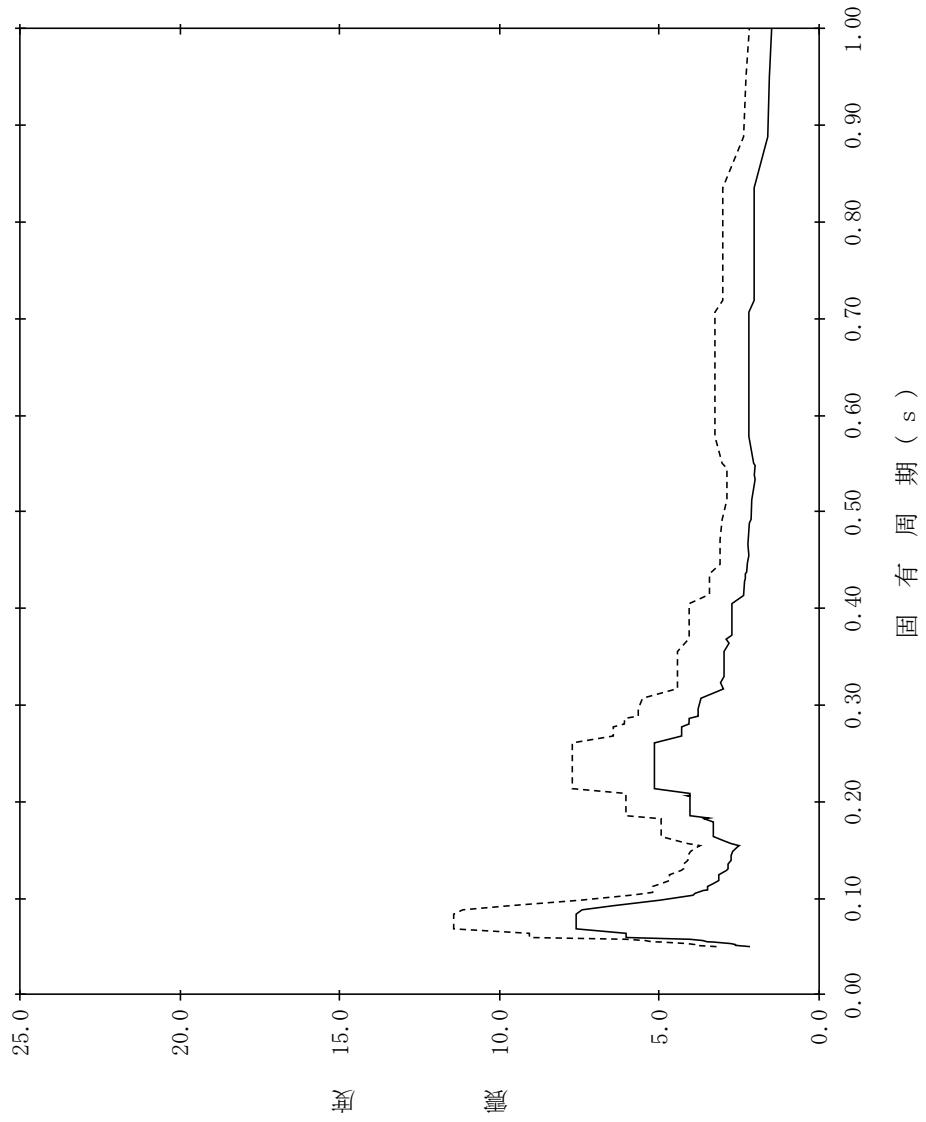

【NS2-RwB-SsEW-RwB59】

構造物名：廃棄物処理建物
標高：EL12.300m
減衰定数：1.5%
波形名：基準地震動 S s

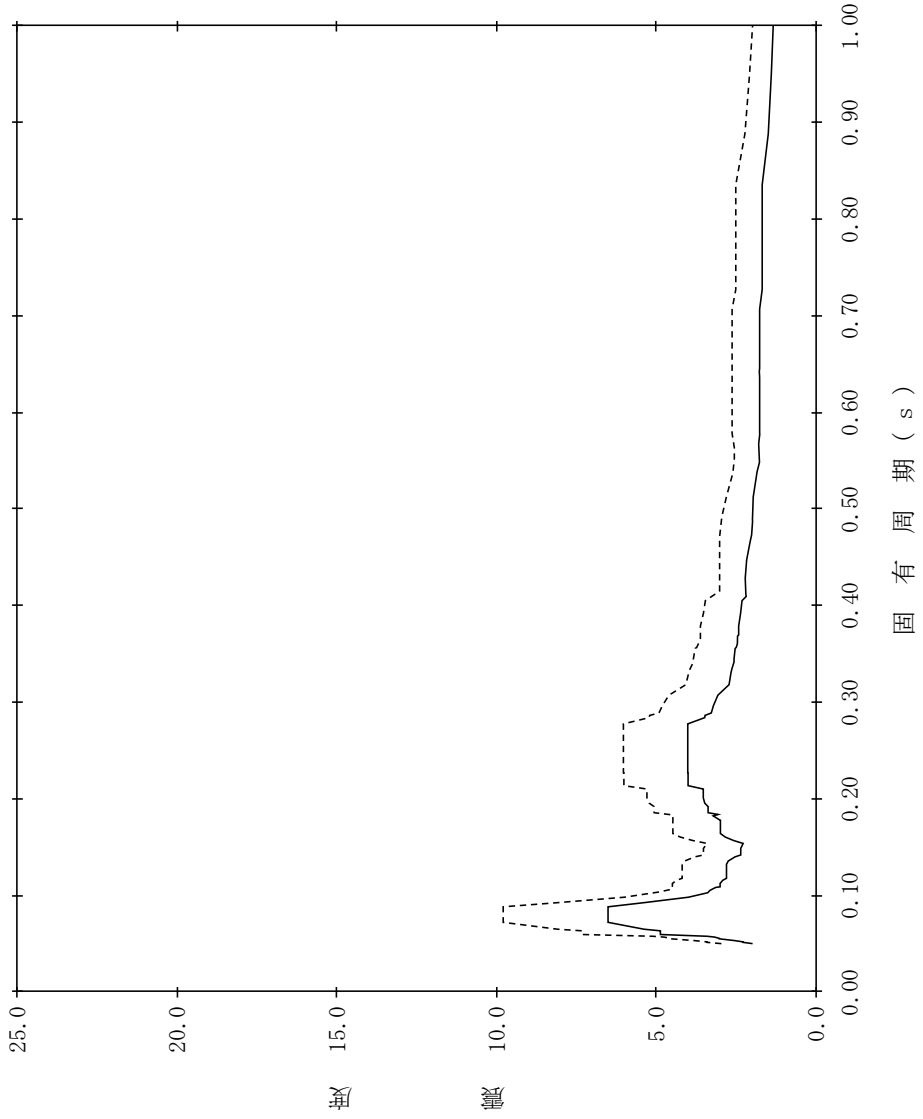

【NS2-RwB-SsEW-RwB60】

構造物名：廃棄物処理建物
 標高：EL12.300m
 減衰定数：2.0%
 波形名：基準地震動 S s
 設計用床応答スペクトル I (EW方向)
 設計用床応答スペクトル II (EW方向)

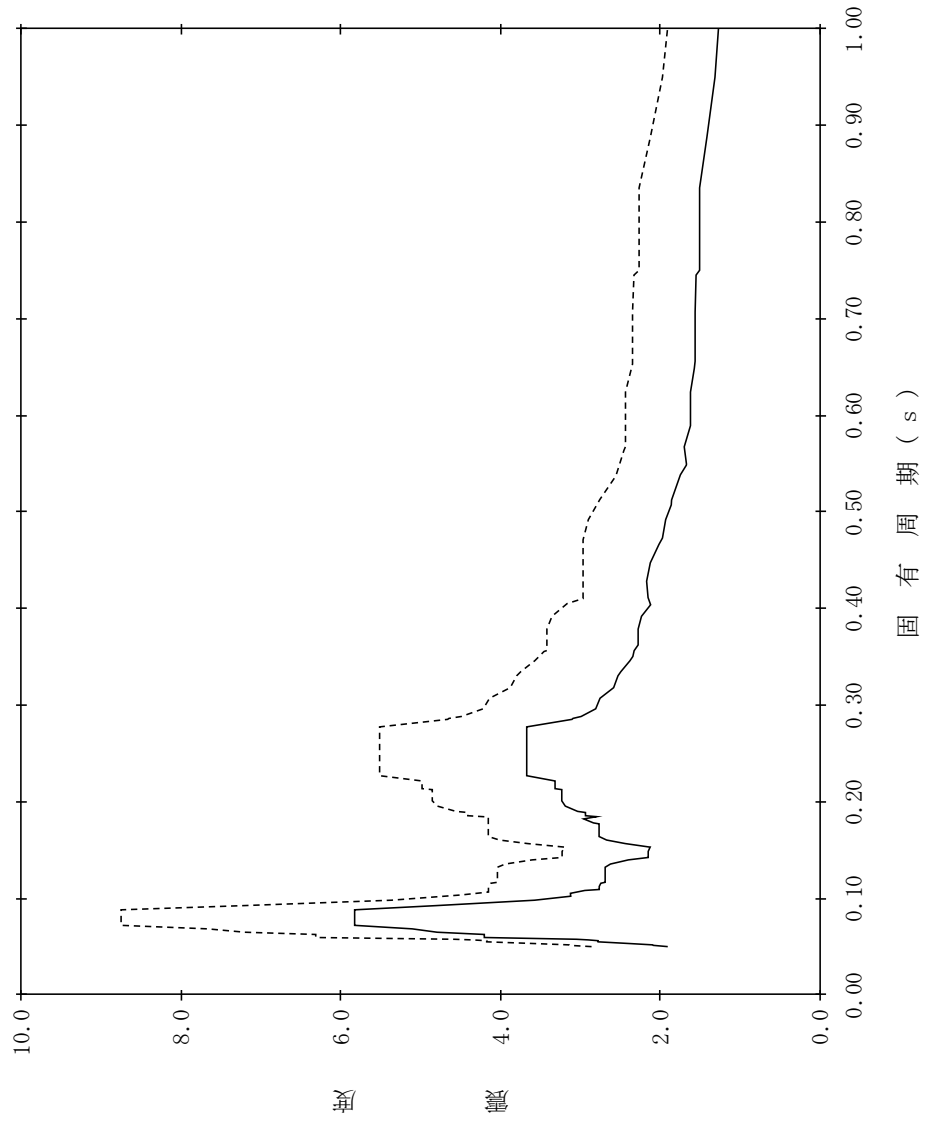

【NS2-RwB-SsEW-RwB61】

構造物名：廃棄物処理建物
標高：EL12.300m
減衰定数：2.5%

—— 設計用床応答スペクトル I (EW方向)
----- 設計用床応答スペクトル II (EW方向)

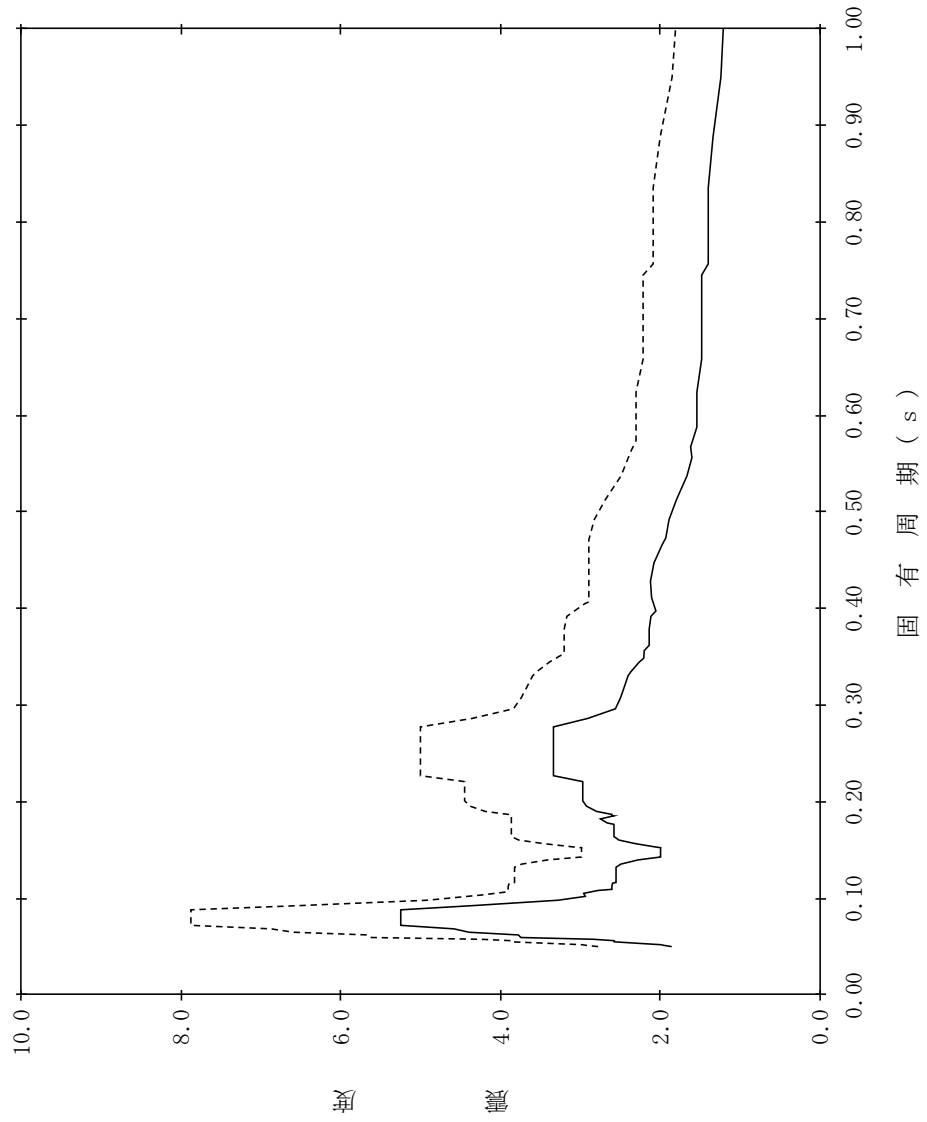

【NS2-RwB-SsEW-RwB62】

構造物名：廃棄物処理建物
 標高：EL12.300m
 減衰定数：3.0%
 波形名：基準地震動 S s
 設計用床応答スペクトル I (EW方向)
 設計用床応答スペクトル II (EW方向)

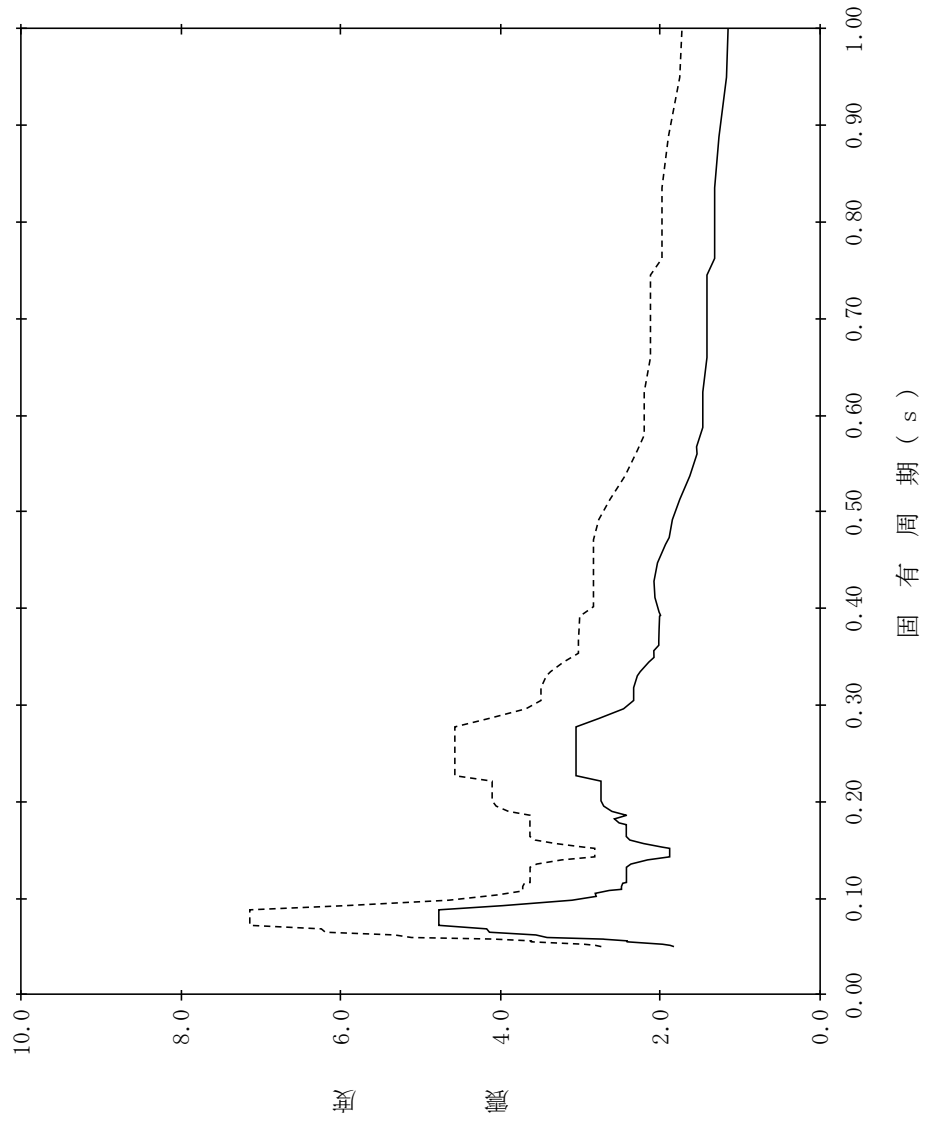

【NS2-RwB-SsEW-RwB63】

構造物名：廃棄物処理建物
 標高：EL12.300m
 減衰定数：4.0%
 波形名：基準地震動 S s
 設計用床応答スペクトル I (EW方向)
 設計用床応答スペクトル II (EW方向)

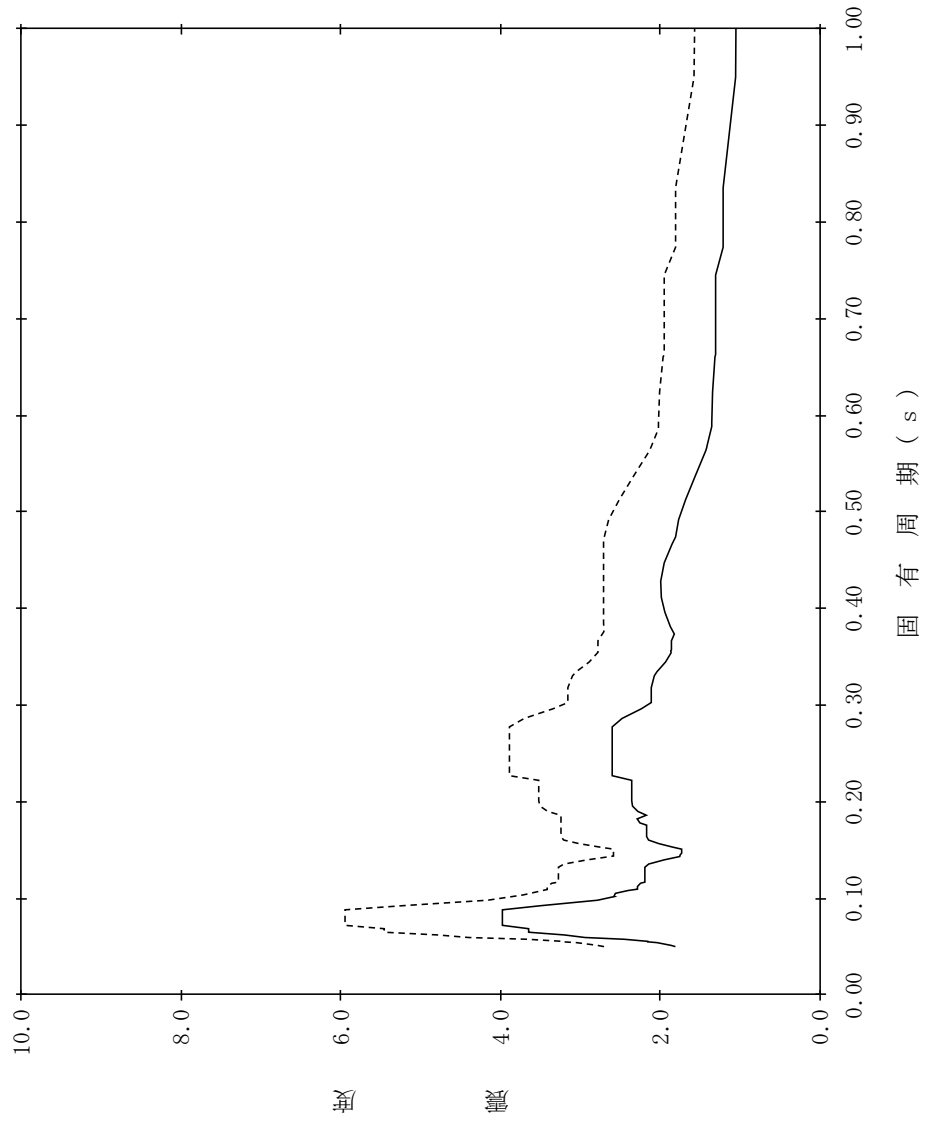

【NS2-RwB-SsEW-RwB64】

構造物名：廃棄物処理建物
 標高：EL12.300m
 減衰定数：5.0%
 波形名：基準地震動 S s
 設計用床応答スペクトル I (EW方向)
 設計用床応答スペクトル II (EW方向)

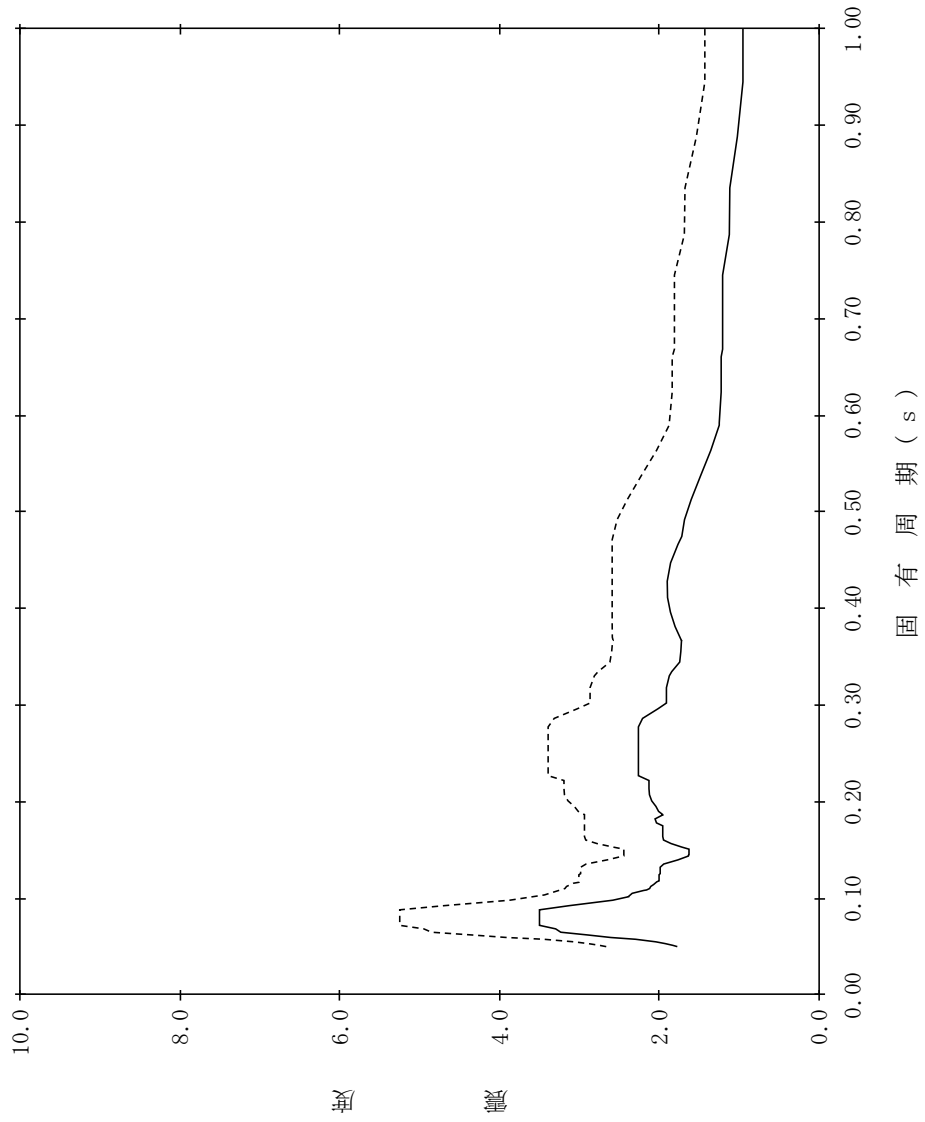

【NS2-RwB-SsEW-RwB65】

構造物名：廃棄物処理建物
 標高：EL8.800m
 減衰定数：0.5%
 波形名：基準地震動 S s
 設計用床応答スペクトル I (EW方向)
 設計用床応答スペクトル II (EW方向)

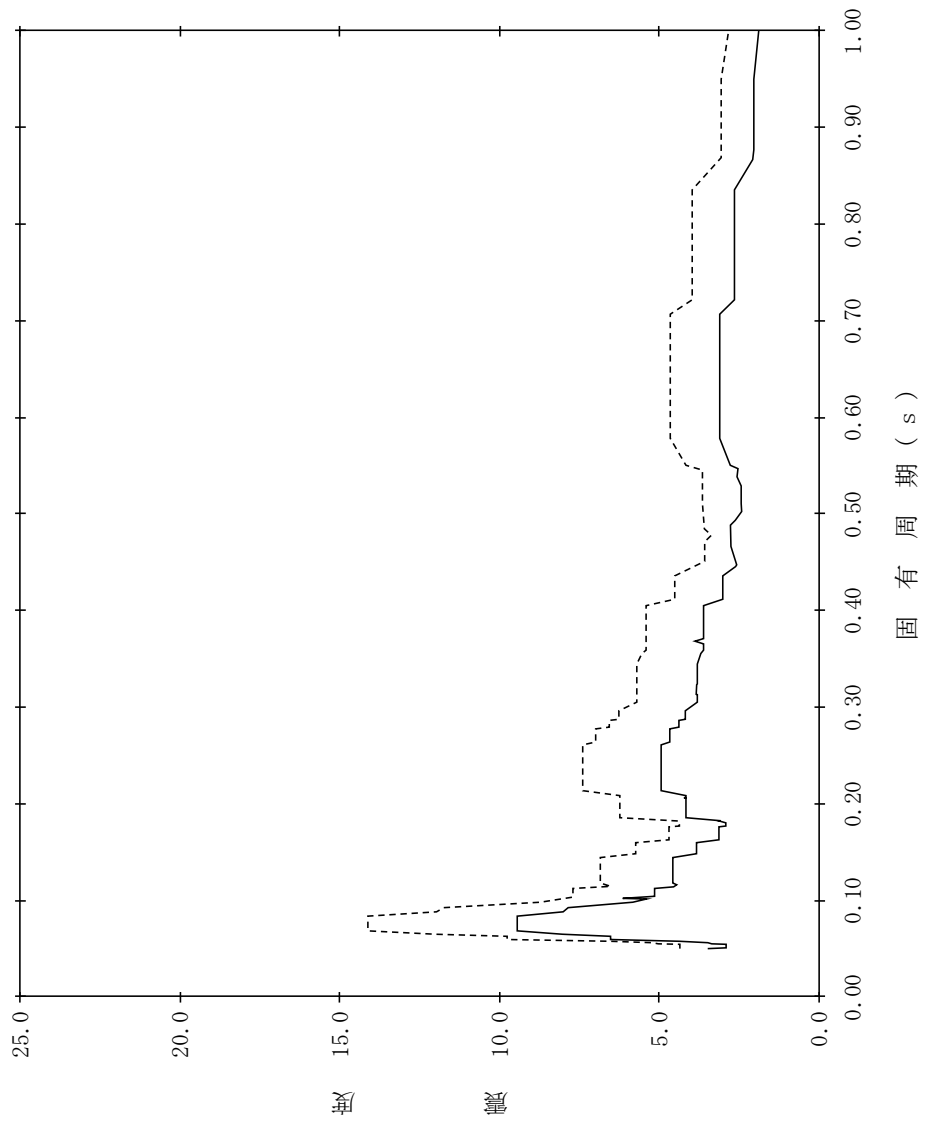

【NS2-RwB-SsEW-RwB66】

構造物名：廃棄物処理建物
 標高：EL8.800m
 減衰定数：1.0%
 波形名：基準地震動 S s
 設計用床応答スペクトル I (EW方向)
 設計用床応答スペクトル II (EW方向)

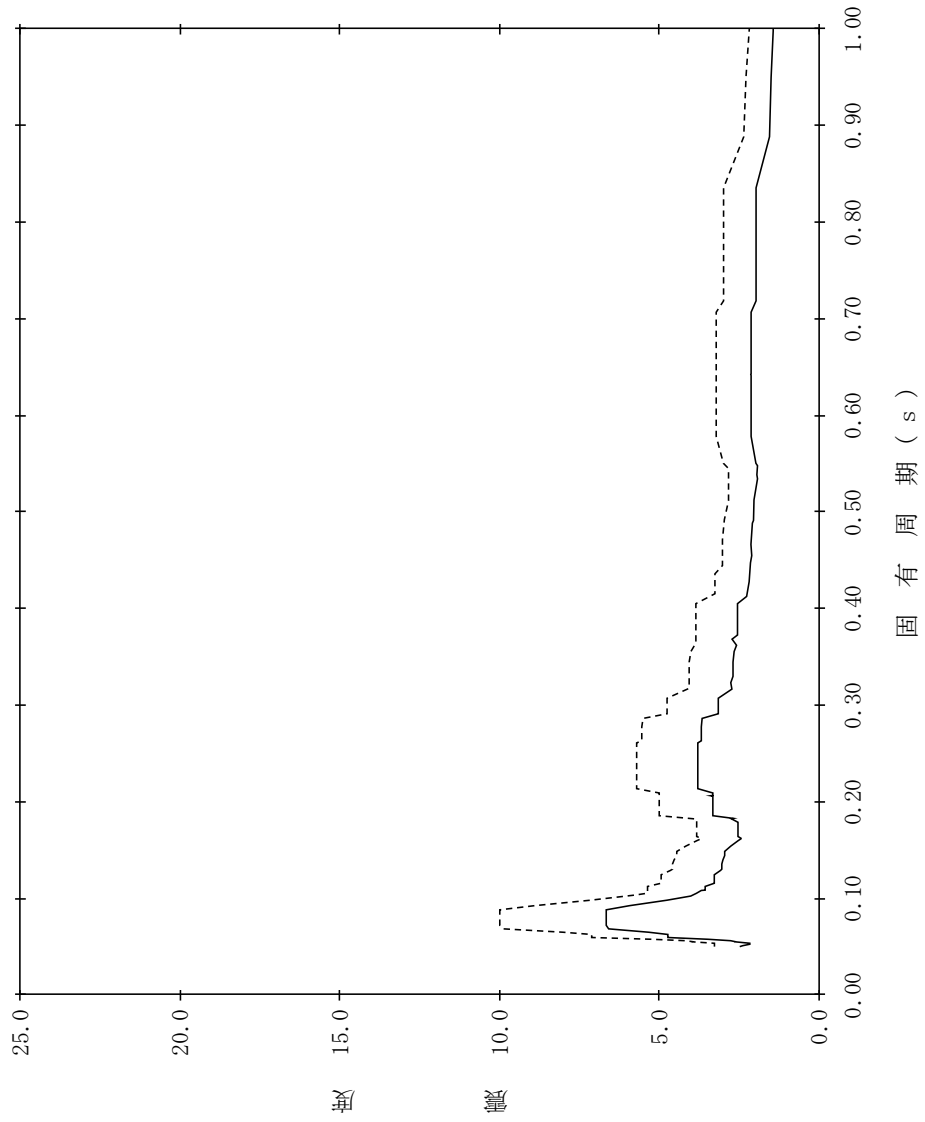

【NS2-RwB-SsEW-RwB67】

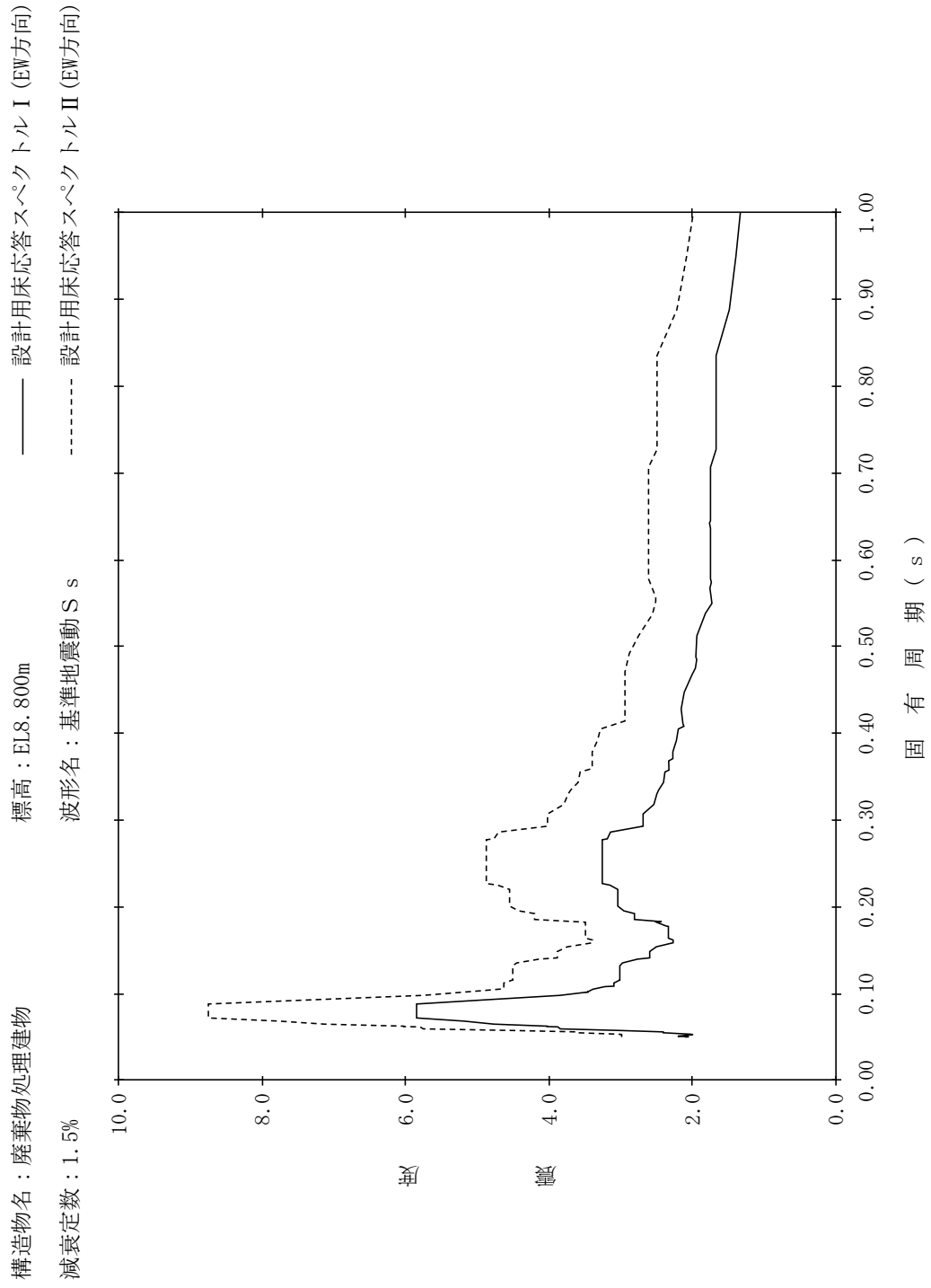

【NS2-RwB-SsEW-RwB68】

構造物名：廃棄物処理建物
 標高：EL8.800m
 減衰定数：2.0%
 波形名：基準地震動 S s
 設計用床応答スペクトル I (EW方向)
 設計用床応答スペクトル II (EW方向)

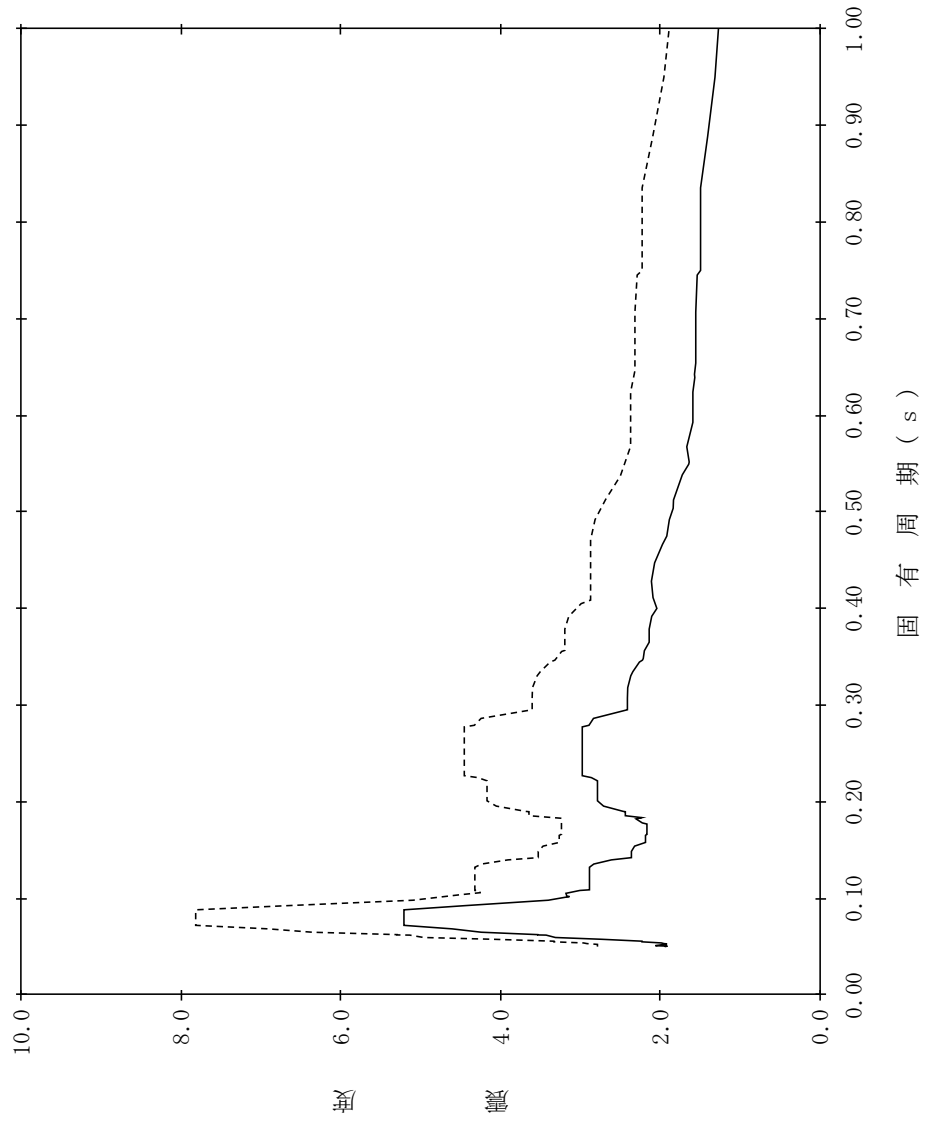

【NS2-RwB-SsEW-RwB69】

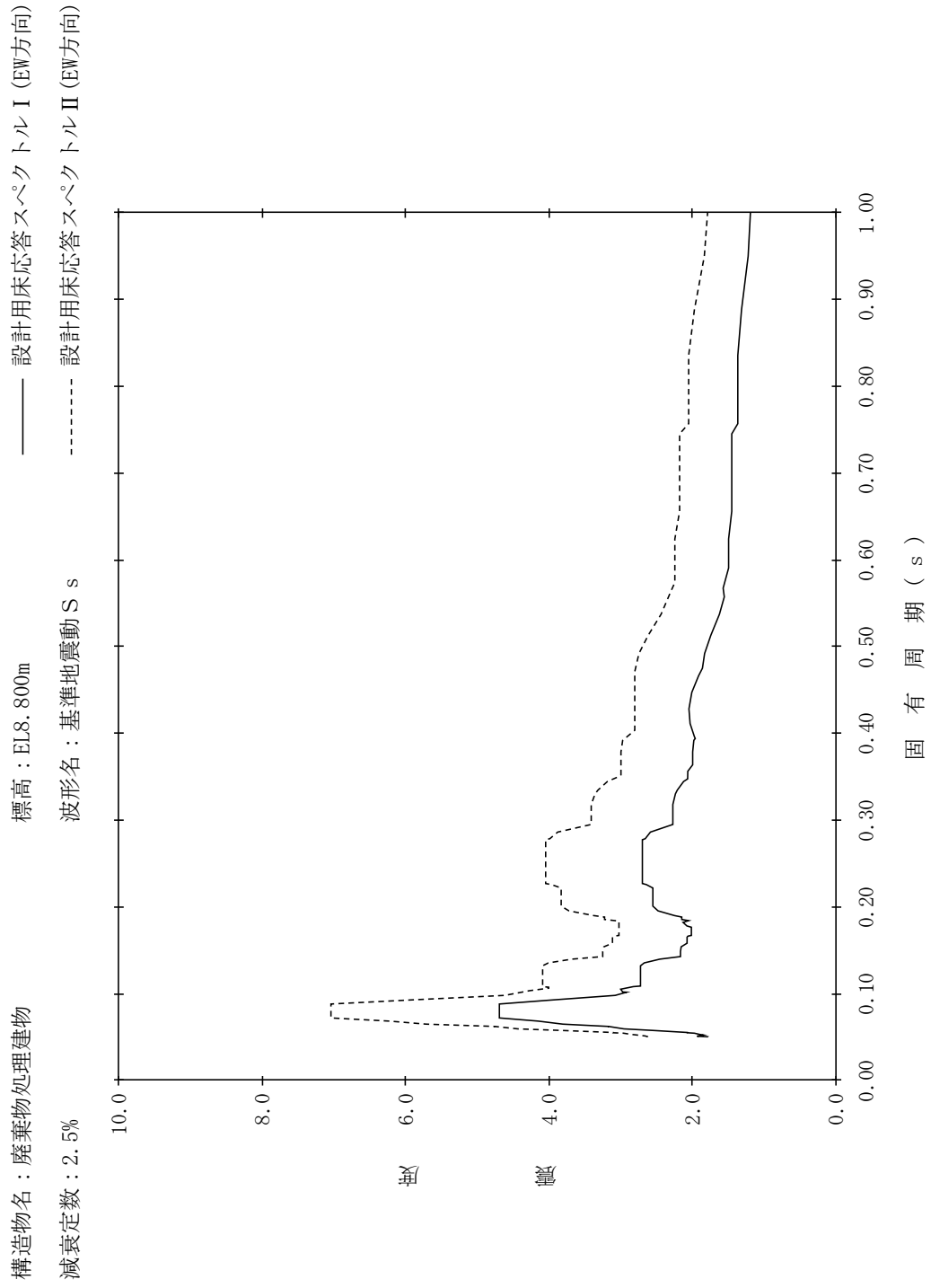

【NS2-RwB-SsEW-RwB70】

構造物名：廃棄物処理建物
 標高：EL8.800m
 減衰定数：3.0%
 波形名：基準地震動 S s
 設計用床応答スペクトル I (EW方向)
 設計用床応答スペクトル II (EW方向)

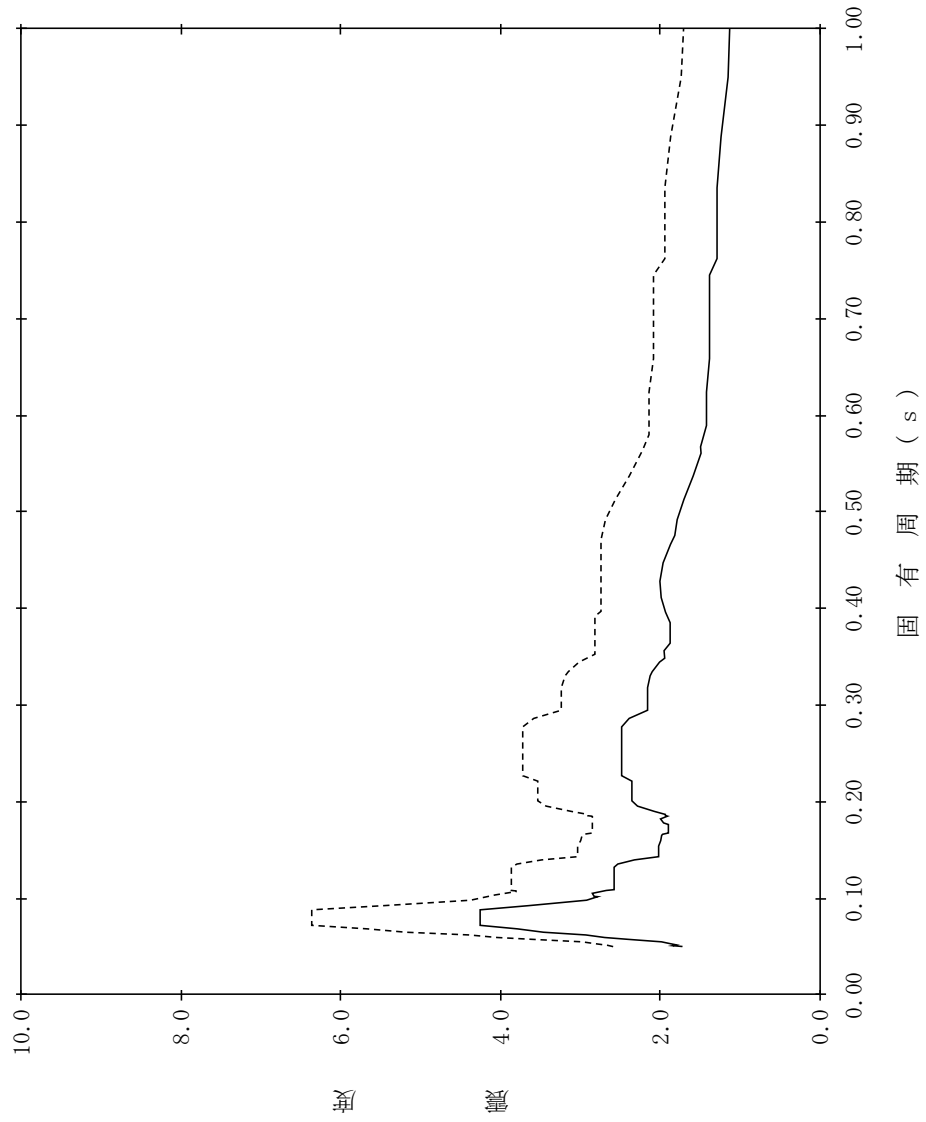

【NS2-RwB-SsEW-RwB71】

構造物名：廃棄物処理建物
 標高：EL8.800m
 減衰定数：4.0%
 波形名：基準地震動 S s
 設計用床応答スペクトル I (EW方向)
 設計用床応答スペクトル II (EW方向)

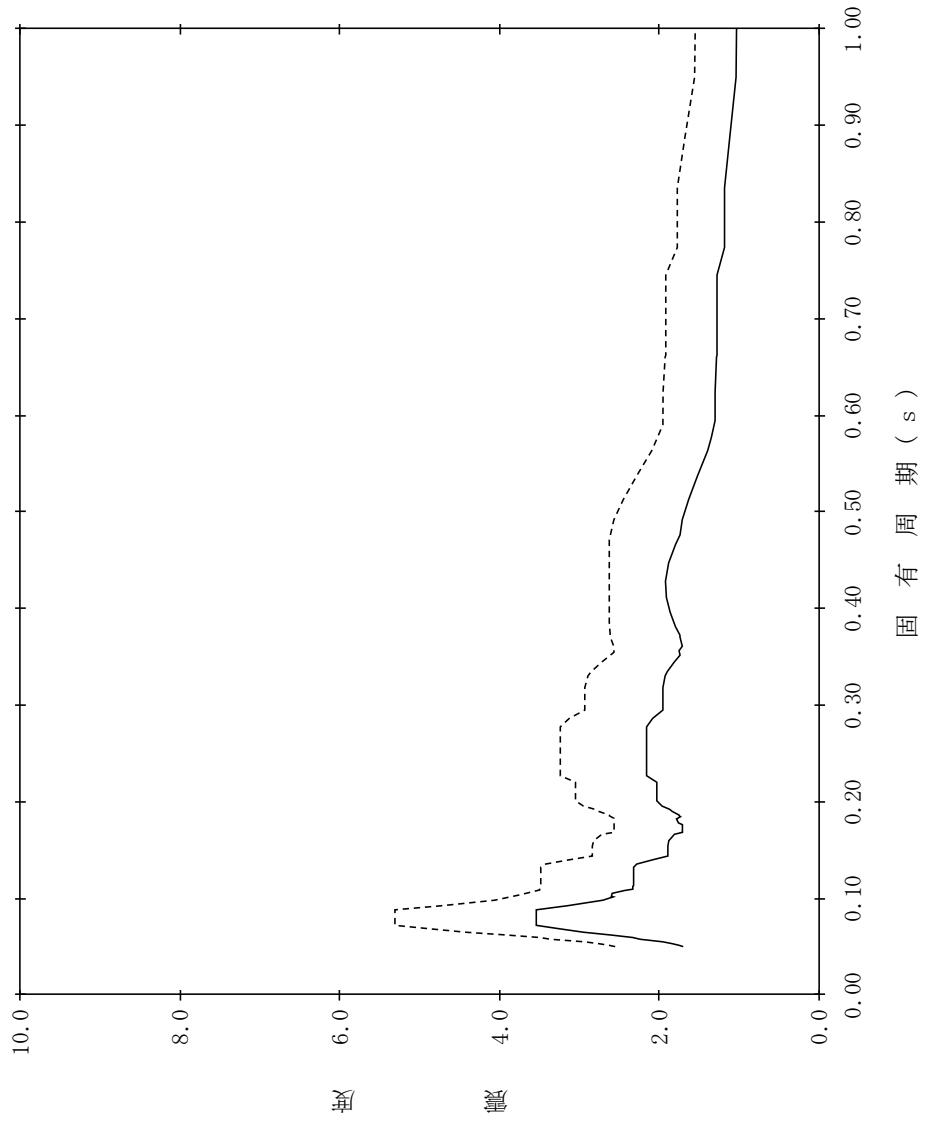

【NS2-RwB-SsEW-RwB72】

構造物名：廃棄物処理建物
 標高：EL8.800m
 減衰定数：5.0%
 波形名：基準地震動 S s
 設計用床応答スペクトル I (EW方向)
 設計用床応答スペクトル II (EW方向)

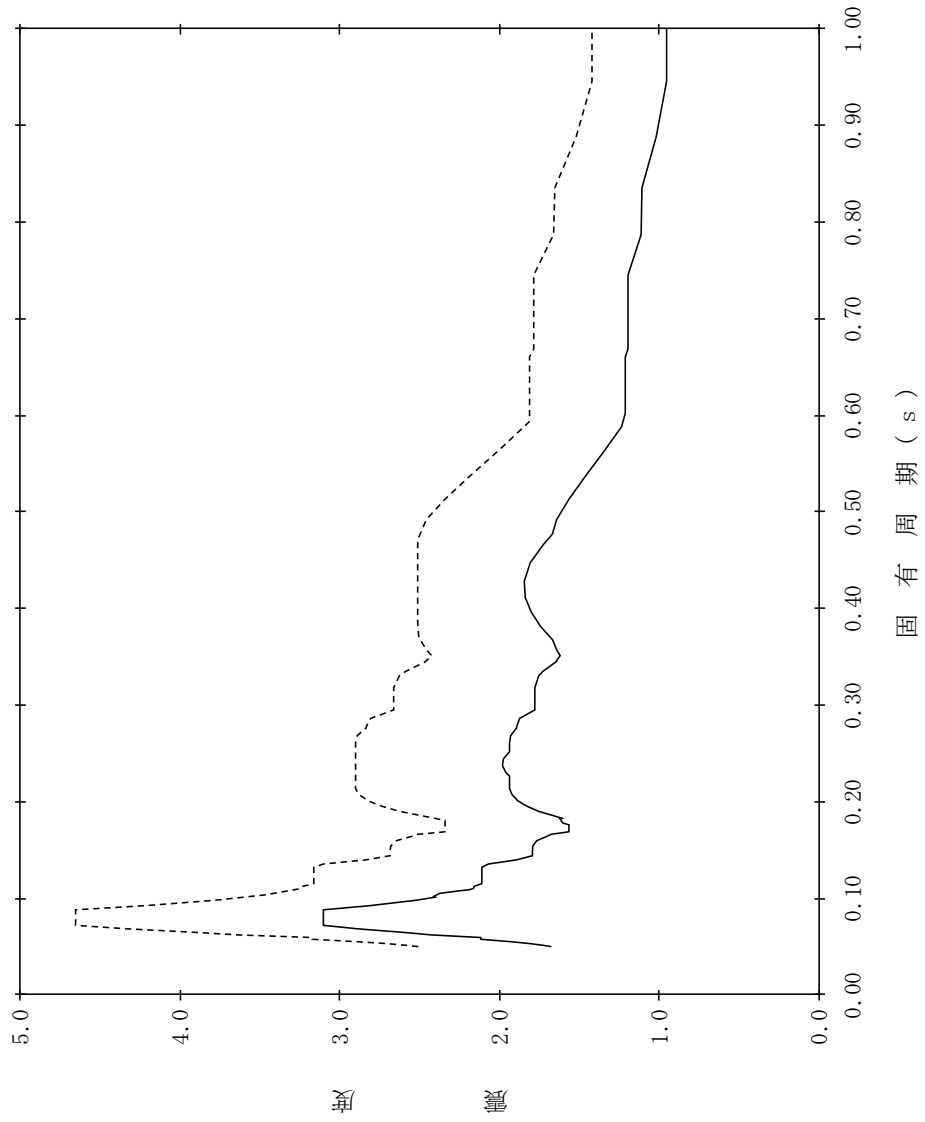

【NS2-RwB-SsEW-RwB73】

構造物名：廃棄物処理建物
 標高：EL3.000m
 減衰定数：0.5%
 波形名：基準地震動 S s
 設計用床応答スペクトル I (EW方向)
 設計用床応答スペクトル II (EW方向)

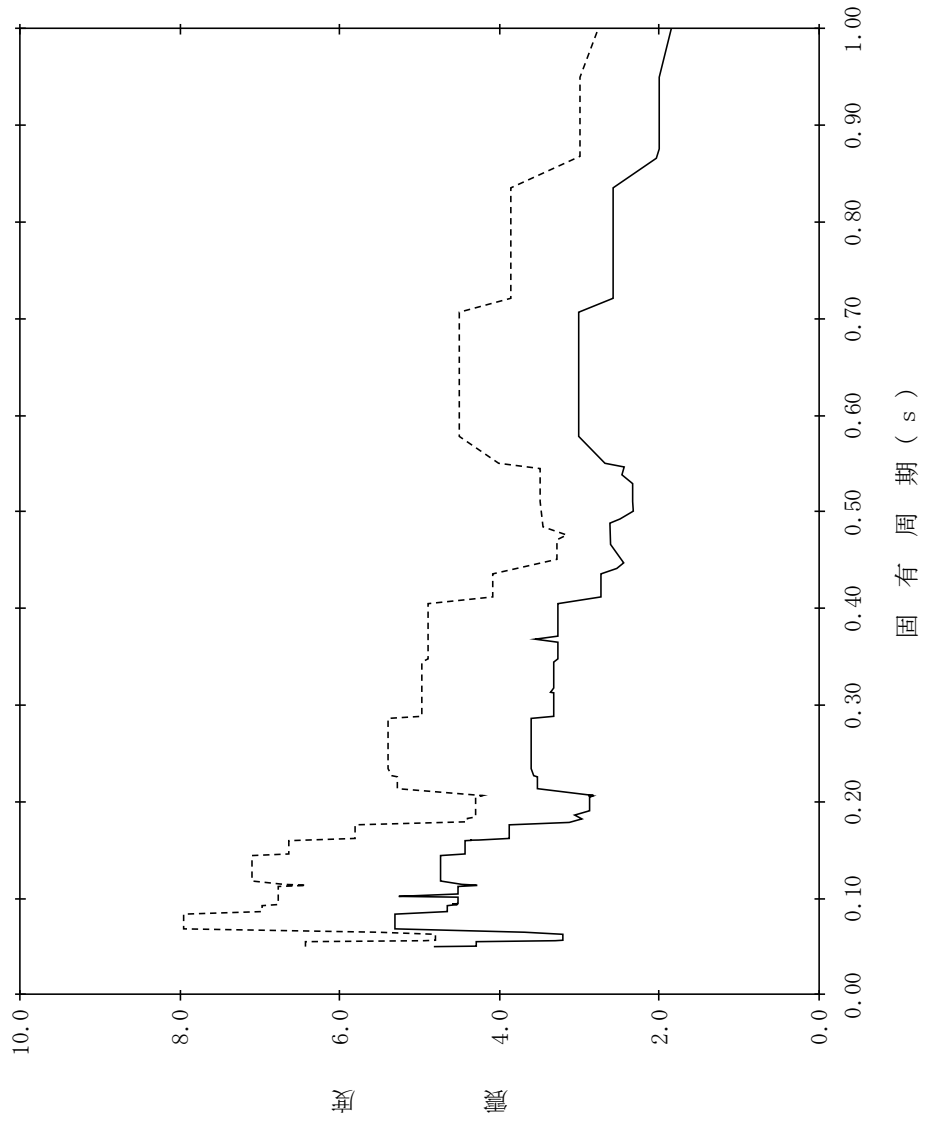

【NS2-RwB-SsEW-RwB74】

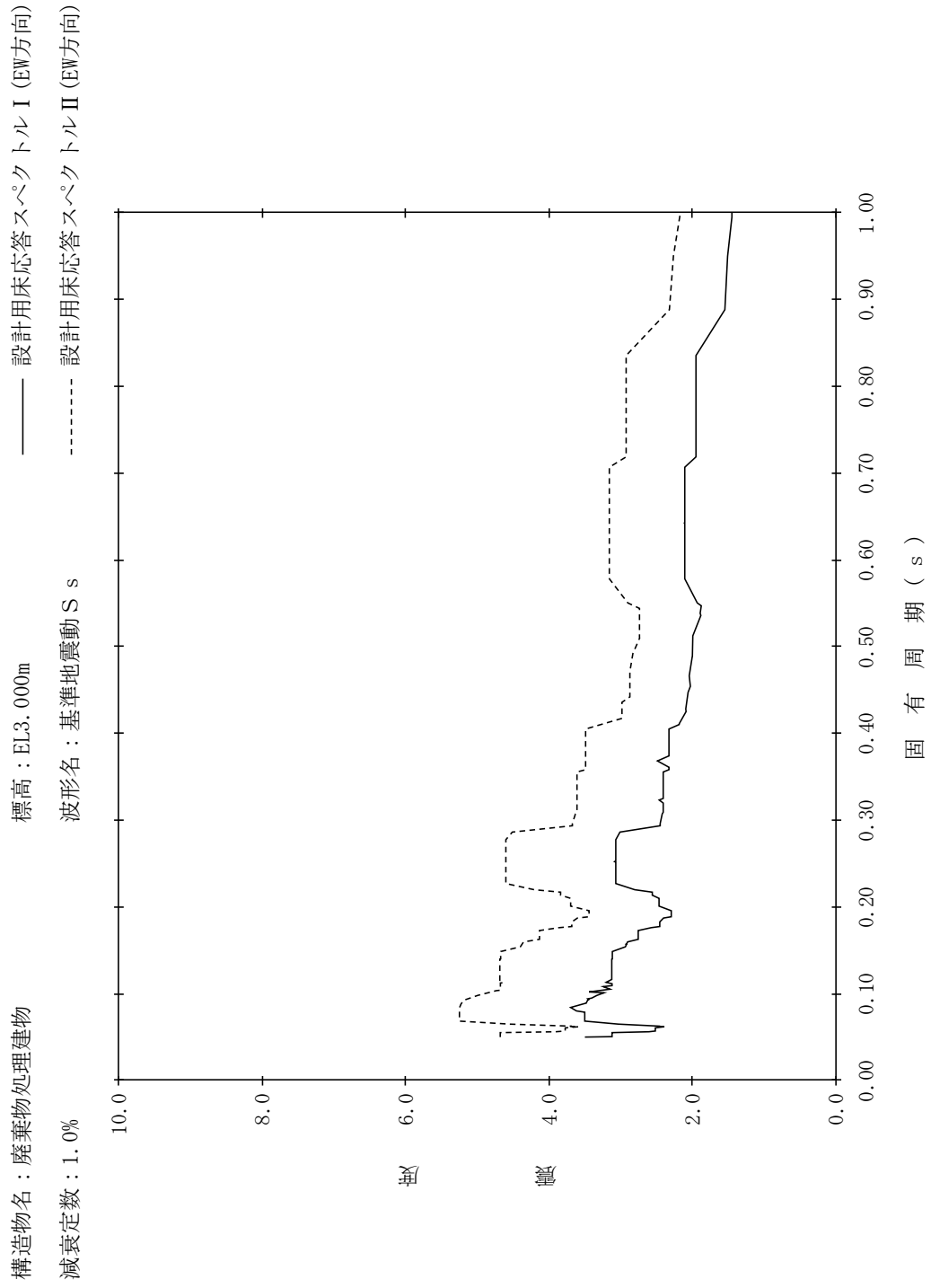

【NS2-RwB-SsEW-RwB75】

構造物名：廃棄物処理建物
 標高：EL3.000m
 減衰定数：1.5%
 波形名：基準地震動 S s
 設計用床応答スペクトル I (EW方向)
 設計用床応答スペクトル II (EW方向)

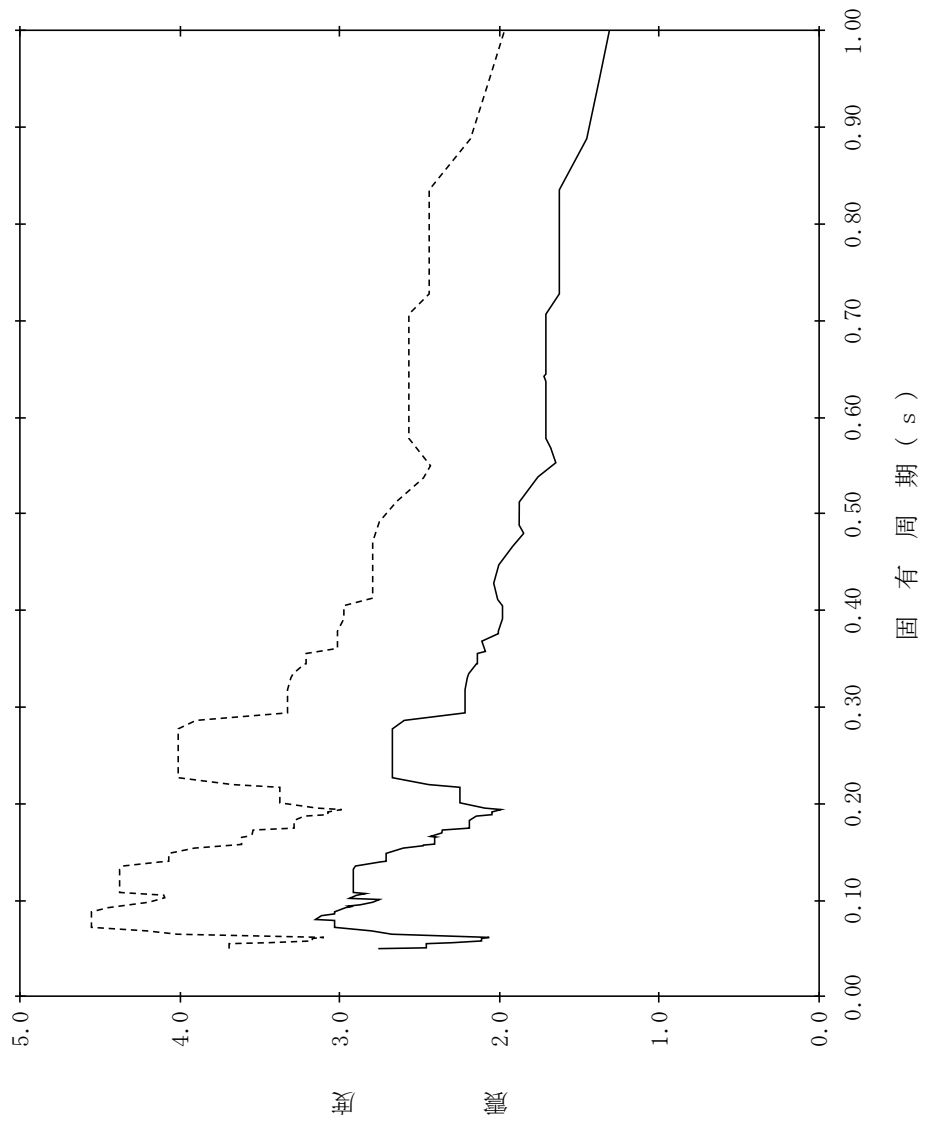

【NS2-RwB-SsEW-RwB76】

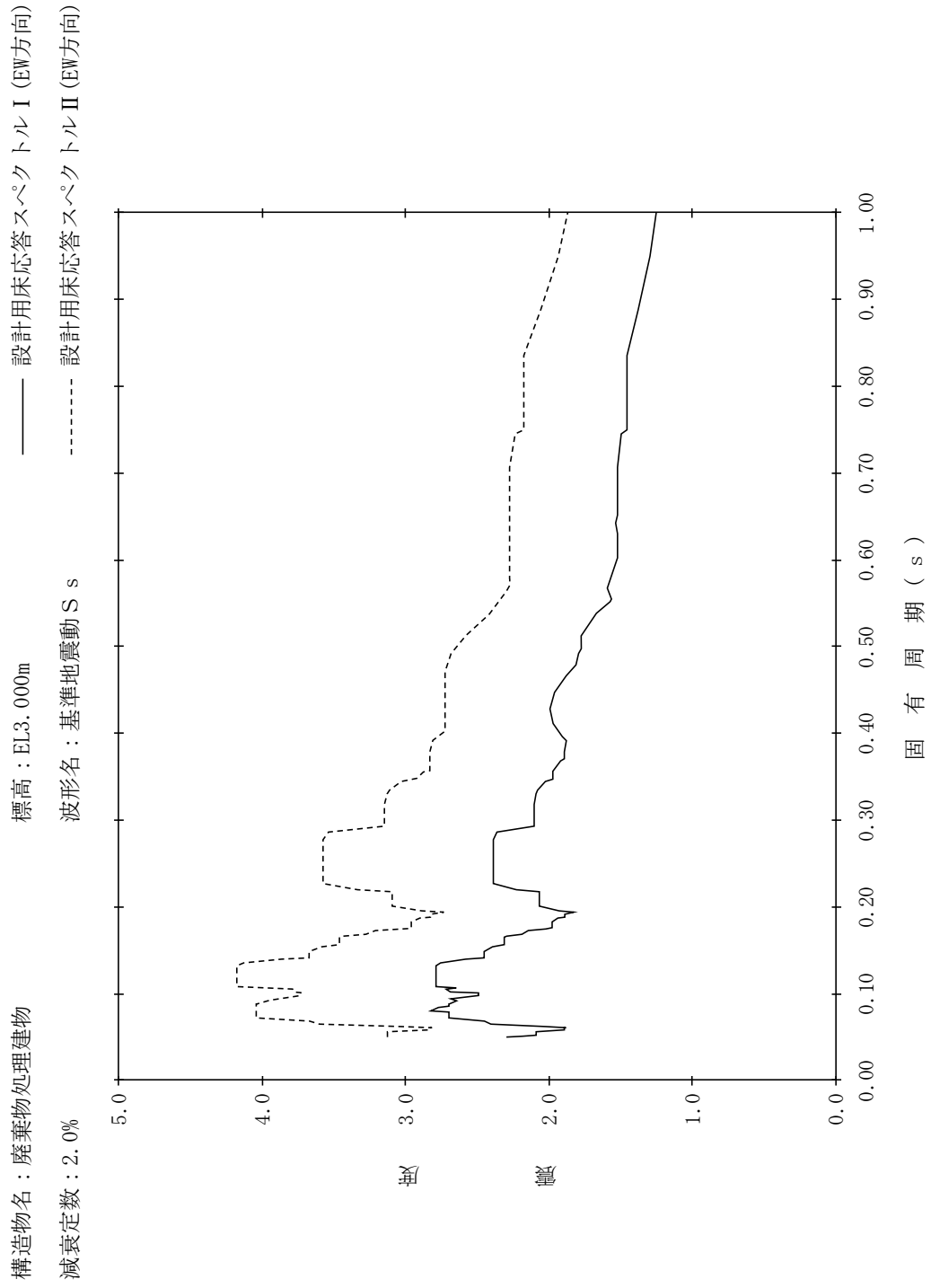

【NS2-RwB-SsEW-RwB77】

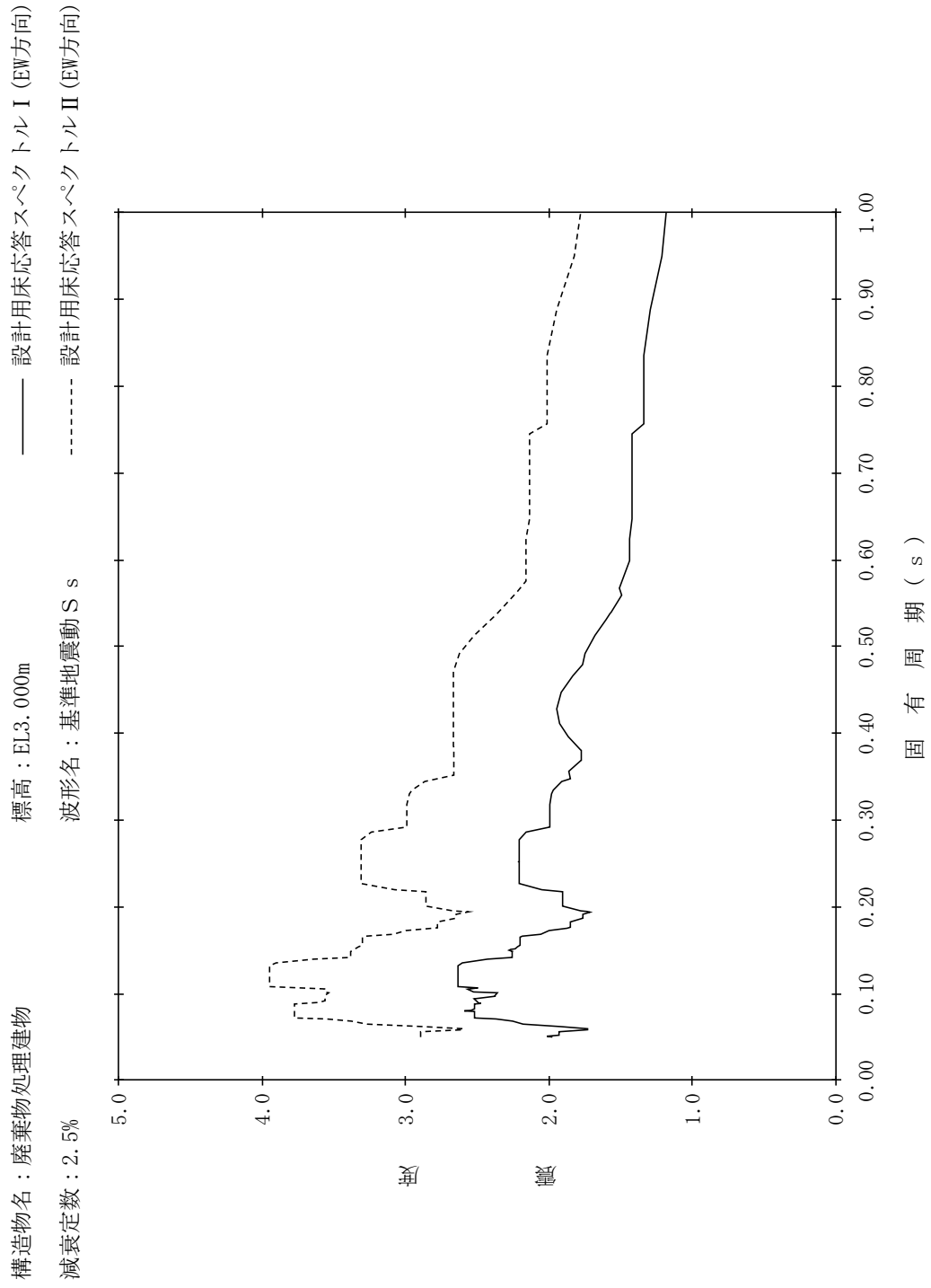

【NS2-RwB-SsEW-RwB78】

構造物名：廃棄物処理建物
 標高：EL3.000m
 減衰定数：3.0%
 波形名：基準地震動 S s
 設計用床応答スペクトル I (EW方向)
 設計用床応答スペクトル II (EW方向)

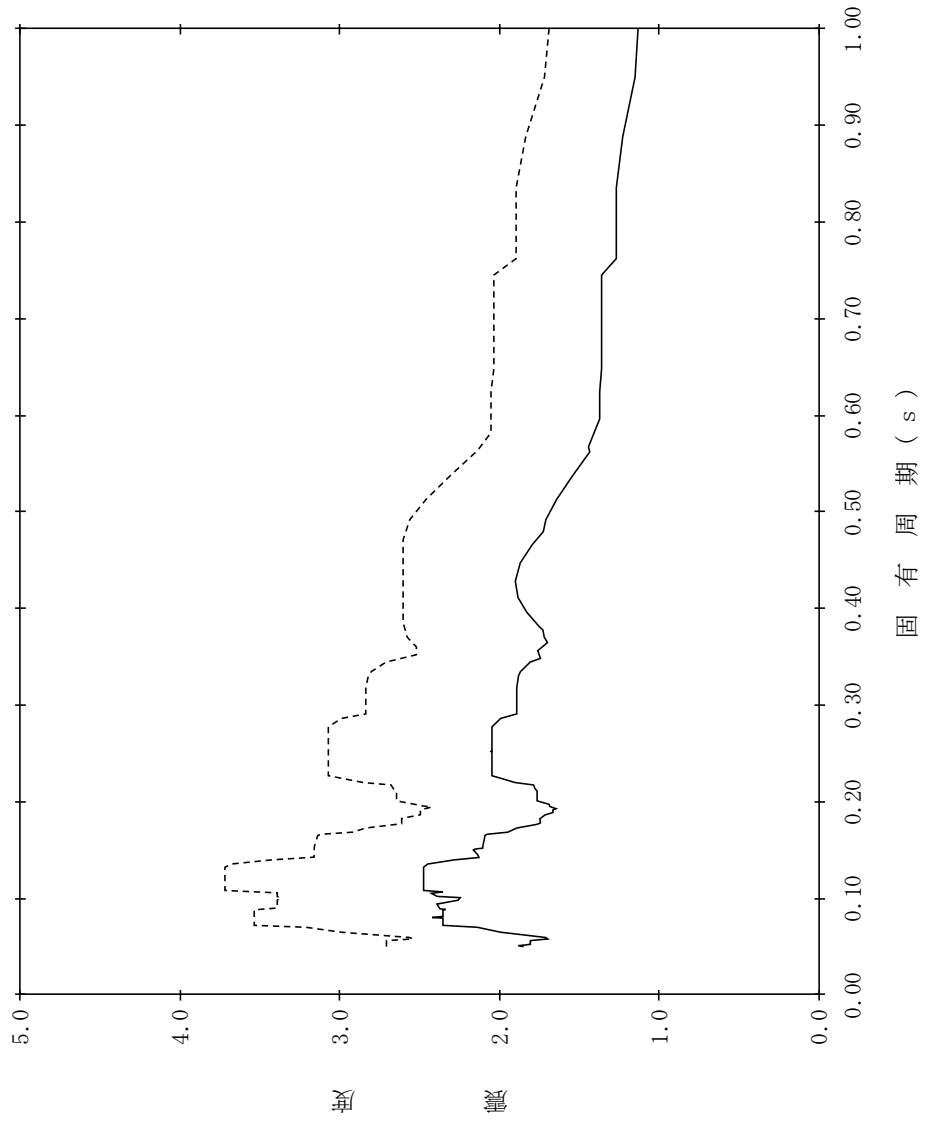

【NS2-RwB-SsEW-RwB79】

構造物名：廃棄物処理建物
 標高：EL3.000m
 減衰定数：4.0%
 波形名：基準地震動 S s
 設計用床応答スペクトル I (EW方向)
 設計用床応答スペクトル II (EW方向)

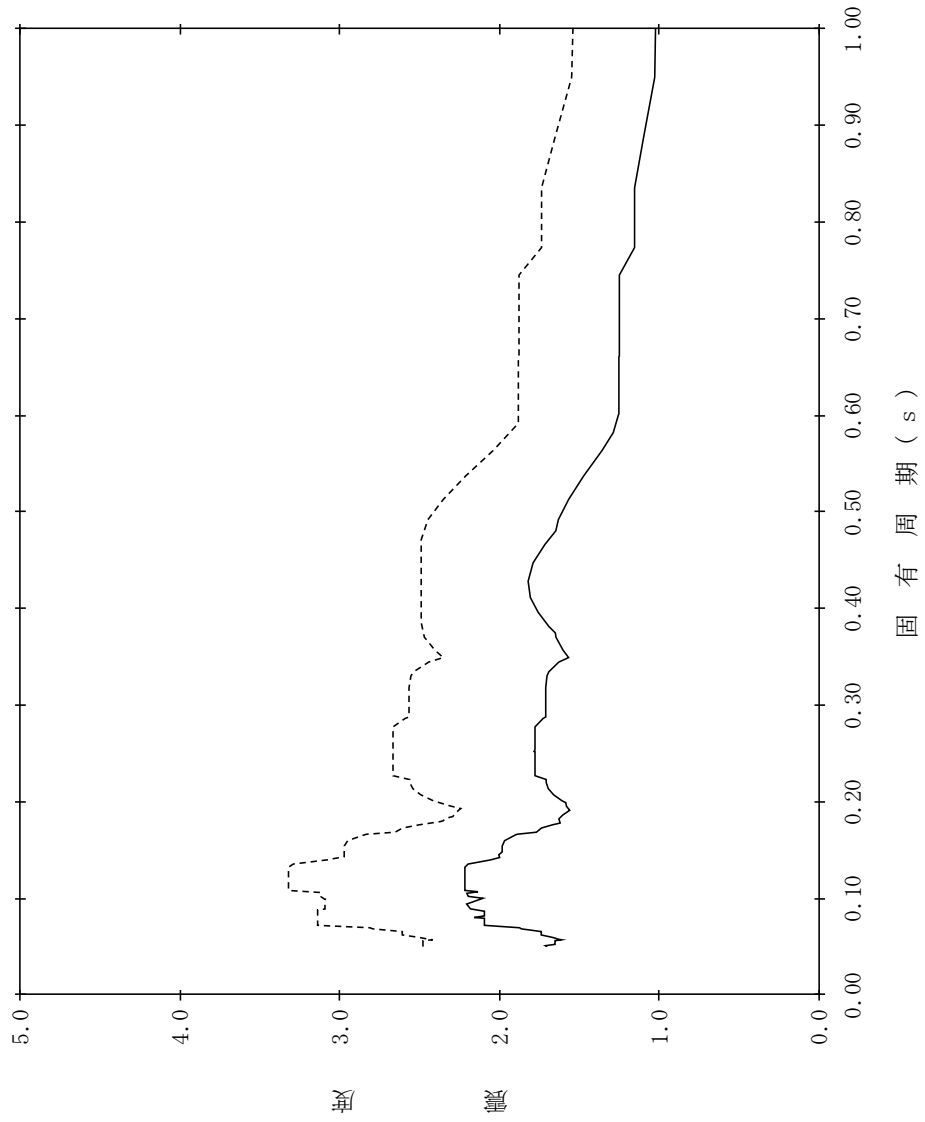

【NS2-RwB-SsEW-RwB80】

構造物名：廃棄物処理建物
 標高：EL3.000m
 減衰定数：5.0%
 波形名：基準地震動 S s
 設計用床応答スペクトル I (EW方向)
 設計用床応答スペクトル II (EW方向)

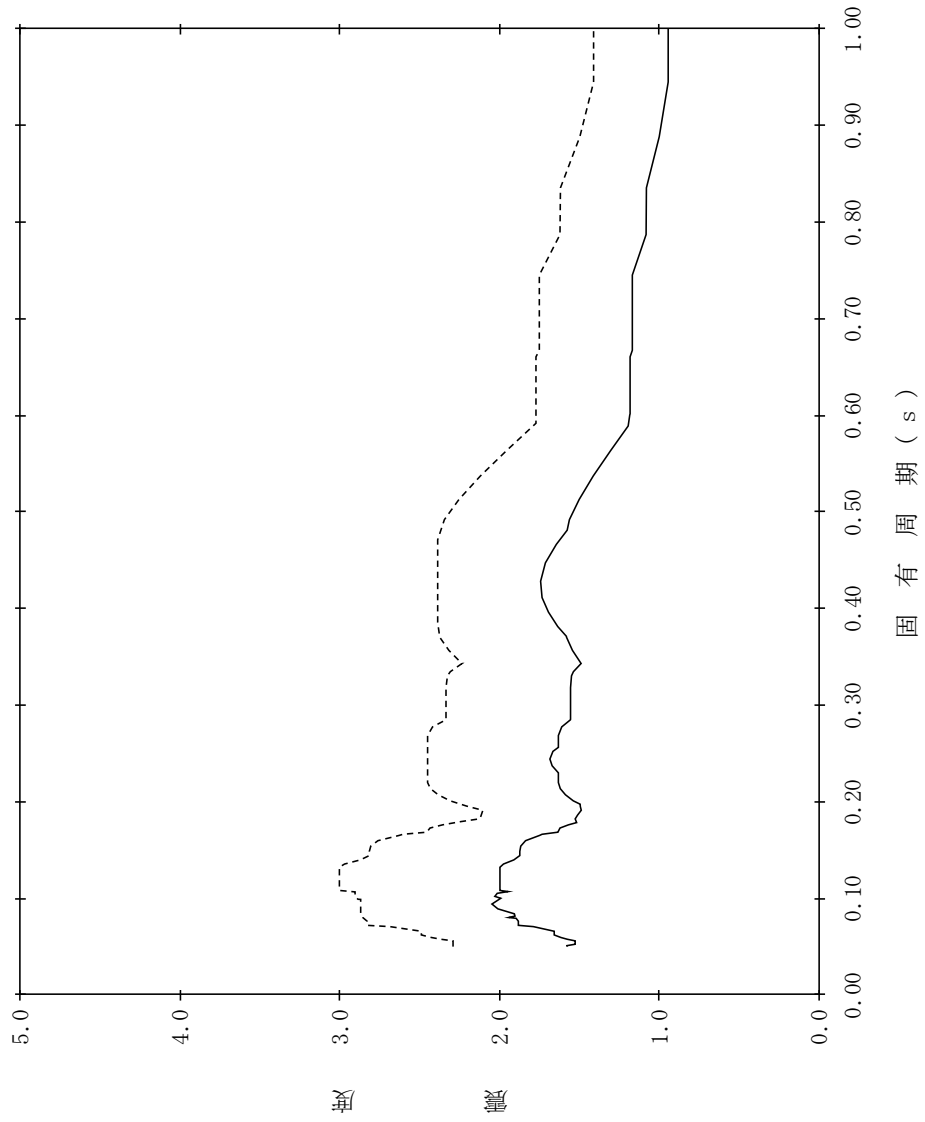

【NS2-RwB-SsEW-RwB81】

構造物名：廃棄物処理建物
 標高：EL0.000m
 減衰定数：0.5%
 波形名：基準地震動 S s
 設計用床応答スペクトル I (EW方向)
 設計用床応答スペクトル II (EW方向)

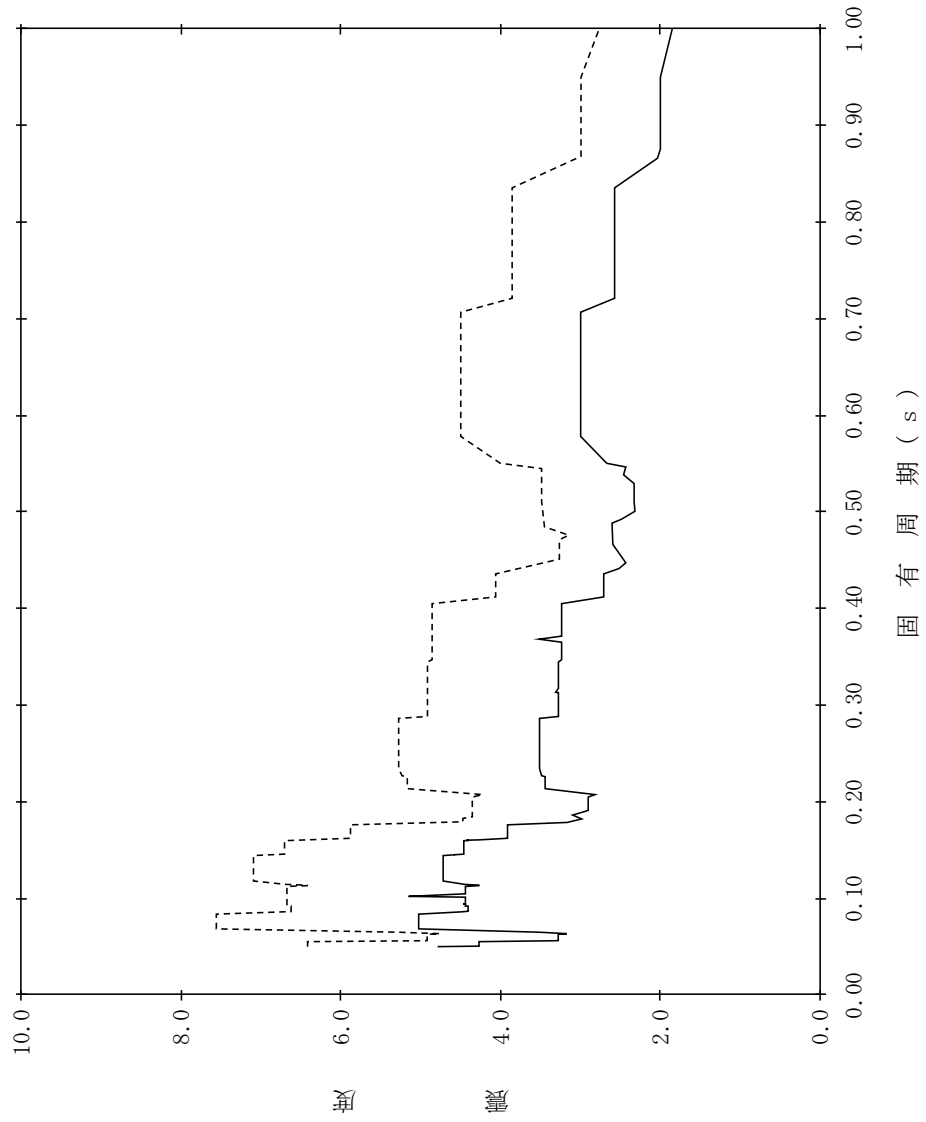

【NS2-RwB-SsEW-RwB82】

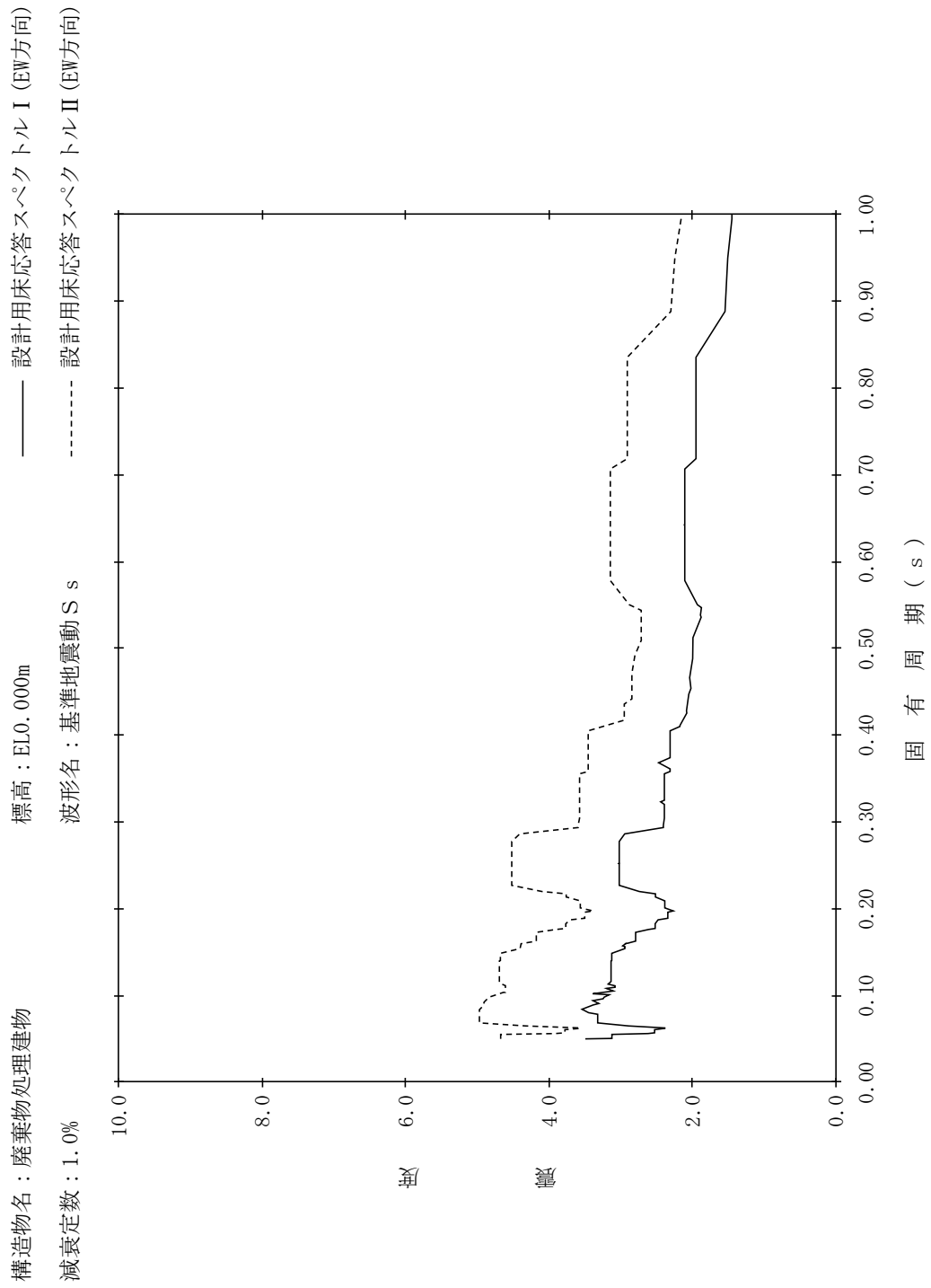

【NS2-RwB-SsEW-RwB83】

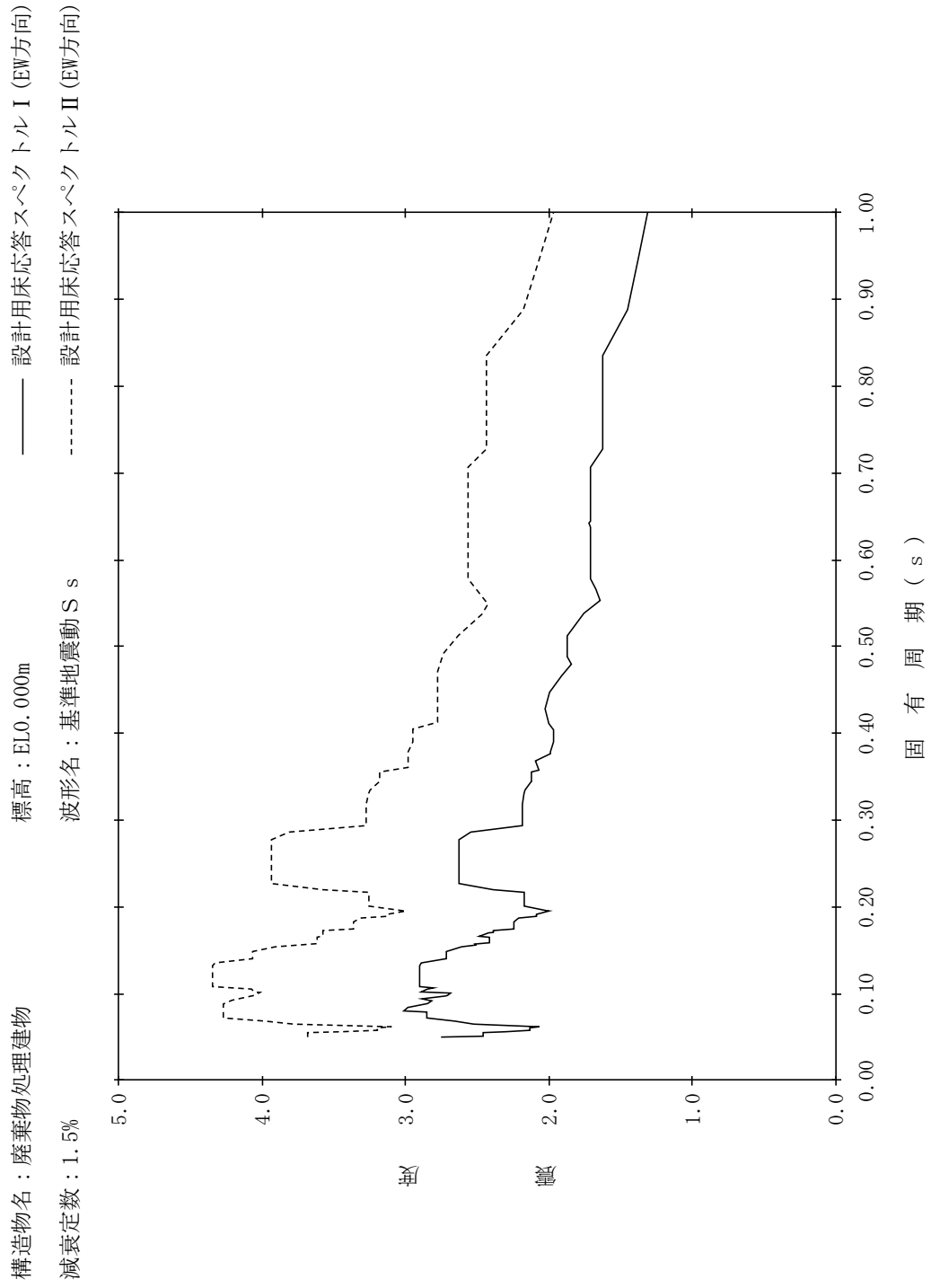

【NS2-RwB-SsEW-RwB84】

構造物名：廃棄物処理建物
 標高：EL0.000m
 減衰定数：2.0%
 波形名：基準地震動 S s
 設計用床応答スペクトル I (EW方向)
 設計用床応答スペクトル II (EW方向)

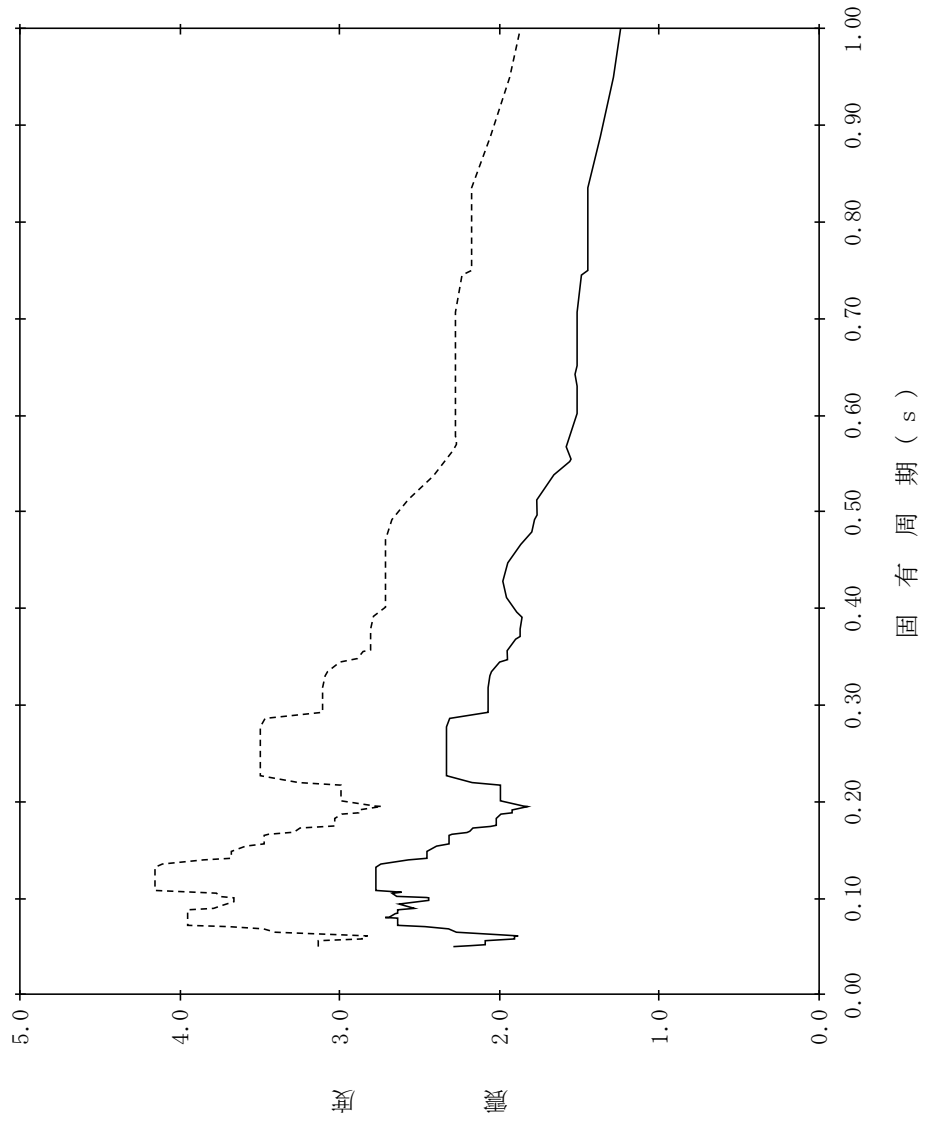

【NS2-RwB-SsEW-RwB85】

構造物名：廃棄物処理建物
 標高：EL0.000m
 減衰定数：2.5%
 波形名：基準地震動 S s
 設計用床応答スペクトル I (EW方向)
 設計用床応答スペクトル II (EW方向)

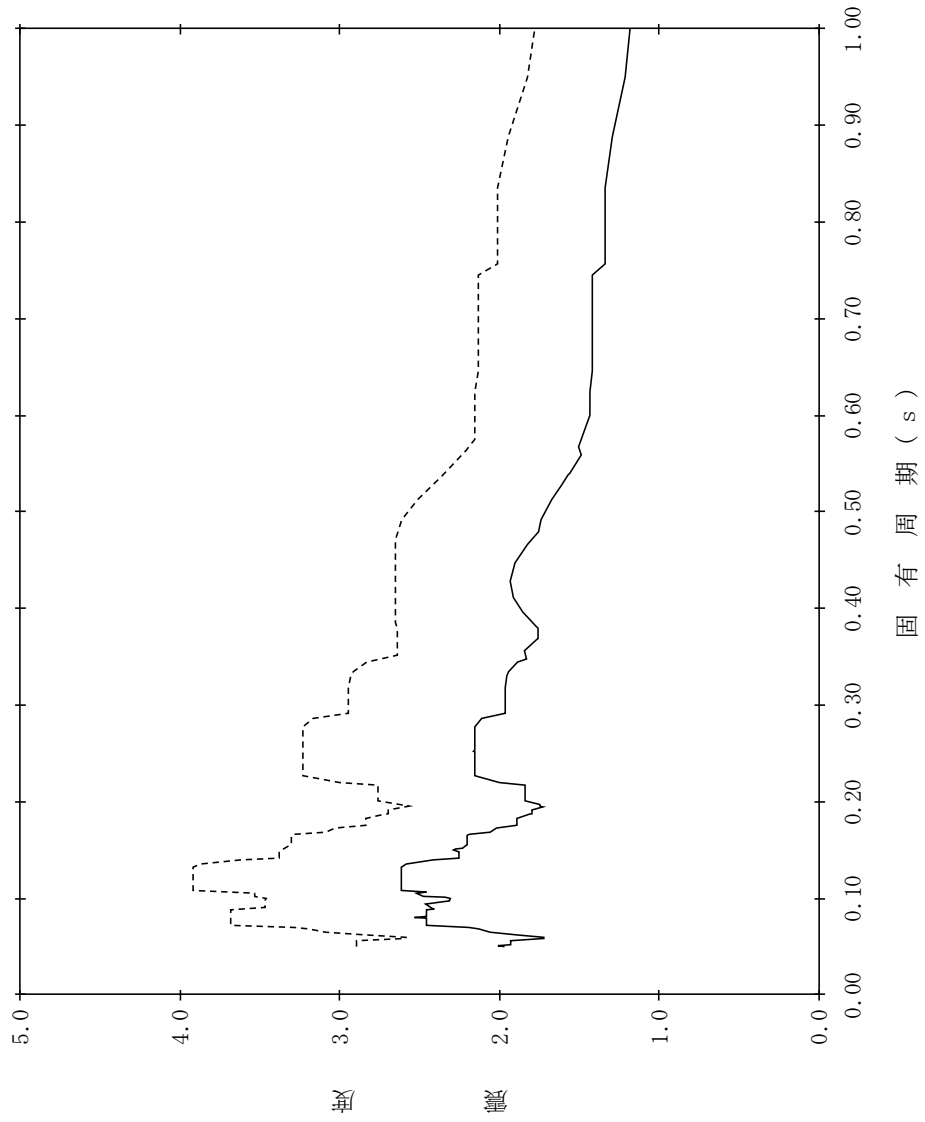

【NS2-RwB-SsEW-RwB86】

構造物名：廃棄物処理建物
 標高：EL0.000m
 減衰定数：3.0%
 波形名：基準地震動 S s
 設計用床応答スペクトル I (EW方向)
 設計用床応答スペクトル II (EW方向)

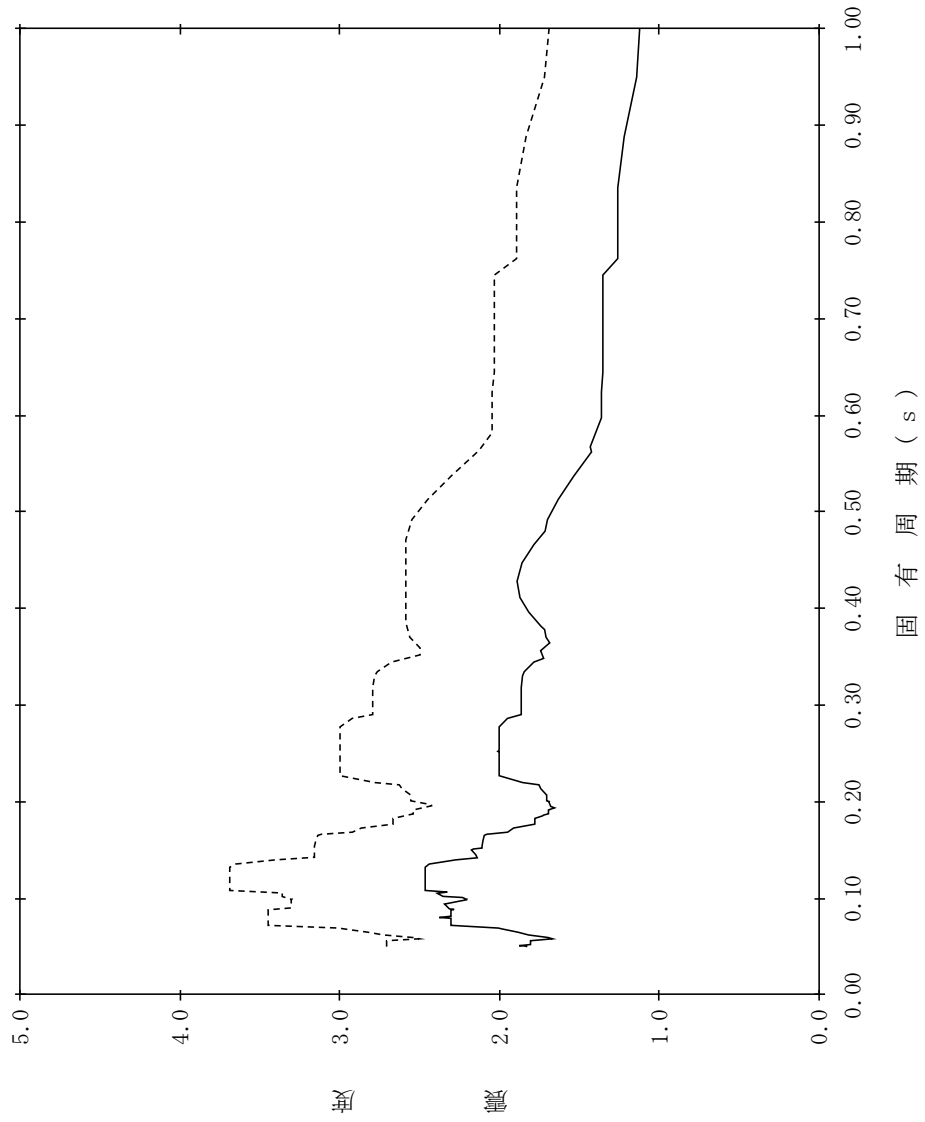

【NS2-RwB-SsEW-RwB87】

構造物名：廃棄物処理建物
 標高：EL0.000m
 減衰定数：4.0%
 波形名：基準地震動 S s
 設計用床応答スペクトル I (EW方向)
 設計用床応答スペクトル II (EW方向)

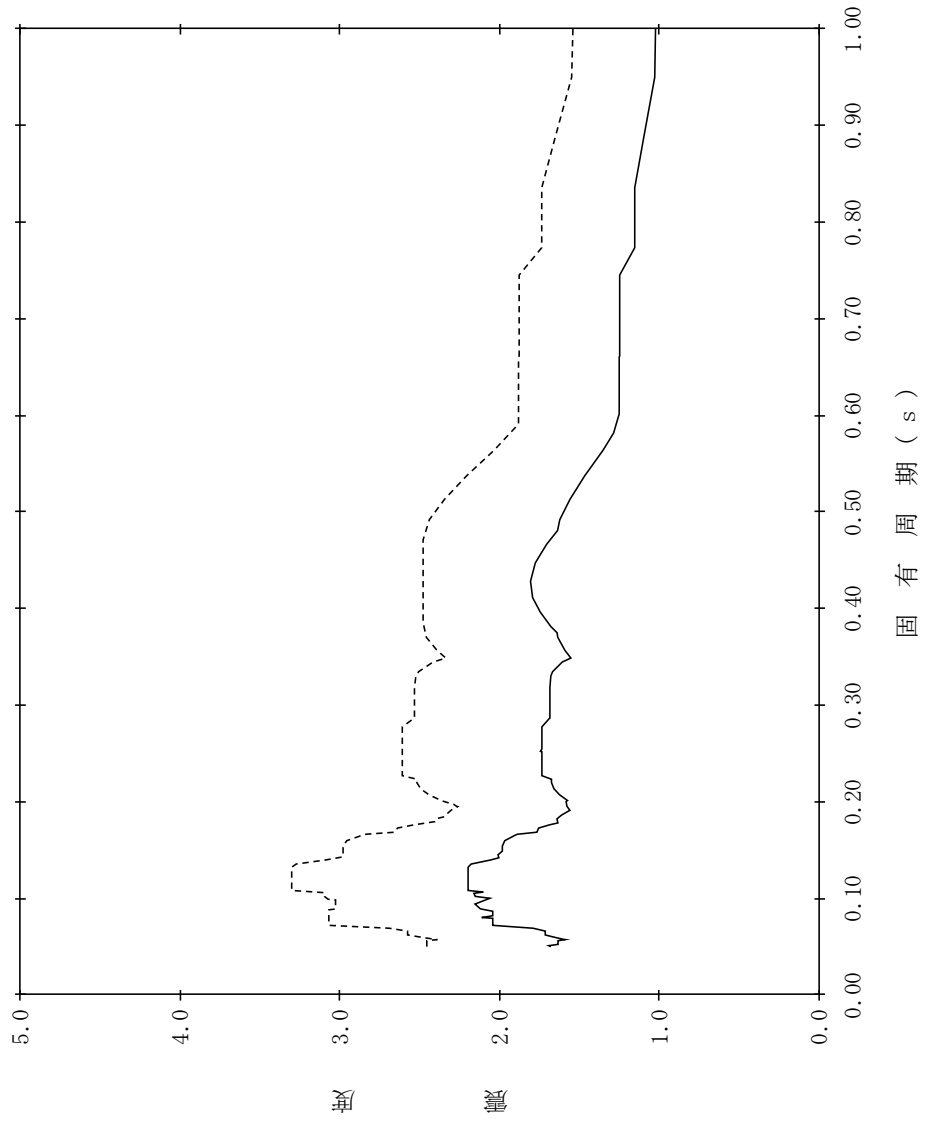

【NS2-RwB-SsEW-RwB88】

構造物名：廃棄物処理建物
 標高：EL0.000m
 減衰定数：5.0%
 波形名：基準地震動 S s
 設計用床応答スペクトル I (EW方向)
 設計用床応答スペクトル II (EW方向)

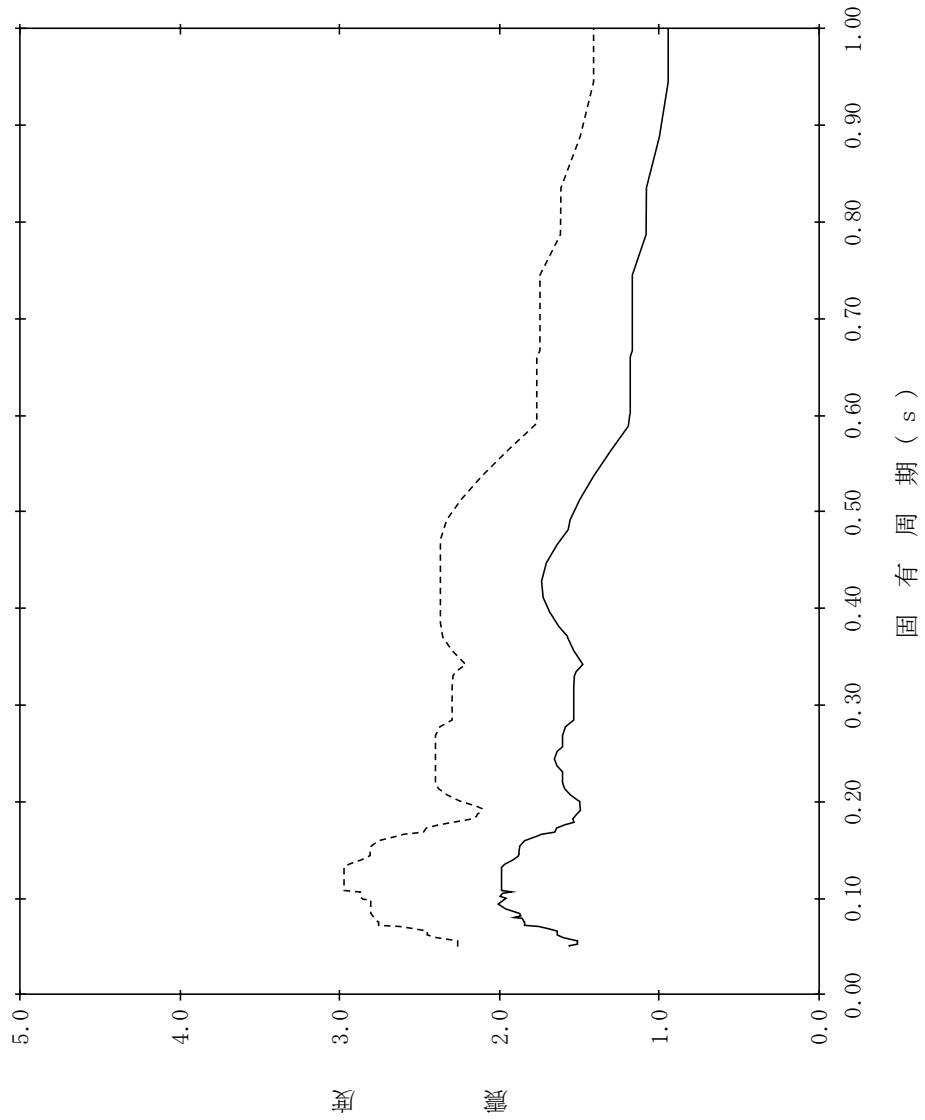

【NS2-RwB-SsV-RwB1】

構造物名：廃棄物処理建物
 標高：EL42.000m
 減衰定数：0.5%
 波形名：基準地震動 S s
 設計用床応答スペクトル I (鉛直方向)
 設計用床応答スペクトル II (鉛直方向)

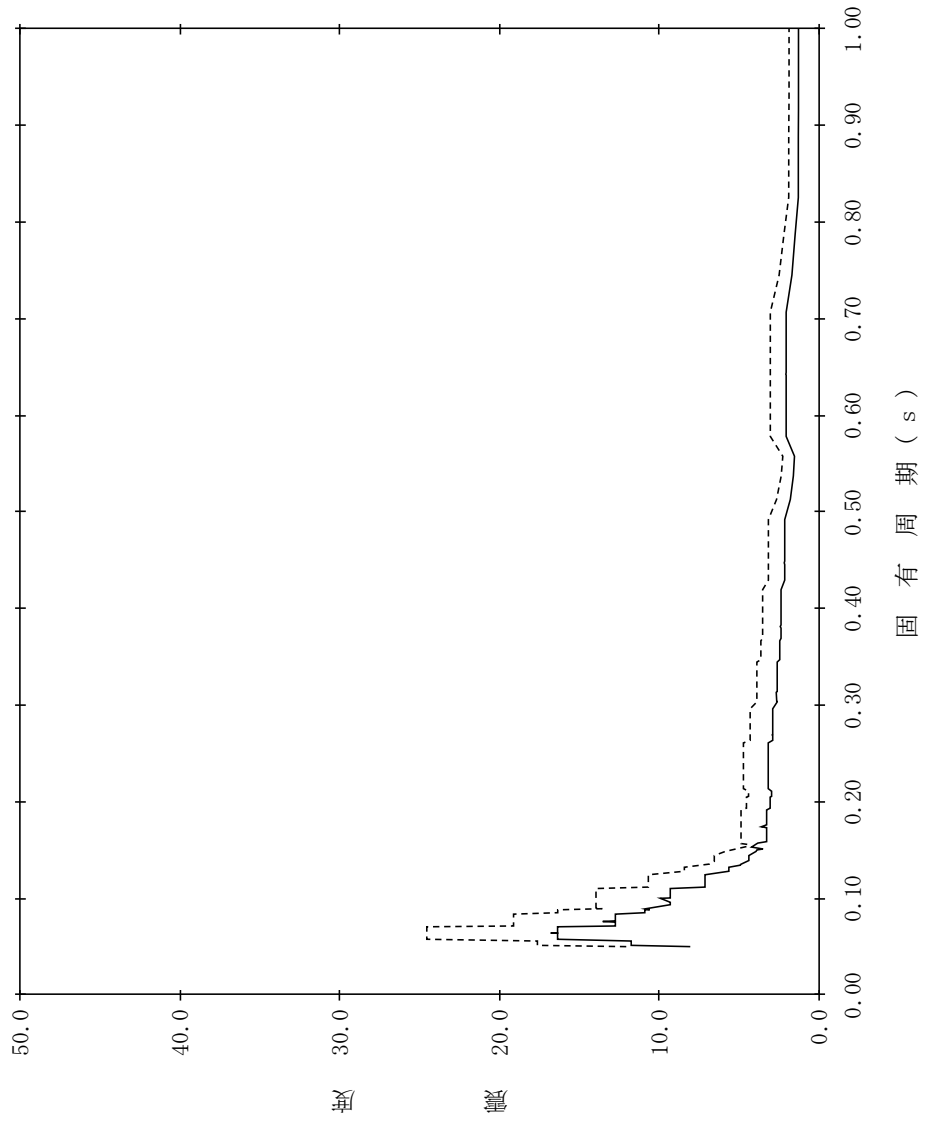

【NS2-RwB-SsV-RwB2】

構造物名：廃棄物処理建物
 標高：EL42.000m
 減衰定数：1.0%
 波形名：基準地震動 S s
 設計用床応答スペクトル I (鉛直方向)
 設計用床応答スペクトル II (鉛直方向)

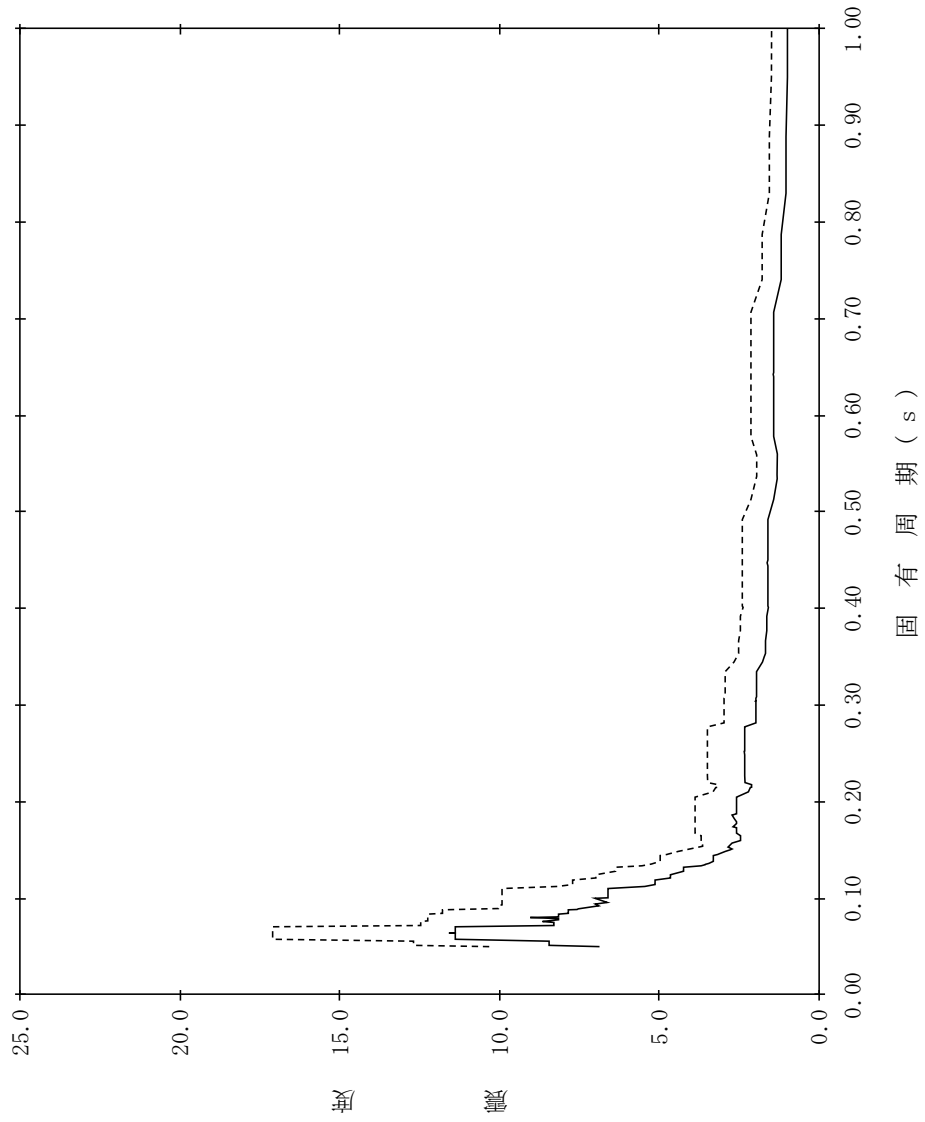

【NS2-RwB-SsV-RwB3】

構造物名：廃棄物処理建物
 標高：EL42.000m
 減衰定数：1.5%
 波形名：基準地震動 S s
 設計用床応答スペクトル I (鉛直方向)
 設計用床応答スペクトル II (鉛直方向)

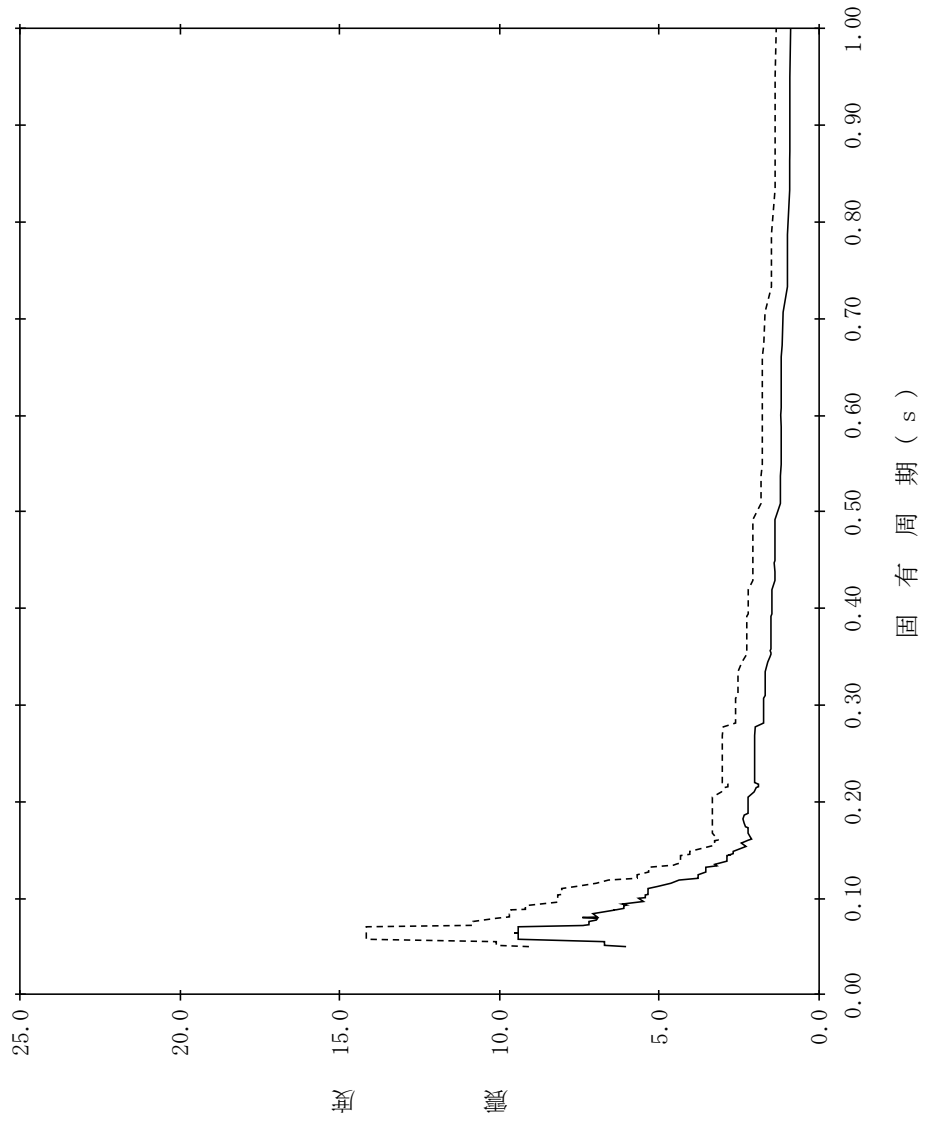

【NS2-RwB-SsV-RwB4】

構造物名：廃棄物処理建物
 標高：EL42.000m
 減衰定数：2.0%
 波形名：基準地震動 S s
 設計用床応答スペクトル I (鉛直方向)
 設計用床応答スペクトル II (鉛直方向)

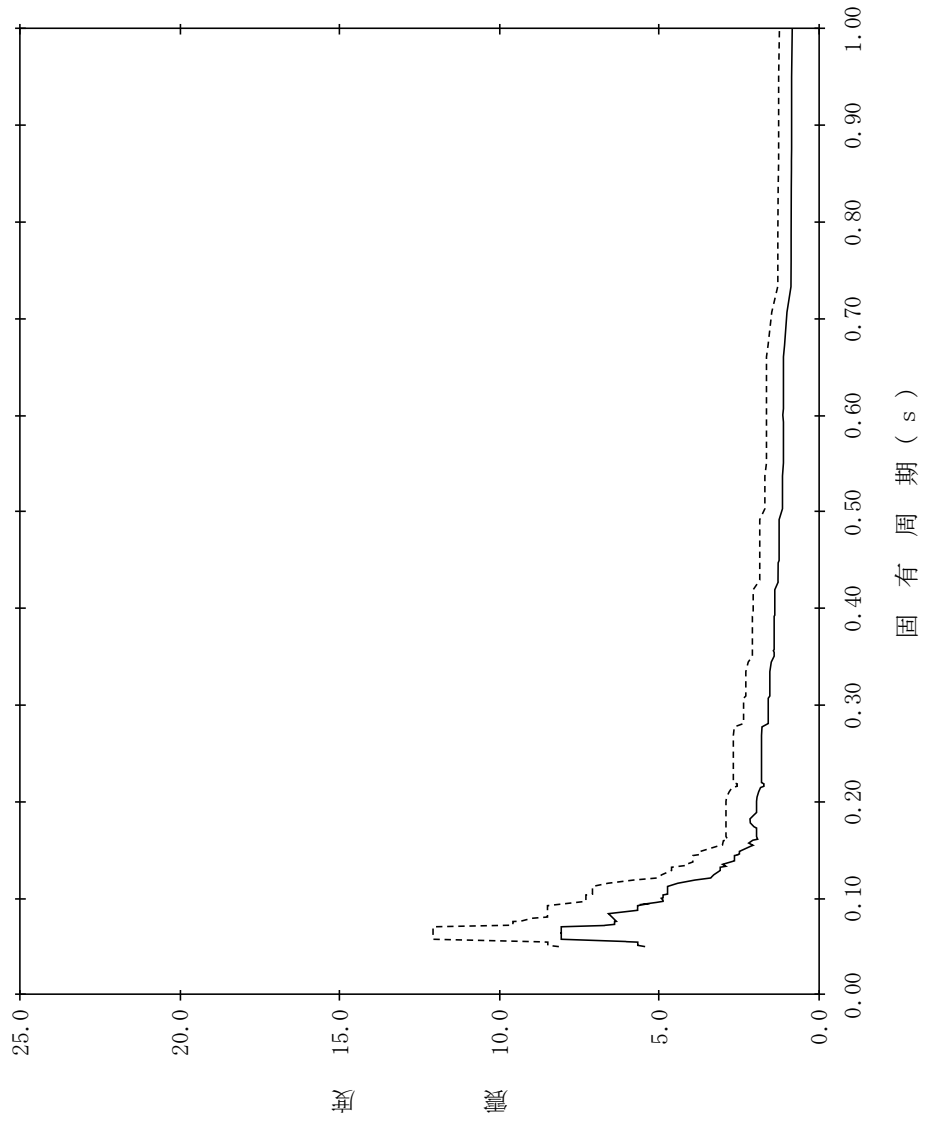

【NS2-RwB-SsV-RwB5】

構造物名：廃棄物処理建物
 標高：EL42.000m
 減衰定数：2.5%
 波形名：基準地震動 S s
 設計用床応答スペクトル I (鉛直方向)
 設計用床応答スペクトル II (鉛直方向)

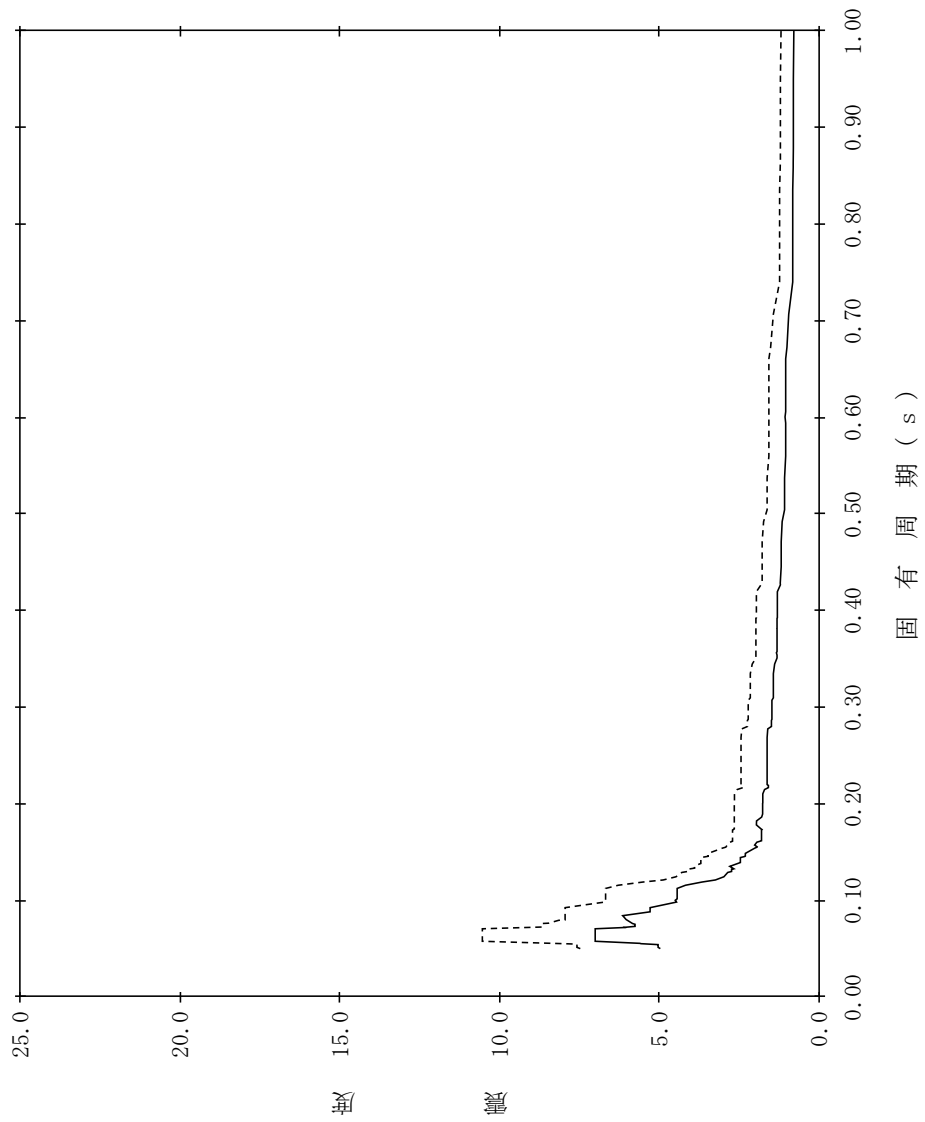

【NS2-RwB-SsV-RwB6】

構造物名：廃棄物処理建物
 標高：EL42.000m
 減衰定数：3.0%
 波形名：基準地震動 S s
 設計用床応答スペクトル I (鉛直方向)
 設計用床応答スペクトル II (鉛直方向)

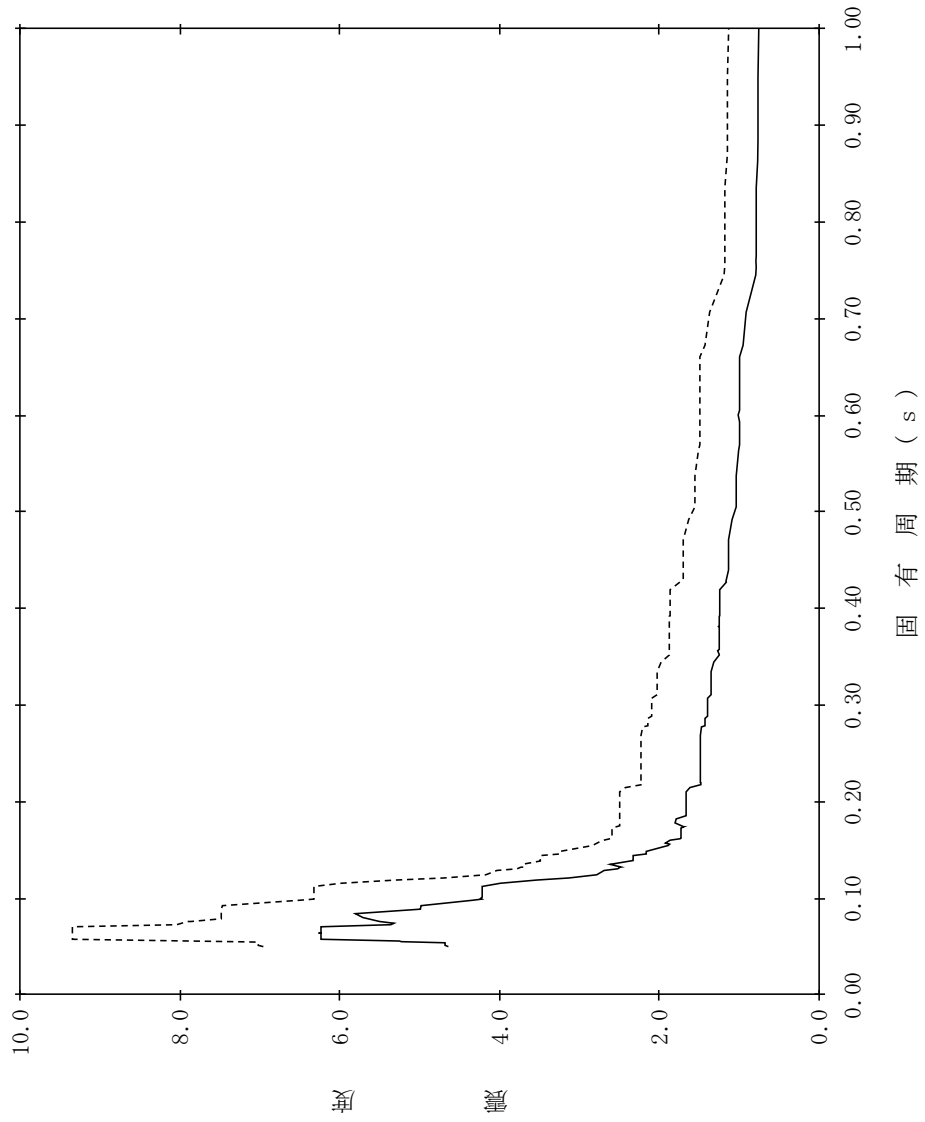

【NS2-RwB-SsV-RwB7】

構造物名：廃棄物処理建物
標高：EL42.000m
減衰定数：4.0%

—— 設計用床応答スペクトルⅠ（鉛直方向）
----- 設計用床応答スペクトルⅡ（鉛直方向）

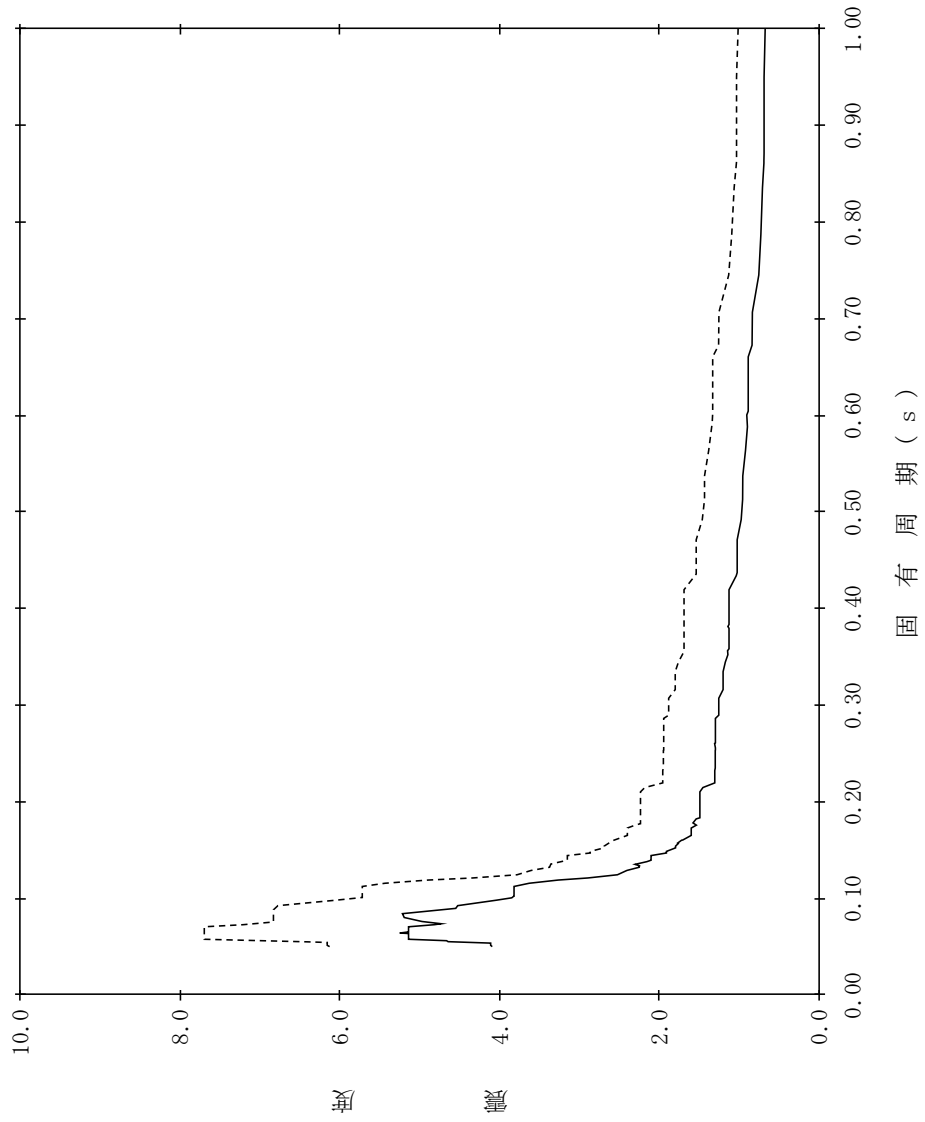

【NS2-RwB-SsV-RwB8】

構造物名：廃棄物処理建物
 標高：EL42.000m
 減衰定数：5.0%
 波形名：基準地震動 S s
 設計用床応答スペクトル I (鉛直方向)
 設計用床応答スペクトル II (鉛直方向)

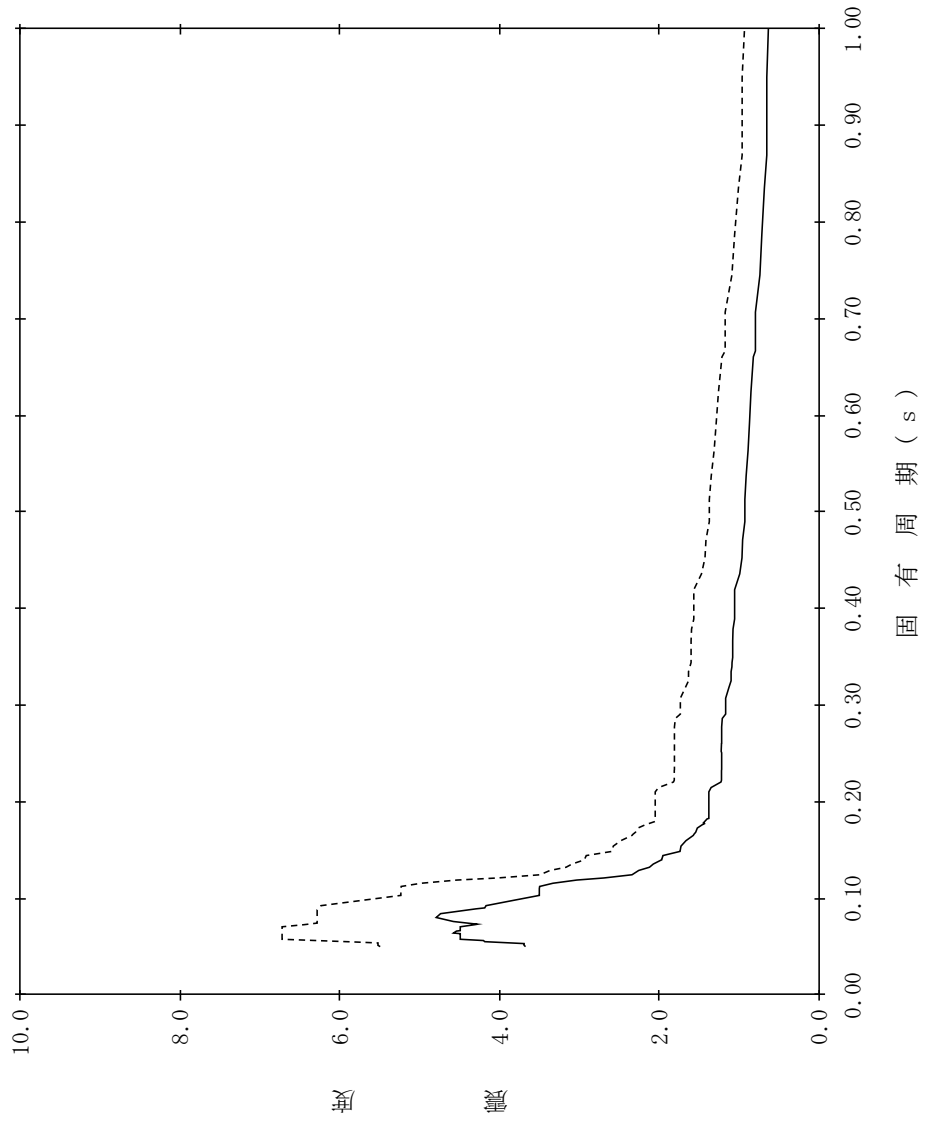

【NS2-RwB-SsV-RwB9】

構造物名：廃棄物処理建物
 標高：EL37.500m
 減衰定数：0.5%
 波形名：基準地震動 S s
 設計用床応答スペクトル I (鉛直方向)
 設計用床応答スペクトル II (鉛直方向)

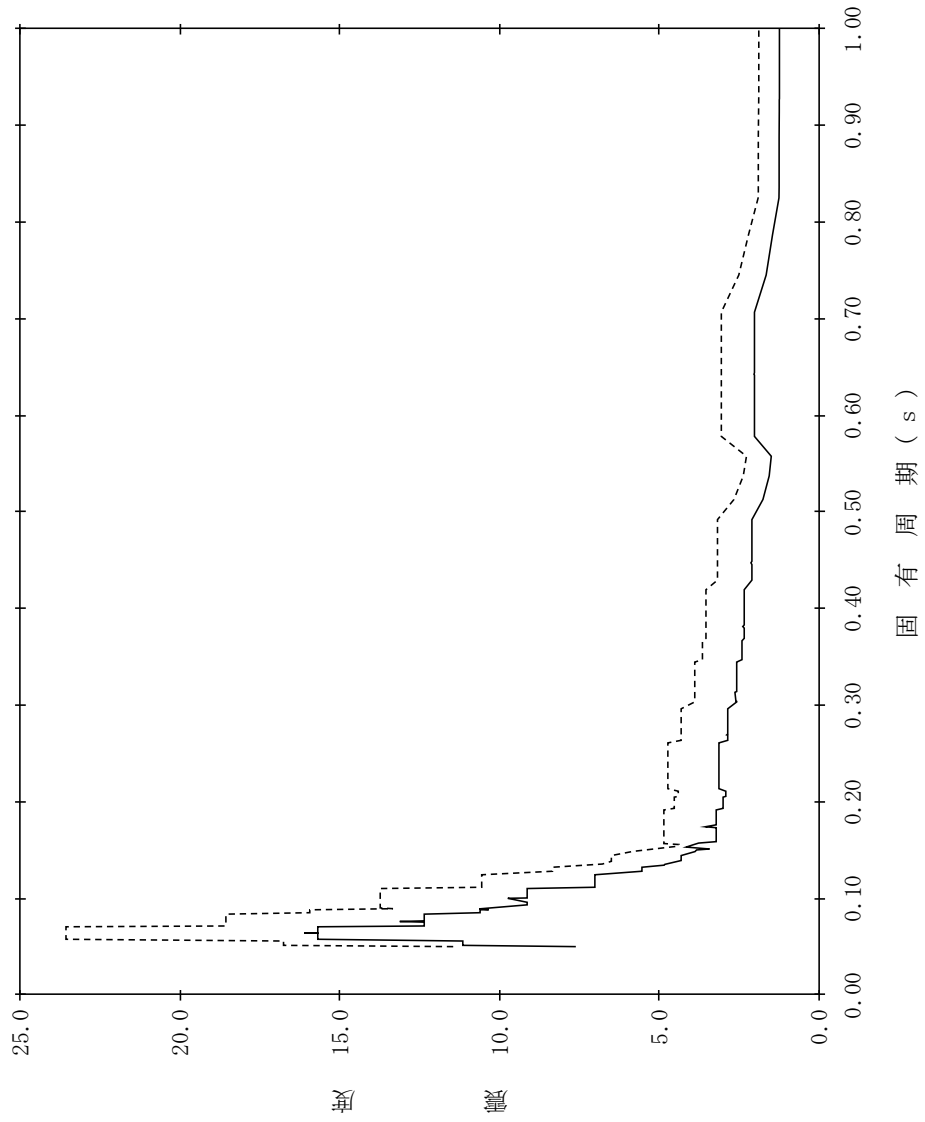

【NS2-RwB-SsV-RwB10】

構造物名：廃棄物処理建物
 標高：EL37.500m
 減衰定数：1.0%
 波形名：基準地震動 S s
 設計用床応答スペクトル I (鉛直方向)
 設計用床応答スペクトル II (鉛直方向)

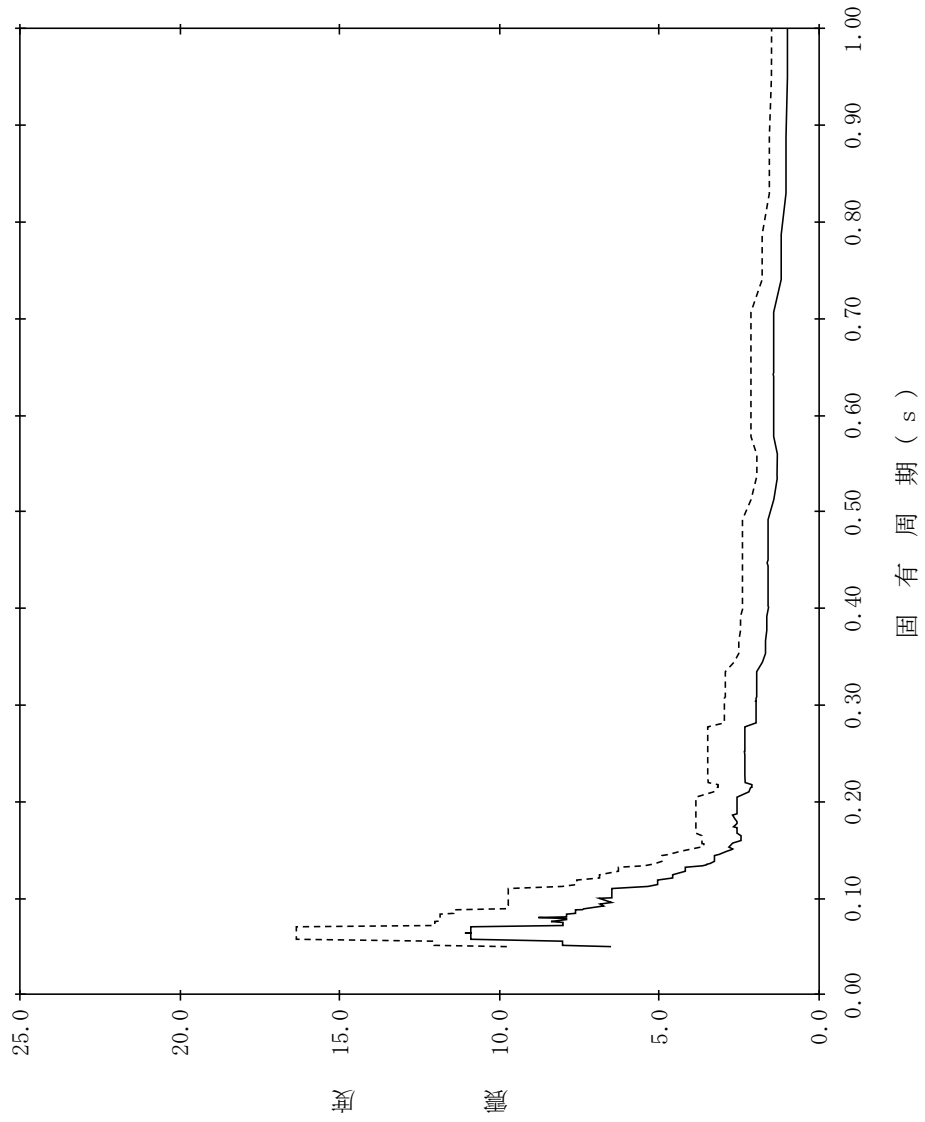

【NS2-RwB-SsV-RwB11】

構造物名：廃棄物処理建物
 標高：EL37.500m
 減衰定数：1.5%
 波形名：基準地震動 S s
 設計用床応答スペクトル I (鉛直方向)
 設計用床応答スペクトル II (鉛直方向)

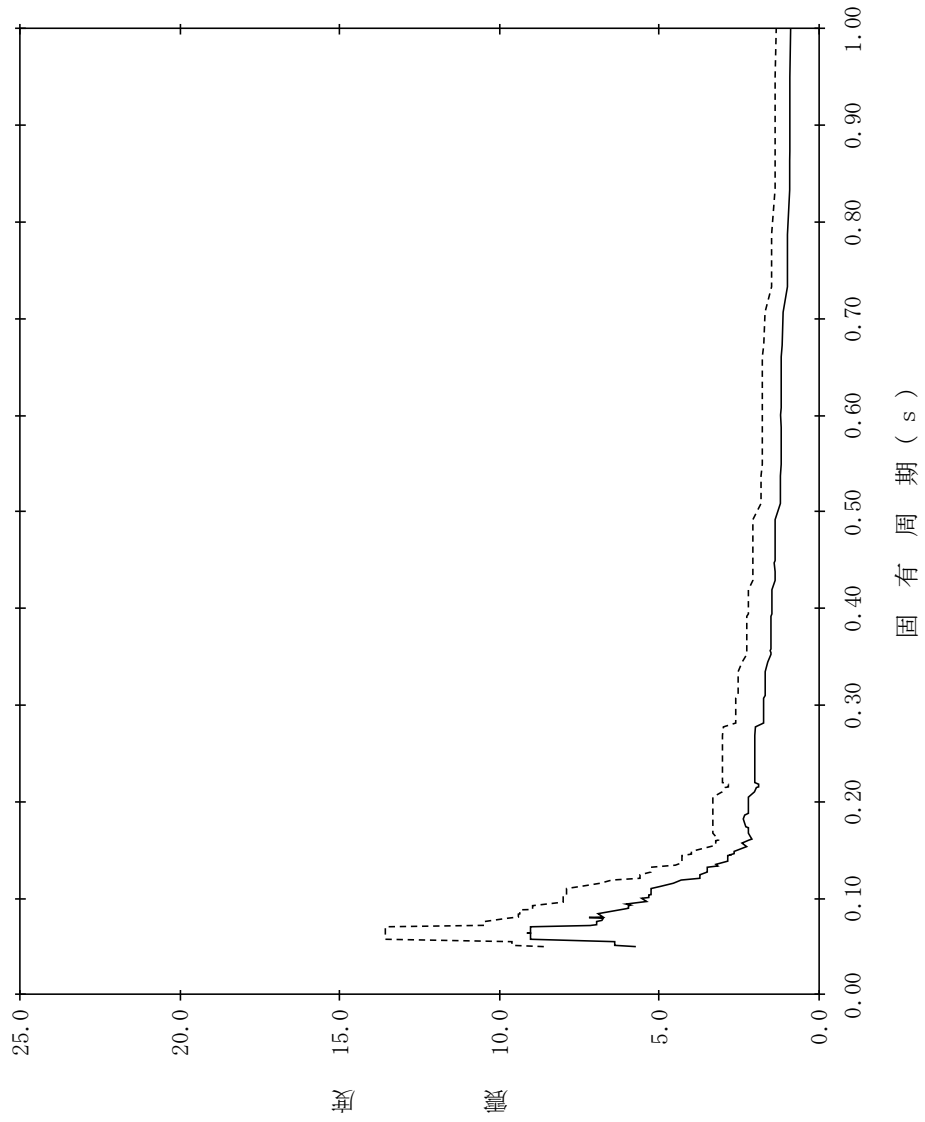

【NS2-RwB-SsV-RwB12】

構造物名：廃棄物処理建物
 標高：EL37.500m
 減衰定数：2.0%
 波形名：基準地震動 S s
 設計用床応答スペクトル I (鉛直方向)
 設計用床応答スペクトル II (鉛直方向)

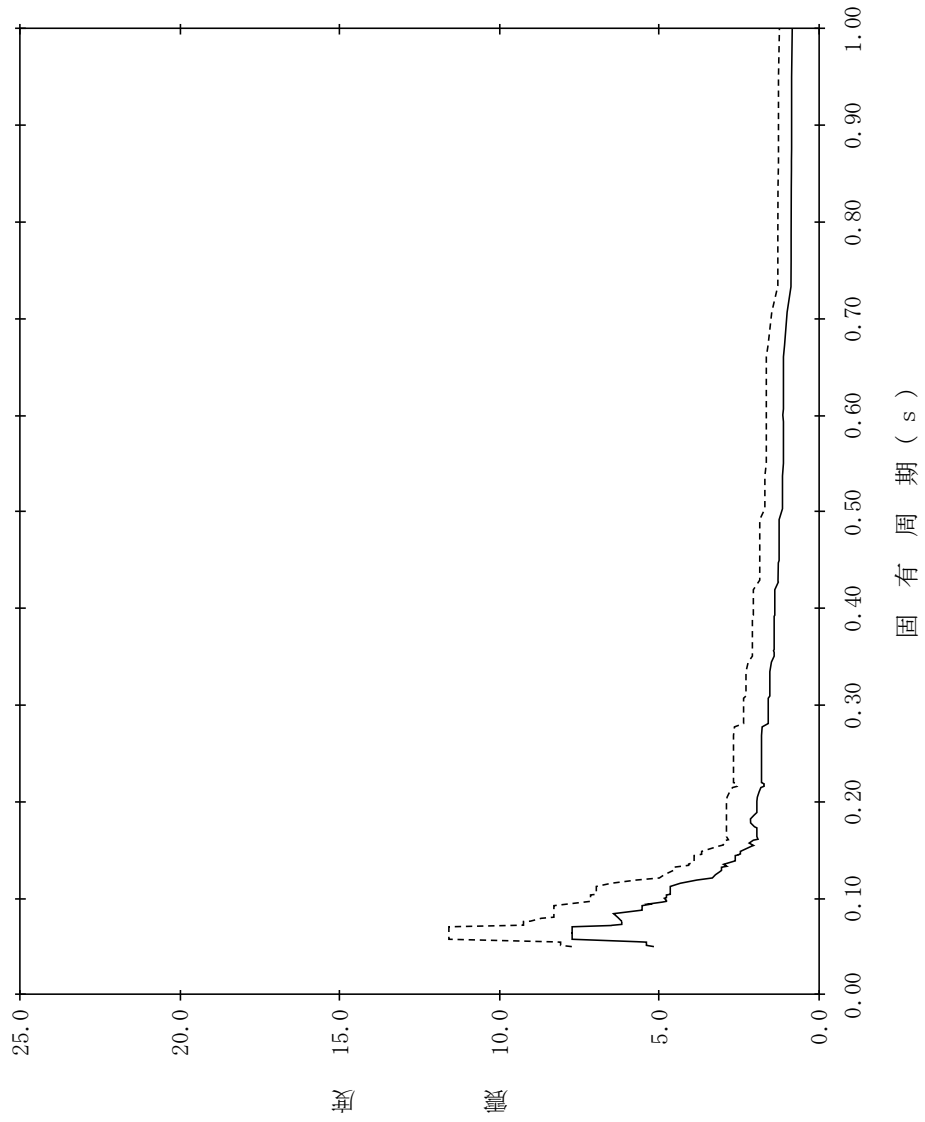

【NS2-RwB-SsV-RwB13】

構造物名：廃棄物処理建物
 標高：EL37.500m
 減衰定数：2.5%
 波形名：基準地震動 S s
 設計用床応答スペクトル I (鉛直方向)
 設計用床応答スペクトル II (鉛直方向)

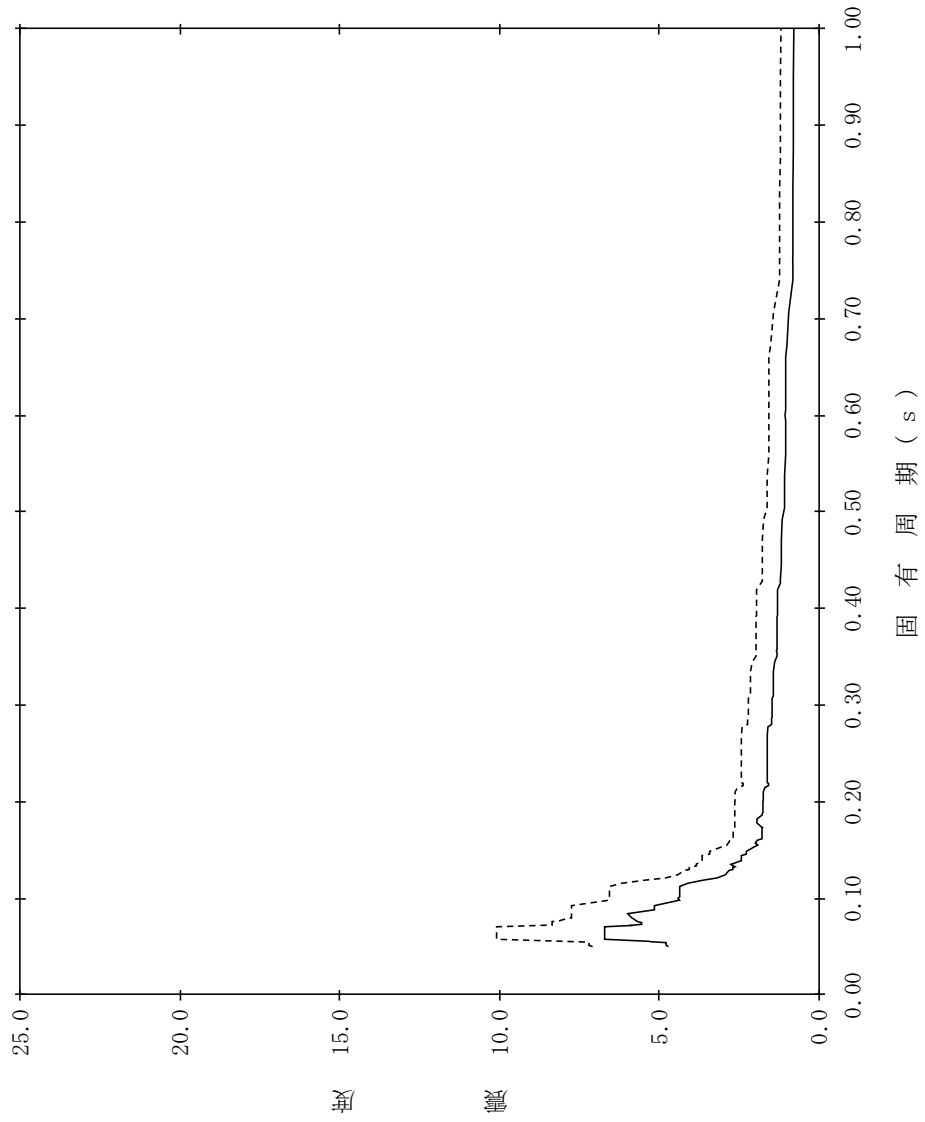

【NS2-RwB-SsV-RwB14】

構造物名：廃棄物処理建物
 標高：EL37.500m
 減衰定数：3.0%
 波形名：基準地震動 S s
 設計用床応答スペクトル I (鉛直方向)
 設計用床応答スペクトル II (鉛直方向)

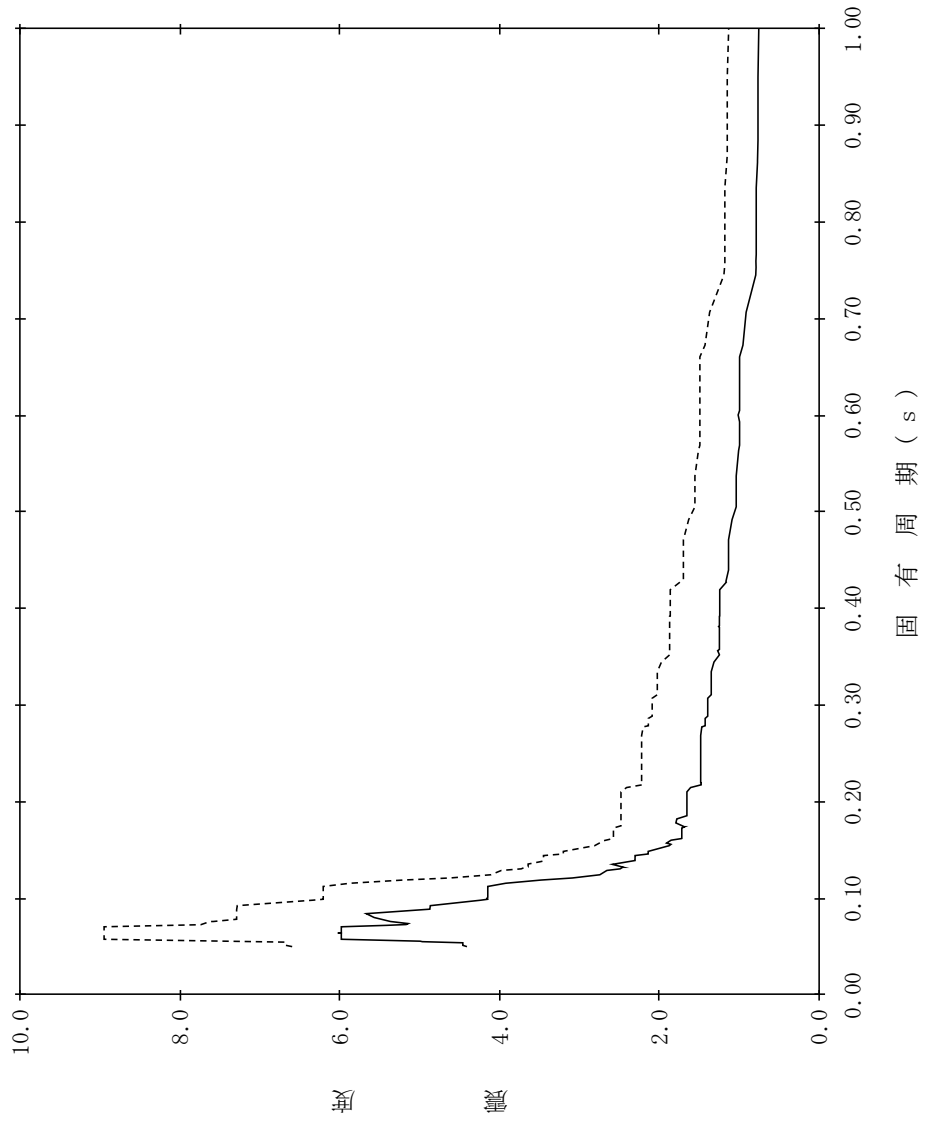

【NS2-RwB-SsV-RwB15】

構造物名：廃棄物処理建物
標高：EL37.500m
減衰定数：4.0%
波形名：基準地震動 S s

—— 設計用床応答スペクトル I (鉛直方向)

- - - - 設計用床応答スペクトル II (鉛直方向)

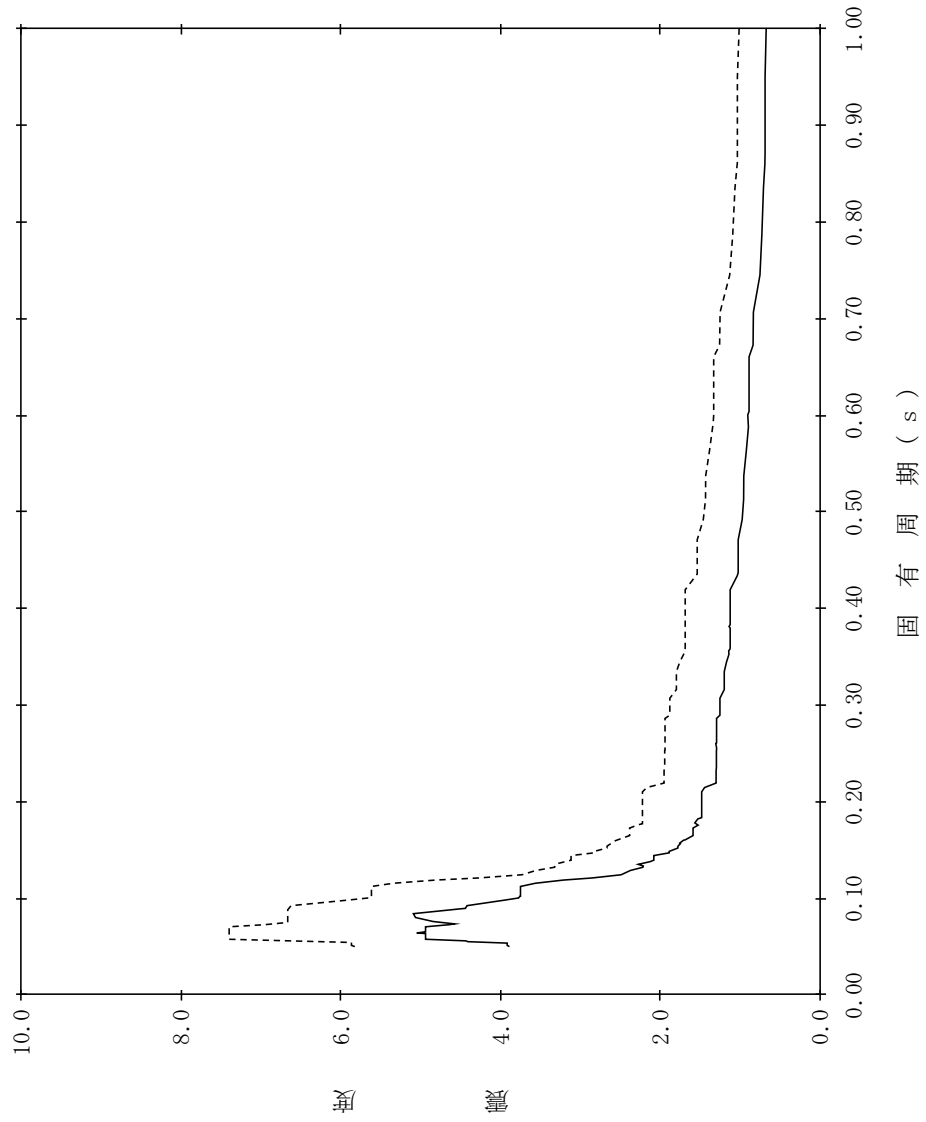

【NS2-RwB-SsV-RwB16】

構造物名：廃棄物処理建物
 標高：EL37.500m
 減衰定数：5.0%
 波形名：基準地震動 S s
 設計用床応答スペクトル I (鉛直方向)
 設計用床応答スペクトル II (鉛直方向)

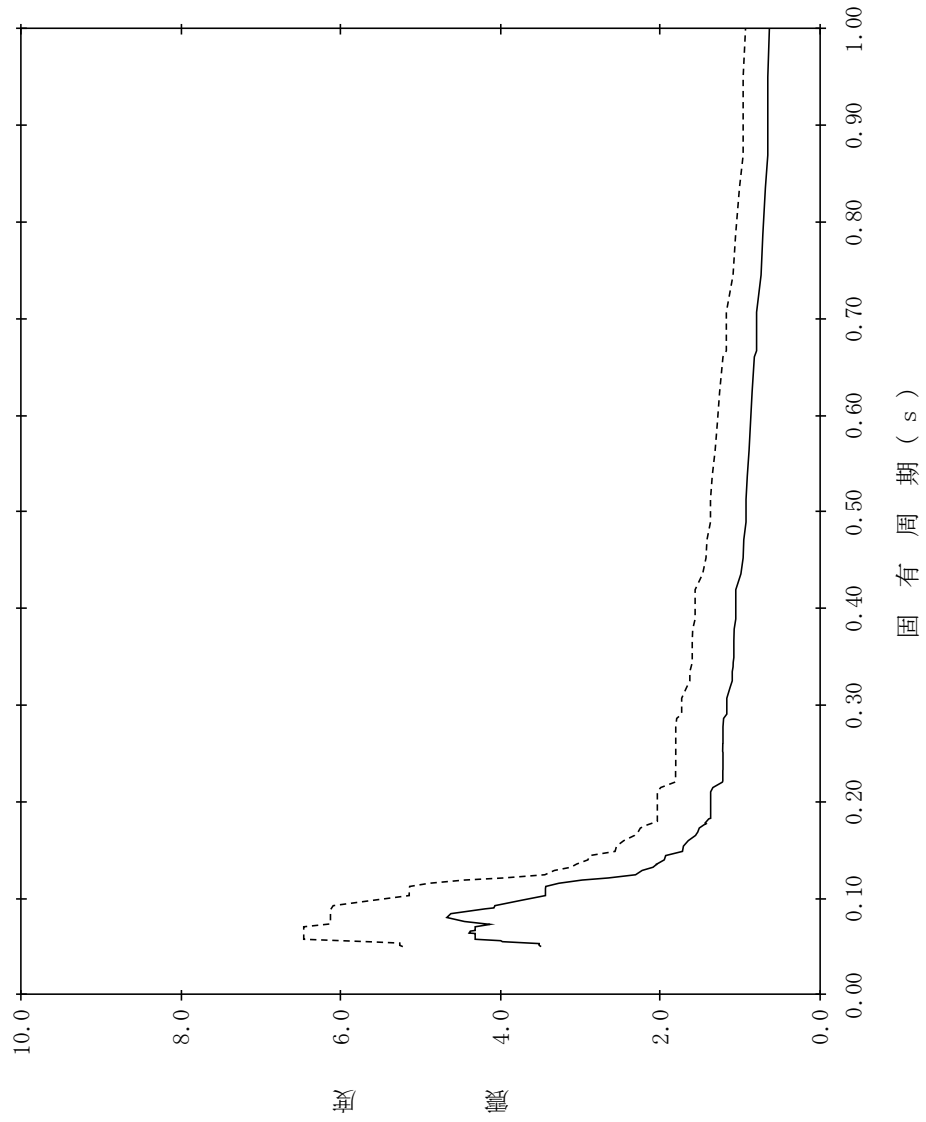

【NS2-RwB-SsV-RwB17】

構造物名：廃棄物処理建物
 標高：EL32.000m
 減衰定数：0.5%
 波形名：基準地震動 S s
 設計用床応答スペクトル I (鉛直方向)
 設計用床応答スペクトル II (鉛直方向)

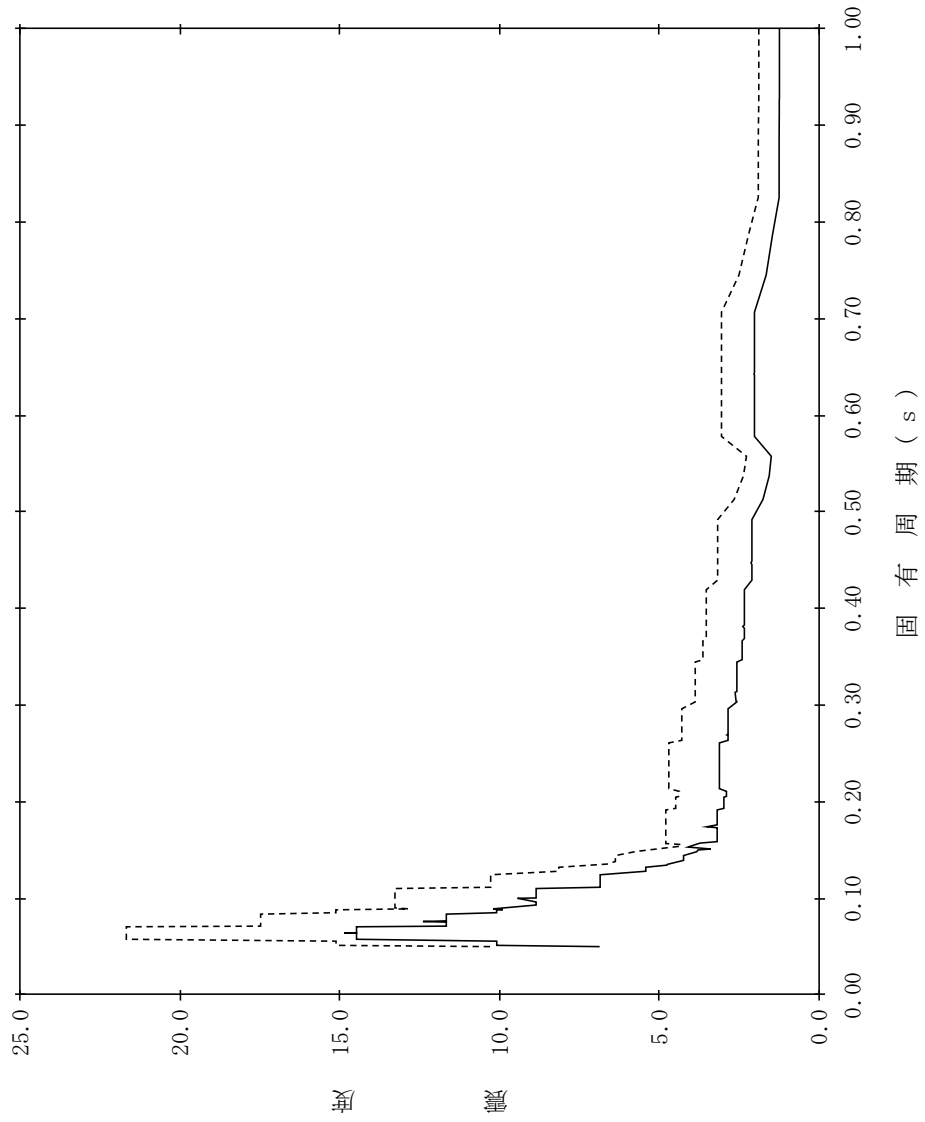

【NS2-RwB-SsV-RwB18】

構造物名：廃棄物処理建物
 標高：EL32.000m
 減衰定数：1.0%
 波形名：基準地震動 S s
 設計用床応答スペクトル I (鉛直方向)
 設計用床応答スペクトル II (鉛直方向)

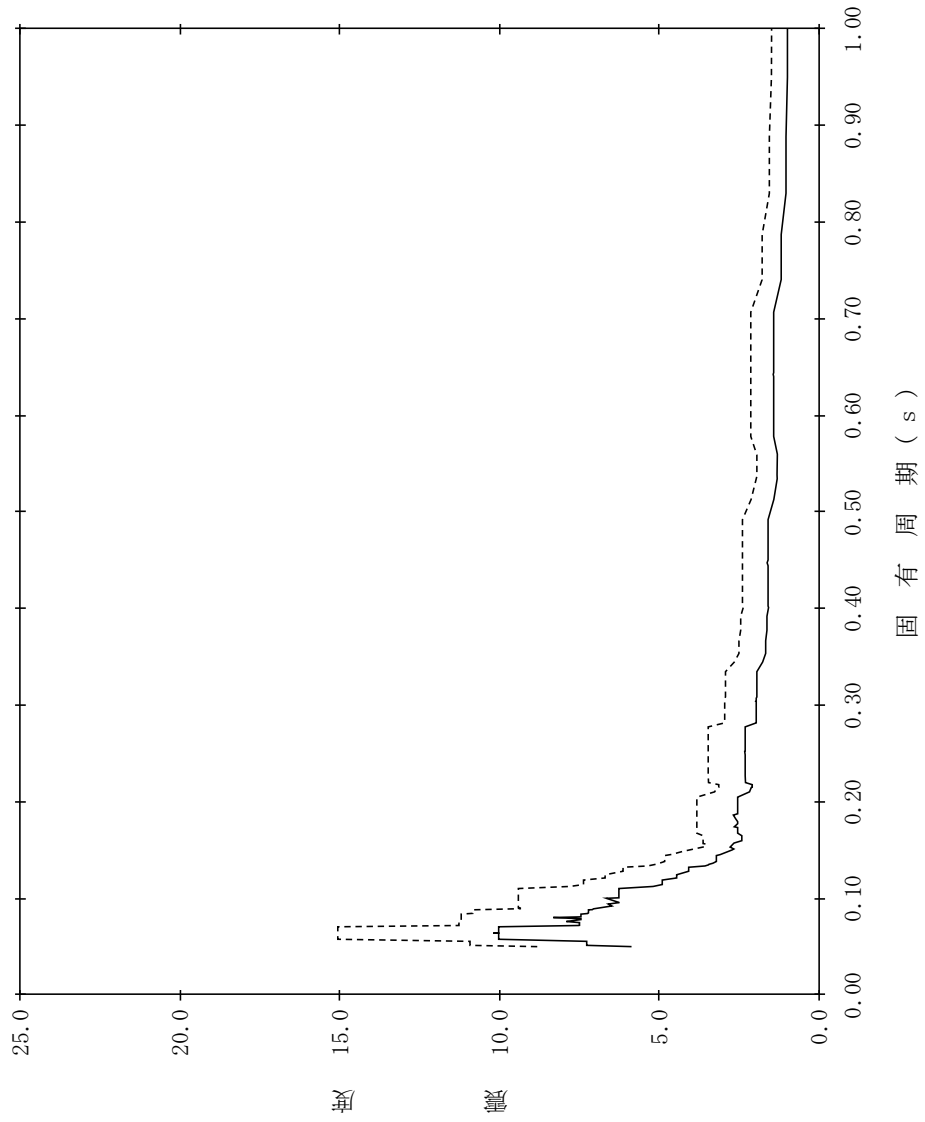

【NS2-RwB-SsV-RwB19】

構造物名：廃棄物処理建物
 標高：EL32.000m
 減衰定数：1.5%
 波形名：基準地震動 S s
 設計用床応答スペクトル I (鉛直方向)
 設計用床応答スペクトル II (鉛直方向)

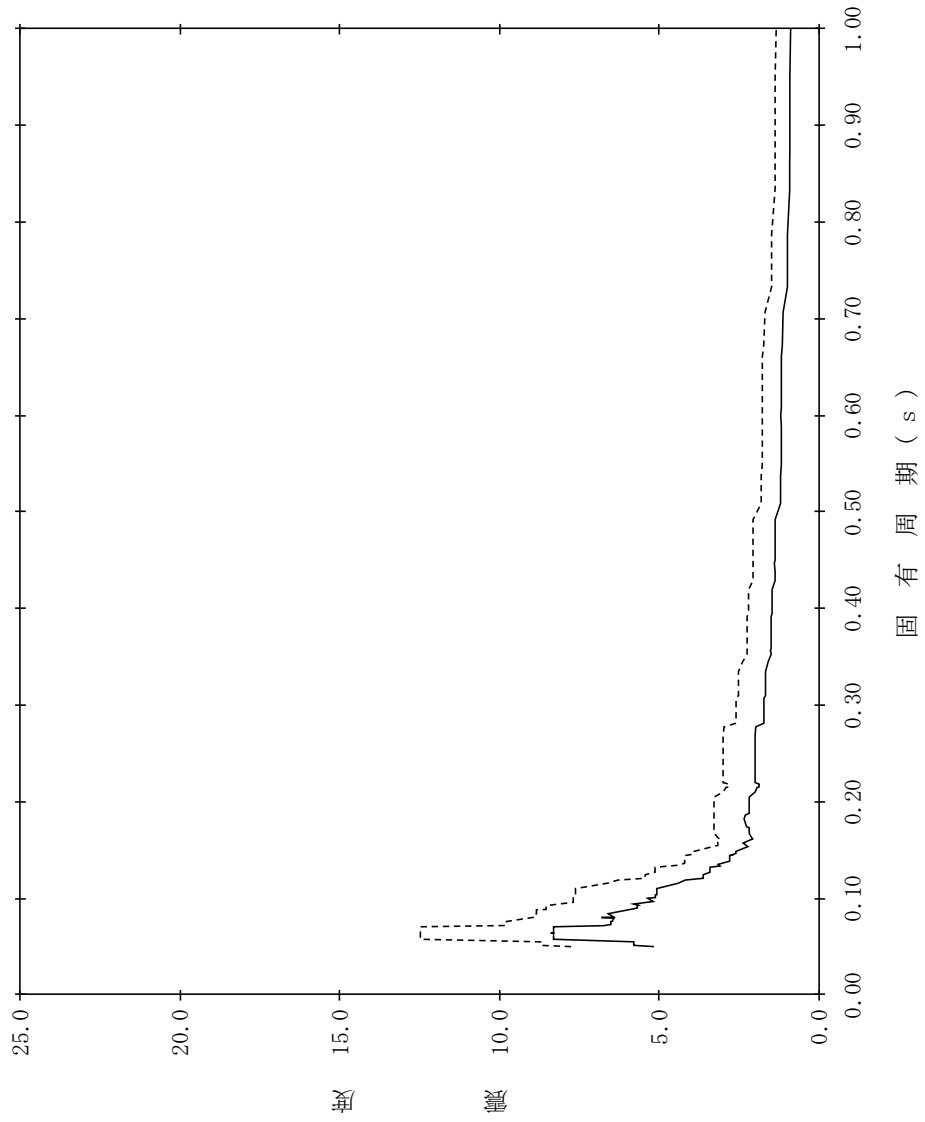

【NS2-RwB-SsV-RwB20】

構造物名：廃棄物処理建物
 標高：EL32.000m
 減衰定数：2.0%
 波形名：基準地震動 S s
 設計用床応答スペクトル I (鉛直方向)
 設計用床応答スペクトル II (鉛直方向)

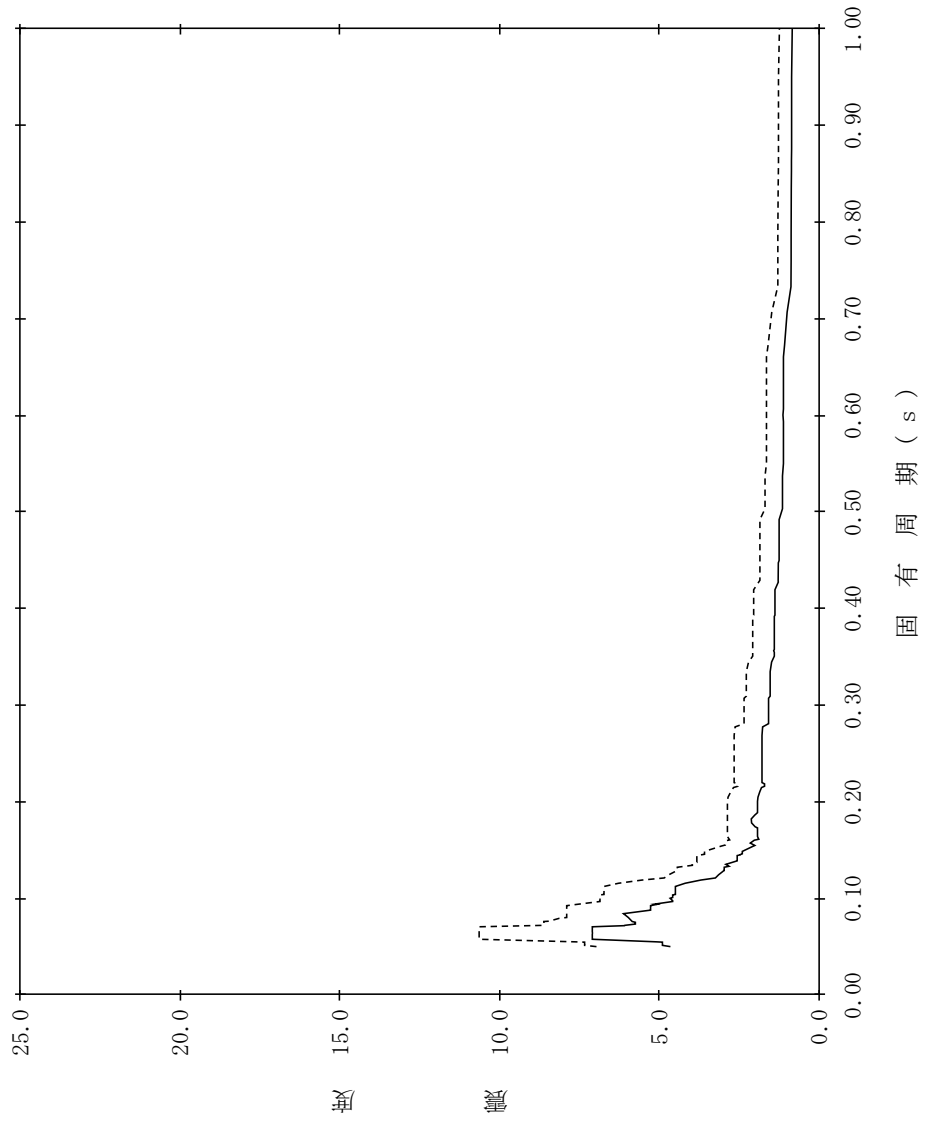

【NS2-RwB-SsV-RwB21】

構造物名：廃棄物処理建物
 標高：EL32.000m
 減衰定数：2.5%
 波形名：基準地震動 S s
 設計用床応答スペクトル I (鉛直方向)
 設計用床応答スペクトル II (鉛直方向)

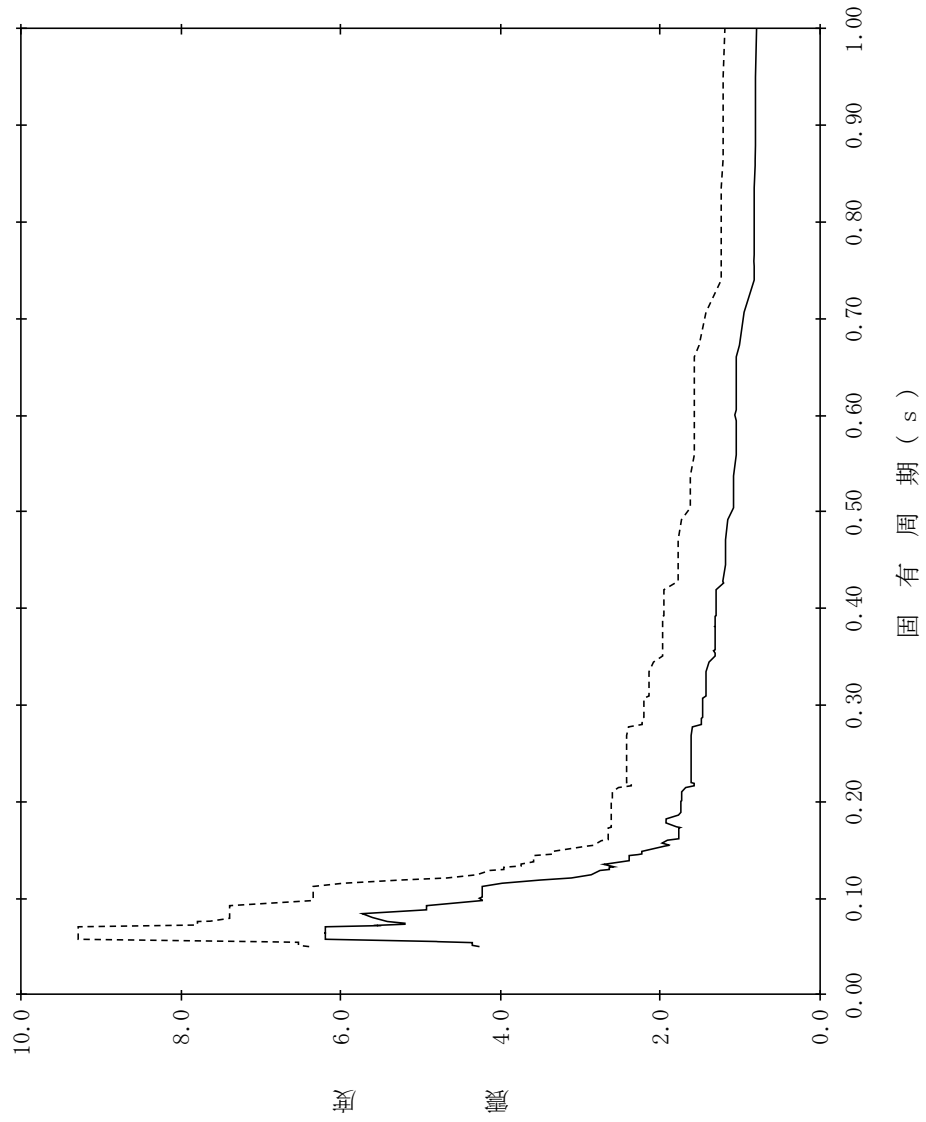

【NS2-RwB-SsV-RwB22】

構造物名：廃棄物処理建物
 標高：EL32.000m
 減衰定数：3.0%
 波形名：基準地震動 S s
 設計用床応答スペクトル I (鉛直方向)
 設計用床応答スペクトル II (鉛直方向)

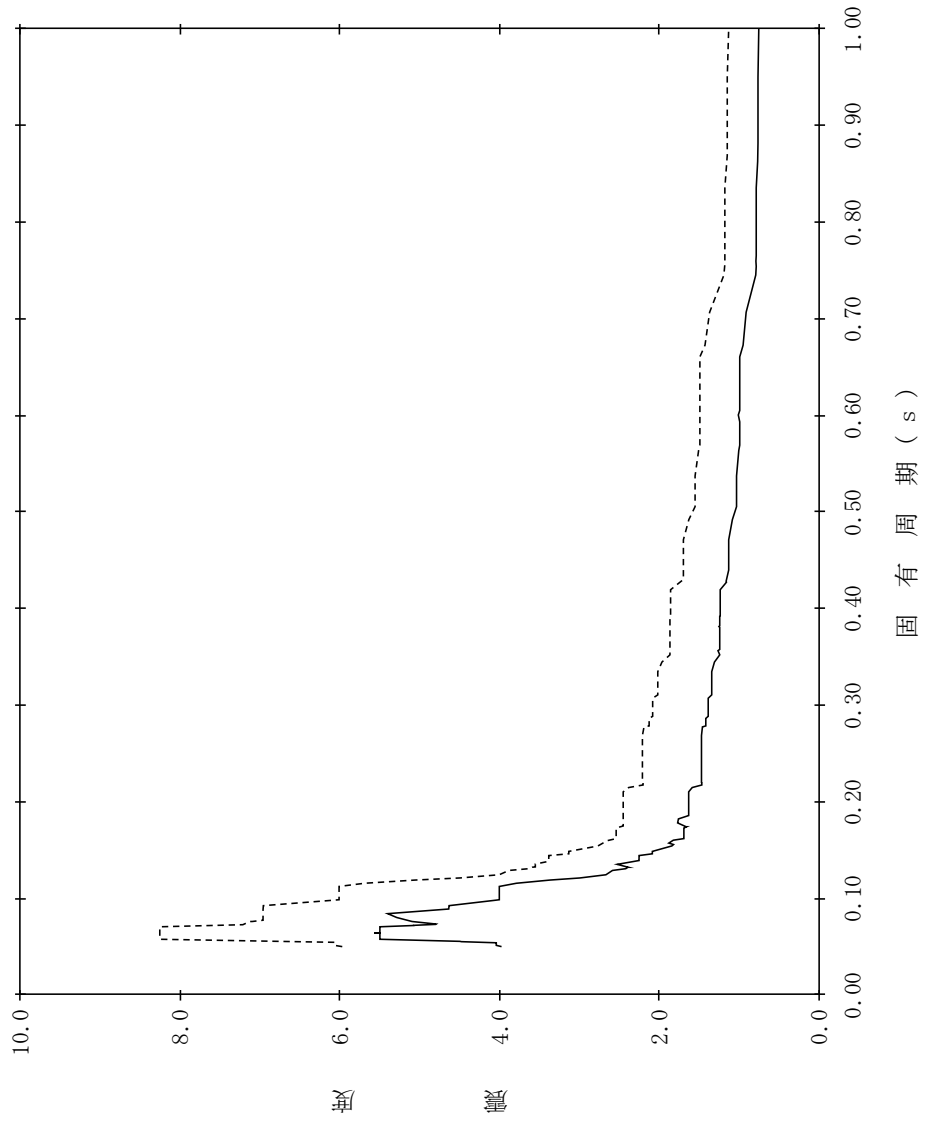

【NS2-RwB-SsV-RwB23】

構造物名：廃棄物処理建物
 標高：EL32.000m
 減衰定数：4.0%
 波形名：基準地震動 S s
 設計用床応答スペクトル I (鉛直方向)
 設計用床応答スペクトル II (鉛直方向)

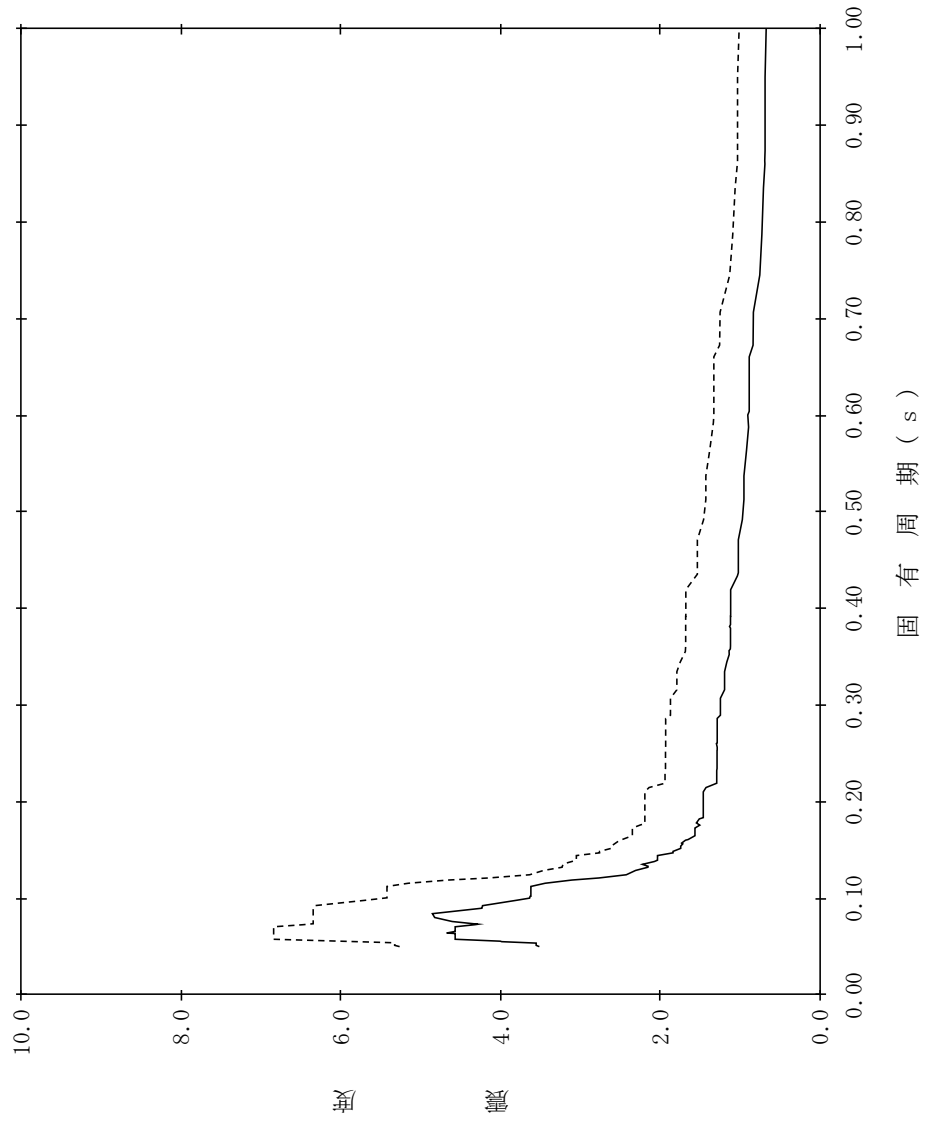

【NS2-RwB-SsV-RwB24】

構造物名：廃棄物処理建物
 標高：EL32.000m
 減衰定数：5.0%
 波形名：基準地震動 S s
 設計用床応答スペクトル I (鉛直方向)
 設計用床応答スペクトル II (鉛直方向)

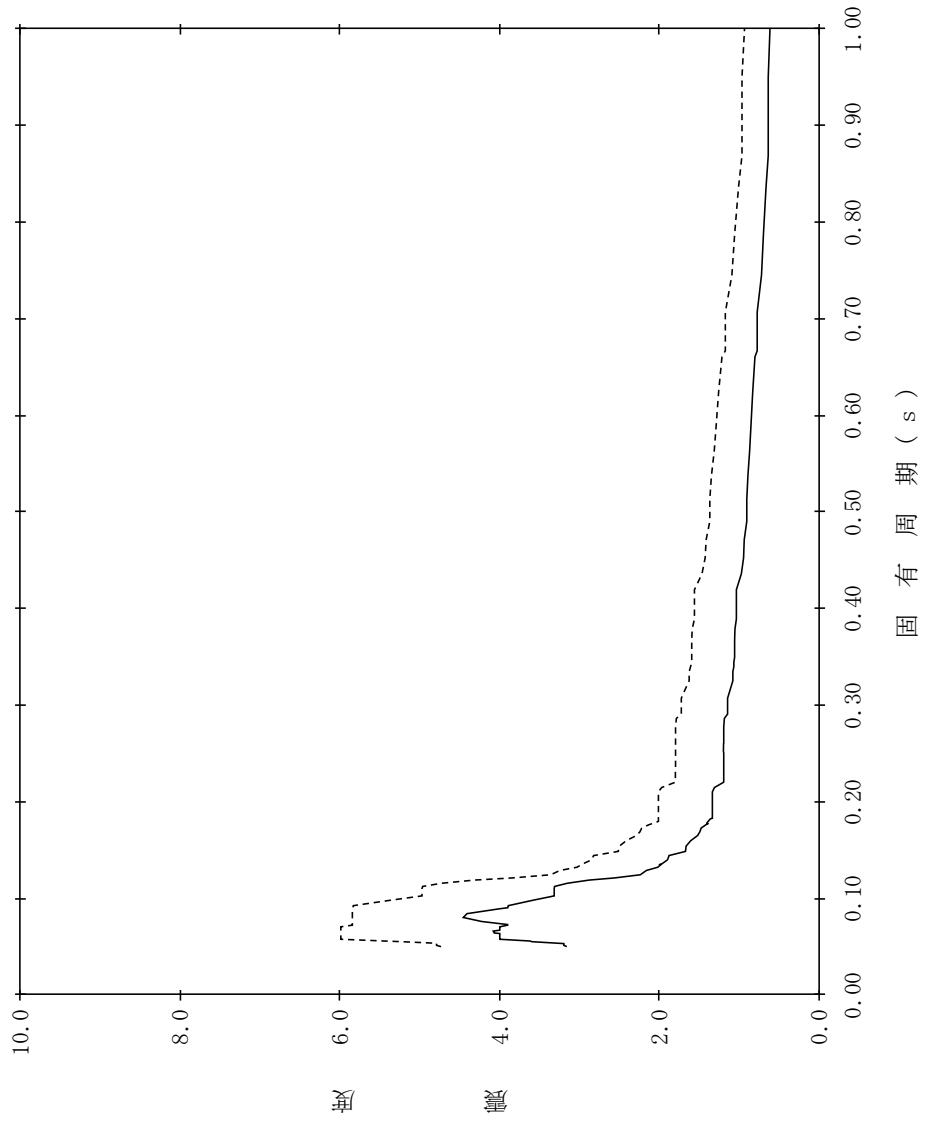

【NS2-RwB-SsV-RwB25】

構造物名：廃棄物処理建物
 標高：EL26.700m
 減衰定数：0.5%
 波形名：基準地震動 S s
 設計用床応答スペクトル I (鉛直方向)
 設計用床応答スペクトル II (鉛直方向)

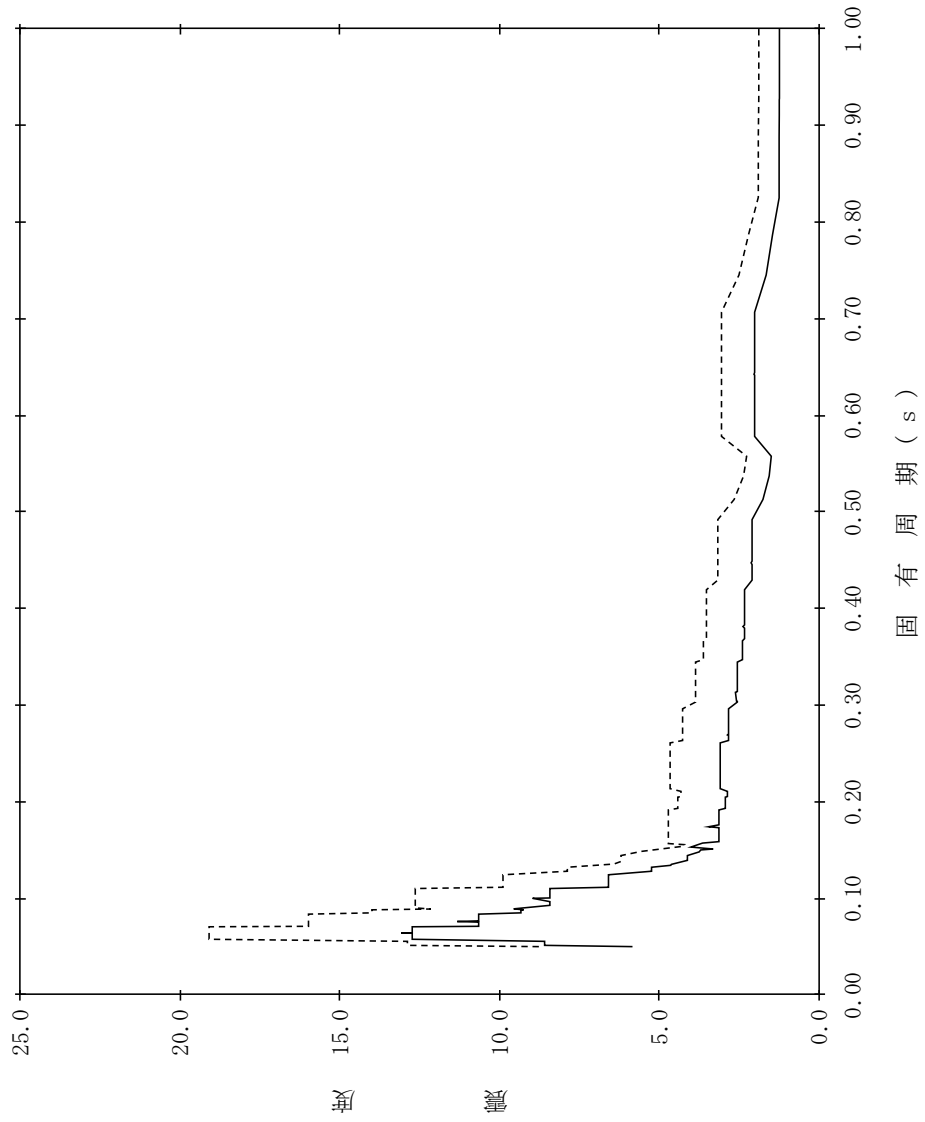

【NS2-RwB-SsV-RwB26】

構造物名：廃棄物処理建物
 標高：EL26.700m
 減衰定数：1.0%
 波形名：基準地震動 S s
 設計用床応答スペクトル I (鉛直方向)
 設計用床応答スペクトル II (鉛直方向)

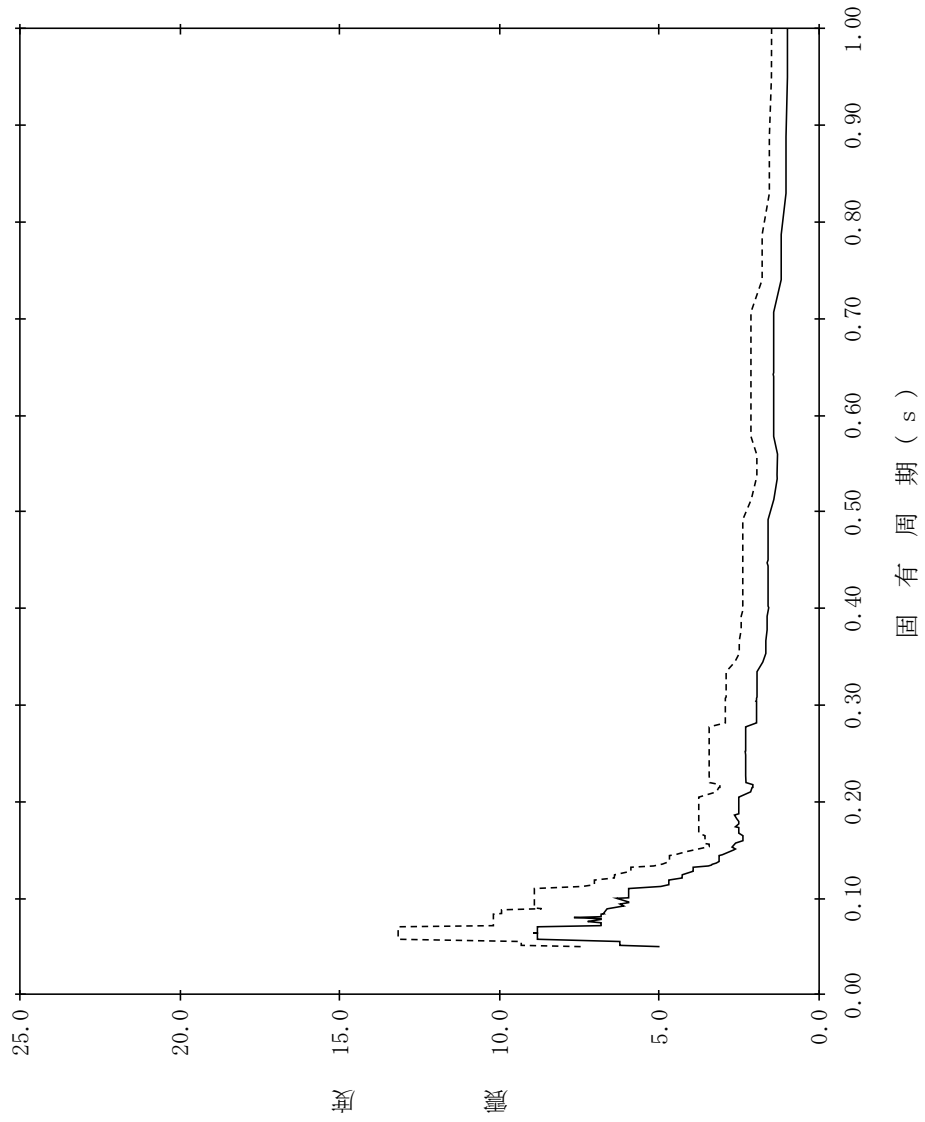

【NS2-RwB-SsV-RwB27】

構造物名：廃棄物処理建物
 標高：EL26.700m
 減衰定数：1.5%
 波形名：基準地震動 S s
 設計用床応答スペクトル I (鉛直方向)
 設計用床応答スペクトル II (鉛直方向)

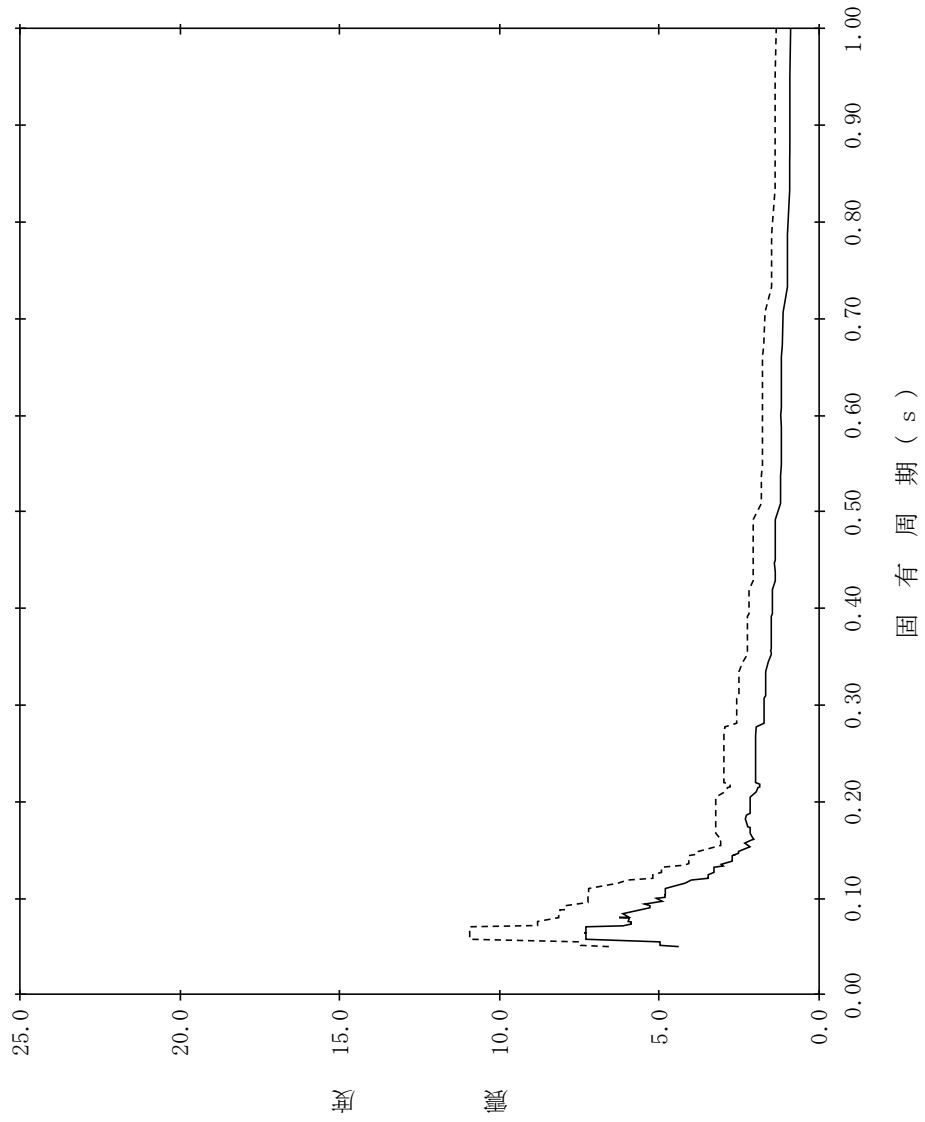

【NS2-RwB-SsV-RwB28】

構造物名：廃棄物処理建物
 標高：EL26.700m
 減衰定数：2.0%
 波形名：基準地震動 S s
 設計用床応答スペクトル I (鉛直方向)
 設計用床応答スペクトル II (鉛直方向)

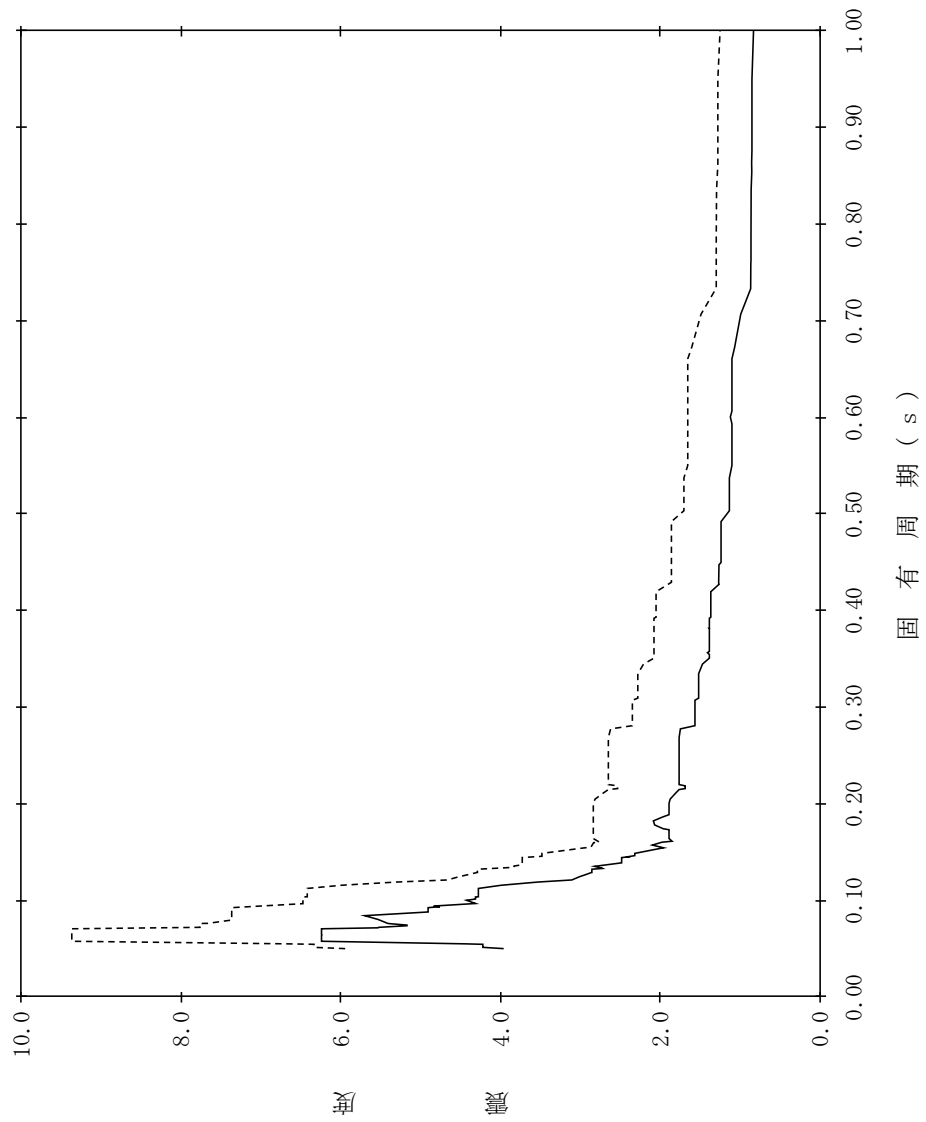

【NS2-RwB-SsV-RwB29】

構造物名：廃棄物処理建物
 標高：EL26.700m
 減衰定数：2.5%
 波形名：基準地震動 S s
 設計用床応答スペクトル I (鉛直方向)
 設計用床応答スペクトル II (鉛直方向)

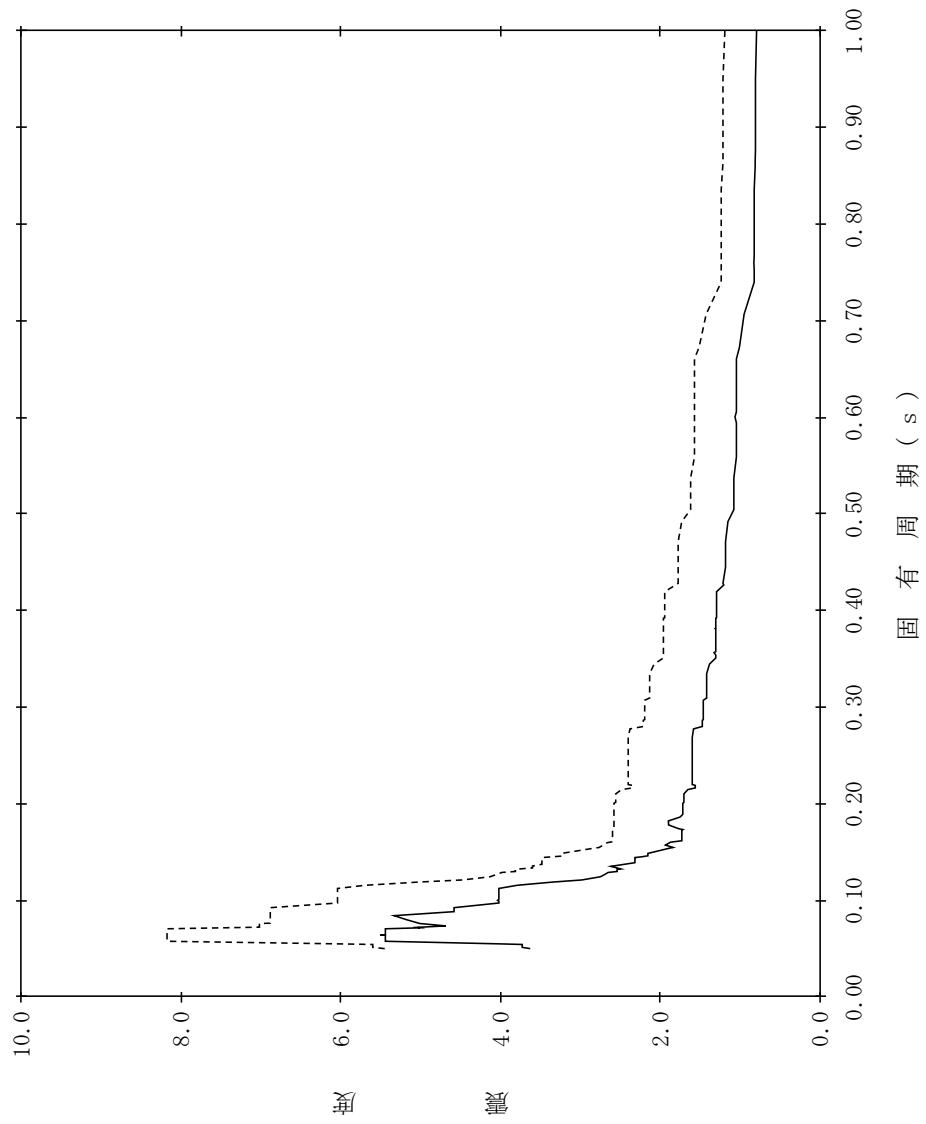

【NS2-RwB-SsV-RwB30】

構造物名：廃棄物処理建物
 標高：EL26.700m
 減衰定数：3.0%
 波形名：基準地震動 S s
 設計用床応答スペクトル I (鉛直方向)
 設計用床応答スペクトル II (鉛直方向)

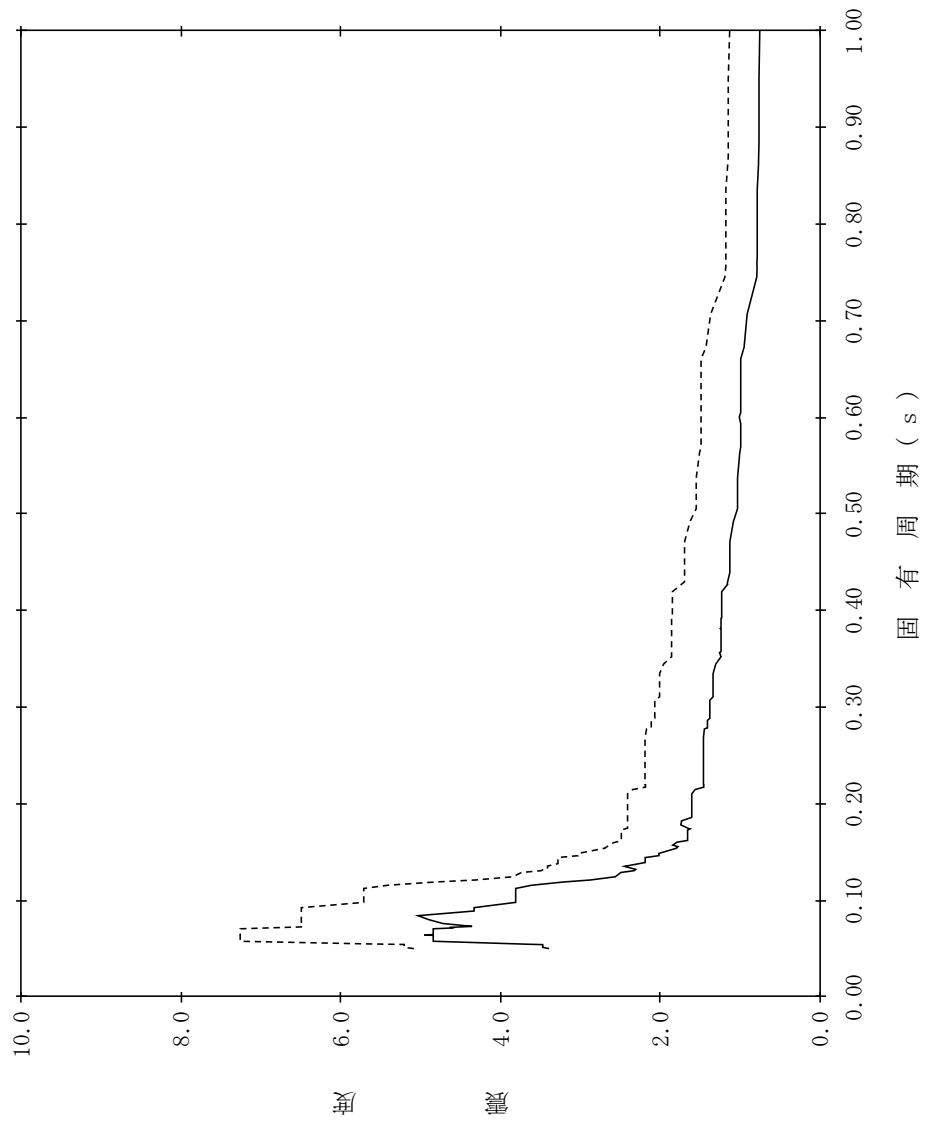

【NS2-RwB-SsV-RwB31】

構造物名：廃棄物処理建物
 標高：EL26.700m
 減衰定数：4.0%
 波形名：基準地震動 S s
 設計用床応答スペクトル I (鉛直方向)
 設計用床応答スペクトル II (鉛直方向)

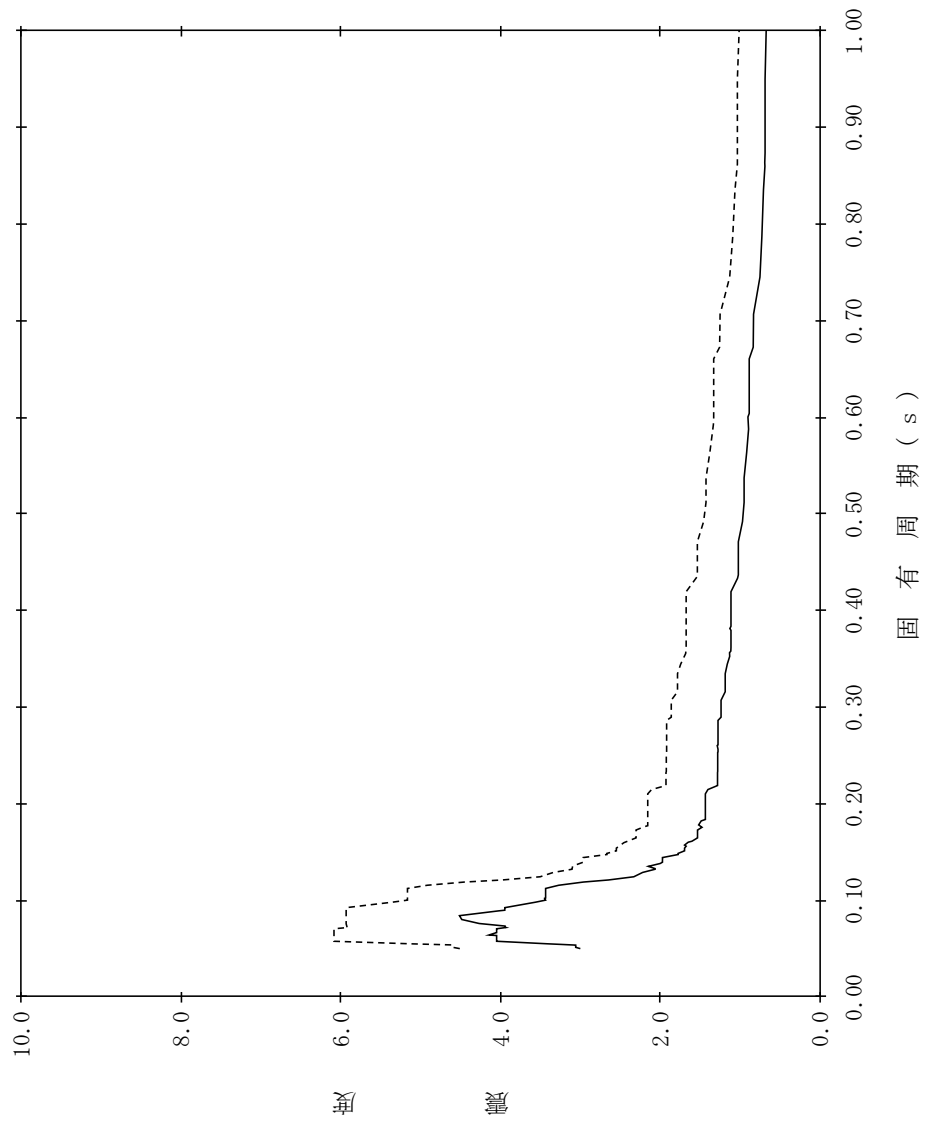

【NS2-RwB-SsV-RwB32】

構造物名：廃棄物処理建物
 標高：EL26.700m
 減衰定数：5.0%
 波形名：基準地震動 S s
 設計用床応答スペクトル I (鉛直方向)
 設計用床応答スペクトル II (鉛直方向)

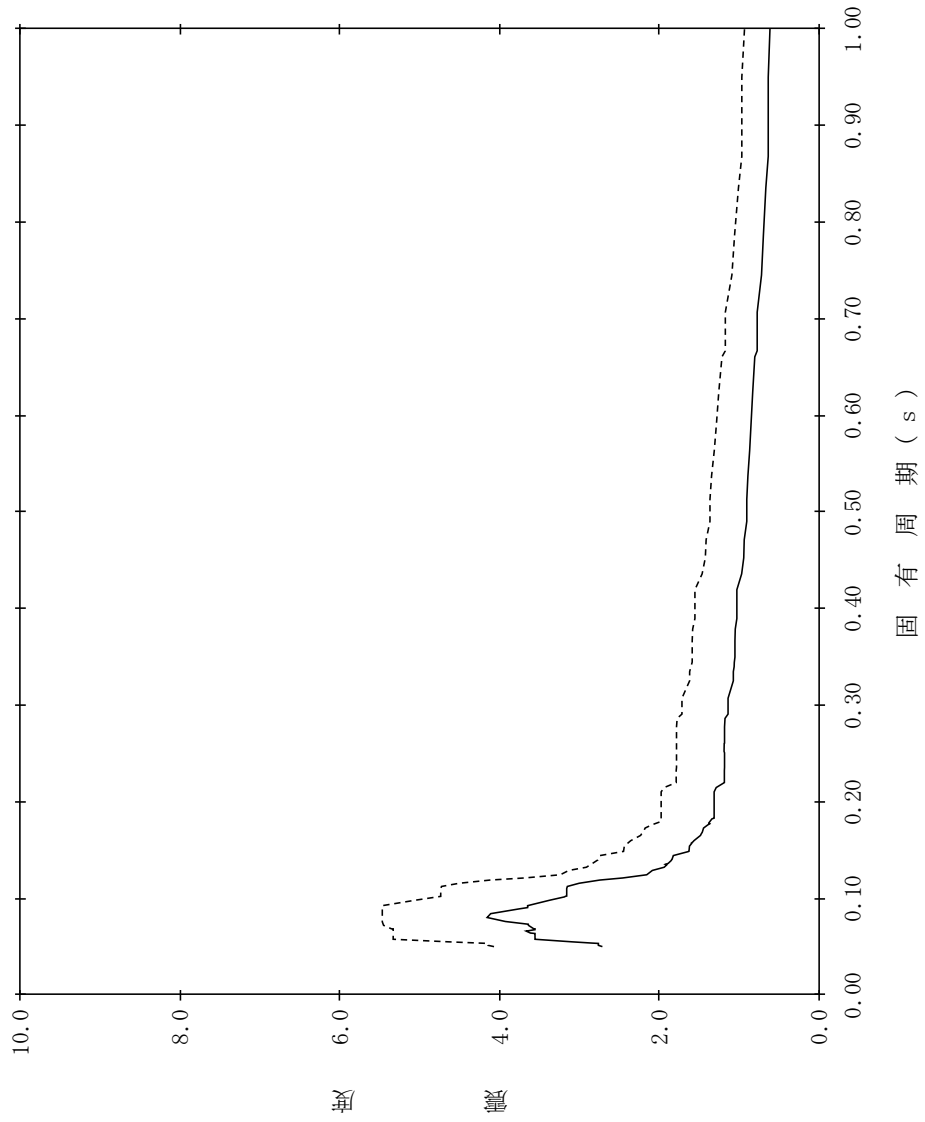

【NS2-RwB-SsV-RwB33】

構造物名：廃棄物処理建物
 標高：EL22.100m
 減衰定数：0.5%
 波形名：基準地震動 S s
 設計用床応答スペクトル I (鉛直方向)
 設計用床応答スペクトル II (鉛直方向)

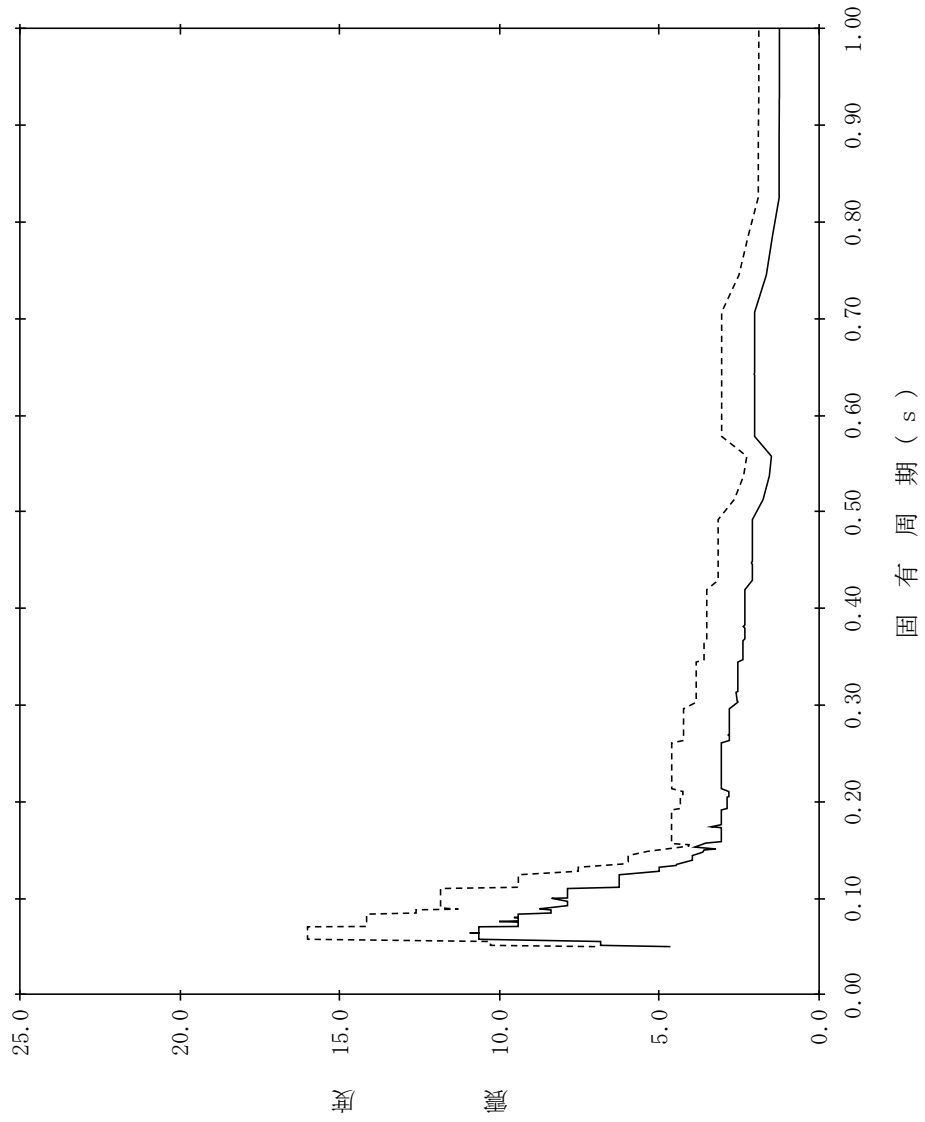

【NS2-RwB-SsV-RwB34】

構造物名：廃棄物処理建物
 標高：EL22.100m
 減衰定数：1.0%
 波形名：基準地震動 S s
 設計用床応答スペクトル I (鉛直方向)
 設計用床応答スペクトル II (鉛直方向)

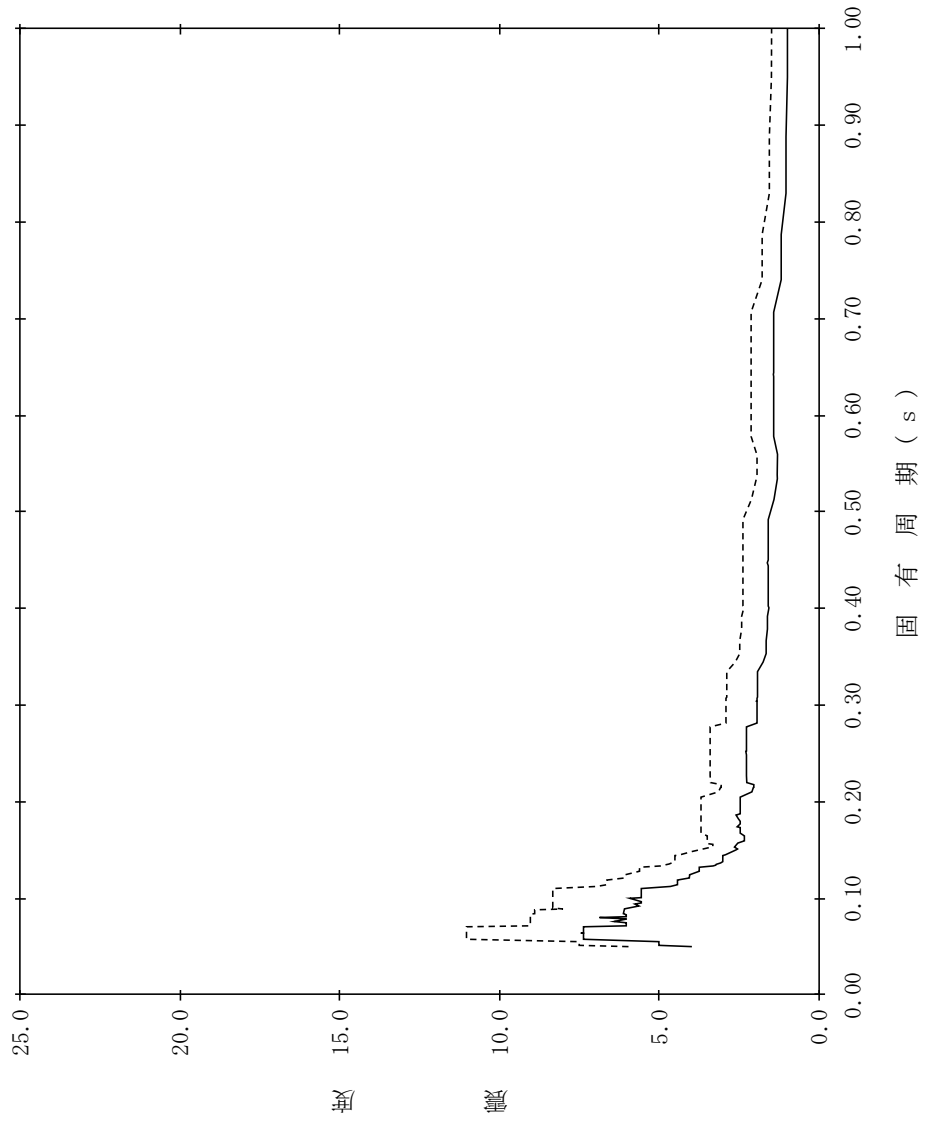

【NS2-RwB-SsV-RwB35】

構造物名：廃棄物処理建物
 標高：EL22.100m
 減衰定数：1.5%
 波形名：基準地震動 S s
 設計用床応答スペクトル I (鉛直方向)
 設計用床応答スペクトル II (鉛直方向)

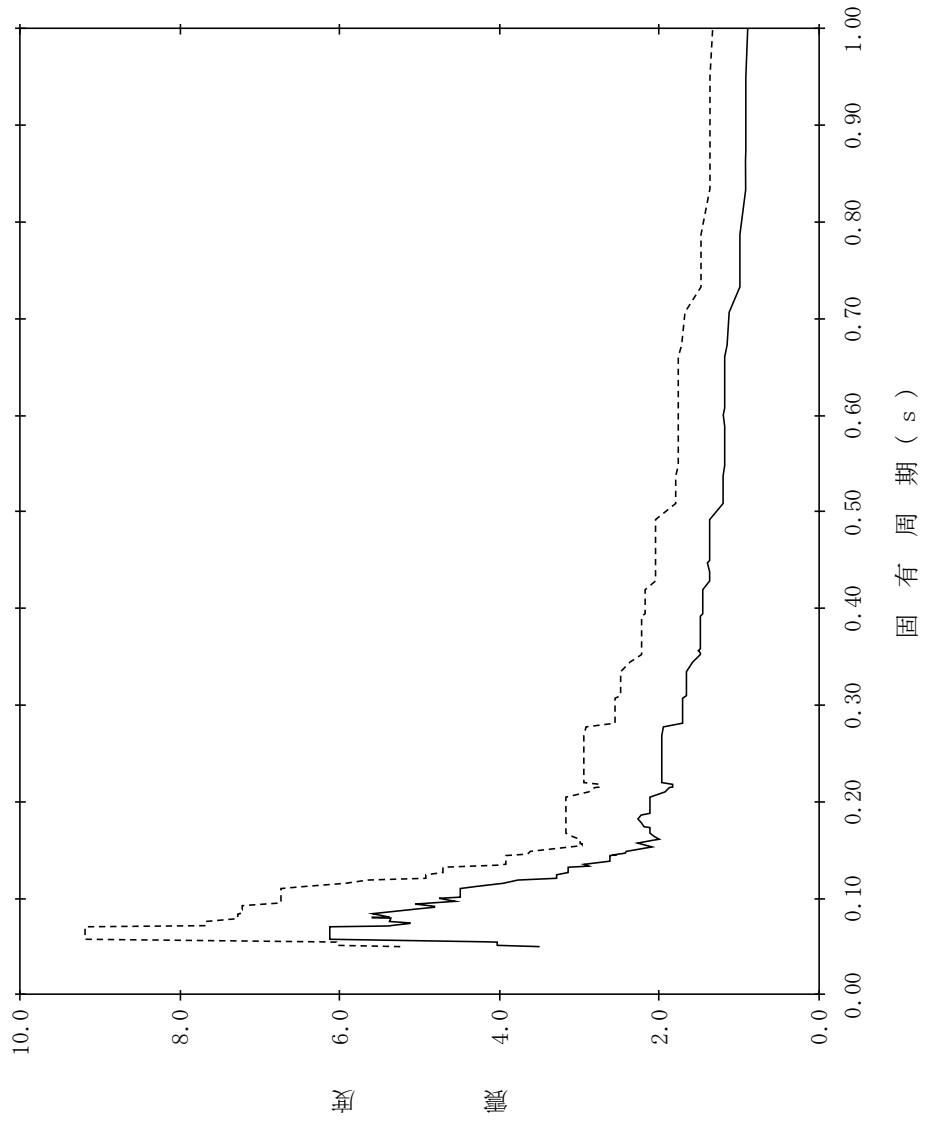

【NS2-RwB-SsV-RwB36】

構造物名：廃棄物処理建物
 標高：EL22.100m
 減衰定数：2.0%
 波形名：基準地震動 S s
 設計用床応答スペクトル I (鉛直方向)
 設計用床応答スペクトル II (鉛直方向)

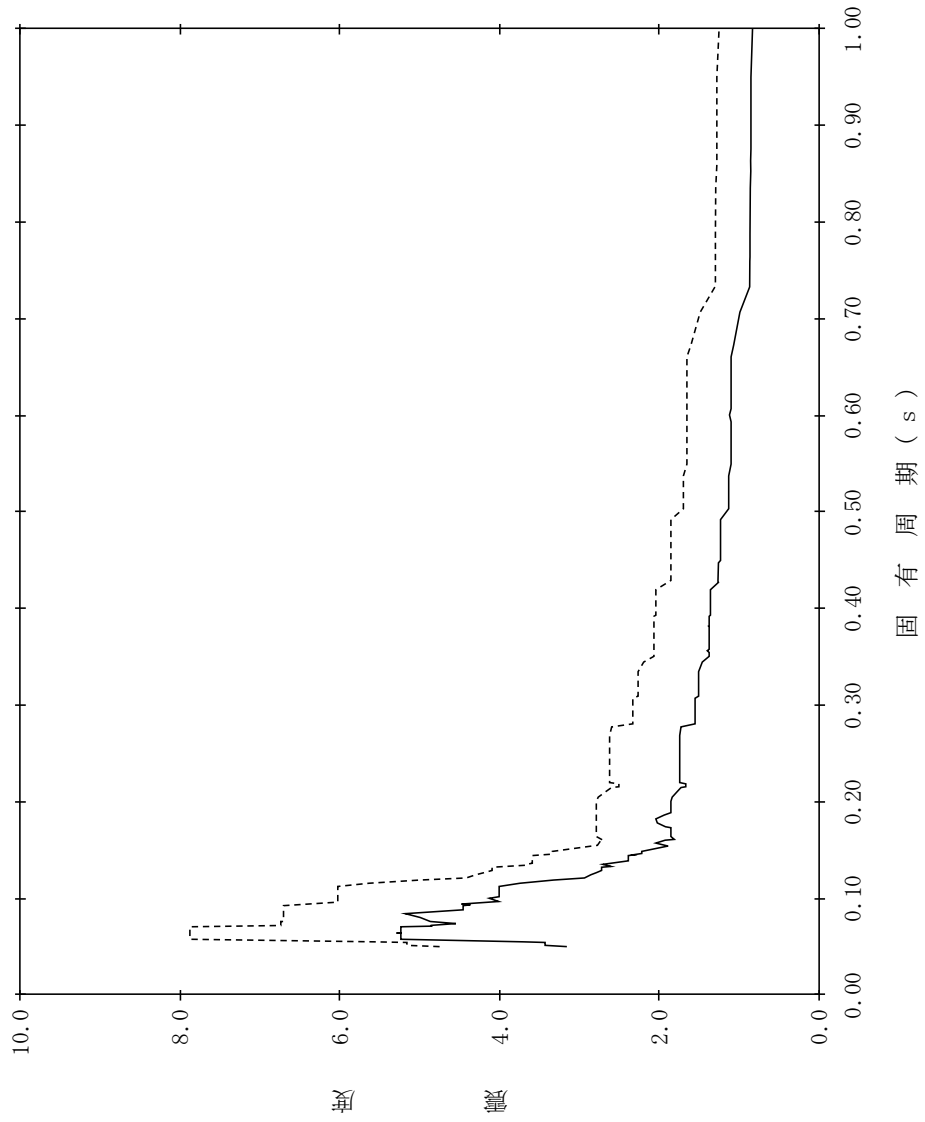

【NS2-RwB-SsV-RwB37】

構造物名：廃棄物処理建物
 標高：EL22.100m
 減衰定数：2.5%
 波形名：基準地震動 S s
 設計用床応答スペクトル I (鉛直方向)
 設計用床応答スペクトル II (鉛直方向)

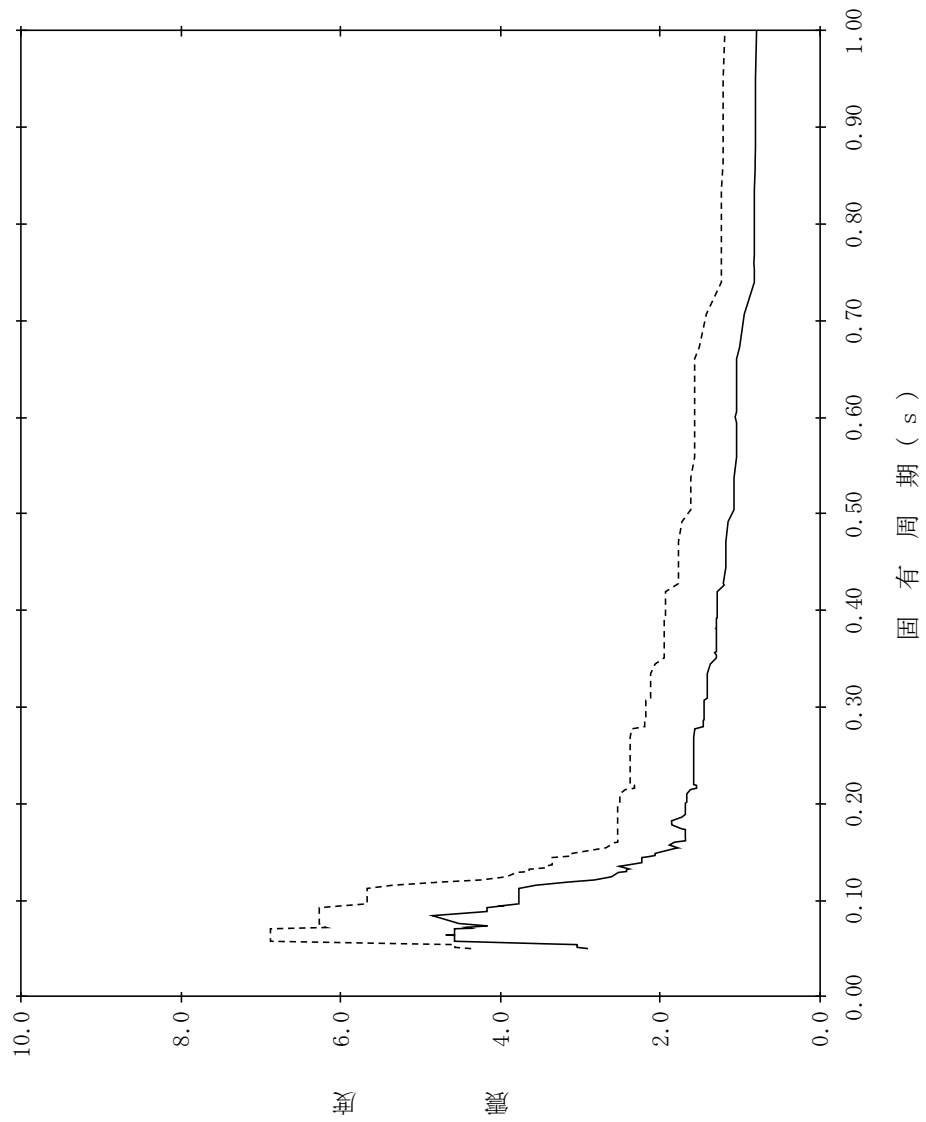

【NS2-RwB-SsV-RwB38】

構造物名：廃棄物処理建物
 標高：EL22.100m
 減衰定数：3.0%
 波形名：基準地震動 S s
 設計用床応答スペクトル I (鉛直方向)
 設計用床応答スペクトル II (鉛直方向)

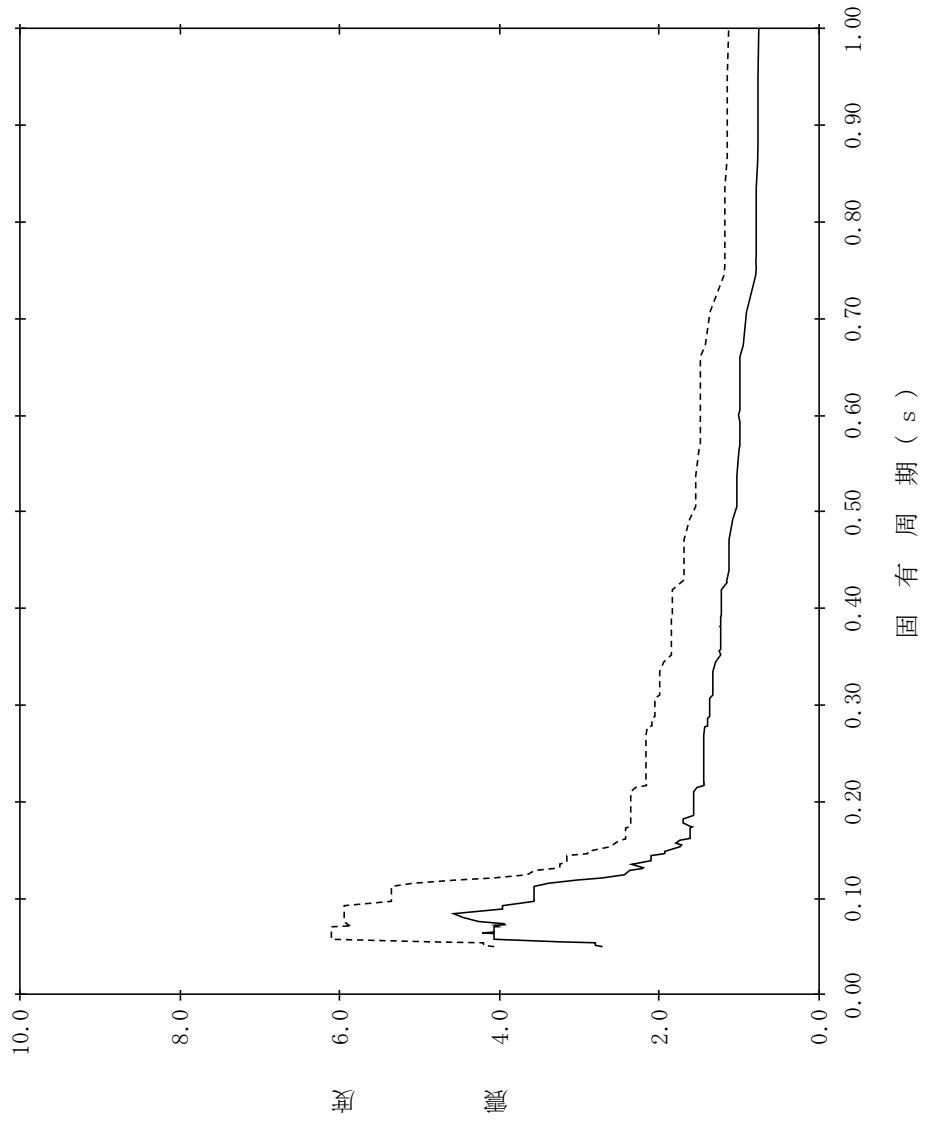

【NS2-RwB-SsV-RwB39】

構造物名：廃棄物処理建物
 標高：EL22.100m
 減衰定数：4.0%
 波形名：基準地震動 S s
 設計用床応答スペクトル I (鉛直方向)
 設計用床応答スペクトル II (鉛直方向)

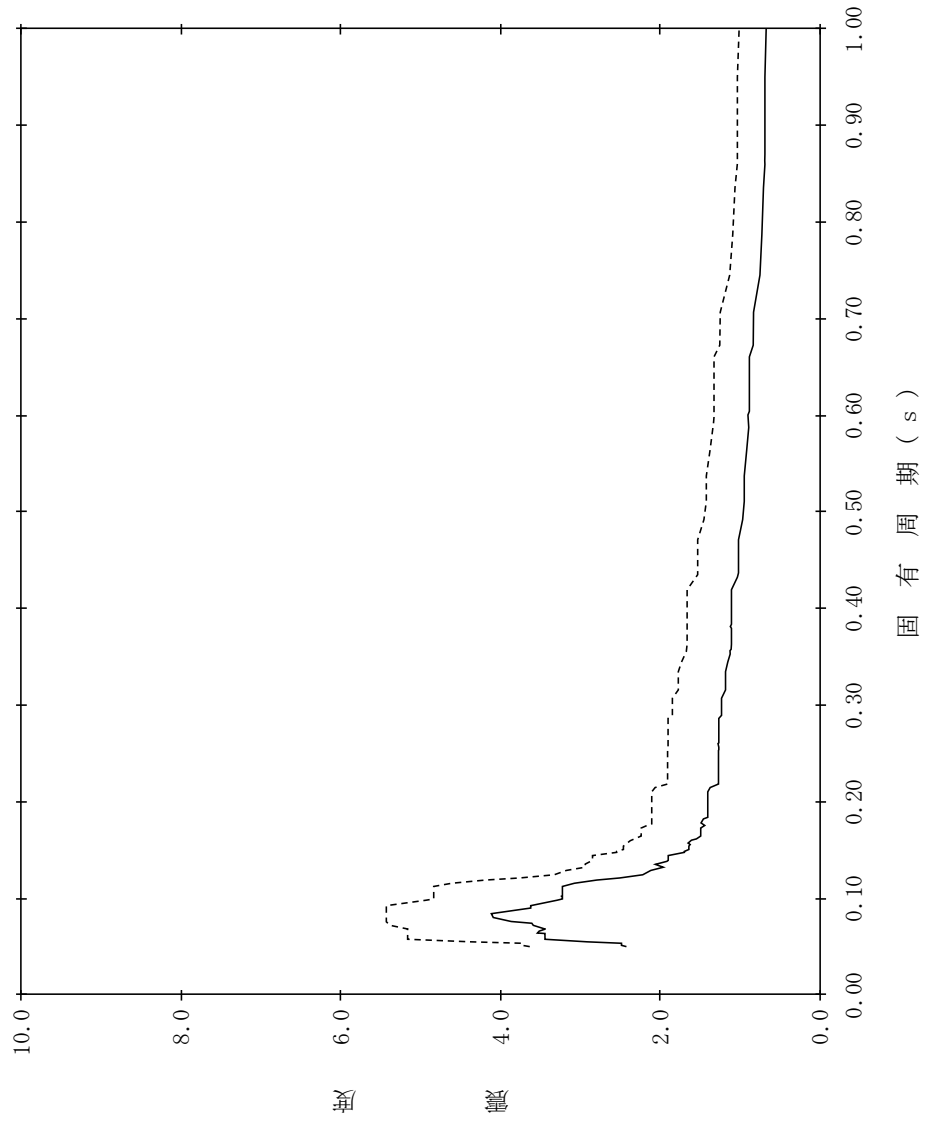

【NS2-RwB-SsV-RwB40】

構造物名：廃棄物処理建物
 標高：EL22.100m
 減衰定数：5.0%
 波形名：基準地震動 S s
 設計用床応答スペクトル I (鉛直方向)
 設計用床応答スペクトル II (鉛直方向)

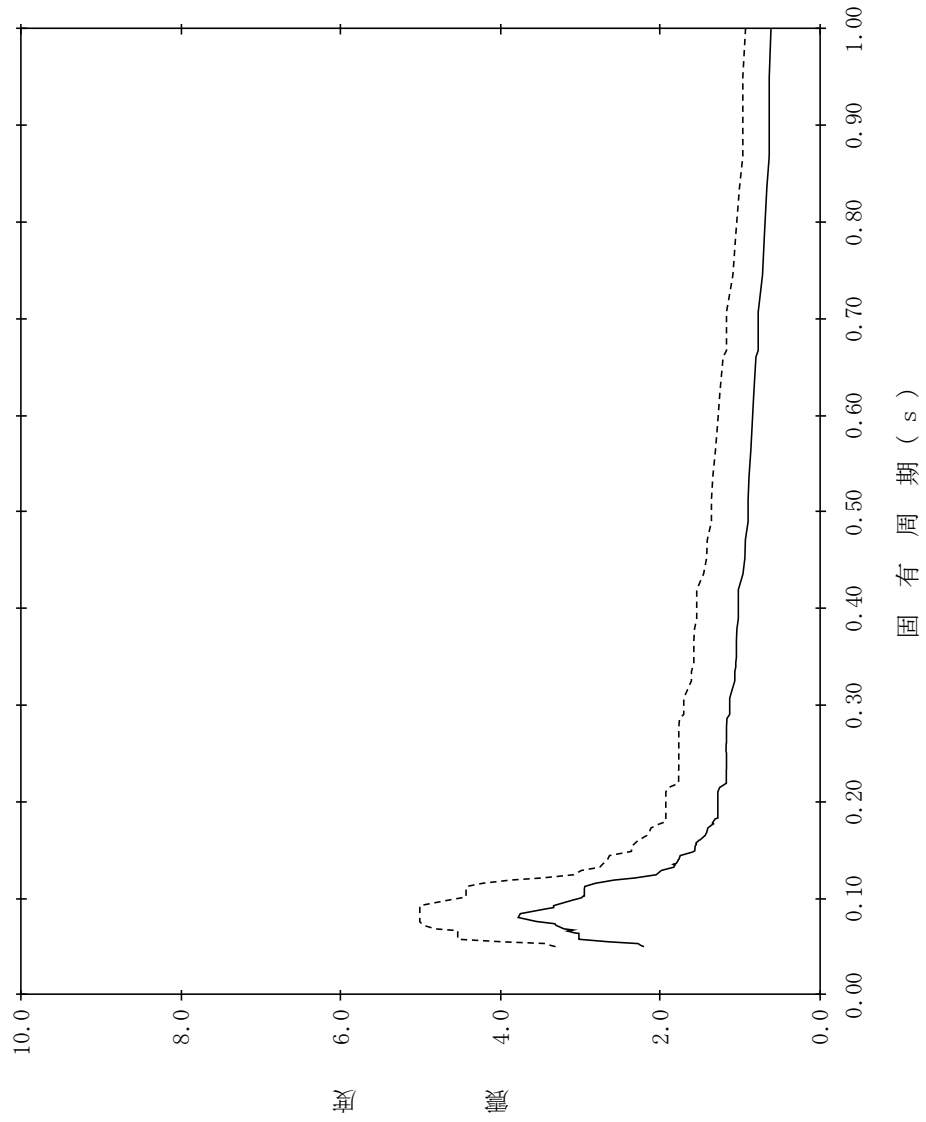

【NS2-RwB-SsV-RwB41】

構造物名：廃棄物処理建物
 標高：EL16.900m
 減衰定数：0.5%
 波形名：基準地震動 S s
 設計用床応答スペクトル I (鉛直方向)
 設計用床応答スペクトル II (鉛直方向)

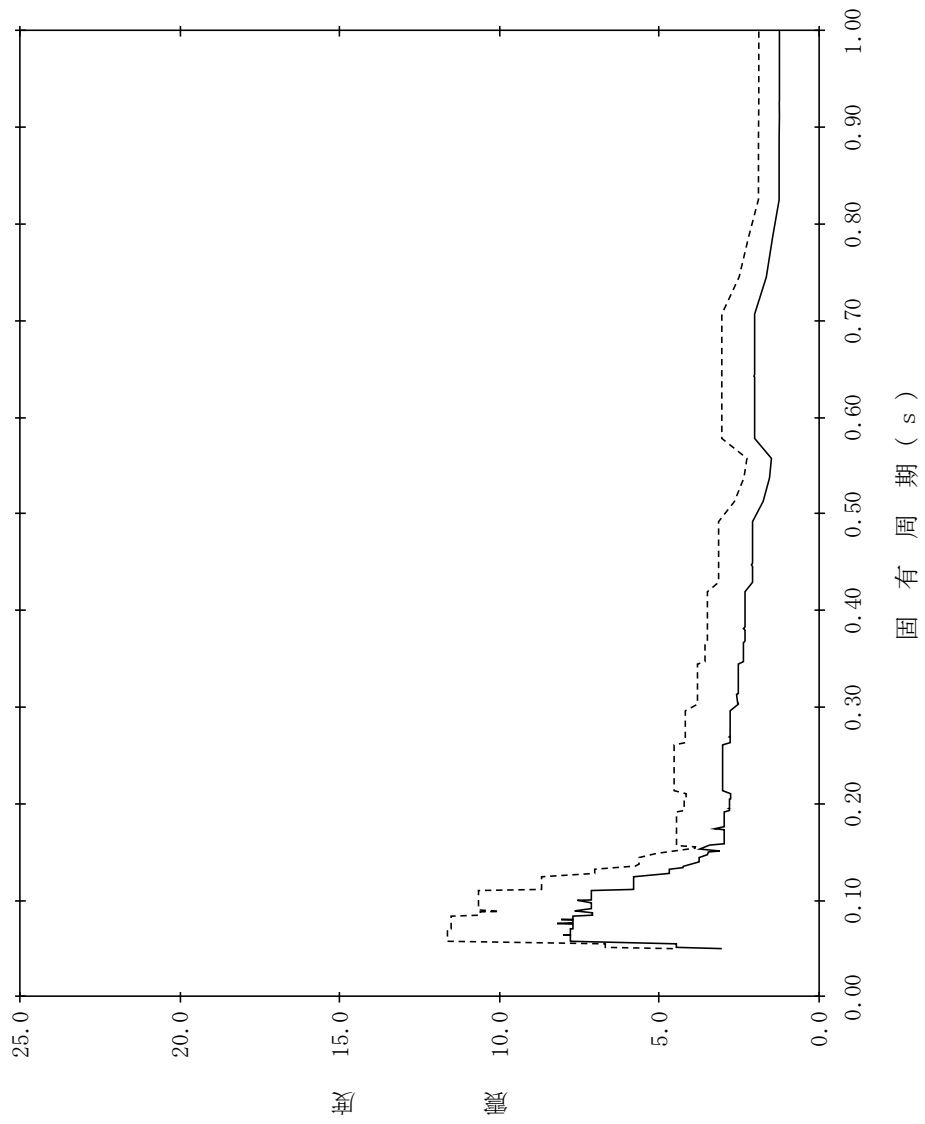

【NS2-RwB-SsV-RwB42】

構造物名：廃棄物処理建物
 標高：EL16.900m
 減衰定数：1.0%
 波形名：基準地震動 S s
 設計用床応答スペクトル I (鉛直方向)
 設計用床応答スペクトル II (鉛直方向)

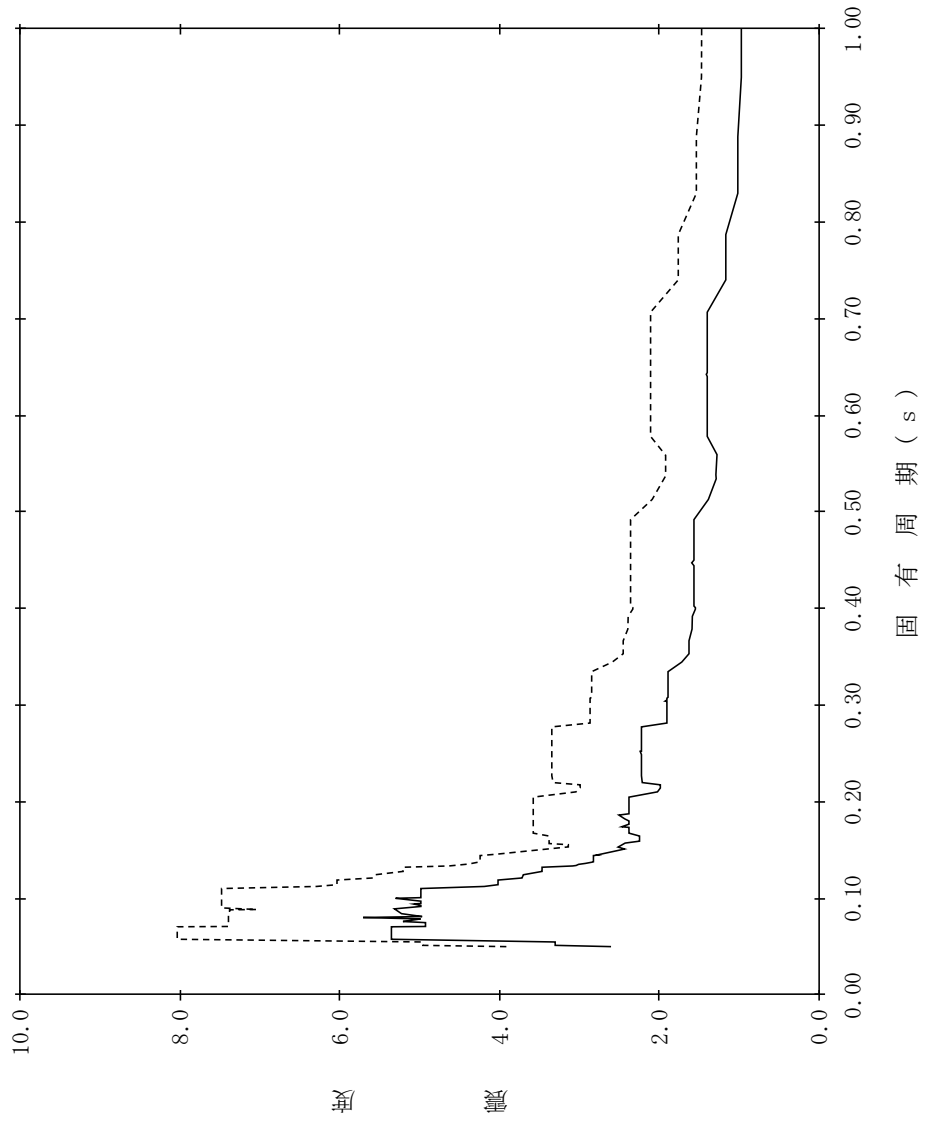

【NS2-RwB-SsV-RwB43】

構造物名：廃棄物処理建物
 標高：EL16.900m
 減衰定数：1.5%
 波形名：基準地震動 S s
 設計用床応答スペクトル I (鉛直方向)
 設計用床応答スペクトル II (鉛直方向)

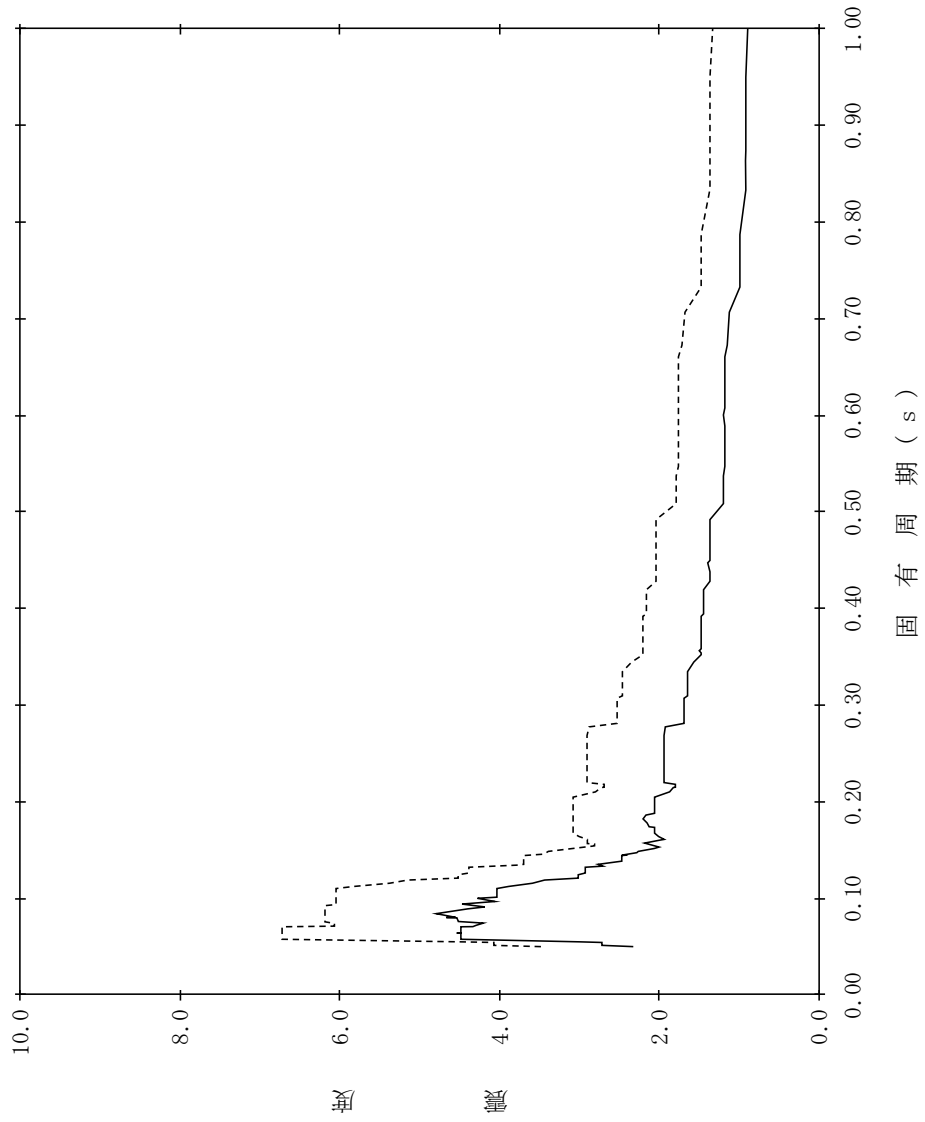

【NS2-RwB-SsV-RwB44】

構造物名：廃棄物処理建物
 標高：EL16.900m
 減衰定数：2.0%
 波形名：基準地震動 S s
 設計用床応答スペクトル I (鉛直方向)
 設計用床応答スペクトル II (鉛直方向)

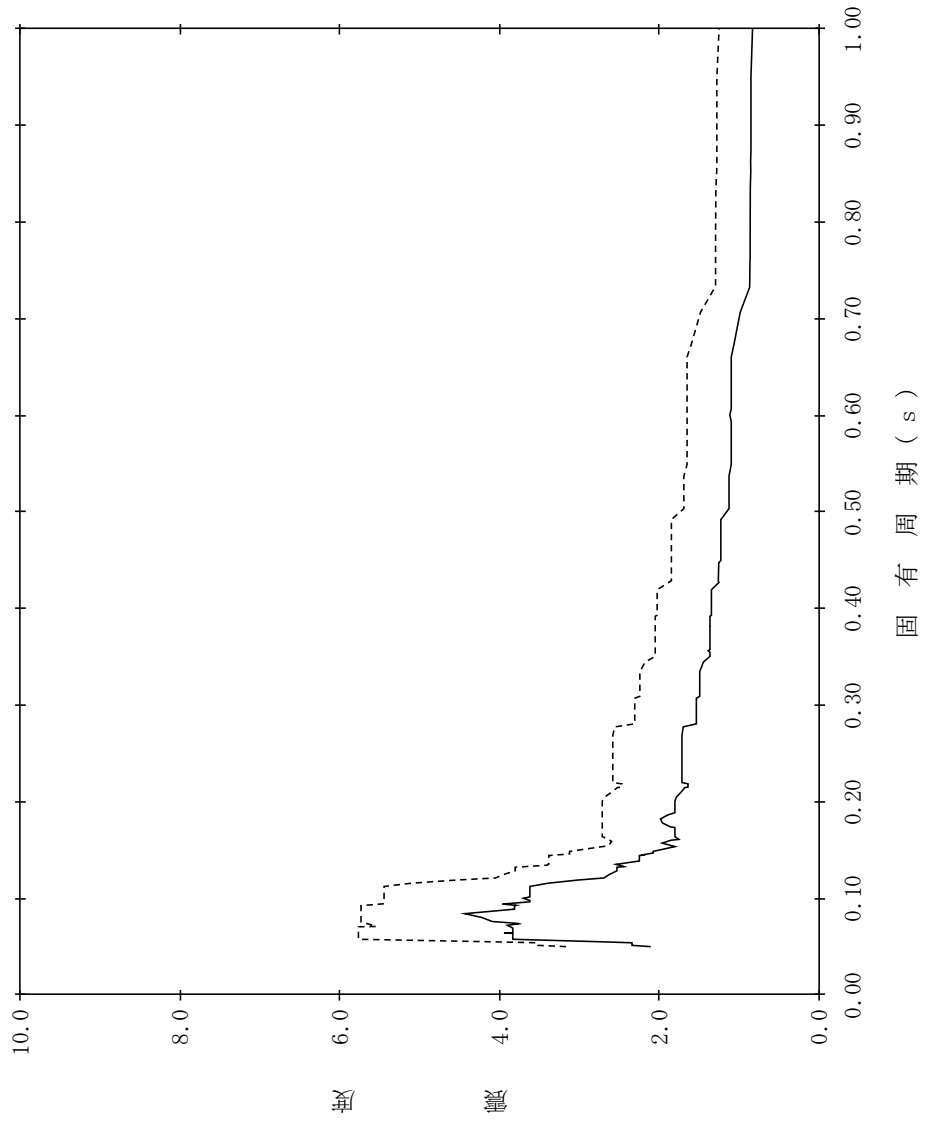

【NS2-RwB-SsV-RwB45】

構造物名：廃棄物処理建物
 標高：EL16.900m
 減衰定数：2.5%
 波形名：基準地震動 S s
 設計用床応答スペクトル I (鉛直方向)
 設計用床応答スペクトル II (鉛直方向)

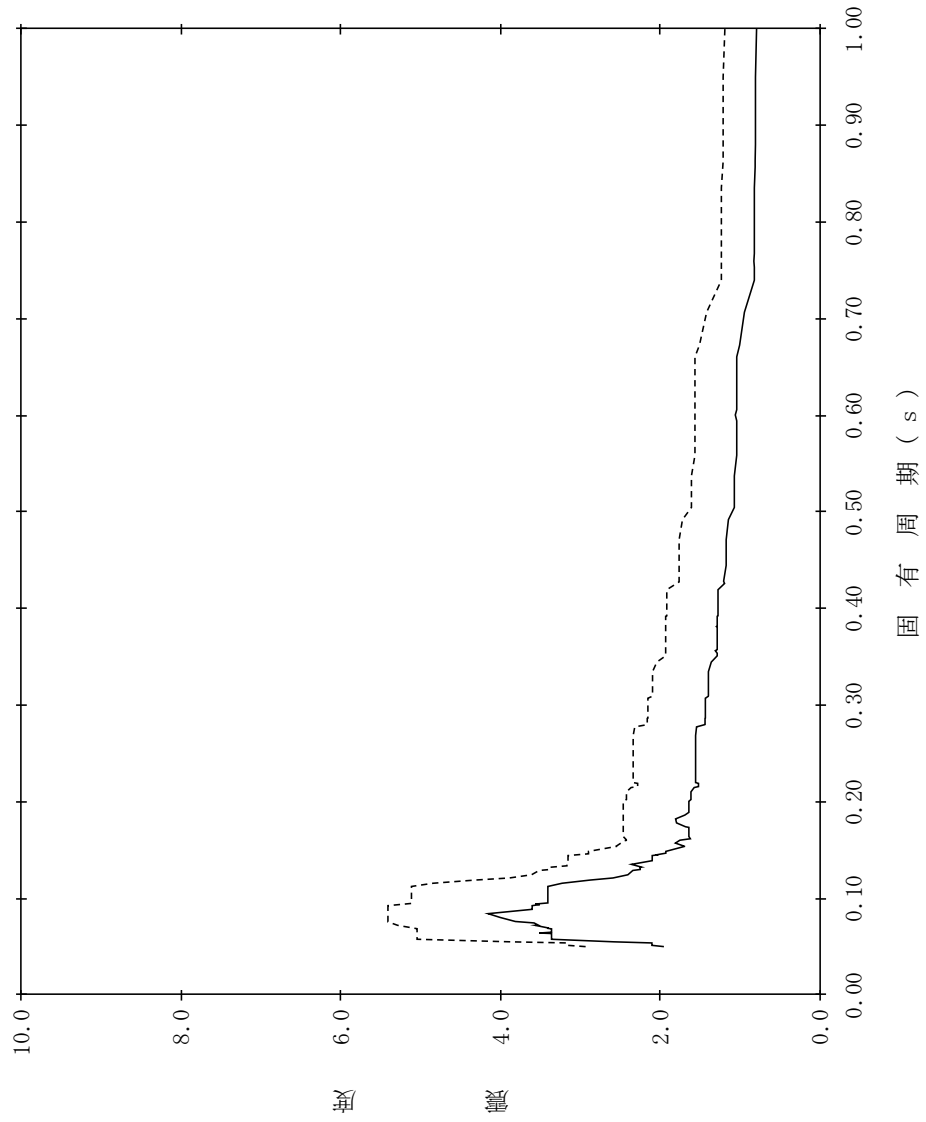

【NS2-RwB-SsV-RwB46】

構造物名：廃棄物処理建物
 標高：EL16.900m
 減衰定数：3.0%
 波形名：基準地震動 S s
 設計用床応答スペクトル I (鉛直方向)
 設計用床応答スペクトル II (鉛直方向)

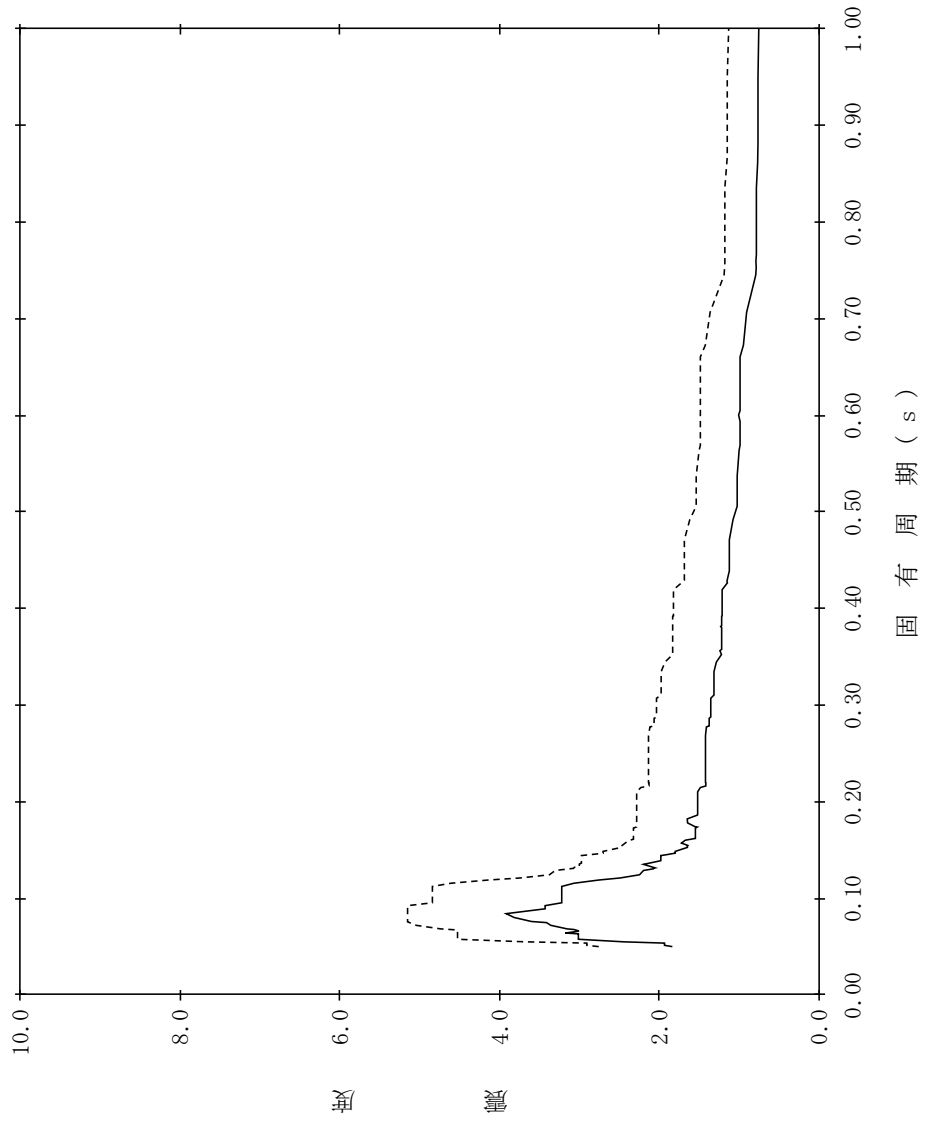

【NS2-RwB-SsV-RwB47】

構造物名：廃棄物処理建物
 標高：EL16.900m
 減衰定数：4.0%
 波形名：基準地震動 S s
 設計用床応答スペクトル I (鉛直方向)
 設計用床応答スペクトル II (鉛直方向)

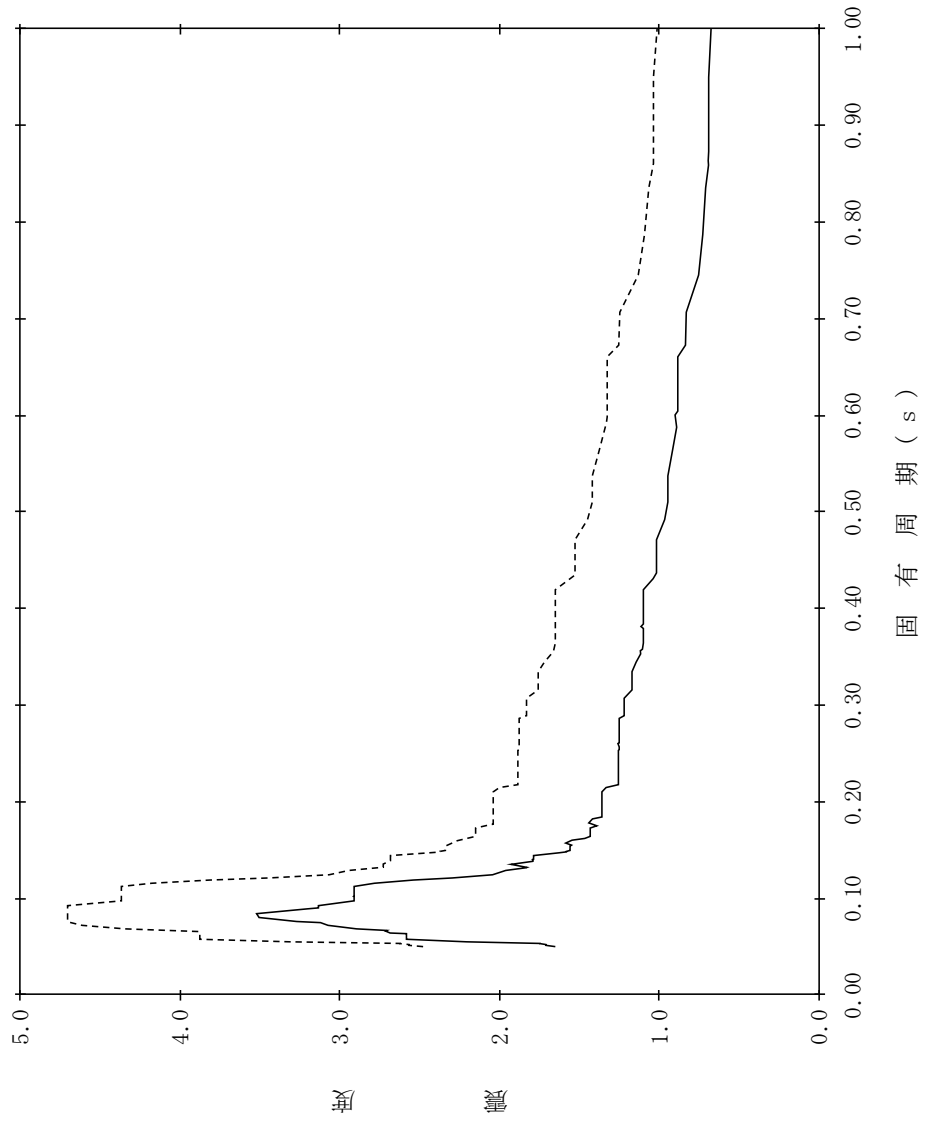

【NS2-RwB-SsV-RwB48】

構造物名：廃棄物処理建物
 標高：EL16.900m
 減衰定数：5.0%
 波形名：基準地震動 S s
 設計用床応答スペクトル I (鉛直方向)
 設計用床応答スペクトル II (鉛直方向)

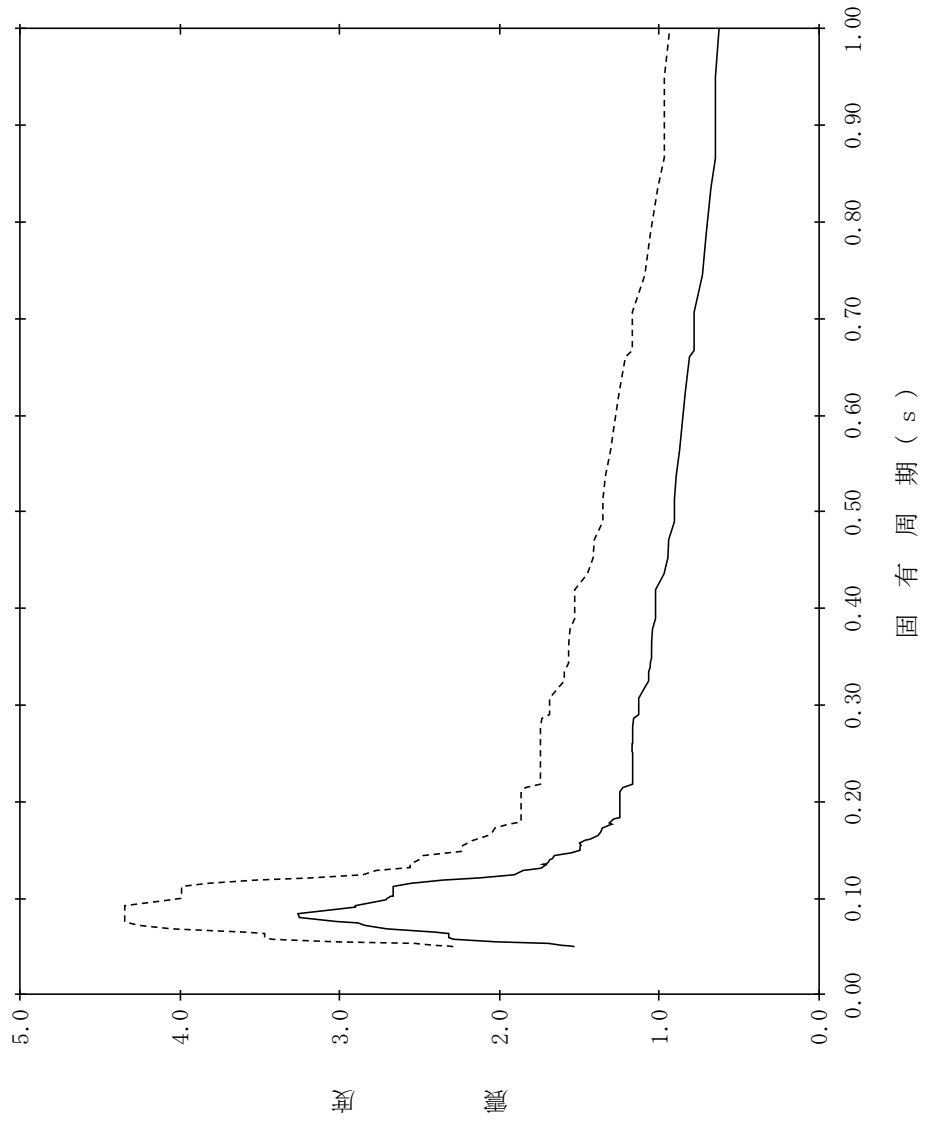

【NS2-RwB-SsV-RwB49】

構造物名：廃棄物処理建物
 標高：EL15.300m
 減衰定数：0.5%
 波形名：基準地震動 S s
 設計用床応答スペクトル I (鉛直方向)
 設計用床応答スペクトル II (鉛直方向)

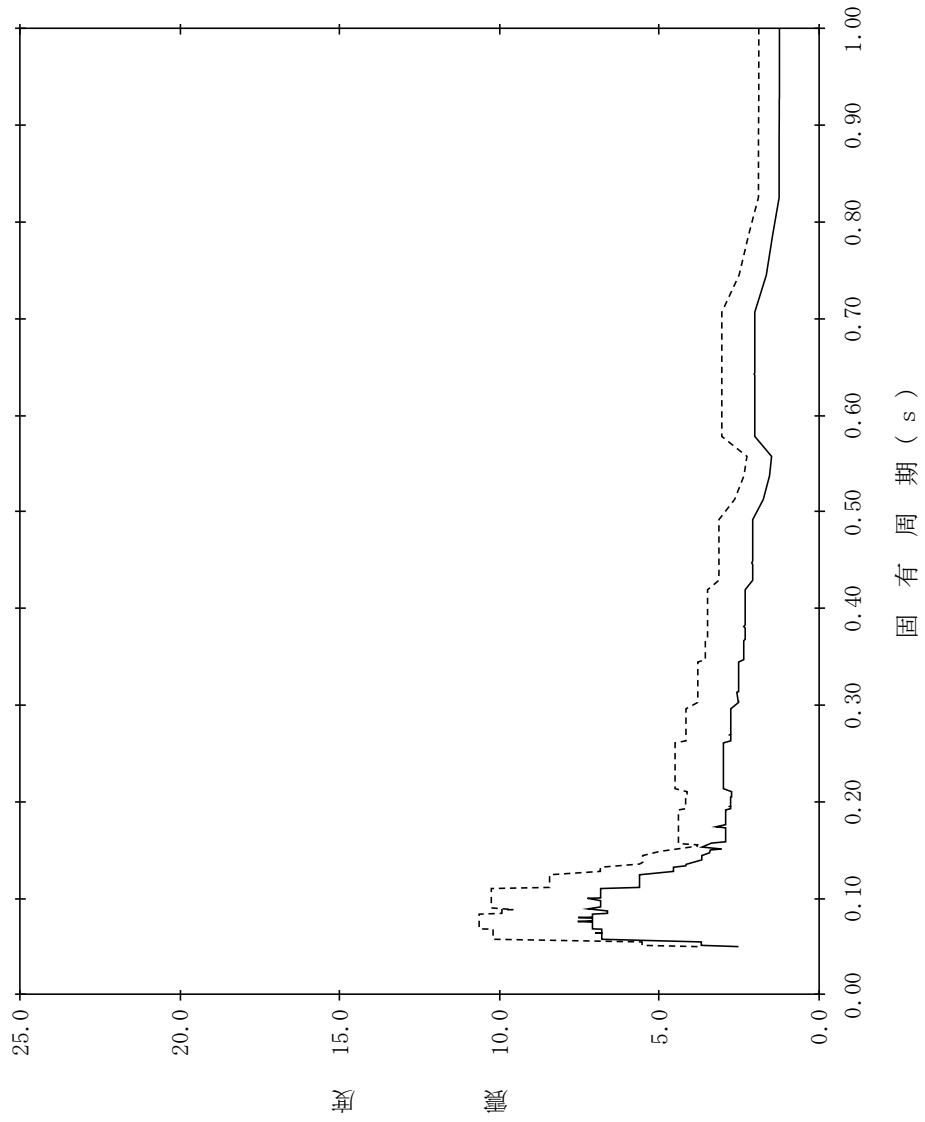

【NS2-RwB-SsV-RwB50】

構造物名：廃棄物処理建物
 標高：EL15.300m
 減衰定数：1.0%
 波形名：基準地震動 S s
 設計用床応答スペクトル I (鉛直方向)
 設計用床応答スペクトル II (鉛直方向)

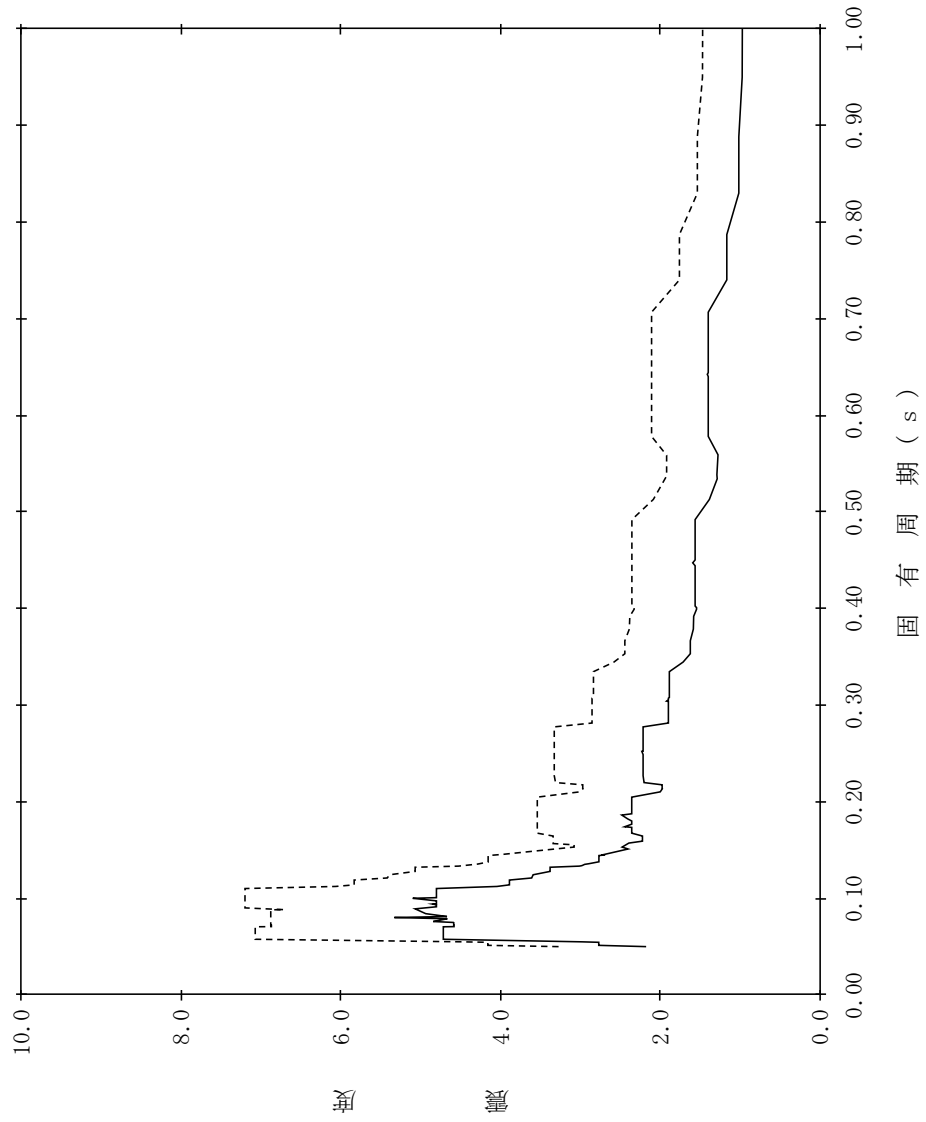

【NS2-RwB-SsV-RwB51】

構造物名：廃棄物処理建物
 標高：EL15.300m
 減衰定数：1.5%
 波形名：基準地震動 S s
 設計用床応答スペクトル I (鉛直方向)
 設計用床応答スペクトル II (鉛直方向)

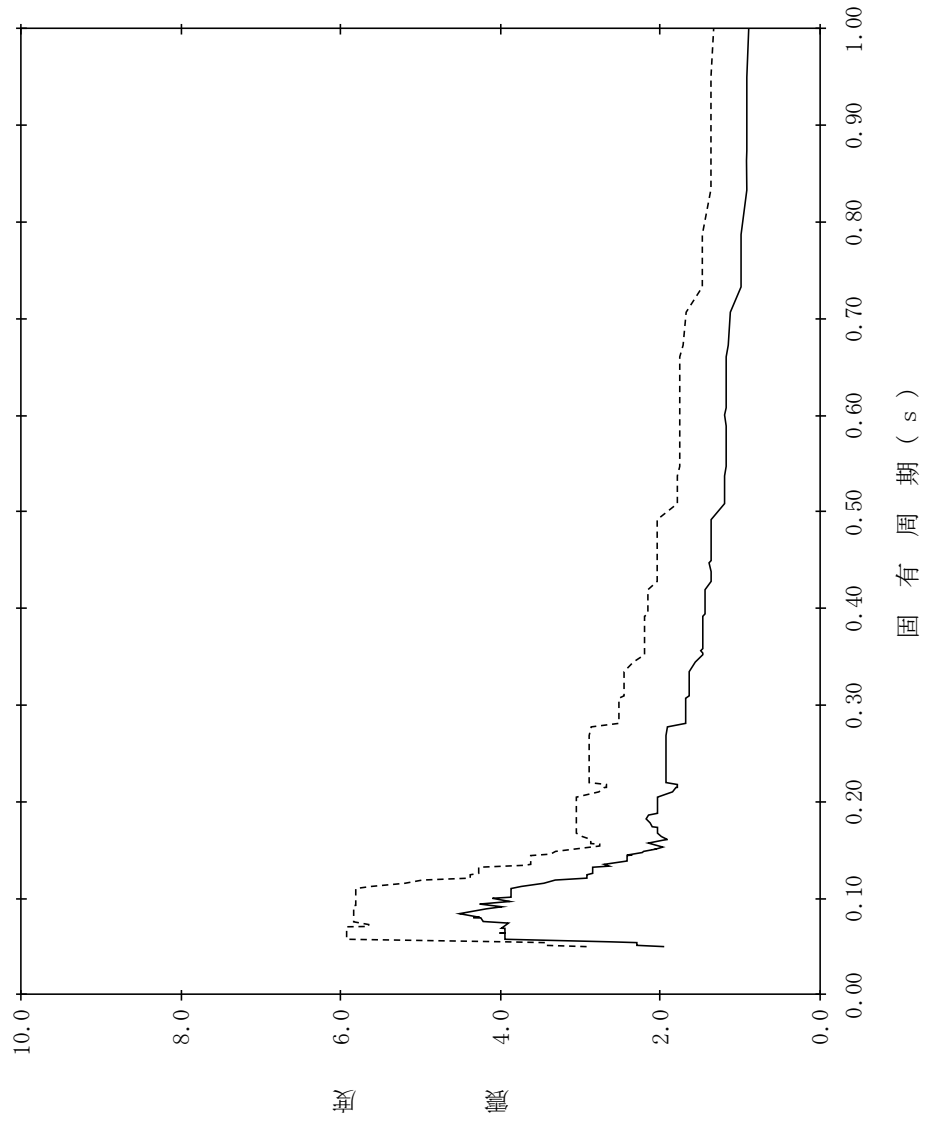

【NS2-RwB-SsV-RwB52】

構造物名：廃棄物処理建物
 標高：EL15.300m
 減衰定数：2.0%
 波形式：標準地震動 S s
 設計用床応答スペクトル I (鉛直方向)
 設計用床応答スペクトル II (鉛直方向)

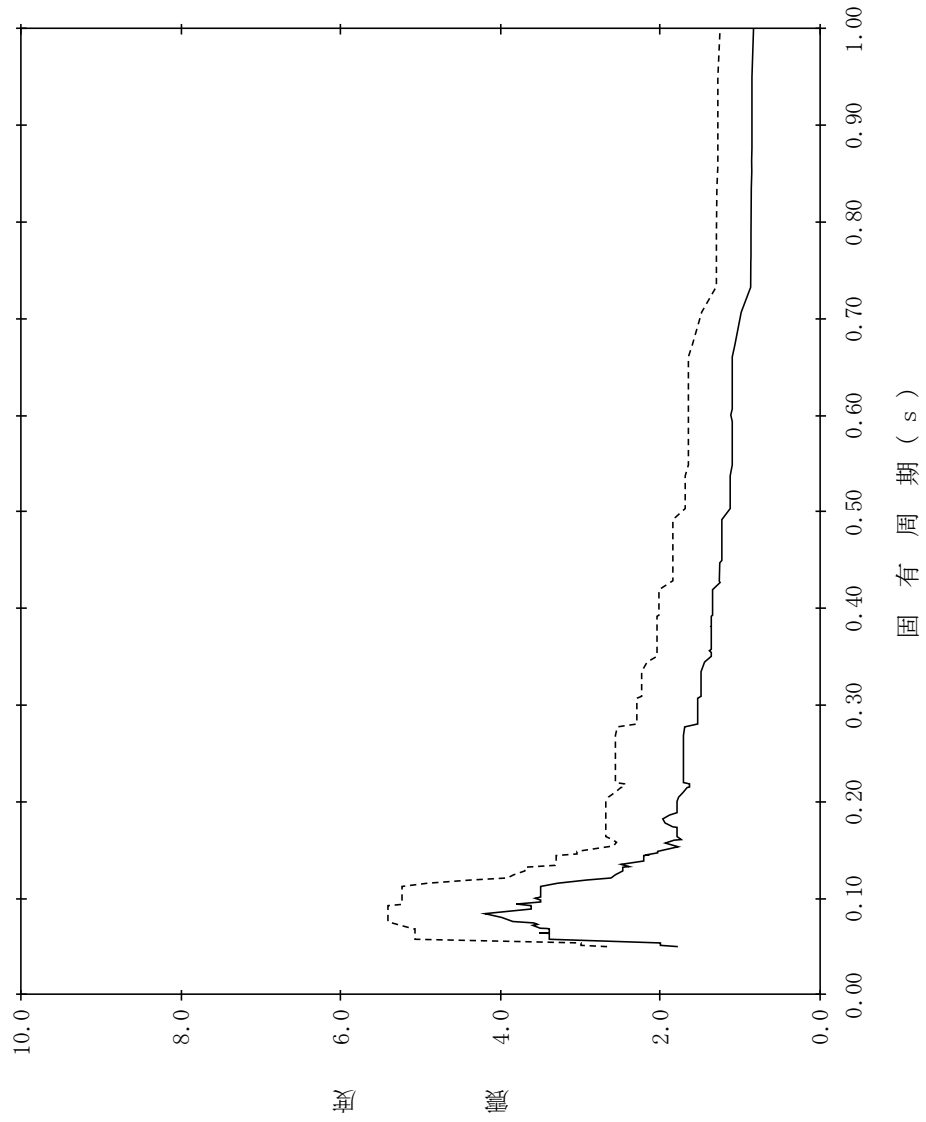

【NS2-RwB-SsV-RwB53】

構造物名：廃棄物処理建物
 標高：EL15.300m
 減衰定数：2.5%
 波形名：基準地震動 S s
 設計用床応答スペクトル I (鉛直方向)
 設計用床応答スペクトル II (鉛直方向)

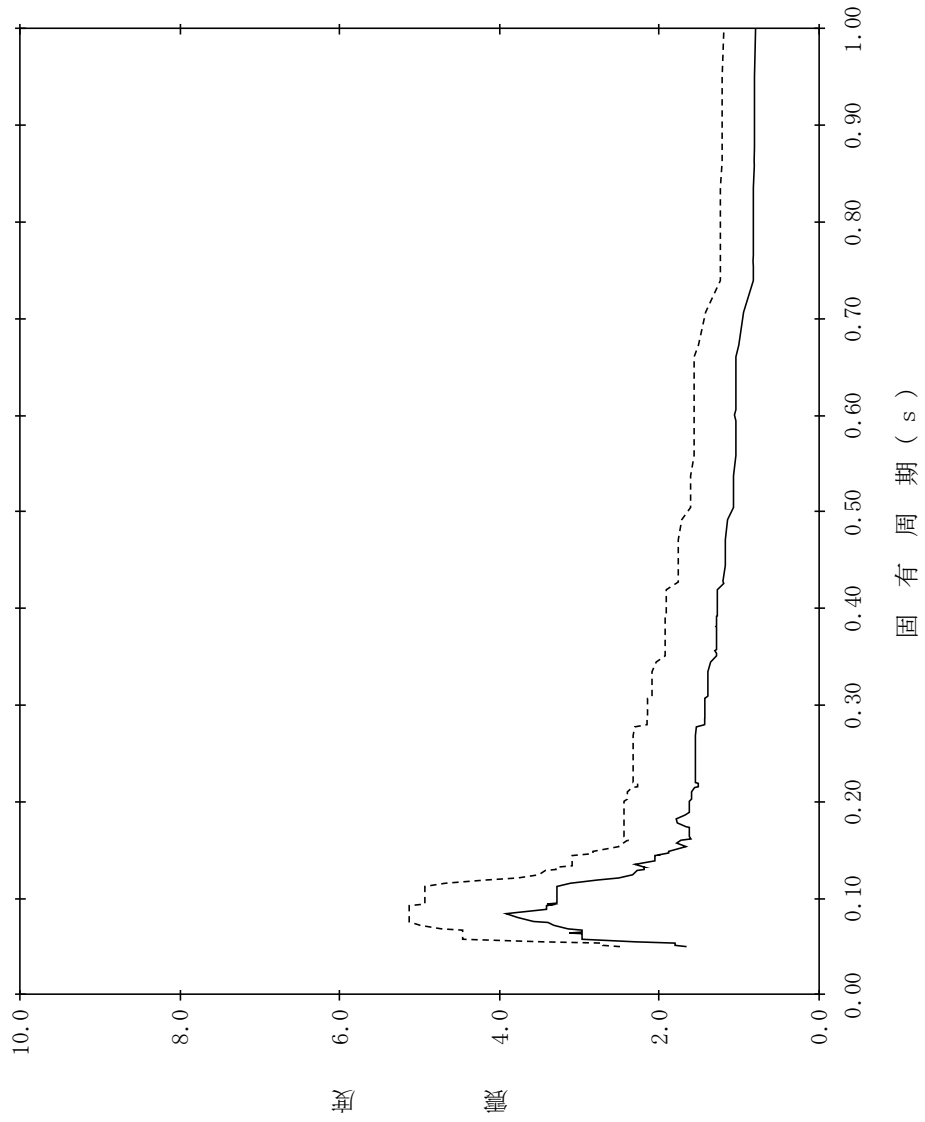

【NS2-RwB-SsV-RwB54】

構造物名：廃棄物処理建物
 標高：EL15.300m
 減衰定数：3.0%
 波形名：基準地震動 S s
 設計用床応答スペクトル I (鉛直方向)
 設計用床応答スペクトル II (鉛直方向)

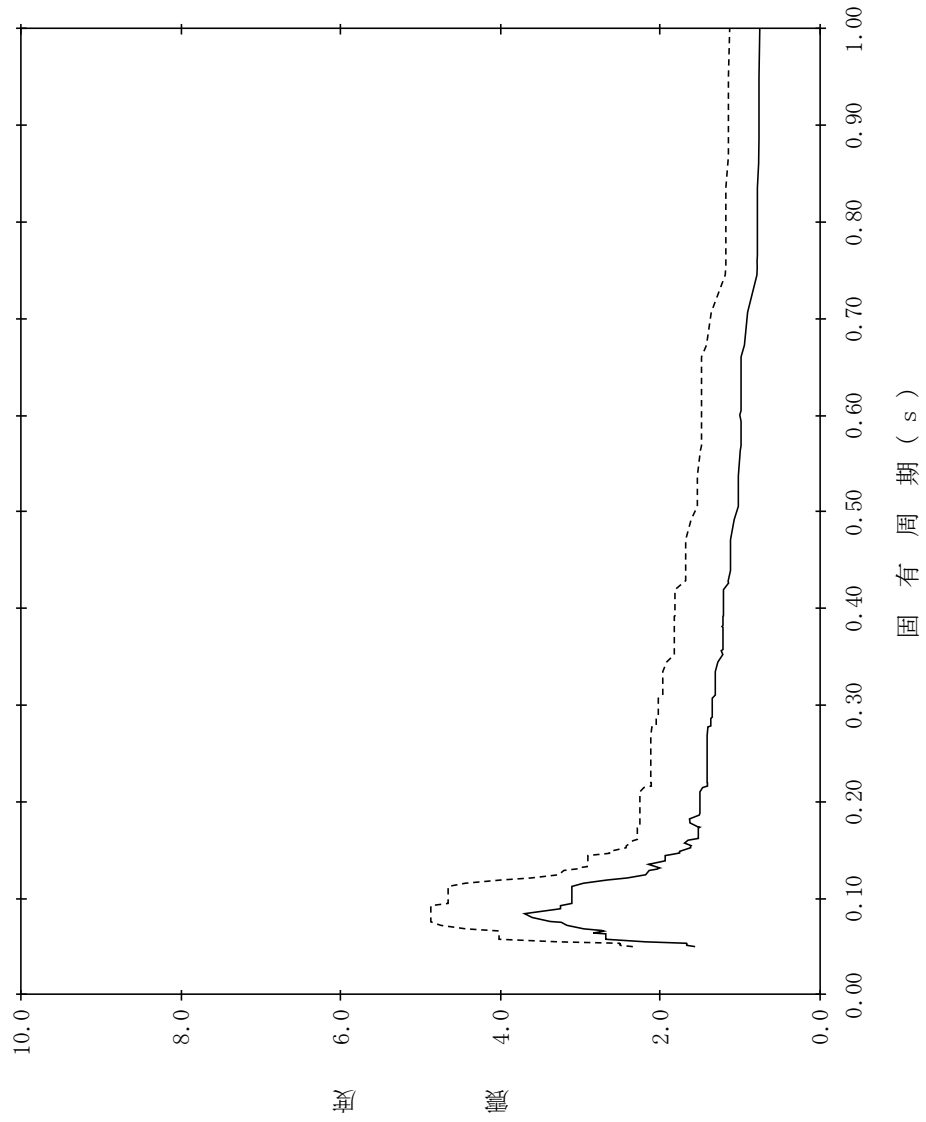

【NS2-RwB-SsV-RwB55】

構造物名：廃棄物処理建物
標高：EL15.300m
減衰定数：4.0%
波形名：基準地震動 S s
—— 設計用床応答スペクトル I (鉛直方向)
----- 設計用床応答スペクトル II (鉛直方向)

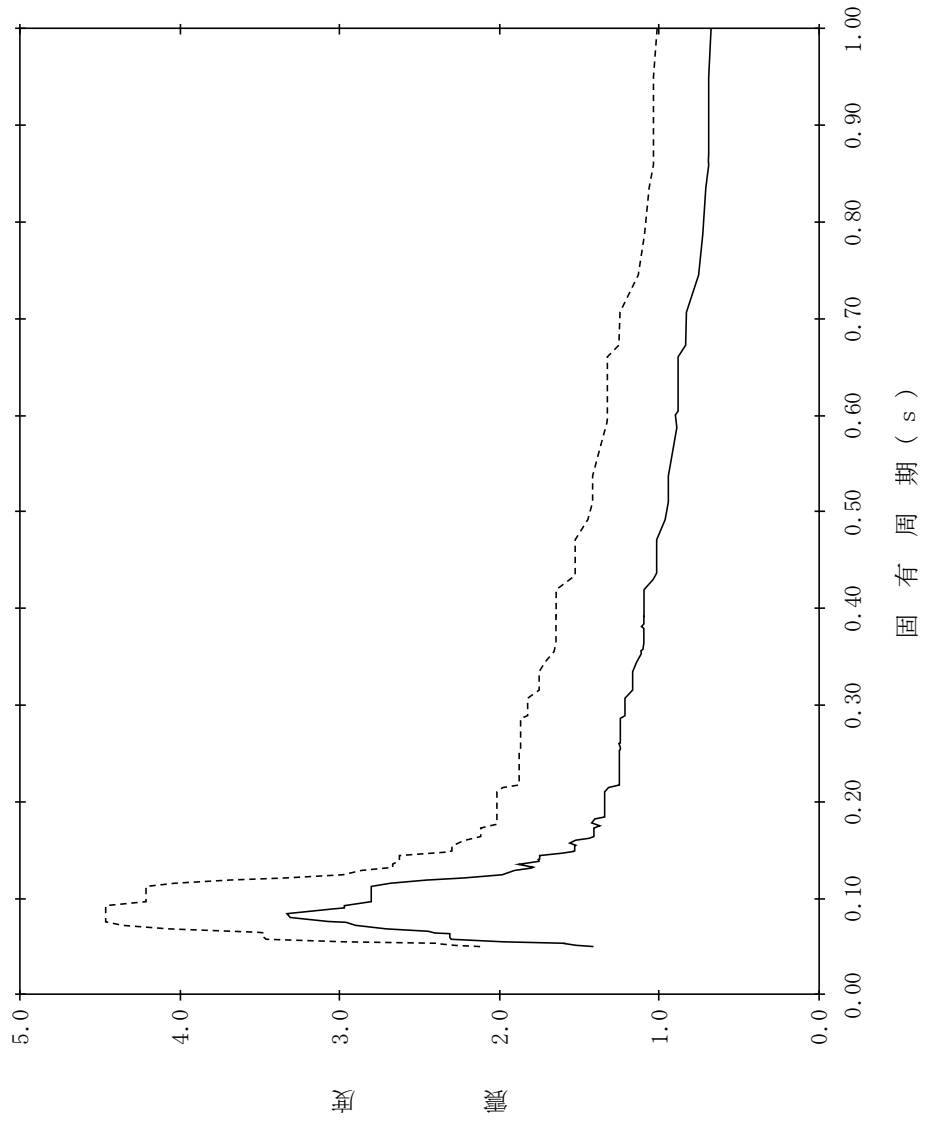

【NS2-RwB-SsV-RwB56】

構造物名：廃棄物処理建物
 標高：EL15.300m
 減衰定数：5.0%
 波形名：基準地震動 S s
 設計用床応答スペクトル I (鉛直方向)
 設計用床応答スペクトル II (鉛直方向)

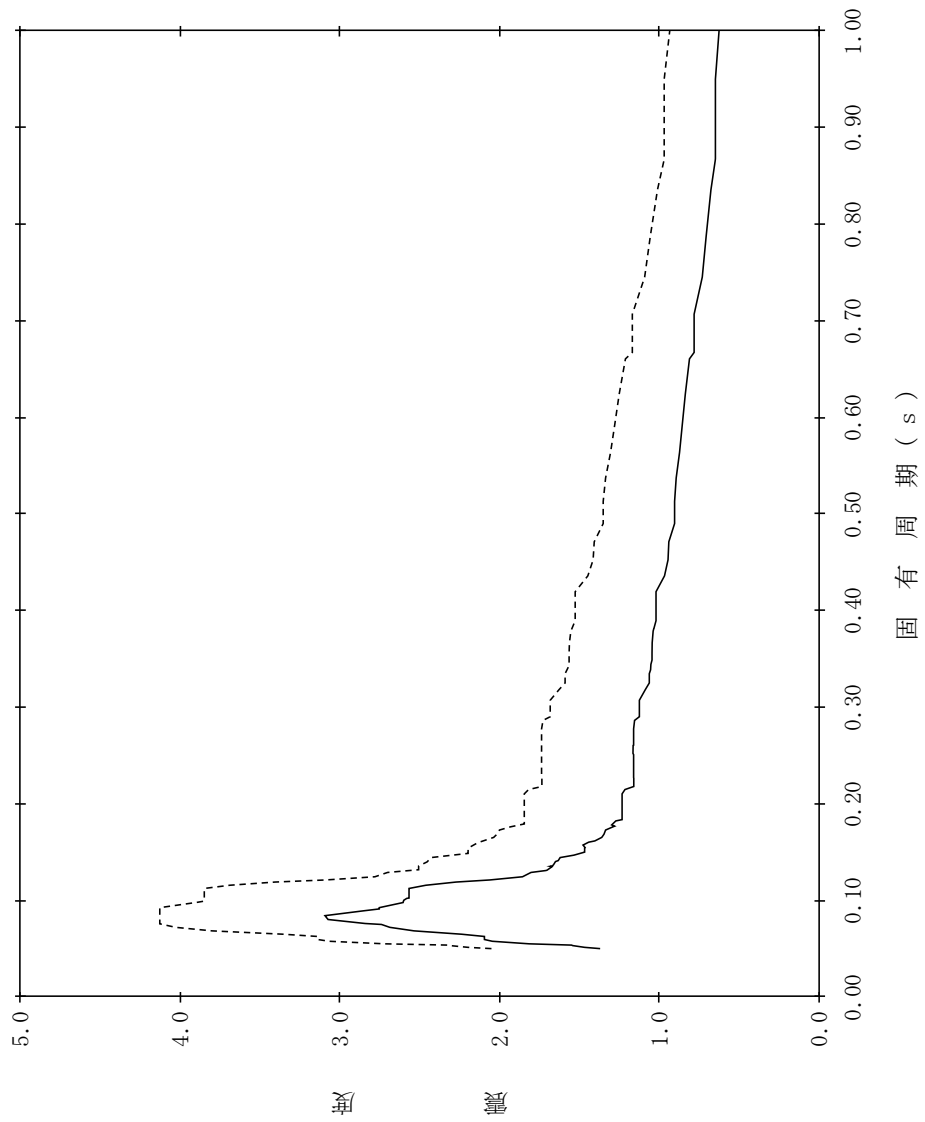

【NS2-RwB-SsV-RwB57】

構造物名：廃棄物処理建物
 標高：EL12.300m
 減衰定数：0.5%
 波形名：基準地震動 S s
 設計用床応答スペクトル I (鉛直方向)
 設計用床応答スペクトル II (鉛直方向)

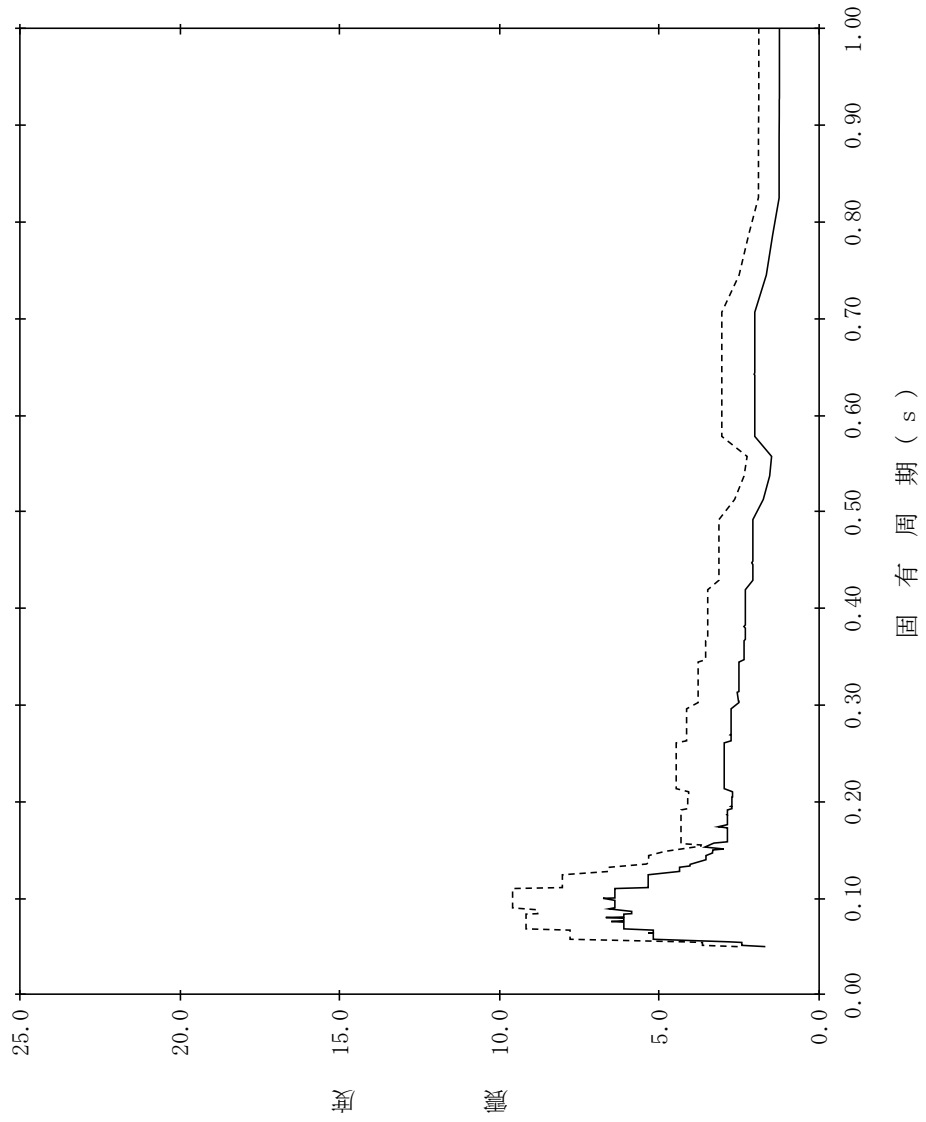

【NS2-RwB-SsV-RwB58】

構造物名：廃棄物処理建物
 標高：EL12.300m
 減衰定数：1.0%
 波形名：基準地震動 S s
 設計用床応答スペクトル I (鉛直方向)
 設計用床応答スペクトル II (鉛直方向)

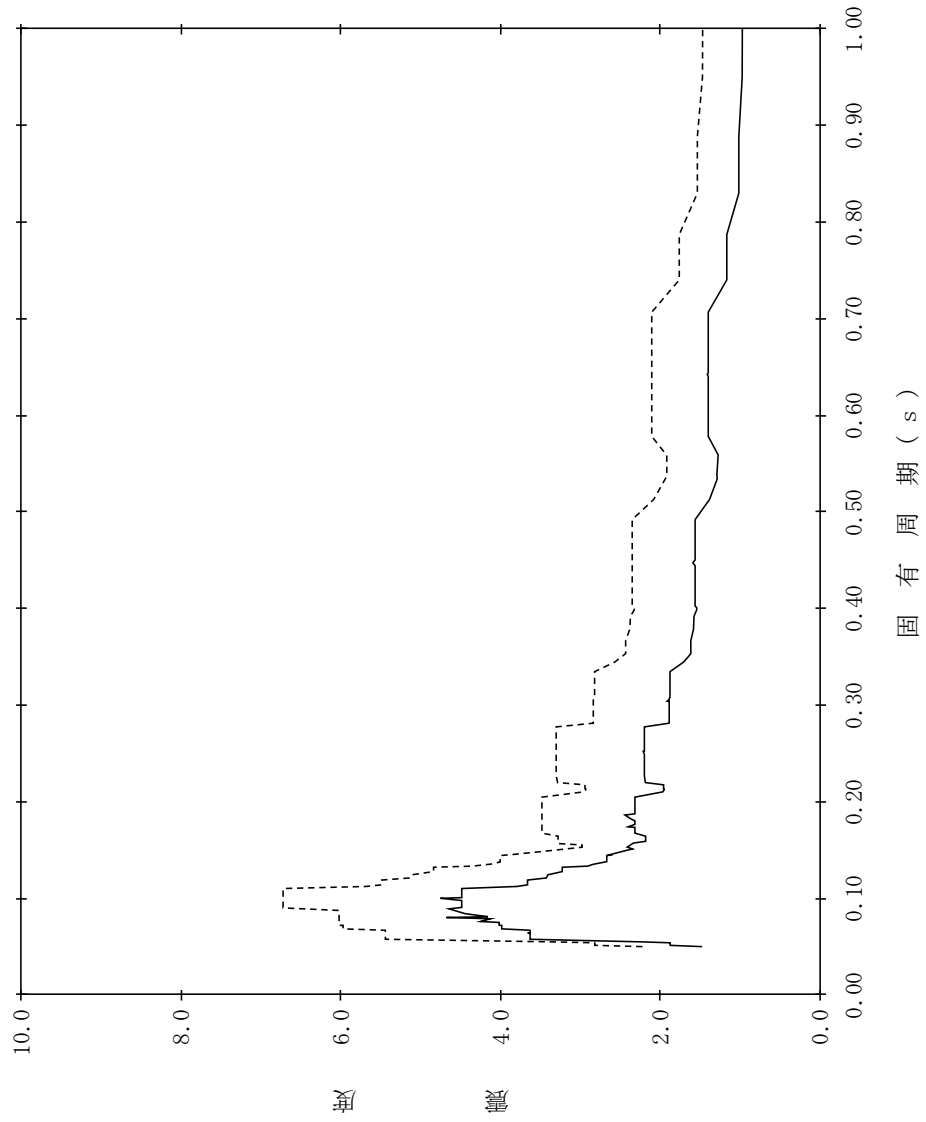

【NS2-RwB-SsV-RwB59】

構造物名：廃棄物処理建物
 標高：EL12.300m
 減衰定数：1.5%
 波形名：基準地震動 S s
 設計用床応答スペクトル I (鉛直方向)
 設計用床応答スペクトル II (鉛直方向)

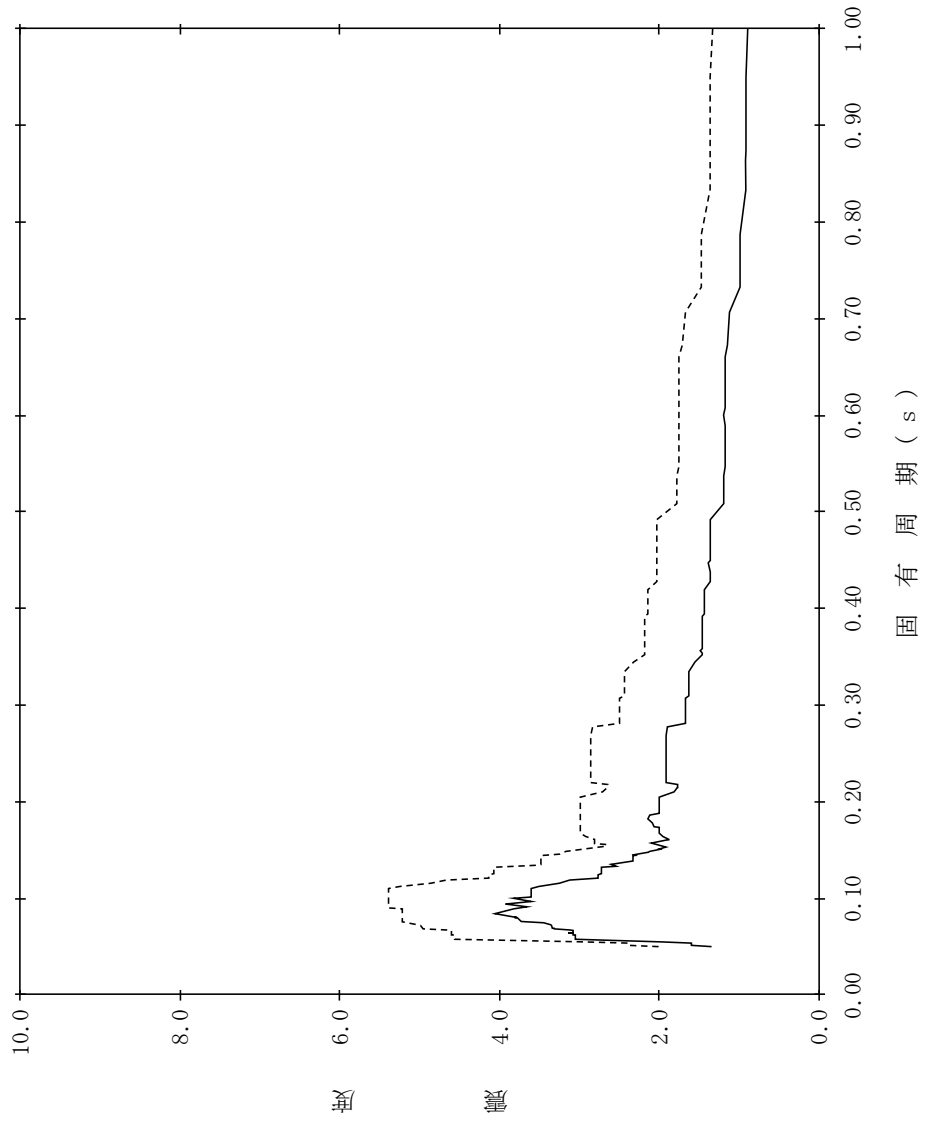

【NS2-RwB-SsV-RwB60】

構造物名：廃棄物処理建物
 標高：EL12.300m
 減衰定数：2.0%
 波形名：基準地震動 S s
 設計用床応答スペクトル I (鉛直方向)
 設計用床応答スペクトル II (鉛直方向)

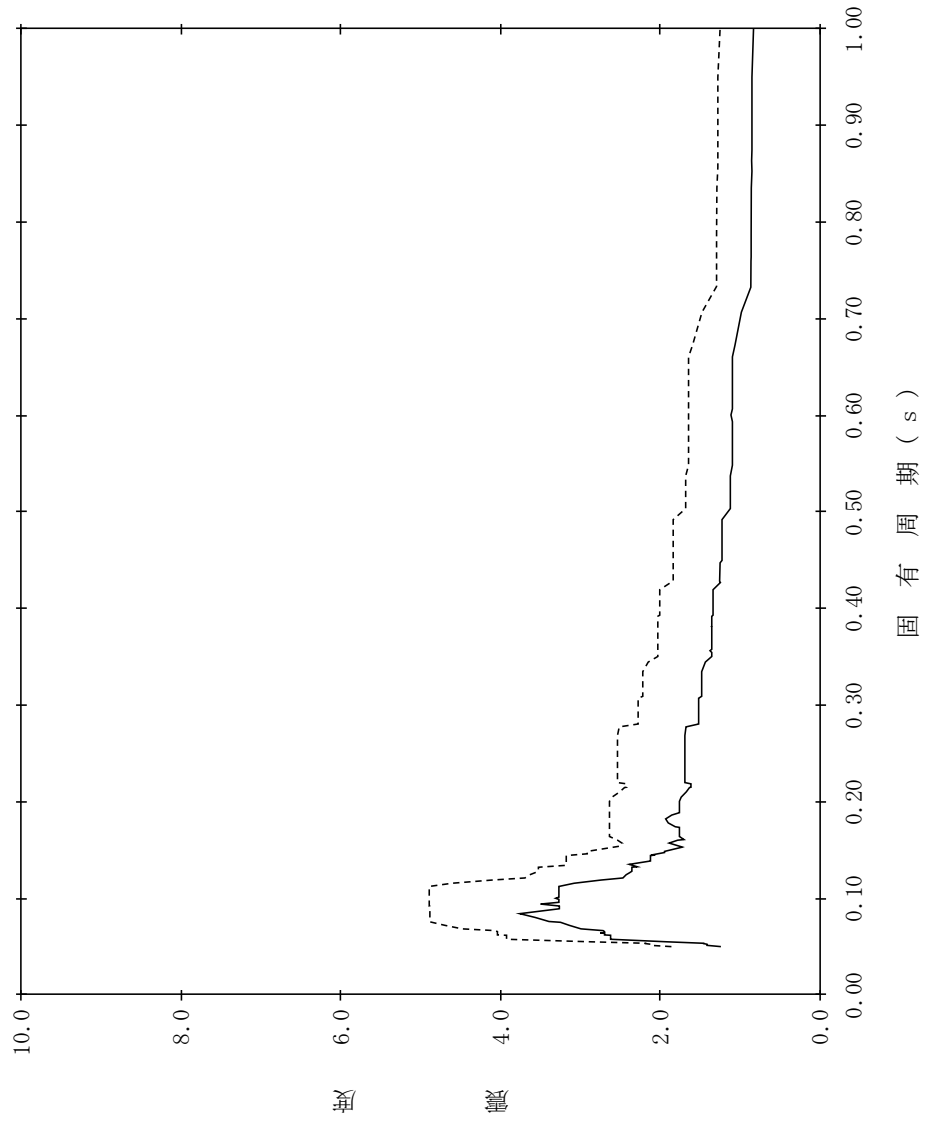

【NS2-RwB-SsV-RwB61】

構造物名：廃棄物処理建物
 標高：EL12.300m
 減衰定数：2.5%
 波形名：基準地震動 S s
 設計用床応答スペクトル I (鉛直方向)
 設計用床応答スペクトル II (鉛直方向)

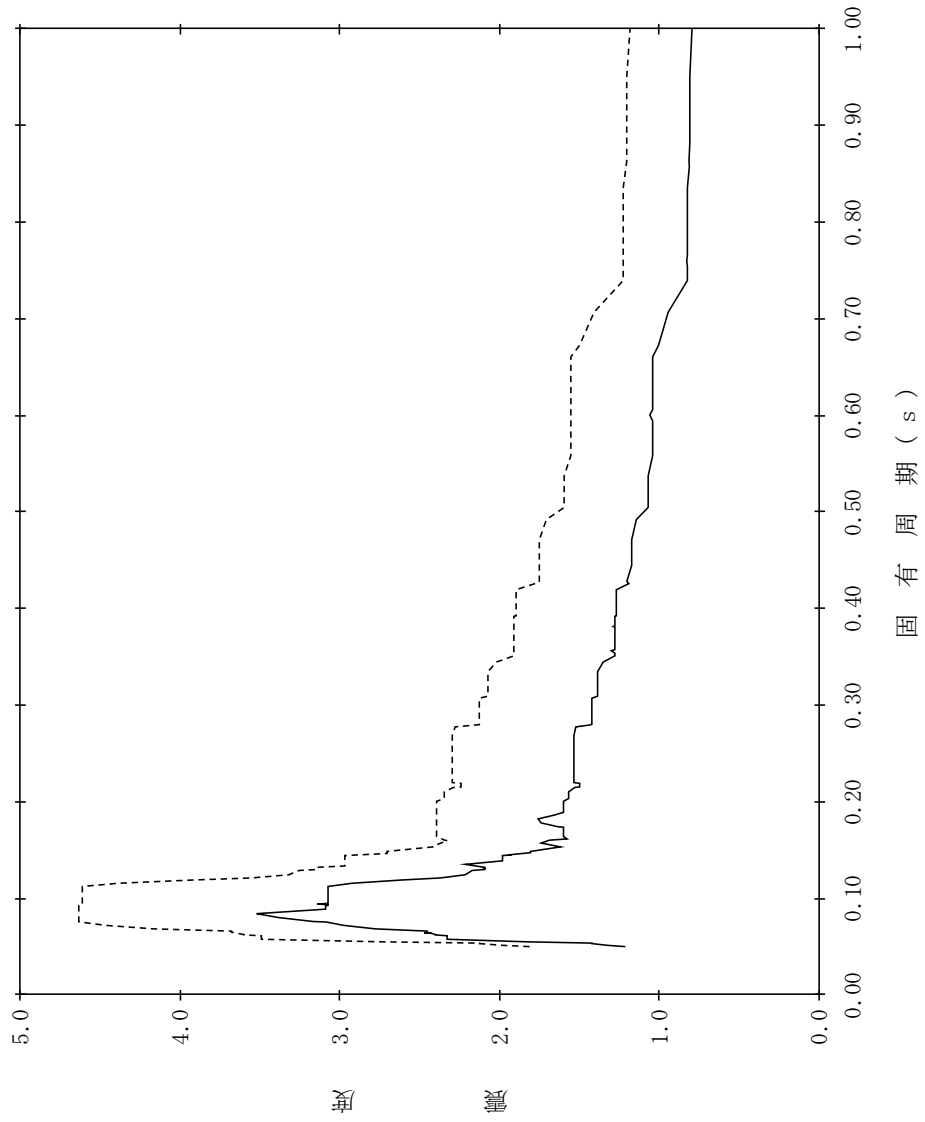

【NS2-RwB-SsV-RwB62】

構造物名：廃棄物処理建物
 標高：EL12.300m
 減衰定数：3.0%
 波形名：基準地震動 S s
 設計用床応答スペクトル I (鉛直方向)
 設計用床応答スペクトル II (鉛直方向)

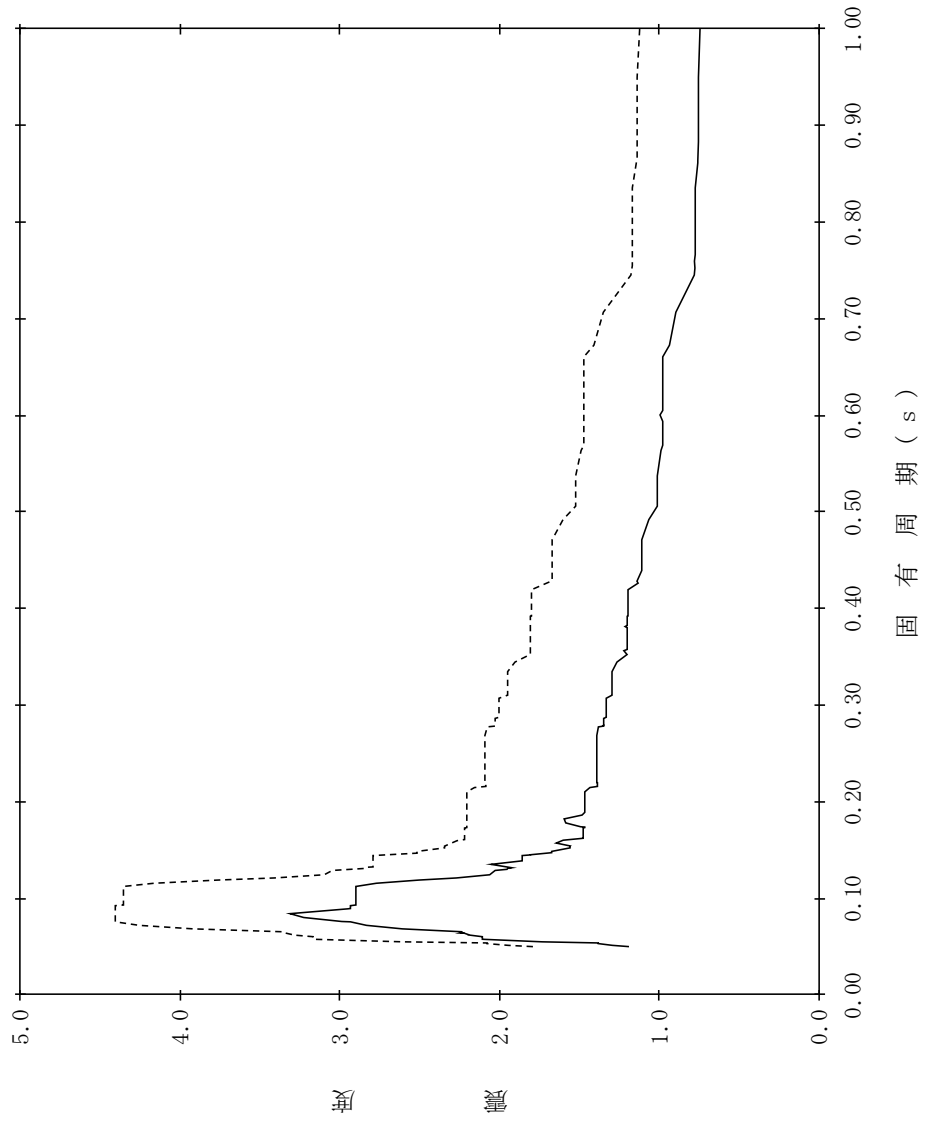

【NS2-RwB-SsV-RwB63】

構造物名：廃棄物処理建物
 標高：EL12.300m
 減衰定数：4.0%
 波形名：基準地震動 S s
 設計用床応答スペクトル I (鉛直方向)
 設計用床応答スペクトル II (鉛直方向)

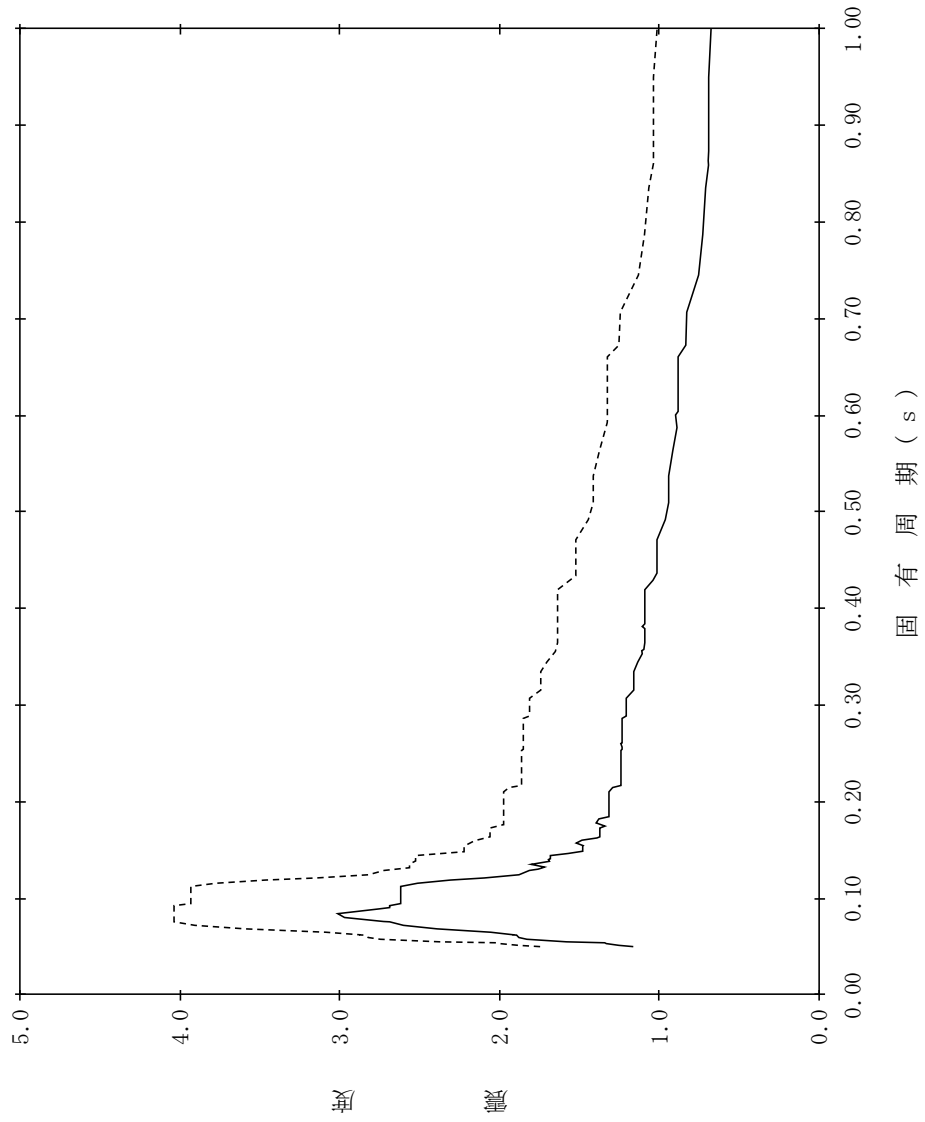

【NS2-RwB-SsV-RwB64】

構造物名：廃棄物処理建物
 減衰定数：5.0%
 標高：EL12.300m
 波形名：基準地震動 S s
 設計用床応答スペクトル I (鉛直方向)
 設計用床応答スペクトル II (鉛直方向)

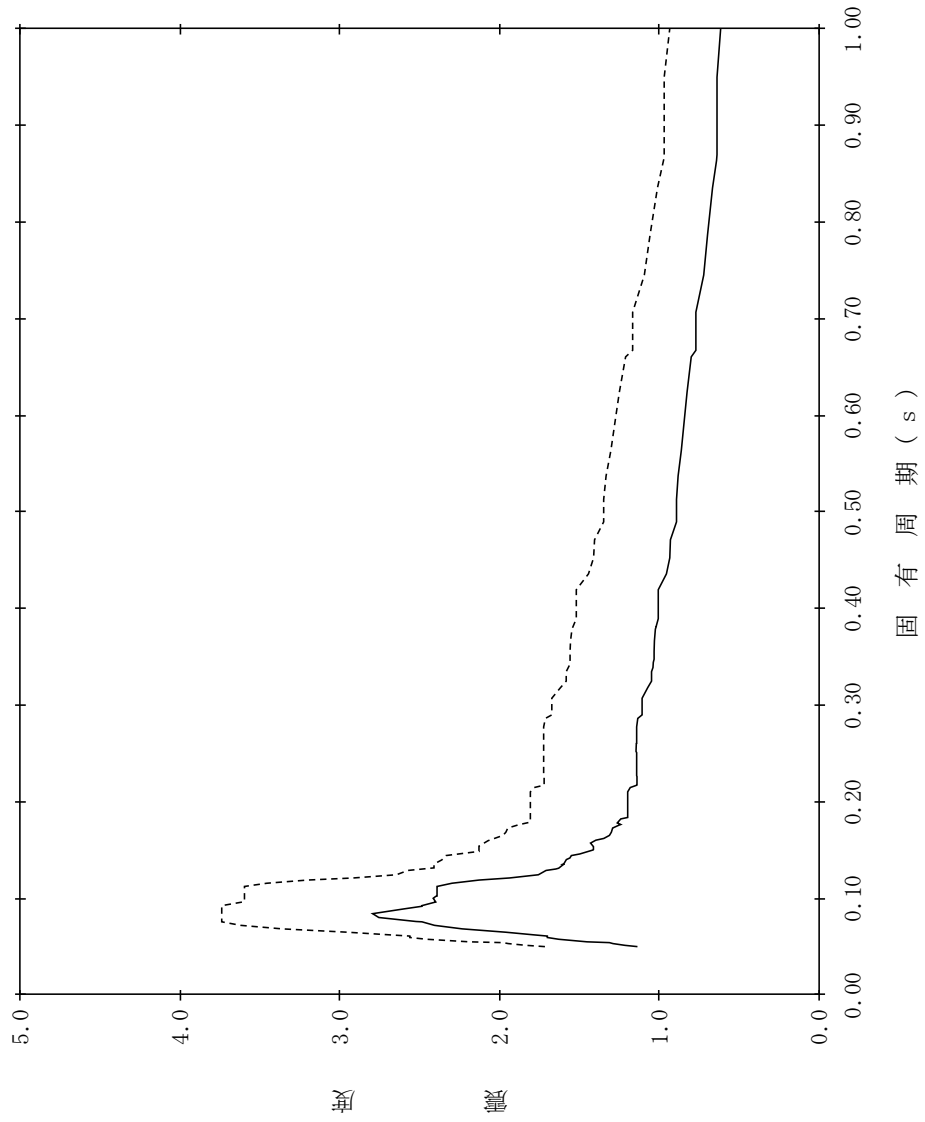

【NS2-RwB-SsV-RwB65】

構造物名：廃棄物処理建物
 標高：EL8.800m
 減衰定数：0.5%
 波形名：基準地震動 S s
 設計用床応答スペクトル I (鉛直方向)
 設計用床応答スペクトル II (鉛直方向)

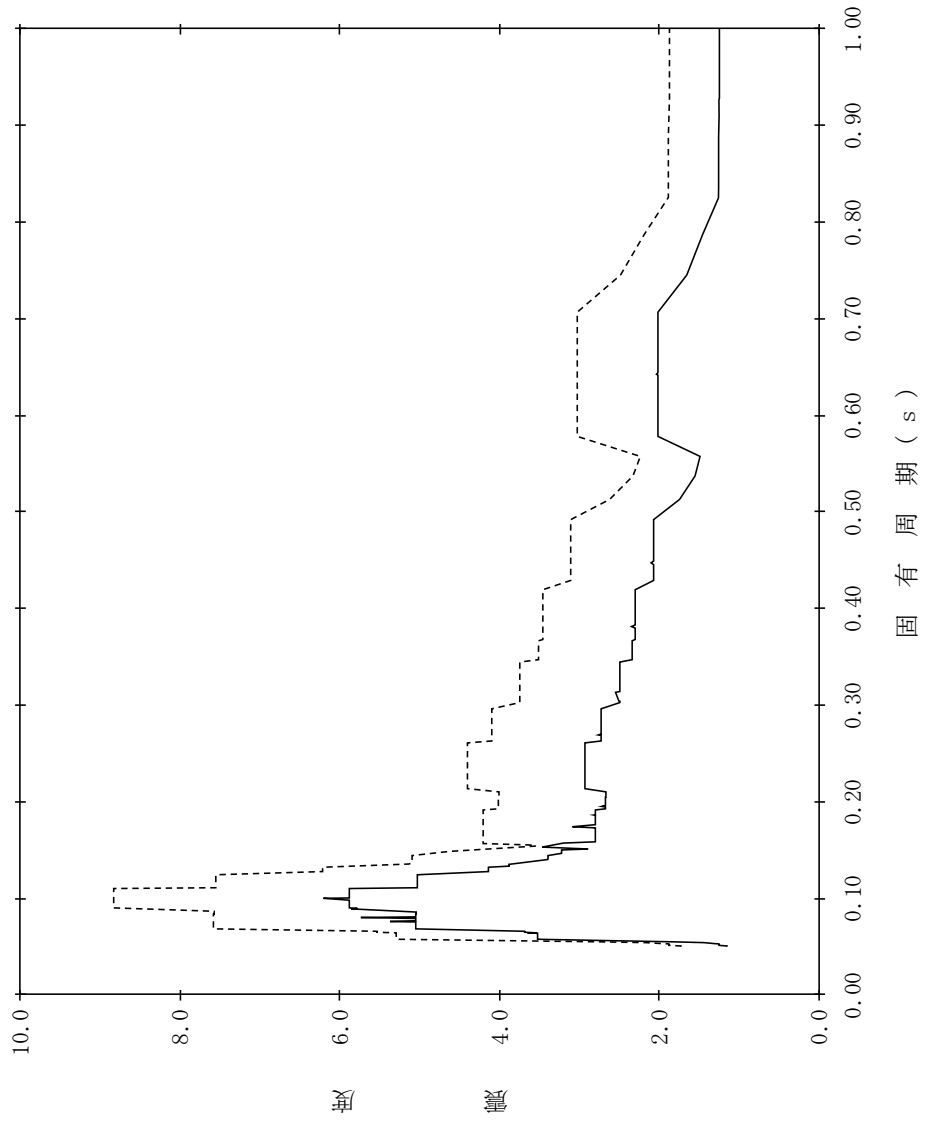

【NS2-RwB-SsV-RwB66】

構造物名：廃棄物処理建物
 標高：EL8.800m
 減衰定数：1.0%
 波形名：基準地震動 S s
 設計用床応答スペクトル I (鉛直方向)
 設計用床応答スペクトル II (鉛直方向)

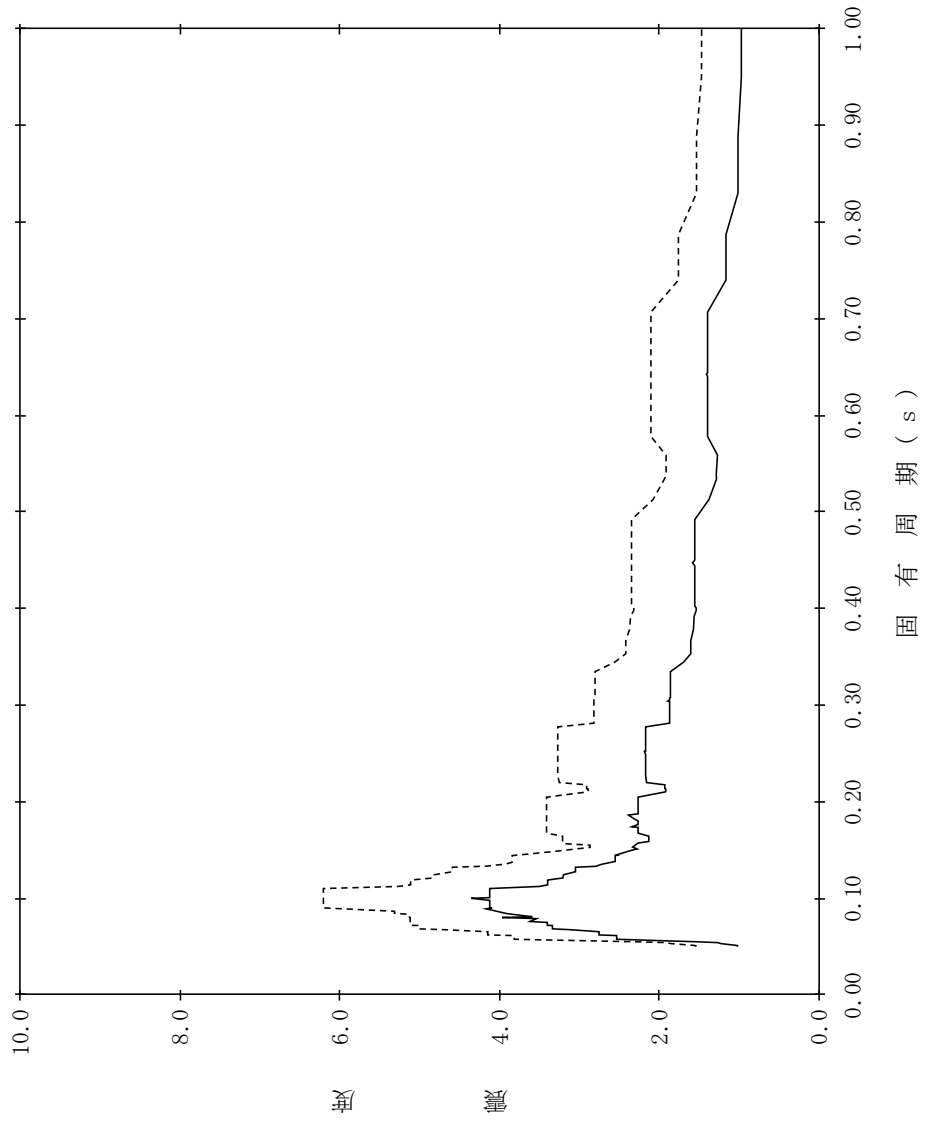

【NS2-RwB-SsV-RwB67】

構造物名：廃棄物処理建物
 標高：EL8.800m
 減衰定数：1.5%
 波形名：基準地震動 S s
 設計用床応答スペクトル I (鉛直方向)
 設計用床応答スペクトル II (鉛直方向)

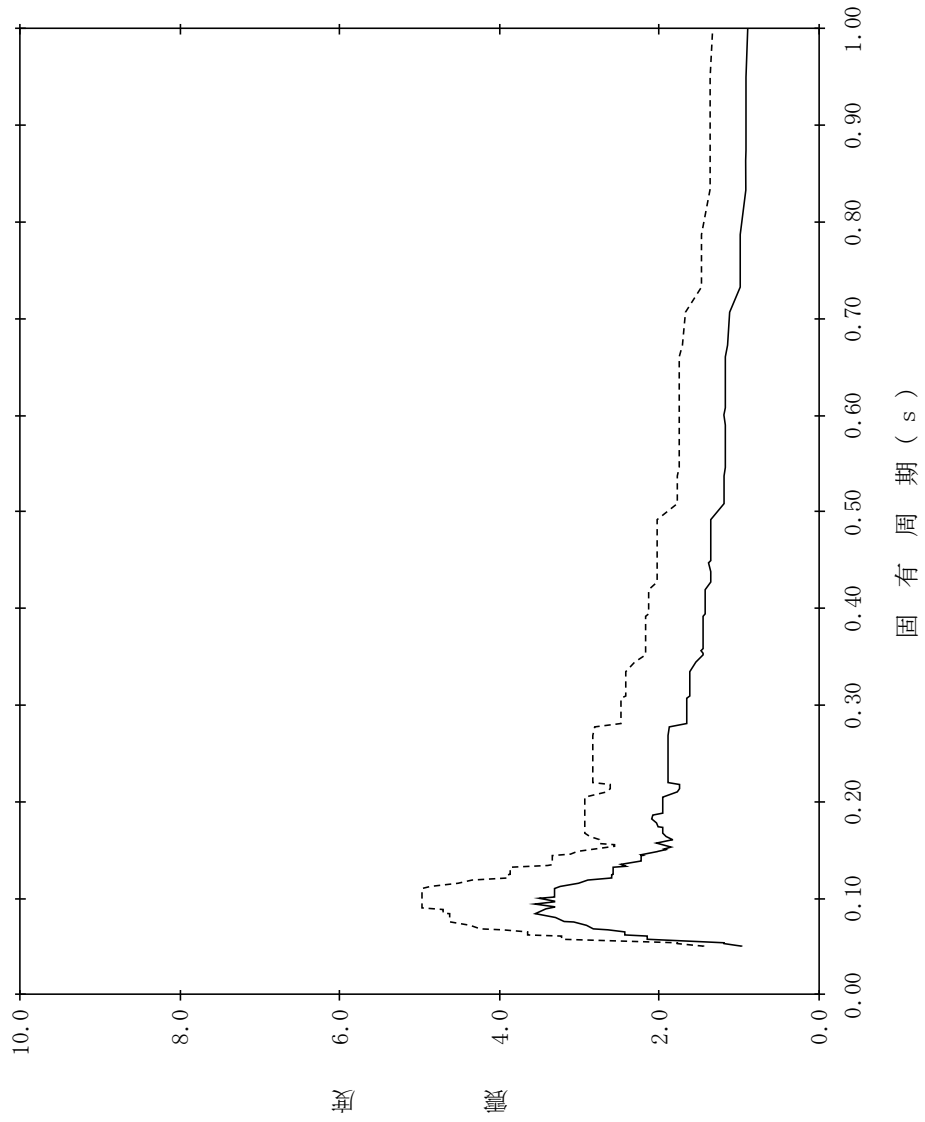

【NS2-RwB-SsV-RwB68】

構造物名：廃棄物処理建物
 標高：EL8.800m
 減衰定数：2.0%
 波形名：基準地震動 S s
 設計用床応答スペクトル I (鉛直方向)
 設計用床応答スペクトル II (鉛直方向)

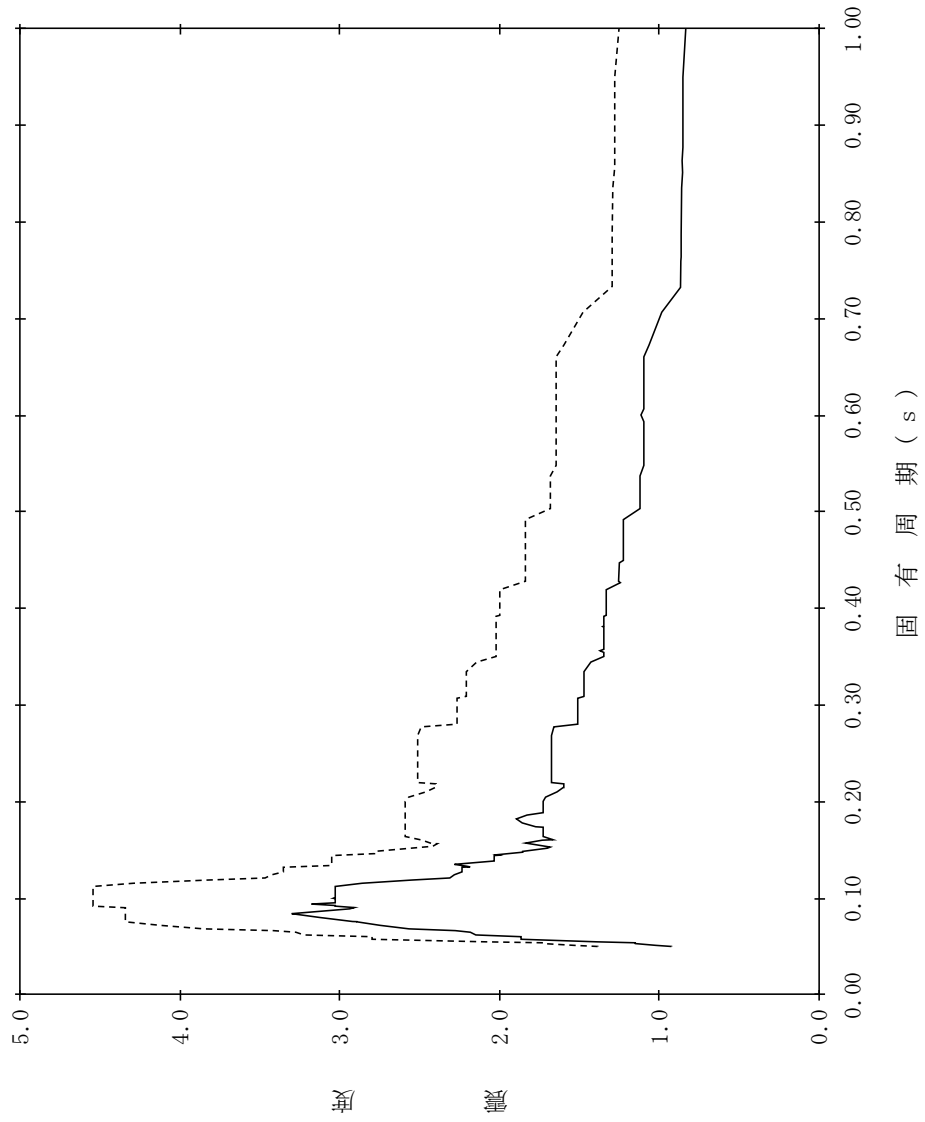

【NS2-RwB-SsV-RwB69】

構造物名：廃棄物処理建物
 標高：EL8.800m
 減衰定数：2.5%
 波形名：基準地震動 S s
 設計用床応答スペクトル I (鉛直方向)
 設計用床応答スペクトル II (鉛直方向)

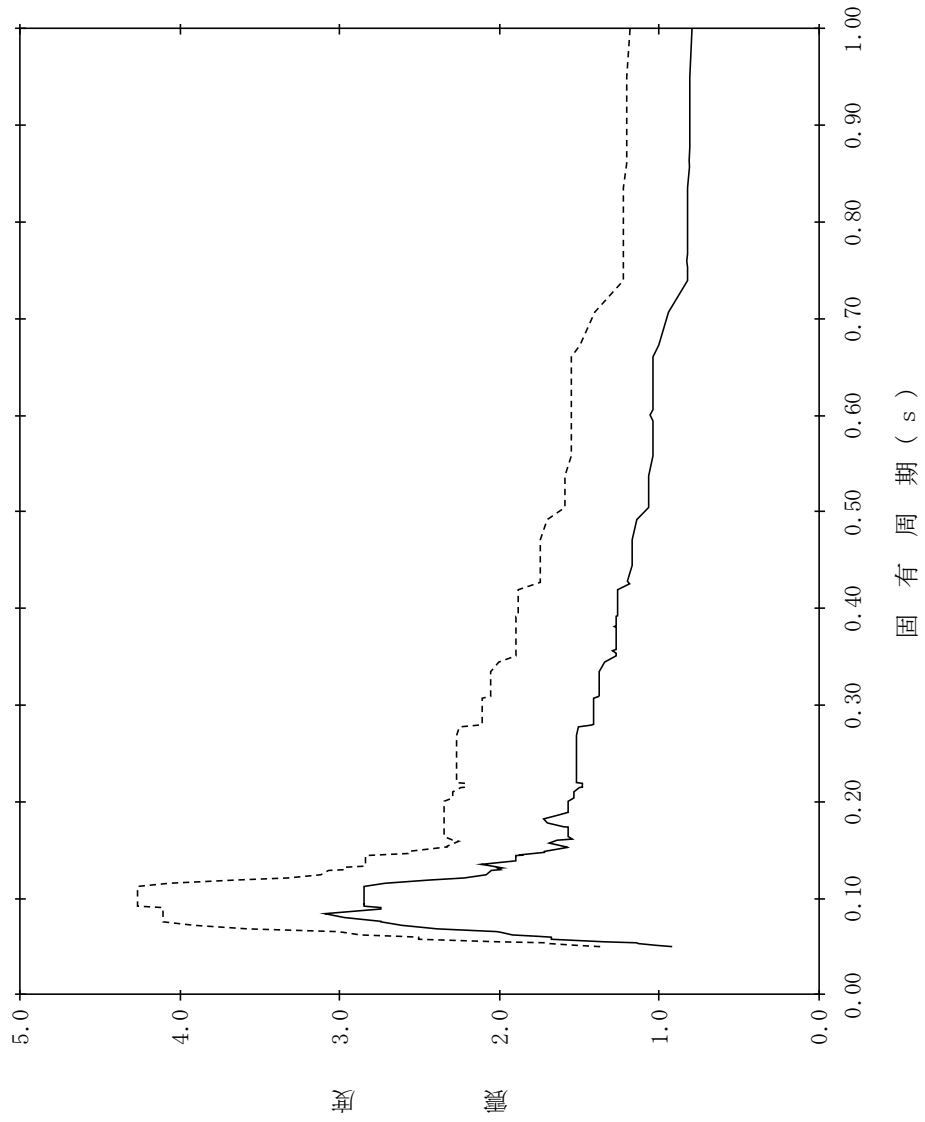

【NS2-RwB-SsV-RwB70】

構造物名：廃棄物処理建物
 標高：EL8.800m
 減衰定数：3.0%
 波形名：基準地震動 S s
 設計用床応答スペクトル I (鉛直方向)
 設計用床応答スペクトル II (鉛直方向)

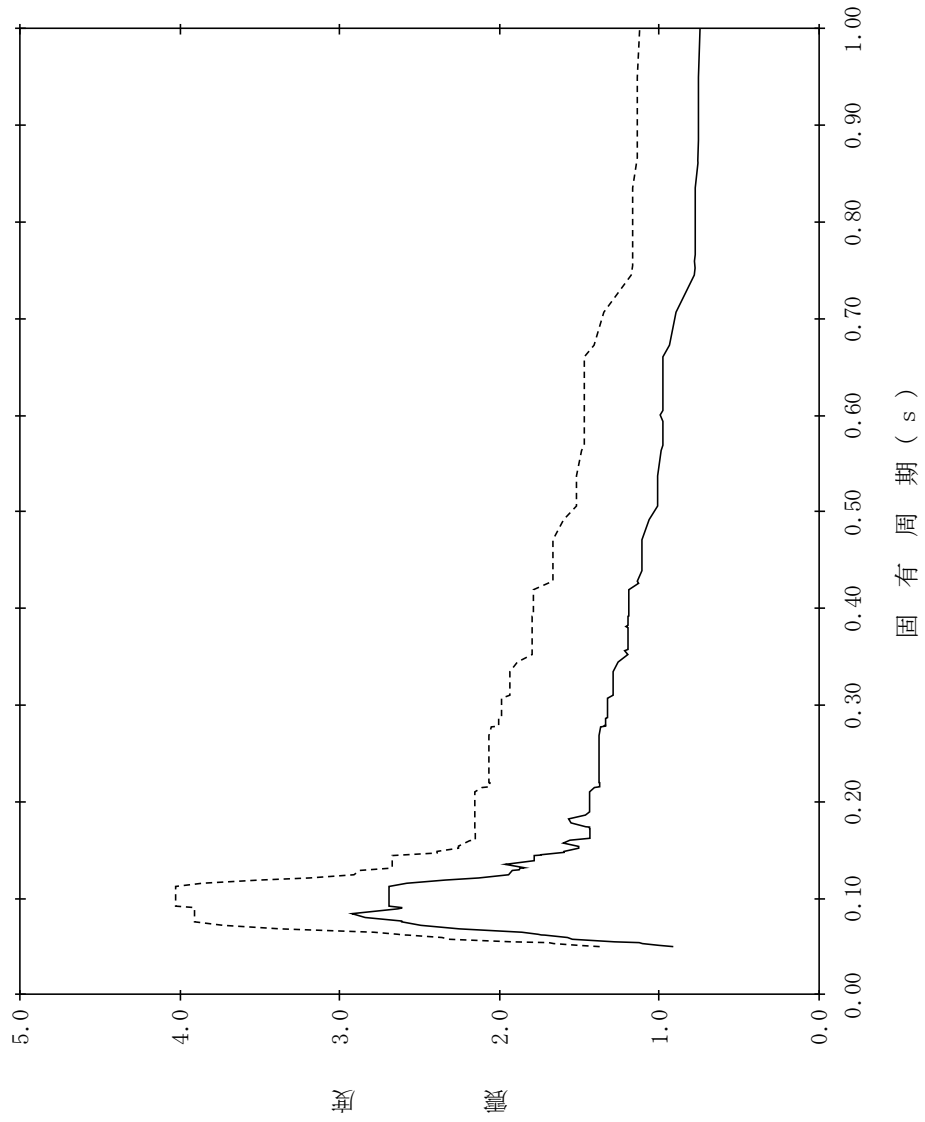

【NS2-RwB-SsV-RwB71】

構造物名：廃棄物処理建物
 標高：EL8.800m
 減衰定数：4.0%
 波形名：基準地震動 S s
 設計用床応答スペクトル I (鉛直方向)
 設計用床応答スペクトル II (鉛直方向)

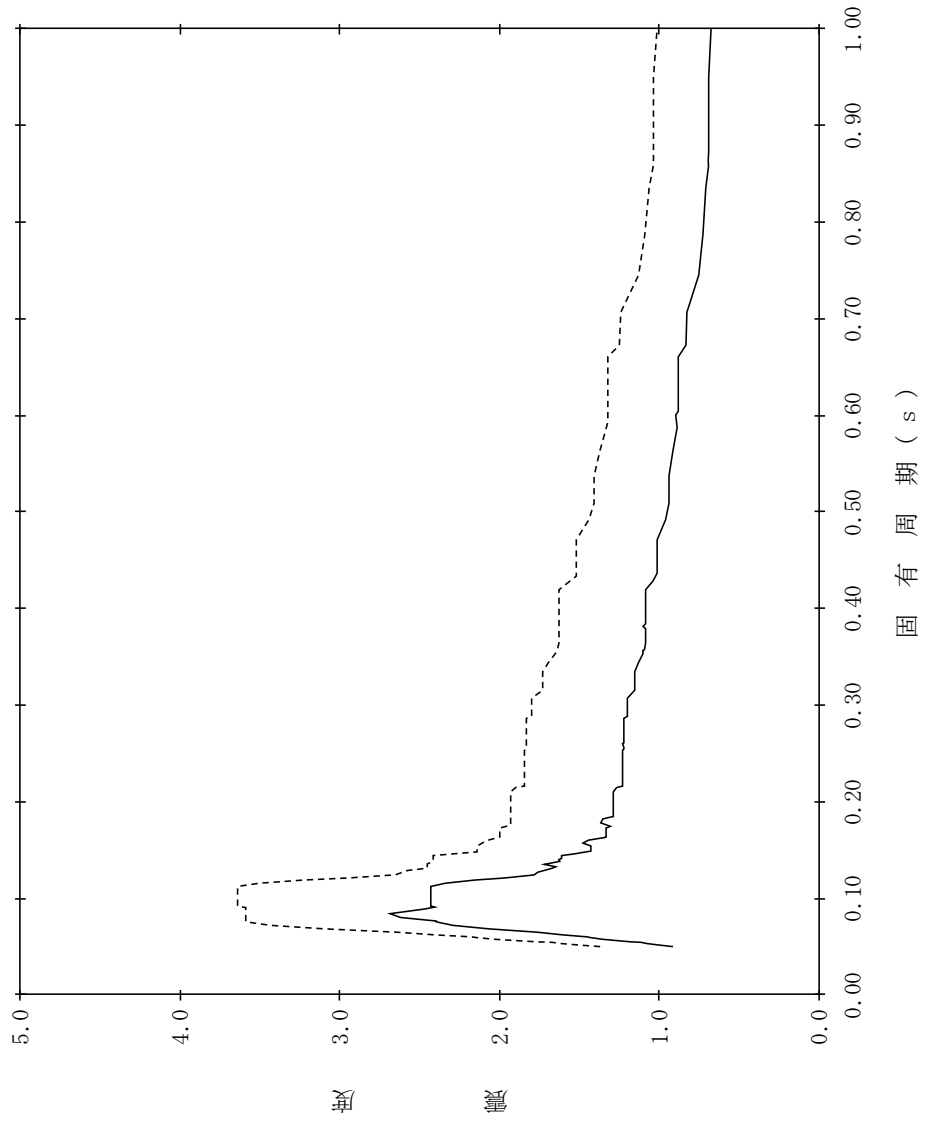

【NS2-RwB-SsV-RwB72】

構造物名：廃棄物処理建物
 標高：EL8.800m
 減衰定数：5.0%
 波形名：基準地震動 S s
 設計用床応答スペクトル I (鉛直方向)
 設計用床応答スペクトル II (鉛直方向)

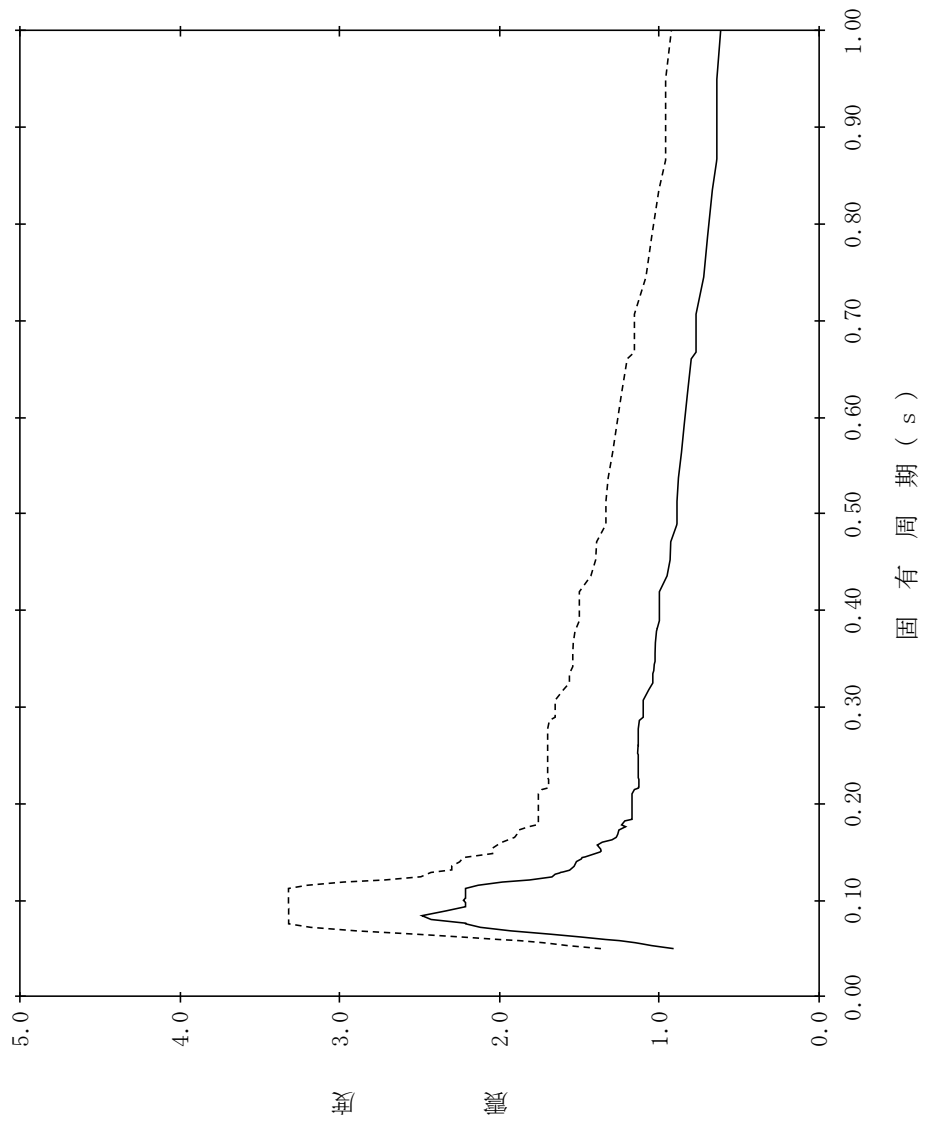

【NS2-RwB-SsV-RwB73】

構造物名：廃棄物処理建物
 標高：EL3.000m
 減衰定数：0.5%
 波形名：基準地震動 S s
 設計用床応答スペクトル I (鉛直方向)
 設計用床応答スペクトル II (鉛直方向)

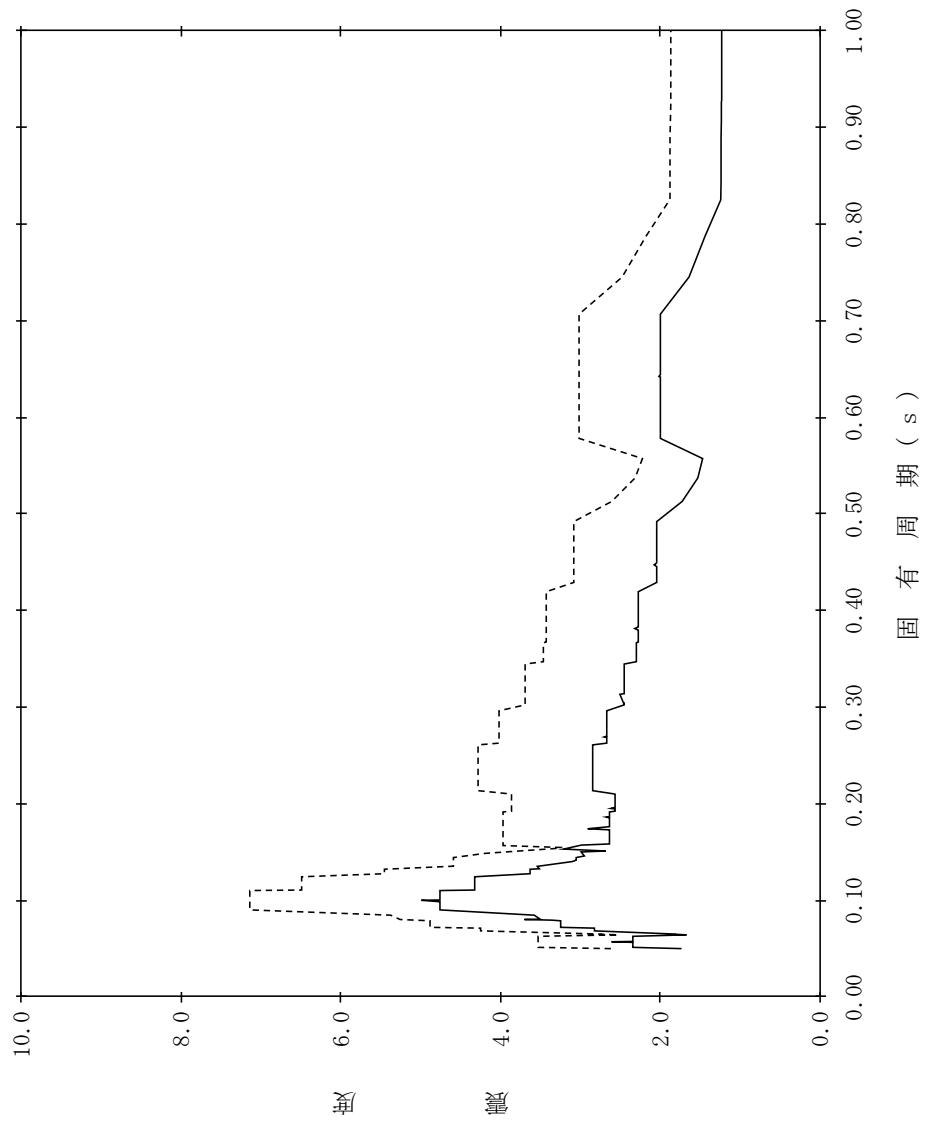

【NS2-RwB-SsV-RwB74】

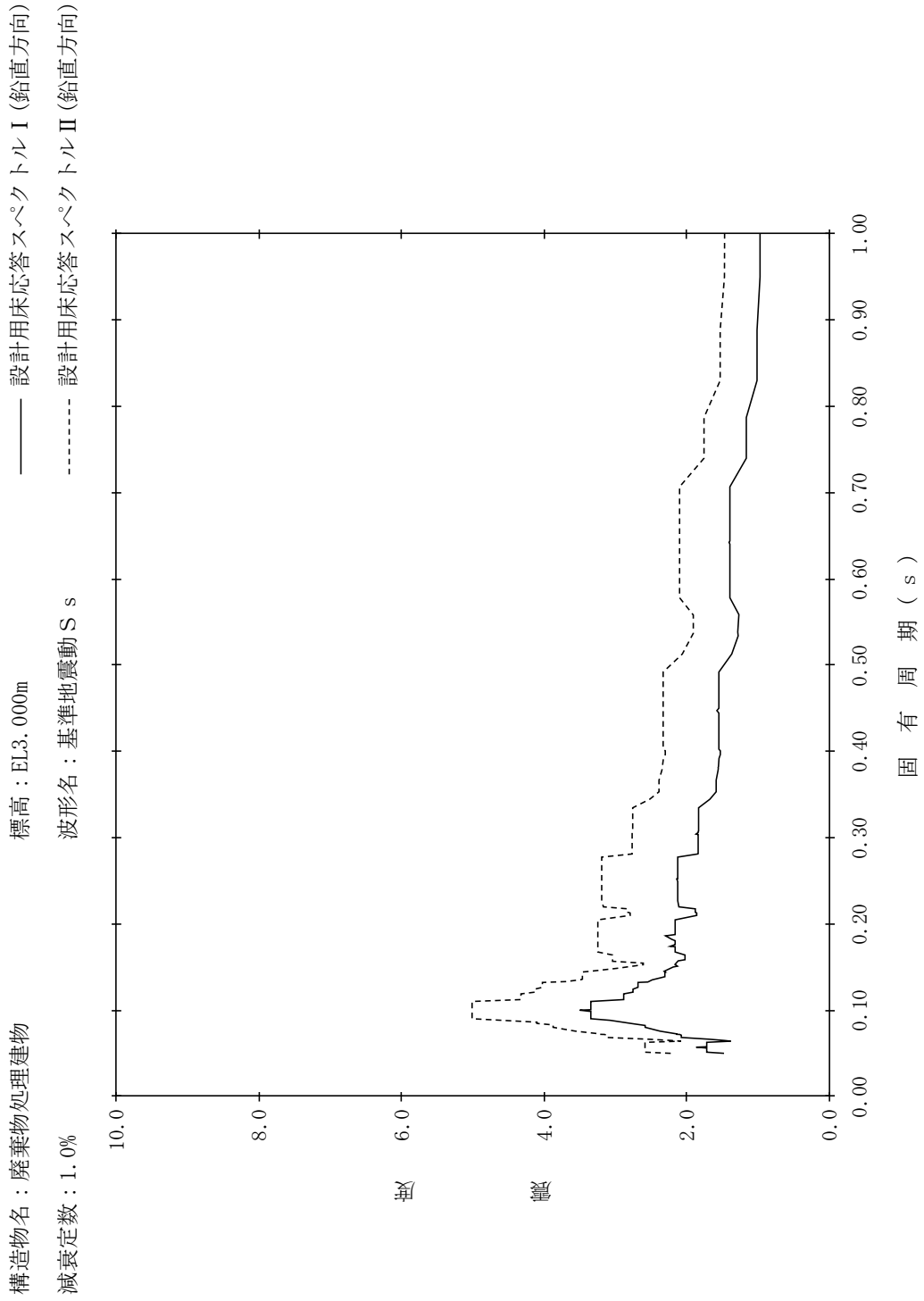

【NS2-RwB-SsV-RwB75】

構造物名：廃棄物処理建物
 標高：EL3.000m
 減衰定数：1.5%
 波形名：基準地震動 S s
 設計用床応答スペクトル I (鉛直方向)
 設計用床応答スペクトル II (鉛直方向)

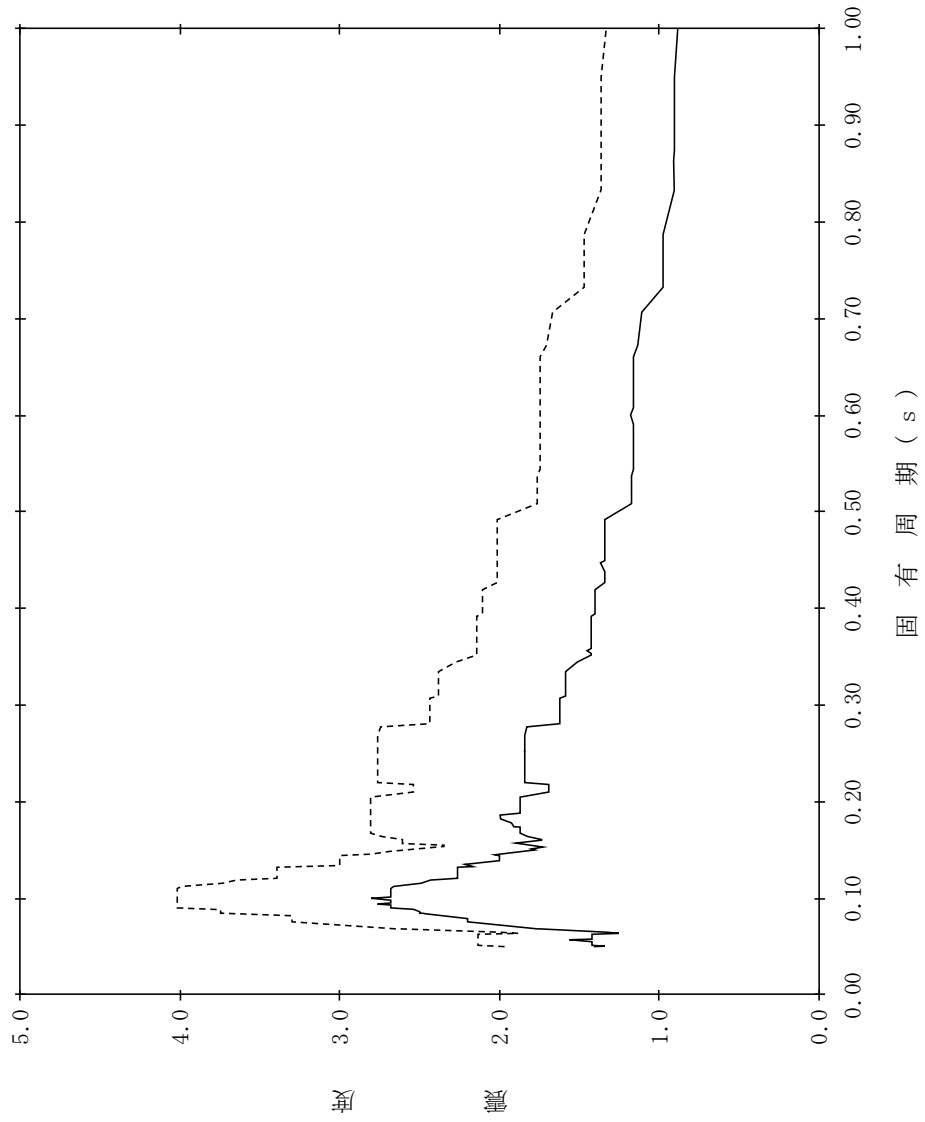

【NS2-RwB-SsV-RwB76】

構造物名：廃棄物処理建物
 標高：EL3.000m
 減衰定数：2.0%
 波形名：基準地震動 S s
 設計用床応答スペクトル I (鉛直方向)
 設計用床応答スペクトル II (鉛直方向)

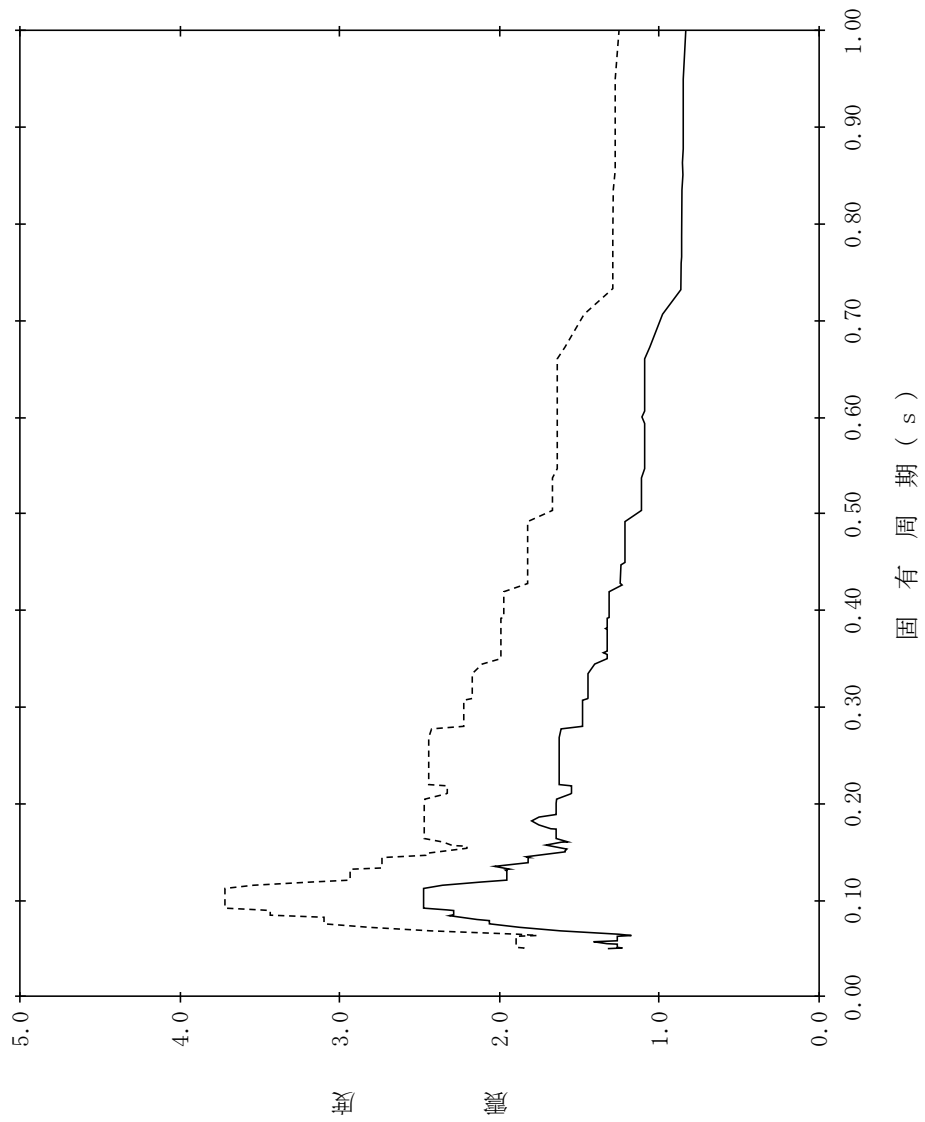

【NS2-RwB-SsV-RwB77】

構造物名：廃棄物処理建物
 標高：EL3.000m
 減衰定数：2.5%
 波形名：基準地震動 S s
 設計用床応答スペクトル I (鉛直方向)
 設計用床応答スペクトル II (鉛直方向)

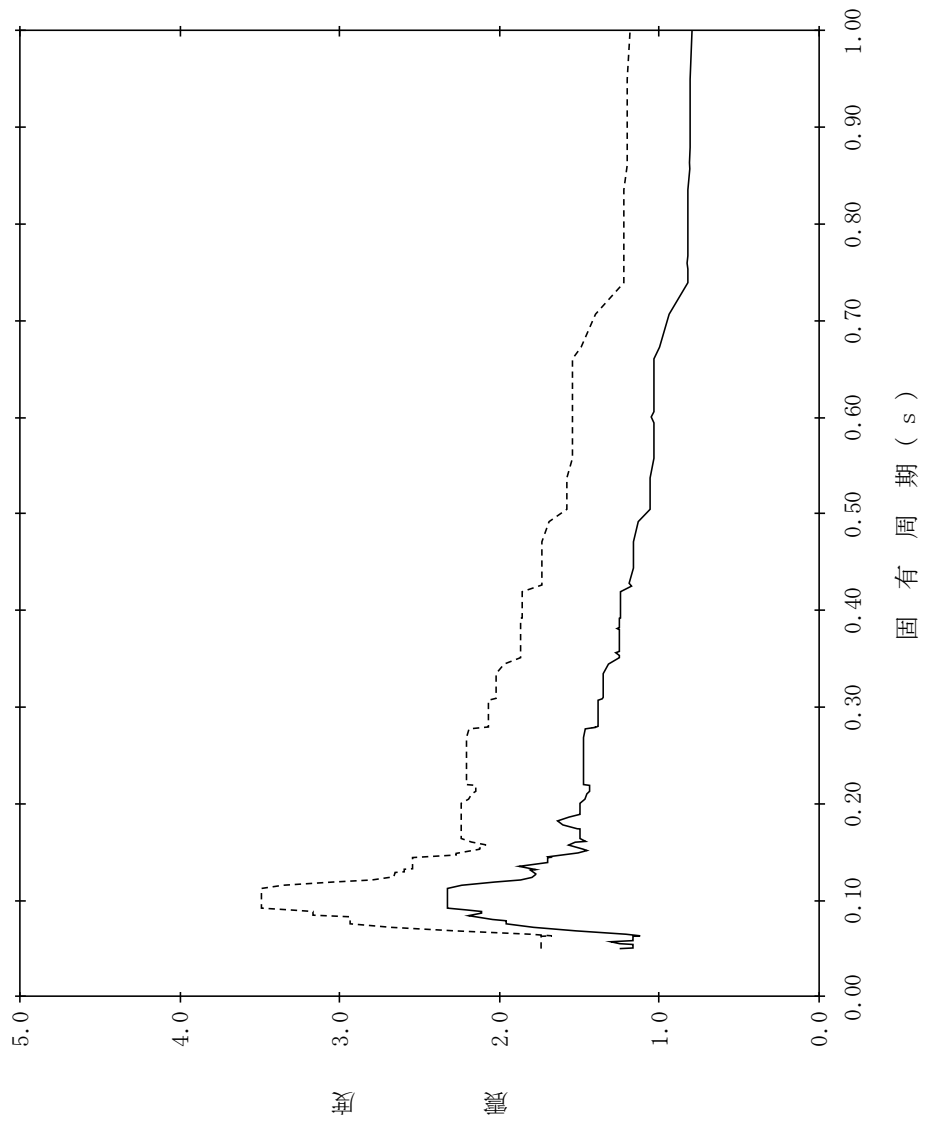

【NS2-RwB-SsV-RwB78】

構造物名：廃棄物処理建物
 標高：EL3.000m
 減衰定数：3.0%
 波形名：基準地震動 S s
 設計用床応答スペクトル I (鉛直方向)
 設計用床応答スペクトル II (鉛直方向)

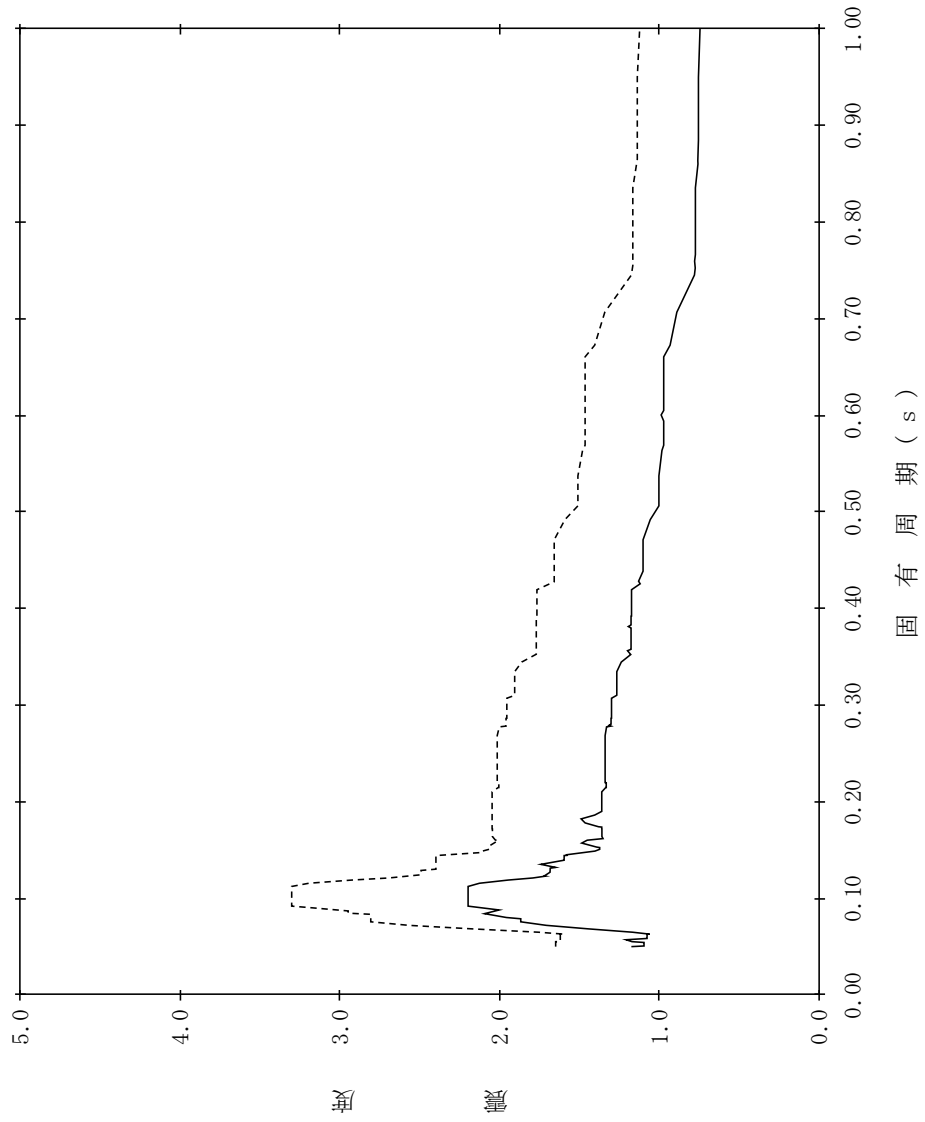

【NS2-RwB-SsV-RwB79】

構造物名：廃棄物処理建物
 標高：EL3.000m
 減衰定数：4.0%
 波形名：基準地震動 S s
 設計用床応答スペクトル I (鉛直方向)
 設計用床応答スペクトル II (鉛直方向)

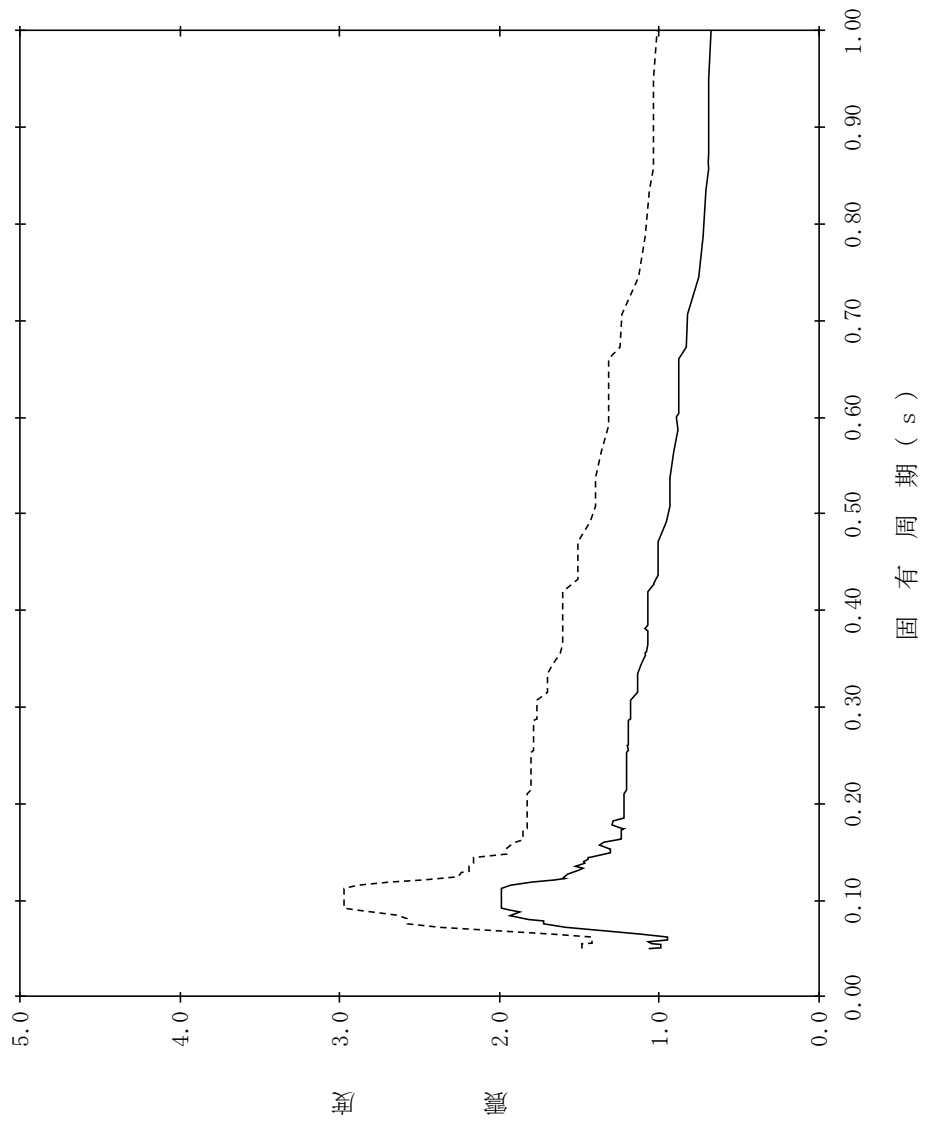

【NS2-RwB-SsV-RwB80】

構造物名：廃棄物処理建物
 標高：EL3.000m
 減衰定数：5.0%
 波形名：基準地震動 S s
 設計用床応答スペクトル I (鉛直方向)
 設計用床応答スペクトル II (鉛直方向)

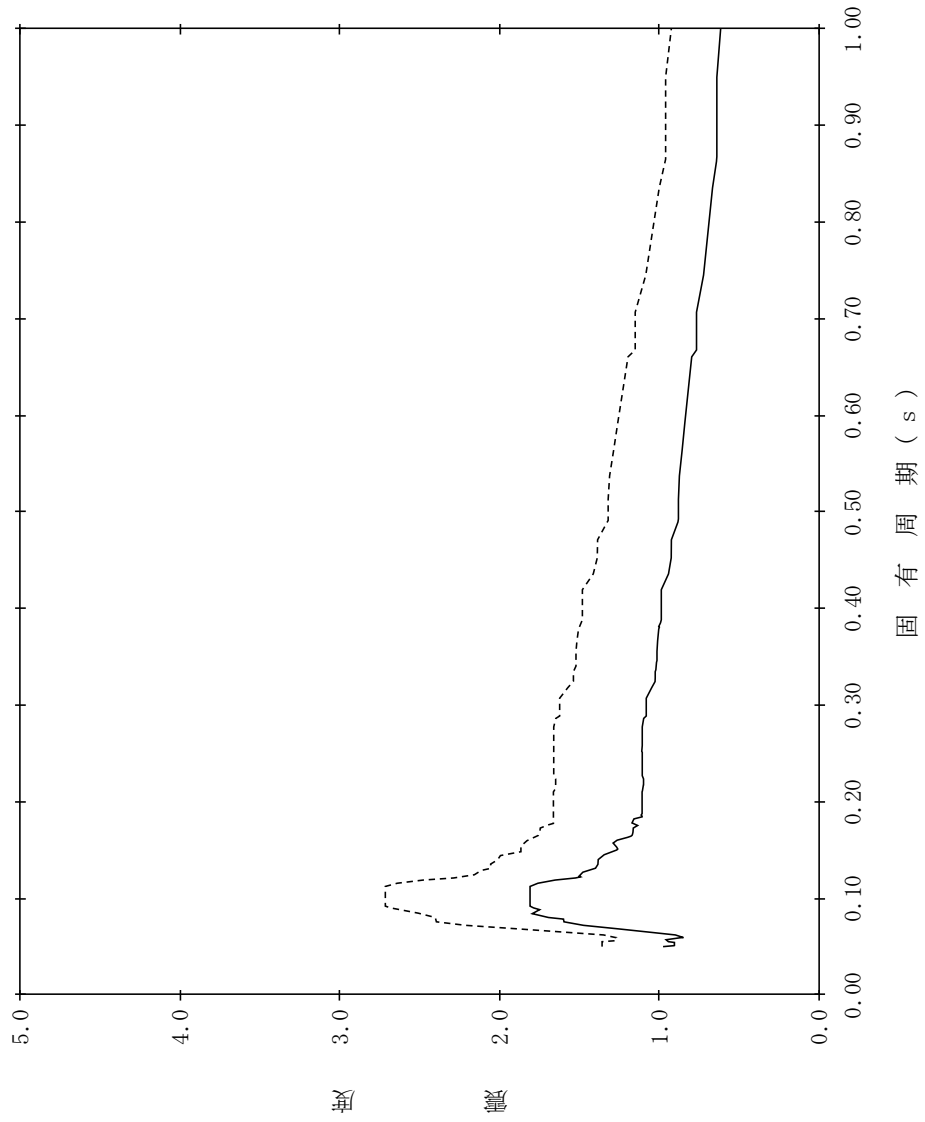

【NS2-RwB-SsV-RwB81】

構造物名：廃棄物処理建物
 標高：EL0.000m
 減衰定数：0.5%
 波形名：基準地震動 S s
 設計用床応答スペクトル I (鉛直方向)
 設計用床応答スペクトル II (鉛直方向)

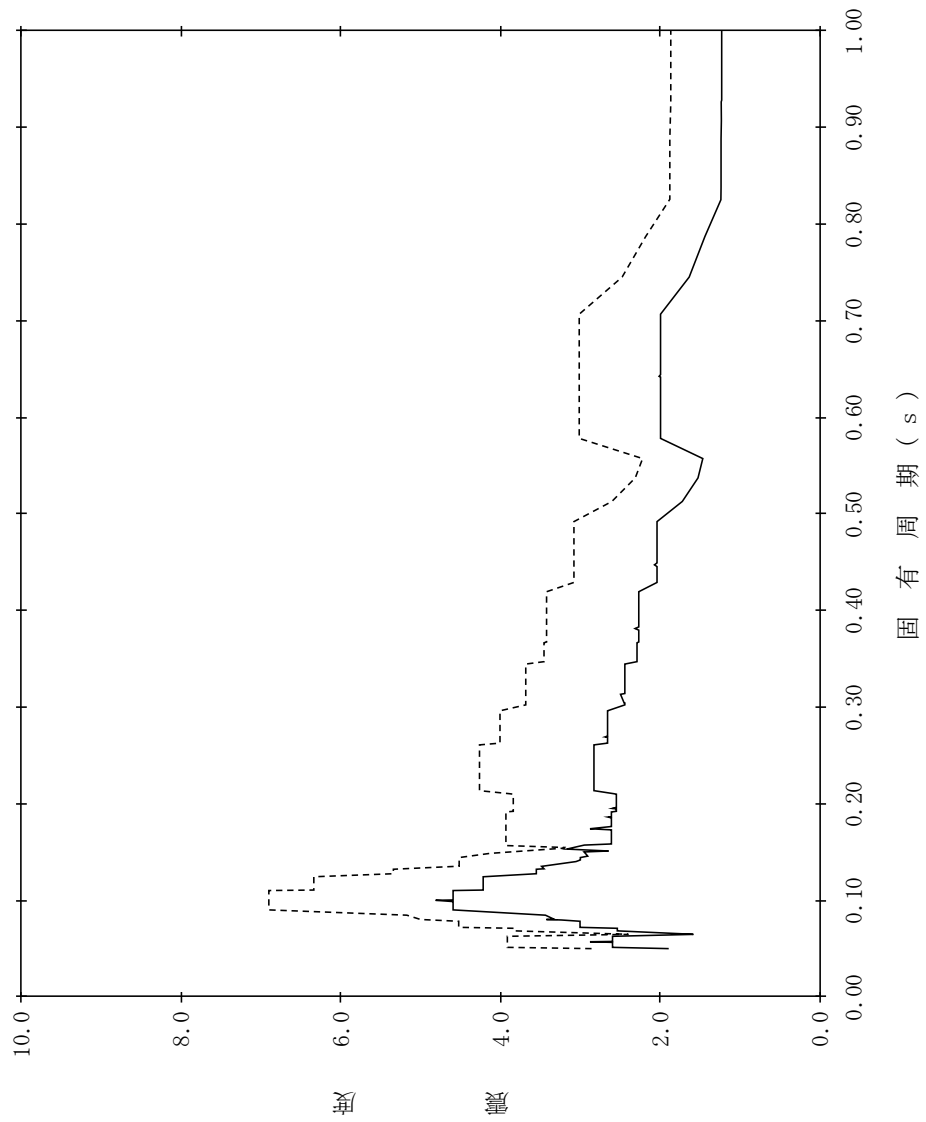

【NS2-RwB-SsV-RwB82】

構造物名：廃棄物処理建物
 標高：EL0.000m
 減衰定数：1.0%
 波形名：基準地震動 S s
 設計用床応答スペクトル I (鉛直方向)
 設計用床応答スペクトル II (鉛直方向)

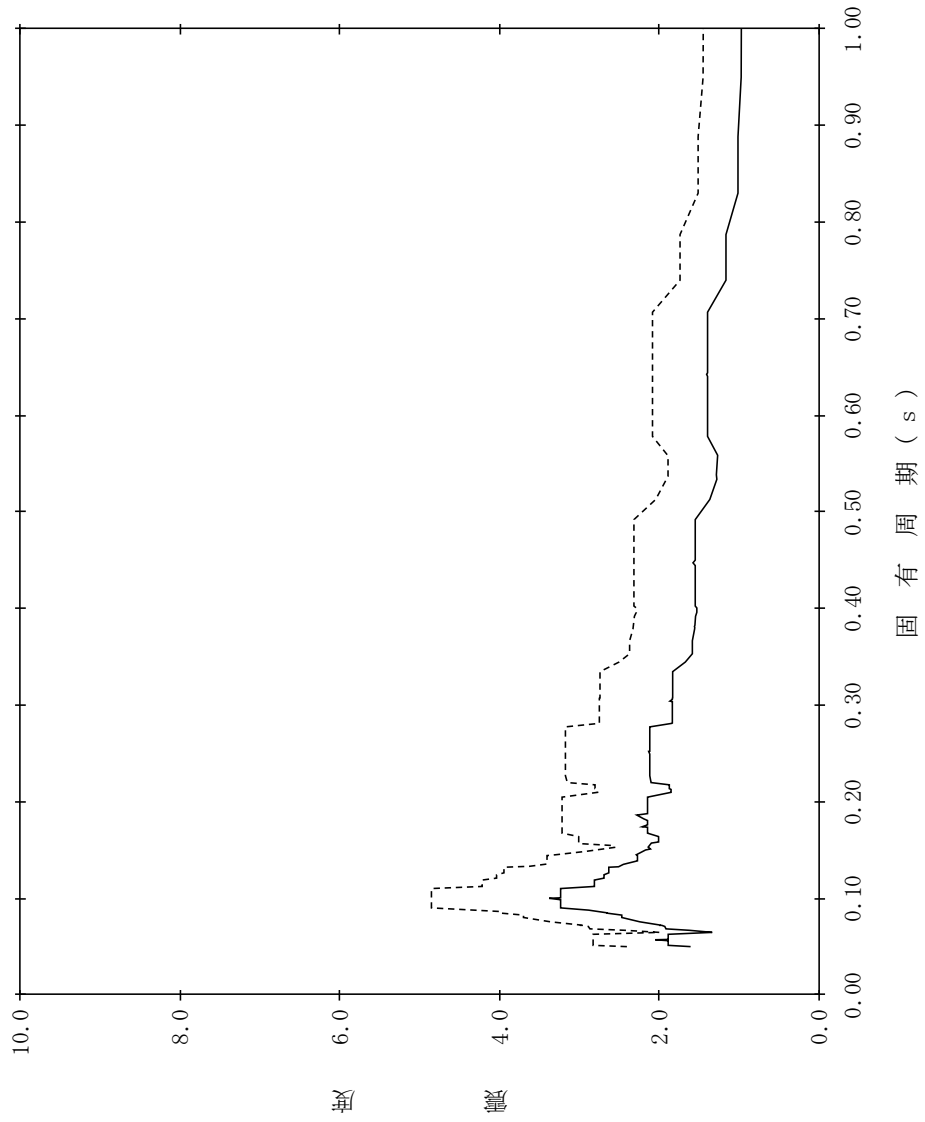

【NS2-RwB-SsV-RwB83】

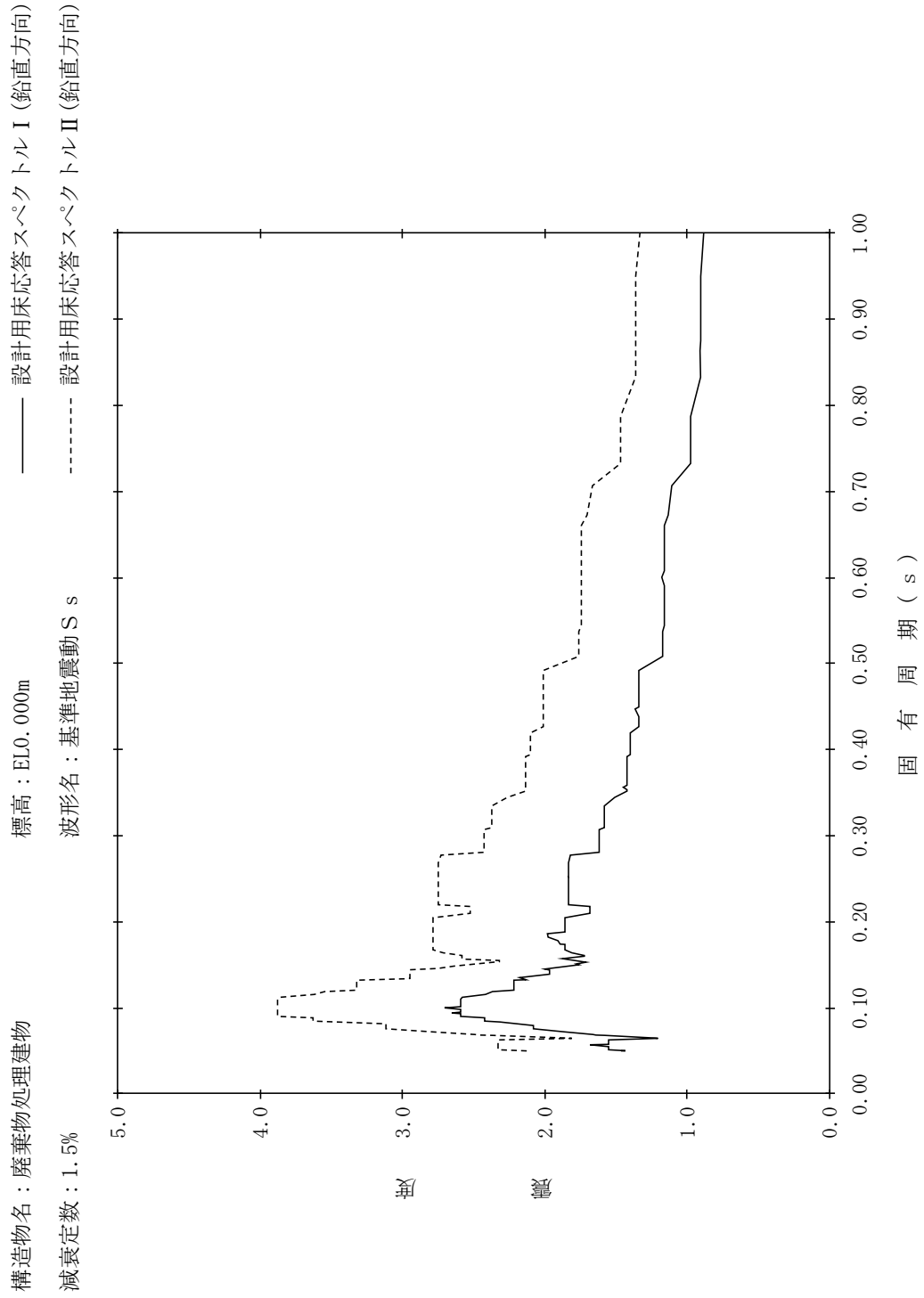

【NS2-RwB-SsV-RwB84】

構造物名：廃棄物処理建物
 標高：EL0.000m
 減衰定数：2.0%
 波形名：基準地震動 S s
 設計用床応答スペクトル I (鉛直方向)
 設計用床応答スペクトル II (鉛直方向)

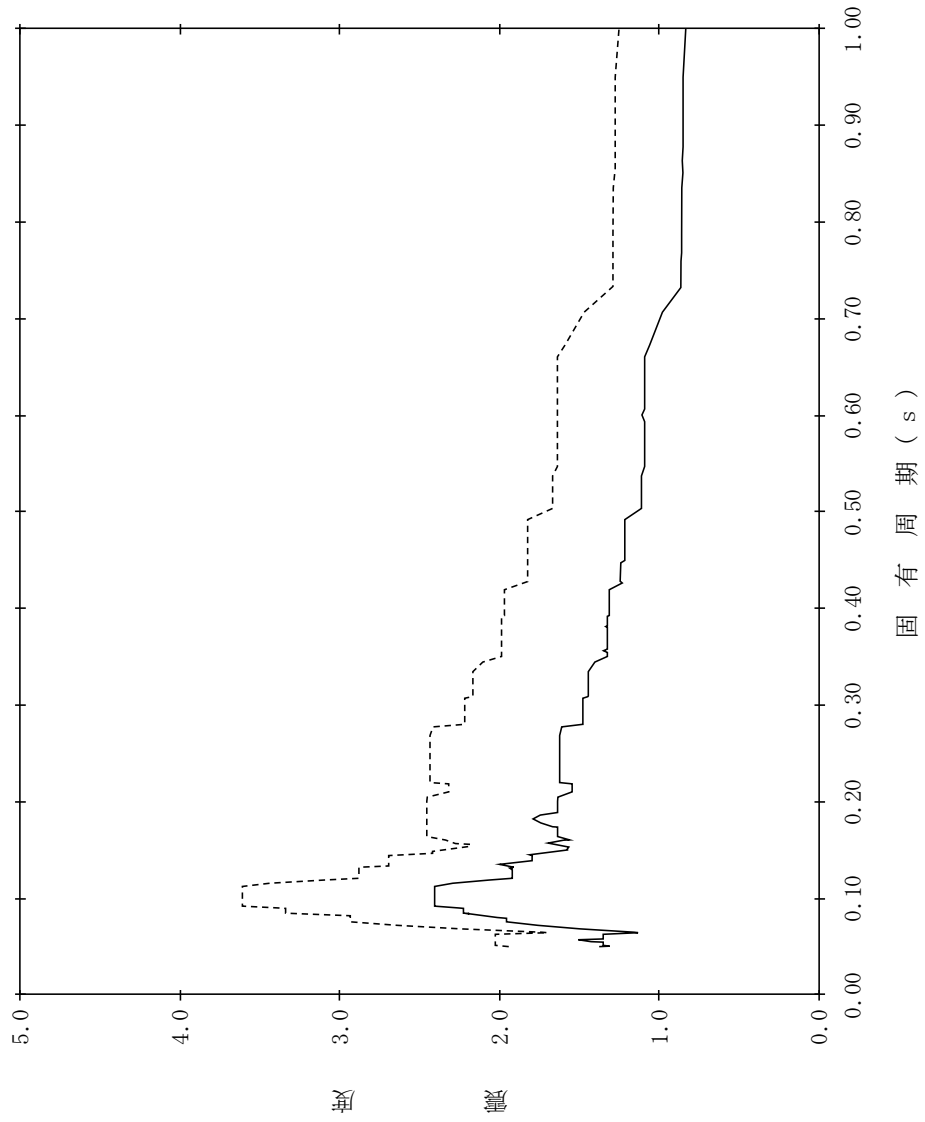

【NS2-RwB-SsV-RwB85】

構造物名：廃棄物処理建物
 標高：EL0.000m
 減衰定数：2.5%
 波形名：基準地震動 S s
 設計用床応答スペクトル I (鉛直方向)
 設計用床応答スペクトル II (鉛直方向)

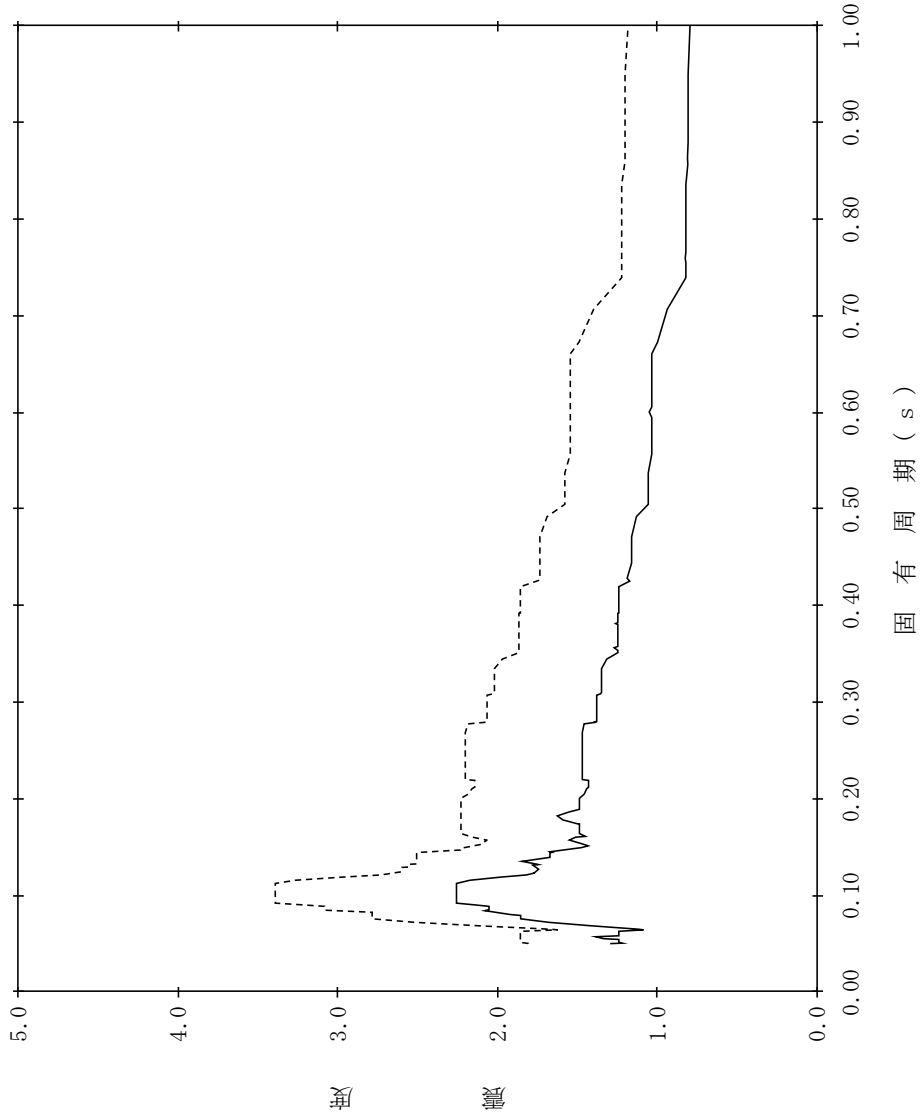

【NS2-RwB-SsV-RwB86】

構造物名：廃棄物処理建物
 標高：EL0.000m
 減衰定数：3.0%
 波形名：基準地震動 S s
 設計用床応答スペクトル I (鉛直方向)
 設計用床応答スペクトル II (鉛直方向)

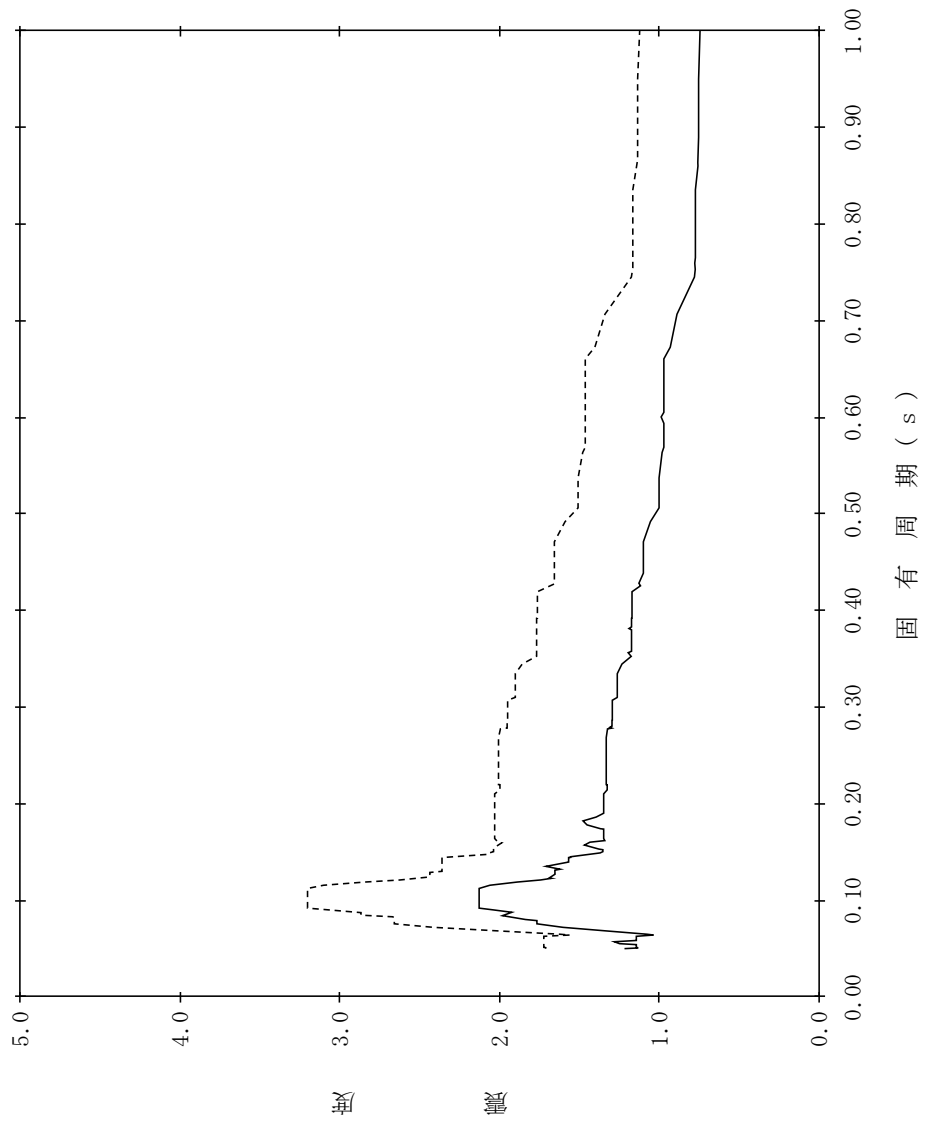

【NS2-RwB-SsV-RwB87】

構造物名：廃棄物処理建物
 標高：EL0.000m
 減衰定数：4.0%
 波形名：基準地震動 S s
 設計用床応答スペクトル I (鉛直方向)
 設計用床応答スペクトル II (鉛直方向)

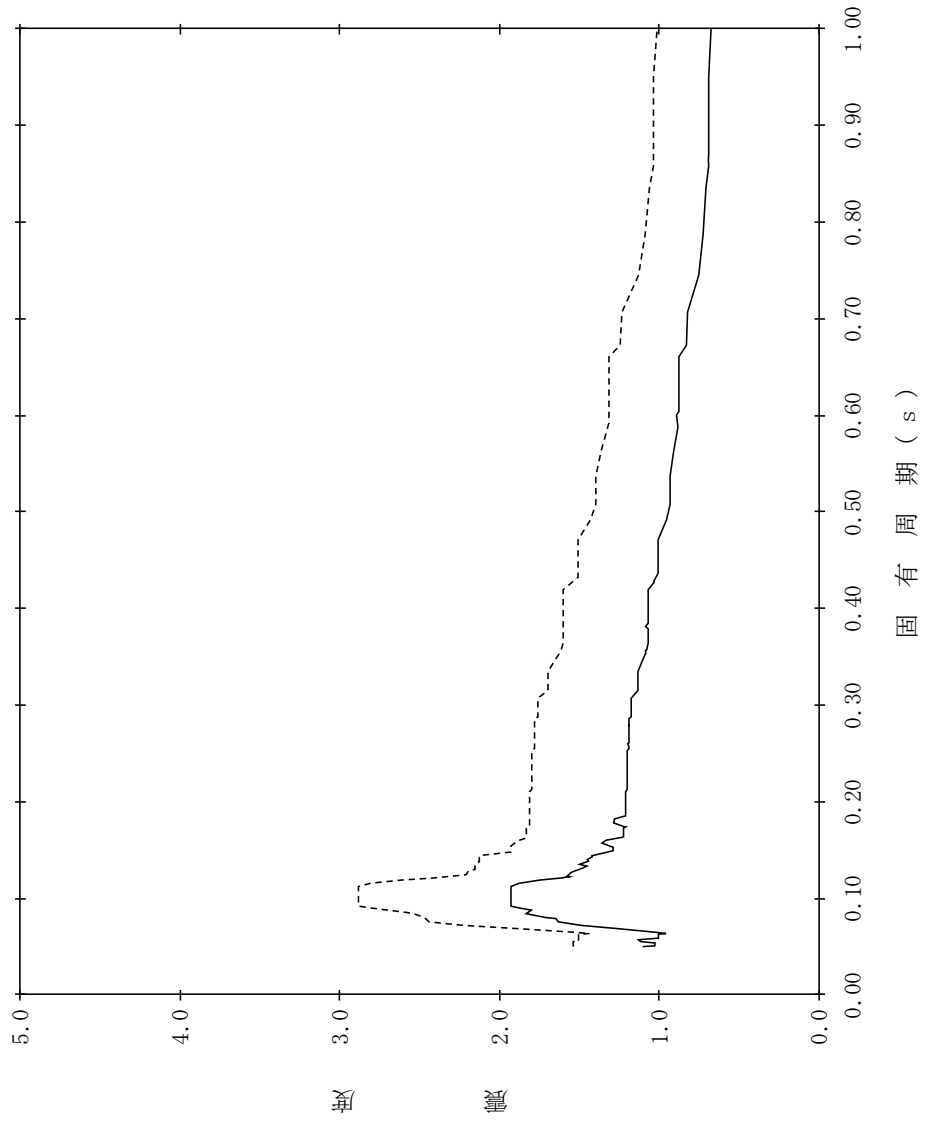

【NS2-RwB-SsV-RwB88】

構造物名：廃棄物処理建物
 標高：EL0.000m
 減衰定数：5.0%
 波形名：基準地震動 S s
 設計用床応答スペクトル I (鉛直方向)
 設計用床応答スペクトル II (鉛直方向)



表 4.4-6 設計用床応答スペクトル (S_s) 一覧表 (排気筒) (1/2)

地震波	建物機器	方向	節点番号	標高 EL(m)	減衰定数(%)	図番
S _s	排気筒基礎	水平 方向	100, 200, 300, 400, 1000	8.800~ 8.500	0.5	NS2 - STK - S _s H - STKB 1
					1.0	NS2 - STK - S _s H - STKB 2
					1.5	NS2 - STK - S _s H - STKB 3
					2.0	NS2 - STK - S _s H - STKB 4
					2.5	NS2 - STK - S _s H - STKB 5
					3.0	NS2 - STK - S _s H - STKB 6
					4.0	NS2 - STK - S _s H - STKB 7
					5.0	NS2 - STK - S _s H - STKB 8
			115, 215, 315, 415, 1054	3.500	0.5	NS2 - STK - S _s H - STKB 9
					1.0	NS2 - STK - S _s H - STKB 10
					1.5	NS2 - STK - S _s H - STKB 11
					2.0	NS2 - STK - S _s H - STKB 12
					2.5	NS2 - STK - S _s H - STKB 13
					3.0	NS2 - STK - S _s H - STKB 14
					4.0	NS2 - STK - S _s H - STKB 15
					5.0	NS2 - STK - S _s H - STKB 16

表 4.4-6 設計用床応答スペクトル (S_s) 一覧表 (排気筒) (2/2)

地震波	建物機器	方向	節点番号	標高 EL(m)	減衰定数(%)	図番
S _s	排気筒基礎	鉛直 方向	100, 200, 300, 400, 1000	8.800~ 8.500	0.5	NS2 - STK - S _s V - STKB 1
					1.0	NS2 - STK - S _s V - STKB 2
					1.5	NS2 - STK - S _s V - STKB 3
					2.0	NS2 - STK - S _s V - STKB 4
					2.5	NS2 - STK - S _s V - STKB 5
					3.0	NS2 - STK - S _s V - STKB 6
					4.0	NS2 - STK - S _s V - STKB 7
					5.0	NS2 - STK - S _s V - STKB 8
			115, 215, 315, 415, 1054	3.500	0.5	NS2 - STK - S _s V - STKB 9
					1.0	NS2 - STK - S _s V - STKB 10
					1.5	NS2 - STK - S _s V - STKB 11
					2.0	NS2 - STK - S _s V - STKB 12
					2.5	NS2 - STK - S _s V - STKB 13
					3.0	NS2 - STK - S _s V - STKB 14
					4.0	NS2 - STK - S _s V - STKB 15
					5.0	NS2 - STK - S _s V - STKB 16

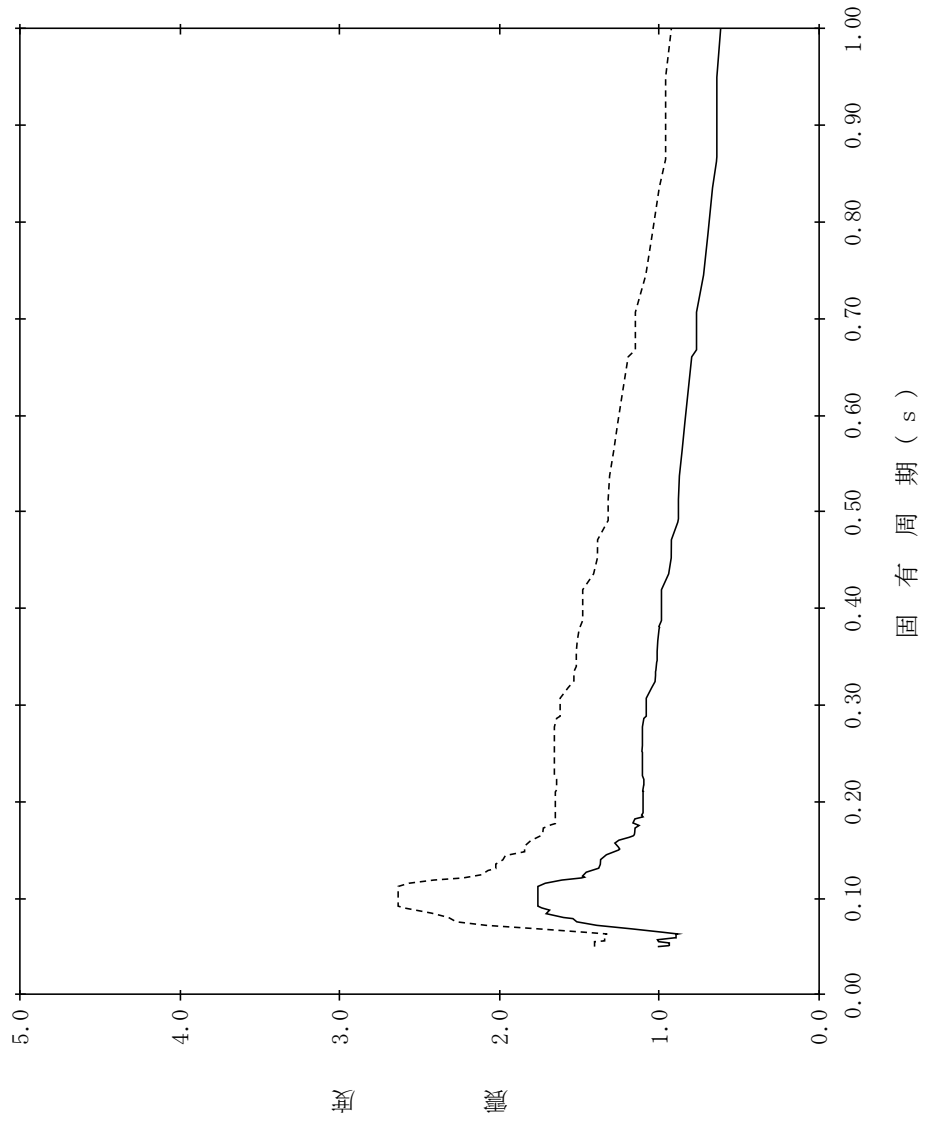
【NS2-STK-SsH-STKB1】

構造物名：排気筒基礎
 標高：EL8.800m～EL8.500m
 減衰定数：0.5%
 波形名：基準地震動 S s
 設計用床応答スペクトル I (水平方向)
 設計用床応答スペクトル II (水平方向)

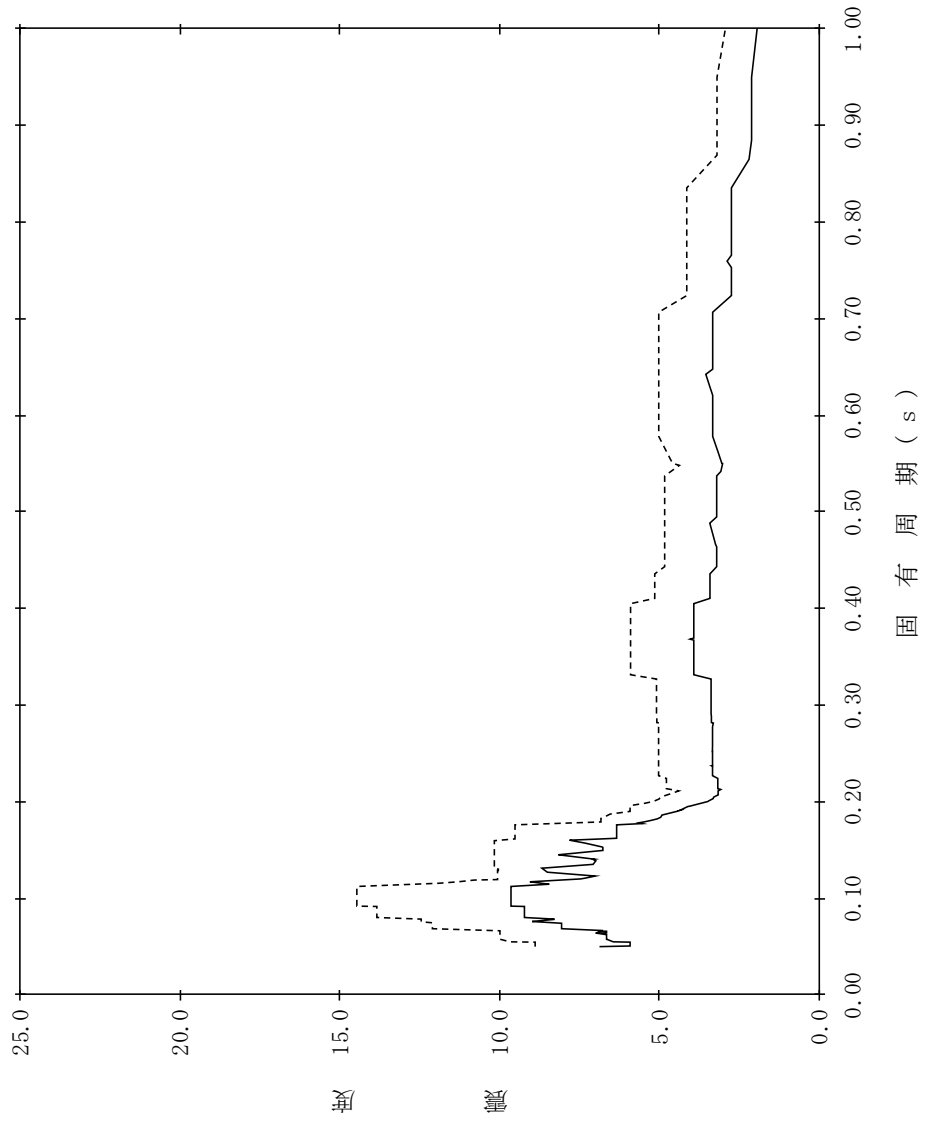

【NS2-STK-SsH-STKB2】

構造物名：排気筒基礎
 標高：EL8.800m～EL8.500m
 波形名：基準地震動 S s
 減衰定数：1.0%

—— 設計用床応答スペクトルⅠ (水平方向)

- - - - 設計用床応答スペクトルⅡ (水平方向)

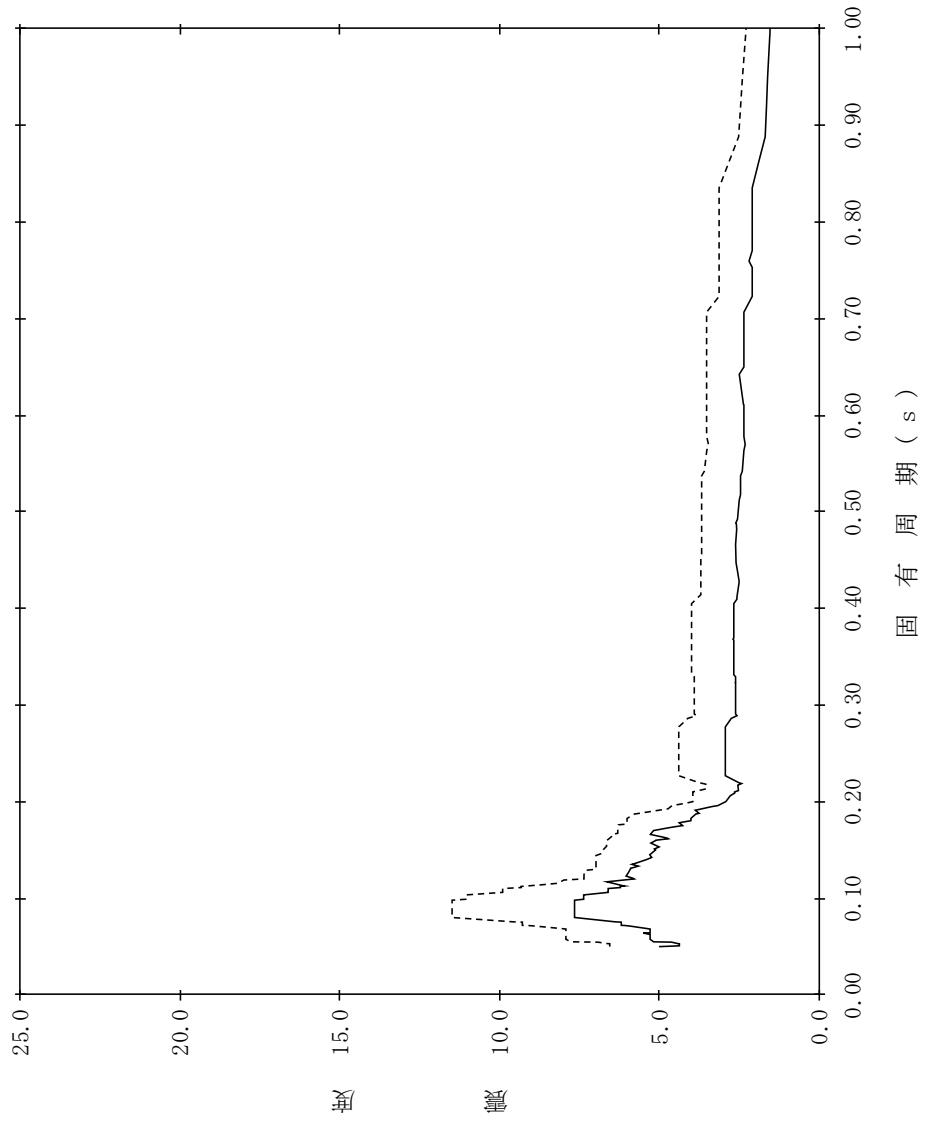

【NS2-STK-SsH-STKB3】

構造物名：排気筒基礎
 標高：EL8.800m～EL8.500m
 波形名：基準地震動 S s
 減衰定数：1.5%

—— 設計用床応答スペクトルⅠ (水平方向)

----- 設計用床応答スペクトルⅡ (水平方向)

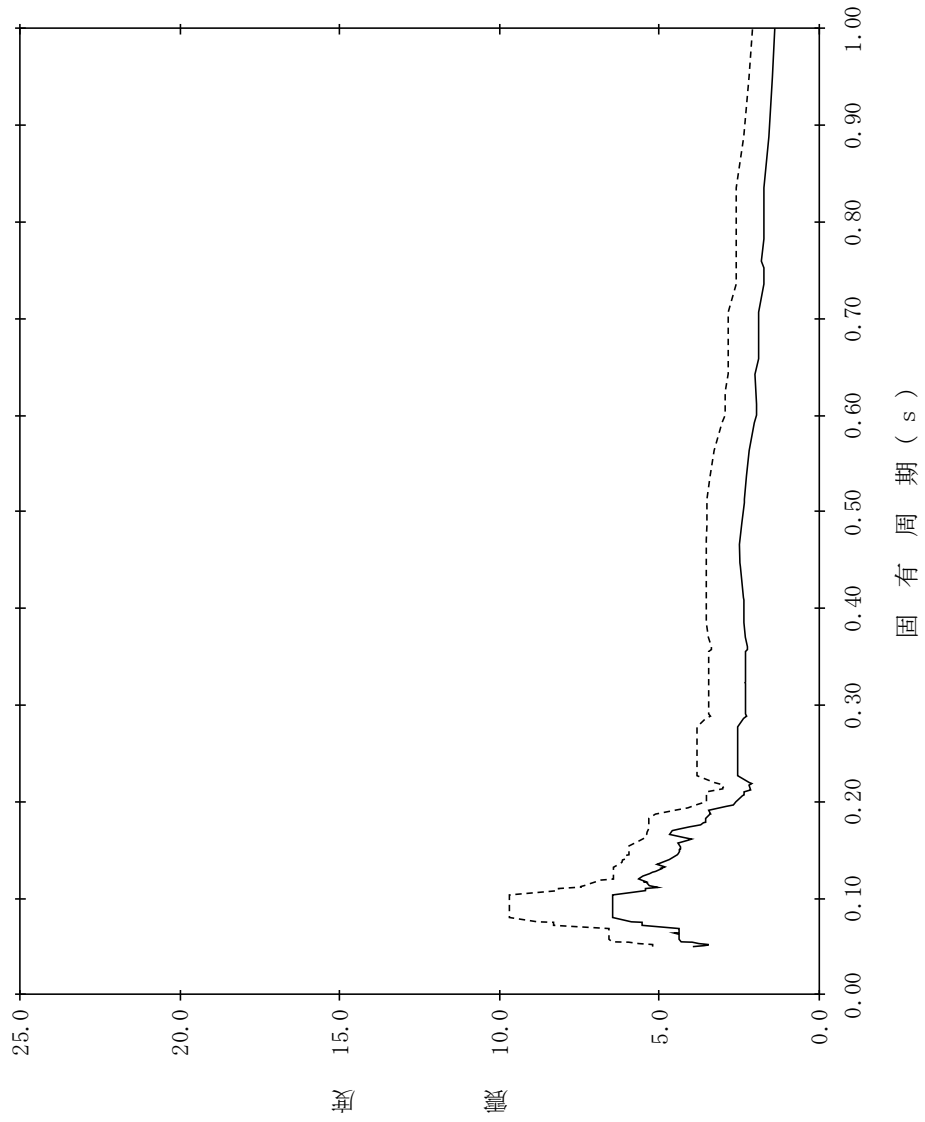

【NS2-STK-SsH-STKB4】

構造物名：排気筒基礎
 標高：EL8.800m～EL8.500m
 波形名：基準地震動 S s
 減衰定数：2.0%

—— 設計用床応答スペクトル I (水平方向)

----- 設計用床応答スペクトル II (水平方向)

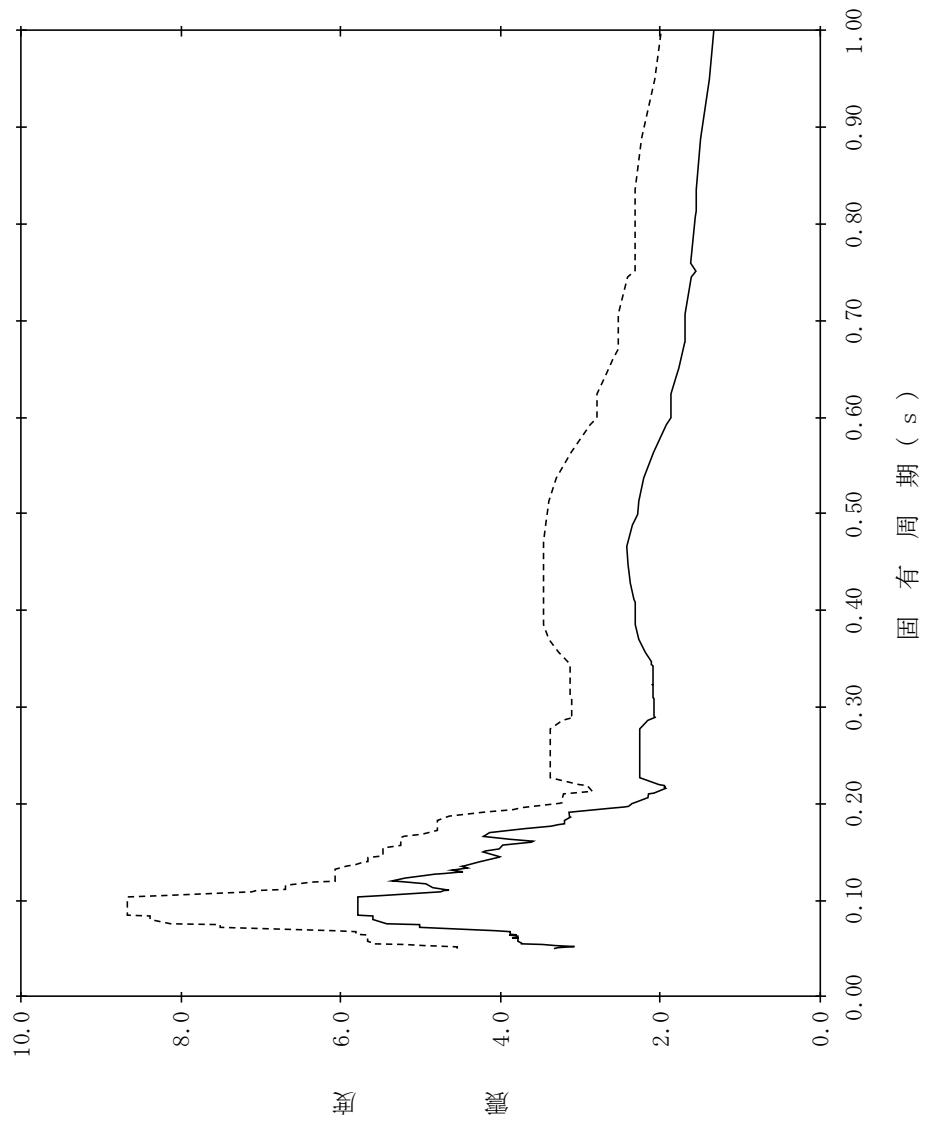

【NS2-STK-SsH-STKB5】

構造物名：排気筒基礎
 標高：EL8.800m～EL8.500m
 減衰定数：2.5%
 波形名：基準地震動 S s
 設計用床応答スペクトル I (水平方向)
 設計用床応答スペクトル II (水平方向)

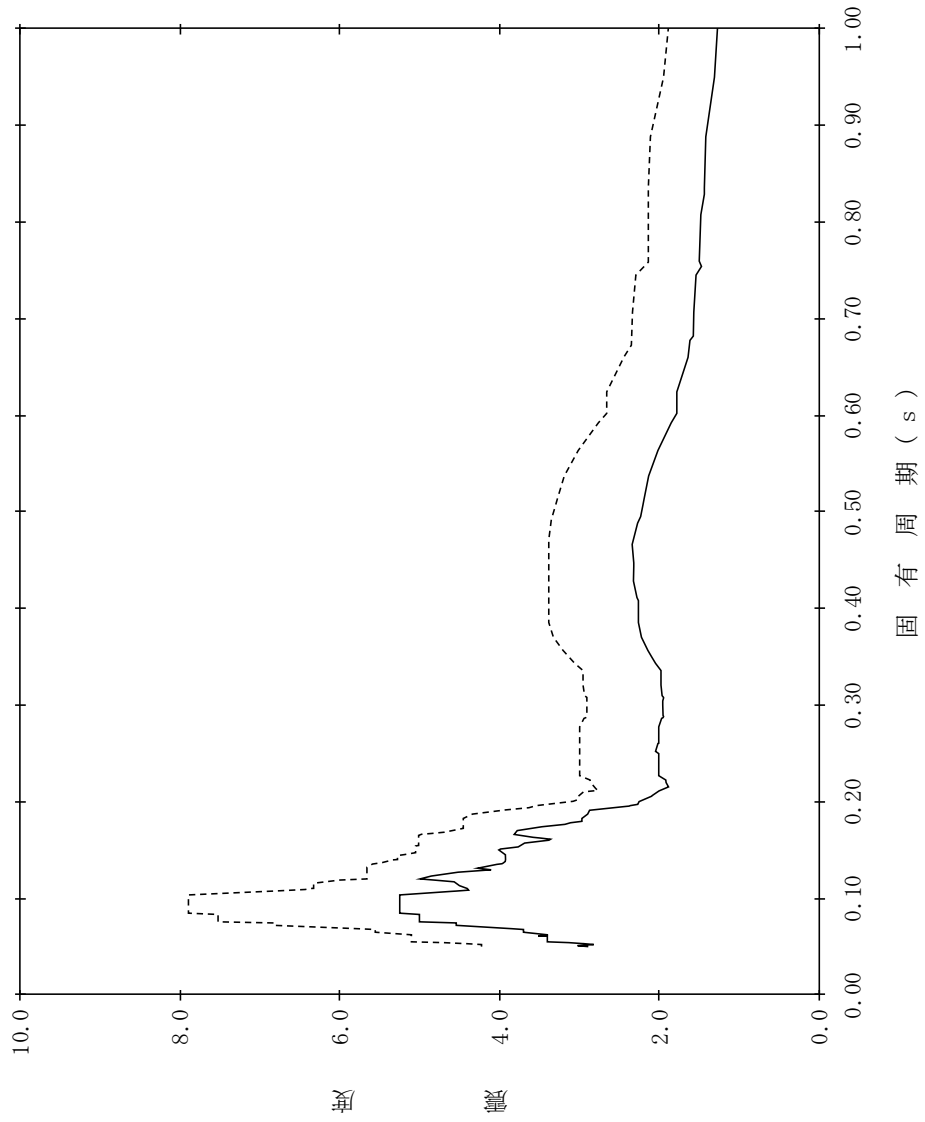

【NS2-STK-SsH-STKB6】

構造物名：排気筒基礎
 標高：EL8.800m～EL8.500m
 減衰定数：3.0%
 波形名：基準地震動 S s
 設計用床応答スペクトル I (水平方向)
 設計用床応答スペクトル II (水平方向)

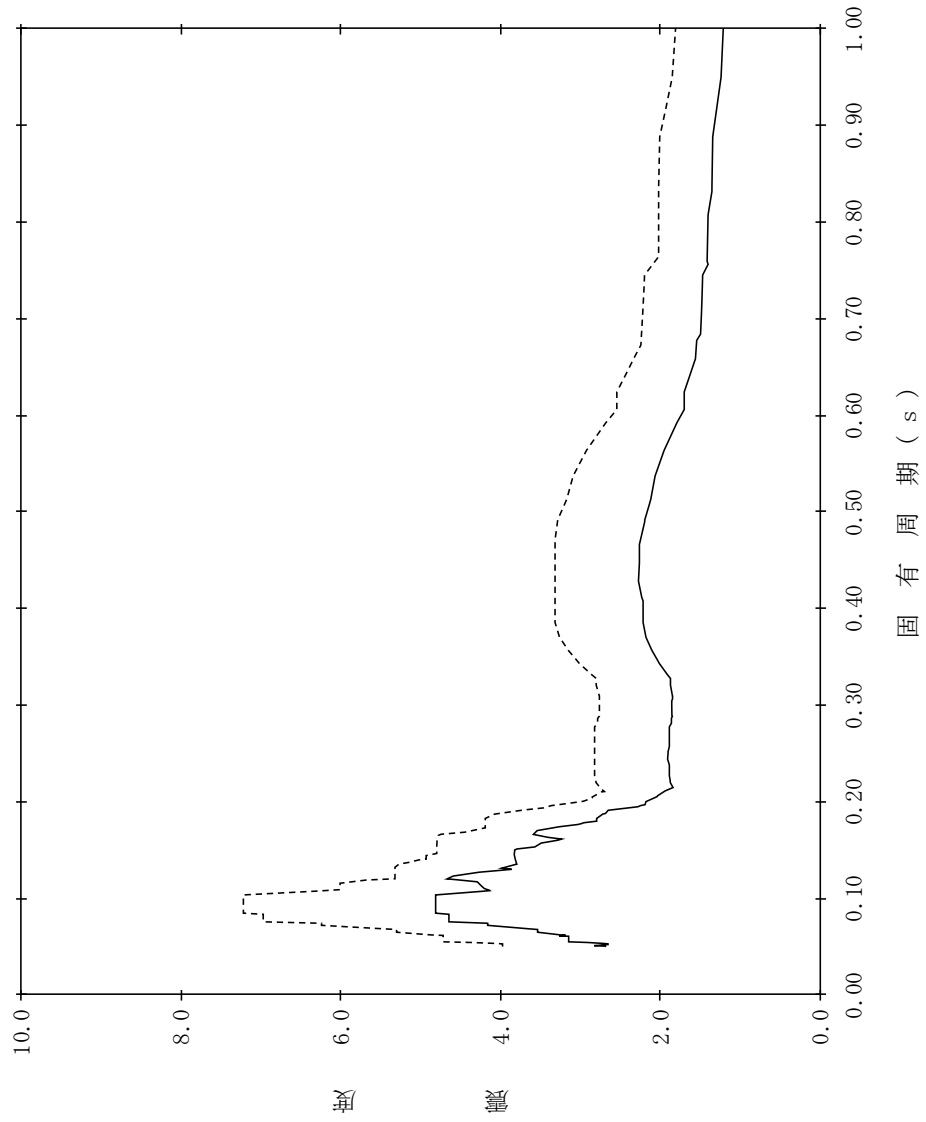

【NS2-STK-SsH-STKB7】

構造物名：排気筒基礎
 標高：EL8.800m～EL8.500m
 減衰定数：4.0%
 波形名：基準地震動 S s
 設計用床応答スペクトル I (水平方向)
 設計用床応答スペクトル II (水平方向)

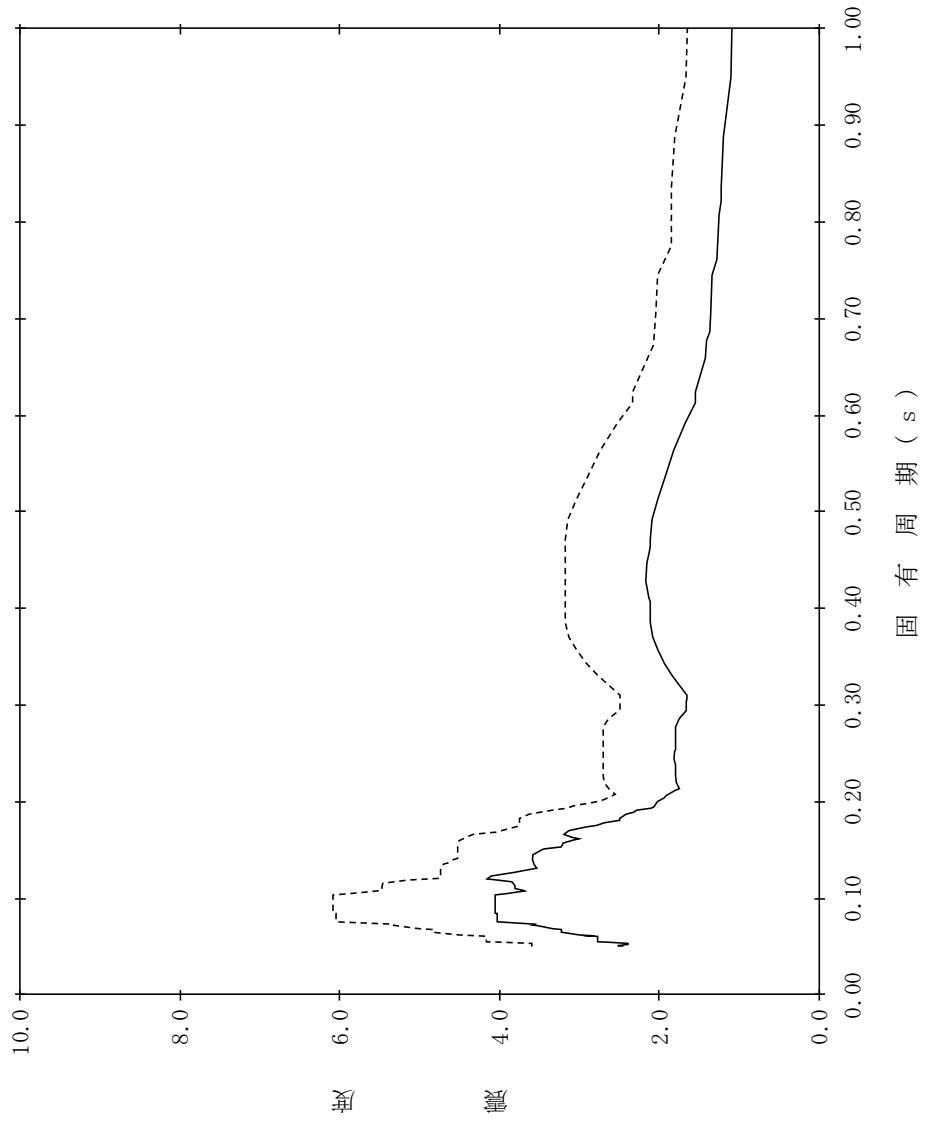

【NS2-STK-SsH-STKB8】

構造物名：排気筒基礎
 標高：EL8.800m～EL8.500m
 減衰定数：5.0%
 波形名：基準地震動 S s
 設計用床応答スペクトル I (水平方向)
 設計用床応答スペクトル II (水平方向)

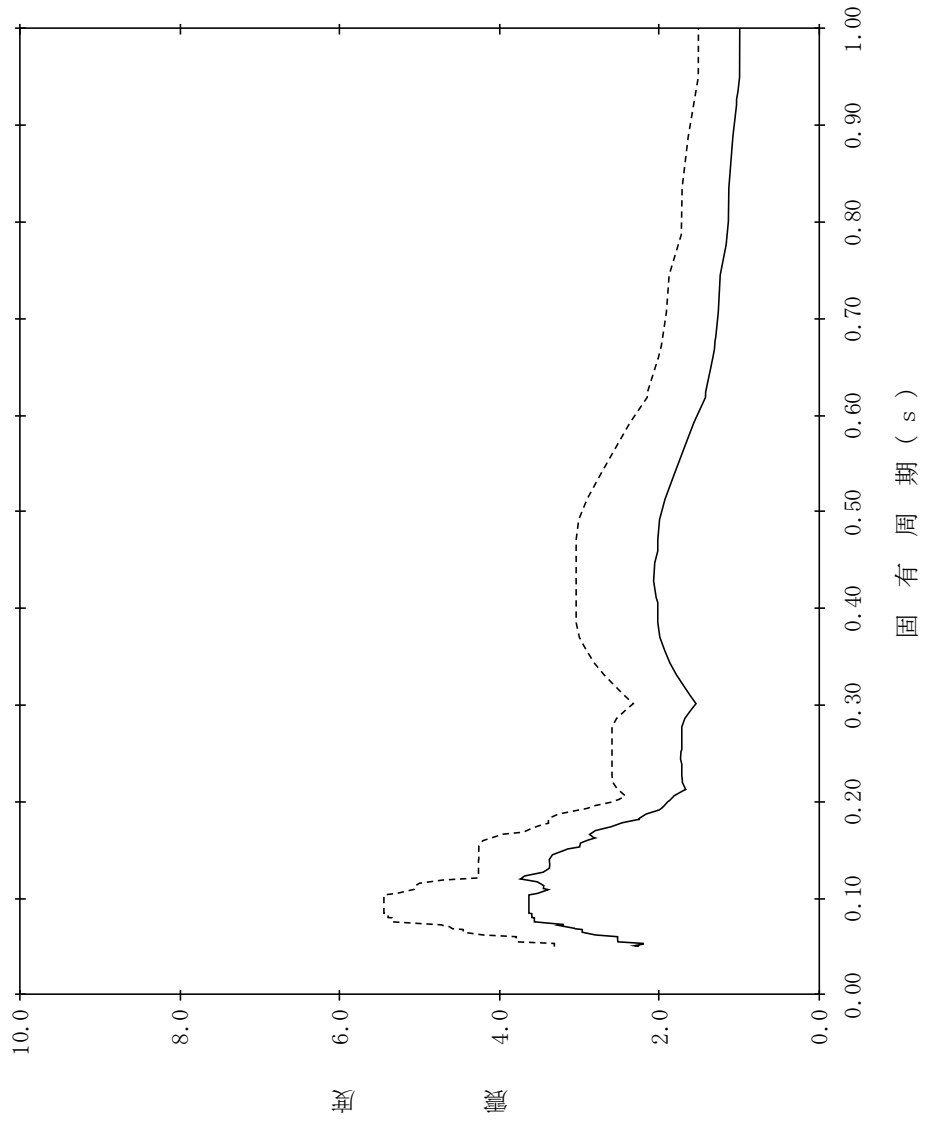

【NS2-STK-SsH-STKB9】

構造物名：排気筒基礎
 標高：EL3.500m
 減衰定数：0.5%
 波形名：基準地震動 S s
 設計用床応答スペクトル I (水平方向)
 設計用床応答スペクトル II (水平方向)

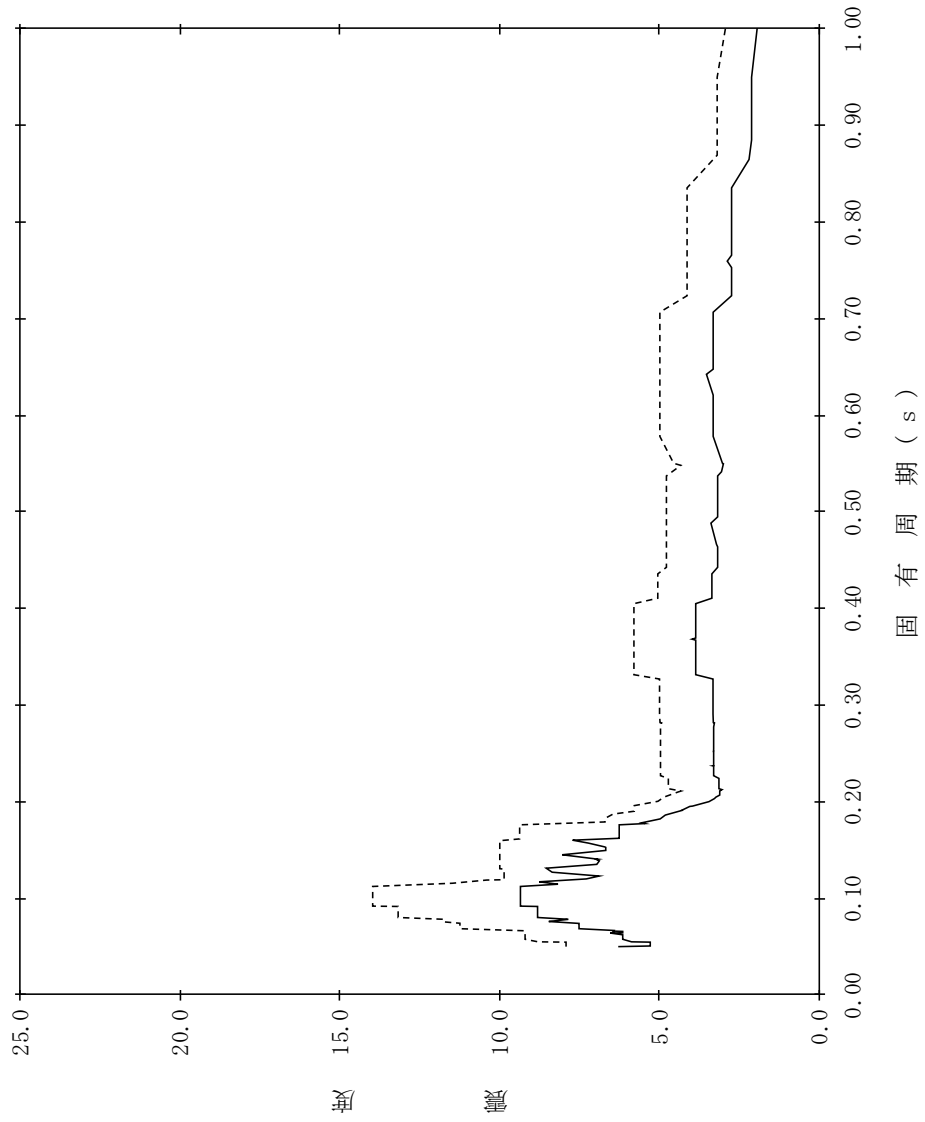

【NS2-STK-SsH-STKB10】

構造物名：排気筒基礎
標高：EL3.500m
減衰定数：1.0%
波形名：基準地震動 S s
—— 設計用床応答スペクトルⅠ (水平方向)
----- 設計用床応答スペクトルⅡ (水平方向)

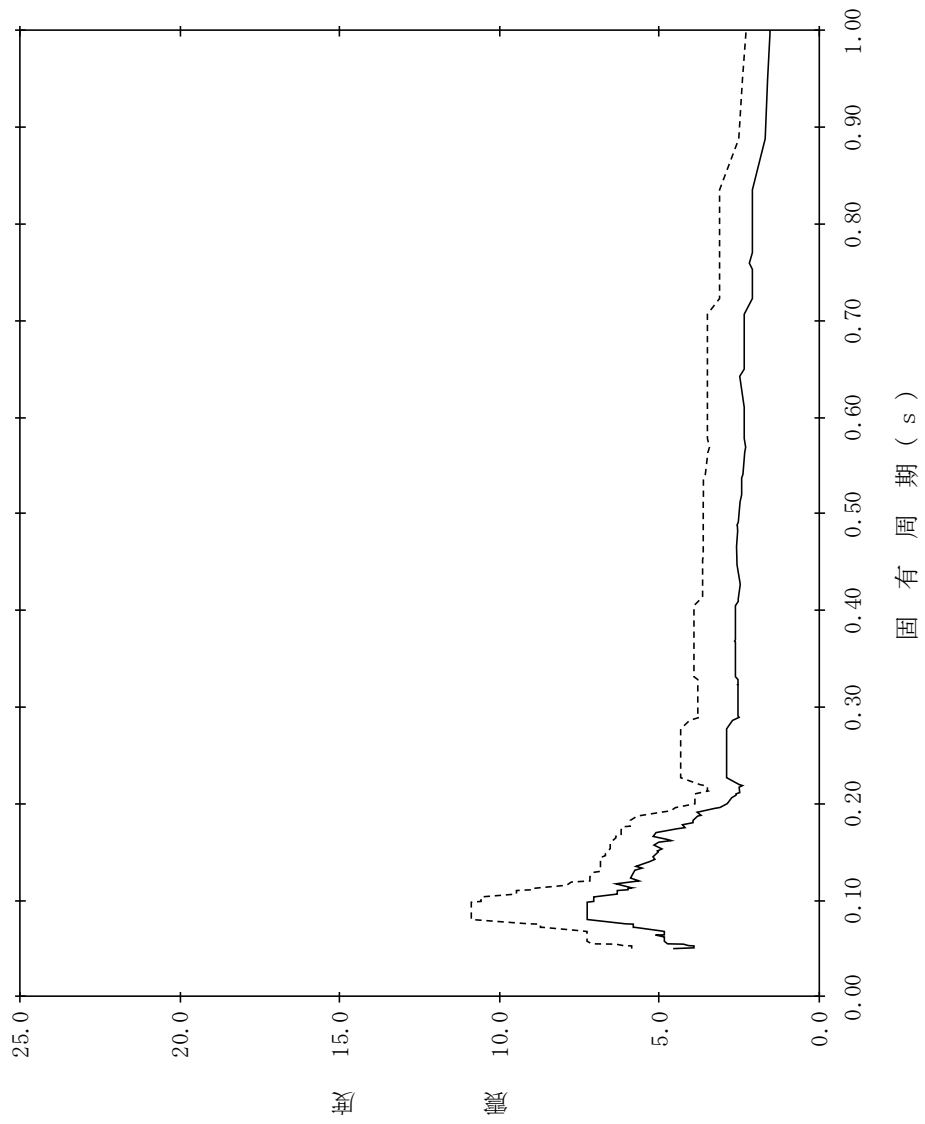

【NS2-STK-SsH-STKB11】

構造物名：排気筒基礎
標高：EL3.500m
減衰定数：1.5%
波形名：基準地震動 S s
—— 設計用床応答スペクトルⅠ (水平方向)
----- 設計用床応答スペクトルⅡ (水平方向)

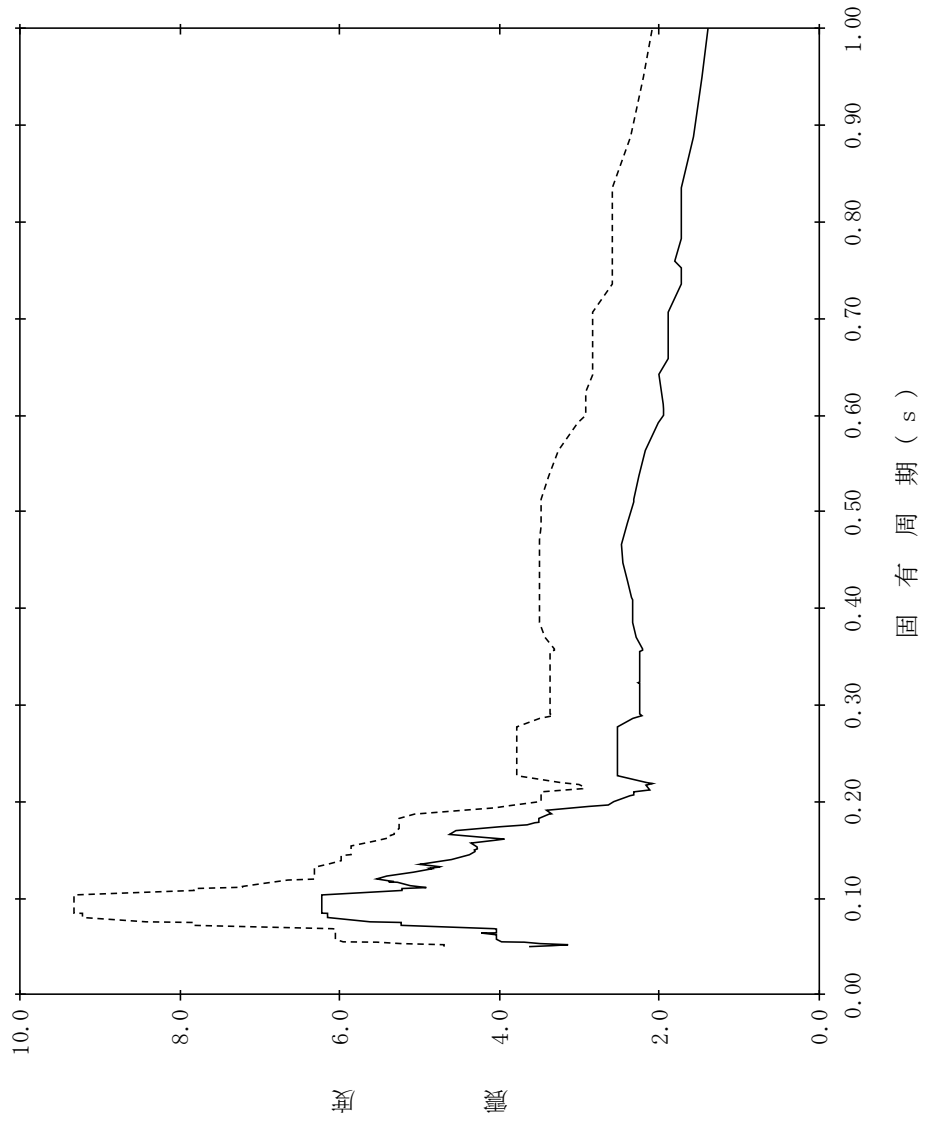

【NS2-STK-SsH-STKB12】

構造物名：排気筒基礎
 標高：EL3.500m
 減衰定数：2.0%
 波形名：基準地震動 S s
 設計用床応答スペクトル I (水平方向)
 設計用床応答スペクトル II (水平方向)

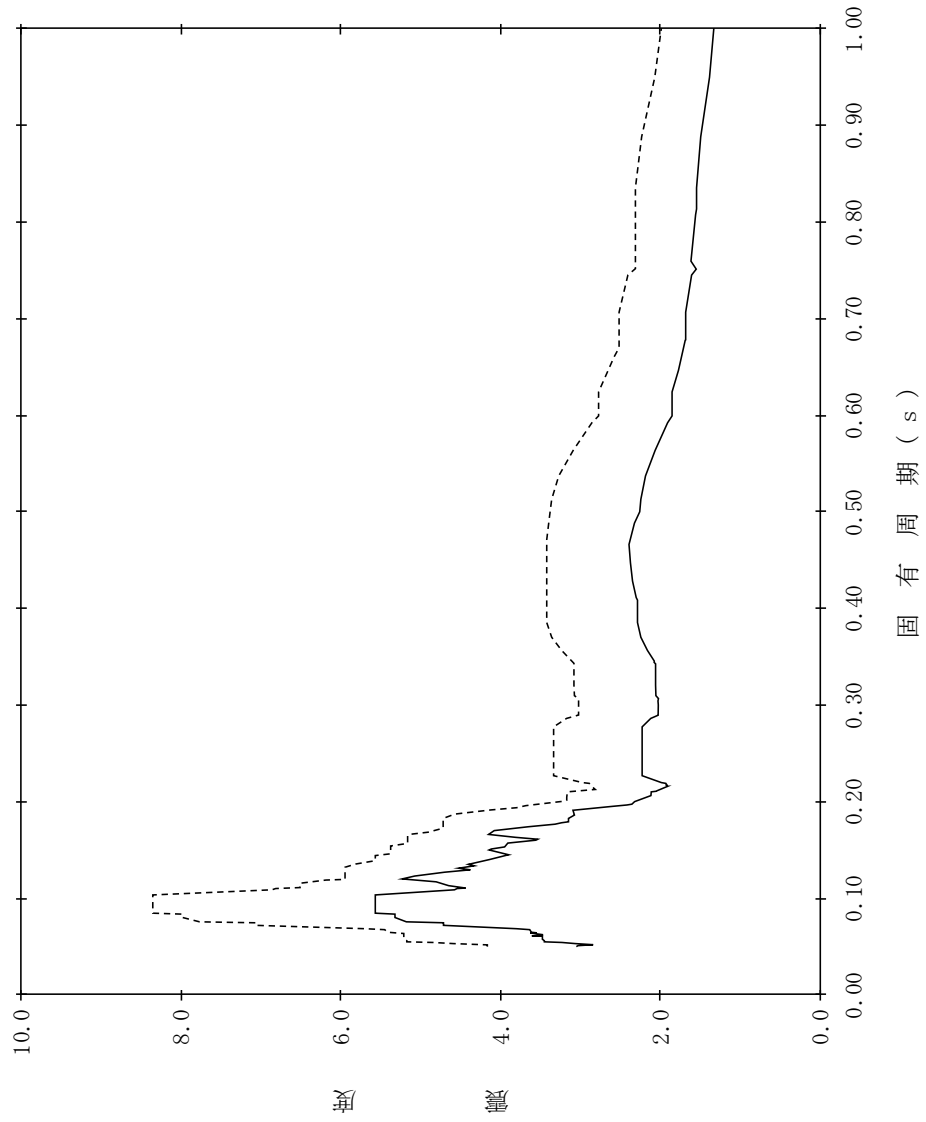

【NS2-STK-SsH-STKB13】

構造物名：排気筒基礎
 標高：EL3.500m
 減衰定数：2.5%
 波形名：基準地震動 S s
 設計用床応答スペクトル I (水平方向)
 設計用床応答スペクトル II (水平方向)

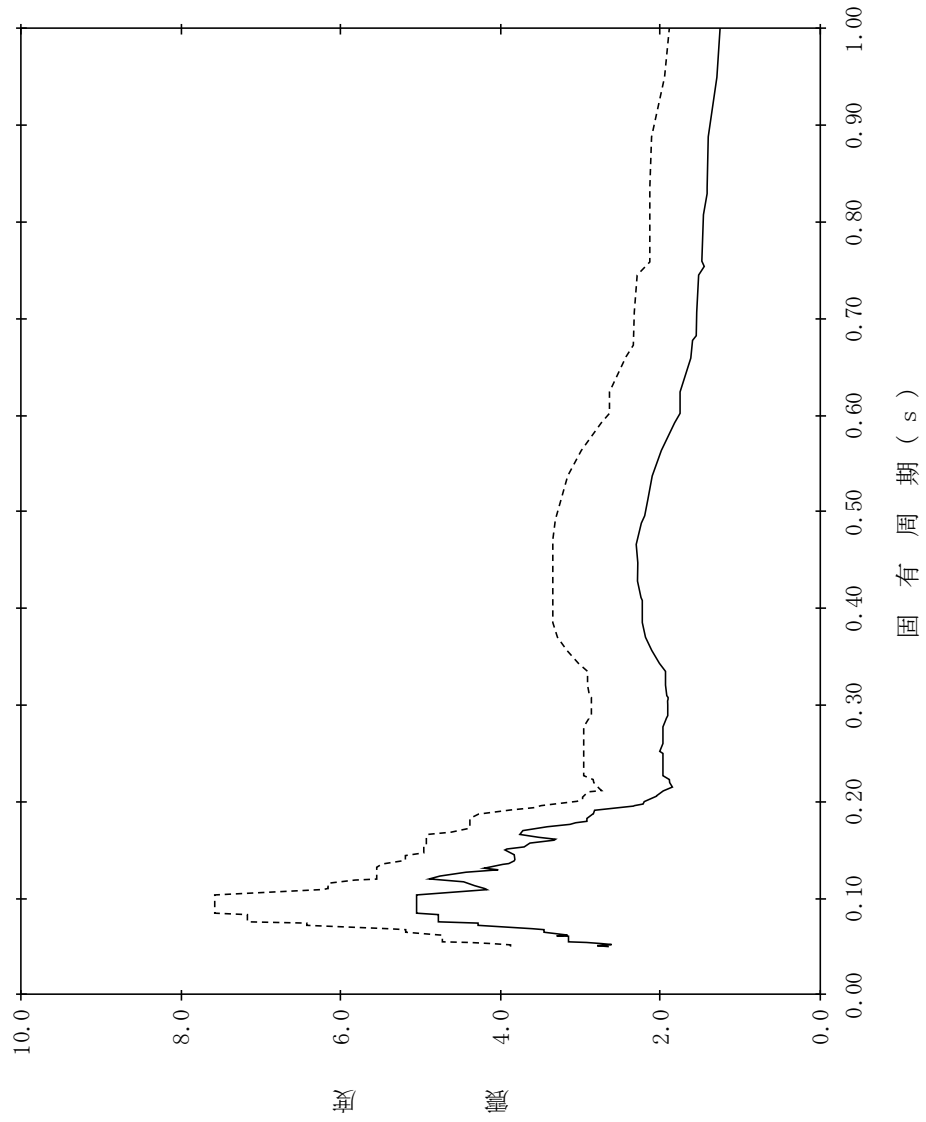

【NS2-STK-SsH-STKB14】

構造物名：排気筒基礎
 標高：EL3.500m
 減衰定数：3.0%
 波形名：基準地震動 S s
 設計用床応答スペクトル I (水平方向)
 設計用床応答スペクトル II (水平方向)

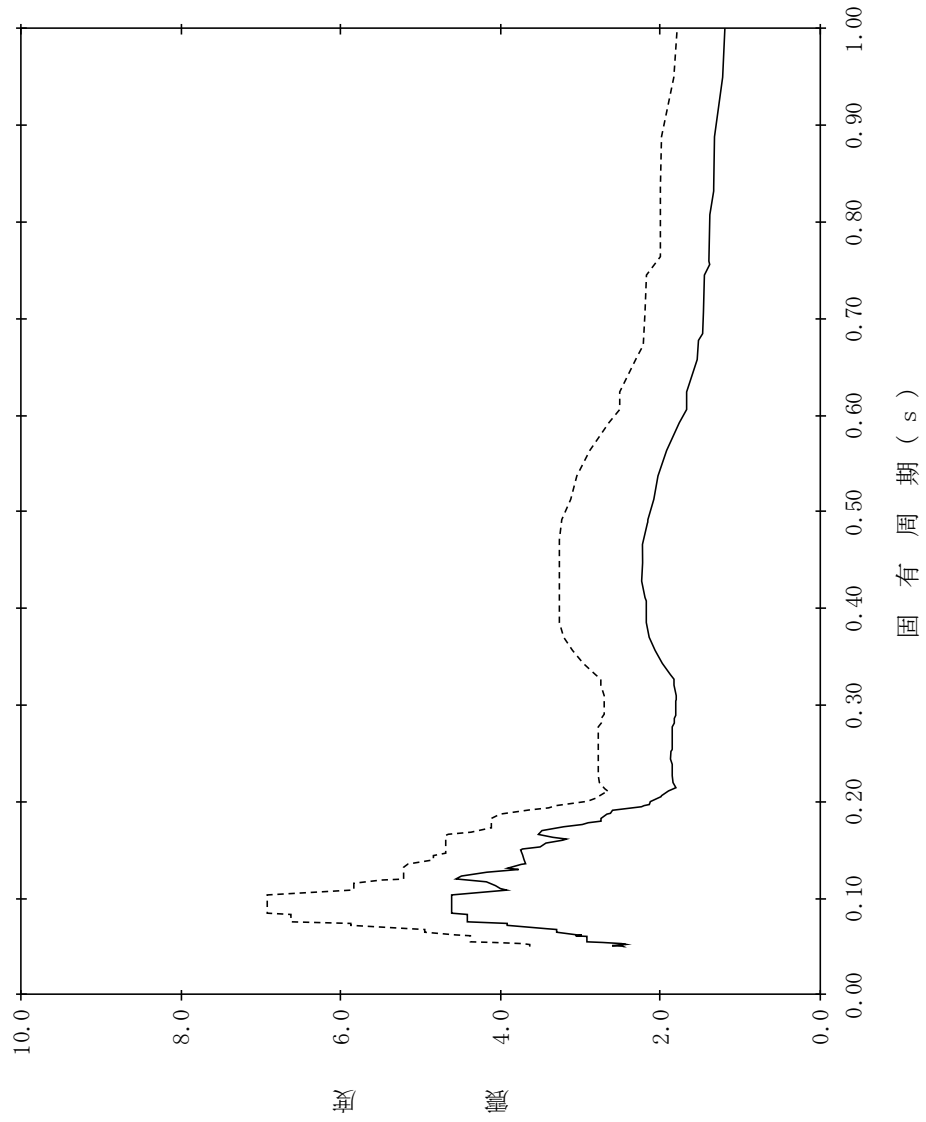

【NS2-STK-SsH-STKB15】

構造物名：排気筒基礎
 標高：EL3.500m
 減衰定数：4.0%
 波形名：基準地震動 S s
 設計用床応答スペクトル I (水平方向)
 設計用床応答スペクトル II (水平方向)

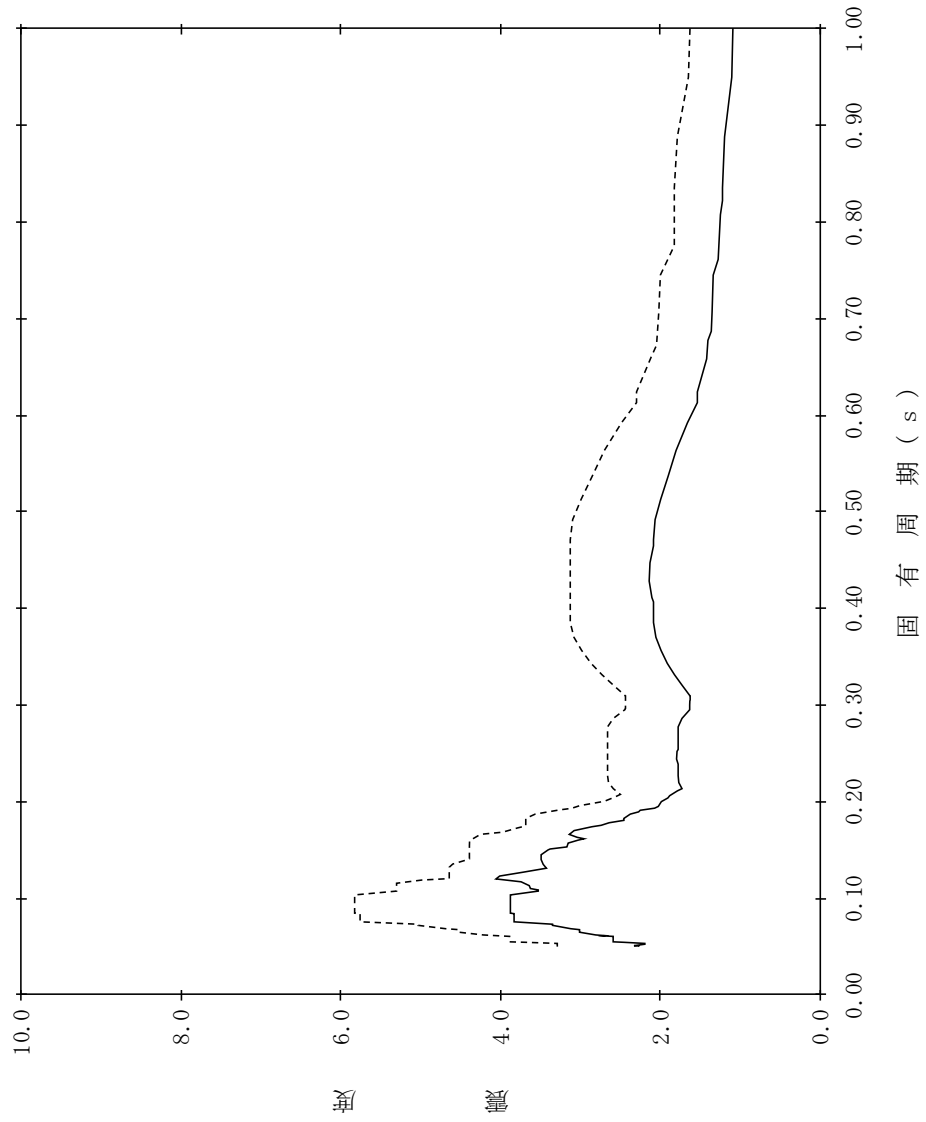

【NS2-STK-SsH-STKB16】

構造物名：排気筒基礎
標高：EL3.500m
減衰定数：5.0%
波形名：基準地震動 S s
—— 設計用床応答スペクトルⅠ (水平方向)
----- 設計用床応答スペクトルⅡ (水平方向)

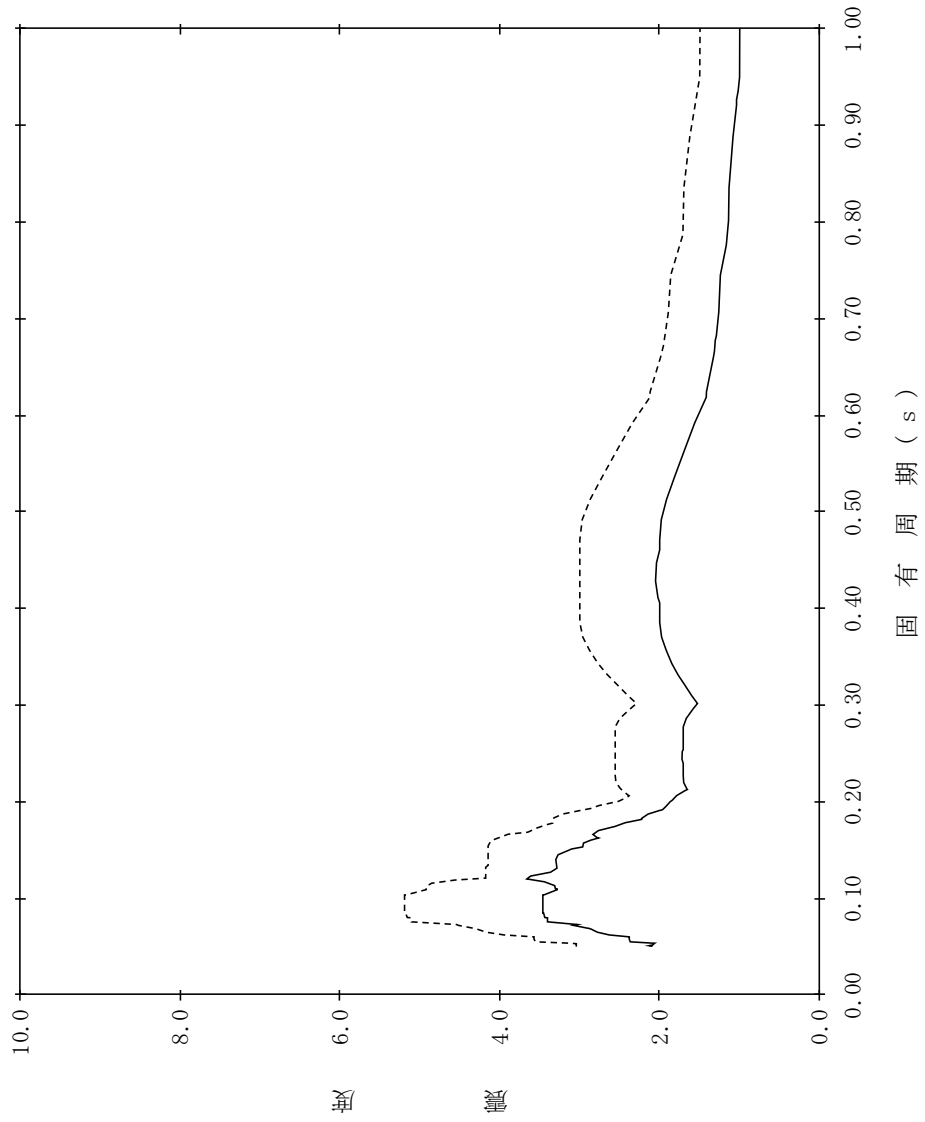

【NS2-STK-SsV-STKB1】

構造物名：排気筒基礎
 標高：EL8.800m～EL8.500m
 減衰定数：0.5%
 波形名：基準地震動 S s
 設計用床応答スペクトル I (鉛直方向)
 設計用床応答スペクトル II (鉛直方向)

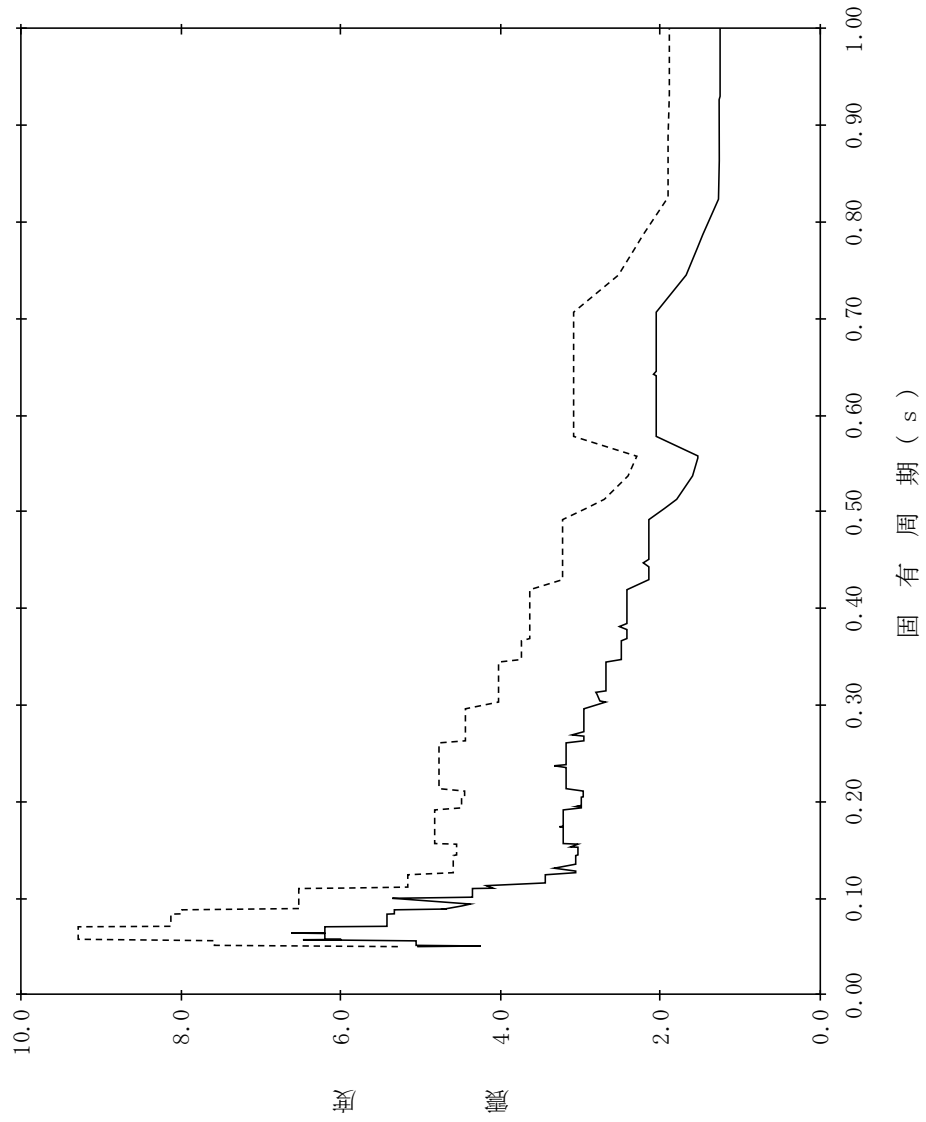

【NS2-STK-SsV-STKB2】

構造物名：排気筒基礎
 標高：EL8.800m～EL8.500m
 減衰定数：1.0%
 波形名：基準地震動 S s
 設計用床応答スペクトル I (鉛直方向)
 設計用床応答スペクトル II (鉛直方向)

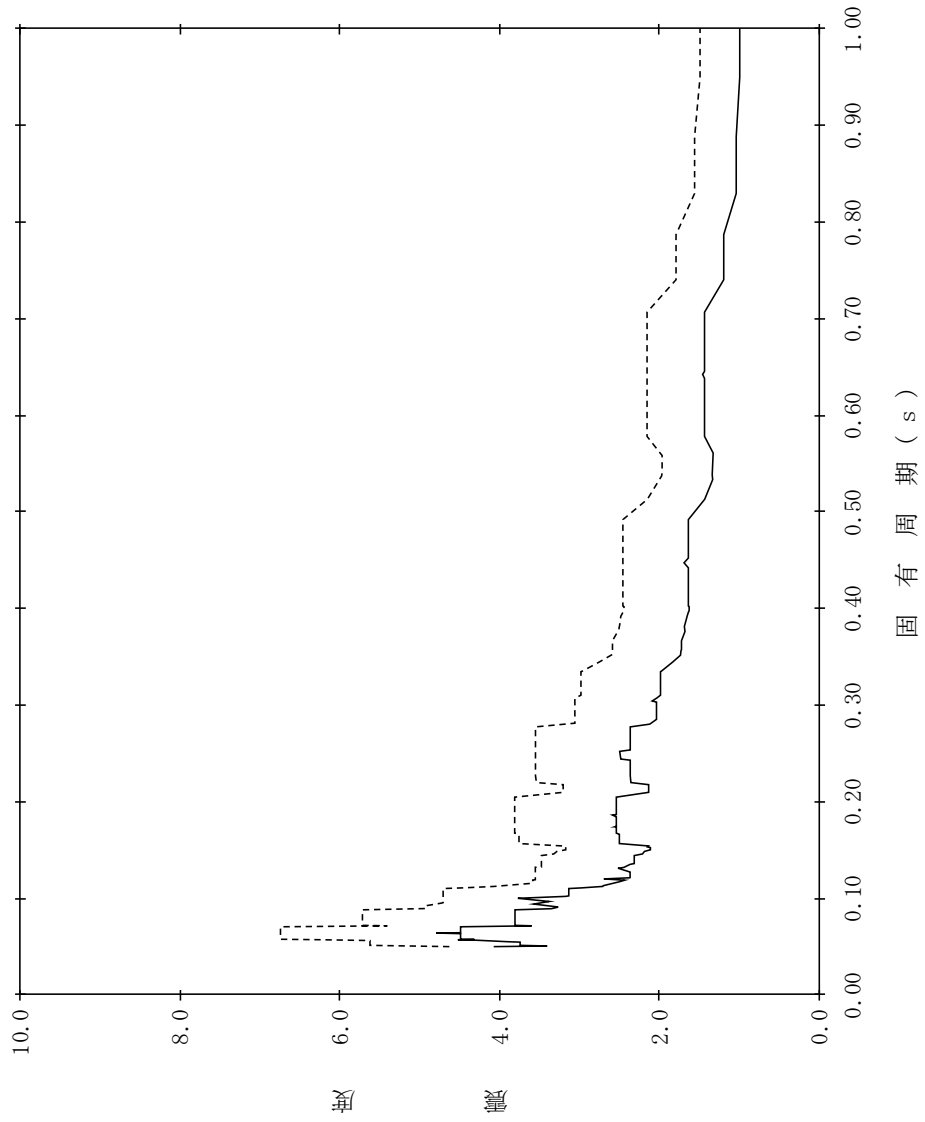

【NS2-STK-SsV-STKB3】

構造物名：排気筒基礎
 標高：EL8.800m～EL8.500m
 減衰定数：1.5%
 波形名：基準地震動 S s
 設計用床応答スペクトル I (鉛直方向)
 設計用床応答スペクトル II (鉛直方向)

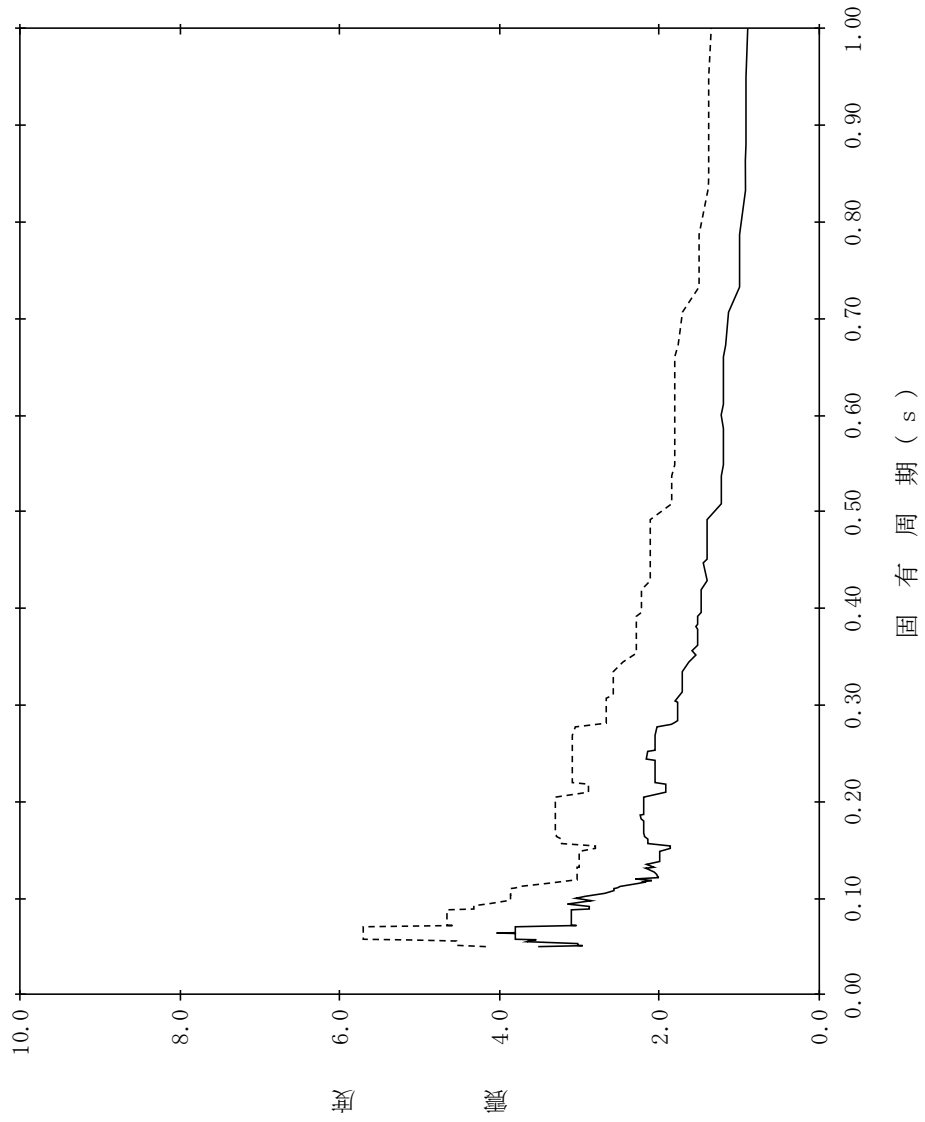

【NS2-STK-SsV-STKB4】

構造物名：排気筒基礎
 標高：EL8.800m～EL8.500m
 減衰定数：2.0%
 波形名：基準地震動 S s
 設計用床応答スペクトル I (鉛直方向)
 設計用床応答スペクトル II (鉛直方向)

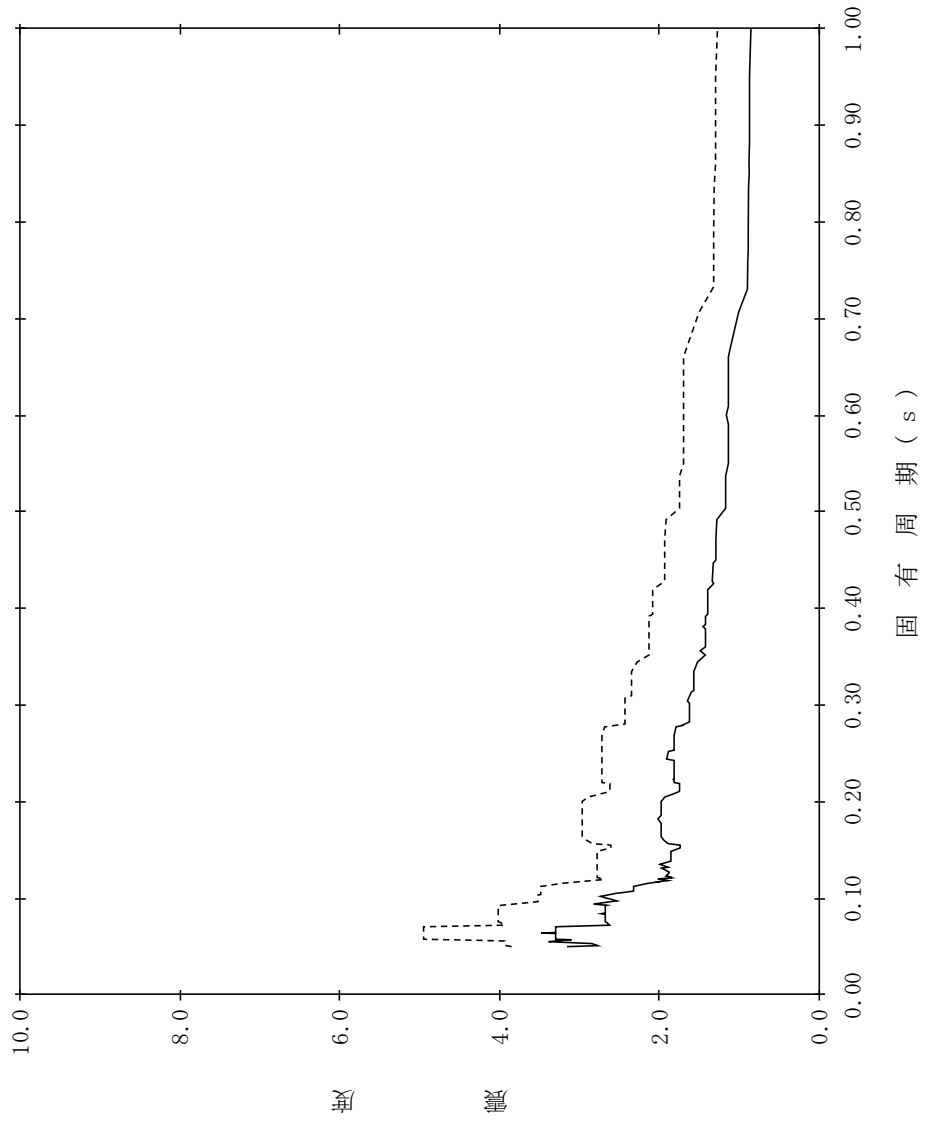

【NS2-STK-SsV-STKB5】

構造物名：排気筒基礎
 標高：EL8.800m～EL8.500m
 減衰定数：2.5%
 波形名：基準地震動 S s
 設計用床応答スペクトル I (鉛直方向)
 設計用床応答スペクトル II (鉛直方向)

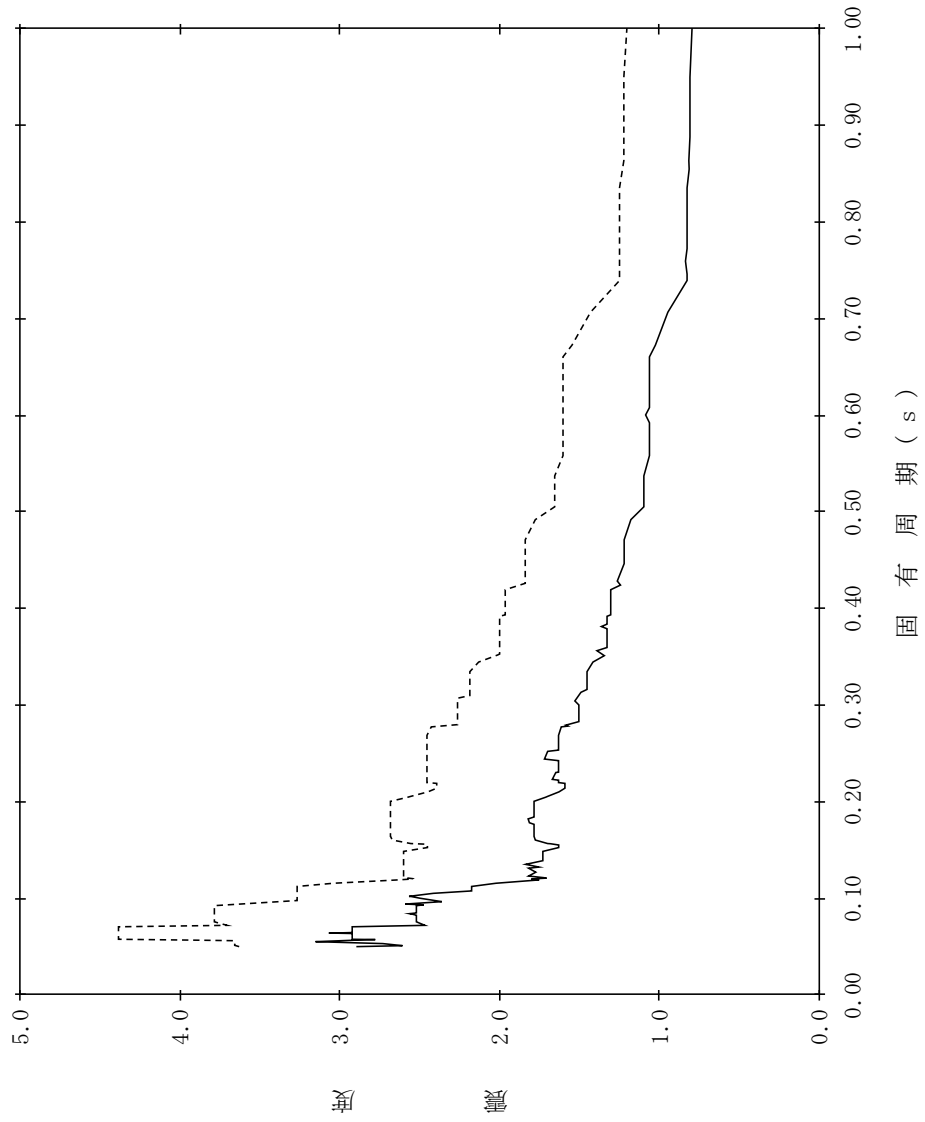

【NS2-STK-SsV-STKB6】

構造物名：排気筒基礎
 標高：EL8.800m～EL8.500m
 減衰定数：3.0%
 波形名：基準地震動 S s
 設計用床応答スペクトル I (鉛直方向)
 設計用床応答スペクトル II (鉛直方向)

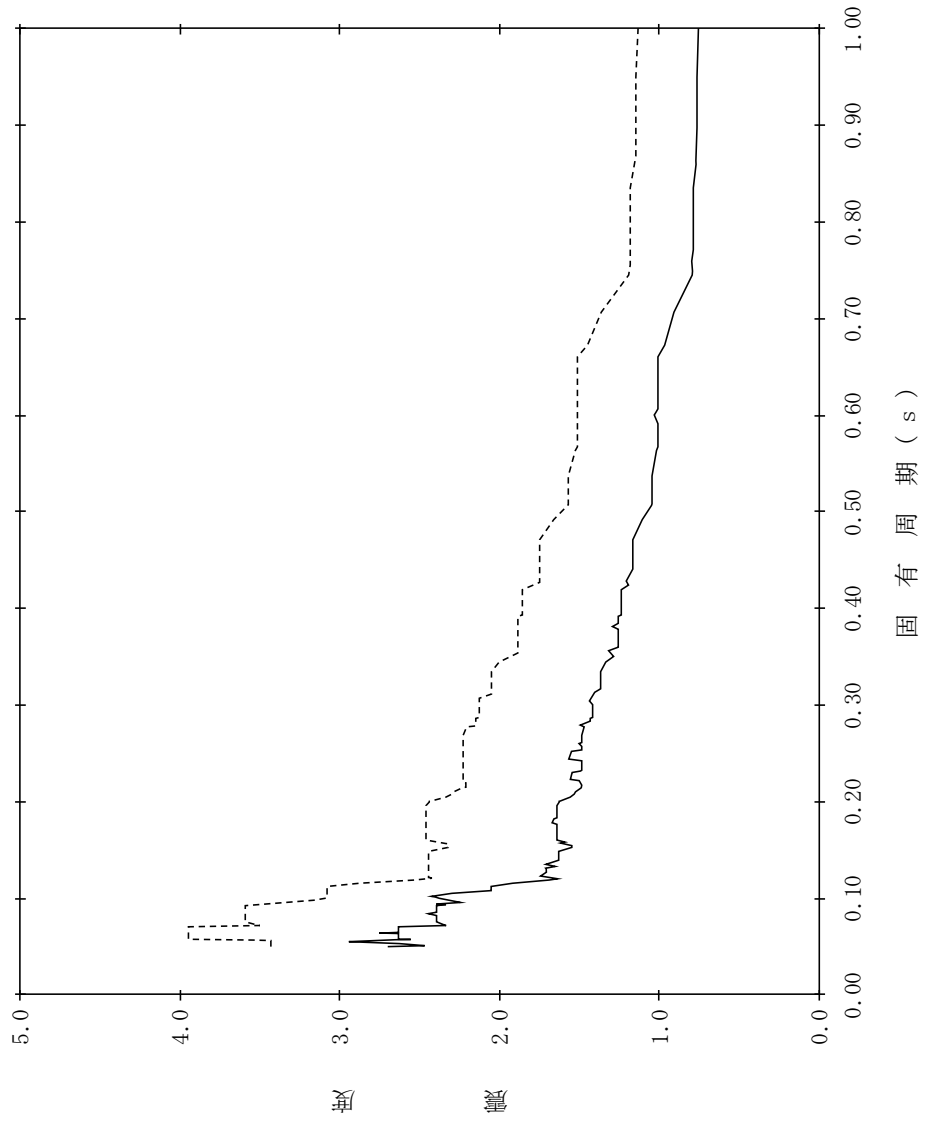

【NS2-STK-SsV-STKB7】

構造物名：排気筒基礎
 標高：EL8.800m～EL8.500m
 減衰定数：4.0%
 波形名：基準地震動 S s
 設計用床応答スペクトル I (鉛直方向)
 設計用床応答スペクトル II (鉛直方向)

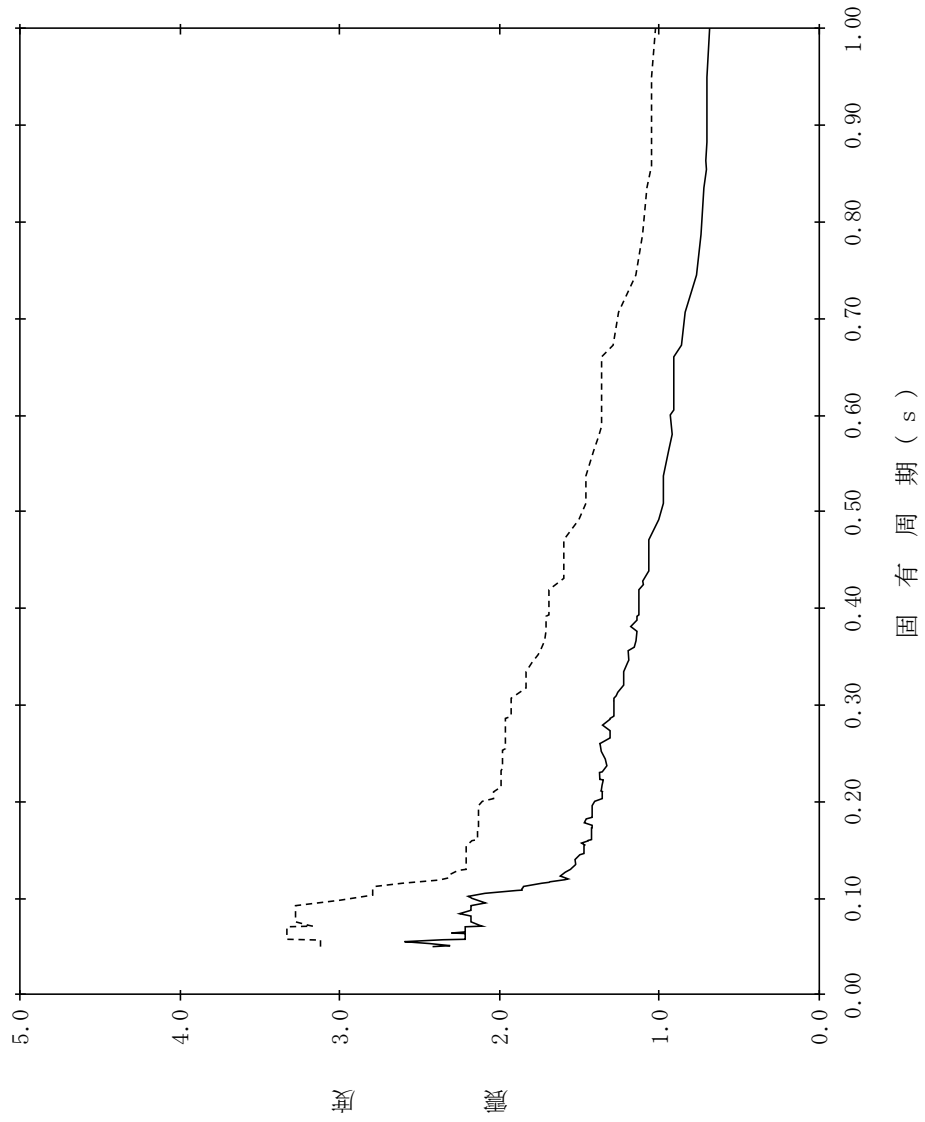

【NS2-STK-SsV-STKB8】

構造物名：排気筒基礎
 標高：EL8.800m～EL8.500m
 減衰定数：5.0%
 波形名：基準地震動 S s
 設計用床応答スペクトル I (鉛直方向)
 設計用床応答スペクトル II (鉛直方向)

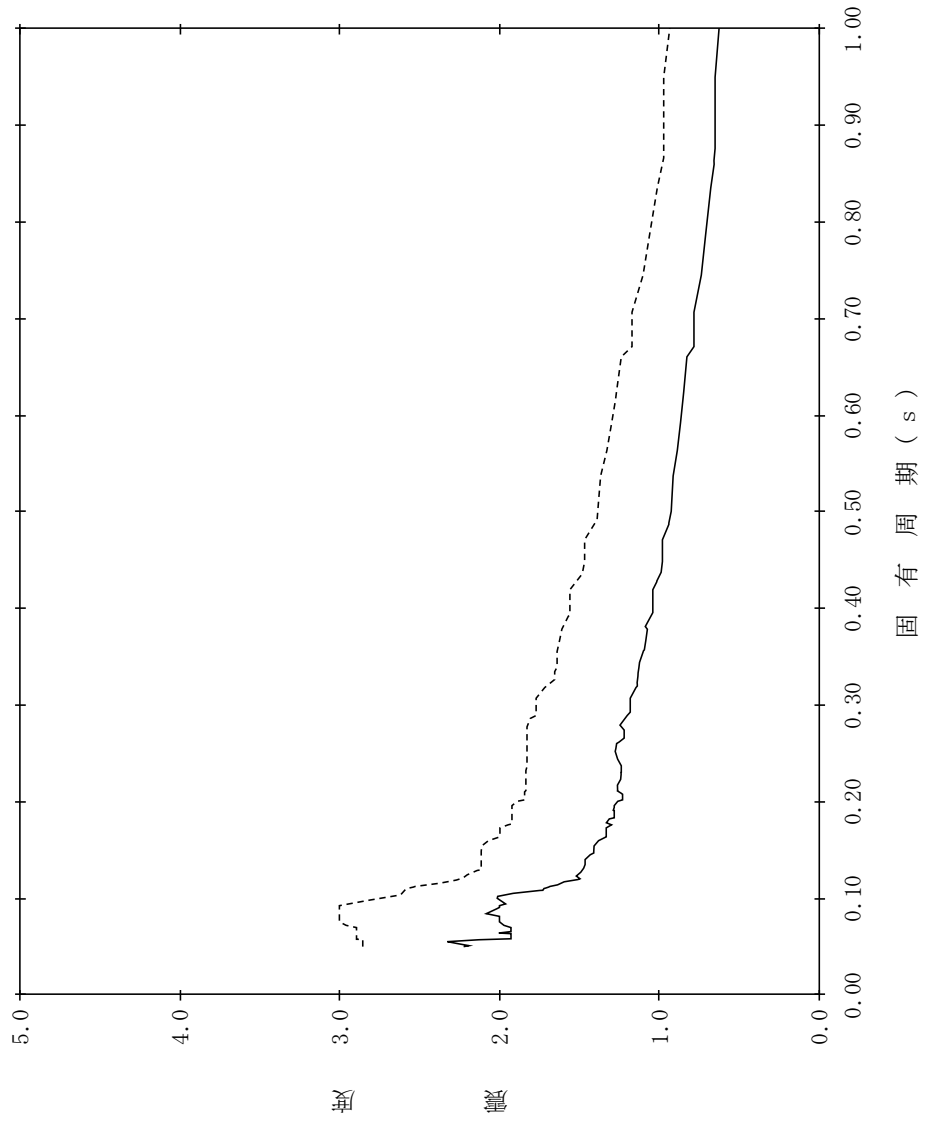

【NS2-STK-SsV-STKB9】

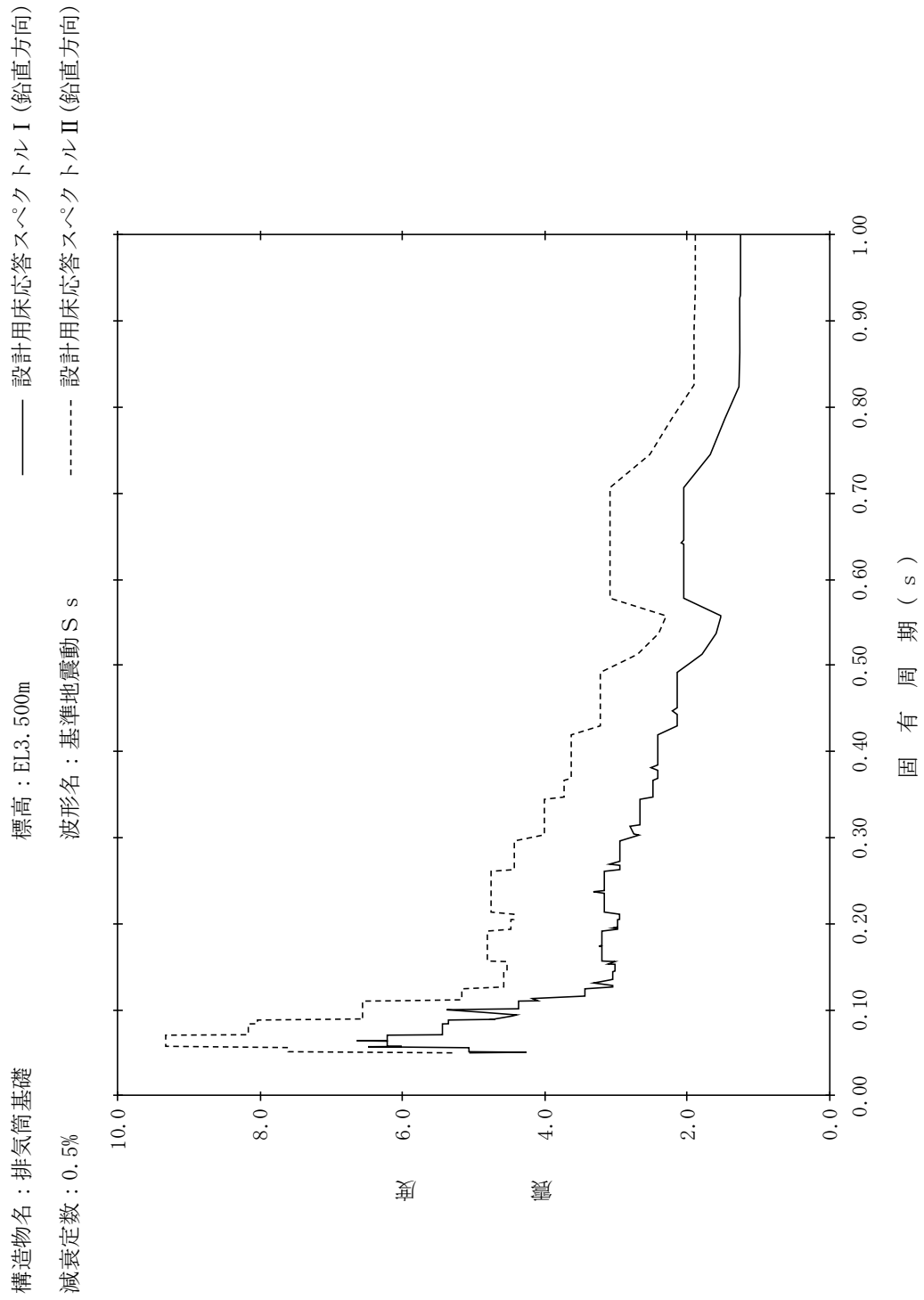

【NS2-STK-SsV-STKB10】

構造物名：排気筒基礎
 標高：EL3.500m
 減衰定数：1.0%
 波形名：基準地震動 S s
 設計用床応答スペクトル I (鉛直方向)
 設計用床応答スペクトル II (鉛直方向)

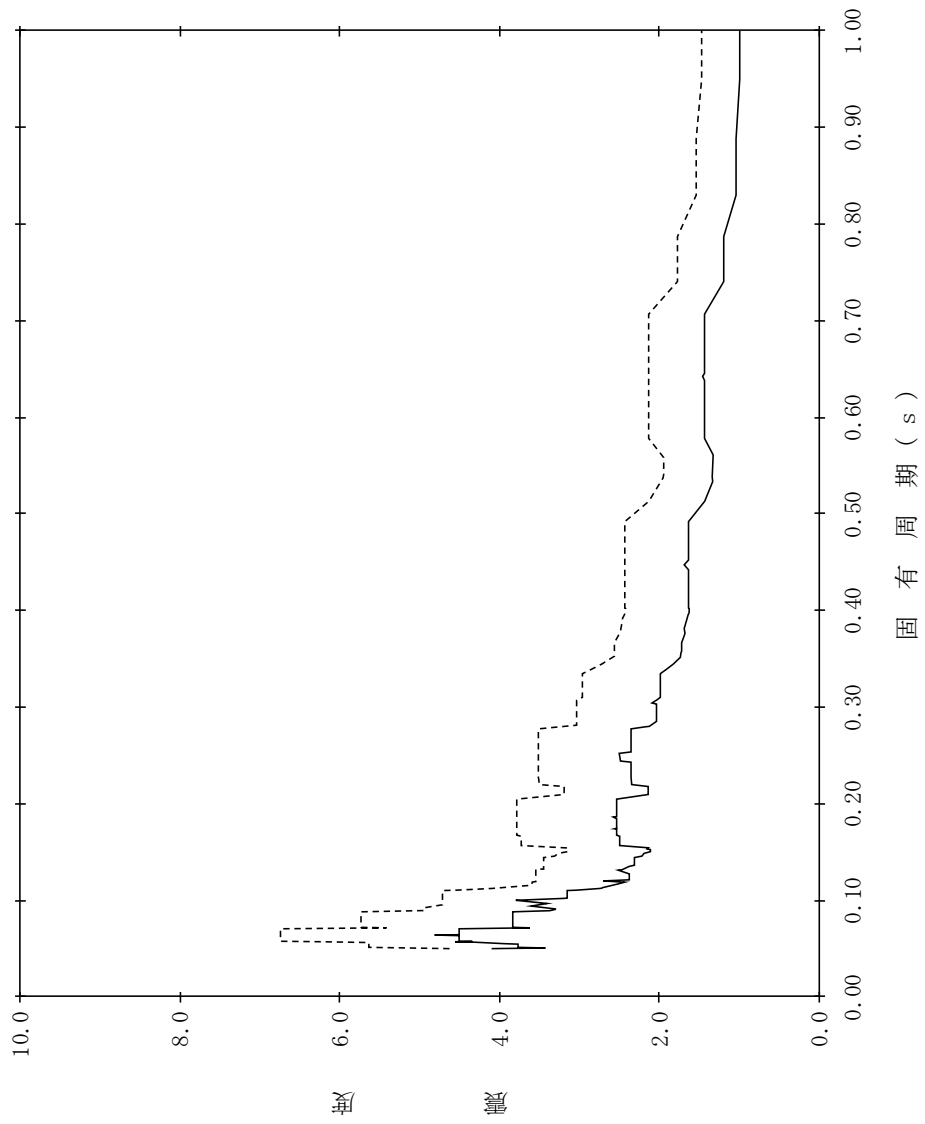

【NS2-STK-SsV-STKB11】

構造物名：排気筒基礎
 標高：EL3.500m
 減衰定数：1.5%
 波形名：基準地震動 S s
 設計用床応答スペクトル I (鉛直方向)
 設計用床応答スペクトル II (鉛直方向)

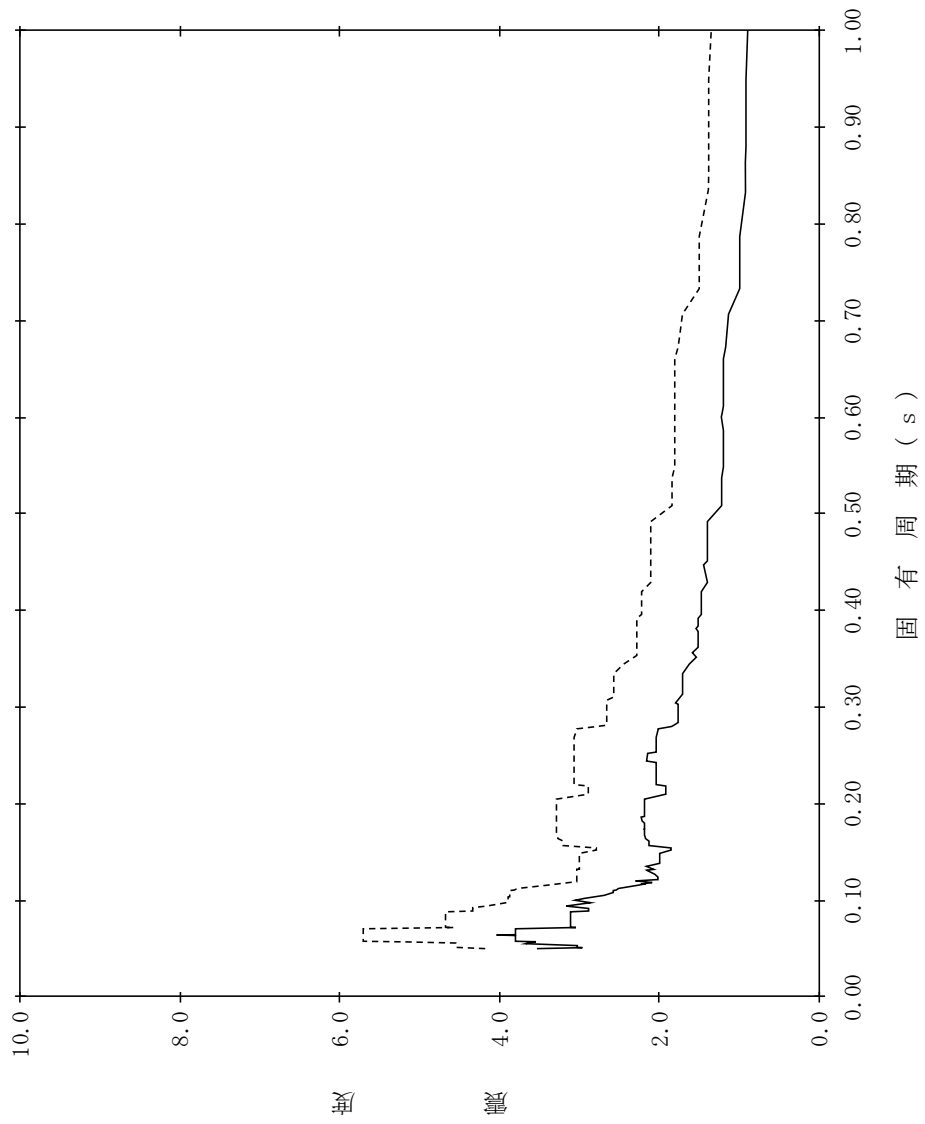

【NS2-STK-SsV-STKB12】

構造物名：排気筒基礎
標高：EL3.500m
減衰定数：2.0%
波形名：基準地震動 S s
—— 設計用床応答スペクトル I (鉛直方向)
----- 設計用床応答スペクトル II (鉛直方向)

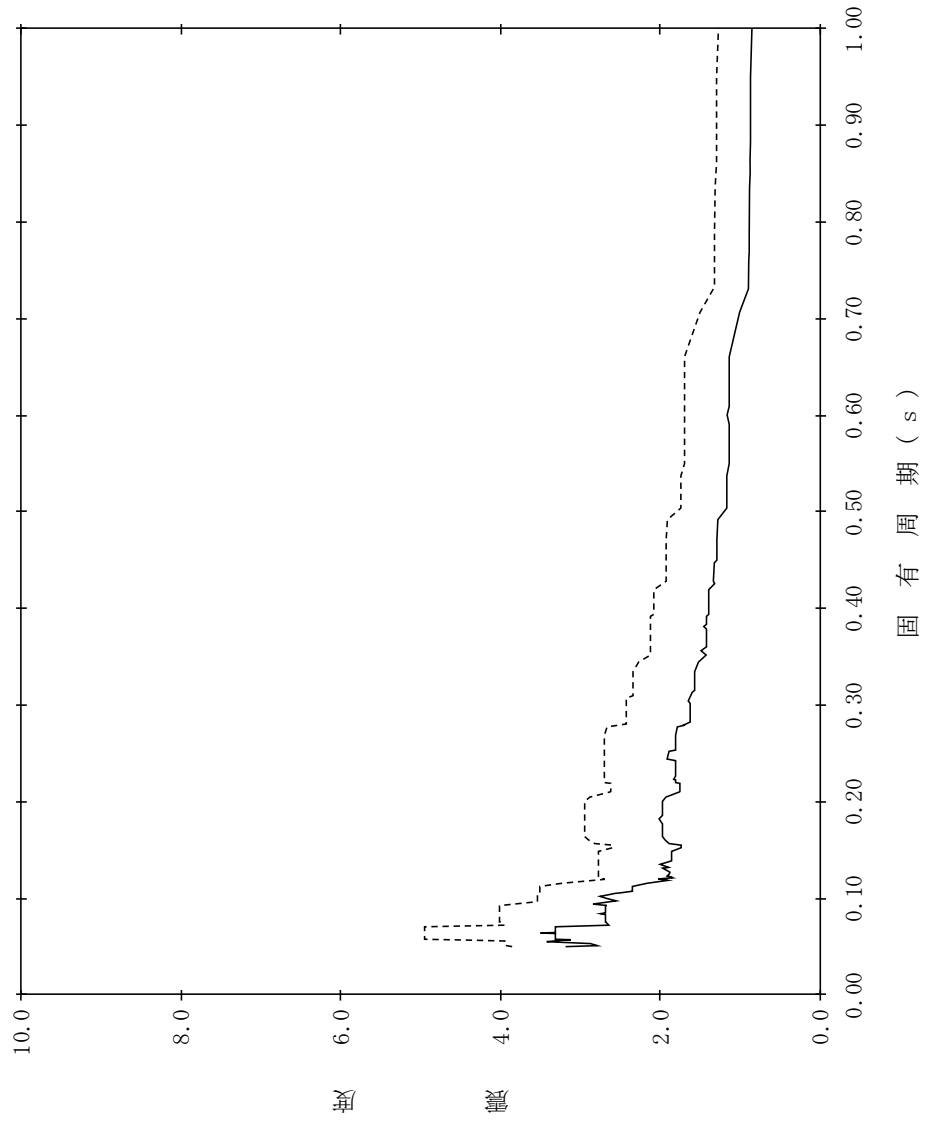

【NS2-STK-SsV-STKB13】

構造物名：排気筒基礎
 標高：EL3.500m
 減衰定数：2.5%
 波形名：基準地震動 S s
 設計用床応答スペクトル I (鉛直方向)
 設計用床応答スペクトル II (鉛直方向)

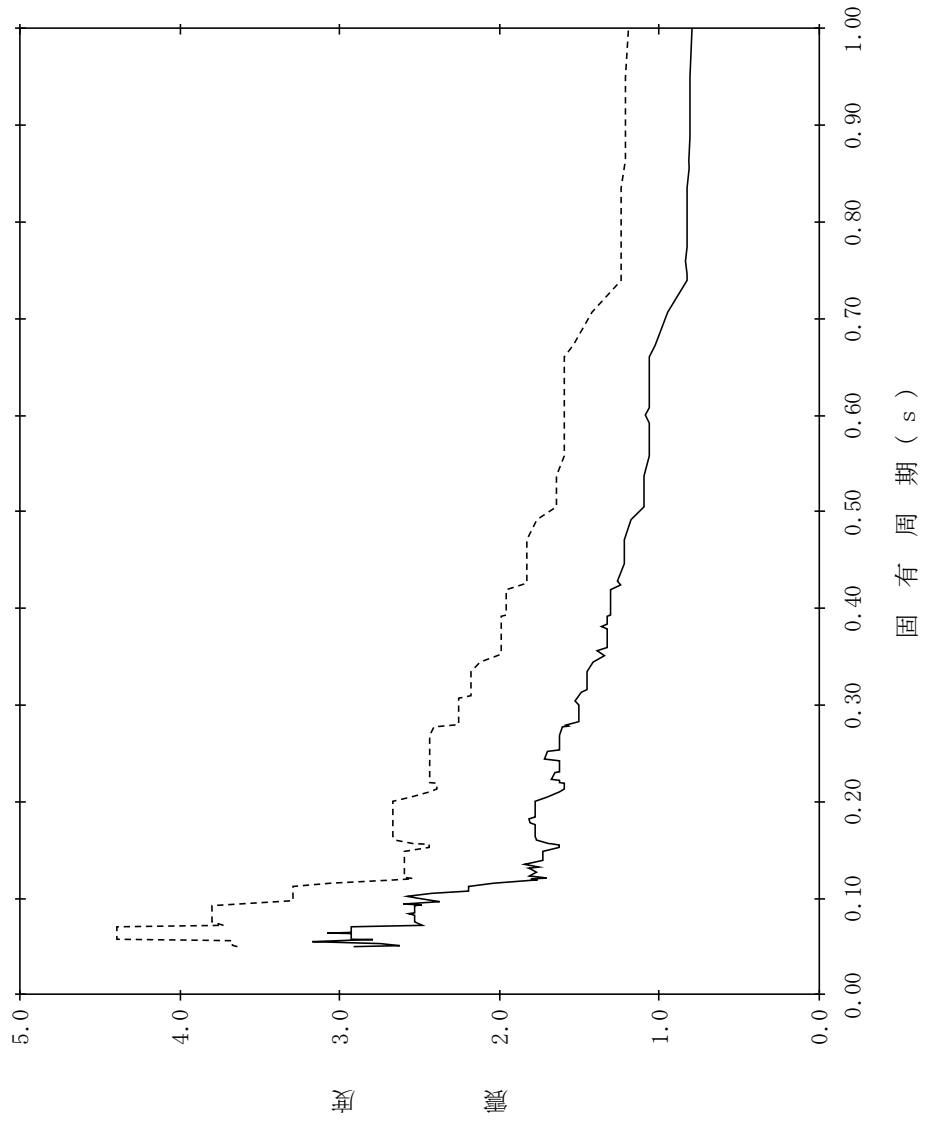

【NS2-STK-SsV-STKB14】

構造物名：排気筒基礎
 標高：EL3.500m
 減衰定数：3.0%
 波形名：基準地震動 S s
 設計用床応答スペクトル I (鉛直方向)
 設計用床応答スペクトル II (鉛直方向)

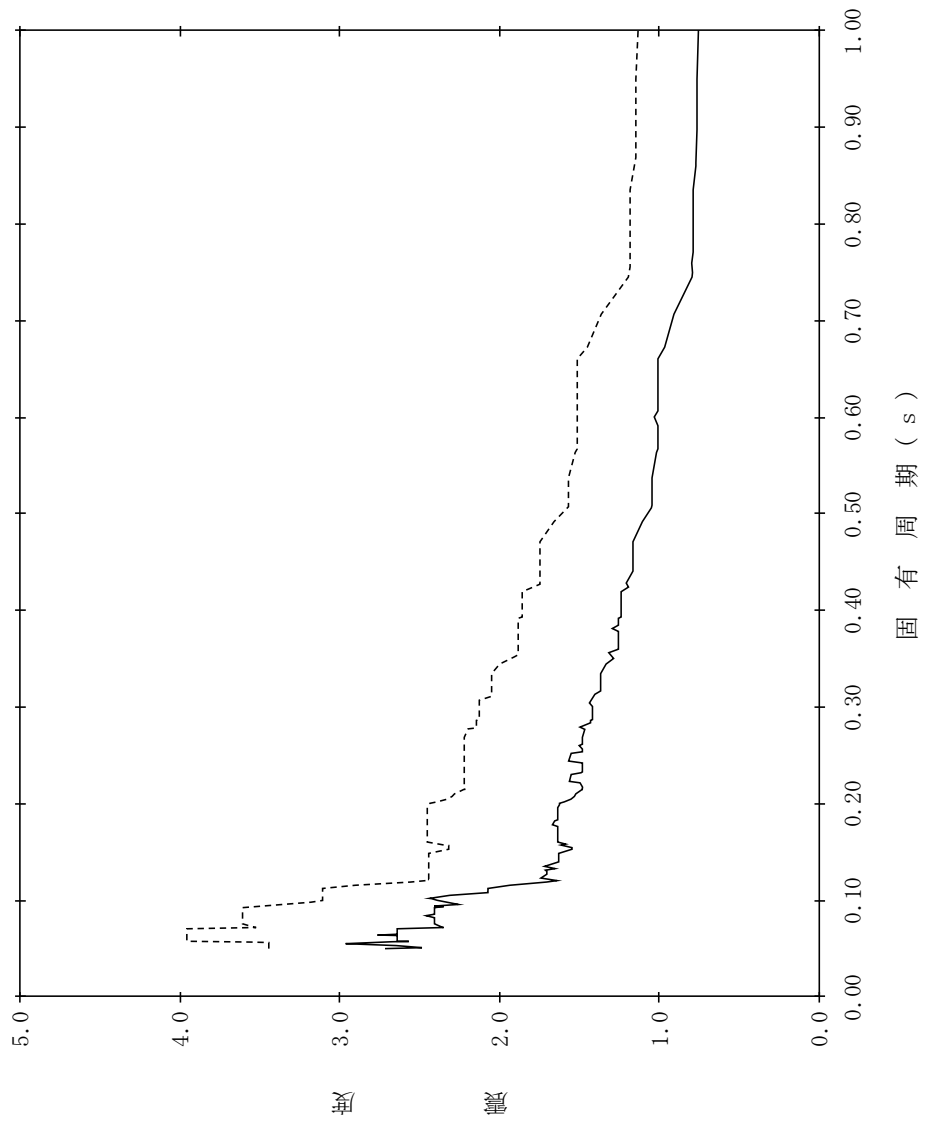

【NS2-STK-SsV-STKB15】

構造物名：排気筒基礎
 標高：EL3.500m
 減衰定数：4.0%
 波形名：基準地震動 S s
 設計用床応答スペクトル I (鉛直方向)
 設計用床応答スペクトル II (鉛直方向)

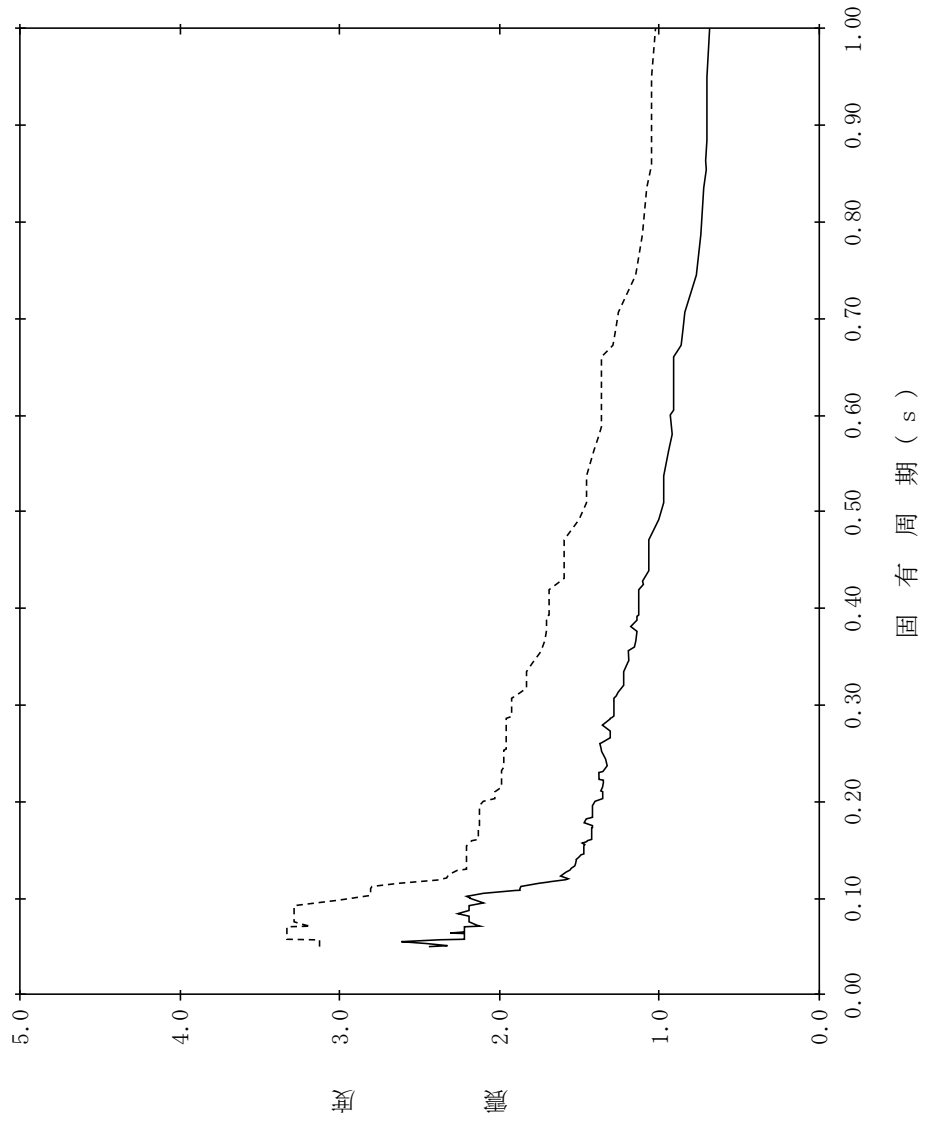

【NS2-STK-SsV-STKB16】

構造物名：排気筒基礎
標高：EL3.500m
減衰定数：5.0%
波形名：基準地震動 S s
—— 設計用床応答スペクトルⅠ（鉛直方向）
----- 設計用床応答スペクトルⅡ（鉛直方向）



表 4.4-7 設計用床応答スペクトル (S_s) 一覧表 (取水槽) (1/3)

地震波	建物機器	方向	節点番号	標高 EL(m)	減衰定数(%)	図番
S _s	取水槽	NS 方向	10095, 10299, 10512	8.800	0.5	NS2 - IS - S _s NS - IS 1
					1.0	NS2 - IS - S _s NS - IS 2
					1.5	NS2 - IS - S _s NS - IS 3
					2.0	NS2 - IS - S _s NS - IS 4
					2.5	NS2 - IS - S _s NS - IS 5
					3.0	NS2 - IS - S _s NS - IS 6
					4.0	NS2 - IS - S _s NS - IS 7
					5.0	NS2 - IS - S _s NS - IS 8
			10208	1.100	0.5	NS2 - IS - S _s NS - IS 9
					1.0	NS2 - IS - S _s NS - IS 10
					1.5	NS2 - IS - S _s NS - IS 11
					2.0	NS2 - IS - S _s NS - IS 12
					2.5	NS2 - IS - S _s NS - IS 13
					3.0	NS2 - IS - S _s NS - IS 14
					4.0	NS2 - IS - S _s NS - IS 15
					5.0	NS2 - IS - S _s NS - IS 16
			10008	-9.800	0.5	NS2 - IS - S _s NS - IS 17
					1.0	NS2 - IS - S _s NS - IS 18
					1.5	NS2 - IS - S _s NS - IS 19
					2.0	NS2 - IS - S _s NS - IS 20
					2.5	NS2 - IS - S _s NS - IS 21
					3.0	NS2 - IS - S _s NS - IS 22
					4.0	NS2 - IS - S _s NS - IS 23
					5.0	NS2 - IS - S _s NS - IS 24
			10380, 10018	4.000~ -9.700	0.5	NS2 - IS - S _s NS - IS 25
					1.0	NS2 - IS - S _s NS - IS 26
					1.5	NS2 - IS - S _s NS - IS 27
					2.0	NS2 - IS - S _s NS - IS 28
					2.5	NS2 - IS - S _s NS - IS 29
					3.0	NS2 - IS - S _s NS - IS 30
					4.0	NS2 - IS - S _s NS - IS 31
					5.0	NS2 - IS - S _s NS - IS 32

表 4.4-7 設計用床応答スペクトル (S s) 一覧表 (取水槽) (2/3)

地震波	建物機器	方向	節点番号	標高 EL(m)	減衰定数(%)	図番
S s	取水槽	EW 方向	3000, 3033 (EW断面(海水ポンプエリア))	8.800	0.5	NS2 - IS - SsEW - IS 1
					1.0	NS2 - IS - SsEW - IS 2
					1.5	NS2 - IS - SsEW - IS 3
					2.0	NS2 - IS - SsEW - IS 4
					2.5	NS2 - IS - SsEW - IS 5
					3.0	NS2 - IS - SsEW - IS 6
					4.0	NS2 - IS - SsEW - IS 7
					5.0	NS2 - IS - SsEW - IS 8
			41, 51, 62 (EW断面(海水ポンプエリア))	1.100	0.5	NS2 - IS - SsEW - IS 9
					1.0	NS2 - IS - SsEW - IS 10
					1.5	NS2 - IS - SsEW - IS 11
					2.0	NS2 - IS - SsEW - IS 12
					2.5	NS2 - IS - SsEW - IS 13
					3.0	NS2 - IS - SsEW - IS 14
					4.0	NS2 - IS - SsEW - IS 15
					5.0	NS2 - IS - SsEW - IS 16
			7, 17, 28 (EW断面(海水ポンプエリア))	-9.800	0.5	NS2 - IS - SsEW - IS 17
					1.0	NS2 - IS - SsEW - IS 18
					1.5	NS2 - IS - SsEW - IS 19
					2.0	NS2 - IS - SsEW - IS 20
					2.5	NS2 - IS - SsEW - IS 21
					3.0	NS2 - IS - SsEW - IS 22
					4.0	NS2 - IS - SsEW - IS 23
					5.0	NS2 - IS - SsEW - IS 24
			10016, 10022, 10041, 10053, 10059, 10071, 10160 (EW断面(除じん機エリア))	4.000~ -9.700	0.5	NS2 - IS - SsEW - IS 25
					1.0	NS2 - IS - SsEW - IS 26
					1.5	NS2 - IS - SsEW - IS 27
					2.0	NS2 - IS - SsEW - IS 28
					2.5	NS2 - IS - SsEW - IS 29
					3.0	NS2 - IS - SsEW - IS 30
					4.0	NS2 - IS - SsEW - IS 31
					5.0	NS2 - IS - SsEW - IS 32

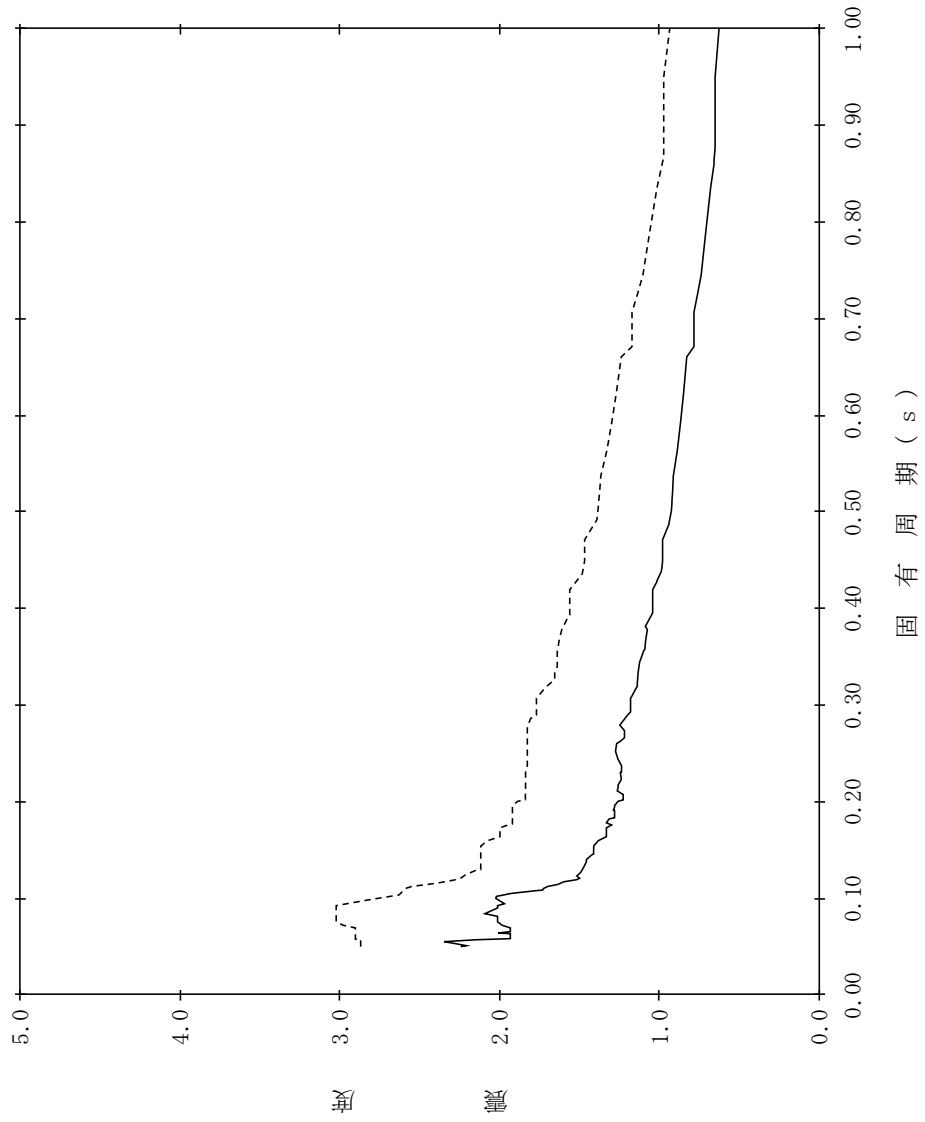
表 4.4-7 設計用床応答スペクトル (S s) 一覧表 (取水槽) (3/3)

地震波	建物機器	方向	節点番号	標高 EL(m)	減衰定数(%)	図番
S s	取水槽	鉛直方向	10095, 10299, 10512 (NS断面), 3000, 3033 (EW断面(海水ポンプエリア))	8.800	0.5	NS2 - IS - SsV - IS 1
					1.0	NS2 - IS - SsV - IS 2
					1.5	NS2 - IS - SsV - IS 3
					2.0	NS2 - IS - SsV - IS 4
					2.5	NS2 - IS - SsV - IS 5
					3.0	NS2 - IS - SsV - IS 6
					4.0	NS2 - IS - SsV - IS 7
					5.0	NS2 - IS - SsV - IS 8
			10208 (NS断面), 41, 51, 62 (EW断面(海水ポンプエリア))	1.100	0.5	NS2 - IS - SsV - IS 9
					1.0	NS2 - IS - SsV - IS 10
					1.5	NS2 - IS - SsV - IS 11
					2.0	NS2 - IS - SsV - IS 12
					2.5	NS2 - IS - SsV - IS 13
					3.0	NS2 - IS - SsV - IS 14
					4.0	NS2 - IS - SsV - IS 15
					5.0	NS2 - IS - SsV - IS 16
			10008 (NS断面), 7, 17, 28 (EW断面(海水ポンプエリア))	-9.800	0.5	NS2 - IS - SsV - IS 17
					1.0	NS2 - IS - SsV - IS 18
					1.5	NS2 - IS - SsV - IS 19
					2.0	NS2 - IS - SsV - IS 20
					2.5	NS2 - IS - SsV - IS 21
					3.0	NS2 - IS - SsV - IS 22
					4.0	NS2 - IS - SsV - IS 23
					5.0	NS2 - IS - SsV - IS 24
			10380, 10018 (NS断面), 10016, 10022, 10041, 10053, 10059, 10071, 10160 (EW断面(除じん機エリア))	4.000~ -9.700	0.5	NS2 - IS - SsV - IS 25
					1.0	NS2 - IS - SsV - IS 26
					1.5	NS2 - IS - SsV - IS 27
					2.0	NS2 - IS - SsV - IS 28
					2.5	NS2 - IS - SsV - IS 29
					3.0	NS2 - IS - SsV - IS 30
					4.0	NS2 - IS - SsV - IS 31
					5.0	NS2 - IS - SsV - IS 32

【NS2-IS-SsNS-IS1】

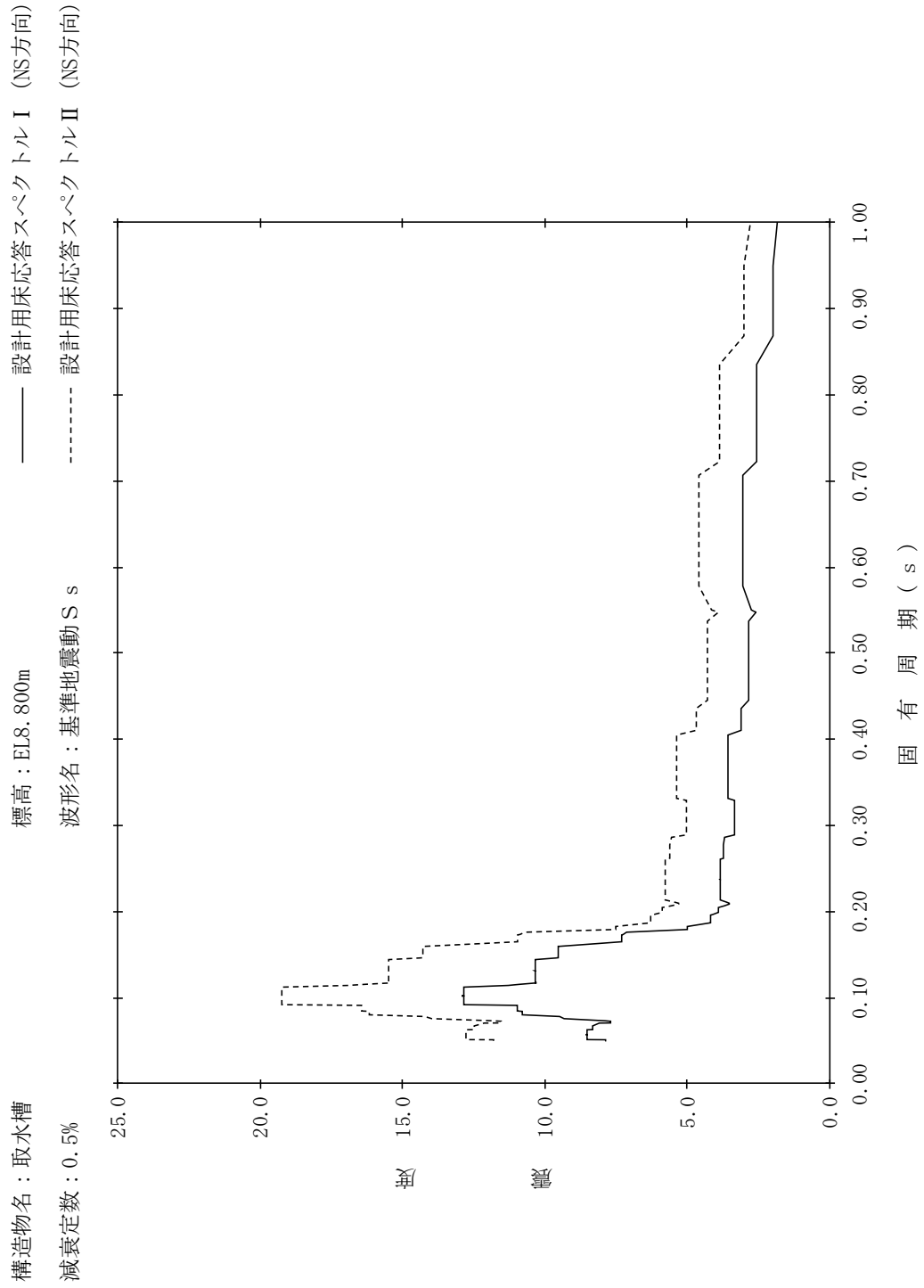

【NS2-IS-SsNS-IS2】

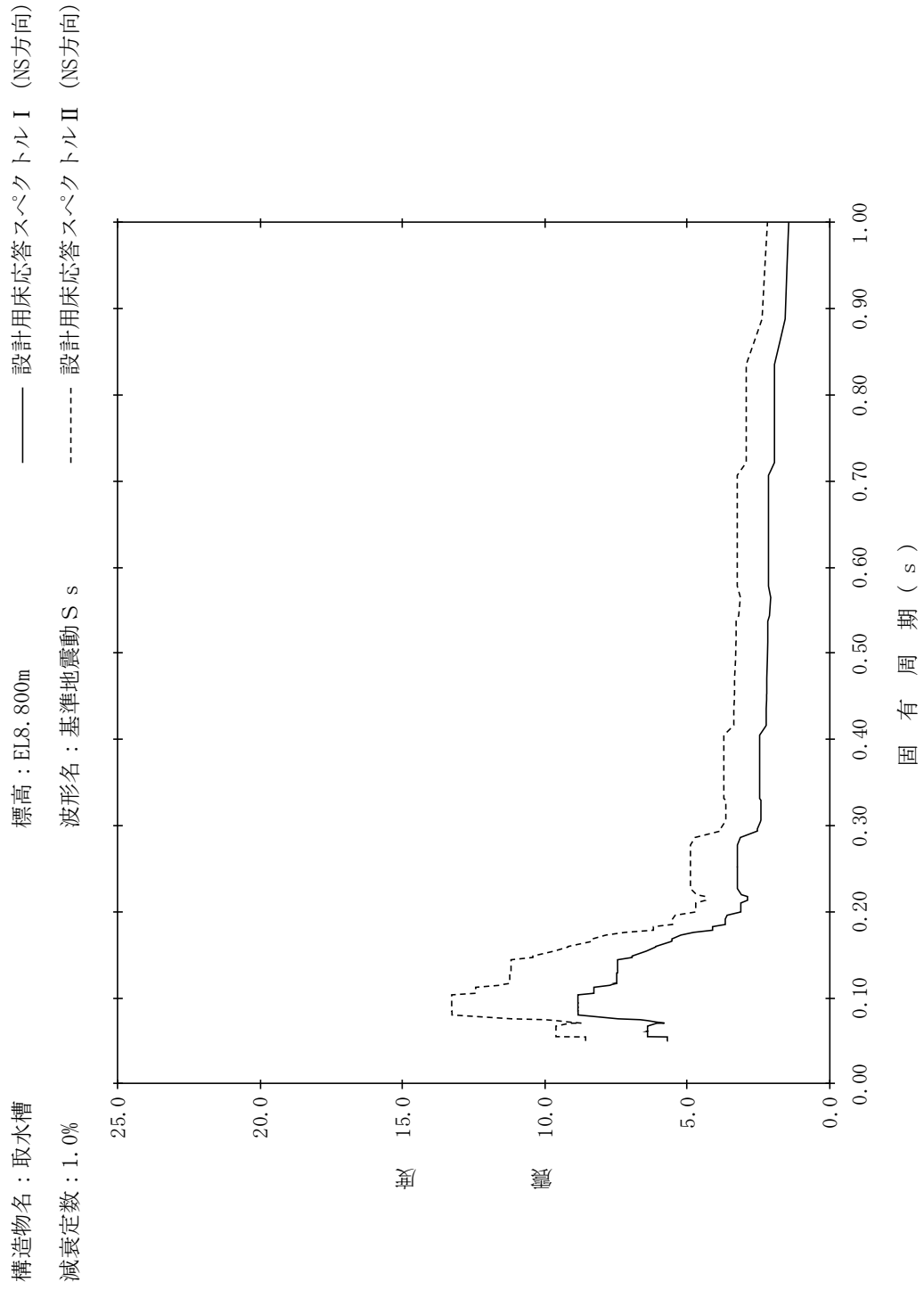

【NS2-IS-SsNS-IS3】

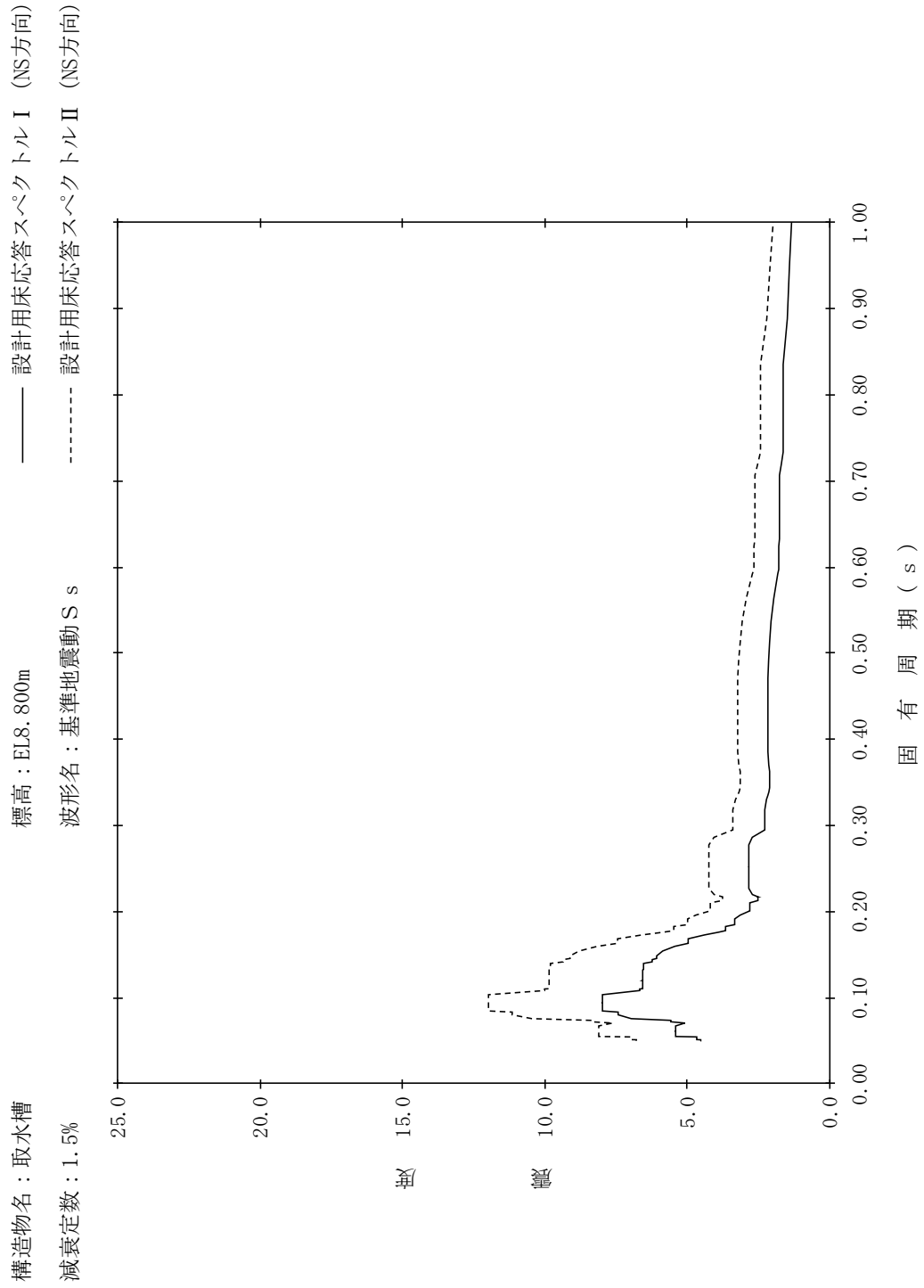

【NS2-IS-SsNS-IS4】

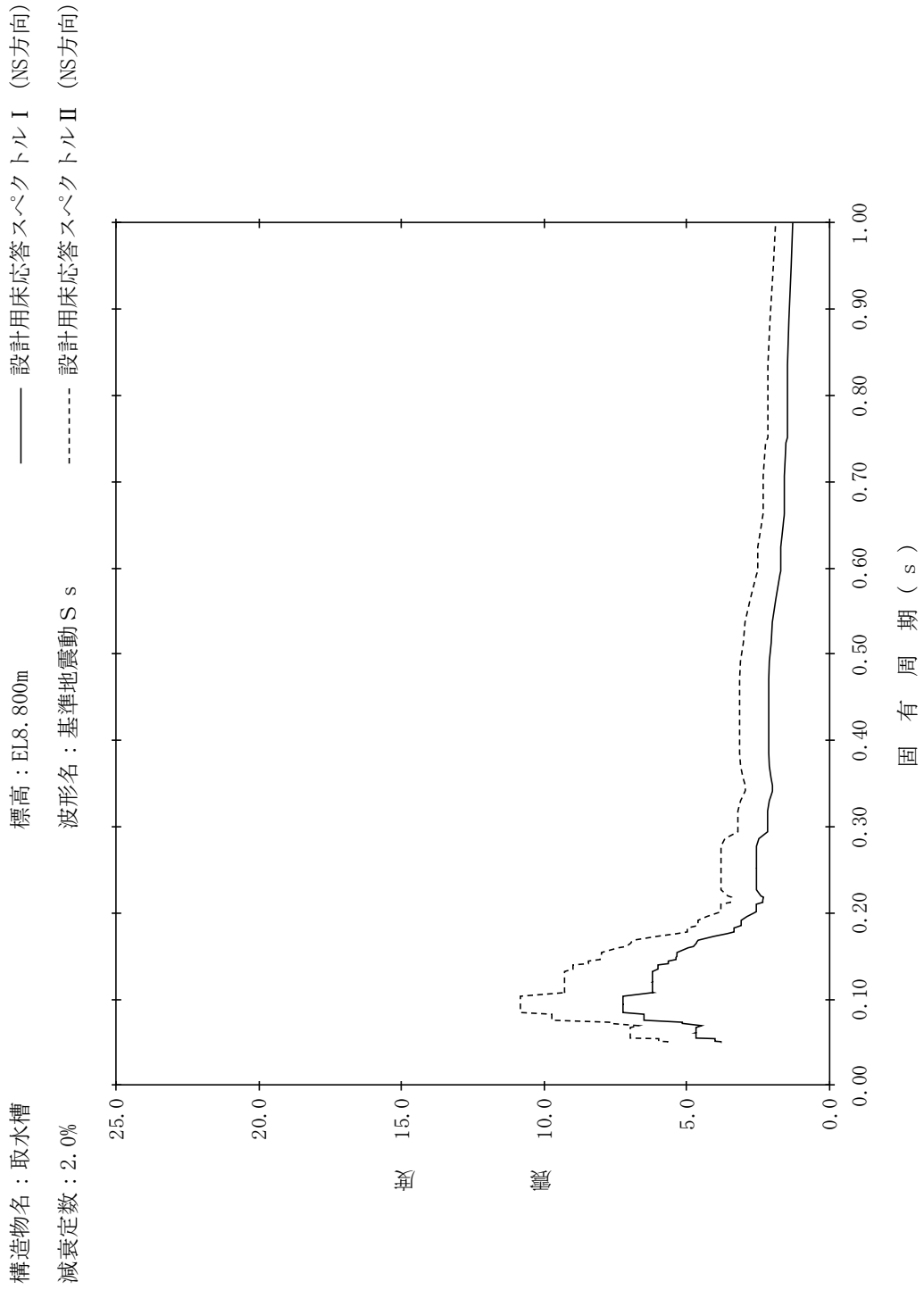

【NS2-IS-SsNS-IS5】

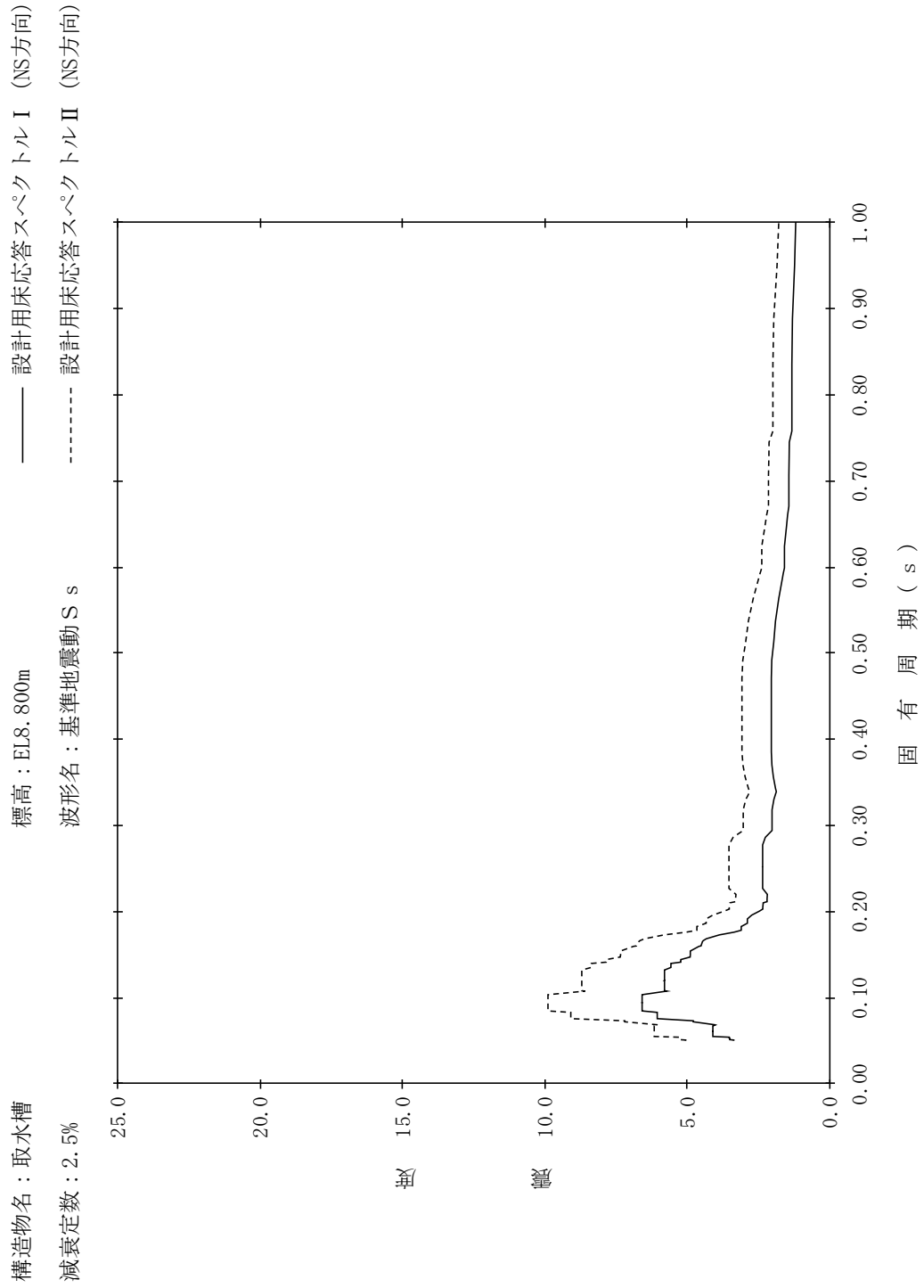

【NS2-IS-SsNS-IS6】

構造物名：取水槽
 標高：EL8.800m
 減衰定数：3.0%
 波形名：基準地震動 S s
 設計用床応答スペクトル I (NS方向)
 設計用床応答スペクトル II (NS方向)

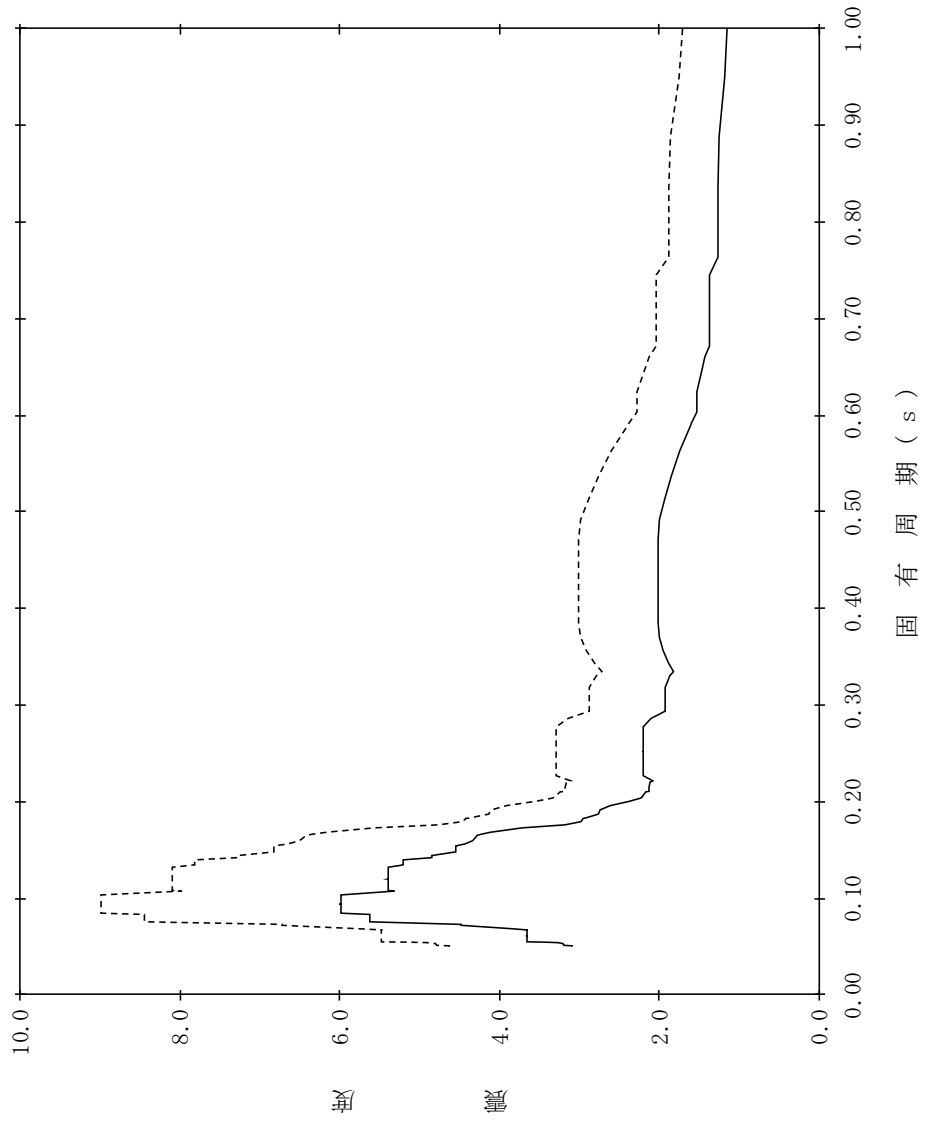

【NS2-IS-SsNS-IS7】

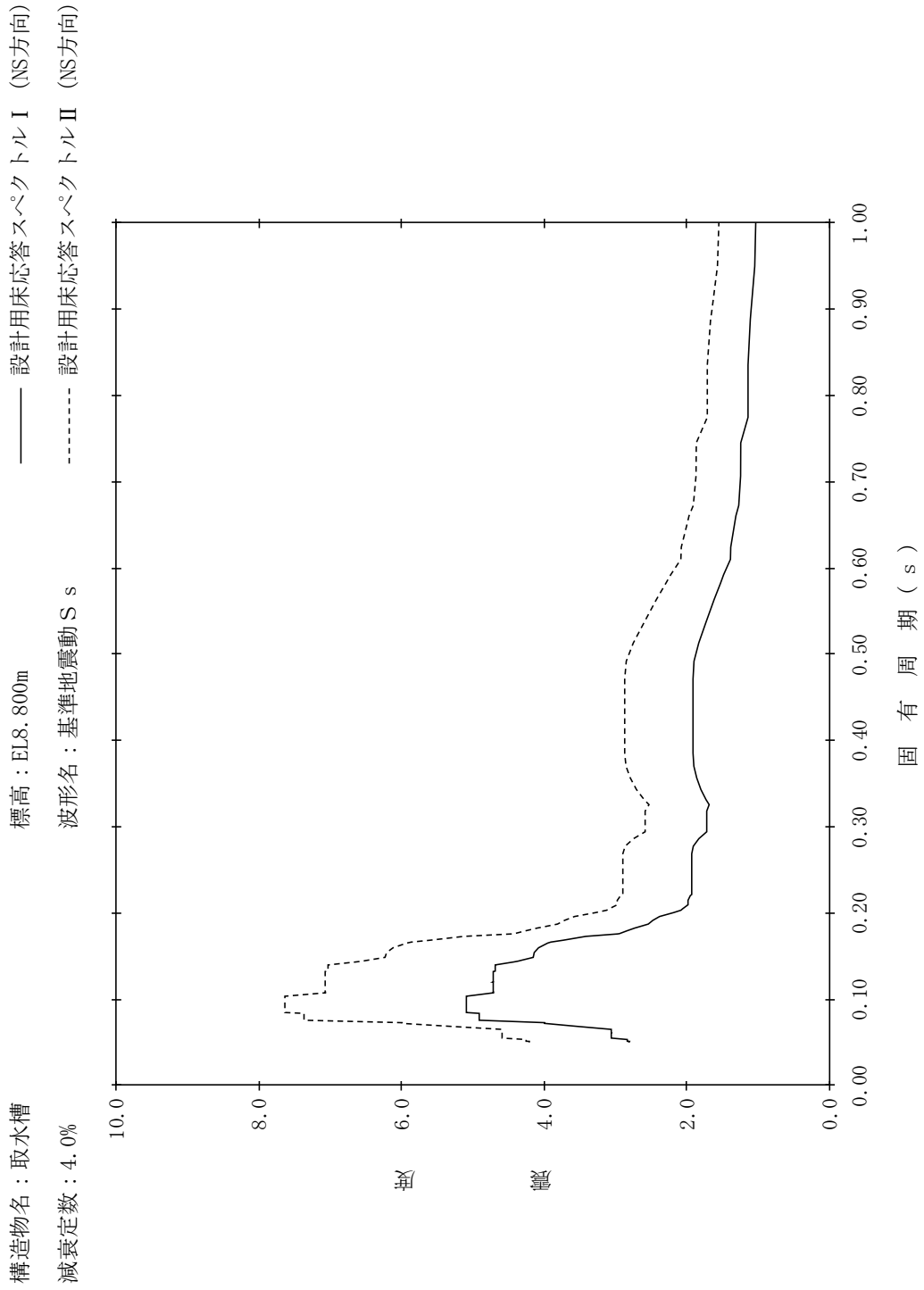

【NS2-IS-SsNS-IS8】

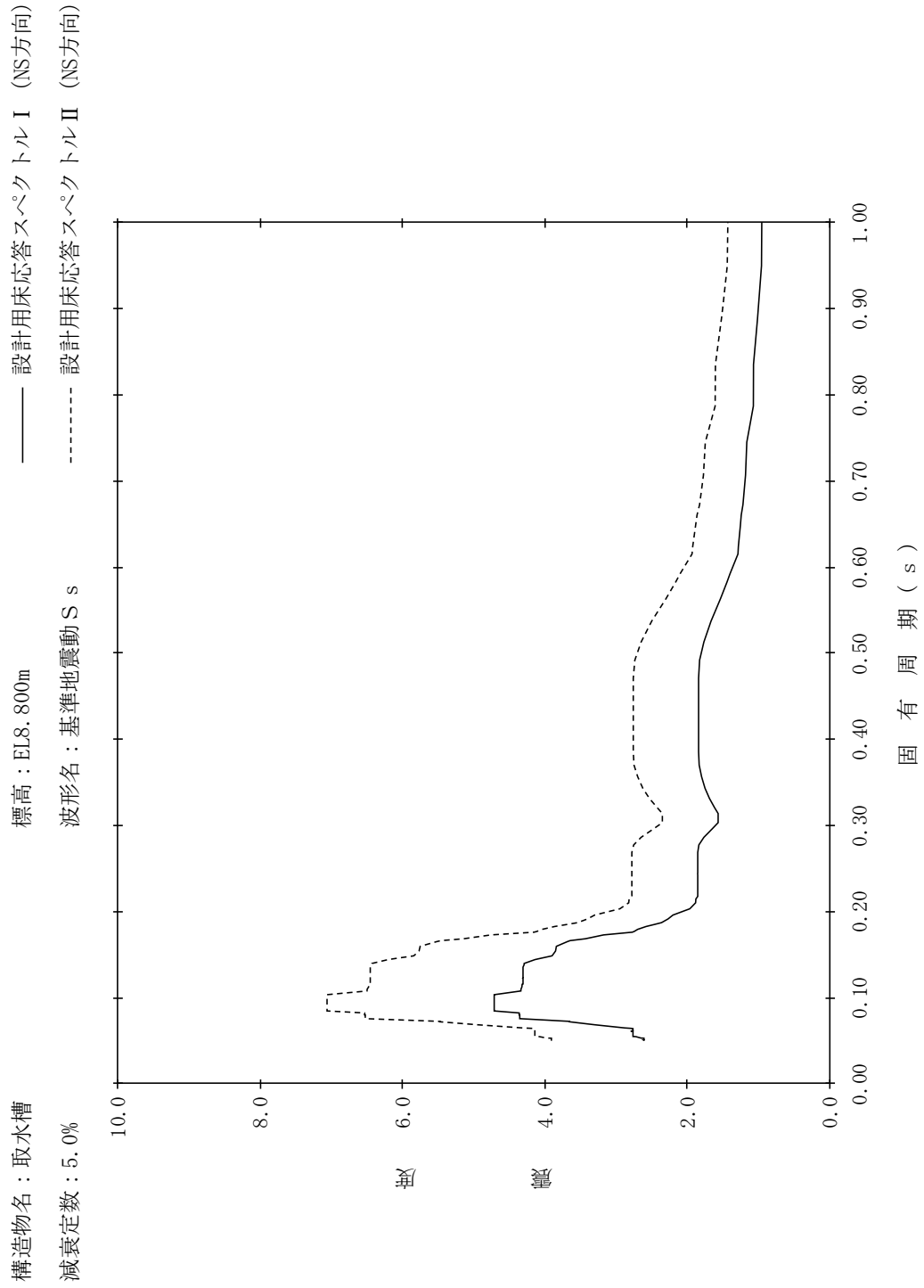

【NS2-IS-SsNS-IS9】

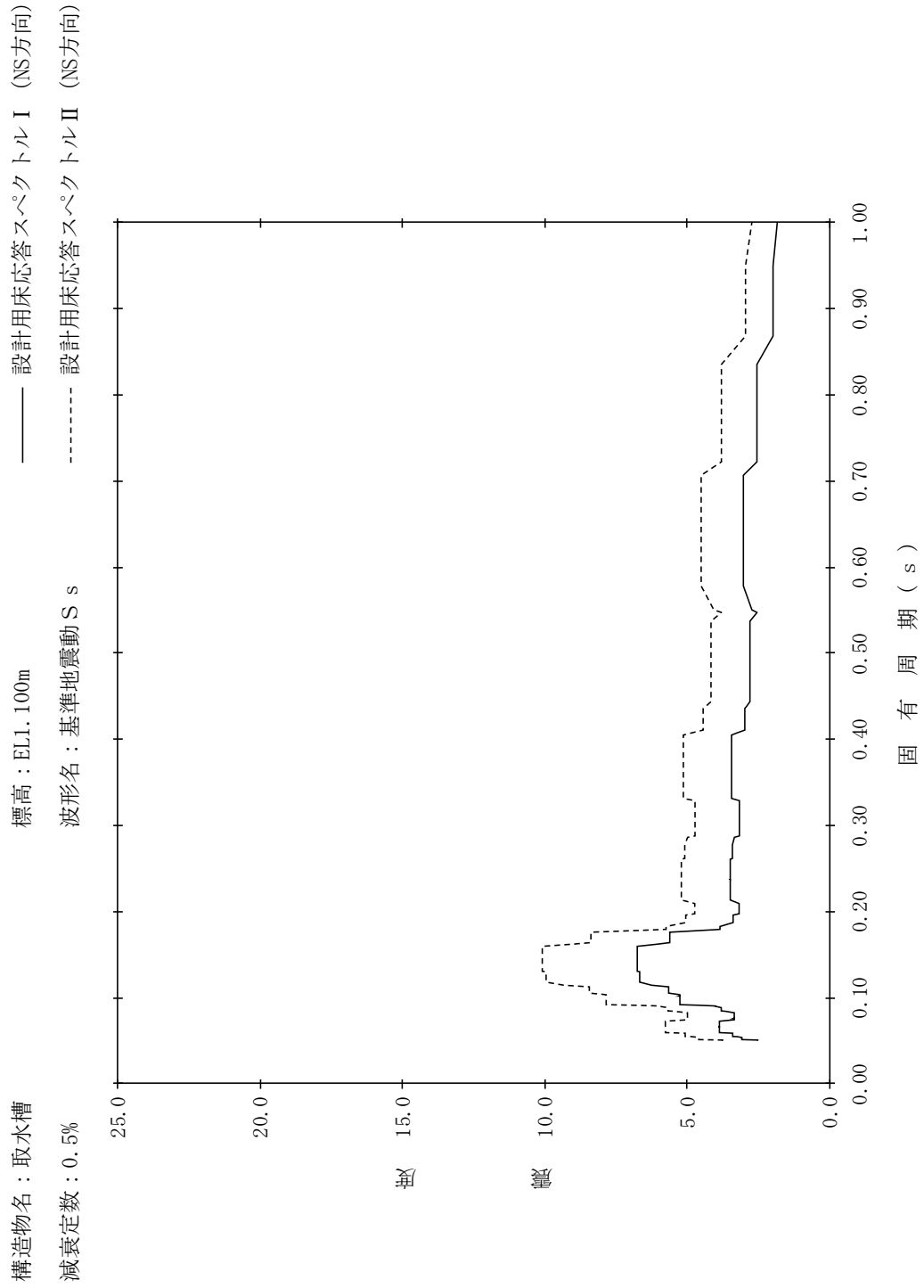

【NS2-IS-SsNS-IS10】

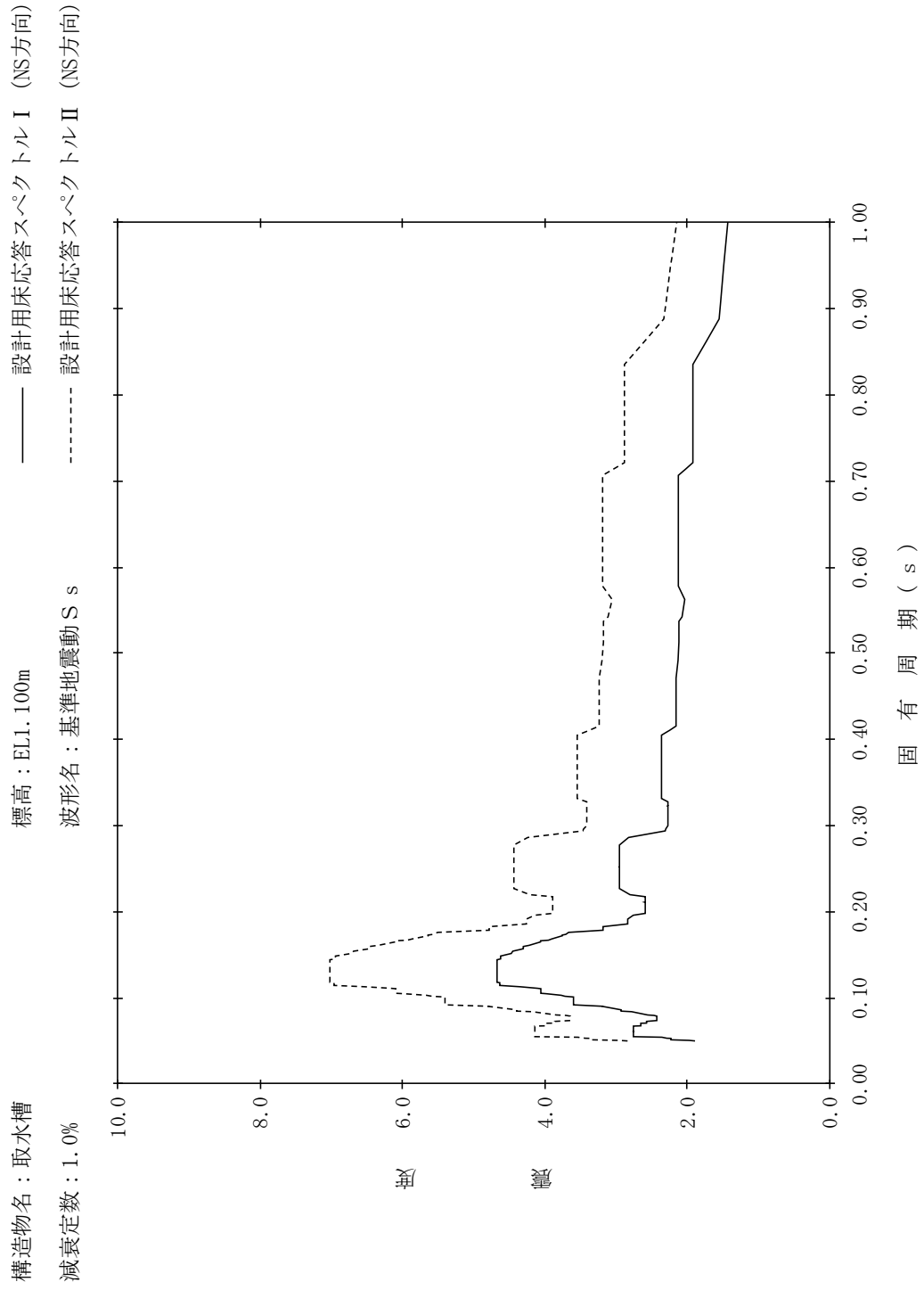

【NS2-IS-SsNS-IS11】

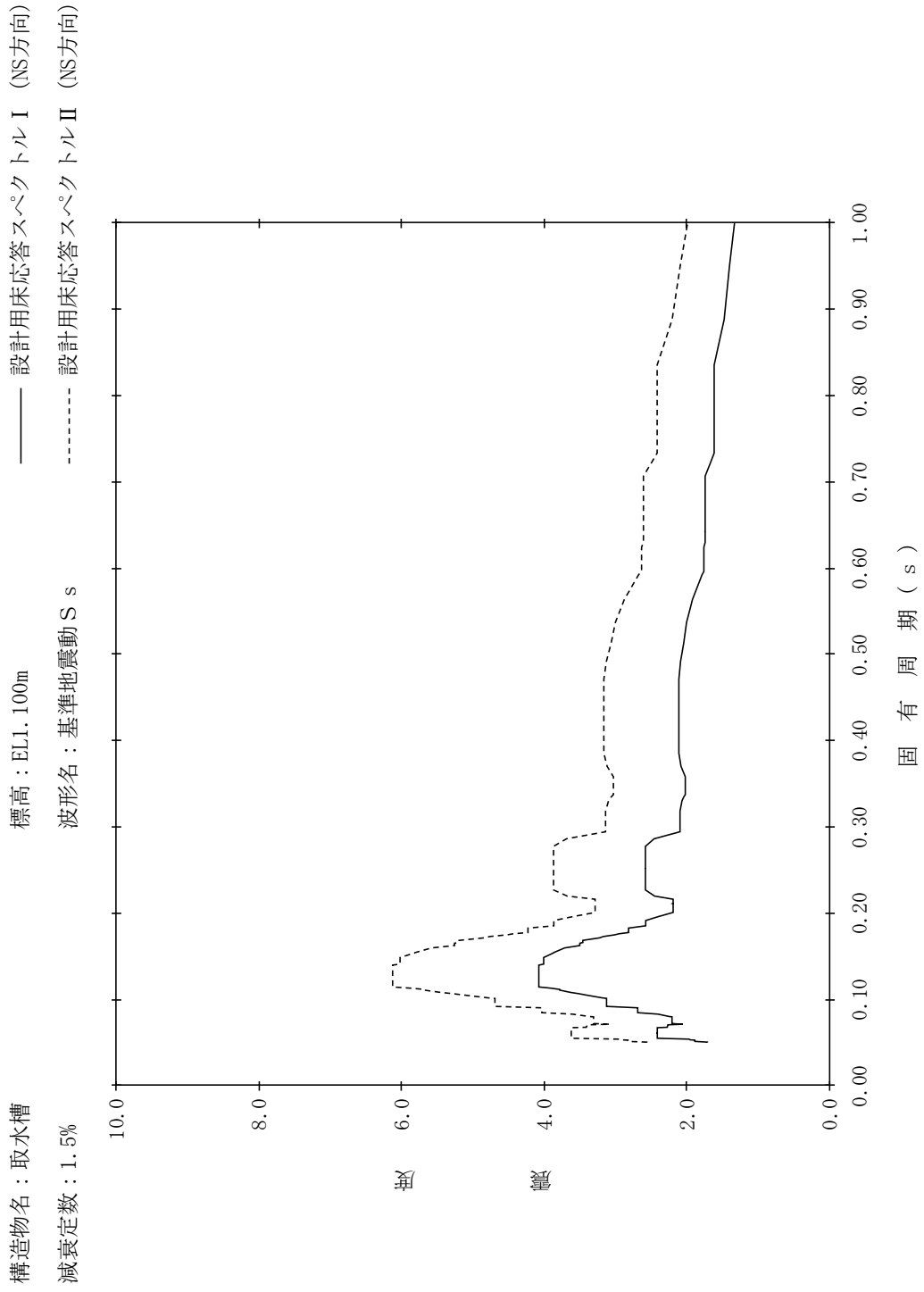

【NS2-IS-SsNS-IS12】

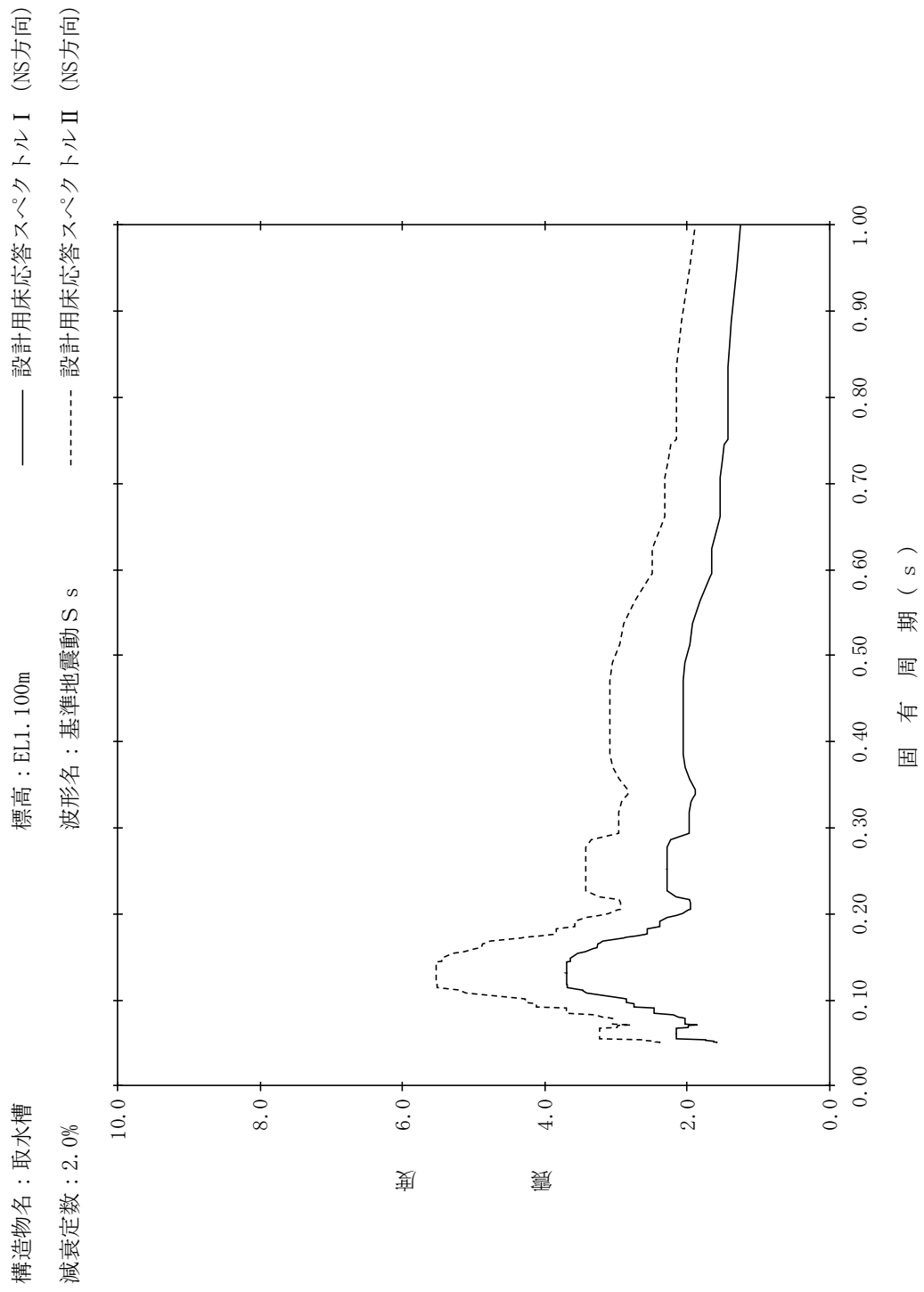

【NS2-IS-SsNS-IS13】

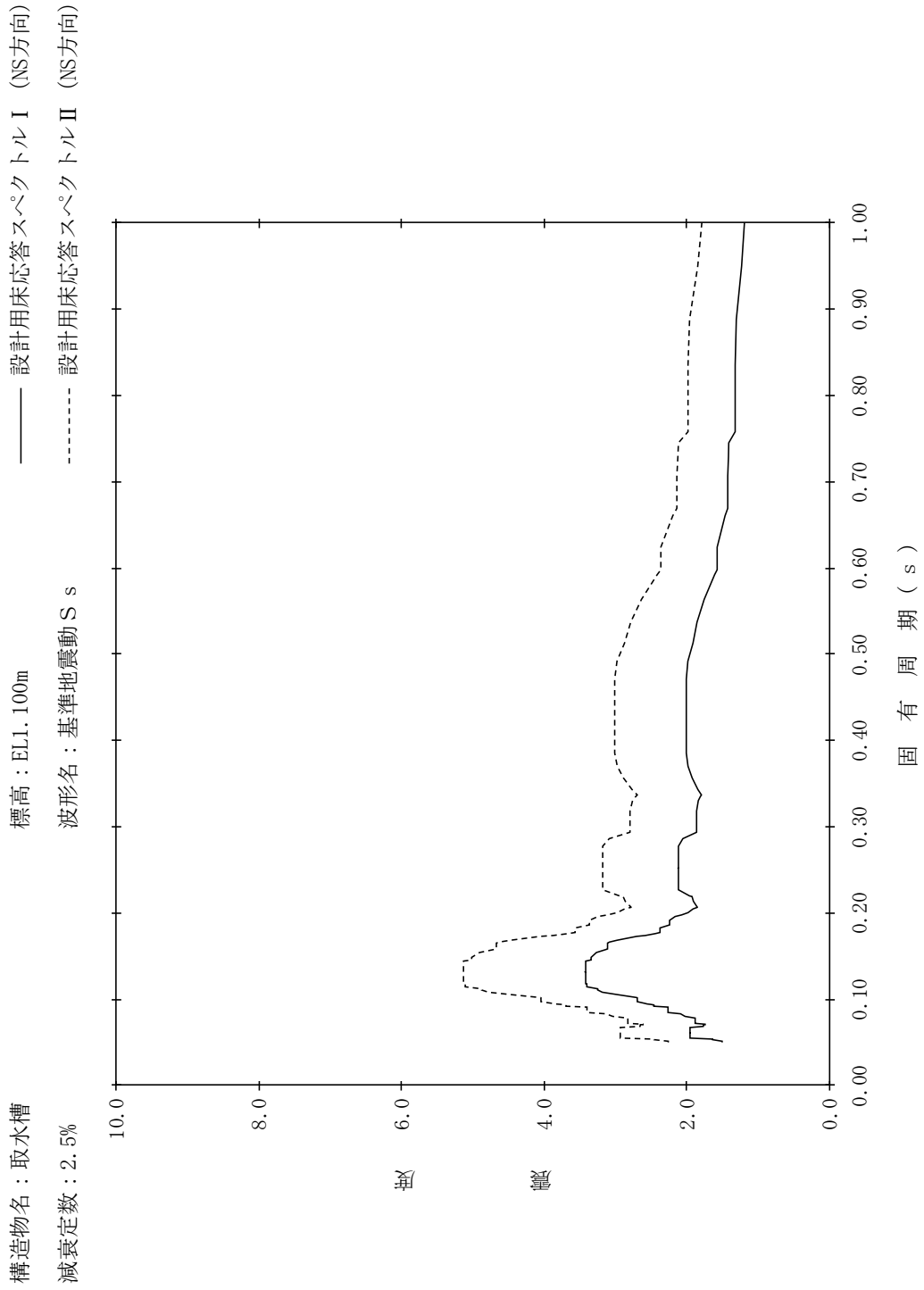

【NS2-IS-SsNS-IS14】

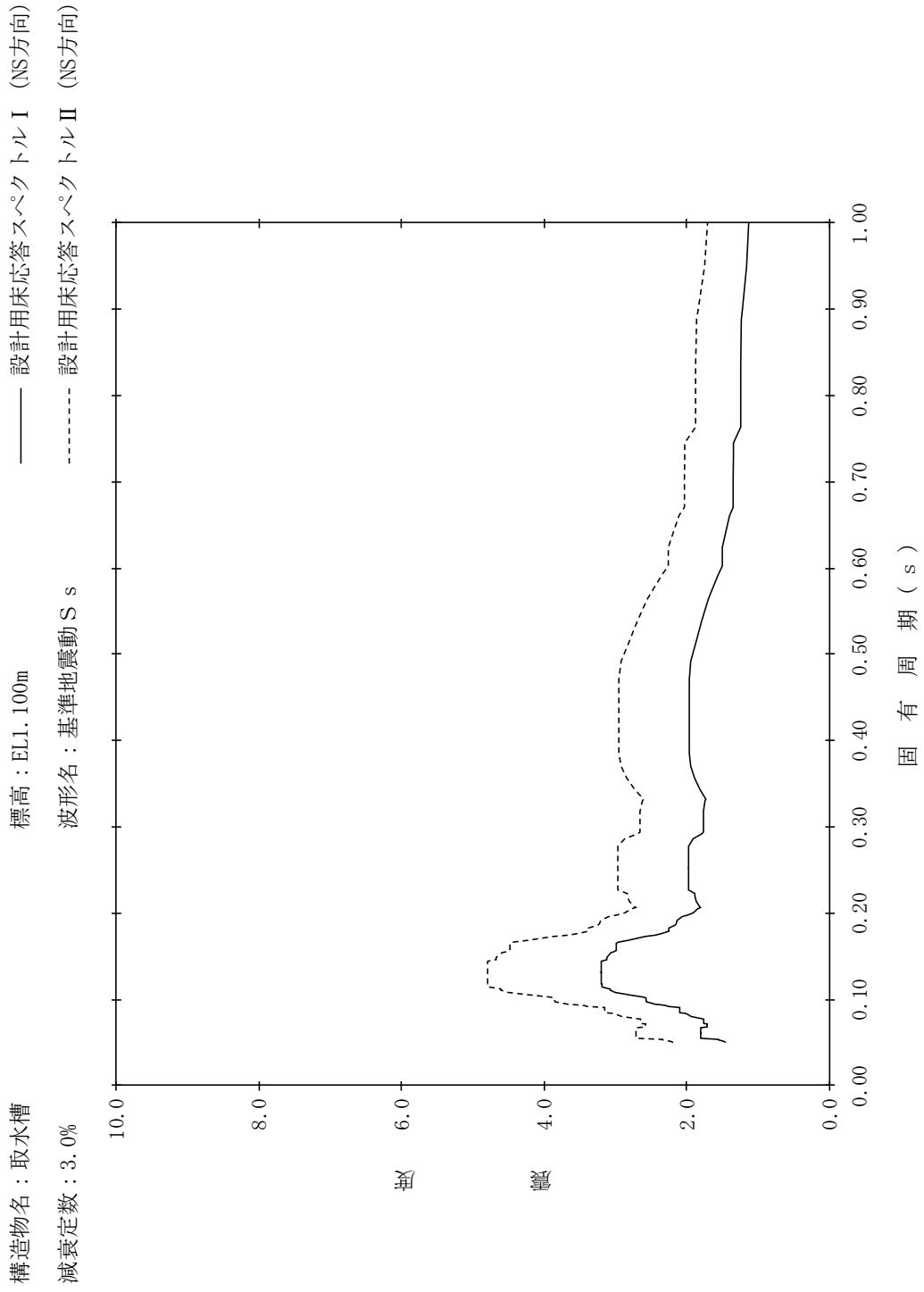

【NS2-IS-SsNS-IS15】

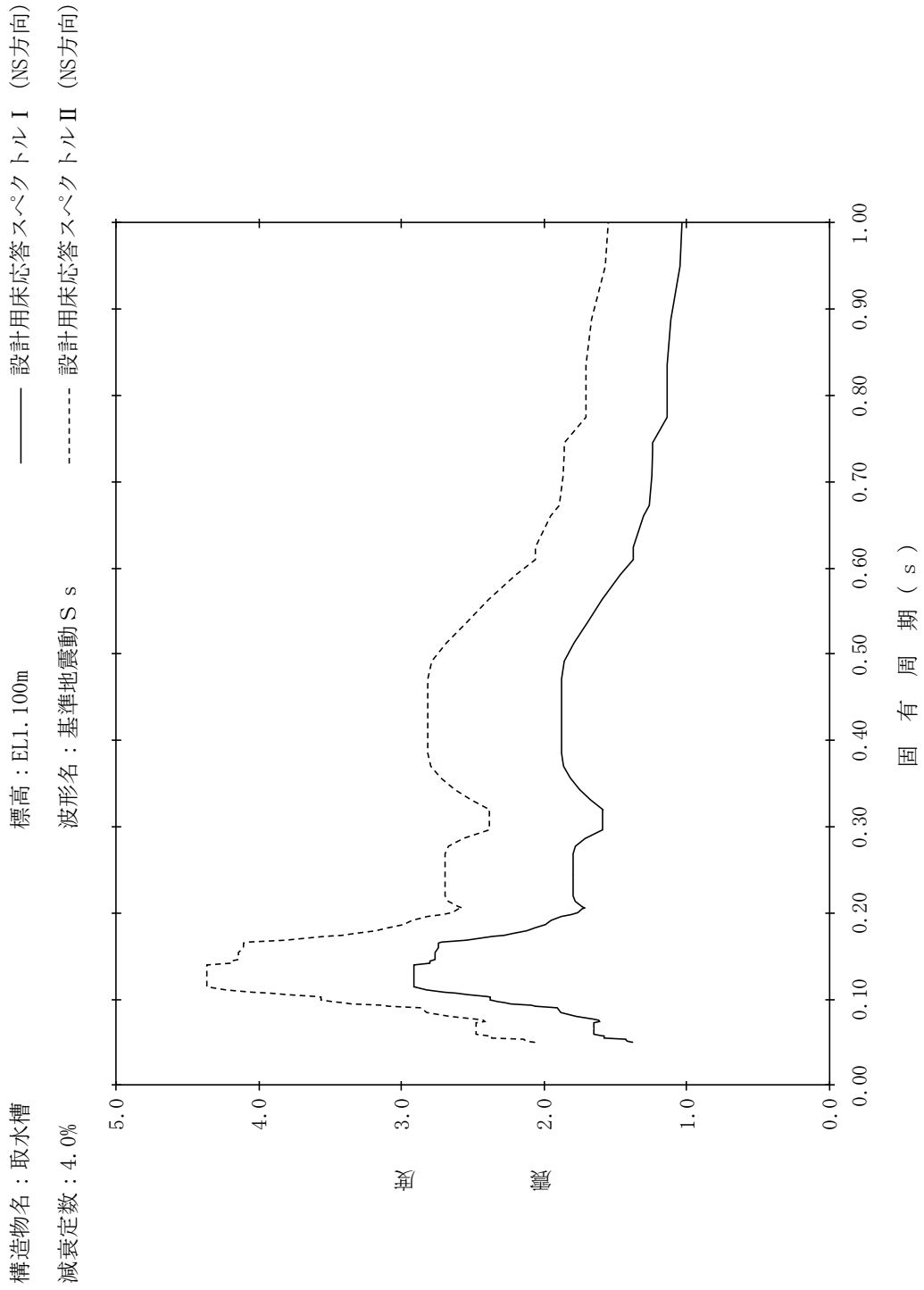

【NS2-IS-SsNS-IS16】

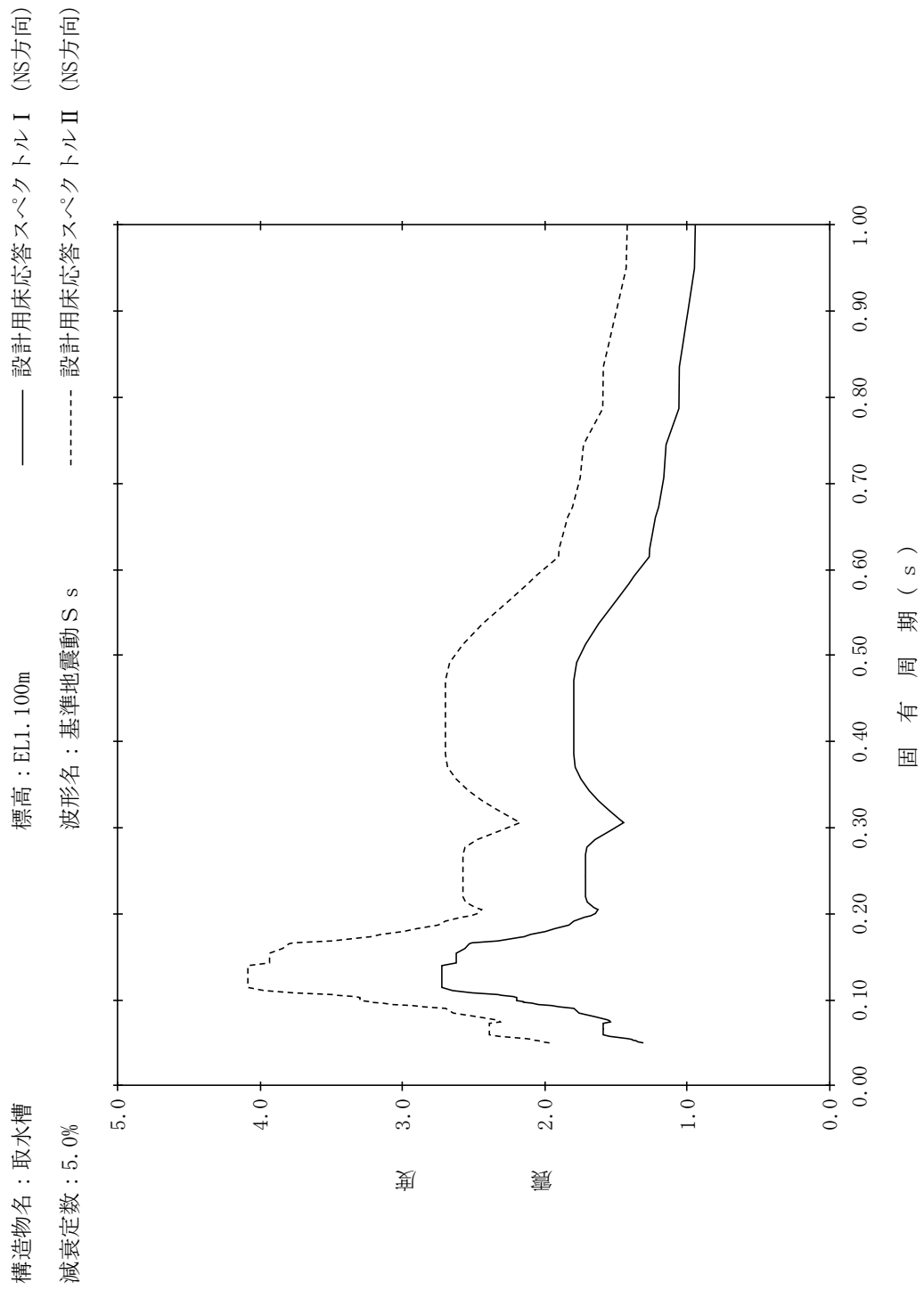

【NS2-IS-SsNS-IS17】

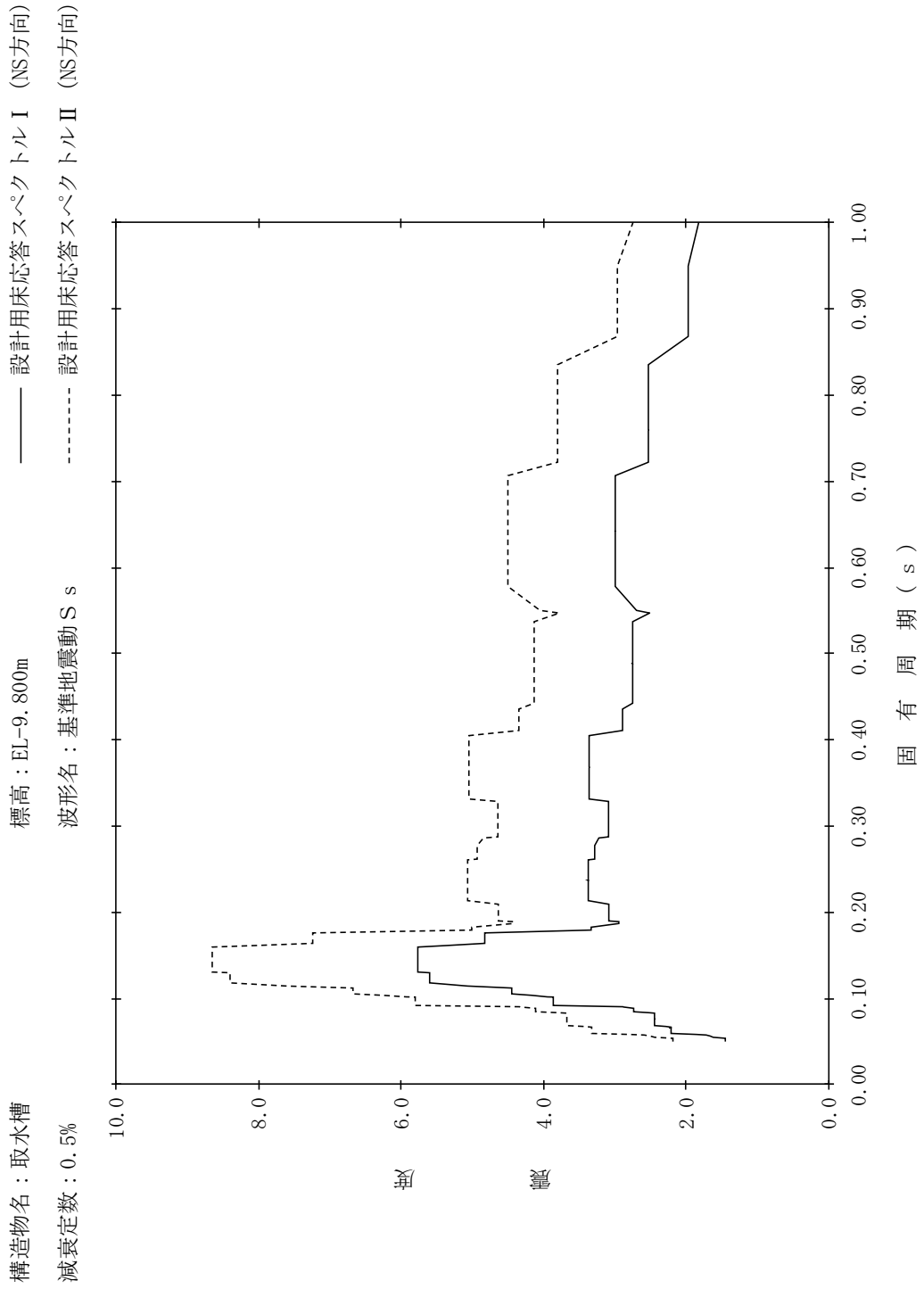

【NS2-IS-SsNS-IS18】

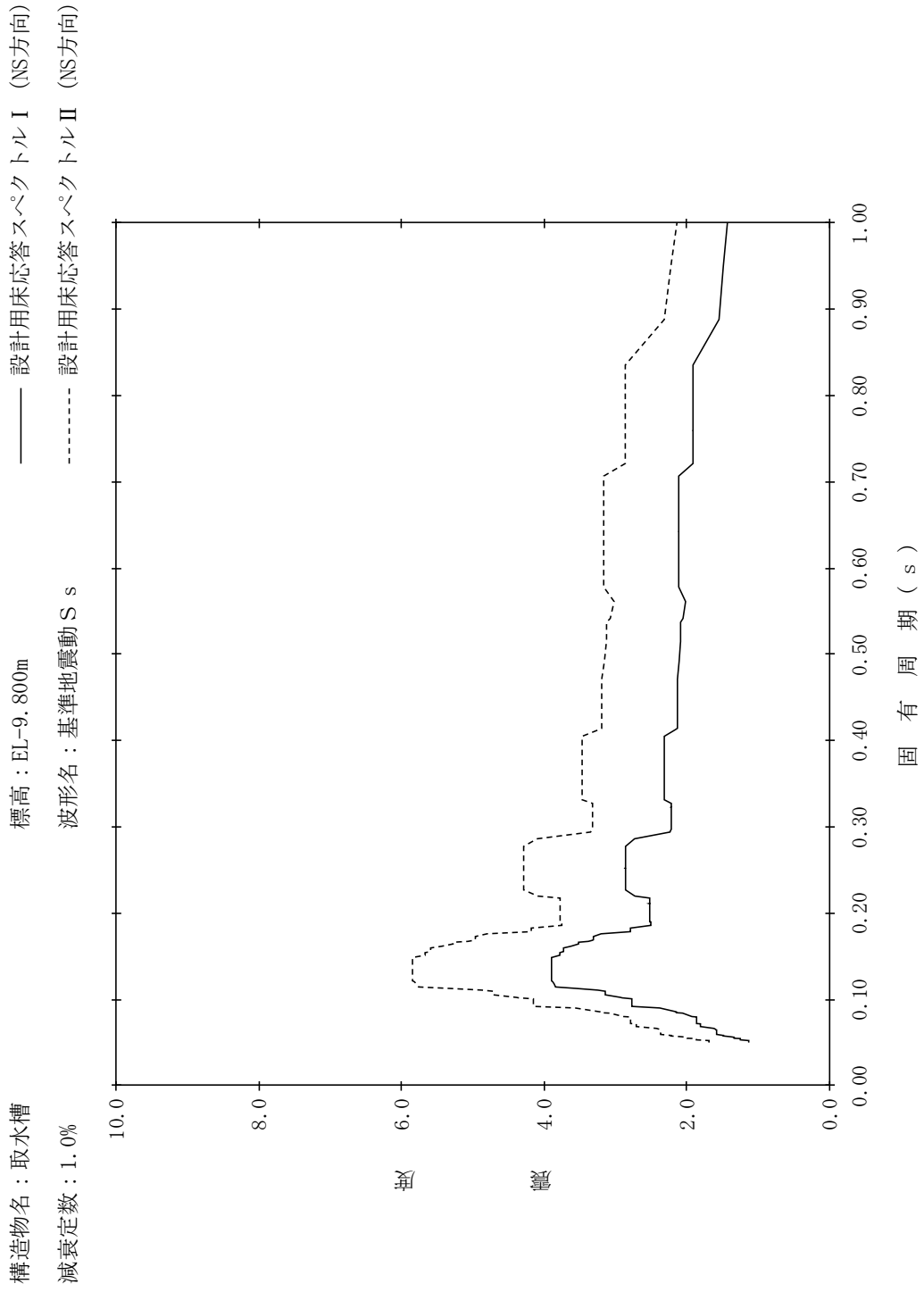

【NS2-IS-SsNS-IS19】

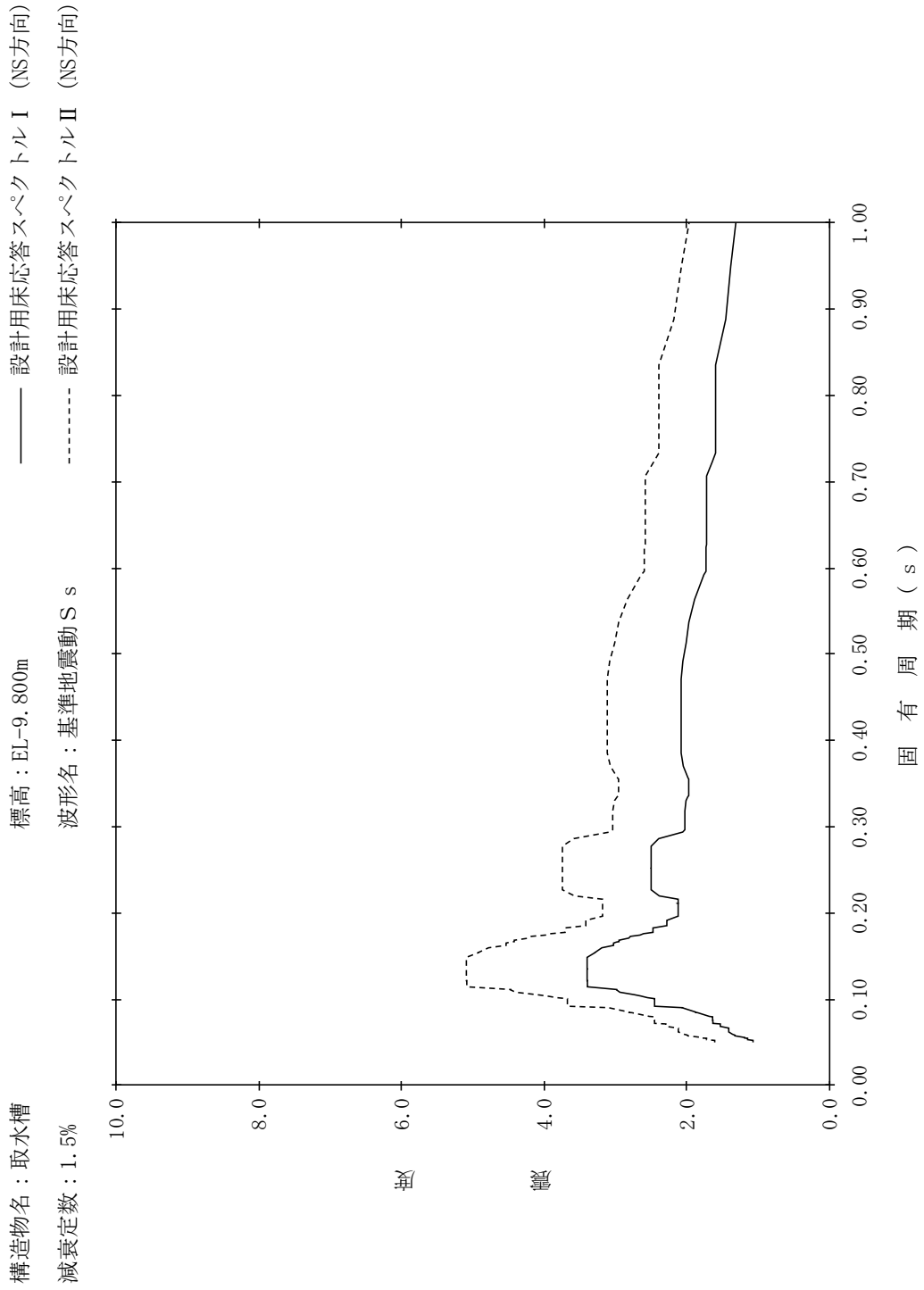

【NS2-IS-SsNS-IS20】

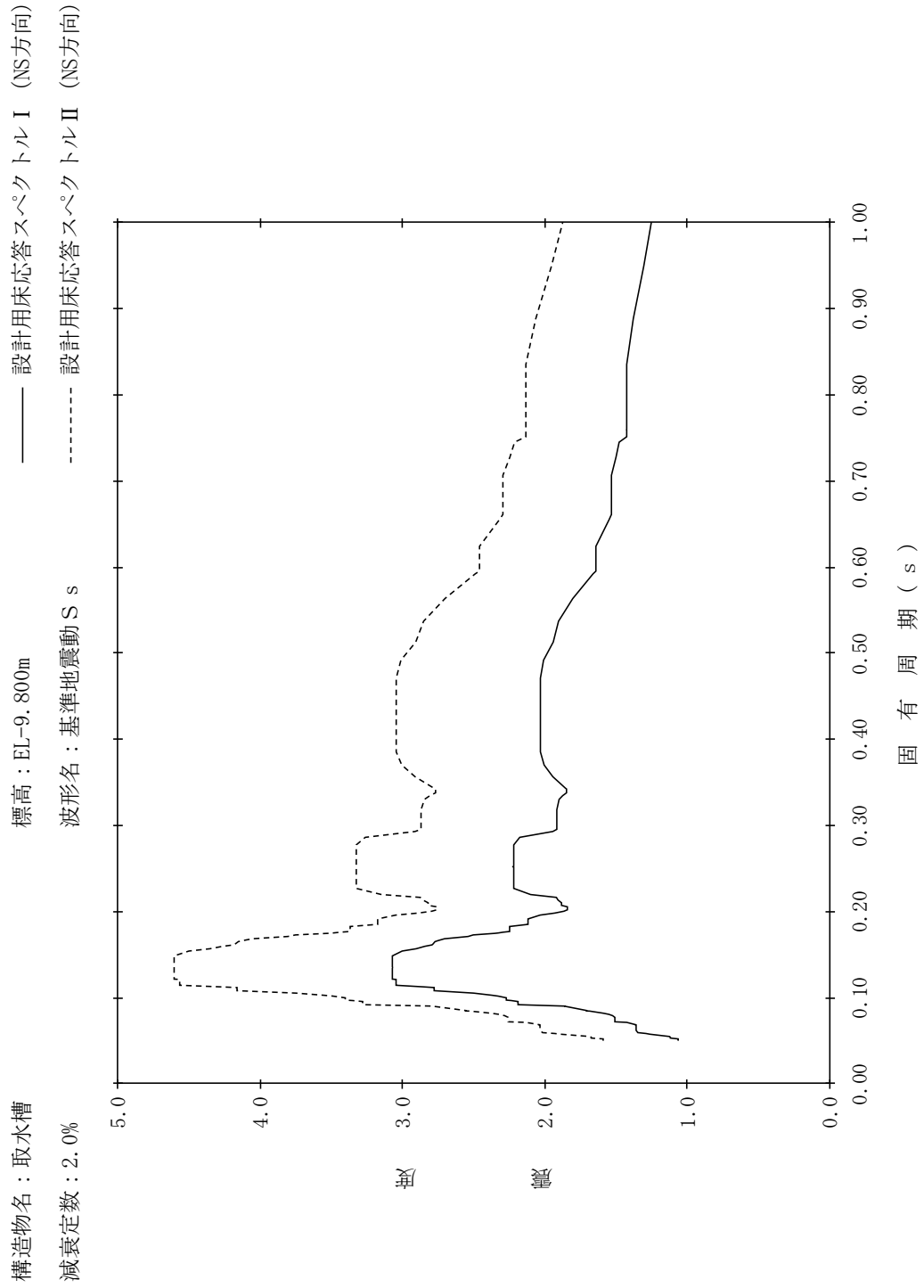

【NS2-IS-SsNS-IS21】

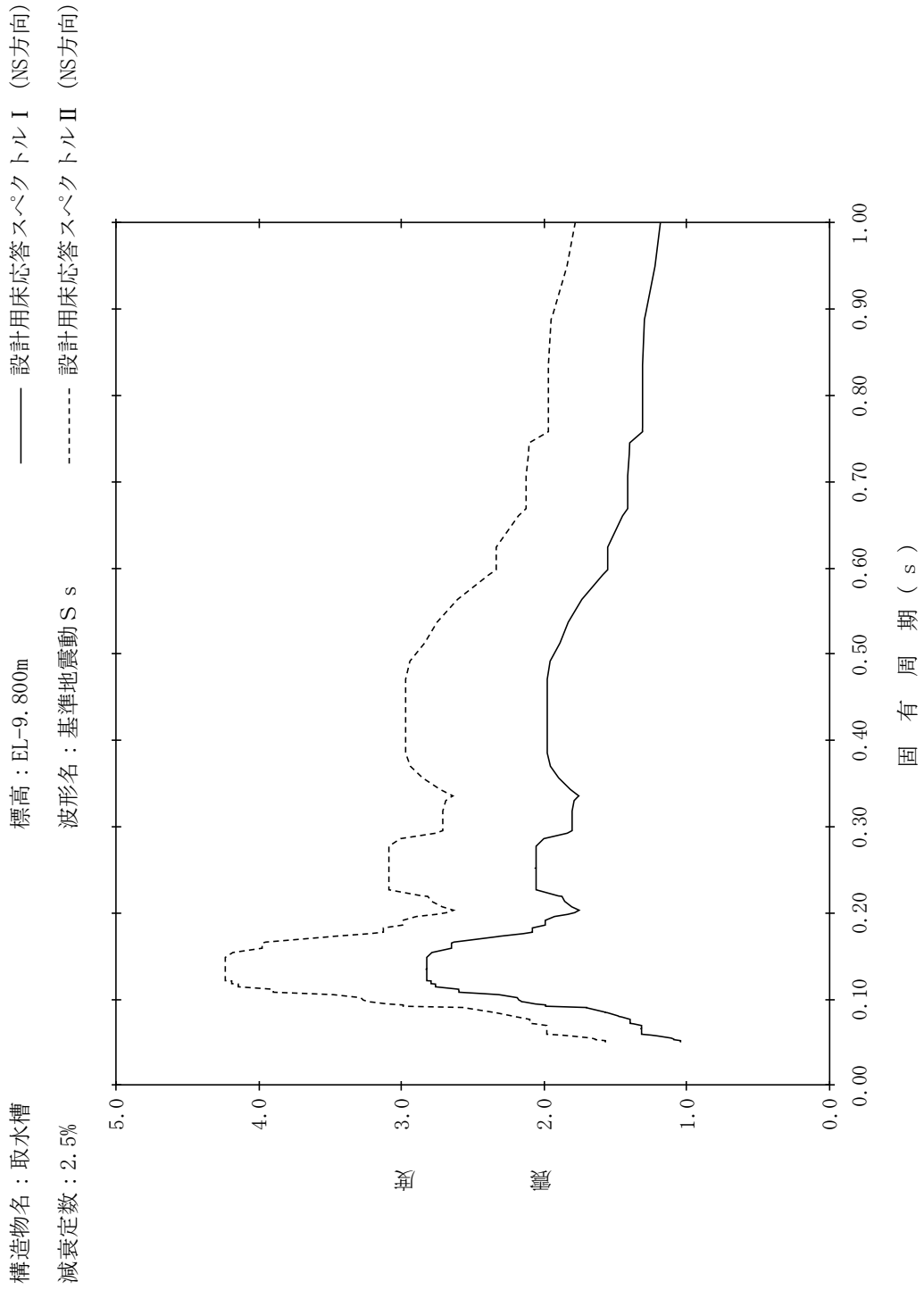

【NS2-IS-SsNS-IS22】

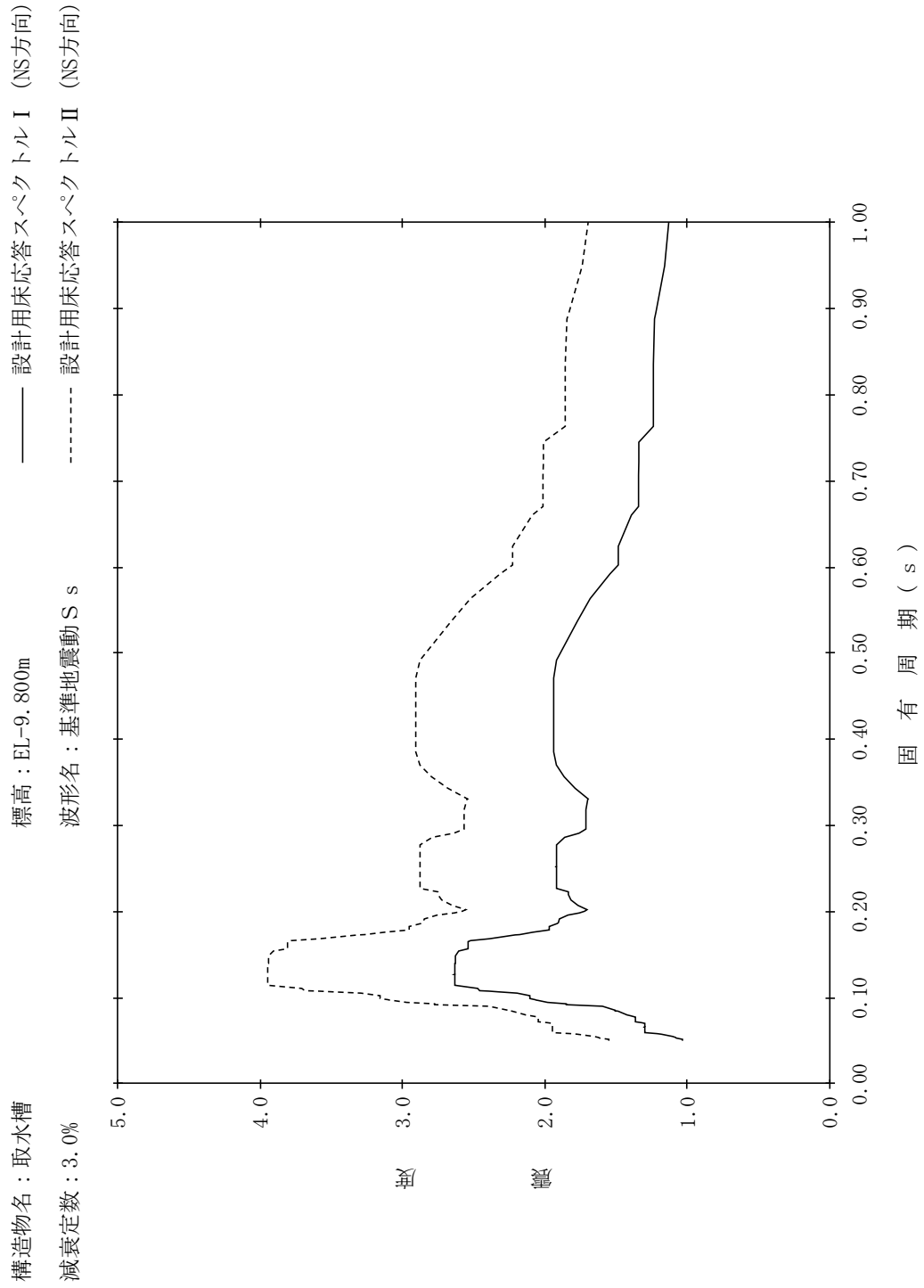

【NS2-IS-SsNS-IS23】

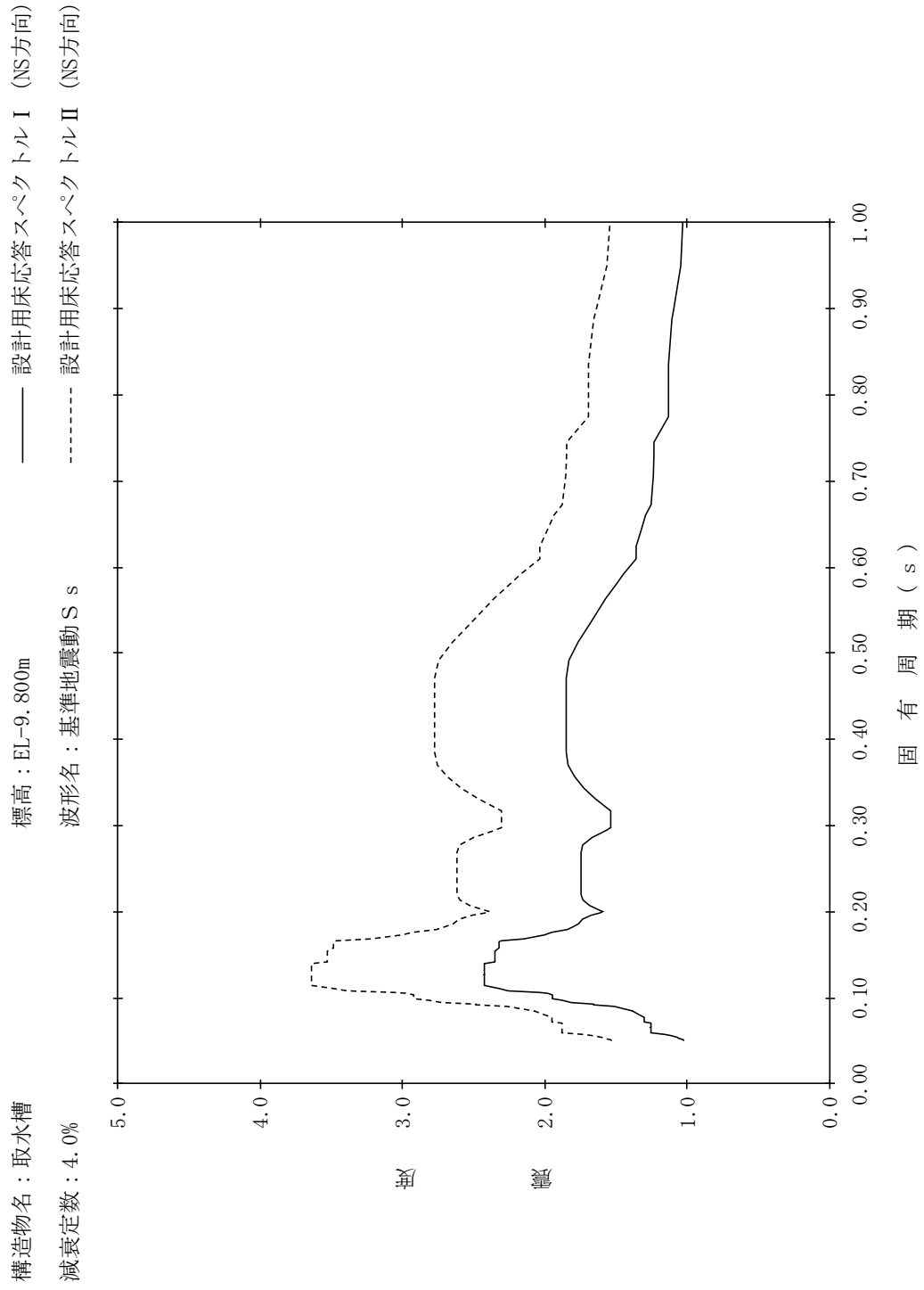

【NS2-IS-SsNS-IS24】

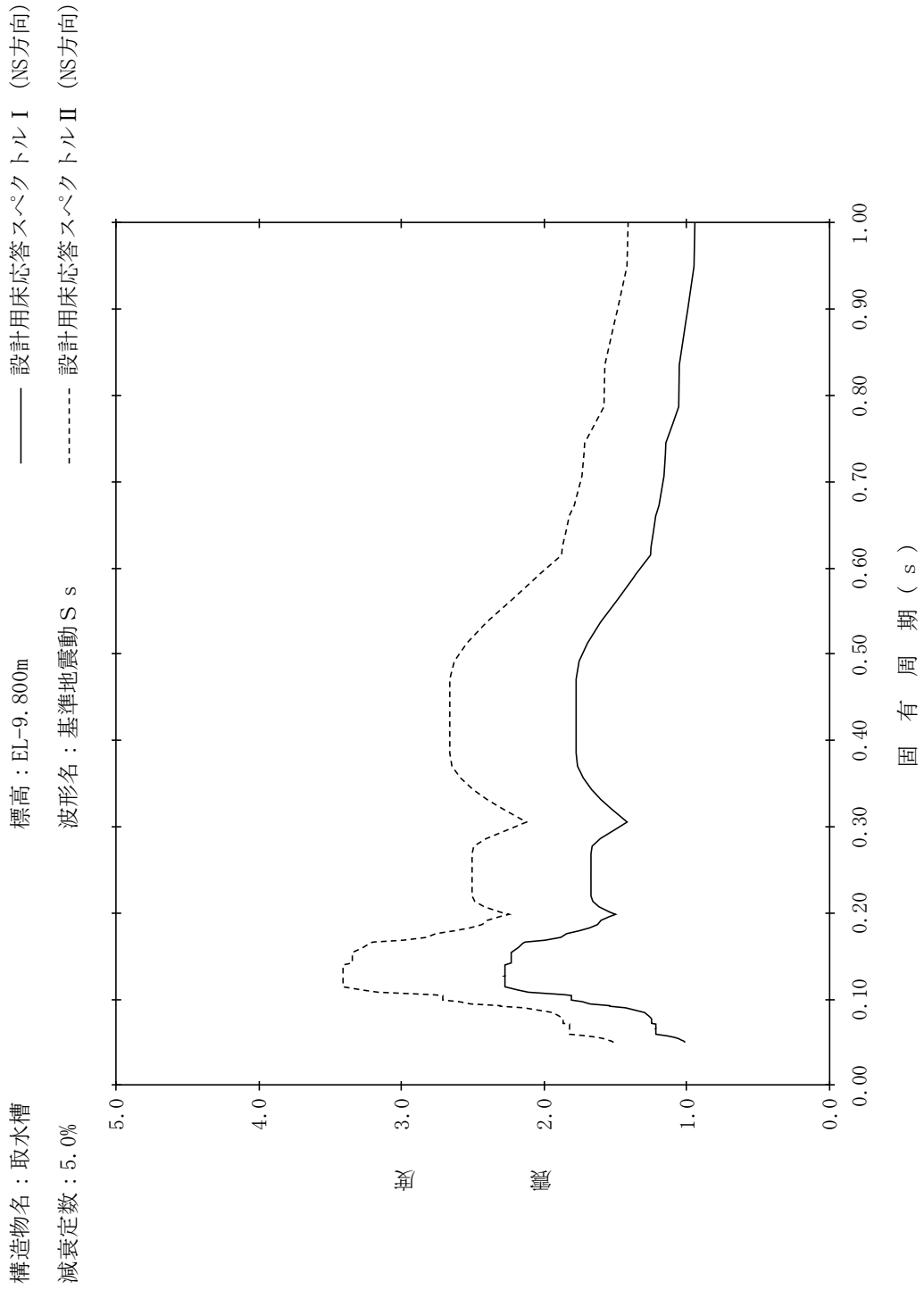

【NS2-IS-SsNS-IS25】

構造物名：取水槽
 標高：EL4.000m～EL-9.700m
 波形名：基準地震動 S s
 減衰定数：0.5%

—— 設計用床応答スペクトル I (NS方向)

----- 設計用床応答スペクトル II (NS方向)

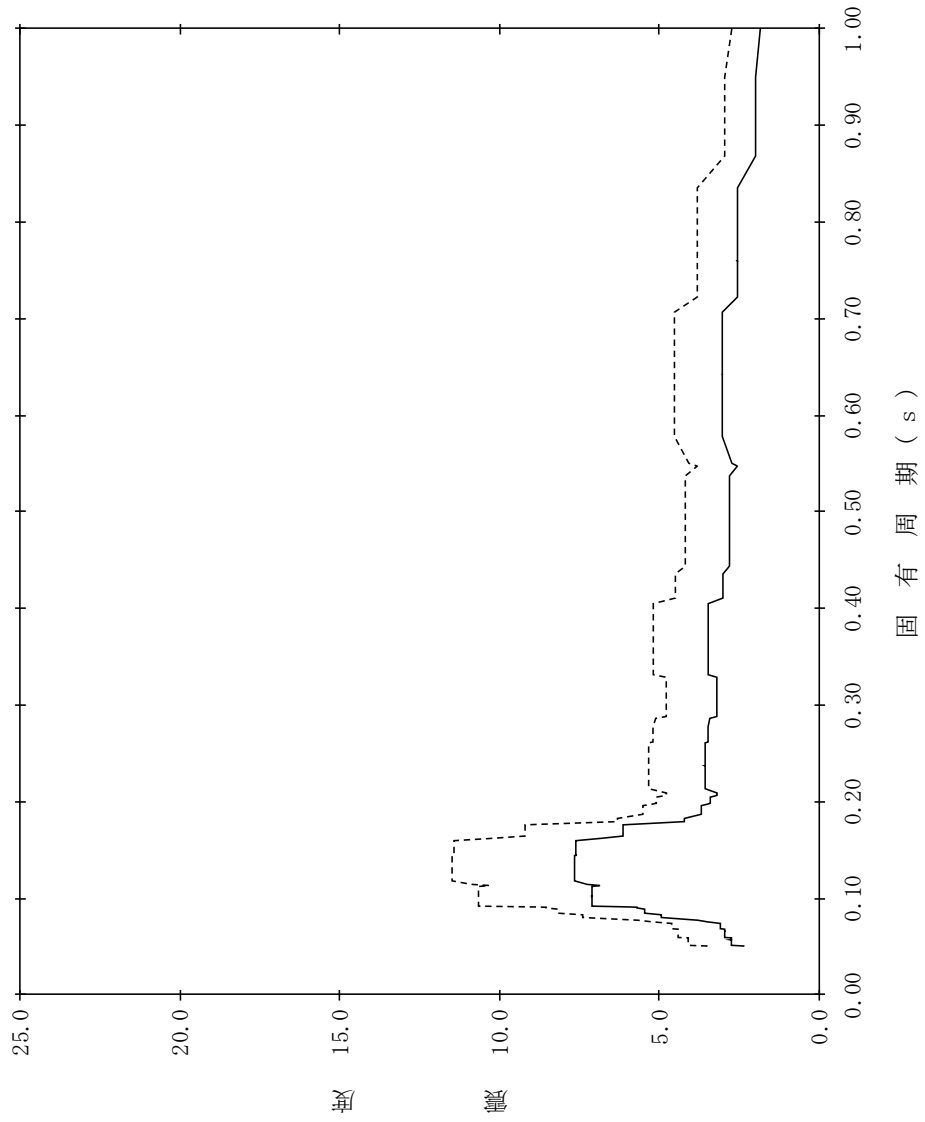

【NS2-IS-SsNS-IS26】

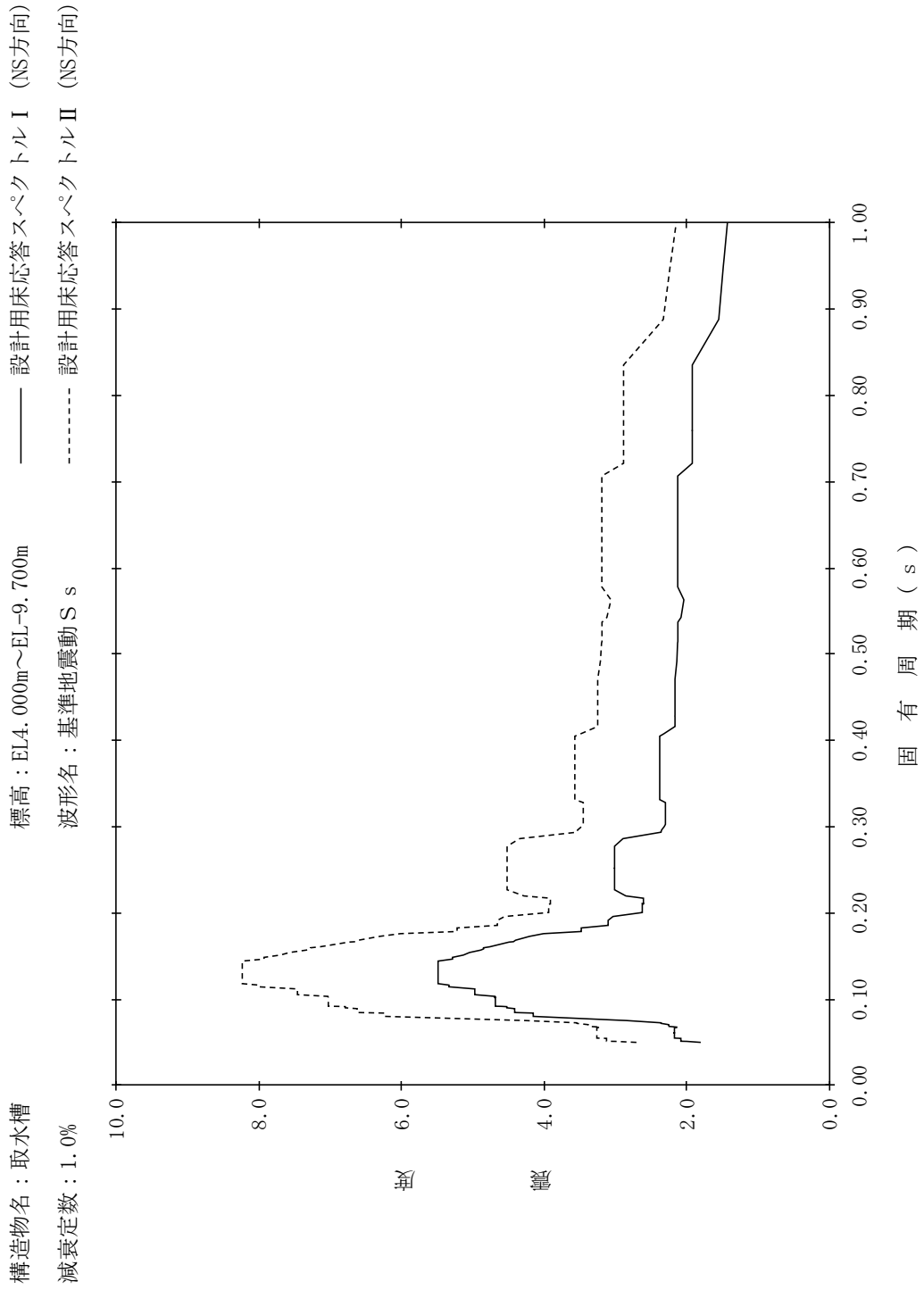

【NS2-IS-SsNS-IS27】

構造物名：取水槽
 標高：EL4.000m～EL-9.700m
 波形名：基準地震動 S s
 減衰定数：1.5%

— 設計用床応答スペクトル I (NS方向)
 - - - 設計用床応答スペクトル II (NS方向)

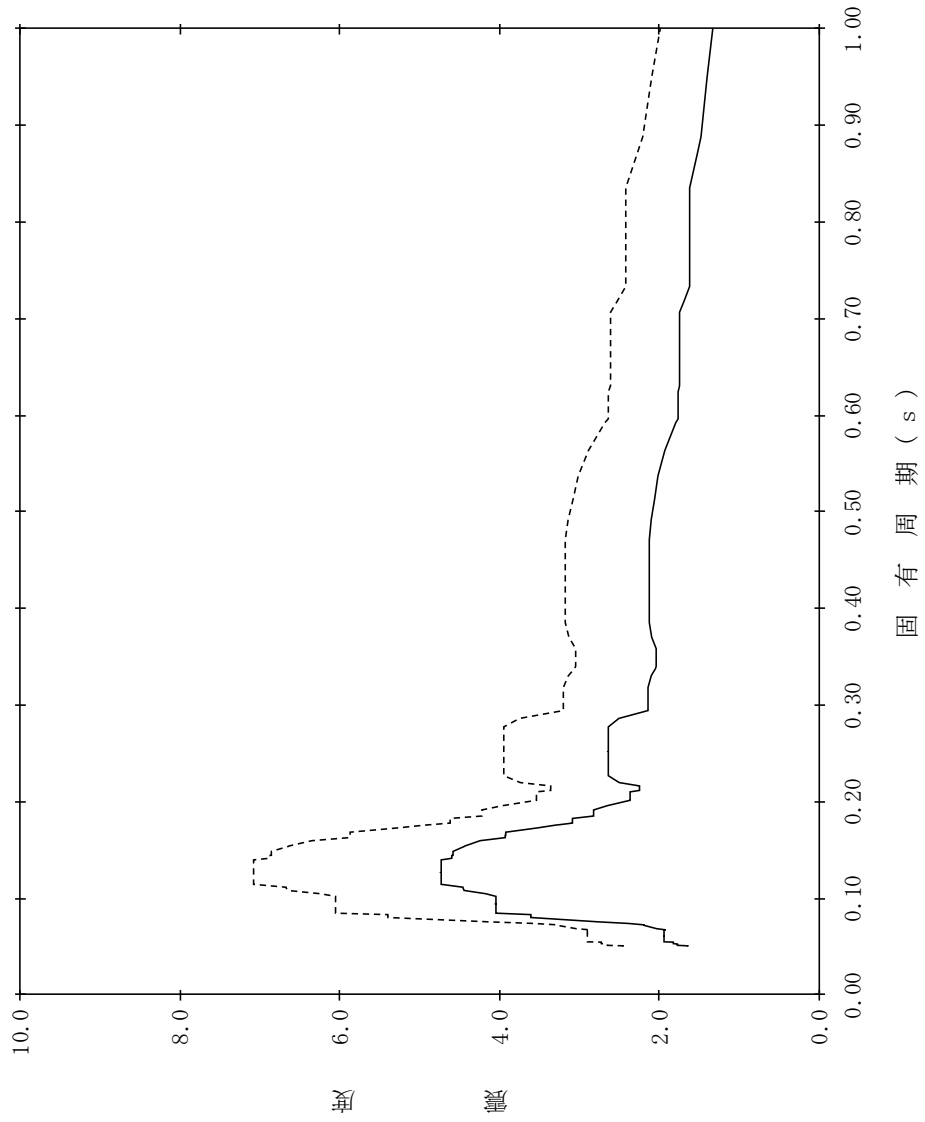

【NS2-IS-SsNS-IS28】

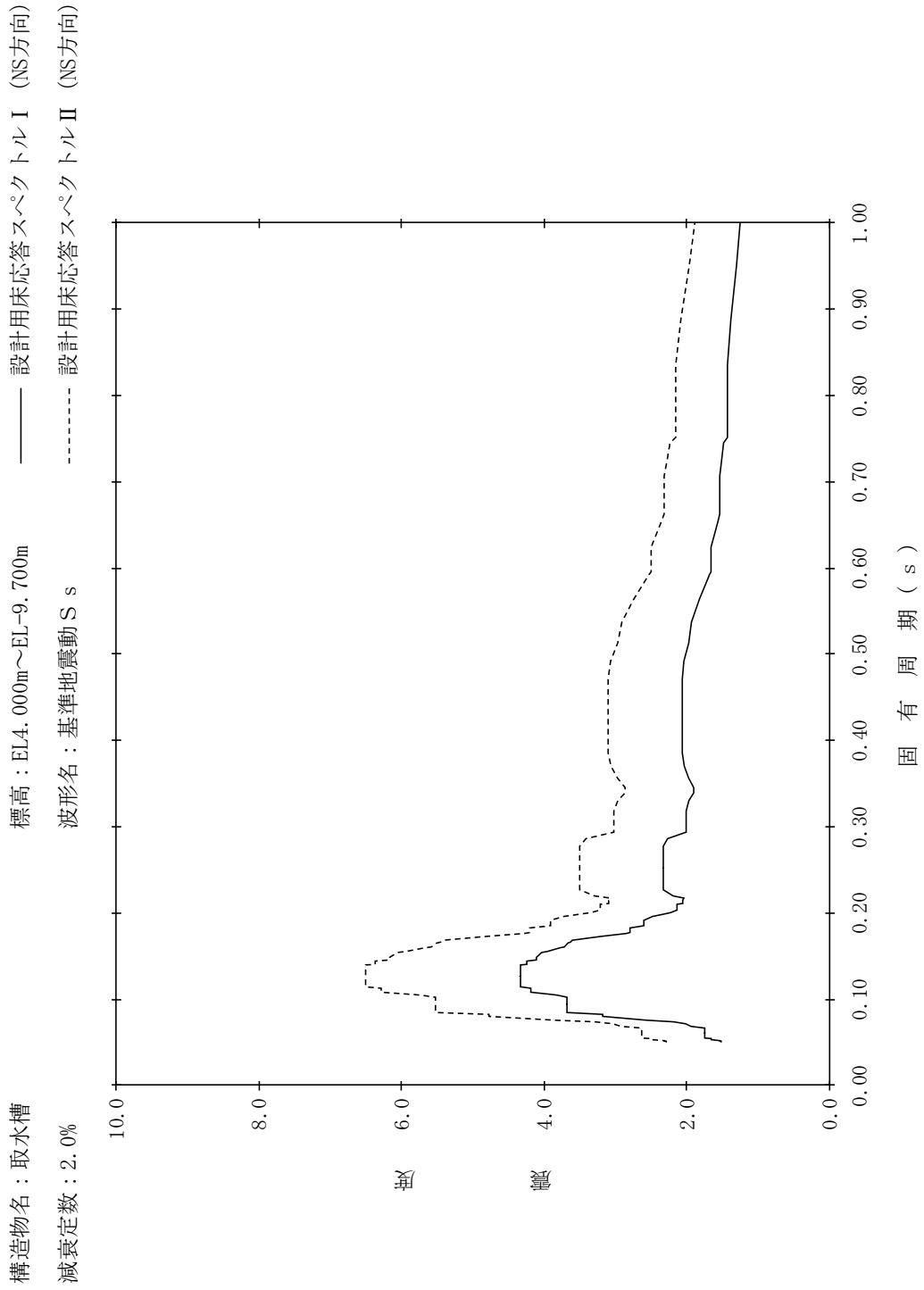

【NS2-IS-SsNS-IS29】

構造物名：取水槽
 標高：EL4.000m～EL-9.700m
 波形名：基準地震動 S s
 減衰定数：2.5%

—— 設計用床応答スペクトル I (NS方向)

----- 設計用床応答スペクトル II (NS方向)

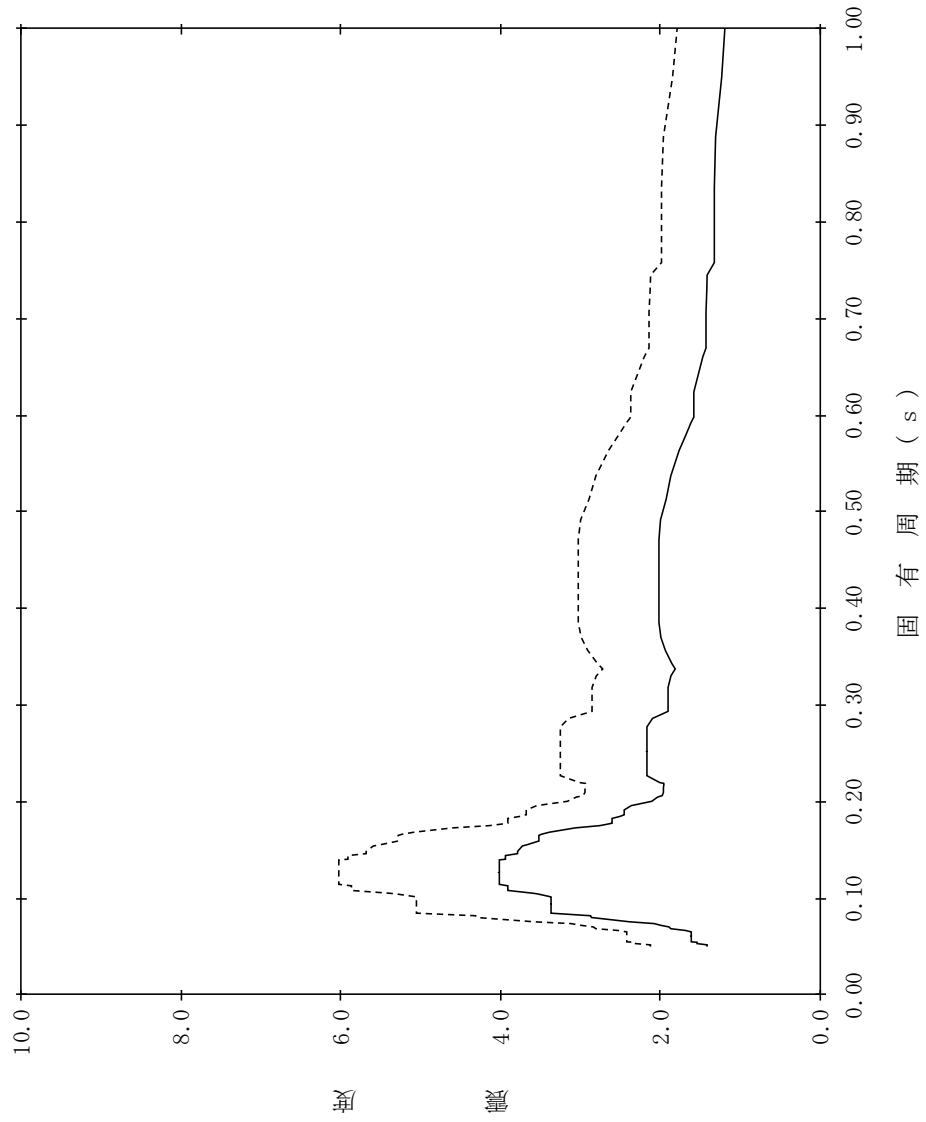

【NS2-IS-SsNS-IS30】

構造物名：取水槽
 標高：EL4.000m～EL-9.700m
 波形名：基準地震動 S s
 減衰定数：3.0%

—— 設計用床応答スペクトル I (NS方向)

----- 設計用床応答スペクトル II (NS方向)

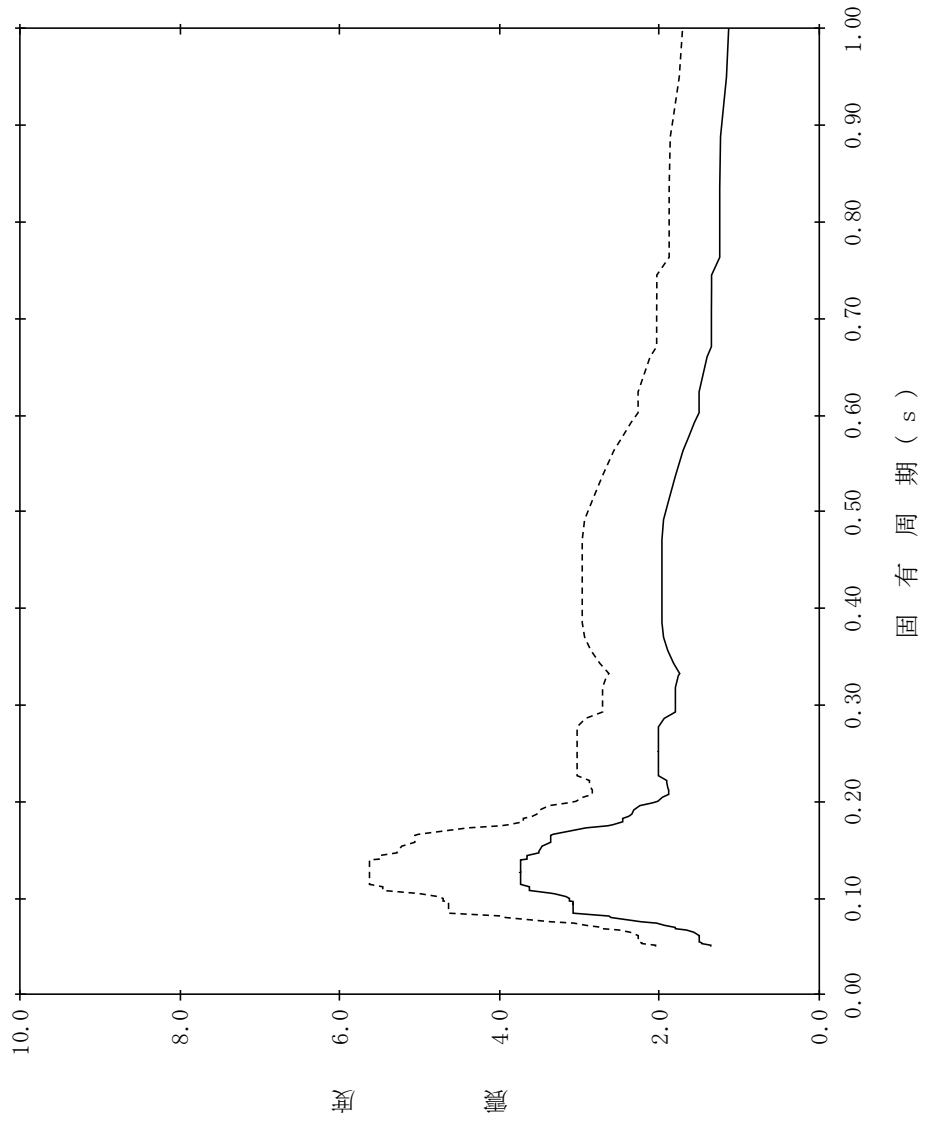

【NS2-IS-SsNS-IS31】

構造物名：取水槽
標高：EL4.000m～EL-9.700m
減衰定数：4.0%
波形名：基準地震動 S s
設計用床応答スペクトル I (NS方向)
設計用床応答スペクトル II (NS方向)

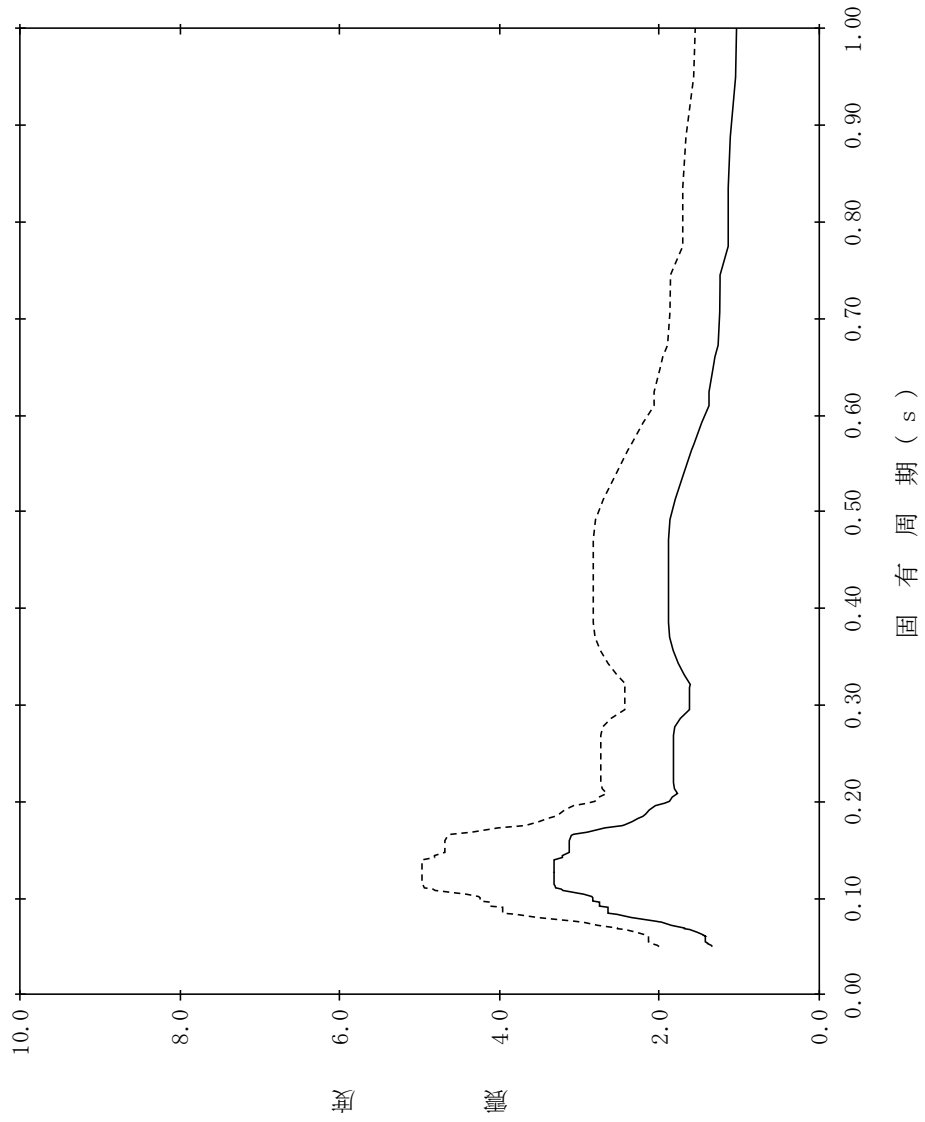

【NS2-IS-SsNS-IS32】

構造物名：取水槽
 標高：EL4.000m～EL-9.700m
 減衰定数：5.0%
 波形名：基準地震動 S s
 設計用床応答スペクトル I (NS方向)
 設計用床応答スペクトル II (NS方向)

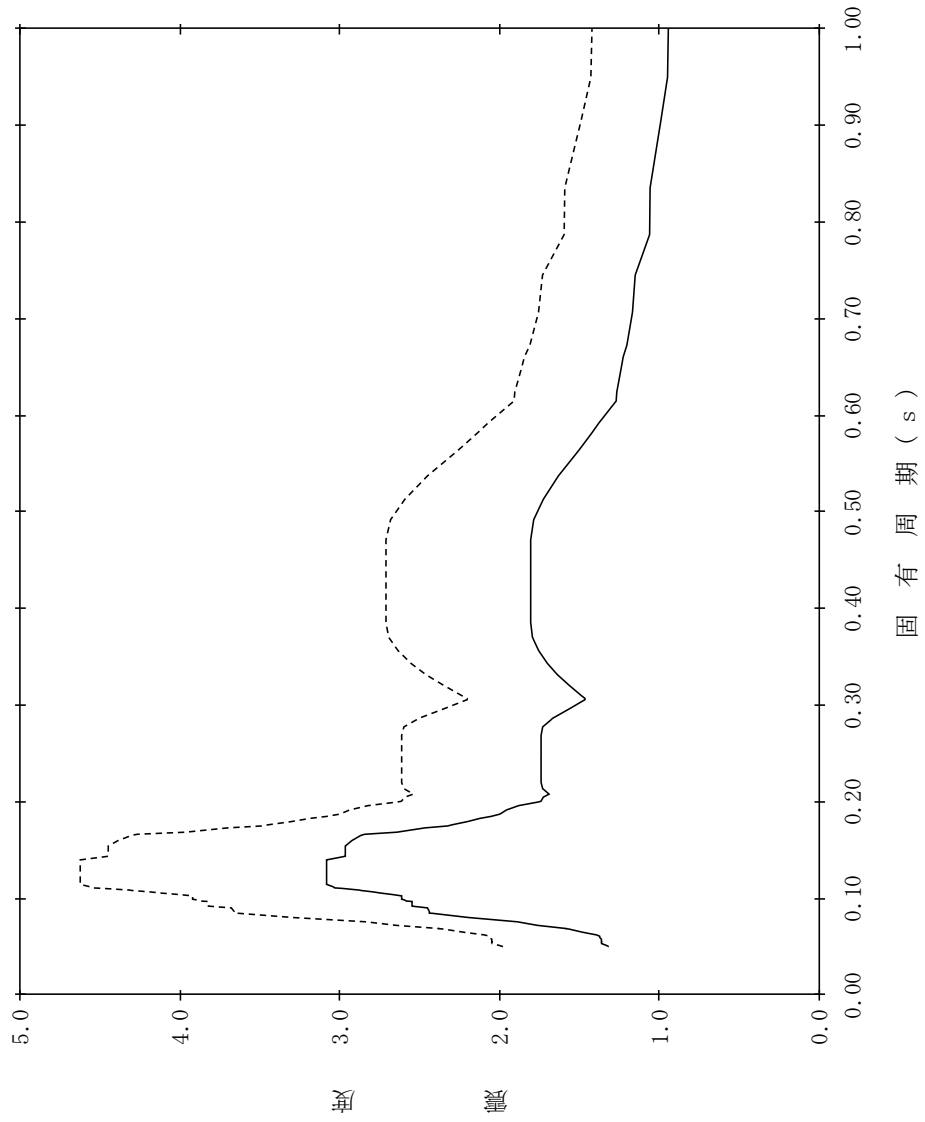

【NS2-IS-SsEW-IS1】

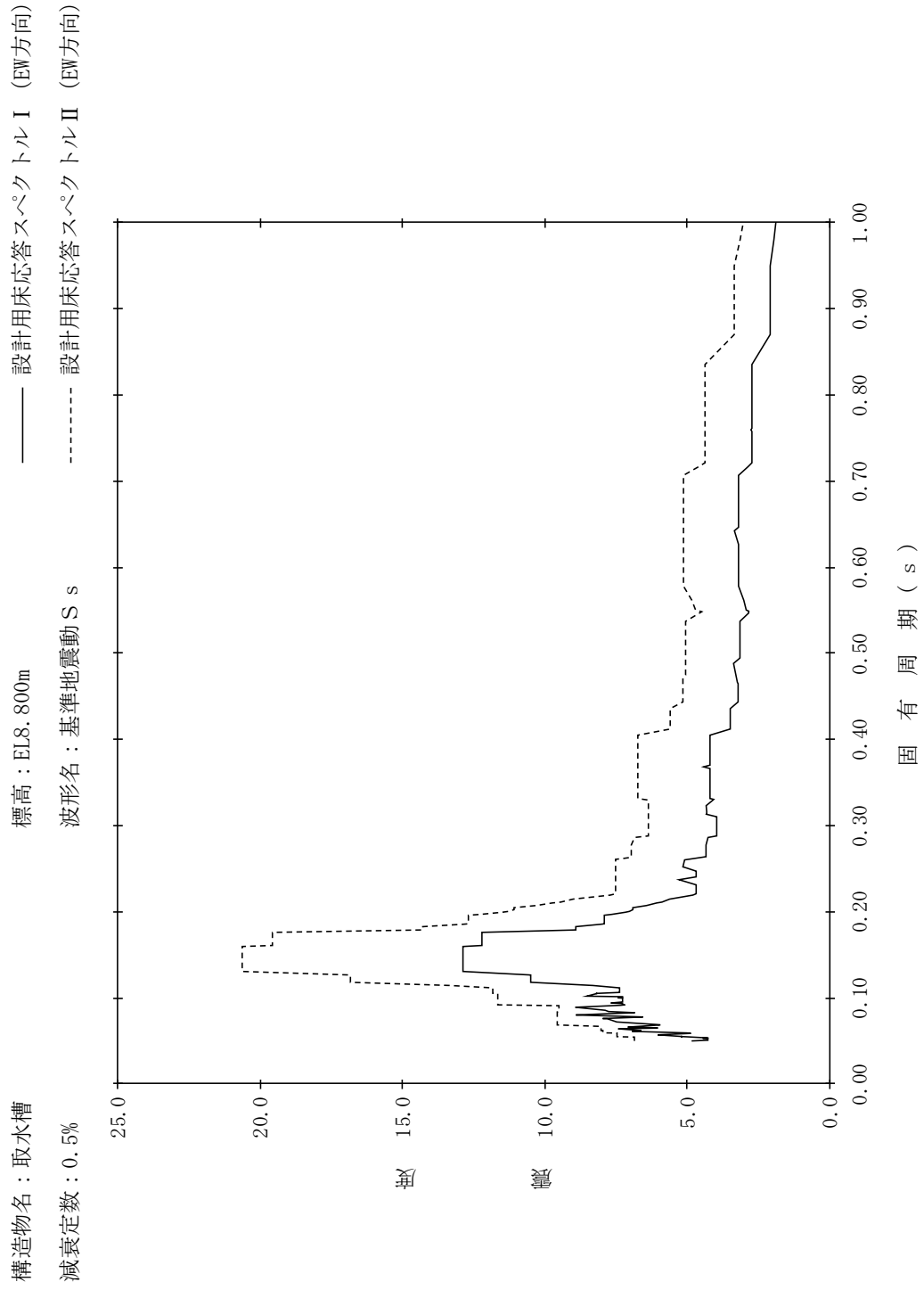

【NS2-IS-SsEW-IS2】

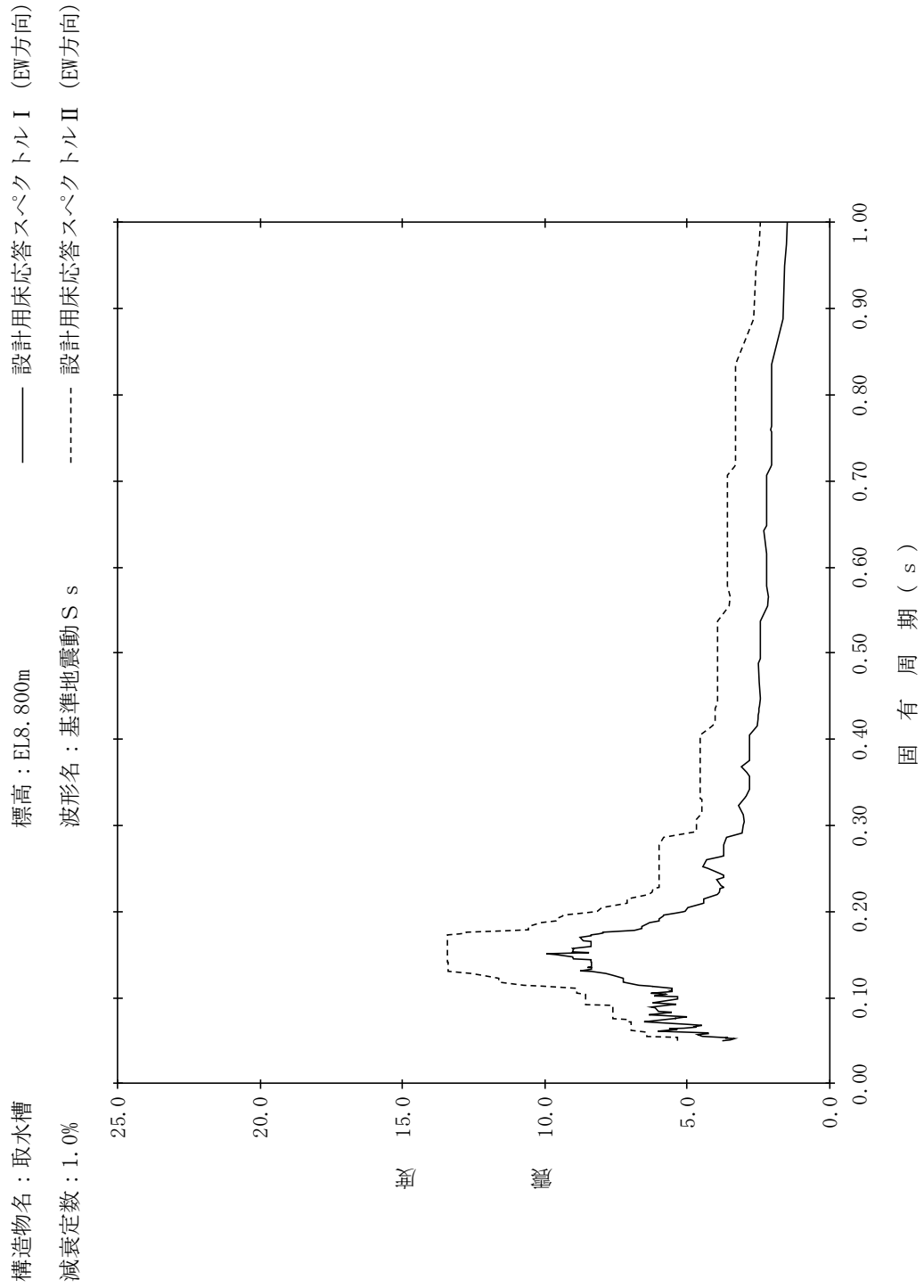

【NS2-IS-SsEW-IS3】

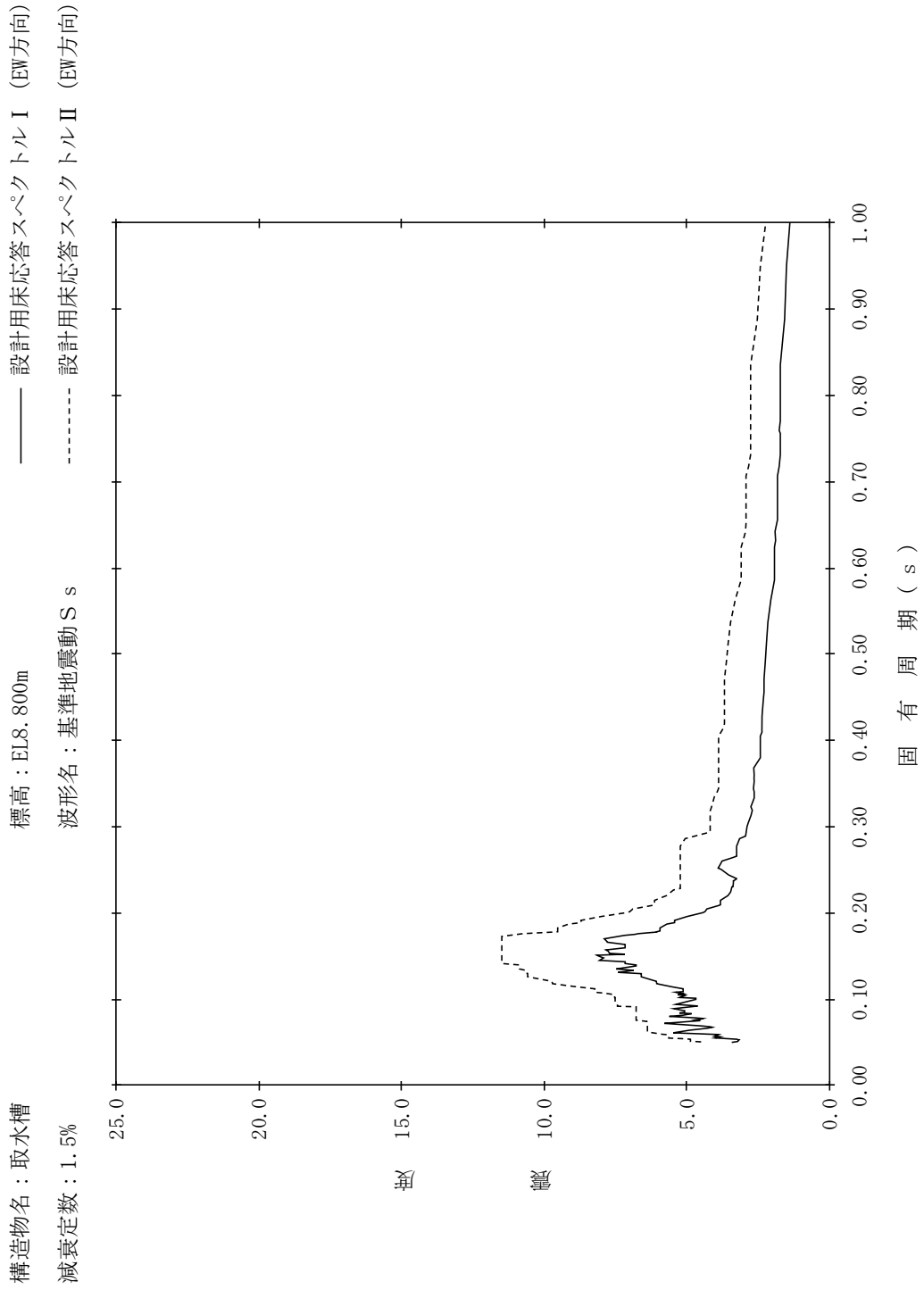

【NS2-IS-SsEW-IS4】

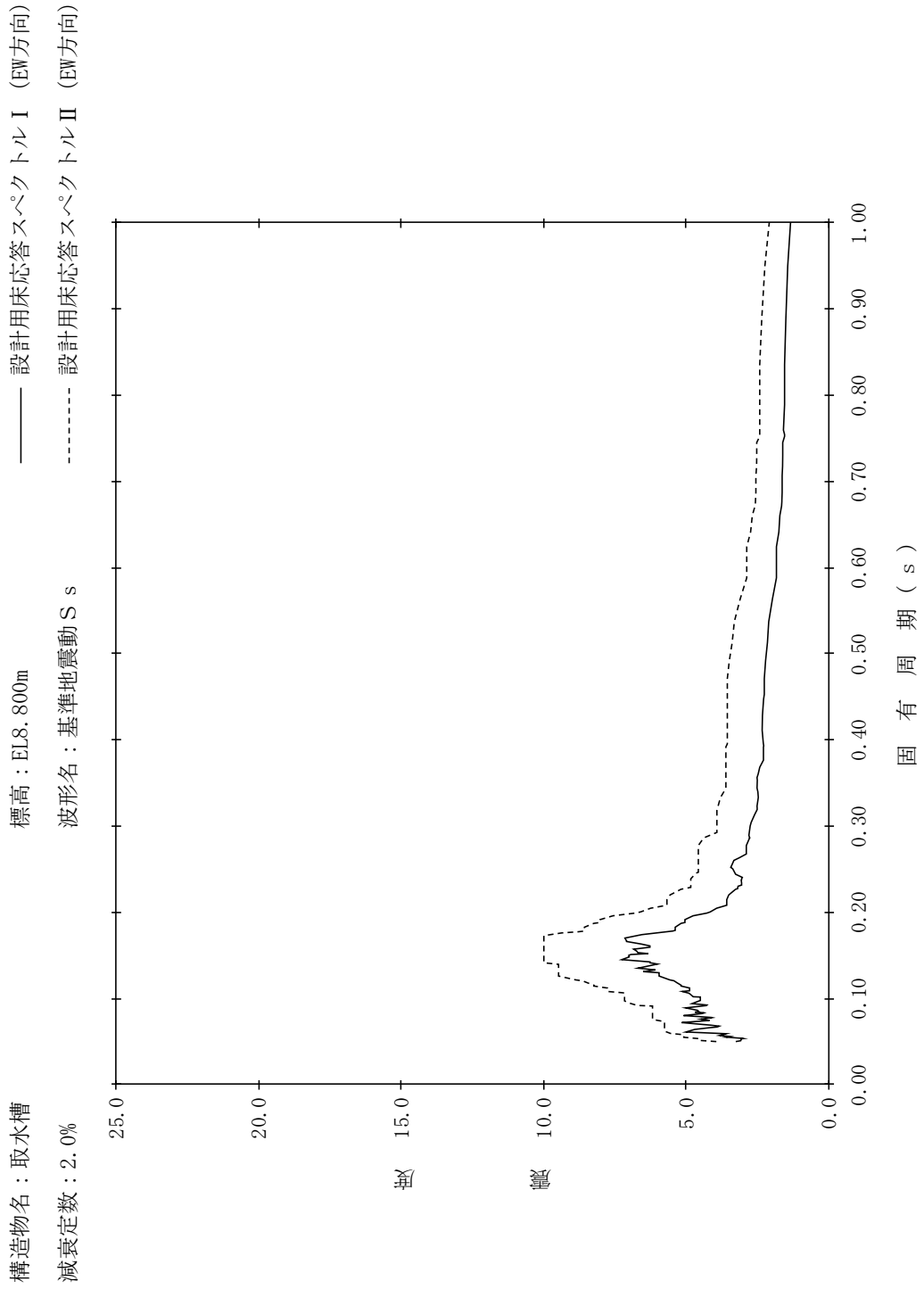

【NS2-IS-SsEW-IS5】

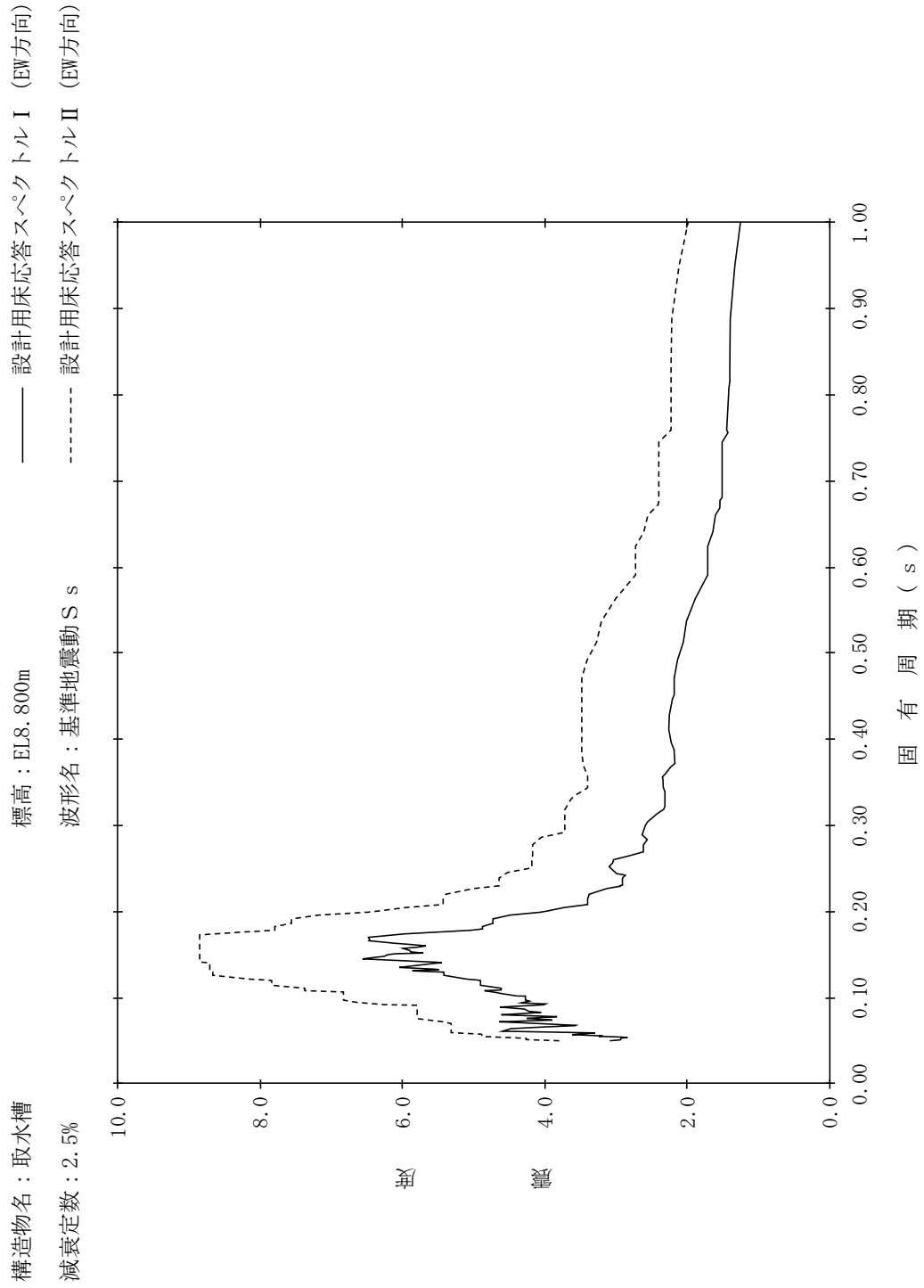

【NS2-IS-SsEW-IS6】

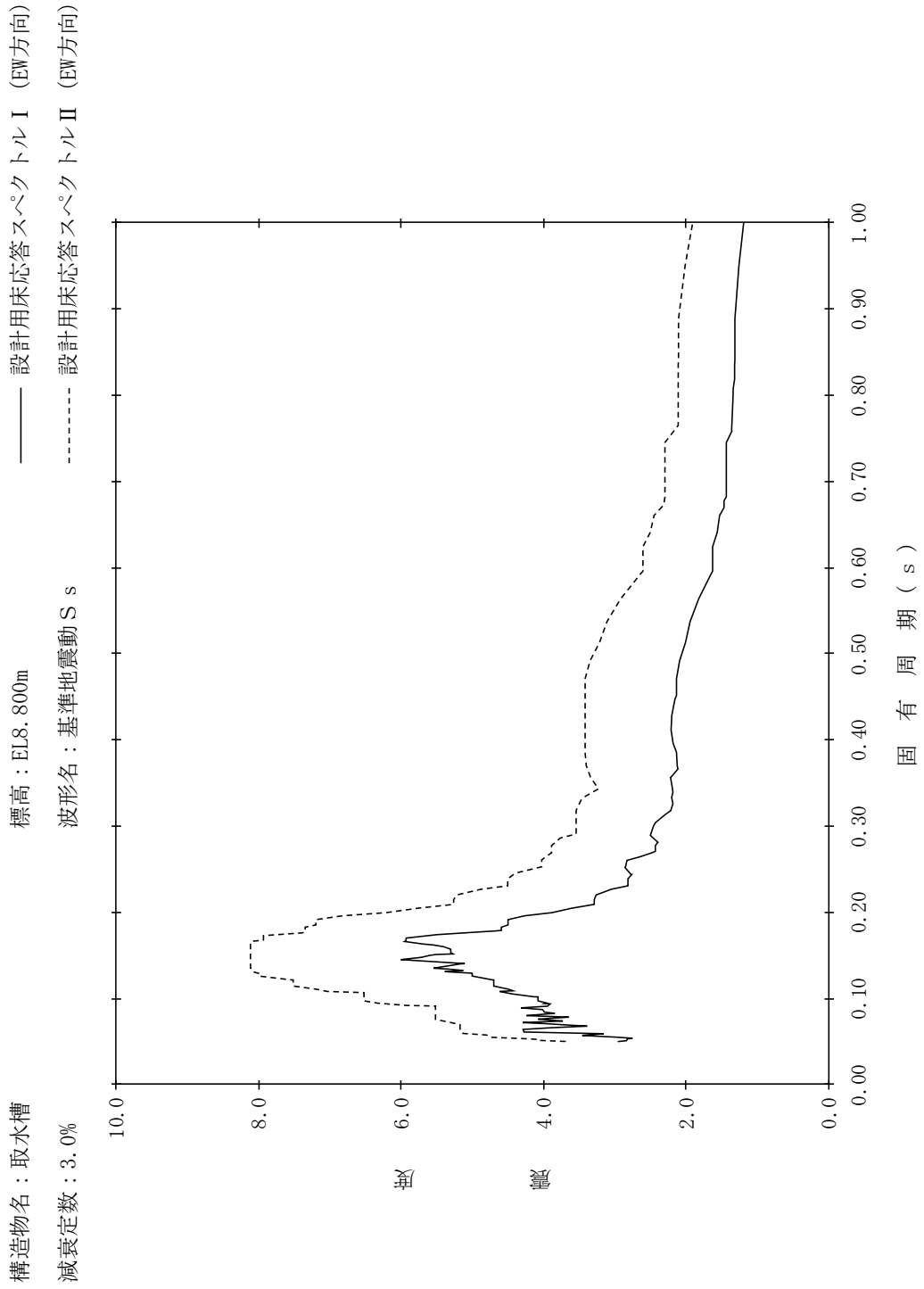

【NS2-IS-SsEW-IS7】

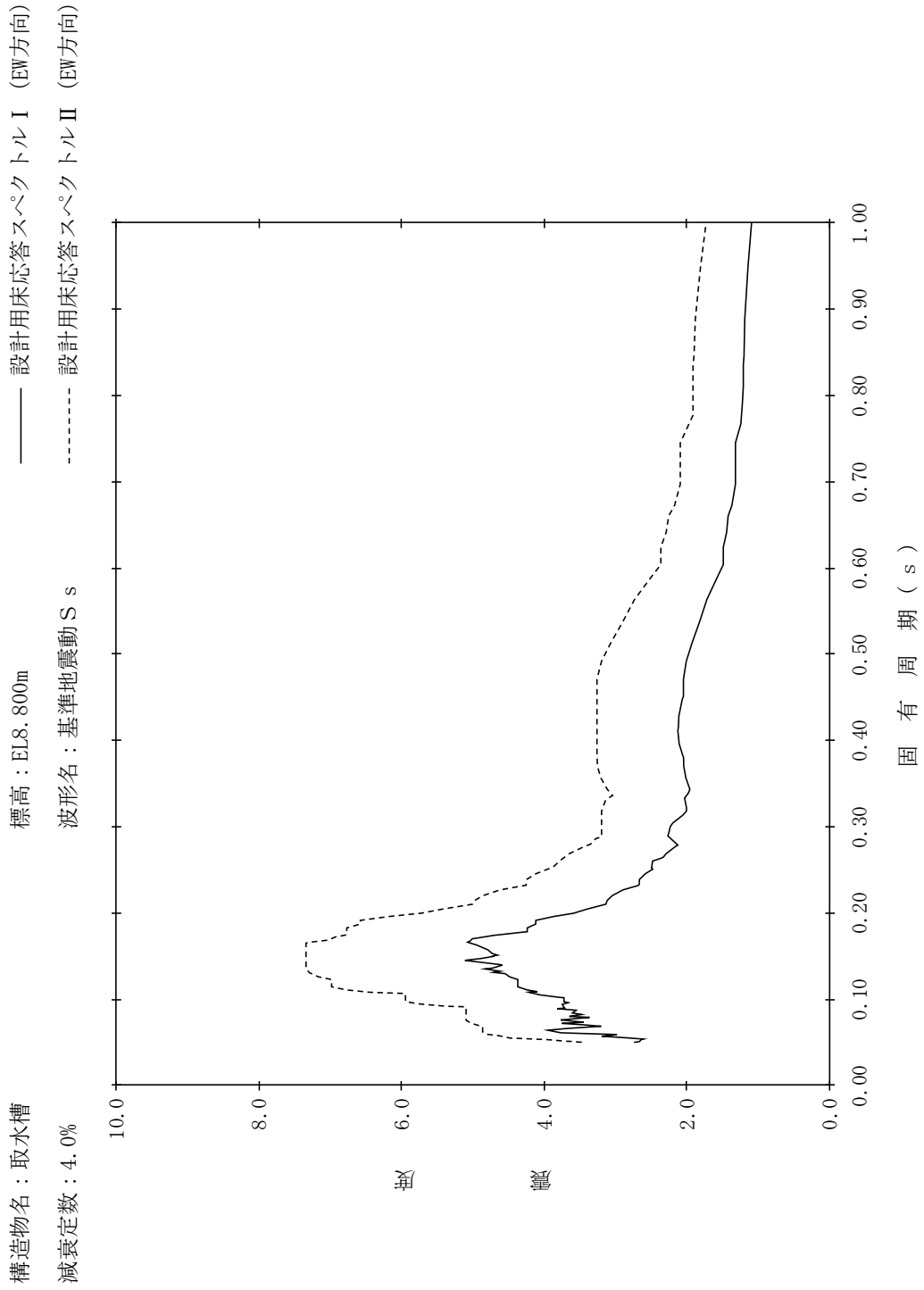

【NS2-IS-SsEW-IS8】

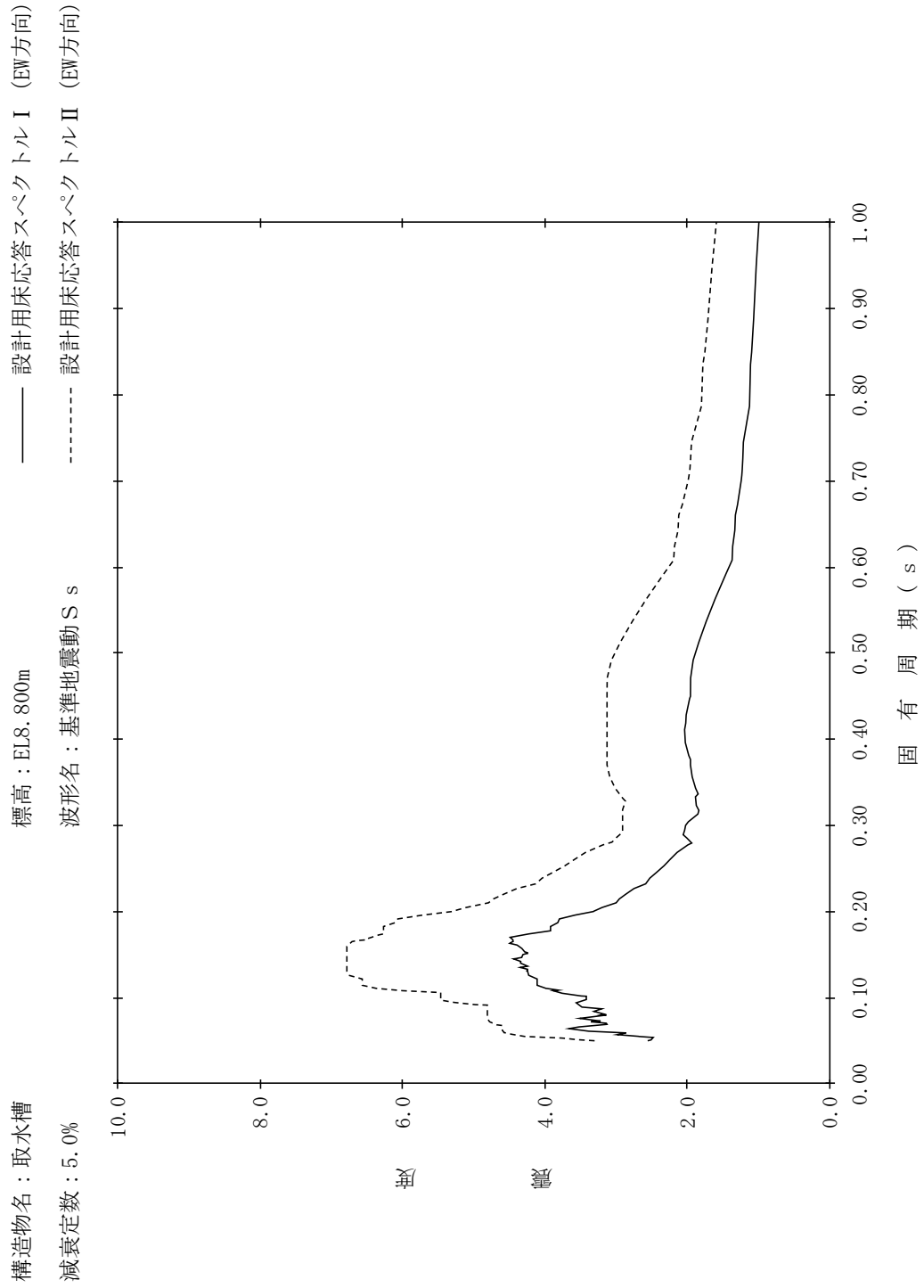

【NS2-IS-SsEW-IS9】

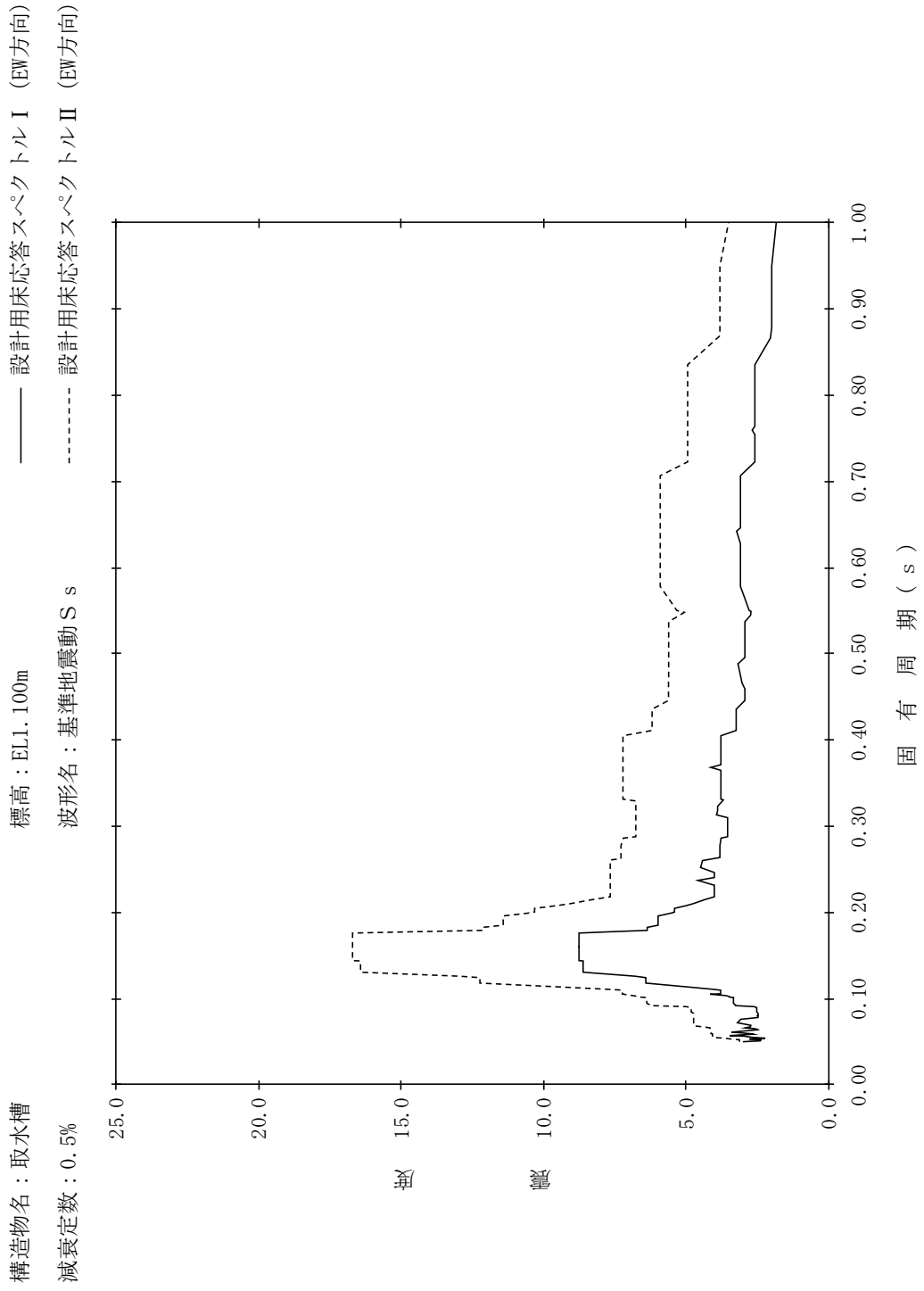

【NS2-IS-SsEW-IS10】

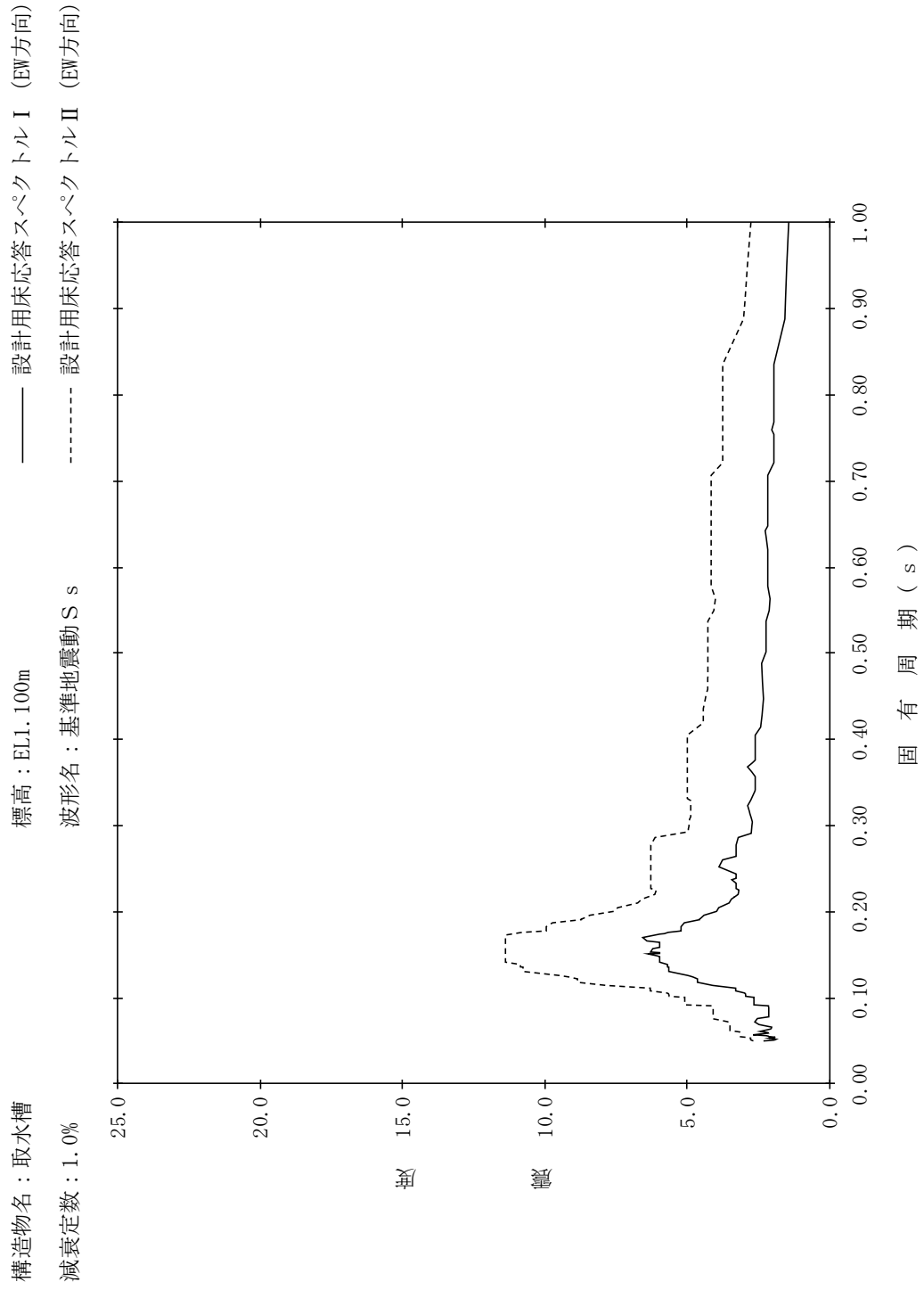

【NS2-IS-SsEW-IS11】

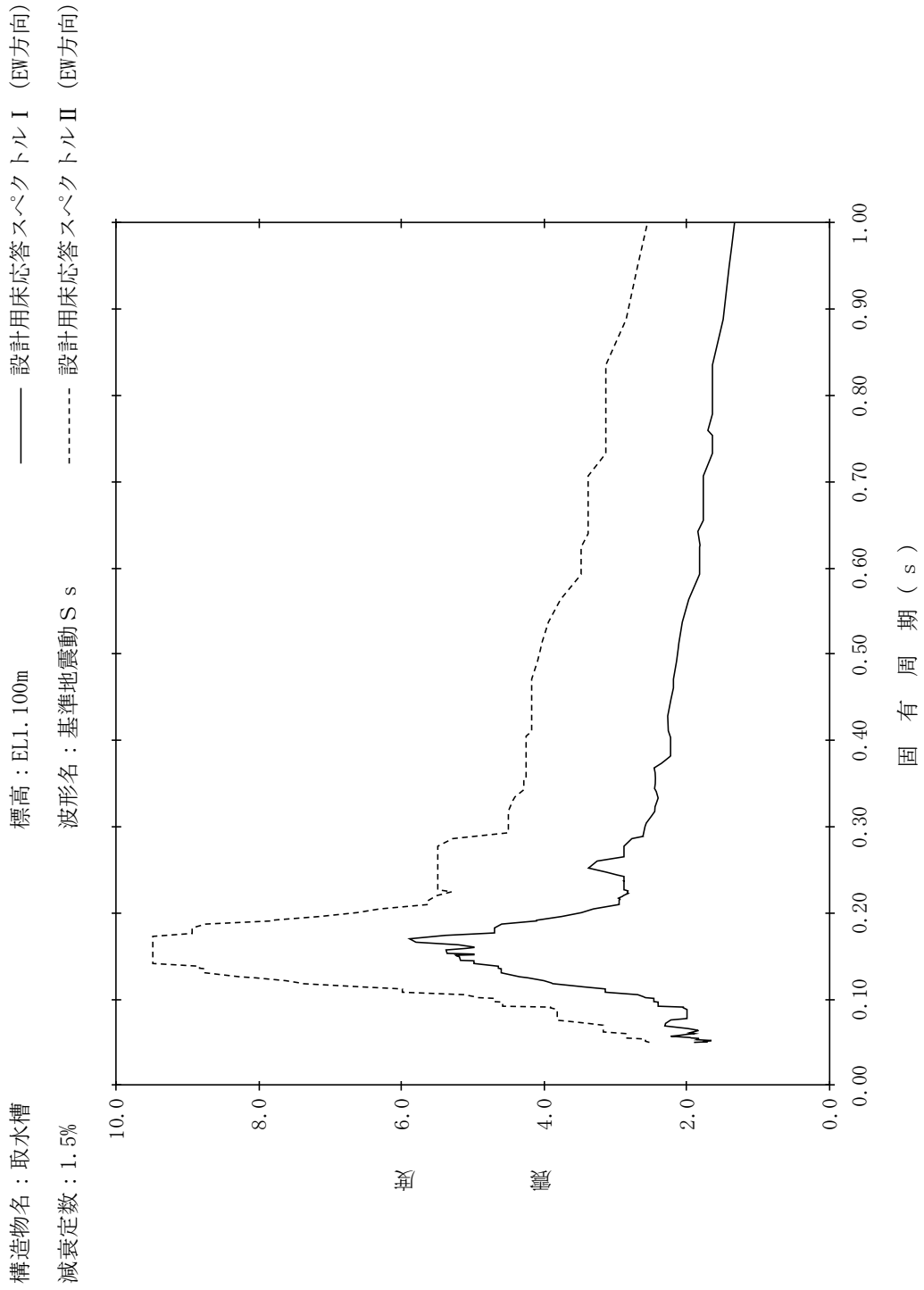

【NS2-IS-SsEW-IS12】

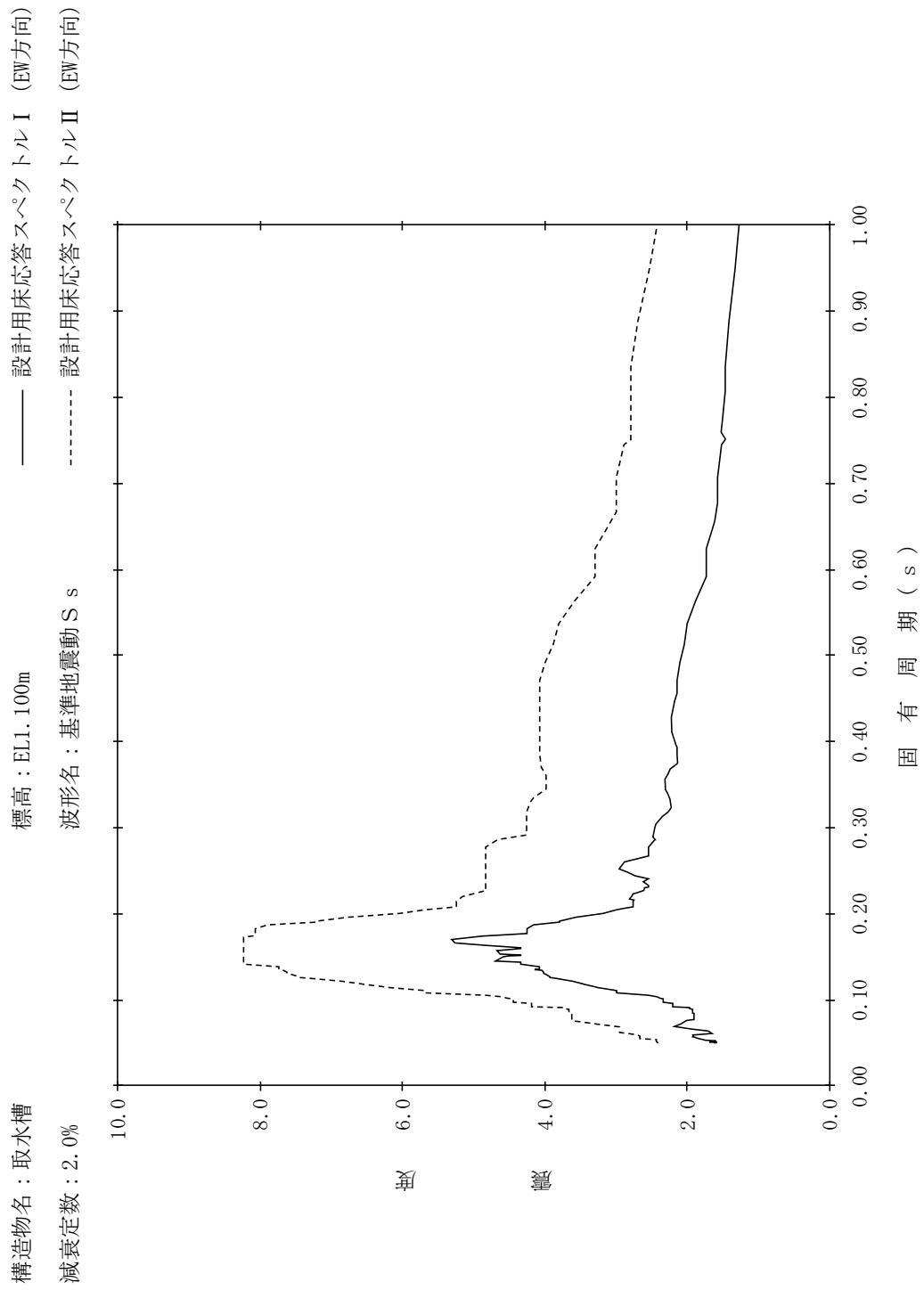

【NS2-IS-SsEW-IS13】

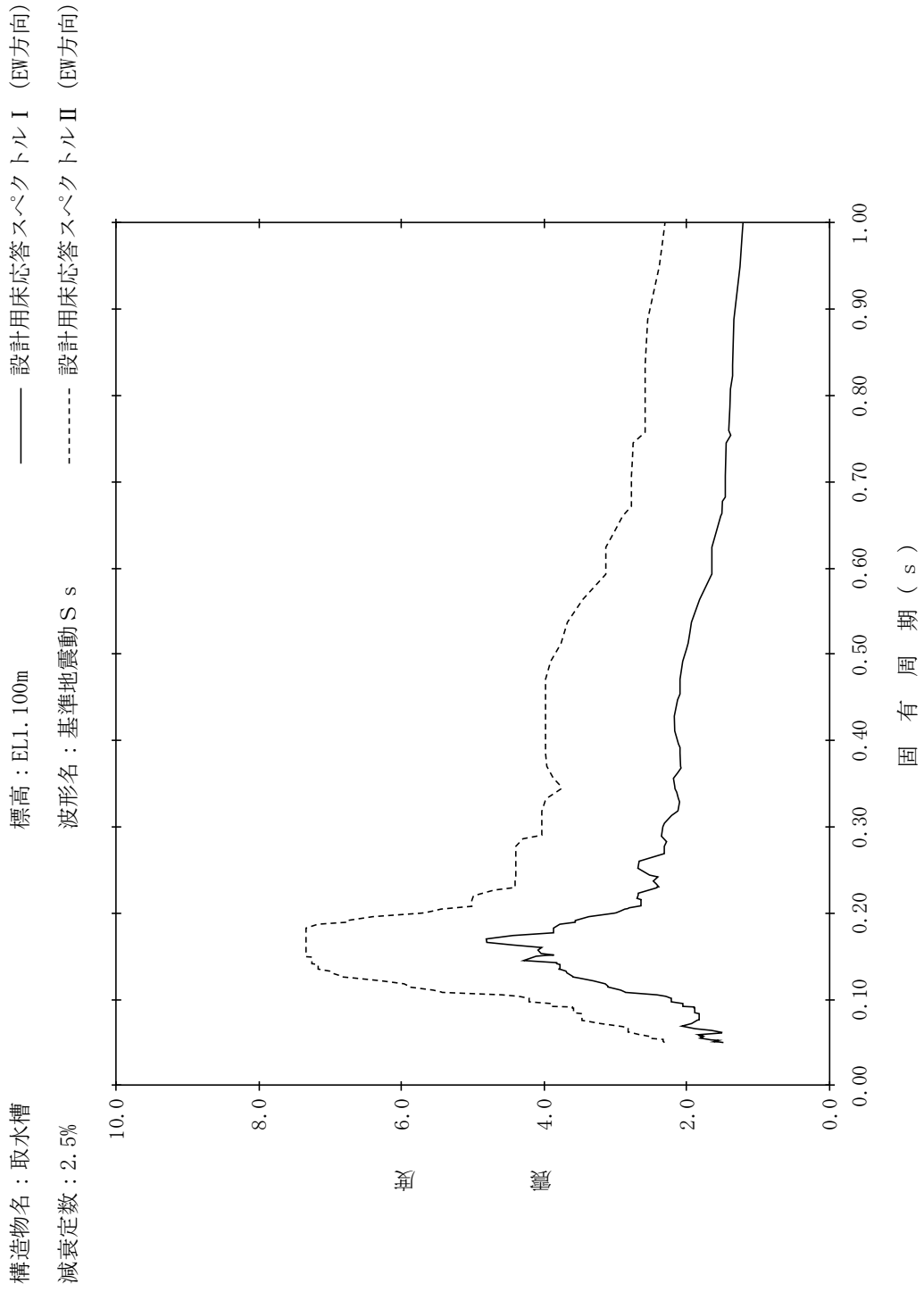

【NS2-IS-SsEW-IS14】

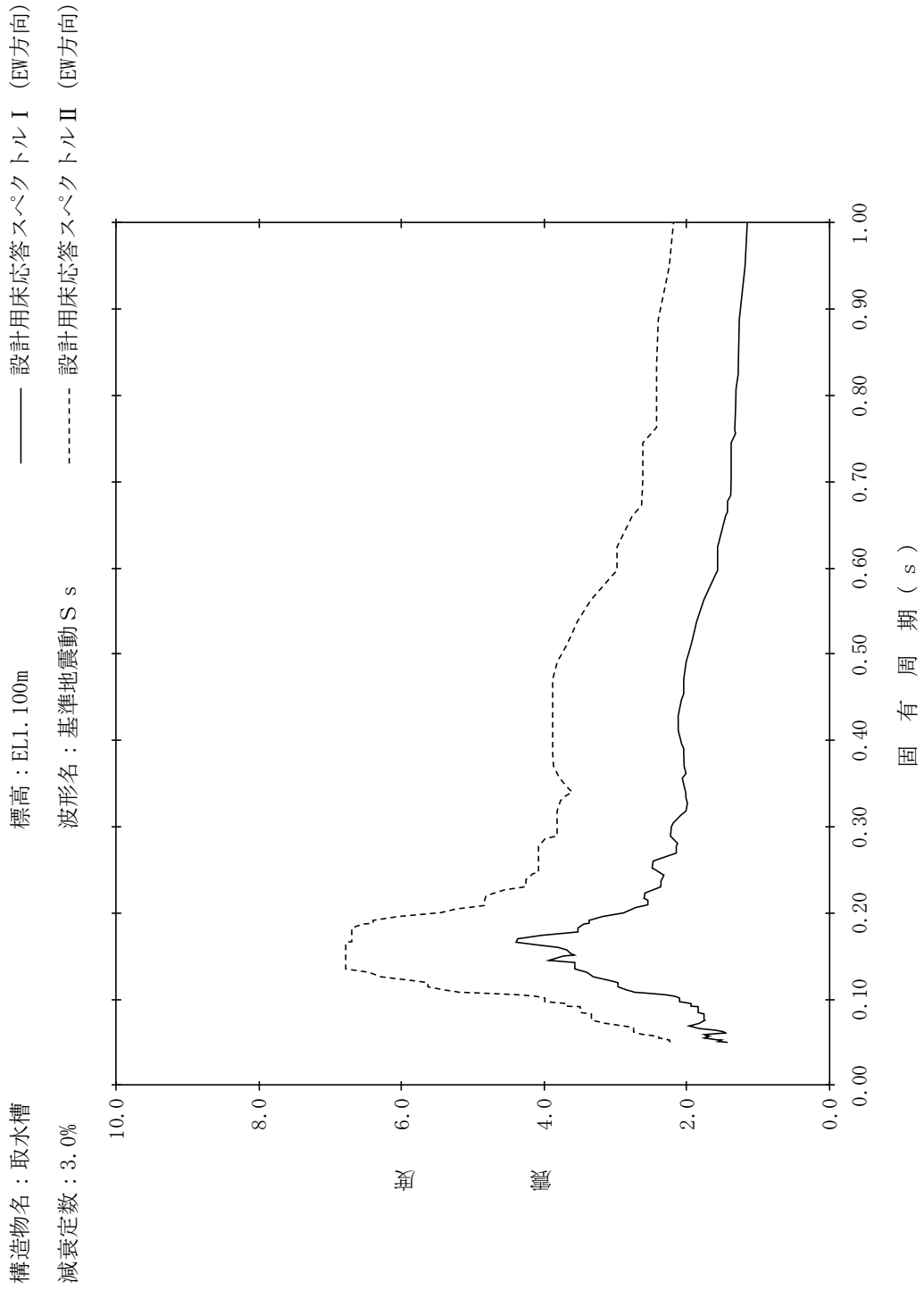

【NS2-IS-SsEW-IS15】

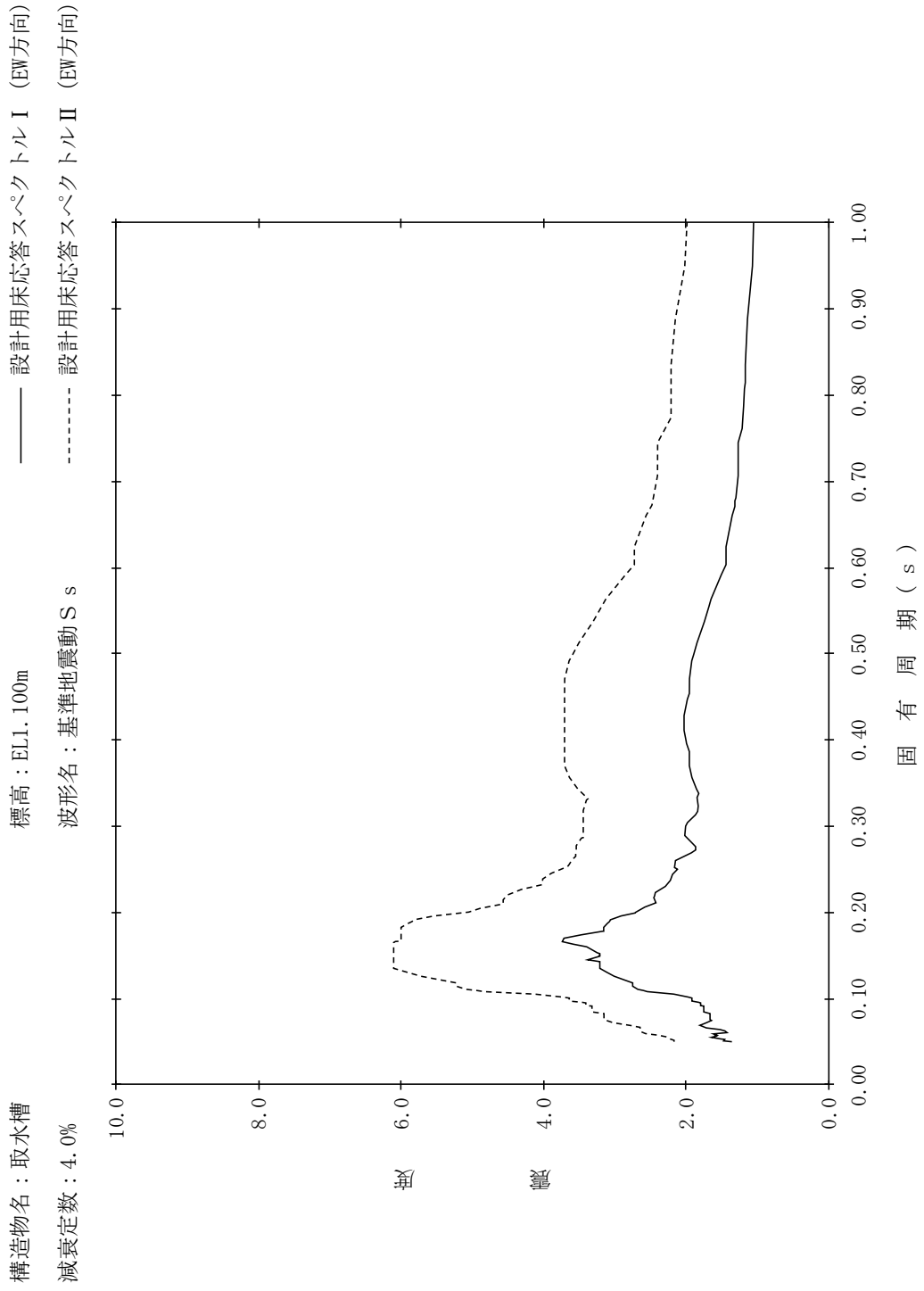

【NS2-IS-SsEW-IS16】

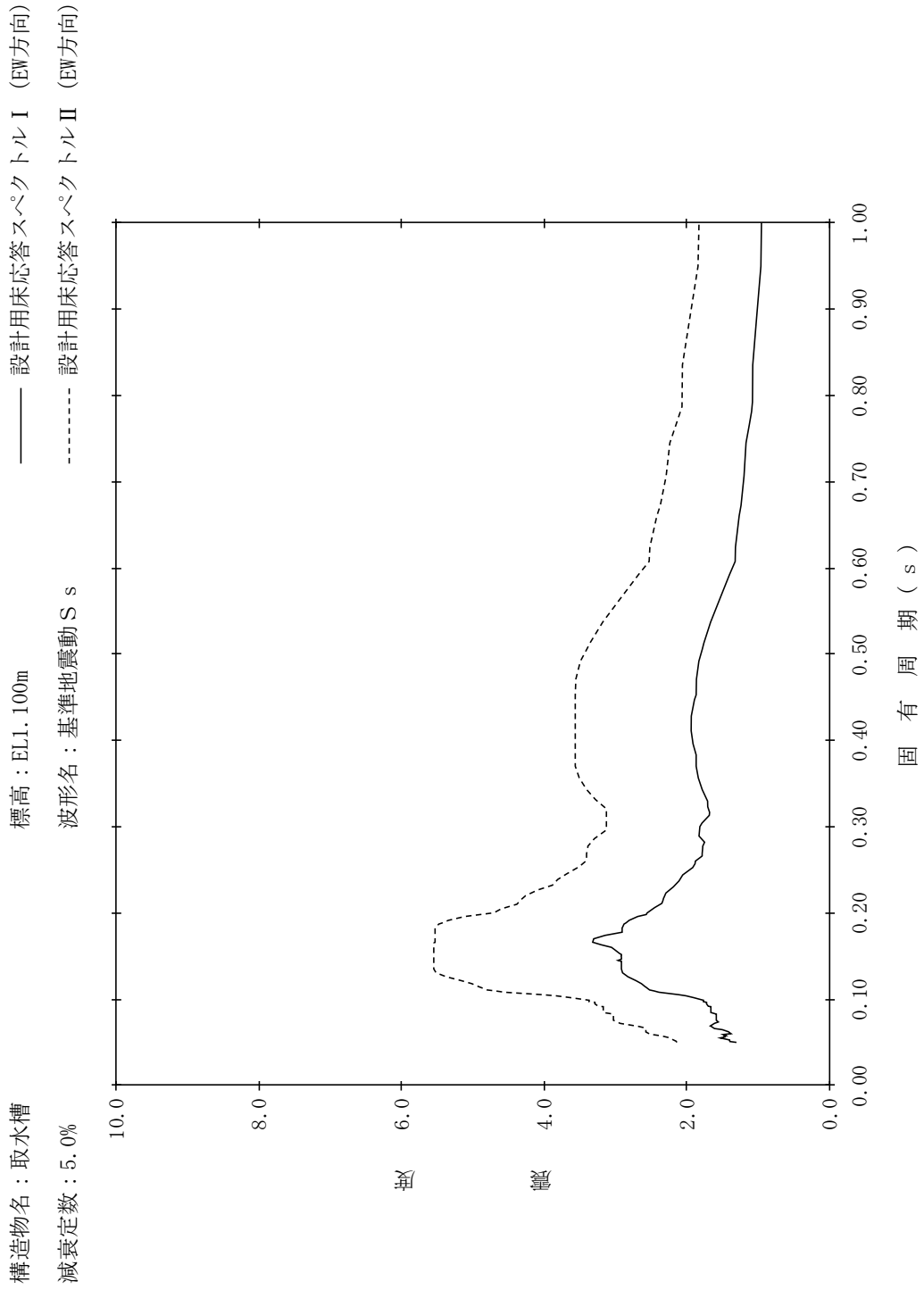

【NS2-IS-SsEW-IS17】

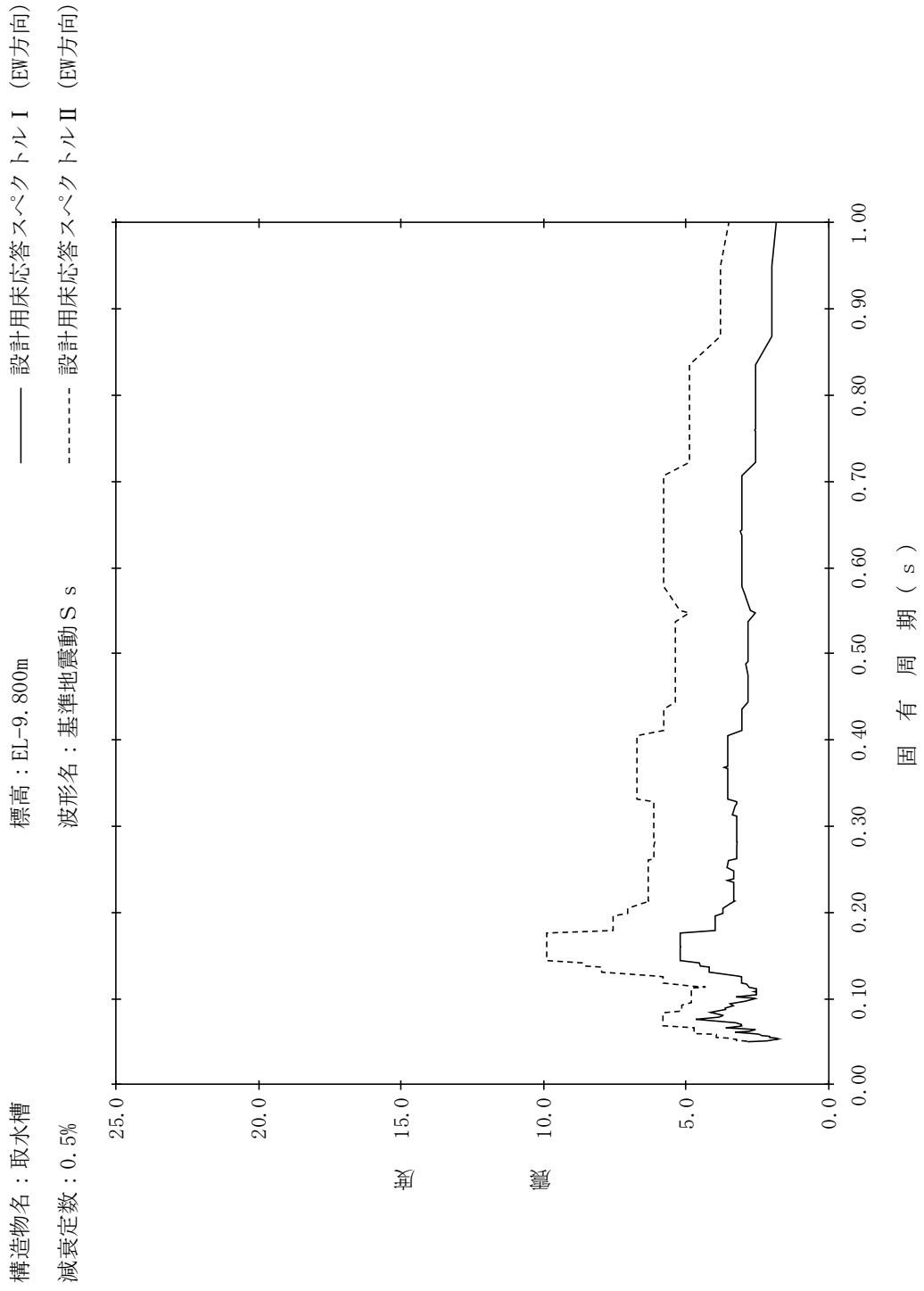

【NS2-IS-SsEW-IS18】

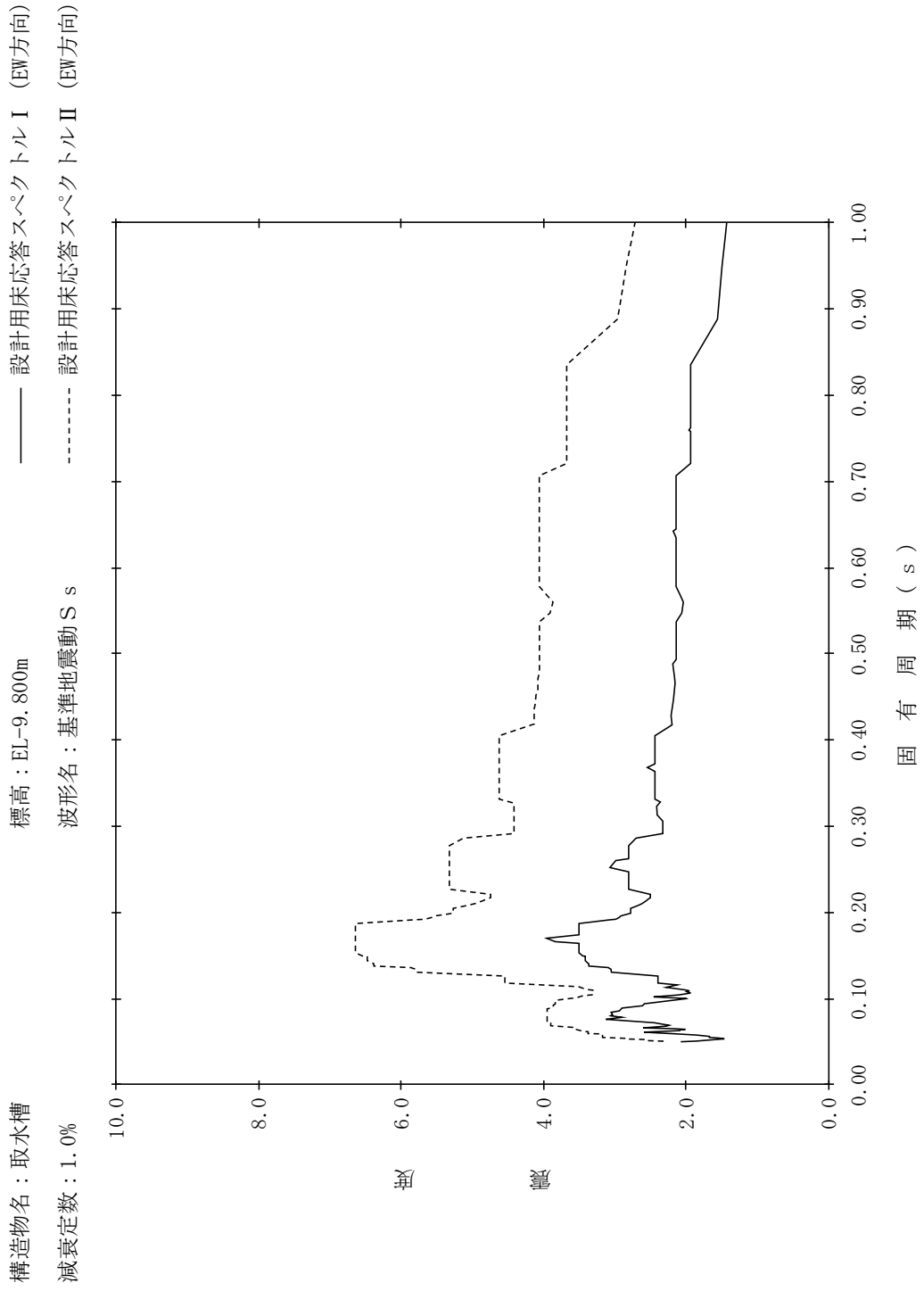

【NS2-IS-SsEW-IS19】

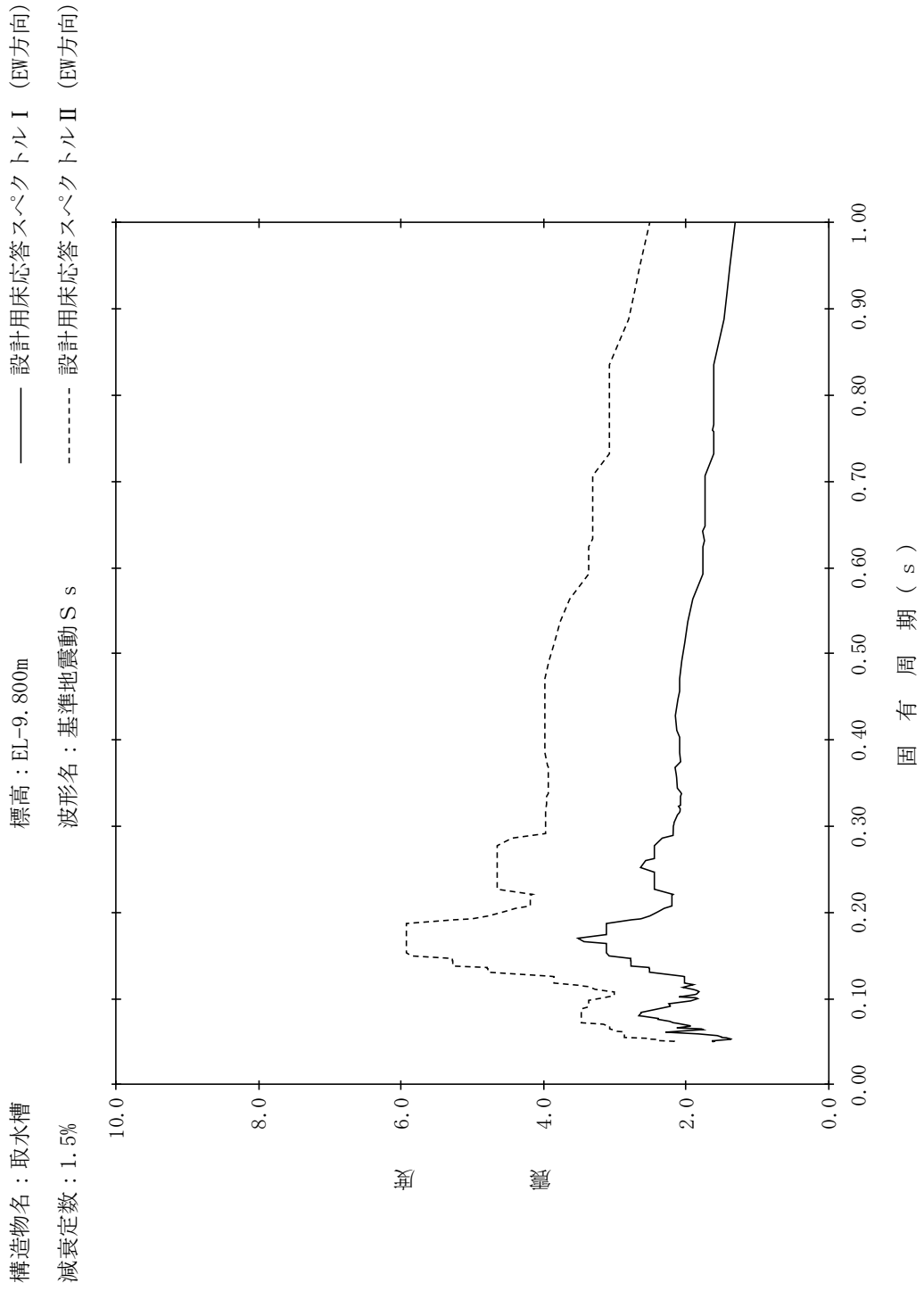

【NS2-IS-SsEW-IS20】

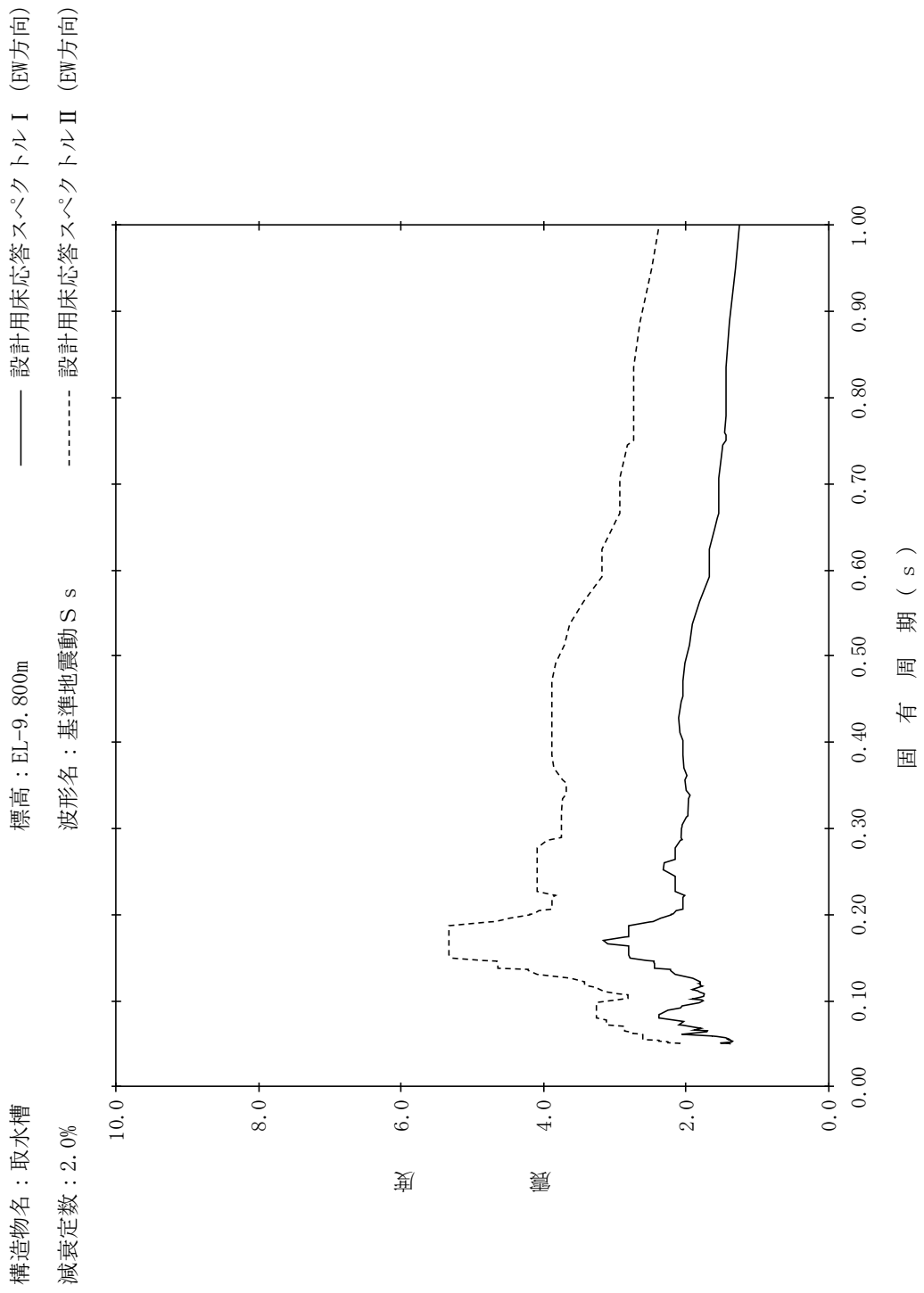

【NS2-IS-SsEW-IS21】

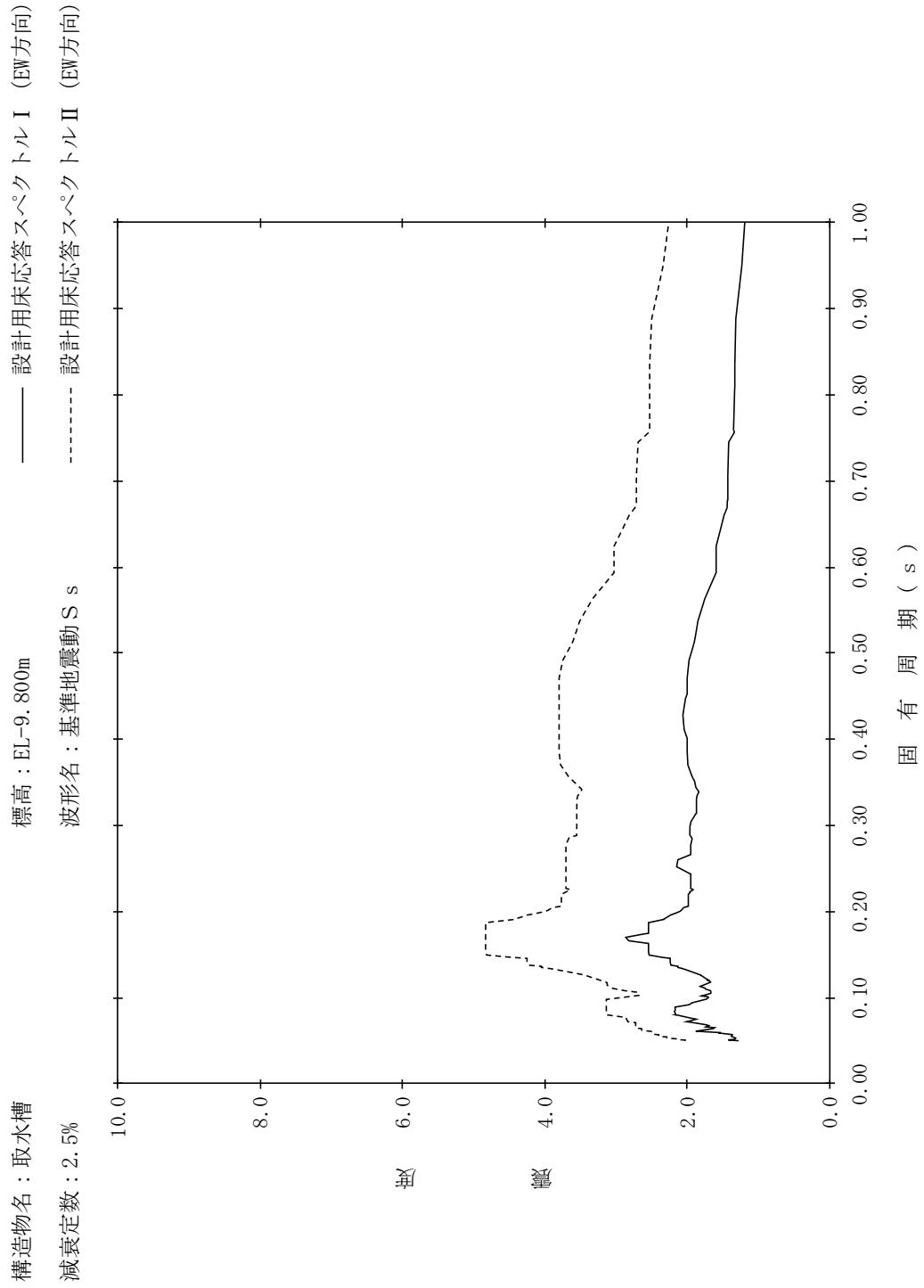

【NS2-IS-SsEW-IS22】

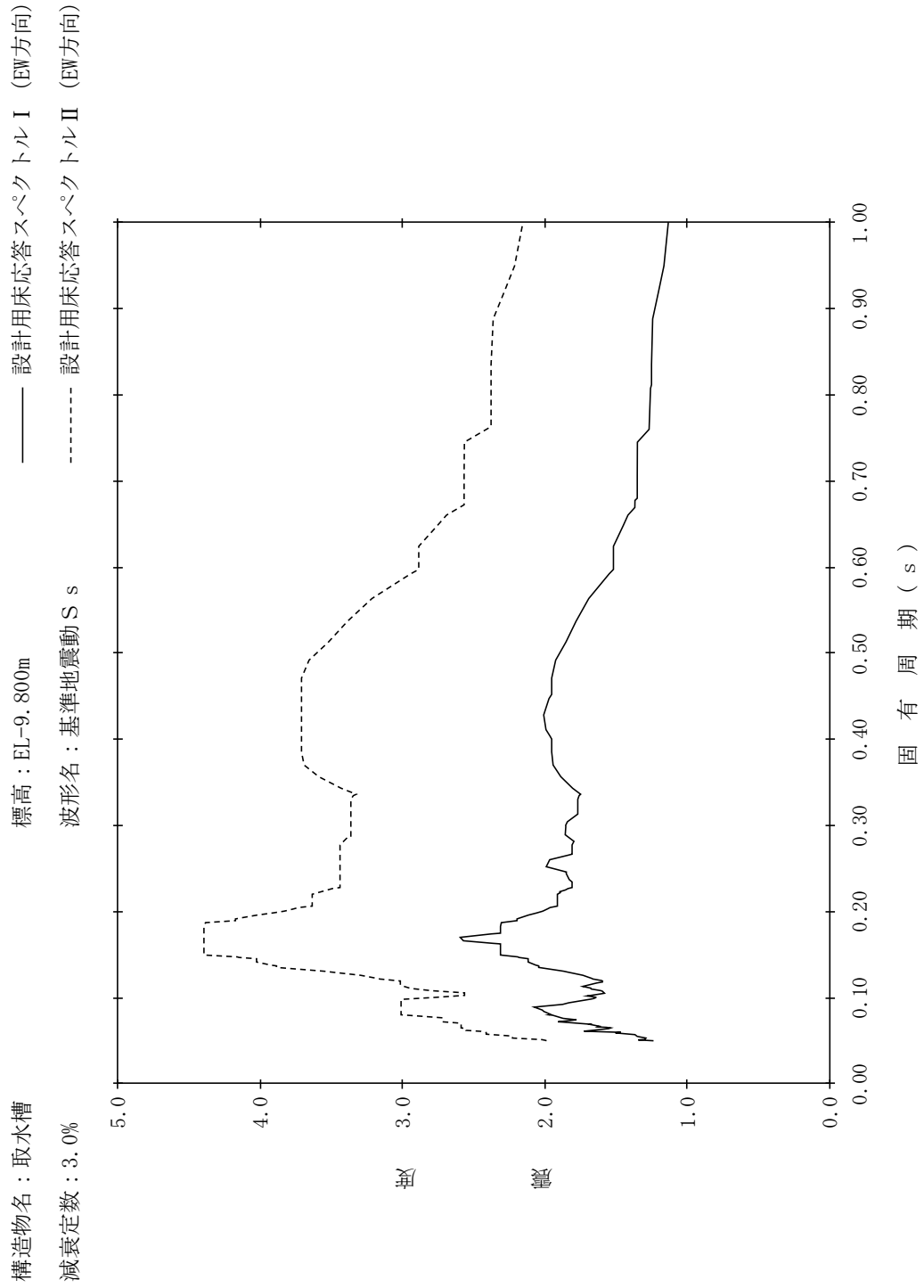

【NS2-IS-SsEW-IS23】

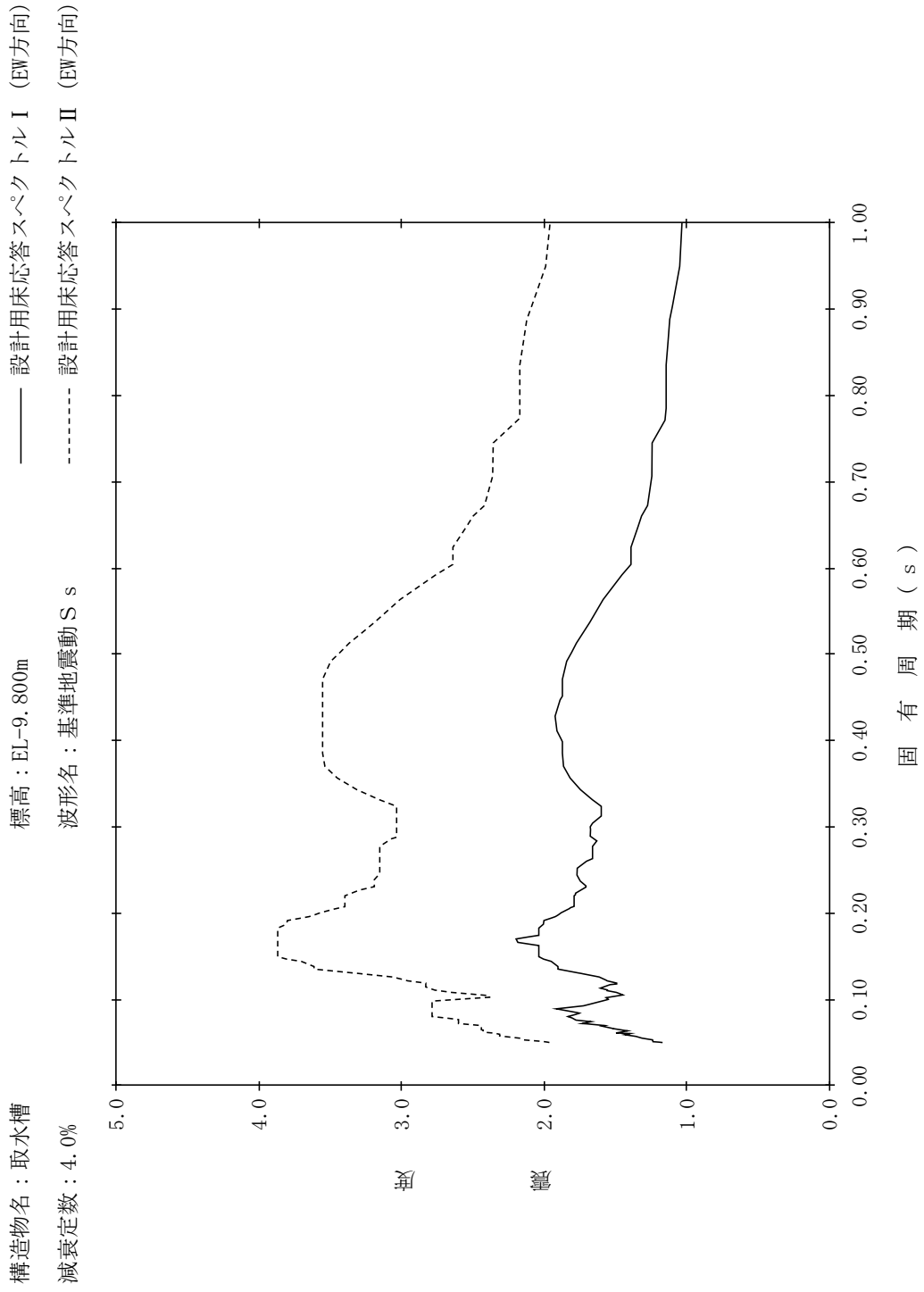

【NS2-IS-SsEW-IS24】

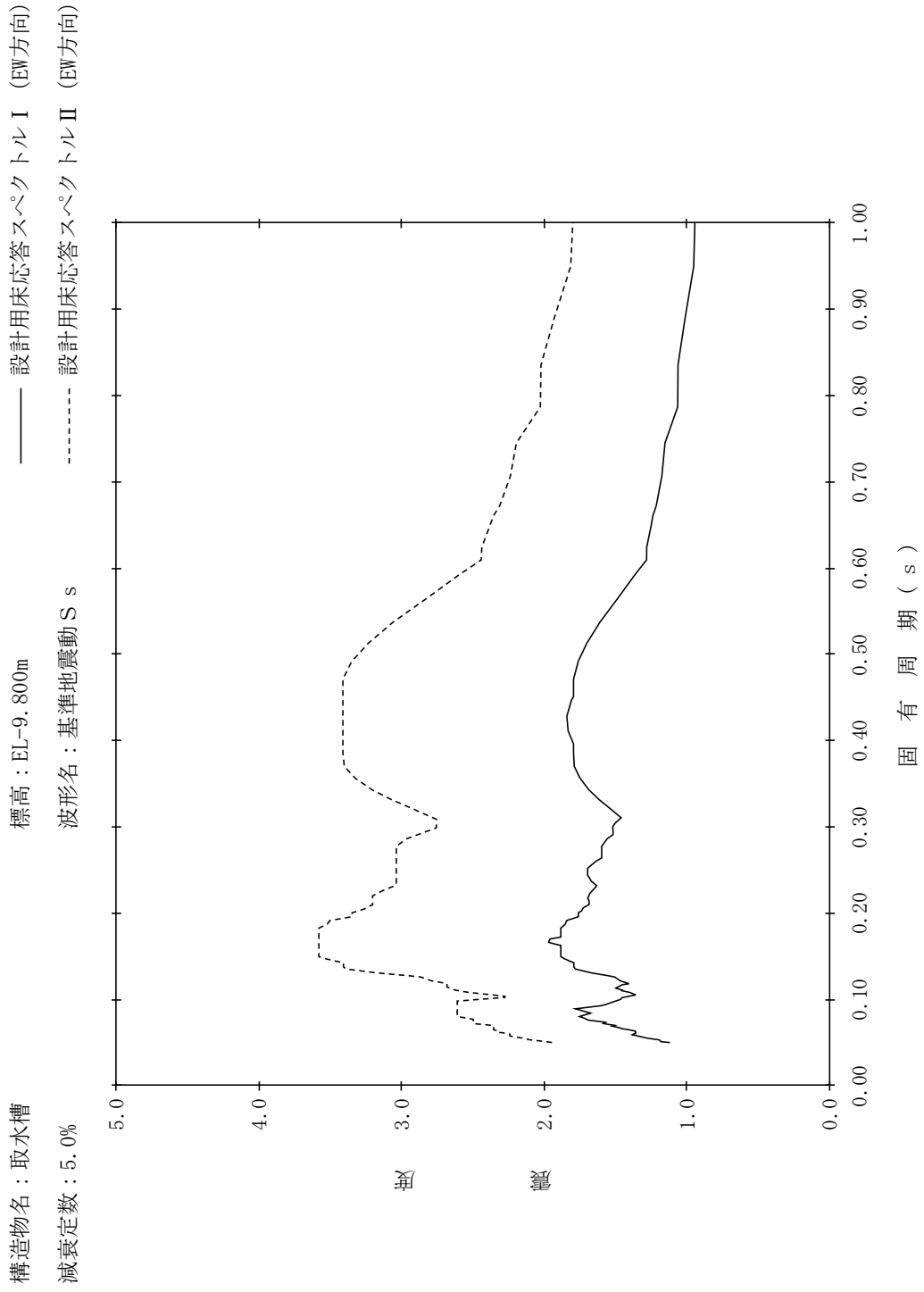

【NS2-IS-SsEW-IS25】

構造物名：取水槽
 標高：EL4.000m～EL-9.700m
 減衰定数：0.5%
 波形名：基準地震動 S s
 設計用床応答スペクトル I (EW方向)
 設計用床応答スペクトル II (EW方向)

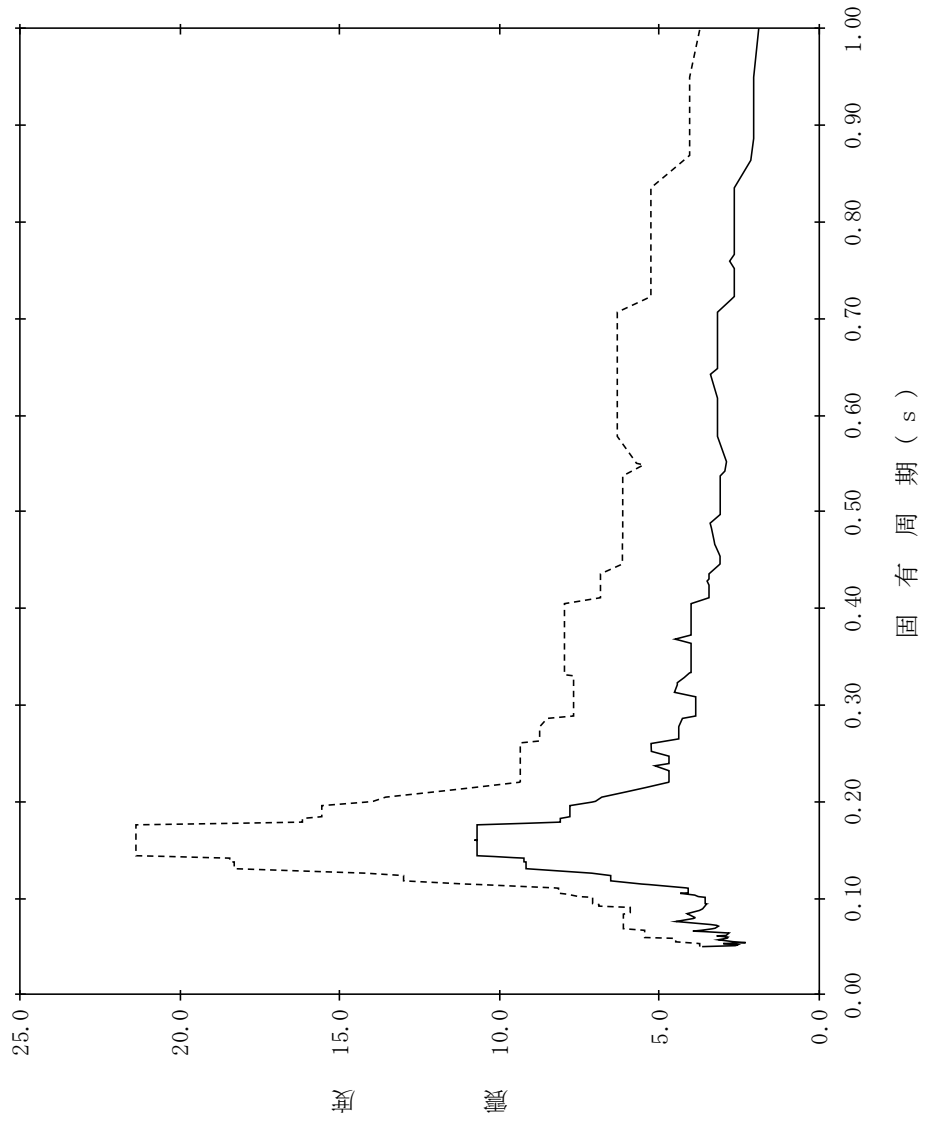

【NS2-IS-SsEW-IS26】

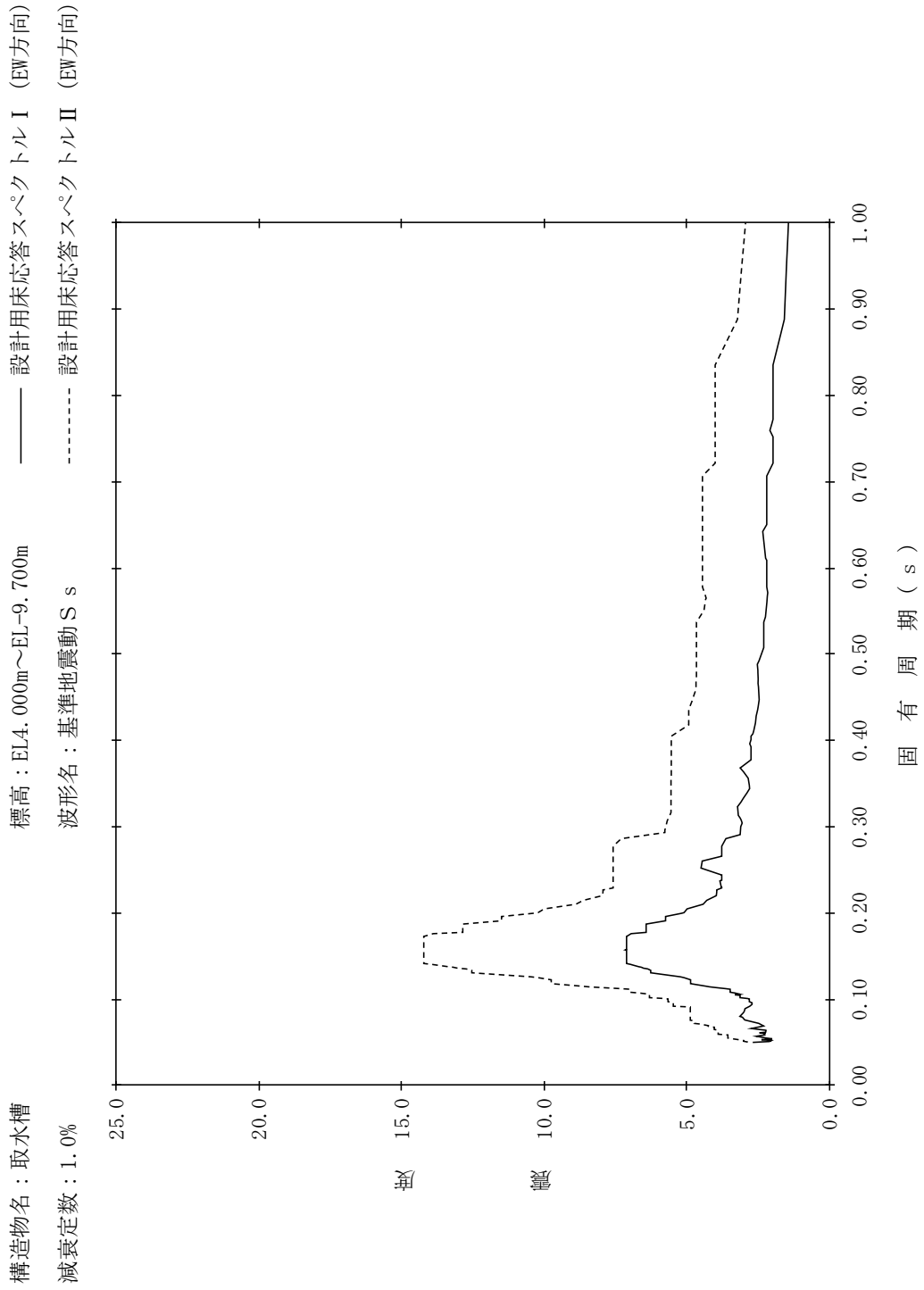

【NS2-IS-SsEW-IS27】

構造物名：取水槽
 標高：EL4.000m～EL-9.700m
 波形名：基準地震動 S s
 減衰定数：1.5%

—— 設計用床応答スペクトル I (EW方向)

- - - - - 設計用床応答スペクトル II (EW方向)

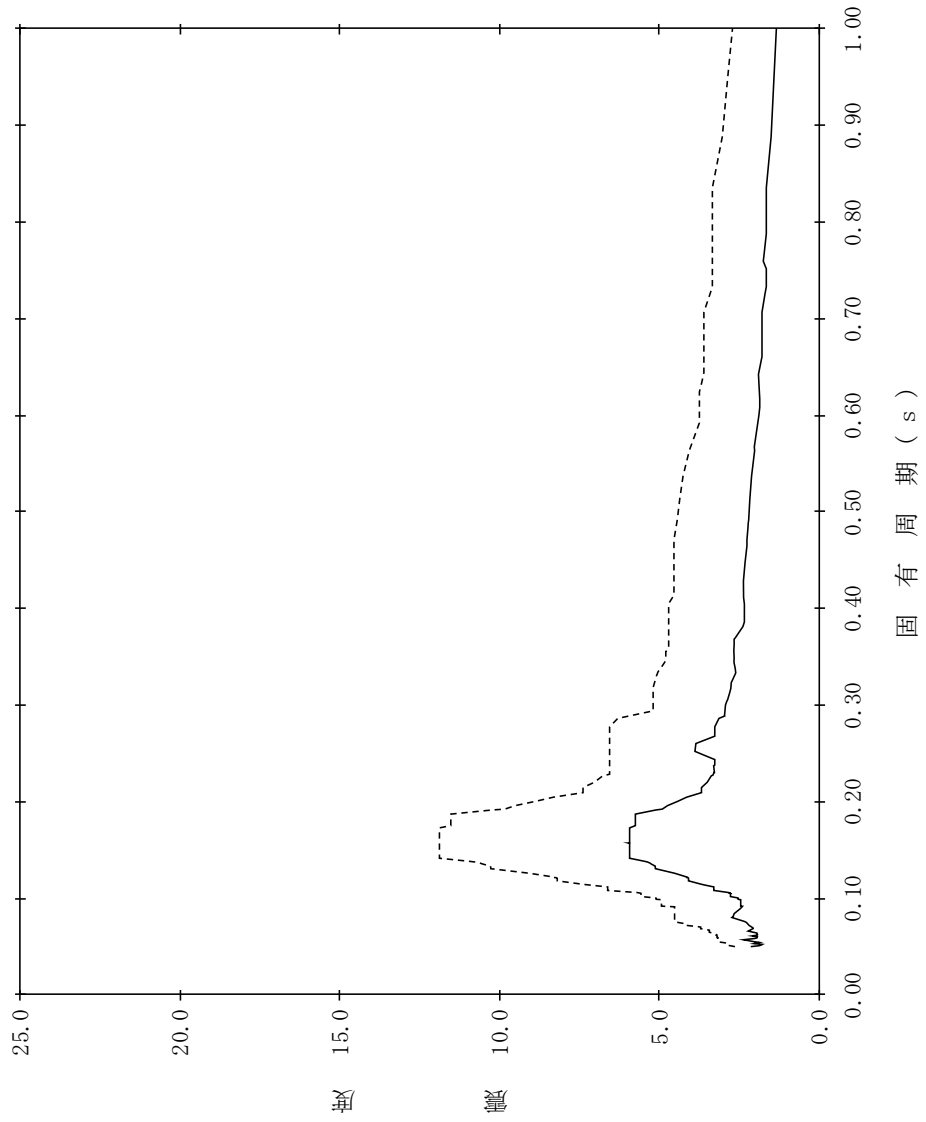

【NS2-IS-SsEW-IS28】

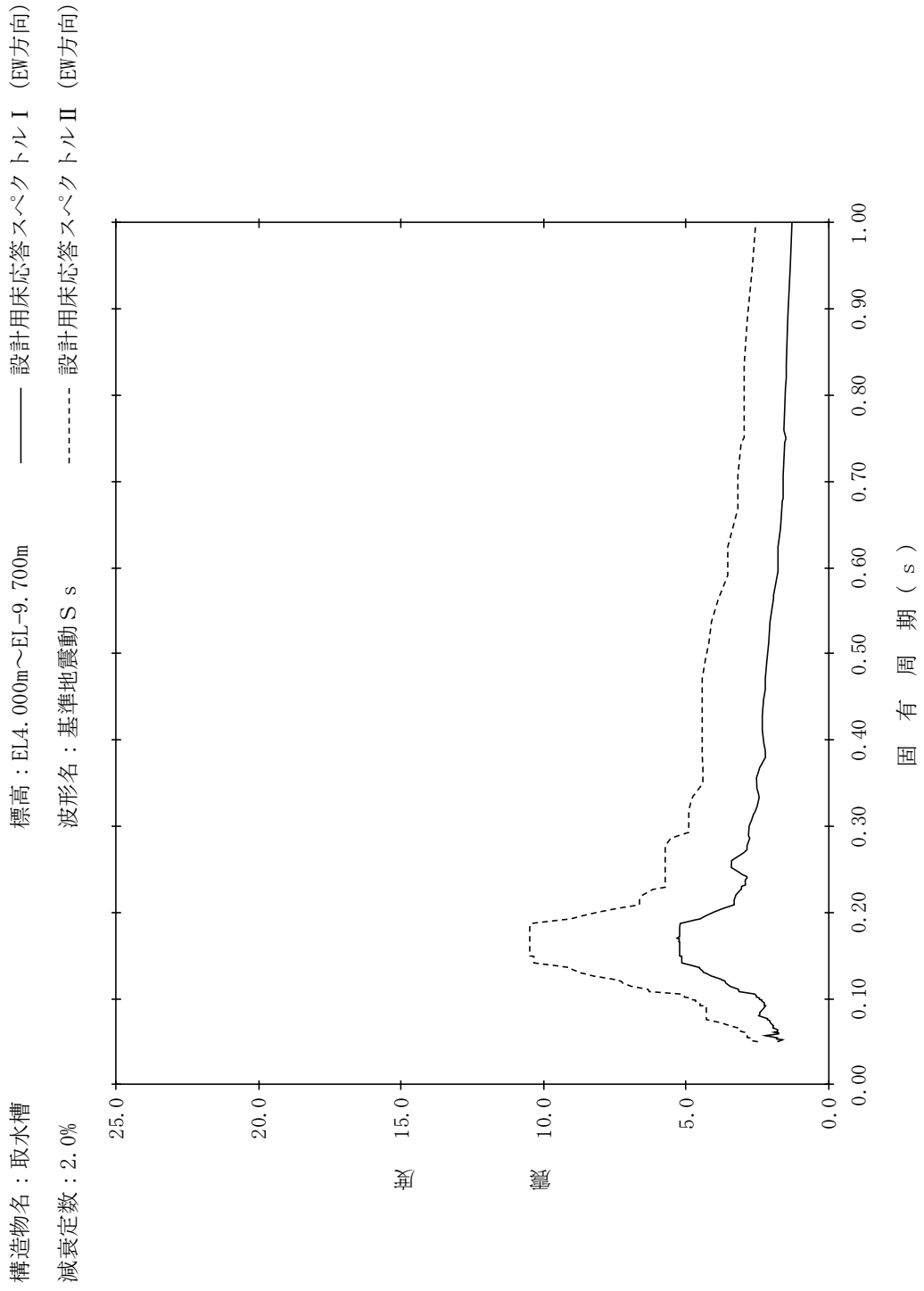

【NS2-IS-SsEW-IS29】

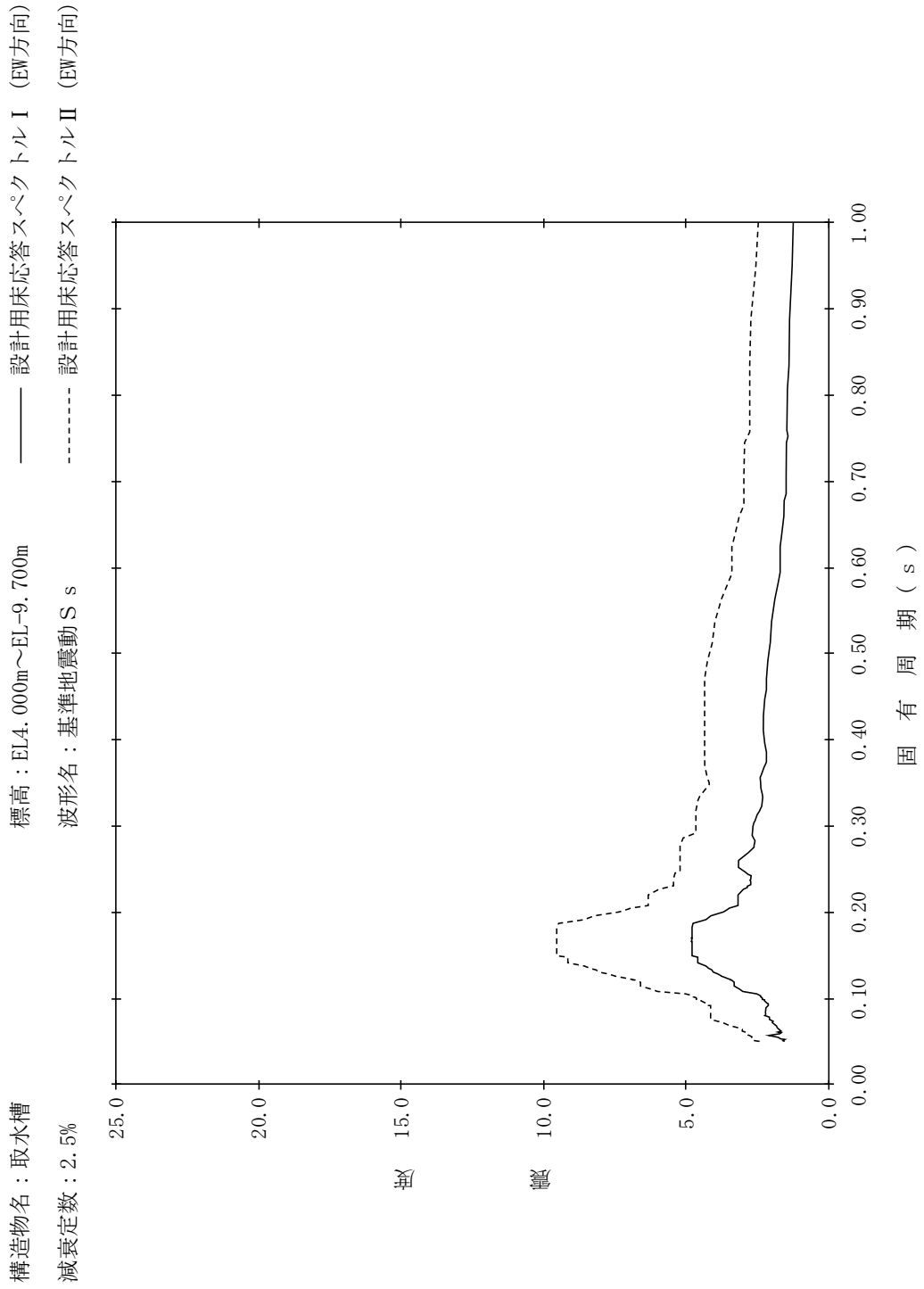

【NS2-IS-SsEW-IS30】

構造物名：取水槽
 標高：EL4.000m～EL-9.700m
 波形名：基準地震動 S s
 減衰定数：3.0%

—— 設計用床応答スペクトル I (EW方向)

----- 設計用床応答スペクトル II (EW方向)

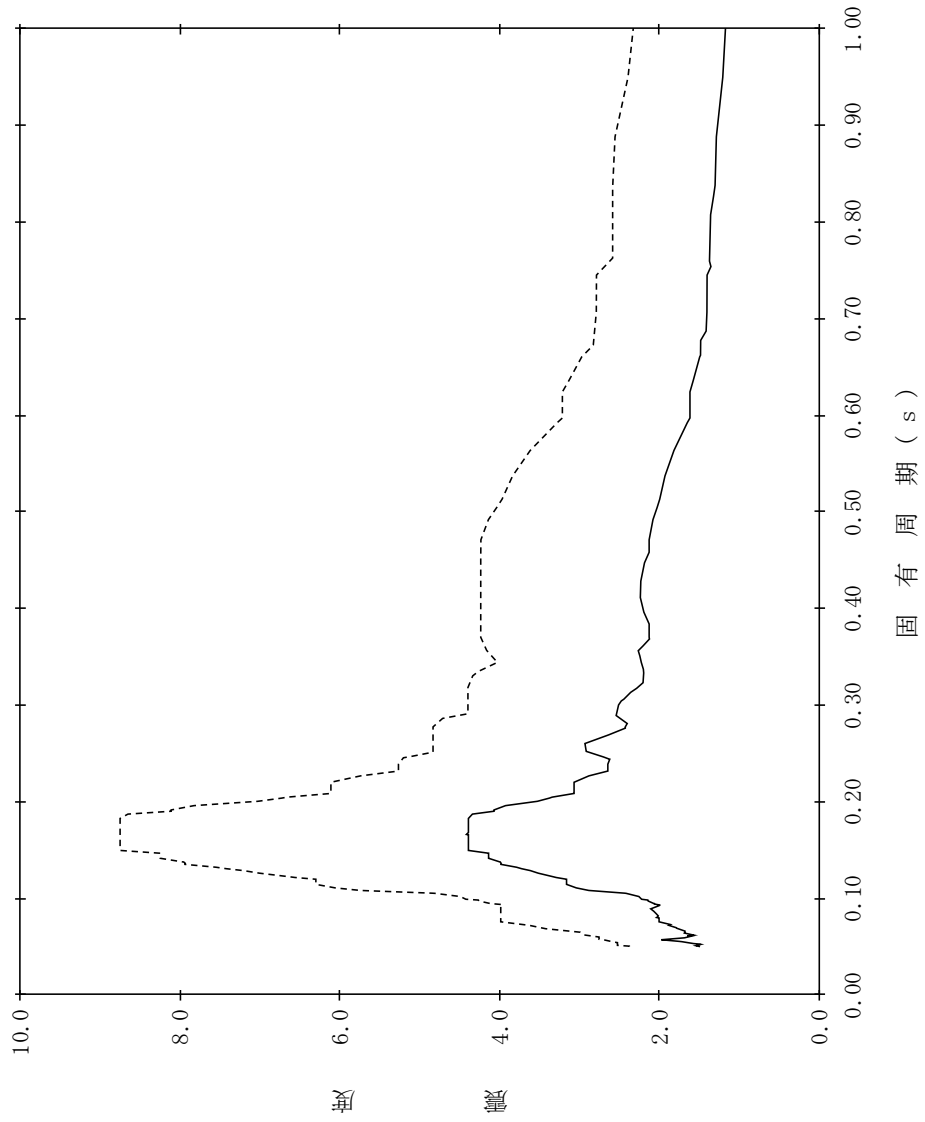

【NS2-IS-SsEW-IS31】

構造物名：取水槽
 標高：EL4.000m～EL-9.700m
 波形名：基準地震動 S s
 減衰定数：4.0%

—— 設計用床応答スペクトル I (EW方向)

----- 設計用床応答スペクトル II (EW方向)

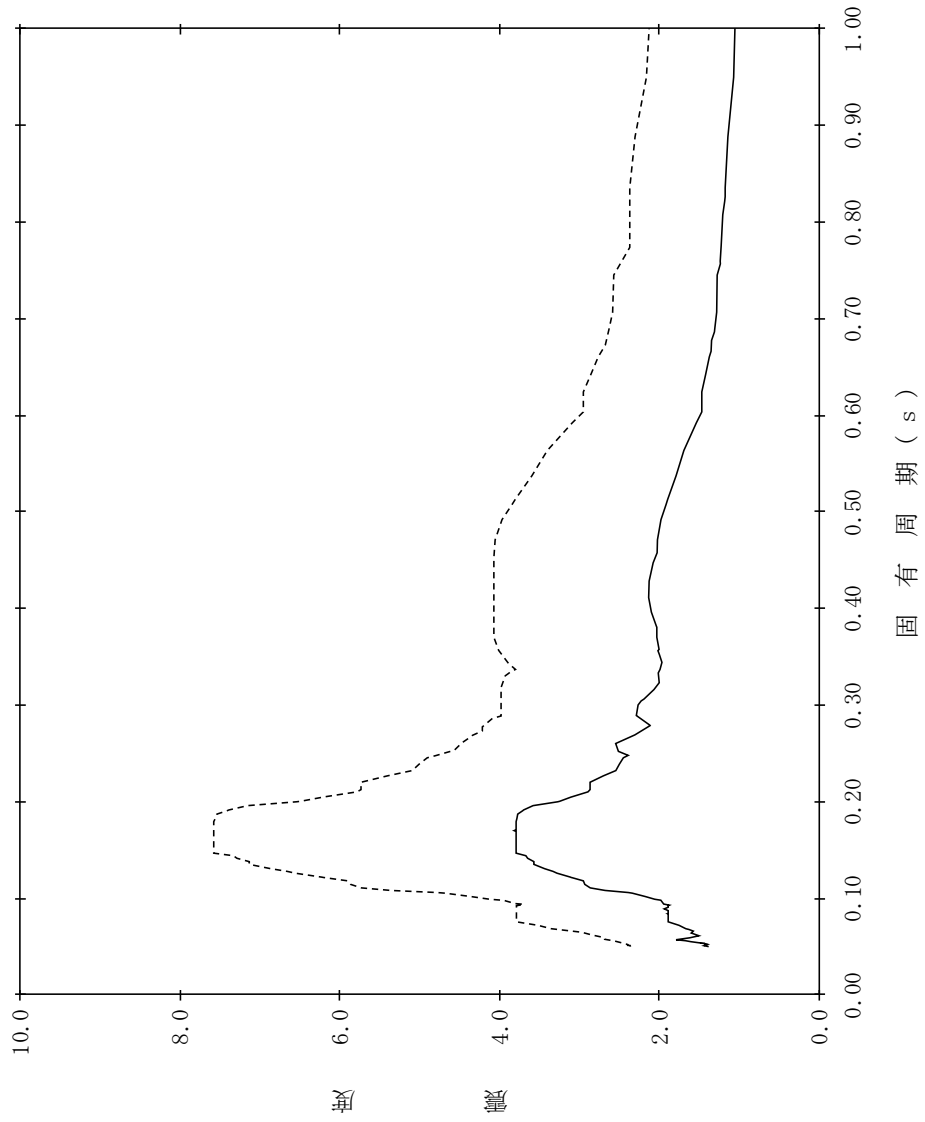

【NS2-IS-SsEW-IS32】

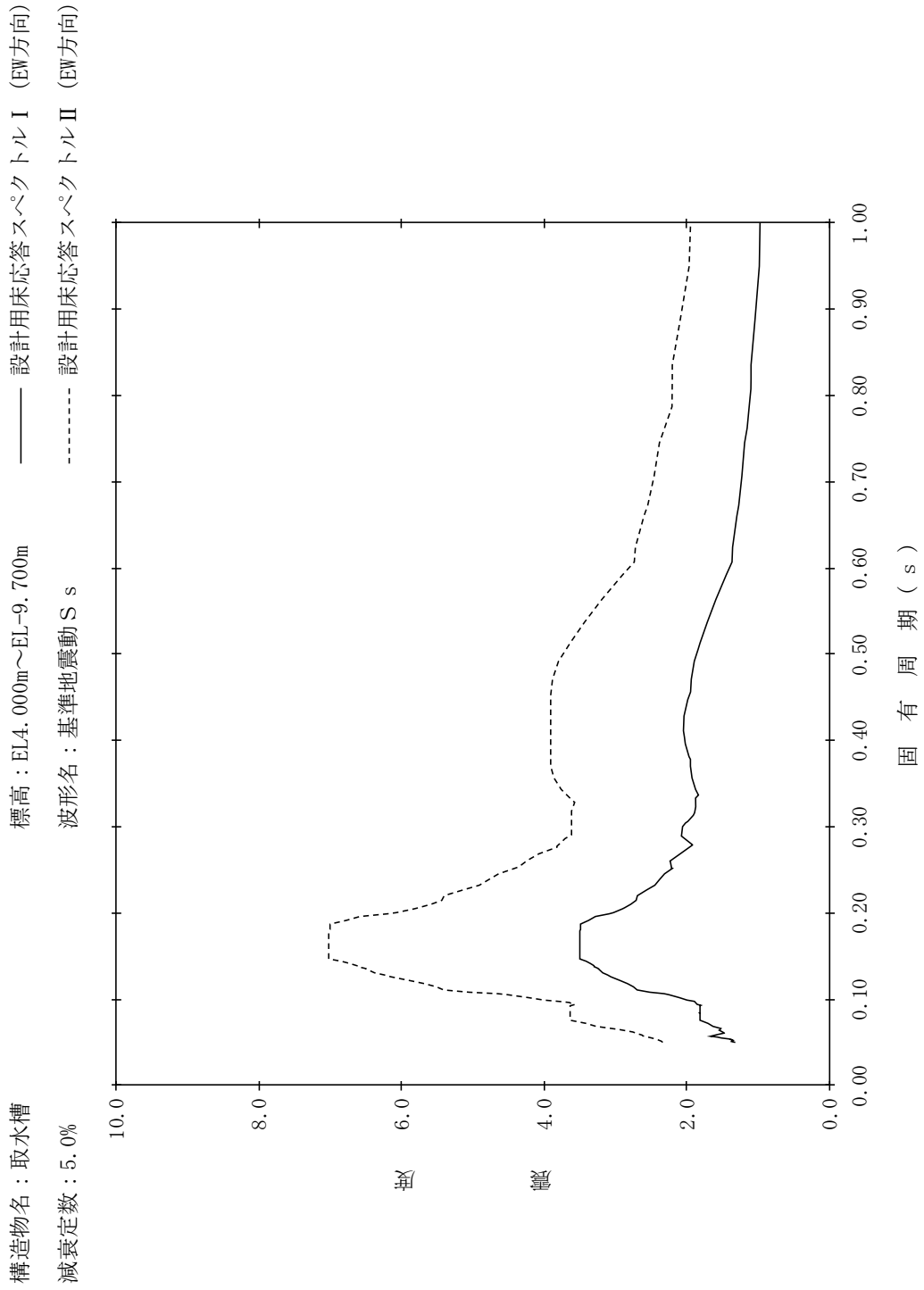

【NS2-IS-SsV-IS1】

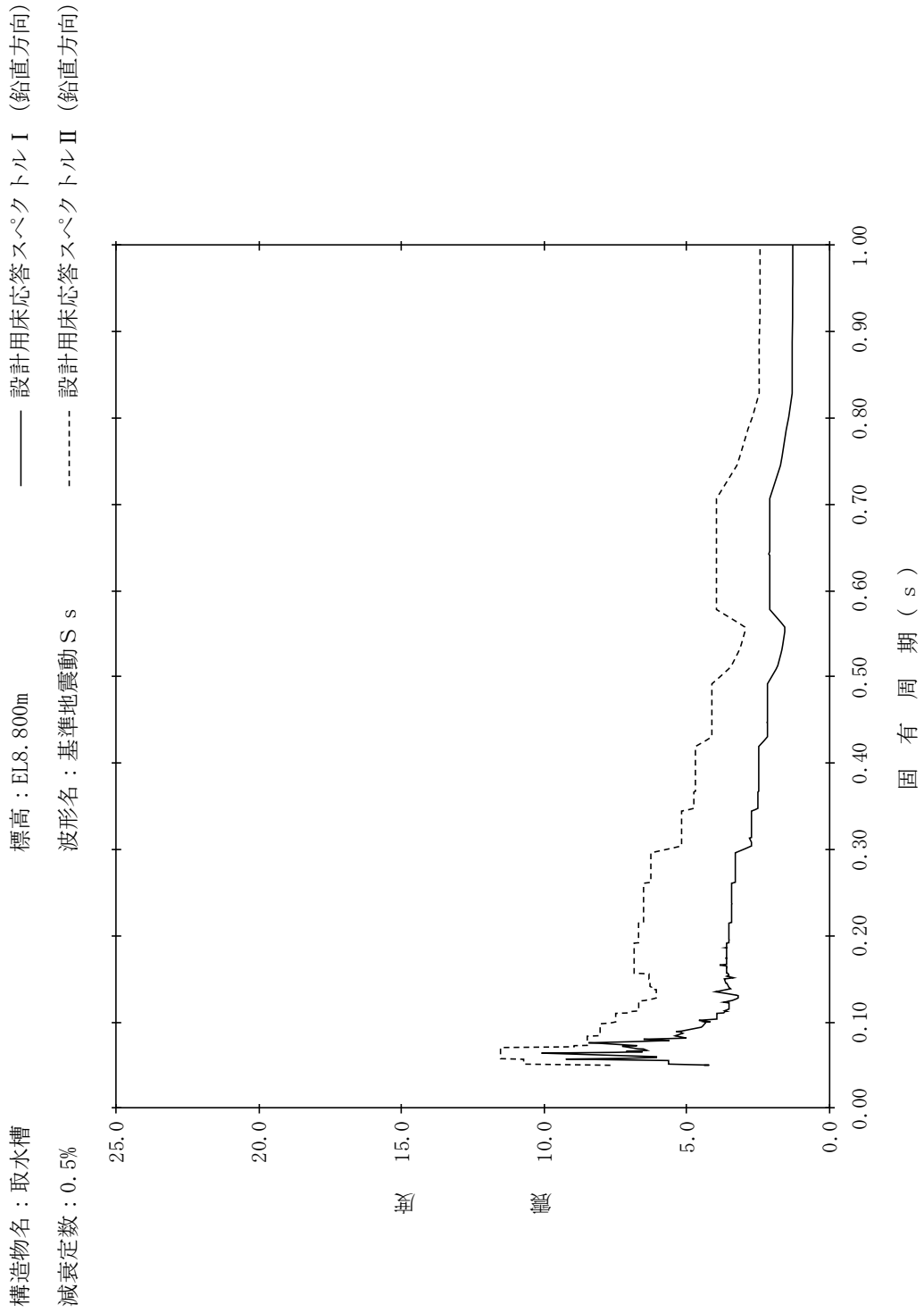

【NS2-IS-SsV-IS2】

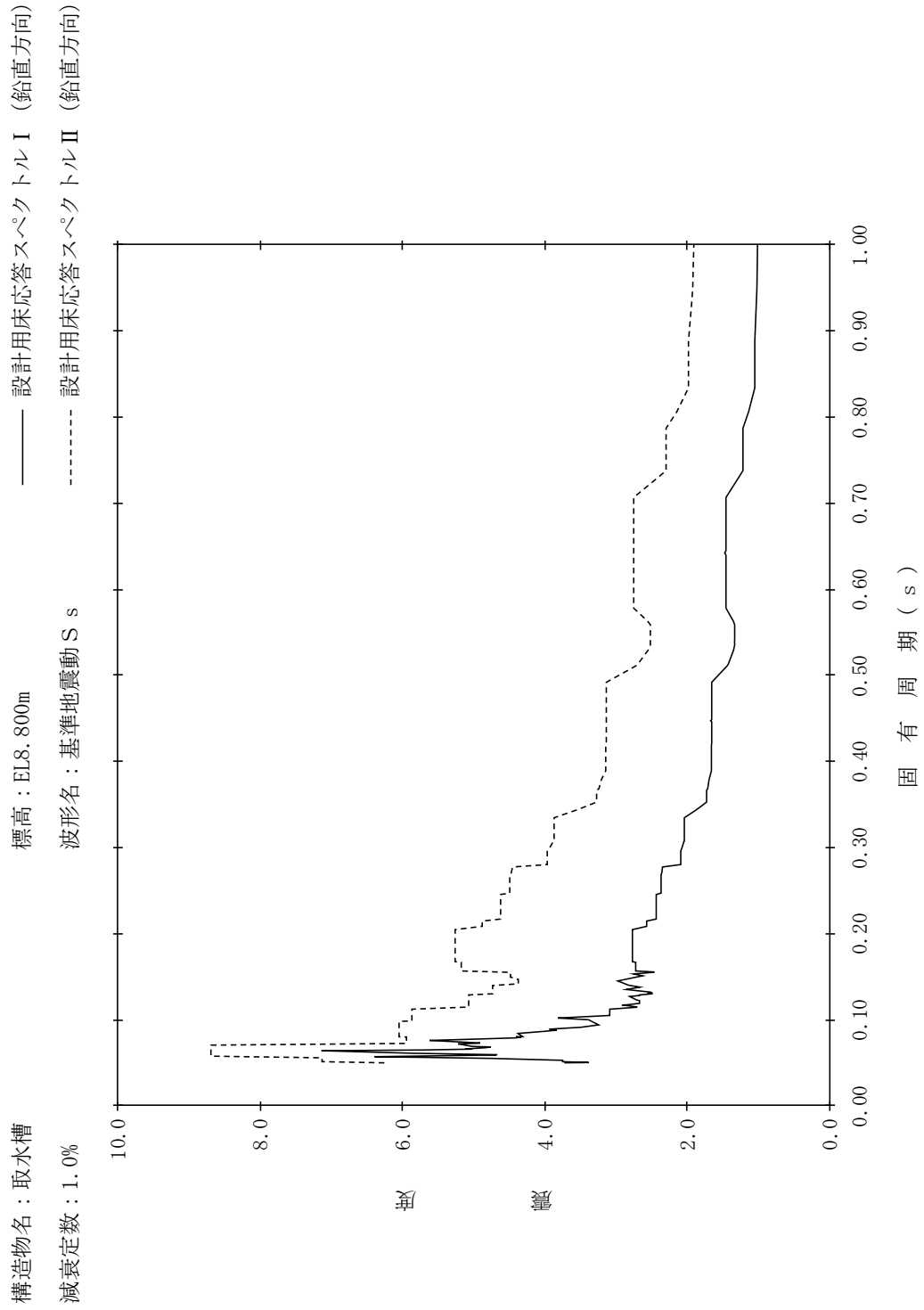

【NS2-IS-SsV-IS3】

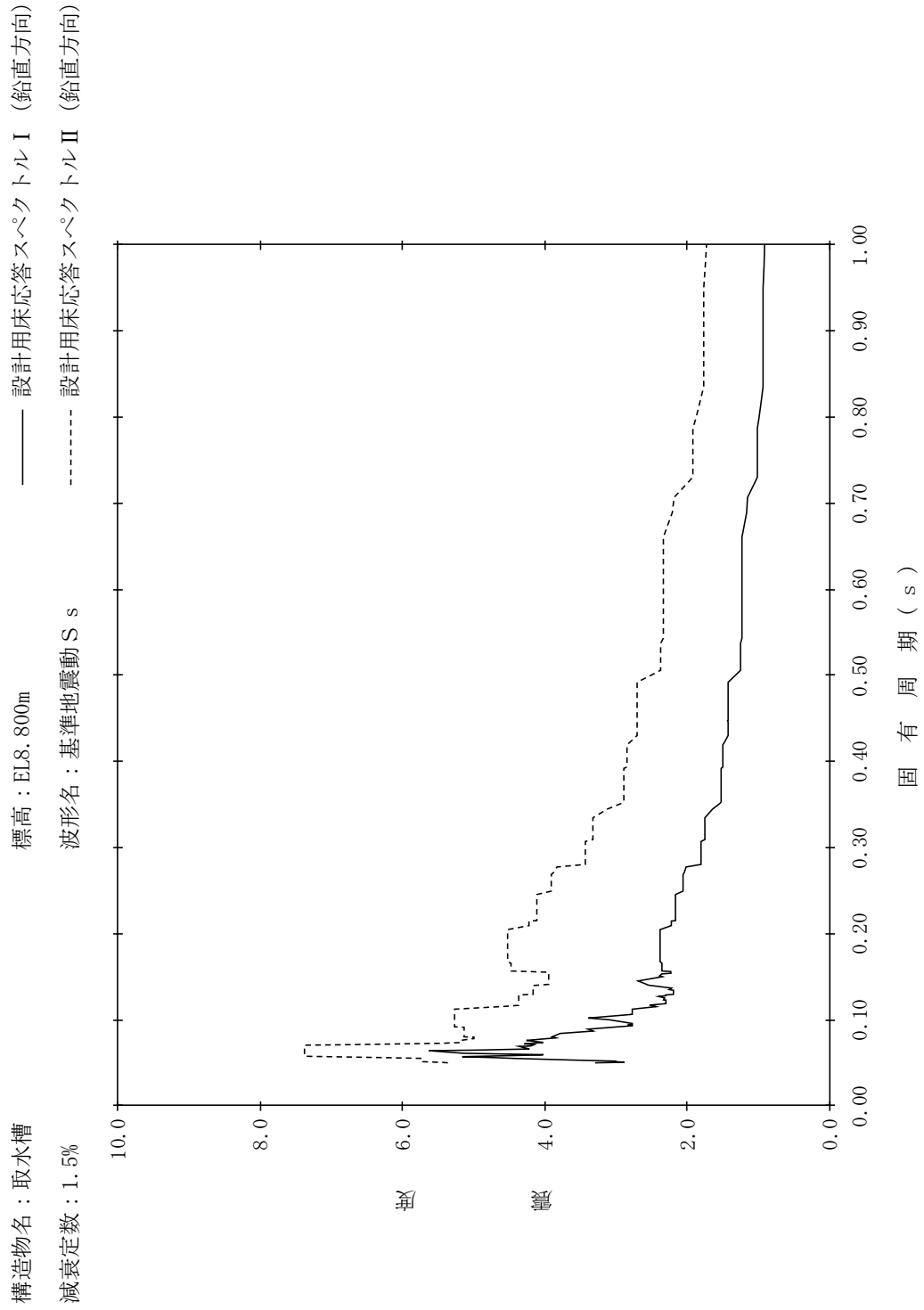

【NS2-IS-SsV-IS4】

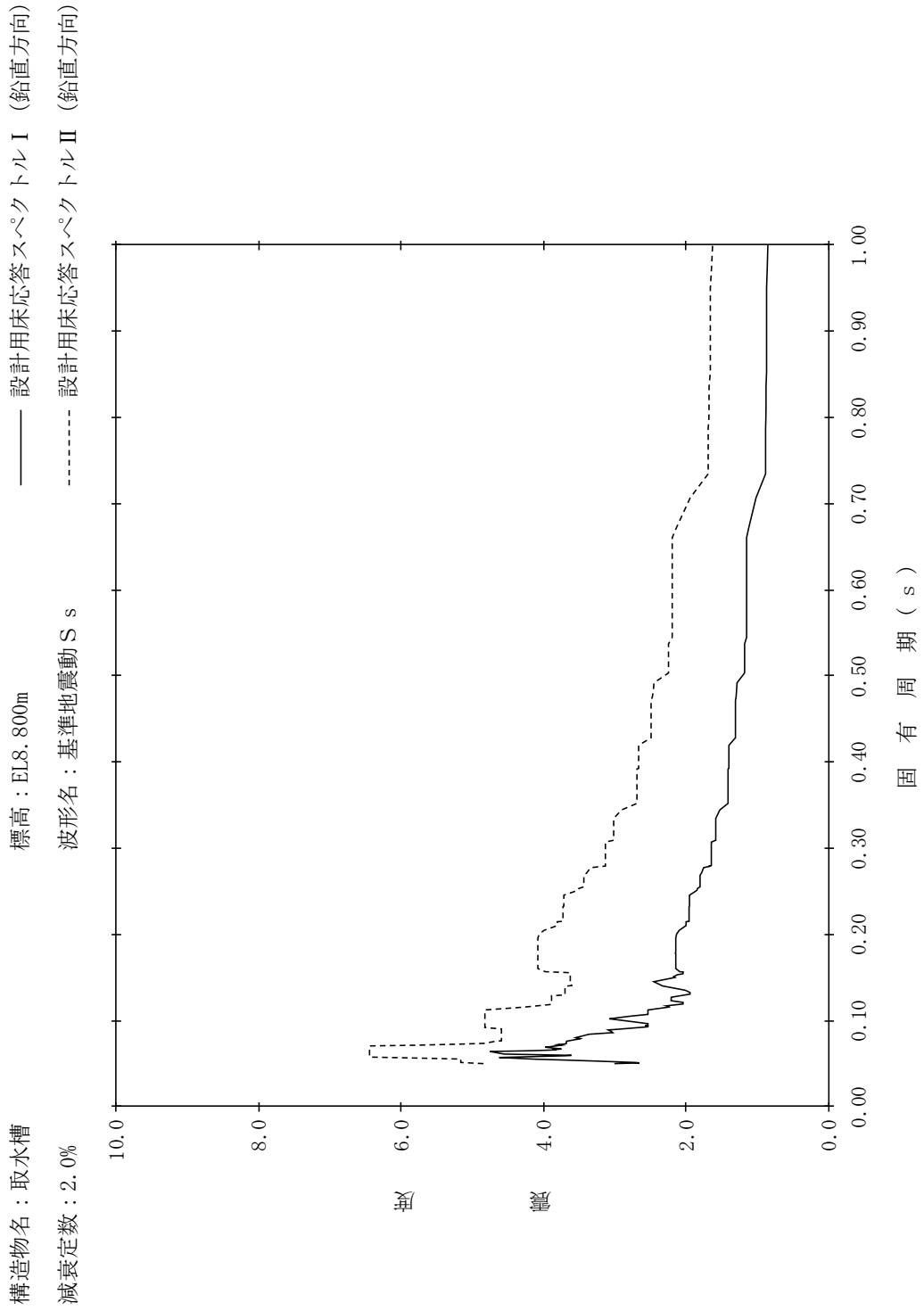

【NS2-IS-SsV-IS5】

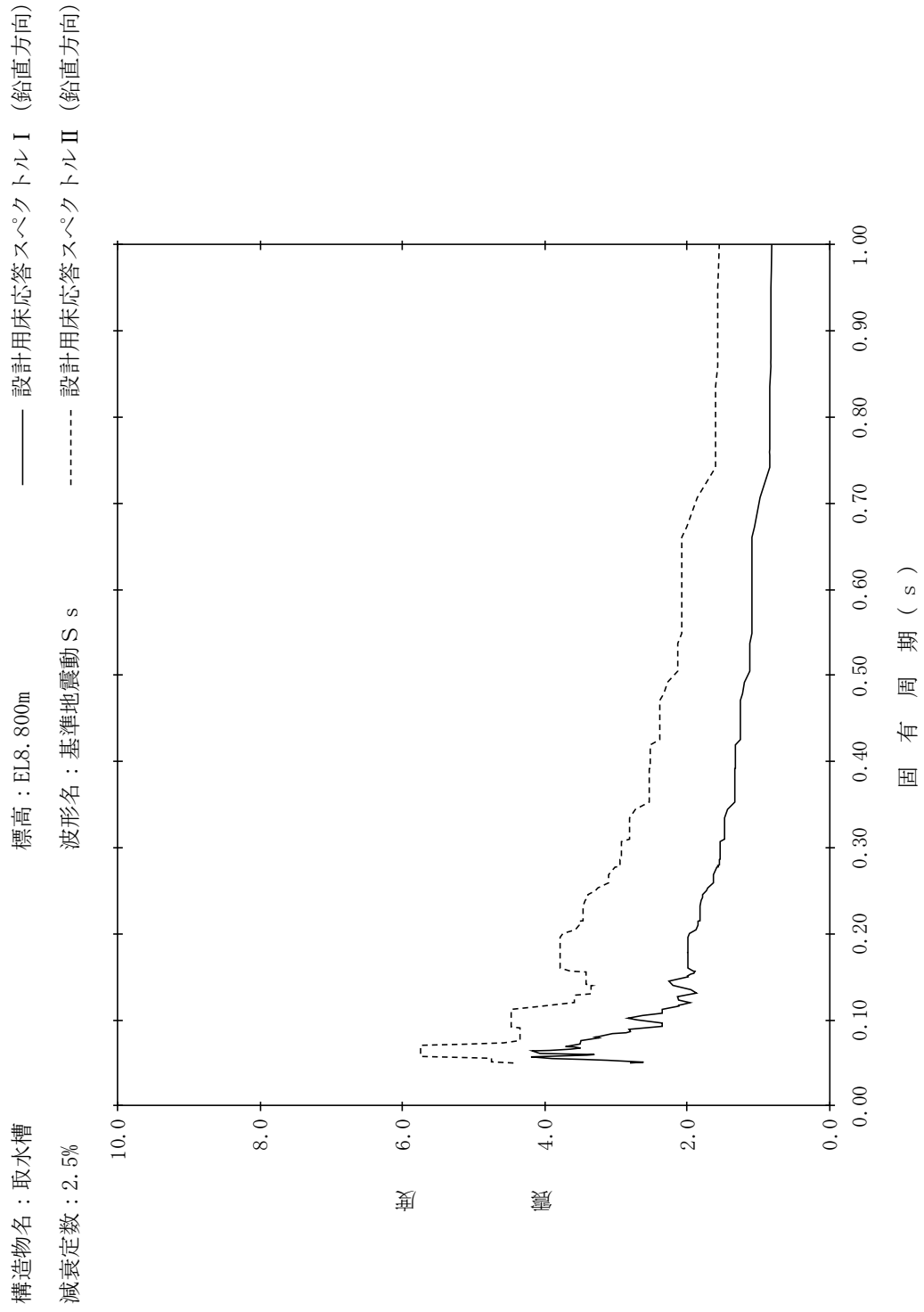

【NS2-IS-SsV-IS6】

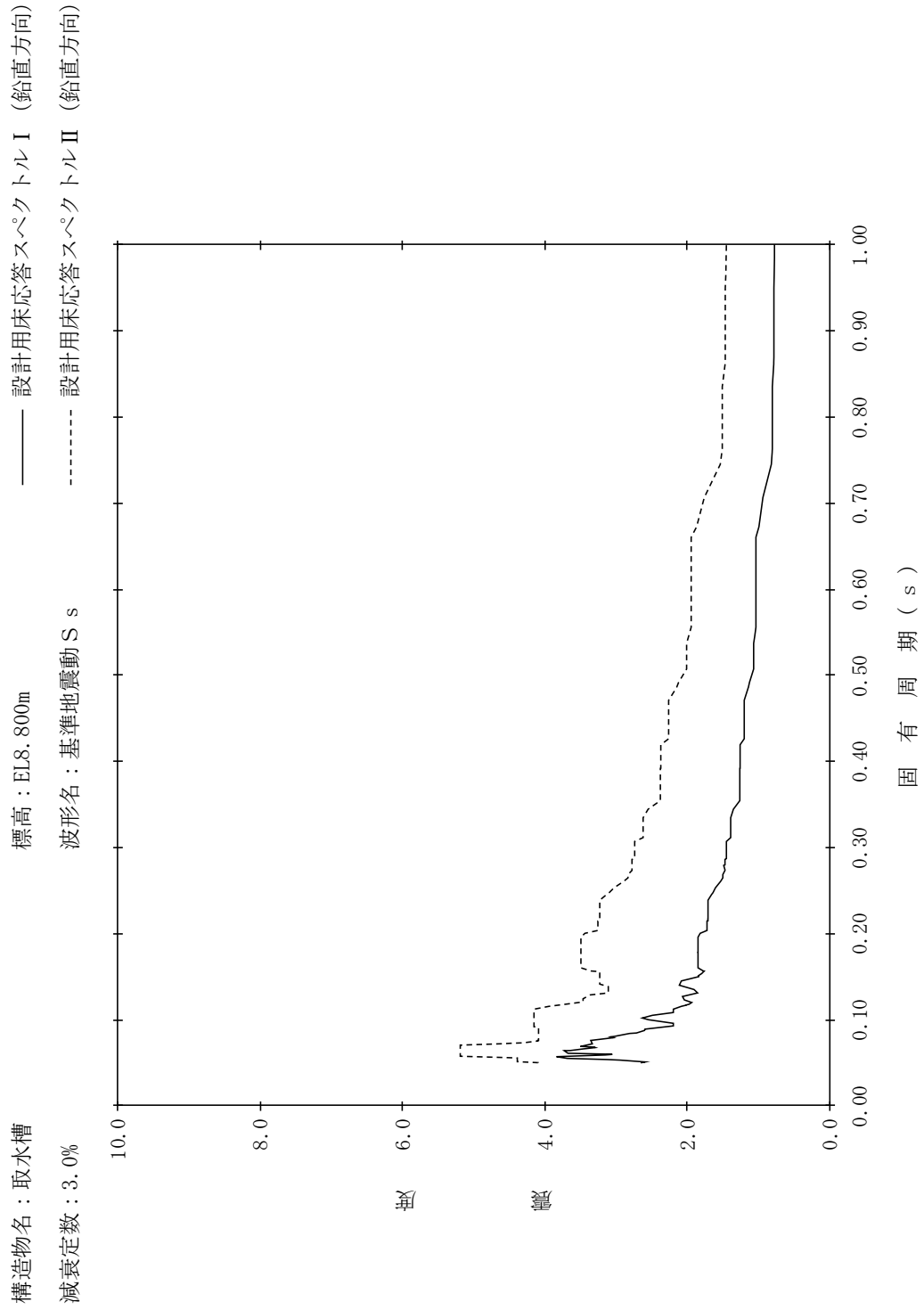

【NS2-IS-SsV-IS7】

構造物名：取水槽
 標高：EL8.800m
 波形名：基準地震動 S s
 減衰定数：4.0%

—— 設計用床応答スペクトル I (鉛直方向)

- - - - 設計用床応答スペクトル II (鉛直方向)

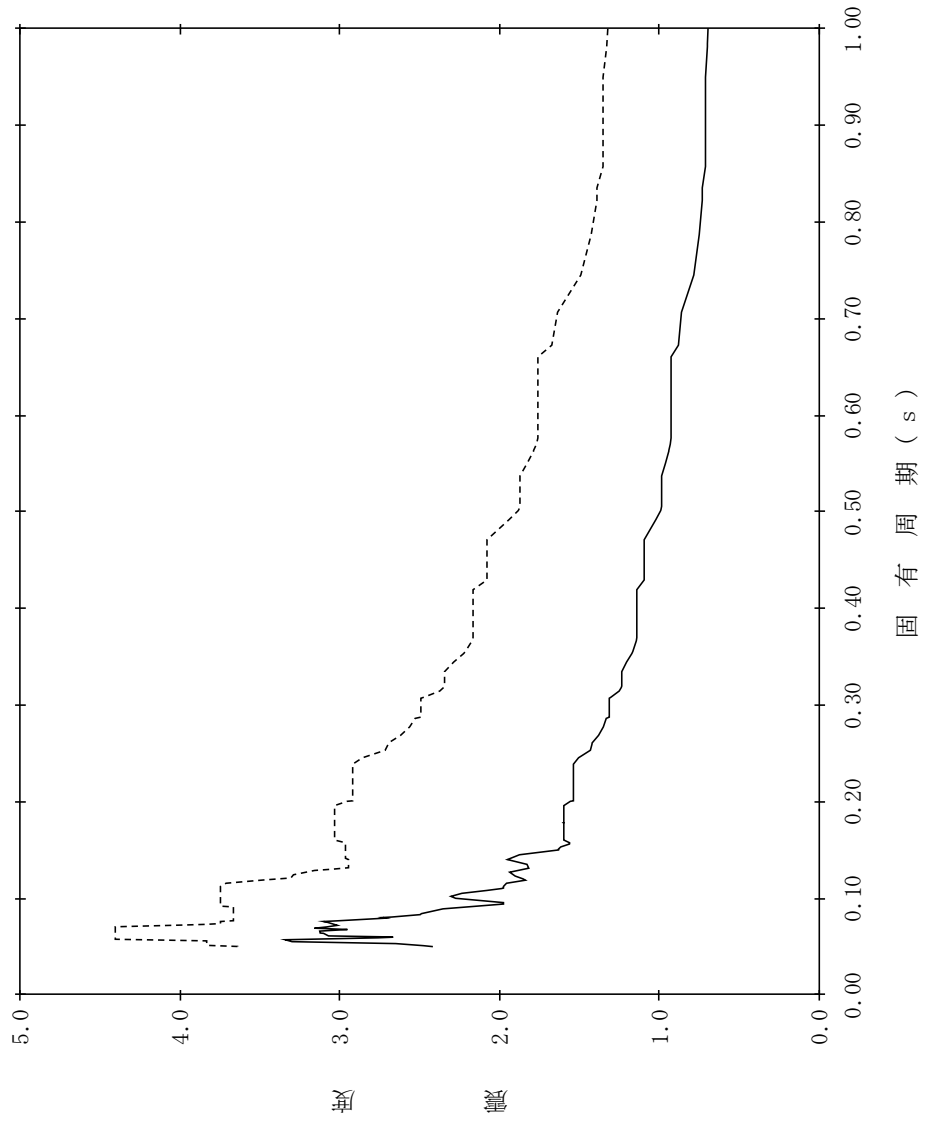

【NS2-IS-SsV-IS8】

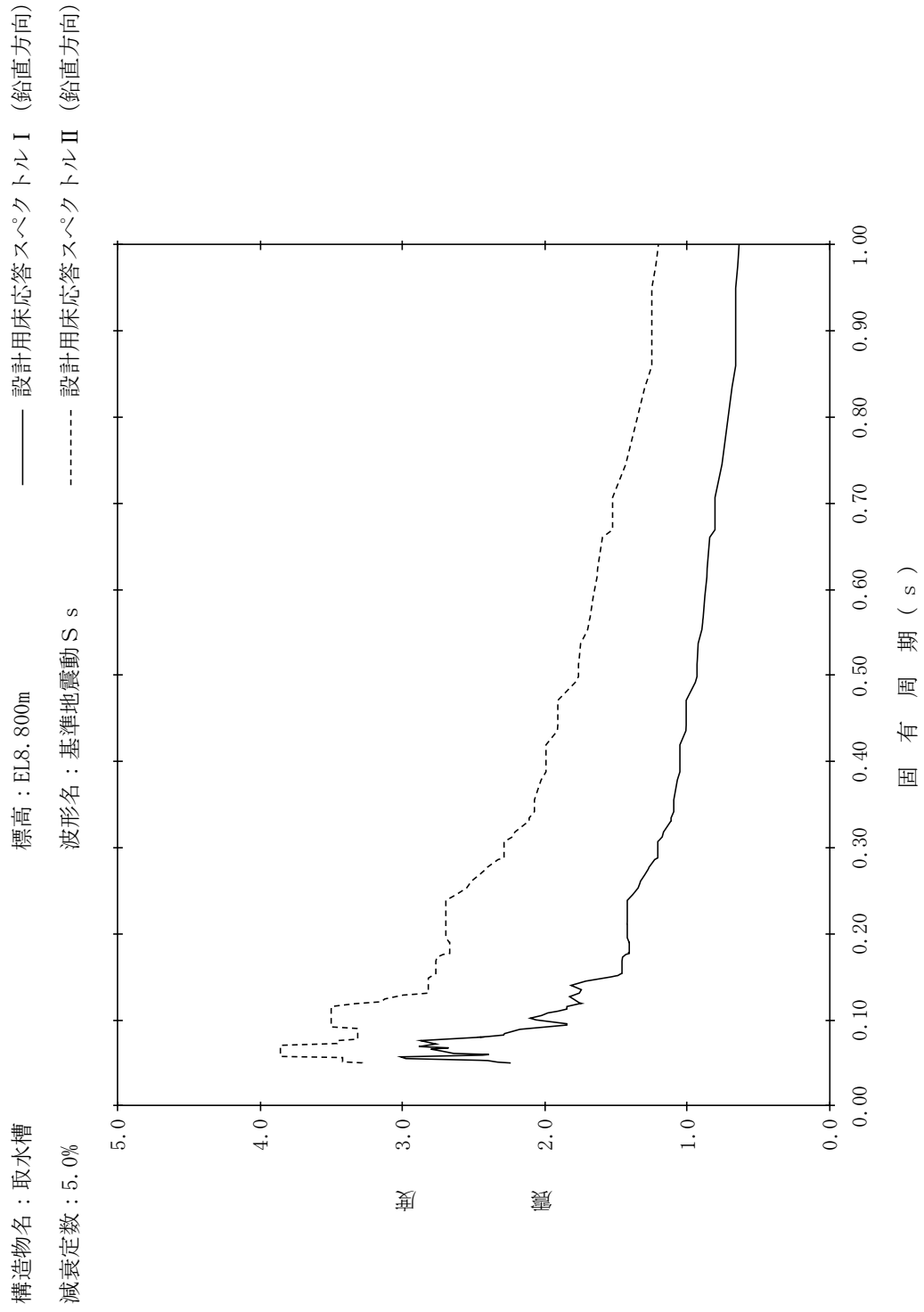

【NS2-IS-SsV-IS9】

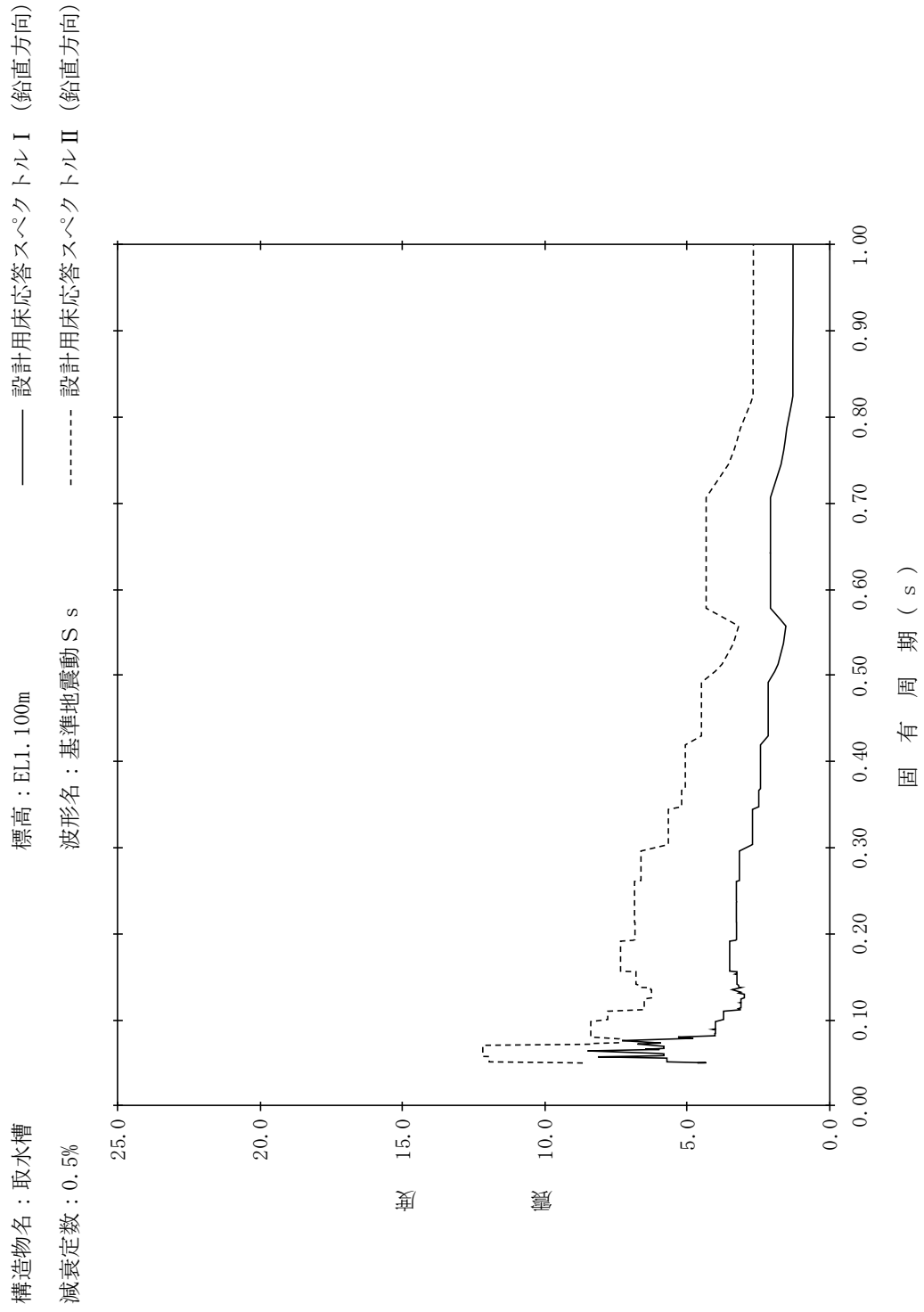

【NS2-IS-SsV-IS10】

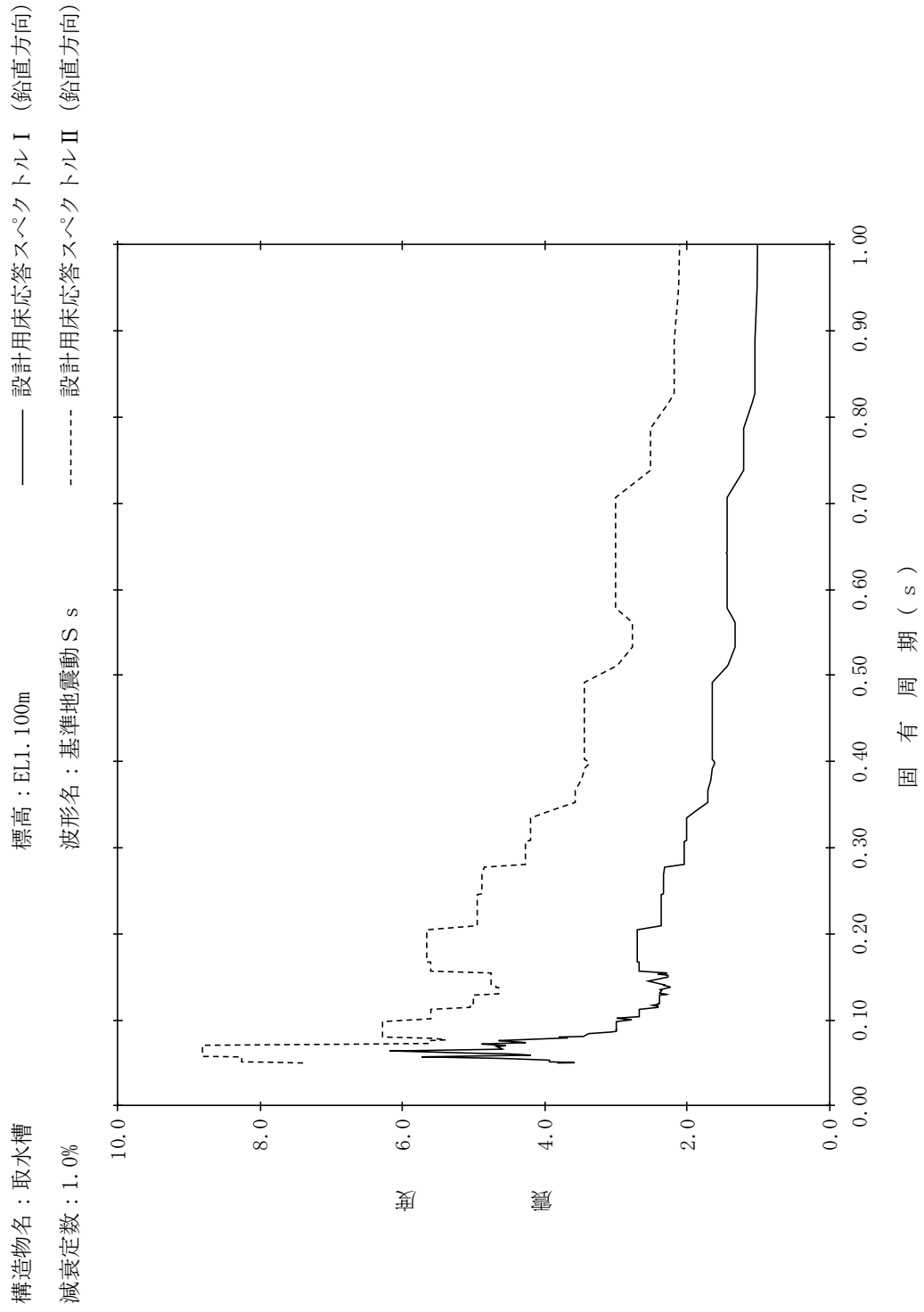

【NS2-IS-SsV-IS11】

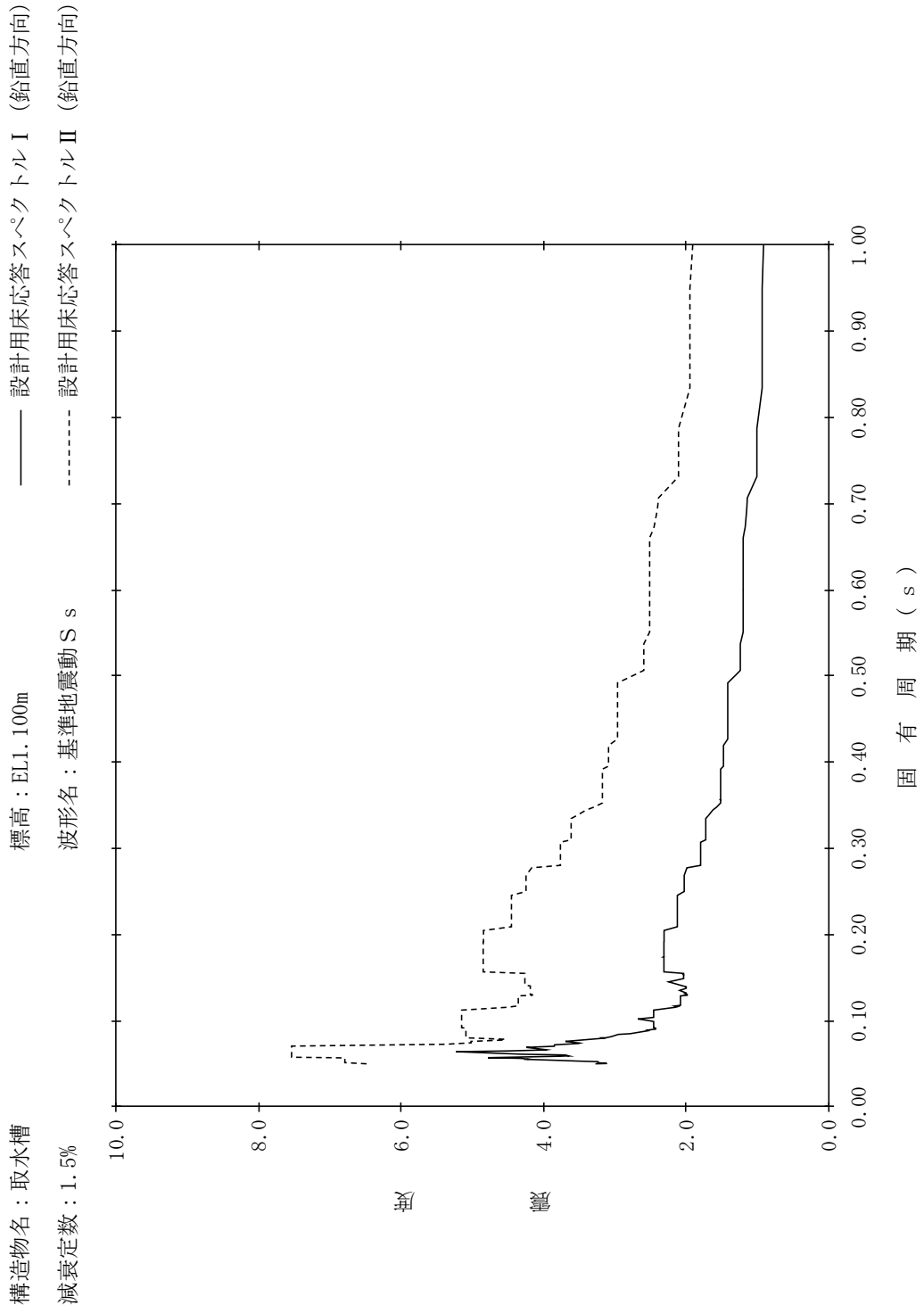

【NS2-IS-SsV-IS12】

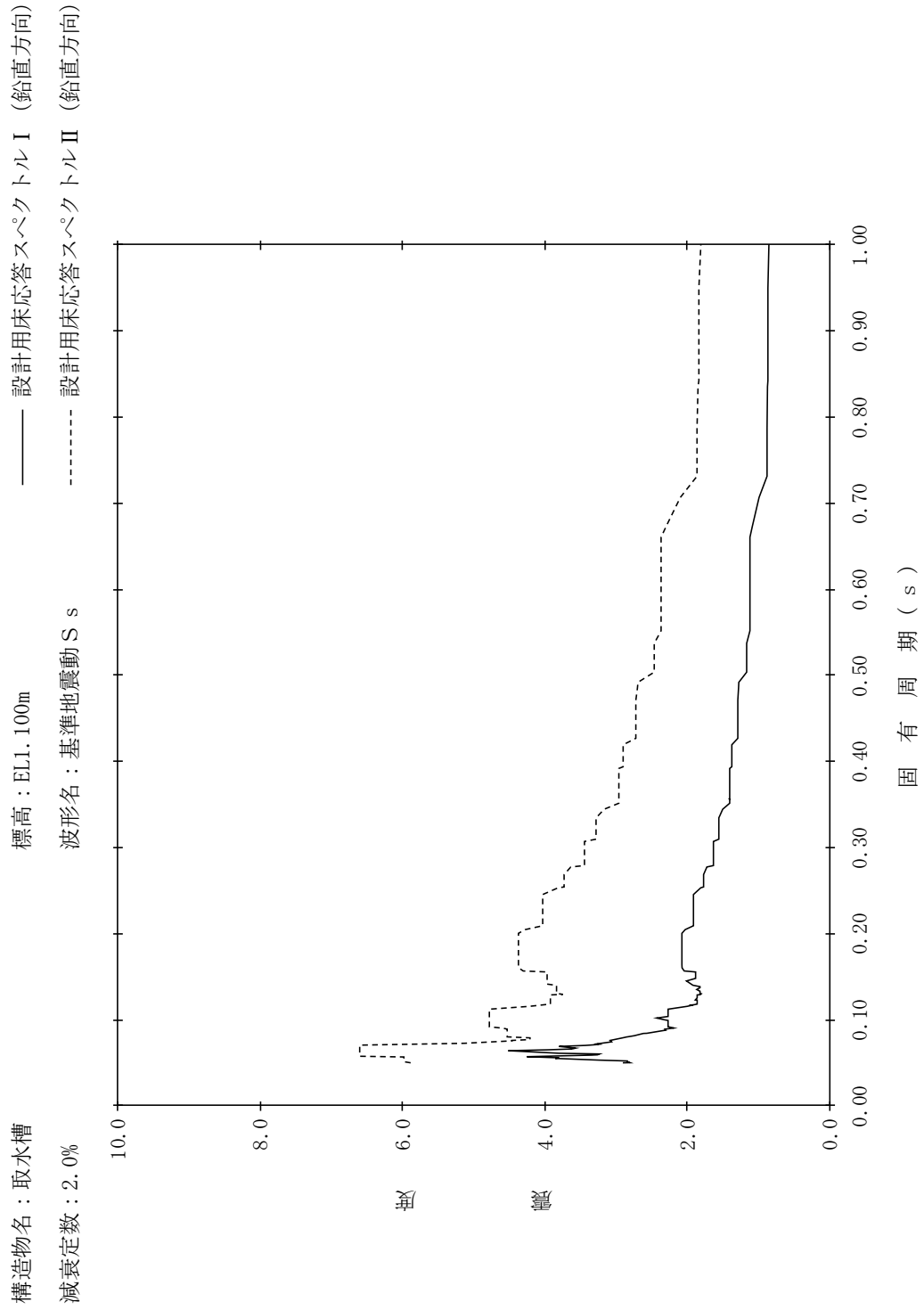

【NS2-IS-SsV-IS13】

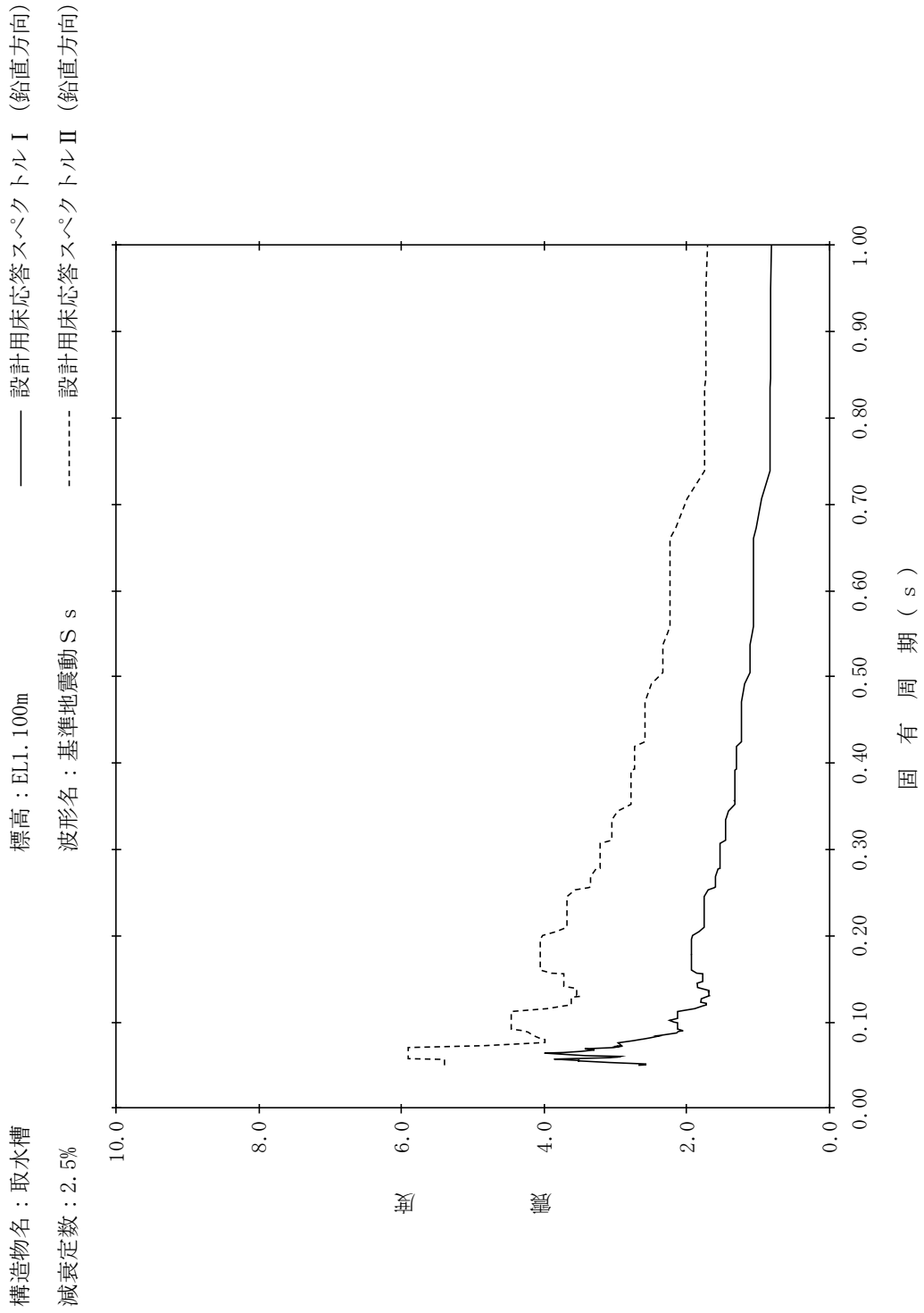

【NS2-IS-SsV-IS14】

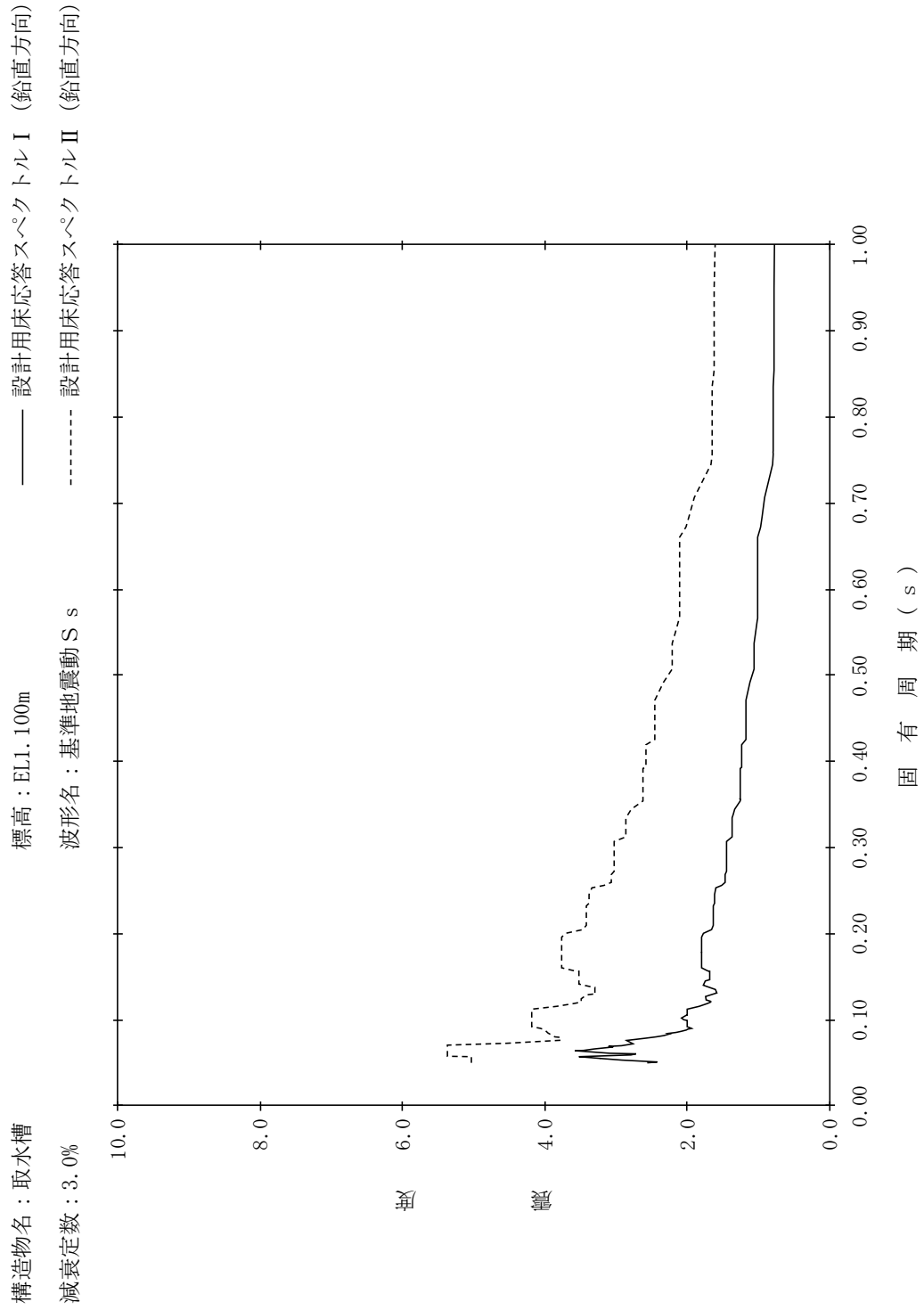

【NS2-IS-SsV-IS15】

構造物名：取水槽
 標高：EL1.100m
 波形名：基準地震動 S s
 減衰定数：4.0%

—— 設計用床応答スペクトル I (鉛直方向)

----- 設計用床応答スペクトル II (鉛直方向)

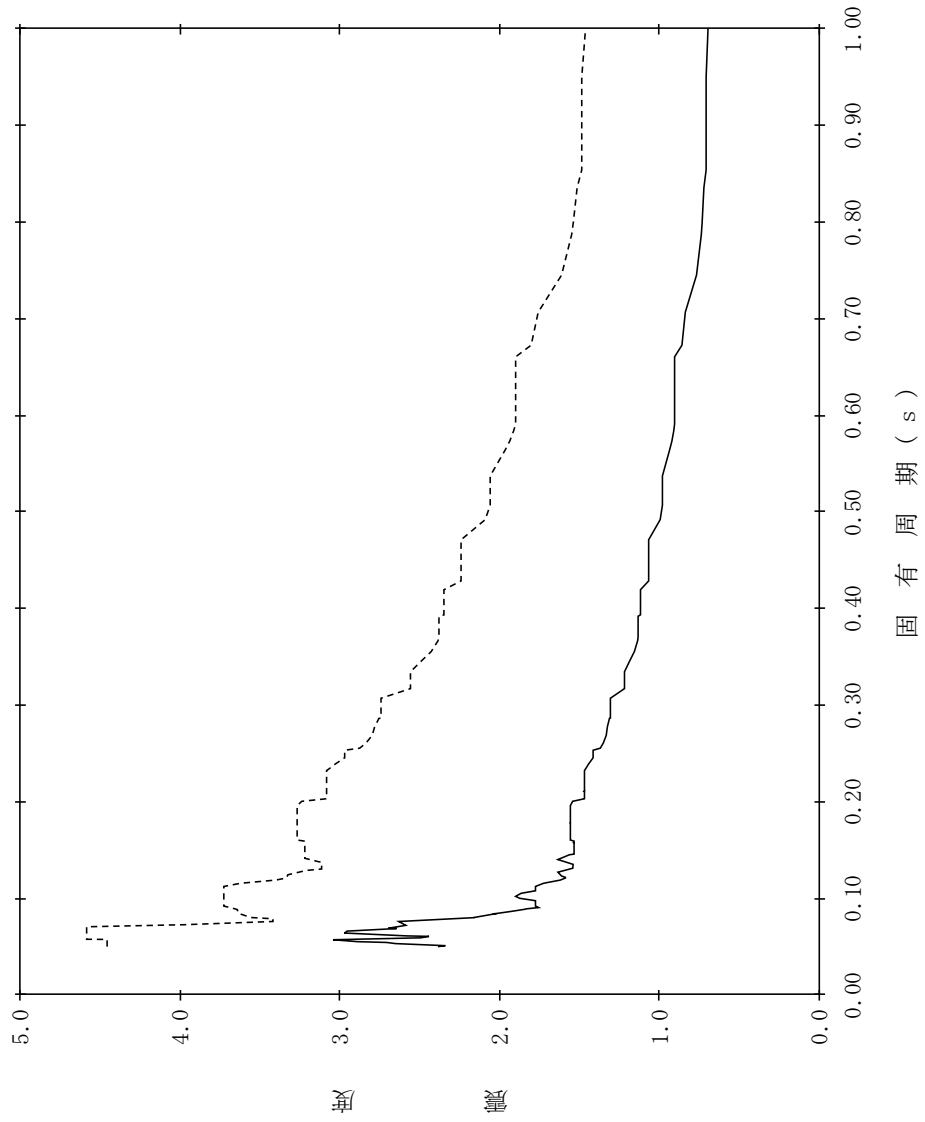

【NS2-IS-SsV-IS16】

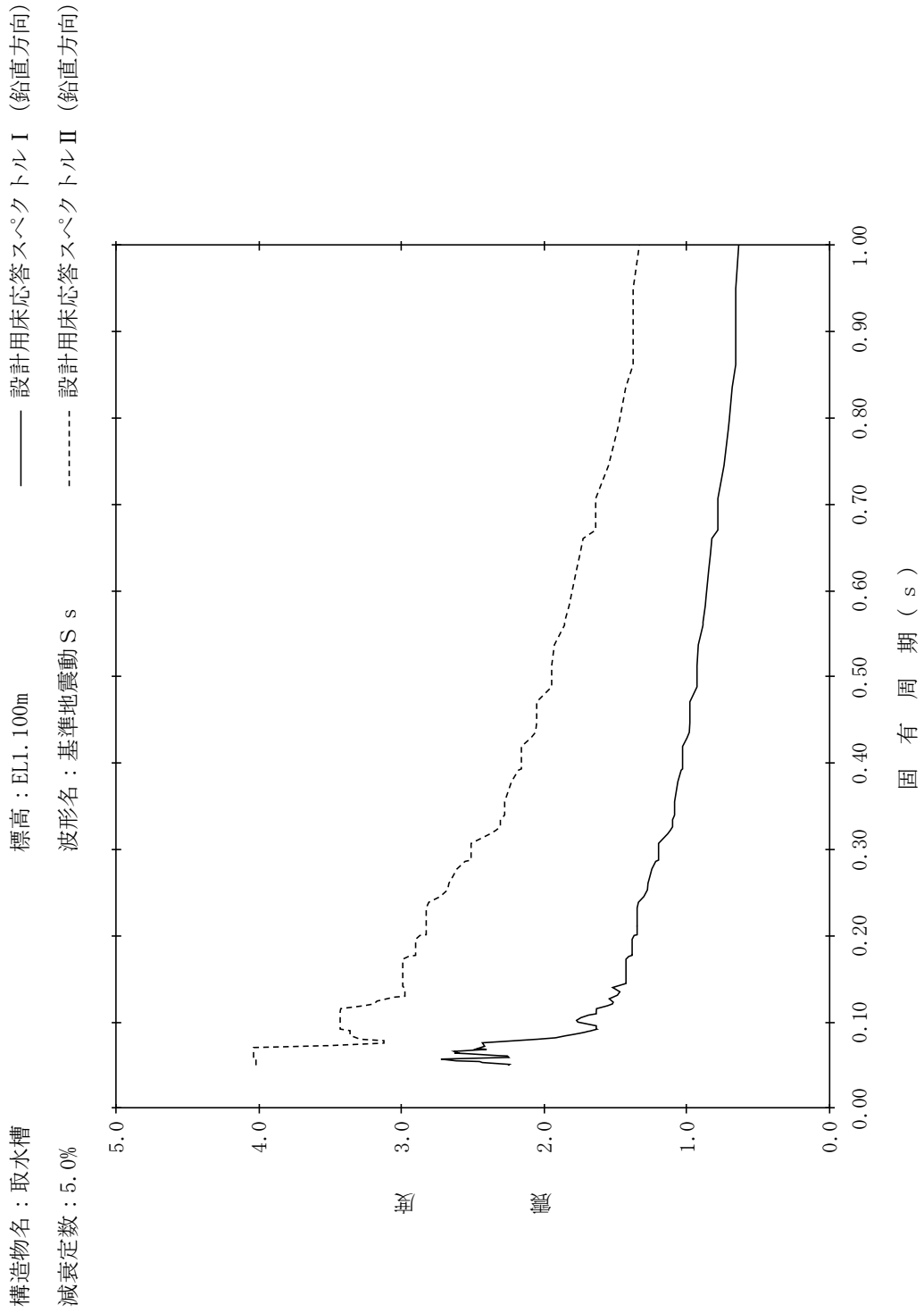

【NS2-IS-SsV-IS17】

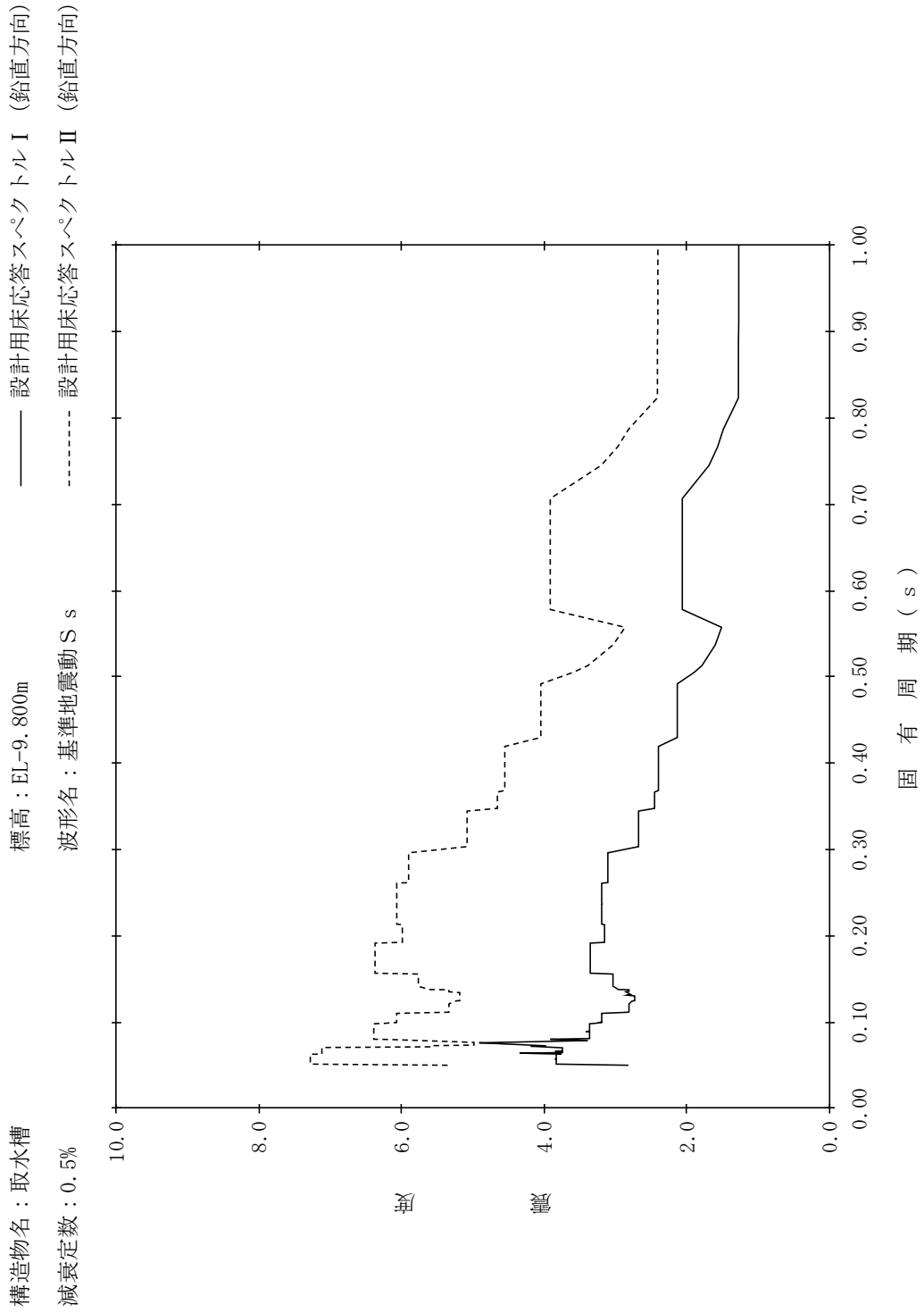

【NS2-IS-SsV-IS18】

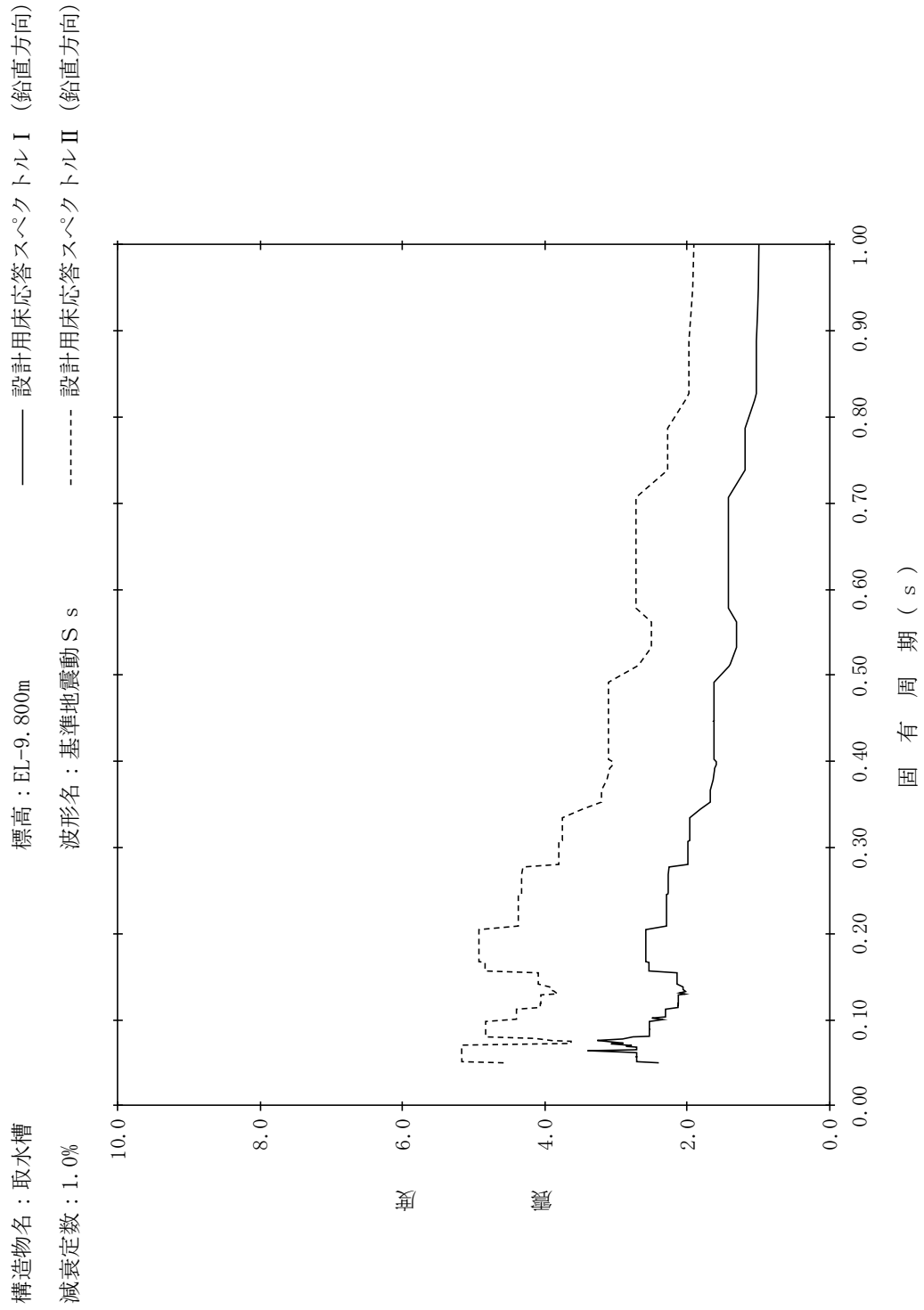

【NS2-IS-SsV-IS19】

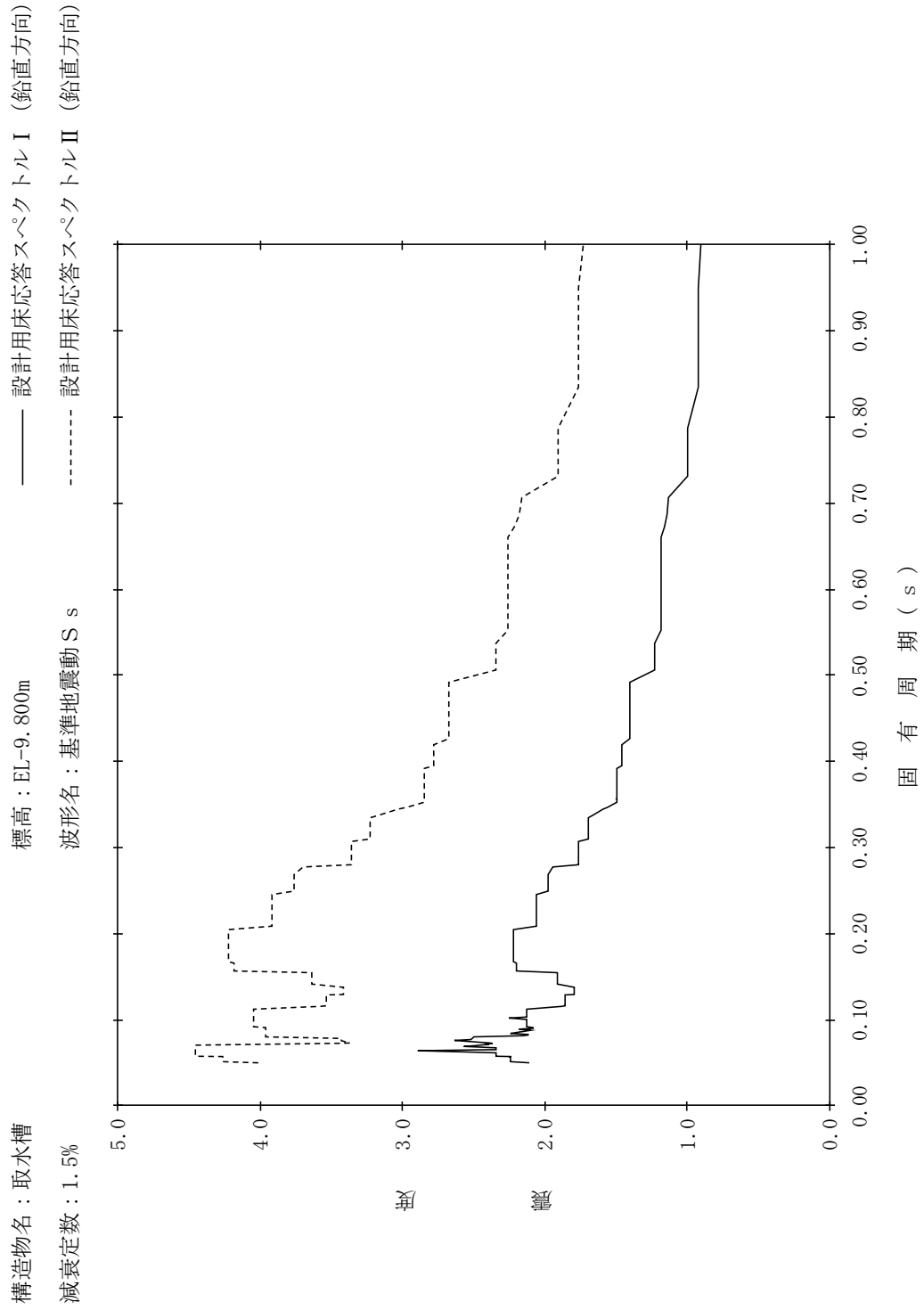

【NS2-IS-SsV-IS20】

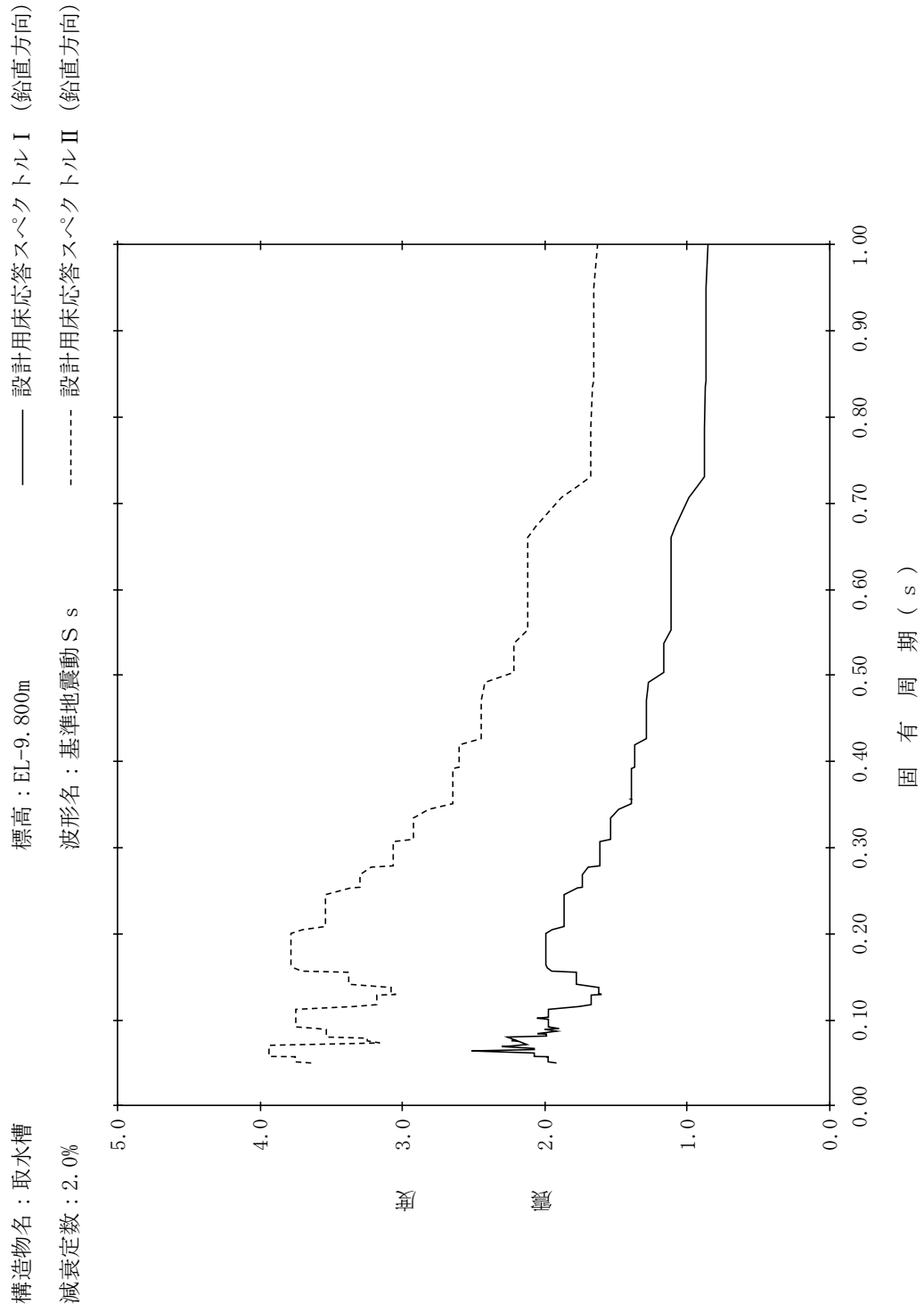

【NS2-IS-SsV-IS21】

構造物名：取水槽
 標高：EL-9.800m
 減衰定数：2.5%
 波形名：基準地震動 S s
 設計用床応答スペクトル I (鉛直方向)
 設計用床応答スペクトル II (鉛直方向)

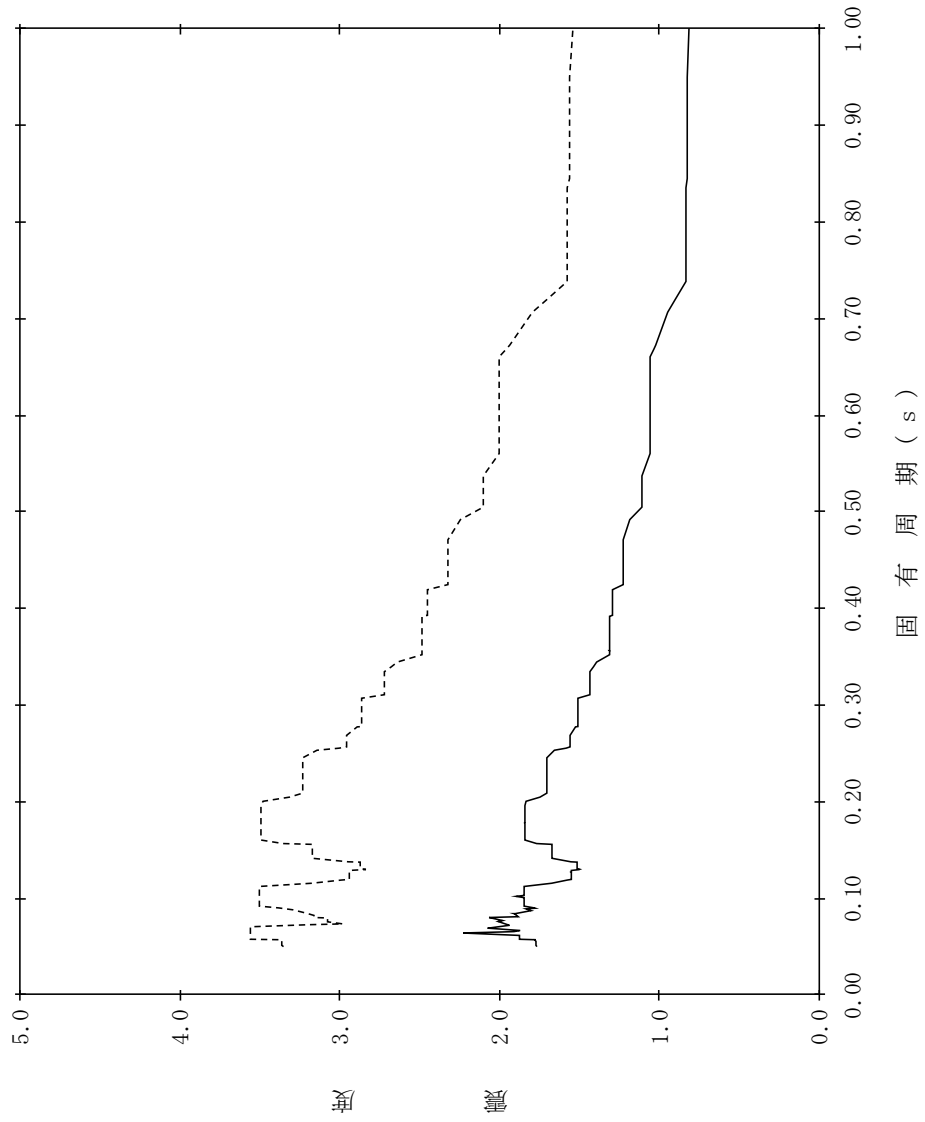

【NS2-IS-SsV-IS22】

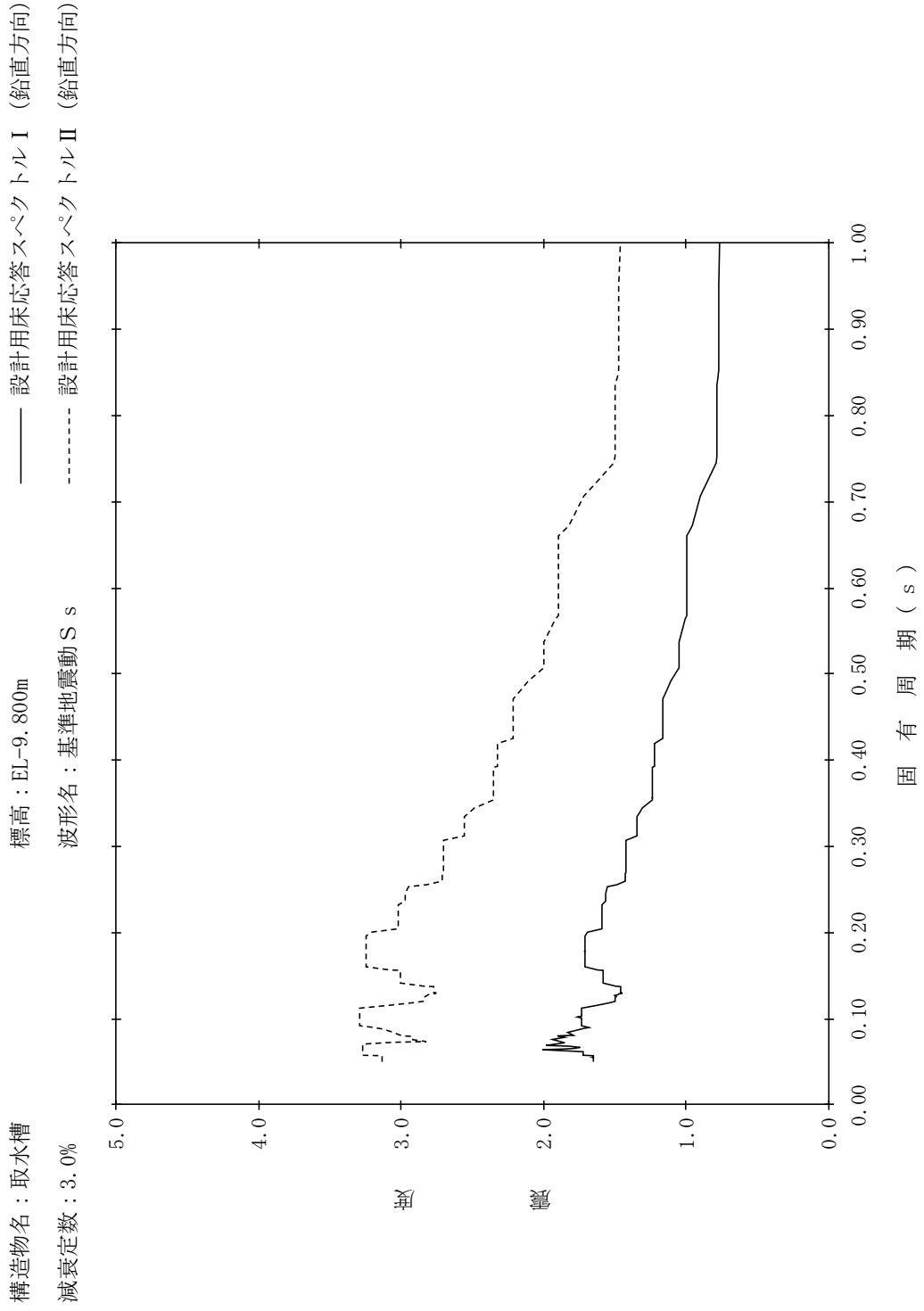

【NS2-IS-SsV-IS23】

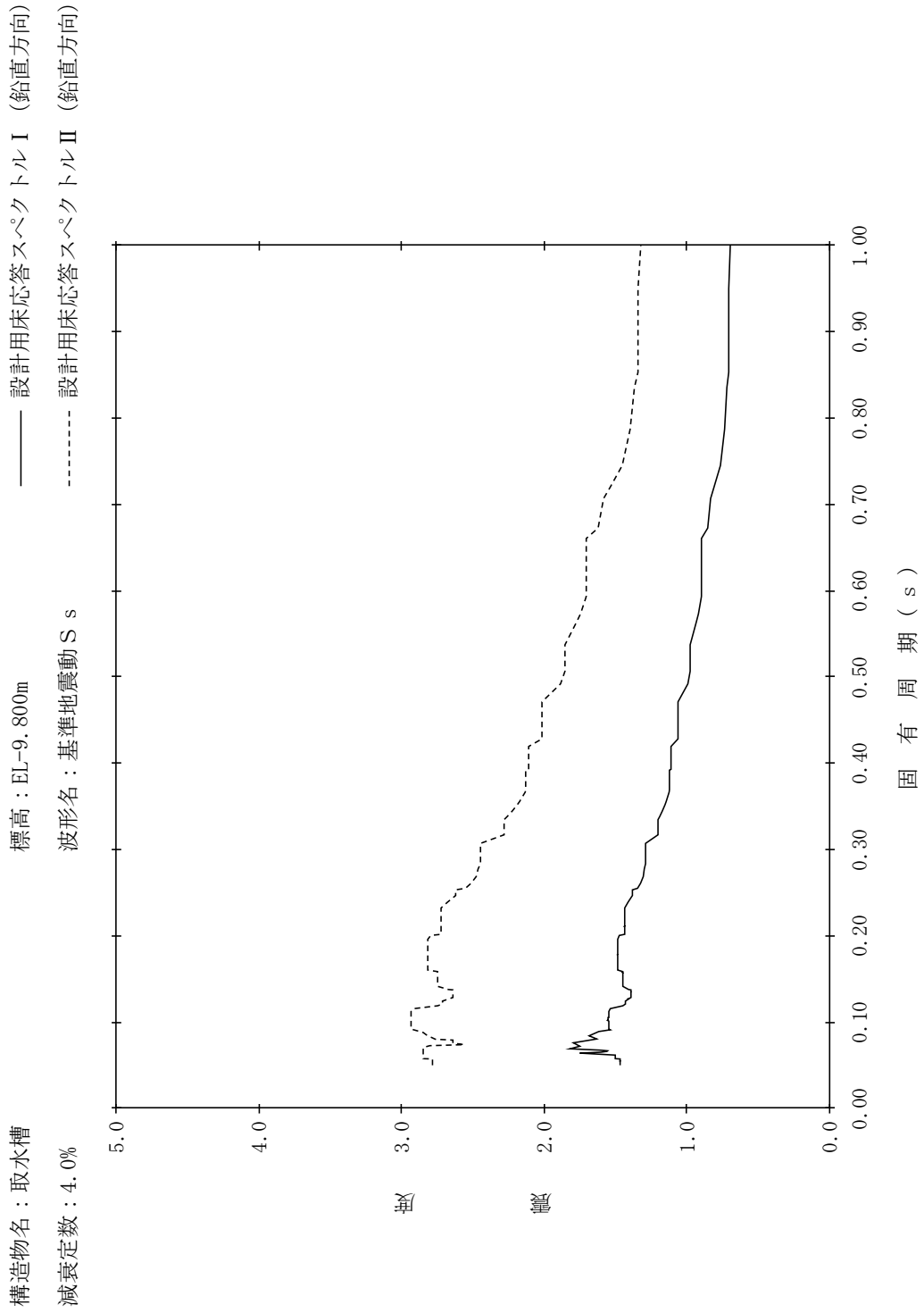

【NS2-IS-SsV-IS24】

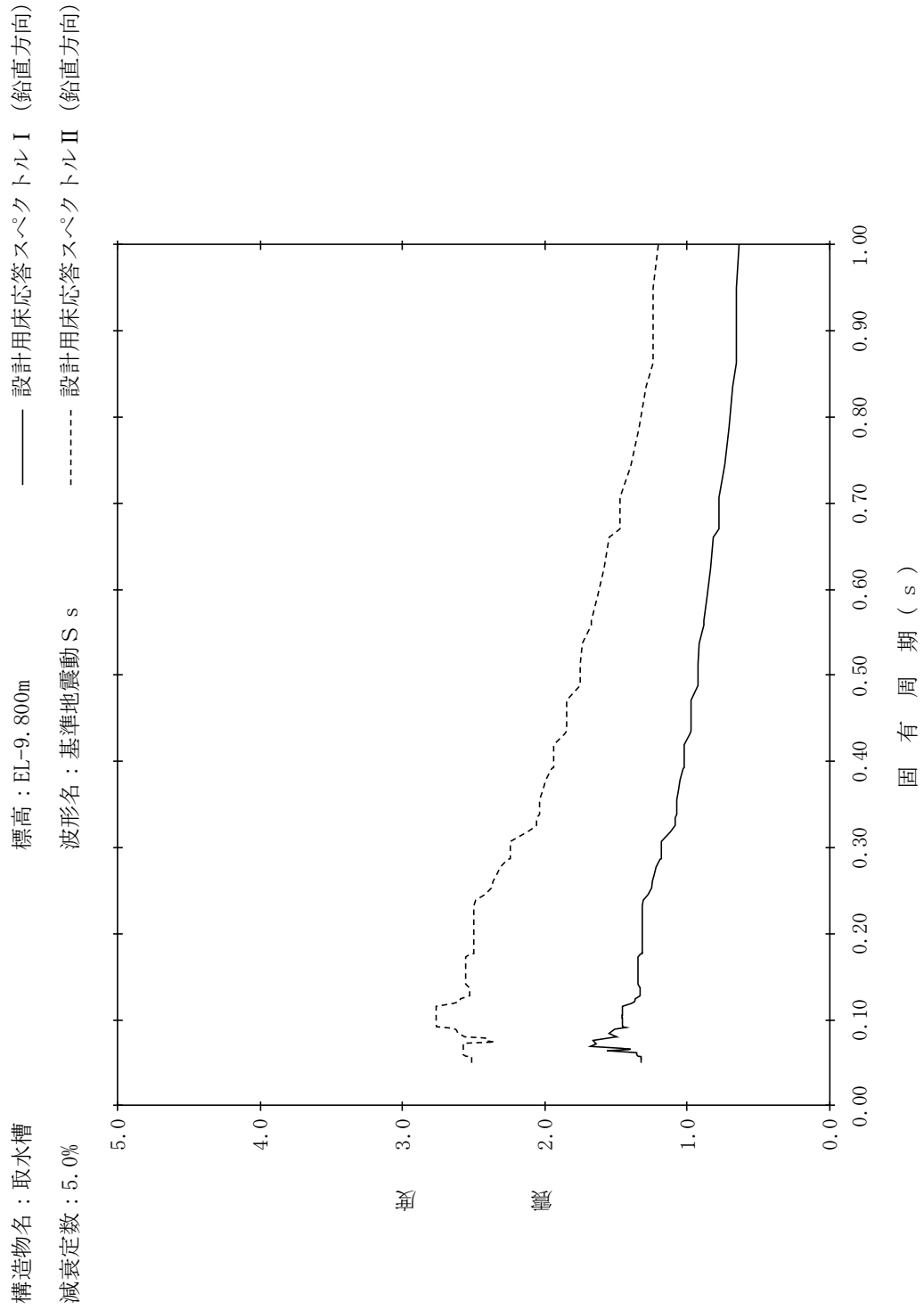

【NS2-IS-SsV-IS25】

構造物名：取水槽
 標高：EL4.000m～EL-9.700m
 波形名：基準地震動 S s
 減衰定数：0.5%

—— 設計用床応答スペクトル I (鉛直方向)

- - - - - 設計用床応答スペクトル II (鉛直方向)

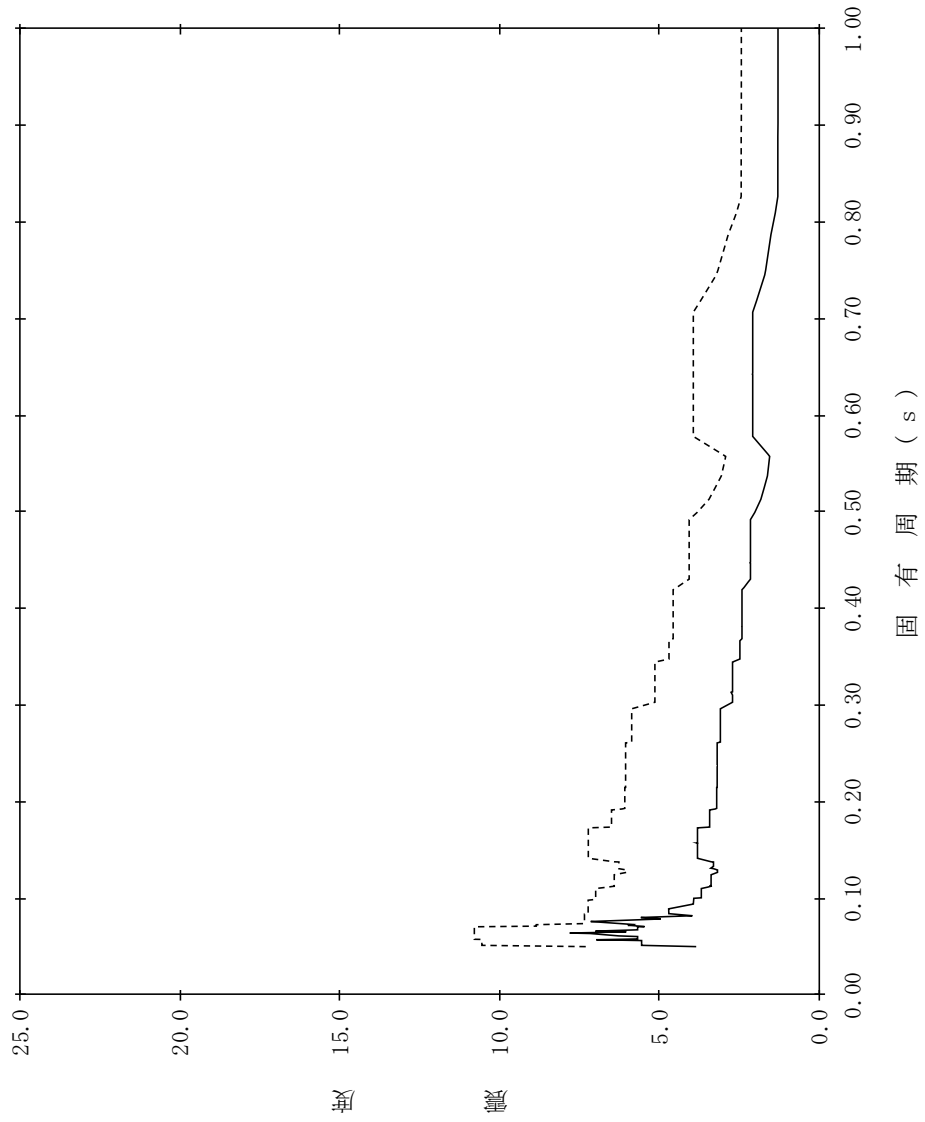

【NS2-IS-SsV-IS26】

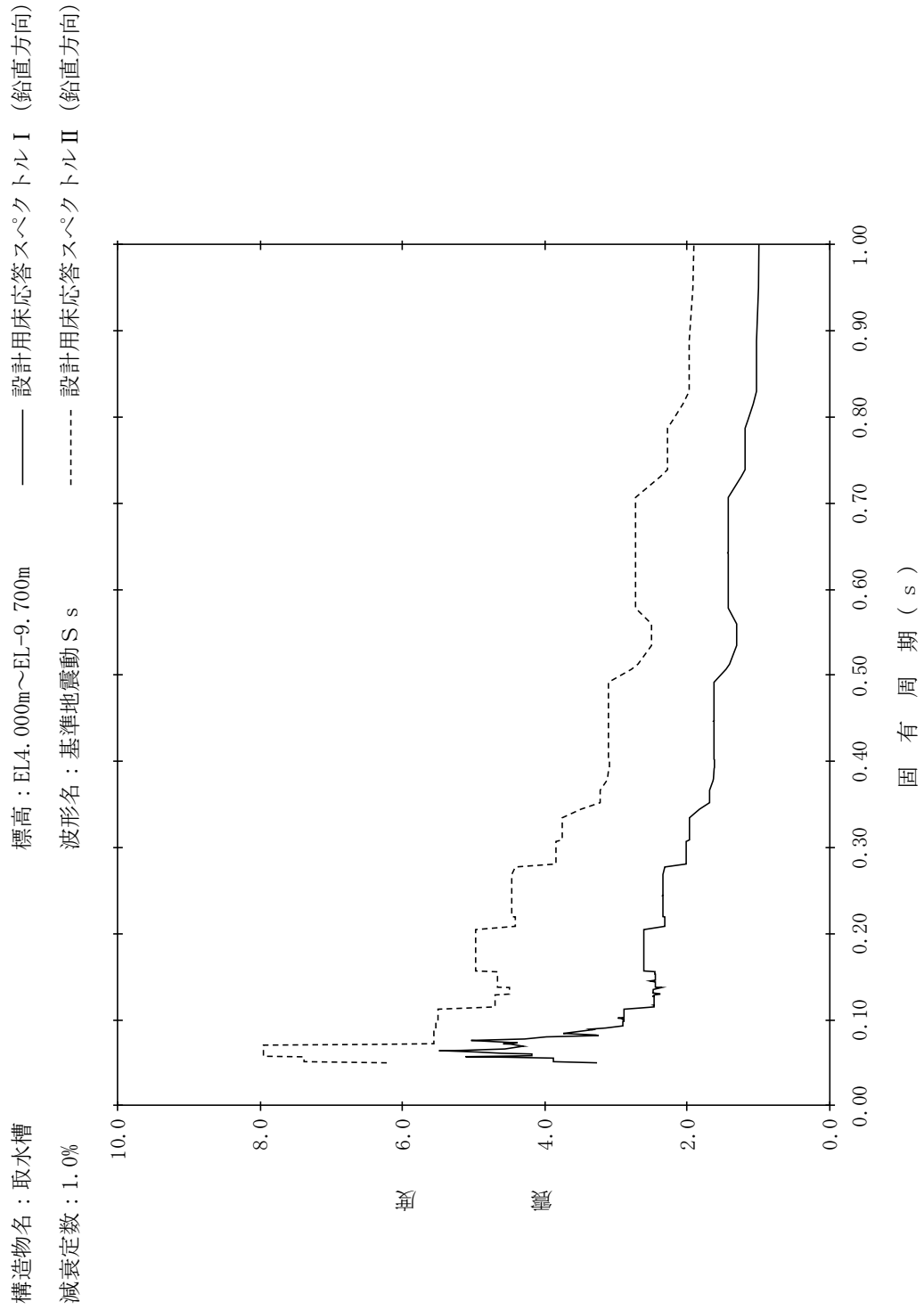

【NS2-IS-SsV-IS27】

構造物名：取水槽
 標高：EL4.000m～EL-9.700m
 波形名：基準地震動 S s
 減衰定数：1.5%

—— 設計用床応答スペクトル I (鉛直方向)

- - - - 設計用床応答スペクトル II (鉛直方向)

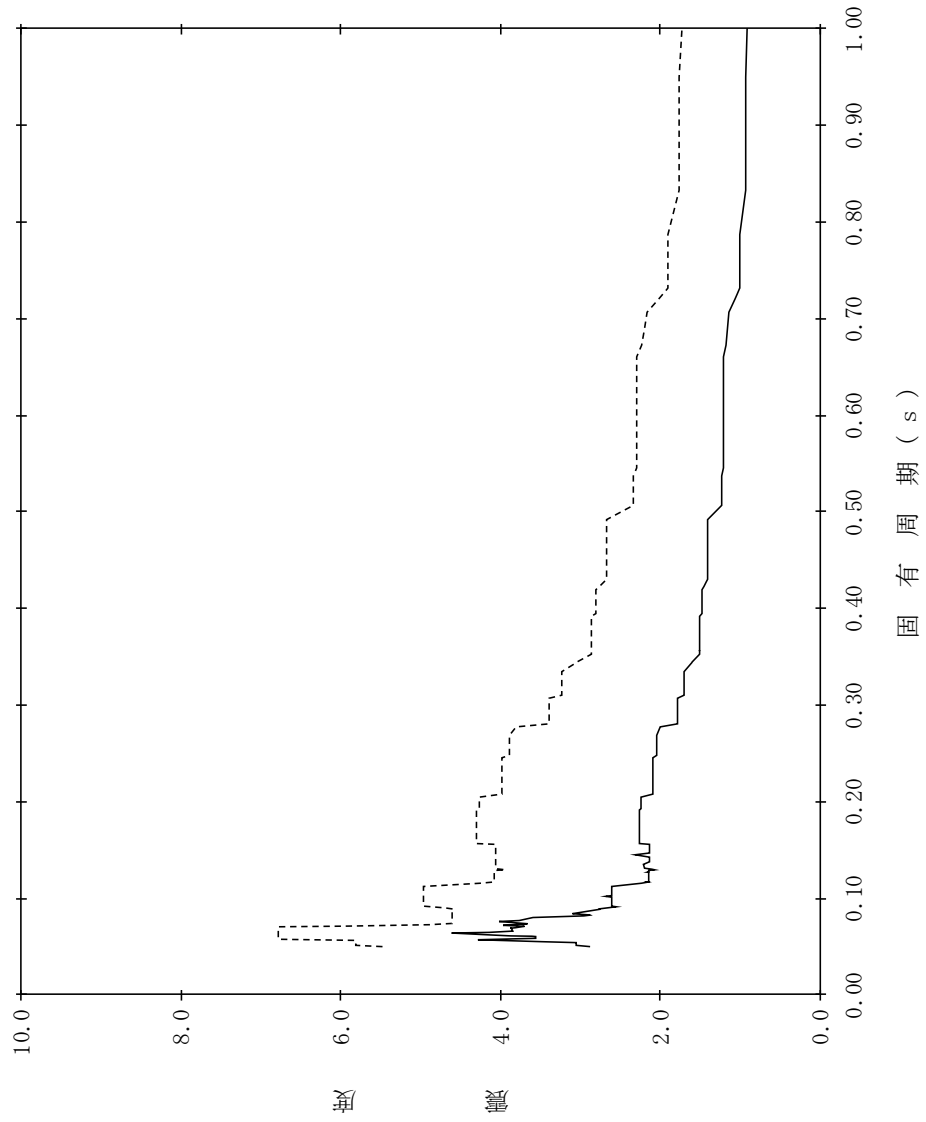

【NS2-IS-SsV-IS28】

構造物名：取水槽
 標高：EL4.000m～EL-9.700m
 減衰定数：2.0%
 波形名：基準地震動 S s
 設計用床応答スペクトル I (鉛直方向)
 設計用床応答スペクトル II (鉛直方向)

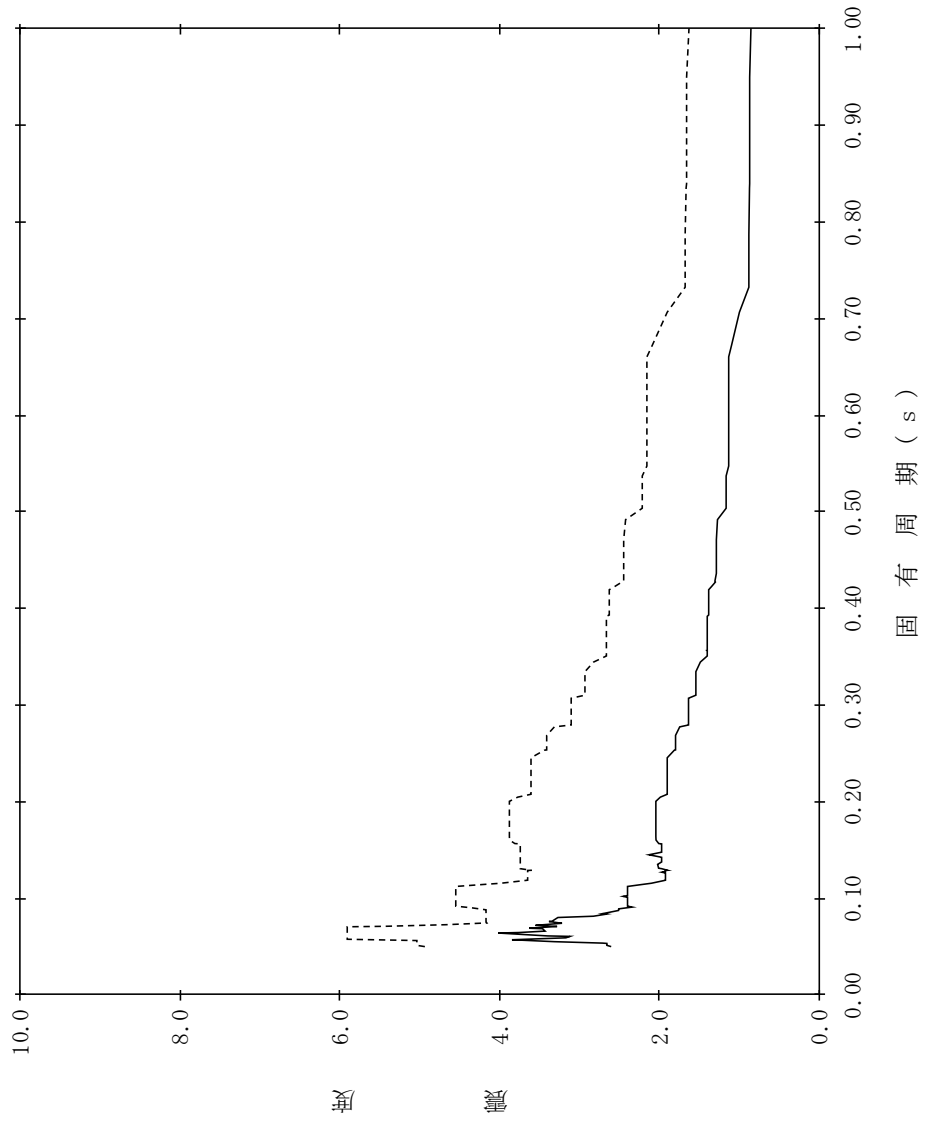

【NS2-IS-SsV-IS29】

構造物名：取水槽
 標高：EL4.000m～EL-9.700m
 波形名：基準地震動 S s
 減衰定数：2.5%

——— 設計用床応答スペクトル I (鉛直方向)
 - - - - - 設計用床応答スペクトル II (鉛直方向)

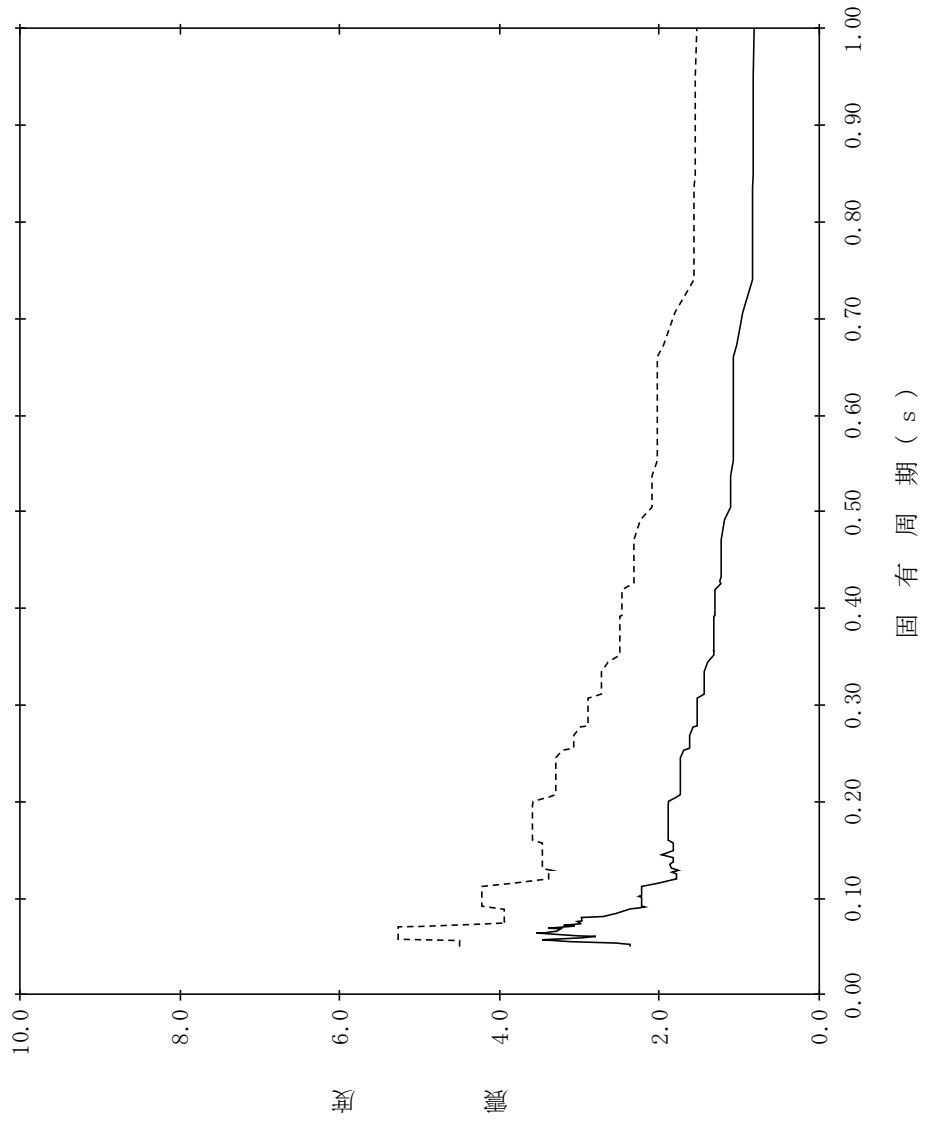

【NS2-IS-SsV-IS30】

構造物名：取水槽
 標高：EL4.000m～EL-9.700m
 波形名：基準地震動 S s
 減衰定数：3.0%

—— 設計用床応答スペクトル I (鉛直方向)

- - - - 設計用床応答スペクトル II (鉛直方向)

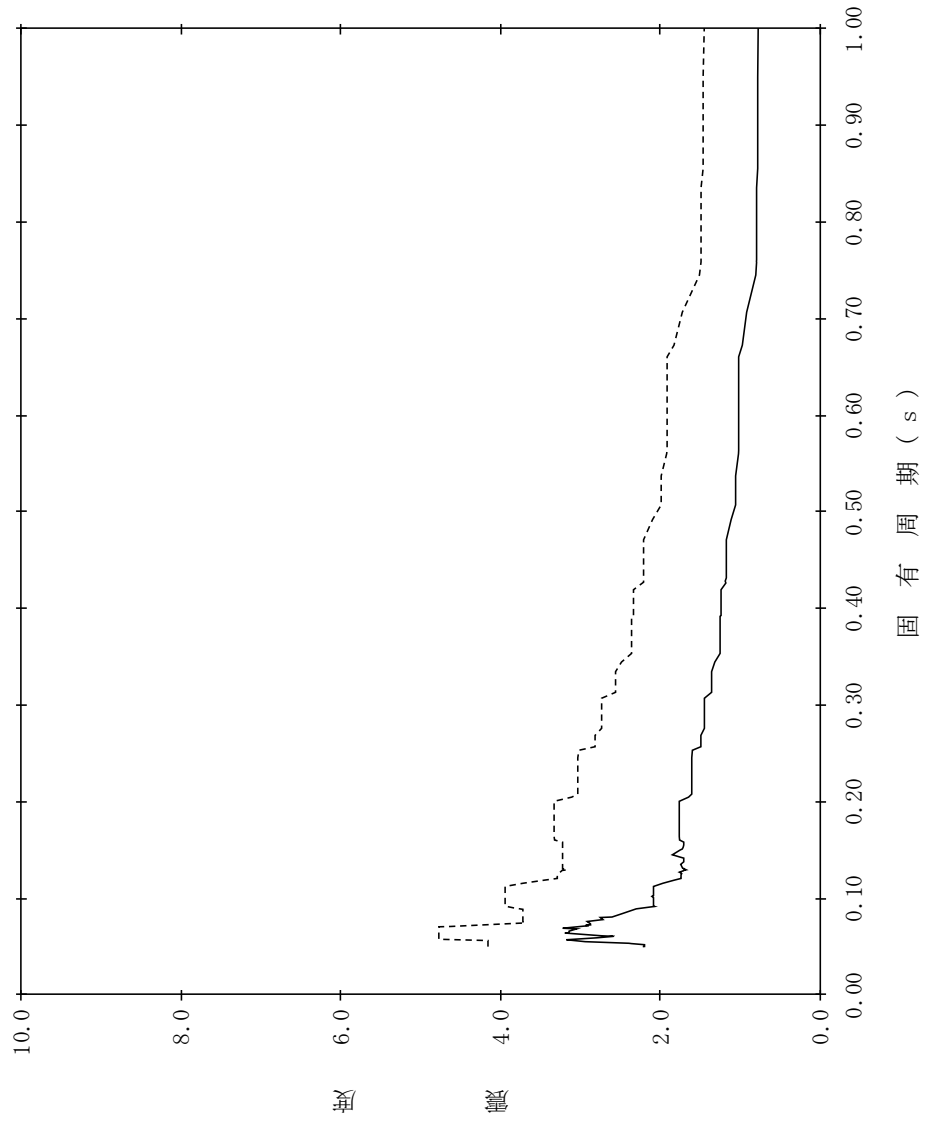

【NS2-IS-SsV-IS31】

構造物名：取水槽
 標高：EL4.000m～EL-9.700m
 減衰定数：4.0%

———— 設計用床応答スペクトルⅠ（鉛直方向）
 - - - - - 設計用床応答スペクトルⅡ（鉛直方向）

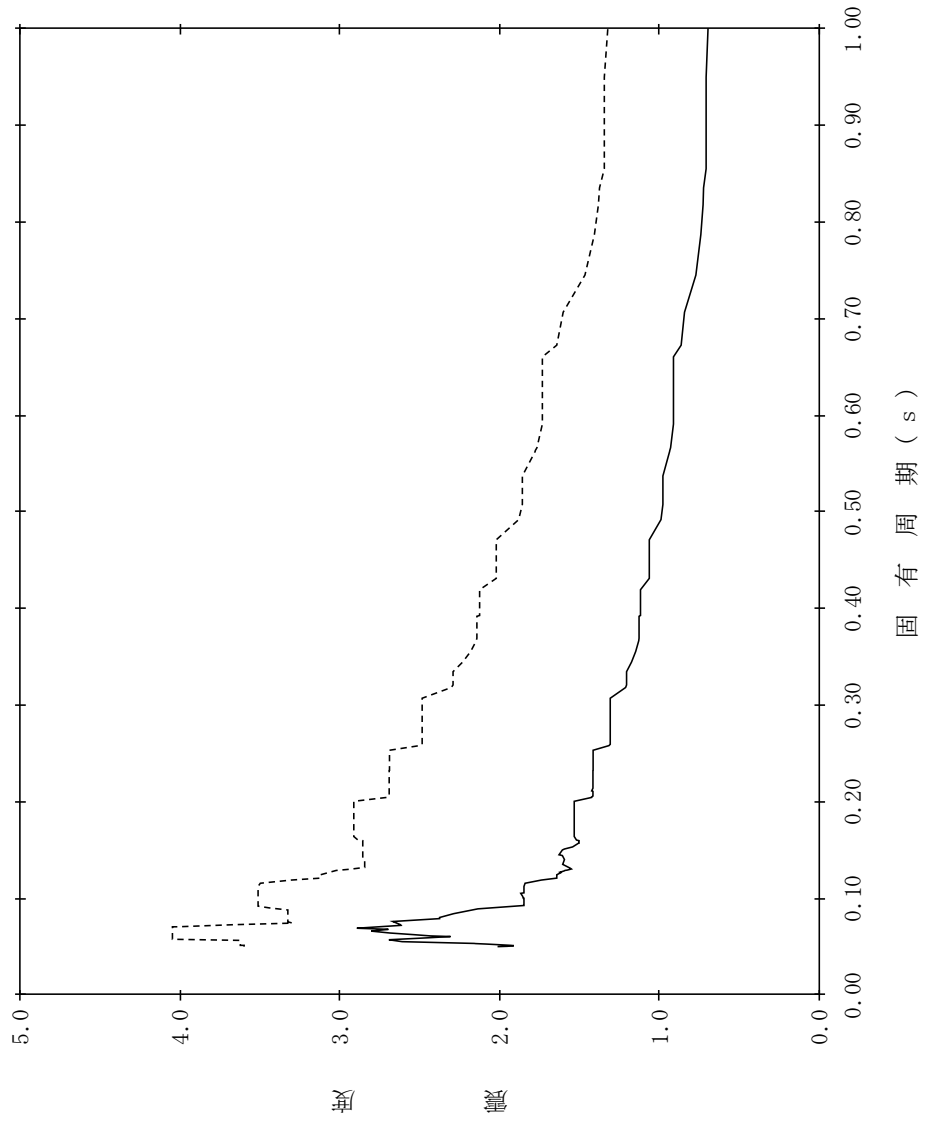

【NS2-IS-SsV-IS32】

構造物名：取水槽
 標高：EL4.000m～EL-9.700m
 減衰定数：5.0%
 波形名：基準地震動 S s
 設計用床応答スペクトル I (鉛直方向)
 設計用床応答スペクトル II (鉛直方向)



表 4.4-8 設計用床応答スペクトル (S s) 一覧表
 (屋外配管ダクト (タービン建物～排気筒)) (1/2)

地震波	建物機器	方向	節点番号	標高 EL(m)	減衰定数(%)	図番
S s	屋外配管ダクト (タービン建物～ 排気筒)	水平 方向	6033, 6045, 6054, 6062, 6070, 6008, 6020	7.500～ 5.500	0.5	NS2 - SGT - SsH - SGT 1
					1.0	NS2 - SGT - SsH - SGT 2
					1.5	NS2 - SGT - SsH - SGT 3
					2.0	NS2 - SGT - SsH - SGT 4
					2.5	NS2 - SGT - SsH - SGT 5
					3.0	NS2 - SGT - SsH - SGT 6
					4.0	NS2 - SGT - SsH - SGT 7
					5.0	NS2 - SGT - SsH - SGT 8

表 4.4-8 設計用床応答スペクトル (S s) 一覧表
 (屋外配管ダクト (タービン建物～排気筒)) (2/2)

地震波	建物機器	方向	節点番号	標高 EL(m)	減衰定数(%)	図番
S s	屋外配管ダクト (タービン建物～ 排気筒)	鉛直 方向	6033, 6045, 6054, 6062, 6070, 6008, 6020	7.500～ 5.500	0.5	NS2 - SGT - SsV - SGT 1
					1.0	NS2 - SGT - SsV - SGT 2
					1.5	NS2 - SGT - SsV - SGT 3
					2.0	NS2 - SGT - SsV - SGT 4
					2.5	NS2 - SGT - SsV - SGT 5
					3.0	NS2 - SGT - SsV - SGT 6
					4.0	NS2 - SGT - SsV - SGT 7
					5.0	NS2 - SGT - SsV - SGT 8

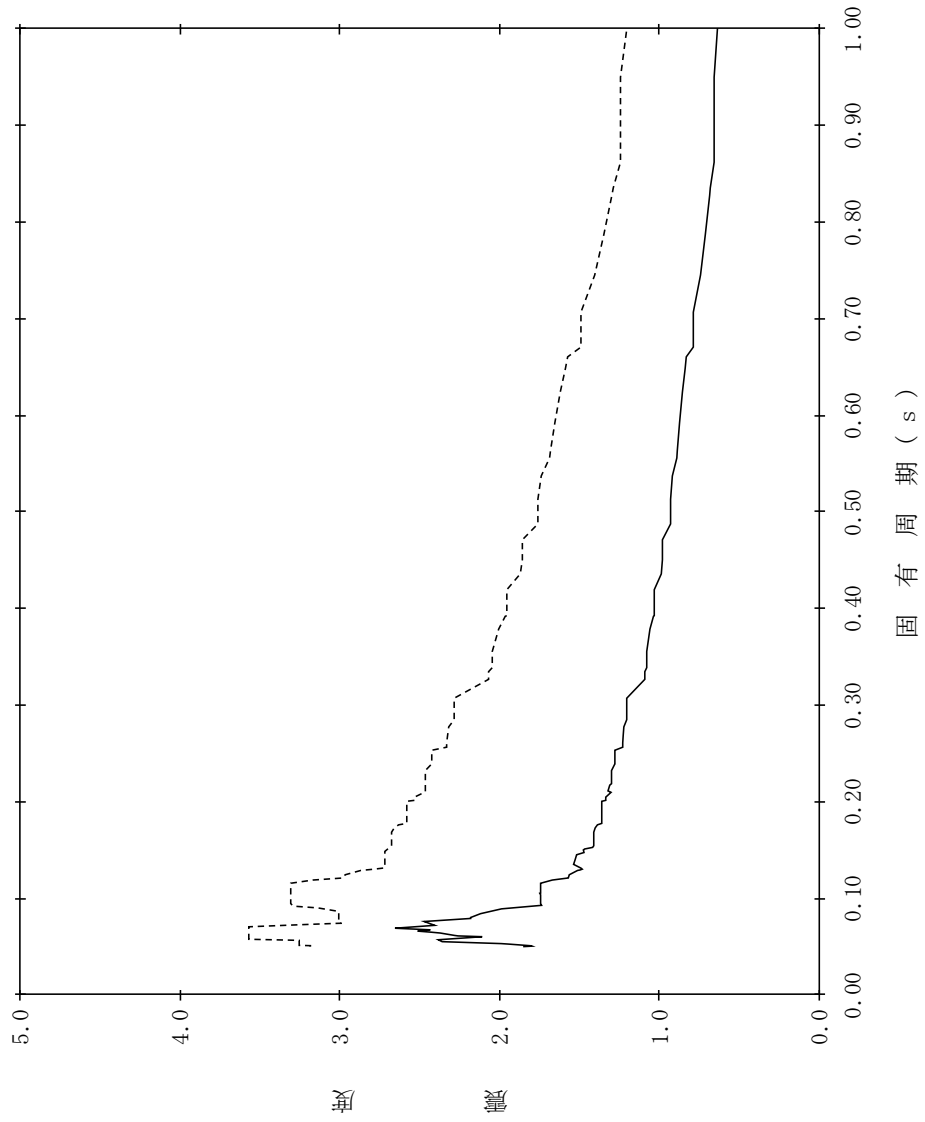
【NS2-SGT-SsH-SGT1】

構造物名：屋外配管ダクト（タービン建物～排気筒）
 標高：EL7.500m～EL5.500m
 減衰定数：0.5%
 波形名：基準地震動 S s

——— 設計用床応答スペクトルⅠ（水平方向）
 - - - - - 設計用床応答スペクトルⅡ（水平方向）

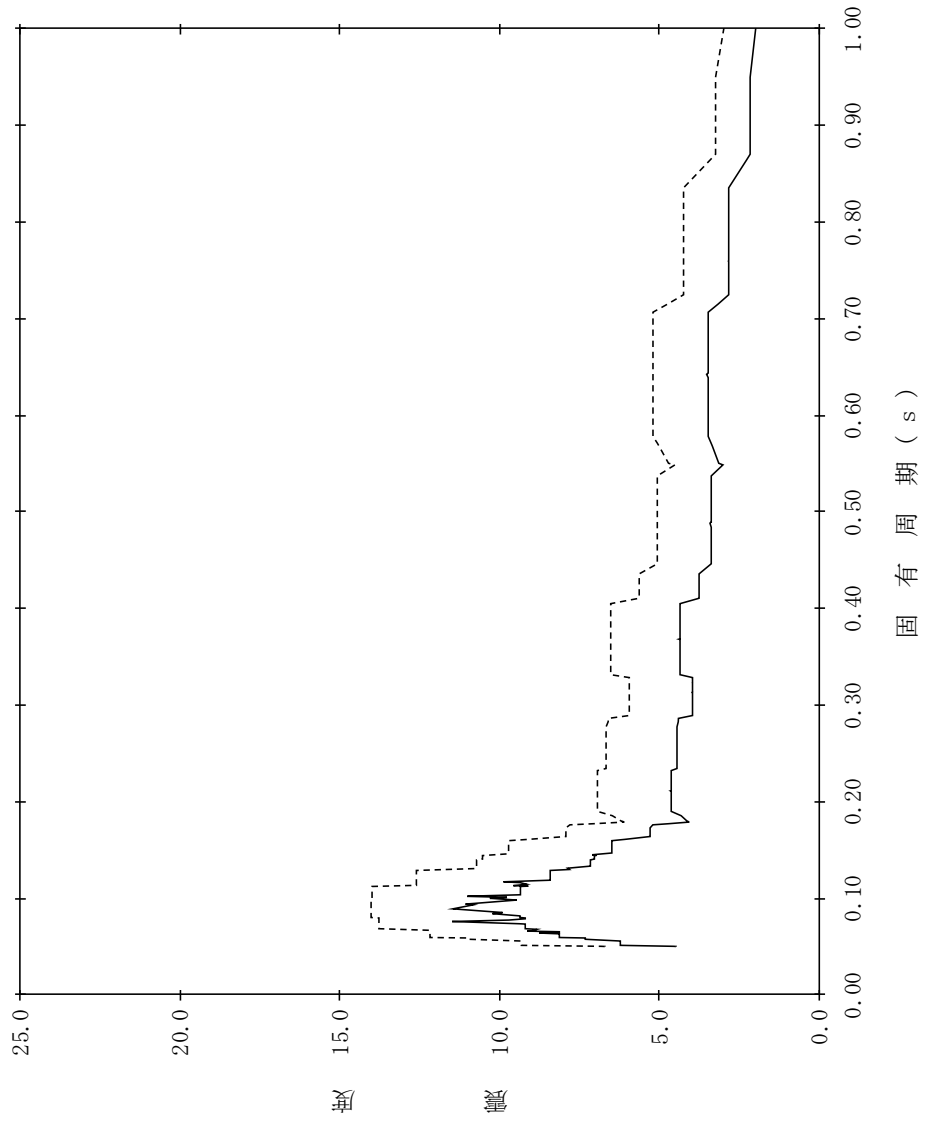

【NS2-SGT-SsH-SGT2】

構造物名：屋外配管ダクト（タービン建物～排気筒）
 標高：EL7.500m～EL5.500m
 減衰定数：1.0%
 波形名：基準地震動 S s
 設計用床応答スペクトル I（水平方向）
 設計用床応答スペクトル II（水平方向）

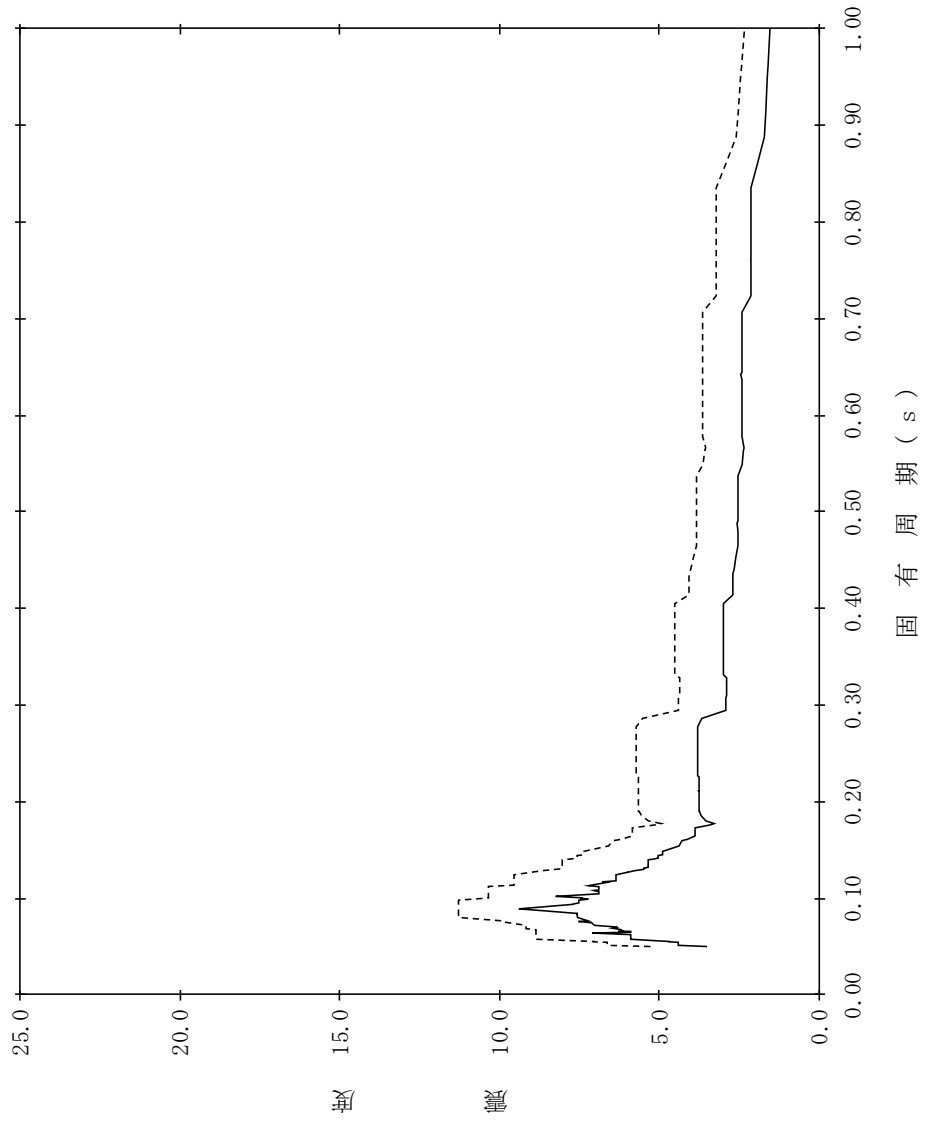

【NS2-SGT-SsH-SGT3】

構造物名：屋外配管ダクト（タービン建物～排気筒）
 標高：EL7.500m～EL5.500m
 減衰定数：1.5%
 波形名：基準地震動 S s
 設計用床応答スペクトルⅠ（水平方向）
 設計用床応答スペクトルⅡ（水平方向）

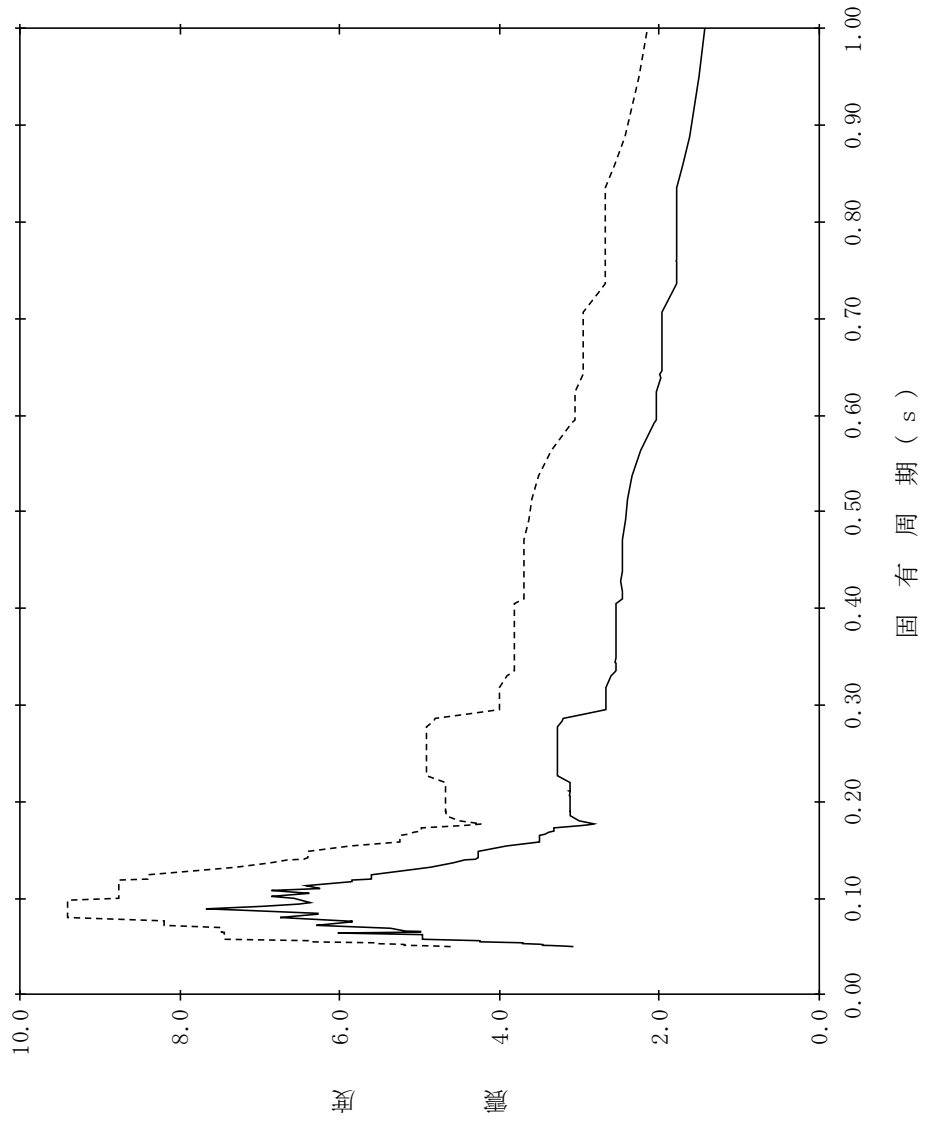

【NS2-SGT-SsH-SGT4】

構造物名：屋外配管ダクト（タービン建物～排気筒）
 標高：EL7.500m～EL5.500m
 減衰定数：2.0%
 波形名：基準地震動 S s
 設計用床応答スペクトル I（水平方向）
 設計用床応答スペクトル II（水平方向）

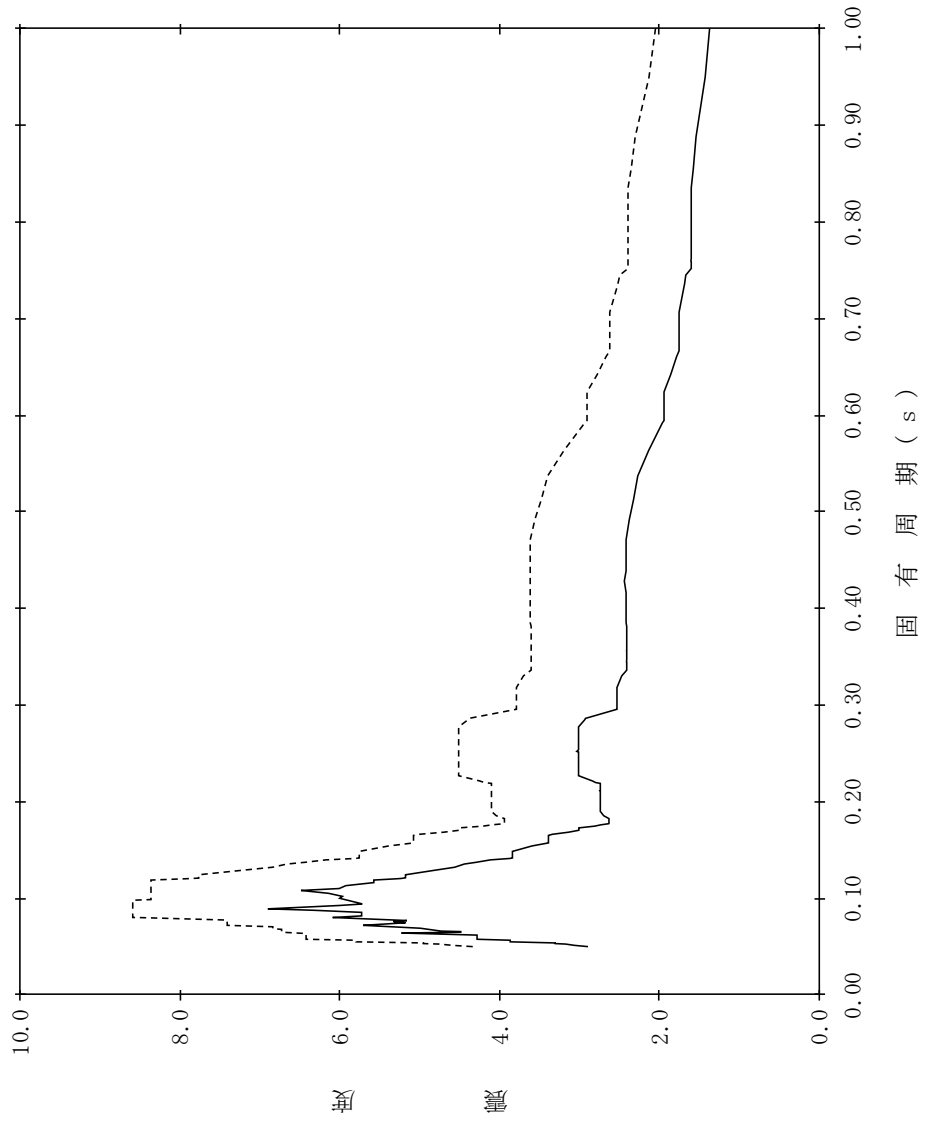

【NS2-SGT-SsH-SGT5】

構造物名：屋外配管ダクト（タービン建物～排気筒）
 標高：EL7.500m～EL5.500m
 減衰定数：2.5%
 波形名：基準地震動 S s
 設計用床応答スペクトル I（水平方向）
 設計用床応答スペクトル II（水平方向）

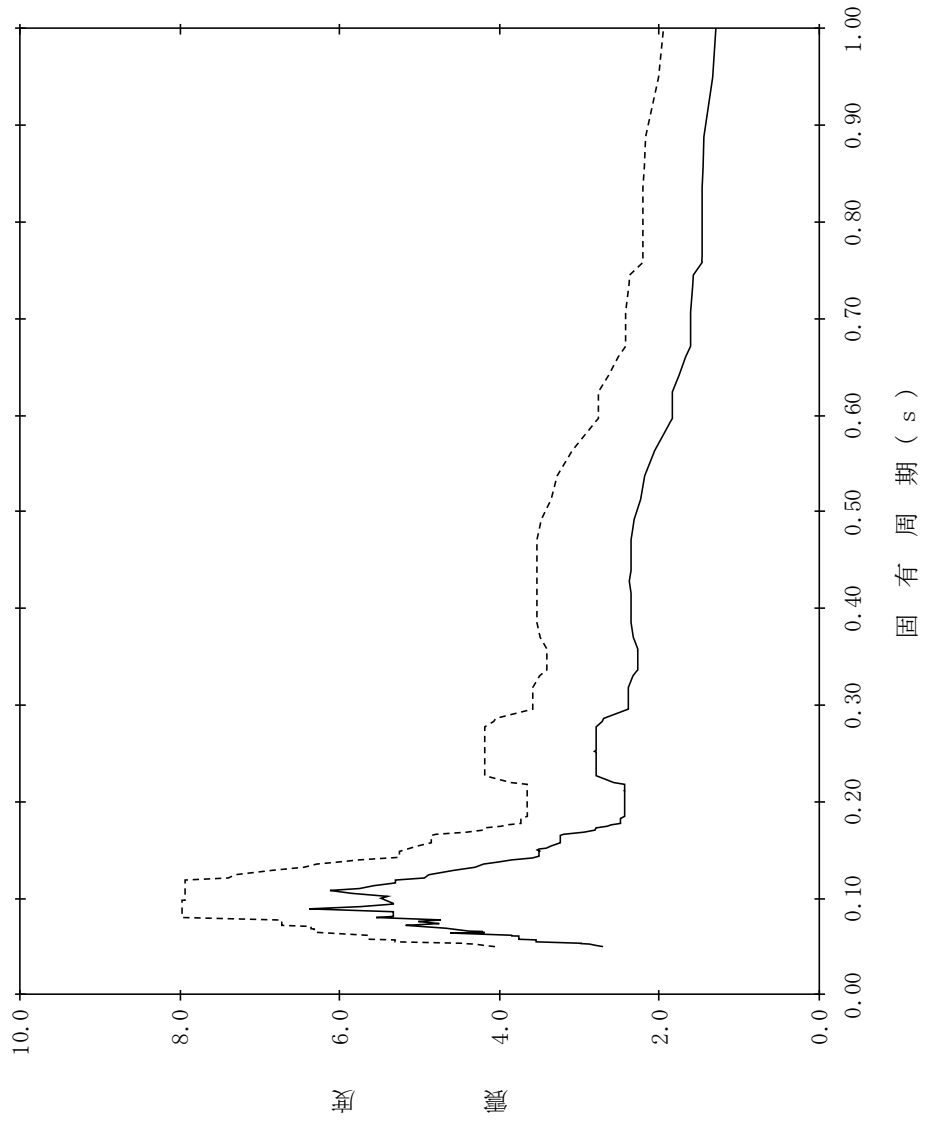

【NS2-SGT-SsH-SGT6】

構造物名：屋外配管ダクト（タービン建物～排気筒）
 標高：EL7.500m～EL5.500m
 減衰定数：3.0%
 波形名：基準地震動 S s
 設計用床応答スペクトル I（水平方向）
 設計用床応答スペクトル II（水平方向）

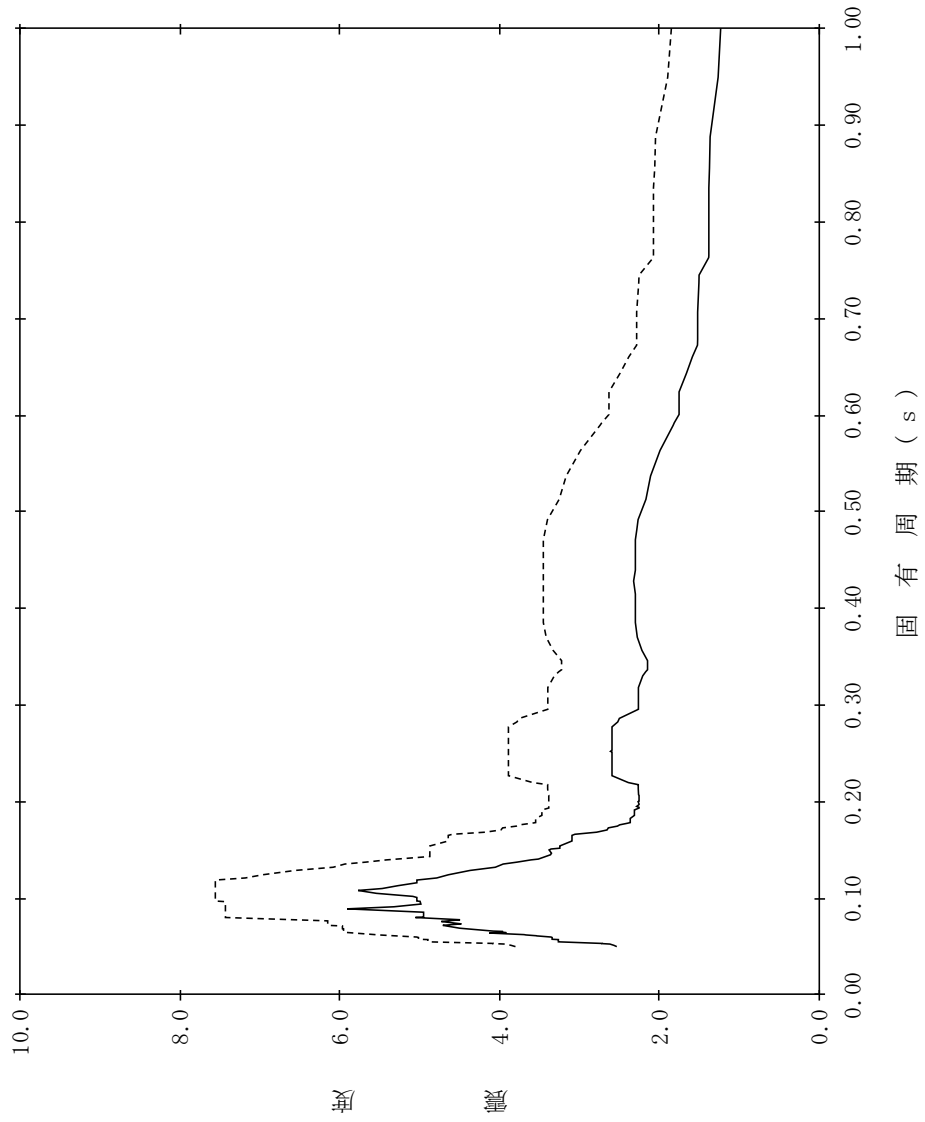

【NS2-SGT-SsH-SGT7】

構造物名：屋外配管ダクト（タービン建物～排気筒）
 標高：EL7.500m～EL5.500m
 減衰定数：4.0%
 波形名：基準地震動 S s
 設計用床応答スペクトル I（水平方向）
 設計用床応答スペクトル II（水平方向）

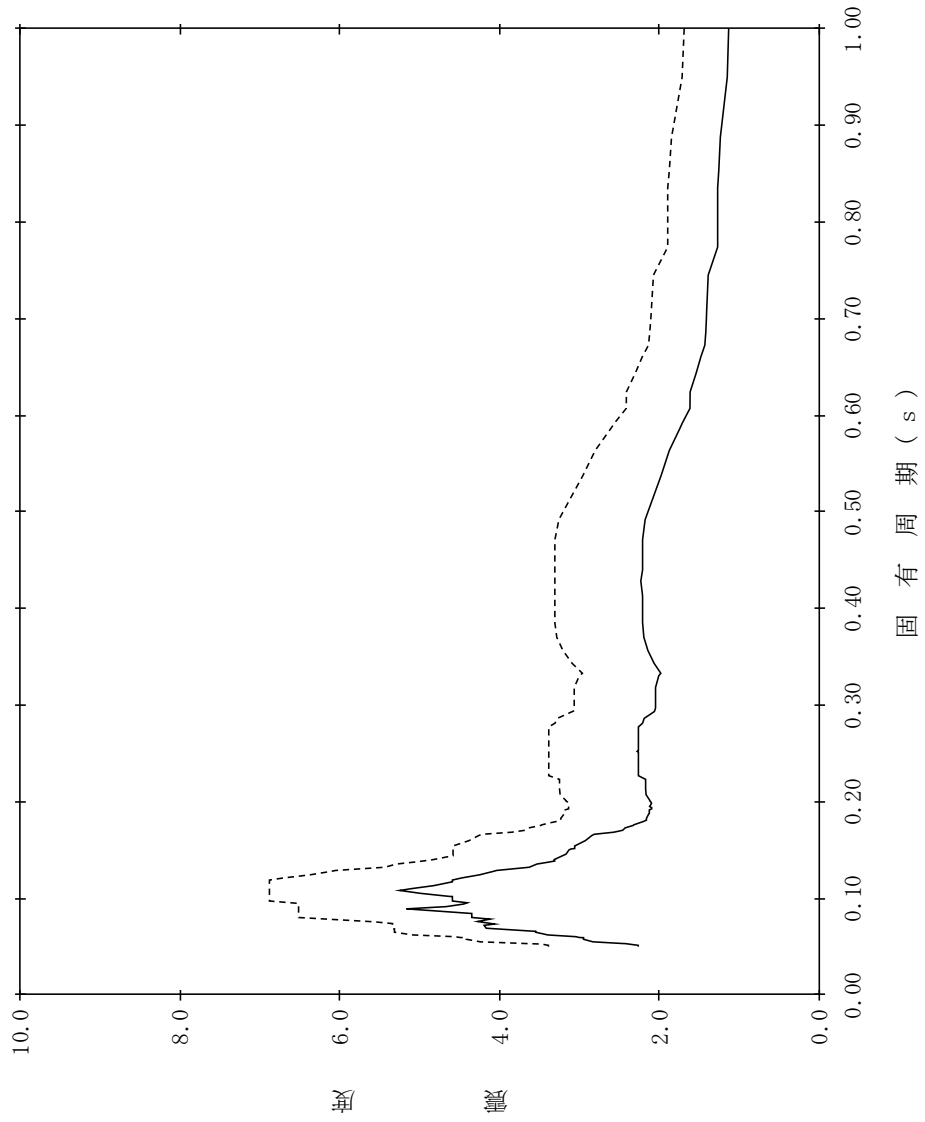

【NS2-SGT-SsH-SGT8】

構造物名：屋外配管ダクト（タービン建物～排気筒）
 標高：EL7.500m～EL5.500m
 減衰定数：5.0%
 波形名：基準地震動 S s
 設計用床応答スペクトル I（水平方向）
 設計用床応答スペクトル II（水平方向）

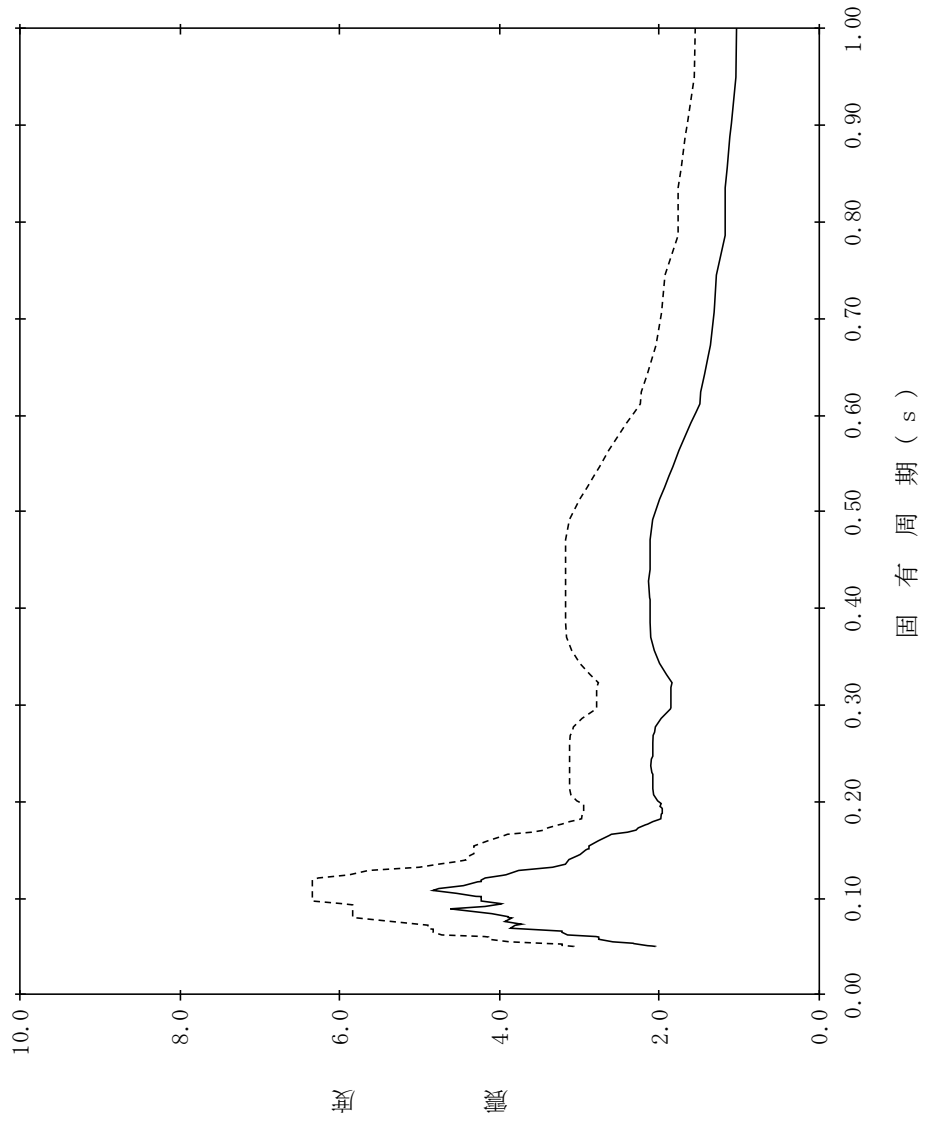

【NS2-SGT-SsV-SGT1】

構造物名：屋外配管ダクト（タービン建物～排気筒）
 標高：EL7.500m～EL5.500m
 減衰定数：0.5%
 波形名：基準地震動 S s
 設計用床応答スペクトル I（鉛直方向）
 設計用床応答スペクトル II（鉛直方向）

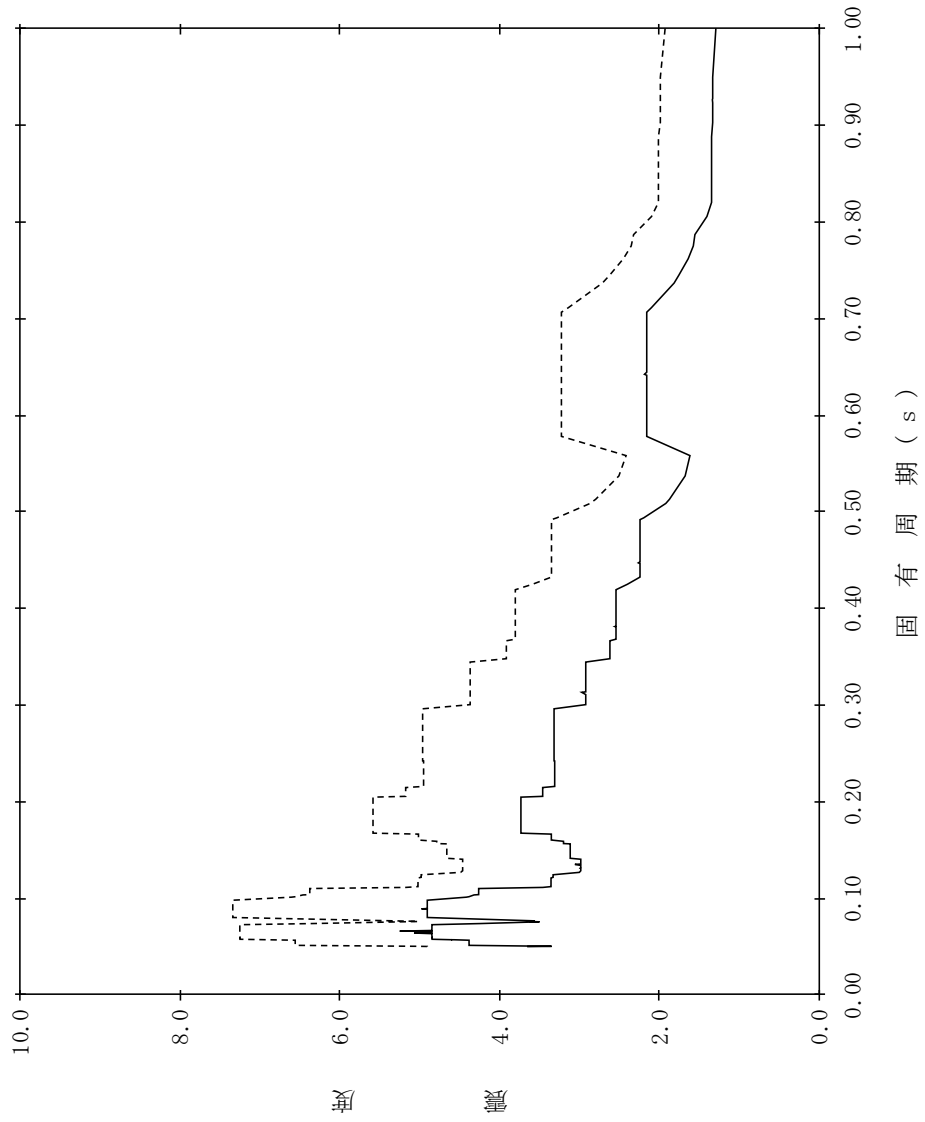

【NS2-SGT-SsV-SGT2】

構造物名：屋外配管ダクト（タービン建物～排気筒）
 標高：EL7.500m～EL5.500m
 波形名：基準地震動 S s
 減衰定数：1.0%

—— 設計用床応答スペクトル I（鉛直方向）

- - - - 設計用床応答スペクトル II（鉛直方向）

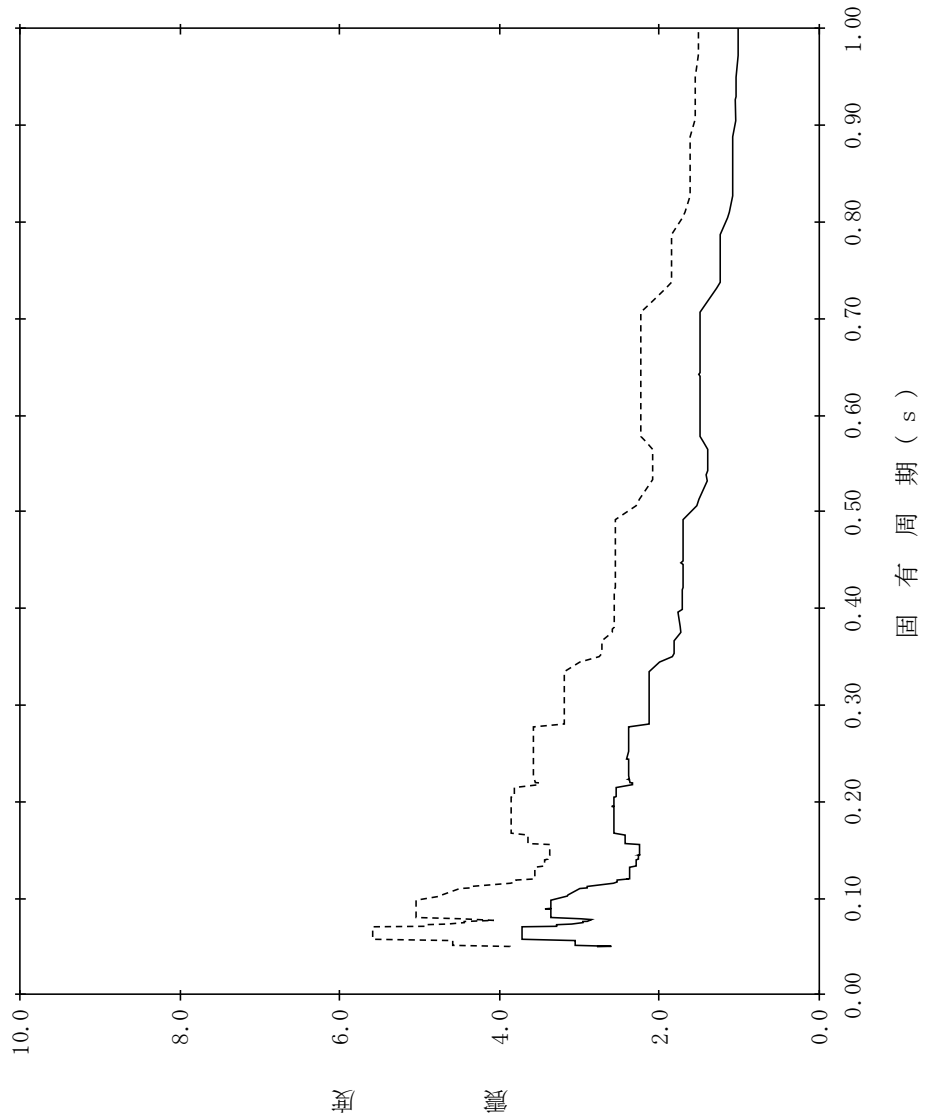

【NS2-SGT-SsV-SGT3】

構造物名：屋外配管ダクト（タービン建物～排気筒）
 標高：EL7.500m～EL5.500m
 減衰定数：1.5%
 波形名：基準地震動 S s

——— 設計用床応答スペクトル I（鉛直方向）
 - - - - - 設計用床応答スペクトル II（鉛直方向）

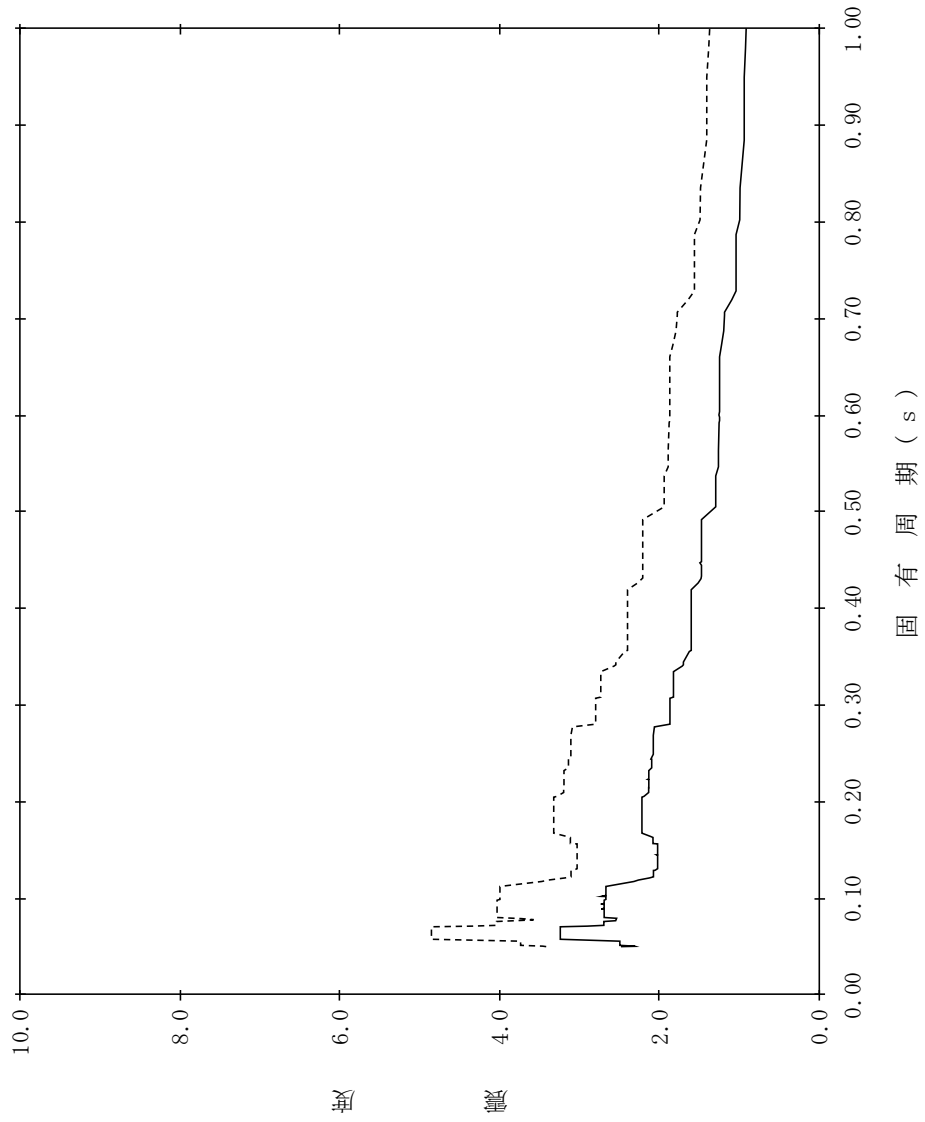

【NS2-SGT-SsV-SGT4】

構造物名：屋外配管ダクト（タービン建物～排気筒）
 標高：EL7.500m～EL5.500m
 減衰定数：2.0%

— 設計用床応答スペクトルⅠ（鉛直方向）
 - - - 設計用床応答スペクトルⅡ（鉛直方向）

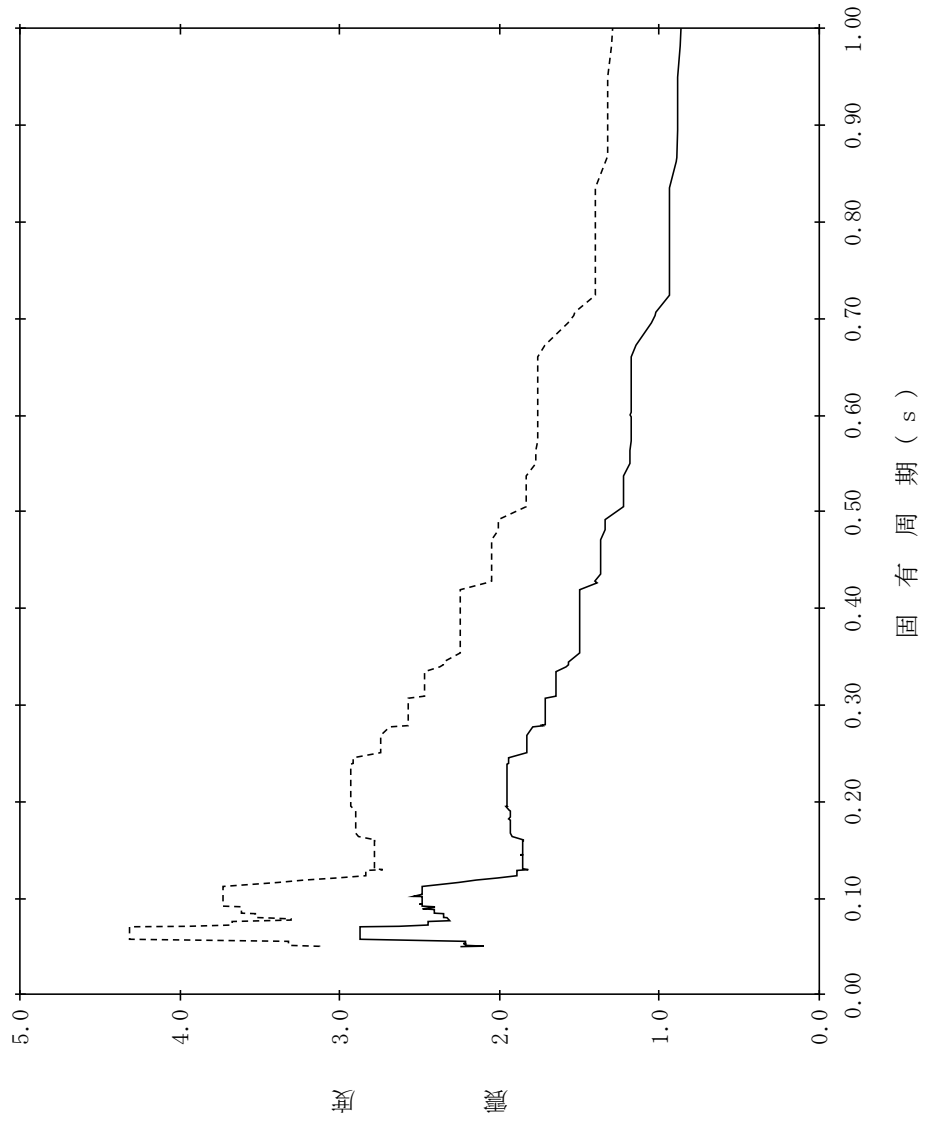

【NS2-SGT-SsV-SGT5】

構造物名：屋外配管ダクト（タービン建物～排気筒）
 標高：EL7.500m～EL5.500m
 減衰定数：2.5%

— 設計用床応答スペクトルⅠ（鉛直方向）
 - - - 設計用床応答スペクトルⅡ（鉛直方向）

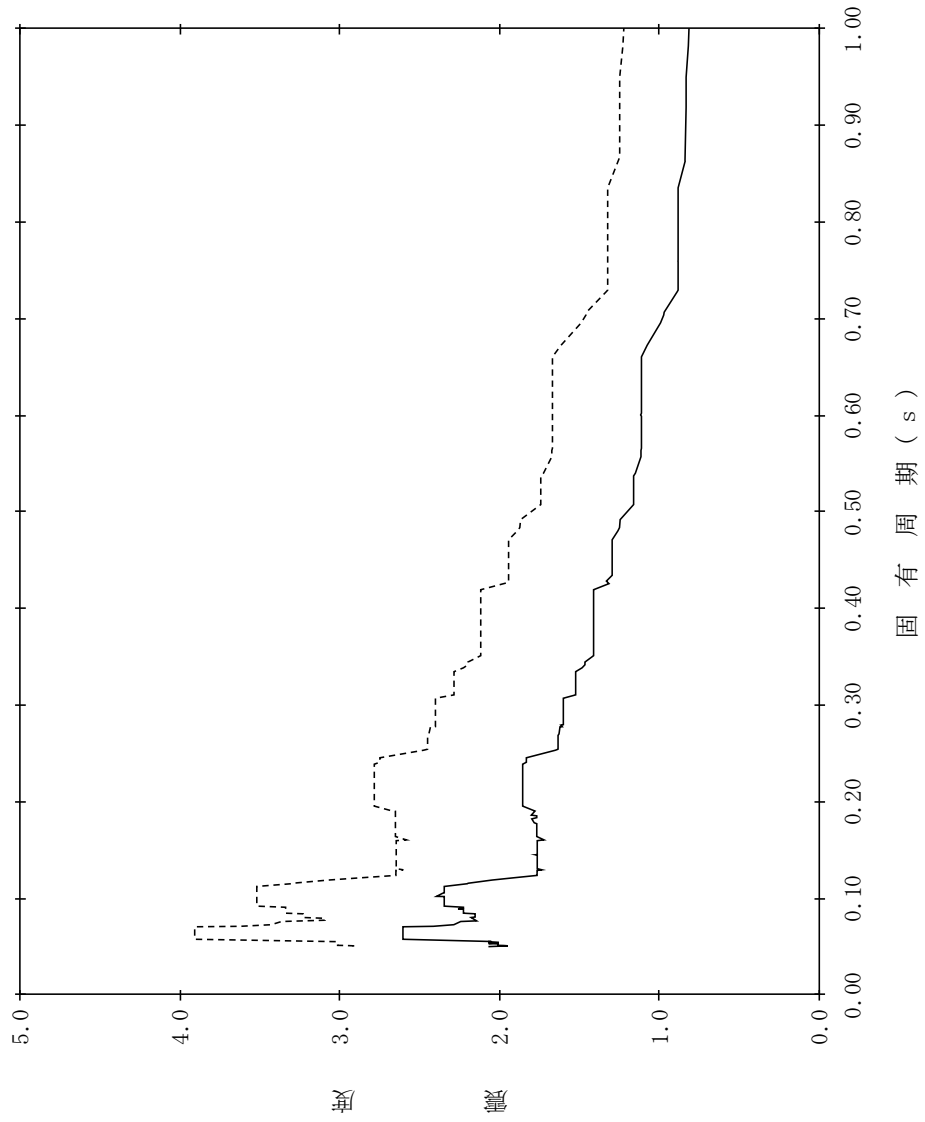

【NS2-SGT-SsV-SGT6】

構造物名：屋外配管ダクト（タービン建物～排気筒）
 標高：EL7.500m～EL5.500m
 減衰定数：3.0%

——— 設計用床応答スペクトルⅠ（鉛直方向）
 - - - - - 設計用床応答スペクトルⅡ（鉛直方向）

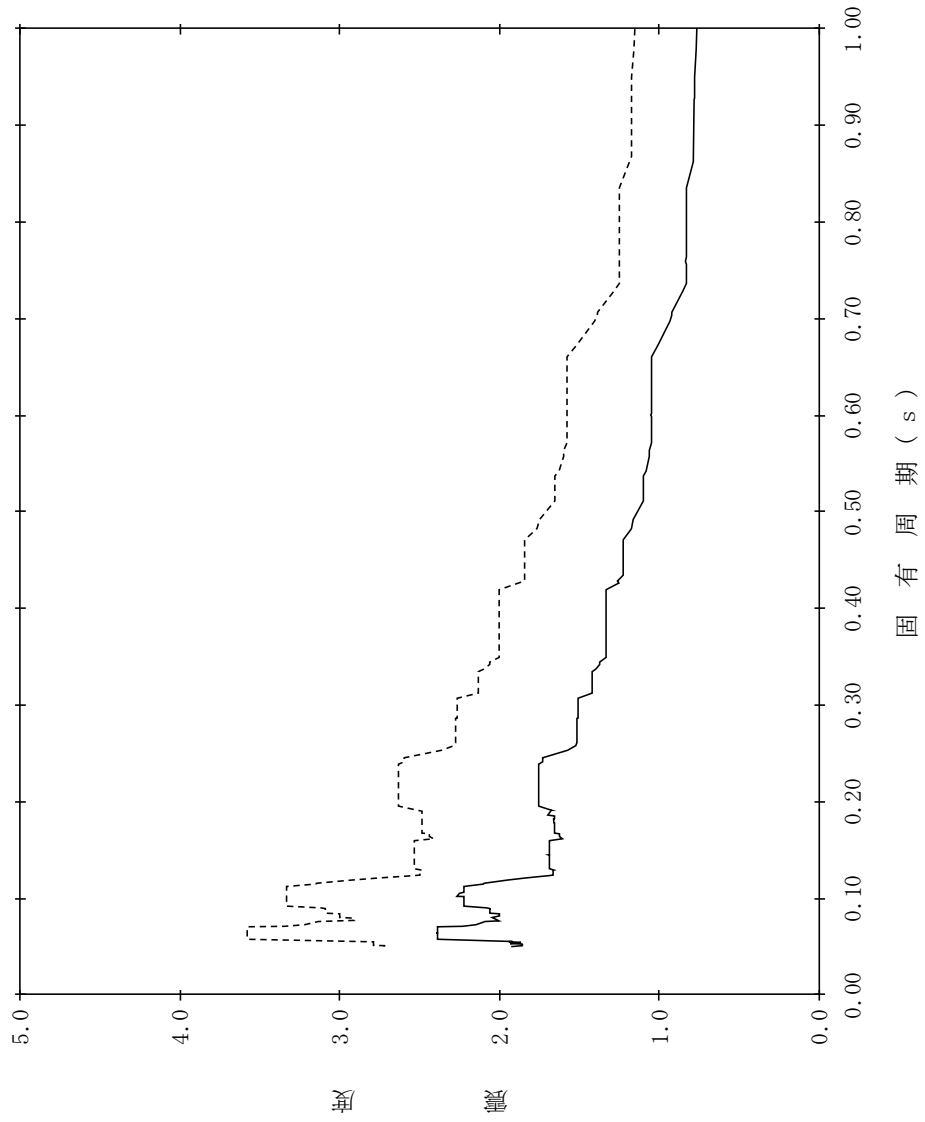

【NS2-SGT-SsV-SGT7】

構造物名：屋外配管ダクト（タービン建物～排気筒）
 標高：EL7.500m～EL5.500m
 減衰定数：4.0%
 波形名：基準地震動 S s

——— 設計用床応答スペクトル I（鉛直方向）
 - - - - - 設計用床応答スペクトル II（鉛直方向）

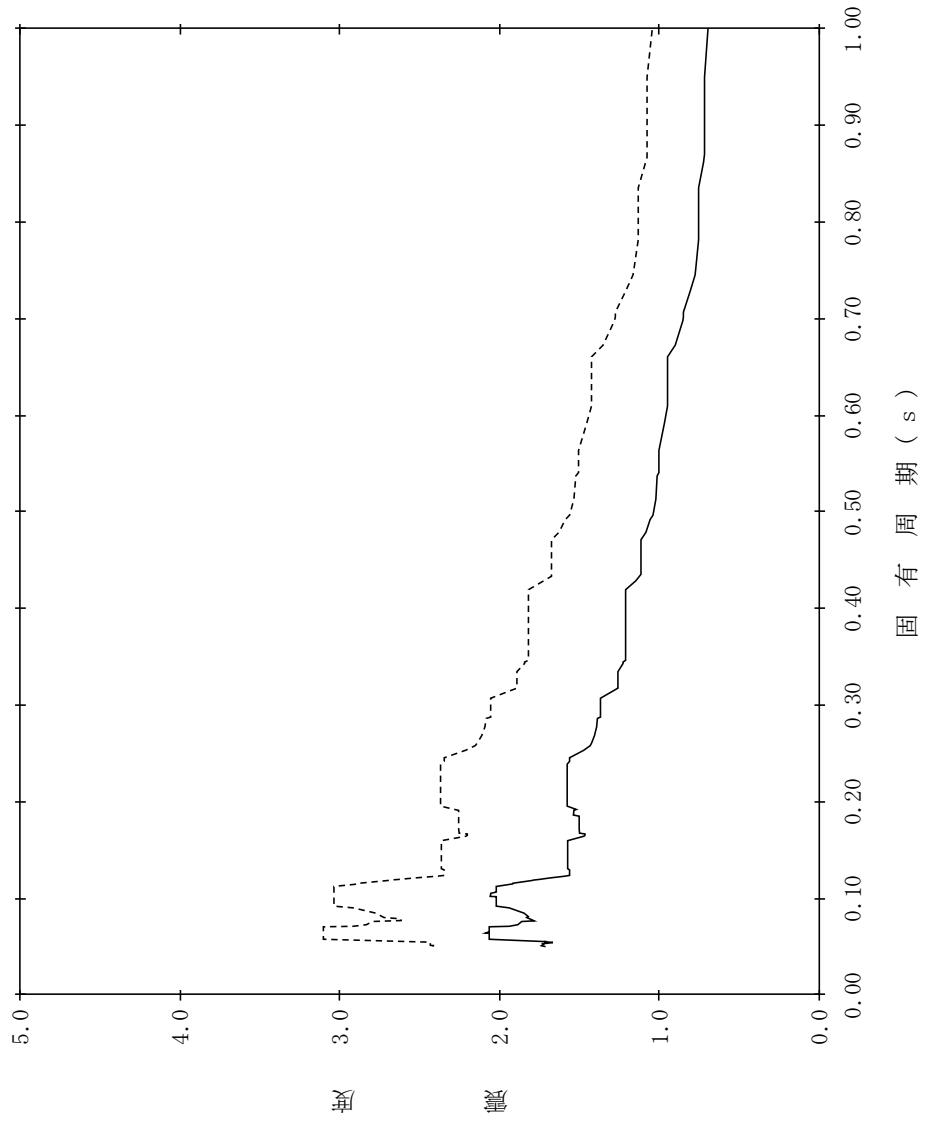

【NS2-SGT-SsV-SGT8】

構造物名：屋外配管ダクト（タービン建物～排気筒）
 標高：EL7.500m～EL5.500m
 減衰定数：5.0%

———— 設計用床応答スペクトルⅠ（鉛直方向）
 - - - - - 設計用床応答スペクトルⅡ（鉛直方向）



表 4.4-9 設計用床応答スペクトル (S_s) 一覧表

(B-ディーゼル燃料貯蔵タンク格納槽) (1/3)

地震波	建物機器	方向	節点番号	標高 EL(m)	減衰定数 (%)	図番
S _s	B-ディーゼル 燃料貯蔵タンク 格納槽	NS 方向	437, 573, 661, 745	18.300	0.5	NS2-DGLOT-S _s NS-DGLOT 1
					1.0	NS2-DGLOT-S _s NS-DGLOT 2
					1.5	NS2-DGLOT-S _s NS-DGLOT 3
					2.0	NS2-DGLOT-S _s NS-DGLOT 4
					2.5	NS2-DGLOT-S _s NS-DGLOT 5
					3.0	NS2-DGLOT-S _s NS-DGLOT 6
					4.0	NS2-DGLOT-S _s NS-DGLOT 7
					5.0	NS2-DGLOT-S _s NS-DGLOT 8
			445, 581, 753, 1080, 1400	15.300~ 14.400	0.5	NS2-DGLOT-S _s NS-DGLOT 9
					1.0	NS2-DGLOT-S _s NS-DGLOT 10
					1.5	NS2-DGLOT-S _s NS-DGLOT 11
					2.0	NS2-DGLOT-S _s NS-DGLOT 12
					2.5	NS2-DGLOT-S _s NS-DGLOT 13
					3.0	NS2-DGLOT-S _s NS-DGLOT 14
					4.0	NS2-DGLOT-S _s NS-DGLOT 15
					5.0	NS2-DGLOT-S _s NS-DGLOT 16
			586, 662, 758	13.400	0.5	NS2-DGLOT-S _s NS-DGLOT 17
					1.0	NS2-DGLOT-S _s NS-DGLOT 18
					1.5	NS2-DGLOT-S _s NS-DGLOT 19
					2.0	NS2-DGLOT-S _s NS-DGLOT 20
					2.5	NS2-DGLOT-S _s NS-DGLOT 21
					3.0	NS2-DGLOT-S _s NS-DGLOT 22
					4.0	NS2-DGLOT-S _s NS-DGLOT 23
					5.0	NS2-DGLOT-S _s NS-DGLOT 24
			760, 1407	11.900	0.5	NS2-DGLOT-S _s NS-DGLOT 25
					1.0	NS2-DGLOT-S _s NS-DGLOT 26
					1.5	NS2-DGLOT-S _s NS-DGLOT 27
					2.0	NS2-DGLOT-S _s NS-DGLOT 28
					2.5	NS2-DGLOT-S _s NS-DGLOT 29
					3.0	NS2-DGLOT-S _s NS-DGLOT 30
					4.0	NS2-DGLOT-S _s NS-DGLOT 31
					5.0	NS2-DGLOT-S _s NS-DGLOT 32
			766, 1093, 1413	9.350	0.5	NS2-DGLOT-S _s NS-DGLOT 33
					1.0	NS2-DGLOT-S _s NS-DGLOT 34
					1.5	NS2-DGLOT-S _s NS-DGLOT 35
					2.0	NS2-DGLOT-S _s NS-DGLOT 36
					2.5	NS2-DGLOT-S _s NS-DGLOT 37
					3.0	NS2-DGLOT-S _s NS-DGLOT 38
					4.0	NS2-DGLOT-S _s NS-DGLOT 39
					5.0	NS2-DGLOT-S _s NS-DGLOT 40

表 4.4-9 設計用床応答スペクトル (S s) 一覧表

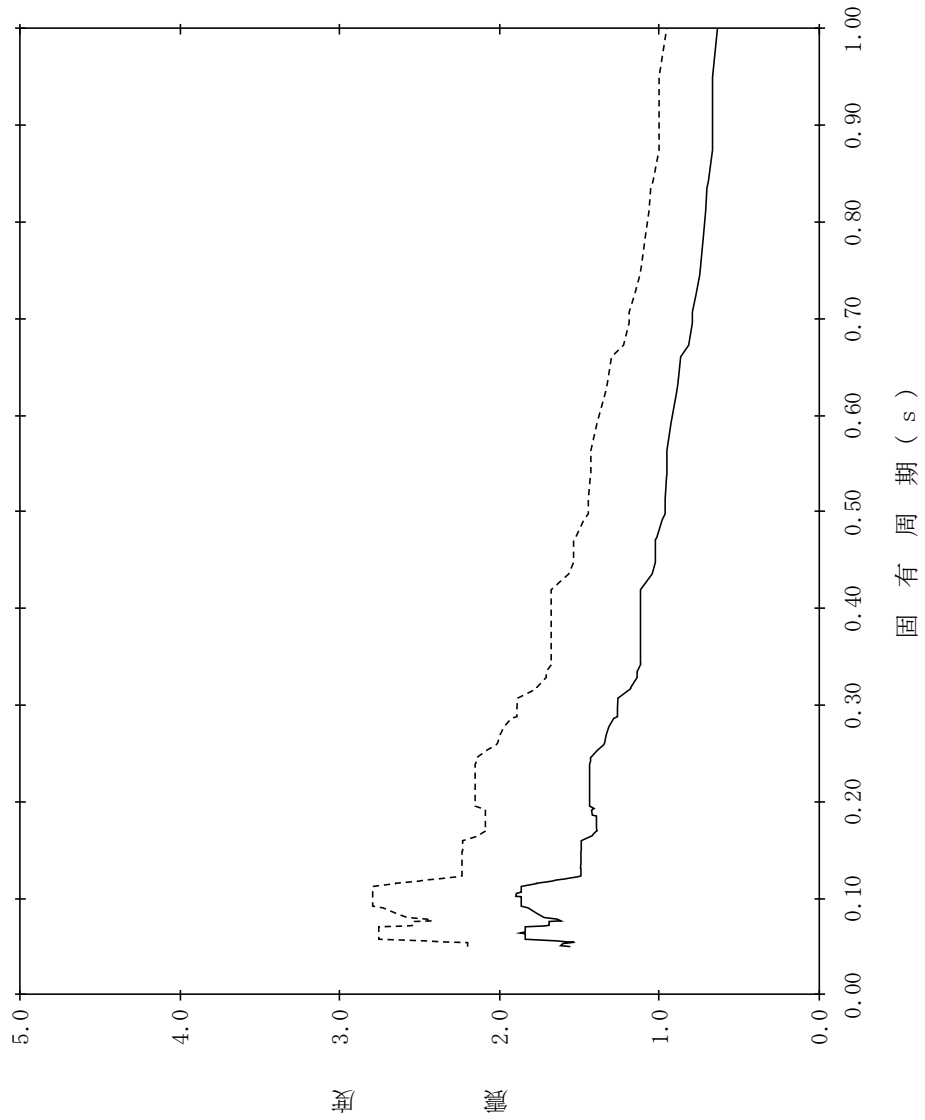
(B-ディーゼル燃料貯蔵タンク格納槽) (2/3)

地震波	建物機器	方向	節点番号	標高 EL(m)	減衰定数(%)	図番
S s	B-ディーゼル 燃料貯蔵タンク 格納槽	EW 方向	483, 555, 691, 831, 897	14. 400	0. 5	NS2 - DGLOT - SsEW - DGLOT 1
					1. 0	NS2 - DGLOT - SsEW - DGLOT 2
					1. 5	NS2 - DGLOT - SsEW - DGLOT 3
					2. 0	NS2 - DGLOT - SsEW - DGLOT 4
					2. 5	NS2 - DGLOT - SsEW - DGLOT 5
					3. 0	NS2 - DGLOT - SsEW - DGLOT 6
					4. 0	NS2 - DGLOT - SsEW - DGLOT 7
					5. 0	NS2 - DGLOT - SsEW - DGLOT 8
			489, 628, 763, 903	12. 000	0. 5	NS2 - DGLOT - SsEW - DGLOT 9
					1. 0	NS2 - DGLOT - SsEW - DGLOT 10
					1. 5	NS2 - DGLOT - SsEW - DGLOT 11
					2. 0	NS2 - DGLOT - SsEW - DGLOT 12
					2. 5	NS2 - DGLOT - SsEW - DGLOT 13
					3. 0	NS2 - DGLOT - SsEW - DGLOT 14
					4. 0	NS2 - DGLOT - SsEW - DGLOT 15
					5. 0	NS2 - DGLOT - SsEW - DGLOT 16
			495, 556, 692, 832, 909	9. 350	0. 5	NS2 - DGLOT - SsEW - DGLOT 17
					1. 0	NS2 - DGLOT - SsEW - DGLOT 18
					1. 5	NS2 - DGLOT - SsEW - DGLOT 19
					2. 0	NS2 - DGLOT - SsEW - DGLOT 20
					2. 5	NS2 - DGLOT - SsEW - DGLOT 21
					3. 0	NS2 - DGLOT - SsEW - DGLOT 22
					4. 0	NS2 - DGLOT - SsEW - DGLOT 23
					5. 0	NS2 - DGLOT - SsEW - DGLOT 24

表 4.4-9 設計用床応答スペクトル (S s) 一覧表

(B-ディーゼル燃料貯蔵タンク格納槽) (3/3)

地震波	建物機器	方向	節点番号	標高 EL(m)	減衰定数(%)	図番
S s	B-ディーゼル燃料貯蔵タンク格納槽	鉛直方向	437, 573, 661, 745 (NS断面)	18.300	0.5	NS2-DGLOT - SsV -DGLOT 1
					1.0	NS2-DGLOT - SsV -DGLOT 2
					1.5	NS2-DGLOT - SsV -DGLOT 3
					2.0	NS2-DGLOT - SsV -DGLOT 4
					2.5	NS2-DGLOT - SsV -DGLOT 5
					3.0	NS2-DGLOT - SsV -DGLOT 6
					4.0	NS2-DGLOT - SsV -DGLOT 7
					5.0	NS2-DGLOT - SsV -DGLOT 8
			445, 581, 753, 1080, 1400 (NS断面) 483, 555, 691, 831, 897 (EW断面)	15.300~ 14.400	0.5	NS2-DGLOT - SsV -DGLOT 9
					1.0	NS2-DGLOT - SsV -DGLOT 10
					1.5	NS2-DGLOT - SsV -DGLOT 11
					2.0	NS2-DGLOT - SsV -DGLOT 12
					2.5	NS2-DGLOT - SsV -DGLOT 13
					3.0	NS2-DGLOT - SsV -DGLOT 14
					4.0	NS2-DGLOT - SsV -DGLOT 15
					5.0	NS2-DGLOT - SsV -DGLOT 16
			586, 662, 758 (NS断面)	13.400	0.5	NS2-DGLOT - SsV -DGLOT 17
					1.0	NS2-DGLOT - SsV -DGLOT 18
					1.5	NS2-DGLOT - SsV -DGLOT 19
					2.0	NS2-DGLOT - SsV -DGLOT 20
					2.5	NS2-DGLOT - SsV -DGLOT 21
					3.0	NS2-DGLOT - SsV -DGLOT 22
					4.0	NS2-DGLOT - SsV -DGLOT 23
					5.0	NS2-DGLOT - SsV -DGLOT 24
			760, 1407 (NS断面) 489, 628, 763, 903 (EW断面)	12.000~ 11.900	0.5	NS2-DGLOT - SsV -DGLOT 25
					1.0	NS2-DGLOT - SsV -DGLOT 26
					1.5	NS2-DGLOT - SsV -DGLOT 27
					2.0	NS2-DGLOT - SsV -DGLOT 28
					2.5	NS2-DGLOT - SsV -DGLOT 29
					3.0	NS2-DGLOT - SsV -DGLOT 30
					4.0	NS2-DGLOT - SsV -DGLOT 31
					5.0	NS2-DGLOT - SsV -DGLOT 32
			766, 1093, 1413 (NS断面) 495, 556, 692, 832, 909 (EW断面)	9.350	0.5	NS2-DGLOT - SsV -DGLOT 33
					1.0	NS2-DGLOT - SsV -DGLOT 34
					1.5	NS2-DGLOT - SsV -DGLOT 35
					2.0	NS2-DGLOT - SsV -DGLOT 36
					2.5	NS2-DGLOT - SsV -DGLOT 37
					3.0	NS2-DGLOT - SsV -DGLOT 38
					4.0	NS2-DGLOT - SsV -DGLOT 39
5.0	NS2-DGLOT - SsV -DGLOT 40					

【NS2-DGLOT-SsNS-DGLOT1】

構造物名：B-デブイエーゼル燃料貯蔵タンク格納槽
 標高：EL18.300m
 波形名：基準地震動 S s
 減衰定数：0.5%

—— 設計用床応答スペクトル I (NS方向)

----- 設計用床応答スペクトル II (NS方向)

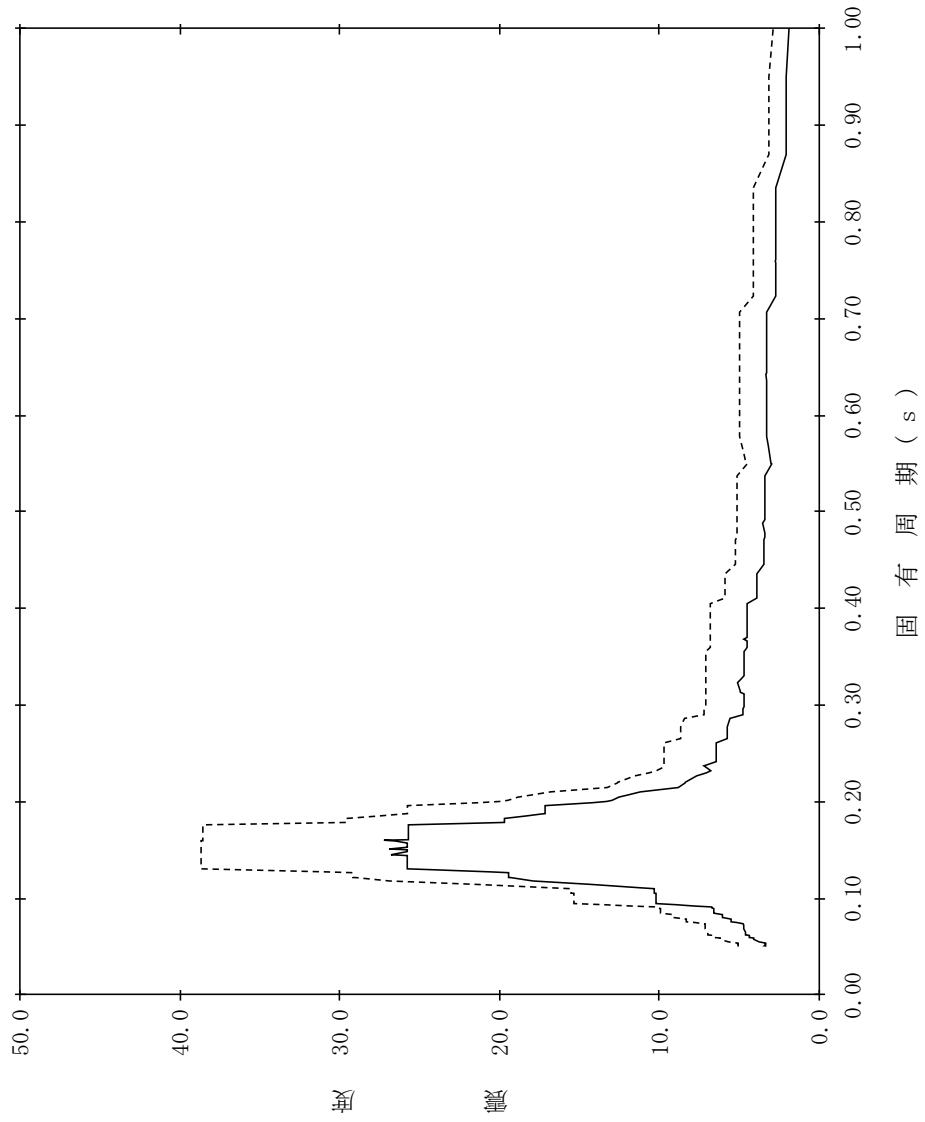

【NS2-DGLOT-SsNS-DGLOT2】

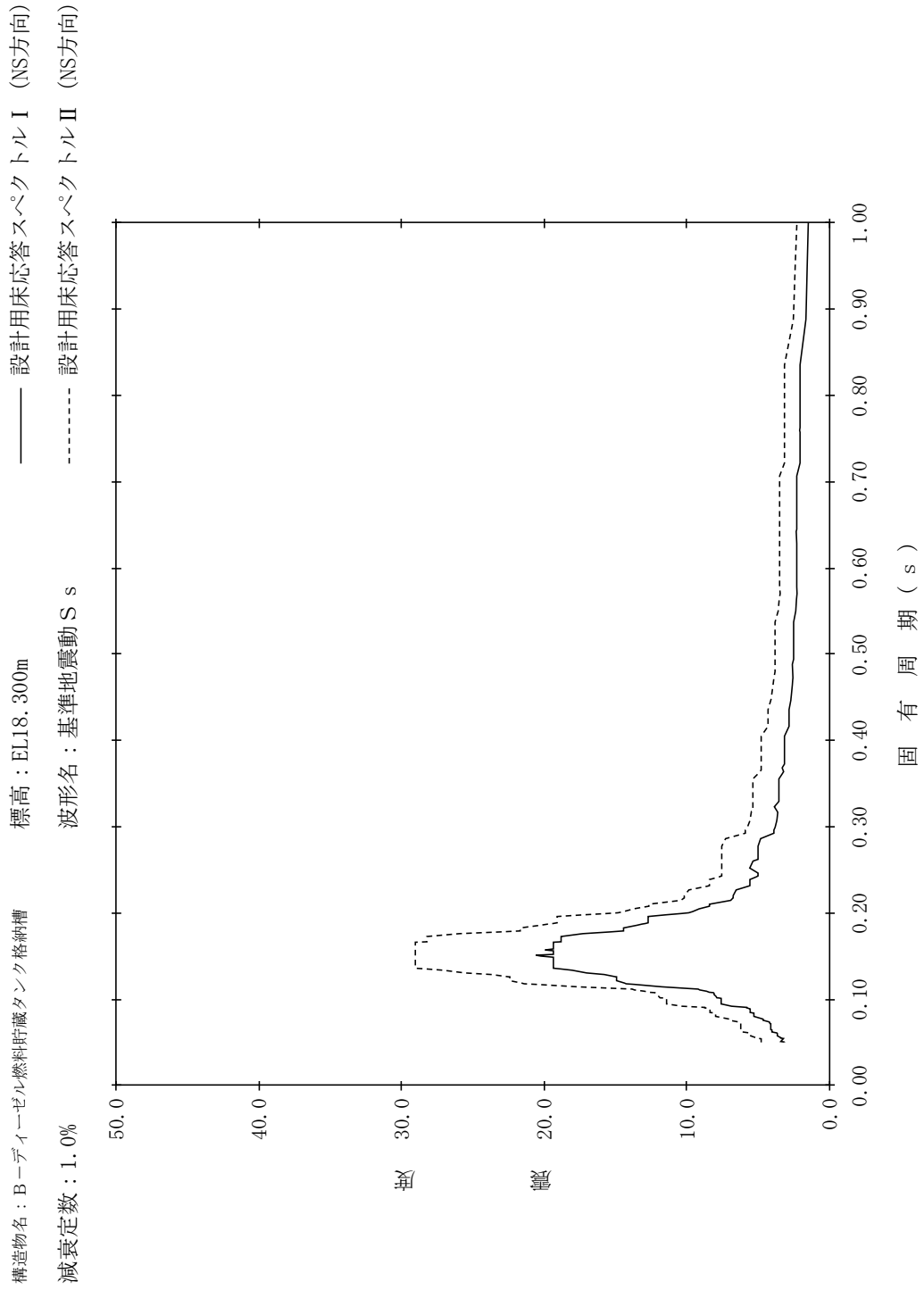

【NS2-DGLOT-SsNS-DGLOT3】

構造物名：B-デブイエーゼル燃料貯蔵タンク格納槽
 標高：EL18.300m
 波形名：基準地震動 S s
 減衰定数：1.5%

—— 設計用床応答スペクトル I (NS方向)

----- 設計用床応答スペクトル II (NS方向)

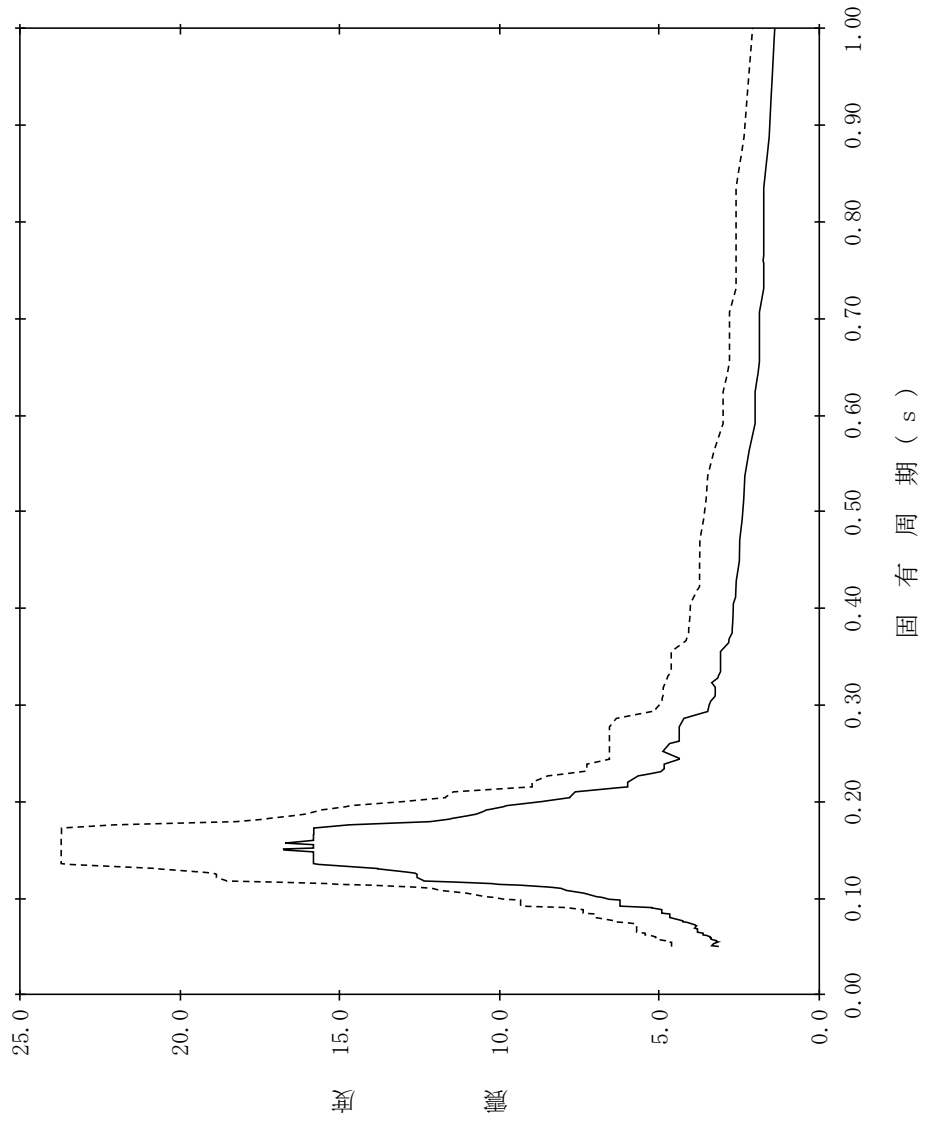

【NS2-DGLOT-SsNS-DGLOT4】

構造物名：B-デブイエーゼル燃料貯蔵タンク格納槽
 標高：EL18.300m
 波形名：基準地震動 S s
 減衰定数：2.0%

—— 設計用床応答スペクトル I (NS方向)

----- 設計用床応答スペクトル II (NS方向)

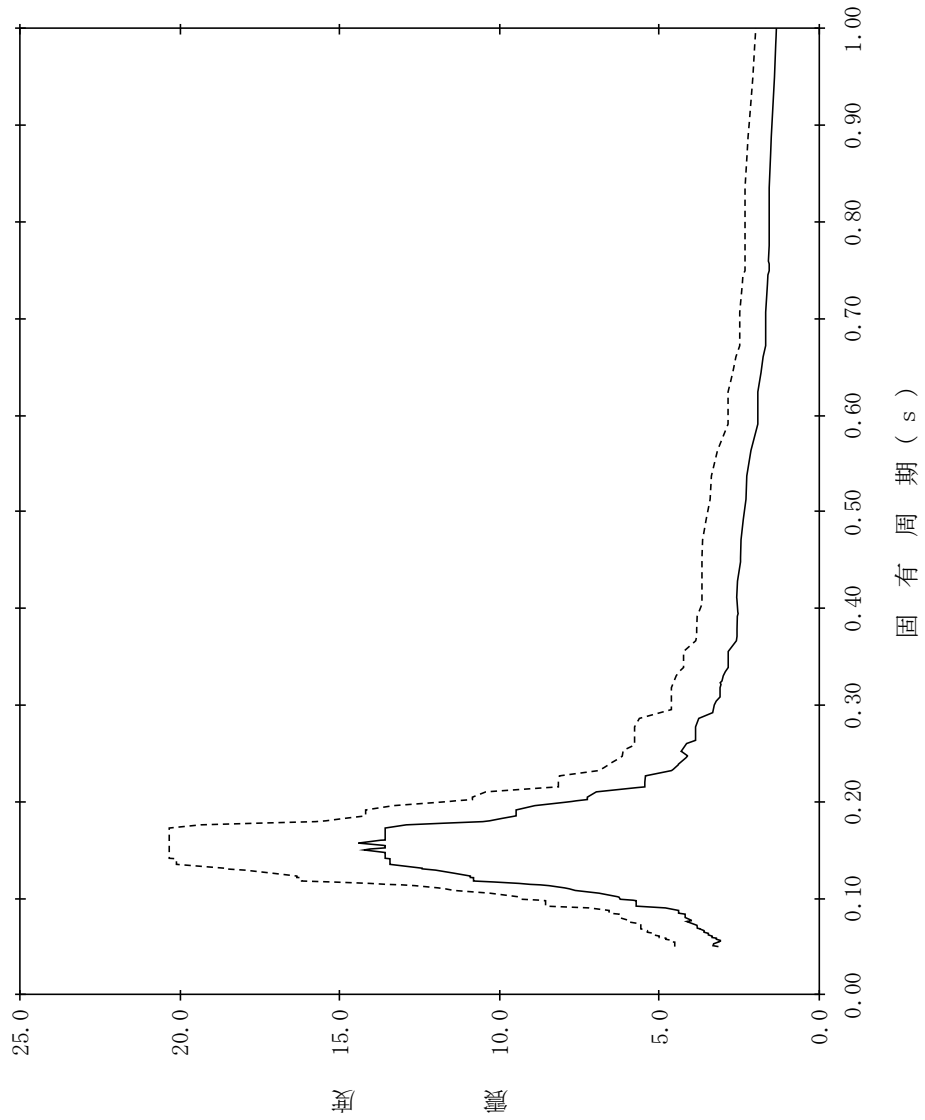

【NS2-DGLOT-SsNS-DGLOT5】

構造物名：B-デブイエーゼル燃料貯蔵タンク格納槽
 標高：EL18.300m
 波形名：基準地震動 S s
 減衰定数：2.5%

—— 設計用床応答スペクトル I (NS方向)

----- 設計用床応答スペクトル II (NS方向)

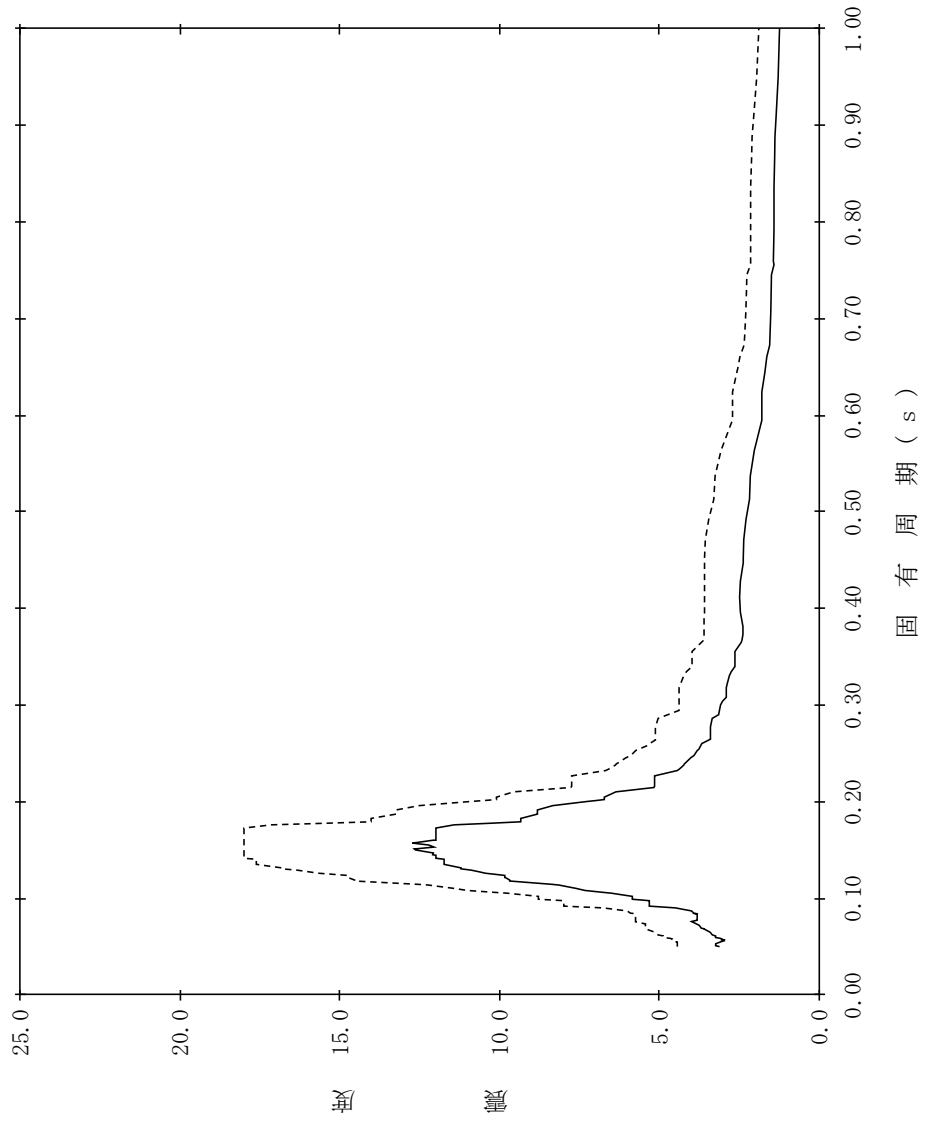

【NS2-DGLOT-SsNS-DGLOT6】

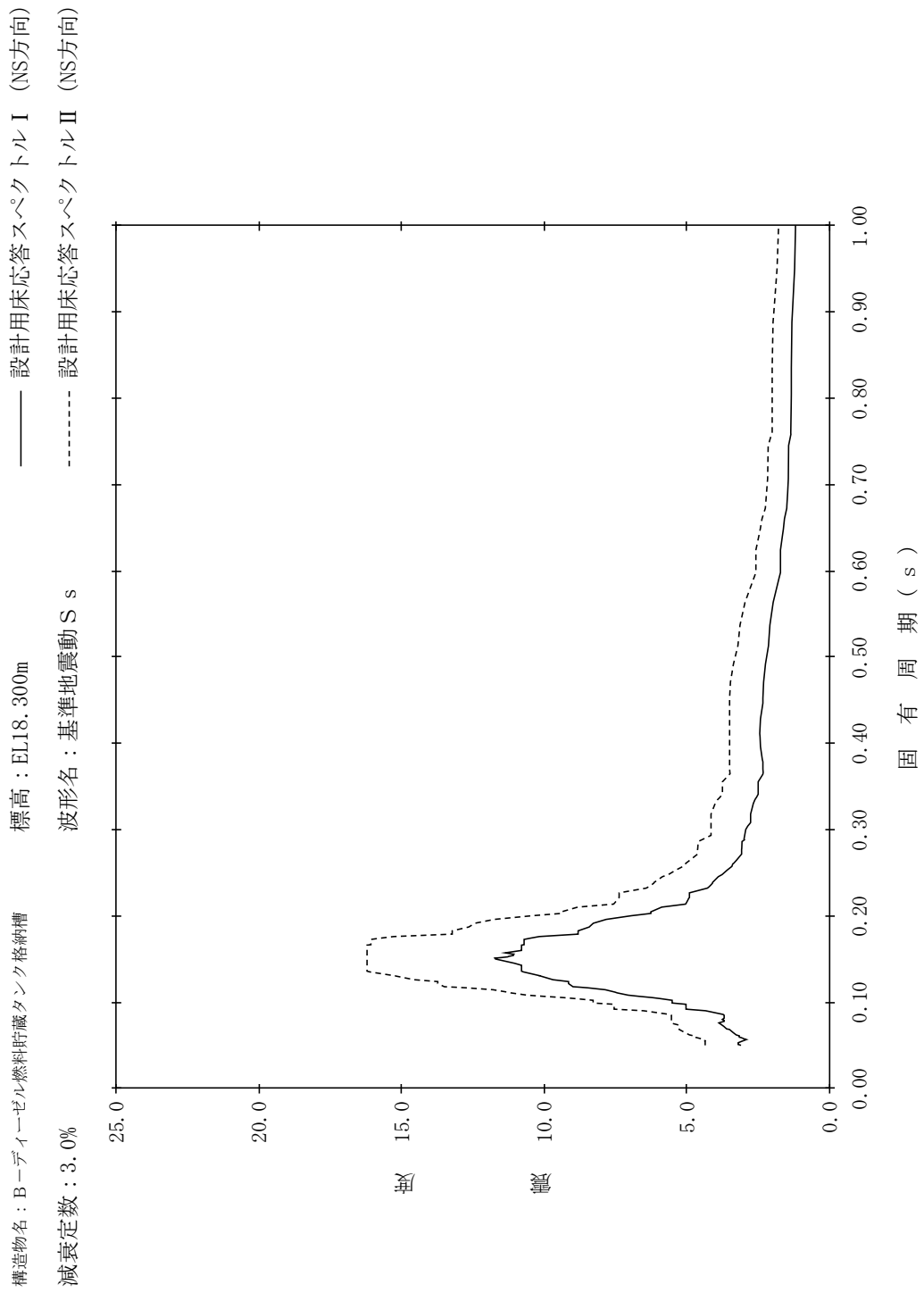

【NS2-DGLOT-SsNS-DGLOT7】

構造物名：B-デブイエーゼル燃料貯蔵タンク格納槽
 標高：EL18.300m
 波形名：基準地震動 S s
 減衰定数：4.0%

—— 設計用床応答スペクトル I (NS方向)

----- 設計用床応答スペクトル II (NS方向)

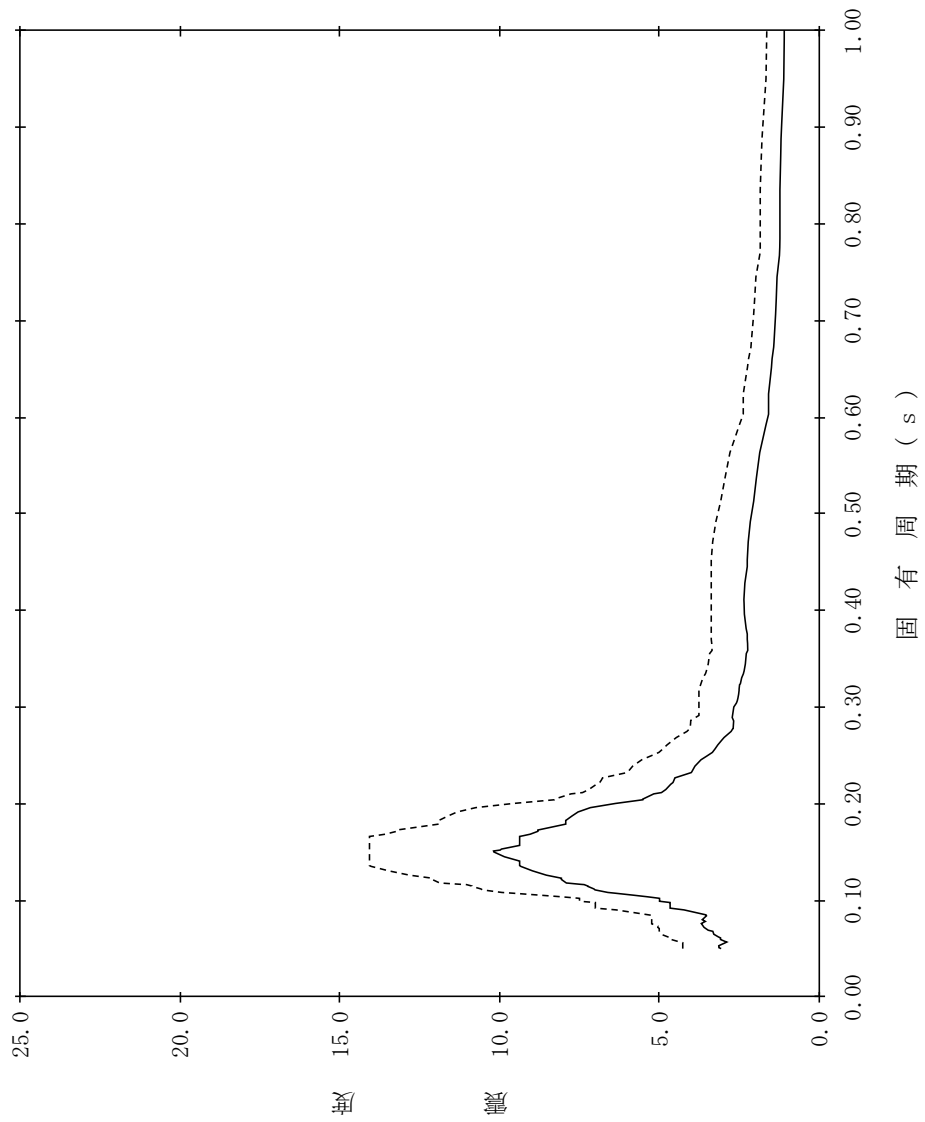

【NS2-DGLOT-SsNS-DGLOT8】

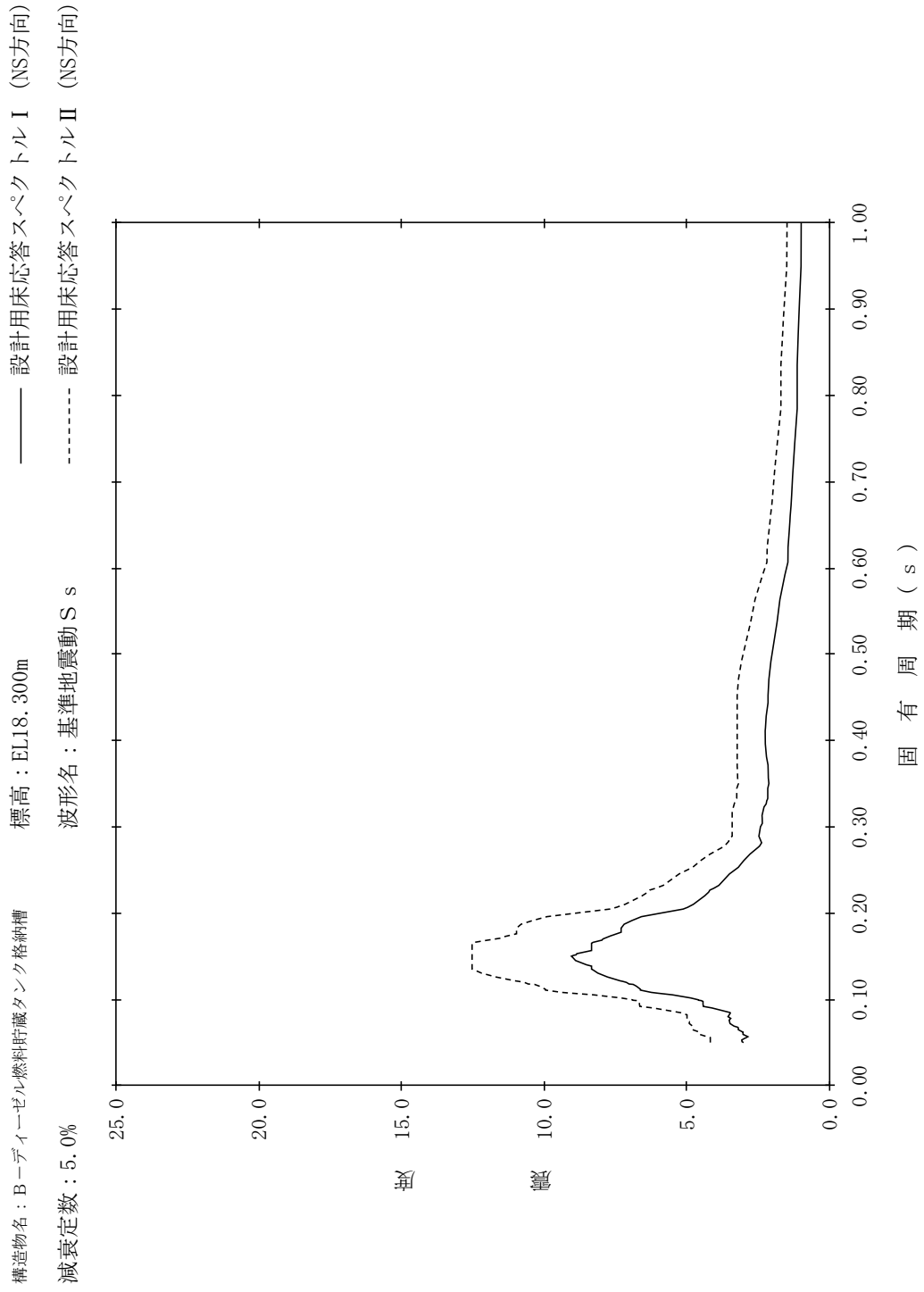

【NS2-DGLOT-SsNS-DGLOT9】

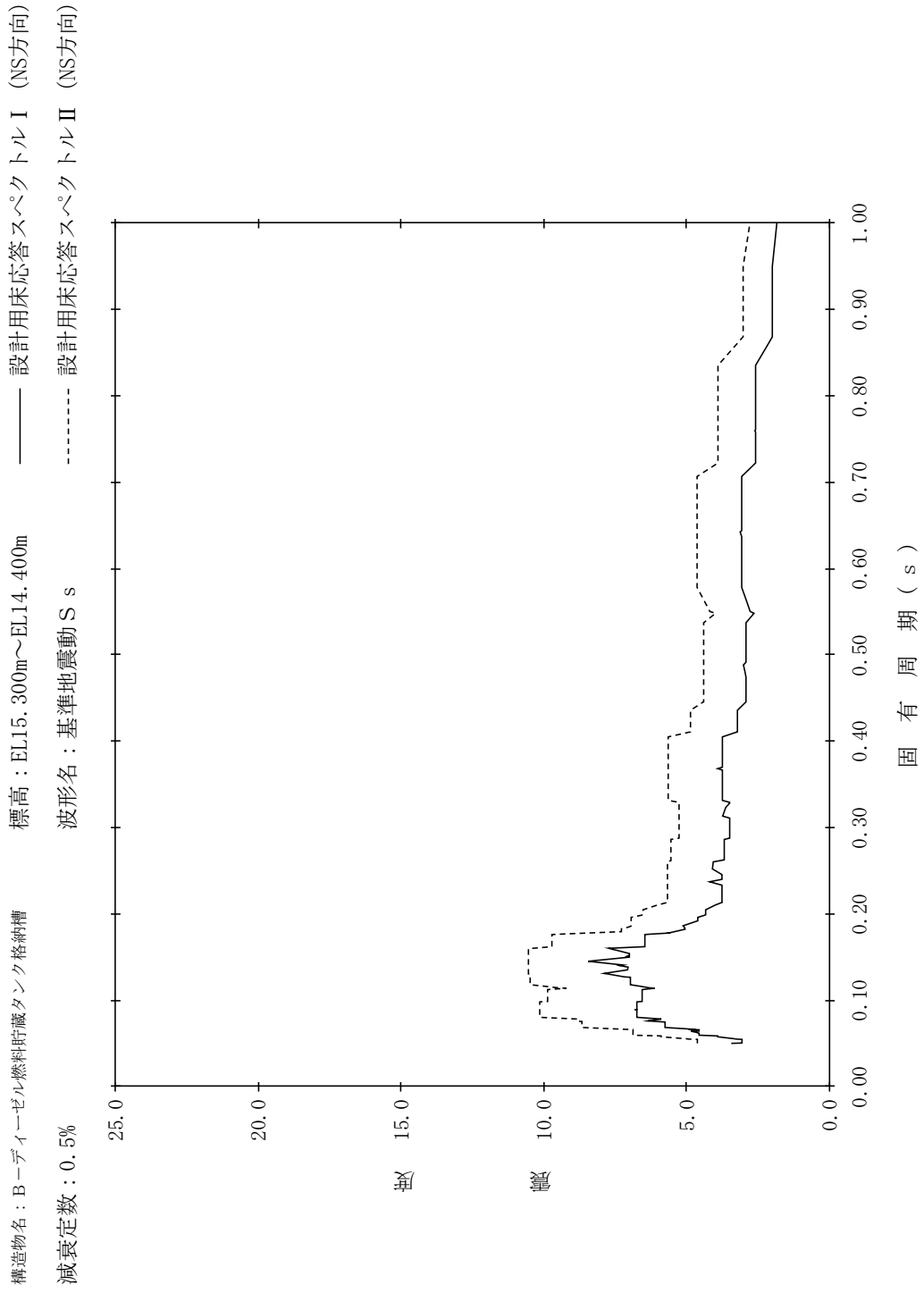

【NS2-DGLOT-SsNS-DGLOT10】

構造物名：B-デブイエーゼル燃料貯蔵タンク格納槽
 標高：EL15.300m～EL14.400m
 減衰定数：1.0%
 波形名：基準地震動 S s
 設計用床応答スペクトル I (NS方向)
 設計用床応答スペクトル II (NS方向)

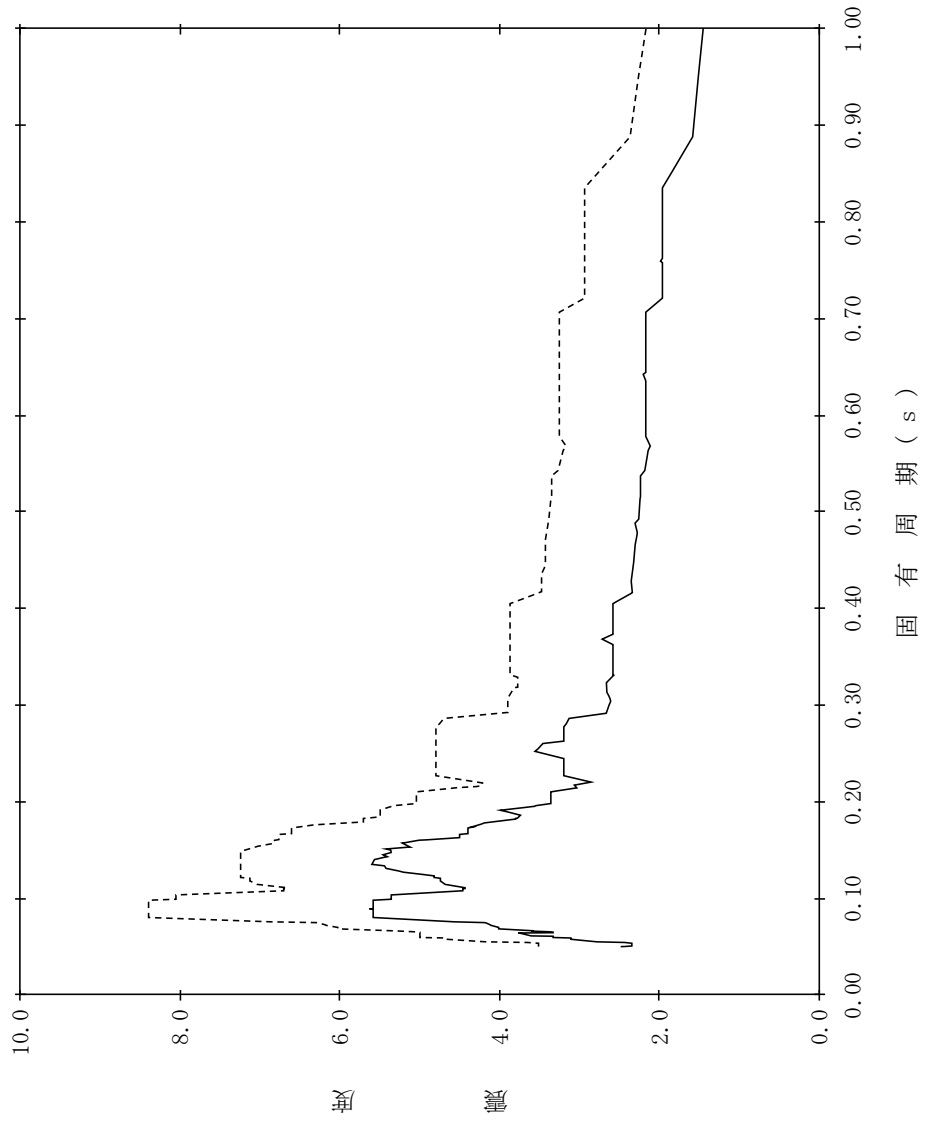

【NS2-DGLOT-SsNS-DGLOT11】

構造物名：B-ディーゼル燃料貯蔵タンク格納槽
 標高：EL15.300m～EL14.400m
 波形名：基準地震動 S s
 減衰定数：1.5%

—— 設計用床応答スペクトル I (NS方向)

----- 設計用床応答スペクトル II (NS方向)

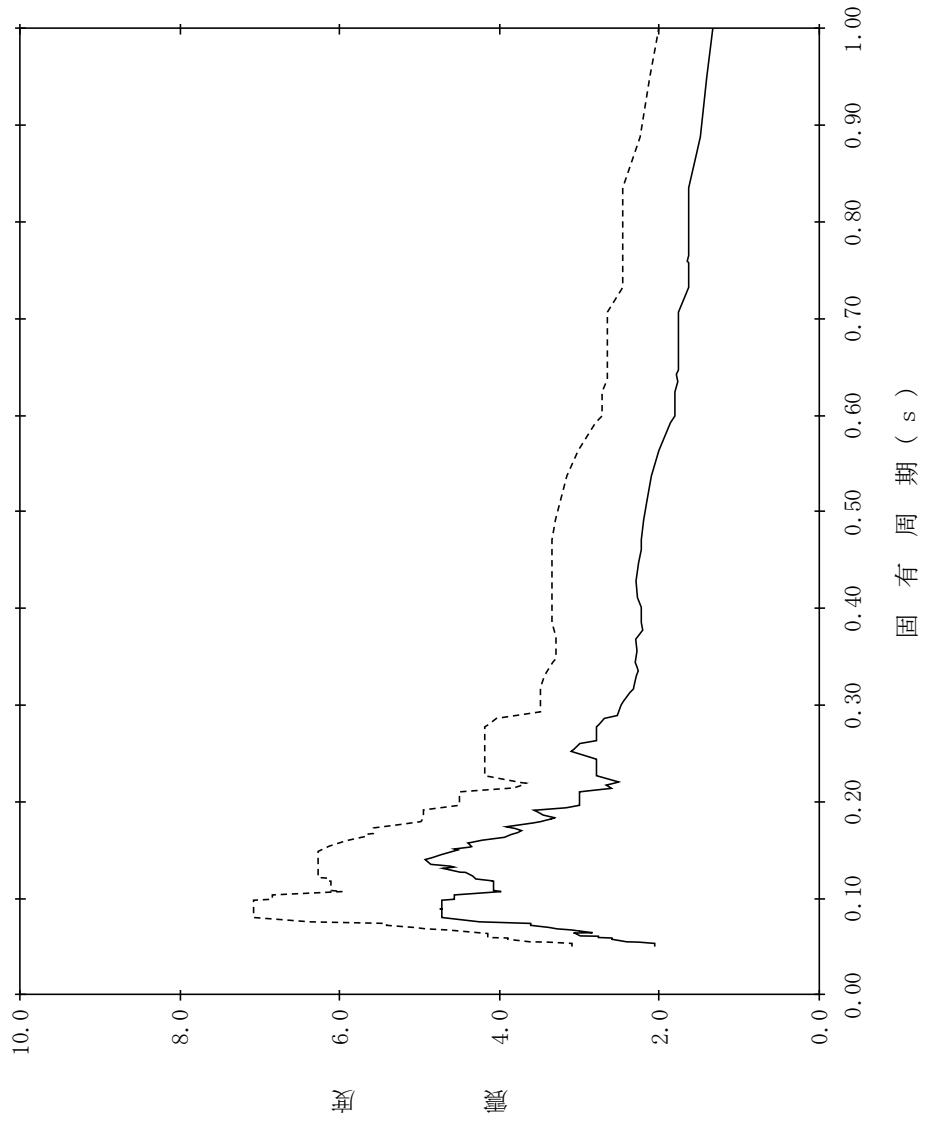

【NS2-DGLOT-SsNS-DGLOT12】

構造物名：B-デブイエーゼル燃料貯蔵タンク格納槽
 標高：EL15.300m～EL14.400m
 波形名：基準地震動 S s
 減衰定数：2.0%

—— 設計用床応答スペクトル I (NS方向)

----- 設計用床応答スペクトル II (NS方向)

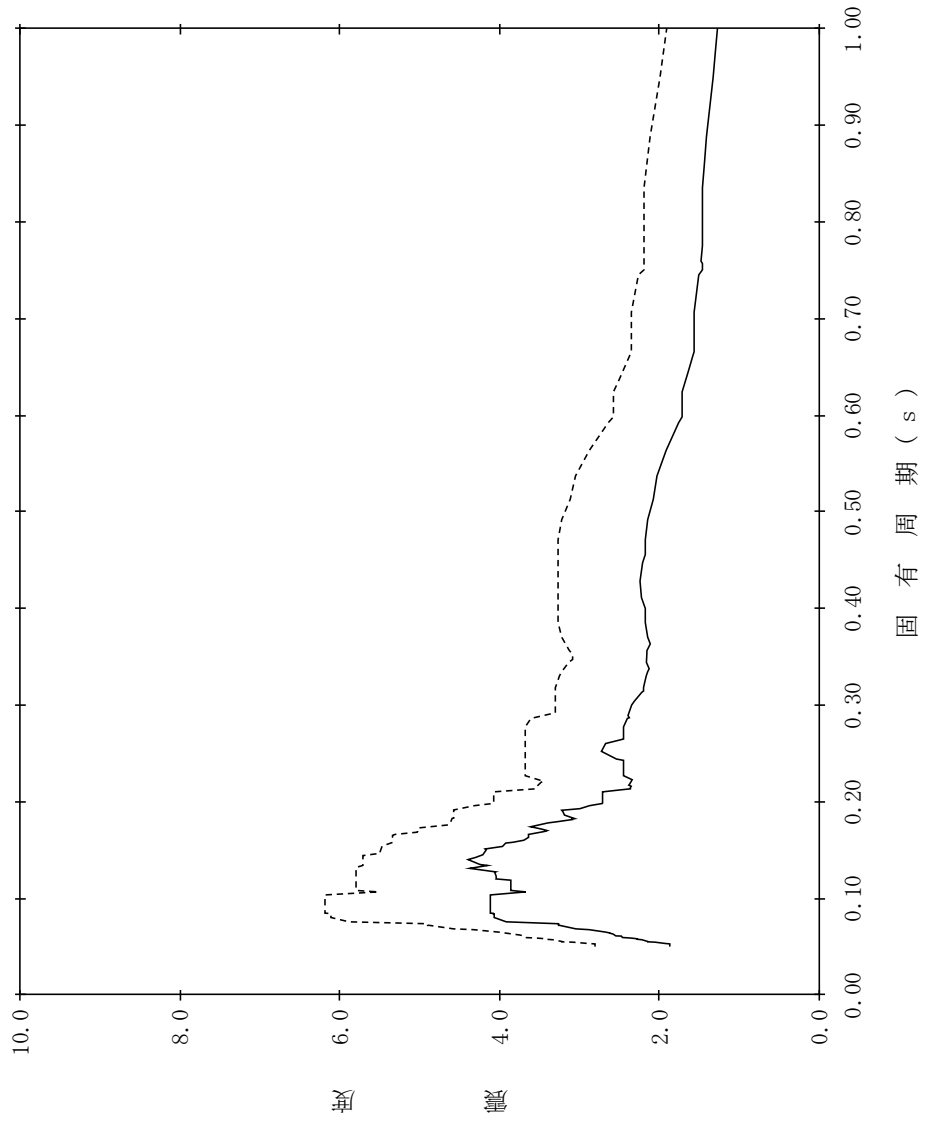

【NS2-DGLOT-SsNS-DGLOT13】

構造物名：B-デブイエーゼル燃料貯蔵タンク格納槽
 標高：EL15.300m～EL14.400m
 波形名：基準地震動 S s
 減衰定数：2.5%

—— 設計用床応答スペクトル I (NS方向)

----- 設計用床応答スペクトル II (NS方向)

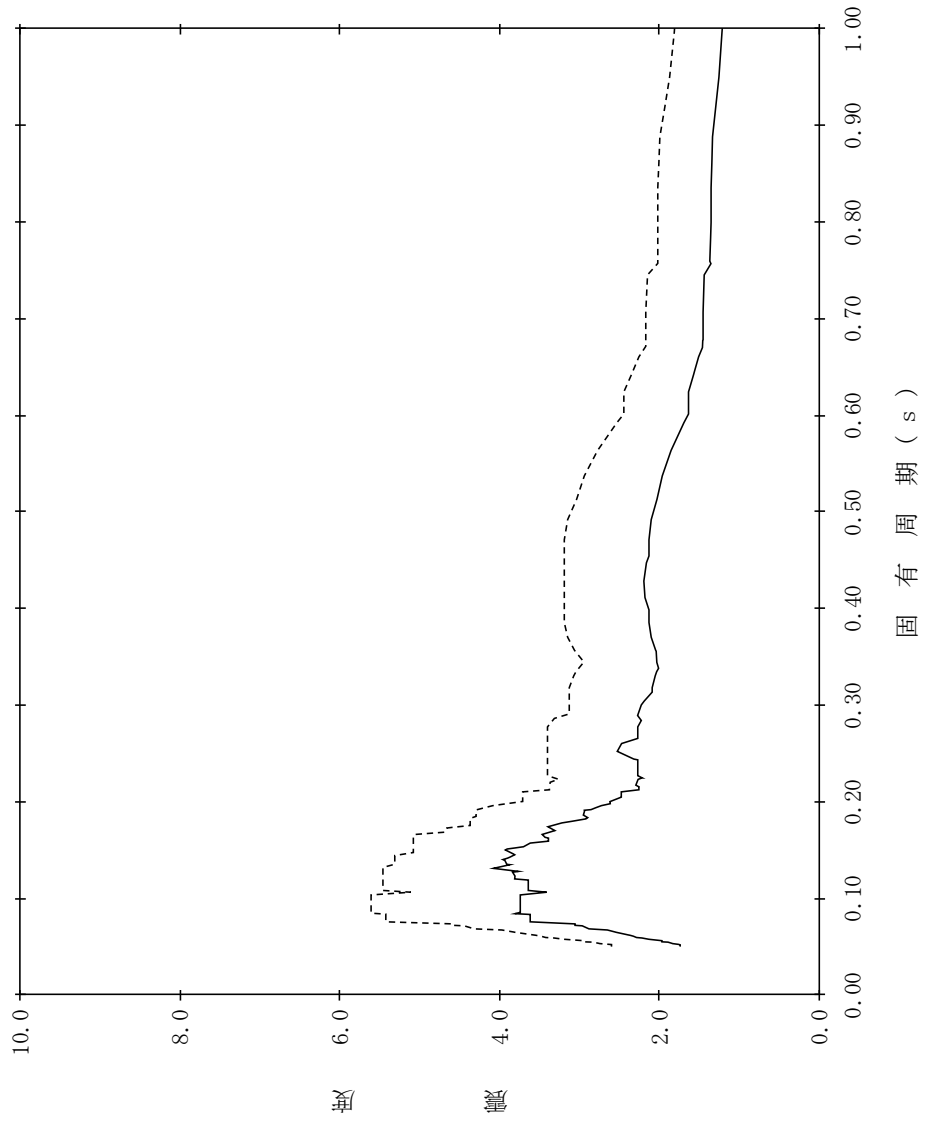

【NS2-DGLOT-SsNS-DGLOT14】

構造物名：B-デブイエーゼル燃料貯蔵タンク格納槽
 標高：EL15.300m～EL14.400m
 波形名：基準地震動 S s
 減衰定数：3.0%

—— 設計用床応答スペクトル I (NS方向)

----- 設計用床応答スペクトル II (NS方向)

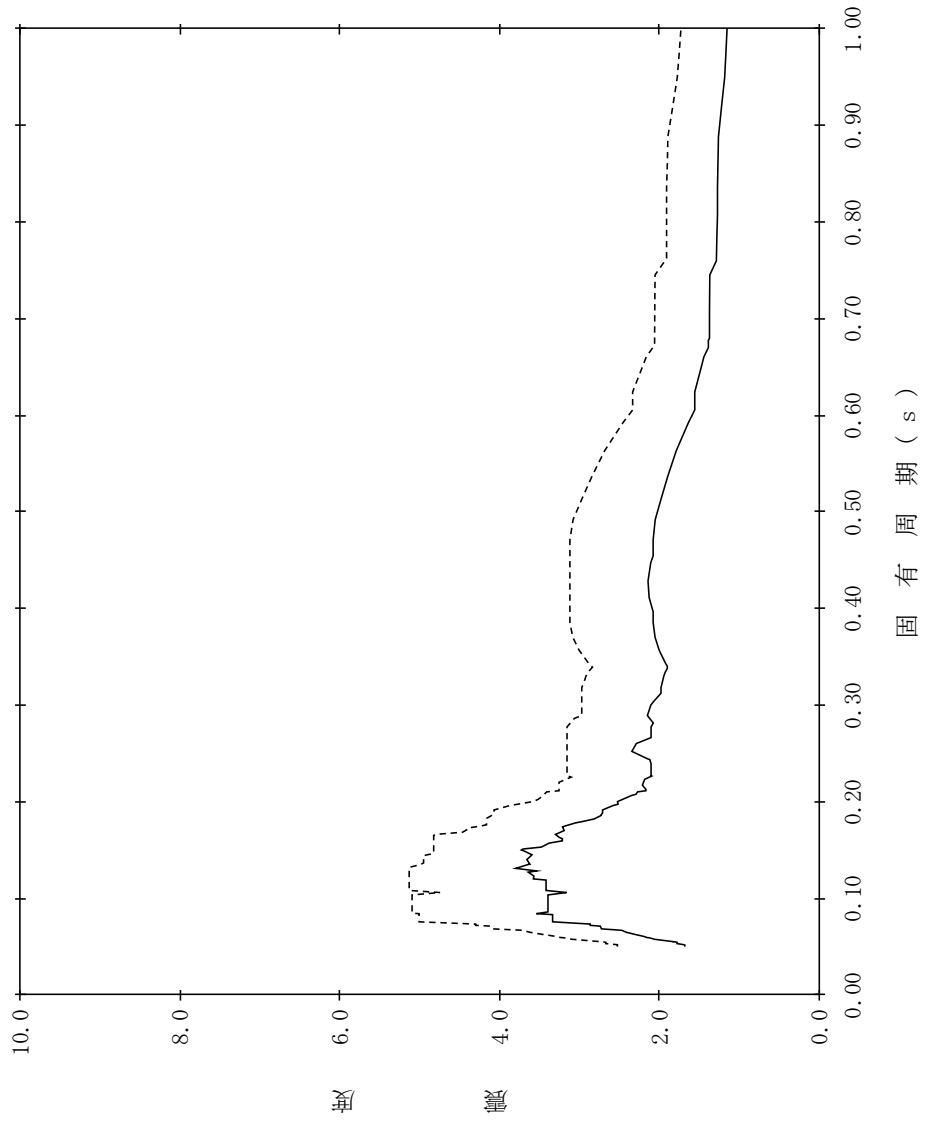

【NS2-DGLOT-SsNS-DGLOT15】

構造物名：B-ディーゼル燃料貯蔵タンク格納槽
 標高：EL15.300m～EL14.400m
 波形名：基準地震動 S s
 減衰定数：4.0%

—— 設計用床応答スペクトル I (NS方向)

----- 設計用床応答スペクトル II (NS方向)

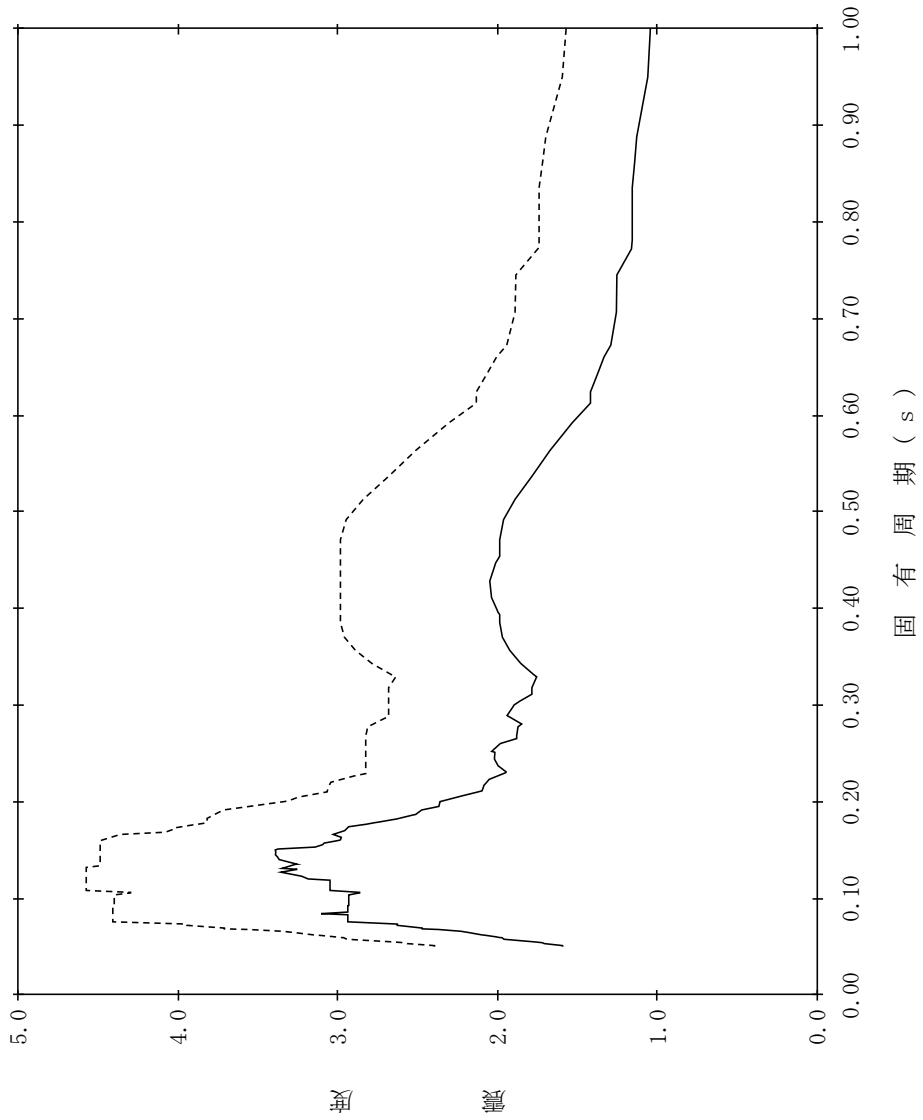

【NS2-DGLOT-SsNS-DGLOT16】

構造物名：B-ディーゼル燃料貯蔵タンク格納槽
 標高：EL15.300m～EL14.400m
 波形名：基準地震動 S s
 減衰定数：5.0%

—— 設計用床応答スペクトル I (NS方向)

----- 設計用床応答スペクトル II (NS方向)

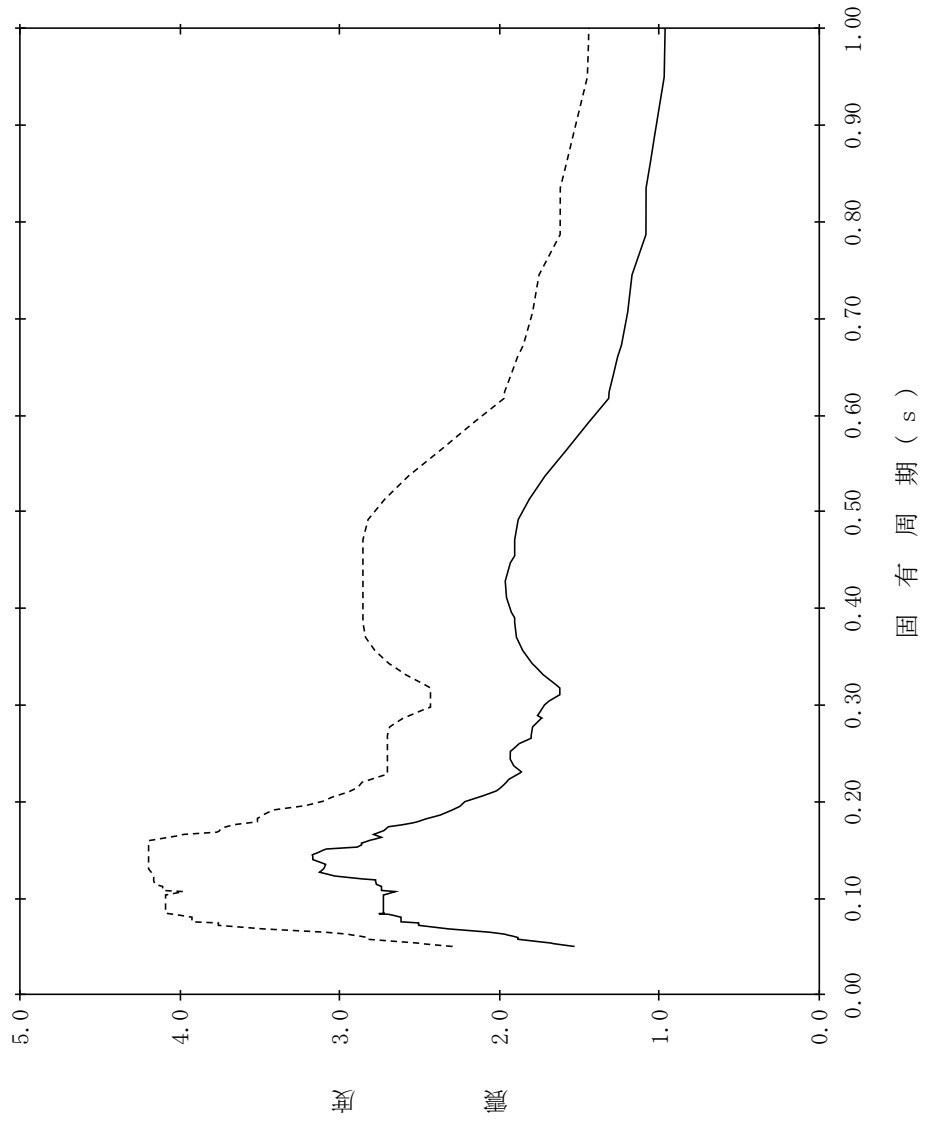

【NS2-DGLOT-SsNS-DGLOT17】

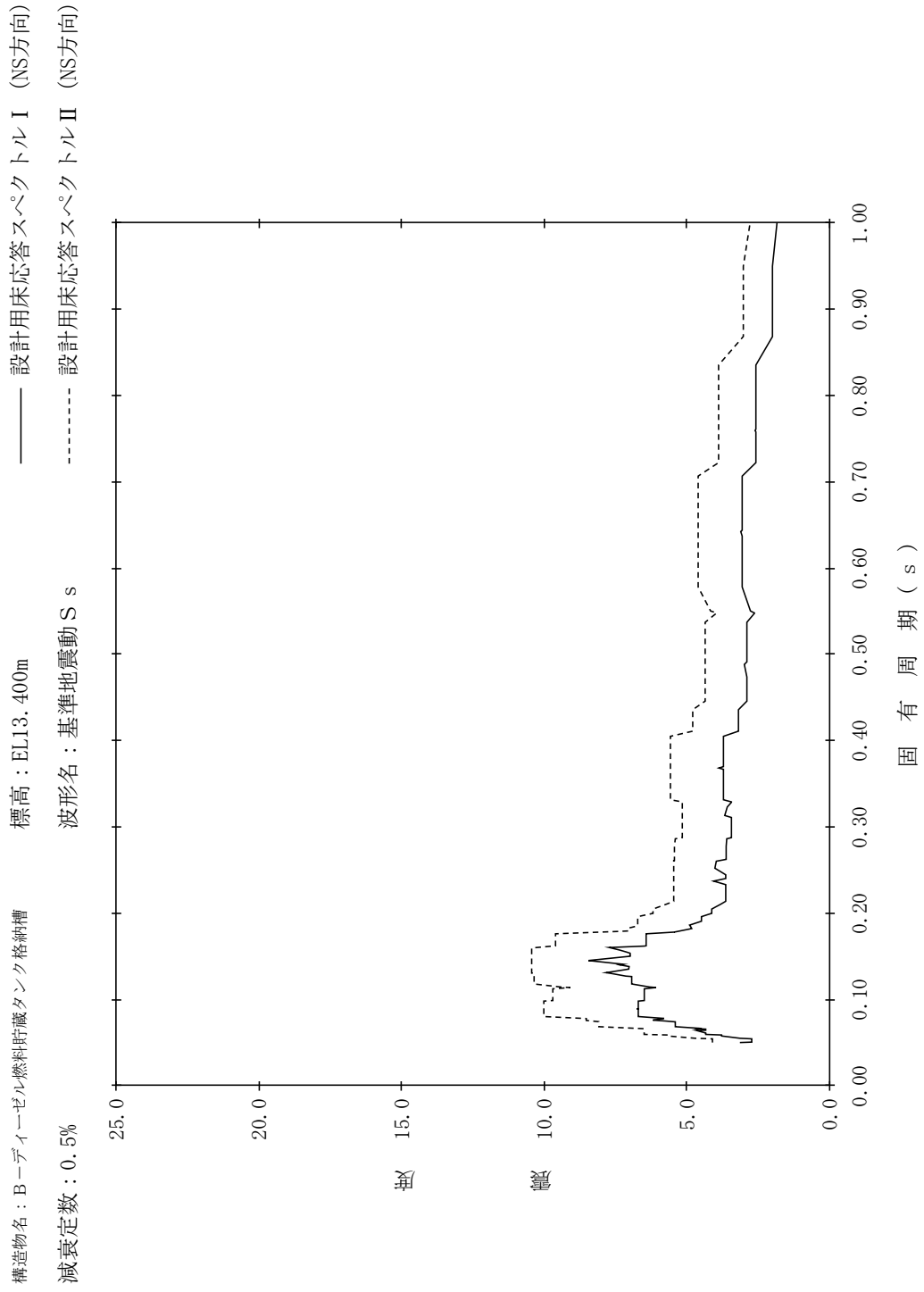

【NS2-DGLOT-SsNS-DGLOT18】

構造物名：B-ディーゼル燃料貯蔵タンク格納槽
 標高：EL13.400m
 減衰定数：1.0%
 波形名：基準地震動 S s
 設計用床応答スペクトル I (NS方向)
 設計用床応答スペクトル II (NS方向)

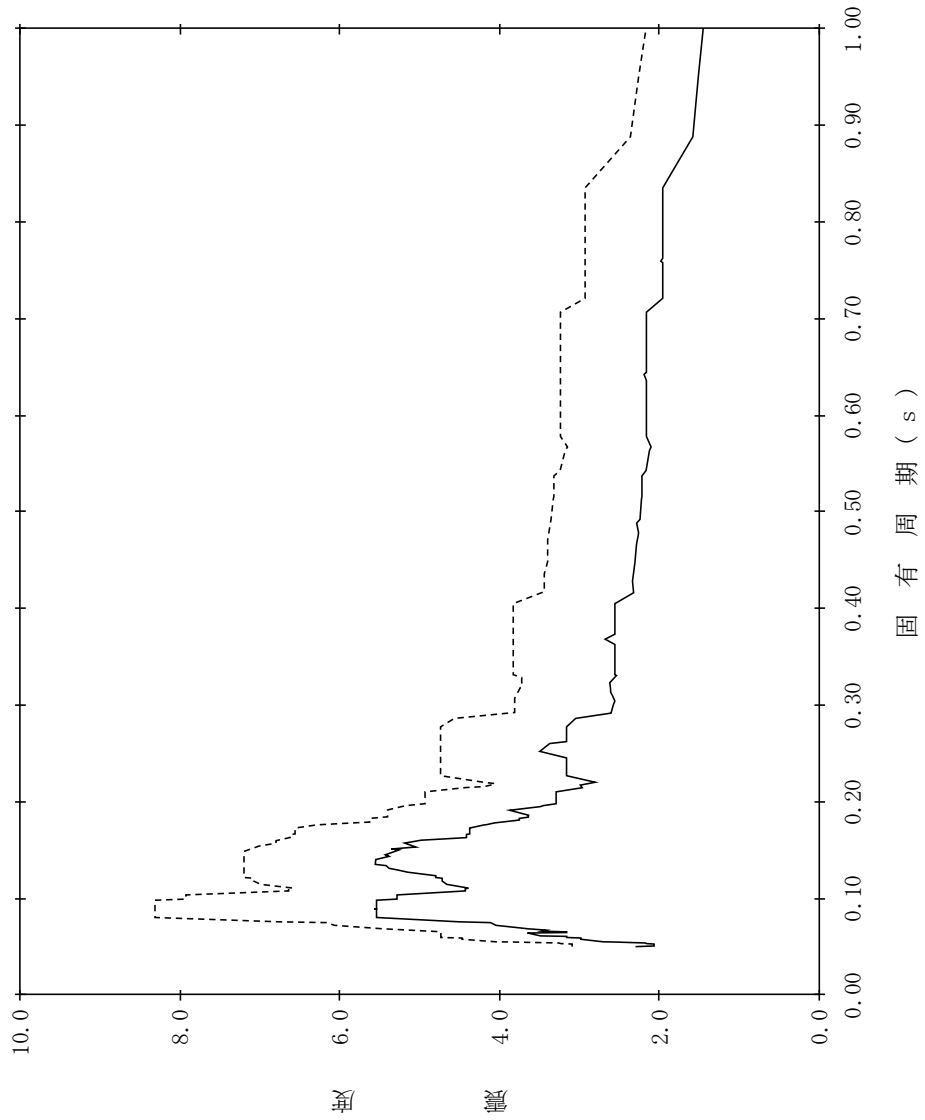

【NS2-DGLOT-SsNS-DGLOT19】

構造物名：B-デブイエーゼル燃料貯蔵タンク格納槽
 標高：EL13.400m
 減衰定数：1.5%
 波形名：基準地震動 S s
 設計用床応答スペクトル I (NS方向)
 設計用床応答スペクトル II (NS方向)

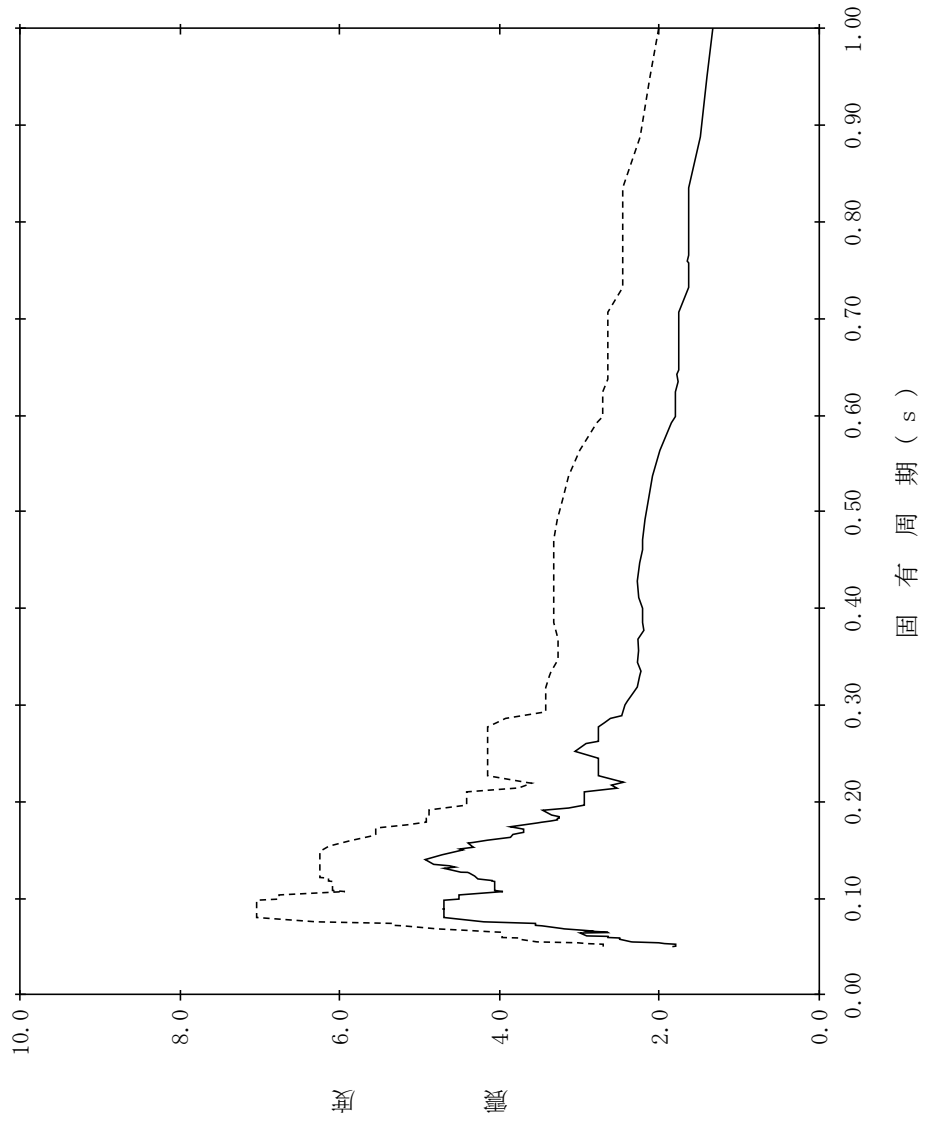

【NS2-DGLOT-SsNS-DGLOT20】

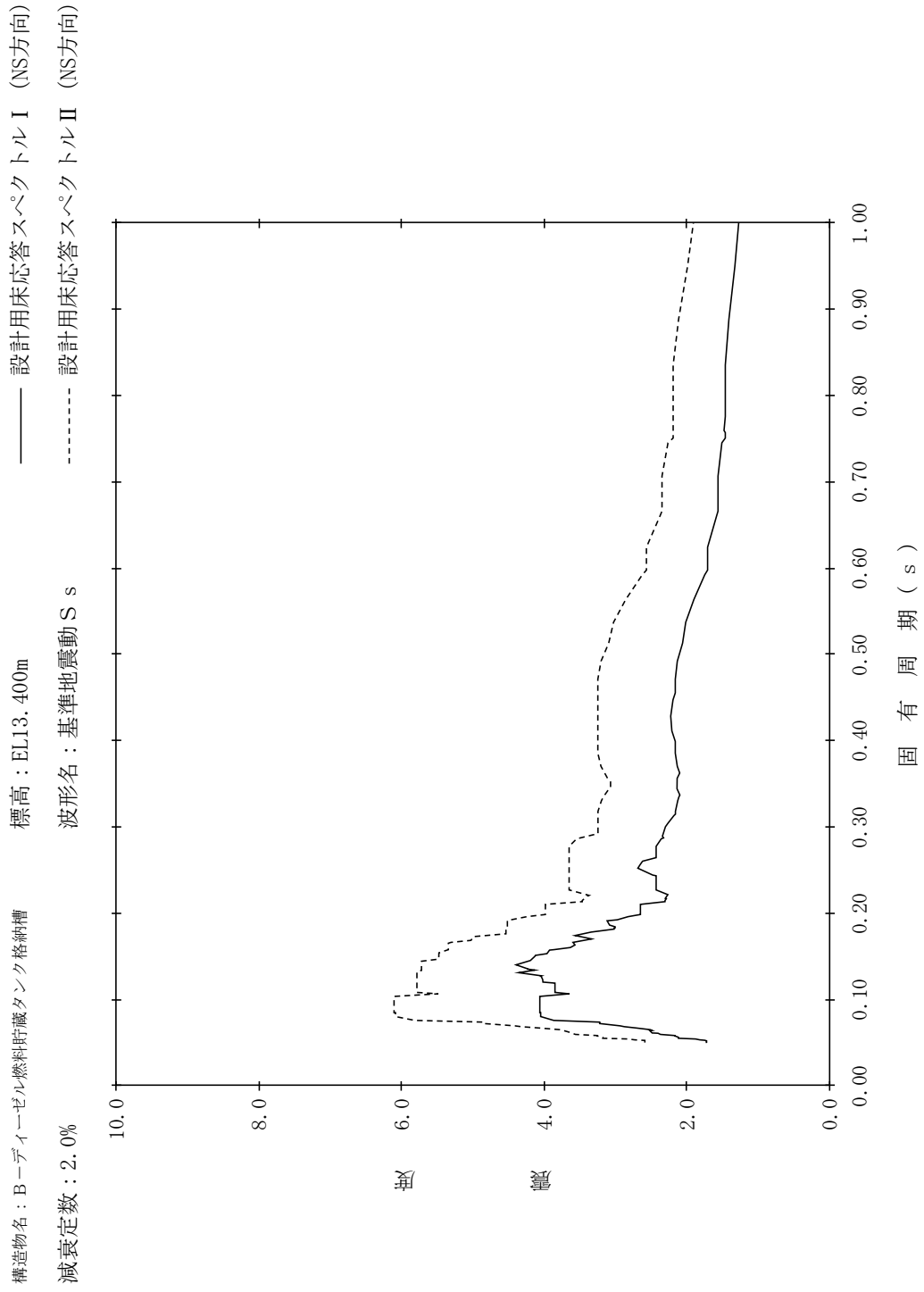

【NS2-DGLOT-SsNS-DGLOT21】

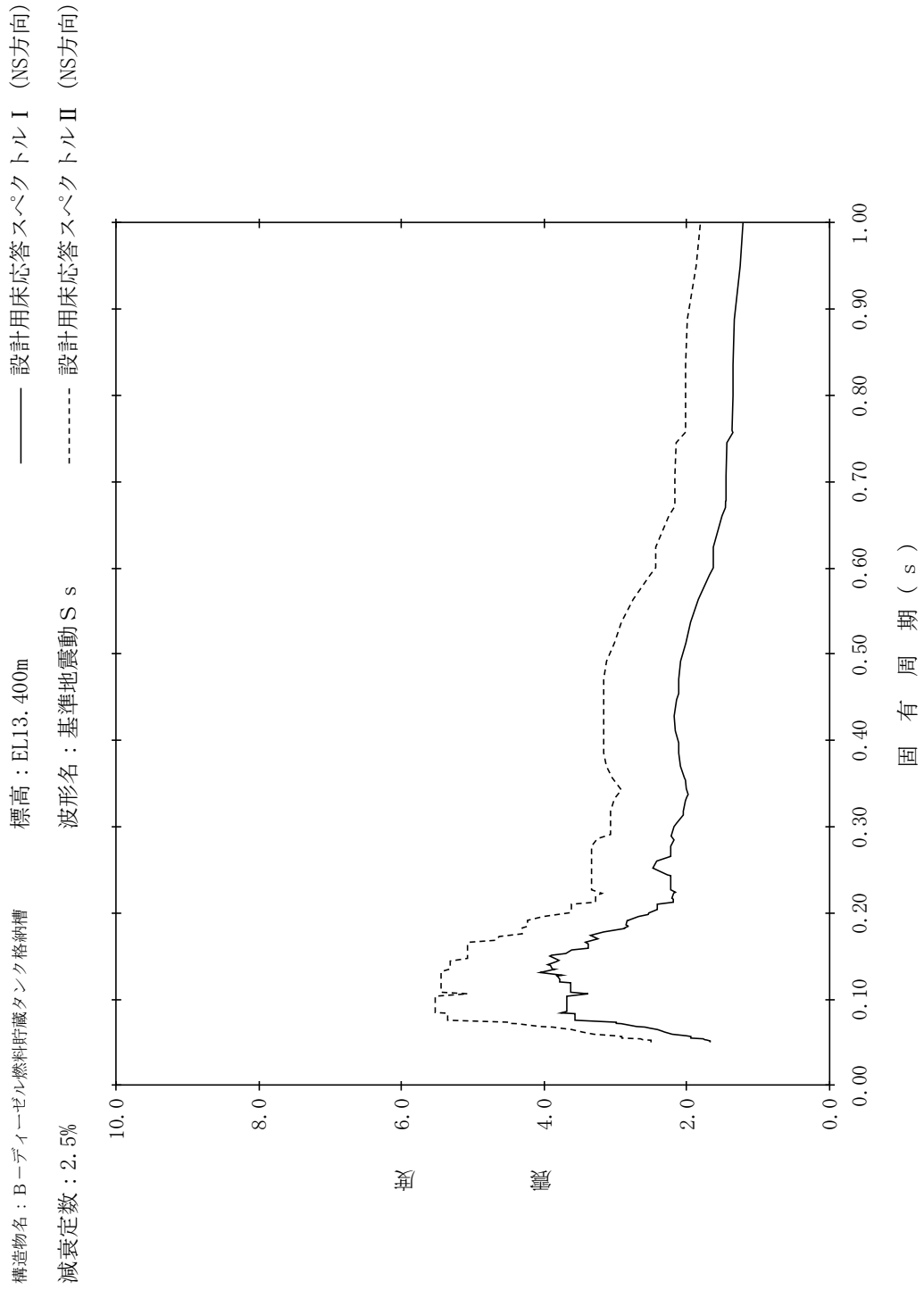

【NS2-DGLOT-SsNS-DGLOT22】

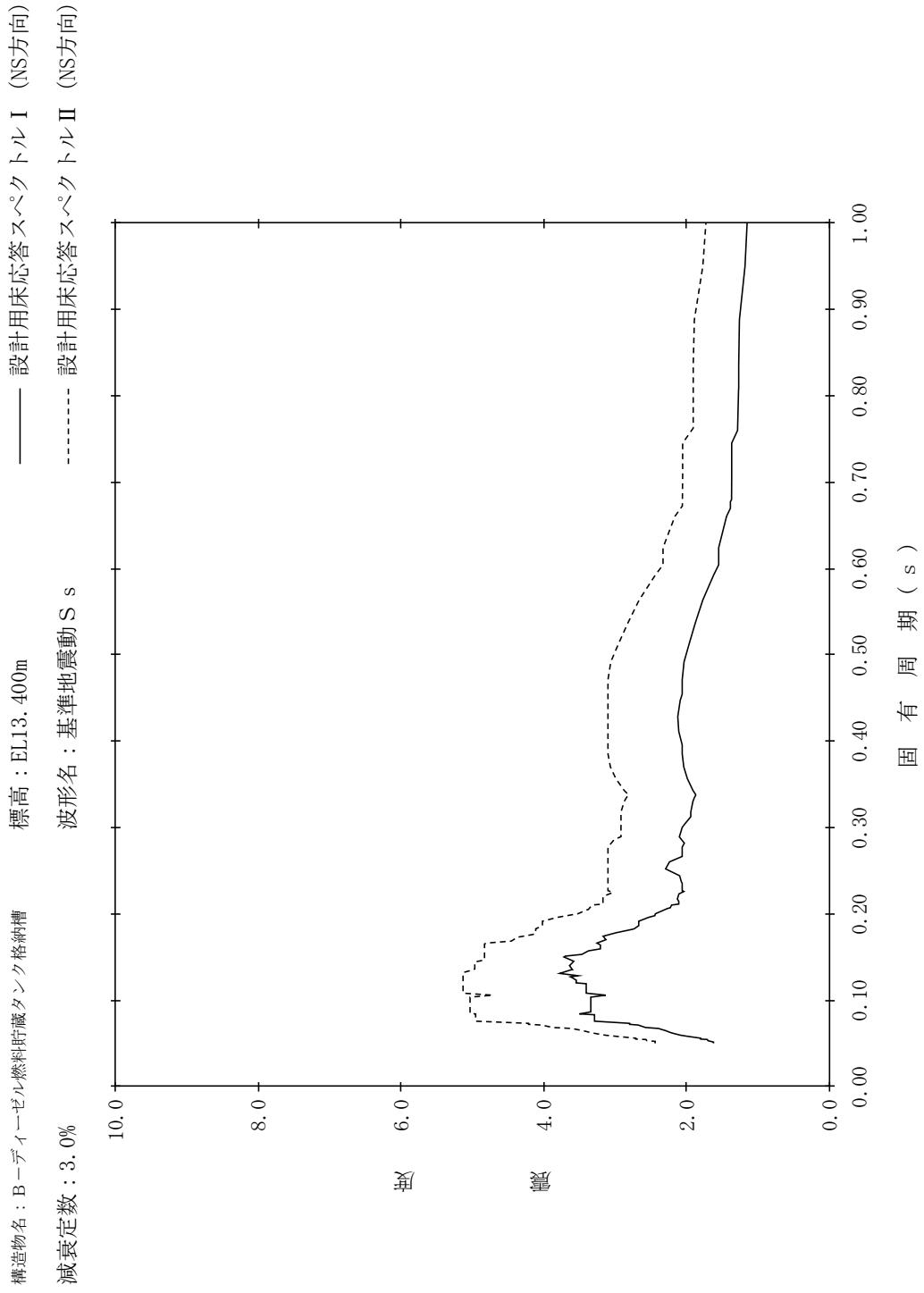

【NS2-DGLOT-SsNS-DGLOT23】

構造物名：B-デブイエーゼル燃料貯蔵タンク格納槽
 標高：EL13.400m
 減衰定数：4.0%
 波形名：基準地震動 S s
 設計用床応答スペクトル I (NS方向)
 設計用床応答スペクトル II (NS方向)

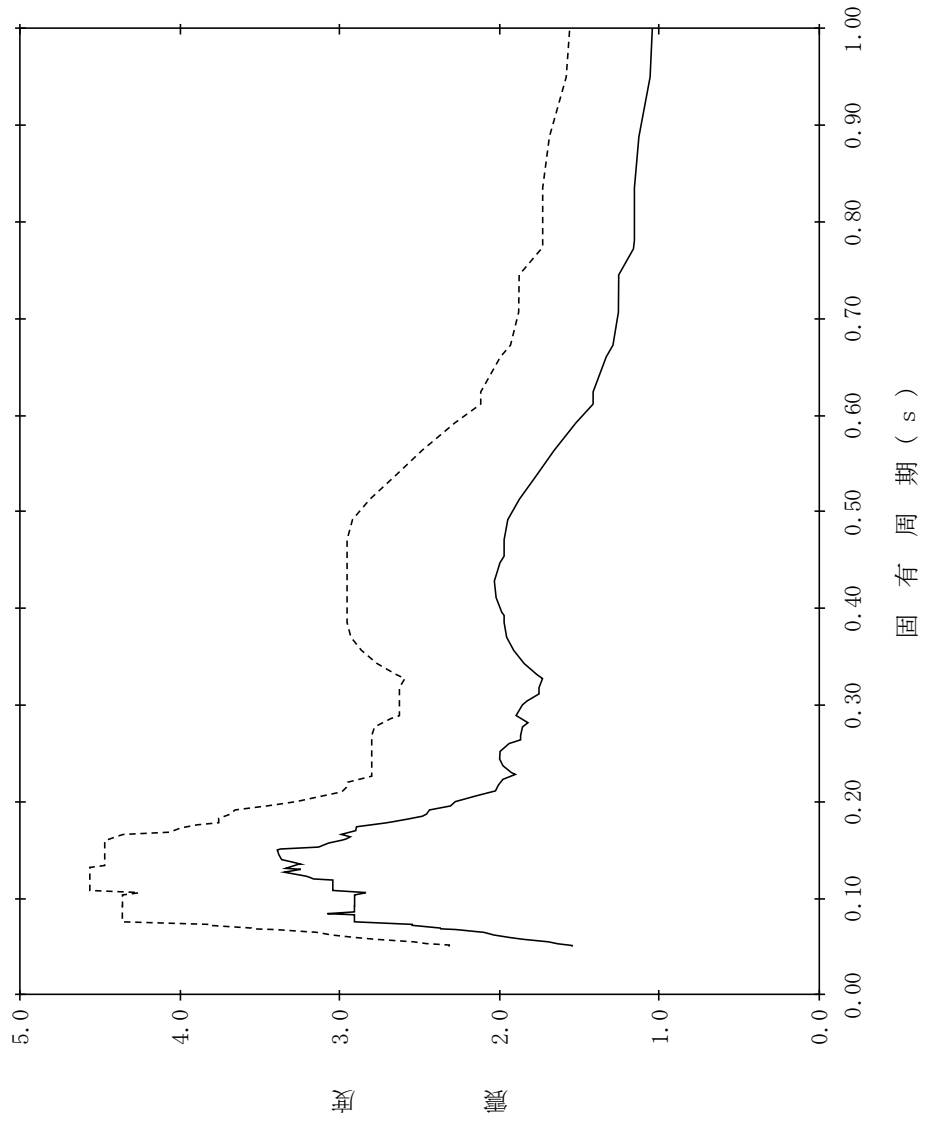

【NS2-DGLOT-SsNS-DGLOT24】

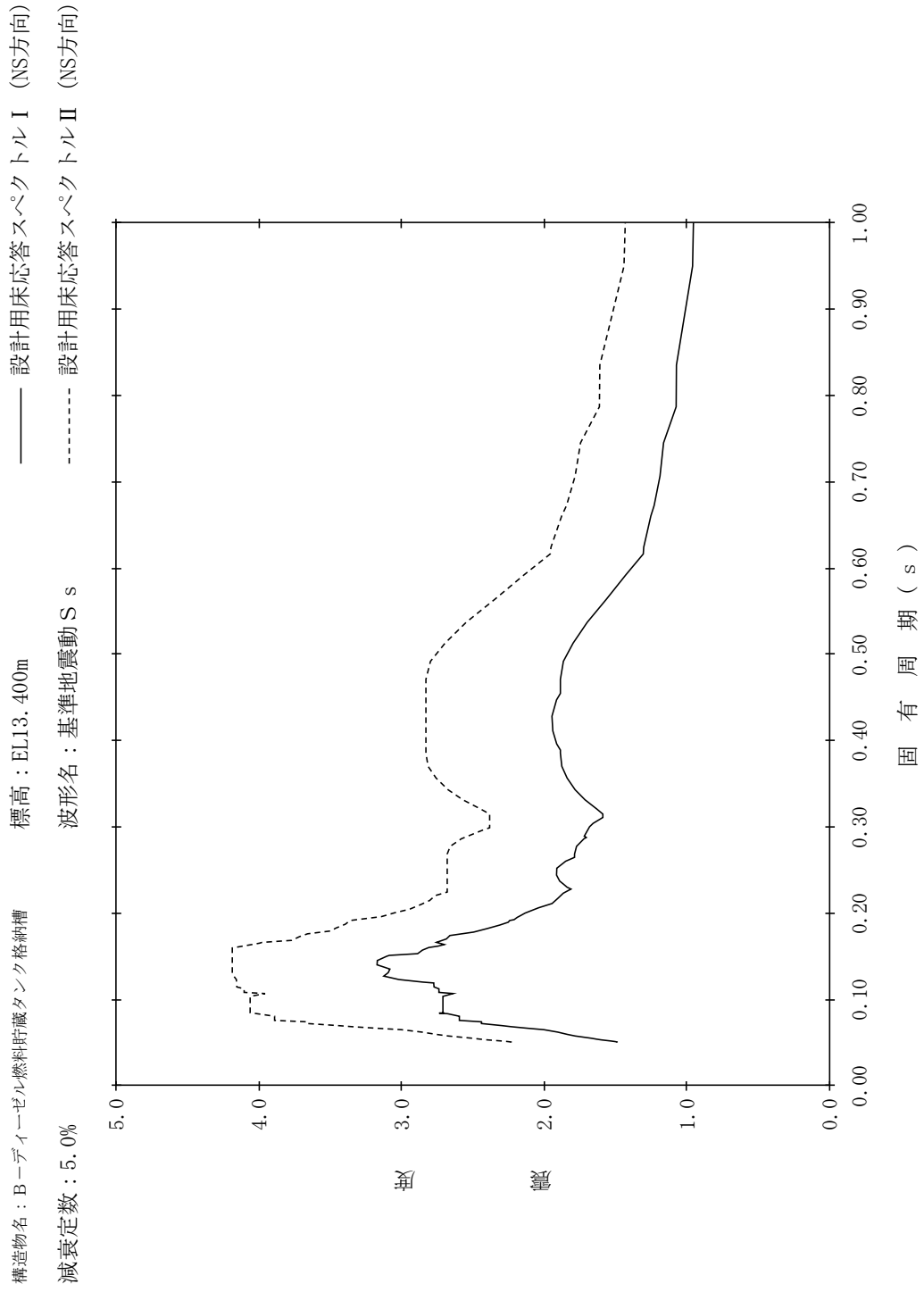

【NS2-DGLOT-SsNS-DGLOT25】

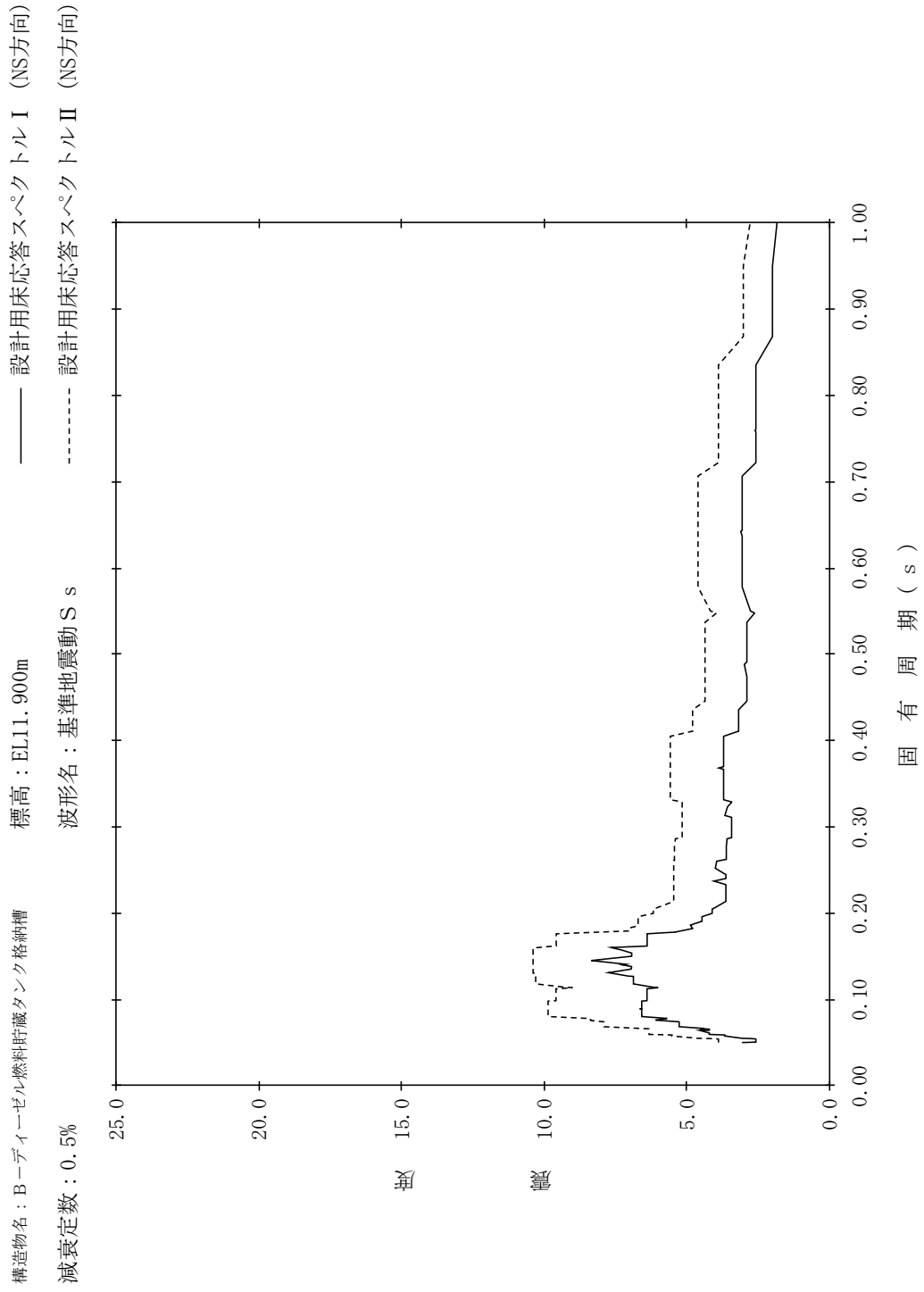

【NS2-DGLOT-SsNS-DGLOT26】

構造物名：B-デブイエーゼル燃料貯蔵タンク格納槽
 標高：EL11.900m
 減衰定数：1.0%
 波形名：基準地震動 S s
 設計用床応答スペクトル I (NS方向)
 設計用床応答スペクトル II (NS方向)

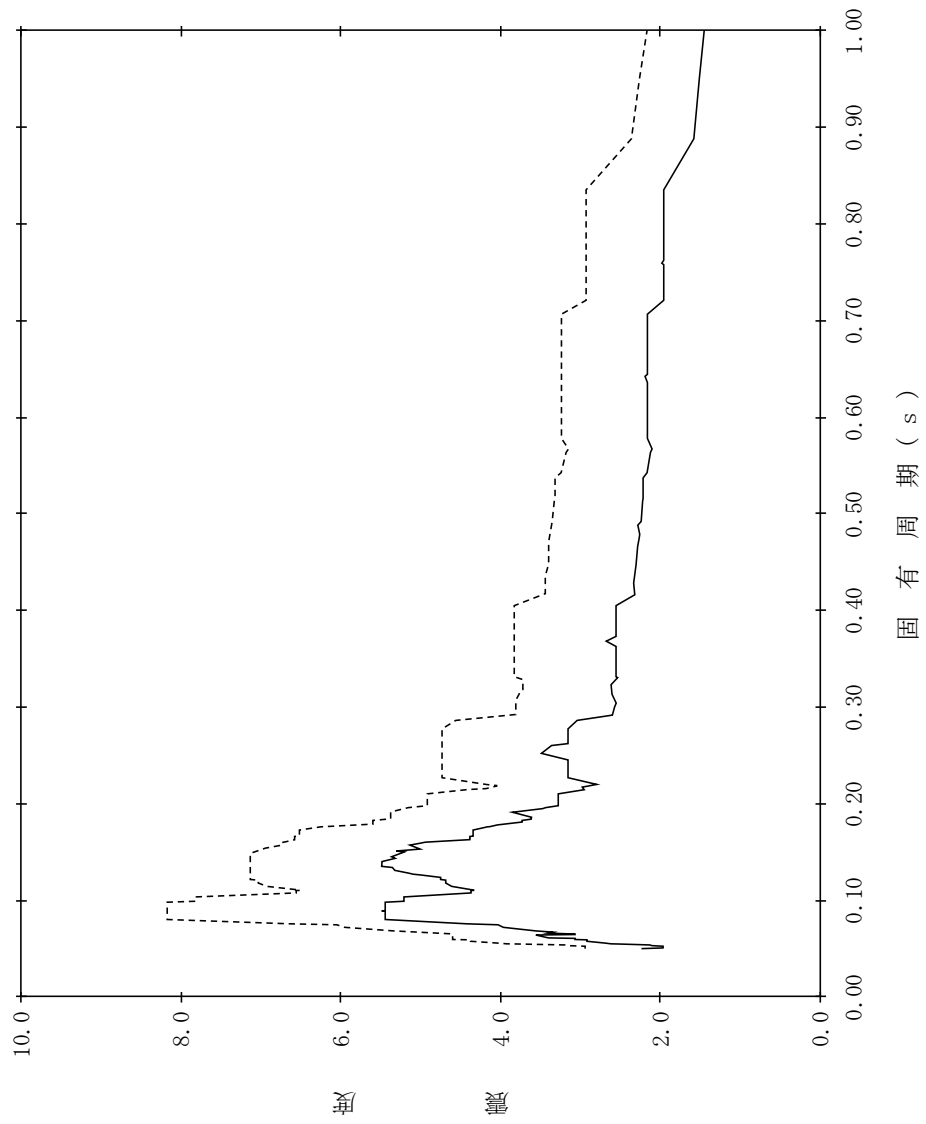

【NS2-DGLOT-SsNS-DGLOT27】

構造物名：B-ディーゼル燃料貯蔵タンク格納槽
 標高：EL11.900m
 波形名：基準地震動 S s
 減衰定数：1.5%

—— 設計用床応答スペクトル I (NS方向)

----- 設計用床応答スペクトル II (NS方向)

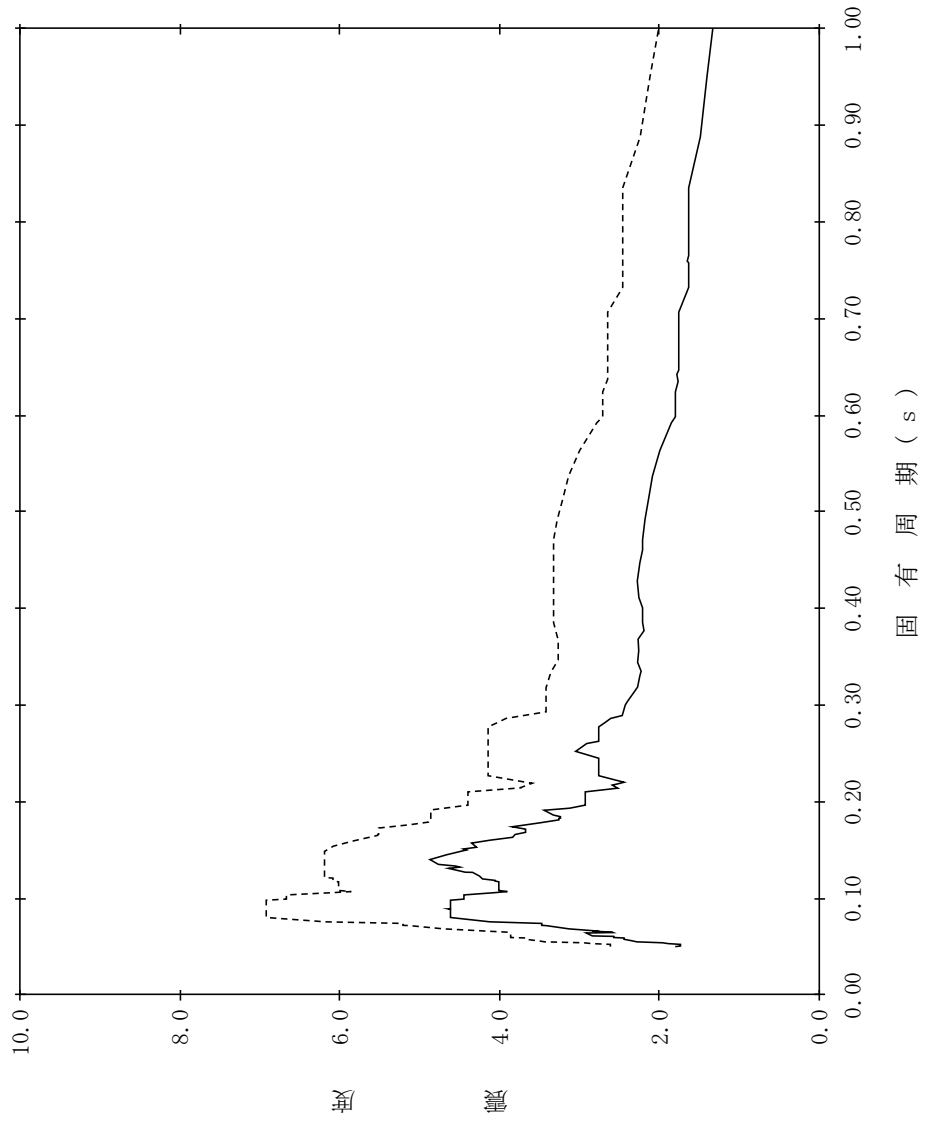

【NS2-DGLOT-SsNS-DGLOT28】

構造物名：B-デブイエーゼル燃料貯蔵タンク格納槽
 標高：EL11.900m
 波形名：基準地震動 S s
 減衰定数：2.0%

—— 設計用床応答スペクトル I (NS方向)

----- 設計用床応答スペクトル II (NS方向)

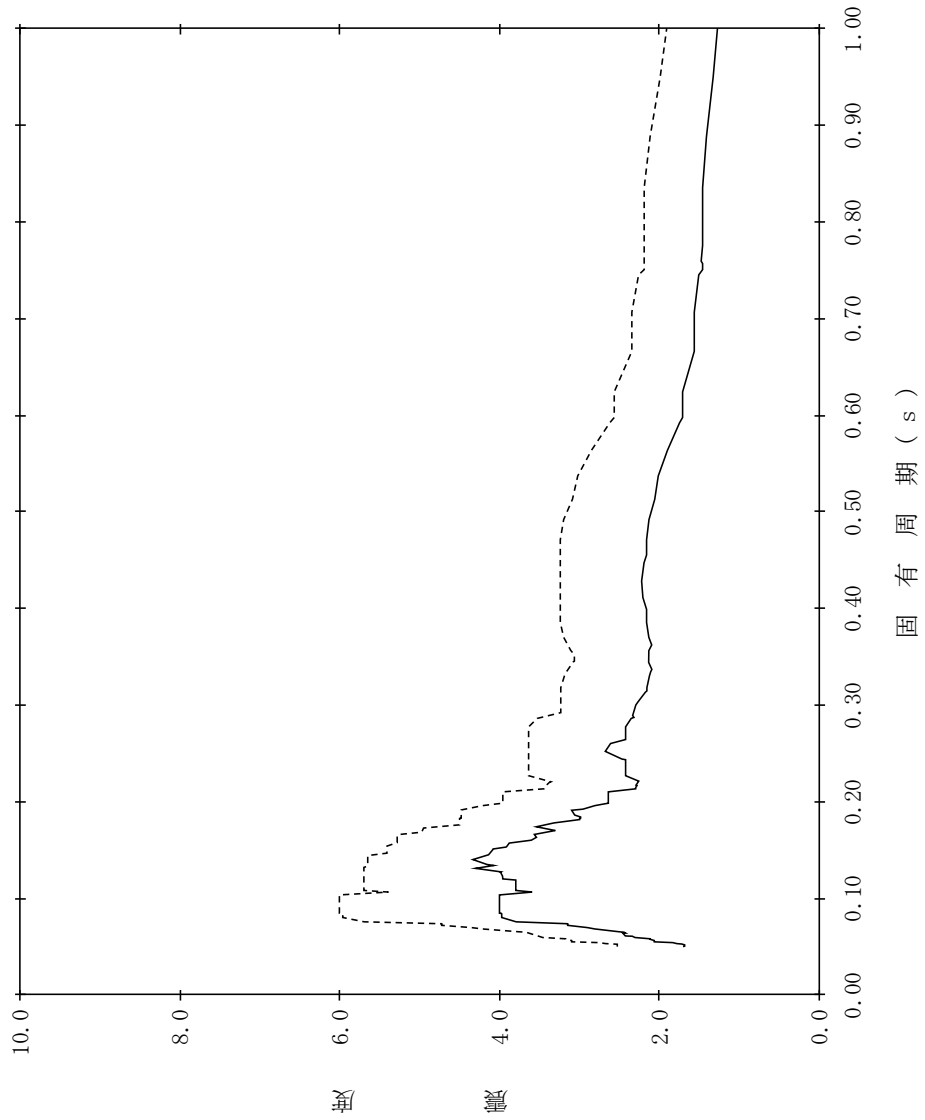

【NS2-DGLOT-SsNS-DGLOT29】

構造物名：B-デブイエーゼル燃料貯蔵タンク格納槽
 標高：EL11.900m
 波形名：基準地震動 S s
 減衰定数：2.5%

—— 設計用床応答スペクトル I (NS方向)

----- 設計用床応答スペクトル II (NS方向)

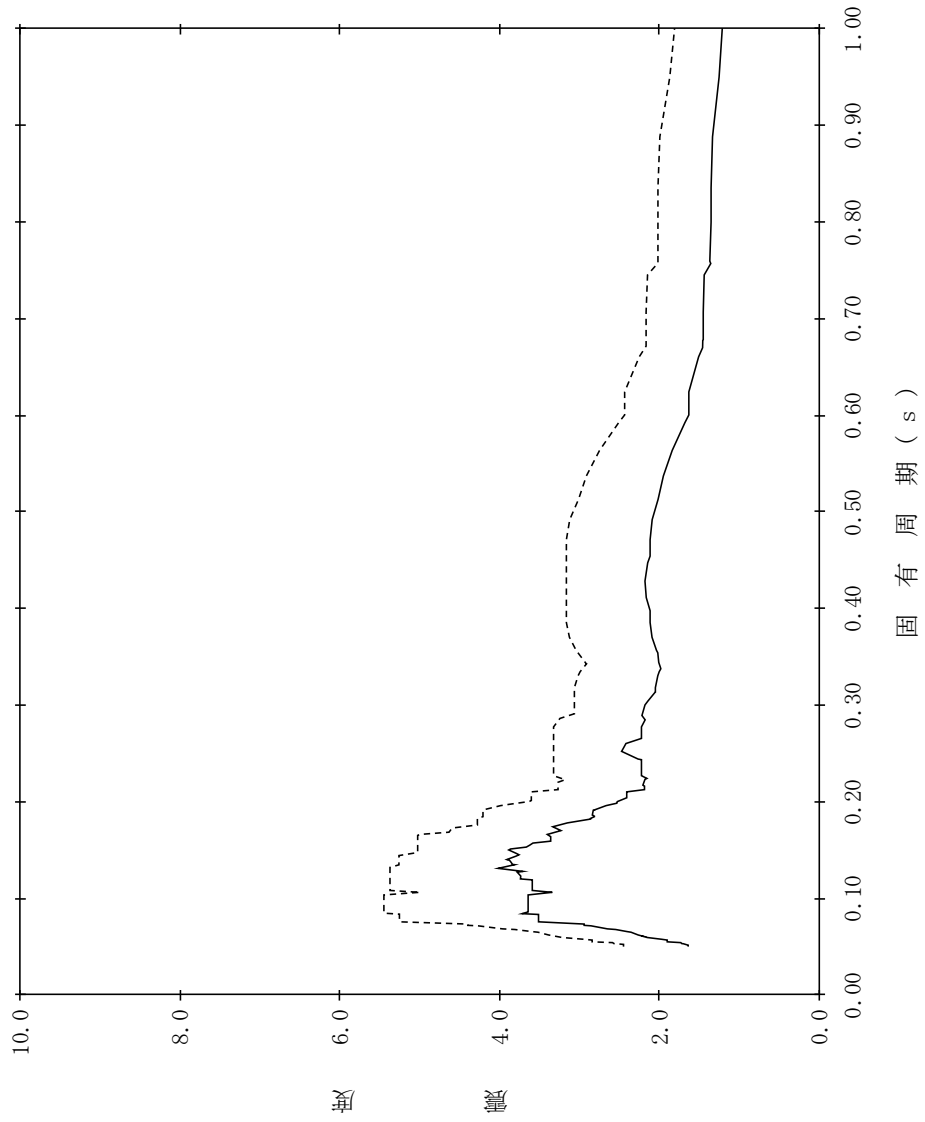

【NS2-DGLOT-SsNS-DGLOT30】

構造物名：B-デブイエーゼル燃料貯蔵タンク格納槽
 標高：EL11.900m
 波形名：基準地震動 S s
 減衰定数：3.0%

—— 設計用床応答スペクトル I (NS方向)

----- 設計用床応答スペクトル II (NS方向)

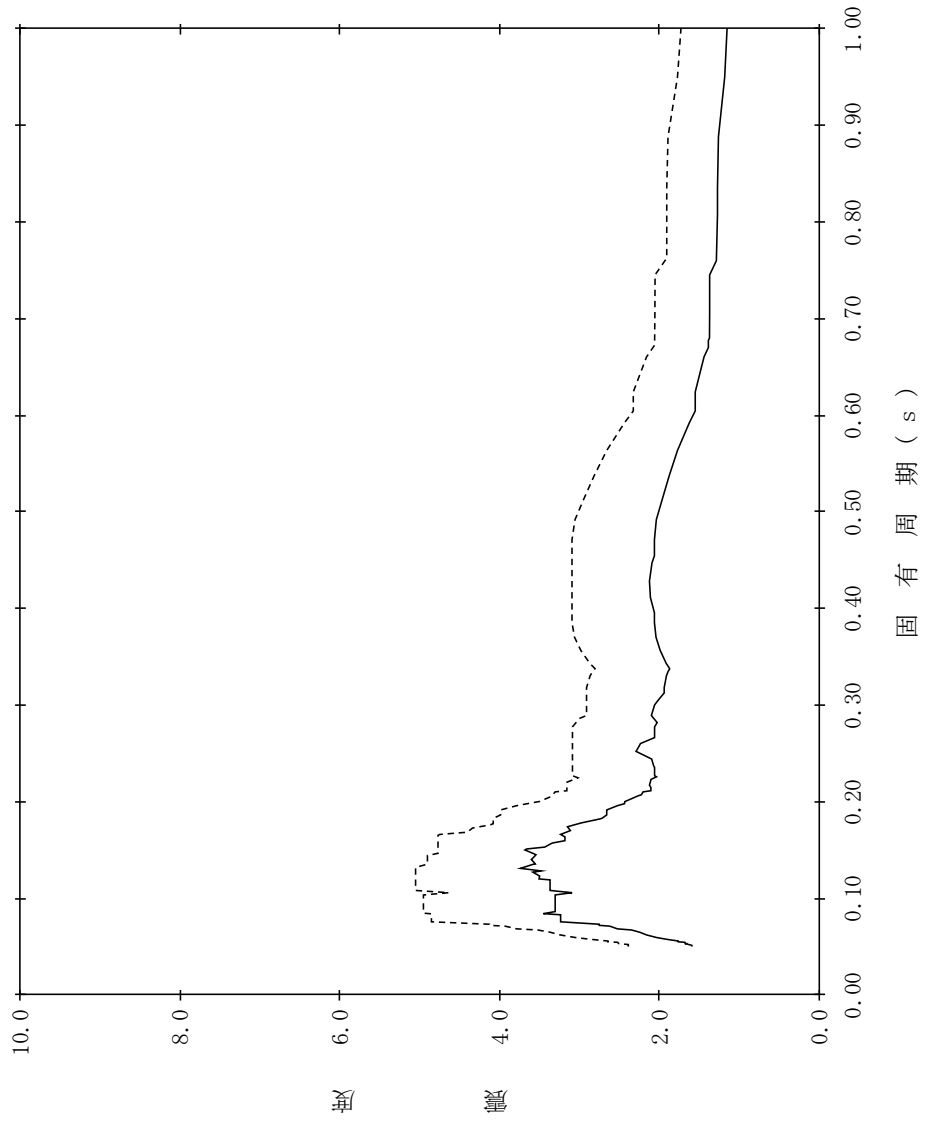

【NS2-DGLOT-SsNS-DGLOT31】

構造物名：B-デブイエーゼル燃料貯蔵タンク格納槽
 標高：EL11.900m
 減衰定数：4.0%
 波形名：基準地震動 S s
 設計用床応答スペクトル I (NS方向)
 設計用床応答スペクトル II (NS方向)

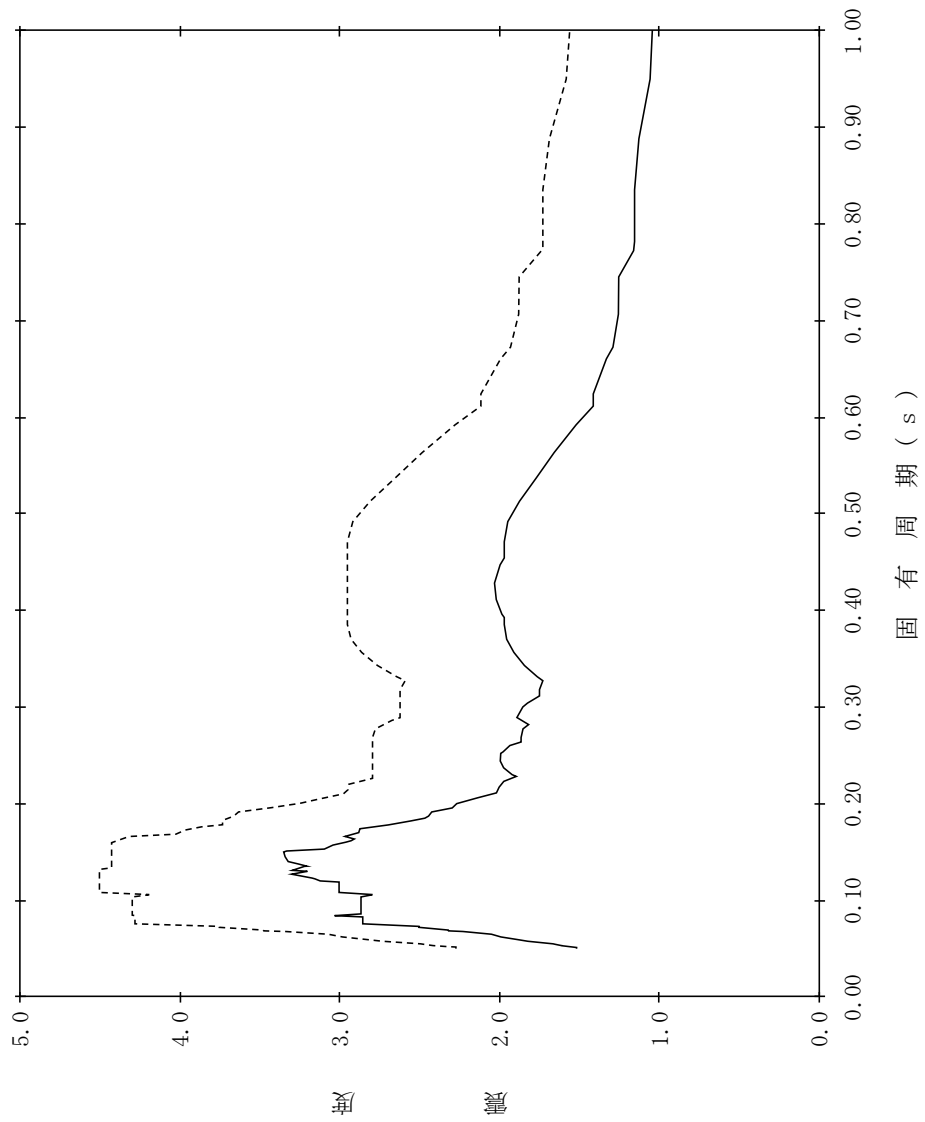

【NS2-DGLOT-SsNS-DGLOT32】

構造物名：B-ディーゼル燃料貯蔵タンク格納槽
 標高：EL11.900m
 波形名：基準地震動 S s
 減衰定数：5.0%

—— 設計用床応答スペクトル I (NS方向)

----- 設計用床応答スペクトル II (NS方向)

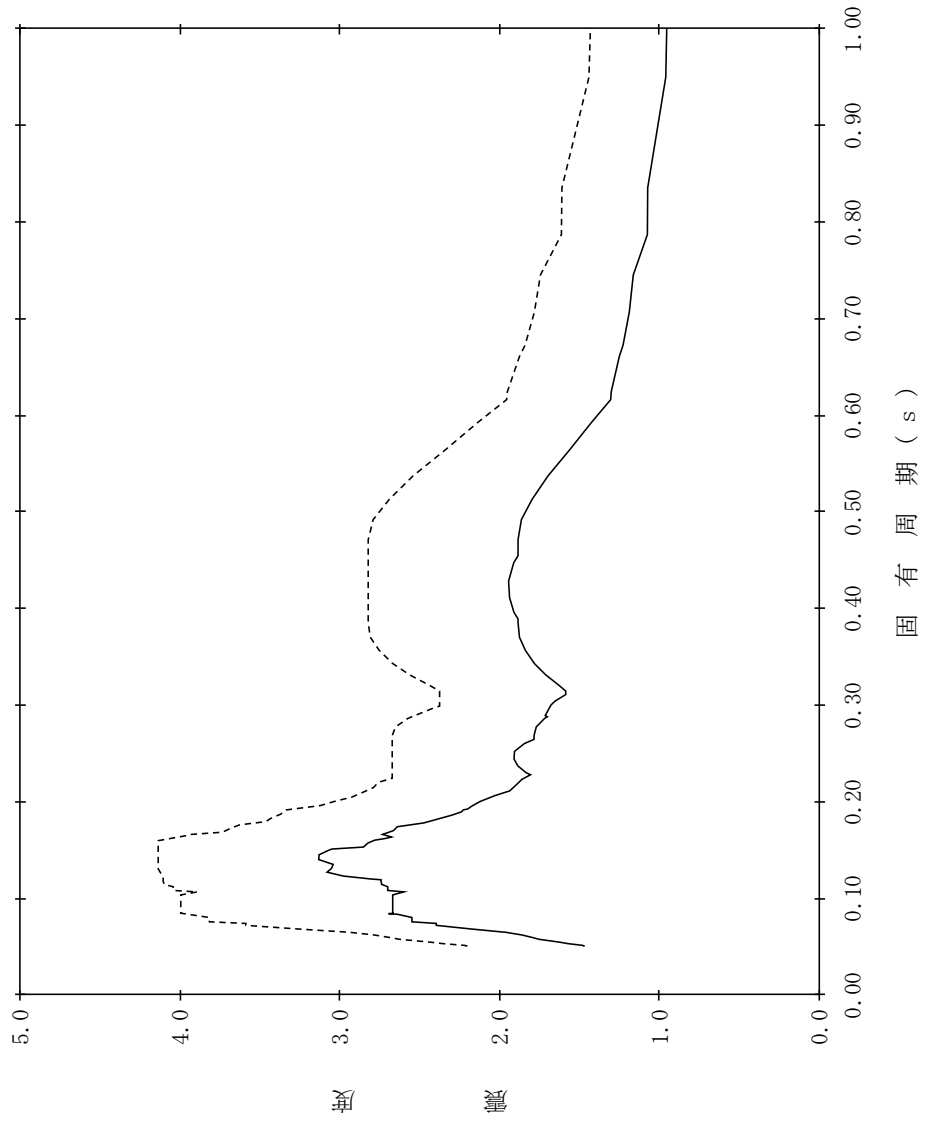

【NS2-DGLOT-SsNS-DGLOT33】

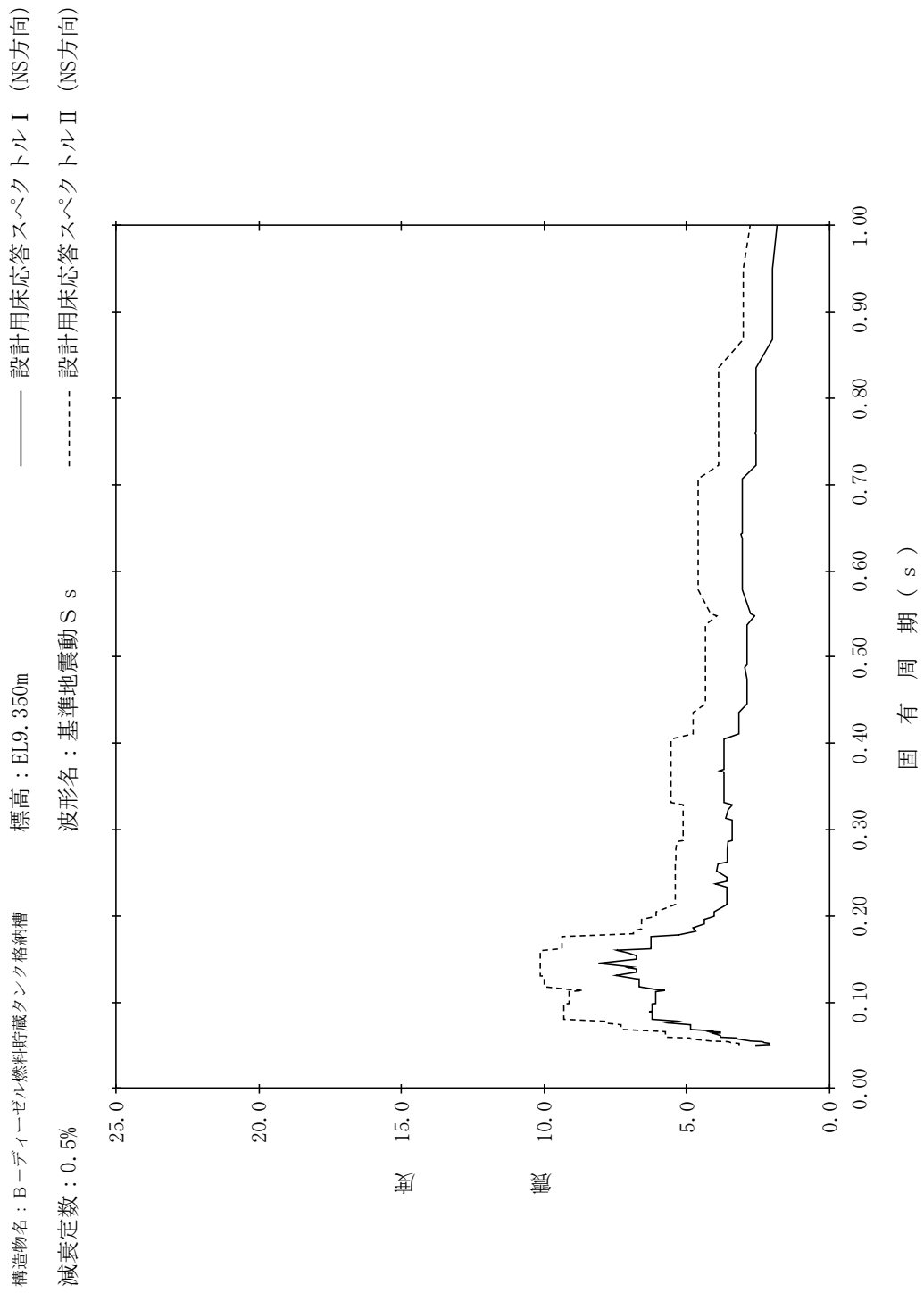

【NS2-DGLOT-SsNS-DGLOT34】

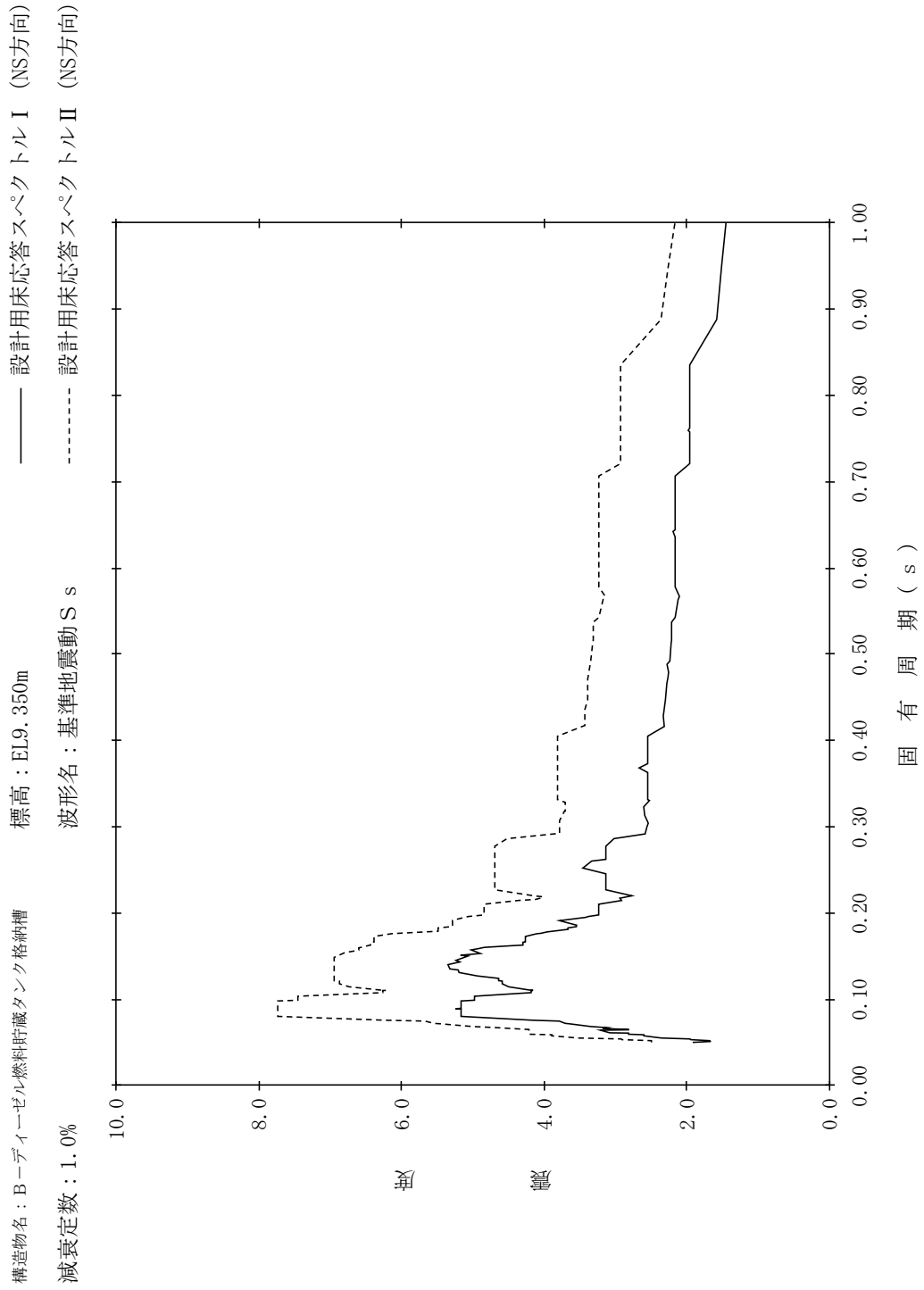

【NS2-DGLOT-SsNS-DGLOT35】

構造物名：B-デブイエーゼル燃料貯蔵タンク格納槽
 標高：EL9.350m
 減衰定数：1.5%
 波形名：基準地震動 S s
 設計用床応答スペクトル I (NS方向)
 設計用床応答スペクトル II (NS方向)

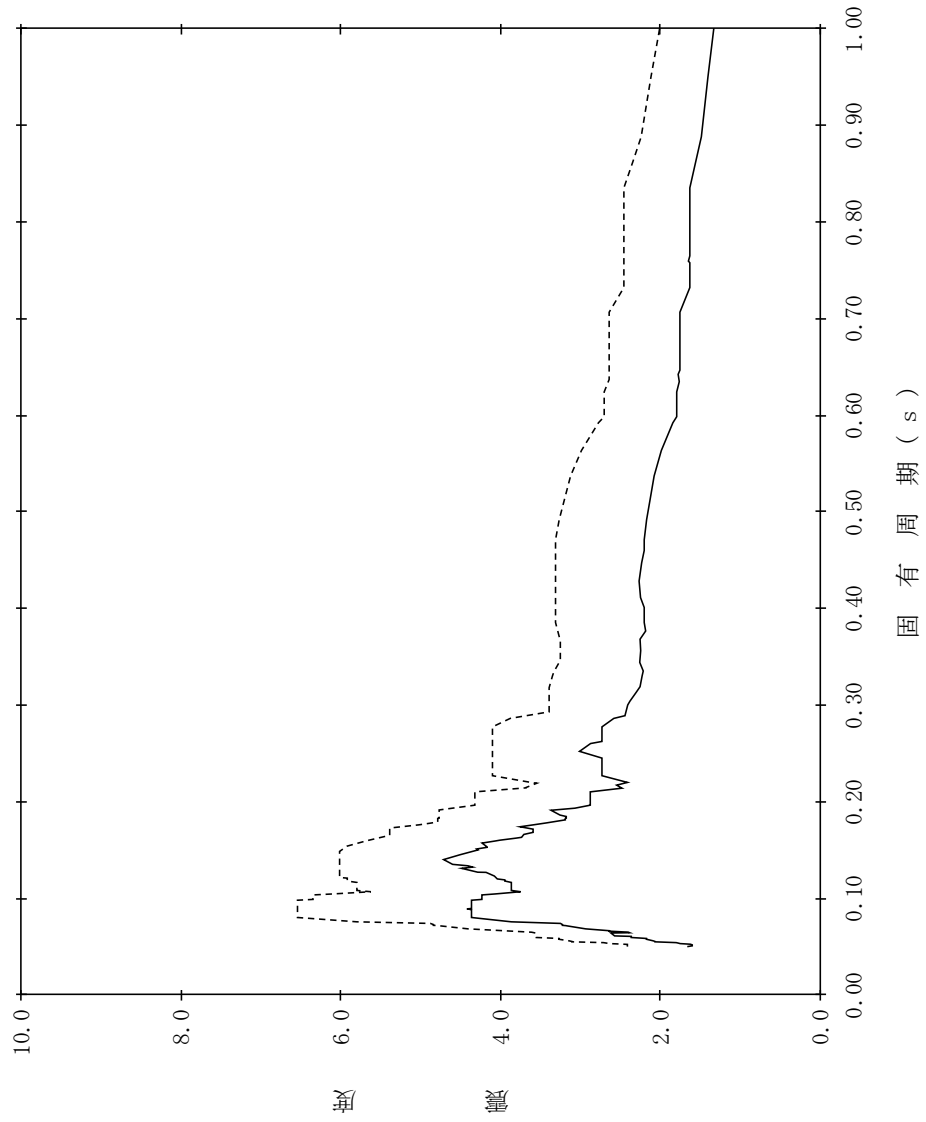

【NS2-DGLOT-SsNS-DGLOT36】

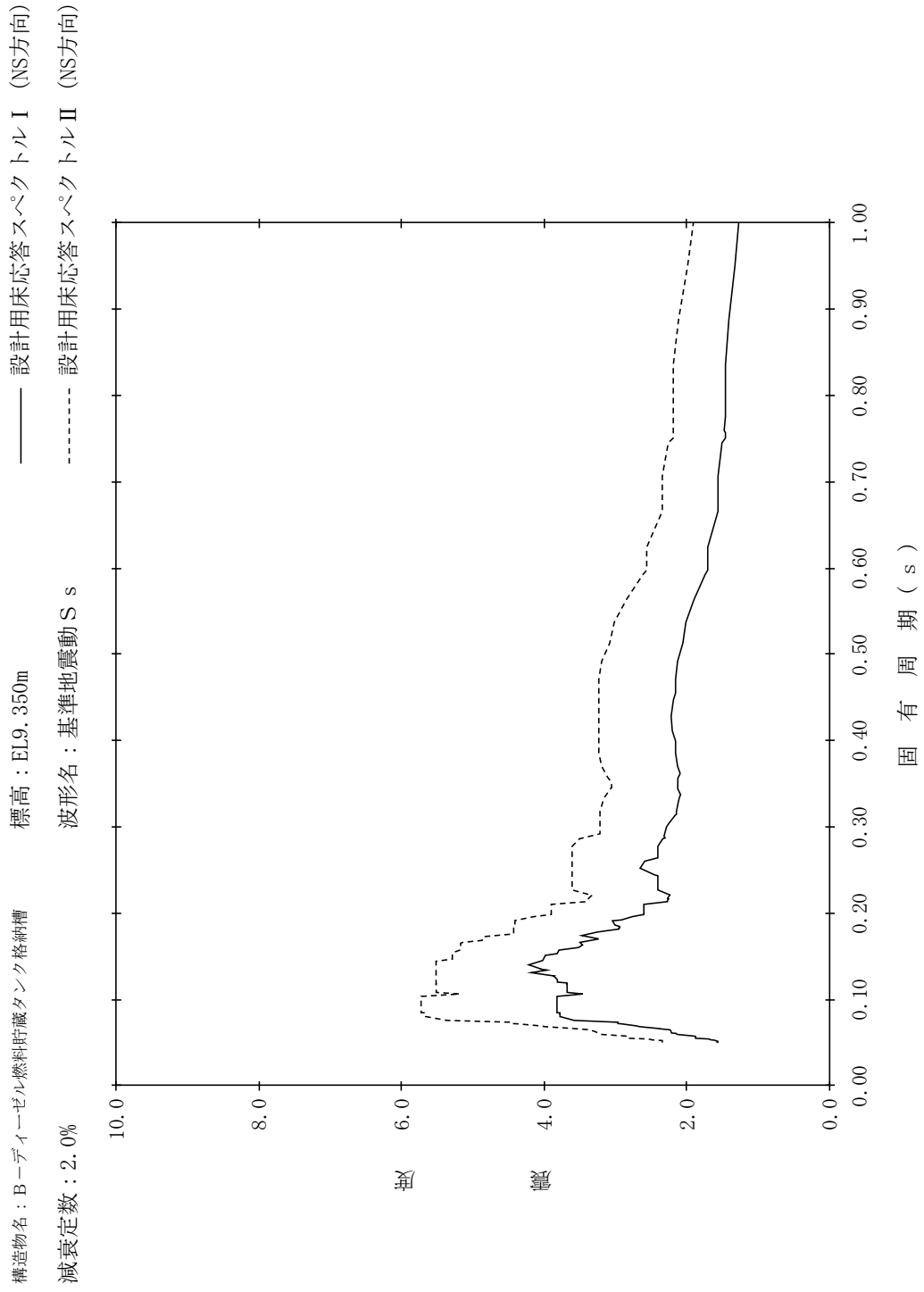

【NS2-DGLOT-SsNS-DGLOT37】

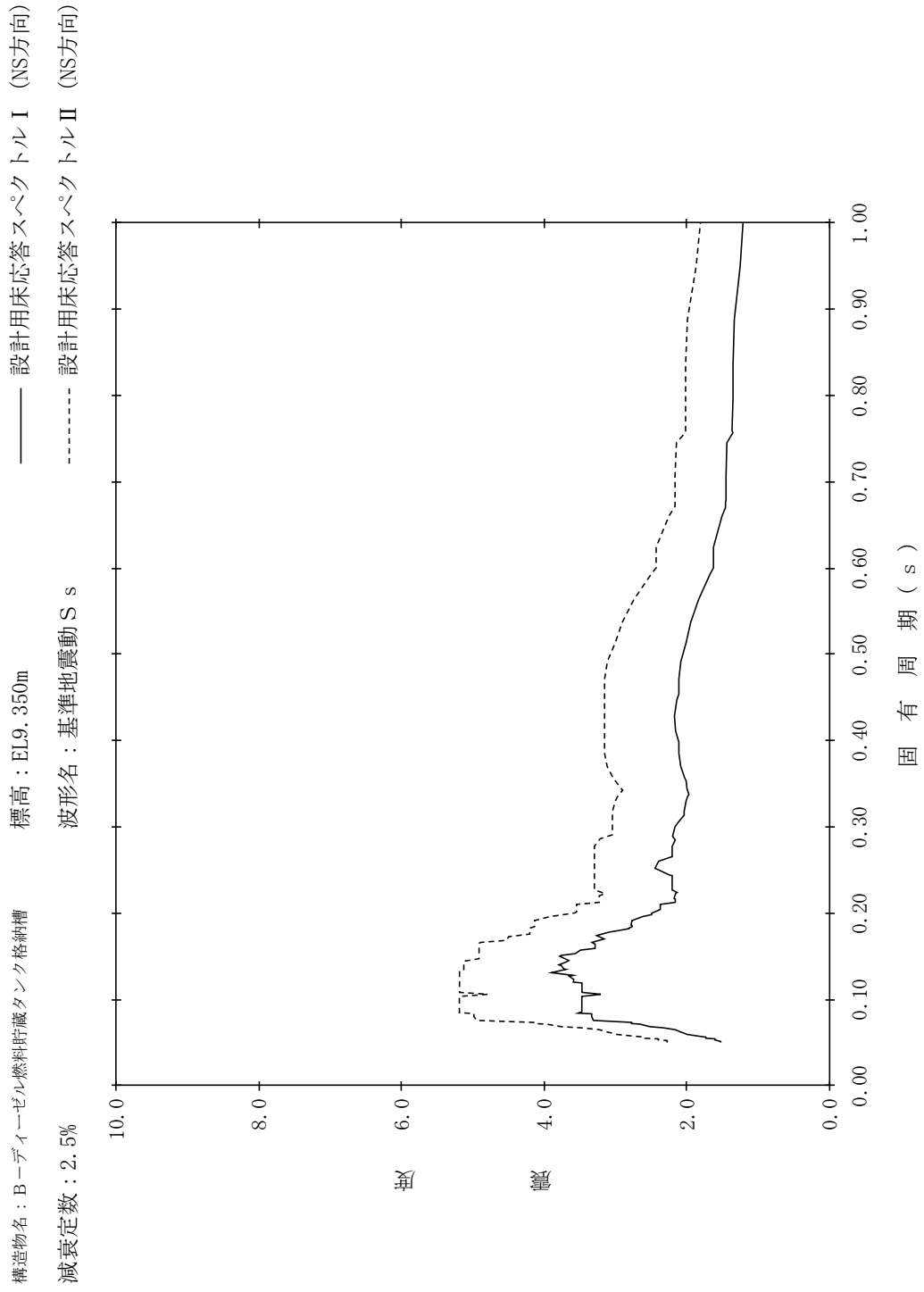

【NS2-DGLOT-SsNS-DGLOT38】

構造物名：B-デブイエーゼル燃料貯蔵タンク格納槽
 標高：EL9.350m
 波形名：基準地震動 S s
 減衰定数：3.0%

—— 設計用床応答スペクトル I (NS方向)

- - - - 設計用床応答スペクトル II (NS方向)

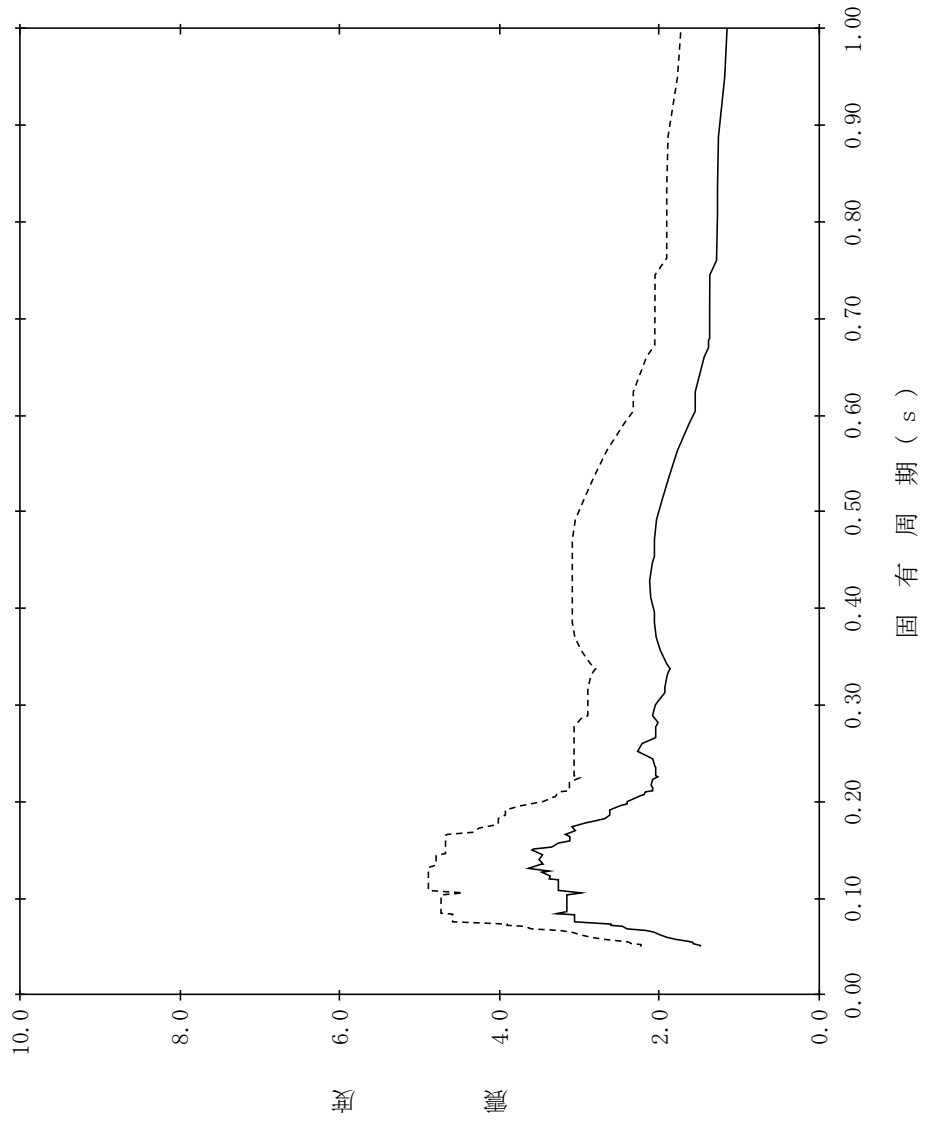

【NS2-DGLOT-SsNS-DGLOT39】

構造物名：B-デブイエーゼル燃料貯蔵タンク格納槽
 標高：EL9.350m
 波形名：基準地震動 S s
 減衰定数：4.0%

—— 設計用床応答スペクトル I (NS方向)

----- 設計用床応答スペクトル II (NS方向)

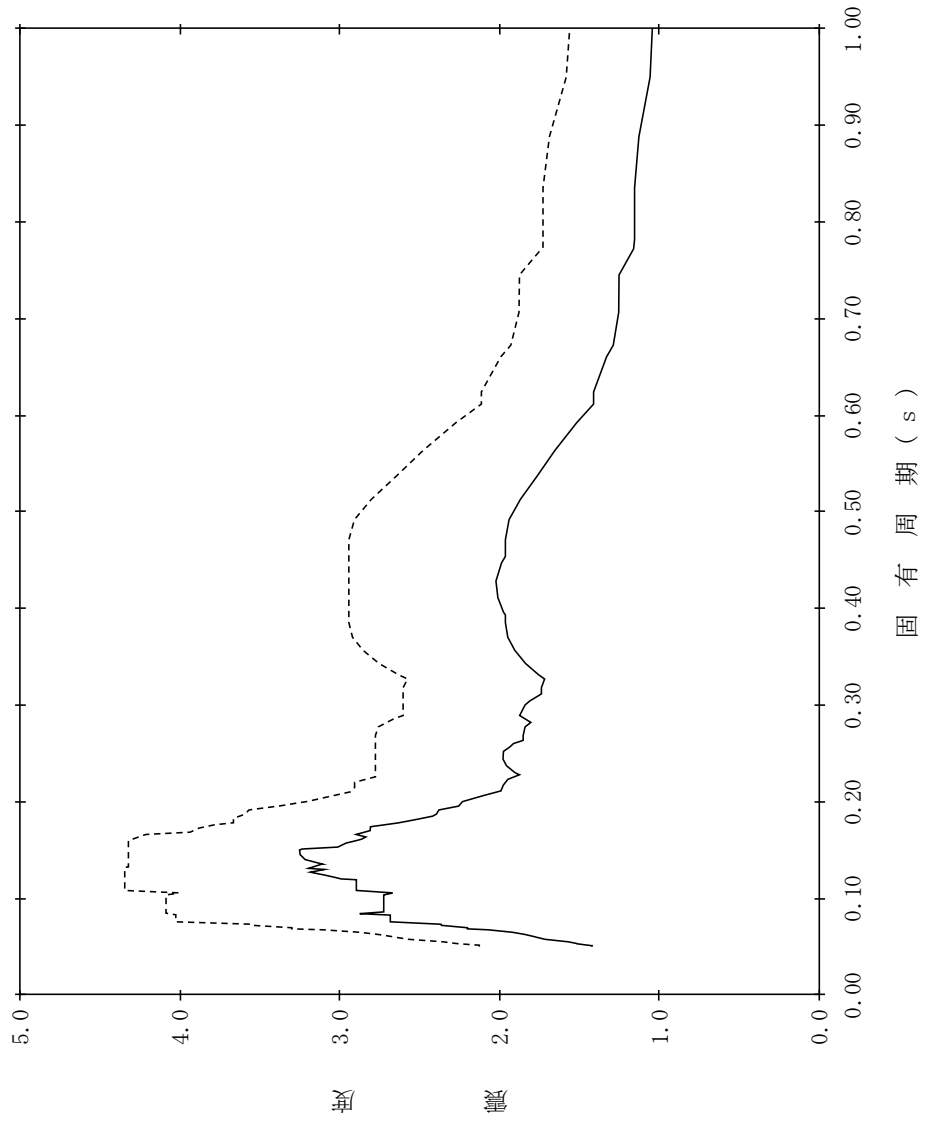

【NS2-DGLOT-SsNS-DGLOT40】

構造物名：B-デブイエーゼル燃料貯蔵タンク格納槽
 標高：EL9.350m
 減衰定数：5.0%
 波形名：基準地震動 S s
 設計用床応答スペクトル I (NS方向)
 設計用床応答スペクトル II (NS方向)

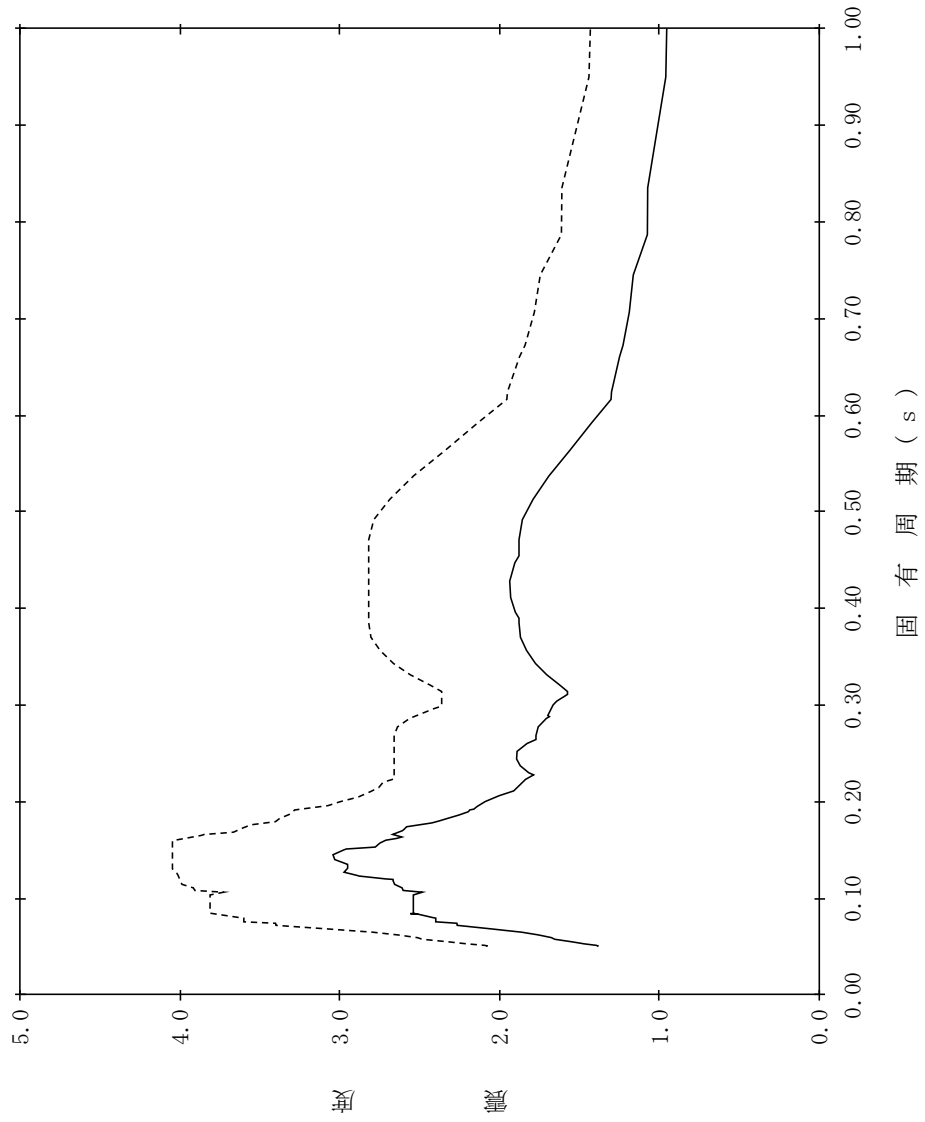

【NS2-DGLOT-SsEW-DGLOT1】

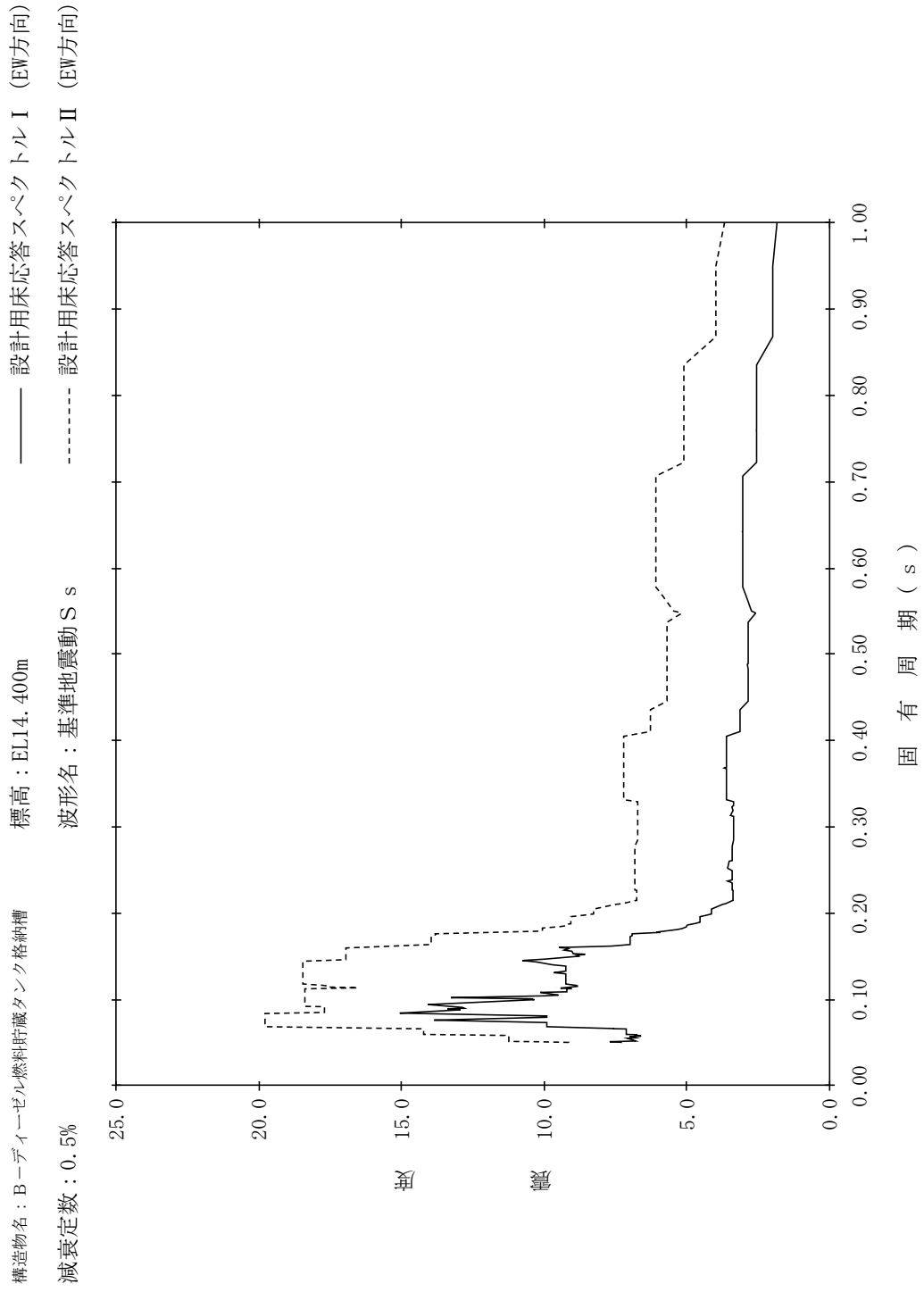

【NS2-DGLOT-SsEW-DGLOT2】

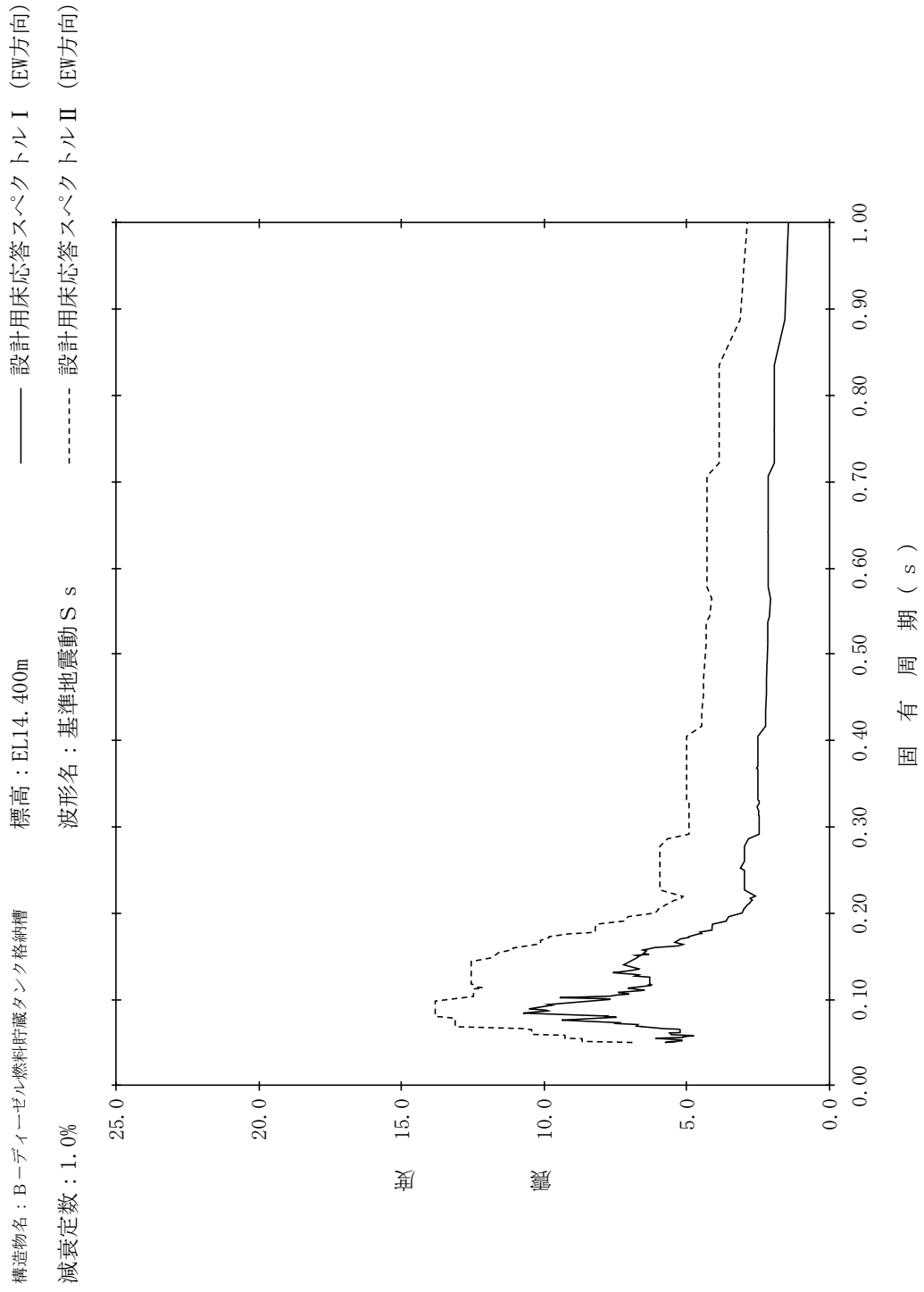

【NS2-DGLOT-SsEW-DGLOT3】

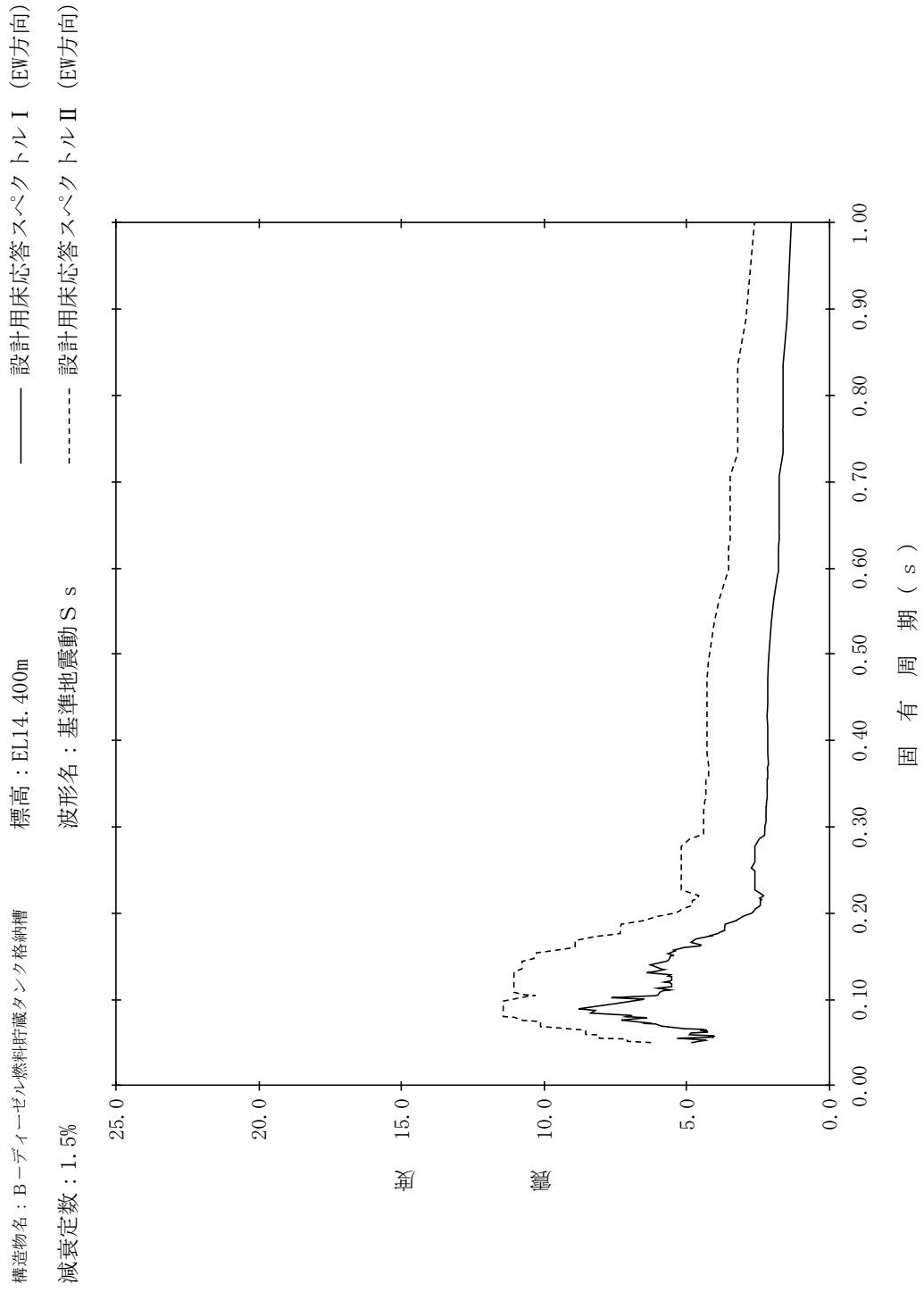

【NS2-DGLOT-SsEW-DGLOT4】

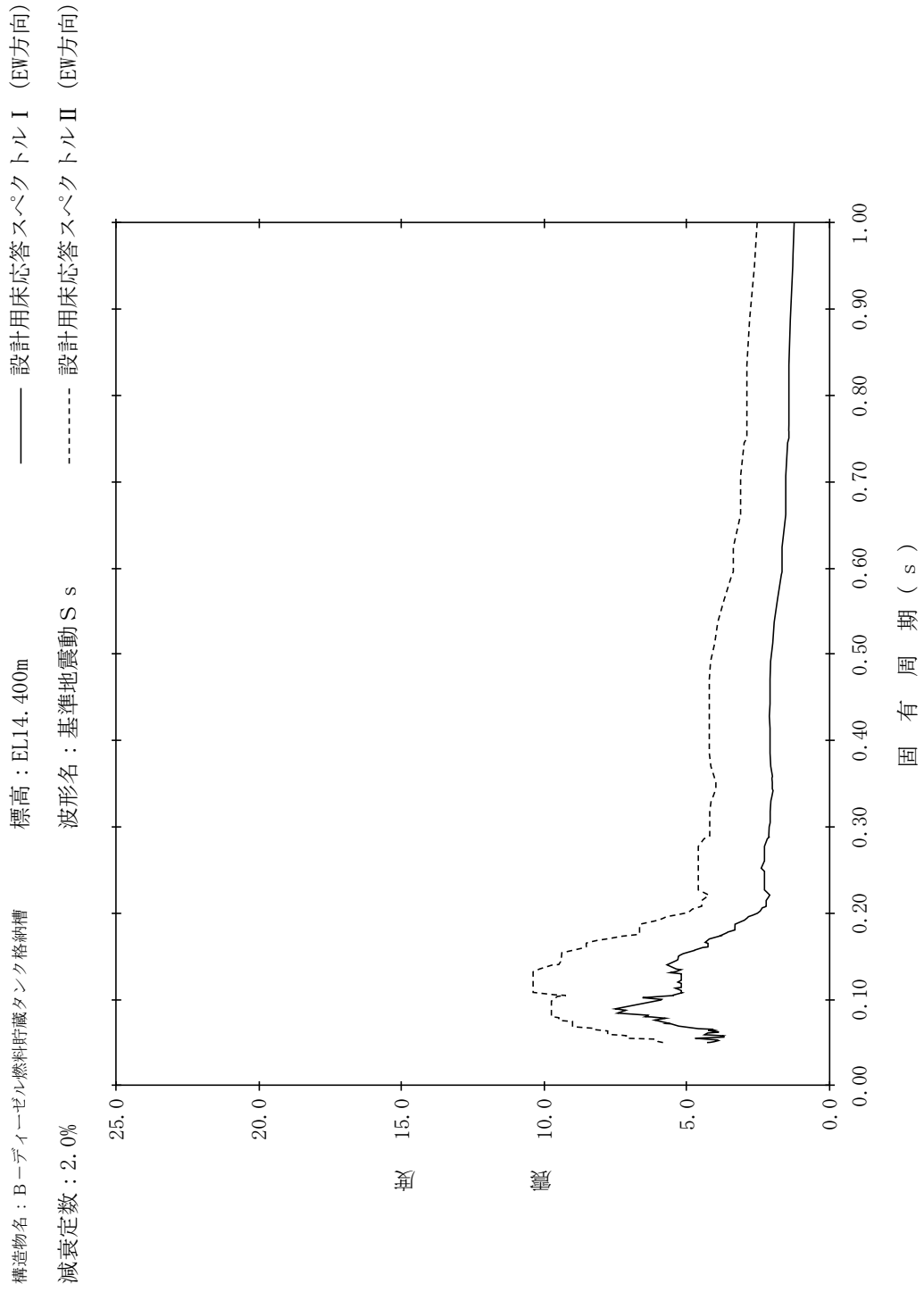

【NS2-DGLOT-SsEW-DGLOT5】

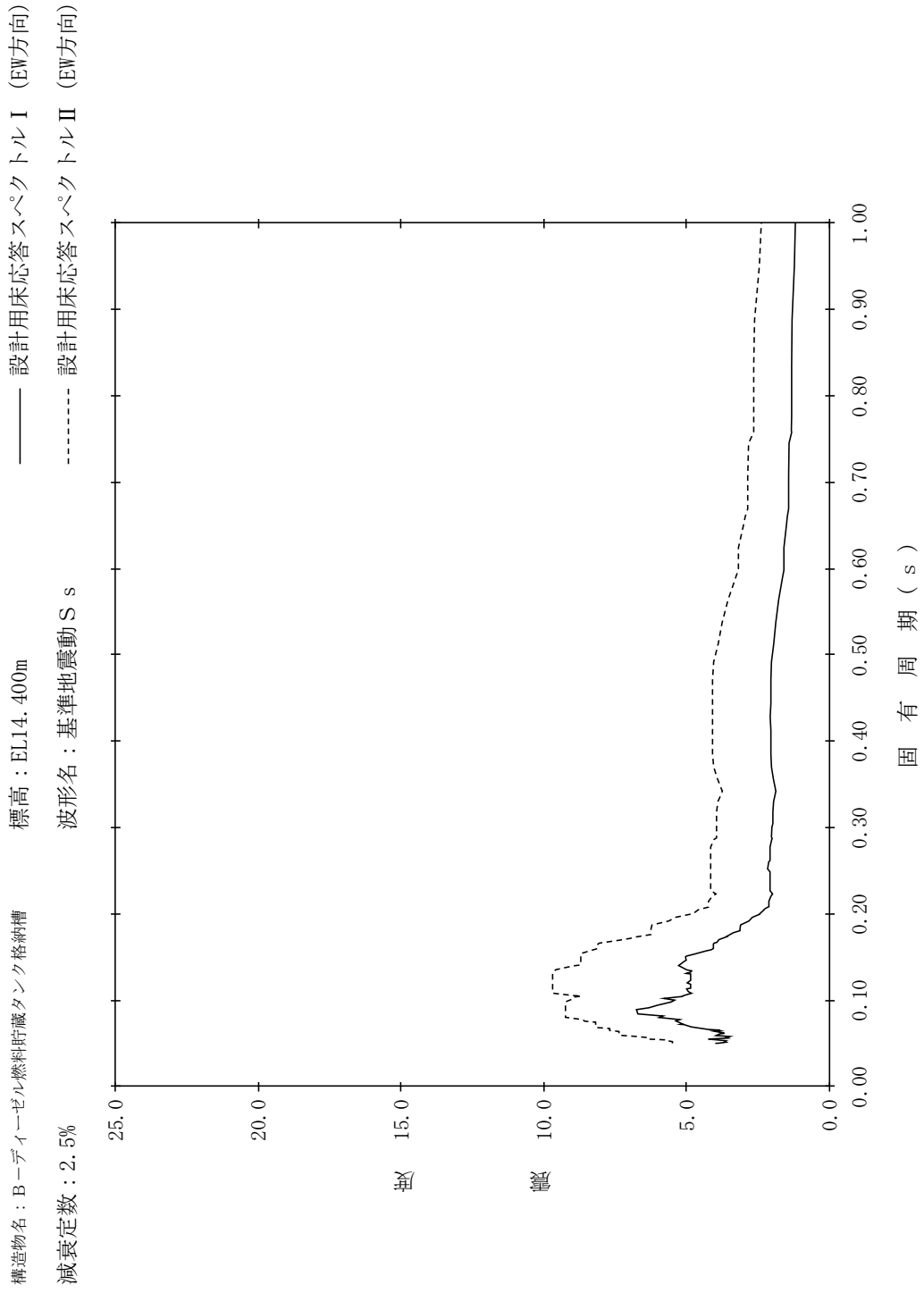

【NS2-DGLOT-SsEW-DGLOT6】

構造物名：B-デブイエーゼル燃料貯蔵タンク格納槽
 標高：EL14.400m
 減衰定数：3.0%
 波形名：基準地震動 S s
 設計用床応答スペクトル I (EW方向)
 設計用床応答スペクトル II (EW方向)

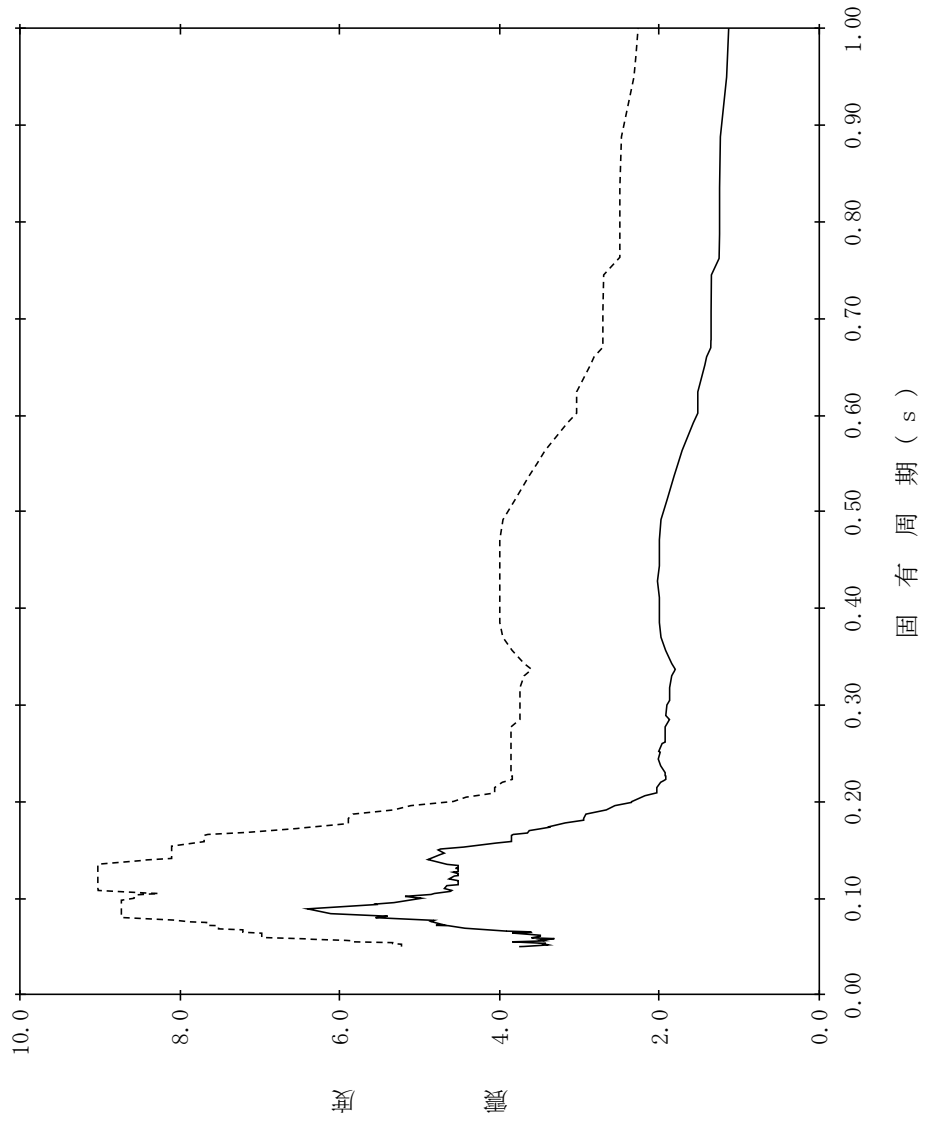

【NS2-DGLOT-SsEW-DGLOT7】

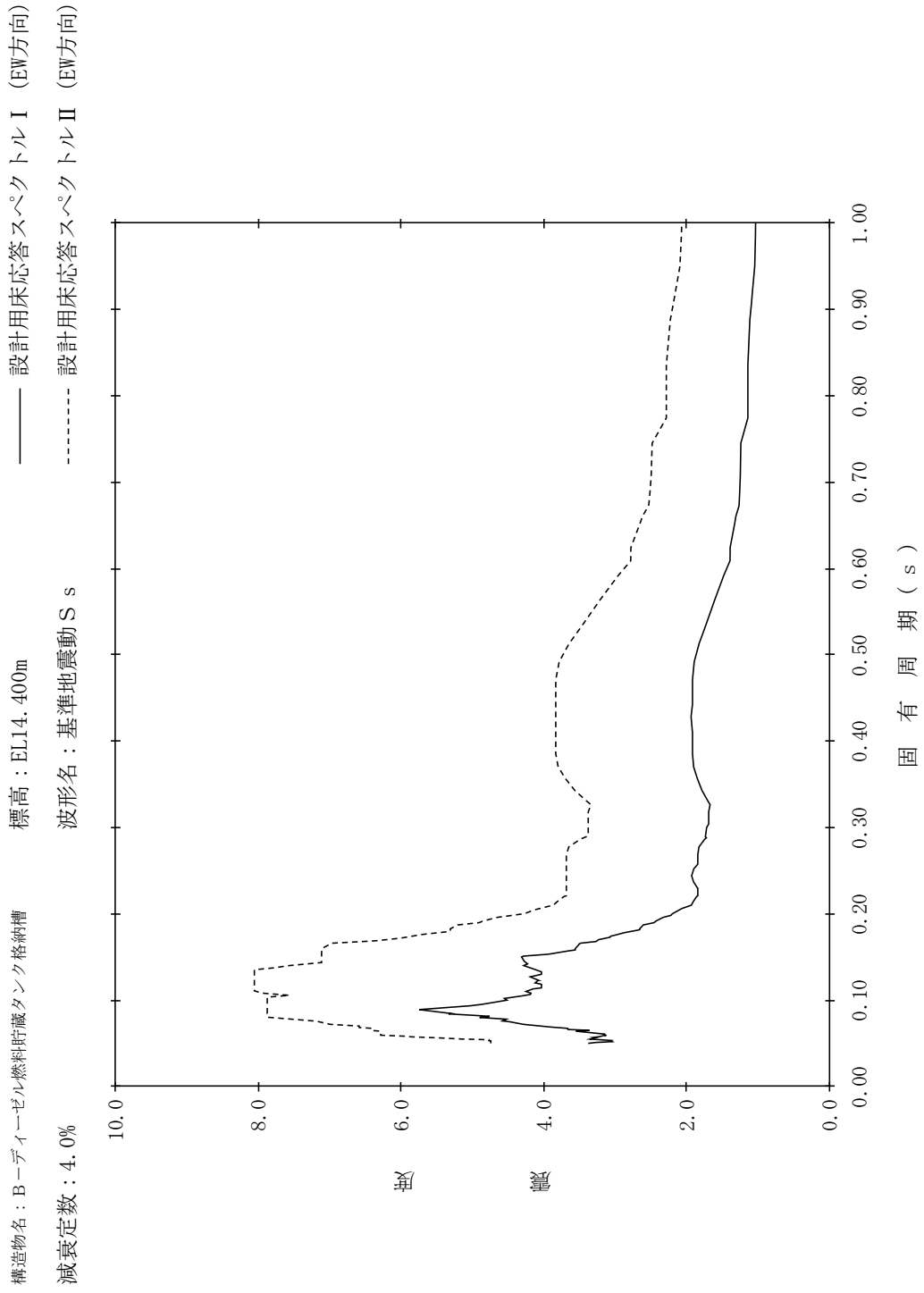

【NS2-DGLOT-SsEW-DGLOT8】

構造物名：B-デブイエーゼル燃料貯蔵タンク格納槽
 標高：EL14.400m
 減衰定数：5.0%
 波形名：基準地震動 S s
 設計用床応答スペクトル I (EW方向)
 設計用床応答スペクトル II (EW方向)

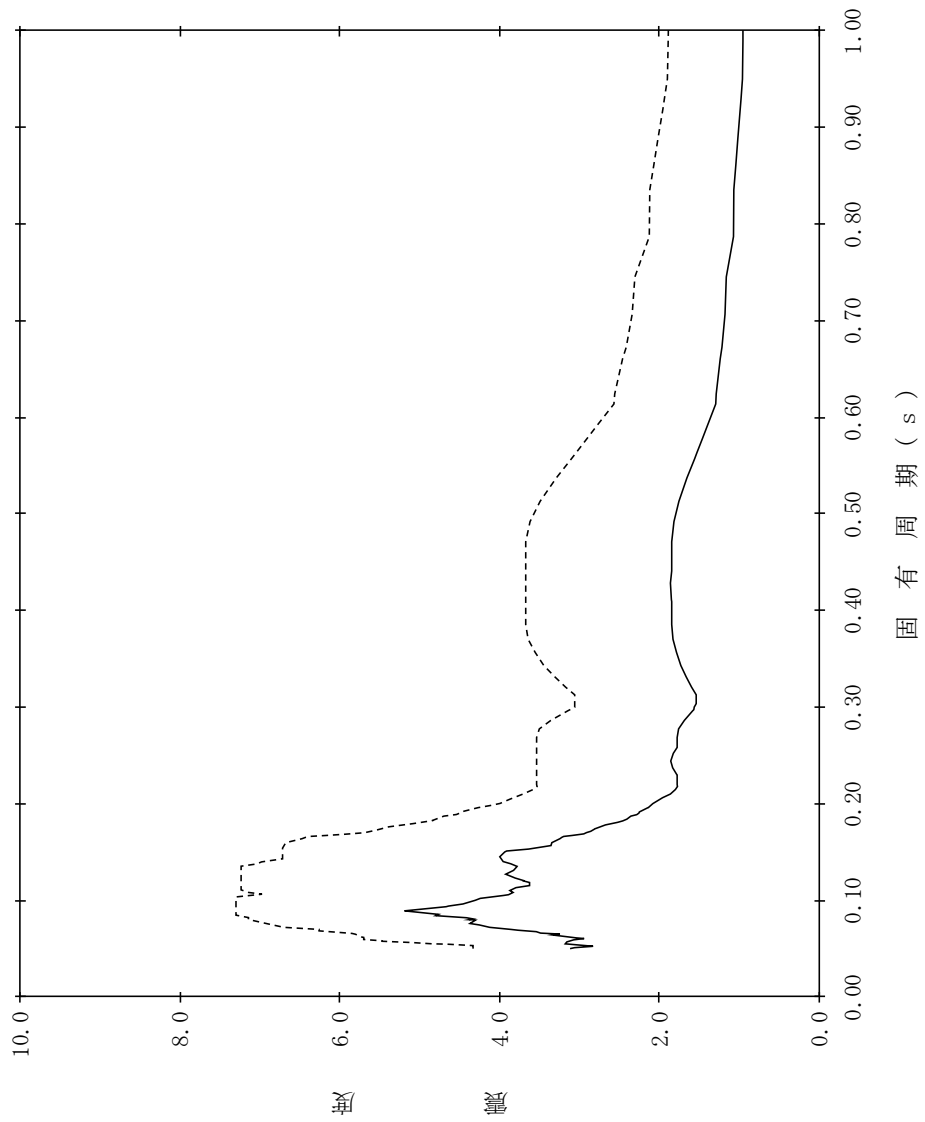

【NS2-DGLOT-SsEW-DGLOT9】

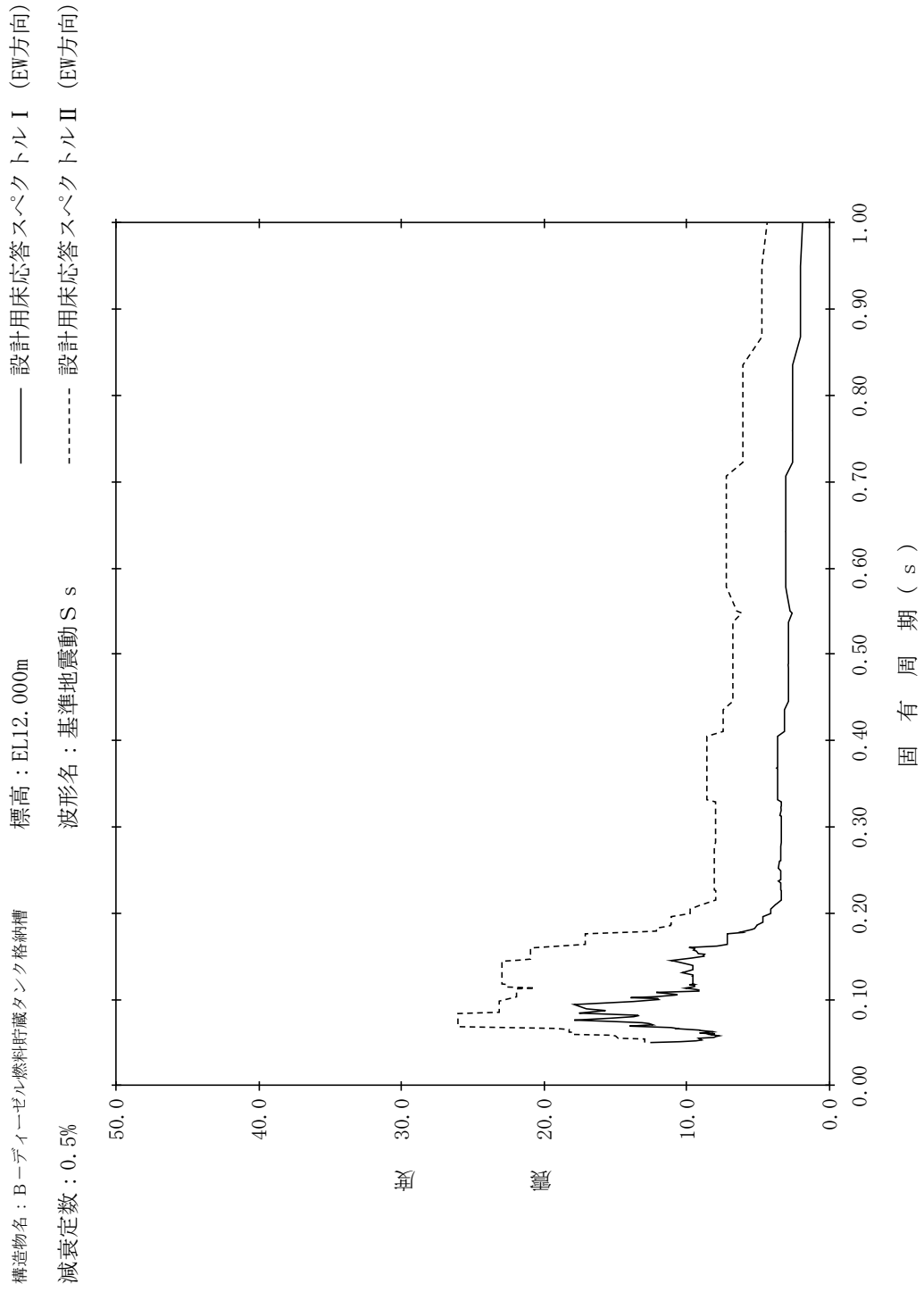

【NS2-DGLOT-SsEW-DGLOT10】

構造物名：B-デブイエーゼル燃料貯蔵タンク格納槽
 標高：EL12.000m
 減衰定数：1.0%
 波形名：基準地震動 S s
 設計用床応答スペクトル I (EW方向)
 設計用床応答スペクトル II (EW方向)

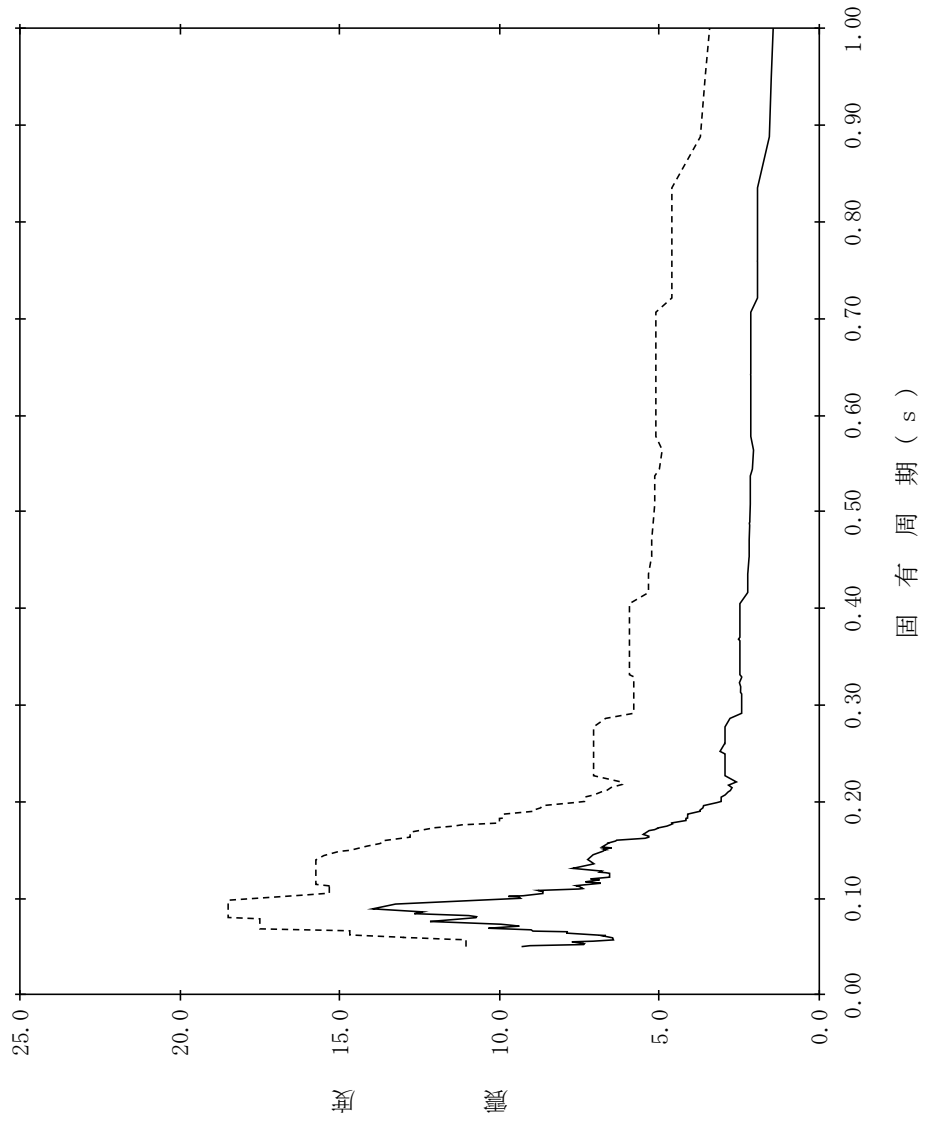

【NS2-DGLOT-SsEW-DGLOT11】

構造物名：B-デブイエーゼル燃料貯蔵タンク格納槽
 標高：EL12.000m
 減衰定数：1.5%
 波形名：基準地震動 S s
 設計用床応答スペクトル I (EW方向)
 設計用床応答スペクトル II (EW方向)

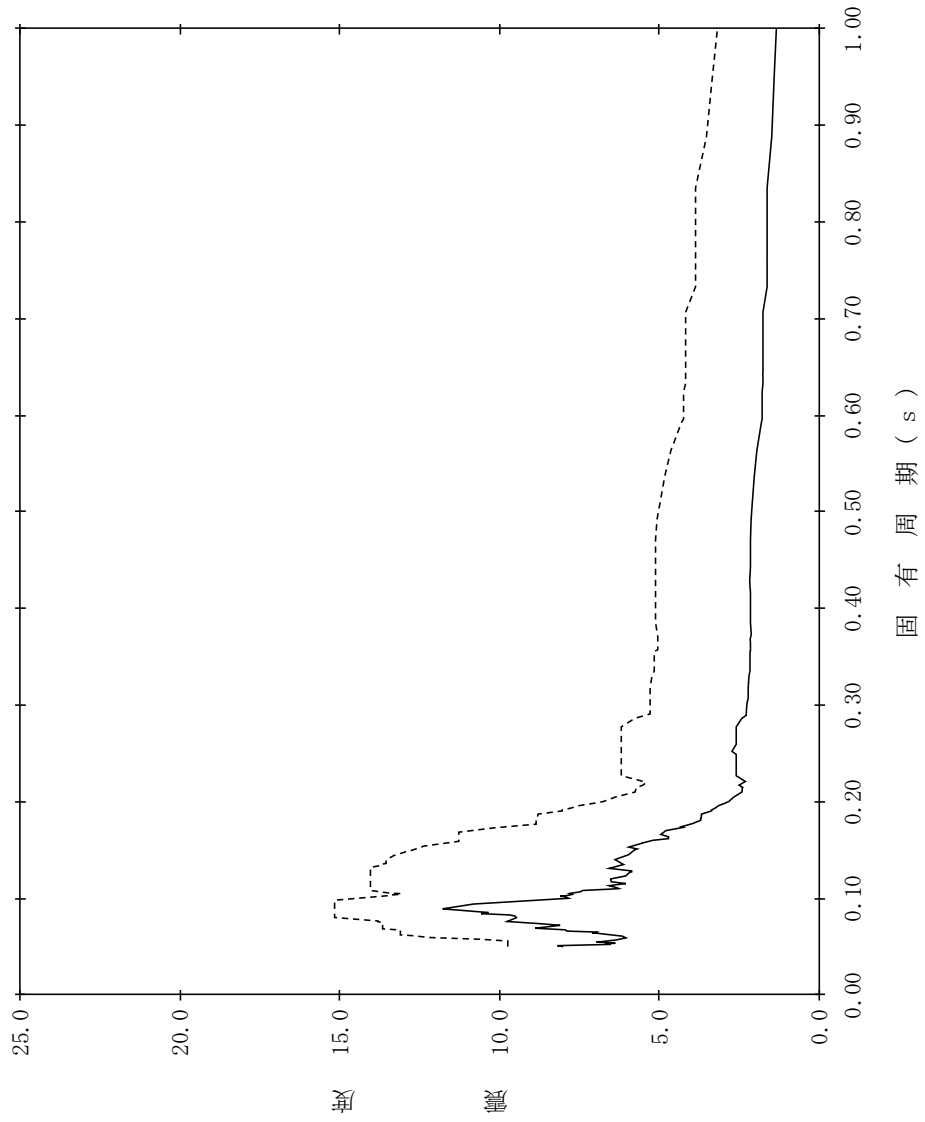

【NS2-DGLOT-SsEW-DGLOT12】

構造物名：B-デブイエーゼル燃料貯蔵タンク格納槽
 標高：EL12.000m
 波形名：基準地震動 S s
 減衰定数：2.0%

—— 設計用床応答スペクトル I (EW方向)

----- 設計用床応答スペクトル II (EW方向)

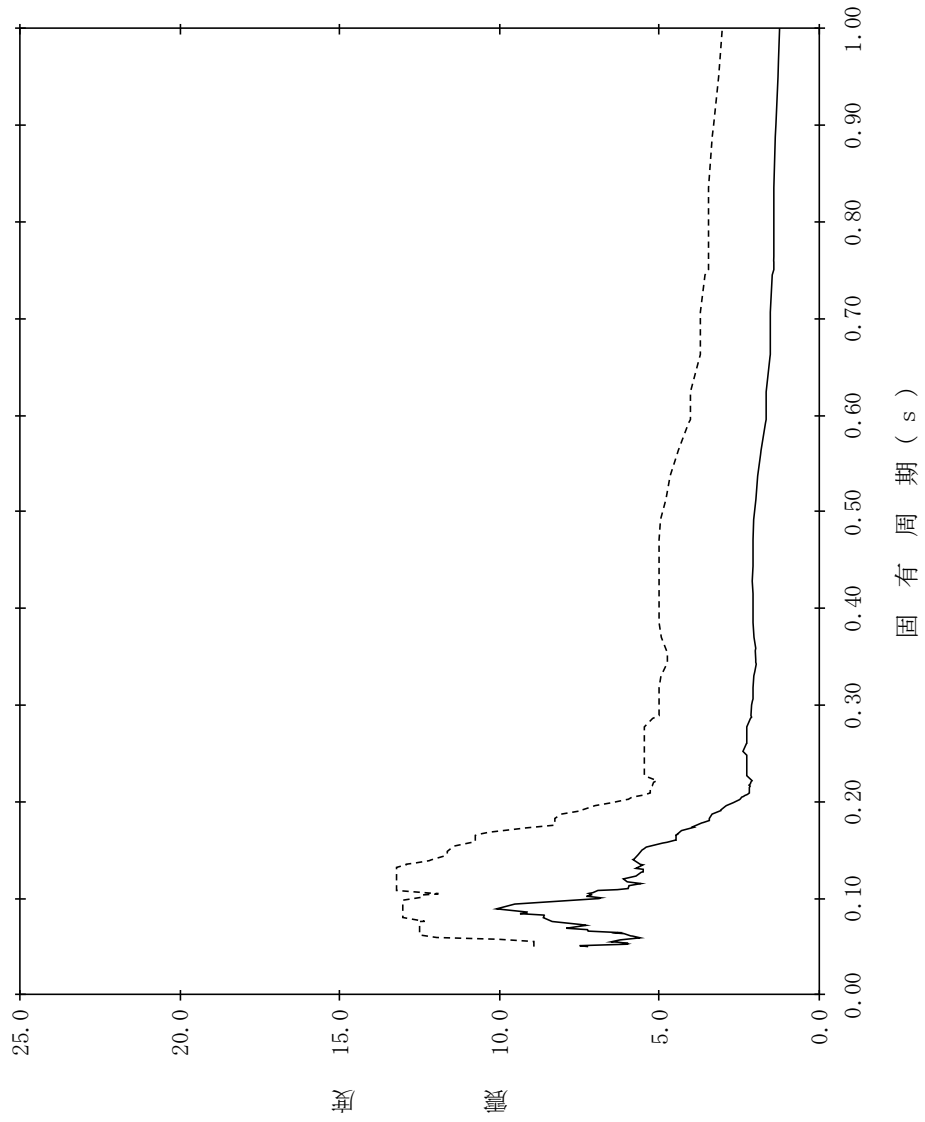

【NS2-DGLOT-SsEW-DGLOT13】

構造物名：B-デブイエーゼル燃料貯蔵タンク格納槽
 標高：EL12.000m
 波形名：基準地震動 S s
 減衰定数：2.5%

—— 設計用床応答スペクトル I (EW方向)

----- 設計用床応答スペクトル II (EW方向)

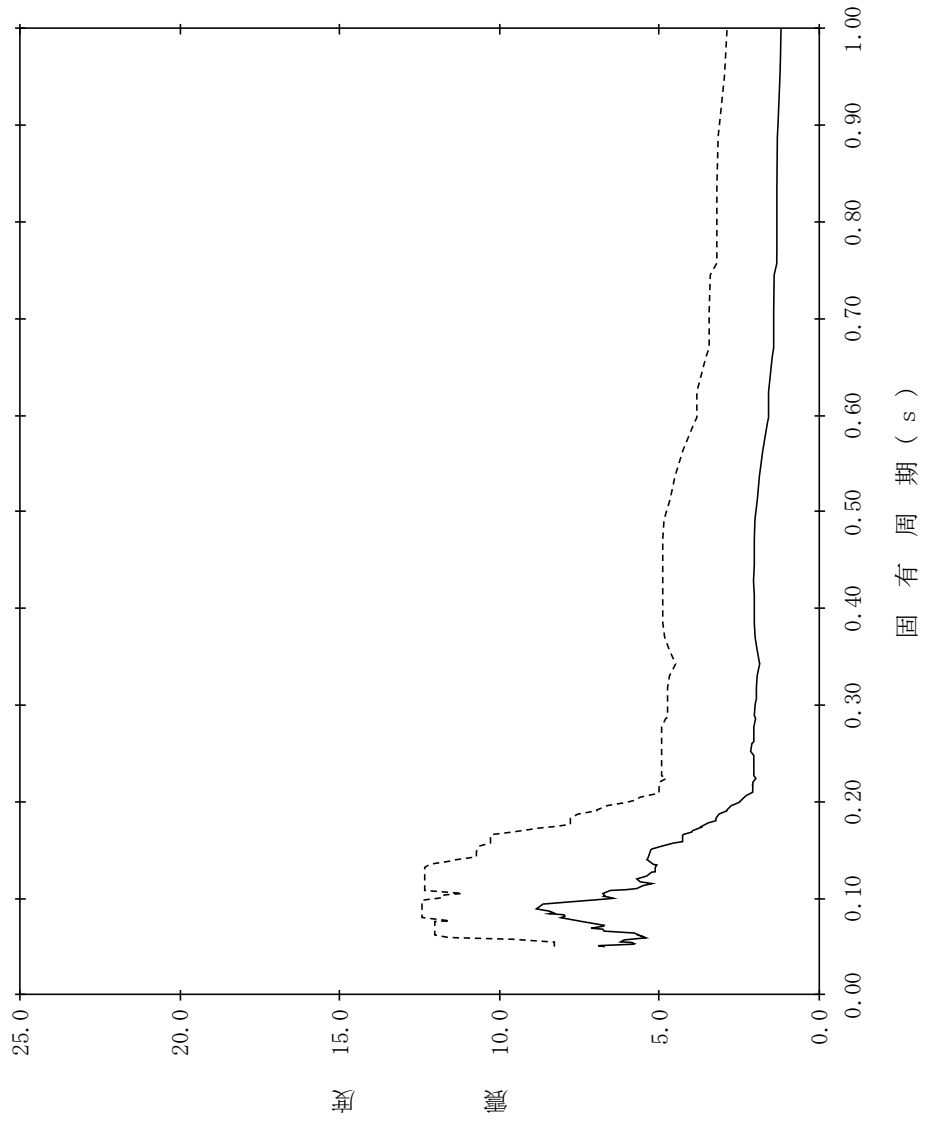

【NS2-DGLOT-SsEW-DGLOT14】

構造物名：B-デブイエーゼル燃料貯蔵タンク格納槽
標高：EL12.000m
減衰定数：3.0%
波形名：基準地震動 S s
—— 設計用床応答スペクトル I (EW方向)
----- 設計用床応答スペクトル II (EW方向)

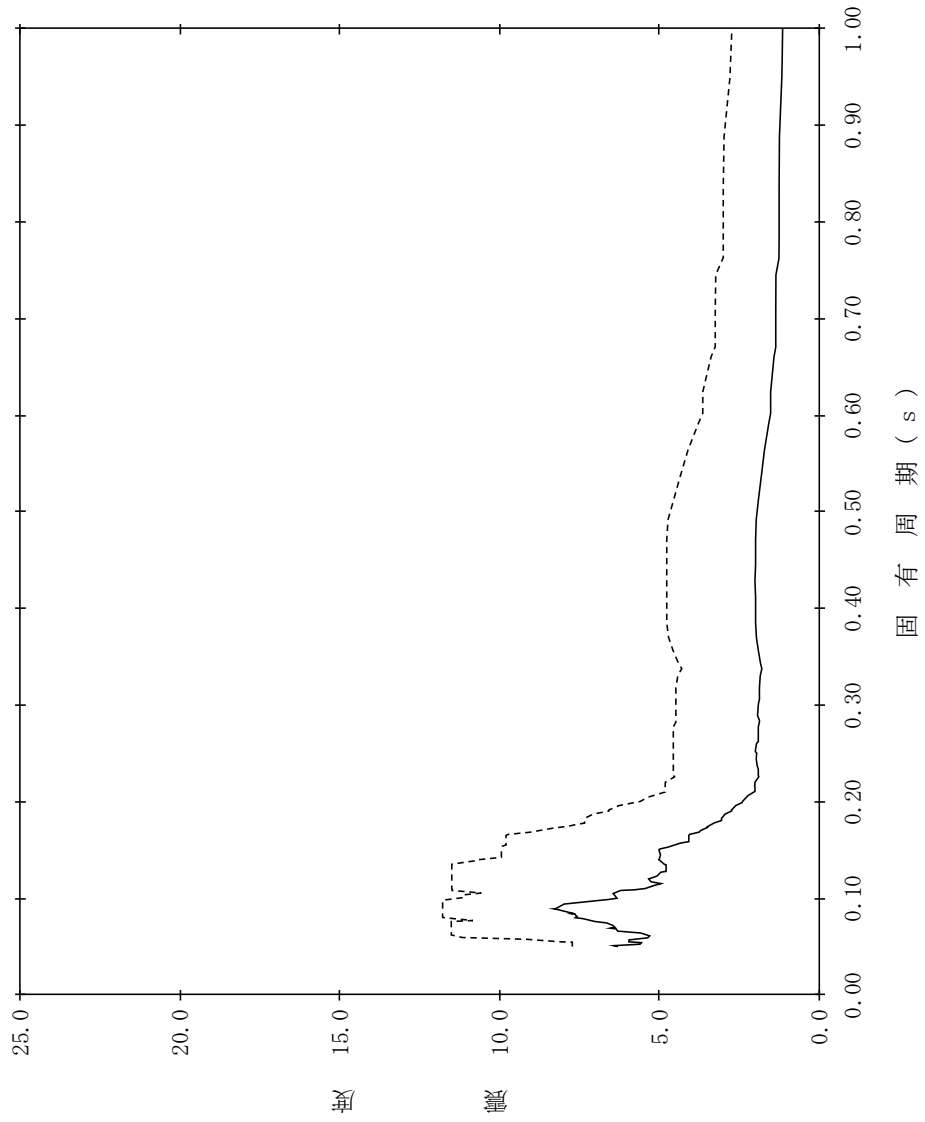

【NS2-DGLOT-SsEW-DGLOT15】

構造物名：B-デブイーゼル燃料貯蔵タンク格納槽
 標高：EL12.000m
 減衰定数：4.0%
 波形名：基準地震動 S s
 設計用床応答スペクトル I (EW方向)
 設計用床応答スペクトル II (EW方向)

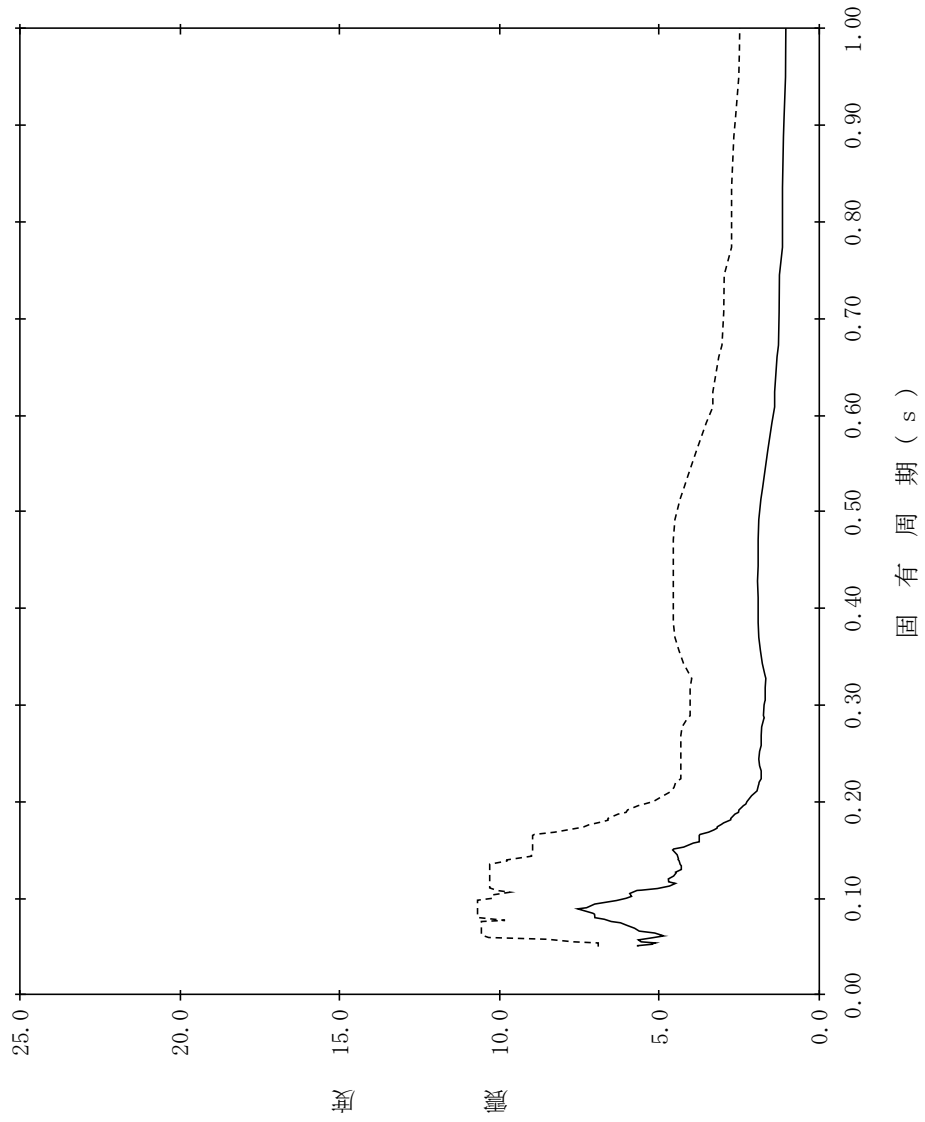

【NS2-DGLOT-SsEW-DGLOT16】

構造物名：B-デブイール燃料貯蔵タンク格納槽
 標高：EL12.000m
 波形名：基準地震動 S s
 減衰定数：5.0%

—— 設計用床応答スペクトル I (EW方向)

----- 設計用床応答スペクトル II (EW方向)

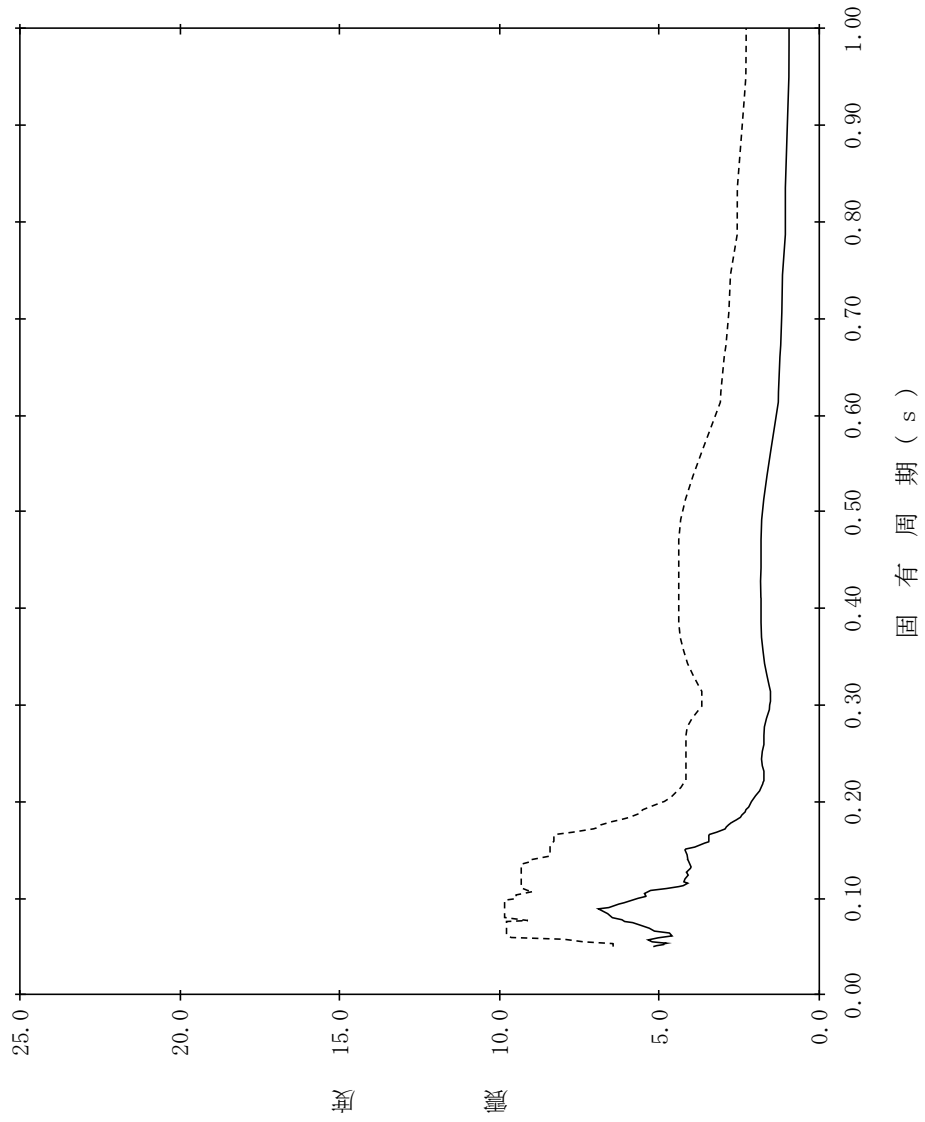

【NS2-DGLOT-SsEW-DGLOT17】

構造物名：B-デブイエーゼル燃料貯蔵タンク格納槽
 標高：EL9.350m
 波形名：基準地震動 S s
 減衰定数：0.5%

—— 設計用床応答スペクトル I (EW方向)

----- 設計用床応答スペクトル II (EW方向)

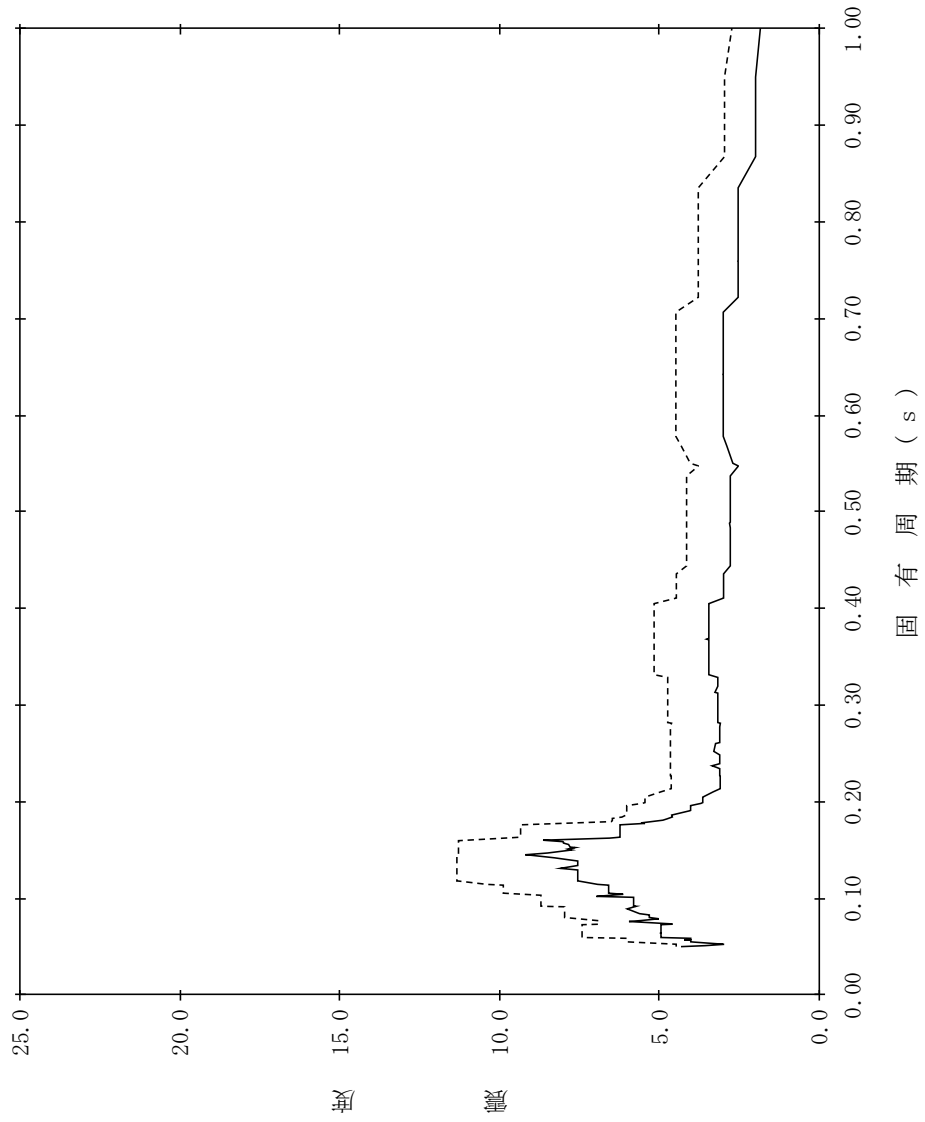

【NS2-DGLOT-SsEW-DGLOT18】

構造物名：B-ディーゼル燃料貯蔵タンク格納槽
 標高：EL9.350m
 減衰定数：1.0%
 波形名：基準地震動 S s
 設計用床応答スペクトル I (EW方向)
 設計用床応答スペクトル II (EW方向)

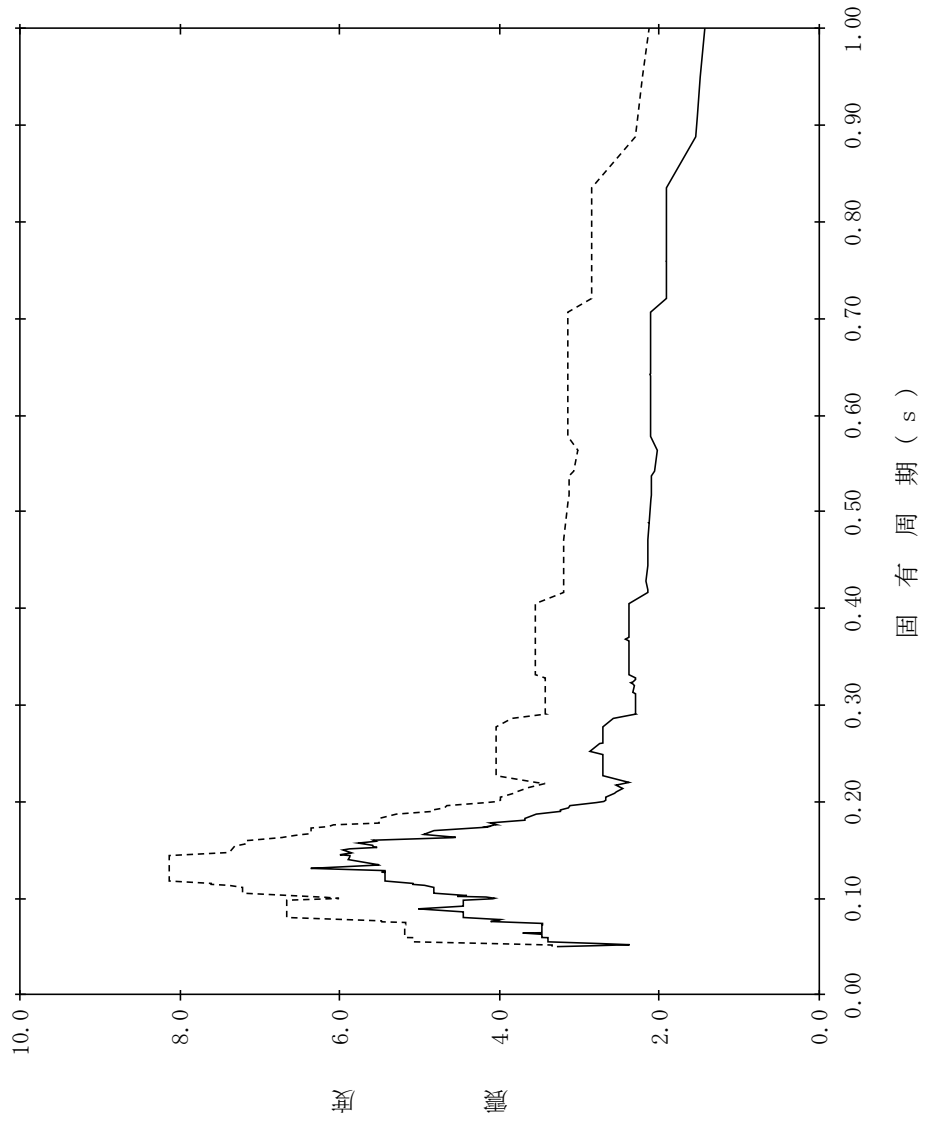

【NS2-DGLOT-SsEW-DGLOT19】

構造物名：B-ディーゼル燃料貯蔵タンク格納槽
 標高：EL9.350m
 波形名：基準地震動 S s
 減衰定数：1.5%

—— 設計用床応答スペクトル I (EW方向)

----- 設計用床応答スペクトル II (EW方向)

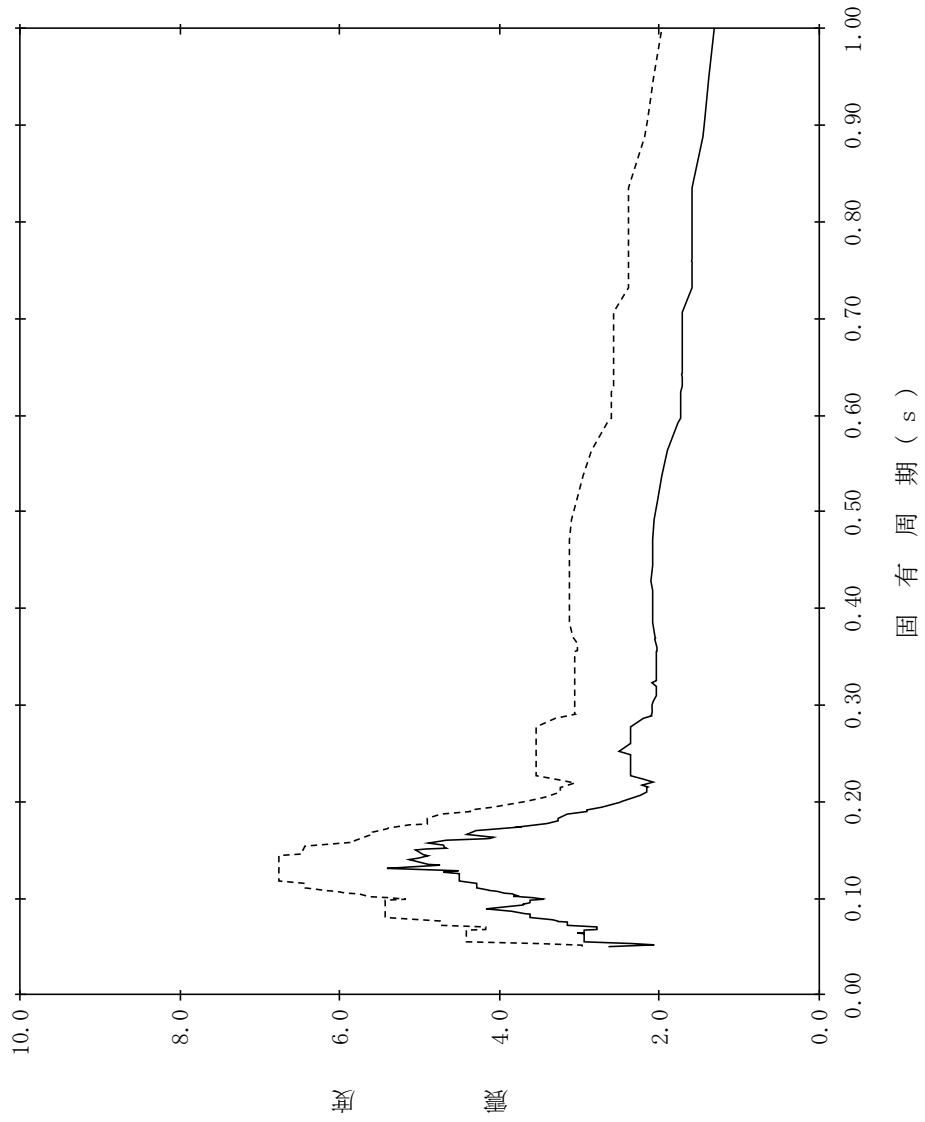

【NS2-DGLOT-SsEW-DGLOT20】

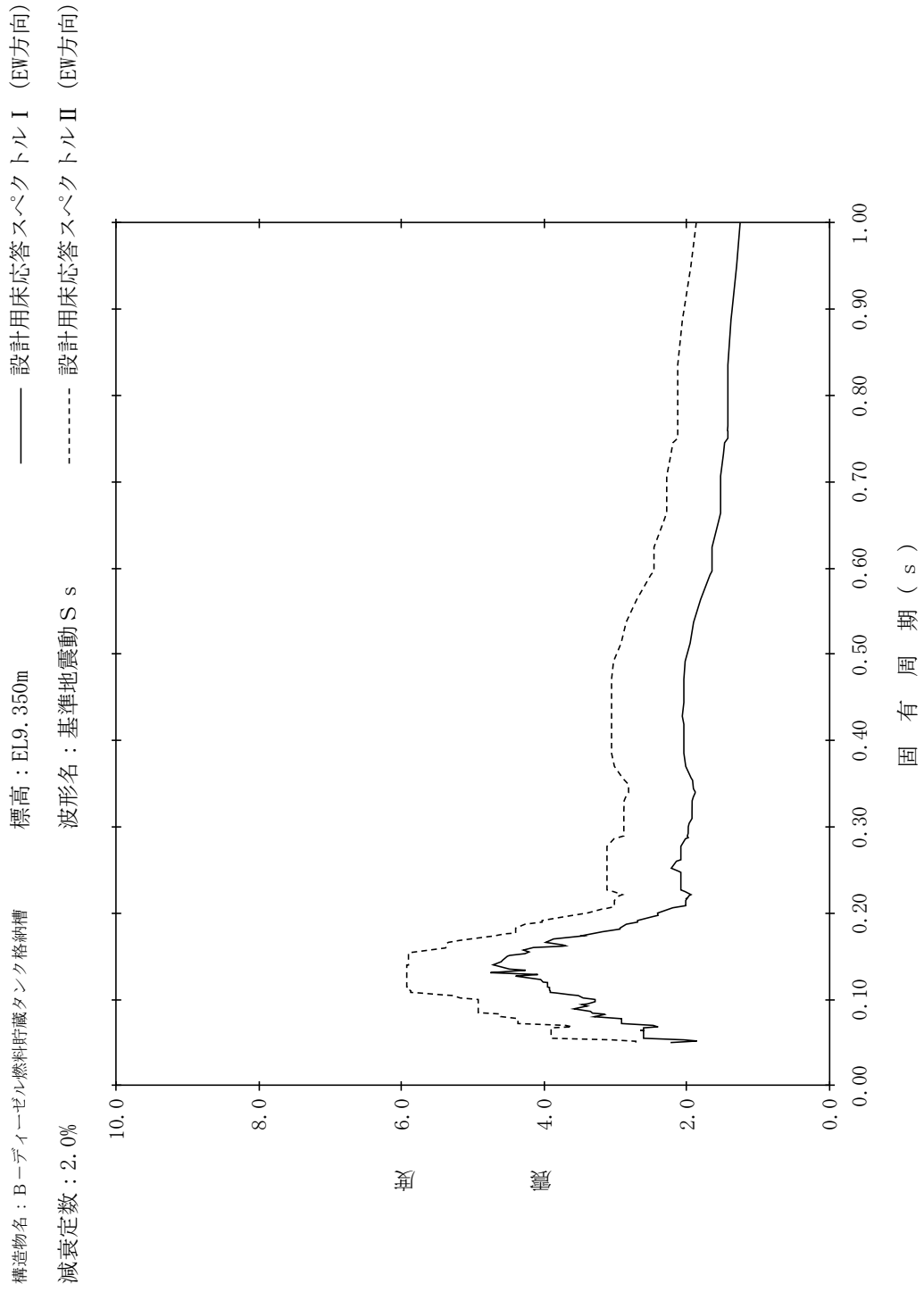

【NS2-DGLOT-SsEW-DGLOT21】

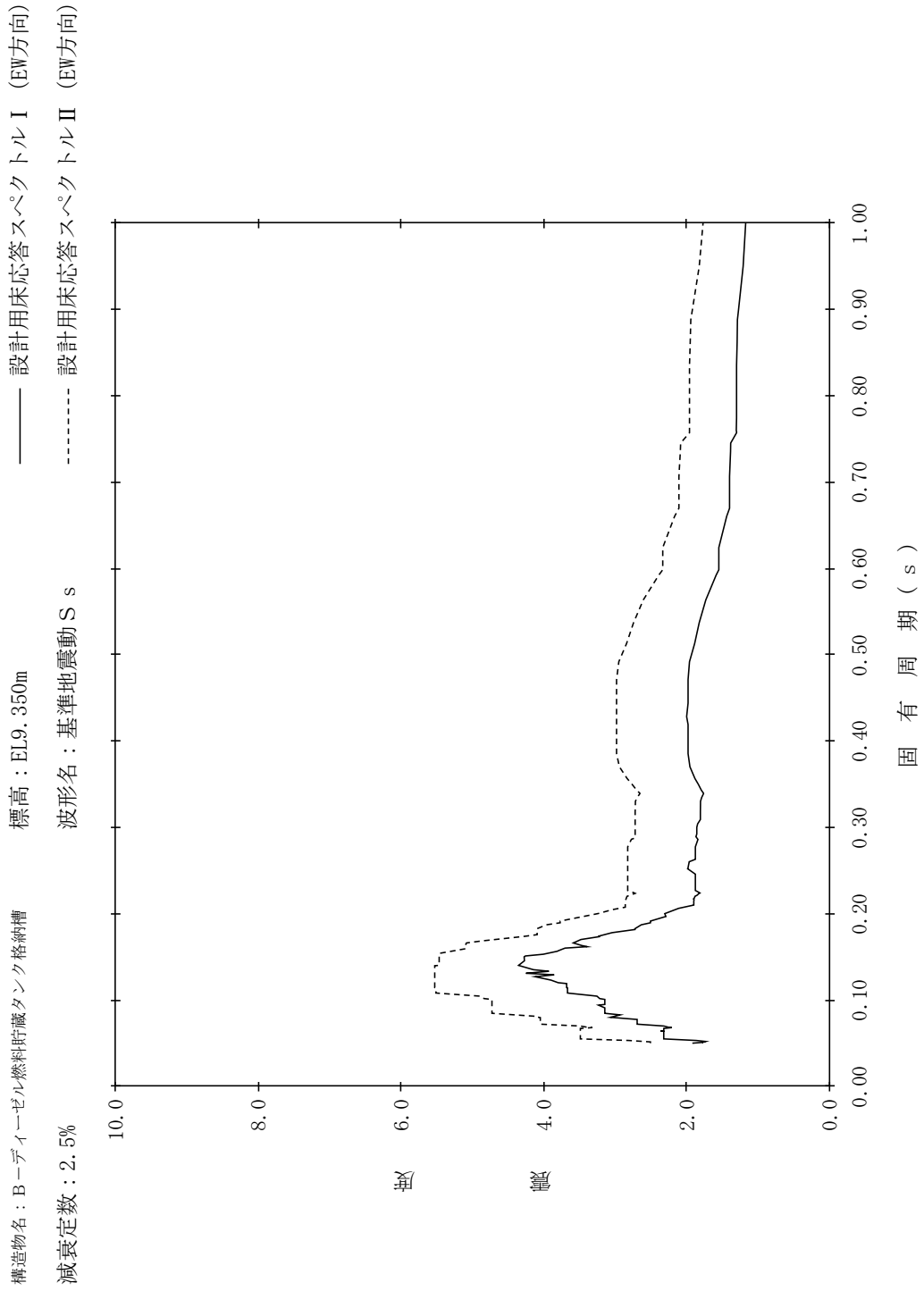

【NS2-DGLOT-SsEW-DGLOT22】

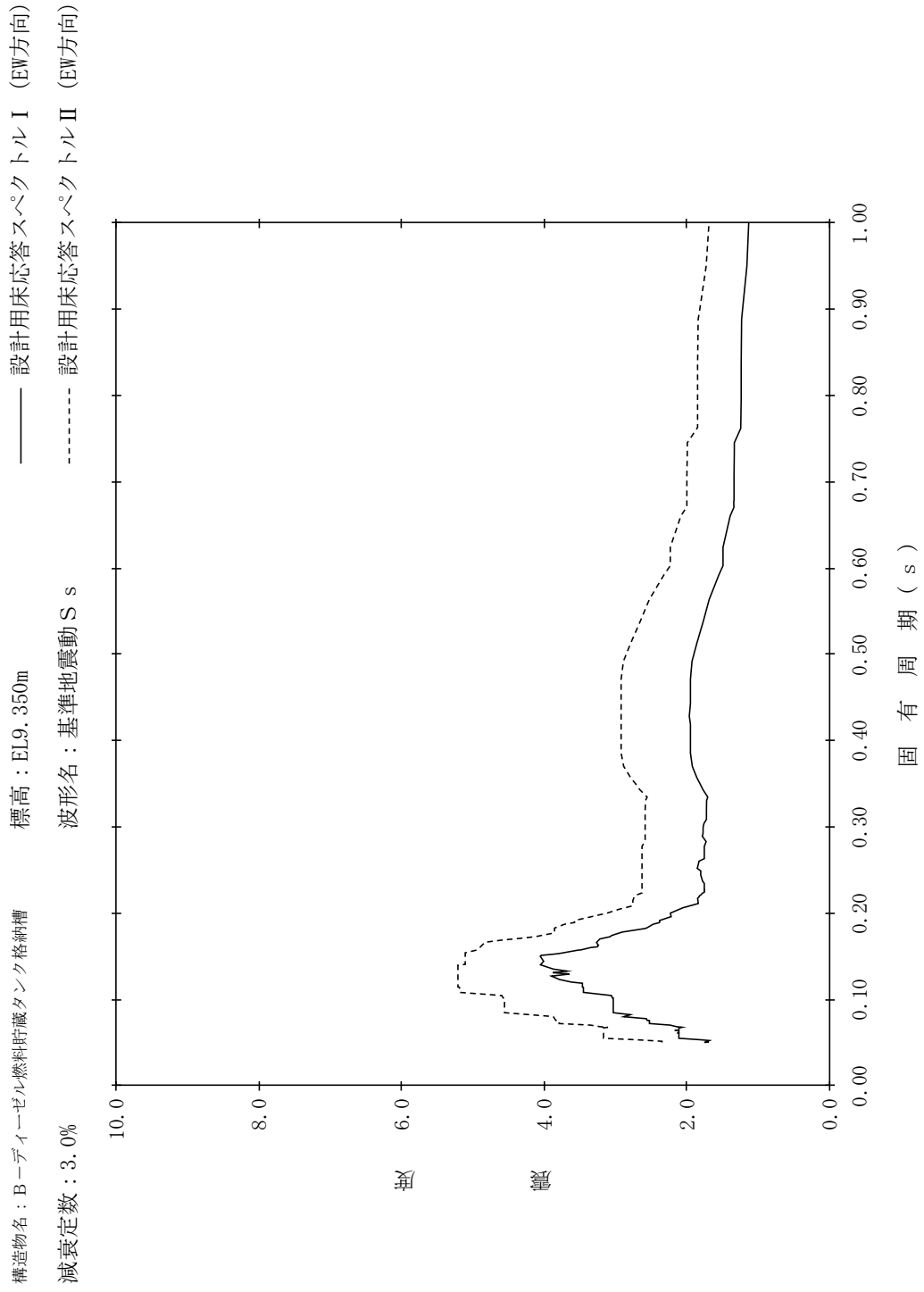

【NS2-DGLOT-SsEW-DGLOT23】

構造物名：B-デブイエーゼル燃料貯蔵タンク格納槽
 標高：EL9.350m
 減衰定数：4.0%
 波形名：基準地震動 S s
 設計用床応答スペクトル I (EW方向)
 設計用床応答スペクトル II (EW方向)

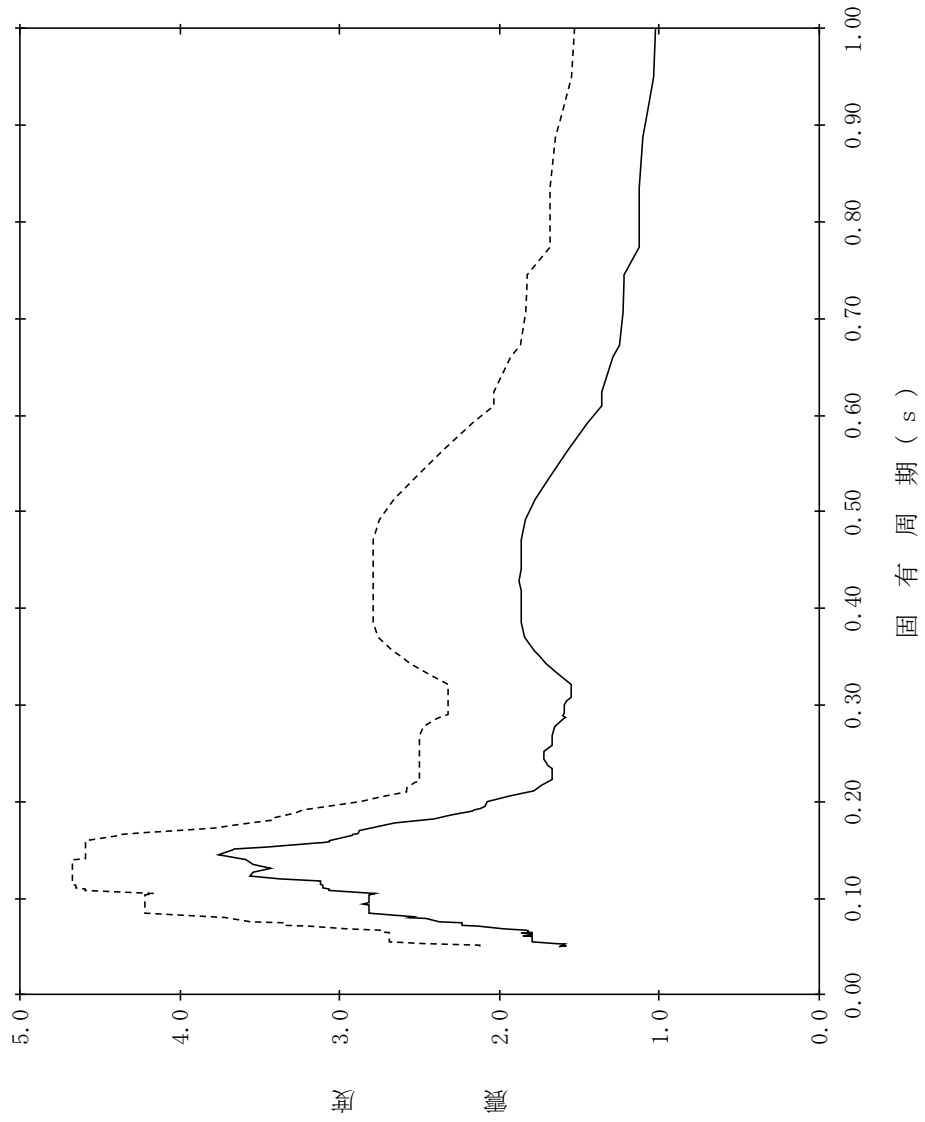

【NS2-DGLOT-SsEW-DGLOT24】

構造物名：B-ディーゼル燃料貯蔵タンク格納槽
 標高：EL9.350m
 減衰定数：5.0%
 波形名：基準地震動 S s
 設計用床応答スペクトル I (EW方向)
 設計用床応答スペクトル II (EW方向)

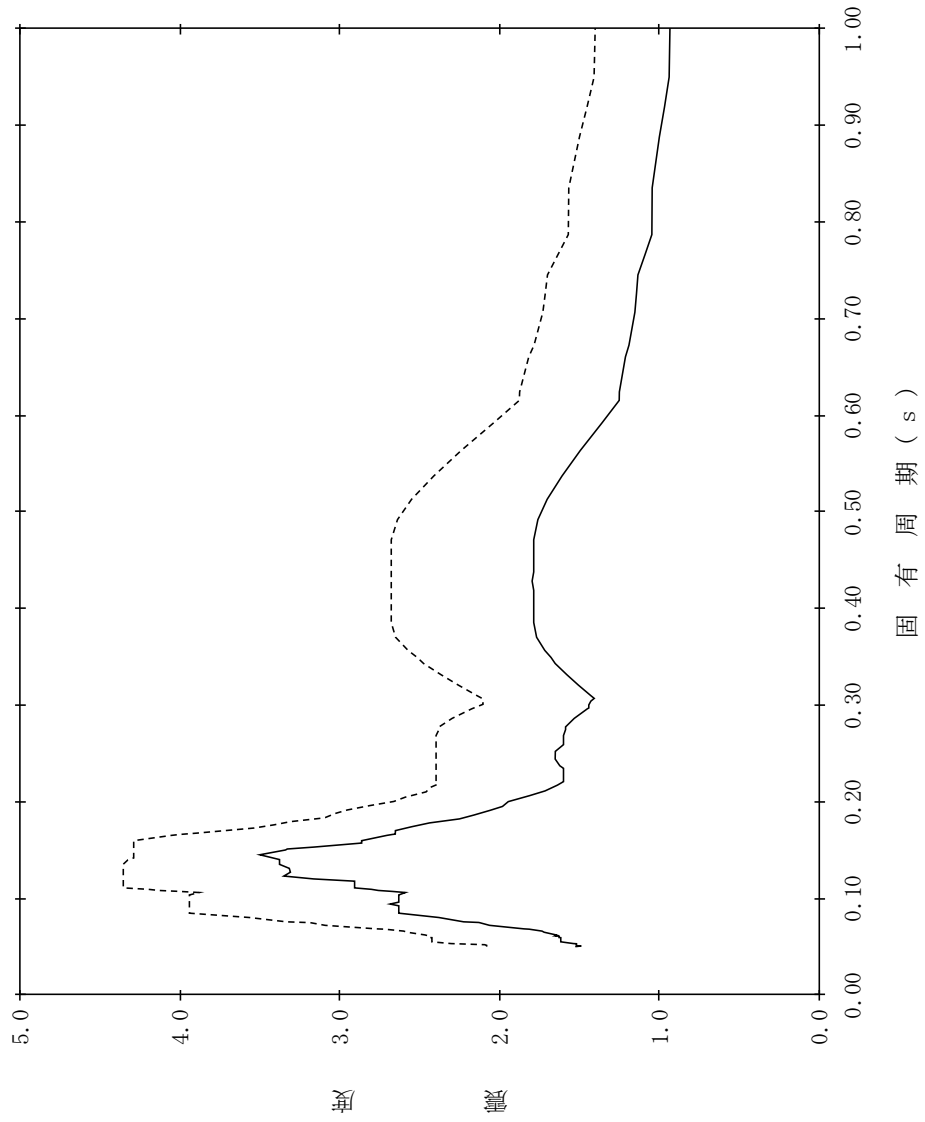

【NS2-DGLOT-SsV-DGLOT1】

構造物名：B-デブイエーゼル燃料貯蔵タンク格納槽
 標高：EL18.300m
 波形名：基準地震動 S s
 減衰定数：0.5%

—— 設計用床応答スペクトル I (鉛直方向)

- - - - 設計用床応答スペクトル II (鉛直方向)

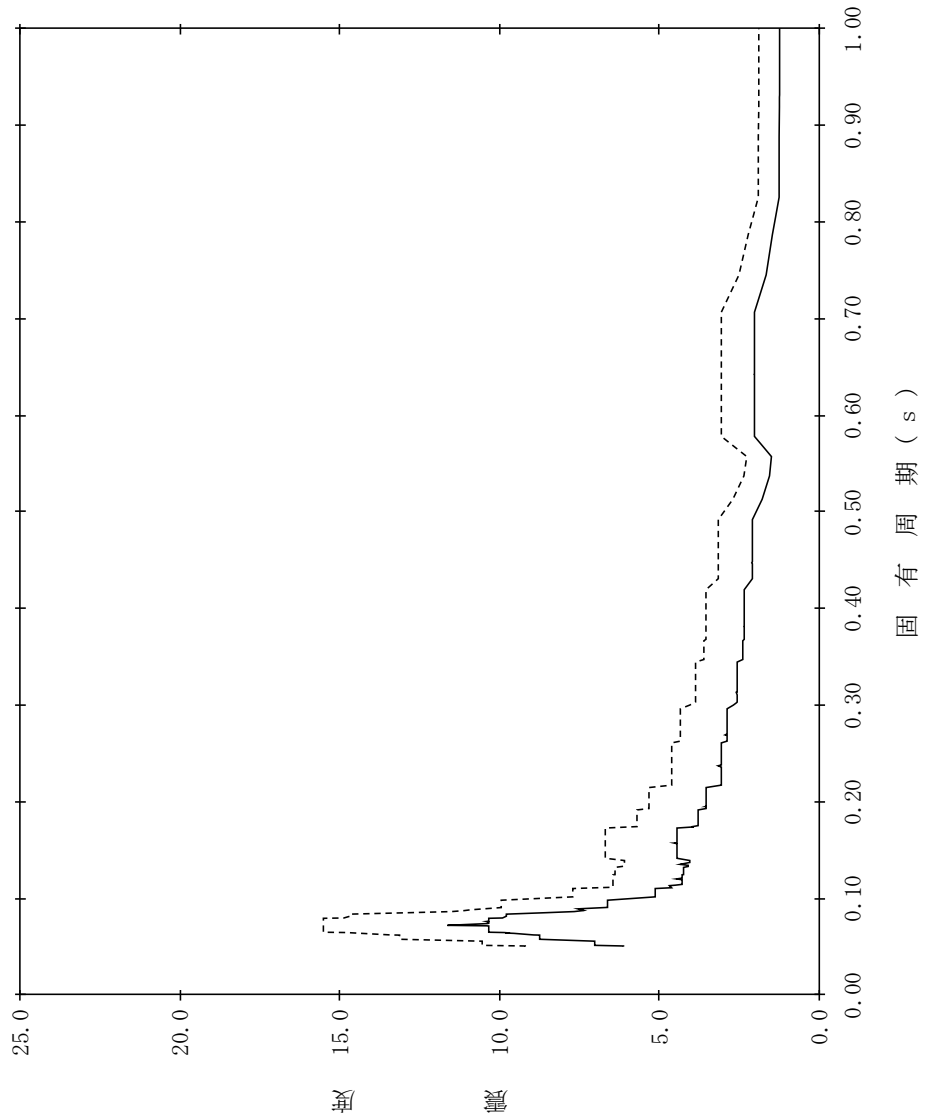

【NS2-DGLOT-SsV-DGLOT2】

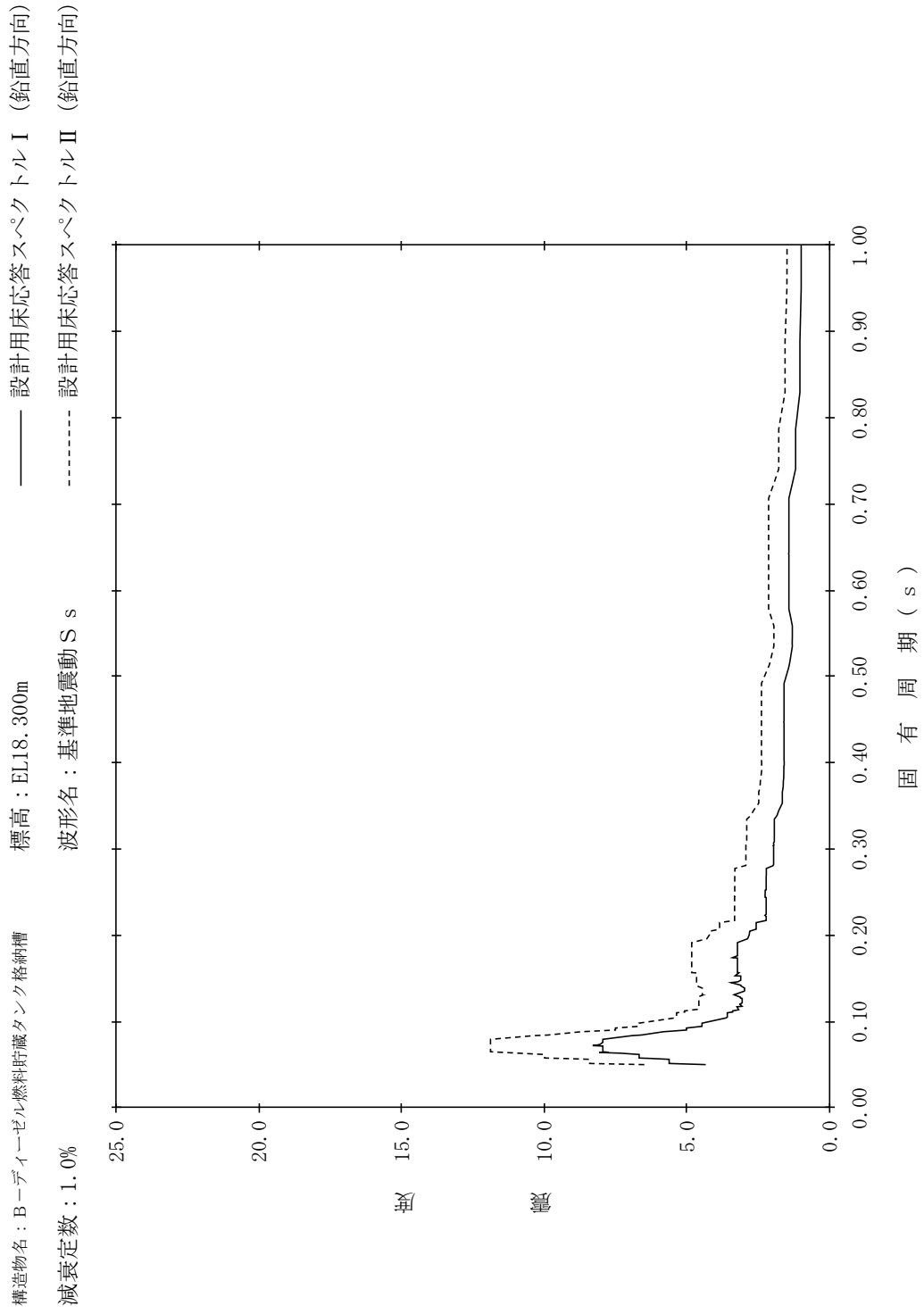

【NS2-DGLOT-SsV-DGLOT3】

構造物名：B-デブイーゼル燃料貯蔵タンク格納槽
 標高：EL18.300m
 波形名：基準地震動 S s
 減衰定数：1.5%

—— 設計用床応答スペクトル I (鉛直方向)

----- 設計用床応答スペクトル II (鉛直方向)

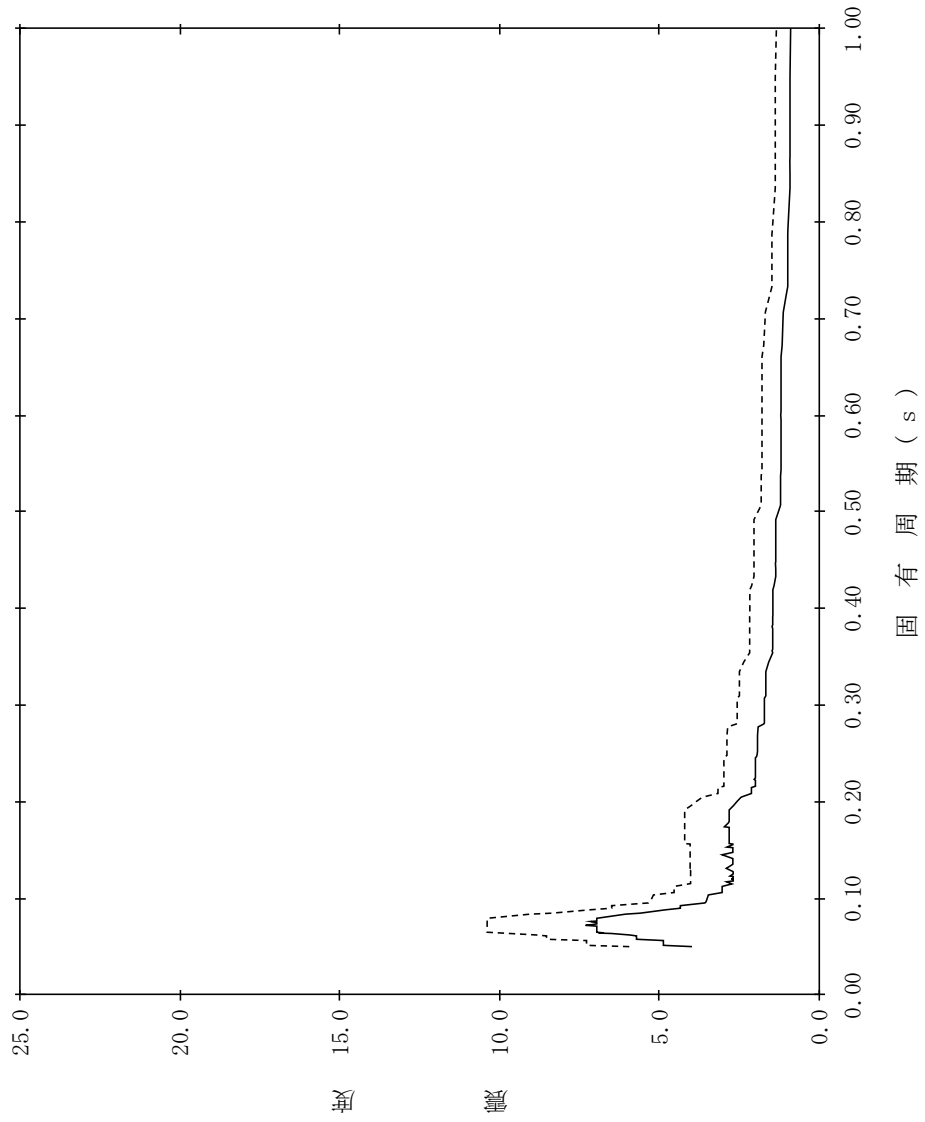

【NS2-DGLOT-SsV-DGLOT4】

構造物名：B-デブイエーゼル燃料貯蔵タンク格納槽
 標高：EL18.300m
 減衰定数：2.0%
 波形名：基準地震動 S s
 設計用床応答スペクトル I (鉛直方向)
 設計用床応答スペクトル II (鉛直方向)

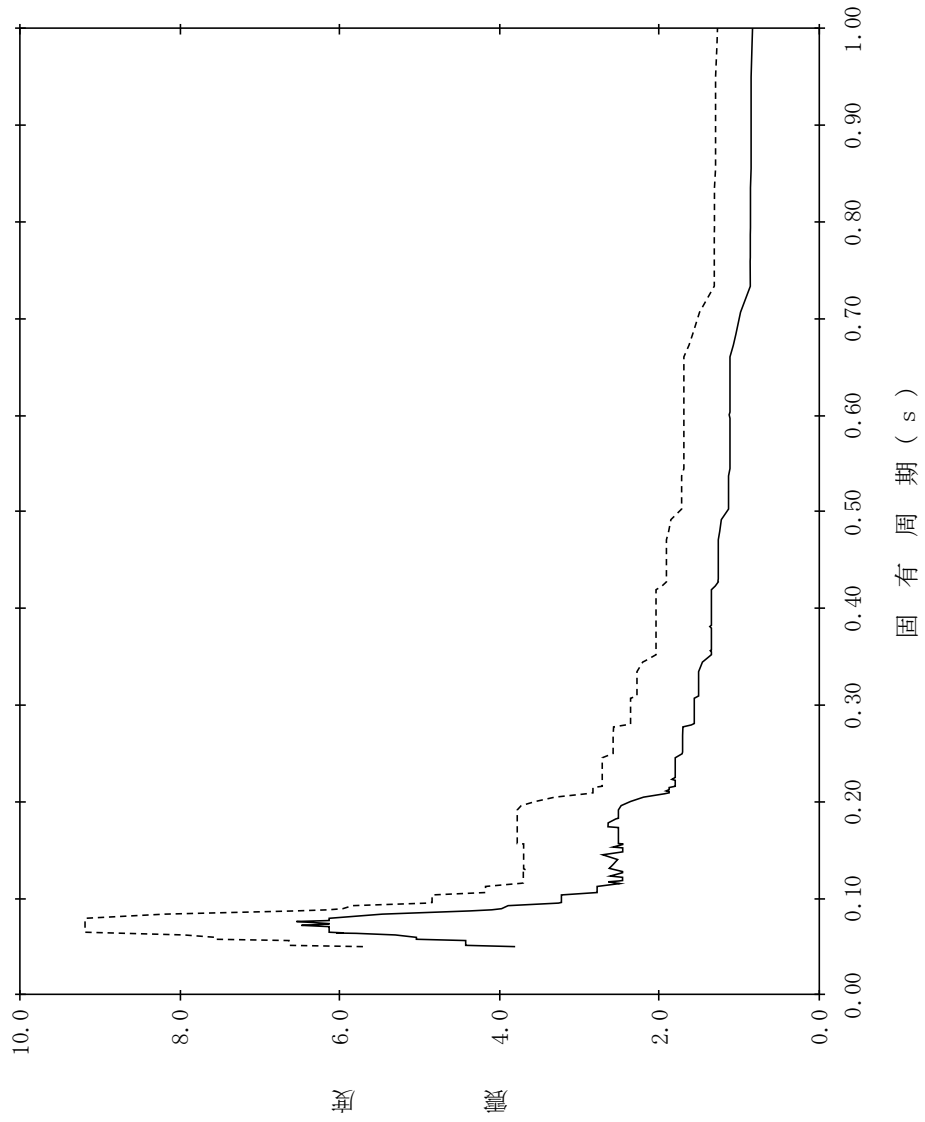

【NS2-DGLOT-SsV-DGLOT5】

構造物名：B-デブイエーゼル燃料貯蔵タンク格納槽
 標高：EL18.300m
 波形名：基準地震動 S s
 減衰定数：2.5%

—— 設計用床応答スペクトル I (鉛直方向)

- - - - 設計用床応答スペクトル II (鉛直方向)

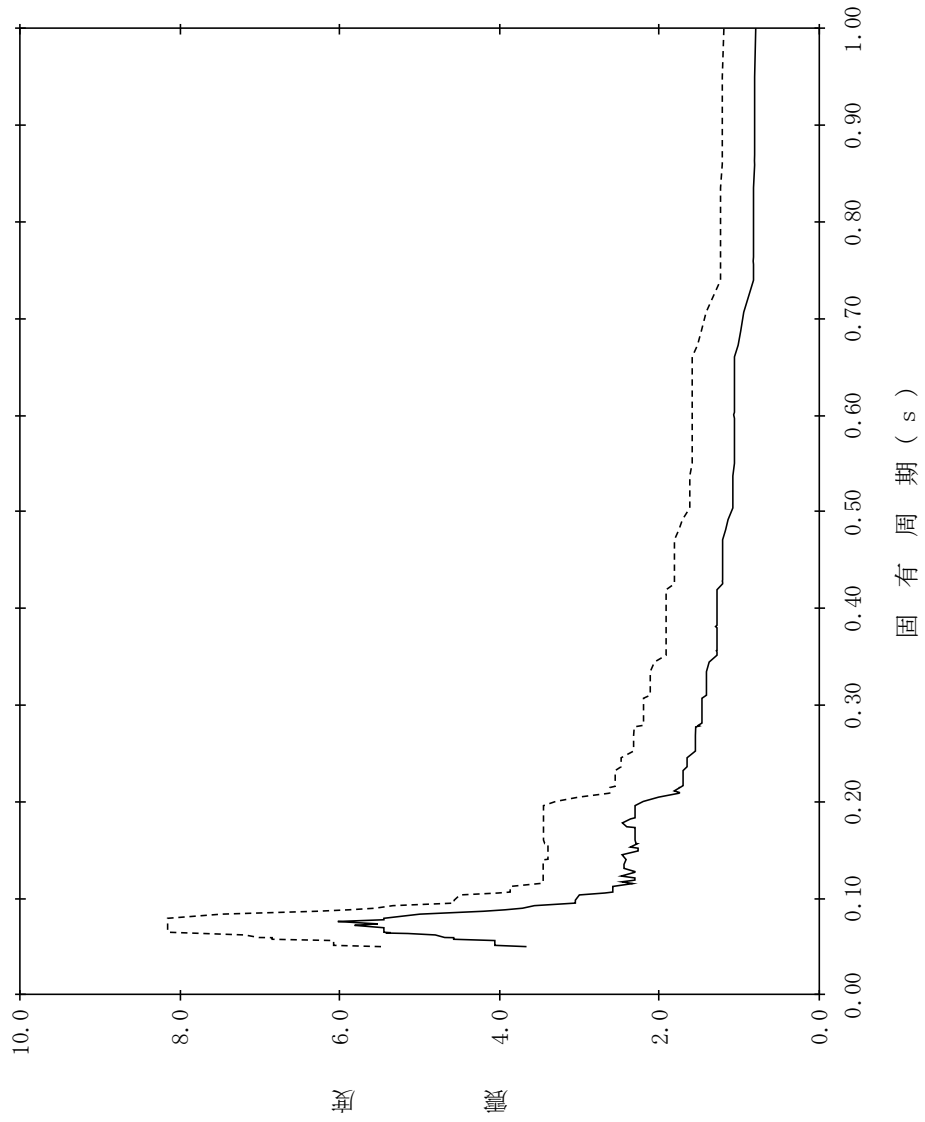

【NS2-DGLOT-SsV-DGLOT6】

構造物名：B-デブイエーゼル燃料貯蔵タンク格納槽
 標高：EL18.300m
 減衰定数：3.0%
 波形名：基準地震動 S s
 設計用床応答スペクトル I (鉛直方向)
 設計用床応答スペクトル II (鉛直方向)

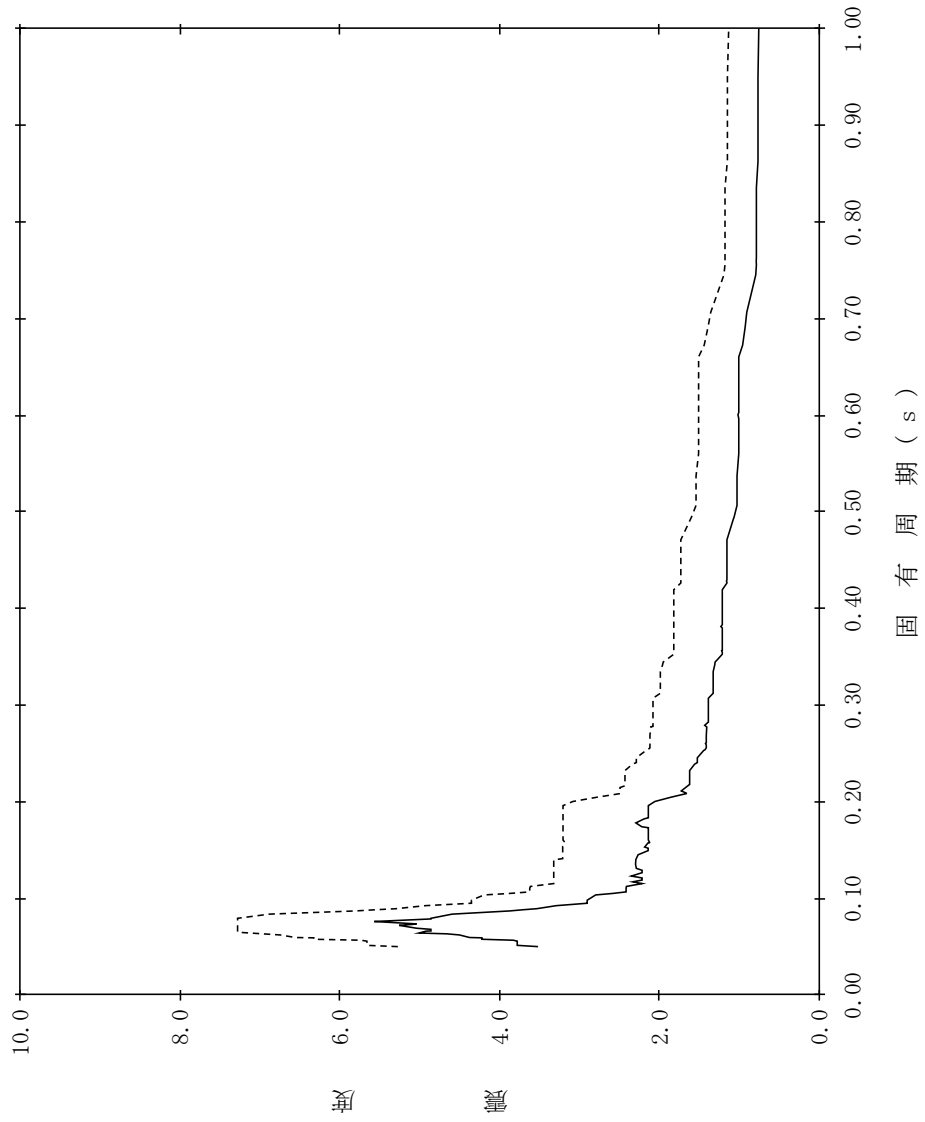

【NS2-DGLOT-SsV-DGLOT7】

構造物名：B-デブイエーゼル燃料貯蔵タンク格納槽
 標高：EL18.300m
 減衰定数：4.0%
 波形名：基準地震動 S s
 設計用床応答スペクトル I (鉛直方向)
 設計用床応答スペクトル II (鉛直方向)

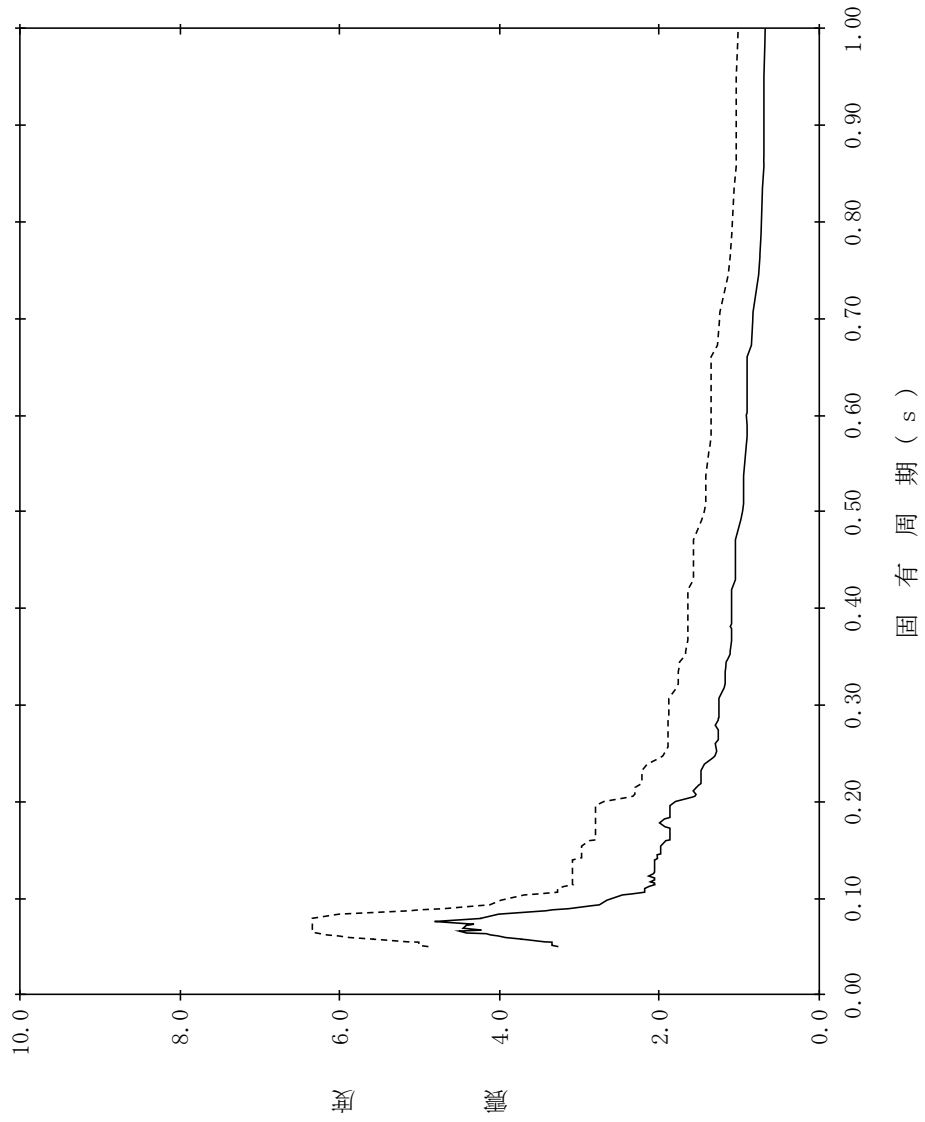

【NS2-DGLOT-SsV-DGLOT8】

構造物名：B-ディーゼル燃料貯蔵タンク格納槽
 標高：EL18.300m
 波形名：基準地震動 S s
 減衰定数：5.0%

—— 設計用床応答スペクトル I (鉛直方向)

----- 設計用床応答スペクトル II (鉛直方向)

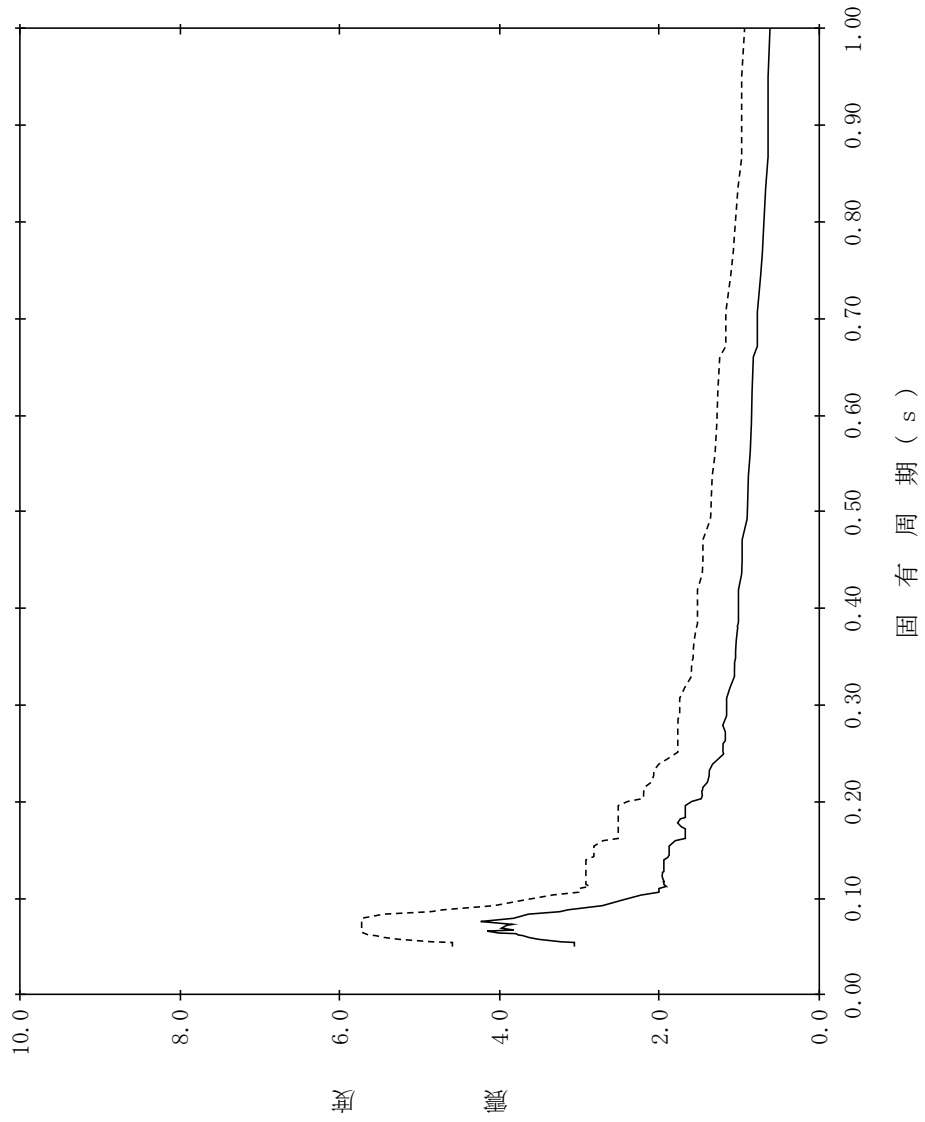

【NS2-DGLOT-SsV-DGLOT9】

構造物名：B-デブイエーゼル燃料貯蔵タンク格納槽
 標高：EL15.300m～EL14.400m
 波形名：基準地震動 S s
 減衰定数：0.5%

—— 設計用床応答スペクトル I (鉛直方向)

- - - - - 設計用床応答スペクトル II (鉛直方向)

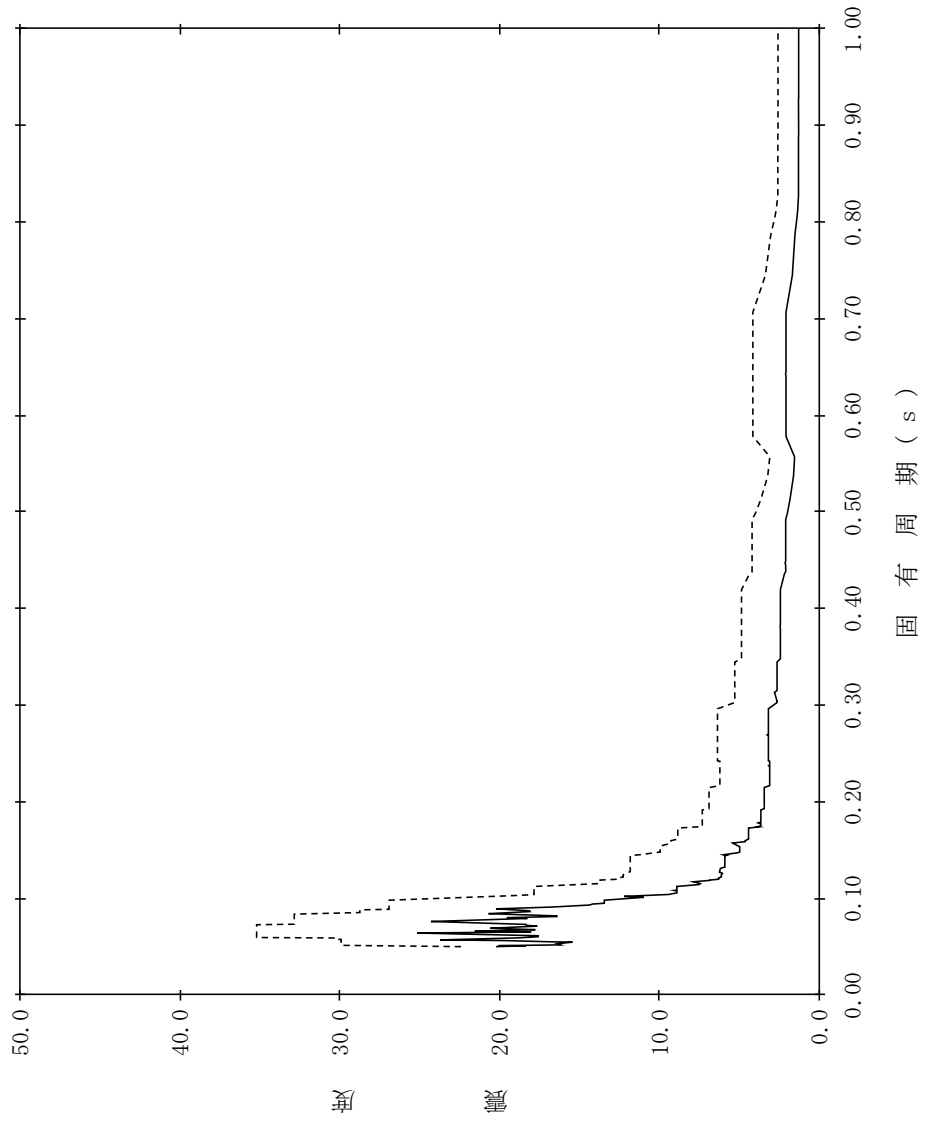

【NS2-DGLOT-SsV-DGLOT10】

構造物名：B-デブイエーゼル燃料貯蔵タンク格納槽
 標高：EL15.300m～EL14.400m
 波形名：基準地震動 S s
 減衰定数：1.0%

—— 設計用床応答スペクトル I (鉛直方向)

----- 設計用床応答スペクトル II (鉛直方向)

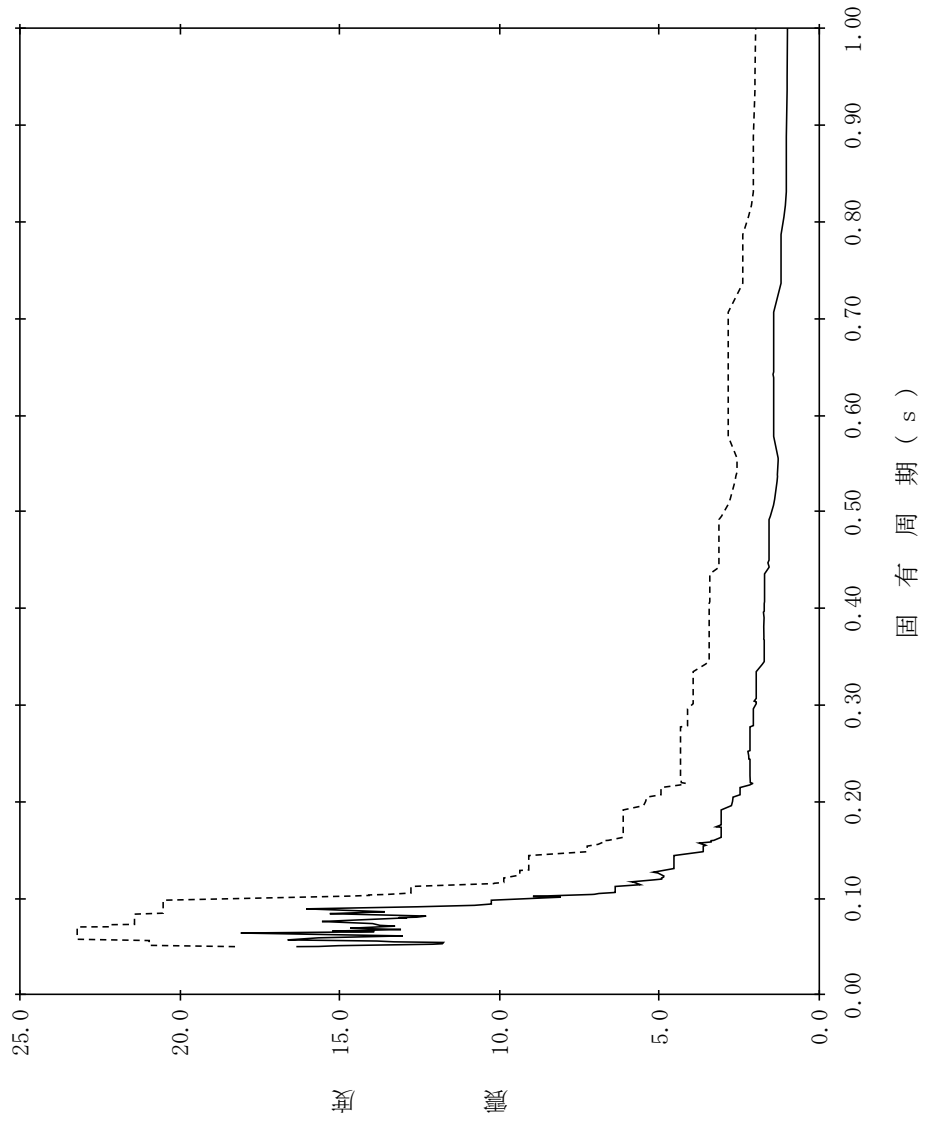

【NS2-DGLOT-SsV-DGLOT11】

構造物名：B-デブイエーゼル燃料貯蔵タンク格納槽
 標高：EL15.300m～EL14.400m
 波形名：基準地震動 S s
 減衰定数：1.5%

—— 設計用床応答スペクトル I (鉛直方向)

----- 設計用床応答スペクトル II (鉛直方向)

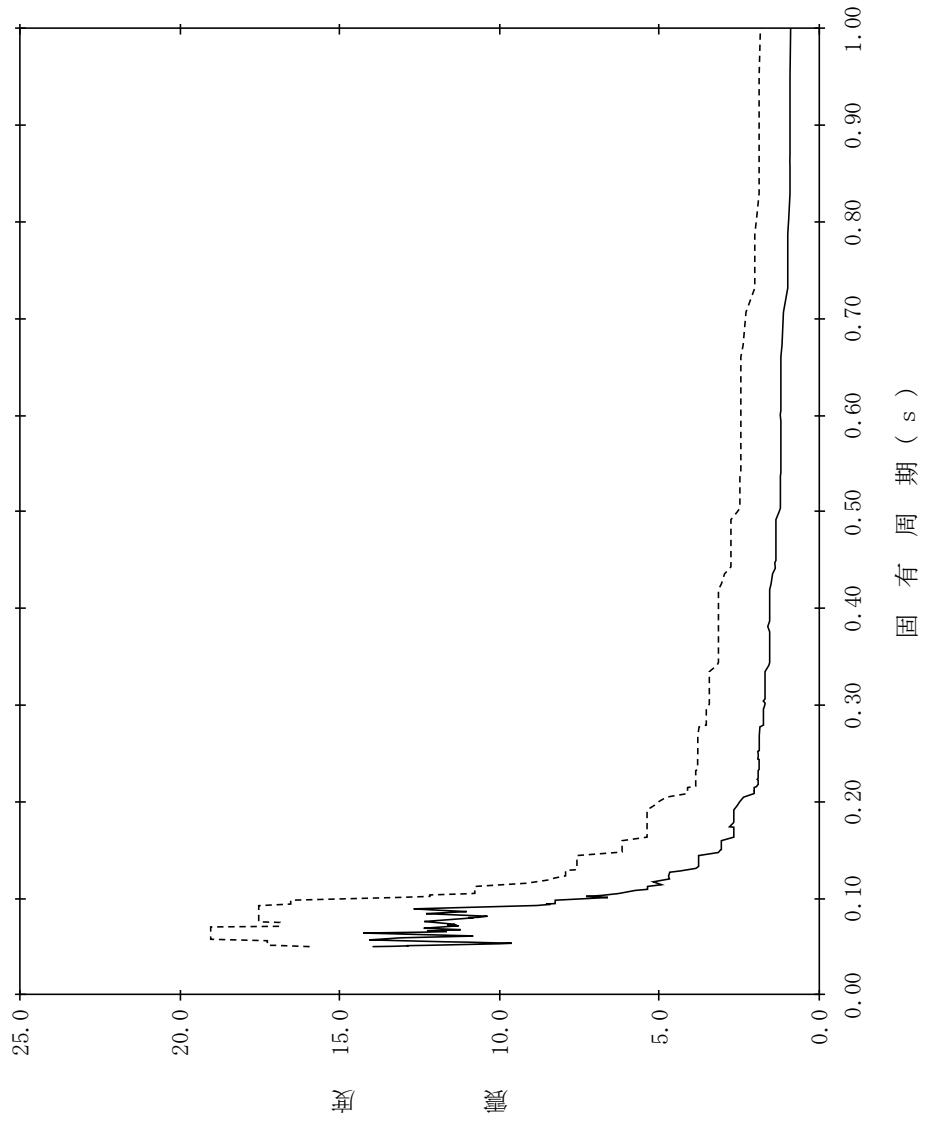

【NS2-DGLOT-SsV-DGLOT12】

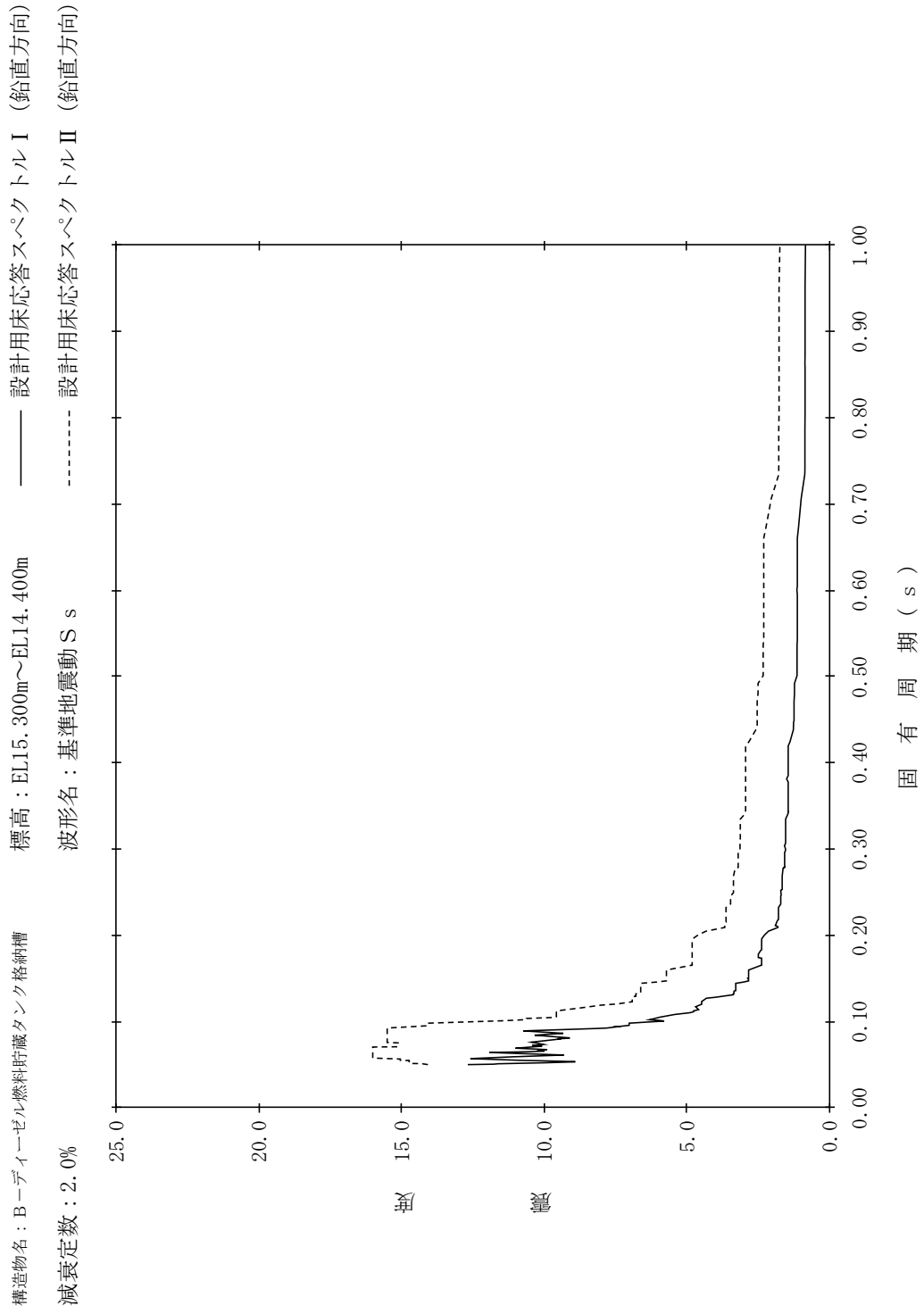

【NS2-DGLOT-SsV-DGLOT13】

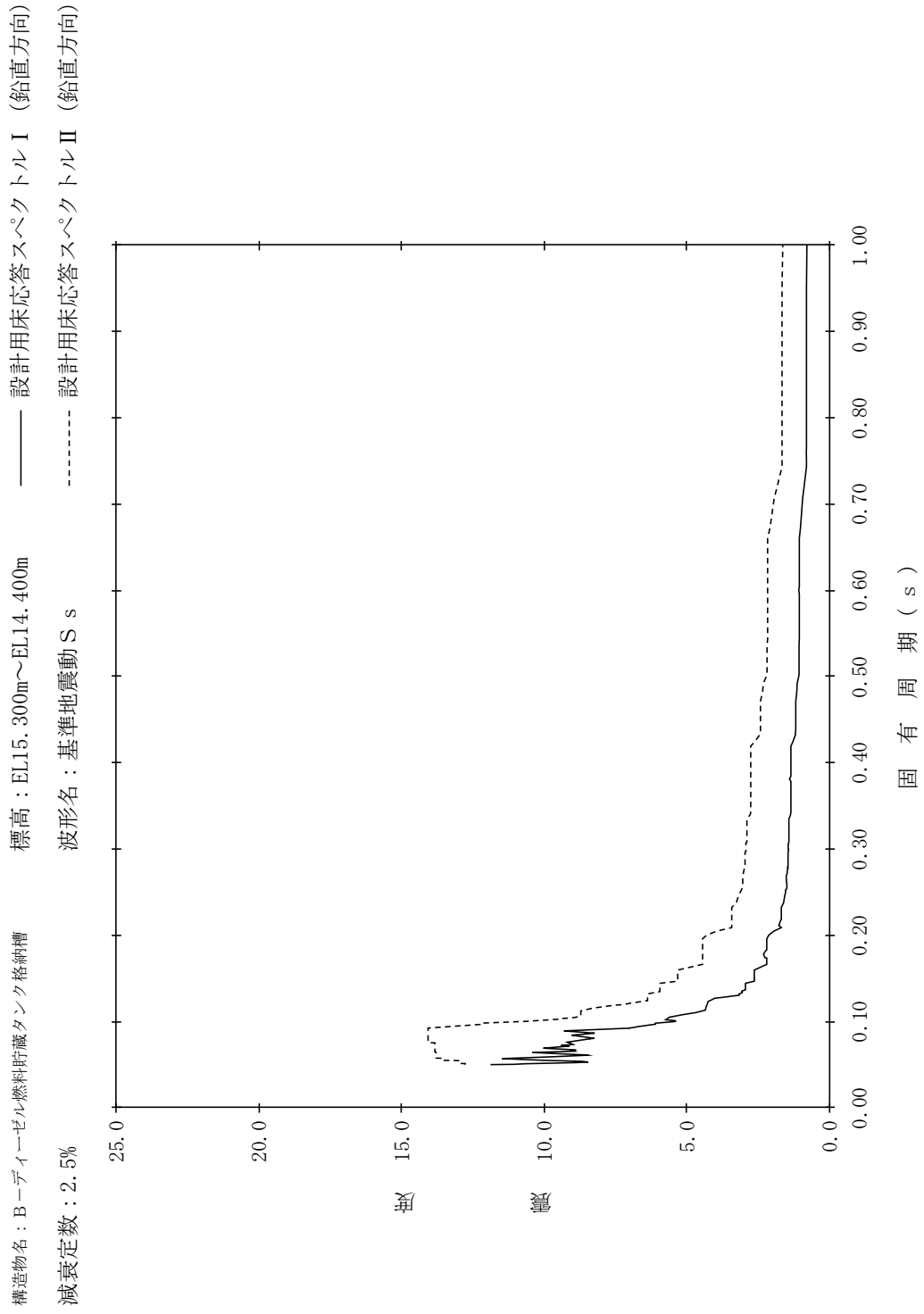

【NS2-DGLOT-SsV-DGLOT14】

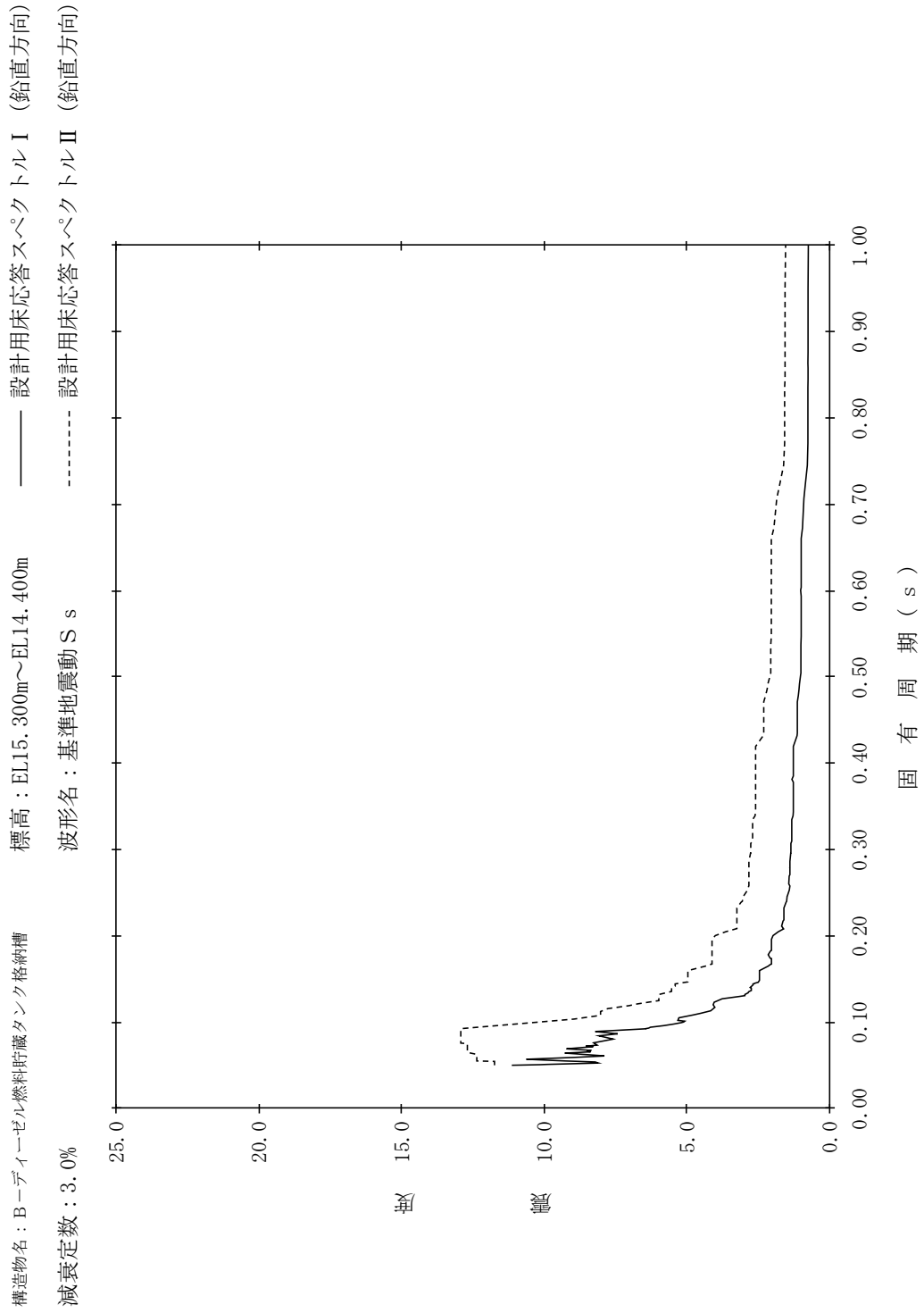

【NS2-DGLOT-SsV-DGLOT15】

構造物名：B-デブイエーゼル燃料貯蔵タンク格納槽
 標高：EL15.300m～EL14.400m
 波形名：基準地震動 S s
 減衰定数：4.0%

—— 設計用床応答スペクトル I (鉛直方向)

----- 設計用床応答スペクトル II (鉛直方向)

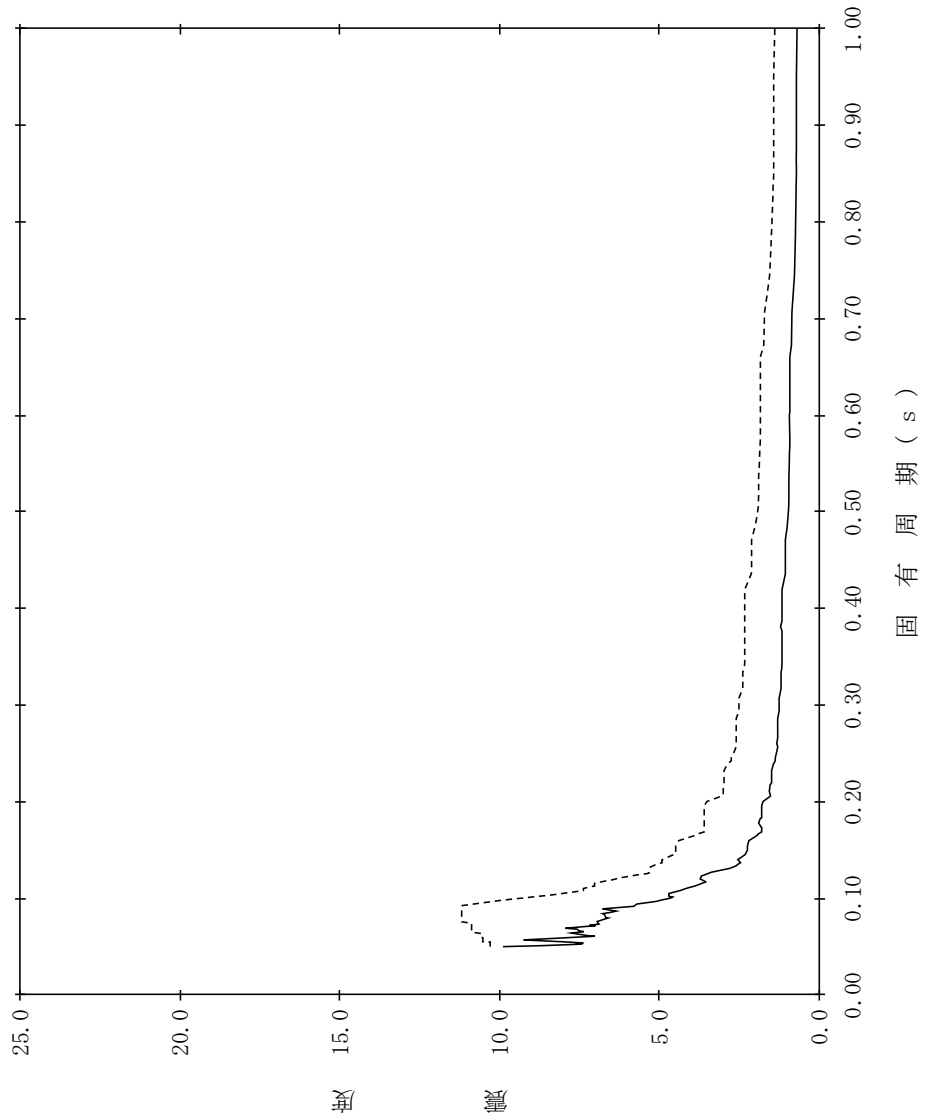

【NS2-DGLOT-SsV-DGLOT16】

構造物名：B-デブイエーゼル燃料貯蔵タンク格納槽
 標高：EL15.300m～EL14.400m
 減衰定数：5.0%
 波形名：基準地震動 S s
 設計用床応答スペクトル I (鉛直方向)
 設計用床応答スペクトル II (鉛直方向)

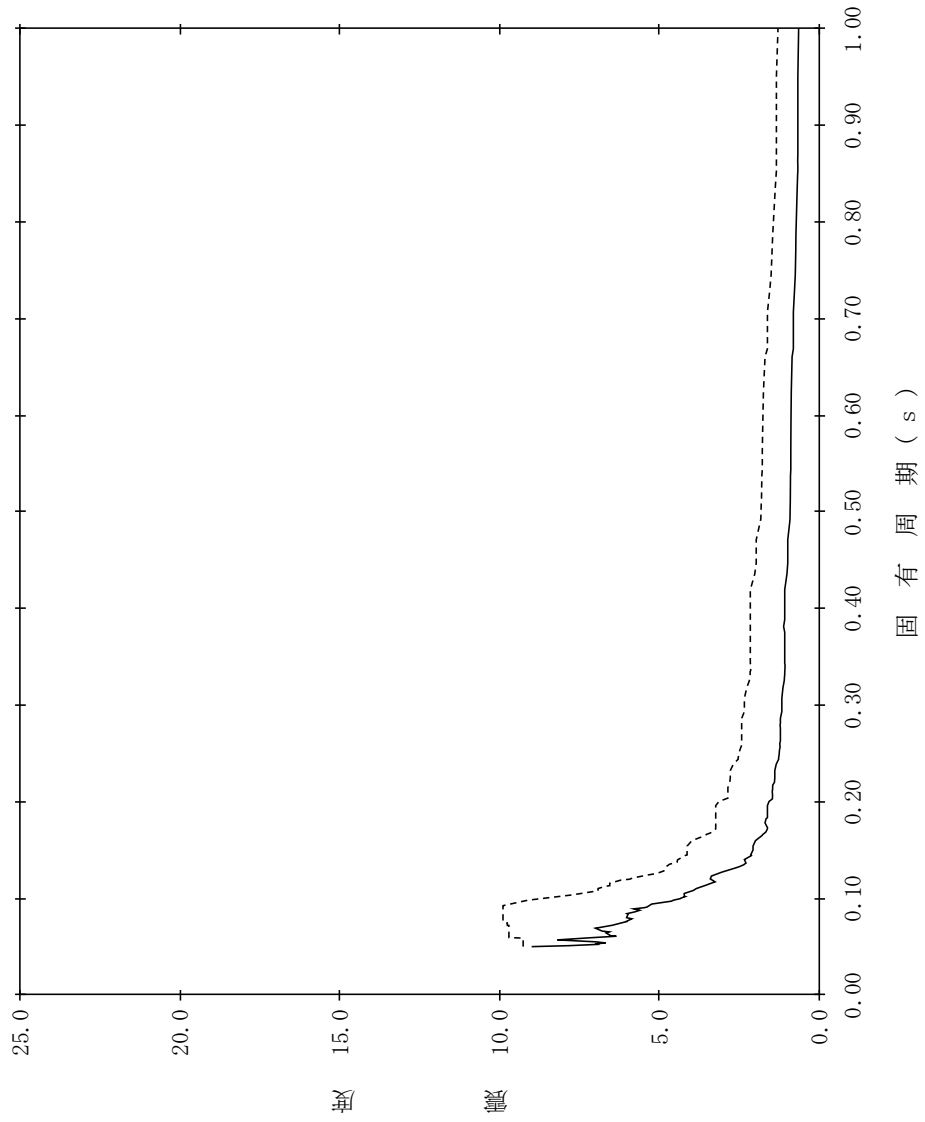

【NS2-DGLOT-SsV-DGLOT17】

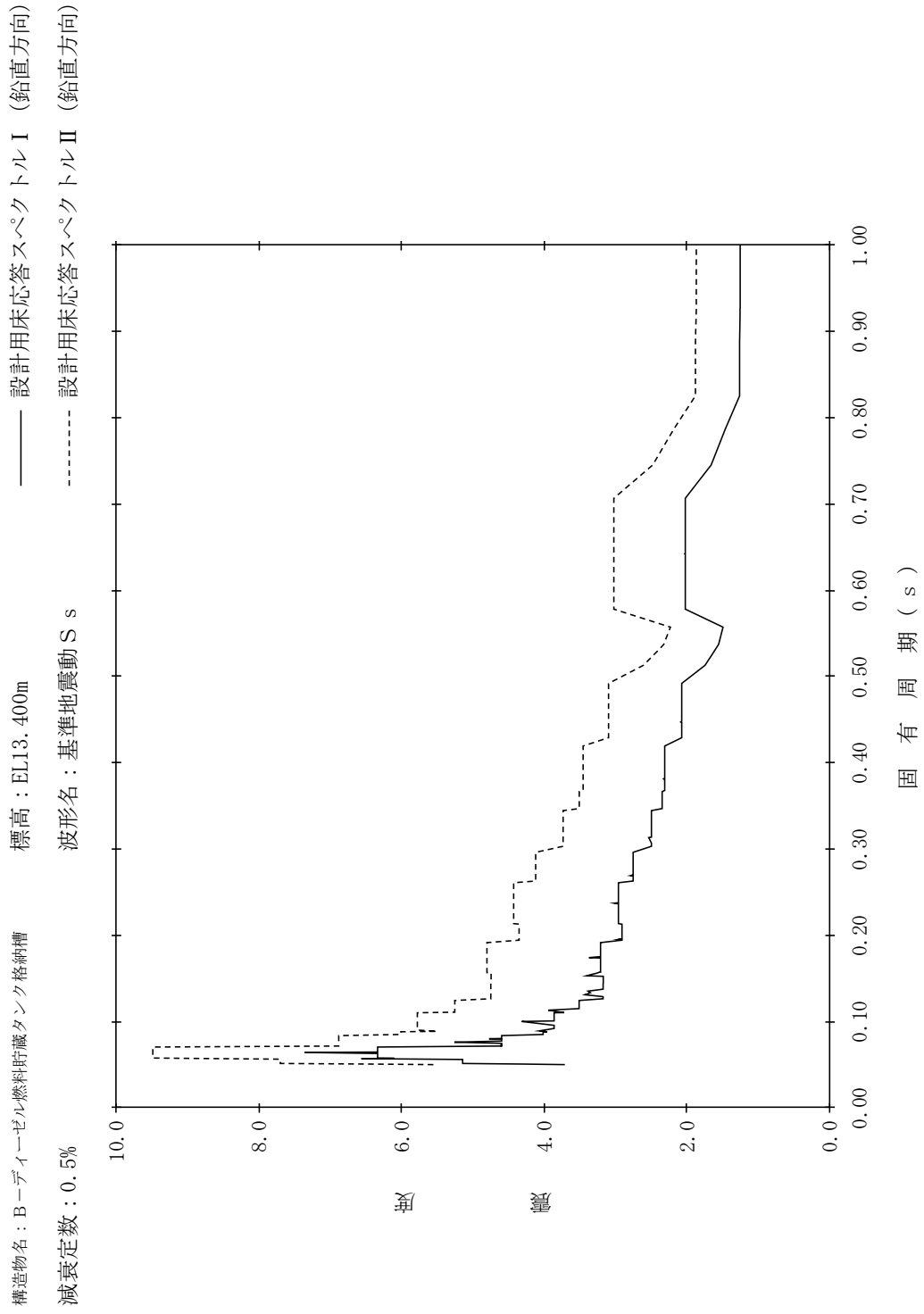

【NS2-DGLOT-SsV-DGLOT18】

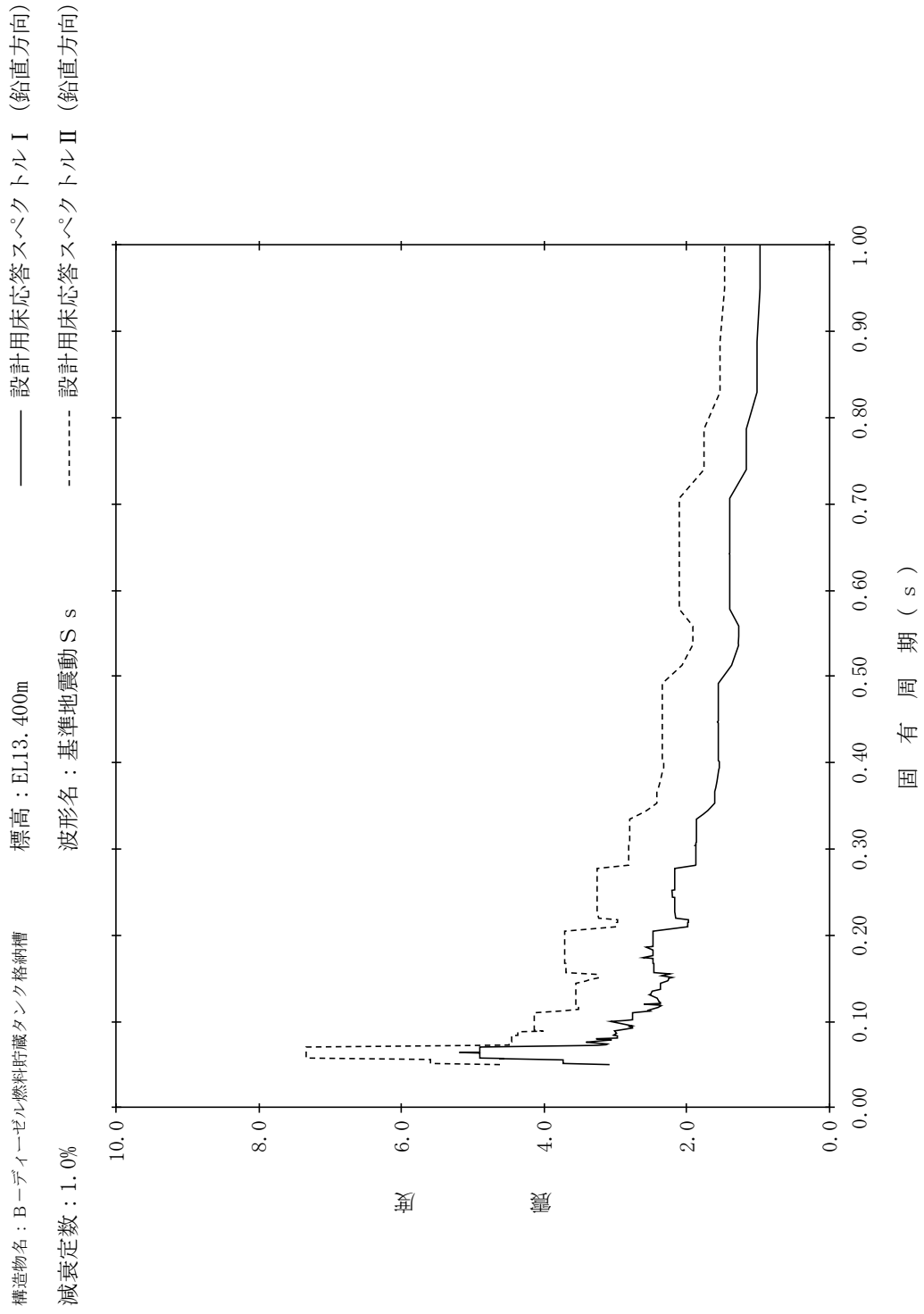

【NS2-DGLOT-SsV-DGLOT19】

構造物名：B-ディーゼル燃料貯蔵タンク格納槽
 標高：EL13.400m
 波形名：基準地震動 S s
 減衰定数：1.5%

—— 設計用床応答スペクトル I (鉛直方向)

- - - - 設計用床応答スペクトル II (鉛直方向)

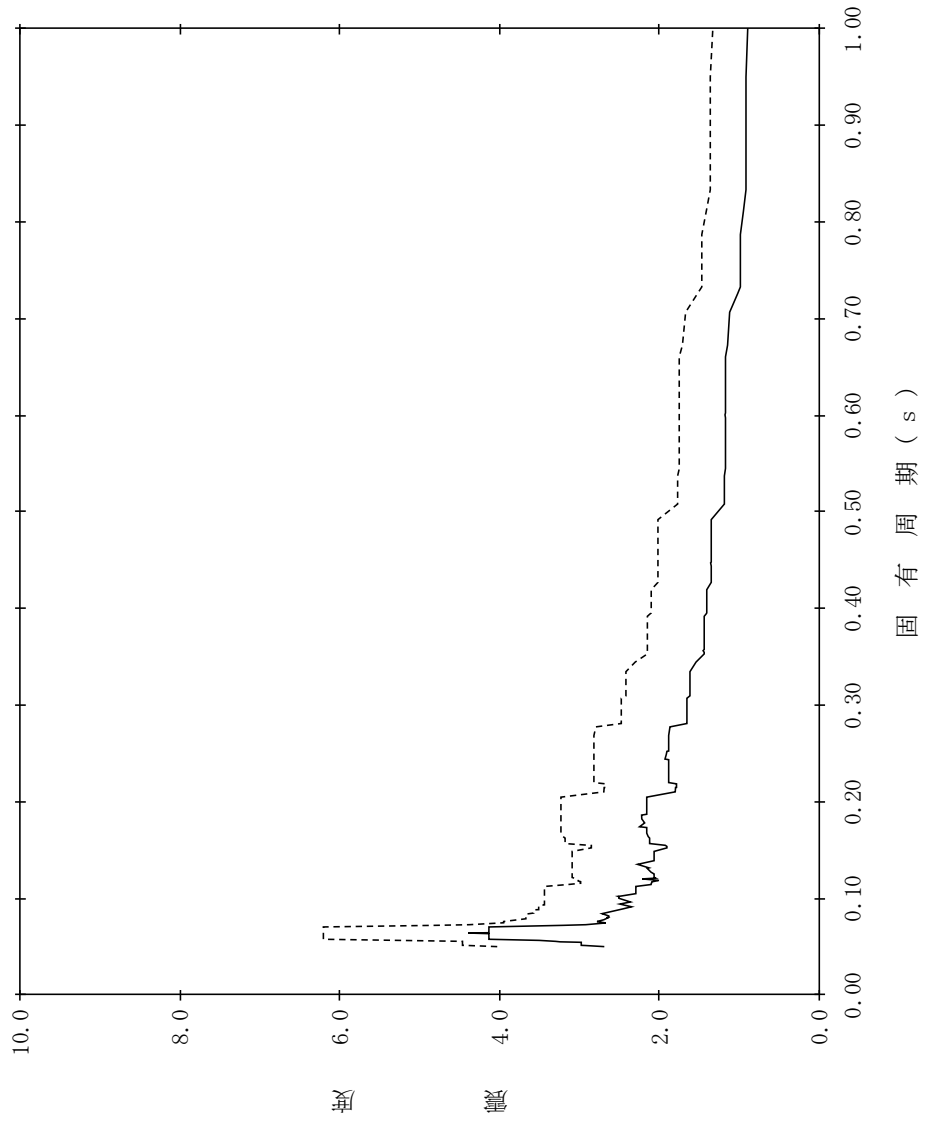

【NS2-DGLOT-SsV-DGLOT20】

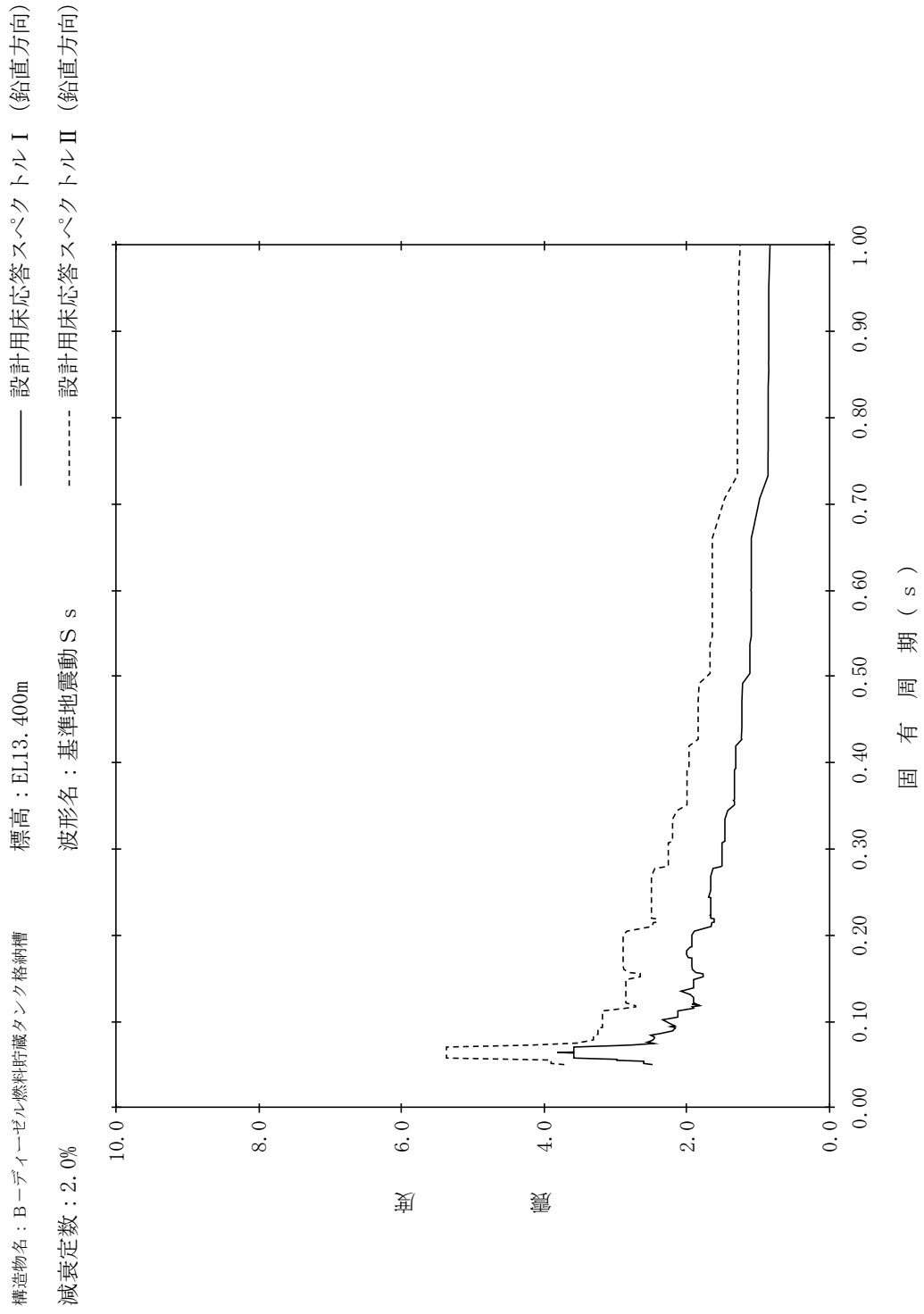

【NS2-DGLOT-SsV-DGLOT21】

構造物名：B-デブイエーゼル燃料貯蔵タンク格納槽
 標高：EL13.400m
 減衰定数：2.5%
 波形名：基準地震動 S s
 設計用床応答スペクトル I (鉛直方向)
 設計用床応答スペクトル II (鉛直方向)

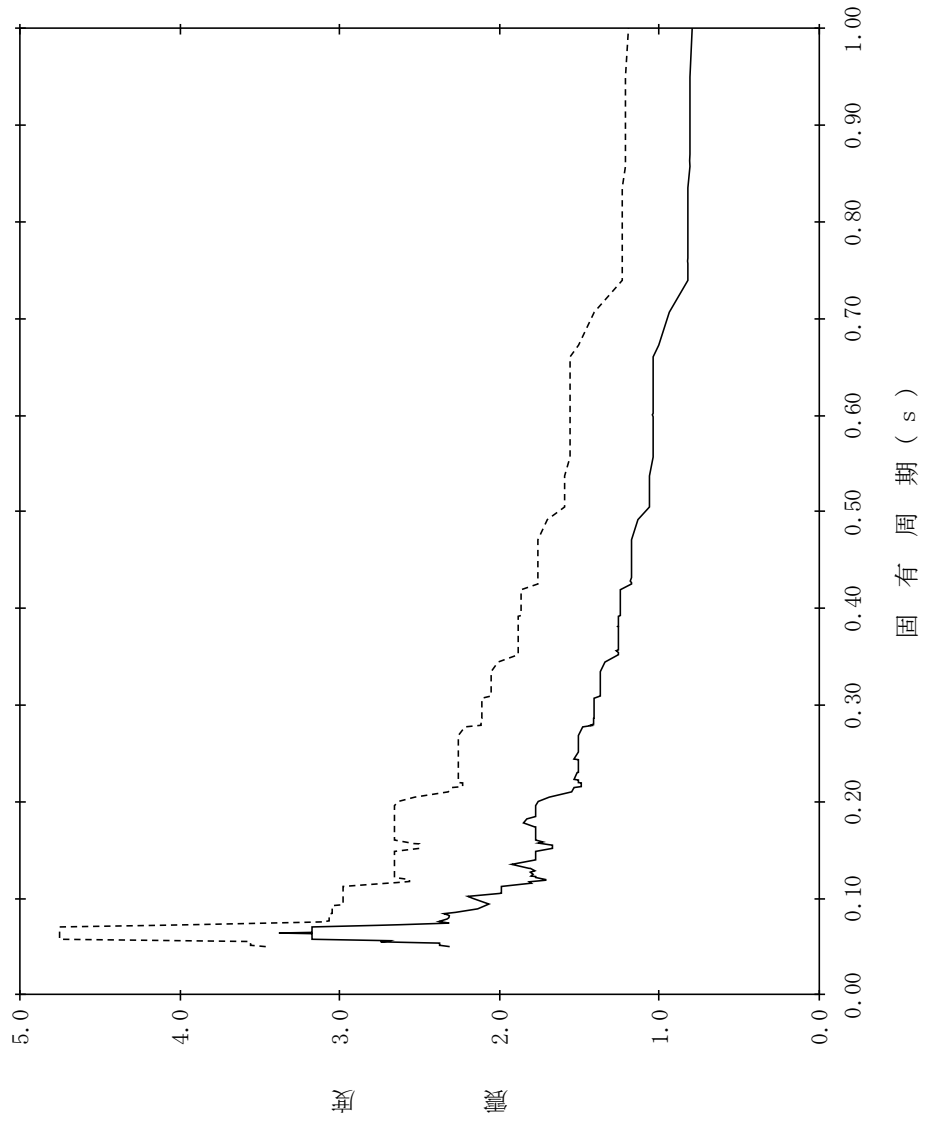

【NS2-DGLOT-SsV-DGLOT22】

構造物名：B-デブイエーゼル燃料貯蔵タンク格納槽
 標高：EL13.400m
 減衰定数：3.0%
 波形名：基準地震動 S s
 設計用床応答スペクトル I (鉛直方向)
 設計用床応答スペクトル II (鉛直方向)

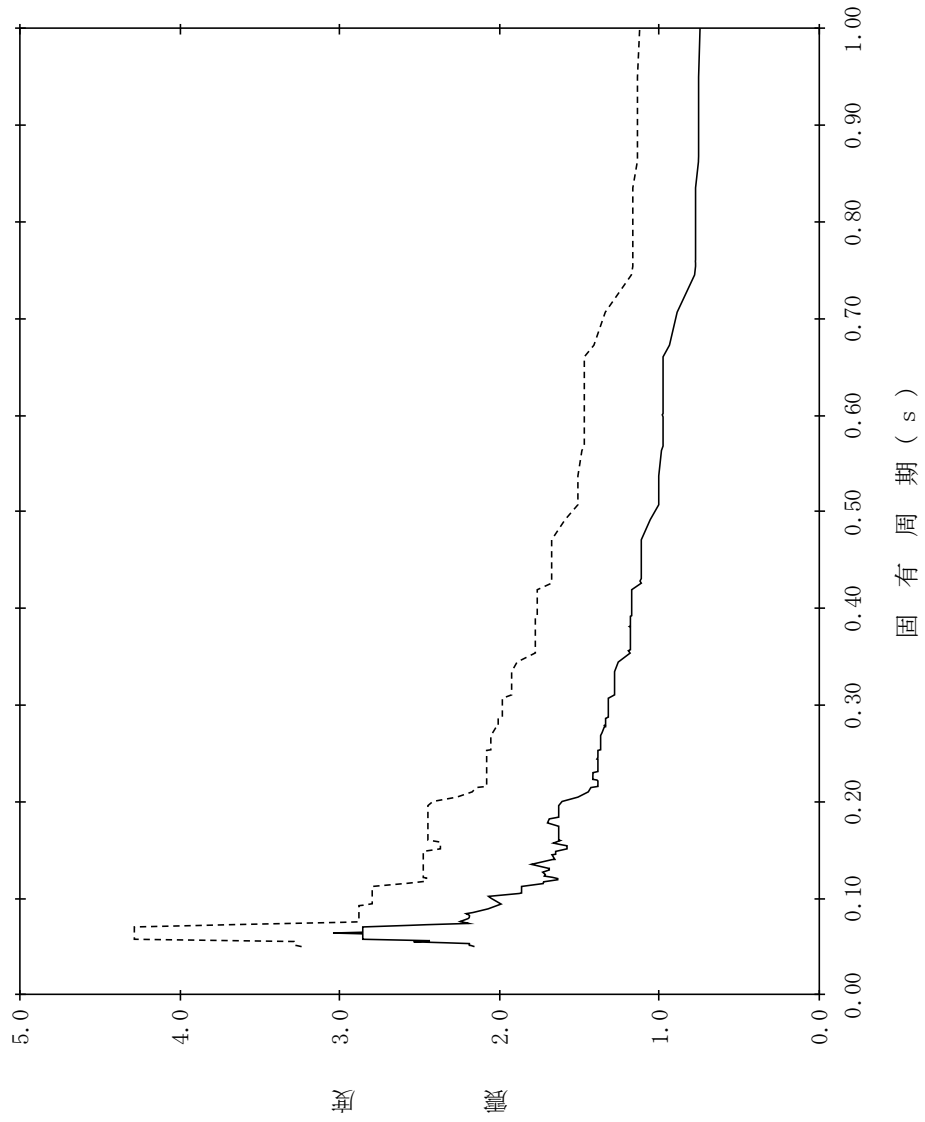

【NS2-DGLOT-SsV-DGLOT23】

構造物名：B-デブイエーゼル燃料貯蔵タンク格納槽
 標高：EL13.400m
 減衰定数：4.0%
 波形名：基準地震動 S s
 設計用床応答スペクトル I (鉛直方向)
 設計用床応答スペクトル II (鉛直方向)

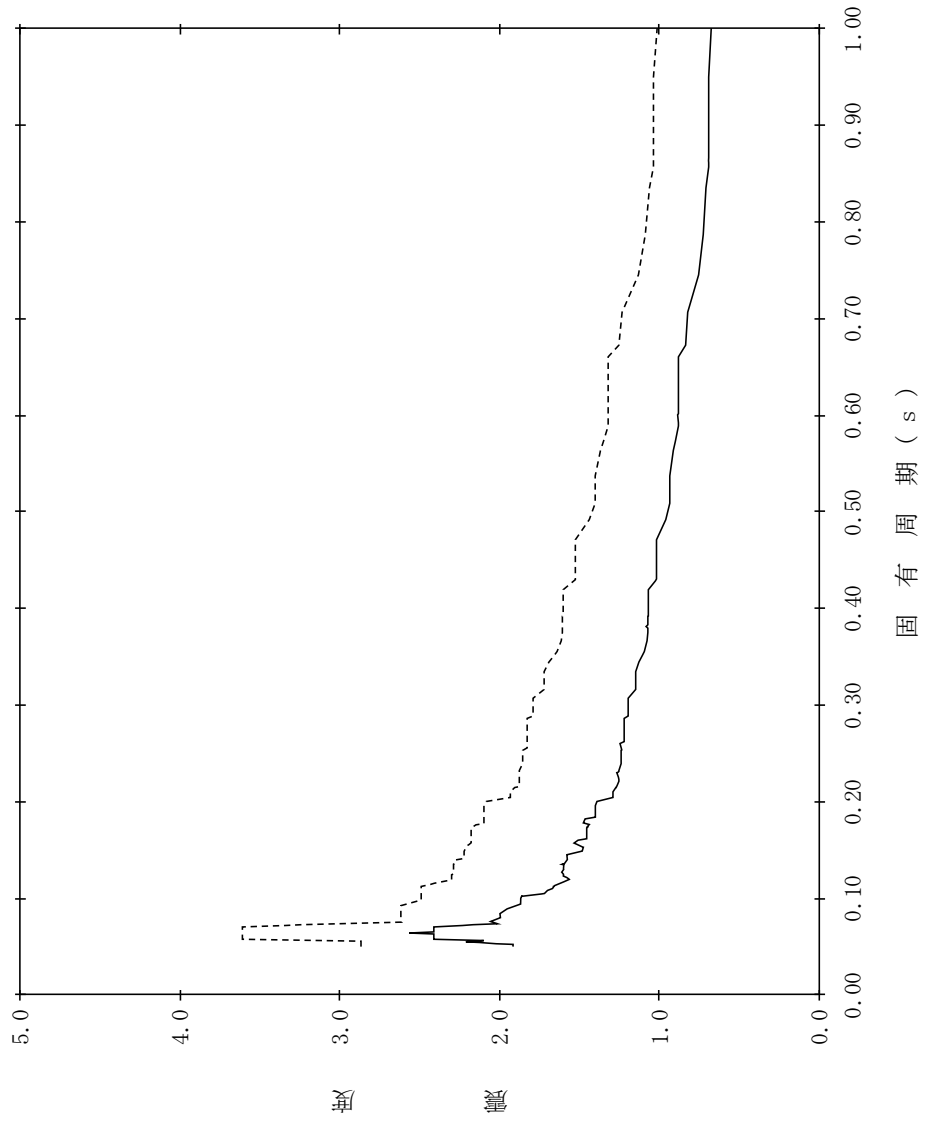

【NS2-DGLOT-SsV-DGLOT24】

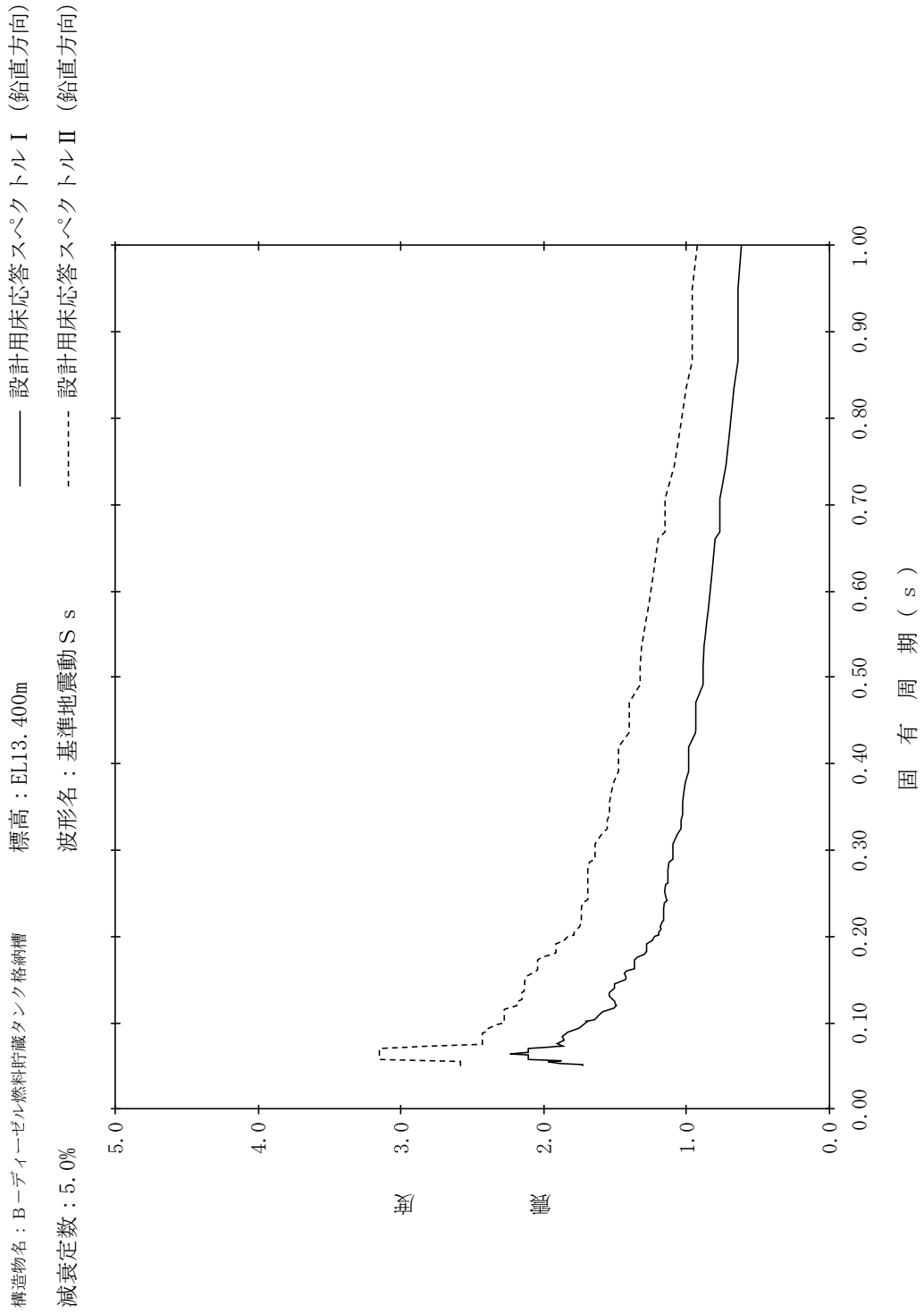

【NS2-DGLOT-SsV-DGLOT25】

構造物名：B-デブイエーゼル燃料貯蔵タンク格納槽
 標高：EL12.000m～EL11.900m
 波形名：基準地震動 S s
 減衰定数：0.5%

—— 設計用床応答スペクトル I (鉛直方向)

----- 設計用床応答スペクトル II (鉛直方向)

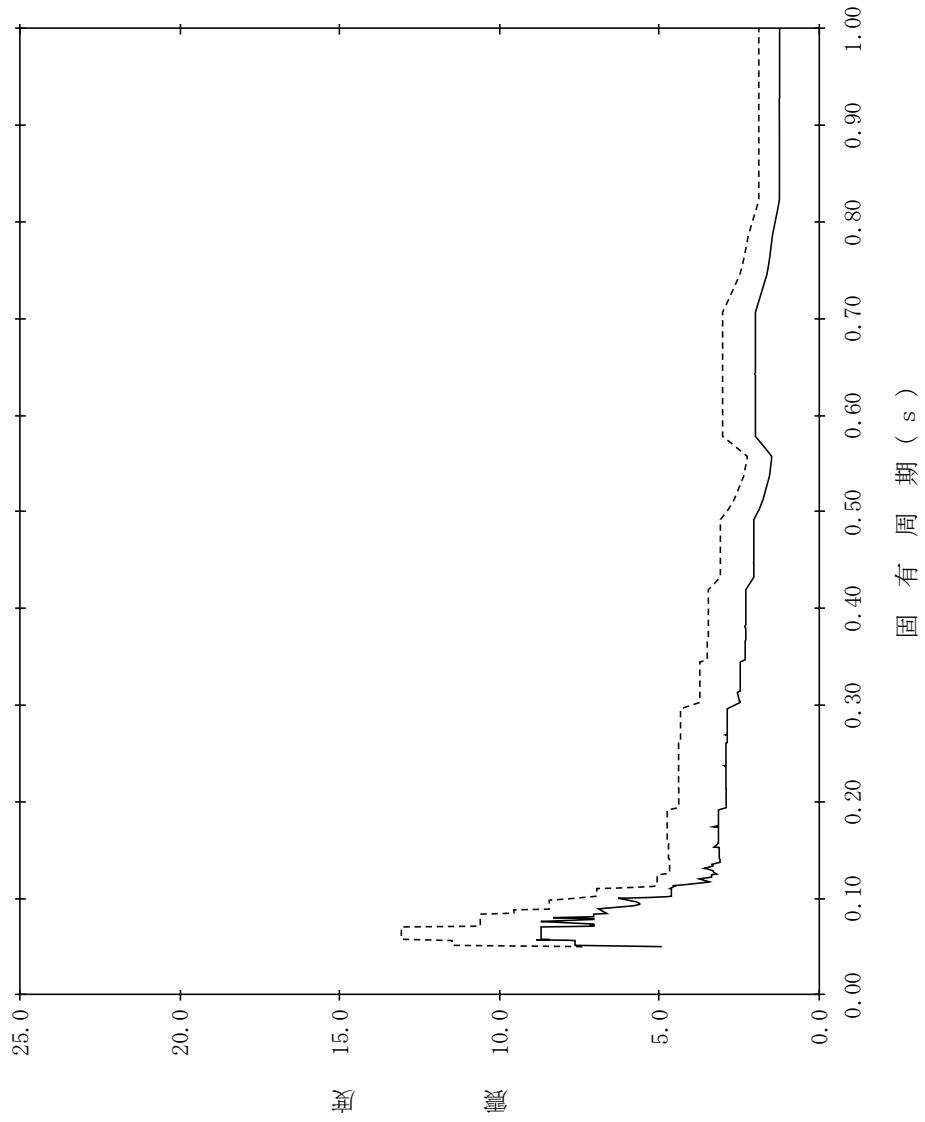

【NS2-DGLOT-SsV-DGLOT26】

構造物名：B-デブイエーゼル燃料貯蔵タンク格納槽
 標高：EL12.000m～EL11.900m
 波形名：基準地震動 S s
 減衰定数：1.0%

—— 設計用床応答スペクトル I (鉛直方向)

- - - - 設計用床応答スペクトル II (鉛直方向)

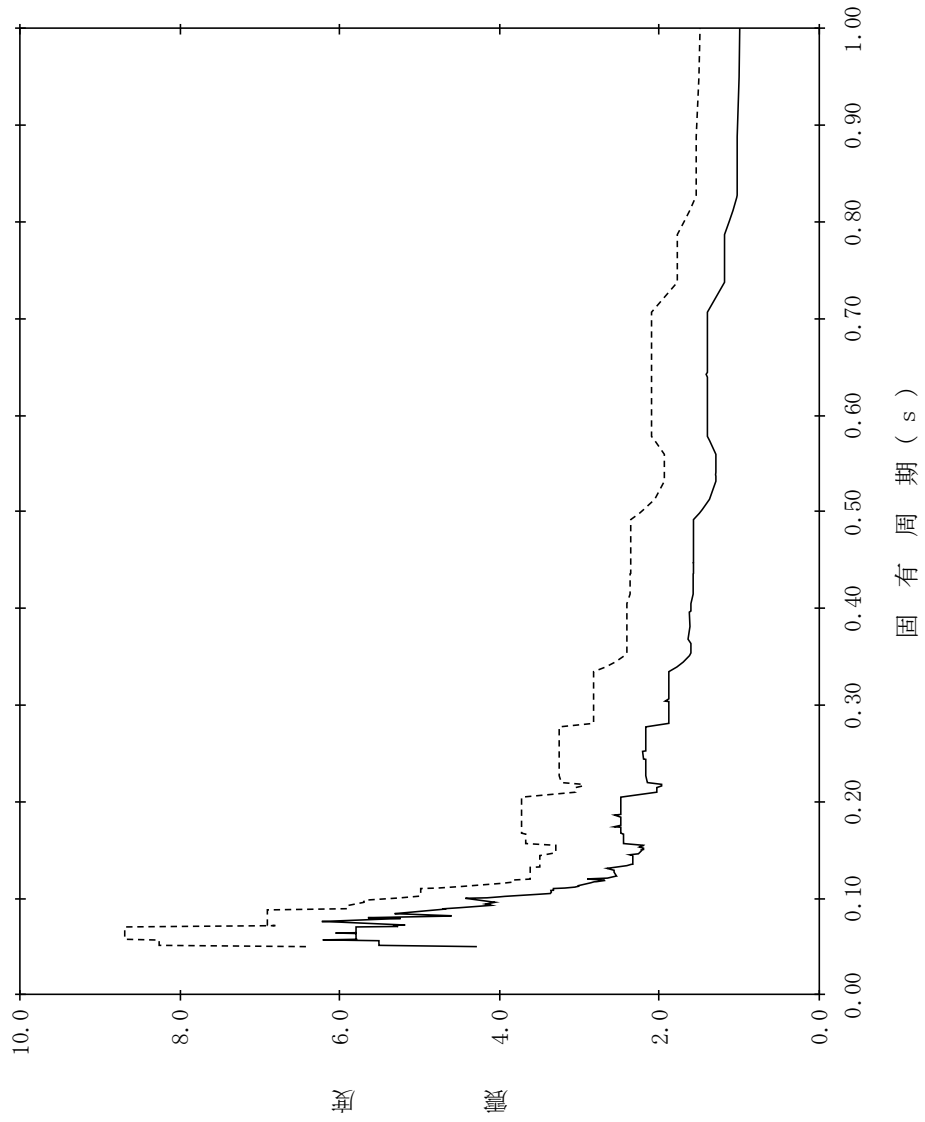

【NS2-DGLOT-SsV-DGLOT27】

構造物名：B-デブイエーゼル燃料貯蔵タンク格納槽
 標高：EL12.000m～EL11.900m
 波形名：基準地震動 S s
 減衰定数：1.5%

—— 設計用床応答スペクトル I (鉛直方向)

- - - - 設計用床応答スペクトル II (鉛直方向)

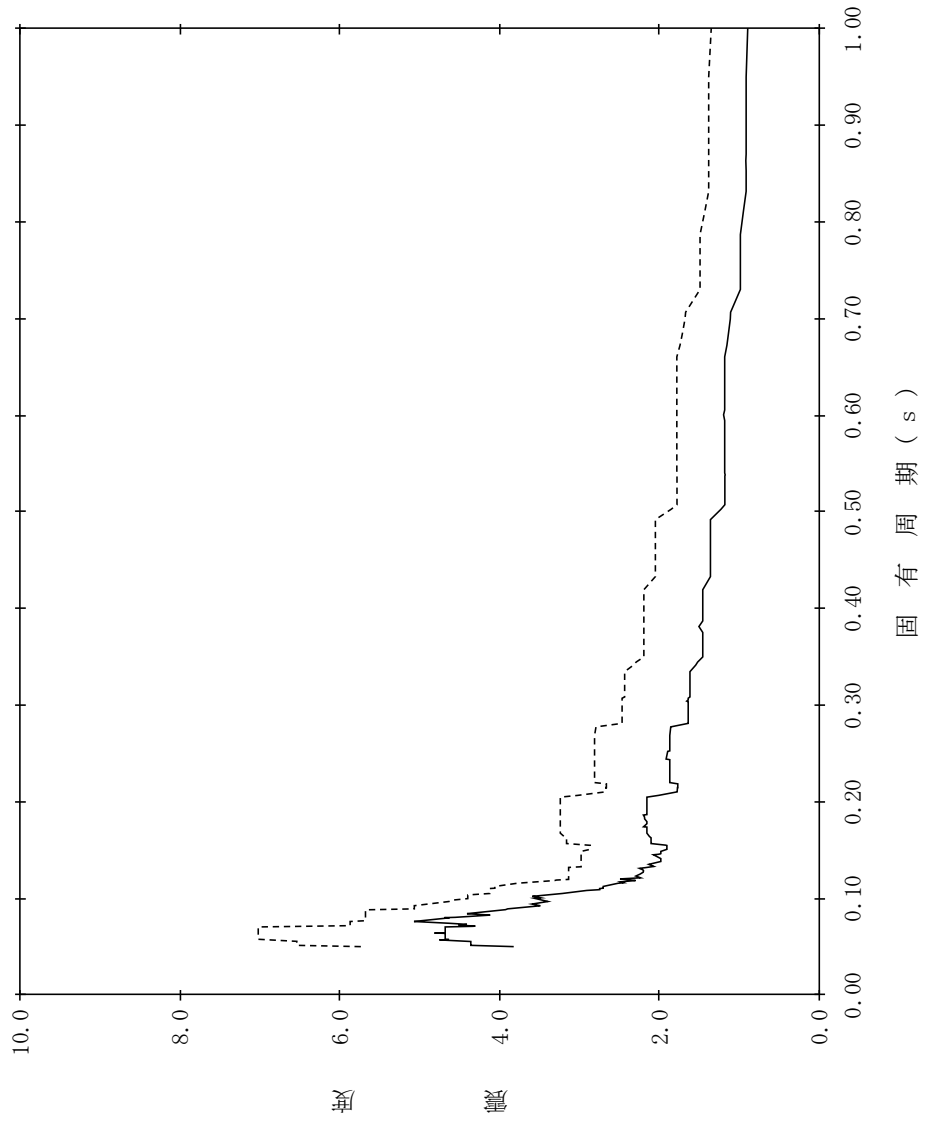

【NS2-DGL0T-SsV-DGL0T28】

構造物名：B-デブイエーゼル燃料貯蔵タンク格納槽
 標高：EL12.000m～EL11.900m
 波形名：基準地震動 S s
 減衰定数：2.0%

—— 設計用床応答スペクトル I (鉛直方向)

- - - - 設計用床応答スペクトル II (鉛直方向)

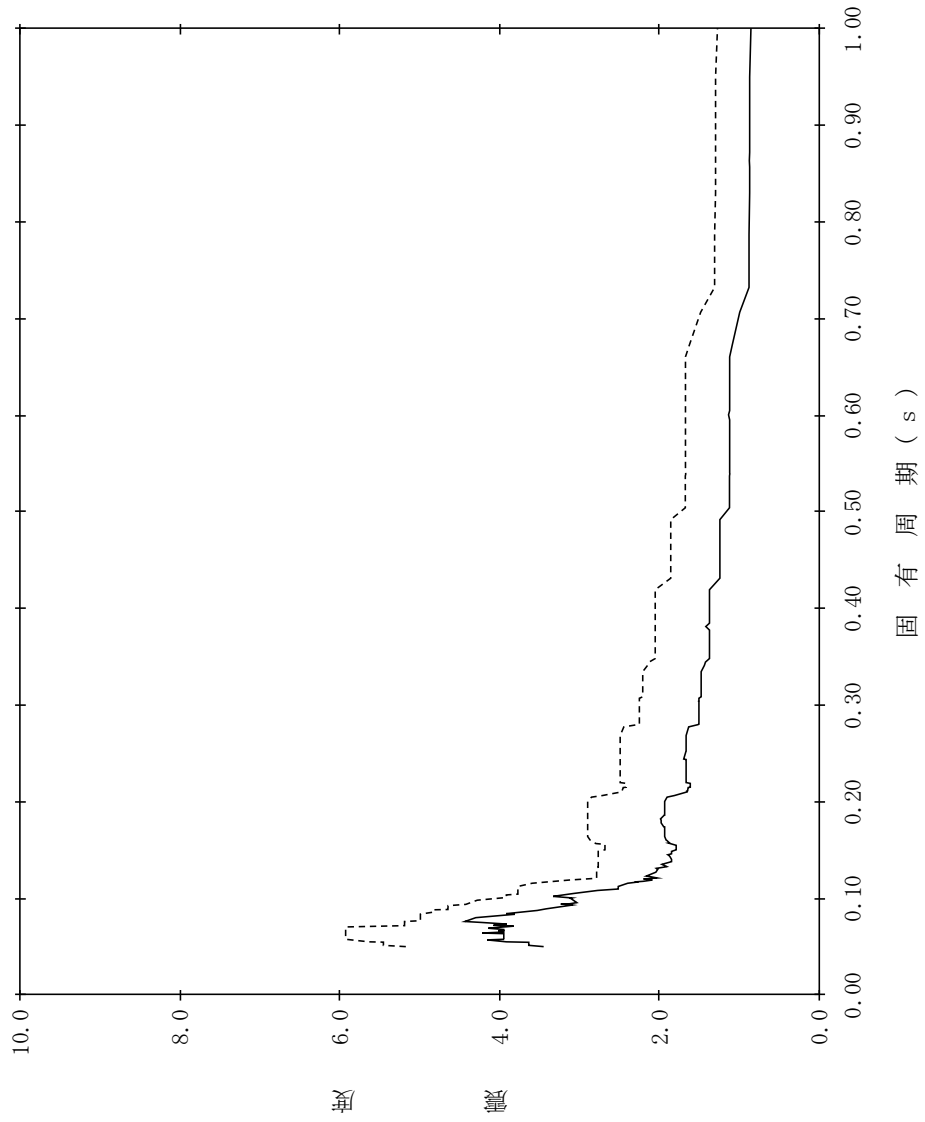

【NS2-DGL0T-SsV-DGL0T29】

構造物名：B-デブイエーゼル燃料貯蔵タンク格納槽
 標高：EL12.000m～EL11.900m
 波形名：基準地震動 S s
 減衰定数：2.5%

—— 設計用床応答スペクトル I (鉛直方向)

----- 設計用床応答スペクトル II (鉛直方向)

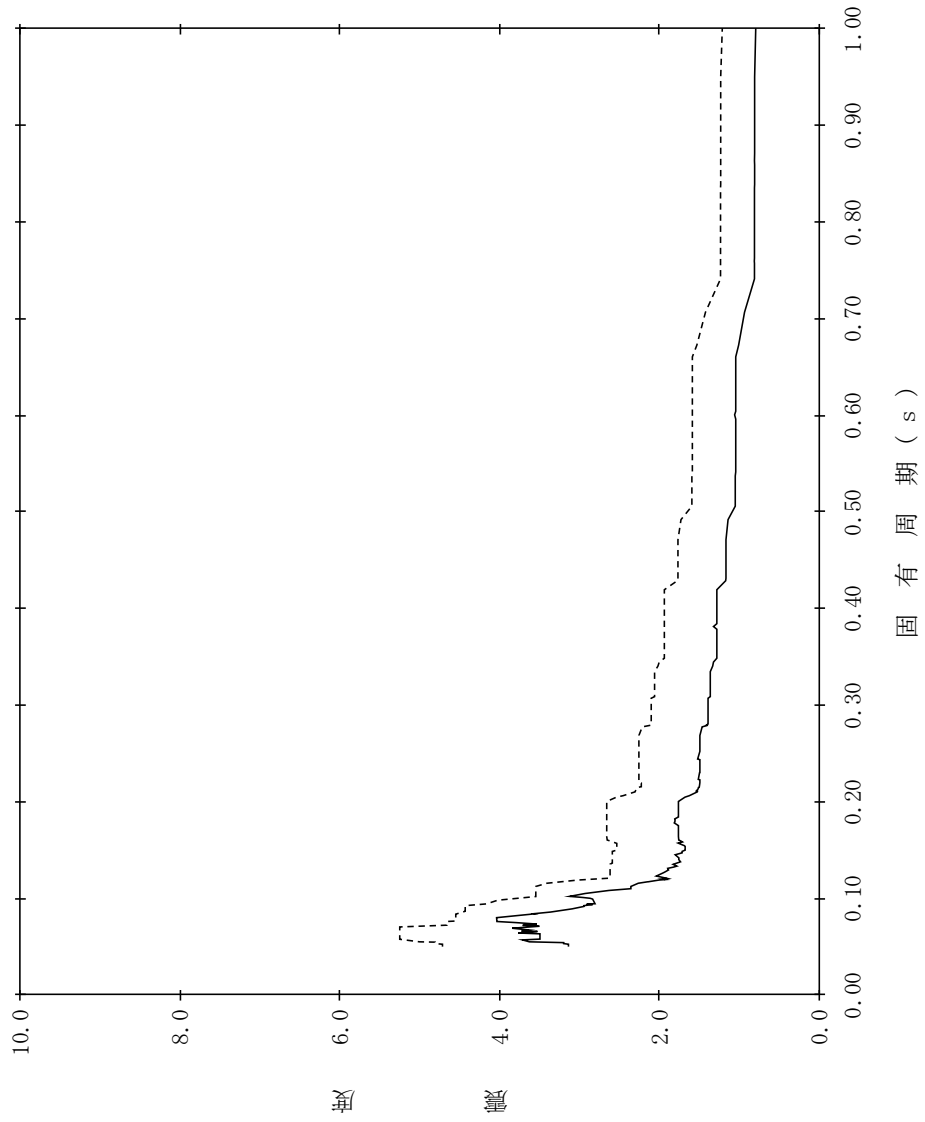

【NS2-DGLOT-SsV-DGLOT30】

構造物名：B-デブイエーゼル燃料貯蔵タンク格納槽
 標高：EL12.000m～EL11.900m
 波形名：基準地震動 S s
 減衰定数：3.0%

—— 設計用床応答スペクトル I (鉛直方向)

----- 設計用床応答スペクトル II (鉛直方向)

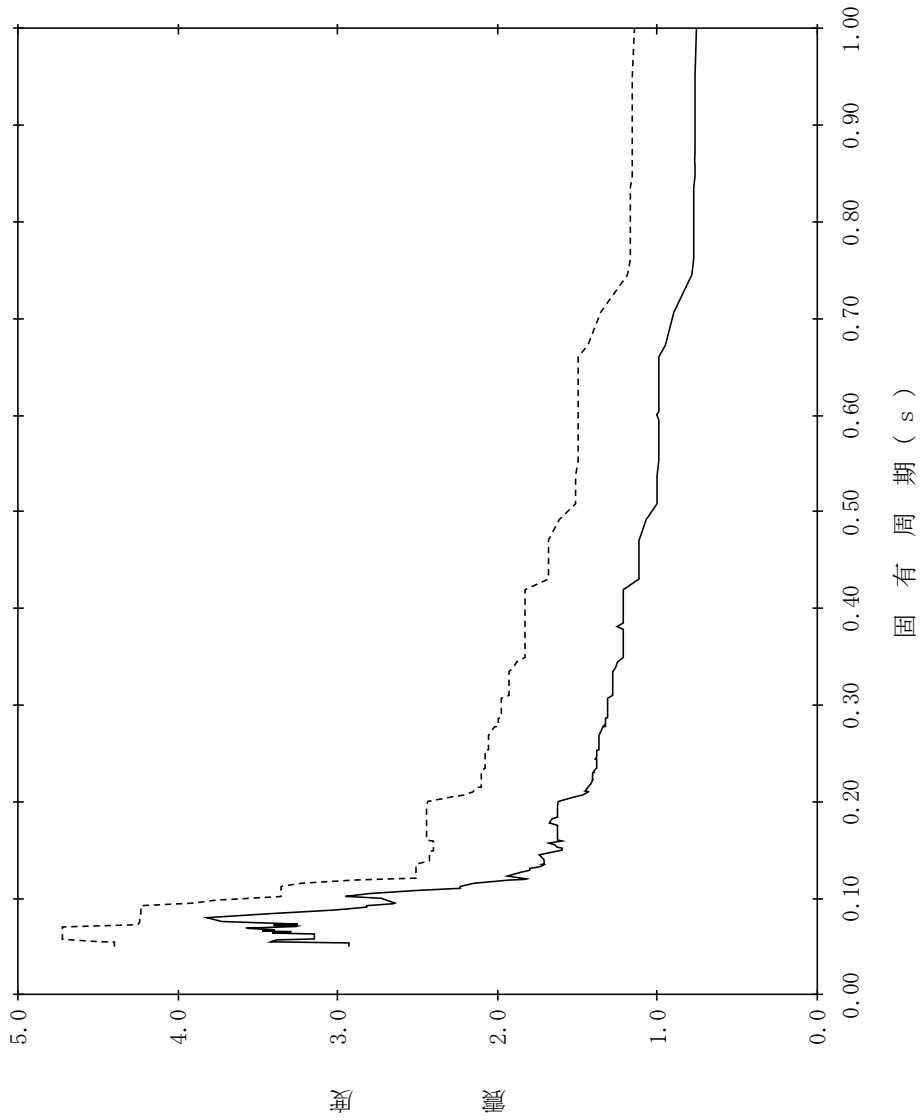

【NS2-DGLOT-SsV-DGLOT31】

構造物名：B-デブイエーゼル燃料貯蔵タンク格納槽
 標高：EL12.000m～EL11.900m
 波形名：基準地震動 S s
 減衰定数：4.0%

—— 設計用床応答スペクトル I (鉛直方向)

----- 設計用床応答スペクトル II (鉛直方向)

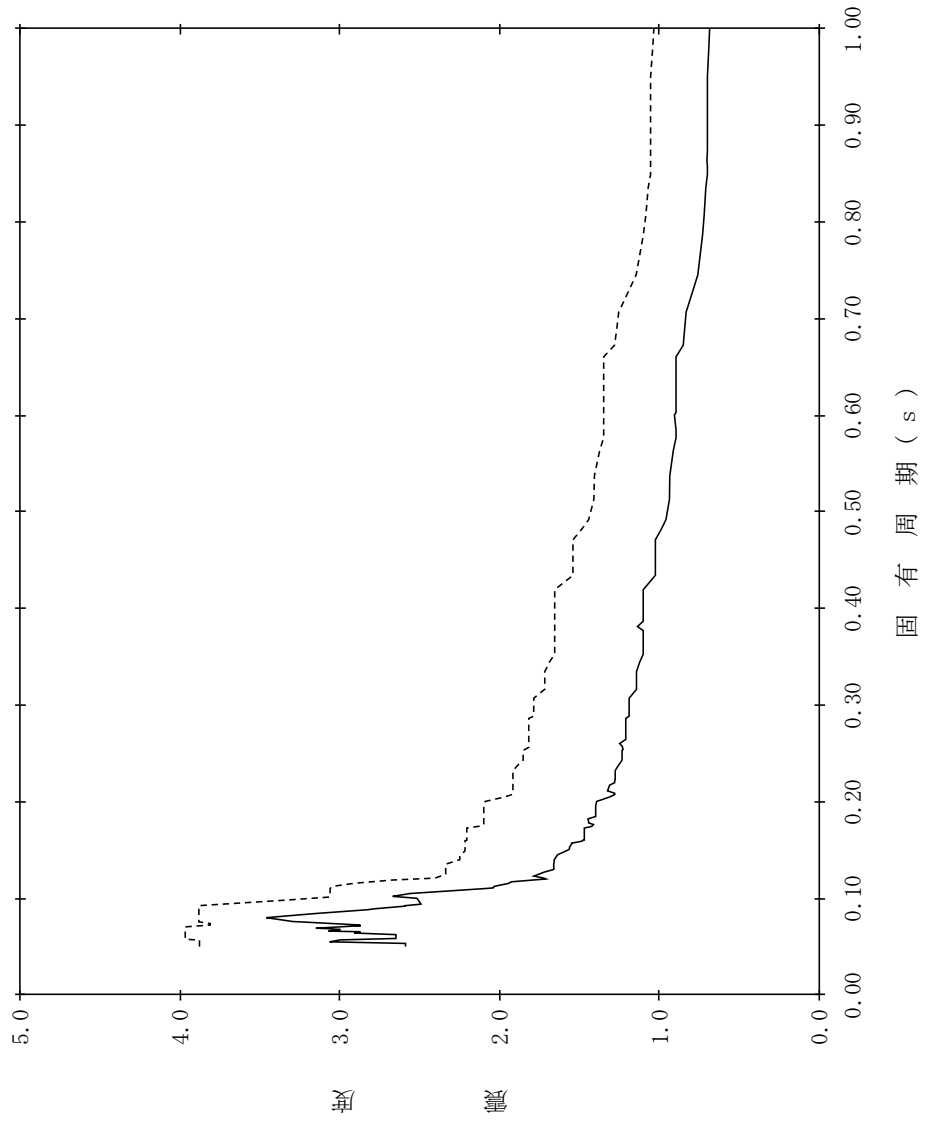

【NS2-DGLOT-SsV-DGLOT32】

構造物名：B-デブイエーゼル燃料貯蔵タンク格納槽
 標高：EL12.000m～EL11.900m
 波形名：基準地震動 S s
 減衰定数：5.0%

—— 設計用床応答スペクトル I (鉛直方向)

----- 設計用床応答スペクトル II (鉛直方向)

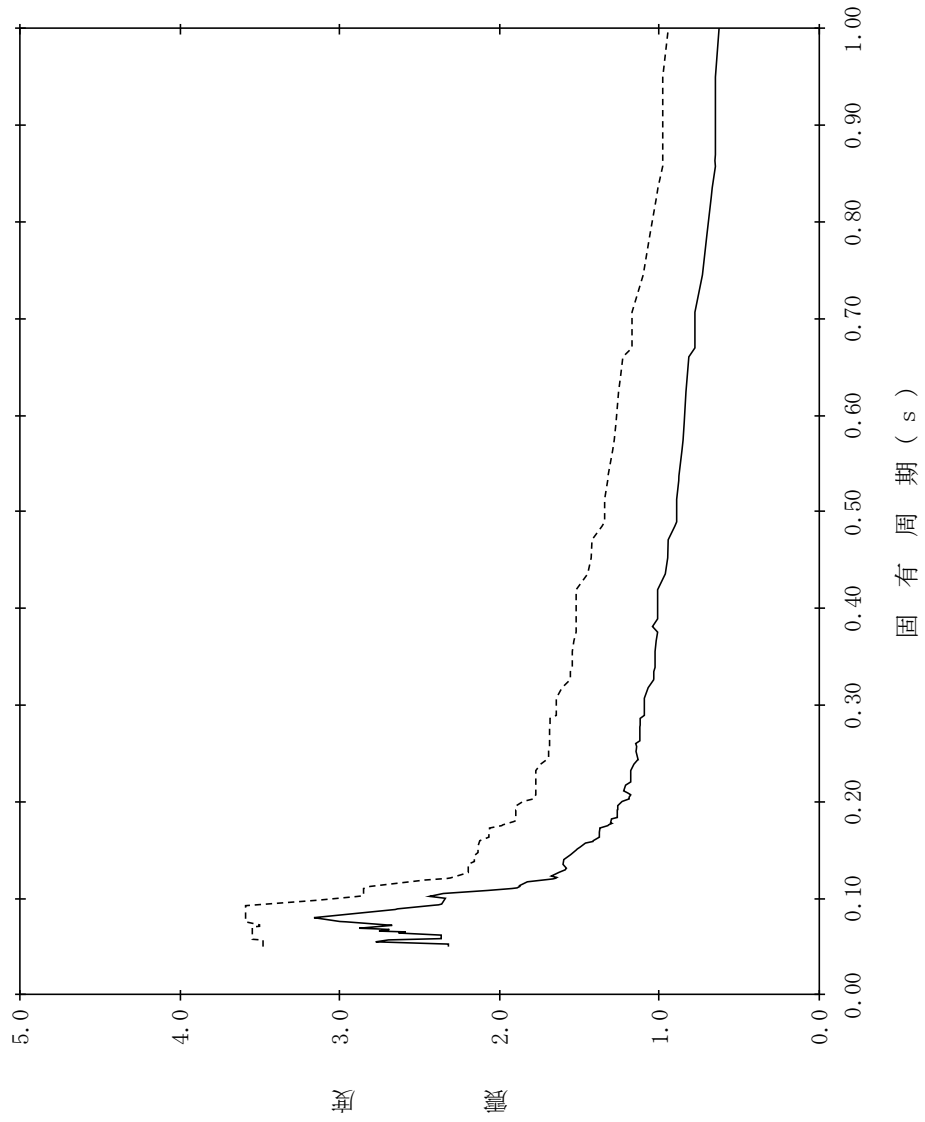

【NS2-DGLOT-SsV-DGLOT33】

構造物名：B-デブイエーゼル燃料貯蔵タンク格納槽
 標高：EL9.350m
 波形名：基準地震動 S s
 減衰定数：0.5%

—— 設計用床応答スペクトル I (鉛直方向)

----- 設計用床応答スペクトル II (鉛直方向)

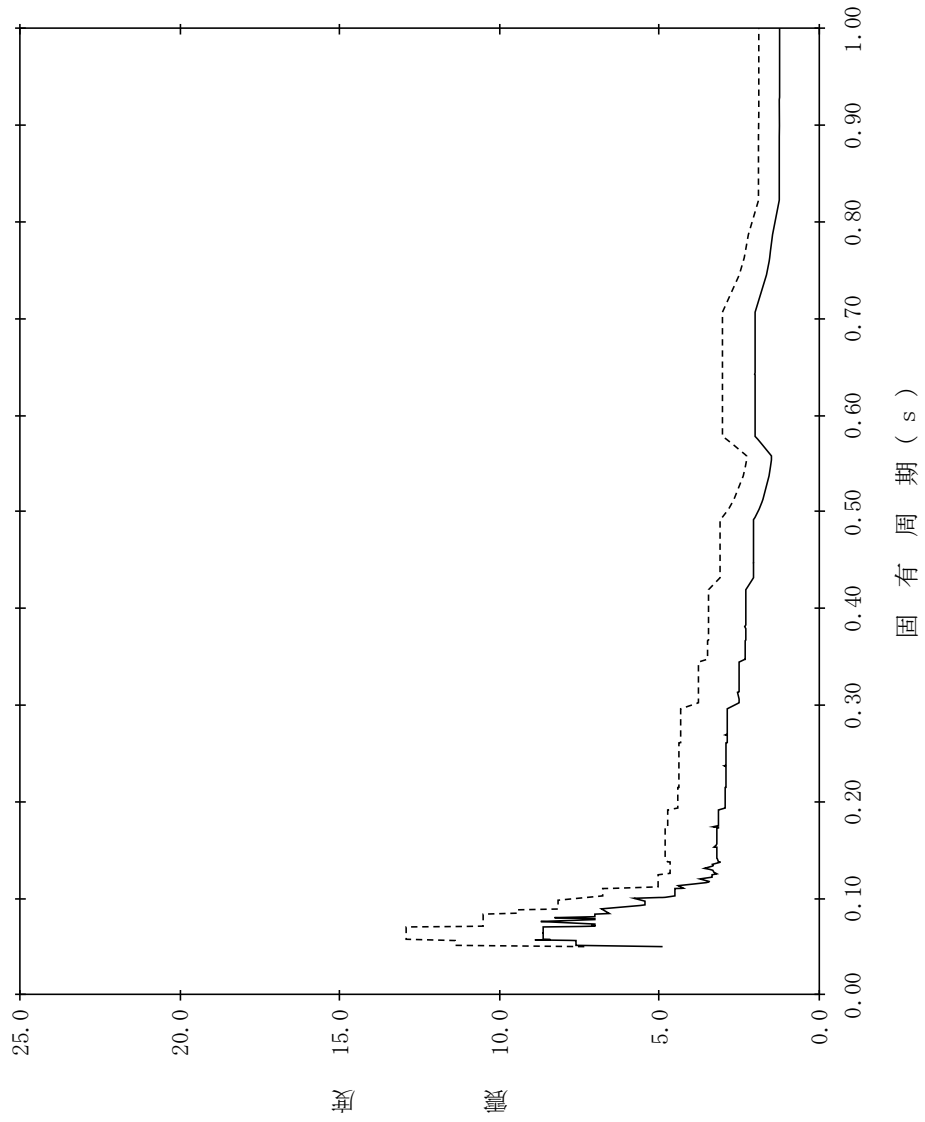

【NS2-DGLOT-SsV-DGLOT34】

構造物名：B-デブイエール燃料貯蔵タンク格納槽
 標高：EL9.350m
 減衰定数：1.0%
 波形名：基準地震動 S s
 設計用床応答スペクトル I (鉛直方向)
 設計用床応答スペクトル II (鉛直方向)

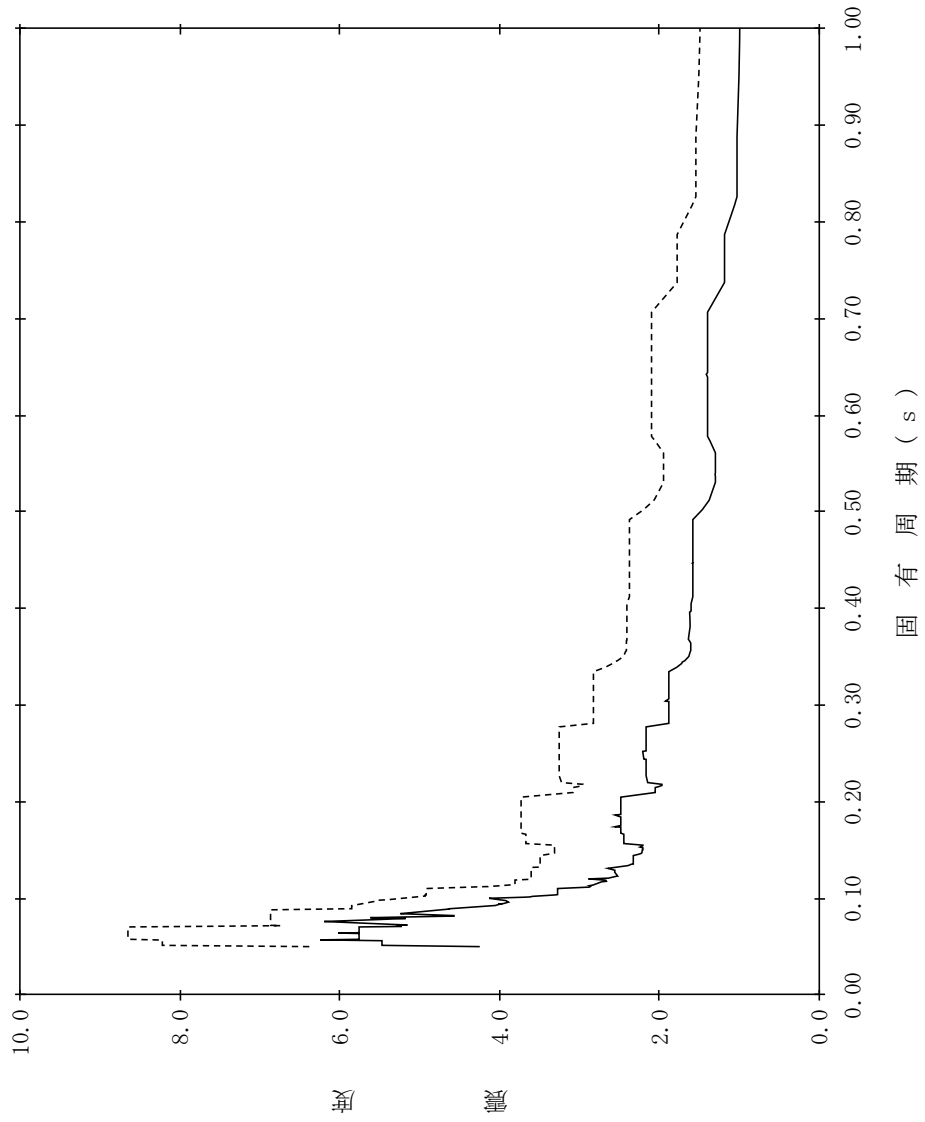

【NS2-DGLOT-SsV-DGLOT35】

構造物名：B-デブイエゼル燃料貯蔵タンク格納槽
 標高：EL9.350m
 波形名：基準地震動 S s
 減衰定数：1.5%

—— 設計用床応答スペクトル I (鉛直方向)

----- 設計用床応答スペクトル II (鉛直方向)

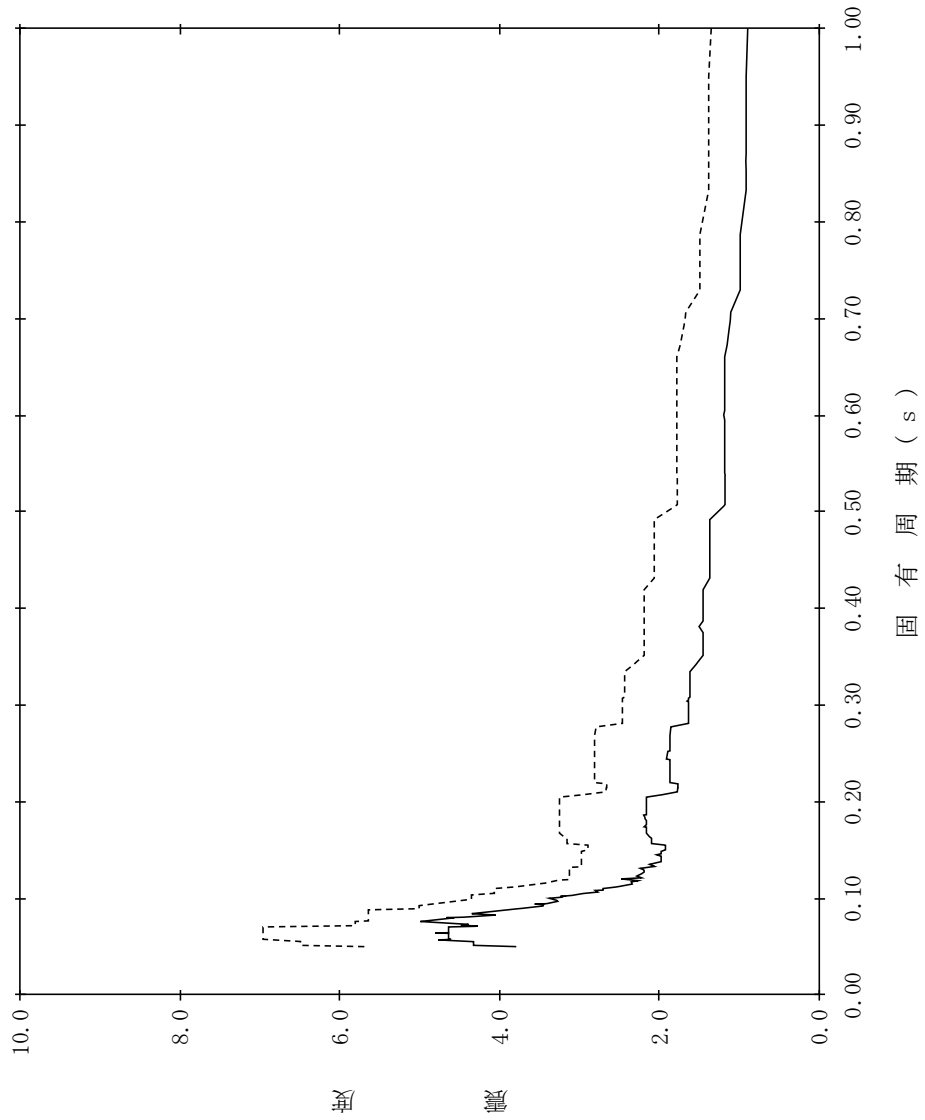

【NS2-DGLOT-SsV-DGLOT36】

構造物名：B-デブイエゼル燃料貯蔵タンク格納槽
 標高：EL9.350m
 波形名：基準地震動 S s
 減衰定数：2.0%

—— 設計用床応答スペクトル I (鉛直方向)

- - - - 設計用床応答スペクトル II (鉛直方向)

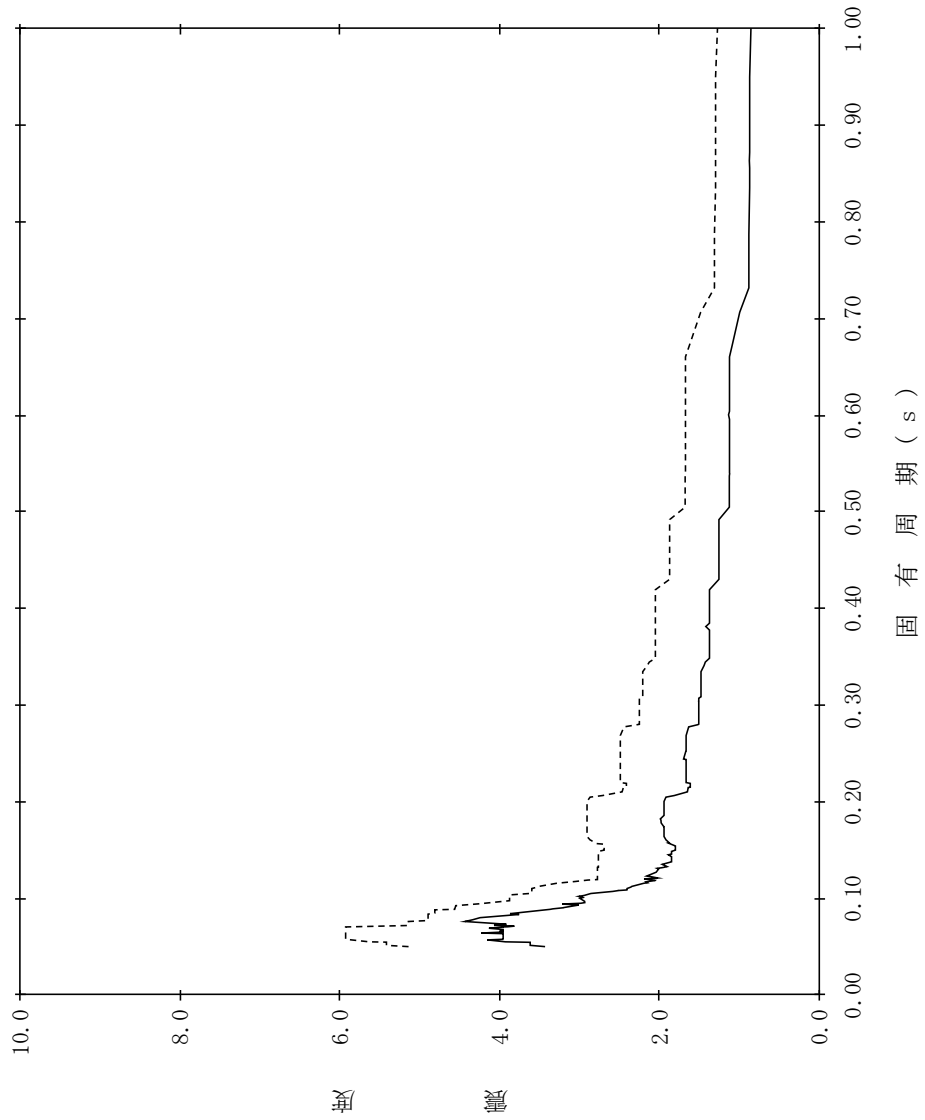

【NS2-DGLOT-SsV-DGLOT37】

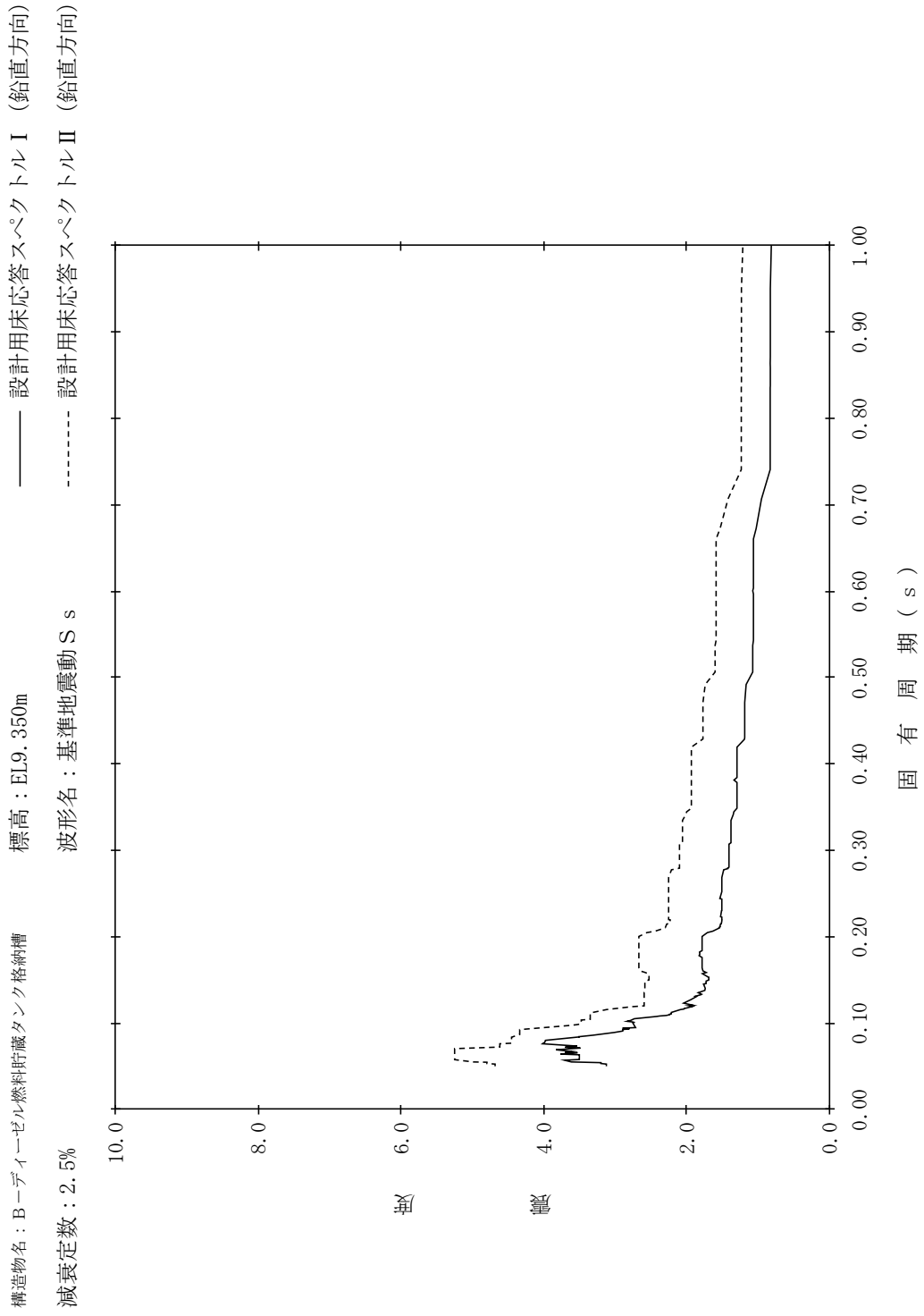

【NS2-DGLOT-SsV-DGLOT38】

構造物名：B-ディーゼル燃料貯蔵タンク格納槽
 標高：EL9.350m
 波形名：基準地震動 S s
 減衰定数：3.0%

—— 設計用床応答スペクトル I (鉛直方向)

----- 設計用床応答スペクトル II (鉛直方向)

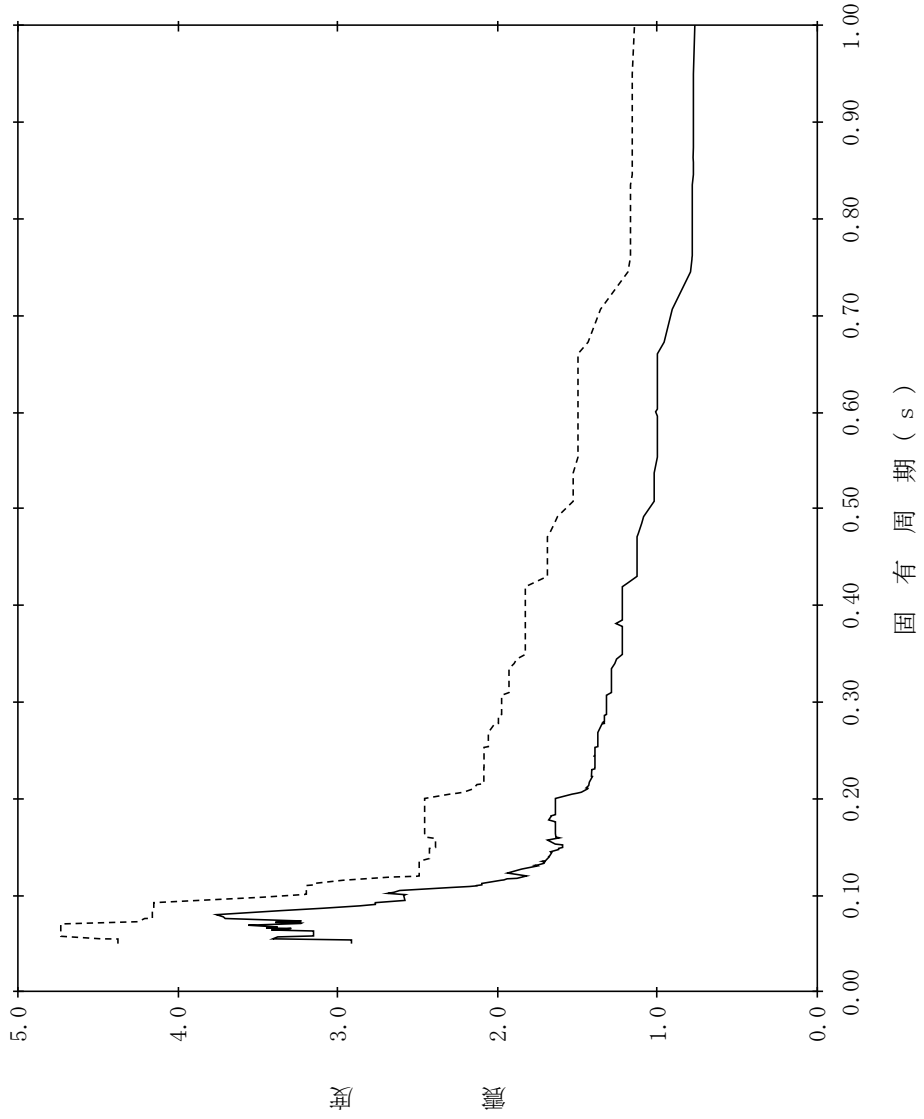

【NS2-DGLOT-SsV-DGLOT39】

構造物名：B-デブイエーゼル燃料貯蔵タンク格納槽
 標高：EL9.350m
 波形名：基準地震動 S s
 減衰定数：4.0%

—— 設計用床応答スペクトル I (鉛直方向)

----- 設計用床応答スペクトル II (鉛直方向)

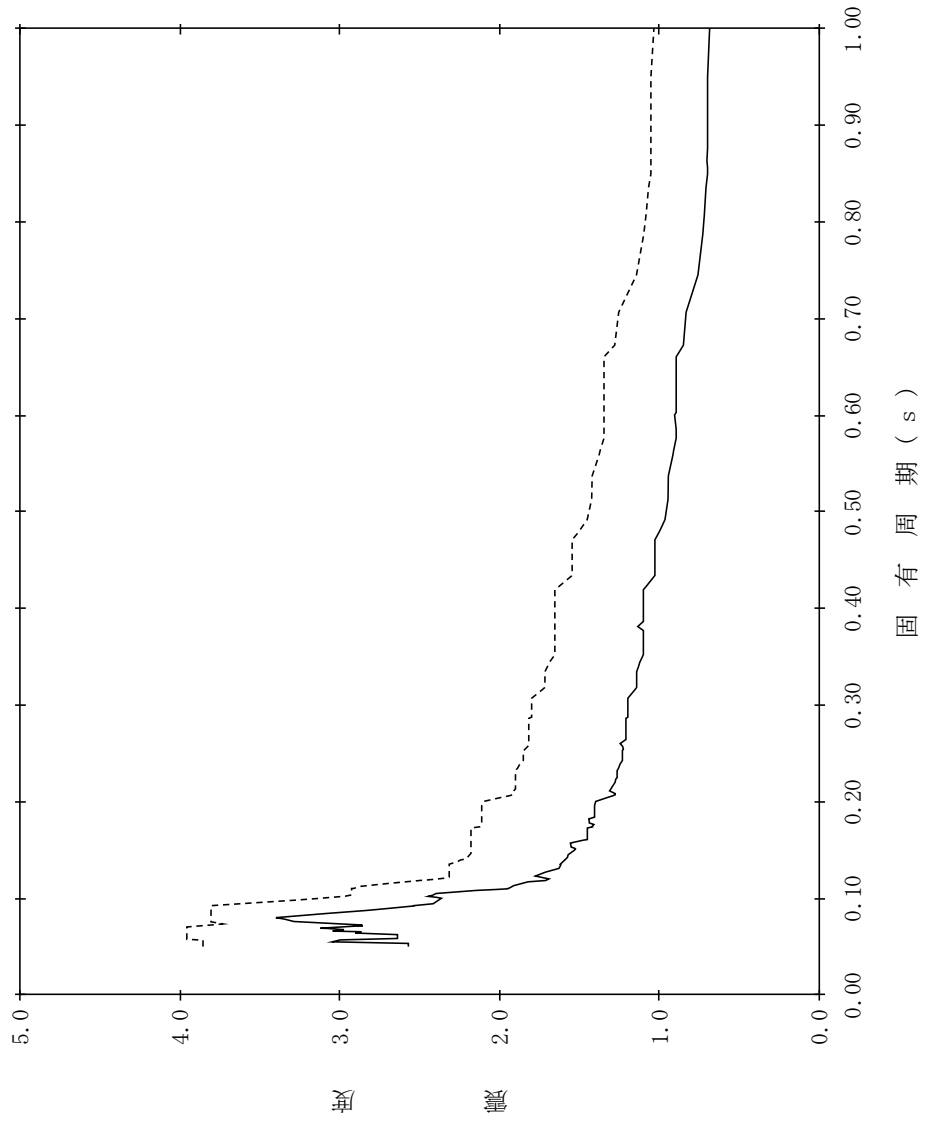

【NS2-DGLOT-SsV-DGLOT40】

構造物名：B-デブイエーゼル燃料貯蔵タンク格納槽
 標高：EL9.350m
 波形名：基準地震動 S s
 減衰定数：5.0%

—— 設計用床応答スペクトル I (鉛直方向)

----- 設計用床応答スペクトル II (鉛直方向)



表 4.4-10 設計用床応答スペクトル (S_s) 一覧表

(屋外配管ダクト (B-ディーゼル燃料貯蔵タンク～原子炉建物)) (1/2)

地震波	建物機器	方向	節点番号	標高 EL(m)	減衰定数(%)	図番
S _s	復水貯蔵タンク 連絡ダクト (F)	水平 方向	535, 536	14.050～ 11.004	0.5	NS2 - DGLOTD - SsH - CSTF 1
					1.0	NS2 - DGLOTD - SsH - CSTF 2
					1.5	NS2 - DGLOTD - SsH - CSTF 3
					2.0	NS2 - DGLOTD - SsH - CSTF 4
					2.5	NS2 - DGLOTD - SsH - CSTF 5
					3.0	NS2 - DGLOTD - SsH - CSTF 6
					4.0	NS2 - DGLOTD - SsH - CSTF 7
					5.0	NS2 - DGLOTD - SsH - CSTF 8
	復水貯蔵タンク 連絡ダクト (G)		2126, 2127	14.000～ 11.261	0.5	NS2 - DGLOTD - SsH - CSTG 9
					1.0	NS2 - DGLOTD - SsH - CSTG 10
					1.5	NS2 - DGLOTD - SsH - CSTG 11
					2.0	NS2 - DGLOTD - SsH - CSTG 12
					2.5	NS2 - DGLOTD - SsH - CSTG 13
					3.0	NS2 - DGLOTD - SsH - CSTG 14
					4.0	NS2 - DGLOTD - SsH - CSTG 15
					5.0	NS2 - DGLOTD - SsH - CSTG 16
	燃料移送系 配管ダクト		595, 509, 681, 596	14.050～ 11.000	0.5	NS2 - DGLOTD - SsH - DGLOTD 17
					1.0	NS2 - DGLOTD - SsH - DGLOTD 18
					1.5	NS2 - DGLOTD - SsH - DGLOTD 19
					2.0	NS2 - DGLOTD - SsH - DGLOTD 20
					2.5	NS2 - DGLOTD - SsH - DGLOTD 21
					3.0	NS2 - DGLOTD - SsH - DGLOTD 22
					4.0	NS2 - DGLOTD - SsH - DGLOTD 23
					5.0	NS2 - DGLOTD - SsH - DGLOTD 24

表 4.4-10 設計用床応答スペクトル (S_s) 一覧表

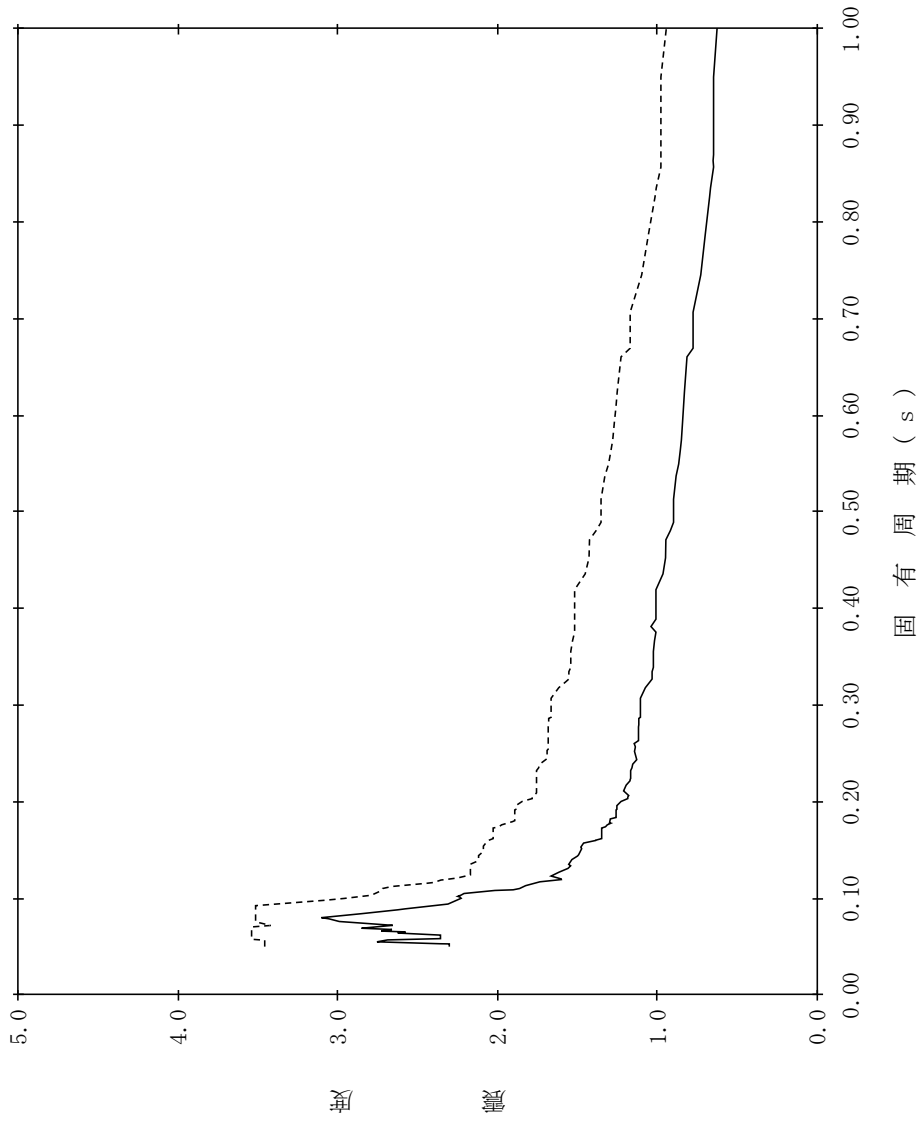
(屋外配管ダクト (B-ディーゼル燃料貯蔵タンク～原子炉建物)) (2/2)

地震波	建物機器	方向	節点番号	標高 EL(m)	減衰定数(%)	図番
S _s	復水貯蔵タンク 連絡ダクト (F)	鉛直 方向	535, 536	14.050～ 11.004	0.5	NS2 - DGLOTD - SsV - CSTF 1
					1.0	NS2 - DGLOTD - SsV - CSTF 2
					1.5	NS2 - DGLOTD - SsV - CSTF 3
					2.0	NS2 - DGLOTD - SsV - CSTF 4
					2.5	NS2 - DGLOTD - SsV - CSTF 5
					3.0	NS2 - DGLOTD - SsV - CSTF 6
					4.0	NS2 - DGLOTD - SsV - CSTF 7
					5.0	NS2 - DGLOTD - SsV - CSTF 8
	復水貯蔵タンク 連絡ダクト (G)		2126, 2127	14.000～ 11.261	0.5	NS2 - DGLOTD - SsV - CSTG 9
					1.0	NS2 - DGLOTD - SsV - CSTG 10
					1.5	NS2 - DGLOTD - SsV - CSTG 11
					2.0	NS2 - DGLOTD - SsV - CSTG 12
					2.5	NS2 - DGLOTD - SsV - CSTG 13
					3.0	NS2 - DGLOTD - SsV - CSTG 14
					4.0	NS2 - DGLOTD - SsV - CSTG 15
					5.0	NS2 - DGLOTD - SsV - CSTG 16
	燃料移送系 配管ダクト		595, 509, 681, 596	14.050～ 11.000	0.5	NS2 - DGLOTD - SsV - DGLOTD 17
					1.0	NS2 - DGLOTD - SsV - DGLOTD 18
					1.5	NS2 - DGLOTD - SsV - DGLOTD 19
					2.0	NS2 - DGLOTD - SsV - DGLOTD 20
					2.5	NS2 - DGLOTD - SsV - DGLOTD 21
					3.0	NS2 - DGLOTD - SsV - DGLOTD 22
					4.0	NS2 - DGLOTD - SsV - DGLOTD 23
					5.0	NS2 - DGLOTD - SsV - DGLOTD 24

【NS2-DGL0TD-SsH-CSTF1】

構造物名：復水貯蔵タンク連絡ダクト (F) 標高：EL14.050m~EL11.004m
 波形式：基準地震動 S s
 減衰定数：0.5%
 ———— 設計用床応答スペクトル I (水平方向)
 - - - - - 設計用床応答スペクトル II (水平方向)

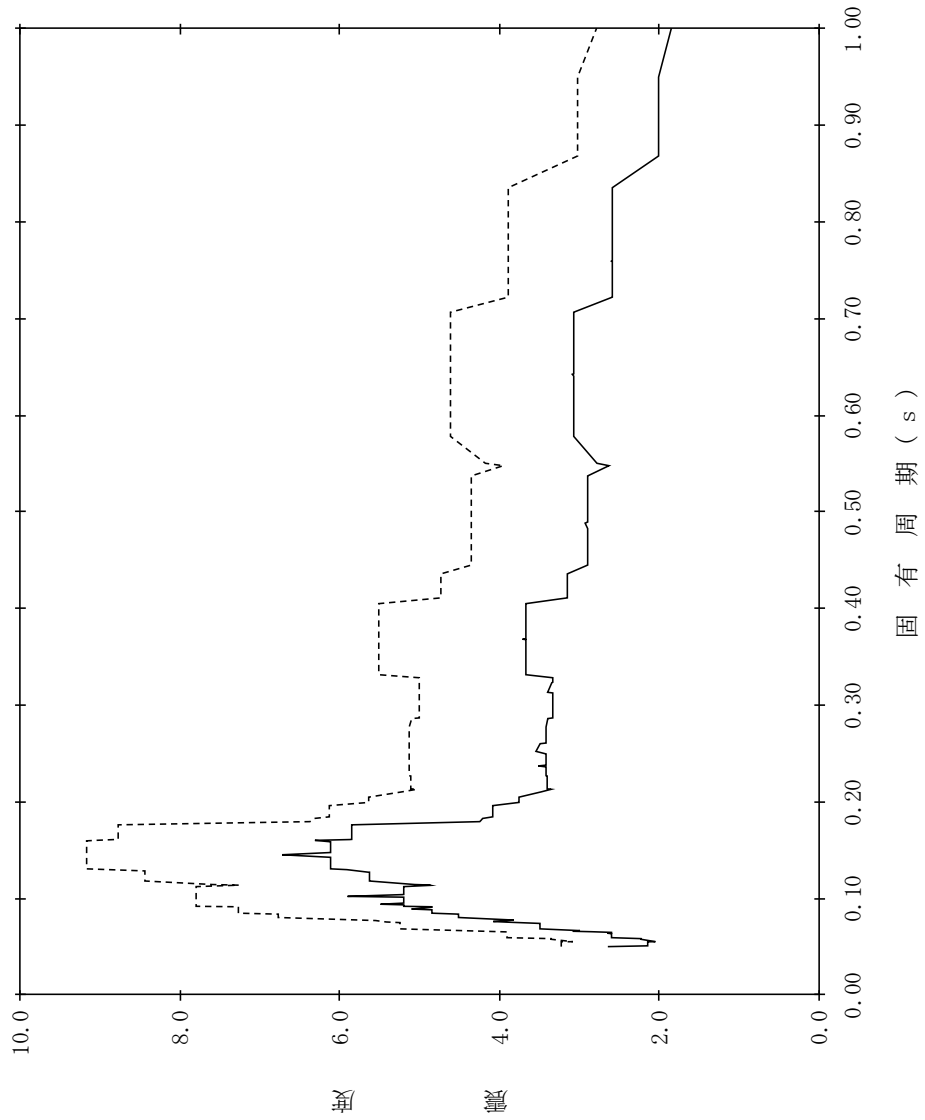

【NS2-DGL0TD-SsH-CSTF2】

構造物名：復水貯蔵タンク連絡ダクト (F) 標高：EL14.050m~EL11.004m 設計用床応答スペクトル I (水平方向)
 減衰定数：1.0% 波形名：基準地震動 S s 設計用床応答スペクトル II (水平方向)

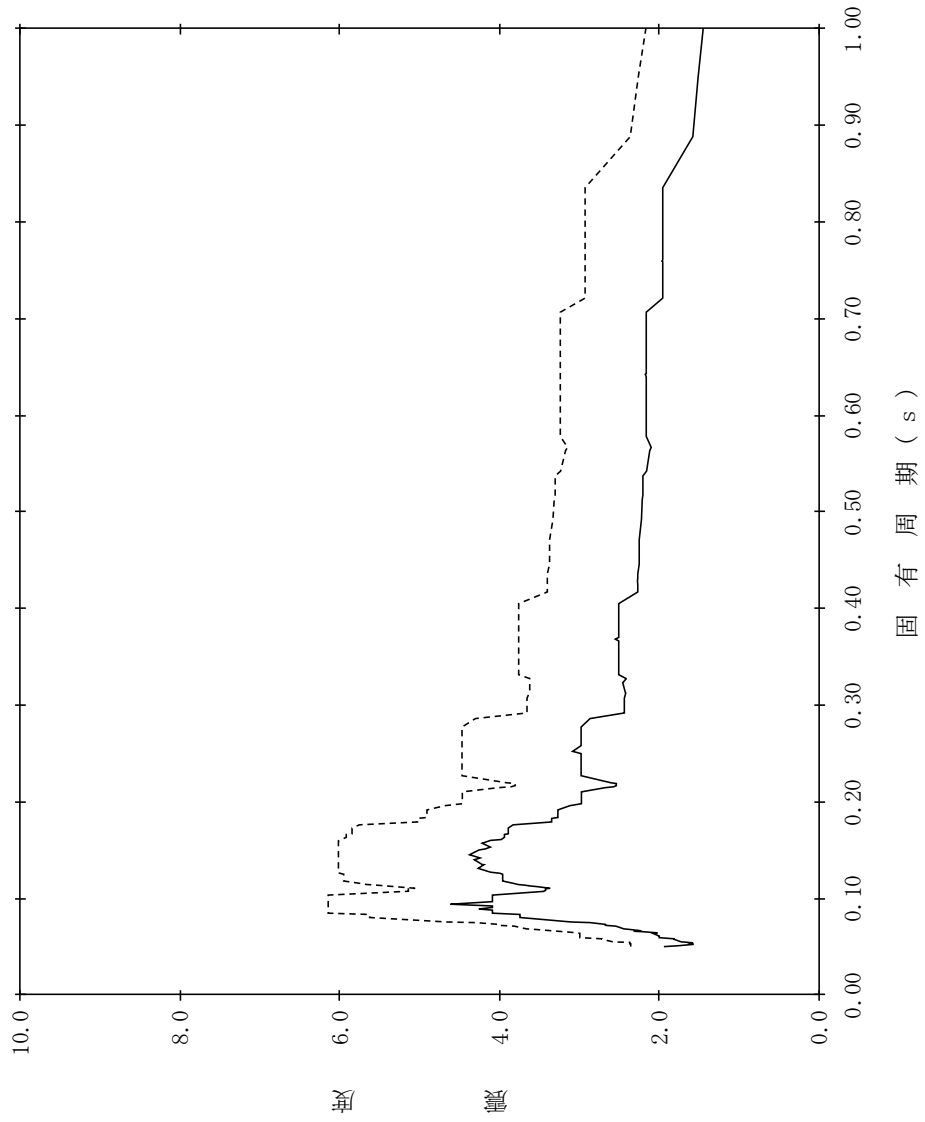

【NS2-DGL0TD-SsH-CSTF3】

構造物名：復水貯蔵タンク連絡ダクト (F) 標高：EL14.050m~EL11.004m
 波形名：基準地震動 S s
 減衰定数：1.5%

—— 設計用床応答スペクトル I (水平方向)

----- 設計用床応答スペクトル II (水平方向)

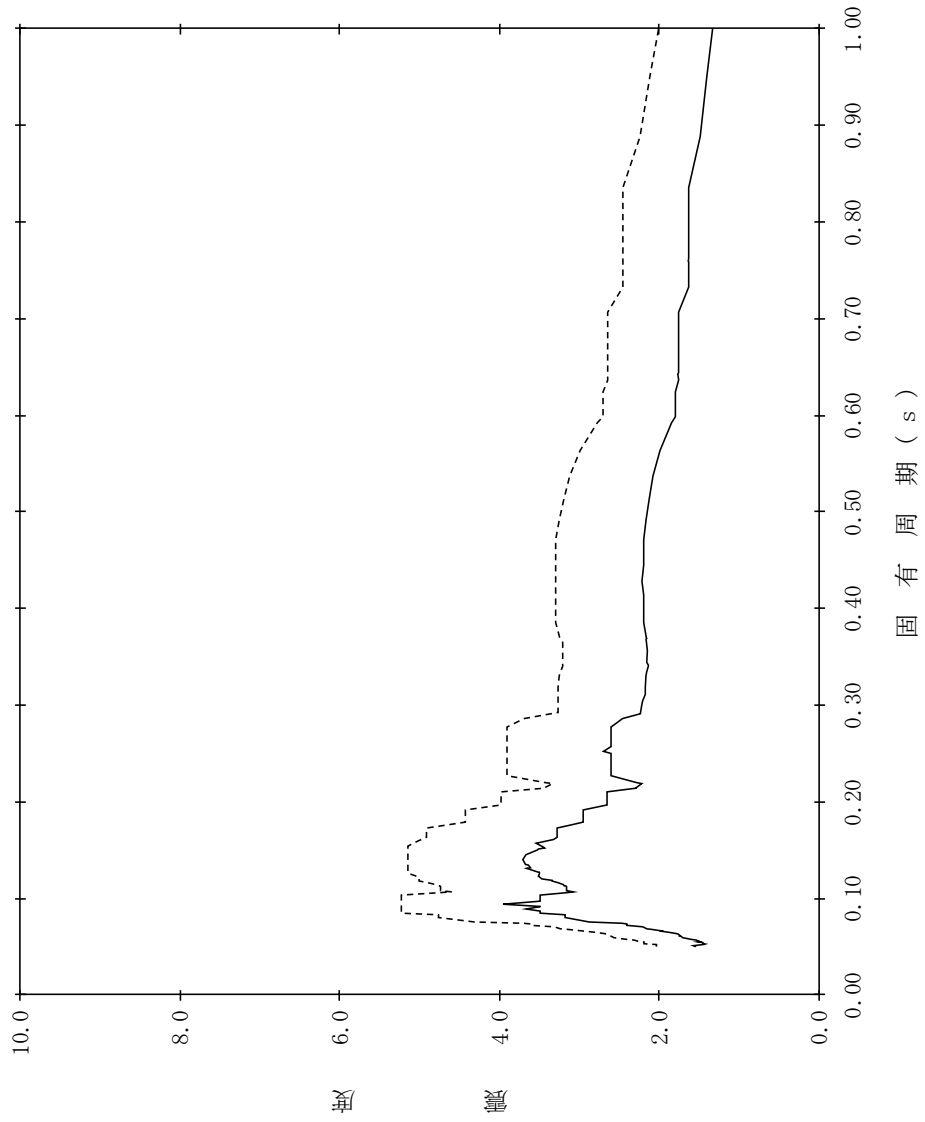

【NS2-DGL0TD-SsH-CSTF4】

構造物名：復水貯蔵タンク連絡ダクト (F) 標高：EL14.050m~EL11.004m
 波形名：基準地震動 S s
 減衰定数：2.0%

—— 設計用床応答スペクトル I (水平方向)

----- 設計用床応答スペクトル II (水平方向)

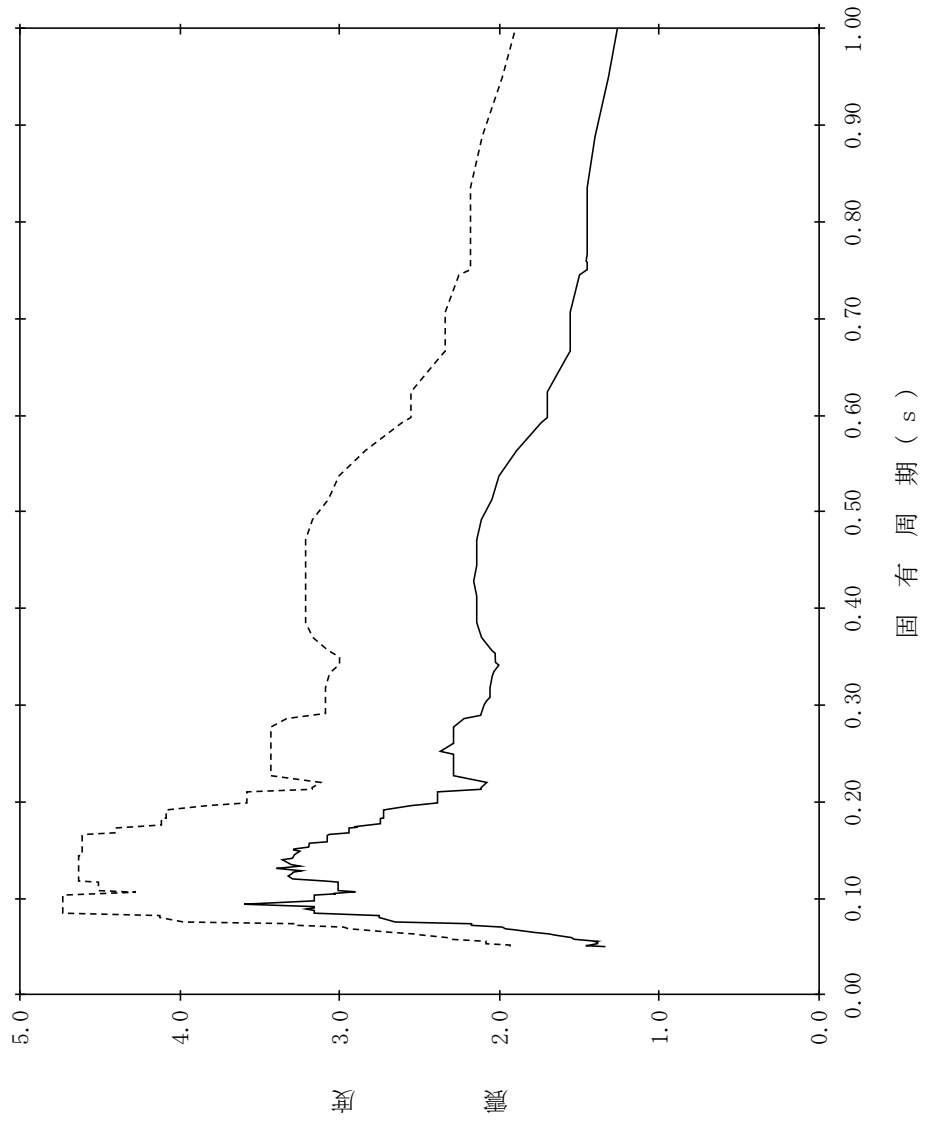

【NS2-DGL0TD-SsH-CSTF5】

構造物名：復水貯蔵タンク連絡ダクト (F) 標高：EL14.050m~EL11.004m 設計用床応答スペクトル I (水平方向)
 減衰定数：2.5% 波形名：基準地震動 S s 設計用床応答スペクトル II (水平方向)

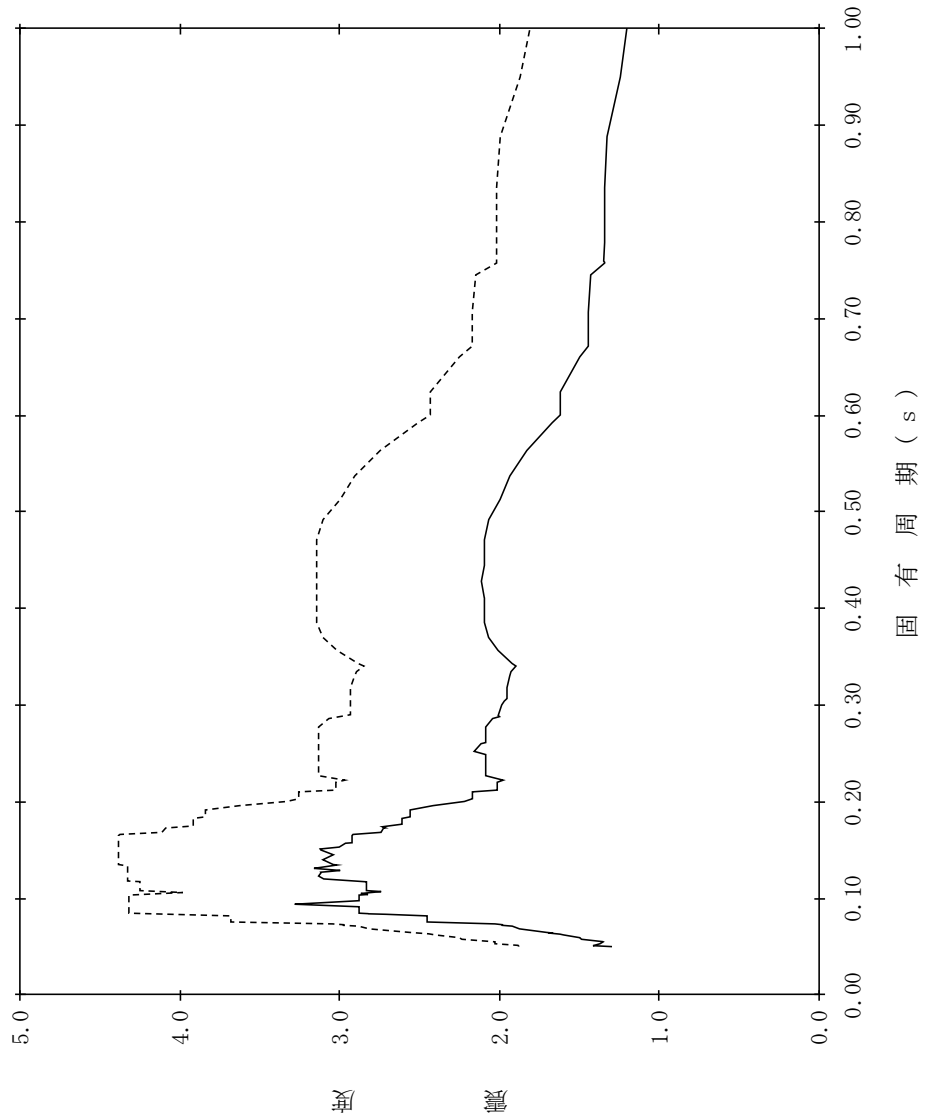

【NS2-DGL0TD-SsH-CSTF6】

構造物名：復水貯蔵タンク連絡ダクト (F) 標高：EL14.050m~EL11.004m 設計用床応答スペクトル I (水平方向)
 減衰定数：3.0% 波形名：基準地震動 S s 設計用床応答スペクトル II (水平方向)

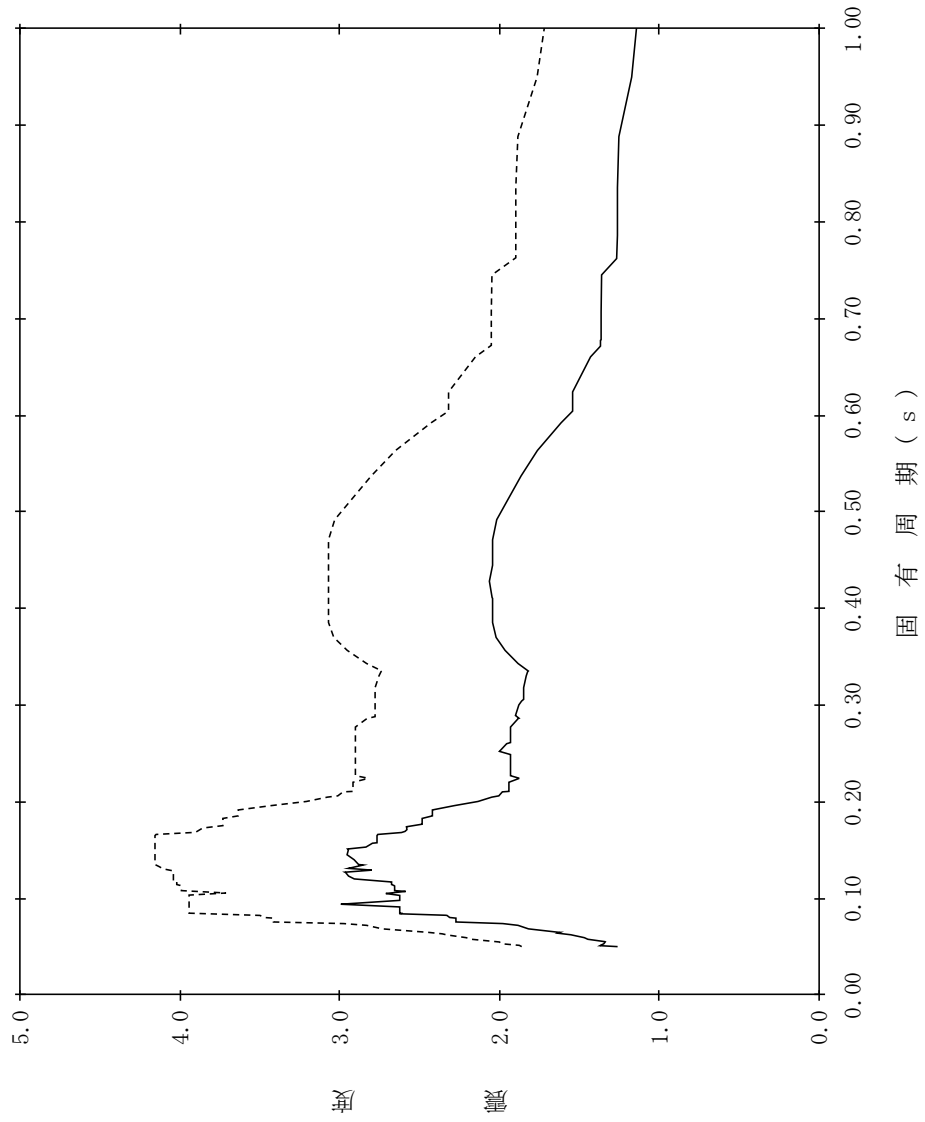

【NS2-DGL0TD-SsH-CSTF7】

構造物名：復水貯蔵タンク連絡ダクト (F) 標高：EL14.050m~EL11.004m 設計用床応答スペクトル I (水平方向)
 減衰定数：4.0% 波形名：基準地震動 S s 設計用床応答スペクトル II (水平方向)

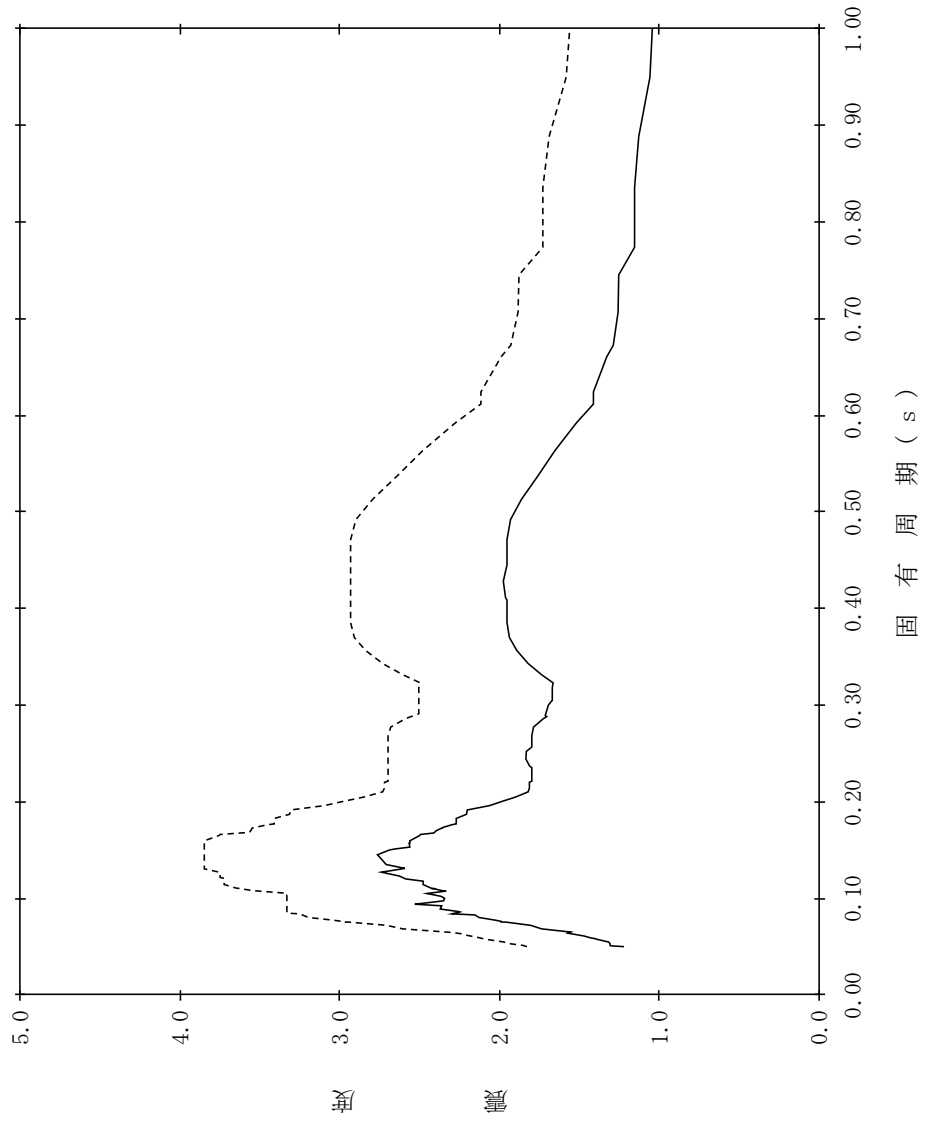

【NS2-DGL0TD-SsH-CSTF8】

構造物名：復水貯蔵タンク連絡ダクト (F) 標高：EL14.050m~EL11.004m 設計用床応答スペクトル I (水平方向)
 減衰定数：5.0% 波形名：基準地震動 S s 設計用床応答スペクトル II (水平方向)

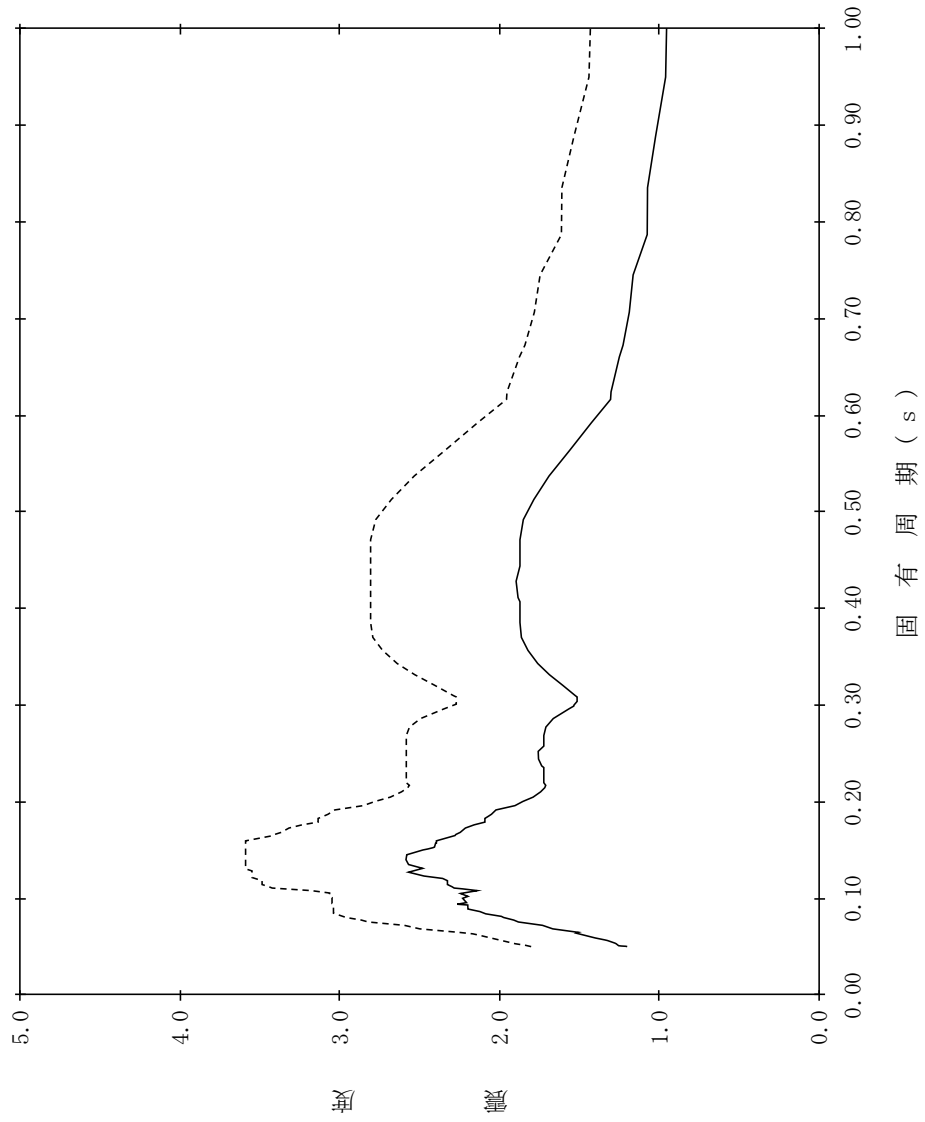

【NS2-DGL0TD-SsH-CSTG9】

構造物名：復水貯蔵タンク連絡ダクト (G) 標高：EL14.000m~EL11.261m 設計用床応答スペクトル I (水平方向)
 減衰定数：0.5% 波形名：基準地震動 S s 設計用床応答スペクトル II (水平方向)

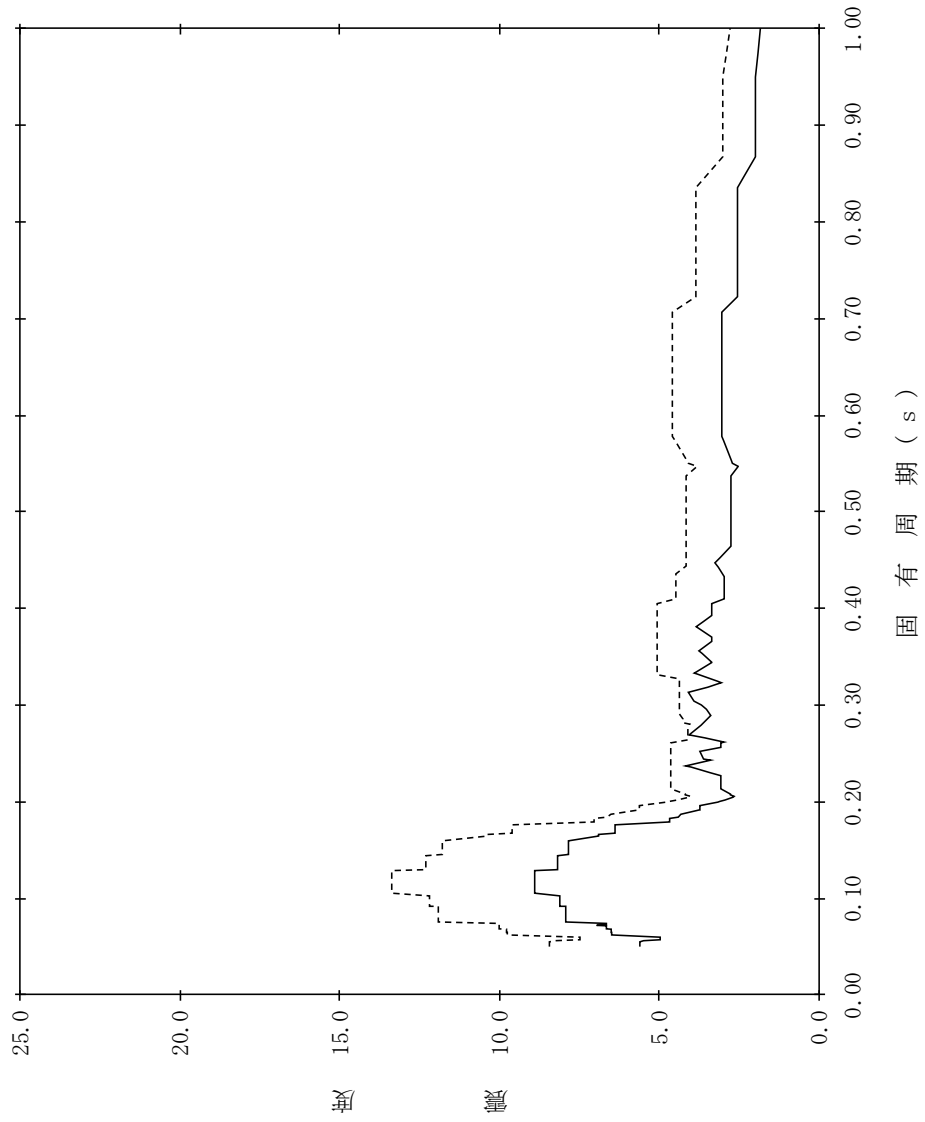

【NS2-DGLOTD-SsH-CSTG10】

構造物名：復水貯蔵タンク連絡ダクト (G) 標高：EL14.000m~EL11.261m
 減衰定数：1.0% 波形名：基準地震動 S s
 設計用床応答スペクトル I (水平方向)
 設計用床応答スペクトル II (水平方向)

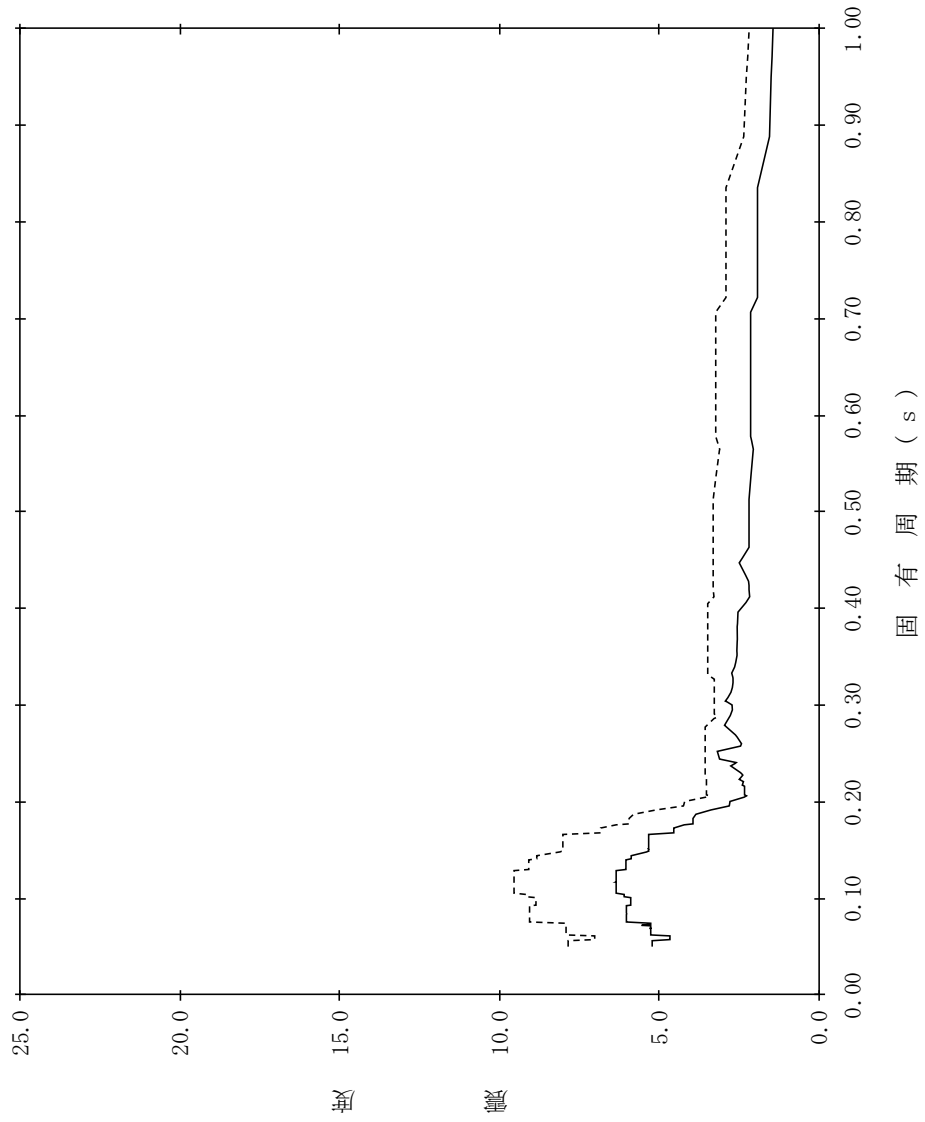

【NS2-DGLOTD-SsH-CSTG11】

構造物名：復水貯蔵タンク連絡ダクト (G) 標高：EL14.000m~EL11.261m 設計用床応答スペクトル I (水平方向)
 減衰定数：1.5% 波形名：基準地震動 S s 設計用床応答スペクトル II (水平方向)

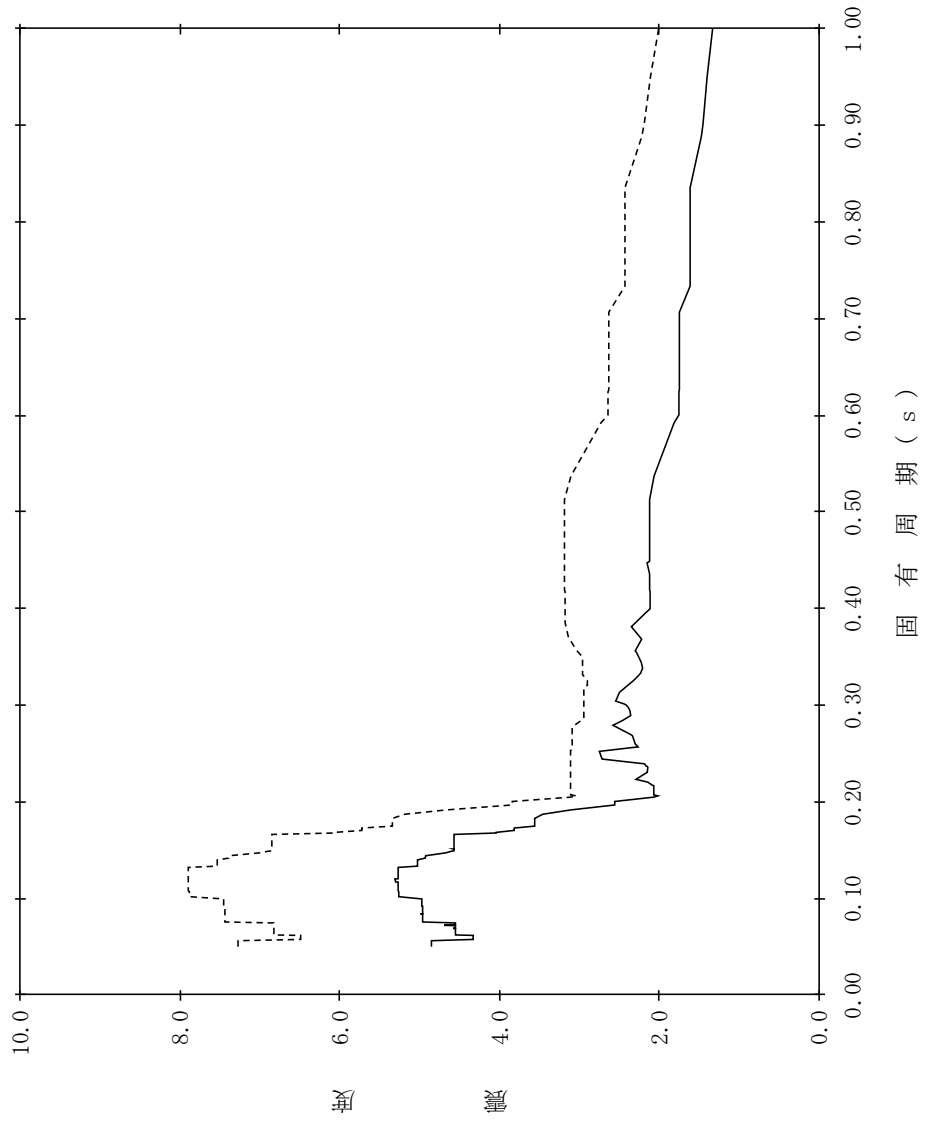

【NS2-DGLOTD-SsH-CSTG12】

構造物名：復水貯蔵タンク連絡ダクト (G) 標高：EL14.000m~EL11.261m 設計用床応答スペクトル I (水平方向)
 減衰定数：2.0% 波形名：基準地震動 S s 設計用床応答スペクトル II (水平方向)

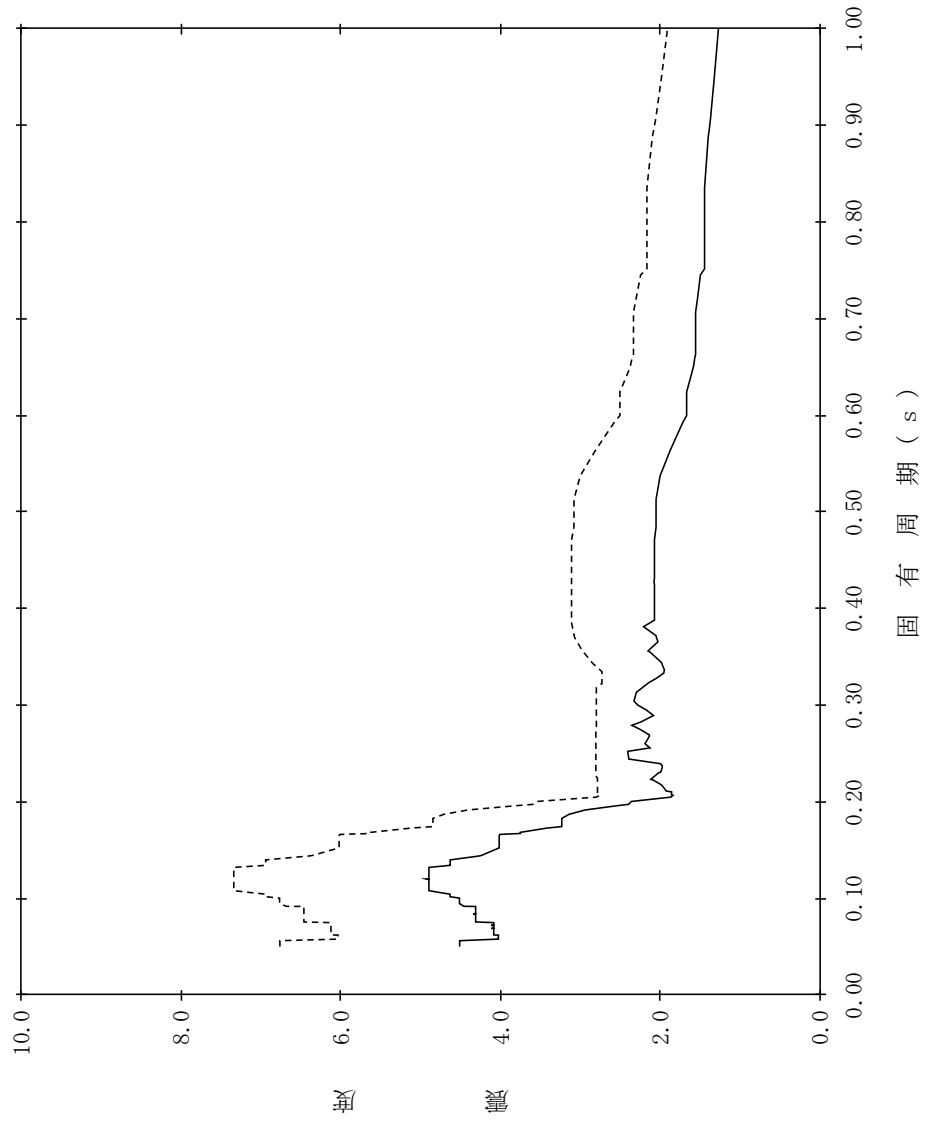

【NS2-DGLOTD-SsH-CSTG13】

構造物名：復水貯蔵タンク連絡ダクト (G) 標高：EL14.000m~EL11.261m 設計用床応答スペクトル I (水平方向)
 減衰定数：2.5% 波形名：基準地震動 S s 設計用床応答スペクトル II (水平方向)

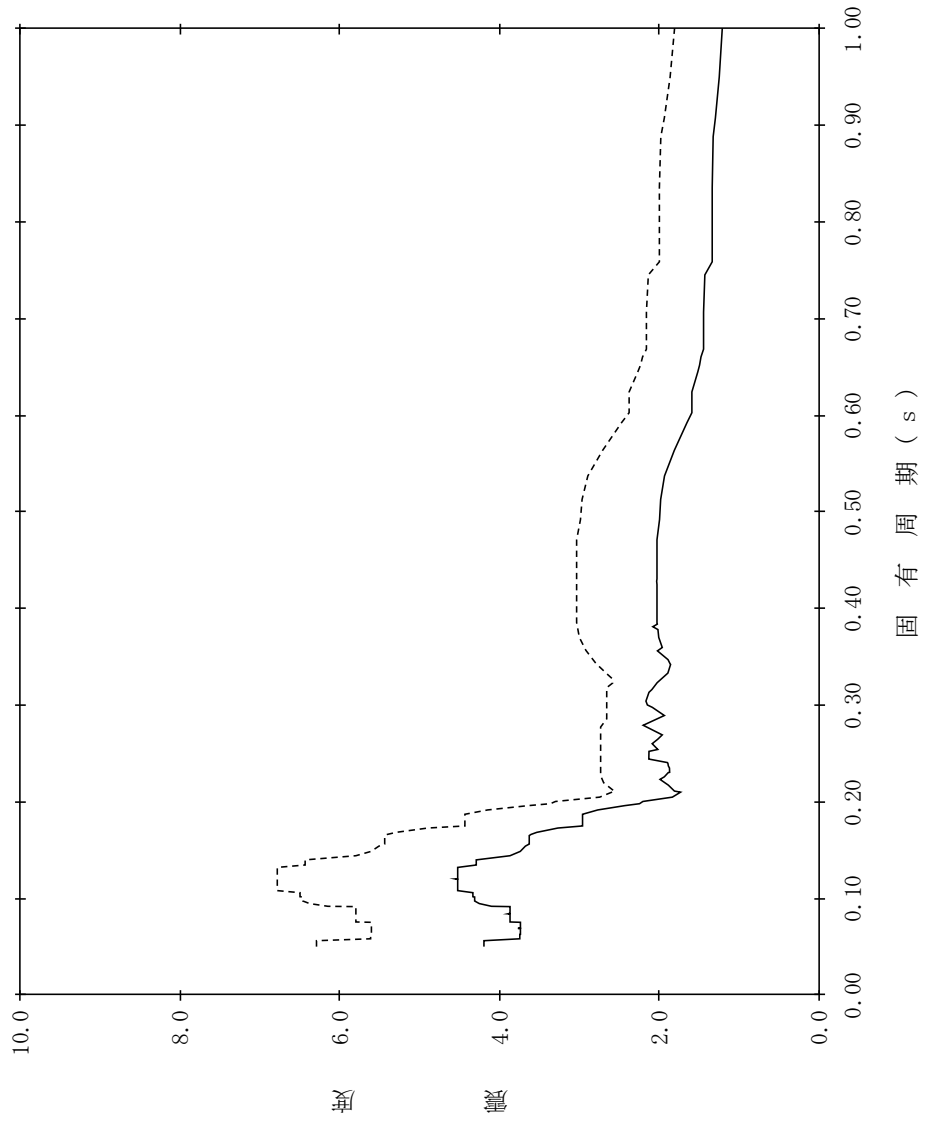

【NS2-DGLOTD-SsH-CSTG14】

構造物名：復水貯蔵タンク連絡ダクト (G) 標高：EL14.000m~EL11.261m 設計用床応答スペクトル I (水平方向)
 減衰定数：3.0% 波形名：基準地震動 S s 設計用床応答スペクトル II (水平方向)

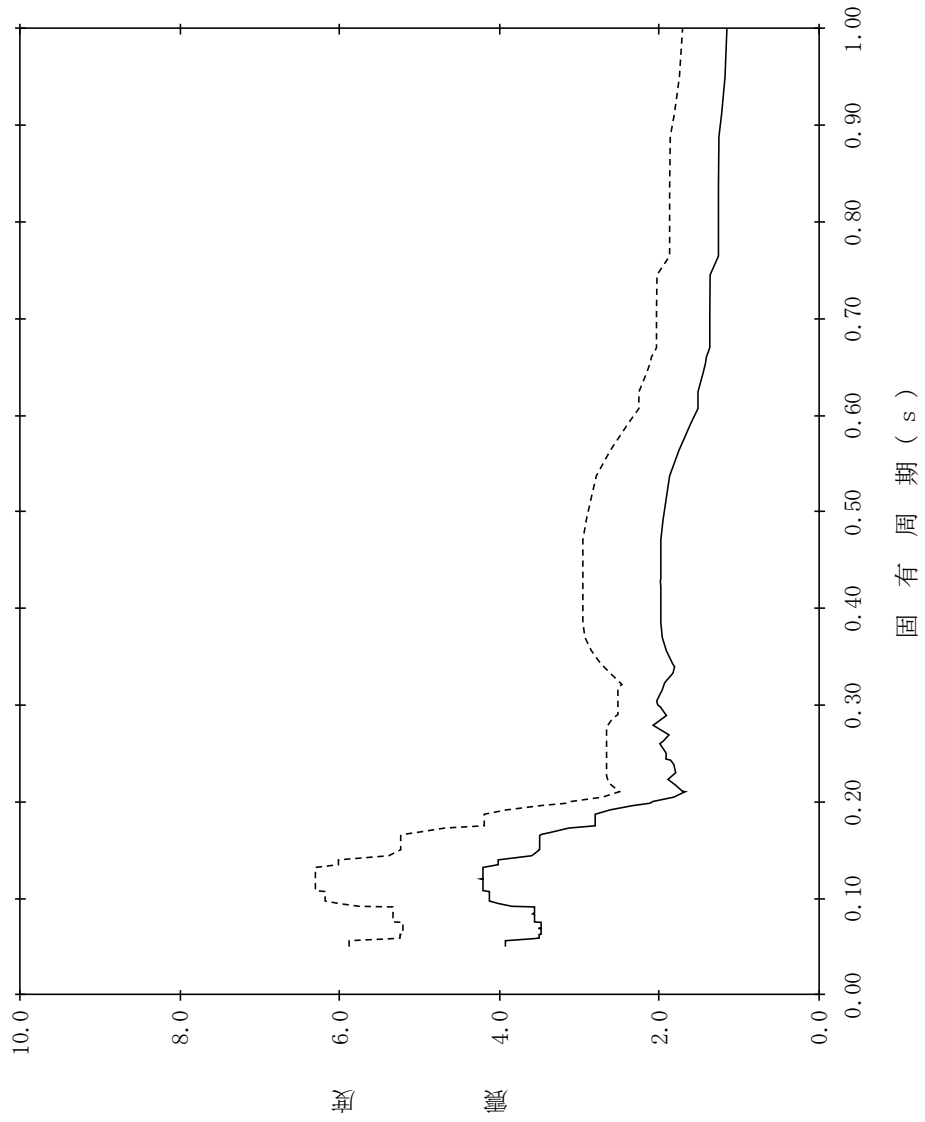

【NS2-DGLOTD-SsH-CSTG15】

構造物名：復水貯蔵タンク連絡ダクト (G) 標高：EL14.000m~EL11.261m 設計用床応答スペクトル I (水平方向)
 減衰定数：4.0% 波形名：基準地震動 S s 設計用床応答スペクトル II (水平方向)

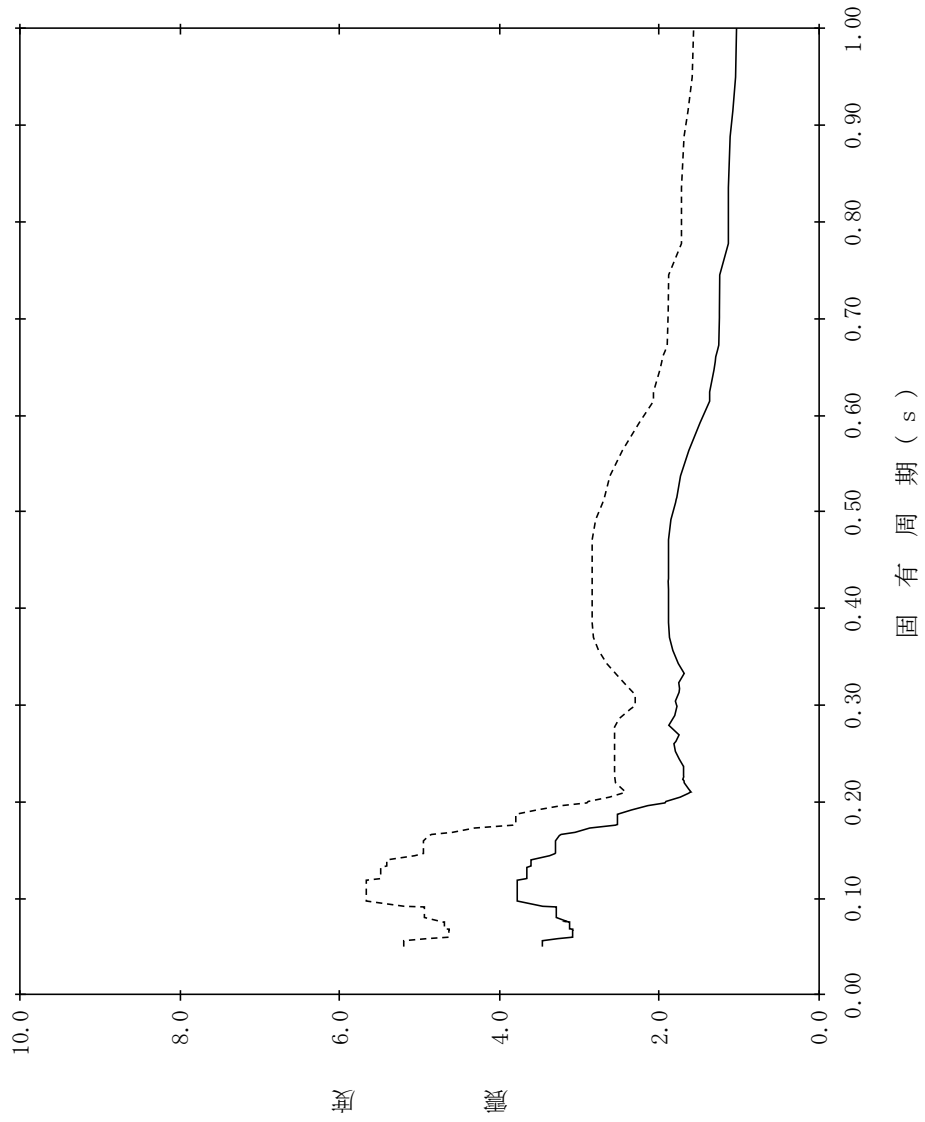

【NS2-DGLOTD-SsH-CSTG16】

構造物名：復水貯蔵タンク連絡ダクト (G) 標高：EL14.000m~EL11.261m 設計用床応答スペクトル I (水平方向)
 減衰定数：5.0% 波形名：基準地震動 S s 設計用床応答スペクトル II (水平方向)

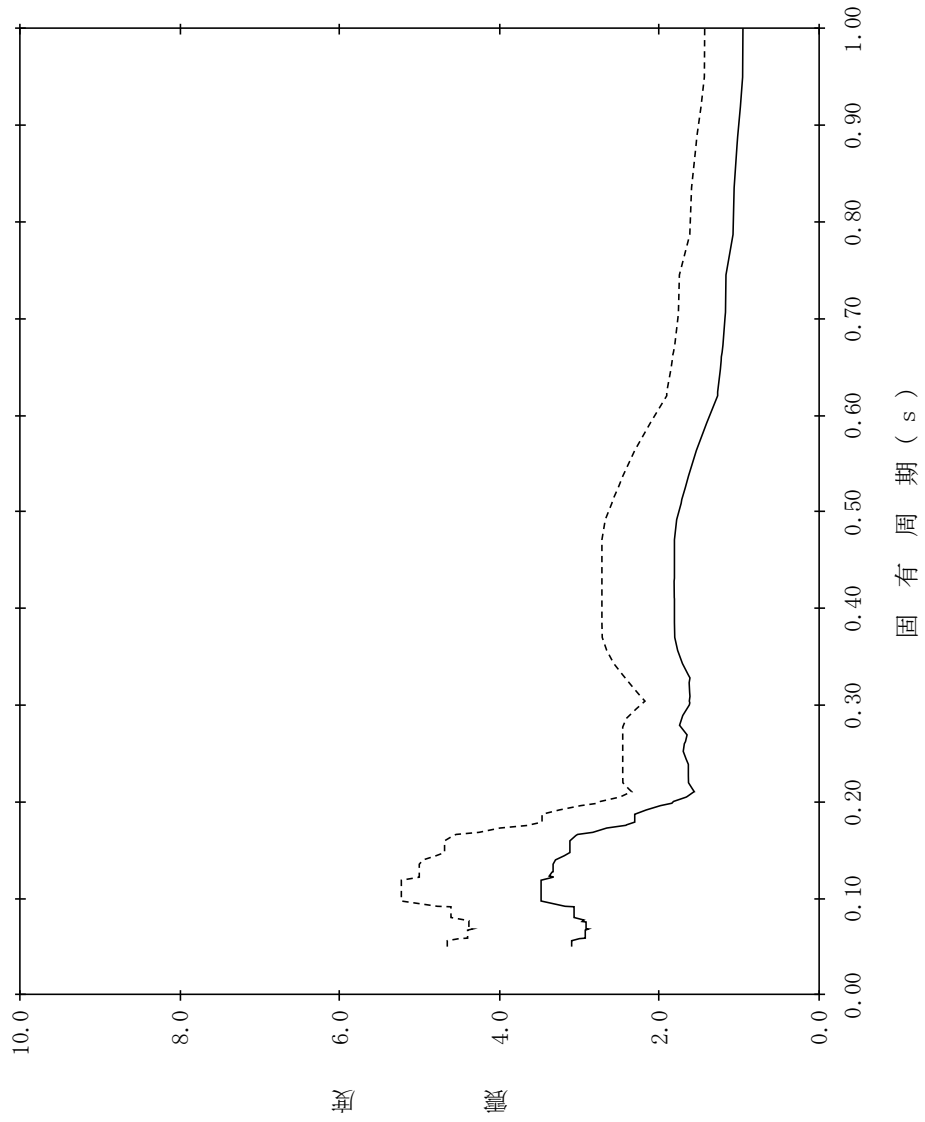

【NS2-DGLOTD-SsH-DGLOTD17】

構造物名：燃料移送系配管ダクト
 標高：EL14.050m～EL11.000m
 波形名：基準地震動 S s
 減衰定数：0.5%

——— 設計用床応答スペクトル I (水平方向)
 - - - - - 設計用床応答スペクトル II (水平方向)

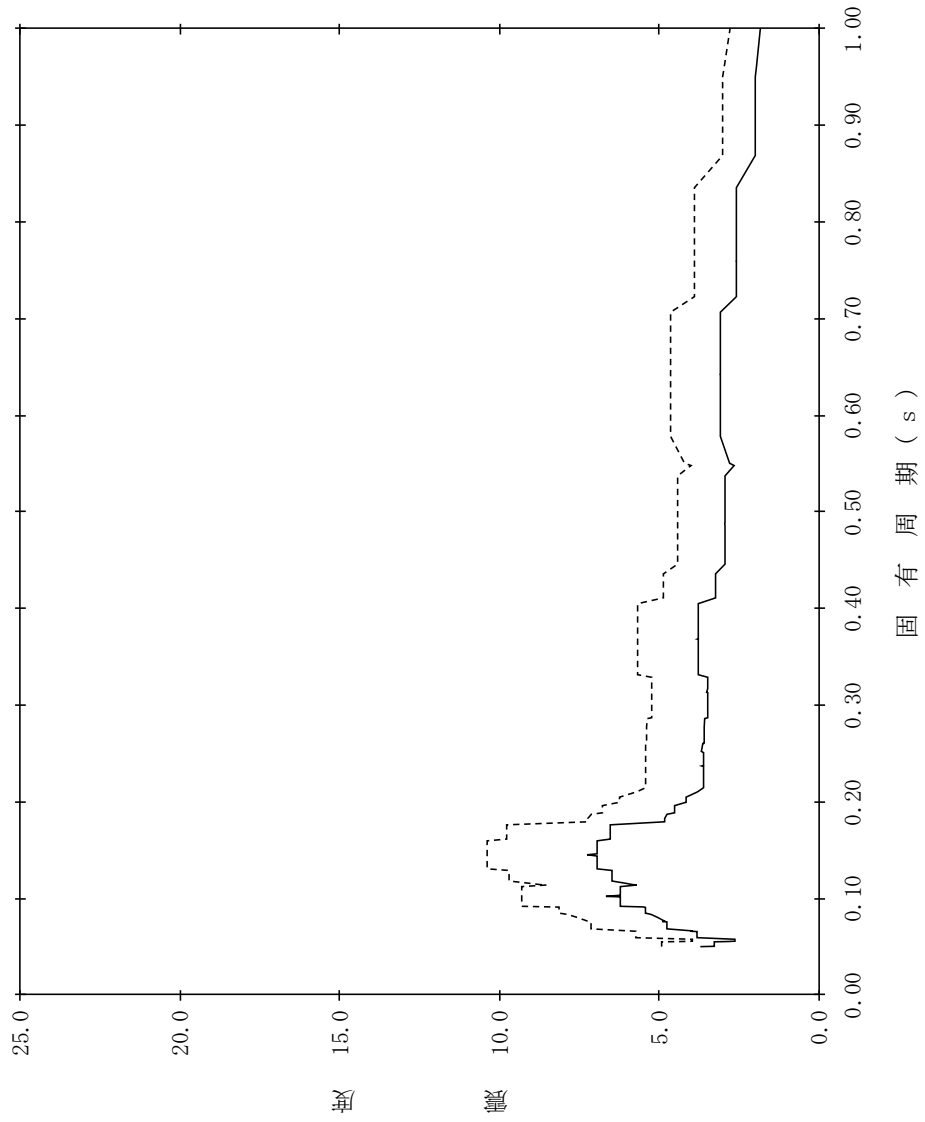

【NS2-DGLOTD-SsH-DGLOTD18】

構造物名：燃料移送系配管ダクト
 標高：EL14.050m~EL11.000m
 減衰定数：1.0%
 波形式：基準地震動 S s
 設計用床応答スペクトル I (水平方向)
 設計用床応答スペクトル II (水平方向)

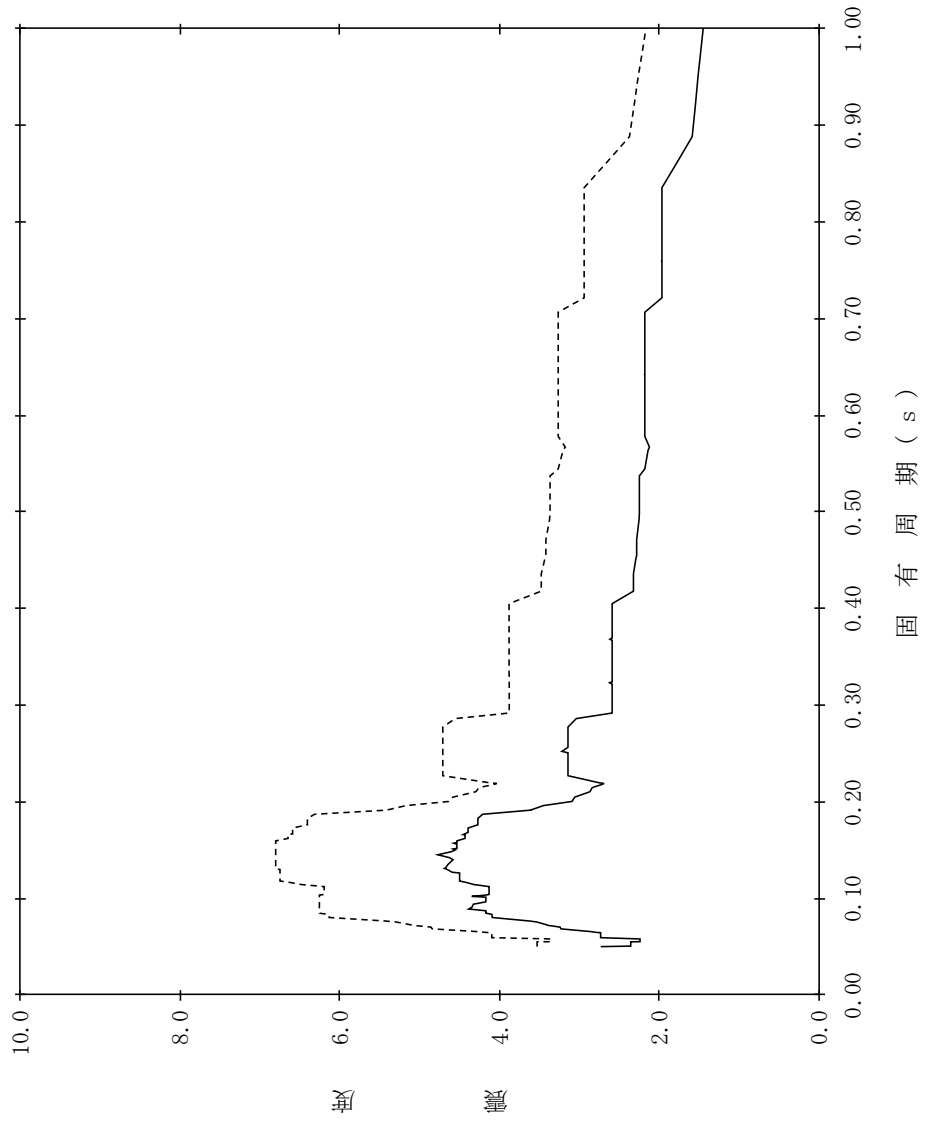

【NS2-DGLOTD-SsH-DGLOTD19】

構造物名：燃料移送系配管ダクト
 標高：EL14.050m～EL11.000m
 減衰定数：1.5%
 波形式：基準地震動 S s
 設計用床応答スペクトル I (水平方向)
 設計用床応答スペクトル II (水平方向)

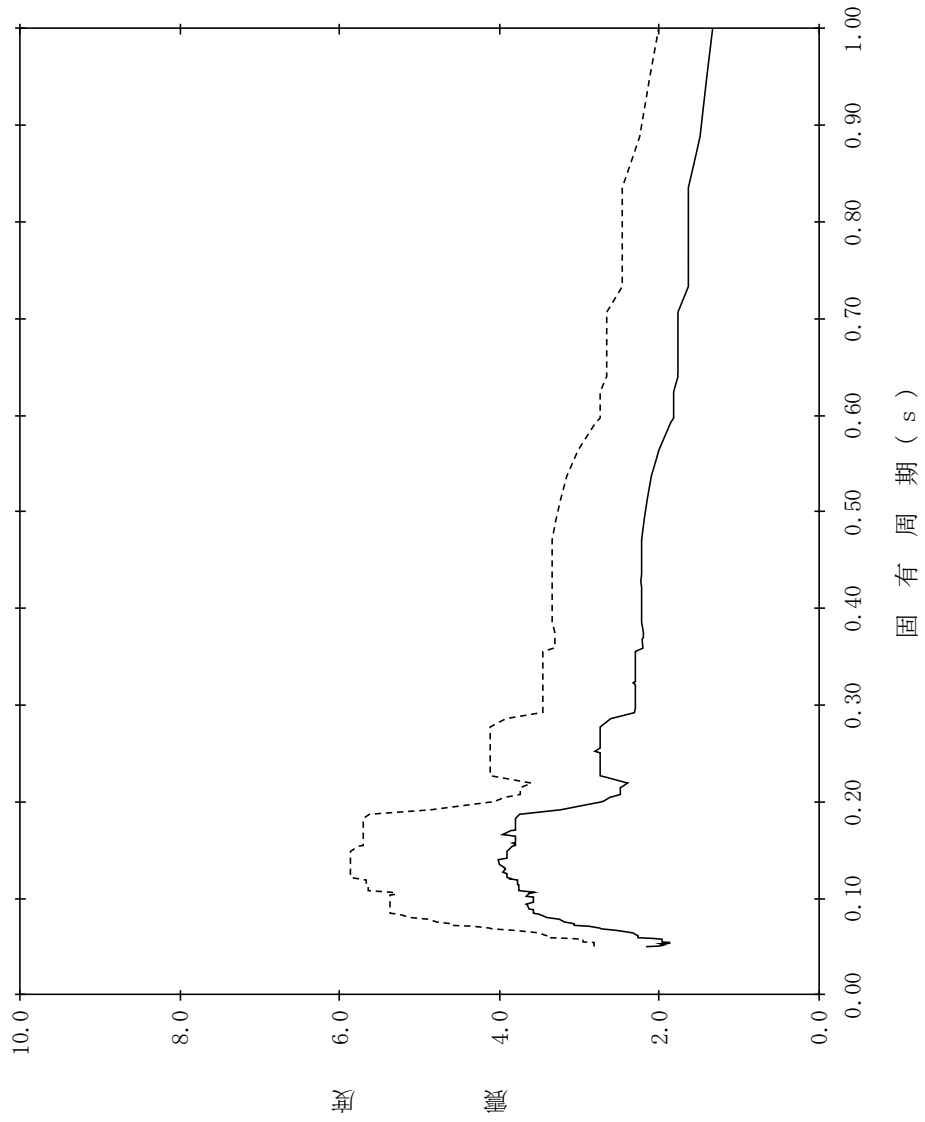

【NS2-DGLOTD-SsH-DGLOTD20】

構造物名：燃料移送系配管ダクト
 標高：EL14.050m～EL11.000m
 減衰定数：2.0%
 波形式：基準地震動 S s
 設計用床応答スペクトル I (水平方向)
 設計用床応答スペクトル II (水平方向)

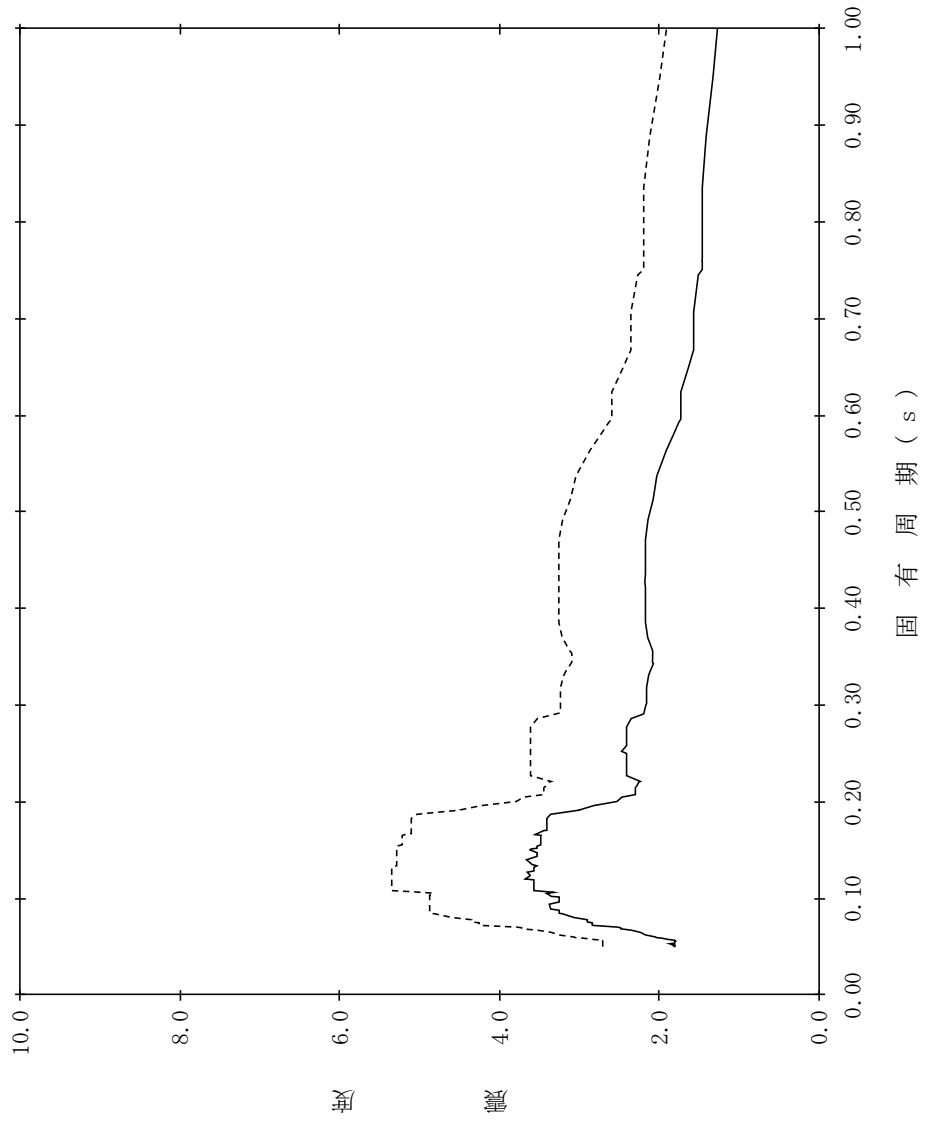

【NS2-DGLOTD-SsH-DGLOTD21】

構造物名：燃料移送系配管ダクト
 標高：EL14.050m～EL11.000m
 減衰定数：2.5%

—— 設計用床応答スペクトルⅠ（水平方向）

- - - - 設計用床応答スペクトルⅡ（水平方向）

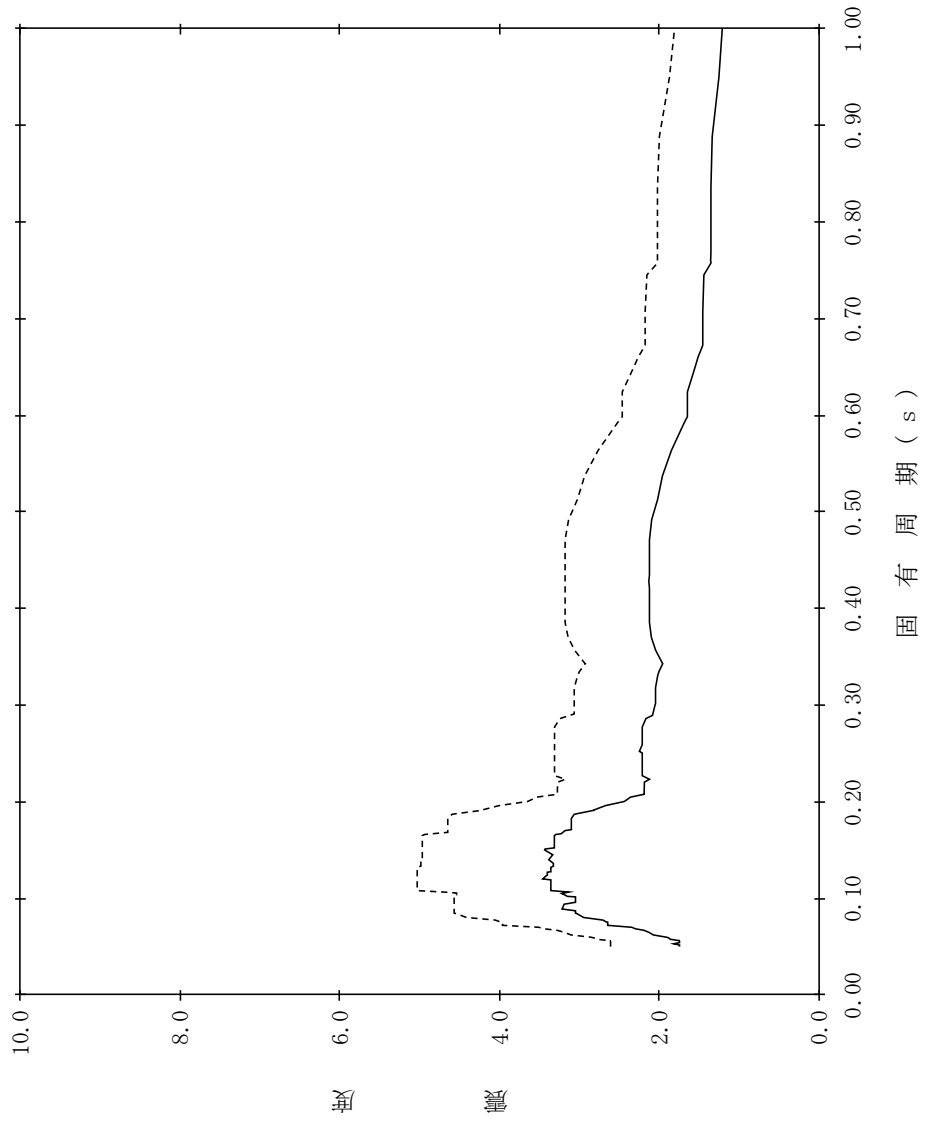

【NS2-DGLOTD-SsH-DGLOTD22】

構造物名：燃料移送系配管ダクト
 標高：EL14.050m～EL11.000m
 減衰定数：3.0%
 波形名：基準地震動 S s
 設計用床応答スペクトル I (水平方向)
 設計用床応答スペクトル II (水平方向)

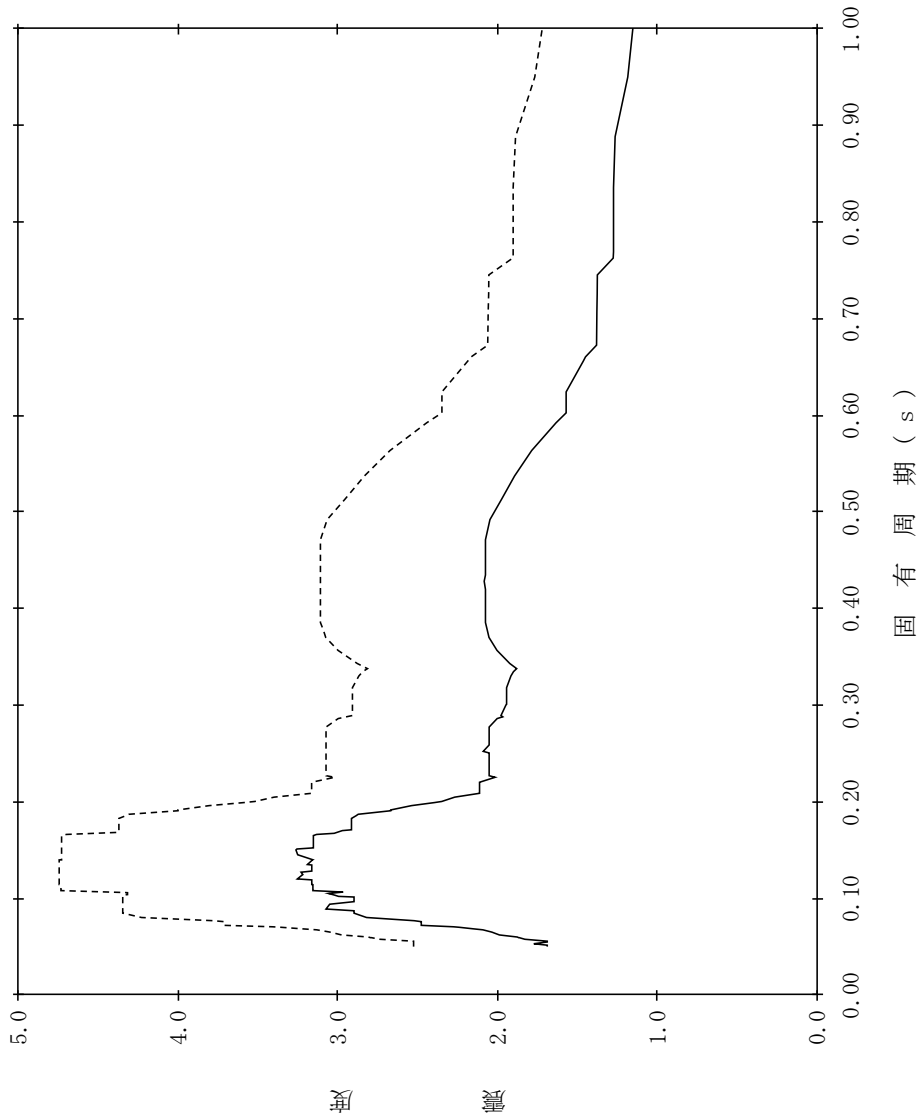

【NS2-DGLOTD-SsH-DGLOTD23】

構造物名：燃料移送系配管ダクト
 標高：EL14.050m~EL11.000m
 減衰定数：4.0%
 波形名：基準地震動 S s
 設計用床応答スペクトル I (水平方向)
 設計用床応答スペクトル II (水平方向)

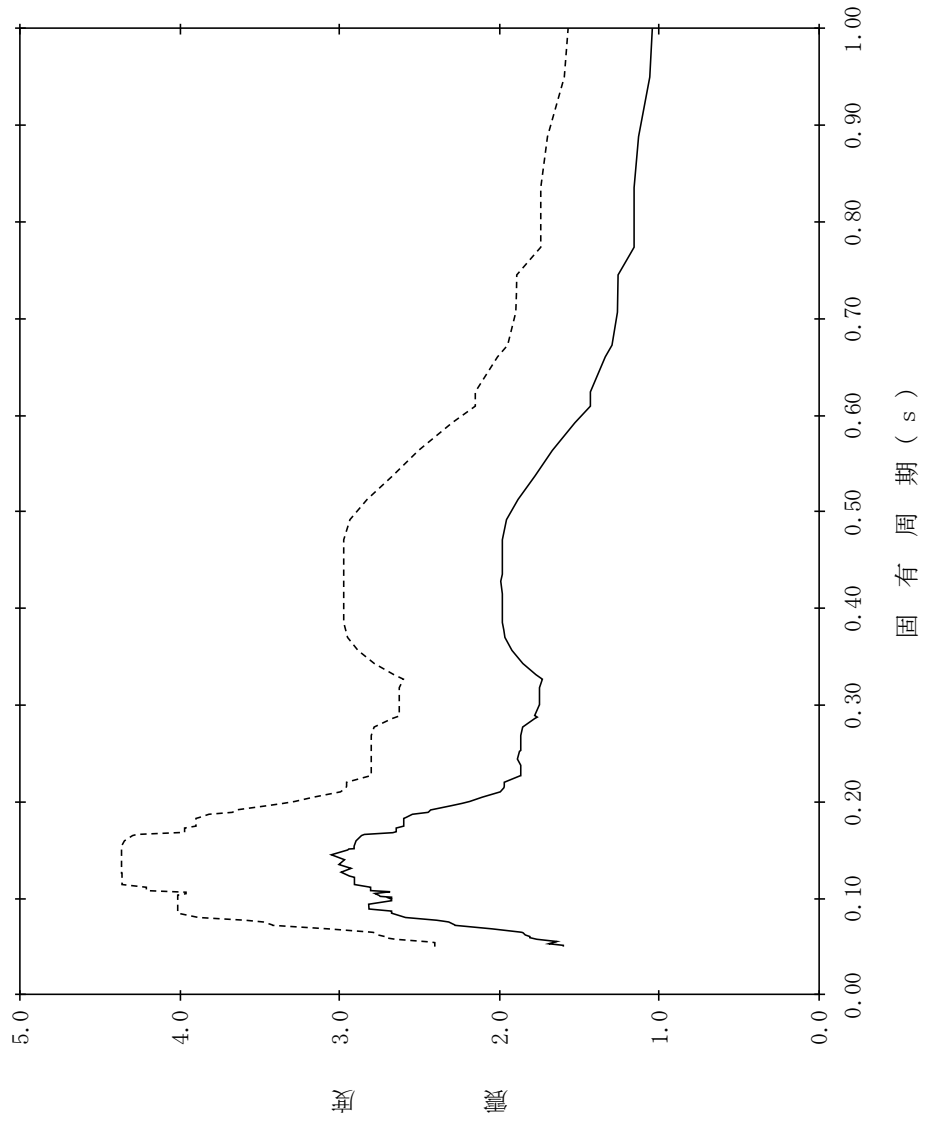

【NS2-DGLOTD-SsH-DGLOTD24】

構造物名：燃料移送系配管ダクト
 標高：EL14.050m～EL11.000m
 減衰定数：5.0%

— 設計用床応答スペクトルⅠ（水平方向）
 - - - 設計用床応答スペクトルⅡ（水平方向）

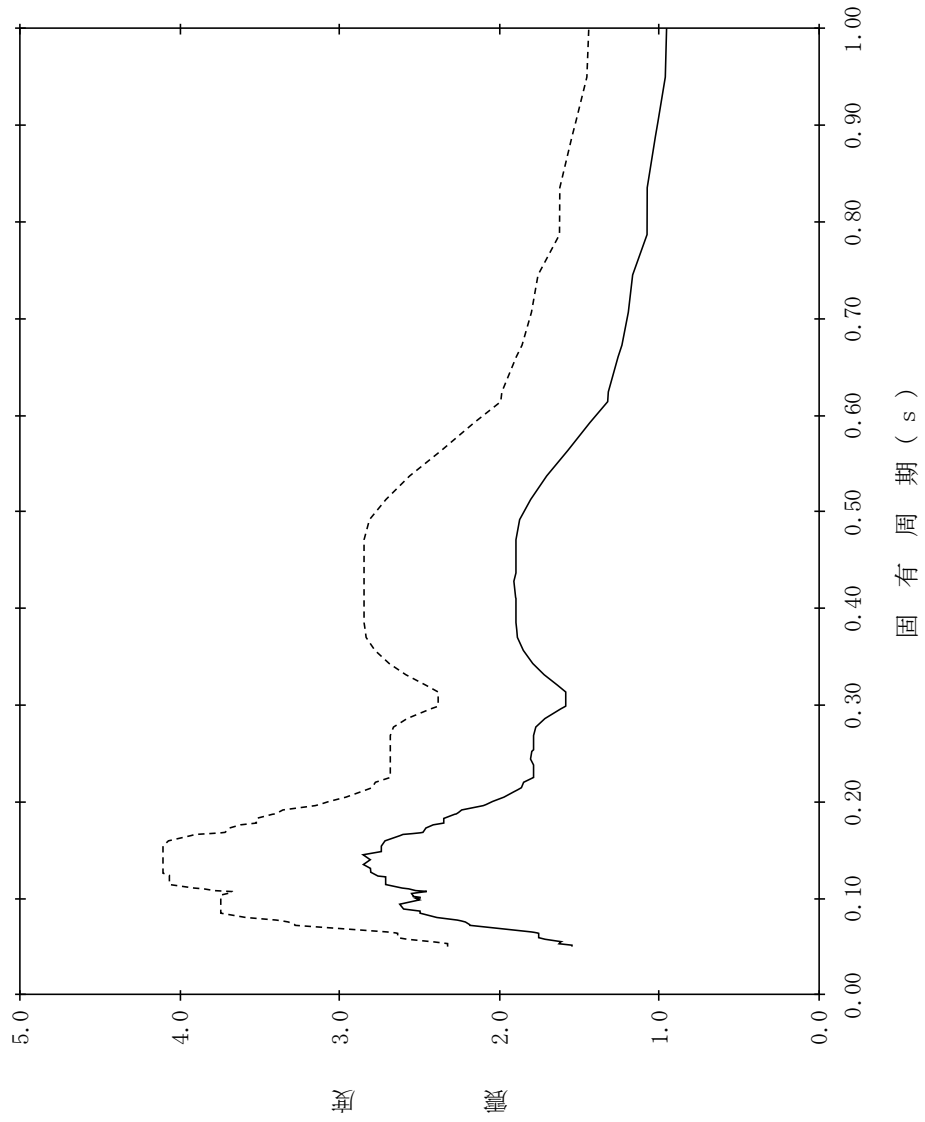

【NS2-DGL0TD-SsV-CSTF1】

構造物名：復水貯蔵タンク連絡ダクト (F) 標高：EL14.050m~EL11.004m
 減衰定数：0.5%
 波形名：基準地震動 S s

—— 設計用床応答スペクトル I (鉛直方向)

----- 設計用床応答スペクトル II (鉛直方向)

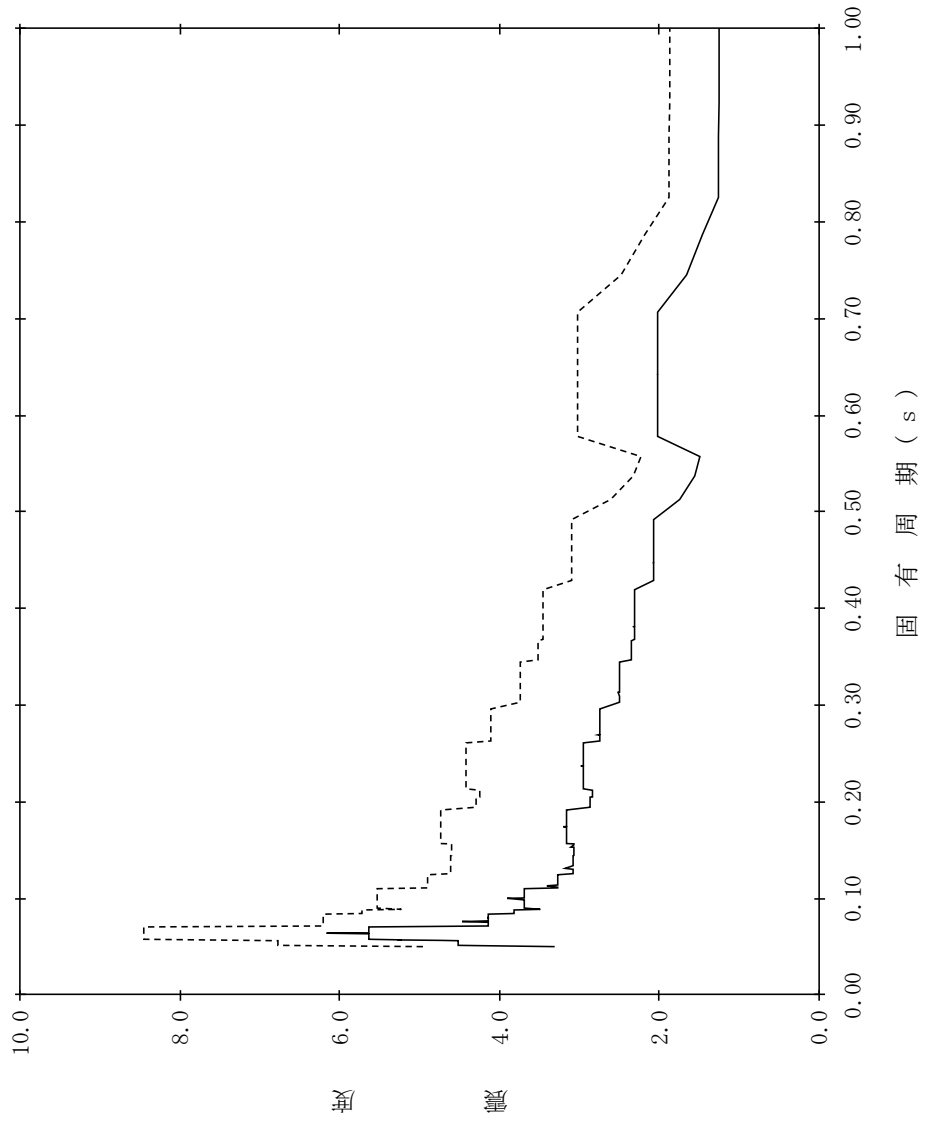

【NS2-DGL0TD-SsV-CSTF2】

構造物名：復水貯蔵タンク連絡ダクト (F) 標高：EL14.050m~EL11.004m 設計用床応答スペクトル I (鉛直方向)
 減衰定数：1.0% 波形名：基準地震動 S s 設計用床応答スペクトル II (鉛直方向)

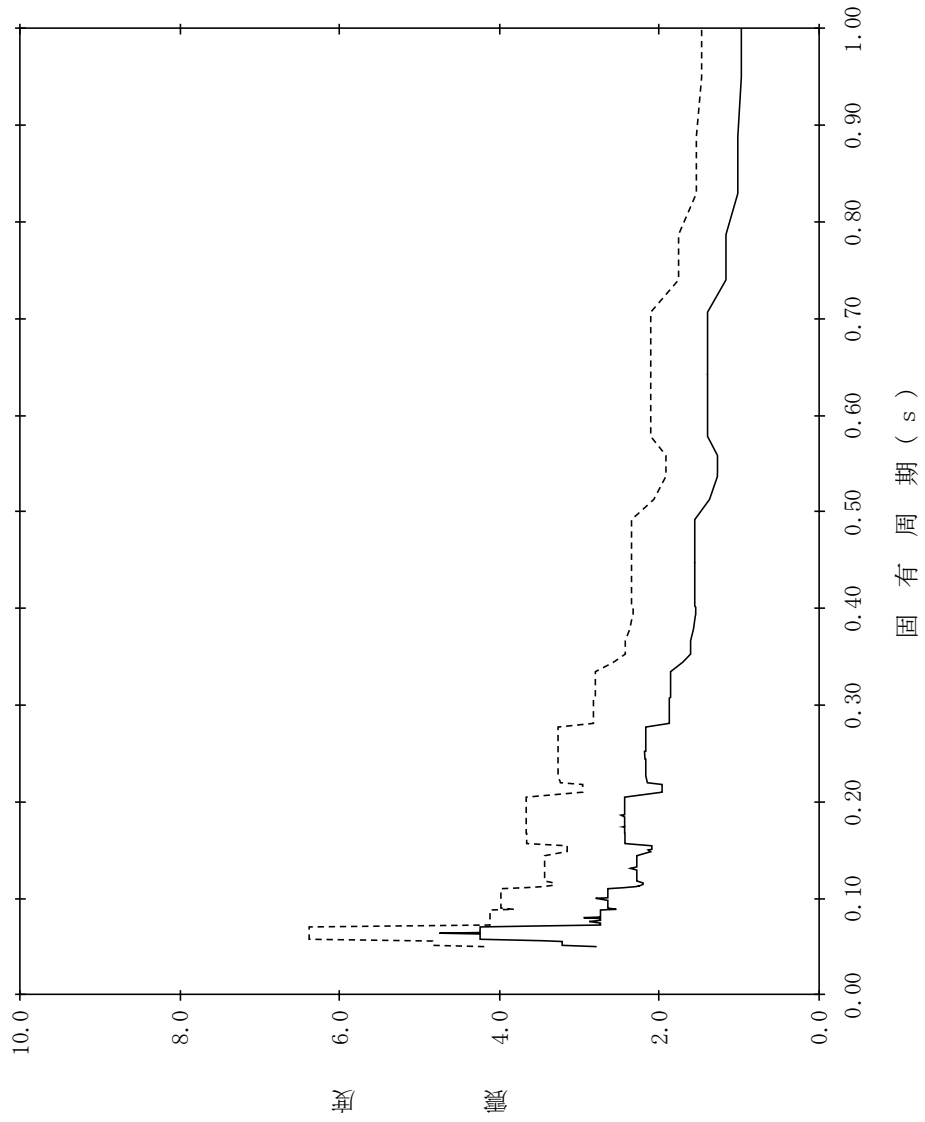

【NS2-DGL0TD-SsV-CSTF3】

構造物名：復水貯蔵タンク連絡ダクト (F) 標高：EL14.050m~EL11.004m 設計用床応答スペクトル I (鉛直方向)
 減衰定数：1.5% 波形名：基準地震動 S s 設計用床応答スペクトル II (鉛直方向)

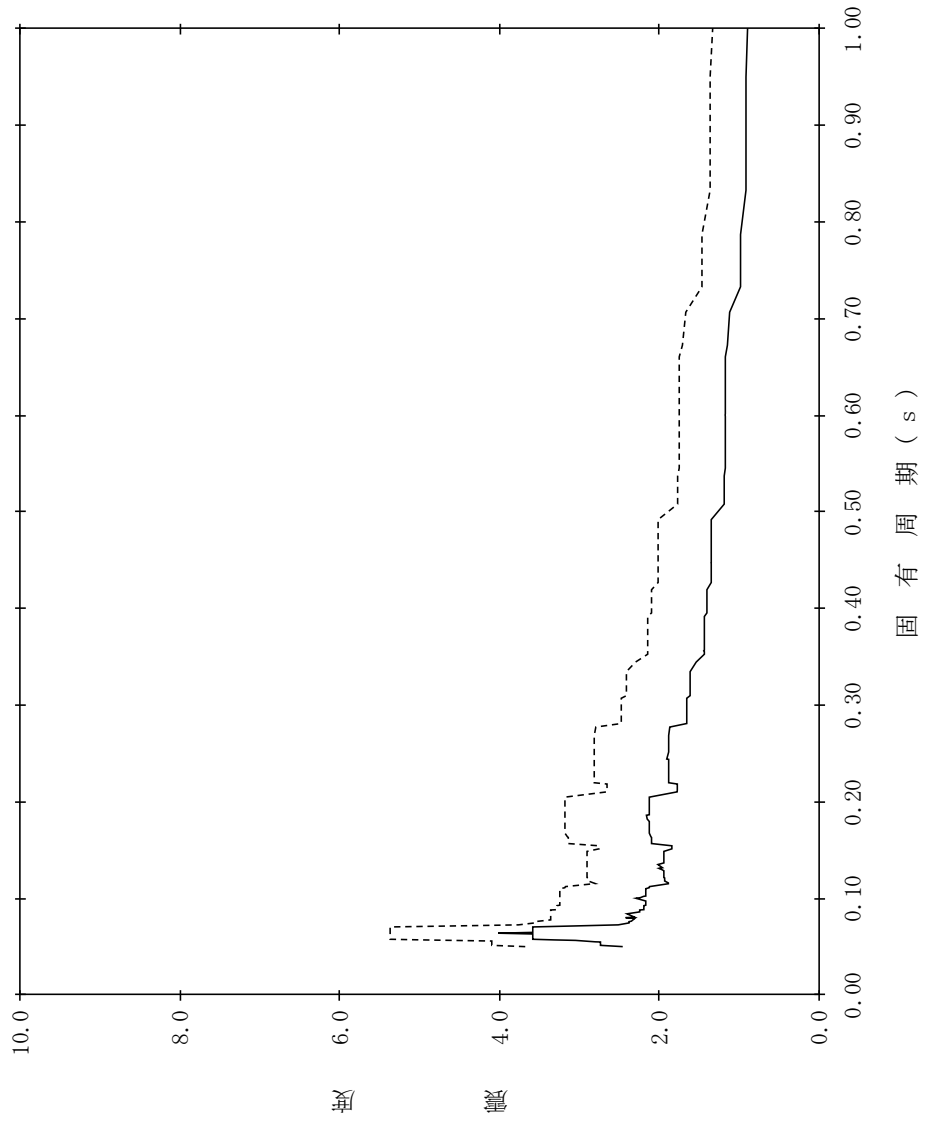

【NS2-DGL0TD-SsV-CSTF4】

構造物名：復水貯蔵タンク連絡ダクト (F) 標高：EL14.050m~EL11.004m 設計用床応答スペクトル I (鉛直方向)
 減衰定数：2.0% 波形名：基準地震動 S s 設計用床応答スペクトル II (鉛直方向)

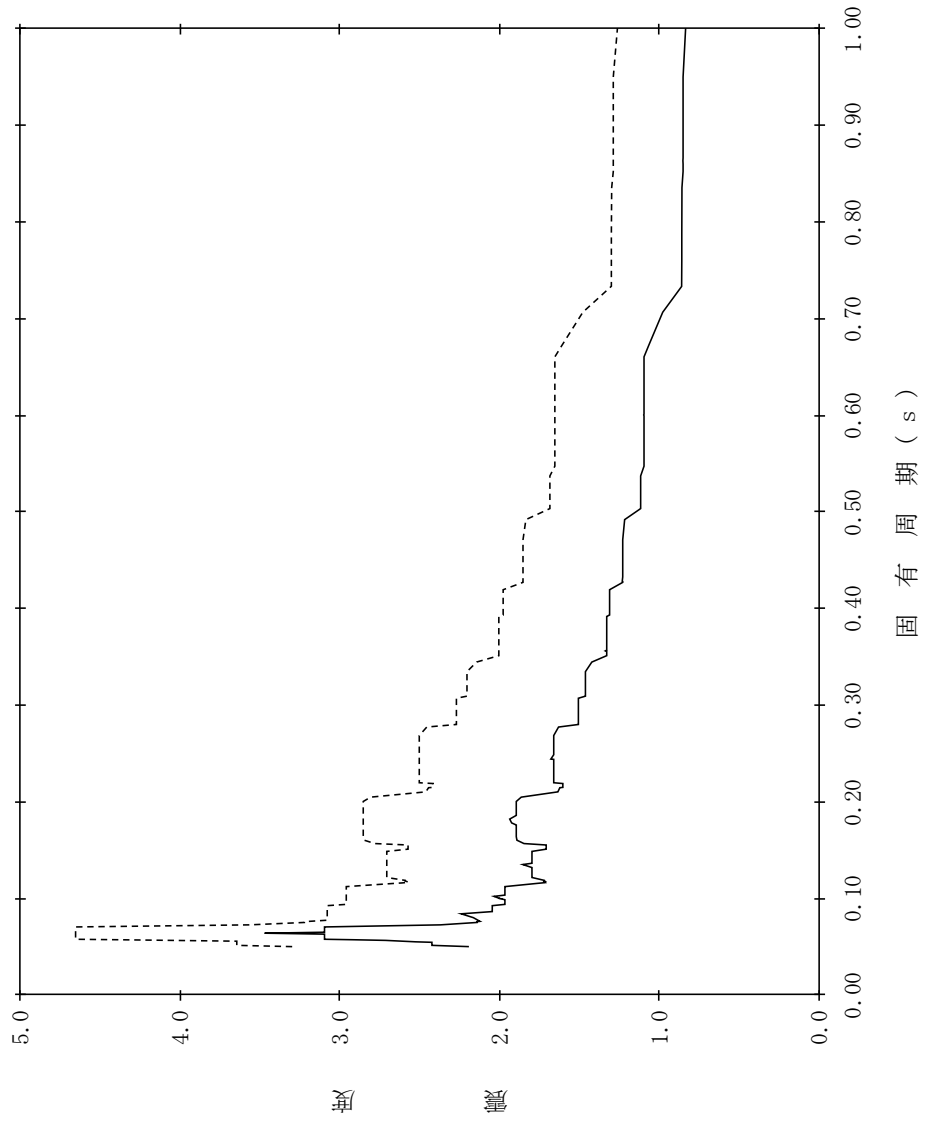

【NS2-DGL0TD-SsV-CSTF5】

構造物名：復水貯蔵タンク連絡ダクト (F) 標高：EL14.050m~EL11.004m
 波形名：基準地震動 S s
 減衰定数：2.5%

—— 設計用床応答スペクトル I (鉛直方向)

----- 設計用床応答スペクトル II (鉛直方向)

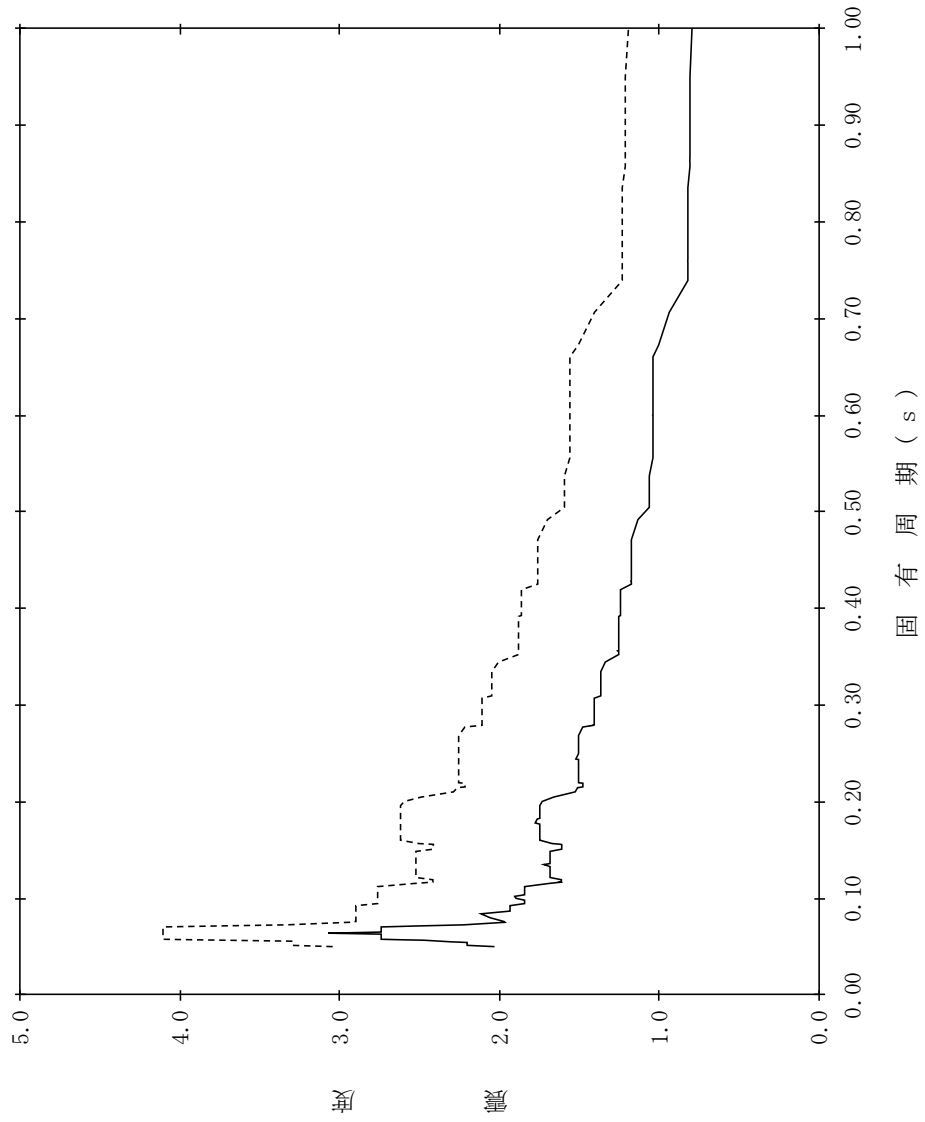

【NS2-DGL0TD-SsV-CSTF6】

構造物名：復水貯蔵タンク連絡ダクト (F) 標高：EL14.050m~EL11.004m 設計用床応答スペクトル I (鉛直方向)
 減衰定数：3.0% 波形名：基準地震動 S s 設計用床応答スペクトル II (鉛直方向)

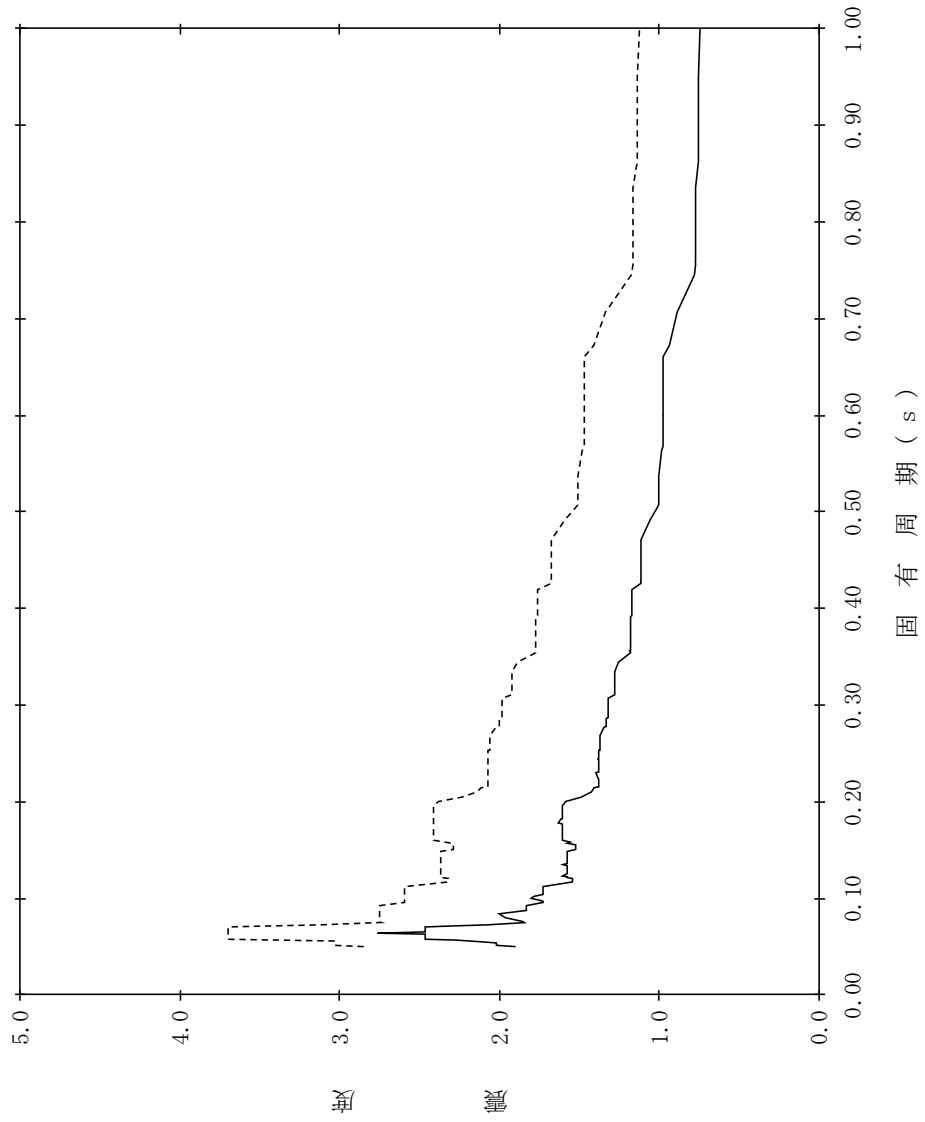

【NS2-DGL0TD-SsV-CSTF7】

構造物名：復水貯蔵タンク連絡ダクト (F) 標高：EL14.050m~EL11.004m 設計用床応答スペクトル I (鉛直方向)
 減衰定数：4.0% 波形名：基準地震動 S s 設計用床応答スペクトル II (鉛直方向)

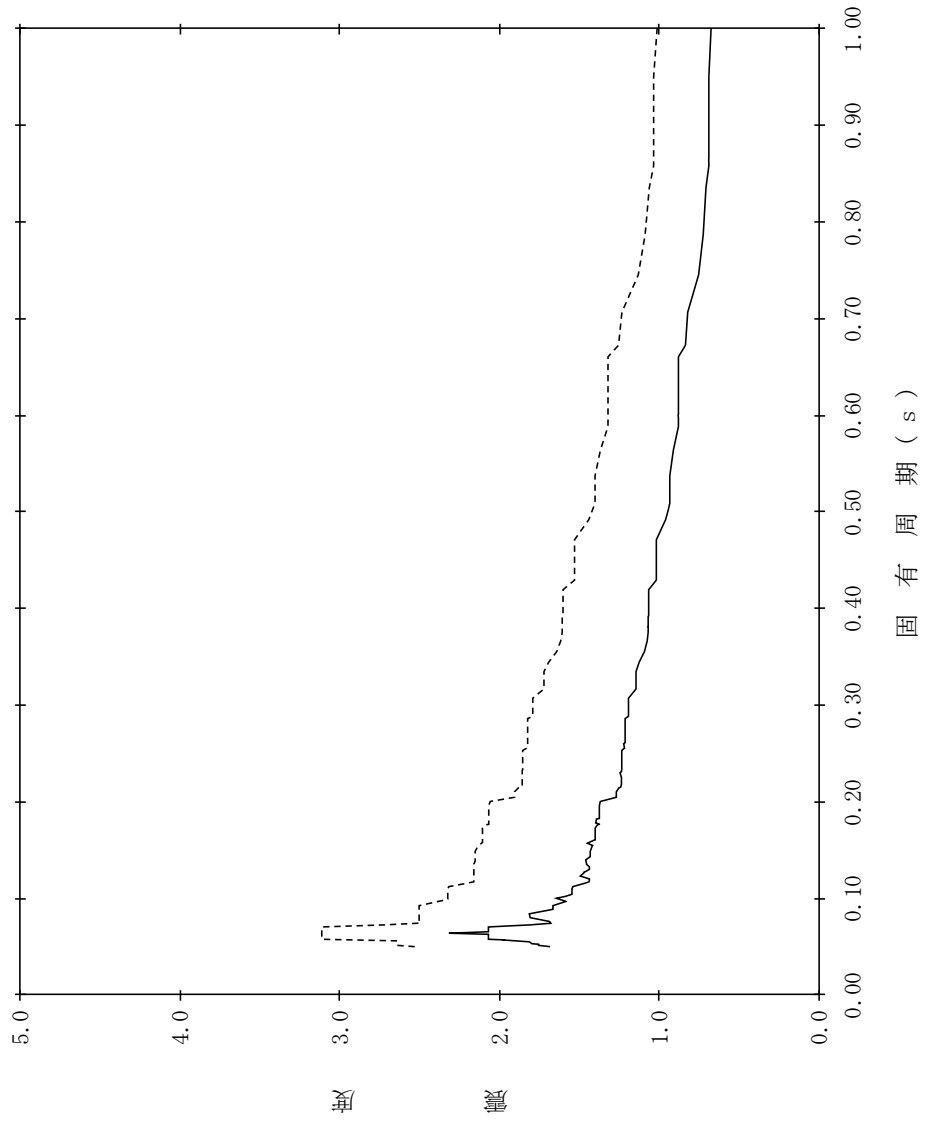

【NS2-DGL0TD-SsV-CSTF8】

構造物名：復水貯蔵タンク連絡ダクト (F) 標高：EL14.050m~EL11.004m 設計用床応答スペクトル I (鉛直方向)
 減衰定数：5.0% 波形名：基準地震動 S s 設計用床応答スペクトル II (鉛直方向)

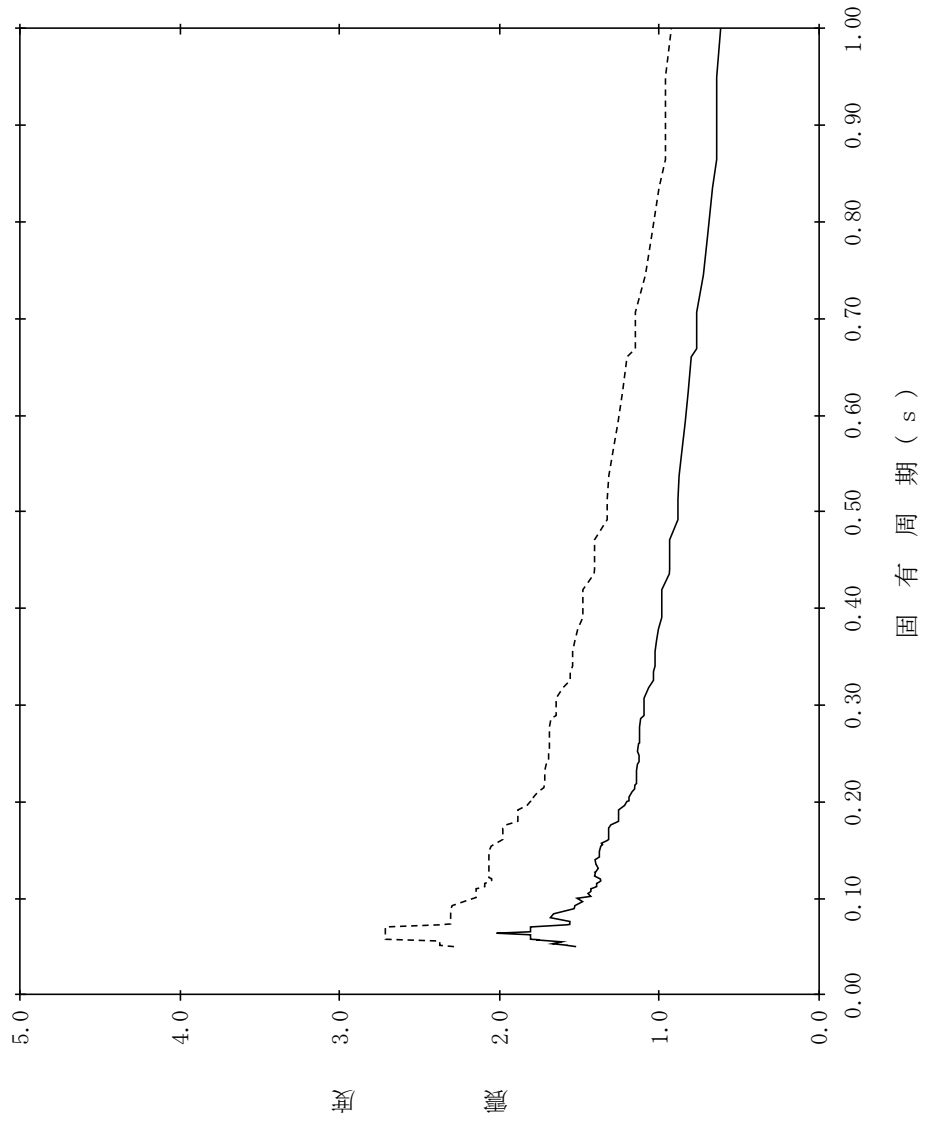

【NS2-DGL0TD-SsV-CSTG9】

構造物名：復水貯蔵タンク連絡ダクト (G) 標高：EL14.000m~EL11.261m 設計用床応答スペクトル I (鉛直方向)
 減衰定数：0.5% 波形名：基準地震動 S s 設計用床応答スペクトル II (鉛直方向)

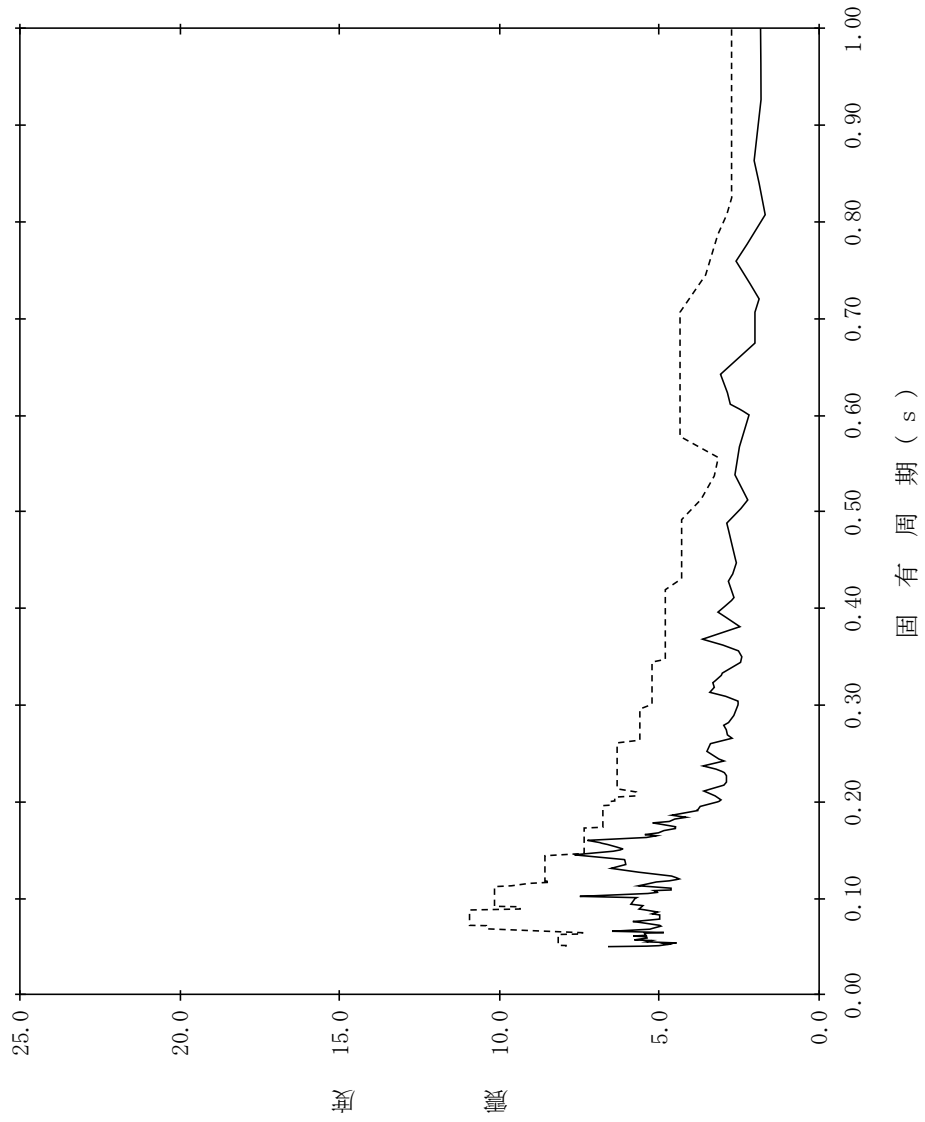

【NS2-DGLOTD-SsV-CSTG10】

構造物名：復水貯蔵タンク連絡ダクト (G) 標高：EL14.000m~EL11.261m 設計用床応答スペクトル I (鉛直方向)
 減衰定数：1.0% 波形名：基準地震動 S s 設計用床応答スペクトル II (鉛直方向)

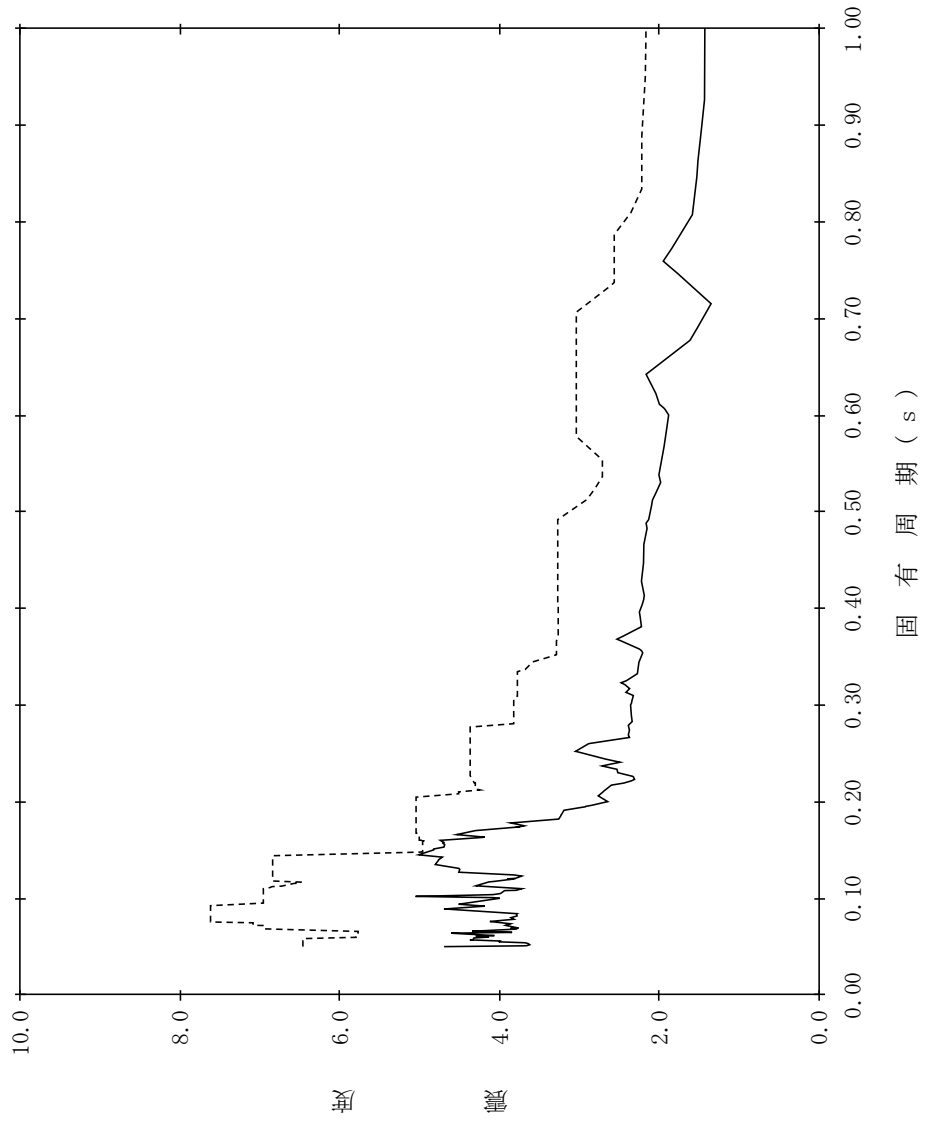

【NS2-DGLOTD-SsV-CSTG11】

構造物名：復水貯蔵タンク連絡ダクト (G) 標高：EL14.000m~EL11.261m 設計用床応答スペクトル I (鉛直方向)
 減衰定数：1.5% 波形名：基準地震動 S s 設計用床応答スペクトル II (鉛直方向)

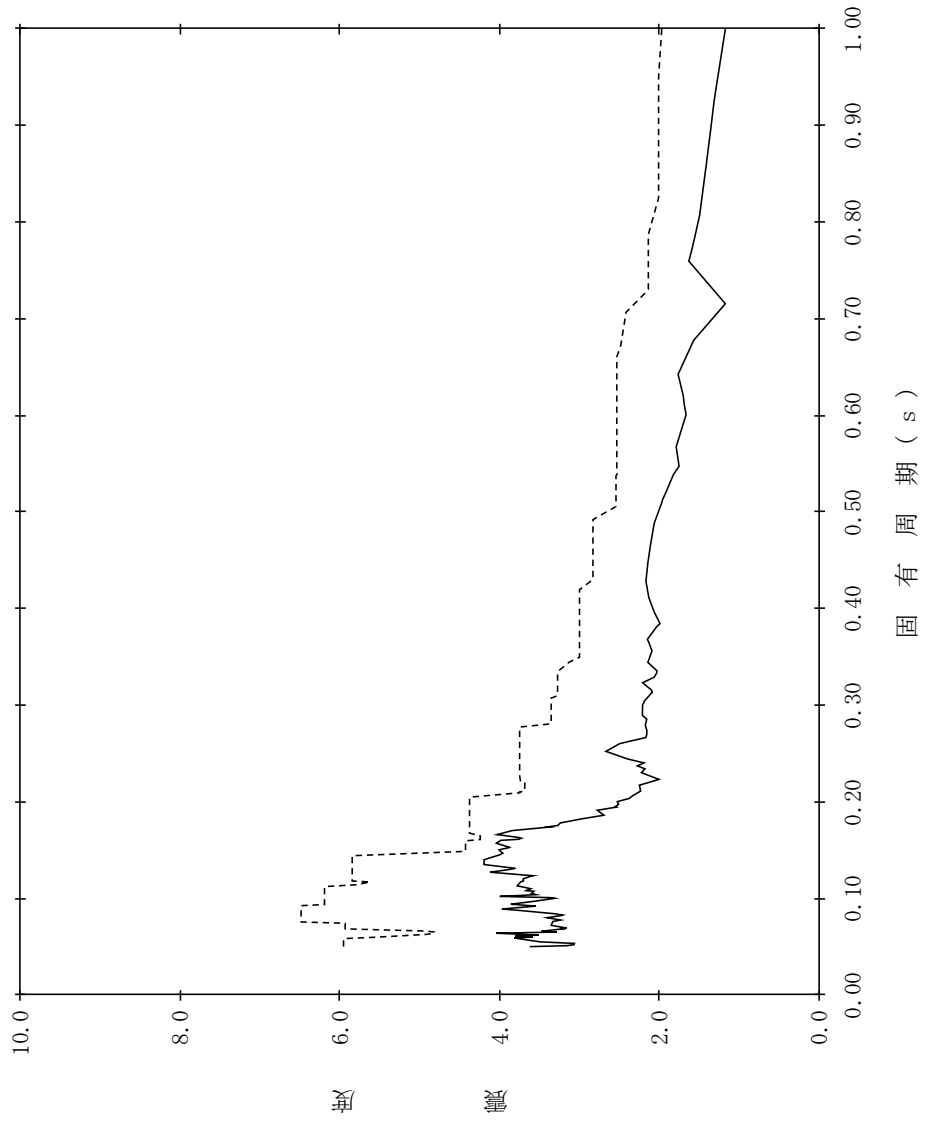

【NS2-DGLOTD-SsV-CSTG12】

構造物名：復水貯蔵タンク連絡ダクト (G) 標高：EL14.000m~EL11.261m 設計用床応答スペクトル I (鉛直方向)
 減衰定数：2.0% 波形名：基準地震動 S s 設計用床応答スペクトル II (鉛直方向)

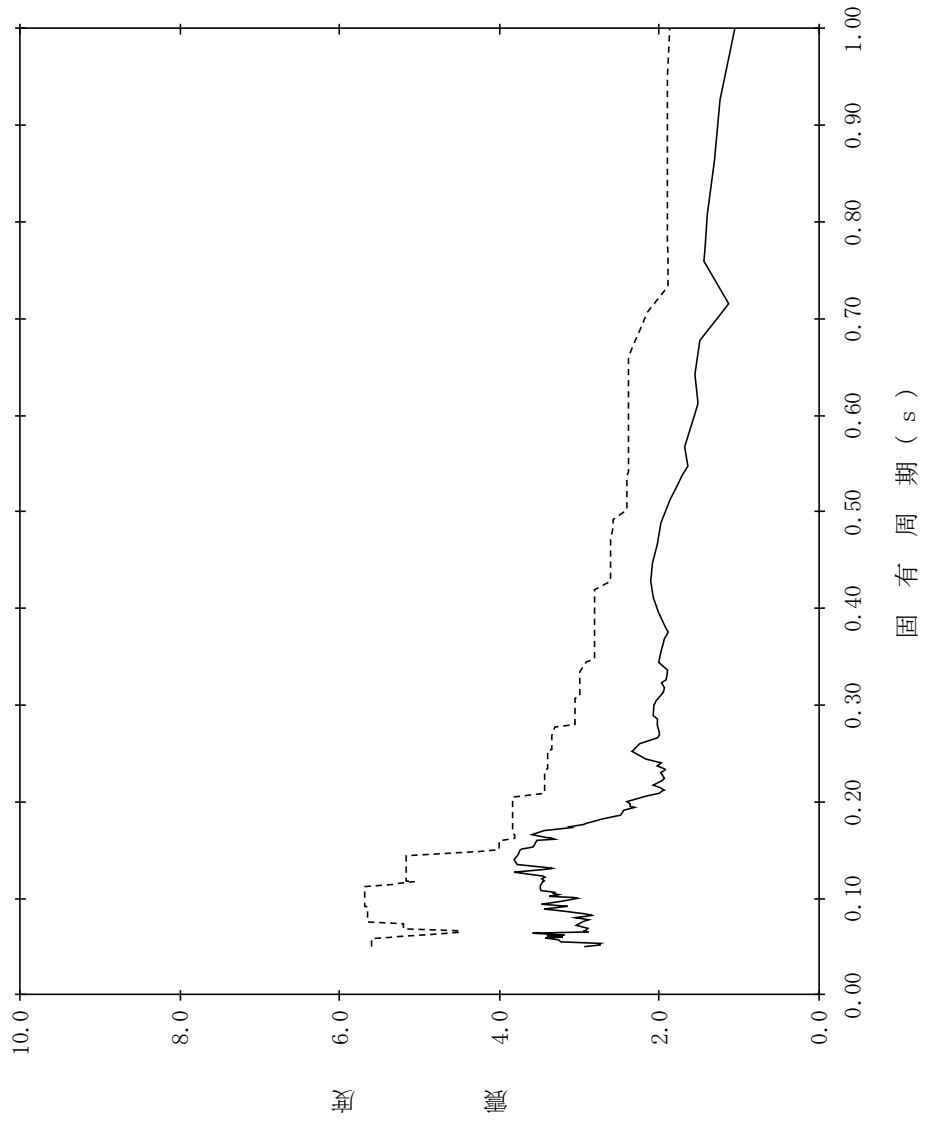

【NS2-DGLOTD-SsV-CSTG13】

構造物名：復水貯蔵タンク連絡ダクト (G) 標高：EL14.000m~EL11.261m 設計用床応答スペクトル I (鉛直方向)
 減衰定数：2.5% 波形名：基準地震動 S s 設計用床応答スペクトル II (鉛直方向)

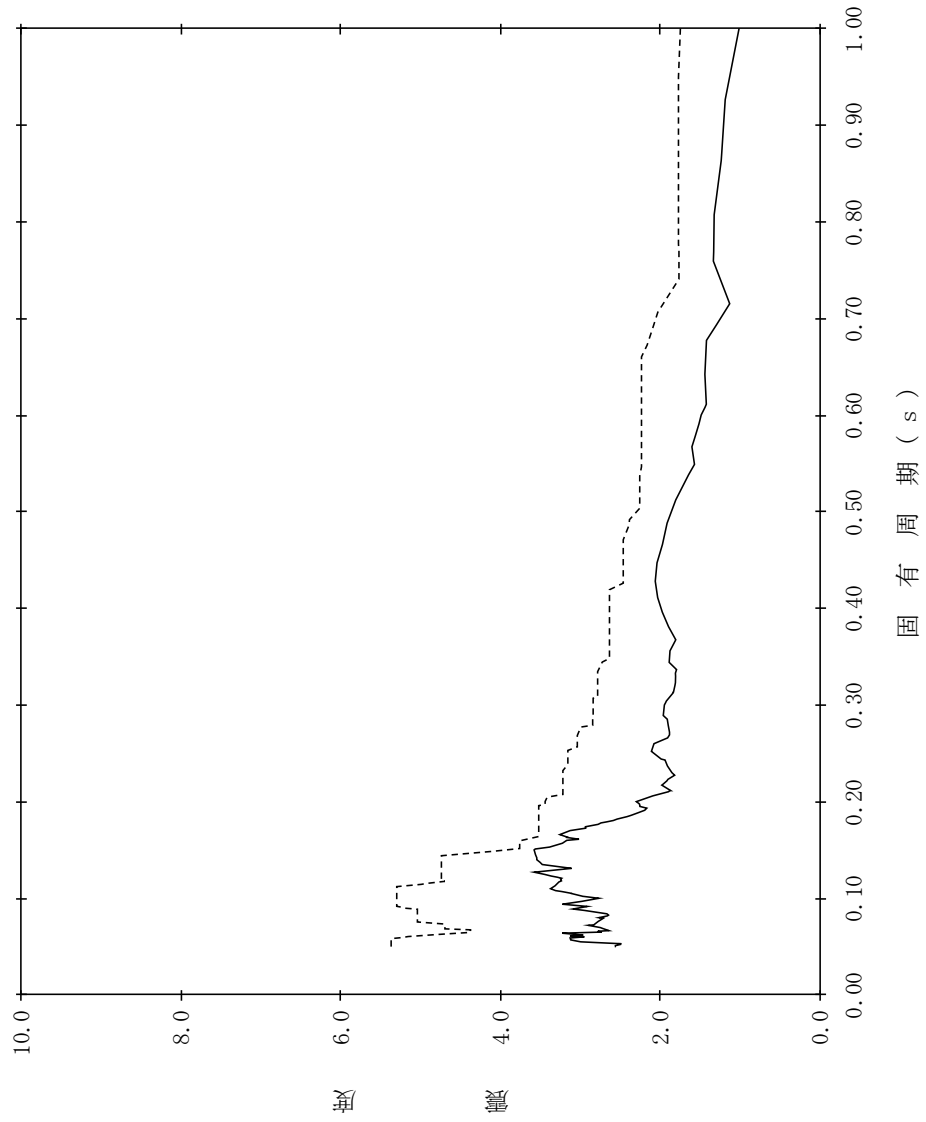

【NS2-DGLOTD-SsV-CSTG14】

構造物名：復水貯蔵タンク連絡ダクト (G) 標高：EL14.000m~EL11.261m 設計用床応答スペクトル I (鉛直方向)
 減衰定数：3.0% 波形名：基準地震動 S s 設計用床応答スペクトル II (鉛直方向)

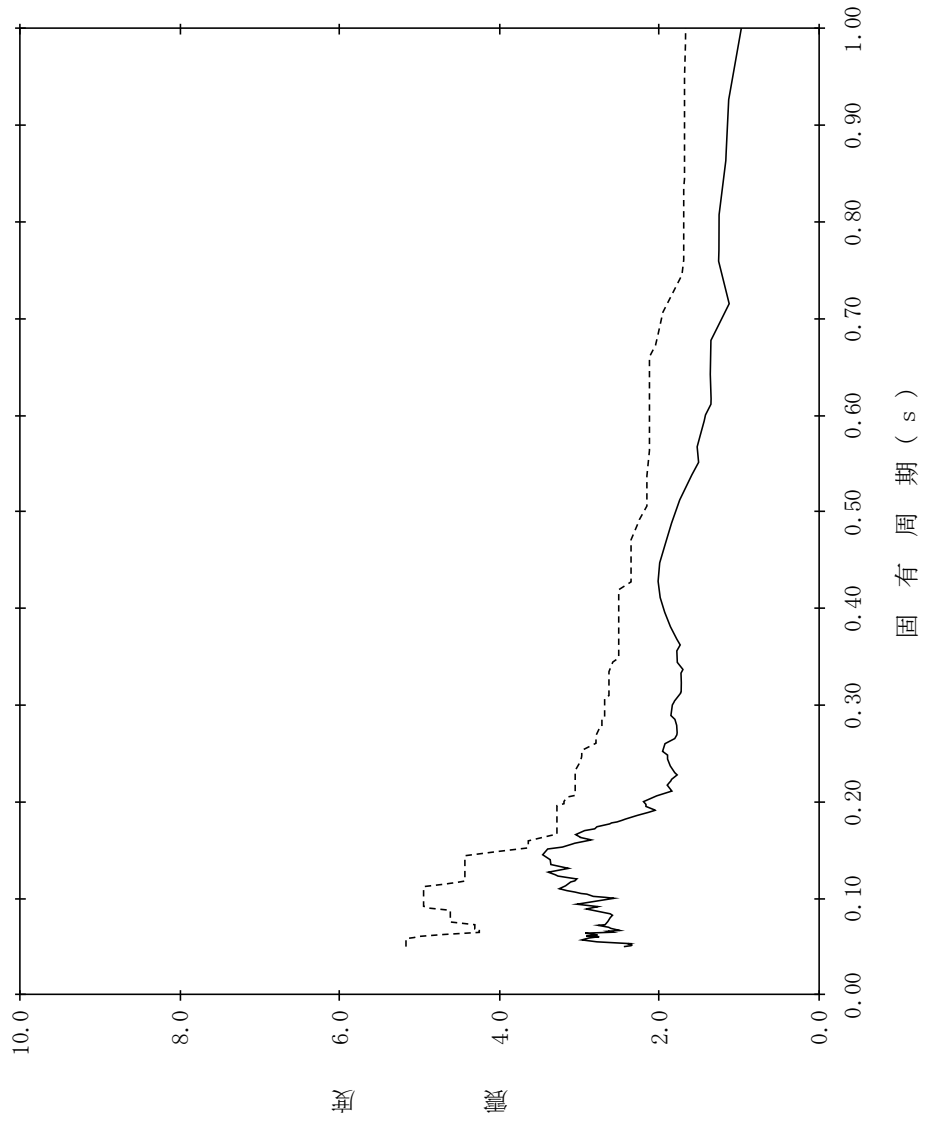

【NS2-DGLOTD-SsV-CSTG15】

構造物名：復水貯蔵タンク連絡ダクト (G) 標高：EL14.000m~EL11.261m 設計用床応答スペクトル I (鉛直方向)
 減衰定数：4.0% 波形名：基準地震動 S s 設計用床応答スペクトル II (鉛直方向)

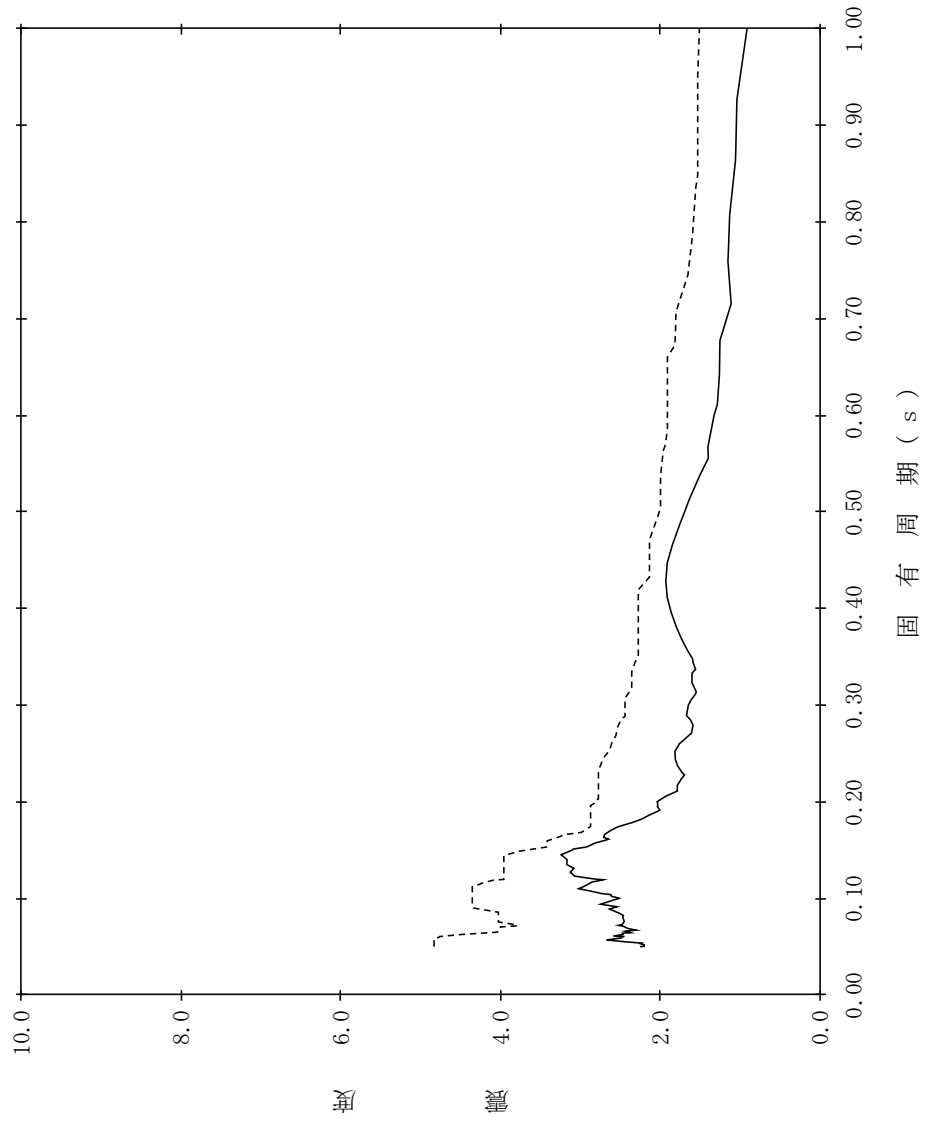

【NS2-DGLOTD-SsV-CSTG16】

構造物名：復水貯蔵タンク連絡ダクト (G) 標高：EL14.000m~EL11.261m 設計用床応答スペクトル I (鉛直方向)
 減衰定数：5.0% 波形名：基準地震動 S s 設計用床応答スペクトル II (鉛直方向)

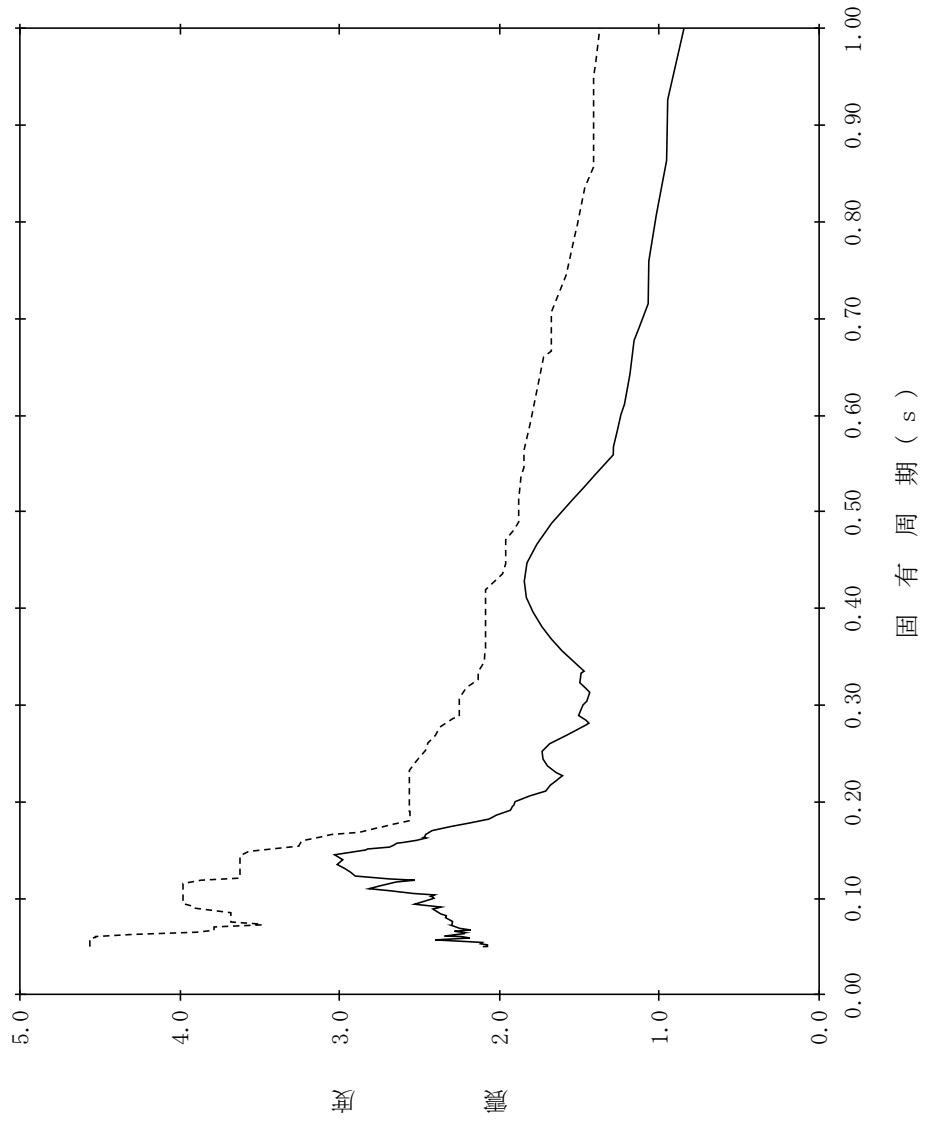

【NS2-DGLOTD-SsV-DGLOTD17】

構造物名：燃料移送系配管ダクト
 標高：EL14.050m~EL11.000m
 減衰定数：0.5%
 波形名：基準地震動 S s
 設計用床応答スペクトル I (鉛直方向)
 設計用床応答スペクトル II (鉛直方向)

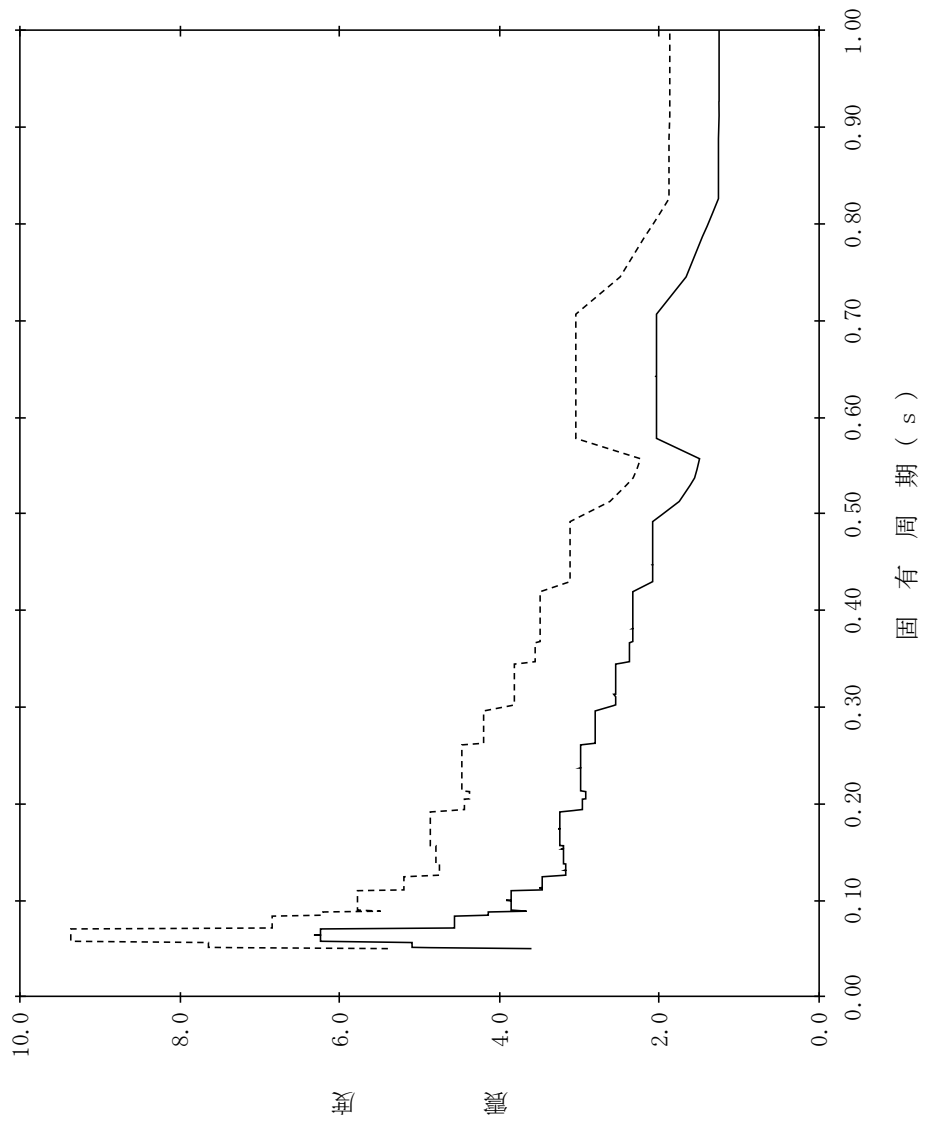

【NS2-DGLOTD-SsV-DGLOTD18】

構造物名：燃料移送系配管ダクト
 標高：EL14.050m～EL11.000m
 減衰定数：1.0%
 波形名：基準地震動 S s
 設計用床応答スペクトル I (鉛直方向)
 設計用床応答スペクトル II (鉛直方向)

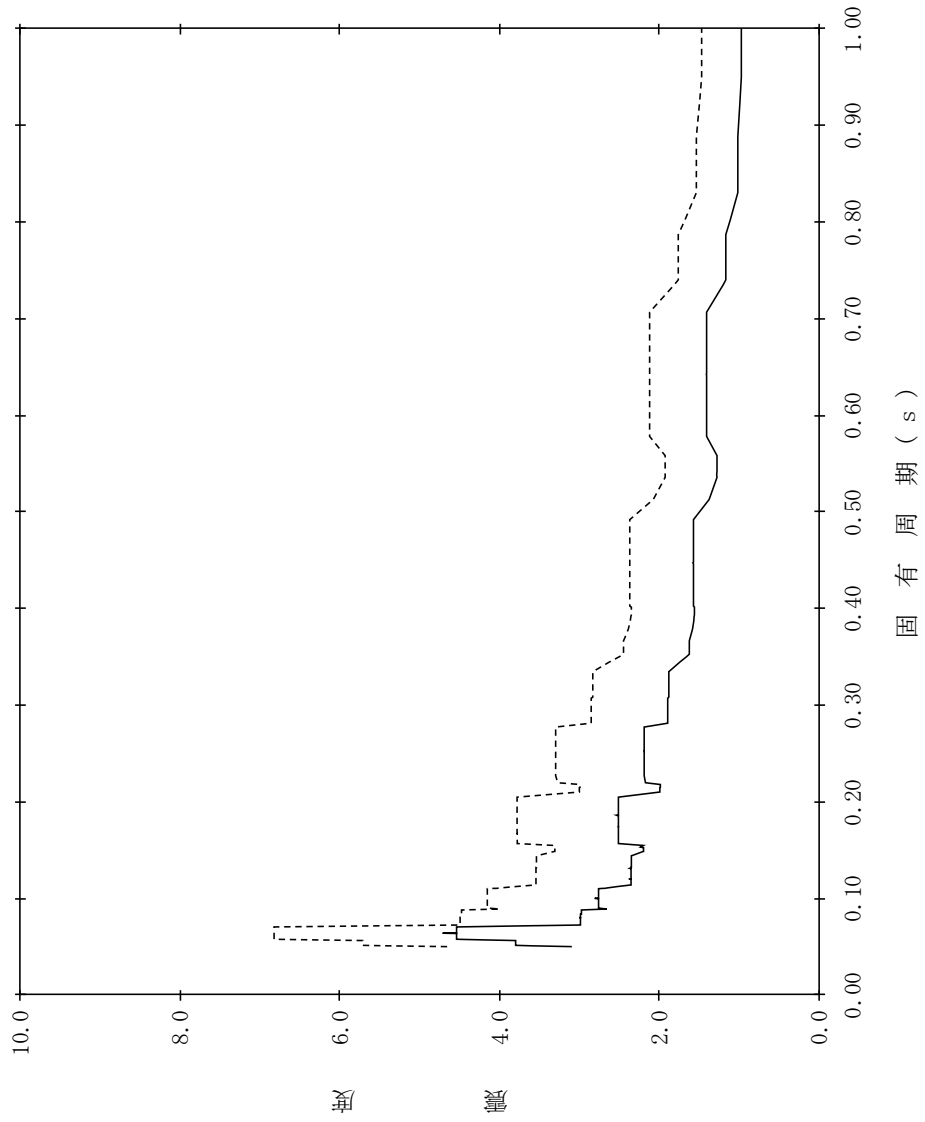

【NS2-DGLOTD-SsV-DGLOTD19】

構造物名：燃料移送系配管ダクト
 標高：EL14.050m～EL11.000m
 減衰定数：1.5%
 波形名：基準地震動 S s
 設計用床応答スペクトル I (鉛直方向)
 設計用床応答スペクトル II (鉛直方向)

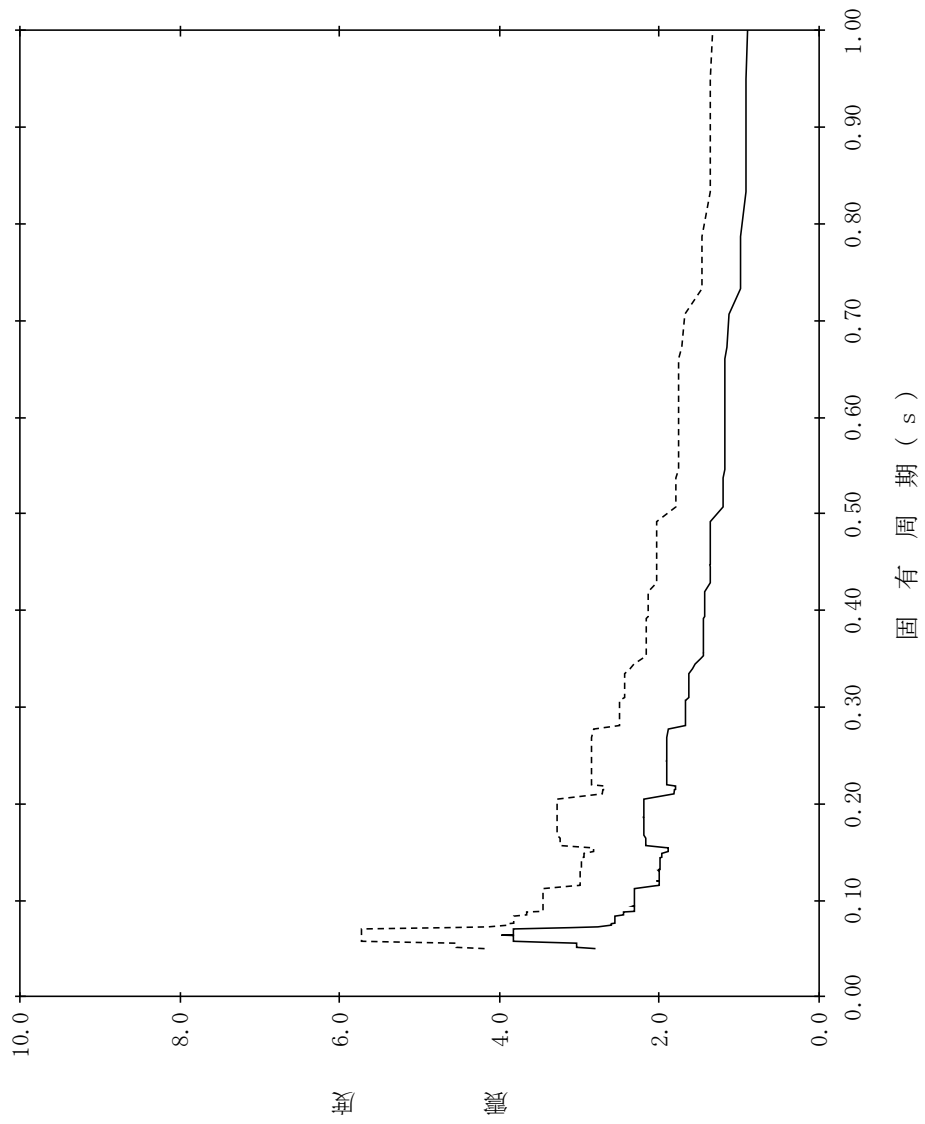

【NS2-DGLOTD-SsV-DGLOTD20】

構造物名：燃料移送系配管ダクト
 標高：EL14.050m～EL11.000m
 減衰定数：2.0%
 波形名：基準地震動 S s
 設計用床応答スペクトル I (鉛直方向)
 設計用床応答スペクトル II (鉛直方向)

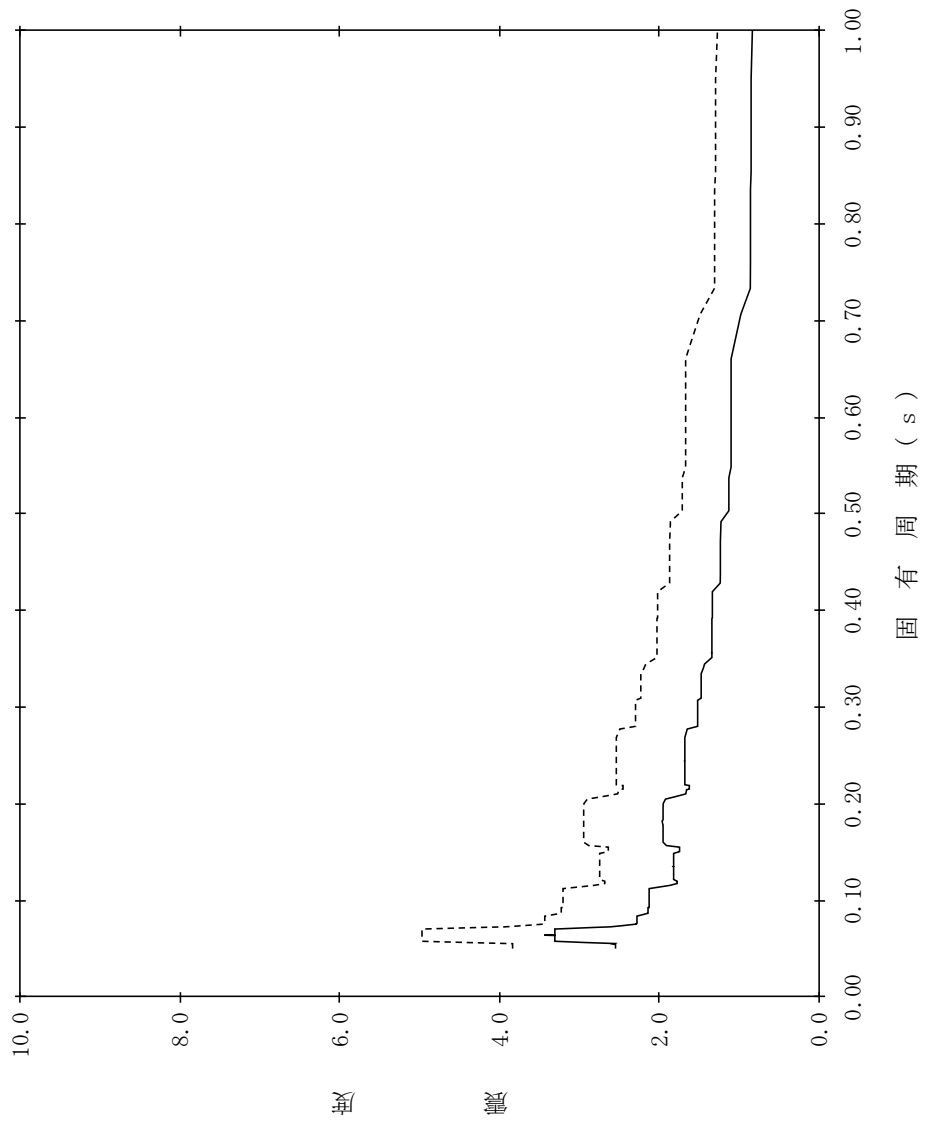

【NS2-DGLOTD-SsV-DGLOTD21】

構造物名：燃料移送系配管ダクト
 標高：EL14.050m～EL11.000m
 減衰定数：2.5%

—— 設計用床応答スペクトル I (鉛直方向)

- - - - 設計用床応答スペクトル II (鉛直方向)

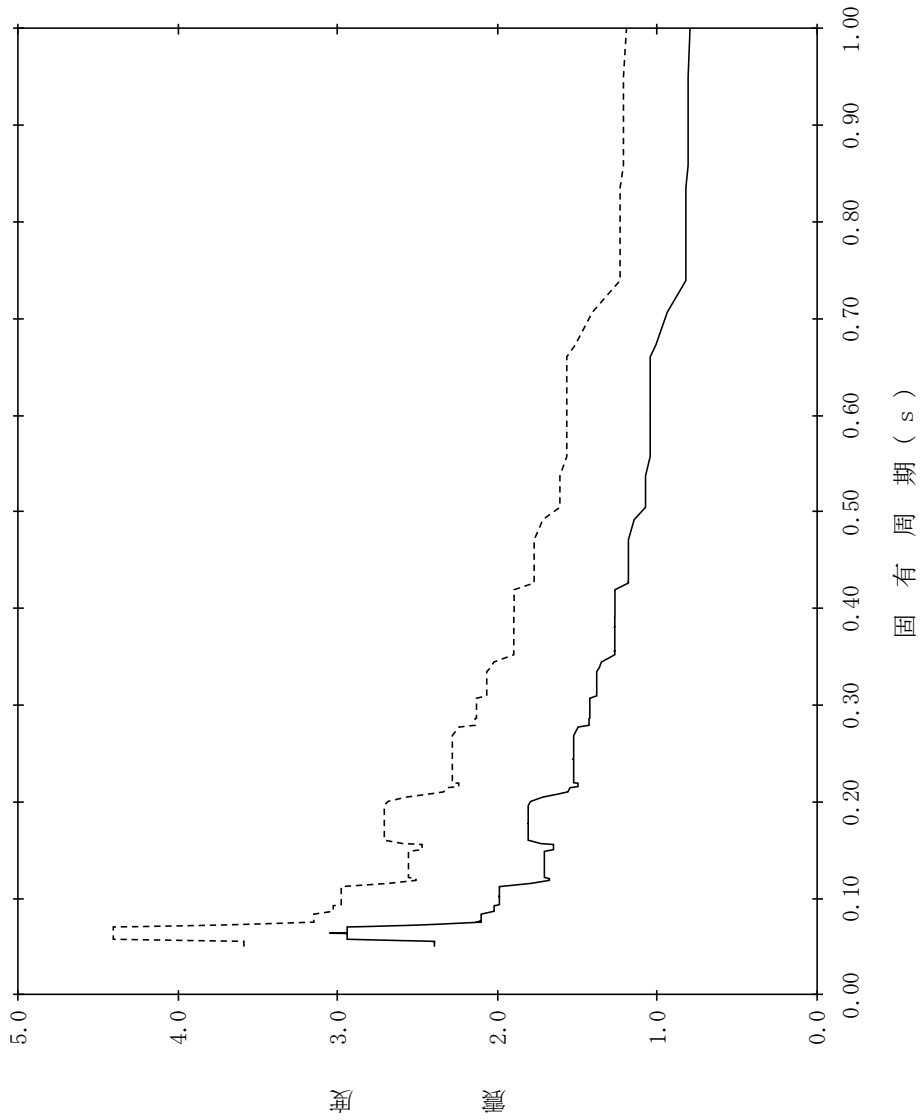

【NS2-DGLOTD-SsV-DGLOTD22】

構造物名：燃料移送系配管ダクト
 標高：EL14.050m～EL11.000m
 減衰定数：3.0%

——— 設計用床応答スペクトル I (鉛直方向)
 - - - - - 設計用床応答スペクトル II (鉛直方向)

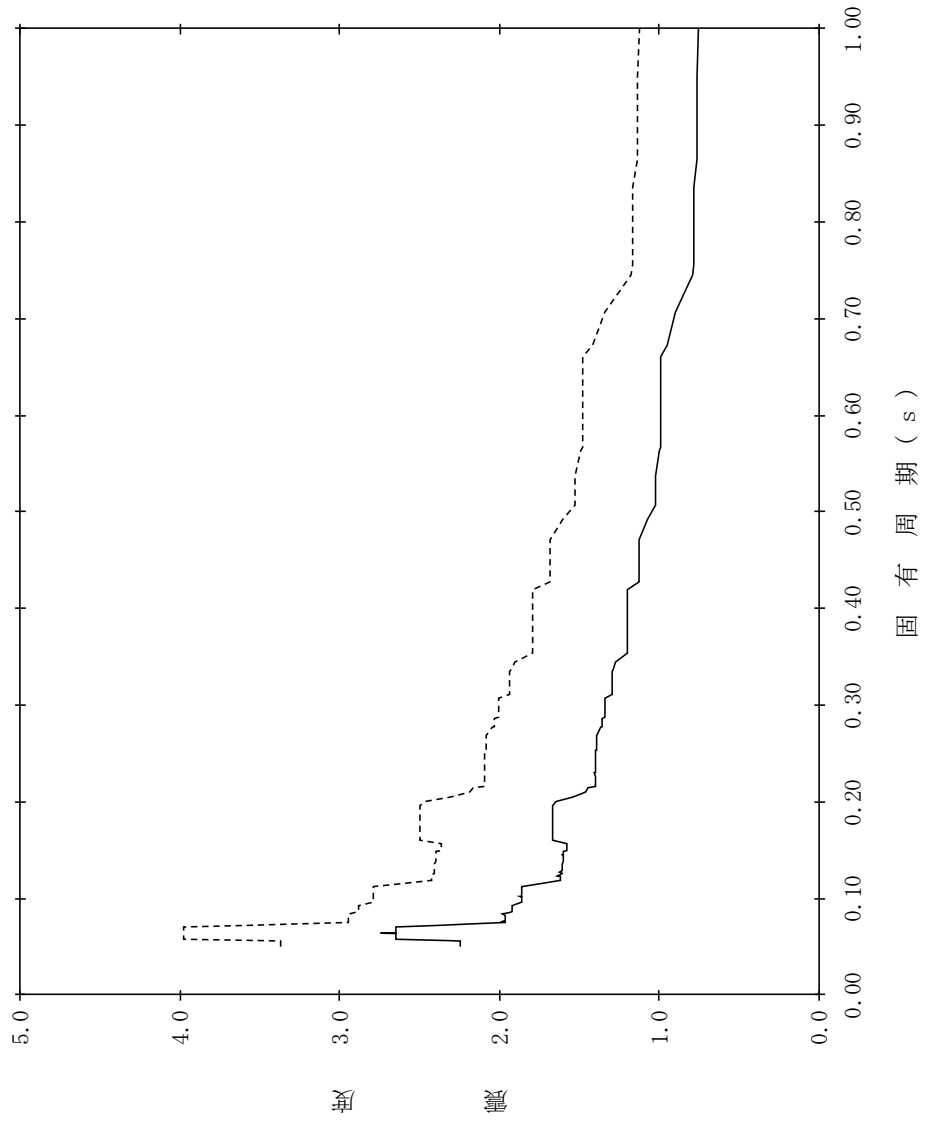

【NS2-DGLOTD-SsV-DGLOTD23】

構造物名：燃料移送系配管ダクト
 標高：EL14.050m～EL11.000m
 減衰定数：4.0%
 波形式：基準地震動 S s
 設計用床応答スペクトル I (鉛直方向)
 設計用床応答スペクトル II (鉛直方向)

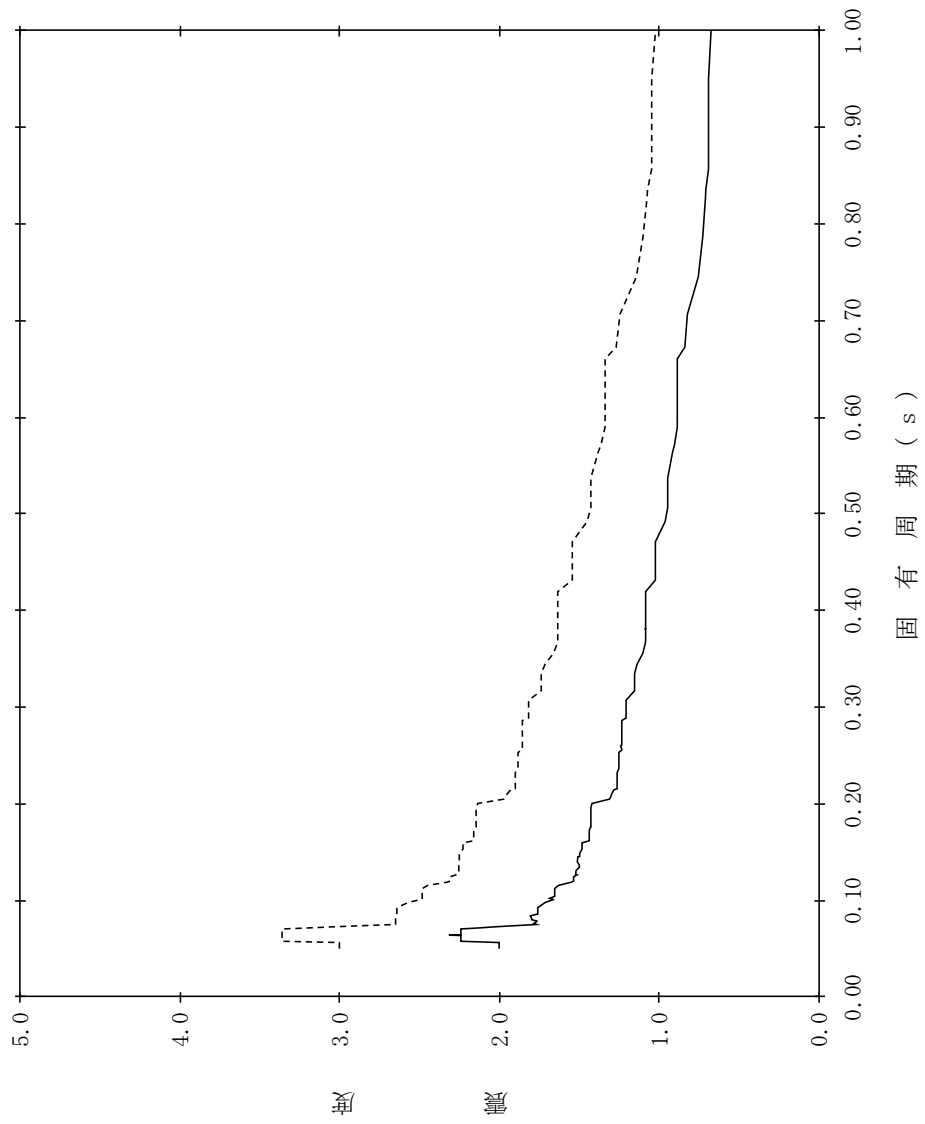

【NS2-DGLOTD-SsV-DGLOTD24】

構造物名：燃料移送系配管ダクト
 標高：EL14.050m～EL11.000m
 減衰定数：5.0%
 波形式：基準地震動 S s
 設計用床応答スペクトル I (鉛直方向)
 設計用床応答スペクトル II (鉛直方向)



表 4.4-11 設計用床応答スペクトル (S_s) 一覧表

(屋外配管ダクト (タービン建物～放水槽)) (1/2)

地震波	建物機器	方向	節点番号	標高 EL(m)	減衰定数(%)	図番
S _s	屋外配管ダクト (タービン建物～放水槽) (NS断面(立坑部))	水平 方向	11574, 11820 11580, 11826 1587, 1833 2161, 1376 1760 (NS断面(立坑部))	8.500～1.900	0.5	NS2 - RSWD - S _s H - RSWD 1
					1.0	NS2 - RSWD - S _s H - RSWD 2
					1.5	NS2 - RSWD - S _s H - RSWD 3
					2.0	NS2 - RSWD - S _s H - RSWD 4
					2.5	NS2 - RSWD - S _s H - RSWD 5
					3.0	NS2 - RSWD - S _s H - RSWD 6
					4.0	NS2 - RSWD - S _s H - RSWD 7
					5.0	NS2 - RSWD - S _s H - RSWD 8
	屋外配管ダクト (タービン建物～放水槽) (NS断面)		1759 2161 1376 1760 (NS断面)	0.5	NS2 - RSWD - S _s H - RSWD 9	
				1.0	NS2 - RSWD - S _s H - RSWD 10	
				1.5	NS2 - RSWD - S _s H - RSWD 11	
				2.0	NS2 - RSWD - S _s H - RSWD 12	
				2.5	NS2 - RSWD - S _s H - RSWD 13	
				3.0	NS2 - RSWD - S _s H - RSWD 14	
				4.0	NS2 - RSWD - S _s H - RSWD 15	
				5.0	NS2 - RSWD - S _s H - RSWD 16	
	屋外配管ダクト (タービン建物～放水槽) (EW断面)		2288 2072 2499 2289 (EW断面)	0.5	NS2 - RSWD - S _s H - RSWD 17	
				1.0	NS2 - RSWD - S _s H - RSWD 18	
				1.5	NS2 - RSWD - S _s H - RSWD 19	
				2.0	NS2 - RSWD - S _s H - RSWD 20	
				2.5	NS2 - RSWD - S _s H - RSWD 21	
				3.0	NS2 - RSWD - S _s H - RSWD 22	
				4.0	NS2 - RSWD - S _s H - RSWD 23	
				5.0	NS2 - RSWD - S _s H - RSWD 24	

表 4.4-11 設計用床応答スペクトル (S_s) 一覧表

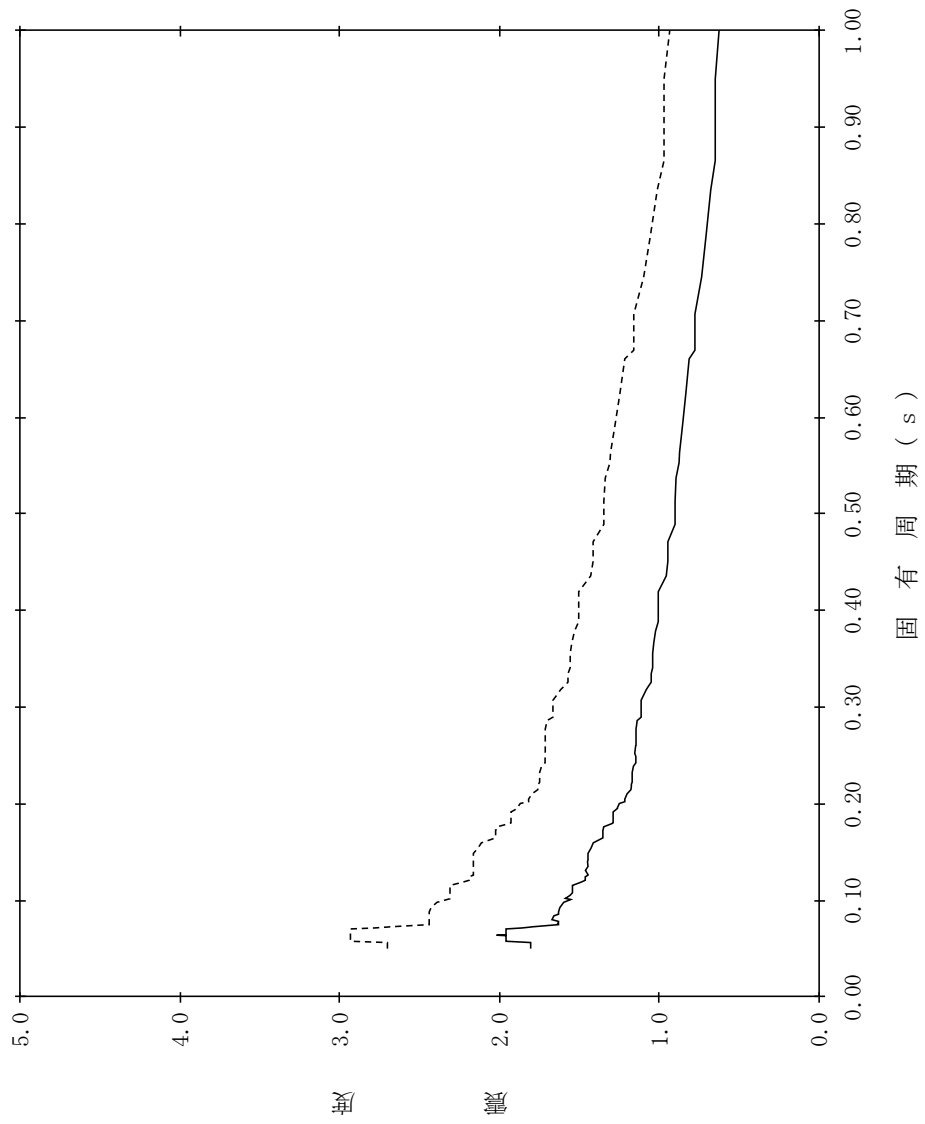
(屋外配管ダクト (タービン建物～放水槽)) (2/2)

地震波	建物機器	方向	節点番号	標高 EL(m)	減衰定数(%)	図番
S _s	屋外配管ダクト (タービン建物～放水槽) (NS断面(立坑部))	鉛直 方向	11574, 11820 11580, 11826 1587, 1833 2161, 1376 1760 (NS断面(立坑部))	8.500～1.900	0.5	NS2 - RSWD - S _s V - RSWD 1
					1.0	NS2 - RSWD - S _s V - RSWD 2
					1.5	NS2 - RSWD - S _s V - RSWD 3
					2.0	NS2 - RSWD - S _s V - RSWD 4
					2.5	NS2 - RSWD - S _s V - RSWD 5
					3.0	NS2 - RSWD - S _s V - RSWD 6
					4.0	NS2 - RSWD - S _s V - RSWD 7
					5.0	NS2 - RSWD - S _s V - RSWD 8
	屋外配管ダクト (タービン建物～放水槽) (NS断面)		1759 2161 1376 1760 (NS断面)	0.5	NS2 - RSWD - S _s V - RSWD 9	
				1.0	NS2 - RSWD - S _s V - RSWD 10	
				1.5	NS2 - RSWD - S _s V - RSWD 11	
				2.0	NS2 - RSWD - S _s V - RSWD 12	
				2.5	NS2 - RSWD - S _s V - RSWD 13	
				3.0	NS2 - RSWD - S _s V - RSWD 14	
				4.0	NS2 - RSWD - S _s V - RSWD 15	
				5.0	NS2 - RSWD - S _s V - RSWD 16	
	屋外配管ダクト (タービン建物～放水槽) (EW断面)		2288 2072 2499 2289 (EW断面)	0.5	NS2 - RSWD - S _s V - RSWD 17	
				1.0	NS2 - RSWD - S _s V - RSWD 18	
				1.5	NS2 - RSWD - S _s V - RSWD 19	
				2.0	NS2 - RSWD - S _s V - RSWD 20	
				2.5	NS2 - RSWD - S _s V - RSWD 21	
				3.0	NS2 - RSWD - S _s V - RSWD 22	
				4.0	NS2 - RSWD - S _s V - RSWD 23	
				5.0	NS2 - RSWD - S _s V - RSWD 24	

【NS2-RSWD-SsH-RSWD1】

構造物名：屋外配管ダクト（タービン建物～放水槽）
（NS断面（立坑部））

標高：EL8.500m～EL1.900m

減衰定数：0.5%

波形名：基準地震動 S s

—— 設計用床応答スペクトルⅠ（水平方向）

- - - - 設計用床応答スペクトルⅡ（水平方向）

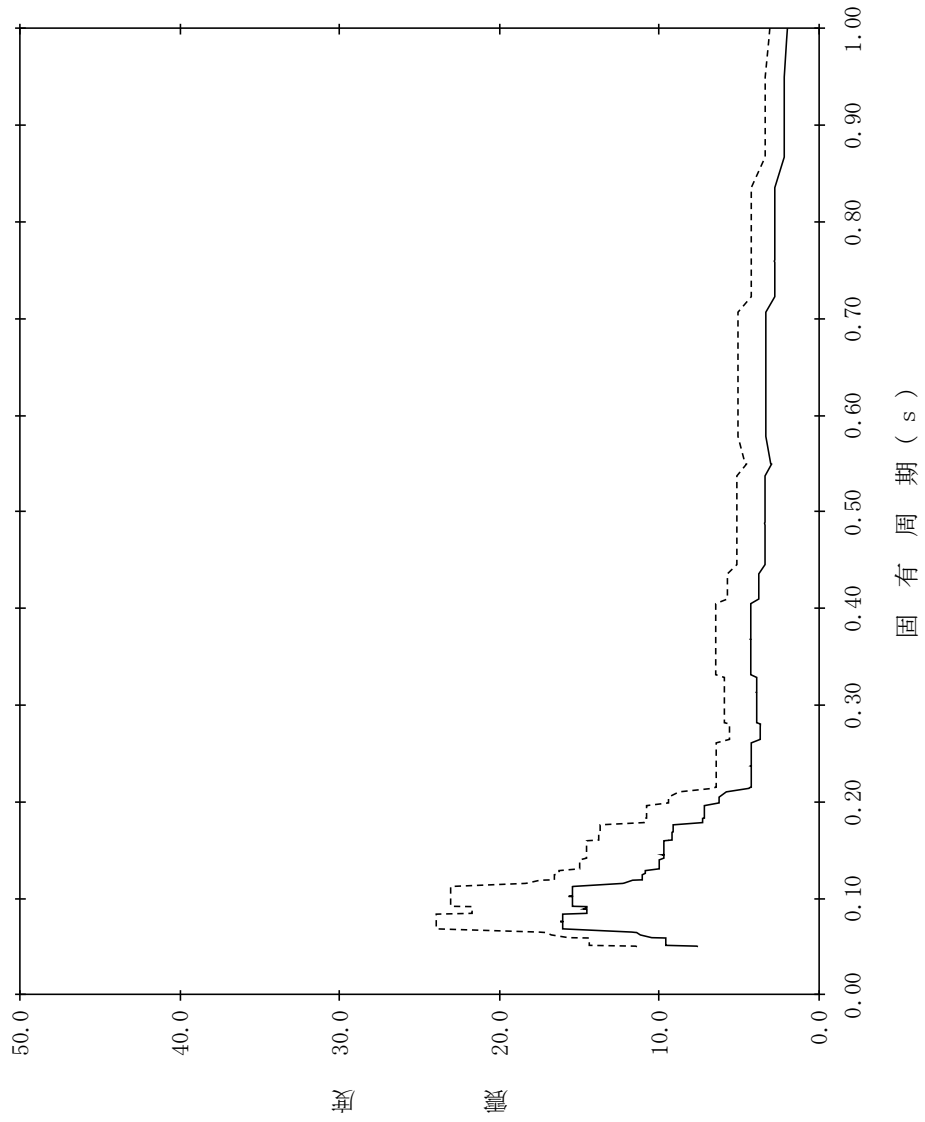

【NS2-RSWD-SsH-RSWD2】

構造物名：屋外配管ダクト（タービン建物～放水槽）
 (NS断面（立坑部）)

標高：EL8.500m～EL1.900m

減衰定数：1.0%

波形名：基準地震動 S s

—— 設計用床応答スペクトル I（水平方向）

- - - - 設計用床応答スペクトル II（水平方向）

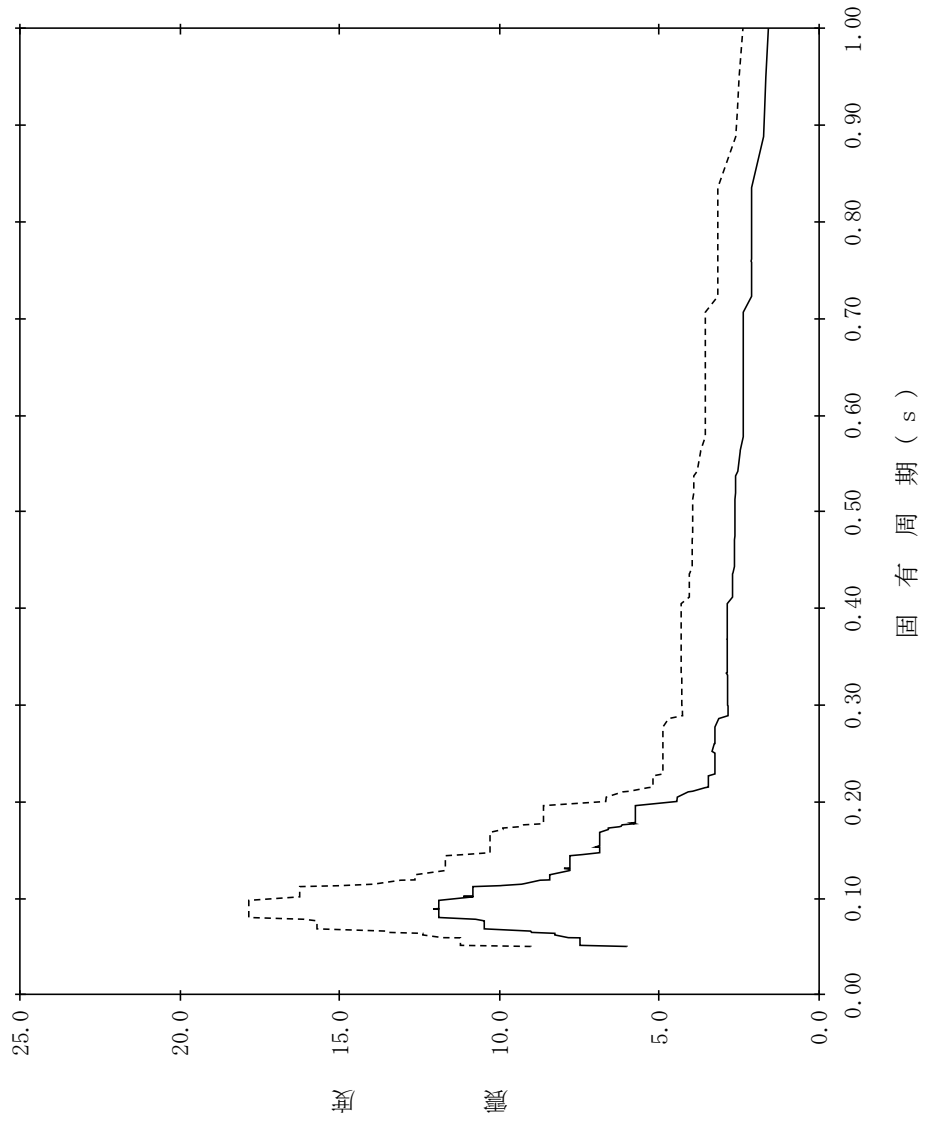

【NS2-RSWD-SsH-RSWD3】

構造物名：屋外配管ダクト（タービン建物～放水槽）
 (NS断面（立坑部）)

標高：EL8.500m～EL1.900m

減衰定数：1.5%

波形名：基準地震動 S s

—— 設計用床応答スペクトル I（水平方向）

----- 設計用床応答スペクトル II（水平方向）

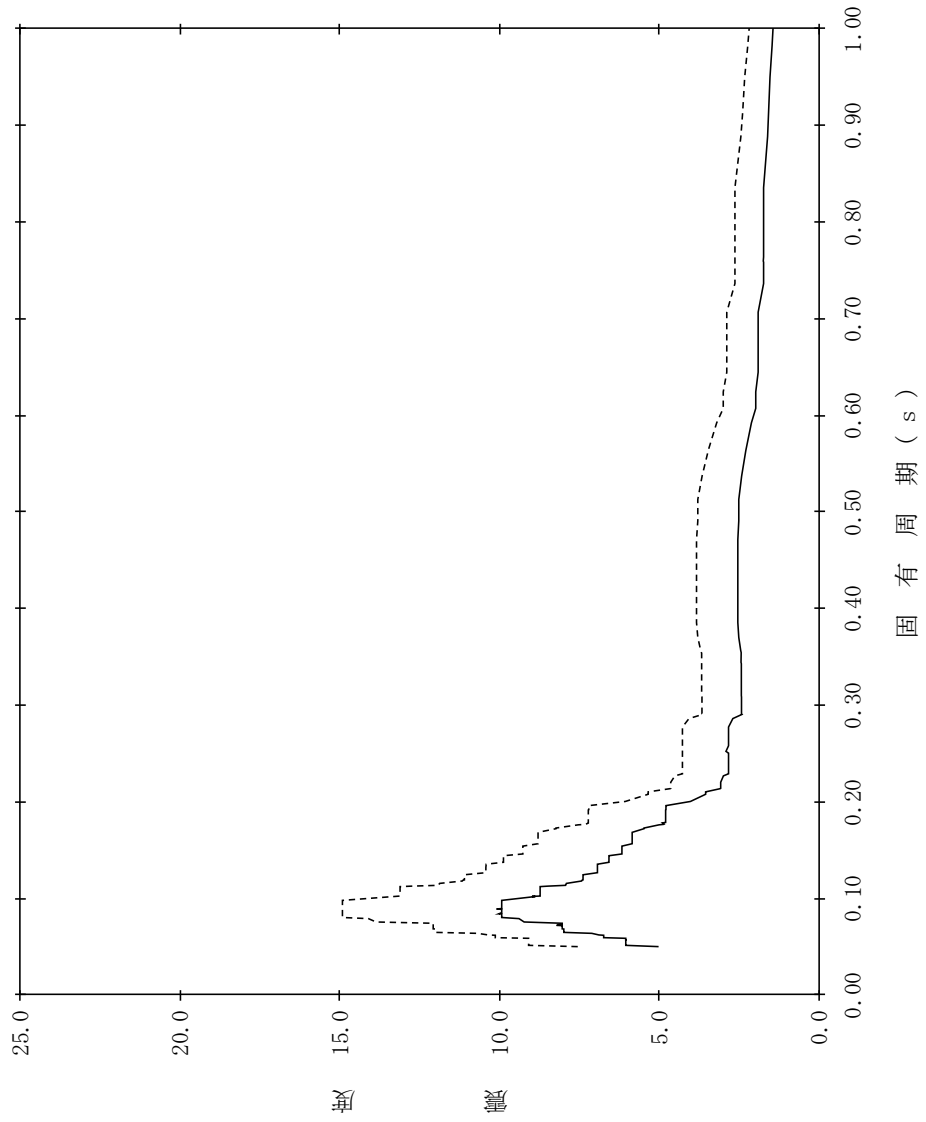

【NS2-RSWD-SsH-RSWD4】

構造物名：屋外配管ダクト（タービン建物～放水槽）
 （NS断面（立坑部））
 標高：EL8.500m～EL1.900m
 波形名：基準地震動 S s
 減衰定数：2.0%

—— 設計用床応答スペクトル I（水平方向）

----- 設計用床応答スペクトル II（水平方向）

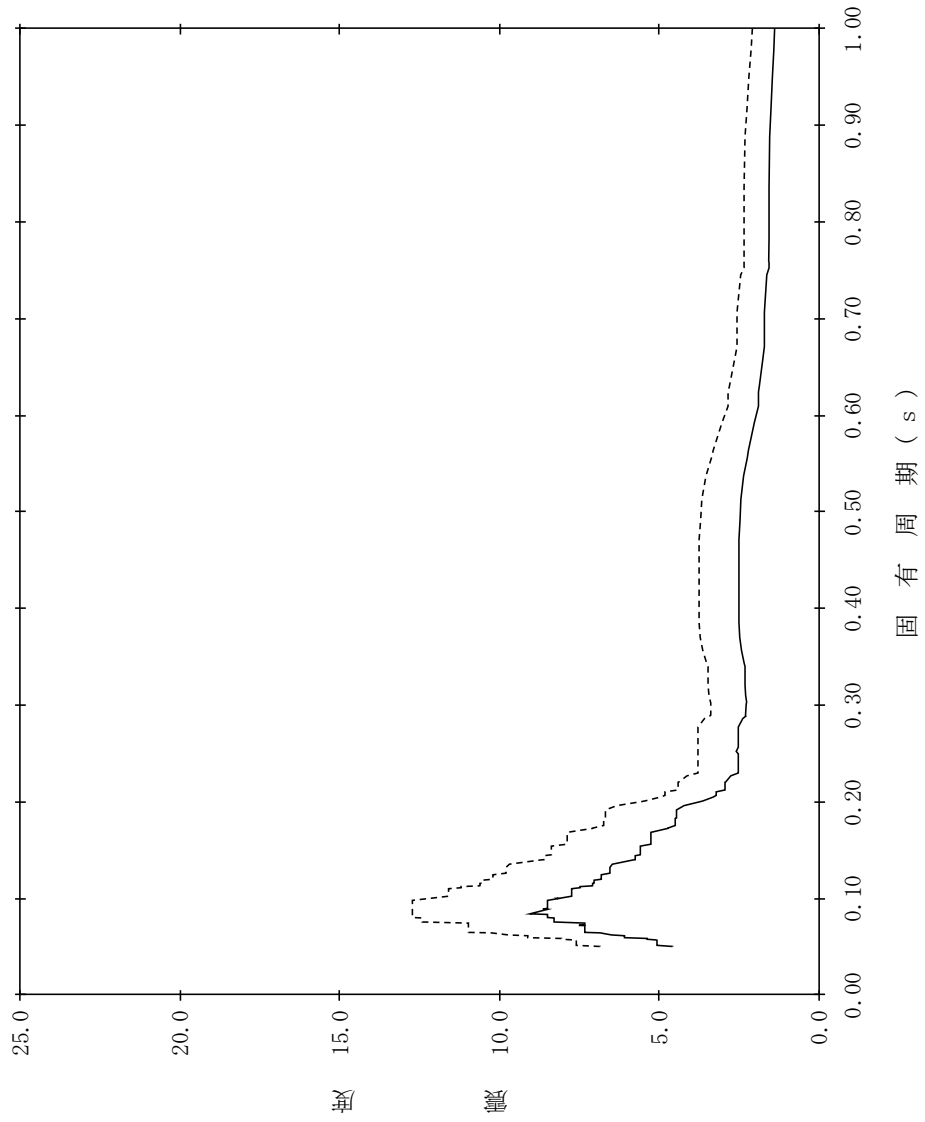

【NS2-RSWD-SsH-RSWD5】

構造物名：屋外配管ダクト（タービン建物～放水槽）
 (NS断面（立坑部）)

標高：EL8.500m～EL1.900m

減衰定数：2.5%

波形名：基準地震動 S s

—— 設計用床応答スペクトル I（水平方向）

----- 設計用床応答スペクトル II（水平方向）

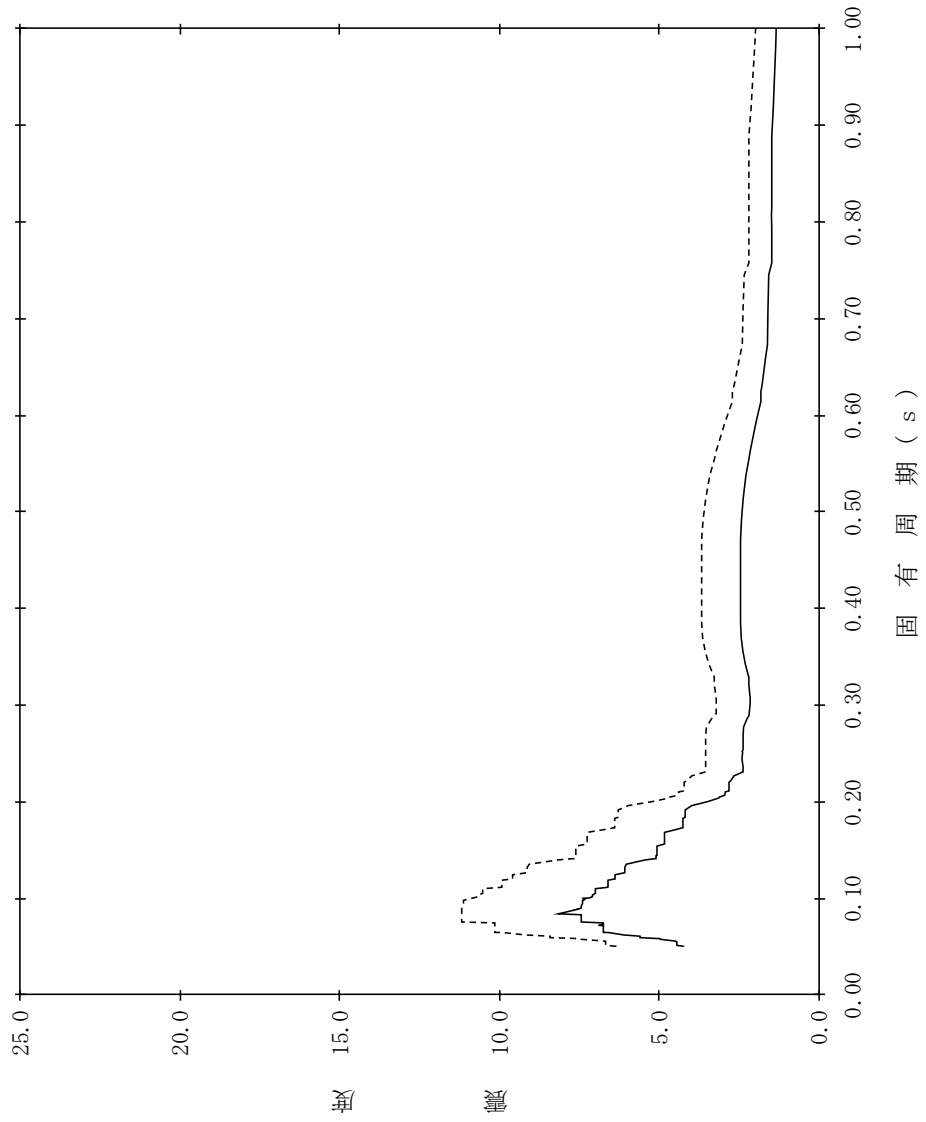

【NS2-RSWD-SsH-RSWD6】

構造物名：屋外配管ダクト（タービン建物～放水槽）
（NS断面（立坑部））

標高：EL8.500m～EL1.900m

減衰定数：3.0%

波形名：基準地震動 S s

—— 設計用床応答スペクトル I（水平方向）

----- 設計用床応答スペクトル II（水平方向）

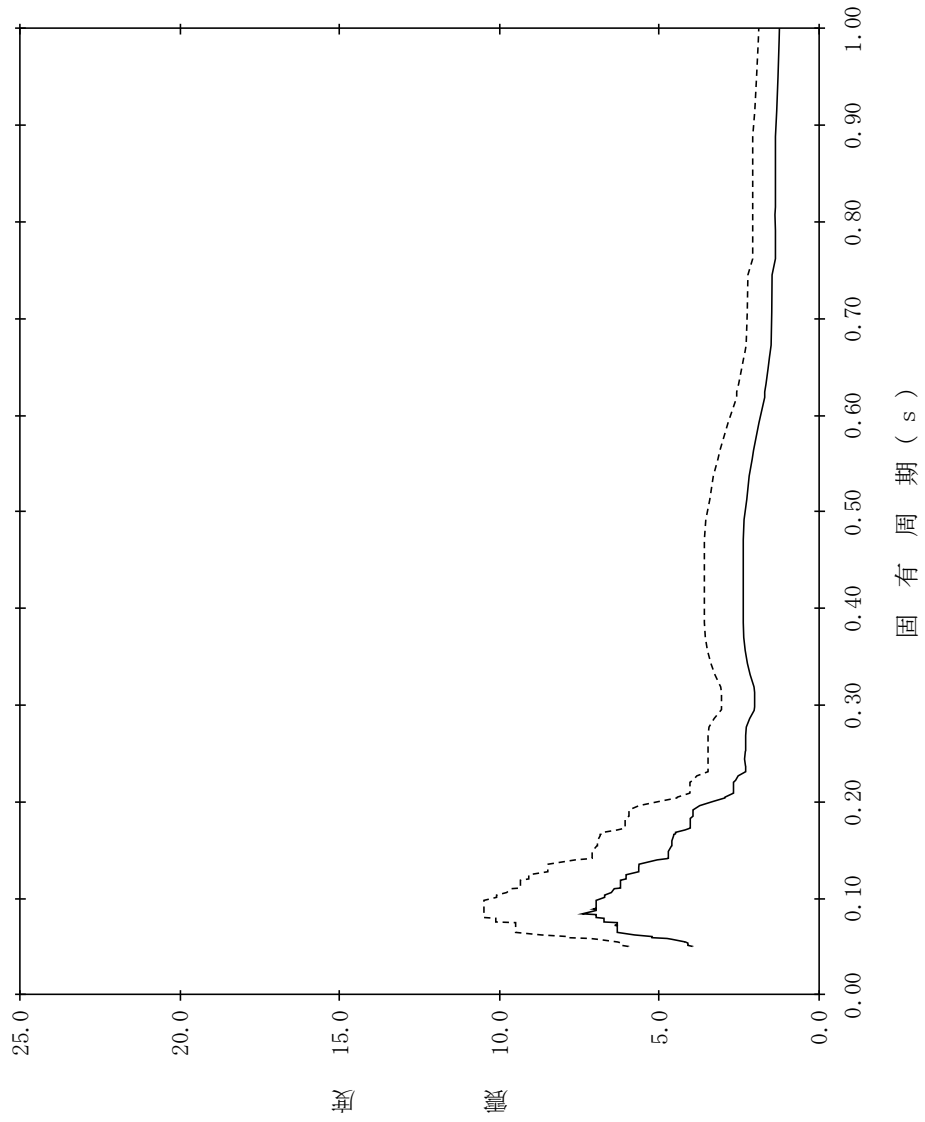

【NS2-RSWD-SsH-RSWD7】

構造物名：屋外配管ダクト（タービン建物～放水槽）
 （NS断面（立坑部））
 標高：EL8.500m～EL1.900m
 波形名：基準地震動 S s
 減衰定数：4.0%

—— 設計用床応答スペクトル I（水平方向）

----- 設計用床応答スペクトル II（水平方向）

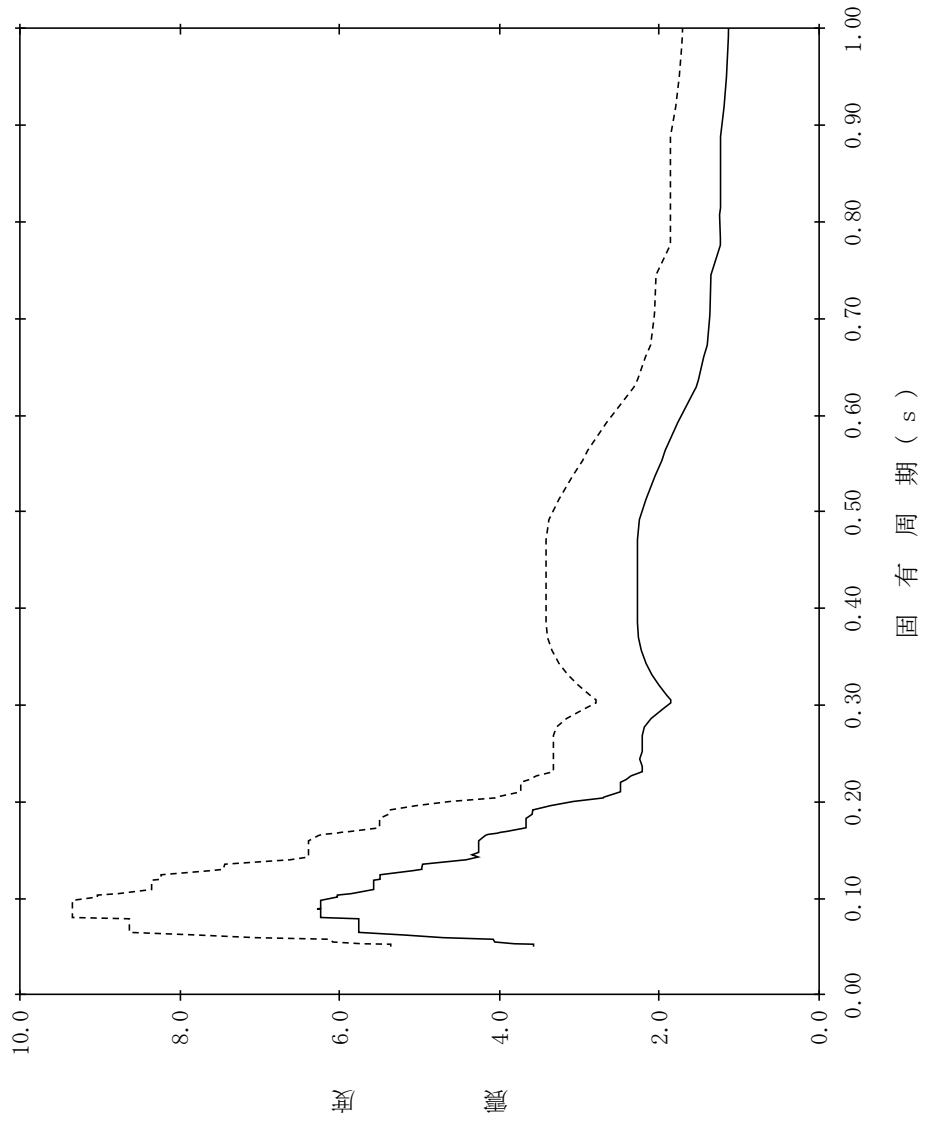

【NS2-RSVD-SsH-RSVD8】

構造物名：屋外配管ダクト（タービン建物～放水槽）
 （NS断面（立坑部））
 標高：EL8.500m～EL1.900m
 波形名：基準地震動 S s
 減衰定数：5.0%

—— 設計用床応答スペクトルⅠ（水平方向）

----- 設計用床応答スペクトルⅡ（水平方向）

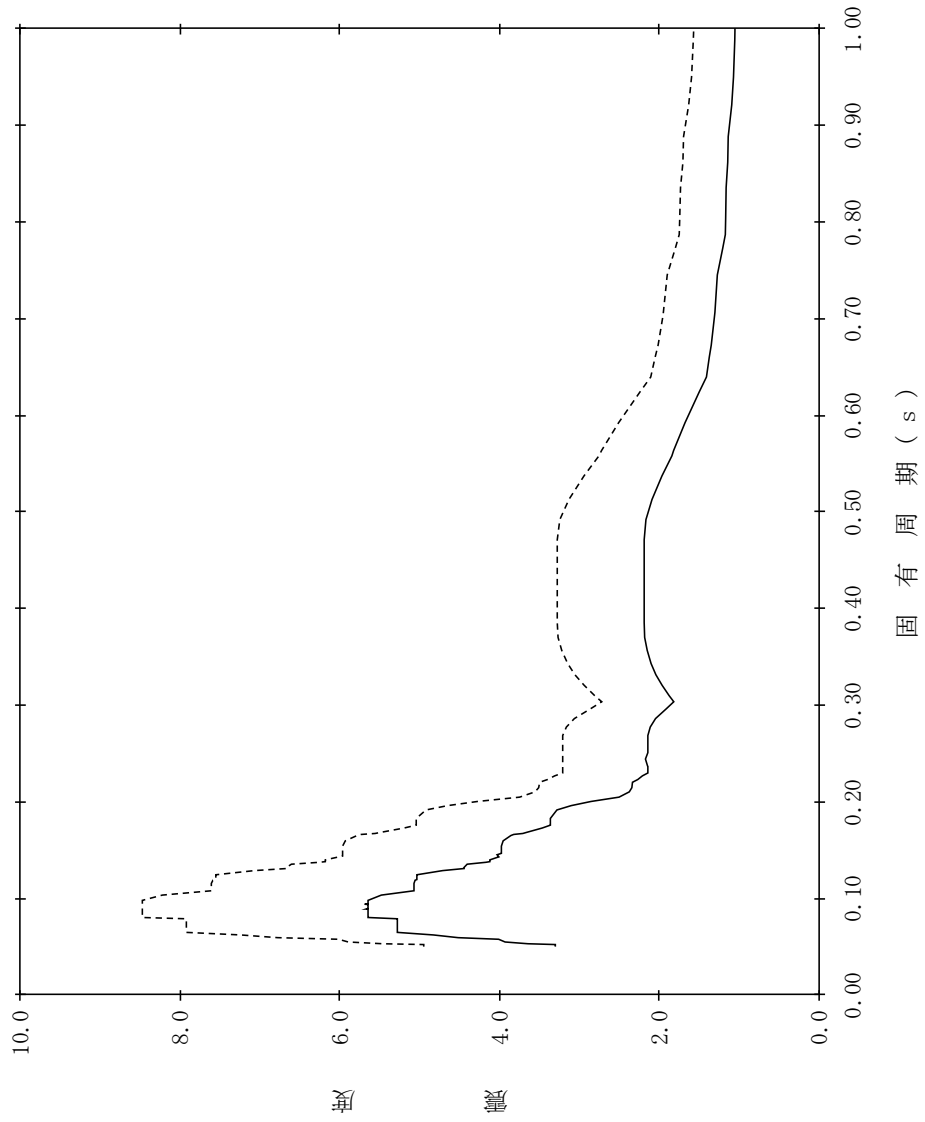

【NS2-RSWD-SsH-RSWD9】

構造物名：屋外配管ダクト（タービン建物～放水槽）
 (N S断面)

標高：EL4.900m～EL1.900m

波形名：基準地震動 S s

減衰定数：0.5%

———— 設計用床応答スペクトル I（水平方向）
 - - - - - 設計用床応答スペクトル II（水平方向）

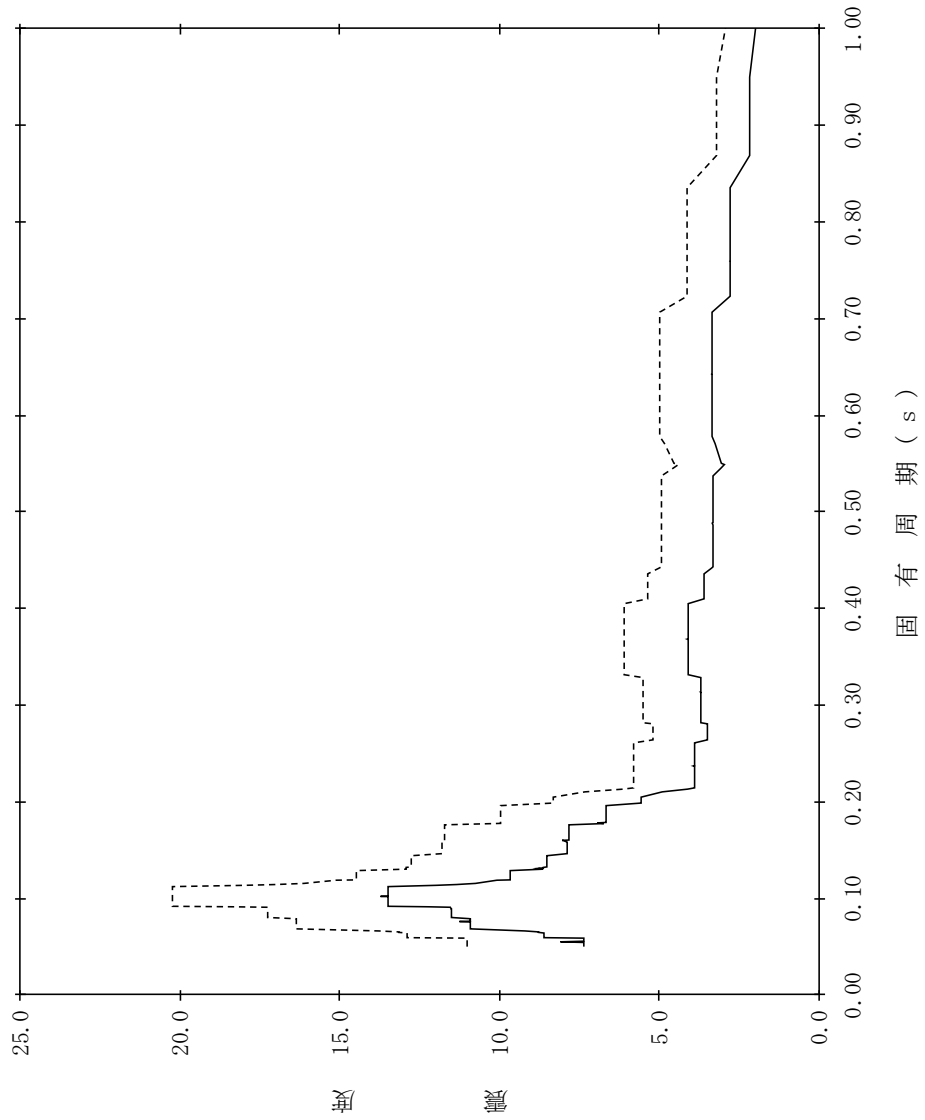

【NS2-RSVD-SsH-RSVD10】

構造物名：屋外配管ダクト（タービン建物～放水槽）
 (N S断面)

標高：EL4.900m～EL1.900m

波形名：基準地震動 S s

減衰定数：1.0%

———— 設計用床応答スペクトル I（水平方向）
 - - - - - 設計用床応答スペクトル II（水平方向）

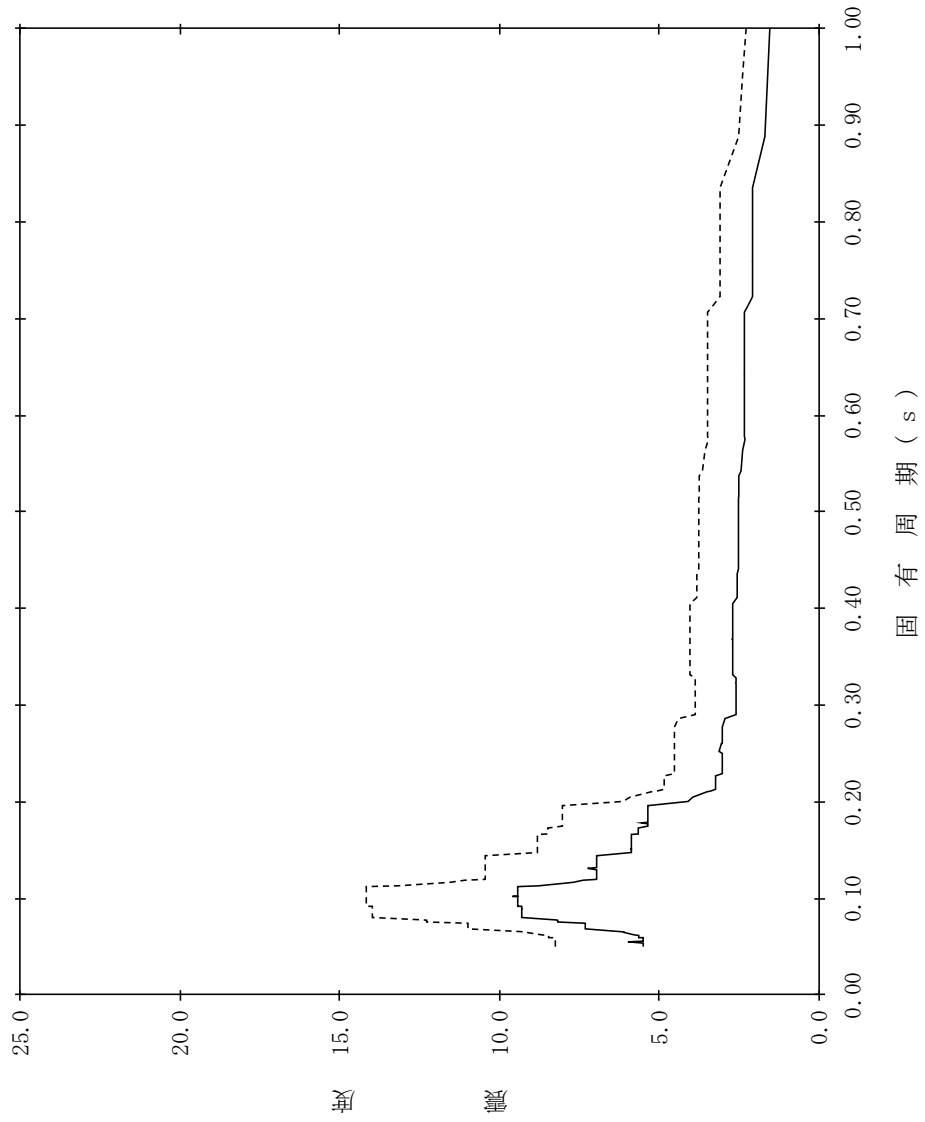

【NS2-RSVD-SsH-RSVD11】

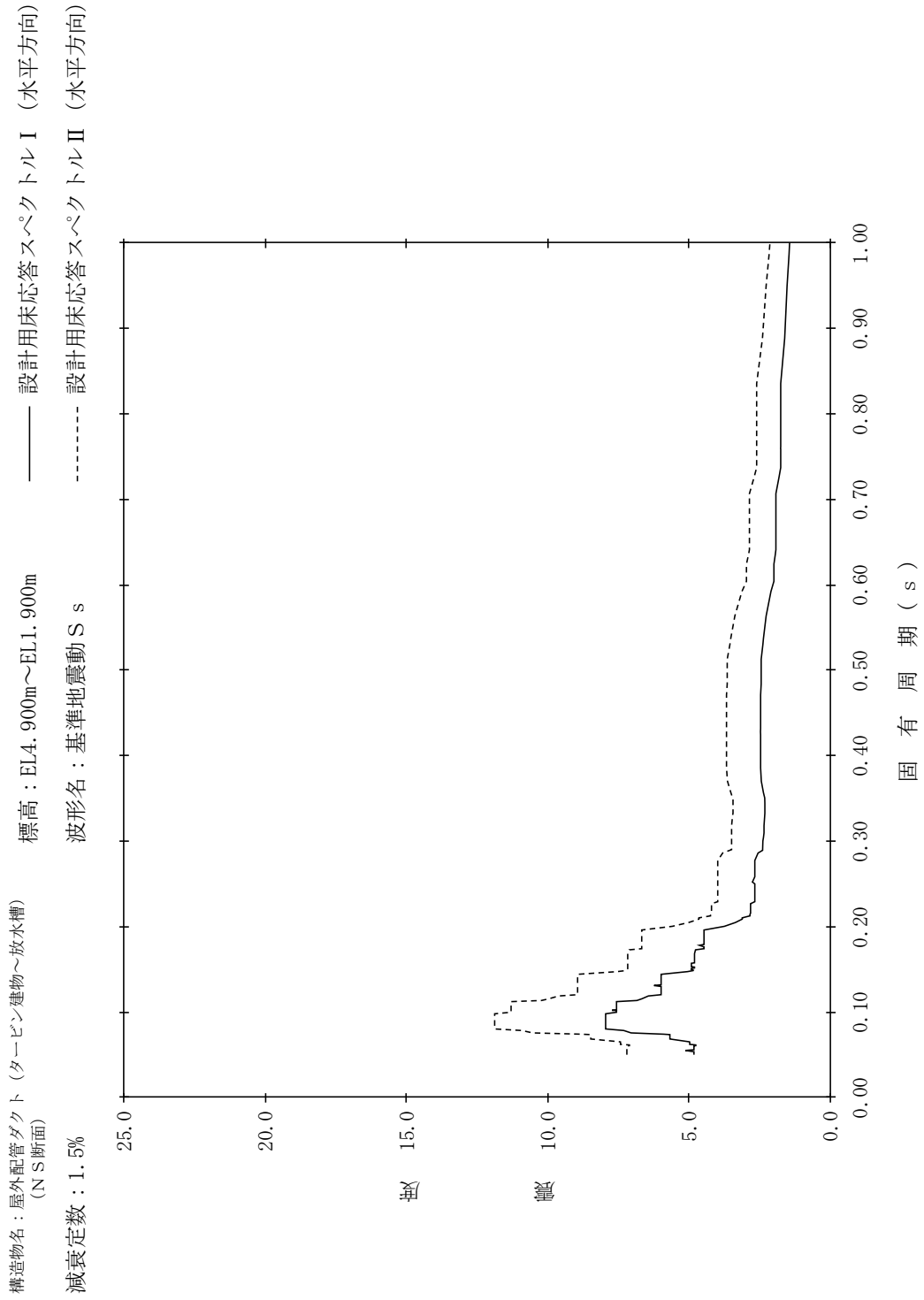

【NS2-RSVD-SsH-RSVD12】

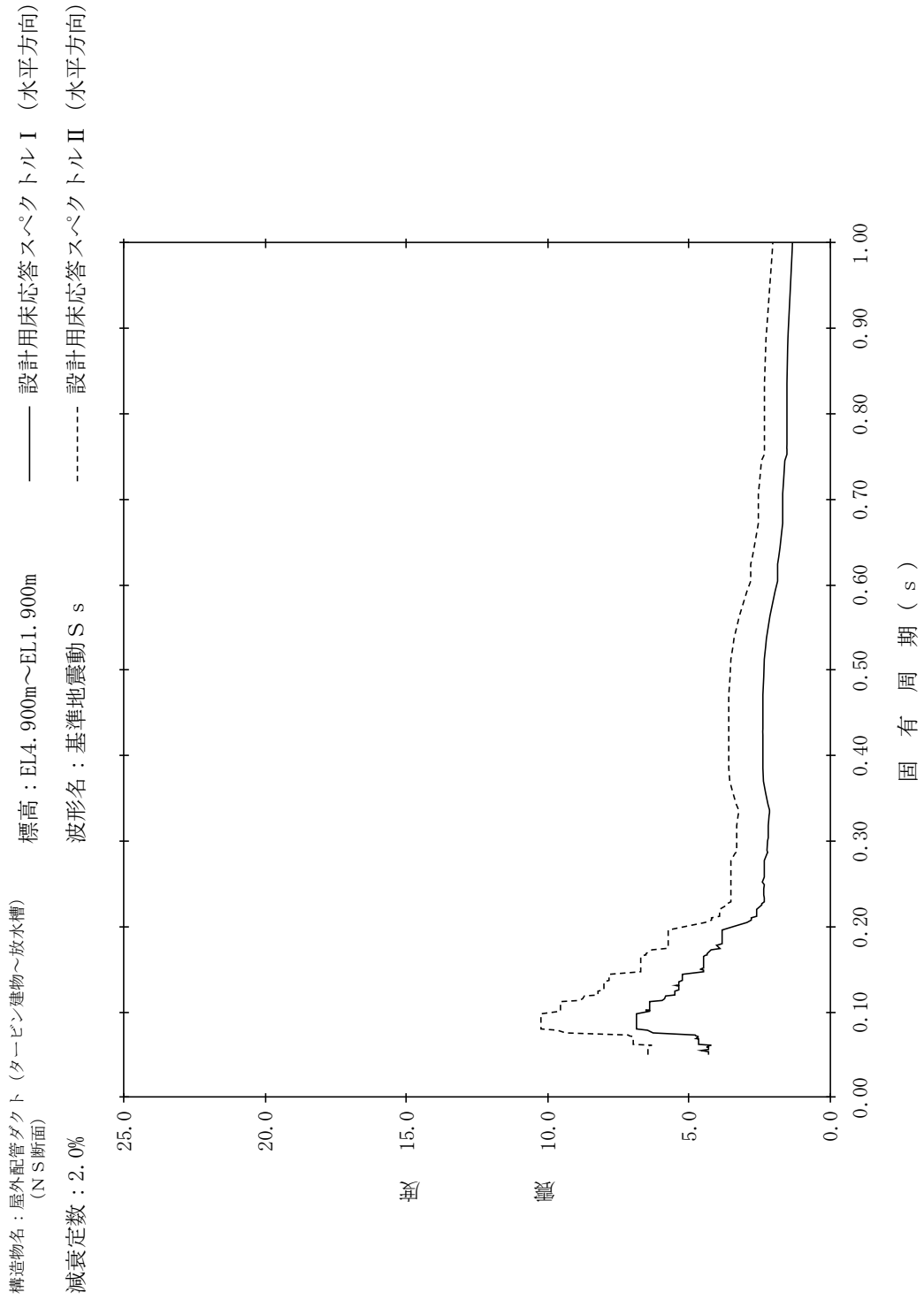

【NS2-RSWD-SsH-RSWD13】

構造物名：屋外配管ダクト（タービン建物～放水槽）
(N S断面)

標高：EL4.900m～EL1.900m

減衰定数：2.5%

波形名：基準地震動 S s

—— 設計用床応答スペクトル I（水平方向）

- - - - 設計用床応答スペクトル II（水平方向）

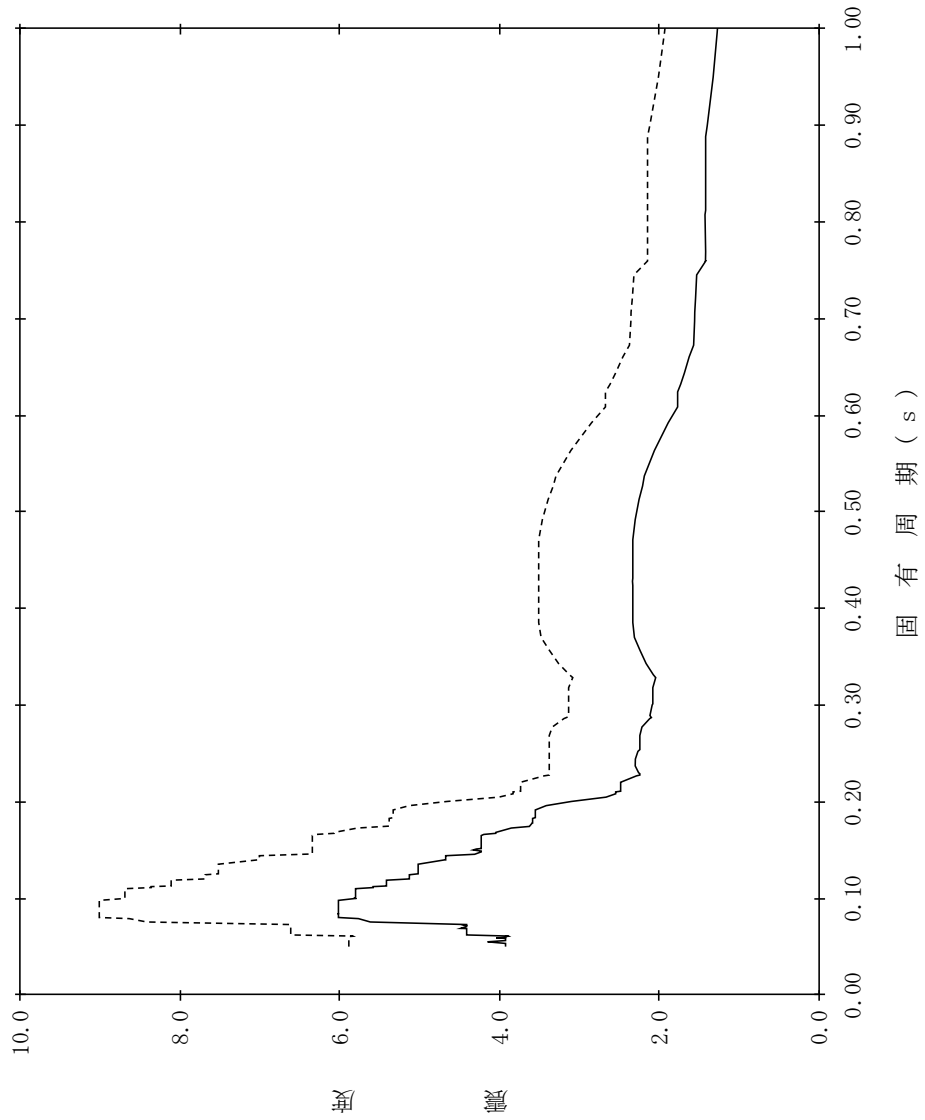

【NS2-RSWD-SsH-RSWD14】

構造物名：屋外配管ダクト（タービン建物～放水槽）
(N S断面)

標高：EL4.900m～EL1.900m

減衰定数：3.0%

波形名：基準地震動 S s

—— 設計用床応答スペクトル I（水平方向）

----- 設計用床応答スペクトル II（水平方向）

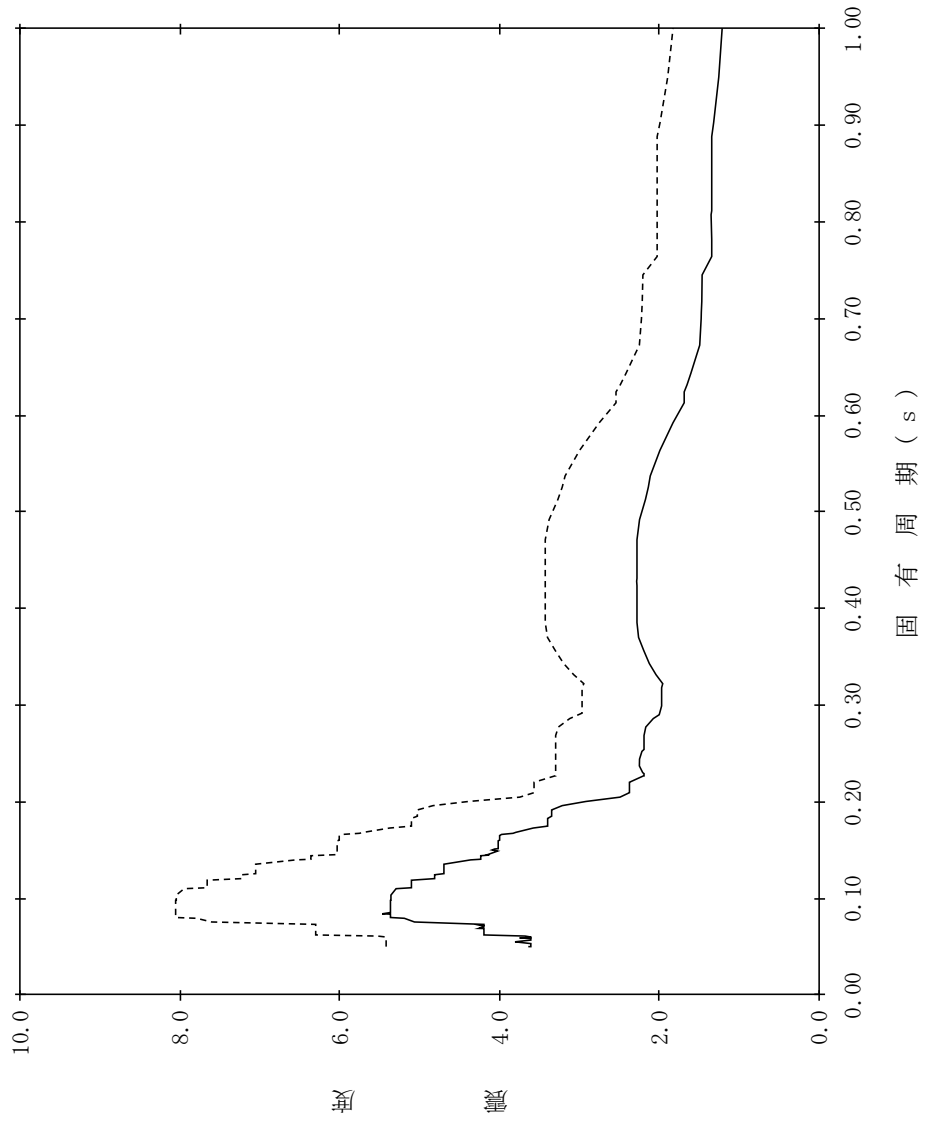

【NS2-RSWD-SsH-RSWD15】

構造物名：屋外配管ダクト（タービン建物～放水槽）
 (NS断面) 標高：EL4.900m～EL1.900m 設計用床応答スペクトルⅠ（水平方向）
 減衰定数：4.0% 波形名：基準地震動 S s ----- 設計用床応答スペクトルⅡ（水平方向）

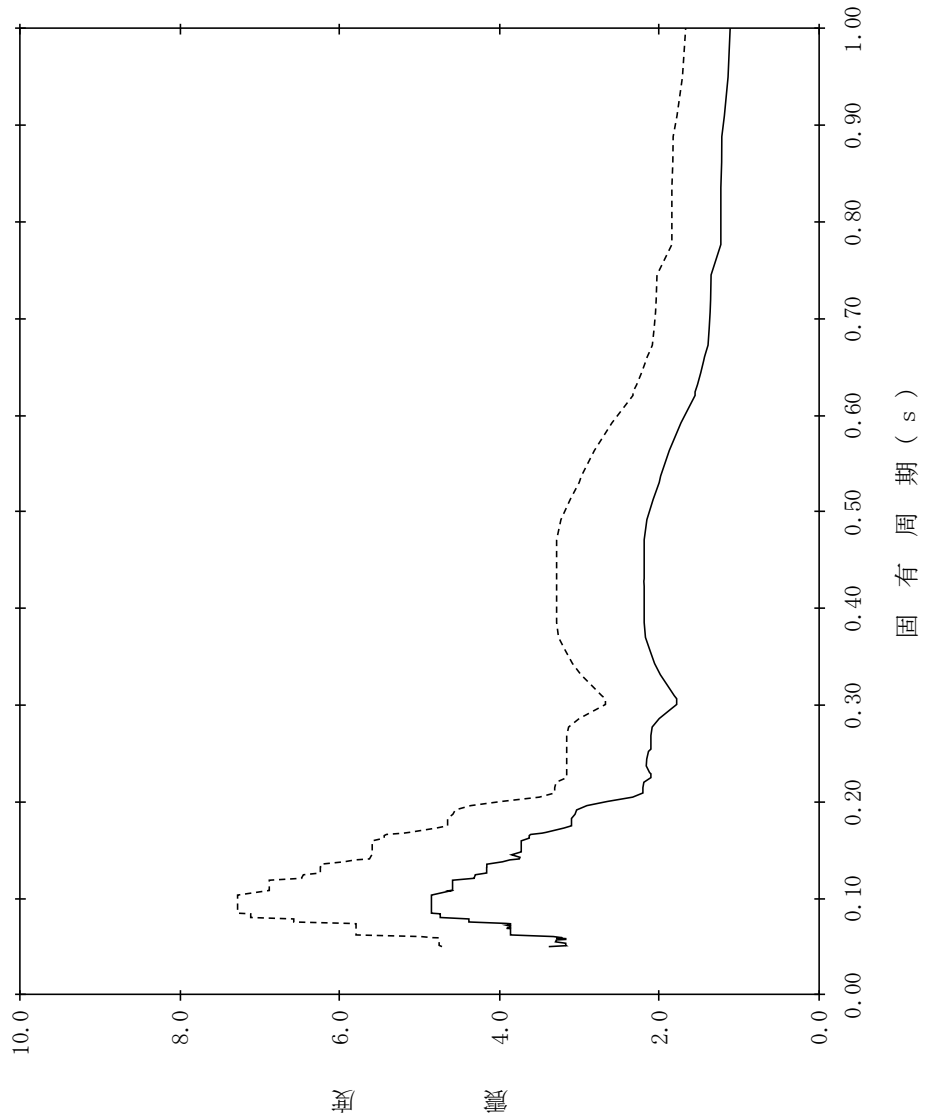

【NS2-RSWD-SsH-RSWD16】

構造物名：屋外配管ダクト（タービン建物～放水槽）
(N S断面)

標高：EL4.900m～EL1.900m

減衰定数：5.0%

波形名：基準地震動 S s

—— 設計用床応答スペクトル I（水平方向）

----- 設計用床応答スペクトル II（水平方向）

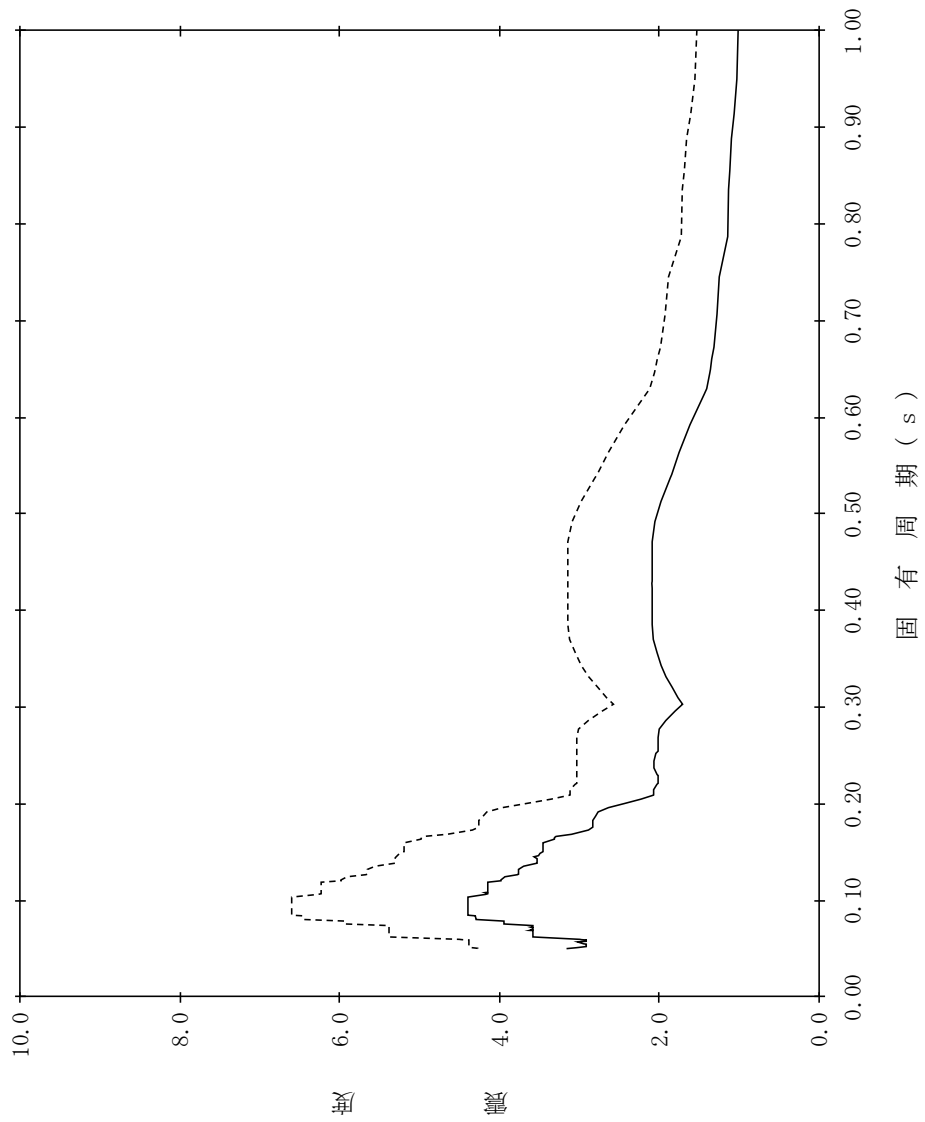

【NS2-RSVD-SsH-RSVD17】

構造物名：屋外配管ダクト（タービン建物～放水槽）
 (E-W断面) 標高：EL4.900m～EL1.900m 設計用床応答スペクトルⅠ（水平方向）
 減衰定数：0.5% 波形名：基準地震動 S s ----- 設計用床応答スペクトルⅡ（水平方向）

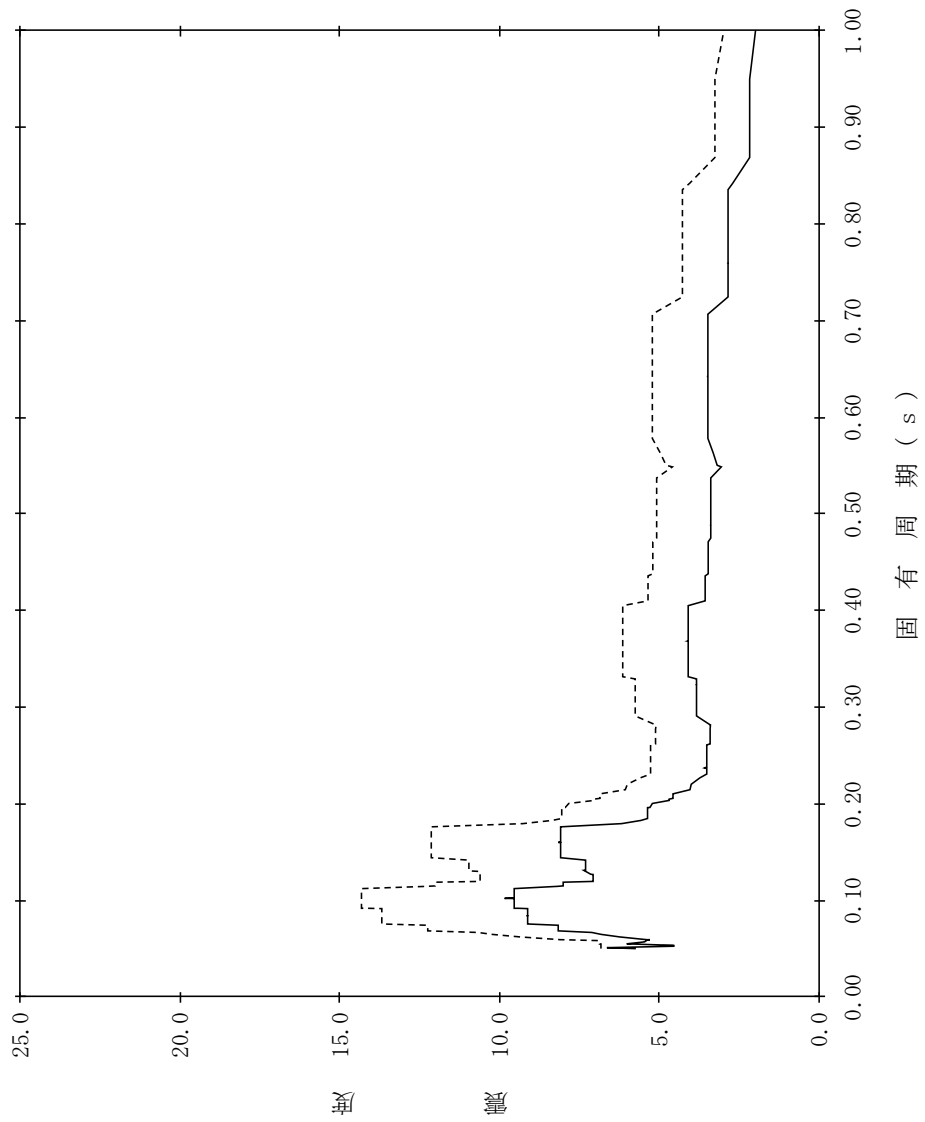

【NS2-RSVD-SsH-RSVD18】

構造物名：屋外配管ダクト（タービン建物～放水槽）
(E-W断面)

標高：EL4.900m～EL1.900m

—— 設計用床応答スペクトルⅠ（水平方向）

減衰定数：1.0%

- - - - 設計用床応答スペクトルⅡ（水平方向）

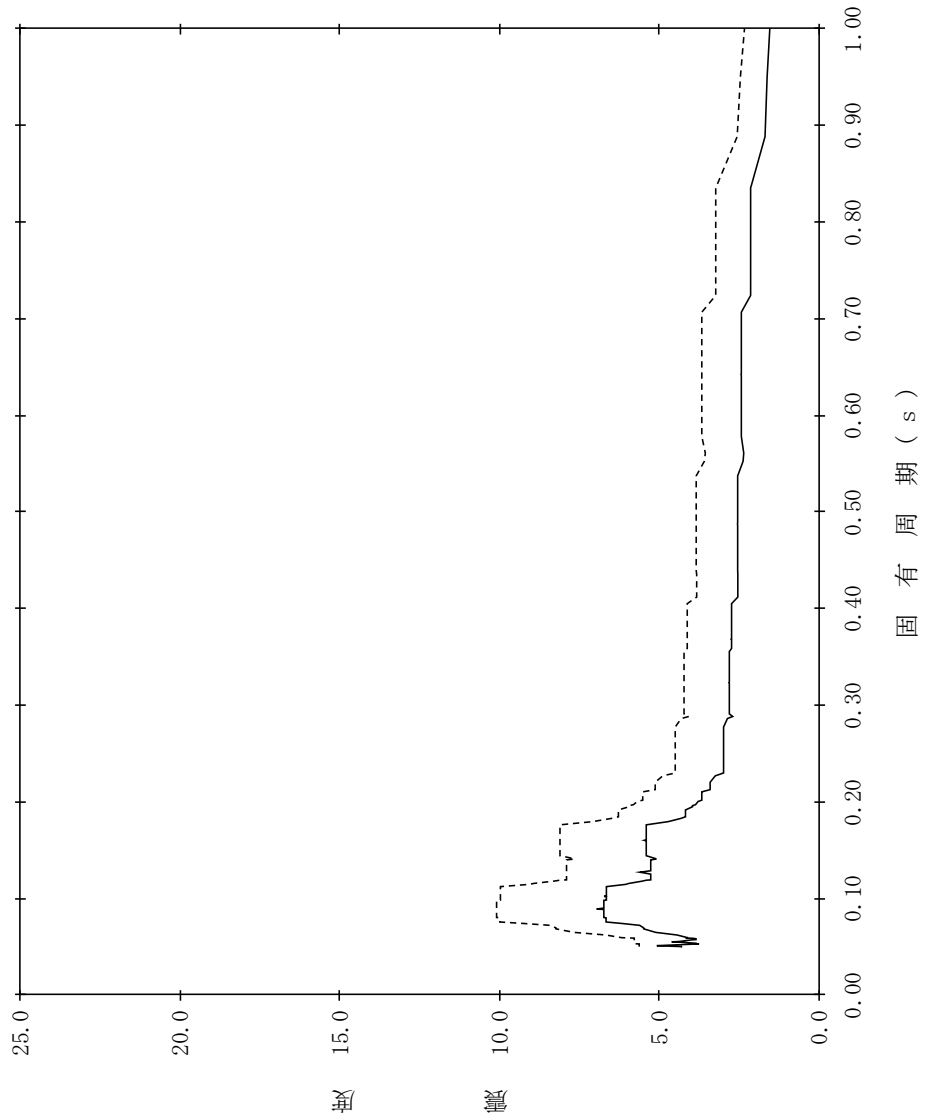

【NS2-RSWD-SsH-RSWD19】

構造物名：屋外配管ダクト（タービン建物～放水槽）
 (E-W断面)

標高：EL4.900m～EL1.900m

波形名：基準地震動 S s

減衰定数：1.5%

———— 設計用床応答スペクトル I（水平方向）
 - - - - - 設計用床応答スペクトル II（水平方向）

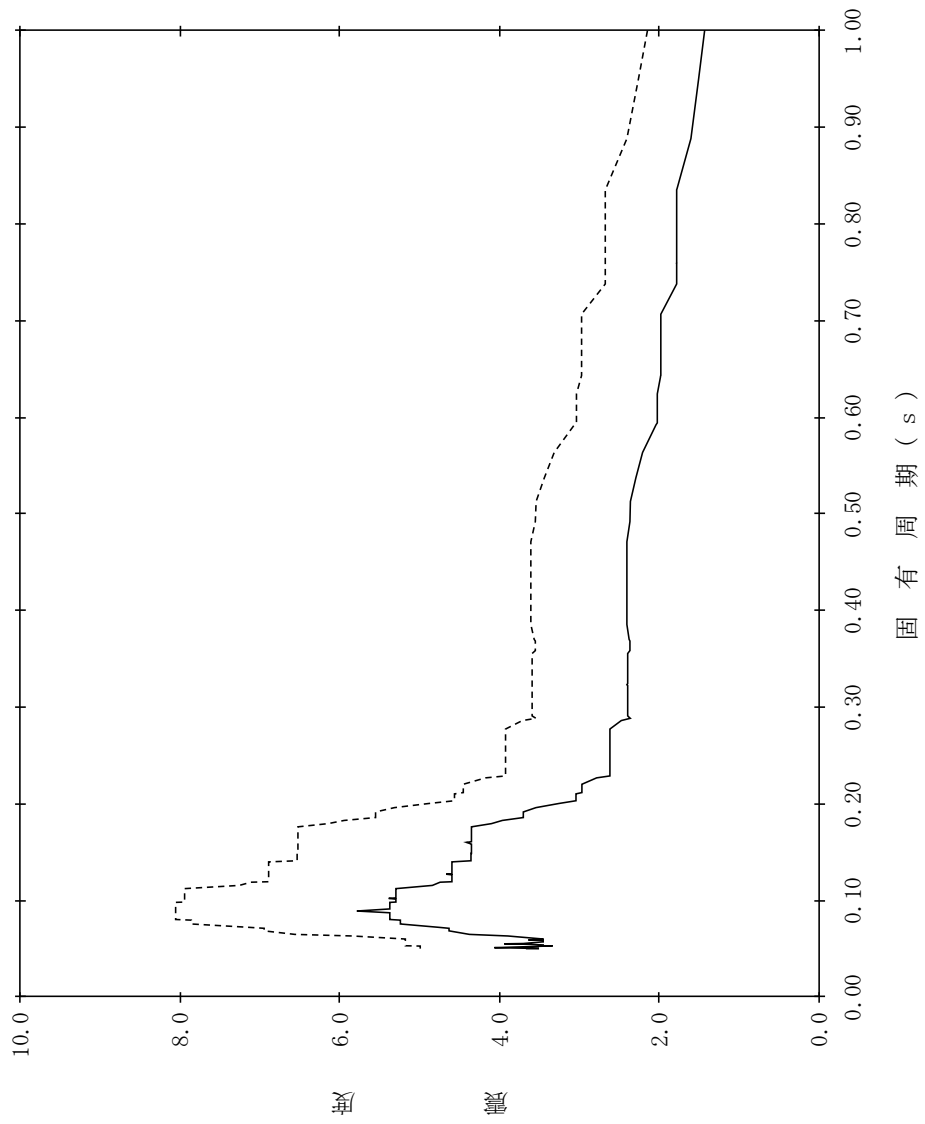

【NS2-RSVD-SsH-RSVD20】

構造物名：屋外配管ダクト（タービン建物～放水槽）
 (E-W断面)

標高：EL4.900m～EL1.900m

波形名：基準地震動 S s

減衰定数：2.0%

——— 設計用床応答スペクトル I（水平方向）
 - - - - - 設計用床応答スペクトル II（水平方向）

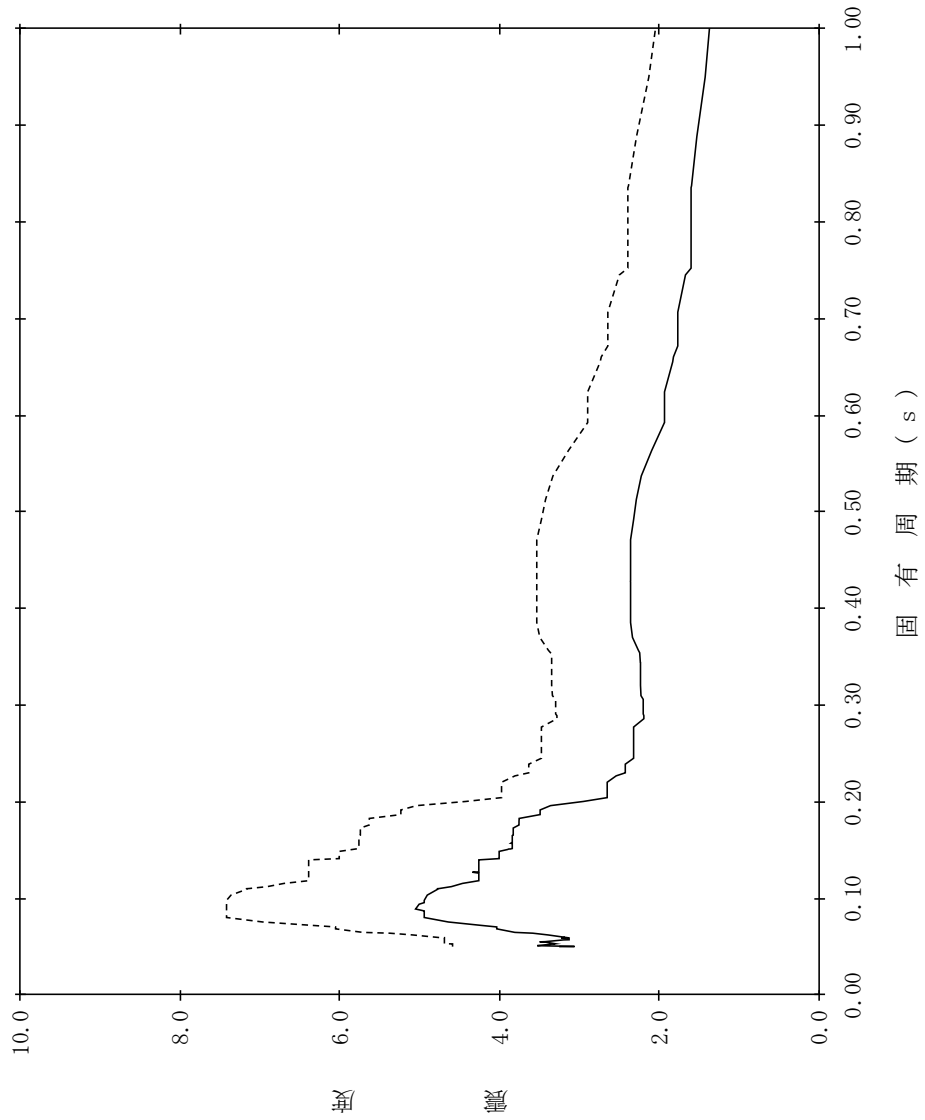

【NS2-RSVD-SsH-RSVD21】

構造物名：屋外配管ダクト（タービン建物～放水槽）
 (E-W断面) 標高：EL4.900m～EL1.900m 設計用床応答スペクトルⅠ（水平方向）
 減衰定数：2.5% 波形名：基準地震動 S s ----- 設計用床応答スペクトルⅡ（水平方向）

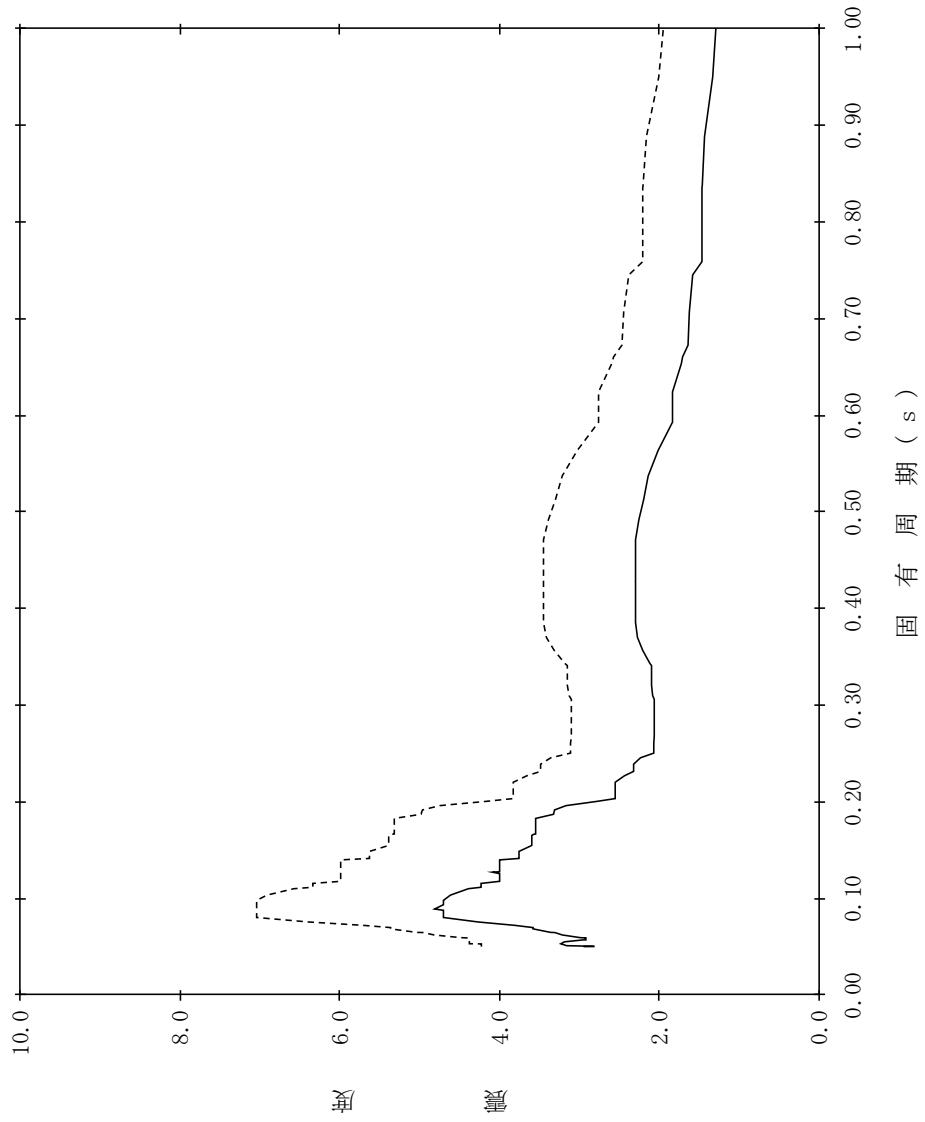

【NS2-RSWD-SsH-RSWD22】

構造物名：屋外配管ダクト（タービン建物～放水槽）
 (E-W断面) 標高：EL4.900m～EL1.900m 設計用床応答スペクトルⅠ（水平方向）
 減衰定数：3.0% 波形名：基準地震動 S s ----- 設計用床応答スペクトルⅡ（水平方向）

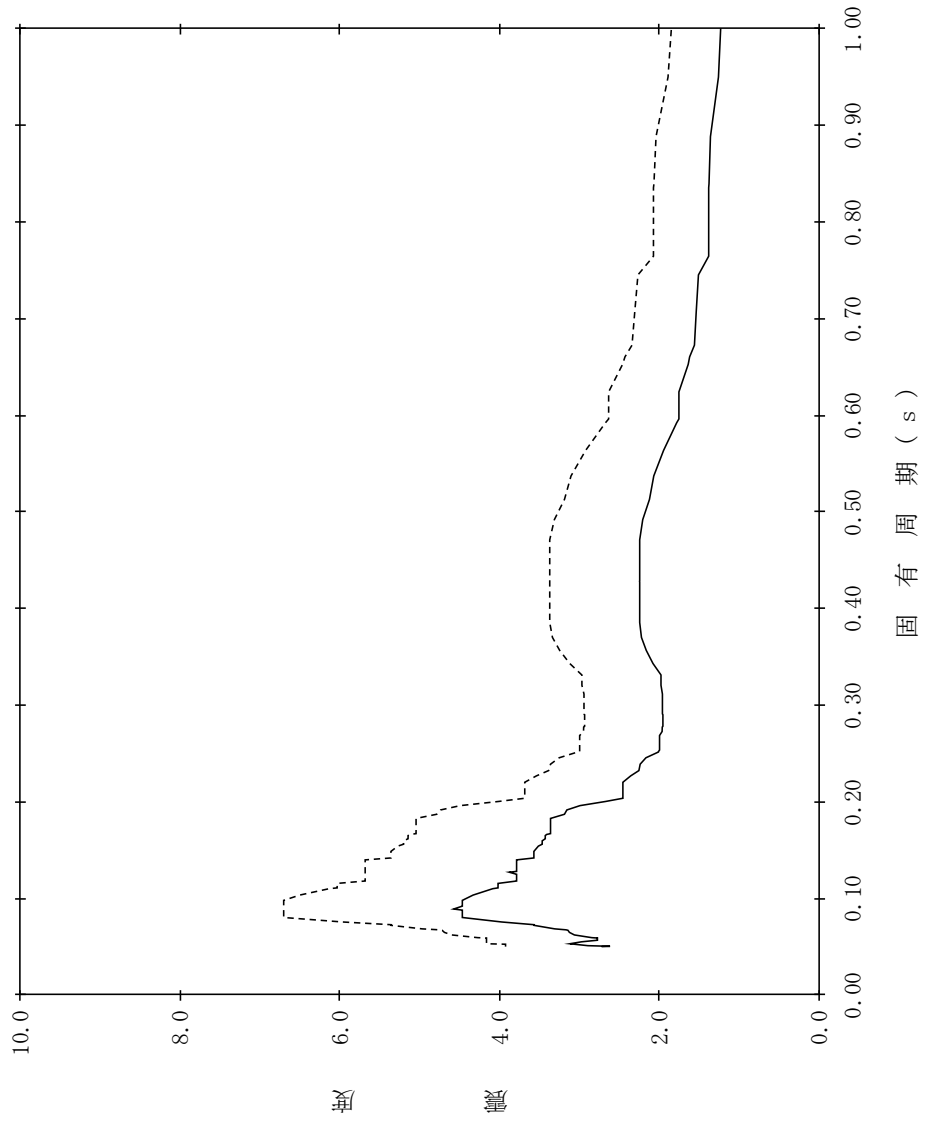

【NS2-RSWD-SsH-RSWD23】

構造物名：屋外配管ダクト（タービン建物～放水槽）
 (E-W断面)

標高：EL4.900m～EL1.900m

波形名：基準地震動 S s

減衰定数：4.0%

——— 設計用床応答スペクトル I（水平方向）
 - - - - - 設計用床応答スペクトル II（水平方向）

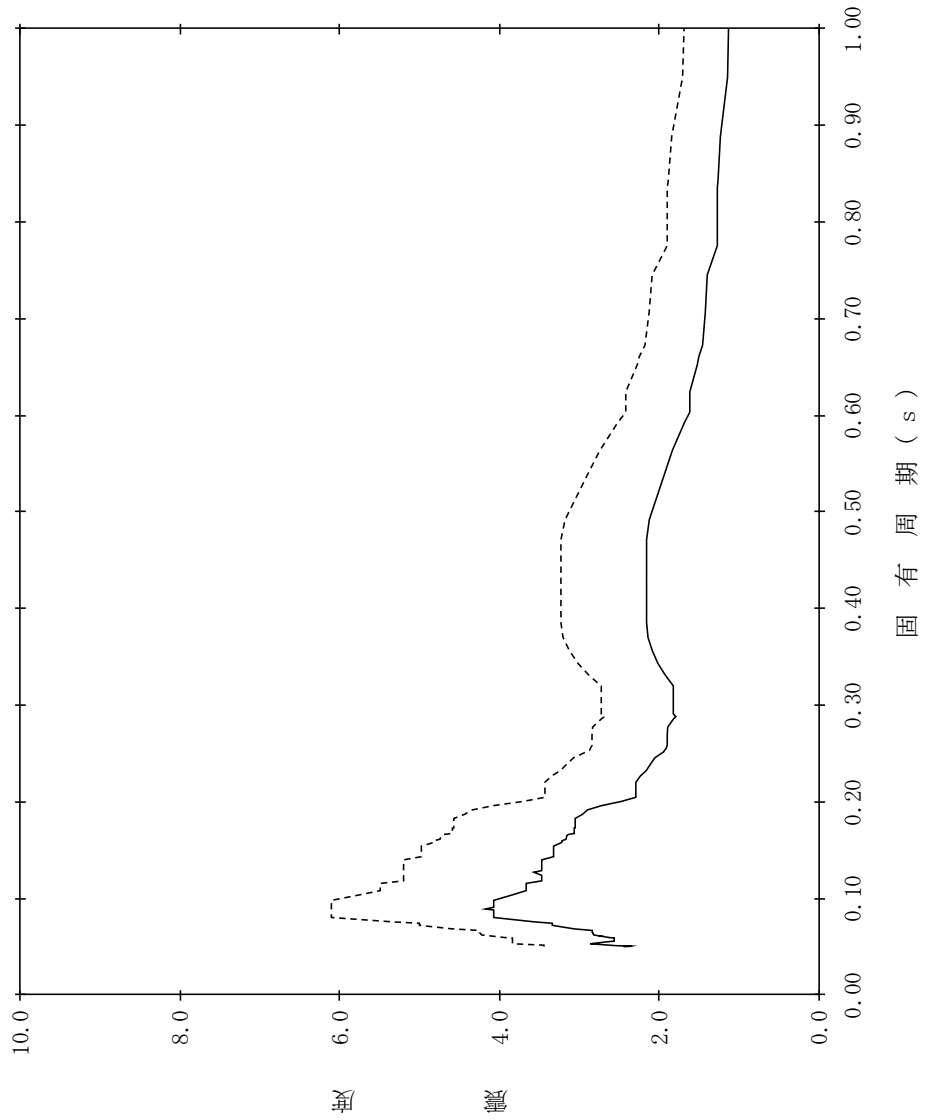

【NS2-RSVD-SsH-RSVD24】

構造物名：屋外配管ダクト（タービン建物～放水槽）
 (E-W断面)

標高：EL4.900m～EL1.900m

波形名：基準地震動 S s

減衰定数：5.0%

———— 設計用床応答スペクトル I（水平方向）
 - - - - - 設計用床応答スペクトル II（水平方向）

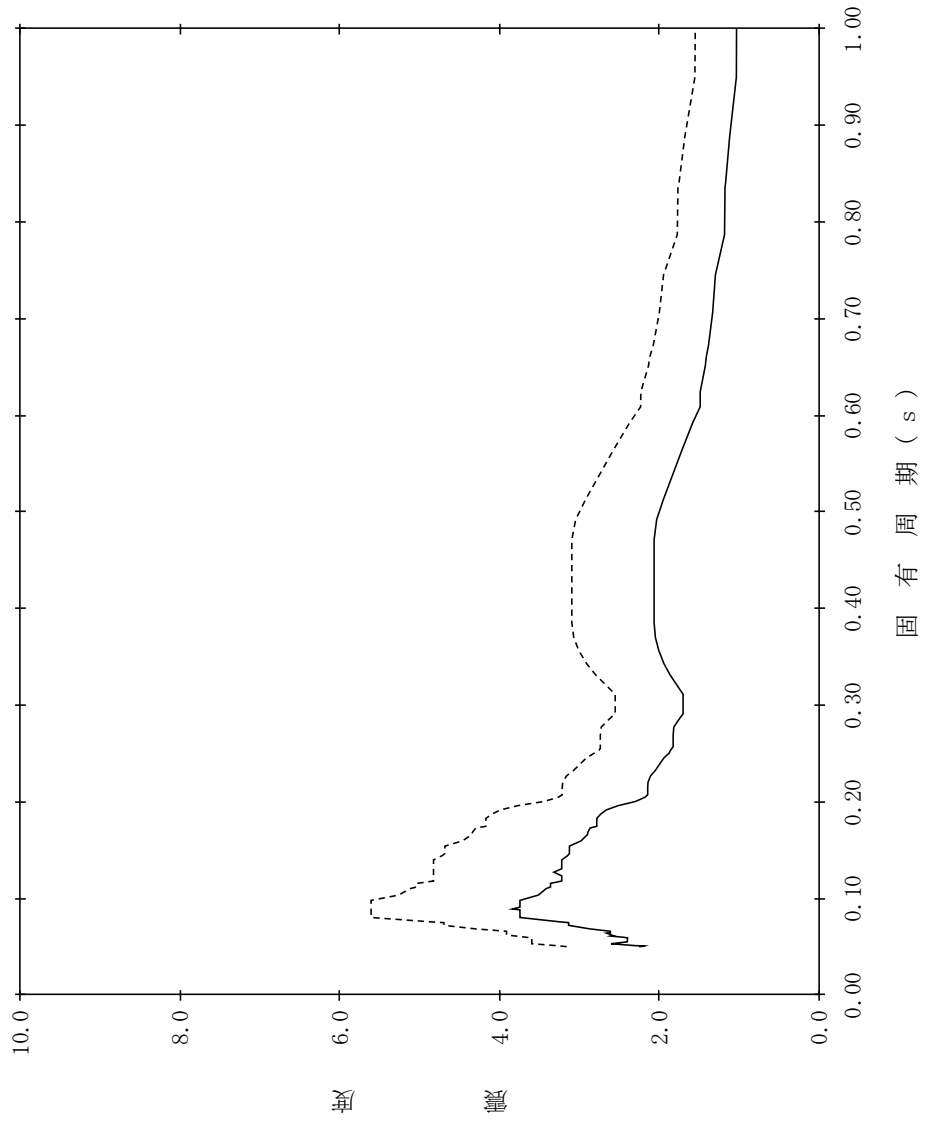

【NS2-RSWD-SsV-RSWD1】

構造物名：屋外配管ダクト（タービン建物～放水槽）
 (NS断面（立坑部）)

標高：EL8.500m～EL1.900m

減衰定数：0.5%

波形名：基準地震動 S s

—— 設計用床応答スペクトル I（鉛直方向）

- - - - 設計用床応答スペクトル II（鉛直方向）

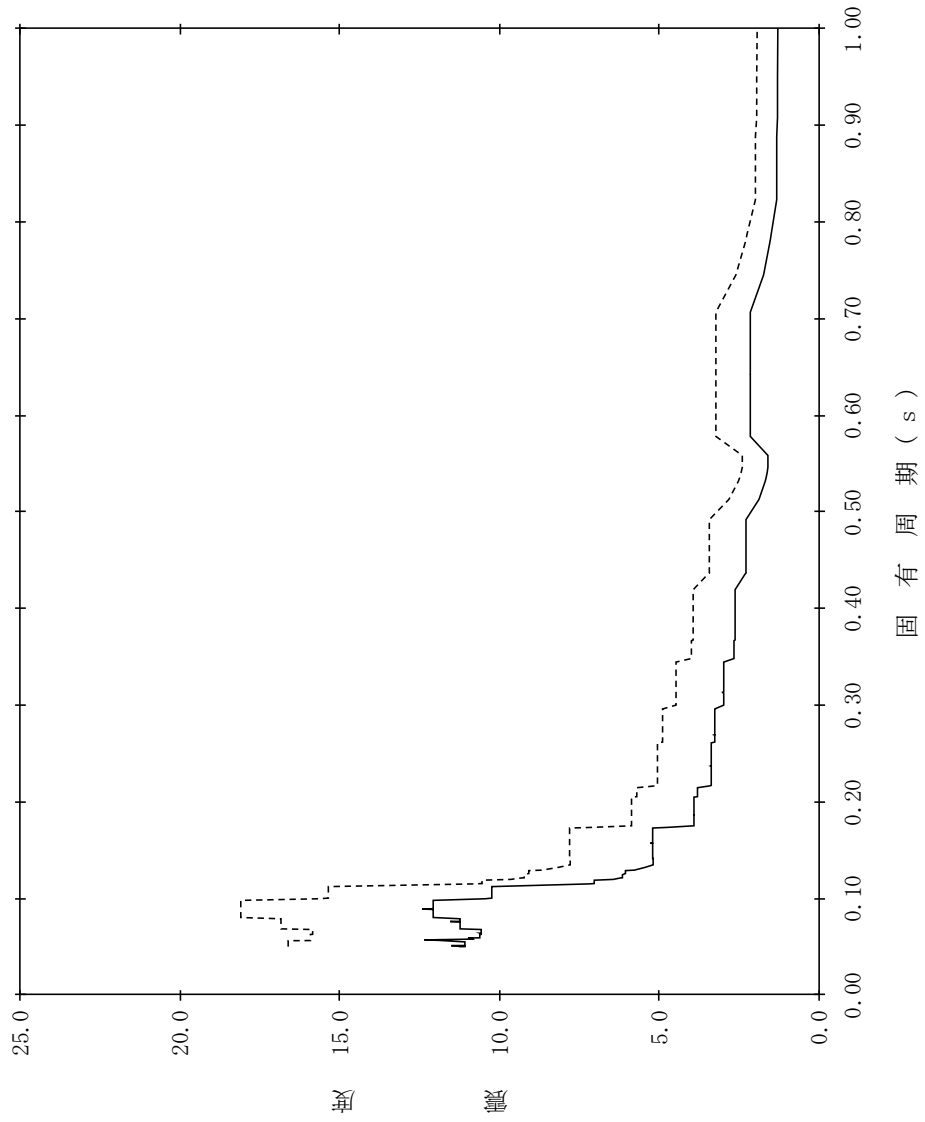

【NS2-RSWD-SsV-RSWD2】

構造物名：屋外配管ダクト（タービン建物～放水槽）
 (NS断面（立坑部）)

標高：EL8.500m～EL1.900m

減衰定数：1.0%

波形名：基準地震動 S s

—— 設計用床応答スペクトル I（鉛直方向）

- - - - 設計用床応答スペクトル II（鉛直方向）

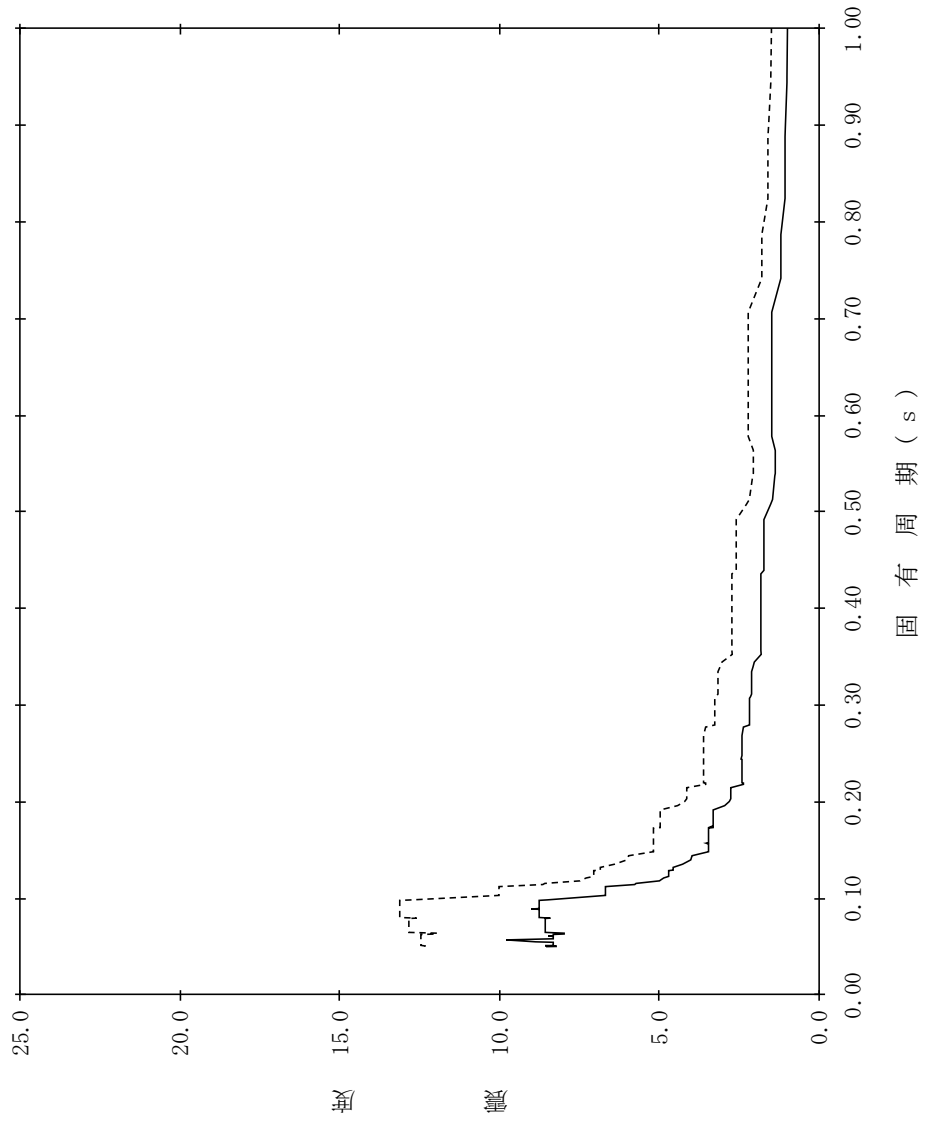

【NS2-RSWD-SsV-RSWD3】

構造物名：屋外配管ダクト（タービン建物～放水槽）
（NS断面（立坑部））

標高：EL8.500m～EL1.900m

減衰定数：1.5%

波形名：基準地震動 S s

—— 設計用床応答スペクトル I（鉛直方向）

----- 設計用床応答スペクトル II（鉛直方向）

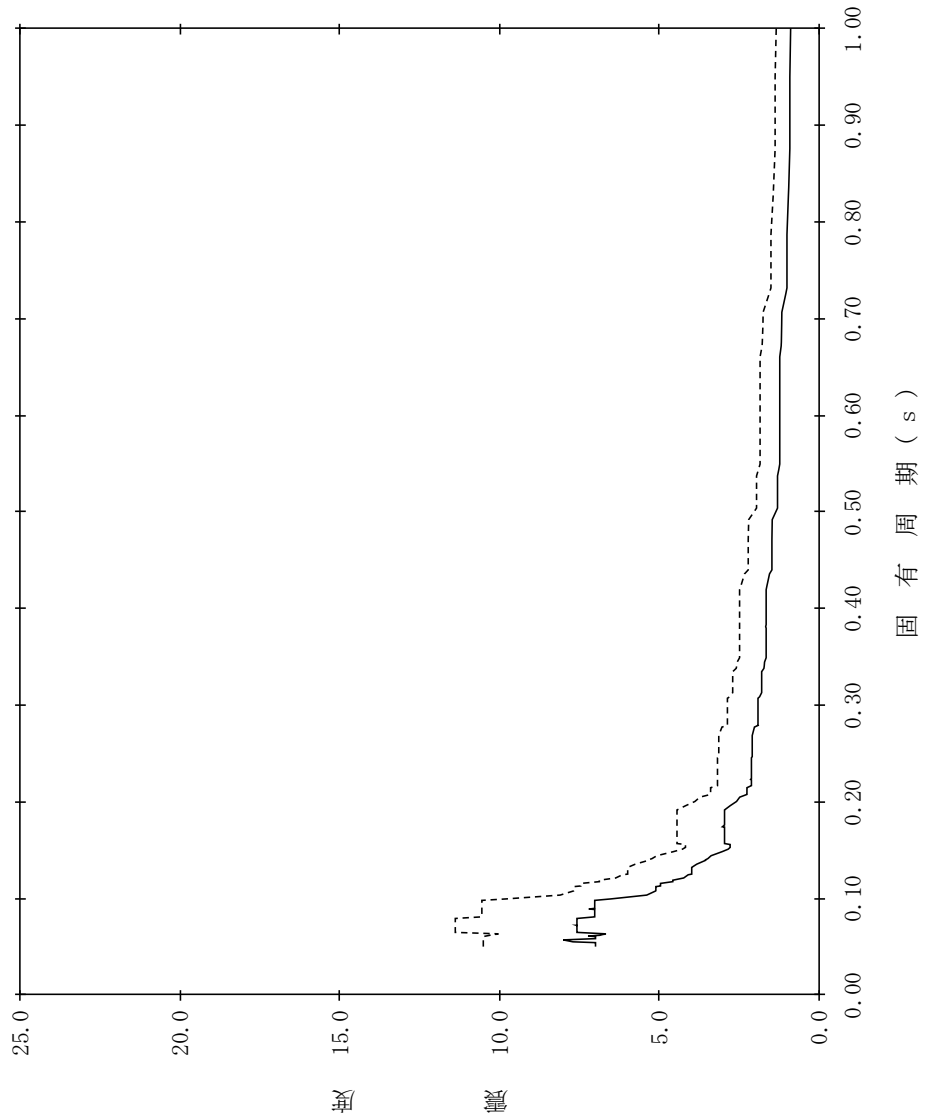

【NS2-RSWD-SsV-RSWD4】

構造物名：屋外配管ダクト（タービン建物～放水槽）
（NS断面（立坑部））

標高：EL8.500m～EL1.900m

減衰定数：2.0%

波形名：基準地震動 S s

—— 設計用床応答スペクトル I（鉛直方向）

----- 設計用床応答スペクトル II（鉛直方向）

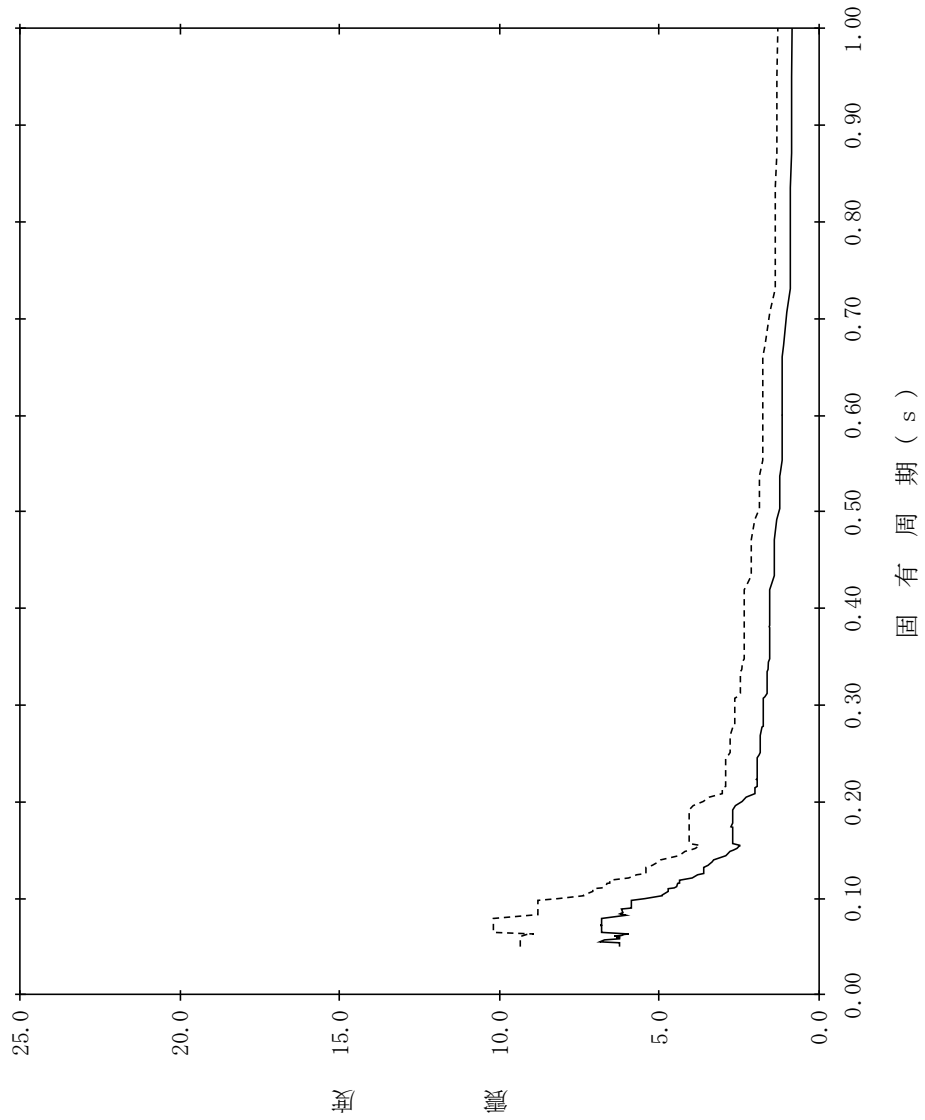

【NS2-RSWD-SsV-RSWD5】

構造物名：屋外配管ダクト（タービン建物～放水槽）
 （NS断面（立坑部））
 標高：EL8.500m～EL1.900m
 波形名：基準地震動 S s
 減衰定数：2.5%

—— 設計用床応答スペクトル I（鉛直方向）

- - - - 設計用床応答スペクトル II（鉛直方向）

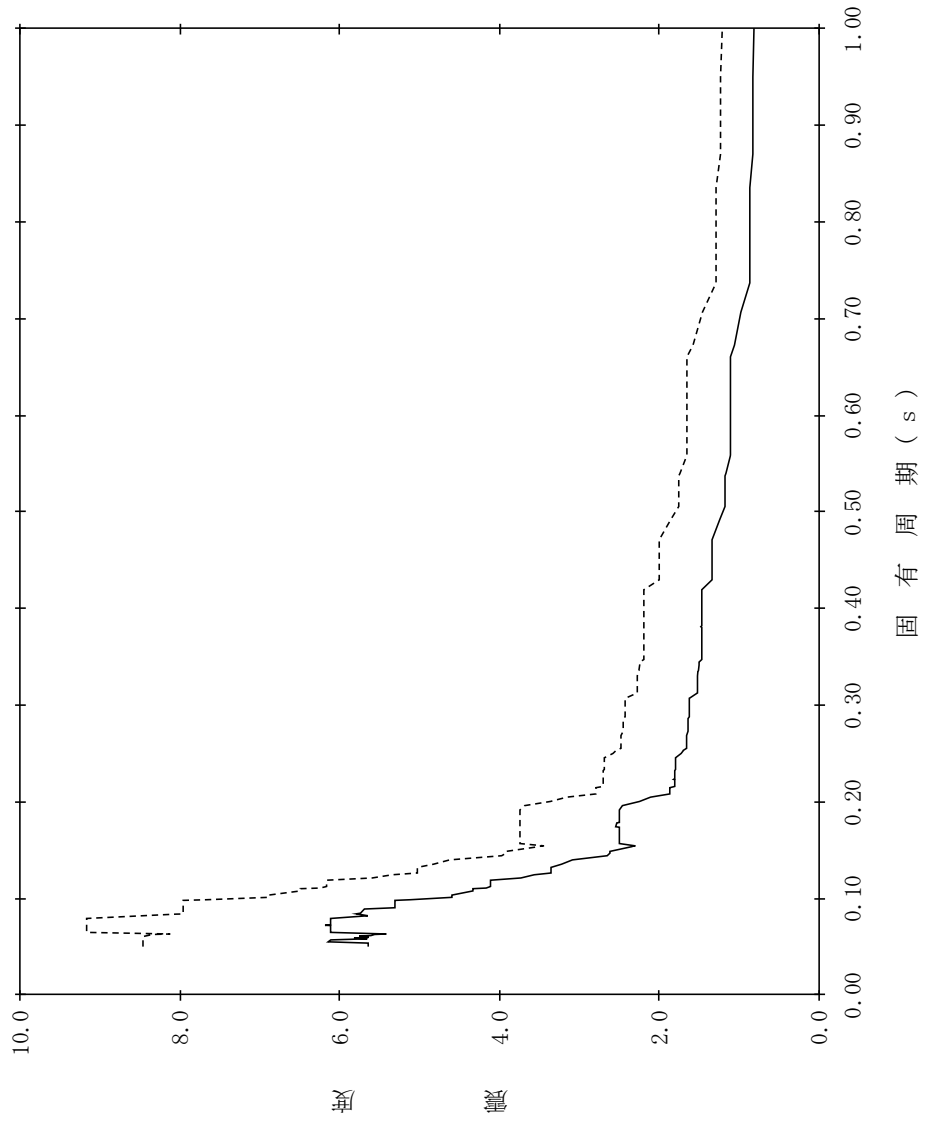

【NS2-RSWD-SsV-RSWD6】

構造物名：屋外配管ダクト（タービン建物～放水槽）
 （NS断面（立坑部））
 標高：EL8.500m～EL1.900m
 波形名：基準地震動 S s
 減衰定数：3.0%

—— 設計用床応答スペクトル I（鉛直方向）

- - - - 設計用床応答スペクトル II（鉛直方向）

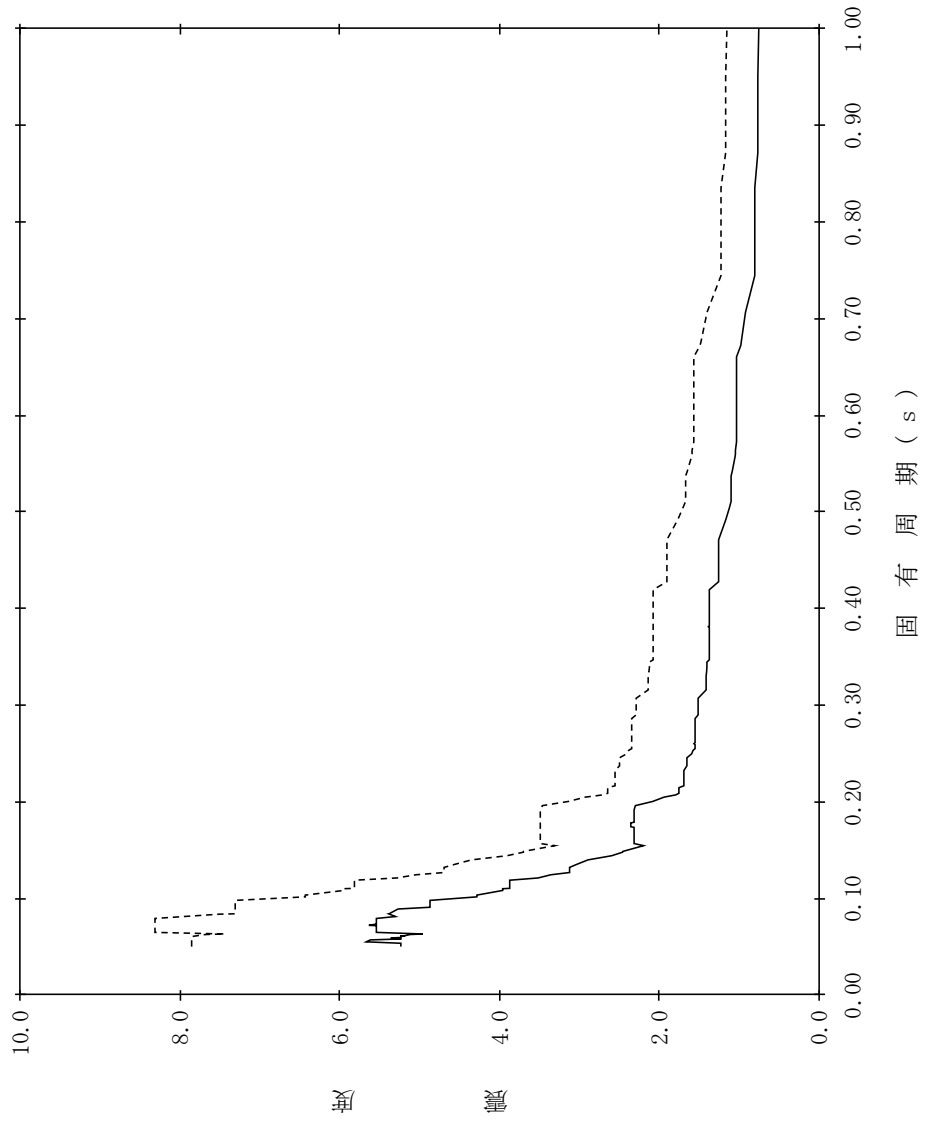

【NS2-RSWD-SsV-RSWD7】

構造物名：屋外配管ダクト（タービン建物～放水槽）
 (NS断面（立坑部）)

標高：EL8.500m～EL1.900m

減衰定数：4.0%

波形名：基準地震動 S s

—— 設計用床応答スペクトル I（鉛直方向）

----- 設計用床応答スペクトル II（鉛直方向）

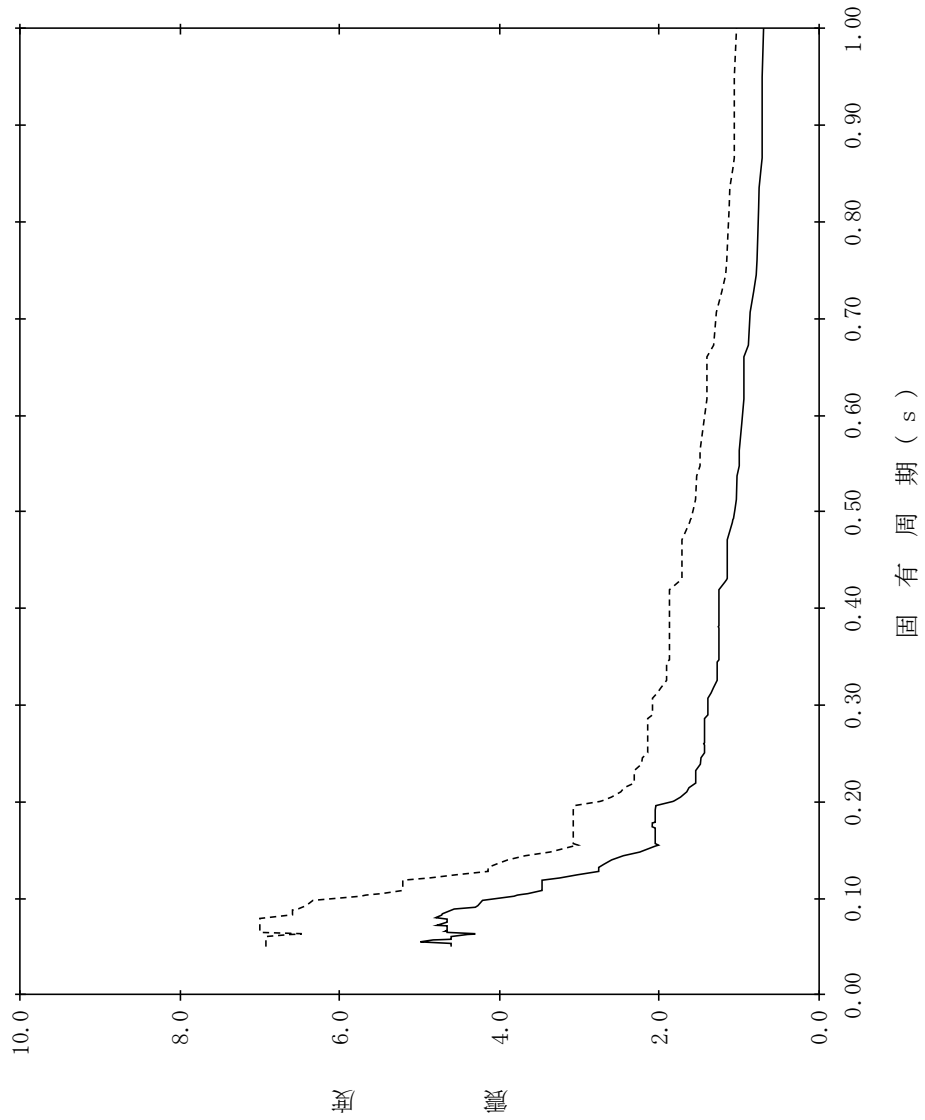

【NS2-RSWD-SsV-RSWD8】

構造物名：屋外配管ダクト（タービン建物～放水槽）
 (NS断面（立坑部）)

標高：EL8.500m～EL1.900m

減衰定数：5.0%

波形名：基準地震動 S s

—— 設計用床応答スペクトル I（鉛直方向）

- - - - 設計用床応答スペクトル II（鉛直方向）

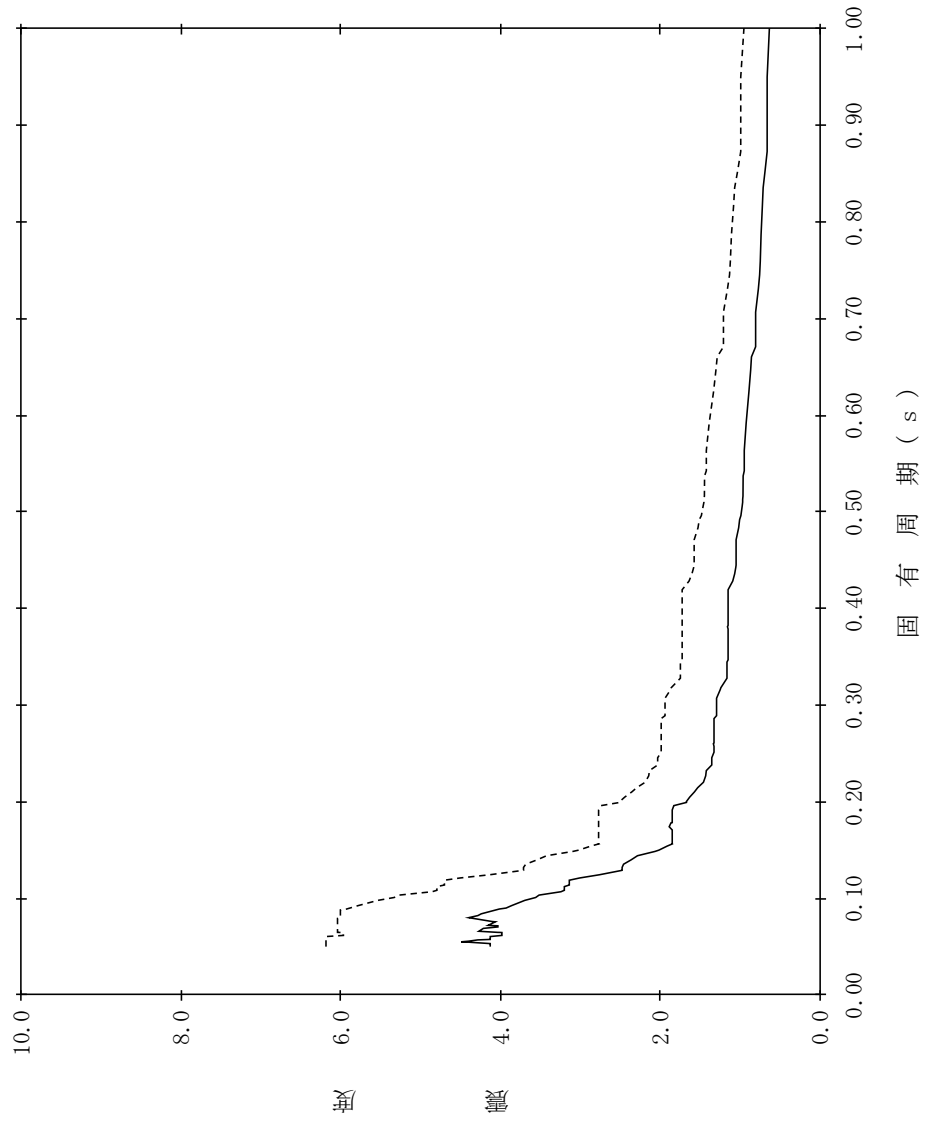

【NS2-RSWD-SsV-RSWD9】

構造物名：屋外配管ダクト（タービン建物～放水槽）
 (N S断面)

標高：EL4.900m～EL1.900m

波形名：基準地震動 S s

減衰定数：0.5%

— 設計用床応答スペクトル I（鉛直方向）
 - - - 設計用床応答スペクトル II（鉛直方向）

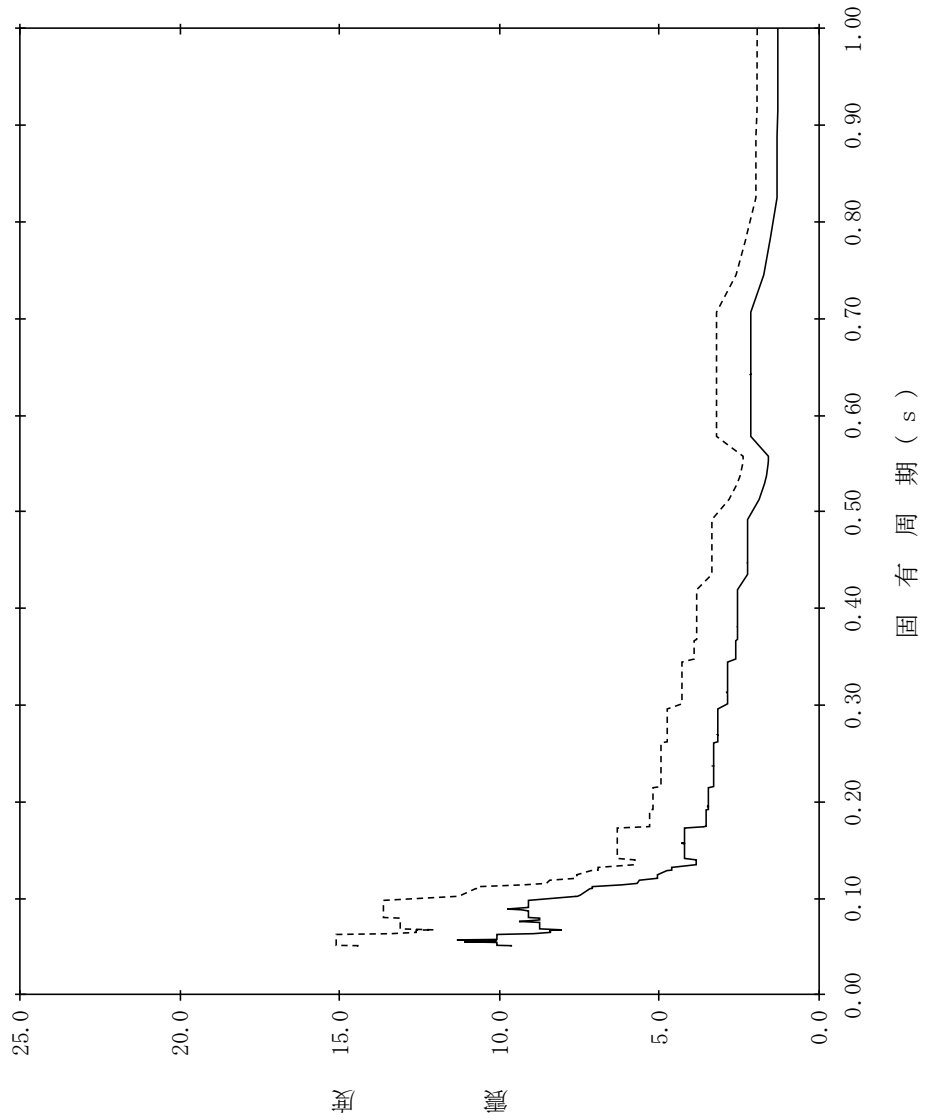

【NS2-RSWD-SsV-RSWD10】

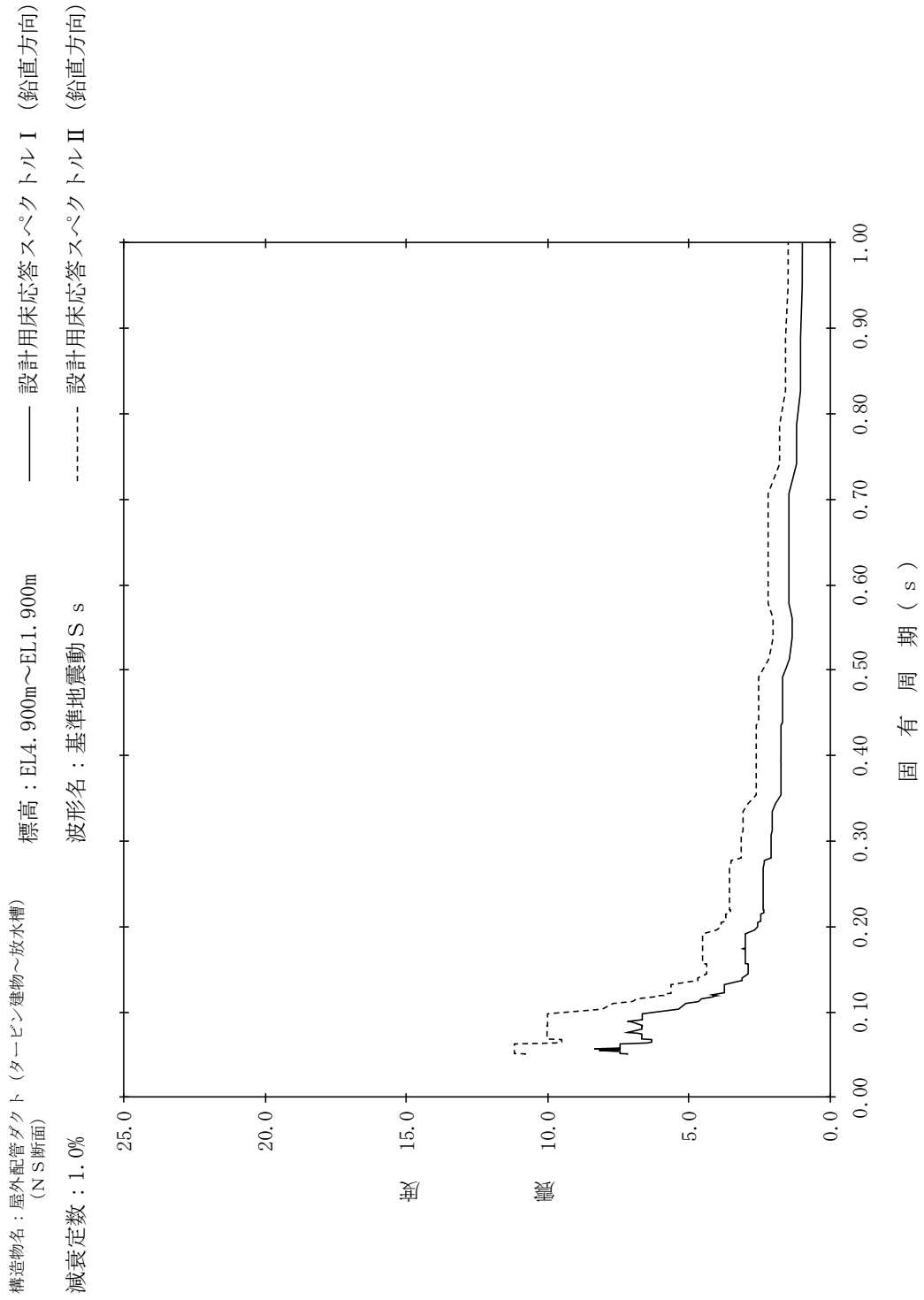

【NS2-RSWD-SsV-RSWD11】

構造物名：屋外配管ダクト（タービン建物～放水槽）
(N S断面)

標高：EL4.900m～EL1.900m

減衰定数：1.5%

波形名：基準地震動 S s

—— 設計用床応答スペクトル I（鉛直方向）

- - - - 設計用床応答スペクトル II（鉛直方向）

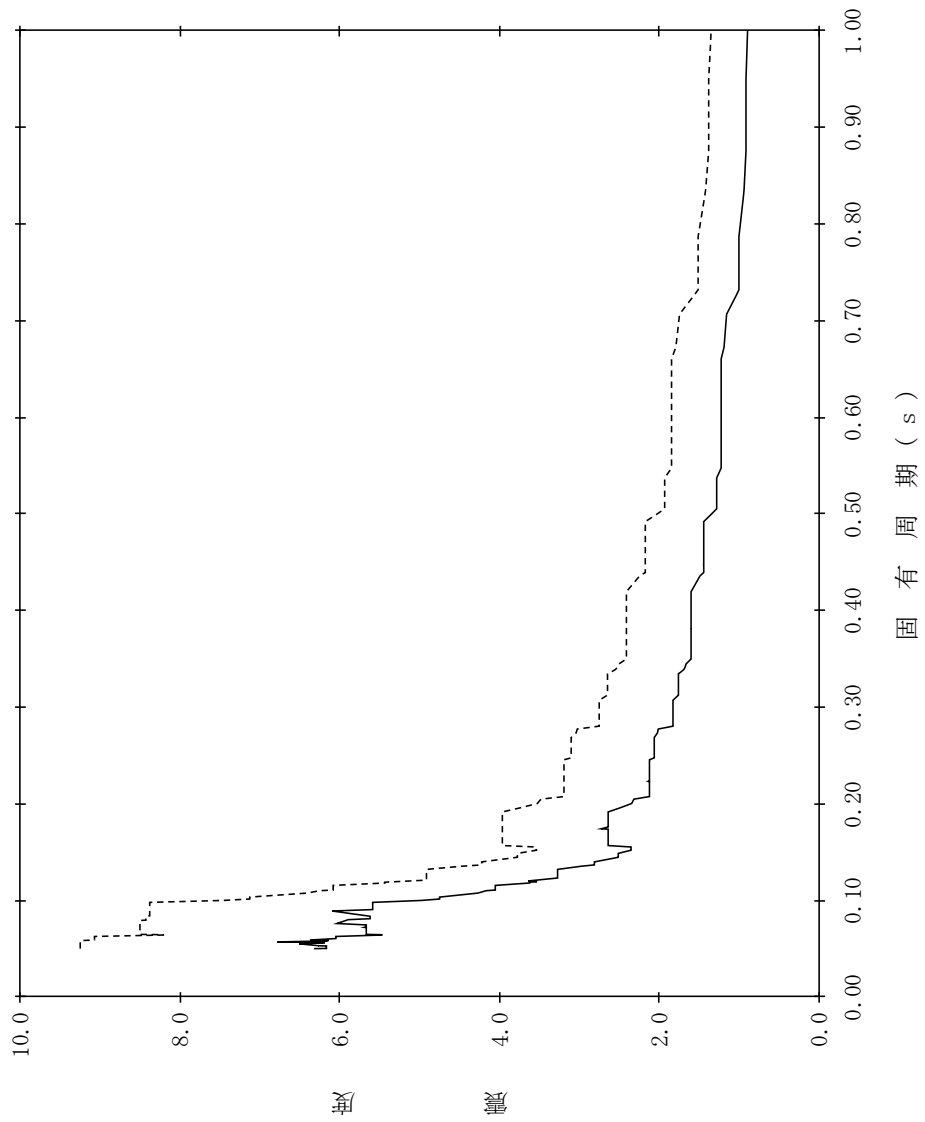

【NS2-RSWD-SsV-RSWD12】

構造物名：屋外配管ダクト（タービン建物～放水槽）
(N S断面)

標高：EL4.900m～EL1.900m

減衰定数：2.0%

波形名：基準地震動 S s

—— 設計用床応答スペクトル I（鉛直方向）

----- 設計用床応答スペクトル II（鉛直方向）

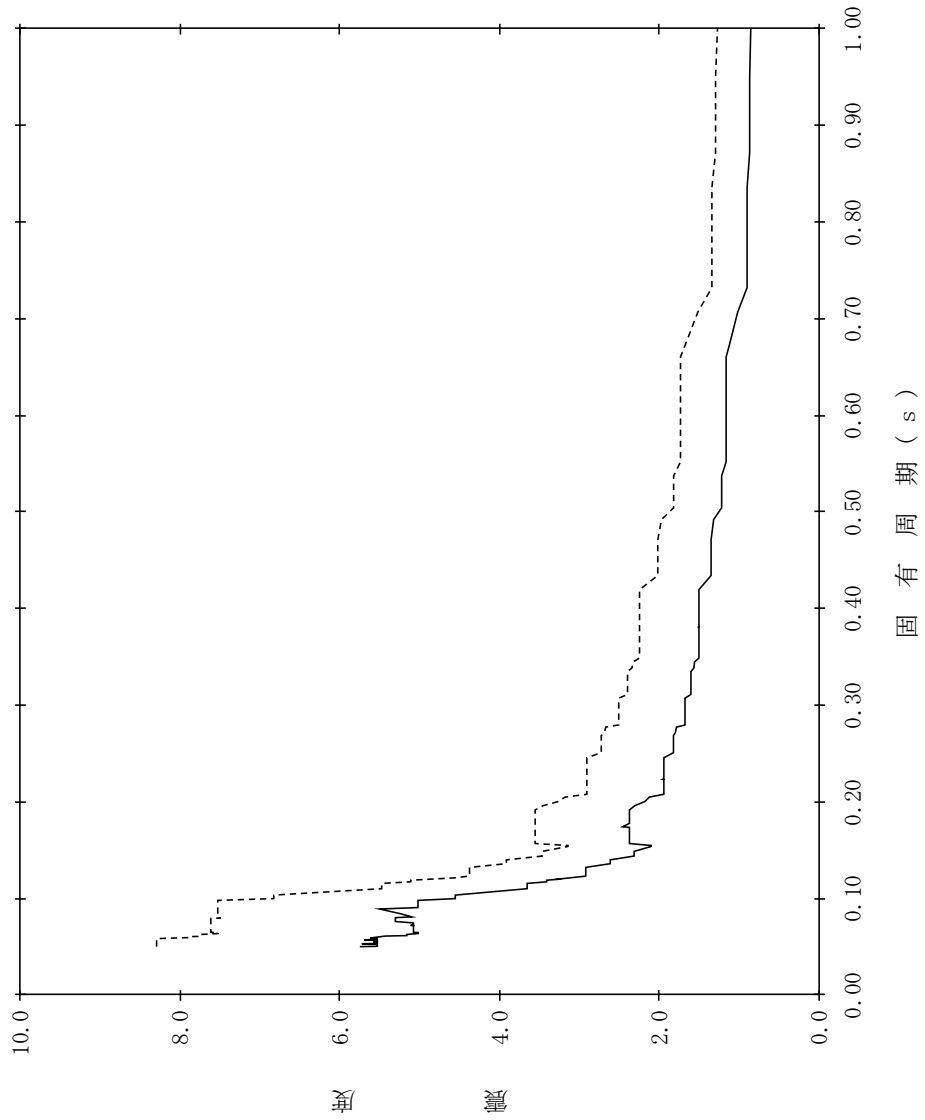

【NS2-RSWD-SsV-RSWD13】

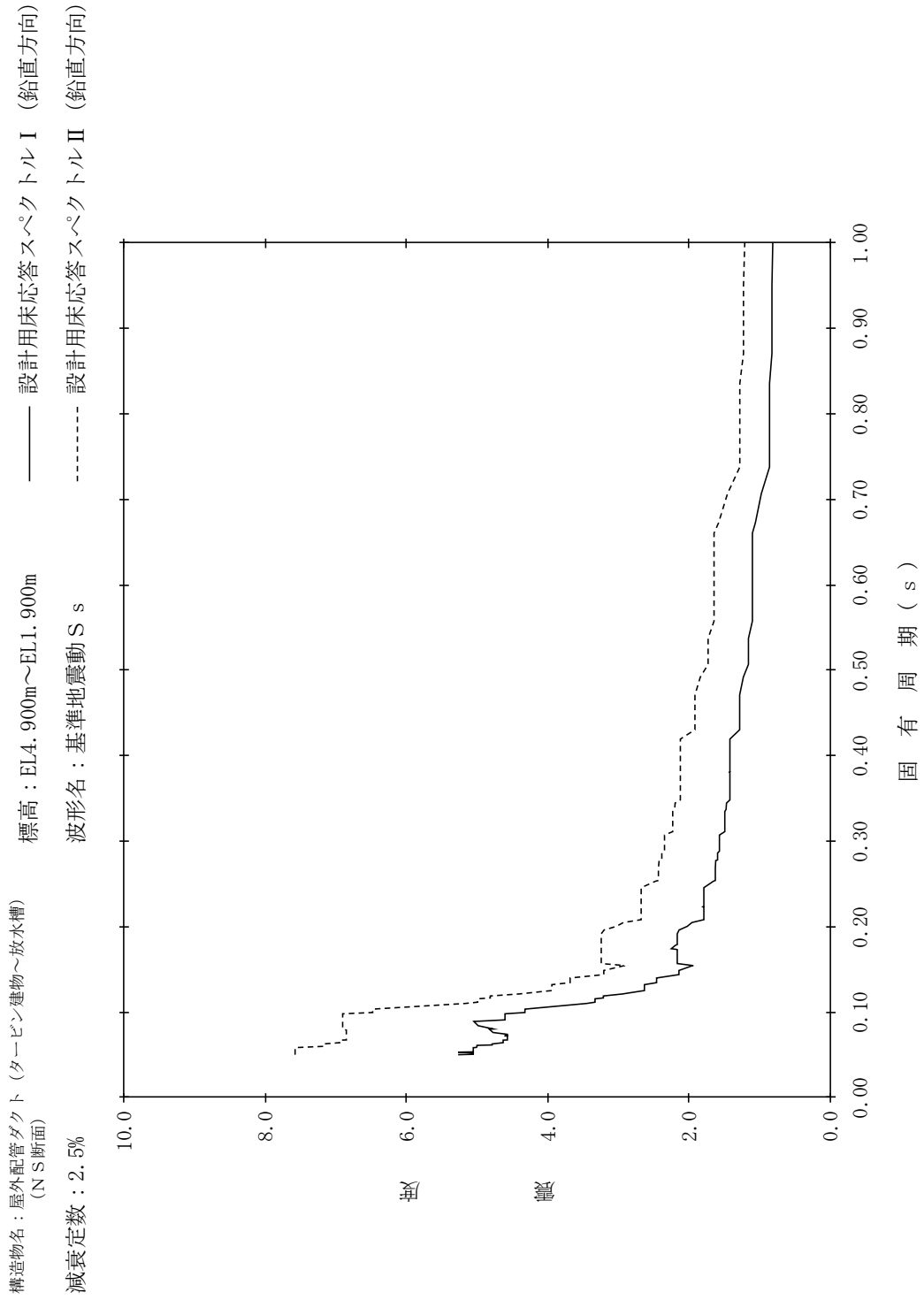

【NS2-RSVD-SsV-RSVD14】

構造物名：屋外配管ダクト（タービン建物～放水槽）
(N S断面)

標高：EL4.900m～EL1.900m

—— 設計用床応答スペクトル I（鉛直方向）

減衰定数：3.0%

波形名：基準地震動 S s

- - - - 設計用床応答スペクトル II（鉛直方向）

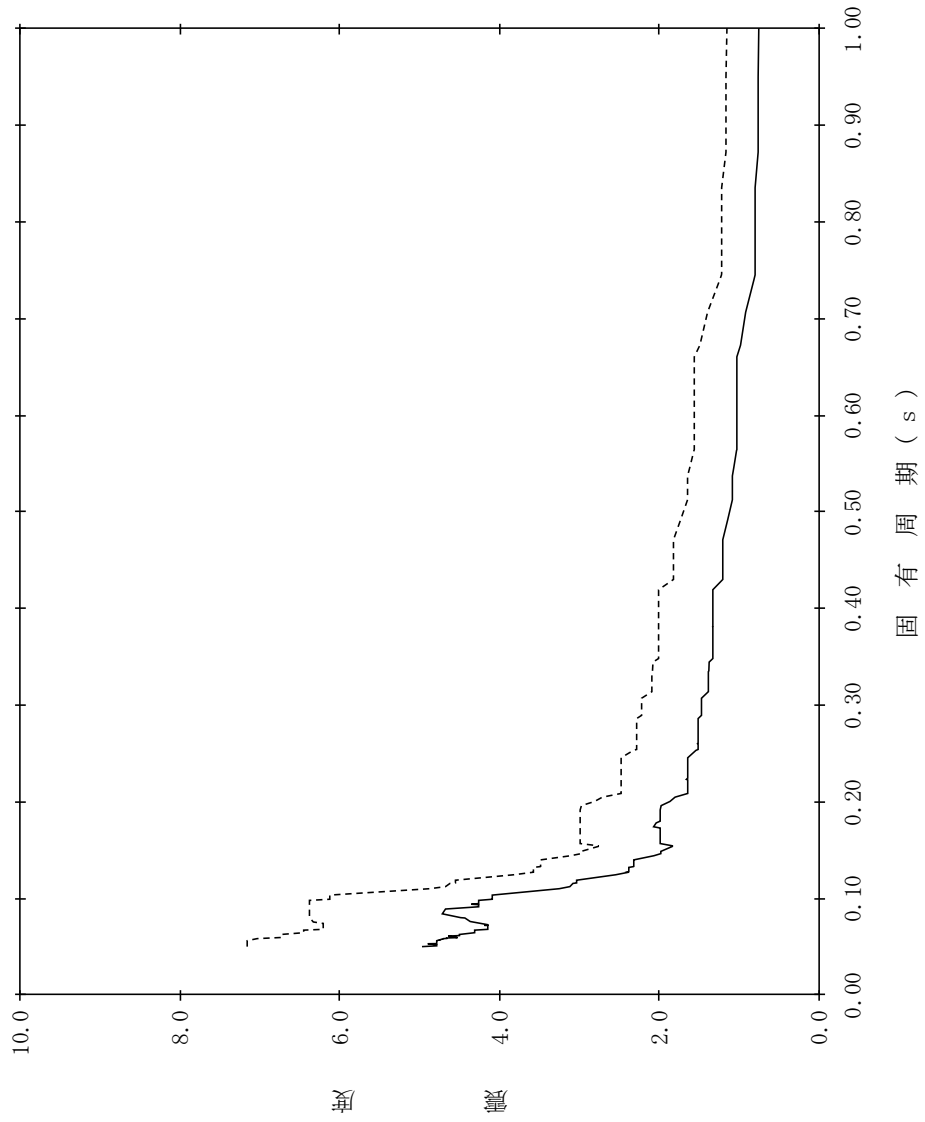

【NS2-RSVD-SsV-RSVD15】

構造物名：屋外配管ダクト（タービン建物～放水槽）
(NS断面)

標高：EL4.900m～EL1.900m

—— 設計用床応答スペクトル I（鉛直方向）

減衰定数：4.0%

波形名：基準地震動 S s

- - - - - 設計用床応答スペクトル II（鉛直方向）

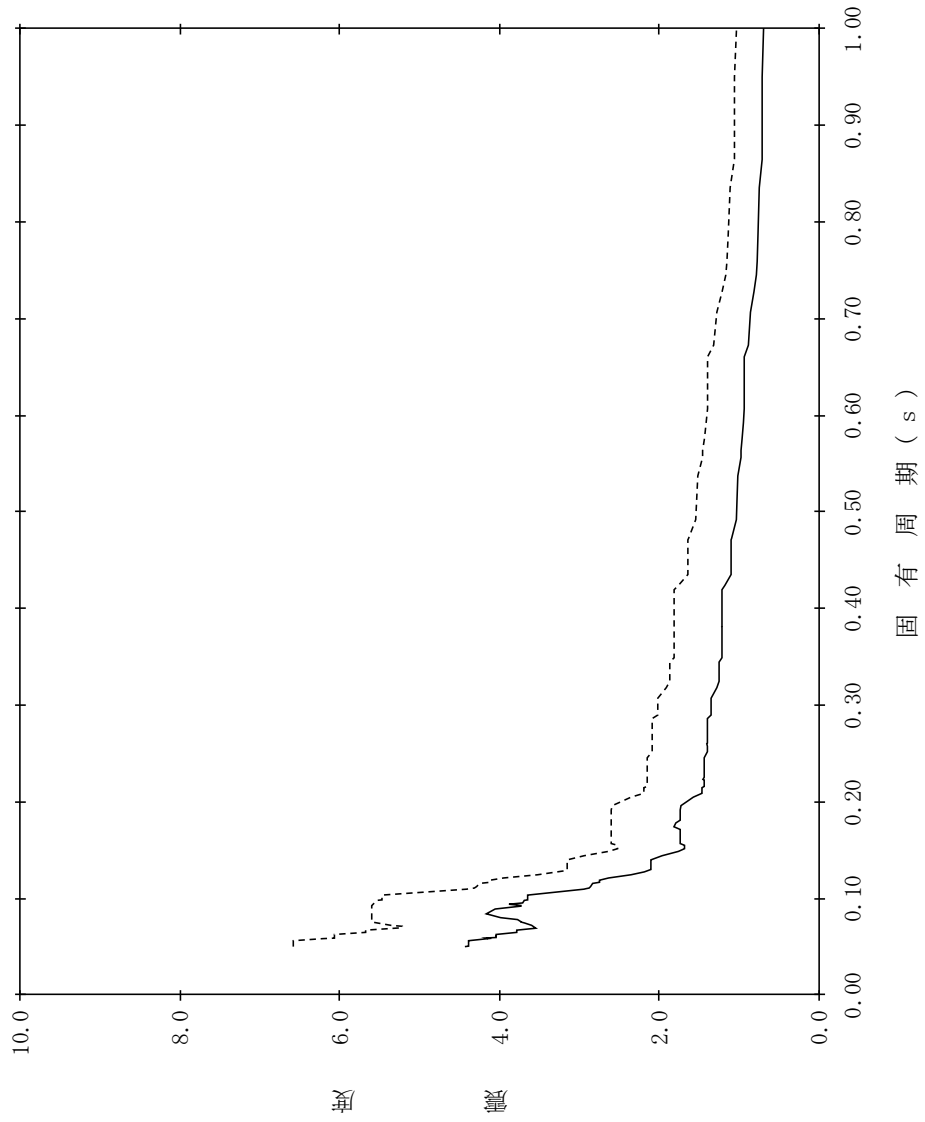

【NS2-RSVD-SsV-RSVD16】

構造物名：屋外配管ダクト（タービン建物～放水槽）
(N S断面)

標高：EL4.900m～EL1.900m

減衰定数：5.0%

波形名：基準地震動 S s

—— 設計用床応答スペクトル I（鉛直方向）

- - - - 設計用床応答スペクトル II（鉛直方向）

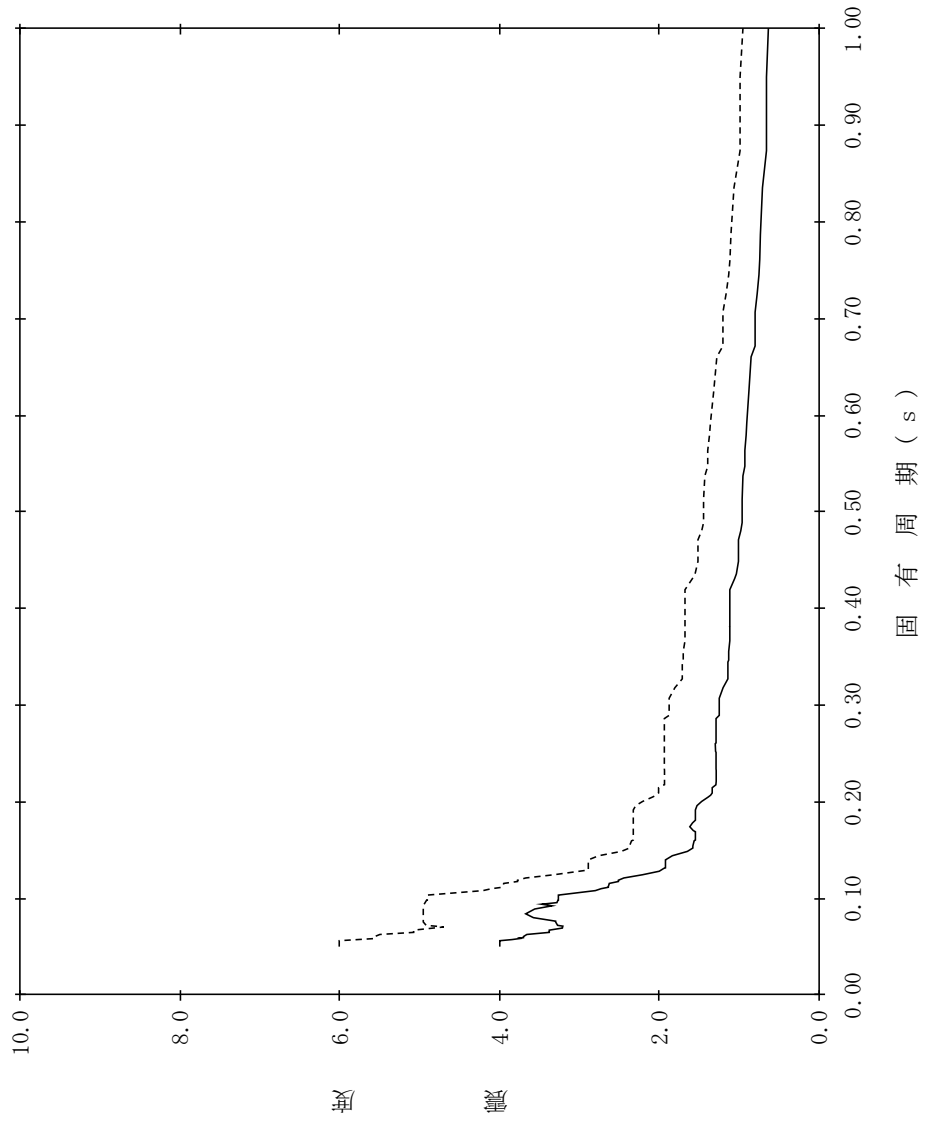

【NS2-RSWD-SsV-RSWD17】

構造物名：屋外配管ダクト（タービン建物～放水槽）
 (E-W断面)

標高：EL4.900m～EL1.900m

波形名：基準地震動 S s

減衰定数：0.5%

———— 設計用床応答スペクトル I（鉛直方向）
 - - - - - 設計用床応答スペクトル II（鉛直方向）

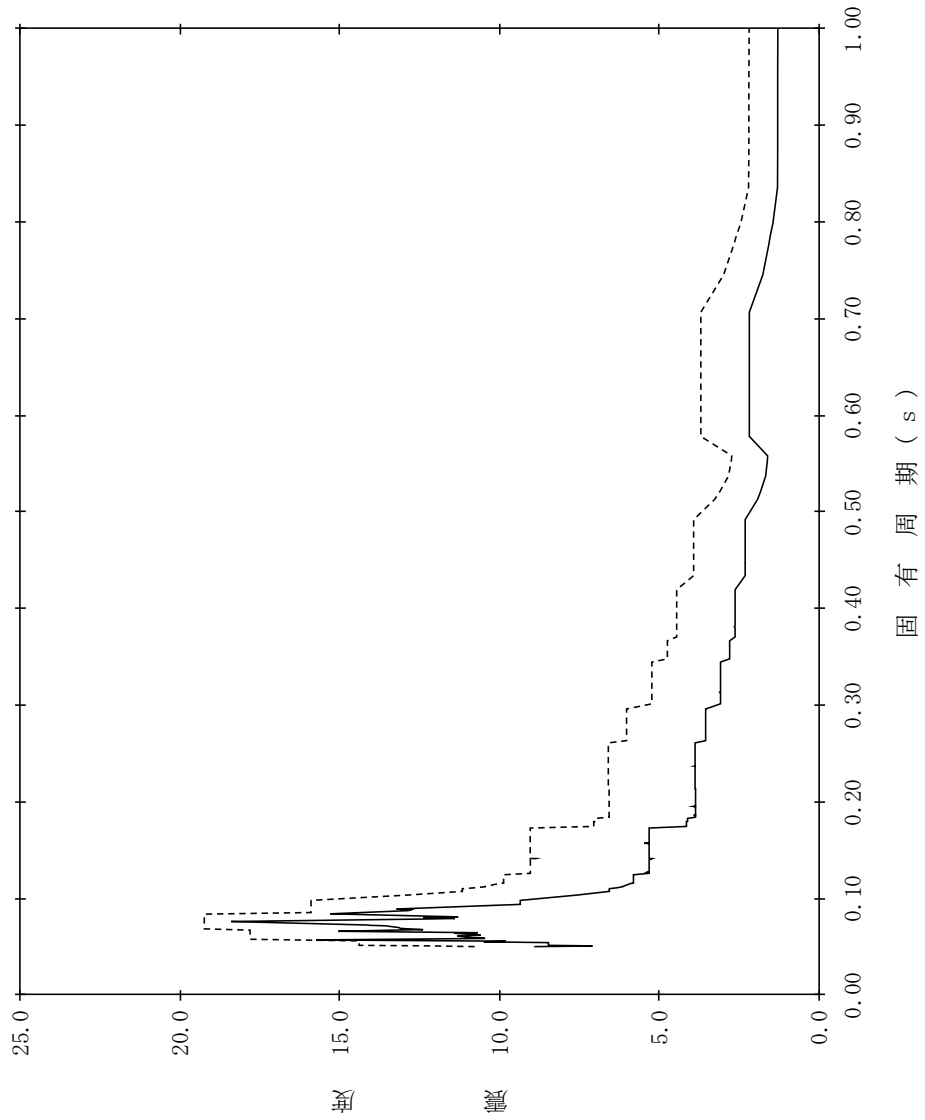

【NS2-RSVD-SsV-RSVD18】

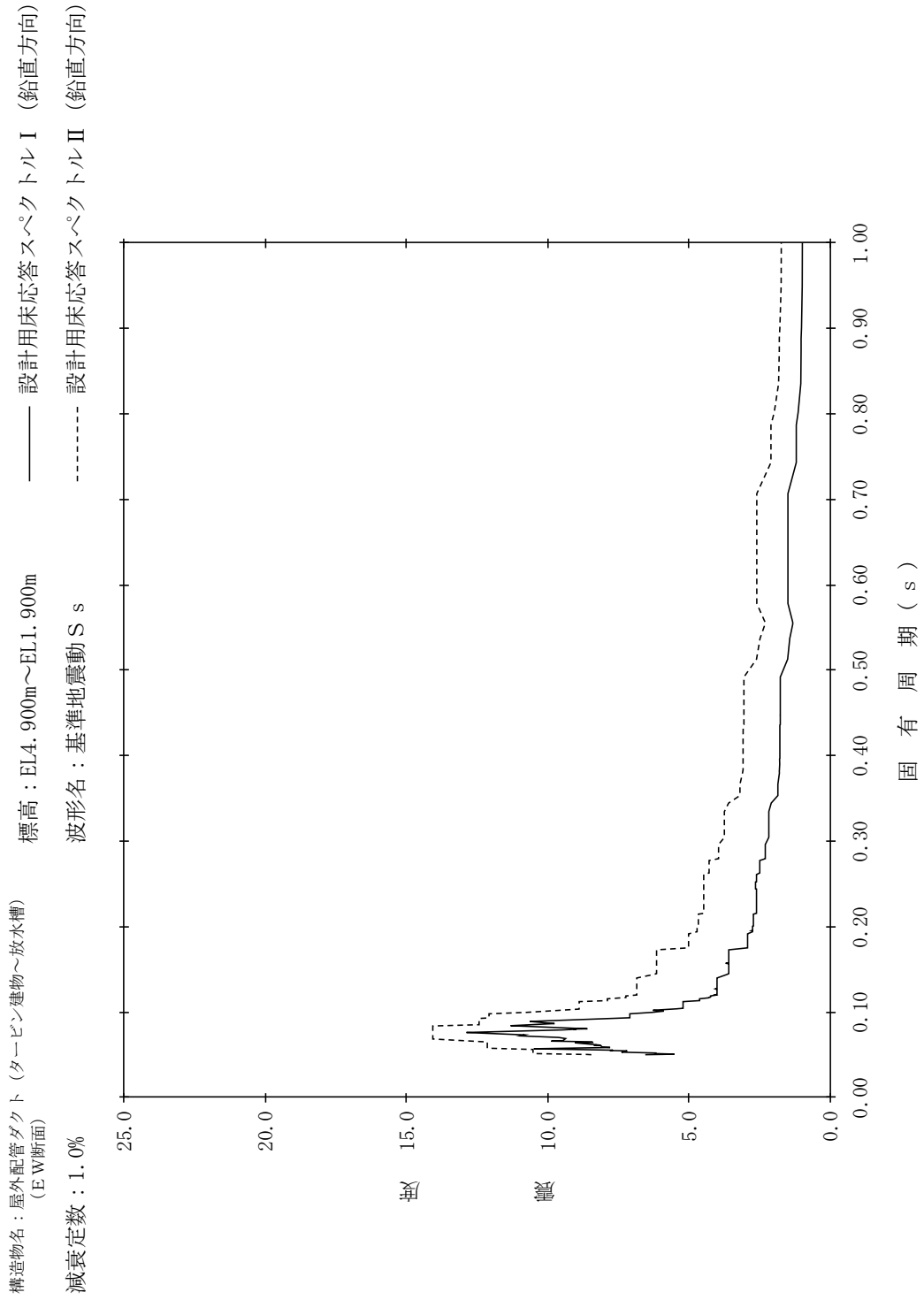

【NS2-RSVD-SsV-RSVD19】

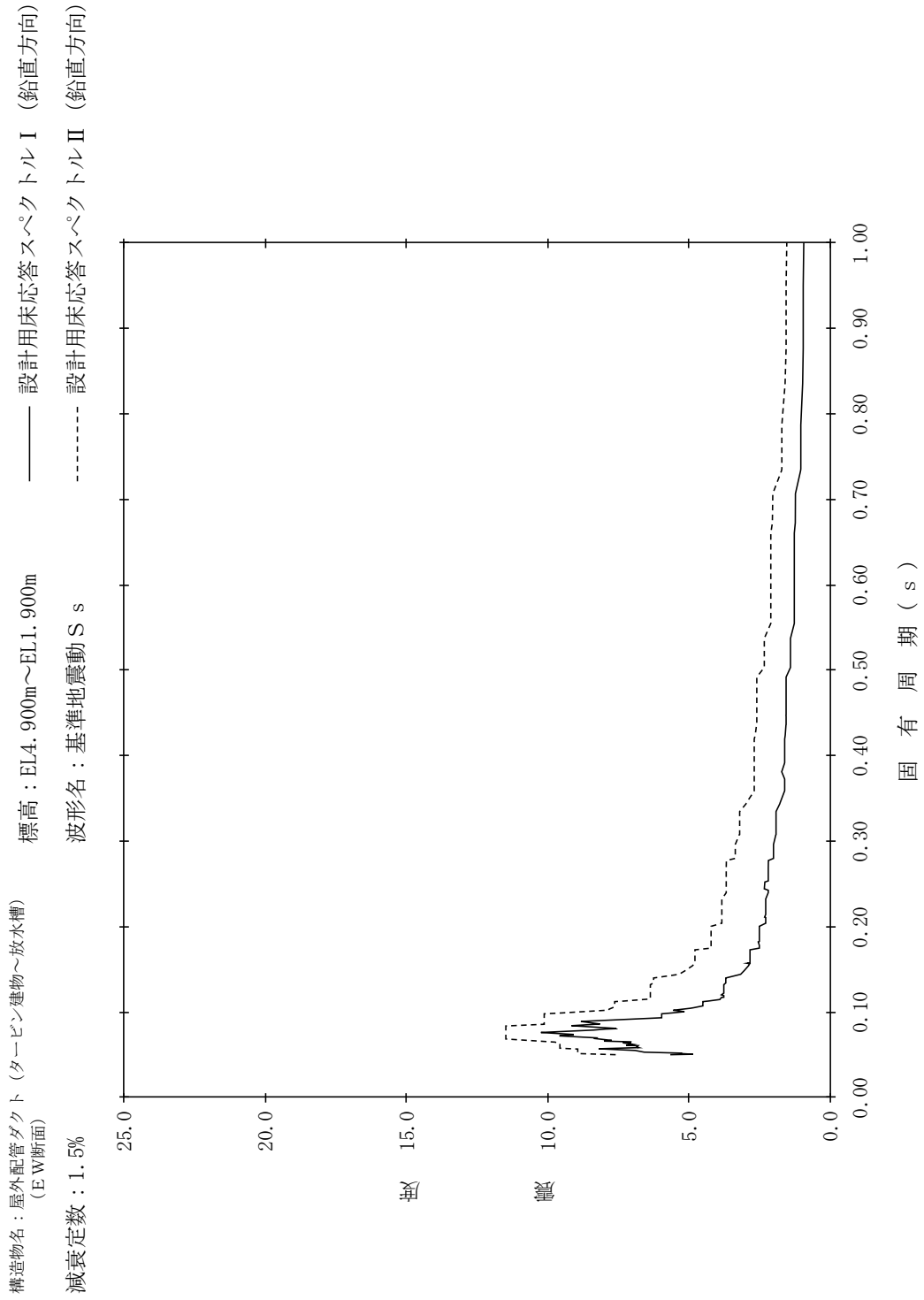

【NS2-RSVD-SsV-RSVD20】

構造物名：屋外配管ダクト（タービン建物～放水槽）
 (E-W断面)

標高：EL4.900m～EL1.900m

波形名：基準地震動 S s

減衰定数：2.0%

———— 設計用床応答スペクトル I（鉛直方向）
 - - - - - 設計用床応答スペクトル II（鉛直方向）

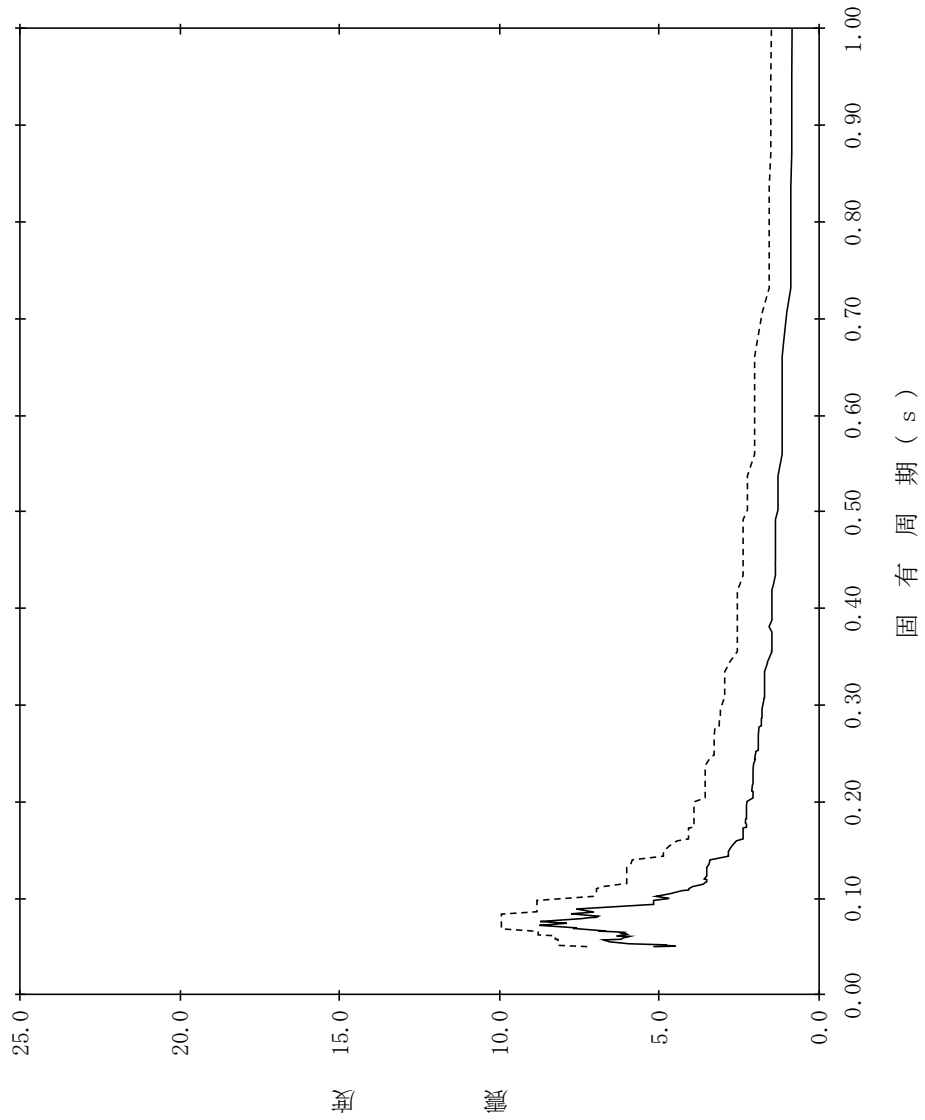

【NS2-RSWD-SsV-RSWD21】

構造物名：屋外配管ダクト（タービン建物～放水槽）
 (E-W断面)

標高：EL4.900m～EL1.900m

波形名：基準地震動 S s

減衰定数：2.5%

——— 設計用床応答スペクトル I（鉛直方向）
 - - - - - 設計用床応答スペクトル II（鉛直方向）

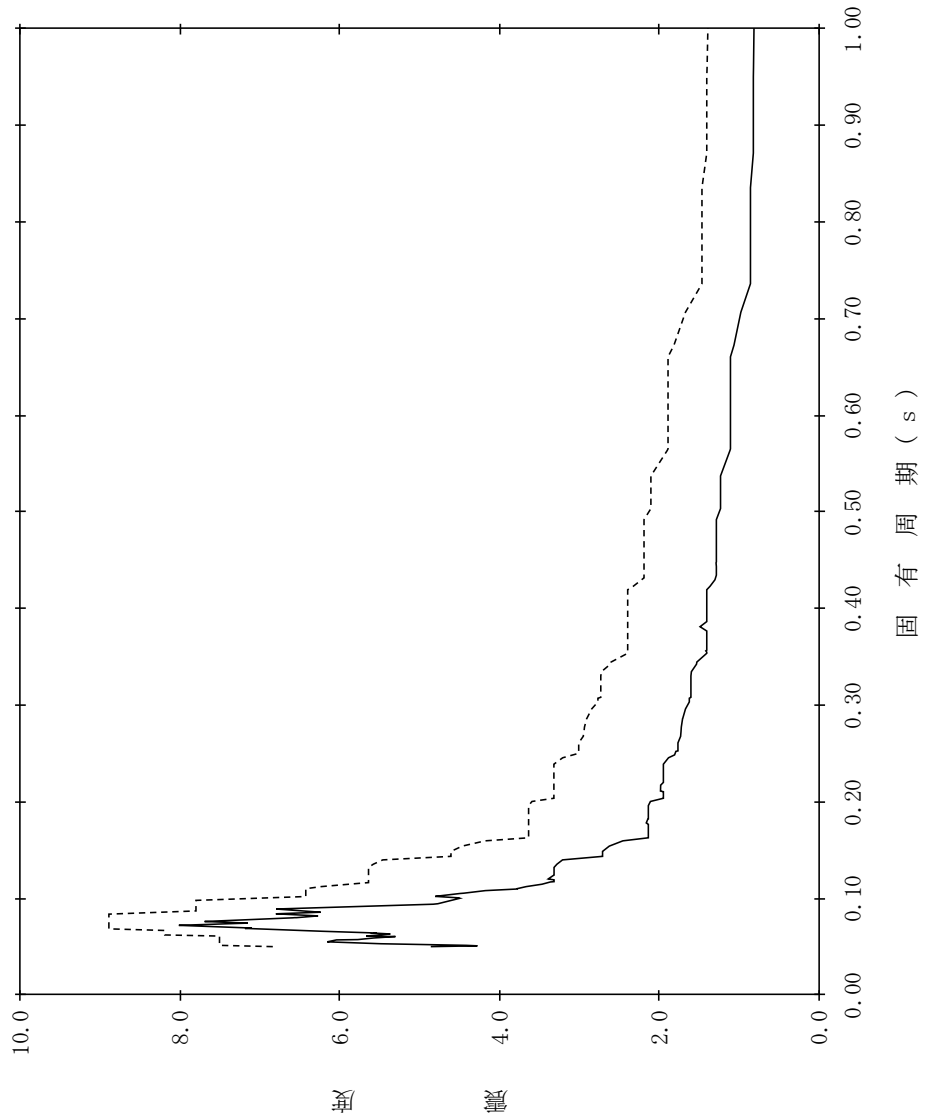

【NS2-RSVD-SsV-RSVD22】

構造物名：屋外配管ダクト（タービン建物～放水槽）
 (E-W断面)

標高：EL4.900m～EL1.900m

波形名：基準地震動 S s

減衰定数：3.0%

——— 設計用床応答スペクトル I（鉛直方向）
 - - - - - 設計用床応答スペクトル II（鉛直方向）

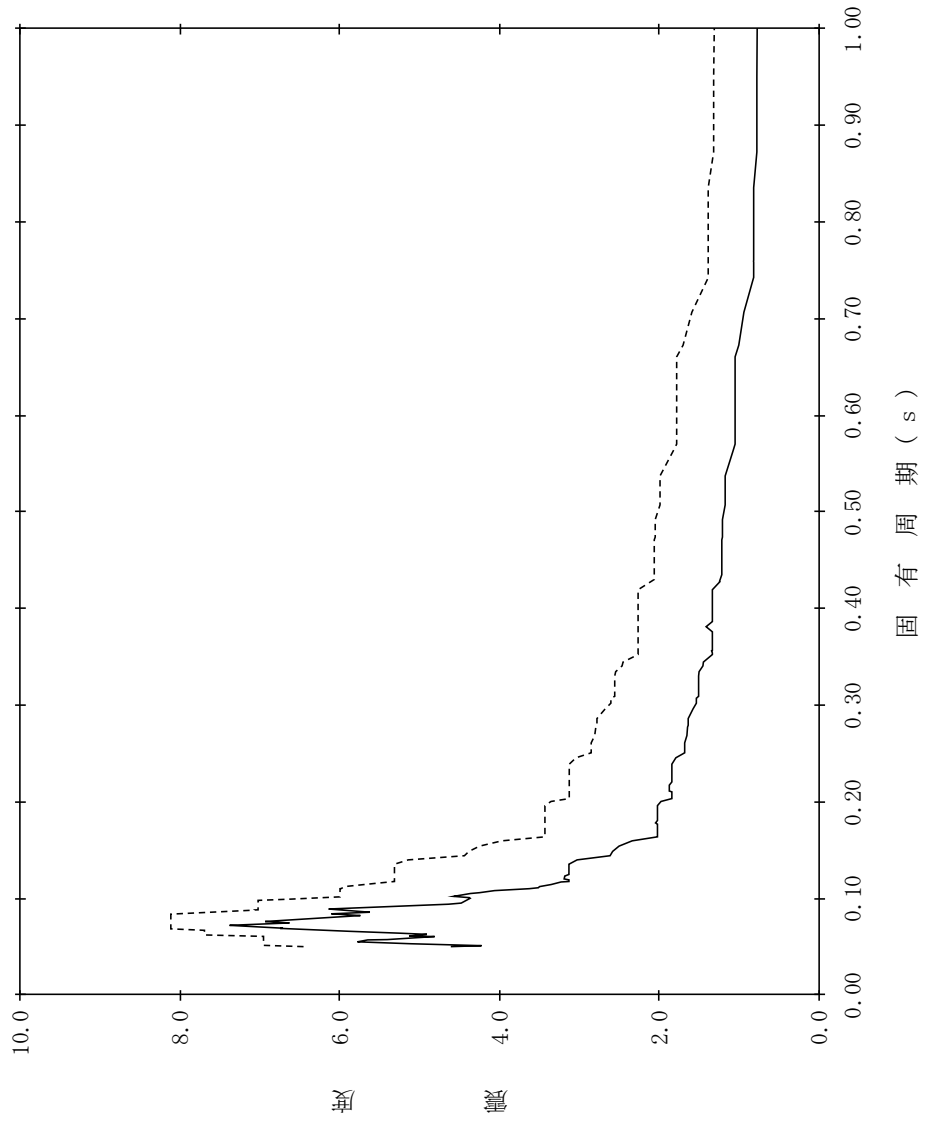

【NS2-RSWD-SsV-RSWD23】

構造物名：屋外配管ダクト（タービン建物～放水槽）
 (EW断面) 標高：EL4.900m～EL1.900m 設計用床応答スペクトル I（鉛直方向）
 減衰定数：4.0% 波形名：基準地震動 S s 設計用床応答スペクトル II（鉛直方向）

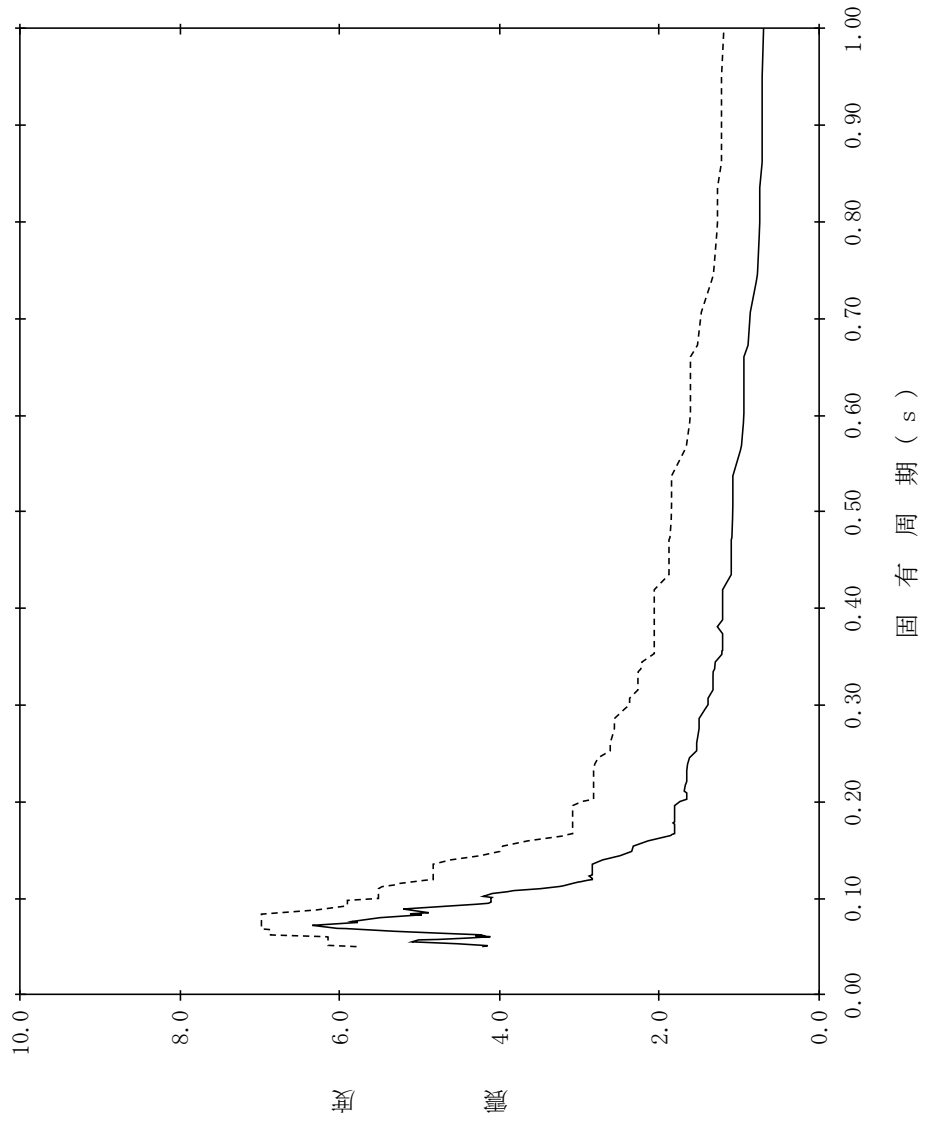

【NS2-RSWD-SsV-RSWD24】

構造物名：屋外配管ダクト（タービン建物～放水槽）
 (E-W断面)

標高：EL4.900m～EL1.900m

波形名：基準地震動 S s

減衰定数：5.0%

———— 設計用床応答スペクトル I（鉛直方向）
 - - - - - 設計用床応答スペクトル II（鉛直方向）



表 4.4-12 設計用床応答スペクトル (S_s) 一覧表 (緊急時対策所) (1/3)

地震波	建物機器	方向	質点番号	標高 EL(m)	減衰定数(%)	図番
S _s	緊急時対策所	NS 方向	1	56.600	0.5	NS2 - EC - S _s NS - EC 1
					1.0	NS2 - EC - S _s NS - EC 2
					1.5	NS2 - EC - S _s NS - EC 3
					2.0	NS2 - EC - S _s NS - EC 4
					2.5	NS2 - EC - S _s NS - EC 5
					3.0	NS2 - EC - S _s NS - EC 6
					4.0	NS2 - EC - S _s NS - EC 7
					5.0	NS2 - EC - S _s NS - EC 8
			2	50.250	0.5	NS2 - EC - S _s NS - EC 9
					1.0	NS2 - EC - S _s NS - EC 10
					1.5	NS2 - EC - S _s NS - EC 11
					2.0	NS2 - EC - S _s NS - EC 12
					2.5	NS2 - EC - S _s NS - EC 13
					3.0	NS2 - EC - S _s NS - EC 14
					4.0	NS2 - EC - S _s NS - EC 15
					5.0	NS2 - EC - S _s NS - EC 16
			3	48.250	0.5	NS2 - EC - S _s NS - EC 17
					1.0	NS2 - EC - S _s NS - EC 18
					1.5	NS2 - EC - S _s NS - EC 19
					2.0	NS2 - EC - S _s NS - EC 20
					2.5	NS2 - EC - S _s NS - EC 21
					3.0	NS2 - EC - S _s NS - EC 22
					4.0	NS2 - EC - S _s NS - EC 23
					5.0	NS2 - EC - S _s NS - EC 24

表 4.4-12 設計用床応答スペクトル (S_s) 一覧表 (緊急時対策所) (2/3)

地震波	建物機器	方向	質点番号	標高 EL (m)	減衰定数 (%)	図番
S _s	緊急時対策所	EW 方向	1	56.600	0.5	NS2 - EC - SsEW - EC 1
					1.0	NS2 - EC - SsEW - EC 2
					1.5	NS2 - EC - SsEW - EC 3
					2.0	NS2 - EC - SsEW - EC 4
					2.5	NS2 - EC - SsEW - EC 5
					3.0	NS2 - EC - SsEW - EC 6
					4.0	NS2 - EC - SsEW - EC 7
					5.0	NS2 - EC - SsEW - EC 8
			2	50.250	0.5	NS2 - EC - SsEW - EC 9
					1.0	NS2 - EC - SsEW - EC 10
					1.5	NS2 - EC - SsEW - EC 11
					2.0	NS2 - EC - SsEW - EC 12
					2.5	NS2 - EC - SsEW - EC 13
					3.0	NS2 - EC - SsEW - EC 14
					4.0	NS2 - EC - SsEW - EC 15
					5.0	NS2 - EC - SsEW - EC 16
			3	48.250	0.5	NS2 - EC - SsEW - EC 17
					1.0	NS2 - EC - SsEW - EC 18
					1.5	NS2 - EC - SsEW - EC 19
					2.0	NS2 - EC - SsEW - EC 20
					2.5	NS2 - EC - SsEW - EC 21
					3.0	NS2 - EC - SsEW - EC 22
					4.0	NS2 - EC - SsEW - EC 23
					5.0	NS2 - EC - SsEW - EC 24

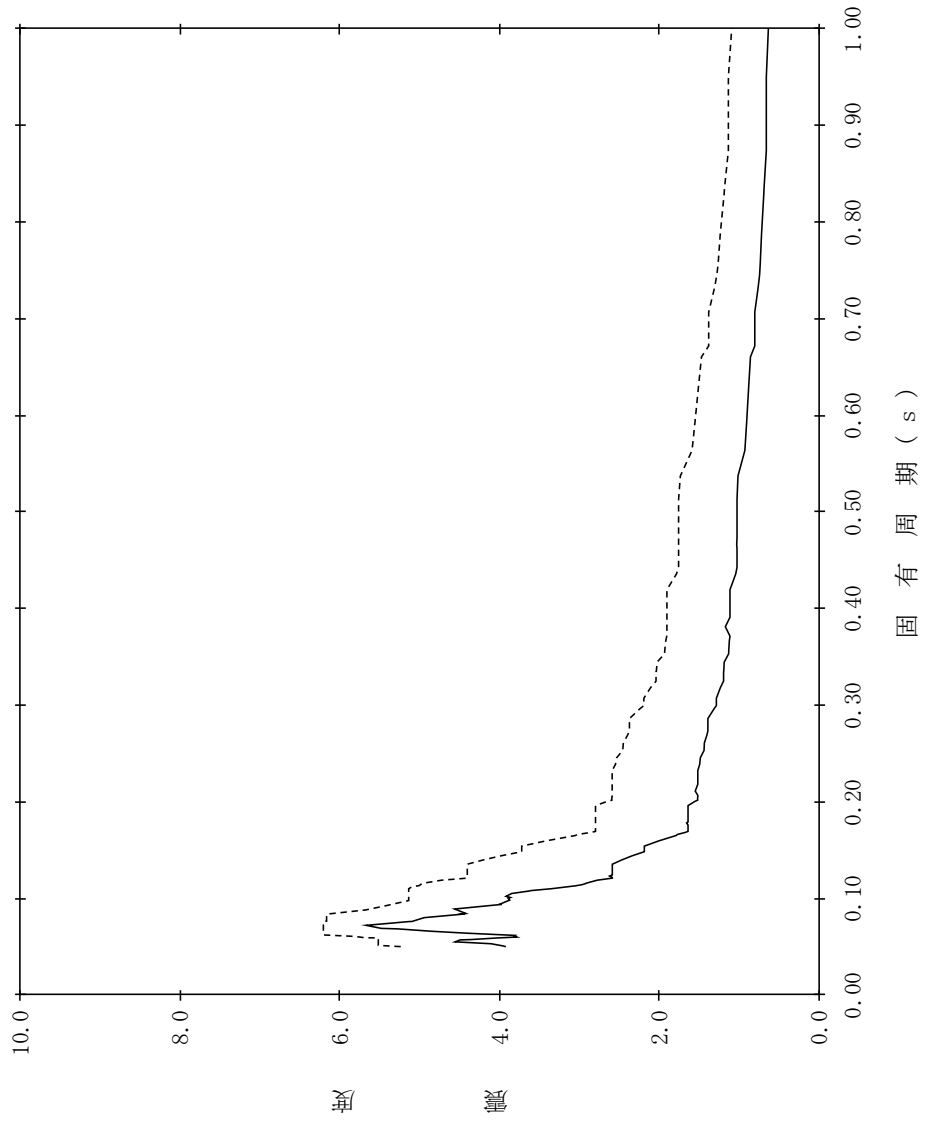
表 4.4-12 設計用床応答スペクトル (S s) 一覧表 (緊急時対策所) (3/3)

地震波	建物機器	方向	質点番号	標高 EL(m)	減衰定数(%)	図番		
S s	緊急時対策所	鉛直方向	1	56.600	0.5	NS2	- EC - SsV - EC	1
					1.0	NS2	- EC - SsV - EC	2
					1.5	NS2	- EC - SsV - EC	3
					2.0	NS2	- EC - SsV - EC	4
					2.5	NS2	- EC - SsV - EC	5
					3.0	NS2	- EC - SsV - EC	6
					4.0	NS2	- EC - SsV - EC	7
					5.0	NS2	- EC - SsV - EC	8
			2	50.250	0.5	NS2	- EC - SsV - EC	9
					1.0	NS2	- EC - SsV - EC	10
					1.5	NS2	- EC - SsV - EC	11
					2.0	NS2	- EC - SsV - EC	12
					2.5	NS2	- EC - SsV - EC	13
					3.0	NS2	- EC - SsV - EC	14
					4.0	NS2	- EC - SsV - EC	15
					5.0	NS2	- EC - SsV - EC	16
			3	48.250	0.5	NS2	- EC - SsV - EC	17
					1.0	NS2	- EC - SsV - EC	18
					1.5	NS2	- EC - SsV - EC	19
					2.0	NS2	- EC - SsV - EC	20
					2.5	NS2	- EC - SsV - EC	21
					3.0	NS2	- EC - SsV - EC	22
					4.0	NS2	- EC - SsV - EC	23
					5.0	NS2	- EC - SsV - EC	24

【NS2-EC-SsNS-EC1】

構造物名：緊急時対策所
減衰定数：0.5%
標高：EL56.600m
波形名：基準地震動 S s
—— 設計用床応答スペクトル I (NS方向)
----- 設計用床応答スペクトル II (NS方向)

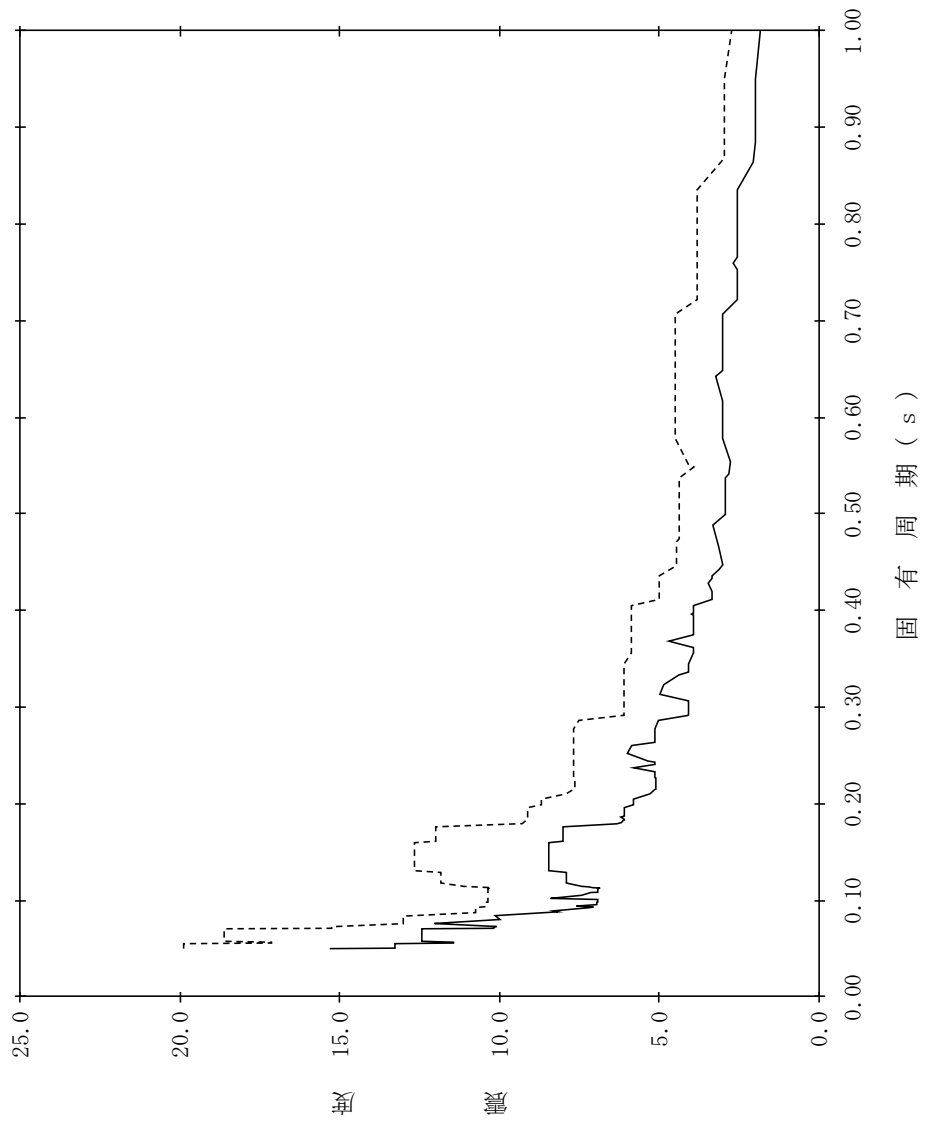

【NS2-EC-SsNS-EC2】

構造物名：緊急時対策所
 標高：EL56.600m
 減衰定数：1.0%
 波形名：基準地震動 S s
 設計用床応答スペクトル I (NS方向)
 設計用床応答スペクトル II (NS方向)

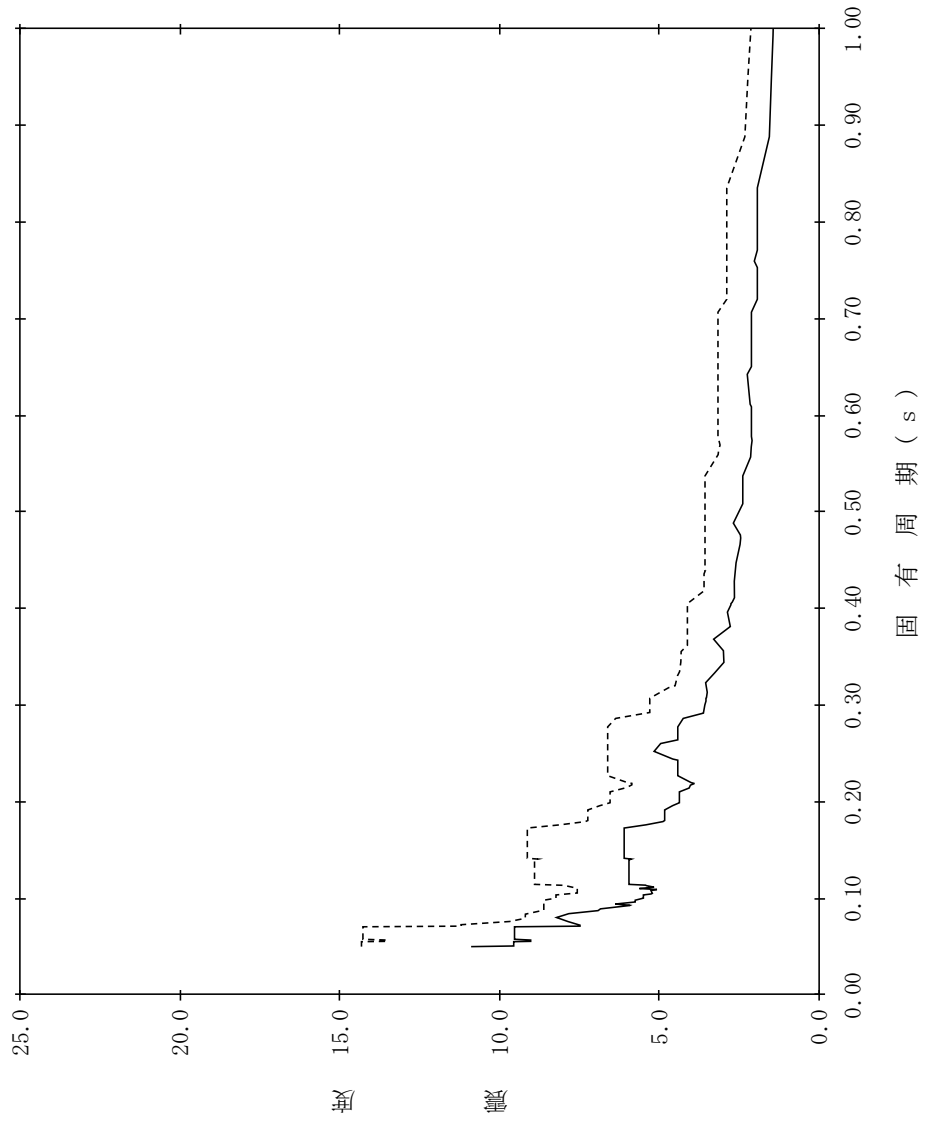

【NS2-EC-SsNS-EC3】

構造物名：緊急時対策所
減衰定数：1.5%
標高：EL56.600m
波形名：基準地震動 S s
—— 設計用床応答スペクトル I (NS方向)
----- 設計用床応答スペクトル II (NS方向)

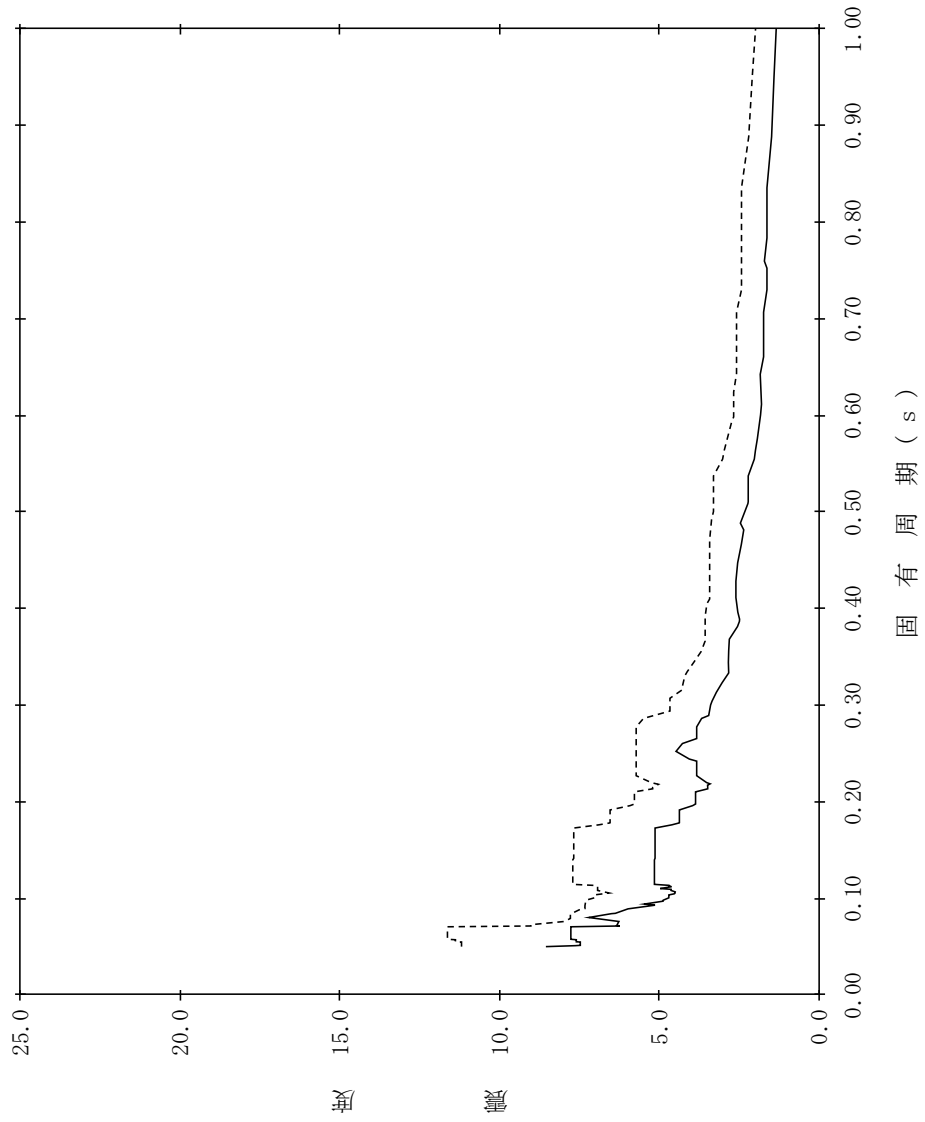

【NS2-EC-SsNS-EC4】

構造物名：緊急時対策所
 標高：EL56.600m
 減衰定数：2.0%
 波形名：基準地震動 S s
 設計用床応答スペクトル I (NS方向)
 設計用床応答スペクトル II (NS方向)

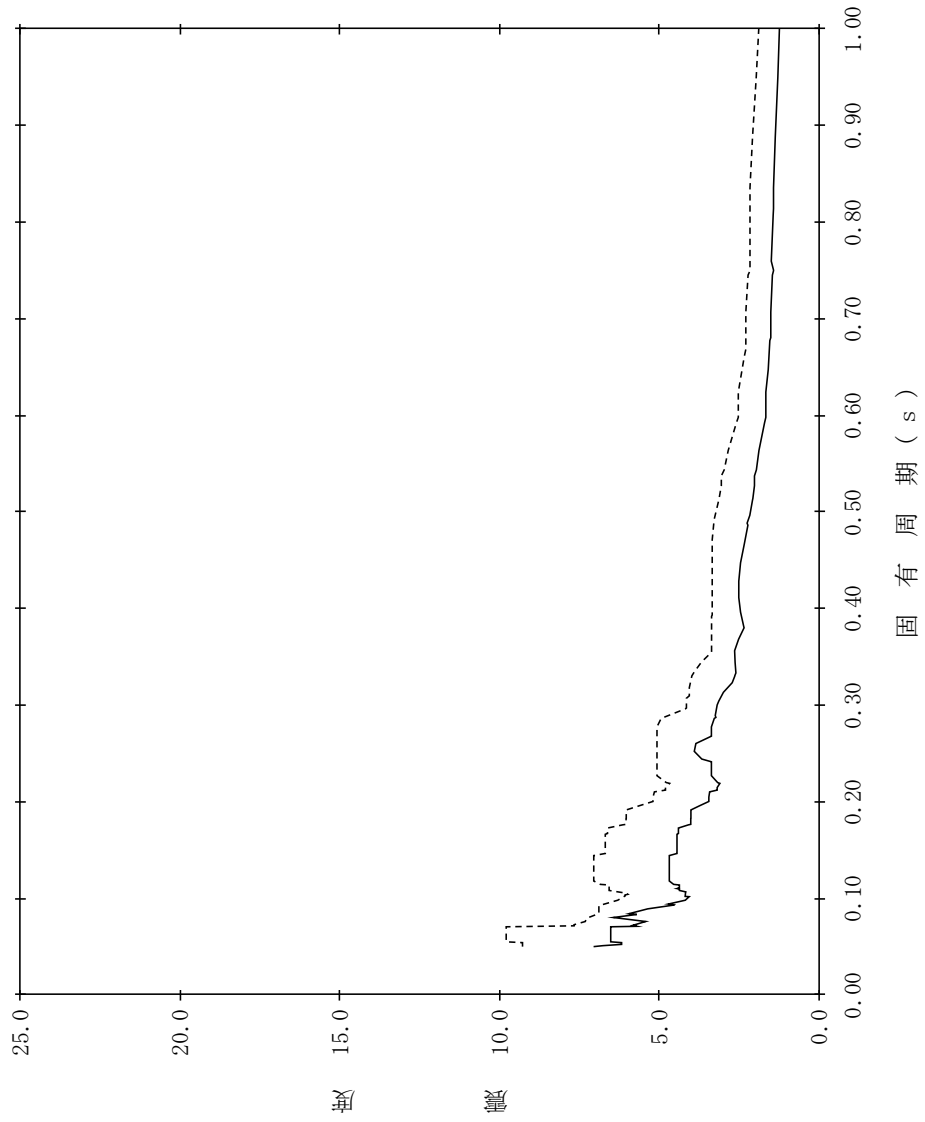

【NS2-EC-SsNS-EC5】

構造物名：緊急時対策所
 標高：EL56.600m
 減衰定数：2.5%
 波形名：基準地震動 S s
 設計用床応答スペクトル I (NS方向)
 設計用床応答スペクトル II (NS方向)

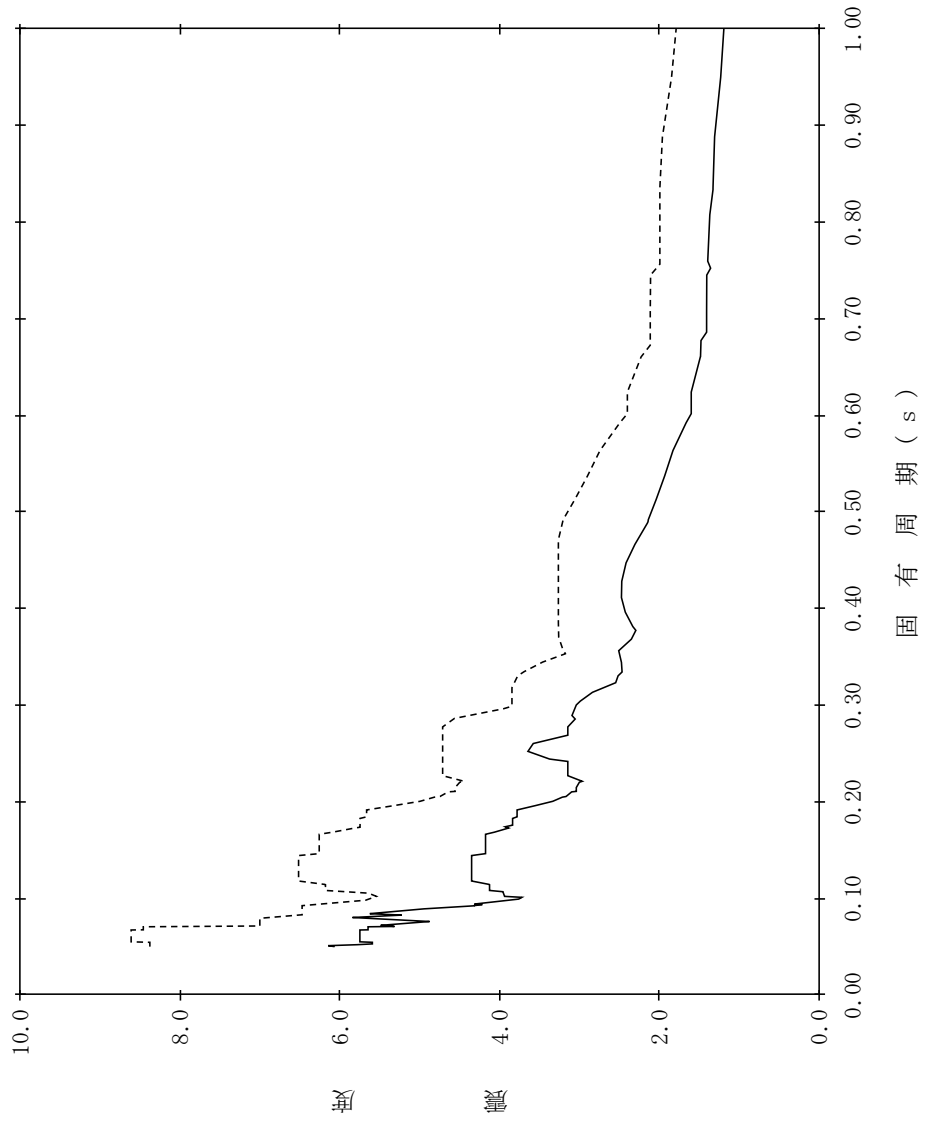

【NS2-EC-SsNS-EC6】

構造物名：緊急時対策所
 標高：EL56.600m
 減衰定数：3.0%
 波形名：基準地震動 S s
 設計用床応答スペクトル I (NS方向)
 設計用床応答スペクトル II (NS方向)

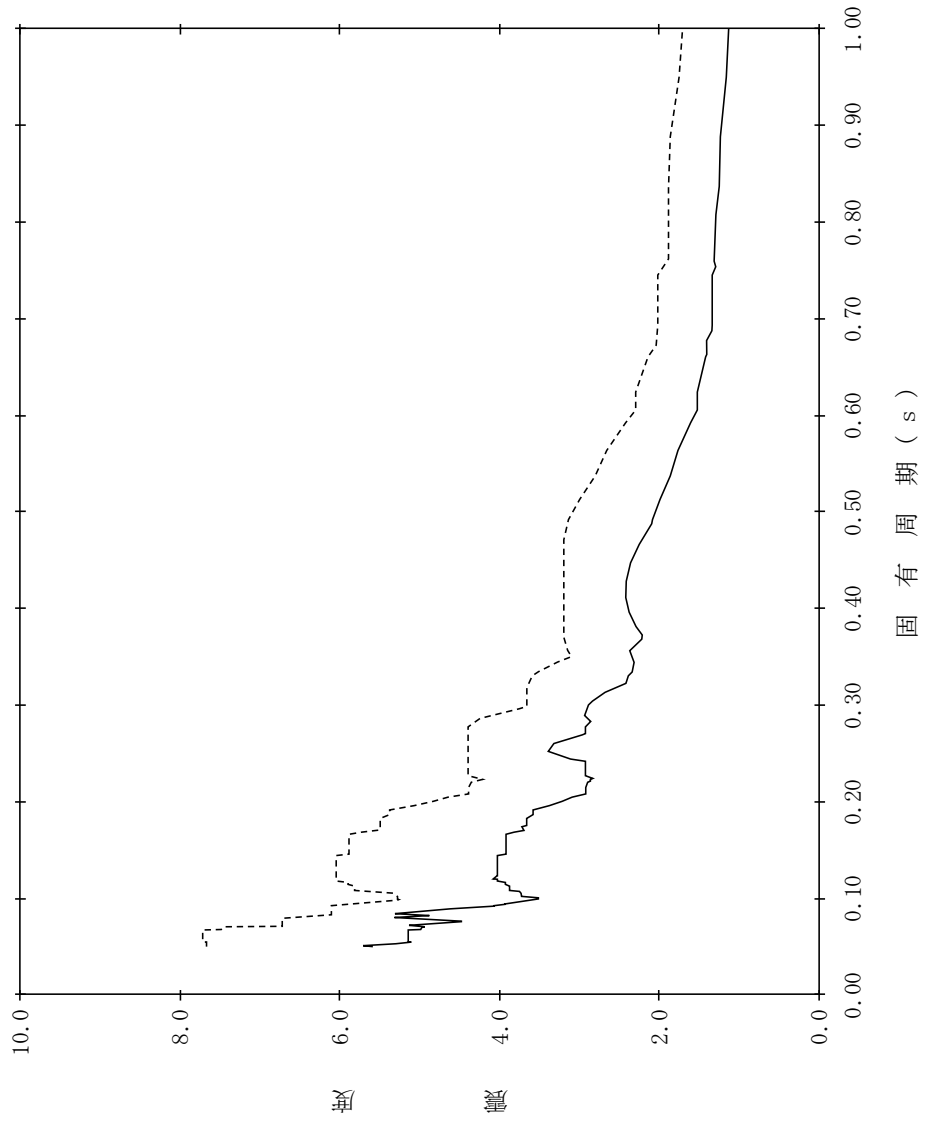

【NS2-EC-SsNS-EC7】

構造物名：緊急時対策所
標高：EL56.600m
減衰定数：4.0%
波形名：基準地震動 S s
—— 設計用床応答スペクトル I (NS方向)
----- 設計用床応答スペクトル II (NS方向)

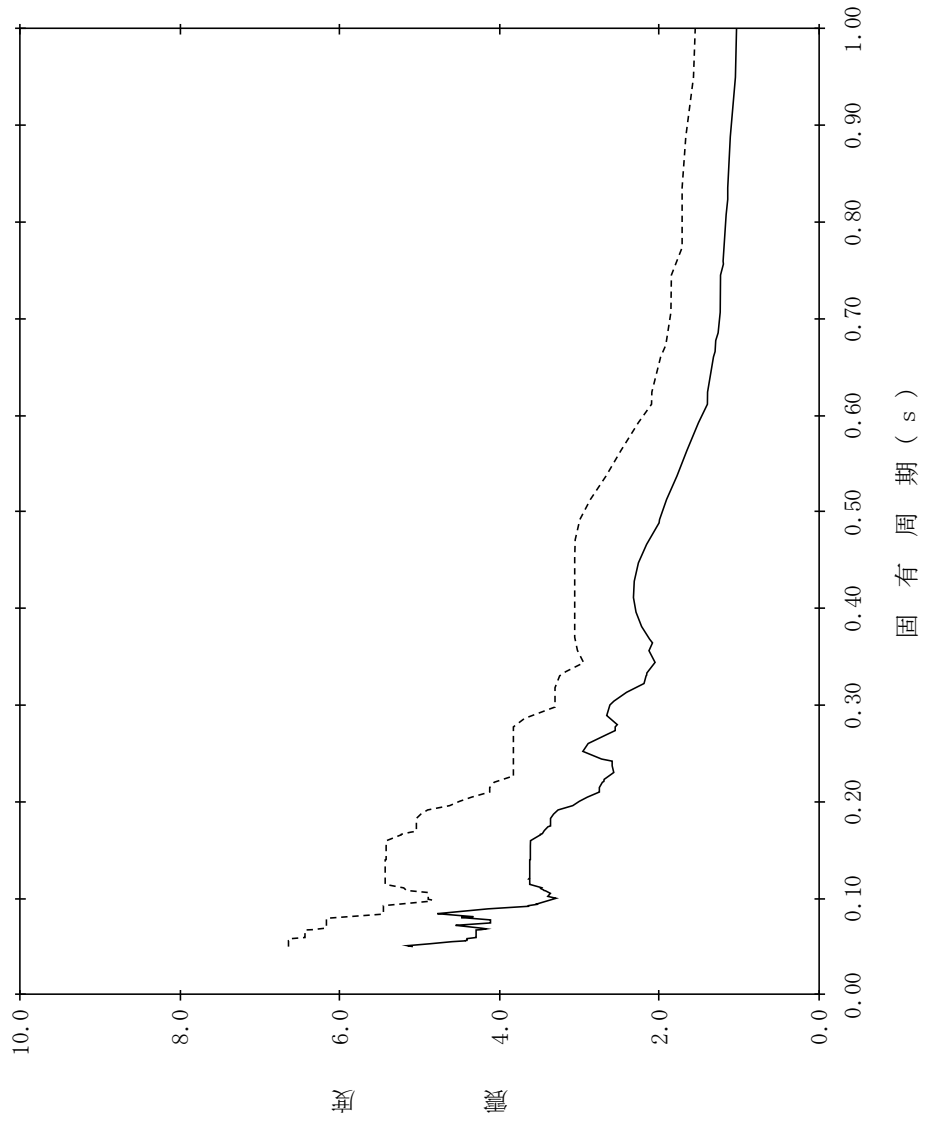

【NS2-EC-SsNS-EC8】

構造物名：緊急時対策所
 標高：EL56.600m
 減衰定数：5.0%
 波形名：基準地震動 S s
 設計用床応答スペクトル I (NS方向)
 設計用床応答スペクトル II (NS方向)

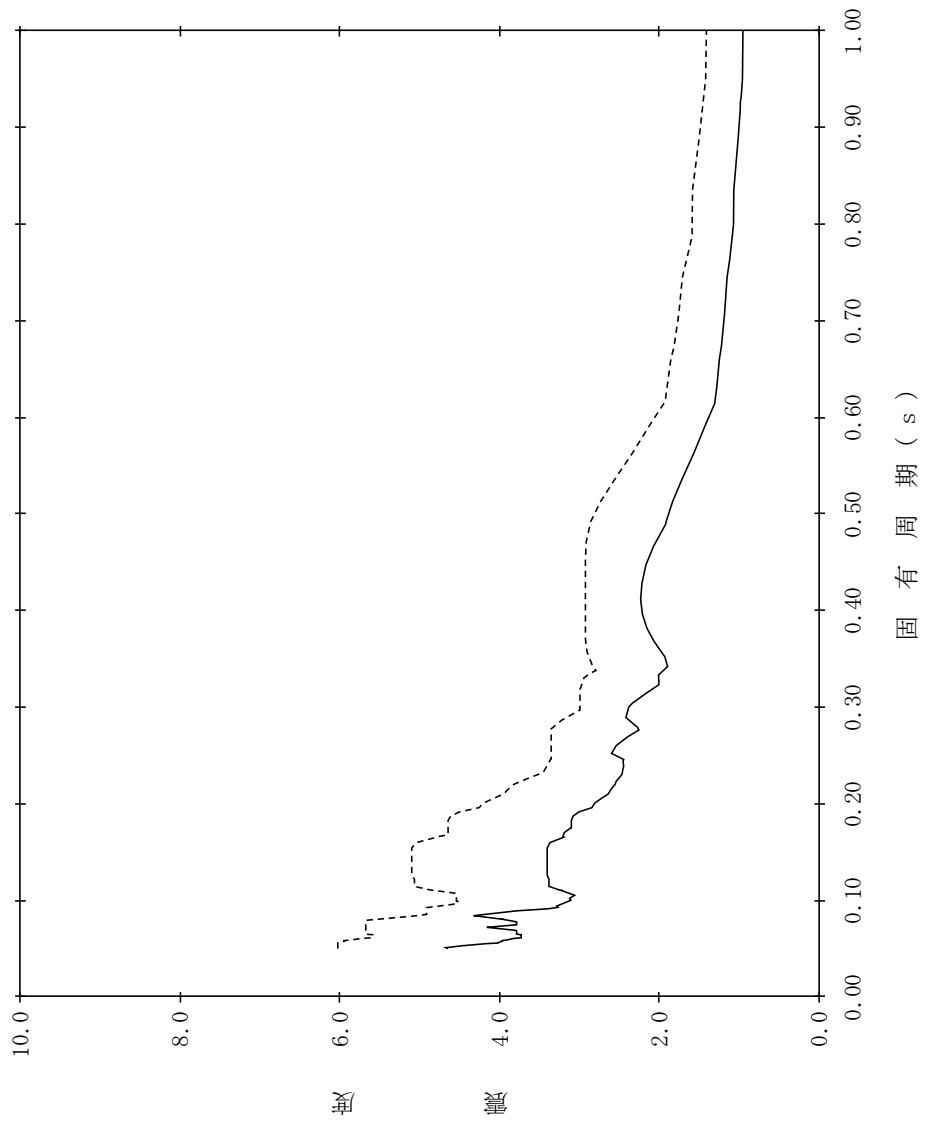

【NS2-EC-SsNS-EC9】

構造物名：緊急時対策所
 標高：EL50.250m
 減衰定数：0.5%
 波形名：基準地震動 S s
 設計用床応答スペクトル I (NS方向)
 設計用床応答スペクトル II (NS方向)

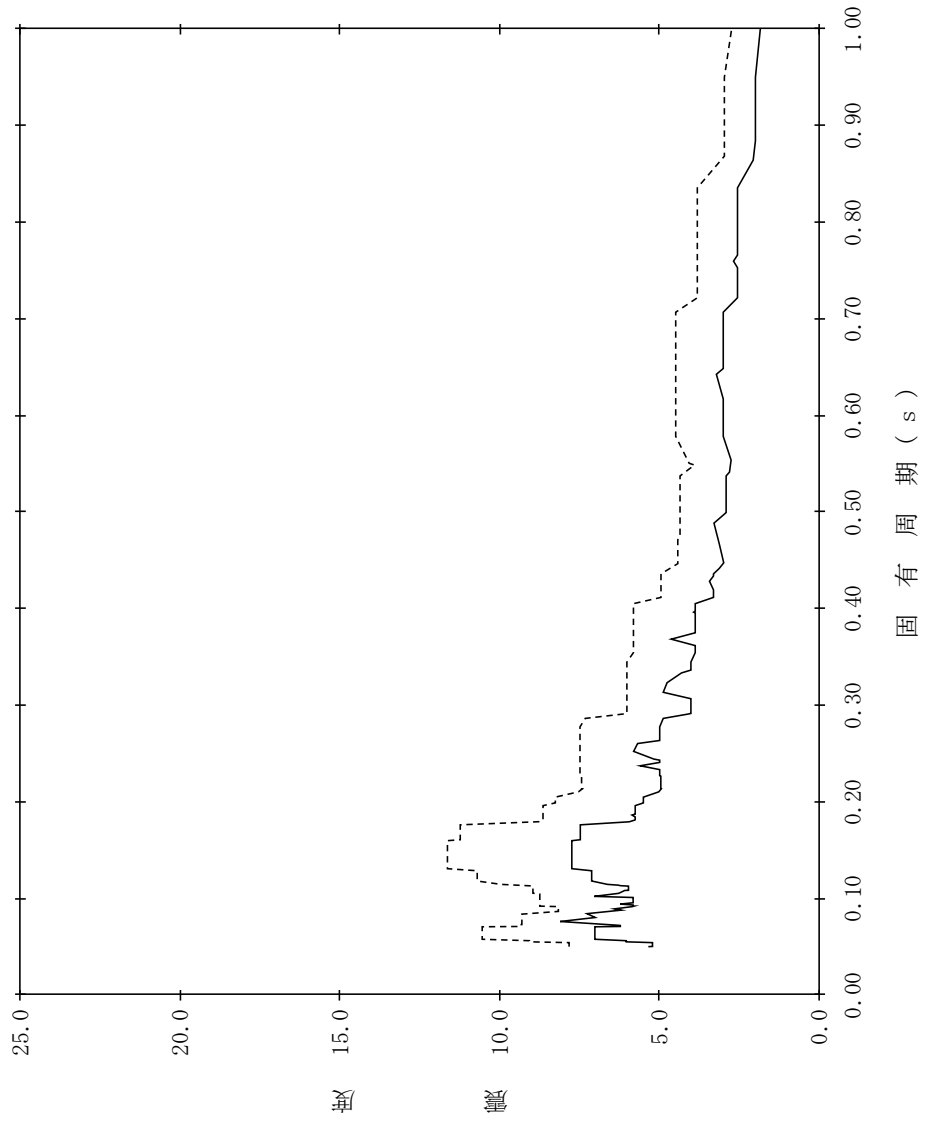

【NS2-EC-SsNS-EC10】

構造物名：緊急時対策所
 標高：EL50.250m
 減衰定数：1.0%
 波形名：基準地震動 S s
 設計用床応答スペクトル I (NS方向)
 設計用床応答スペクトル II (NS方向)

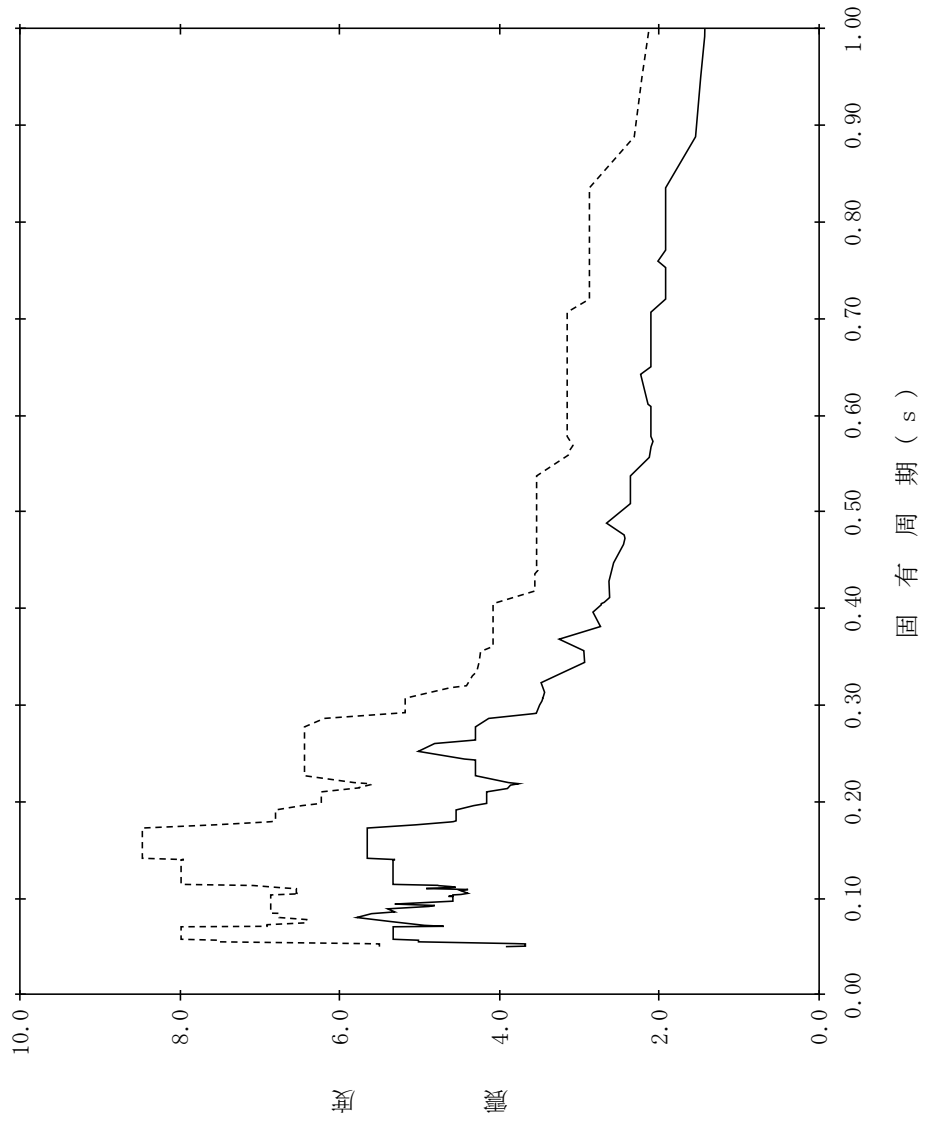

【NS2-EC-SsNS-EC11】

構造物名：緊急時対策所
標高：EL50.250m
減衰定数：1.5%
波形名：基準地震動 S s
—— 設計用床応答スペクトル I (NS方向)
----- 設計用床応答スペクトル II (NS方向)

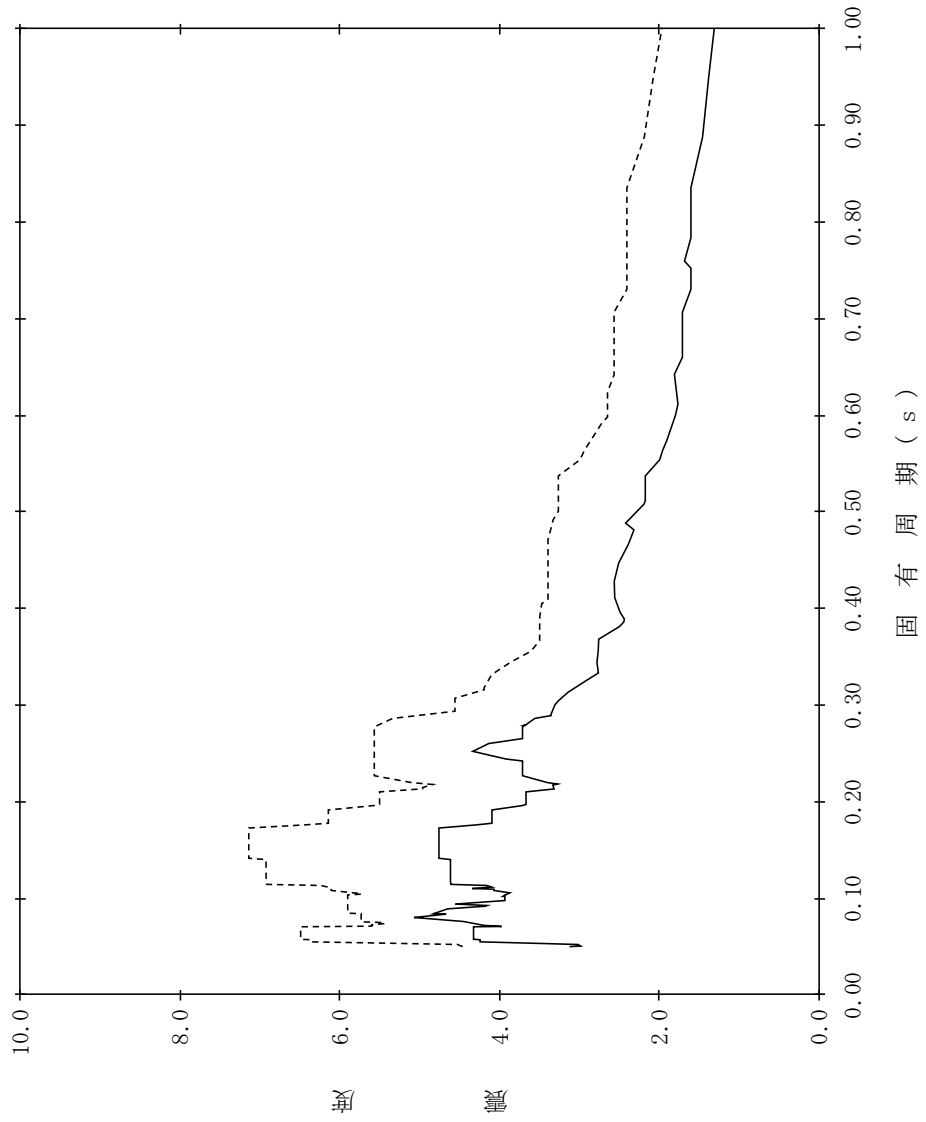

【NS2-EC-SsNS-EC12】

構造物名：緊急時対策所
 標高：EL50.250m
 減衰定数：2.0%
 波形名：基準地震動 S s
 設計用床応答スペクトル I (NS方向)
 設計用床応答スペクトル II (NS方向)

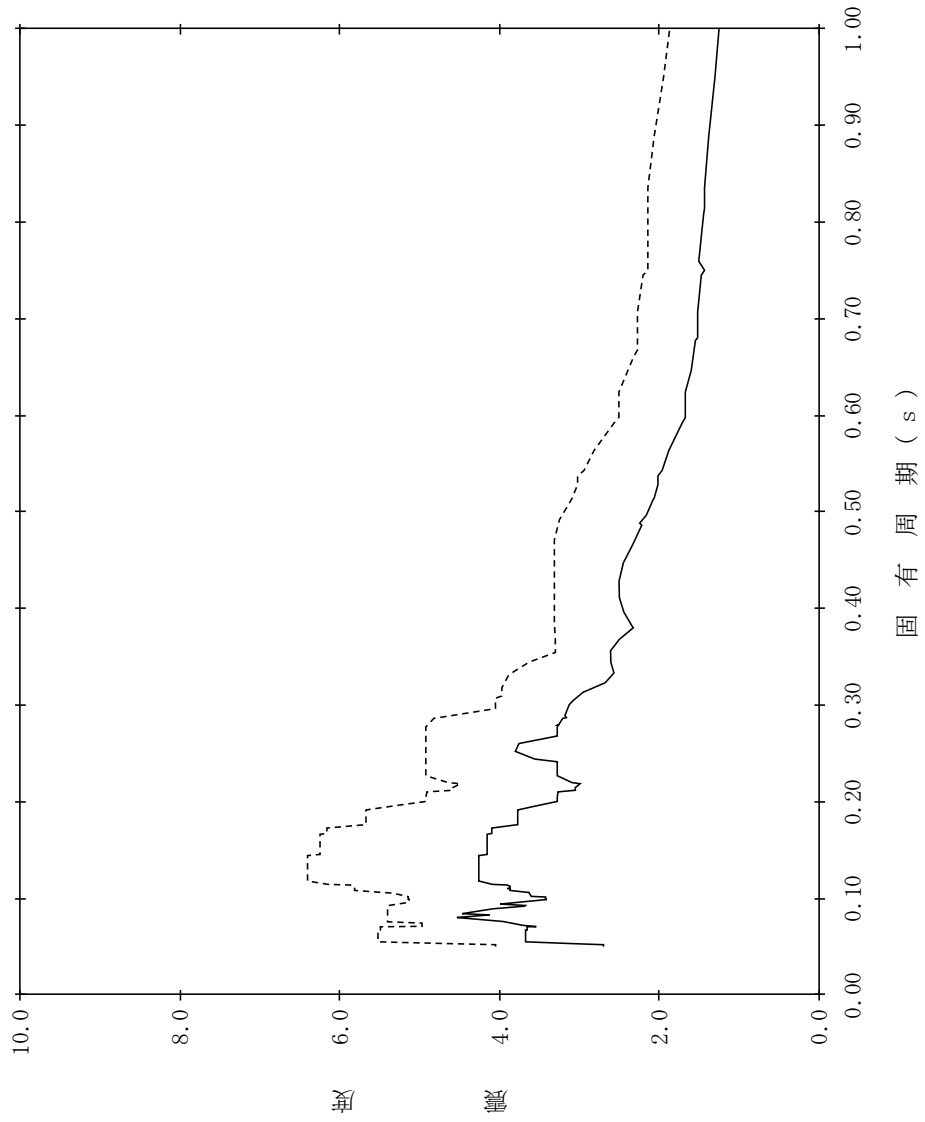

【NS2-EC-SsNS-EC13】

構造物名：緊急時対策所
 標高：EL50.250m
 減衰定数：2.5%
 波形名：基準地震動 S s
 設計用床応答スペクトル I (NS方向)
 設計用床応答スペクトル II (NS方向)

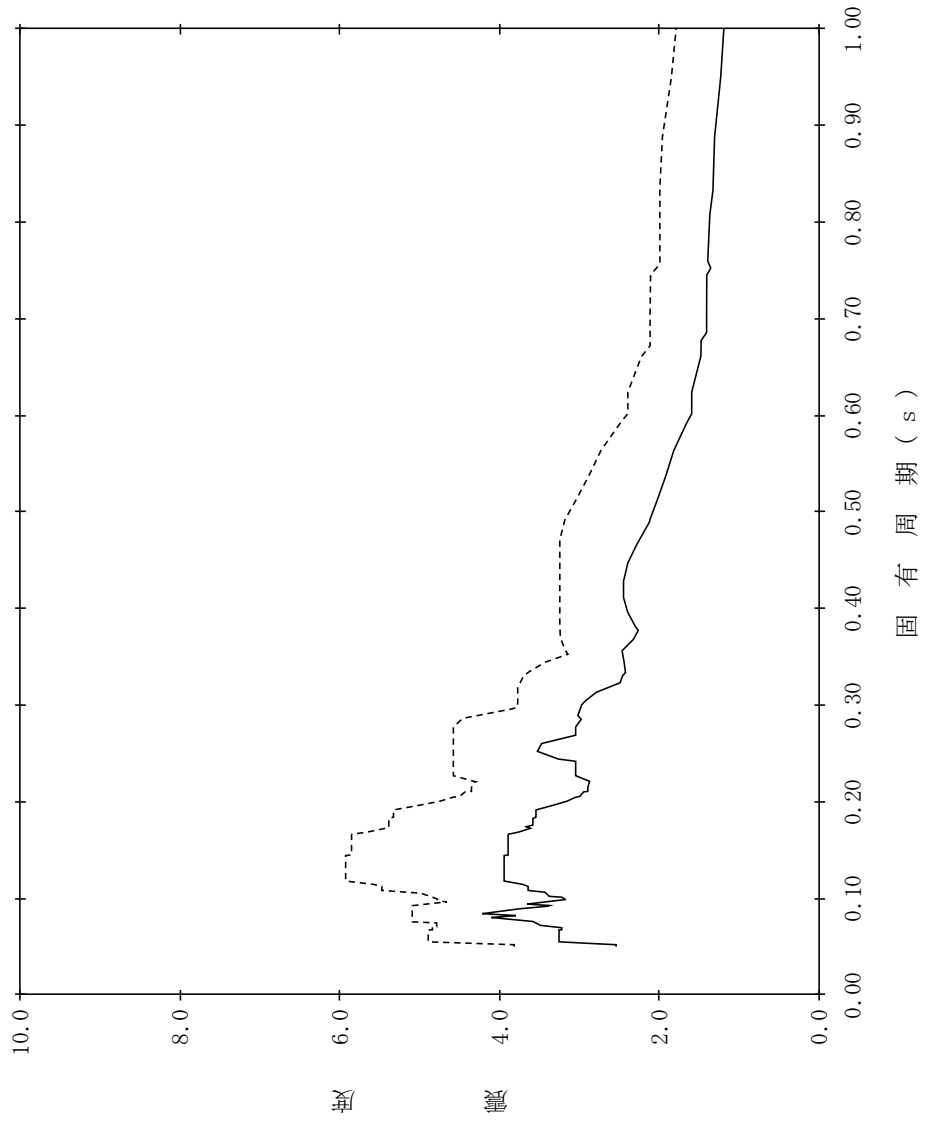

【NS2-EC-SsNS-EC14】

構造物名：緊急時対策所
標高：EL50.250m
減衰定数：3.0%
波形名：基準地震動 S s
—— 設計用床応答スペクトル I (NS方向)
----- 設計用床応答スペクトル II (NS方向)

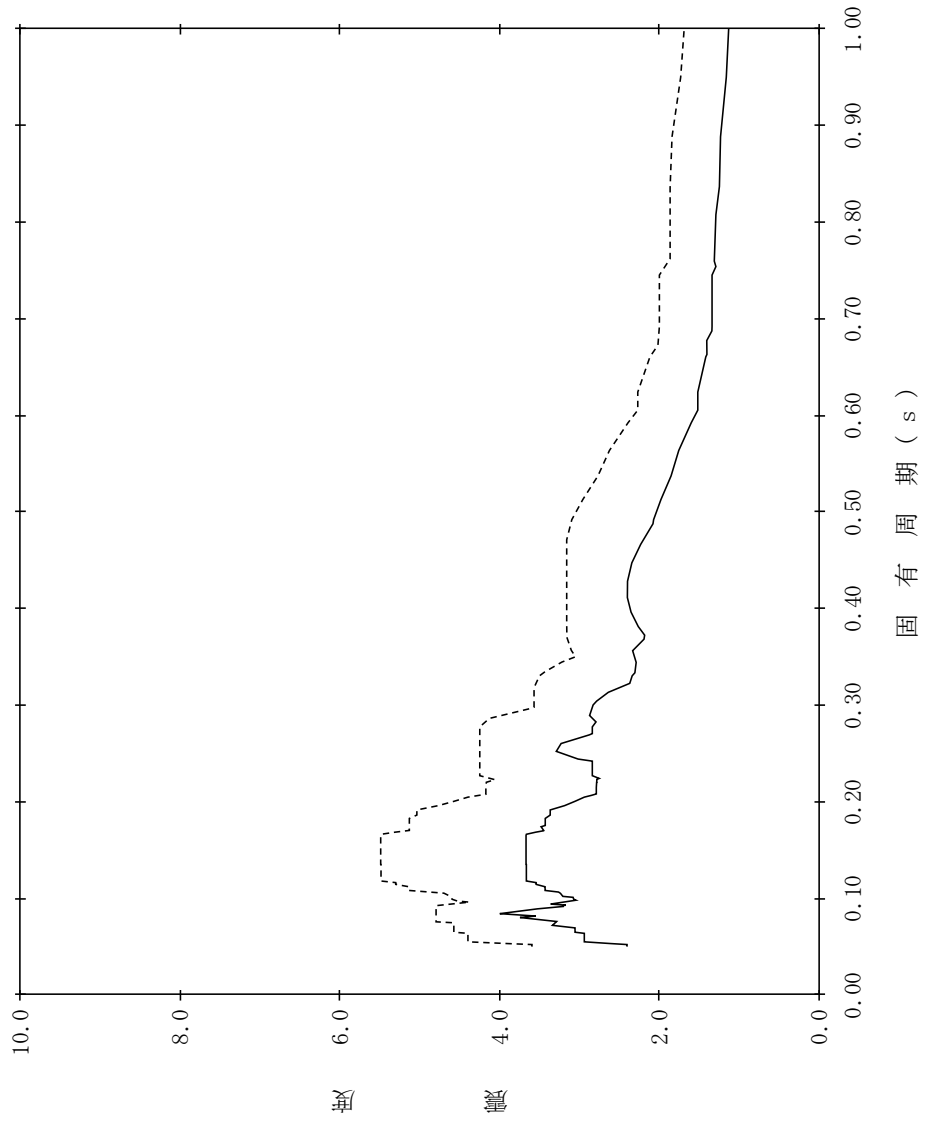

【NS2-EC-SsNS-EC15】

構造物名：緊急時対策所
 標高：EL50.250m
 減衰定数：4.0%
 波形名：基準地震動 S s
 設計用床応答スペクトル I (NS方向)
 設計用床応答スペクトル II (NS方向)

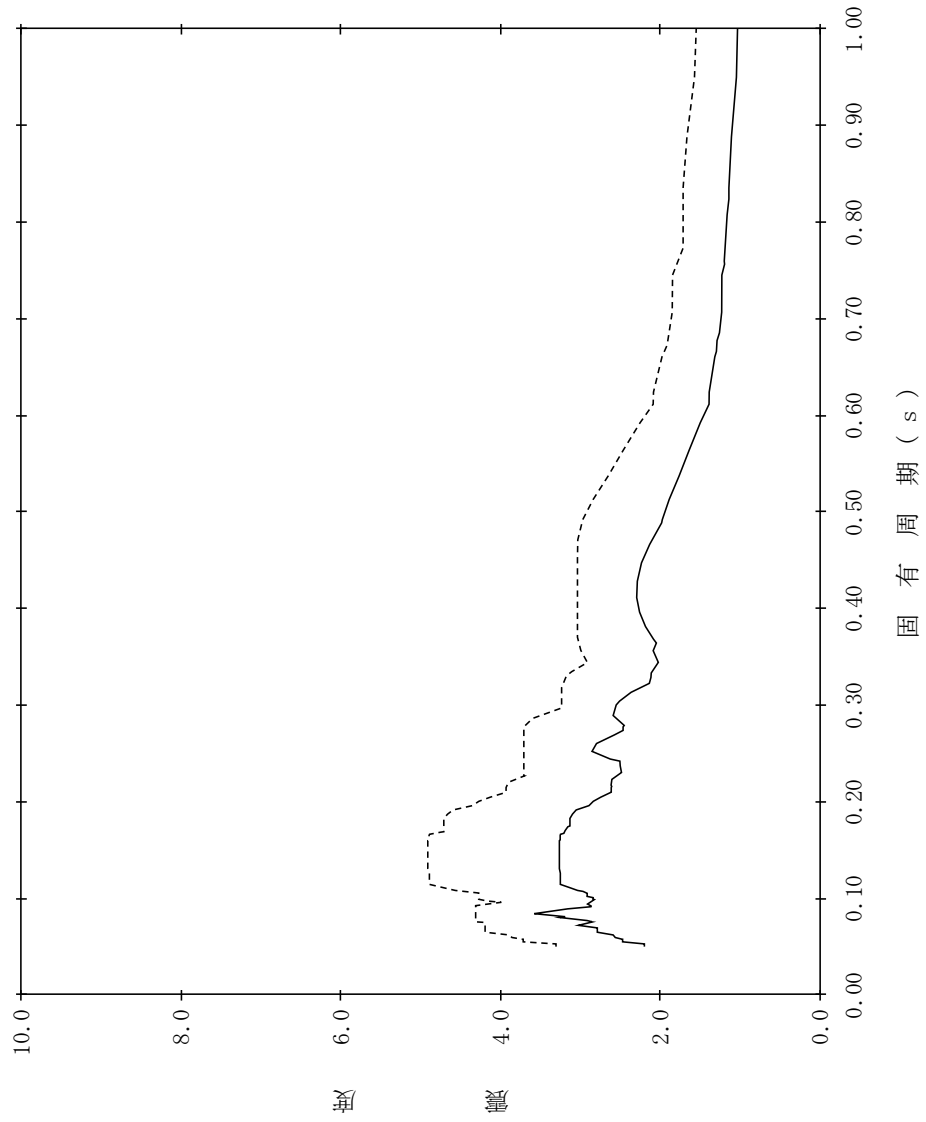

【NS2-EC-SsNS-EC16】

構造物名：緊急時対策所
 標高：EL50.250m
 減衰定数：5.0%
 波形名：基準地震動 S s
 設計用床応答スペクトル I (NS方向)
 設計用床応答スペクトル II (NS方向)

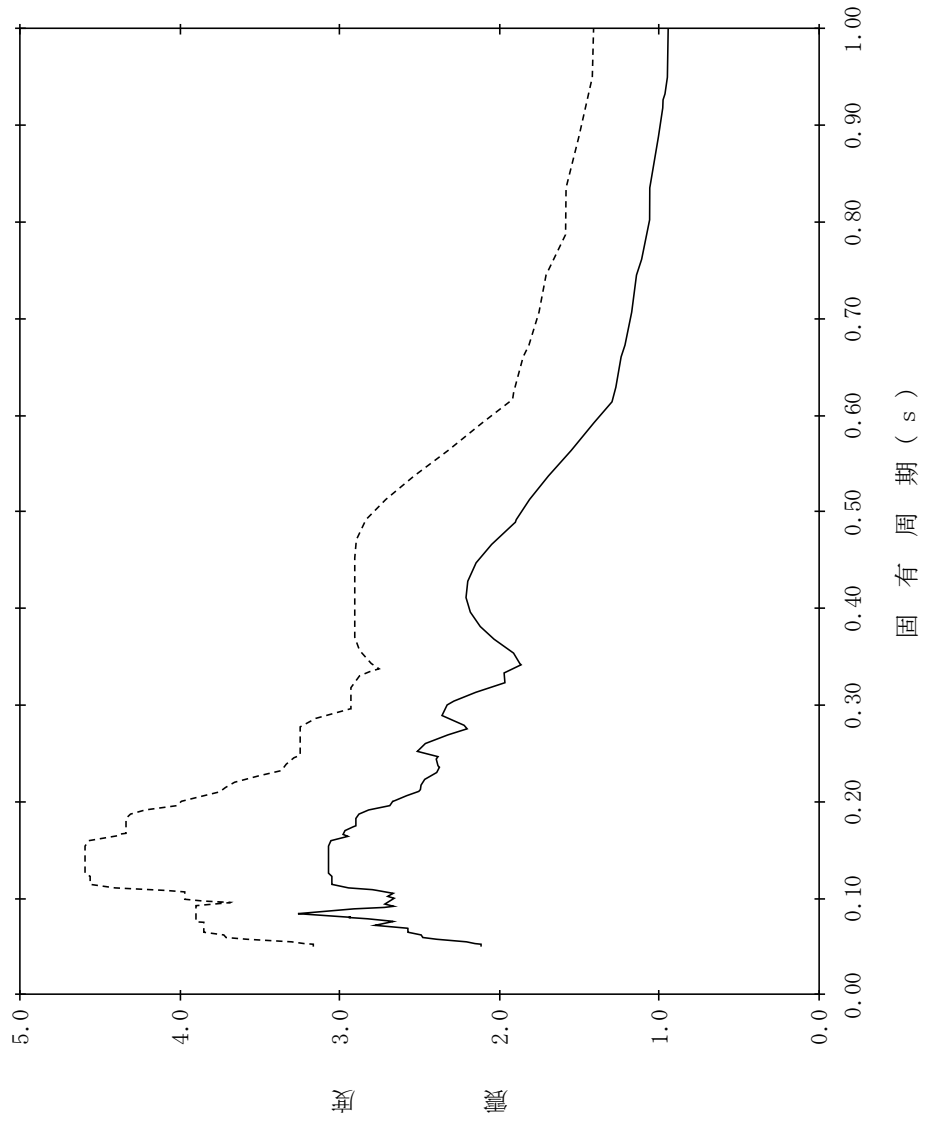

【NS2-EC-SsNS-EC17】

構造物名：緊急時対策所
 標高：EL48.250m
 減衰定数：0.5%
 波形名：基準地震動 S s
 設計用床応答スペクトル I (NS方向)
 設計用床応答スペクトル II (NS方向)

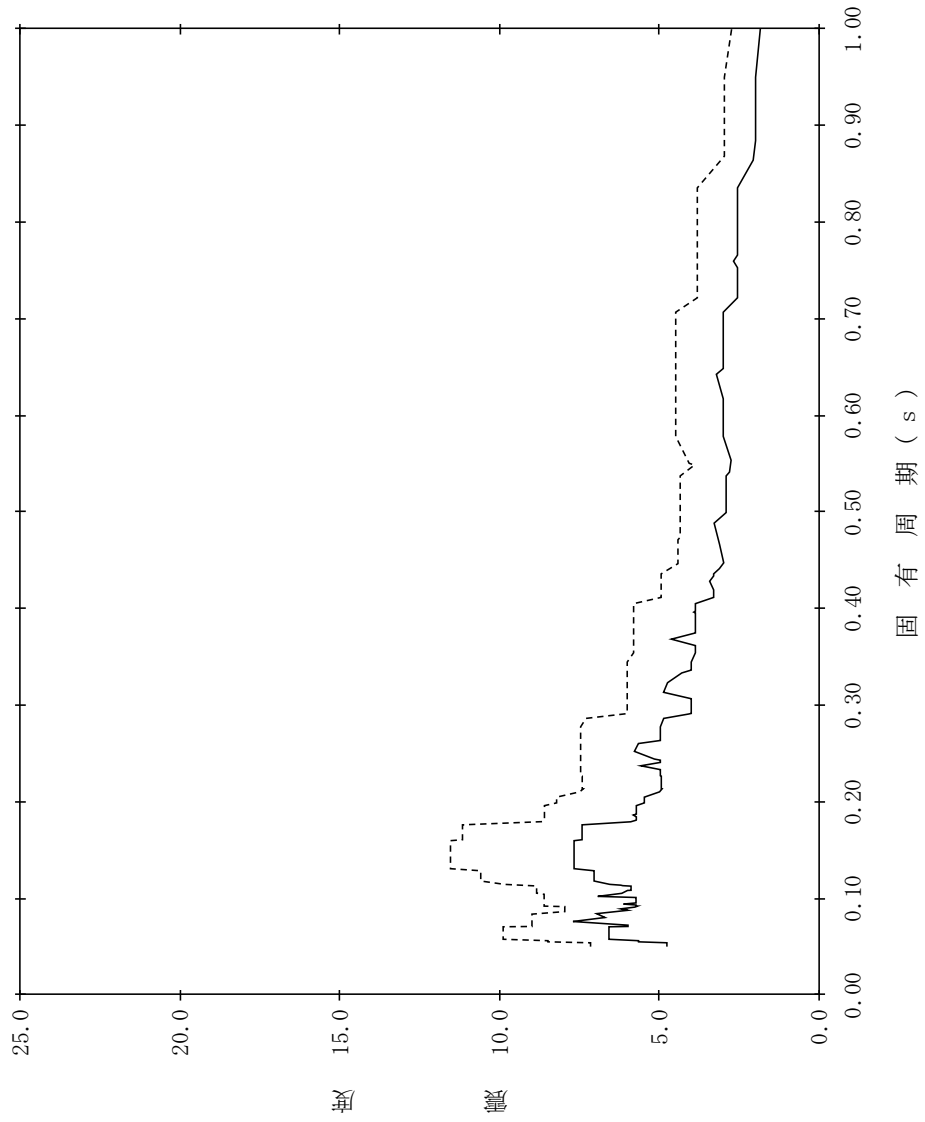

【NS2-EC-SsNS-EC18】

構造物名：緊急時対策所
標高：EL48.250m
減衰定数：1.0%
波形名：基準地震動 S s
—— 設計用床応答スペクトル I (NS方向)
----- 設計用床応答スペクトル II (NS方向)

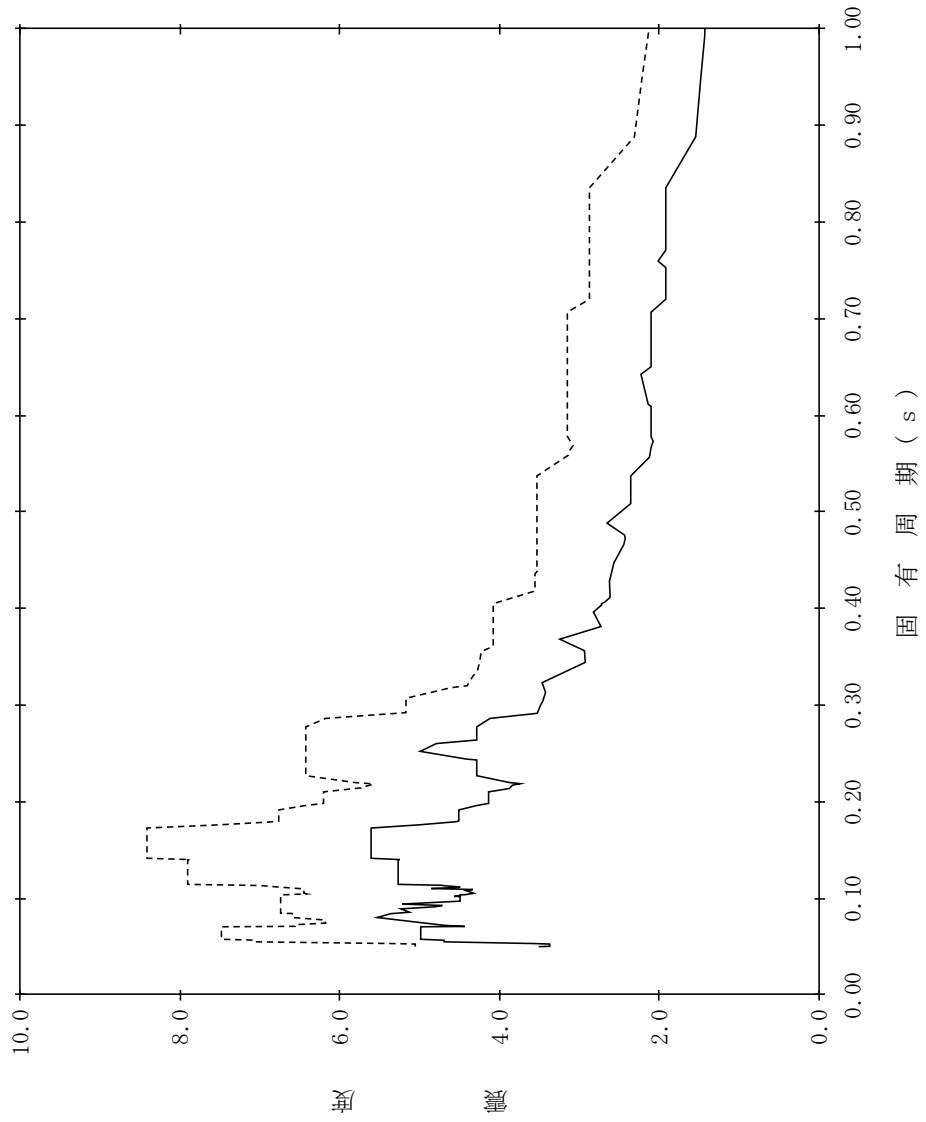

【NS2-EC-SsNS-EC19】

構造物名：緊急時対策所
 標高：EL48.250m
 減衰定数：1.5%
 波形名：基準地震動 S s
 設計用床応答スペクトル I (NS方向)
 設計用床応答スペクトル II (NS方向)

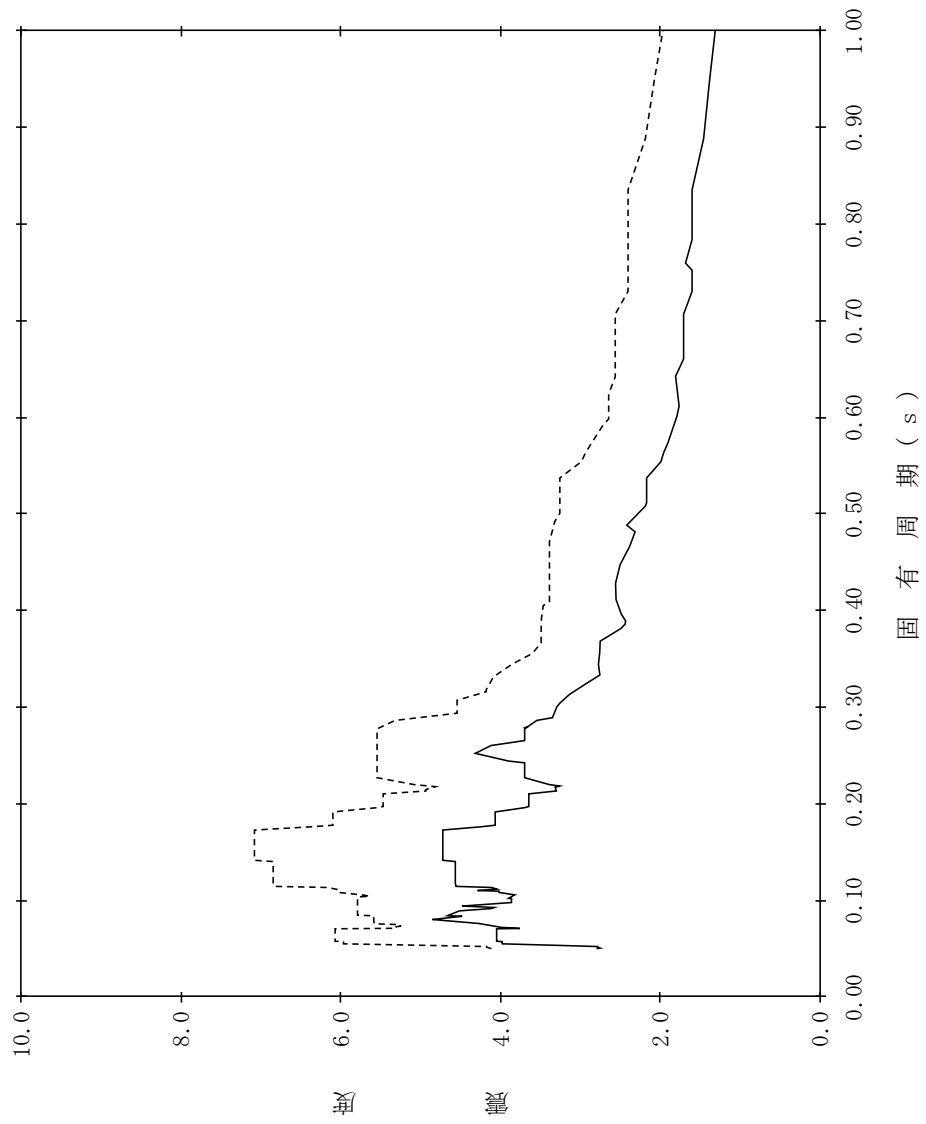

【NS2-EC-SsNS-EC20】

構造物名：緊急時対策所
減衰定数：2.0%
標高：EL48.250m
波形名：基準地震動 S s
—— 設計用床応答スペクトル I (NS方向)
----- 設計用床応答スペクトル II (NS方向)

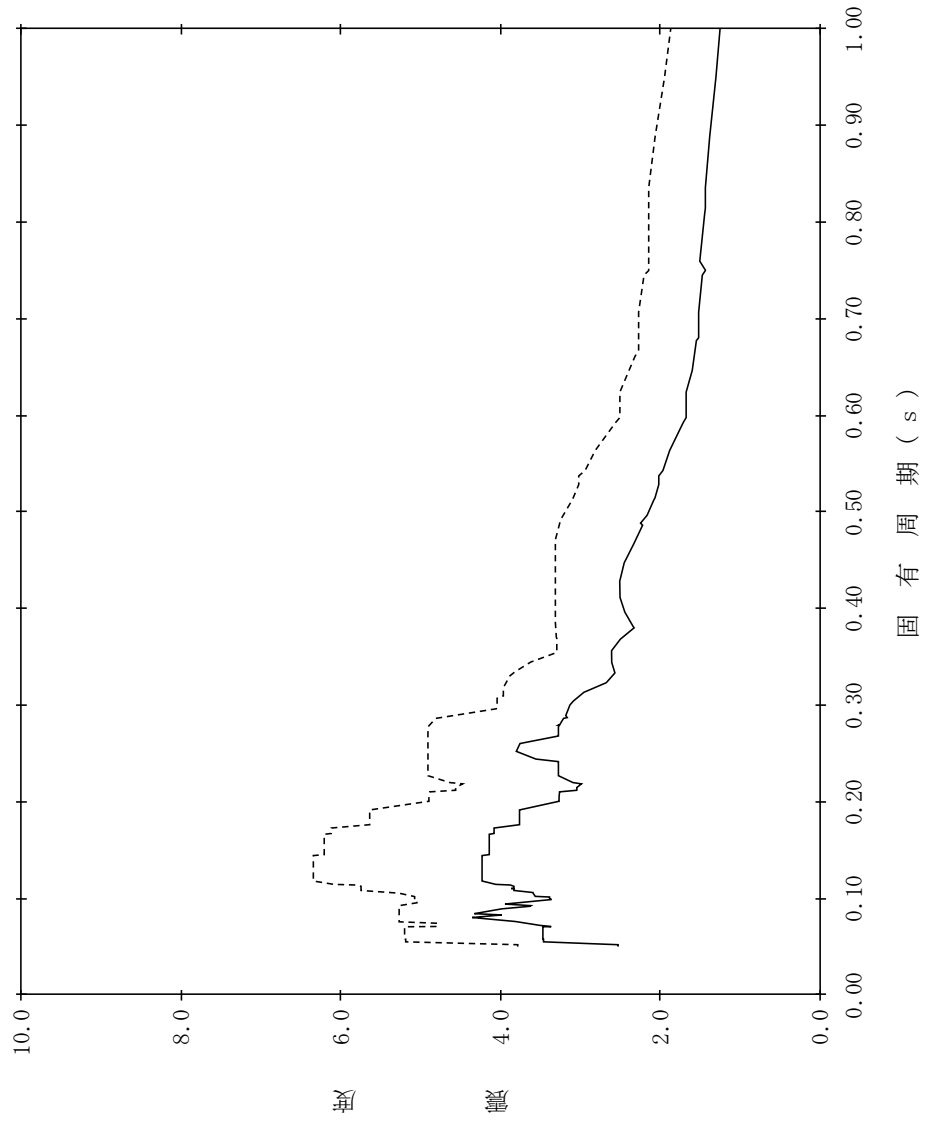

【NS2-EC-SsNS-EC21】

構造物名：緊急時対策所
 標高：EL48.250m
 減衰定数：2.5%
 波形名：基準地震動 S s
 設計用床応答スペクトル I (NS方向)
 設計用床応答スペクトル II (NS方向)

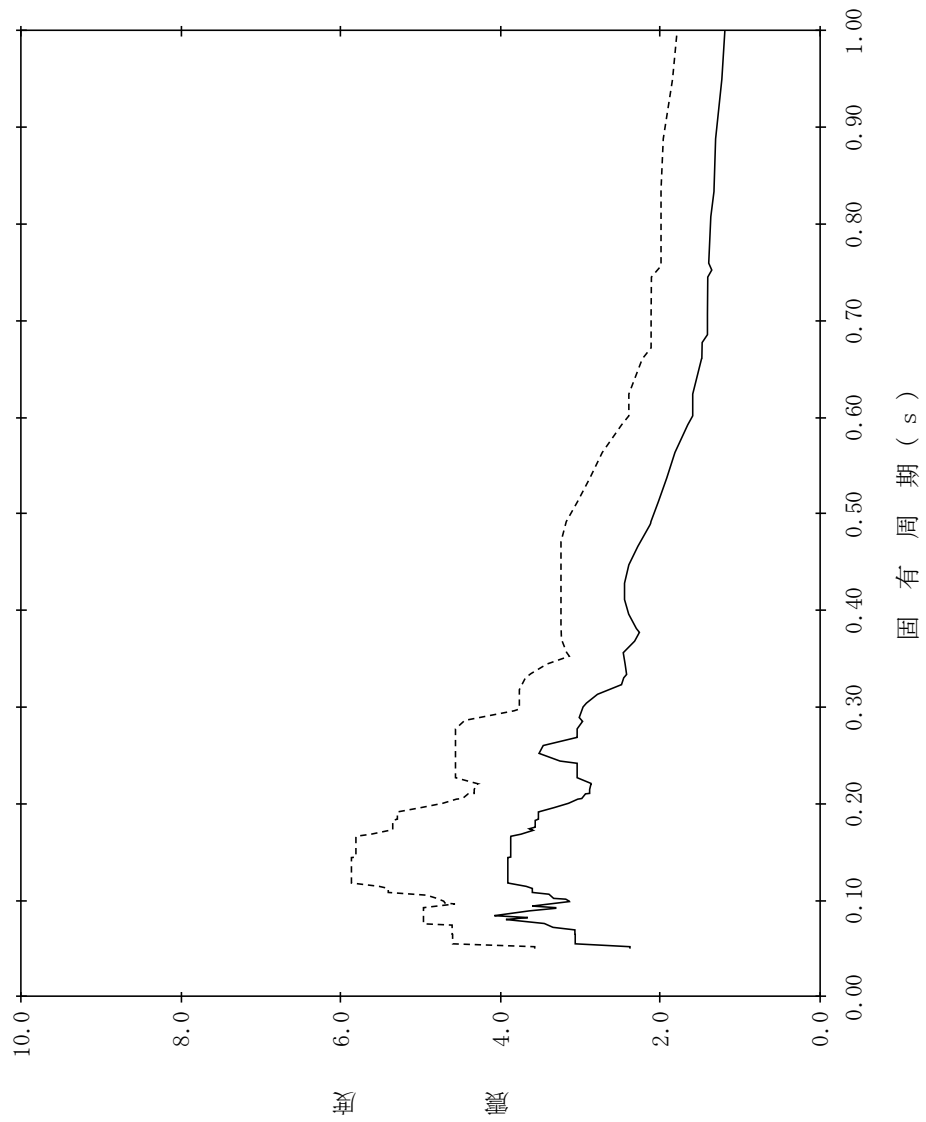

【NS2-EC-SsNS-EC22】

構造物名：緊急時対策所
 標高：EL48.250m
 減衰定数：3.0%
 波形名：基準地震動 S s
 設計用床応答スペクトル I (NS方向)
 設計用床応答スペクトル II (NS方向)

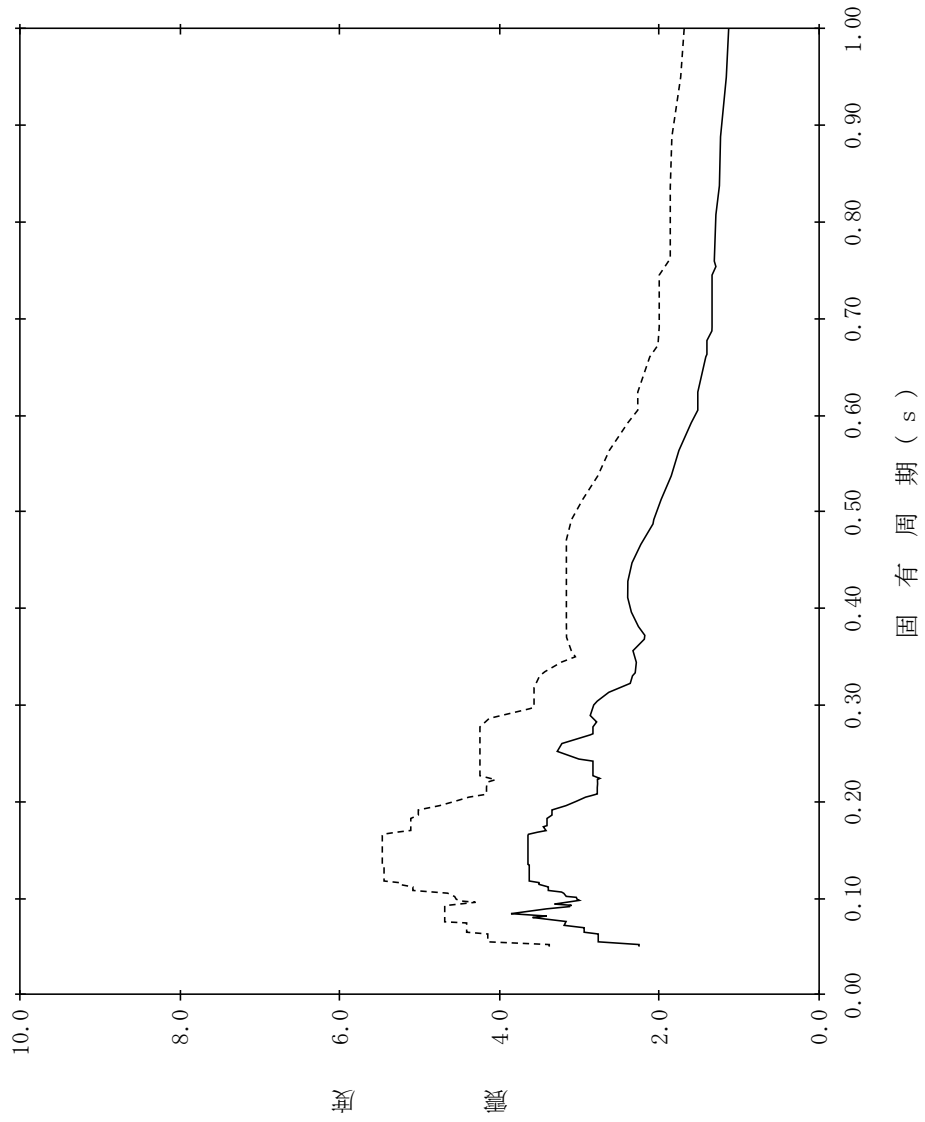

【NS2-EC-SsNS-EC23】

構造物名：緊急時対策所
標高：EL48.250m
減衰定数：4.0%
波形名：基準地震動 S s
—— 設計用床応答スペクトル I (NS方向)
----- 設計用床応答スペクトル II (NS方向)

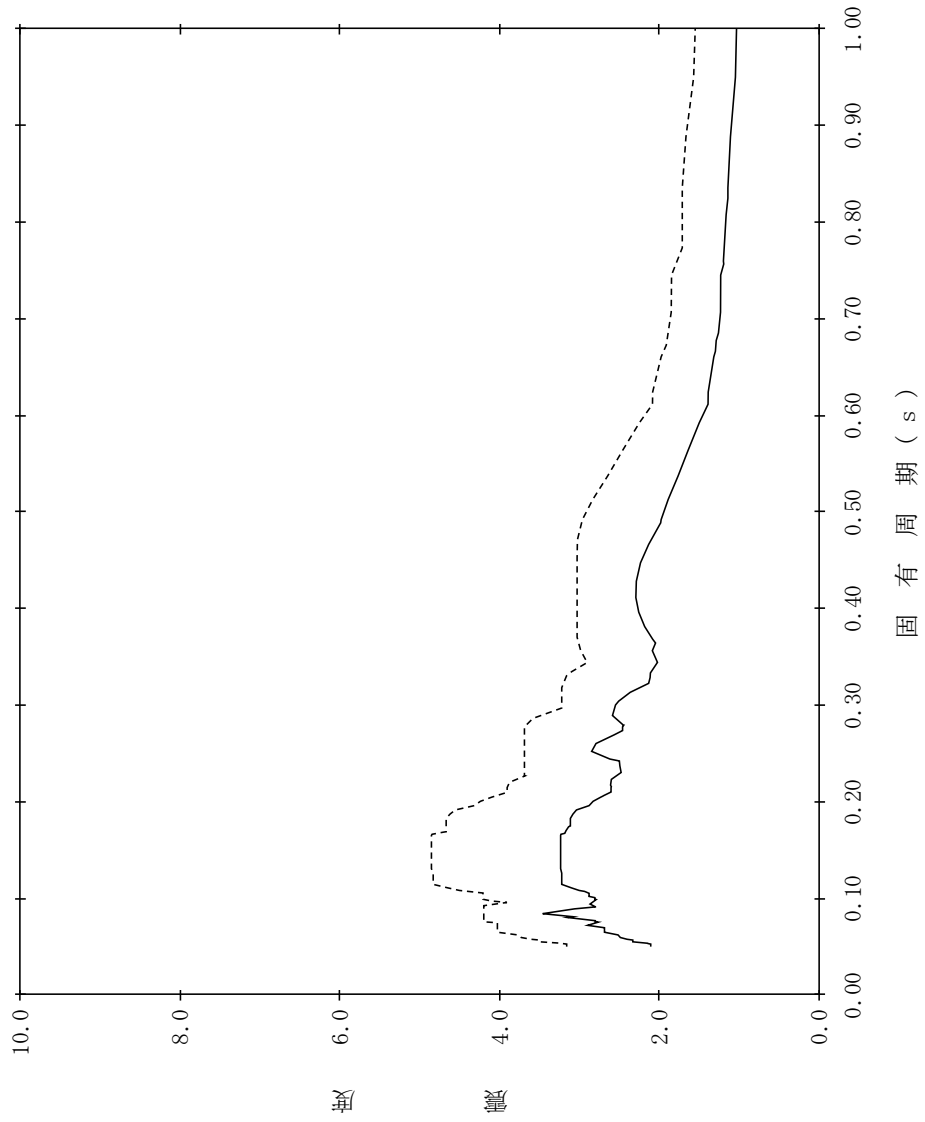

【NS2-EC-SsNS-EC24】

構造物名：緊急時対策所
標高：EL48.250m
減衰定数：5.0%
波形名：基準地震動 S s
—— 設計用床応答スペクトル I (NS方向)
----- 設計用床応答スペクトル II (NS方向)

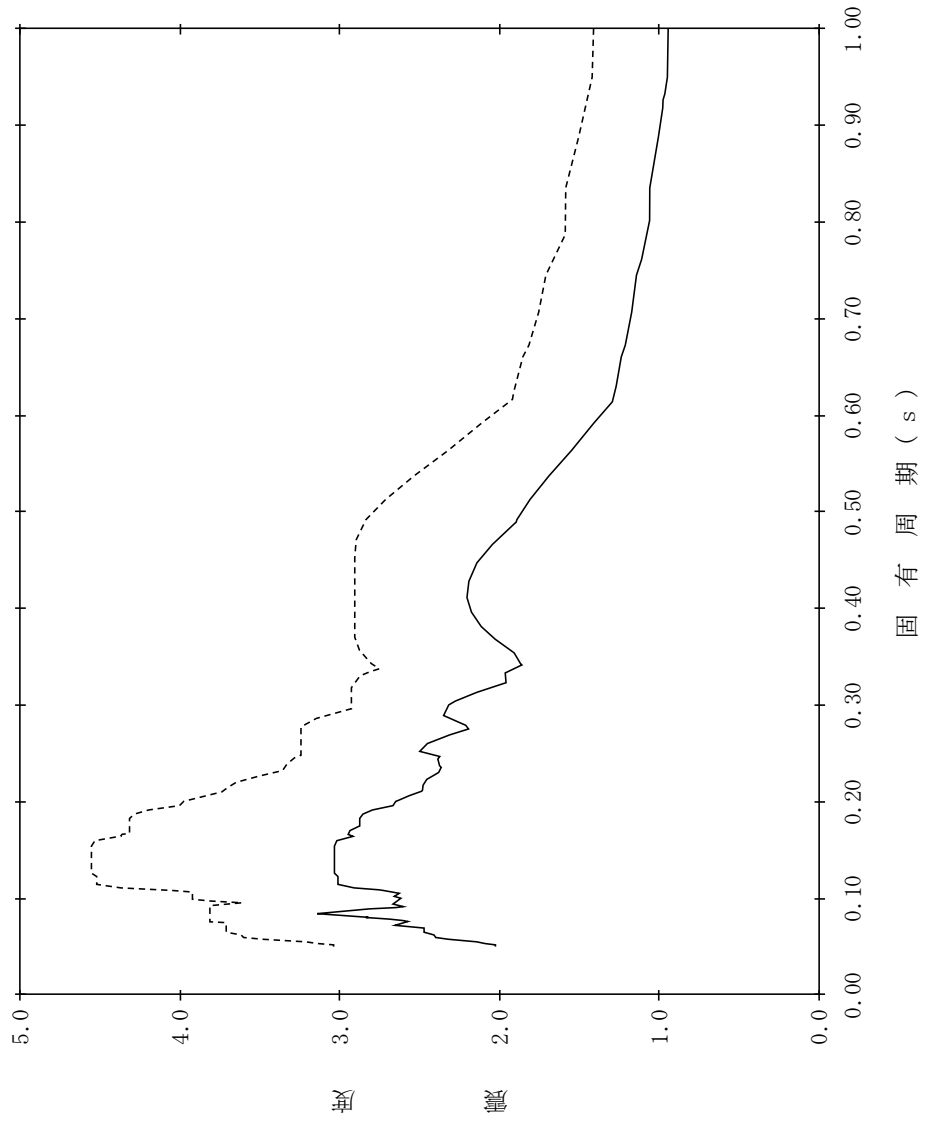

【NS2-EC-SsEW-EC1】

構造物名：緊急時対策所
 標高：EL56.600m
 減衰定数：0.5%
 波形名：基準地震動 S s
 設計用床応答スペクトル I (EW方向)
 設計用床応答スペクトル II (EW方向)

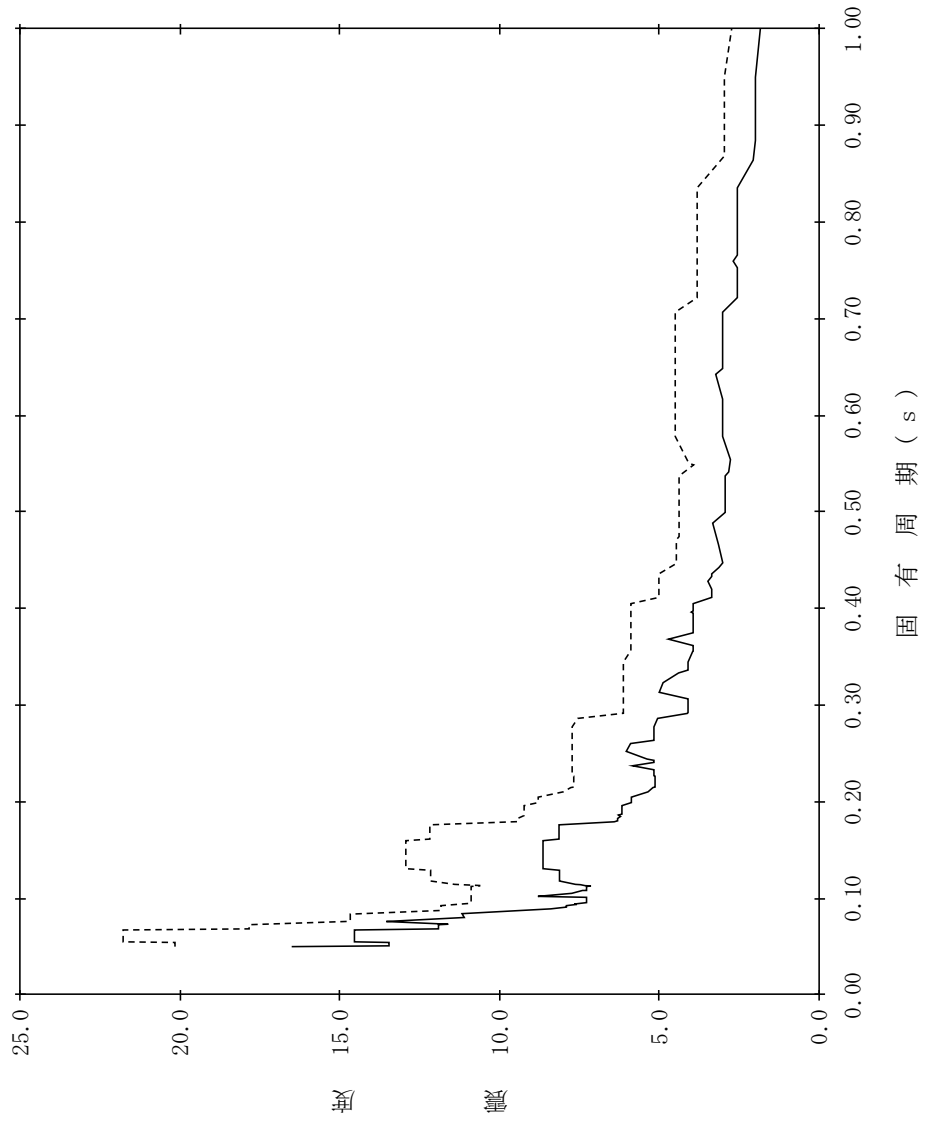

【NS2-EC-SsEW-EC2】

構造物名：緊急時対策所
 標高：EL56.600m
 減衰定数：1.0%
 波形名：基準地震動 S s
 設計用床応答スペクトル I (EW方向)
 設計用床応答スペクトル II (EW方向)

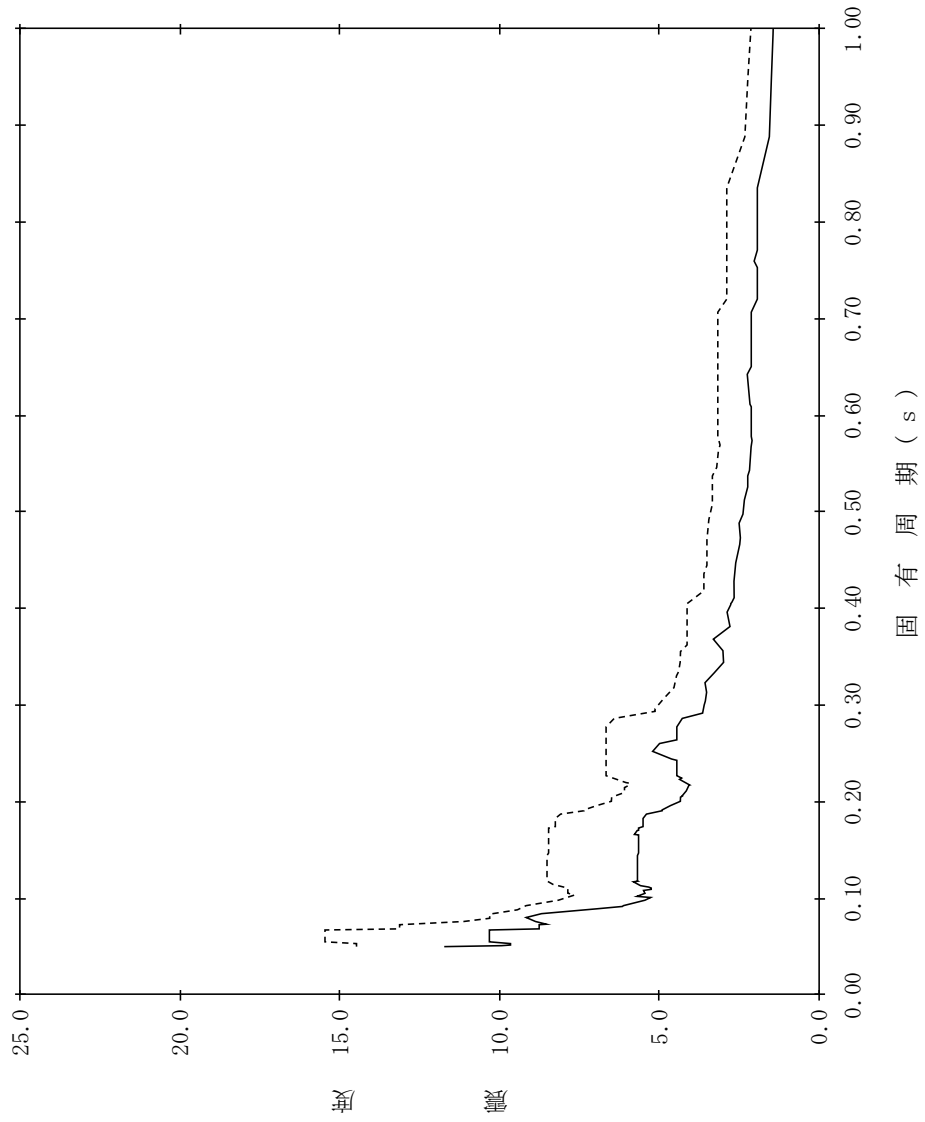

【NS2-EC-SsEW-EC3】

構造物名：緊急時対策所
 標高：EL56.600m
 減衰定数：1.5%
 波形名：基準地震動 S s
 設計用床応答スペクトル I (EW方向)
 設計用床応答スペクトル II (EW方向)

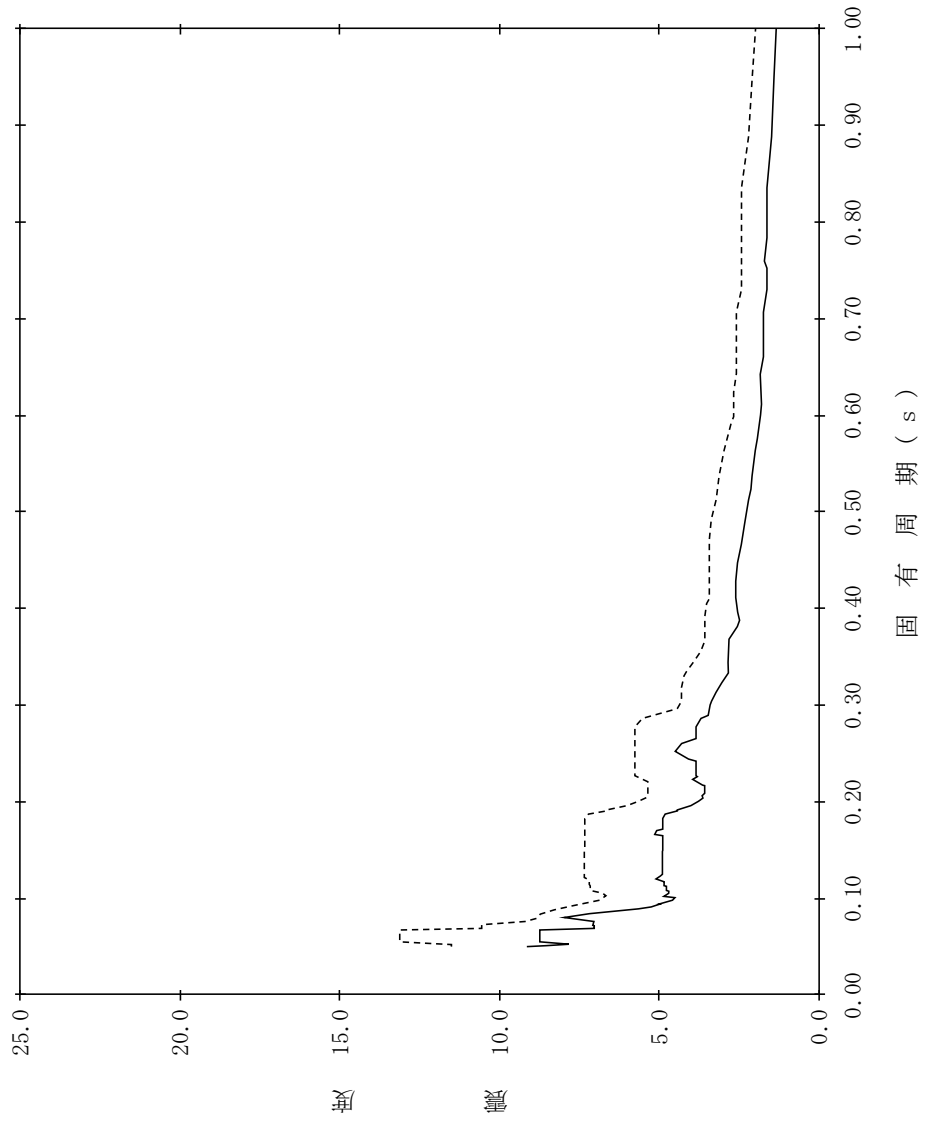

【NS2-EC-SsEW-EC4】

構造物名：緊急時対策所
減衰定数：2.0%
標高：EL56.600m
波形名：基準地震動 S s
—— 設計用床応答スペクトル I (EW方向)
----- 設計用床応答スペクトル II (EW方向)

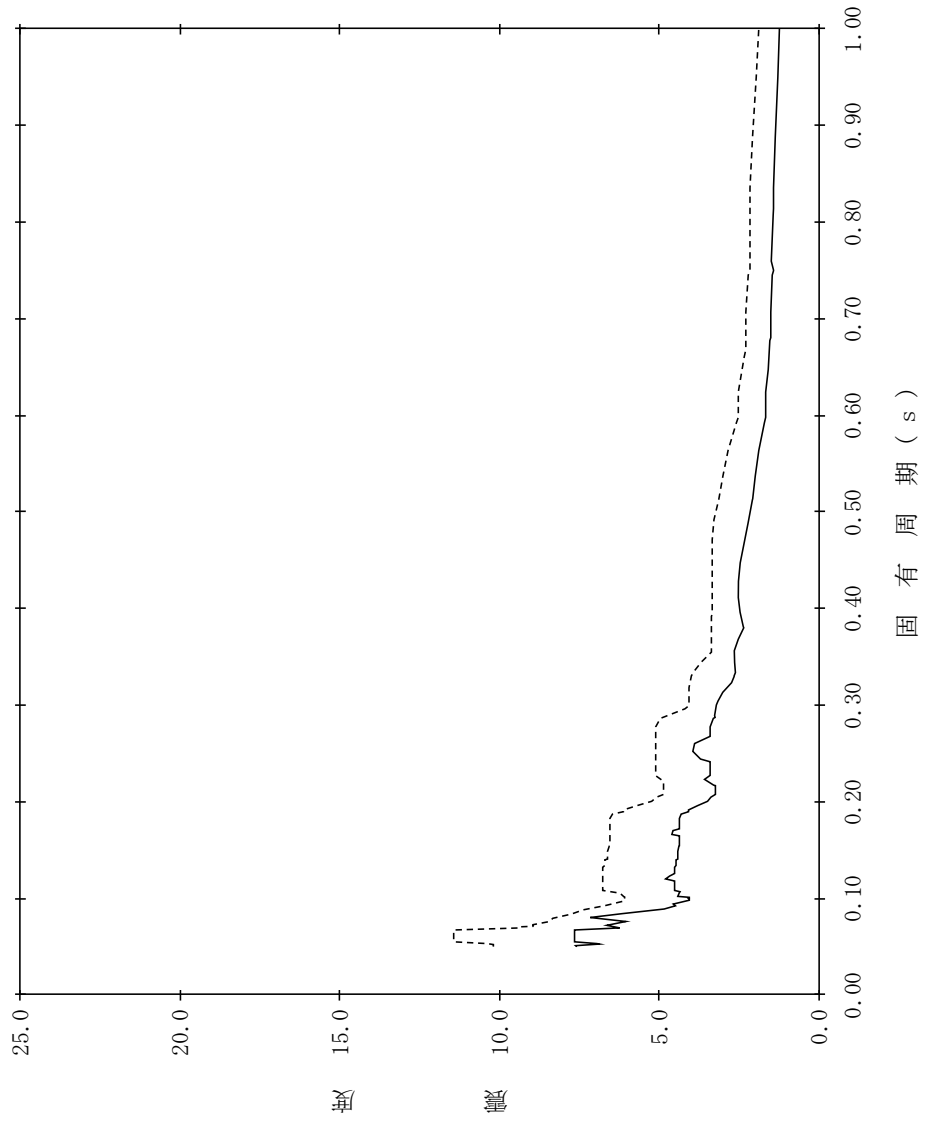

【NS2-EC-SsEW-EC5】

構造物名：緊急時対策所
 標高：EL56.600m
 減衰定数：2.5%
 波形名：基準地震動 S s
 設計用床応答スペクトル I (EW方向)
 設計用床応答スペクトル II (EW方向)

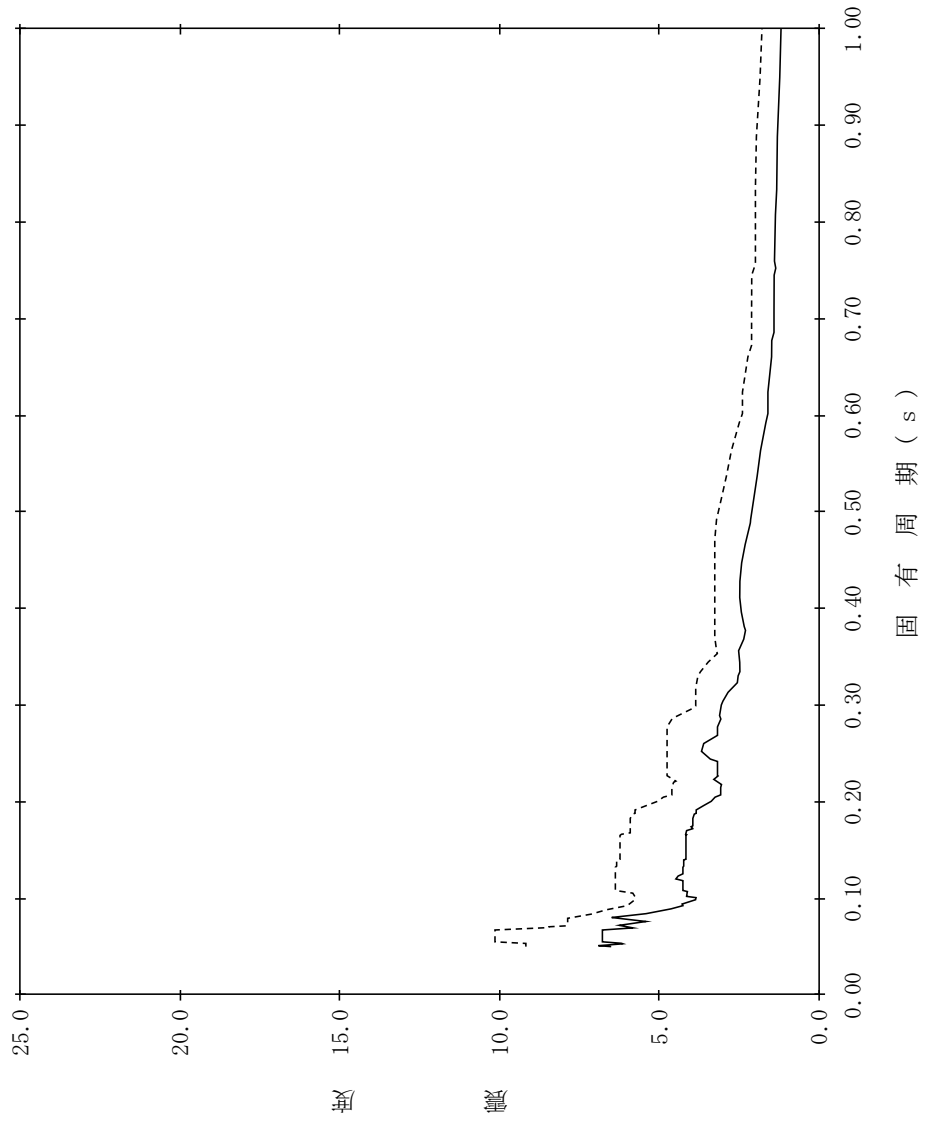

【NS2-EC-SsEW-EC6】

構造物名：緊急時対策所
 標高：EL56.600m
 減衰定数：3.0%
 波形名：基準地震動 S s
 設計用床応答スペクトル I (EW方向)
 設計用床応答スペクトル II (EW方向)

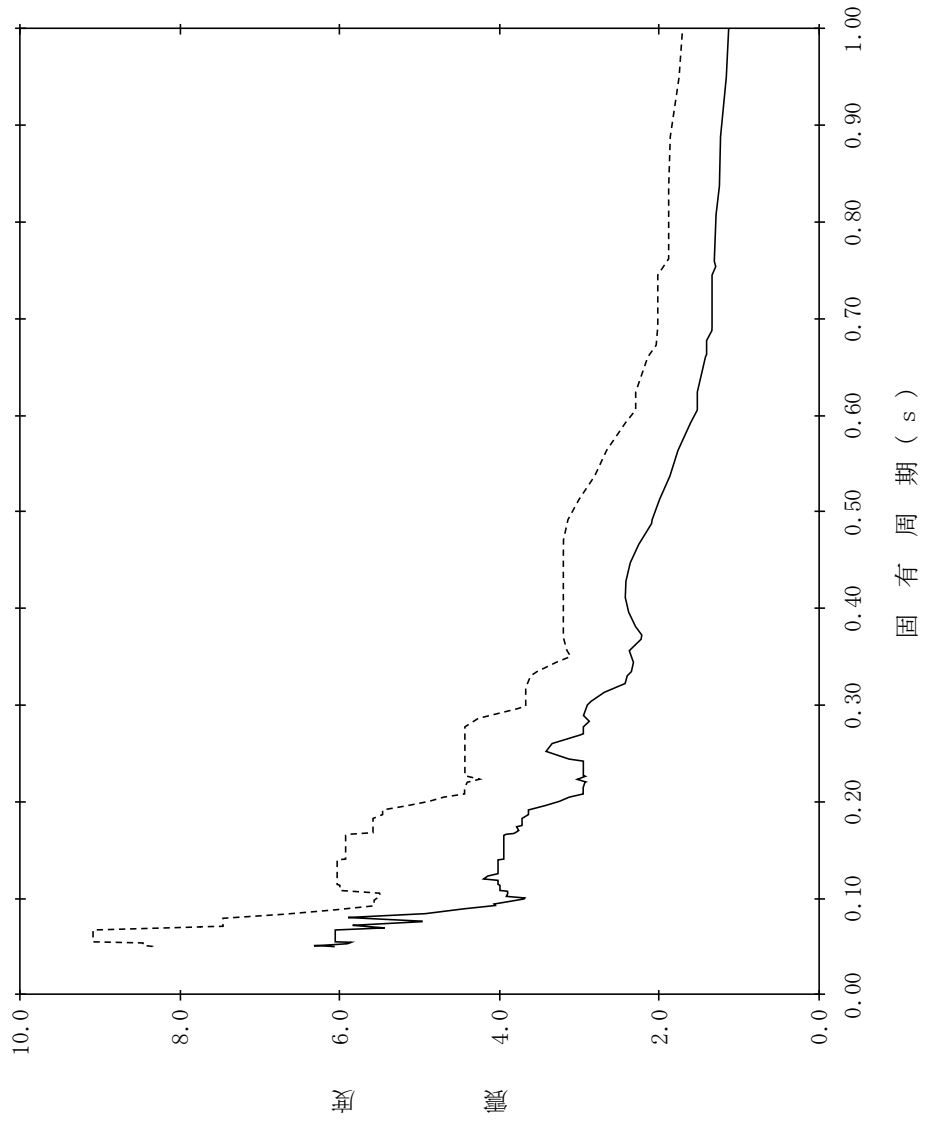

【NS2-EC-SsEW-EC7】

構造物名：緊急時対策所
 標高：EL56.600m
 減衰定数：4.0%
 波形名：基準地震動 S s
 設計用床応答スペクトル I (EW方向)
 設計用床応答スペクトル II (EW方向)

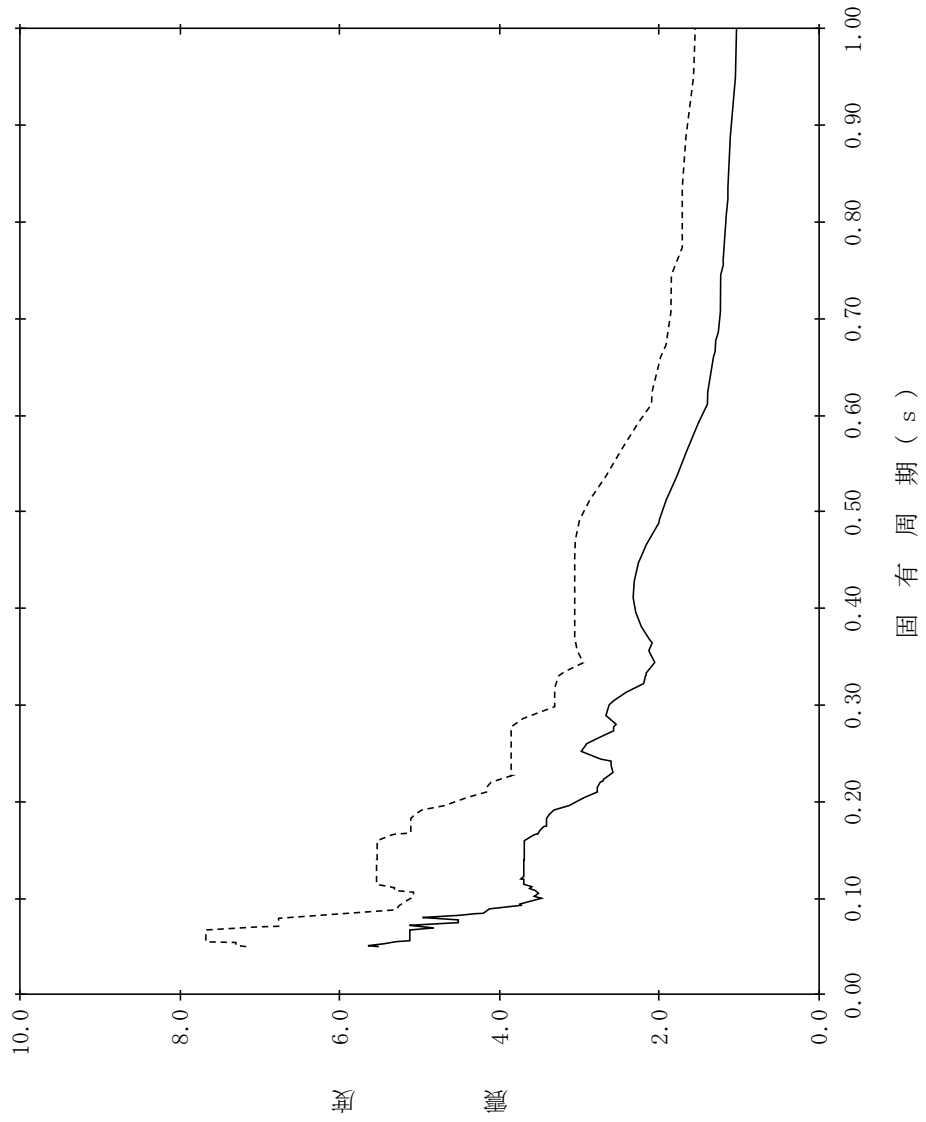

【NS2-EC-SsEW-EC8】

構造物名：緊急時対策所
 標高：EL56.600m
 減衰定数：5.0%
 波形名：基準地震動 S s
 設計用床応答スペクトル I (EW方向)
 設計用床応答スペクトル II (EW方向)

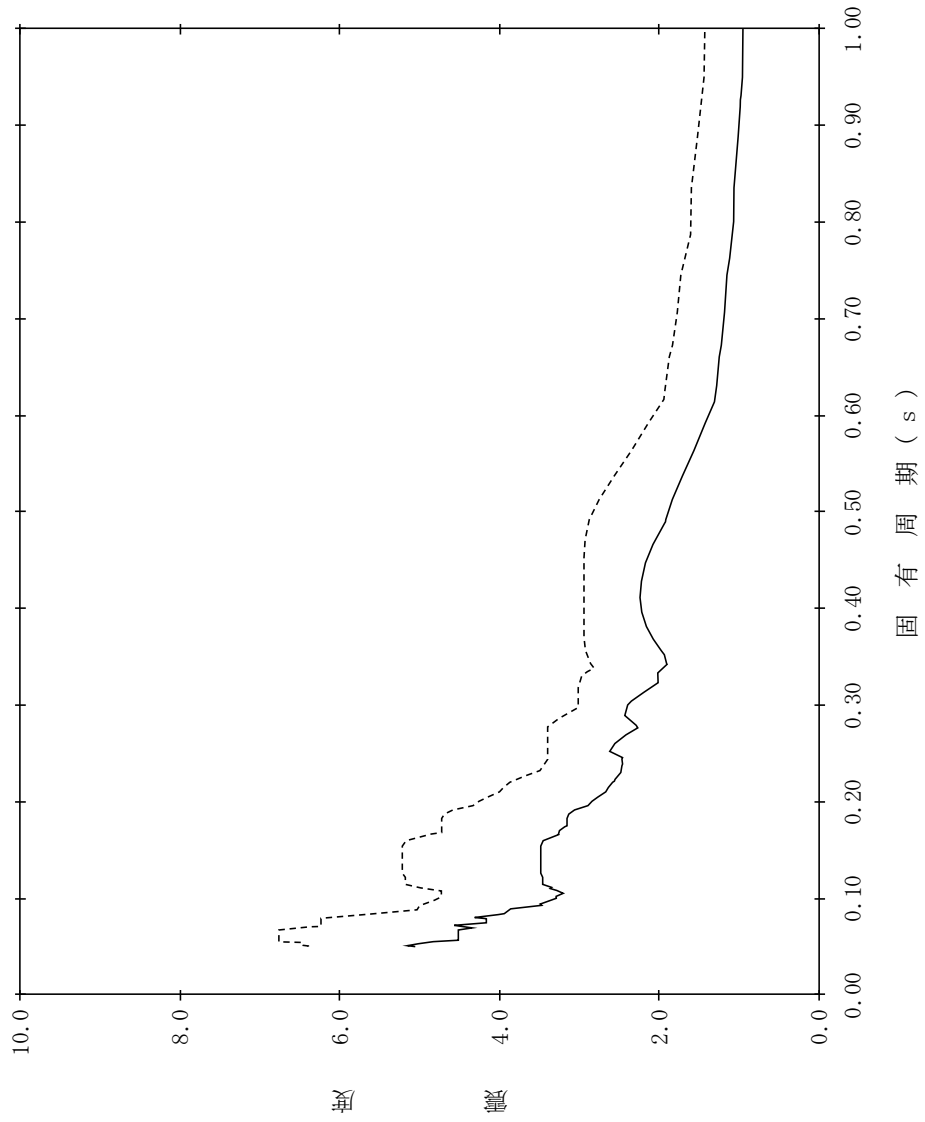

【NS2-EC-SsEW-EC9】

構造物名：緊急時対策所
 標高：EL50.250m
 減衰定数：0.5%
 波形名：基準地震動 S s
 設計用床応答スペクトル I (EW方向)
 設計用床応答スペクトル II (EW方向)

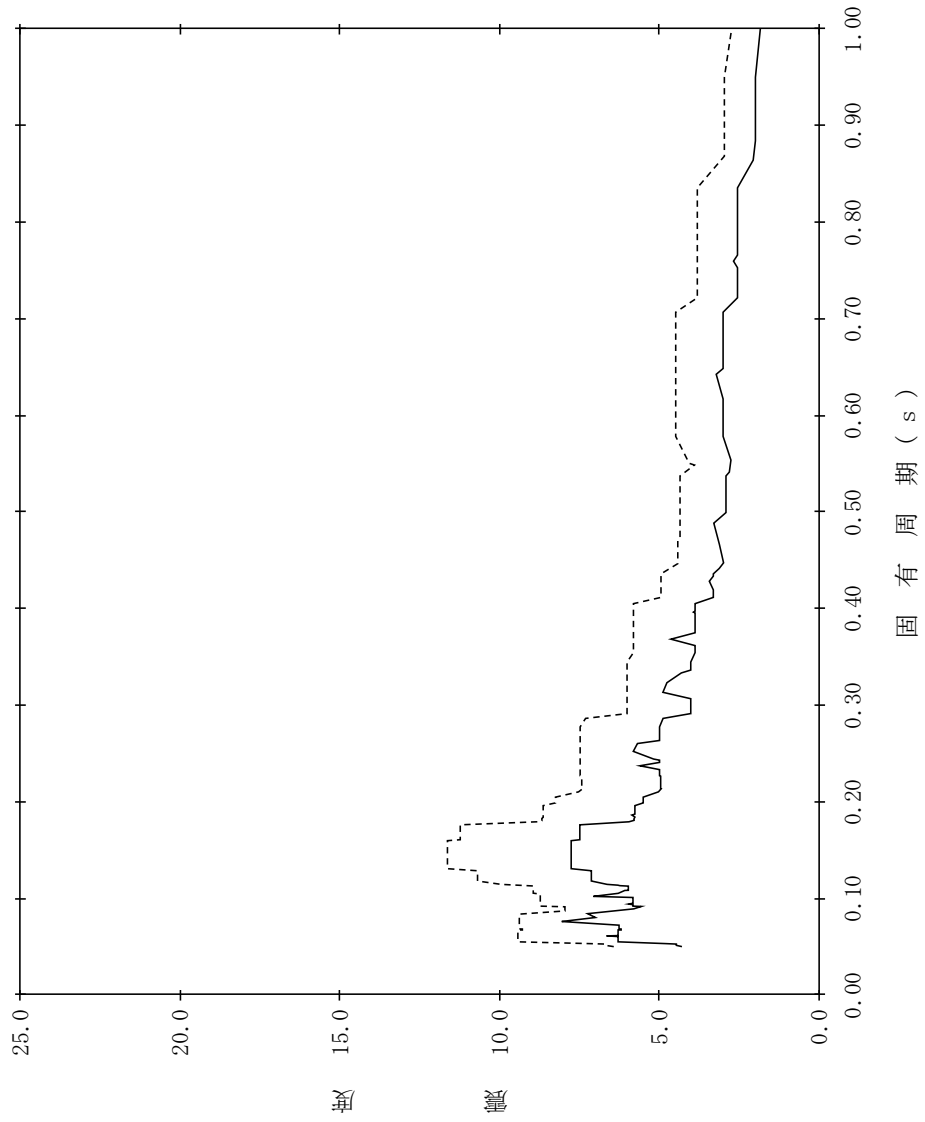

【NS2-EC-SsEW-EC10】

構造物名：緊急時対策所
標高：EL50.250m
減衰定数：1.0%

—— 設計用床応答スペクトルⅠ (EW方向)
----- 設計用床応答スペクトルⅡ (EW方向)

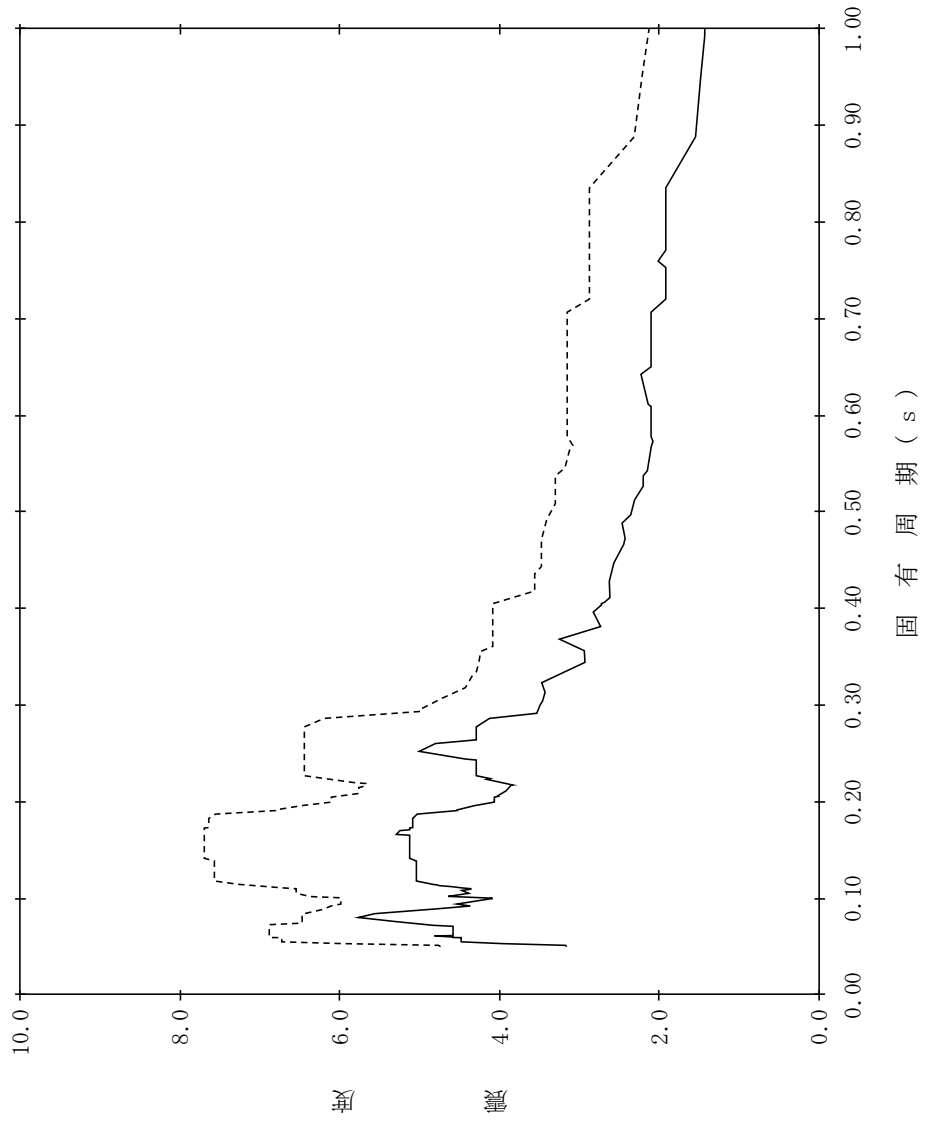

【NS2-EC-SsEW-EC11】

構造物名：緊急時対策所
標高：EL50.250m
減衰定数：1.5%
波形名：基準地震動 S s
設計用床応答スペクトル I (EW方向)
設計用床応答スペクトル II (EW方向)

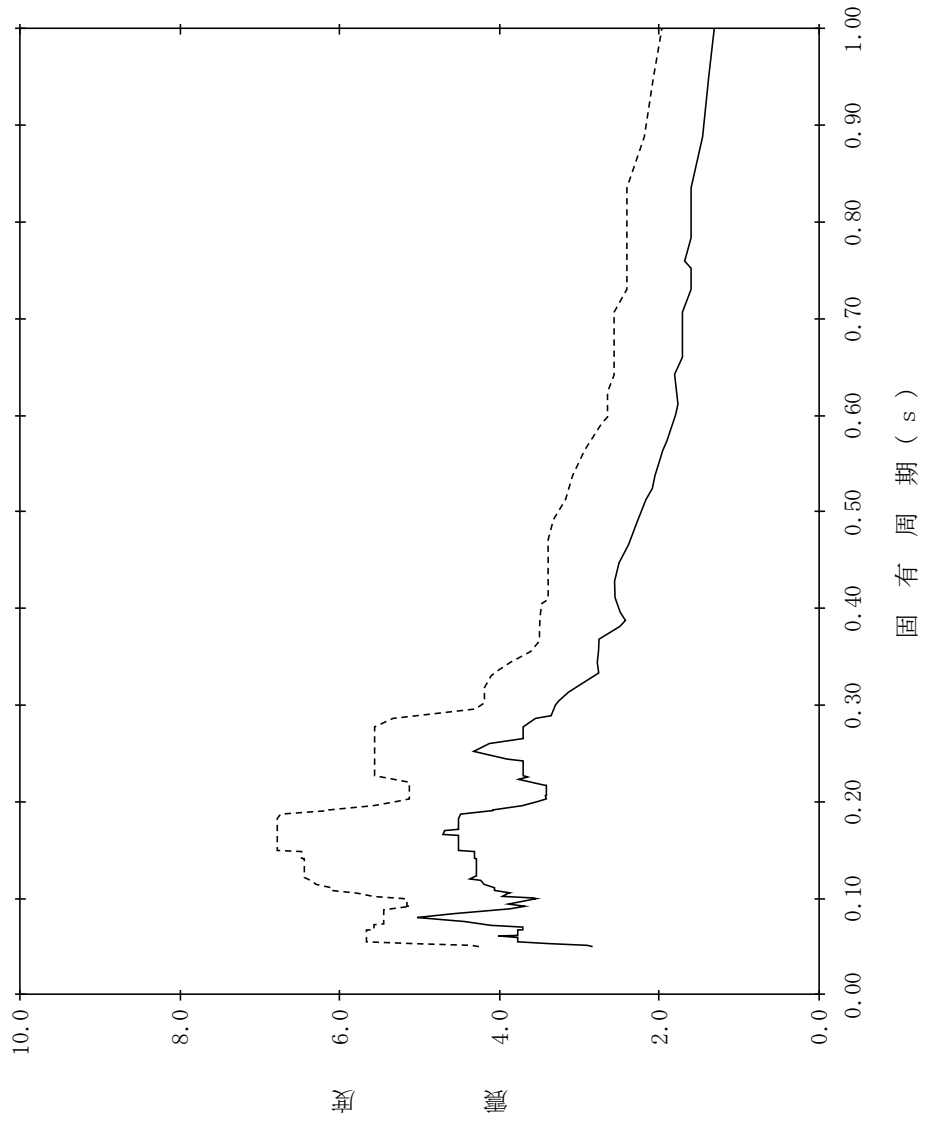

【NS2-EC-SsEW-EC12】

構造物名：緊急時対策所
 標高：EL50.250m
 減衰定数：2.0%
 波形名：基準地震動 S s
 設計用床応答スペクトル I (EW方向)
 設計用床応答スペクトル II (EW方向)

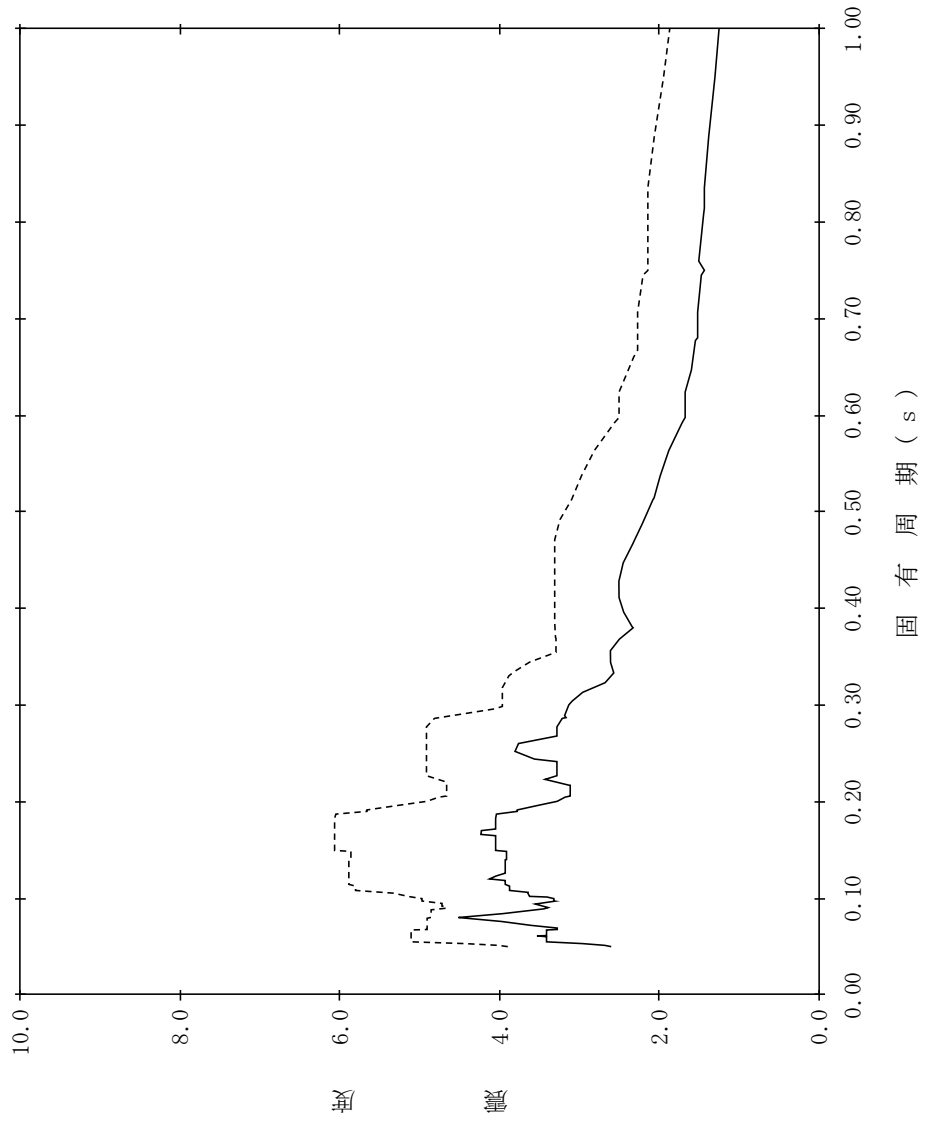

【NS2-EC-SsEW-EC13】

構造物名：緊急時対策所
 標高：EL50.250m
 減衰定数：2.5%
 波形名：基準地震動 S s
 設計用床応答スペクトル I (EW方向)
 設計用床応答スペクトル II (EW方向)

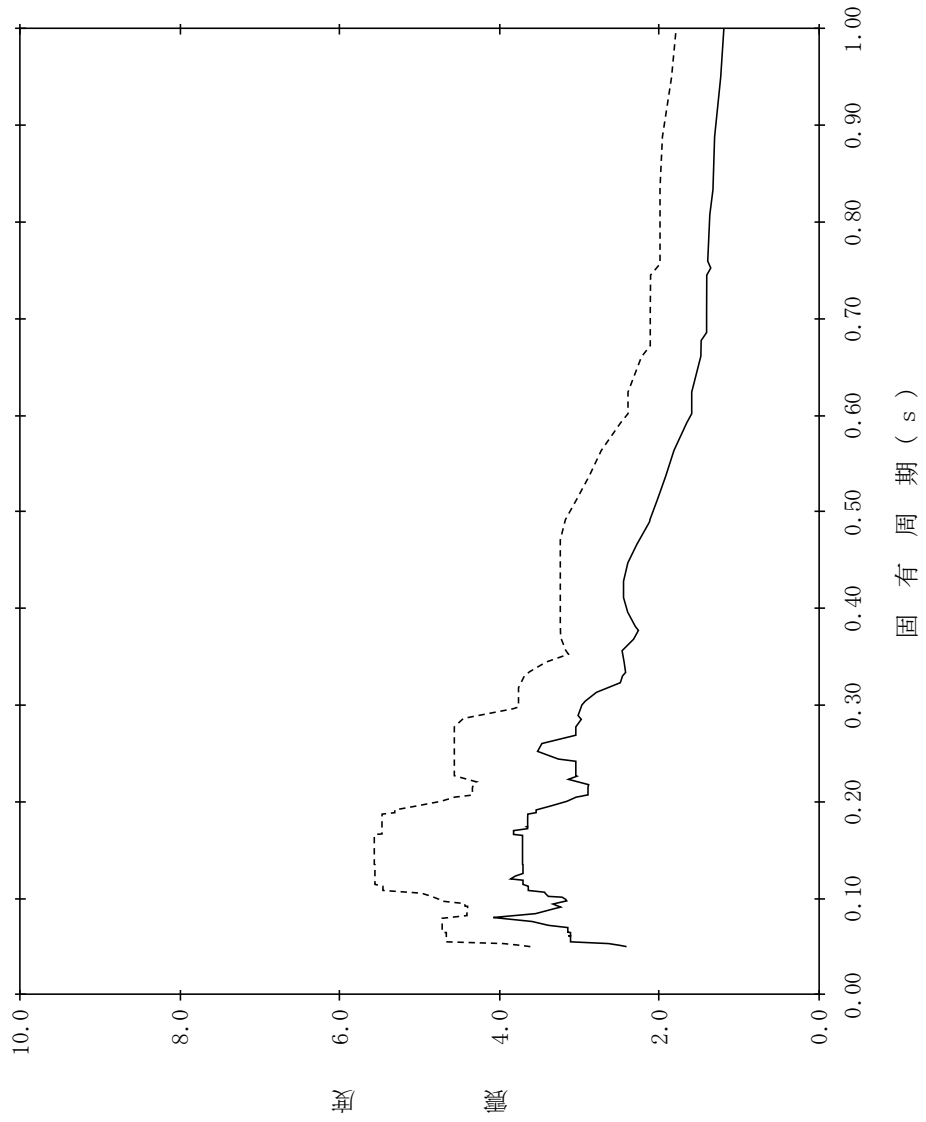

【NS2-EC-SsEW-EC14】

構造物名：緊急時対策所
 標高：EL50.250m
 減衰定数：3.0%
 波形名：基準地震動 S s
 設計用床応答スペクトル I (EW方向)
 設計用床応答スペクトル II (EW方向)

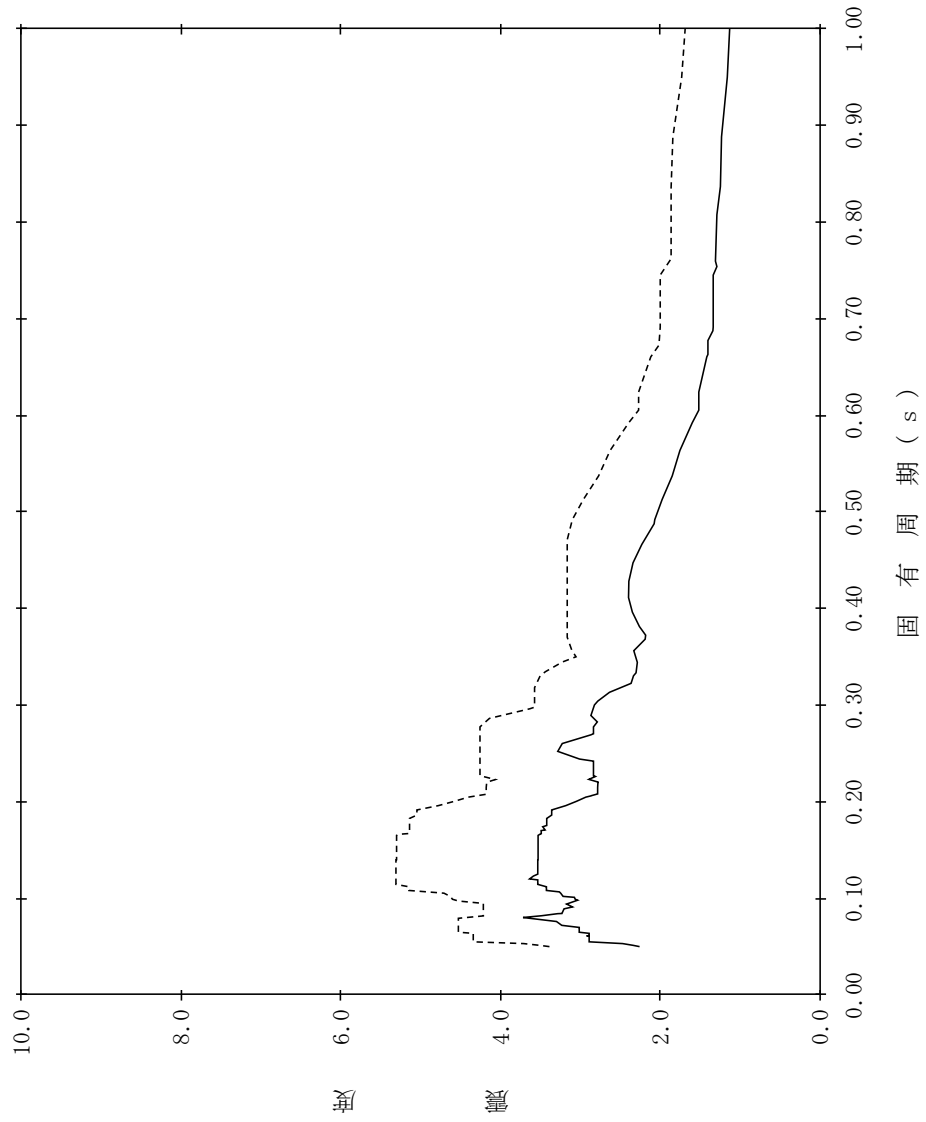

【NS2-EC-SsEW-EC15】

構造物名：緊急時対策所
 標高：EL50.250m
 減衰定数：4.0%
 波形名：基準地震動 S s
 設計用床応答スペクトル I (EW方向)
 設計用床応答スペクトル II (EW方向)

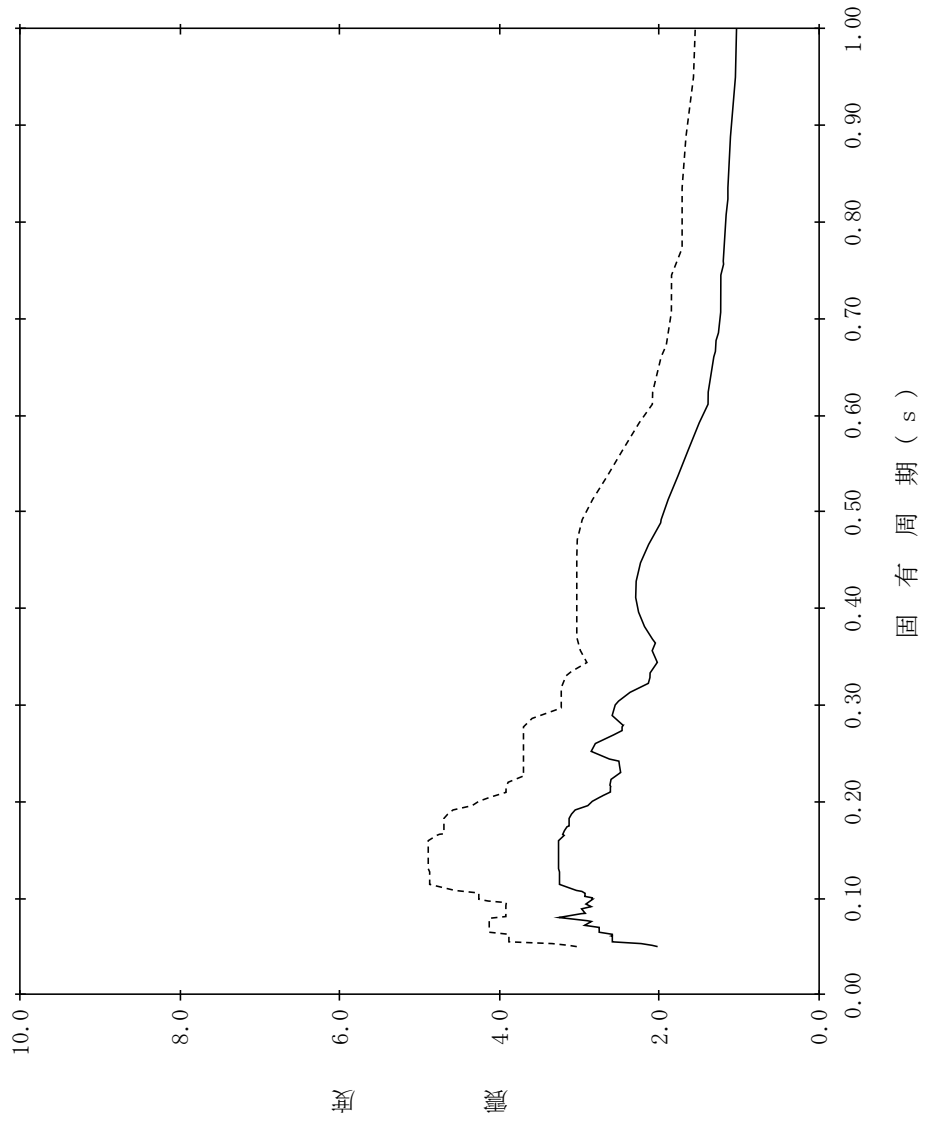

【NS2-EC-SsEW-EC16】

構造物名：緊急時対策所
減衰定数：5.0%
標高：EL50.250m
波形名：基準地震動 S s
設計用床応答スペクトル I (EW方向)
設計用床応答スペクトル II (EW方向)

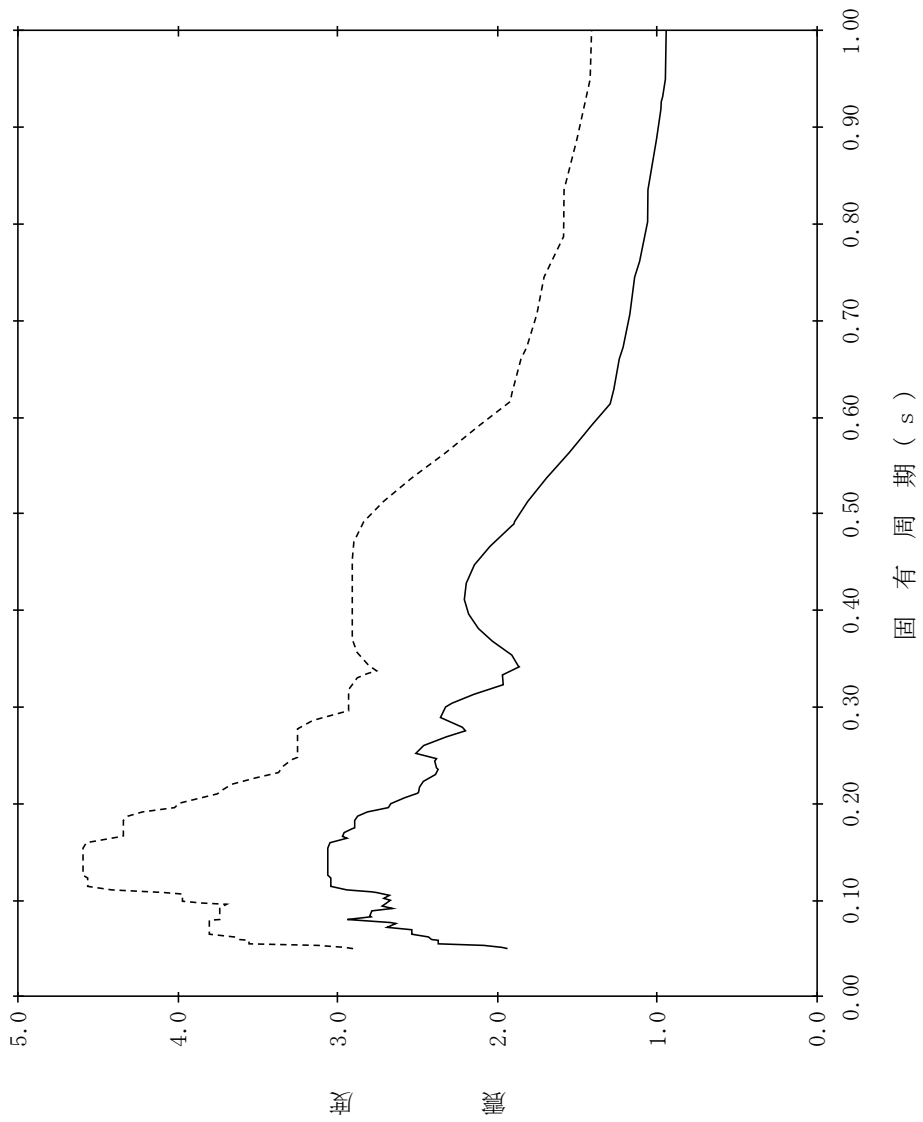

【NS2-EC-SsEW-EC17】

構造物名：緊急時対策所
 標高：EL48.250m
 減衰定数：0.5%
 波形名：基準地震動 S s
 設計用床応答スペクトル I (EW方向)
 設計用床応答スペクトル II (EW方向)

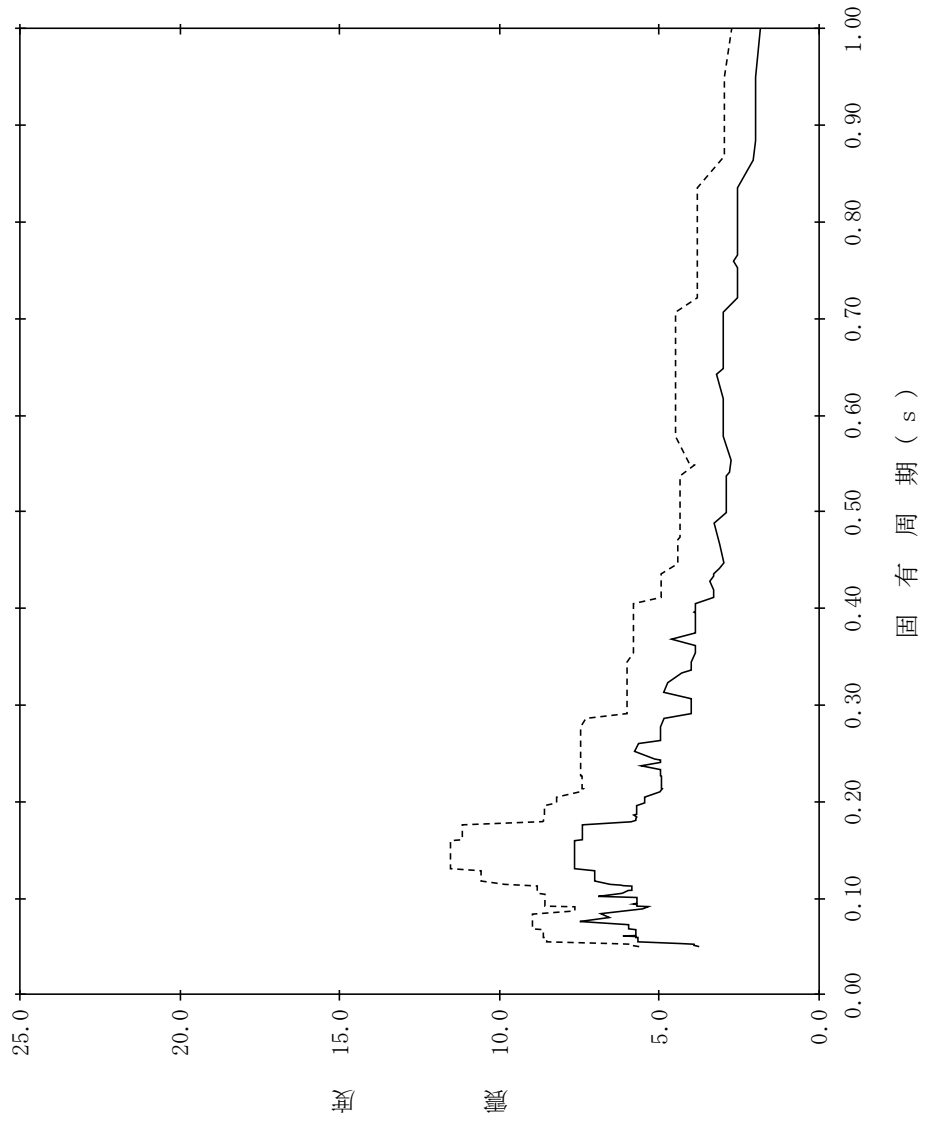

【NS2-EC-SsEW-EC18】

構造物名：緊急時対策所
標高：EL48.250m
減衰定数：1.0%
波形名：基準地震動 S s
—— 設計用床応答スペクトル I (EW方向)
----- 設計用床応答スペクトル II (EW方向)

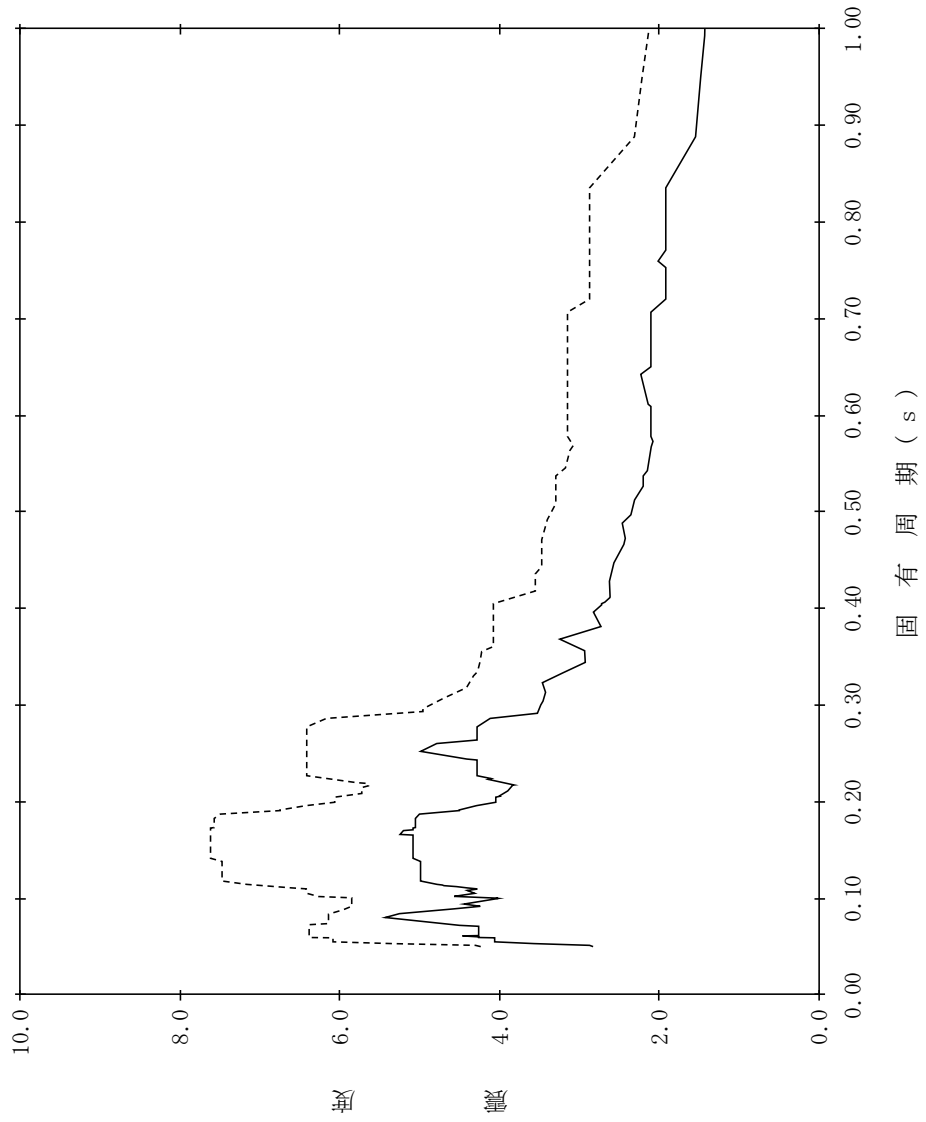

【NS2-EC-SsEW-EC19】

構造物名：緊急時対策所
標高：EL48.250m
減衰定数：1.5%
波形名：基準地震動 S s
—— 設計用床応答スペクトル I (EW方向)
----- 設計用床応答スペクトル II (EW方向)

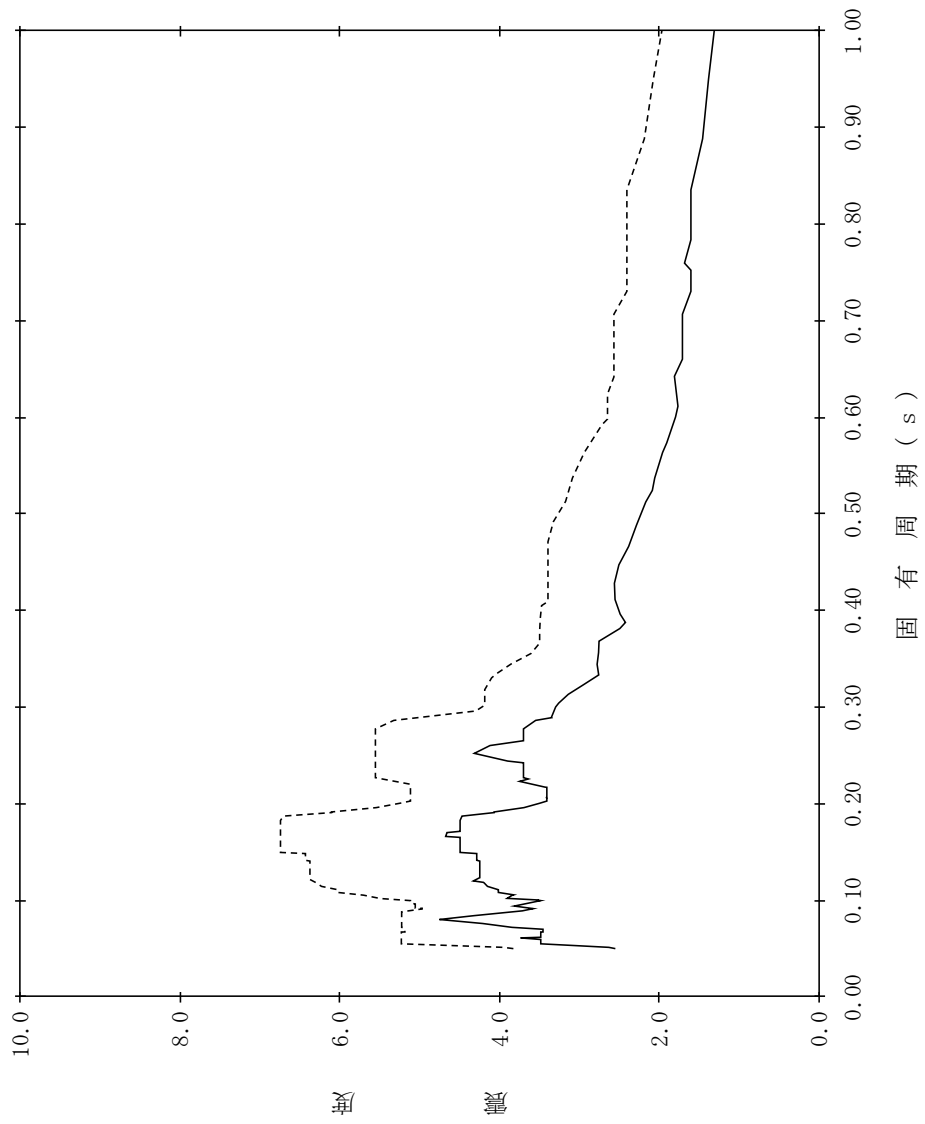

【NS2-EC-SsEW-EC20】

構造物名：緊急時対策所
標高：EL48.250m
減衰定数：2.0%
波形名：基準地震動 S s
—— 設計用床応答スペクトル I (EW方向)
----- 設計用床応答スペクトル II (EW方向)

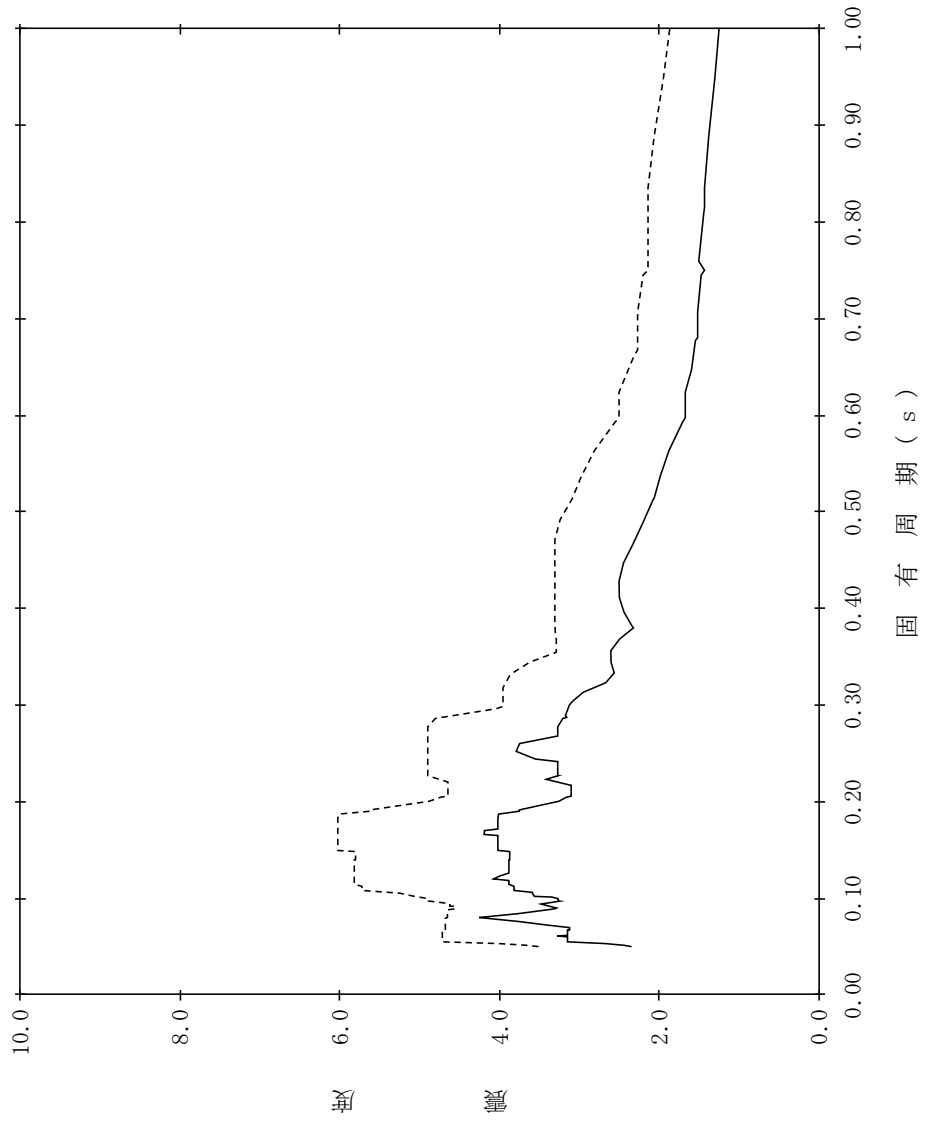

【NS2-EC-SsEW-EC21】

構造物名：緊急時対策所
 標高：EL48.250m
 減衰定数：2.5%
 波形名：基準地震動 S s
 設計用床応答スペクトル I (EW方向)
 設計用床応答スペクトル II (EW方向)

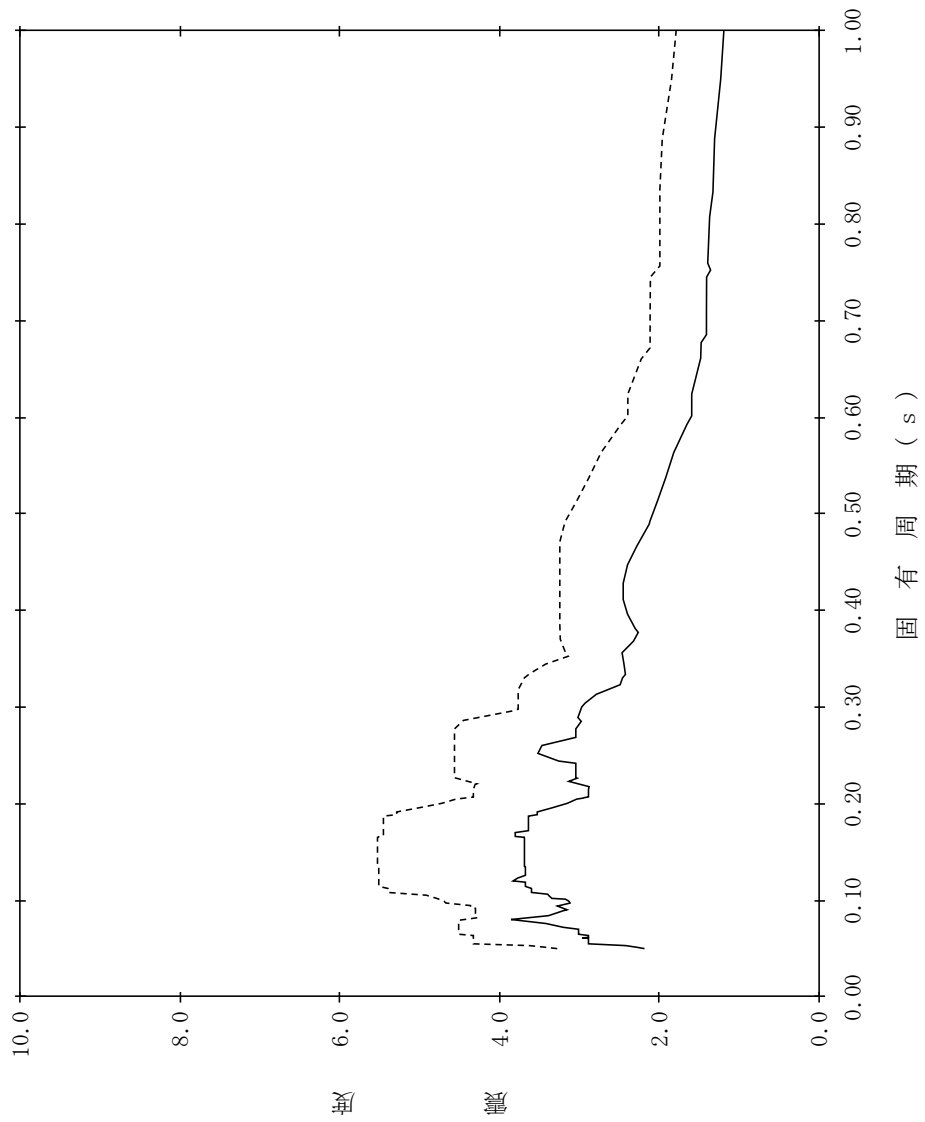

【NS2-EC-SsEW-EC22】

構造物名：緊急時対策所
標高：EL48.250m
減衰定数：3.0%
波形名：基準地震動 S s
—— 設計用床応答スペクトル I (EW方向)
----- 設計用床応答スペクトル II (EW方向)

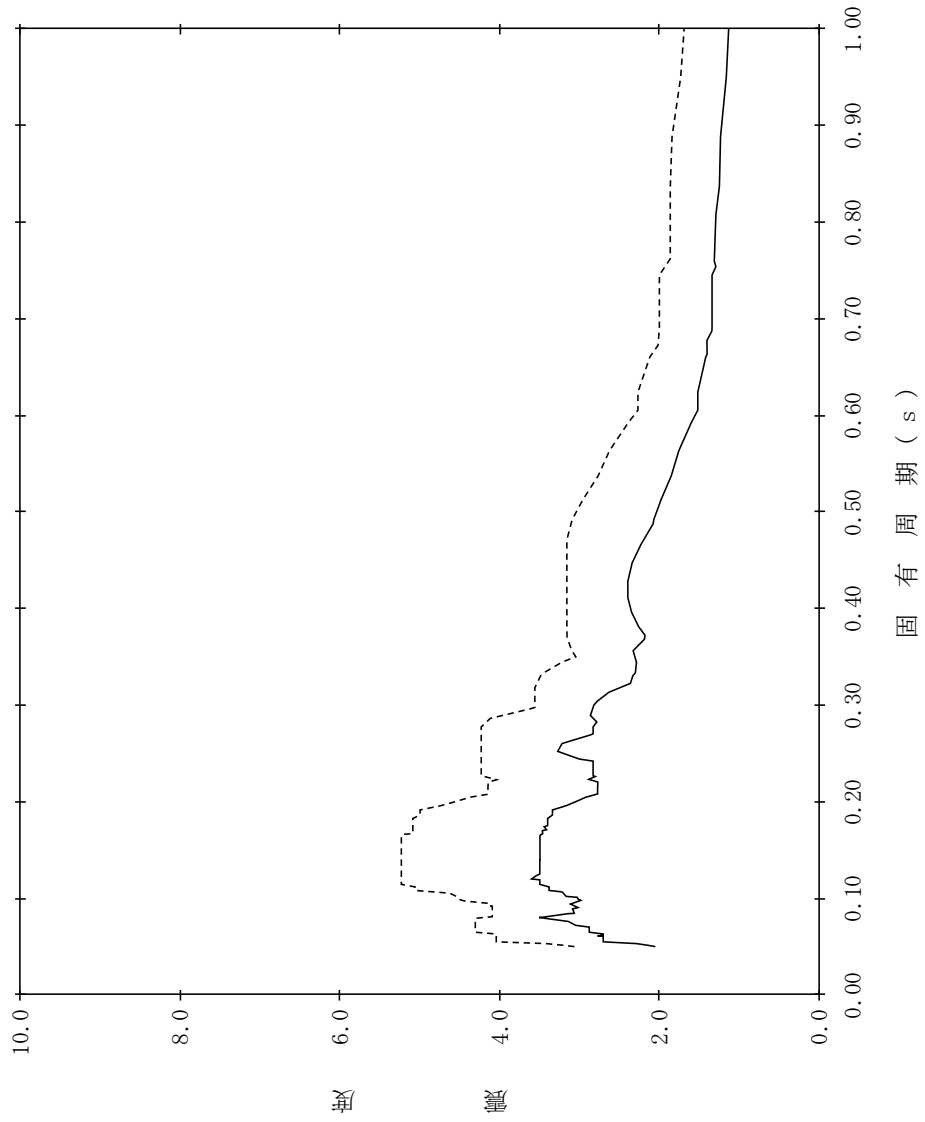

【NS2-EC-SsEW-EC23】

構造物名：緊急時対策所
標高：EL48.250m
減衰定数：4.0%

—— 設計用床応答スペクトル I (EW方向)
----- 設計用床応答スペクトル II (EW方向)

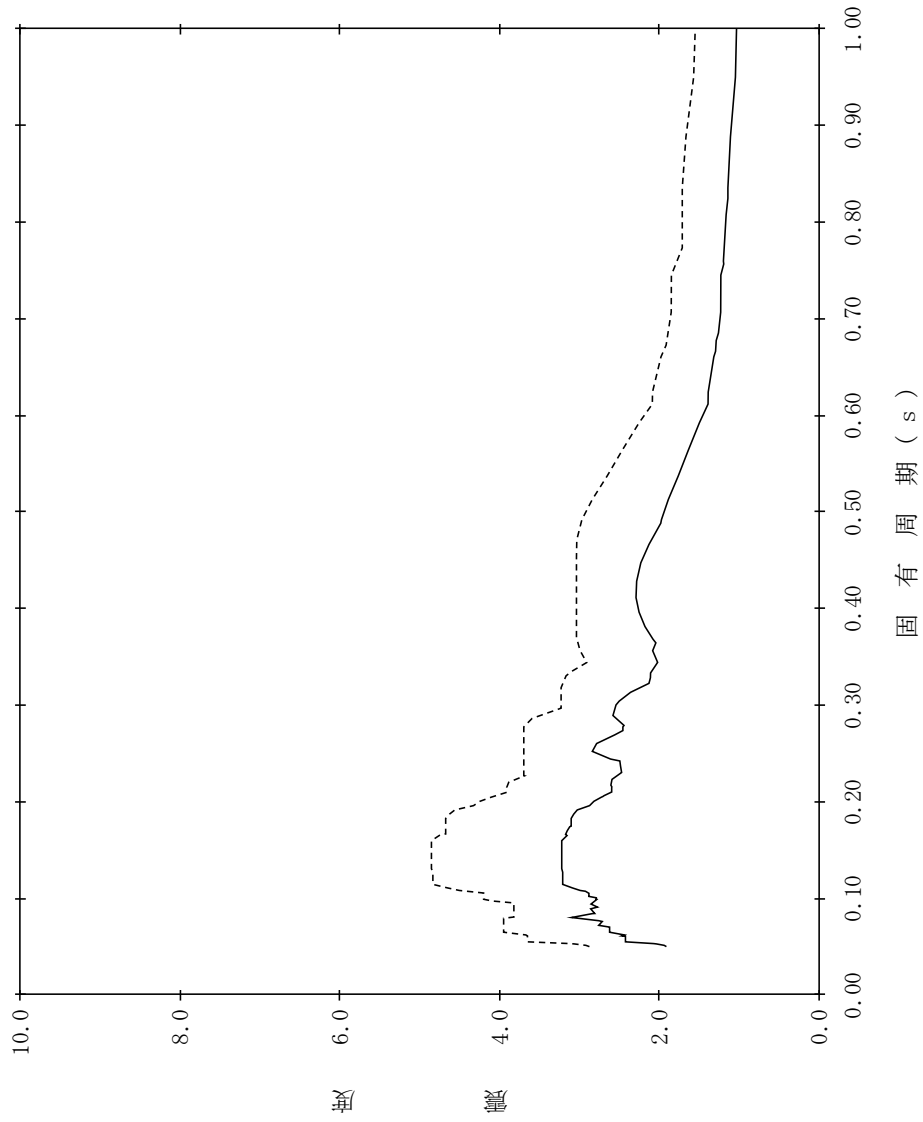

【NS2-EC-SsEW-EC24】

構造物名：緊急時対策所
標高：EL48.250m
減衰定数：5.0%
波形名：基準地震動 S s
—— 設計用床応答スペクトル I (EW方向)
----- 設計用床応答スペクトル II (EW方向)

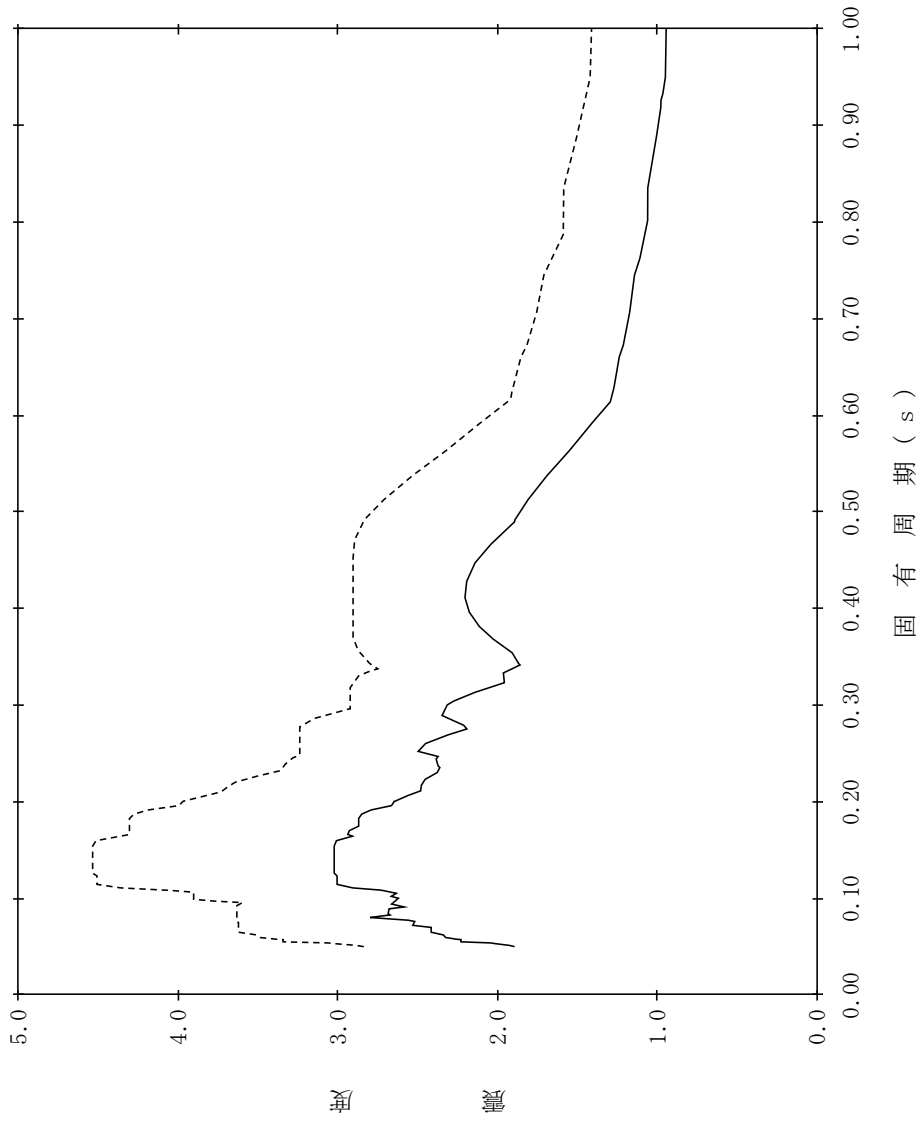

【NS2-EC-SsV-EC1】

構造物名：緊急時対策所
 標高：EL56.600m
 減衰定数：0.5%
 波形名：基準地震動 S s
 設計用床応答スペクトル I (鉛直方向)
 設計用床応答スペクトル II (鉛直方向)

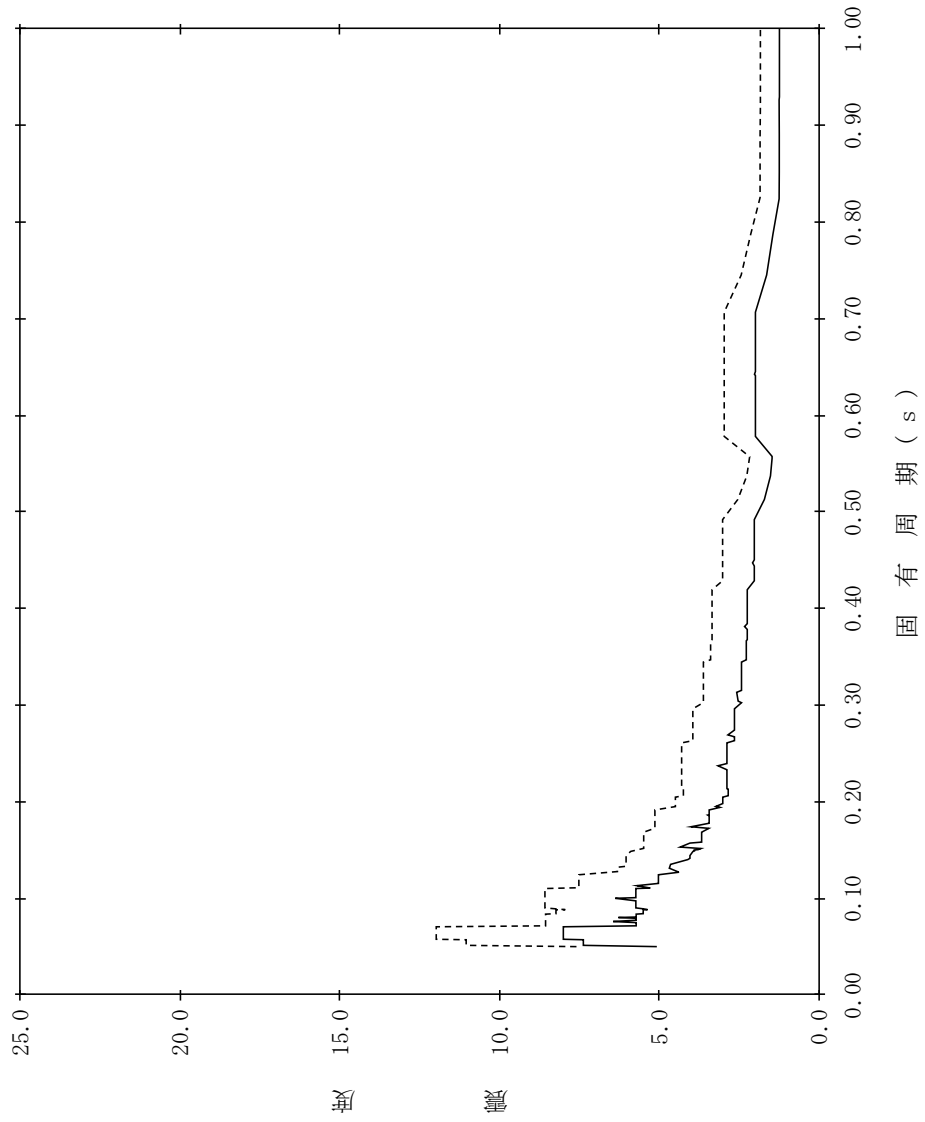

【NS2-EC-SsV-EC2】

構造物名：緊急時対策所
標高：EL56.600m
減衰定数：1.0%
波形名：基準地震動 S s
設計用床応答スペクトル I (鉛直方向)
設計用床応答スペクトル II (鉛直方向)

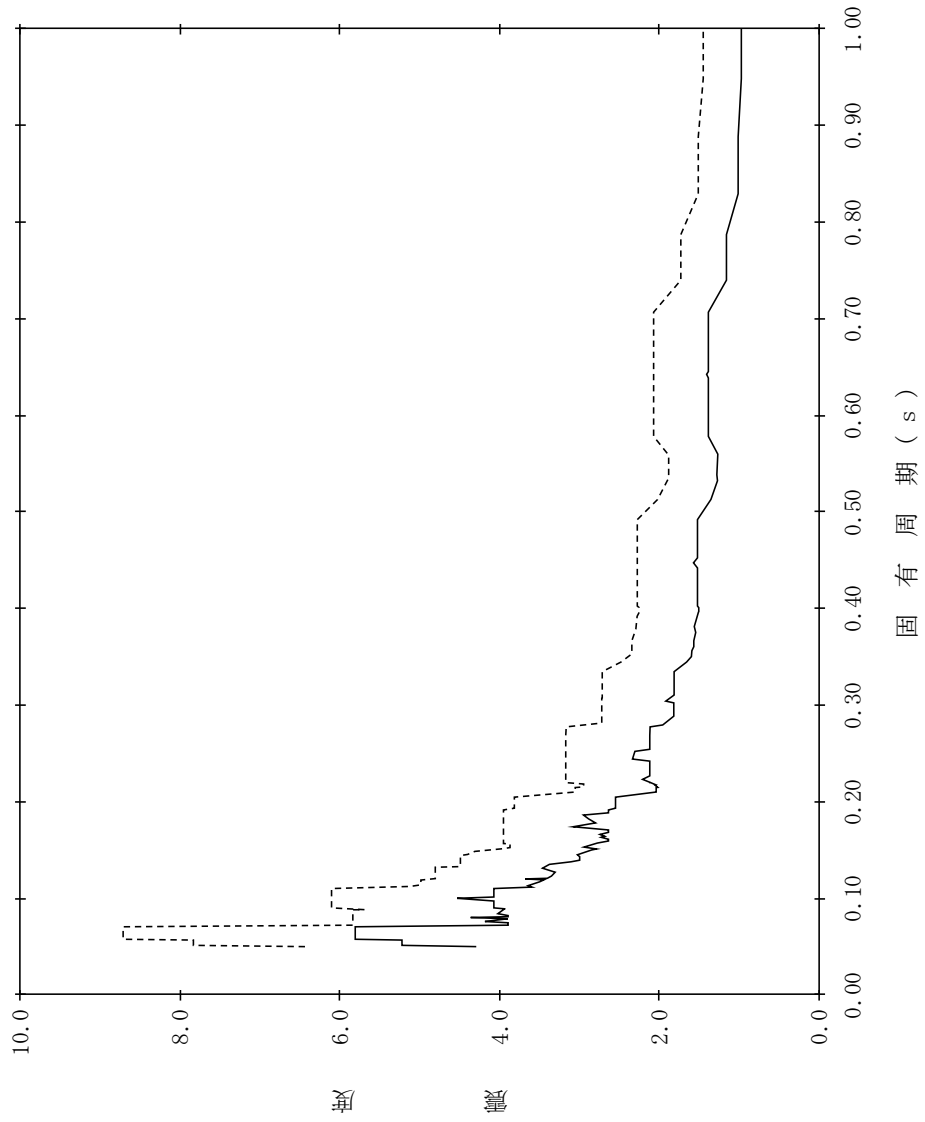

【NS2-EC-SsV-EC3】

構造物名：緊急時対策所
 標高：EL56.600m
 減衰定数：1.5%
 波形名：基準地震動 S s
 設計用床応答スペクトル I (鉛直方向)
 設計用床応答スペクトル II (鉛直方向)

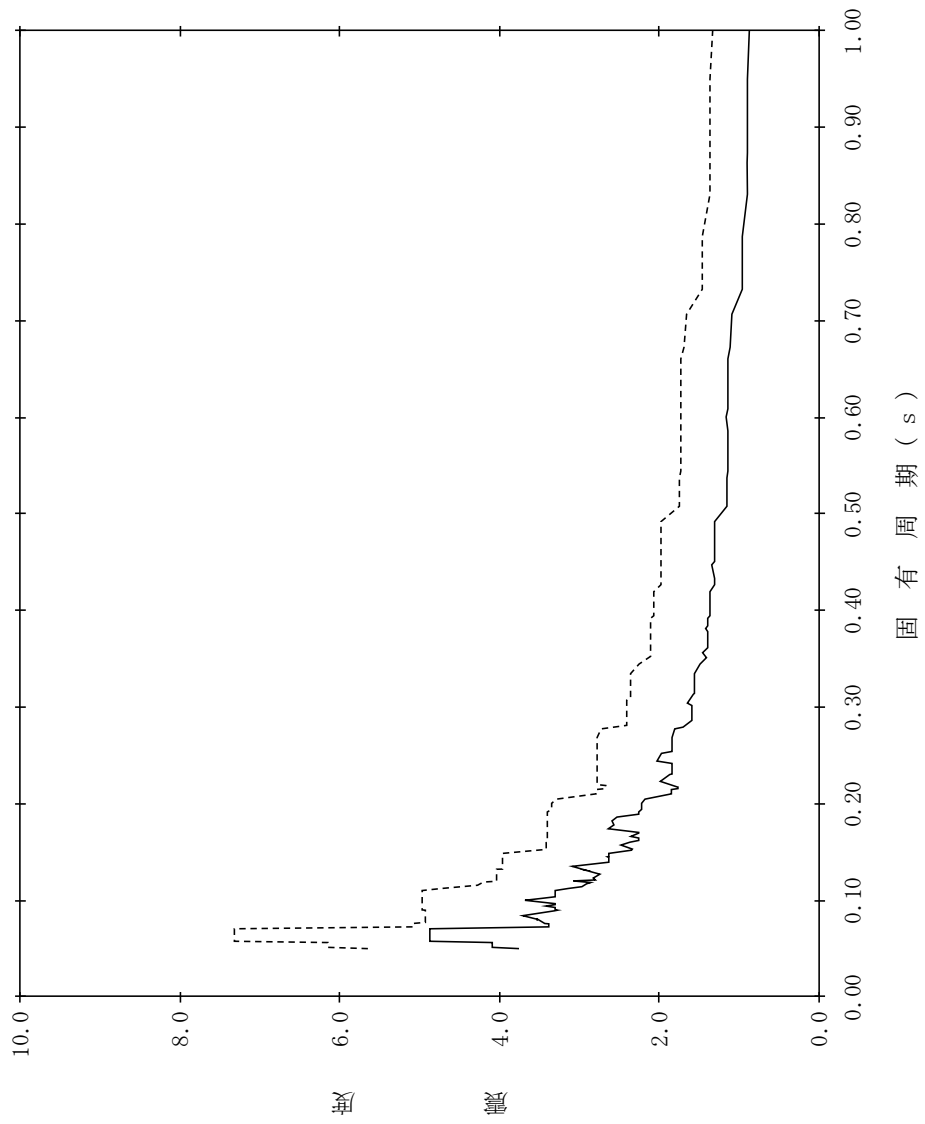

【NS2-EC-SsV-EC4】

構造物名：緊急時対策所
 標高：EL56.600m
 減衰定数：2.0%
 波形名：基準地震動 S s
 設計用床応答スペクトル I (鉛直方向)
 設計用床応答スペクトル II (鉛直方向)

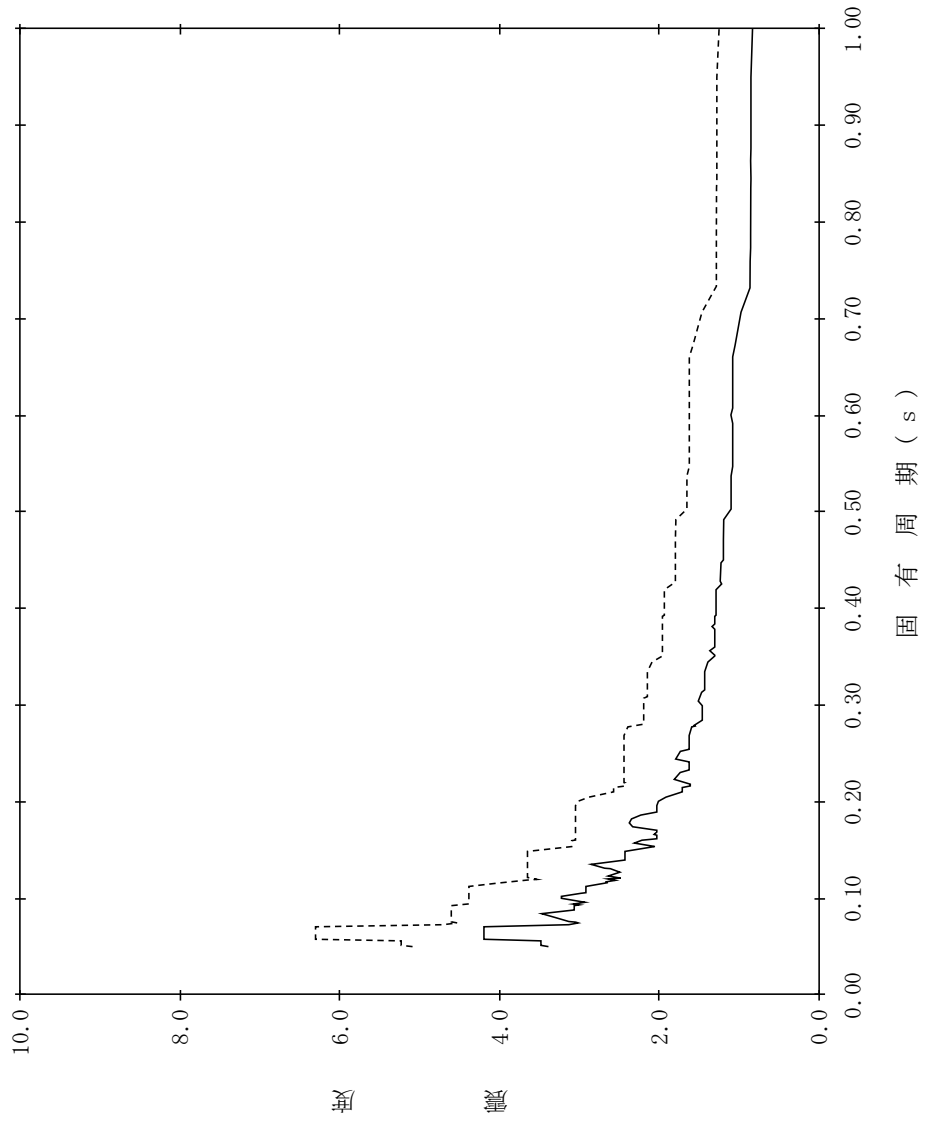

【NS2-EC-SsV-EC5】

構造物名：緊急時対策所
 標高：EL56.600m
 減衰定数：2.5%
 波形名：基準地震動 S s
 設計用床応答スペクトル I (鉛直方向)
 設計用床応答スペクトル II (鉛直方向)

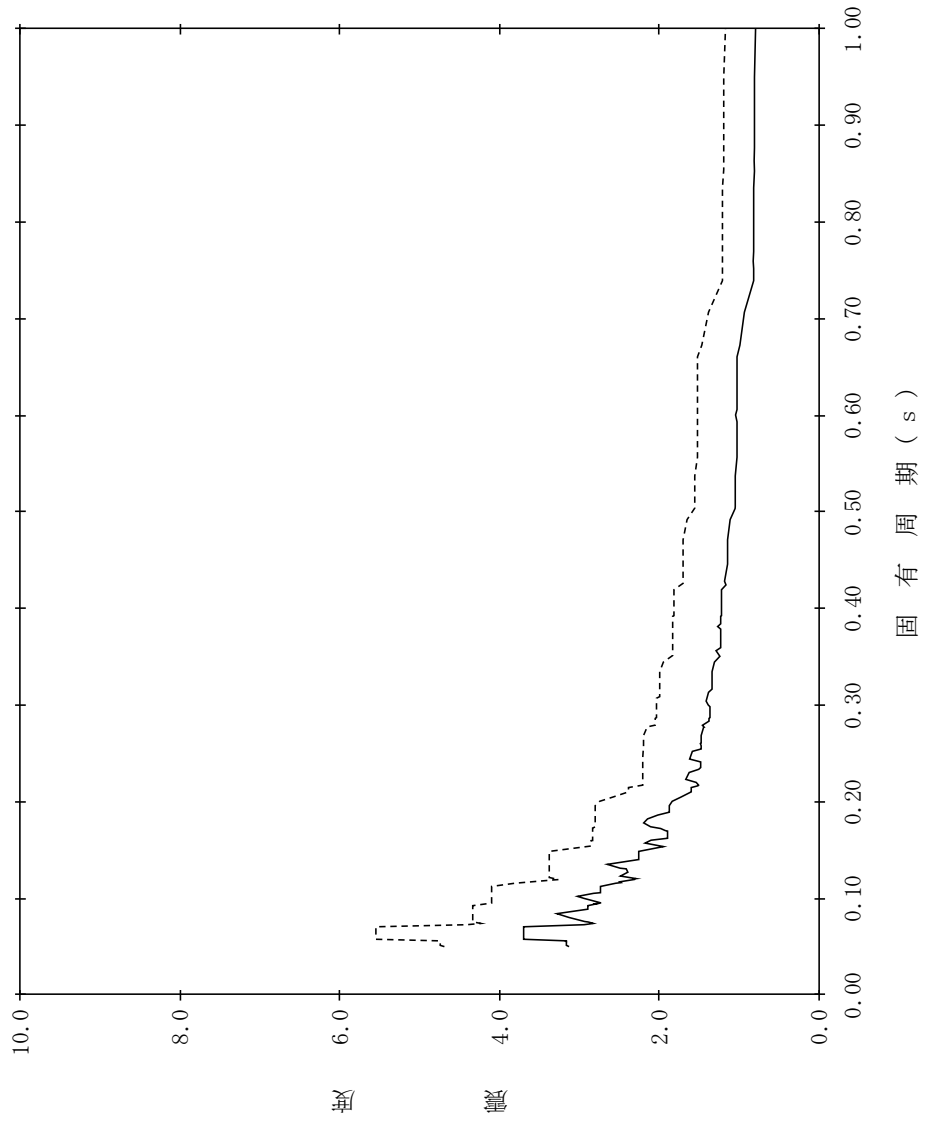

【NS2-EC-SsV-EC6】

構造物名：緊急時対策所
 標高：EL56.600m
 減衰定数：3.0%
 波形名：基準地震動 S s
 設計用床応答スペクトル I (鉛直方向)
 設計用床応答スペクトル II (鉛直方向)

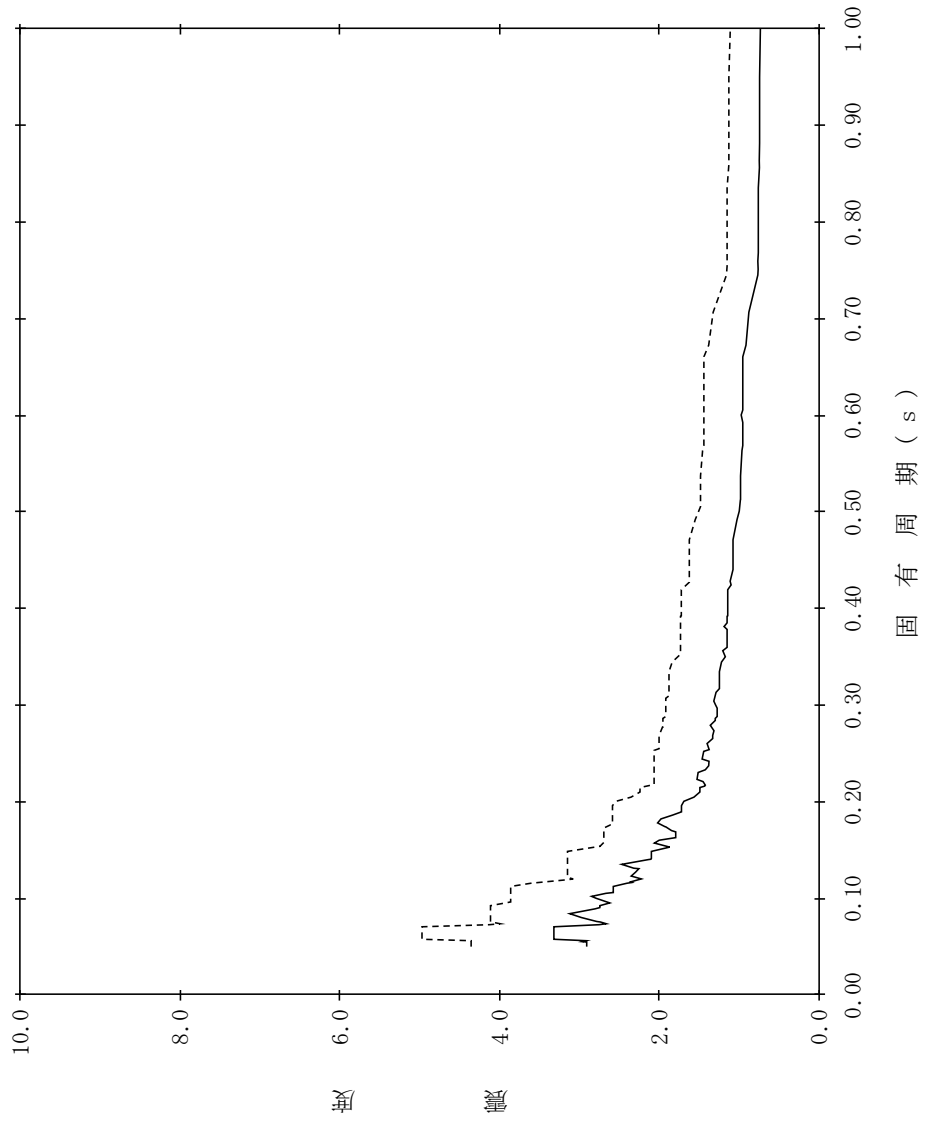

【NS2-EC-SsV-EC7】

構造物名：緊急時対策所
 標高：EL56.600m
 減衰定数：4.0%
 波形名：基準地震動 S s
 設計用床応答スペクトル I (鉛直方向)
 設計用床応答スペクトル II (鉛直方向)

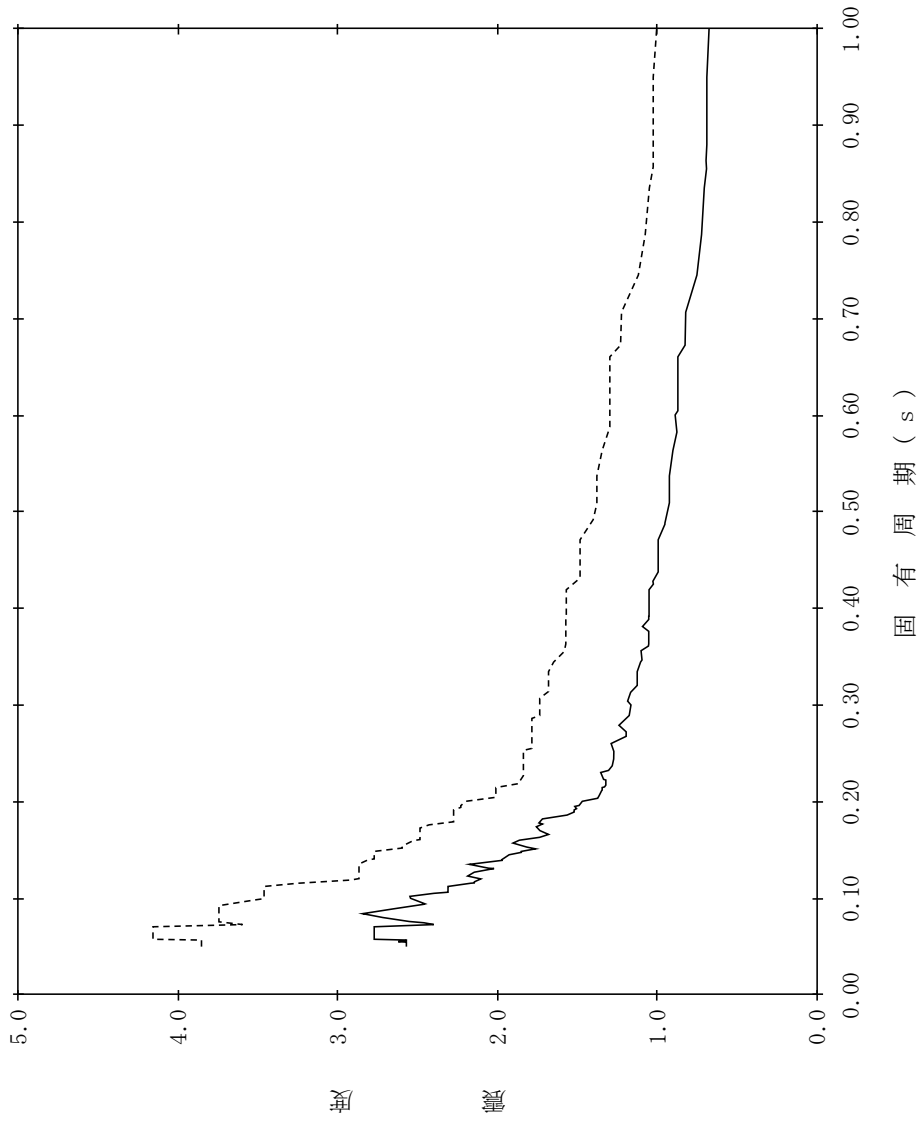

【NS2-EC-SsV-EC8】

構造物名：緊急時対策所
 標高：EL56.600m
 減衰定数：5.0%
 波形名：基準地震動 S s
 設計用床応答スペクトル I (鉛直方向)
 設計用床応答スペクトル II (鉛直方向)

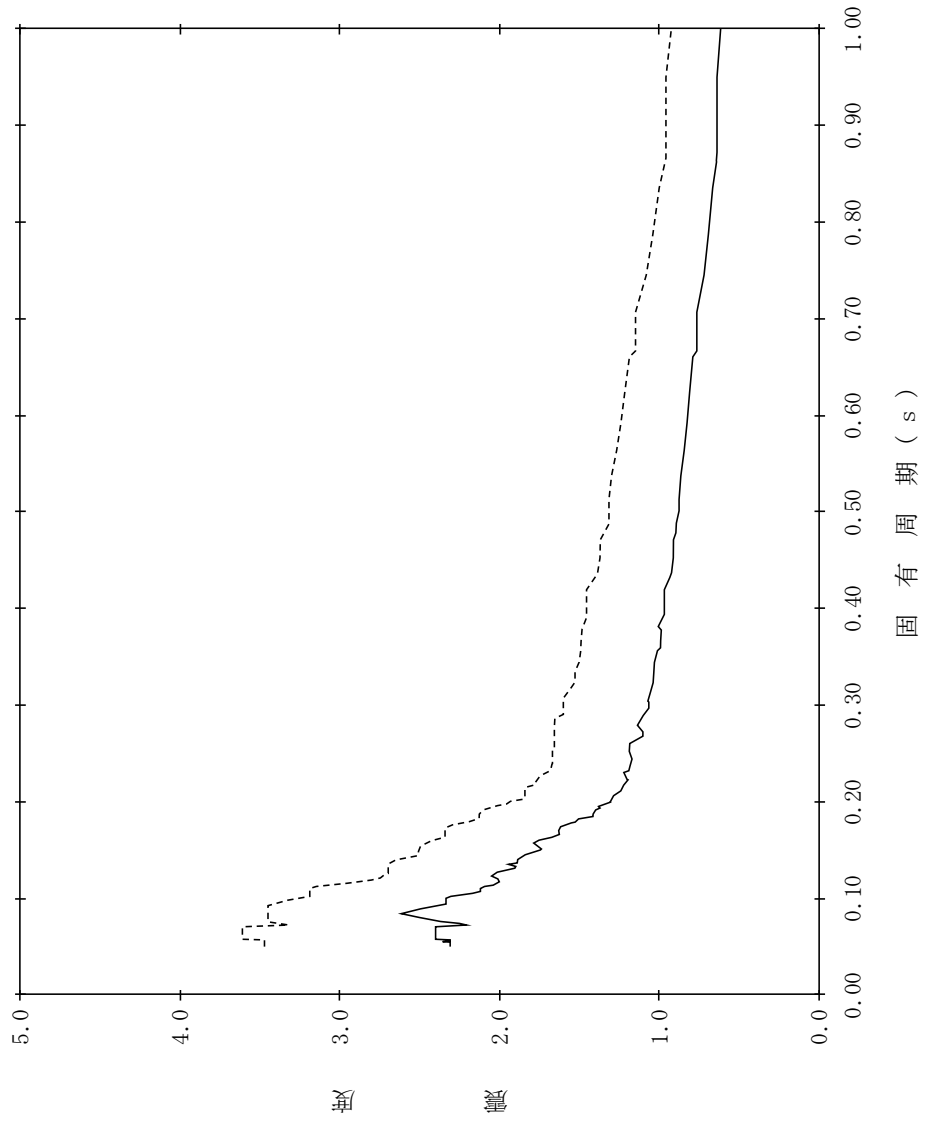

【NS2-EC-SsV-EC9】

構造物名：緊急時対策所
 標高：EL50.250m
 減衰定数：0.5%
 波形名：基準地震動 S s
 設計用床応答スペクトル I (鉛直方向)
 設計用床応答スペクトル II (鉛直方向)

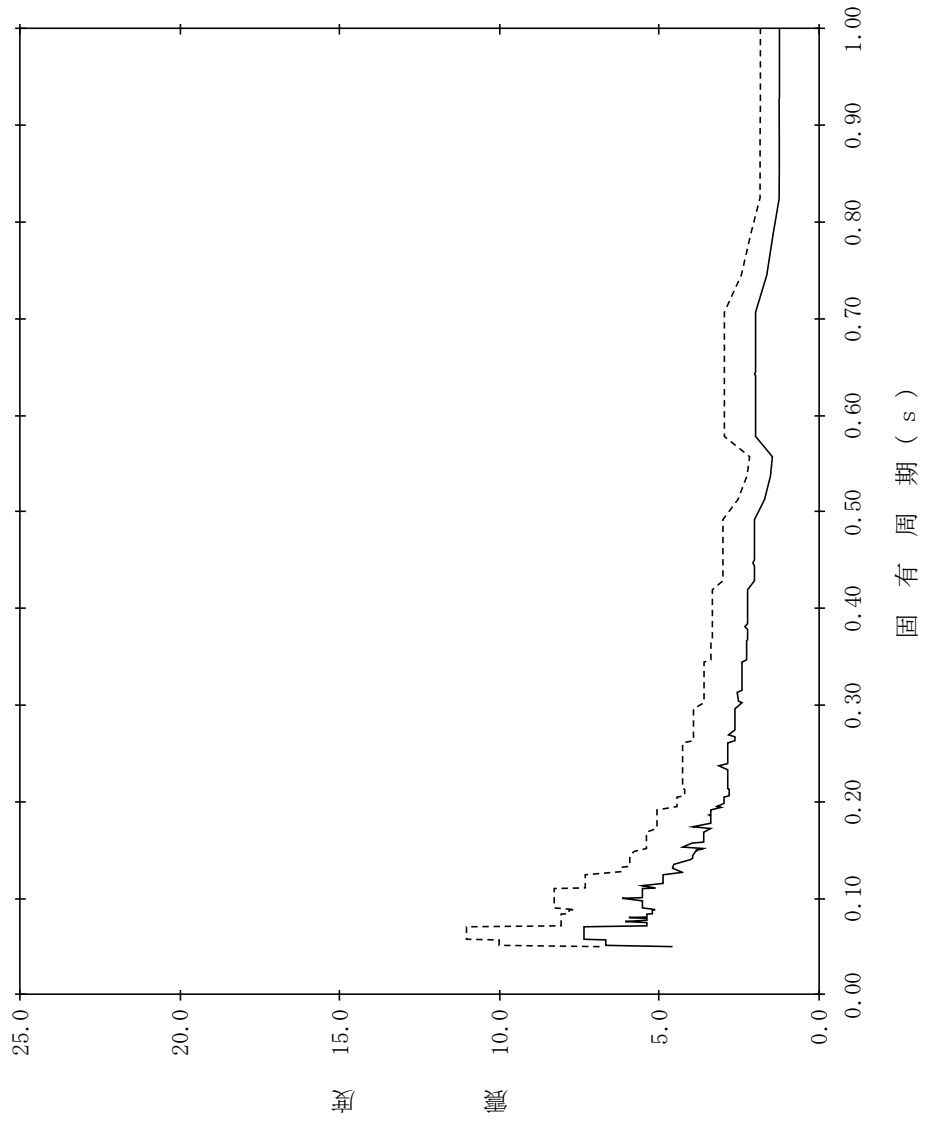

【NS2-EC-SsV-EC10】

構造物名：緊急時対策所
 標高：EL50.250m
 減衰定数：1.0%
 波形名：基準地震動 S s
 設計用床応答スペクトル I (鉛直方向)
 設計用床応答スペクトル II (鉛直方向)

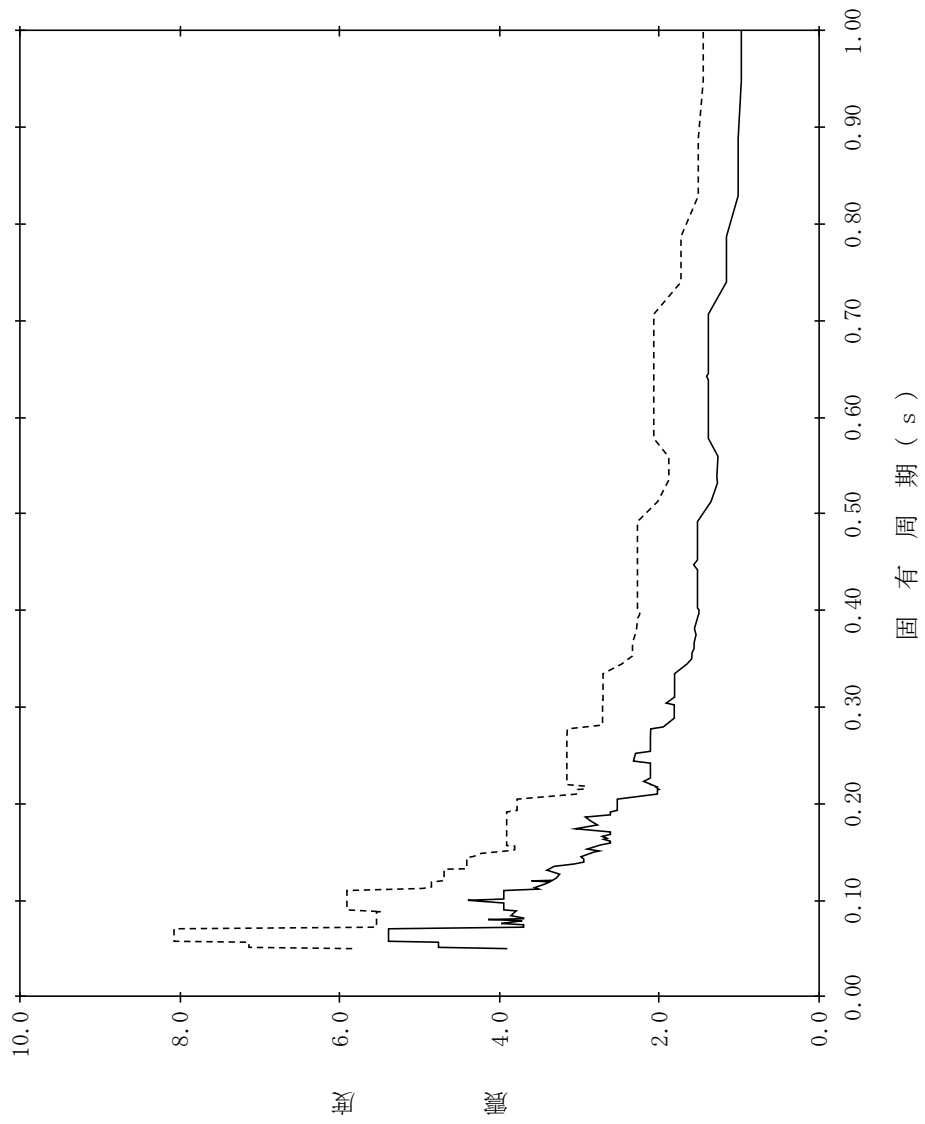

【NS2-EC-SsV-EC11】

構造物名：緊急時対策所
 標高：EL50.250m
 減衰定数：1.5%
 波形名：基準地震動 S s
 設計用床応答スペクトル I (鉛直方向)
 設計用床応答スペクトル II (鉛直方向)

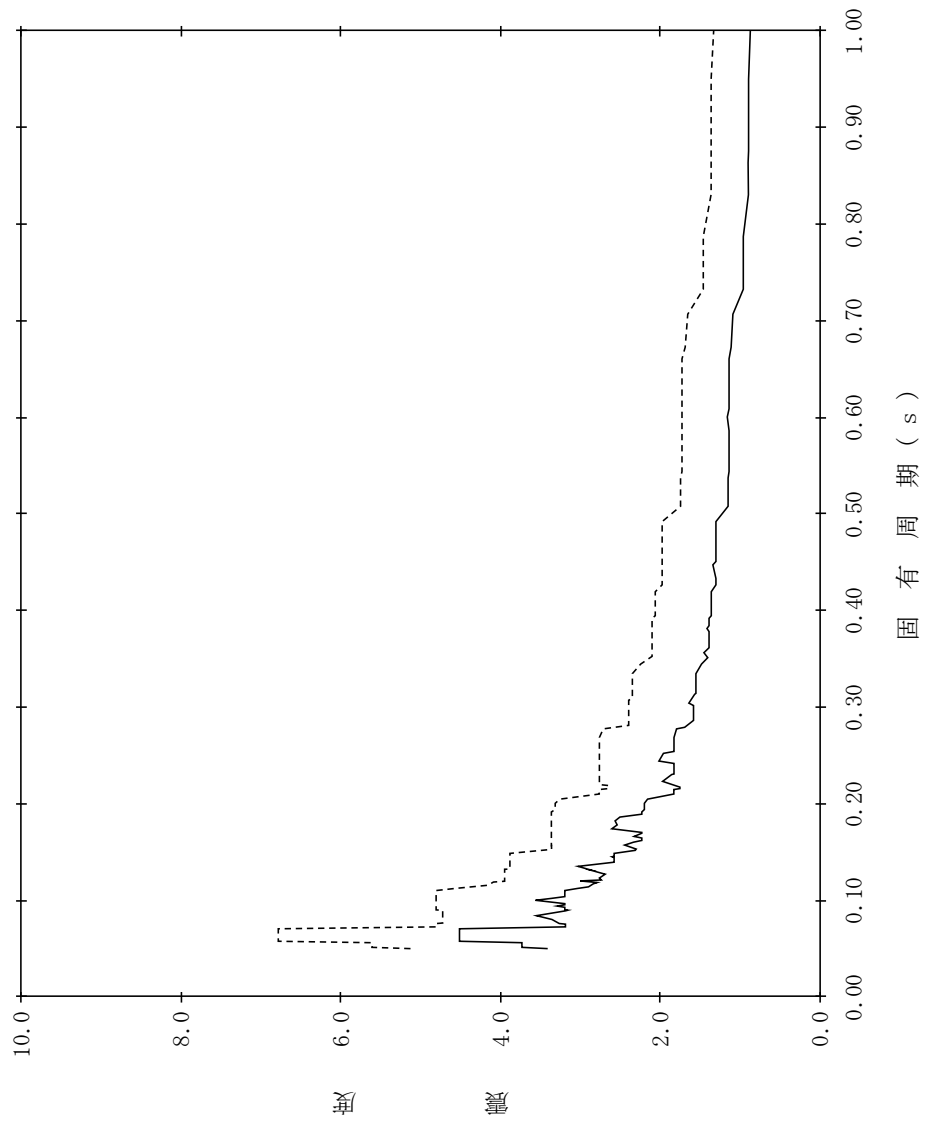

【NS2-EC-SsV-EC12】

構造物名：緊急時対策所
 標高：EL50.250m
 減衰定数：2.0%
 波形名：基準地震動 S s
 設計用床応答スペクトル I (鉛直方向)
 設計用床応答スペクトル II (鉛直方向)

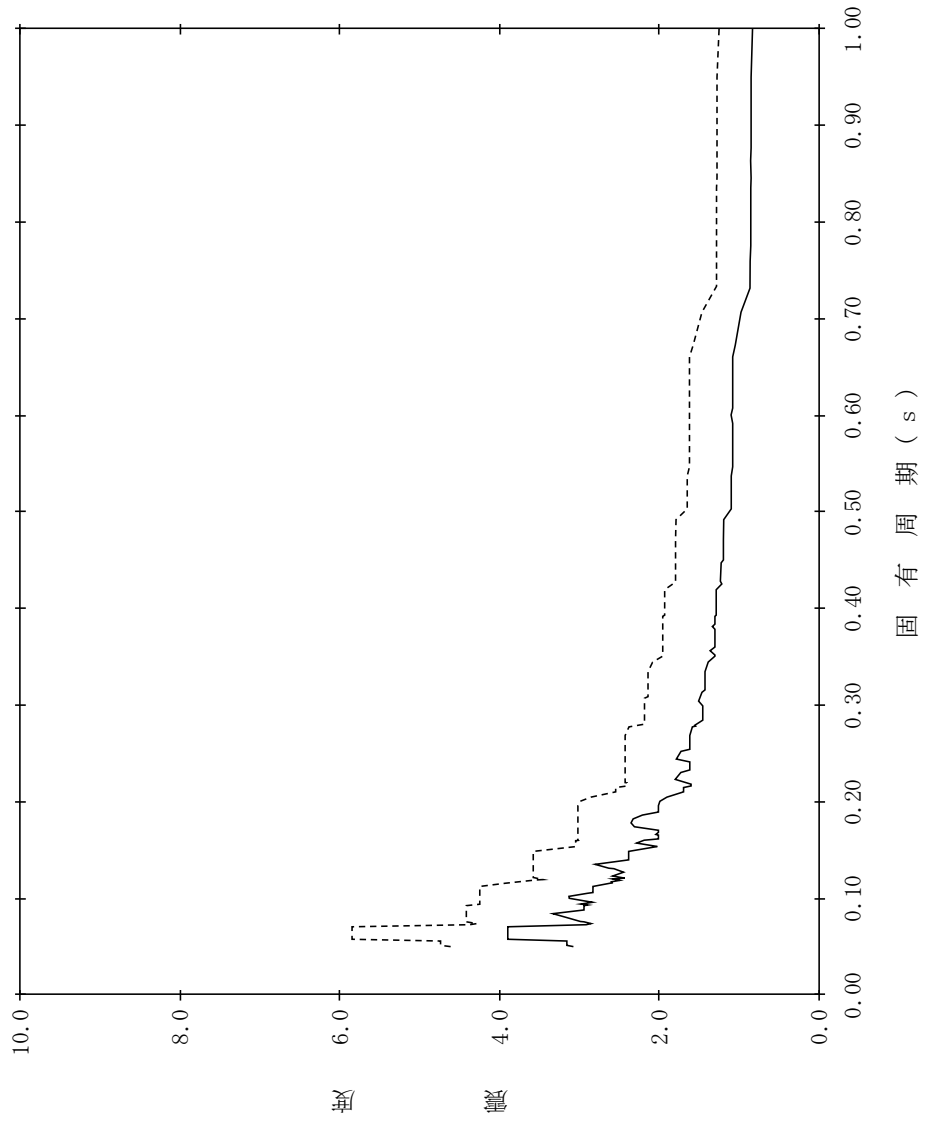

【NS2-EC-SsV-EC13】

構造物名：緊急時対策所
 標高：EL50.250m
 減衰定数：2.5%
 波形名：基準地震動 S s
 設計用床応答スペクトル I (鉛直方向)
 設計用床応答スペクトル II (鉛直方向)

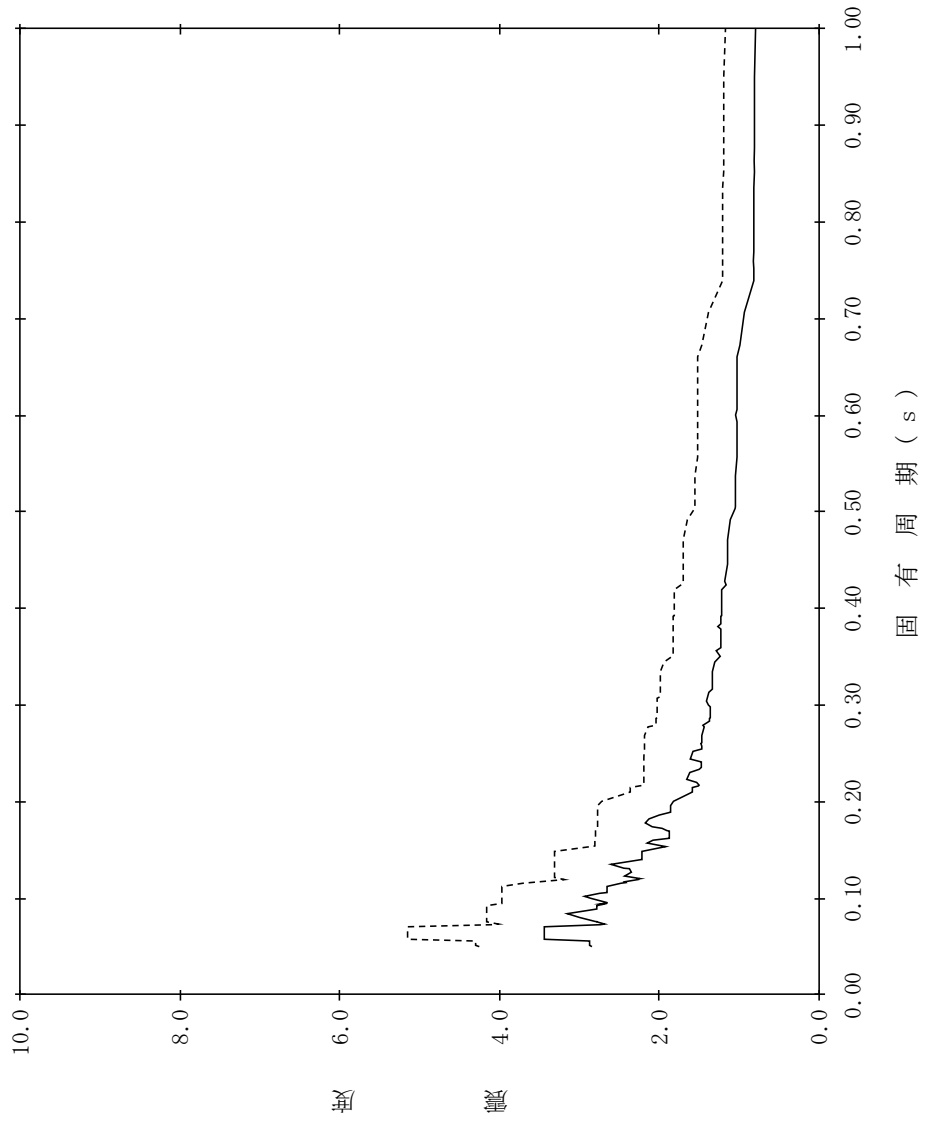

【NS2-EC-SsV-EC14】

構造物名：緊急時対策所
 標高：EL50.250m
 減衰定数：3.0%
 波形名：基準地震動 S s
 設計用床応答スペクトル I (鉛直方向)
 設計用床応答スペクトル II (鉛直方向)

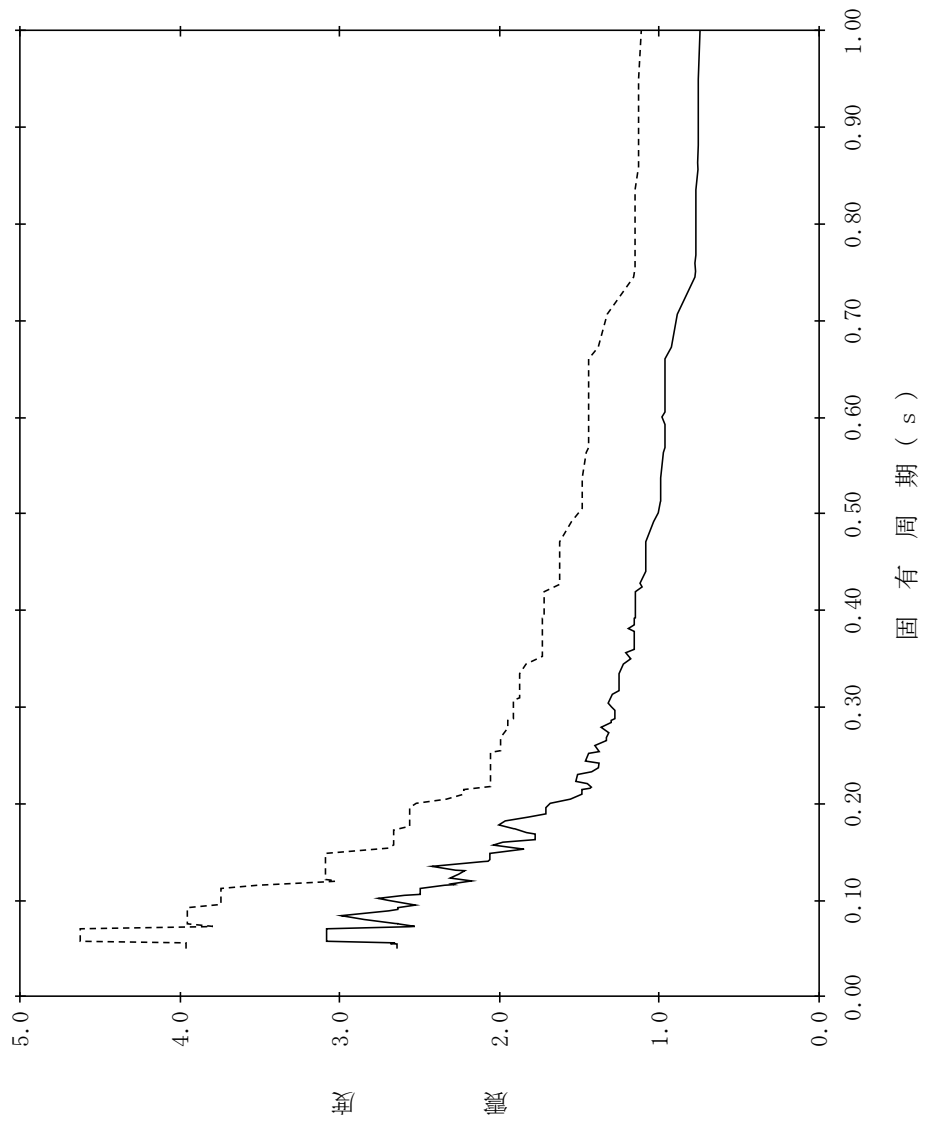

【NS2-EC-SsV-EC15】

構造物名：緊急時対策所
 標高：EL50.250m
 減衰定数：4.0%
 波形名：基準地震動 S s
 設計用床応答スペクトル I (鉛直方向)
 設計用床応答スペクトル II (鉛直方向)

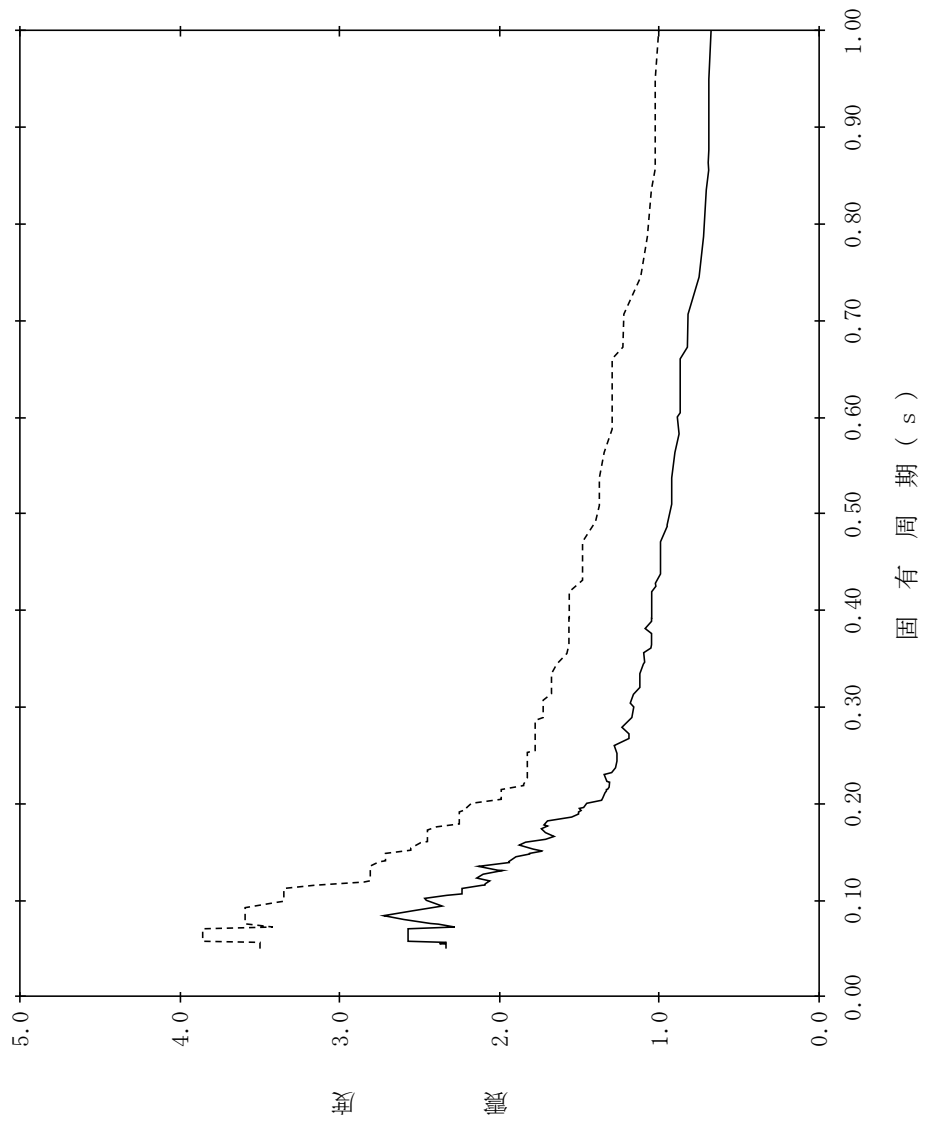

【NS2-EC-SsV-EC16】

構造物名：緊急時対策所
 標高：EL50.250m
 減衰定数：5.0%
 波形名：基準地震動 S s
 設計用床応答スペクトル I (鉛直方向)
 設計用床応答スペクトル II (鉛直方向)

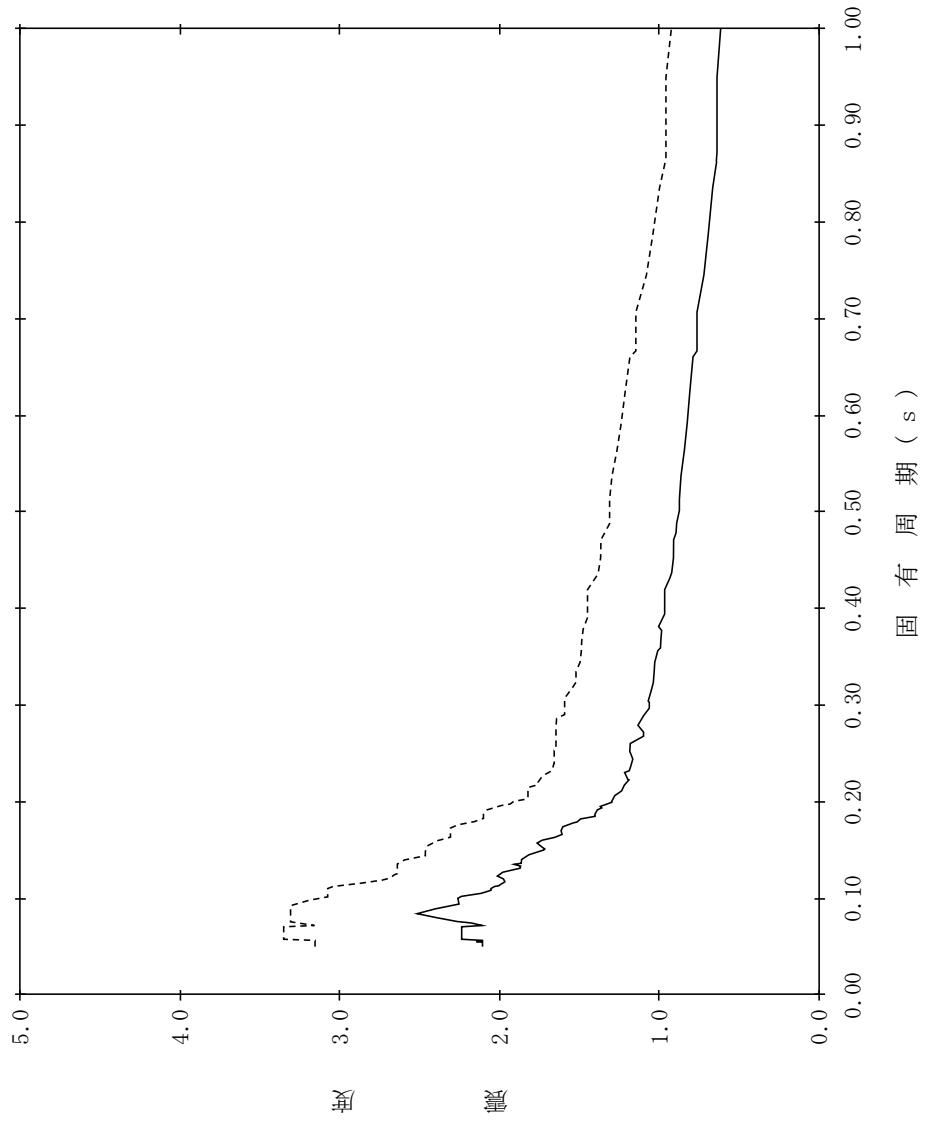

【NS2-EC-SsV-EC17】

構造物名：緊急時対策所
 標高：EL48.250m
 減衰定数：0.5%
 波形名：基準地震動 S s
 設計用床応答スペクトル I (鉛直方向)
 設計用床応答スペクトル II (鉛直方向)

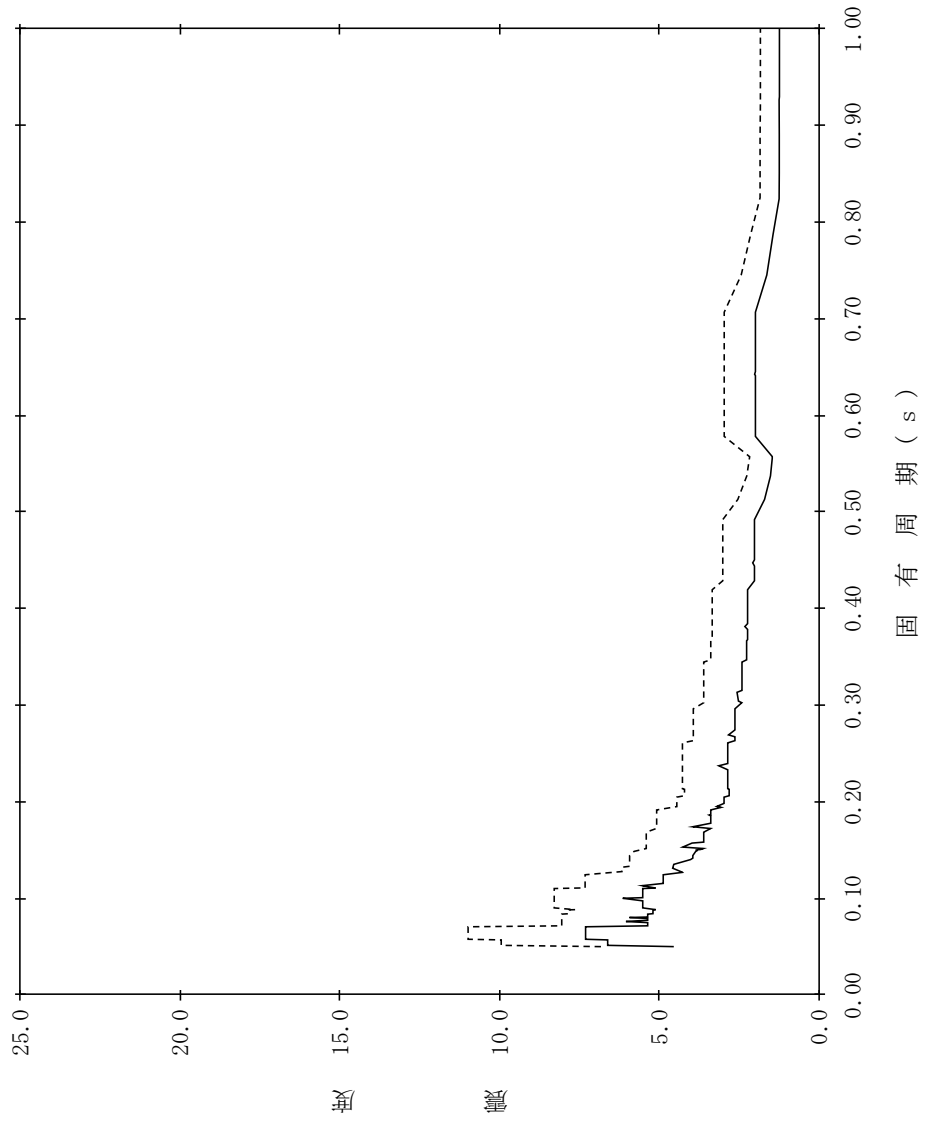

【NS2-EC-SsV-EC18】

構造物名：緊急時対策所
標高：EL48.250m
減衰定数：1.0%
波形名：基準地震動 S s
設計用床応答スペクトル I (鉛直方向)
設計用床応答スペクトル II (鉛直方向)

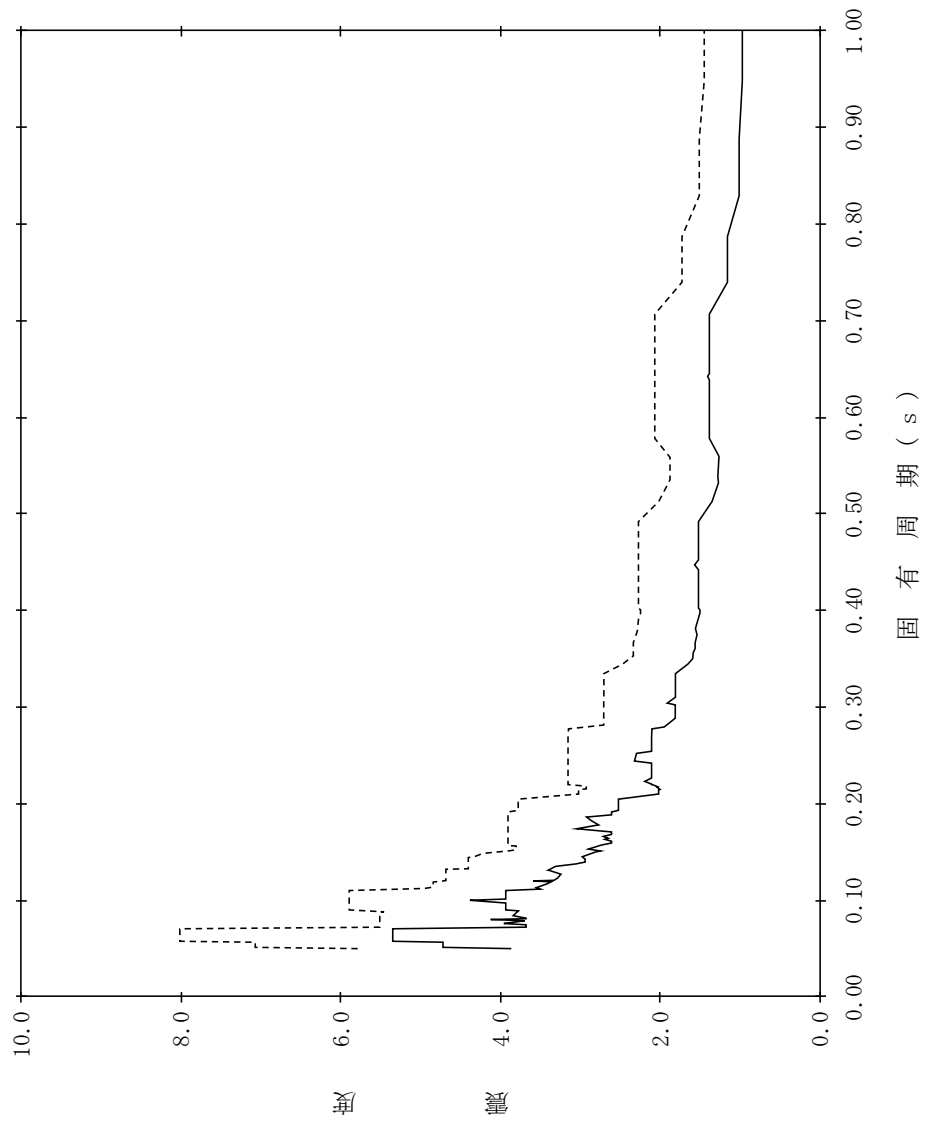

【NS2-EC-SsV-EC19】

構造物名：緊急時対策所
 標高：EL48.250m
 減衰定数：1.5%
 波形名：基準地震動 S s
 設計用床応答スペクトル I (鉛直方向)
 設計用床応答スペクトル II (鉛直方向)

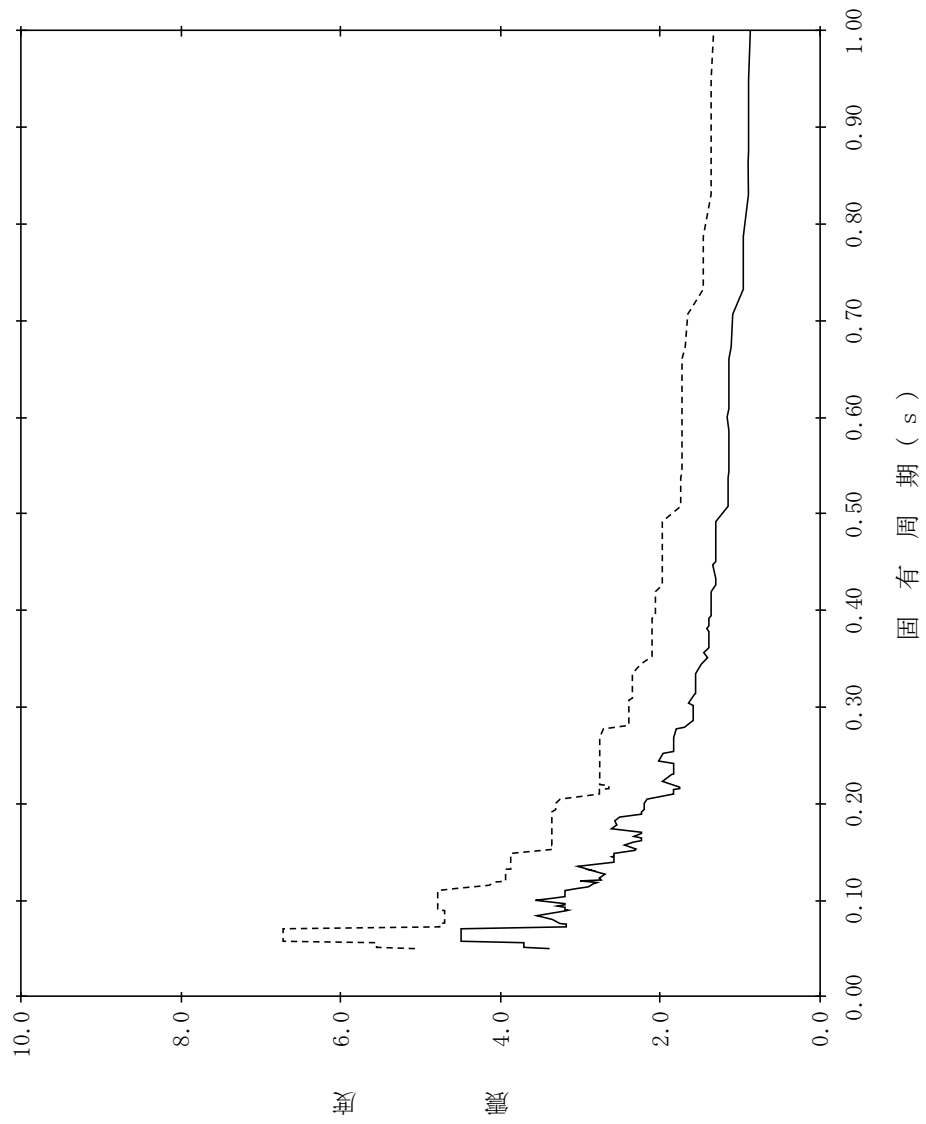

【NS2-EC-SsV-EC20】

構造物名：緊急時対策所
 標高：EL48.250m
 減衰定数：2.0%
 波形名：基準地震動 S s
 設計用床応答スペクトル I (鉛直方向)
 設計用床応答スペクトル II (鉛直方向)

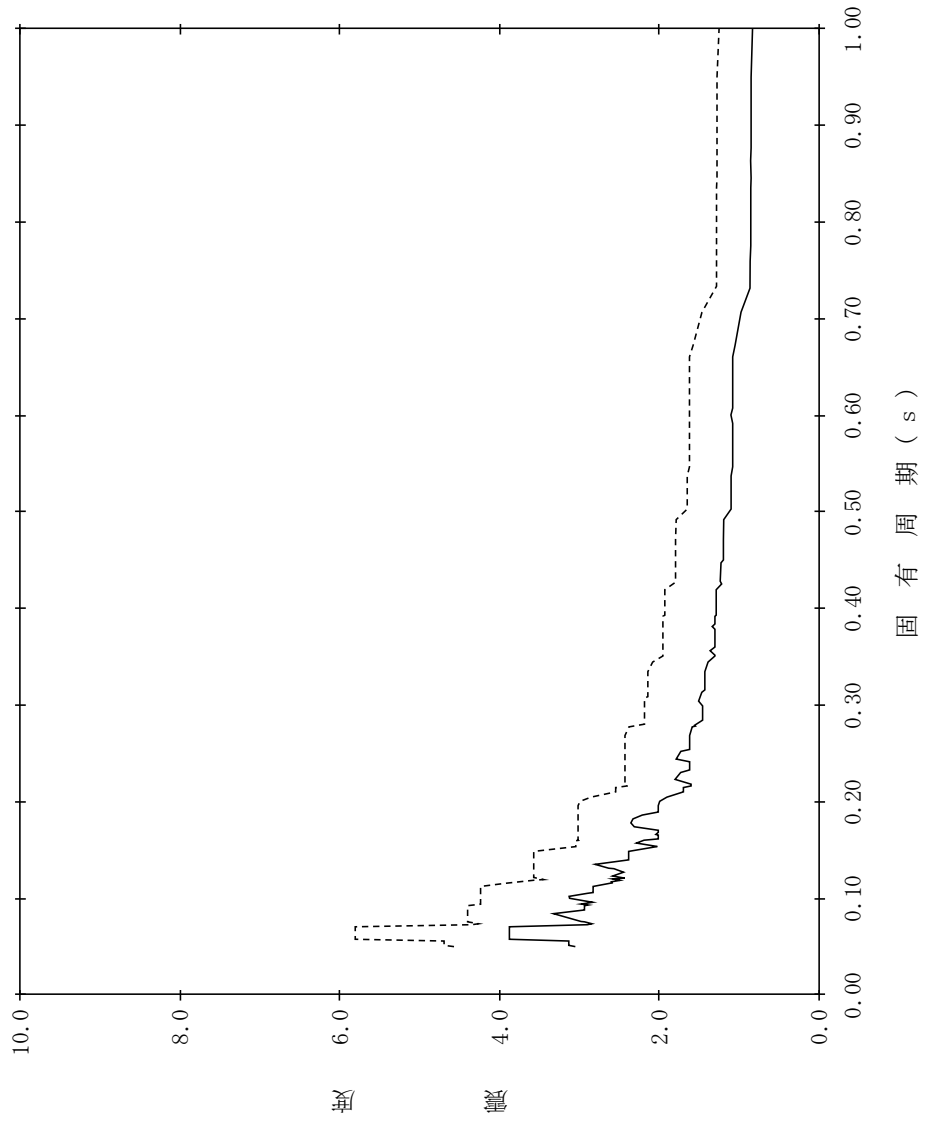

【NS2-EC-SsV-EC21】

構造物名：緊急時対策所
標高：EL48.250m
減衰定数：2.5%
波形名：基準地震動 S s
設計用床応答スペクトル I (鉛直方向)
設計用床応答スペクトル II (鉛直方向)

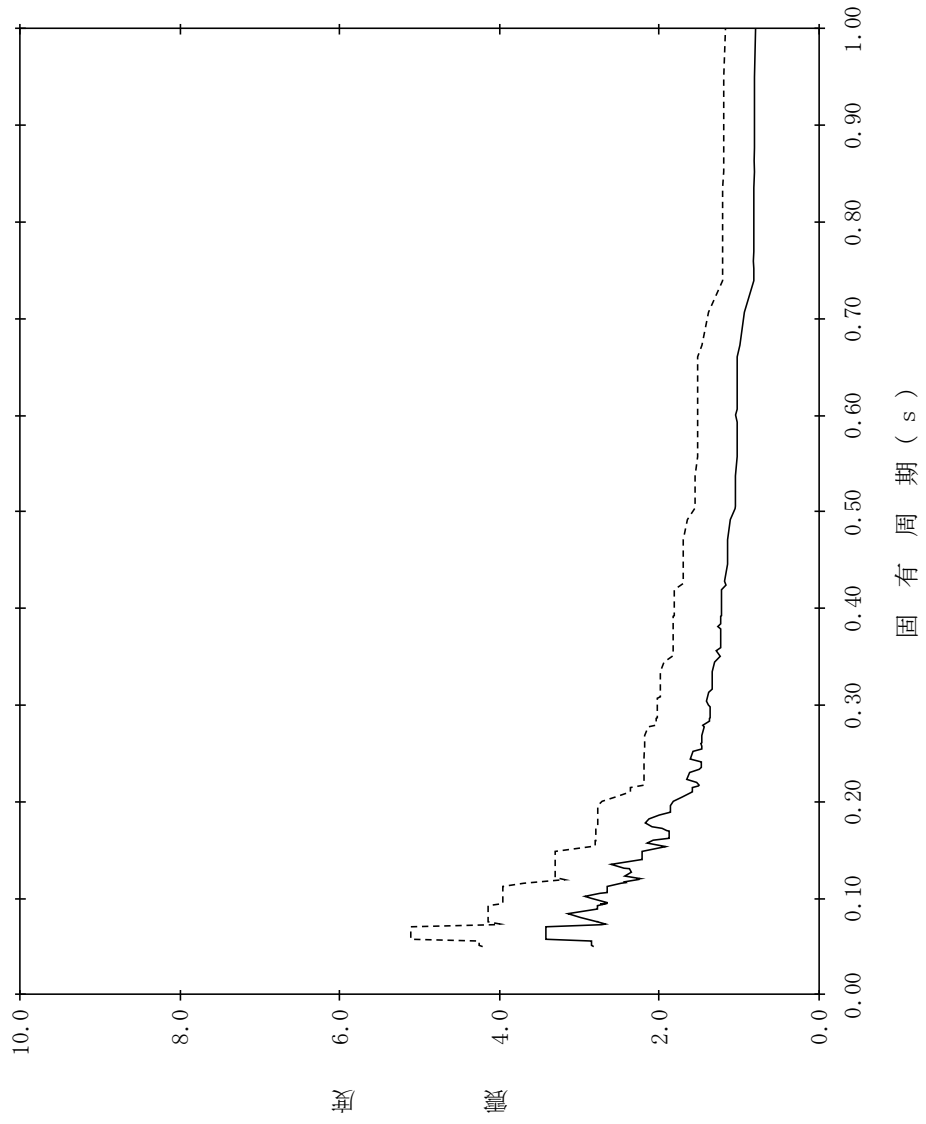

【NS2-EC-SsV-EC22】

構造物名：緊急時対策所
 標高：EL48.250m
 減衰定数：3.0%
 波形名：基準地震動 S s
 設計用床応答スペクトル I (鉛直方向)
 設計用床応答スペクトル II (鉛直方向)

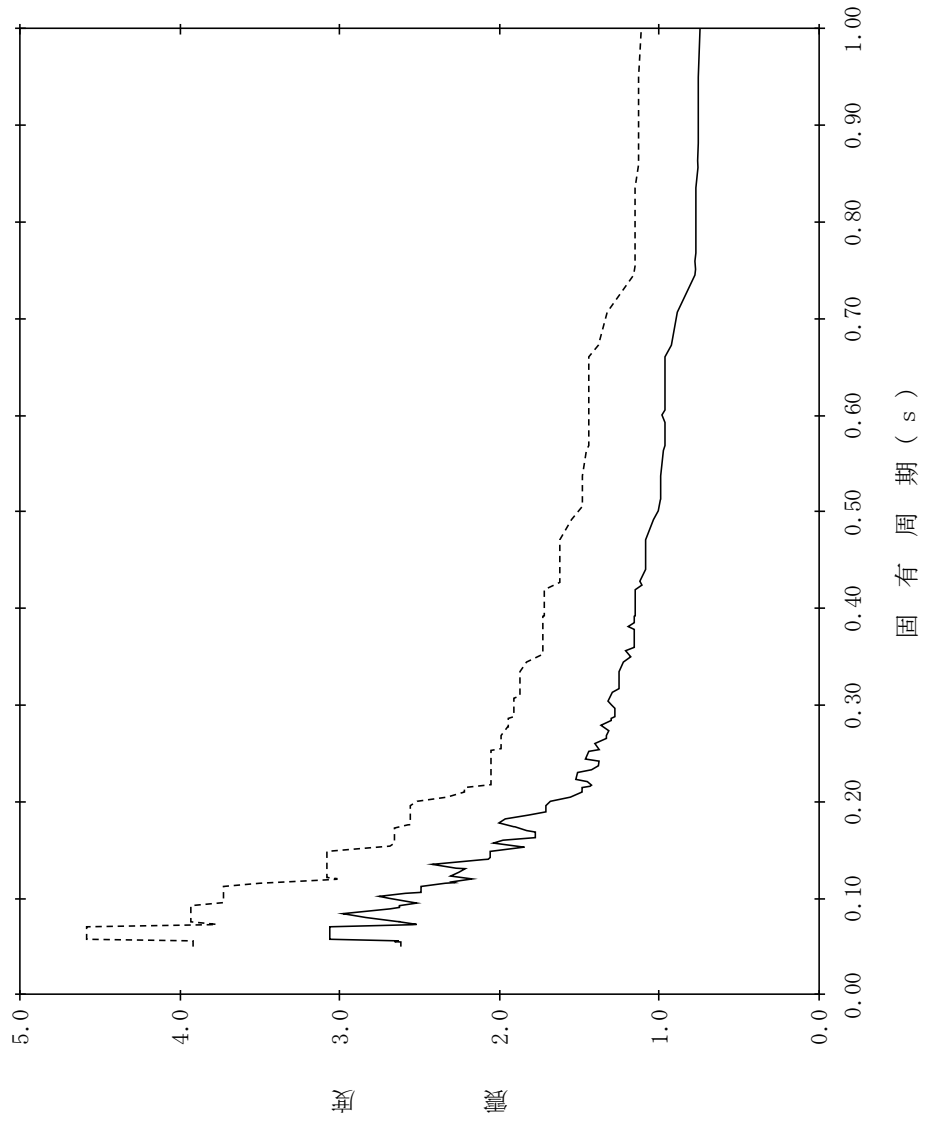

【NS2-EC-SsV-EC23】

構造物名：緊急時対策所
 標高：EL48.250m
 減衰定数：4.0%
 波形名：基準地震動 S s
 設計用床応答スペクトル I (鉛直方向)
 設計用床応答スペクトル II (鉛直方向)

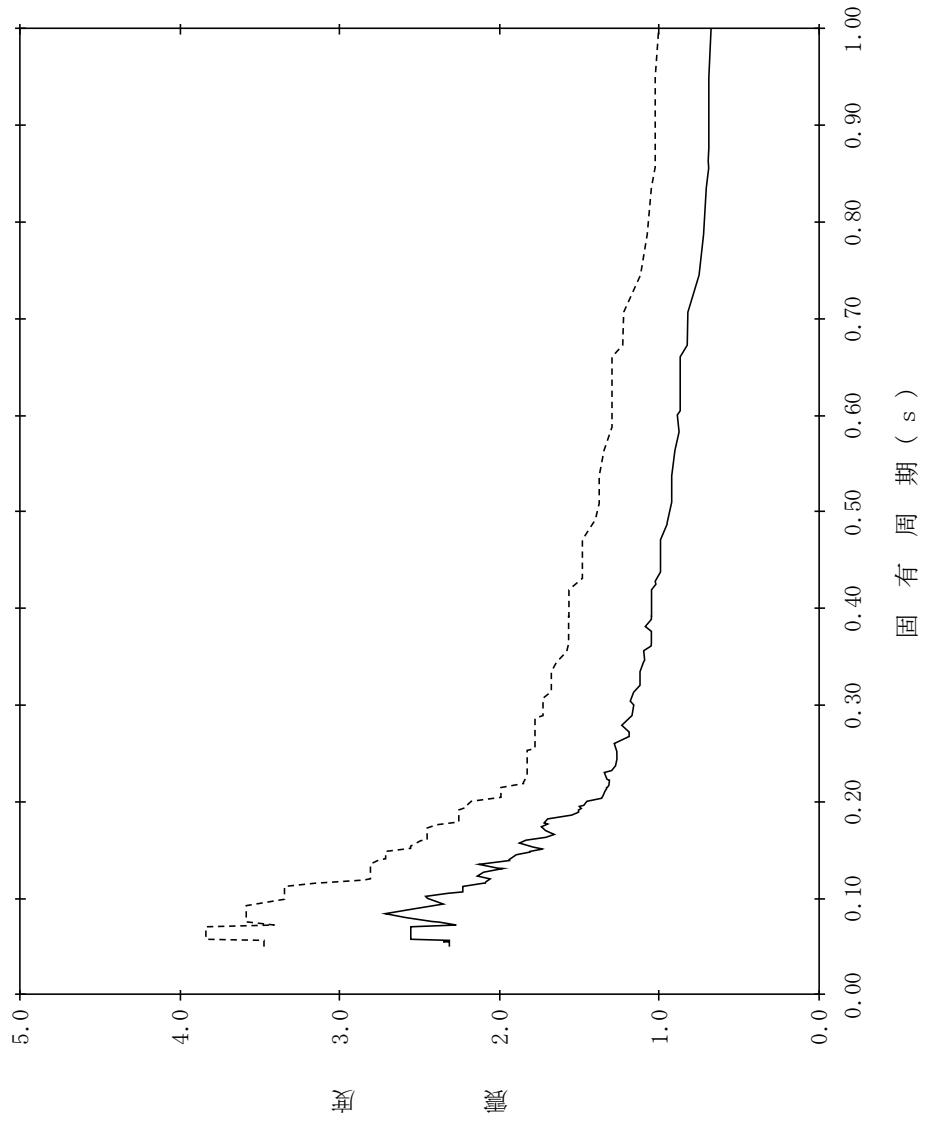

【NS2-EC-SsV-EC24】

構造物名：緊急時対策所
 標高：EL48.250m
 減衰定数：5.0%
 波形名：基準地震動 S s
 設計用床応答スペクトル I (鉛直方向)
 設計用床応答スペクトル II (鉛直方向)



表 4.4-13 設計用床応答スペクトル (S s) 一覧表 (ガスタービン発電機建物) (1/3)

地震波	建物機器	方向	質点番号	標高 EL(m)	減衰定数(%)	図番
S s	ガスタービン 発電機建物	NS 方向	1	61.500	0.5	NS2 - GTG - SsNS - GTG 1
					1.0	NS2 - GTG - SsNS - GTG 2
					1.5	NS2 - GTG - SsNS - GTG 3
					2.0	NS2 - GTG - SsNS - GTG 4
					2.5	NS2 - GTG - SsNS - GTG 5
					3.0	NS2 - GTG - SsNS - GTG 6
					4.0	NS2 - GTG - SsNS - GTG 7
					5.0	NS2 - GTG - SsNS - GTG 8
			2	54.500	0.5	NS2 - GTG - SsNS - GTG 9
					1.0	NS2 - GTG - SsNS - GTG 10
					1.5	NS2 - GTG - SsNS - GTG 11
					2.0	NS2 - GTG - SsNS - GTG 12
					2.5	NS2 - GTG - SsNS - GTG 13
					3.0	NS2 - GTG - SsNS - GTG 14
					4.0	NS2 - GTG - SsNS - GTG 15
					5.0	NS2 - GTG - SsNS - GTG 16
			3	47.500	0.5	NS2 - GTG - SsNS - GTG 17
					1.0	NS2 - GTG - SsNS - GTG 18
					1.5	NS2 - GTG - SsNS - GTG 19
					2.0	NS2 - GTG - SsNS - GTG 20
					2.5	NS2 - GTG - SsNS - GTG 21
					3.0	NS2 - GTG - SsNS - GTG 22
					4.0	NS2 - GTG - SsNS - GTG 23
					5.0	NS2 - GTG - SsNS - GTG 24
			4	44.000	0.5	NS2 - GTG - SsNS - GTG 25
					1.0	NS2 - GTG - SsNS - GTG 26
					1.5	NS2 - GTG - SsNS - GTG 27
					2.0	NS2 - GTG - SsNS - GTG 28
					2.5	NS2 - GTG - SsNS - GTG 29
					3.0	NS2 - GTG - SsNS - GTG 30
					4.0	NS2 - GTG - SsNS - GTG 31
					5.0	NS2 - GTG - SsNS - GTG 32

表 4.4-13 設計用床応答スペクトル (S s) 一覧表 (ガスタービン発電機建物) (2/3)

地震波	建物機器	方向	質点番号	標高 EL (m)	減衰定数 (%)	図番
S s	ガスタービン 発電機建物	EW 方向	1	61.500	0.5	NS2 - GTG - SsEW - GTG 1
					1.0	NS2 - GTG - SsEW - GTG 2
					1.5	NS2 - GTG - SsEW - GTG 3
					2.0	NS2 - GTG - SsEW - GTG 4
					2.5	NS2 - GTG - SsEW - GTG 5
					3.0	NS2 - GTG - SsEW - GTG 6
					4.0	NS2 - GTG - SsEW - GTG 7
					5.0	NS2 - GTG - SsEW - GTG 8
			2	54.500	0.5	NS2 - GTG - SsEW - GTG 9
					1.0	NS2 - GTG - SsEW - GTG 10
					1.5	NS2 - GTG - SsEW - GTG 11
					2.0	NS2 - GTG - SsEW - GTG 12
					2.5	NS2 - GTG - SsEW - GTG 13
					3.0	NS2 - GTG - SsEW - GTG 14
					4.0	NS2 - GTG - SsEW - GTG 15
					5.0	NS2 - GTG - SsEW - GTG 16
			3	47.500	0.5	NS2 - GTG - SsEW - GTG 17
					1.0	NS2 - GTG - SsEW - GTG 18
					1.5	NS2 - GTG - SsEW - GTG 19
					2.0	NS2 - GTG - SsEW - GTG 20
					2.5	NS2 - GTG - SsEW - GTG 21
					3.0	NS2 - GTG - SsEW - GTG 22
					4.0	NS2 - GTG - SsEW - GTG 23
					5.0	NS2 - GTG - SsEW - GTG 24
			4	44.000	0.5	NS2 - GTG - SsEW - GTG 25
					1.0	NS2 - GTG - SsEW - GTG 26
					1.5	NS2 - GTG - SsEW - GTG 27
					2.0	NS2 - GTG - SsEW - GTG 28
					2.5	NS2 - GTG - SsEW - GTG 29
					3.0	NS2 - GTG - SsEW - GTG 30
					4.0	NS2 - GTG - SsEW - GTG 31
					5.0	NS2 - GTG - SsEW - GTG 32

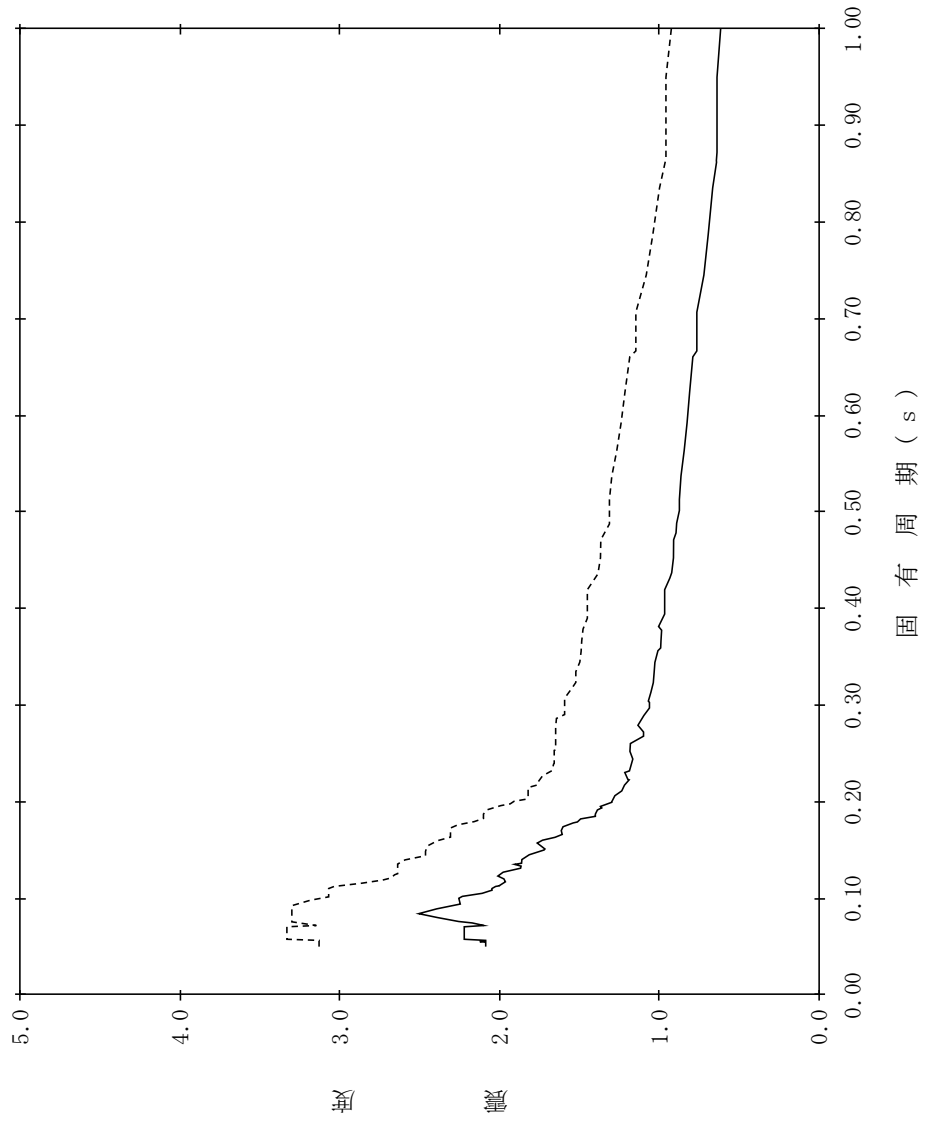
表 4.4-13 設計用床応答スペクトル (S s) 一覧表 (ガスタービン発電機建物) (3/3)

地震波	建物機器	方向	質点番号	標高 EL (m)	減衰定数 (%)	図番
S s	ガスタービン 発電機建物	鉛直 方向	1	61.500	0.5	NS2 - GTG - SsV - GTG 1
					1.0	NS2 - GTG - SsV - GTG 2
					1.5	NS2 - GTG - SsV - GTG 3
					2.0	NS2 - GTG - SsV - GTG 4
					2.5	NS2 - GTG - SsV - GTG 5
					3.0	NS2 - GTG - SsV - GTG 6
					4.0	NS2 - GTG - SsV - GTG 7
					5.0	NS2 - GTG - SsV - GTG 8
			2	54.500	0.5	NS2 - GTG - SsV - GTG 9
					1.0	NS2 - GTG - SsV - GTG 10
					1.5	NS2 - GTG - SsV - GTG 11
					2.0	NS2 - GTG - SsV - GTG 12
					2.5	NS2 - GTG - SsV - GTG 13
					3.0	NS2 - GTG - SsV - GTG 14
					4.0	NS2 - GTG - SsV - GTG 15
					5.0	NS2 - GTG - SsV - GTG 16
			3	47.500	0.5	NS2 - GTG - SsV - GTG 17
					1.0	NS2 - GTG - SsV - GTG 18
					1.5	NS2 - GTG - SsV - GTG 19
					2.0	NS2 - GTG - SsV - GTG 20
					2.5	NS2 - GTG - SsV - GTG 21
					3.0	NS2 - GTG - SsV - GTG 22
					4.0	NS2 - GTG - SsV - GTG 23
					5.0	NS2 - GTG - SsV - GTG 24
			4	44.000	0.5	NS2 - GTG - SsV - GTG 25
					1.0	NS2 - GTG - SsV - GTG 26
					1.5	NS2 - GTG - SsV - GTG 27
					2.0	NS2 - GTG - SsV - GTG 28
					2.5	NS2 - GTG - SsV - GTG 29
					3.0	NS2 - GTG - SsV - GTG 30
					4.0	NS2 - GTG - SsV - GTG 31
					5.0	NS2 - GTG - SsV - GTG 32

【NS2-GTG-SsNS-GTG1】

構造物名：ガスタービン発電機建物
 標高：EL61.500m
 減衰定数：0.5%
 波形名：基準地震動 S s

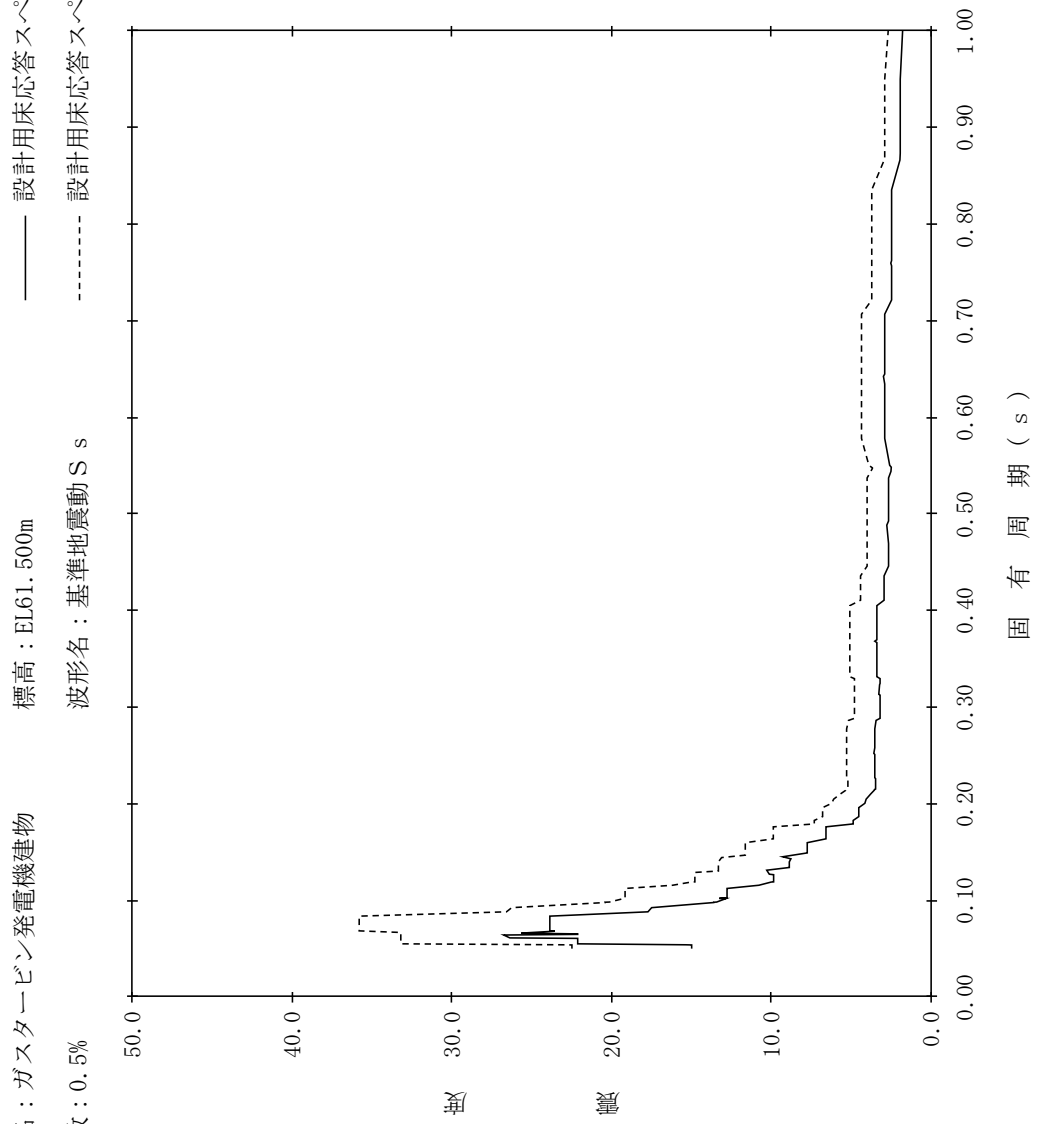

【NS2-GTG-SsNS-GTG2】

構造物名：ガスタービン発電機建物
 標高：EL61.500m
 減衰定数：1.0%
 波形名：基準地震動 S s
 設計用床応答スペクトル I (NS方向)
 設計用床応答スペクトル II (NS方向)

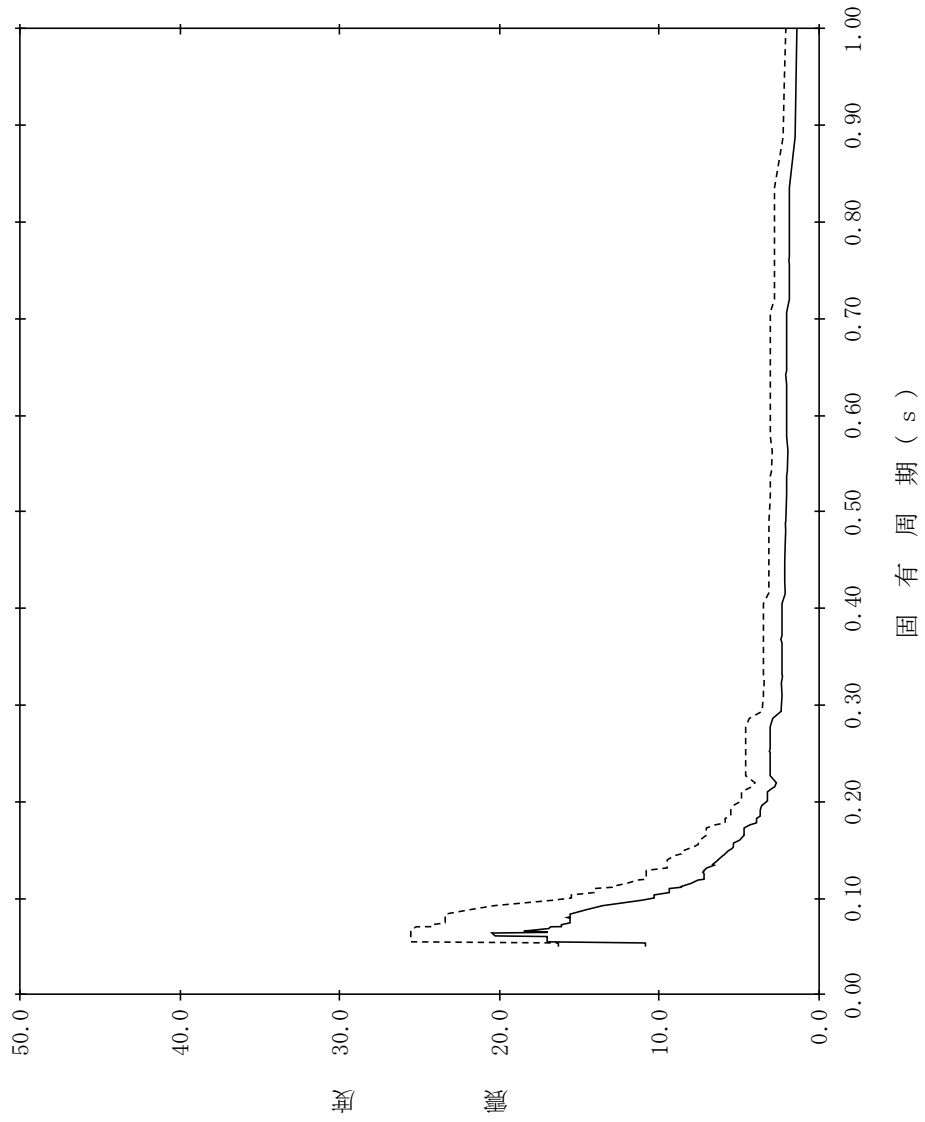

【NS2-GTG-SsNS-GTG3】

構造物名：ガスタービン発電機建物
標高：EL61.500m
減衰定数：1.5%
波形名：基準地震動 S s
—— 設計用床応答スペクトル I (NS方向)
----- 設計用床応答スペクトル II (NS方向)

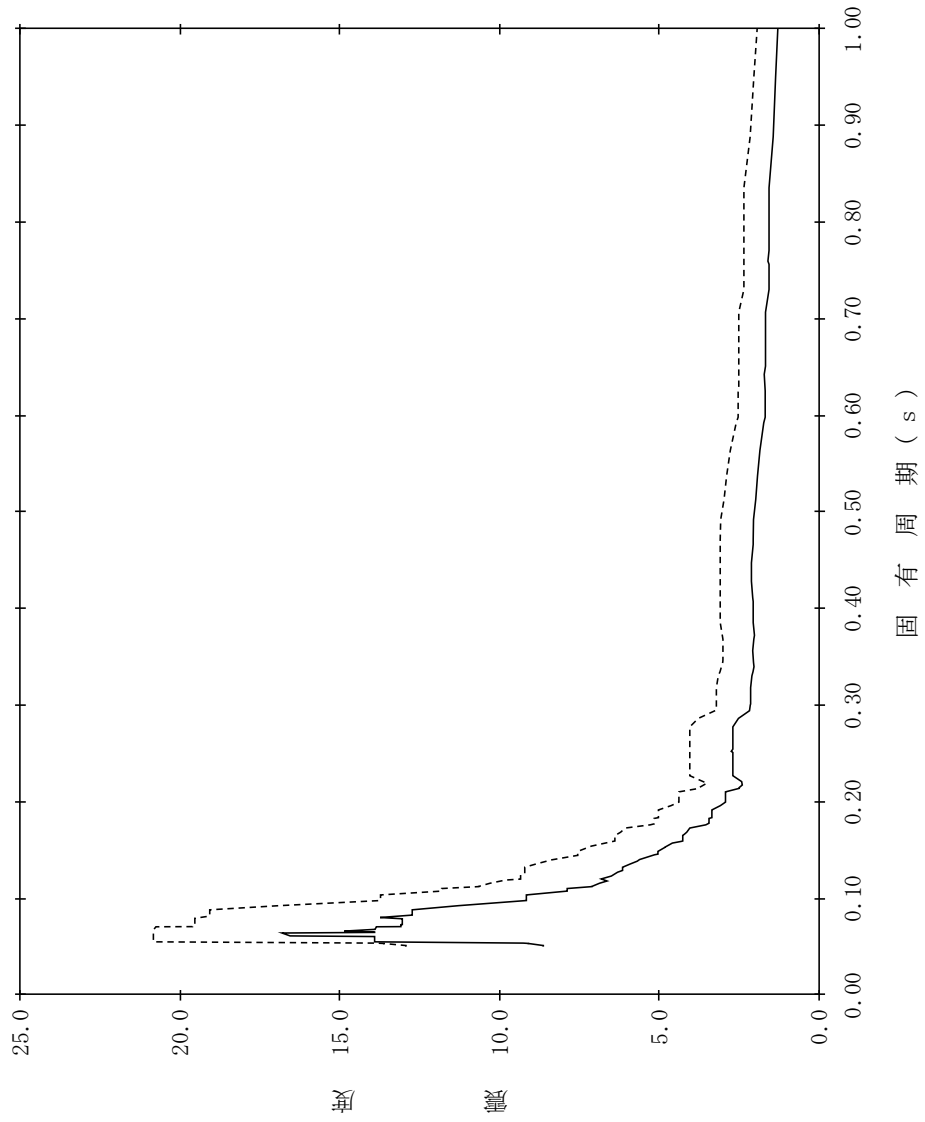

【NS2-GTG-SsNS-GTG4】

構造物名：ガスタービン発電機建物
標高：EL61.500m
減衰定数：2.0%
波形式名：基準地震動 S s
—— 設計用床応答スペクトル I (NS方向)
----- 設計用床応答スペクトル II (NS方向)

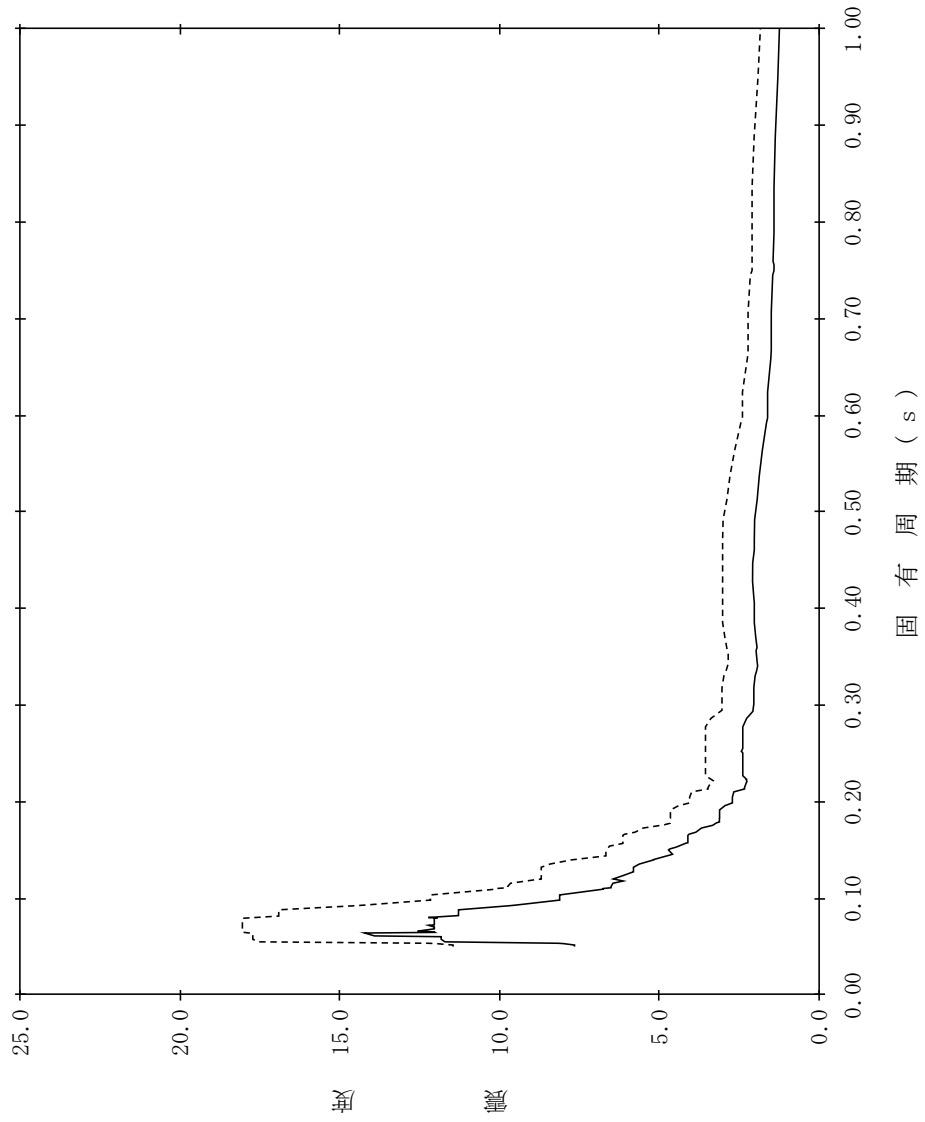

【NS2-GTG-SsNS-GTG5】

構造物名：ガスタービン発電機建物
 標高：EL61.500m
 減衰定数：2.5%
 波形式：基準地震動 S s
 設計用床応答スペクトル I (NS方向)
 設計用床応答スペクトル II (NS方向)

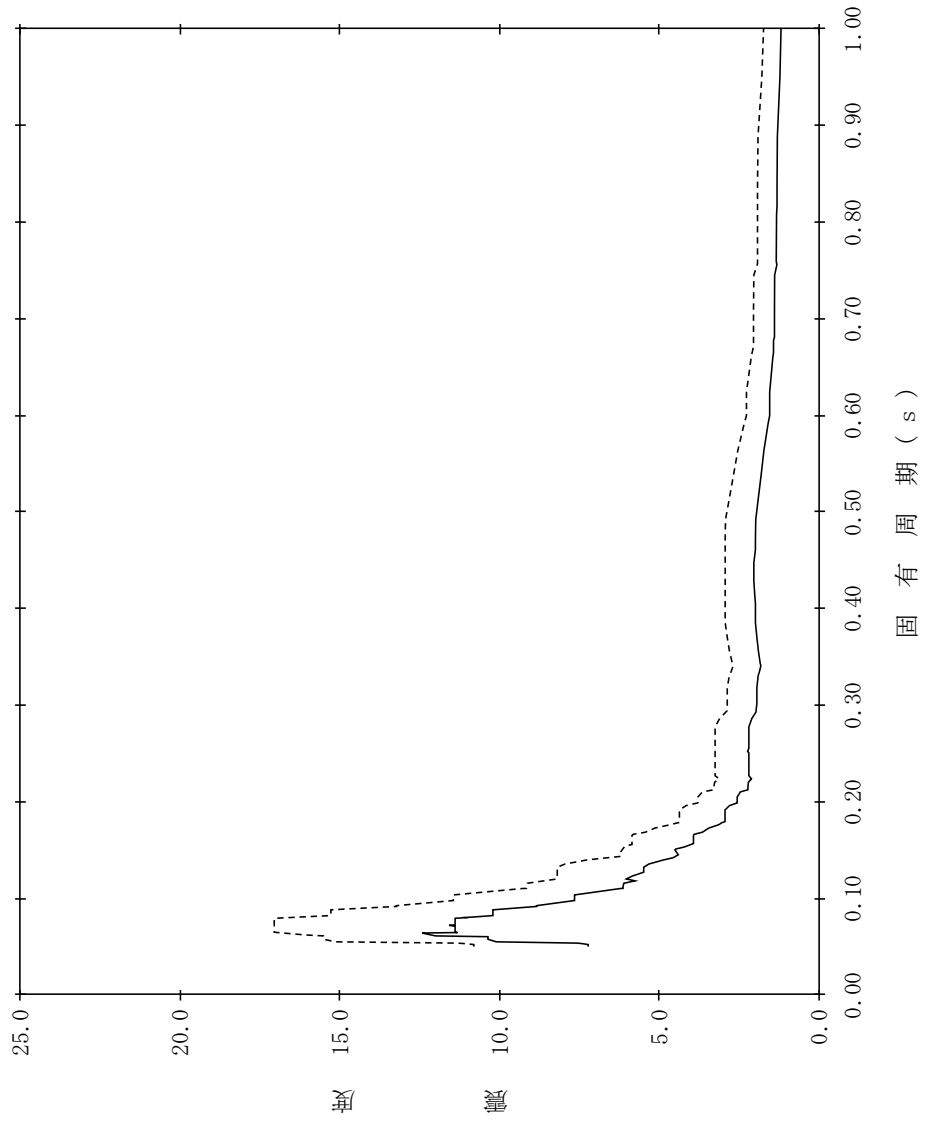

【NS2-GTG-SsNS-GTG6】

構造物名：ガスタービン発電機建物
 標高：EL61.500m
 減衰定数：3.0%
 波形式：基準地震動 S s
 設計用床応答スペクトル I (NS方向)
 設計用床応答スペクトル II (NS方向)

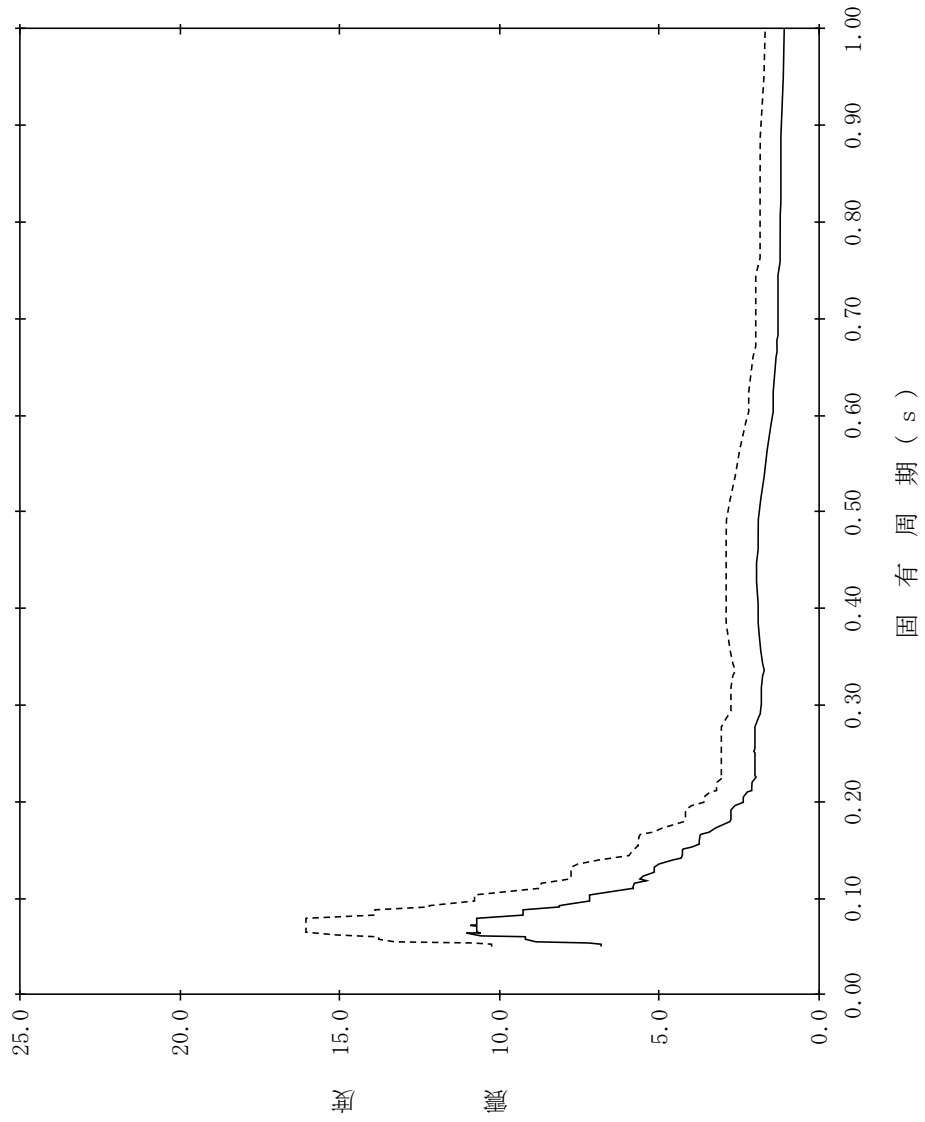

【NS2-GTG-SsNS-GTG7】

構造物名：ガスタービン発電機建物
 標高：EL61.500m
 減衰定数：4.0%
 波形名：基準地震動 S s

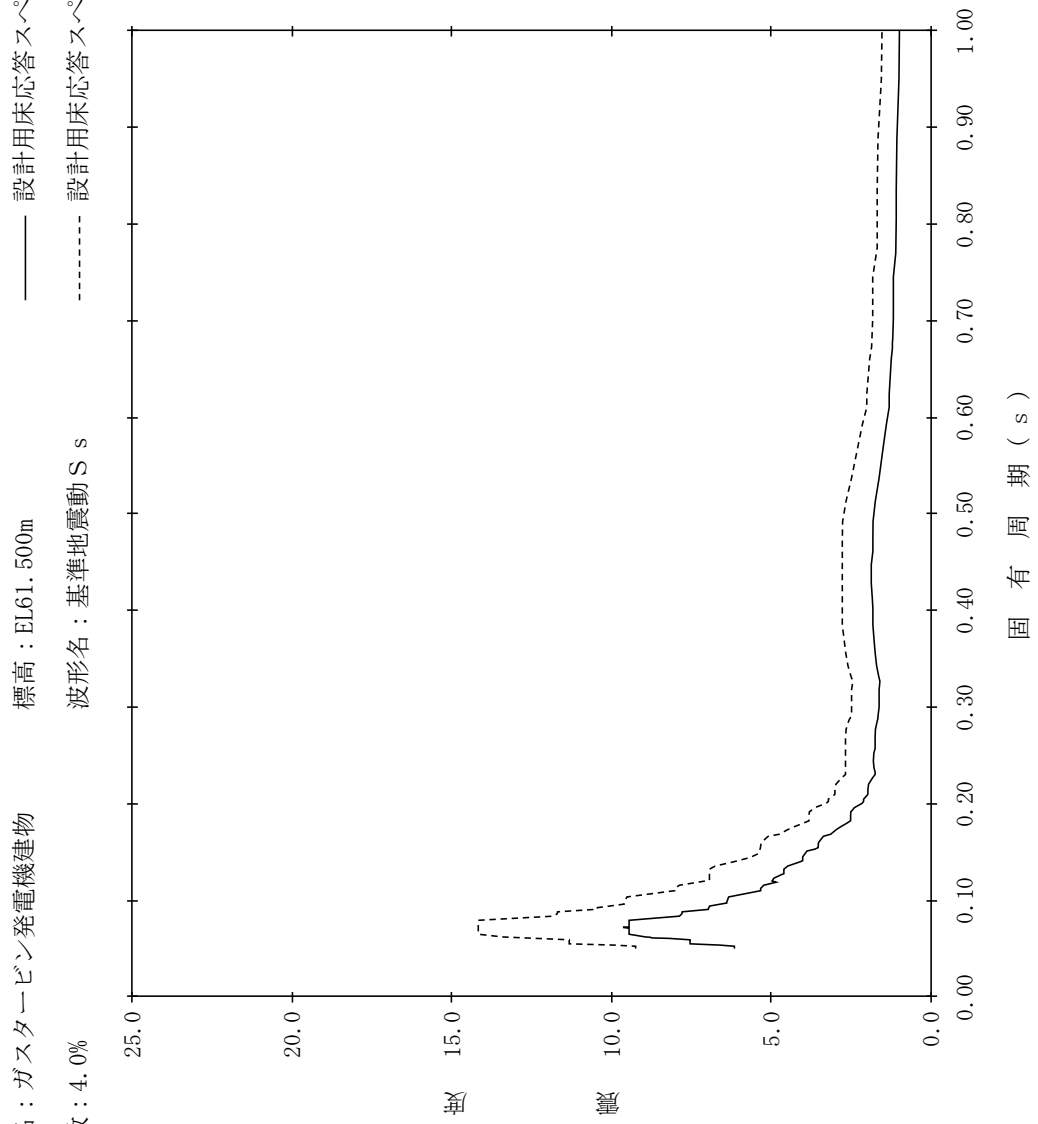

【NS2-GTG-SsNS-GTG8】

構造物名：ガスタービン発電機建物
 標高：EL61.500m
 減衰定数：5.0%
 波形名：基準地震動 S s
 設計用床応答スペクトル I (NS方向)
 設計用床応答スペクトル II (NS方向)

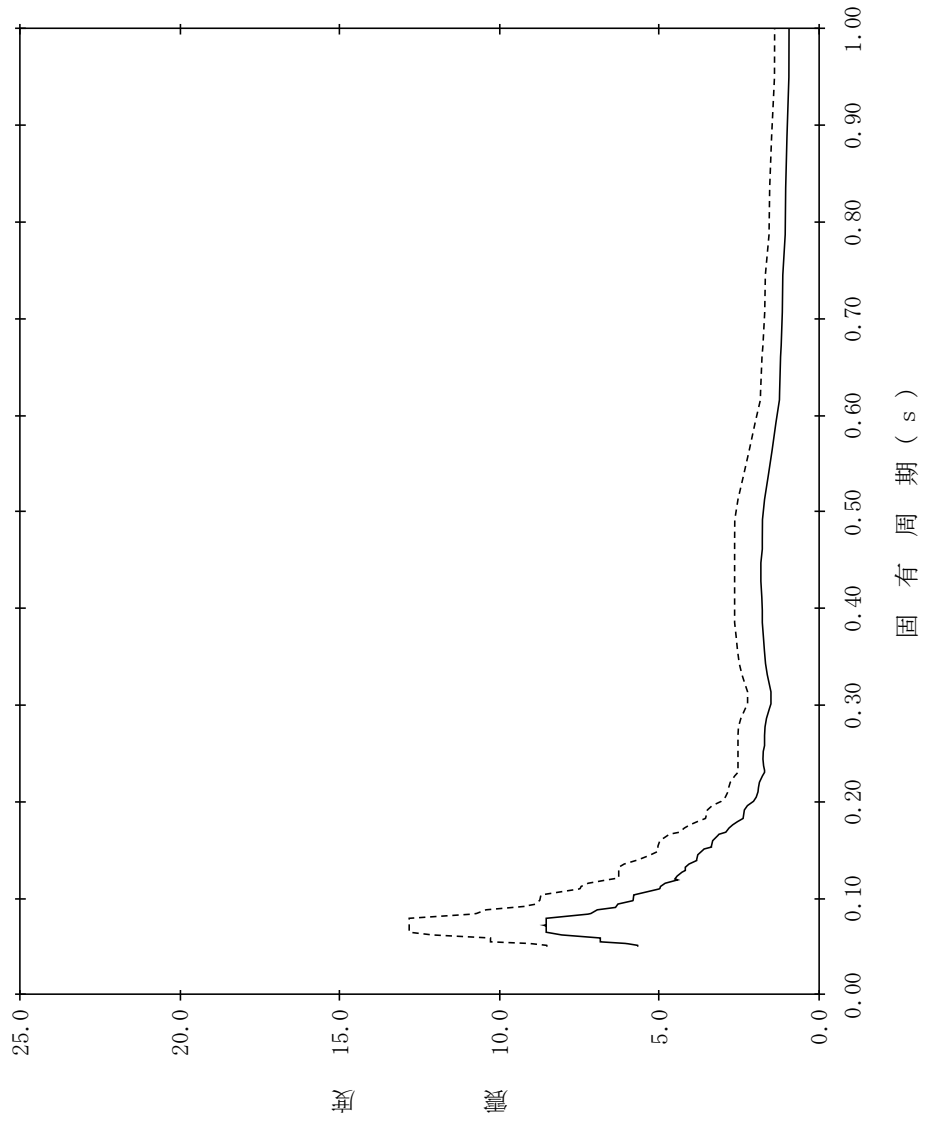

【NS2-GTG-SsNS-GTG9】

構造物名：ガスタービン発電機建物
 標高：EL54.500m
 減衰定数：0.5%
 波形名：基準地震動 S s
 設計用床応答スペクトル I (NS方向)
 設計用床応答スペクトル II (NS方向)

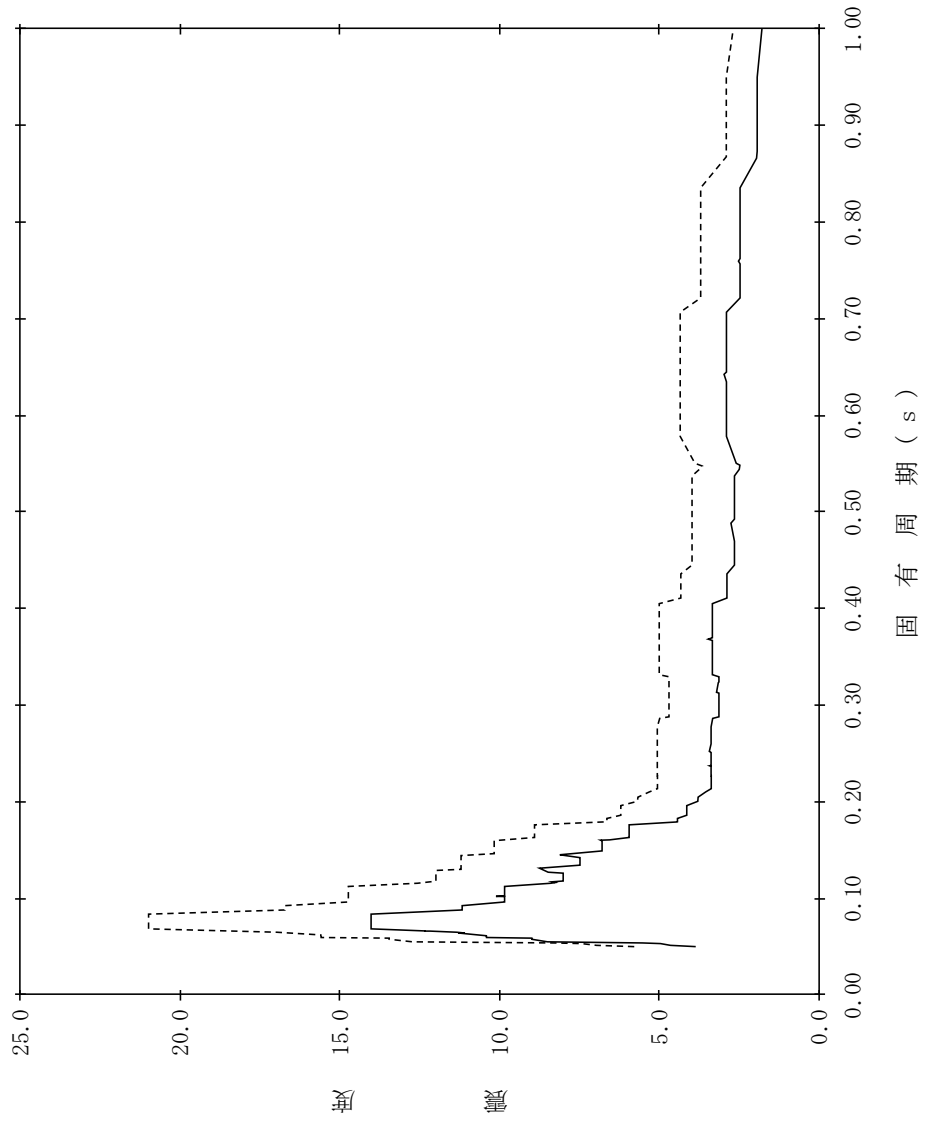

【NS2-GTG-SsNS-GTG10】

構造物名：ガスタービン発電機建物
 標高：EL54.500m
 減衰定数：1.0%
 波形名：基準地震動 S s
 設計用床応答スペクトル I (NS方向)
 設計用床応答スペクトル II (NS方向)

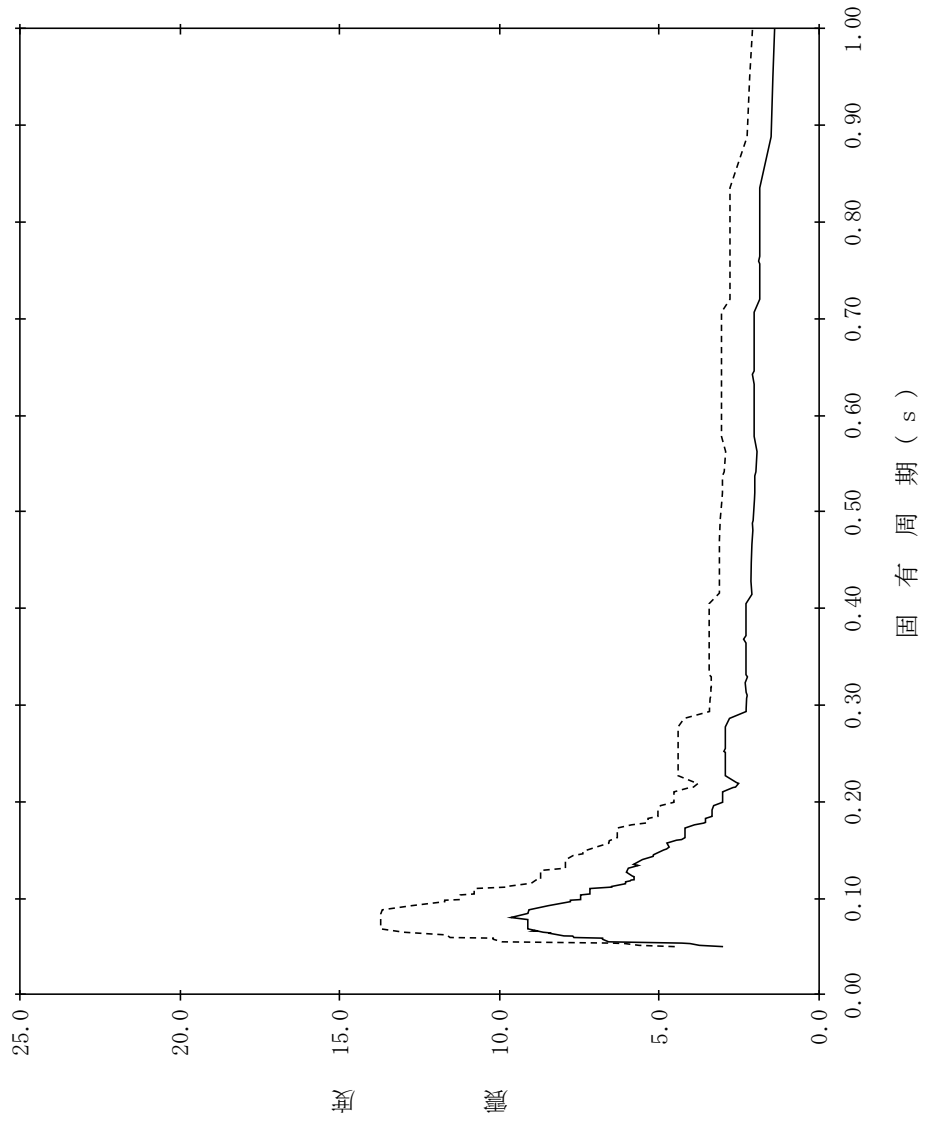

【NS2-GTG-SsNS-GTG11】

構造物名：ガスタービン発電機建物
 標高：EL54.500m
 減衰定数：1.5%
 波形名：基準地震動 S s

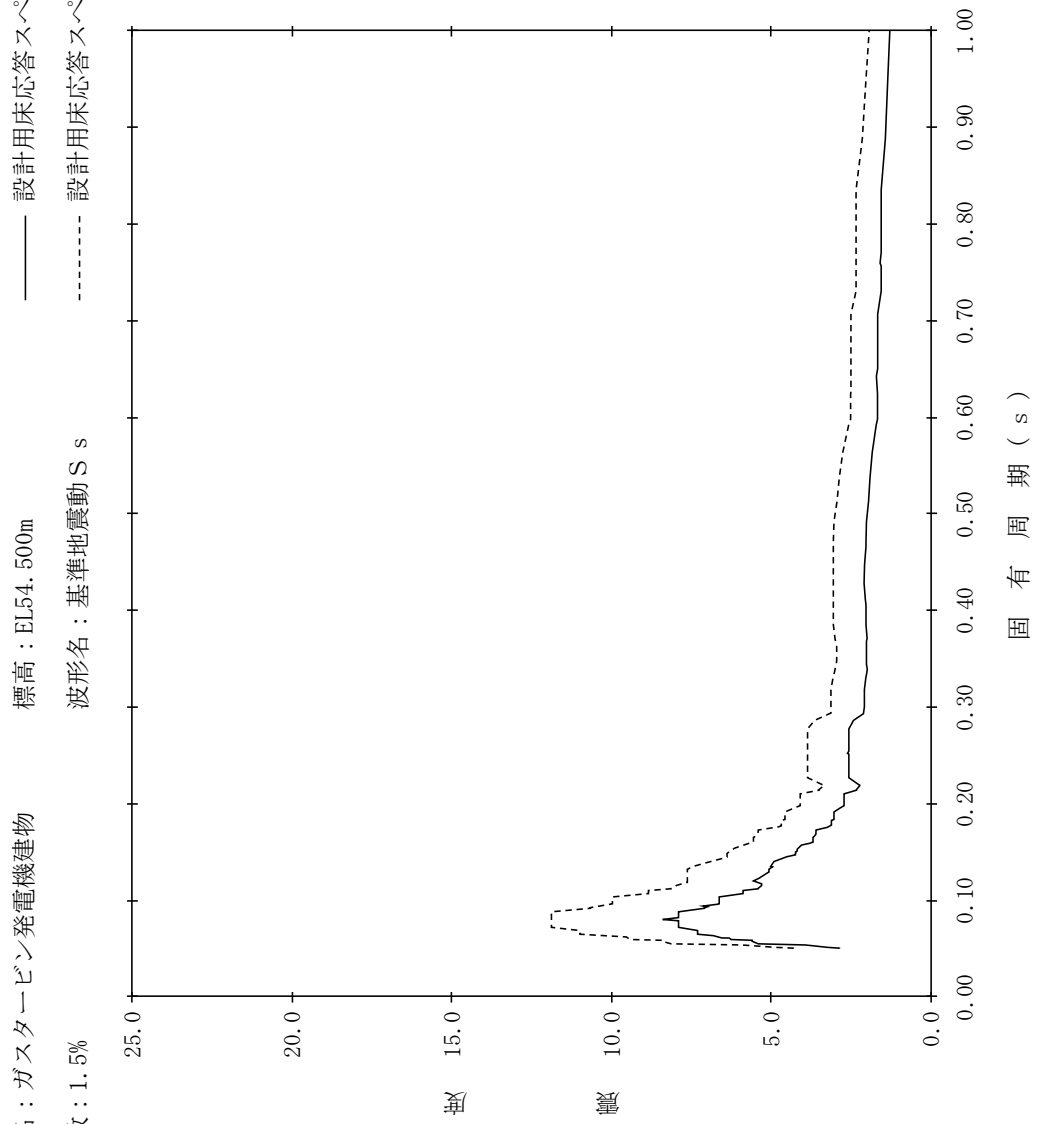

【NS2-GTG-SsNS-GTG12】

構造物名：ガスタービン発電機建物
 標高：EL54.500m
 減衰定数：2.0%
 波形式：基準地震動 S s
 設計用床応答スペクトル I (NS方向)
 設計用床応答スペクトル II (NS方向)

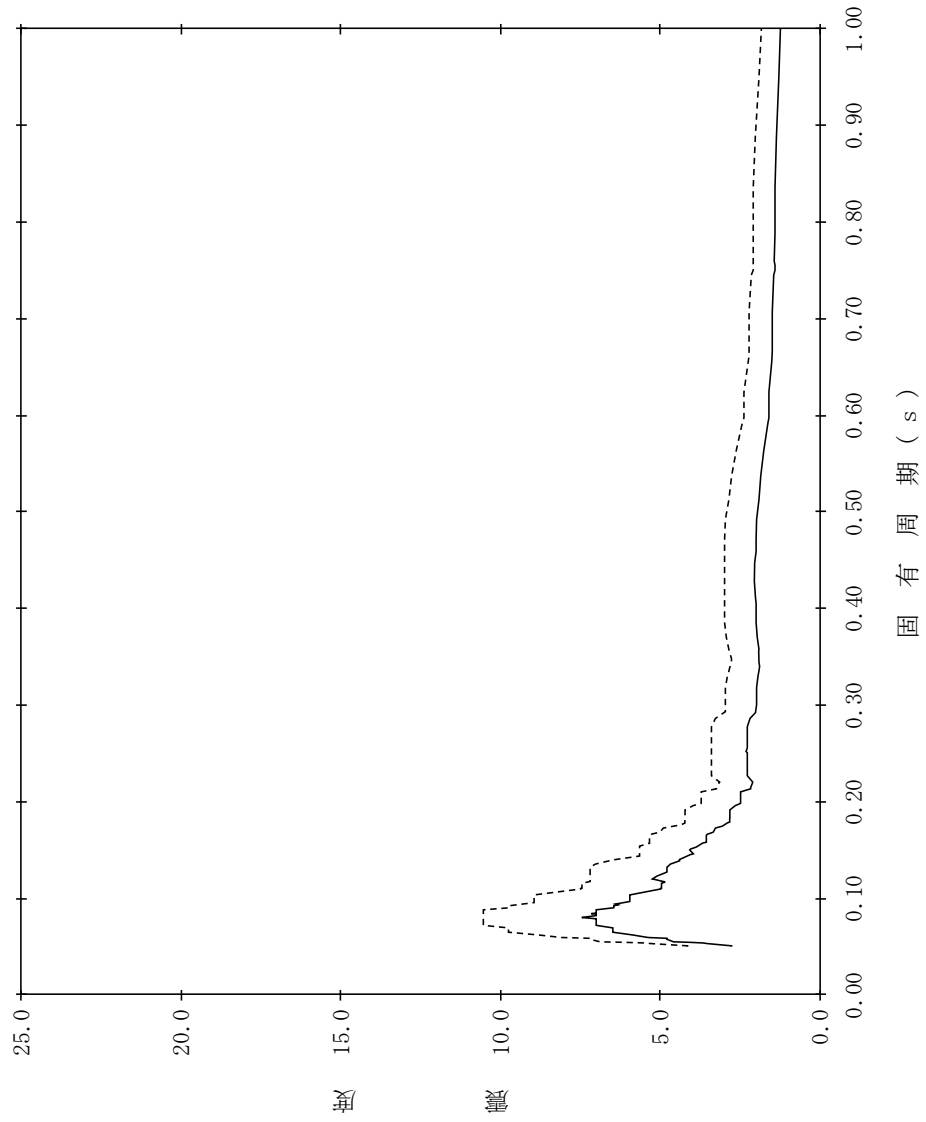

【NS2-GTG-SsNS-GTG13】

構造物名：ガスタービン発電機建物
 標高：EL54.500m
 減衰定数：2.5%
 波形式：標準地震動 S s
 設計用床応答スペクトル I (NS方向)
 設計用床応答スペクトル II (NS方向)

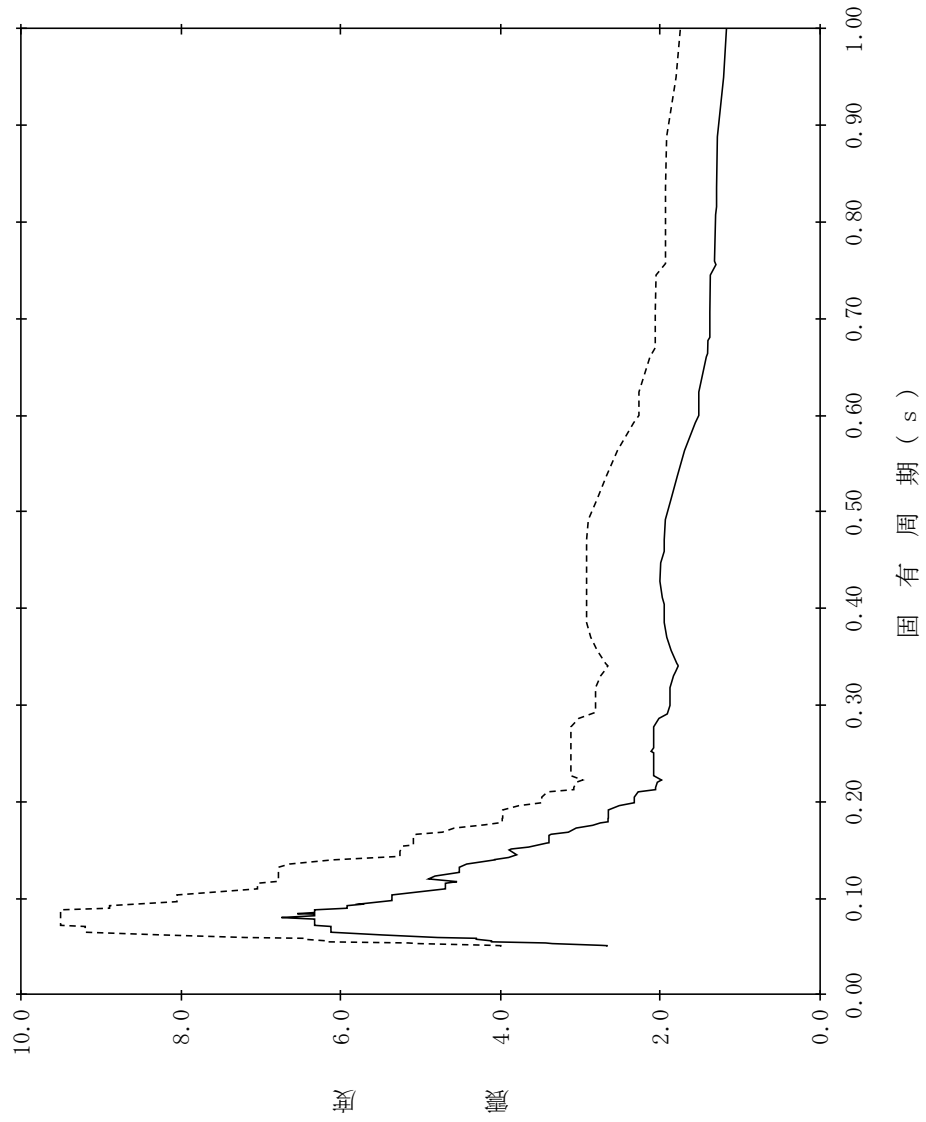

【NS2-GTG-SsNS-GTG14】

構造物名：ガスタービン発電機建物
 標高：EL54.500m
 減衰定数：3.0%
 波形式：基準地震動 S s
 設計用床応答スペクトル I (NS方向)
 設計用床応答スペクトル II (NS方向)

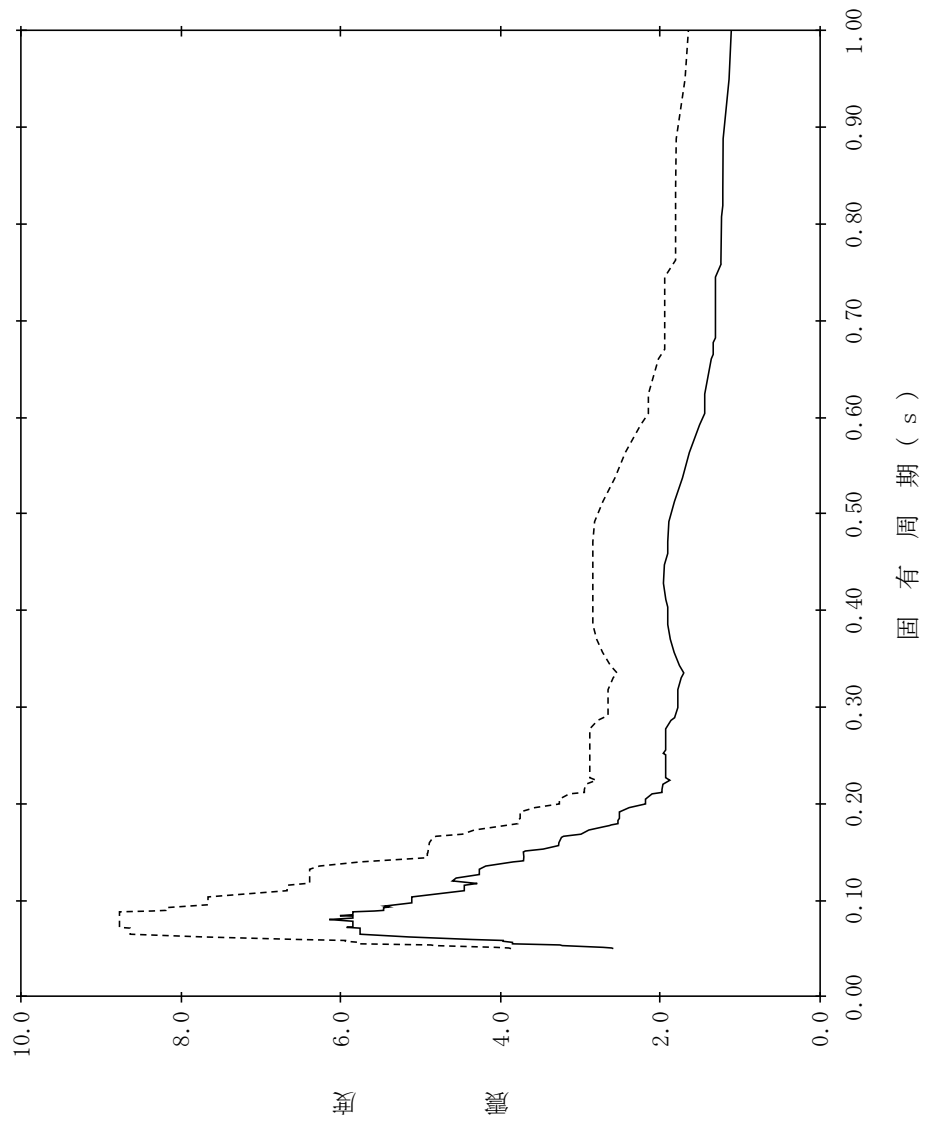

【NS2-GTG-SsNS-GTG15】

構造物名：ガスタービン発電機建物
 標高：EL54.500m
 減衰定数：4.0%
 波形式：標準地震動 S s
 設計用床応答スペクトル I (NS方向)
 設計用床応答スペクトル II (NS方向)

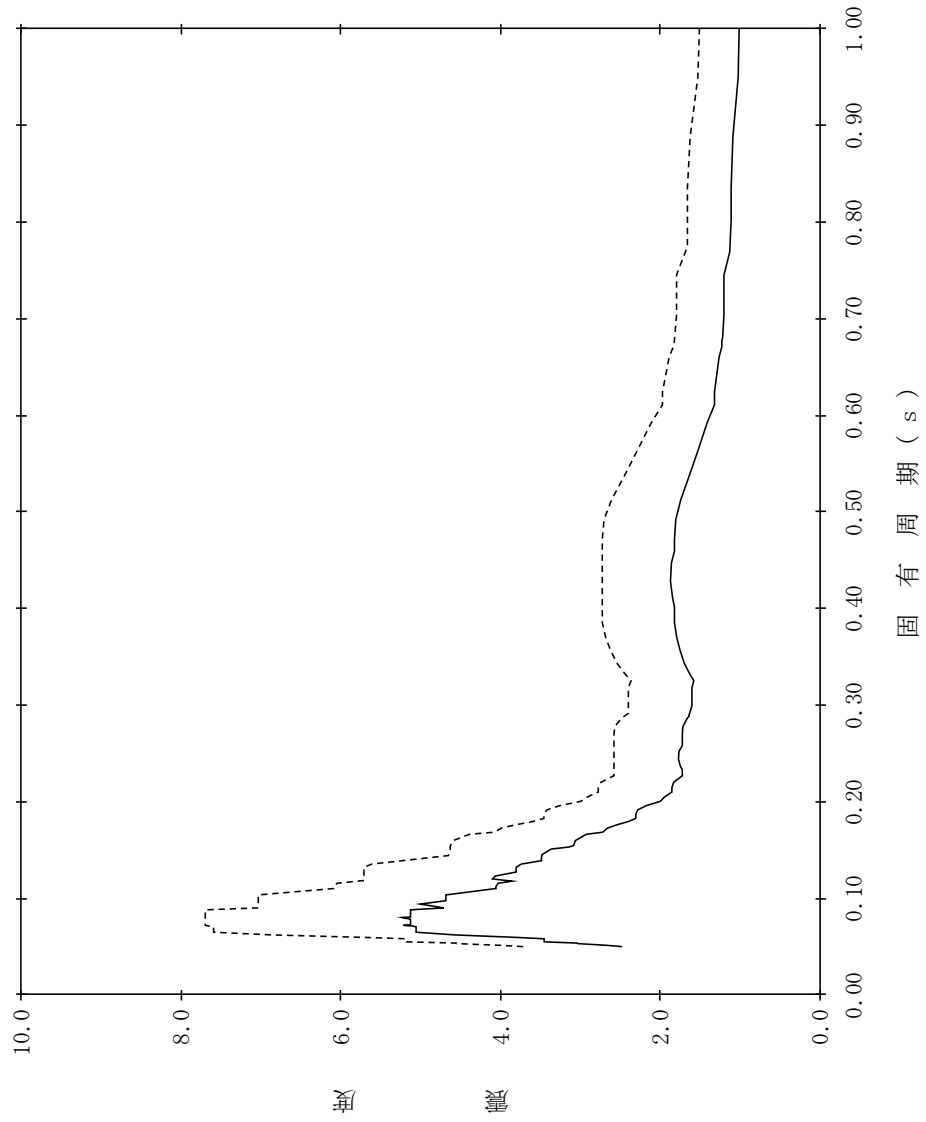

【NS2-GTG-SsNS-GTG16】

構造物名：ガスタービン発電機建物
 標高：EL54.500m
 減衰定数：5.0%
 波形式：基準地震動 S s
 設計用床応答スペクトル I (NS方向)
 設計用床応答スペクトル II (NS方向)

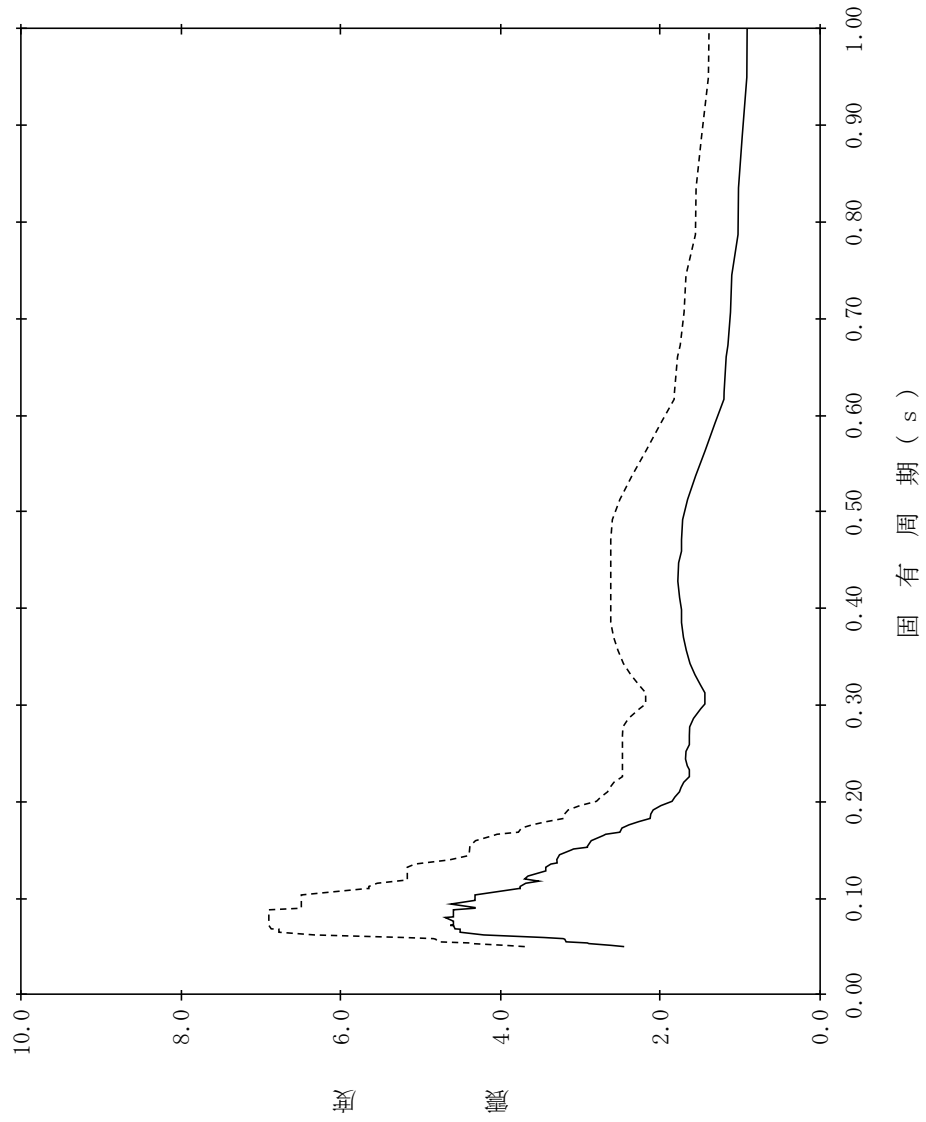

【NS2-GTG-SsNS-GTG17】

構造物名：ガスタービン発電機建物
 標高：EL47.500m
 減衰定数：0.5%
 波形名：基準地震動 S s
 設計用床応答スペクトル I (NS方向)
 設計用床応答スペクトル II (NS方向)

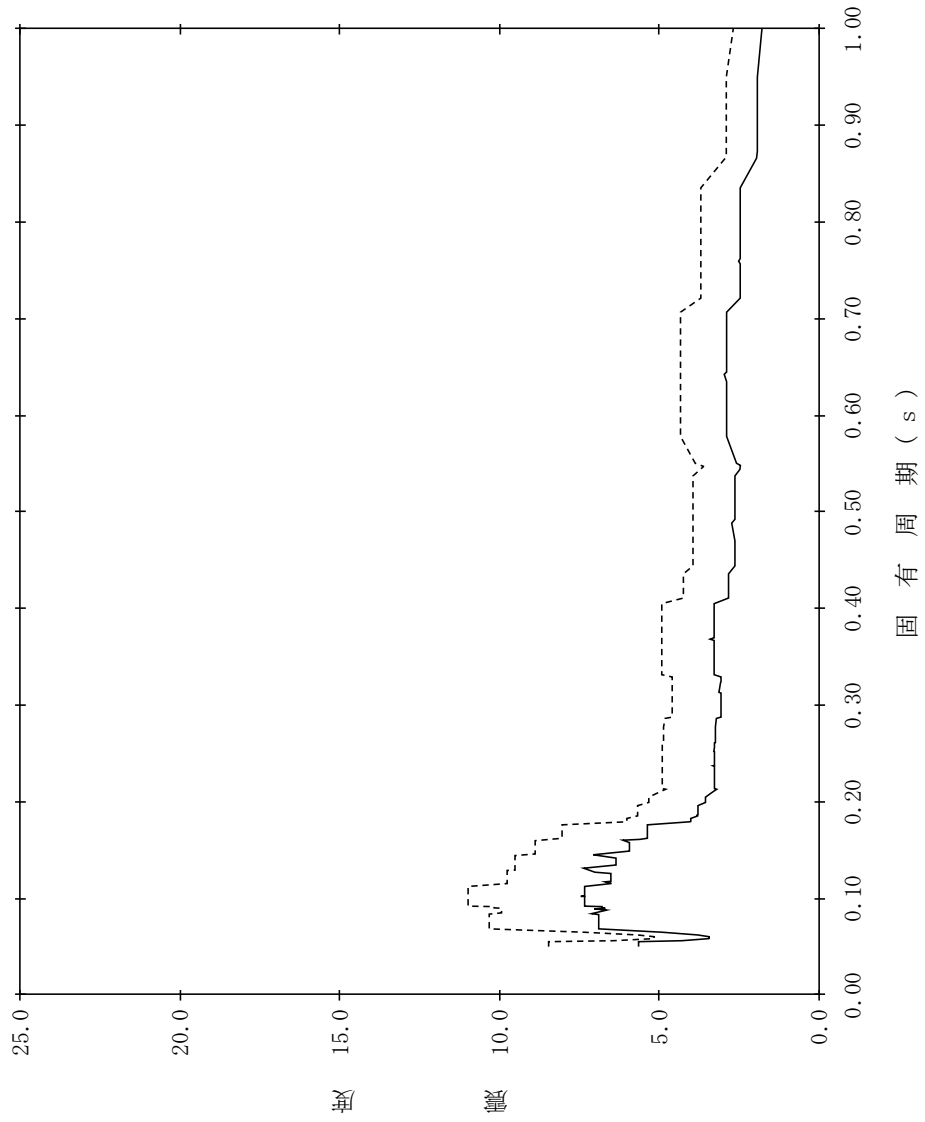

【NS2-GTG-SsNS-GTG18】

構造物名：ガスタービン発電機建物
 標高：EL47.500m
 減衰定数：1.0%
 波形式：基準地震動 S s
 設計用床応答スペクトル I (NS方向)
 設計用床応答スペクトル II (NS方向)

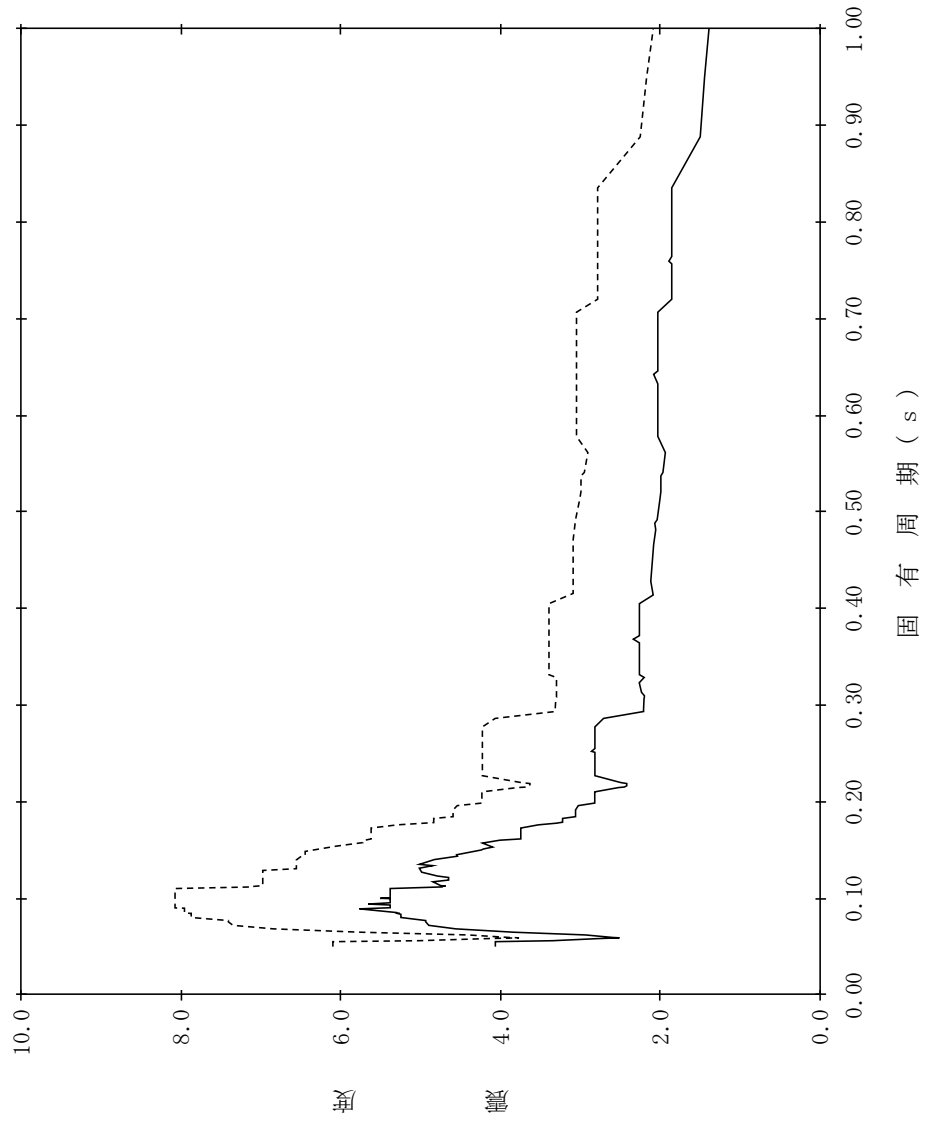

【NS2-GTG-SsNS-GTG19】

構造物名：ガスタービン発電機建物
 標高：EL47.500m
 減衰定数：1.5%
 波形名：基準地震動 S s
 設計用床応答スペクトル I (NS方向)
 設計用床応答スペクトル II (NS方向)

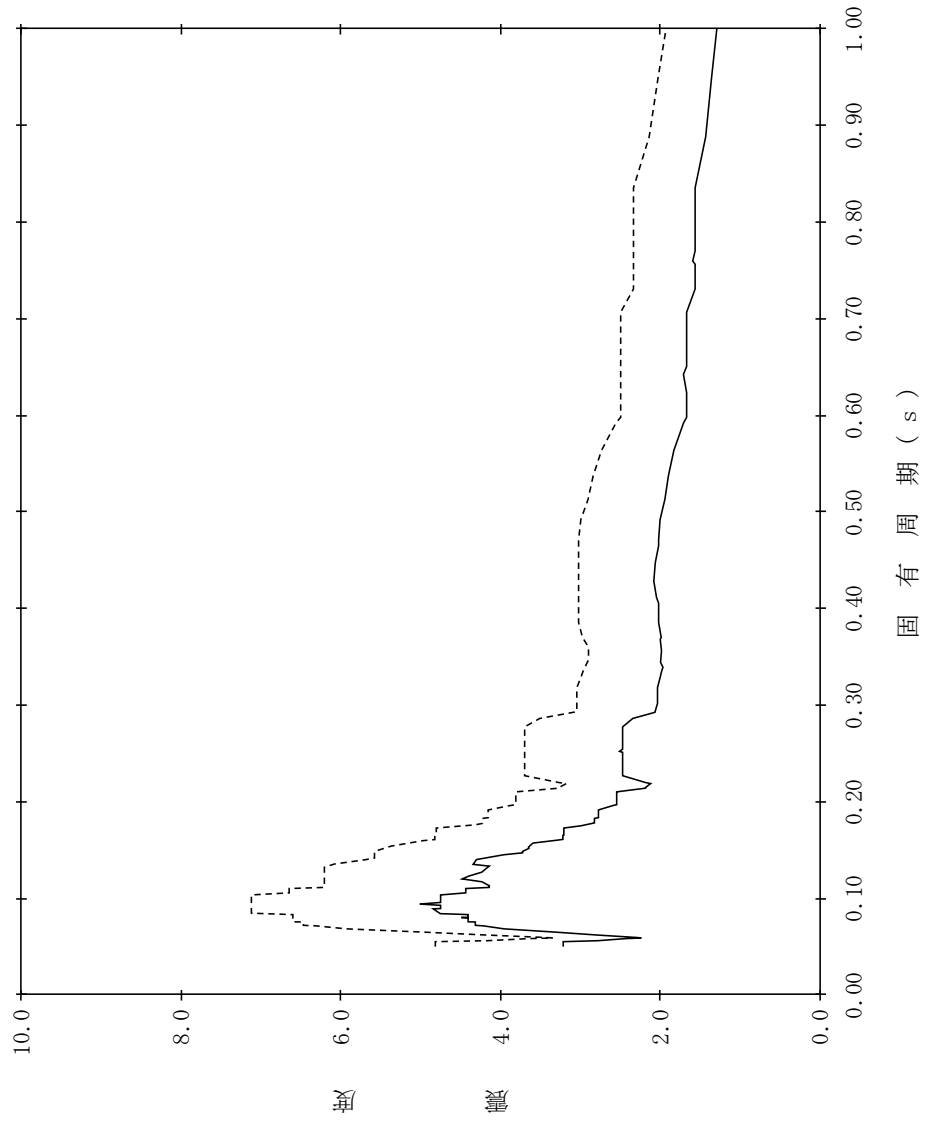

【NS2-GTG-SsNS-GTG20】

構造物名：ガスタービン発電機建物
 標高：EL47.500m
 減衰定数：2.0%
 波形名：基準地震動 S s
 設計用床応答スペクトル I (NS方向)
 設計用床応答スペクトル II (NS方向)

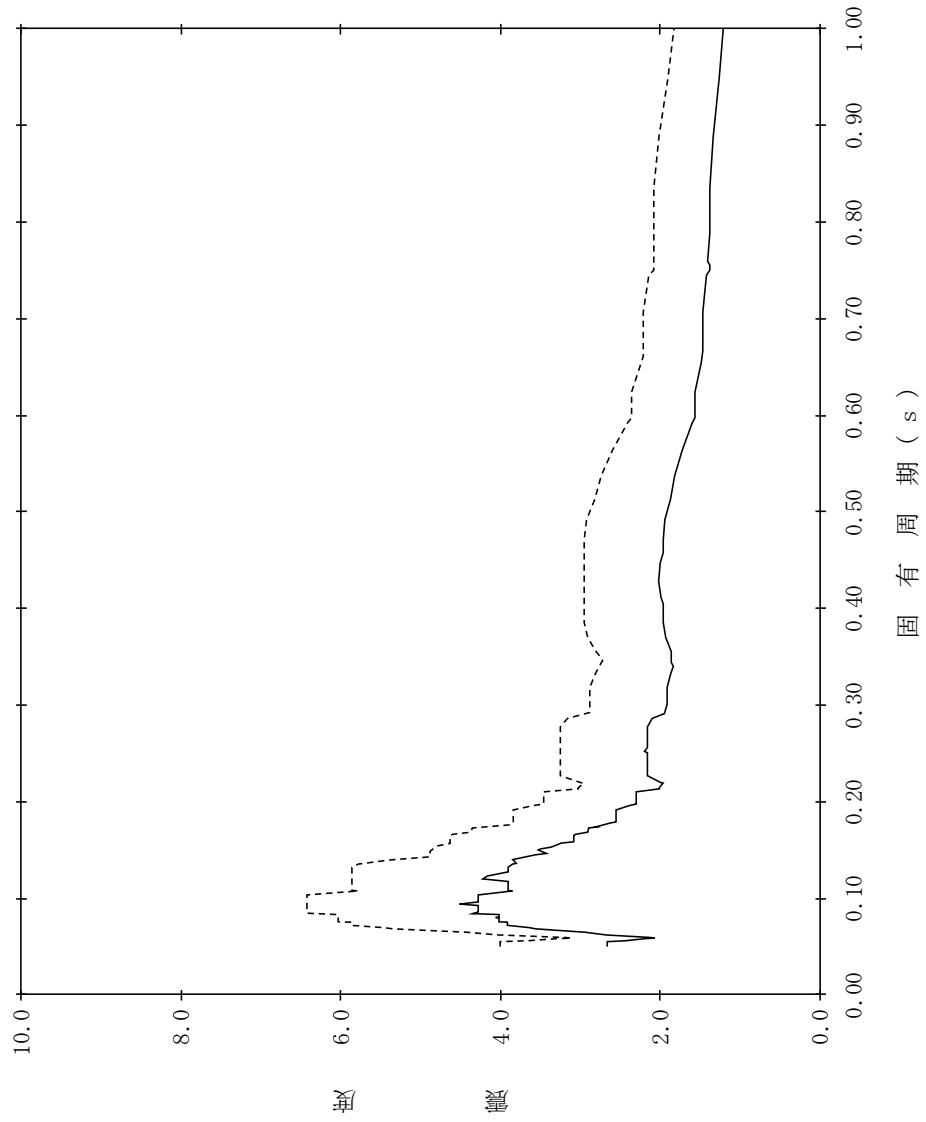

【NS2-GTG-SsNS-GTG21】

構造物名：ガスタービン発電機建物
 標高：EL47.500m
 減衰定数：2.5%
 波形名：基準地震動 S s
 設計用床応答スペクトル I (NS方向)
 設計用床応答スペクトル II (NS方向)

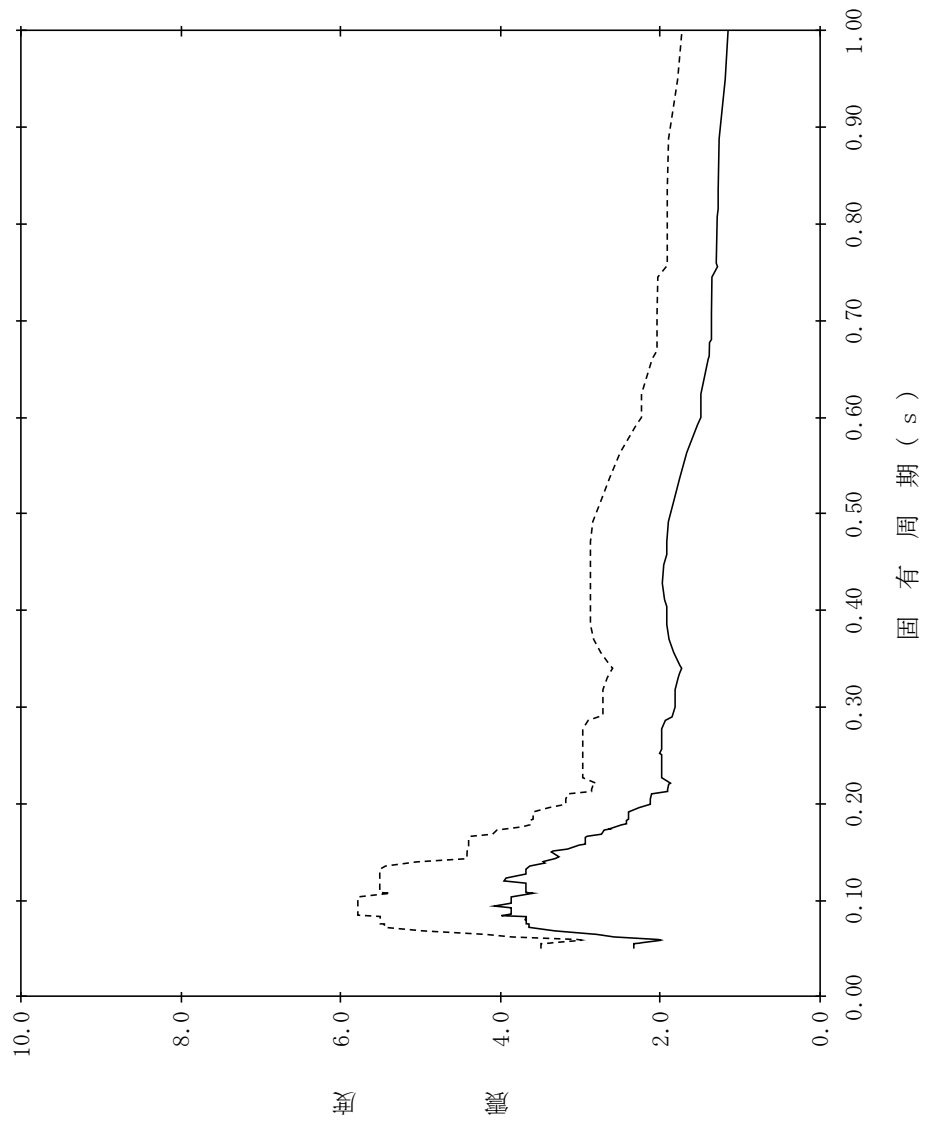

【NS2-GTG-SsNS-GTG22】

構造物名：ガスタービン発電機建物
 標高：EL47.500m
 減衰定数：3.0%
 波形名：基準地震動 S s
 設計用床応答スペクトル I (NS方向)
 設計用床応答スペクトル II (NS方向)

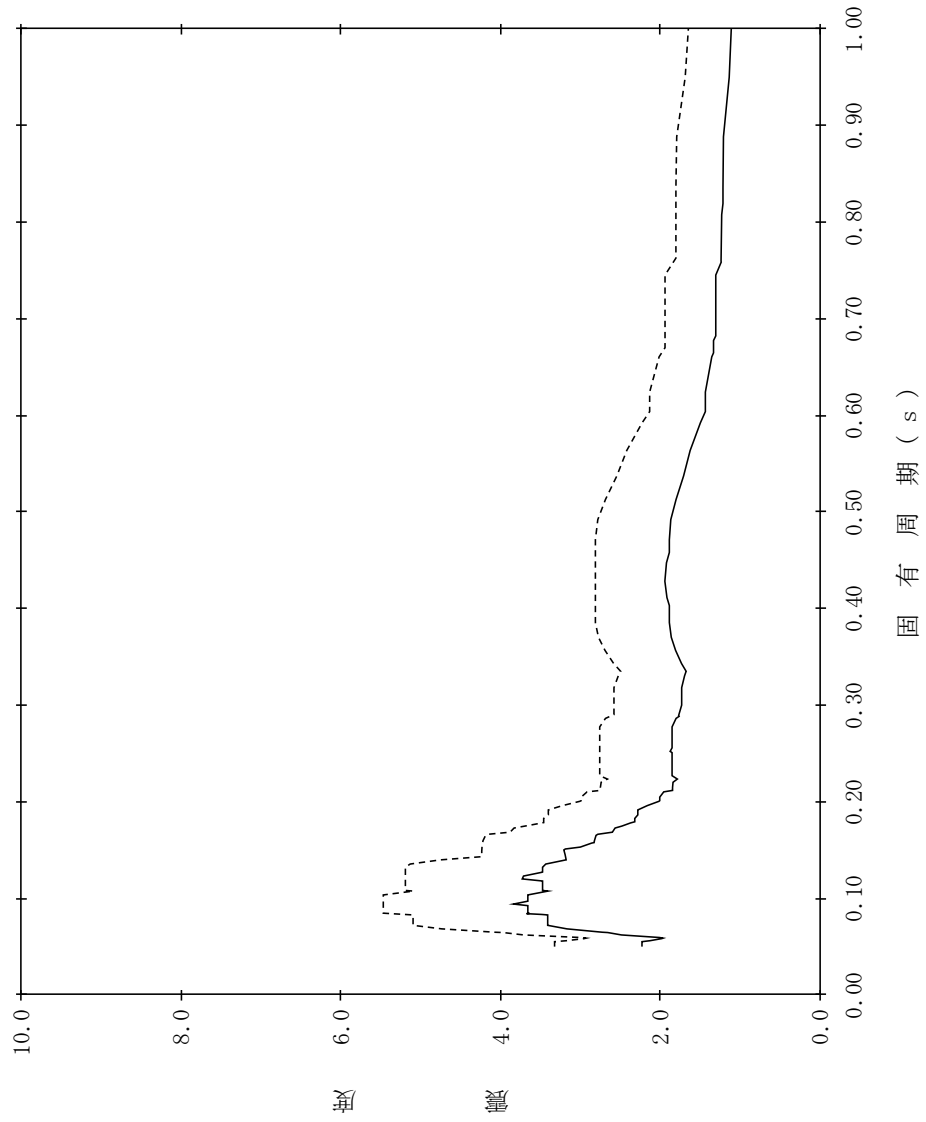

【NS2-GTG-SsNS-GTG23】

構造物名：ガスタービン発電機建物
 標高：EL47.500m
 減衰定数：4.0%
 波形式：標準地震動 S s
 設計用床応答スペクトル I (NS方向)
 設計用床応答スペクトル II (NS方向)

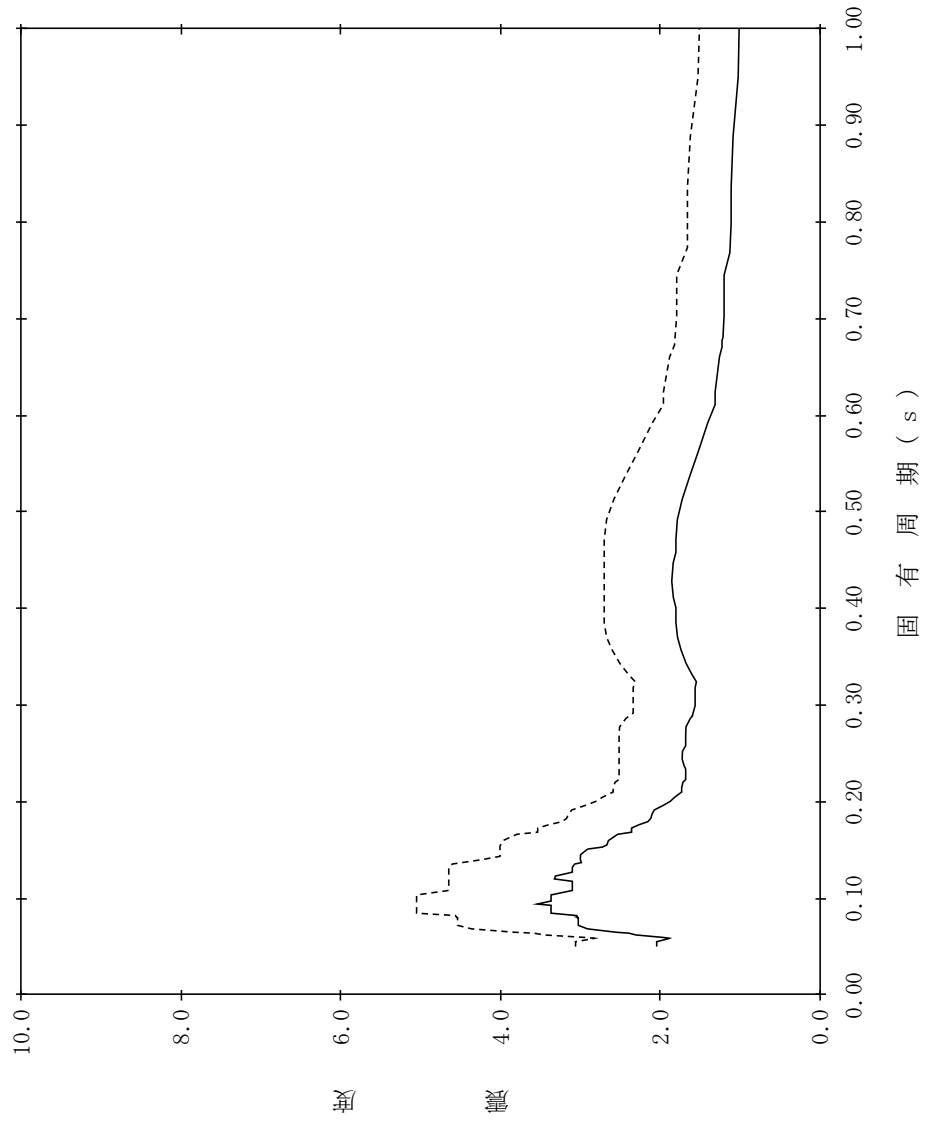

【NS2-GTG-SsNS-GTG24】

構造物名：ガスタービン発電機建物
標高：EL47.500m
減衰定数：5.0%

—— 設計用床応答スペクトルⅠ (NS方向)
----- 設計用床応答スペクトルⅡ (NS方向)

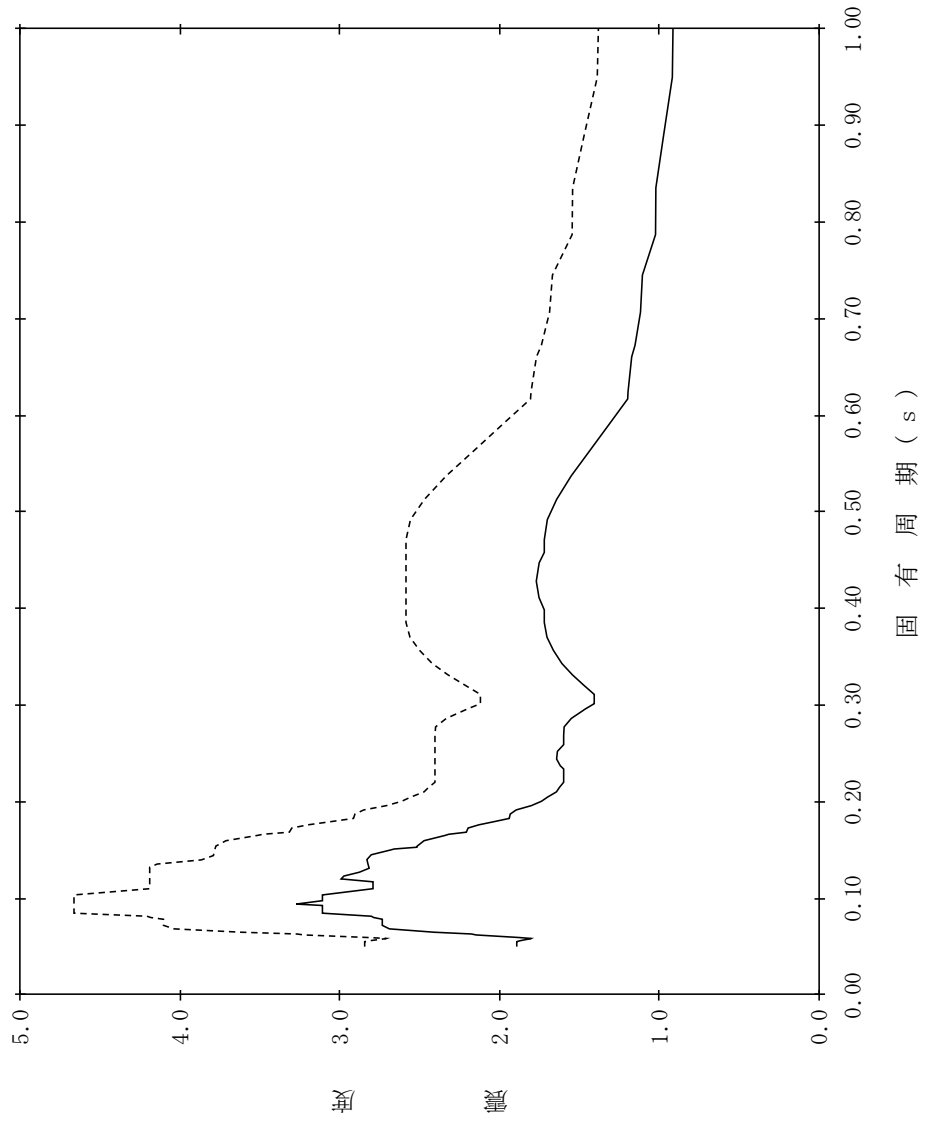

【NS2-GTG-SsNS-GTG25】

構造物名：ガスタービン発電機建物
 標高：EL44.000m
 減衰定数：0.5%
 波形名：基準地震動 S s
 設計用床応答スペクトル I (NS方向)
 設計用床応答スペクトル II (NS方向)

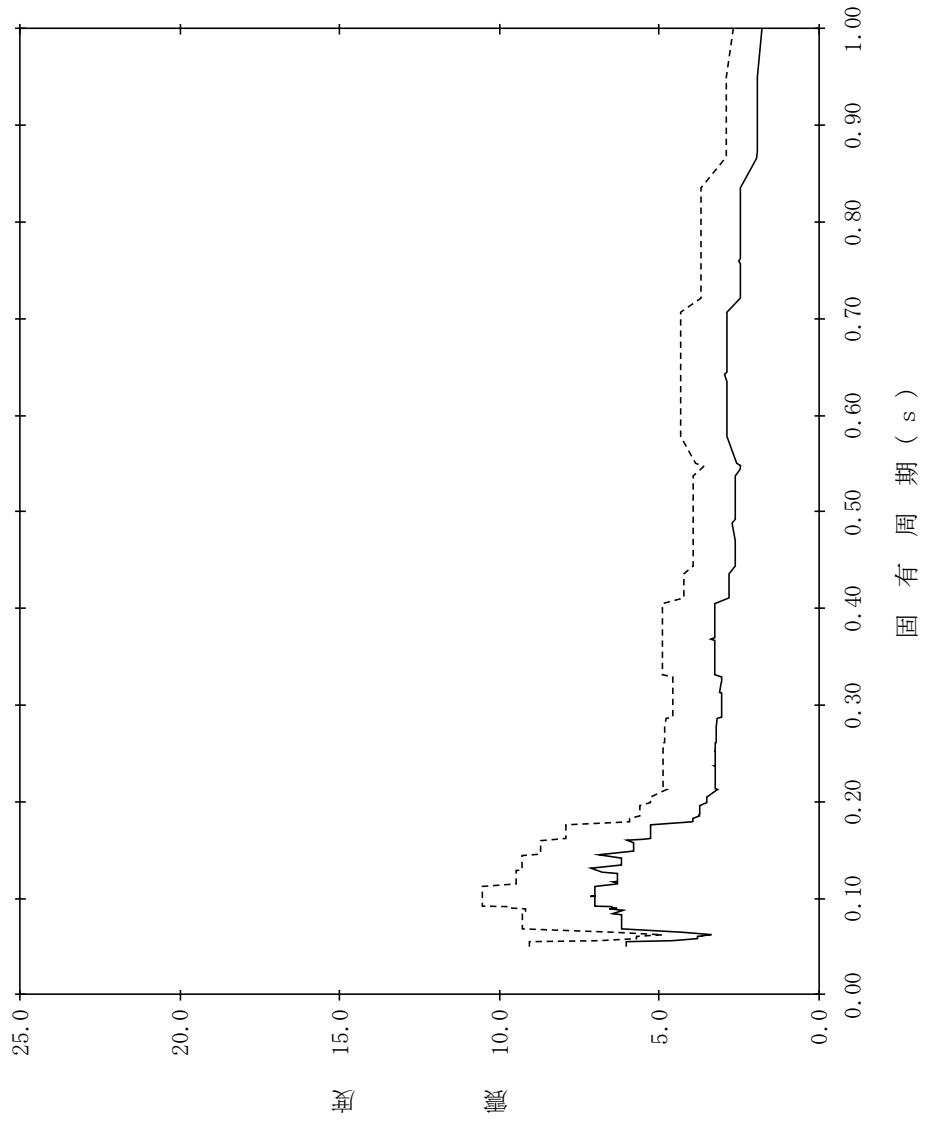

【NS2-GTG-SsNS-GTG26】

構造物名：ガスタービン発電機建物
 標高：EL44.000m
 減衰定数：1.0%
 波形式：基準地震動 S s
 設計用床応答スペクトル I (NS方向)
 設計用床応答スペクトル II (NS方向)

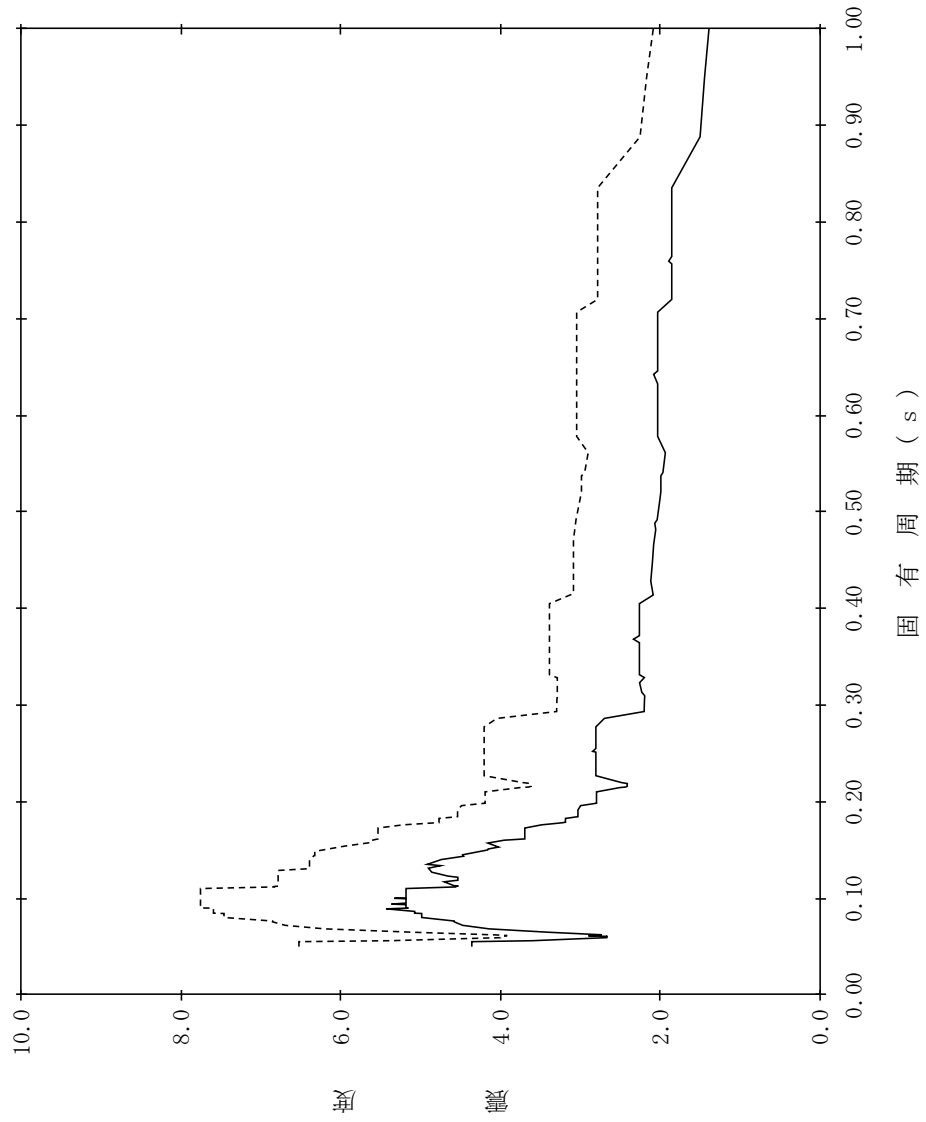

【NS2-GTG-SsNS-GTG27】

構造物名：ガスタービン発電機建物
標高：EL44.000m
減衰定数：1.5%

—— 設計用床応答スペクトルⅠ (NS方向)
----- 設計用床応答スペクトルⅡ (NS方向)

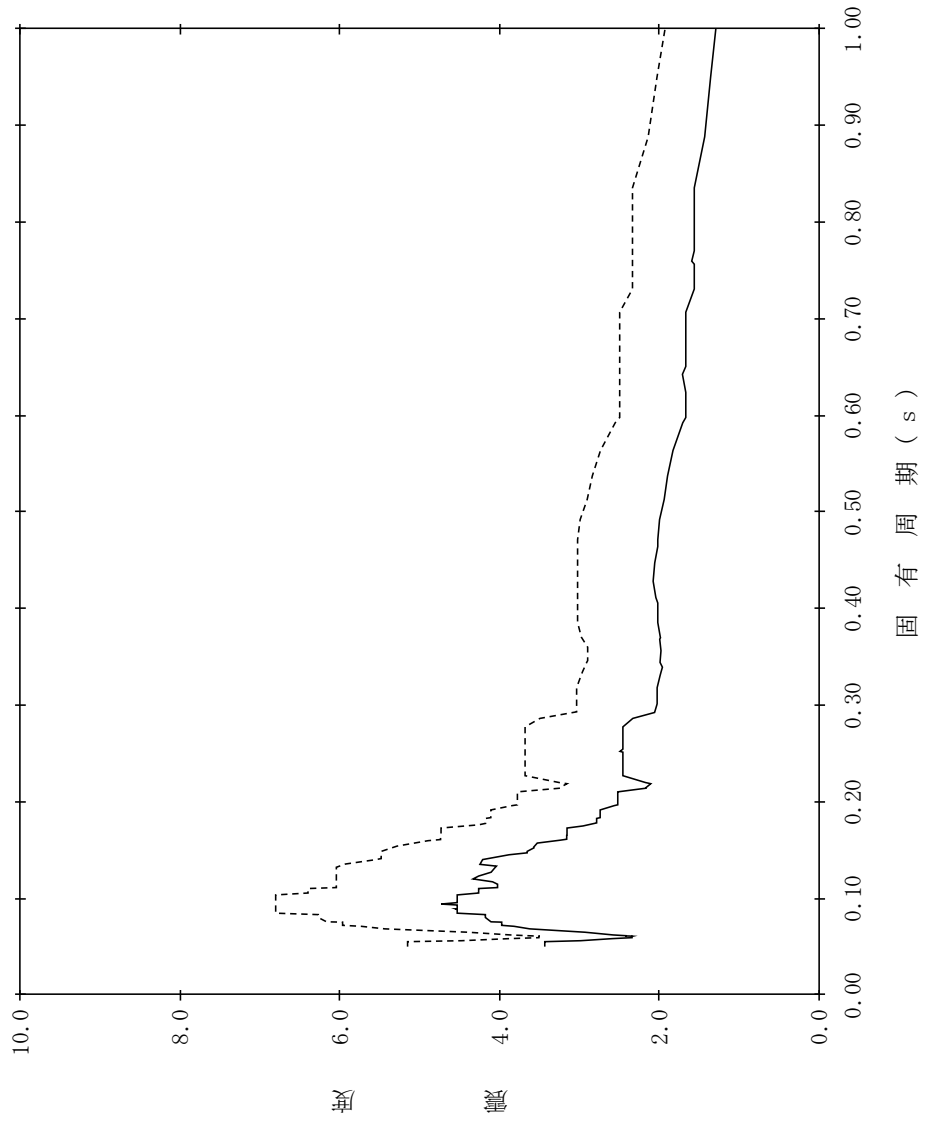

【NS2-GTG-SsNS-GTG28】

構造物名：ガスタービン発電機建物
標高：EL44.000m
減衰定数：2.0%
波形式：標準地震動 S s
—— 設計用床応答スペクトル I (NS方向)
----- 設計用床応答スペクトル II (NS方向)

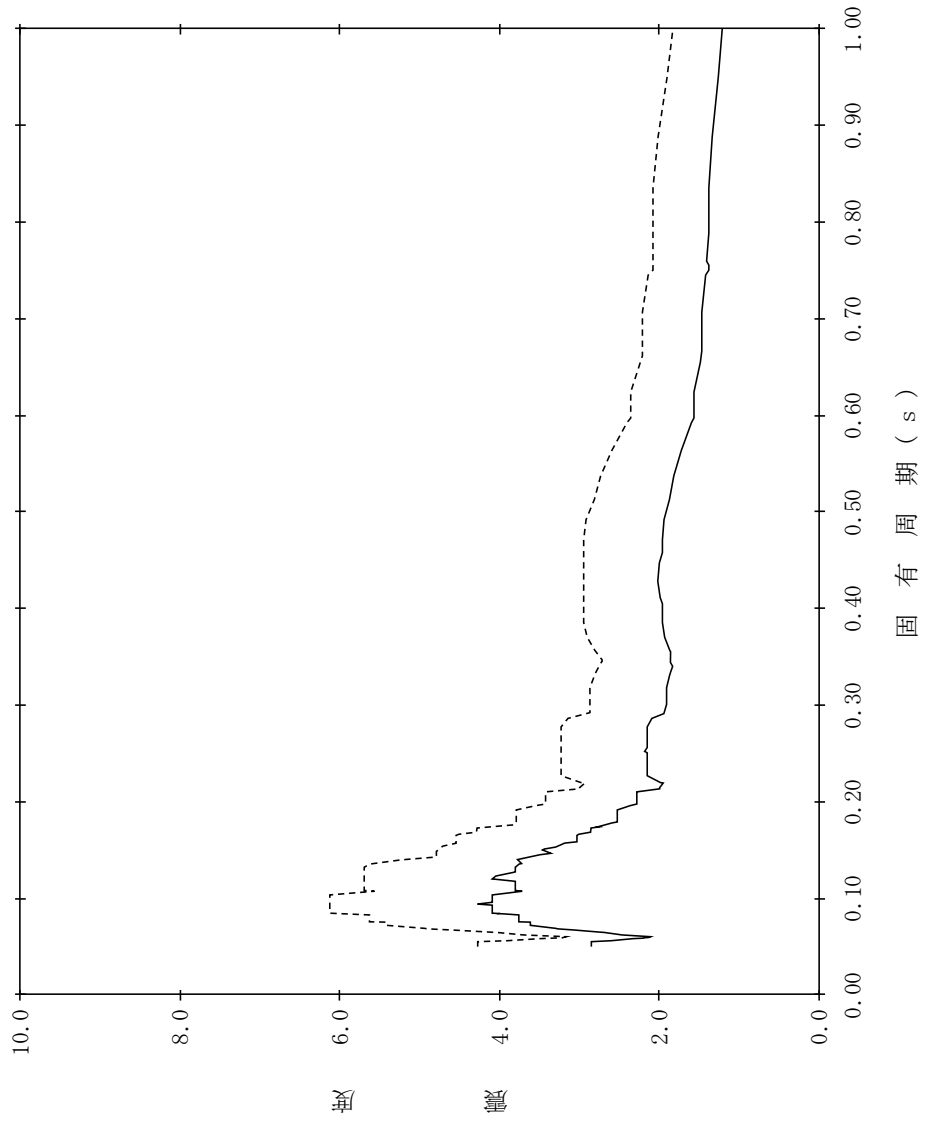

【NS2-GTG-SsNS-GTG29】

構造物名：ガスタービン発電機建物
 標高：EL44.000m
 減衰定数：2.5%
 波形名：基準地震動 S s
 設計用床応答スペクトル I (NS方向)
 設計用床応答スペクトル II (NS方向)

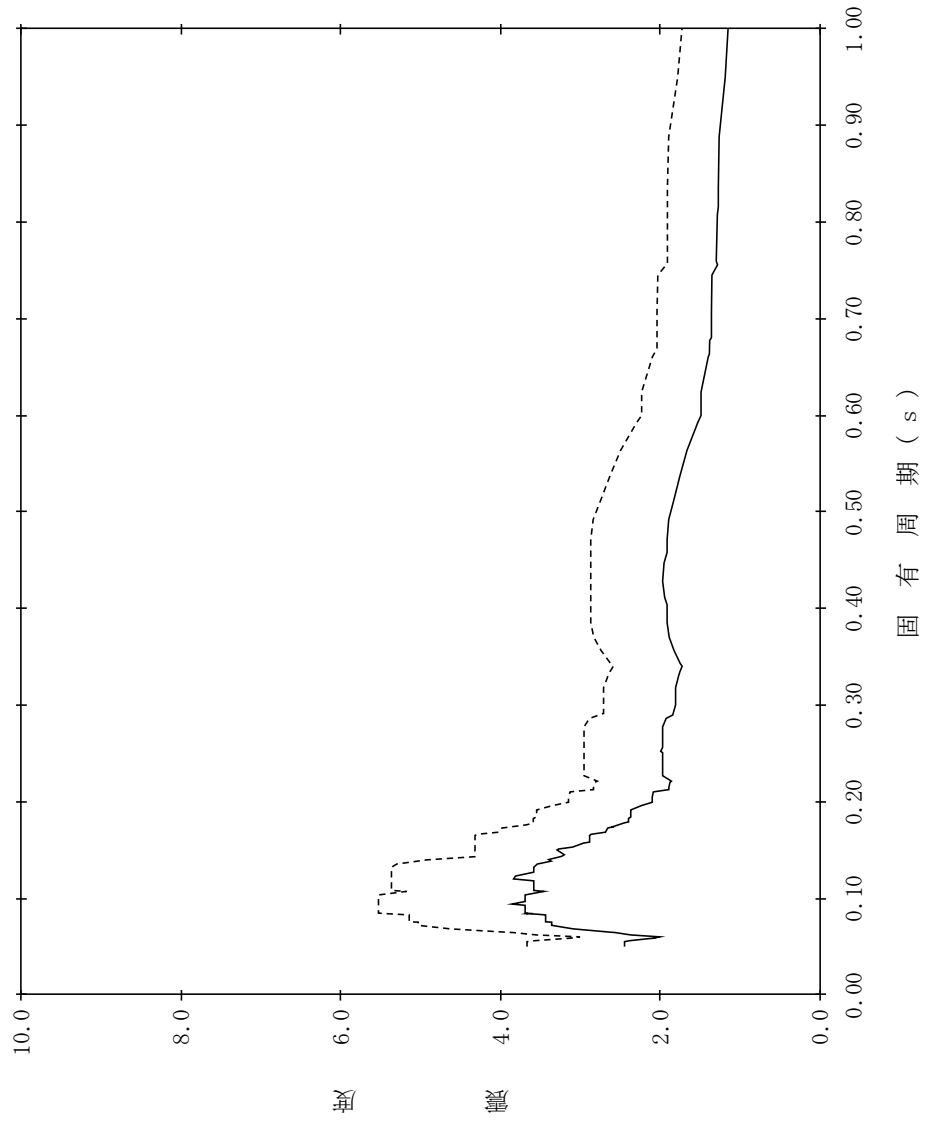

【NS2-GTG-SsNS-GTG30】

構造物名：ガスタービン発電機建物
標高：EL44.000m
減衰定数：3.0%
波形式：基準地震動 S s
—— 設計用床応答スペクトル I (NS方向)
----- 設計用床応答スペクトル II (NS方向)

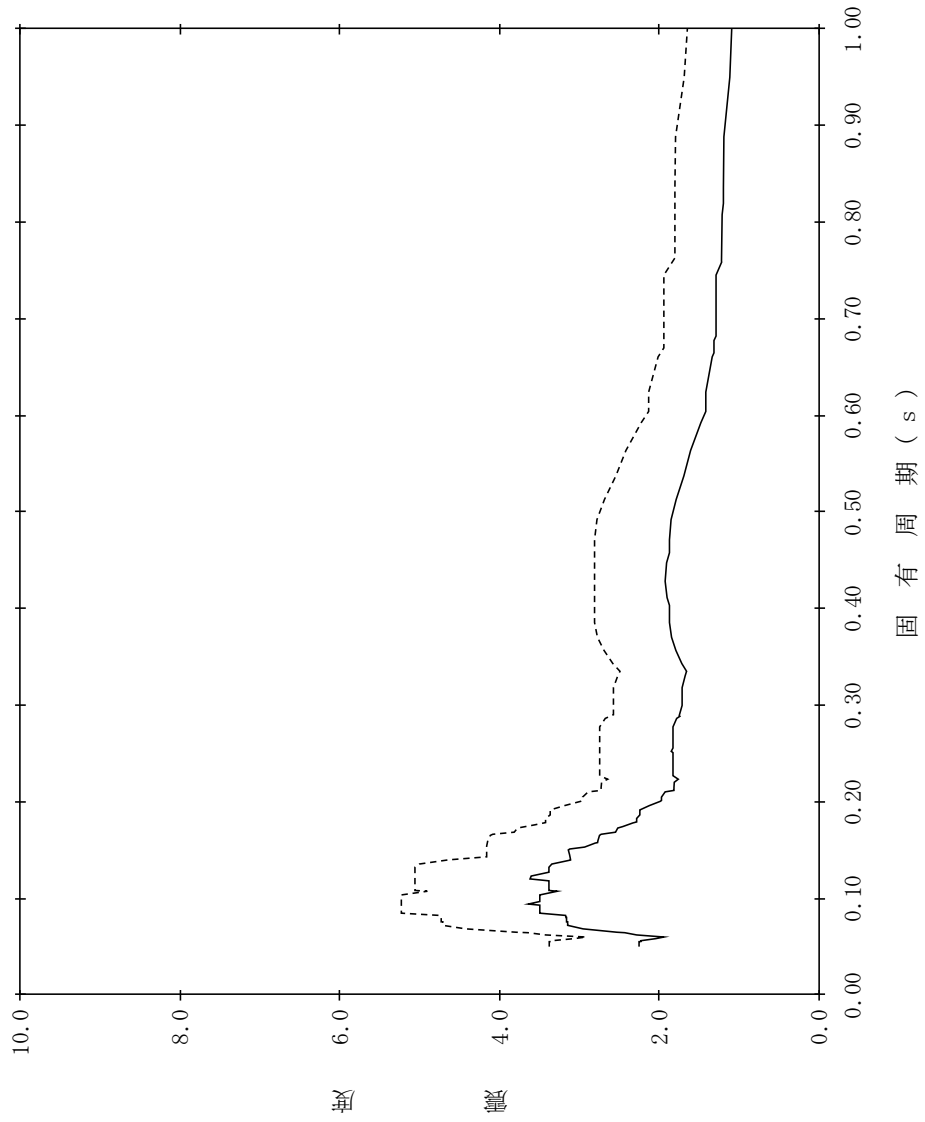

【NS2-GTG-SsNS-GTG31】

構造物名：ガスタービン発電機建物
 標高：EL44.000m
 減衰定数：4.0%
 波形式：基準地震動 S s
 設計用床応答スペクトル I (NS方向)
 設計用床応答スペクトル II (NS方向)

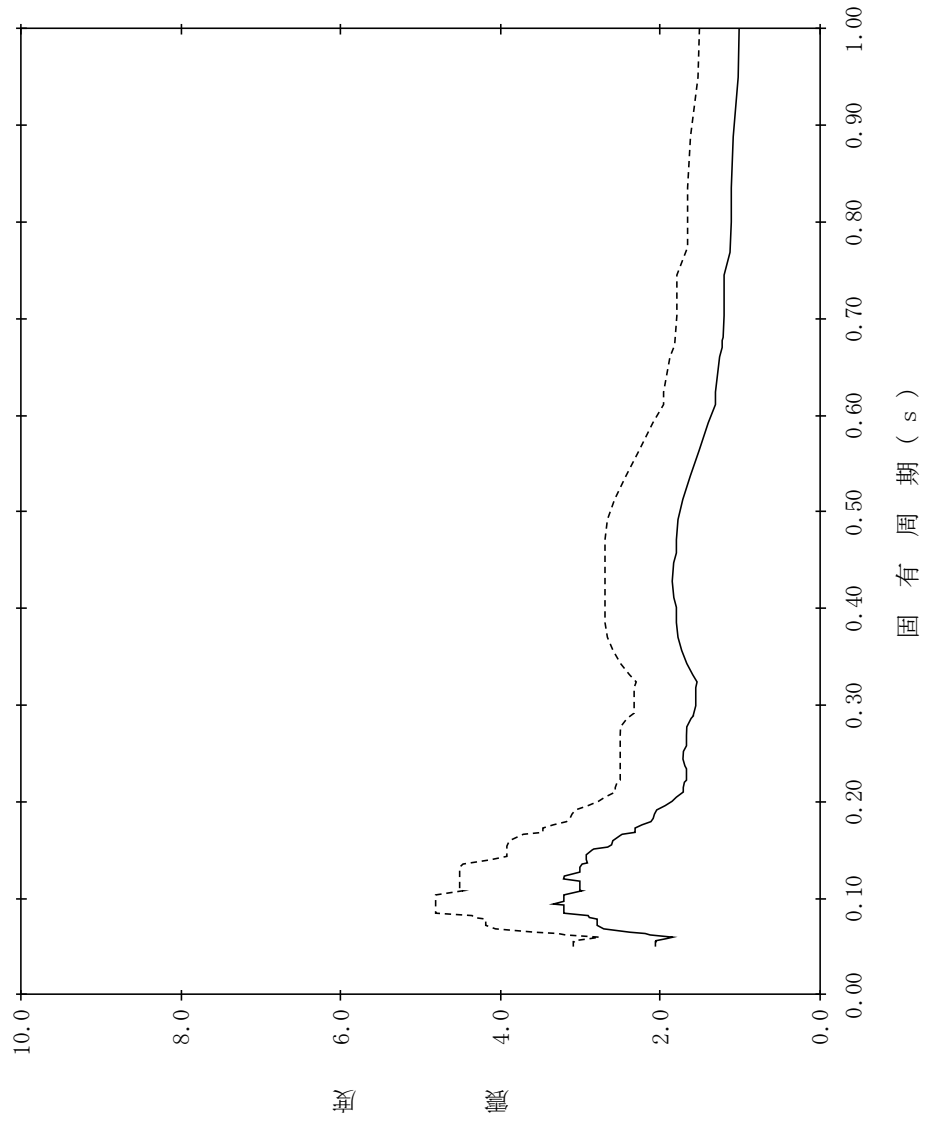

【NS2-GTG-SsNS-GTG32】

構造物名：ガスタービン発電機建物
 標高：EL44.000m
 減衰定数：5.0%
 波形式：設計用床応答スペクトル I (NS方向)
 波形式：設計用床応答スペクトル II (NS方向)

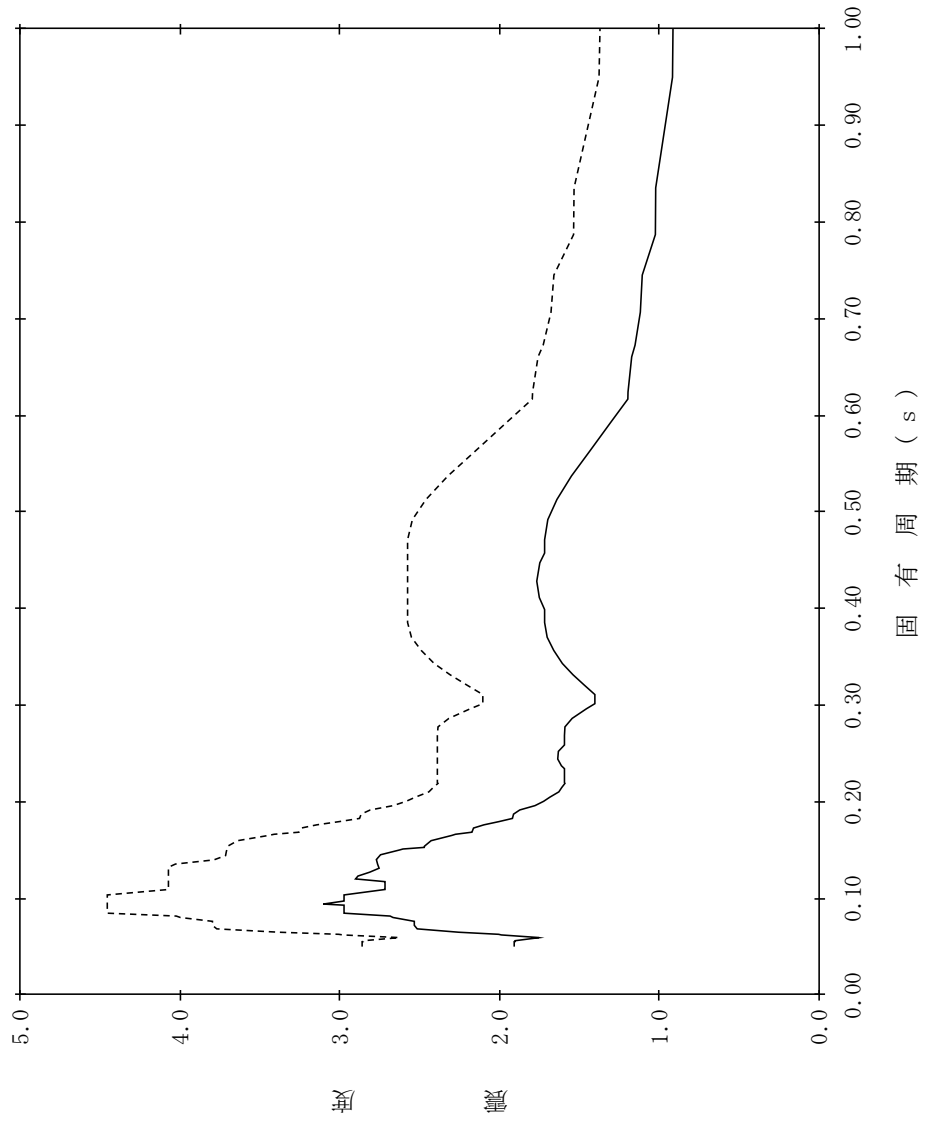

【NS2-GTG-SsEW-GTG1】

構造物名：ガスタービン発電機建物
 標高：EL61.500m
 減衰定数：0.5%
 波形名：基準地震動 S s

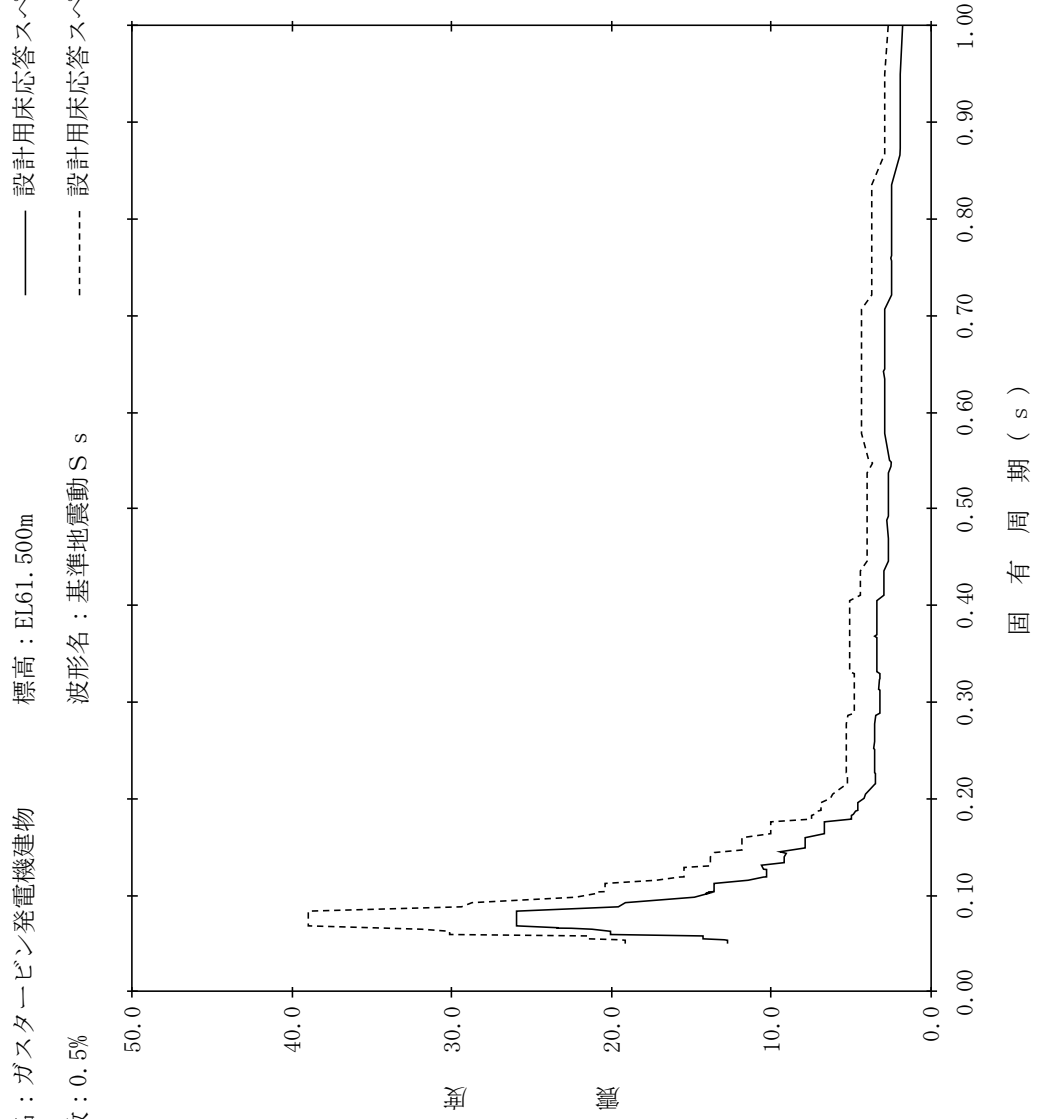

【NS2-GTG-SsEW-GTG2】

構造物名：ガスタービン発電機建物
 標高：EL61.500m
 減衰定数：1.0%
 波形名：基準地震動 S s

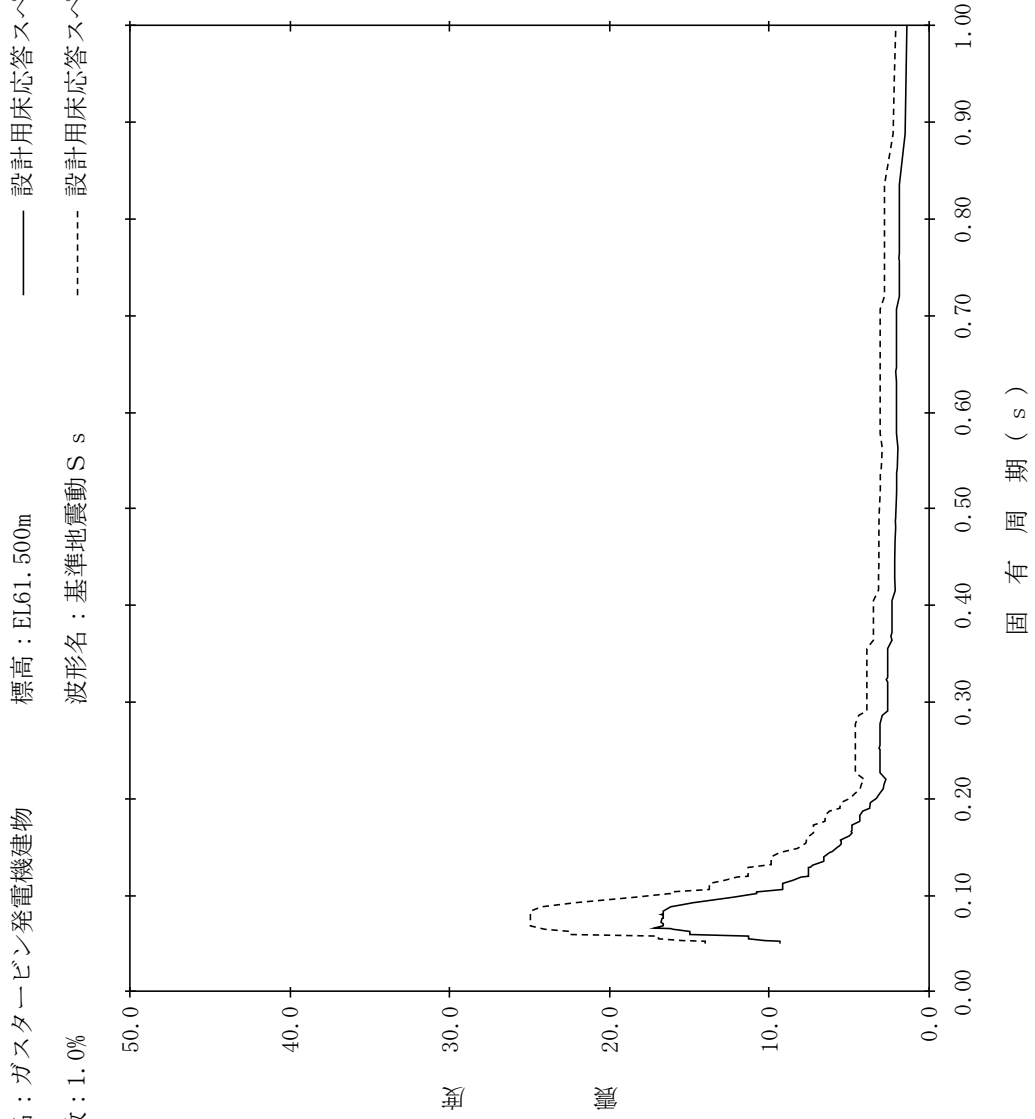

【NS2-GTG-SsEW-GTG3】

構造物名：ガスタービン発電機建物
 標高：EL61.500m
 減衰定数：1.5%
 波形名：基準地震動 S s
 設計用床応答スペクトル I (EW方向)
 設計用床応答スペクトル II (EW方向)

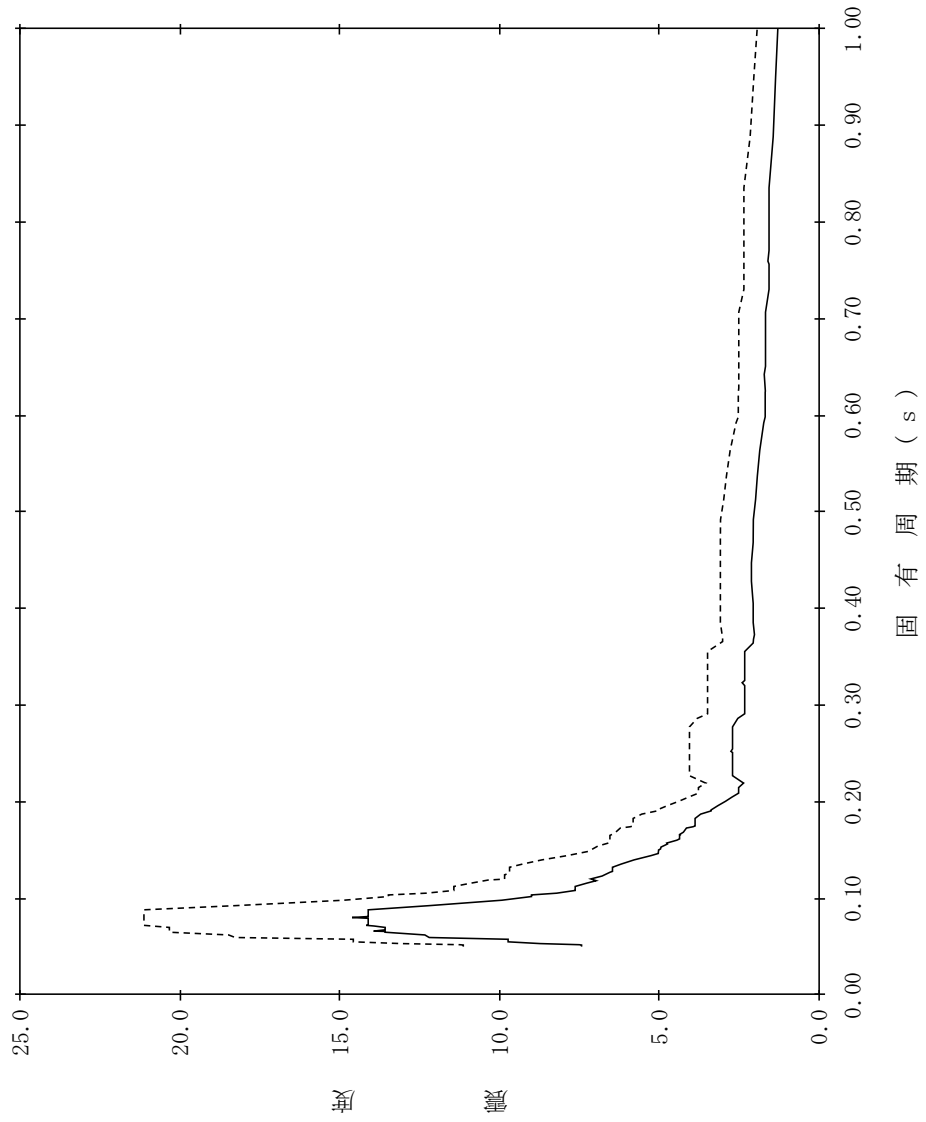

【NS2-GTG-SsEW-GTG4】

構造物名：ガスタービン発電機建物
 標高：EL61.500m
 減衰定数：2.0%
 波形式：標準地震動 S s
 設計用床応答スペクトル I (EW方向)
 設計用床応答スペクトル II (EW方向)

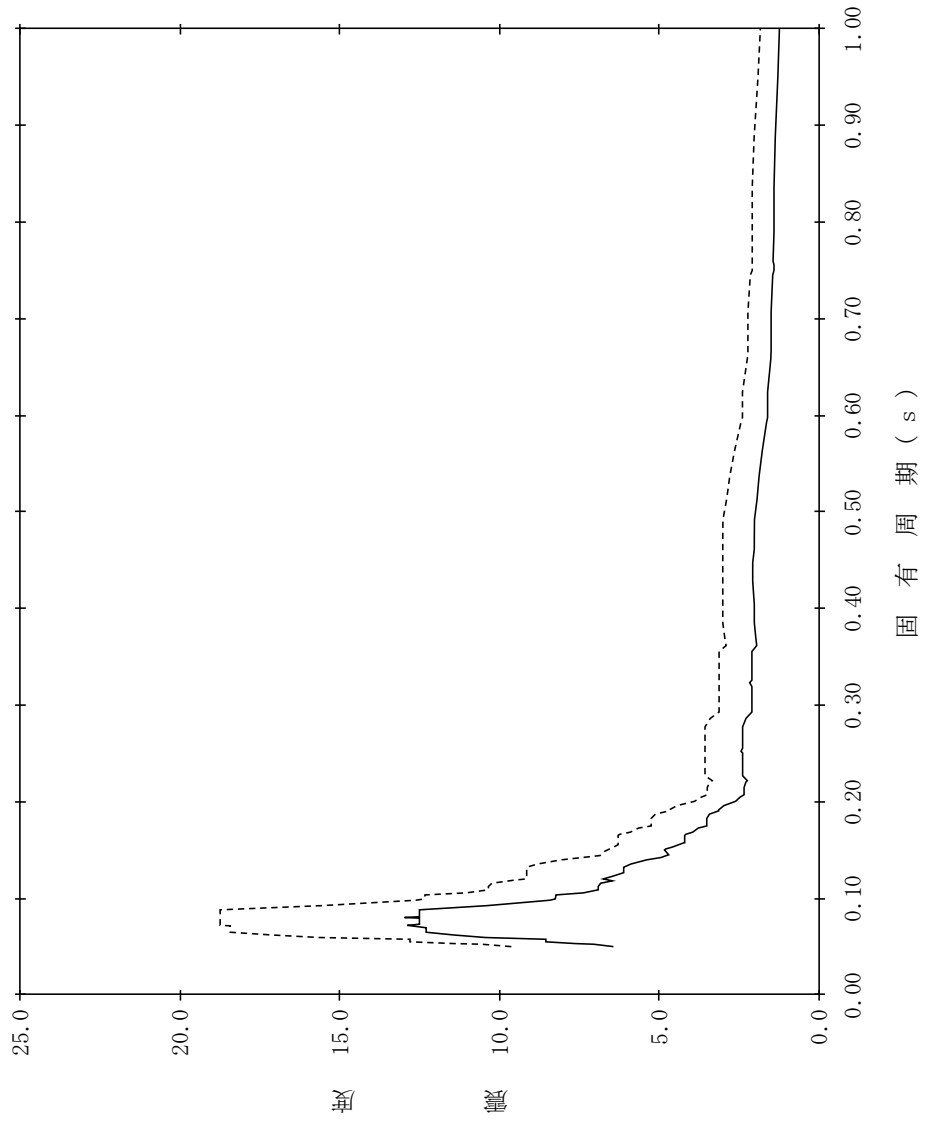

【NS2-GTG-SsEW-GTG5】

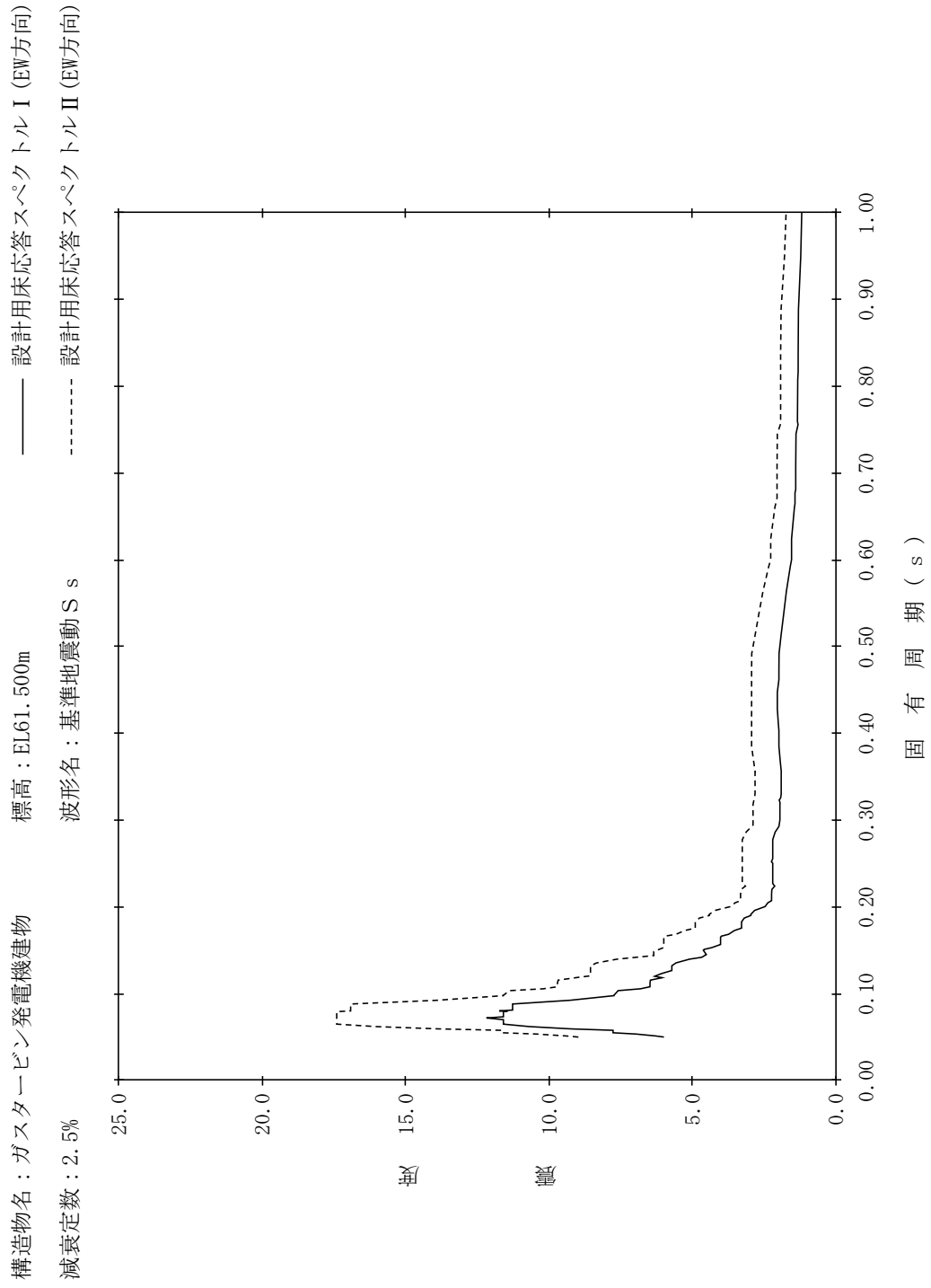

【NS2-GTG-SsEW-GTG6】

構造物名：ガスタービン発電機建物
 標高：EL61.500m
 減衰定数：3.0%
 波形名：基準地震動 S s
 設計用床応答スペクトル I (EW方向)
 設計用床応答スペクトル II (EW方向)

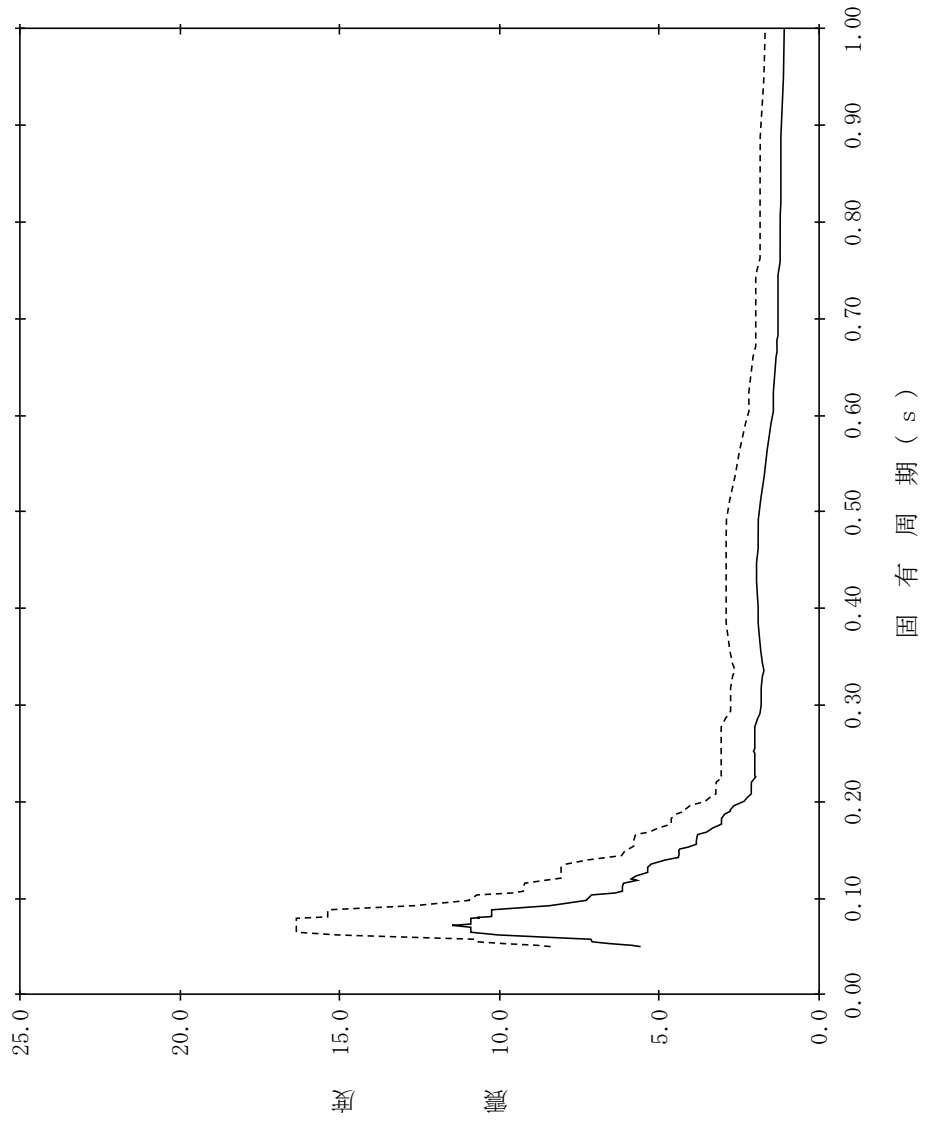

【NS2-GTG-SsEW-GTG7】

構造物名：ガスタービン発電機建物
 標高：EL61.500m
 減衰定数：4.0%
 波形名：基準地震動 S s
 設計用床応答スペクトル I (EW方向)
 設計用床応答スペクトル II (EW方向)

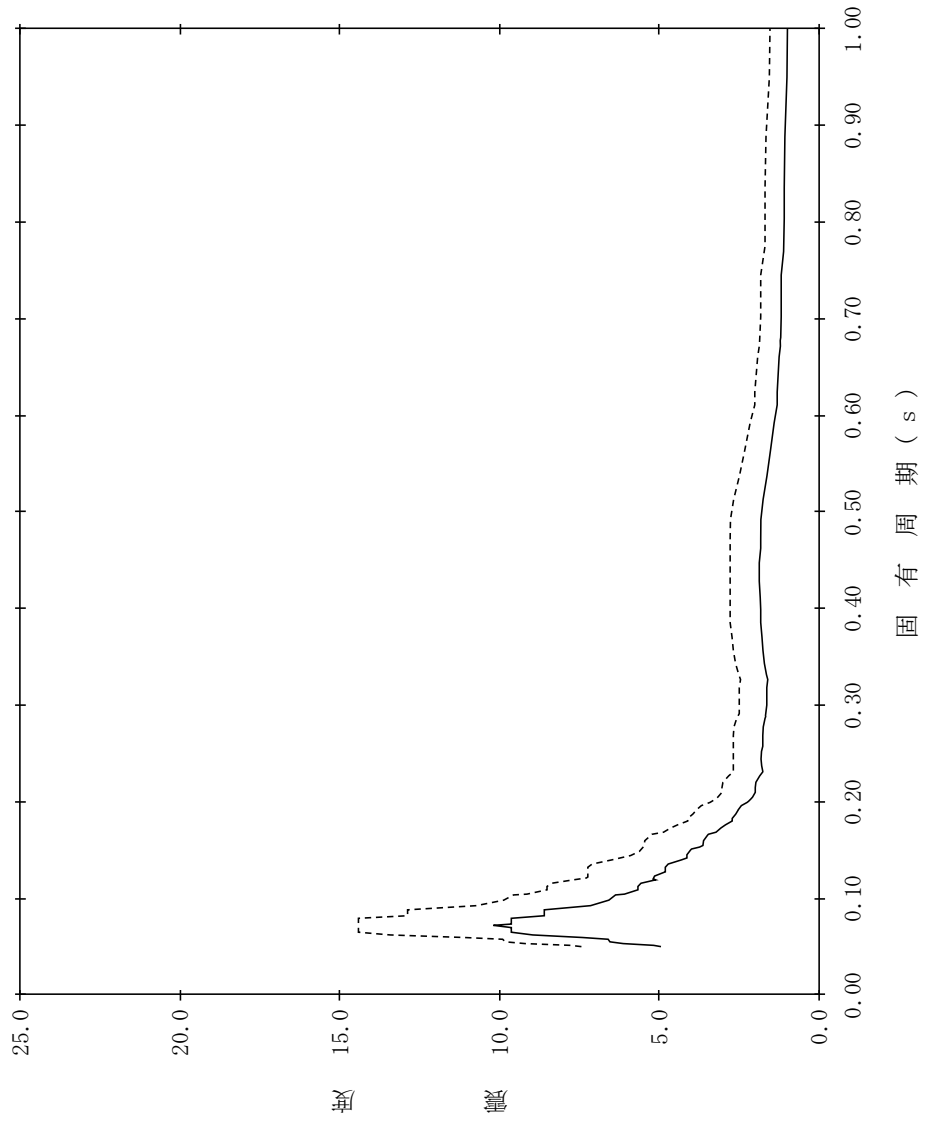

【NS2-GTG-SsEW-GTG8】

構造物名：ガスタービン発電機建物
 標高：EL61.500m
 減衰定数：5.0%
 波形名：基準地震動 S s
 設計用床応答スペクトル I (EW方向)
 設計用床応答スペクトル II (EW方向)

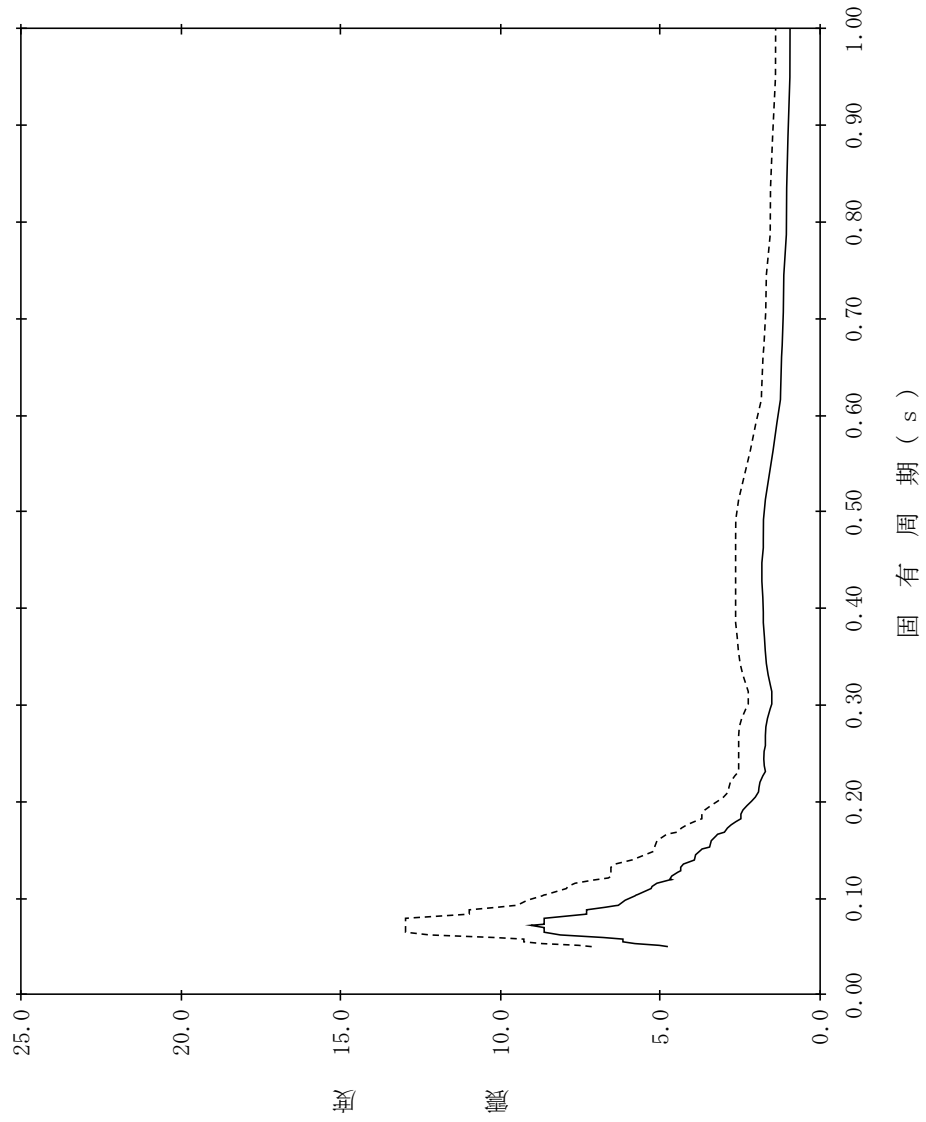

【NS2-GTG-SsEW-GTG9】

構造物名：ガスタービン発電機建物
 標高：EL54.500m
 減衰定数：0.5%
 波形名：基準地震動 S s

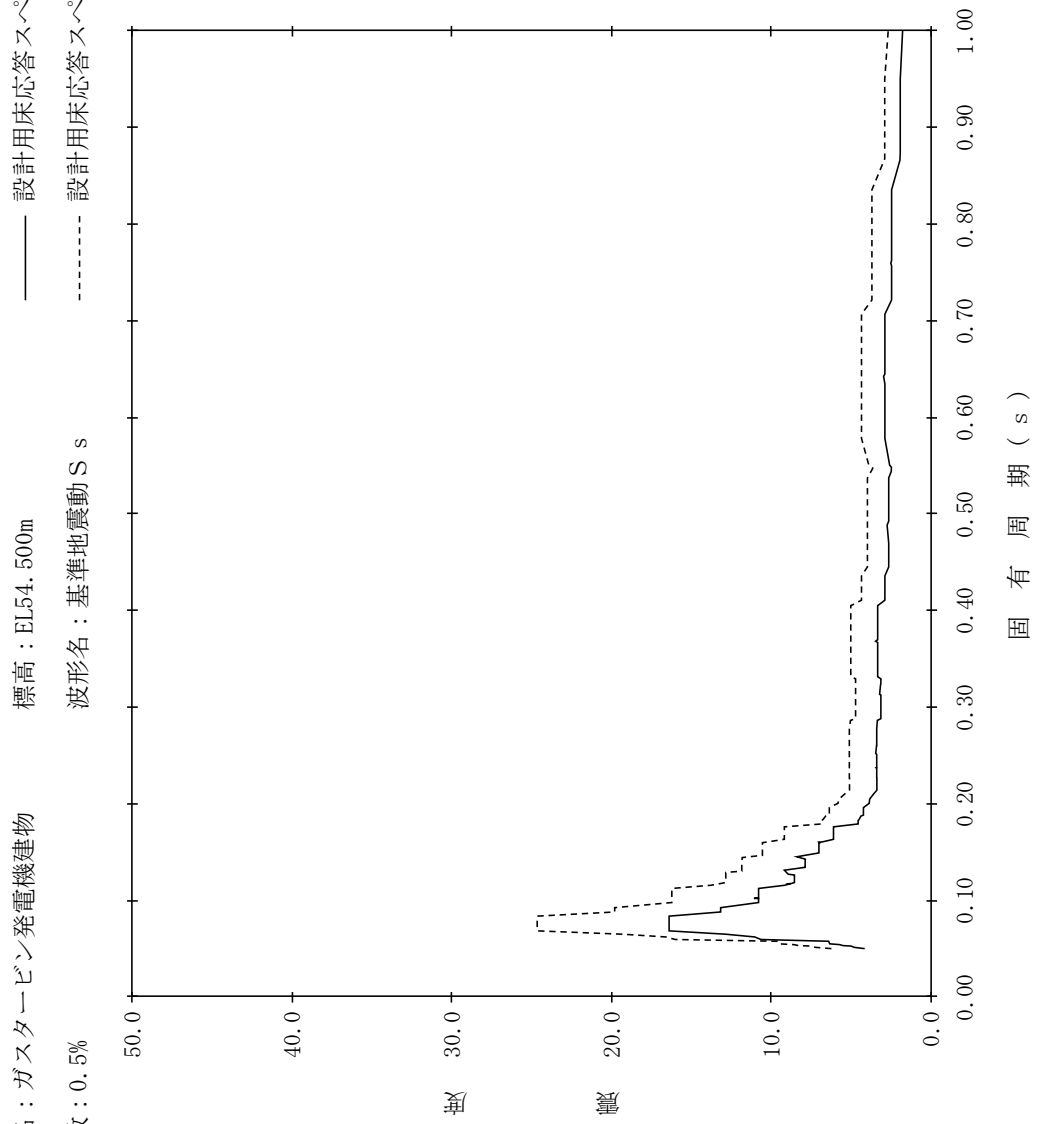

【NS2-GTG-SsEW-GTG10】

構造物名：ガスタービン発電機建物
 標高：EL54.500m
 減衰定数：1.0%
 波形名：基準地震動 S s
 設計用床応答スペクトル I (EW方向)
 設計用床応答スペクトル II (EW方向)

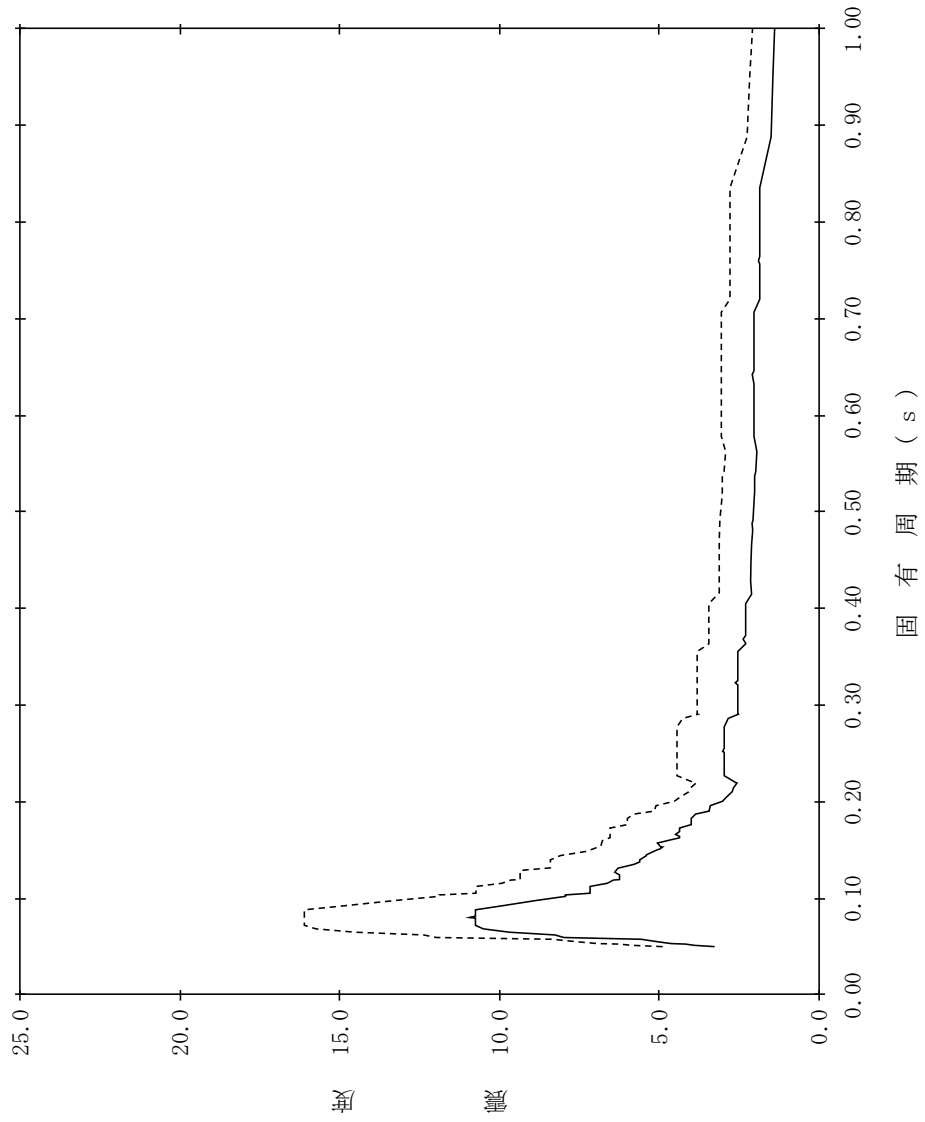

【NS2-GTG-SsEW-GTG11】

構造物名：ガスタービン発電機建物
標高：EL54.500m
減衰定数：1.5%

—— 設計用床応答スペクトル I (EW方向)
----- 設計用床応答スペクトル II (EW方向)

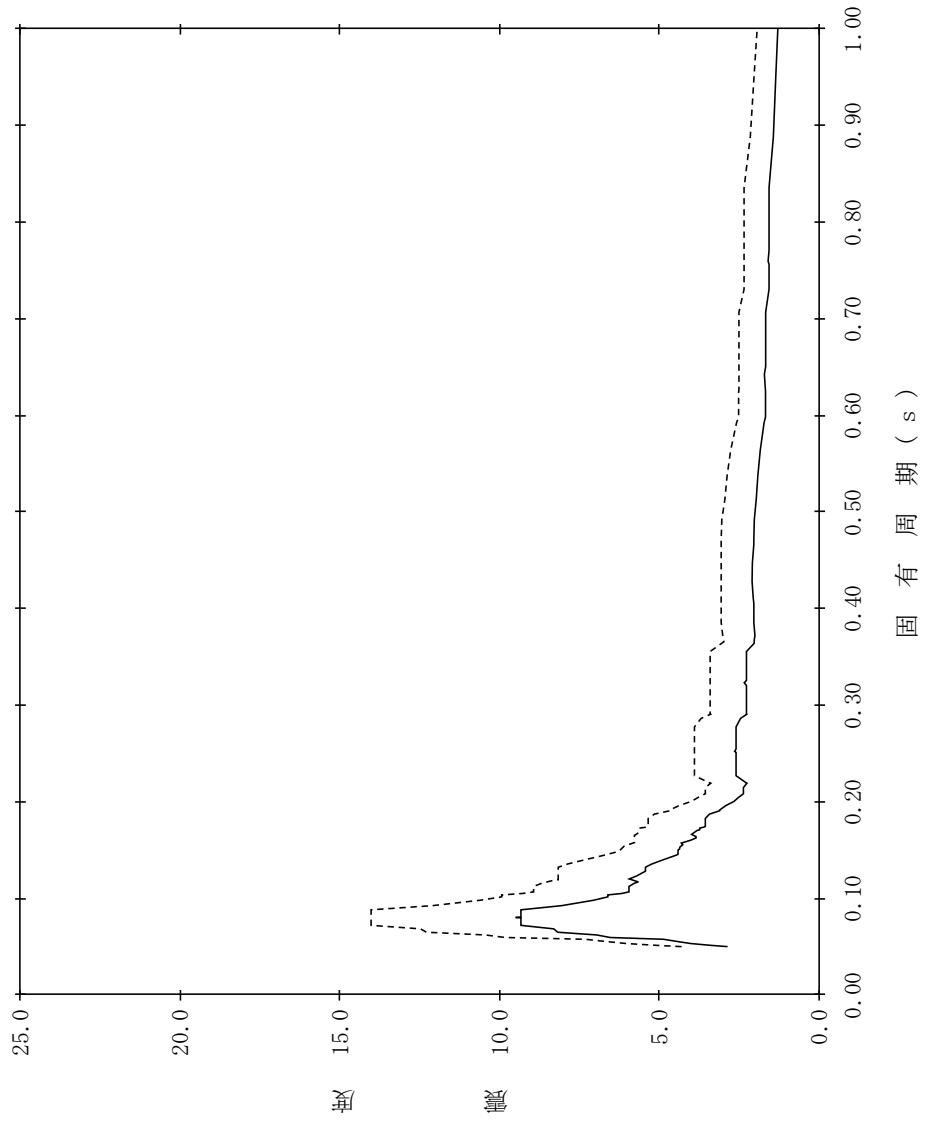

【NS2-GTG-SsEW-GTG12】

構造物名：ガスタービン発電機建物
 標高：EL54.500m
 減衰定数：2.0%
 波形名：基準地震動 S s
 設計用床応答スペクトル I (EW方向)
 設計用床応答スペクトル II (EW方向)

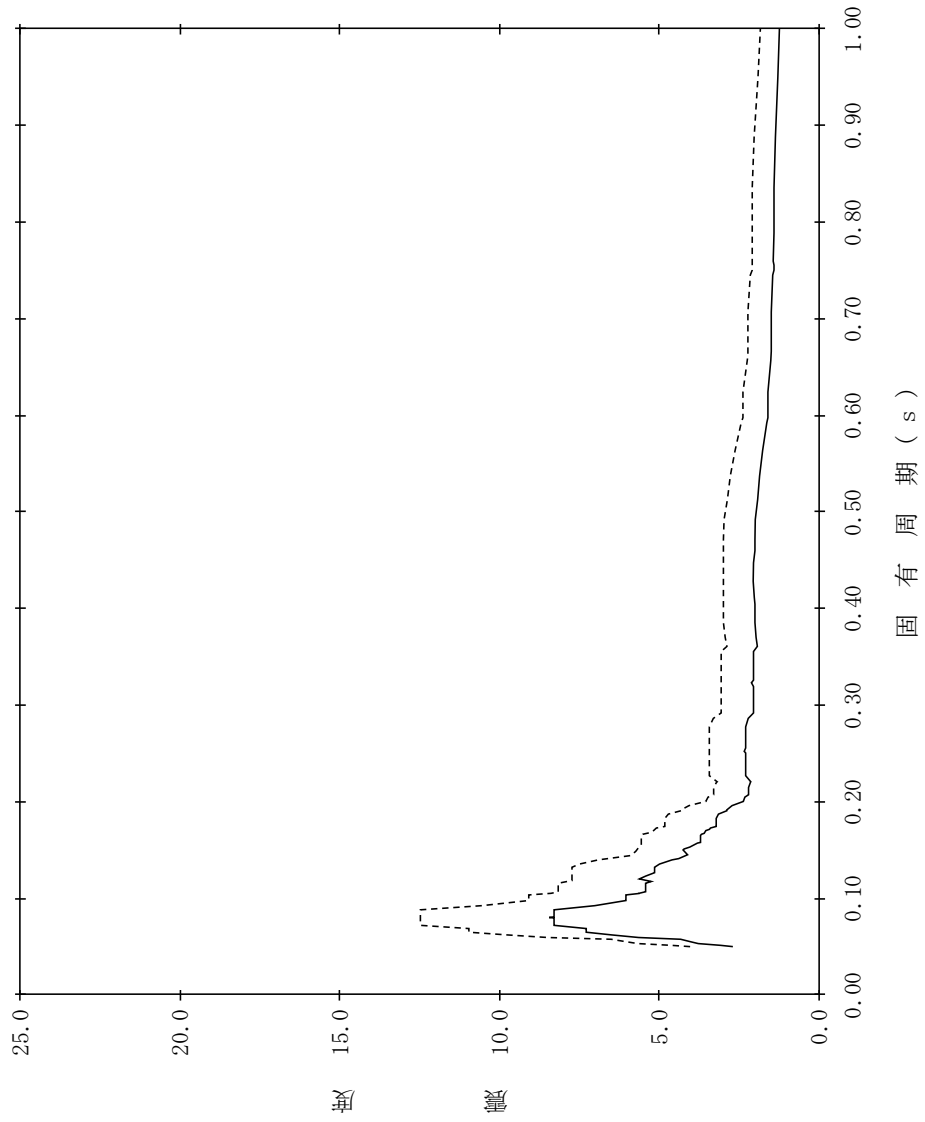

【NS2-GTG-SsEW-GTG13】

構造物名：ガスタービン発電機建物
 標高：EL54.500m
 減衰定数：2.5%
 波形名：基準地震動 S s

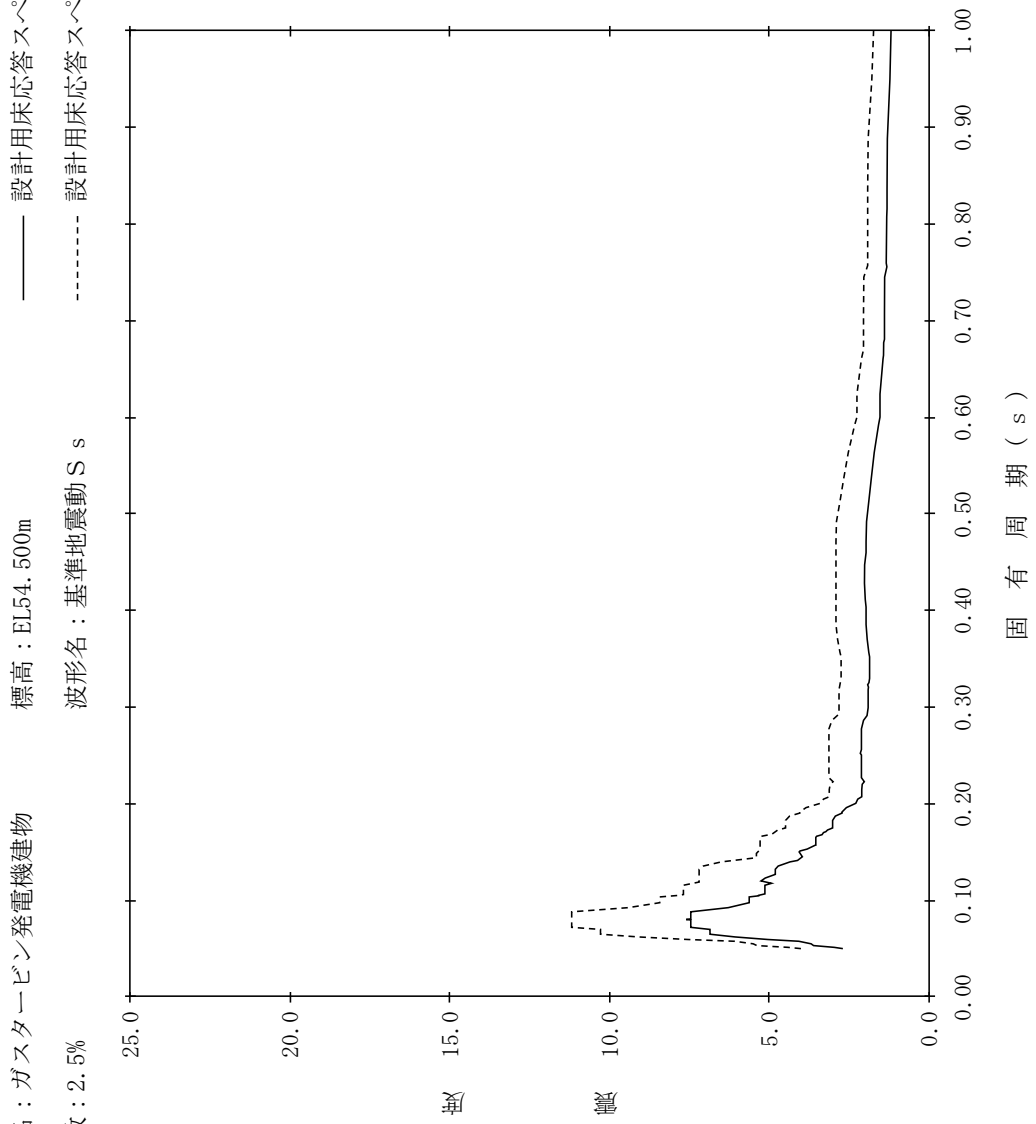

【NS2-GTG-SsEW-GTG14】

構造物名：ガスタービン発電機建物
 標高：EL54.500m
 減衰定数：3.0%
 波形式：標準地震動 S s
 設計用床応答スペクトル I (EW方向)
 設計用床応答スペクトル II (EW方向)

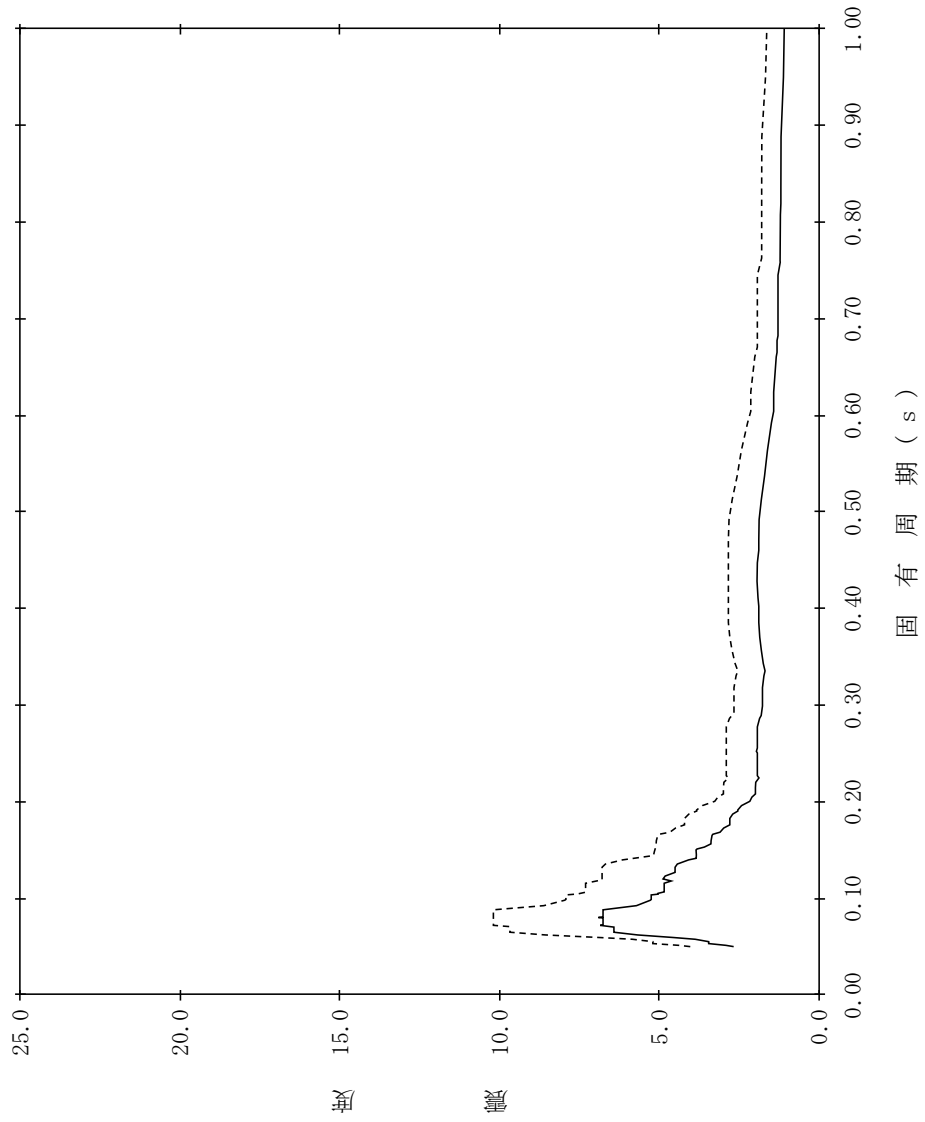

【NS2-GTG-SsEW-GTG15】

構造物名：ガスタービン発電機建物
 標高：EL54.500m
 減衰定数：4.0%
 波形名：基準地震動 S s
 設計用床応答スペクトル I (EW方向)
 設計用床応答スペクトル II (EW方向)

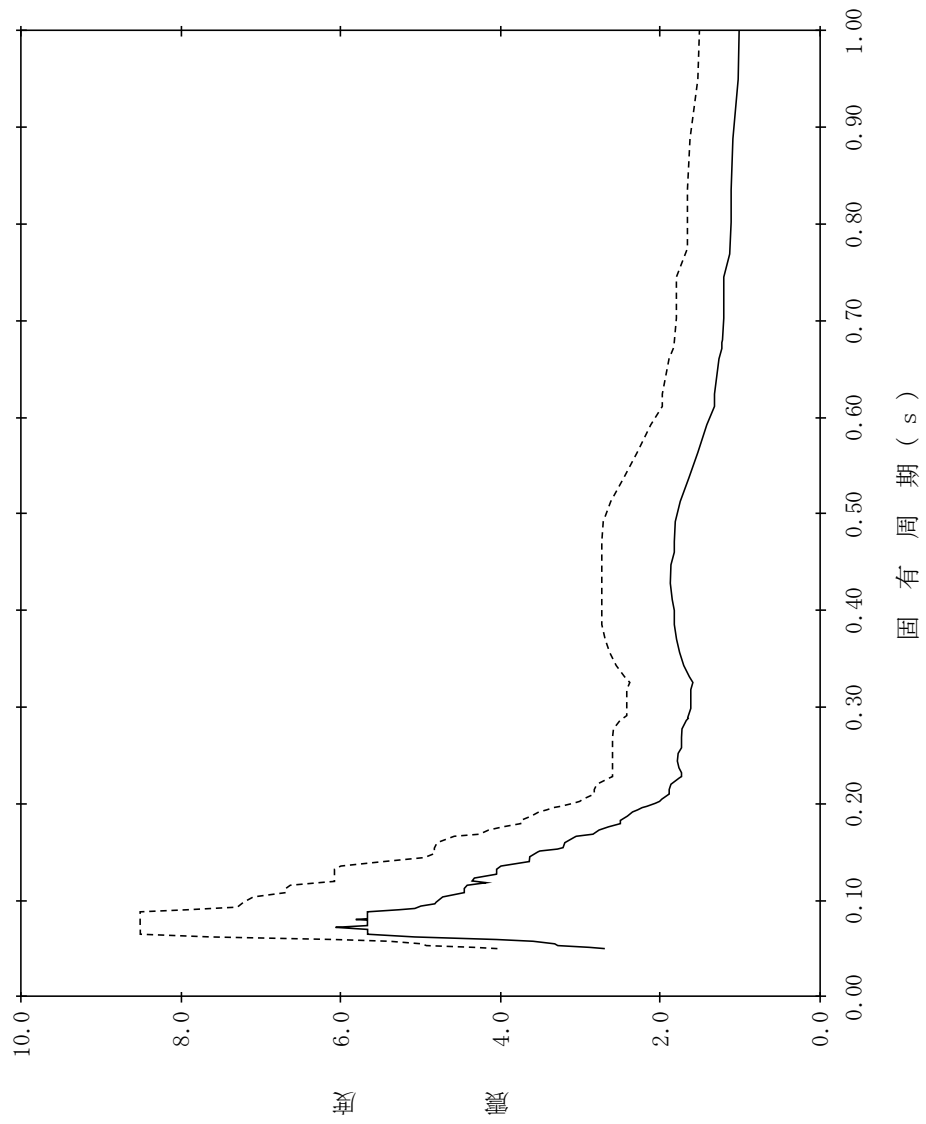

【NS2-GTG-SsEW-GTG16】

構造物名：ガスタービン発電機建物
 標高：EL54.500m
 減衰定数：5.0%
 波形式：標準地震動 S s
 設計用床応答スペクトル I (EW方向)
 設計用床応答スペクトル II (EW方向)

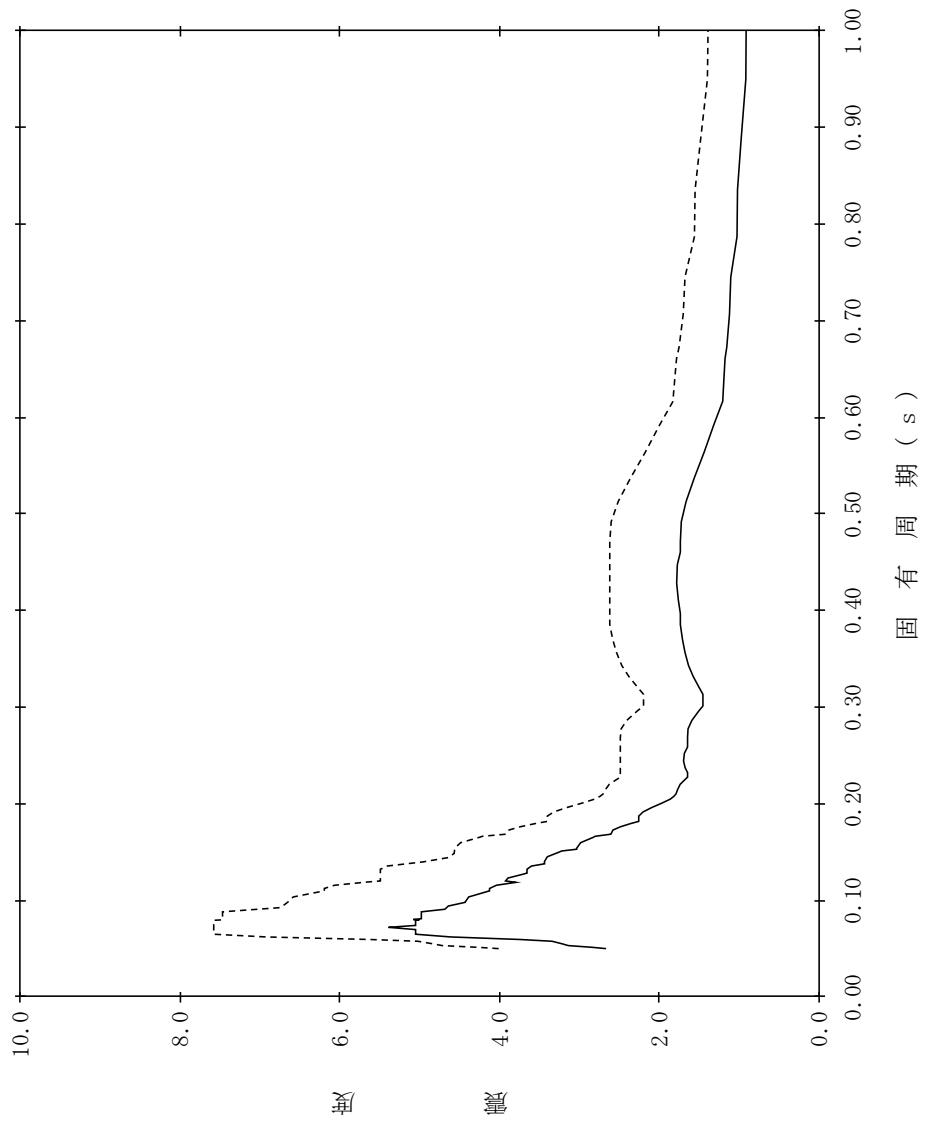

【NS2-GTG-SsEW-GTG17】

構造物名：ガスタービン発電機建物
 標高：EL47.500m
 減衰定数：0.5%
 波形名：基準地震動 S s

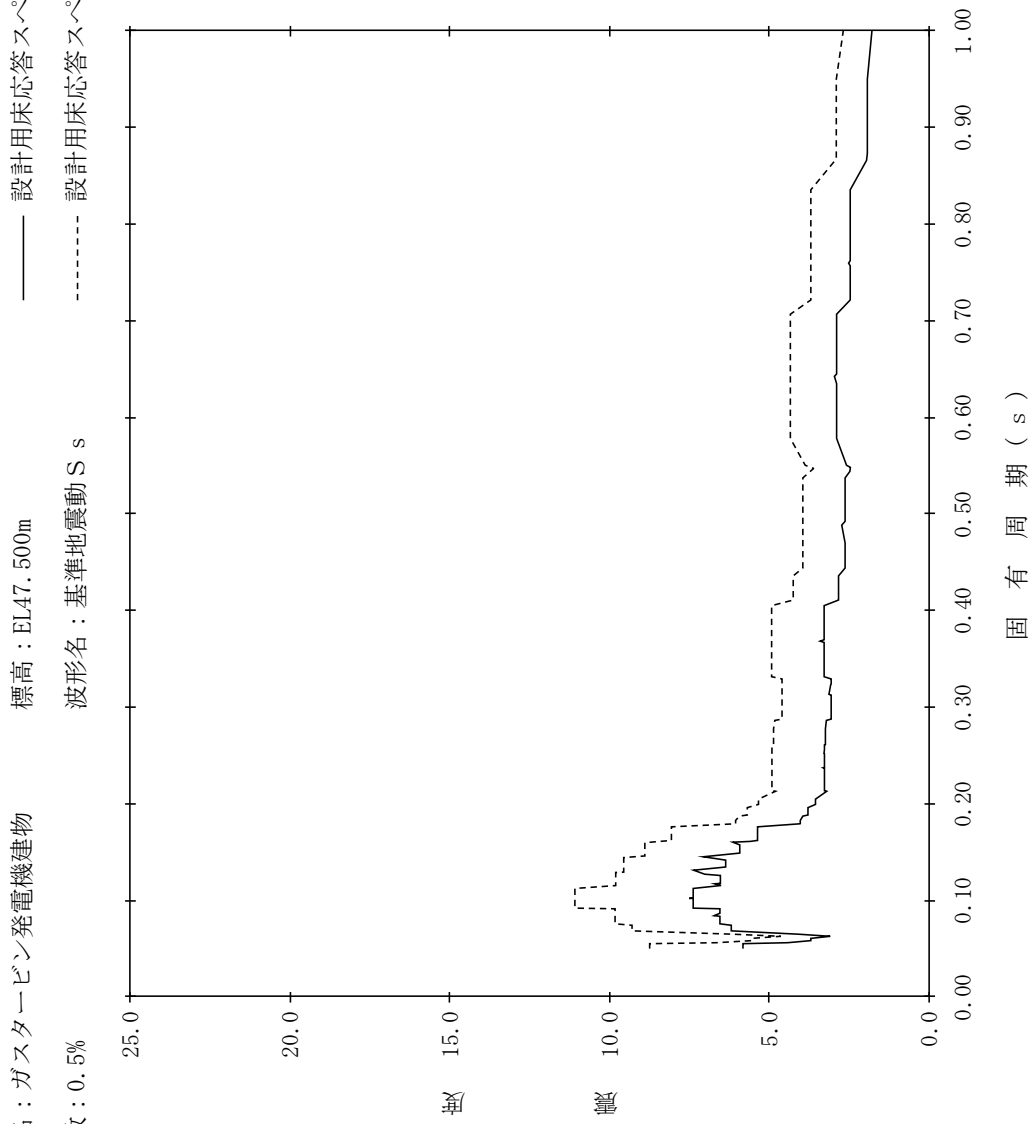

【NS2-GTG-SsEW-GTG18】

構造物名：ガスタービン発電機建物
 標高：EL47.500m
 減衰定数：1.0%
 波形名：基準地震動 S s
 設計用床応答スペクトル I (EW方向)
 設計用床応答スペクトル II (EW方向)

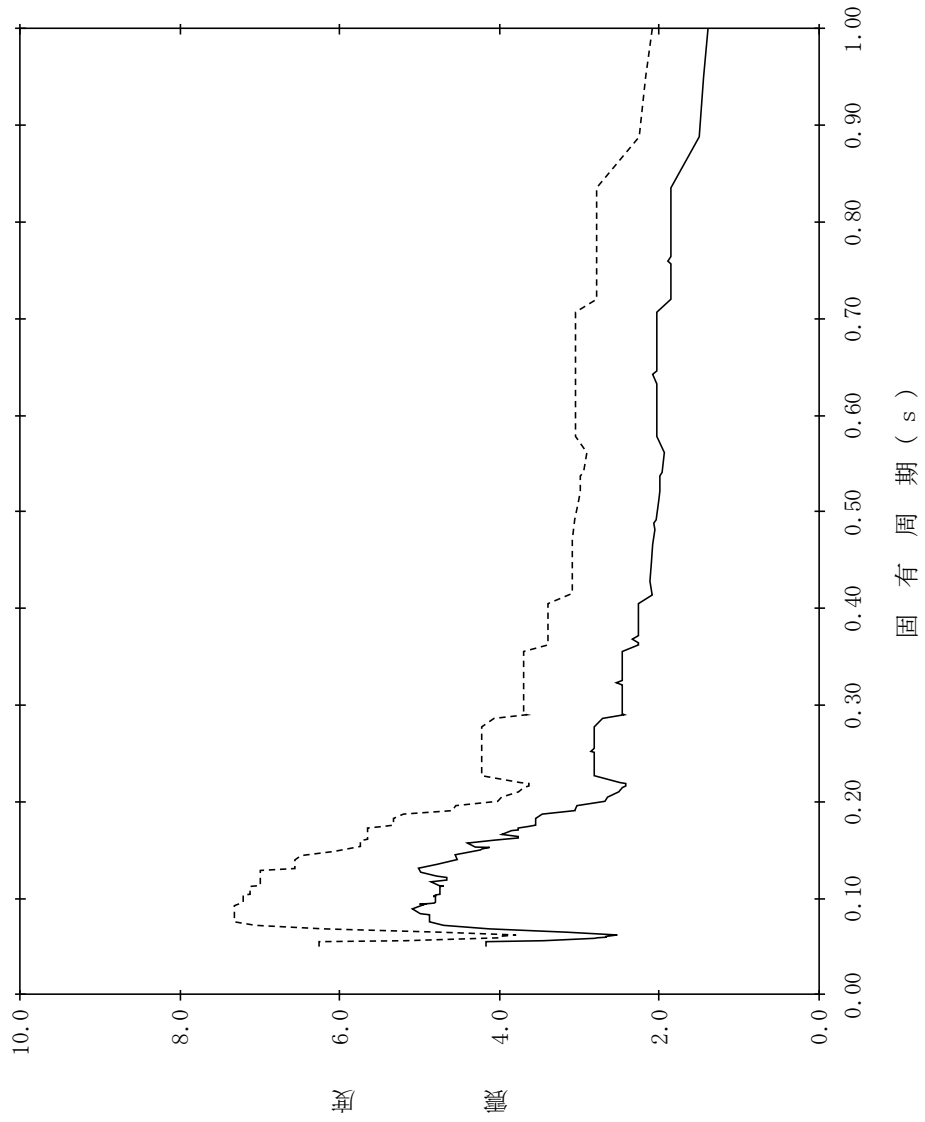

【NS2-GTG-SsEW-GTG19】

構造物名：ガスタービン発電機建物
 標高：EL47.500m
 減衰定数：1.5%
 波形名：基準地震動 S s

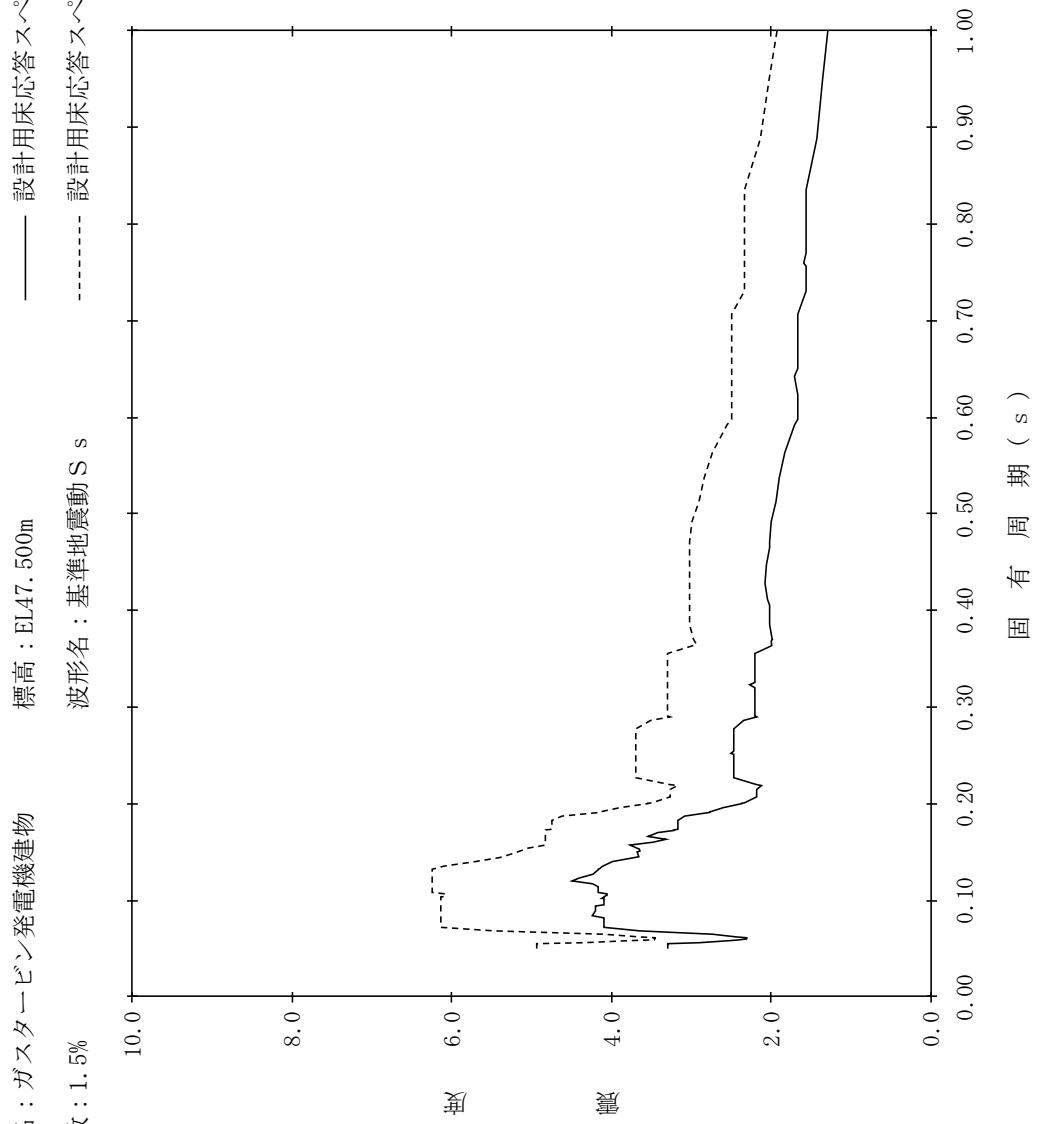

【NS2-GTG-SsEW-GTG20】

構造物名：ガスタービン発電機建物
標高：EL47.500m
減衰定数：2.0%
波形名：基準地震動 S s

—— 設計用床応答スペクトル I (EW方向)

- - - - 設計用床応答スペクトル II (EW方向)

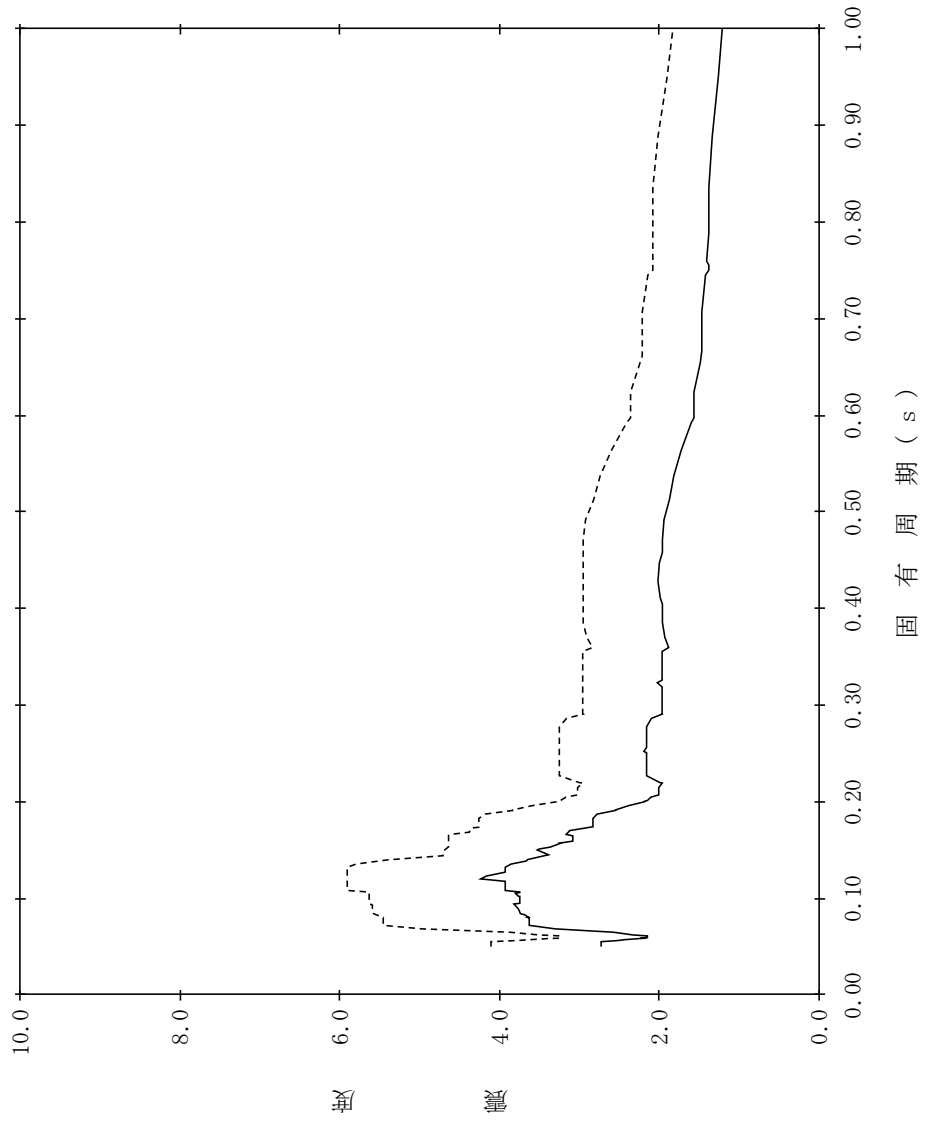

【NS2-GTG-SsEW-GTG21】

構造物名：ガスタービン発電機建物
標高：EL47.500m
減衰定数：2.5%

—— 設計用床応答スペクトル I (EW方向)
----- 設計用床応答スペクトル II (EW方向)

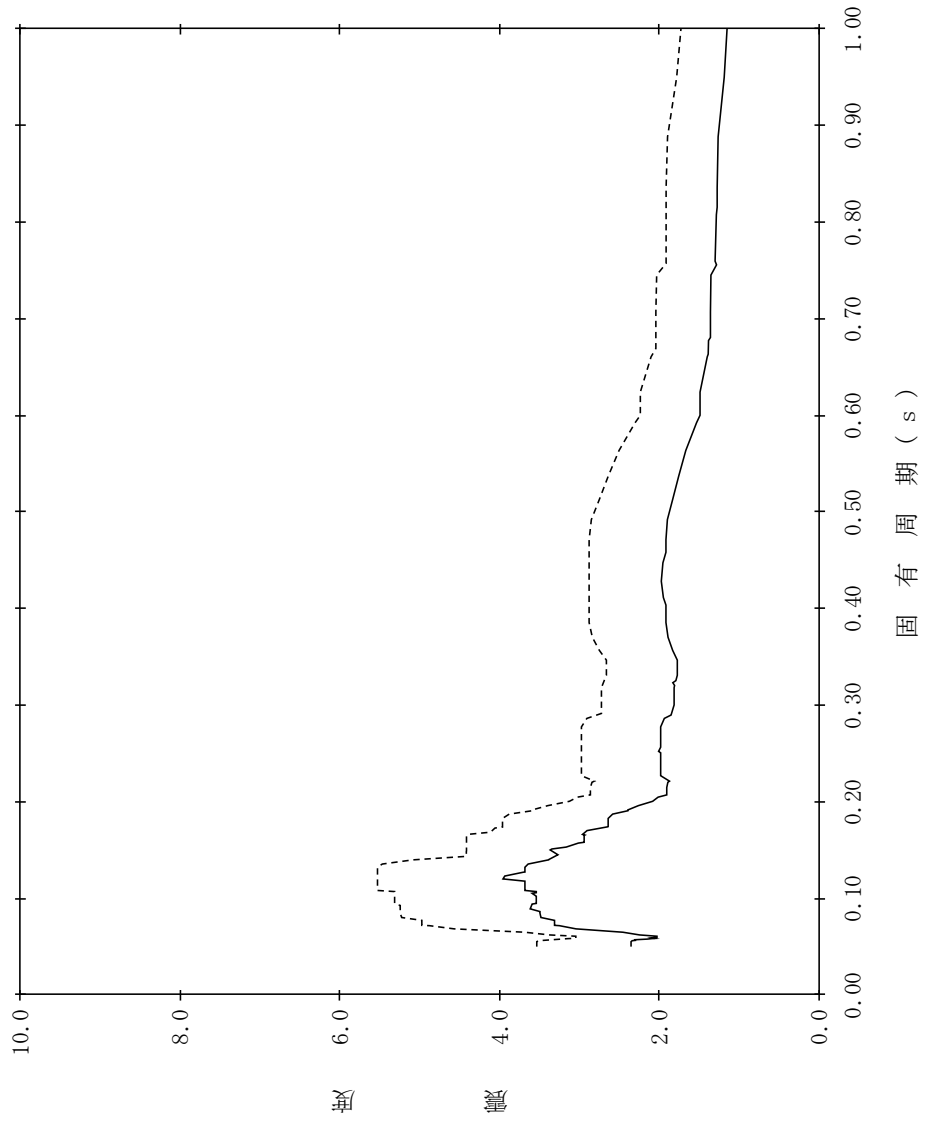

【NS2-GTG-SsEW-GTG22】

構造物名：ガスタービン発電機建物
 標高：EL47.500m
 減衰定数：3.0%
 波形名：基準地震動 S s
 設計用床応答スペクトル I (EW方向)
 設計用床応答スペクトル II (EW方向)

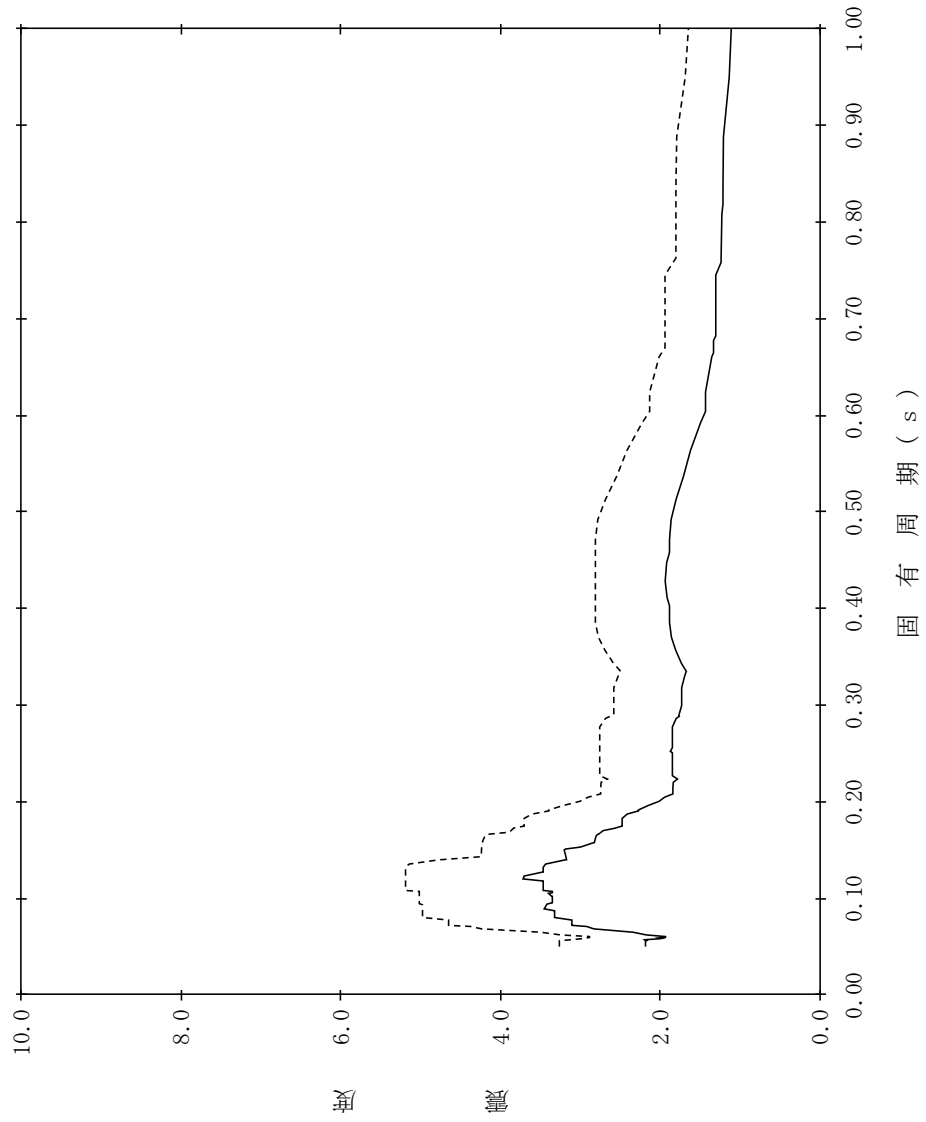

【NS2-GTG-SsEW-GTG23】

構造物名：ガスタービン発電機建物
 標高：EL47.500m
 減衰定数：4.0%
 波形式：基準地震動 S s
 設計用床応答スペクトル I (EW方向)
 設計用床応答スペクトル II (EW方向)

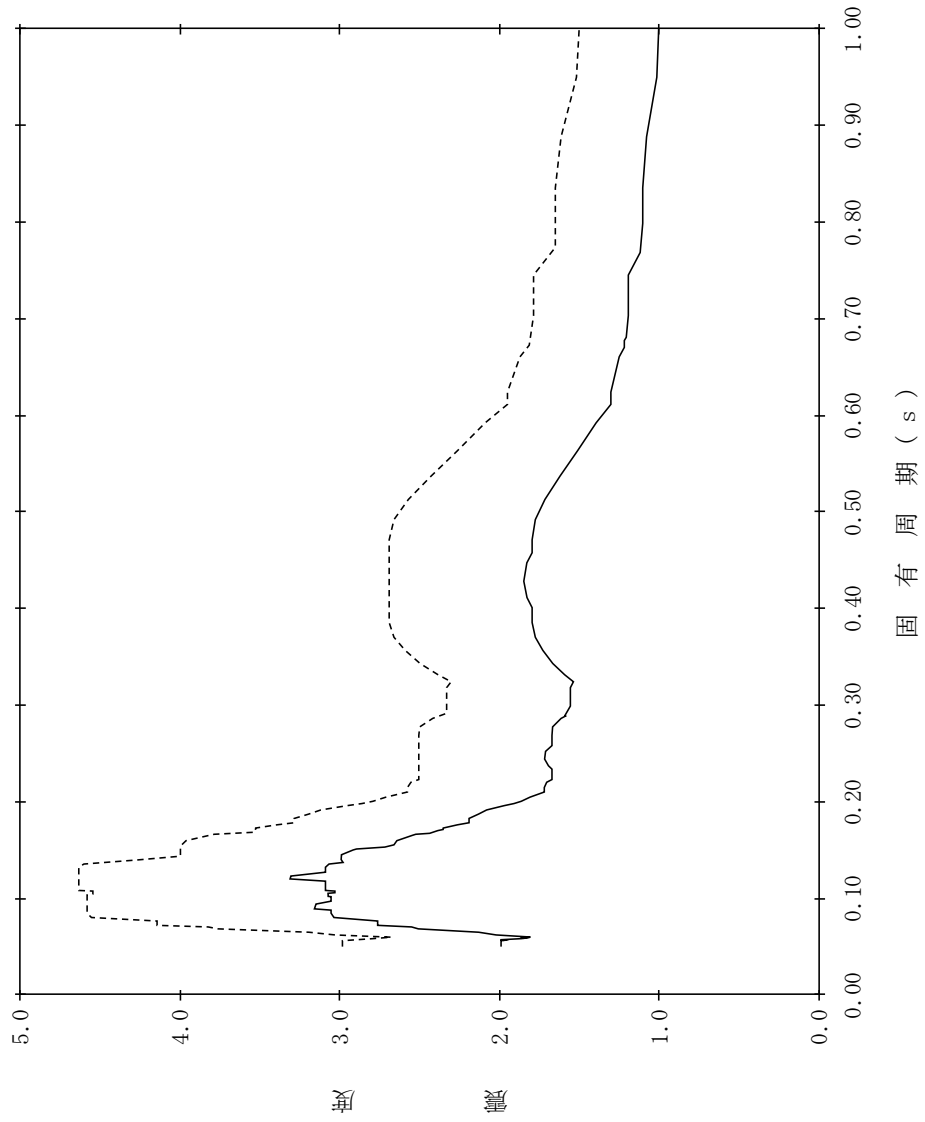

【NS2-GTG-SsEW-GTG24】

構造物名：ガスタービン発電機建物
標高：EL47.500m
減衰定数：5.0%

—— 設計用床応答スペクトル I (EW方向)
----- 設計用床応答スペクトル II (EW方向)

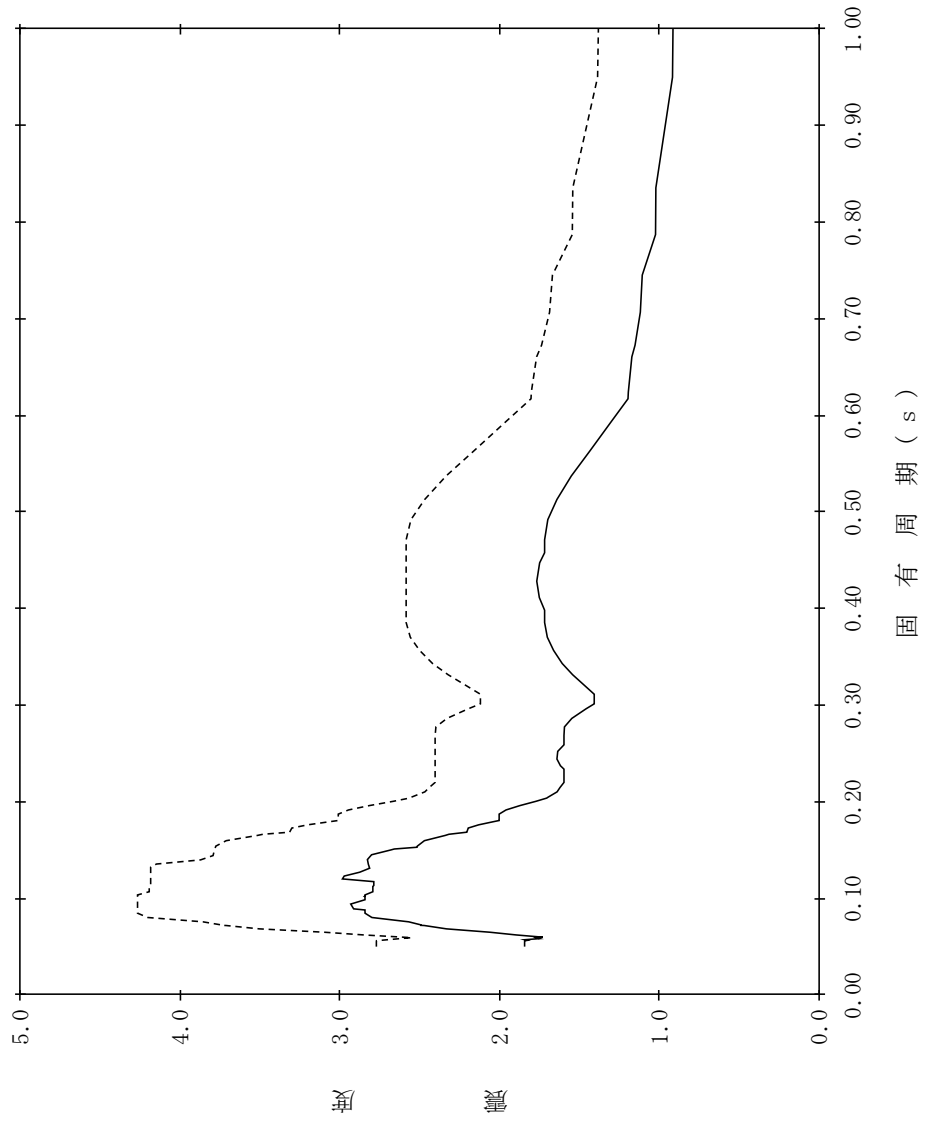

【NS2-GTG-SsEW-GTG25】

構造物名：ガスタービン発電機建物
 標高：EL44.000m
 減衰定数：0.5%
 波形名：基準地震動 S s
 設計用床応答スペクトル I (EW方向)
 設計用床応答スペクトル II (EW方向)

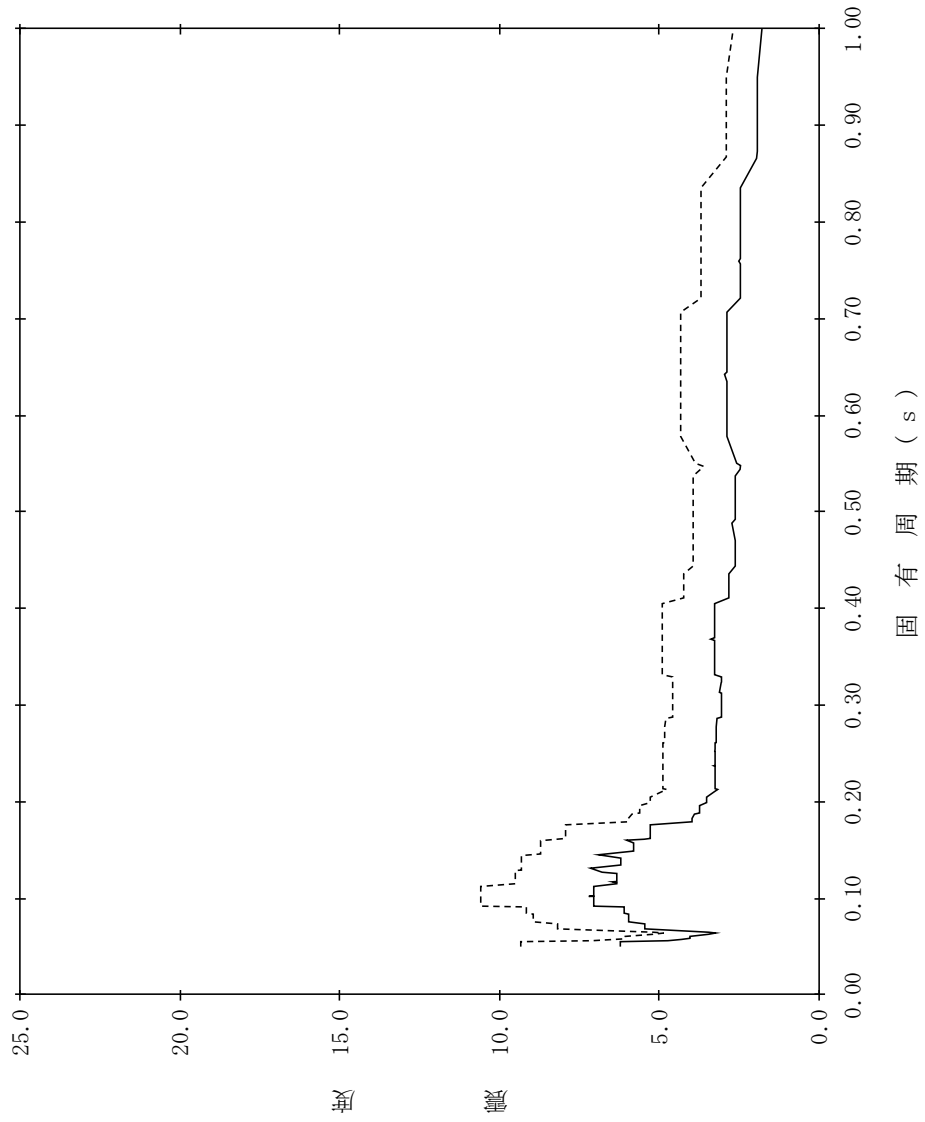

【NS2-GTG-SsEW-GTG26】

構造物名：ガスタービン発電機建物
 標高：EL44.000m
 減衰定数：1.0%
 波形名：基準地震動 S s
 設計用床応答スペクトル I (EW方向)
 設計用床応答スペクトル II (EW方向)

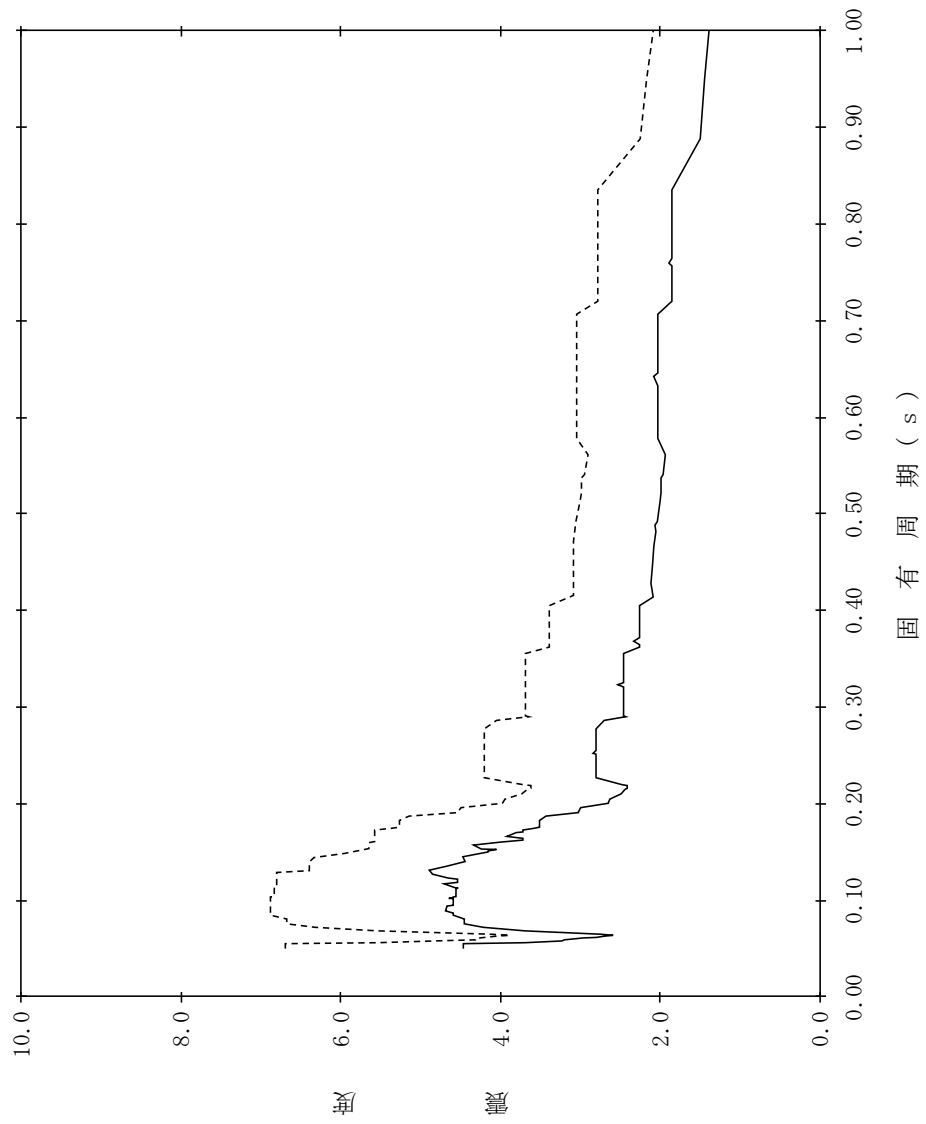

【NS2-GTG-SsEW-GTG27】

構造物名：ガスタービン発電機建物
 標高：EL44.000m
 減衰定数：1.5%
 波形式：基準地震動 S s
 設計用床応答スペクトル I (EW方向)
 設計用床応答スペクトル II (EW方向)

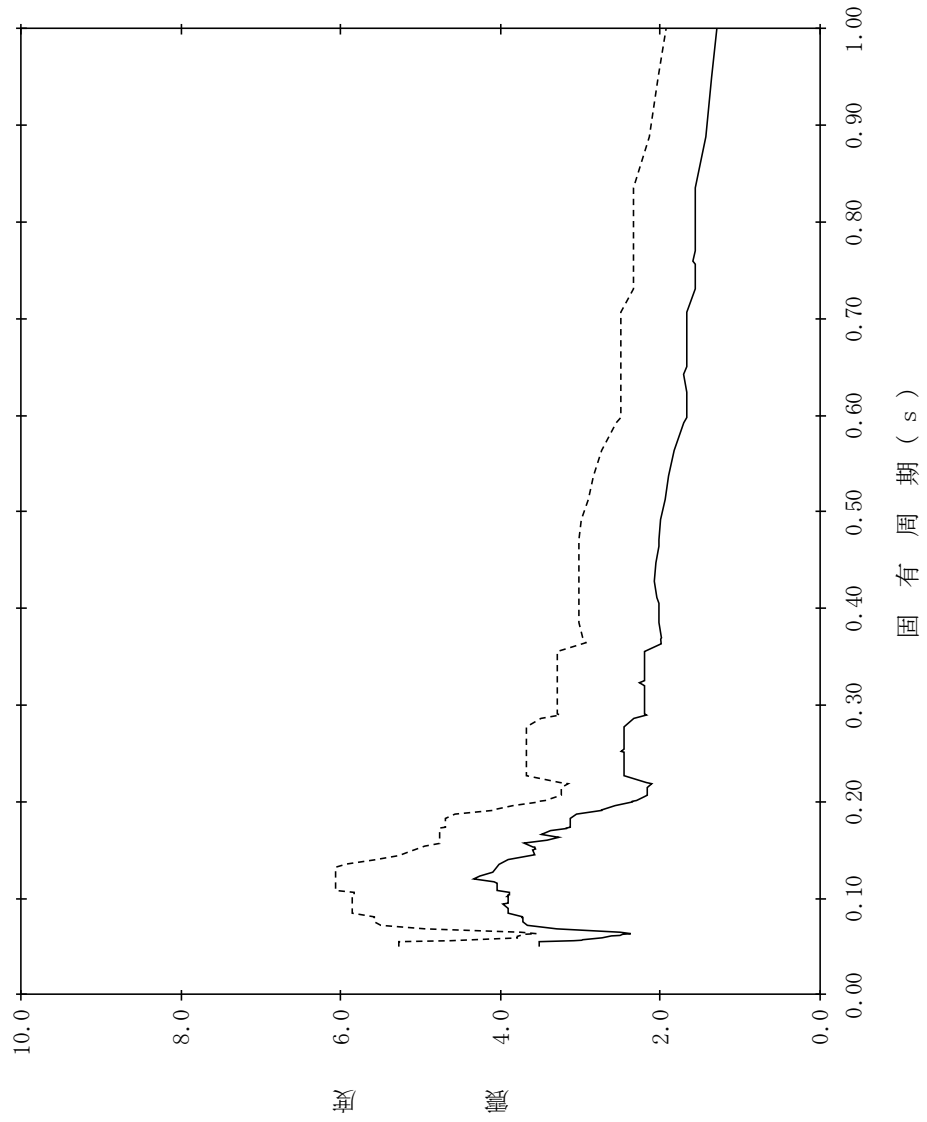

【NS2-GTG-SsEW-GTG28】

構造物名：ガスタービン発電機建物
 標高：EL44.000m
 減衰定数：2.0%
 波形名：基準地震動 S s
 設計用床応答スペクトル I (EW方向)
 設計用床応答スペクトル II (EW方向)

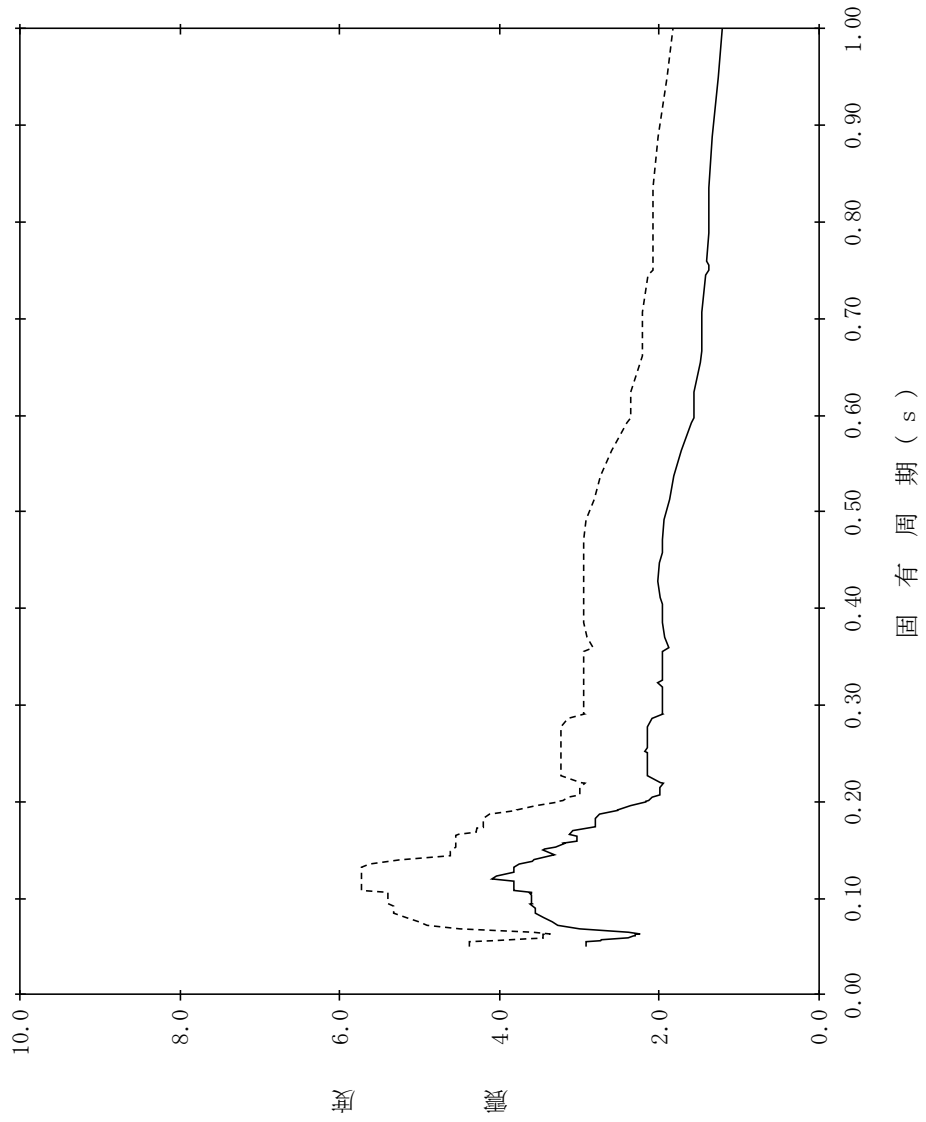

【NS2-GTG-SsEW-GTG29】

構造物名：ガスタービン発電機建物
 標高：EL44.000m
 減衰定数：2.5%
 波形名：基準地震動 S s
 設計用床応答スペクトル I (EW方向)
 設計用床応答スペクトル II (EW方向)

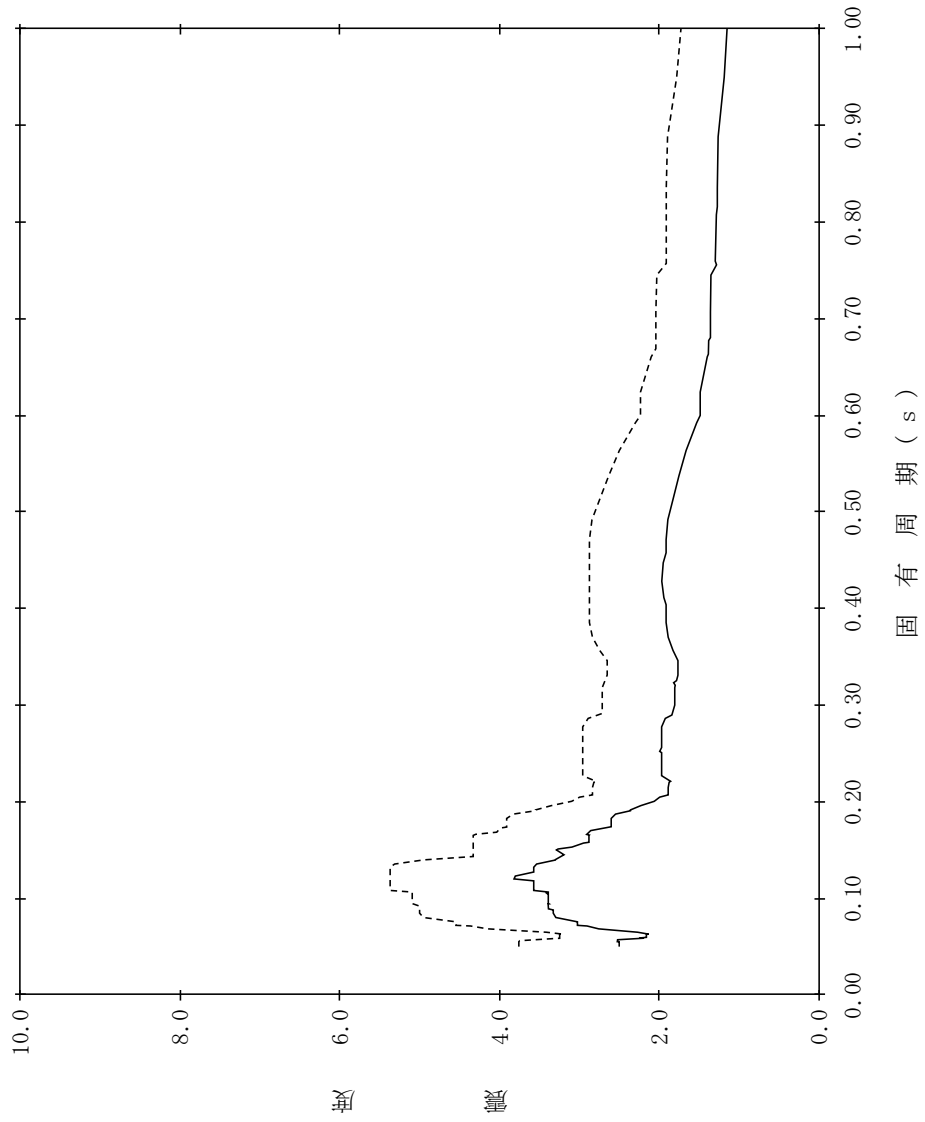

【NS2-GTG-SsEW-GTG30】

構造物名：ガスタービン発電機建物
標高：EL44.000m
減衰定数：3.0%
波形名：基準地震動 S s

—— 設計用床応答スペクトル I (EW方向)
----- 設計用床応答スペクトル II (EW方向)

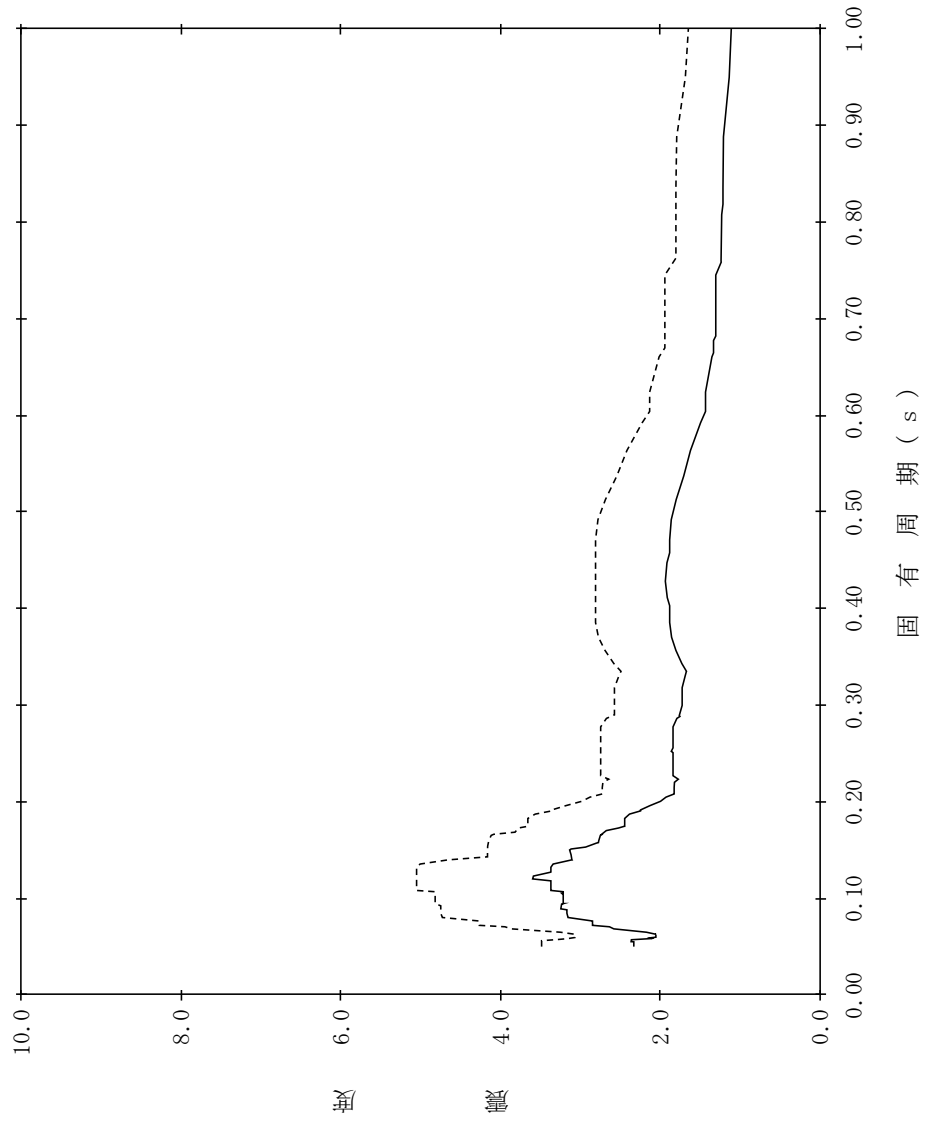

【NS2-GTG-SsEW-GTG31】

構造物名：ガスタービン発電機建物
 標高：EL44.000m
 減衰定数：4.0%
 波形式：標準地震動 S s
 設計用床応答スペクトル I (EW方向)
 設計用床応答スペクトル II (EW方向)

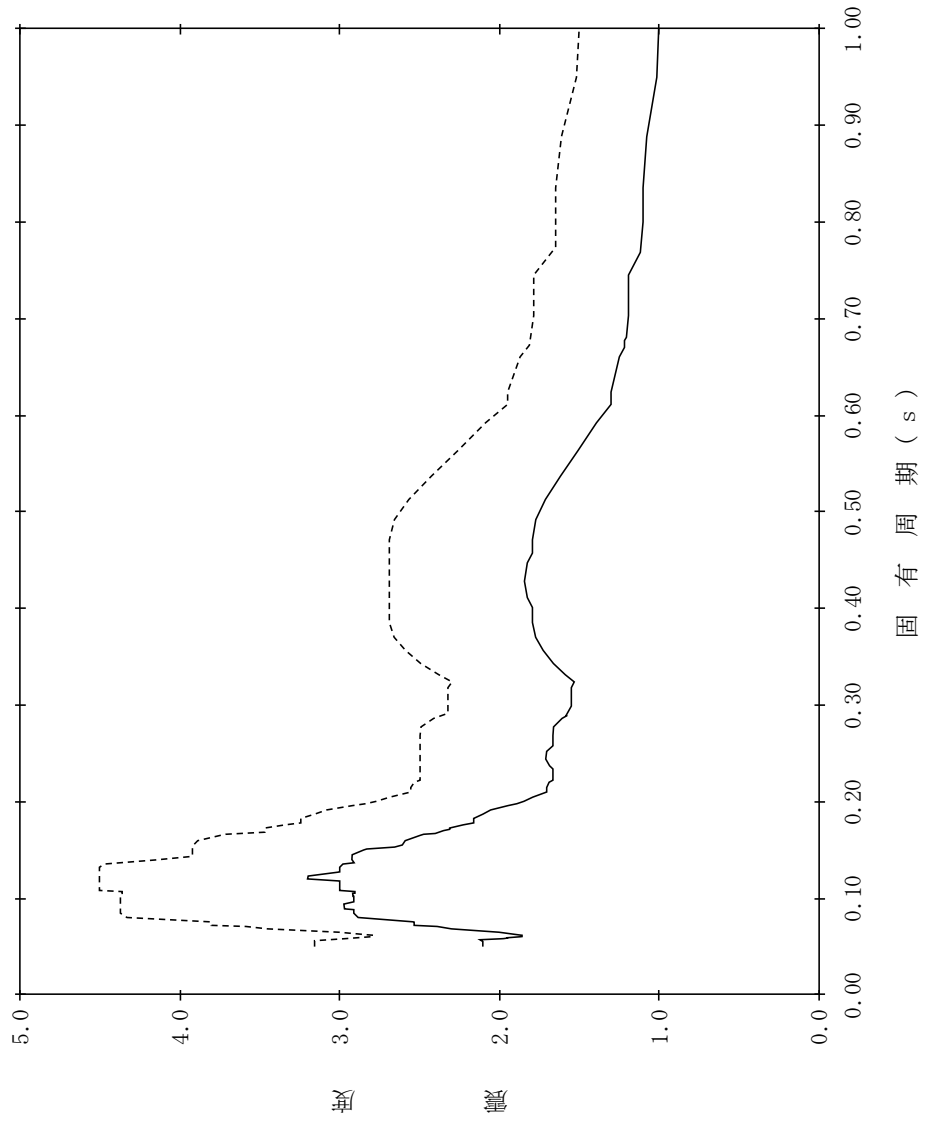

【NS2-GTG-SsEW-GTG32】

構造物名：ガスタービン発電機建物
 標高：EL44.000m
 減衰定数：5.0%

— 設計用床応答スペクトル I (EW方向)
 - - - 設計用床応答スペクトル II (EW方向)

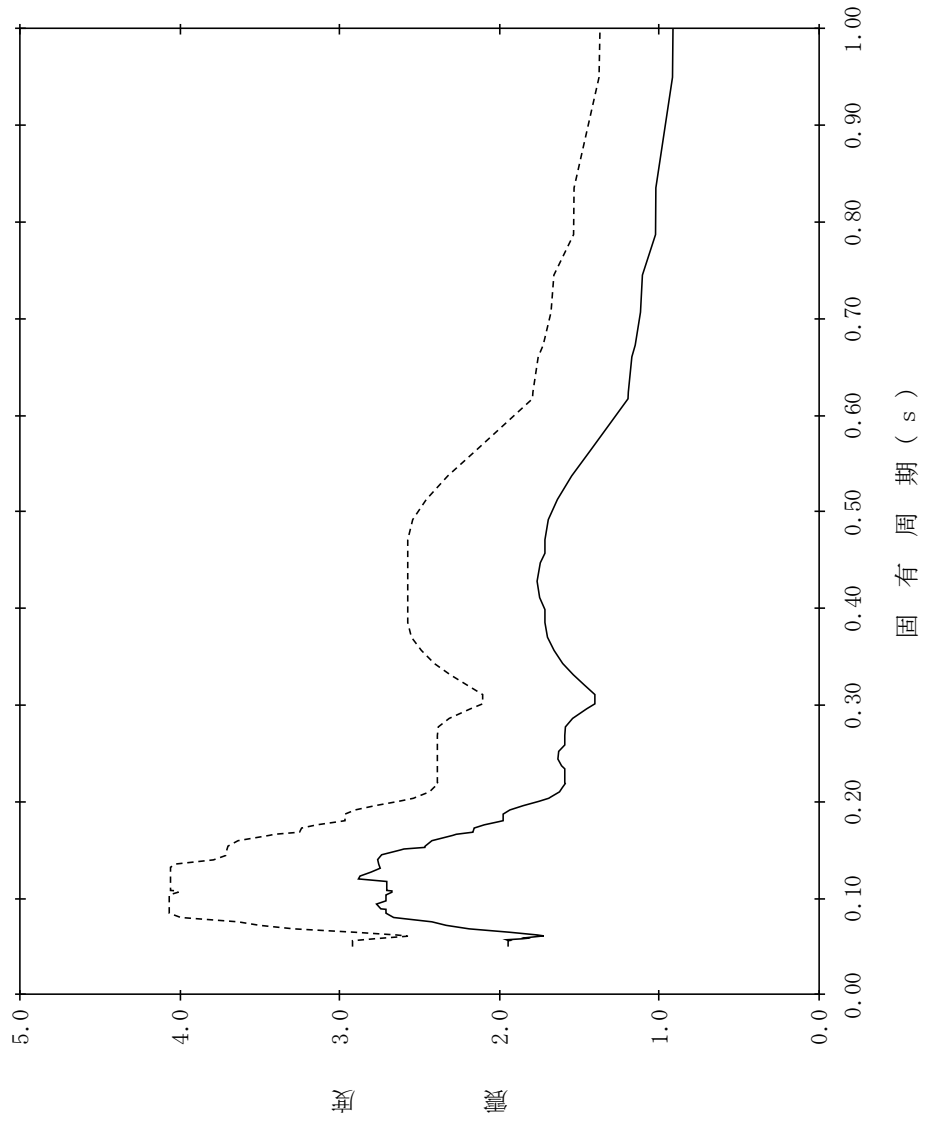

【NS2-GTG-SsV-GTG1】

構造物名：ガスタービン発電機建物
 標高：EL61.500m
 減衰定数：0.5%
 波形名：基準地震動 S s
 設計用床応答スペクトル I (鉛直方向)
 設計用床応答スペクトル II (鉛直方向)

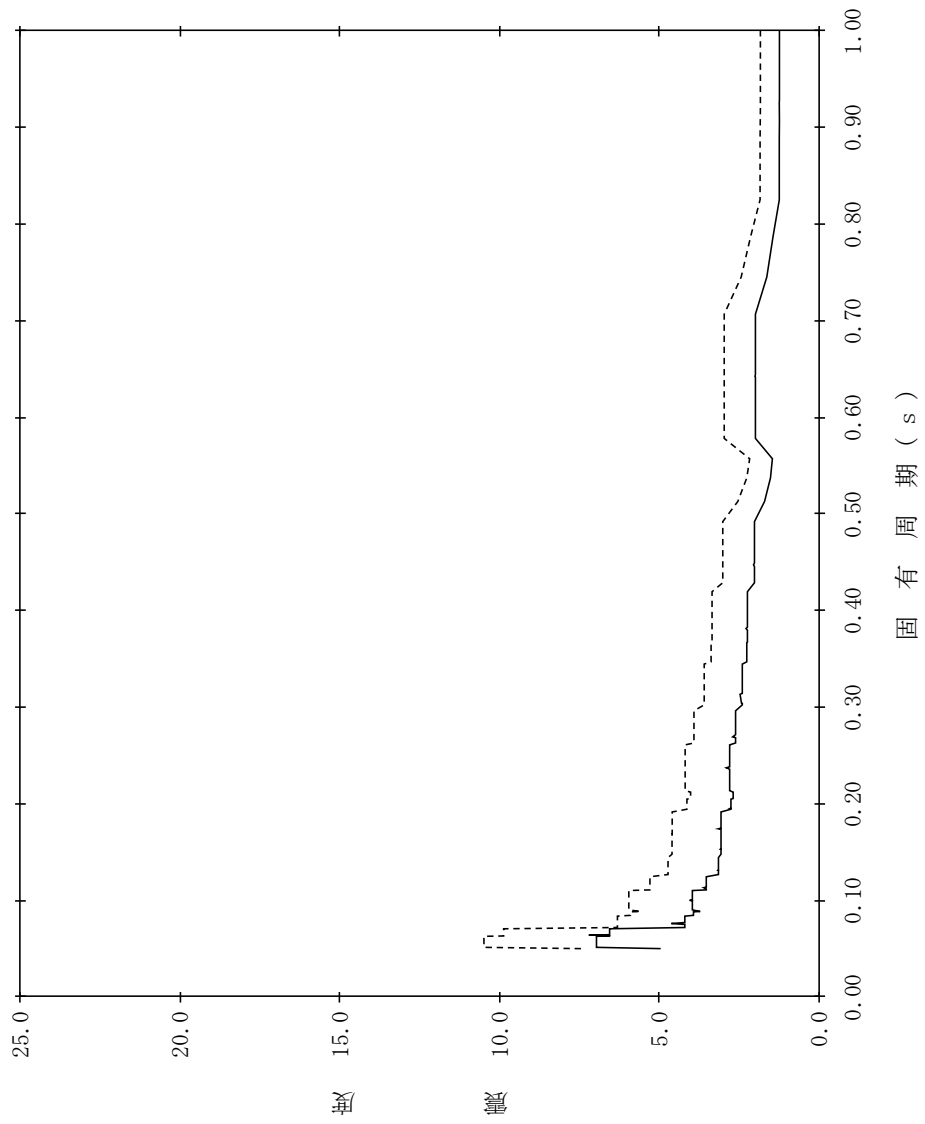

【NS2-GTG-SsV-GTG2】

構造物名：ガスタービン発電機建物
 標高：EL61.500m
 減衰定数：1.0%
 波形名：基準地震動 S s
 設計用床応答スペクトル I (鉛直方向)
 設計用床応答スペクトル II (鉛直方向)

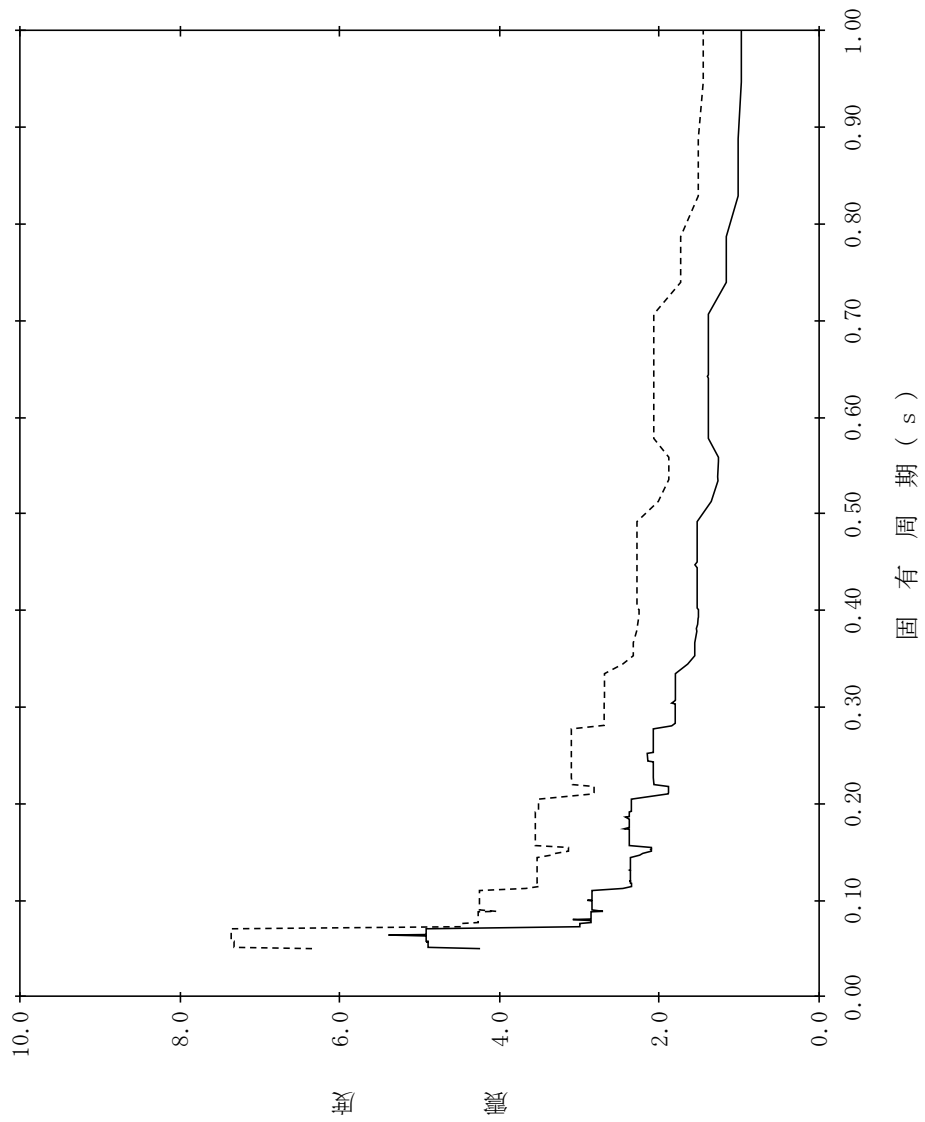

【NS2-GTG-SsV-GTG3】

構造物名：ガスタービン発電機建物
 標高：EL61.500m
 減衰定数：1.5%
 波形名：基準地震動 S s
 設計用床応答スペクトル I (鉛直方向)
 設計用床応答スペクトル II (鉛直方向)

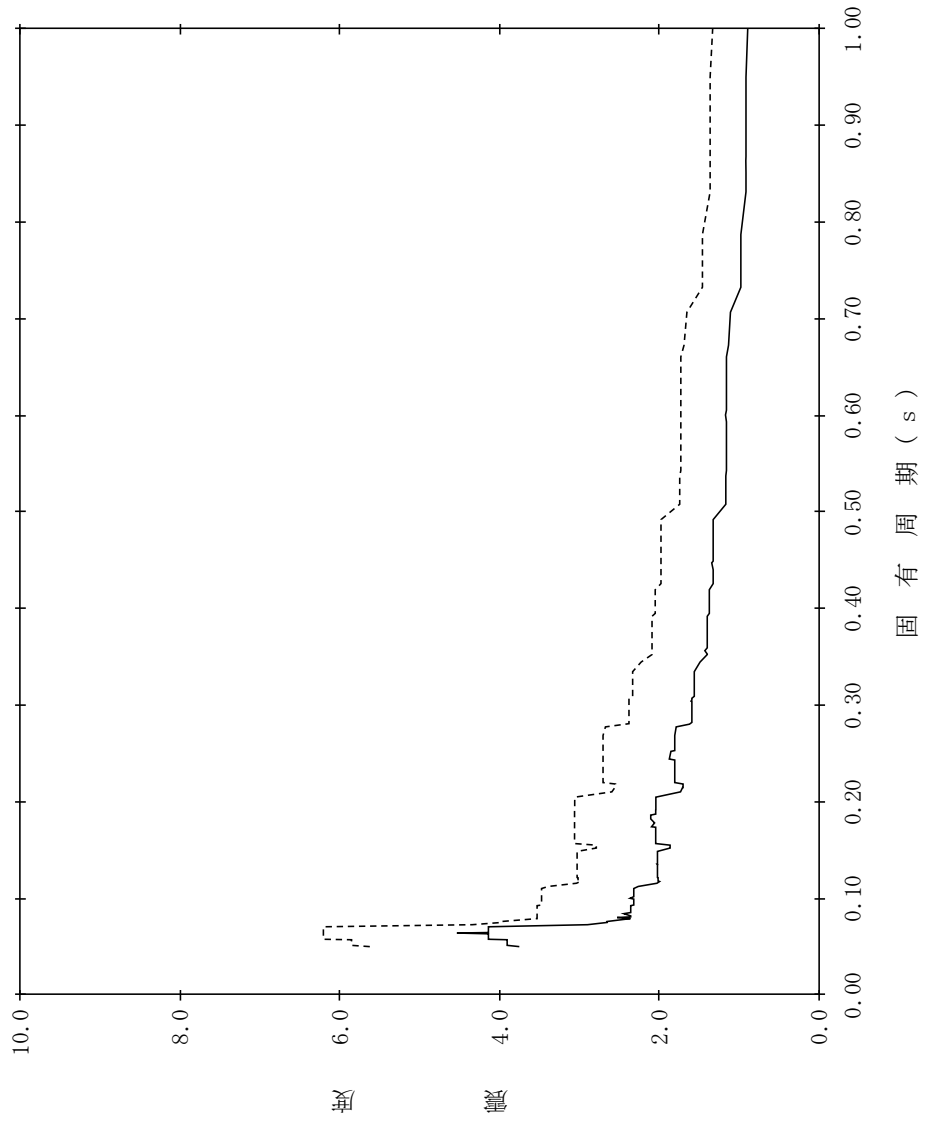

【NS2-GTG-SsV-GTG4】

構造物名：ガスタービン発電機建物
 標高：EL61.500m
 減衰定数：2.0%
 波形名：基準地震動 S s
 設計用床応答スペクトル I (鉛直方向)
 設計用床応答スペクトル II (鉛直方向)

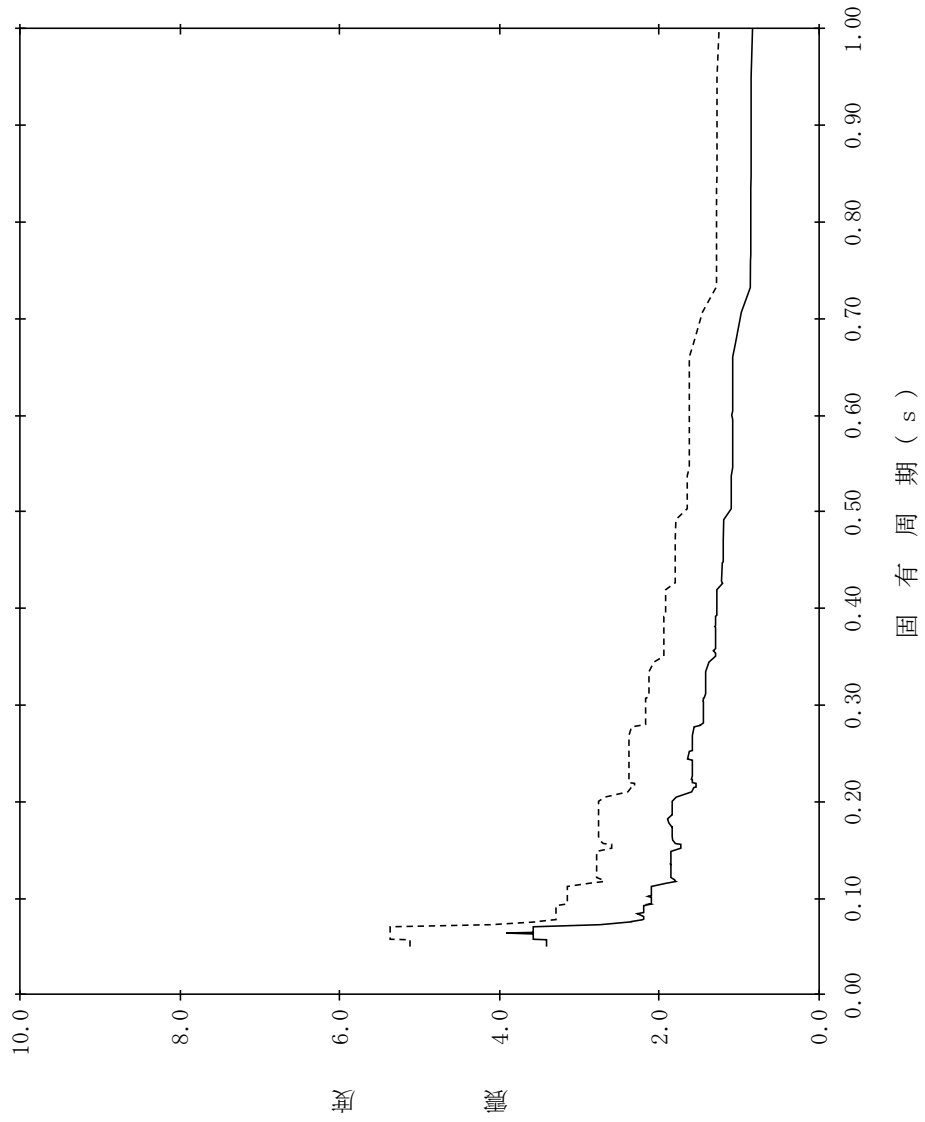

【NS2-GTG-SsV-GTG5】

構造物名：ガスタービン発電機建物
 標高：EL61.500m
 減衰定数：2.5%
 波形名：基準地震動 S s
 設計用床応答スペクトル I (鉛直方向)
 設計用床応答スペクトル II (鉛直方向)

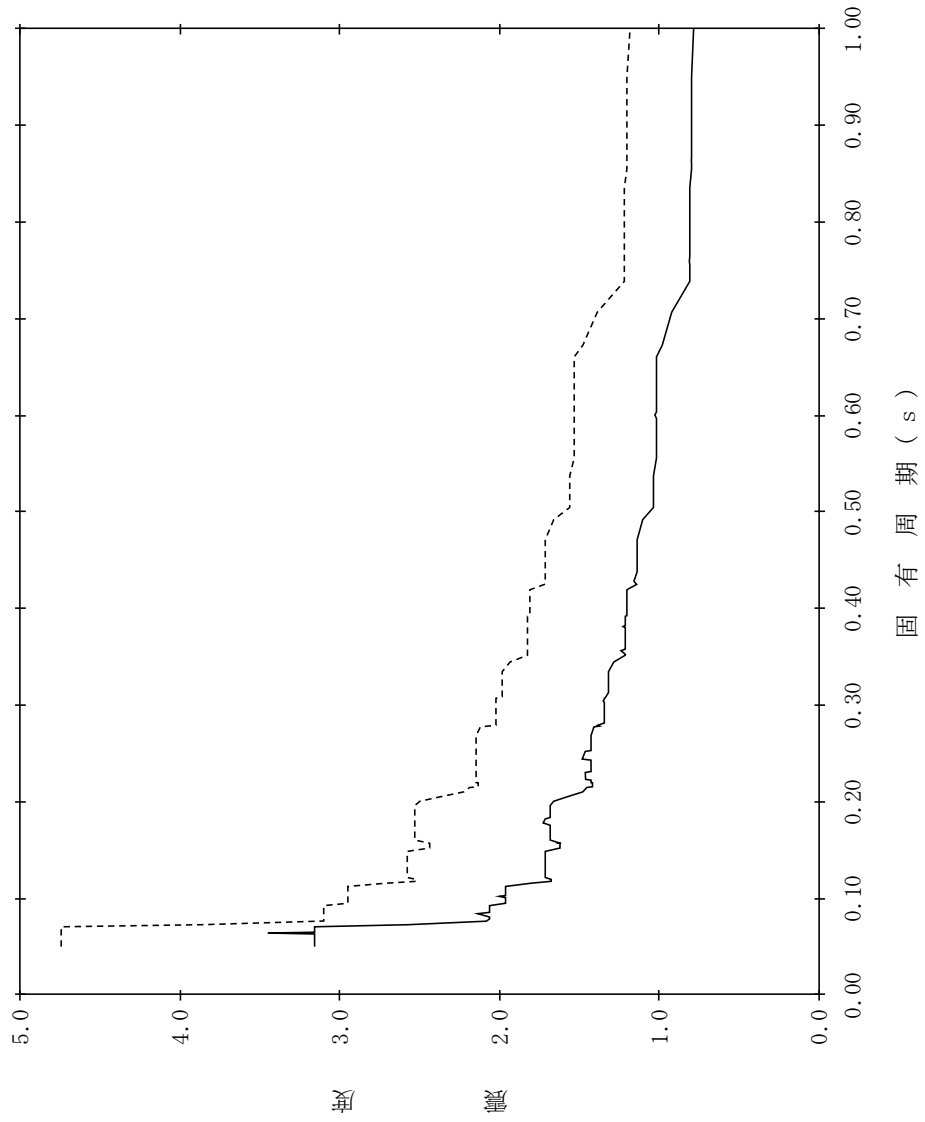

【NS2-GTG-SsV-GTG6】

構造物名：ガスタービン発電機建物
 標高：EL61.500m
 減衰定数：3.0%
 波形名：基準地震動 S s
 設計用床応答スペクトル I (鉛直方向)
 設計用床応答スペクトル II (鉛直方向)

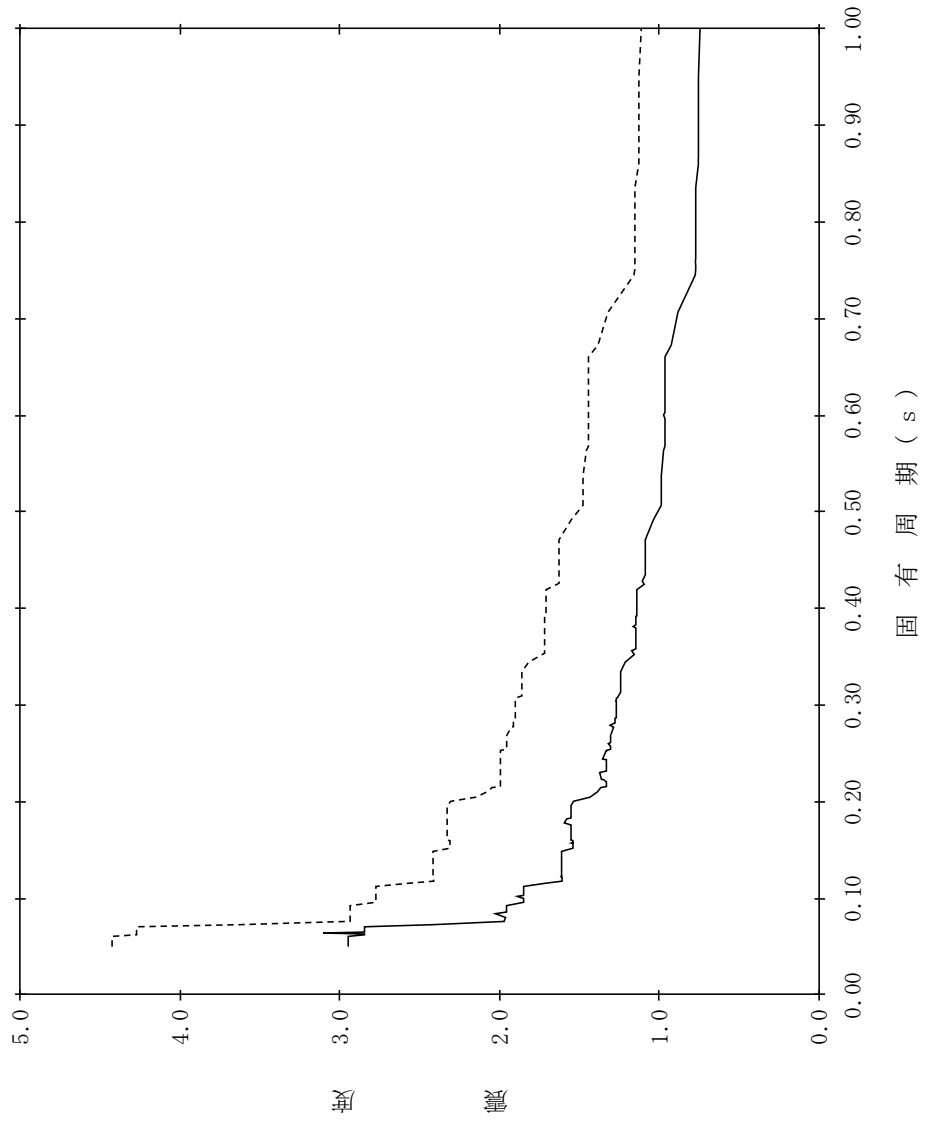

【NS2-GTG-SsV-GTG7】

構造物名：ガスタービン発電機建物
 標高：EL61.500m
 減衰定数：4.0%

— 設計用床応答スペクトルⅠ (鉛直方向)
 - - - 設計用床応答スペクトルⅡ (鉛直方向)

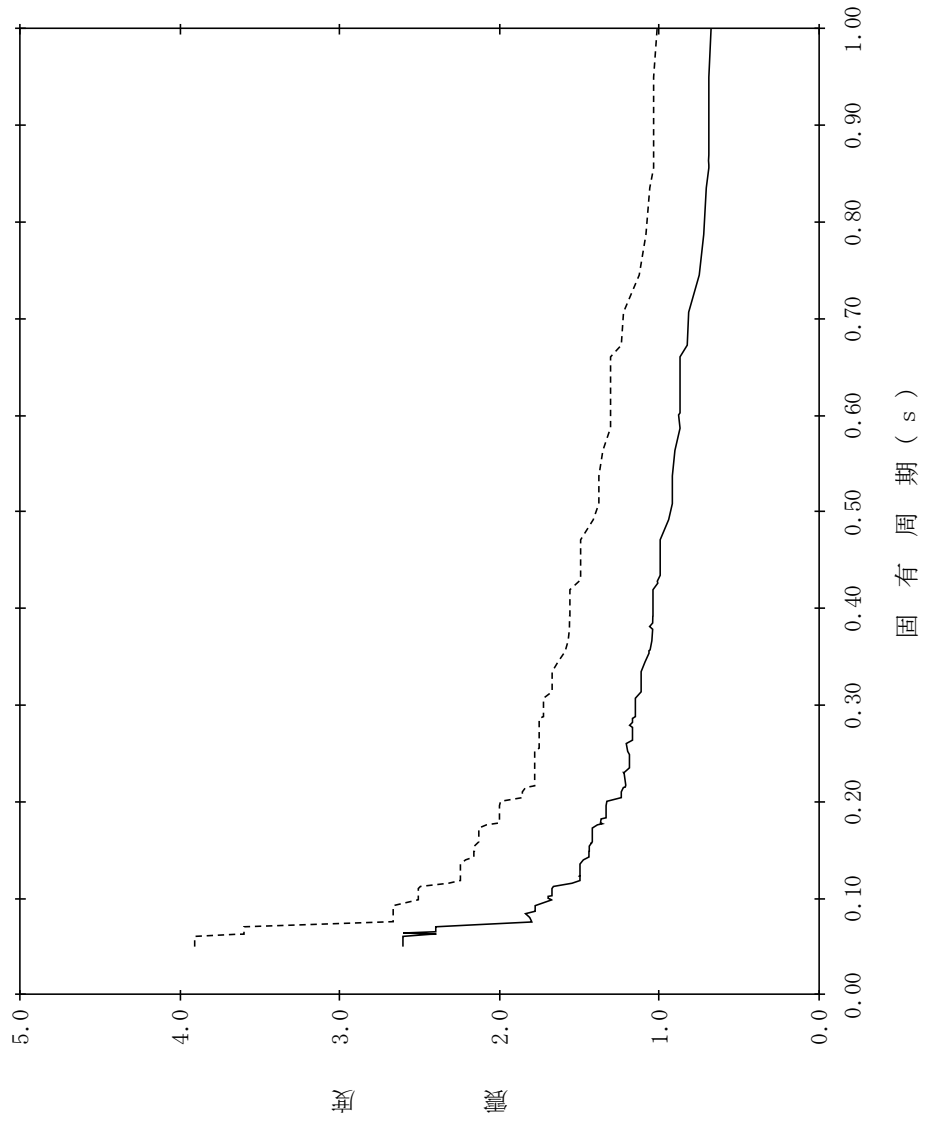

【NS2-GTG-SsV-GTG8】

構造物名：ガスタービン発電機建物
 標高：EL61.500m
 減衰定数：5.0%
 波形式：基準地震動 S s
 設計用床応答スペクトル I (鉛直方向)
 設計用床応答スペクトル II (鉛直方向)

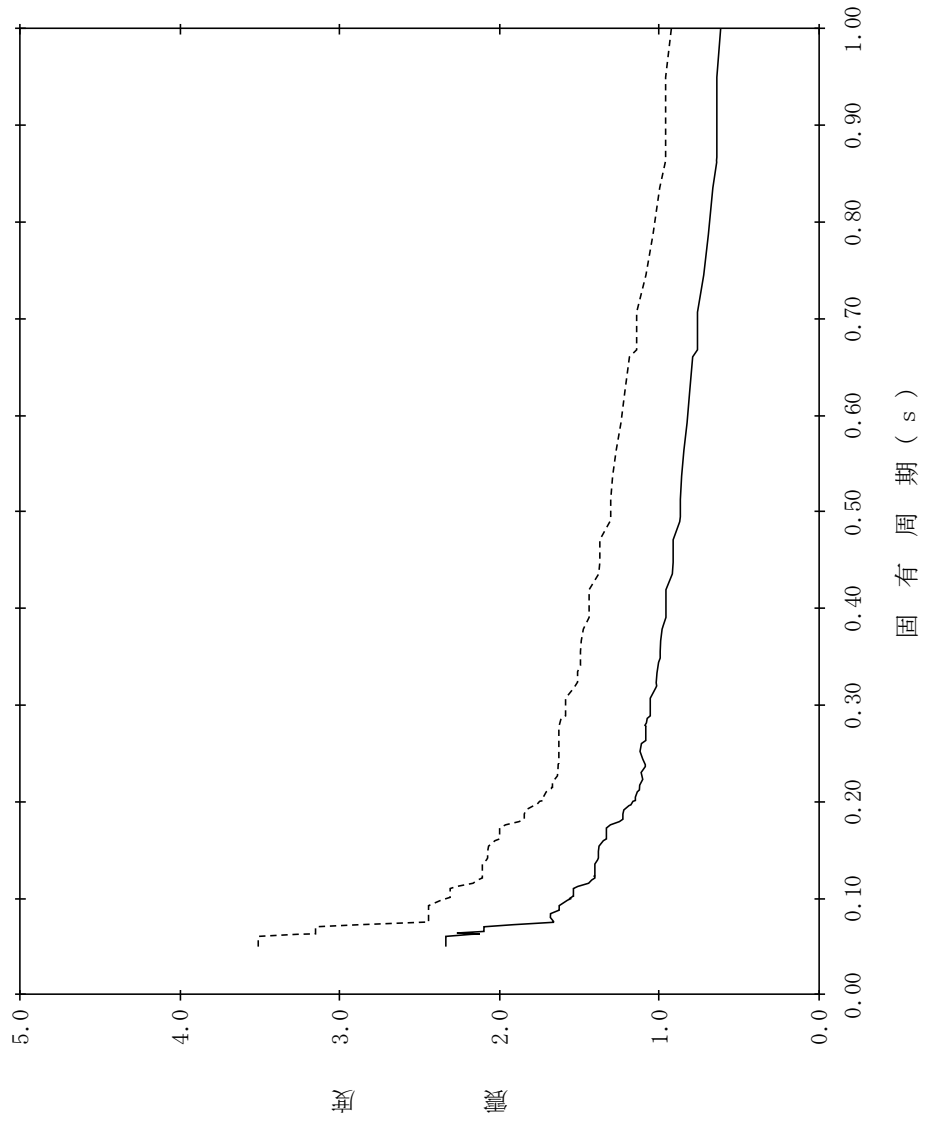

【NS2-GTG-SsV-GTG9】

構造物名：ガスタービン発電機建物
 標高：EL54.500m
 減衰定数：0.5%
 波形式：標準地震動 S s
 設計用床応答スペクトル I (鉛直方向)
 設計用床応答スペクトル II (鉛直方向)

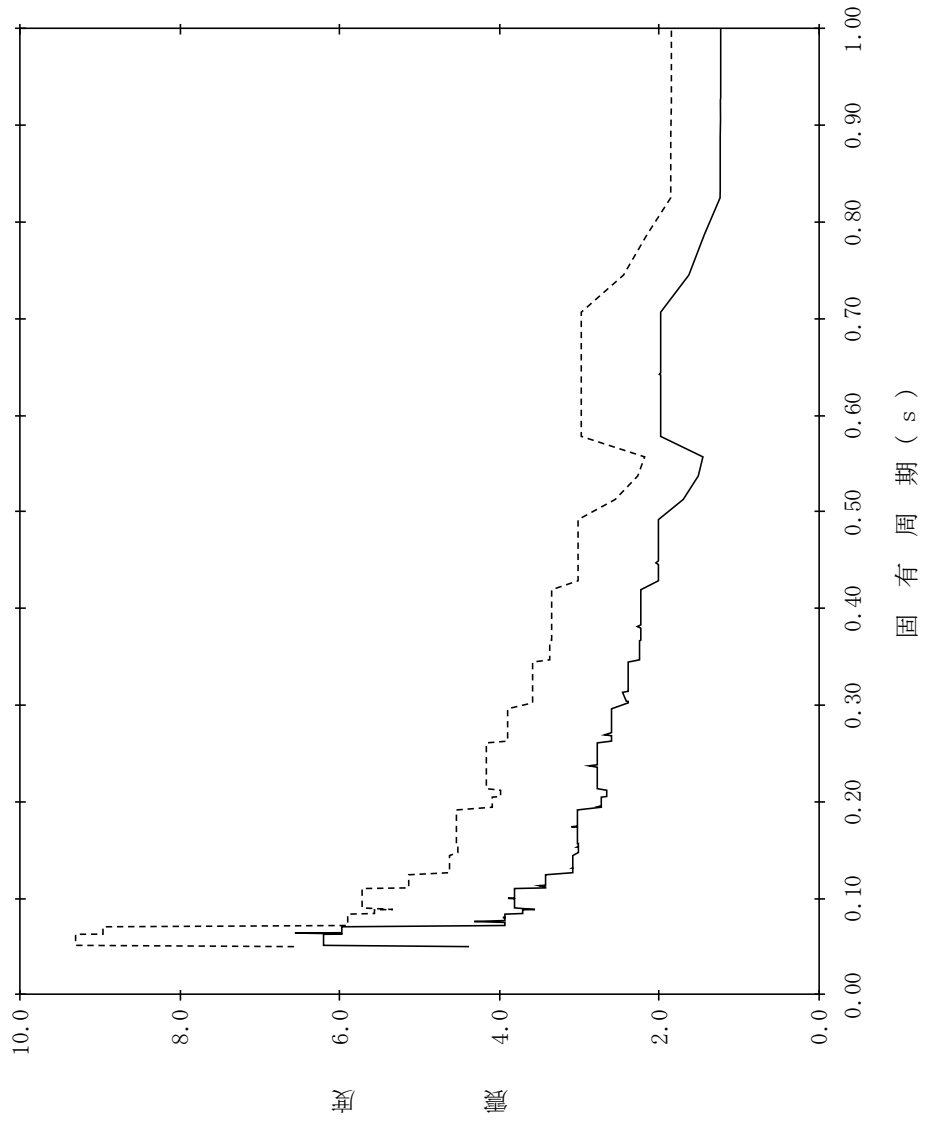

【NS2-GTG-SsV-GTG10】

構造物名：ガスタービン発電機建物
 標高：EL54.500m
 減衰定数：1.0%
 波形名：基準地震動 S s
 設計用床応答スペクトル I (鉛直方向)
 設計用床応答スペクトル II (鉛直方向)

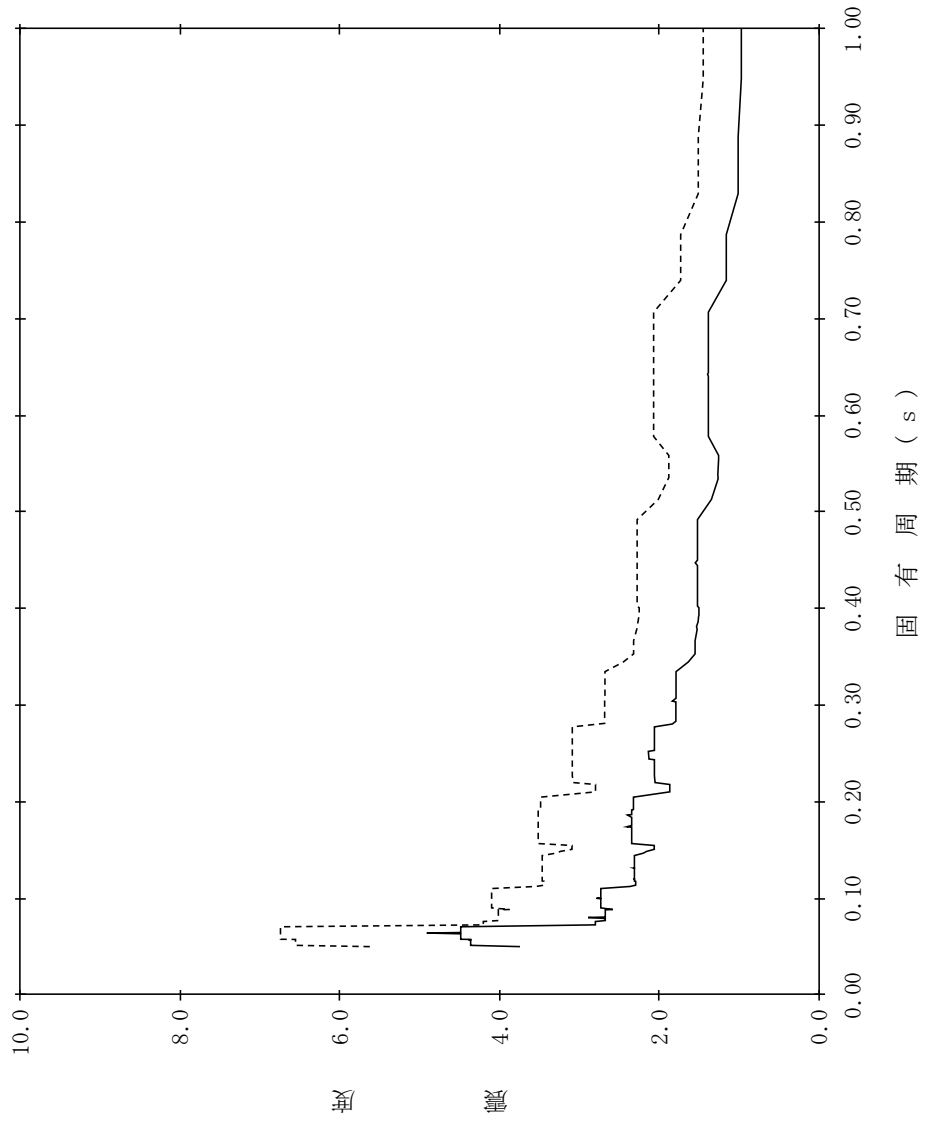

【NS2-GTG-SsV-GTG11】

構造物名：ガスタービン発電機建物
 標高：EL54.500m
 減衰定数：1.5%
 波形式：基準地震動 S s
 設計用床応答スペクトル I (鉛直方向)
 設計用床応答スペクトル II (鉛直方向)

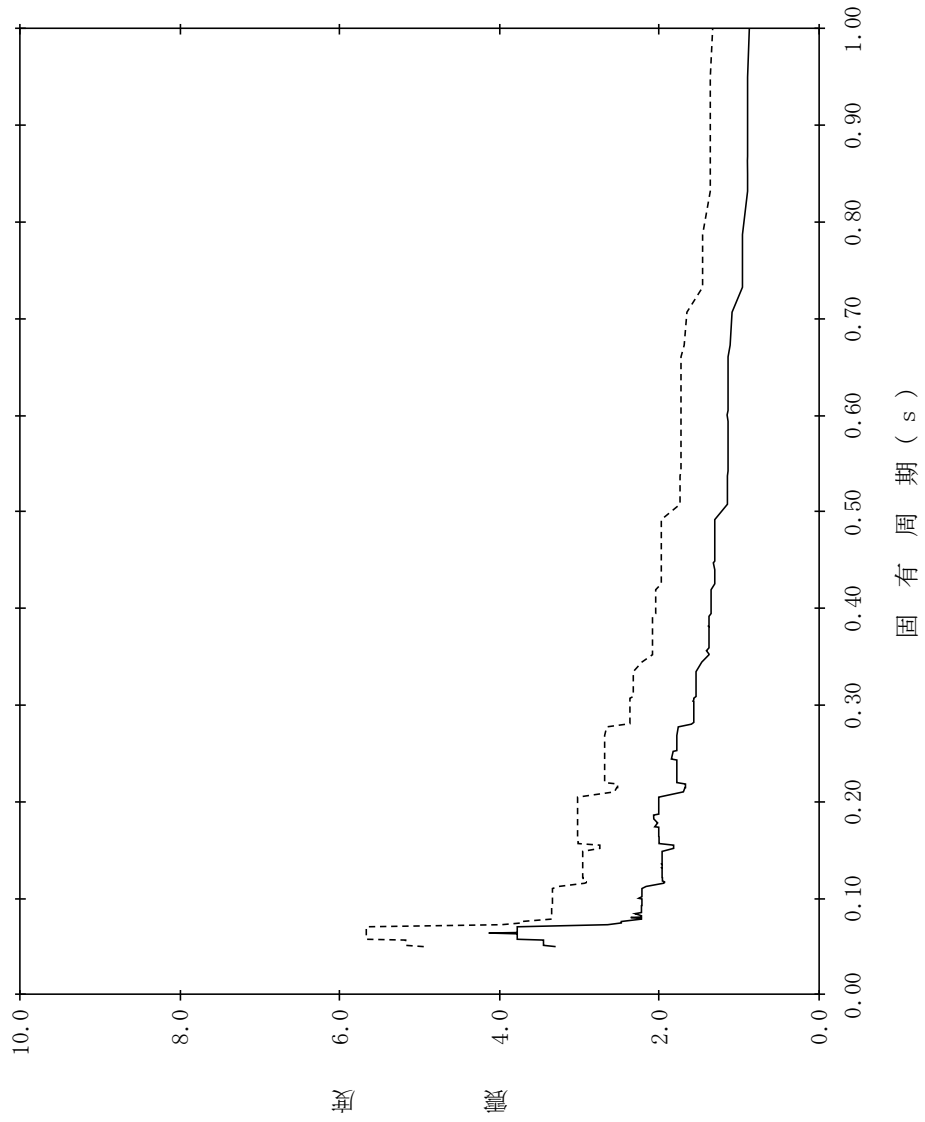

【NS2-GTG-SsV-GTG12】

構造物名：ガスタービン発電機建物
 標高：EL54.500m
 減衰定数：2.0%
 波形名：基準地震動 S s
 設計用床応答スペクトル I (鉛直方向)
 設計用床応答スペクトル II (鉛直方向)

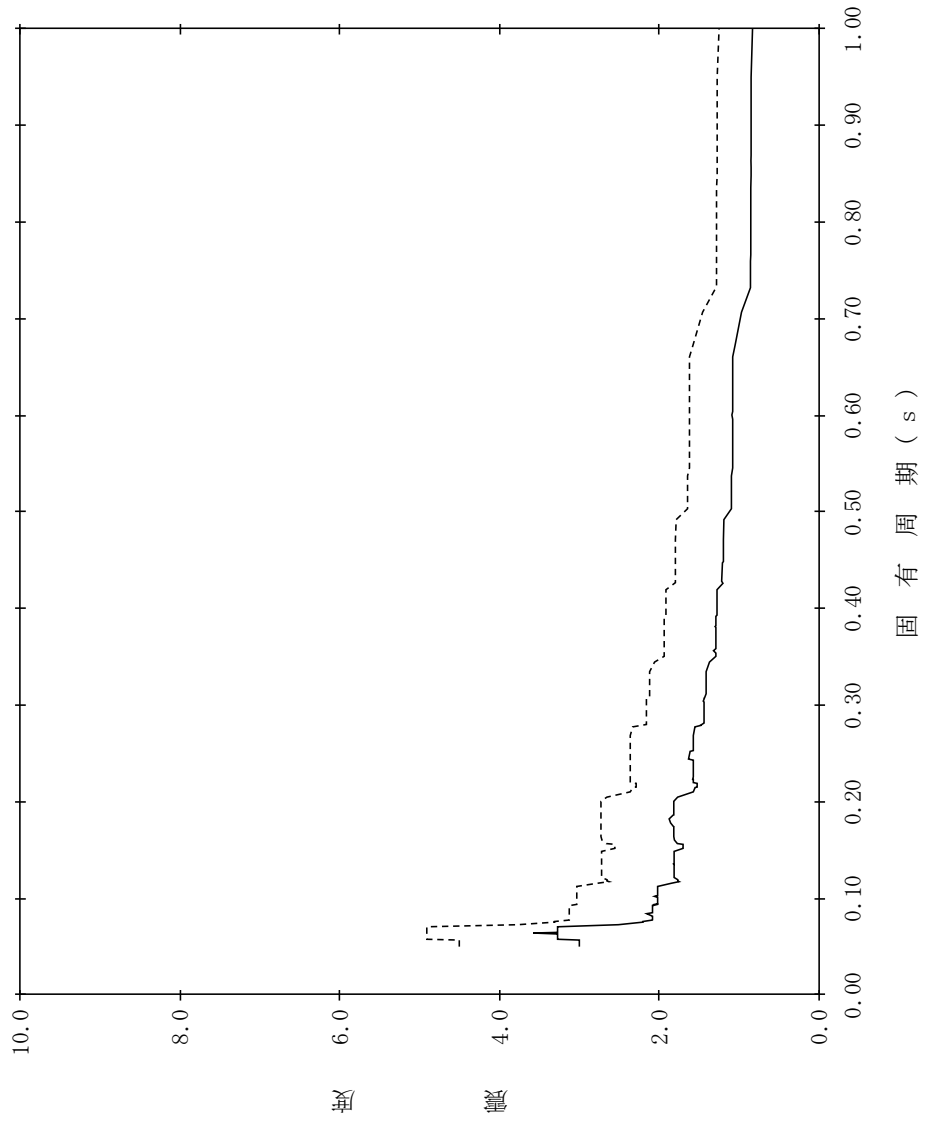

【NS2-GTG-SsV-GTG13】

構造物名：ガスタービン発電機建物
 標高：EL54.500m
 減衰定数：2.5%
 波形名：基準地震動 S s
 設計用床応答スペクトル I (鉛直方向)
 設計用床応答スペクトル II (鉛直方向)

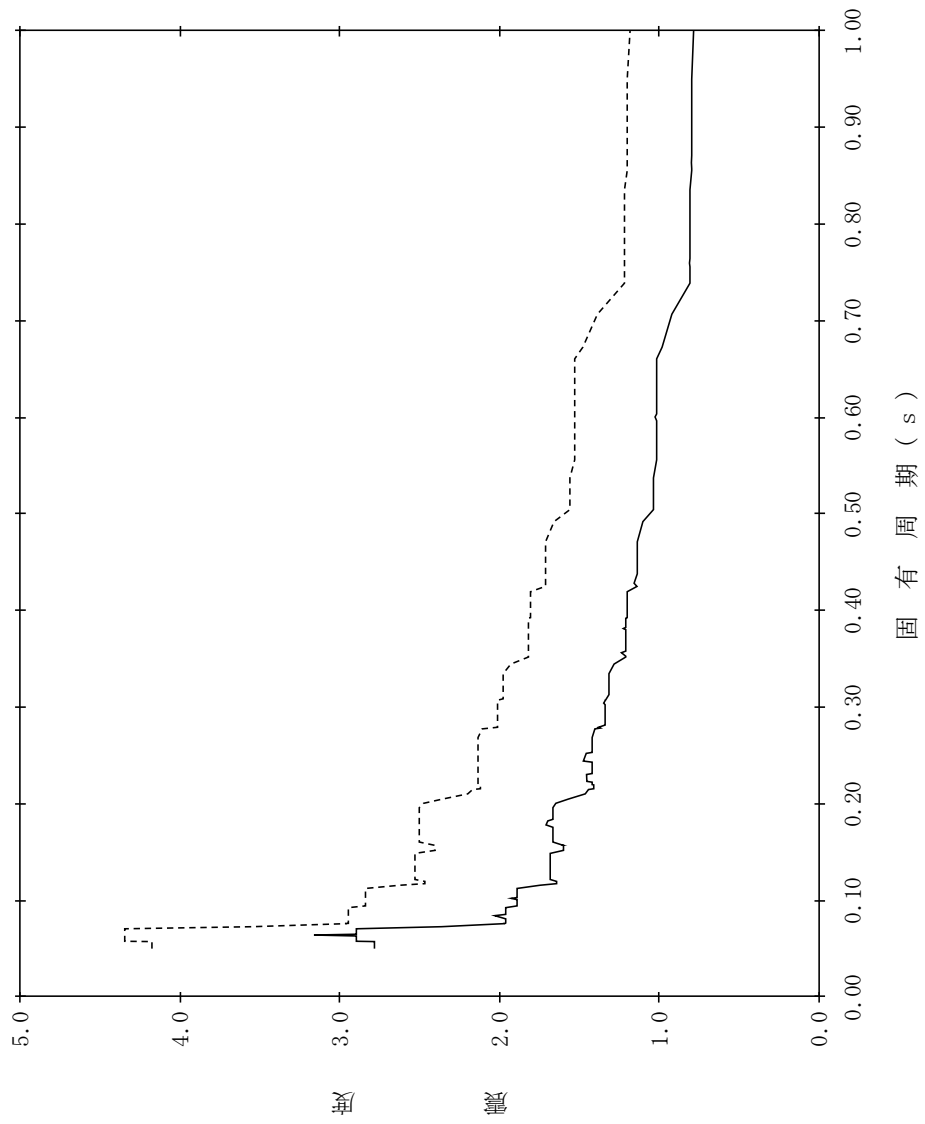

【NS2-GTG-SsV-GTG14】

構造物名：ガスタービン発電機建物
 標高：EL54.500m
 減衰定数：3.0%
 波形式：基準地震動 S s
 設計用床応答スペクトル I (鉛直方向)
 設計用床応答スペクトル II (鉛直方向)

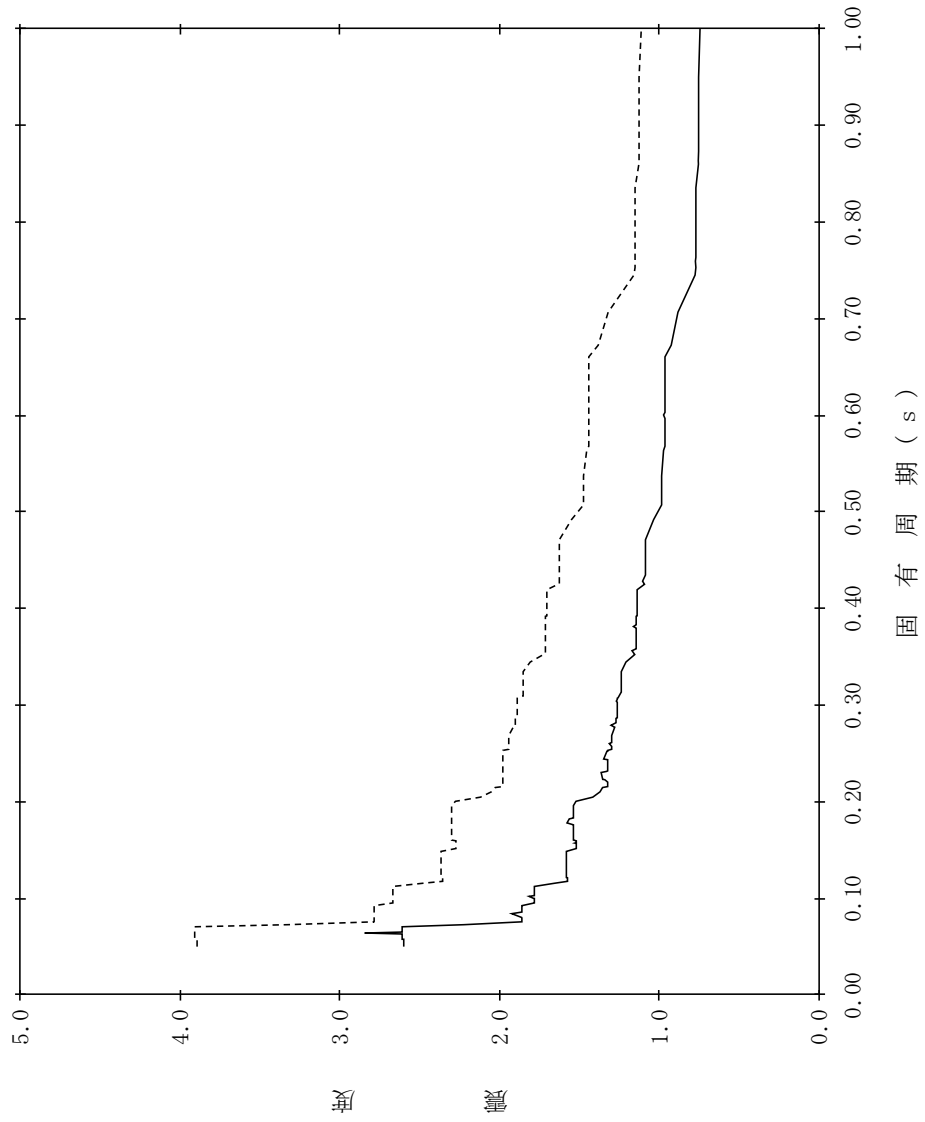

【NS2-GTG-SsV-GTG15】

構造物名：ガスタービン発電機建物
 標高：EL54.500m
 減衰定数：4.0%
 波形式：基準地震動 S s
 設計用床応答スペクトル I (鉛直方向)
 設計用床応答スペクトル II (鉛直方向)

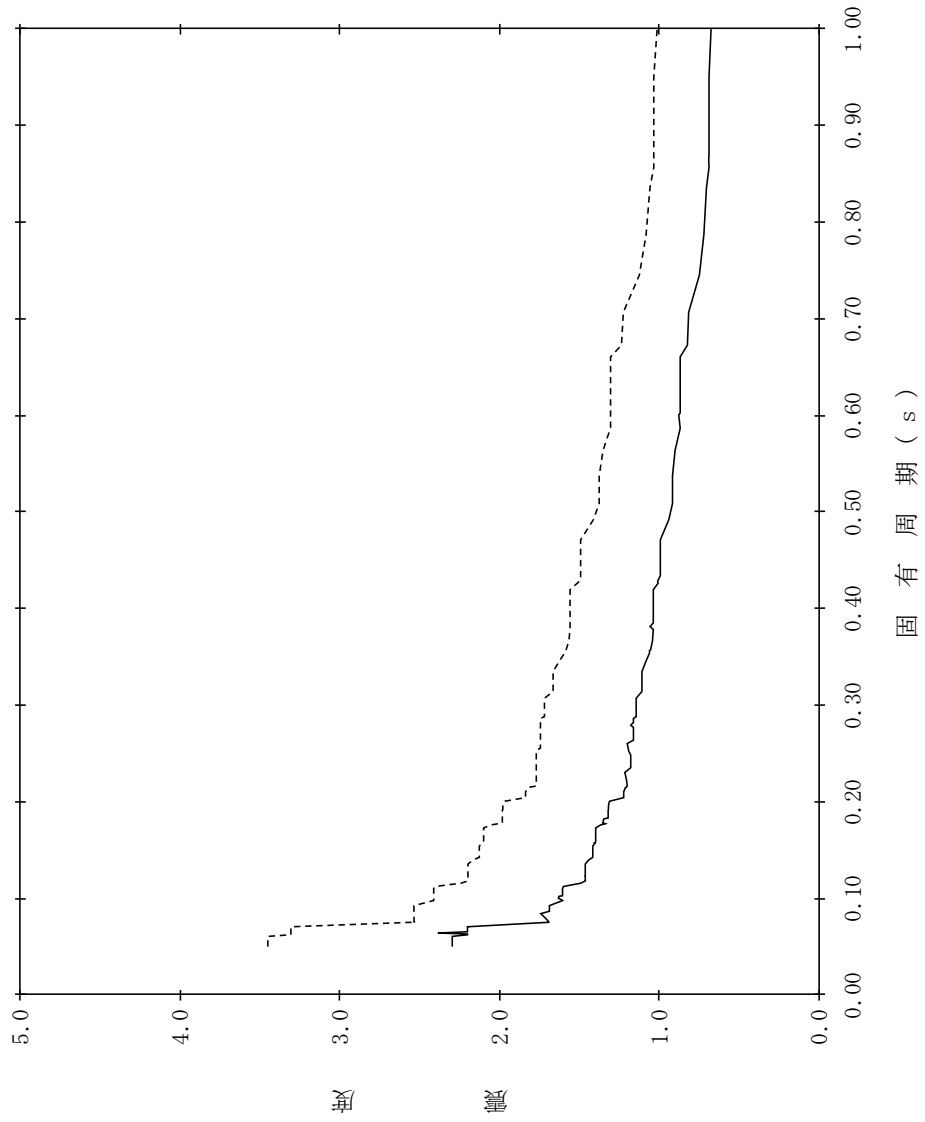

【NS2-GTG-SsV-GTG16】

構造物名：ガスタービン発電機建物
 標高：EL54.500m
 減衰定数：5.0%
 波形名：基準地震動 S s
 設計用床応答スペクトル I (鉛直方向)
 設計用床応答スペクトル II (鉛直方向)

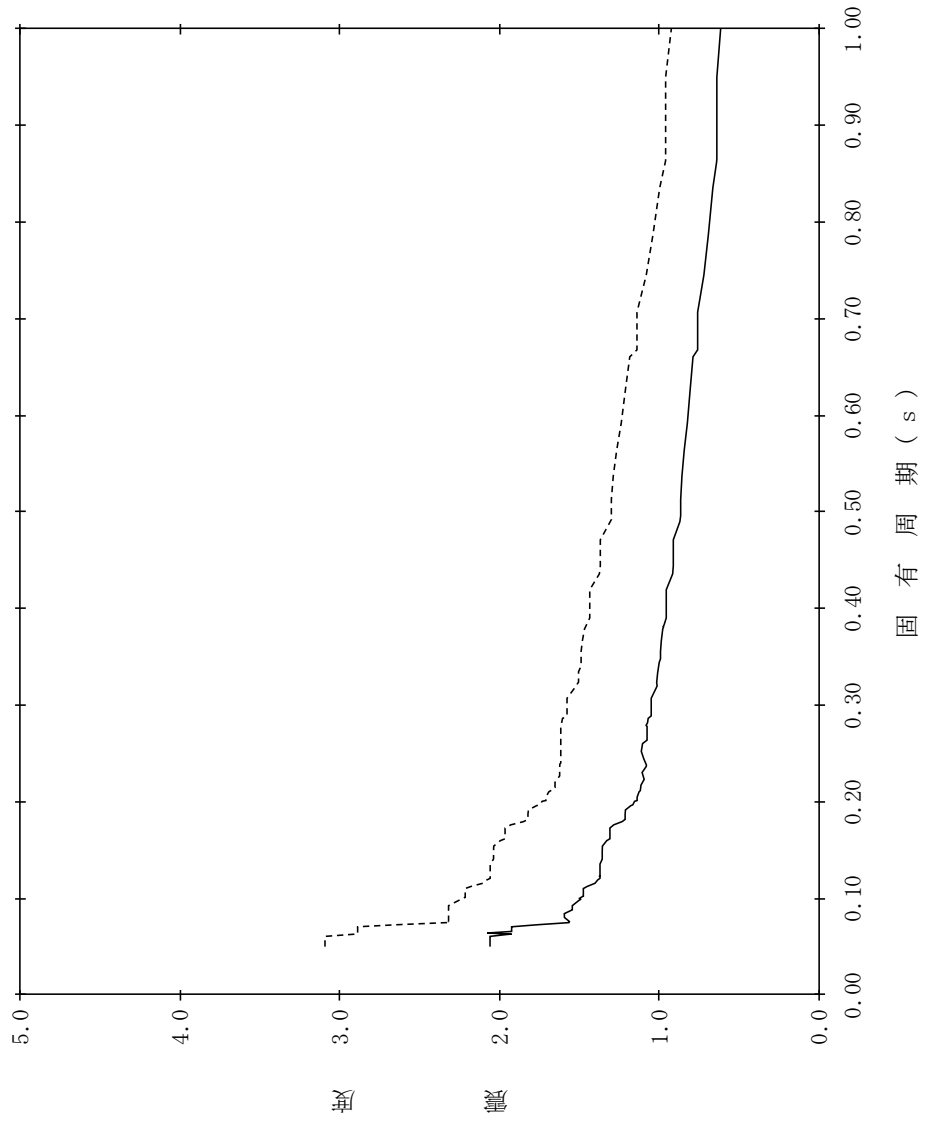

【NS2-GTG-SsV-GTG17】

構造物名：ガスタービン発電機建物
 標高：EL47.500m
 減衰定数：0.5%
 波形名：基準地震動 S s
 設計用床応答スペクトル I (鉛直方向)
 設計用床応答スペクトル II (鉛直方向)

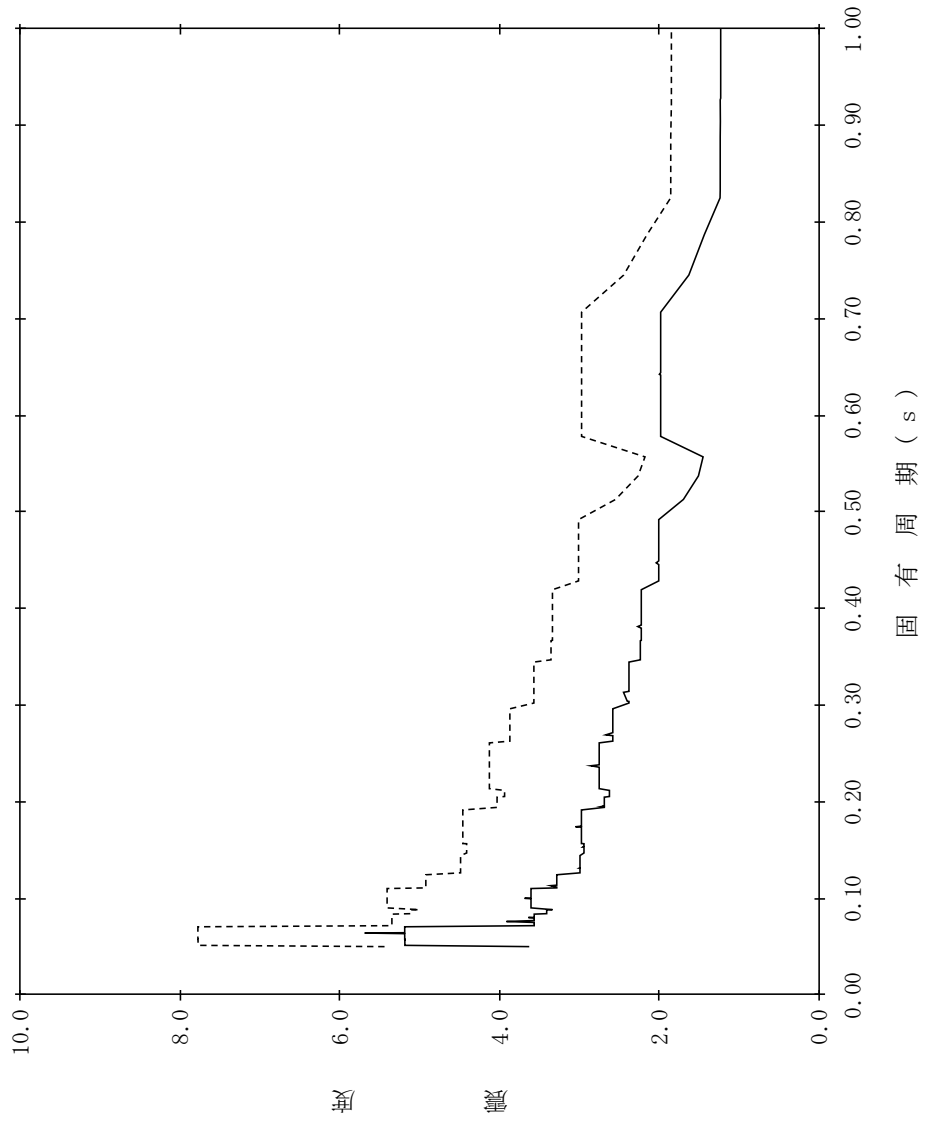

【NS2-GTG-SsV-GTG18】

構造物名：ガスタービン発電機建物
 標高：EL47.500m
 減衰定数：1.0%
 波形名：基準地震動 S s
 設計用床応答スペクトル I (鉛直方向)
 設計用床応答スペクトル II (鉛直方向)

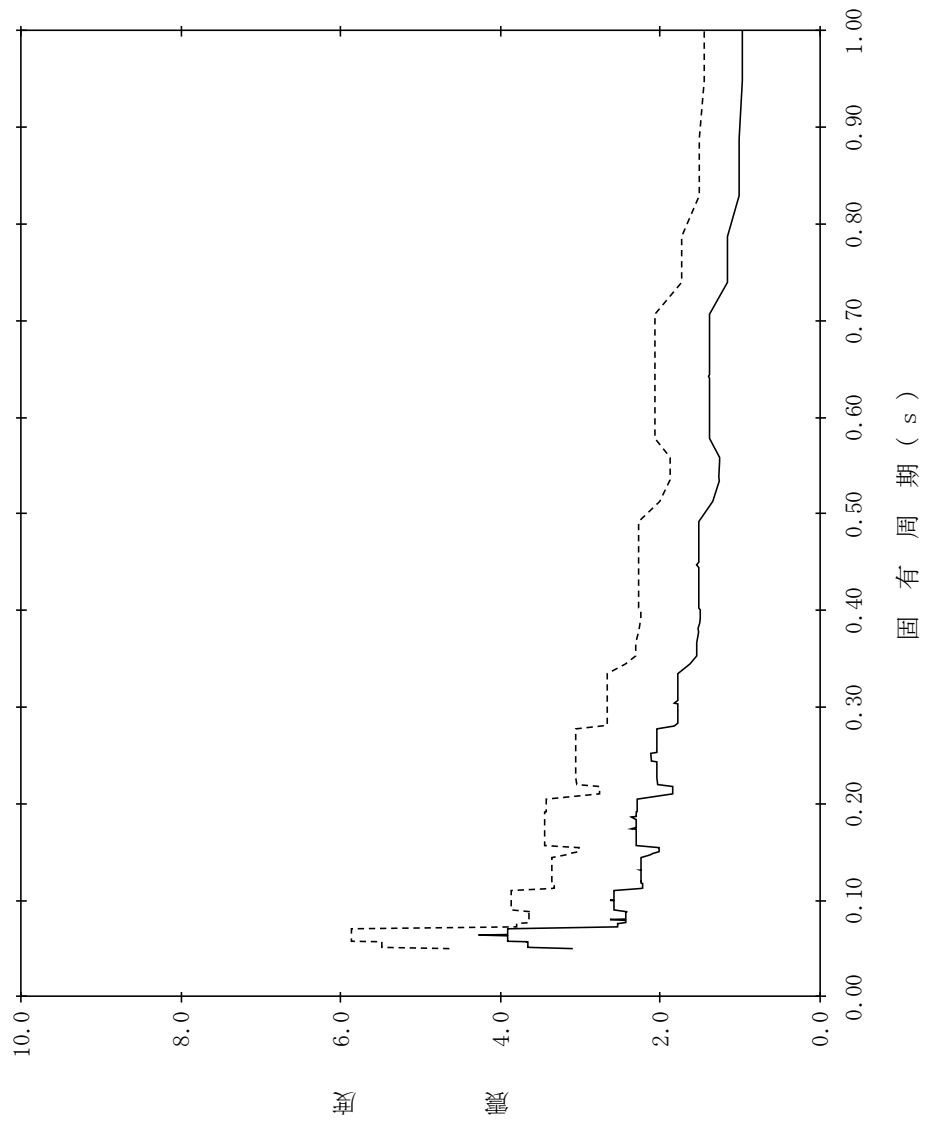

【NS2-GTG-SsV-GTG19】

構造物名：ガスタービン発電機建物
 標高：EL47.500m
 減衰定数：1.5%

——— 設計用床応答スペクトルⅠ (鉛直方向)
 - - - - - 設計用床応答スペクトルⅡ (鉛直方向)

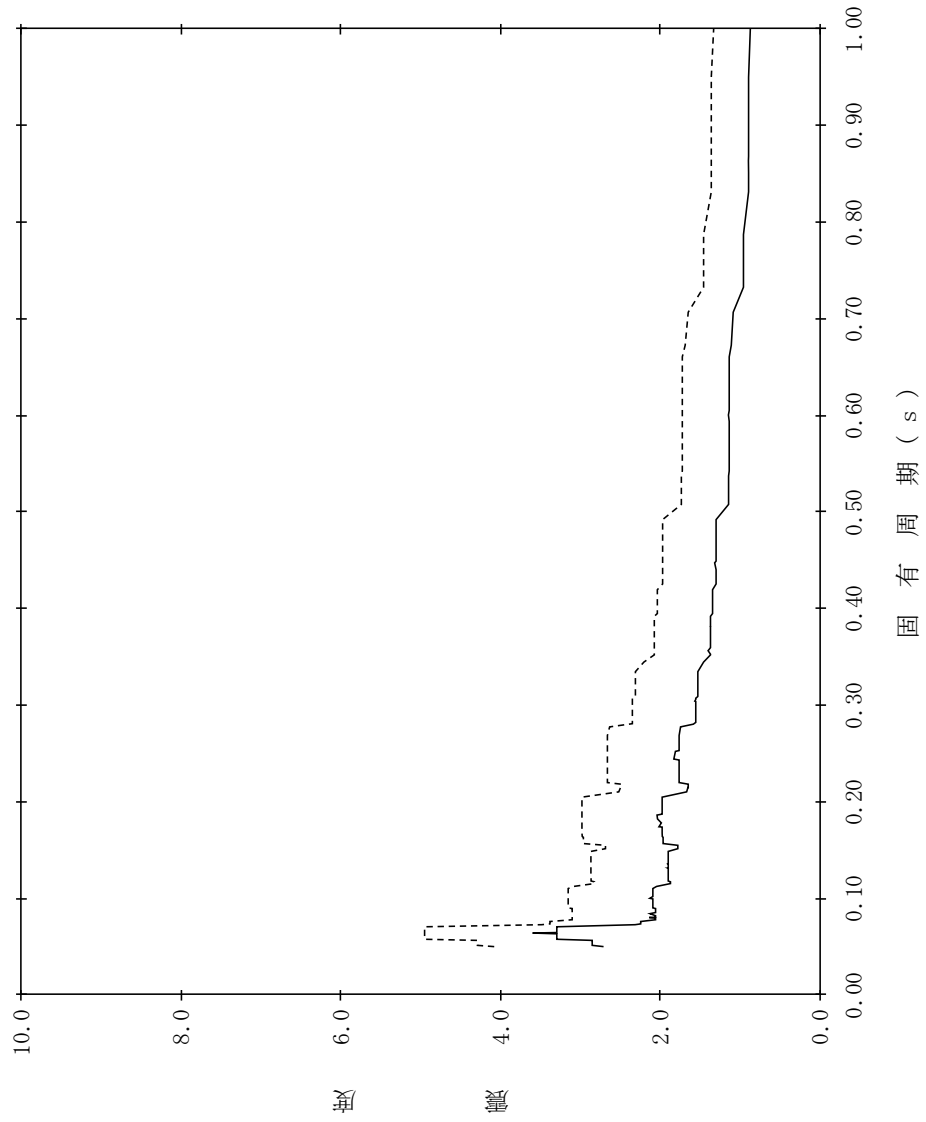

【NS2-GTG-SsV-GTG20】

構造物名：ガスタービン発電機建物
 標高：EL47.500m
 減衰定数：2.0%
 波形名：基準地震動 S s
 設計用床応答スペクトル I (鉛直方向)
 設計用床応答スペクトル II (鉛直方向)

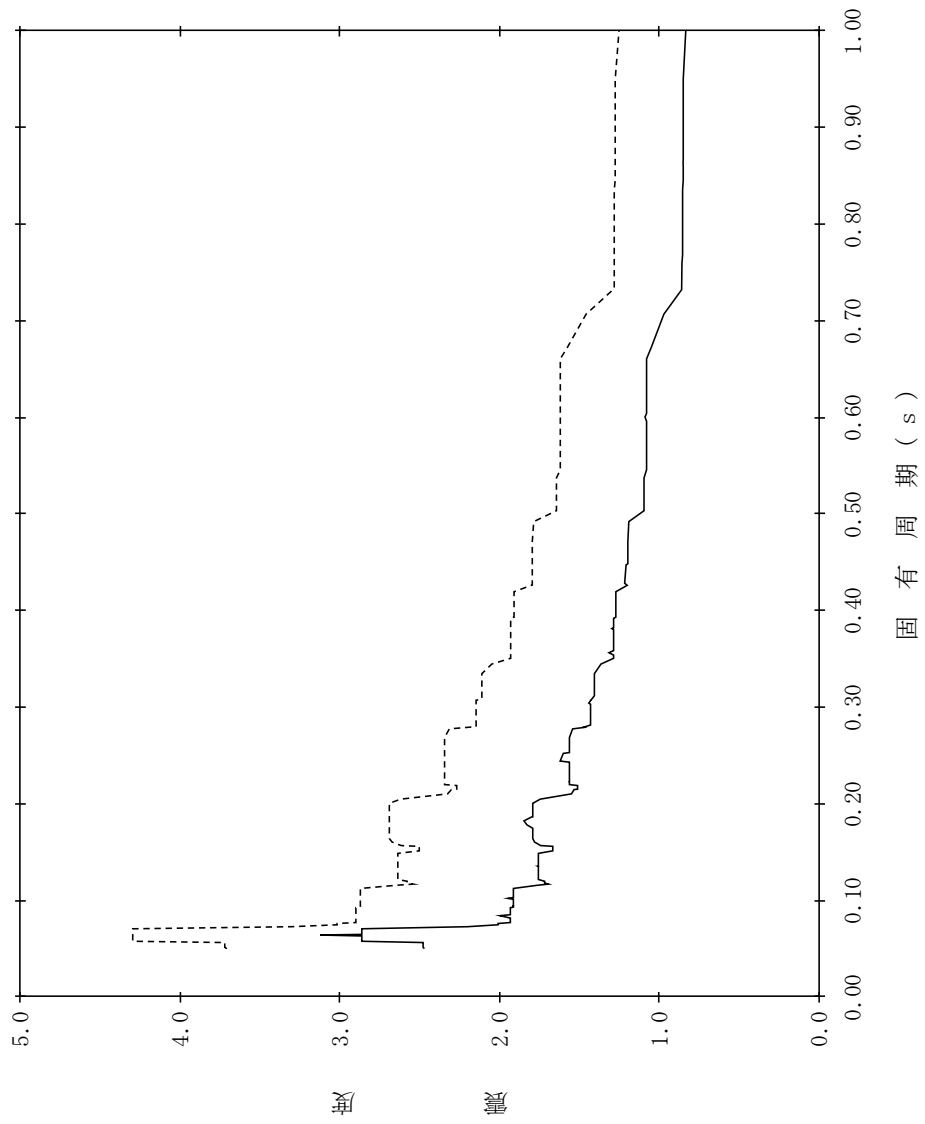

【NS2-GTG-SsV-GTG21】

構造物名：ガスタービン発電機建物
 標高：EL47.500m
 減衰定数：2.5%

— 設計用床応答スペクトルⅠ (鉛直方向)
 - - - 設計用床応答スペクトルⅡ (鉛直方向)

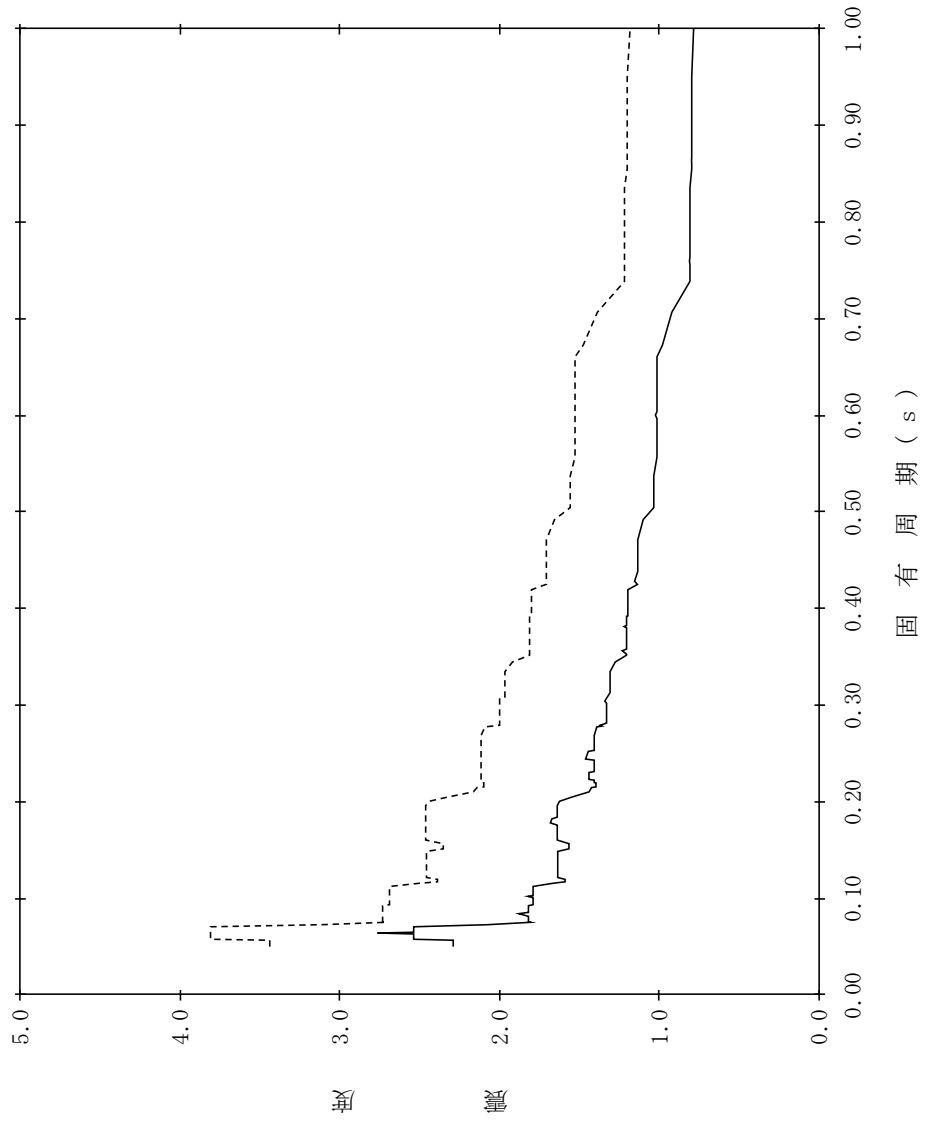

【NS2-GTG-SsV-GTG22】

構造物名：ガスタービン発電機建物
 標高：EL47.500m
 減衰定数：3.0%
 波形名：基準地震動 S s
 設計用床応答スペクトル I (鉛直方向)
 設計用床応答スペクトル II (鉛直方向)

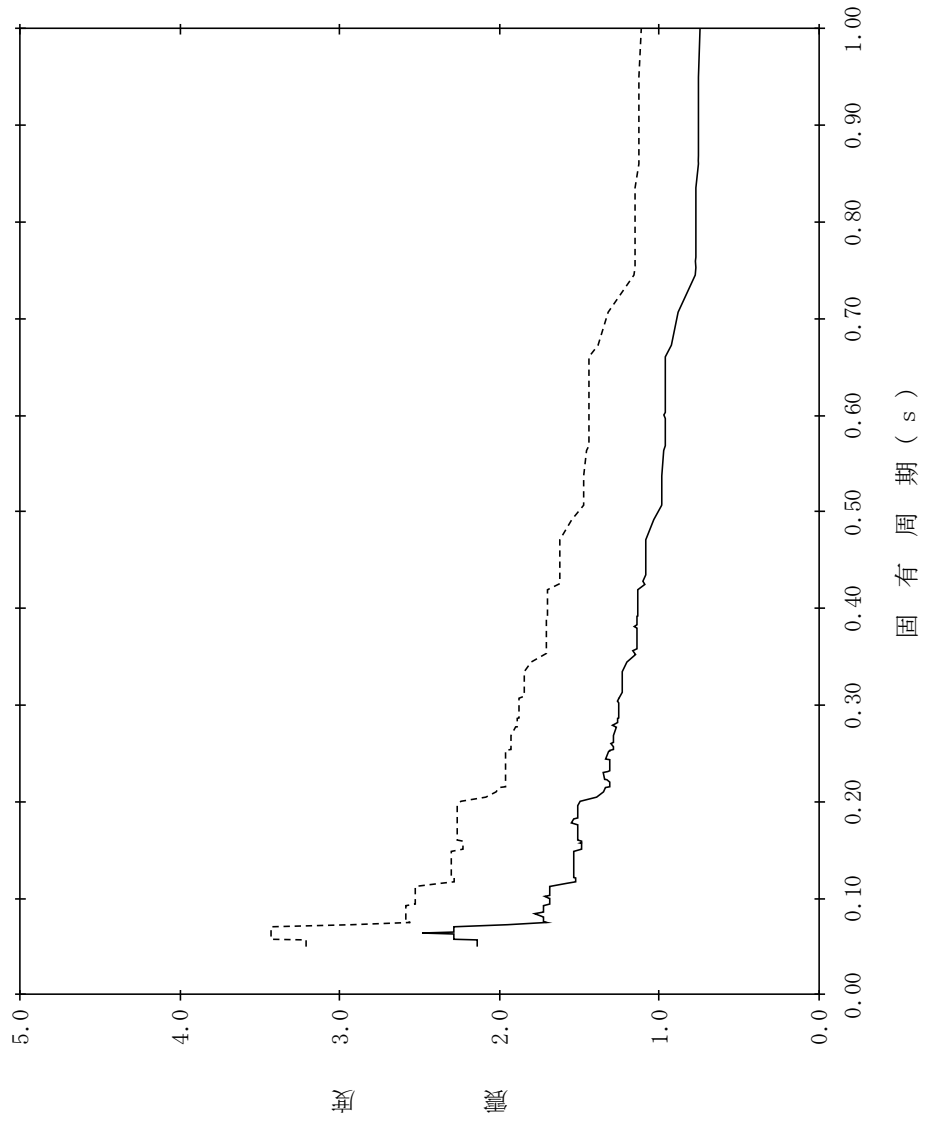

【NS2-GTG-SsV-GTG23】

構造物名：ガスタービン発電機建物
 標高：EL47.500m
 減衰定数：4.0%
 波形名：基準地震動 S s
 設計用床応答スペクトル I (鉛直方向)
 設計用床応答スペクトル II (鉛直方向)

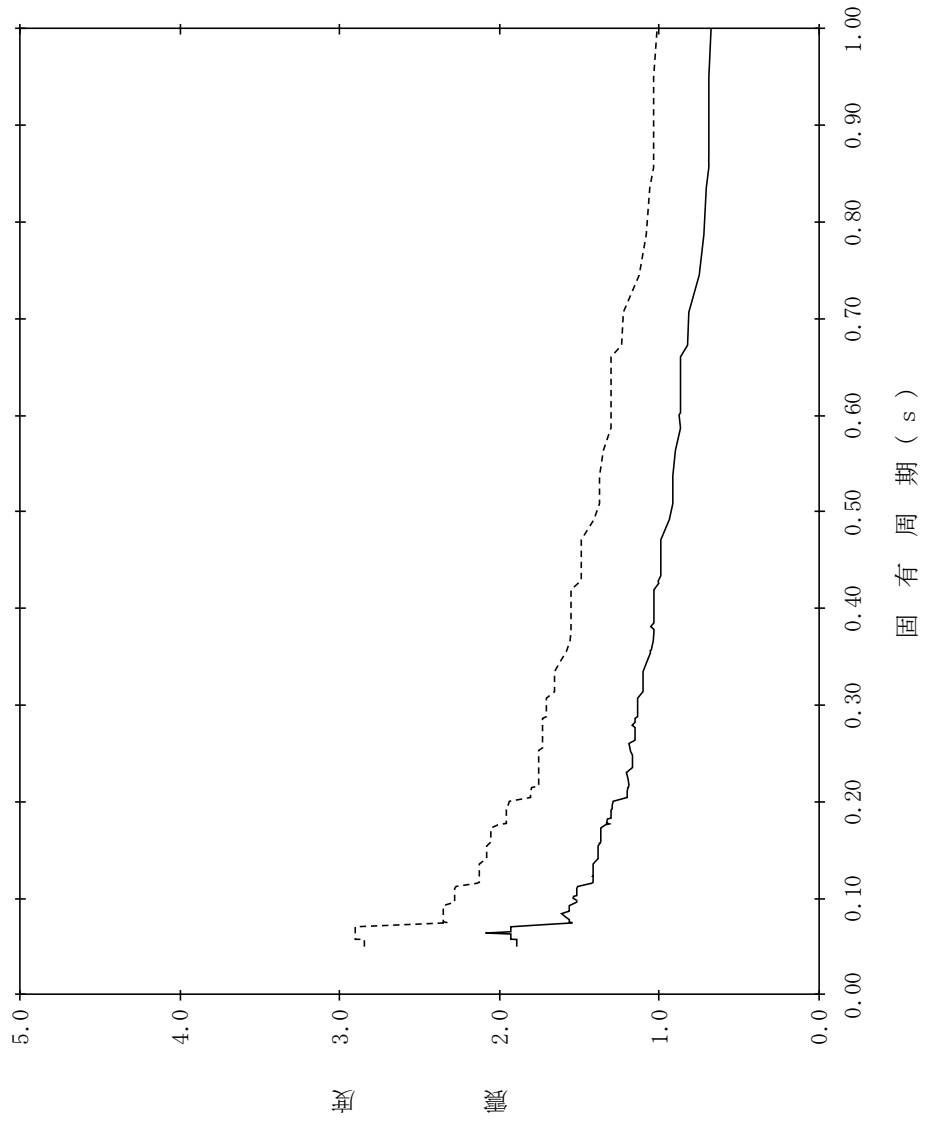

【NS2-GTG-SsV-GTG24】

構造物名：ガスタービン発電機建物
 標高：EL47.500m
 減衰定数：5.0%
 波形名：基準地震動 S s
 設計用床応答スペクトル I (鉛直方向)
 設計用床応答スペクトル II (鉛直方向)

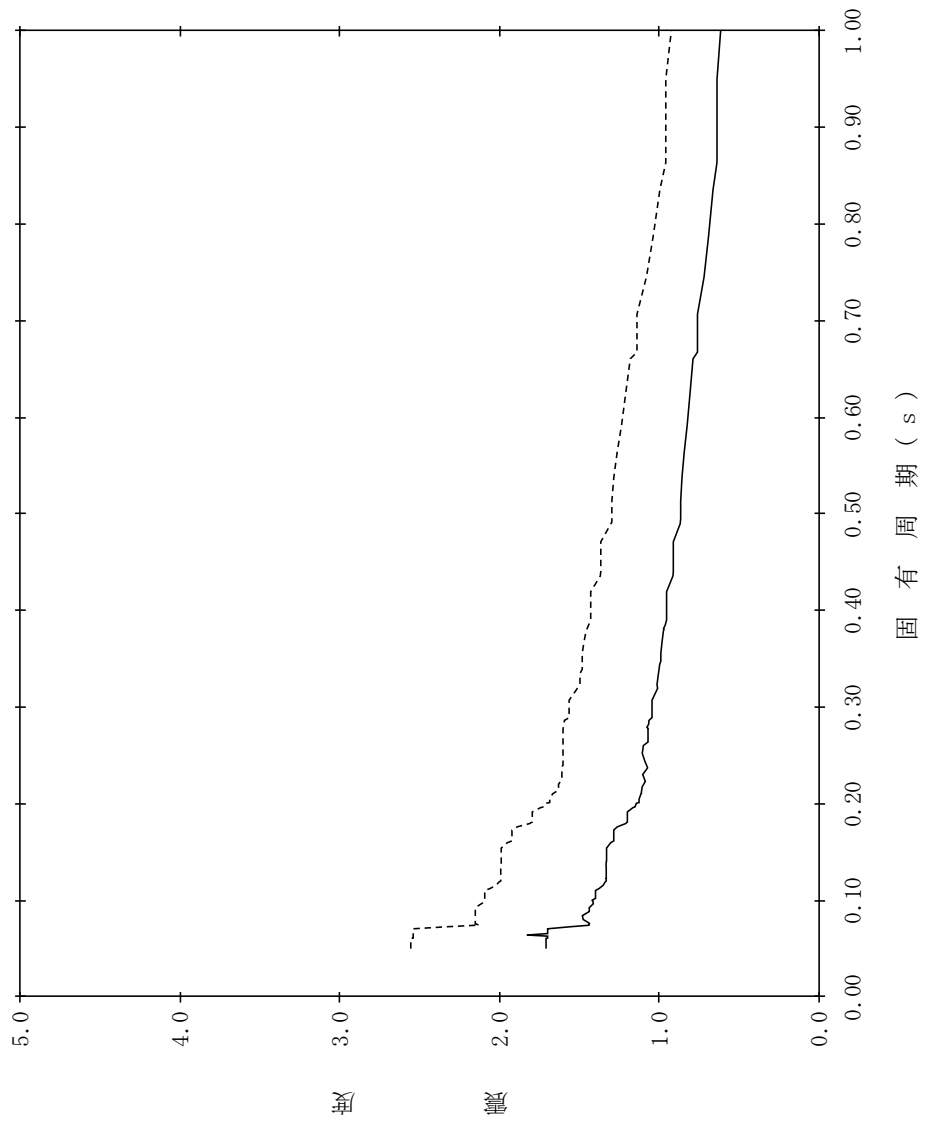

【NS2-GTG-SsV-GTG25】

構造物名：ガスタービン発電機建物
 標高：EL44.000m
 減衰定数：0.5%
 波形名：基準地震動 S s
 設計用床応答スペクトル I (鉛直方向)
 設計用床応答スペクトル II (鉛直方向)

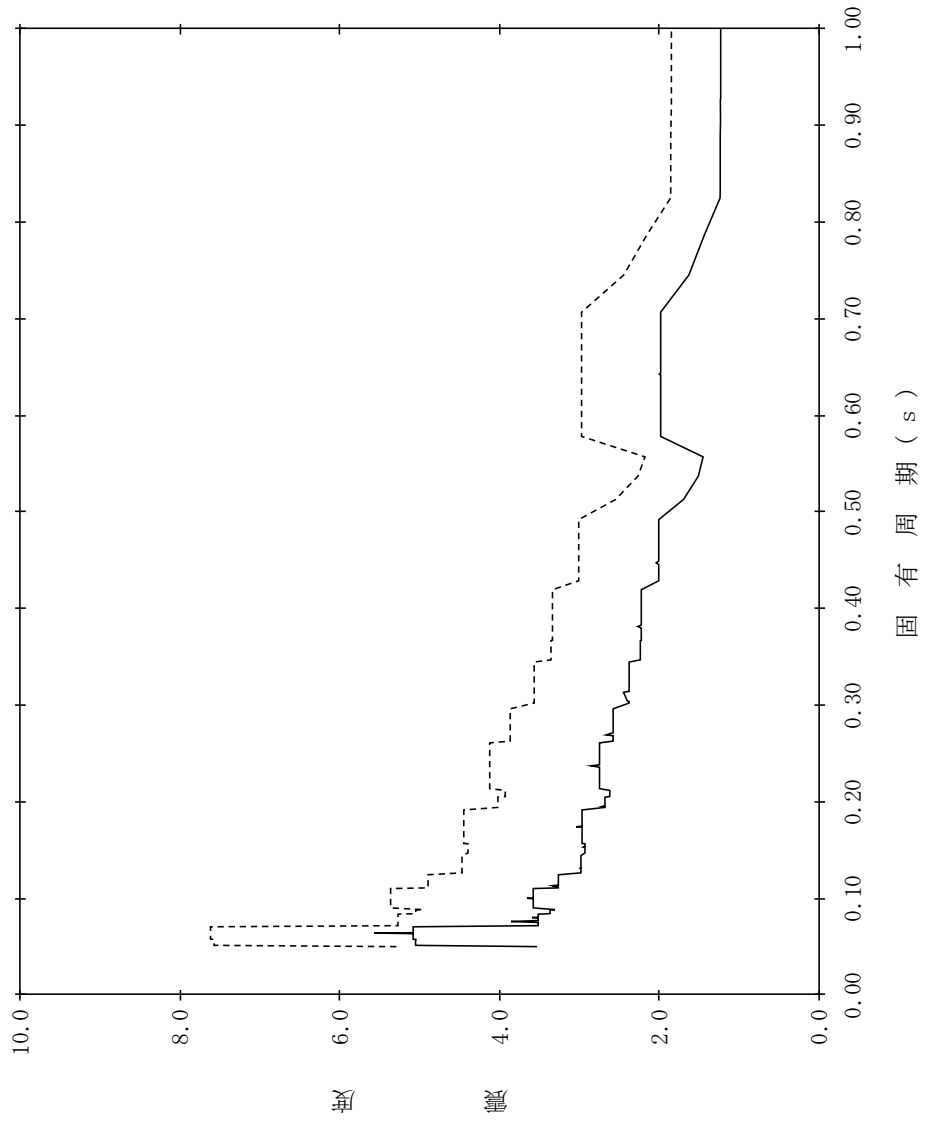

【NS2-GTG-SsV-GTG26】

構造物名：ガスタービン発電機建物
 標高：EL44.000m
 減衰定数：1.0%
 波形名：基準地震動 S s
 設計用床応答スペクトル I (鉛直方向)
 設計用床応答スペクトル II (鉛直方向)

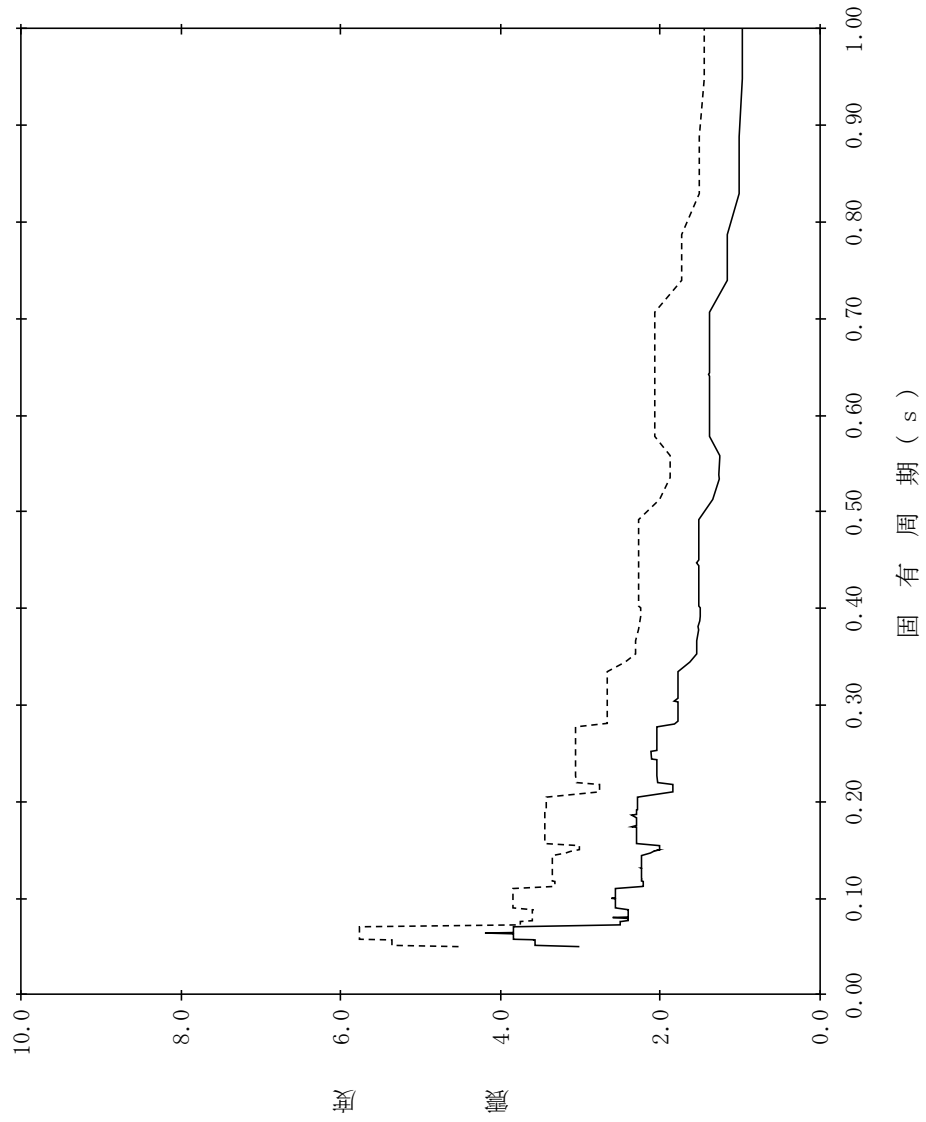

【NS2-GTG-SsV-GTG27】

構造物名：ガスタービン発電機建物
 標高：EL44.000m
 減衰定数：1.5%
 波形名：基準地震動 S s
 設計用床応答スペクトル I (鉛直方向)
 設計用床応答スペクトル II (鉛直方向)

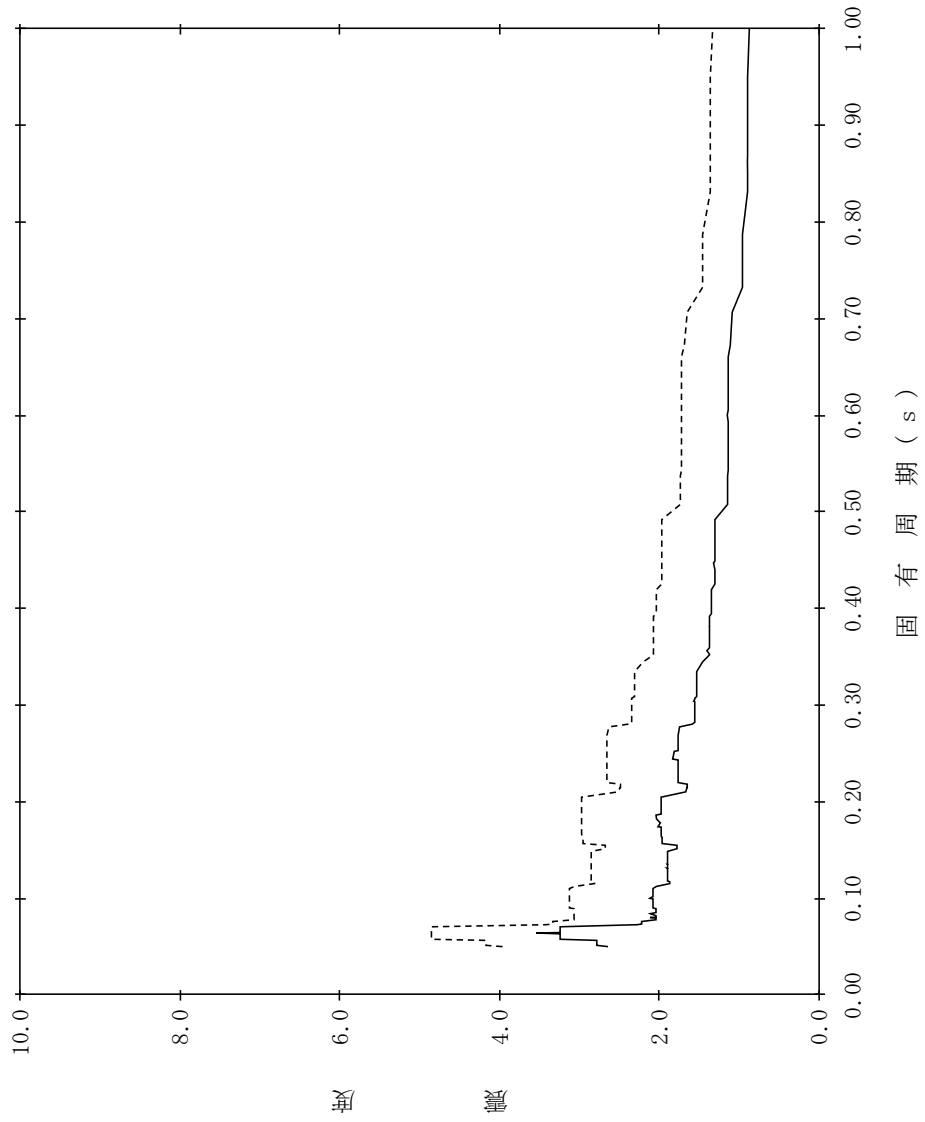

【NS2-GTG-SsV-GTG28】

構造物名：ガスタービン発電機建物
 標高：EL44.000m
 減衰定数：2.0%
 波形名：基準地震動 S s
 設計用床応答スペクトル I (鉛直方向)
 設計用床応答スペクトル II (鉛直方向)

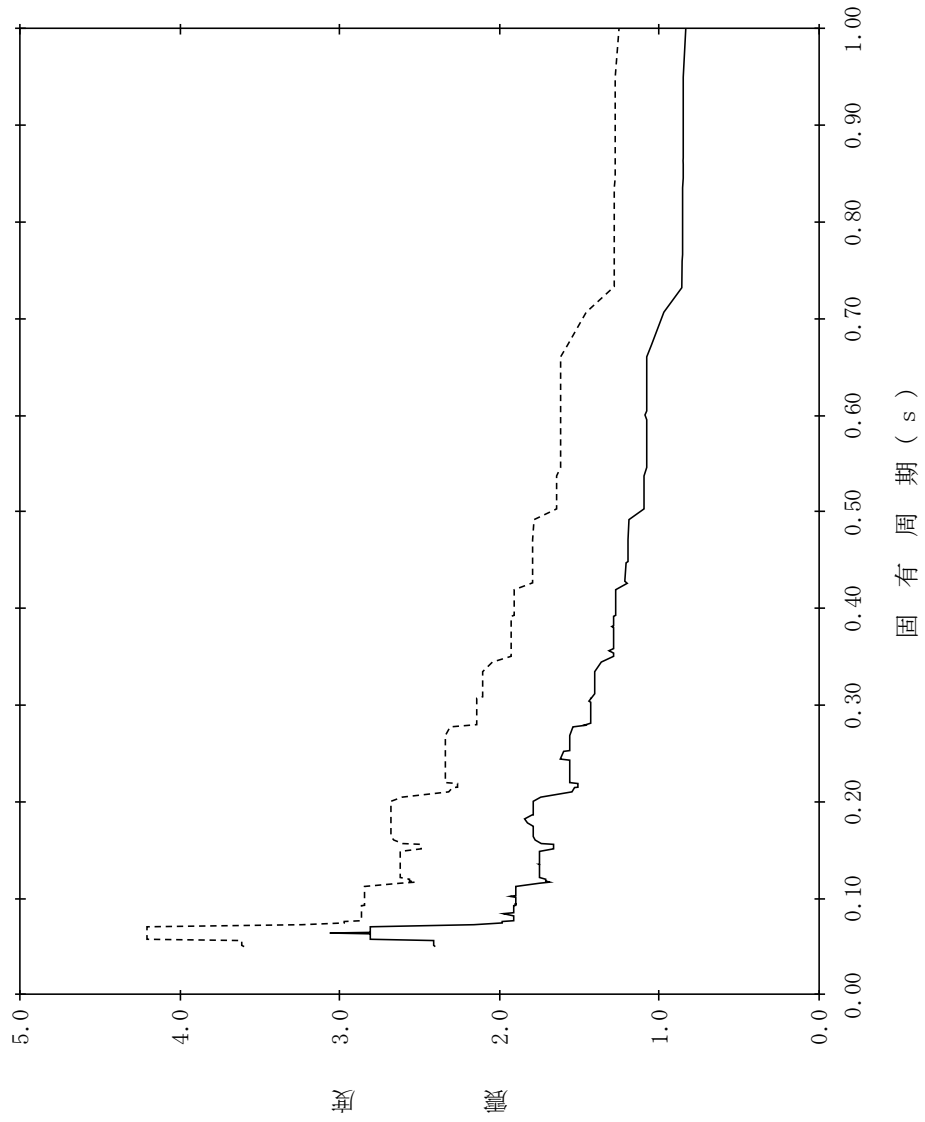

【NS2-GTG-SsV-GTG29】

構造物名：ガスタービン発電機建物
 標高：EL44.000m
 減衰定数：2.5%
 波形名：基準地震動 S s
 設計用床応答スペクトル I (鉛直方向)
 設計用床応答スペクトル II (鉛直方向)

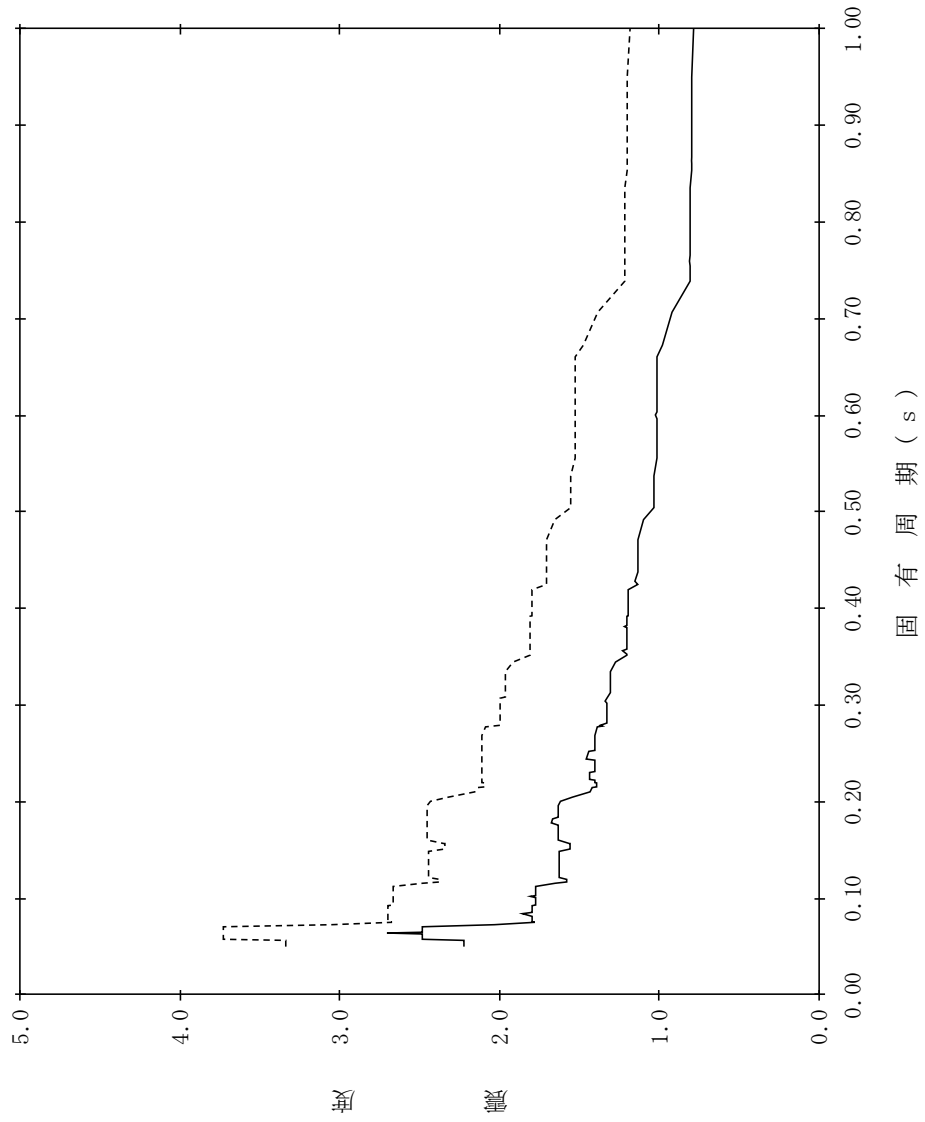

【NS2-GTG-SsV-GTG30】

構造物名：ガスタービン発電機建物
 標高：EL44.000m
 減衰定数：3.0%
 波形名：基準地震動 S s
 設計用床応答スペクトル I (鉛直方向)
 設計用床応答スペクトル II (鉛直方向)

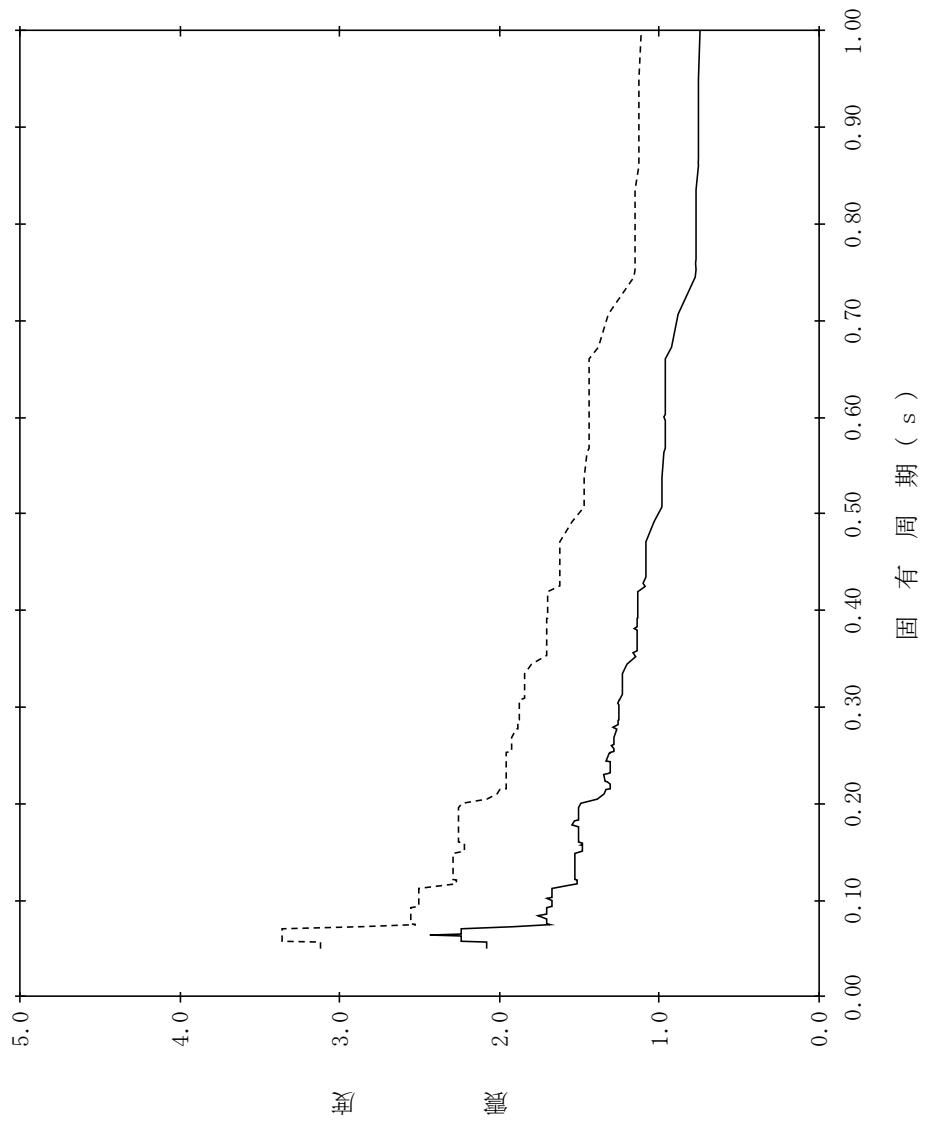

【NS2-GTG-SsV-GTG31】

構造物名：ガスタービン発電機建物
 標高：EL44.000m
 減衰定数：4.0%
 波形名：基準地震動 S s
 設計用床応答スペクトル I (鉛直方向)
 設計用床応答スペクトル II (鉛直方向)

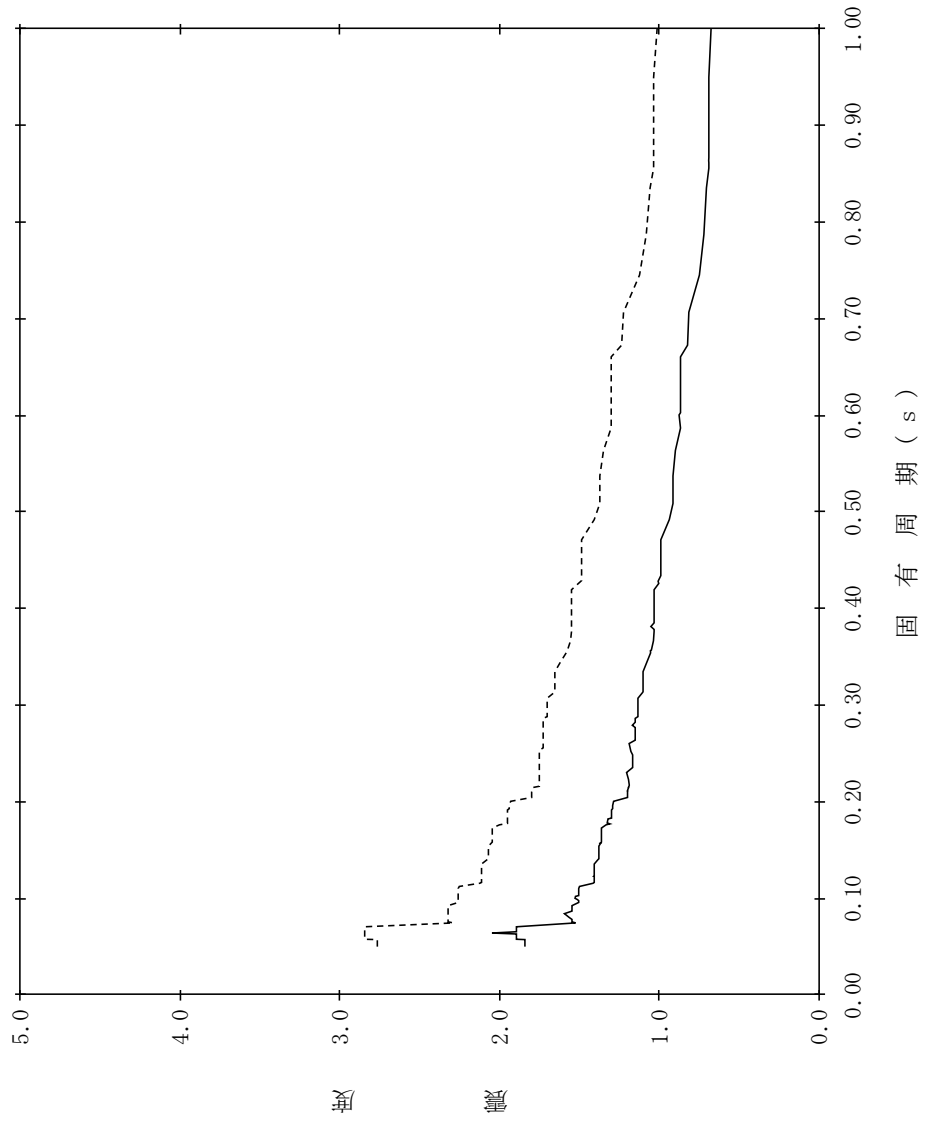

【NS2-GTG-SsV-GTG32】

構造物名：ガスタービン発電機建物
 標高：EL44.000m
 減衰定数：5.0%
 波形名：基準地震動 S s
 設計用床応答スペクトル I (鉛直方向)
 設計用床応答スペクトル II (鉛直方向)



表 4.4-14 設計用床応答スペクトル (S s) 一覧表 (第1ベントフィルタ格納槽) (1/3)

地震波	建物機器	方向	節点番号	標高 EL(m)	減衰定数(%)	図番
S s	第1ベント フィルタ格納 槽	NS 方向	1858, 2457 (銀ゼオライト容器エリア), 1789, 1795, 2271 (スクラバ容器エリア)	19.400~ 14.700	0.5	NS2 - 1FV - SsNS - 1FV 1
					1.0	NS2 - 1FV - SsNS - 1FV 2
					1.5	NS2 - 1FV - SsNS - 1FV 3
					2.0	NS2 - 1FV - SsNS - 1FV 4
					2.5	NS2 - 1FV - SsNS - 1FV 5
					3.0	NS2 - 1FV - SsNS - 1FV 6
					4.0	NS2 - 1FV - SsNS - 1FV 7
					5.0	NS2 - 1FV - SsNS - 1FV 8
			1865, 2160, 2466 (銀ゼオライト容器エリア), 1802 (スクラバ容器エリア)	8.800~ 7.600	0.5	NS2 - 1FV - SsNS - 1FV 9
					1.0	NS2 - 1FV - SsNS - 1FV 10
					1.5	NS2 - 1FV - SsNS - 1FV 11
					2.0	NS2 - 1FV - SsNS - 1FV 12
					2.5	NS2 - 1FV - SsNS - 1FV 13
					3.0	NS2 - 1FV - SsNS - 1FV 14
					4.0	NS2 - 1FV - SsNS - 1FV 15
					5.0	NS2 - 1FV - SsNS - 1FV 16
			1872, 2472 (銀ゼオライト容器エリア), 2286 (スクラバ容器エリア)	2.700	0.5	NS2 - 1FV - SsNS - 1FV 17
					1.0	NS2 - 1FV - SsNS - 1FV 18
					1.5	NS2 - 1FV - SsNS - 1FV 19
					2.0	NS2 - 1FV - SsNS - 1FV 20
					2.5	NS2 - 1FV - SsNS - 1FV 21
					3.0	NS2 - 1FV - SsNS - 1FV 22
					4.0	NS2 - 1FV - SsNS - 1FV 23
					5.0	NS2 - 1FV - SsNS - 1FV 24

表 4.4-14 設計用床応答スペクトル (S s) 一覧表 (第1ベントフィルタ格納槽) (2/3)

地震波	建物機器	方向	節点番号	標高 EL(m)	減衰定数(%)	図番
S s	第1ベント フィルタ格納 槽	EW 方向	1480, 1486, 1696, 2235	18.300~ 14.700	0.5	NS2 - 1FV - SsEW - 1FV 1
					1.0	NS2 - 1FV - SsEW - 1FV 2
					1.5	NS2 - 1FV - SsEW - 1FV 3
					2.0	NS2 - 1FV - SsEW - 1FV 4
					2.5	NS2 - 1FV - SsEW - 1FV 5
					3.0	NS2 - 1FV - SsEW - 1FV 6
					4.0	NS2 - 1FV - SsEW - 1FV 7
					5.0	NS2 - 1FV - SsEW - 1FV 8
			2243	7.600	0.5	NS2 - 1FV - SsEW - 1FV 9
					1.0	NS2 - 1FV - SsEW - 1FV 10
					1.5	NS2 - 1FV - SsEW - 1FV 11
					2.0	NS2 - 1FV - SsEW - 1FV 12
					2.5	NS2 - 1FV - SsEW - 1FV 13
					3.0	NS2 - 1FV - SsEW - 1FV 14
					4.0	NS2 - 1FV - SsEW - 1FV 15
					5.0	NS2 - 1FV - SsEW - 1FV 16
			1500, 2249	2.700	0.5	NS2 - 1FV - SsEW - 1FV 17
					1.0	NS2 - 1FV - SsEW - 1FV 18
					1.5	NS2 - 1FV - SsEW - 1FV 19
					2.0	NS2 - 1FV - SsEW - 1FV 20
					2.5	NS2 - 1FV - SsEW - 1FV 21
					3.0	NS2 - 1FV - SsEW - 1FV 22
					4.0	NS2 - 1FV - SsEW - 1FV 23
					5.0	NS2 - 1FV - SsEW - 1FV 24

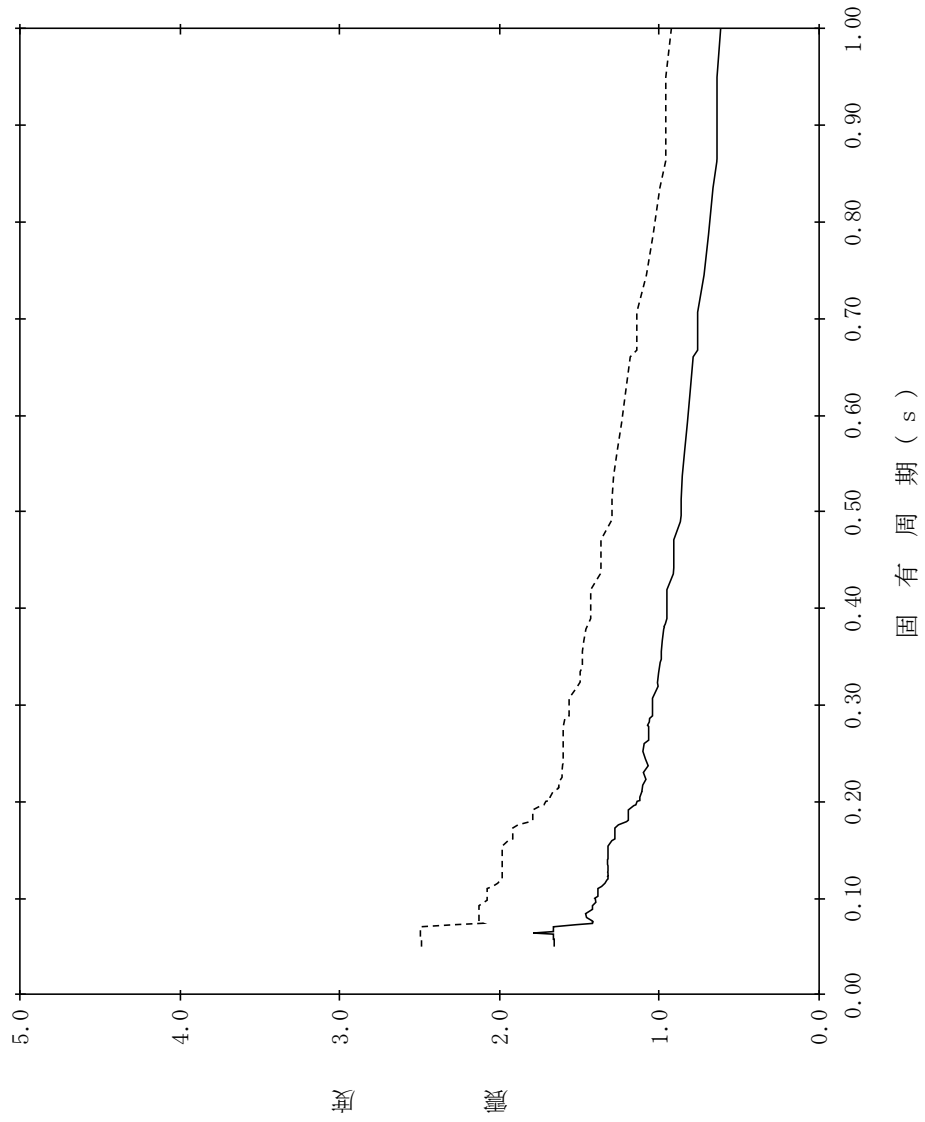
表 4.4-14 設計用床応答スペクトル (S s) 一覧表 (第1ベントフィルタ格納槽) (3/3)

地震波	建物機器	方向	節点番号	標高 EL(m)	減衰定数(%)	図番
S s	第1ベント フィルタ格納 槽	鉛直 方向	1858, 2457 (銀ゼオライト容器エリア), 1789, 1795, 2271 (スクラバ容器エリア), 1480, 1486, 1696, 2235 (EW断面)	19.400~ 14.700	0.5	NS2 - 1FV - SsV - 1FV 1
					1.0	NS2 - 1FV - SsV - 1FV 2
					1.5	NS2 - 1FV - SsV - 1FV 3
					2.0	NS2 - 1FV - SsV - 1FV 4
					2.5	NS2 - 1FV - SsV - 1FV 5
					3.0	NS2 - 1FV - SsV - 1FV 6
					4.0	NS2 - 1FV - SsV - 1FV 7
					5.0	NS2 - 1FV - SsV - 1FV 8
			1865, 2160, 2466 (銀ゼオライト容器エリア), 1802 (スクラバ容器エリア), 2243 (EW断面)	8.800~ 7.600	0.5	NS2 - 1FV - SsV - 1FV 9
					1.0	NS2 - 1FV - SsV - 1FV 10
					1.5	NS2 - 1FV - SsV - 1FV 11
					2.0	NS2 - 1FV - SsV - 1FV 12
					2.5	NS2 - 1FV - SsV - 1FV 13
					3.0	NS2 - 1FV - SsV - 1FV 14
					4.0	NS2 - 1FV - SsV - 1FV 15
					5.0	NS2 - 1FV - SsV - 1FV 16
			1872, 2472 (銀ゼオライト容器エリア), 2286 (スクラバ容器エリア), 1500, 2249 (EW断面)	2.700	0.5	NS2 - 1FV - SsV - 1FV 17
					1.0	NS2 - 1FV - SsV - 1FV 18
					1.5	NS2 - 1FV - SsV - 1FV 19
					2.0	NS2 - 1FV - SsV - 1FV 20
					2.5	NS2 - 1FV - SsV - 1FV 21
					3.0	NS2 - 1FV - SsV - 1FV 22
					4.0	NS2 - 1FV - SsV - 1FV 23
					5.0	NS2 - 1FV - SsV - 1FV 24

【NS2-1FV-SsNS-1FV1】

構造物名：第1ベントフィルタ格納槽
 標高：EL19.400m~EL14.700m
 減衰定数：0.5%
 波形名：基準地震動 S s
 設計用床応答スペクトル I (NS方向)
 設計用床応答スペクトル II (NS方向)

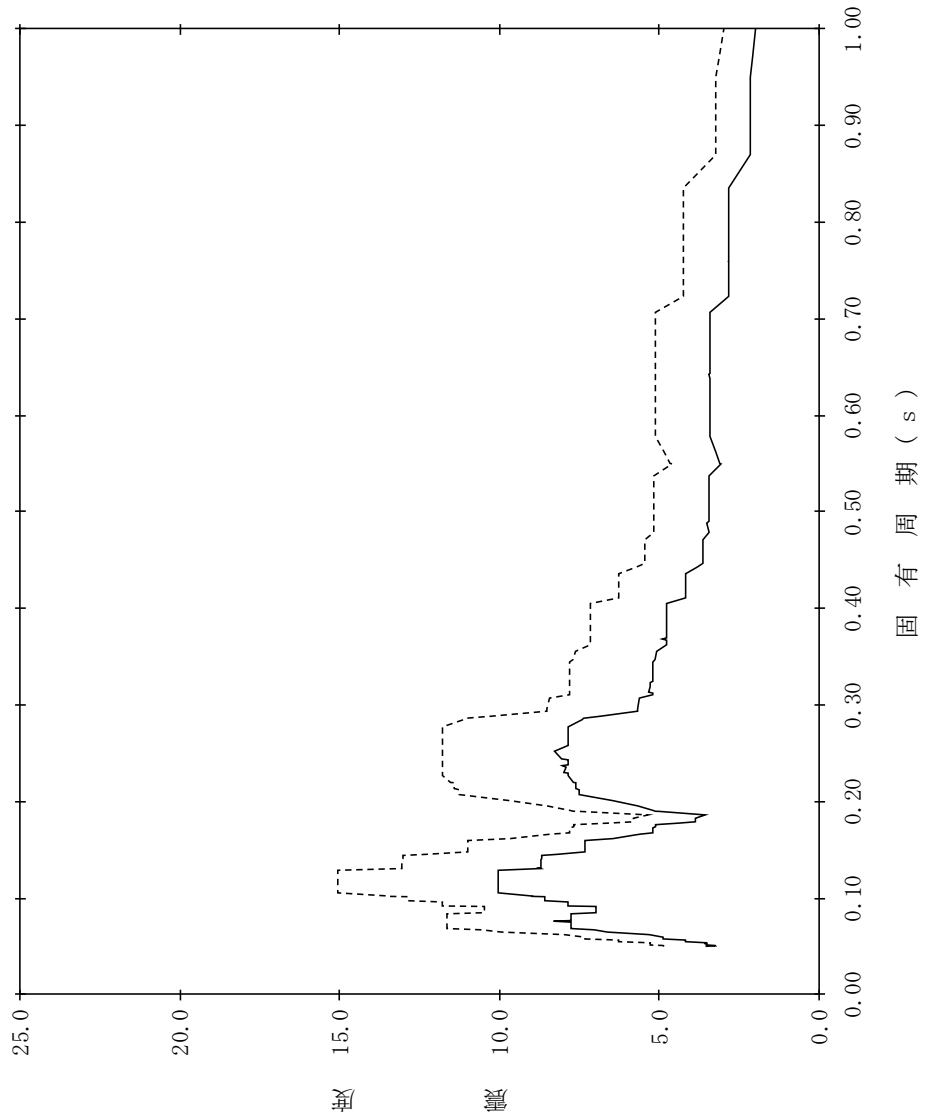

【NS2-1FV-SsNS-1FV2】

構造物名：第1ベントフィルタ格納槽
 標高：EL19.400m~EL14.700m
 波形名：基準地震動 S s
 減衰定数：1.0%

—— 設計用床応答スペクトル I (NS方向)

----- 設計用床応答スペクトル II (NS方向)

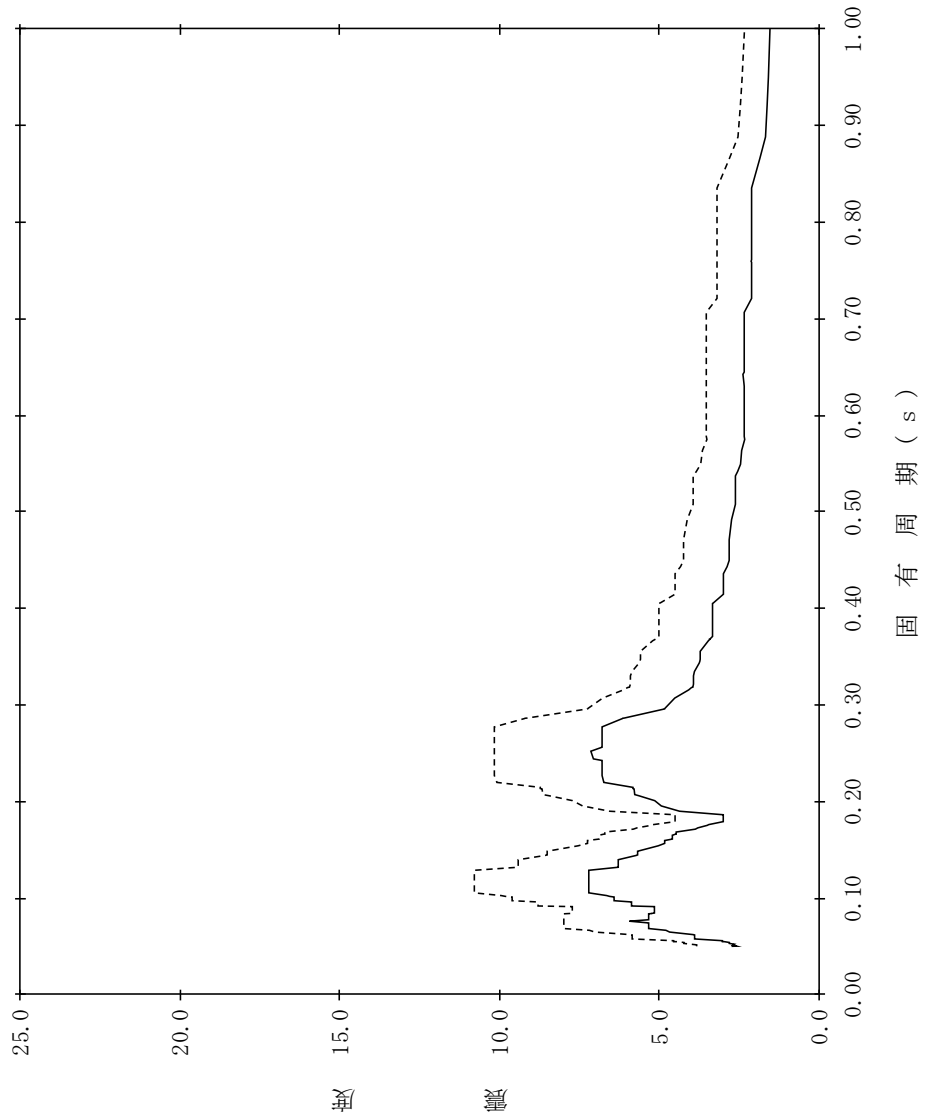

【NS2-1FV-SsNS-1FV3】

構造物名：第1ベントフィルタ格納槽
 標高：EL19.400m~EL14.700m
 波形名：基準地震動 S s
 減衰定数：1.5%

—— 設計用床応答スペクトル I (NS方向)

----- 設計用床応答スペクトル II (NS方向)

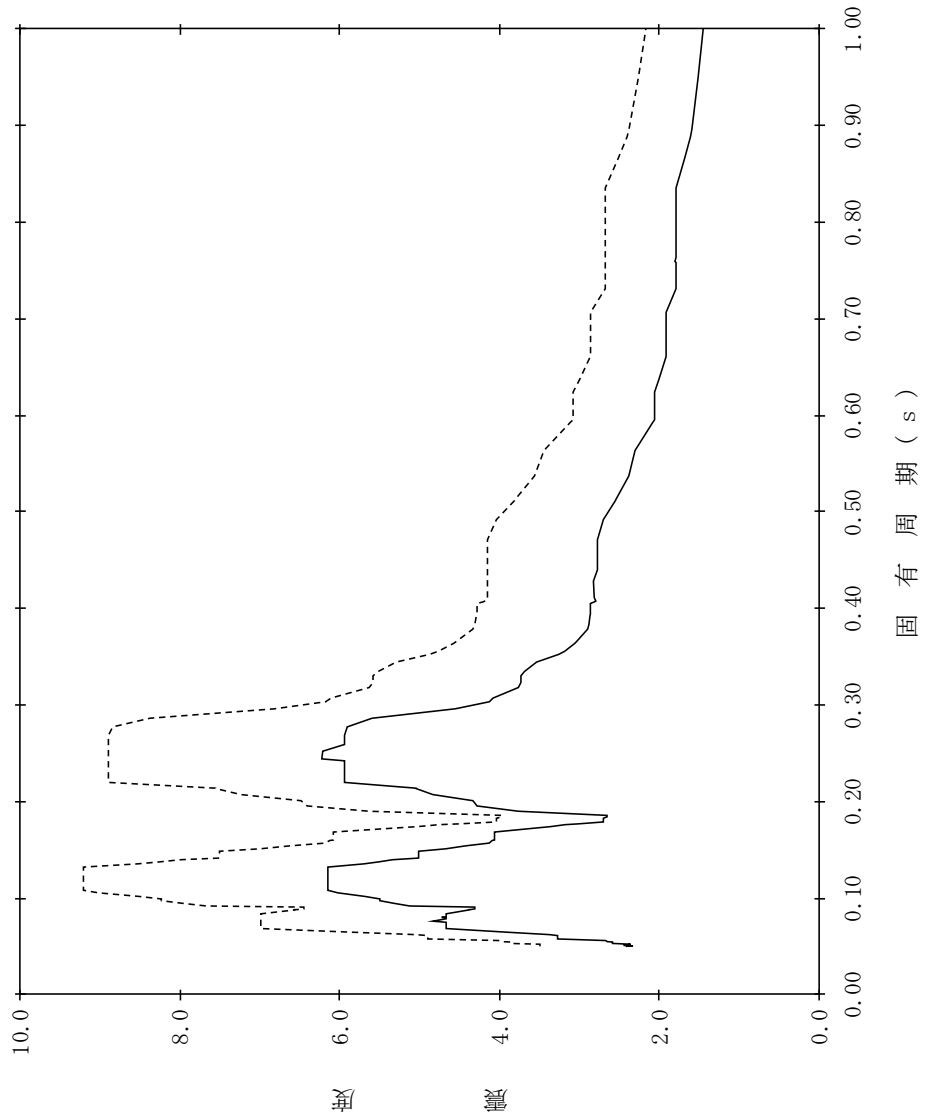

【NS2-1FV-SsNS-1FV4】

構造物名：第1ベントフィルタ格納槽
 標高：EL19.400m~EL14.700m
 波形名：基準地震動 S s
 減衰定数：2.0%

—— 設計用床応答スペクトル I (NS方向)

----- 設計用床応答スペクトル II (NS方向)

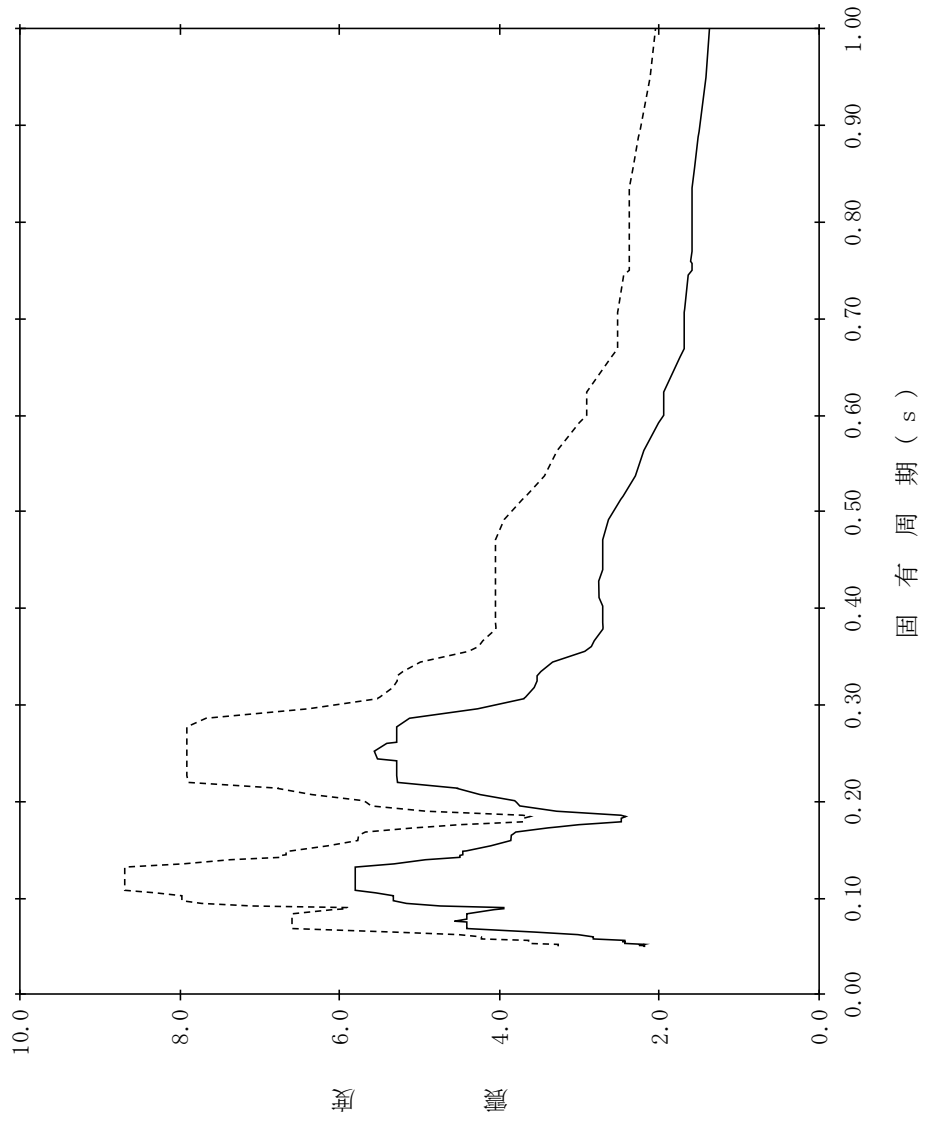

【NS2-1FV-SsNS-1FV5】

構造物名：第1ベントフィルタ格納槽
 標高：EL19.400m~EL14.700m
 減衰定数：2.5%
 波形名：基準地震動 S s
 設計用床応答スペクトル I (NS方向)
 設計用床応答スペクトル II (NS方向)

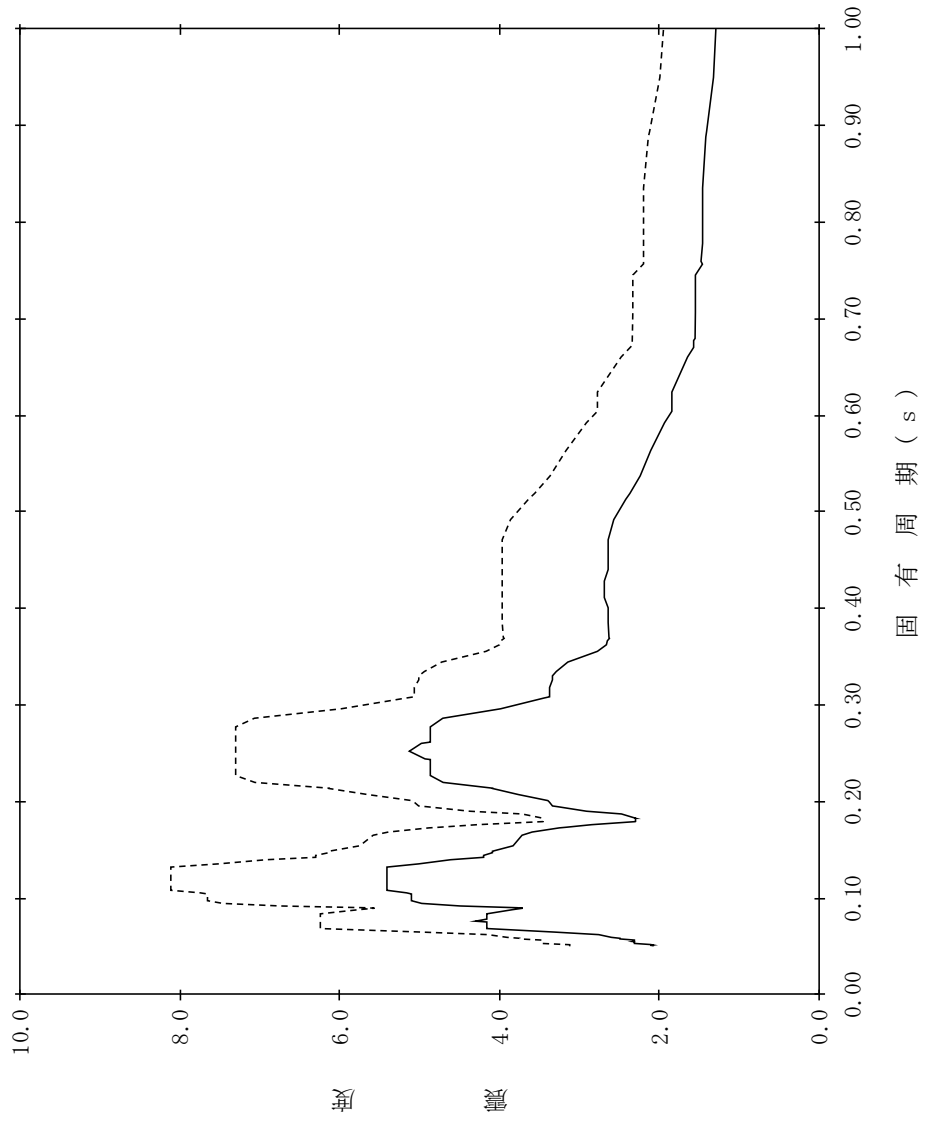

【NS2-1FV-SsNS-1FV6】

構造物名：第1ベントフィルタ格納槽
 標高：EL19.400m~EL14.700m
 減衰定数：3.0%
 波形名：基準地震動 S s
 設計用床応答スペクトル I (NS方向)
 設計用床応答スペクトル II (NS方向)

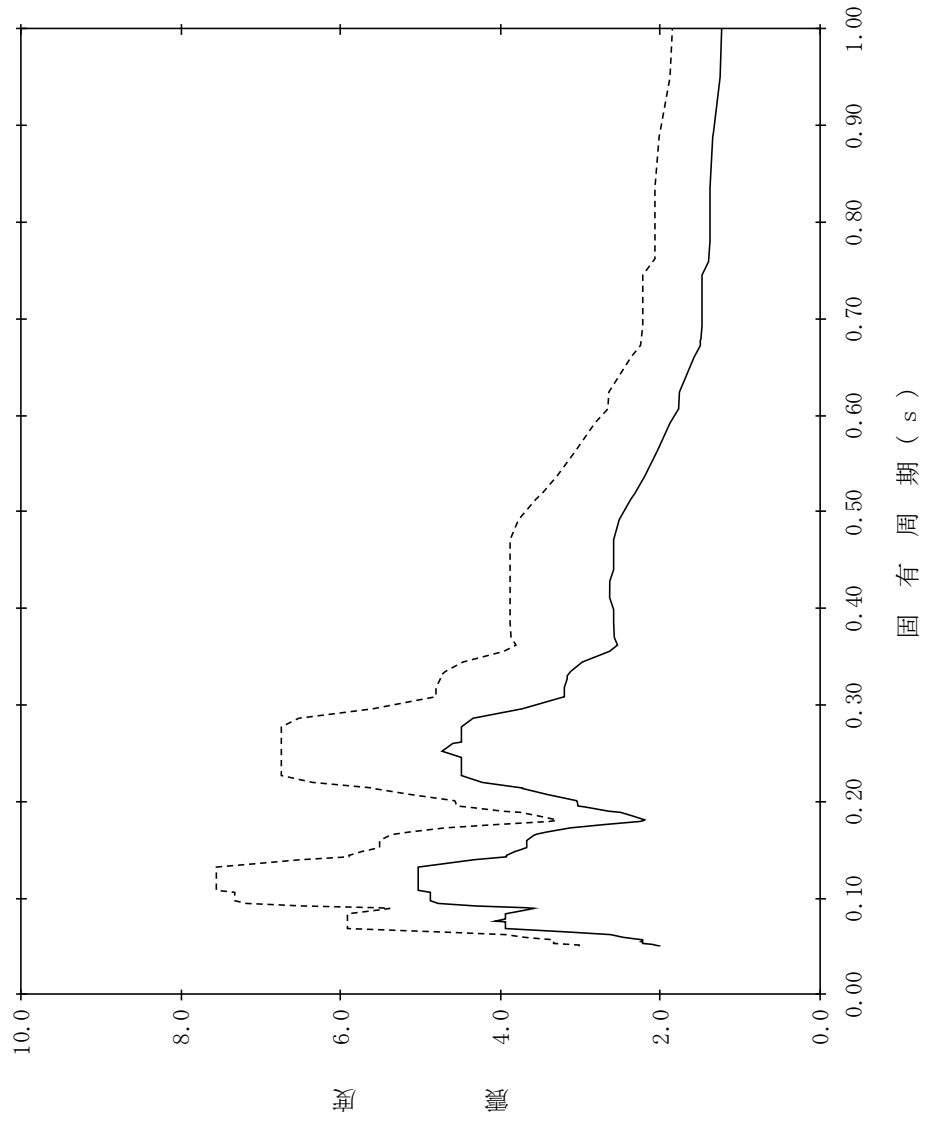

【NS2-1FV-SsNS-1FV7】

構造物名：第1ベントフィルタ格納槽
 標高：EL19.400m~EL14.700m
 波形名：基準地震動 S s
 減衰定数：4.0%

—— 設計用床応答スペクトル I (NS方向)

----- 設計用床応答スペクトル II (NS方向)

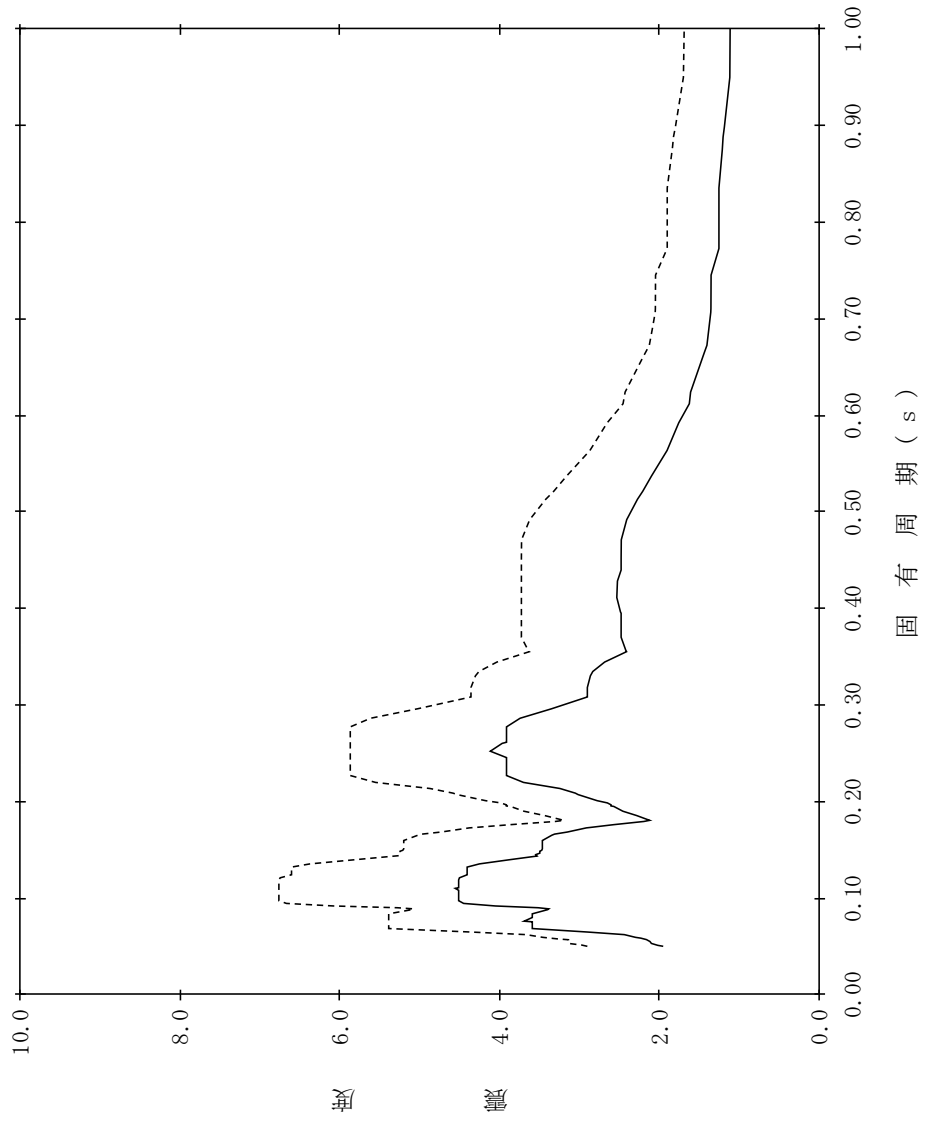

【NS2-1FV-SsNS-1FV8】

構造物名：第1ベントフィルタ格納槽
 標高：EL19.400m~EL14.700m
 波形名：基準地震動 S s
 減衰定数：5.0%

—— 設計用床応答スペクトル I (NS方向)

- - - - 設計用床応答スペクトル II (NS方向)

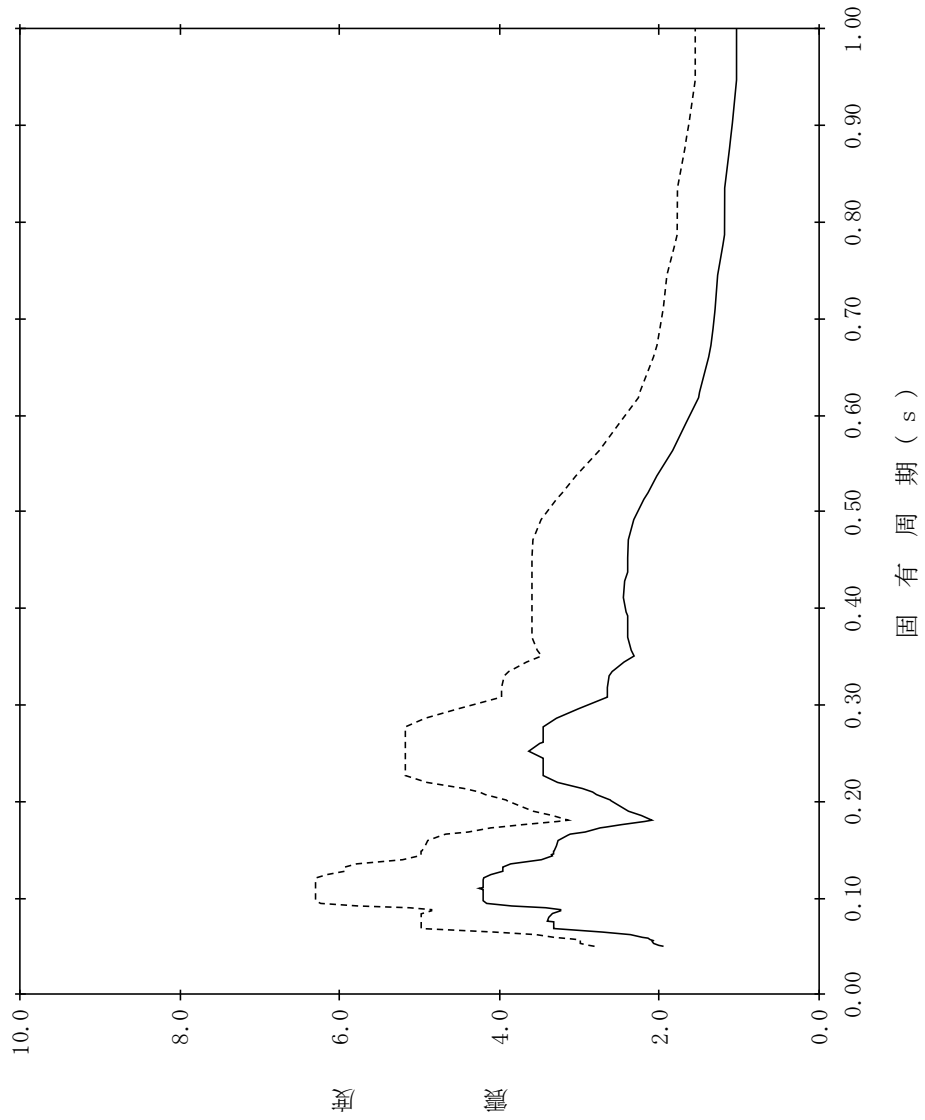

【NS2-1FV-SsNS-1FV9】

構造物名：第1ベントフィルタ格納槽
 標高：EL8.800m～EL7.600m
 波形名：基準地震動 S s
 減衰定数：0.5%

—— 設計用床応答スペクトル I (NS方向)

- - - - 設計用床応答スペクトル II (NS方向)

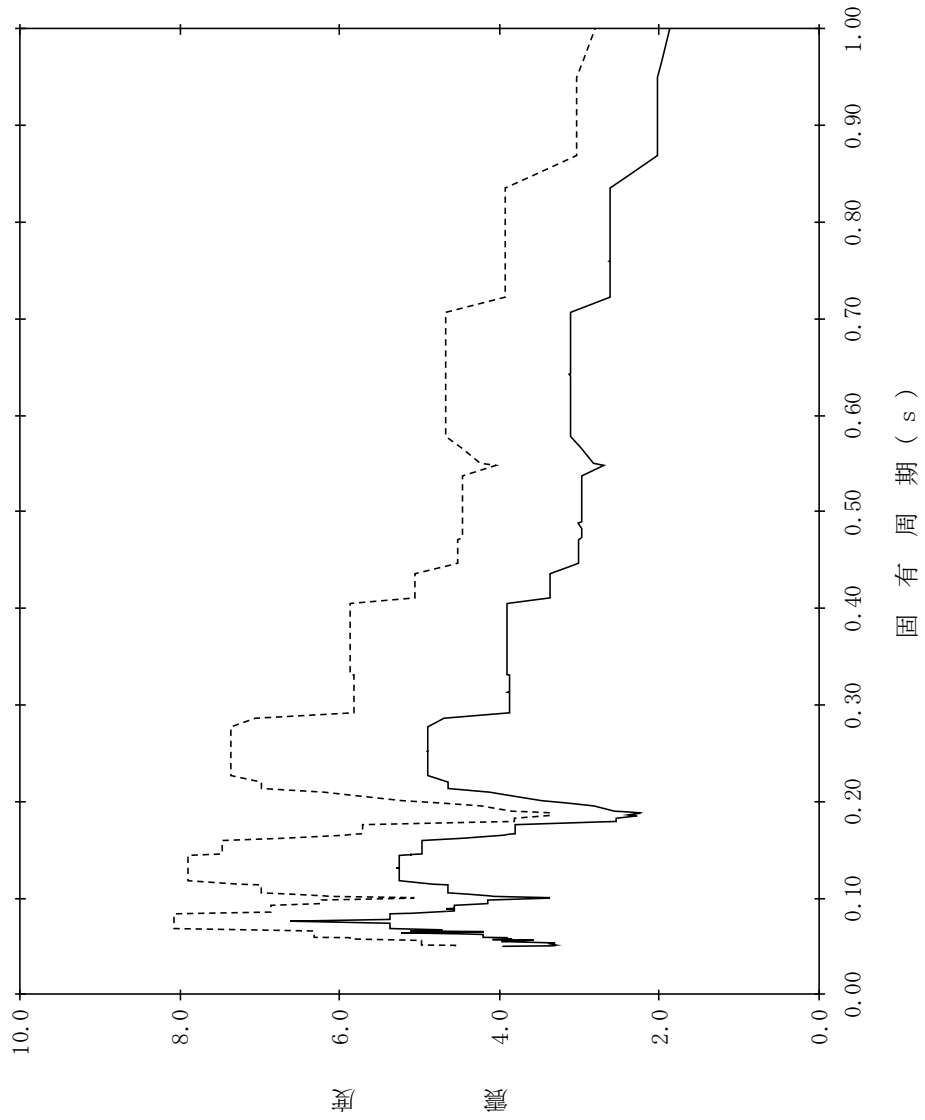

【NS2-1FV-SsNS-1FV10】

構造物名：第1ベントパイラタ格納槽
 標高：EL8.800m～EL7.600m
 減衰定数：1.0%
 波形名：基準地震動 S s
 設計用床応答スペクトル I (NS方向)
 設計用床応答スペクトル II (NS方向)

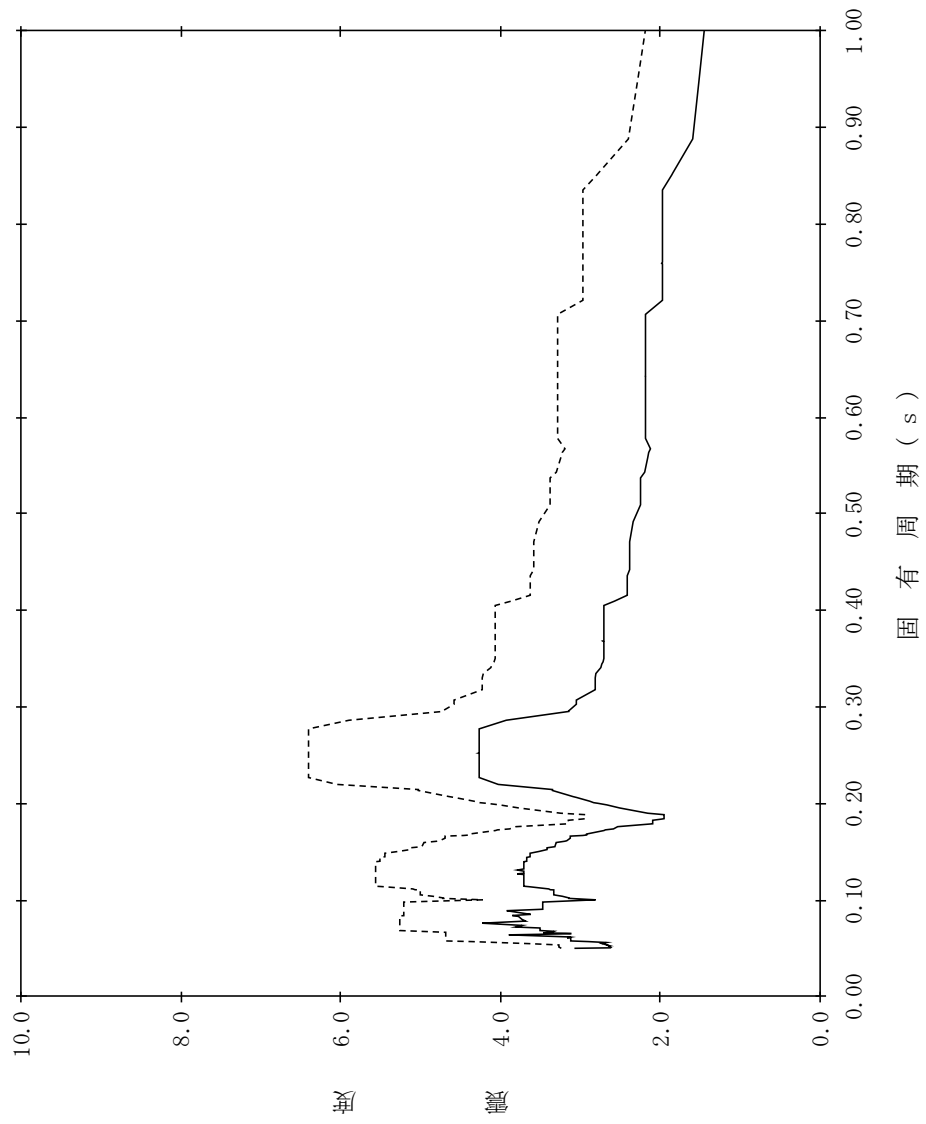

【NS2-IFV-SsNS-IFV11】

構造物名：第1ベントフィルタ格納槽
 標高：EL8.800m～EL7.600m
 減衰定数：1.5%

———— 設計用床応答スペクトルⅠ (NS方向)
 - - - - - 設計用床応答スペクトルⅡ (NS方向)

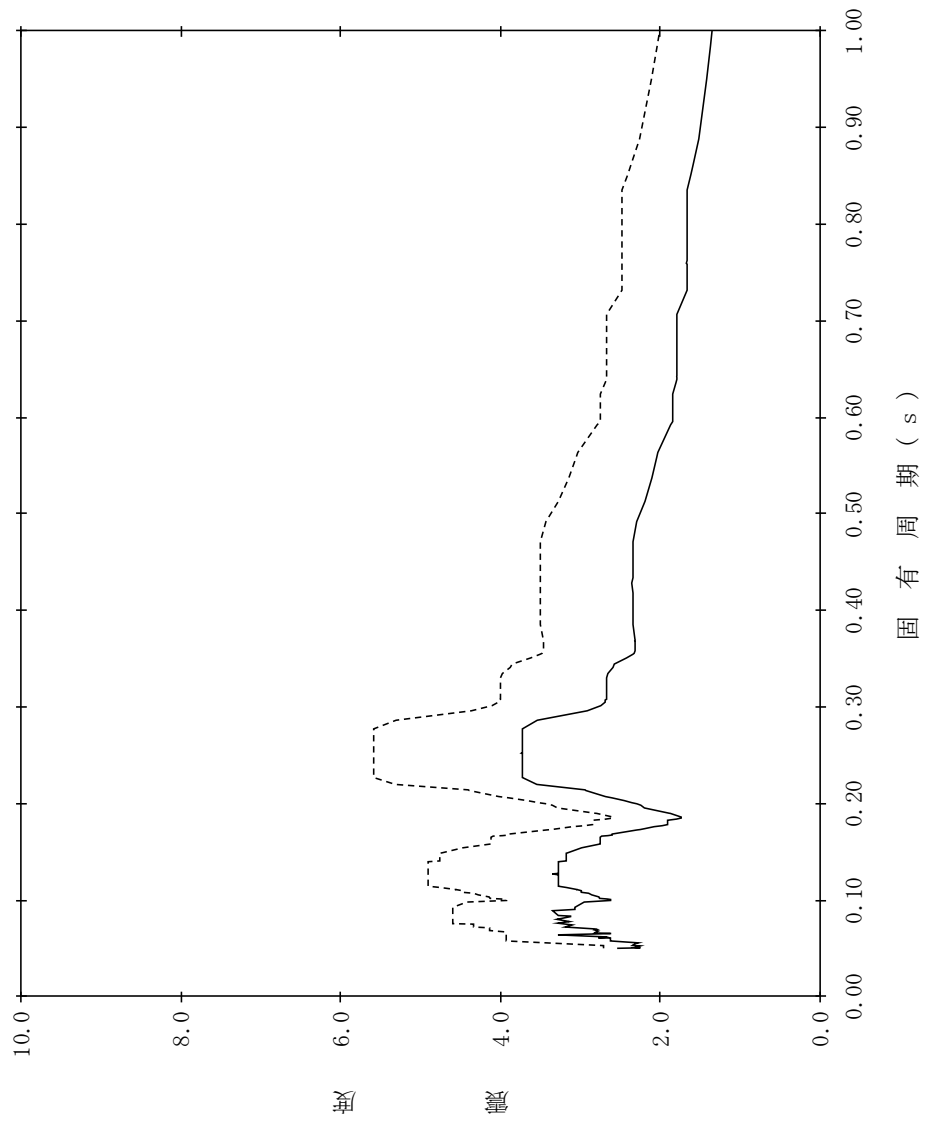

【NS2-1FV-SsNS-1FV12】

構造物名：第1ベントパイラタ格納槽
 標高：EL8.800m～EL7.600m
 波形名：基準地震動 S s
 減衰定数：2.0%

—— 設計用床応答スペクトル I (NS方向)

- - - - 設計用床応答スペクトル II (NS方向)

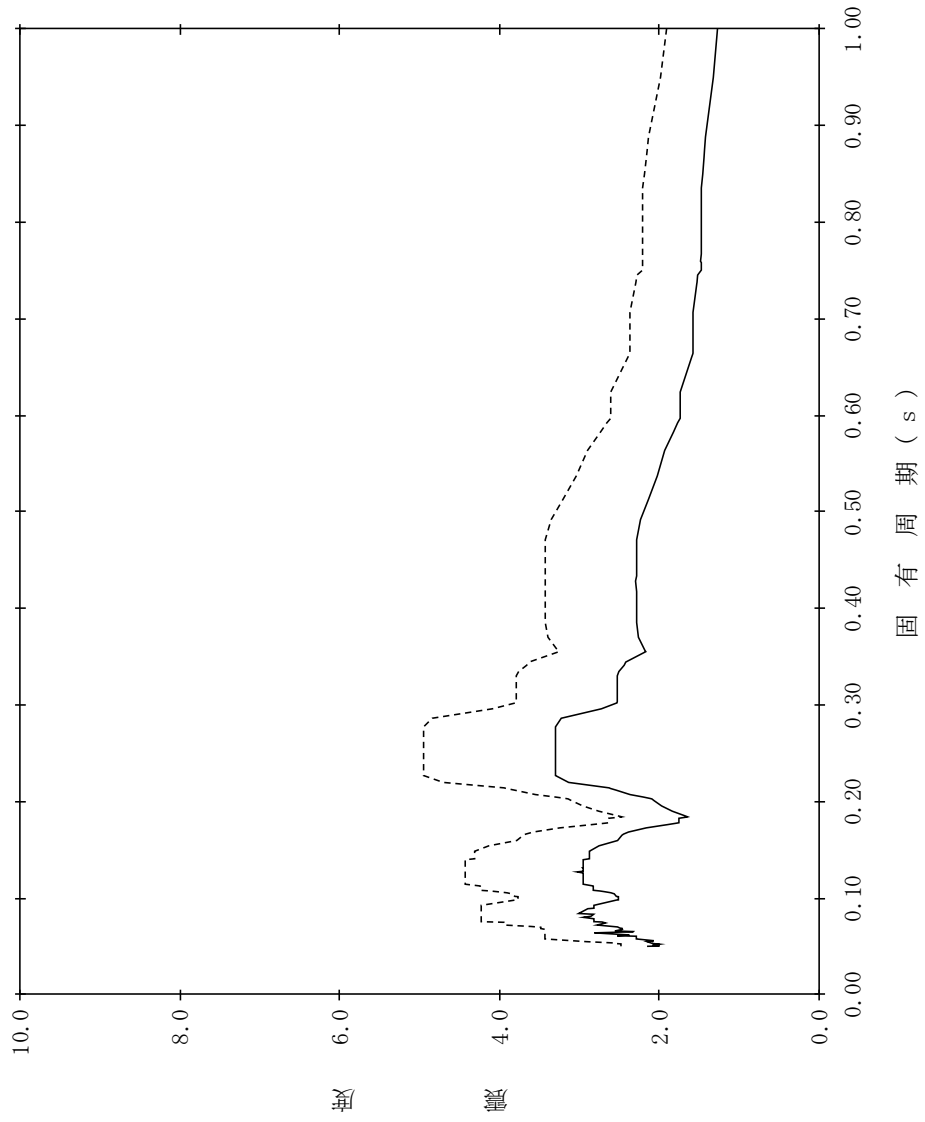

【NS2-1FV-SsNS-1FV13】

構造物名：第1ベントフィルタ格納槽
 標高：EL8.800m～EL7.600m
 減衰定数：2.5%
 波形名：基準地震動 S s
 設計用床応答スペクトル I (NS方向)
 設計用床応答スペクトル II (NS方向)

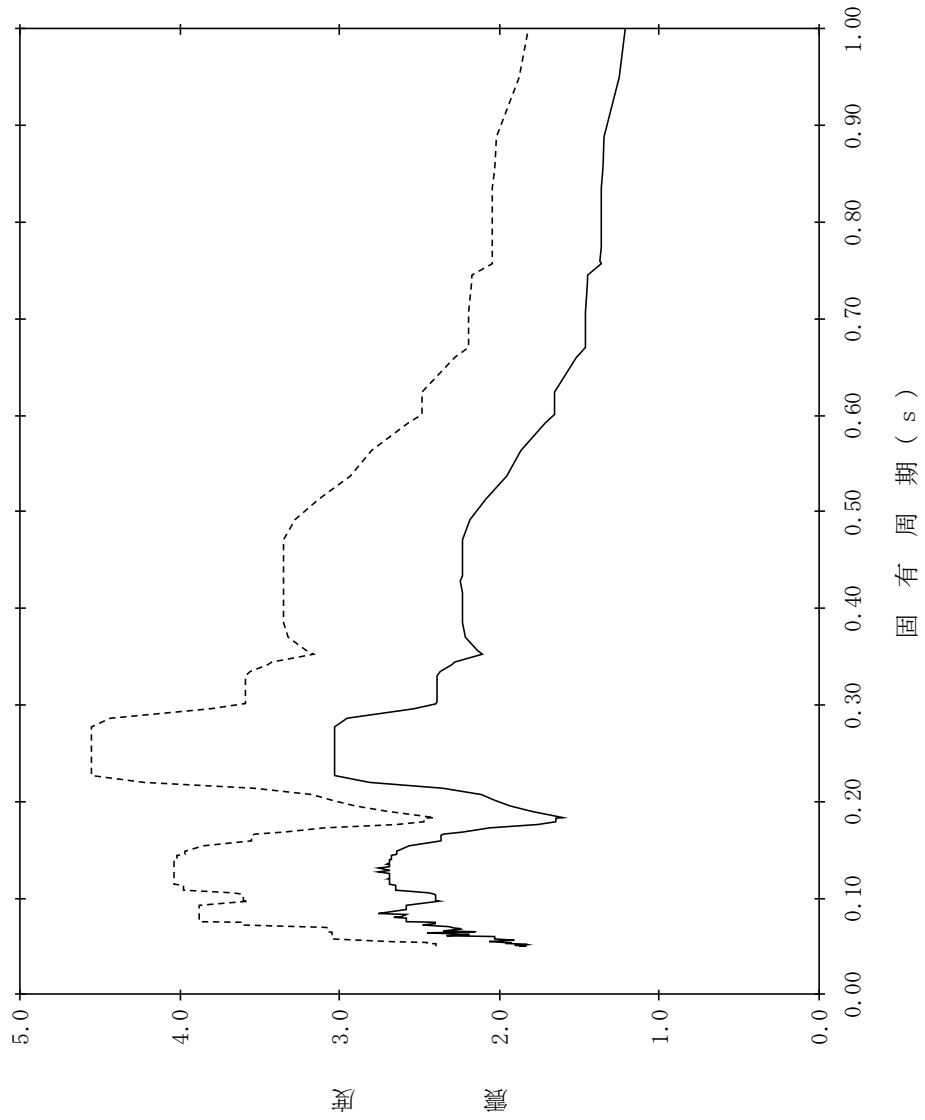

【NS2-IFV-SsNS-IFV14】

構造物名：第1ベントフィルタ格納槽
 標高：EL8.800m～EL7.600m
 減衰定数：3.0%

——— 設計用床応答スペクトルⅠ (NS方向)
 - - - - - 設計用床応答スペクトルⅡ (NS方向)

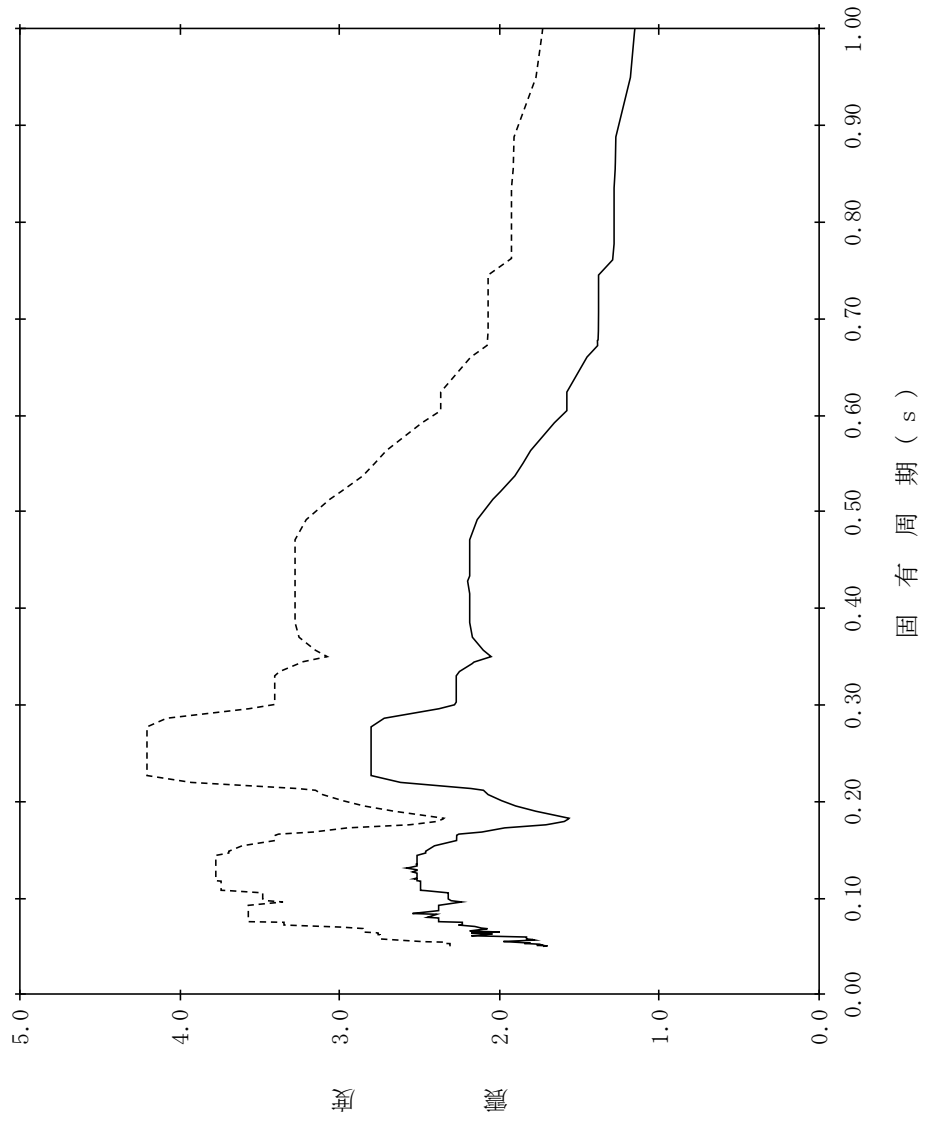

【NS2-1FV-SsNS-1FV15】

構造物名：第1ベントパイプタ格納槽
 標高：EL8.800m～EL7.600m
 波形名：基準地震動 S s
 減衰定数：4.0%

—— 設計用床応答スペクトルⅠ (NS方向)

----- 設計用床応答スペクトルⅡ (NS方向)

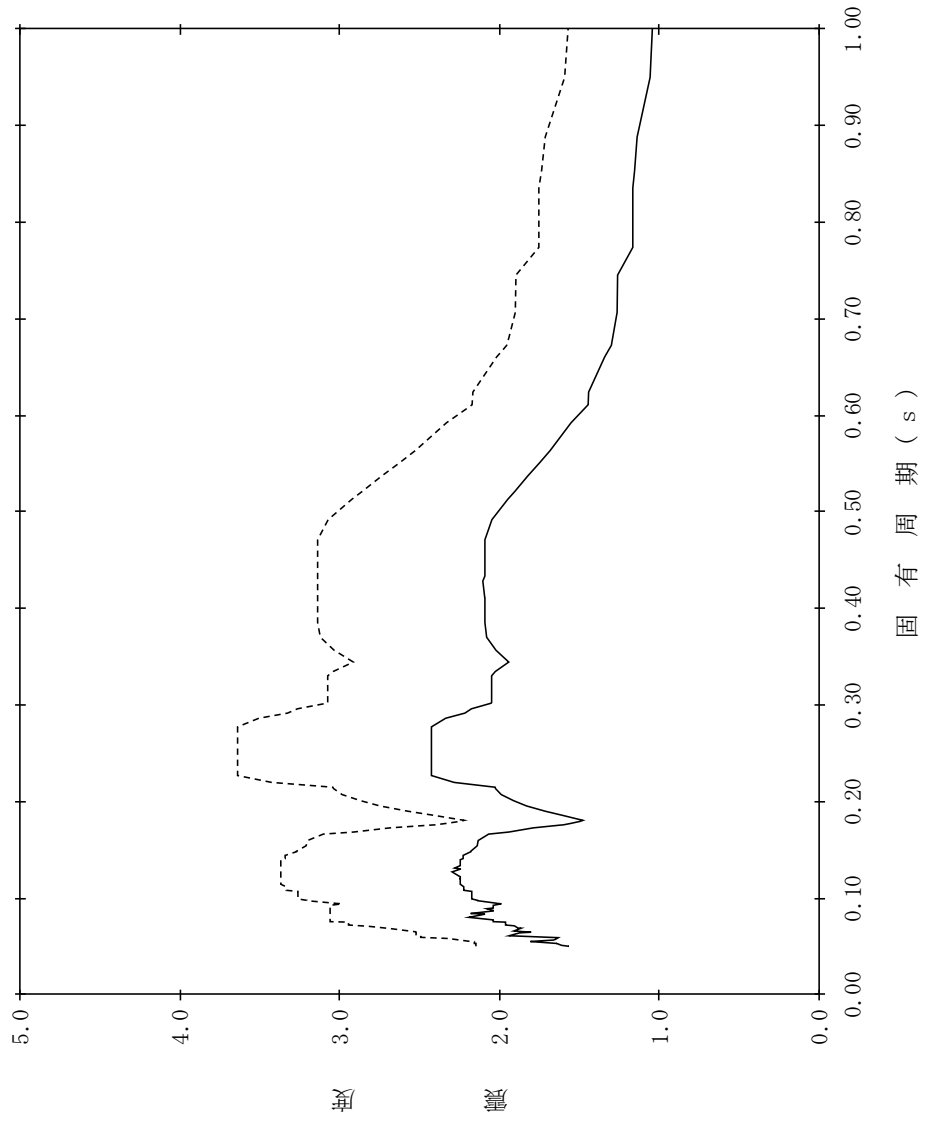

【NS2-1FV-SsNS-1FV16】

構造物名：第1ベントフィルタ格納槽
 標高：EL8.800m～EL7.600m
 波形名：基準地震動 S s
 減衰定数：5.0%

—— 設計用床応答スペクトルⅠ (NS方向)

----- 設計用床応答スペクトルⅡ (NS方向)

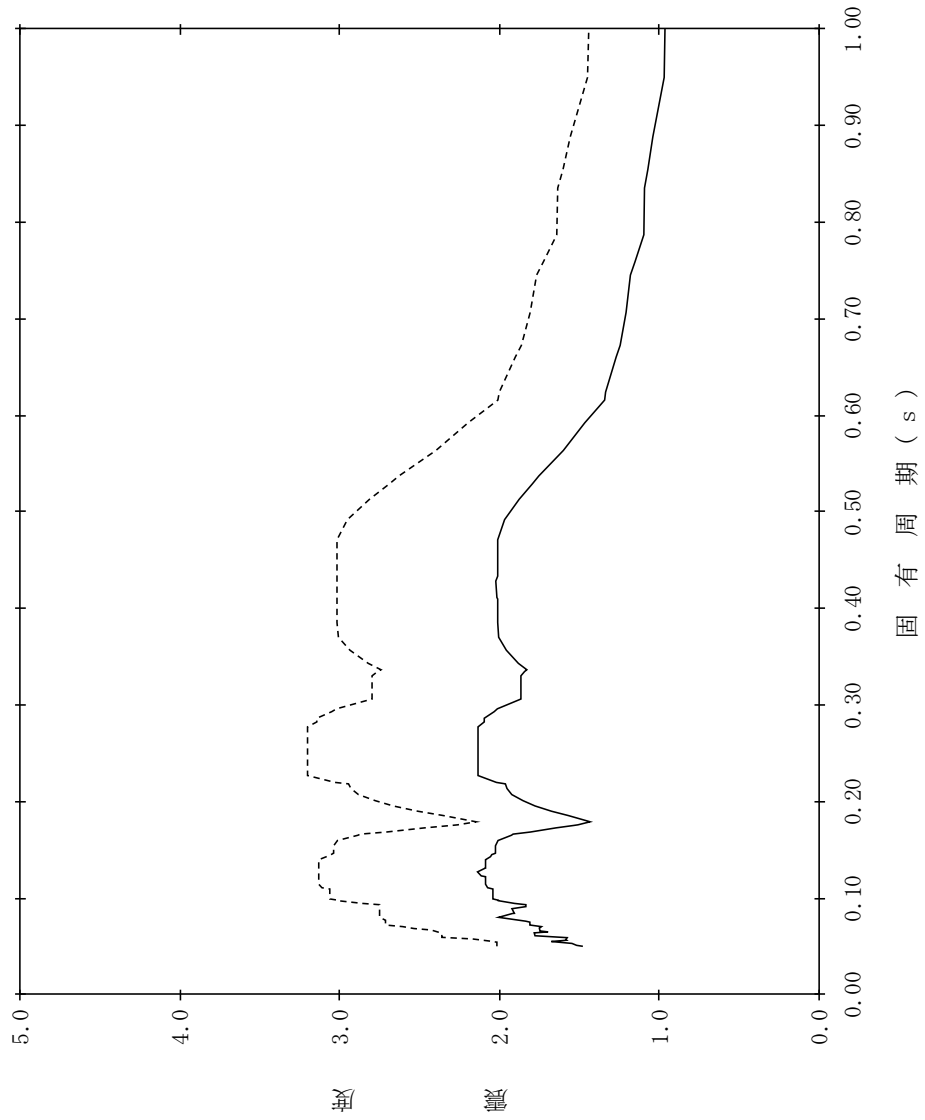

【NS2-1FV-SsNS-1FV17】

構造物名：第1ベントフィルタ格納槽
 標高：EL. 700m
 減衰定数：0.5%

———— 設計用床応答スペクトルⅠ (NS方向)
 - - - - - 設計用床応答スペクトルⅡ (NS方向)

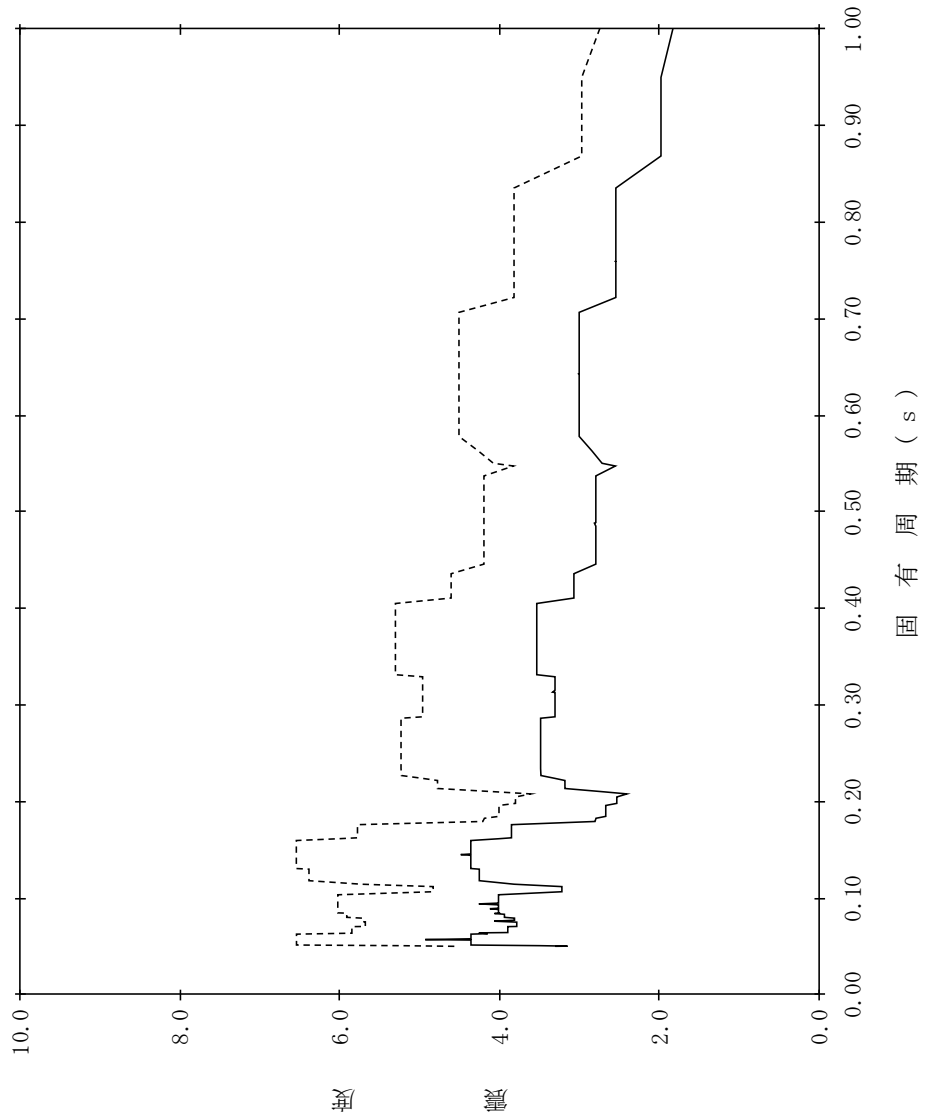

【NS2-IFV-SsNS-IFV18】

構造物名：第1ベントフィルタ格納槽
 標高：EL. 700m
 減衰定数：1.0%

——— 設計用床応答スペクトルⅠ (NS方向)
 - - - - - 設計用床応答スペクトルⅡ (NS方向)

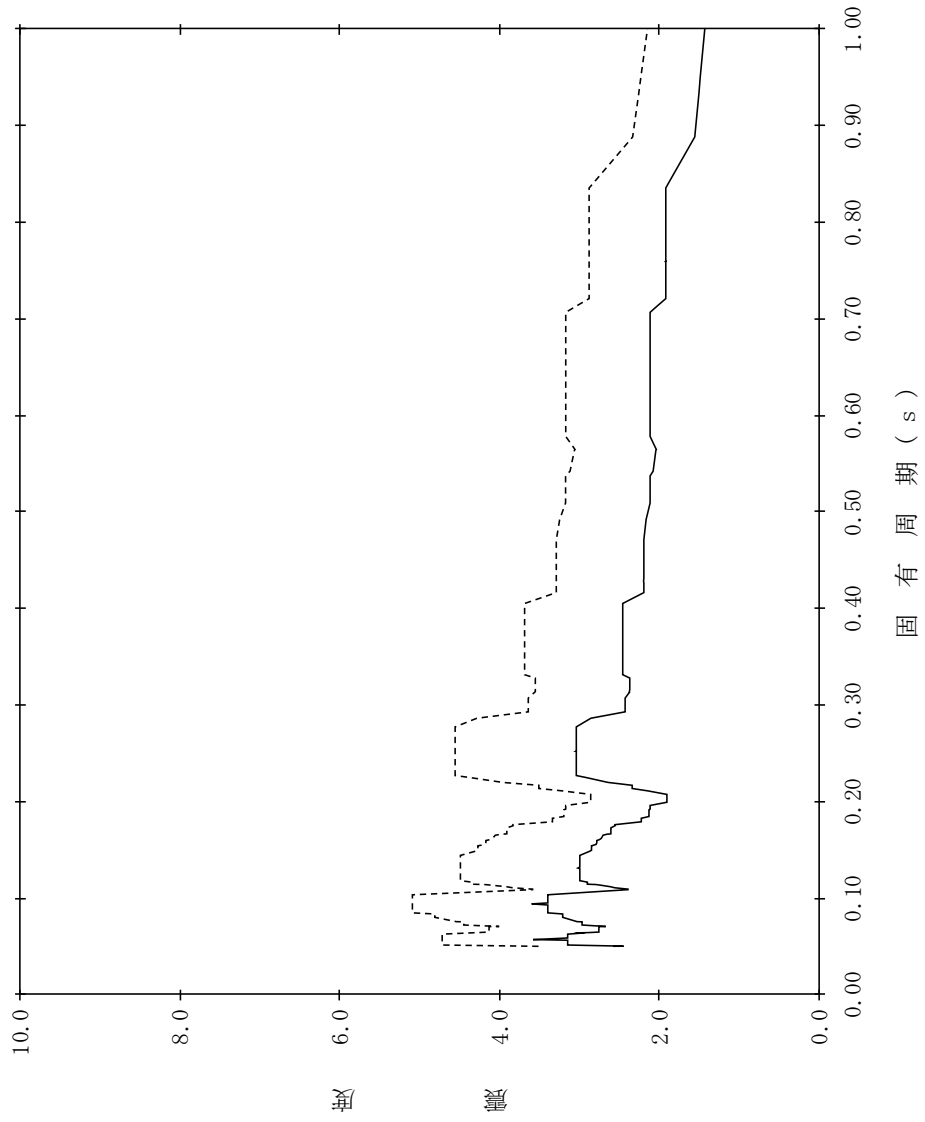

【NS2-1FV-SsNS-1FV19】

構造物名：第1ベントフィルタ格納槽
 標高：EL. 700m
 波形名：基準地震動 S s
 減衰定数：1.5%

—— 設計用床応答スペクトル I (NS方向)

----- 設計用床応答スペクトル II (NS方向)

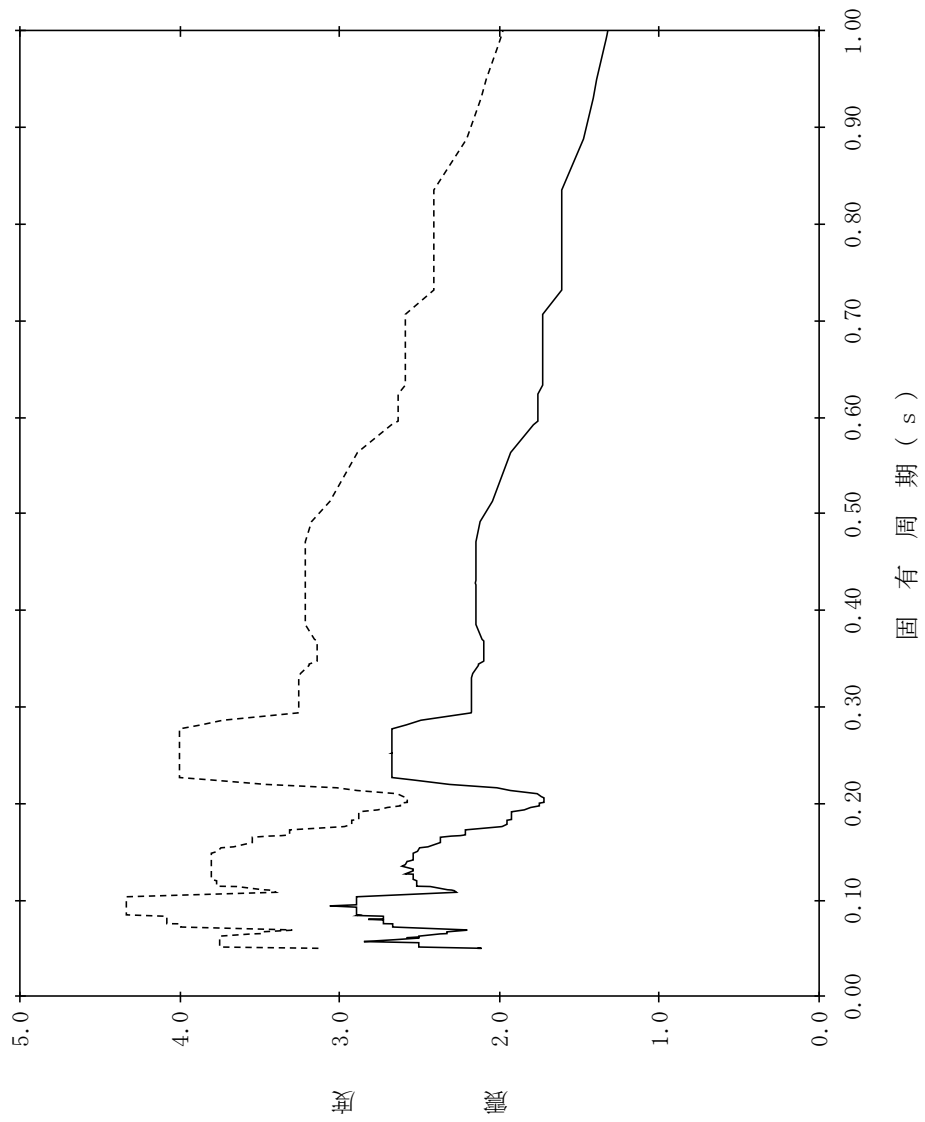

【NS2-1FV-SsNS-1FV20】

構造物名：第1ベントフィルタ格納槽
 標高：EL. 700m
 減衰定数：2.0%

——— 設計用床応答スペクトルⅠ (NS方向)
 - - - - - 設計用床応答スペクトルⅡ (NS方向)

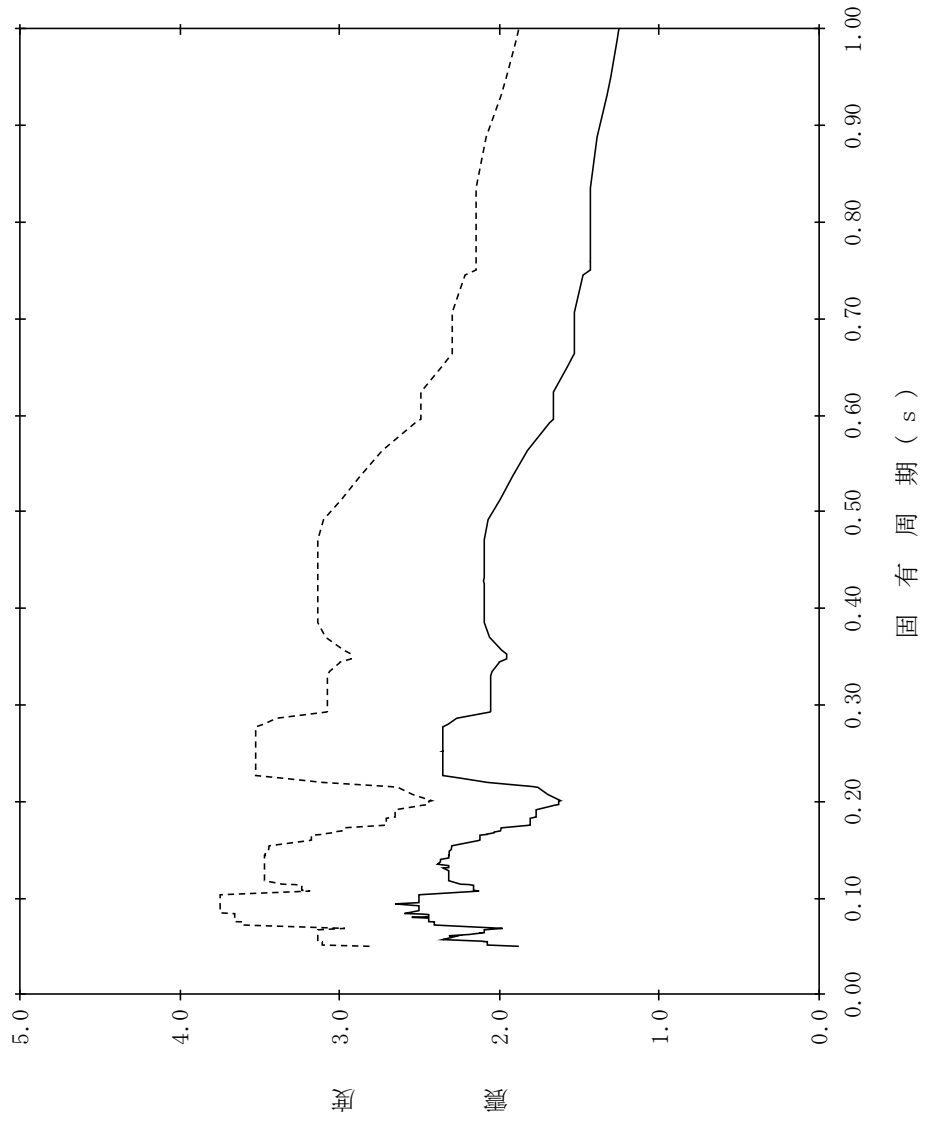

【NS2-1FV-SsNS-1FV21】

構造物名：第1ベントパイラタ格納槽
 標高：EL. 700m
 波形名：基準地震動 S s
 減衰定数：2.5%

—— 設計用床応答スペクトル I (NS方向)

----- 設計用床応答スペクトル II (NS方向)

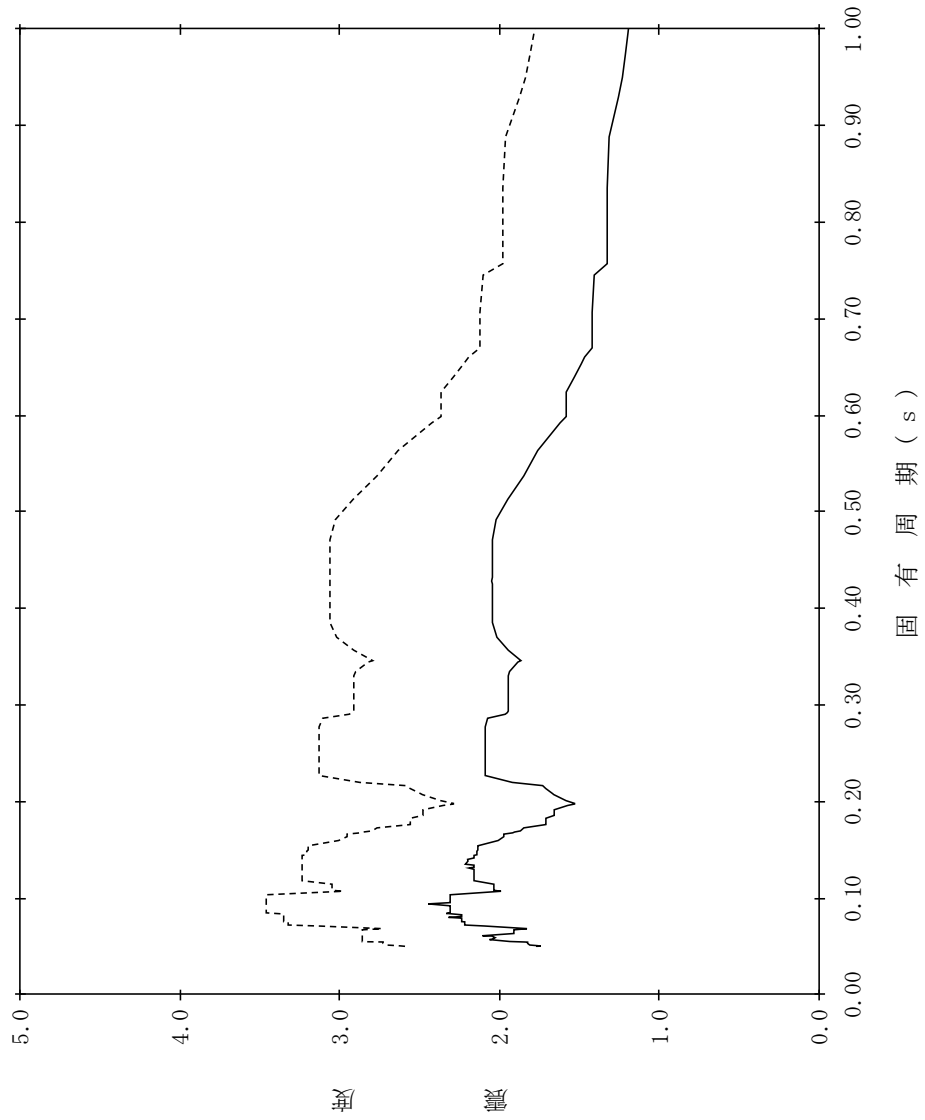

【NS2-1FV-SsNS-1FV22】

構造物名：第1ベントフィルタ格納槽
 標高：EL. 700m
 減衰定数：3.0%

———— 設計用床応答スペクトルⅠ (NS方向)
 - - - - - 設計用床応答スペクトルⅡ (NS方向)

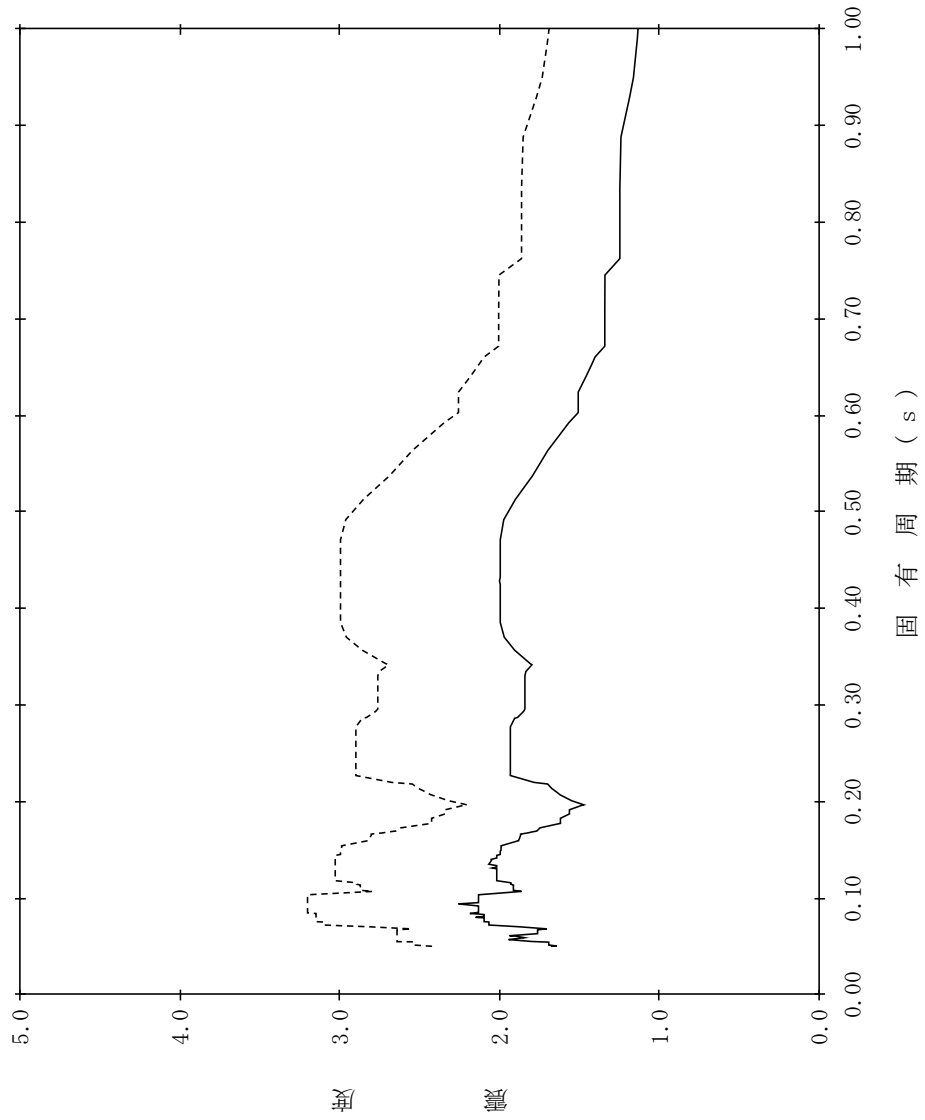

【NS2-1FV-SsNS-1FV23】

構造物名：第1ベントフィルタ格納槽
 標高：EL.700m
 減衰定数：4.0%

———— 設計用床応答スペクトルⅠ (NS方向)
 - - - - - 設計用床応答スペクトルⅡ (NS方向)

波形名：基準地震動 S s

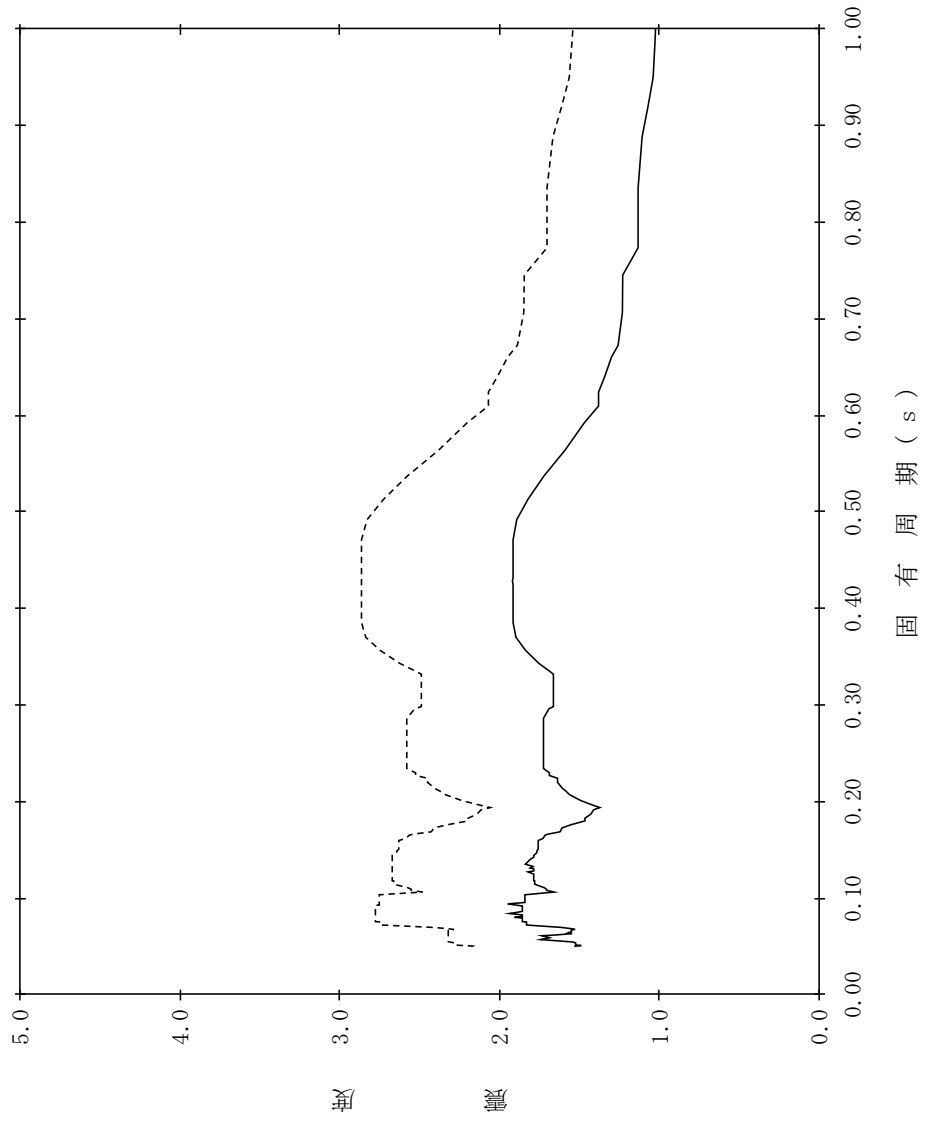

【NS2-1FV-SsNS-1FV24】

構造物名：第1ベントフィルタ格納槽
 標高：EL. 700m
 減衰定数：5.0%

— 設計用床応答スペクトル I (NS方向)
 - - - 設計用床応答スペクトル II (NS方向)

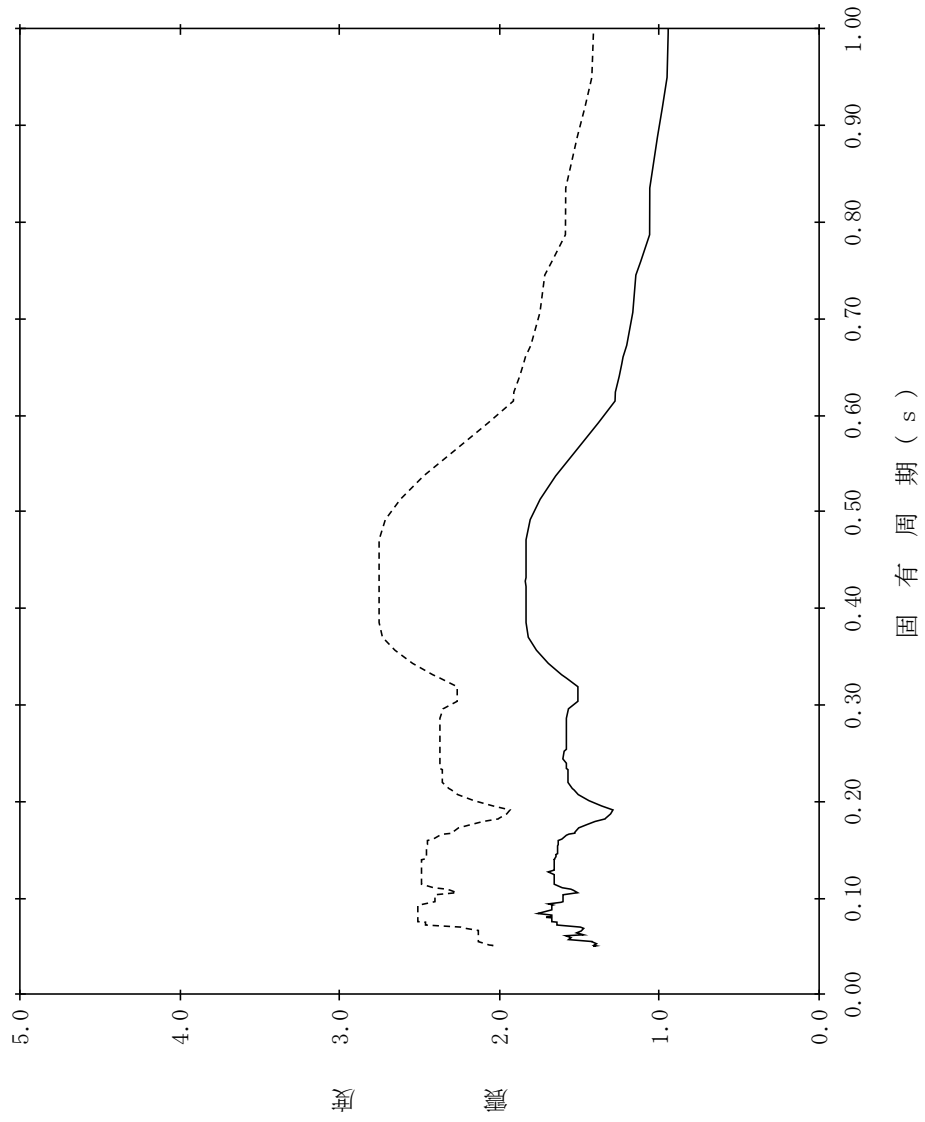

【NS2-1FV-SsEW-1FV1】

構造物名：第1ベントパイプタ格納槽
 標高：EL18.300m~EL14.700m
 波形名：基準地震動 S s
 減衰定数：0.5%

—— 設計用床応答スペクトル I (EW方向)

- - - - 設計用床応答スペクトル II (EW方向)

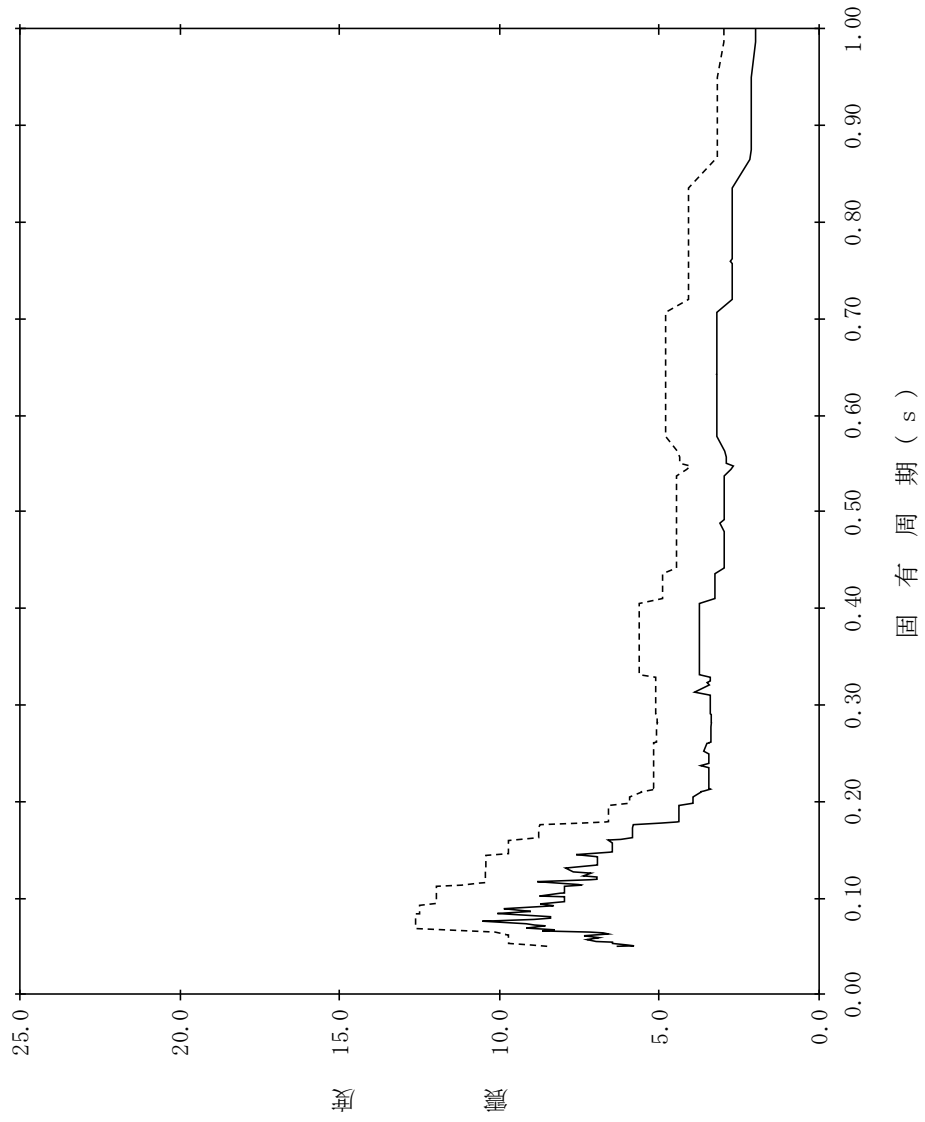

【NS2-1FV-SsEW-1FV2】

構造物名：第1ベントフィルタ格納槽
 標高：EL18.300m~EL14.700m
 波形名：基準地震動 S s
 減衰定数：1.0%

—— 設計用床応答スペクトル I (EW方向)

- - - - 設計用床応答スペクトル II (EW方向)

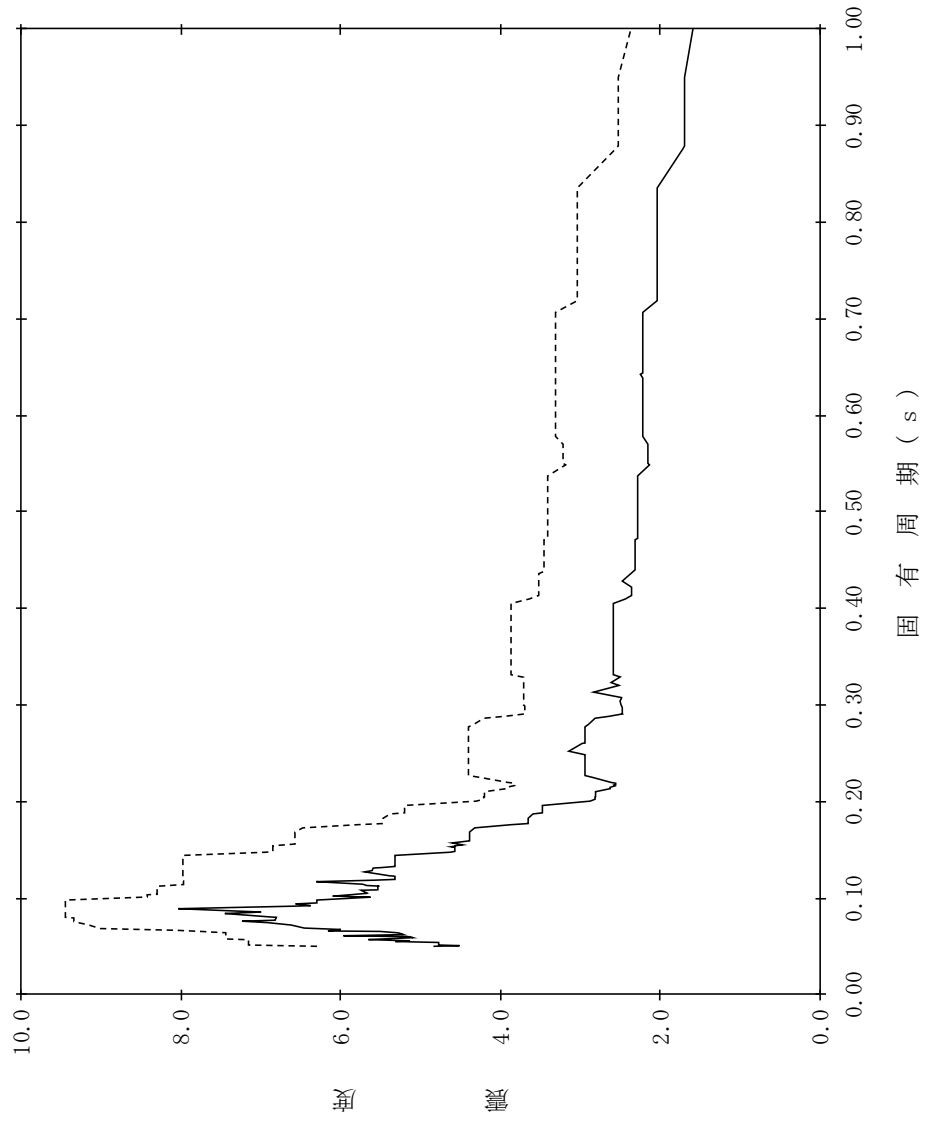

【NS2-1FV-SsEW-1FV3】

構造物名：第1ベントフィルタ格納槽
 標高：EL18.300m~EL14.700m
 減衰定数：1.5%
 波形名：基準地震動 S s
 設計用床応答スペクトル I (EW方向)
 設計用床応答スペクトル II (EW方向)

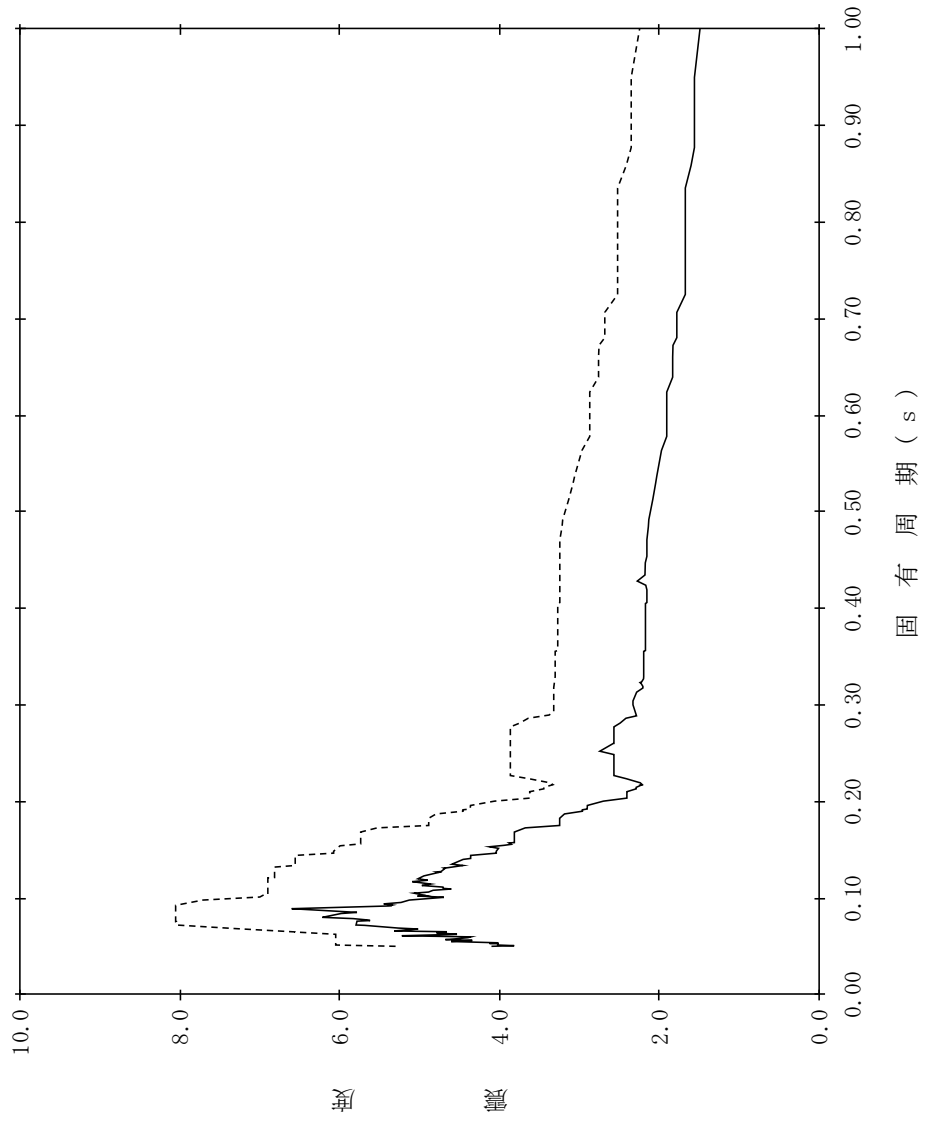

【NS2-1FV-SsEW-1FV4】

構造物名：第1ベントパイプタ格納槽
 標高：EL18.300m~EL14.700m
 減衰定数：2.0%
 波形名：基準地震動 S s
 設計用床応答スペクトル I (EW方向)
 設計用床応答スペクトル II (EW方向)

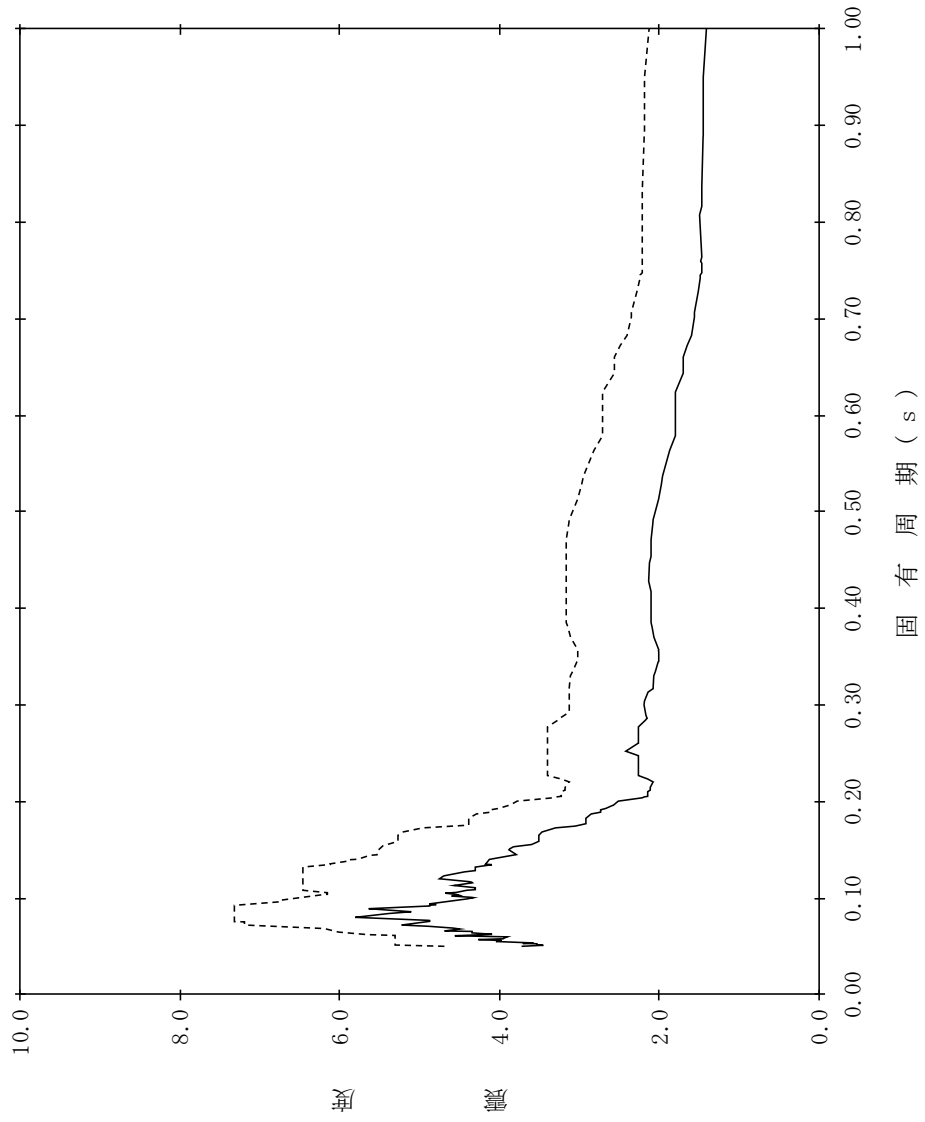

【NS2-1FV-SsEW-1FV5】

構造物名：第1ベントフィルタ格納槽
 標高：EL18.300m~EL14.700m
 波形名：基準地震動 S s
 減衰定数：2.5%

—— 設計用床応答スペクトル I (EW方向)

- - - - 設計用床応答スペクトル II (EW方向)

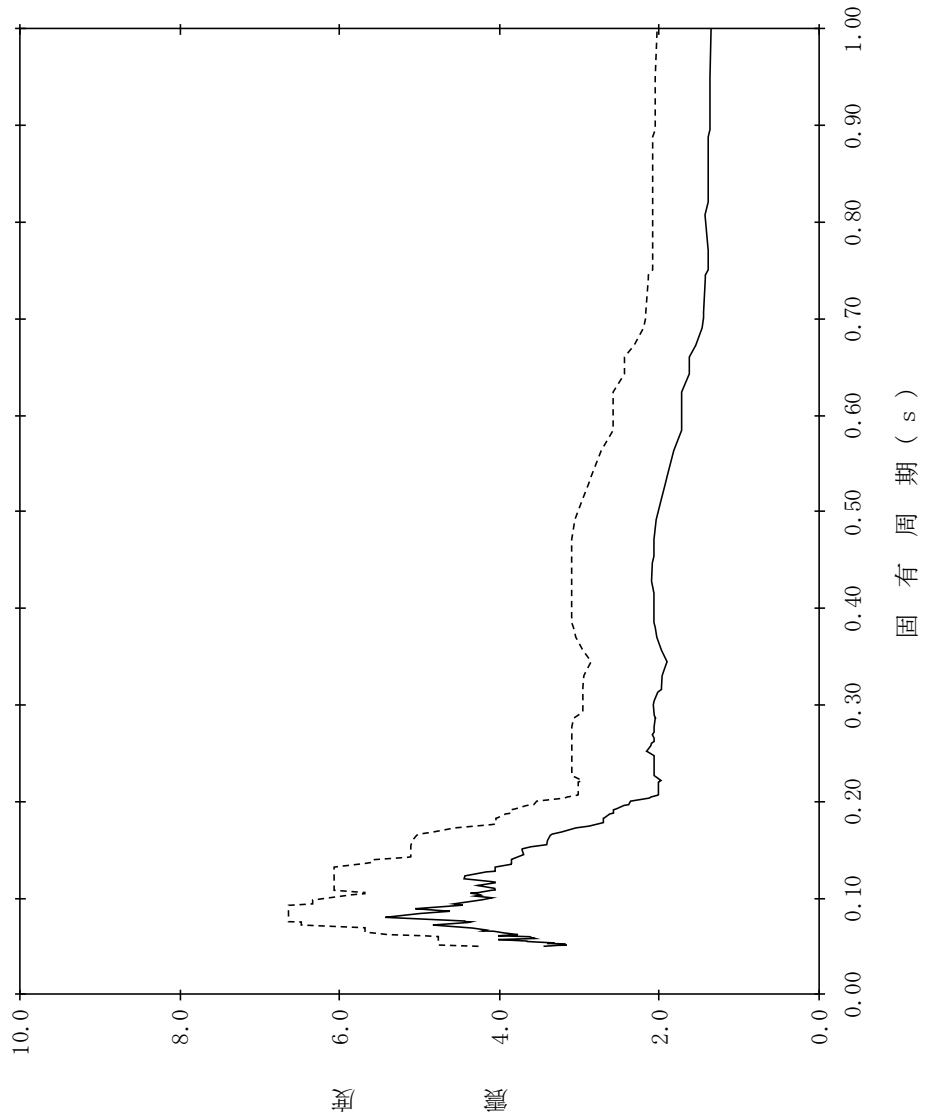

【NS2-1FV-SsEW-1FV6】

構造物名：第1ベントフィルタ格納槽
 標高：EL18.300m~EL14.700m
 減衰定数：3.0%
 波形名：基準地震動 S s
 設計用床応答スペクトル I (EW方向)
 設計用床応答スペクトル II (EW方向)

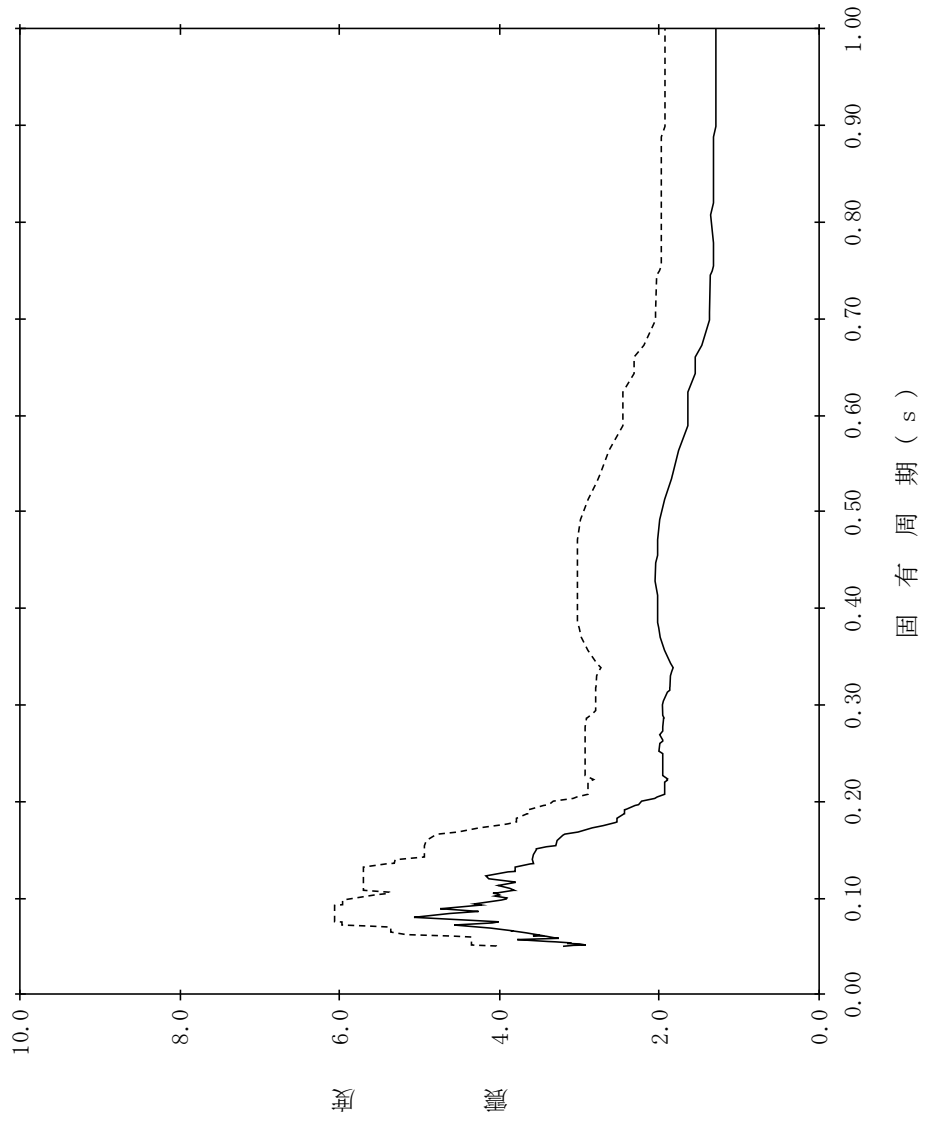

【NS2-1FV-SsEW-1FV7】

構造物名：第1ベントパイラタ格納槽
 標高：EL18.300m~EL14.700m
 波形名：基準地震動 S s
 減衰定数：4.0%

—— 設計用床応答スペクトル I (EW方向)

----- 設計用床応答スペクトル II (EW方向)

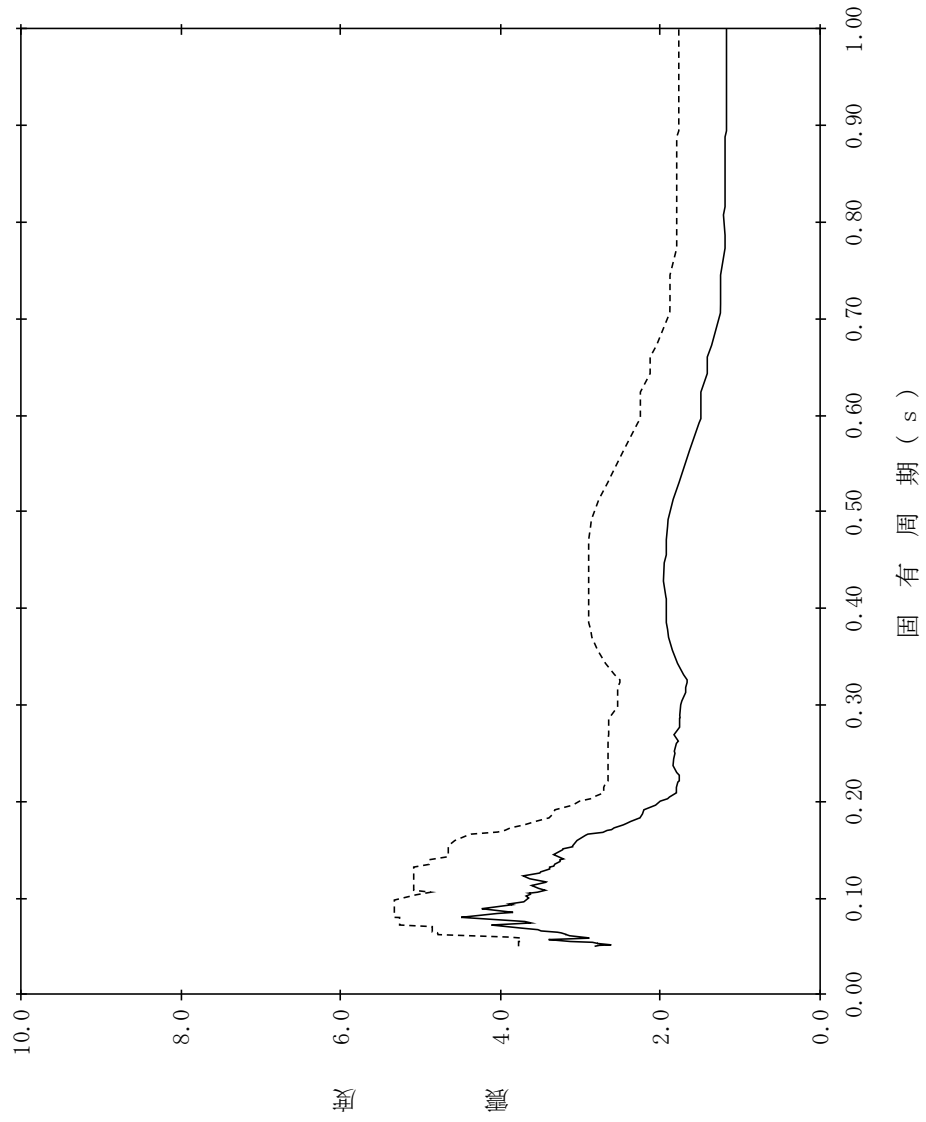

【NS2-1FV-SsEW-1FV8】

構造物名：第1ベントフィルタ格納槽
 標高：EL18.300m~EL14.700m
 減衰定数：5.0%

—— 設計用床応答スペクトルⅠ (EW方向)

----- 設計用床応答スペクトルⅡ (EW方向)

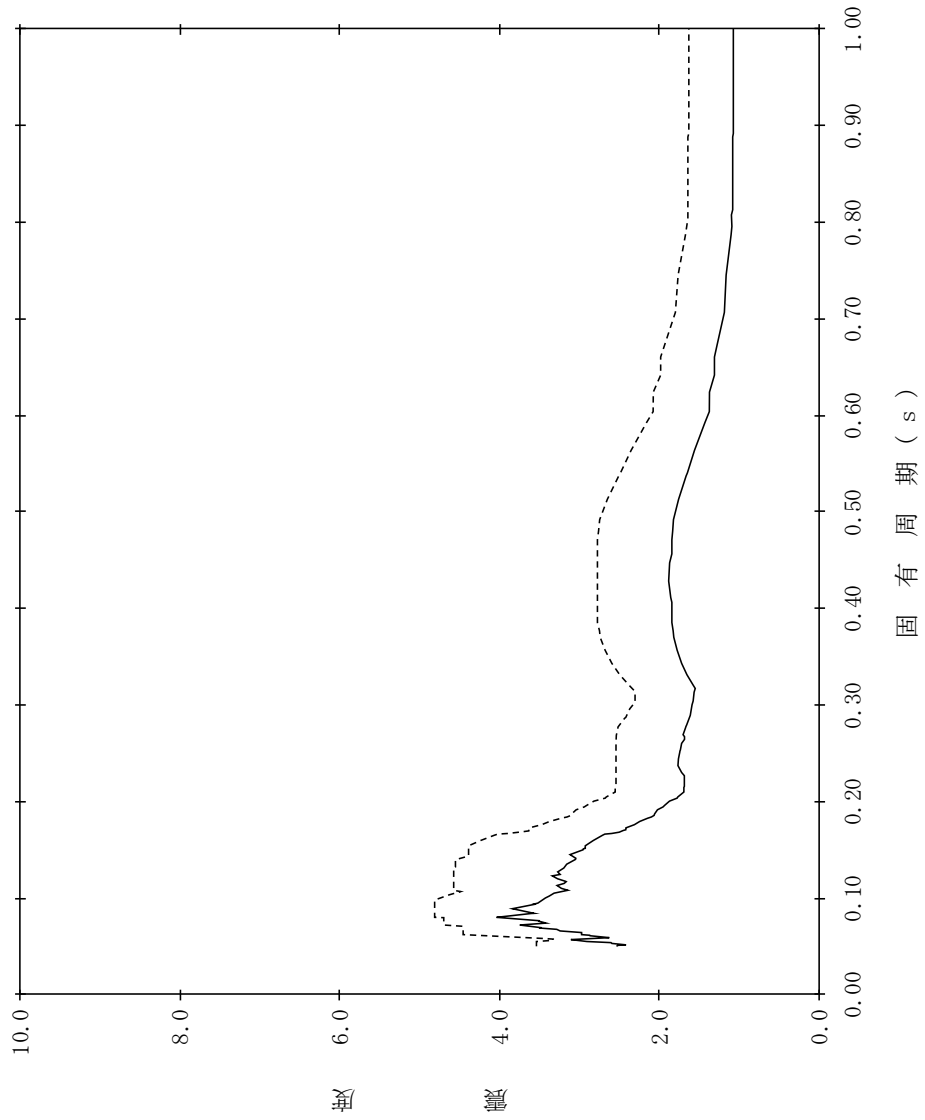

【NS2-1FV-SsEW-1FV9】

構造物名：第1ベントフィルタ格納槽
 標高：EL7.600m
 減衰定数：0.5%

— 設計用床応答スペクトルⅠ (EW方向)
 - - - 設計用床応答スペクトルⅡ (EW方向)

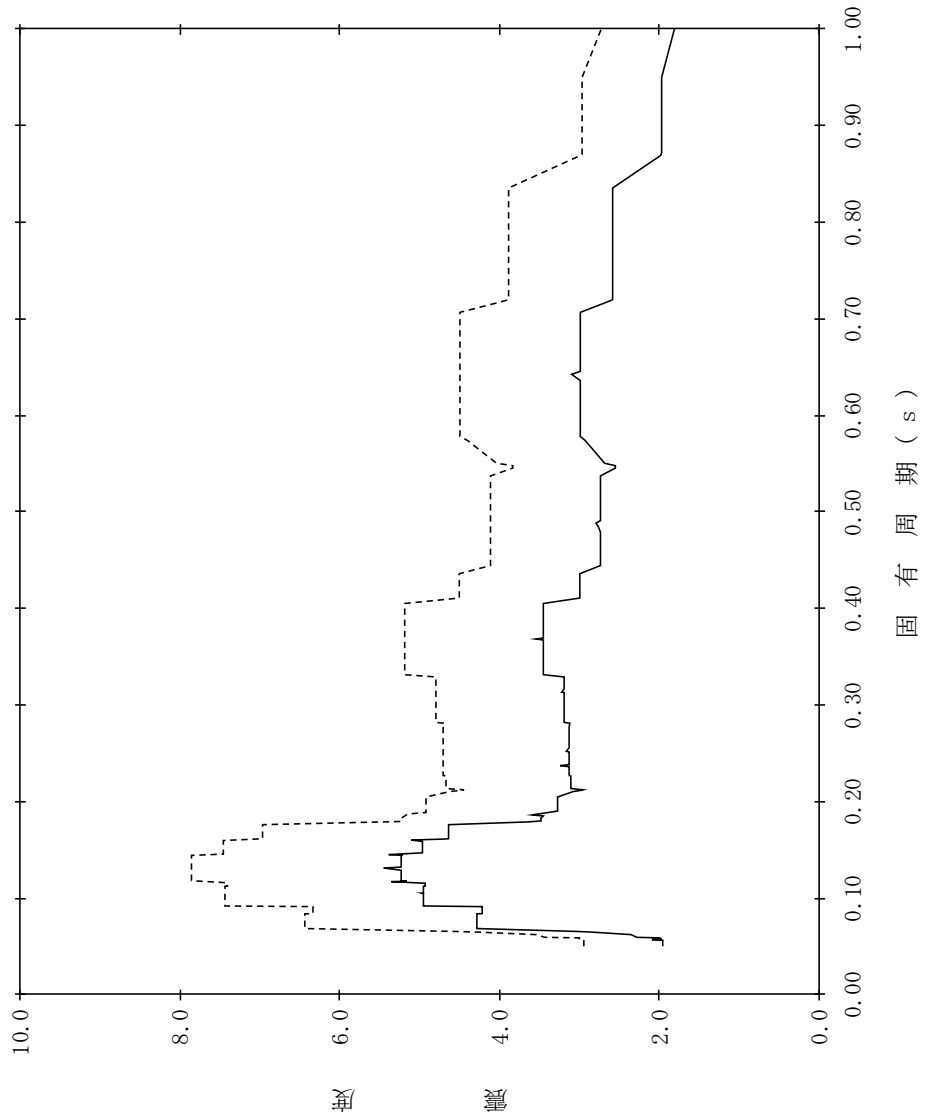

【NS2-1FV-SsEW-1FV10】

構造物名：第1ベントフィルタ格納槽
 標高：EL7.600m
 減衰定数：1.0%

— 設計用床応答スペクトルⅠ (EW方向)
 - - - 設計用床応答スペクトルⅡ (EW方向)

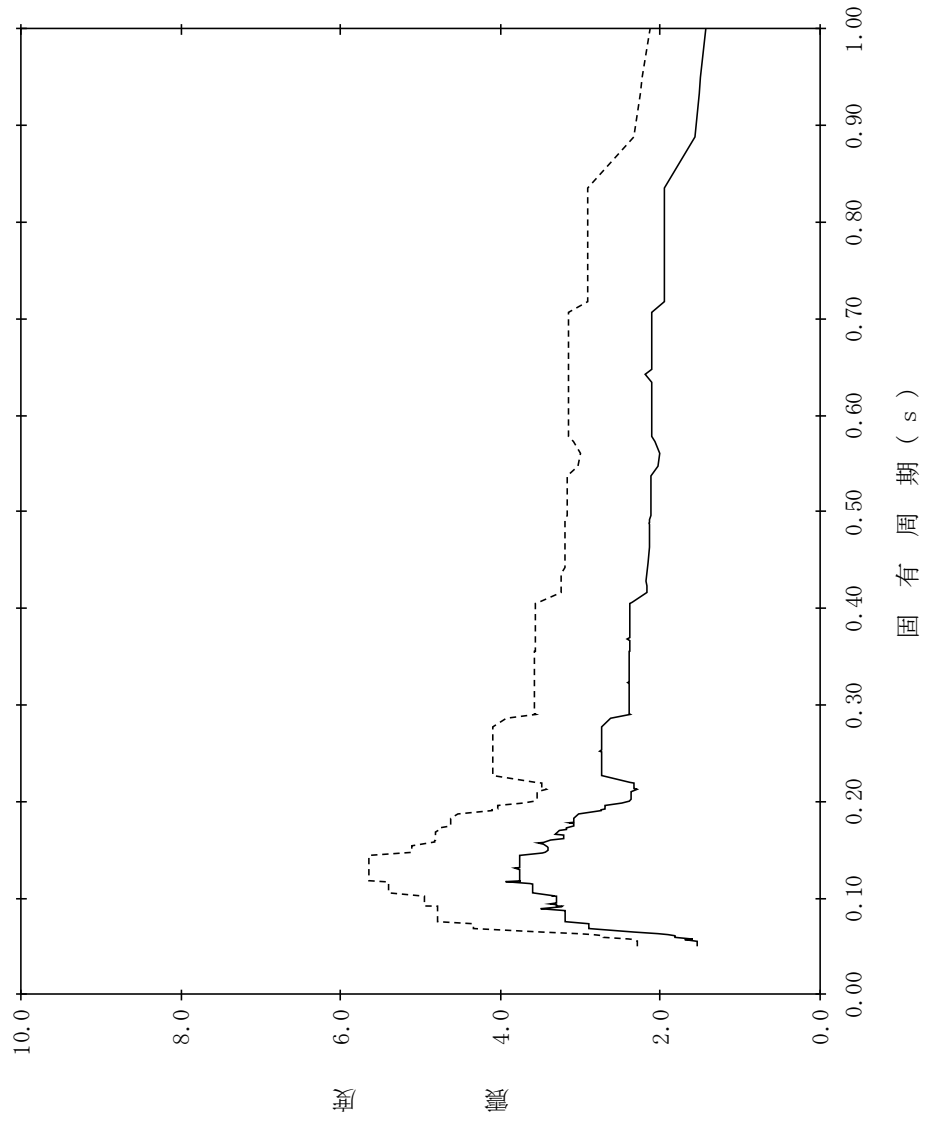

【NS2-1FV-SsEW-1FV11】

構造物名：第1ベントフィルタ格納槽
 標高：EL7.600m
 減衰定数：1.5%
 波形名：基準地震動 S s
 設計用床応答スペクトル I (EW方向)
 設計用床応答スペクトル II (EW方向)

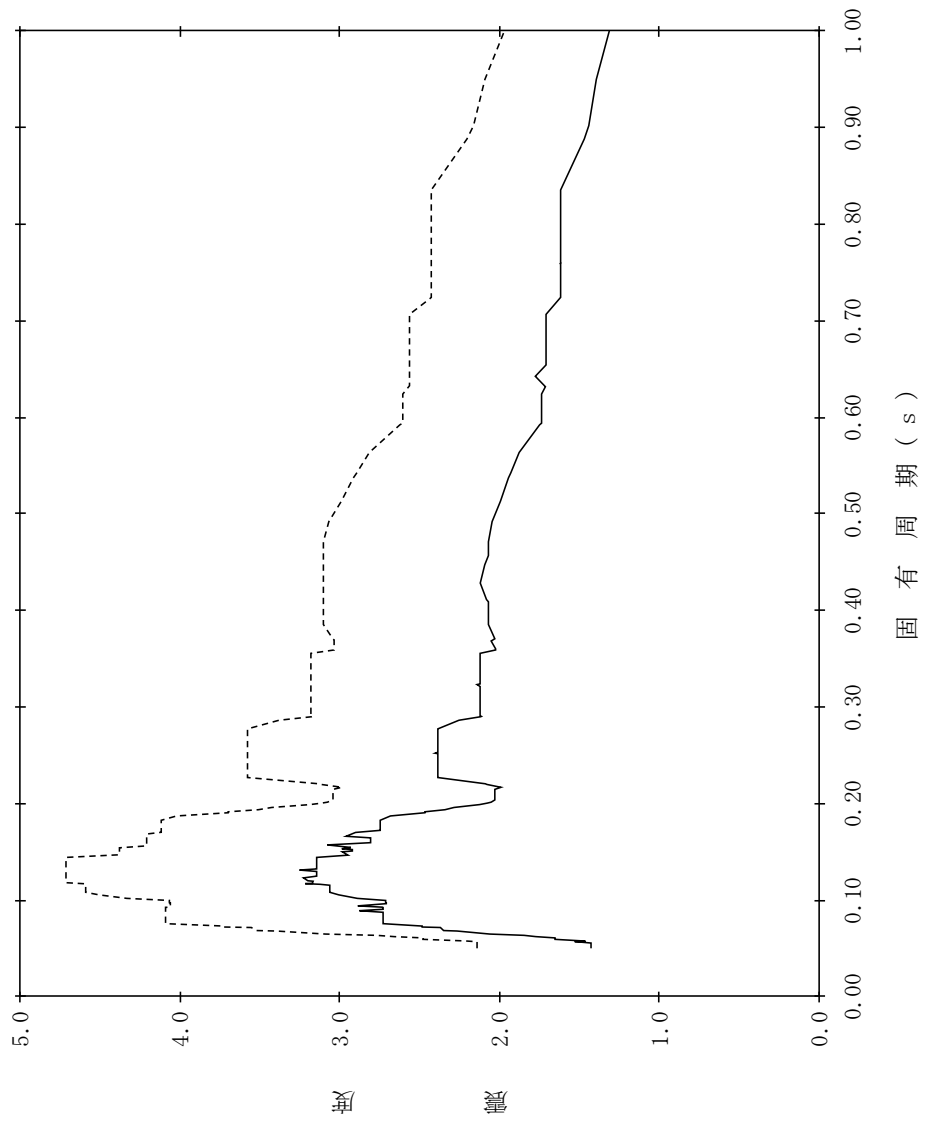

【NS2-1FV-SsEW-1FV12】

構造物名：第1ベントフィルタ格納槽
 標高：EL7.600m
 減衰定数：2.0%

—— 設計用床応答スペクトル I (EW方向)

- - - - 設計用床応答スペクトル II (EW方向)

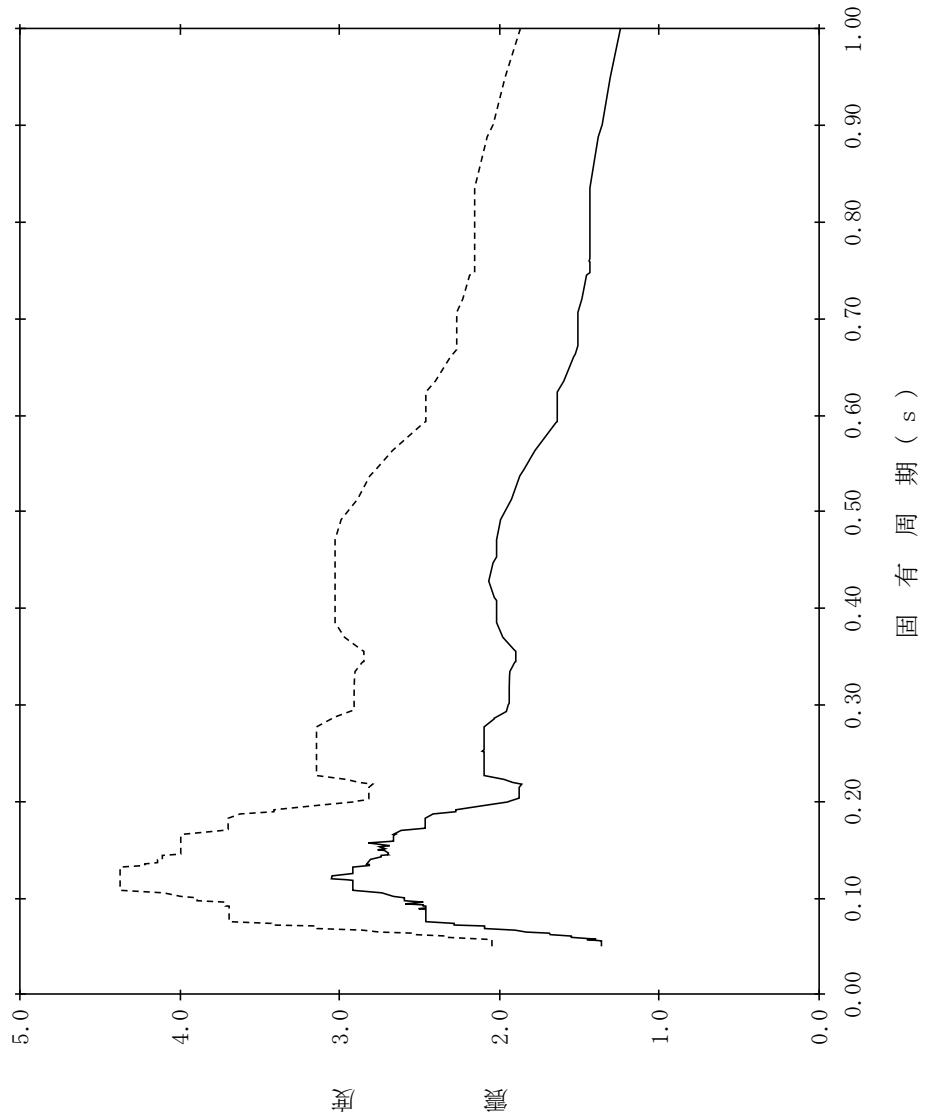

【NS2-1FV-SsEW-1FV13】

構造物名：第1ベントパイラタ格納槽 標高：EL7.600m 設計用床応答スペクトルⅠ（EW方向）
 減衰定数：2.5% 波形名：基準地震動 S s 設計用床応答スペクトルⅡ（EW方向）

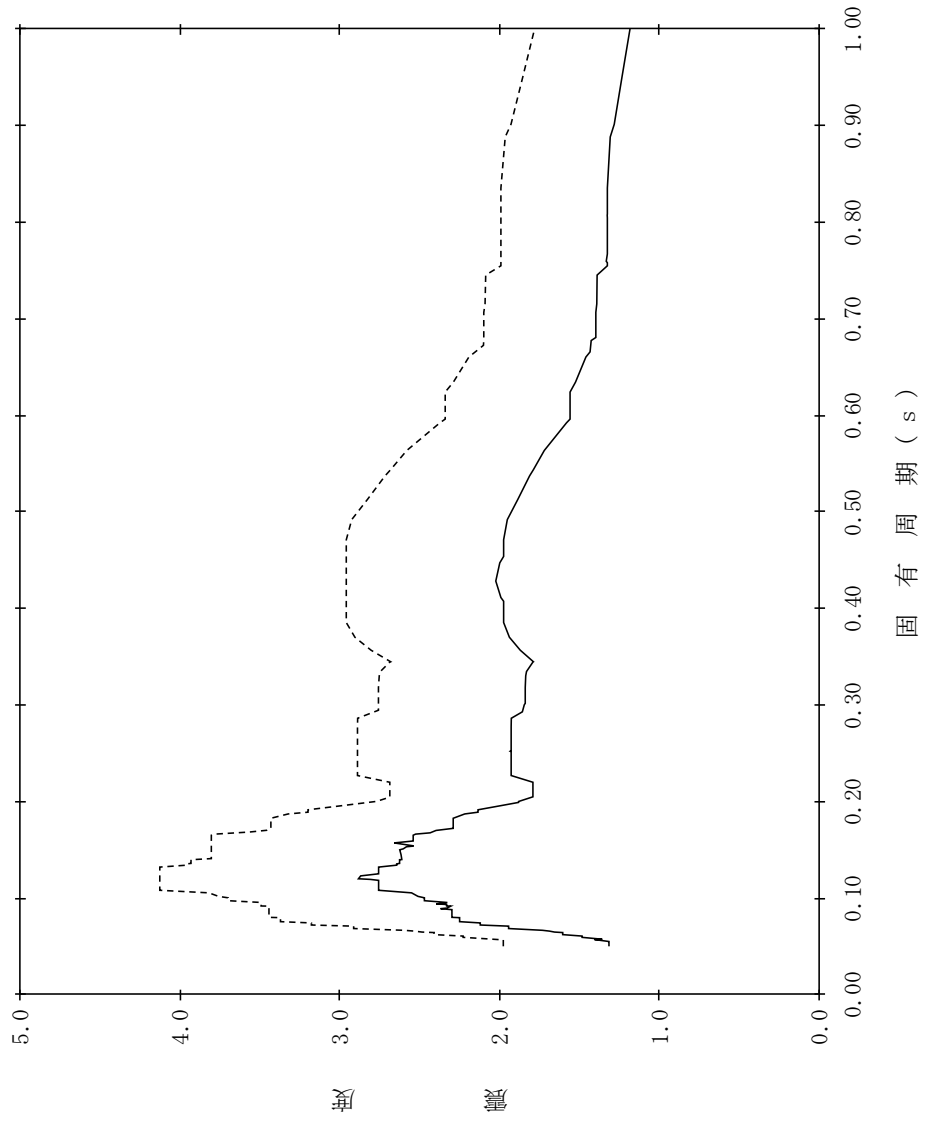

【NS2-1FV-SsEW-1FV14】

構造物名：第1ベントフィルタ格納槽
 標高：EL7.600m
 波形名：基準地震動 S s
 減衰定数：3.0%

—— 設計用床応答スペクトル I (EW方向)

----- 設計用床応答スペクトル II (EW方向)

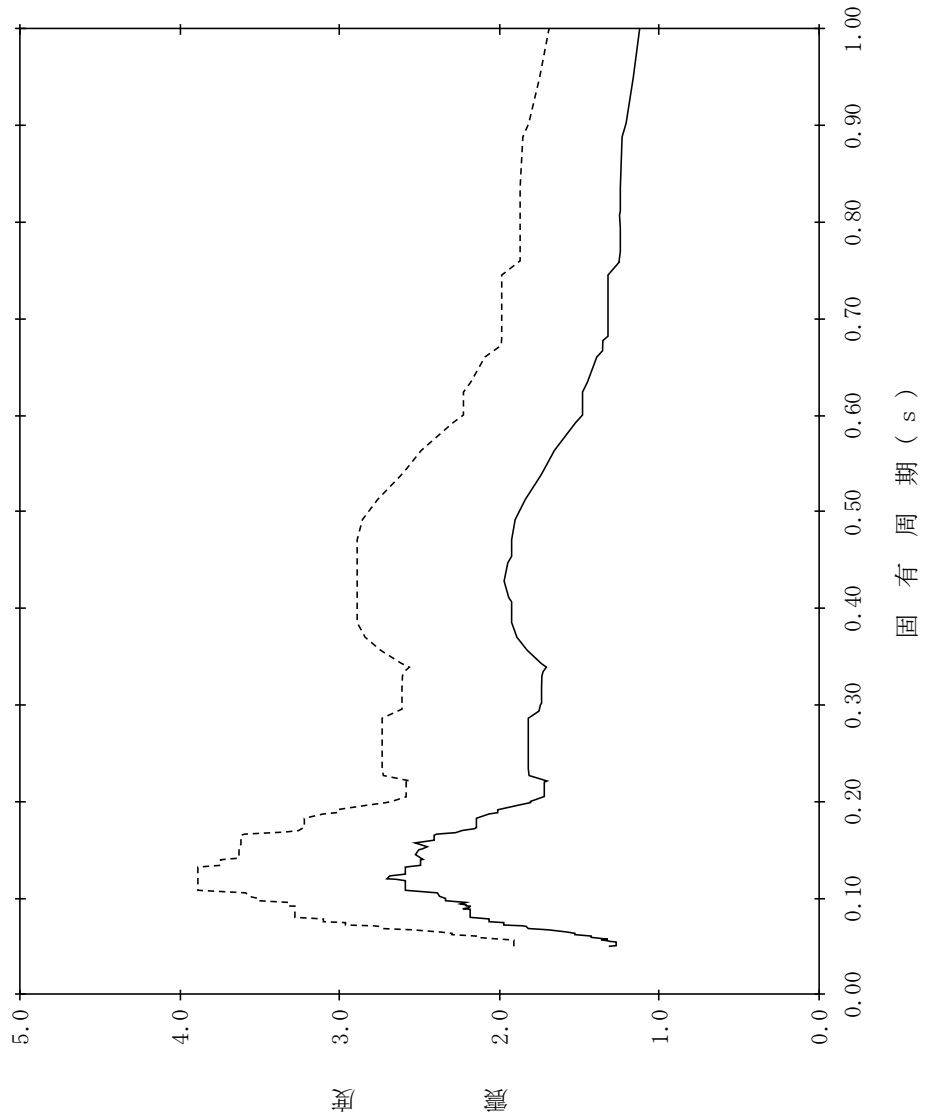

【NS2-1FV-SsEW-1FV15】

構造物名：第1ベントパイラタ格納槽
 標高：EL7.600m
 減衰定数：4.0%

——— 設計用床応答スペクトル I (EW方向)
 - - - - - 設計用床応答スペクトル II (EW方向)

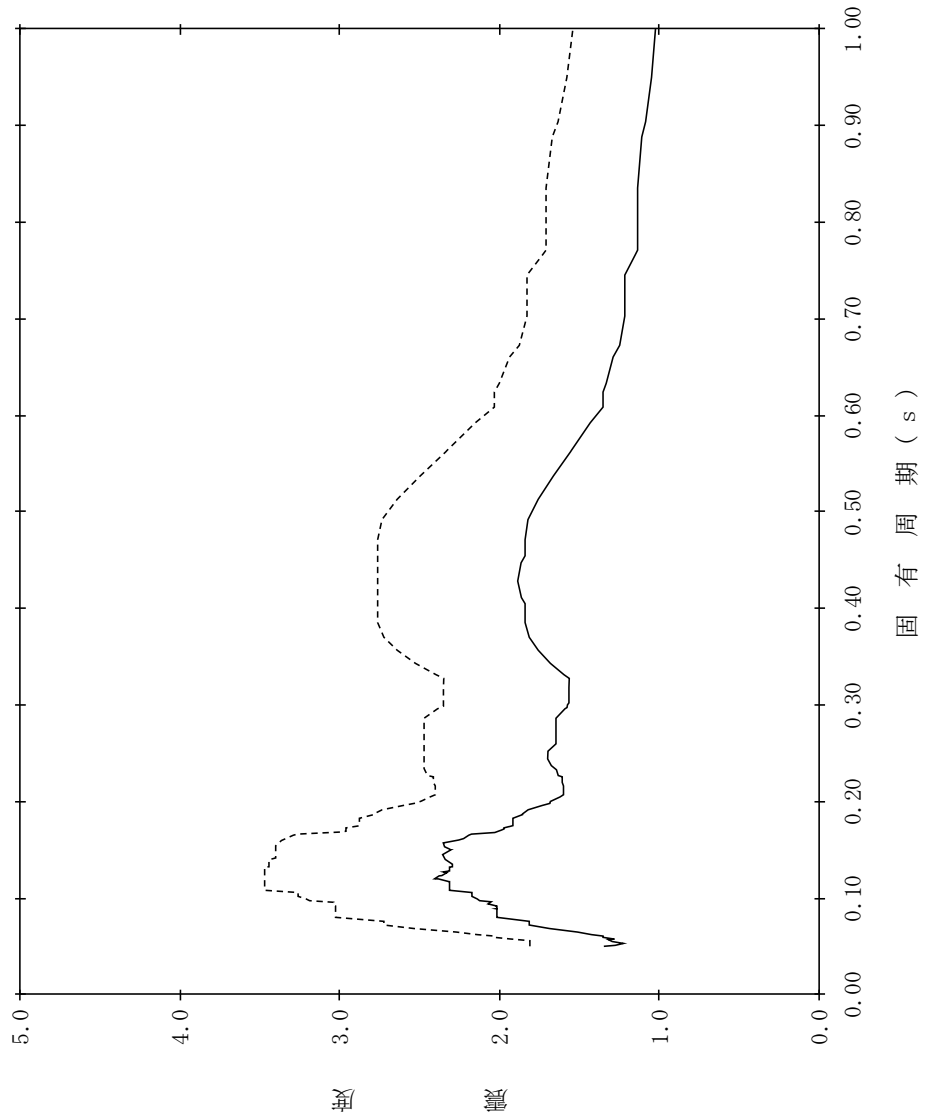

【NS2-1FV-SsEW-1FV16】

構造物名：第1ベントフィルタ格納槽
 標高：EL7.600m
 減衰定数：5.0%
 波形名：基準地震動 S s
 設計用床応答スペクトル I (EW方向)
 設計用床応答スペクトル II (EW方向)

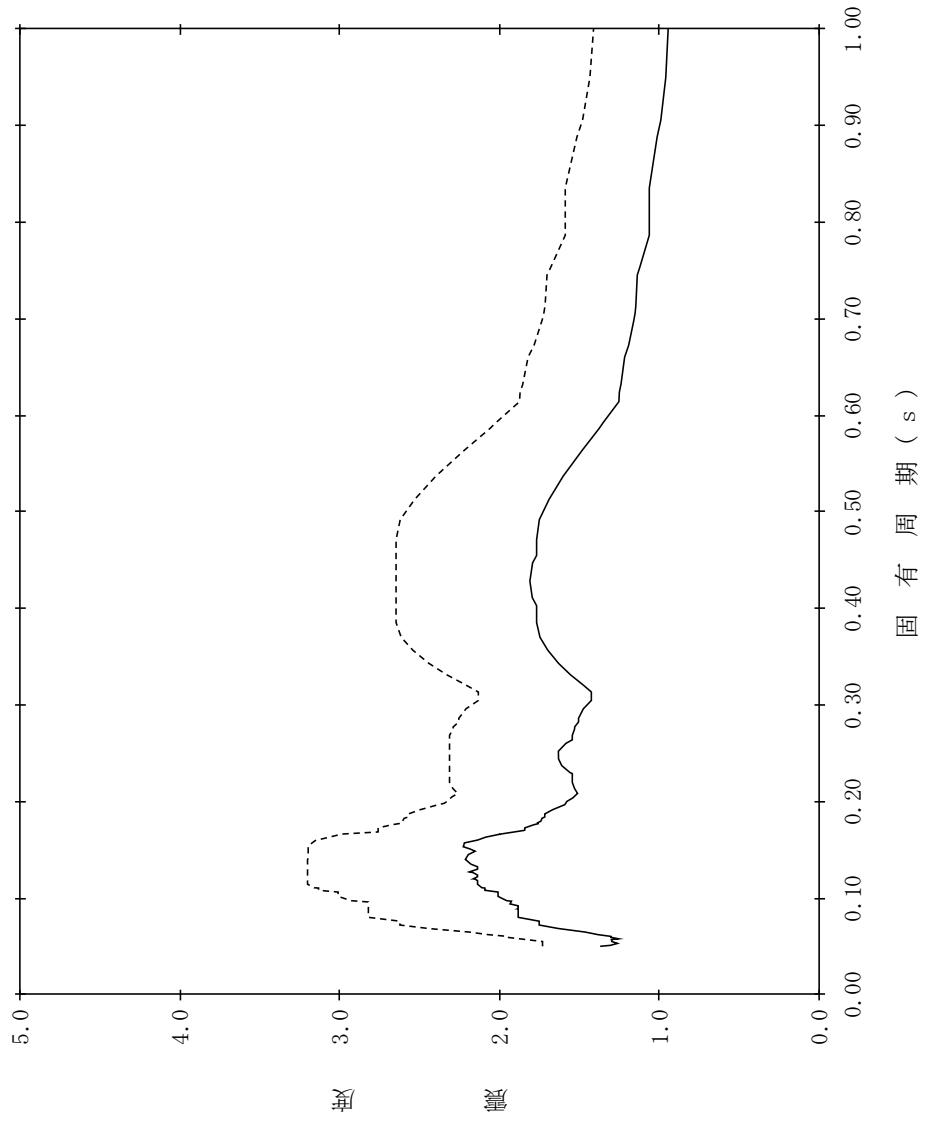

【NS2-1FV-SsEW-1FV17】

構造物名：第1ベントフィルタ格納槽
 標高：EL. 700m
 減衰定数：0.5%

——— 設計用床応答スペクトルⅠ (EW方向)
 - - - - - 設計用床応答スペクトルⅡ (EW方向)

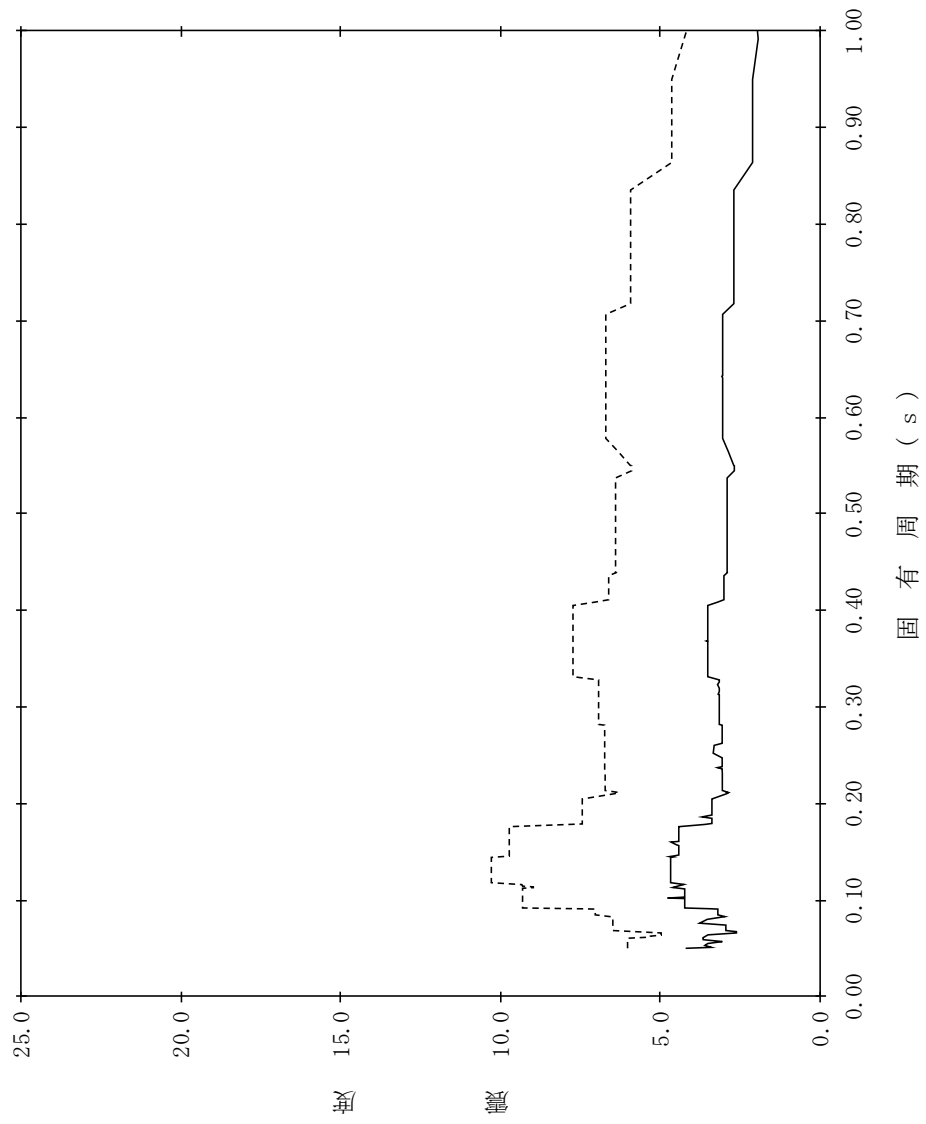

【NS2-1FV-SsEW-1FV18】

構造物名：第1ベントフィルタ格納槽
 標高：EL. 700m
 減衰定数：1.0%

———— 設計用床応答スペクトルⅠ (EW方向)
 - - - - - 設計用床応答スペクトルⅡ (EW方向)

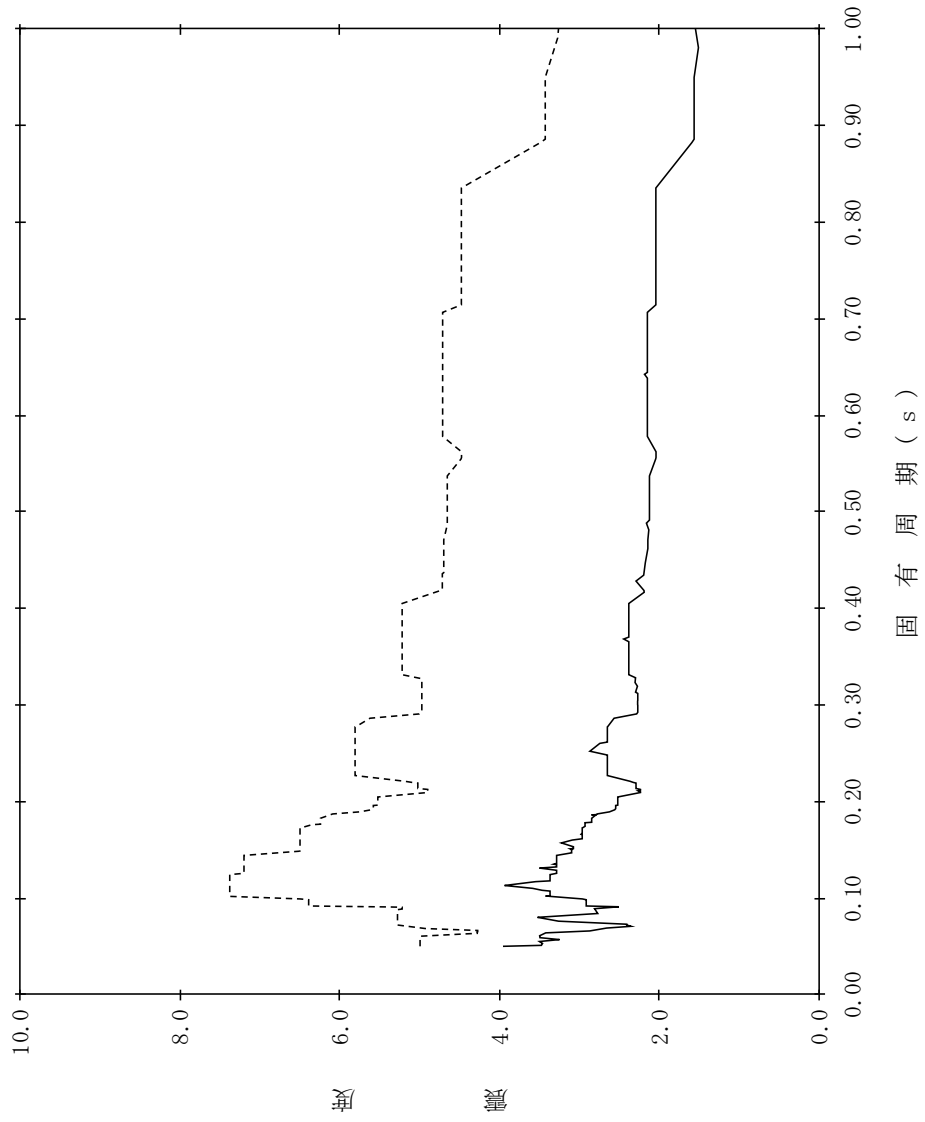

【NS2-1FV-SsEW-1FV19】

構造物名：第1ベントフィルタ格納槽
 標高：EL. 700m
 減衰定数：1.5%

—— 設計用床応答スペクトル I (EW方向)

- - - - 設計用床応答スペクトル II (EW方向)

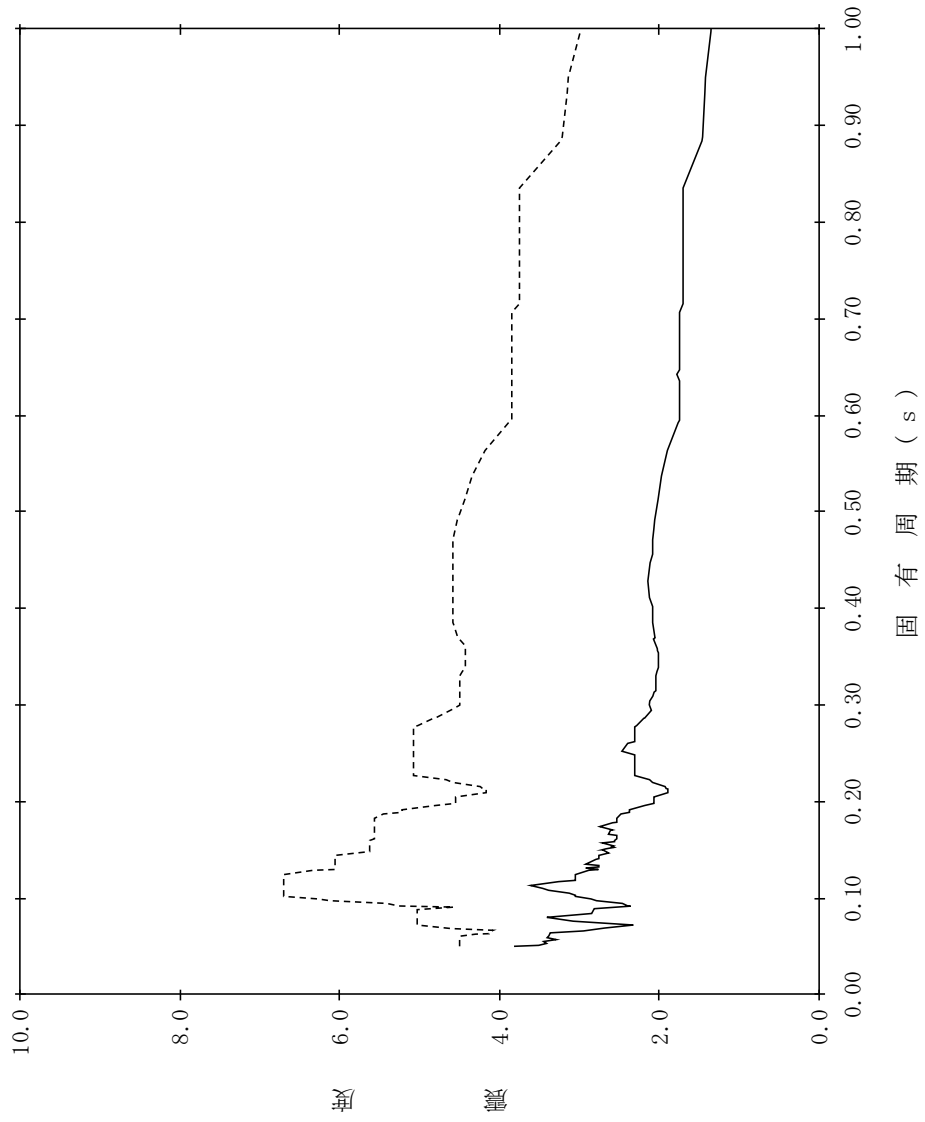

【NS2-1FV-SsEW-1FV20】

構造物名：第1ベントフィルタ格納槽
 標高：EL. 700m
 減衰定数：2.0%

—— 設計用床応答スペクトルⅠ (EW方向)

- - - - 設計用床応答スペクトルⅡ (EW方向)

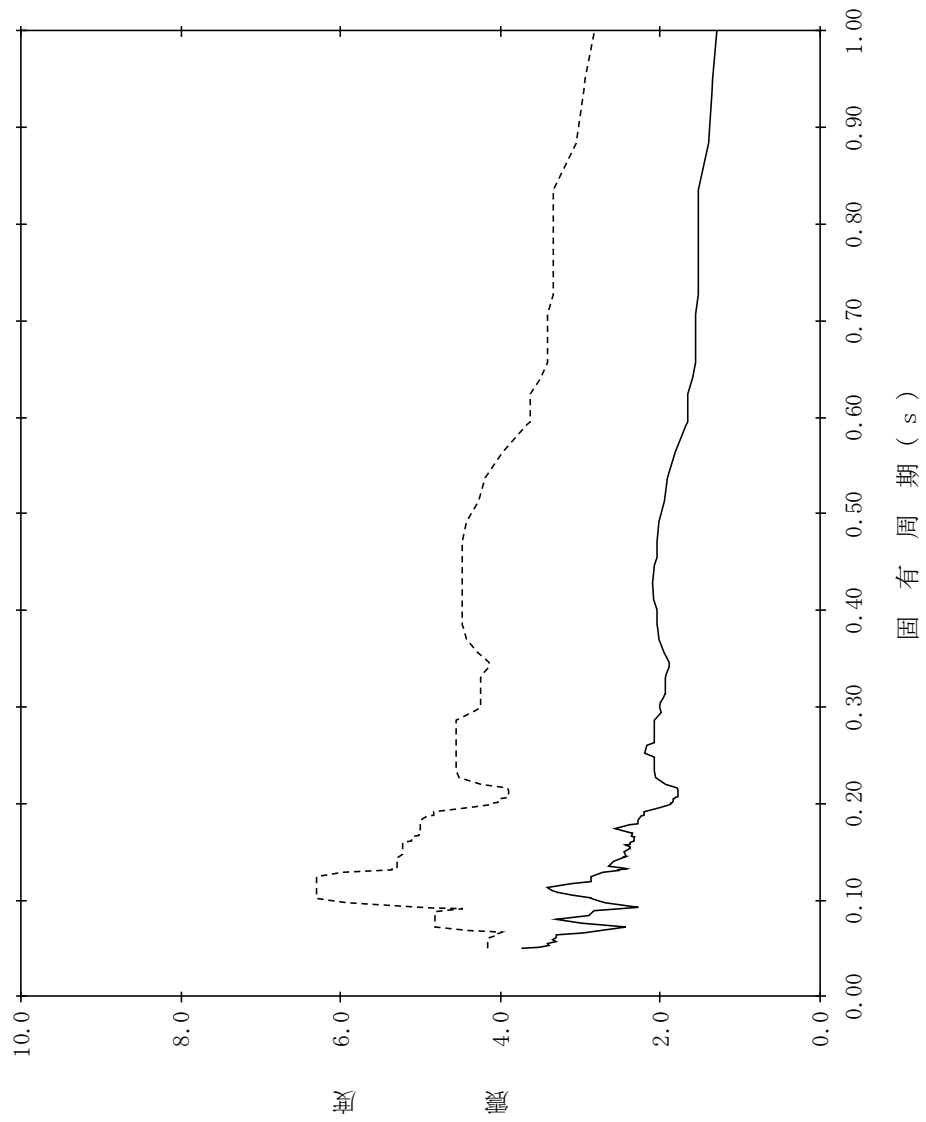

【NS2-1FV-SsEW-1FV21】

構造物名：第1ベントフィルタ格納槽
 標高：EL. 700m
 減衰定数：2.5%

—— 設計用床応答スペクトルⅠ (EW方向)

- - - - 設計用床応答スペクトルⅡ (EW方向)

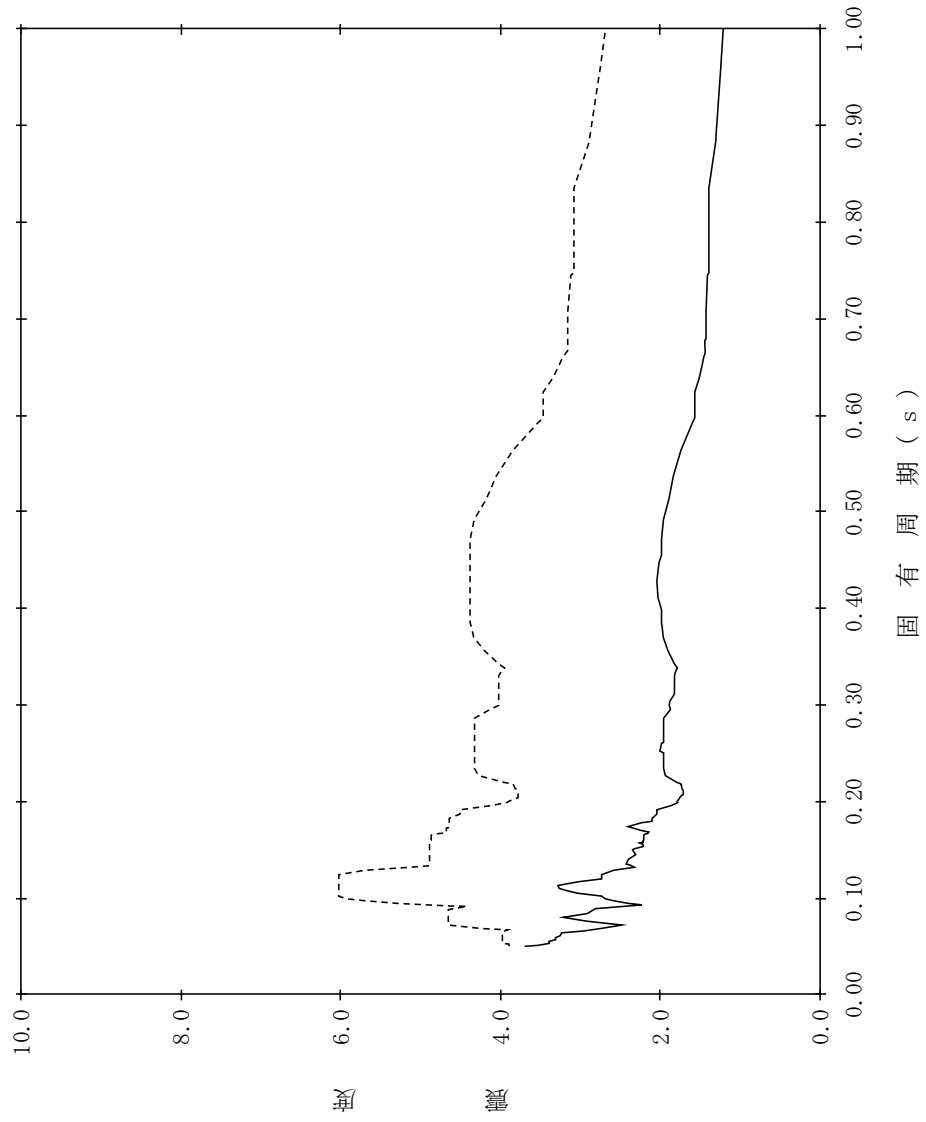

【NS2-1FV-SsEW-1FV22】

構造物名：第1ベントフィルタ格納槽
 標高：EL.700m
 減衰定数：3.0%

—— 設計用床応答スペクトルⅠ (EW方向)

- - - - 設計用床応答スペクトルⅡ (EW方向)

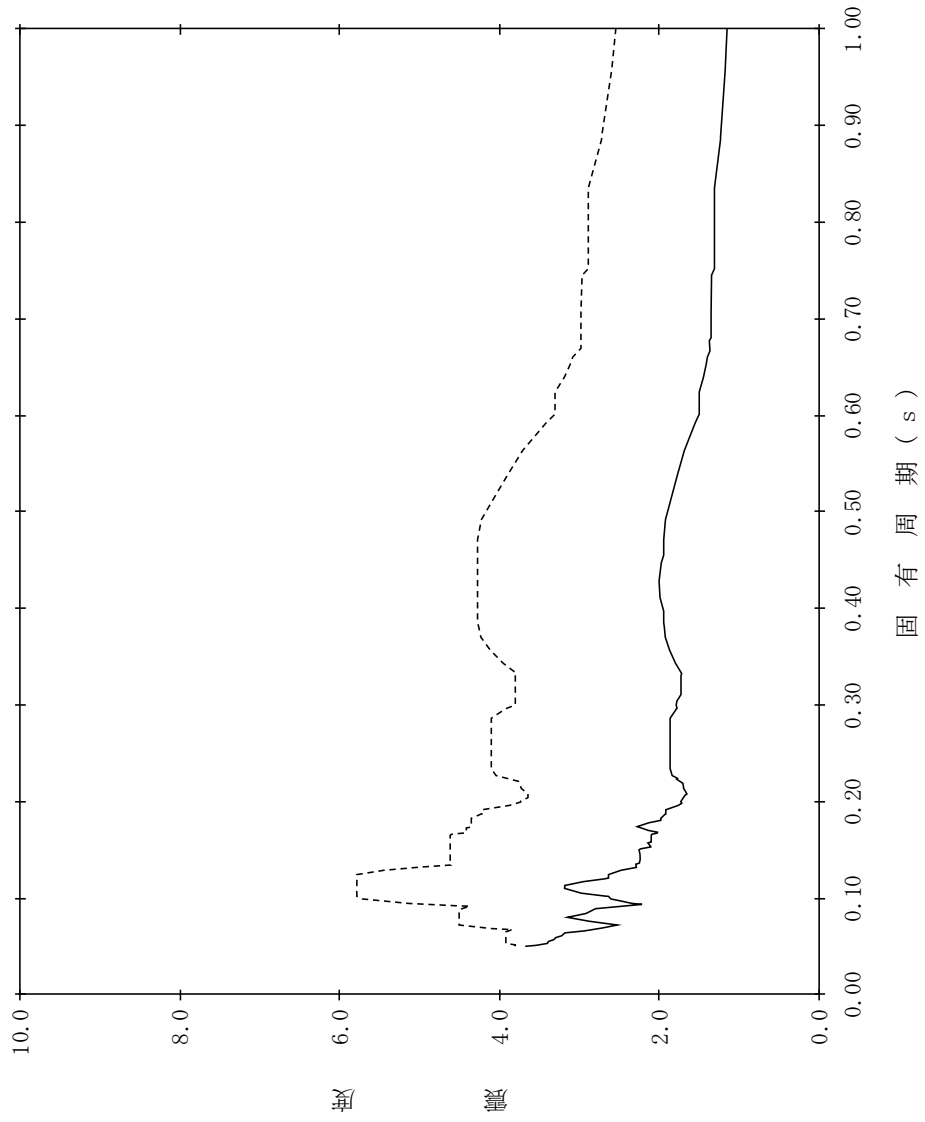

【NS2-1FV-SsEW-1FV23】

構造物名：第1ベントフィルタ格納槽
 標高：EL. 700m
 波形名：基準地震動 S s
 減衰定数：4.0%

—— 設計用床応答スペクトル I (EW方向)

- - - - 設計用床応答スペクトル II (EW方向)

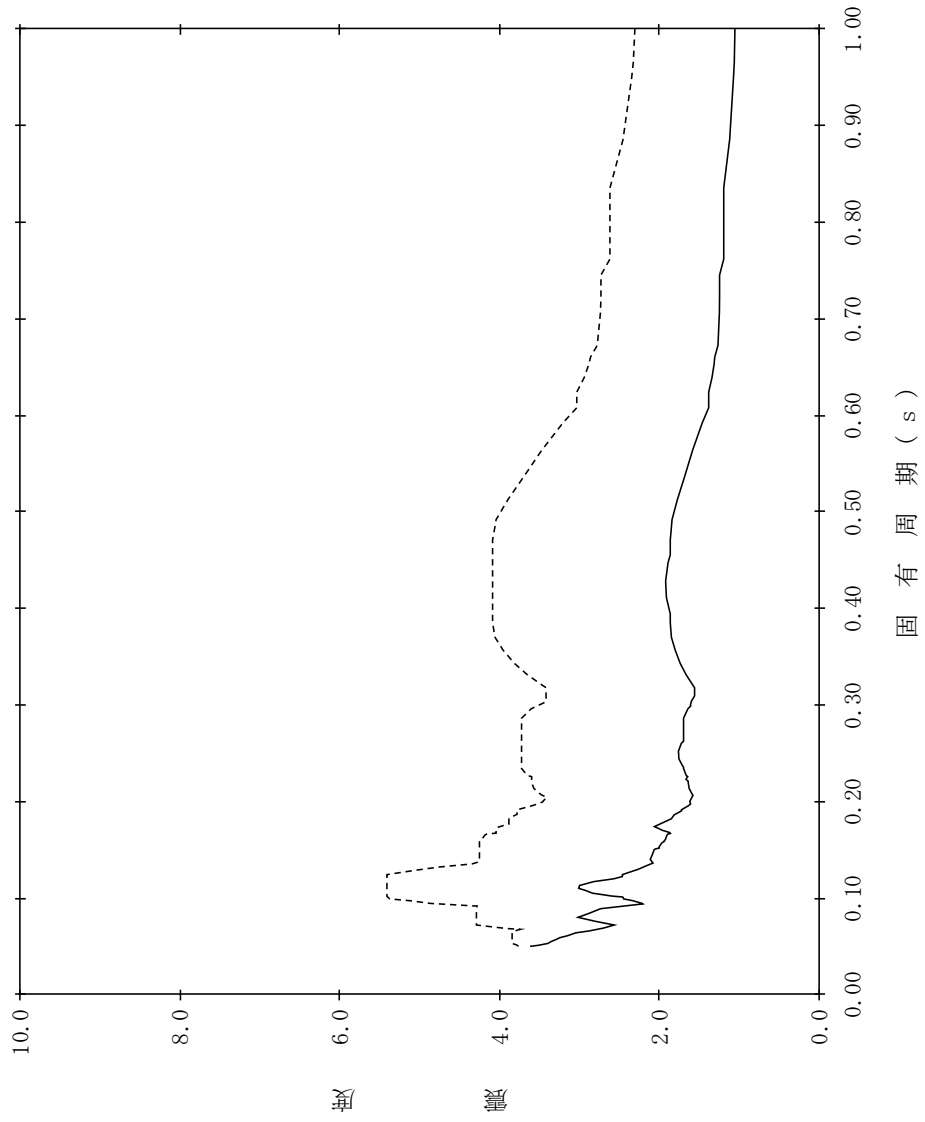

【NS2-1FV-SsEW-1FV24】

構造物名：第1ベントフィルタ格納槽
 標高：EL. 700m
 減衰定数：5.0%

—— 設計用床応答スペクトル I (EW方向)

- - - - 設計用床応答スペクトル II (EW方向)

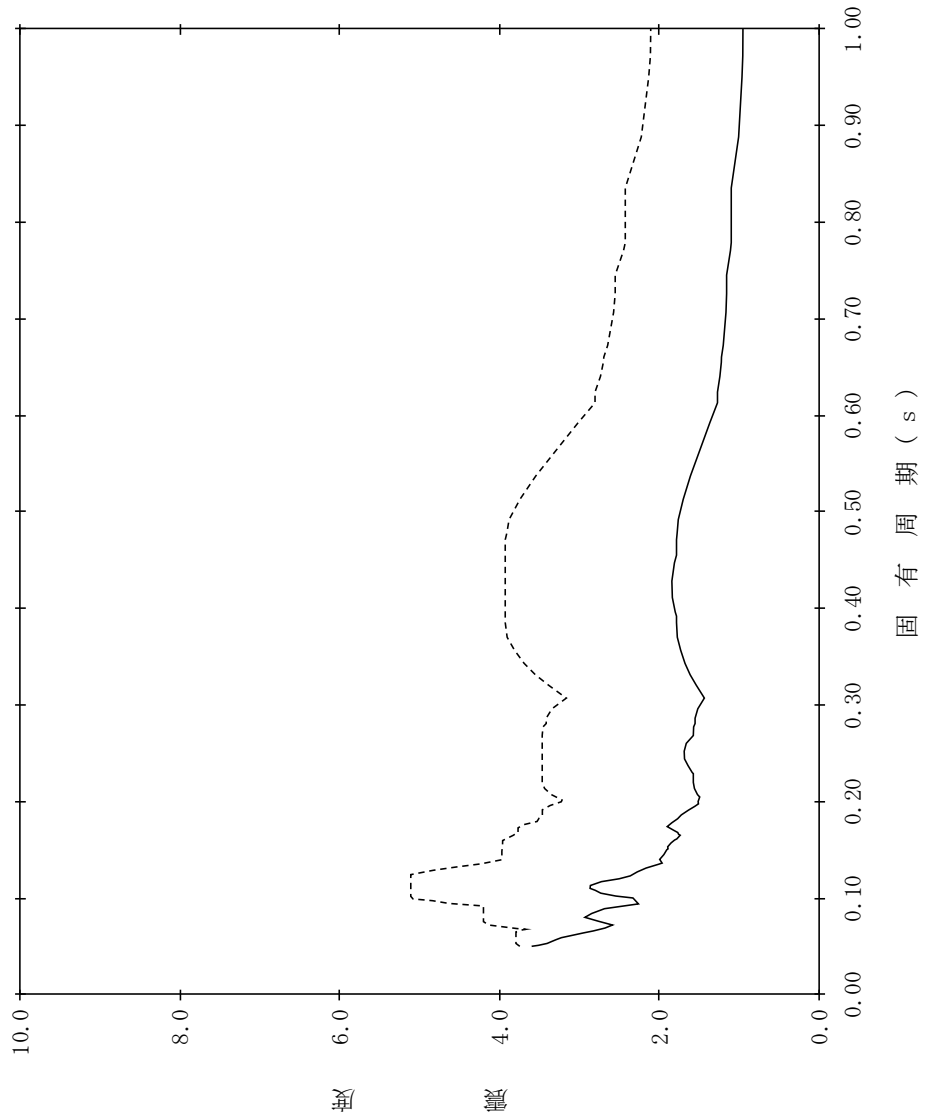

【NS2-1FV-SsV-1FV1】

構造物名：第1ベントフィルタ格納槽
 標高：EL19.400m~EL14.700m
 波形名：基準地震動 S s
 減衰定数：0.5%

—— 設計用床応答スペクトル I (鉛直方向)

- - - - - 設計用床応答スペクトル II (鉛直方向)

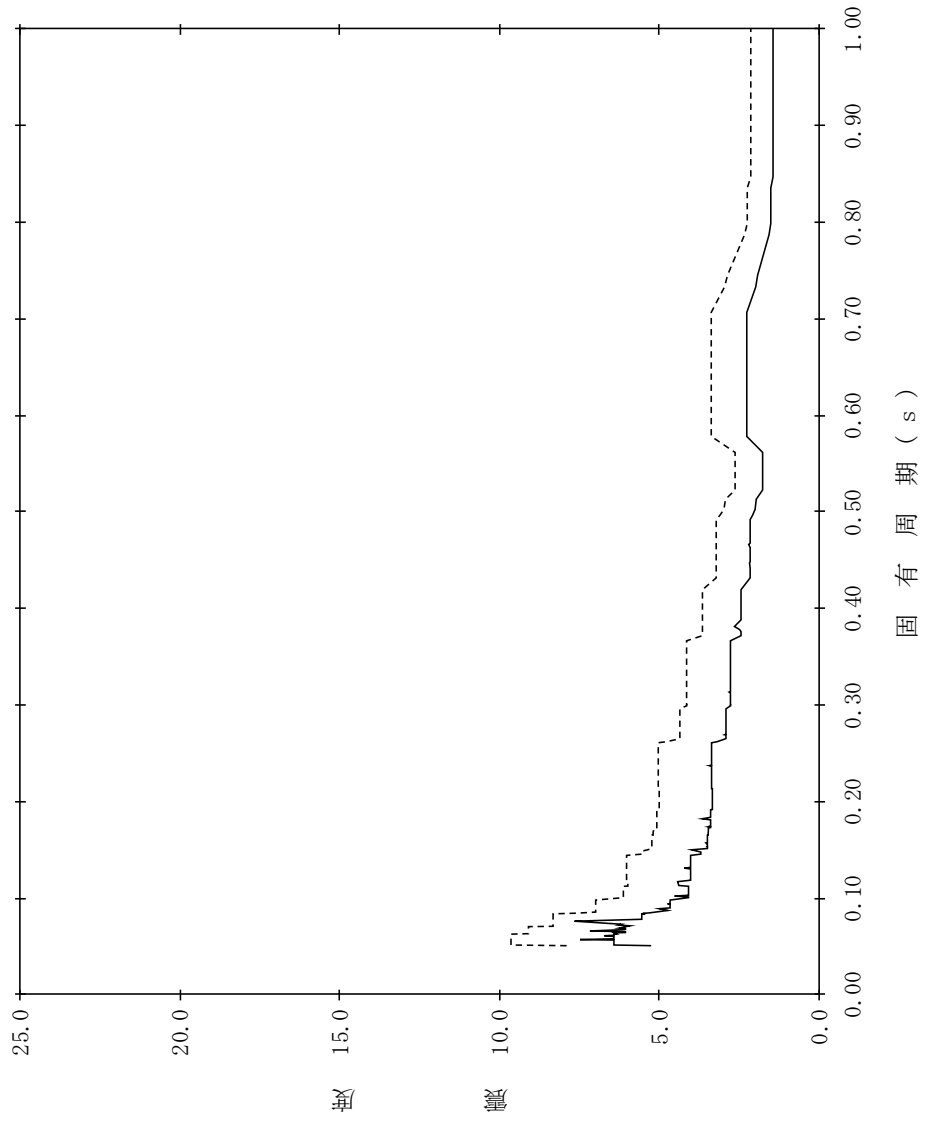

【NS2-1FV-SsV-1FV2】

構造物名：第1ベントフィルタ格納槽
 標高：EL19.400m~EL14.700m
 減衰定数：1.0%

———— 設計用床応答スペクトルⅠ（鉛直方向）
 - - - - - 設計用床応答スペクトルⅡ（鉛直方向）

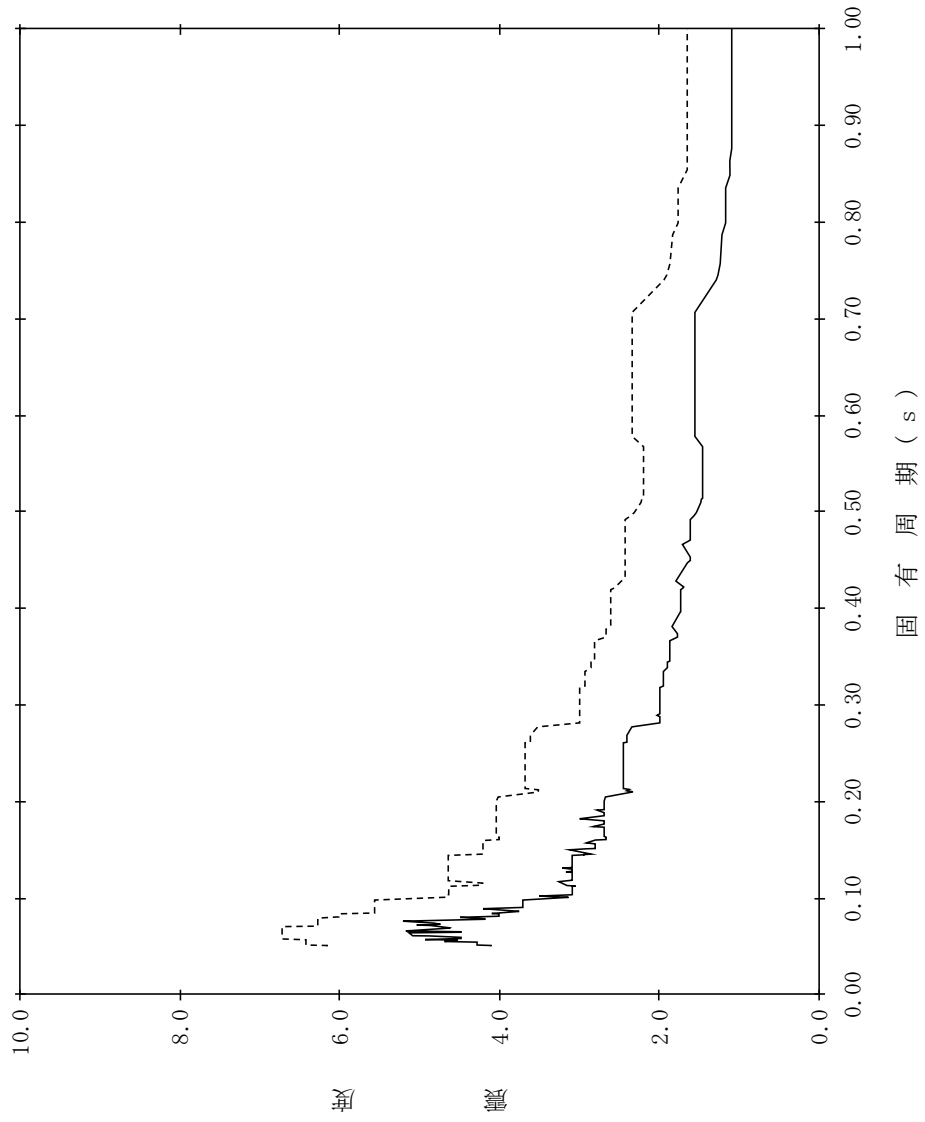

【NS2-1FV-SsV-1FV3】

構造物名：第1ベントフィルタ格納槽
 標高：EL19.400m~EL14.700m
 波形名：基準地震動 S s
 減衰定数：1.5%

—— 設計用床応答スペクトル I (鉛直方向)

----- 設計用床応答スペクトル II (鉛直方向)

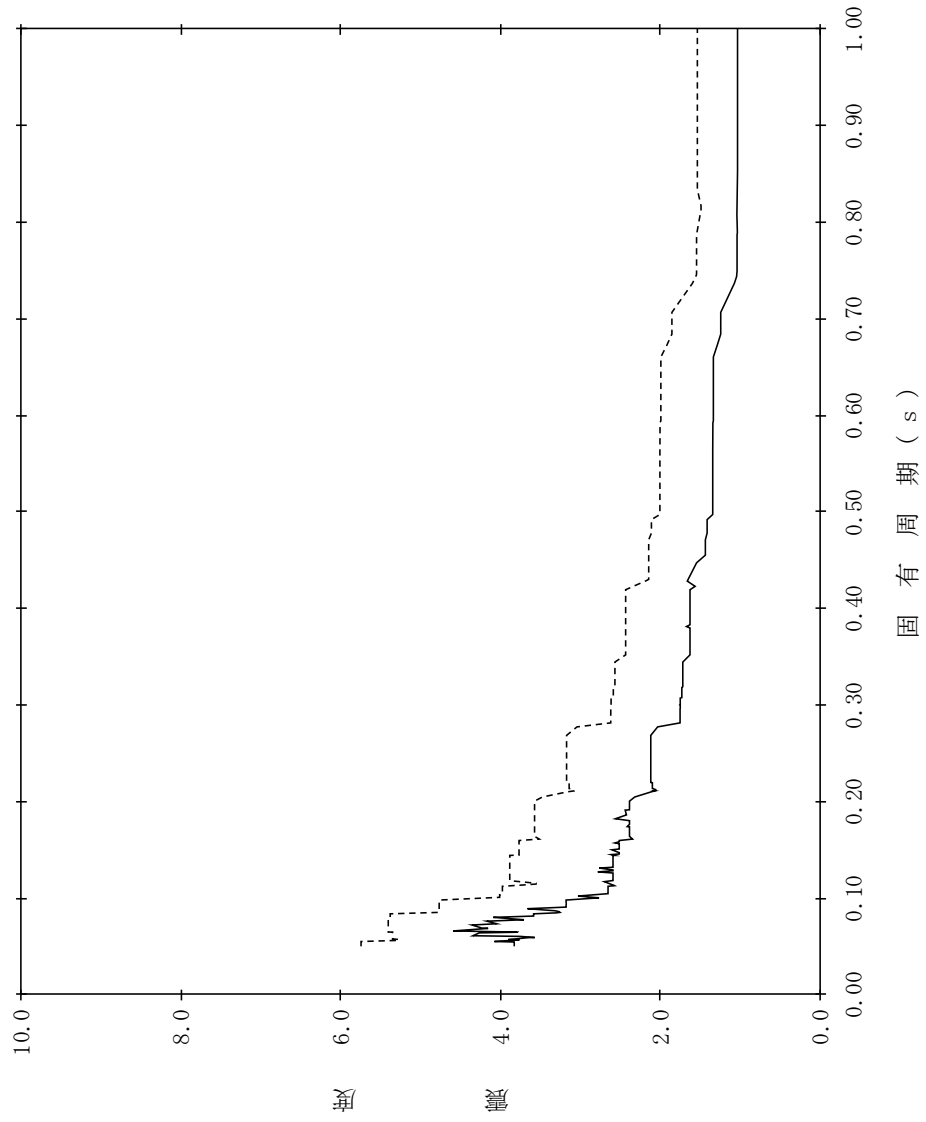

【NS2-1FV-SsV-1FV4】

構造物名：第1ベントフィルタ格納槽
 標高：EL19.400m~EL14.700m
 波形名：基準地震動 S s
 減衰定数：2.0%

—— 設計用床応答スペクトル I (鉛直方向)

- - - - 設計用床応答スペクトル II (鉛直方向)

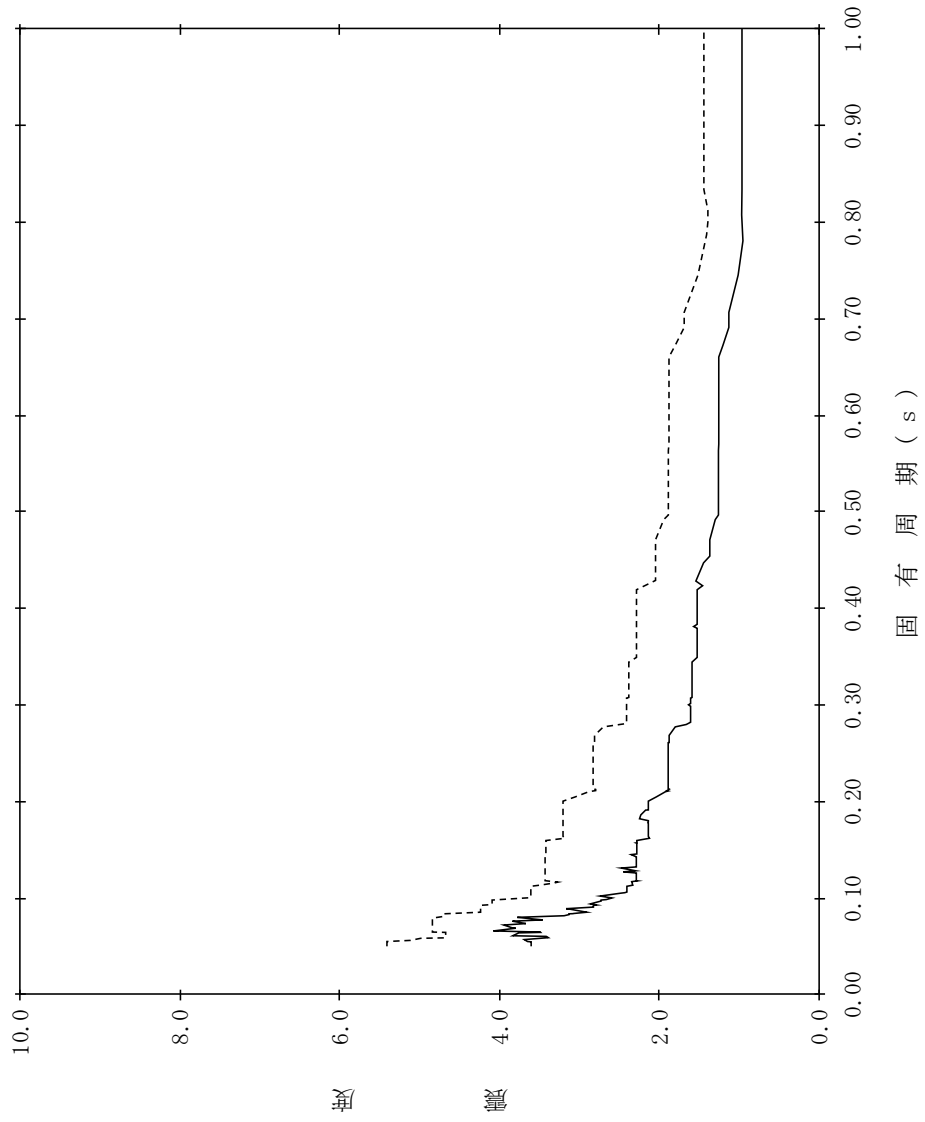

【NS2-1FV-SsV-1FV5】

構造物名：第1ベントフィルタ格納槽
 標高：EL19.400m~EL14.700m
 波形名：基準地震動 S s
 減衰定数：2.5%

—— 設計用床応答スペクトル I (鉛直方向)

- - - - 設計用床応答スペクトル II (鉛直方向)

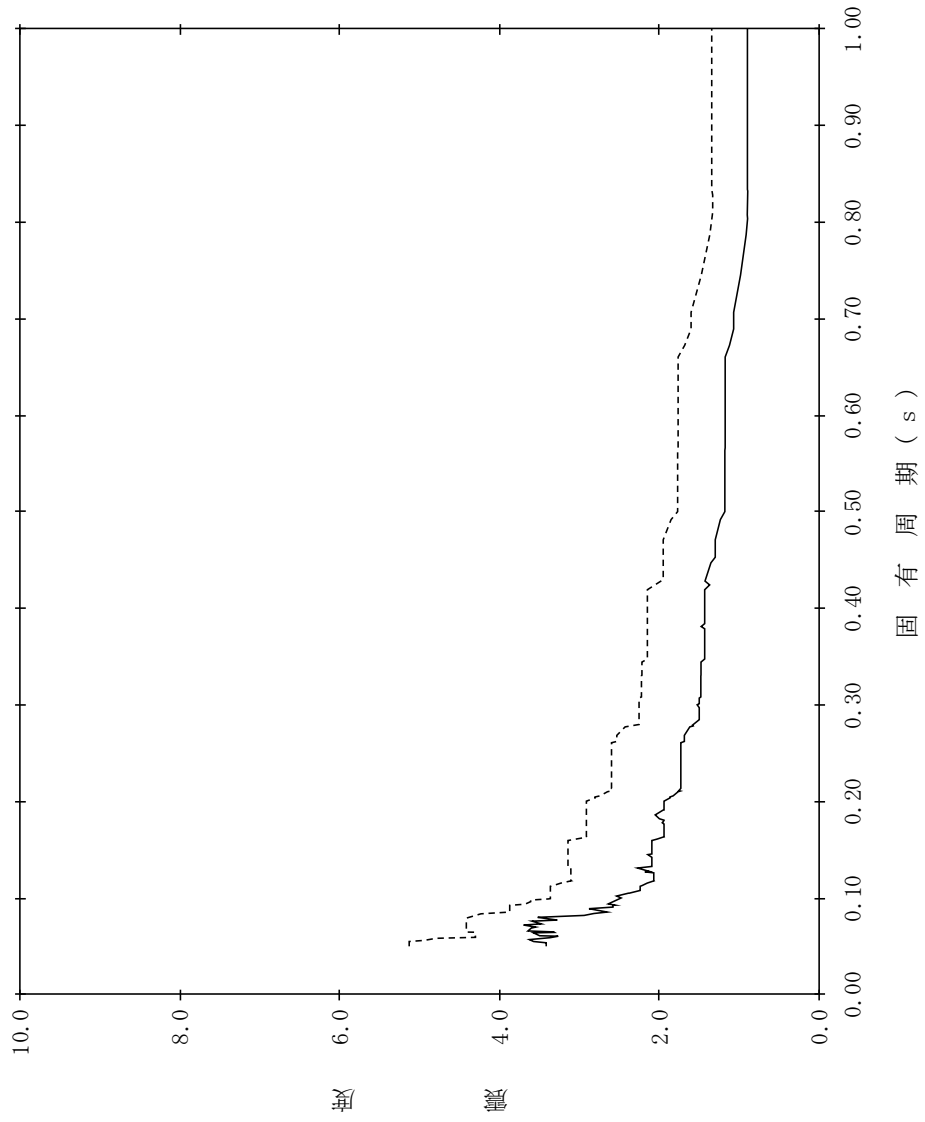

【NS2-1FV-SsV-1FV6】

構造物名：第1ベントフィルタ格納槽
 標高：EL19.400m~EL14.700m
 波形名：基準地震動 S s
 減衰定数：3.0%

—— 設計用床応答スペクトル I (鉛直方向)

- - - - 設計用床応答スペクトル II (鉛直方向)

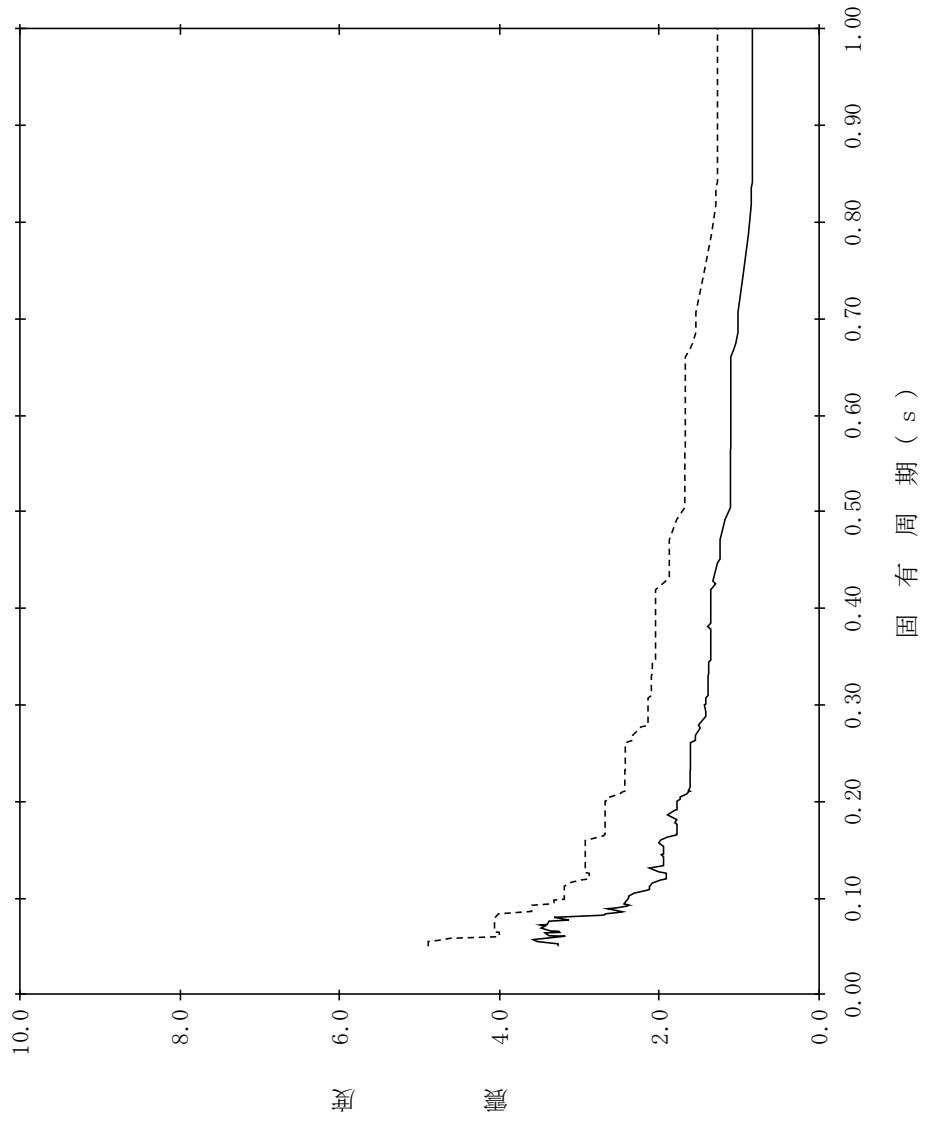

【NS2-1FV-SsV-1FV7】

構造物名：第1ベントフィルタ格納槽
 標高：EL19.400m~EL14.700m
 波形名：基準地震動 S s
 減衰定数：4.0%

—— 設計用床応答スペクトル I (鉛直方向)

----- 設計用床応答スペクトル II (鉛直方向)

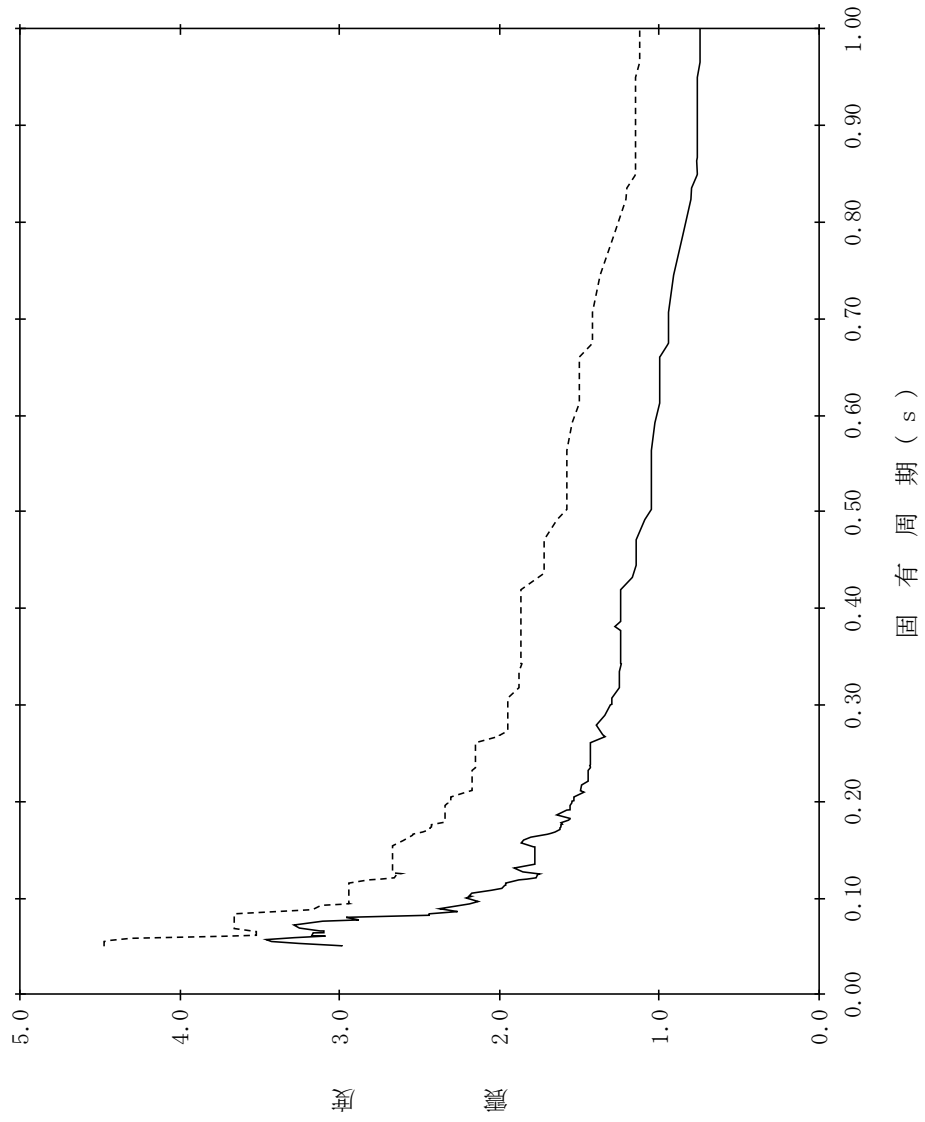

【NS2-1FV-SsV-1FV8】

構造物名：第1ベントフィルタ格納槽
 標高：EL19.400m~EL14.700m
 波形名：基準地震動 S s
 減衰定数：5.0%

—— 設計用床応答スペクトルⅠ (鉛直方向)

----- 設計用床応答スペクトルⅡ (鉛直方向)

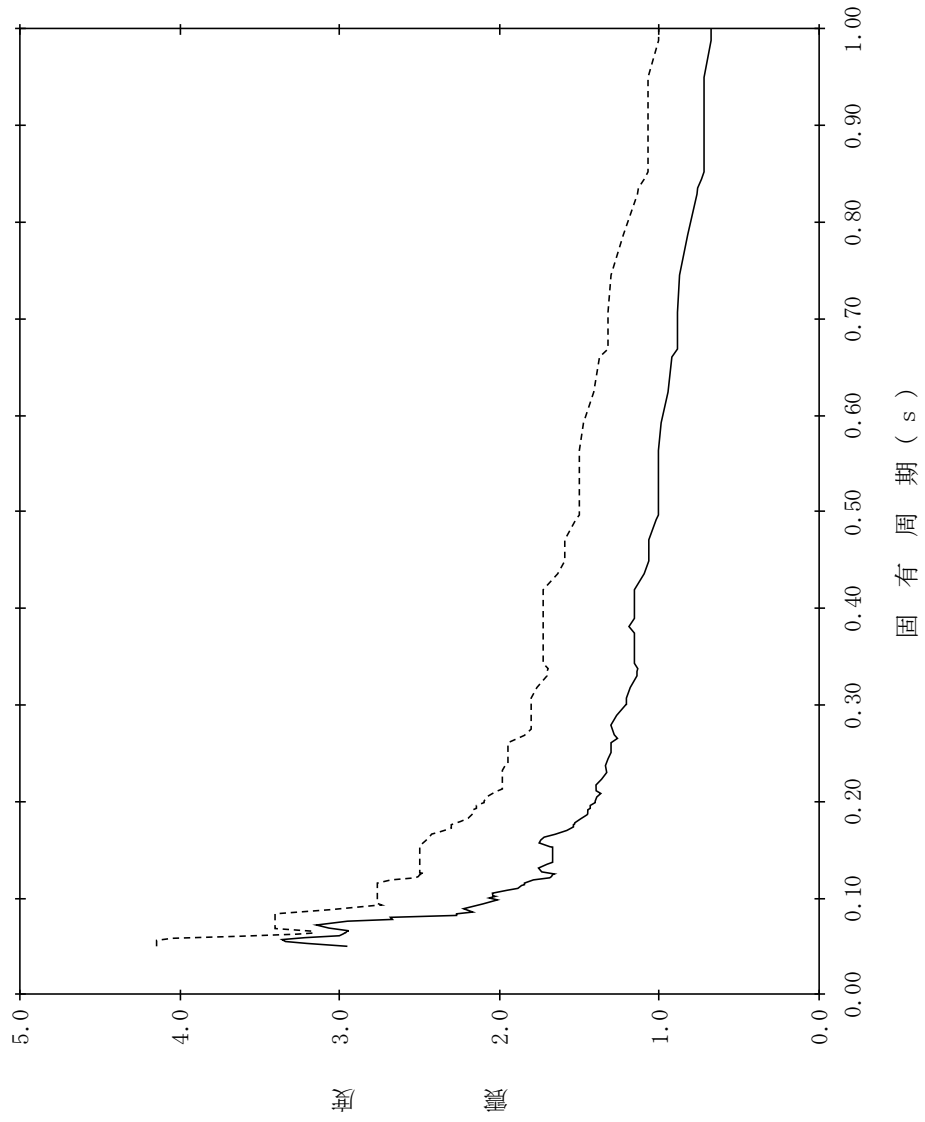

【NS2-1FV-SsV-1FV9】

構造物名：第1ベントフィルタ格納槽
 標高：EL8.800m～EL7.600m
 減衰定数：0.5%

—— 設計用床応答スペクトルⅠ（鉛直方向）

- - - - 設計用床応答スペクトルⅡ（鉛直方向）

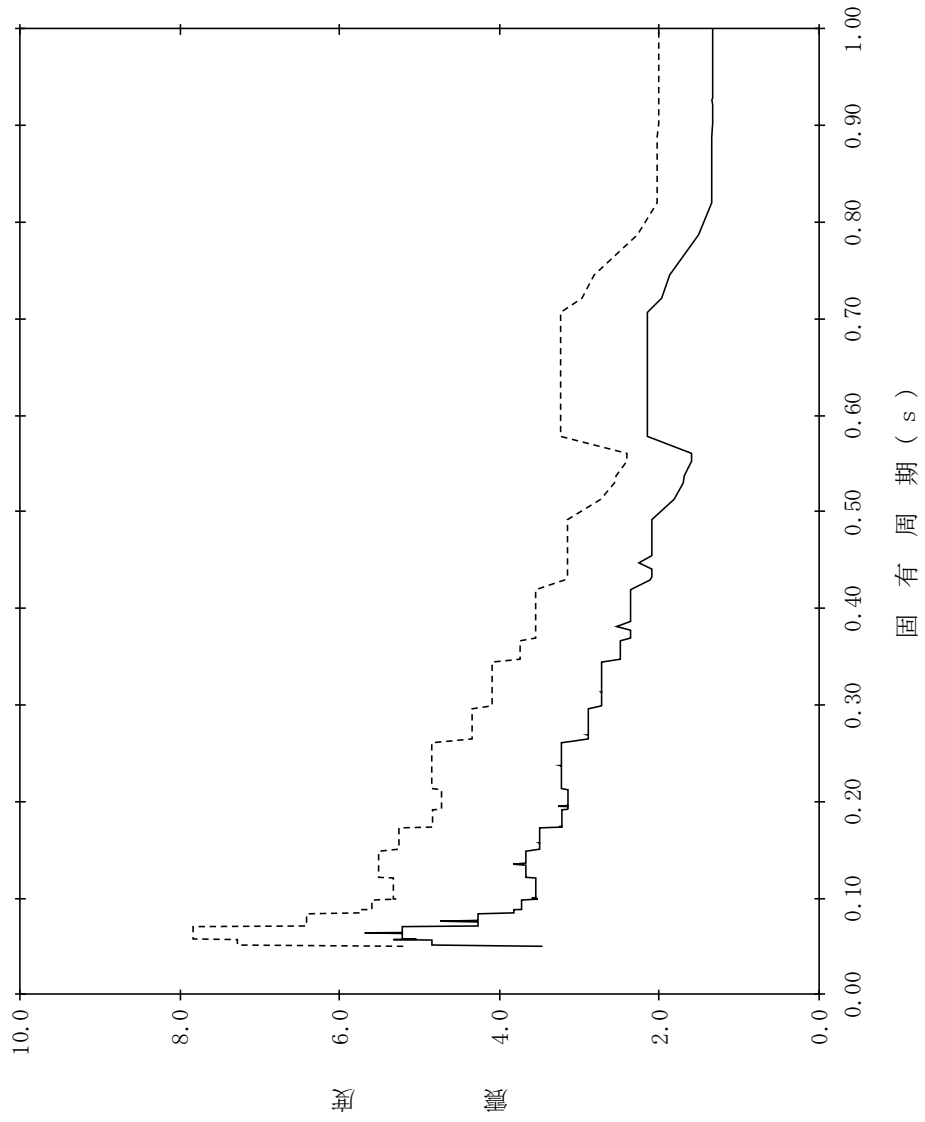

【NS2-1FV-SsV-1FV10】

構造物名：第1ベントフィルタ格納槽
 標高：EL8.800m～EL7.600m
 減衰定数：1.0%

——— 設計用床応答スペクトルⅠ（鉛直方向）
 - - - - - 設計用床応答スペクトルⅡ（鉛直方向）

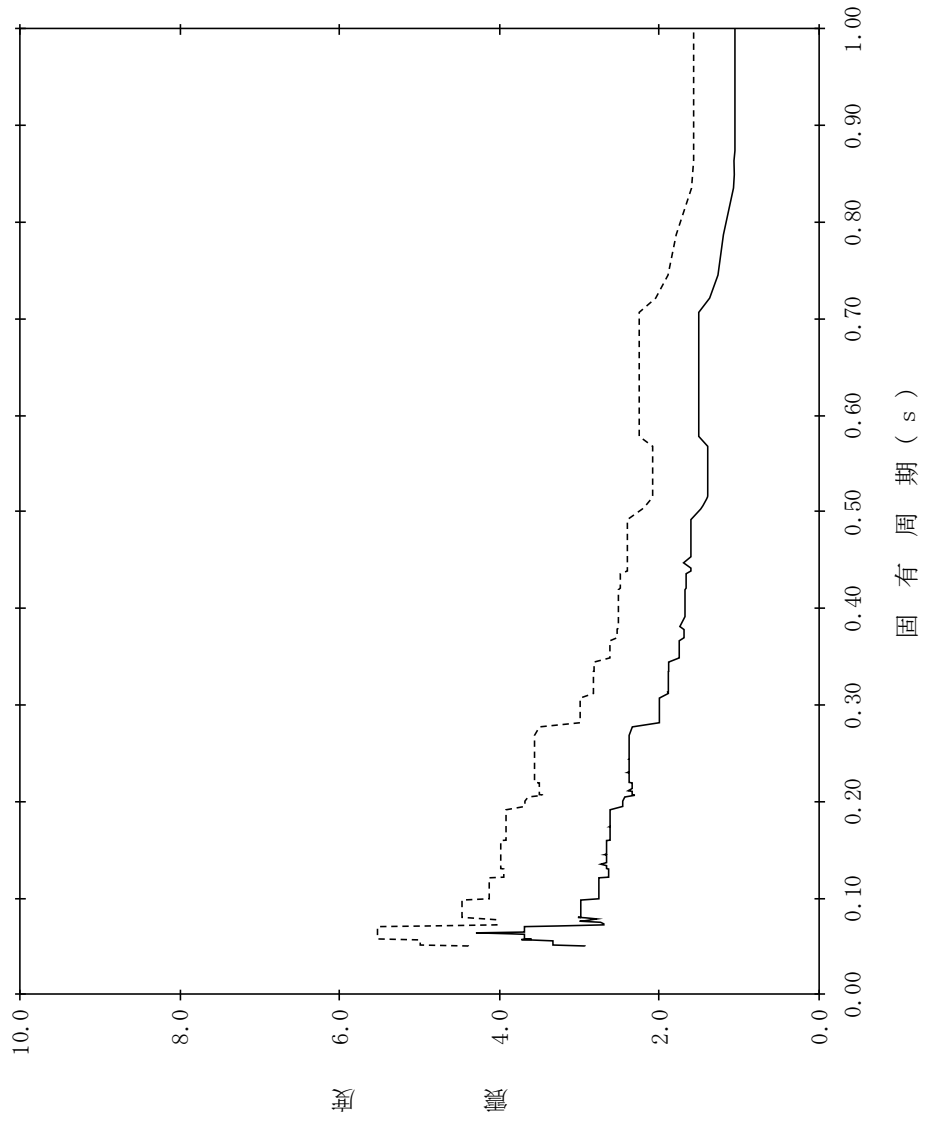

【NS2-1FV-SsV-1FV11】

構造物名：第1ベントフィルタ格納槽
 標高：EL8.800m～EL7.600m
 減衰定数：1.5%
 波形名：基準地震動 S s
 設計用床応答スペクトル I (鉛直方向)
 設計用床応答スペクトル II (鉛直方向)

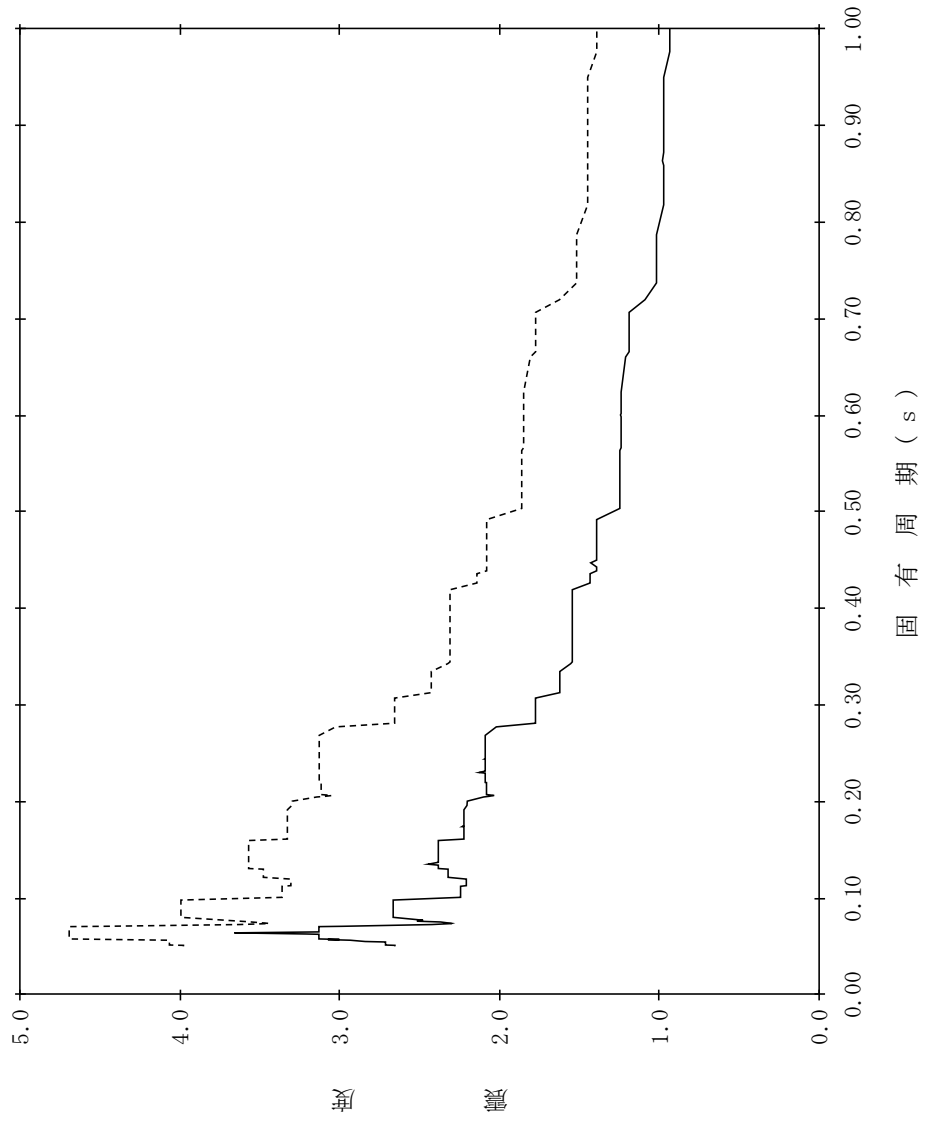

【NS2-1FV-SsV-1FV12】

構造物名：第1ベントフィルタ格納槽
 標高：EL8.800m～EL7.600m
 減衰定数：2.0%

—— 設計用床応答スペクトルⅠ（鉛直方向）

- - - - 設計用床応答スペクトルⅡ（鉛直方向）

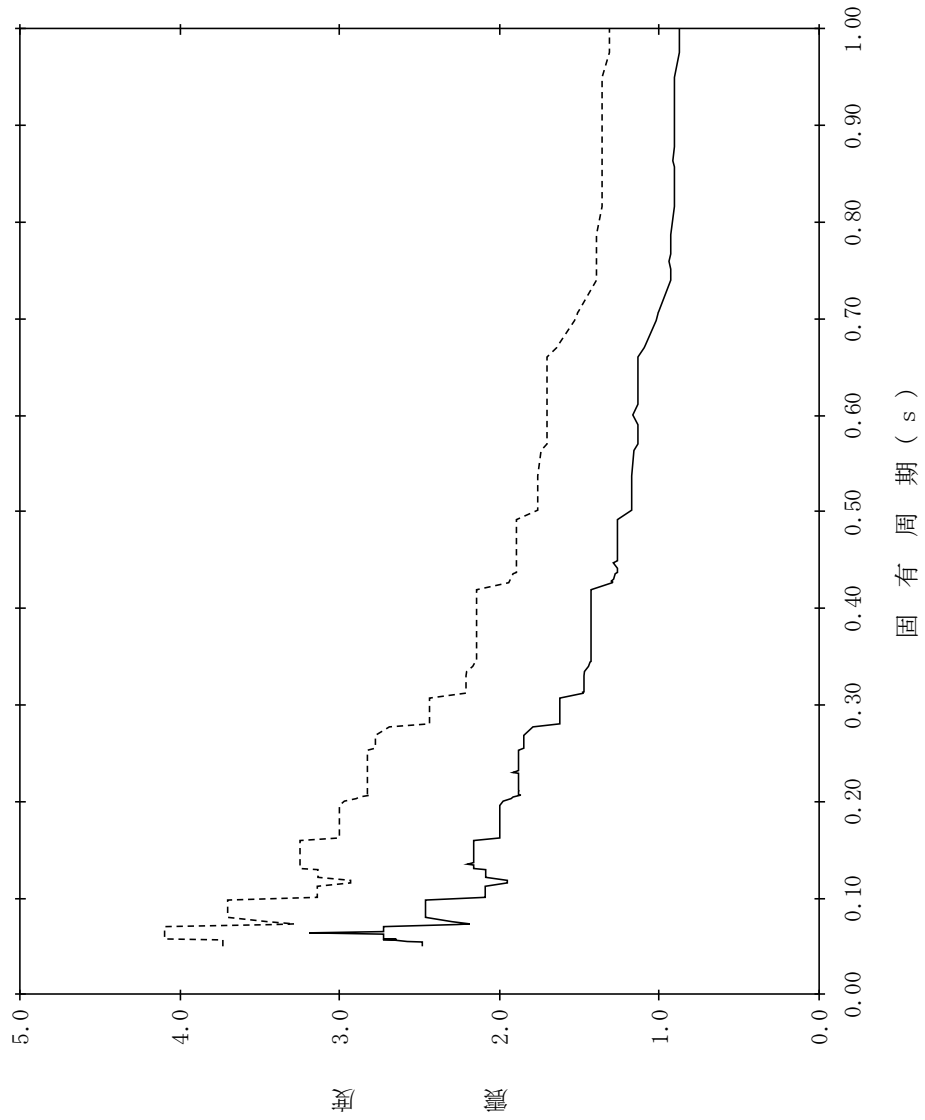

【NS2-1FV-SsV-1FV13】

構造物名：第1ベントパイラタ格納槽
 標高：EL8.800m～EL7.600m
 減衰定数：2.5%

———— 設計用床応答スペクトルⅠ（鉛直方向）
 - - - - - 設計用床応答スペクトルⅡ（鉛直方向）

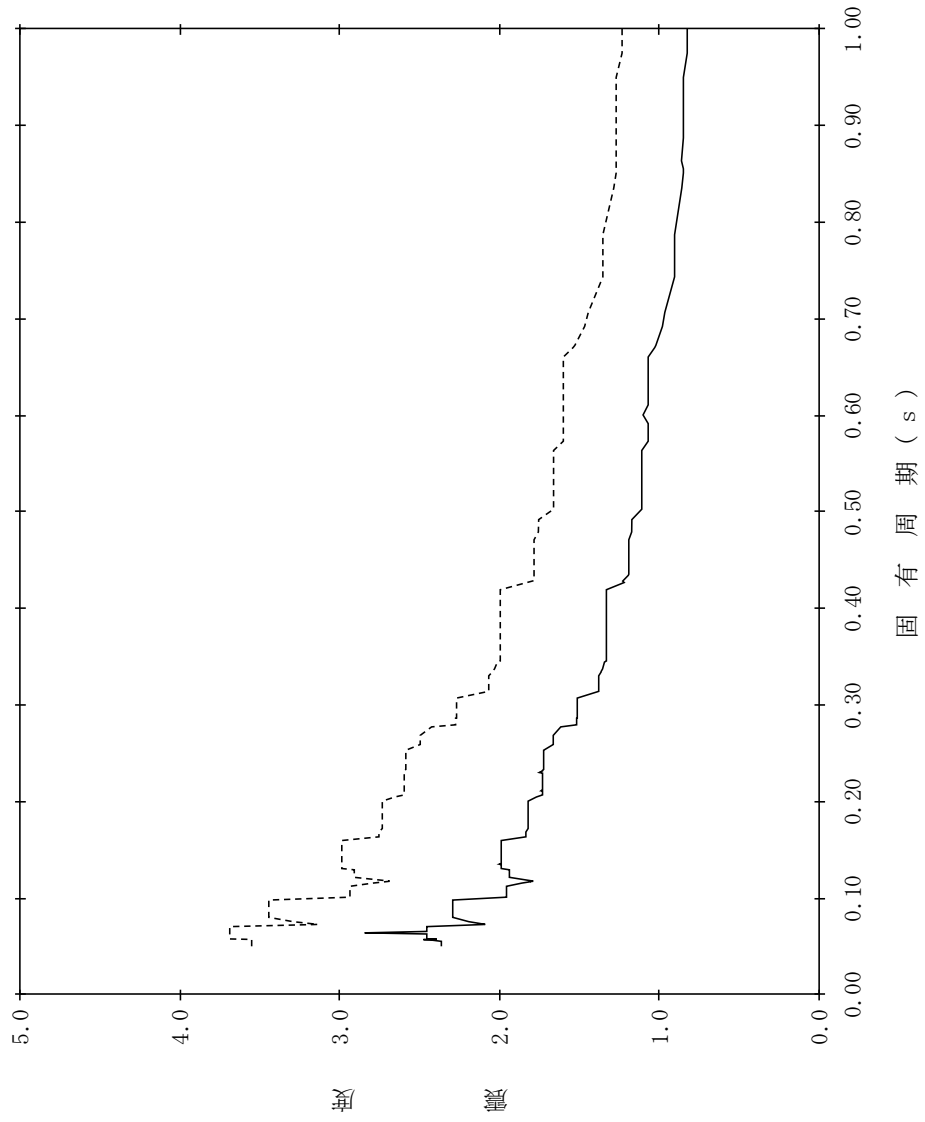

【NS2-1FV-SsV-1FV14】

構造物名：第1ベントフィルタ格納槽
 標高：EL8.800m～EL7.600m
 減衰定数：3.0%

—— 設計用床応答スペクトルⅠ（鉛直方向）

----- 設計用床応答スペクトルⅡ（鉛直方向）

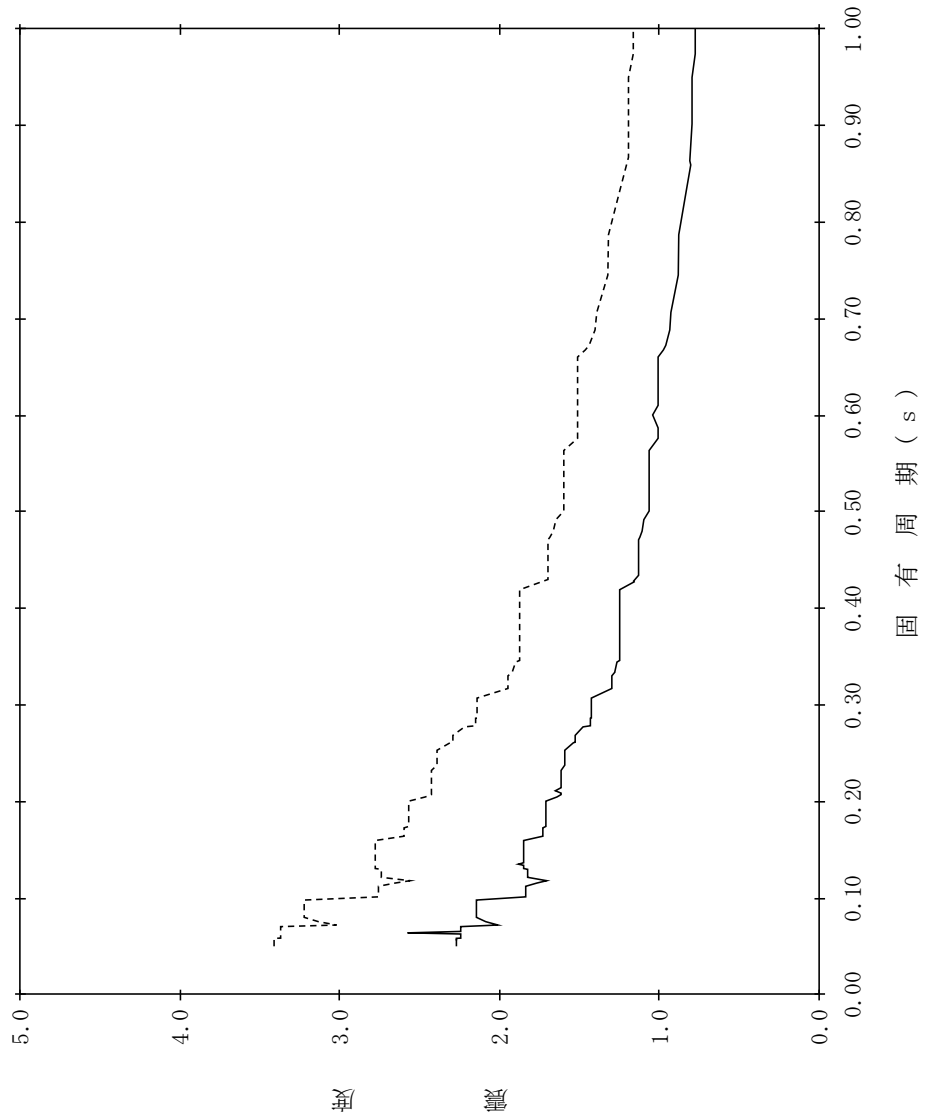

【NS2-1FV-SsV-1FV15】

構造物名：第1ベントパイラタ格納槽
 標高：EL8.800m～EL7.600m
 波形名：基準地震動 S s
 減衰定数：4.0%

—— 設計用床応答スペクトル I (鉛直方向)

- - - - 設計用床応答スペクトル II (鉛直方向)

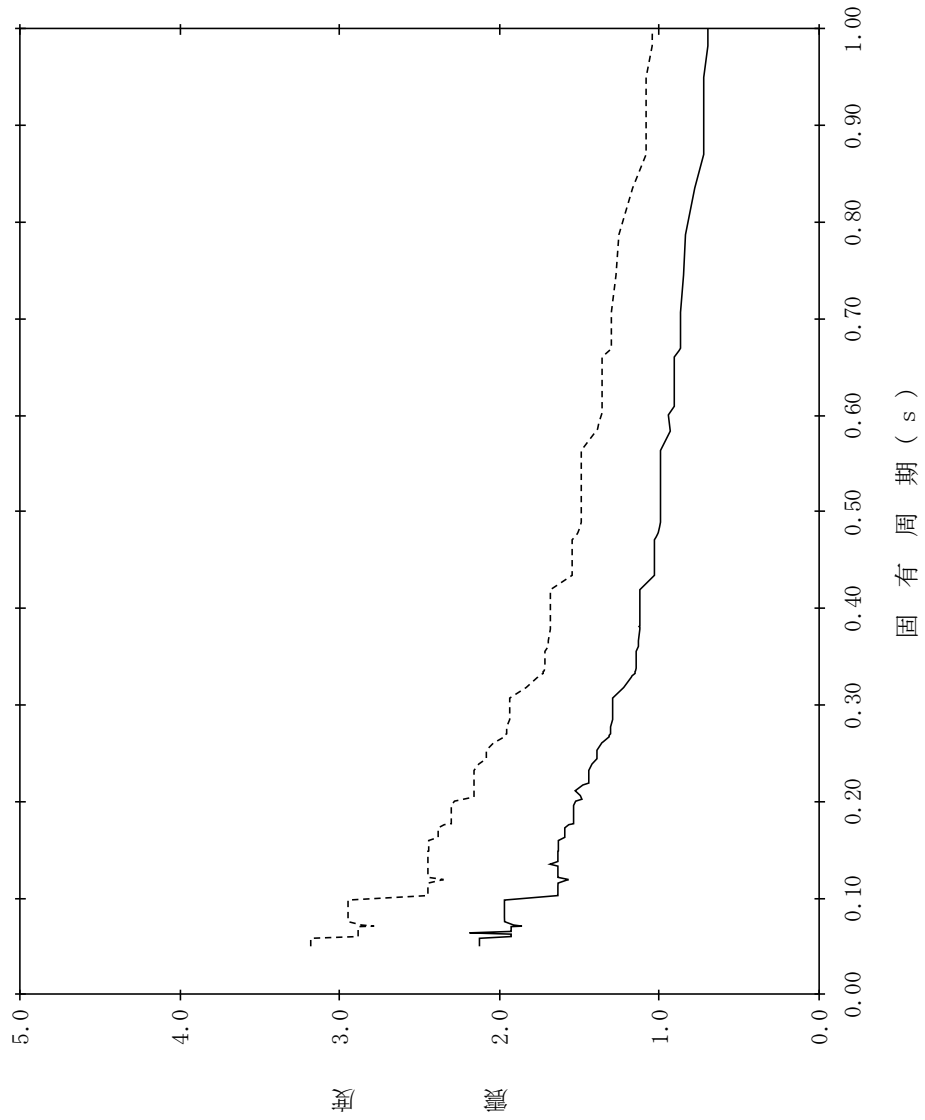

【NS2-1FV-SsV-1FV16】

構造物名：第1ベントパイプタ格納槽
 標高：EL8.800m～EL7.600m
 減衰定数：5.0%

—— 設計用床応答スペクトルⅠ（鉛直方向）

- - - - 設計用床応答スペクトルⅡ（鉛直方向）

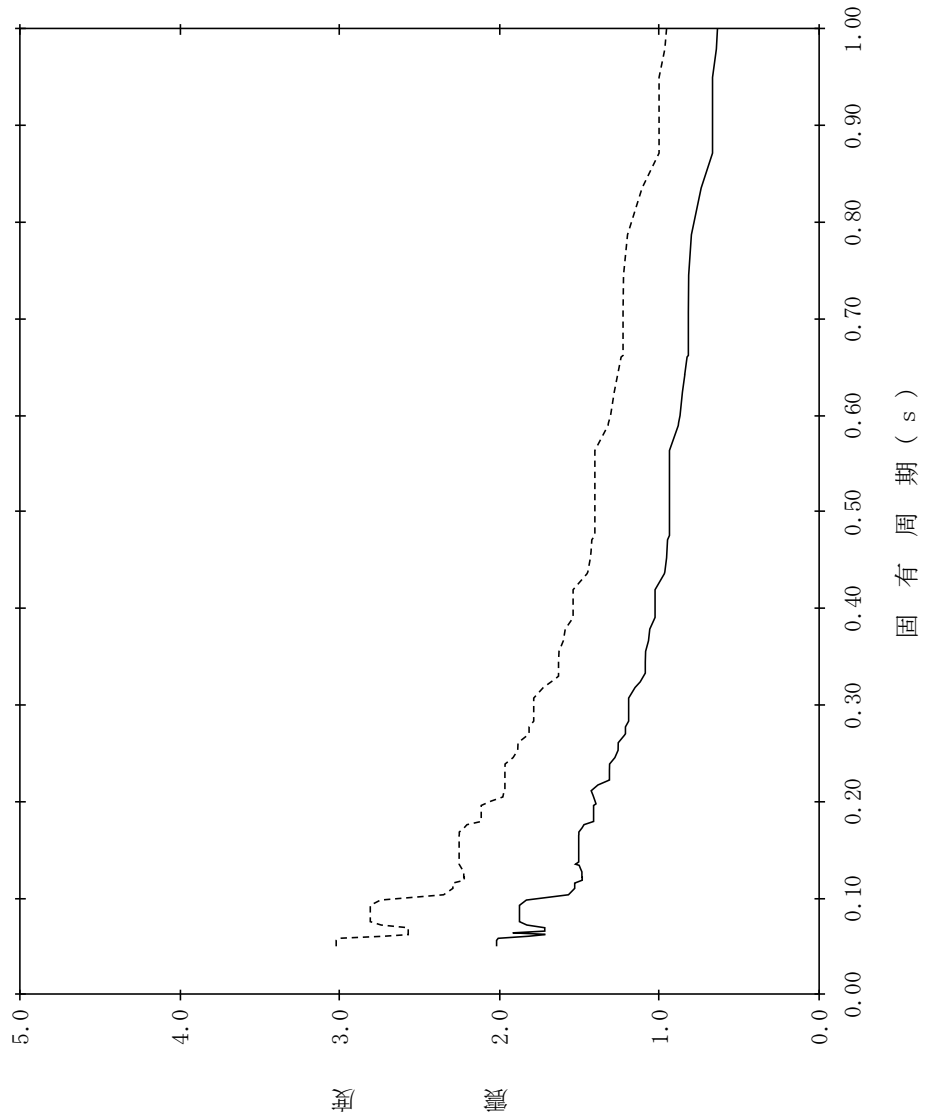

【NS2-1FV-SsV-1FVI7】

構造物名：第1ベントフィルタ格納槽
 標高：EL. 700m
 減衰定数：0.5%
 波形名：基準地震動 S s
 設計用床応答スペクトル I (鉛直方向)
 設計用床応答スペクトル II (鉛直方向)

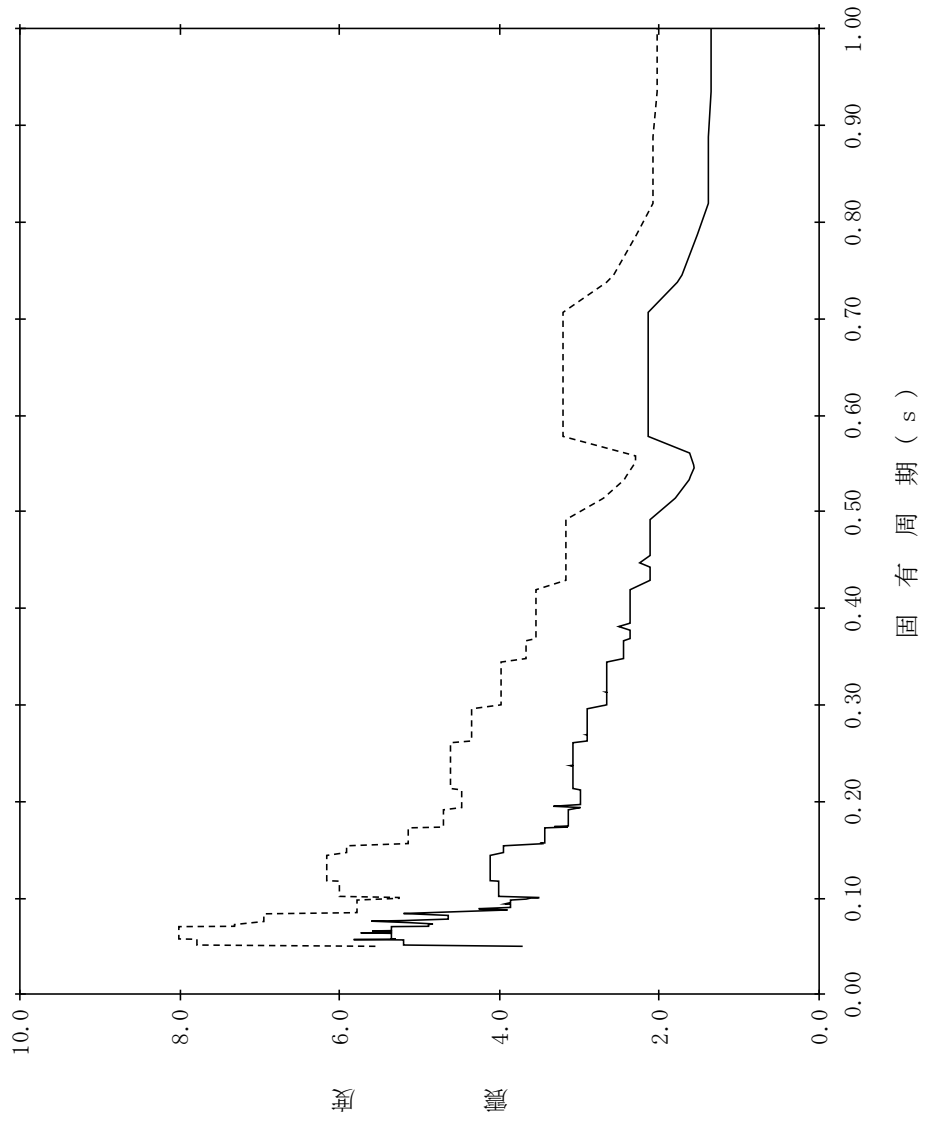

【NS2-1FV-SsV-1FV18】

構造物名：第1ベントフィルタ格納槽
 標高：EL. 700m
 減衰定数：1.0%

——— 設計用床応答スペクトル I (鉛直方向)
 - - - - - 設計用床応答スペクトル II (鉛直方向)

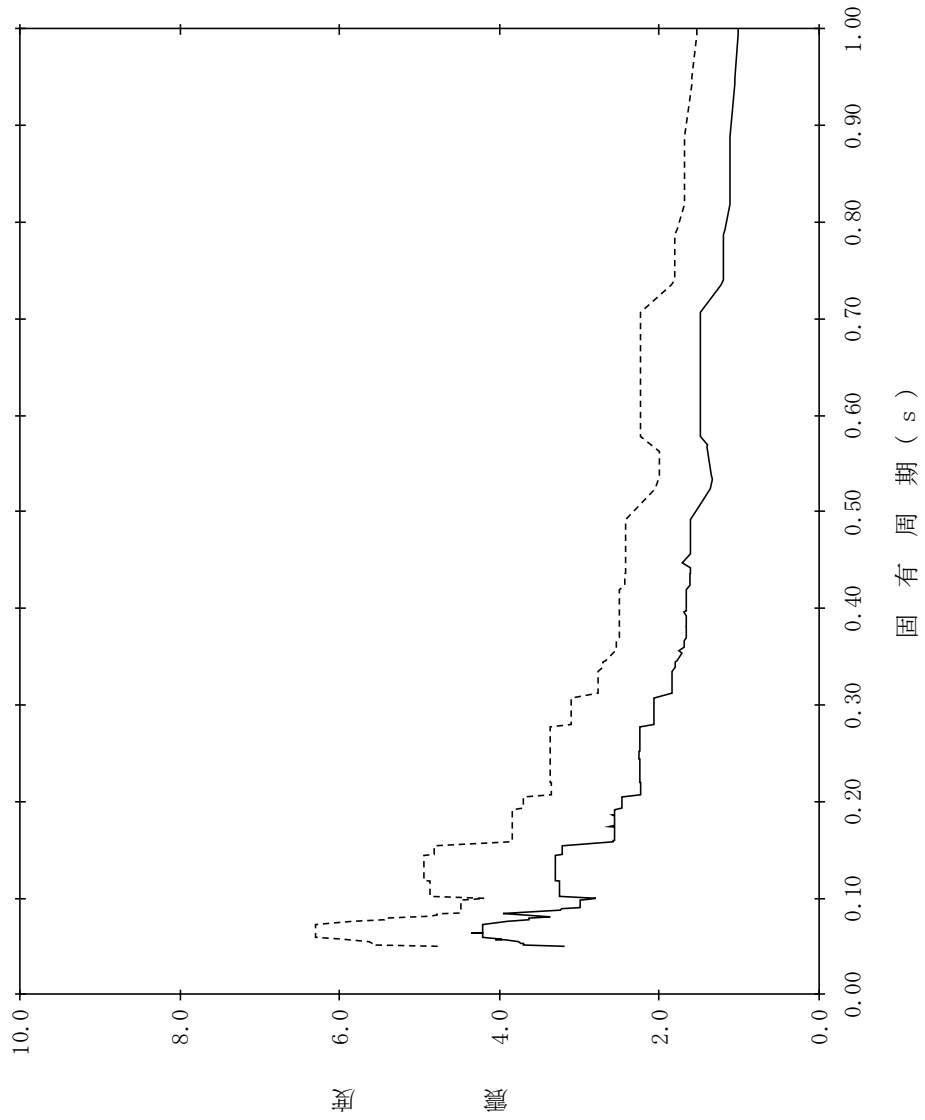

【NS2-1FV-SsV-1FV19】

構造物名：第1ベントフィルタ格納槽
 標高：EL. 700m
 波形名：基準地震動 S s
 減衰定数：1.5%

—— 設計用床応答スペクトル I (鉛直方向)

----- 設計用床応答スペクトル II (鉛直方向)

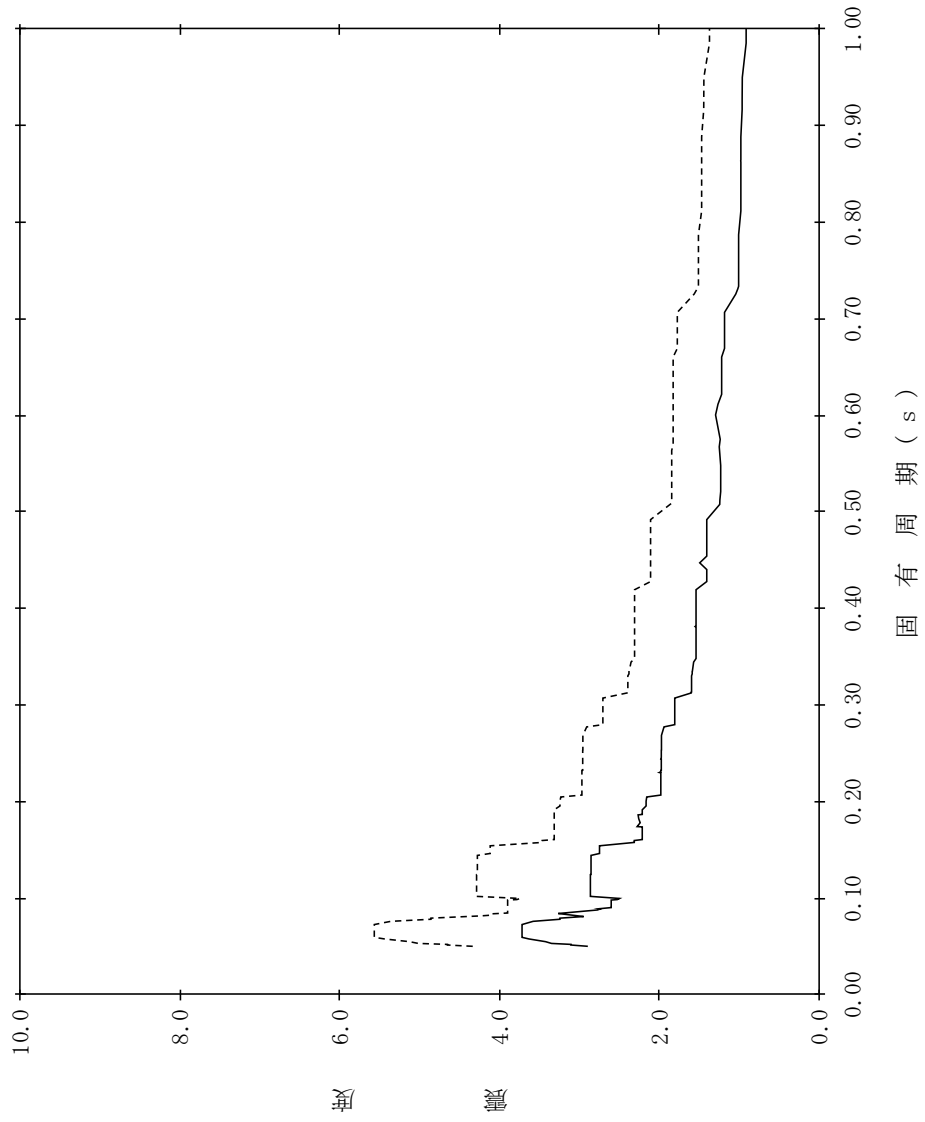

【NS2-1FV-SsV-1FV20】

構造物名：第1ベントフィルタ格納槽
 標高：EL. 700m
 減衰定数：2.0%

——— 設計用床応答スペクトル I (鉛直方向)
 - - - - - 設計用床応答スペクトル II (鉛直方向)

波形名：基準地震動 S s

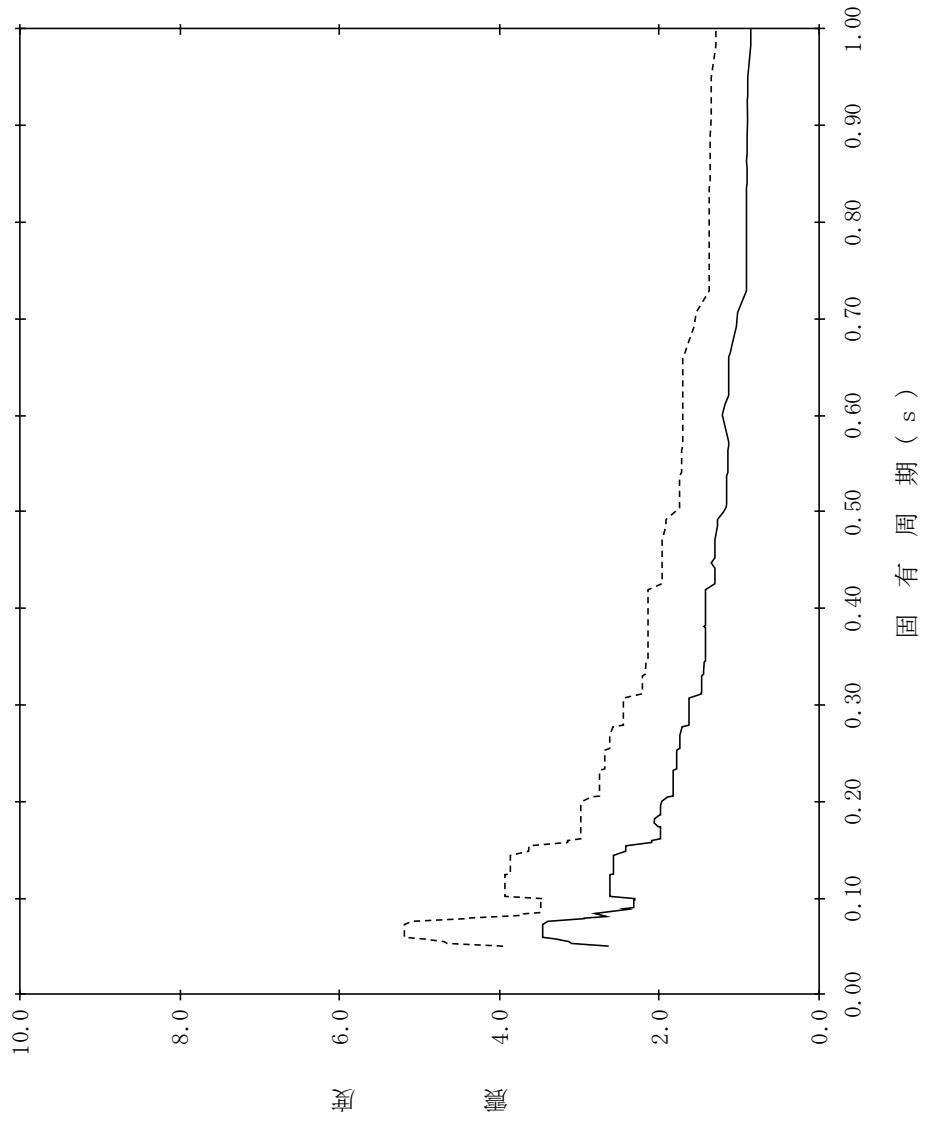

【NS2-1FV-SsV-1FV21】

構造物名：第1ベントフィルタ格納槽
 標高：EL. 700m
 波形名：基準地震動 S s
 減衰定数：2.5%

—— 設計用床応答スペクトル I (鉛直方向)

----- 設計用床応答スペクトル II (鉛直方向)

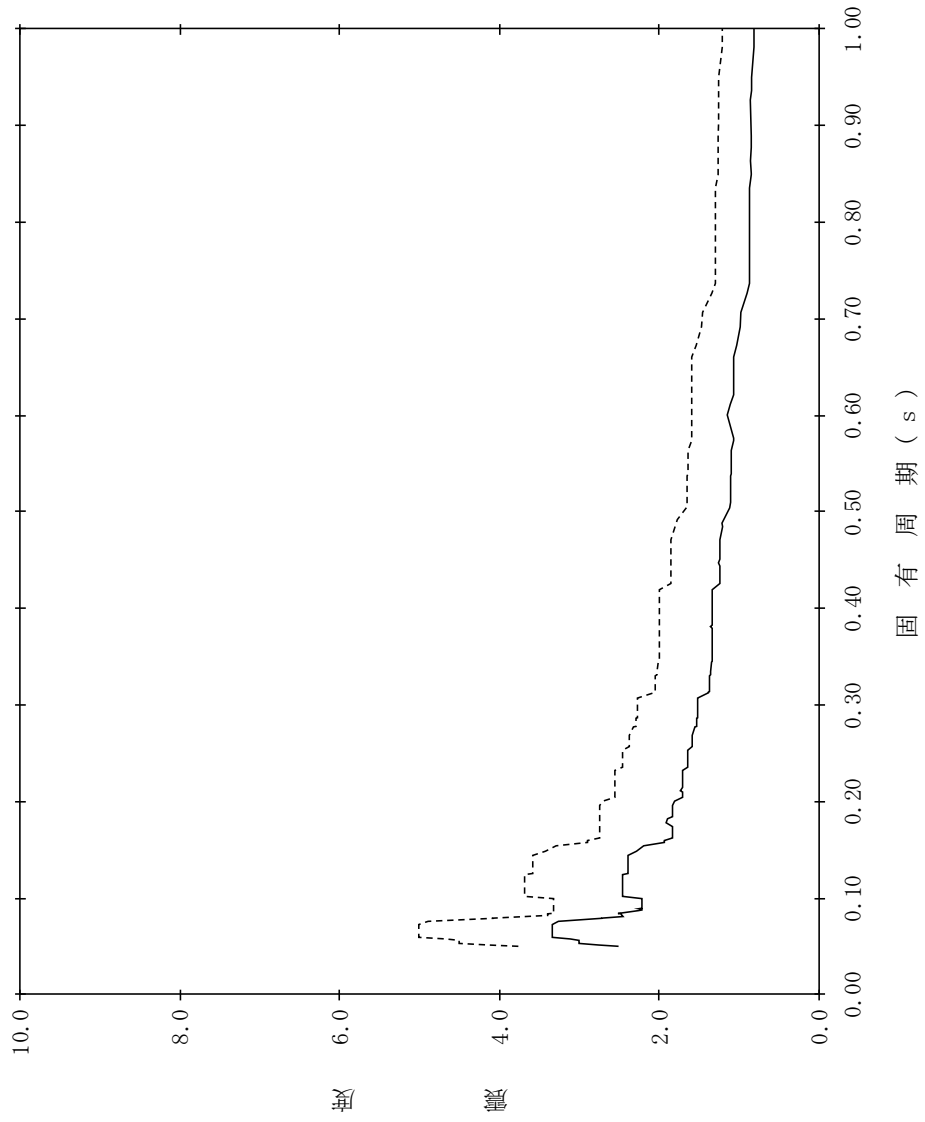

【NS2-1FV-SsV-1FV22】

構造物名：第1ベントフィルタ格納槽
 標高：EL. 700m
 減衰定数：3.0%

—— 設計用床応答スペクトルⅠ (鉛直方向)

----- 設計用床応答スペクトルⅡ (鉛直方向)

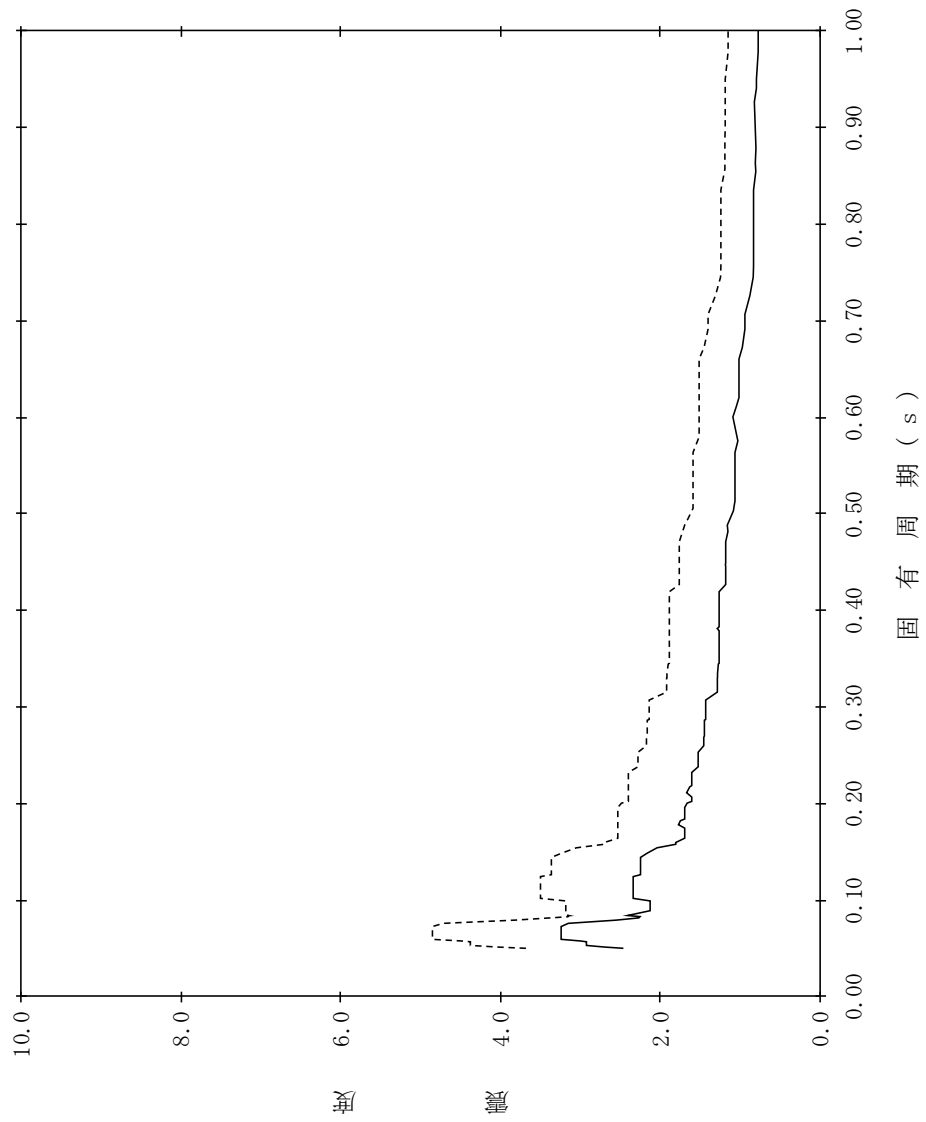

【NS2-1FV-SsV-1FV23】

構造物名：第1ベントフィルタ格納槽
 標高：EL. 700m
 減衰定数：4.0%

—— 設計用床応答スペクトル I (鉛直方向)

- - - - 設計用床応答スペクトル II (鉛直方向)

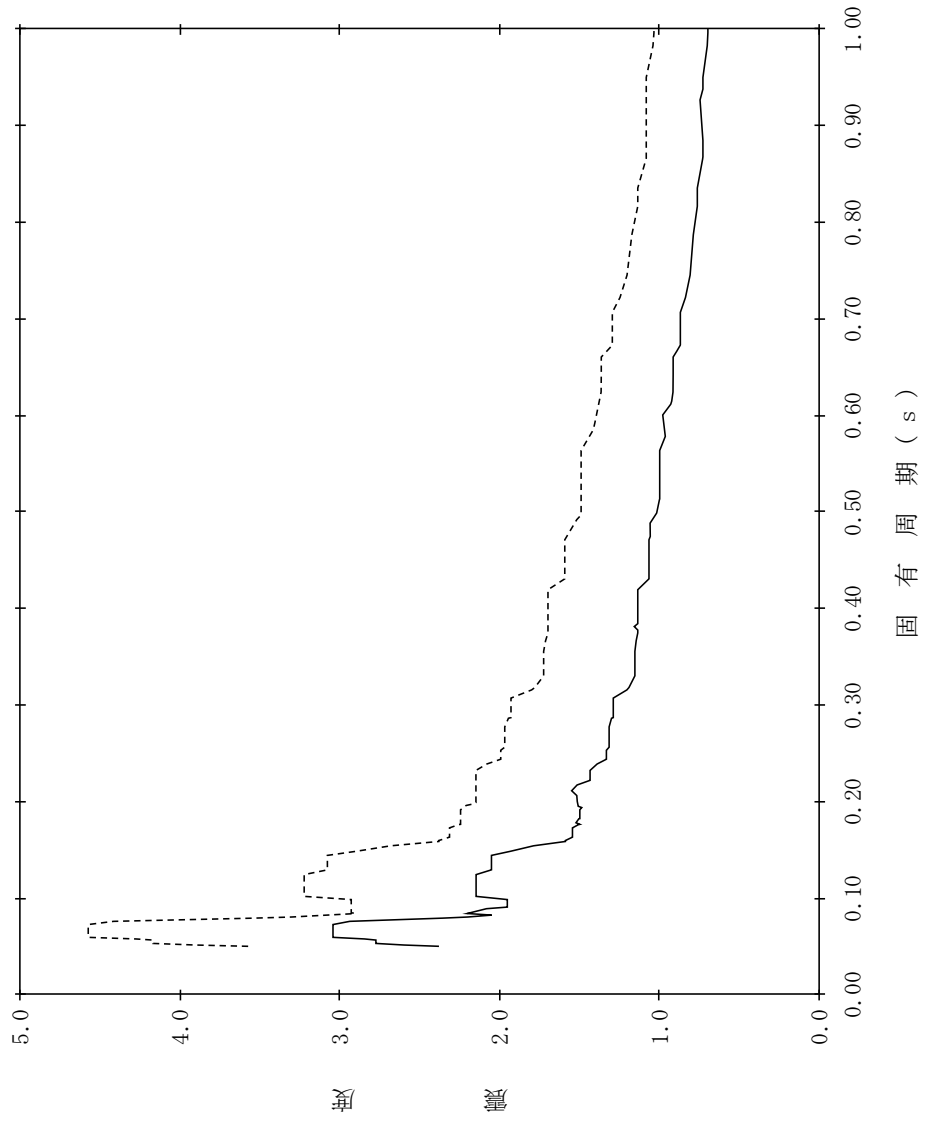

【NS2-1FV-SsV-1FV24】

構造物名：第1ベントフィルタ格納槽
 標高：EL. 700m
 減衰定数：5.0%

—— 設計用床応答スペクトル I (鉛直方向)

- - - - 設計用床応答スペクトル II (鉛直方向)



表 4.4-15 設計用床応答スペクトル (S_s) 一覧表

(低圧原子炉代替注水ポンプ格納槽) (1/3)

地震波	建物機器	方向	節点番号	標高 EL(m)	減衰定数(%)	図番
S _s	低圧原子炉代替注水ポンプ格納槽	NS方向	2042	18.300	0.5	NS2 - FLSR - S _s NS - FLSR 1
					1.0	NS2 - FLSR - S _s NS - FLSR 2
					1.5	NS2 - FLSR - S _s NS - FLSR 3
					2.0	NS2 - FLSR - S _s NS - FLSR 4
					2.5	NS2 - FLSR - S _s NS - FLSR 5
					3.0	NS2 - FLSR - S _s NS - FLSR 6
					4.0	NS2 - FLSR - S _s NS - FLSR 7
					5.0	NS2 - FLSR - S _s NS - FLSR 8
			1931(水室), 1946, 2121(ポンプ室)	14.700	0.5	NS2 - FLSR - S _s NS - FLSR 9
					1.0	NS2 - FLSR - S _s NS - FLSR 10
					1.5	NS2 - FLSR - S _s NS - FLSR 11
					2.0	NS2 - FLSR - S _s NS - FLSR 12
					2.5	NS2 - FLSR - S _s NS - FLSR 13
					3.0	NS2 - FLSR - S _s NS - FLSR 14
					4.0	NS2 - FLSR - S _s NS - FLSR 15
					5.0	NS2 - FLSR - S _s NS - FLSR 16
			1939(水室), 1954(ポンプ室)	8.200	0.5	NS2 - FLSR - S _s NS - FLSR 17
					1.0	NS2 - FLSR - S _s NS - FLSR 18
					1.5	NS2 - FLSR - S _s NS - FLSR 19
					2.0	NS2 - FLSR - S _s NS - FLSR 20
					2.5	NS2 - FLSR - S _s NS - FLSR 21
					3.0	NS2 - FLSR - S _s NS - FLSR 22
					4.0	NS2 - FLSR - S _s NS - FLSR 23
					5.0	NS2 - FLSR - S _s NS - FLSR 24
			1949, 2189(水室), 1964(ポンプ室)	0.700	0.5	NS2 - FLSR - S _s NS - FLSR 25
					1.0	NS2 - FLSR - S _s NS - FLSR 26
					1.5	NS2 - FLSR - S _s NS - FLSR 27
					2.0	NS2 - FLSR - S _s NS - FLSR 28
					2.5	NS2 - FLSR - S _s NS - FLSR 29
					3.0	NS2 - FLSR - S _s NS - FLSR 30
					4.0	NS2 - FLSR - S _s NS - FLSR 31
					5.0	NS2 - FLSR - S _s NS - FLSR 32

表 4.4-15 設計用床応答スペクトル (S s) 一覧表

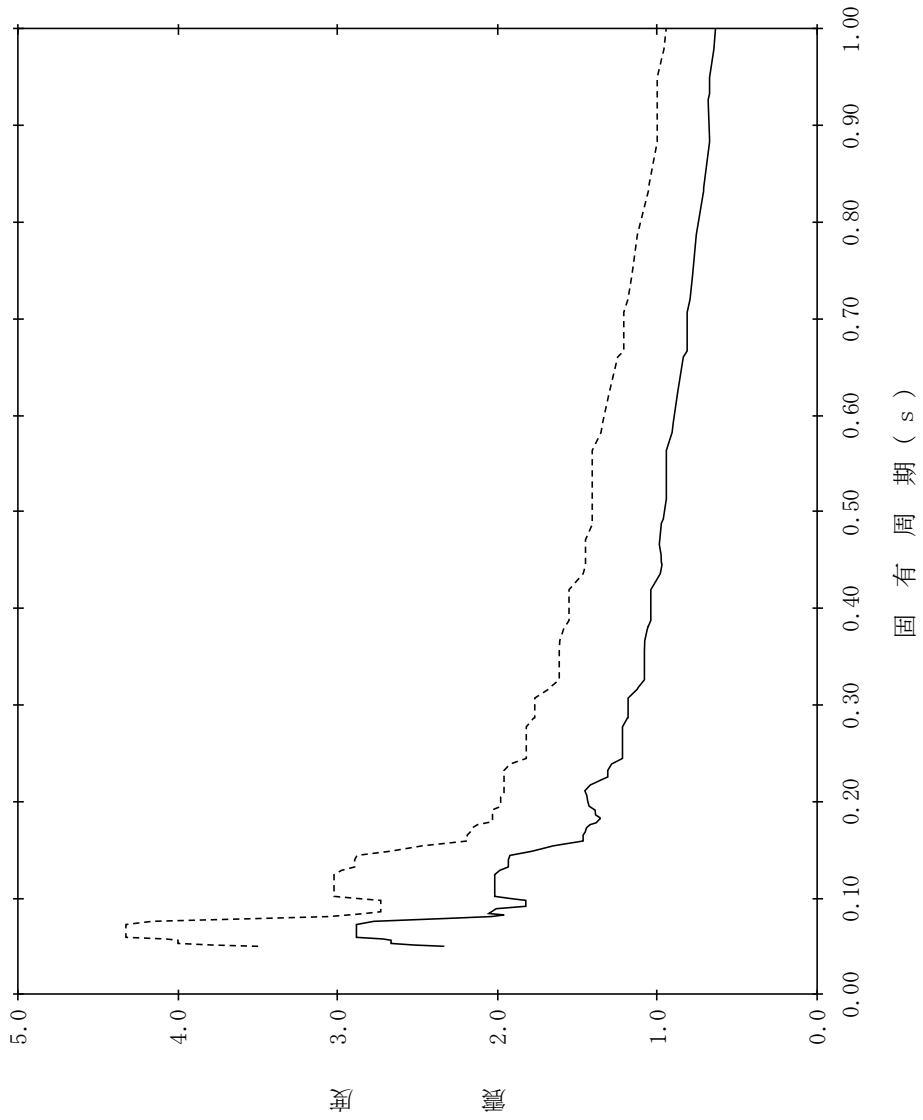
(低圧原子炉代替注水ポンプ格納槽) (2/3)

地震波	建物機器	方向	節点番号	標高 EL(m)	減衰定数(%)	図番
S s	低圧原子炉代替注水ポンプ格納槽	EW方向	2743	18.300	0.5	NS2 - FLSR - SsEW - FLSR 1
					1.0	NS2 - FLSR - SsEW - FLSR 2
					1.5	NS2 - FLSR - SsEW - FLSR 3
					2.0	NS2 - FLSR - SsEW - FLSR 4
					2.5	NS2 - FLSR - SsEW - FLSR 5
					3.0	NS2 - FLSR - SsEW - FLSR 6
					4.0	NS2 - FLSR - SsEW - FLSR 7
					5.0	NS2 - FLSR - SsEW - FLSR 8
			2397, 2751	14.700	0.5	NS2 - FLSR - SsEW - FLSR 9
					1.0	NS2 - FLSR - SsEW - FLSR 10
					1.5	NS2 - FLSR - SsEW - FLSR 11
					2.0	NS2 - FLSR - SsEW - FLSR 12
					2.5	NS2 - FLSR - SsEW - FLSR 13
					3.0	NS2 - FLSR - SsEW - FLSR 14
					4.0	NS2 - FLSR - SsEW - FLSR 15
					5.0	NS2 - FLSR - SsEW - FLSR 16
			2404	8.200	0.5	NS2 - FLSR - SsEW - FLSR 17
					1.0	NS2 - FLSR - SsEW - FLSR 18
					1.5	NS2 - FLSR - SsEW - FLSR 19
					2.0	NS2 - FLSR - SsEW - FLSR 20
					2.5	NS2 - FLSR - SsEW - FLSR 21
					3.0	NS2 - FLSR - SsEW - FLSR 22
					4.0	NS2 - FLSR - SsEW - FLSR 23
					5.0	NS2 - FLSR - SsEW - FLSR 24
			2413, 2777, 3472	0.700	0.5	NS2 - FLSR - SsEW - FLSR 25
					1.0	NS2 - FLSR - SsEW - FLSR 26
					1.5	NS2 - FLSR - SsEW - FLSR 27
					2.0	NS2 - FLSR - SsEW - FLSR 28
					2.5	NS2 - FLSR - SsEW - FLSR 29
					3.0	NS2 - FLSR - SsEW - FLSR 30
					4.0	NS2 - FLSR - SsEW - FLSR 31
					5.0	NS2 - FLSR - SsEW - FLSR 32

表 4.4-15 設計用床応答スペクトル (S s) 一覧表

(低圧原子炉代替注水ポンプ格納槽) (3/3)

地震波	建物機器	方向	節点番号	標高 EL(m)	減衰定数(%)	図番
S s	低圧原子炉代替注水ポンプ格納槽	鉛直方向	2042(ポンプ室), 2743(EW断面)	18.300	0.5	NS2 - FLSR - SsV - FLSR 1
					1.0	NS2 - FLSR - SsV - FLSR 2
					1.5	NS2 - FLSR - SsV - FLSR 3
					2.0	NS2 - FLSR - SsV - FLSR 4
					2.5	NS2 - FLSR - SsV - FLSR 5
					3.0	NS2 - FLSR - SsV - FLSR 6
					4.0	NS2 - FLSR - SsV - FLSR 7
					5.0	NS2 - FLSR - SsV - FLSR 8
			1931(水室), 1946, 2121(ポンプ室), 2397, 2751(EW断面)	14.700	0.5	NS2 - FLSR - SsV - FLSR 9
					1.0	NS2 - FLSR - SsV - FLSR 10
					1.5	NS2 - FLSR - SsV - FLSR 11
					2.0	NS2 - FLSR - SsV - FLSR 12
					2.5	NS2 - FLSR - SsV - FLSR 13
					3.0	NS2 - FLSR - SsV - FLSR 14
					4.0	NS2 - FLSR - SsV - FLSR 15
					5.0	NS2 - FLSR - SsV - FLSR 16
			1939(水室), 1954(ポンプ室), 2404(EW断面)	8.200	0.5	NS2 - FLSR - SsV - FLSR 17
					1.0	NS2 - FLSR - SsV - FLSR 18
					1.5	NS2 - FLSR - SsV - FLSR 19
					2.0	NS2 - FLSR - SsV - FLSR 20
					2.5	NS2 - FLSR - SsV - FLSR 21
					3.0	NS2 - FLSR - SsV - FLSR 22
					4.0	NS2 - FLSR - SsV - FLSR 23
					5.0	NS2 - FLSR - SsV - FLSR 24
			1949, 2189(水室), 1964(ポンプ室), 2413, 2777, 3472(EW断面)	0.700	0.5	NS2 - FLSR - SsV - FLSR 25
					1.0	NS2 - FLSR - SsV - FLSR 26
					1.5	NS2 - FLSR - SsV - FLSR 27
					2.0	NS2 - FLSR - SsV - FLSR 28
					2.5	NS2 - FLSR - SsV - FLSR 29
					3.0	NS2 - FLSR - SsV - FLSR 30
					4.0	NS2 - FLSR - SsV - FLSR 31
					5.0	NS2 - FLSR - SsV - FLSR 32

【NS2-FLSR-SsNS-FLSR1】

構造物名：低圧原子炉代替注水ポンプ格納槽
 標高：EL18.300m
 減衰定数：0.5%
 波形名：基準地震動 S s
 設計用床応答スペクトル I (NS方向)
 設計用床応答スペクトル II (NS方向)

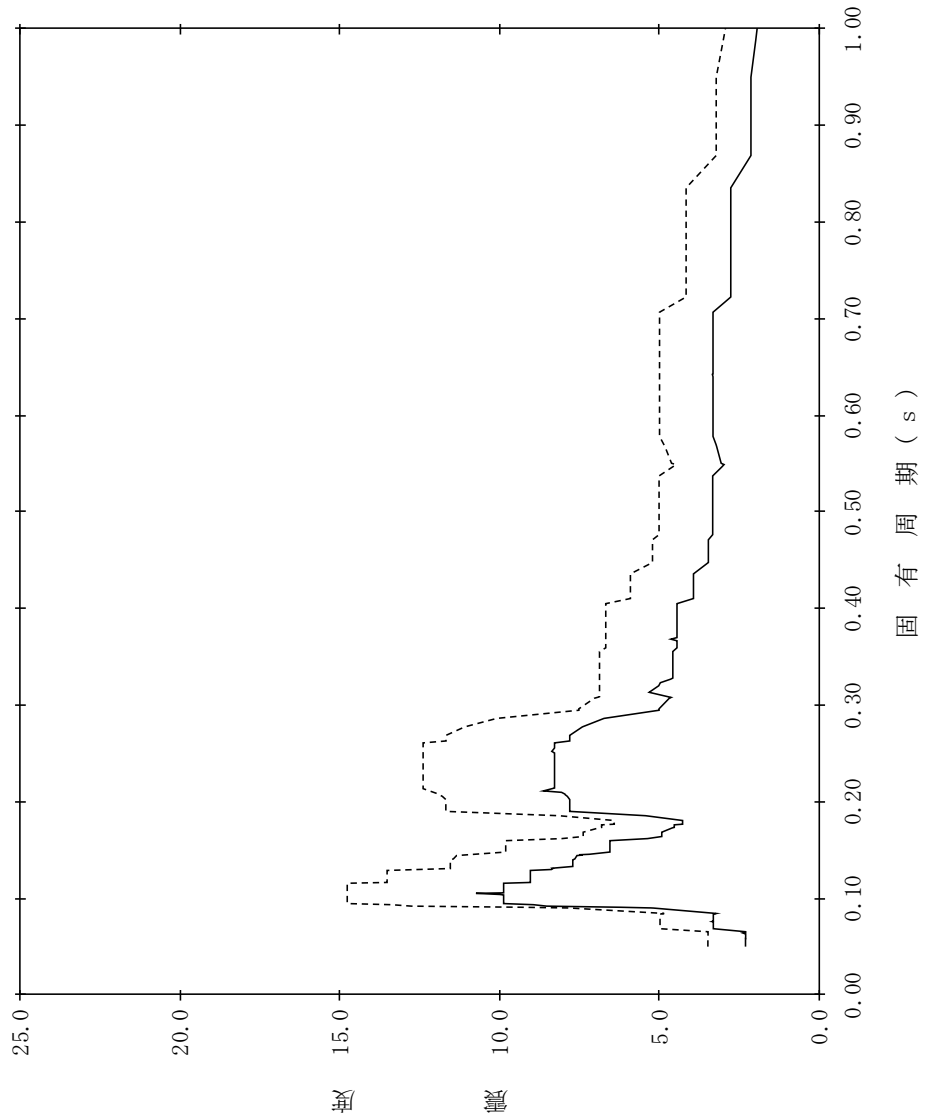

【NS2-FLSR-SsNS-FLSR2】

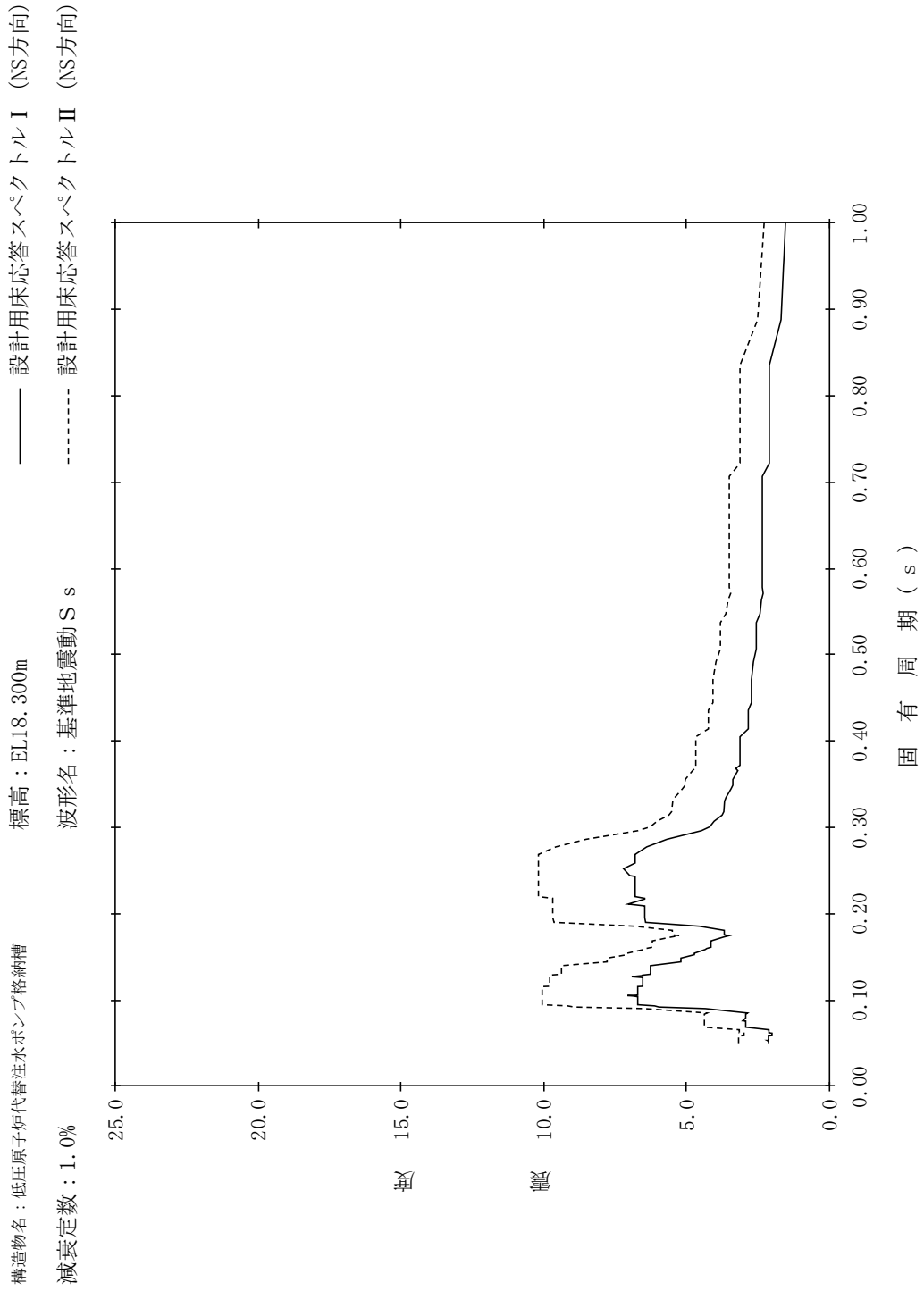

【NS2-FLSR-SsNS-FLSR3】

構造物名：低圧原子炉代替注水ポンプ格納槽
 標高：EL18.300m
 減衰定数：1.5%
 波形名：基準地震動 S s
 設計用床応答スペクトル I (NS方向)
 設計用床応答スペクトル II (NS方向)

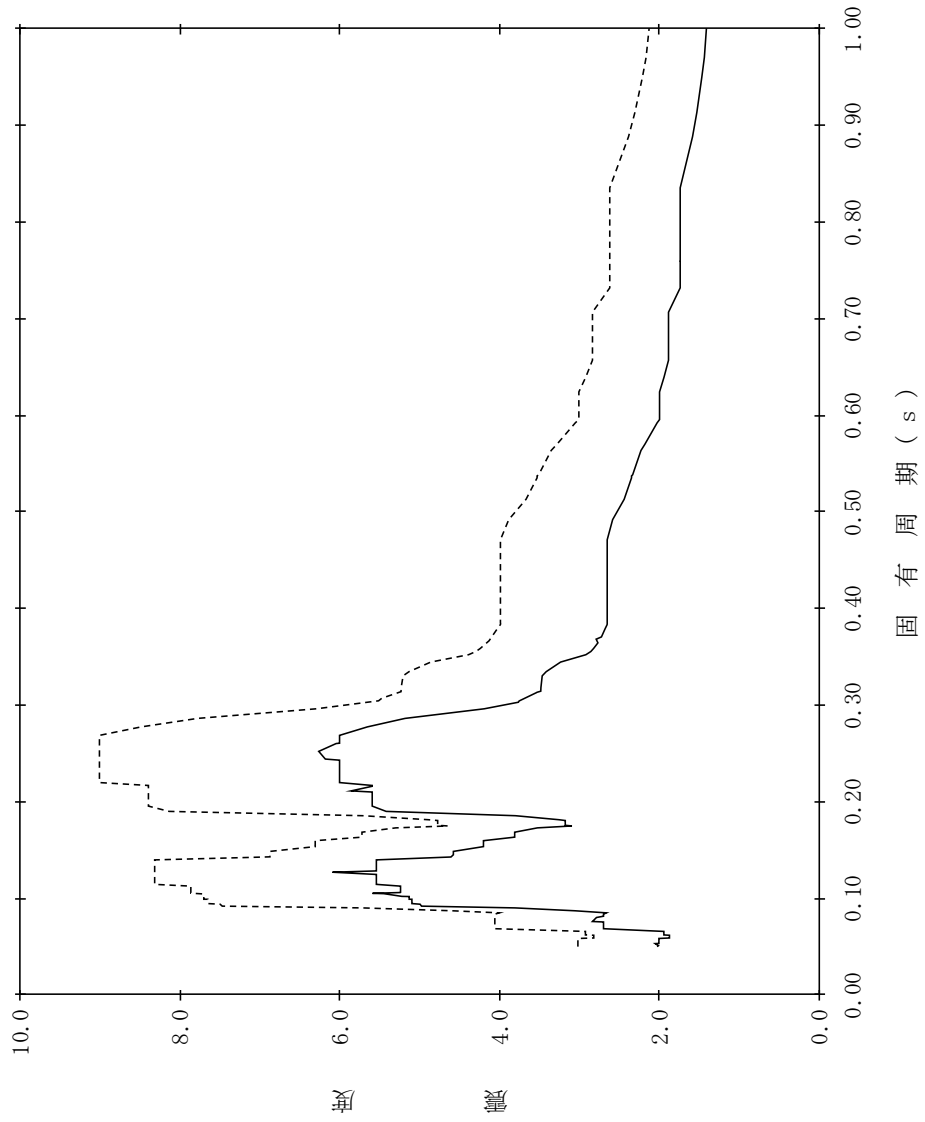

【NS2-FLSR-SsNS-FLSR4】

構造物名：低圧原子炉代替注水ポンプ格納槽
 標高：EL18.300m
 減衰定数：2.0%
 波形名：基準地震動 S s
 設計用床応答スペクトル I (NS方向)
 設計用床応答スペクトル II (NS方向)

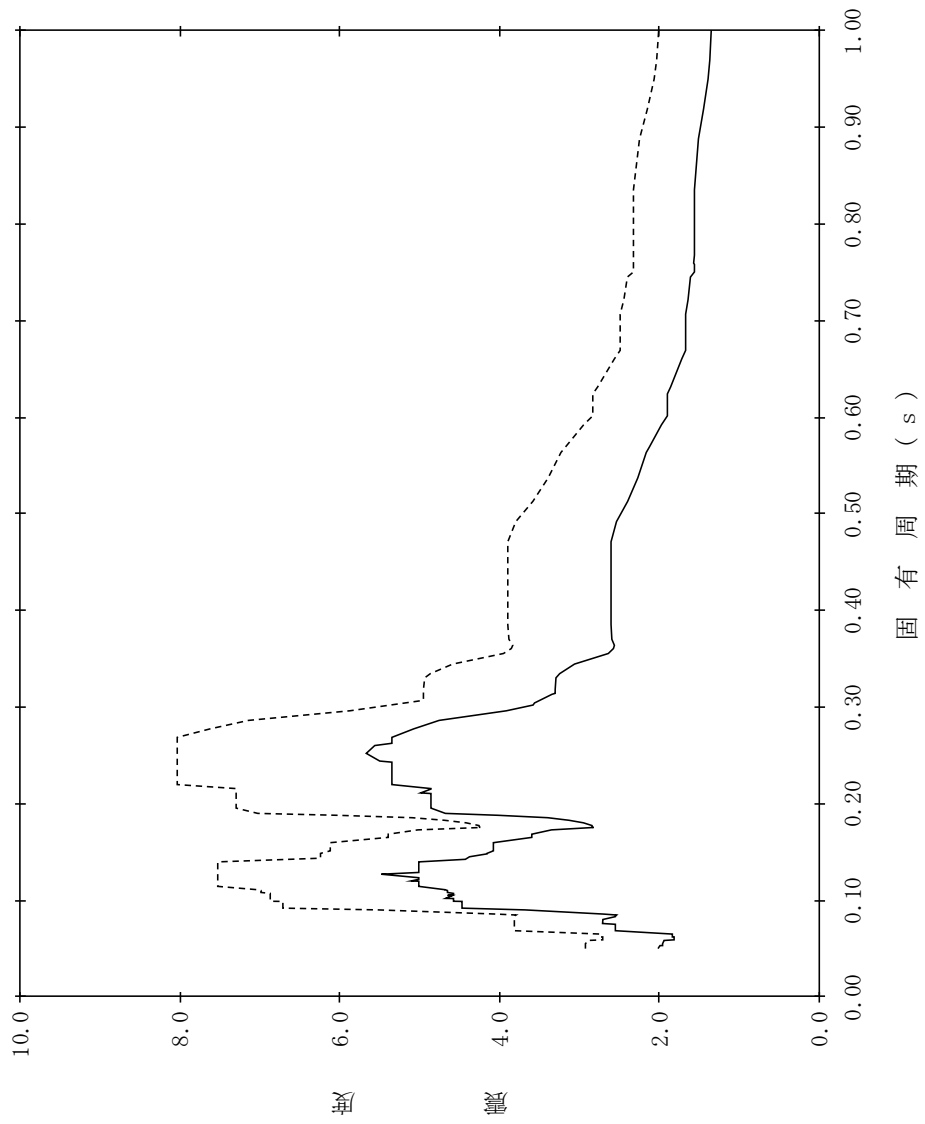

【NS2-FLSR-SsNS-FLSR5】

構造物名：低圧原子炉代替注水ポンプ格納槽
 標高：EL18.300m
 波形名：基準地震動 S s
 減衰定数：2.5%

—— 設計用床応答スペクトル I (NS方向)

- - - - 設計用床応答スペクトル II (NS方向)

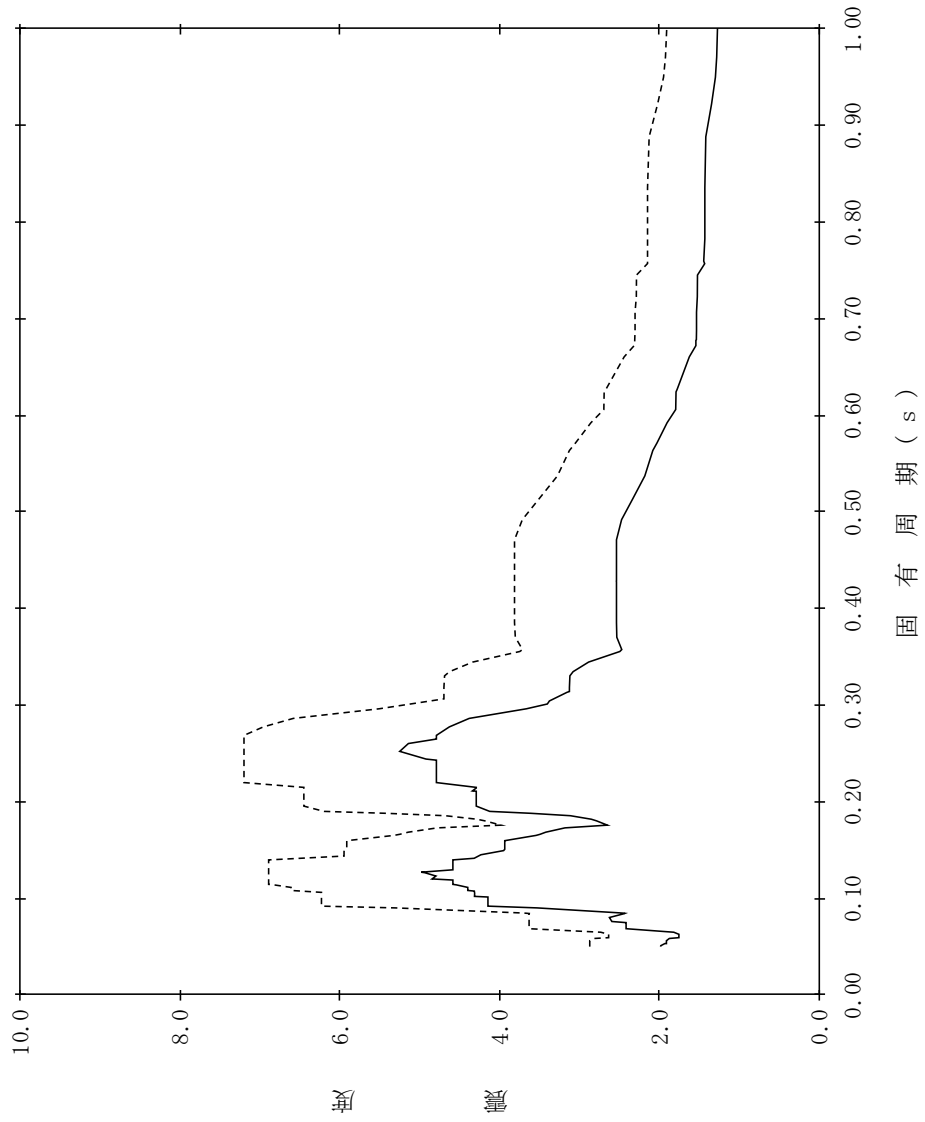

【NS2-FLSR-SsNS-FLSR6】

構造物名：低圧原子炉代替注水ポンプ格納槽
 標高：EL18.300m
 減衰定数：3.0%
 波形名：基準地震動 S s
 設計用床応答スペクトル I (NS方向)
 設計用床応答スペクトル II (NS方向)

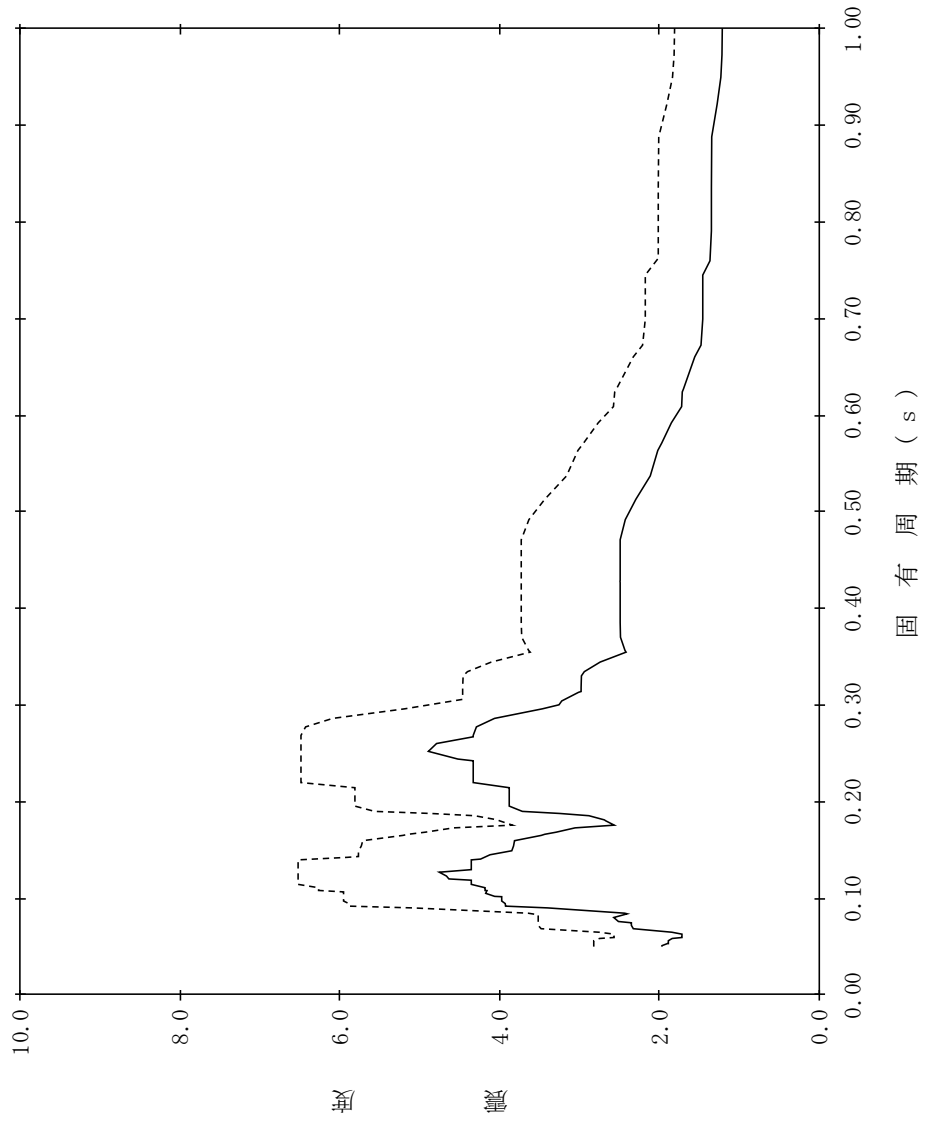

【NS2-FLSR-SsNS-FLSR7】

構造物名：低圧原子炉代替注水ポンプ格納槽
 標高：EL18.300m
 減衰定数：4.0%
 波形名：基準地震動 S s
 設計用床応答スペクトル I (NS方向)
 設計用床応答スペクトル II (NS方向)

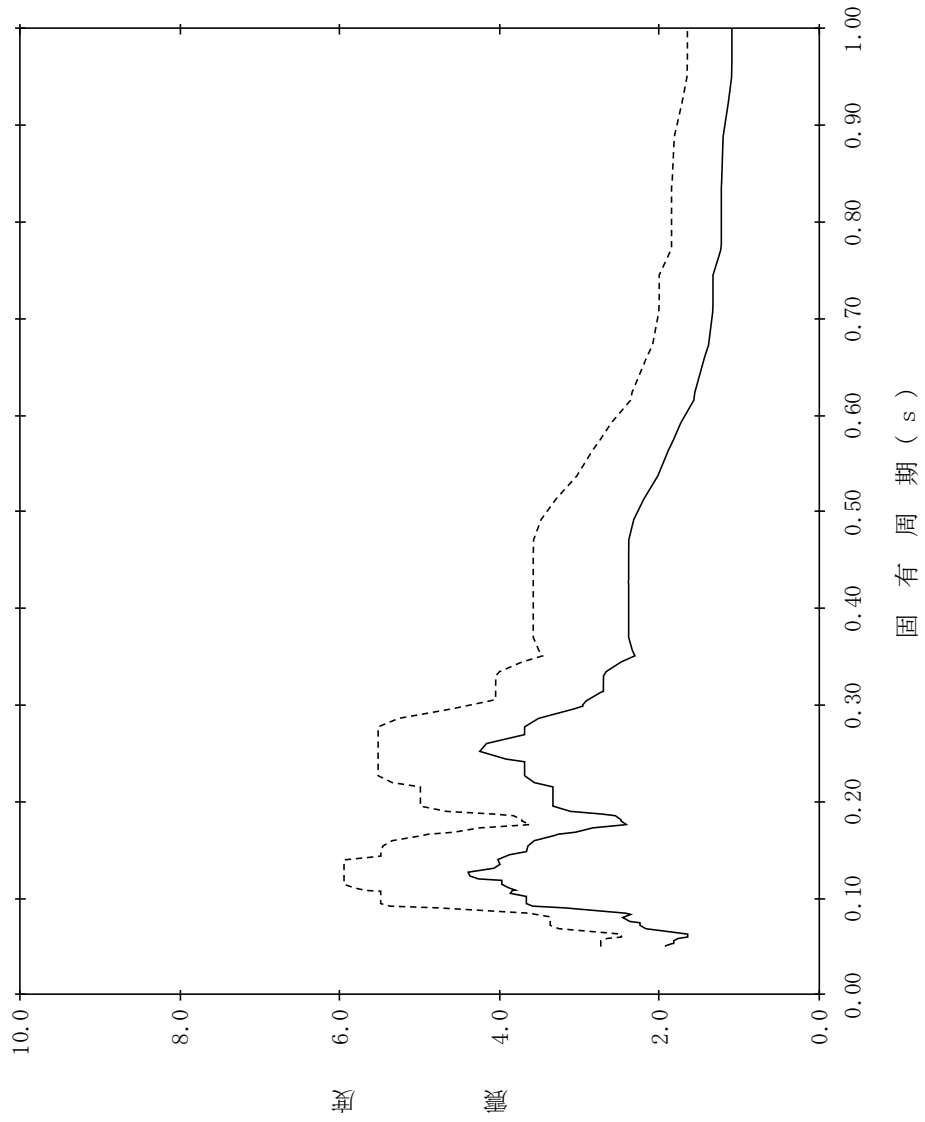

【NS2-FLSR-SsNS-FLSR8】

構造物名：低圧原子炉代替注水ポンプ格納槽
 標高：EL18.300m
 減衰定数：5.0%
 波形名：基準地震動 S s
 設計用床応答スペクトル I (NS方向)
 設計用床応答スペクトル II (NS方向)

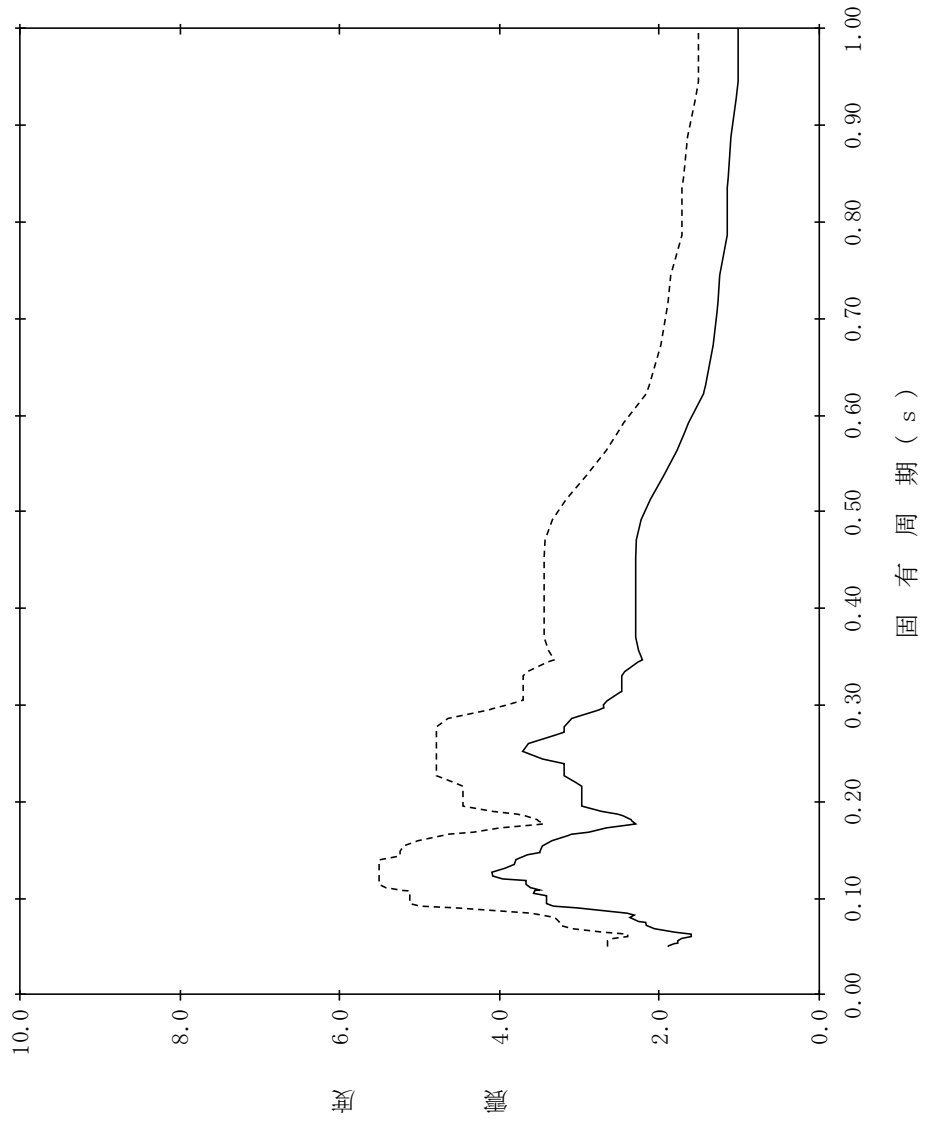

【NS2-FLSR-SsNS-FLSR9】

構造物名：低圧原子炉代替注水ポンプ格納槽
 標高：EL14.700m
 減衰定数：0.5%
 波形名：基準地震動 S s
 ——— 設計用床応答スペクトル I (NS方向)
 - - - - - 設計用床応答スペクトル II (NS方向)

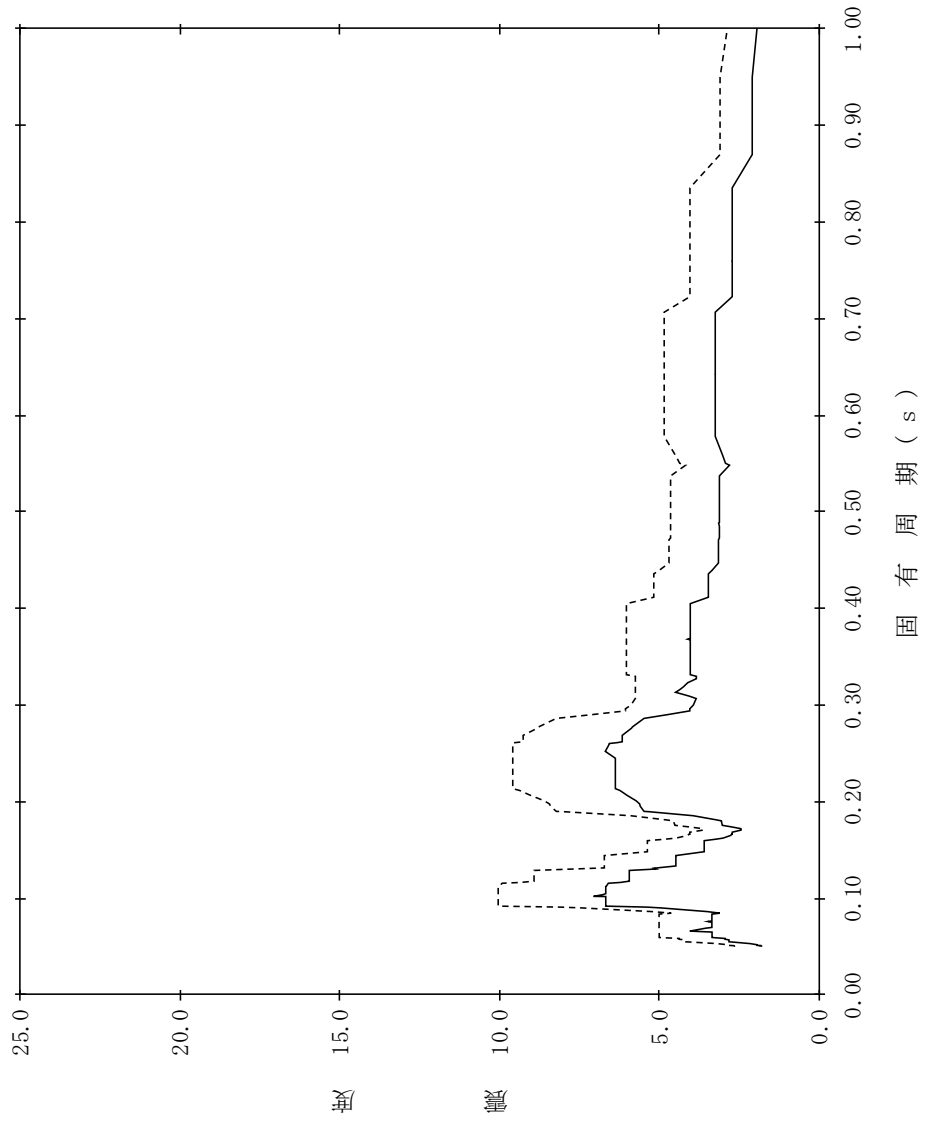

【NS2-FLSR-SsNS-FLSR10】

構造物名：低圧原子炉代替注水ポンプ格納槽
 標高：EL14.700m
 減衰定数：1.0%
 波形名：基準地震動 S s
 設計用床応答スペクトル I (NS方向)
 設計用床応答スペクトル II (NS方向)

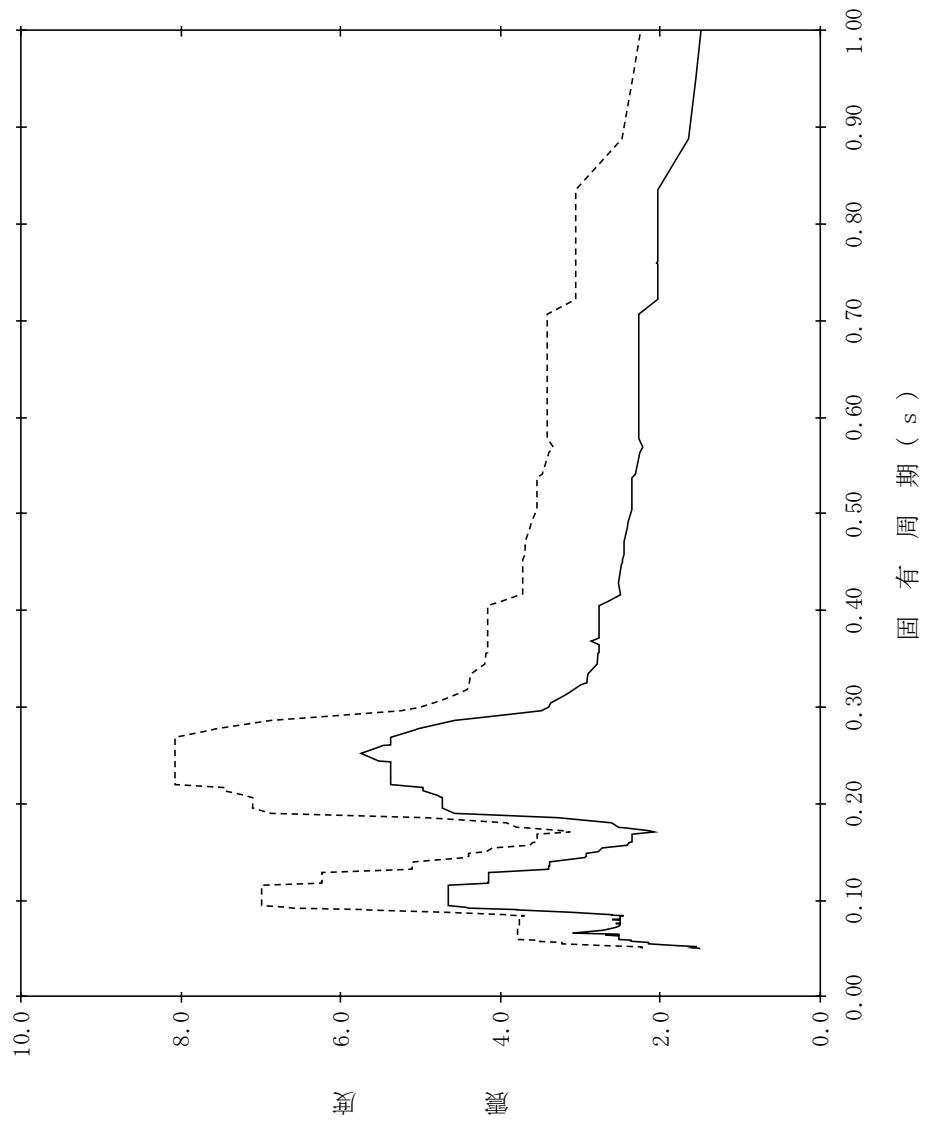

【NS2-FLSR-SsNS-FLSR11】

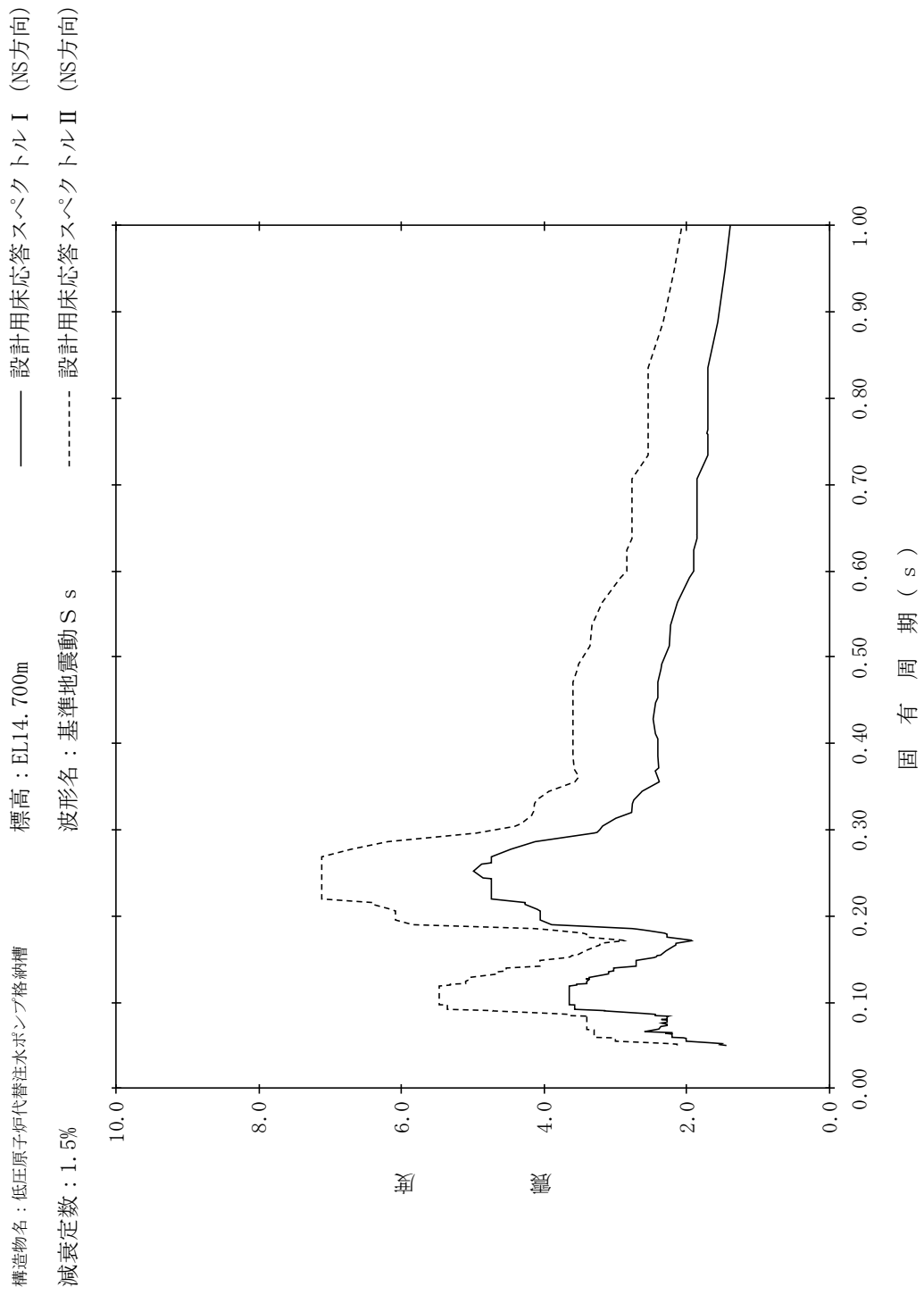

【NS2-FLSR-SsNS-FLSR12】

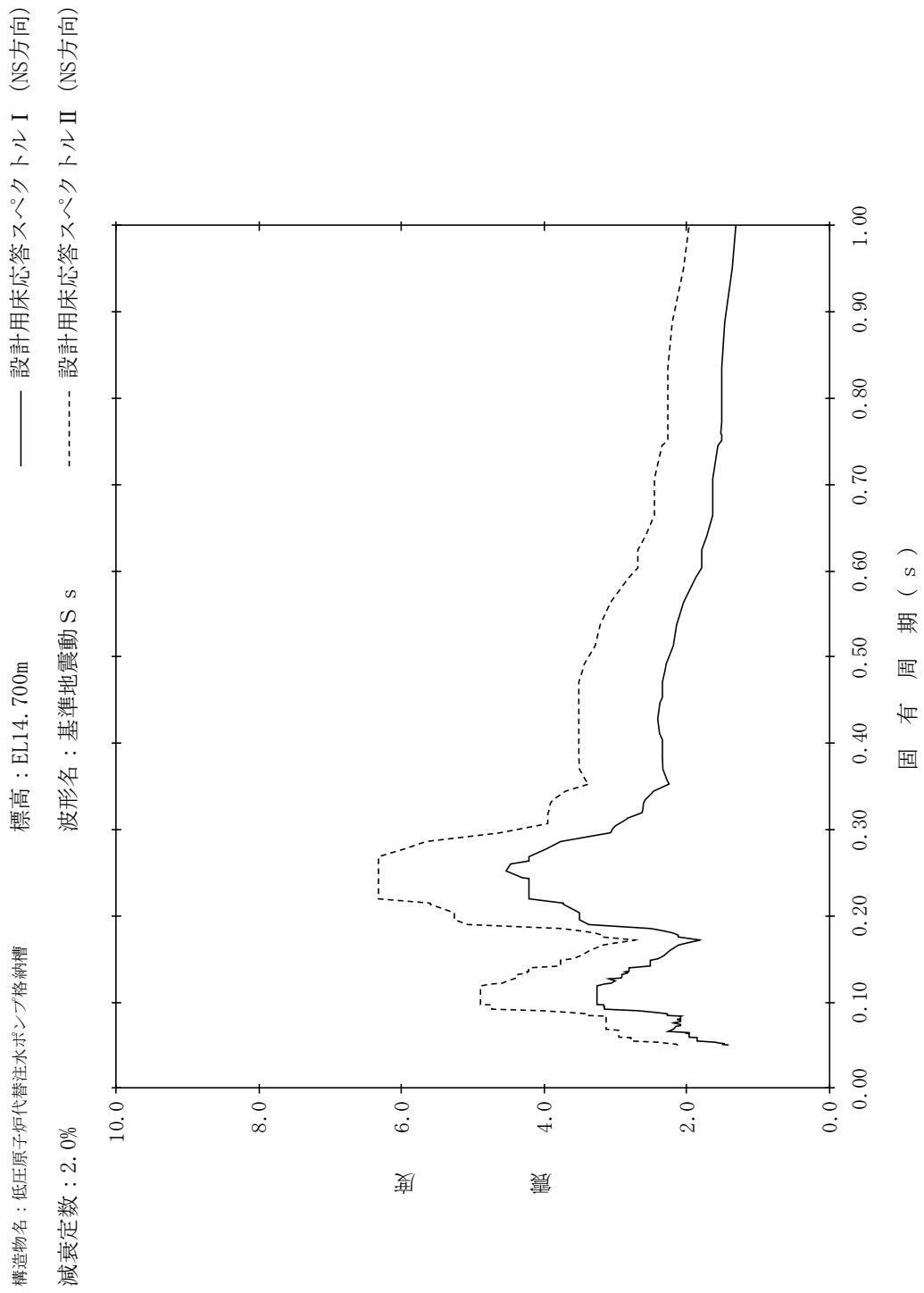

【NS2-FLSR-SsNS-FLSR13】

構造物名：低圧原子炉代替注水ポンプ格納槽
 標高：EL14.700m
 減衰定数：2.5%
 波形名：基準地震動 S s
 設計用床応答スペクトル I (NS方向)
 設計用床応答スペクトル II (NS方向)

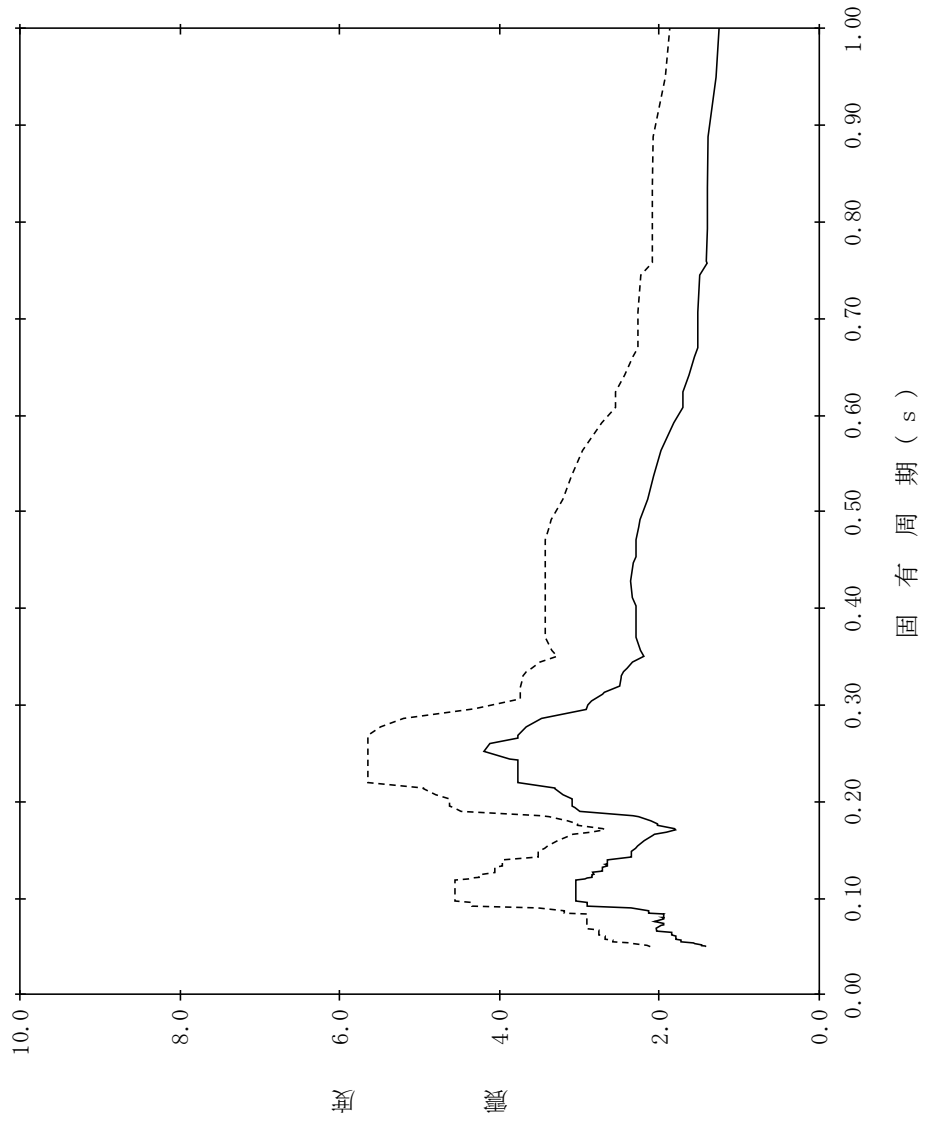

【NS2-FLSR-SsNS-FLSR14】

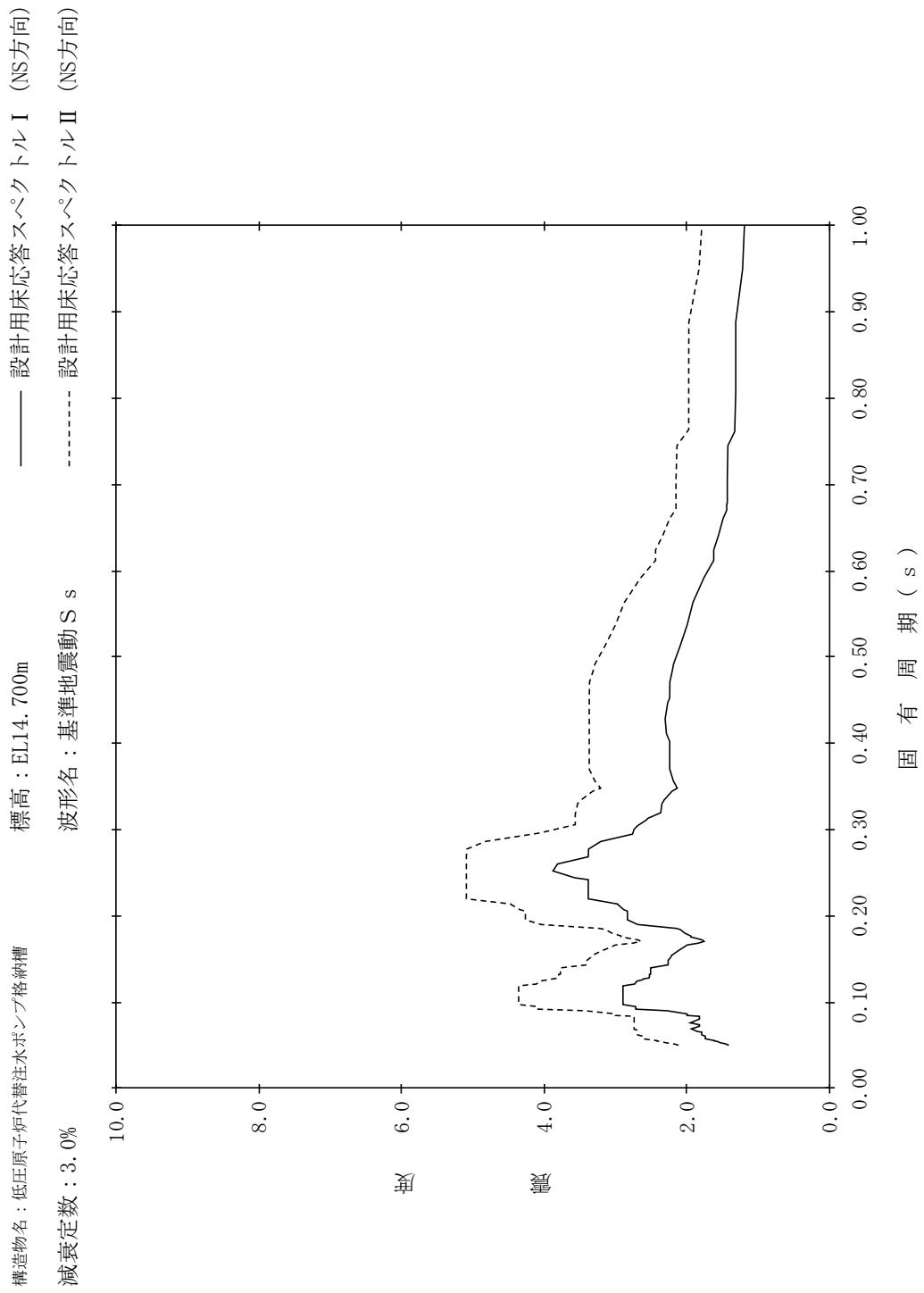

【NS2-FLSR-SsNS-FLSR15】

構造物名：低圧原子炉代替注水ポンプ格納槽
 標高：EL14.700m
 減衰定数：4.0%
 波形名：基準地震動 S s
 設計用床応答スペクトル I (NS方向)
 設計用床応答スペクトル II (NS方向)

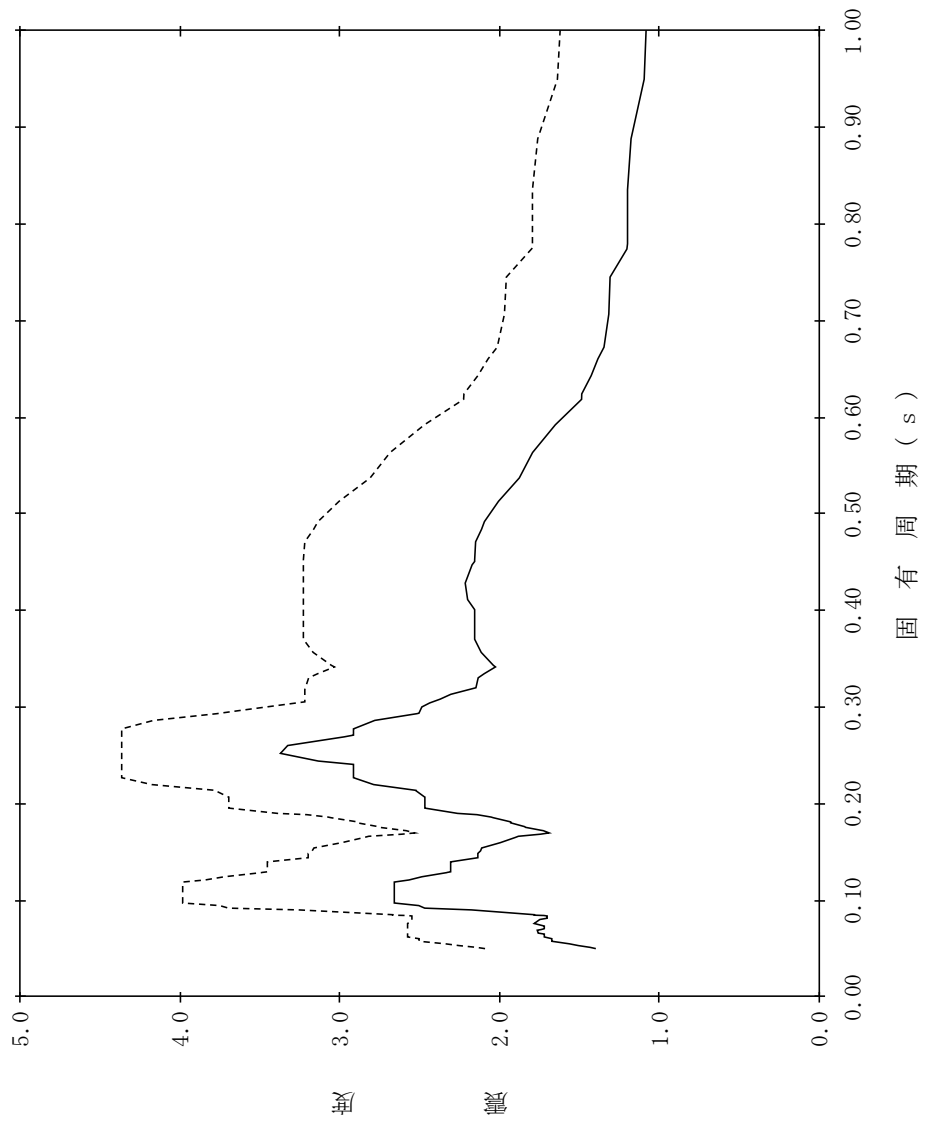

【NS2-FLSR-SsNS-FLSR16】

構造物名：低圧原子炉代替注水ポンプ格納槽
 標高：EL14.700m
 減衰定数：5.0%
 波形名：基準地震動 S s
 設計用床応答スペクトル I (NS方向)
 設計用床応答スペクトル II (NS方向)

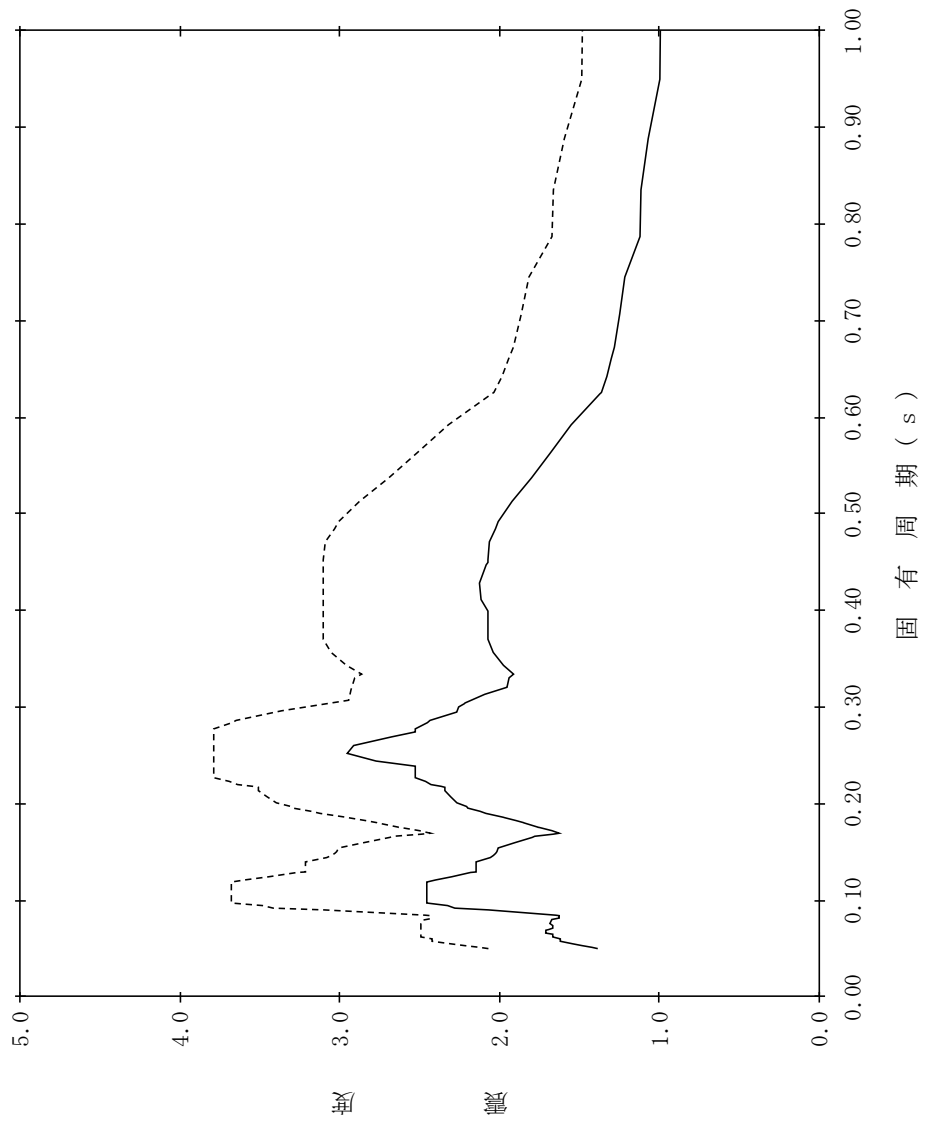

【NS2-FLSR-SsNS-FLSR17】

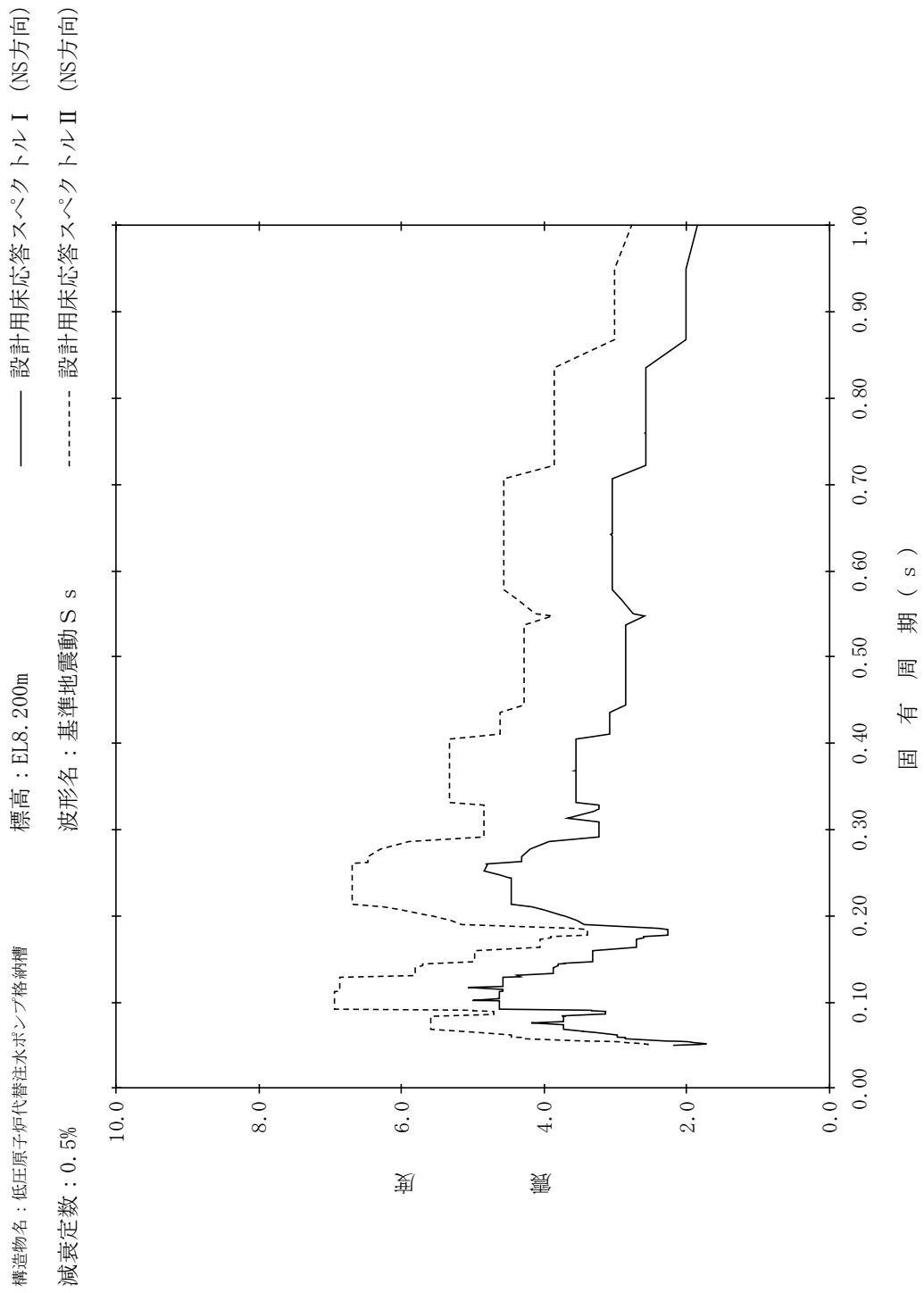

【NS2-FLSR-SsNS-FLSR18】

構造物名：低圧原子炉代替注水ポンプ格納槽
 標高：EL8.200m
 減衰定数：1.0%
 波形名：基準地震動 S s
 設計用床応答スペクトル I (NS方向)
 設計用床応答スペクトル II (NS方向)

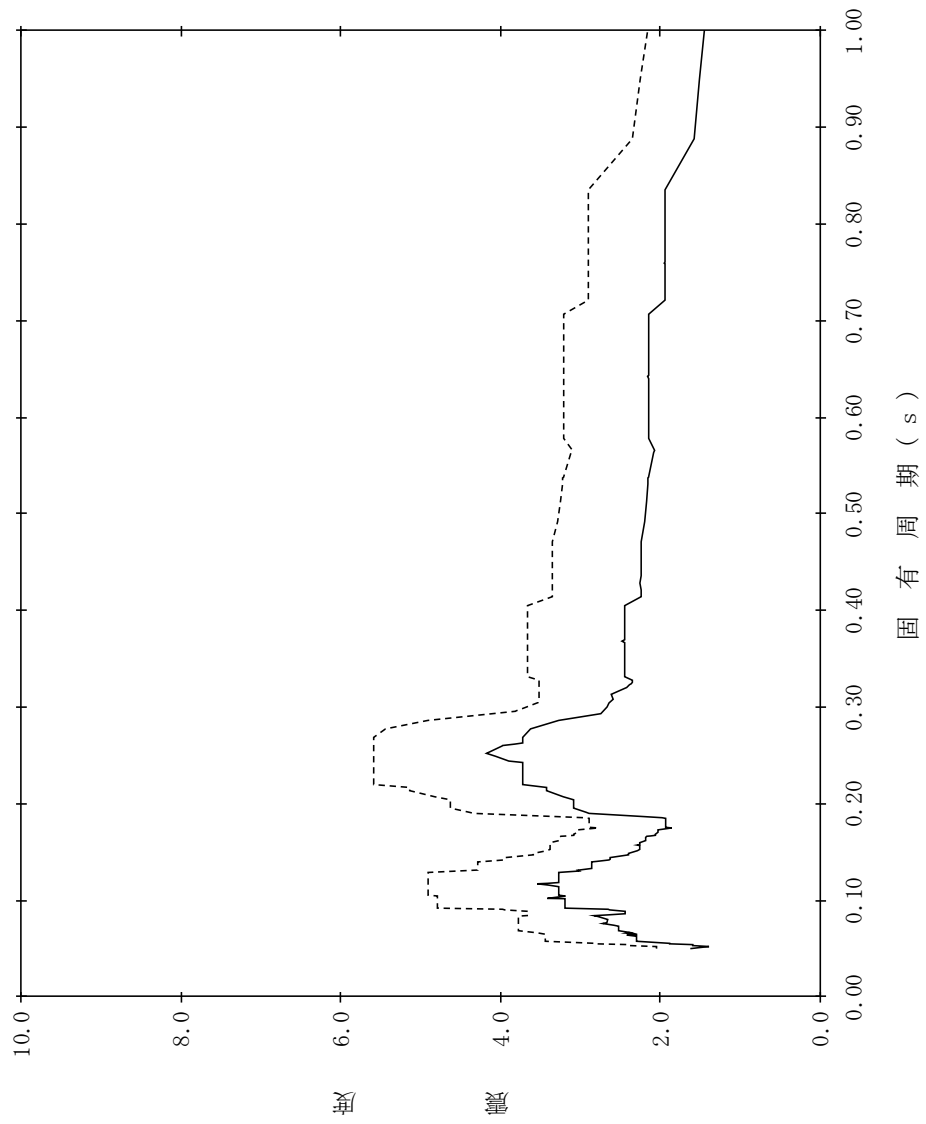

【NS2-FLSR-SsNS-FLSR19】

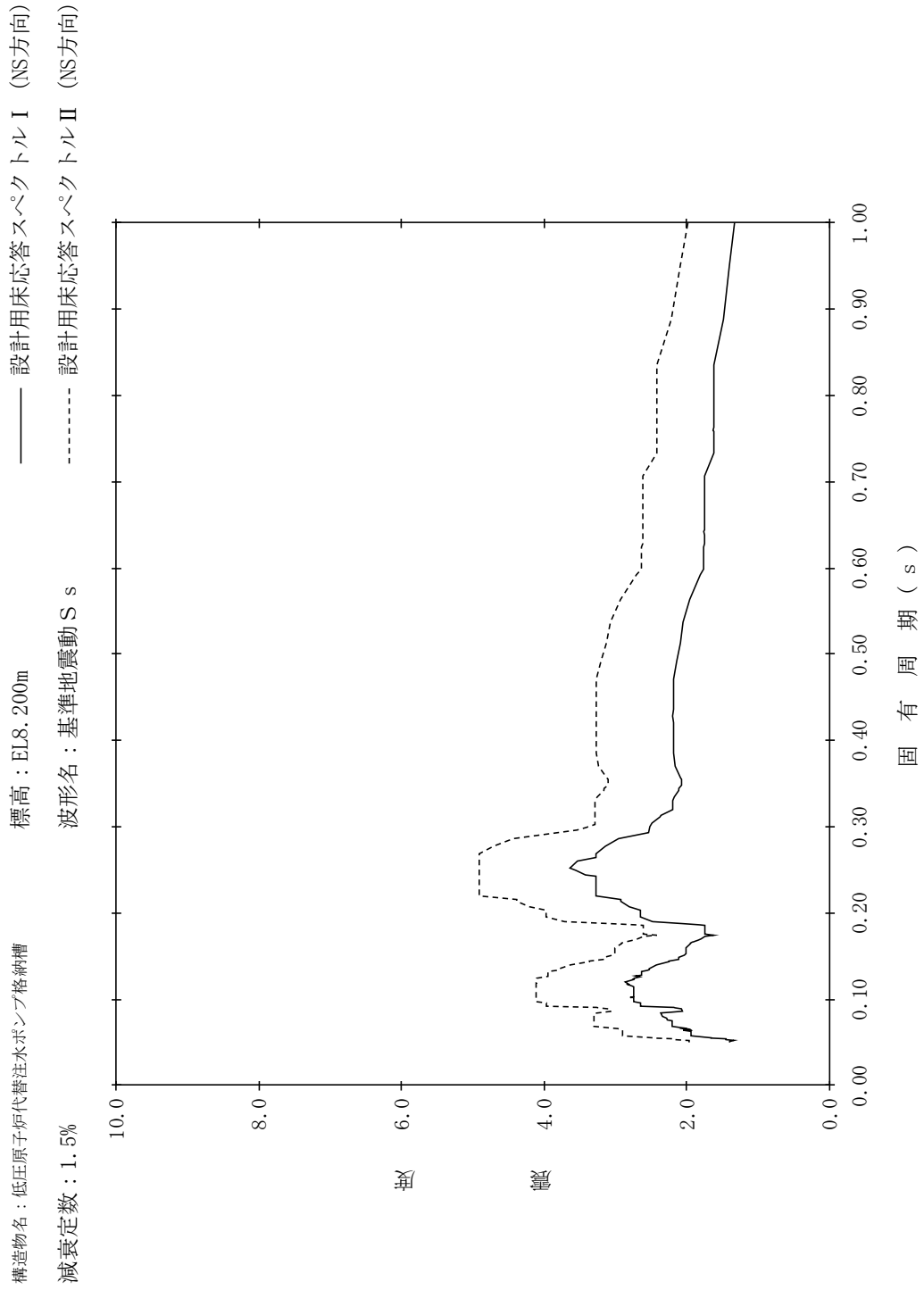

【NS2-FLSR-SsNS-FLSR20】

構造物名：低圧原子炉代替注水ポンプ格納槽
 標高：EL8.200m
 減衰定数：2.0%
 波形名：基準地震動 S s
 設計用床応答スペクトル I (NS方向)
 設計用床応答スペクトル II (NS方向)

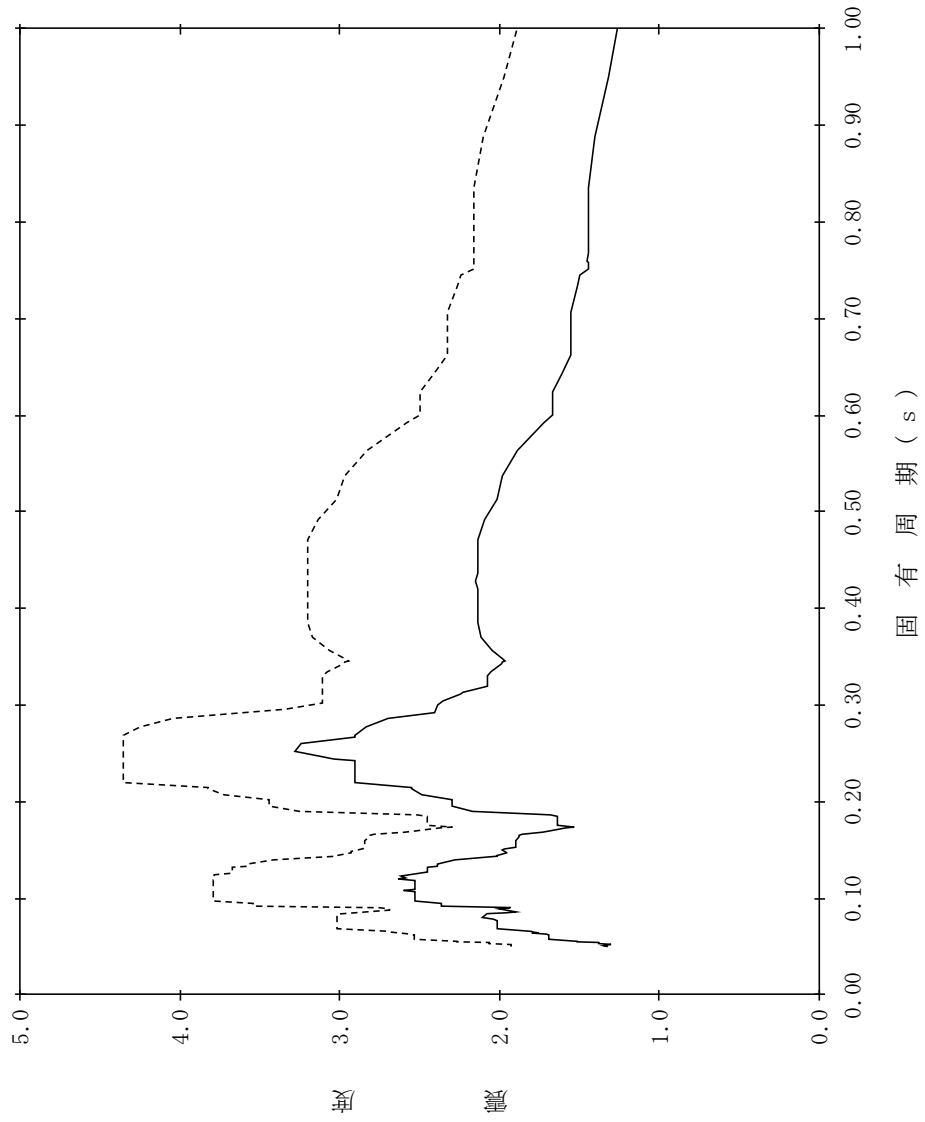

【NS2-FLSR-SsNS-FLSR21】

構造物名：低圧原子炉代替注水ポンプ格納槽
 標高：EL8.200m
 減衰定数：2.5%
 波形名：基準地震動 S s
 設計用床応答スペクトル I (NS方向)
 設計用床応答スペクトル II (NS方向)

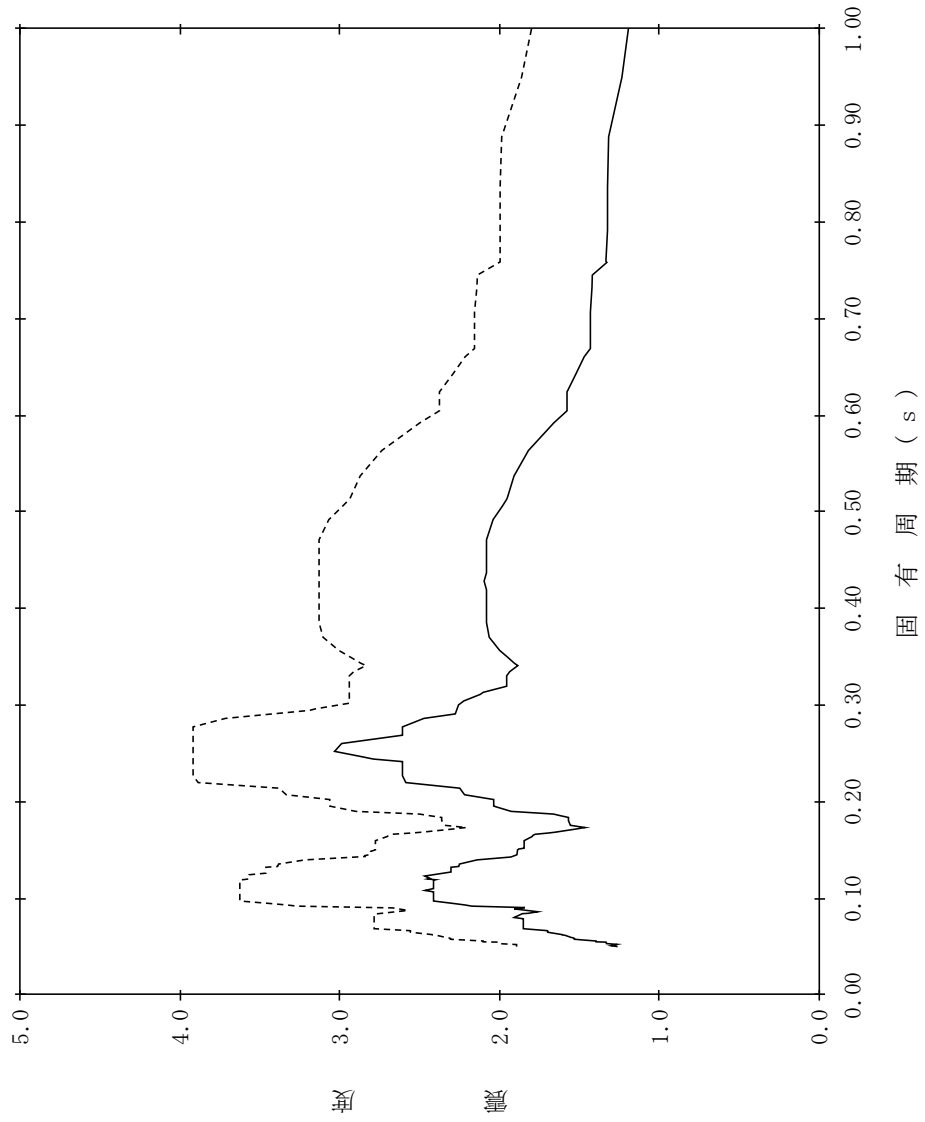

【NS2-FLSR-SsNS-FLSR22】

構造物名：低圧原子炉代替注水ポンプ格納槽
 標高：EL8.200m
 減衰定数：3.0%
 波形名：基準地震動 S s
 設計用床応答スペクトル I (NS方向)
 設計用床応答スペクトル II (NS方向)

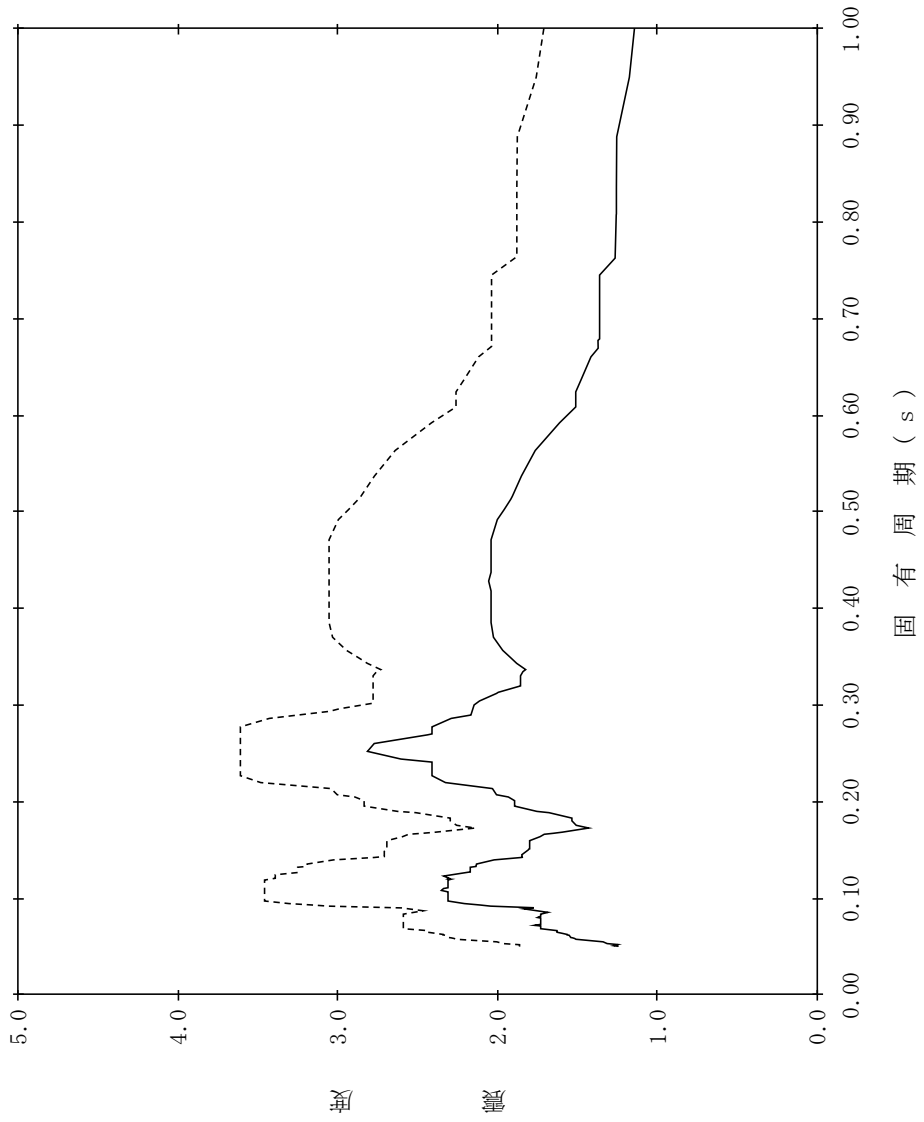

【NS2-FLSR-SsNS-FLSR23】

構造物名：低圧原子炉代替注水ポンプ格納槽
 標高：EL8.200m
 減衰定数：4.0%
 波形名：基準地震動 S s
 設計用床応答スペクトル I (NS方向)
 設計用床応答スペクトル II (NS方向)

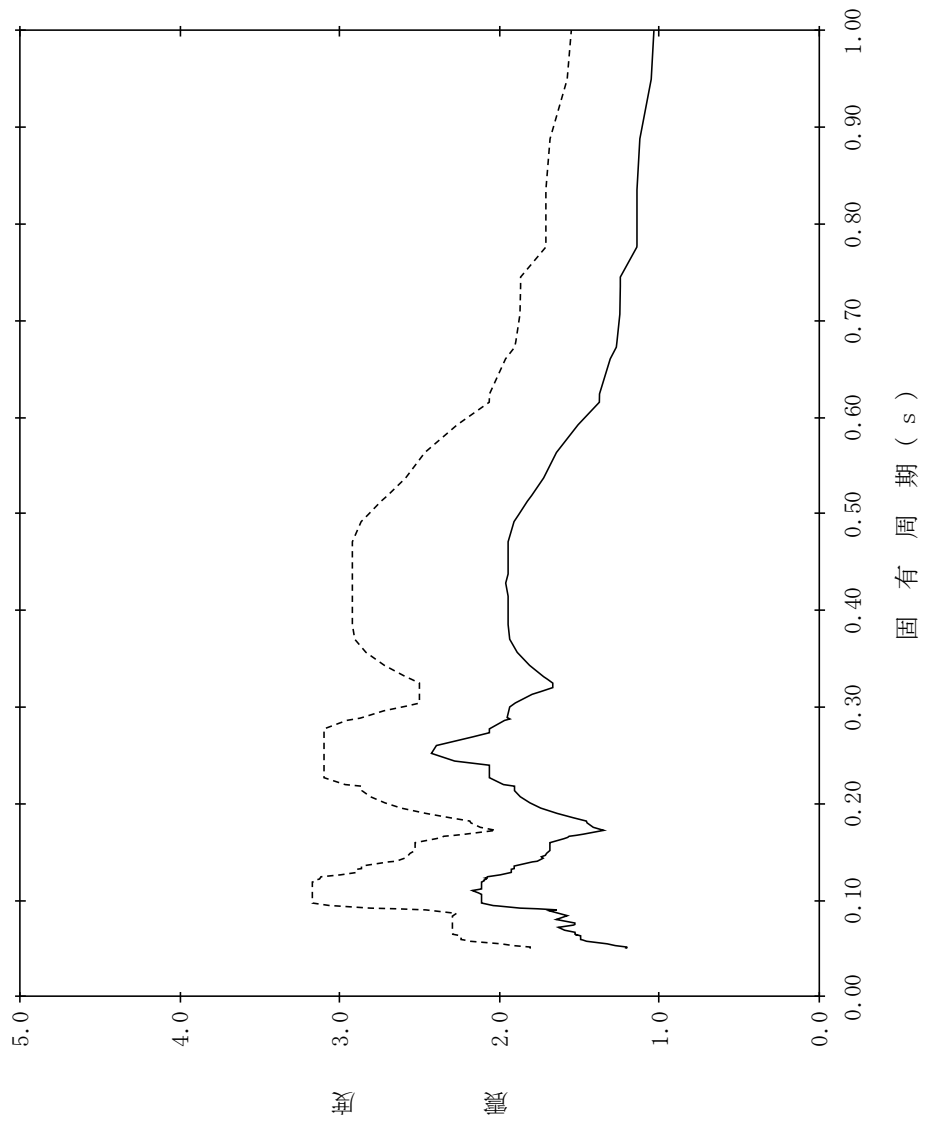

【NS2-FLSR-SsNS-FLSR24】

構造物名：低圧原子炉代替注水ポンプ格納槽
 標高：EL8.200m
 減衰定数：5.0%
 波形名：基準地震動 S s
 設計用床応答スペクトル I (NS方向)
 設計用床応答スペクトル II (NS方向)

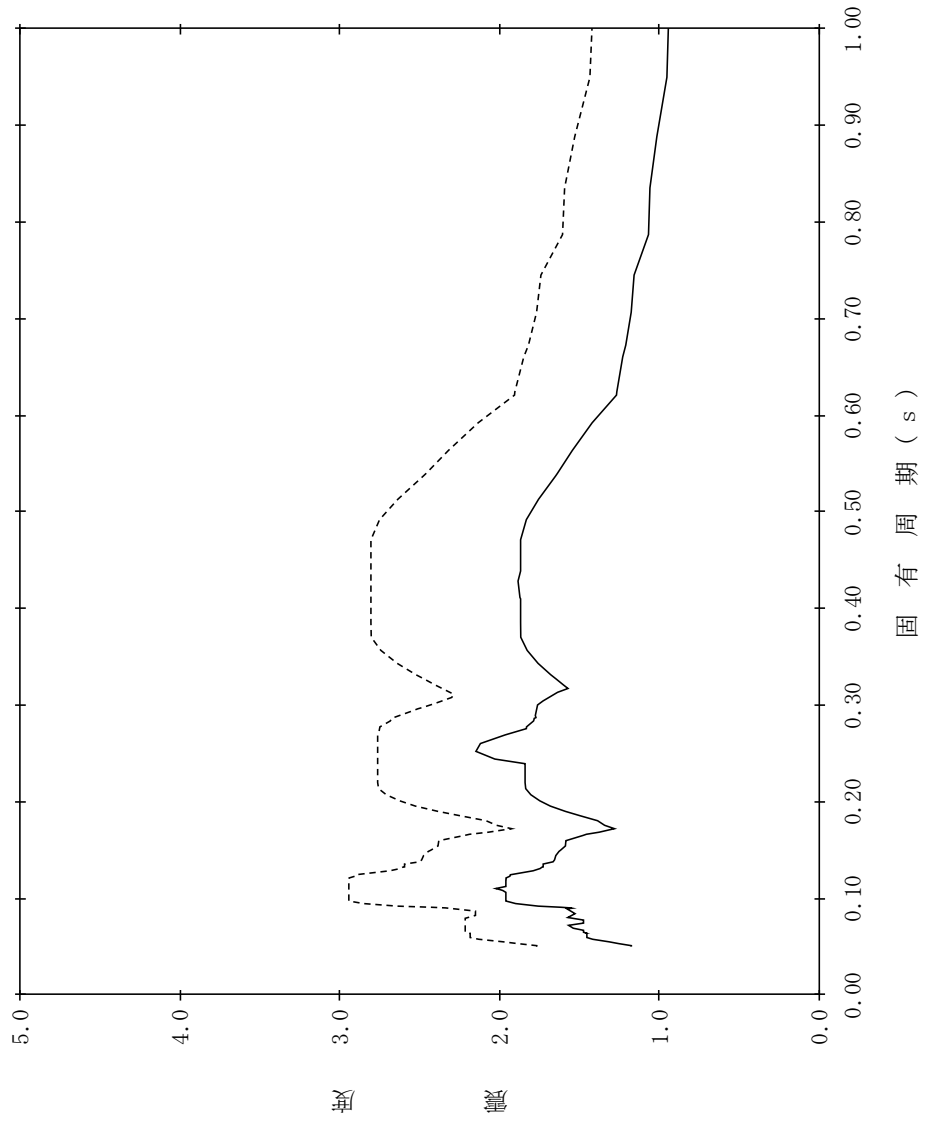

【NS2-FLSR-SsNS-FLSR25】

構造物名：低圧原子炉代替注水ポンプ格納槽
 標高：EL0.700m
 減衰定数：0.5%
 波形名：基準地震動 S s
 設計用床応答スペクトル I (NS方向)
 設計用床応答スペクトル II (NS方向)

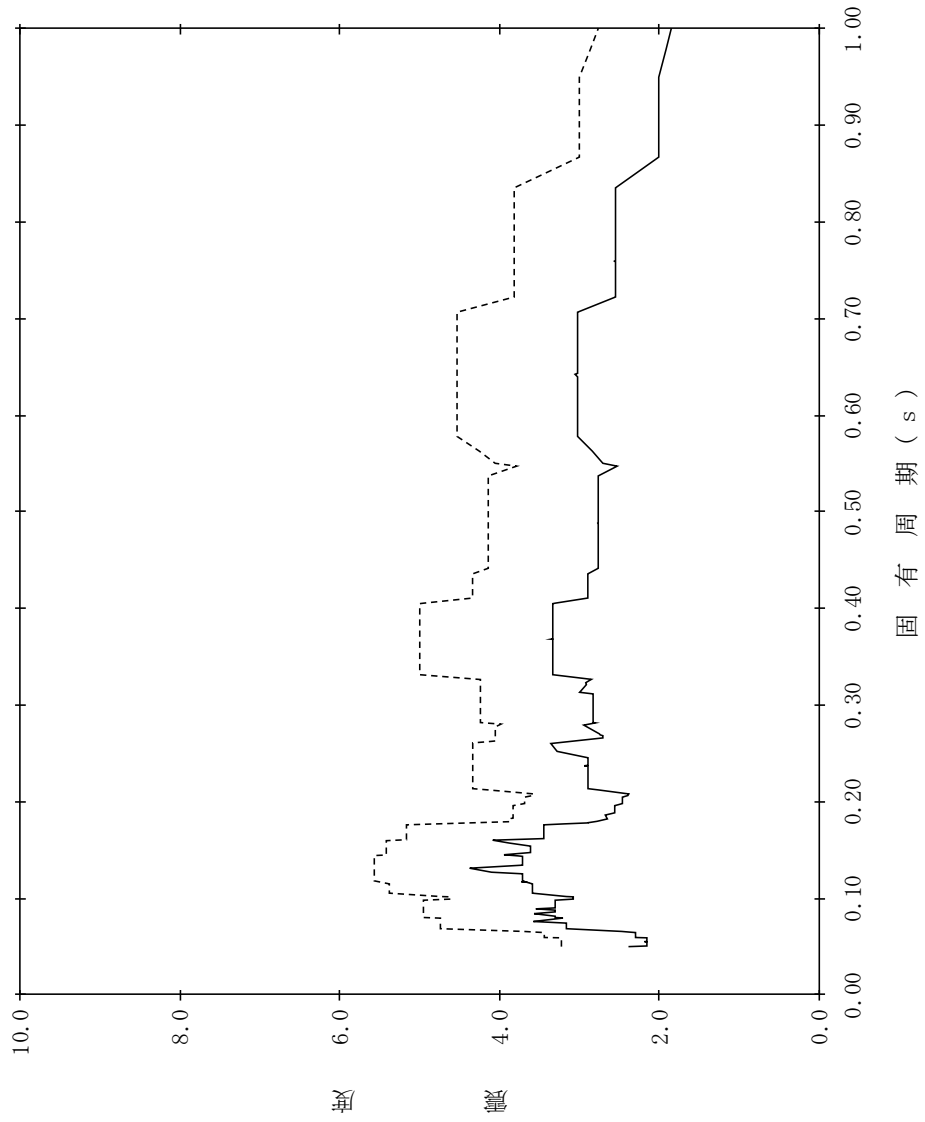

【NS2-FLSR-SsNS-FLSR26】

構造物名：低圧原子炉代替注水ポンプ格納槽
 標高：EL0.700m
 減衰定数：1.0%
 波形名：基準地震動 S s
 設計用床応答スペクトル I (NS方向)
 設計用床応答スペクトル II (NS方向)

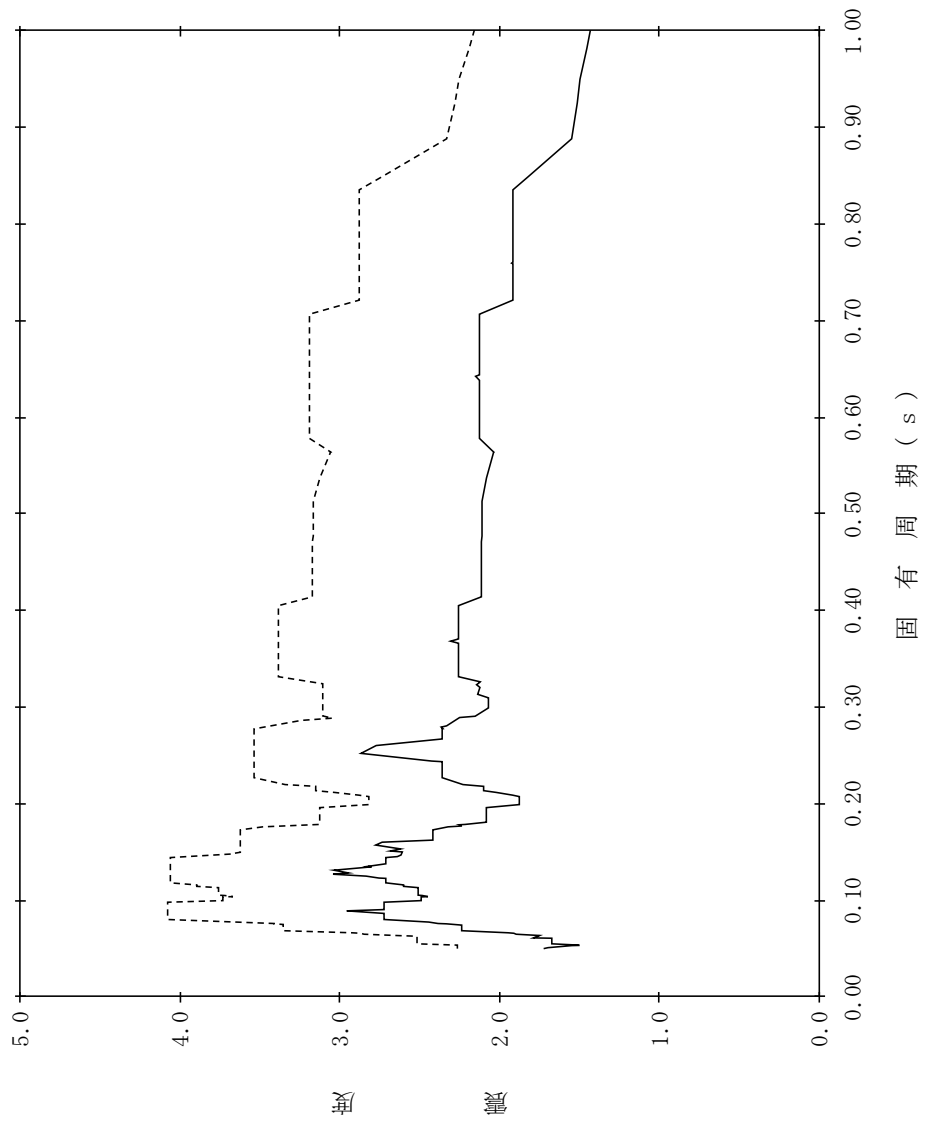

【NS2-FLSR-SsNS-FLSR27】

構造物名：低圧原子炉代替注水ポンプ格納槽
 標高：EL0.700m
 減衰定数：1.5%
 波形名：基準地震動 S s
 設計用床応答スペクトル I (NS方向)
 設計用床応答スペクトル II (NS方向)

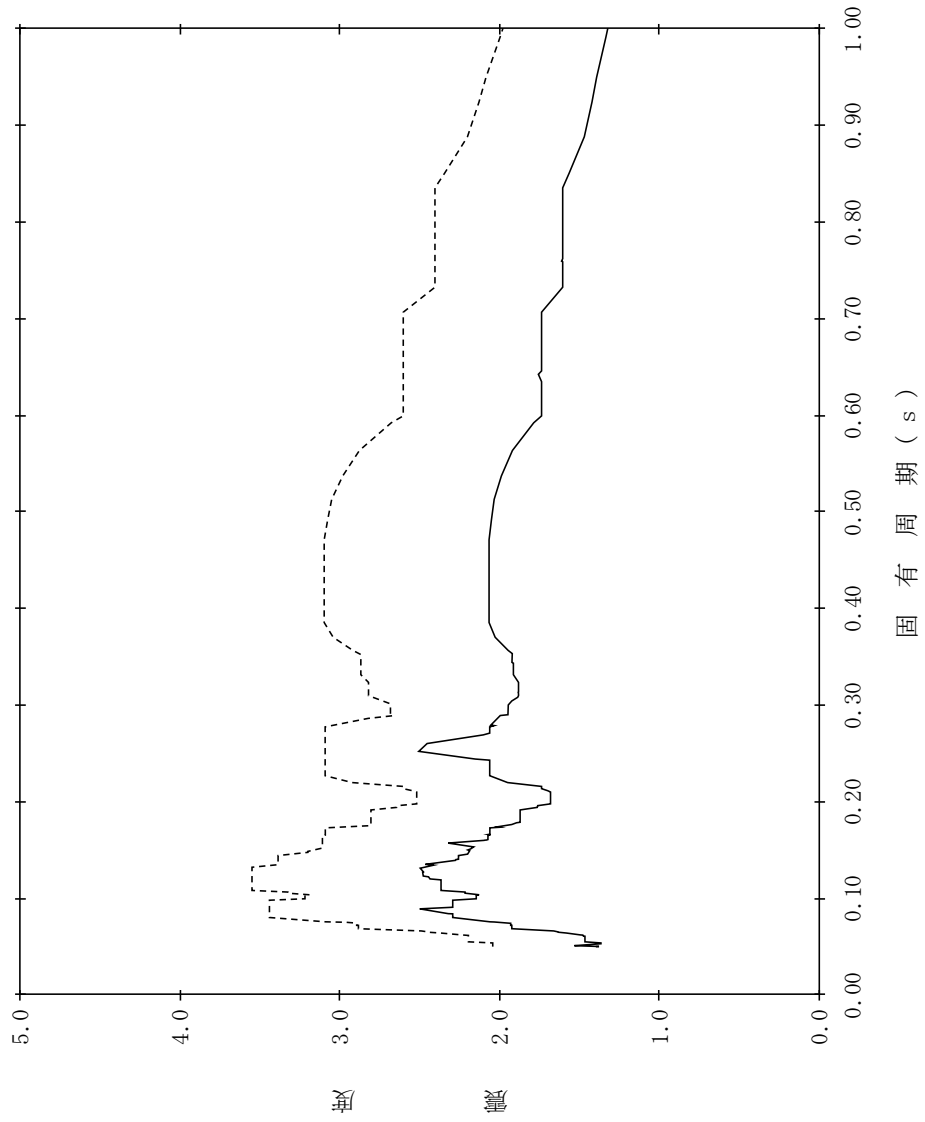

【NS2-FLSR-SsNS-FLSR28】

構造物名：低圧原子炉代替注水ポンプ格納槽
 標高：EL0.700m
 減衰定数：2.0%
 波形名：基準地震動 S s
 設計用床応答スペクトル I (NS方向)
 設計用床応答スペクトル II (NS方向)

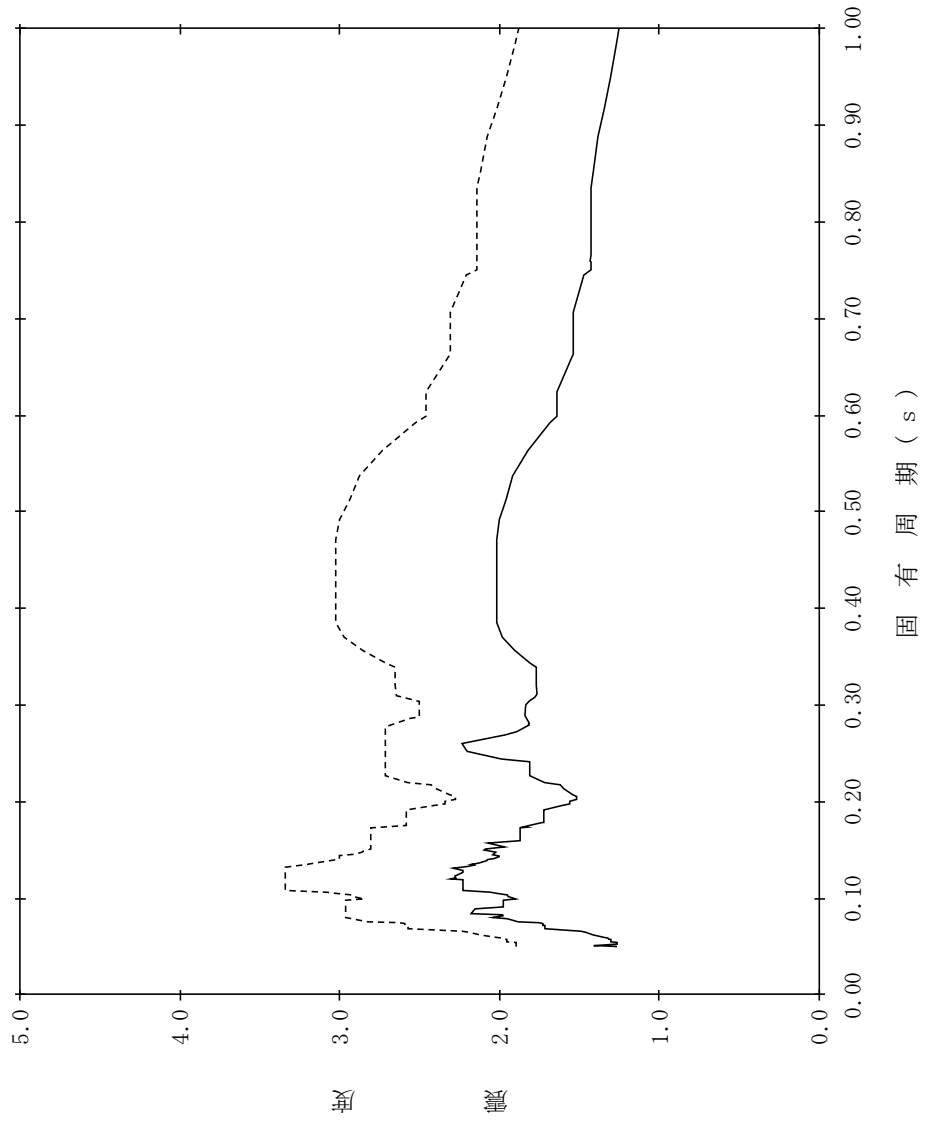

【NS2-FLSR-SsNS-FLSR29】

構造物名：低圧原子炉代替注水ポンプ格納槽
 標高：EL0.700m
 減衰定数：2.5%
 波形名：基準地震動 S s
 設計用床応答スペクトル I (NS方向)
 設計用床応答スペクトル II (NS方向)

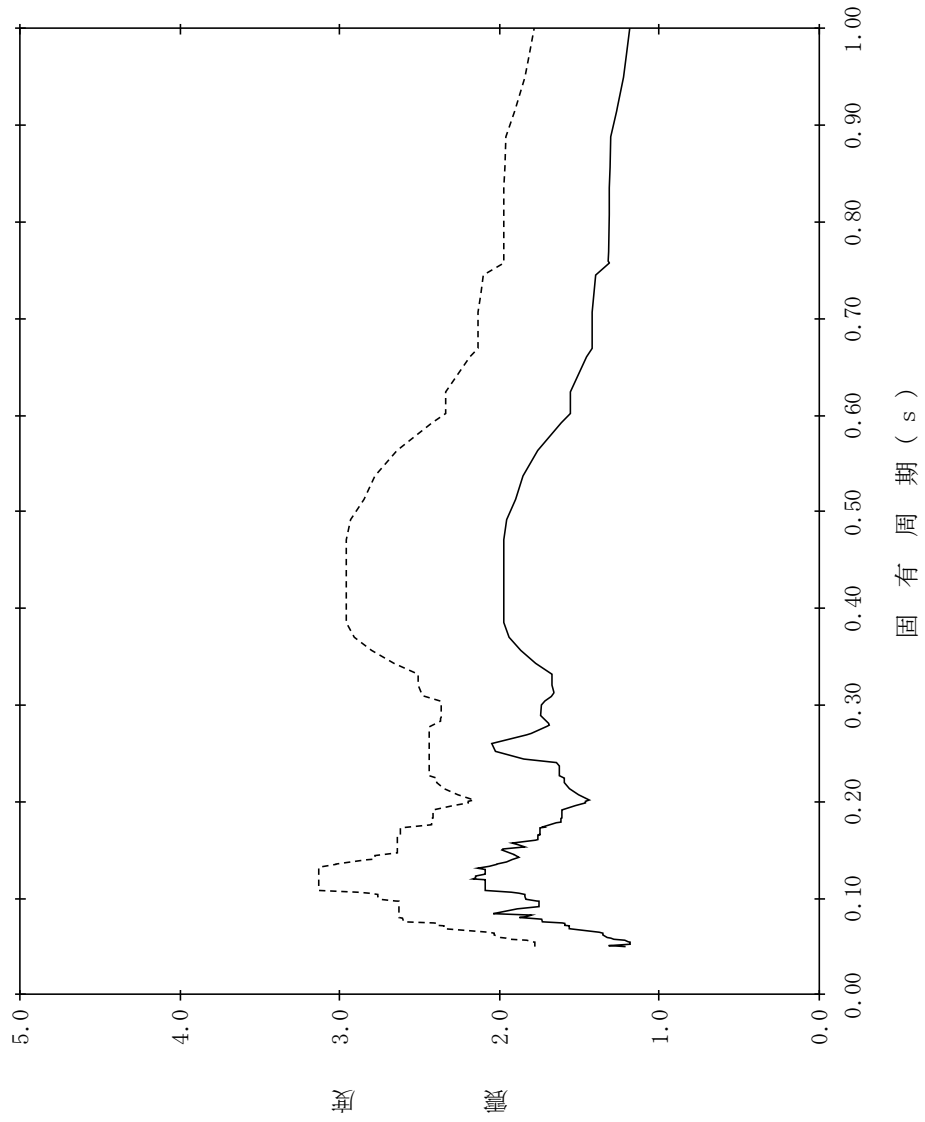

【NS2-FLSR-SsNS-FLSR30】

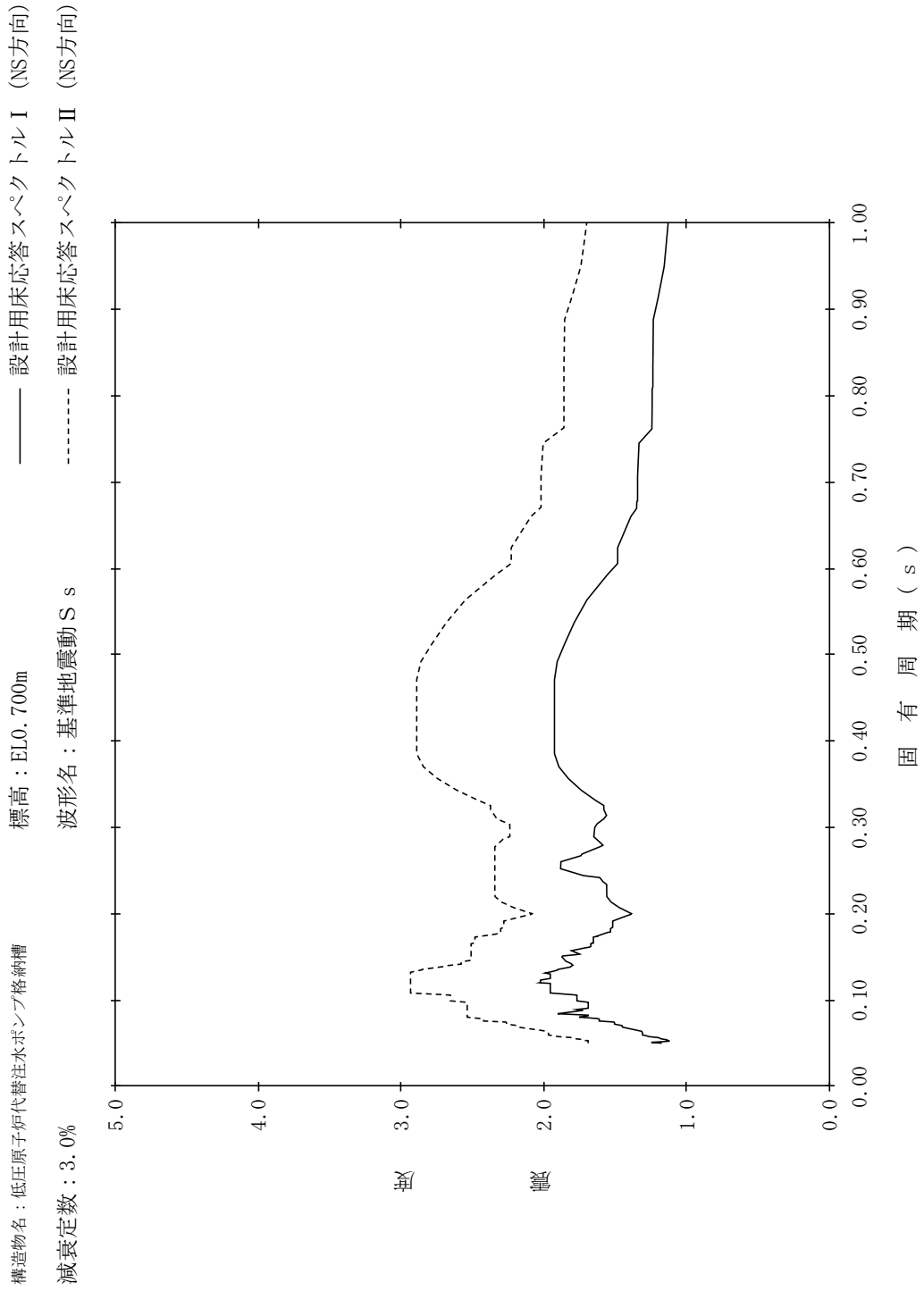

【NS2-FLSR-SsNS-FLSR31】

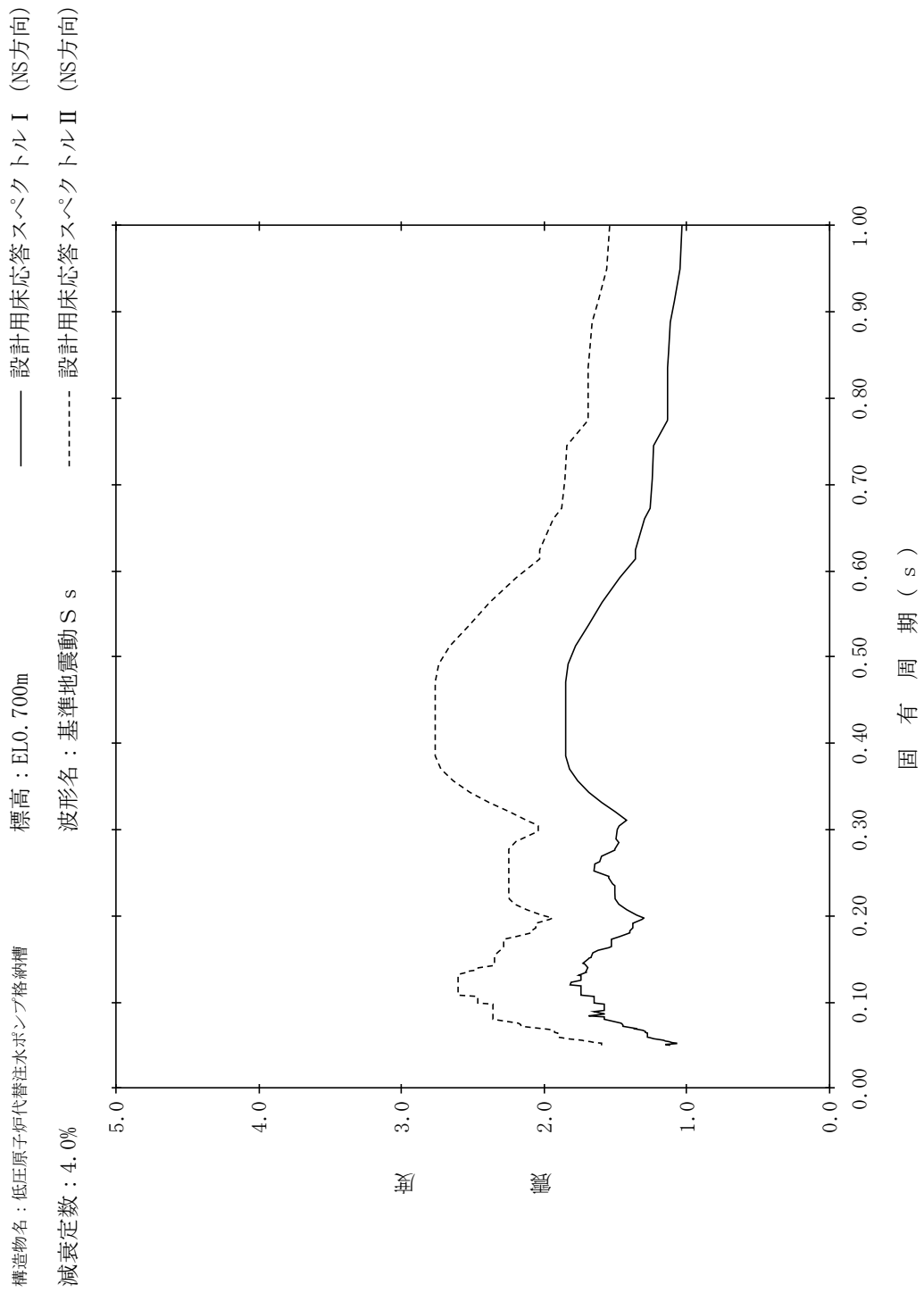

【NS2-FLSR-SsNS-FLSR32】

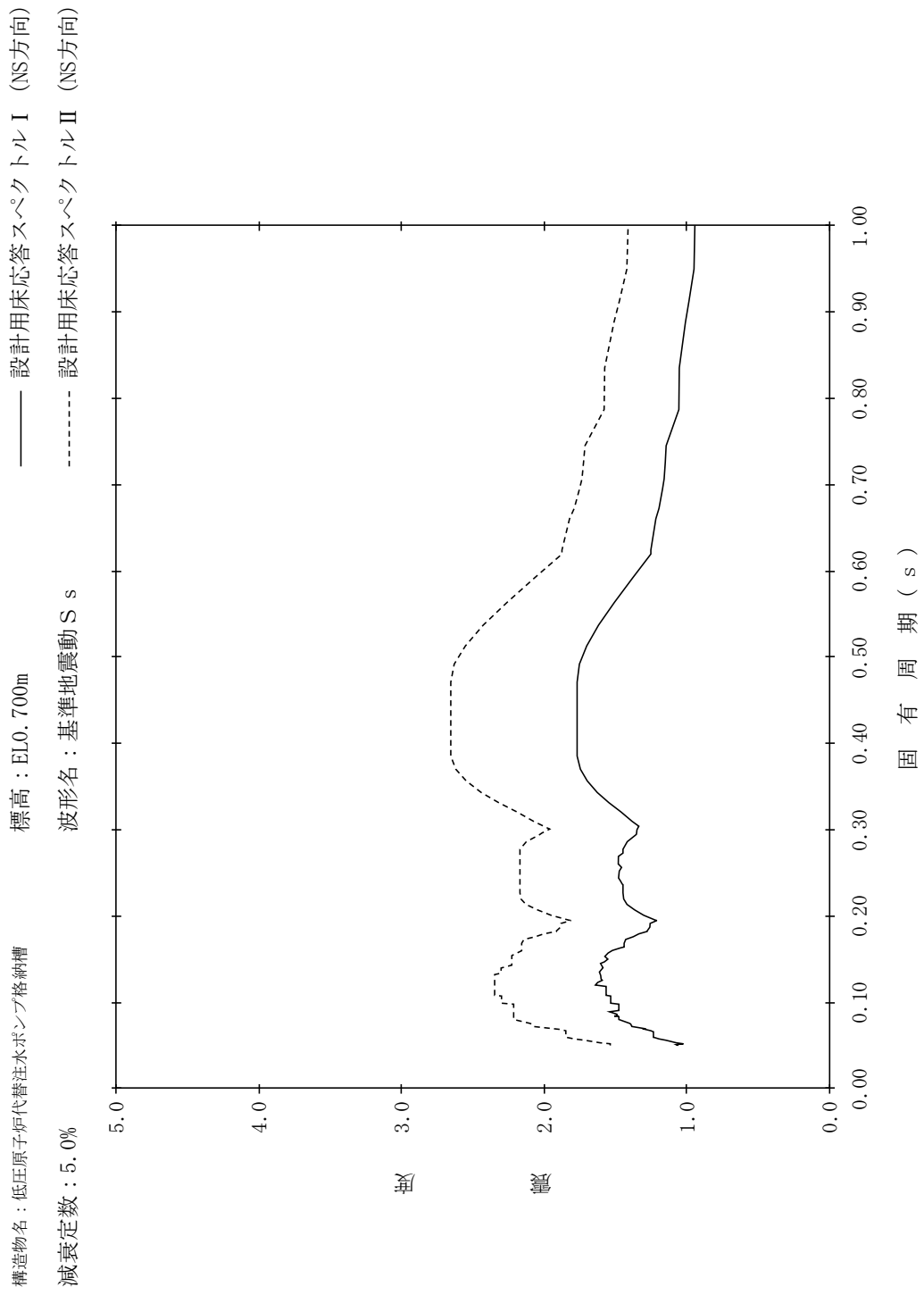

【NS2-FLSR-SsEW-FLSR1】

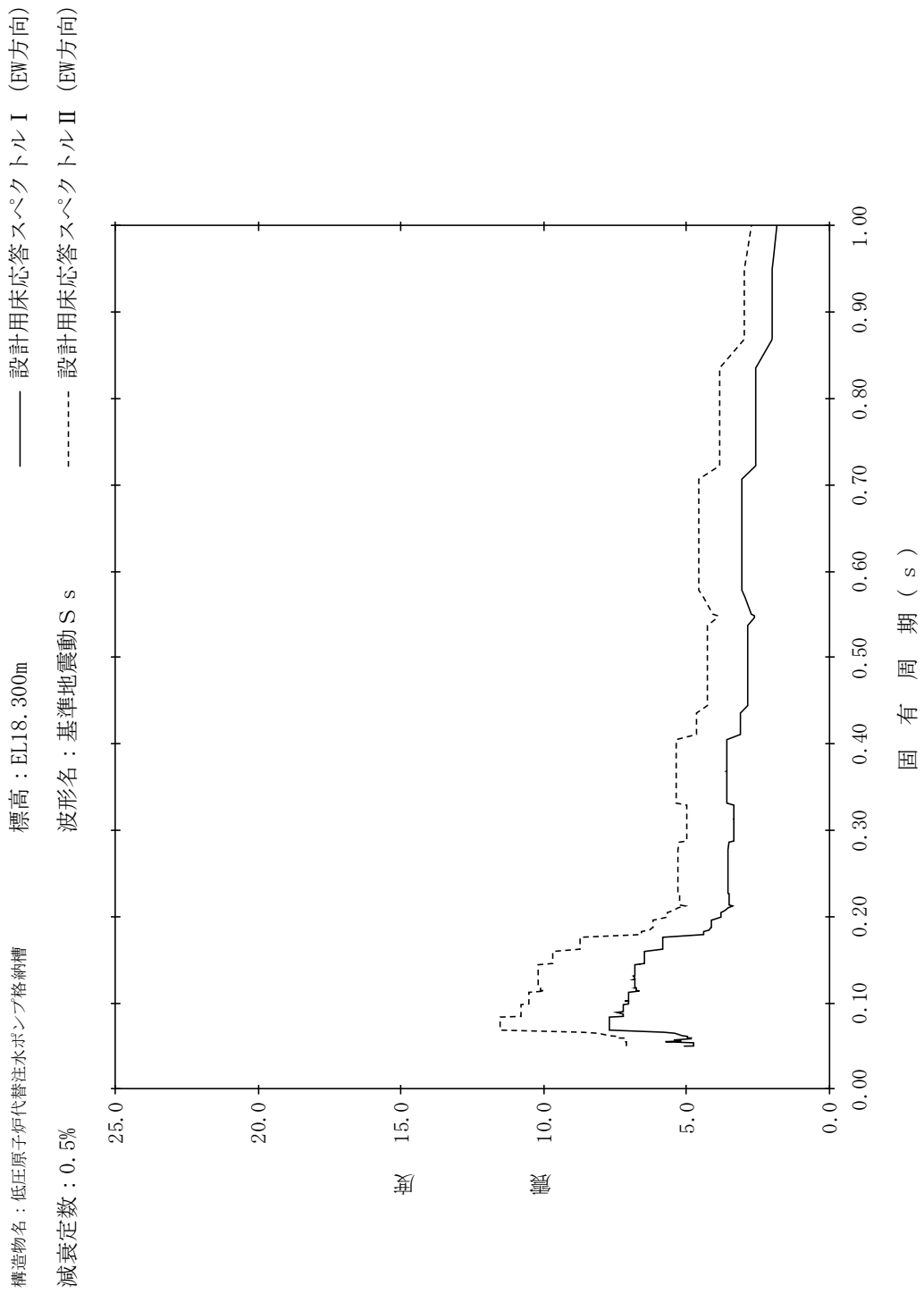

【NS2-FLSR-SsEW-FLSR2】

構造物名：低圧原子炉代替注水ポンプ格納槽
 標高：EL18.300m
 減衰定数：1.0%
 波形名：基準地震動 S s
 設計用床応答スペクトル I (EW方向)
 設計用床応答スペクトル II (EW方向)

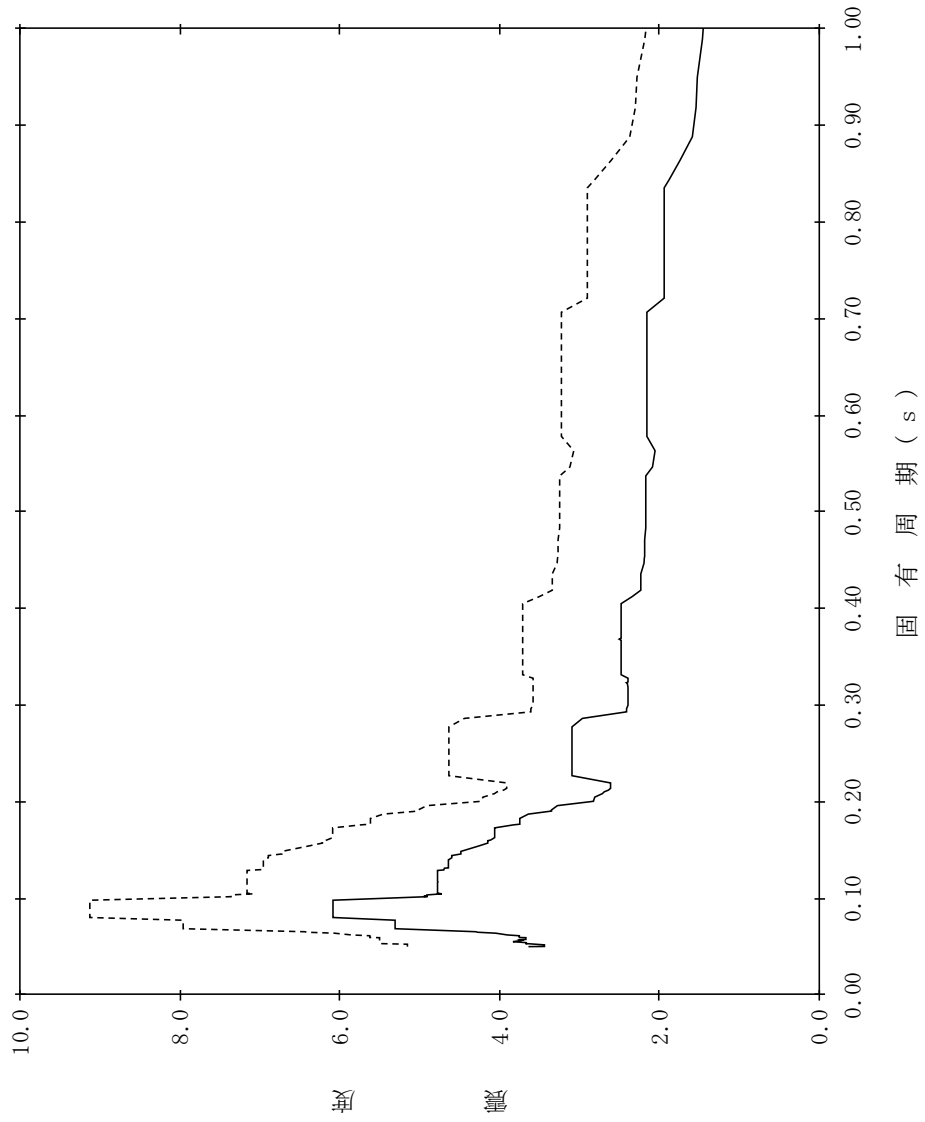

【NS2-FLSR-SsEW-FLSR3】

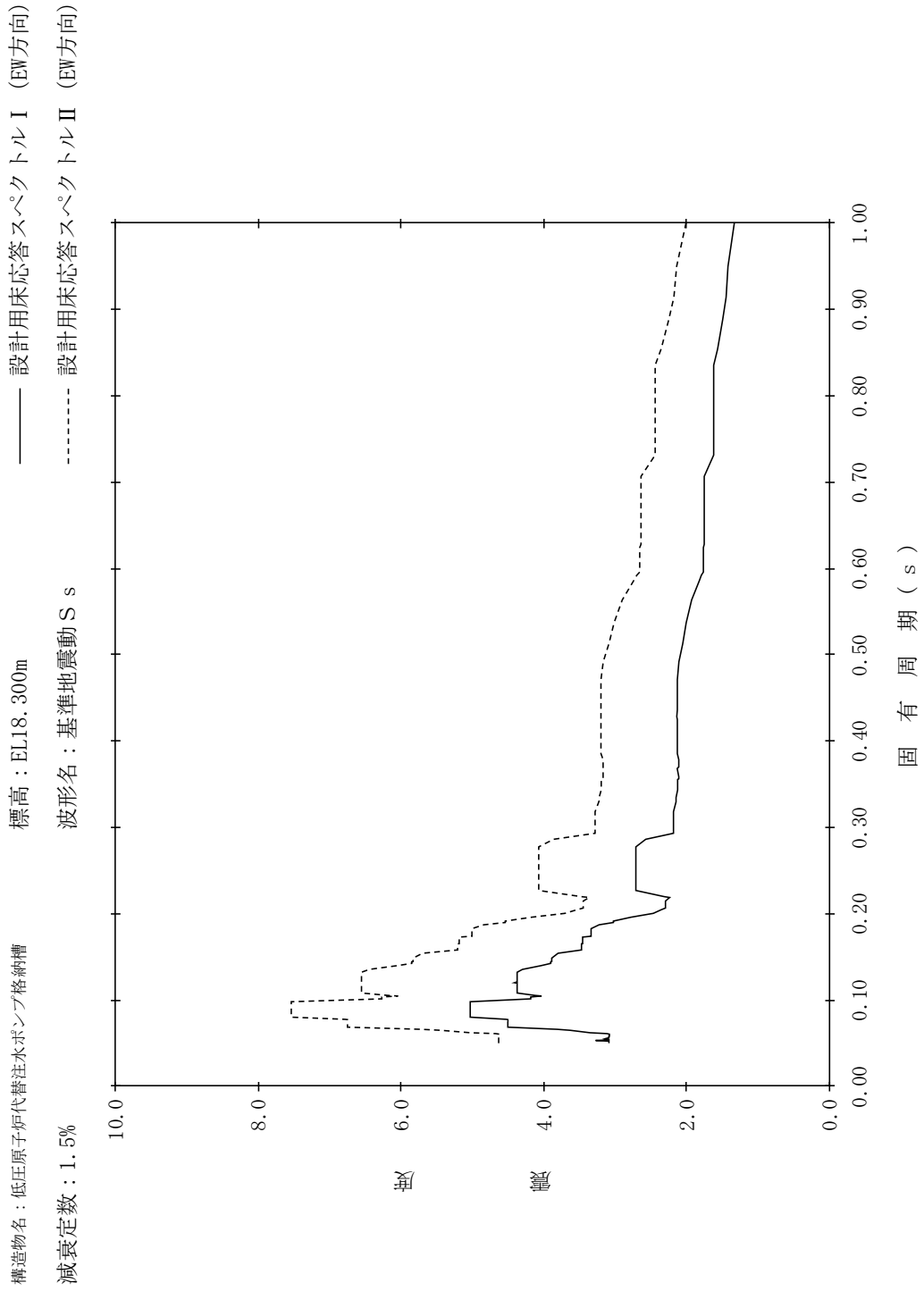

【NS2-FLSR-SsEW-FLSR4】

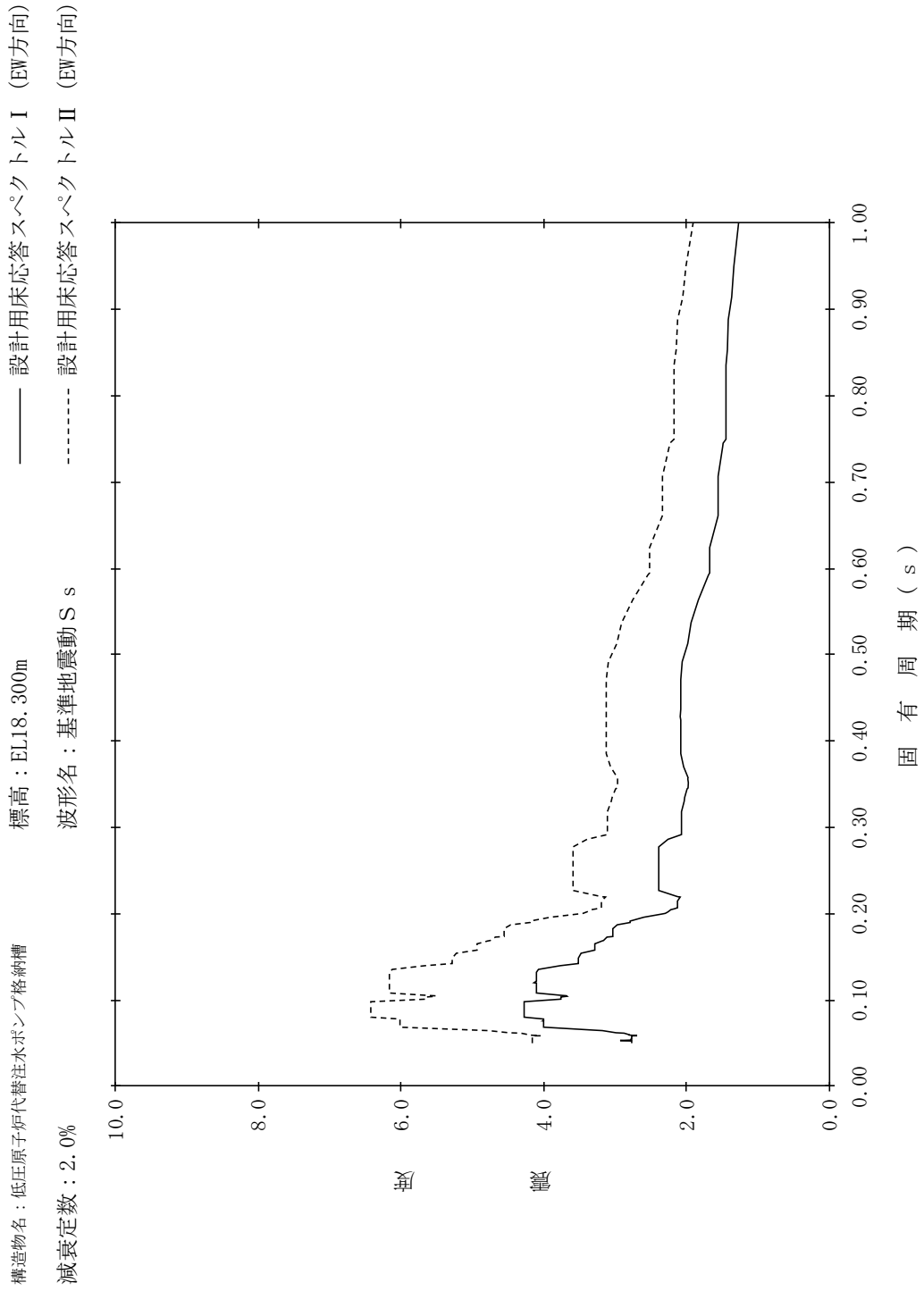

【NS2-FLSR-SsEW-FLSR5】

構造物名：低圧原子炉代替注水ポンプ格納槽
 標高：EL18.300m
 波形名：基準地震動 S s
 減衰定数：2.5%

—— 設計用床応答スペクトル I (EW方向)

- - - - 設計用床応答スペクトル II (EW方向)

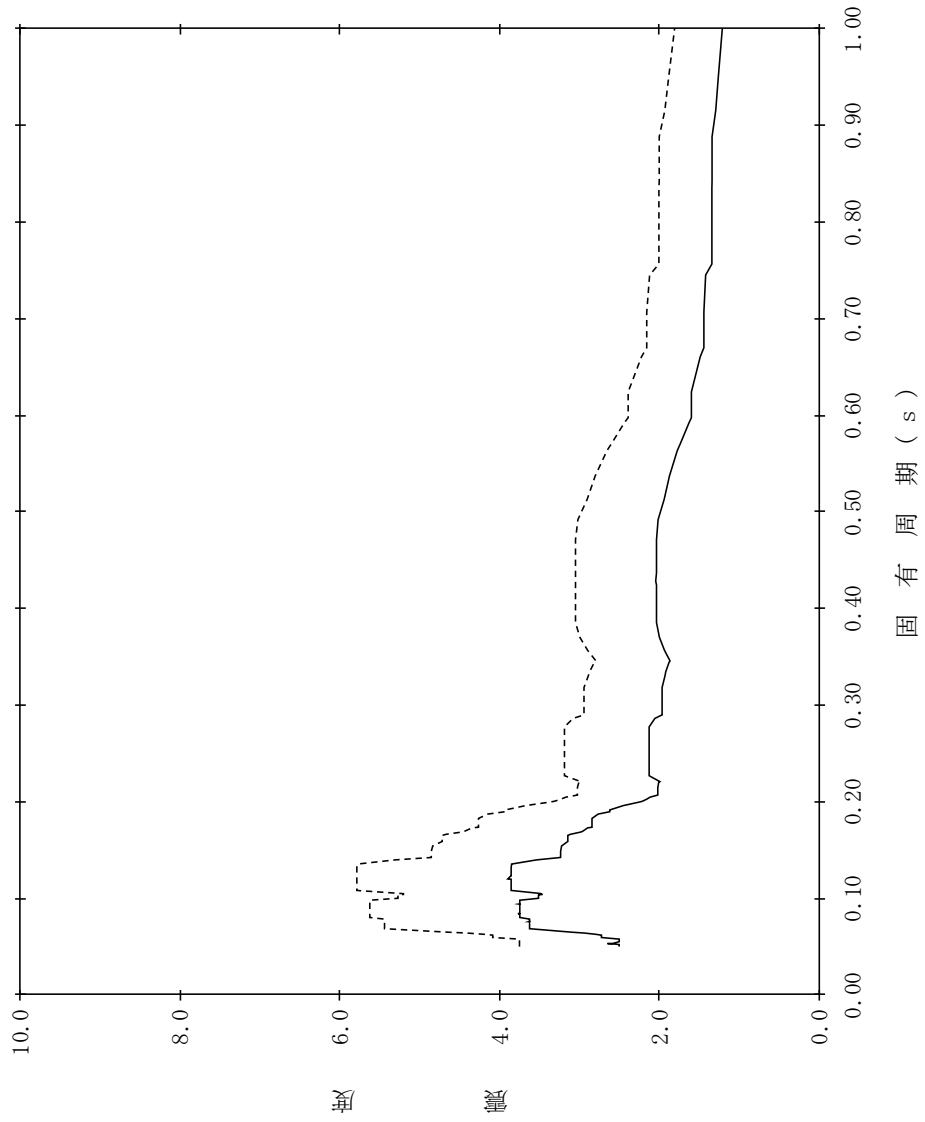

【NS2-FLSR-SsEW-FLSR6】

構造物名：低圧原子炉代替注水ポンプ格納槽
 標高：EL18.300m
 減衰定数：3.0%
 波形名：基準地震動 S s
 設計用床応答スペクトル I (EW方向)
 設計用床応答スペクトル II (EW方向)

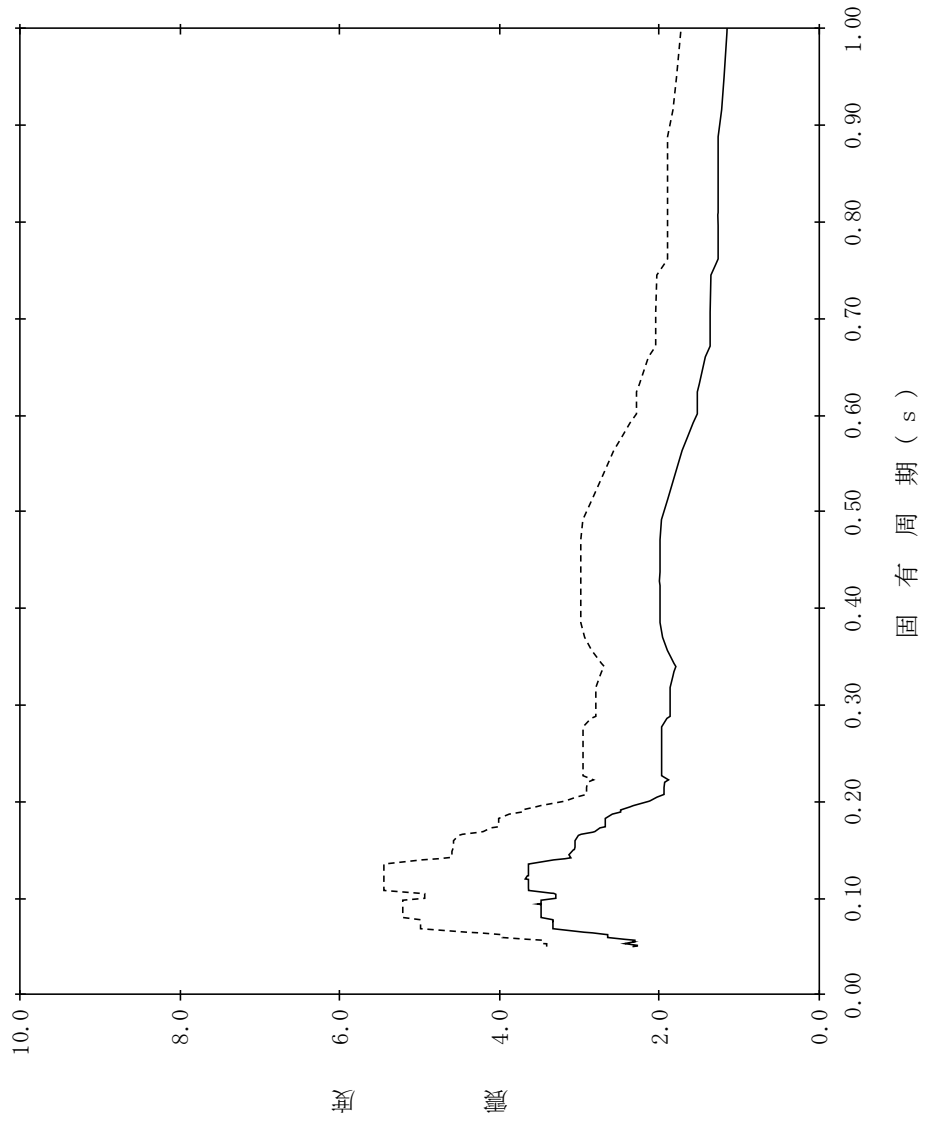

【NS2-FLSR-SsEW-FLSR7】

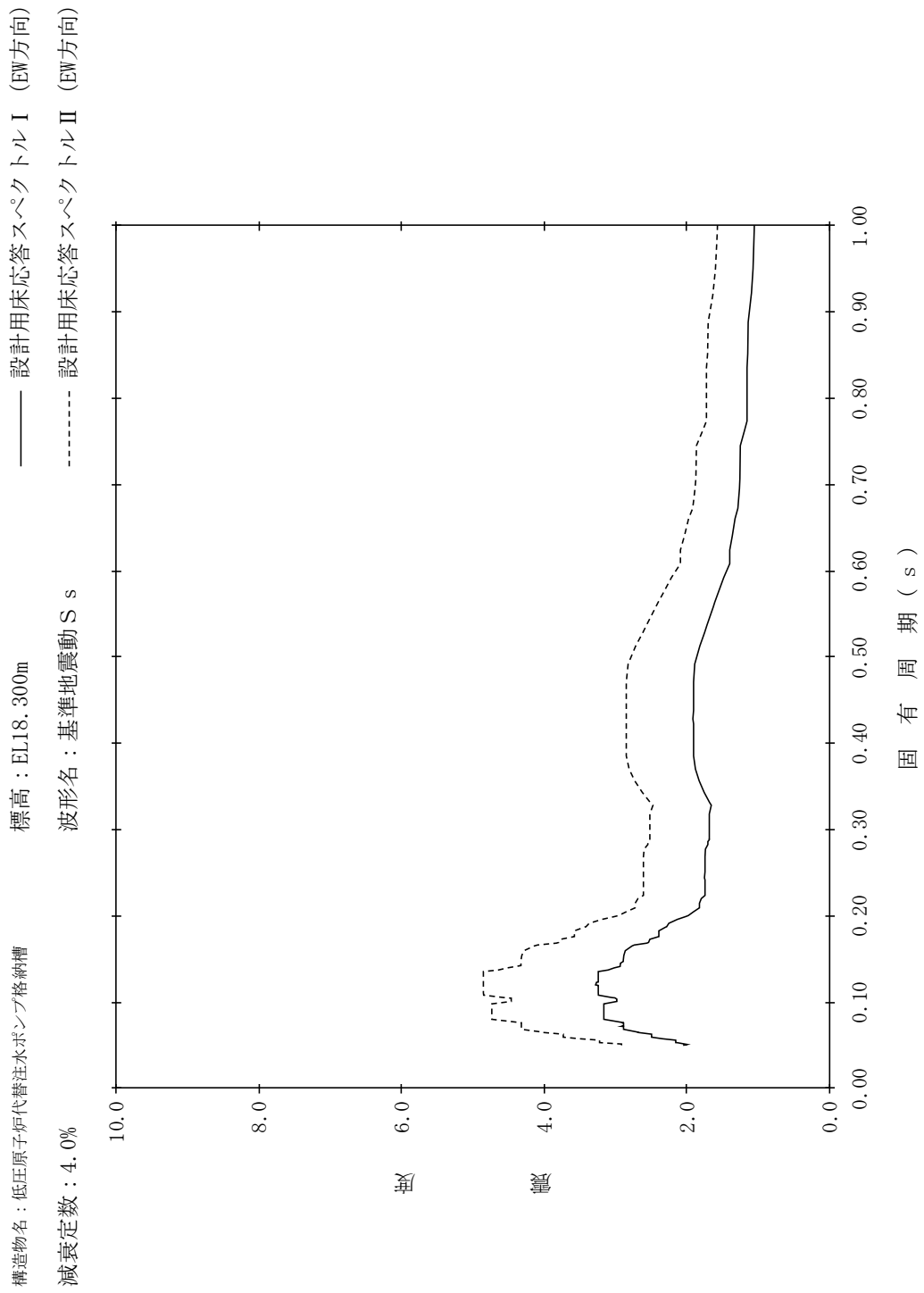

【NS2-FLSR-SsEW-FLSR8】

構造物名：低圧原子炉代替注水ポンプ格納槽
 標高：EL18.300m
 減衰定数：5.0%
 波形名：基準地震動 S s
 設計用床応答スペクトル I (EW方向)
 設計用床応答スペクトル II (EW方向)

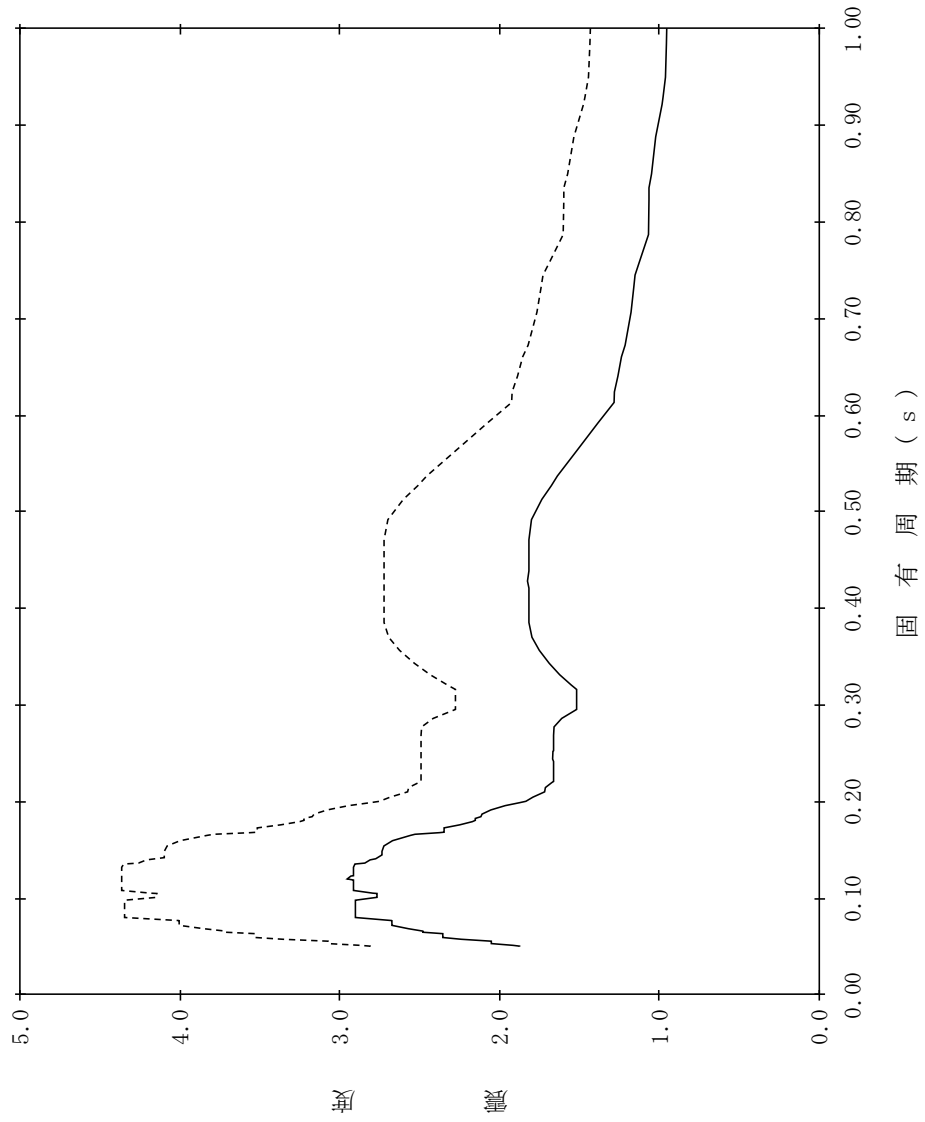

【NS2-FLSR-SsEW-FLSR9】

構造物名：低圧原子炉代替注水ポンプ格納槽
 標高：EL14.700m
 減衰定数：0.5%
 波形名：基準地震動 S s
 設計用床応答スペクトル I (EW方向)
 設計用床応答スペクトル II (EW方向)

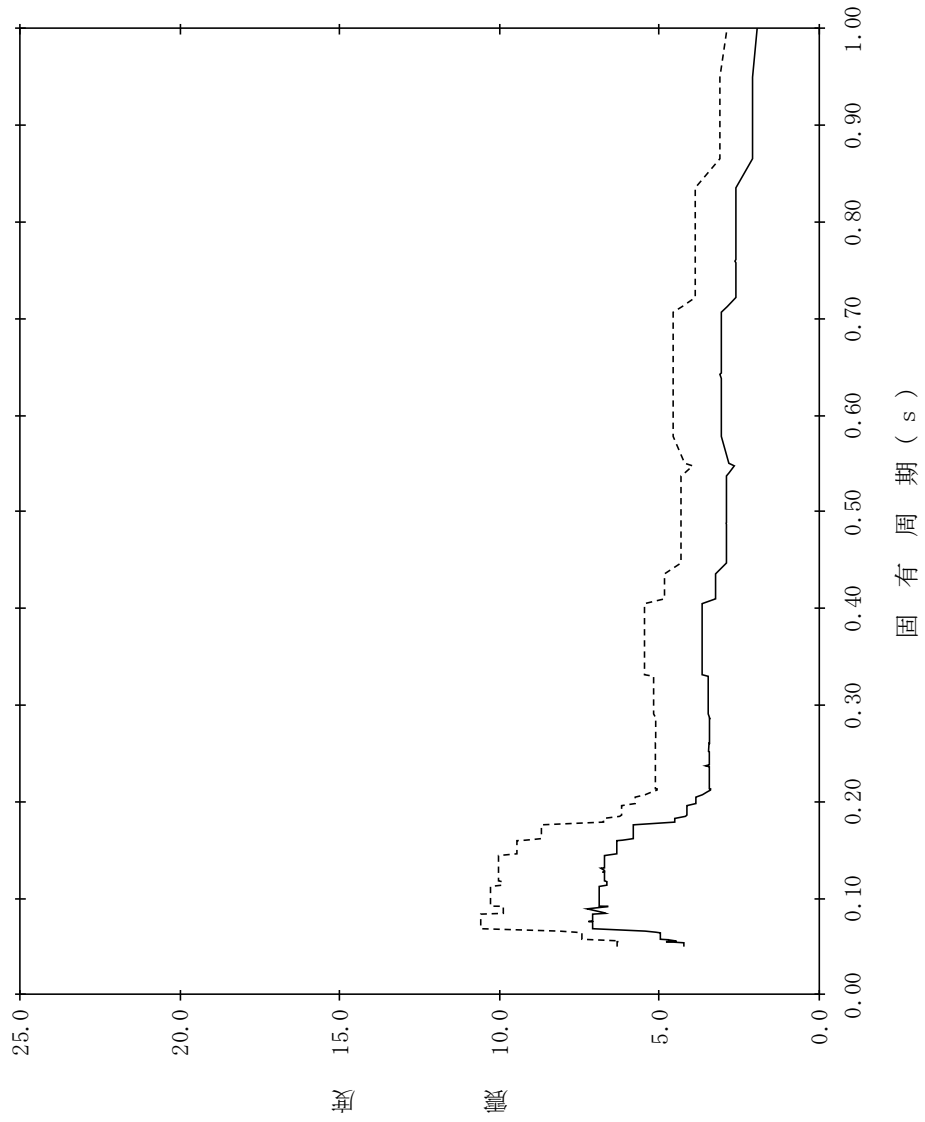

【NS2-FLSR-SsEW-FLSR10】

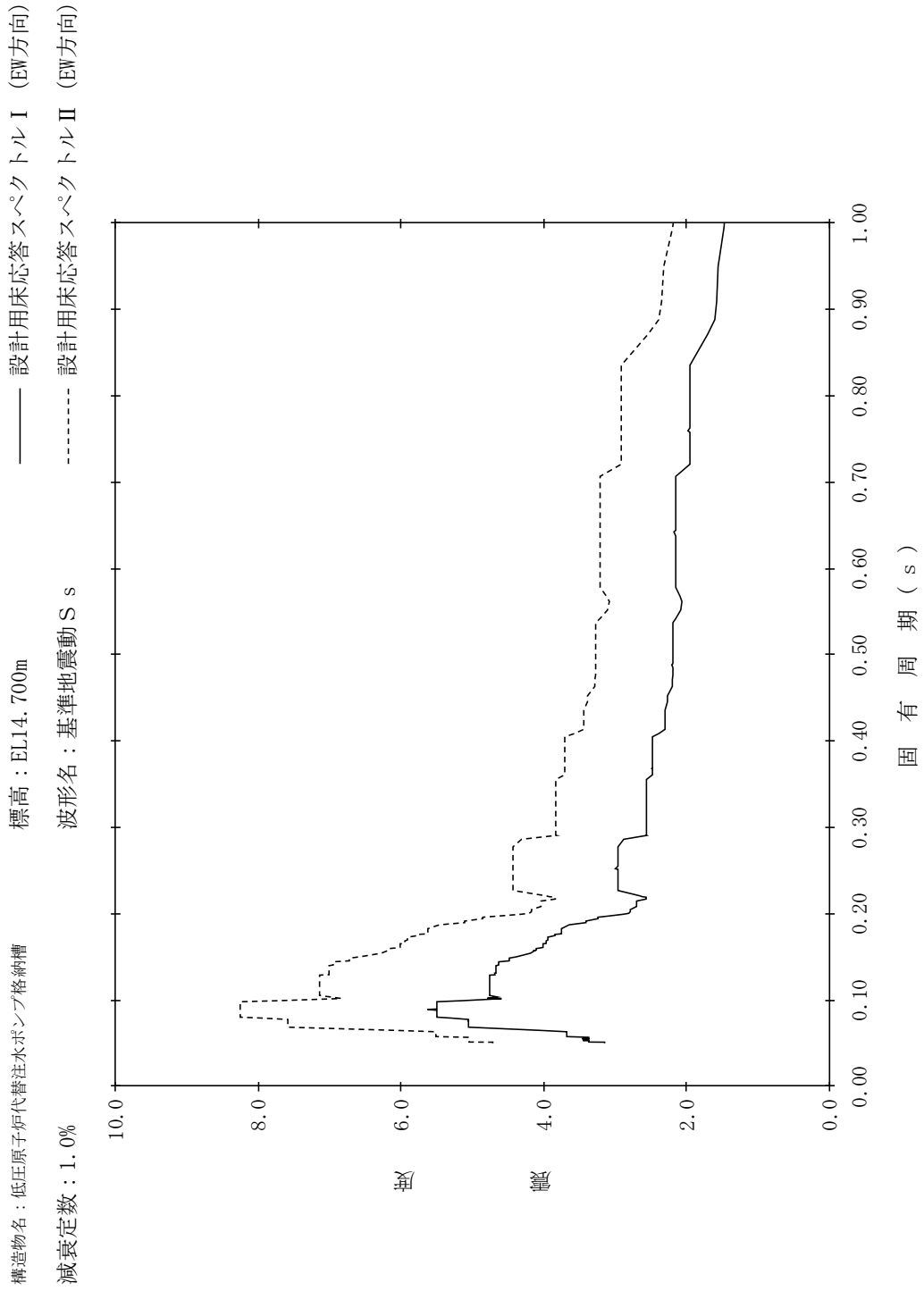

【NS2-FLSR-SsEW-FLSR11】

構造物名：低圧原子炉代替注水ポンプ格納槽
 標高：EL14.700m
 減衰定数：1.5%
 波形名：基準地震動 S s
 設計用床応答スペクトル I (EW方向)
 設計用床応答スペクトル II (EW方向)

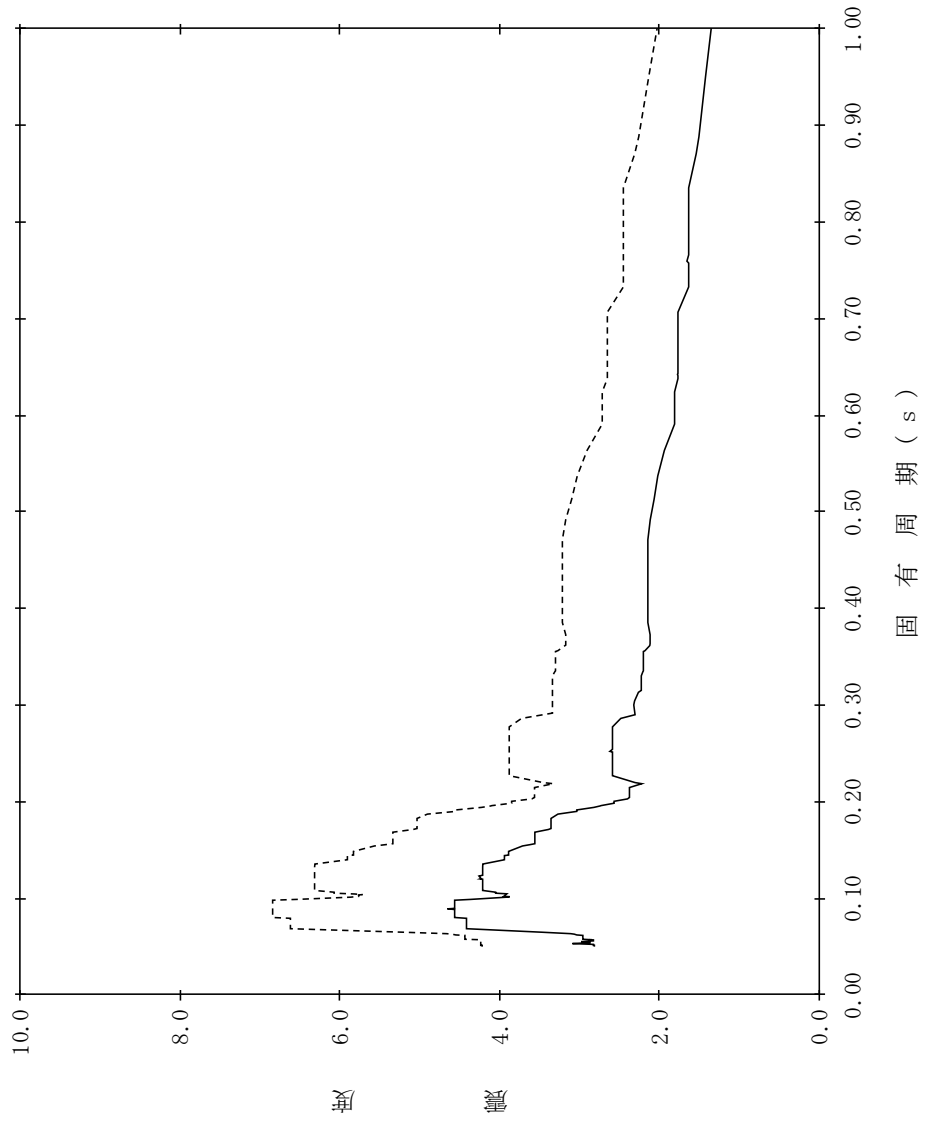

【NS2-FLSR-SsEW-FLSR12】

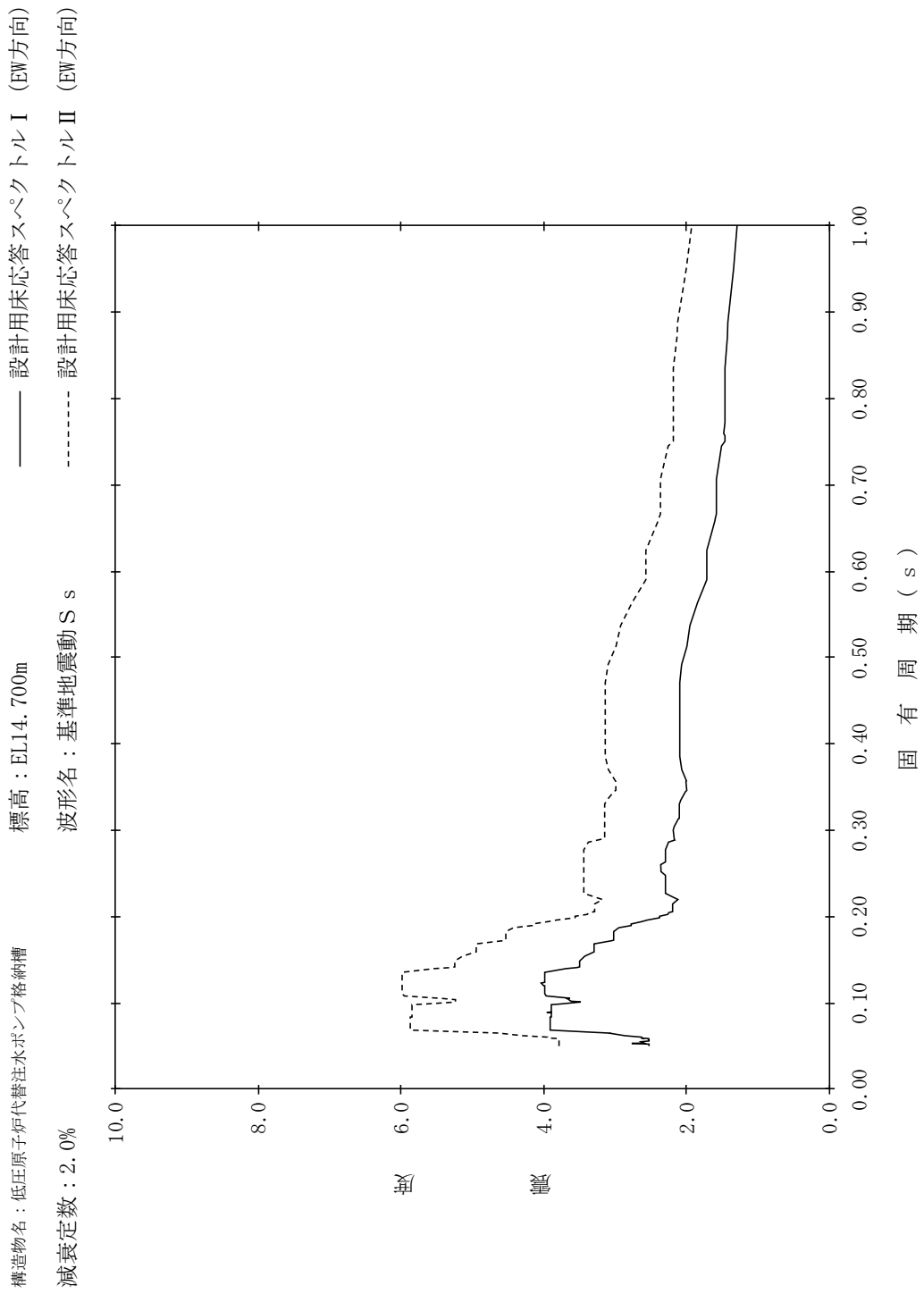

【NS2-FLSR-SsEW-FLSR13】

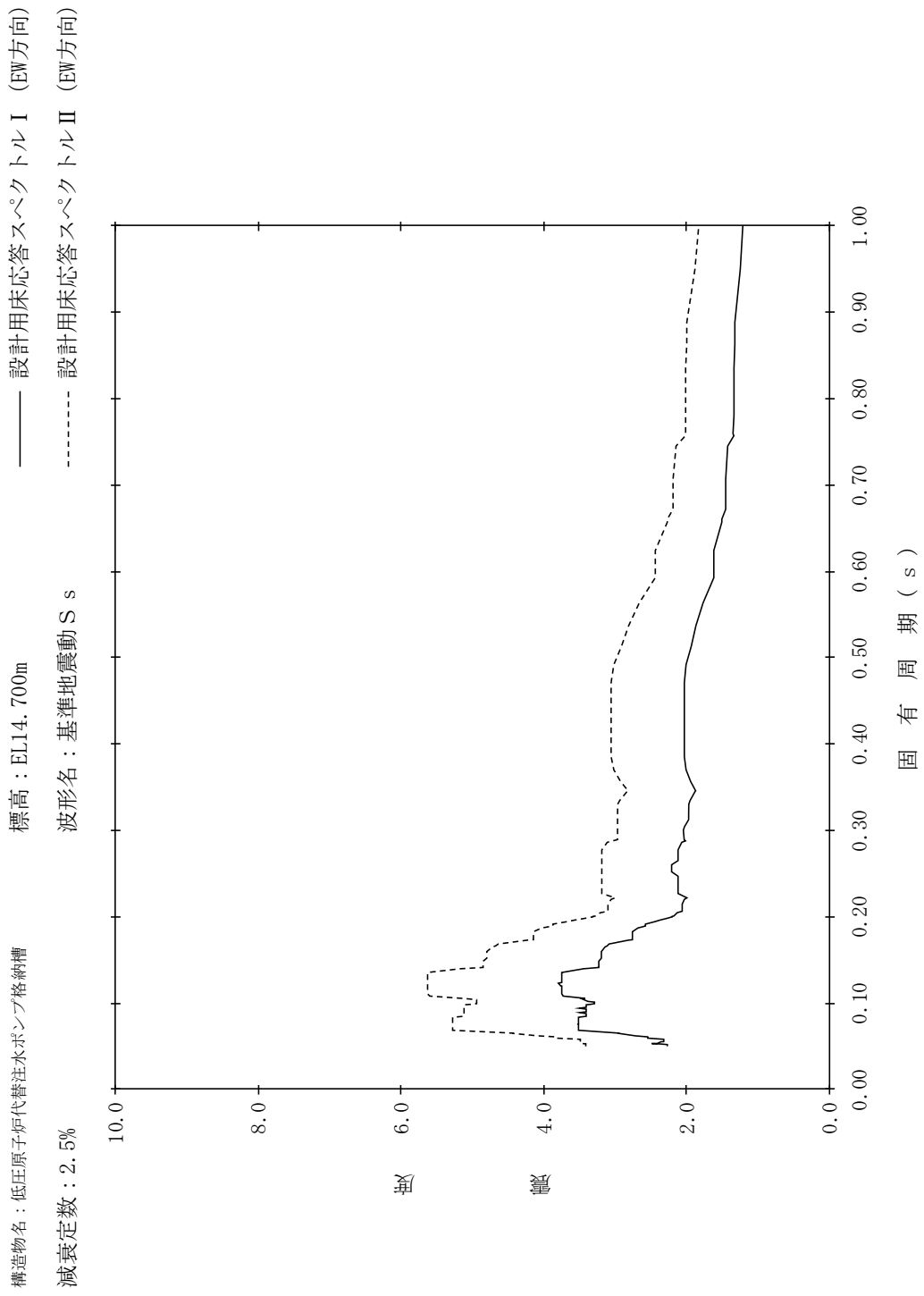

【NS2-FLSR-SsEW-FLSR14】

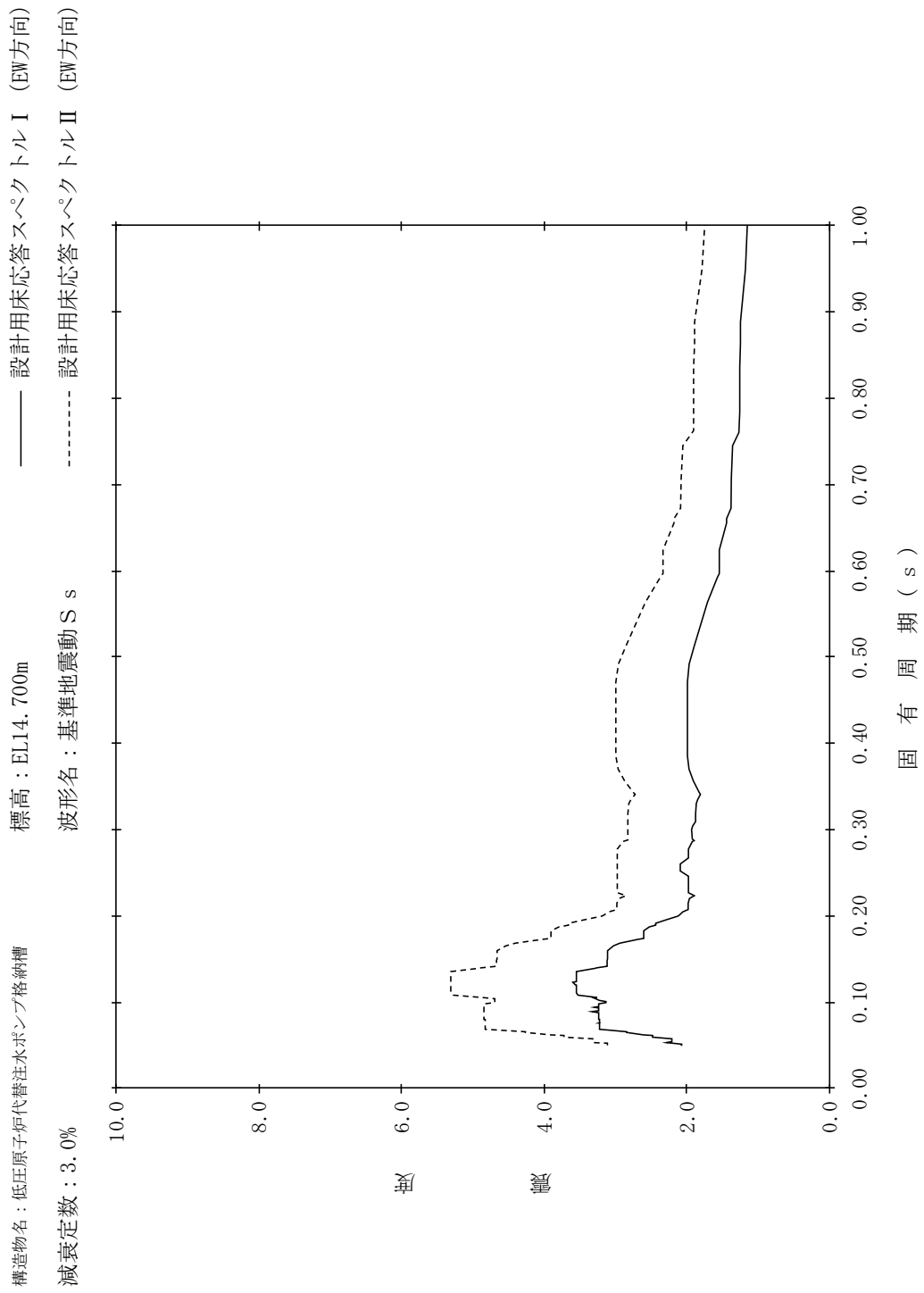

【NS2-FLSR-SsEW-FLSR15】

構造物名：低圧原子炉代替注水ポンプ格納槽
 標高：EL14.700m
 減衰定数：4.0%
 波形名：基準地震動 S s
 設計用床応答スペクトル I (EW方向)
 設計用床応答スペクトル II (EW方向)

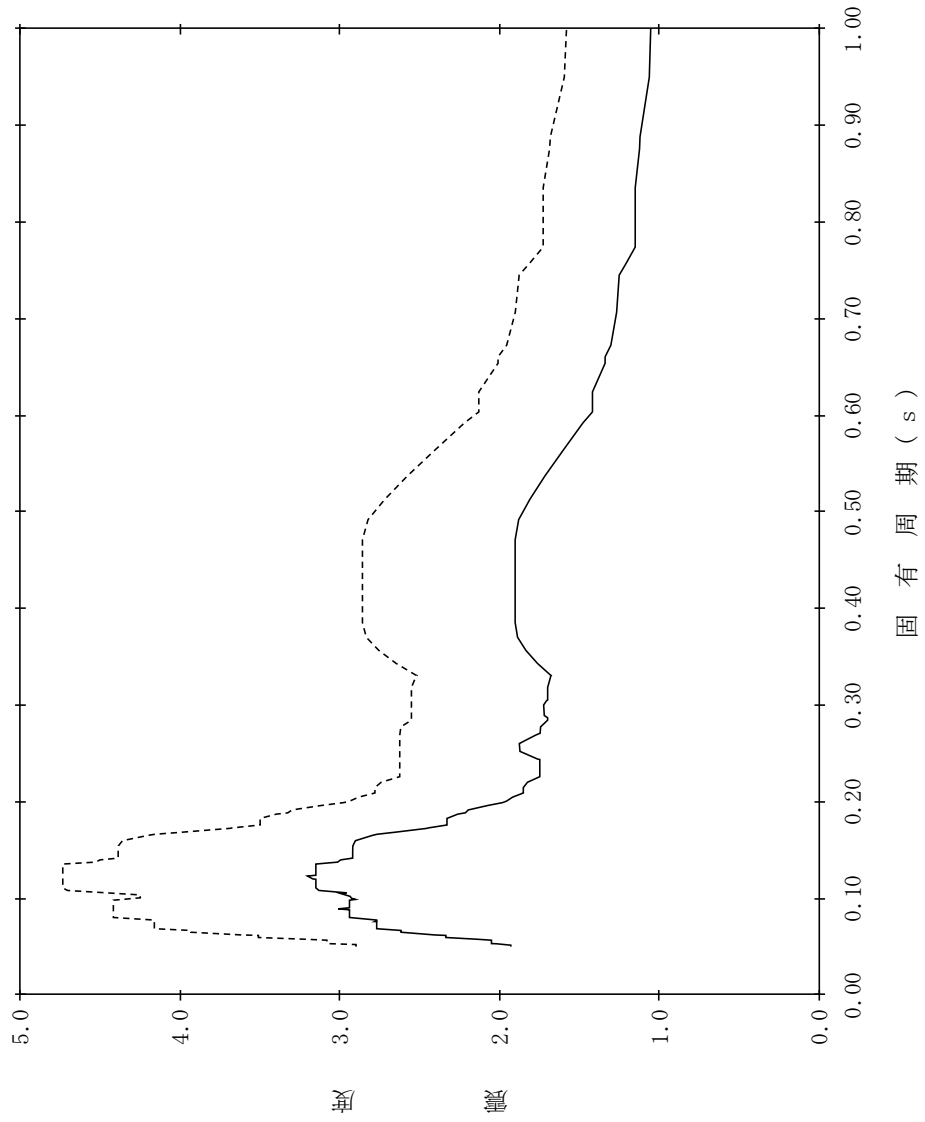

【NS2-FLSR-SsEW-FLSR16】

構造物名：低圧原子炉代替注水ポンプ格納槽
 標高：EL14.700m
 減衰定数：5.0%
 波形名：基準地震動 S s
 設計用床応答スペクトル I (EW方向)
 設計用床応答スペクトル II (EW方向)

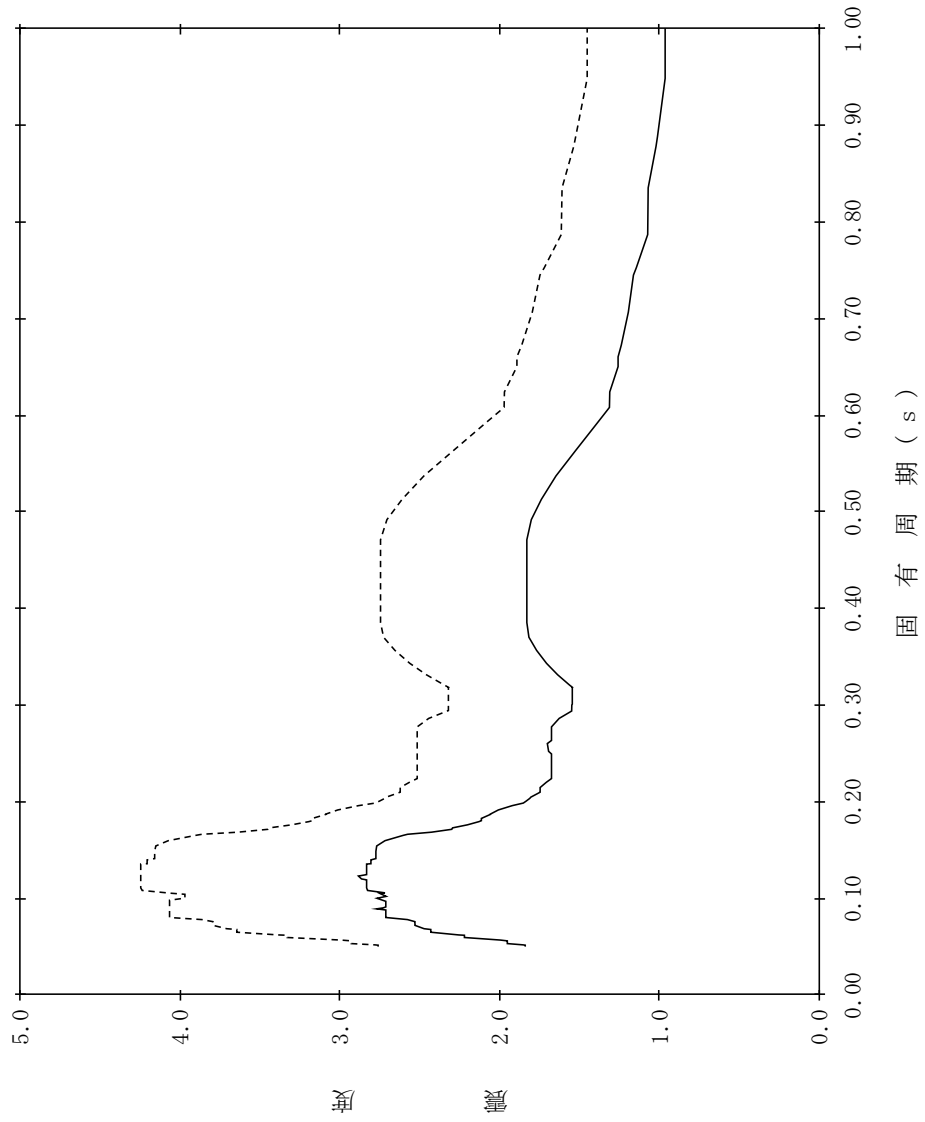

【NS2-FLSR-SsEW-FLSR17】

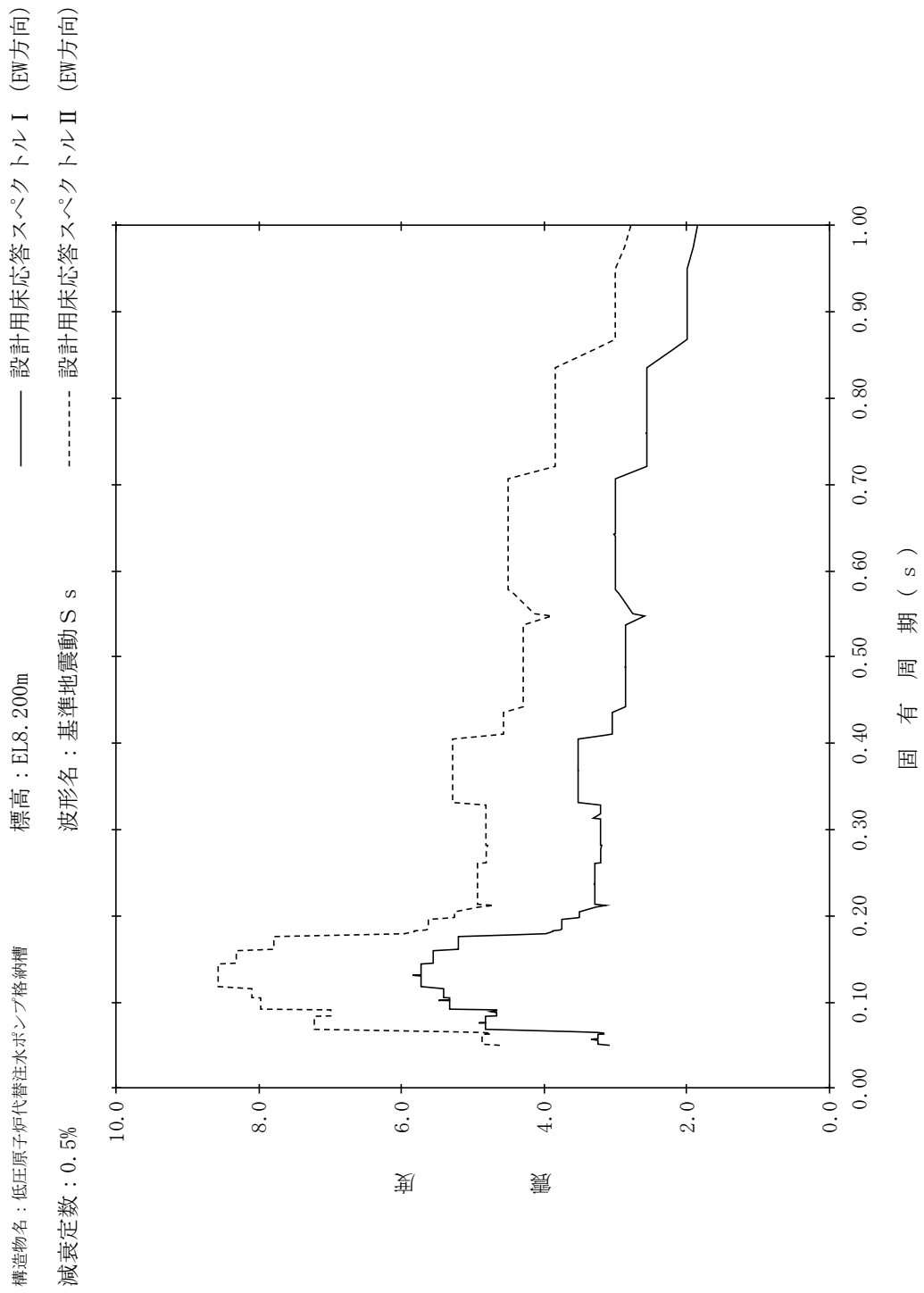

【NS2-FLSR-SsEW-FLSR18】

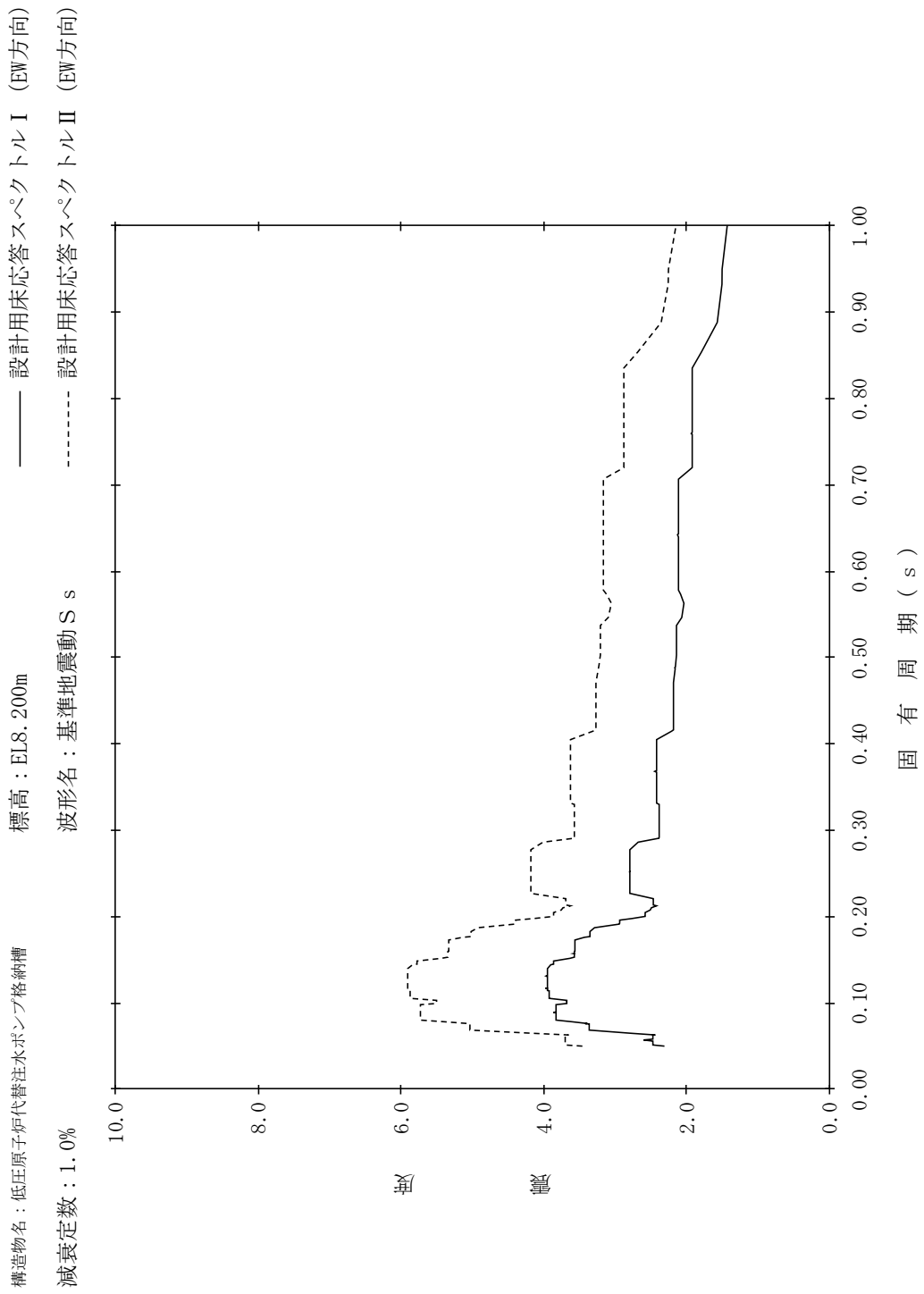

【NS2-FLSR-SsEW-FLSR19】

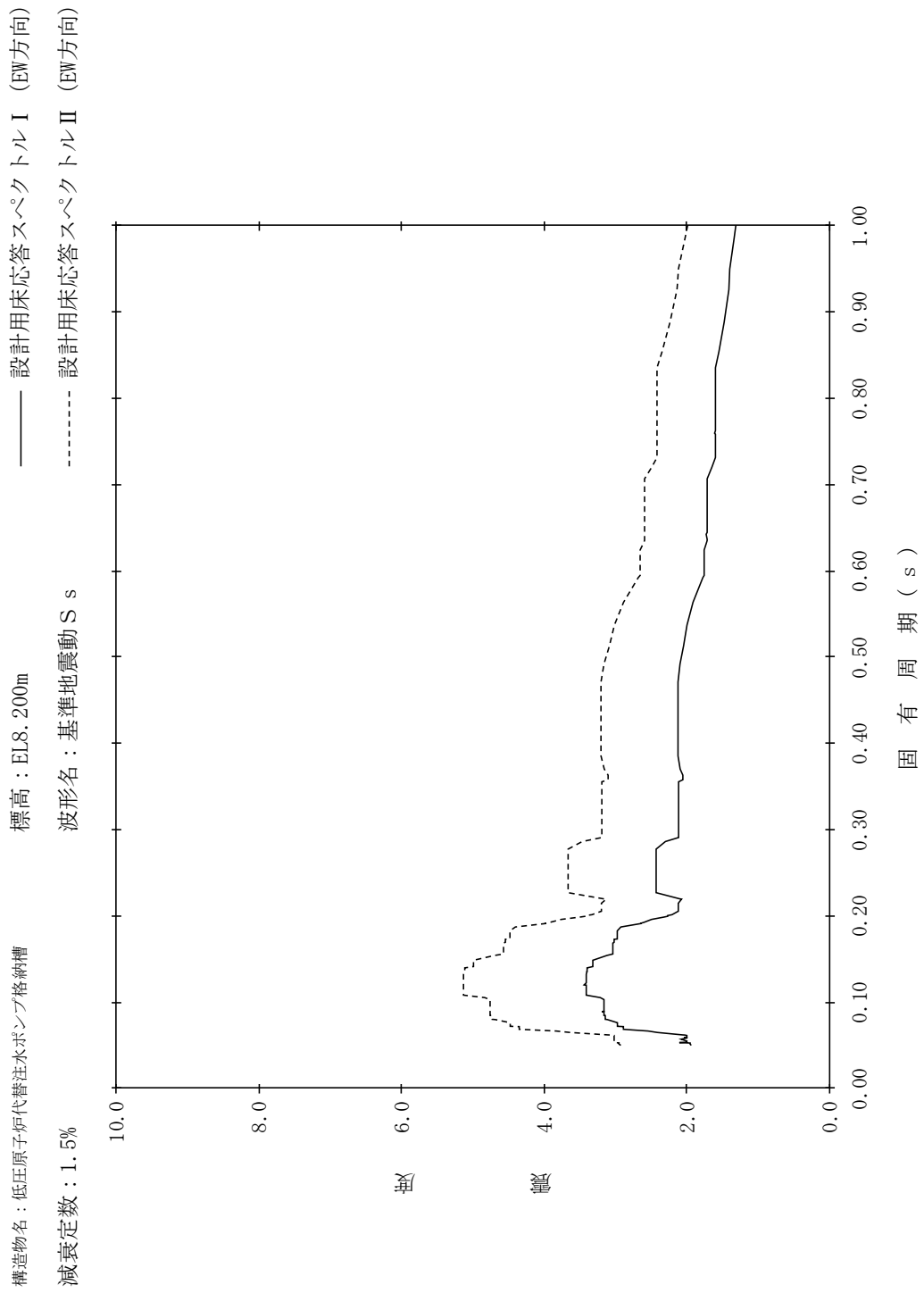

【NS2-FLSR-SsEW-FLSR20】

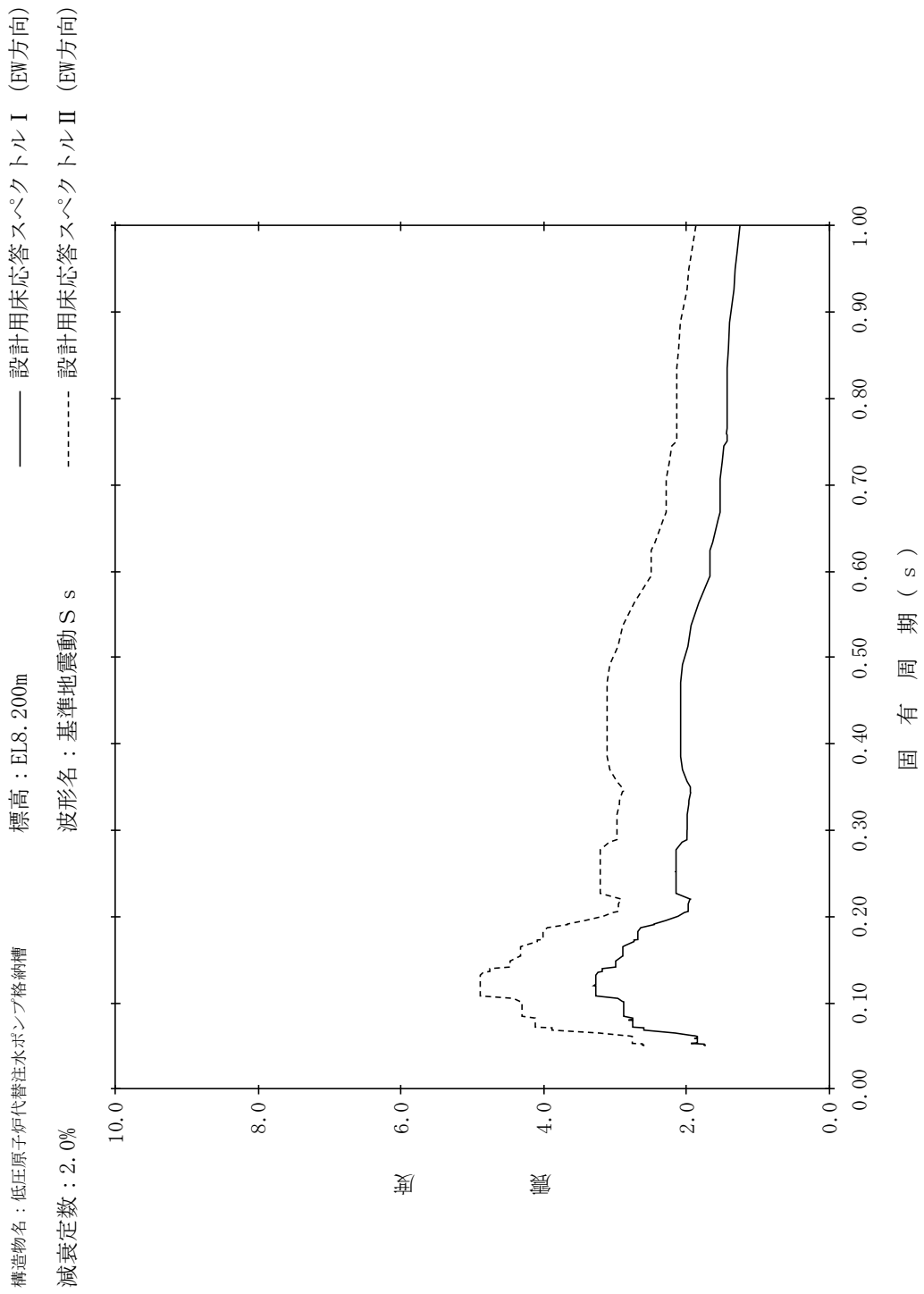

【NS2-FLSR-SsEW-FLSR21】

構造物名：低圧原子炉代替注水ポンプ格納槽
 標高：EL8.200m
 減衰定数：2.5%
 波形名：基準地震動 S s
 設計用床応答スペクトル I (EW方向)
 設計用床応答スペクトル II (EW方向)

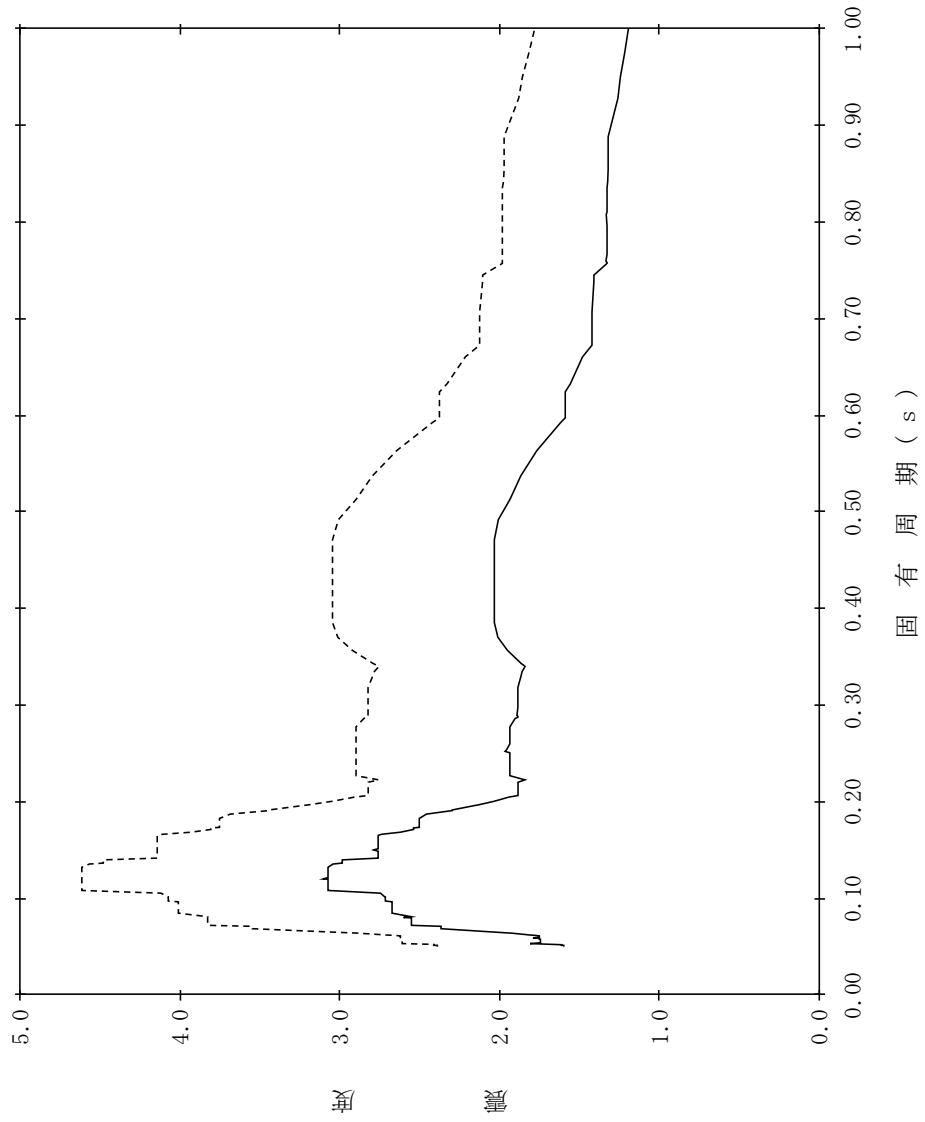

【NS2-FLSR-SsEW-FLSR22】

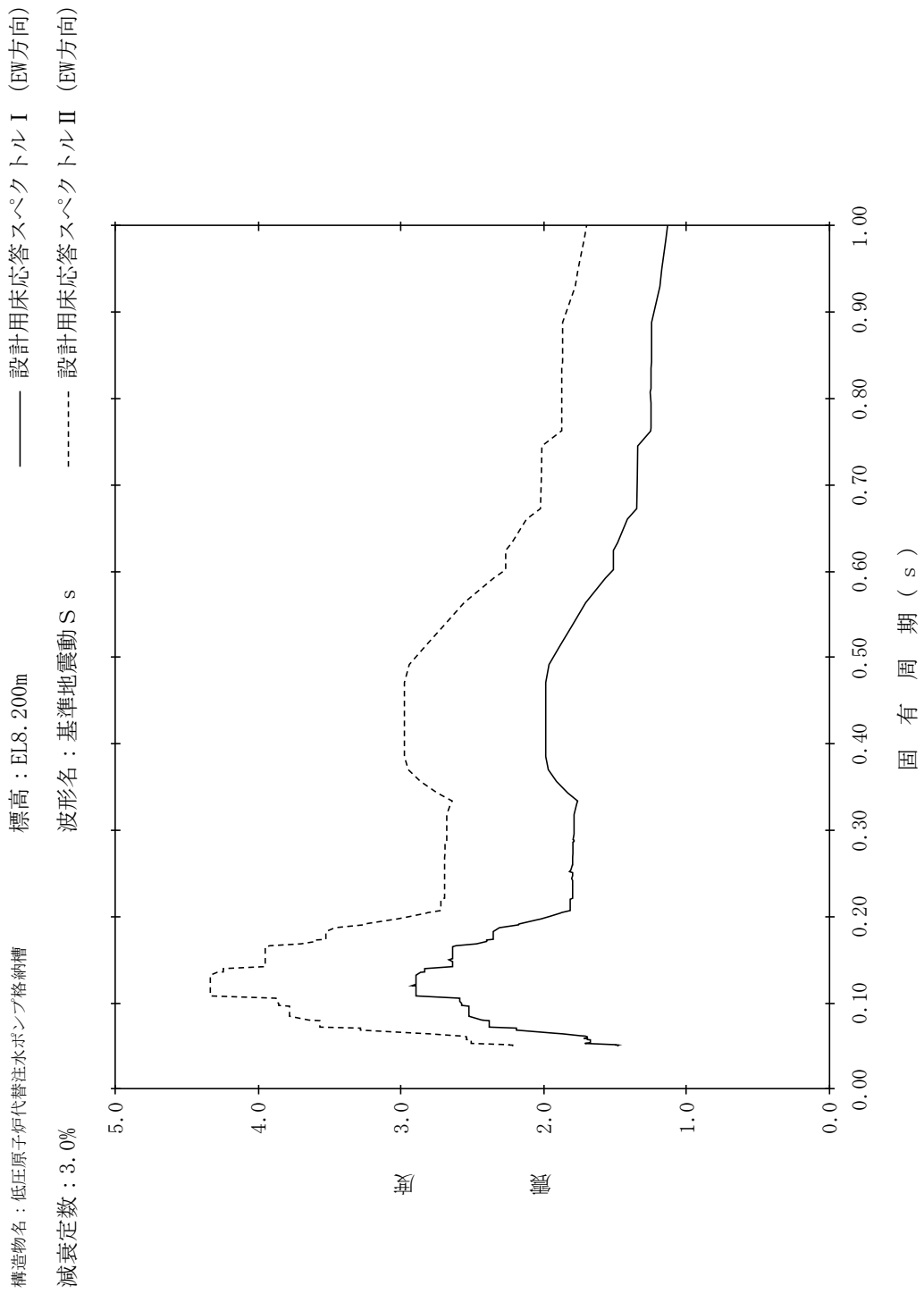

【NS2-FLSR-SsEW-FLSR23】

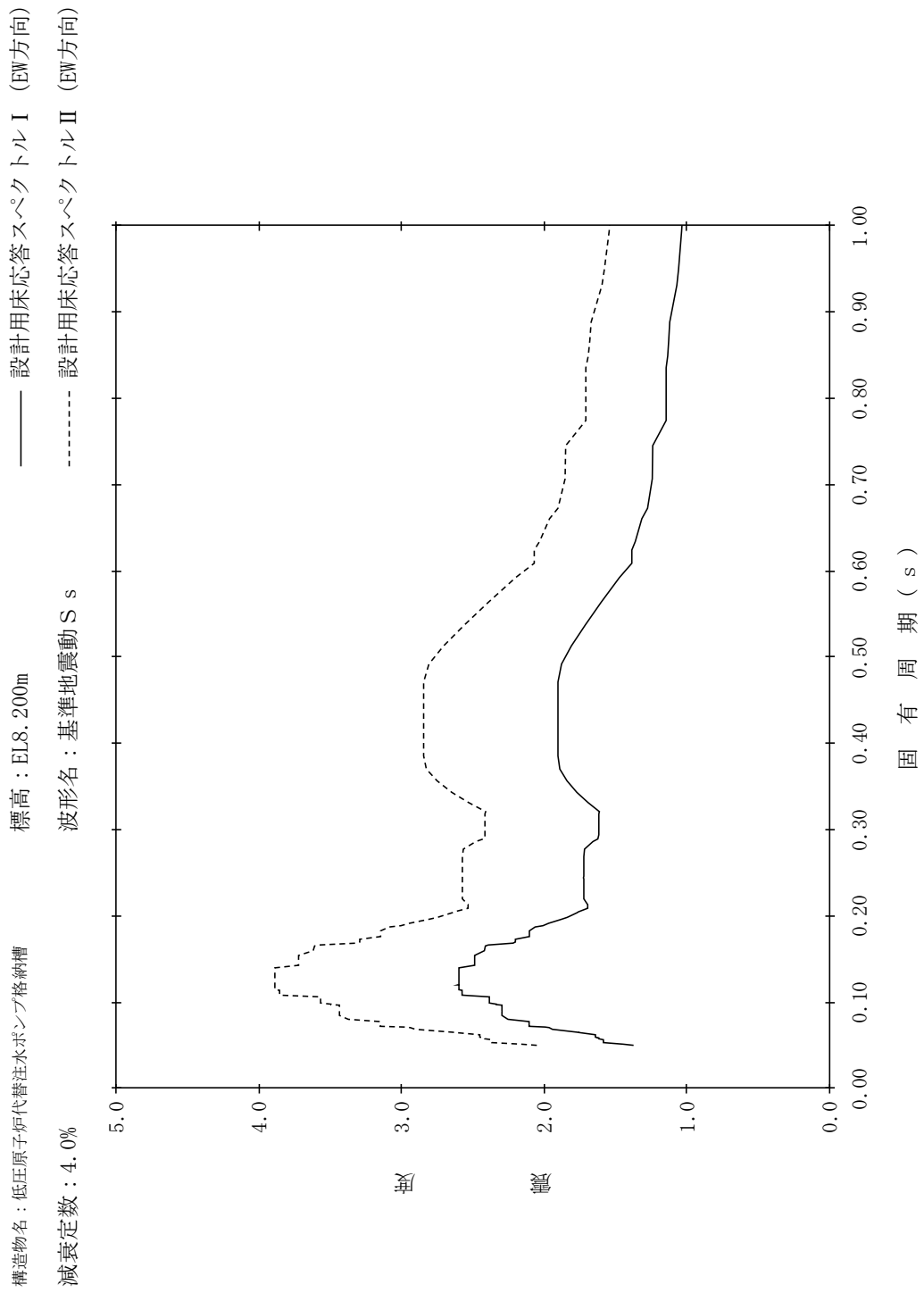

【NS2-FLSR-SsEW-FLSR24】

構造物名：低圧原子炉代替注水ポンプ格納槽
 標高：EL8.200m
 減衰定数：5.0%
 波形名：基準地震動 S s
 設計用床応答スペクトル I (EW方向)
 設計用床応答スペクトル II (EW方向)

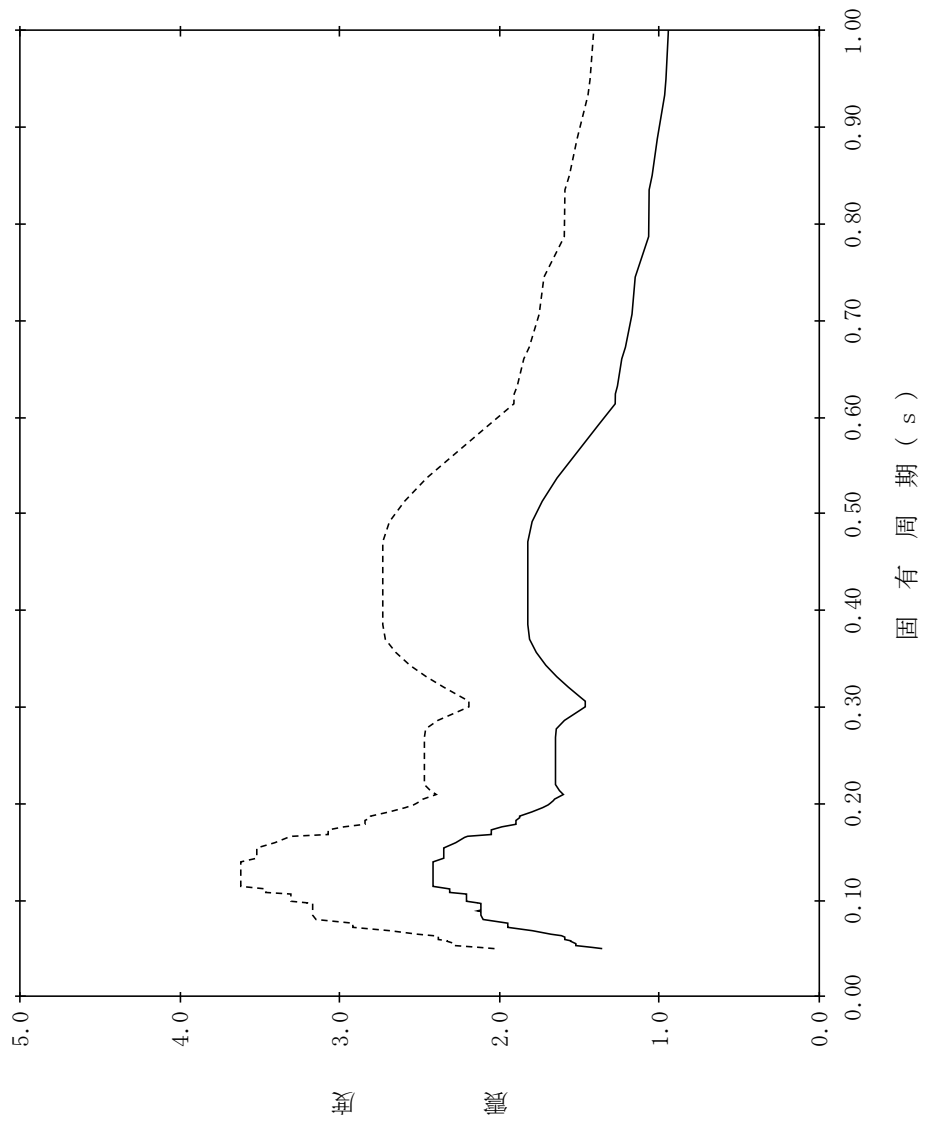

【NS2-FLSR-SsEW-FLSR25】

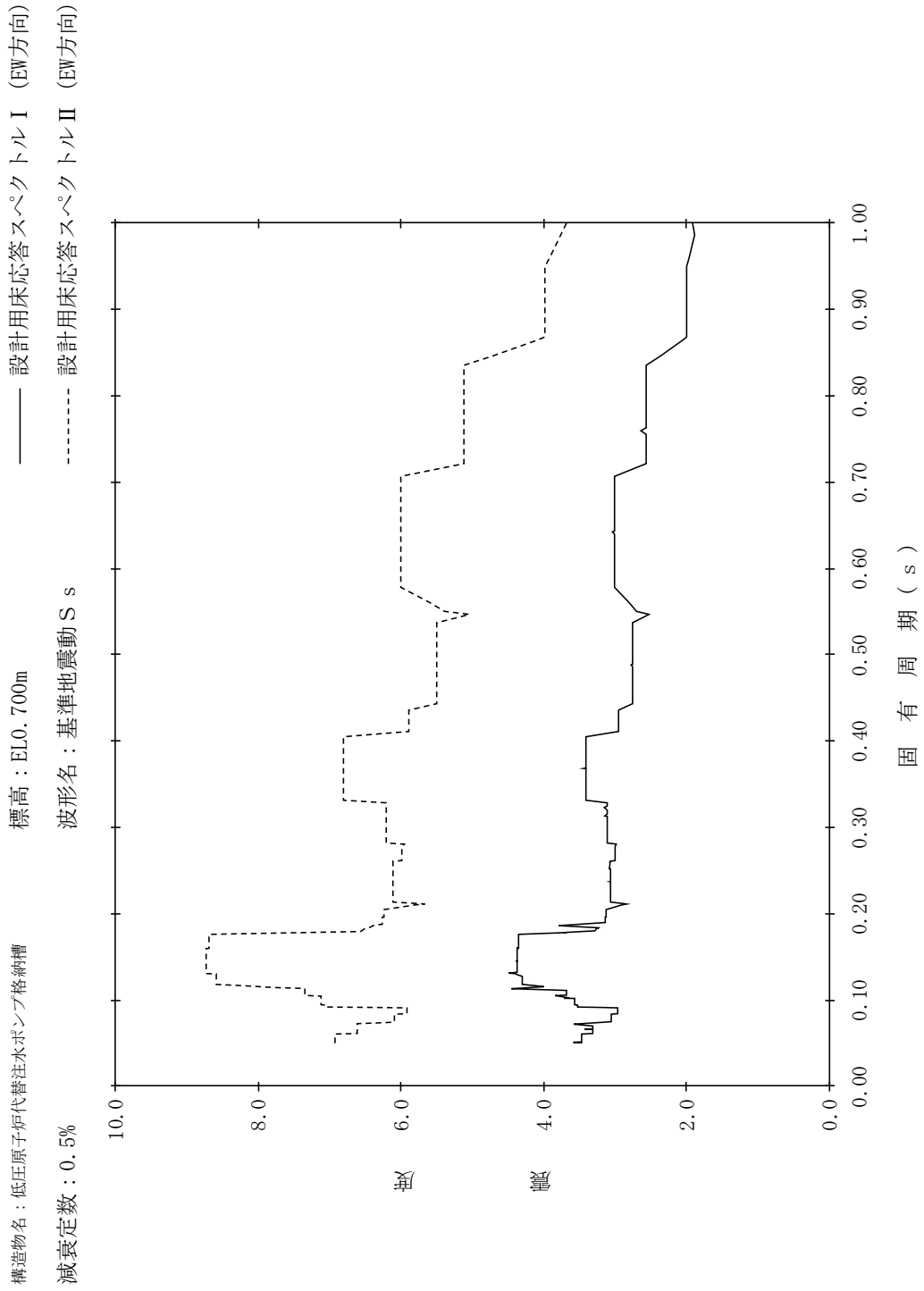

【NS2-FLSR-SsEW-FLSR26】

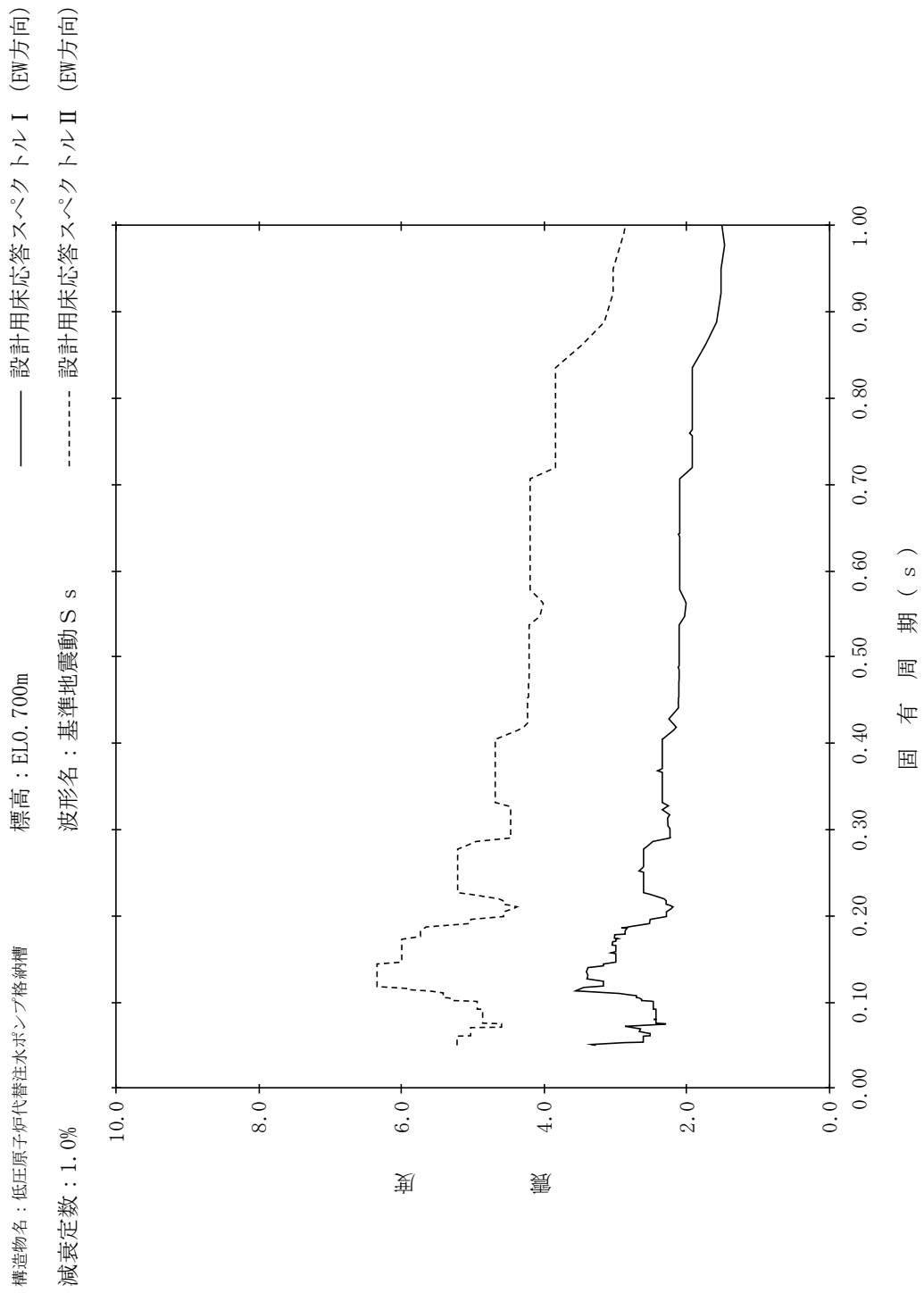

【NS2-FLSR-SsEW-FLSR27】

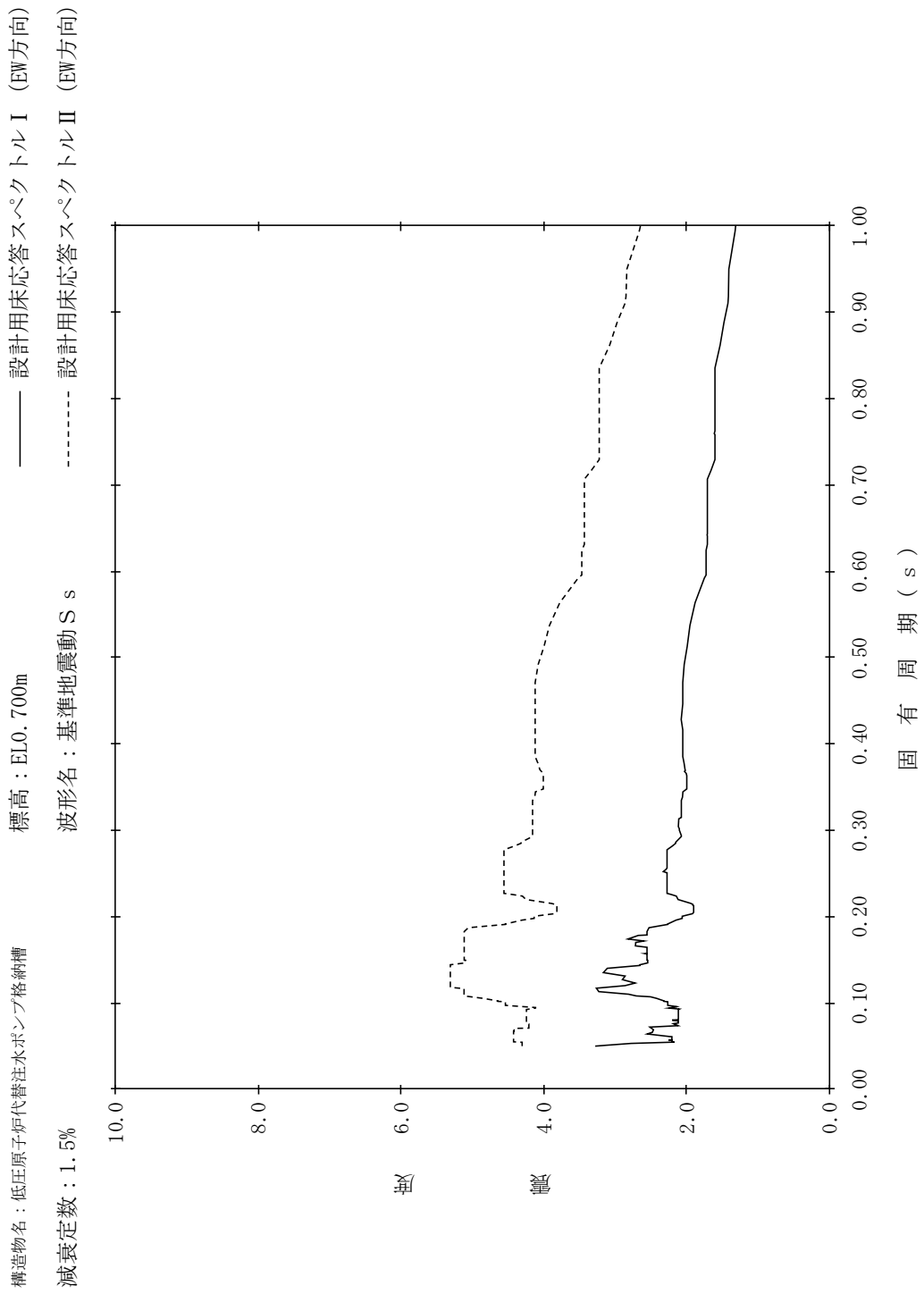

【NS2-FLSR-SsEW-FLSR28】

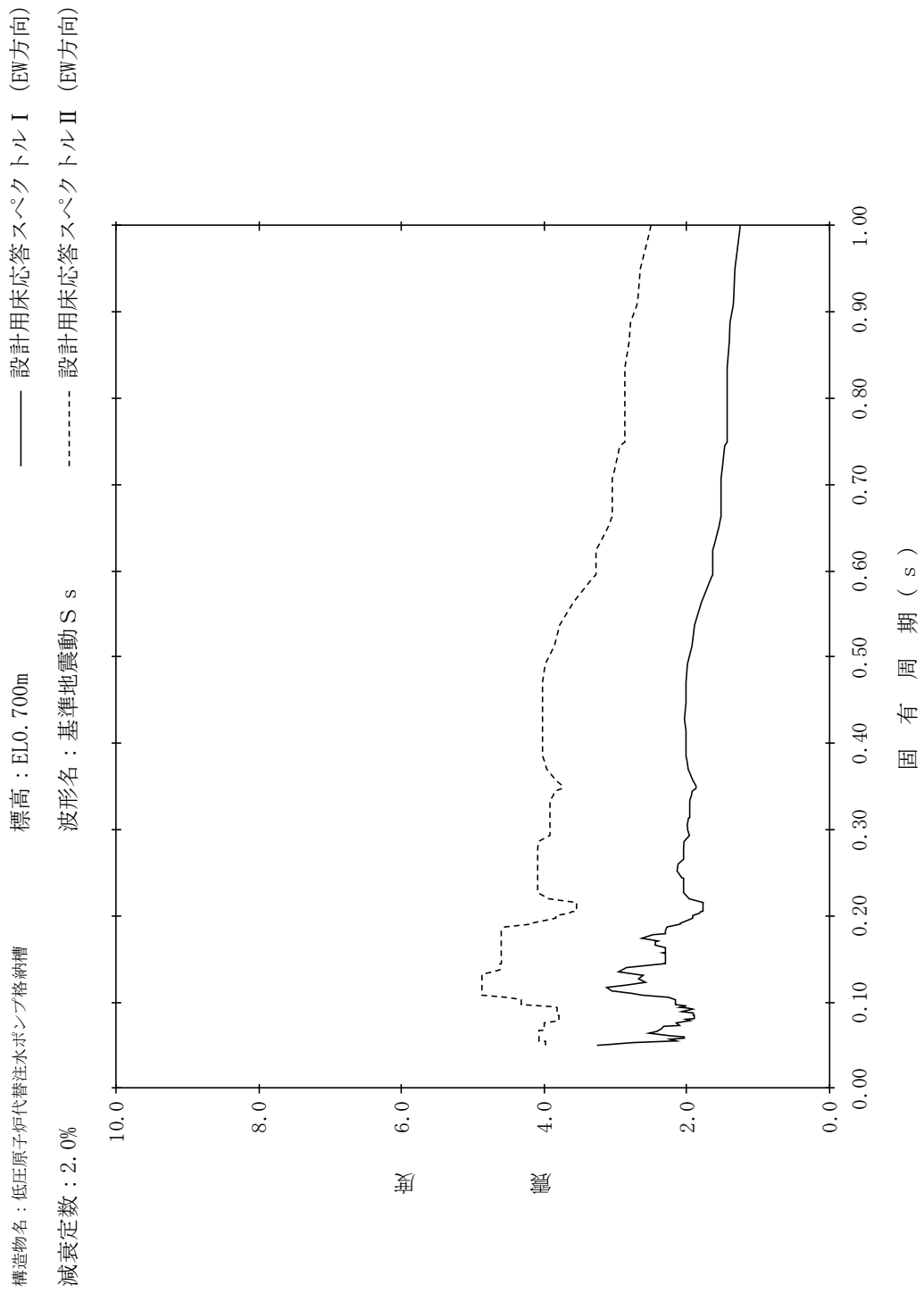

【NS2-FLSR-SsEW-FLSR29】

構造物名：低圧原子炉代替注水ポンプ格納槽
 標高：EL0.700m
 減衰定数：2.5%
 波形名：基準地震動 S s
 設計用床応答スペクトル I (EW方向)
 設計用床応答スペクトル II (EW方向)

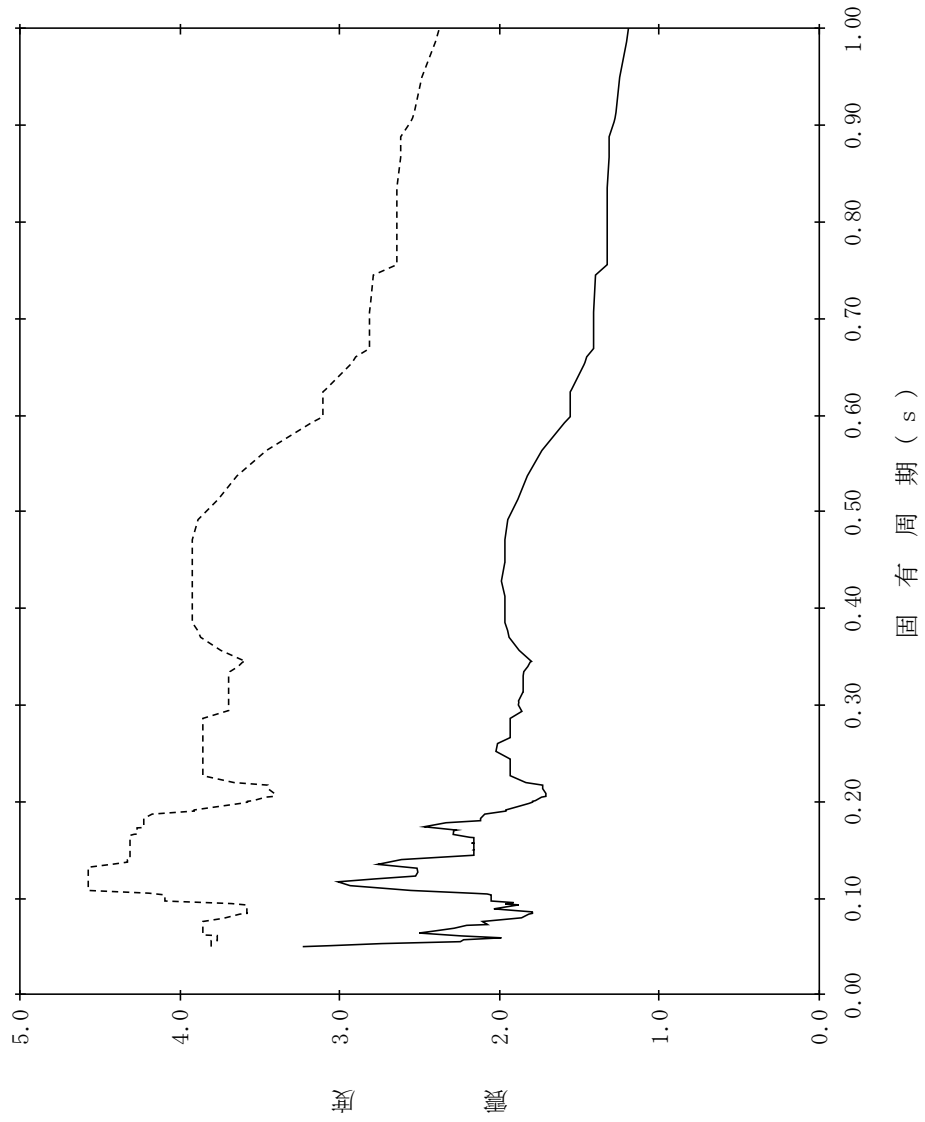

【NS2-FLSR-SsEW-FLSR30】

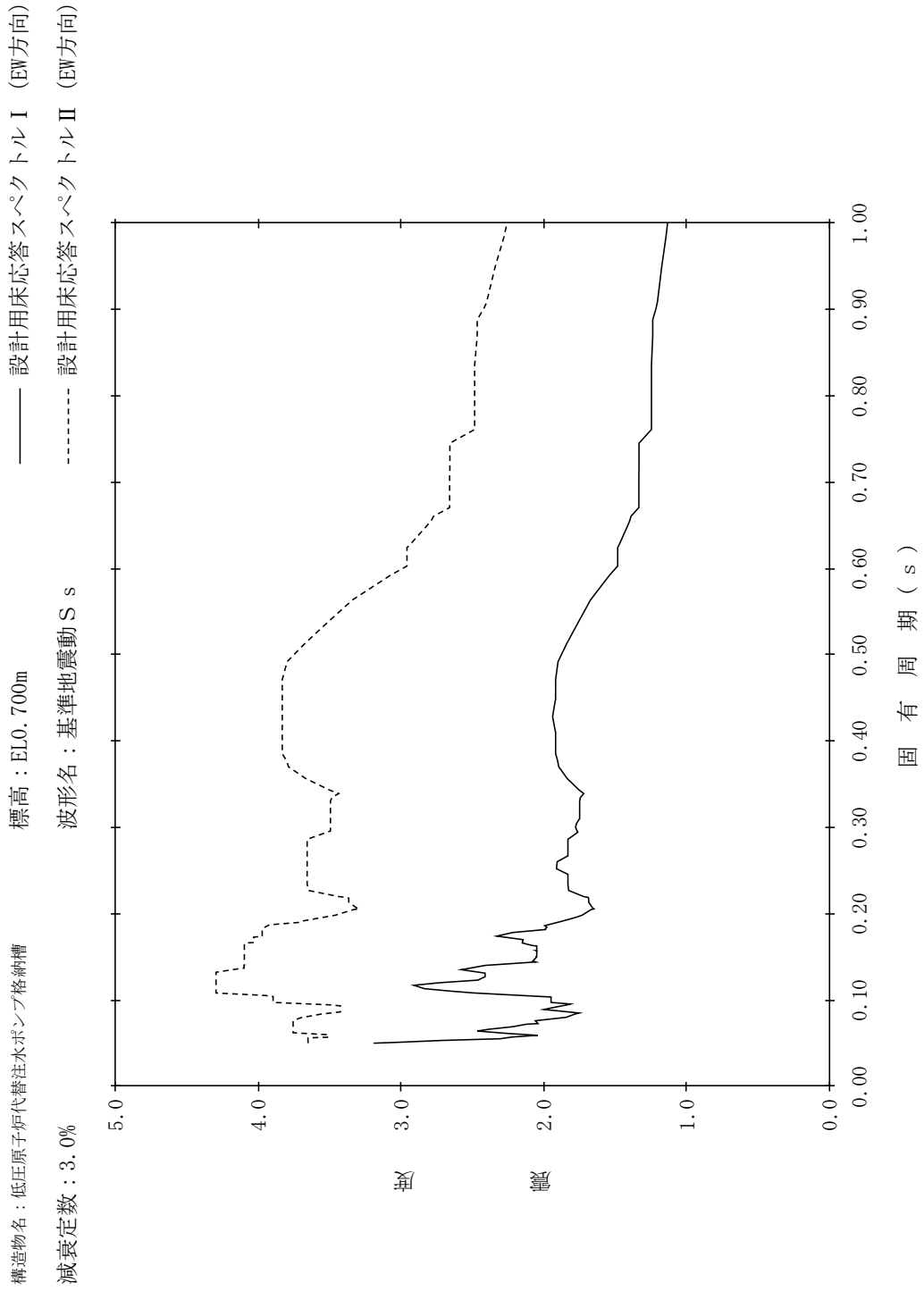

【NS2-FLSR-SsEW-FLSR31】

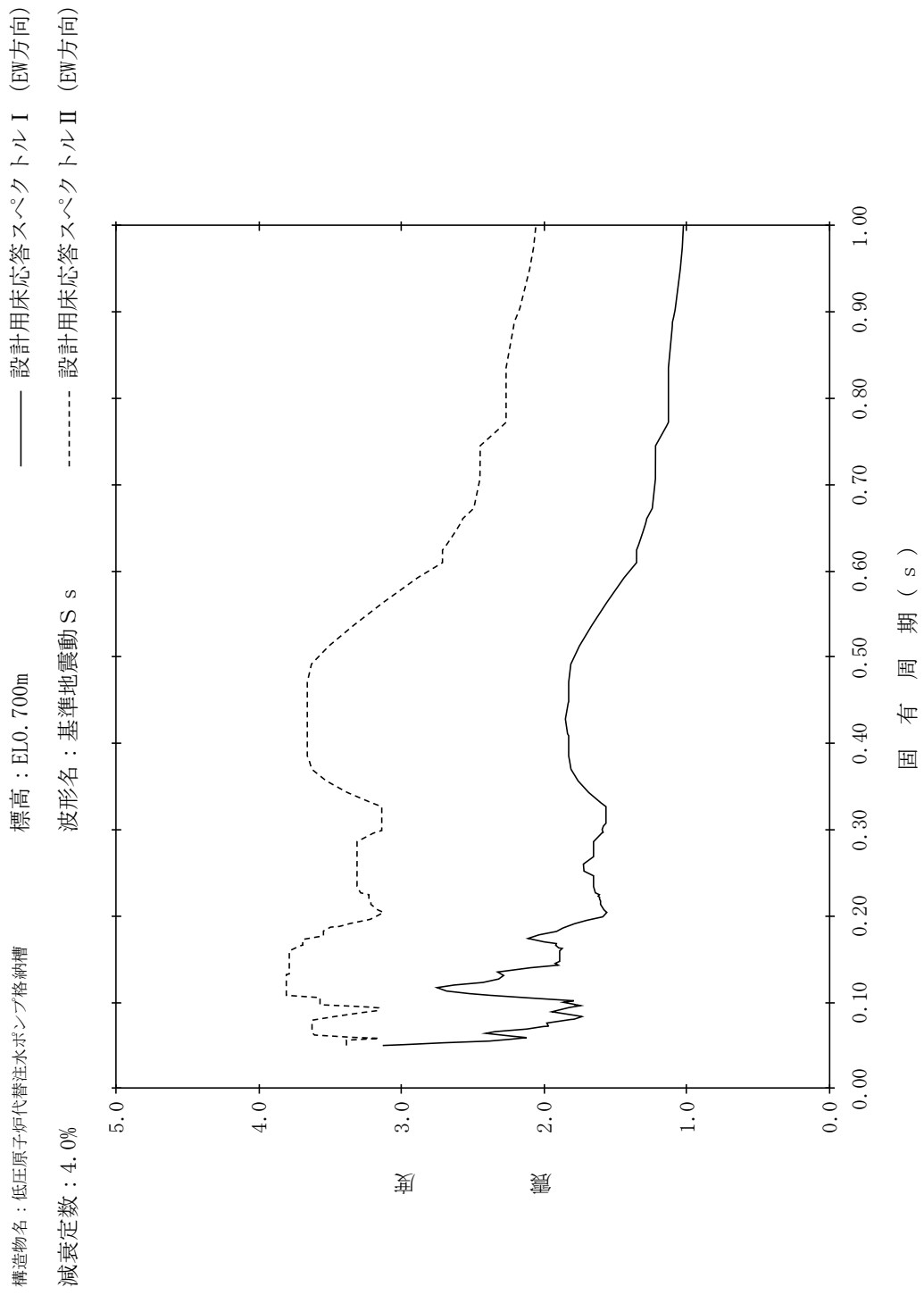

【NS2-FLSR-SsEW-FLSR32】

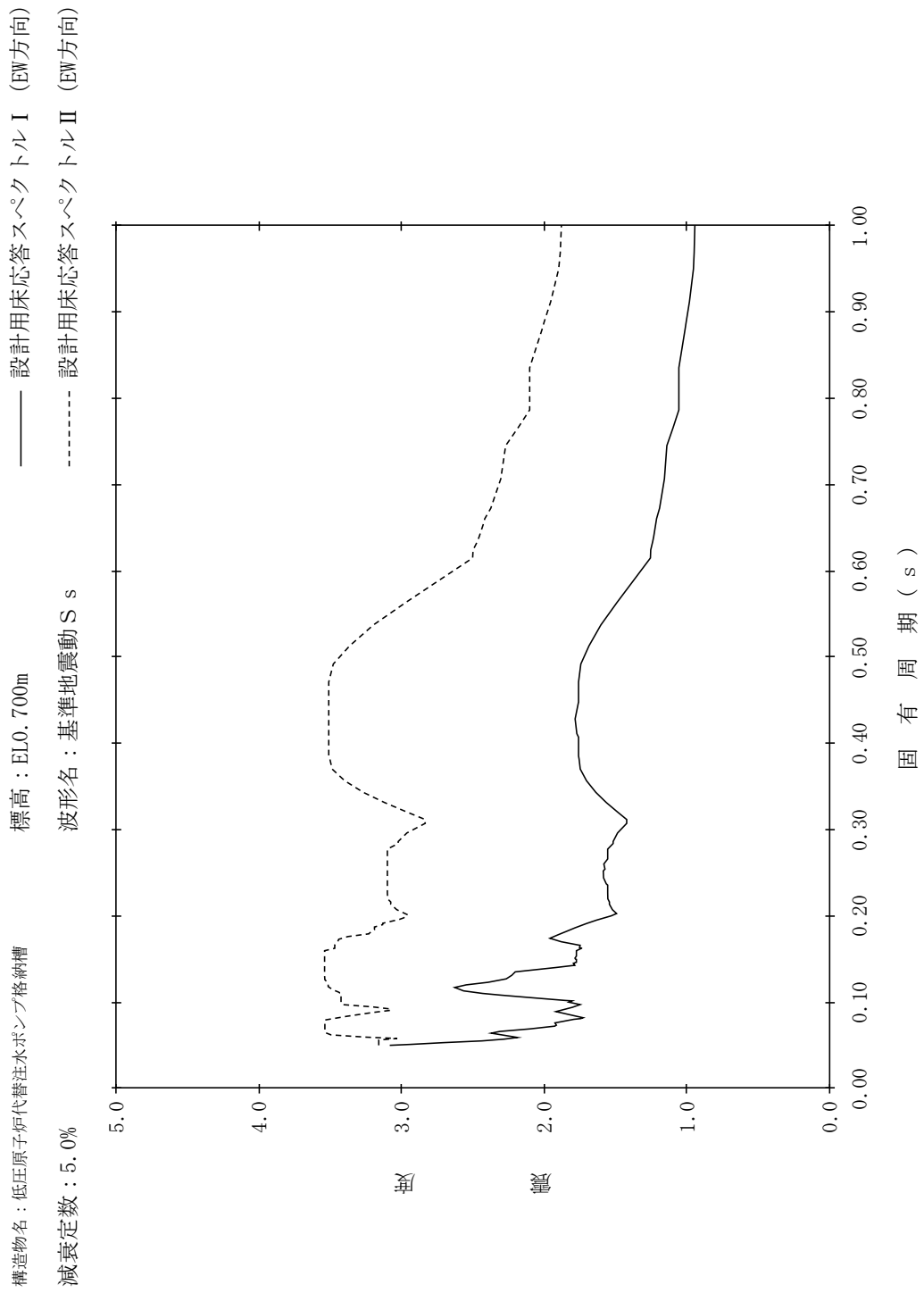

【NS2-FLSR-SsV-FLSR1】

構造物名：低圧原子炉代替注水ポンプ格納槽
 標高：EL18.300m
 減衰定数：0.5%
 波形名：基準地震動 S s
 設計用床応答スペクトル I (鉛直方向)
 設計用床応答スペクトル II (鉛直方向)

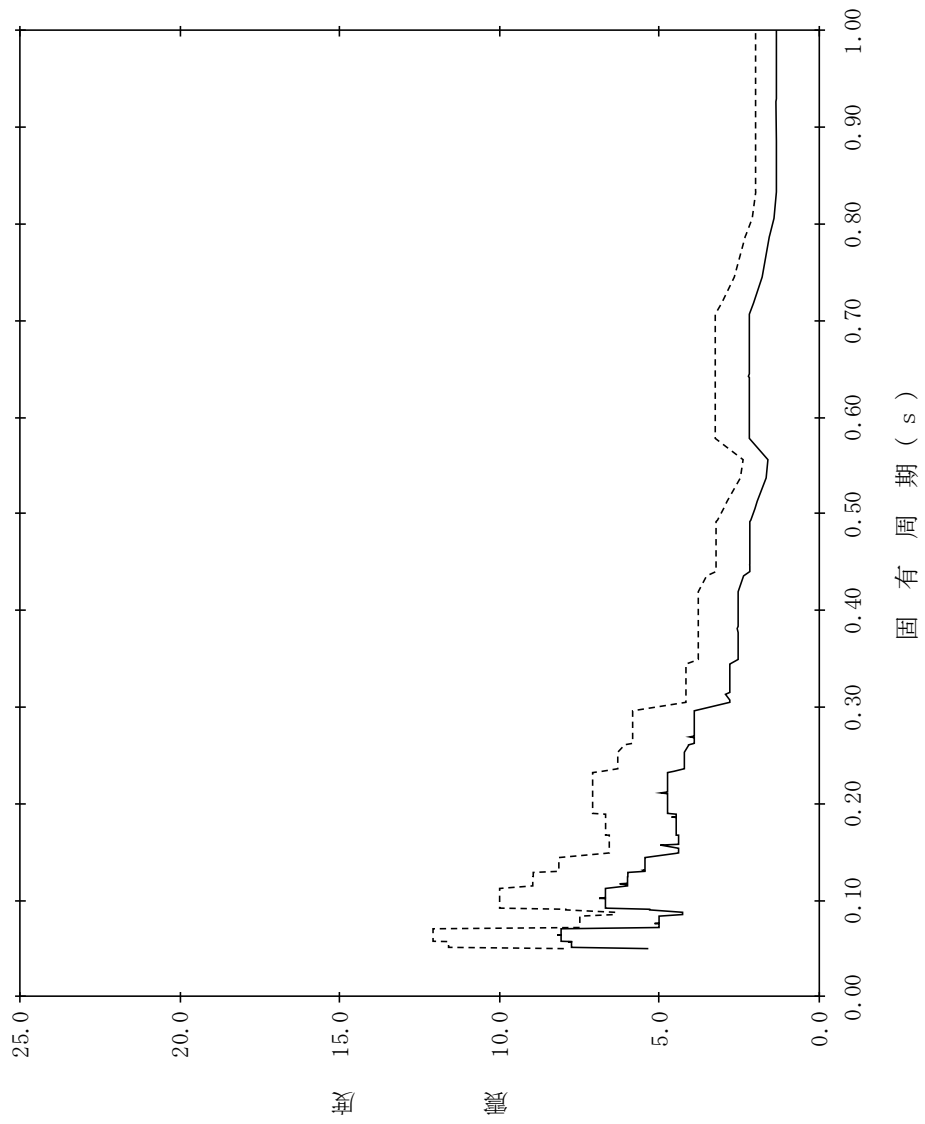

【NS2-FLSR-SsV-FLSR2】

構造物名：低圧原子炉代替注水ポンプ格納槽
 標高：EL18.300m
 減衰定数：1.0%
 波形名：基準地震動 S s
 設計用床応答スペクトル I (鉛直方向)
 設計用床応答スペクトル II (鉛直方向)

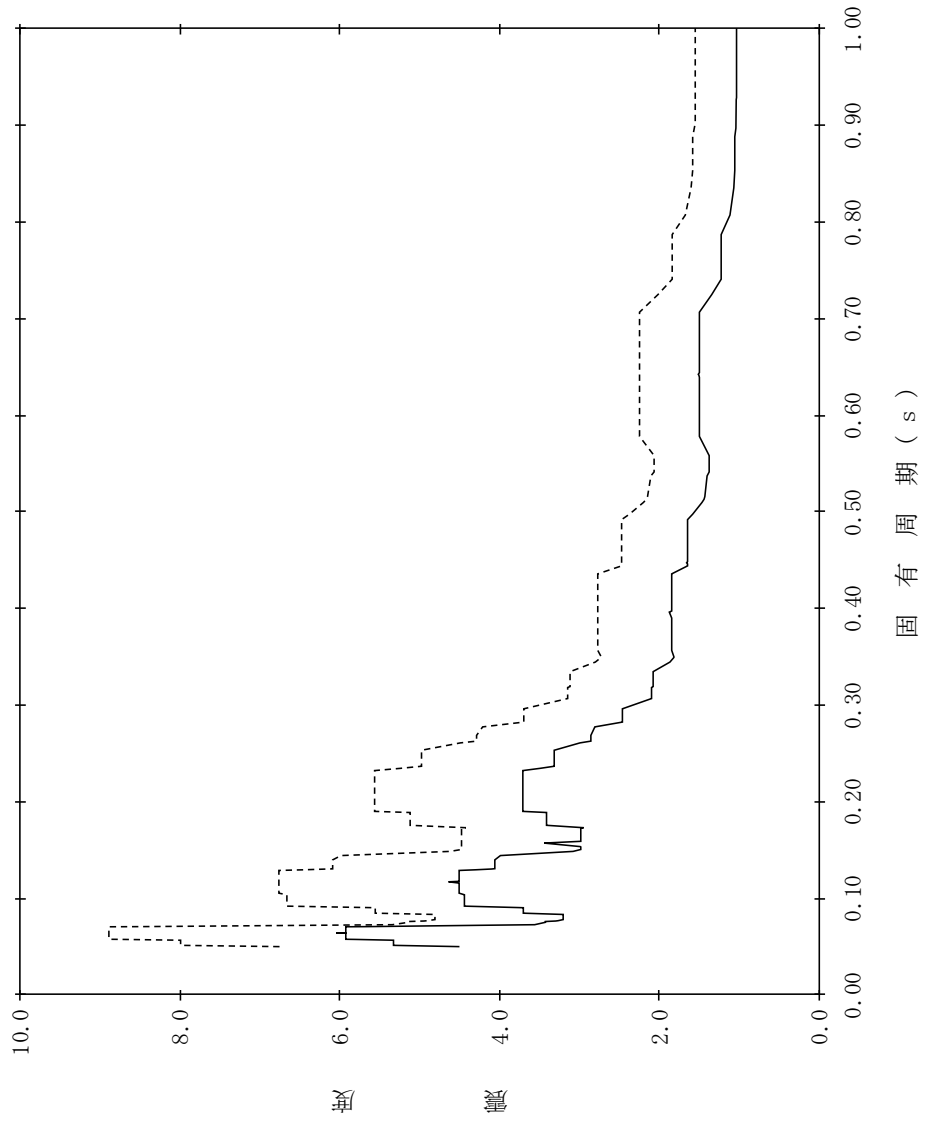

【NS2-FLSR-SsV-FLSR3】

構造物名：低圧原子炉代替注水ポンプ格納槽
 標高：EL18.300m
 減衰定数：1.5%
 波形名：基準地震動 S s
 設計用床応答スペクトル I (鉛直方向)
 設計用床応答スペクトル II (鉛直方向)

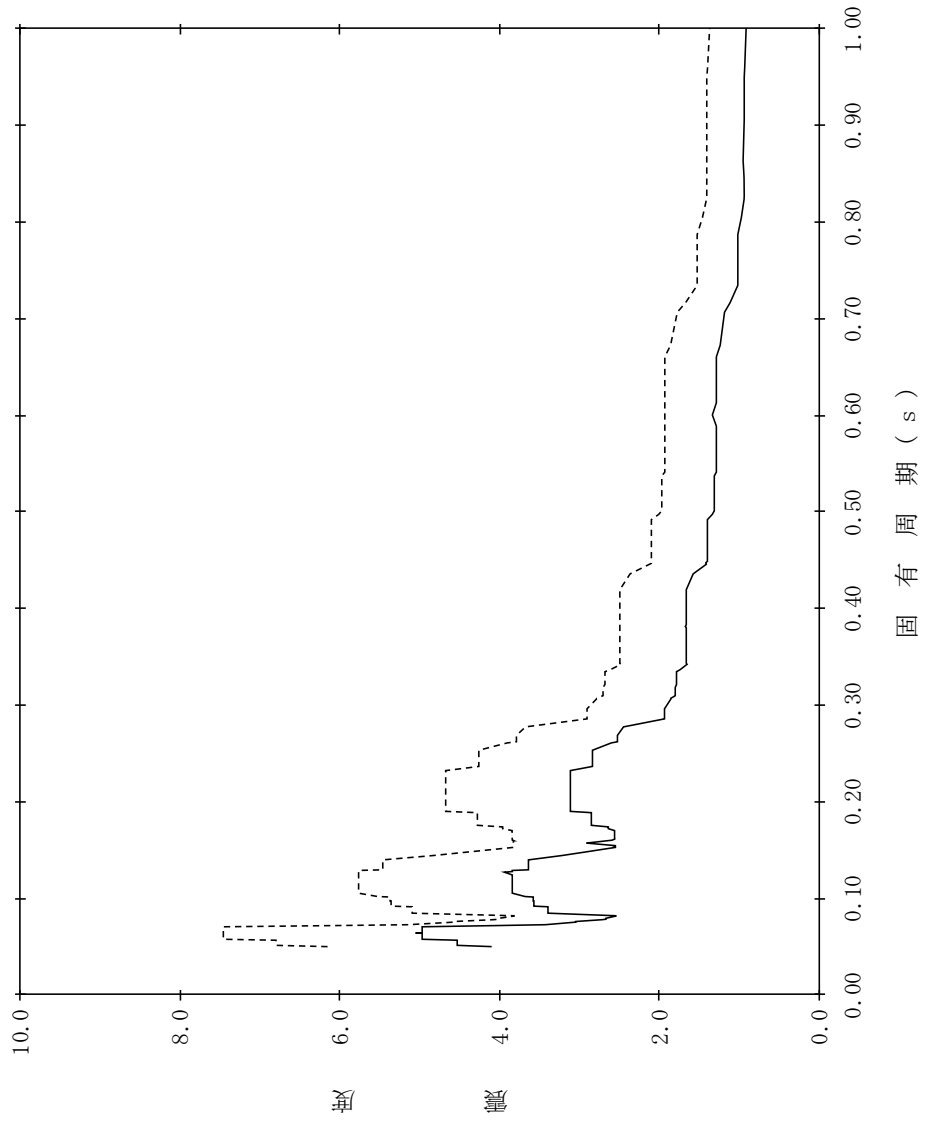

【NS2-FLSR-SsV-FLSR4】

構造物名：低圧原子炉代替注水ポンプ格納槽
 標高：EL18.300m
 減衰定数：2.0%
 波形名：基準地震動 S s
 設計用床応答スペクトル I (鉛直方向)
 設計用床応答スペクトル II (鉛直方向)

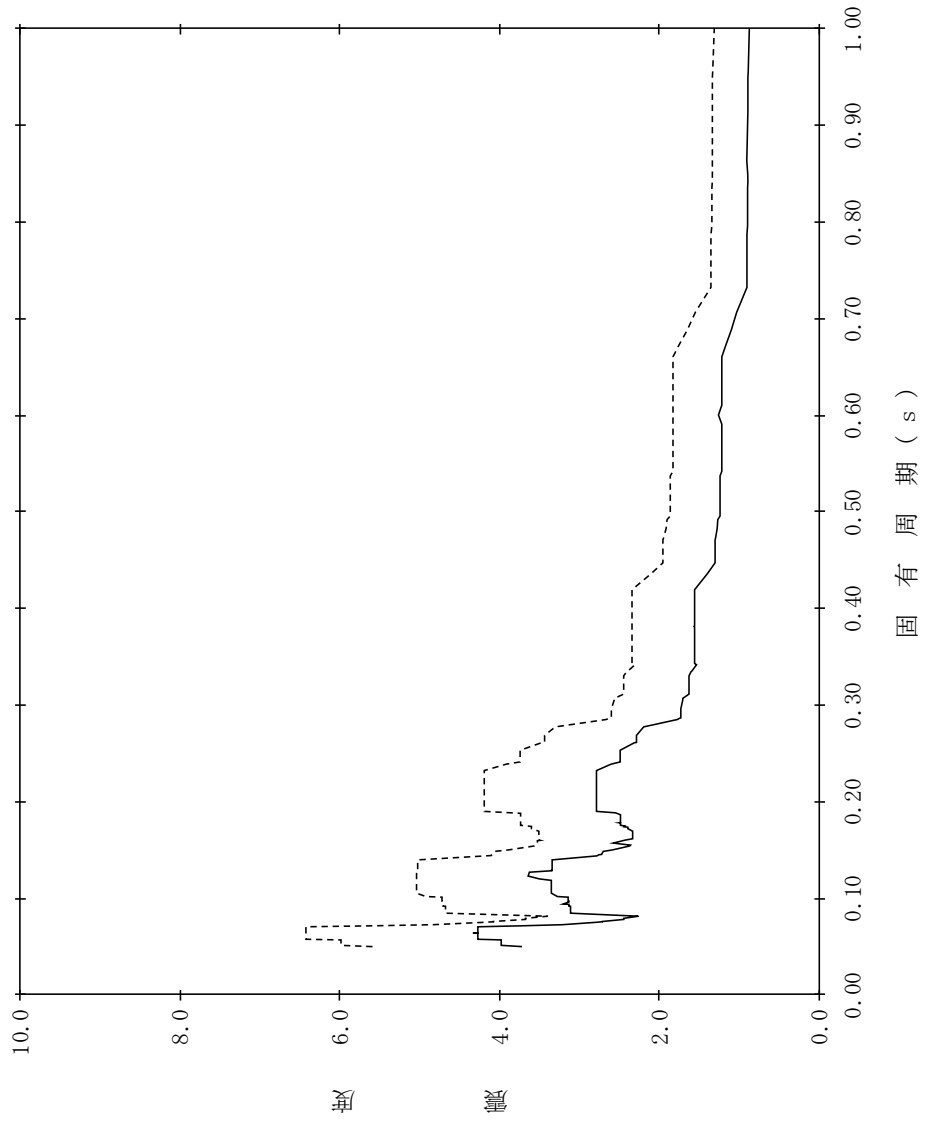

【NS2-FLSR-SsV-FLSR5】

構造物名：低圧原子炉代替注水ポンプ格納槽
 標高：EL18.300m
 減衰定数：2.5%
 波形名：基準地震動 S s
 設計用床応答スペクトル I (鉛直方向)
 設計用床応答スペクトル II (鉛直方向)

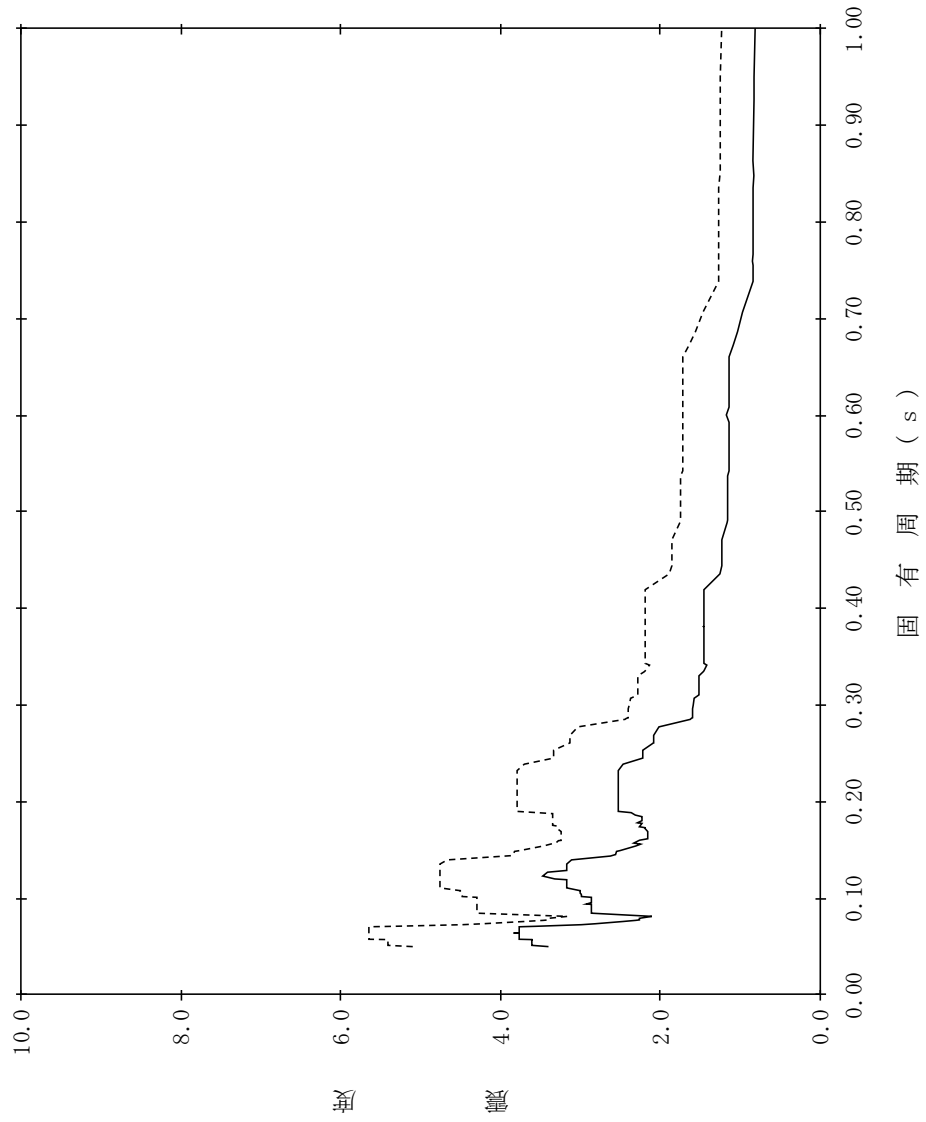

【NS2-FLSR-SsV-FLSR6】

構造物名：低圧原子炉代替注水ポンプ格納槽
 標高：EL18.300m
 減衰定数：3.0%
 波形名：基準地震動 S s
 ———— 設計用床応答スペクトル I (鉛直方向)
 - - - - - 設計用床応答スペクトル II (鉛直方向)

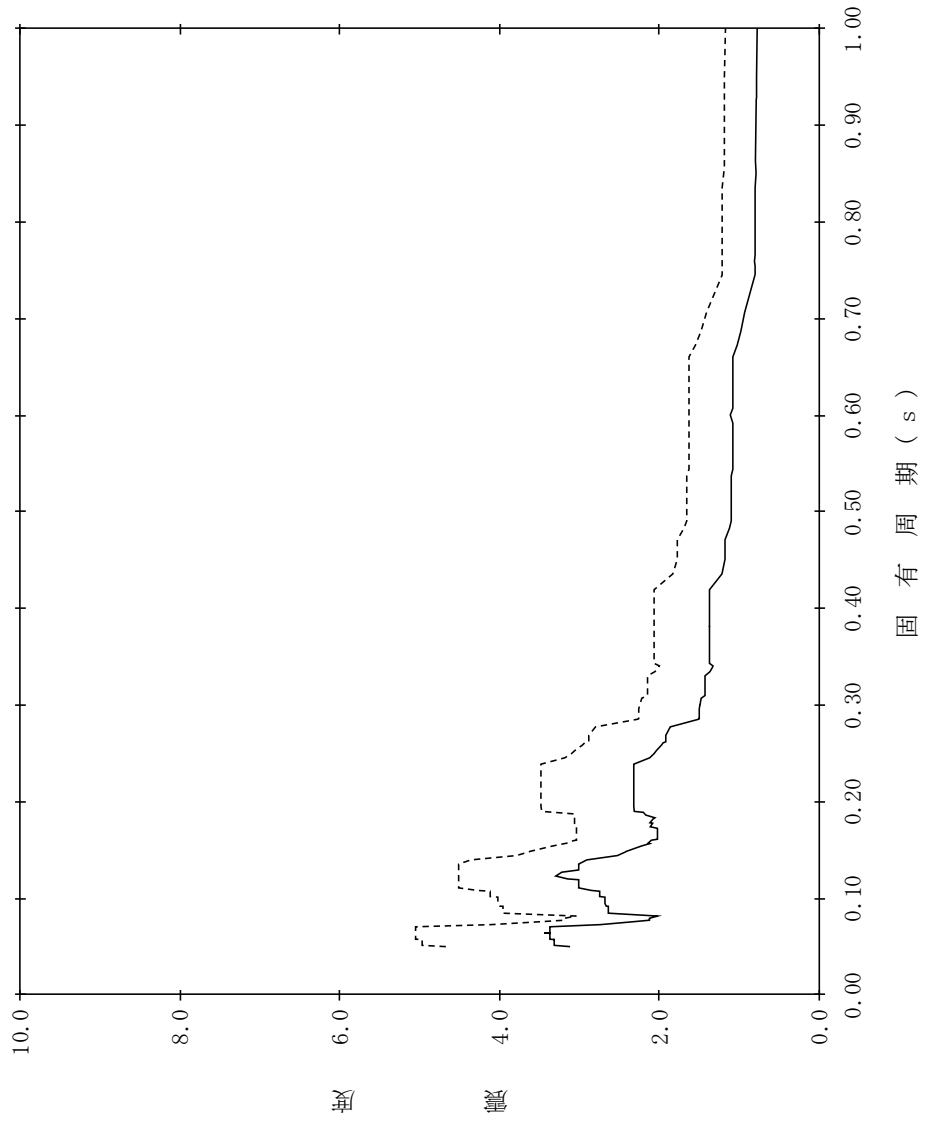

【NS2-FLSR-SsV-FLSR7】

構造物名：低圧原子炉代替注水ポンプ格納槽
 標高：EL18.300m
 減衰定数：4.0%
 波形名：基準地震動 S s
 設計用床応答スペクトル I (鉛直方向)
 設計用床応答スペクトル II (鉛直方向)

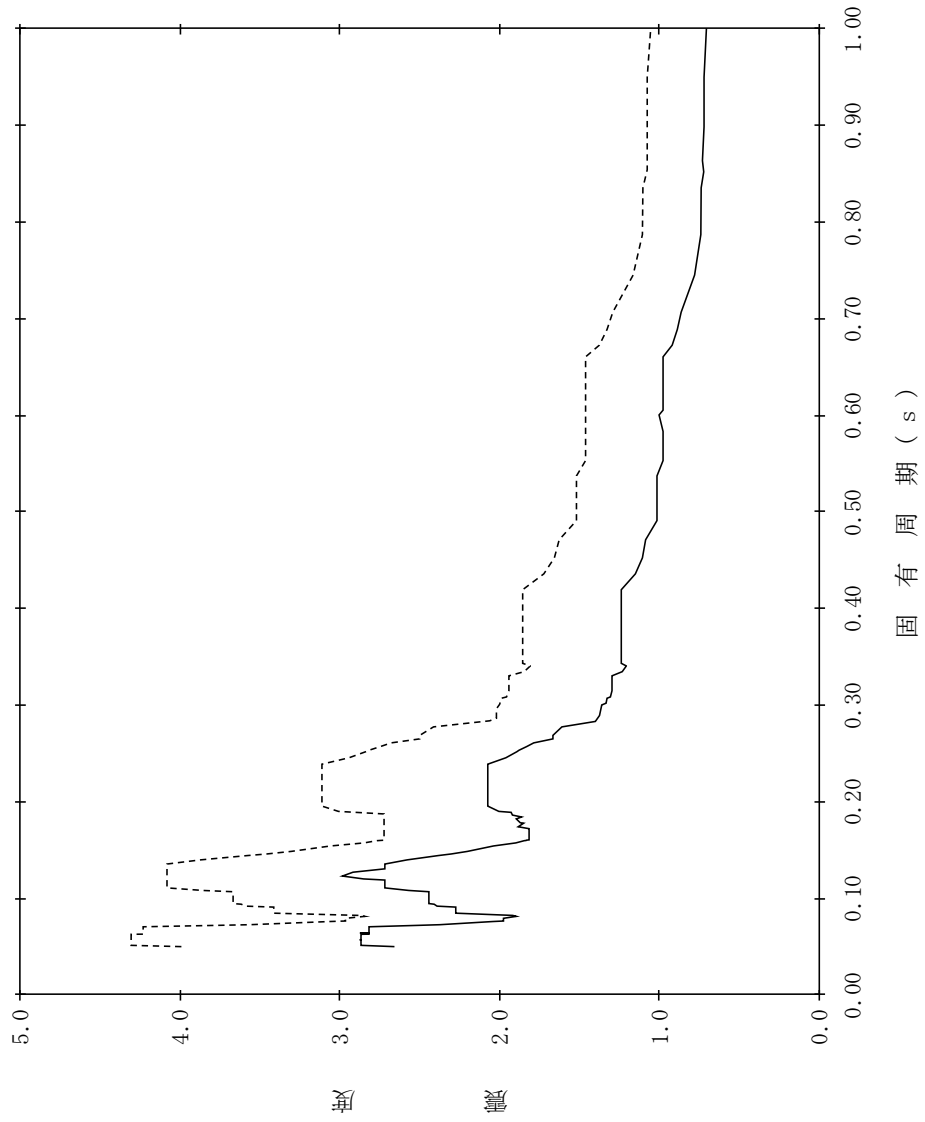

【NS2-FLSR-SsV-FLSR8】

構造物名：低圧原子炉代替注水ポンプ格納槽
 標高：EL18.300m
 減衰定数：5.0%
 波形名：基準地震動 S s
 設計用床応答スペクトル I (鉛直方向)
 設計用床応答スペクトル II (鉛直方向)

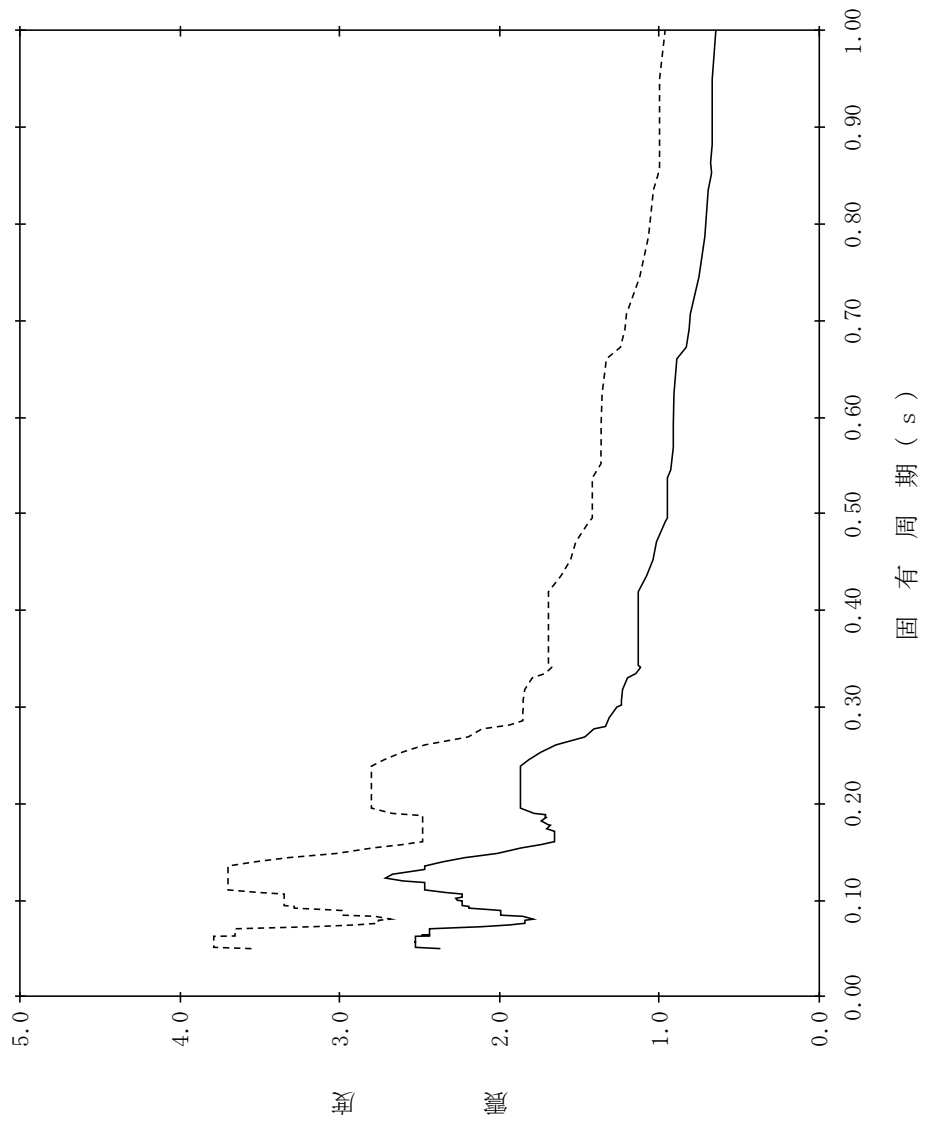

【NS2-FLSR-SsV-FLSR9】

構造物名：低圧原子炉代替注水ポンプ格納槽
 標高：EL14.700m
 減衰定数：0.5%
 波形名：基準地震動 S s
 ———— 設計用床応答スペクトル I (鉛直方向)
 - - - - - 設計用床応答スペクトル II (鉛直方向)

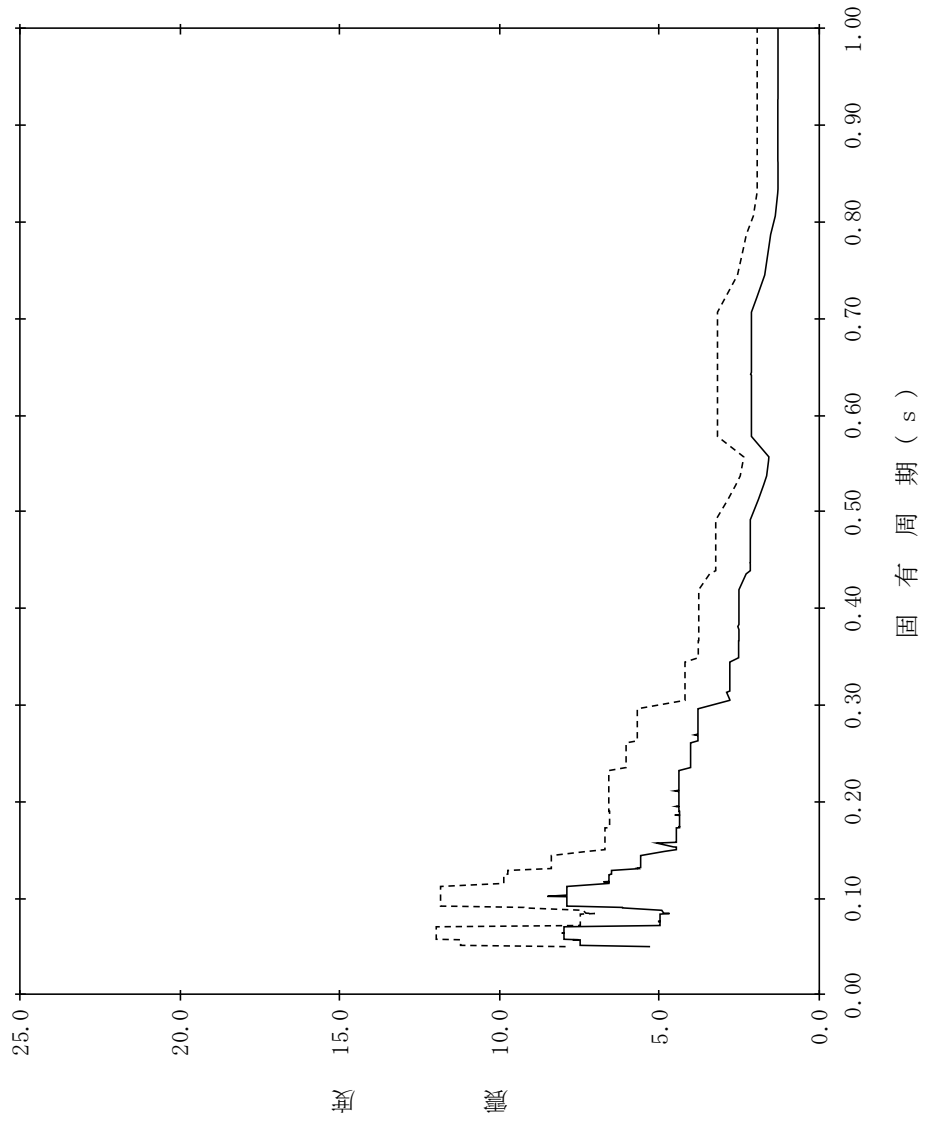

【NS2-FLSR-SsV-FLSR10】

構造物名：低圧原子炉代替注水ポンプ格納槽
 標高：EL14.700m
 減衰定数：1.0%
 波形名：基準地震動 S s
 設計用床応答スペクトル I (鉛直方向)
 設計用床応答スペクトル II (鉛直方向)

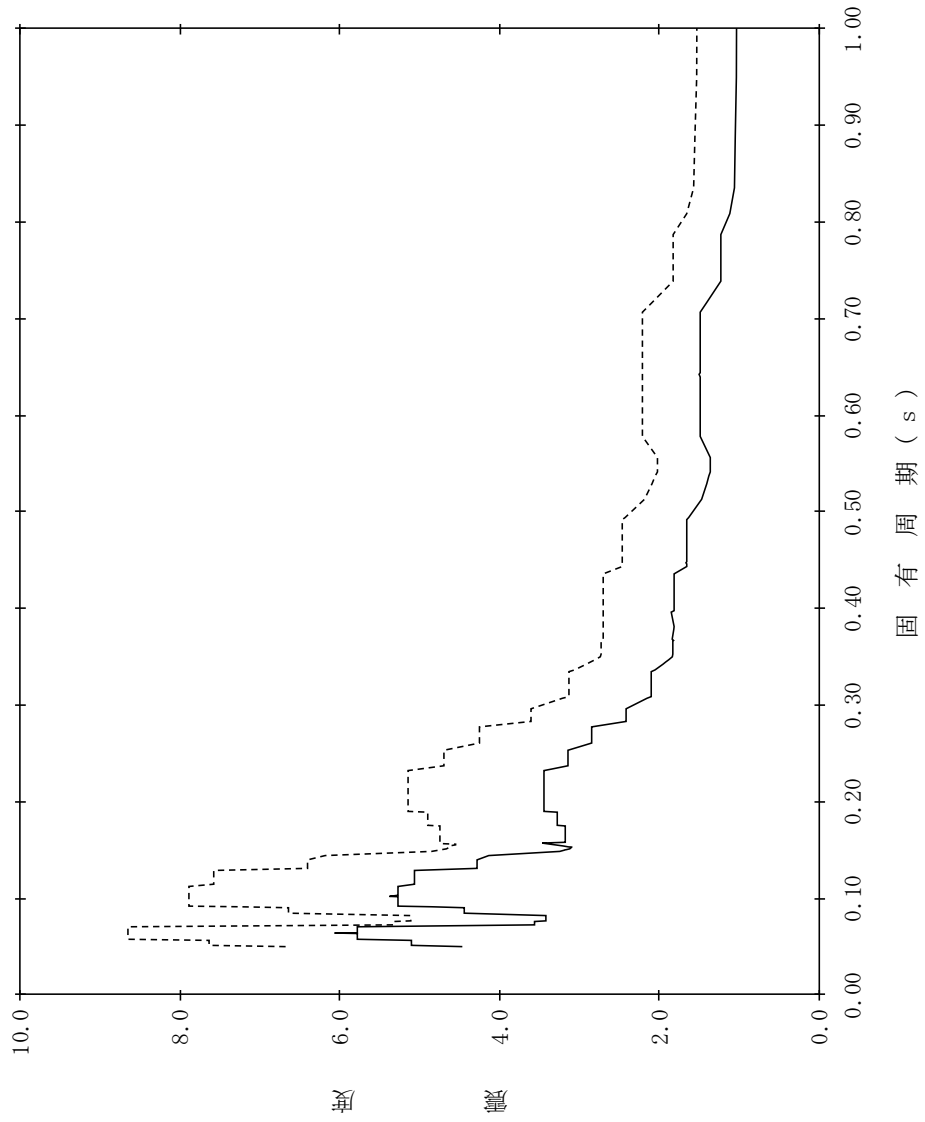

【NS2-FLSR-SsV-FLSR11】

構造物名：低圧原子炉代替注水ポンプ格納槽
 標高：EL14.700m
 減衰定数：1.5%
 波形名：基準地震動 S s
 設計用床応答スペクトル I (鉛直方向)
 設計用床応答スペクトル II (鉛直方向)

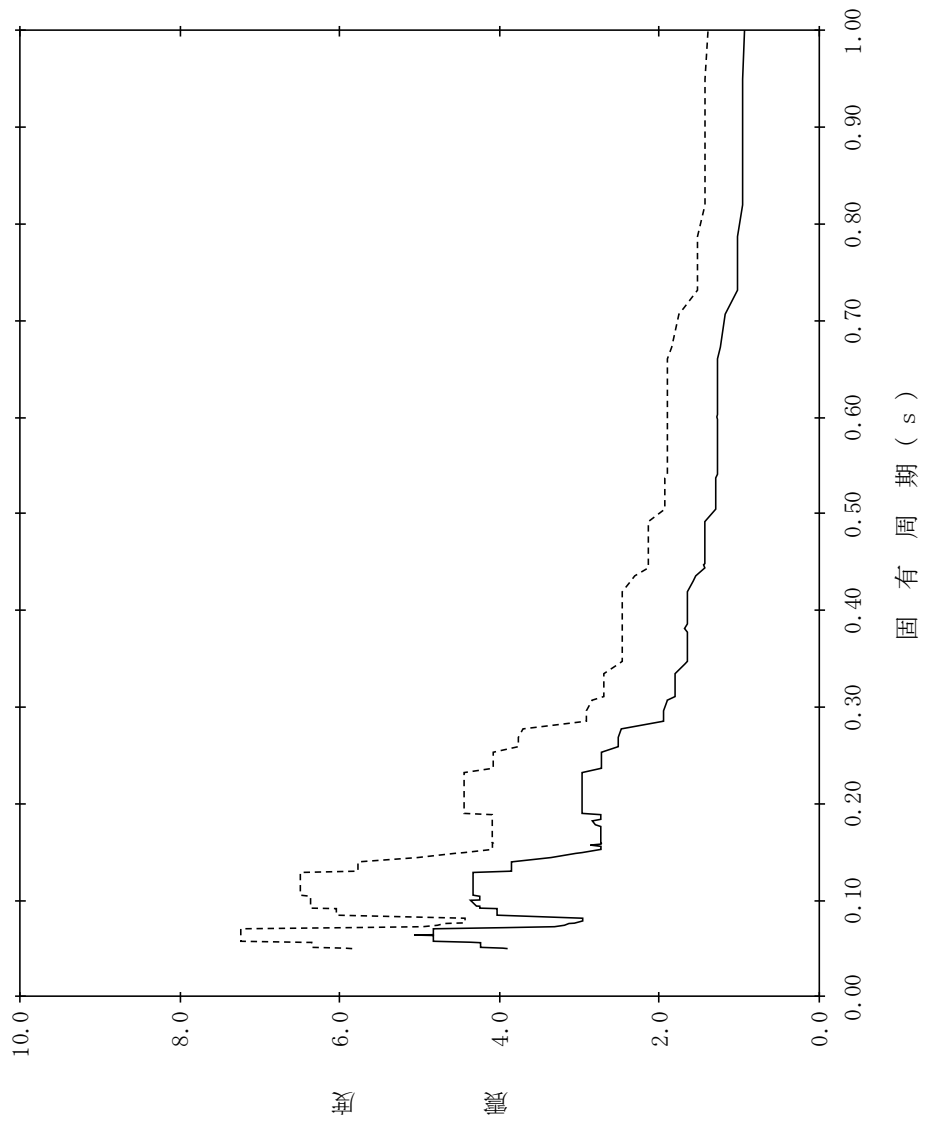

【NS2-FLSR-SsV-FLSR12】

構造物名：低圧原子炉代替注水ポンプ格納槽
 標高：EL14.700m
 減衰定数：2.0%
 波形名：基準地震動 S s
 設計用床応答スペクトル I (鉛直方向)
 設計用床応答スペクトル II (鉛直方向)

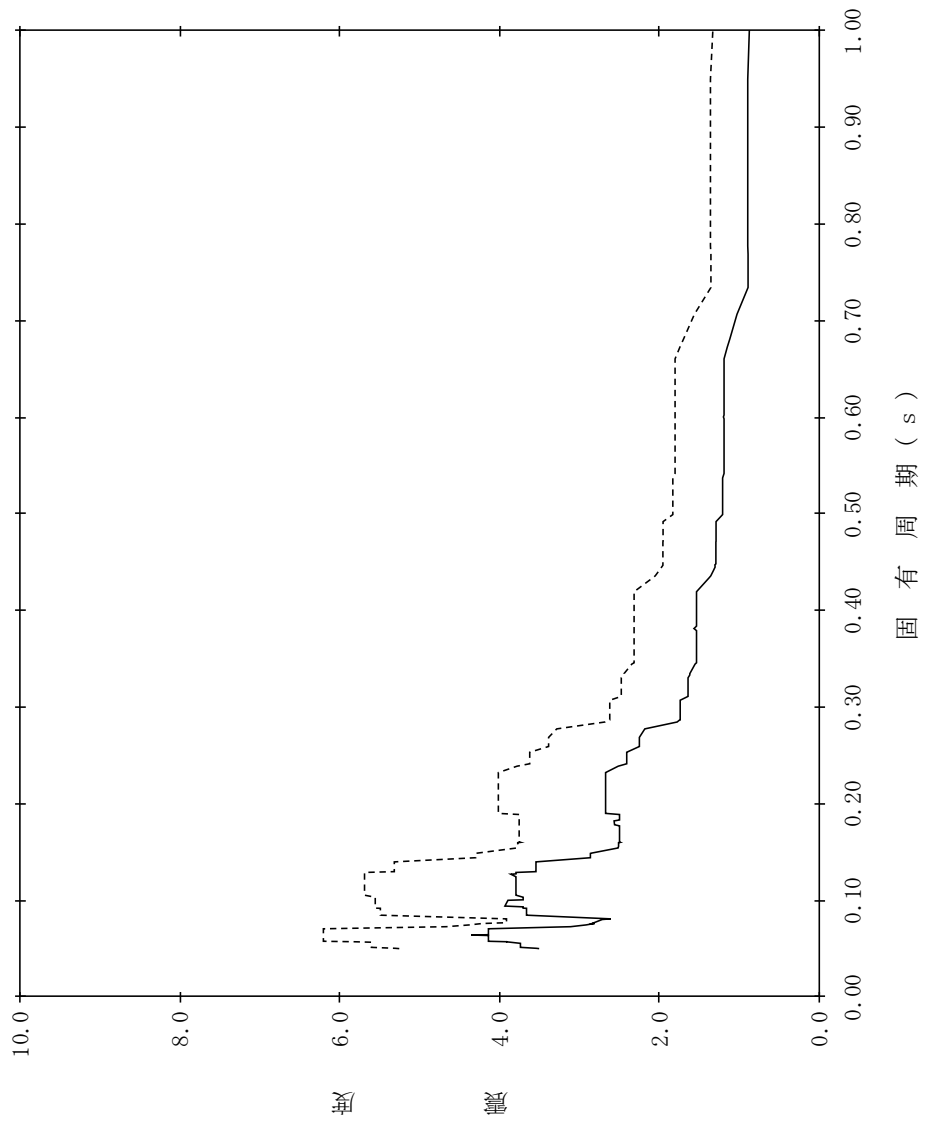

【NS2-FLSR-SsV-FLSR13】

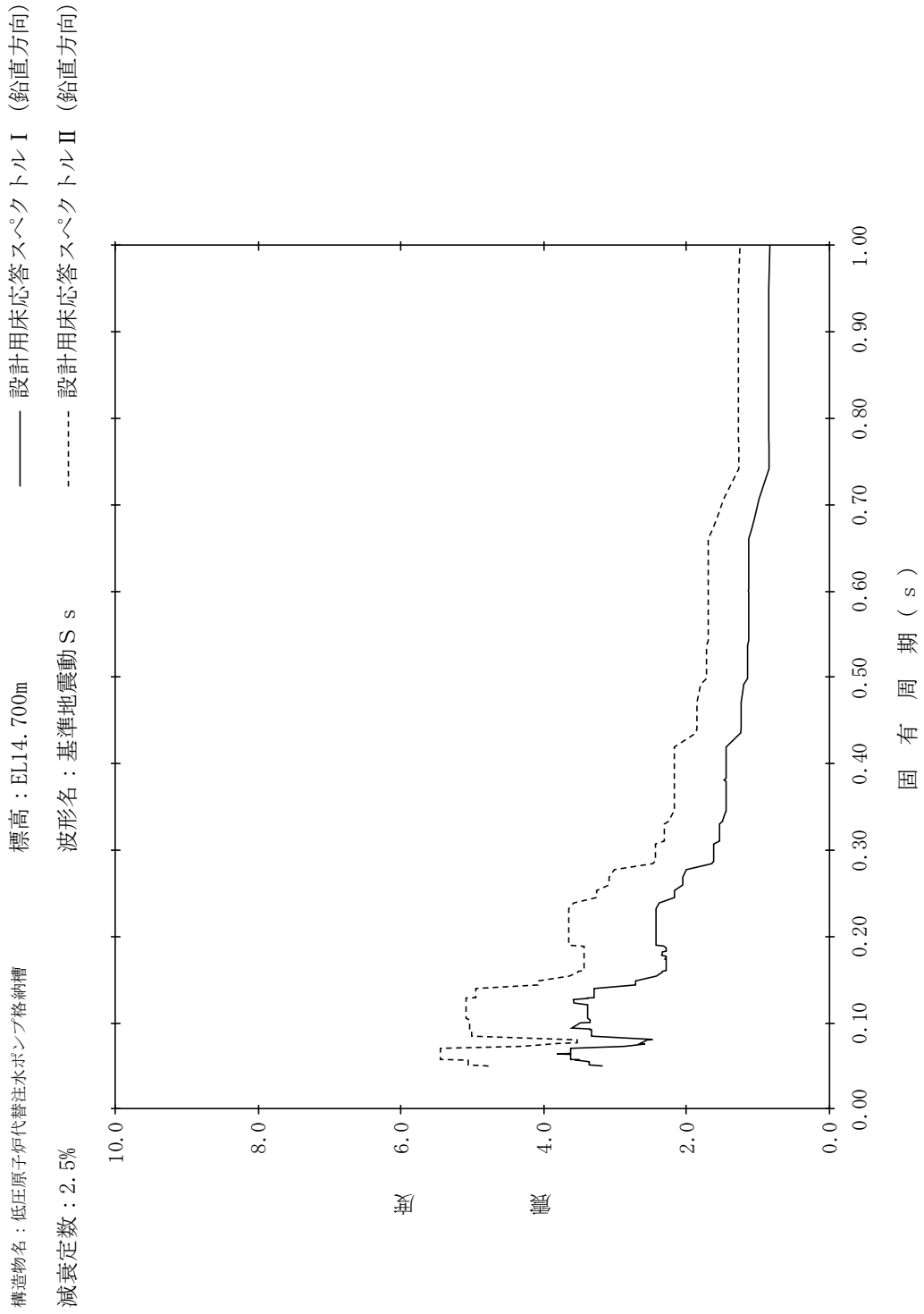

【NS2-FLSR-SsV-FLSR14】

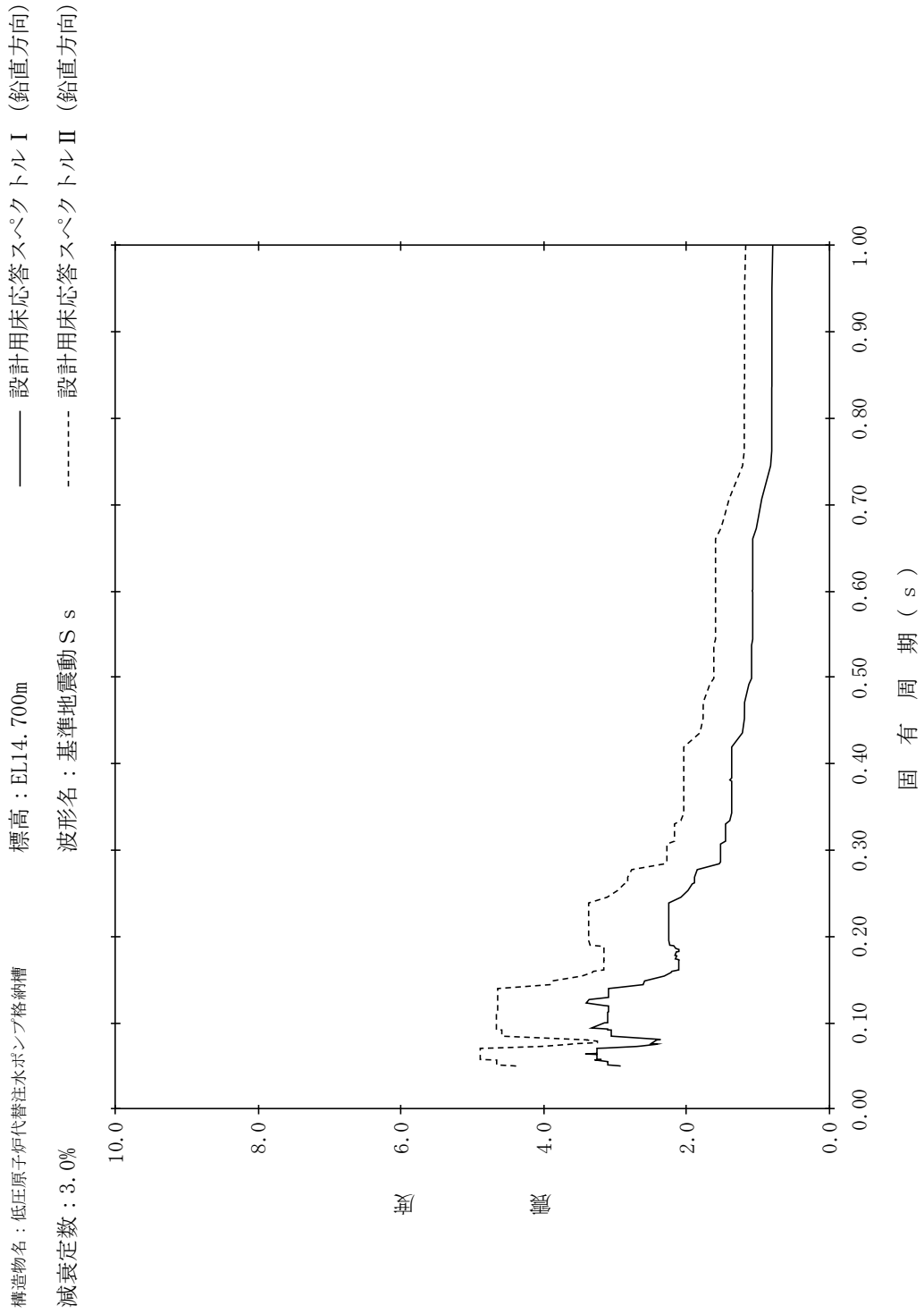

【NS2-FLSR-SsV-FLSR15】

構造物名：低圧原子炉代替注水ポンプ格納槽
 標高：EL14.700m
 減衰定数：4.0%
 波形名：基準地震動 S s
 設計用床応答スペクトル I (鉛直方向)
 設計用床応答スペクトル II (鉛直方向)

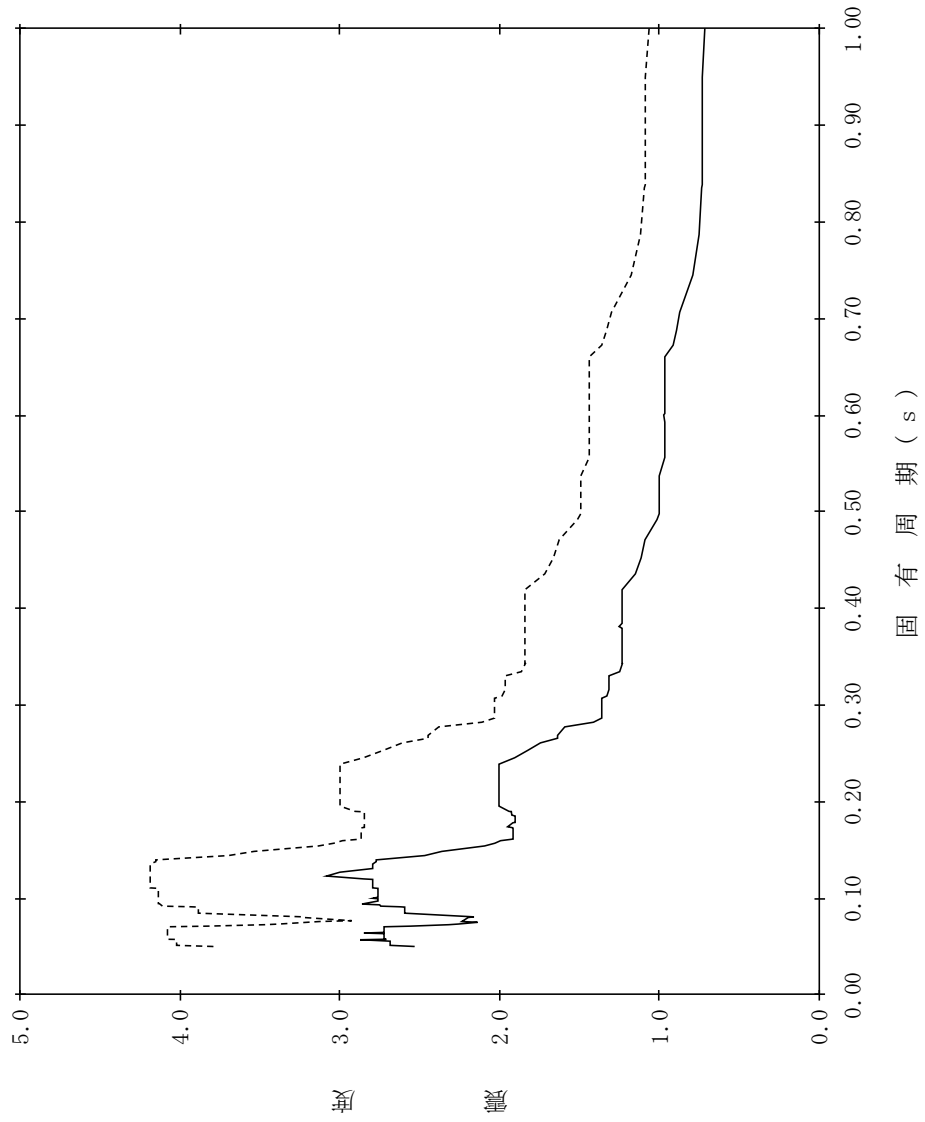

【NS2-FLSR-SsV-FLSR16】

構造物名：低圧原子炉代替注水ポンプ格納槽
 標高：EL14.700m
 減衰定数：5.0%
 波形式：基準地震動 S s
 設計用床応答スペクトル I (鉛直方向)
 設計用床応答スペクトル II (鉛直方向)

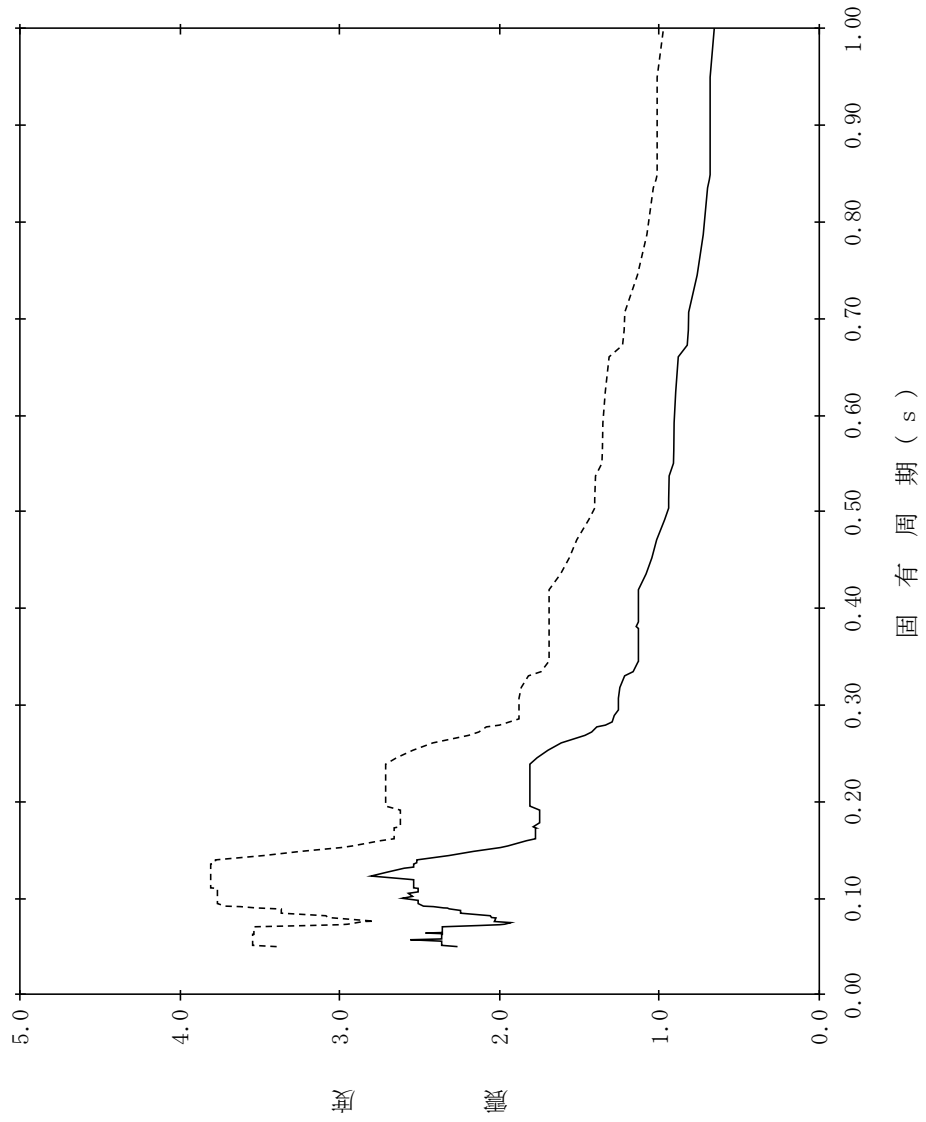

【NS2-FLSR-SsV-FLSR17】

構造物名：低圧原子炉代替注水ポンプ格納槽
 標高：EL8.200m
 減衰定数：0.5%
 波形名：基準地震動 S s
 設計用床応答スペクトル I (鉛直方向)
 設計用床応答スペクトル II (鉛直方向)

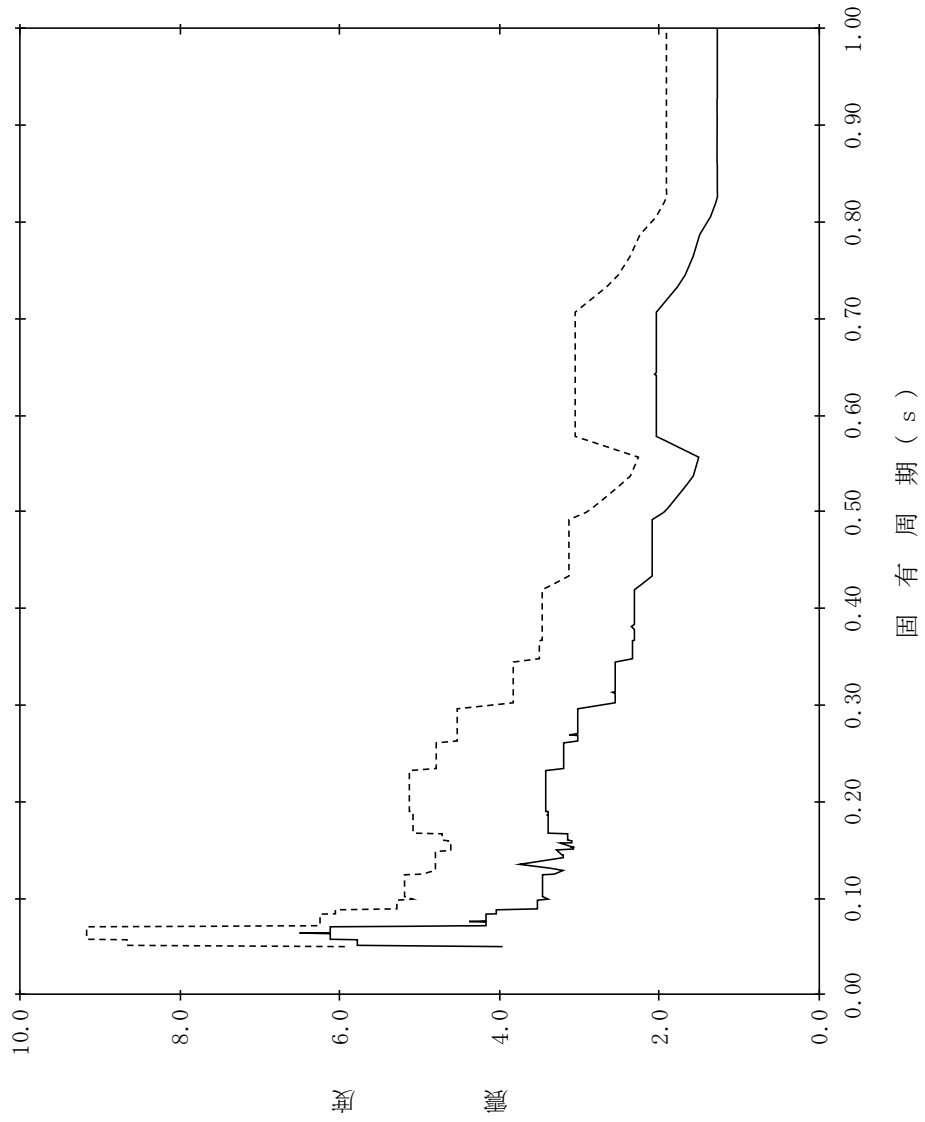

【NS2-FLSR-SsV-FLSR18】

構造物名：低圧原子炉代替注水ポンプ格納槽
 標高：EL8.200m
 減衰定数：1.0%
 波形名：基準地震動 S s
 設計用床応答スペクトル I (鉛直方向)
 設計用床応答スペクトル II (鉛直方向)

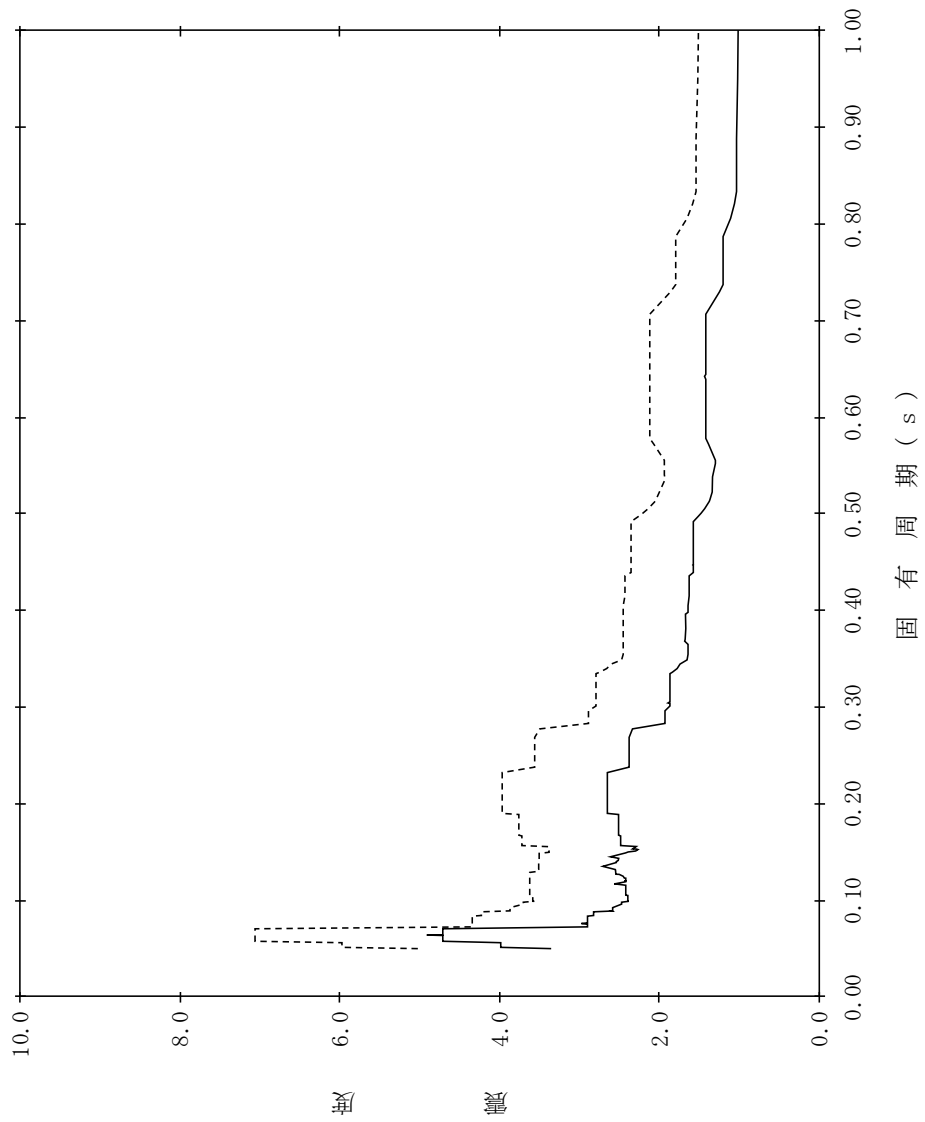

【NS2-FLSR-SsV-FLSR19】

構造物名：低圧原子炉代替注水ポンプ格納槽
 標高：EL8.200m
 減衰定数：1.5%
 波形名：基準地震動 S s
 設計用床応答スペクトル I (鉛直方向)
 設計用床応答スペクトル II (鉛直方向)

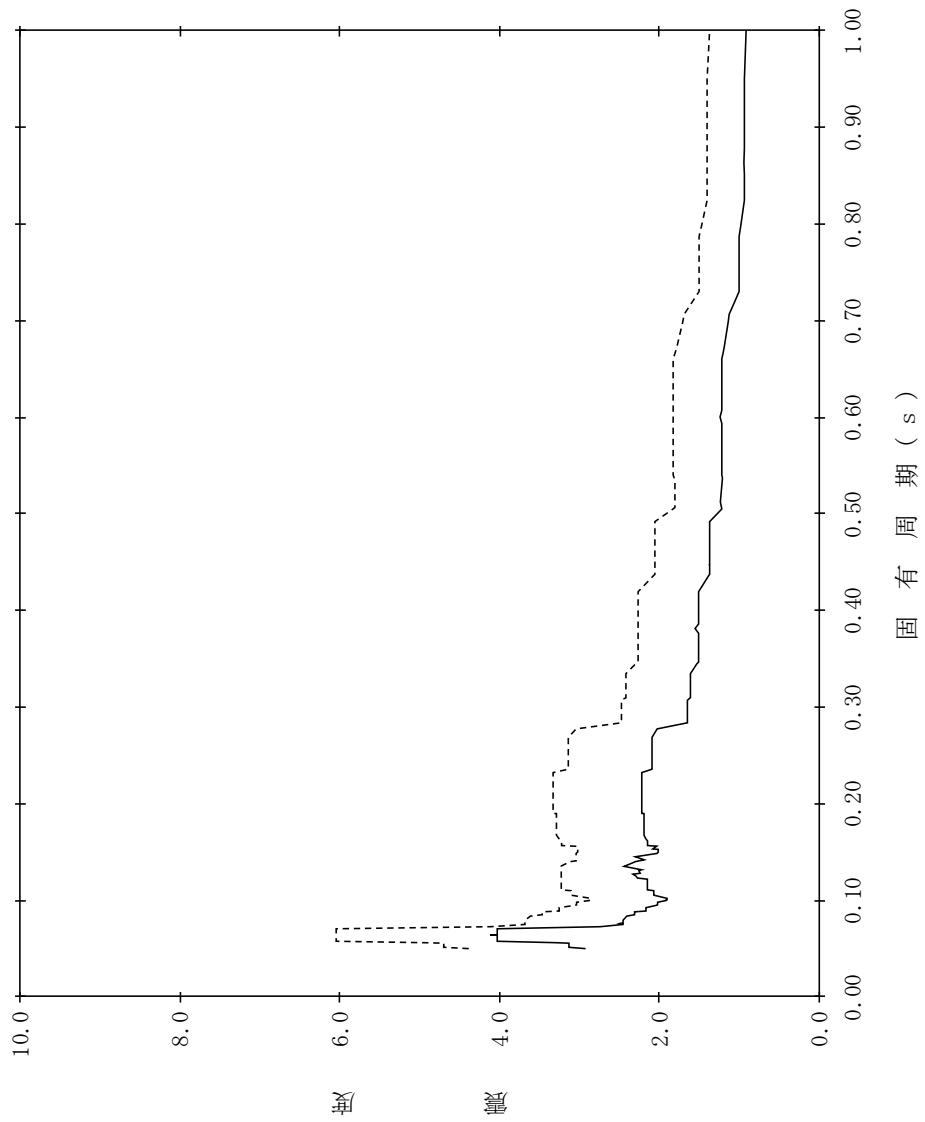

【NS2-FLSR-SsV-FLSR20】

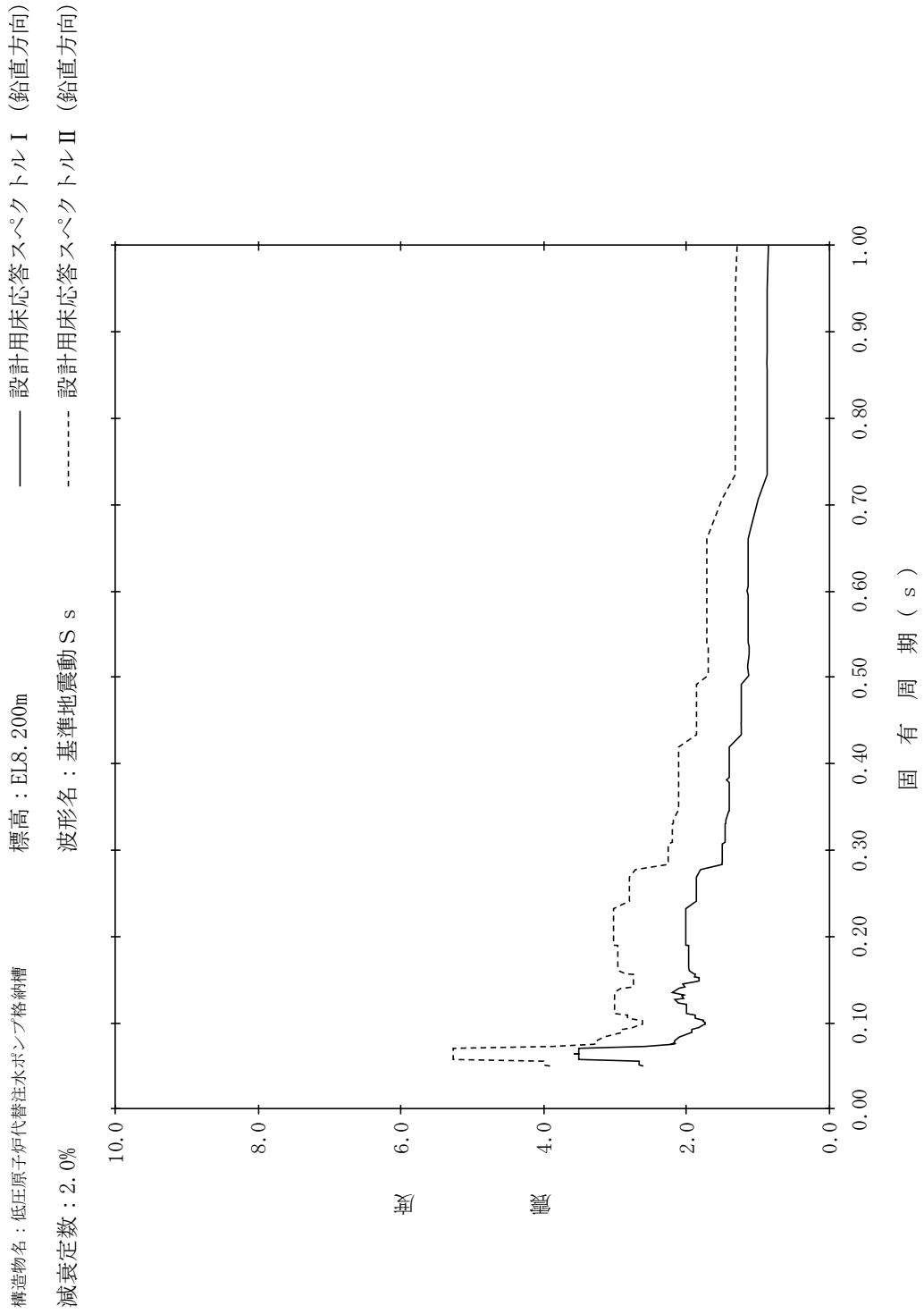

【NS2-FLSR-SsV-FLSR21】

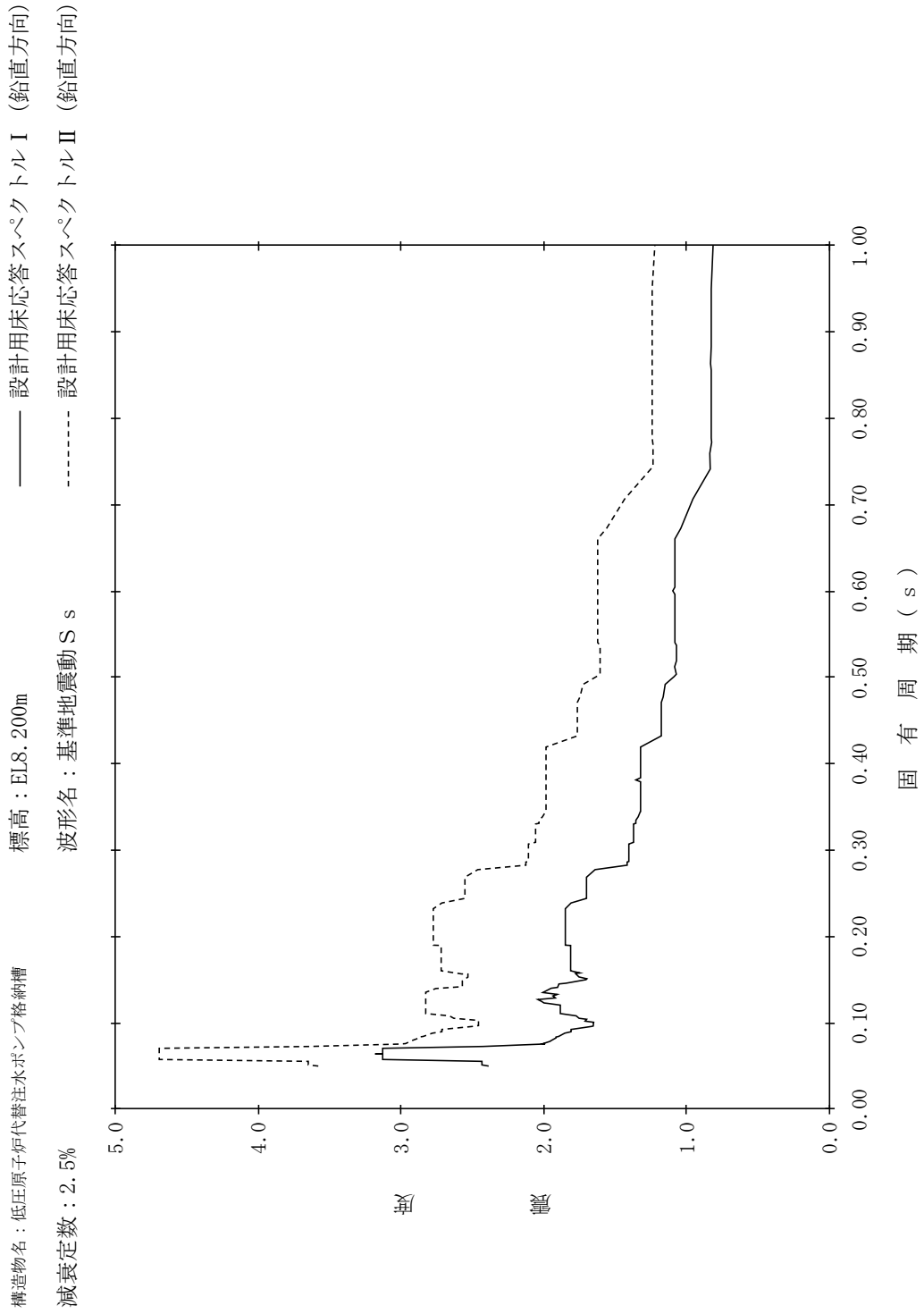

【NS2-FLSR-SsV-FLSR22】

構造物名：低圧原子炉代替注水ポンプ格納槽
 標高：EL8.200m
 減衰定数：3.0%
 波形名：基準地震動 S s
 設計用床応答スペクトル I (鉛直方向)
 設計用床応答スペクトル II (鉛直方向)

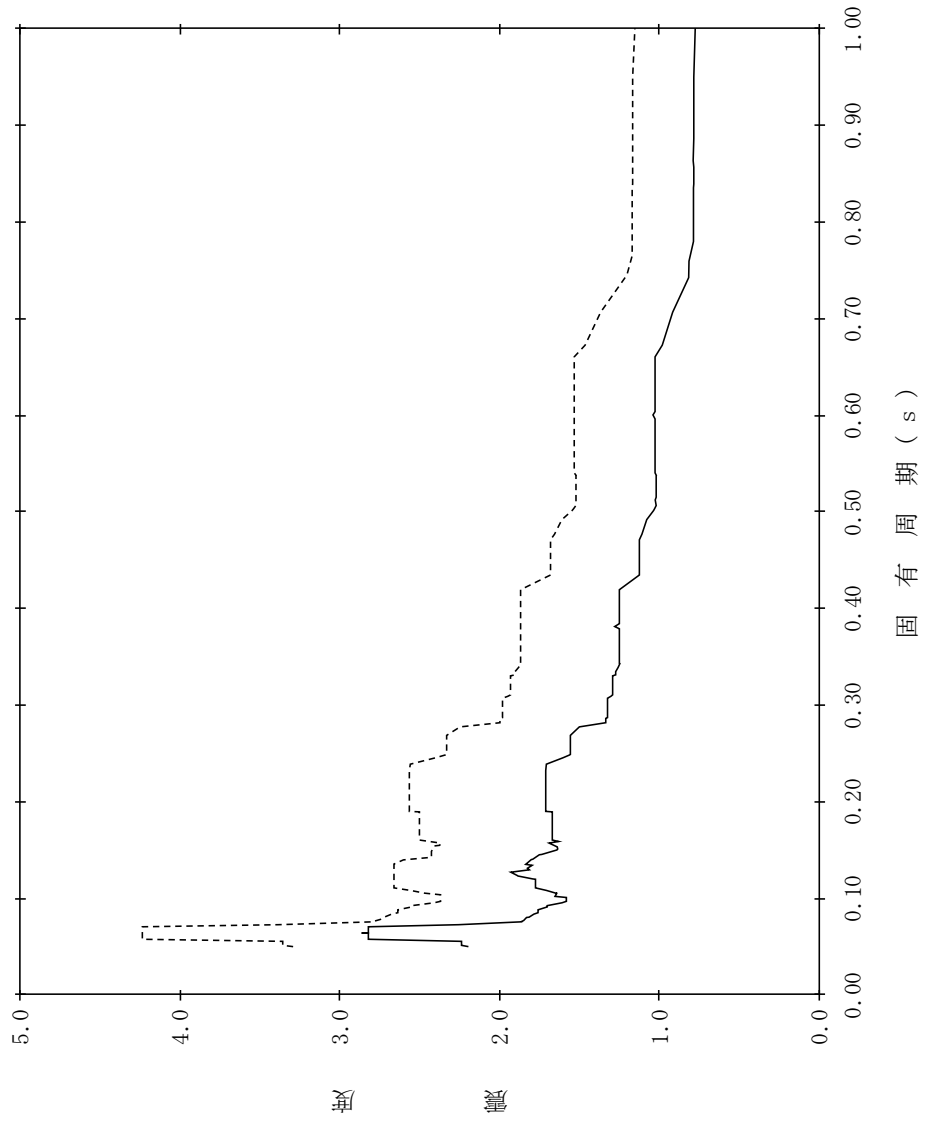

【NS2-FLSR-SsV-FLSR23】

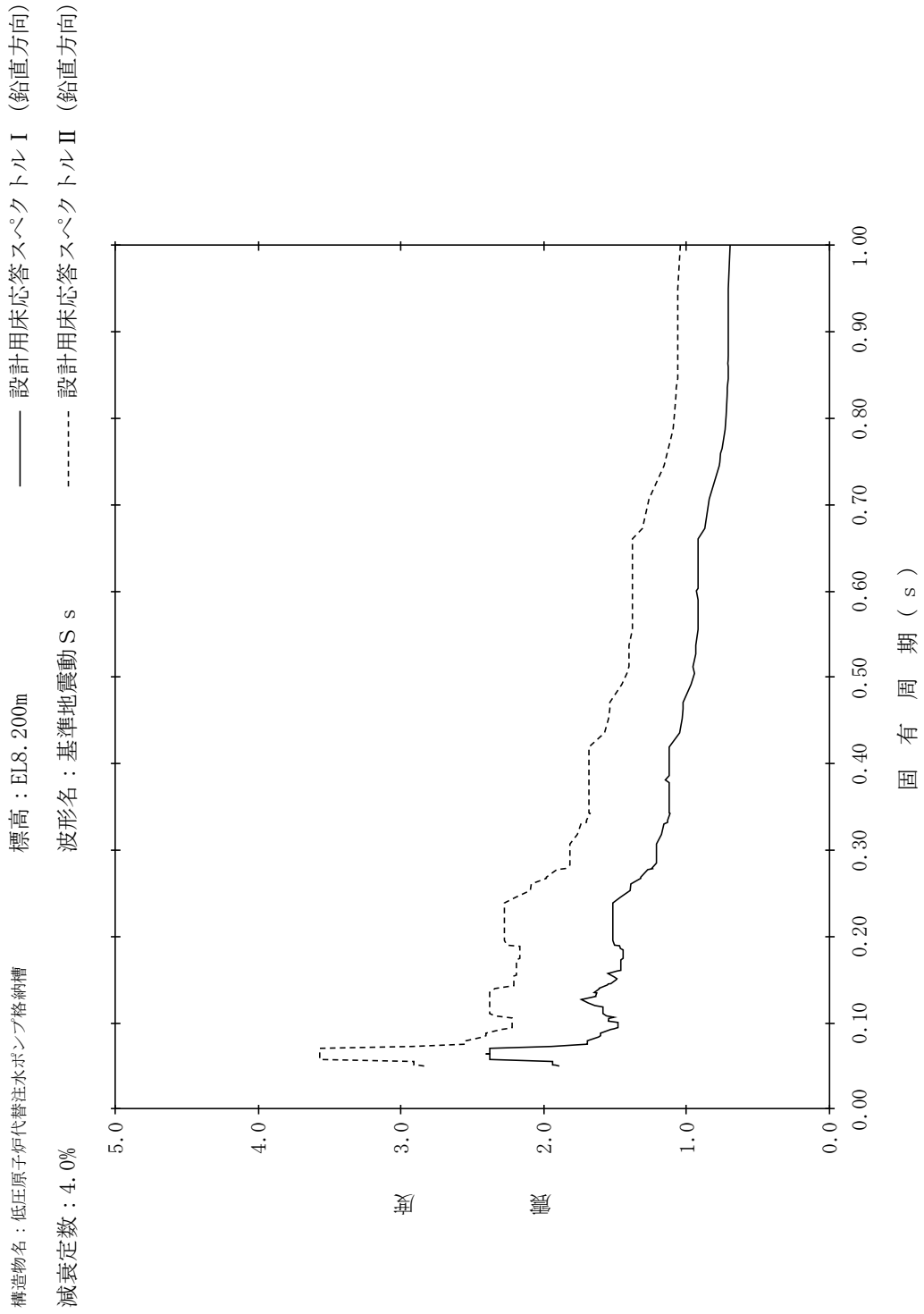

【NS2-FLSR-SsV-FLSR24】

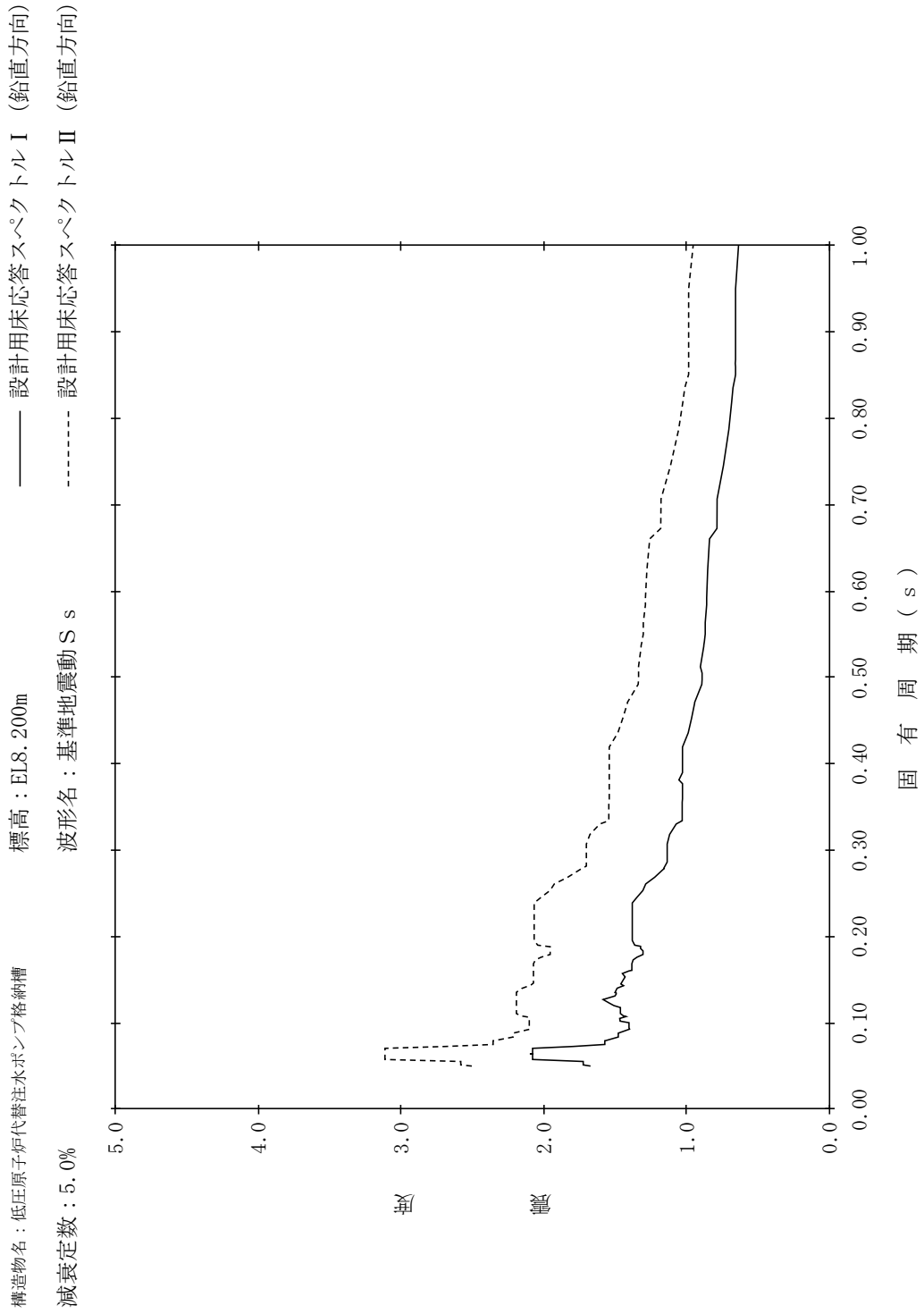

【NS2-FLSR-SsV-FLSR25】

構造物名：低圧原子炉代替注水ポンプ格納槽
 標高：EL0.700m
 減衰定数：0.5%
 波形名：基準地震動 S s
 設計用床応答スペクトル I (鉛直方向)
 設計用床応答スペクトル II (鉛直方向)

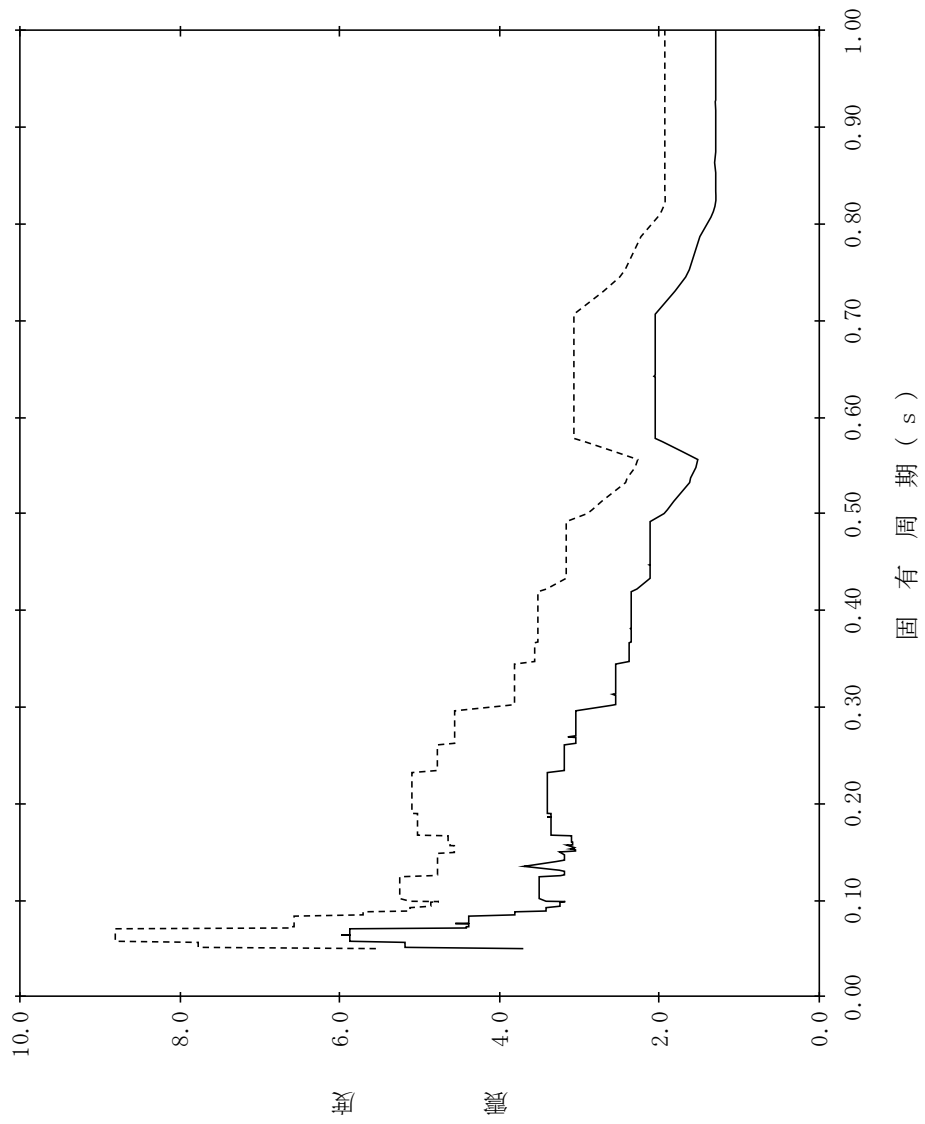

【NS2-FLSR-SsV-FLSR26】

構造物名：低圧原子炉代替注水ポンプ格納槽
 標高：EL0.700m
 減衰定数：1.0%
 波形名：基準地震動 S s
 設計用床応答スペクトル I (鉛直方向)
 設計用床応答スペクトル II (鉛直方向)

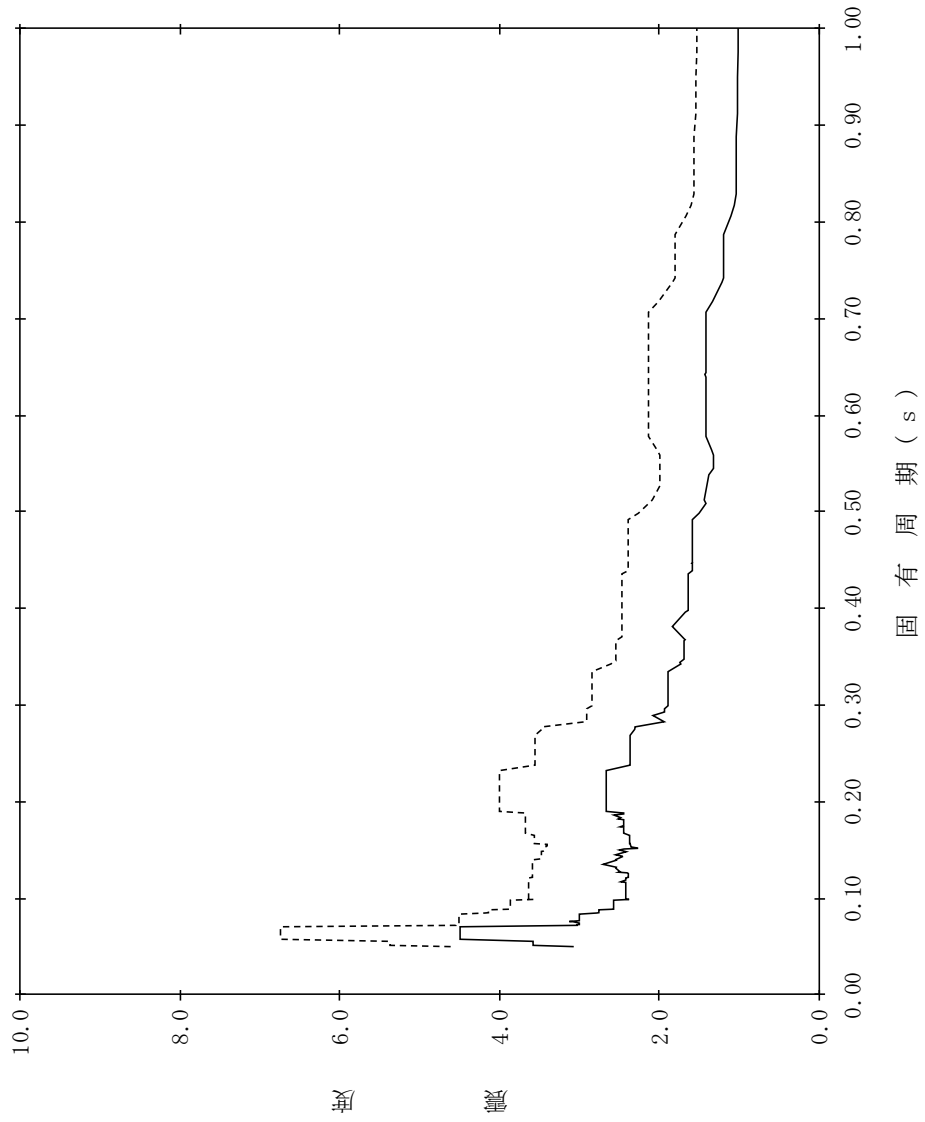

【NS2-FLSR-SsV-FLSR27】

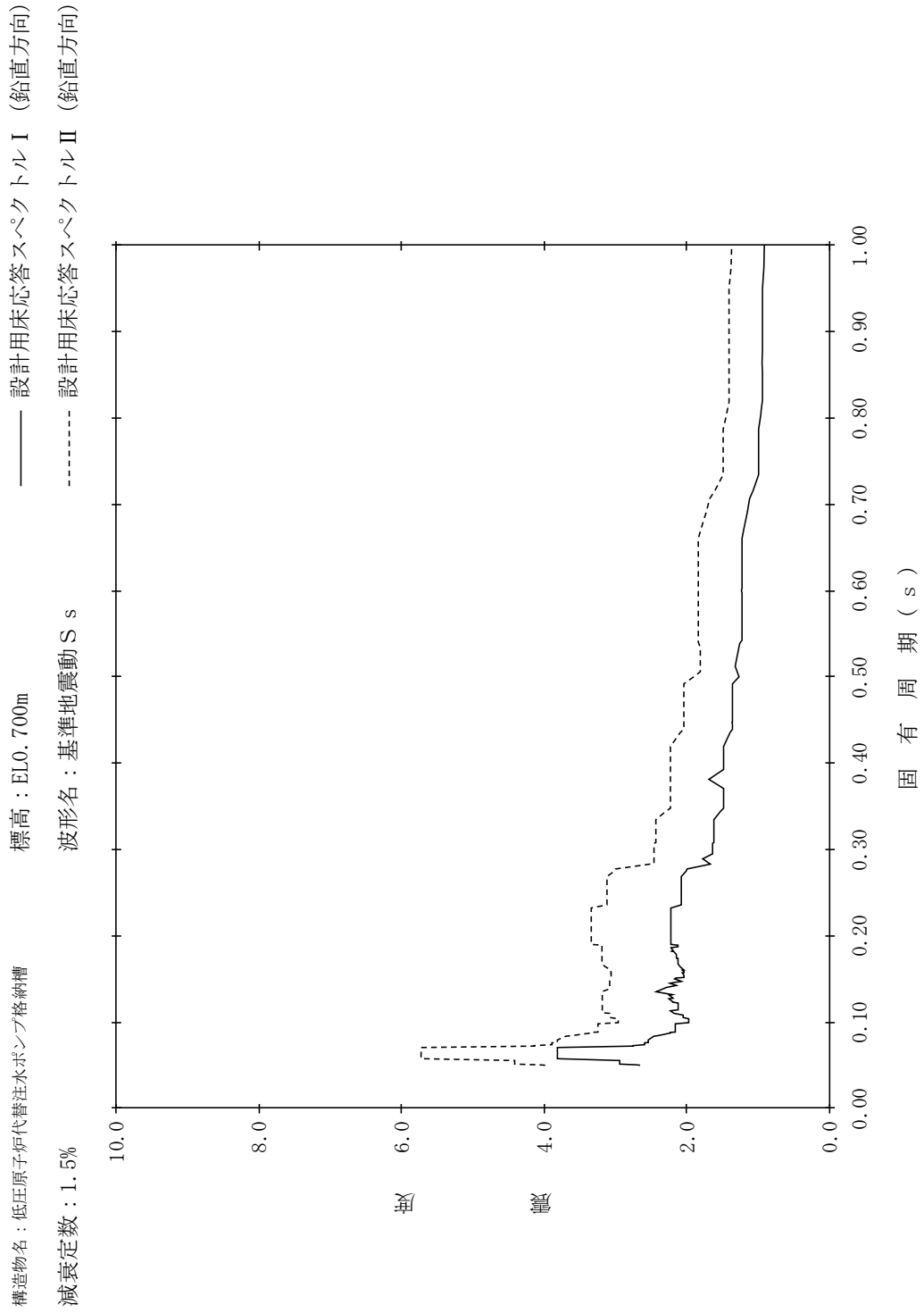

【NS2-FLSR-SsV-FLSR28】

構造物名：低圧原子炉代替注水ポンプ格納槽
 標高：EL0.700m
 減衰定数：2.0%
 波形名：基準地震動 S s
 設計用床応答スペクトル I (鉛直方向)
 設計用床応答スペクトル II (鉛直方向)

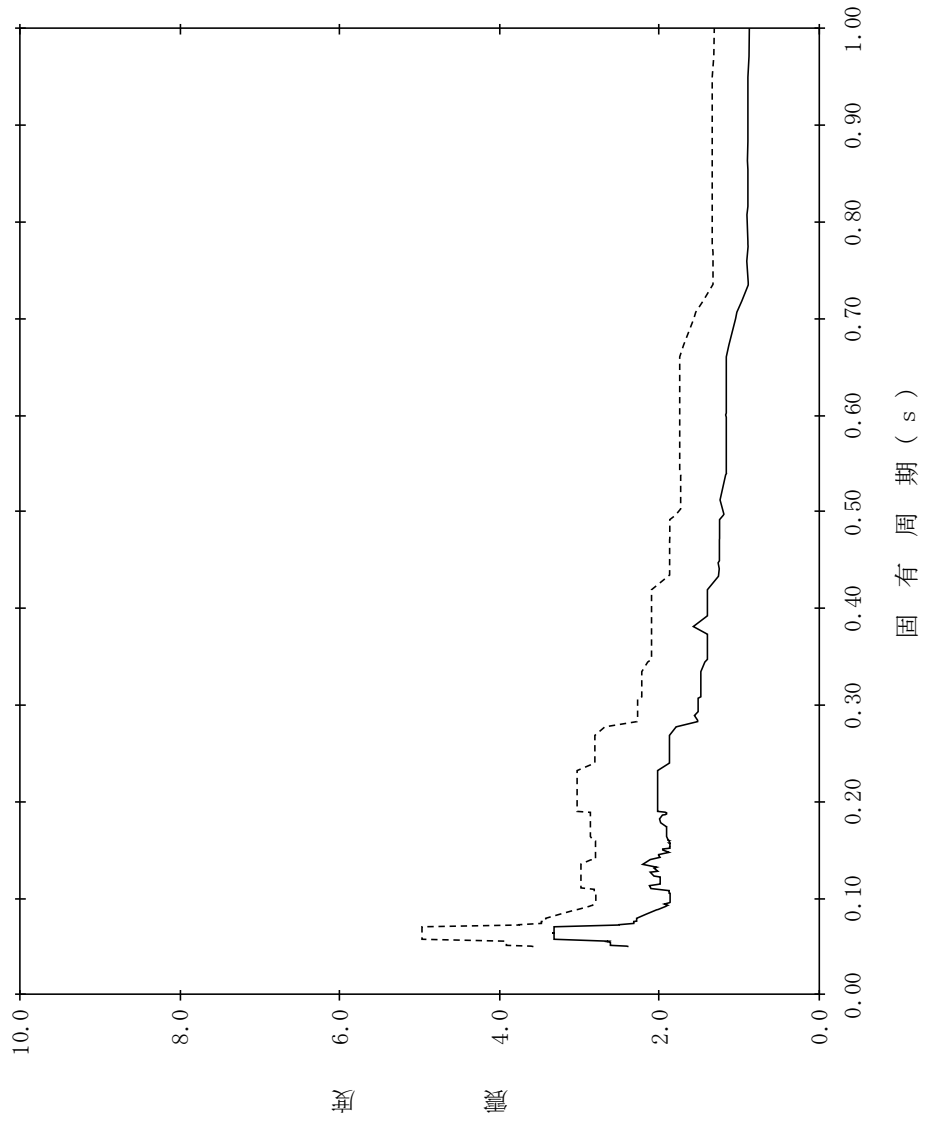

【NS2-FLSR-SsV-FLSR29】

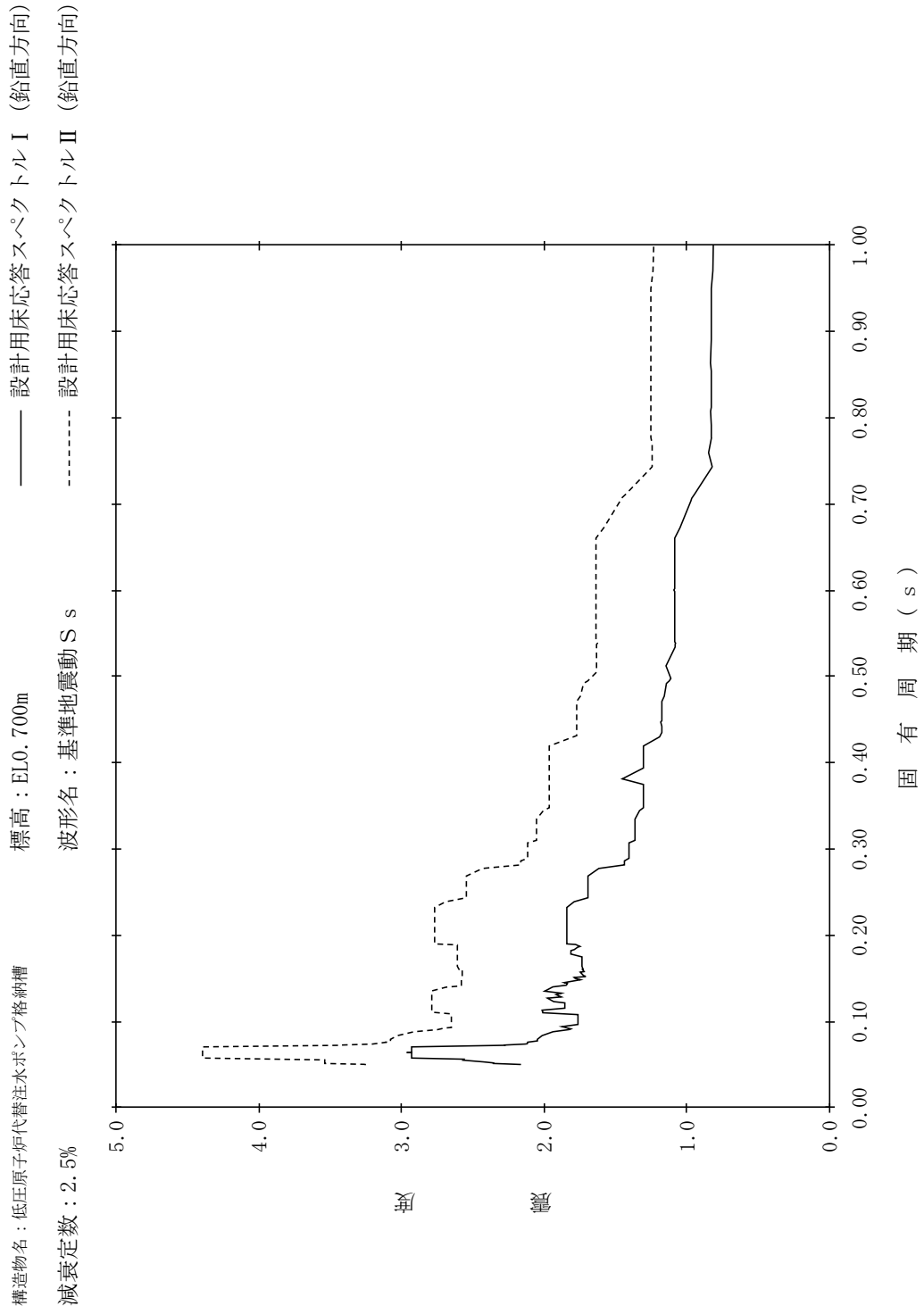

【NS2-FLSR-SsV-FLSR30】

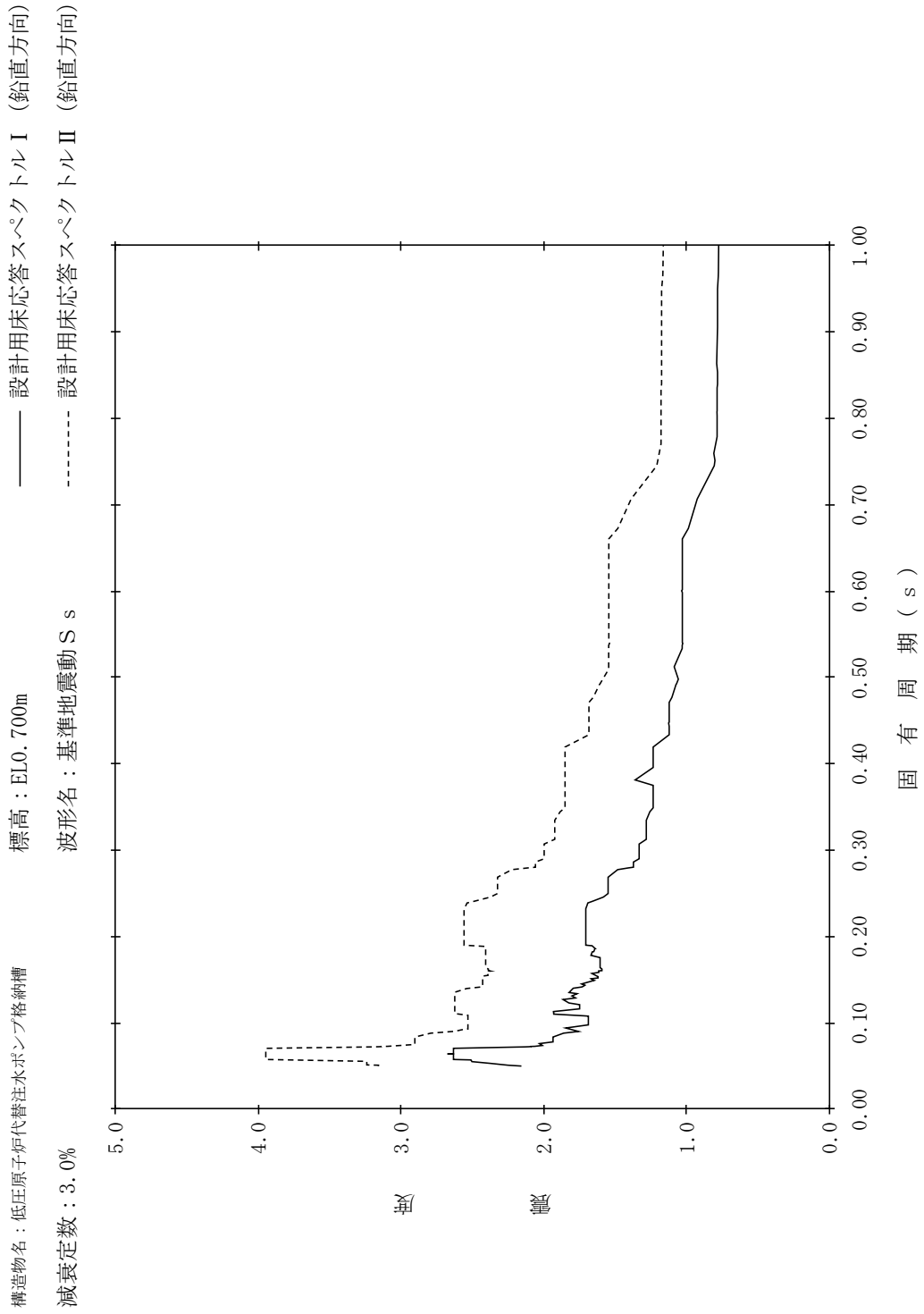

【NS2-FLSR-SsV-FLSR31】

構造物名：低圧原子炉代替注水ポンプ格納槽
 標高：EL0.700m
 減衰定数：4.0%
 波形名：基準地震動 S s
 設計用床応答スペクトル I (鉛直方向)
 設計用床応答スペクトル II (鉛直方向)

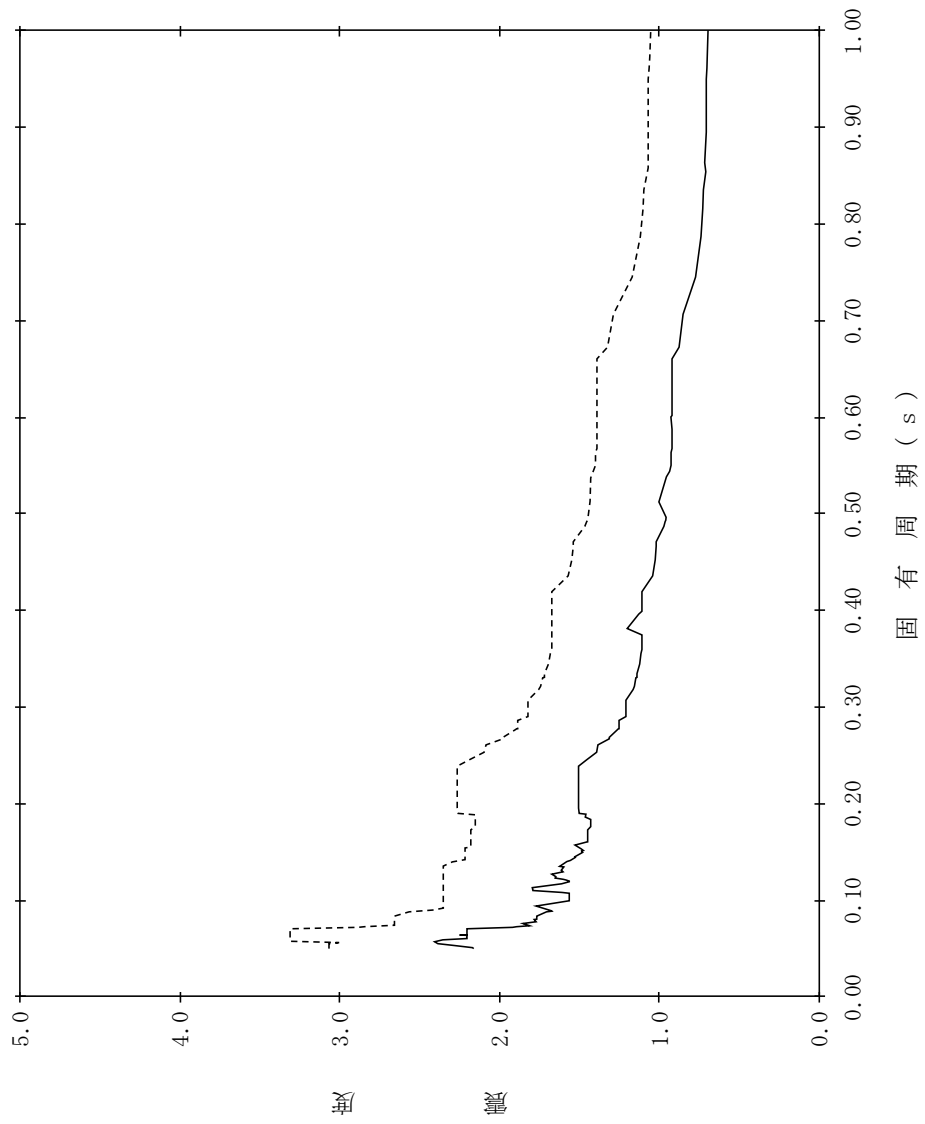

【NS2-FLSR-SsV-FLSR32】



表 4.4-16 設計用床応答スペクトル (S s) 一覧表

(ガスタービン発電機用軽油タンク基礎) (1/4)

地震波	建物機器	方向	質点番号	標高 EL(m)	減衰定数(%)	図番
S s	ガスタービン 発電機用 軽油タンク	水平 方向	1	58.212	0.5	NS2 - GTLOT - SsH - GTLOT 1
					1.0	NS2 - GTLOT - SsH - GTLOT 2
					1.5	NS2 - GTLOT - SsH - GTLOT 3
					2.0	NS2 - GTLOT - SsH - GTLOT 4
					2.5	NS2 - GTLOT - SsH - GTLOT 5
					3.0	NS2 - GTLOT - SsH - GTLOT 6
					4.0	NS2 - GTLOT - SsH - GTLOT 7
					5.0	NS2 - GTLOT - SsH - GTLOT 8
			2	56.112	0.5	NS2 - GTLOT - SsH - GTLOT 9
					1.0	NS2 - GTLOT - SsH - GTLOT 10
					1.5	NS2 - GTLOT - SsH - GTLOT 11
					2.0	NS2 - GTLOT - SsH - GTLOT 12
					2.5	NS2 - GTLOT - SsH - GTLOT 13
					3.0	NS2 - GTLOT - SsH - GTLOT 14
					4.0	NS2 - GTLOT - SsH - GTLOT 15
					5.0	NS2 - GTLOT - SsH - GTLOT 16
			3	54.012	0.5	NS2 - GTLOT - SsH - GTLOT 17
					1.0	NS2 - GTLOT - SsH - GTLOT 18
					1.5	NS2 - GTLOT - SsH - GTLOT 19
					2.0	NS2 - GTLOT - SsH - GTLOT 20
					2.5	NS2 - GTLOT - SsH - GTLOT 21
					3.0	NS2 - GTLOT - SsH - GTLOT 22
					4.0	NS2 - GTLOT - SsH - GTLOT 23
					5.0	NS2 - GTLOT - SsH - GTLOT 24
			4	51.912	0.5	NS2 - GTLOT - SsH - GTLOT 25
					1.0	NS2 - GTLOT - SsH - GTLOT 26
					1.5	NS2 - GTLOT - SsH - GTLOT 27
					2.0	NS2 - GTLOT - SsH - GTLOT 28
					2.5	NS2 - GTLOT - SsH - GTLOT 29
					3.0	NS2 - GTLOT - SsH - GTLOT 30
					4.0	NS2 - GTLOT - SsH - GTLOT 31
					5.0	NS2 - GTLOT - SsH - GTLOT 32
			5	49.812	0.5	NS2 - GTLOT - SsH - GTLOT 33
					1.0	NS2 - GTLOT - SsH - GTLOT 34
					1.5	NS2 - GTLOT - SsH - GTLOT 35
					2.0	NS2 - GTLOT - SsH - GTLOT 36
					2.5	NS2 - GTLOT - SsH - GTLOT 37
					3.0	NS2 - GTLOT - SsH - GTLOT 38
					4.0	NS2 - GTLOT - SsH - GTLOT 39
					5.0	NS2 - GTLOT - SsH - GTLOT 40
			6	47.700	0.5	NS2 - GTLOT - SsH - GTLOT 41
					1.0	NS2 - GTLOT - SsH - GTLOT 42
					1.5	NS2 - GTLOT - SsH - GTLOT 43
					2.0	NS2 - GTLOT - SsH - GTLOT 44
					2.5	NS2 - GTLOT - SsH - GTLOT 45
					3.0	NS2 - GTLOT - SsH - GTLOT 46
					4.0	NS2 - GTLOT - SsH - GTLOT 47
					5.0	NS2 - GTLOT - SsH - GTLOT 48

表 4.4-16 設計用床応答スペクトル (S s) 一覧表

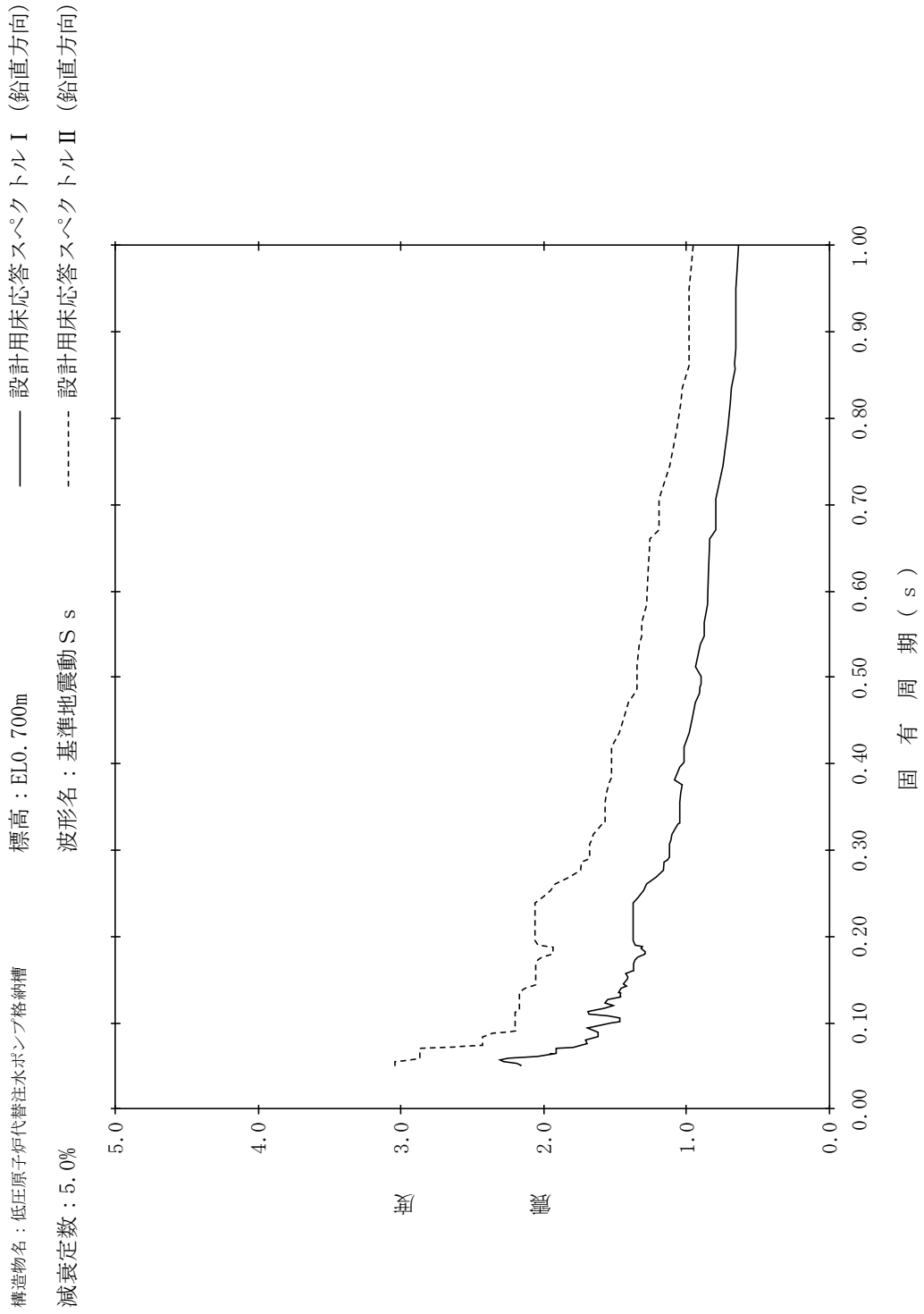
(ガスタービン発電機用軽油タンク基礎) (2/4)

地震波	建物機器	方向	質点番号	標高 EL(m)	減衰定数(%)	図番
S s	ガスタービン 発電機用 軽油タンク基礎	水平 方向	7	47.200	0.5	NS2 - GTLOT - SsH - GTLOTB 49
					1.0	NS2 - GTLOT - SsH - GTLOTB 50
					1.5	NS2 - GTLOT - SsH - GTLOTB 51
					2.0	NS2 - GTLOT - SsH - GTLOTB 52
					2.5	NS2 - GTLOT - SsH - GTLOTB 53
					3.0	NS2 - GTLOT - SsH - GTLOTB 54
					4.0	NS2 - GTLOT - SsH - GTLOTB 55
			5.0	NS2 - GTLOT - SsH - GTLOTB 56		
			8	45.800	0.5	NS2 - GTLOT - SsH - GTLOTB 57
					1.0	NS2 - GTLOT - SsH - GTLOTB 58
					1.5	NS2 - GTLOT - SsH - GTLOTB 59
					2.0	NS2 - GTLOT - SsH - GTLOTB 60
					2.5	NS2 - GTLOT - SsH - GTLOTB 61
					3.0	NS2 - GTLOT - SsH - GTLOTB 62
	4.0	NS2 - GTLOT - SsH - GTLOTB 63				
	防油堤	9, 10	49.700	5.0	NS2 - GTLOT - SsH - GTLOTB 64	
				0.5	NS2 - GTLOT - SsH - GTOD 65	
				1.0	NS2 - GTLOT - SsH - GTOD 66	
				1.5	NS2 - GTLOT - SsH - GTOD 67	
				2.0	NS2 - GTLOT - SsH - GTOD 68	
				2.5	NS2 - GTLOT - SsH - GTOD 69	
				3.0	NS2 - GTLOT - SsH - GTOD 70	
		4.0	NS2 - GTLOT - SsH - GTOD 71			
		5.0	NS2 - GTLOT - SsH - GTOD 72			
		11, 12	47.200	0.5	NS2 - GTLOT - SsH - GTOD 73	
				1.0	NS2 - GTLOT - SsH - GTOD 74	
				1.5	NS2 - GTLOT - SsH - GTOD 75	
				2.0	NS2 - GTLOT - SsH - GTOD 76	
2.5				NS2 - GTLOT - SsH - GTOD 77		
3.0	NS2 - GTLOT - SsH - GTOD 78					
4.0	NS2 - GTLOT - SsH - GTOD 79					
5.0	NS2 - GTLOT - SsH - GTOD 80					

表 4.4-16 設計用床応答スペクトル (S s) 一覧表
(ガスタービン発電機用軽油タンク基礎) (3/4)

地震波	建物機器	方向	質点番号	標高 EL(m)	減衰定数(%)	図番
S s	ガスタービン 発電機用 軽油タンク	鉛直 方向	1	58.212	0.5	NS2 - GTLOT - SsV - GTLOT 1
					1.0	NS2 - GTLOT - SsV - GTLOT 2
					1.5	NS2 - GTLOT - SsV - GTLOT 3
					2.0	NS2 - GTLOT - SsV - GTLOT 4
					2.5	NS2 - GTLOT - SsV - GTLOT 5
					3.0	NS2 - GTLOT - SsV - GTLOT 6
					4.0	NS2 - GTLOT - SsV - GTLOT 7
			2	56.112	5.0	NS2 - GTLOT - SsV - GTLOT 8
					0.5	NS2 - GTLOT - SsV - GTLOT 9
					1.0	NS2 - GTLOT - SsV - GTLOT 10
					1.5	NS2 - GTLOT - SsV - GTLOT 11
					2.0	NS2 - GTLOT - SsV - GTLOT 12
					2.5	NS2 - GTLOT - SsV - GTLOT 13
					3.0	NS2 - GTLOT - SsV - GTLOT 14
			3	54.012	4.0	NS2 - GTLOT - SsV - GTLOT 15
					5.0	NS2 - GTLOT - SsV - GTLOT 16
					0.5	NS2 - GTLOT - SsV - GTLOT 17
					1.0	NS2 - GTLOT - SsV - GTLOT 18
					1.5	NS2 - GTLOT - SsV - GTLOT 19
					2.0	NS2 - GTLOT - SsV - GTLOT 20
					2.5	NS2 - GTLOT - SsV - GTLOT 21
			4	51.912	3.0	NS2 - GTLOT - SsV - GTLOT 22
					4.0	NS2 - GTLOT - SsV - GTLOT 23
					5.0	NS2 - GTLOT - SsV - GTLOT 24
					0.5	NS2 - GTLOT - SsV - GTLOT 25
					1.0	NS2 - GTLOT - SsV - GTLOT 26
					1.5	NS2 - GTLOT - SsV - GTLOT 27
					2.0	NS2 - GTLOT - SsV - GTLOT 28
			5	49.812	2.5	NS2 - GTLOT - SsV - GTLOT 29
					3.0	NS2 - GTLOT - SsV - GTLOT 30
					4.0	NS2 - GTLOT - SsV - GTLOT 31
					5.0	NS2 - GTLOT - SsV - GTLOT 32
					0.5	NS2 - GTLOT - SsV - GTLOT 33
					1.0	NS2 - GTLOT - SsV - GTLOT 34
					1.5	NS2 - GTLOT - SsV - GTLOT 35
			6	47.700	2.0	NS2 - GTLOT - SsV - GTLOT 36
					2.5	NS2 - GTLOT - SsV - GTLOT 37
					3.0	NS2 - GTLOT - SsV - GTLOT 38
					4.0	NS2 - GTLOT - SsV - GTLOT 39
					5.0	NS2 - GTLOT - SsV - GTLOT 40
					0.5	NS2 - GTLOT - SsV - GTLOT 41
					1.0	NS2 - GTLOT - SsV - GTLOT 42
					1.5	NS2 - GTLOT - SsV - GTLOT 43
					2.0	NS2 - GTLOT - SsV - GTLOT 44
					2.5	NS2 - GTLOT - SsV - GTLOT 45
					3.0	NS2 - GTLOT - SsV - GTLOT 46
					4.0	NS2 - GTLOT - SsV - GTLOT 47
					5.0	NS2 - GTLOT - SsV - GTLOT 48

表 4.4-16 設計用床応答スペクトル (S_s) 一覧表
(ガスタービン発電機用軽油タンク基礎) (4/4)

地震波	建物機器	方向	質点番号	標高 EL(m)	減衰定数(%)	図番
S _s	ガスタービン 発電機用 軽油タンク基礎	鉛直 方向	7	47.200	0.5	NS2 - GTLOT - S _s V - GTLOTB 49
					1.0	NS2 - GTLOT - S _s V - GTLOTB 50
					1.5	NS2 - GTLOT - S _s V - GTLOTB 51
					2.0	NS2 - GTLOT - S _s V - GTLOTB 52
					2.5	NS2 - GTLOT - S _s V - GTLOTB 53
					3.0	NS2 - GTLOT - S _s V - GTLOTB 54
					4.0	NS2 - GTLOT - S _s V - GTLOTB 55
			5.0	NS2 - GTLOT - S _s V - GTLOTB 56		
			8	45.800	0.5	NS2 - GTLOT - S _s V - GTLOTB 57
					1.0	NS2 - GTLOT - S _s V - GTLOTB 58
					1.5	NS2 - GTLOT - S _s V - GTLOTB 59
					2.0	NS2 - GTLOT - S _s V - GTLOTB 60
					2.5	NS2 - GTLOT - S _s V - GTLOTB 61
					3.0	NS2 - GTLOT - S _s V - GTLOTB 62
	4.0	NS2 - GTLOT - S _s V - GTLOTB 63				
	防油堤	49.700	9, 10	0.5	NS2 - GTLOT - S _s V - GTOD 65	
				1.0	NS2 - GTLOT - S _s V - GTOD 66	
				1.5	NS2 - GTLOT - S _s V - GTOD 67	
				2.0	NS2 - GTLOT - S _s V - GTOD 68	
				2.5	NS2 - GTLOT - S _s V - GTOD 69	
				3.0	NS2 - GTLOT - S _s V - GTOD 70	
				4.0	NS2 - GTLOT - S _s V - GTOD 71	
			5.0	NS2 - GTLOT - S _s V - GTOD 72		
			11, 12	47.200	0.5	NS2 - GTLOT - S _s V - GTOD 73
					1.0	NS2 - GTLOT - S _s V - GTOD 74
					1.5	NS2 - GTLOT - S _s V - GTOD 75
					2.0	NS2 - GTLOT - S _s V - GTOD 76
2.5					NS2 - GTLOT - S _s V - GTOD 77	
3.0	NS2 - GTLOT - S _s V - GTOD 78					
4.0	NS2 - GTLOT - S _s V - GTOD 79					
5.0	NS2 - GTLOT - S _s V - GTOD 80					

【NS2-GTLOT-SsH-GTLOT1】

構造物名：ガスタービン発電機用軽油タンク
 標高：EL58.212m
 減衰定数：0.5%
 波形名：基準地震動 S s
 ——— 設計用床応答スペクトル I (水平方向)
 - - - - - 設計用床応答スペクトル II (水平方向)

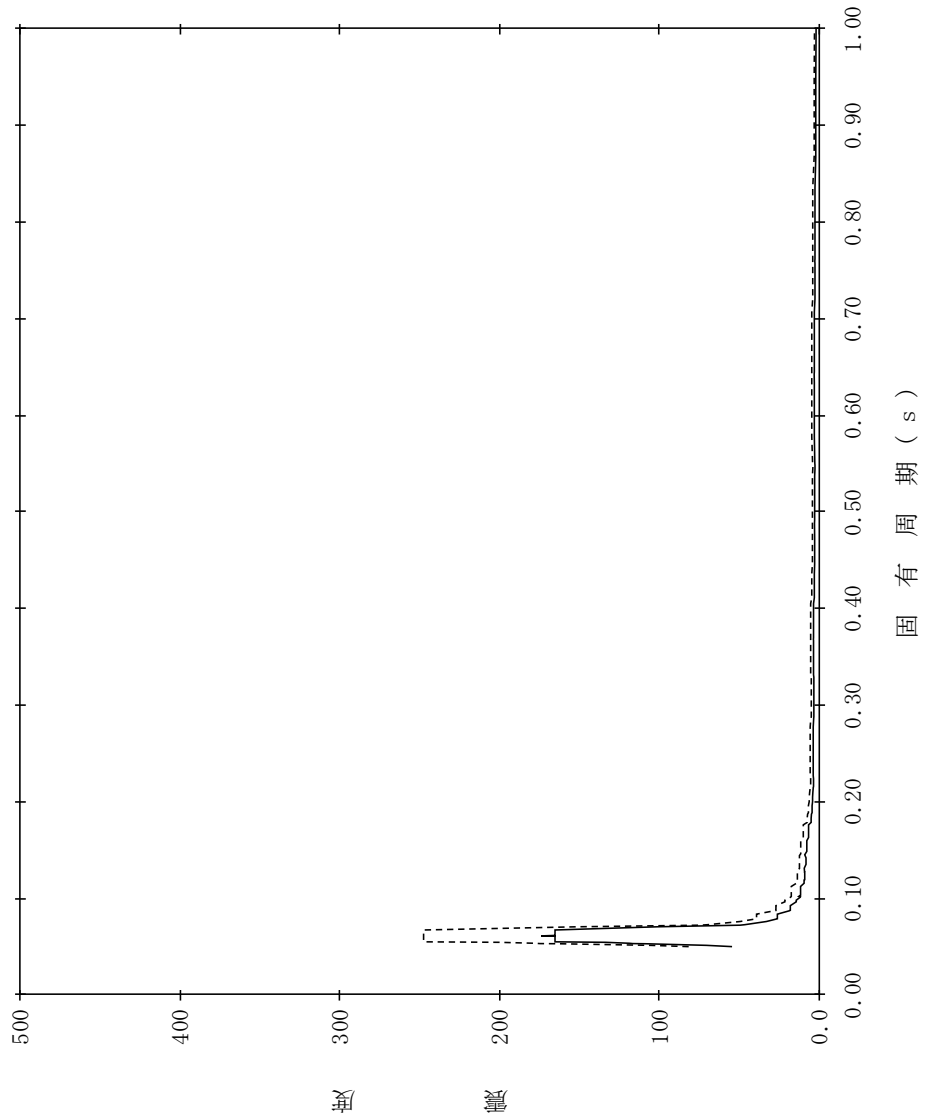

【NS2-GTLOT-SsH-GTLOT2】

構造物名：ガスタービン発電機用軽油タンク
 標高：EL58.212m
 減衰定数：1.0%
 波形名：基準地震動 S s
 設計用床応答スペクトル I (水平方向)
 設計用床応答スペクトル II (水平方向)

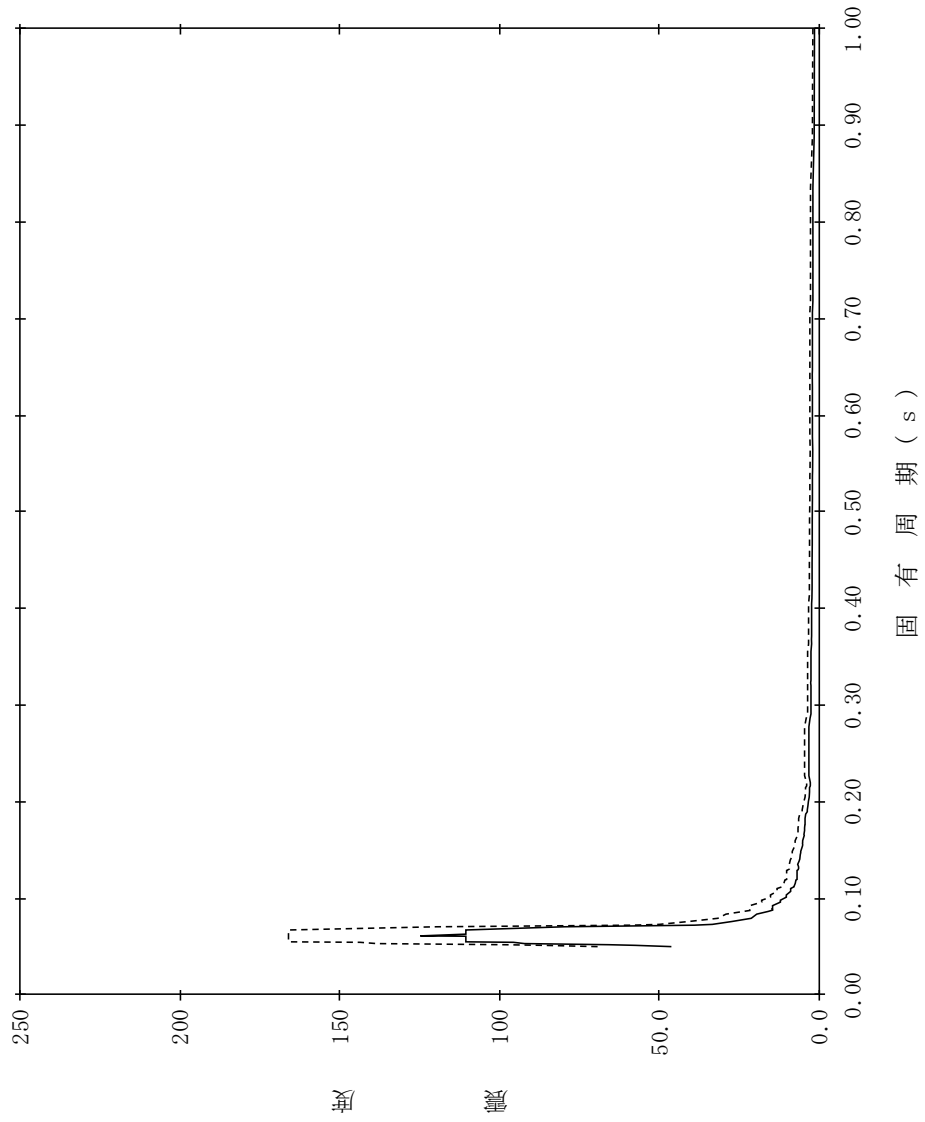

【NS2-GTLOT-SsH-GTLOT3】

構造物名：ガスタービン発電機用軽油タンク
 標高：EL58.212m
 減衰定数：1.5%
 波形名：基準地震動 S s
 設計用床応答スペクトル I (水平方向)
 設計用床応答スペクトル II (水平方向)

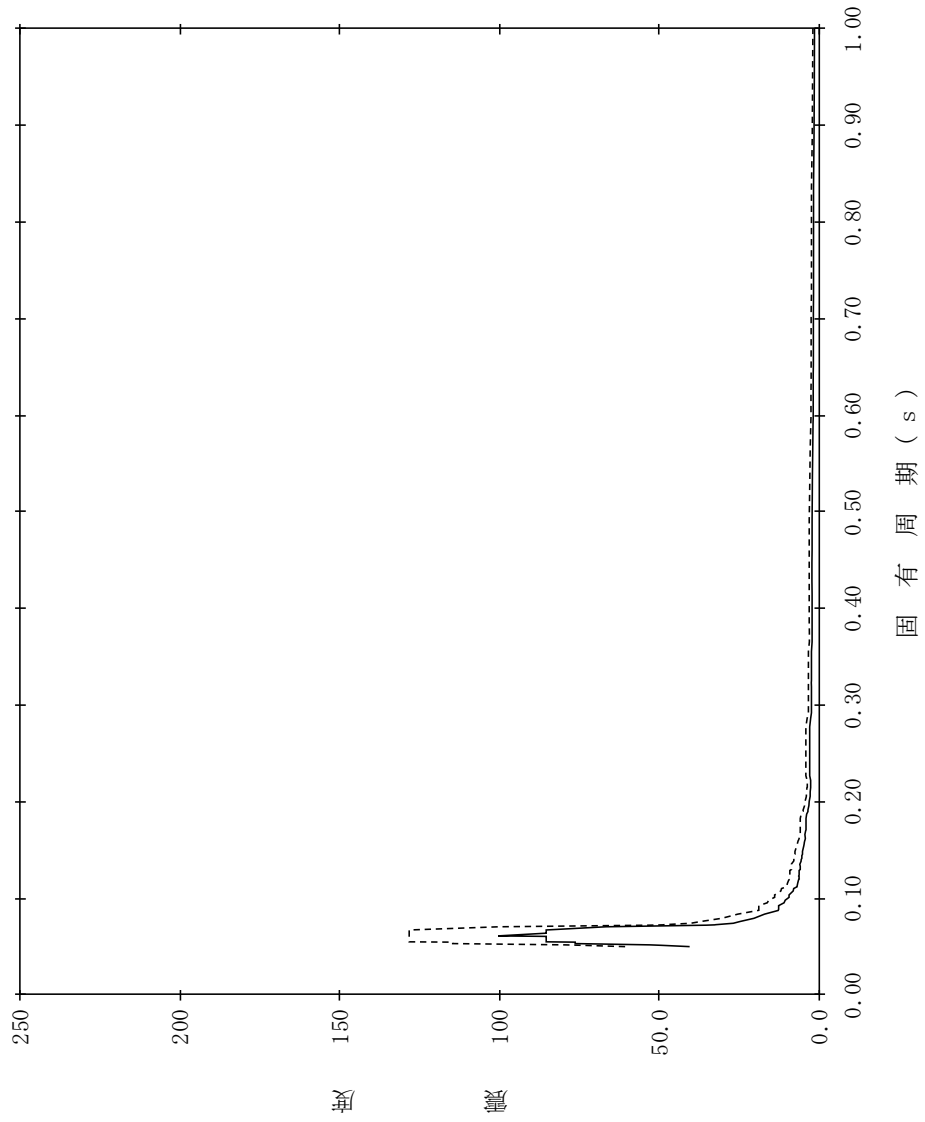

【NS2-GTLOT-SsH-GTLOT4】

構造物名：ガスタービン発電機用軽油タンク
 標高：EL58.212m
 減衰定数：2.0%
 波形名：基準地震動 S s
 設計用床応答スペクトル I (水平方向)
 設計用床応答スペクトル II (水平方向)

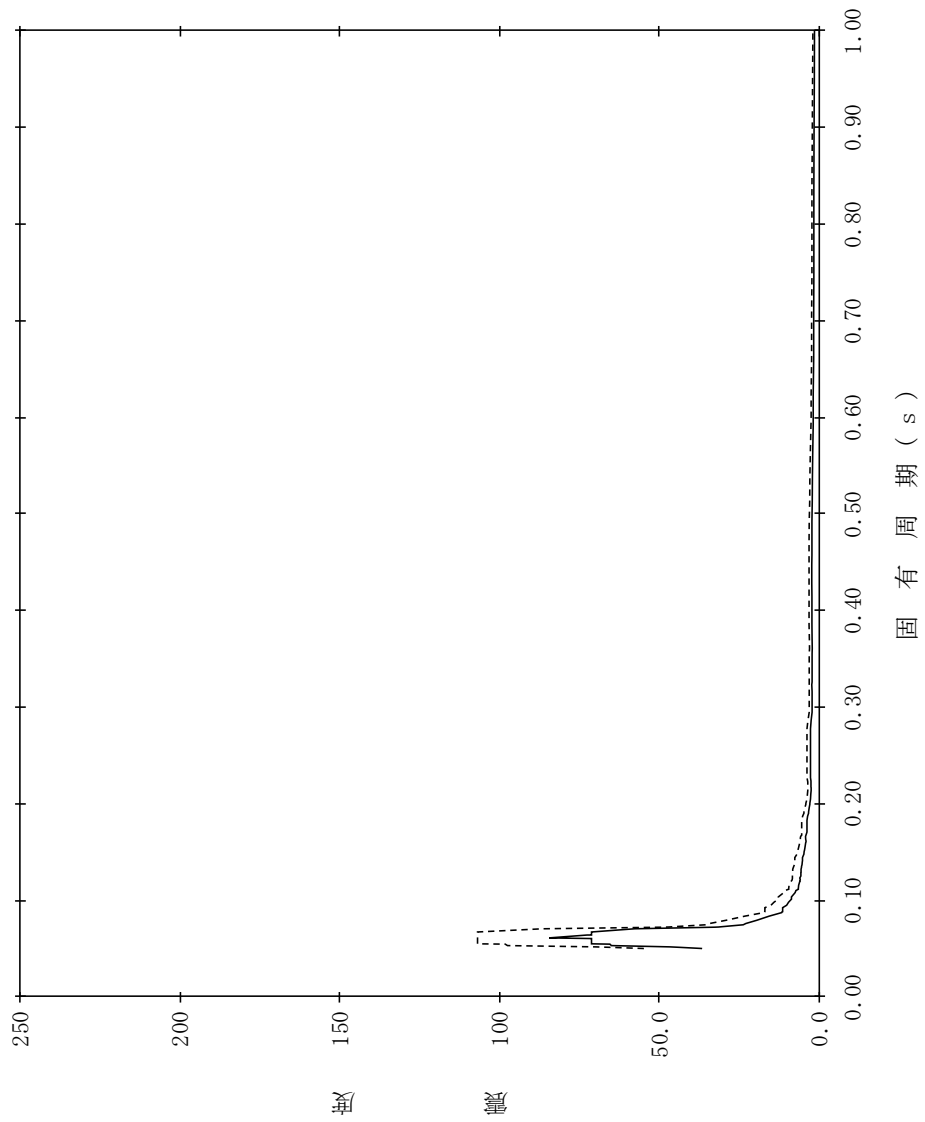

【NS2-GTLOT-SsH-GTLOT5】

構造物名：ガスタービン発電機用軽油タンク
 標高：EL58.212m
 減衰定数：2.5%
 波形名：基準地震動 S s
 設計用床応答スペクトル I (水平方向)
 設計用床応答スペクトル II (水平方向)

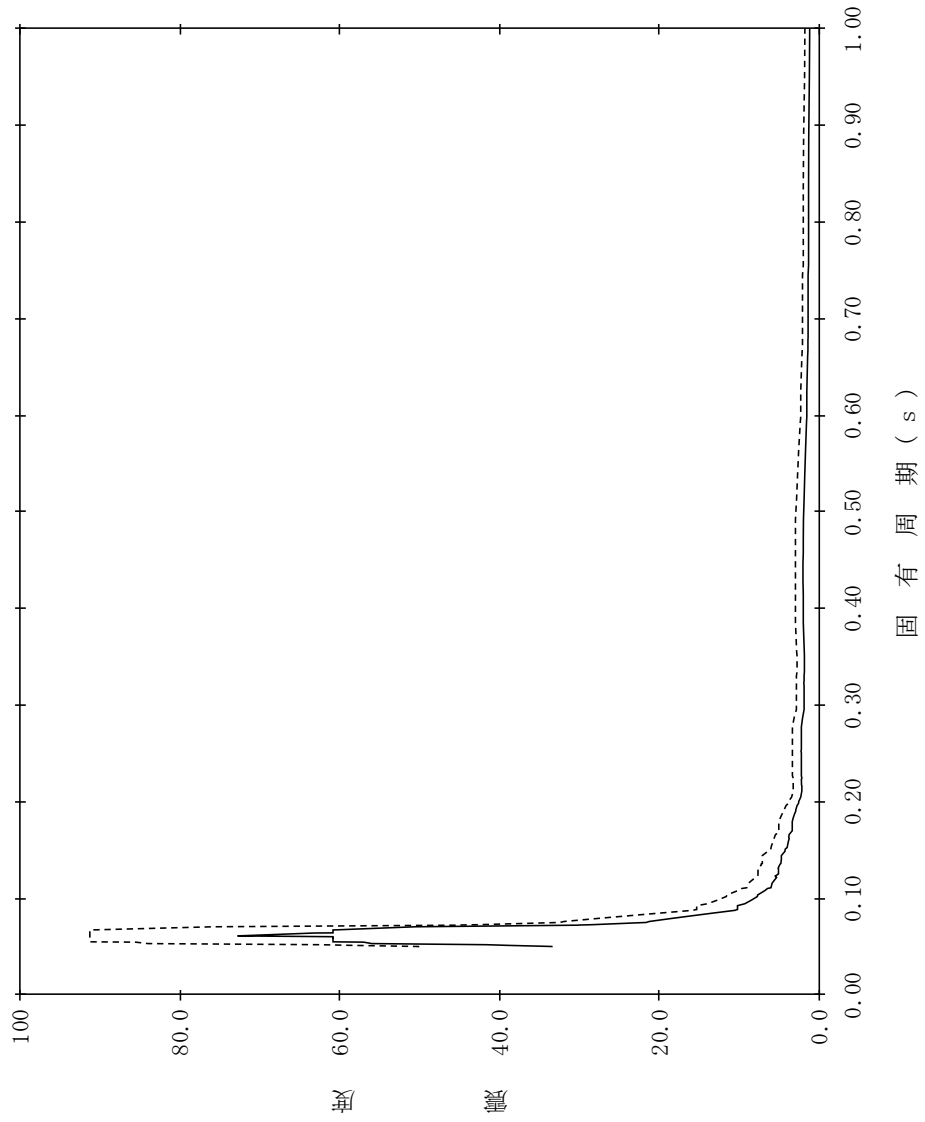

【NS2-GTLOT-SsH-GTLOT6】

構造物名：ガスタービン発電機用軽油タンク
 標高：EL58.212m
 減衰定数：3.0%
 波形名：基準地震動 S s
 ———— 設計用床応答スペクトル I (水平方向)
 - - - - - 設計用床応答スペクトル II (水平方向)

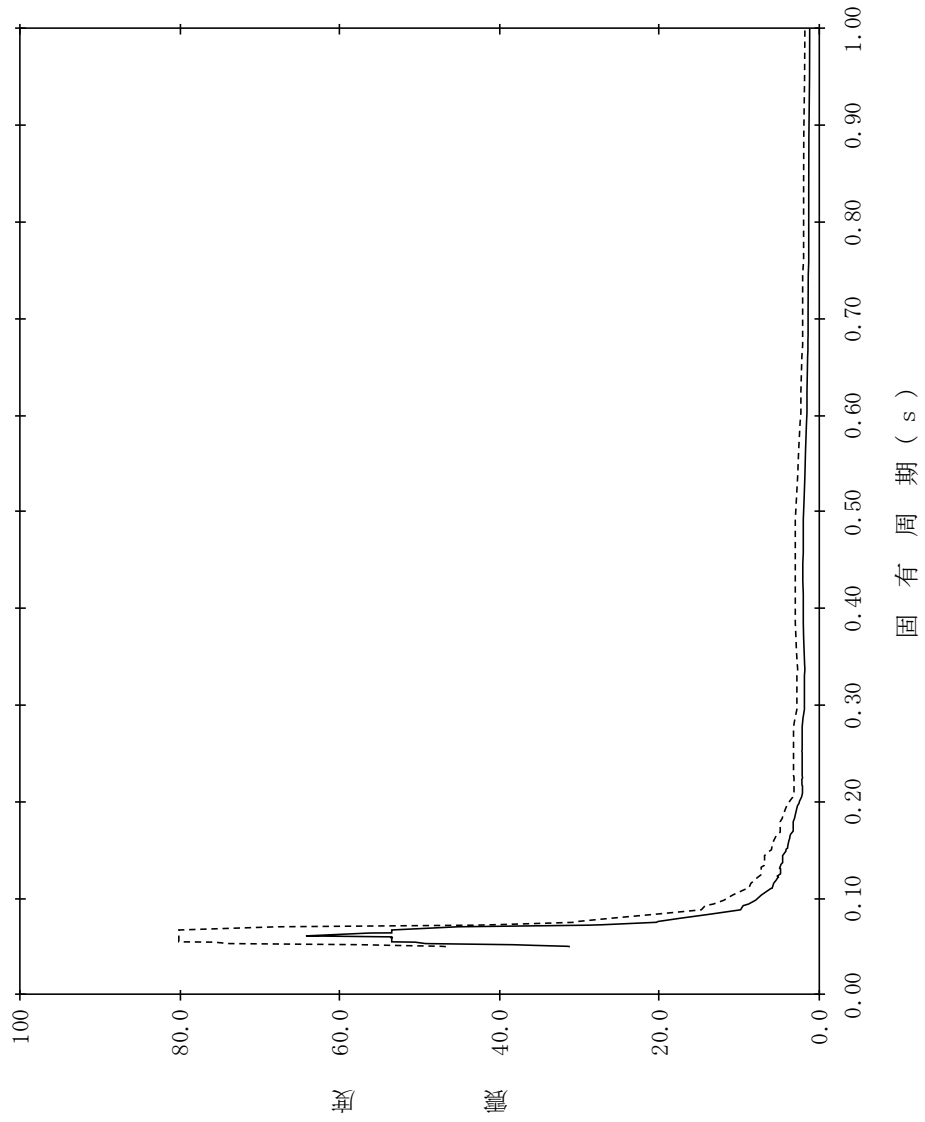

【NS2-GTLOT-SsH-GTLOT7】

構造物名：ガスタービン発電機用軽油タンク
標高：EL58.212m
減衰定数：4.0%

—— 設計用床応答スペクトルⅠ（水平方向）
----- 設計用床応答スペクトルⅡ（水平方向）

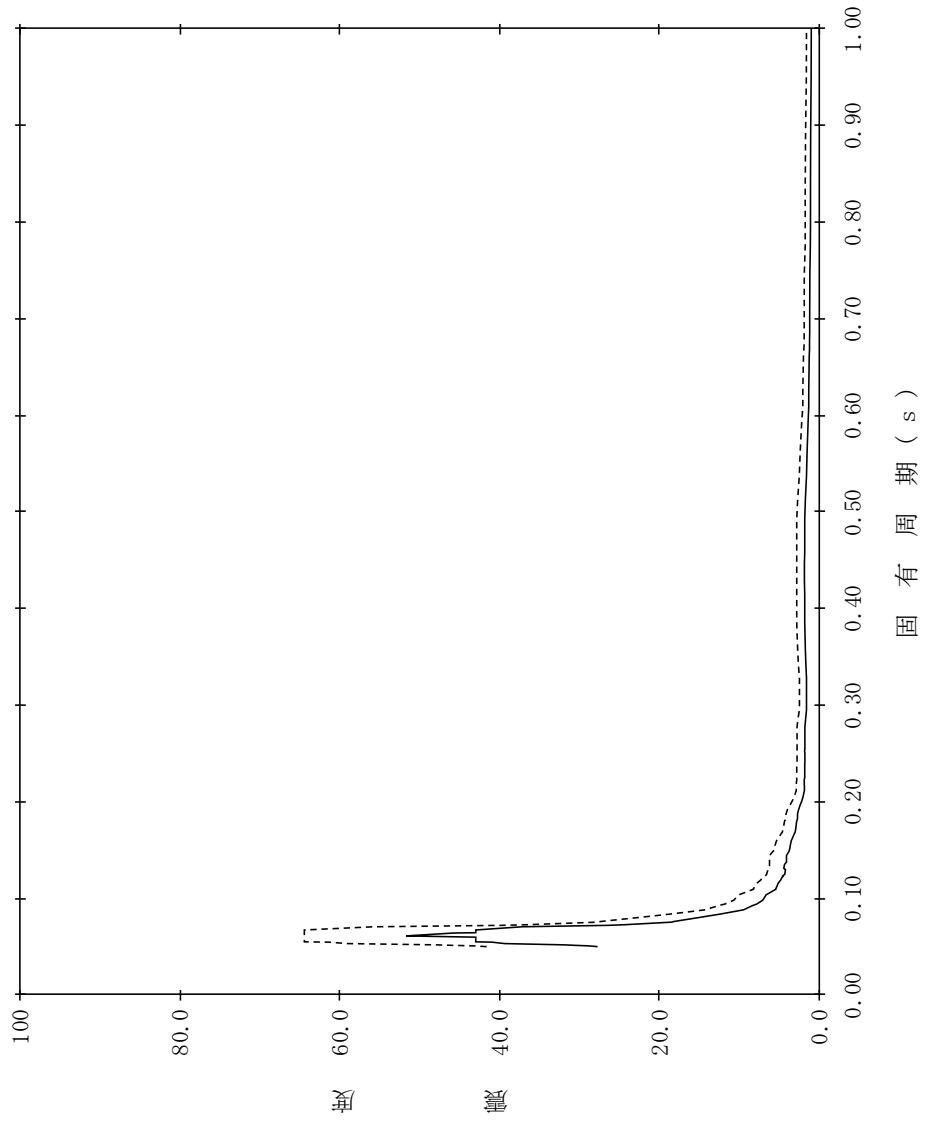

【NS2-GTLOT-SsH-GTLOT8】

構造物名：ガスタービン発電機用軽油タンク
 標高：EL58.212m
 減衰定数：5.0%
 波形名：基準地震動 S s
 設計用床応答スペクトル I (水平方向)
 設計用床応答スペクトル II (水平方向)

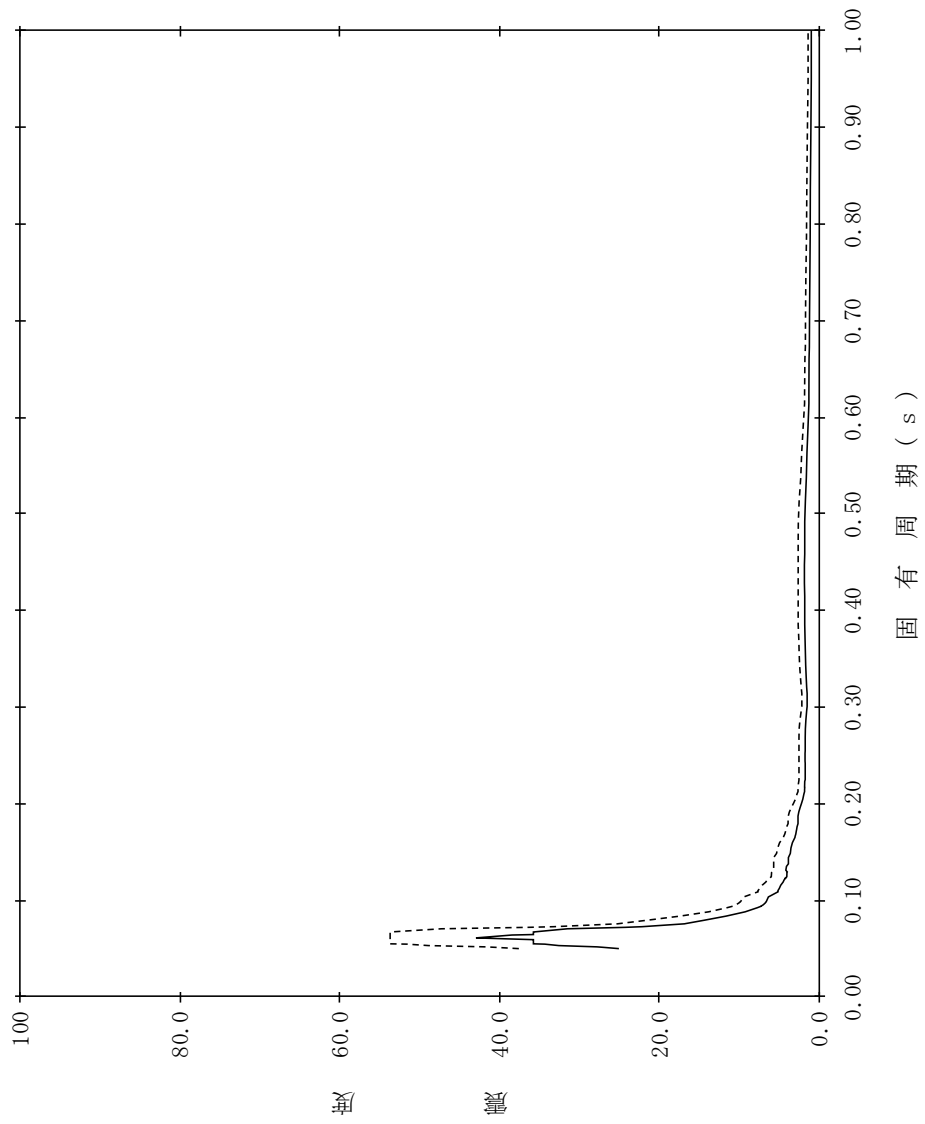

【NS2-GTLOT-SsH-GTLOT9】

構造物名：ガスタービン発電機用軽油タンク
 標高：EL56.112m
 減衰定数：0.5%
 波形名：基準地震動 S s
 設計用床応答スペクトル I (水平方向)
 設計用床応答スペクトル II (水平方向)

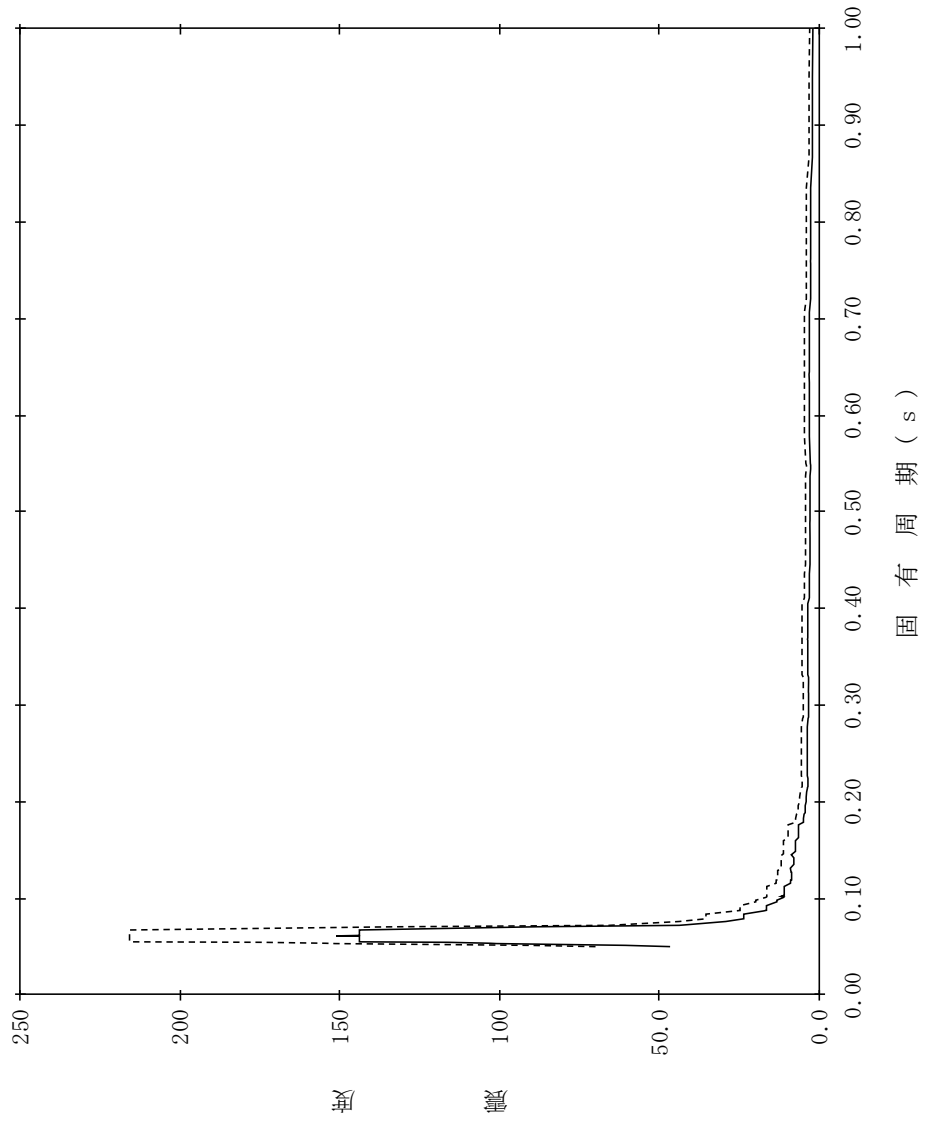

【NS2-GTLOT-SsH-GTLOT10】

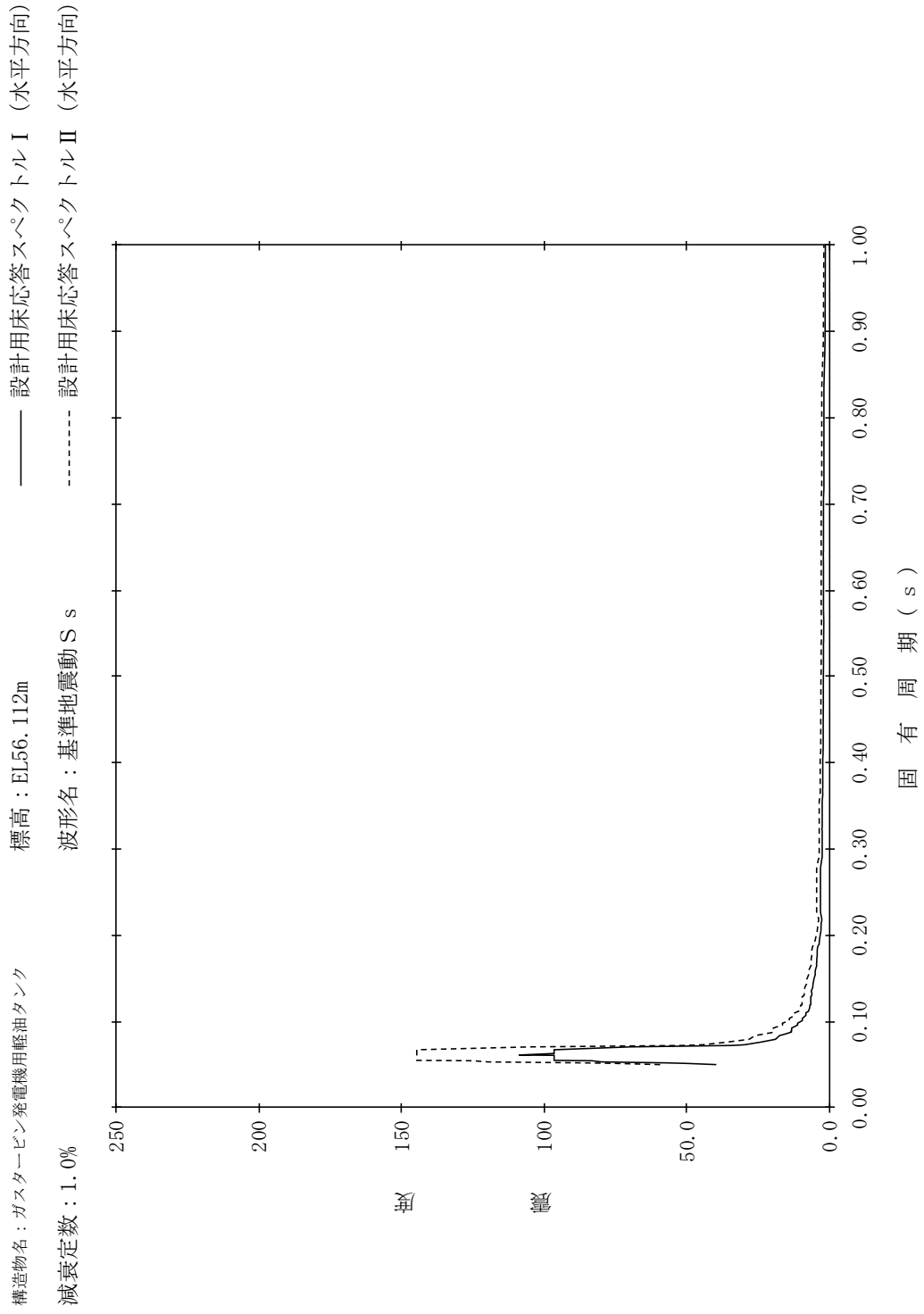

【NS2-GTLOT-SsH-GTLOT11】

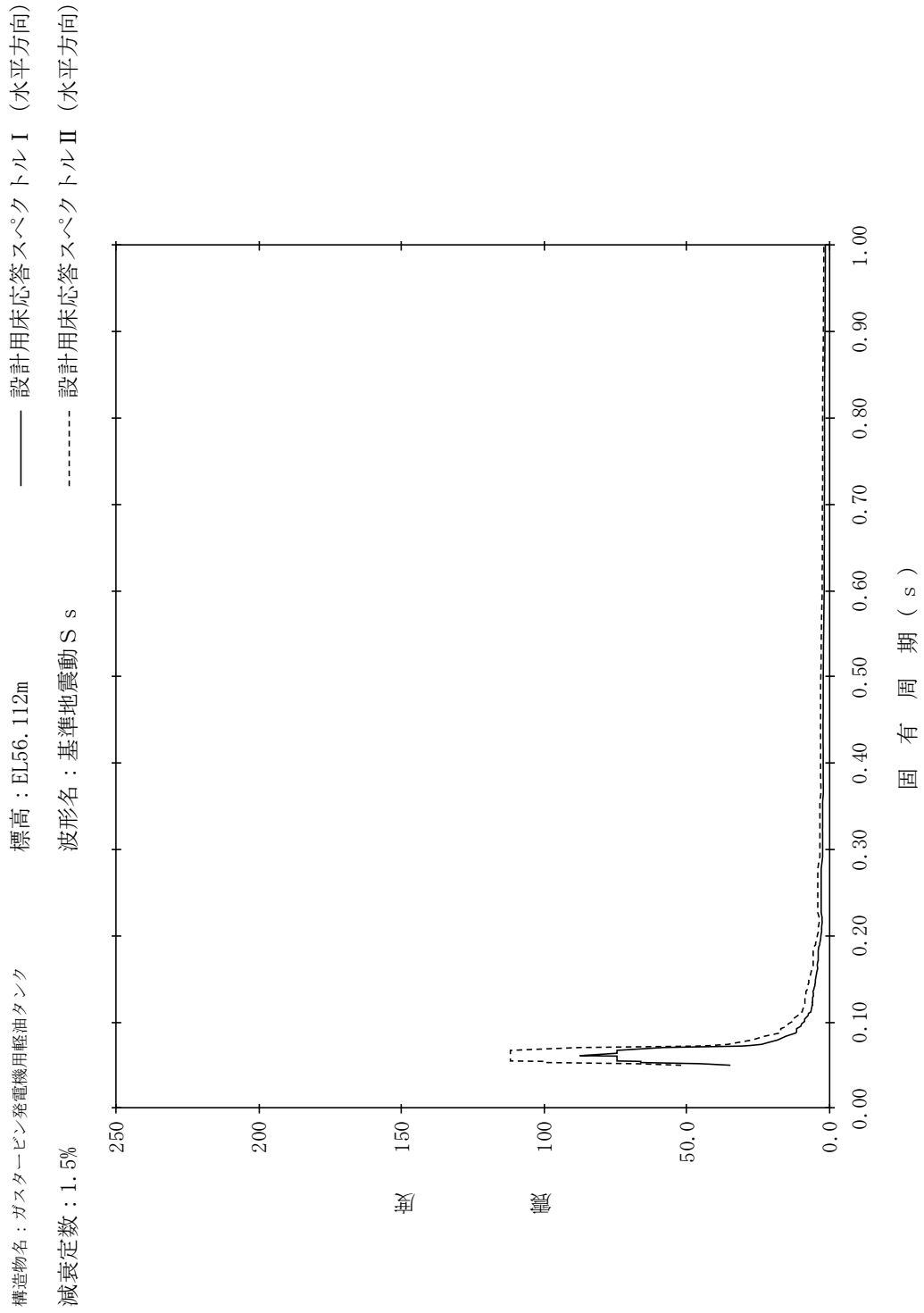

【NS2-GTLOT-SsH-GTLOT12】

構造物名：ガスタービン発電機用軽油タンク
 標高：EL56.112m
 減衰定数：2.0%
 波形名：基準地震動 S s
 設計用床応答スペクトル I (水平方向)
 設計用床応答スペクトル II (水平方向)

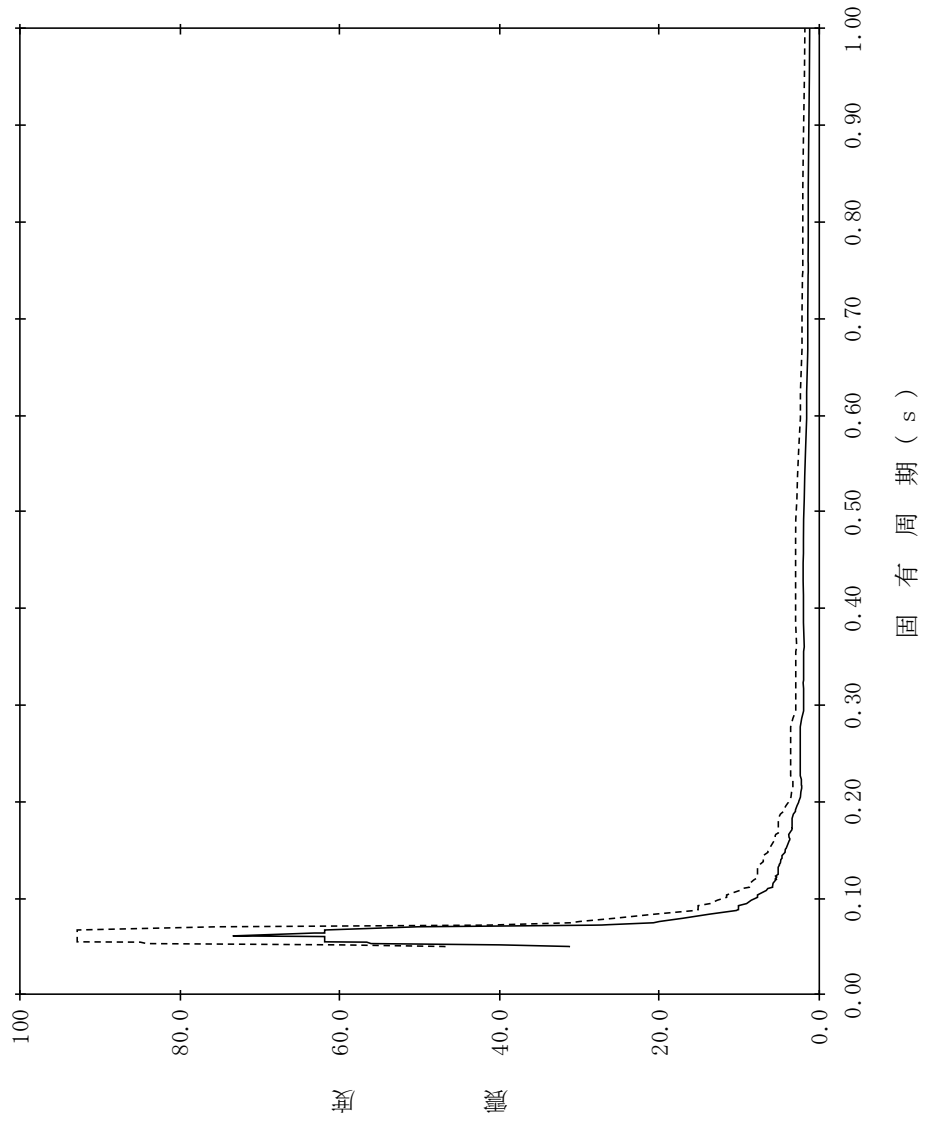

【NS2-GTLOT-SsH-GTLOT13】

構造物名：ガスタービン発電機用軽油タンク
 標高：EL56.112m
 減衰定数：2.5%
 波形名：基準地震動 S s
 設計用床応答スペクトル I (水平方向)
 設計用床応答スペクトル II (水平方向)

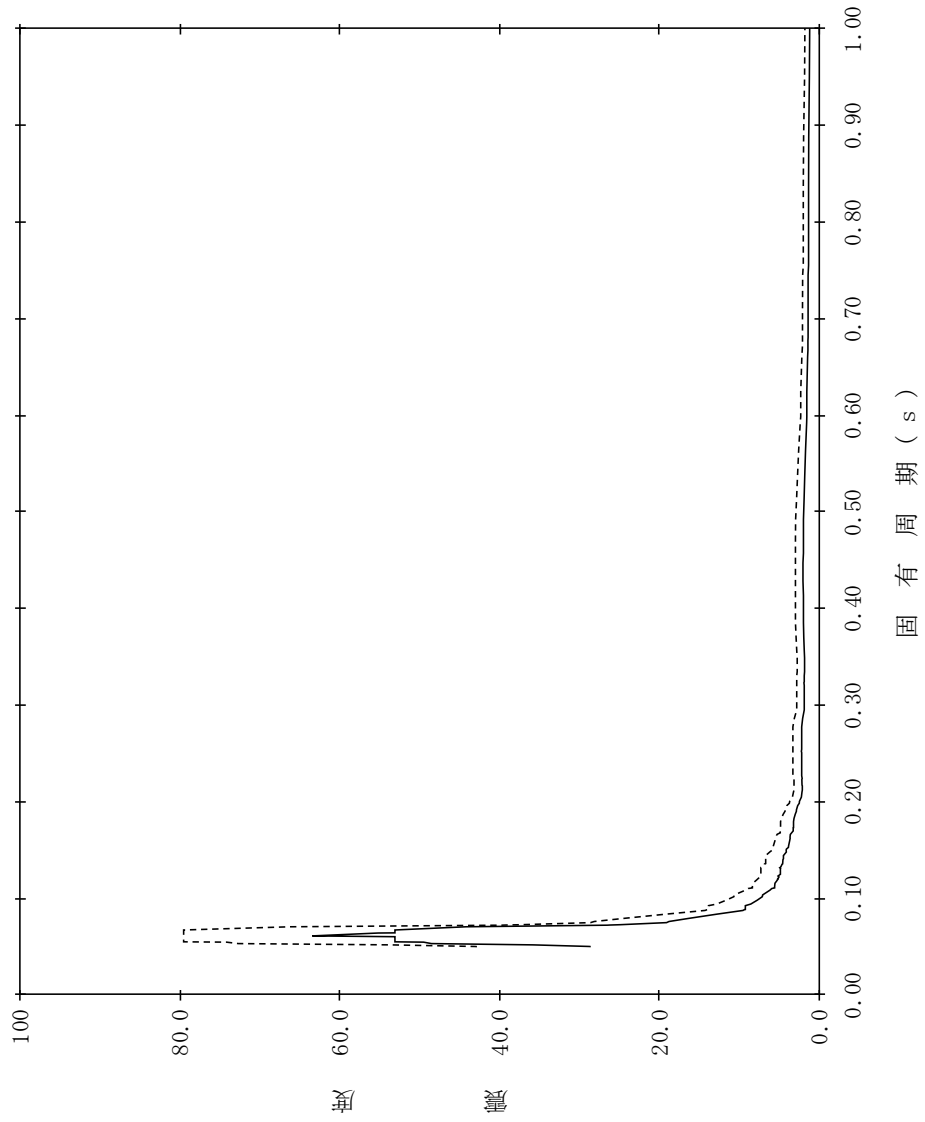

【NS2-GTLOT-SsH-GTLOT14】

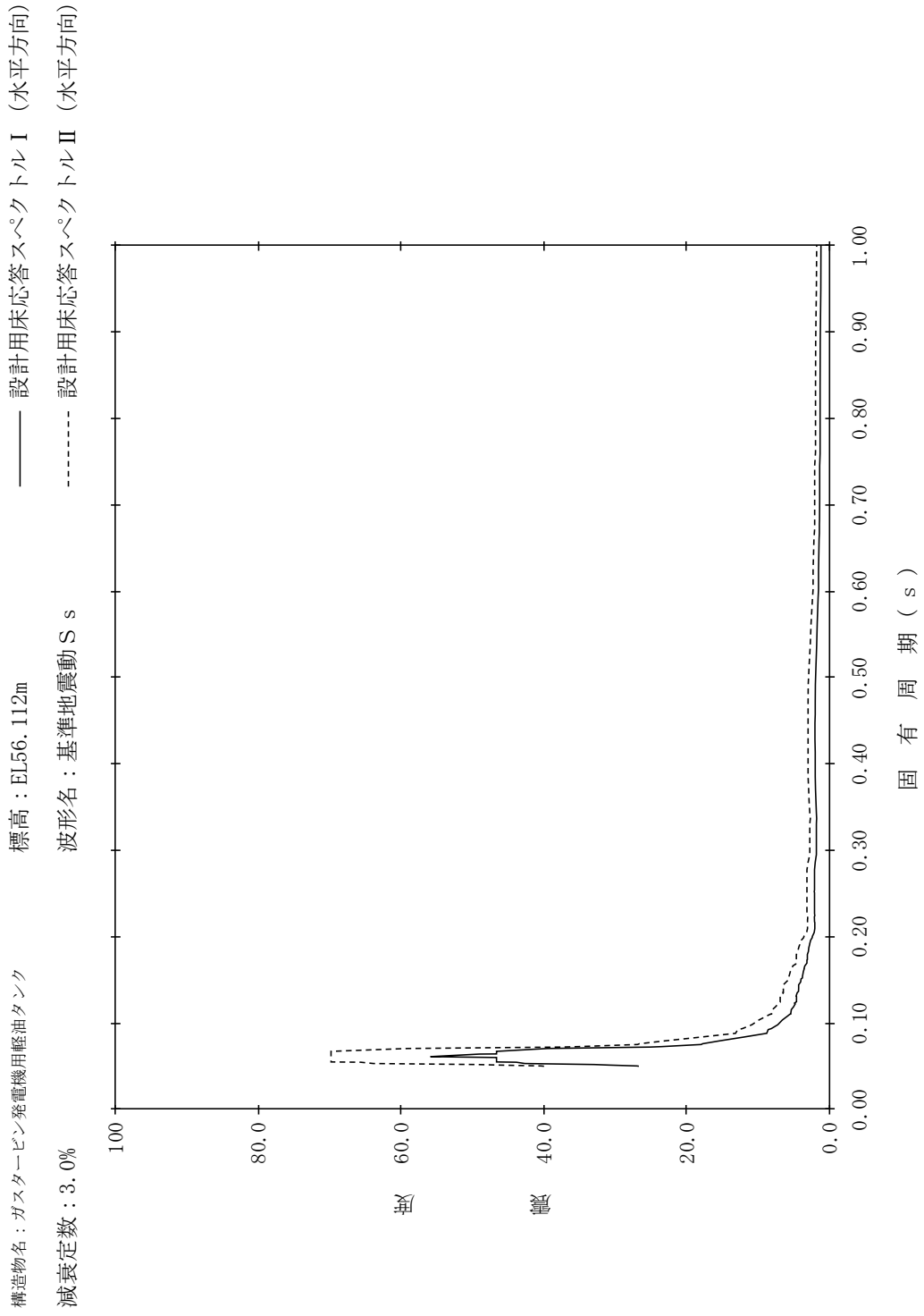

【NS2-GTLOT-SsH-GTLOT15】

構造物名：ガスタービン発電機用軽油タンク
 標高：EL56.112m
 減衰定数：4.0%
 波形名：基準地震動 S s
 設計用床応答スペクトル I (水平方向)
 設計用床応答スペクトル II (水平方向)

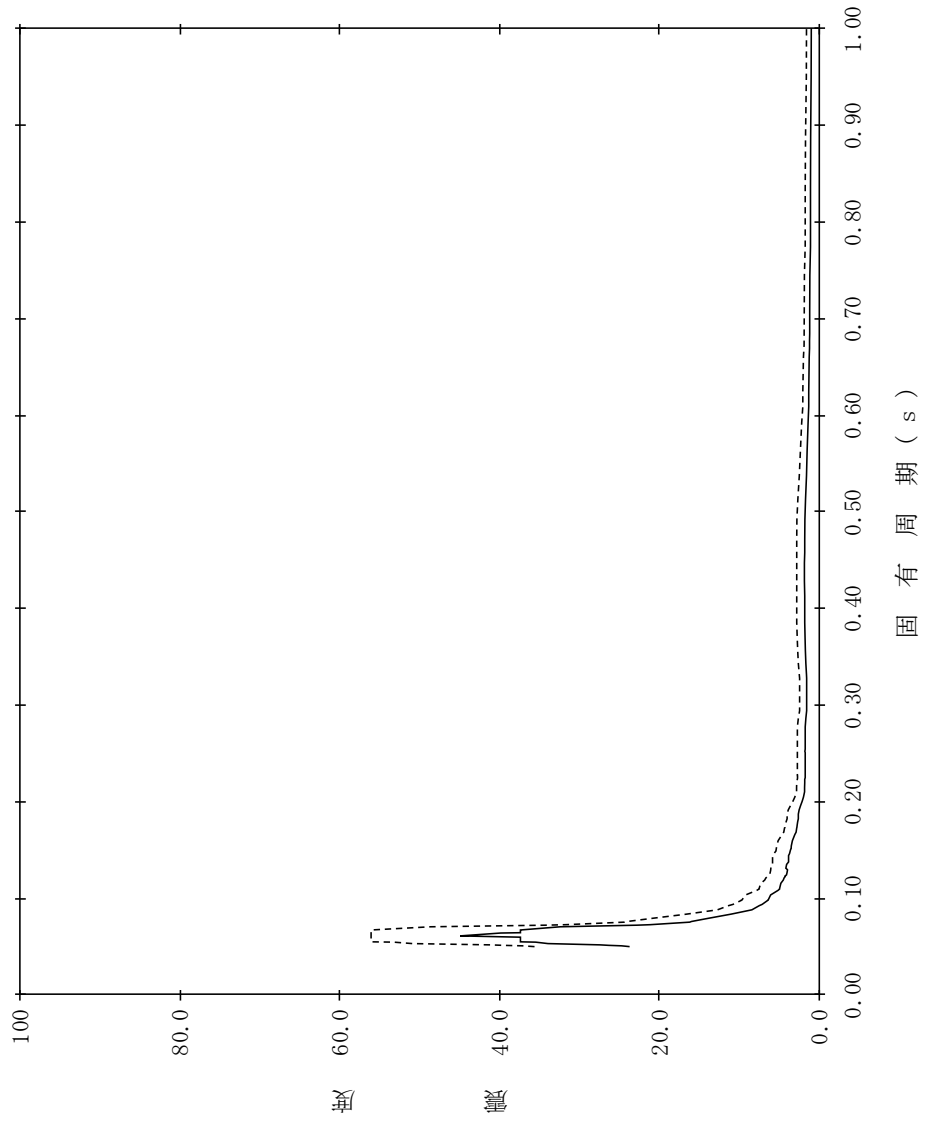

【NS2-GTLOT-SsH-GTLOT16】

構造物名：ガスタービン発電機用軽油タンク
 標高：EL56.112m
 減衰定数：5.0%
 波形名：基準地震動 S s
 設計用床応答スペクトル I (水平方向)
 設計用床応答スペクトル II (水平方向)

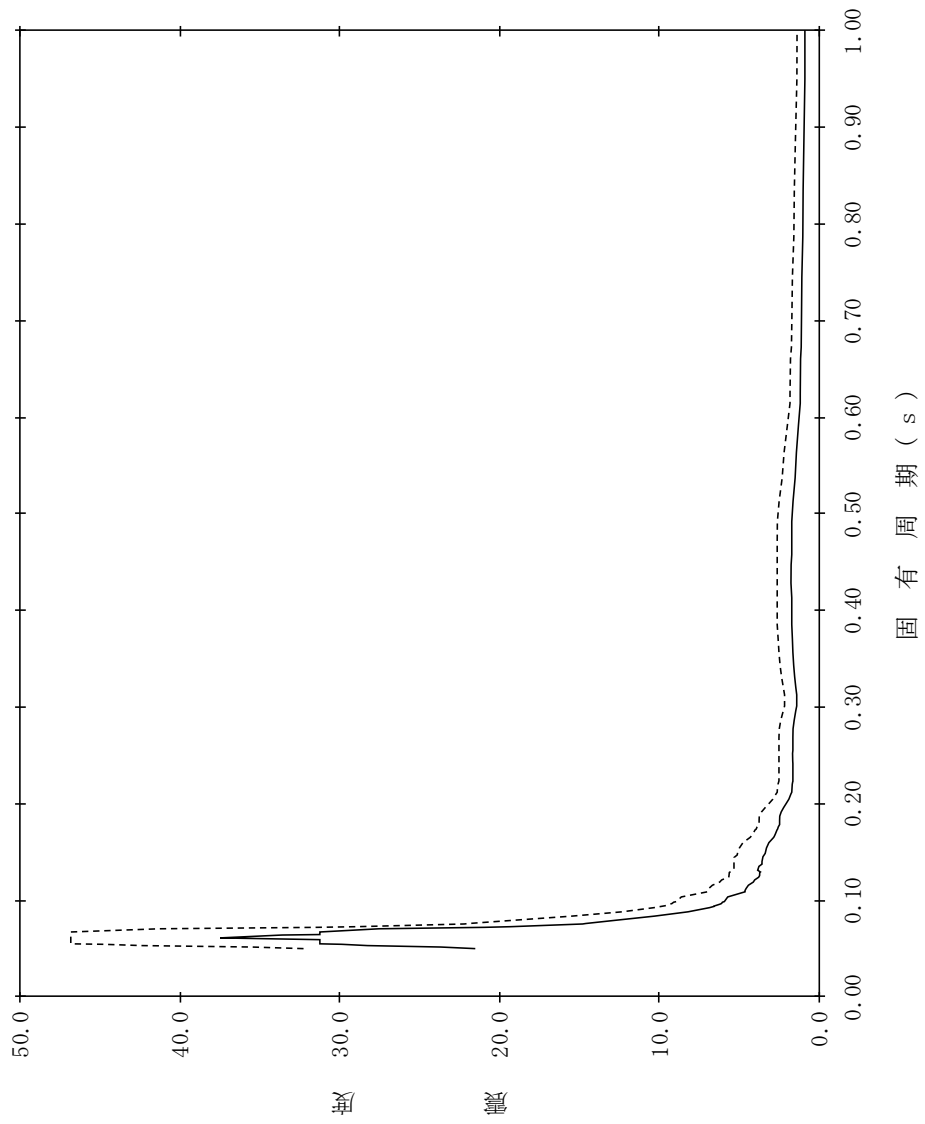

【NS2-GTLOT-SsH-GTLOT17】

構造物名：ガスタービン発電機用軽油タンク
標高：EL54.012m
減衰定数：0.5%

—— 設計用床応答スペクトルⅠ（水平方向）
----- 設計用床応答スペクトルⅡ（水平方向）

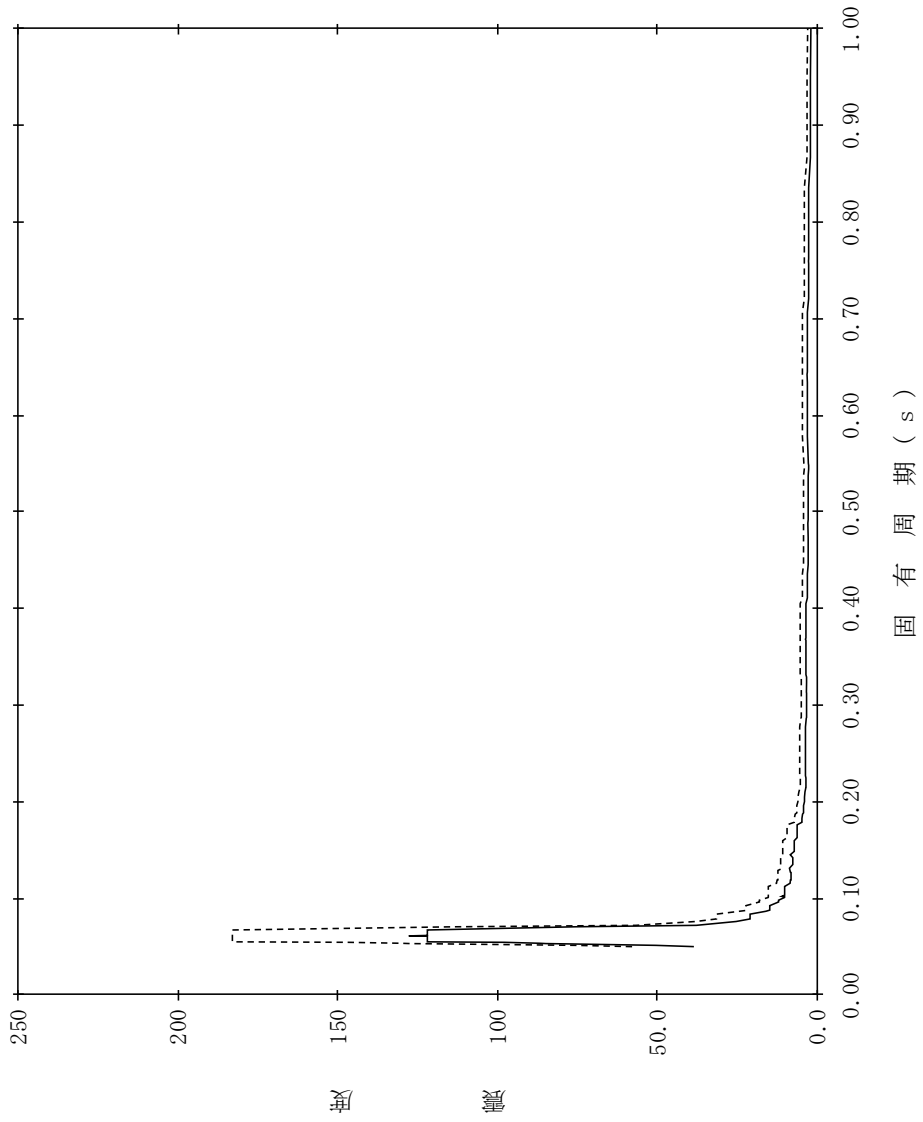

【NS2-GTLOT-SsH-GTLOT18】

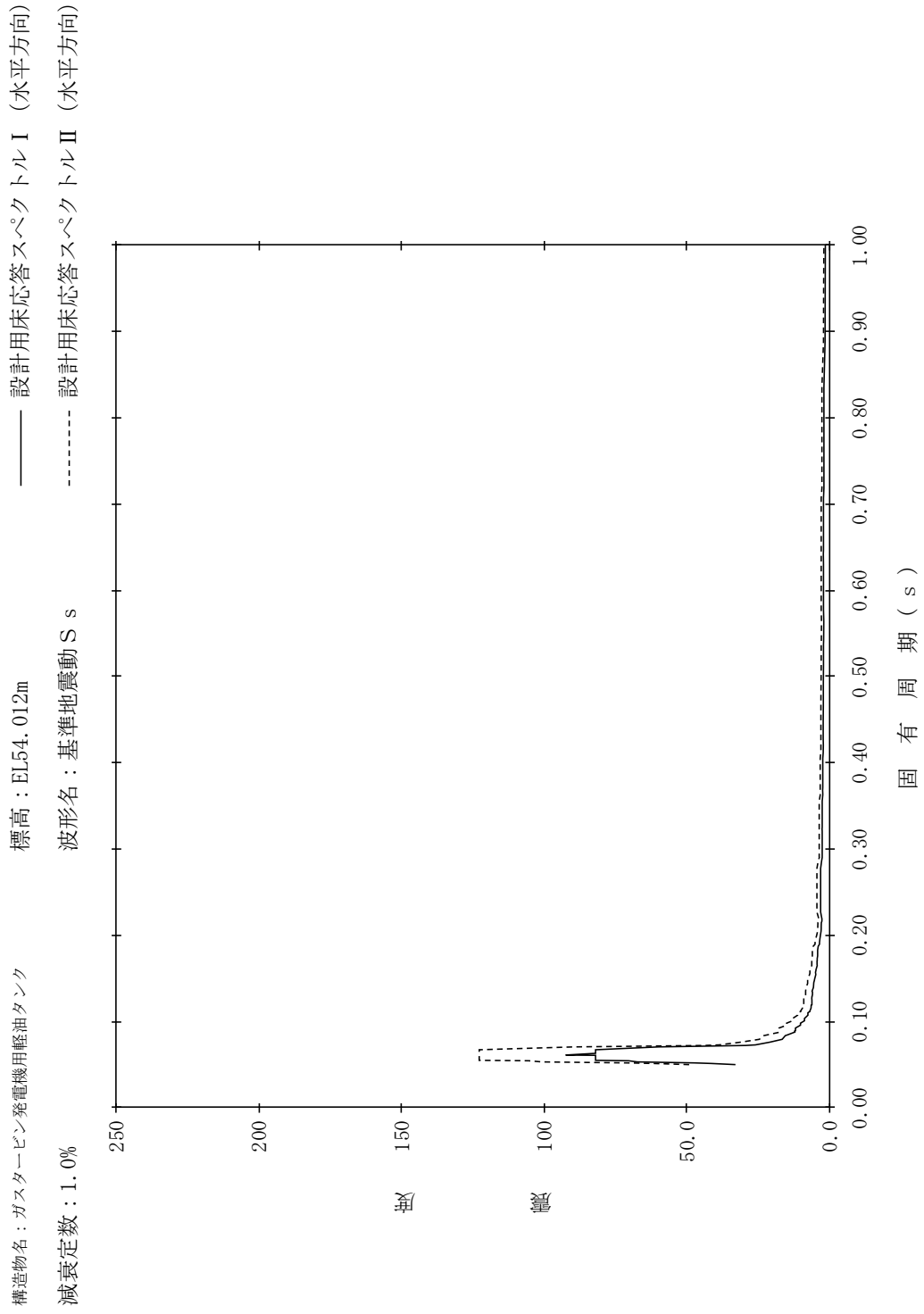

【NS2-GTLOT-SsH-GTLOT19】

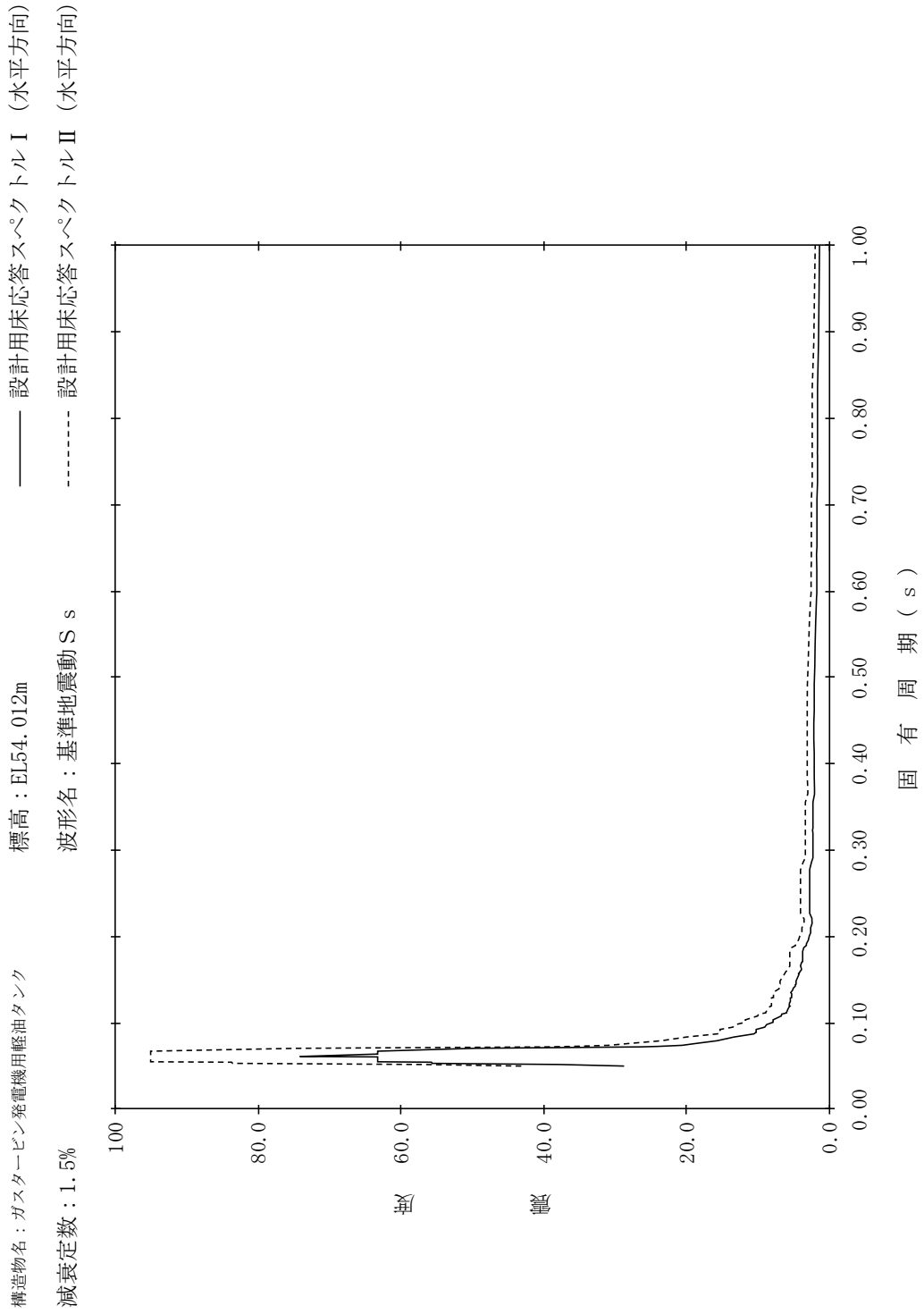

【NS2-GTLOT-SsH-GTLOT20】

構造物名：ガスタービン発電機用軽油タンク
 標高：EL54.012m
 減衰定数：2.0%
 波形名：基準地震動 S s
 設計用床応答スペクトル I (水平方向)
 設計用床応答スペクトル II (水平方向)

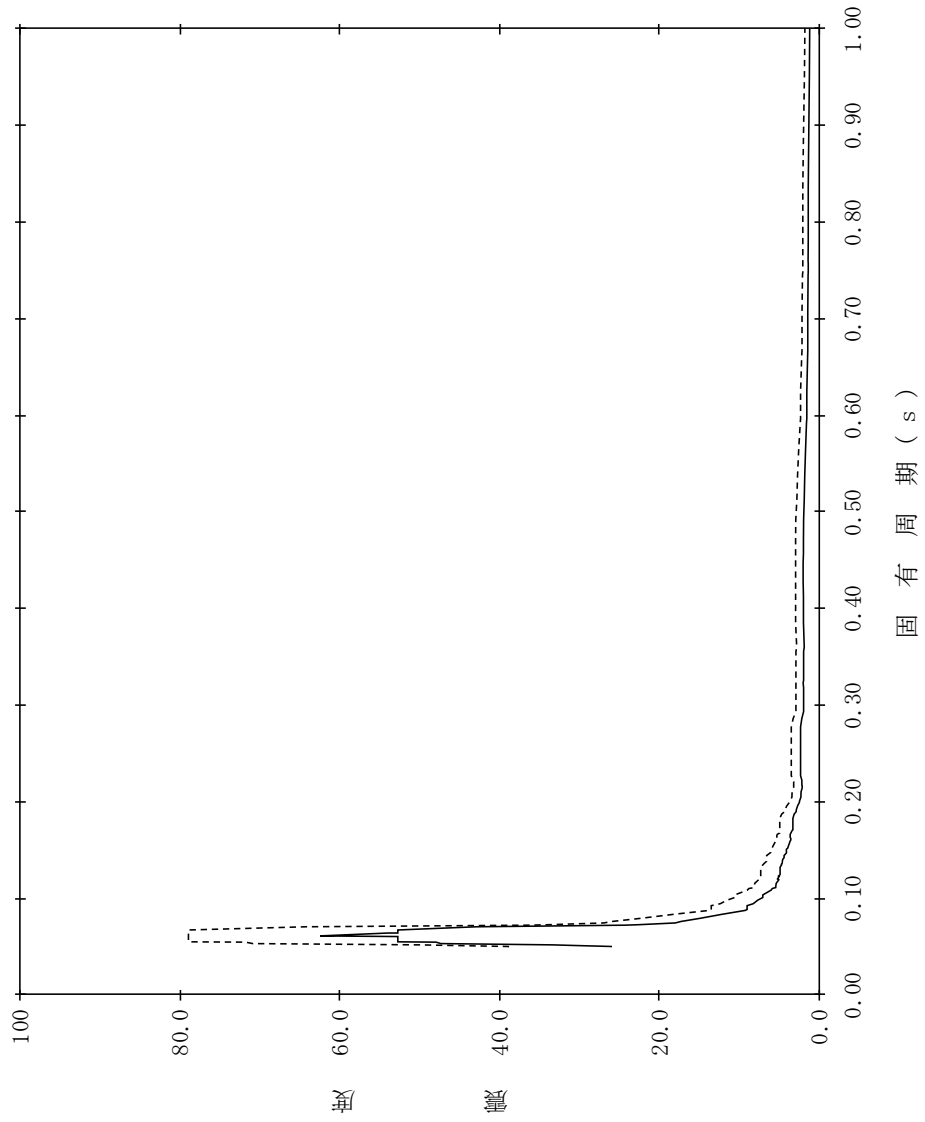

【NS2-GTLOT-SsH-GTLOT21】

構造物名：ガスタービン発電機用軽油タンク
 標高：EL54.012m
 減衰定数：2.5%
 波形名：基準地震動 S s
 設計用床応答スペクトル I (水平方向)
 設計用床応答スペクトル II (水平方向)

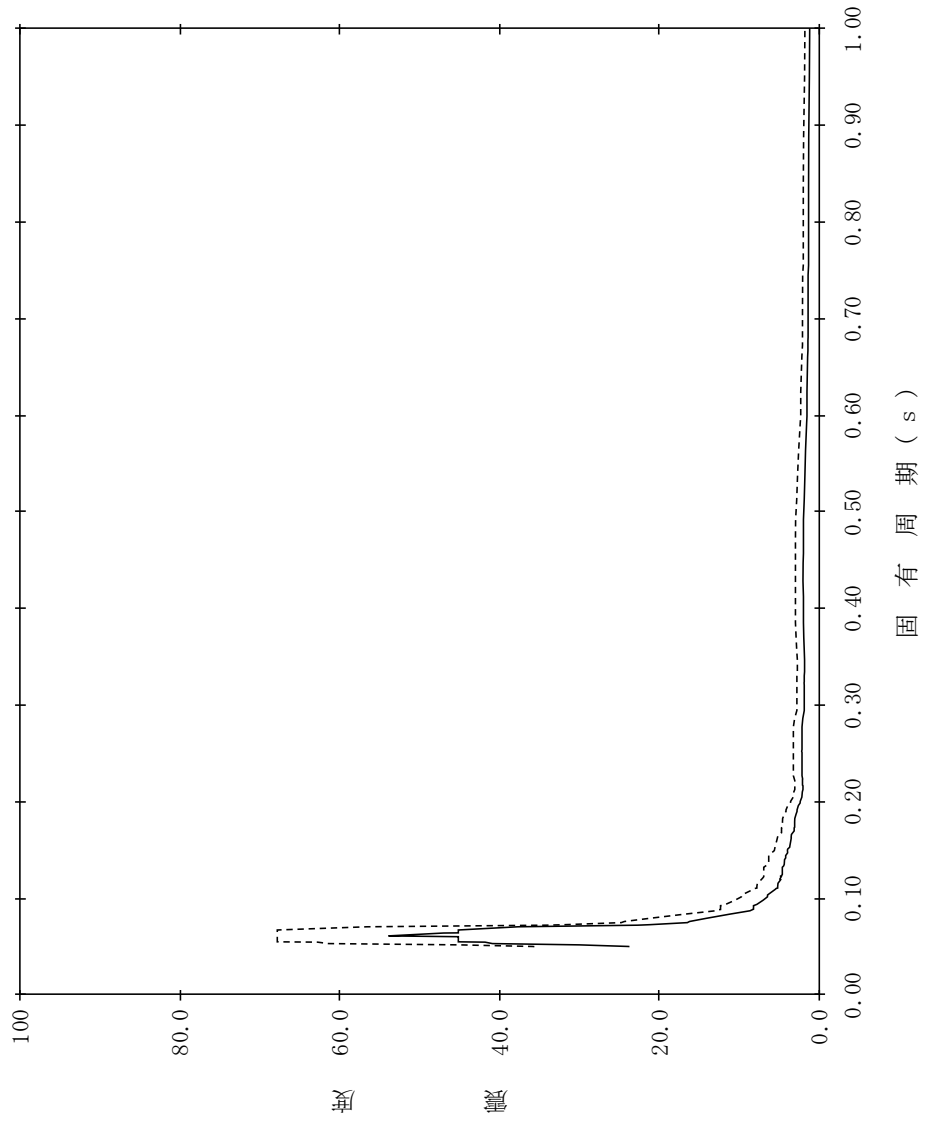

【NS2-GTLOT-SsH-GTLOT22】

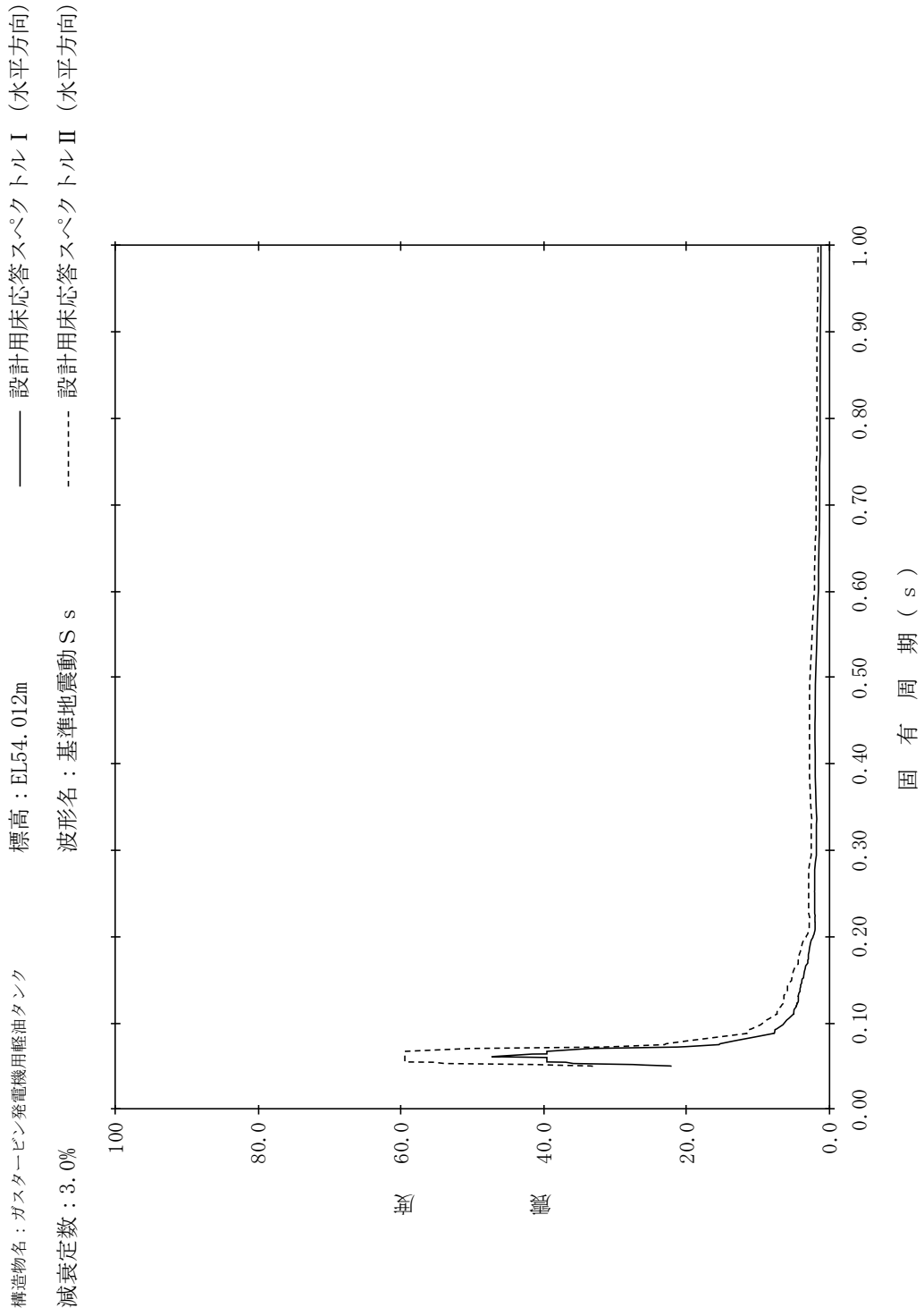

【NS2-GTLOT-SsH-GTLOT23】

構造物名：ガスタービン発電機用軽油タンク
標高：EL54.012m
減衰定数：4.0%

—— 設計用床応答スペクトルⅠ（水平方向）
----- 設計用床応答スペクトルⅡ（水平方向）

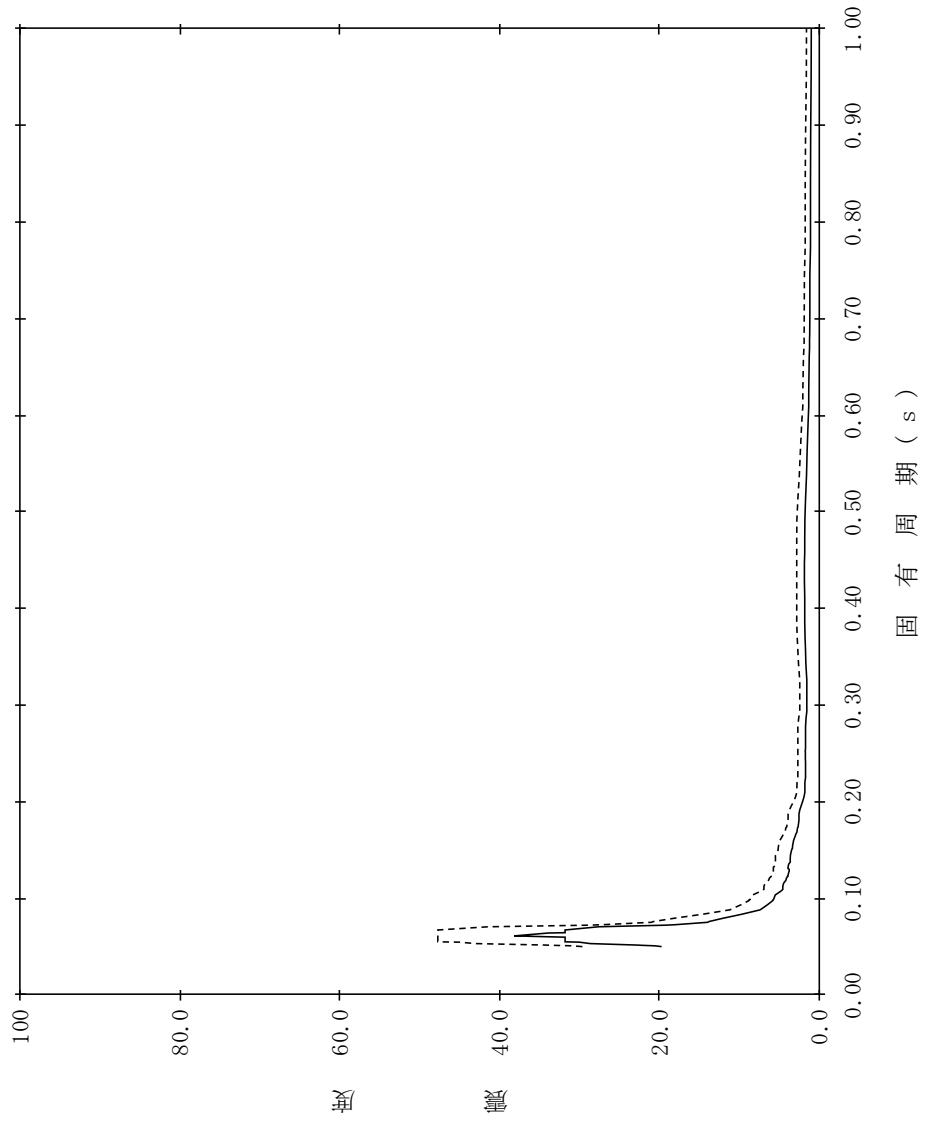

【NS2-GTLOT-SsH-GTLOT24】

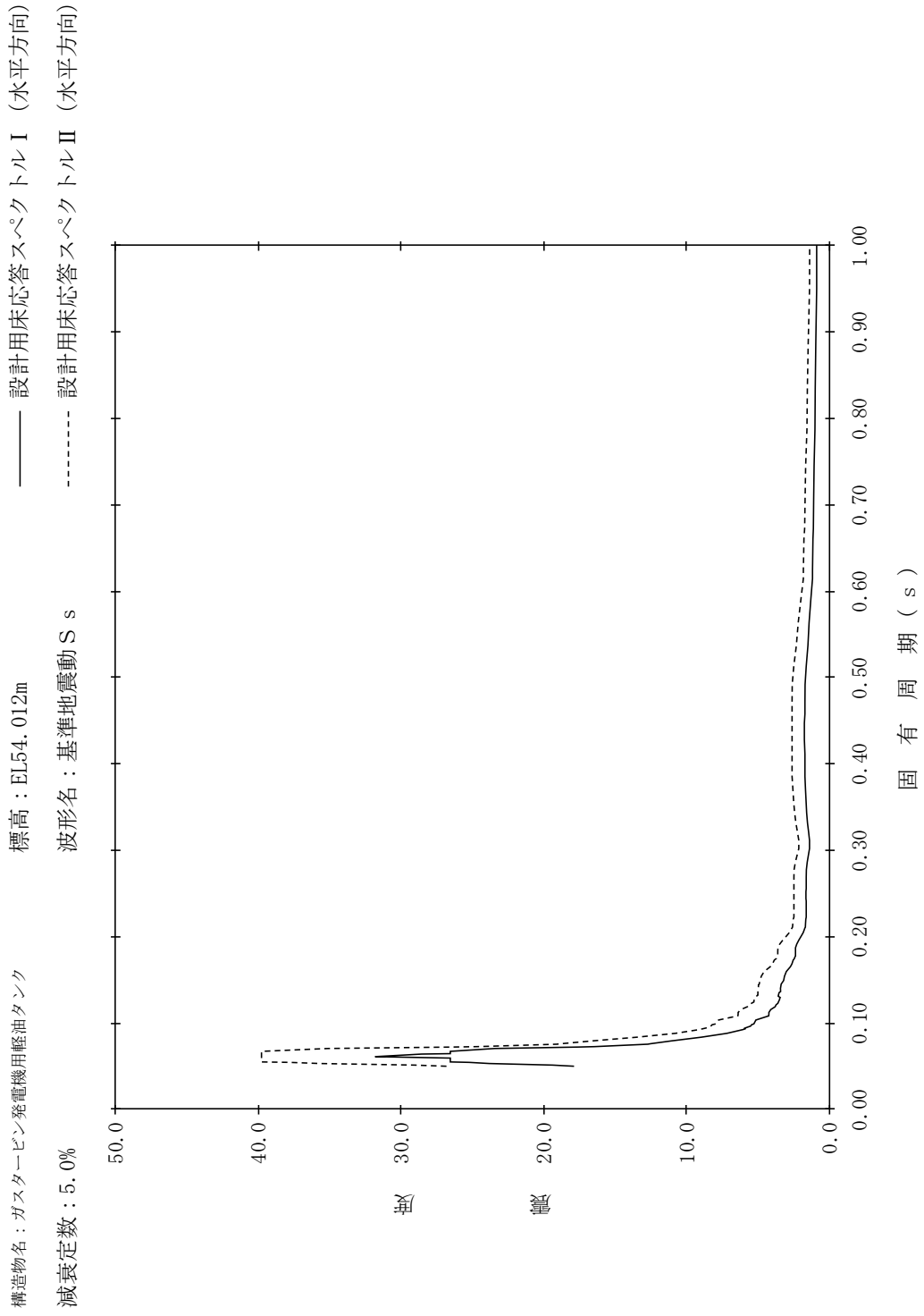

【NS2-GTLOT-SsH-GTLOT25】

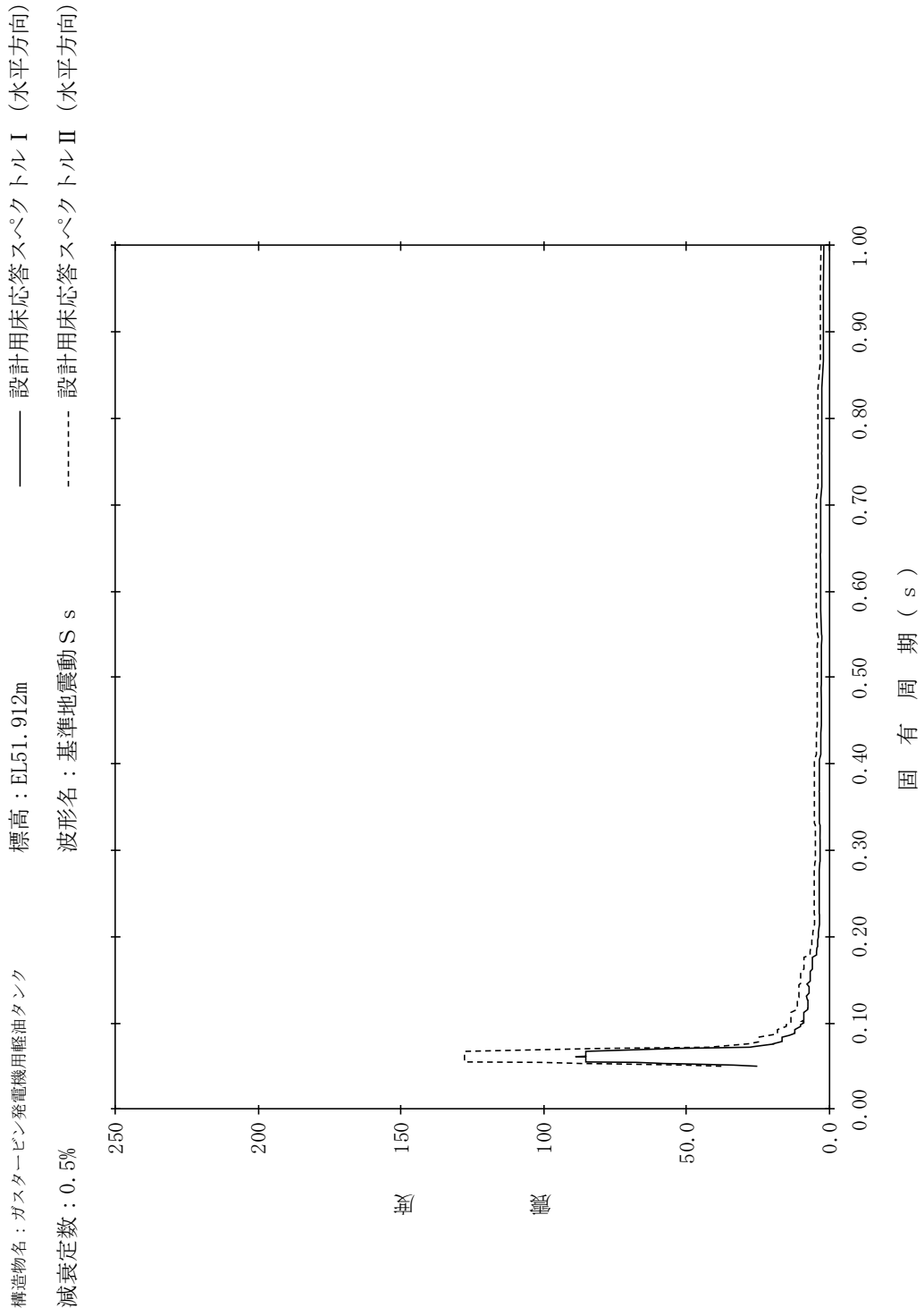

【NS2-GTLOT-SsH-GTLOT26】

構造物名：ガスタービン発電機用軽油タンク
 標高：EL51.912m
 減衰定数：1.0%
 波形名：基準地震動 S s
 設計用床応答スペクトル I (水平方向)
 設計用床応答スペクトル II (水平方向)

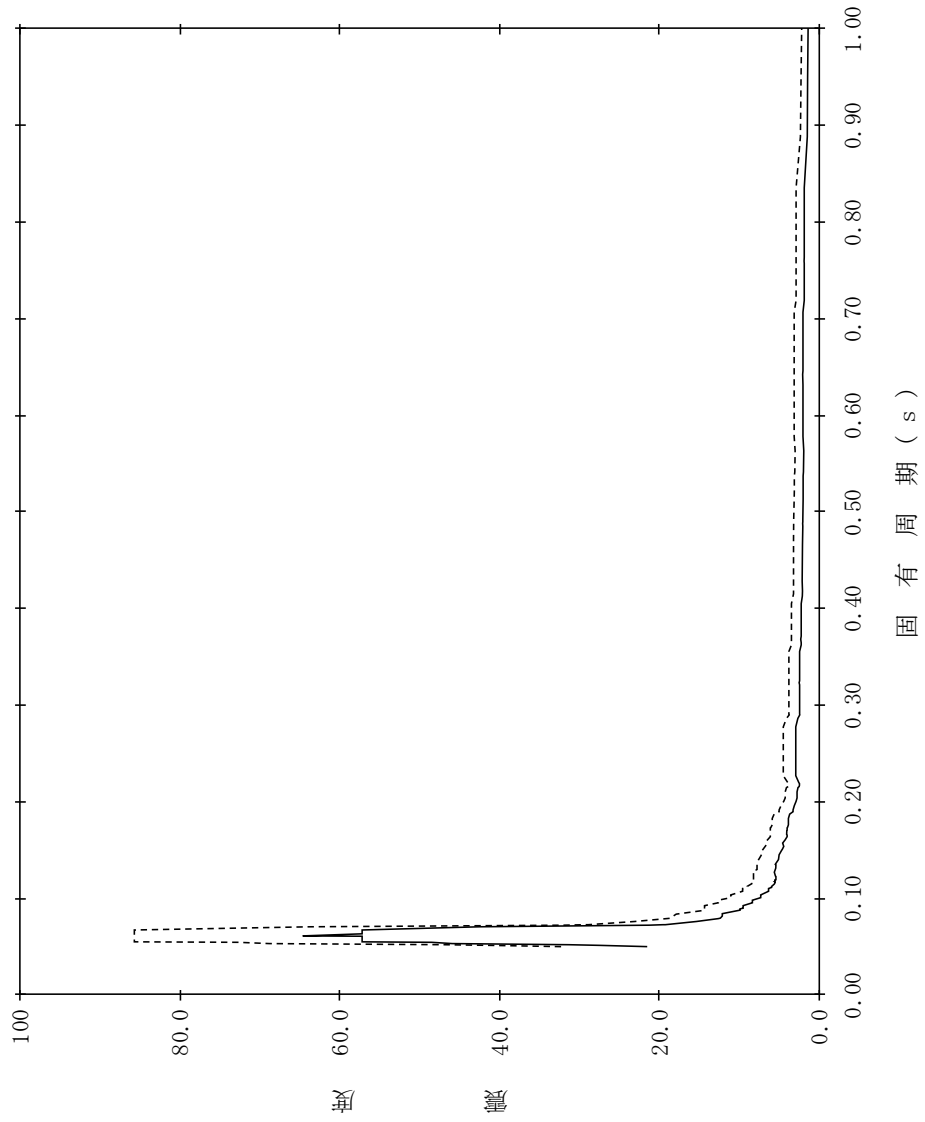

【NS2-GTLOT-SsH-GTLOT27】

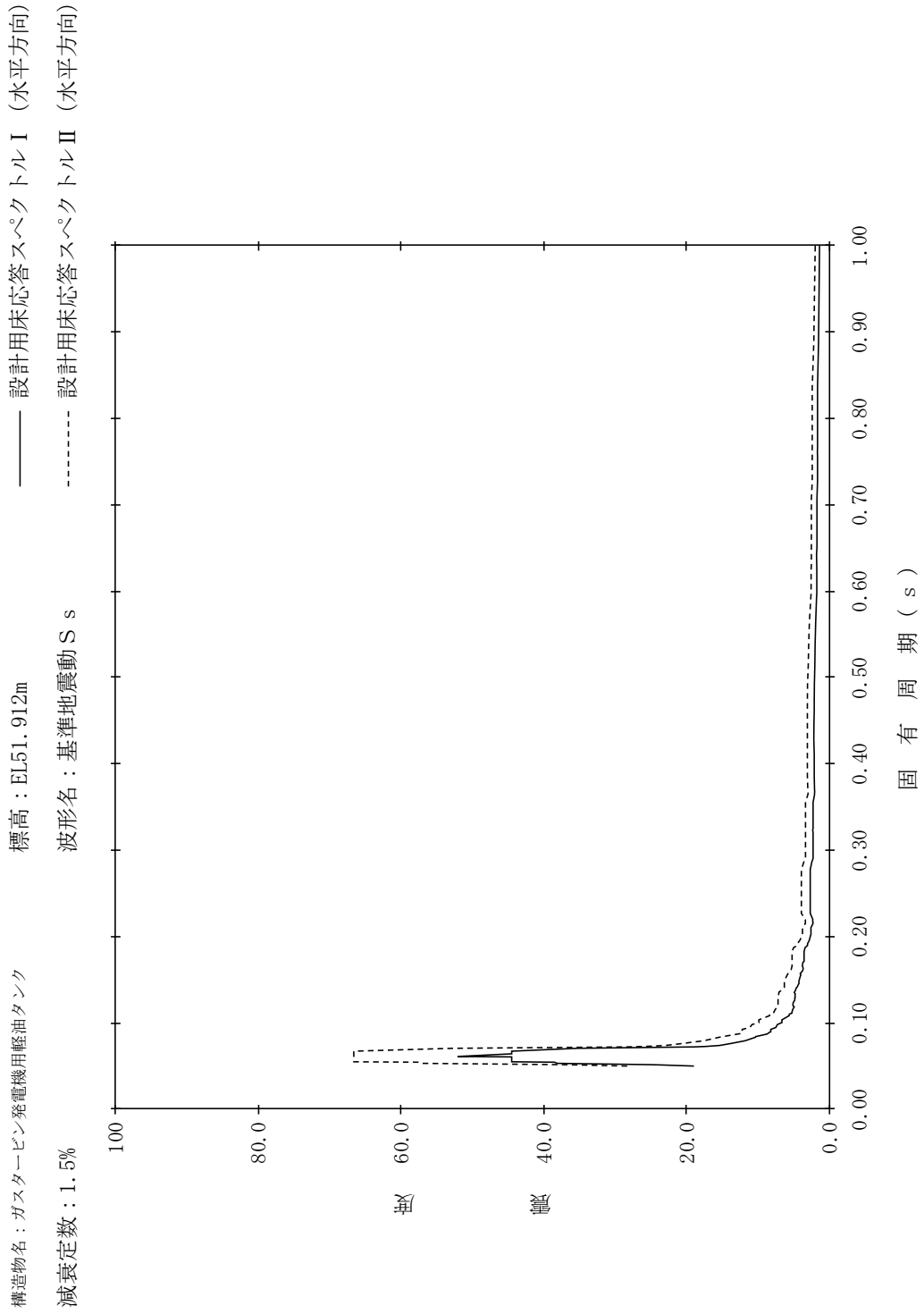

【NS2-GTLOT-SsH-GTLOT28】

構造物名：ガスタービン発電機用軽油タンク
 標高：EL51.912m
 減衰定数：2.0%
 波形名：基準地震動 S s
 設計用床応答スペクトル I (水平方向)
 設計用床応答スペクトル II (水平方向)

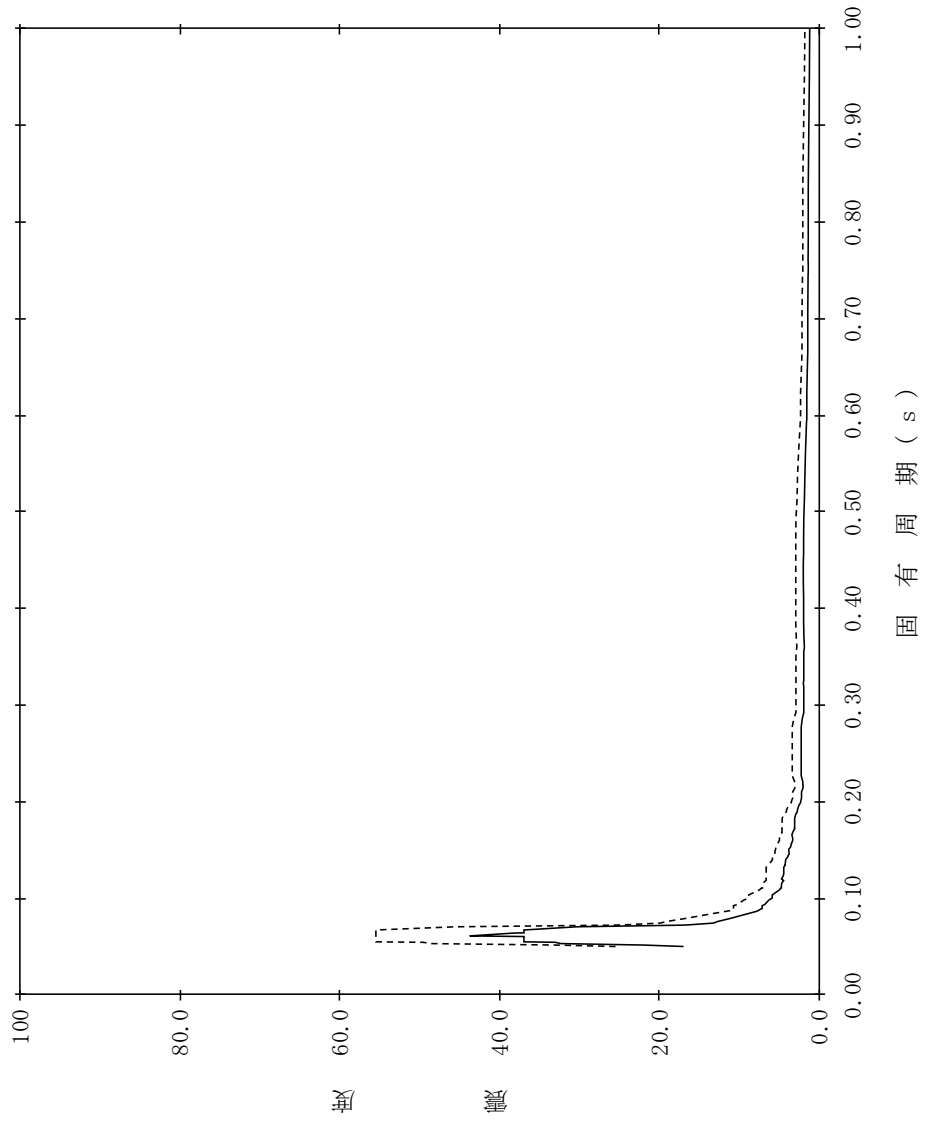

【NS2-GTLOT-SsH-GTLOT29】

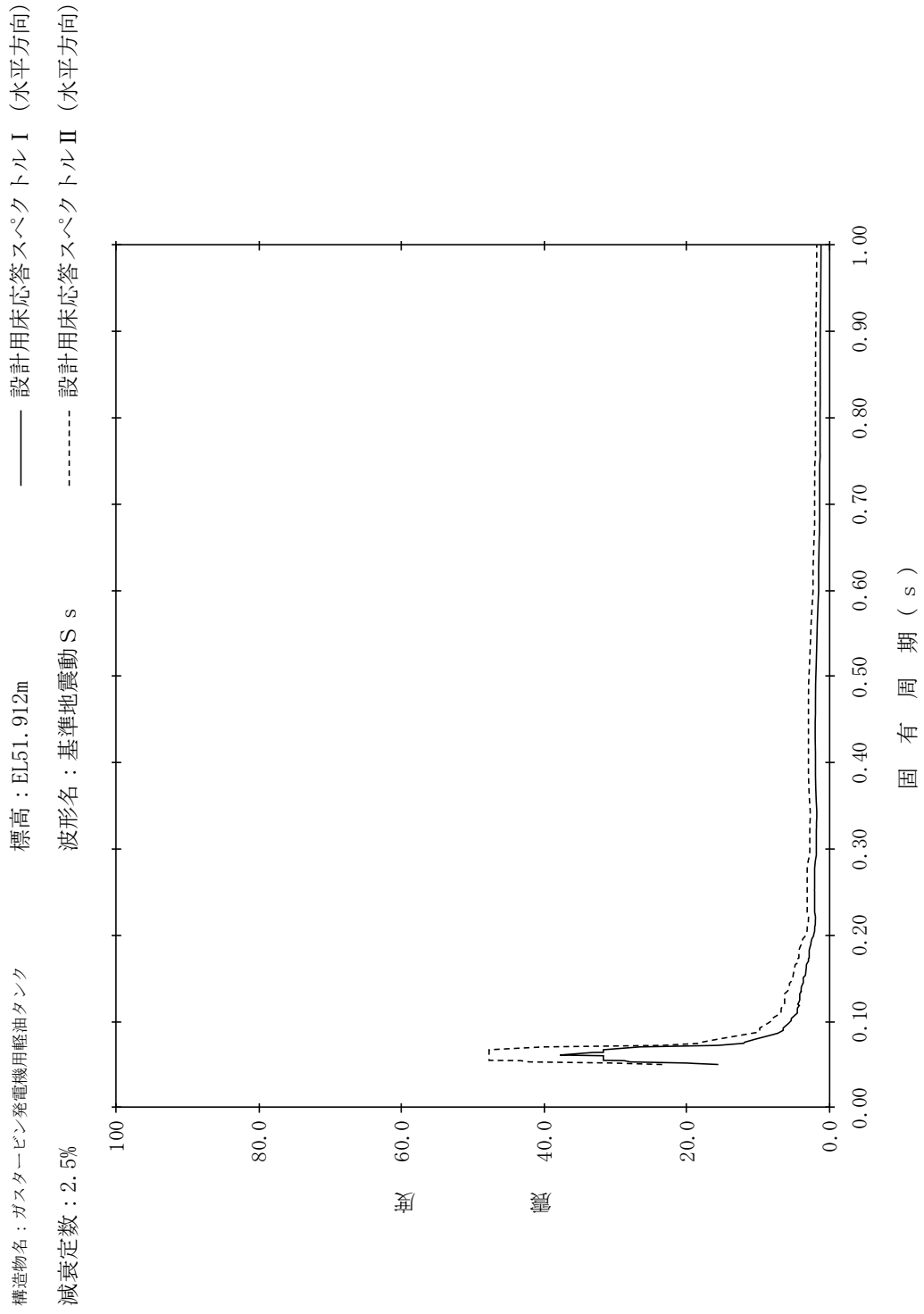

【NS2-GTLOT-SsH-GTLOT30】

構造物名：ガスタービン発電機用軽油タンク
 標高：EL51.912m
 減衰定数：3.0%
 波形名：基準地震動 S s
 ———— 設計用床応答スペクトル I (水平方向)
 - - - - - 設計用床応答スペクトル II (水平方向)

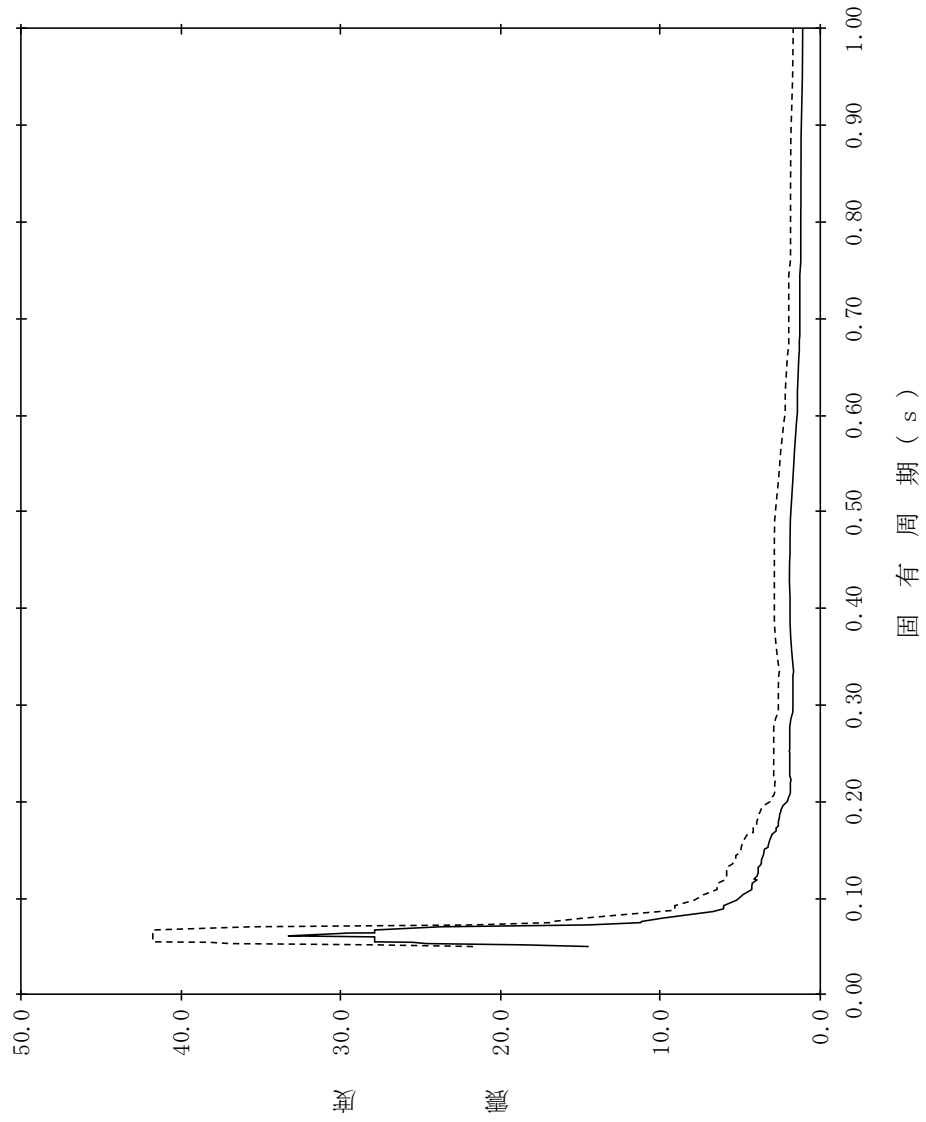

【NS2-GTLOT-SsH-GTLOT31】

構造物名：ガスタービン発電機用軽油タンク
 標高：EL51.912m
 減衰定数：4.0%
 波形名：基準地震動 S s
 設計用床応答スペクトル I (水平方向)
 設計用床応答スペクトル II (水平方向)

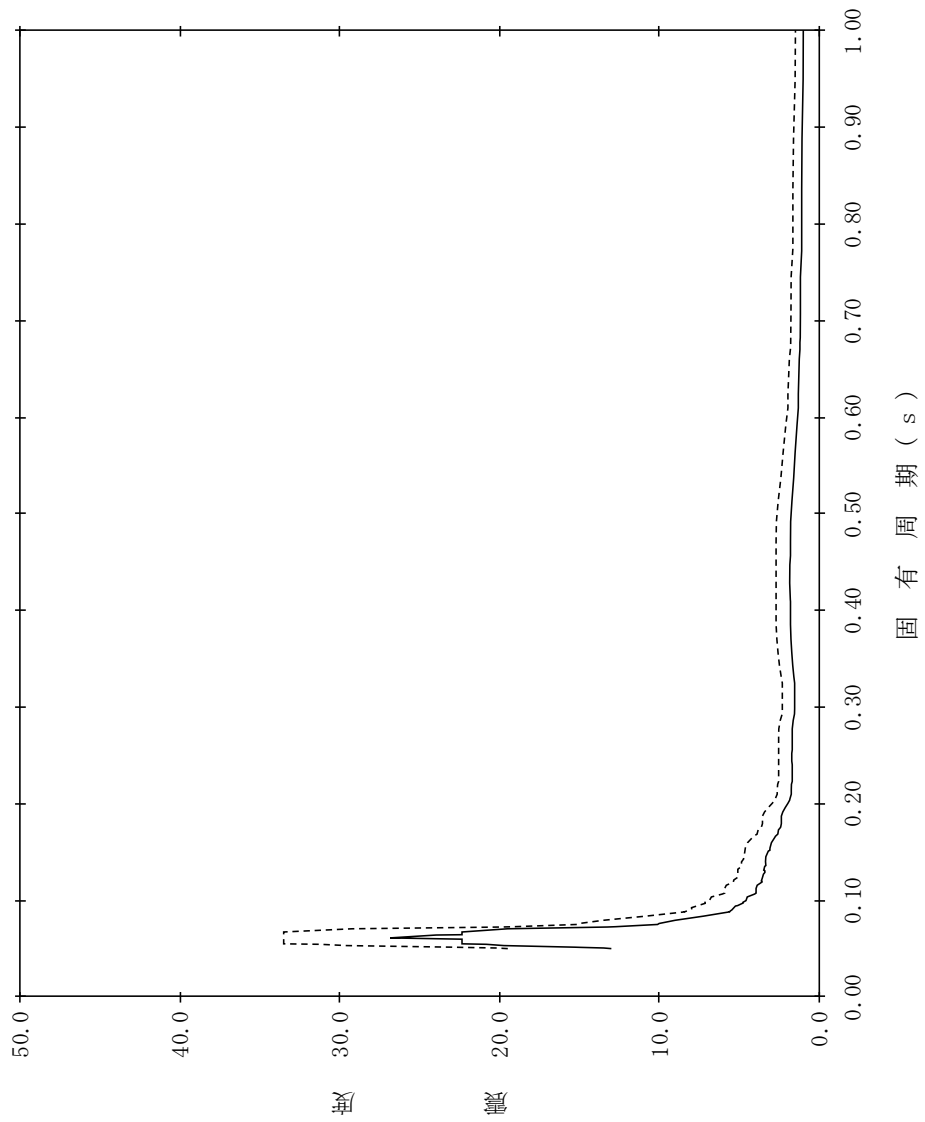

【NS2-GTLOT-SsH-GTLOT32】

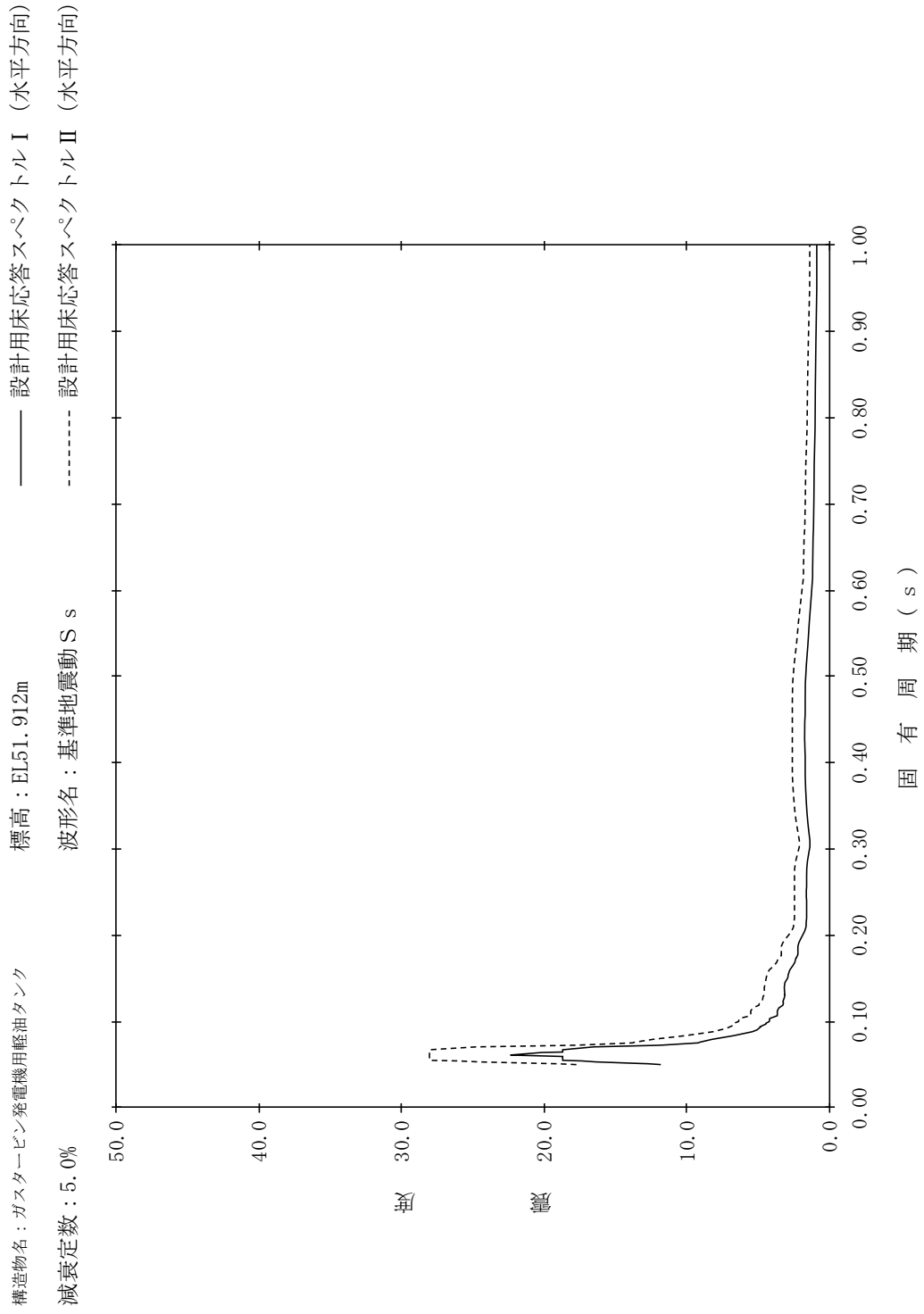

【NS2-GTLOT-SsH-GTLOT33】

構造物名：ガスタービン発電機用軽油タンク
標高：EL49.812m
減衰定数：0.5%

—— 設計用床応答スペクトルⅠ（水平方向）
----- 設計用床応答スペクトルⅡ（水平方向）

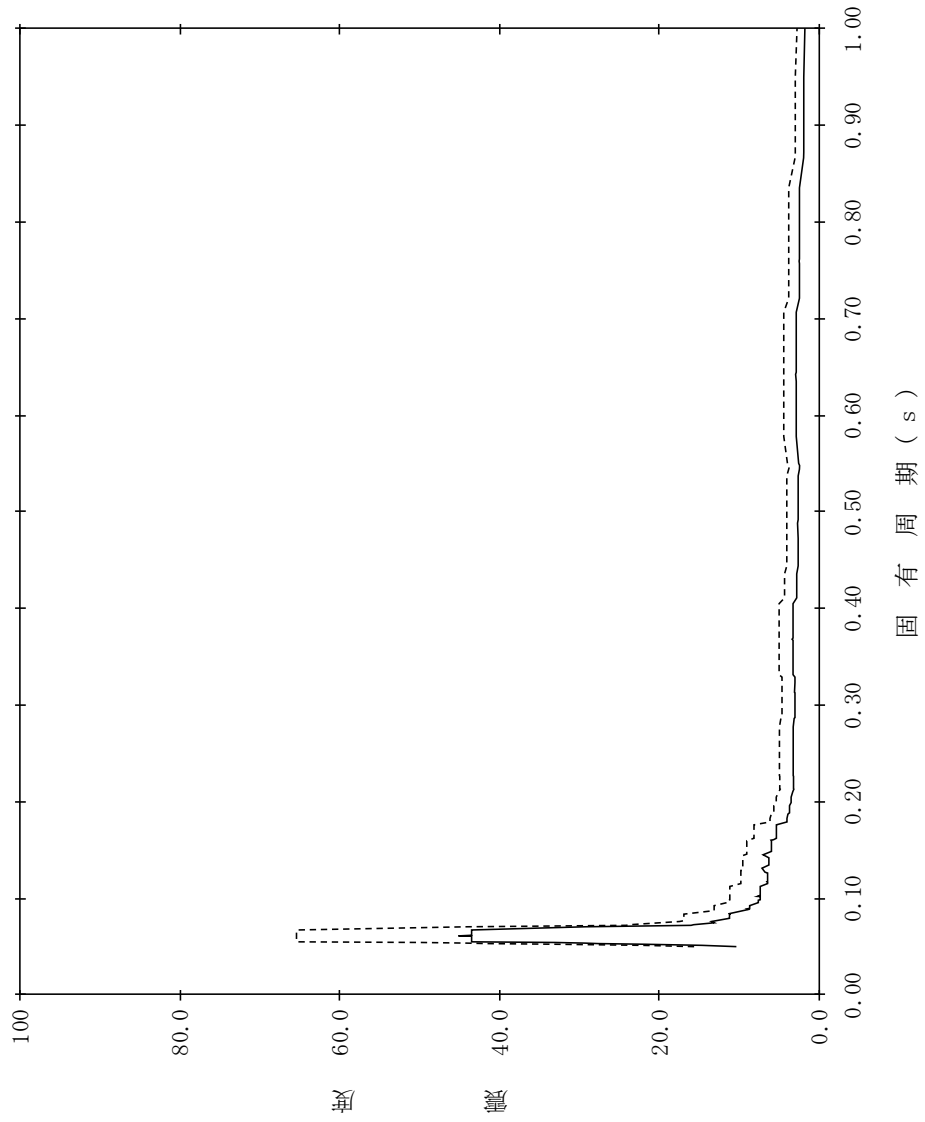

【NS2-GTLOT-SsH-GTLOT34】

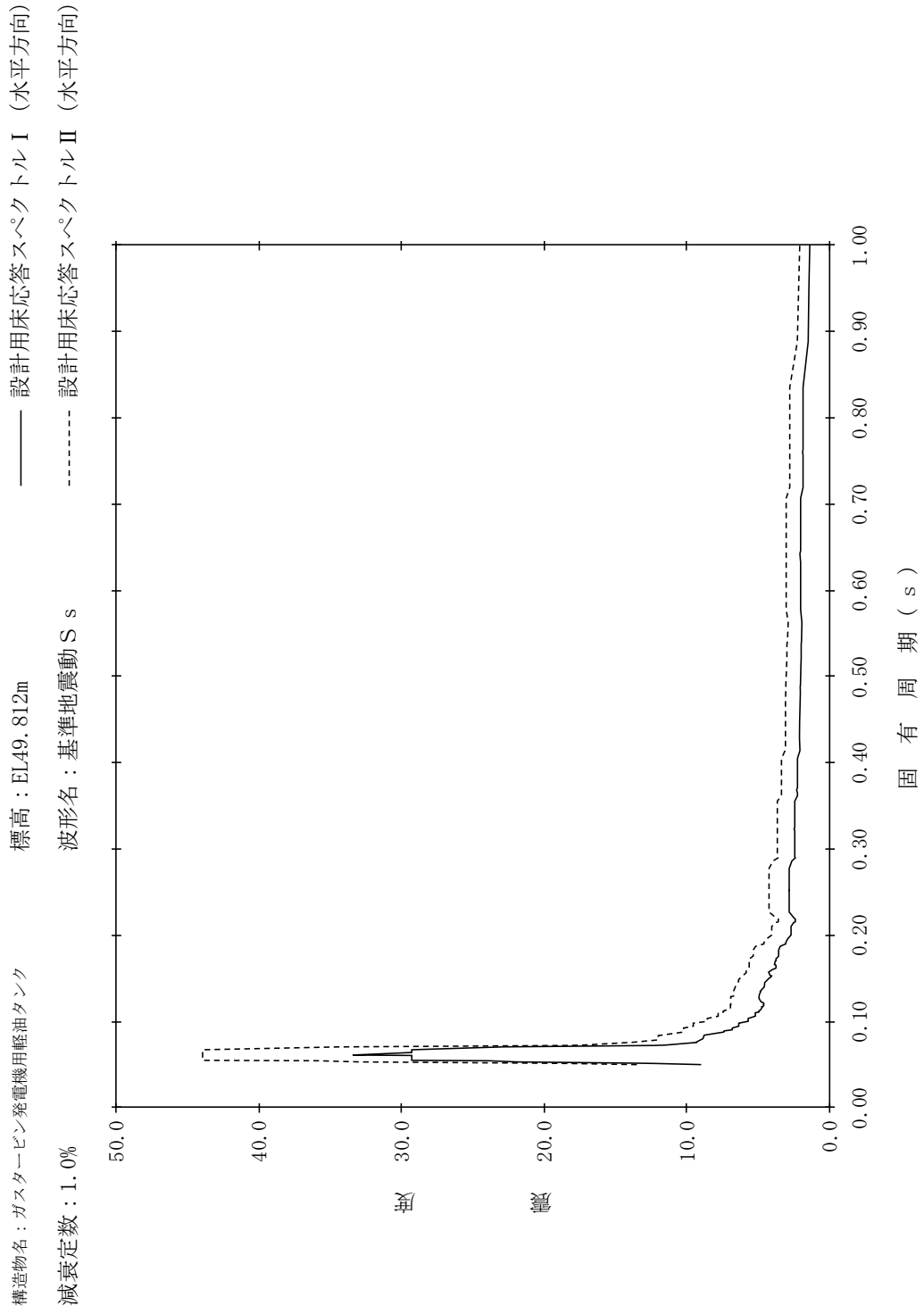

【NS2-GTLOT-SsH-GTLOT35】

構造物名：ガスタービン発電機用軽油タンク
 標高：EL49.812m
 減衰定数：1.5%
 波形名：基準地震動 S s
 設計用床応答スペクトル I (水平方向)
 設計用床応答スペクトル II (水平方向)

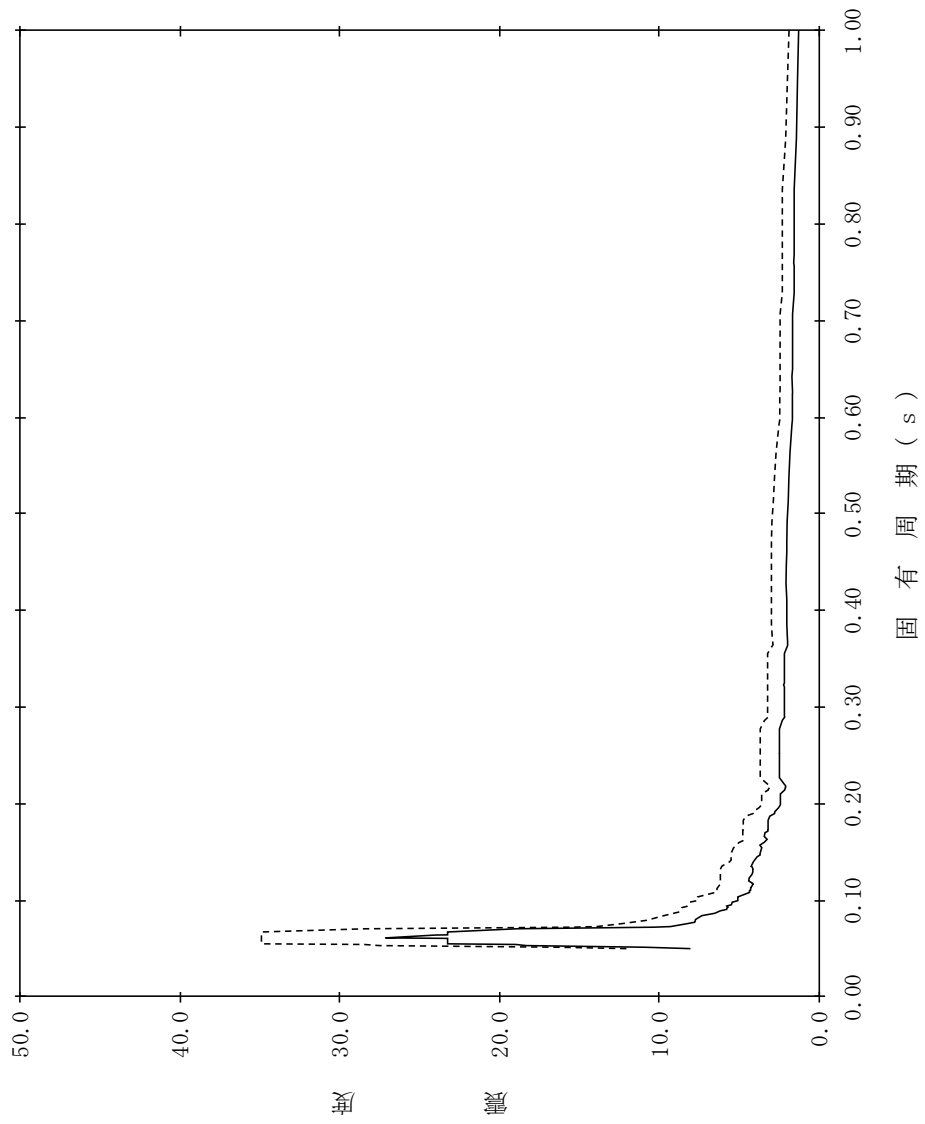

【NS2-GTLOT-SsH-GTLOT36】

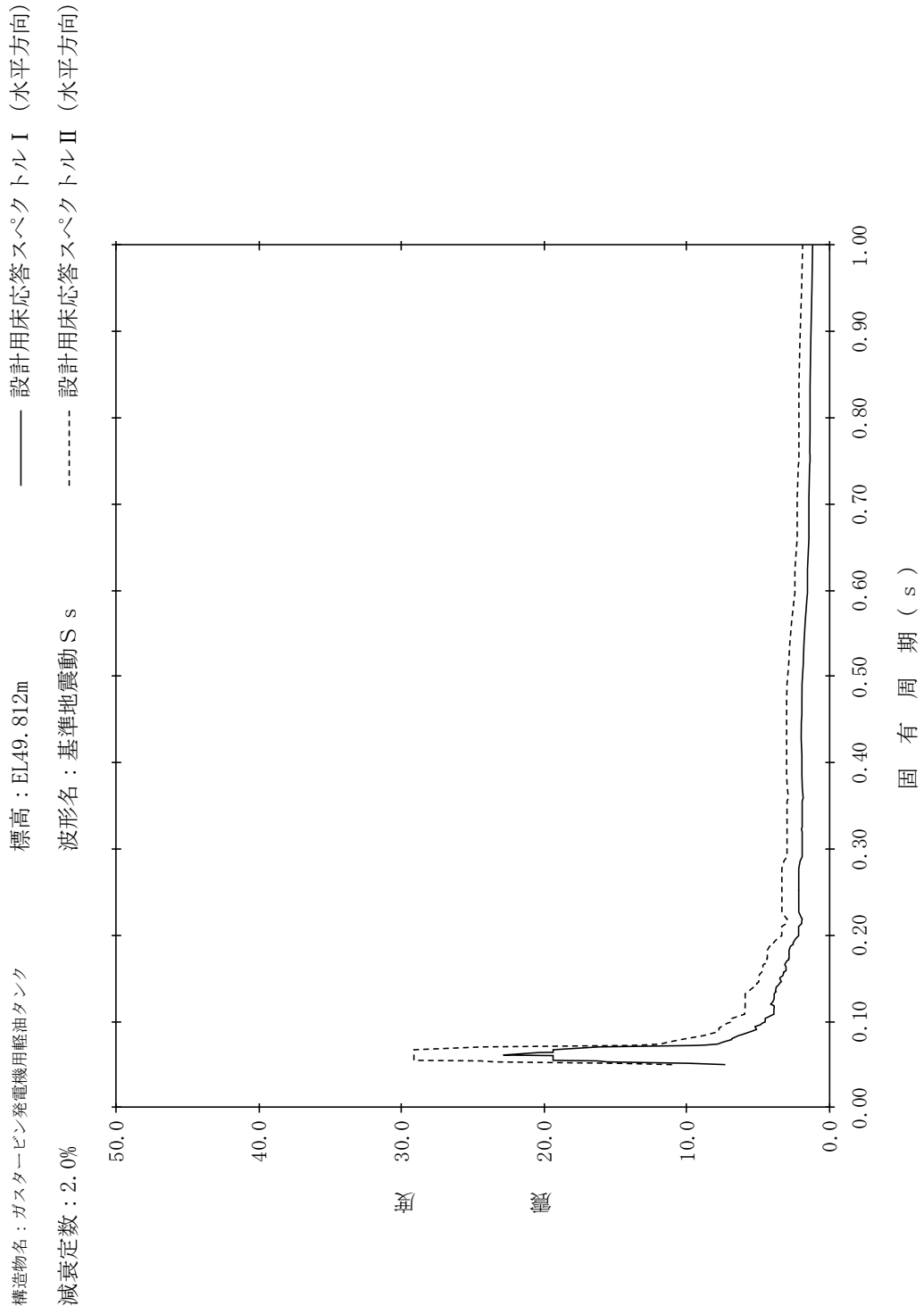

【NS2-GTLOT-SsH-GTLOT37】

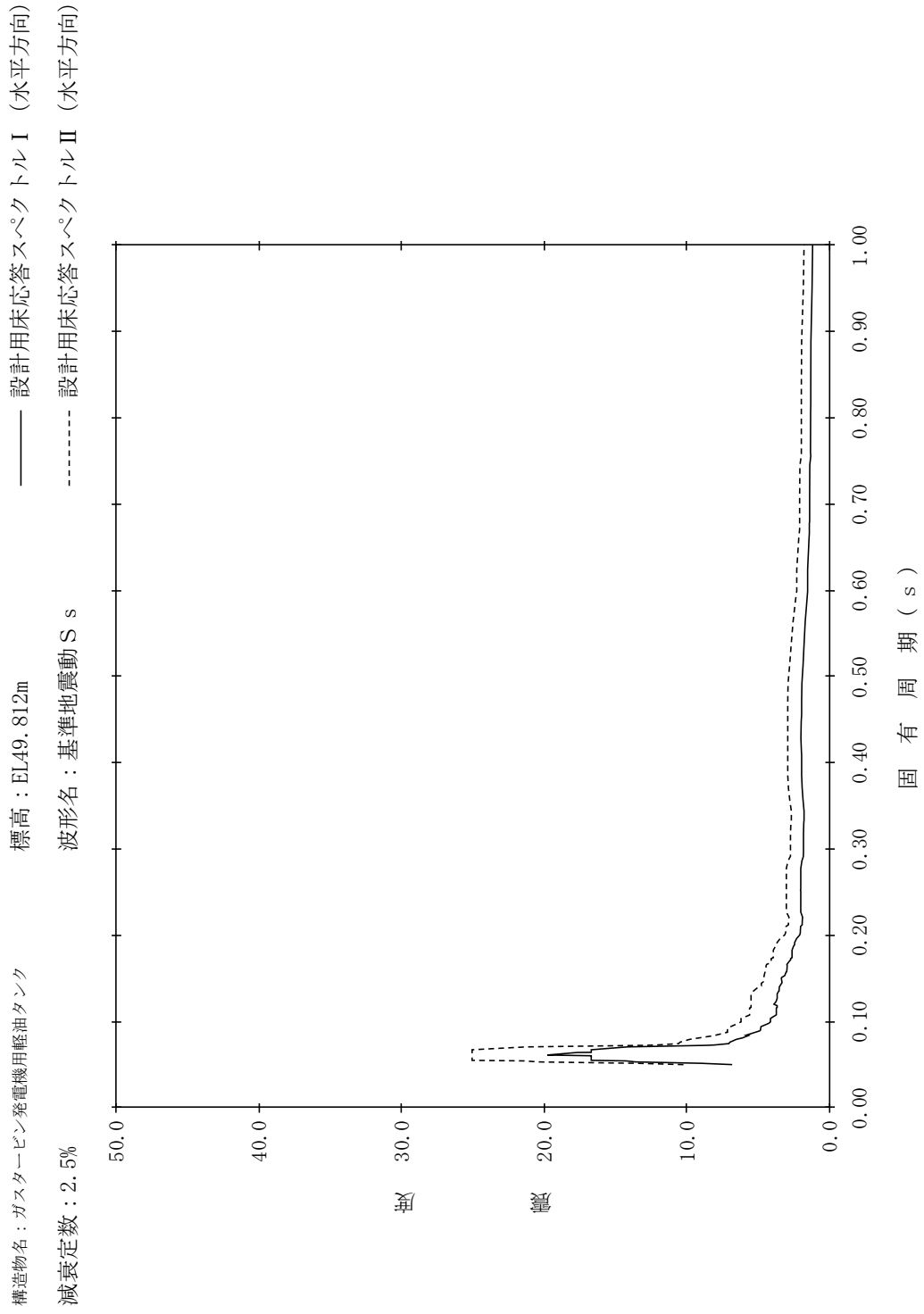

【NS2-GTLOT-SsH-GTLOT38】

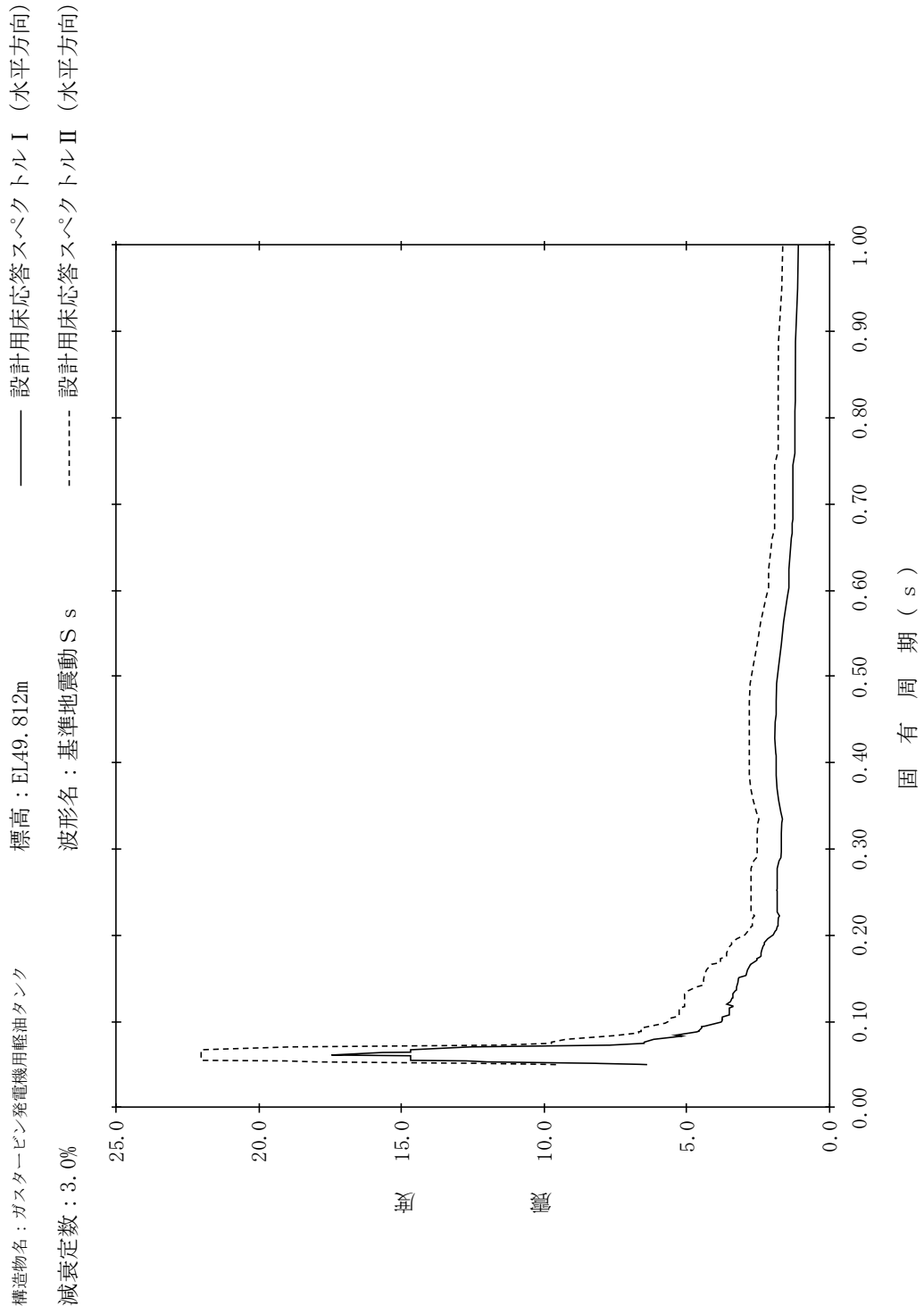

【NS2-GTLOT-SsH-GTLOT39】

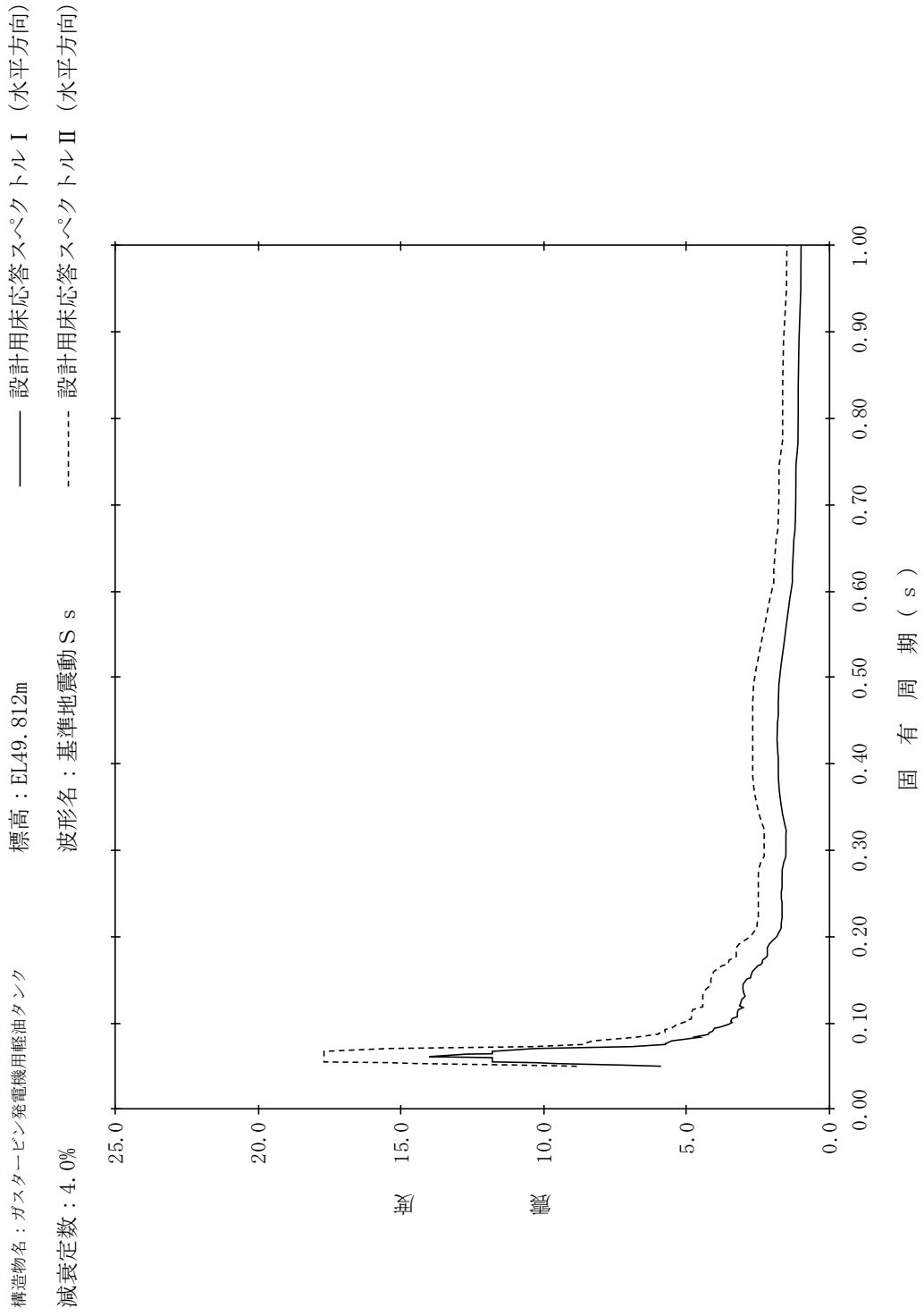

【NS2-GTLOT-SsH-GTLOT40】

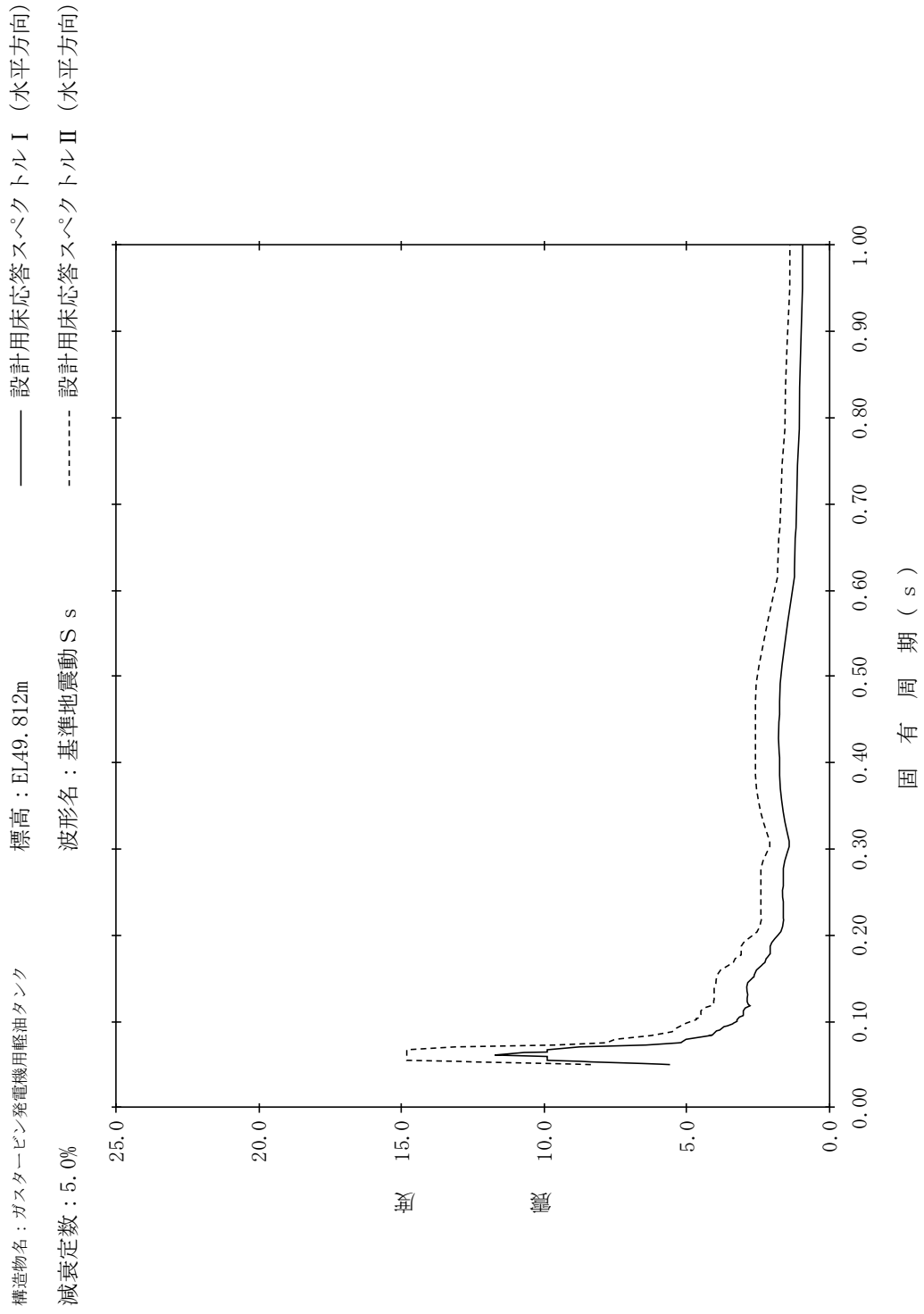

【NS2-GTLOT-SsH-GTLOT41】

構造物名：ガスタービン発電機用軽油タンク
 標高：EL47.700m
 減衰定数：0.5%
 波形名：基準地震動 S s
 設計用床応答スペクトル I (水平方向)
 設計用床応答スペクトル II (水平方向)

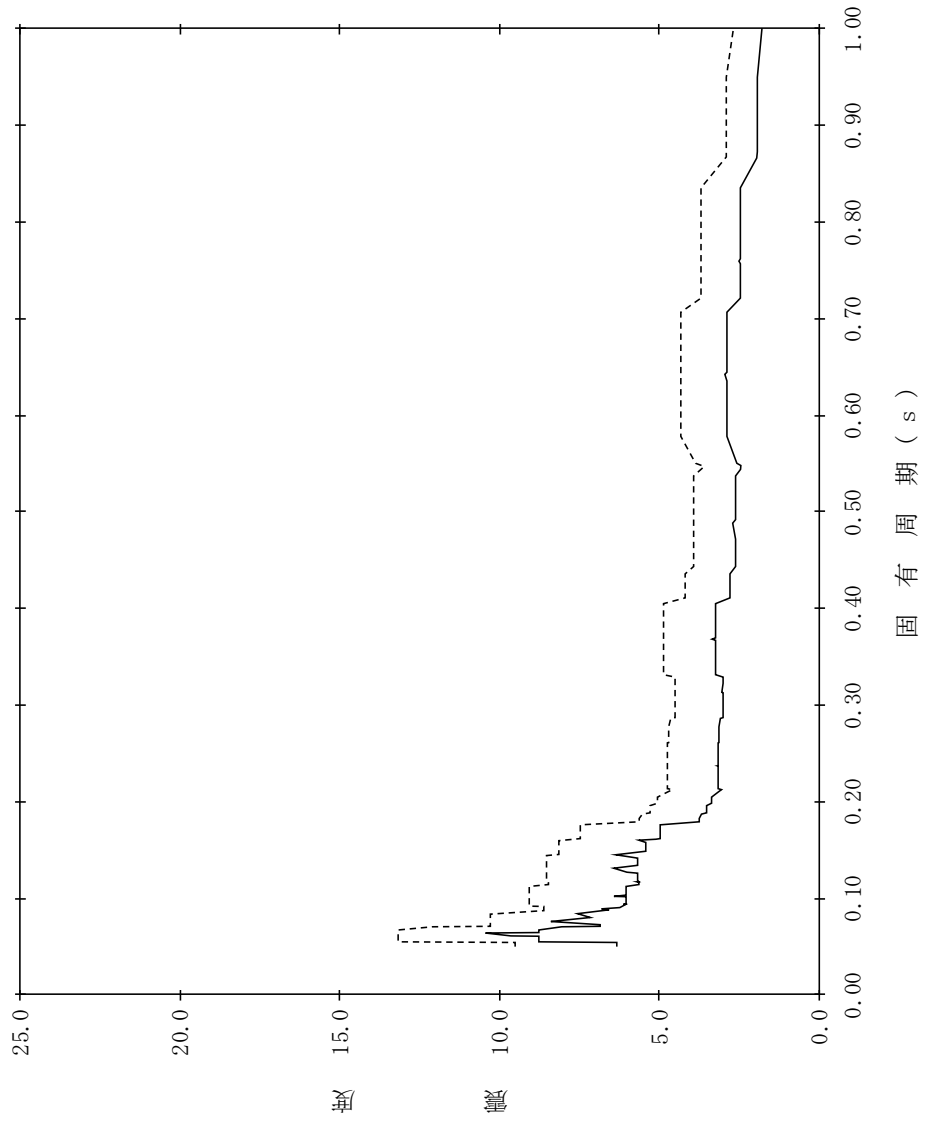

【NS2-GTLOT-SsH-GTLOT42】

構造物名：ガスタービン発電機用軽油タンク
 標高：EL47.700m
 減衰定数：1.0%
 波形名：基準地震動 S s
 設計用床応答スペクトル I (水平方向)
 設計用床応答スペクトル II (水平方向)

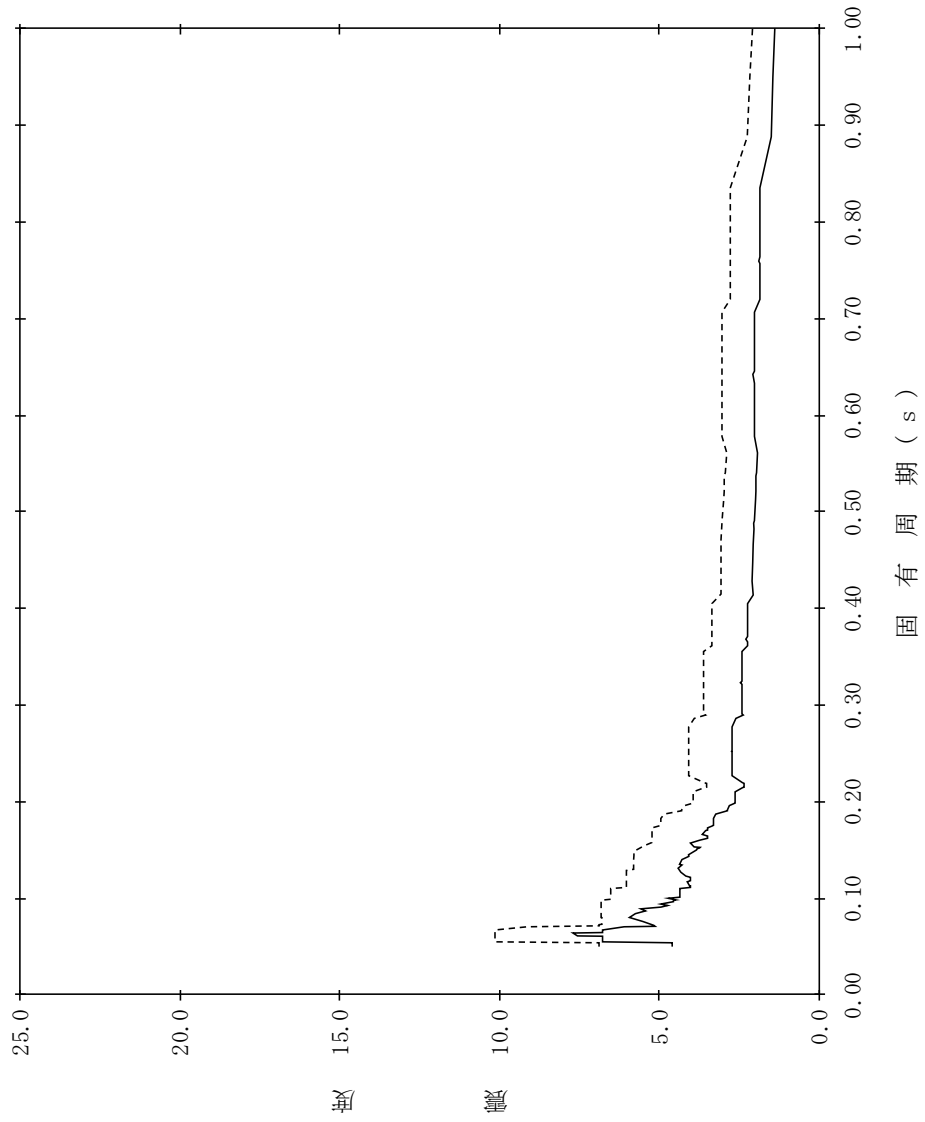

【NS2-GTLOT-SsH-GTLOT43】

構造物名：ガスタービン発電機用軽油タンク
 標高：EL47.700m
 減衰定数：1.5%
 波形名：基準地震動 S s
 設計用床応答スペクトル I (水平方向)
 設計用床応答スペクトル II (水平方向)

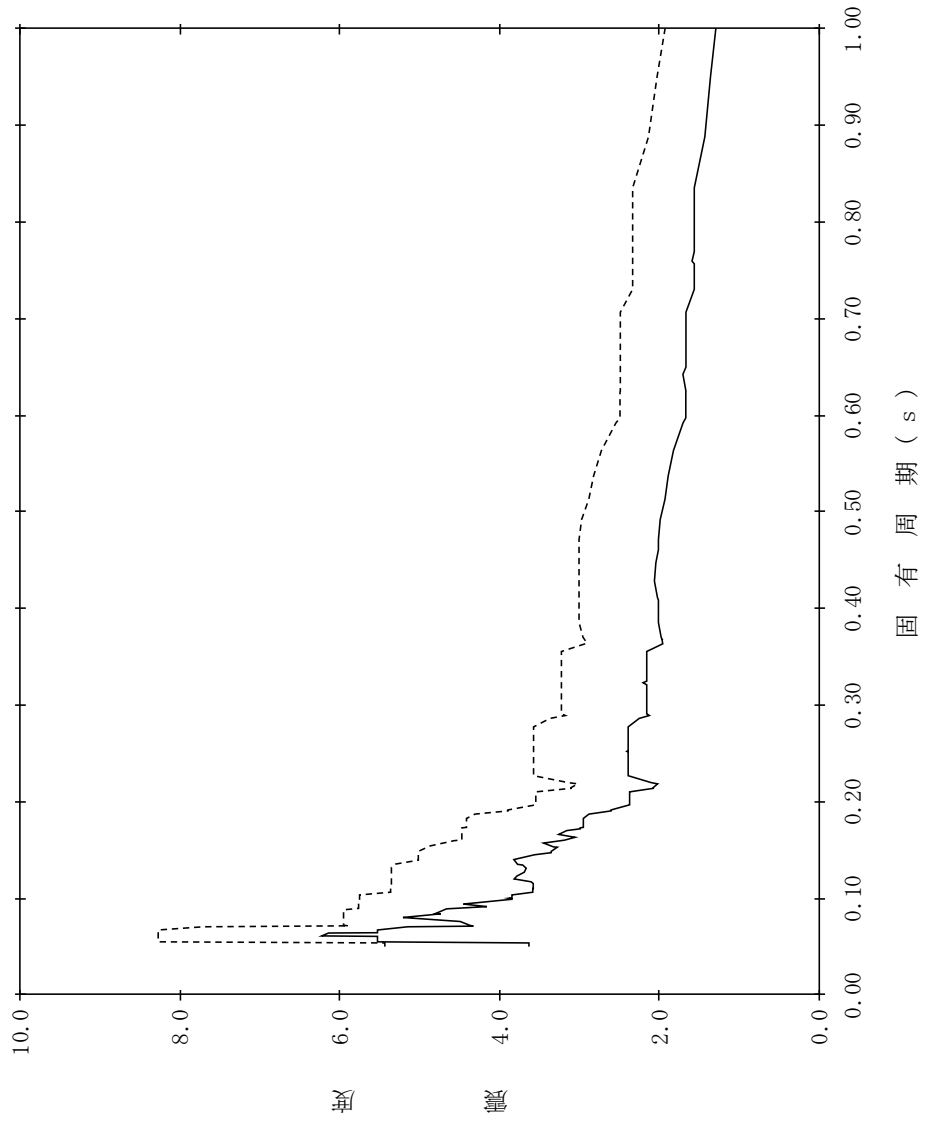

【NS2-GTLOT-SsH-GTLOT44】

構造物名：ガスタービン発電機用軽油タンク
 標高：EL47.700m
 減衰定数：2.0%
 波形名：基準地震動 S s
 設計用床応答スペクトル I (水平方向)
 設計用床応答スペクトル II (水平方向)

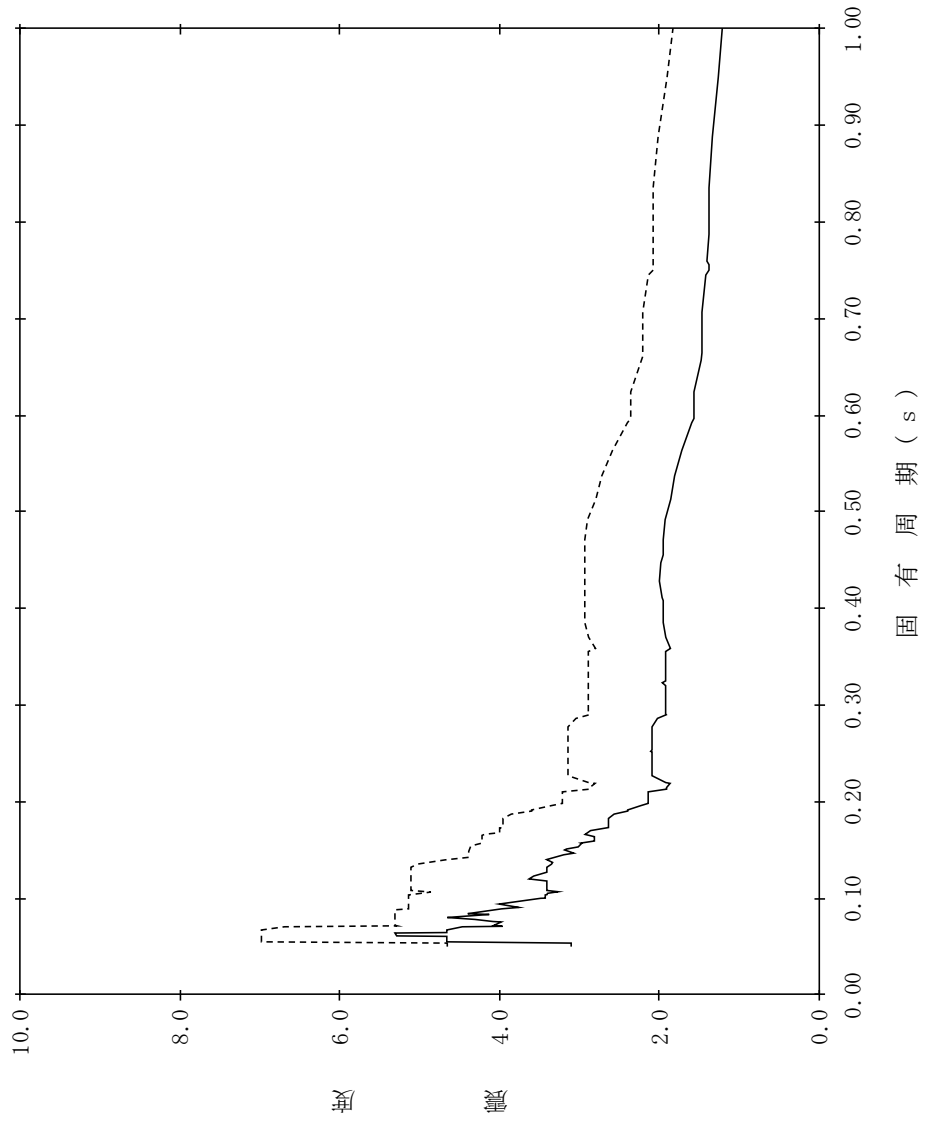

【NS2-GTLOT-SsH-GTLOT45】

構造物名：ガスタービン発電機用軽油タンク
 標高：EL47.700m
 減衰定数：2.5%
 波形名：基準地震動 S s
 設計用床応答スペクトル I (水平方向)
 設計用床応答スペクトル II (水平方向)

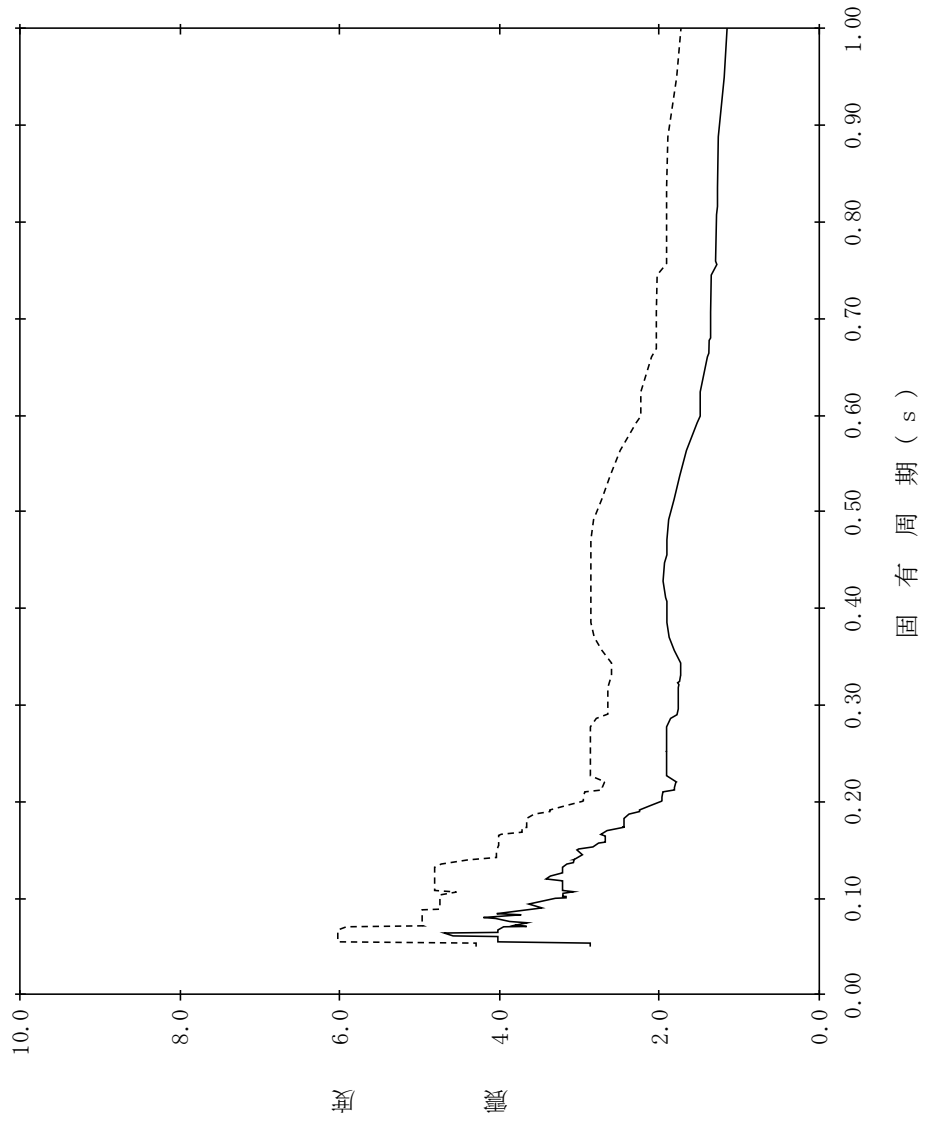

【NS2-GTLOT-SsH-GTLOT46】

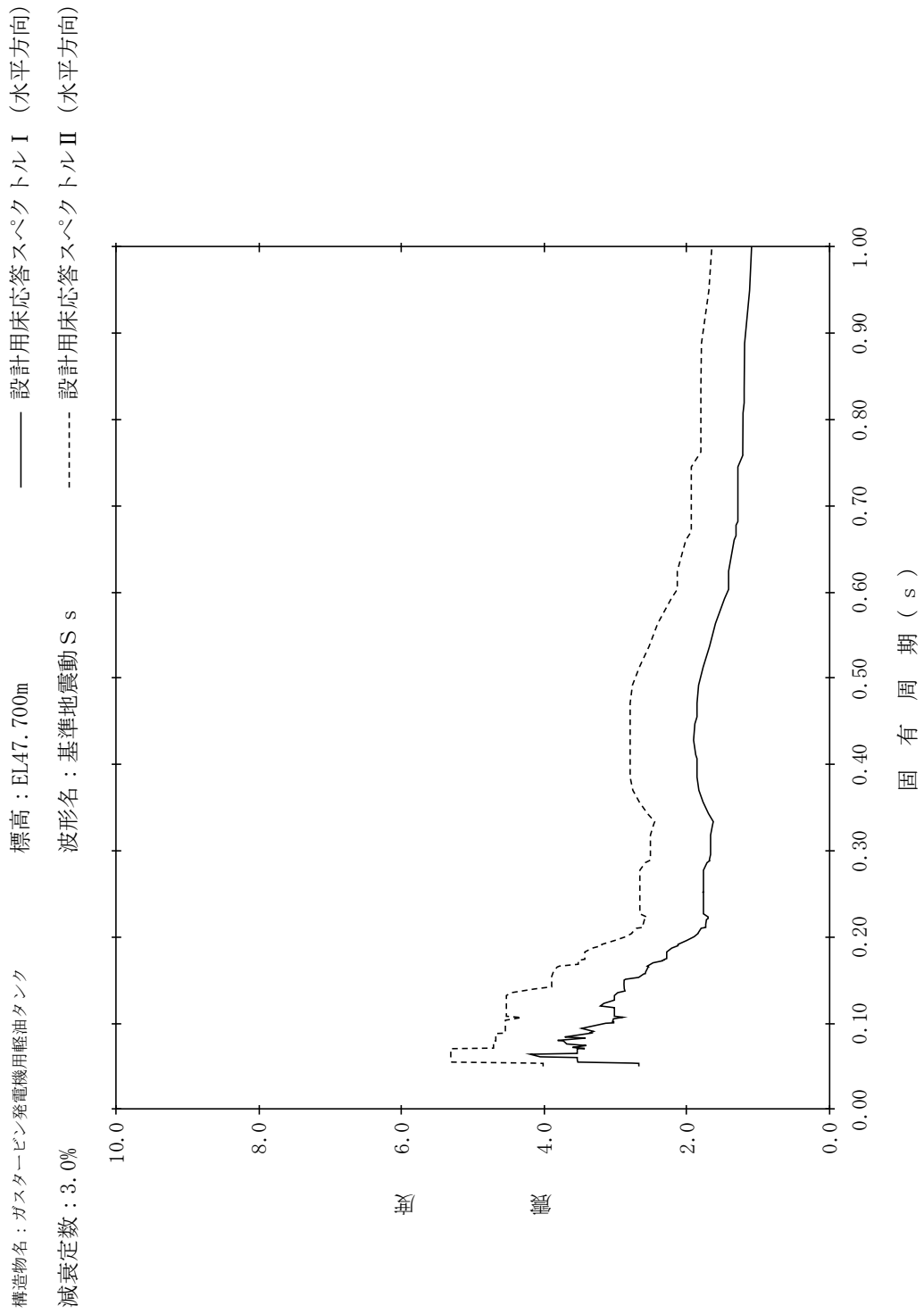

【NS2-GTLOT-SsH-GTLOT47】

構造物名：ガスタービン発電機用軽油タンク
 標高：EL47.700m
 減衰定数：4.0%
 波形名：基準地震動 S s
 設計用床応答スペクトル I (水平方向)
 設計用床応答スペクトル II (水平方向)

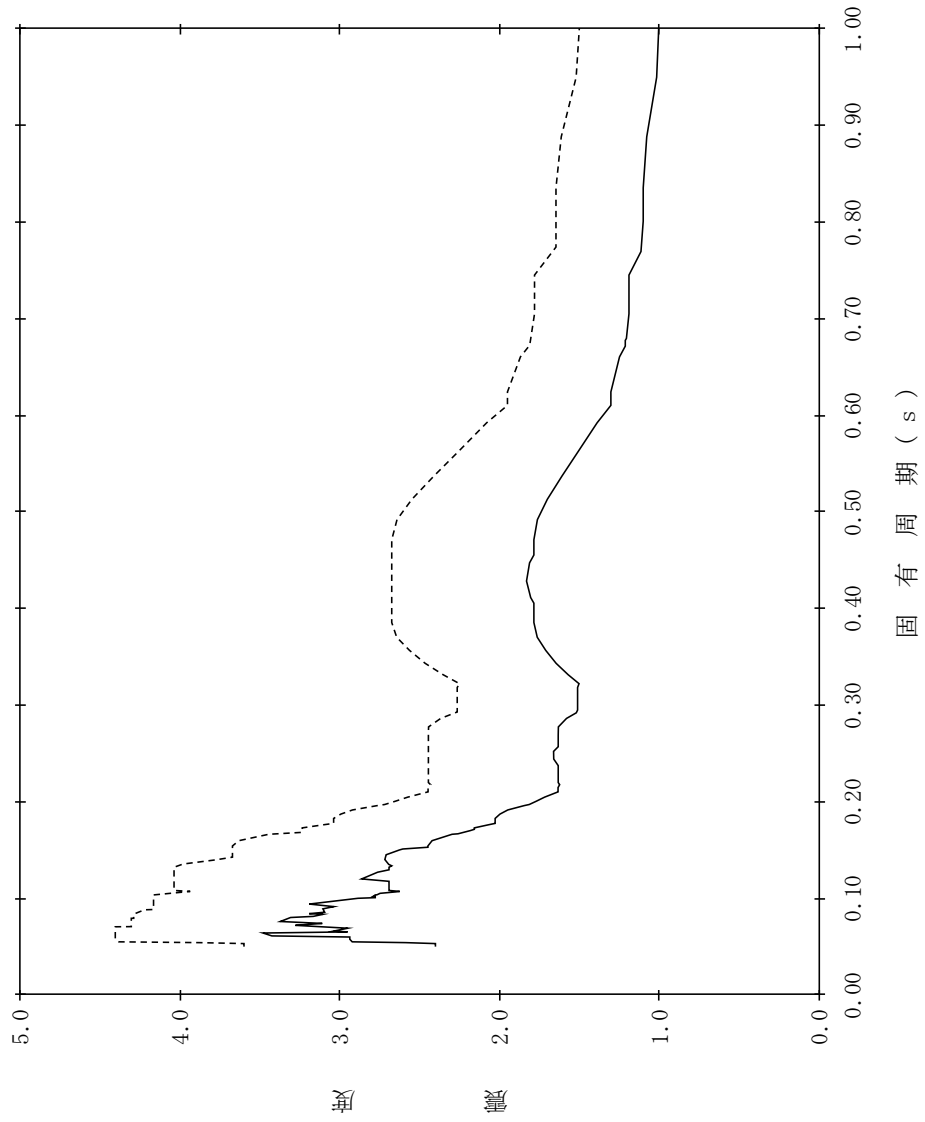

【NS2-GTLOT-SsH-GTLOT48】

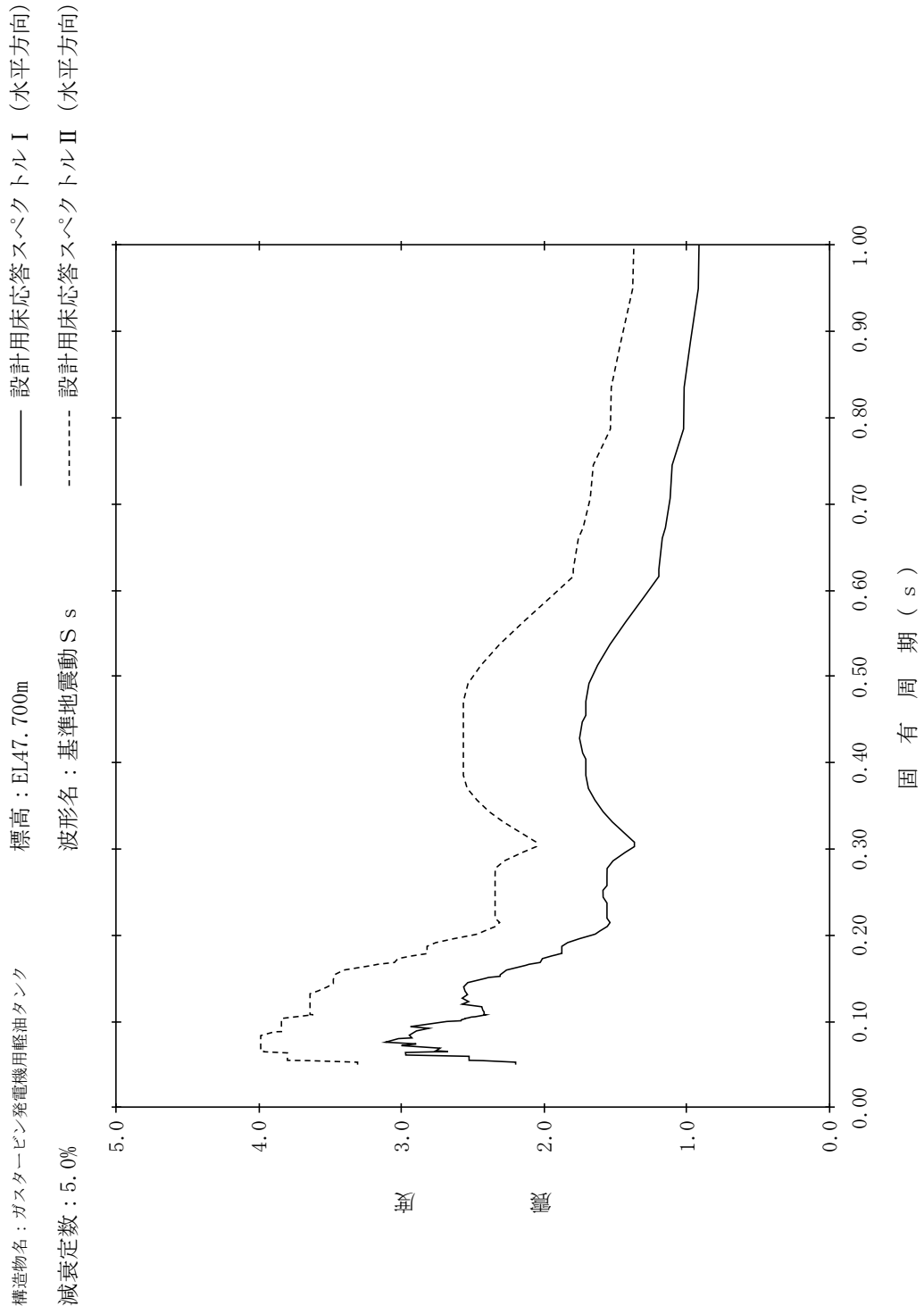

【NS2-GTLOT-SsH-GTLOTB49】

構造物名：ガスタービン発電機用軽油タンク基礎
 標高：EL47.200m
 減衰定数：0.5%
 波形名：基準地震動 S s
 設計用床応答スペクトル I (水平方向)
 設計用床応答スペクトル II (水平方向)

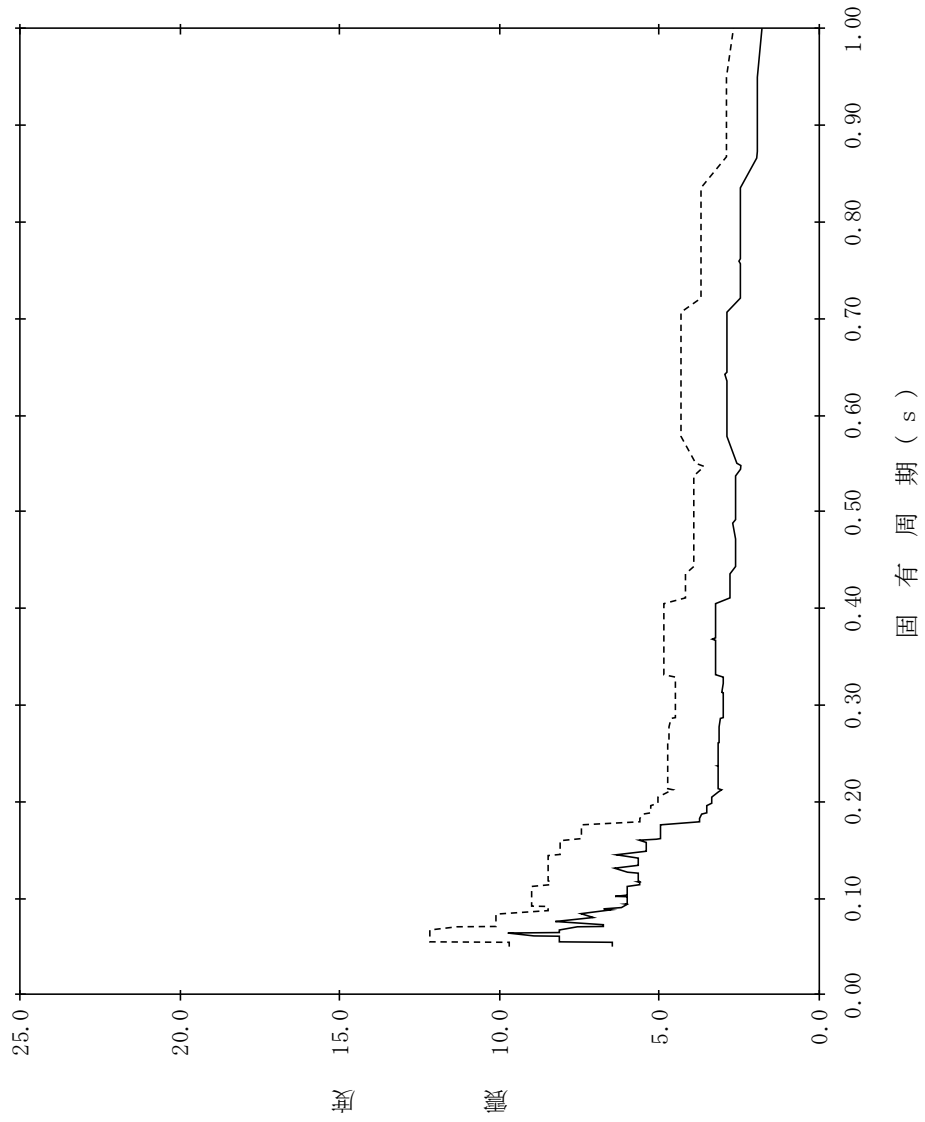

【NS2-GTLOT-SsH-GTLOTB50】

構造物名：ガスタービン発電機用軽油タンク基礎
 標高：EL47.200m
 減衰定数：1.0%
 波形名：基準地震動 S s
 設計用床応答スペクトル I (水平方向)
 設計用床応答スペクトル II (水平方向)

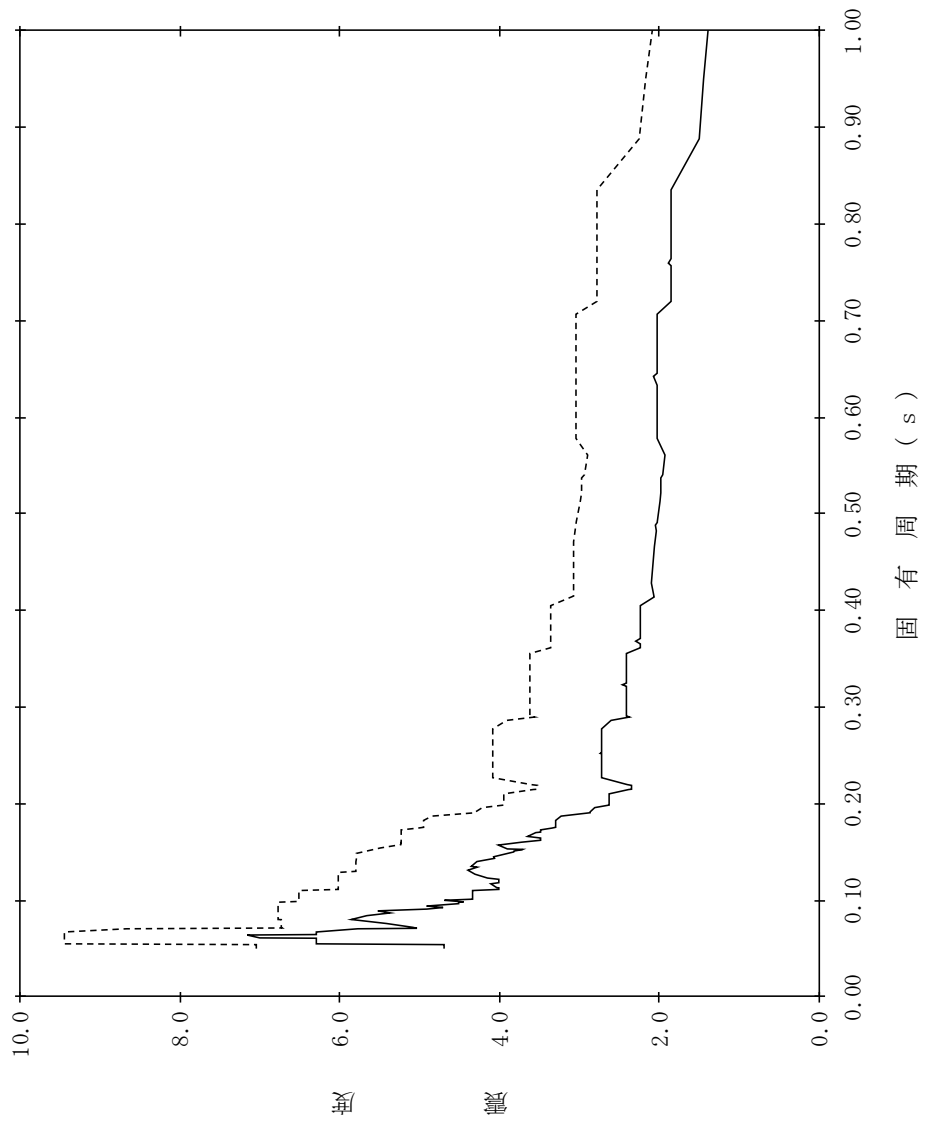

【NS2-GTLOT-SsH-GTLOTB51】

構造物名：ガスタービン発電機用軽油タンク基礎
標高：EL47.200m
減衰定数：1.5%

—— 設計用床応答スペクトルⅠ（水平方向）
----- 設計用床応答スペクトルⅡ（水平方向）

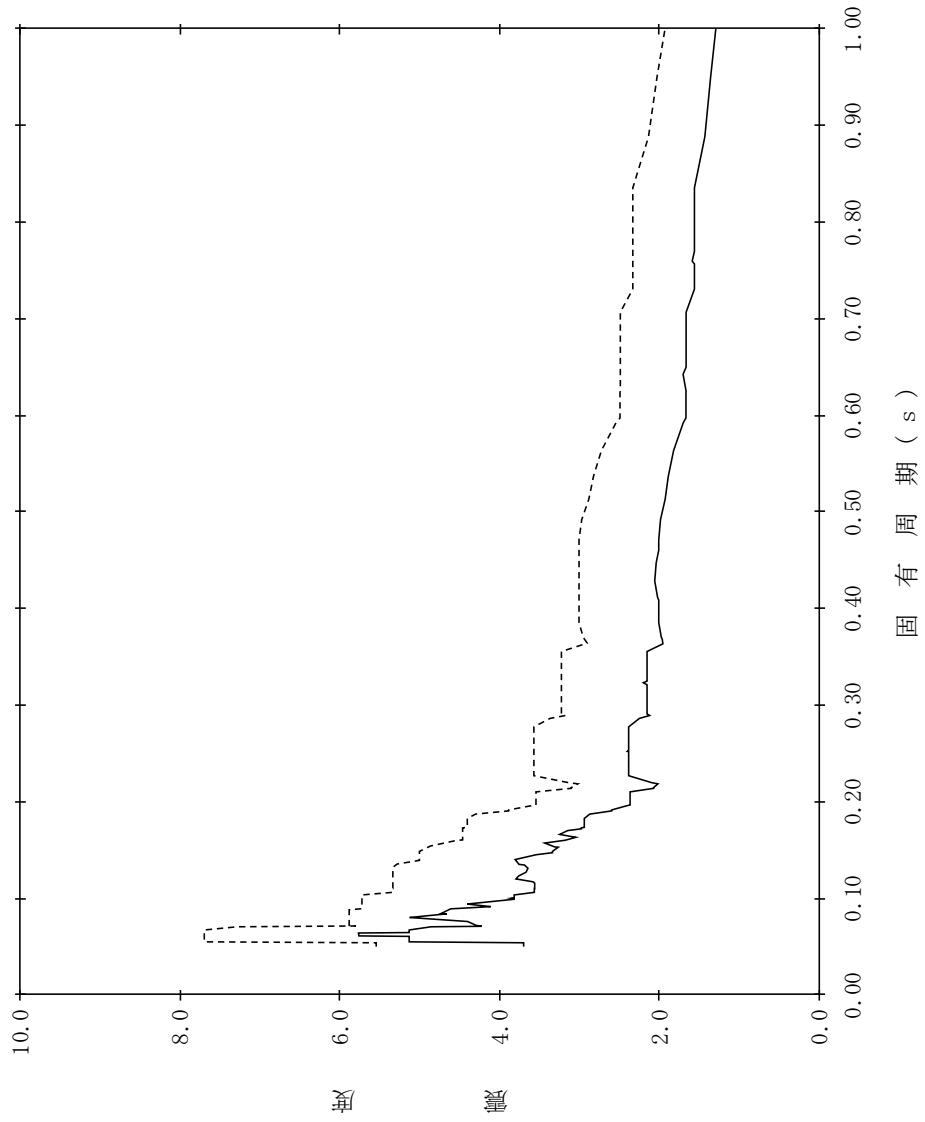

【NS2-GTLOT-SsH-GTLOTB52】

構造物名：ガスタービン発電機用軽油タンク基礎
 標高：EL47.200m
 減衰定数：2.0%
 波形名：基準地震動 S s
 設計用床応答スペクトル I (水平方向)
 設計用床応答スペクトル II (水平方向)

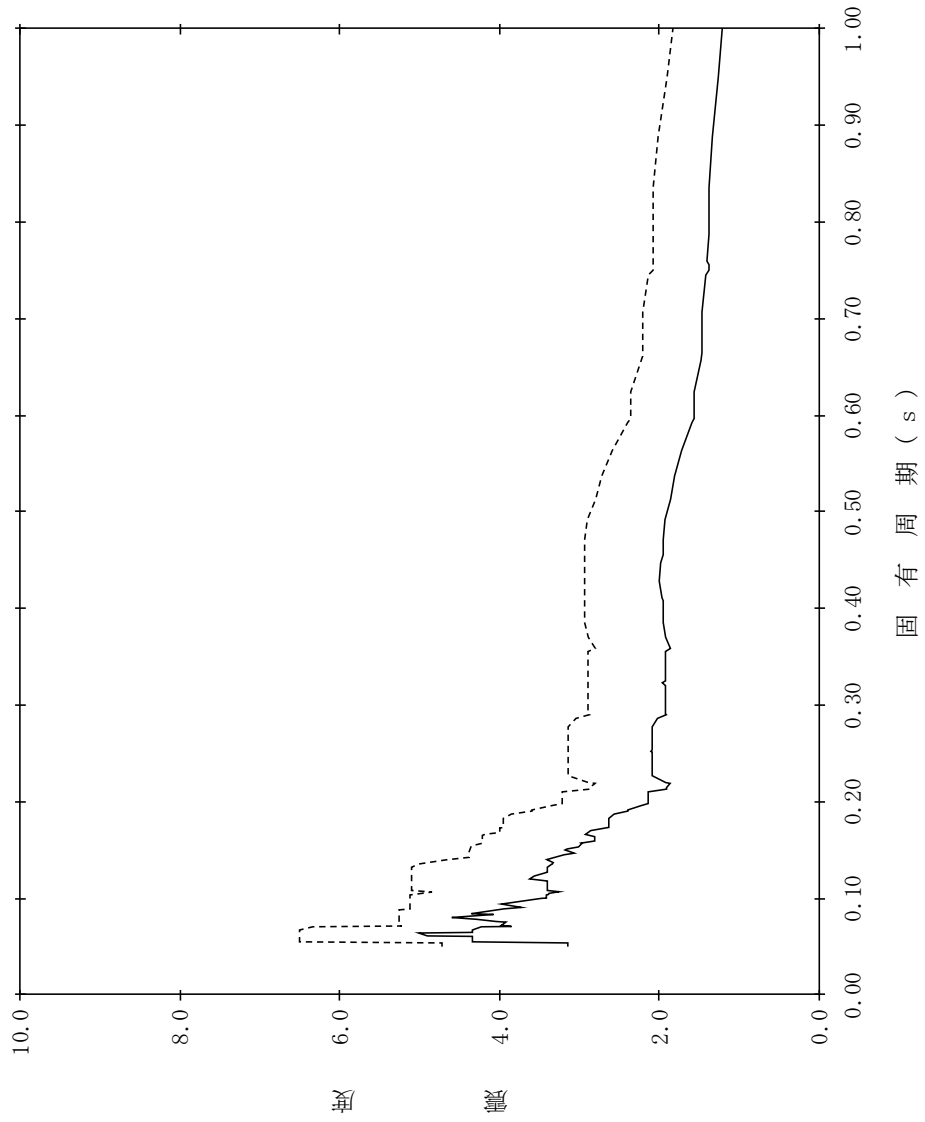

【NS2-GTLOT-SsH-GTLOTB53】

構造物名：ガスタービン発電機用軽油タンク基礎
 標高：EL47.200m
 減衰定数：2.5%
 波形名：基準地震動 S s
 設計用床応答スペクトル I (水平方向)
 設計用床応答スペクトル II (水平方向)

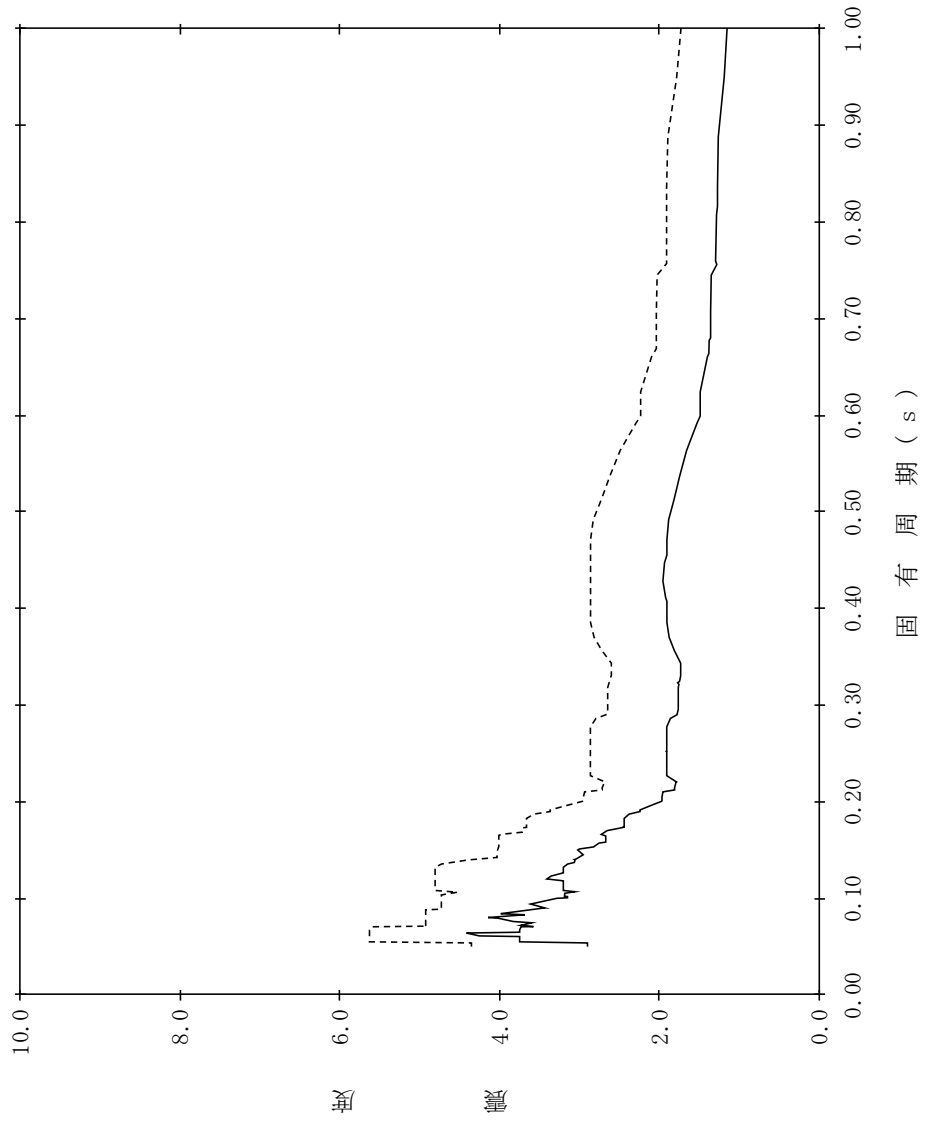

【NS2-GTLOT-SsH-GTLOTB54】

構造物名：ガスタービン発電機用軽油タンク基礎
 標高：EL47.200m
 減衰定数：3.0%
 波形名：基準地震動 S s
 設計用床応答スペクトル I (水平方向)
 設計用床応答スペクトル II (水平方向)

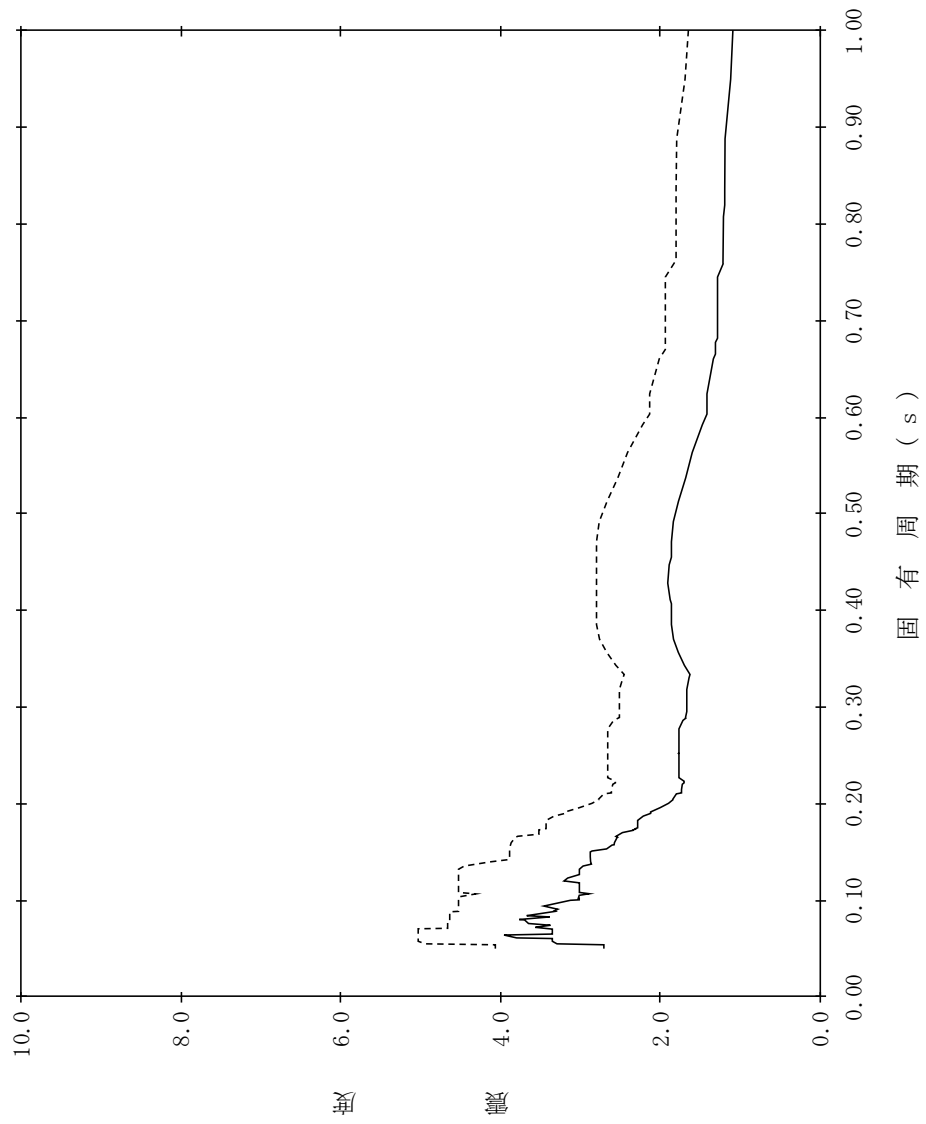

【NS2-GTLOT-SsH-GTLOTB55】

構造物名：ガスタービン発電機用軽油タンク基礎
 標高：EL47.200m
 減衰定数：4.0%
 波形名：基準地震動 S s
 設計用床応答スペクトル I (水平方向)
 設計用床応答スペクトル II (水平方向)

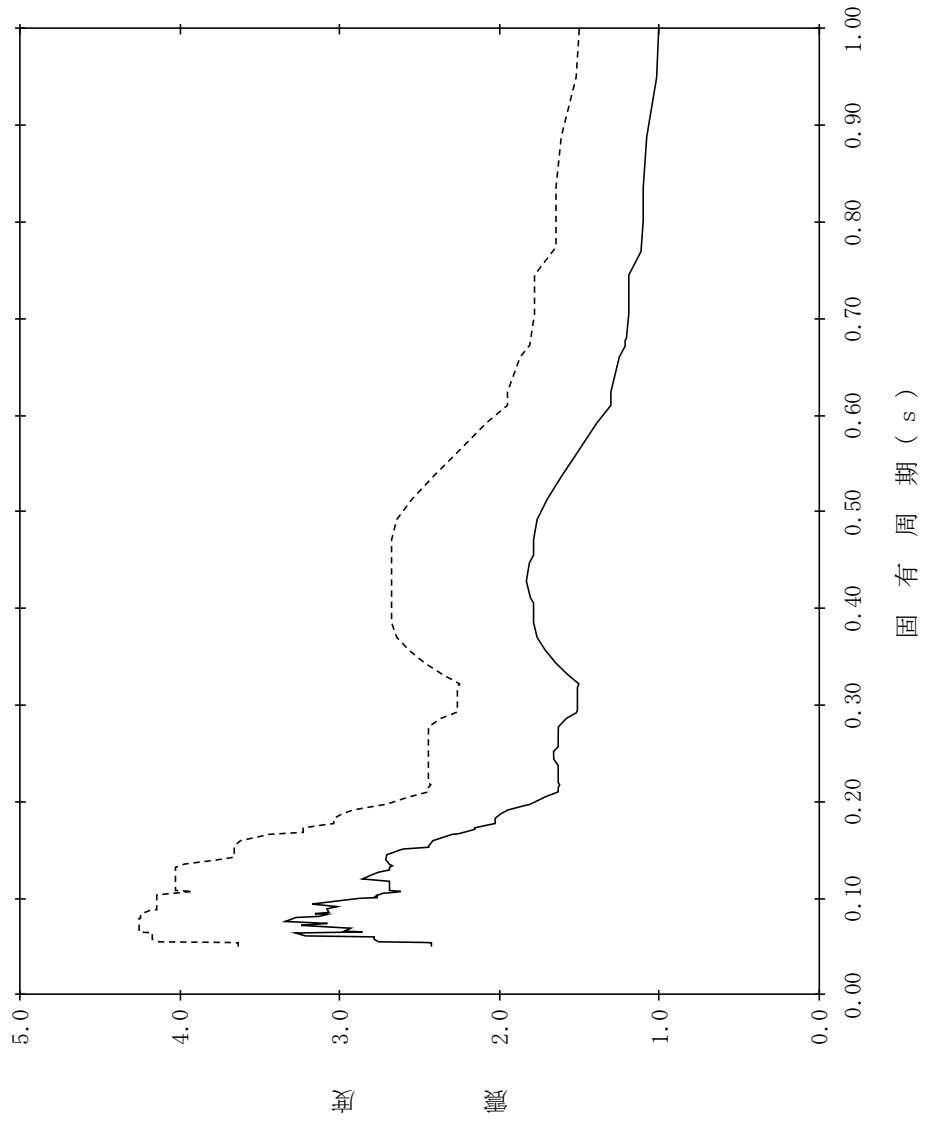

【NS2-GTLOT-SsH-GTLOTB56】

構造物名：ガスタービン発電機用軽油タンク基礎
 標高：EL47.200m
 減衰定数：5.0%
 波形名：基準地震動 S s
 設計用床応答スペクトル I (水平方向)
 設計用床応答スペクトル II (水平方向)

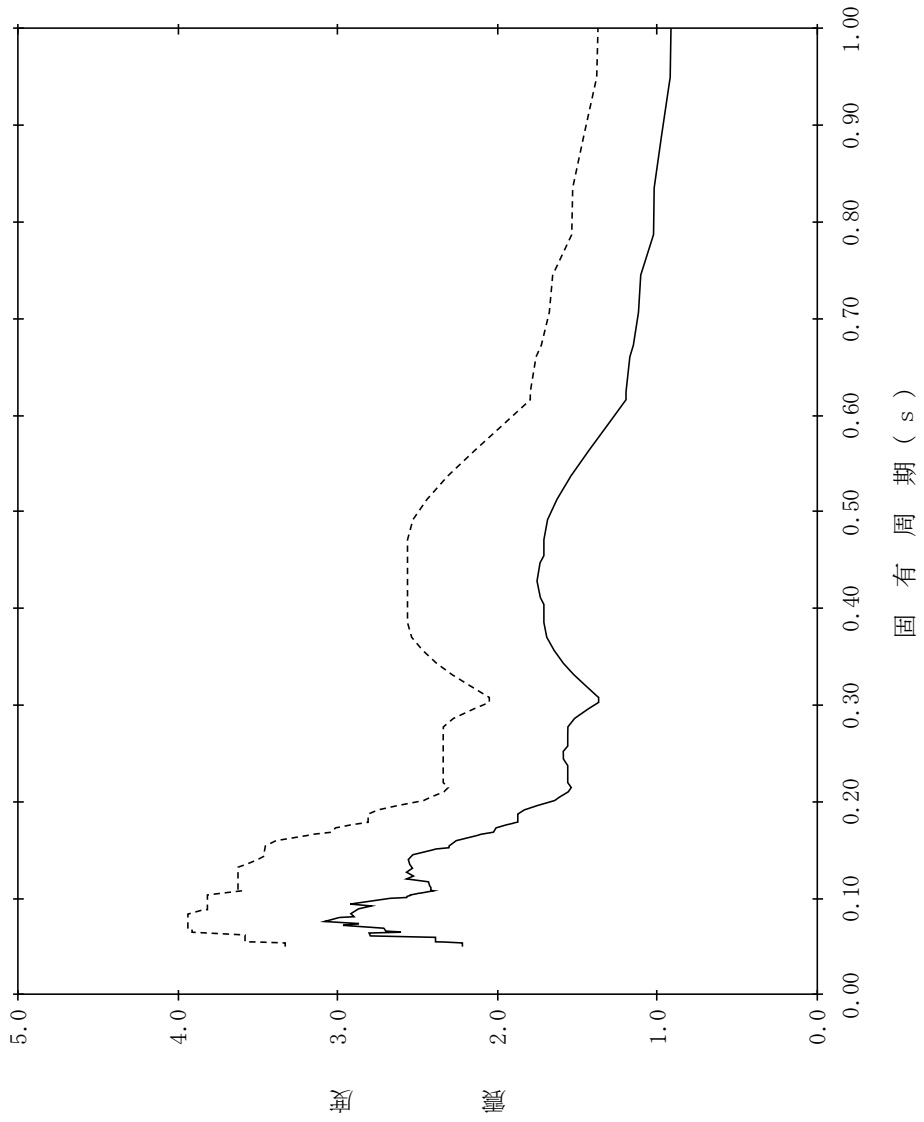

【NS2-GTLOT-SsH-GTLOTB57】

構造物名：ガスタービン発電機用軽油タンク基礎
 標高：EL45.800m
 減衰定数：0.5%
 波形名：基準地震動 S s
 設計用床応答スペクトル I (水平方向)
 設計用床応答スペクトル II (水平方向)

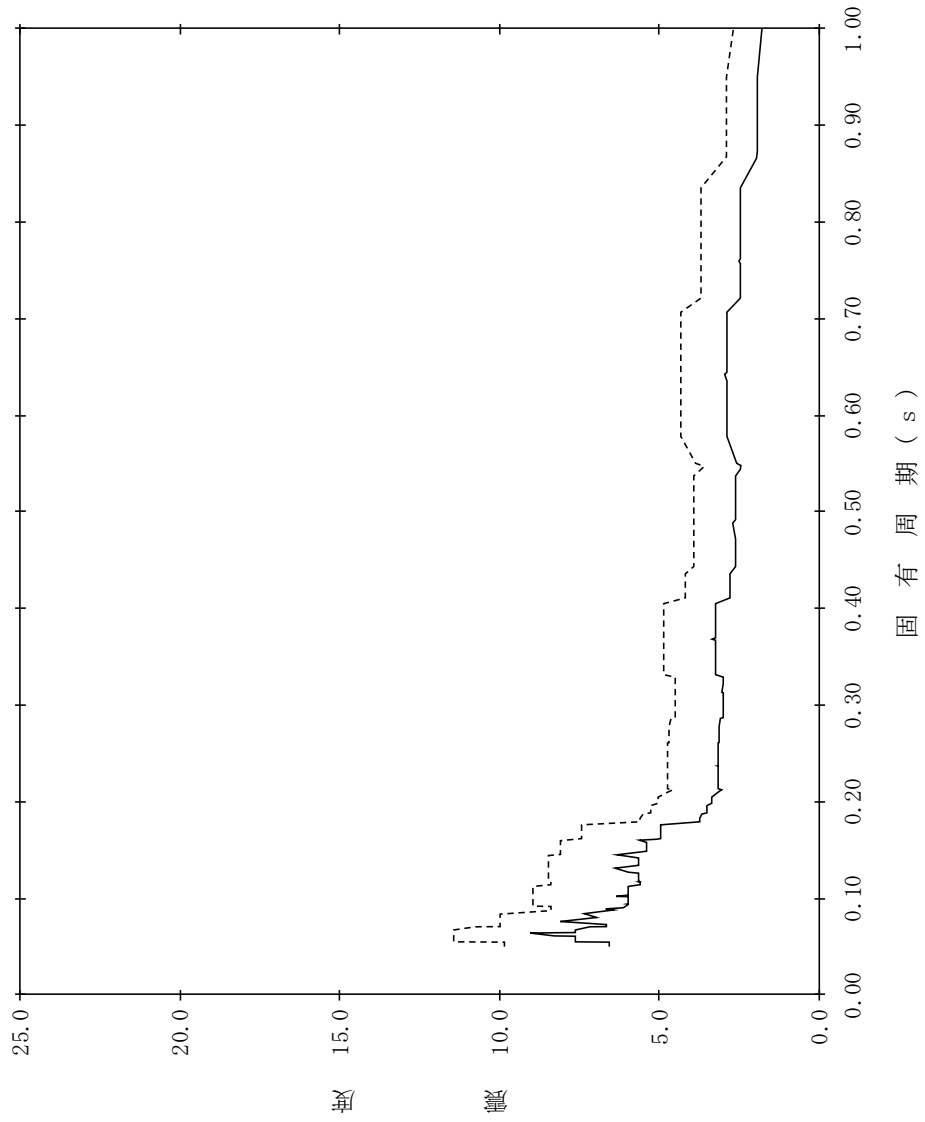

【NS2-GTLOT-SsH-GTLOTB58】

構造物名：ガスタービン発電機用軽油タンク基礎
 標高：EL45.800m
 減衰定数：1.0%
 波形名：基準地震動 S s
 設計用床応答スペクトル I (水平方向)
 設計用床応答スペクトル II (水平方向)

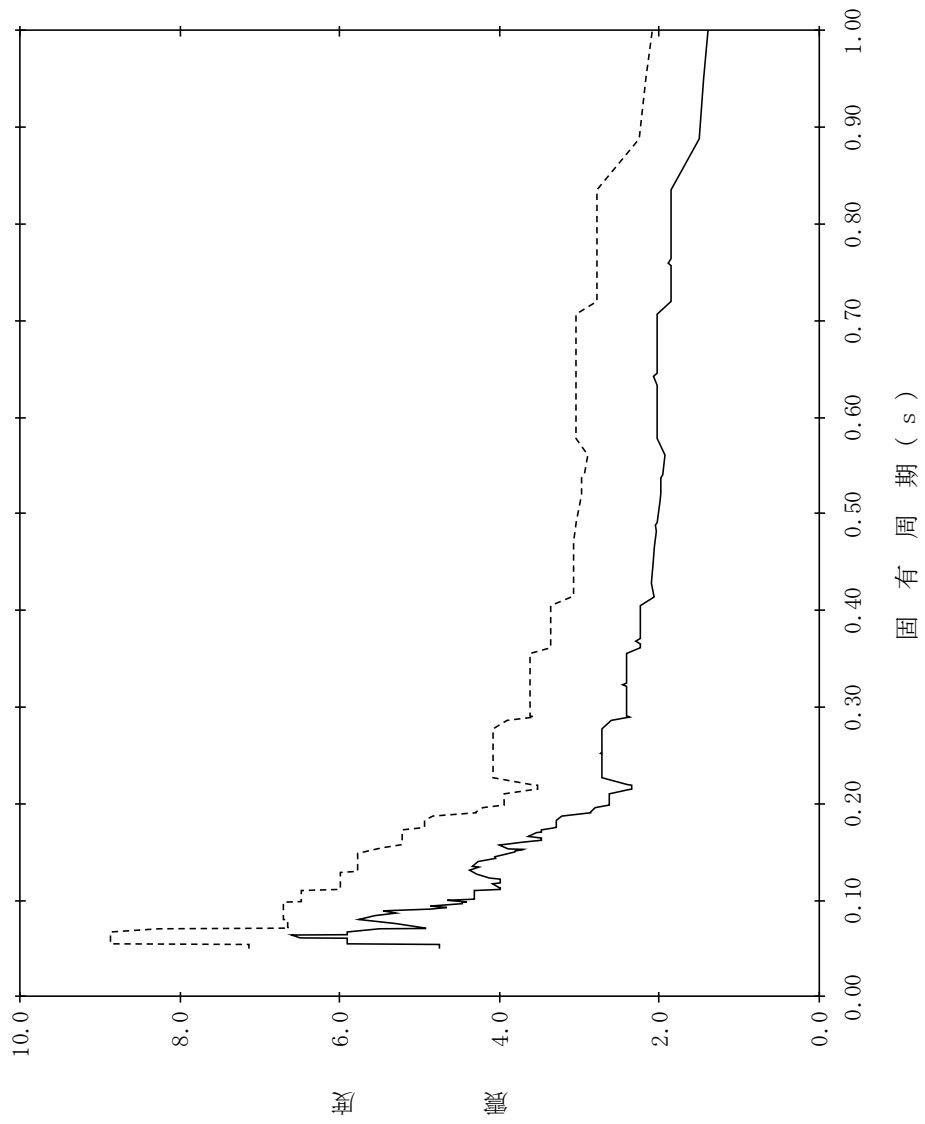

【NS2-GTLOT-SsH-GTLOTB59】

構造物名：ガスタービン発電機用軽油タンク基礎
 標高：EL45.800m
 減衰定数：1.5%
 波形名：基準地震動 S s
 設計用床応答スペクトル I (水平方向)
 設計用床応答スペクトル II (水平方向)

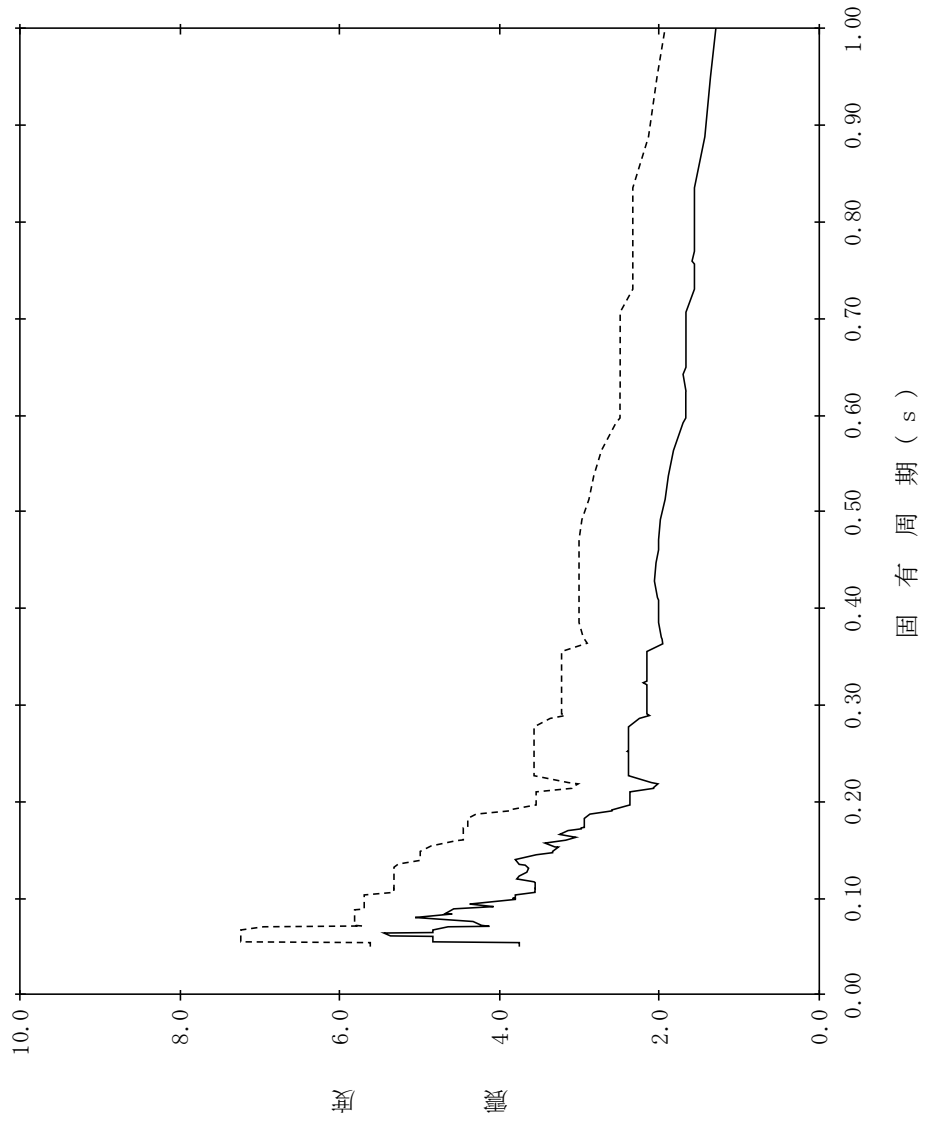

【NS2-GTLOT-SsH-GTLOTB60】

構造物名：ガスタービン発電機用軽油タンク基礎
 標高：EL45.800m
 減衰定数：2.0%
 波形名：基準地震動 S s
 設計用床応答スペクトル I (水平方向)
 設計用床応答スペクトル II (水平方向)

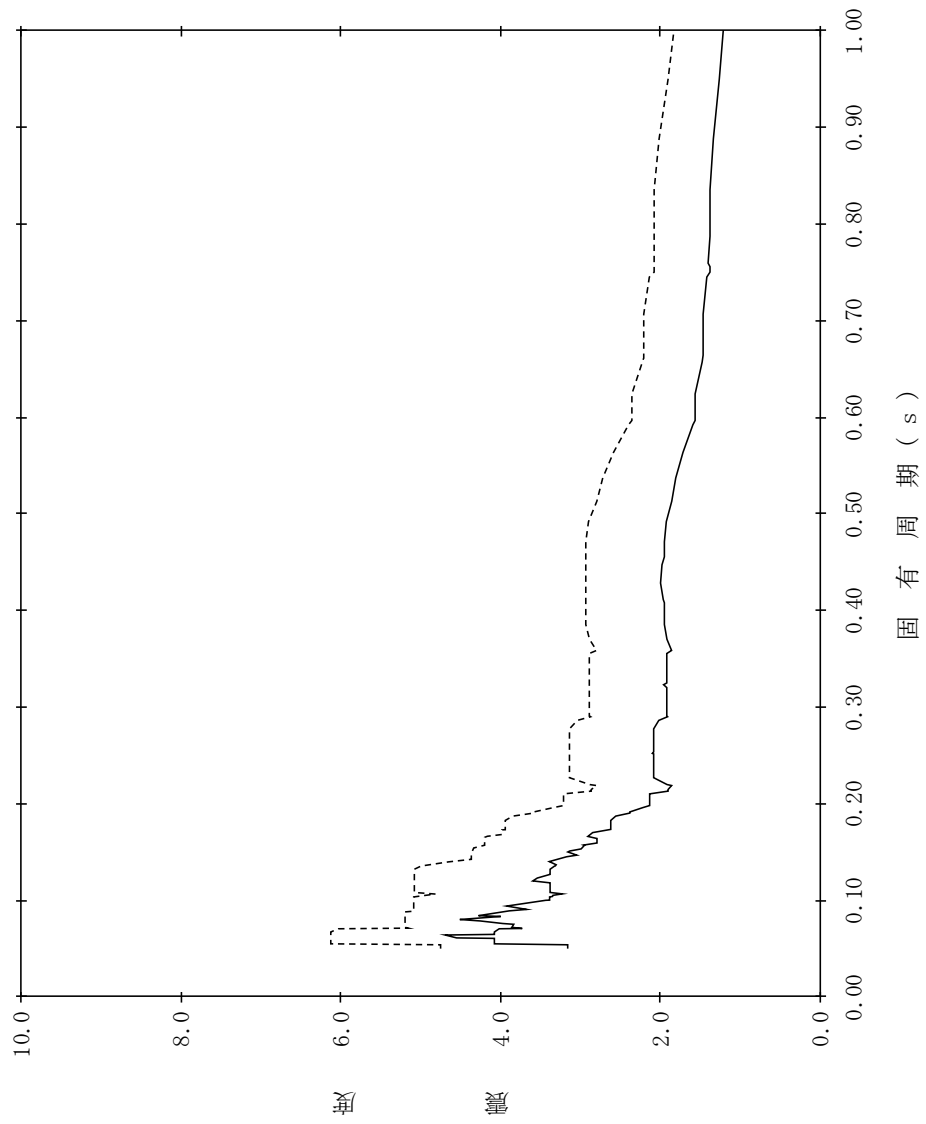

【NS2-GTLOT-SsH-GTLOTB61】

構造物名：ガスタービン発電機用軽油タンク基礎
 標高：EL45.800m
 減衰定数：2.5%
 波形名：基準地震動 S s
 設計用床応答スペクトル I (水平方向)
 設計用床応答スペクトル II (水平方向)

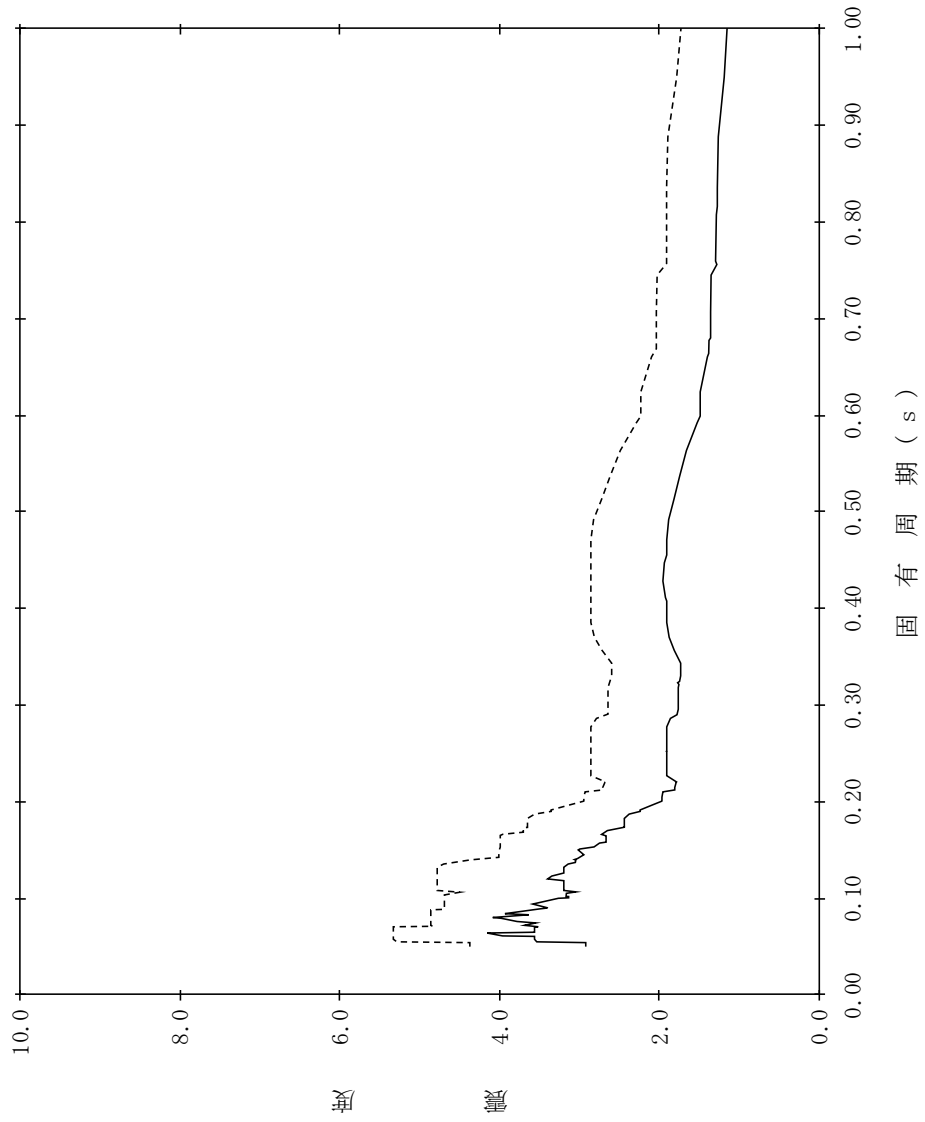

【NS2-GTLOT-SsH-GTLOTB62】

構造物名：ガスタービン発電機用軽油タンク基礎
標高：EL45.800m
減衰定数：3.0%
波形名：基準地震動 S s
—— 設計用床応答スペクトルⅠ（水平方向）
----- 設計用床応答スペクトルⅡ（水平方向）

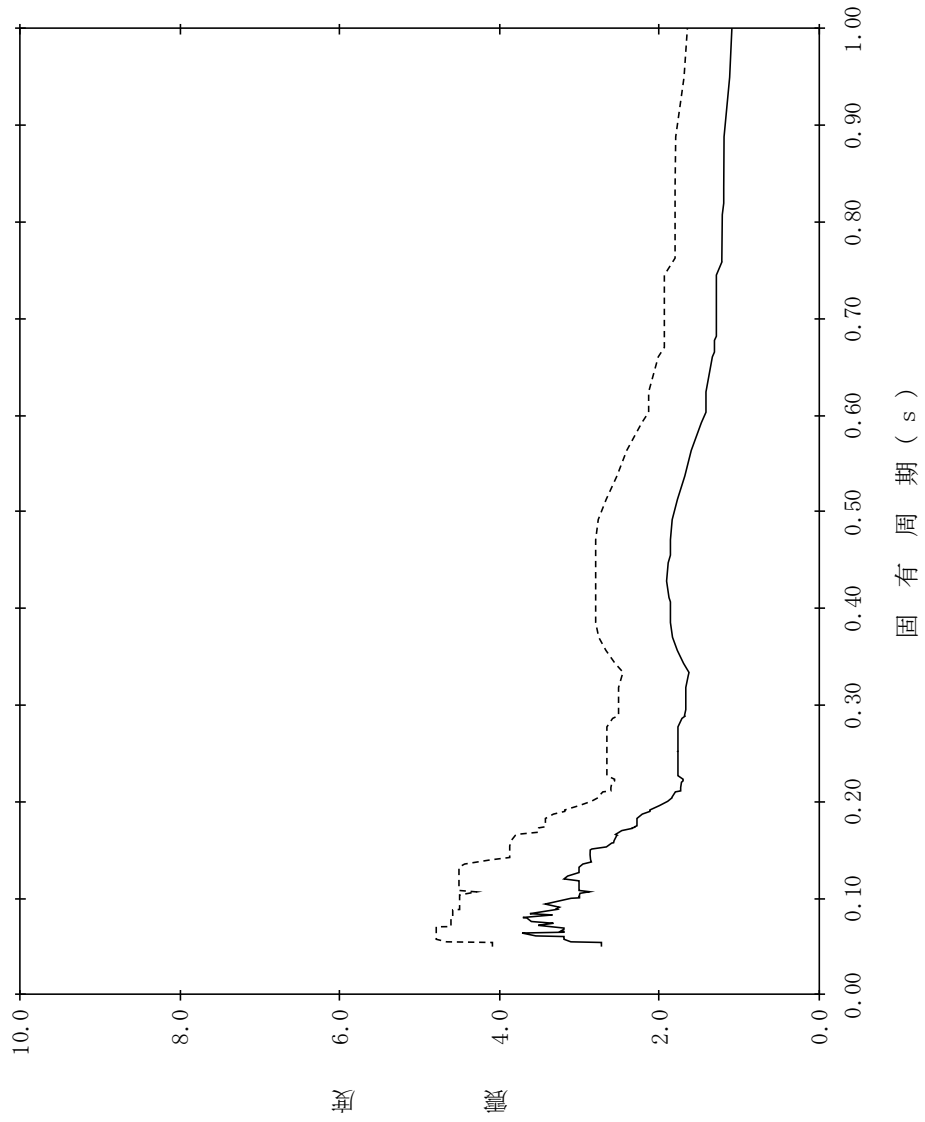

【NS2-GTLOT-SsH-GTLOTB63】

構造物名：ガスタービン発電機用軽油タンク基礎
 標高：EL45.800m
 減衰定数：4.0%
 波形名：基準地震動 S s
 設計用床応答スペクトル I (水平方向)
 設計用床応答スペクトル II (水平方向)

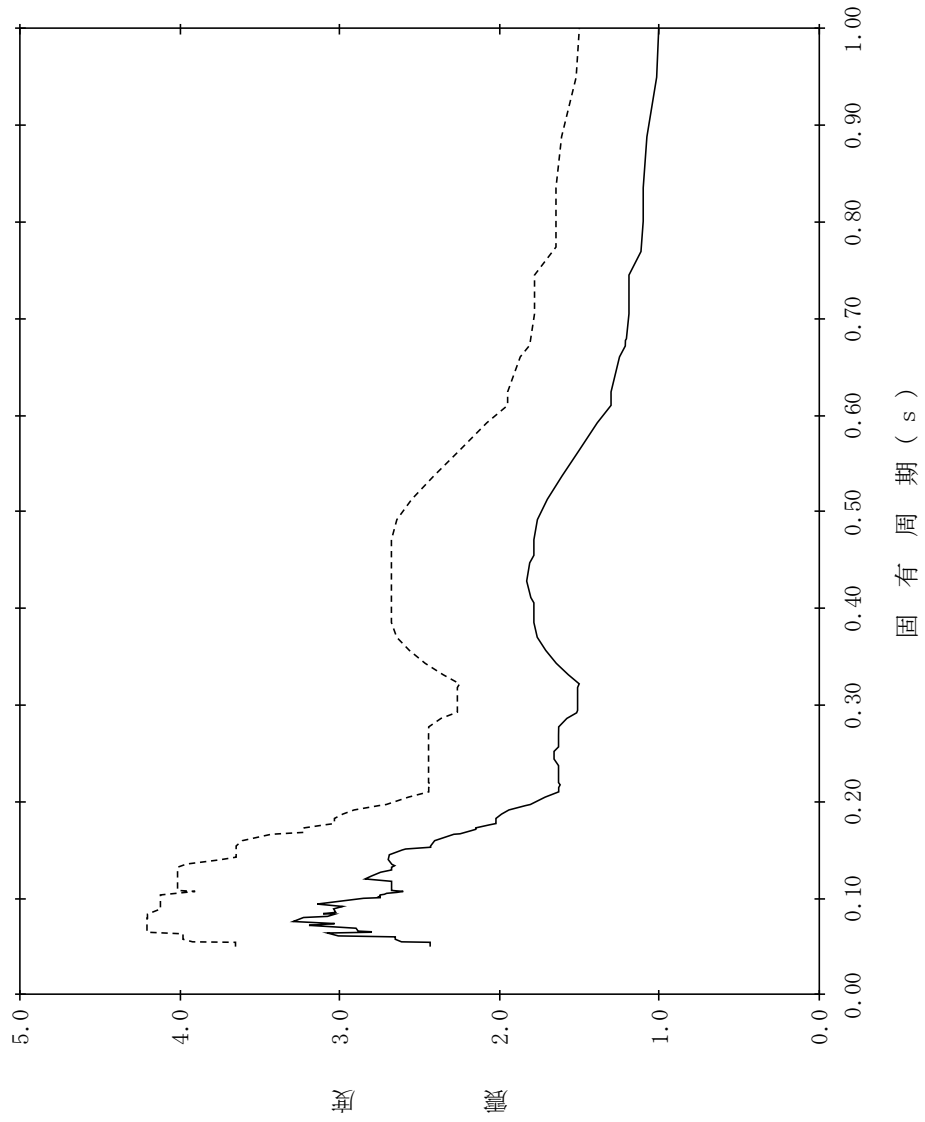

【NS2-GTLOT-SsH-GTLOTB64】

構造物名：ガスタービン発電機用軽油タンク基礎
 標高：EL45.800m
 減衰定数：5.0%
 波形名：基準地震動 S s
 設計用床応答スペクトル I (水平方向)
 設計用床応答スペクトル II (水平方向)

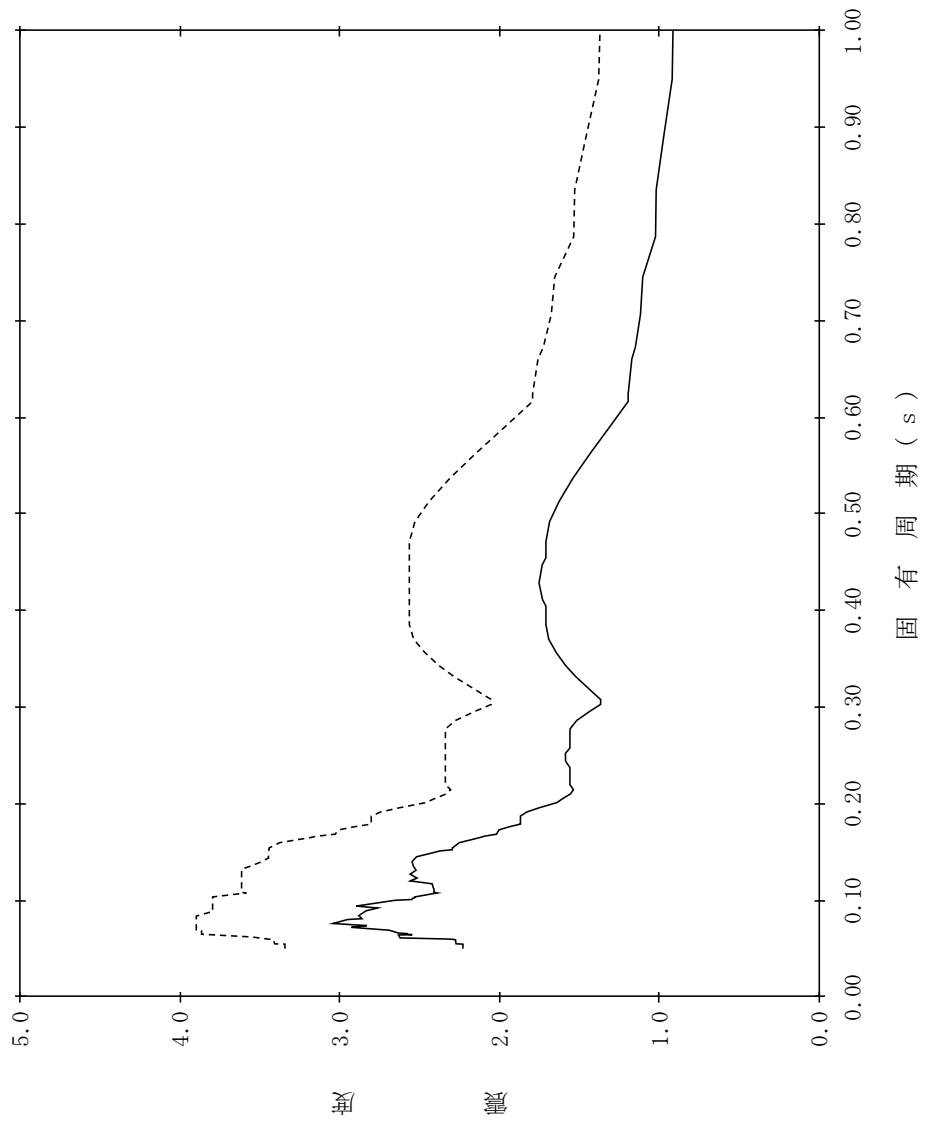

【NS2-GTLOT-SsH-GTOD65】

構造物名：防油堤
標高：EL49.700m
減衰定数：0.5%
波形名：基準地震動 S s

—— 設計用床応答スペクトル I (水平方向)
----- 設計用床応答スペクトル II (水平方向)

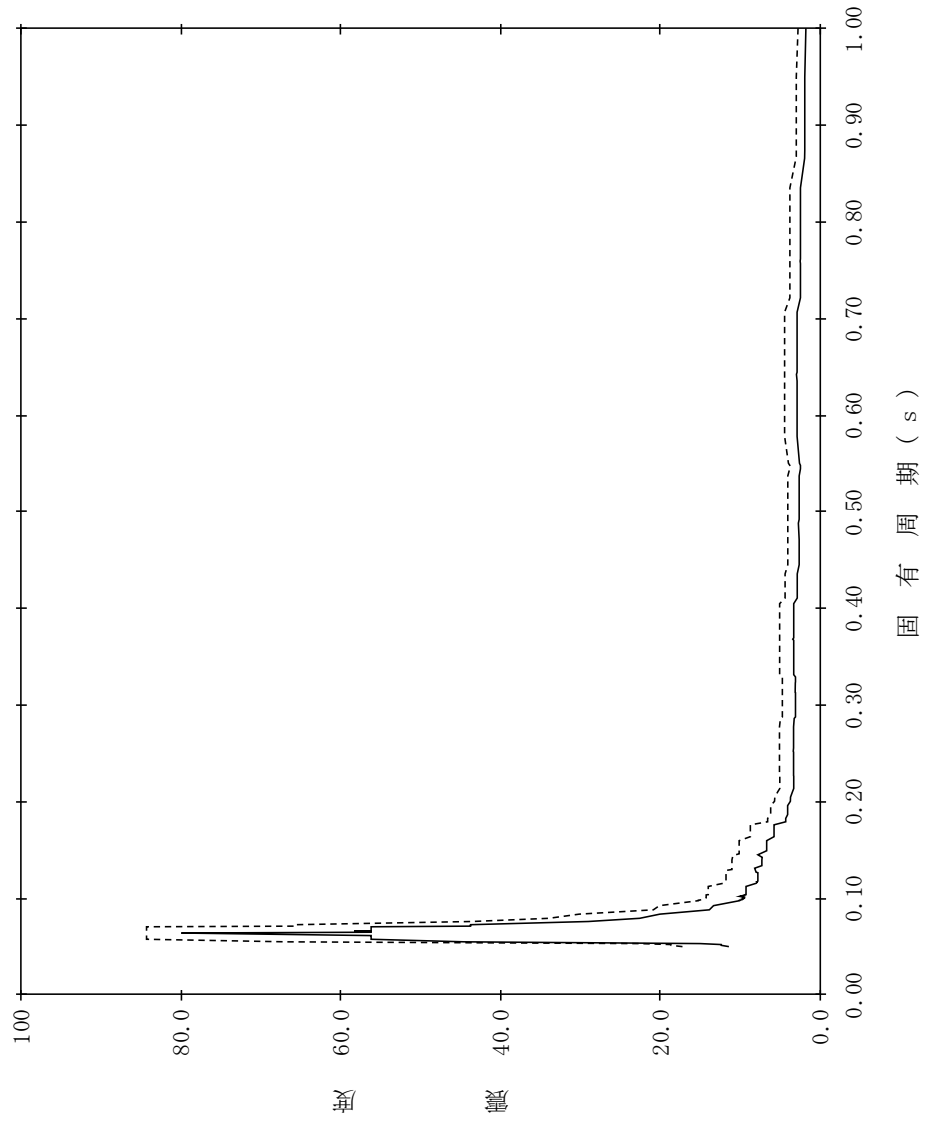

【NS2-GTLOT-SsH-GTOD66】

構造物名：防油堤
 標高：EL49.700m
 減衰定数：1.0%
 波形名：基準地震動 S s
 設計用床応答スペクトル I (水平方向)
 設計用床応答スペクトル II (水平方向)

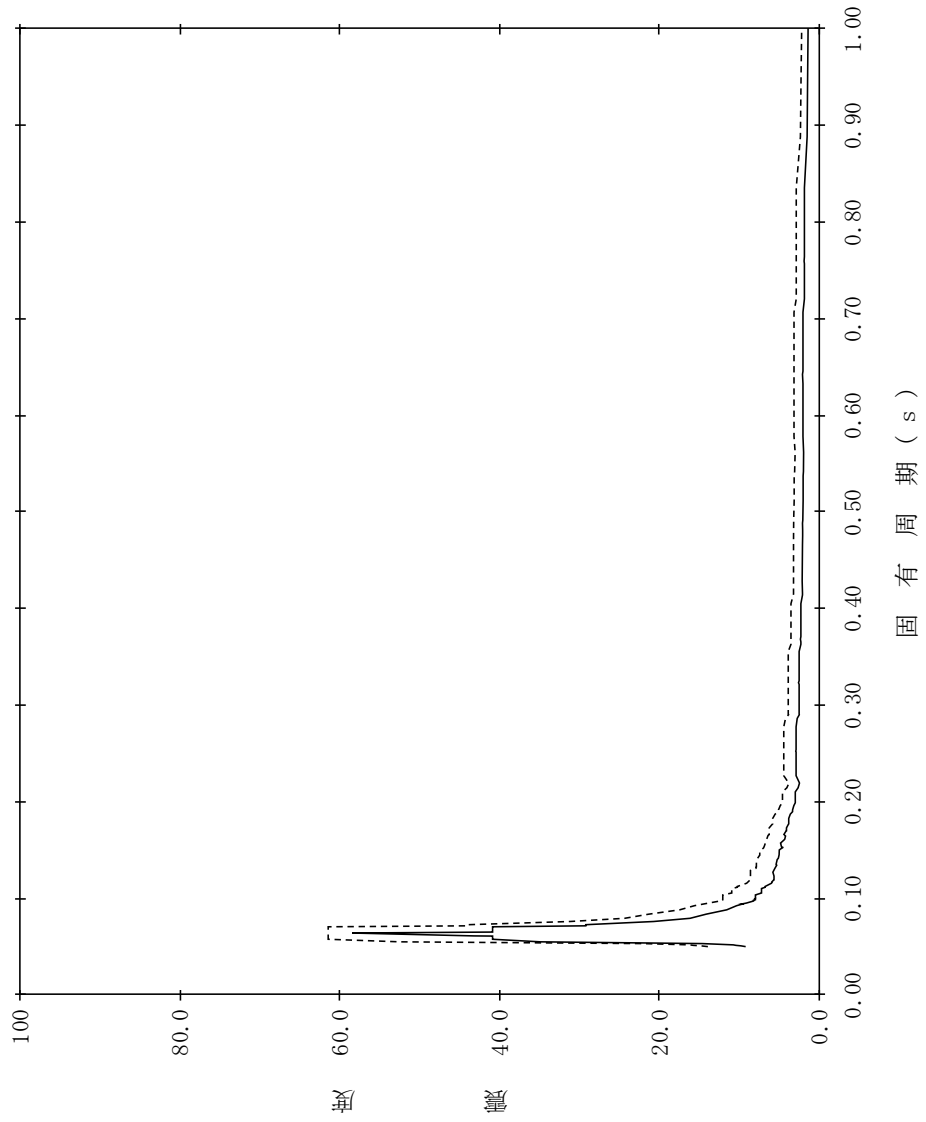

【NS2-GTLOF-SsH-GTOD67】

構造物名：防油堤
 標高：EL49.700m
 減衰定数：1.5%
 波形名：基準地震動 S s
 設計用床応答スペクトル I (水平方向)
 設計用床応答スペクトル II (水平方向)

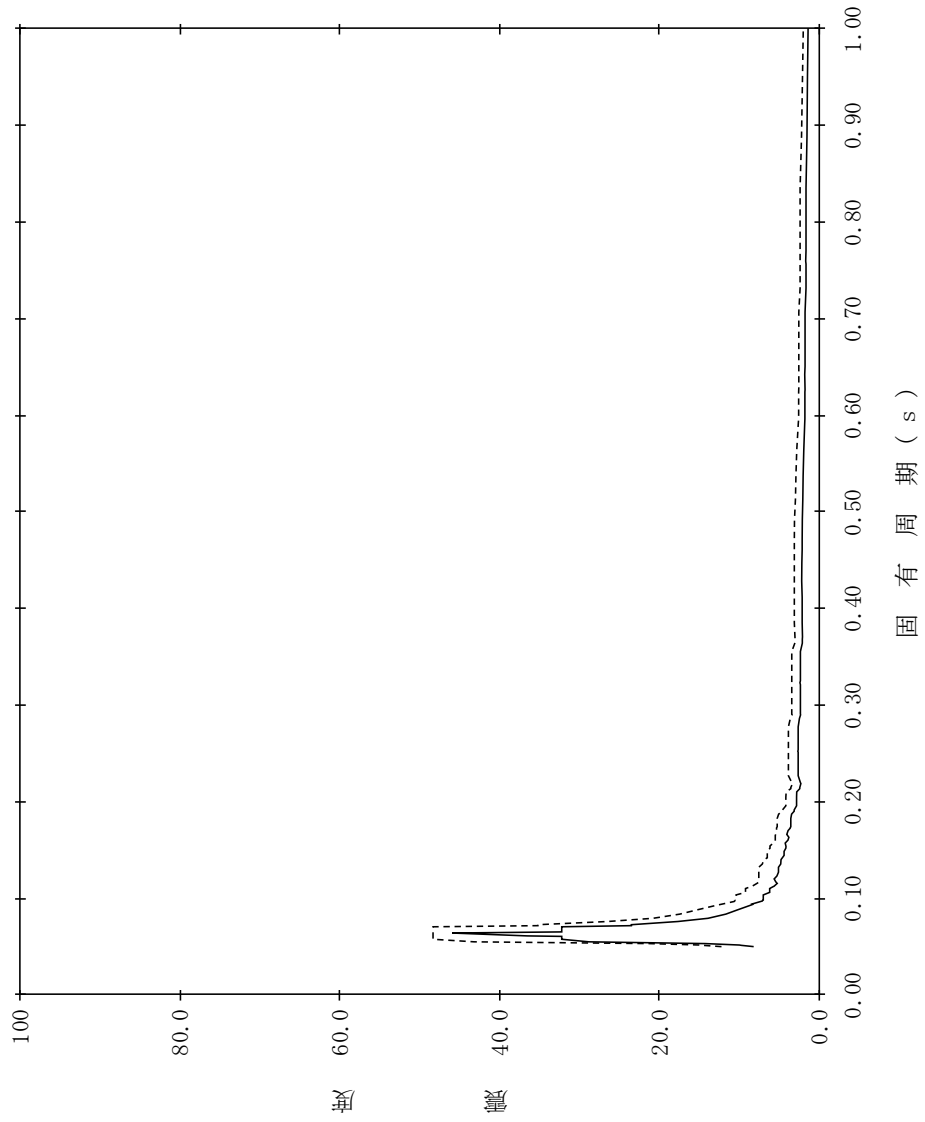

【NS2-GTLOT-SsH-GTOD68】

構造物名：防油堤
 標高：EL49.700m
 減衰定数：2.0%
 波形名：基準地震動 S s
 ———— 設計用床応答スペクトル I (水平方向)
 - - - - - 設計用床応答スペクトル II (水平方向)

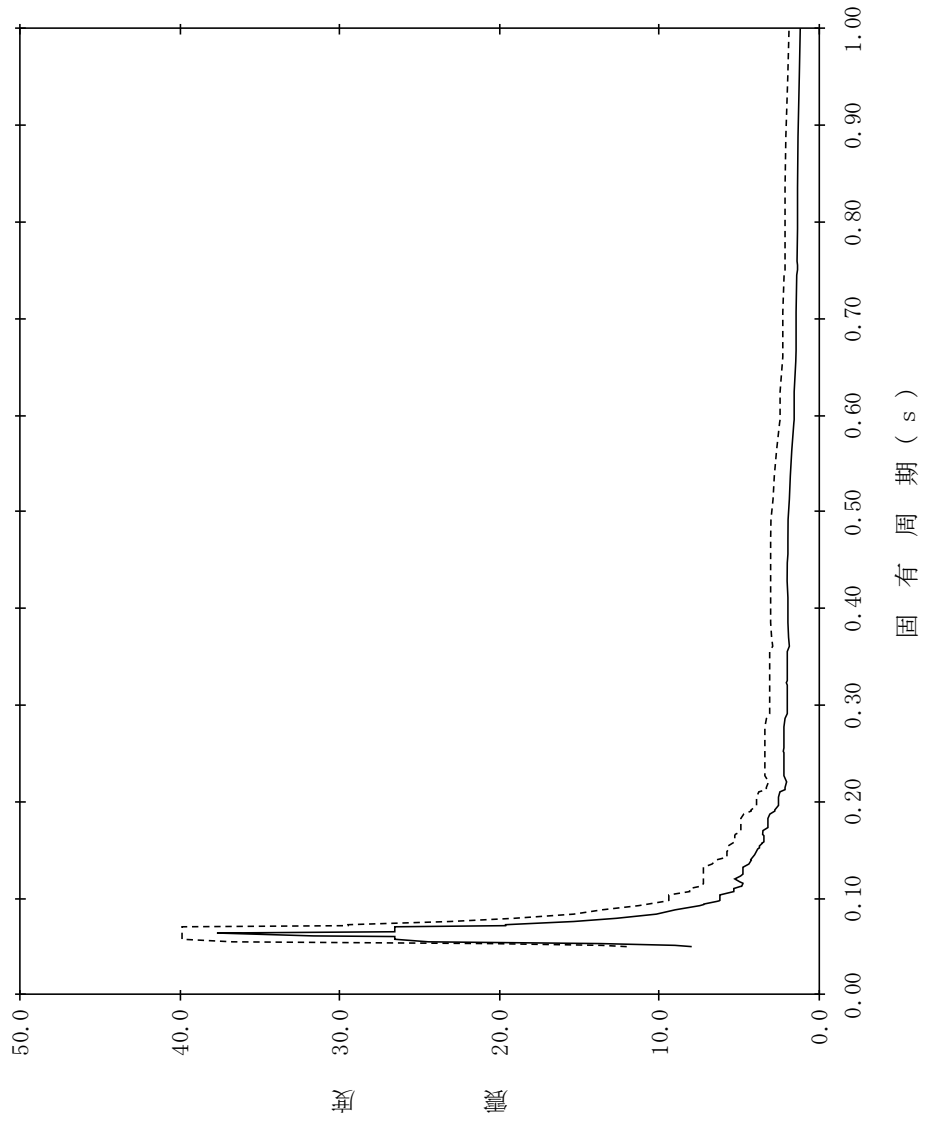

【NS2-GTLOT-SsH-GTOD69】

構造物名：防油堤
標高：EL49.700m
減衰定数：2.5%
波形名：基準地震動 S s
設計用床応答スペクトル I (水平方向)
設計用床応答スペクトル II (水平方向)

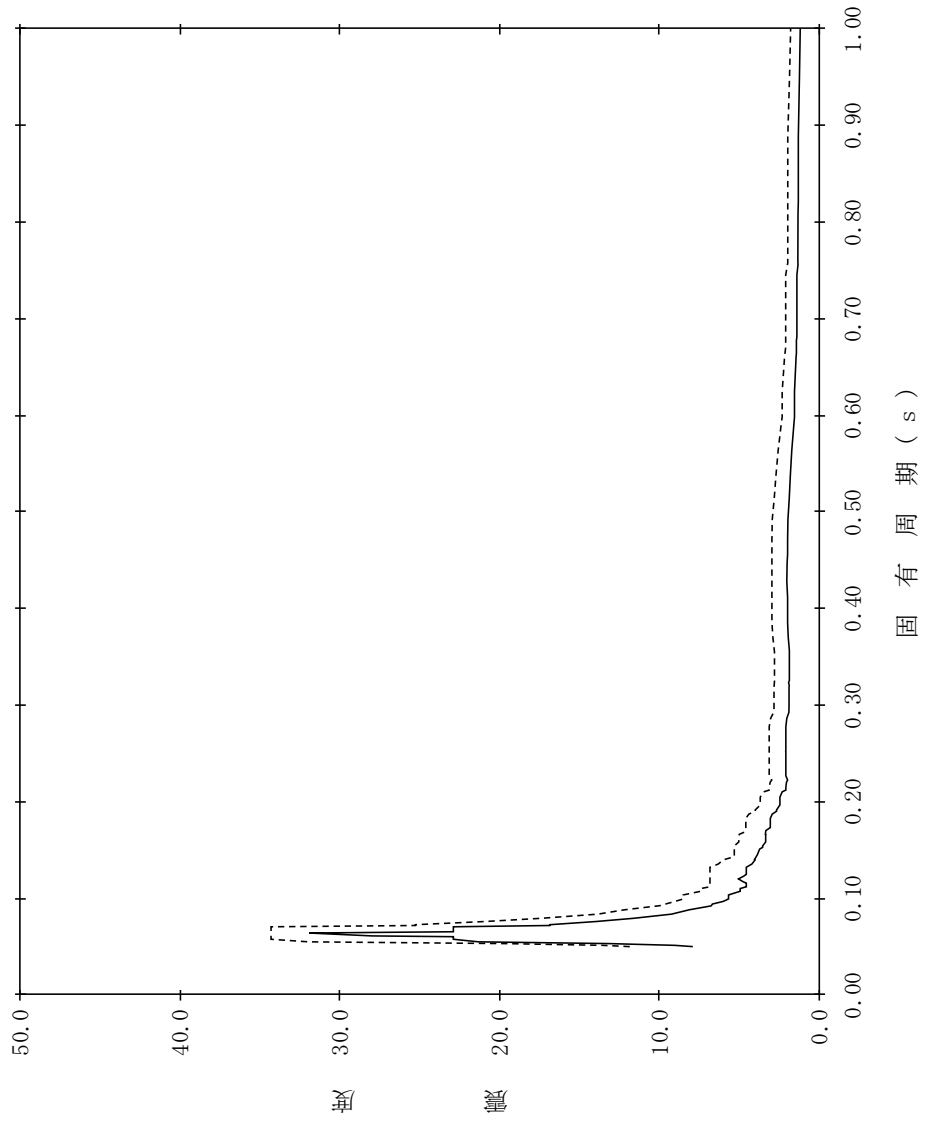

【NS2-GTLOF-SsH-GTOD70】

構造物名：防油堤
標高：EL49.700m
減衰定数：3.0%
波形名：基準地震動 S s

—— 設計用床応答スペクトル I (水平方向)

- - - - - 設計用床応答スペクトル II (水平方向)

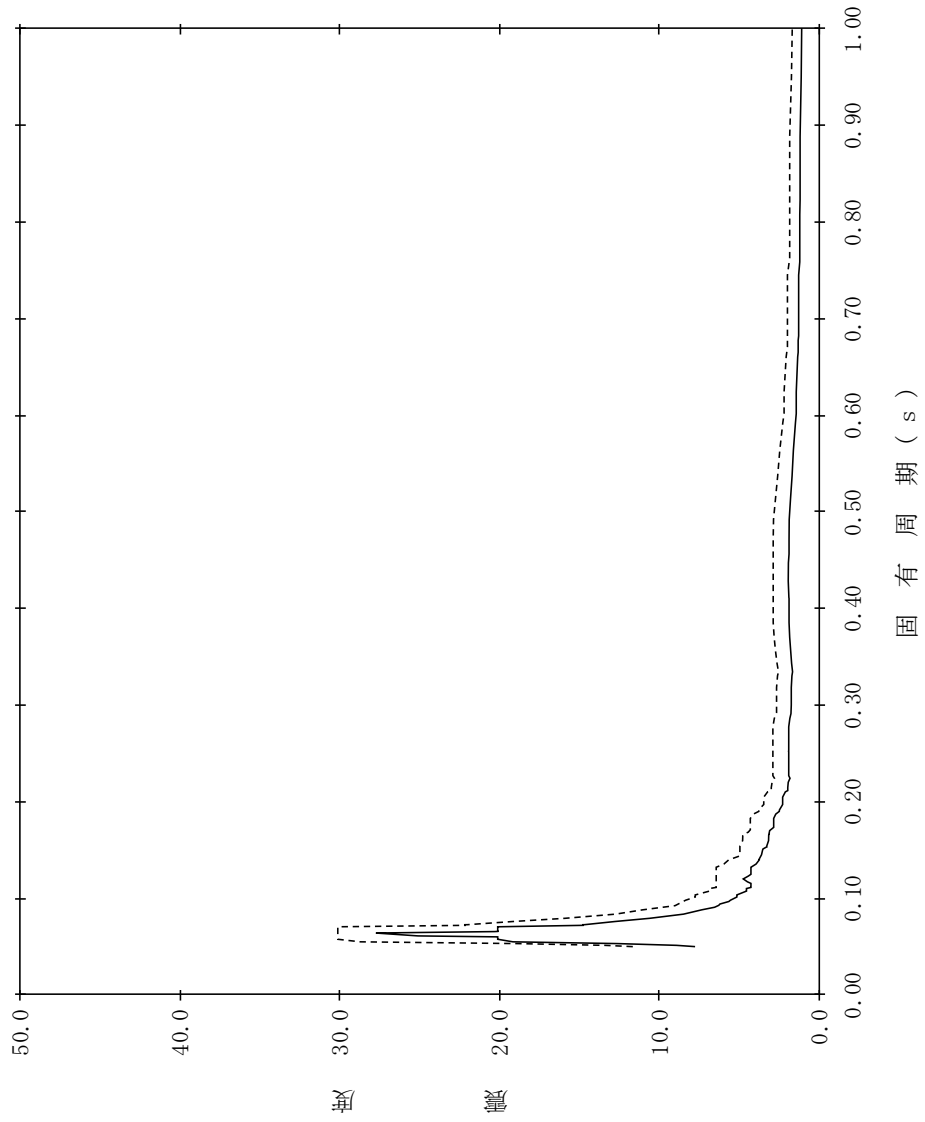

【NS2-GTLOF-SsH-GTOD71】

構造物名：防油堤
標高：EL49.700m
減衰定数：4.0%
波形名：基準地震動 S s
—— 設計用床応答スペクトル I (水平方向)
----- 設計用床応答スペクトル II (水平方向)

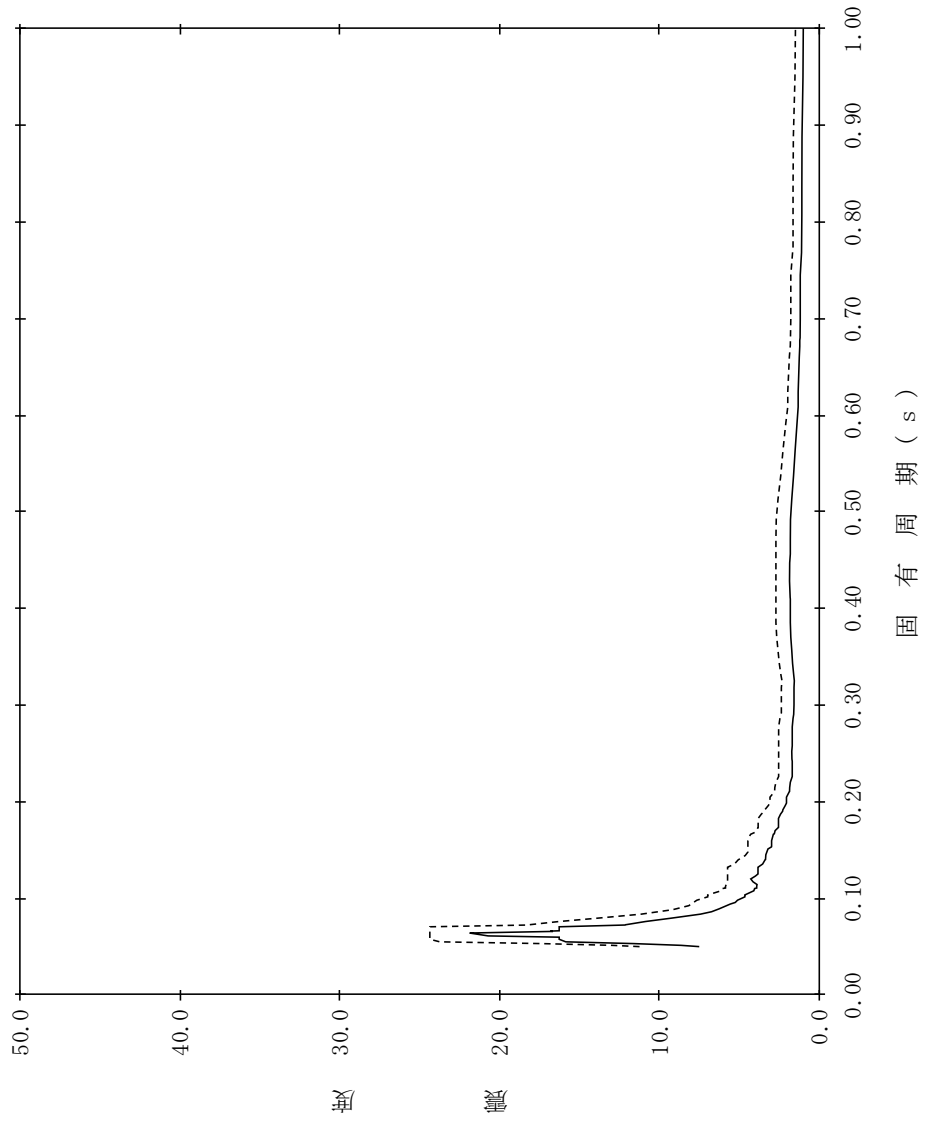

【NS2-GTLOF-SsH-GTOD72】

構造物名：防油堤
 標高：EL49.700m
 減衰定数：5.0%
 波形名：基準地震動 S s
 設計用床応答スペクトル I (水平方向)
 設計用床応答スペクトル II (水平方向)

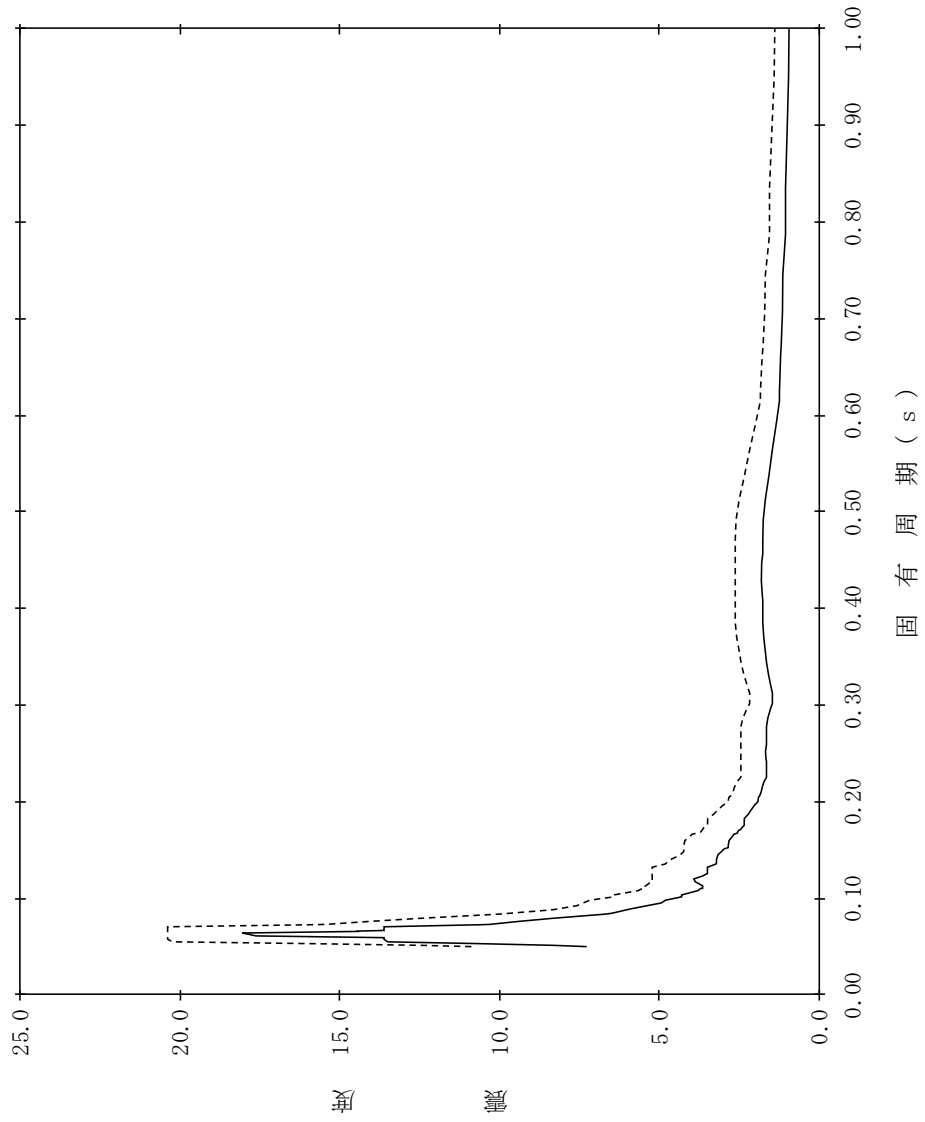

【NS2-GTLOF-SsH-GTOD73】

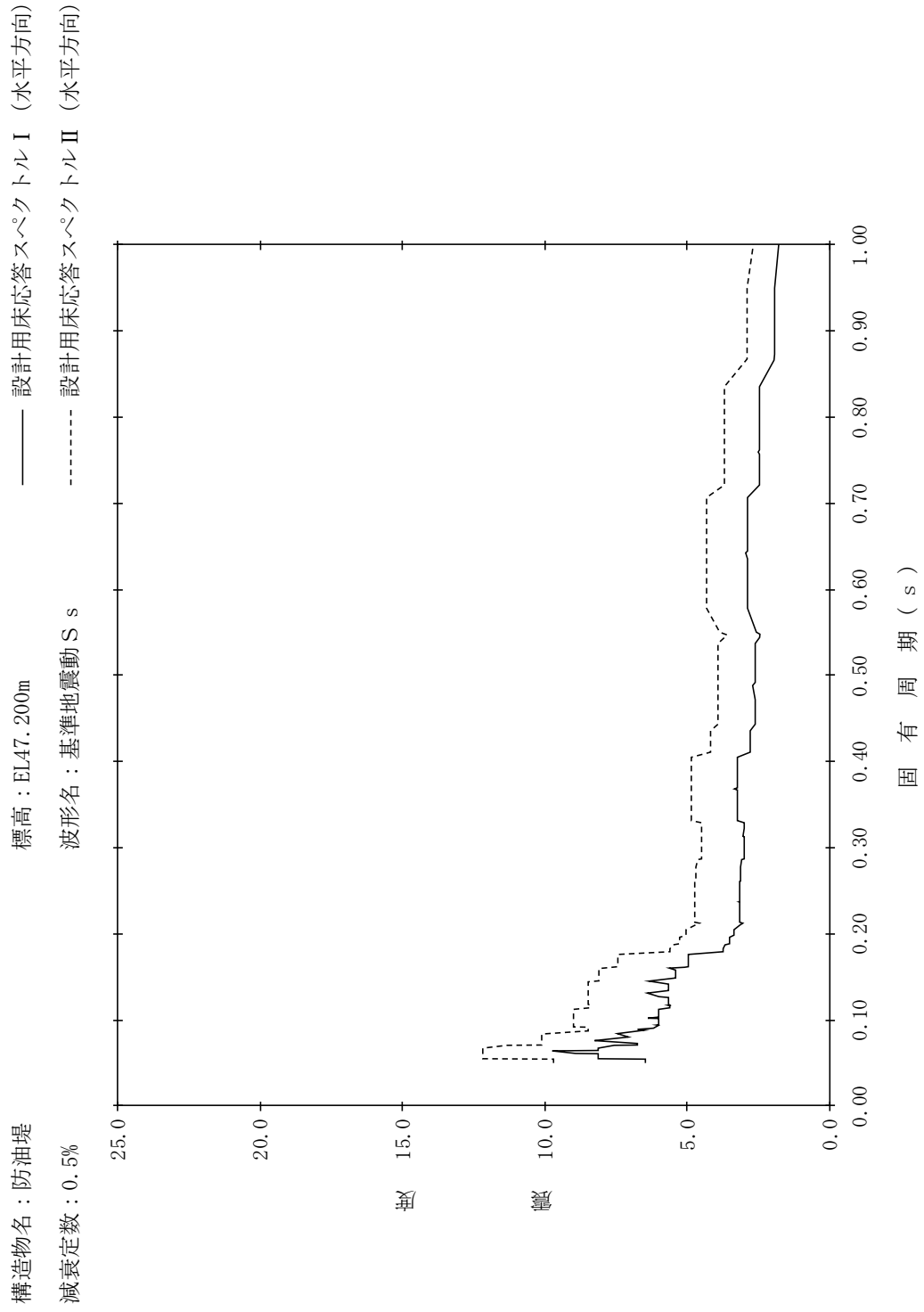

【NS2-GTLOF-SsH-GTOD74】

構造物名：防油堤
 標高：EL47.200m
 減衰定数：1.0%
 波形名：基準地震動 S s
 設計用床応答スペクトル I (水平方向)
 設計用床応答スペクトル II (水平方向)

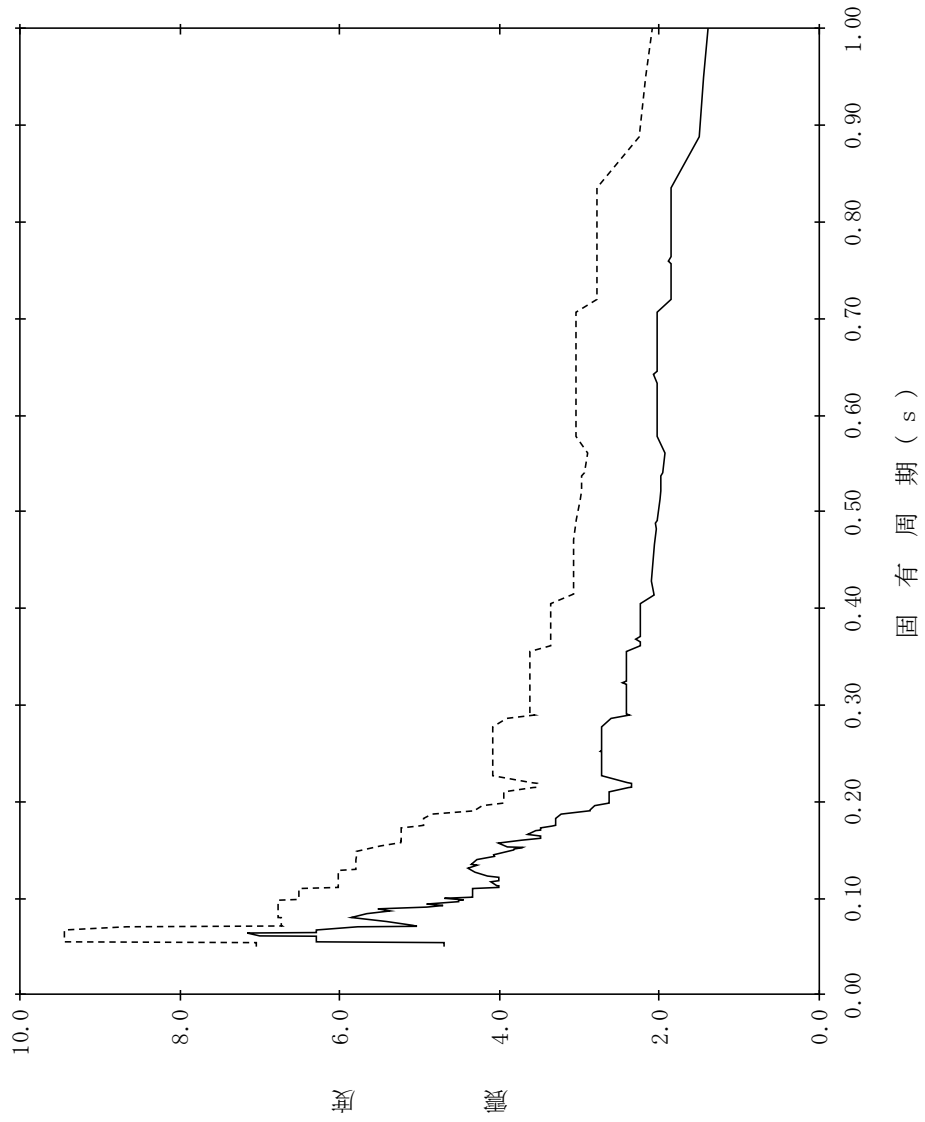

【NS2-GTLOF-SsH-GTOD75】

構造物名：防油堤
 標高：EL47.200m
 減衰定数：1.5%
 波形名：基準地震動 S s
 設計用床応答スペクトル I (水平方向)
 設計用床応答スペクトル II (水平方向)

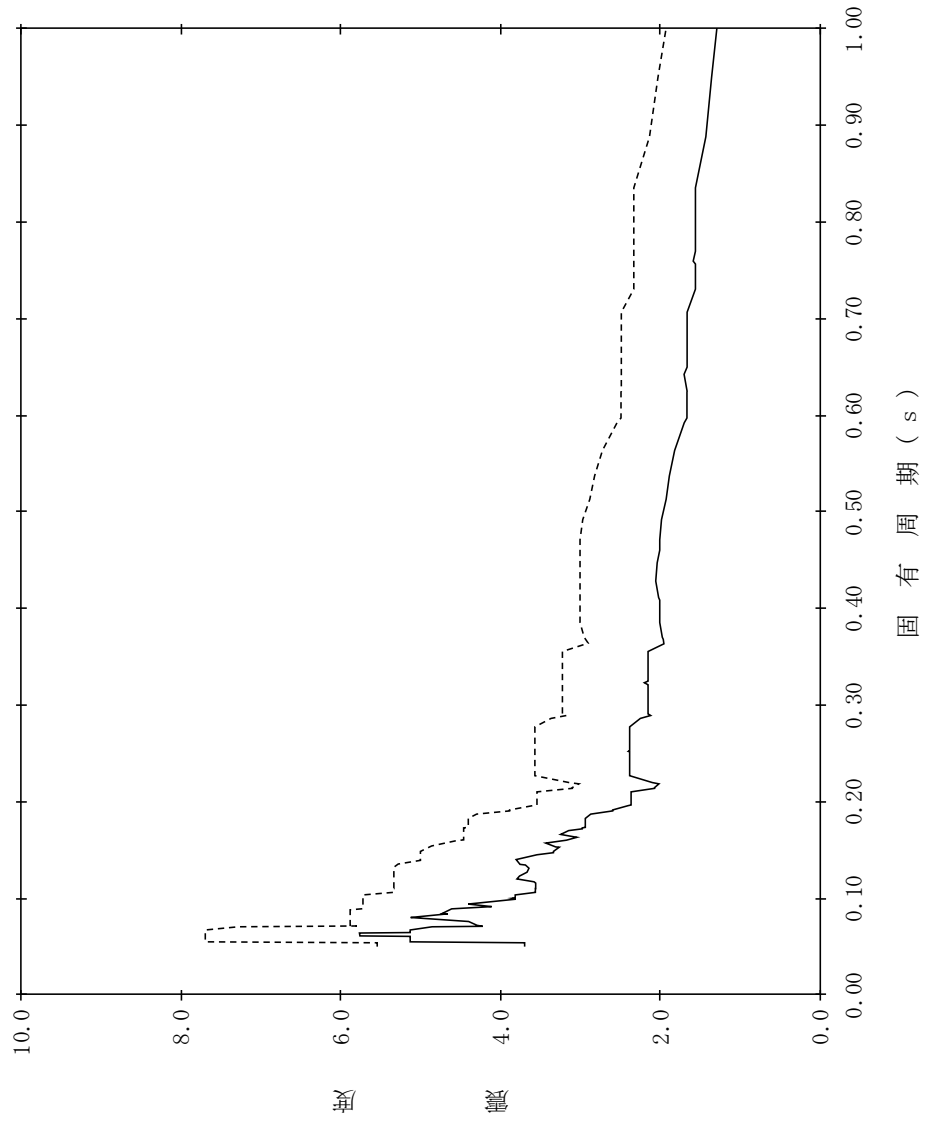

【NS2-GTLOF-SsH-GTOD76】

構造物名：防油堤
標高：EL47.200m
減衰定数：2.0%
波形名：基準地震動 S s
設計用床応答スペクトル I (水平方向)
設計用床応答スペクトル II (水平方向)

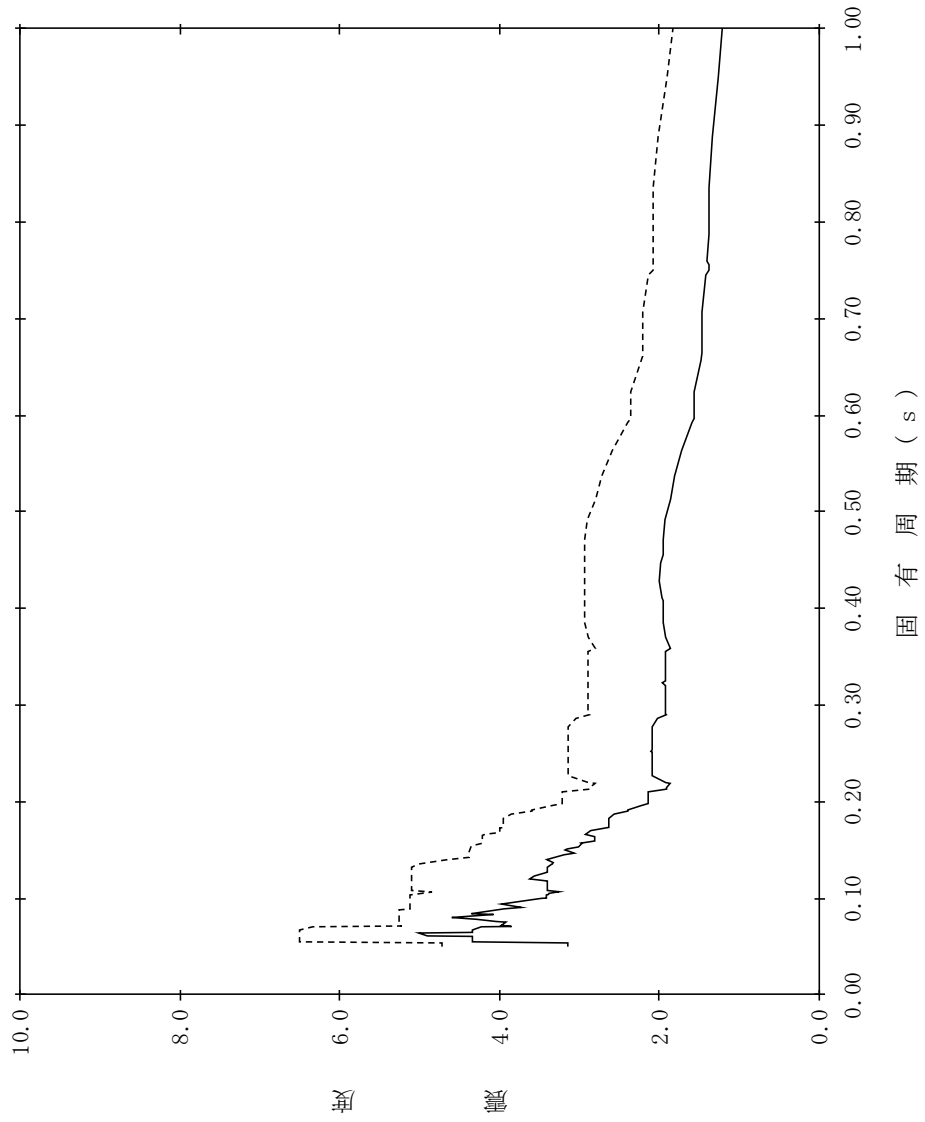

【NS2-GTLOF-SsH-GTOD77】

構造物名：防油堤
標高：EL47.200m
減衰定数：2.5%
波形名：基準地震動 S s
設計用床応答スペクトル I (水平方向)
設計用床応答スペクトル II (水平方向)

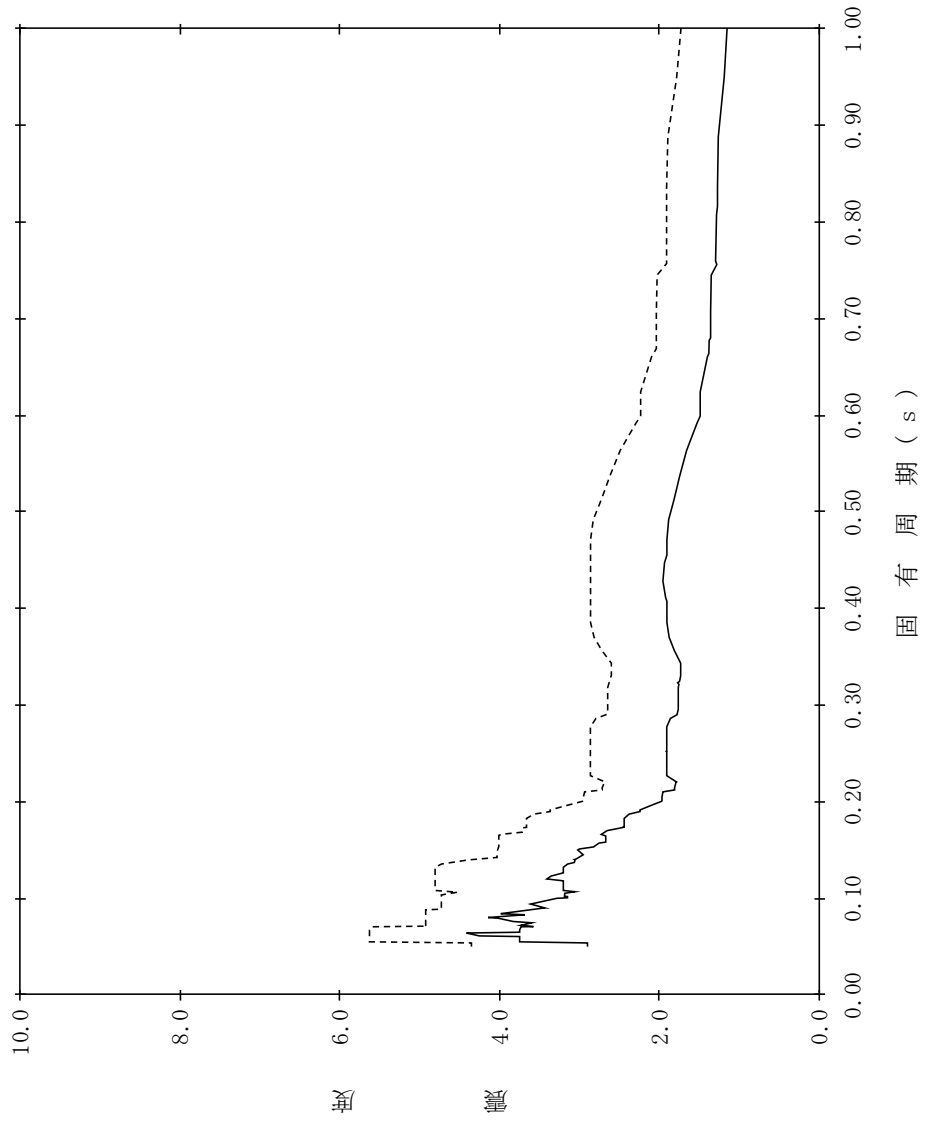

【NS2-GTLOF-SsH-GTOD78】

構造物名：防油堤
 標高：EL47.200m
 減衰定数：3.0%
 波形名：基準地震動 S s
 設計用床応答スペクトル I (水平方向)
 設計用床応答スペクトル II (水平方向)

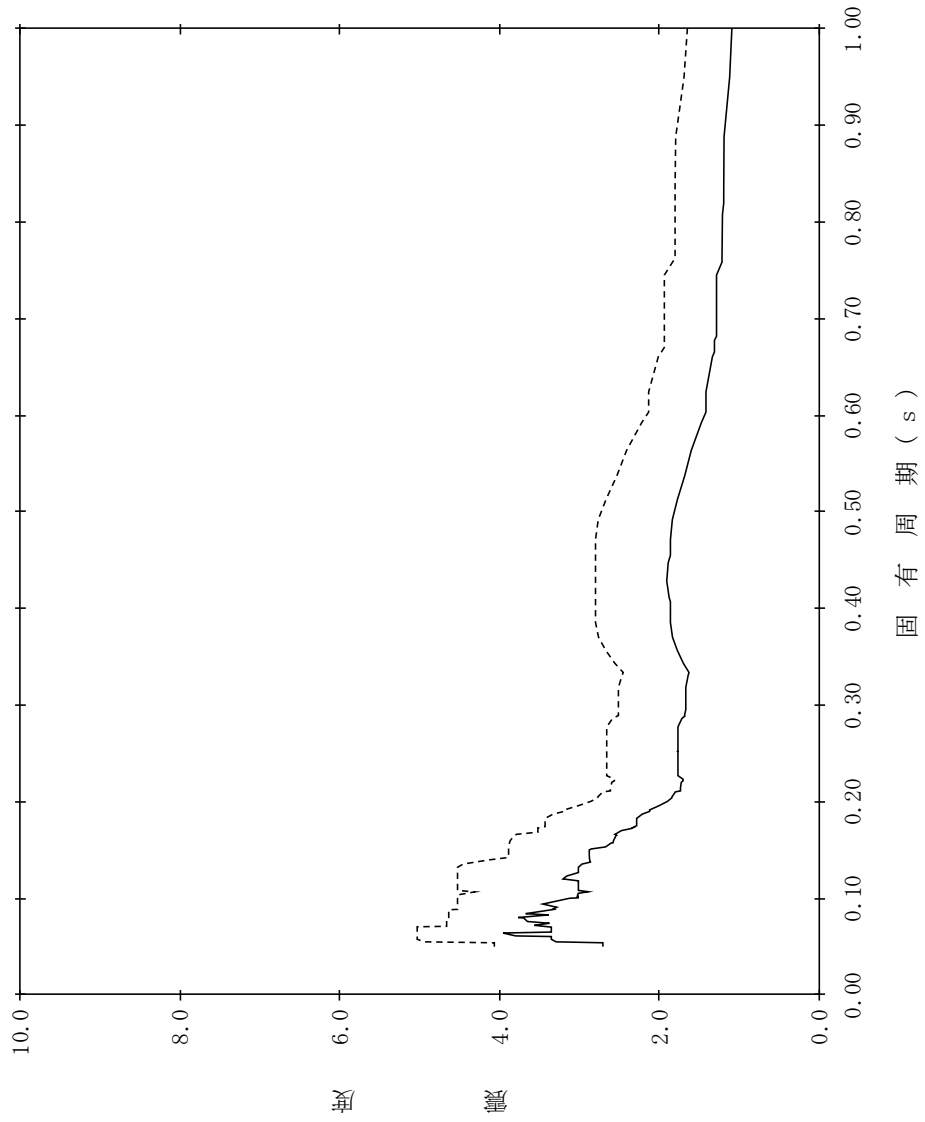

【NS2-GTLOT-SsH-GTOD79】

構造物名：防油堤
 標高：EL47.200m
 減衰定数：4.0%
 波形名：基準地震動 S s
 設計用床応答スペクトル I (水平方向)
 設計用床応答スペクトル II (水平方向)

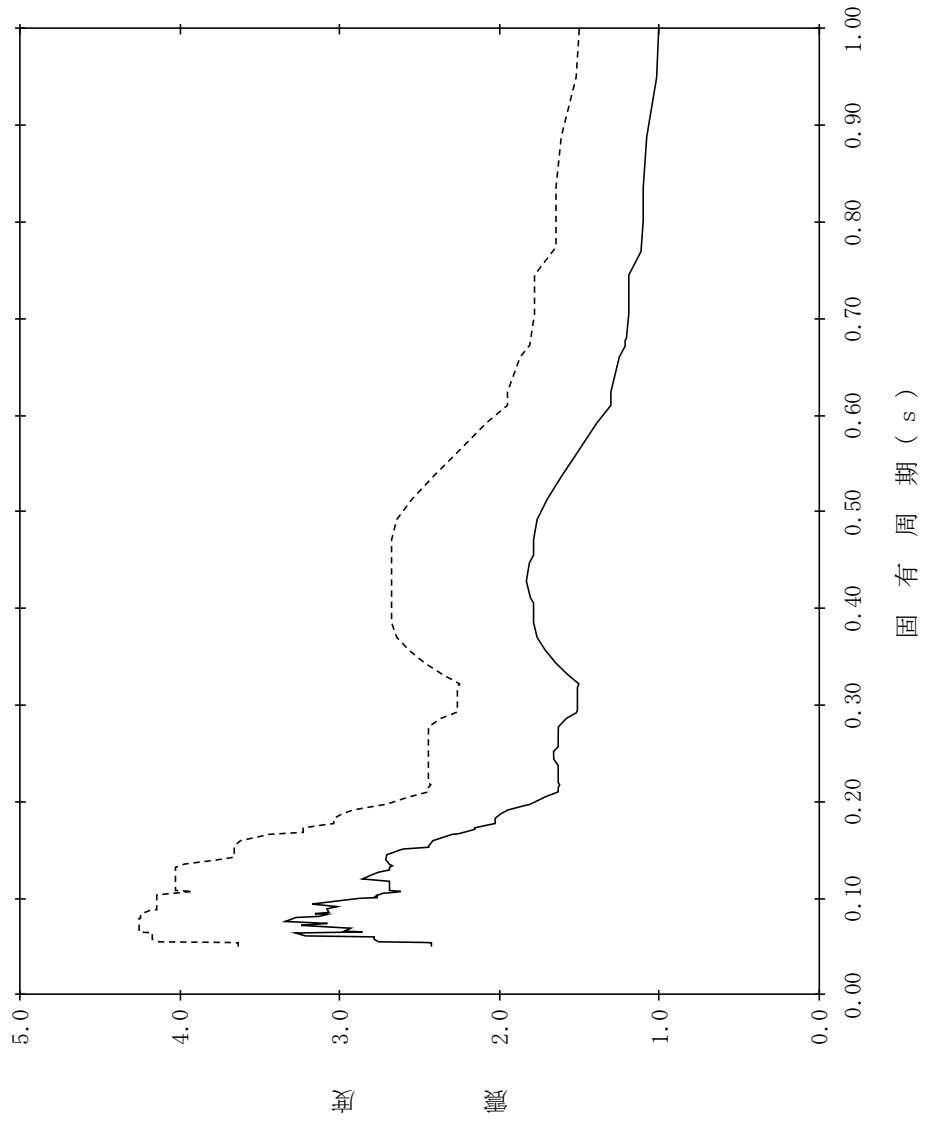

【NS2-GTLOF-SsH-GTOD80】

構造物名：防油堤
 標高：EL47.200m
 減衰定数：5.0%
 波形名：基準地震動 S s
 設計用床応答スペクトル I (水平方向)
 設計用床応答スペクトル II (水平方向)

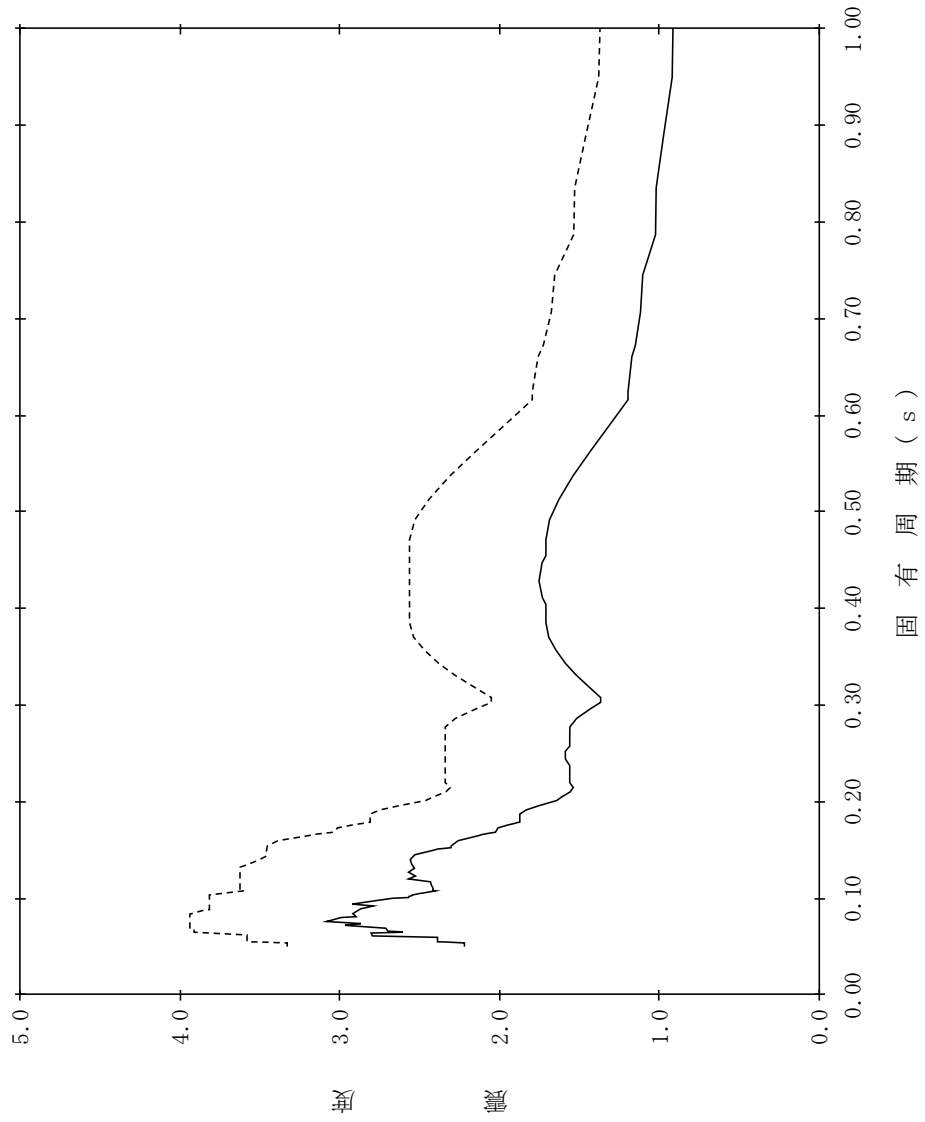

【NS2-GTLOT-SsV-GTLOT1】

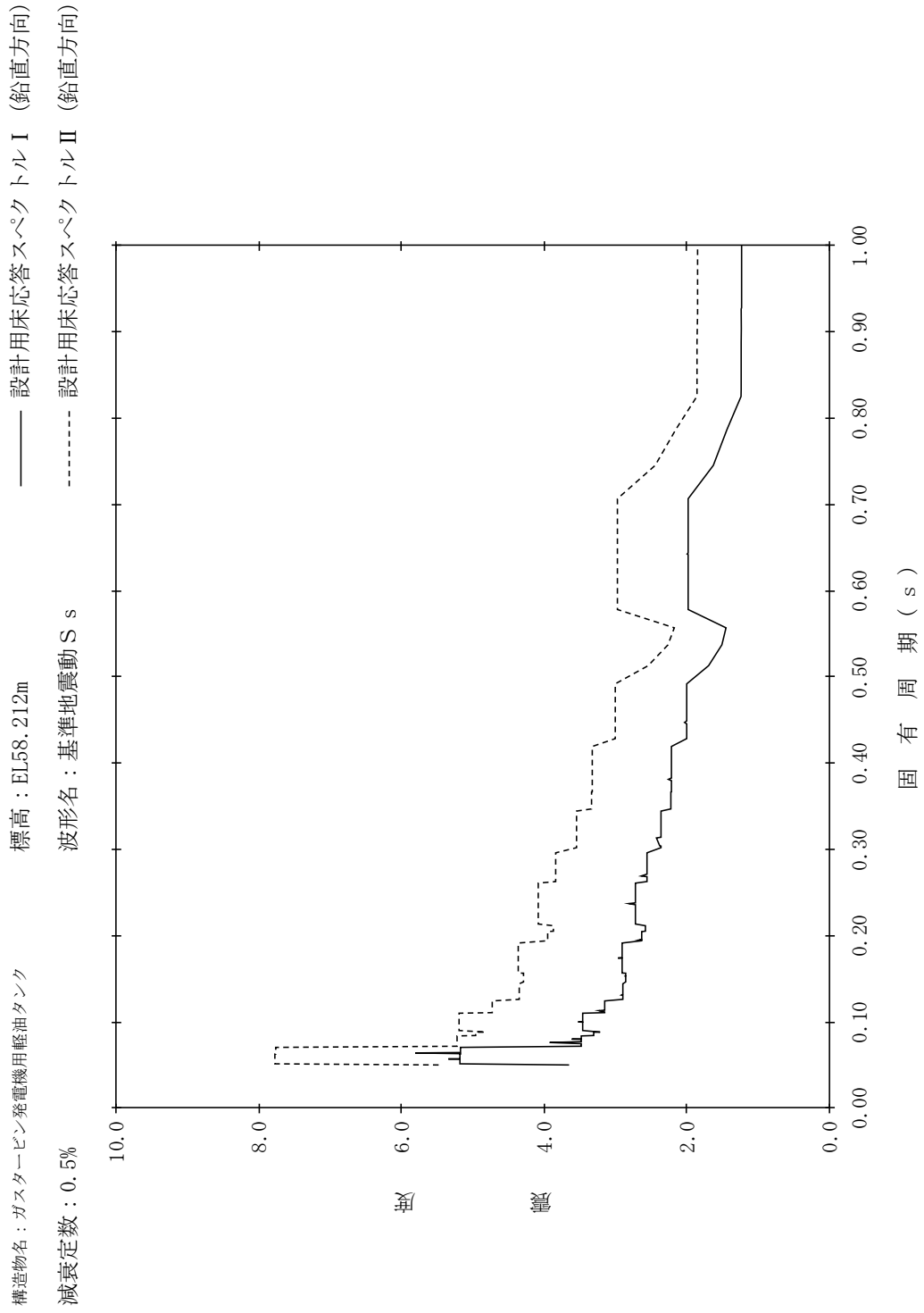

【NS2-GTLOT-SsV-GTLOT2】

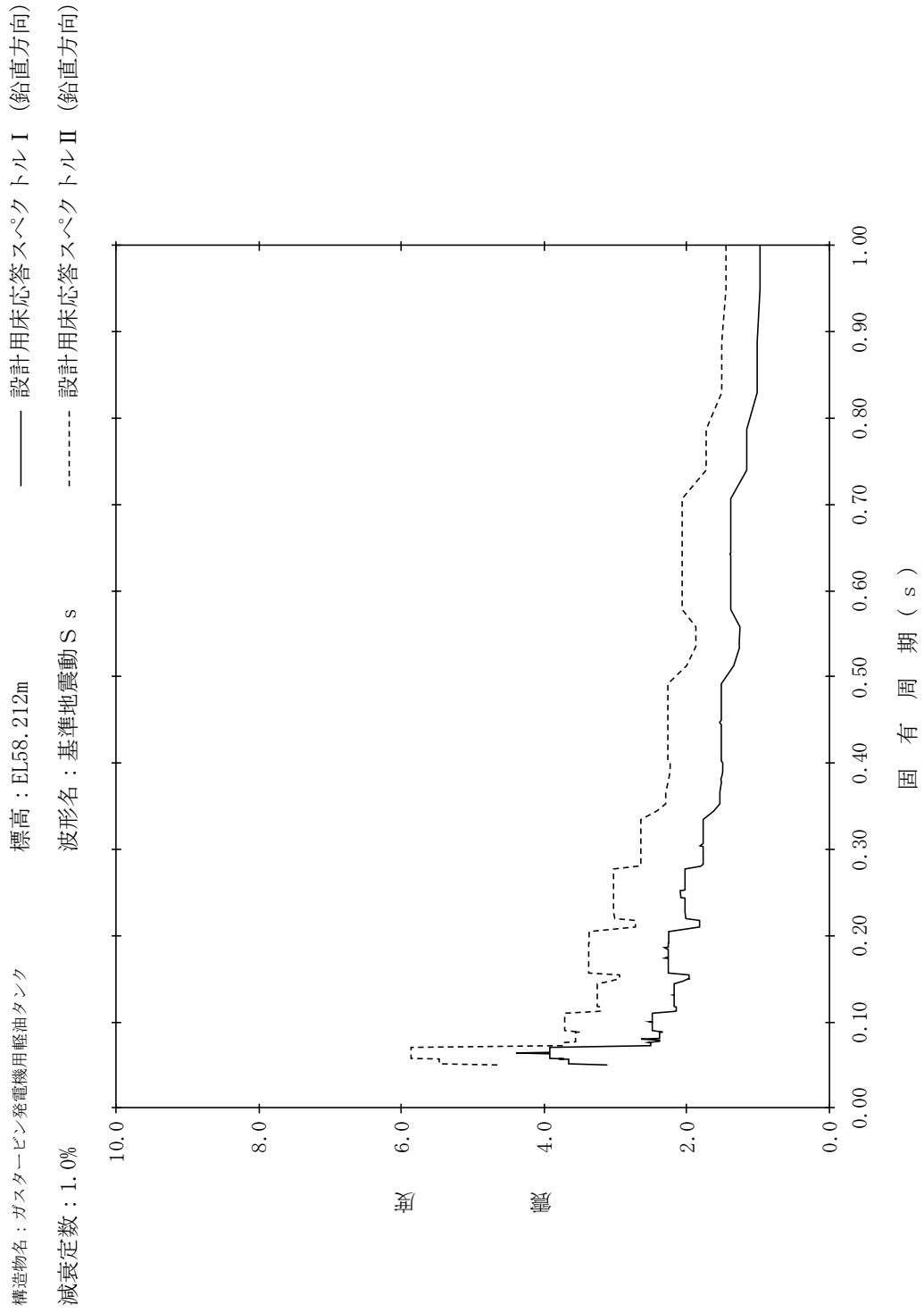

【NS2-GTLOT-SsV-GTLOT3】

構造物名：ガスタービン発電機用軽油タンク
 標高：EL58.212m
 減衰定数：1.5%
 波形名：基準地震動 S s
 設計用床応答スペクトル I (鉛直方向)
 設計用床応答スペクトル II (鉛直方向)

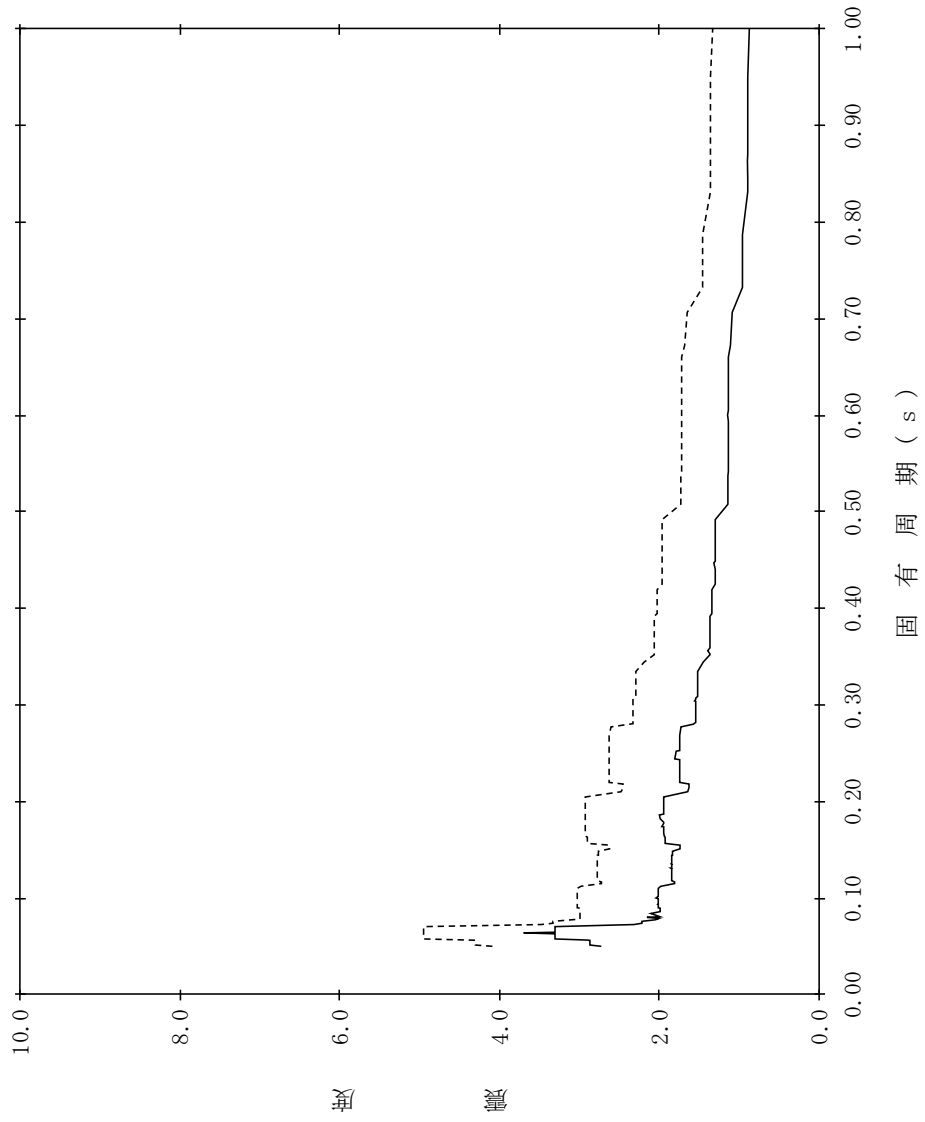

【NS2-GTLOT-SsV-GTLOT4】

構造物名：ガスタービン発電機用軽油タンク
 標高：EL58.212m
 減衰定数：2.0%
 波形名：基準地震動 S s
 設計用床応答スペクトル I (鉛直方向)
 設計用床応答スペクトル II (鉛直方向)

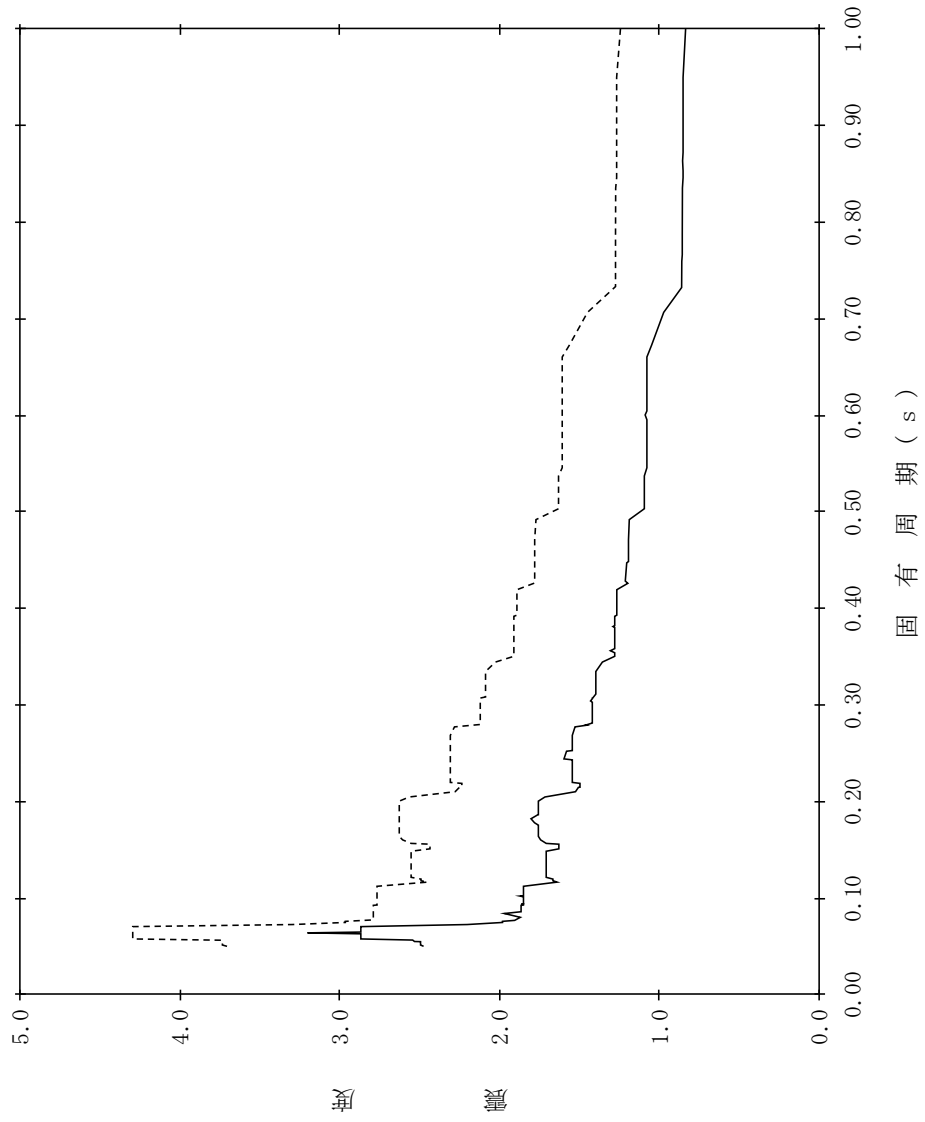

【NS2-GTLOT-SsV-GTLOT5】

構造物名：ガスタービン発電機用軽油タンク
 標高：EL58.212m
 減衰定数：2.5%
 波形式：基準地震動 S s
 設計用床応答スペクトル I (鉛直方向)
 設計用床応答スペクトル II (鉛直方向)

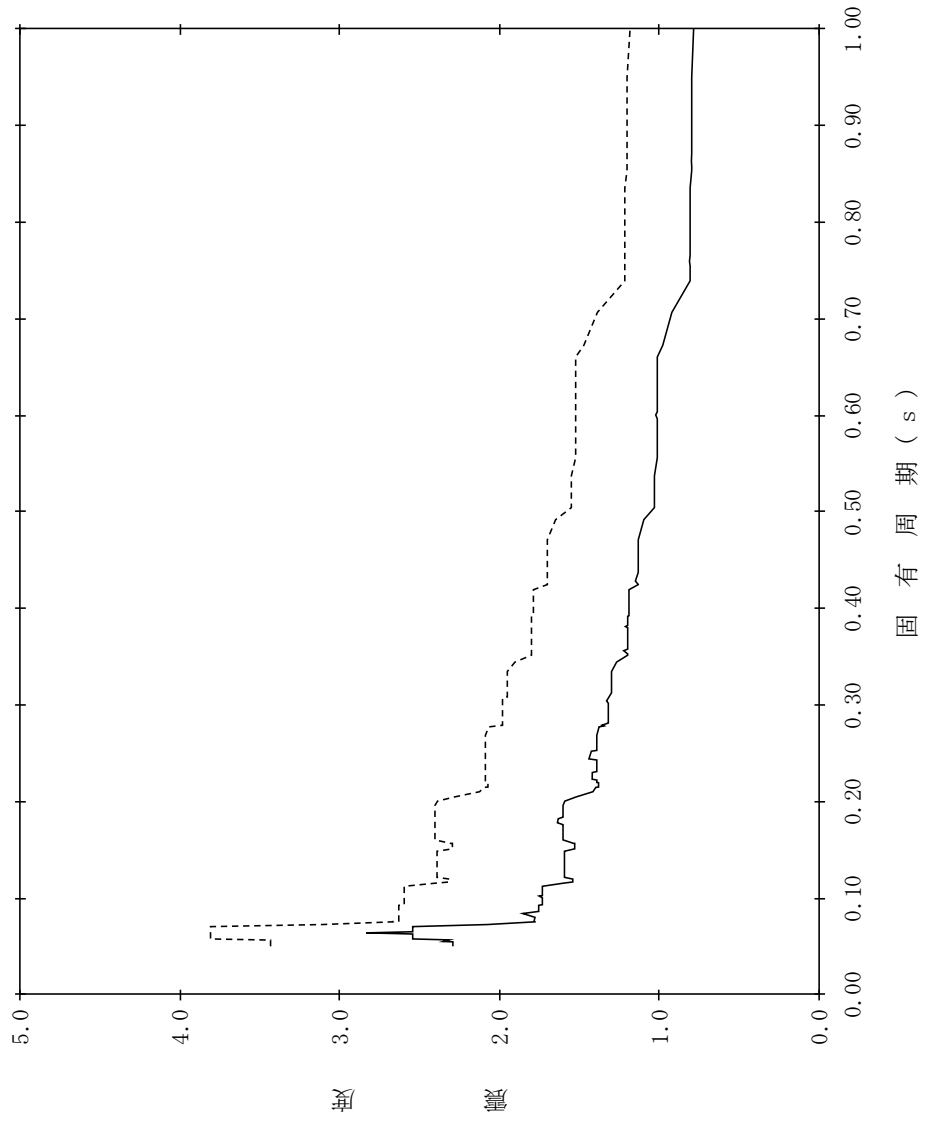

【NS2-GTLOT-SsV-GTLOT6】

構造物名：ガスタービン発電機用軽油タンク
 標高：EL58.212m
 減衰定数：3.0%
 波形名：基準地震動 S s
 設計用床応答スペクトル I (鉛直方向)
 設計用床応答スペクトル II (鉛直方向)

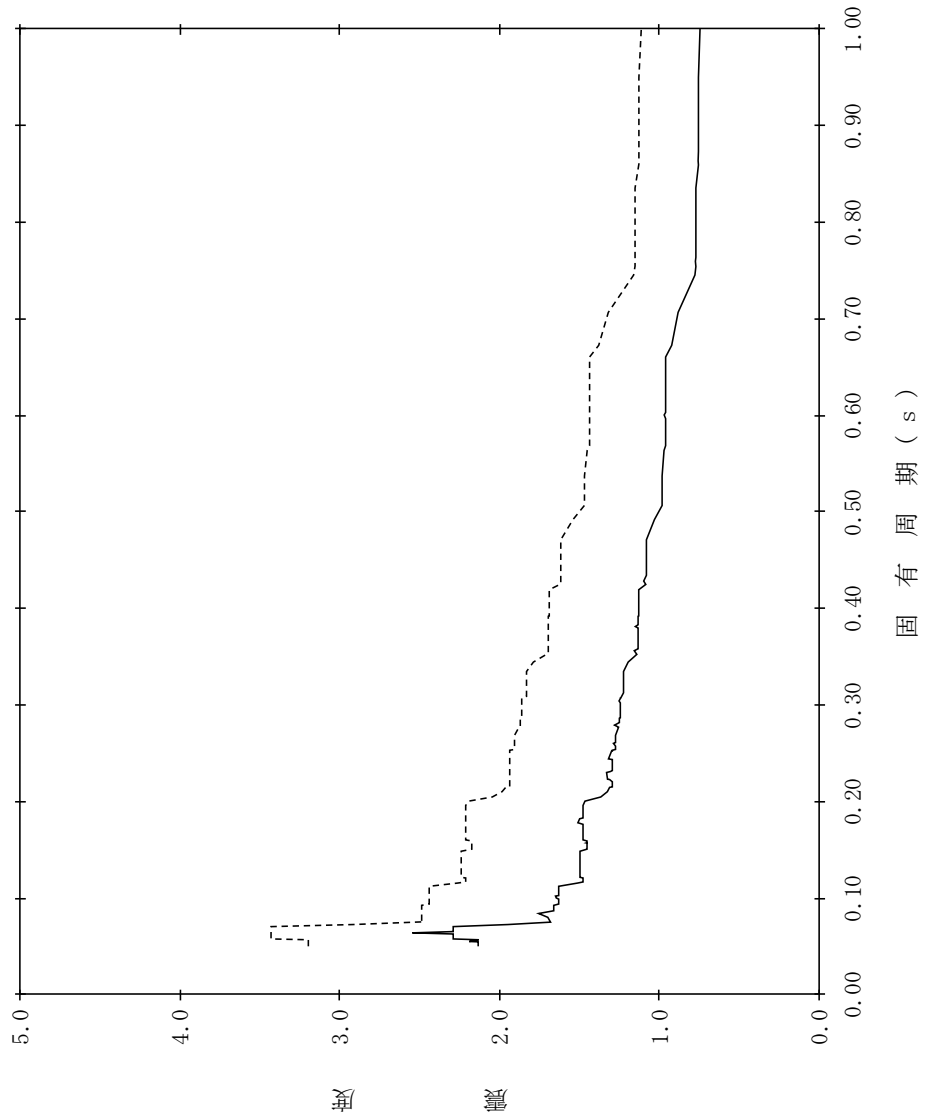

【NS2-GTLOT-SsV-GTLOT7】

構造物名：ガスタービン発電機用軽油タンク
 標高：EL58.212m
 減衰定数：4.0%
 波形名：基準地震動 S s
 設計用床応答スペクトル I (鉛直方向)
 設計用床応答スペクトル II (鉛直方向)

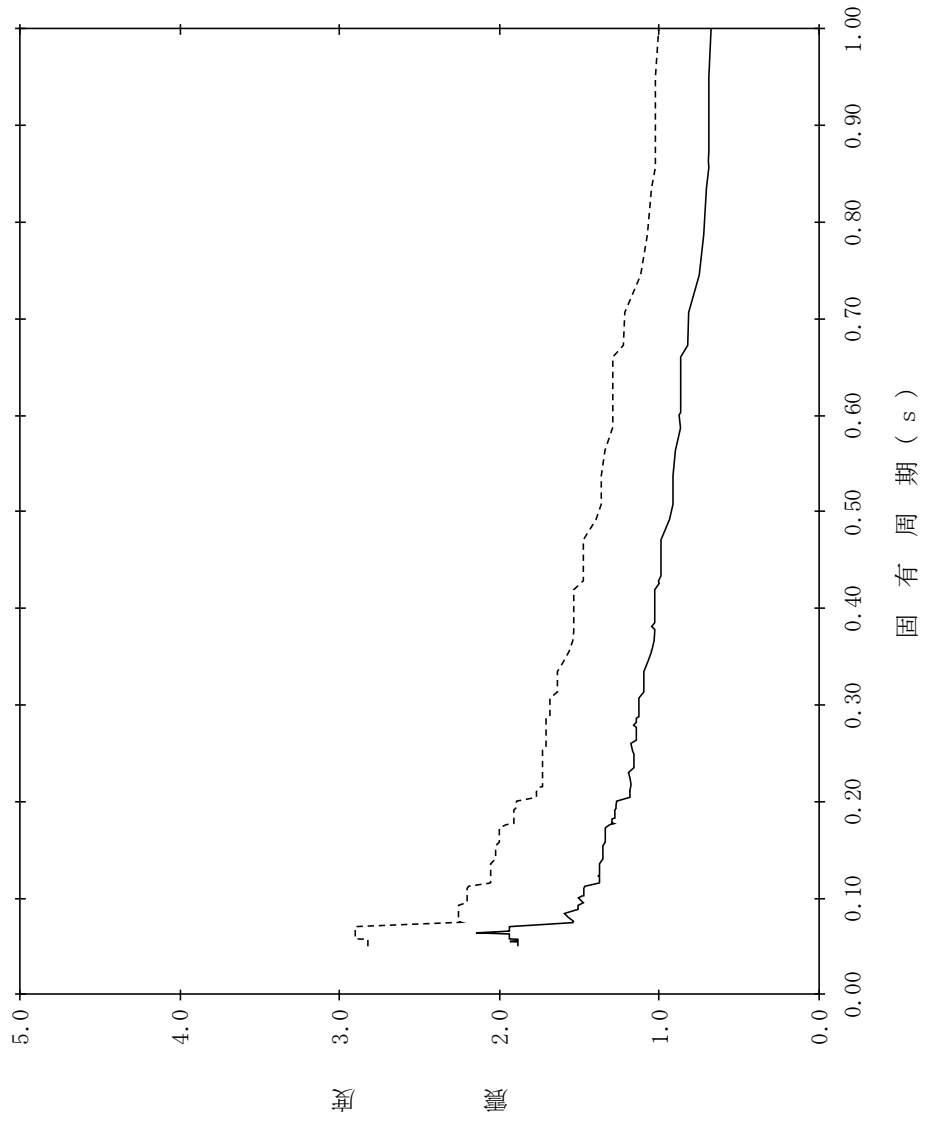

【NS2-GTLOT-SsV-GTLOT8】

構造物名：ガスタービン発電機用軽油タンク
 標高：EL58.212m
 波形名：基準地震動 S s
 減衰定数：5.0%

—— 設計用床応答スペクトル I (鉛直方向)

----- 設計用床応答スペクトル II (鉛直方向)

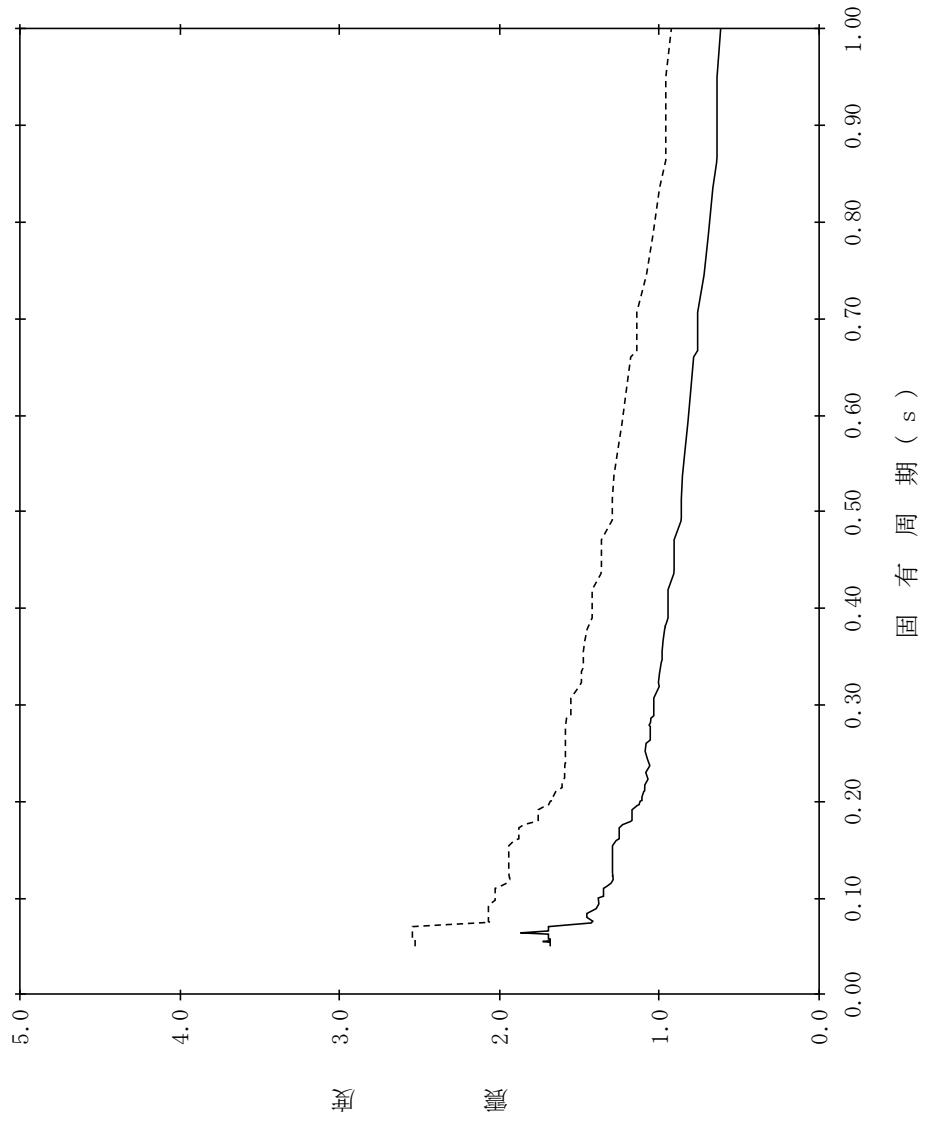

【NS2-GTLOT-SsV-GTLOT9】

構造物名：ガスタービン発電機用軽油タンク
 標高：EL56.112m
 波形名：基準地震動 S s
 減衰定数：0.5%

—— 設計用床応答スペクトル I (鉛直方向)

----- 設計用床応答スペクトル II (鉛直方向)

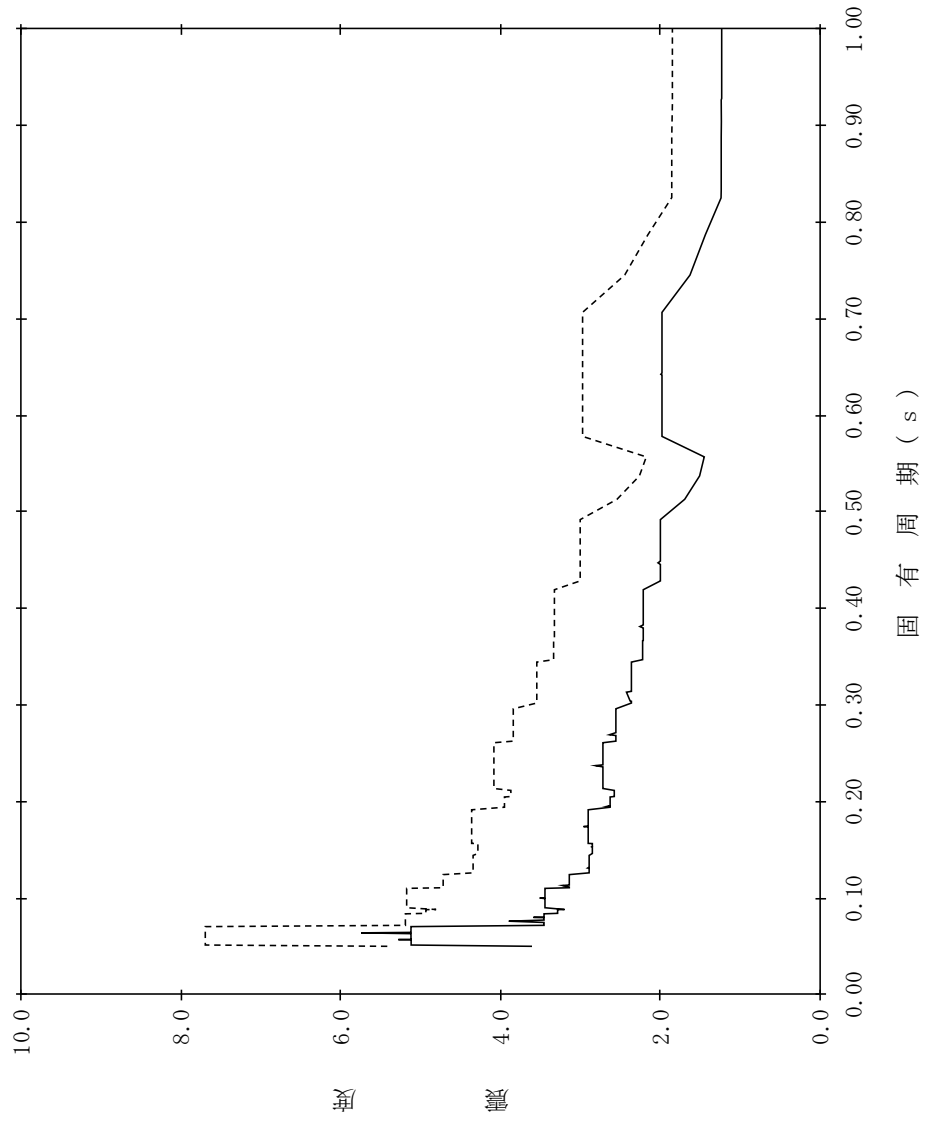

【NS2-GTLOT-SsV-GTLOT10】

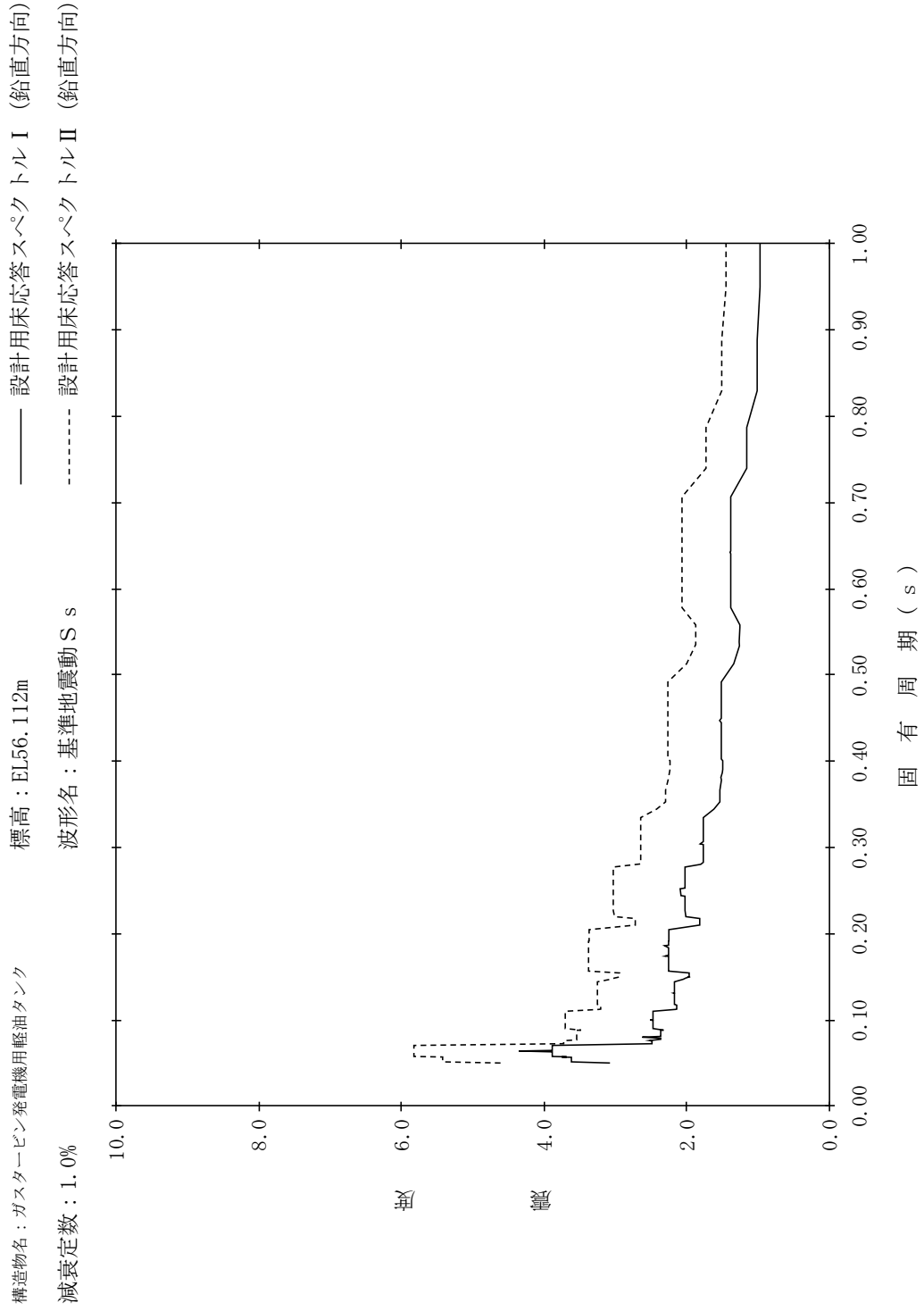

【NS2-GTLOT-SsV-GTLOT11】

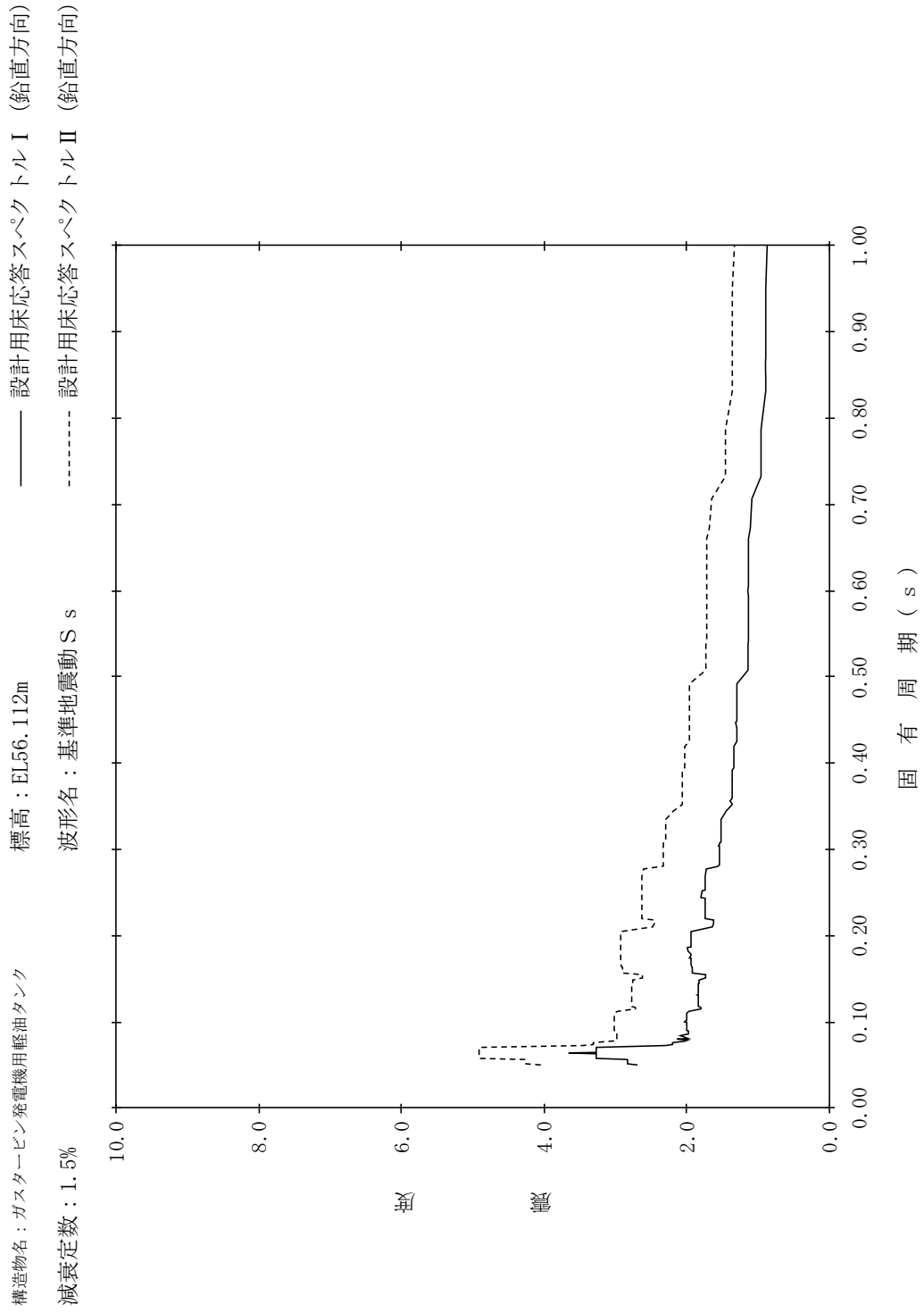

【NS2-GTLOT-SsV-GTLOT12】

構造物名：ガスタービン発電機用軽油タンク
 標高：EL56.112m
 減衰定数：2.0%
 波形名：基準地震動 S s
 設計用床応答スペクトル I (鉛直方向)
 設計用床応答スペクトル II (鉛直方向)

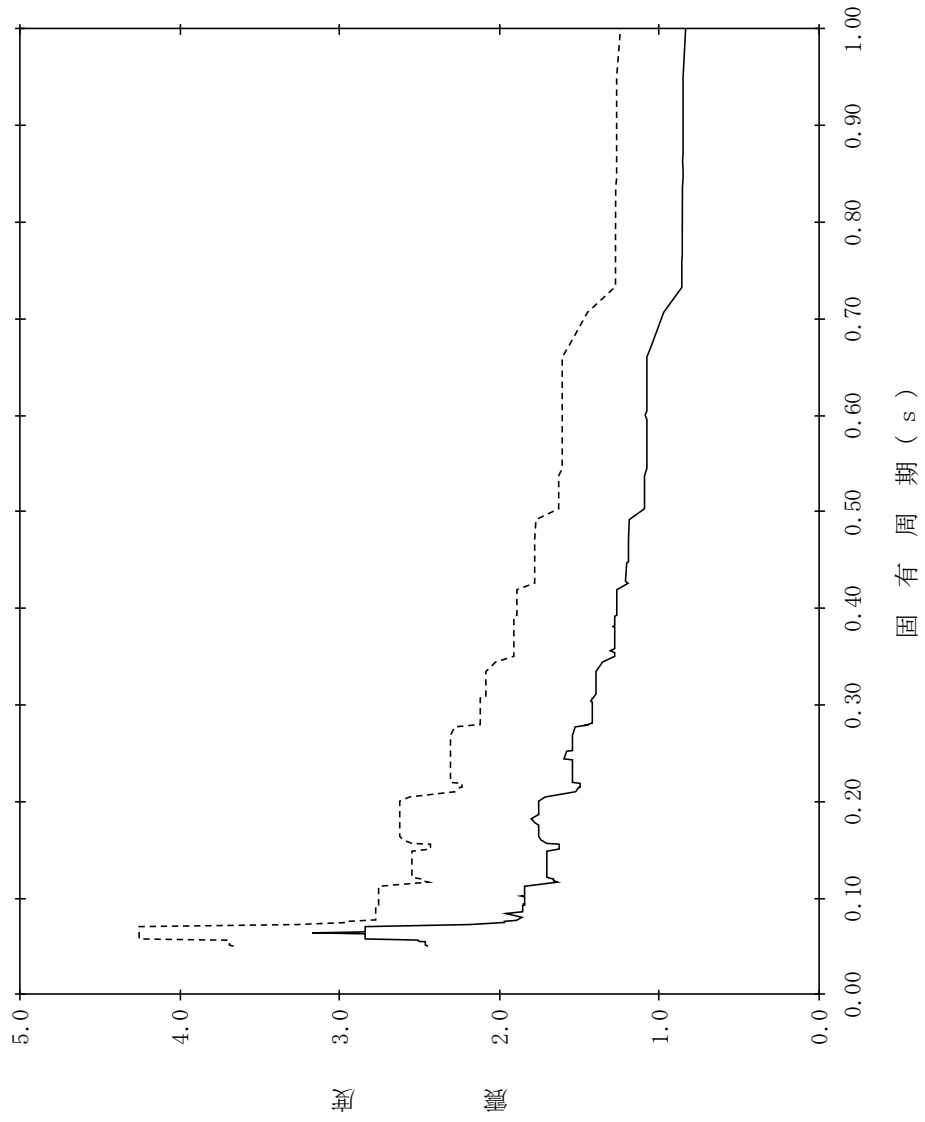

【NS2-GTLOT-SsV-GTLOT13】

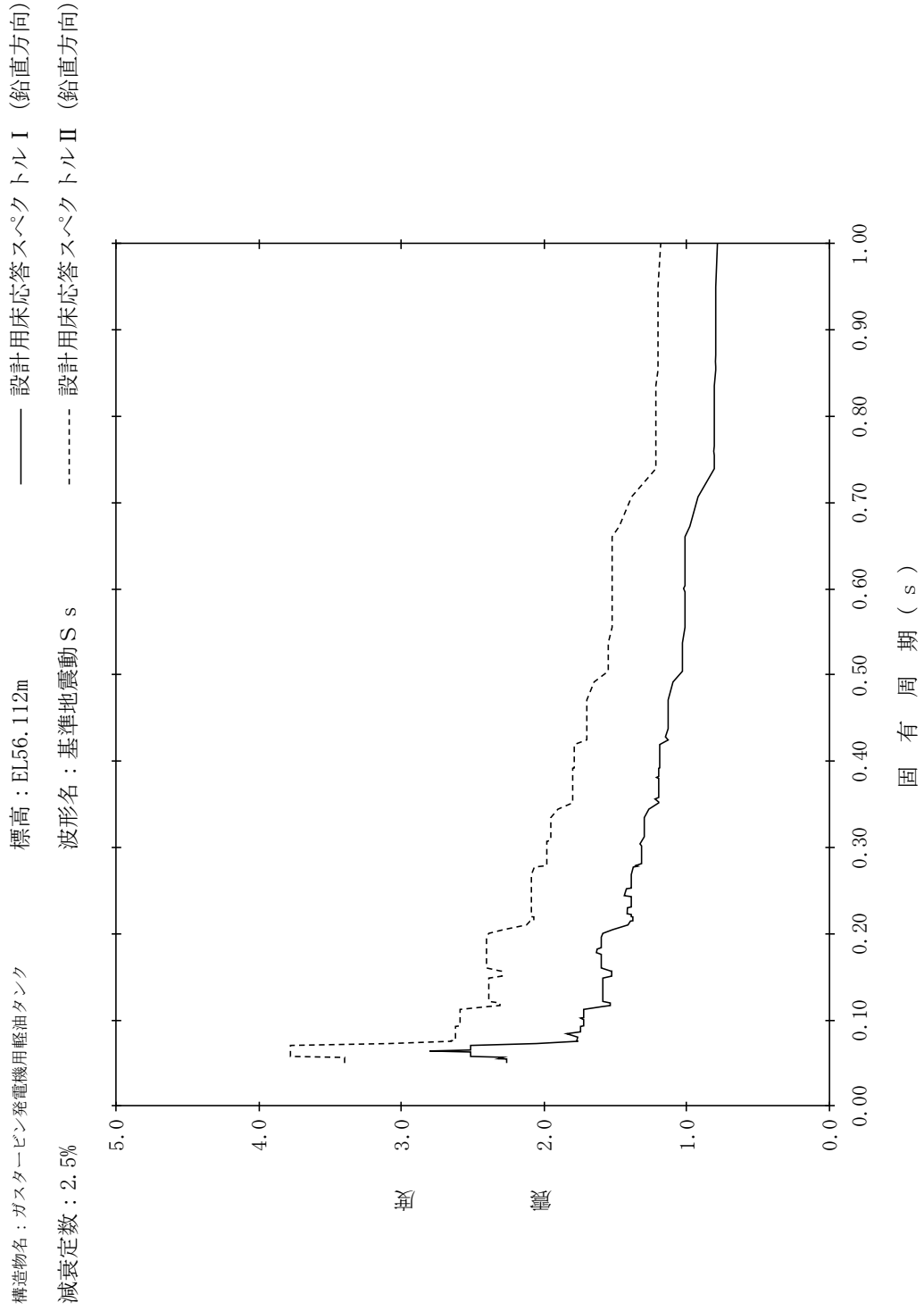

【NS2-GTLOT-SsV-GTLOT14】

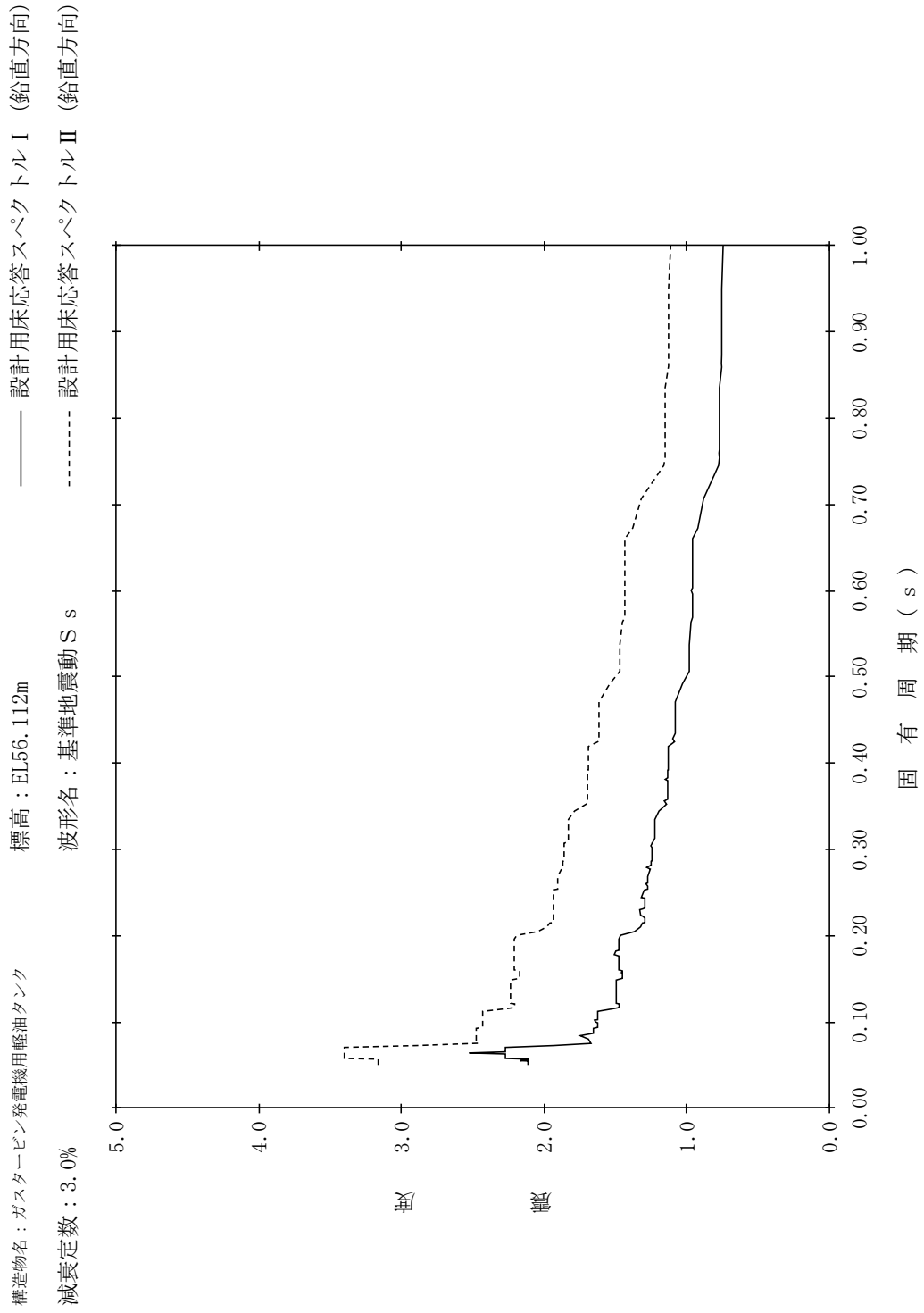

【NS2-GTLOT-SsV-GTLOT15】

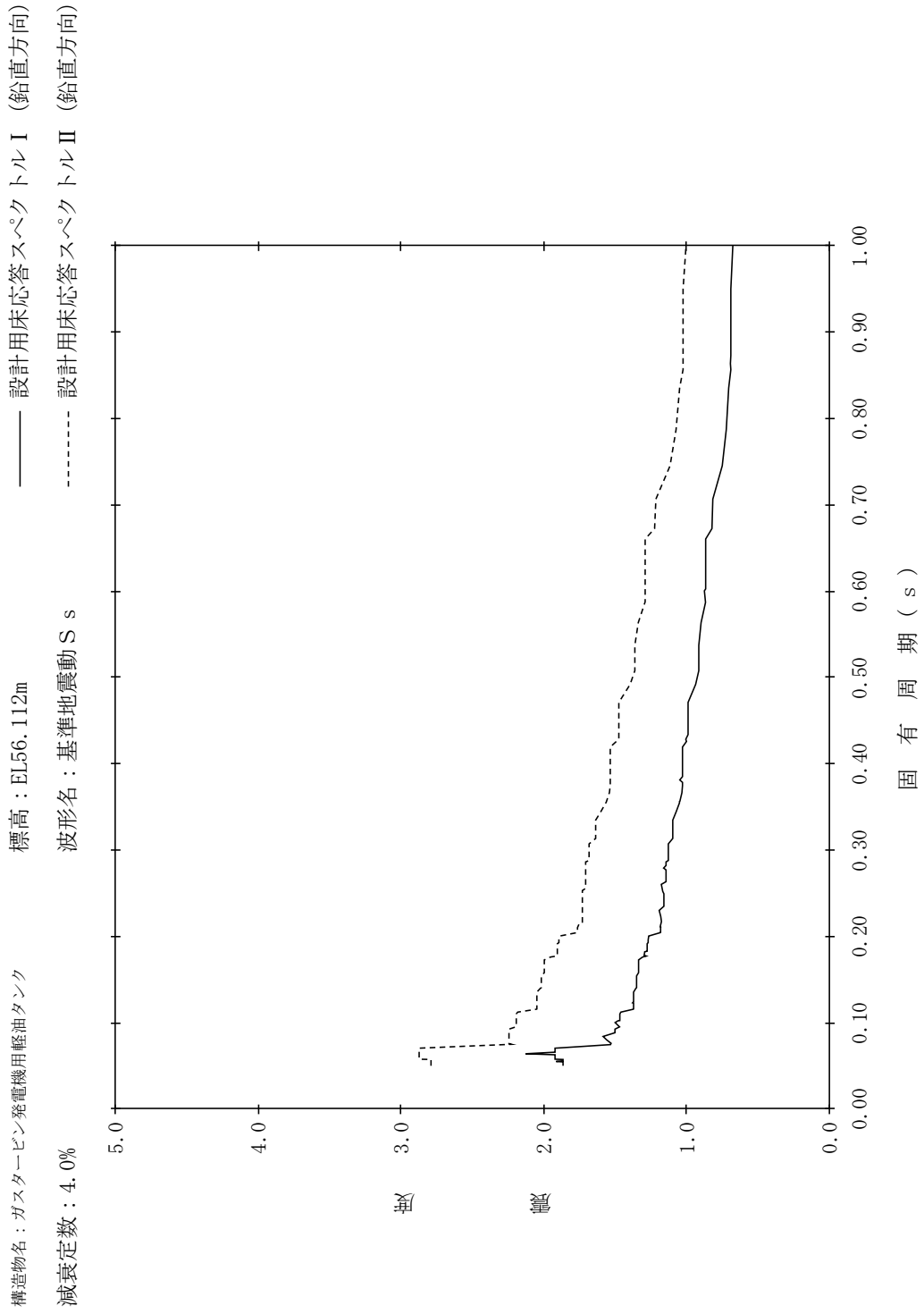

【NS2-GTLOT-SsV-GTLOT16】

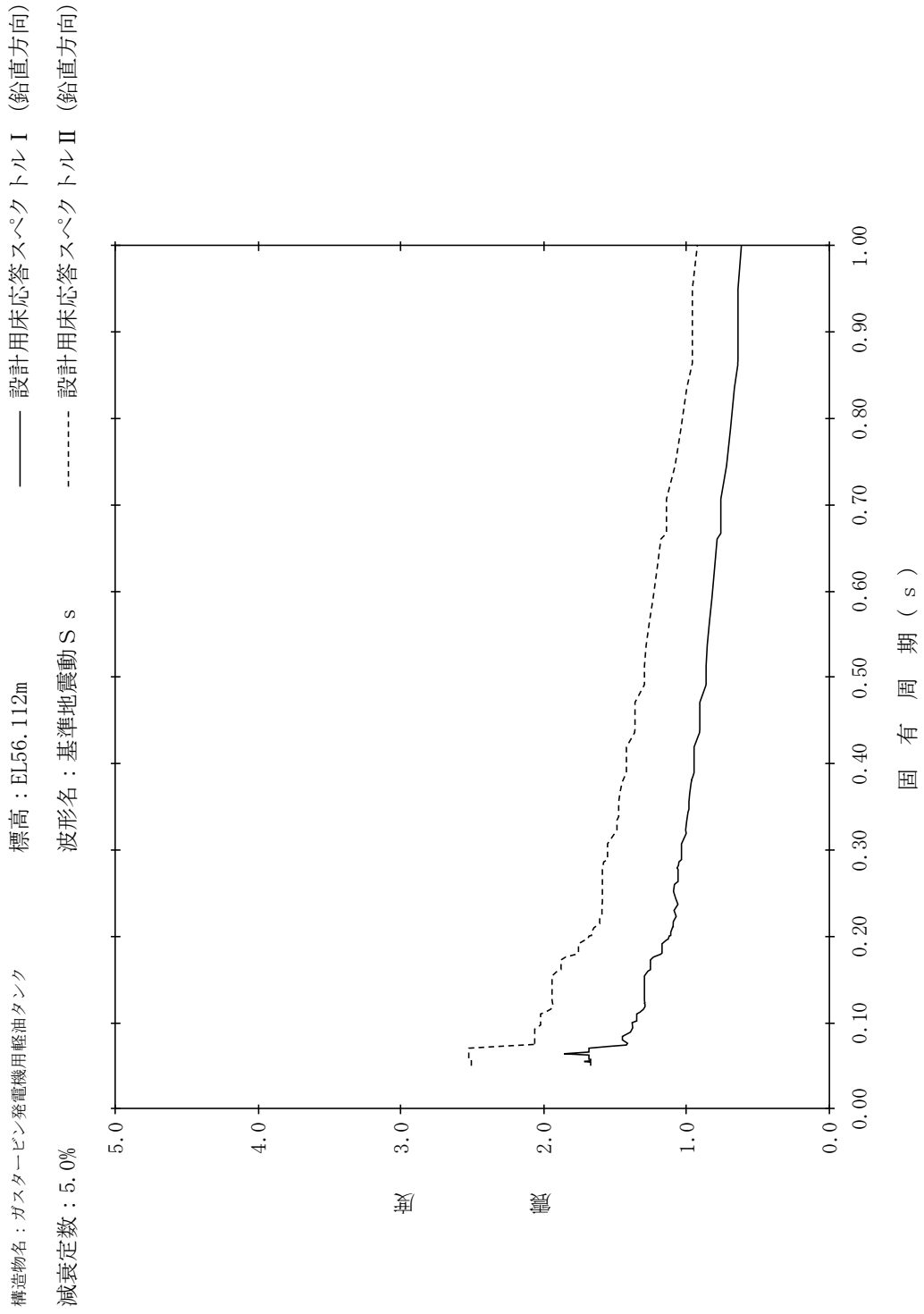

【NS2-GTLOT-SsV-GTLOT17】

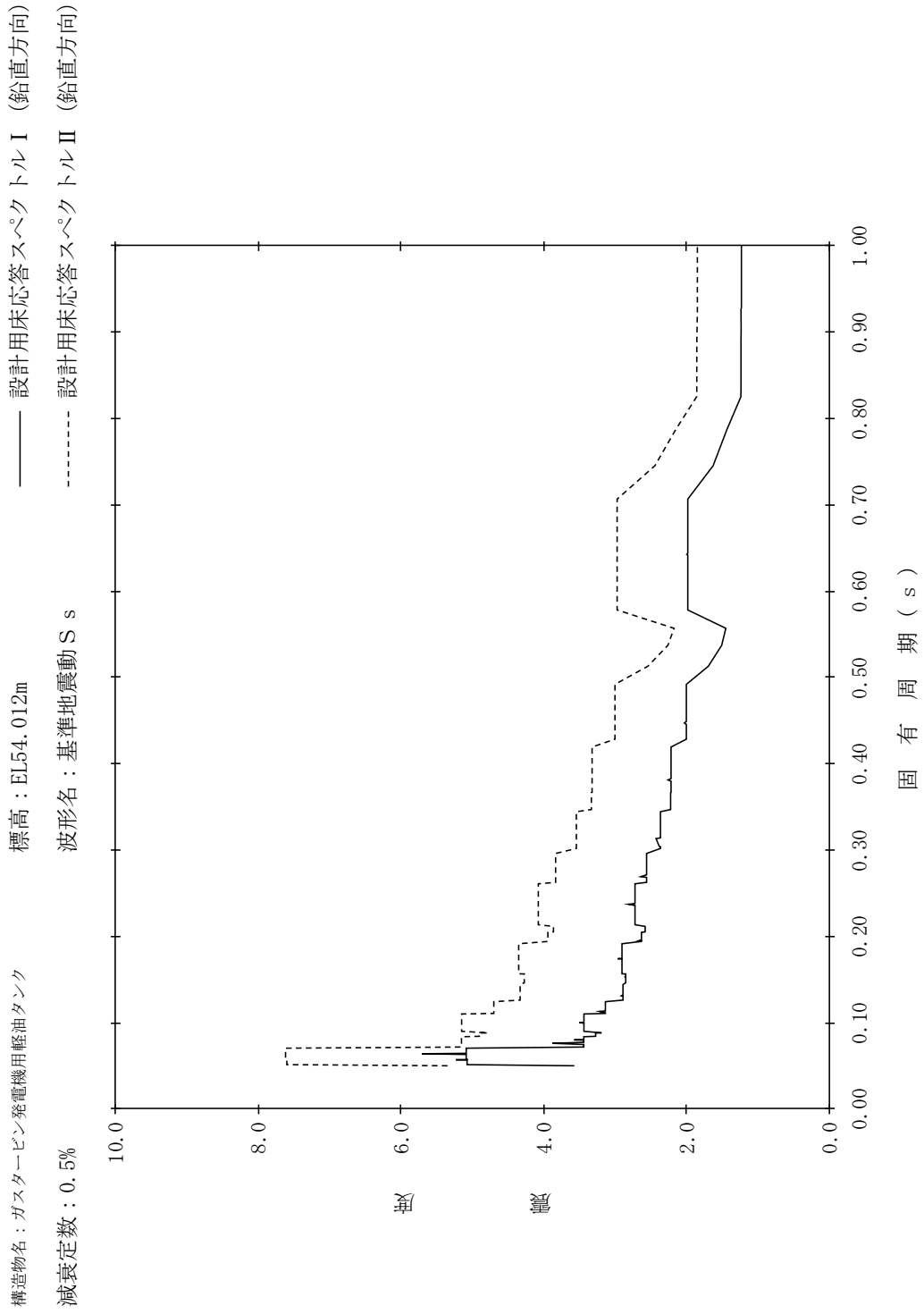

【NS2-GTLOT-SsV-GTLOT18】

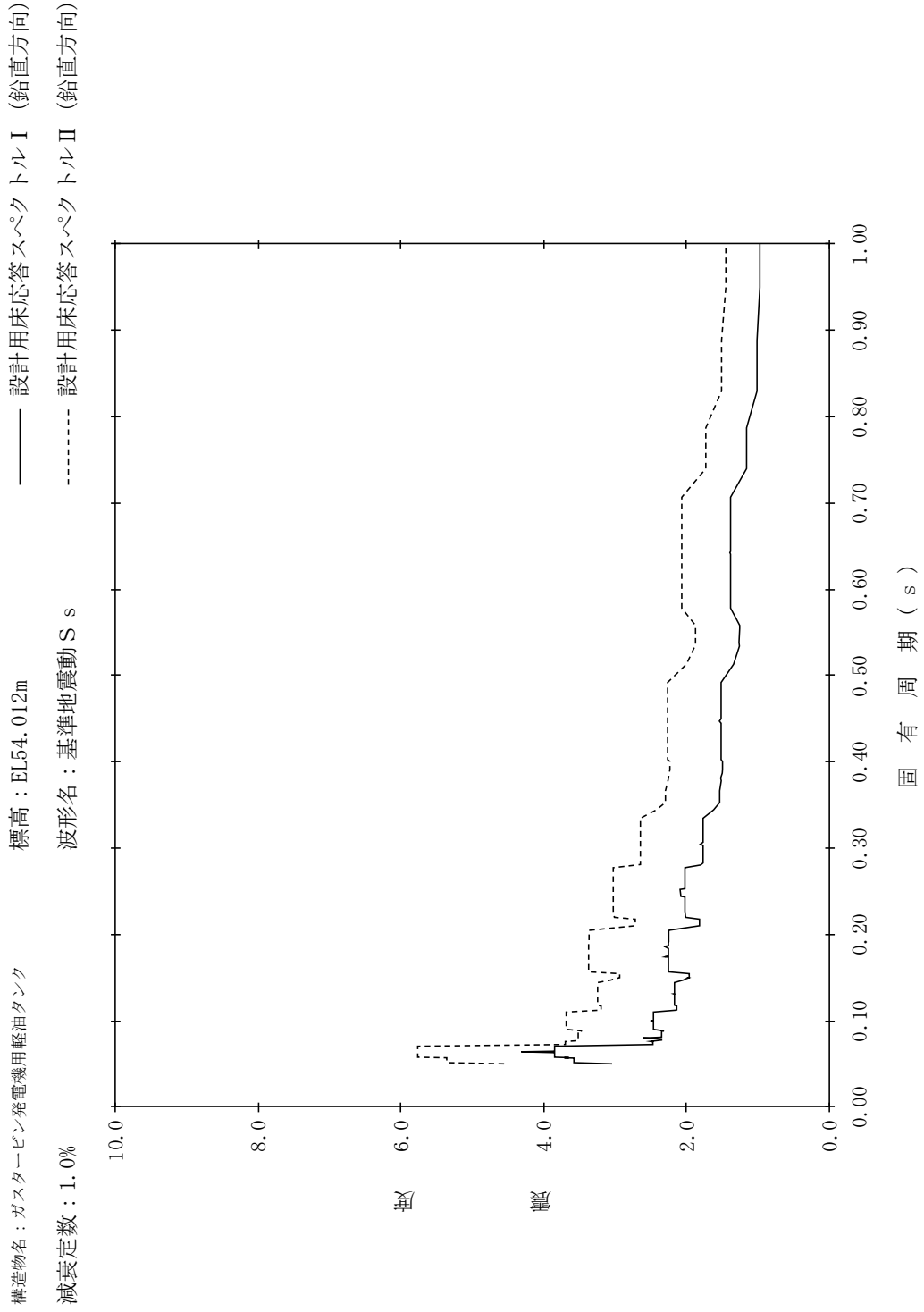

【NS2-GTLOT-SsV-GTLOT19】

構造物名：ガスタービン発電機用軽油タンク
 標高：EL54.012m
 減衰定数：1.5%
 波形名：基準地震動 S s
 設計用床応答スペクトル I (鉛直方向)
 設計用床応答スペクトル II (鉛直方向)

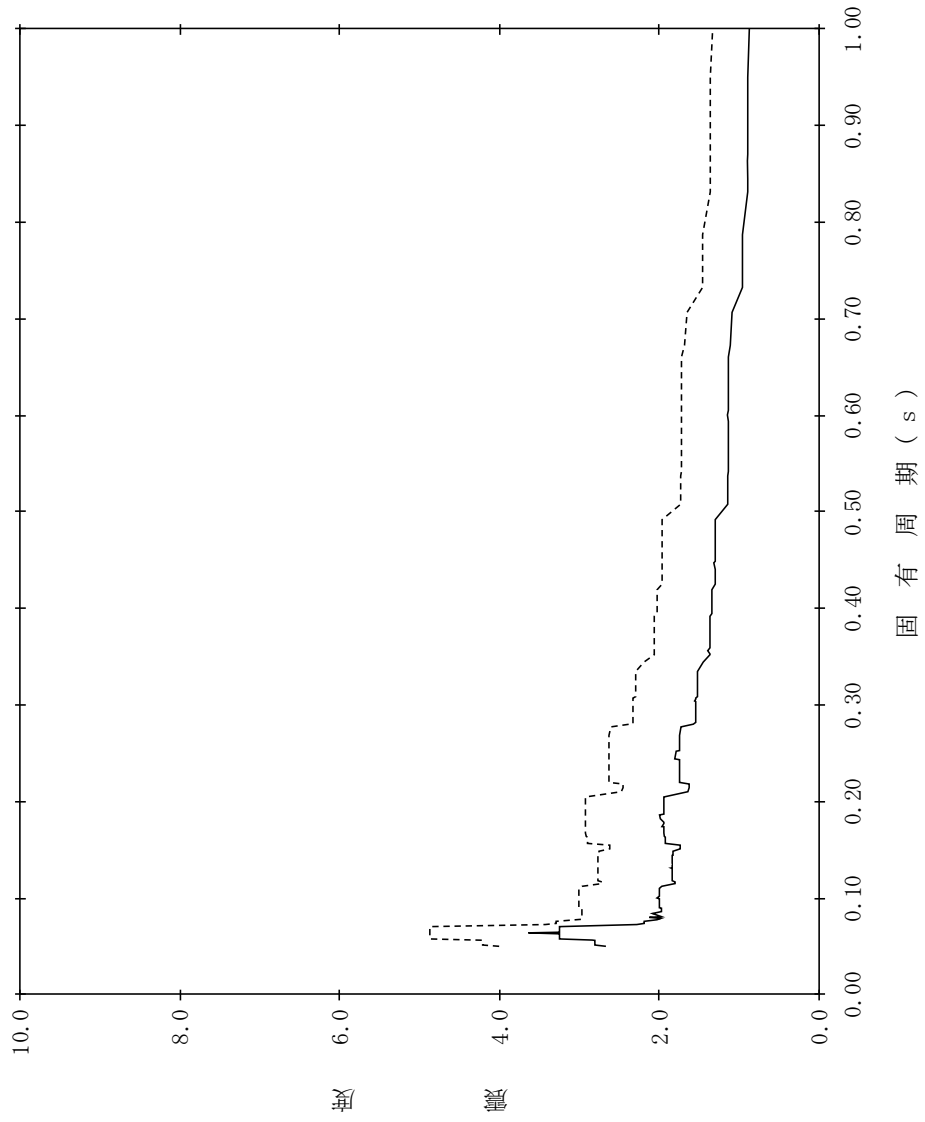

【NS2-GTLOT-SsV-GTLOT20】

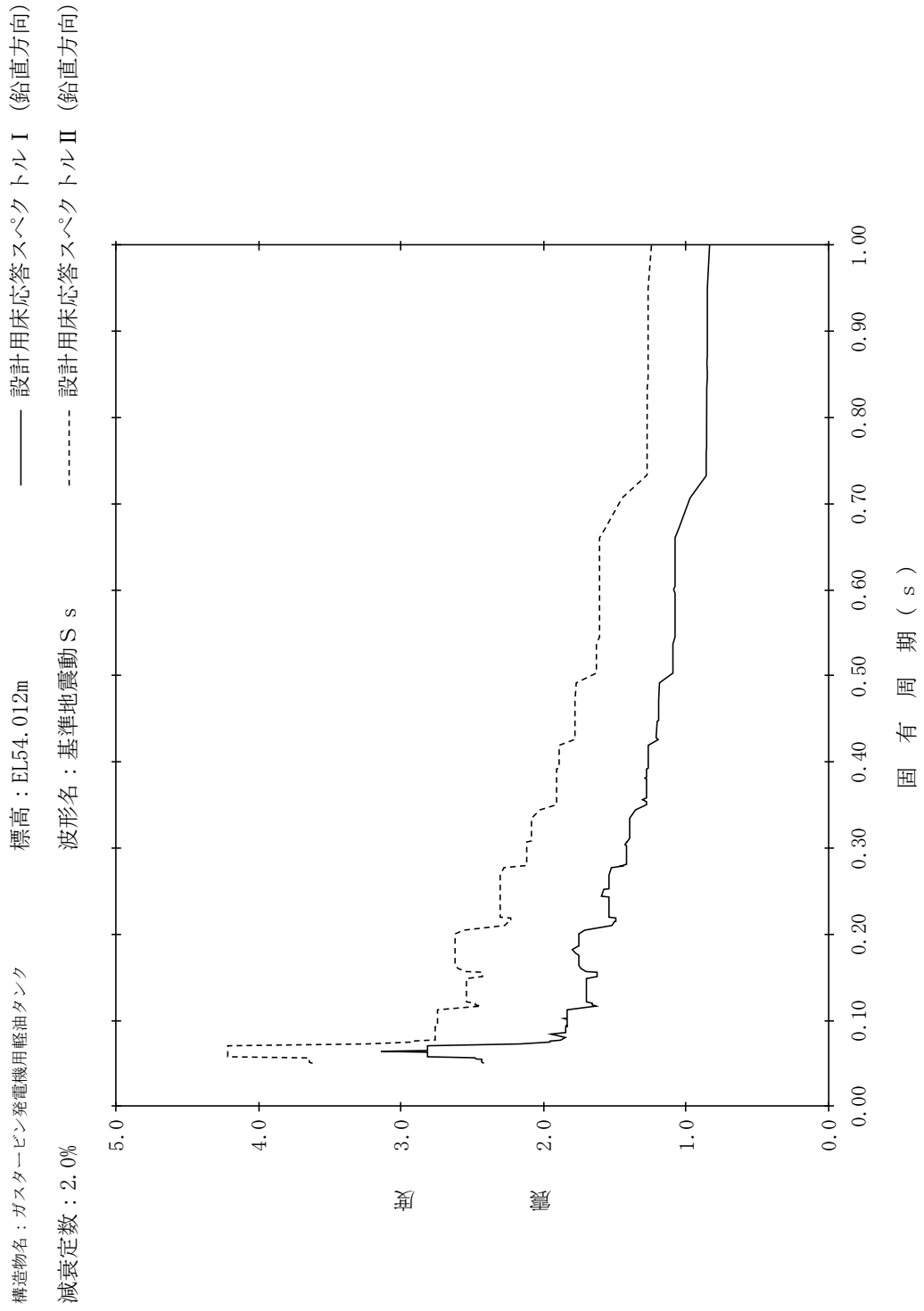

【NS2-GTLOT-SsV-GTLOT21】

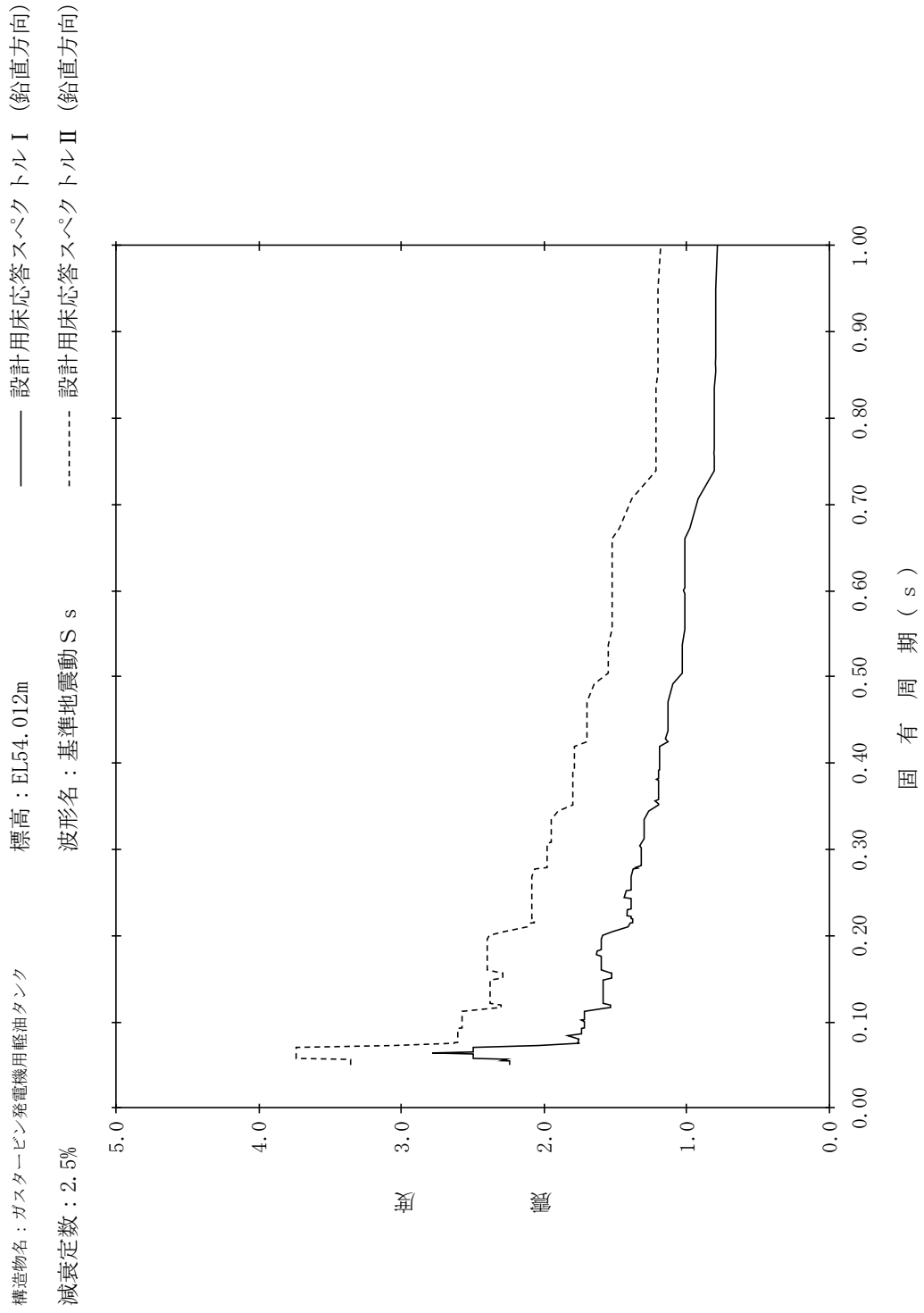

【NS2-GTLOT-SsV-GTLOT22】

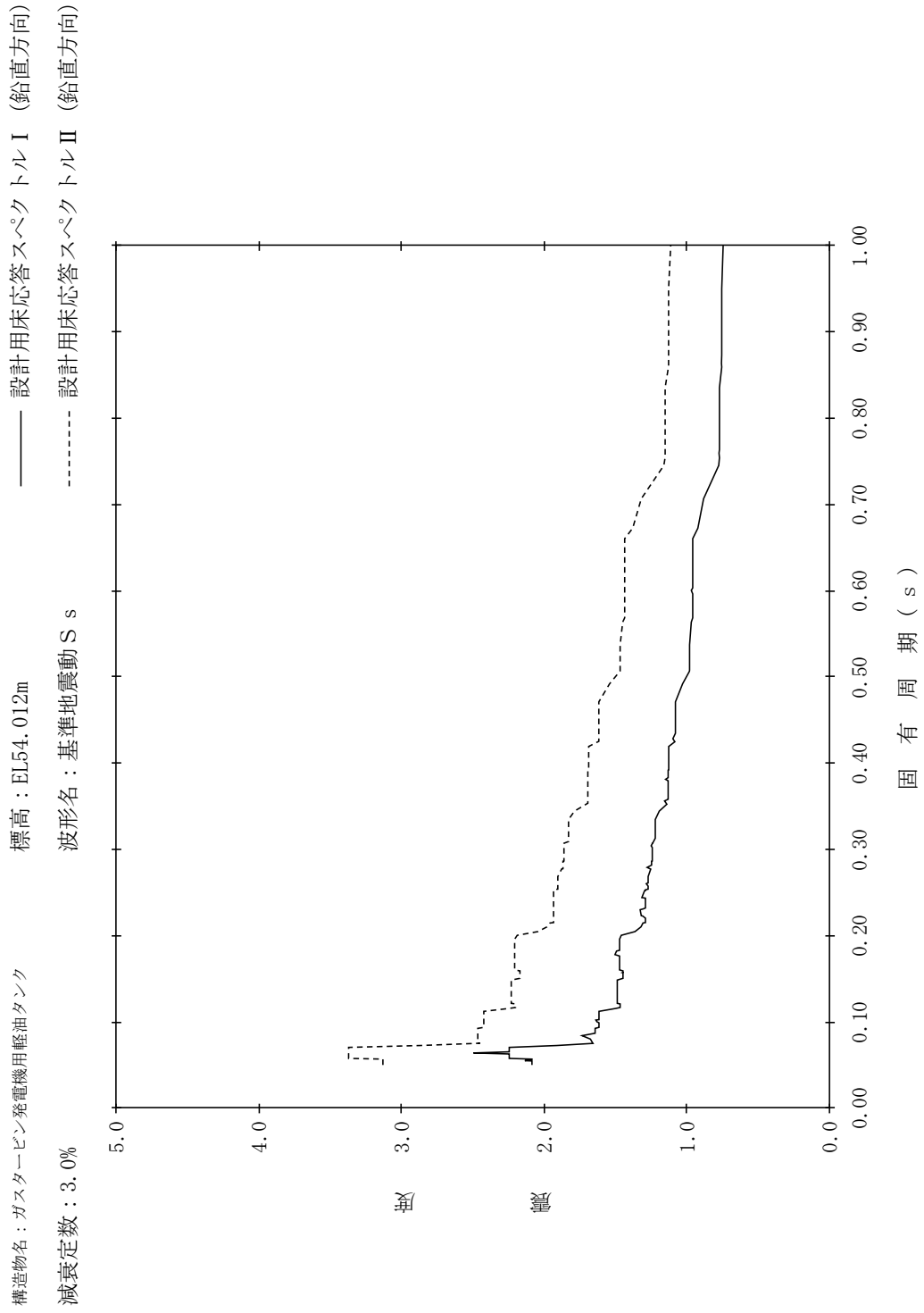

【NS2-GTLOT-SsV-GTLOT23】

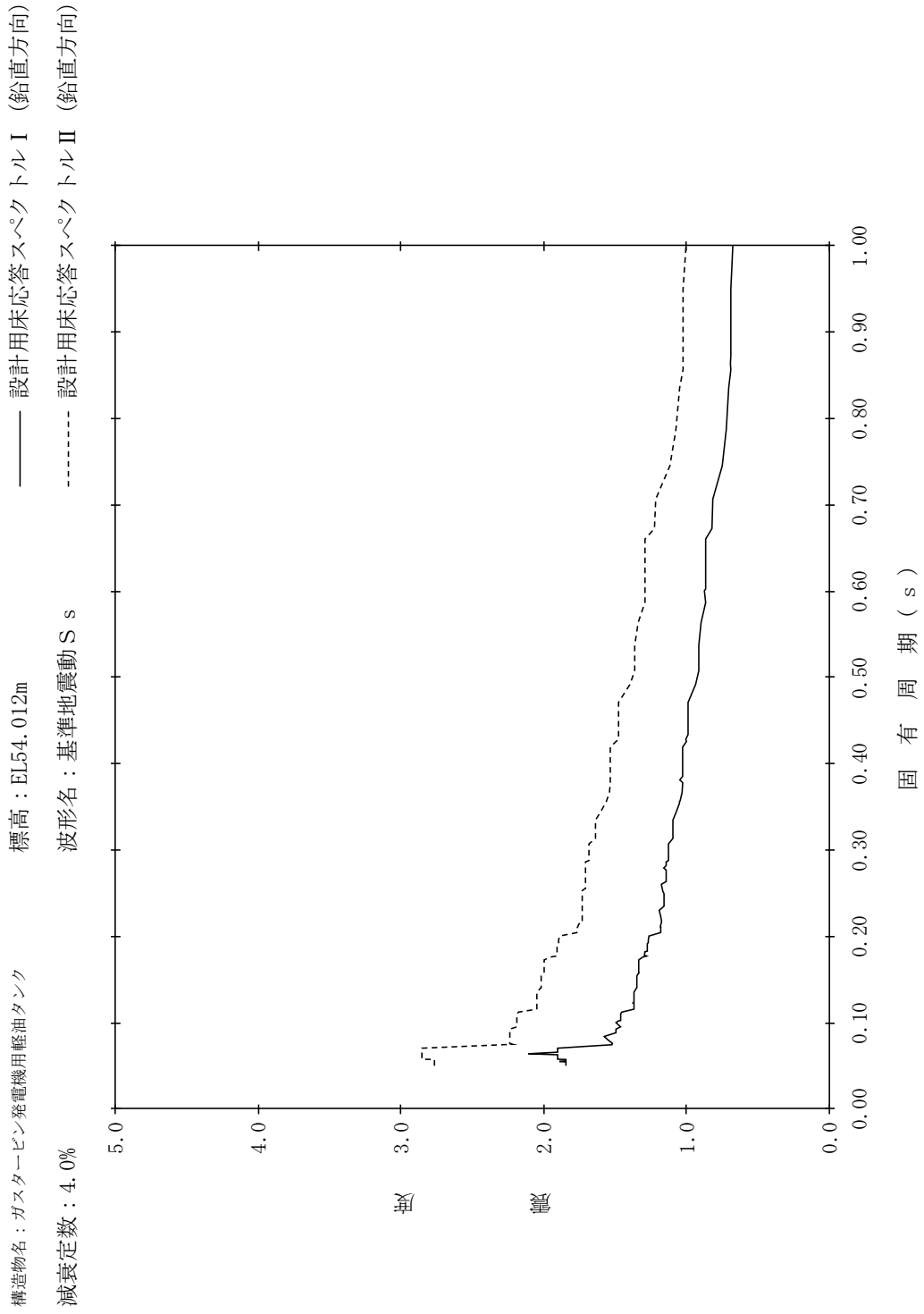

【NS2-GTLOT-SsV-GTLOT24】

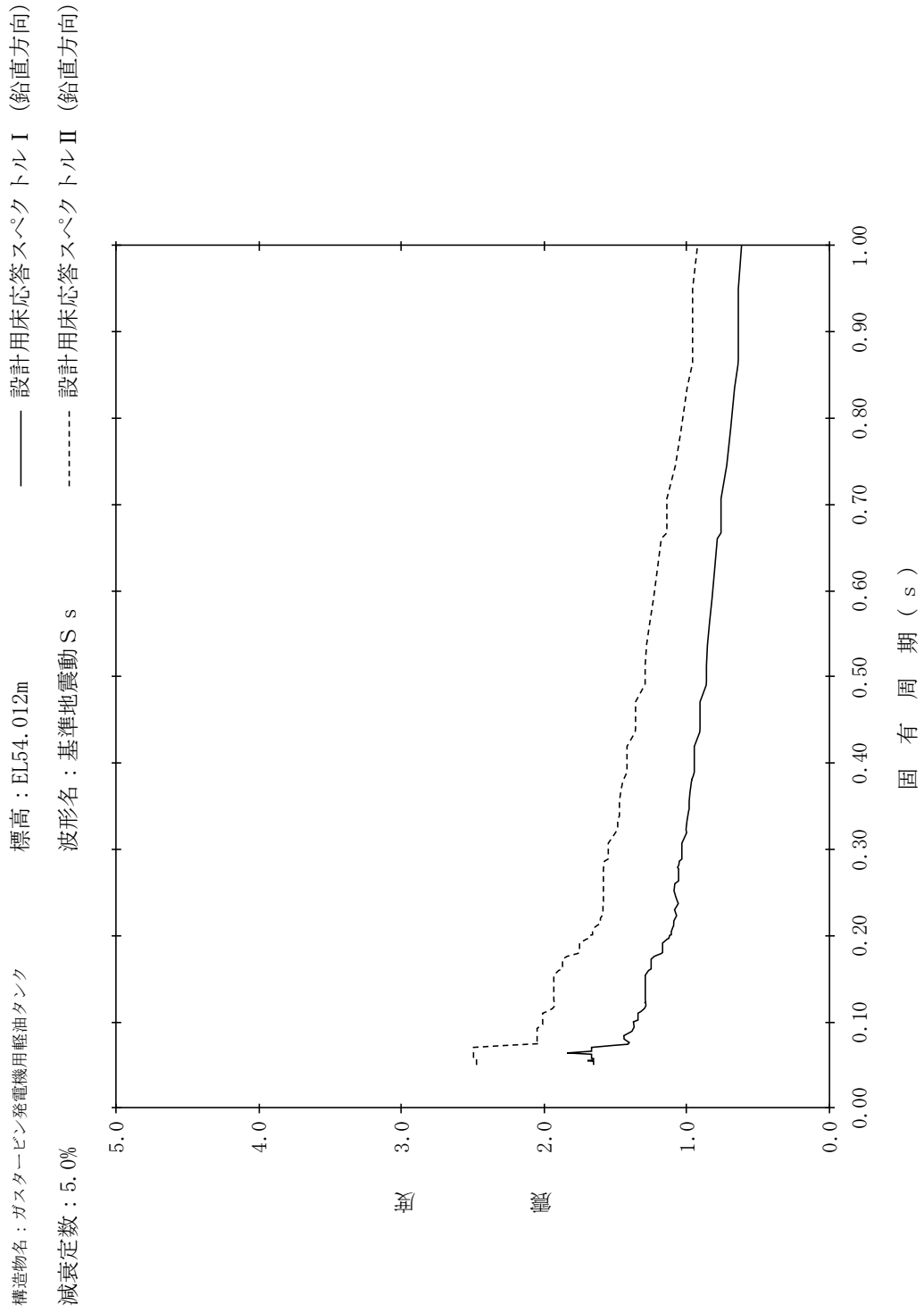

【NS2-GTLOT-SsV-GTLOT25】

構造物名：ガスタービン発電機用軽油タンク
 標高：EL51.912m
 減衰定数：0.5%
 波形名：基準地震動 S s
 設計用床応答スペクトル I (鉛直方向)
 設計用床応答スペクトル II (鉛直方向)

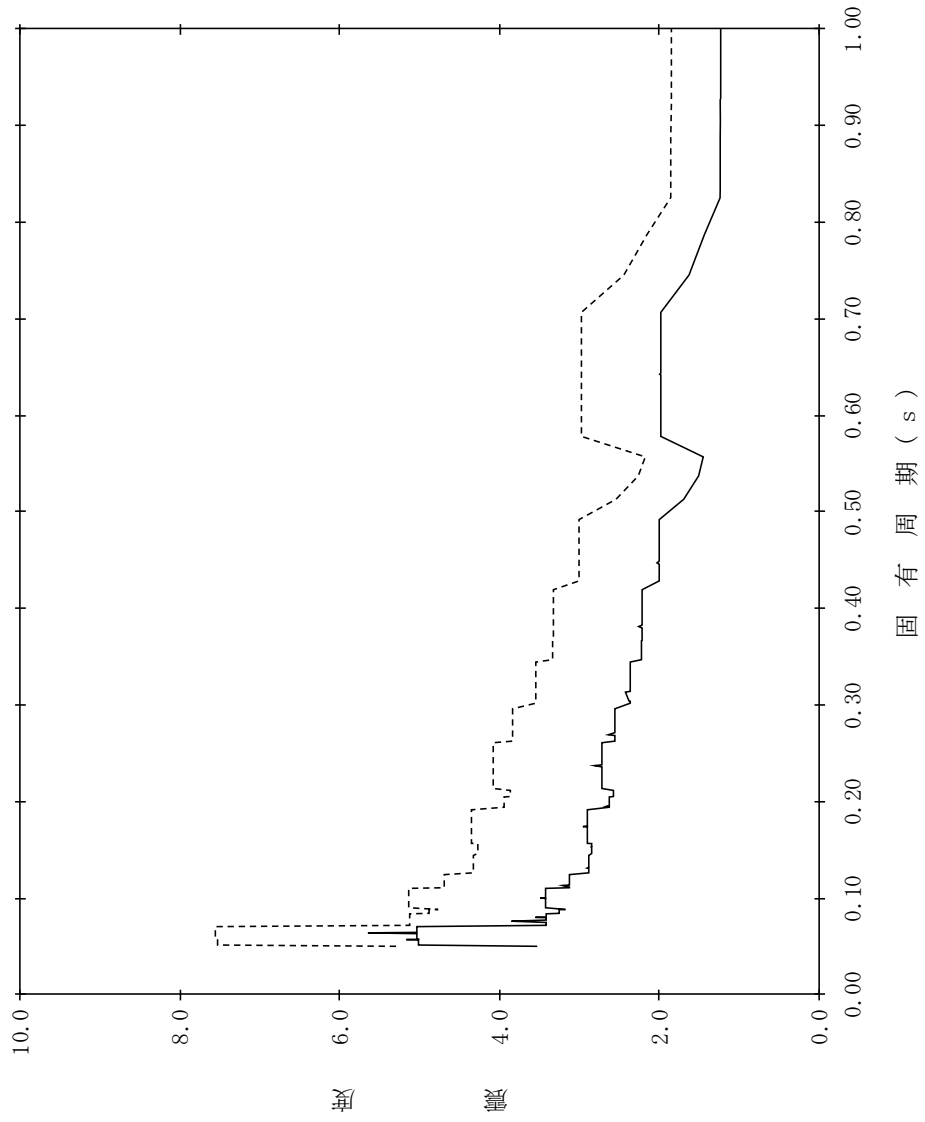

【NS2-GTLOT-SsV-GTLOT26】

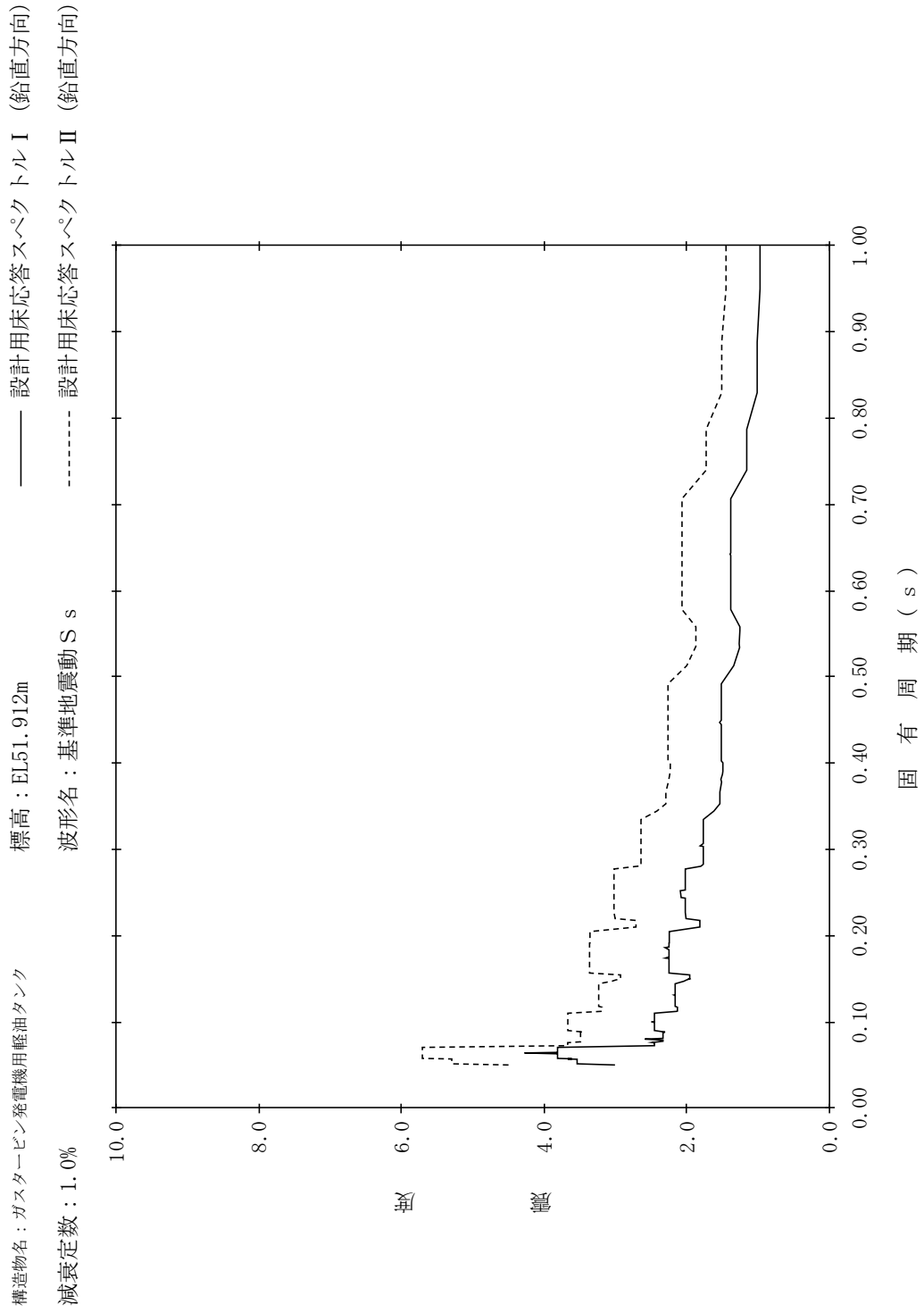

【NS2-GTLOT-SsV-GTLOT27】

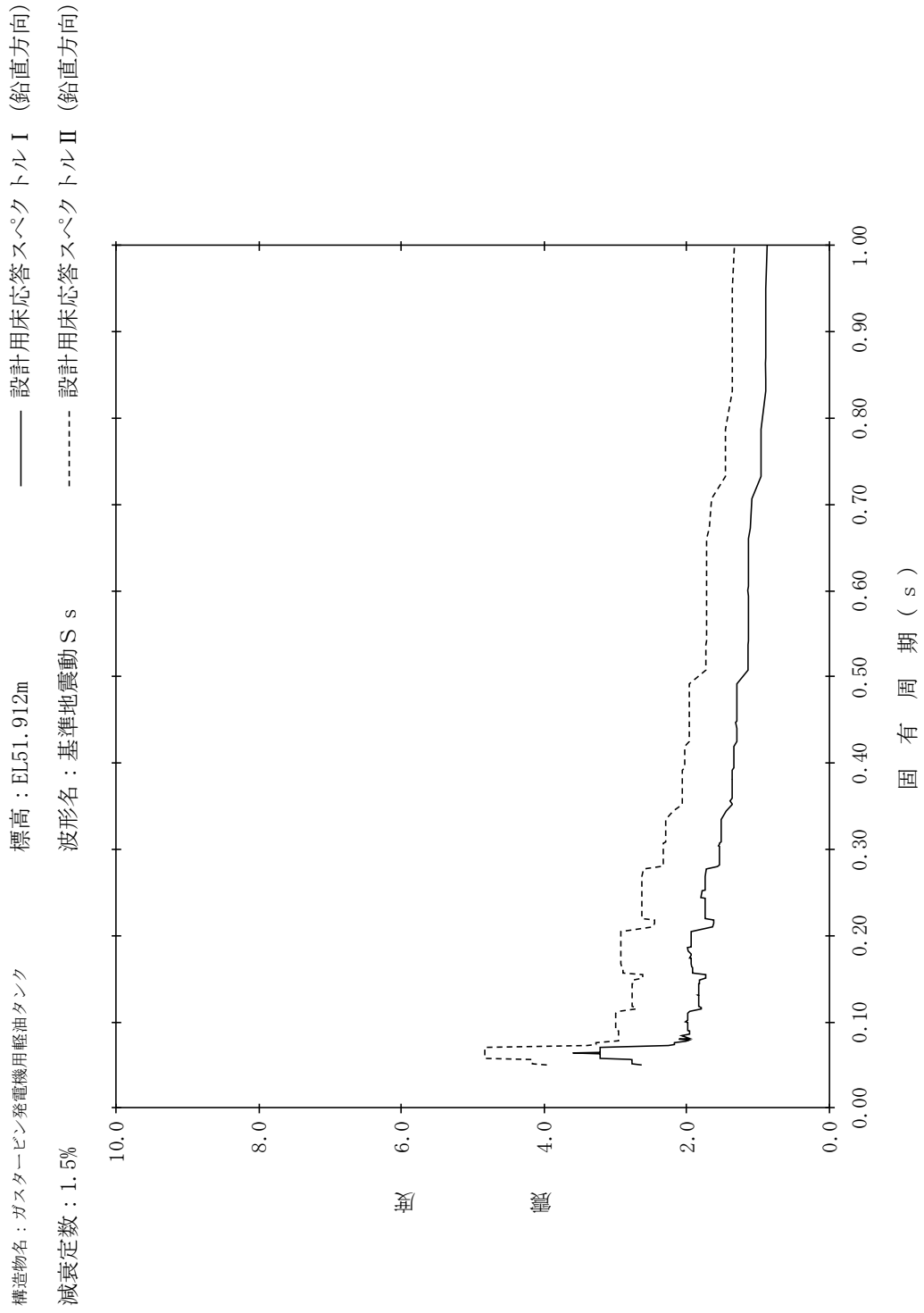

【NS2-GTLOT-SsV-GTLOT28】

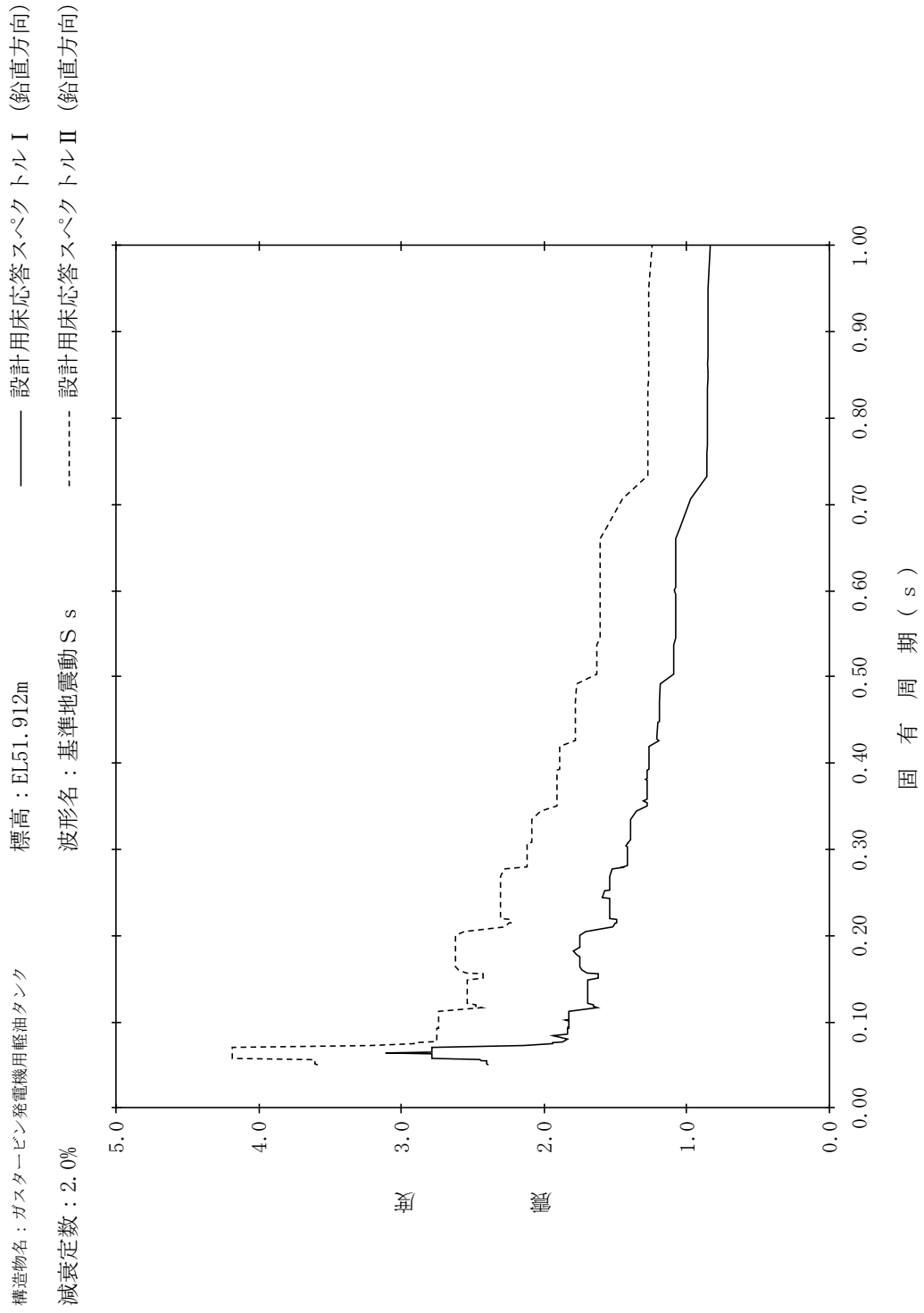

【NS2-GTLOT-SsV-GTLOT29】

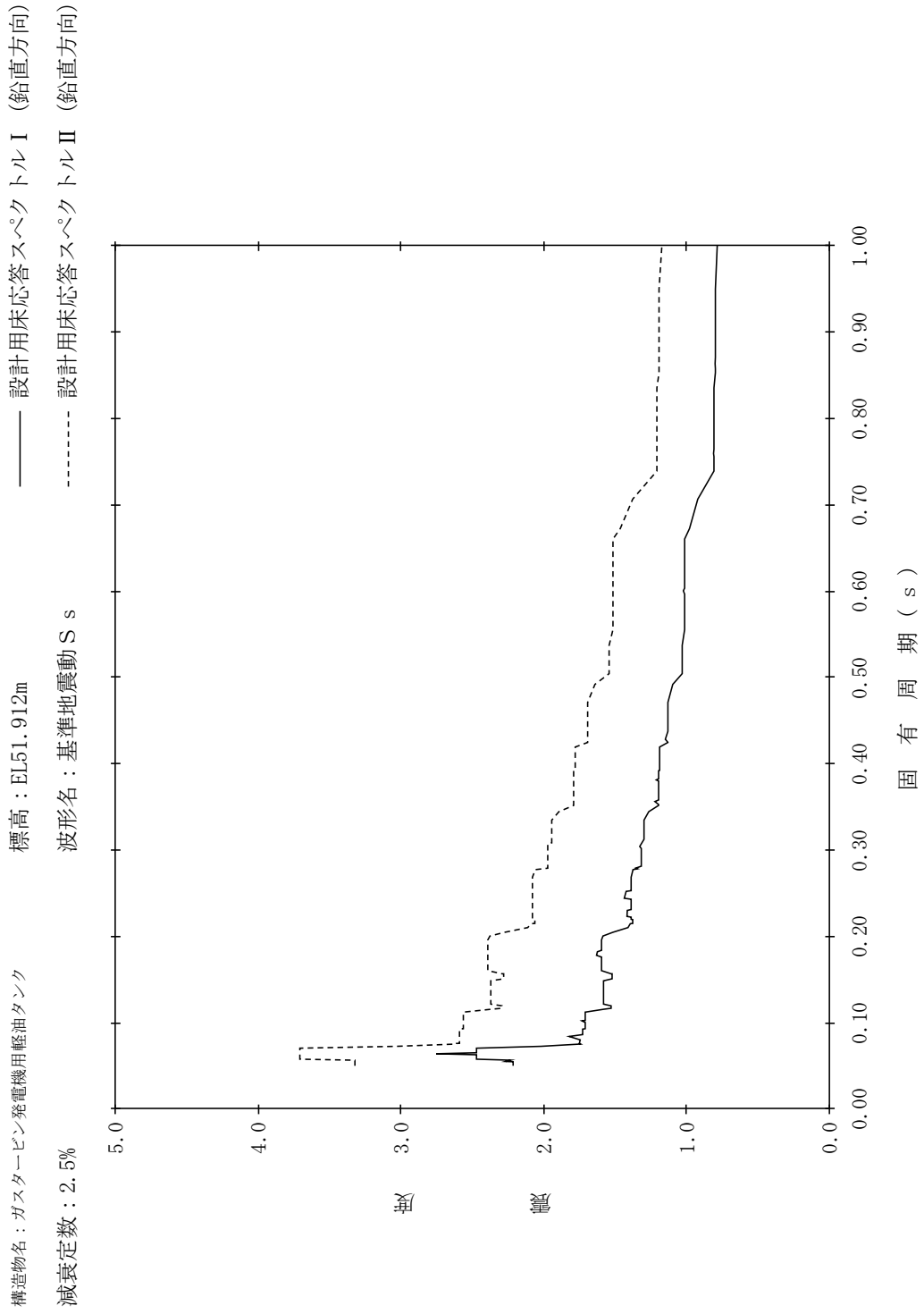

【NS2-GTLOT-SsV-GTLOT30】

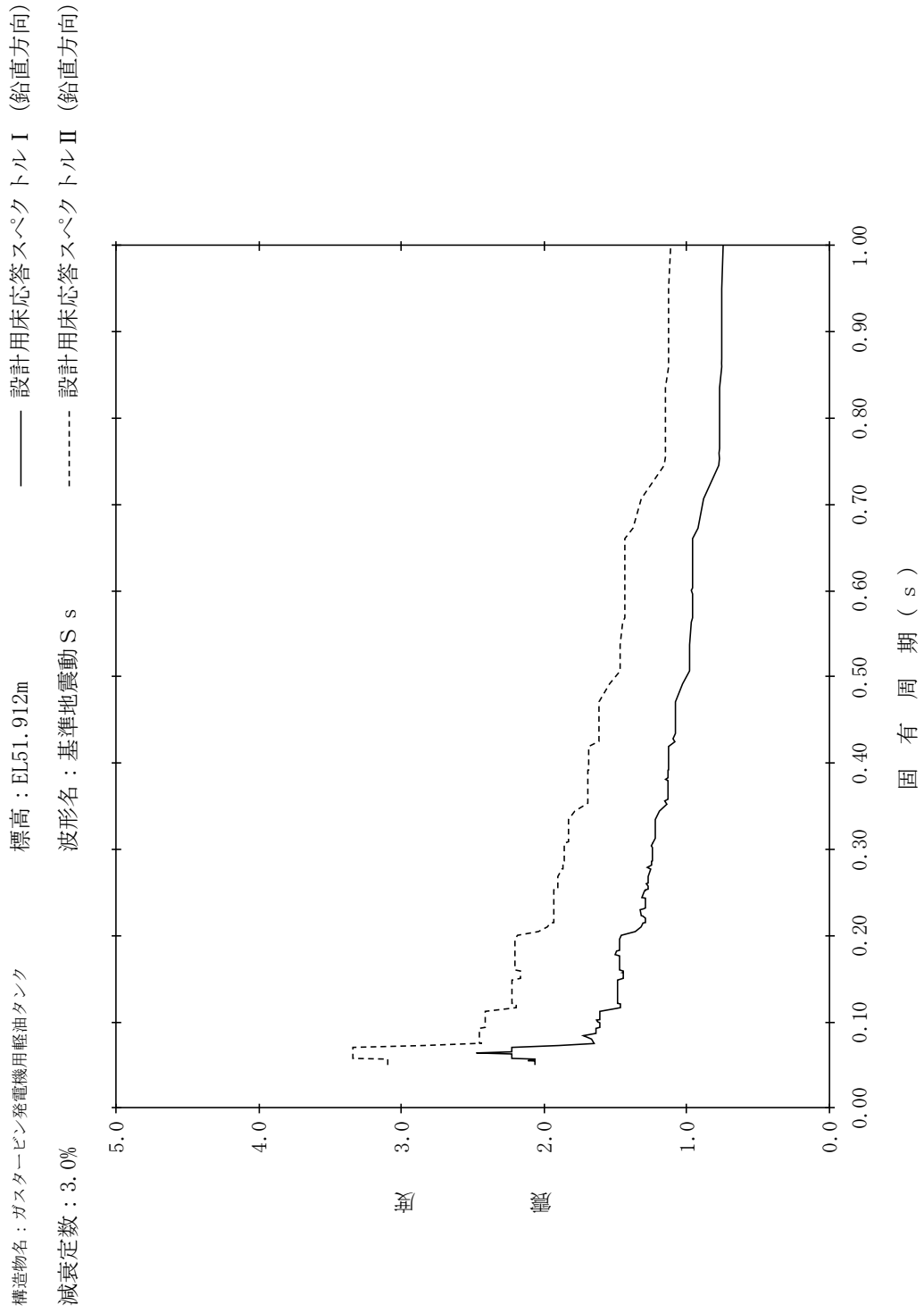

【NS2-GTLOT-SsV-GTLOT31】

構造物名：ガスタービン発電機用軽油タンク
 標高：EL51.912m
 減衰定数：4.0%
 波形名：基準地震動 S s
 設計用床応答スペクトル I (鉛直方向)
 設計用床応答スペクトル II (鉛直方向)

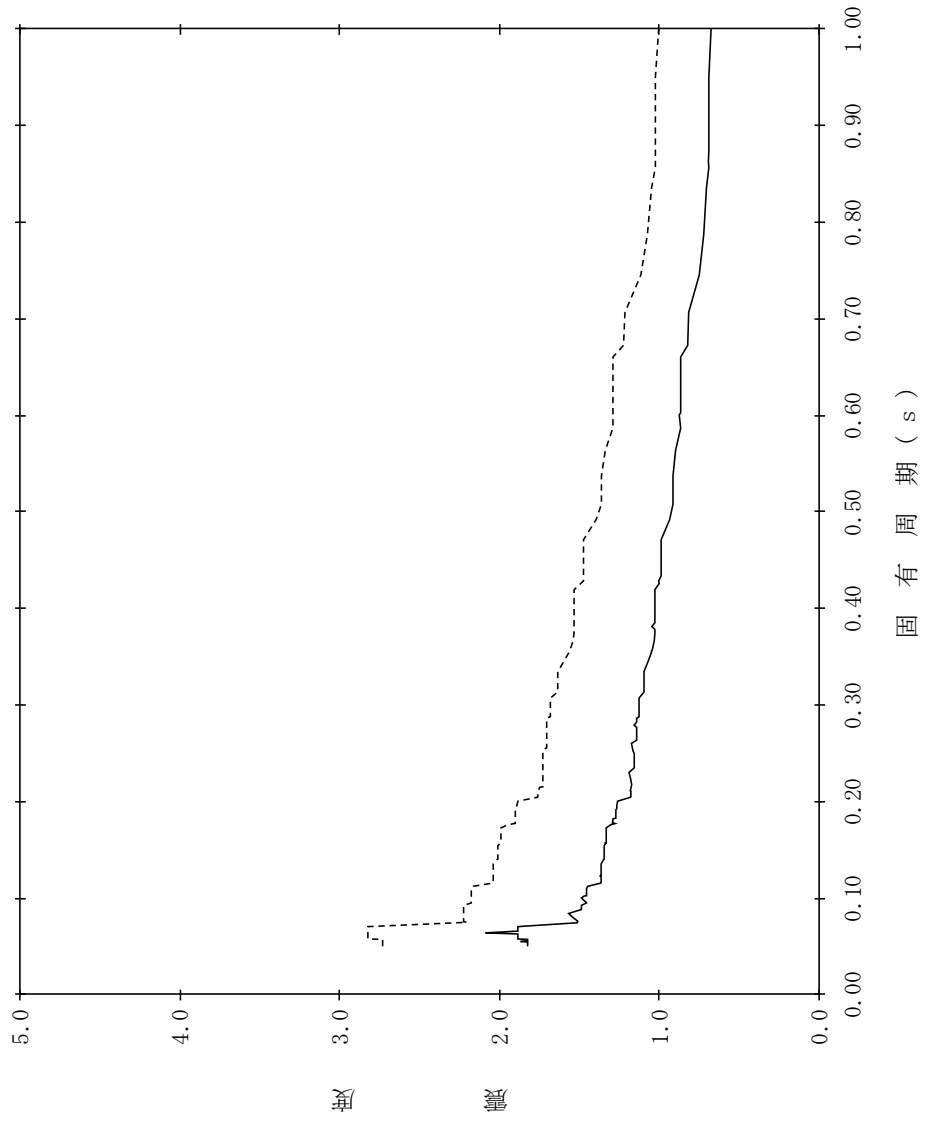

【NS2-GTLOT-SsV-GTLOT32】

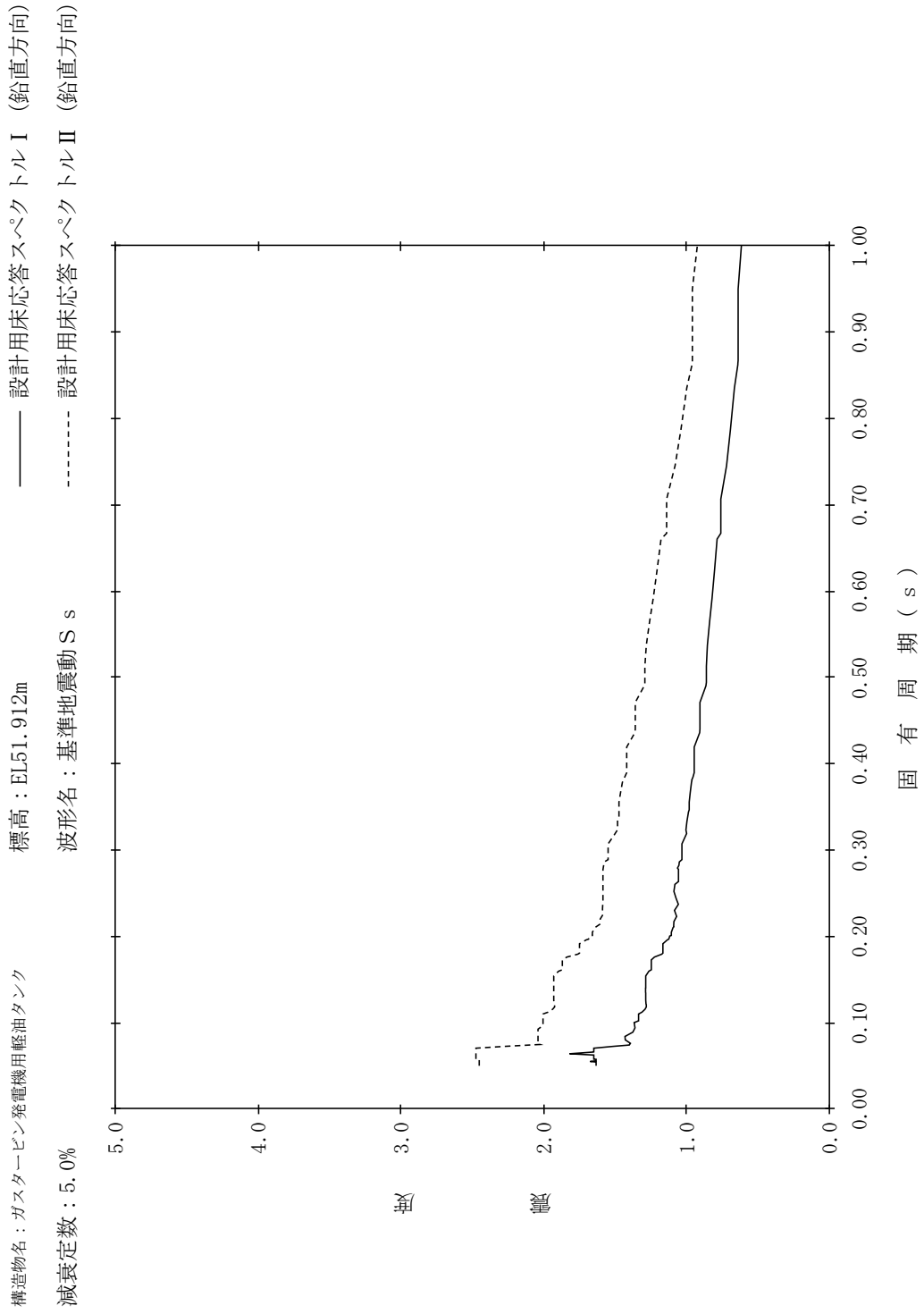

【NS2-GTLOT-SsV-GTLOT33】

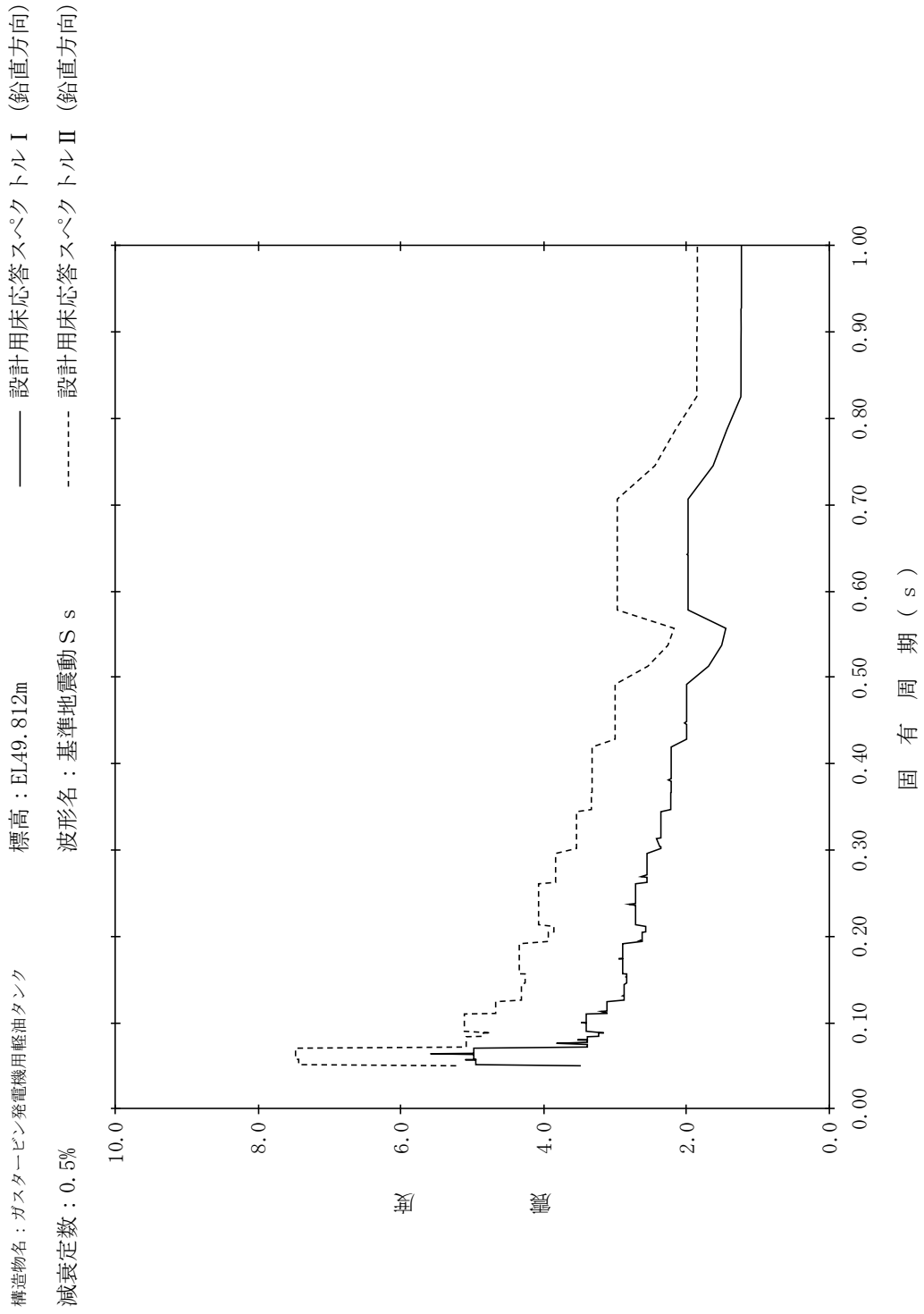

【NS2-GTLOT-SsV-GTLOT34】

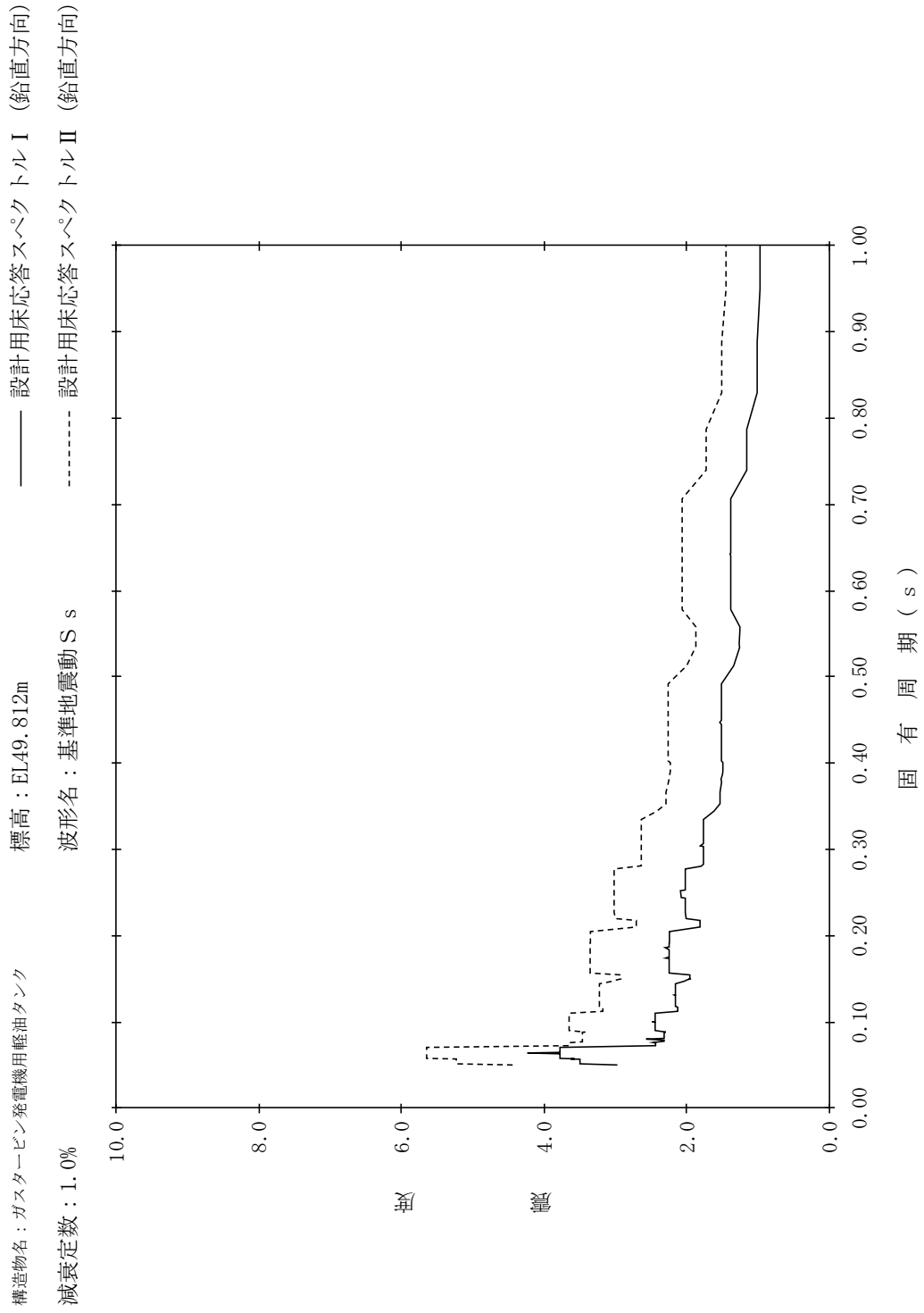

【NS2-GTLOT-SsV-GTLOT35】

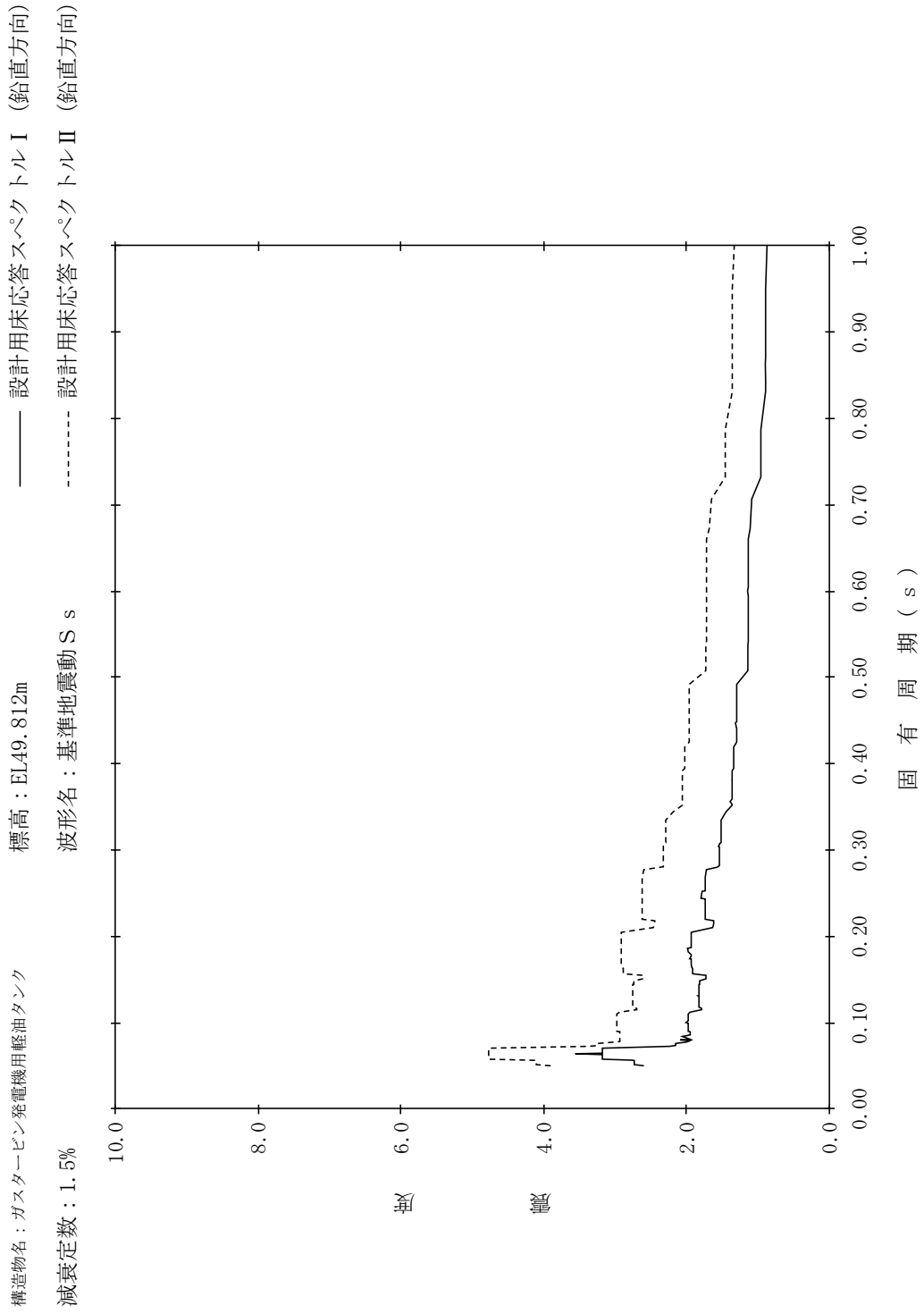

【NS2-GTLOT-SsV-GTLOT36】

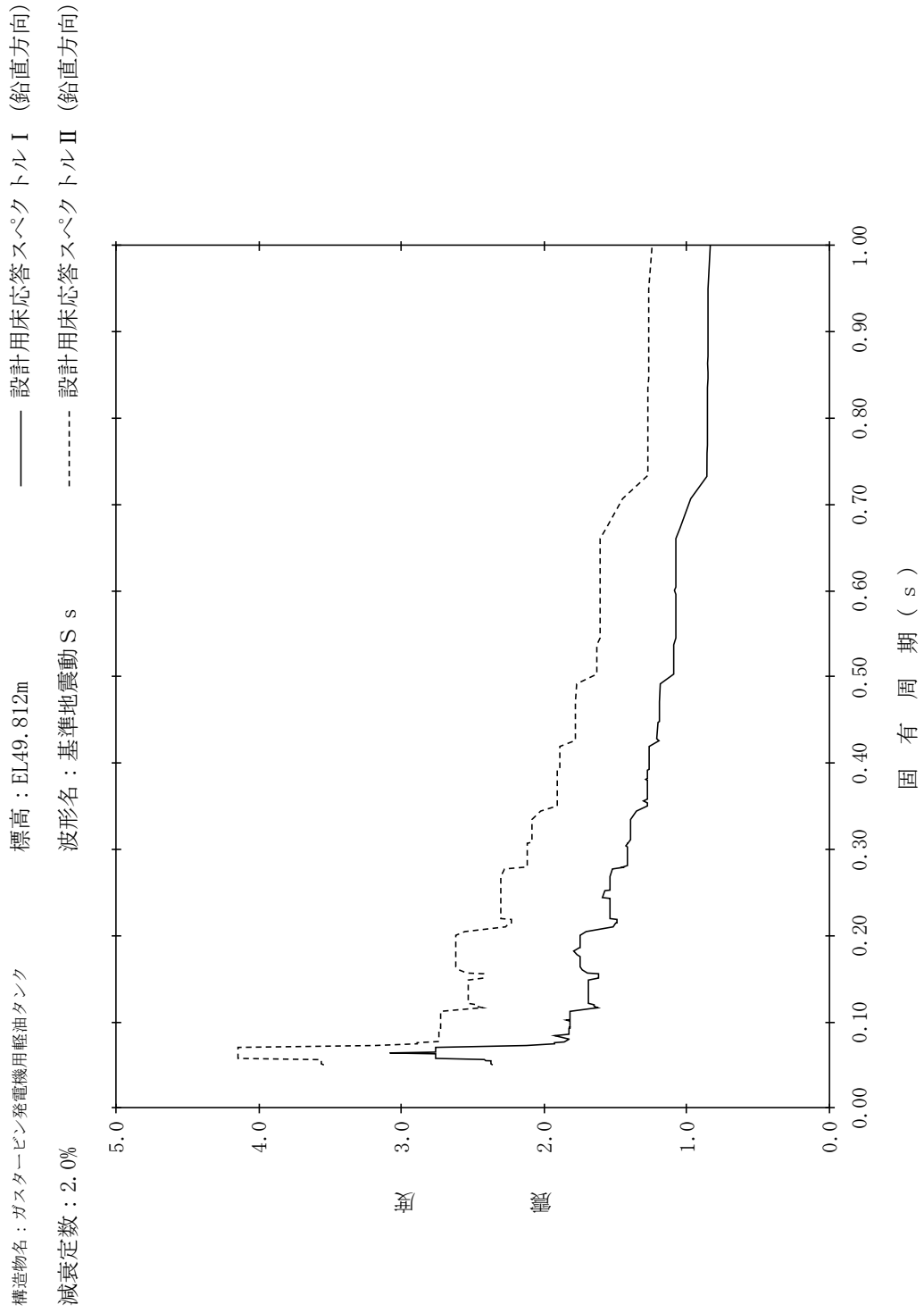

【NS2-GTLOT-SsV-GTLOT37】

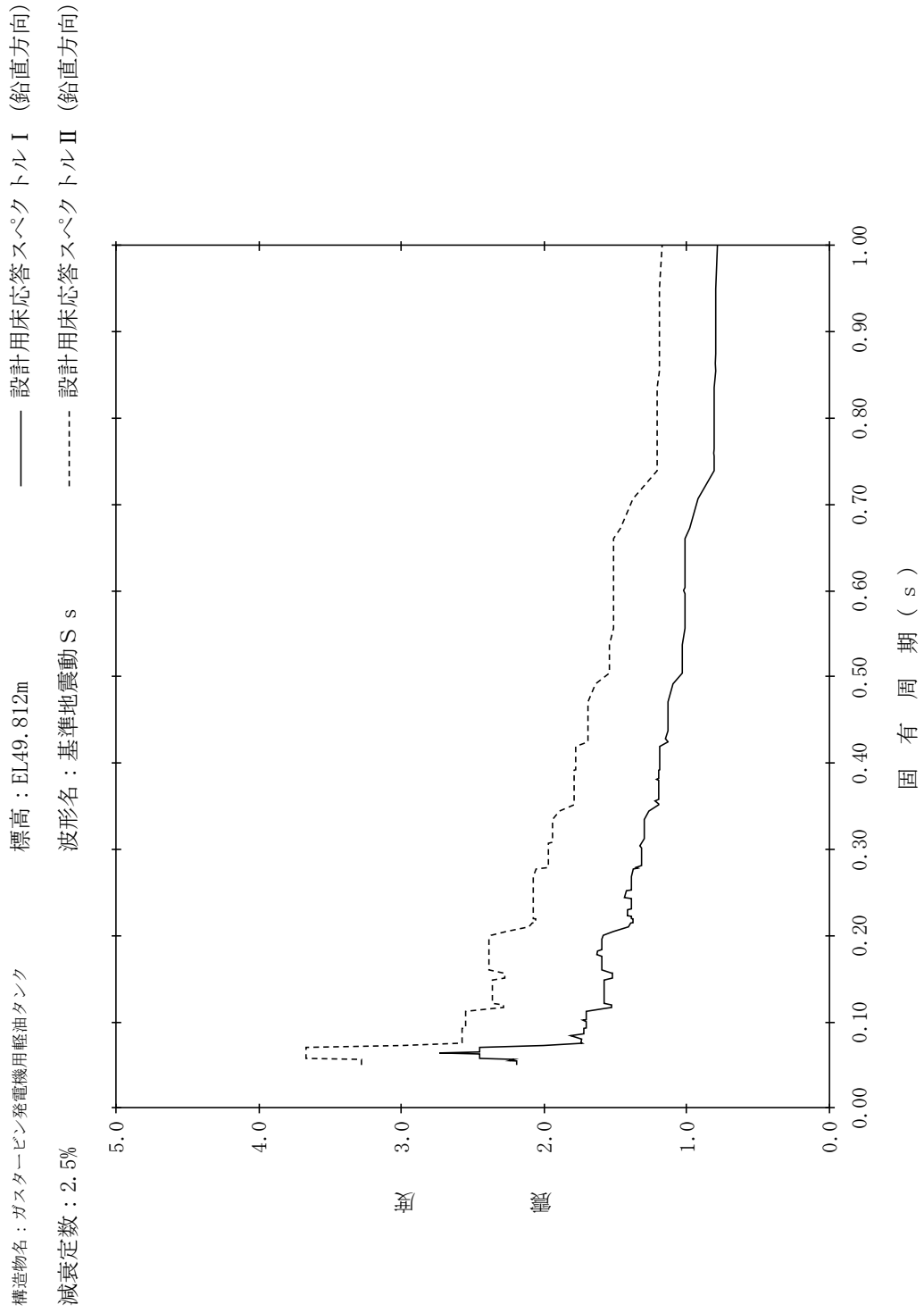

【NS2-GTLOT-SsV-GTLOT38】

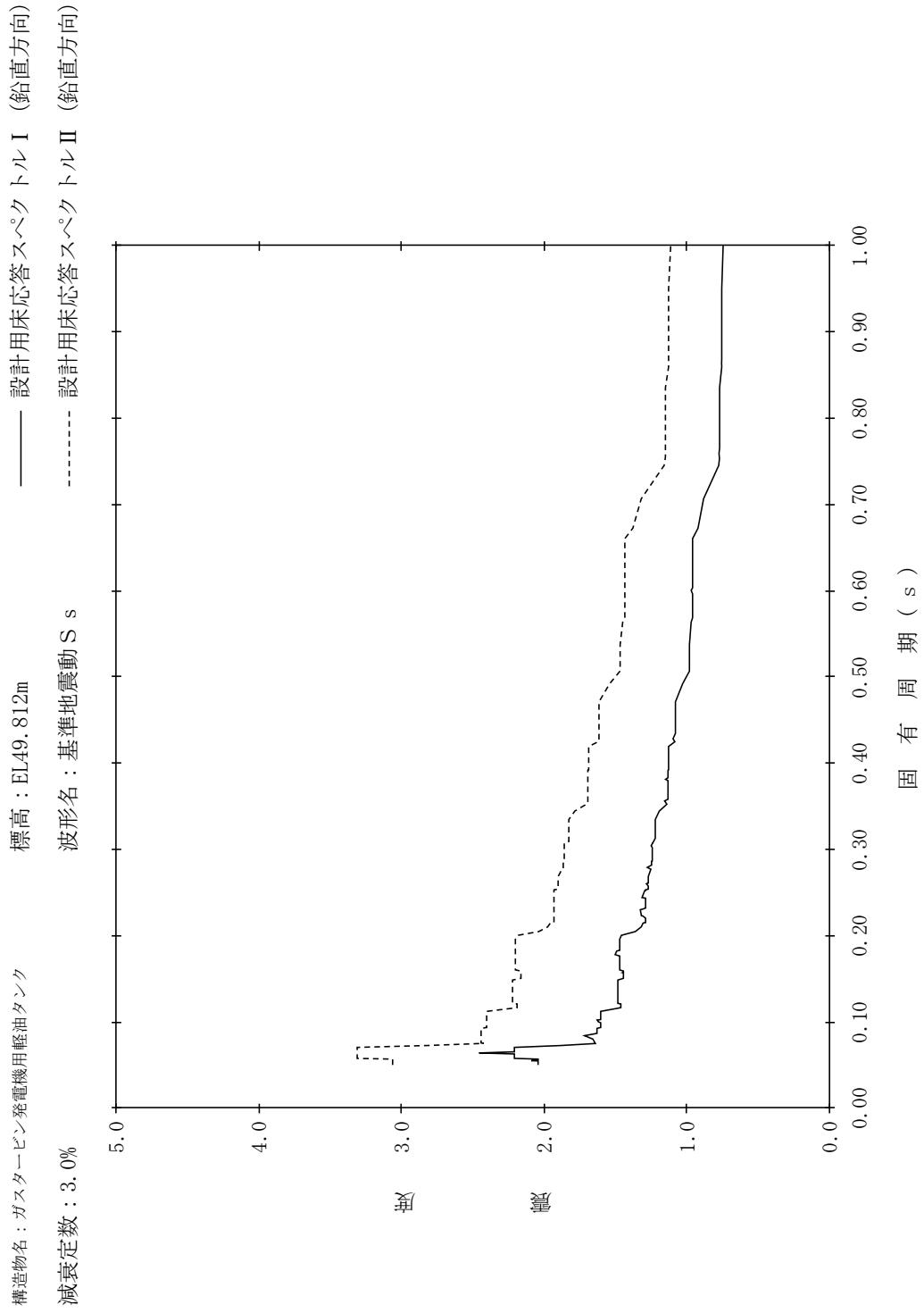

【NS2-GTLOT-SsV-GTLOT39】

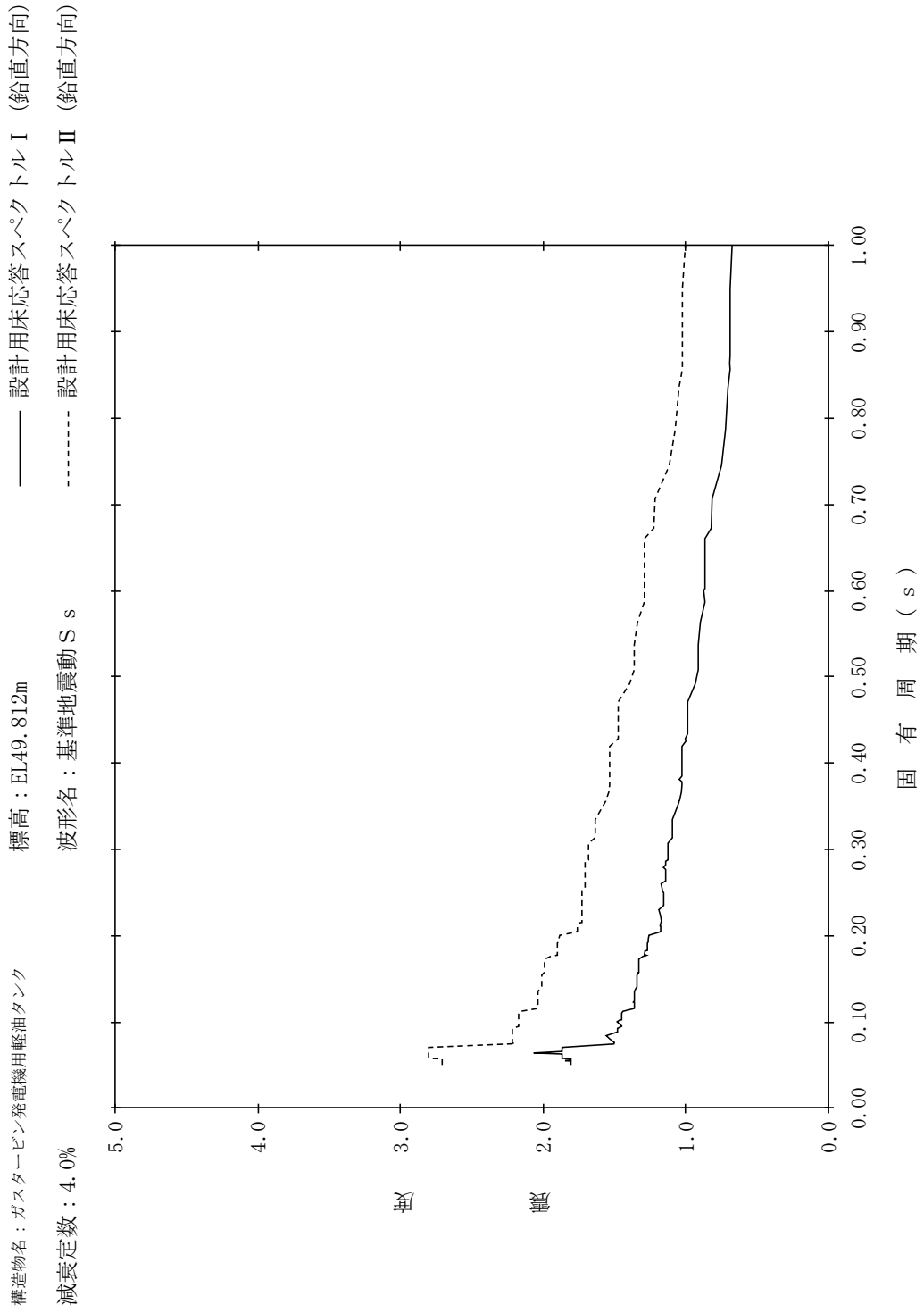

【NS2-GTLOT-SsV-GTLOT40】

構造物名：ガスタービン発電機用軽油タンク
標高：EL49.812m
減衰定数：5.0%
波形名：基準地震動 S s
—— 設計用床応答スペクトル I (鉛直方向)
----- 設計用床応答スペクトル II (鉛直方向)

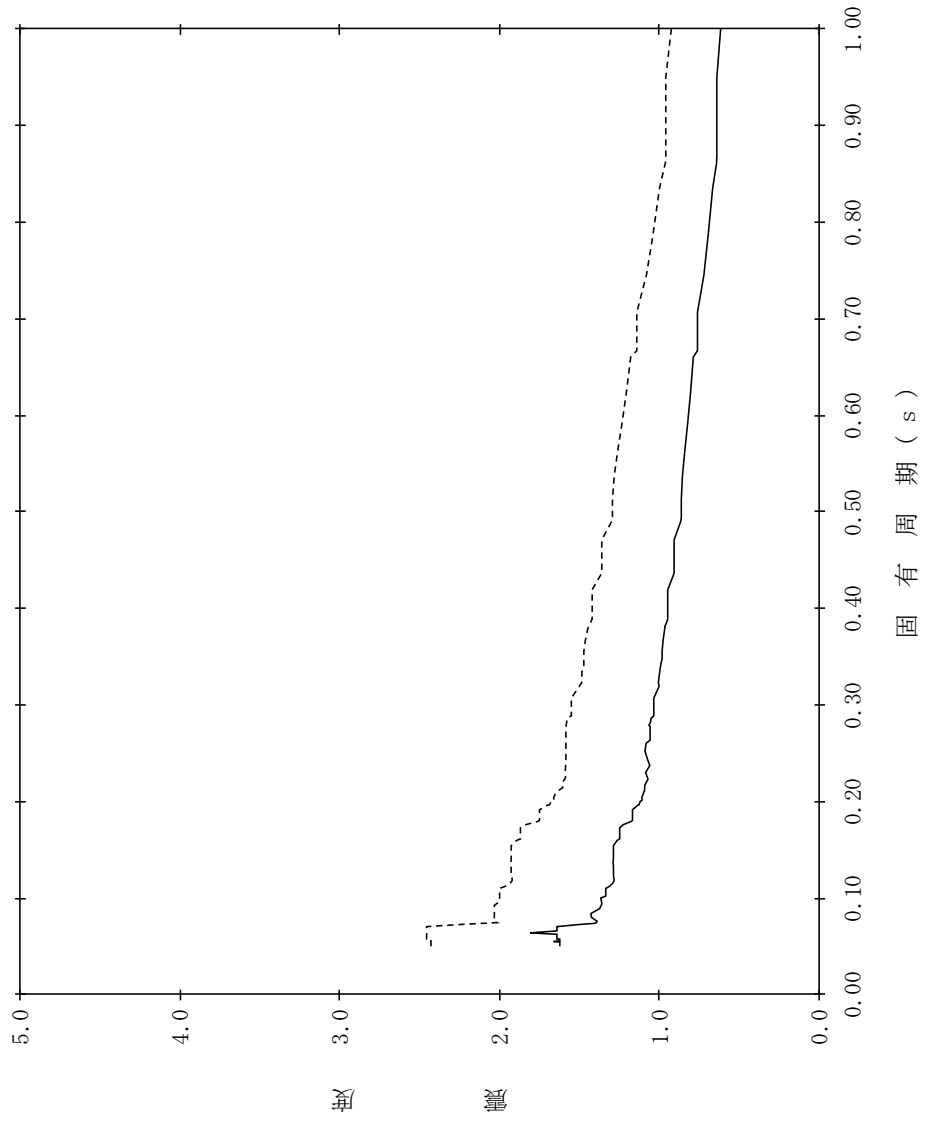

【NS2-GTLOT-SsV-GTLOT41】

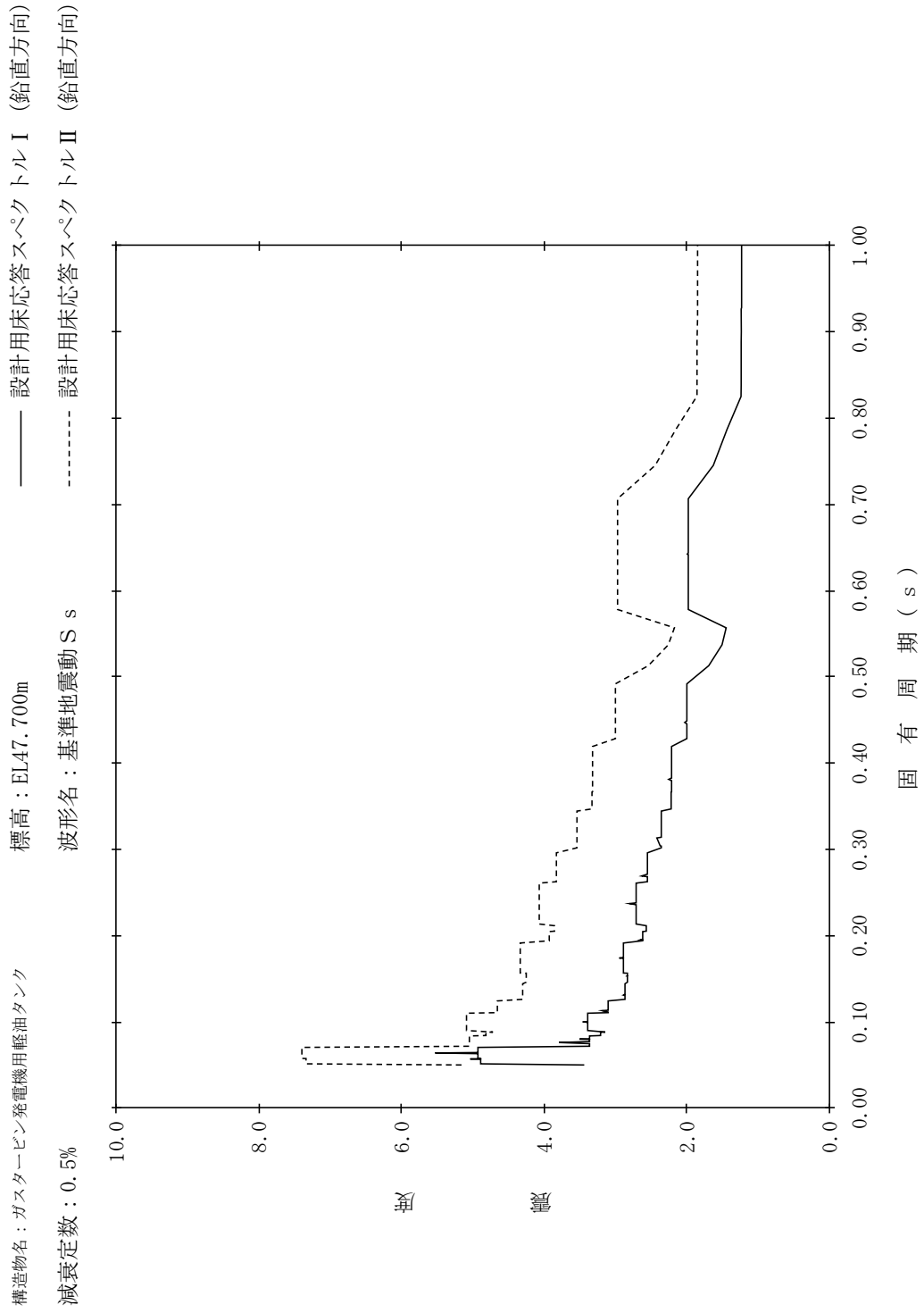

【NS2-GTLOT-SsV-GTLOT42】

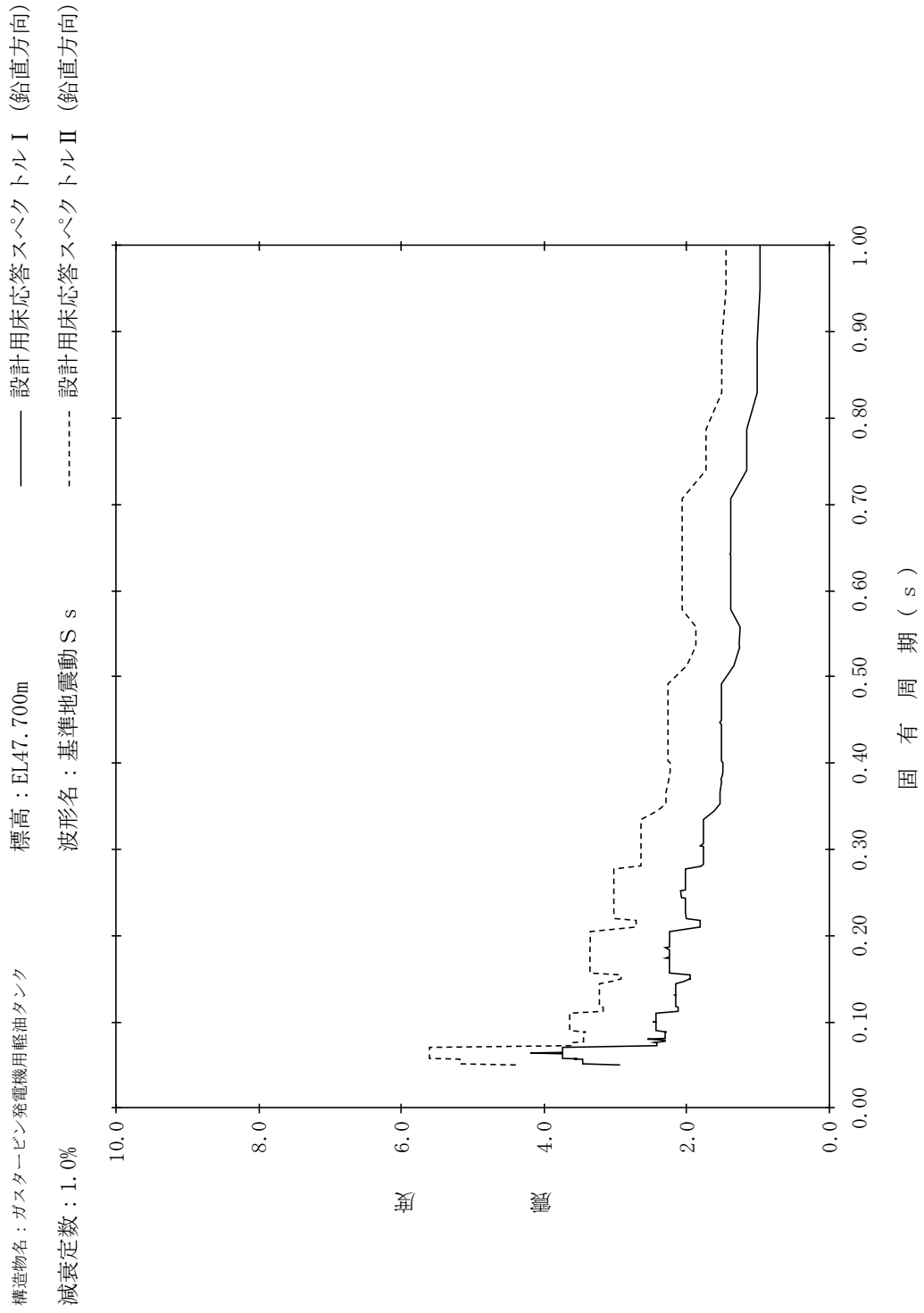

【NS2-GTLOT-SsV-GTLOT43】

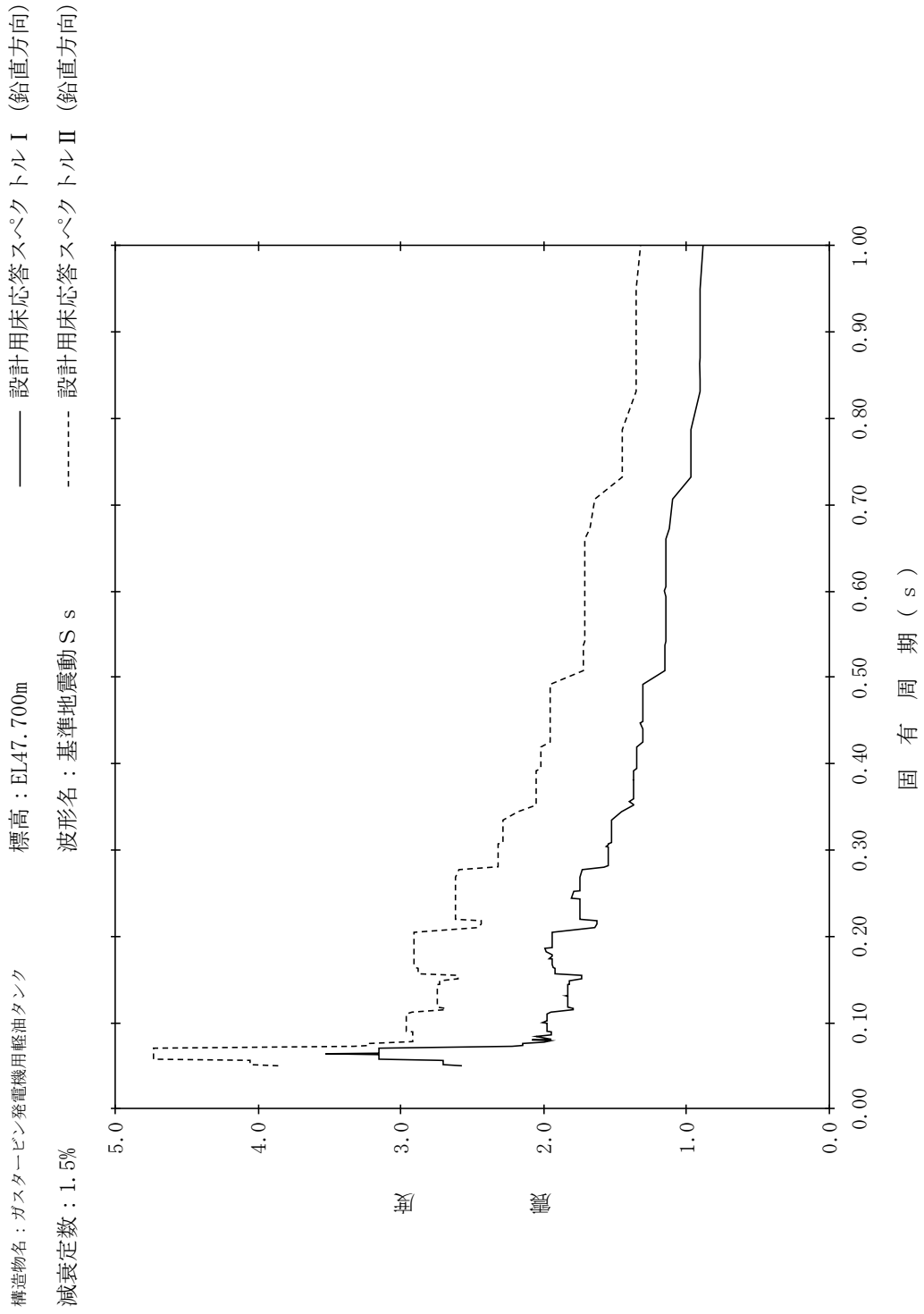

【NS2-GTLOT-SsV-GTLOT44】

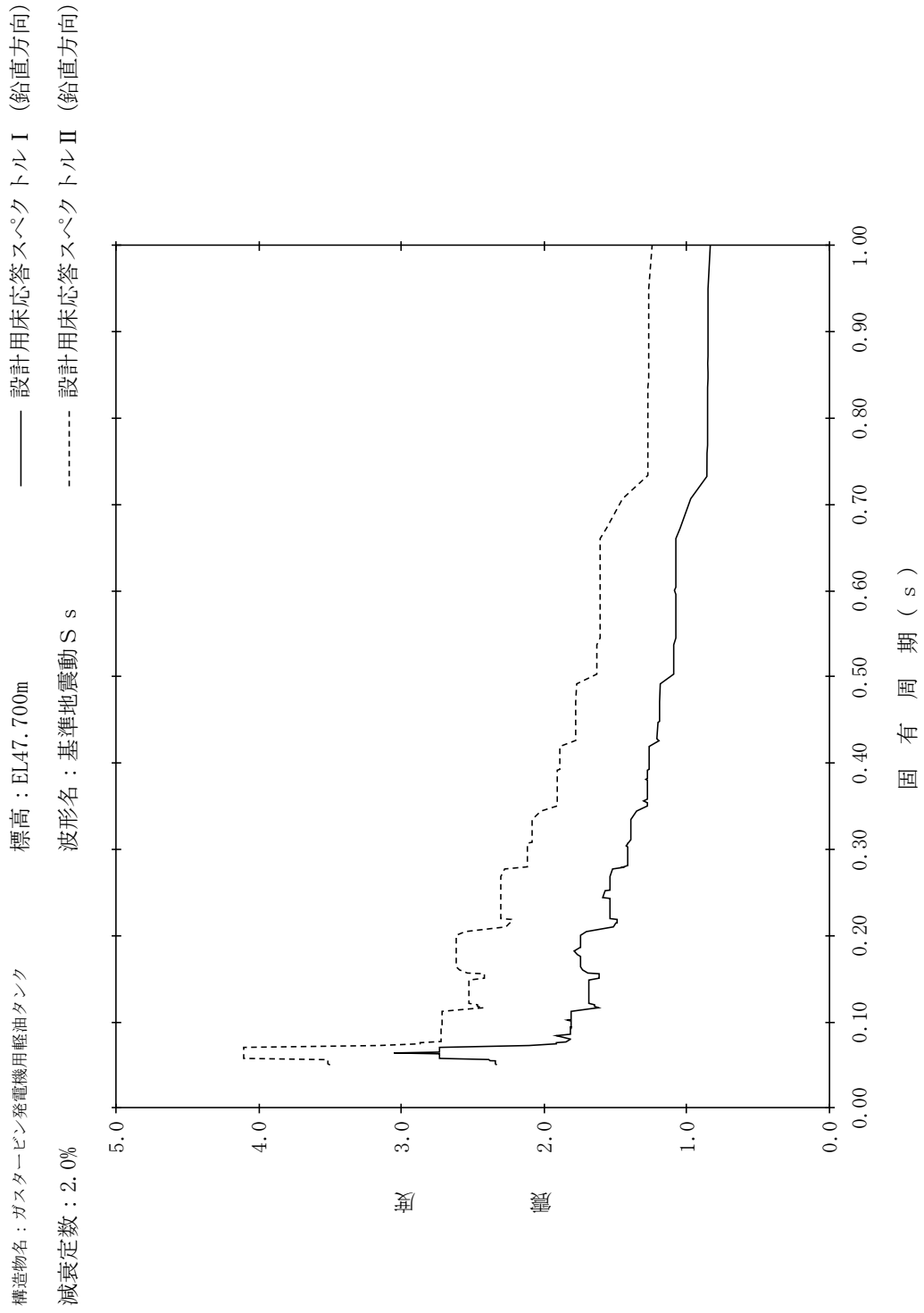

【NS2-GTLOT-SsV-GTLOT45】

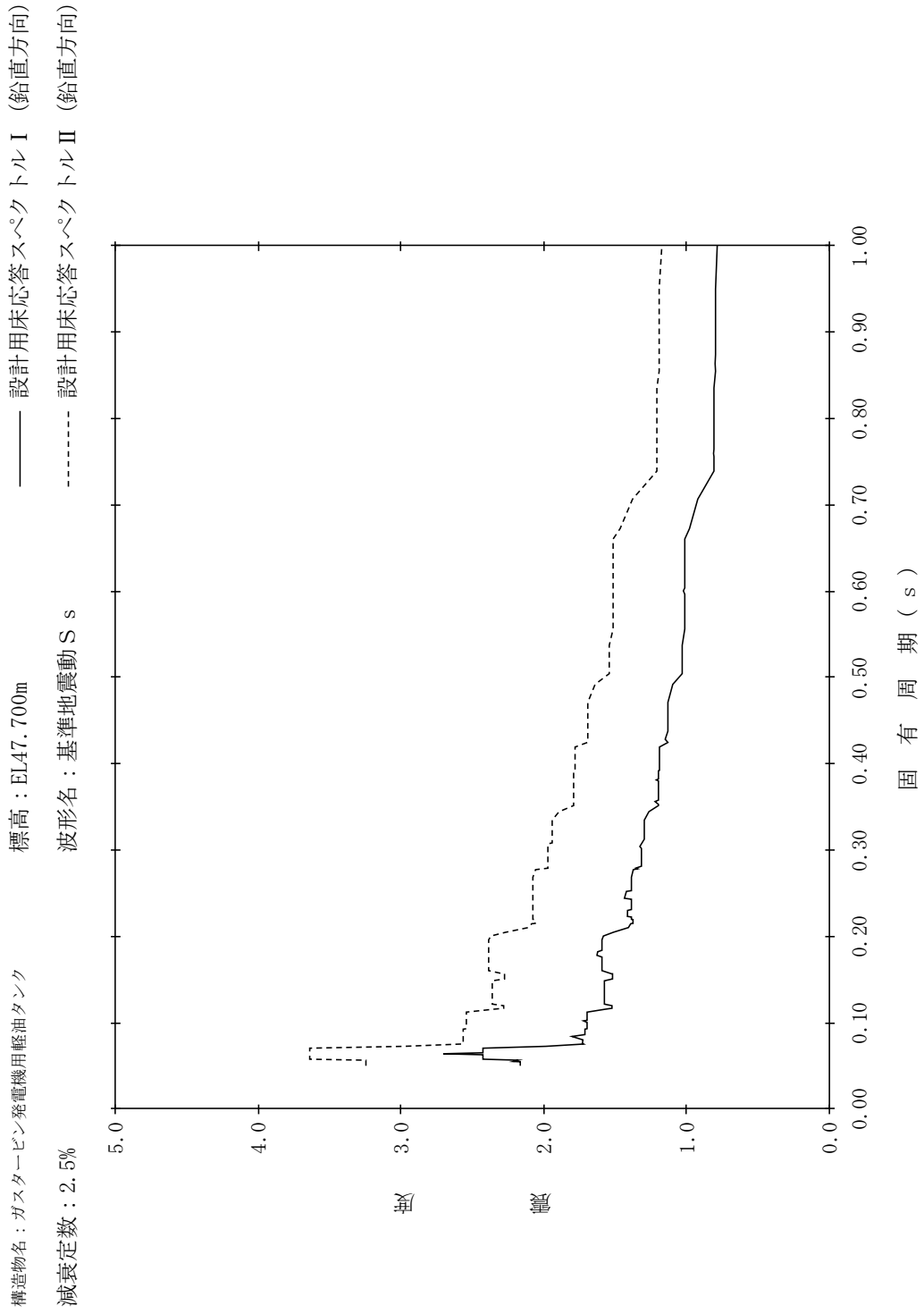

【NS2-GTLOT-SsV-GTLOT46】

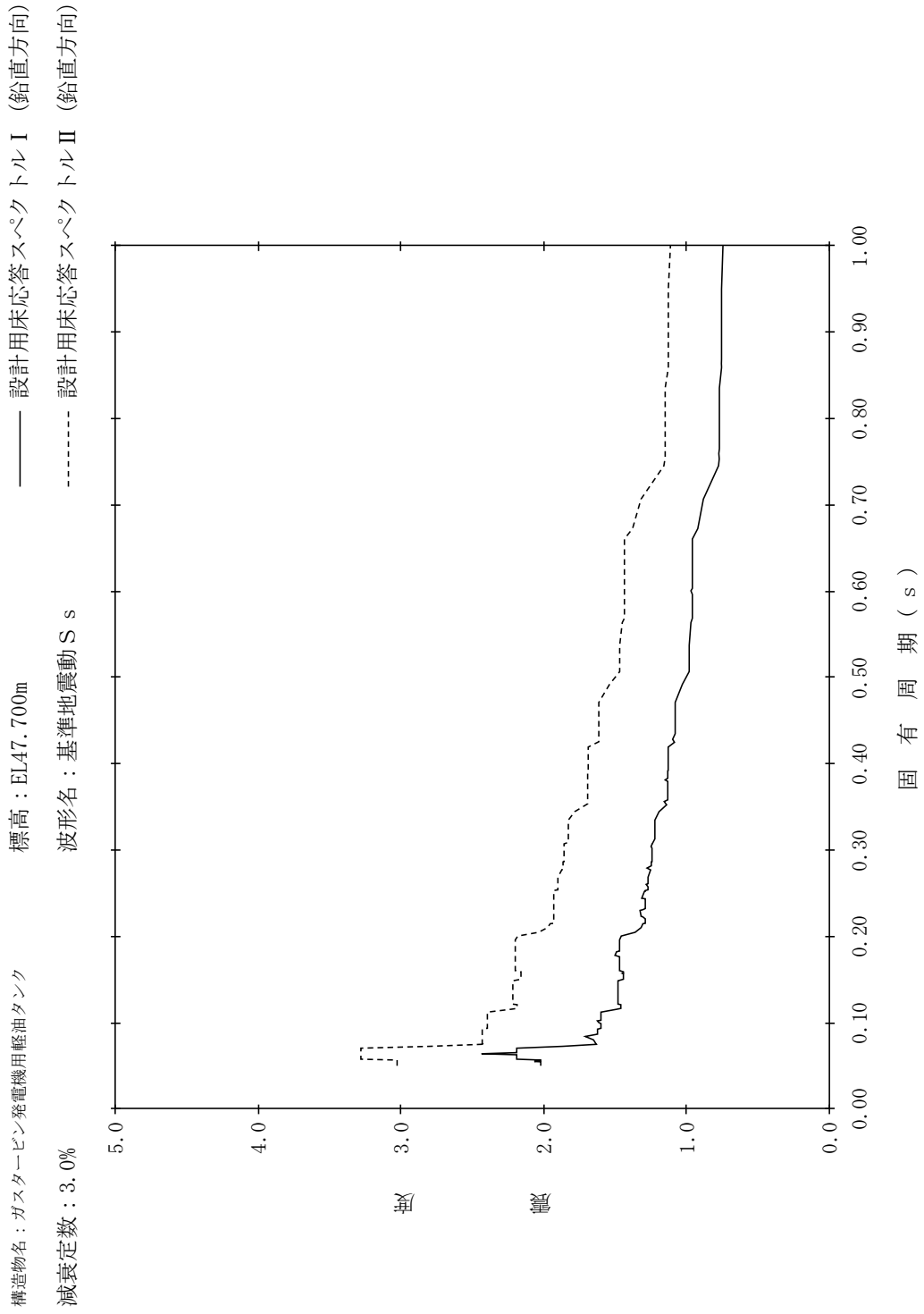

【NS2-GTLOT-SsV-GTLOT47】

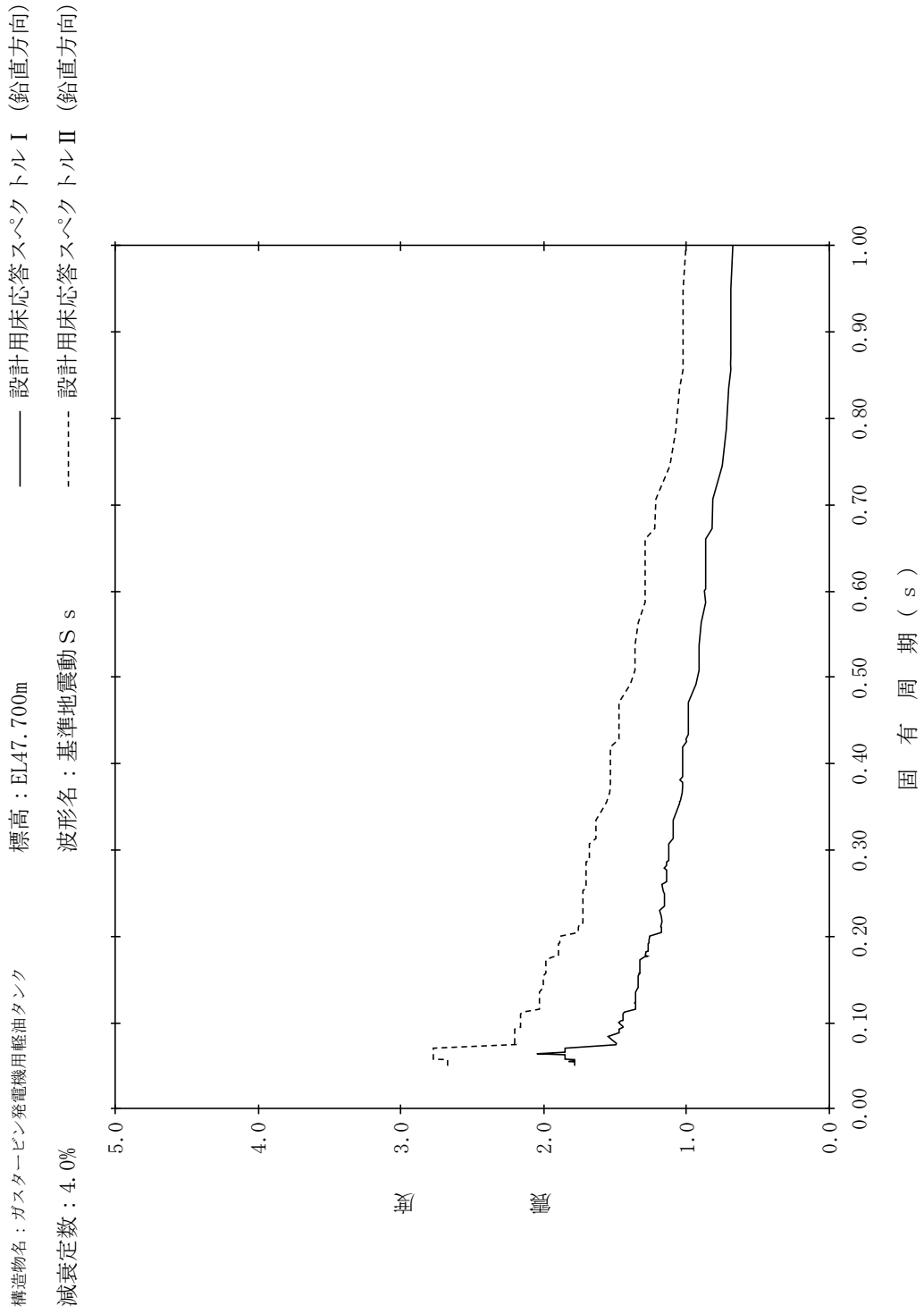

【NS2-GTLOT-SsV-GTLOT48】

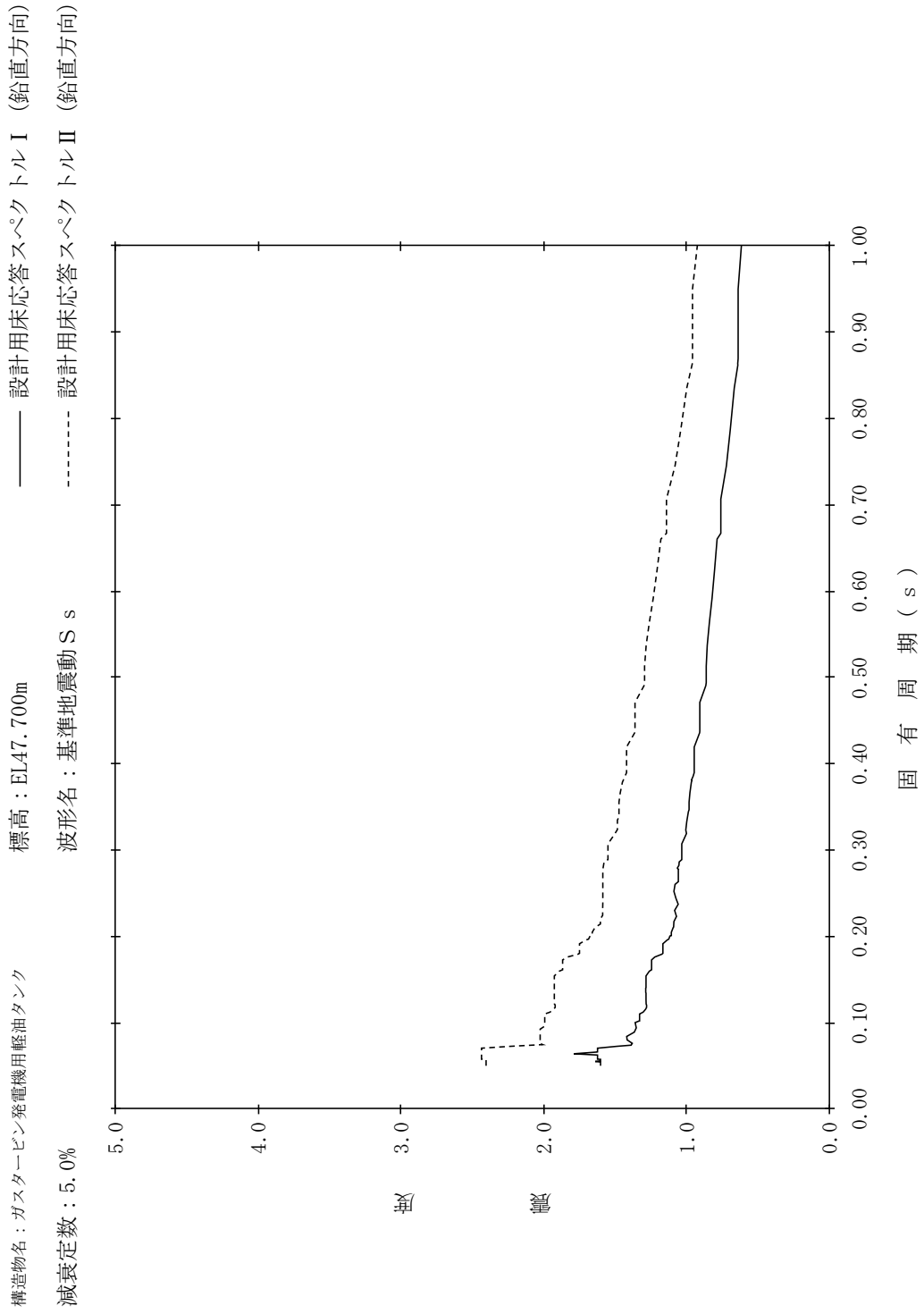

【NS2-GTLOT-SsV-GTLOTB49】

構造物名：ガスタービン発電機用軽油タンク基礎
 標高：EL47.200m
 減衰定数：0.5%
 波形名：基準地震動 S s
 設計用床応答スペクトル I (鉛直方向)
 設計用床応答スペクトル II (鉛直方向)

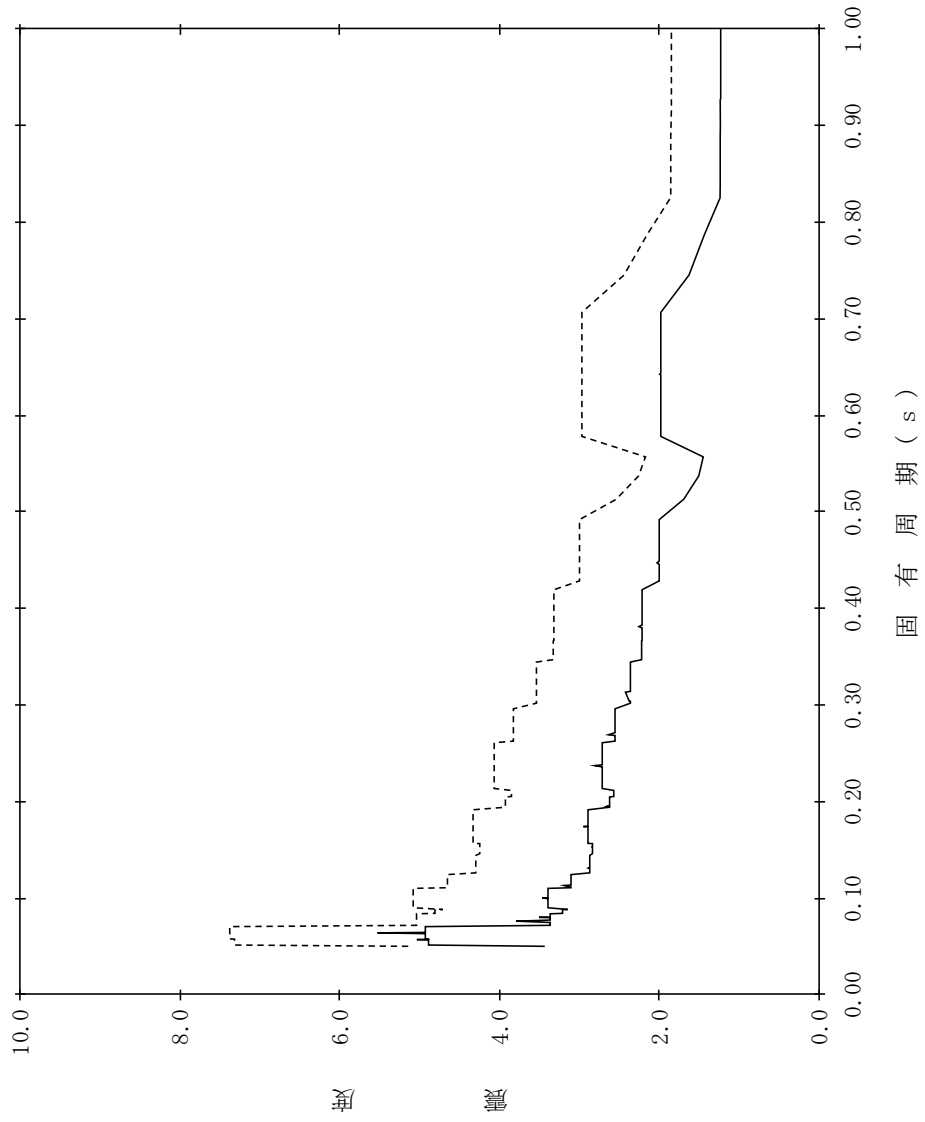

【NS2-GTLOT-SsV-GTLOTB50】

構造物名：ガスタービン発電機用軽油タンク基礎
 標高：EL47.200m
 減衰定数：1.0%
 波形名：基準地震動 S s
 設計用床応答スペクトル I (鉛直方向)
 設計用床応答スペクトル II (鉛直方向)

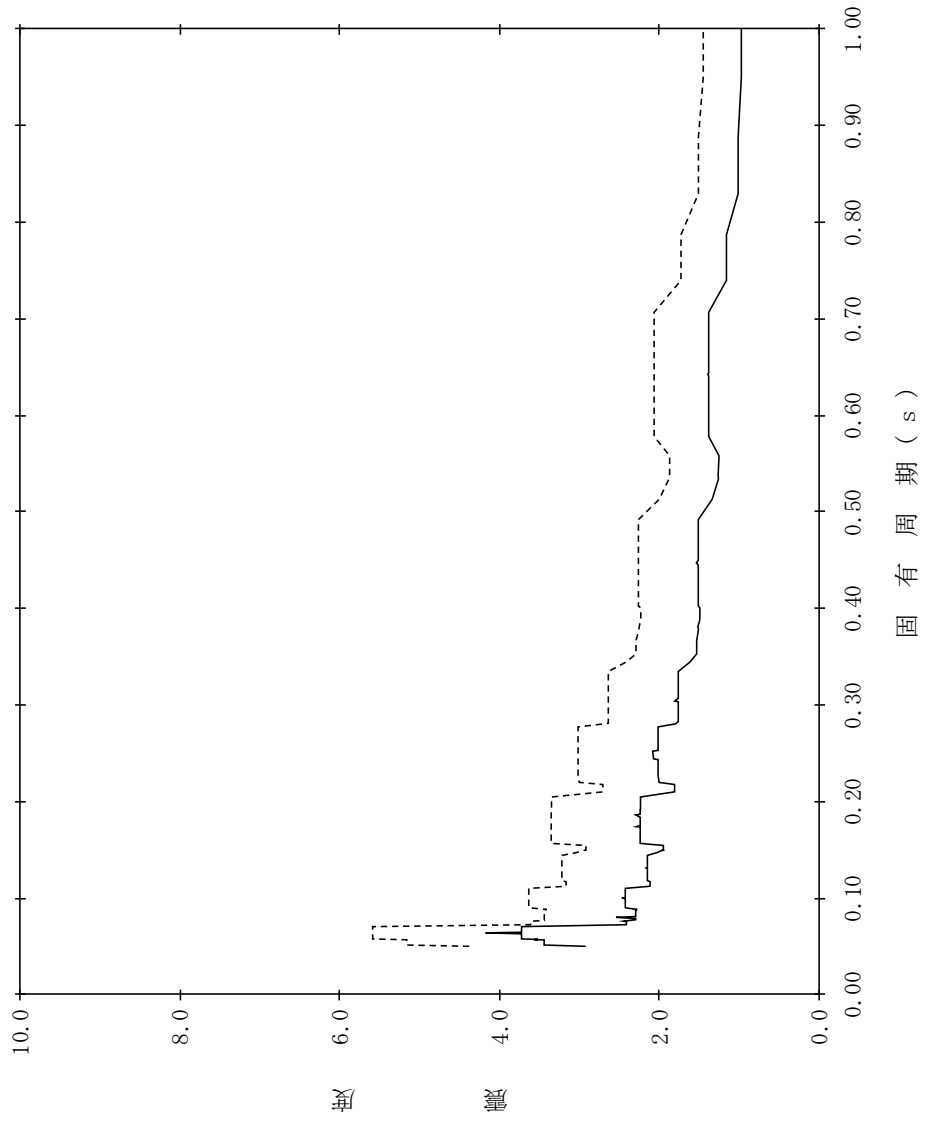

【NS2-GTLOT-SsV-GTLOTB51】

構造物名：ガスタービン発電機用軽油タンク基礎
 標高：EL47.200m
 減衰定数：1.5%
 波形名：基準地震動 S s
 設計用床応答スペクトル I (鉛直方向)
 設計用床応答スペクトル II (鉛直方向)

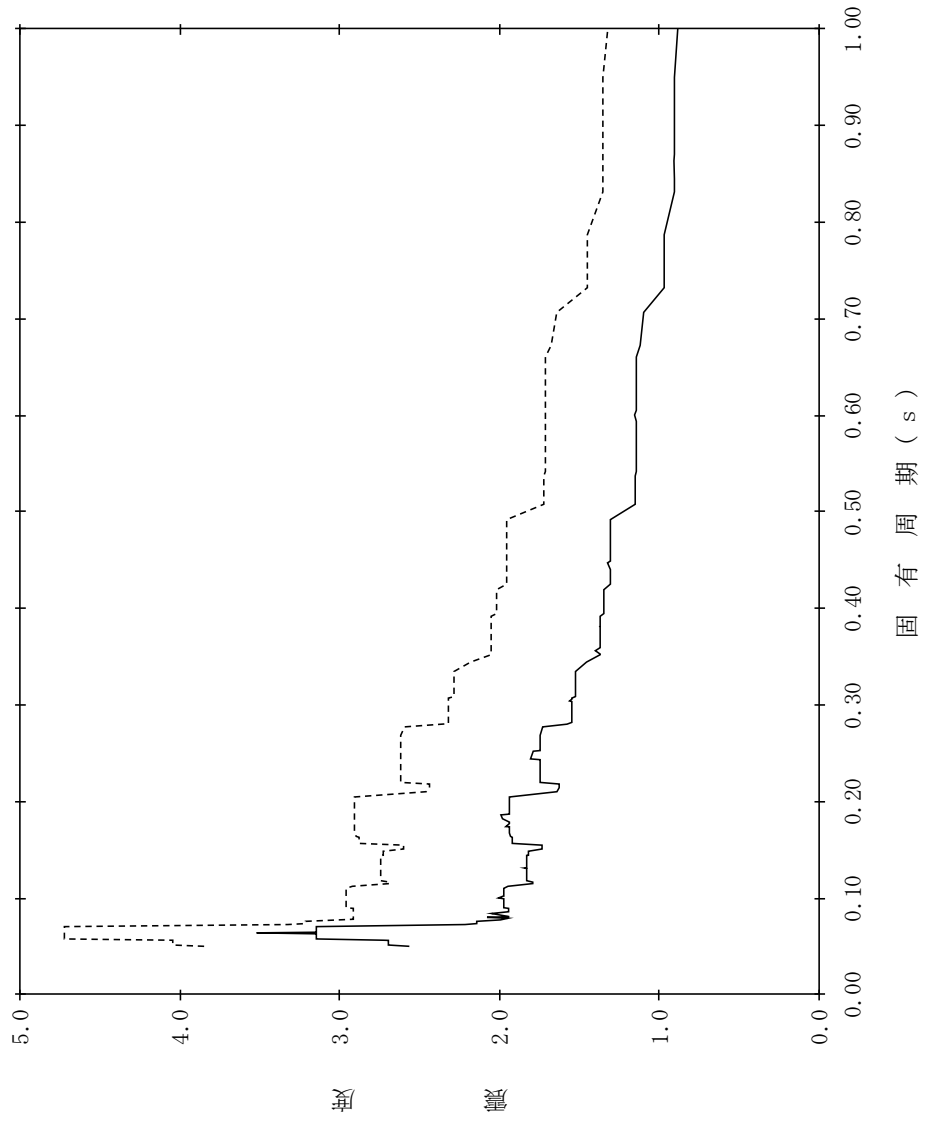

【NS2-GTLOT-SsV-GTLOTB52】

構造物名：ガスタービン発電機用軽油タンク基礎
 標高：EL47.200m
 減衰定数：2.0%
 波形名：基準地震動 S s
 設計用床応答スペクトル I (鉛直方向)
 設計用床応答スペクトル II (鉛直方向)

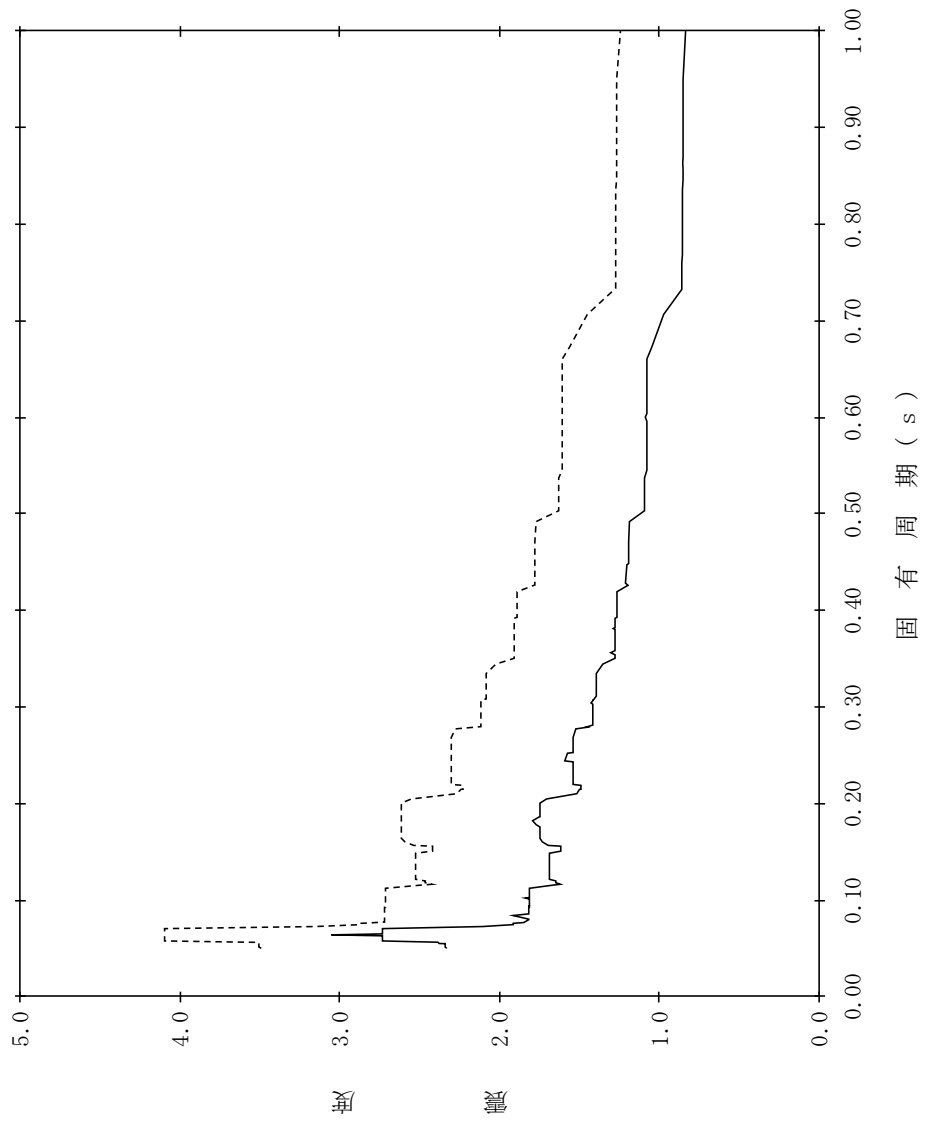

【NS2-GTLOT-SsV-GTLOTB53】

構造物名：ガスタービン発電機用軽油タンク基礎
 標高：EL47.200m
 減衰定数：2.5%
 波形名：基準地震動 S s
 設計用床応答スペクトル I (鉛直方向)
 設計用床応答スペクトル II (鉛直方向)

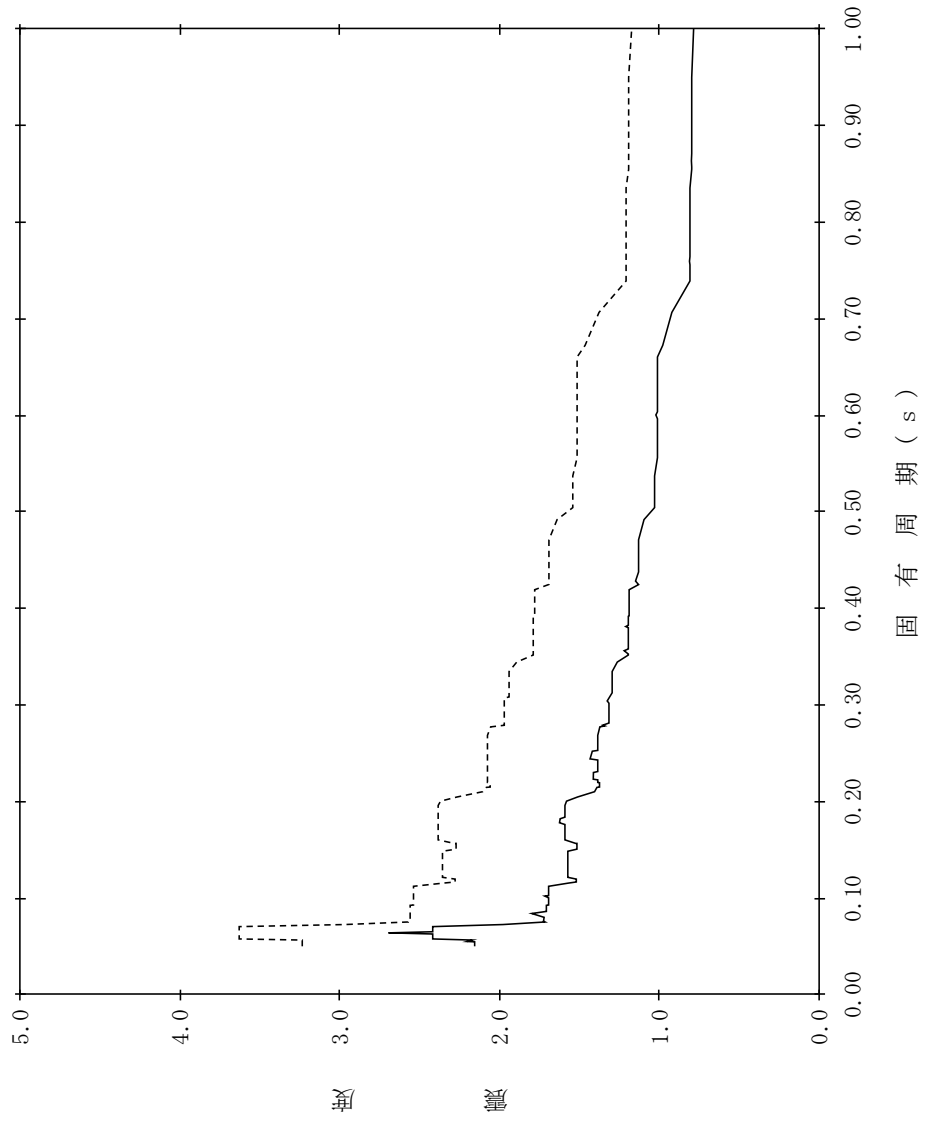

【NS2-GTLOT-SsV-GTLOTB54】

構造物名：ガスタービン発電機用軽油タンク基礎
 標高：EL47.200m
 減衰定数：3.0%
 波形名：基準地震動 S s
 設計用床応答スペクトル I (鉛直方向)
 設計用床応答スペクトル II (鉛直方向)

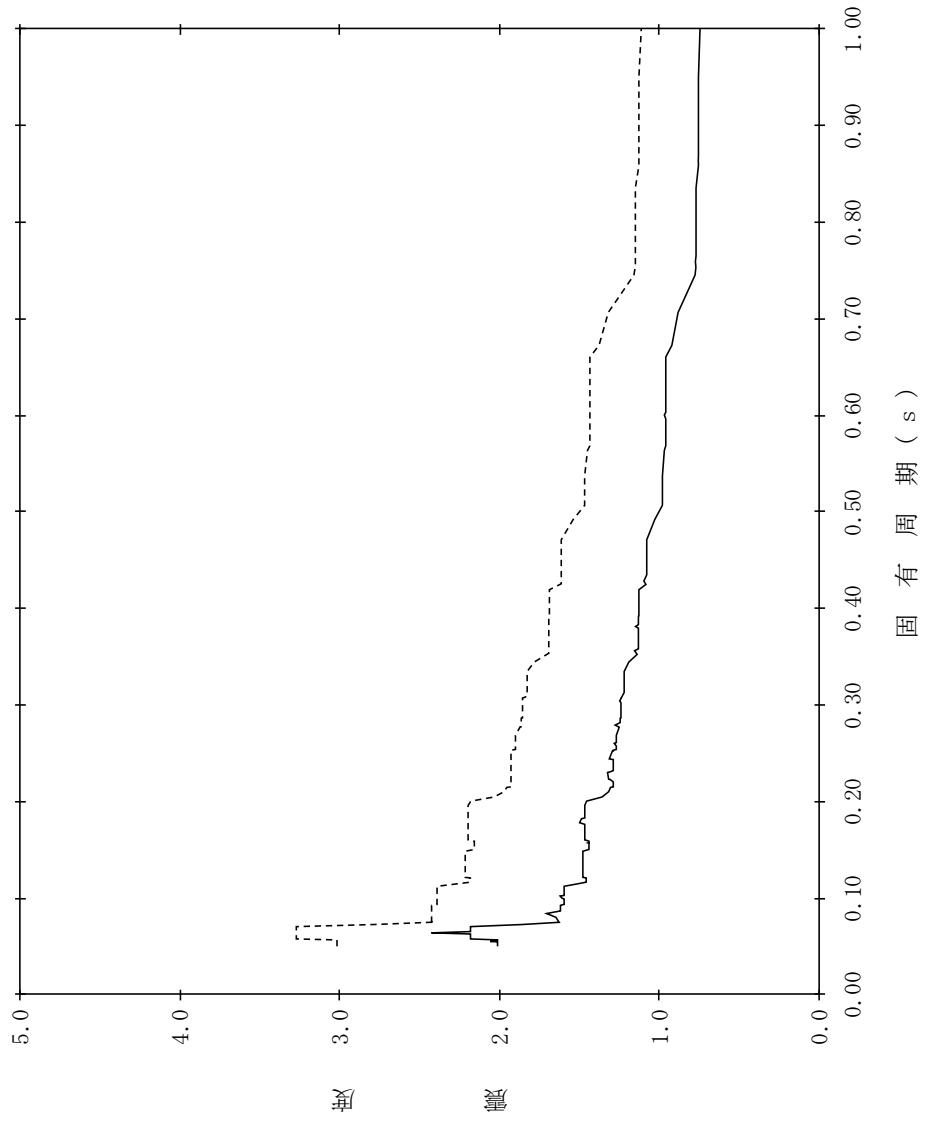

【NS2-GTLOT-SsV-GTLOTB55】

構造物名：ガスタービン発電機用軽油タンク基礎
 標高：EL47.200m
 波形名：基準地震動 S s
 減衰定数：4.0%

—— 設計用床応答スペクトル I (鉛直方向)

----- 設計用床応答スペクトル II (鉛直方向)

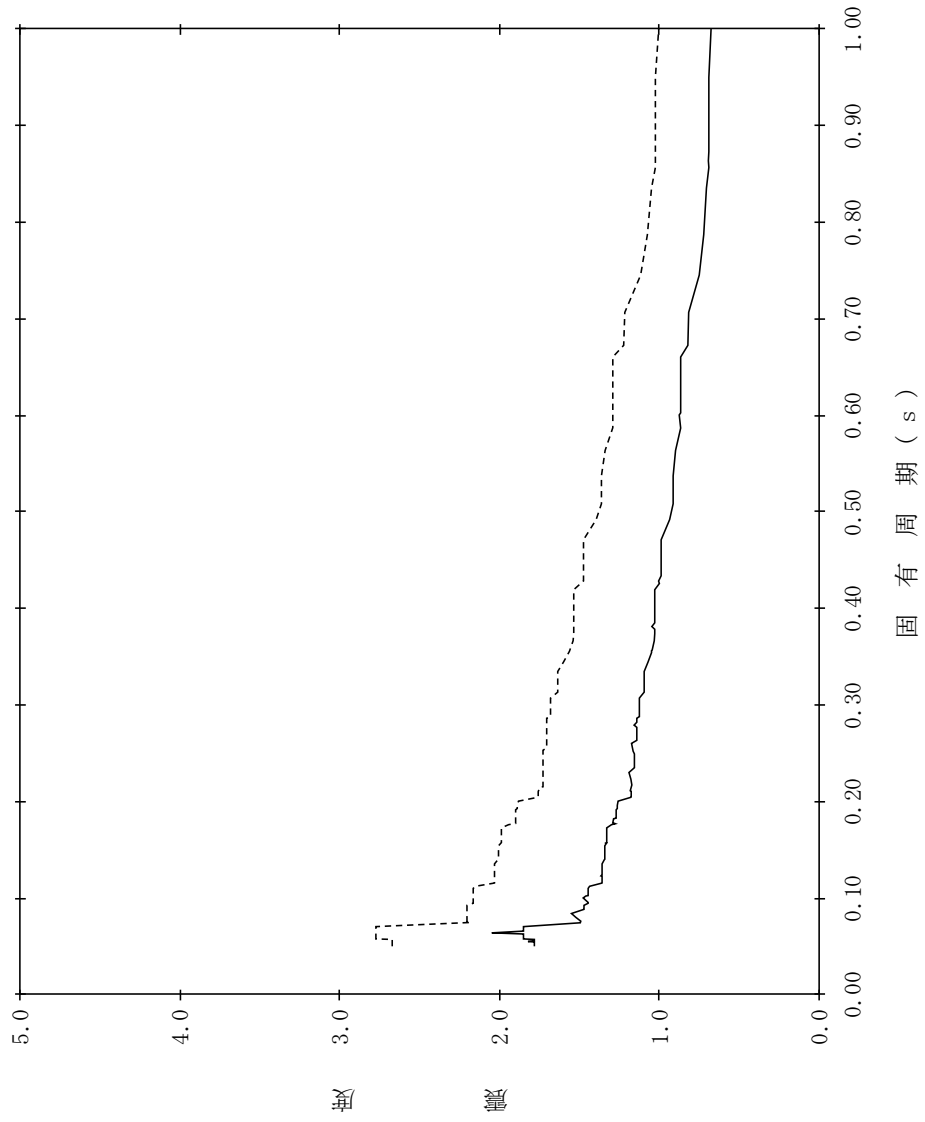

【NS2-GTLOT-SsV-GTLOTB56】

構造物名：ガスタービン発電機用軽油タンク基礎
 標高：EL47.200m
 減衰定数：5.0%
 波形名：基準地震動 S s
 設計用床応答スペクトル I (鉛直方向)
 設計用床応答スペクトル II (鉛直方向)

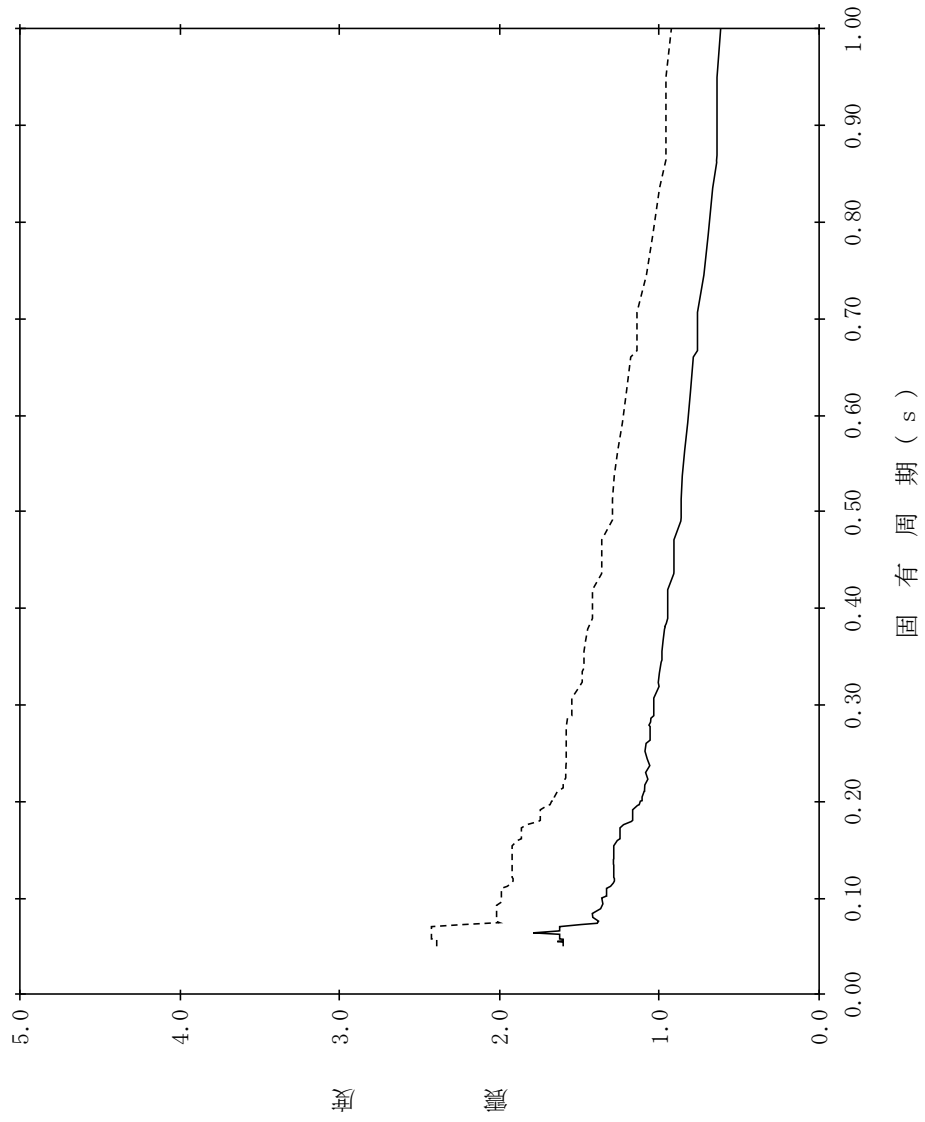

【NS2-GTLOT-SsV-GTLOTB57】

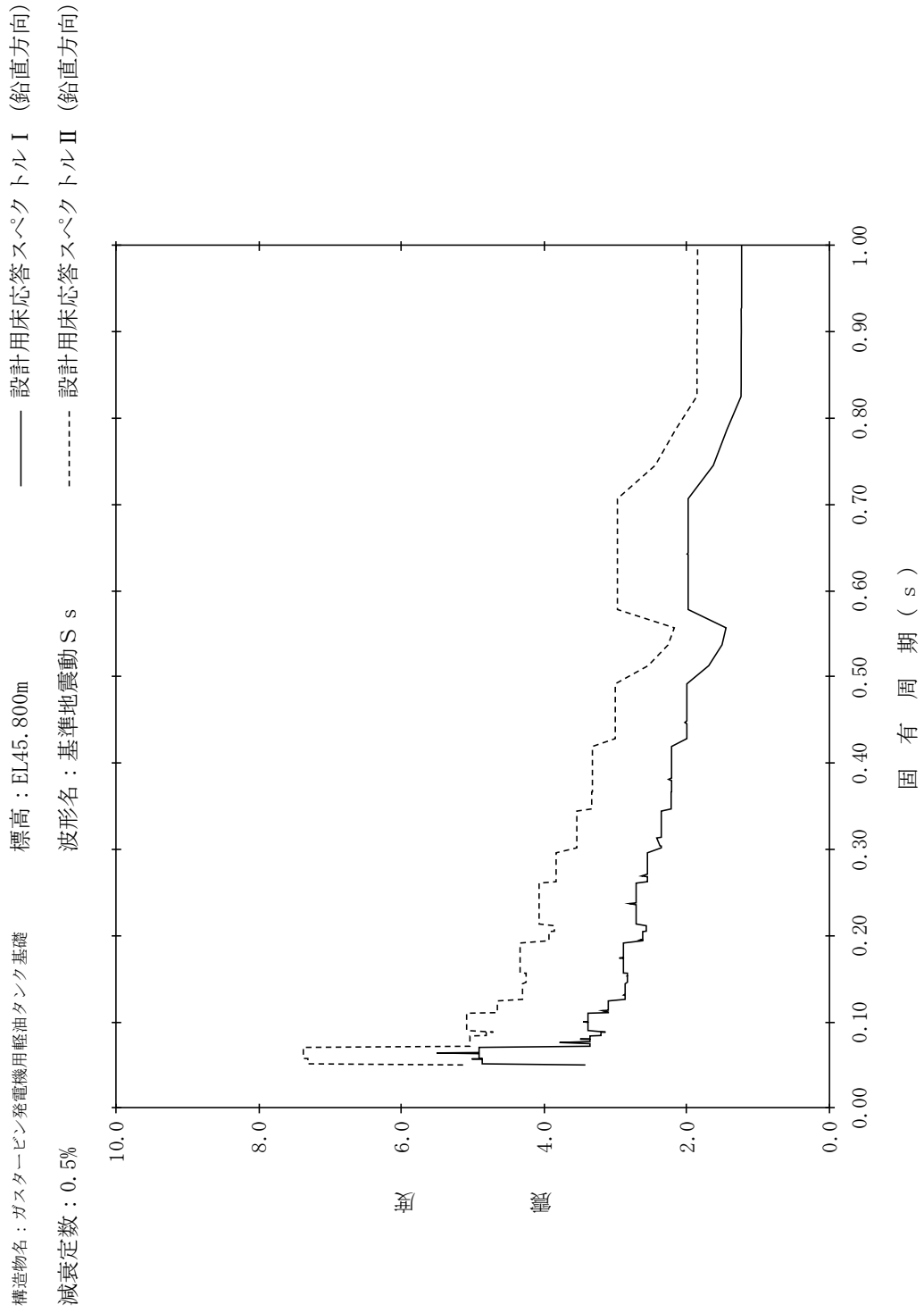

【NS2-GTLOT-SsV-GTLOTB58】

構造物名：ガスタービン発電機用軽油タンク基礎
 標高：EL45.800m
 減衰定数：1.0%
 波形名：基準地震動 S s
 設計用床応答スペクトル I (鉛直方向)
 設計用床応答スペクトル II (鉛直方向)

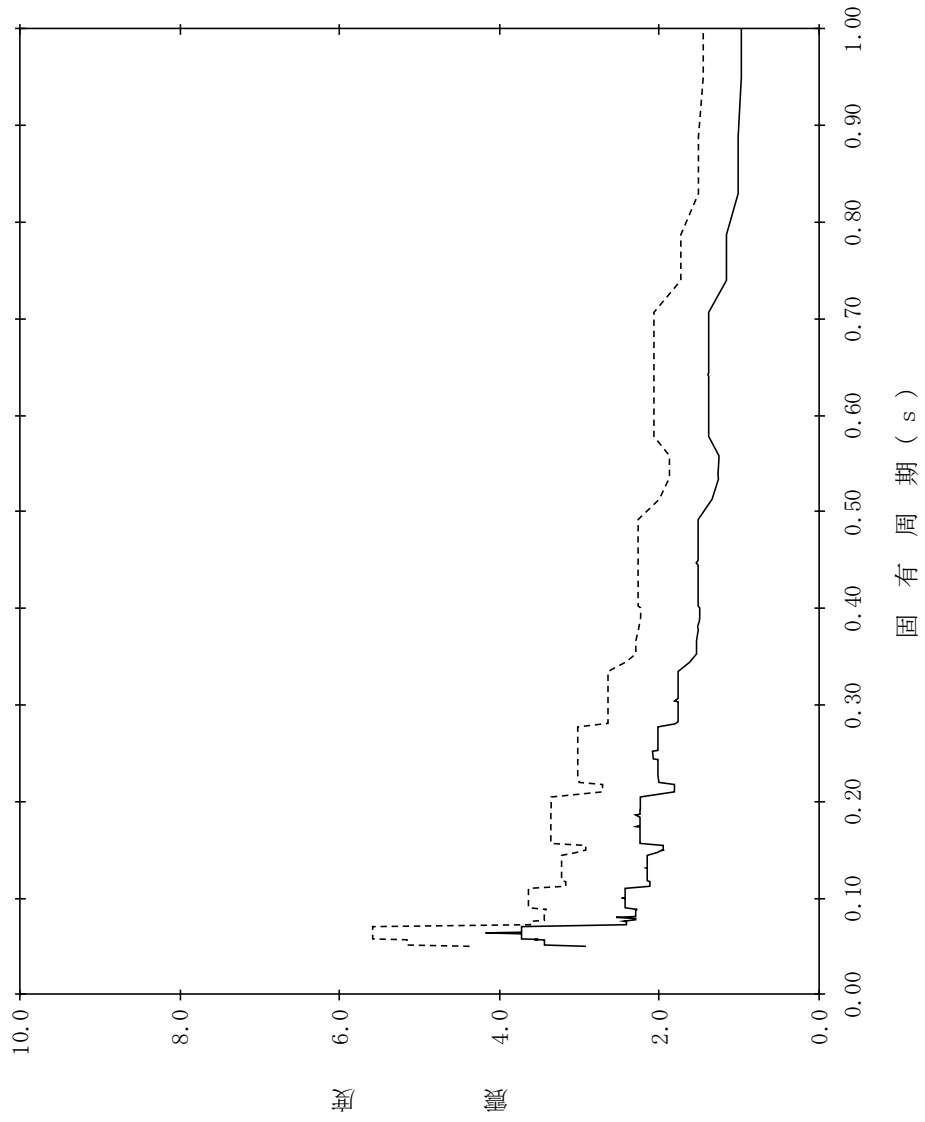

【NS2-GTLOT-SsV-GTLOTB59】

構造物名：ガスタービン発電機用軽油タンク基礎
 標高：EL45.800m
 減衰定数：1.5%
 波形名：基準地震動 S s
 設計用床応答スペクトル I (鉛直方向)
 設計用床応答スペクトル II (鉛直方向)

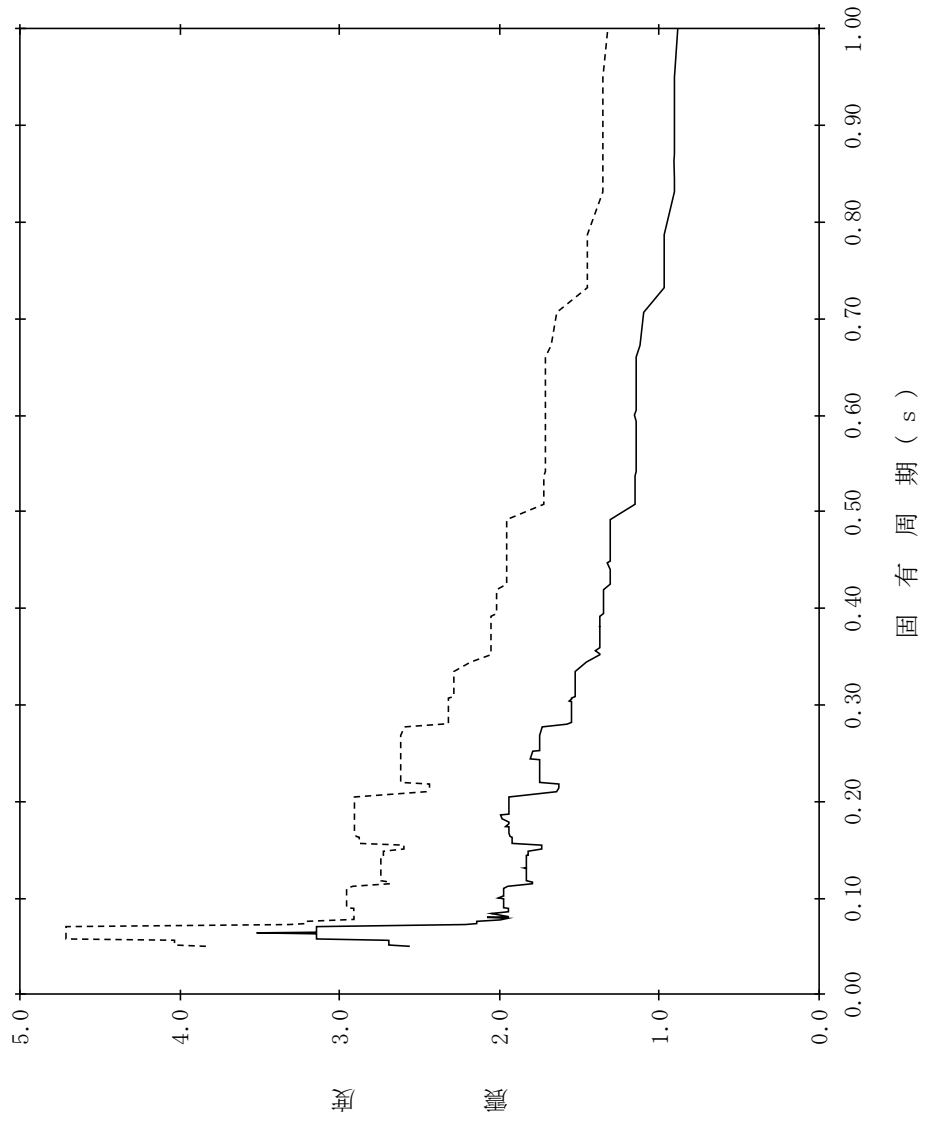

【NS2-GTLOT-SsV-GTLOTB60】

構造物名：ガスタービン発電機用軽油タンク基礎
 標高：EL45.800m
 減衰定数：2.0%
 波形名：基準地震動 S s
 設計用床応答スペクトル I (鉛直方向)
 設計用床応答スペクトル II (鉛直方向)

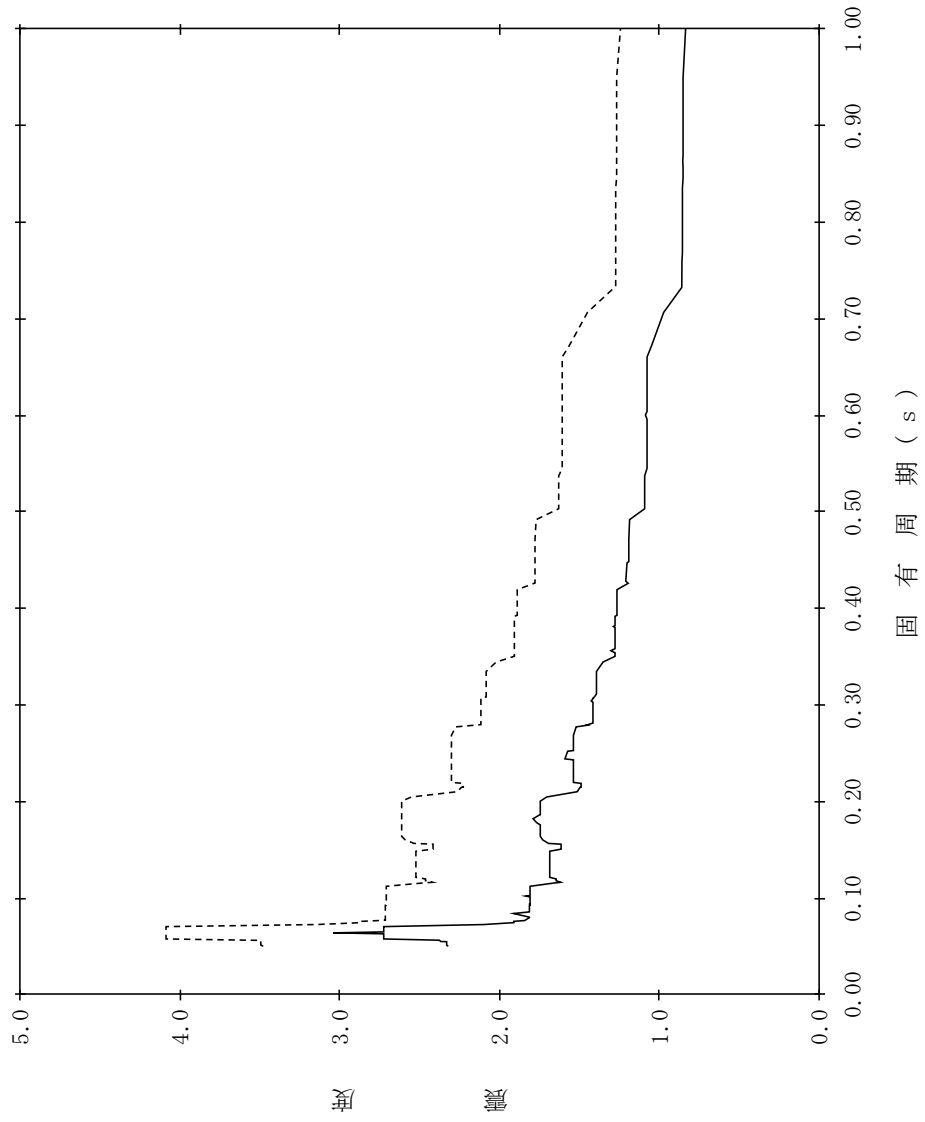

【NS2-GTLOT-SsV-GTLOTB61】

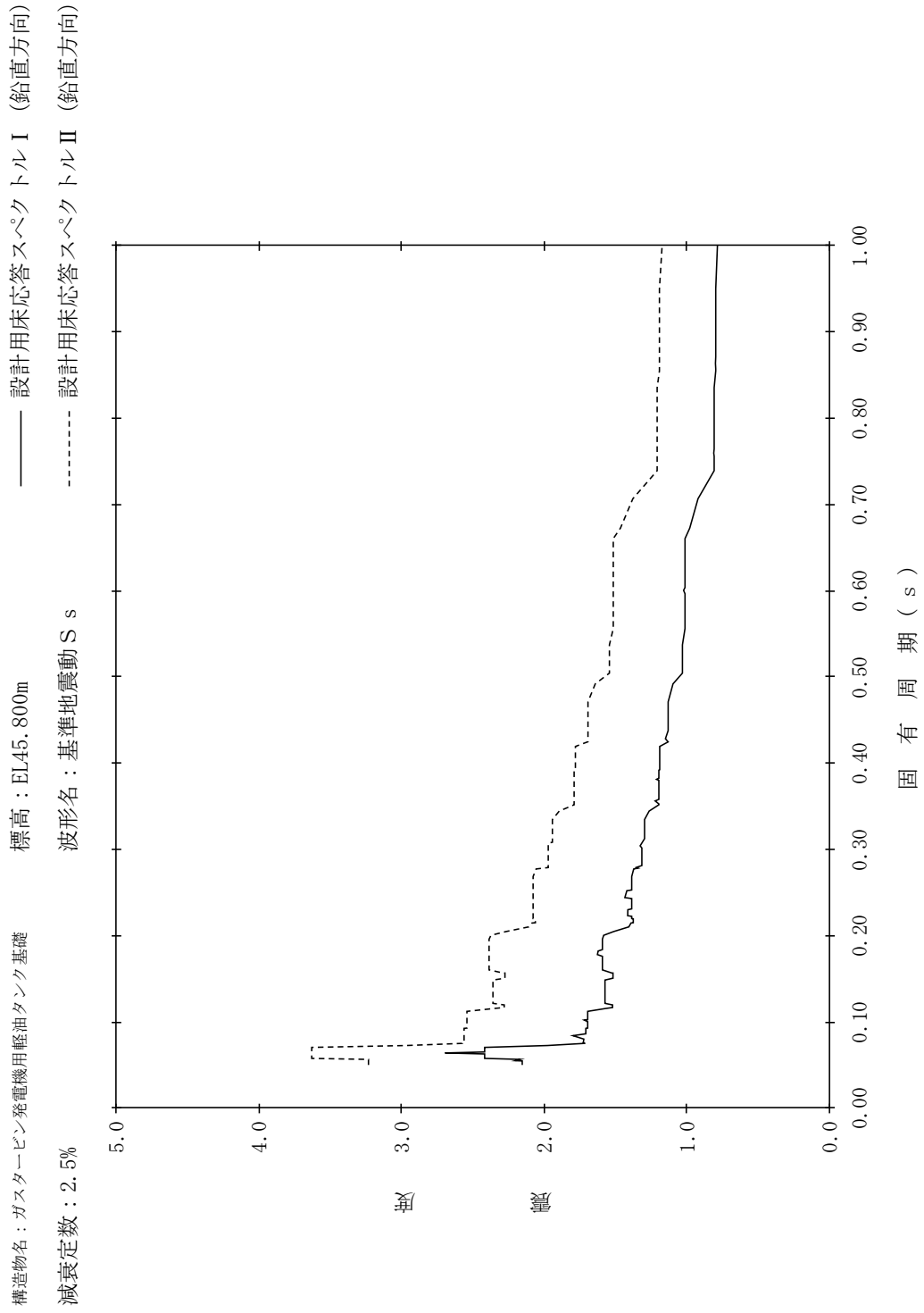

【NS2-GTLOT-SsV-GTLOTB62】

構造物名：ガスタービン発電機用軽油タンク基礎
 標高：EL45.800m
 減衰定数：3.0%
 波形名：基準地震動 S s
 設計用床応答スペクトル I (鉛直方向)
 設計用床応答スペクトル II (鉛直方向)

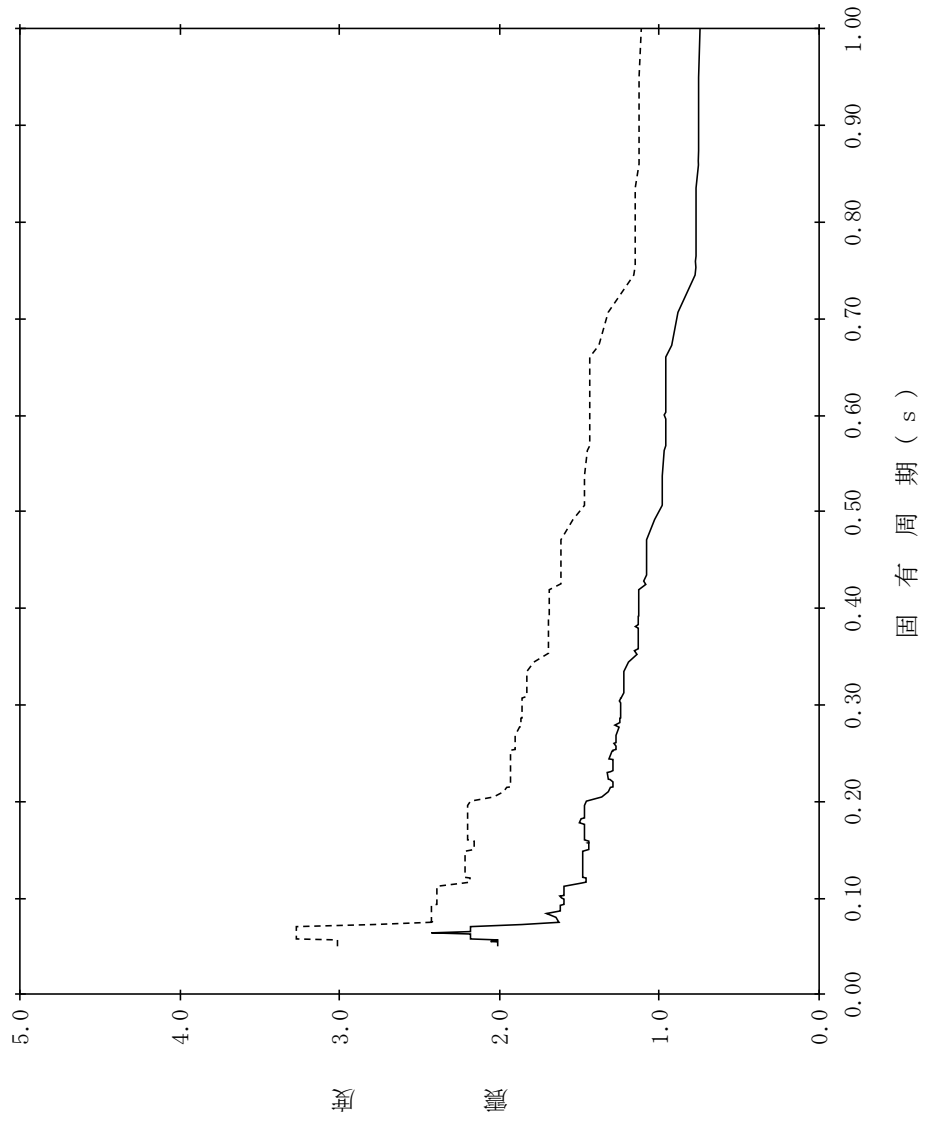

【NS2-GTLOT-SsV-GTLOTB63】

構造物名：ガスタービン発電機用軽油タンク基礎
 標高：EL45.800m
 減衰定数：4.0%
 波形名：基準地震動 S s
 設計用床応答スペクトル I (鉛直方向)
 設計用床応答スペクトル II (鉛直方向)

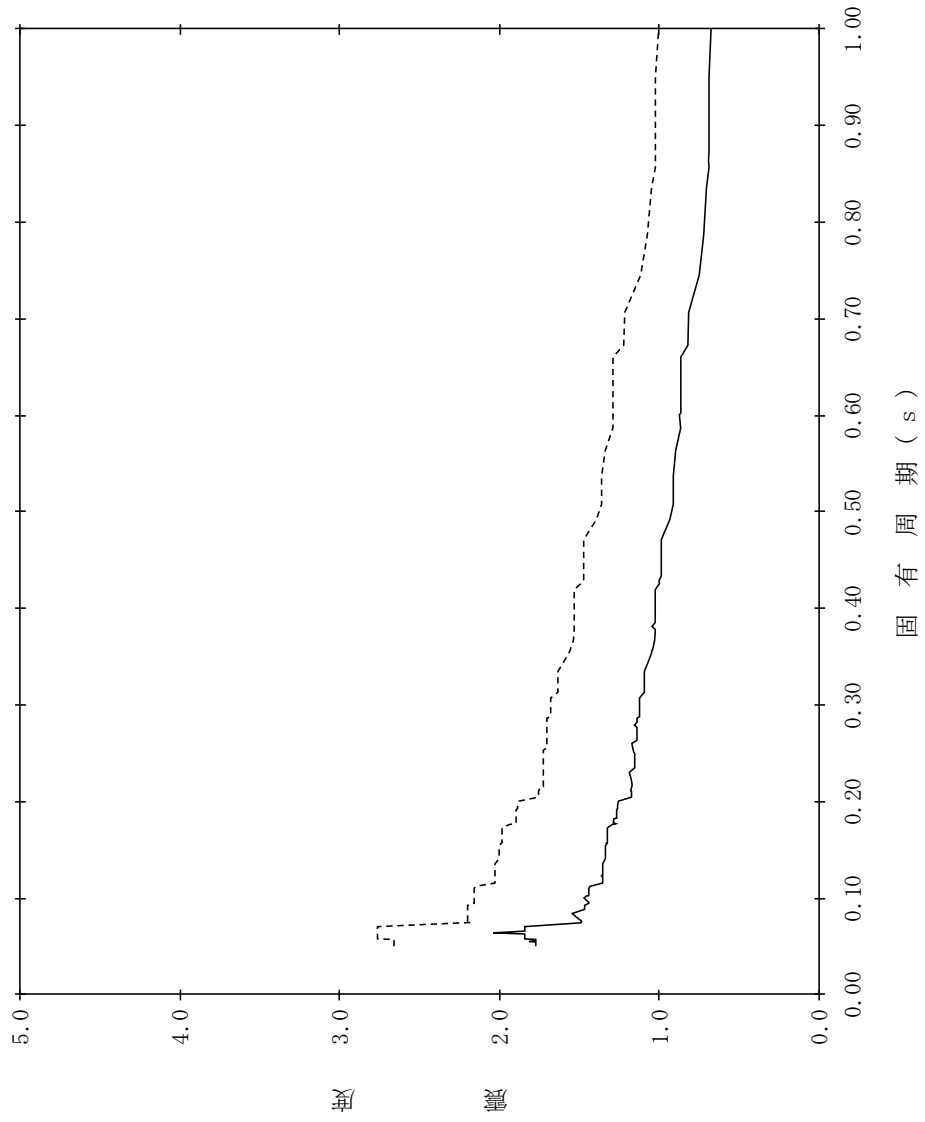

【NS2-GTLOT-SsV-GTLOTB64】

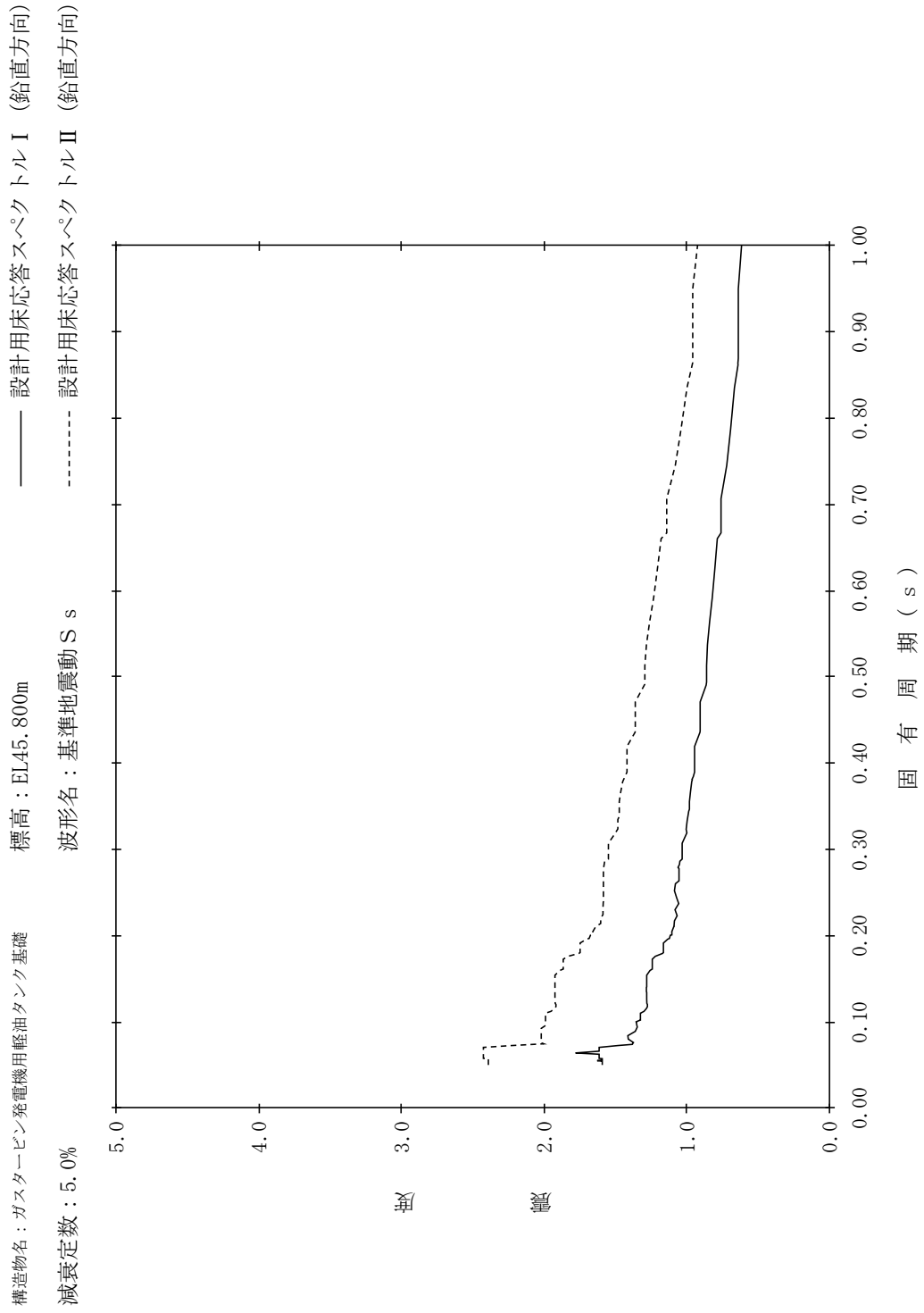

【NS2-GTLOT-SsV-GTOD65】

構造物名：防油堤
 標高：EL49.700m
 減衰定数：0.5%
 波形名：基準地震動 S s
 設計用床応答スペクトル I (鉛直方向)
 設計用床応答スペクトル II (鉛直方向)

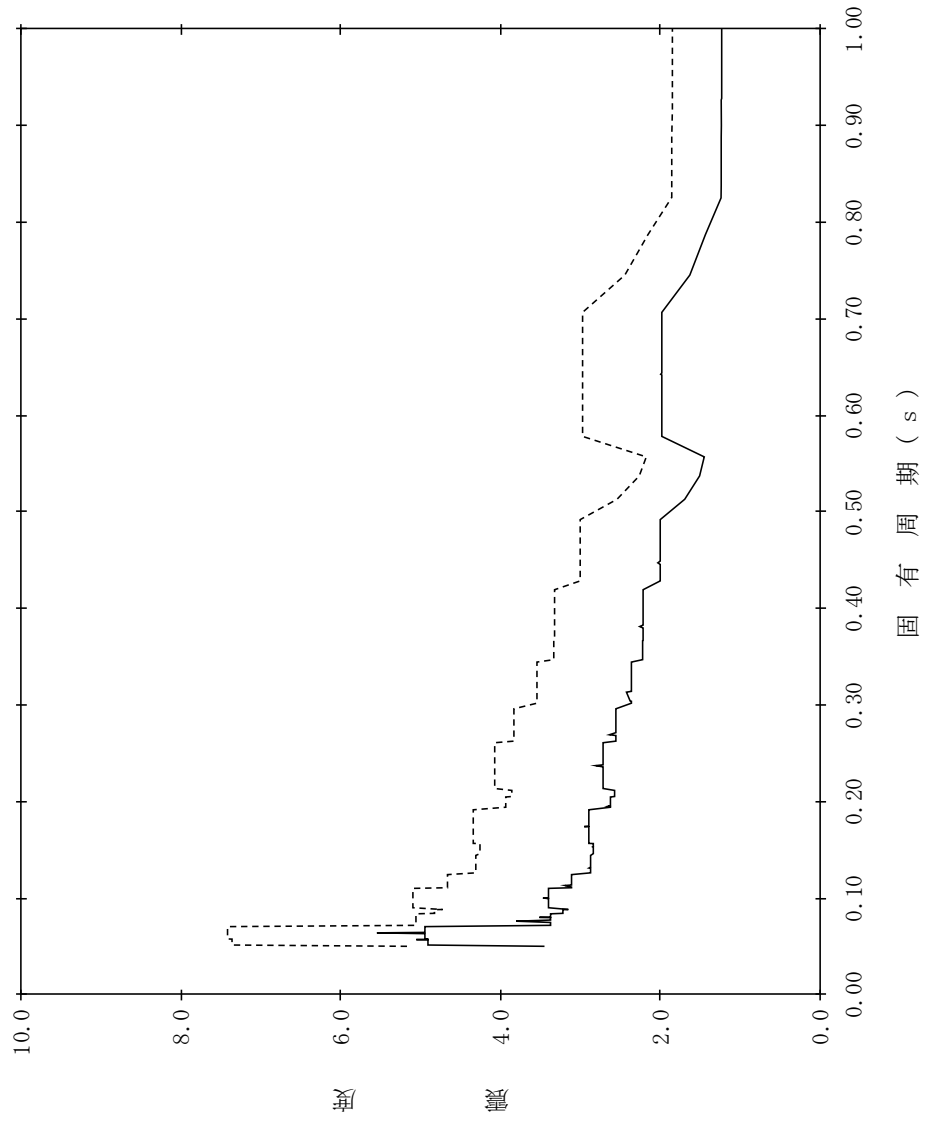

【NS2-GTLOT-SsV-GTOD66】

構造物名：防油堤
 標高：EL49.700m
 減衰定数：1.0%
 波形名：基準地震動 S s
 設計用床応答スペクトル I (鉛直方向)
 設計用床応答スペクトル II (鉛直方向)

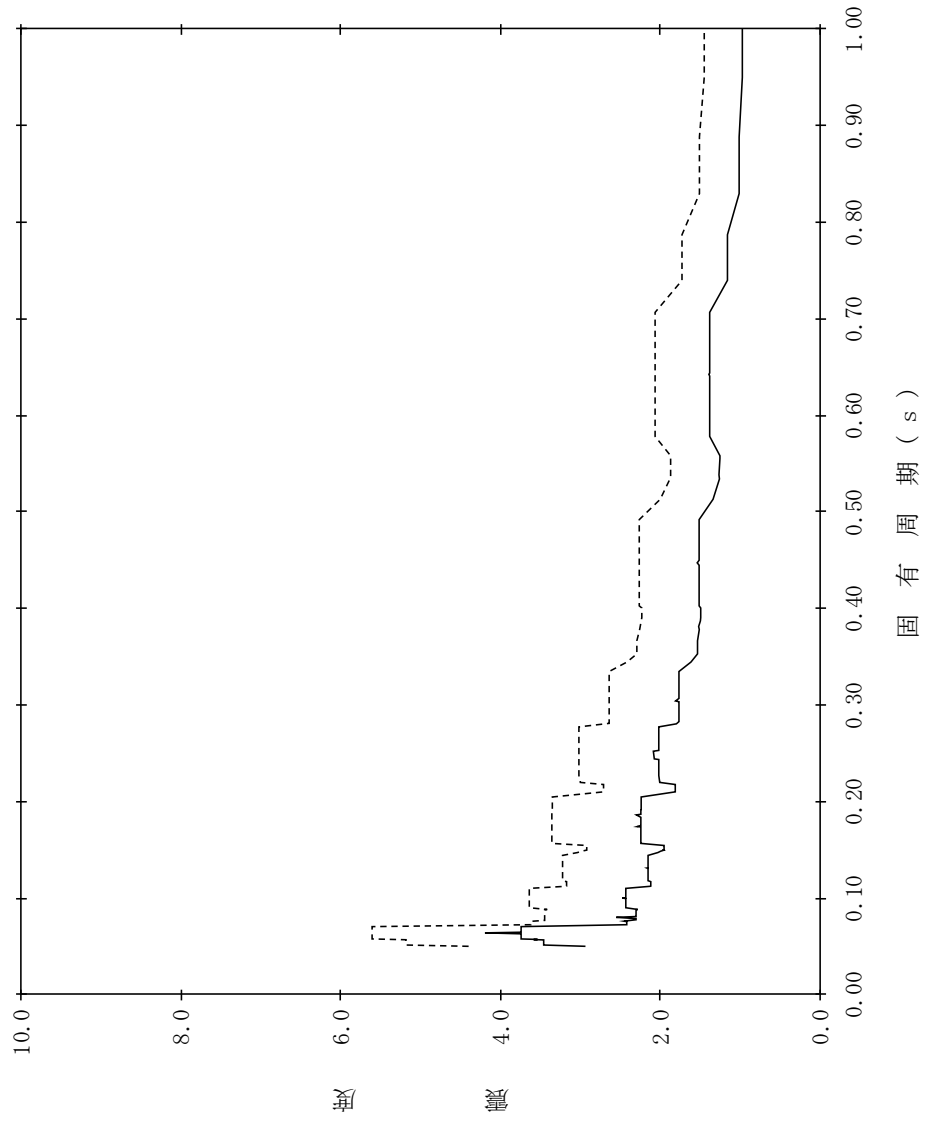

【NS2-GTLOT-SsV-GTOD67】

構造物名：防油堤
 標高：EL49.700m
 減衰定数：1.5%
 波形名：基準地震動 S s
 設計用床応答スペクトル I (鉛直方向)
 設計用床応答スペクトル II (鉛直方向)

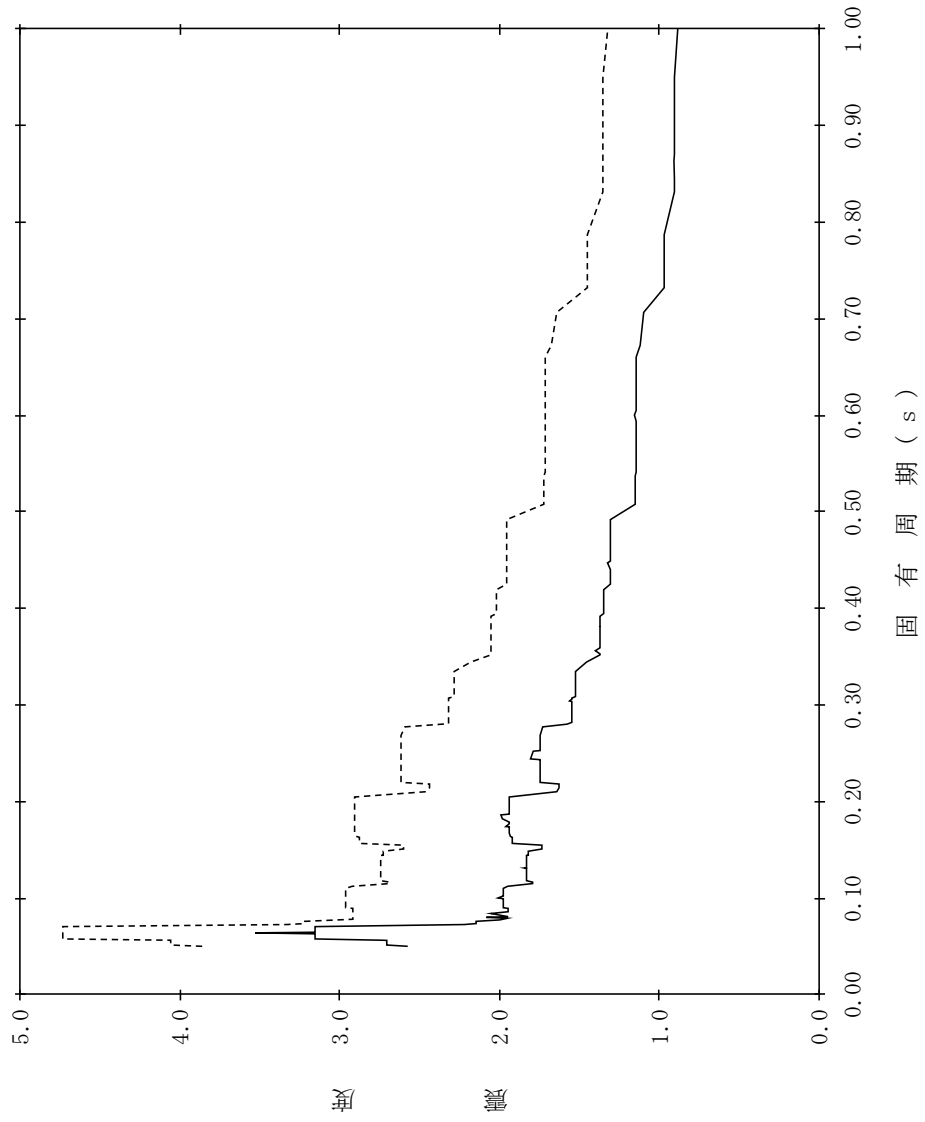

【NS2-GTLOT-SsV-GTOD68】

構造物名：防油堤
 標高：EL49.700m
 減衰定数：2.0%
 波形名：基準地震動 S s
 設計用床応答スペクトル I (鉛直方向)
 設計用床応答スペクトル II (鉛直方向)

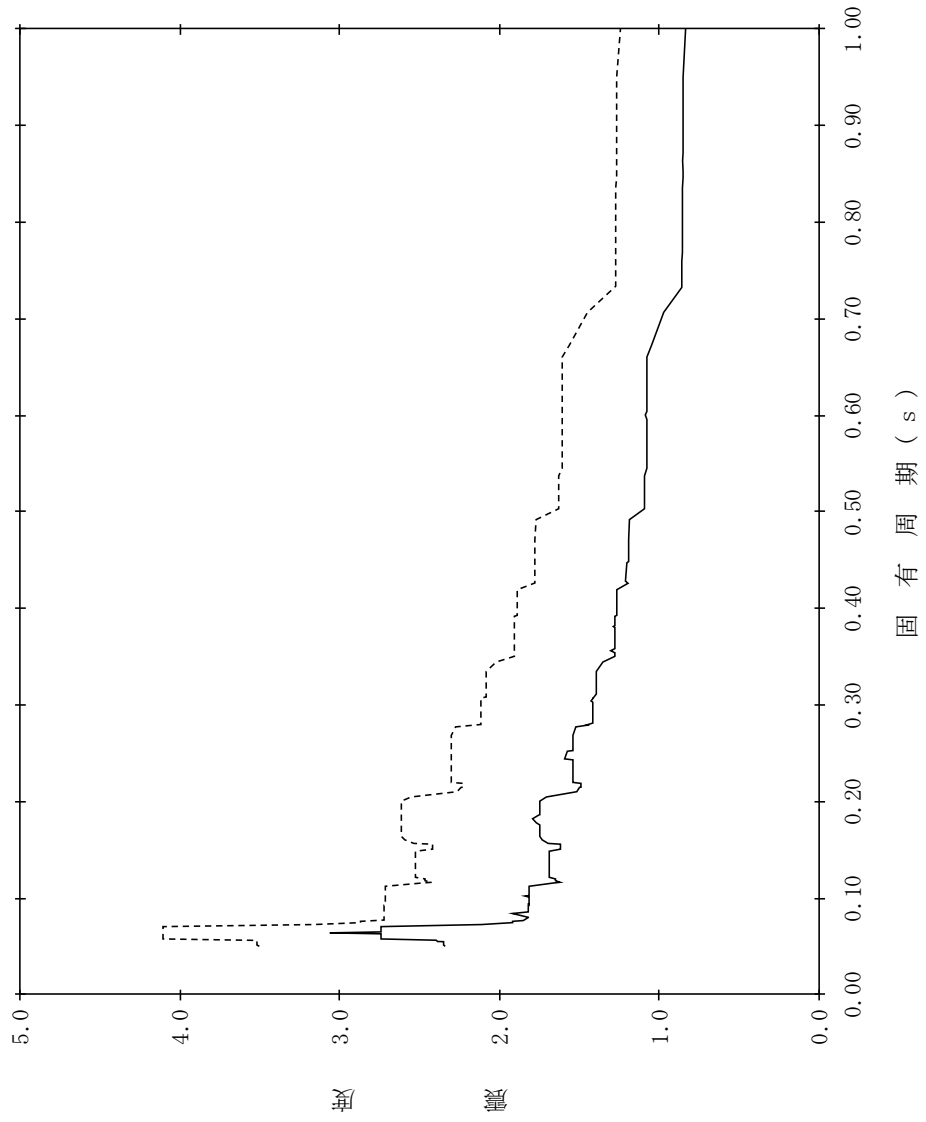

【NS2-GTLOT-SsV-GTOD69】

構造物名：防油堤
 標高：EL49.700m
 減衰定数：2.5%
 波形名：基準地震動 S s
 設計用床応答スペクトル I (鉛直方向)
 設計用床応答スペクトル II (鉛直方向)

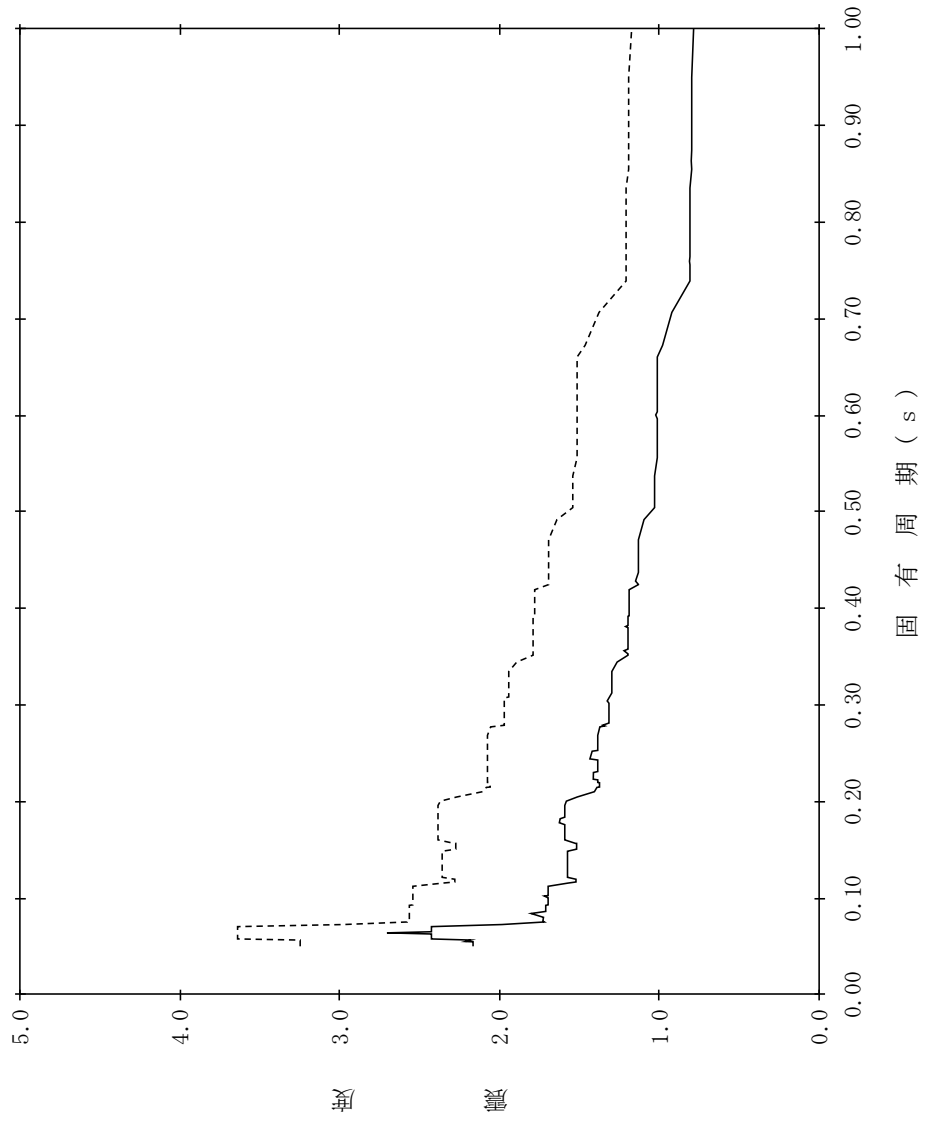

【NS2-GTLOF-SsV-GTOD70】

構造物名：防油堤
 標高：EL49.700m
 減衰定数：3.0%
 波形名：基準地震動 S s
 設計用床応答スペクトル I (鉛直方向)
 設計用床応答スペクトル II (鉛直方向)

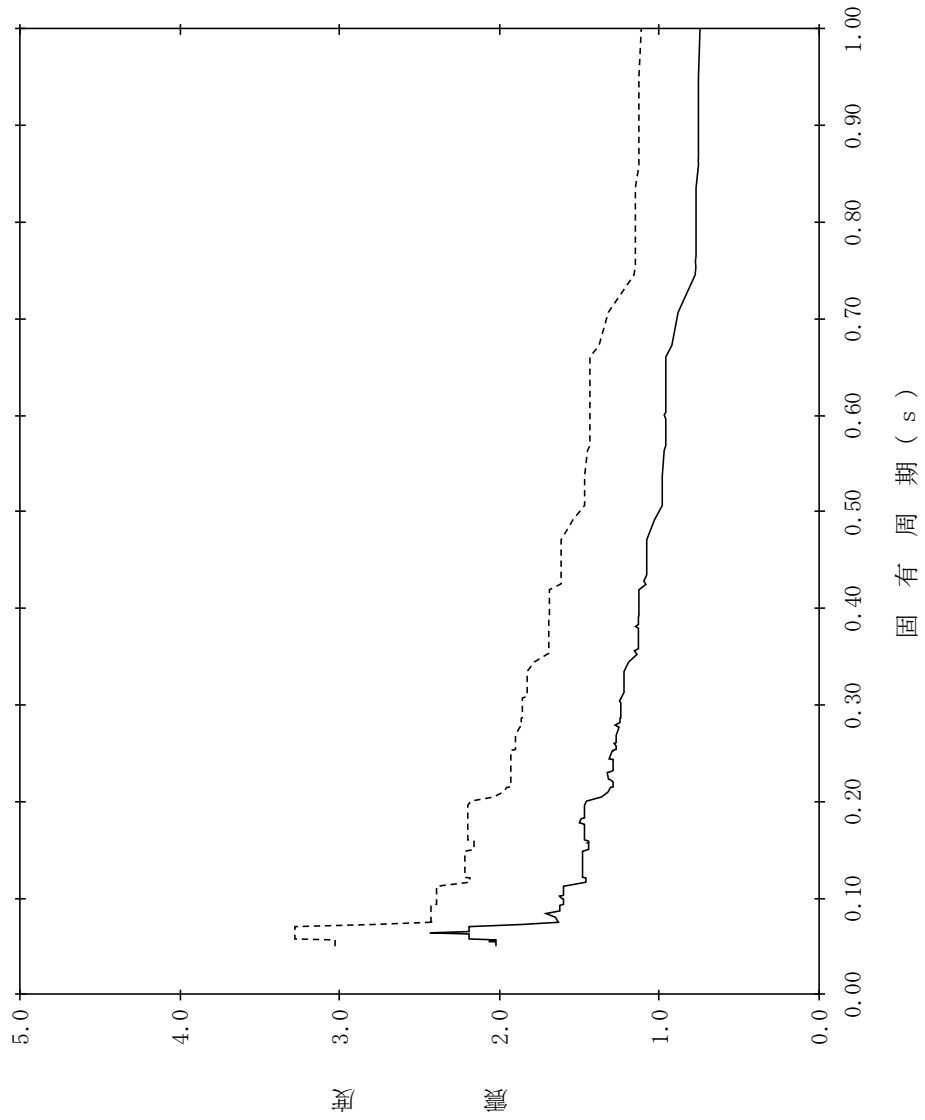

【NS2-GTLOF-SsV-GTOD71】

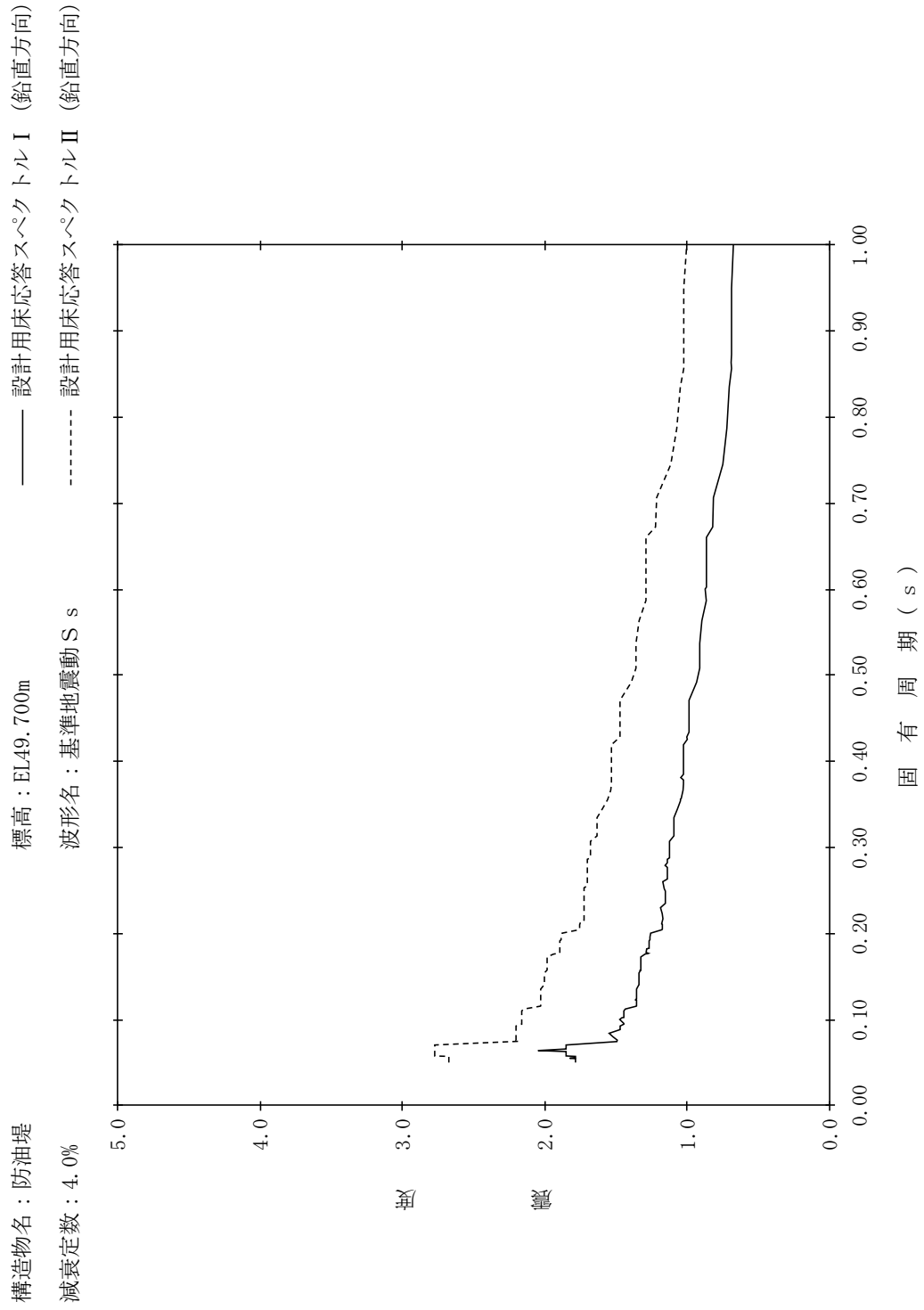

【NS2-GTLOF-SsV-GTOD72】

構造物名：防油堤
 標高：EL49.700m
 減衰定数：5.0%
 波形名：基準地震動 S s
 設計用床応答スペクトル I (鉛直方向)
 設計用床応答スペクトル II (鉛直方向)

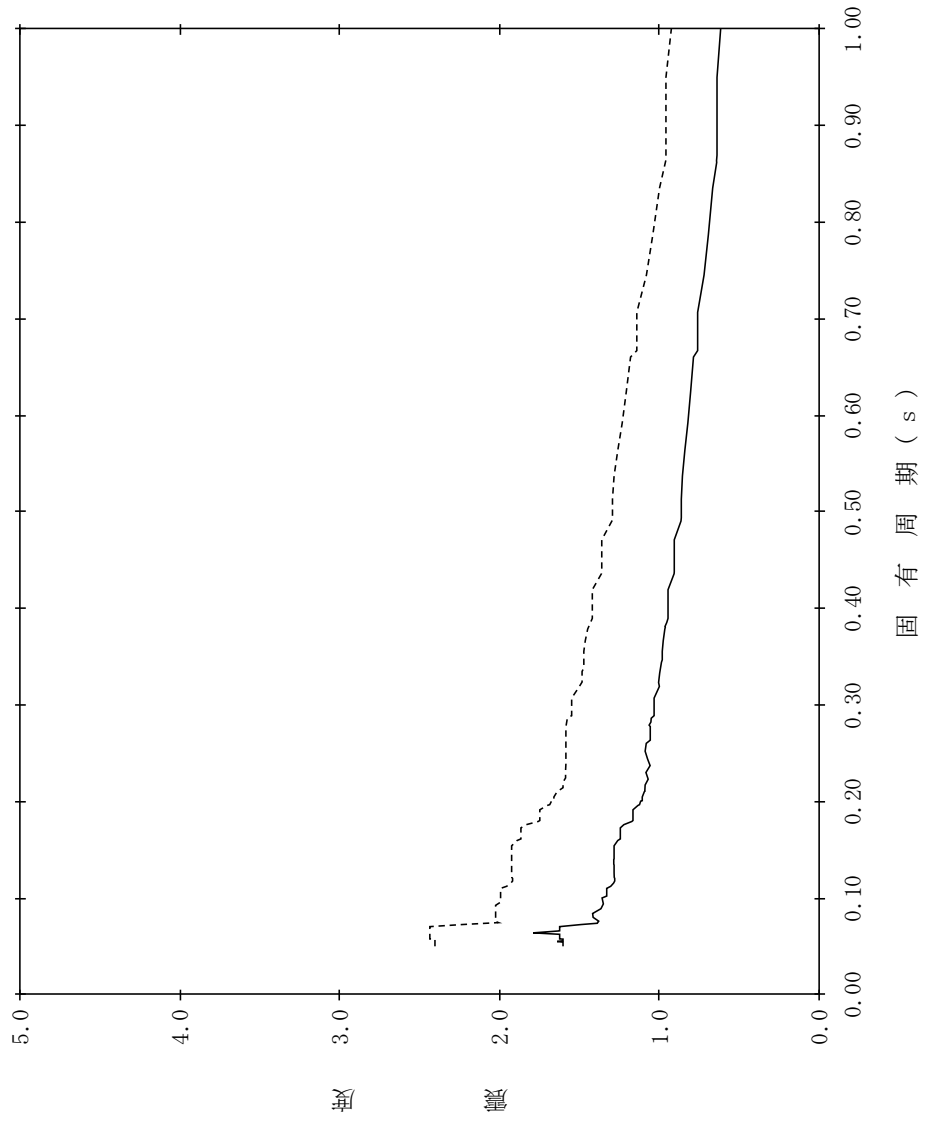

【NS2-GTLOF-SsV-GTOD73】

構造物名：防油堤
 標高：EL47.200m
 減衰定数：0.5%
 波形名：基準地震動 S s
 設計用床応答スペクトル I (鉛直方向)
 設計用床応答スペクトル II (鉛直方向)

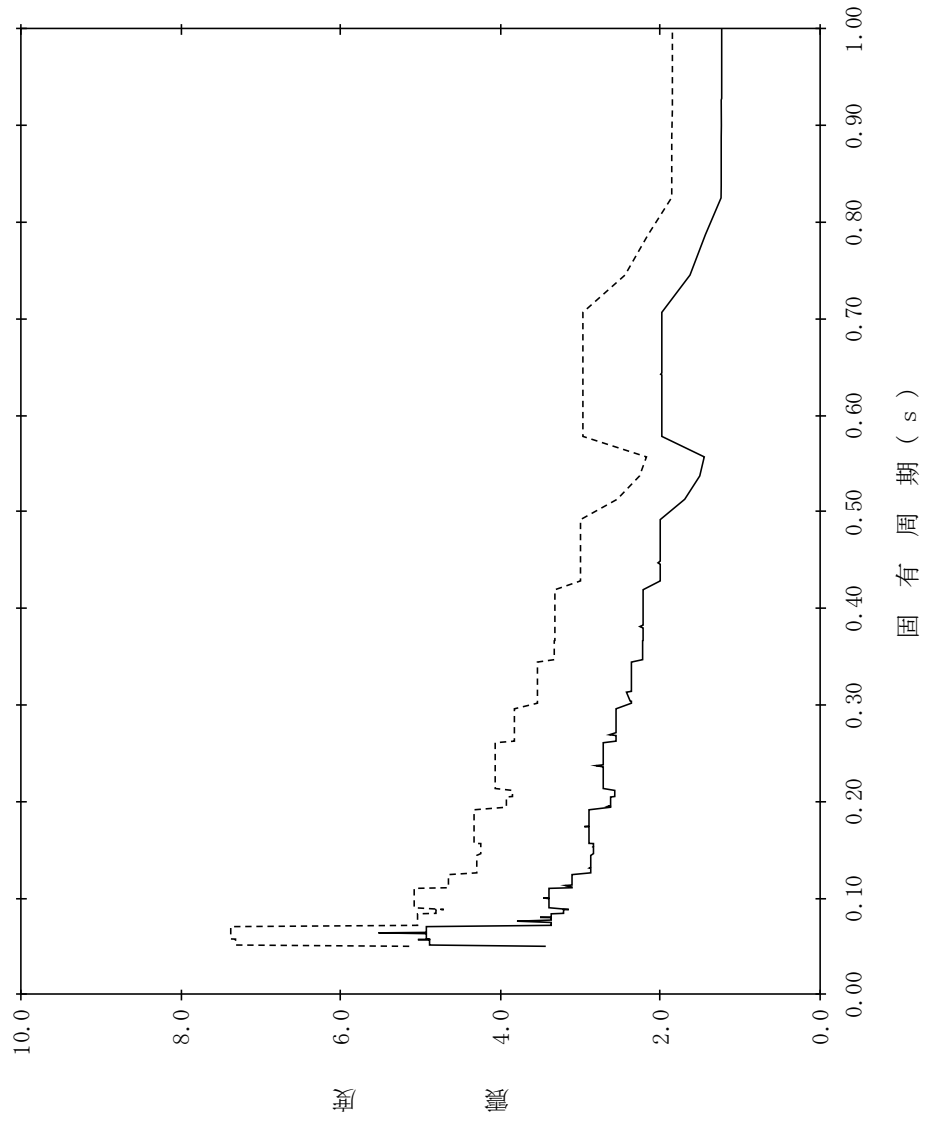

【NS2-GTLOF-SsV-GTOD74】

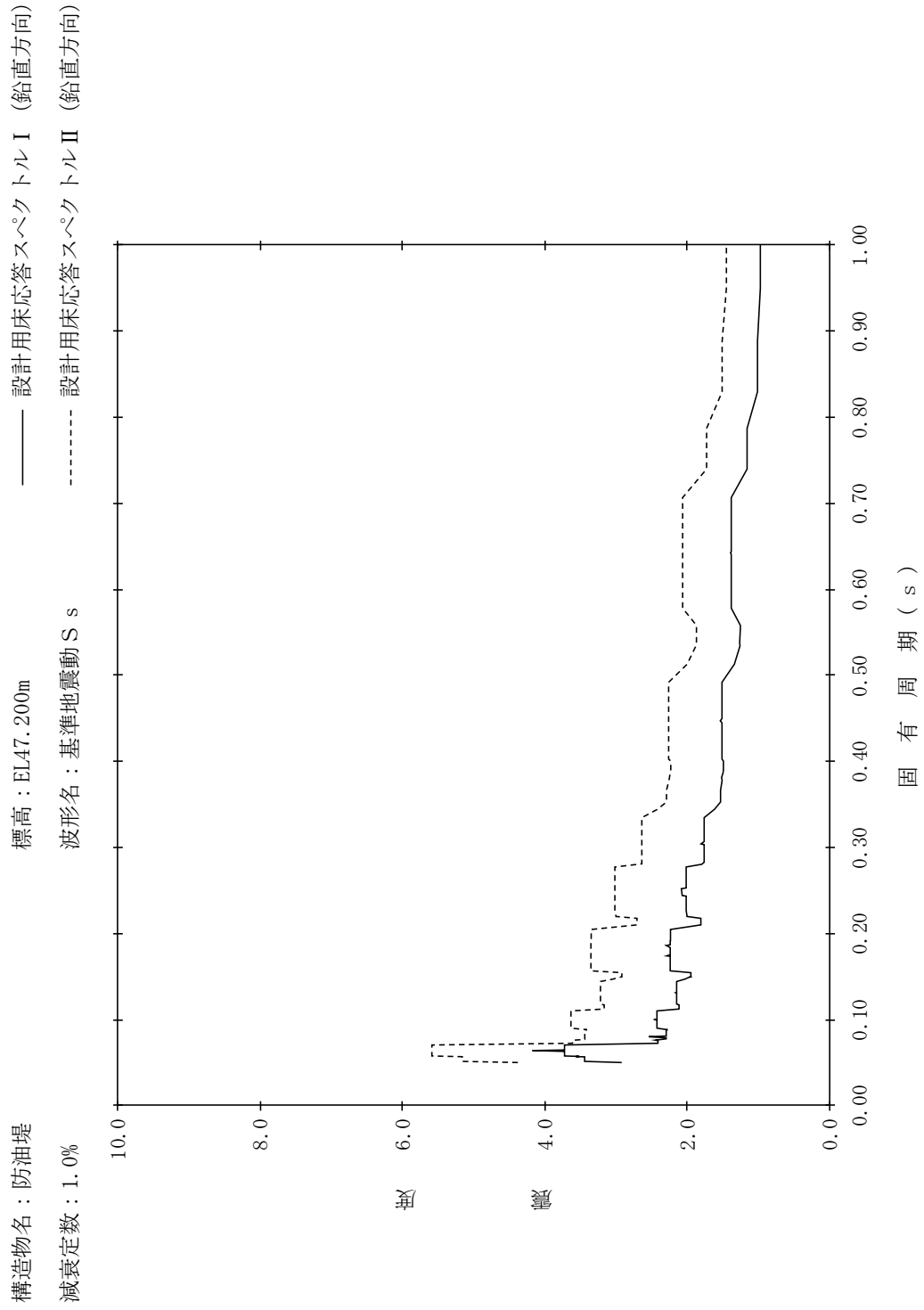

【NS2-GTLOF-SsV-GTOD75】

構造物名：防油堤
 標高：EL47.200m
 減衰定数：1.5%
 波形名：基準地震動 S s
 設計用床応答スペクトル I (鉛直方向)
 設計用床応答スペクトル II (鉛直方向)

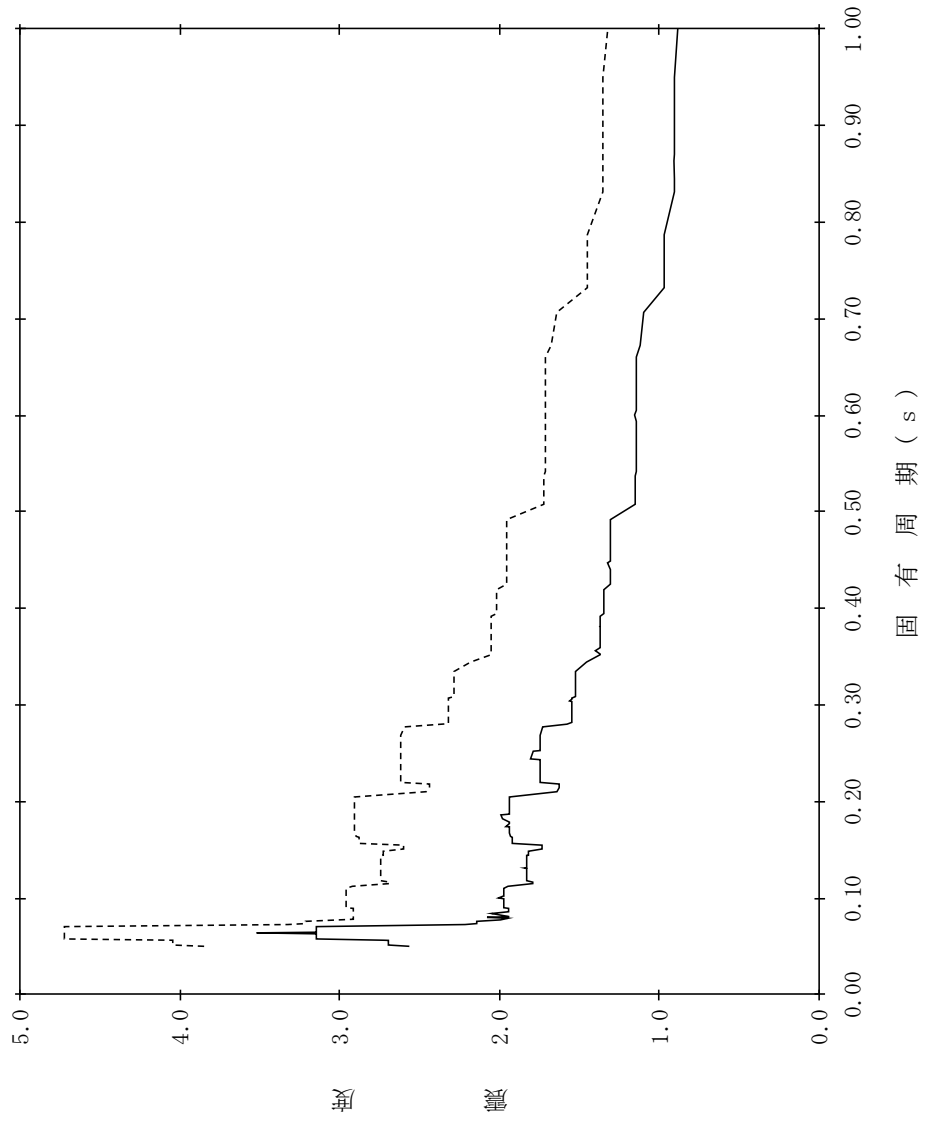

【NS2-GTLOF-SsV-GTOD76】

構造物名：防油堤
 標高：EL47.200m
 減衰定数：2.0%
 波形名：基準地震動 S s
 設計用床応答スペクトル I (鉛直方向)
 設計用床応答スペクトル II (鉛直方向)

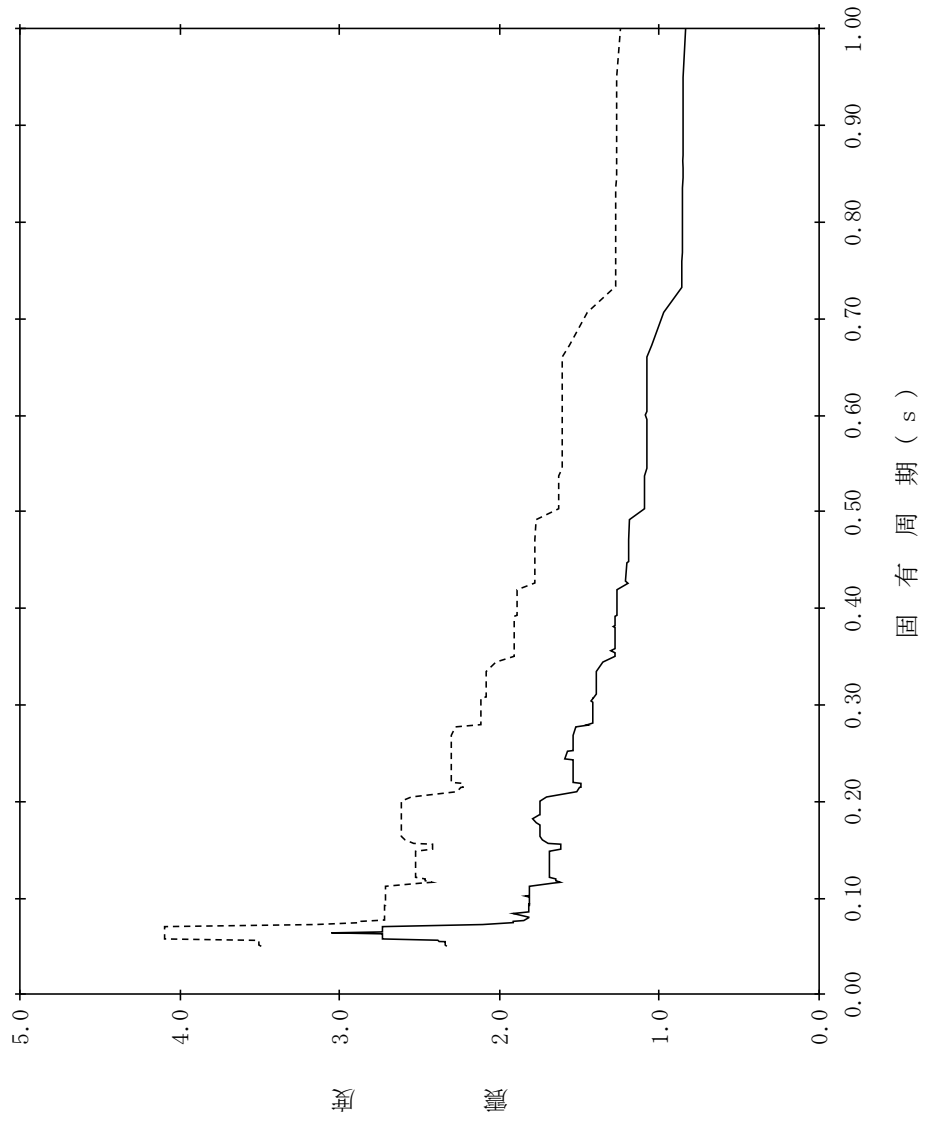

【NS2-GTLOF-SsV-GTOD77】

構造物名：防油堤
 標高：EL47.200m
 減衰定数：2.5%
 波形名：基準地震動 S s
 設計用床応答スペクトル I (鉛直方向)
 設計用床応答スペクトル II (鉛直方向)

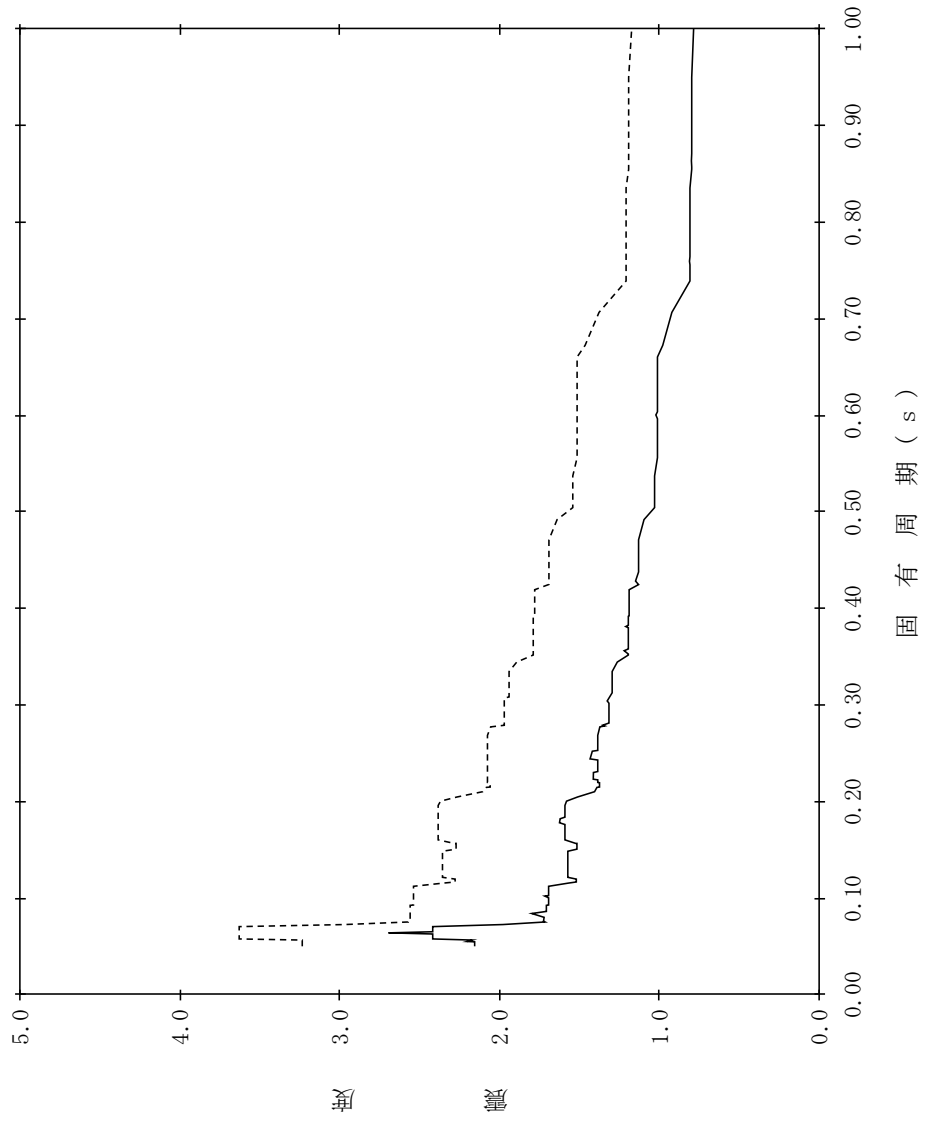

【NS2-GTLOF-SsV-GTOD78】

構造物名：防油堤
 標高：EL47.200m
 減衰定数：3.0%
 波形名：基準地震動 S s
 設計用床応答スペクトル I (鉛直方向)
 設計用床応答スペクトル II (鉛直方向)

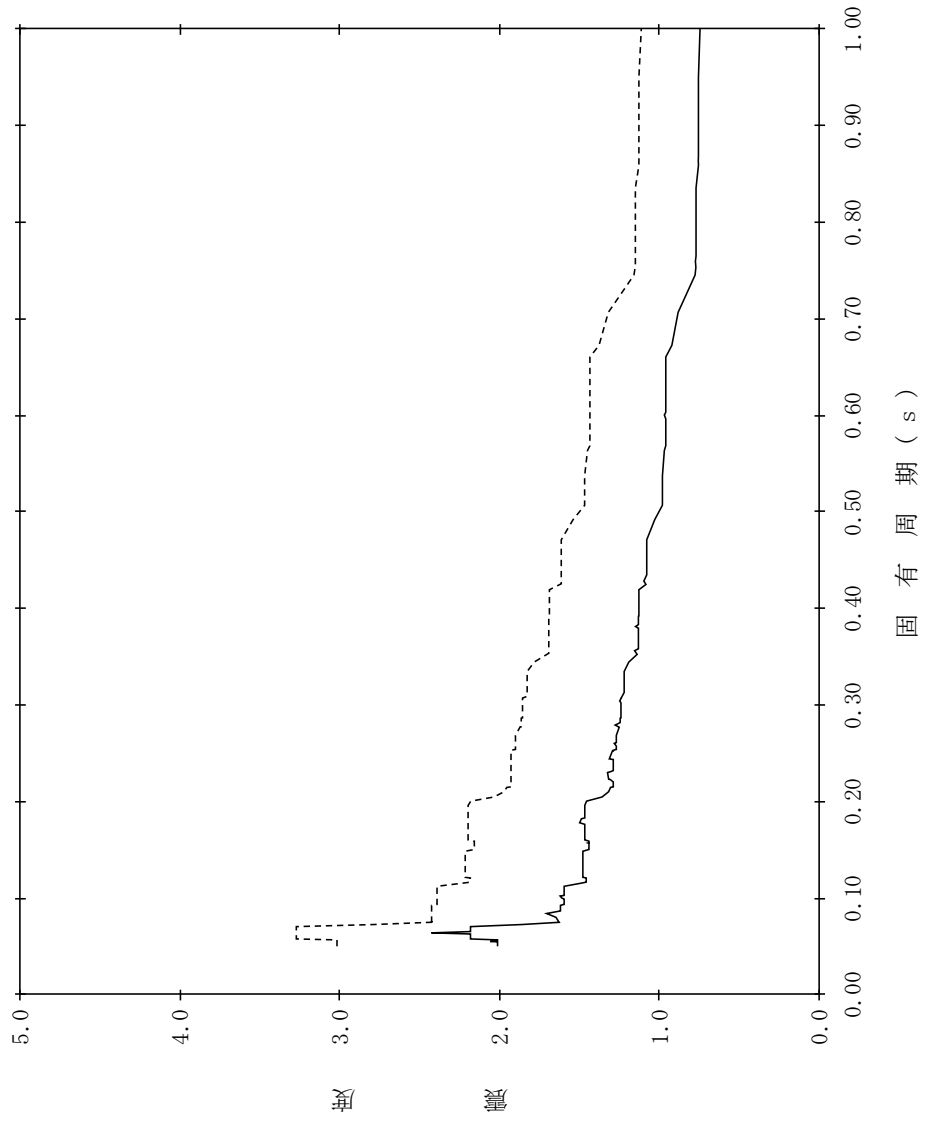

【NS2-GTLOF-SsV-GTOD79】

構造物名：防油堤
 標高：EL47.200m
 減衰定数：4.0%
 波形名：基準地震動 S s
 設計用床応答スペクトル I (鉛直方向)
 設計用床応答スペクトル II (鉛直方向)

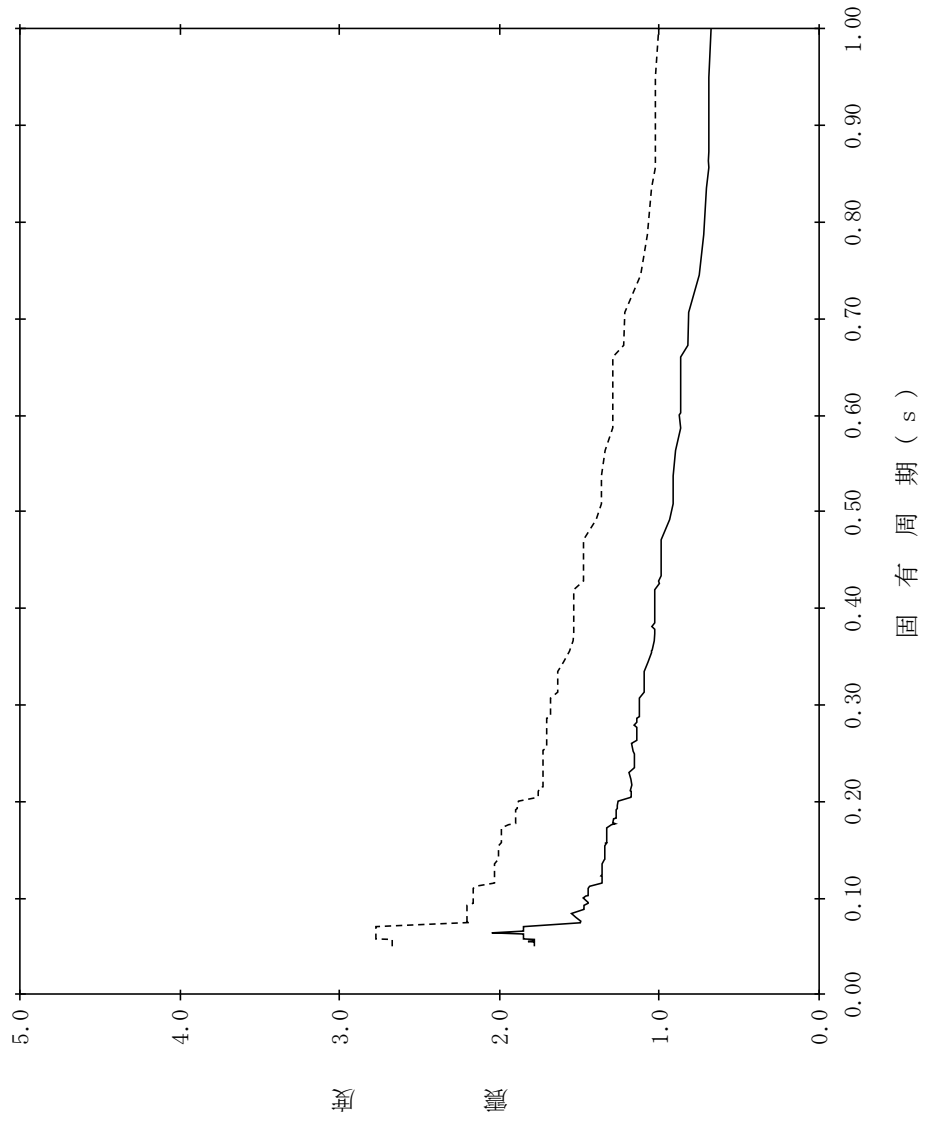

【NS2-GTLOF-SsV-GTOD80】

構造物名：防油堤
 標高：EL47.200m
 減衰定数：5.0%
 波形名：基準地震動 S s
 設計用床応答スペクトル I (鉛直方向)
 設計用床応答スペクトル II (鉛直方向)



表 4.4-17 設計用床応答スペクトル (S s) 一覧表

(屋外配管ダクト (ガスタービン発電機用軽油タンク～ガスタービン発電機)) (1/2)

地震波	建物機器	方向	節点番号	標高 EL(m)	減衰定数(%)	図番
S s	屋外配管ダクト (ガスタービン発電機用軽油タンク～ガスタービン発電機)	水平 方向	11 21 33	47.250～ 45.950	0.5	NS2 - GTDUCT - SsH - GTDUCT 1
					1.0	NS2 - GTDUCT - SsH - GTDUCT 2
					1.5	NS2 - GTDUCT - SsH - GTDUCT 3
					2.0	NS2 - GTDUCT - SsH - GTDUCT 4
					2.5	NS2 - GTDUCT - SsH - GTDUCT 5
					3.0	NS2 - GTDUCT - SsH - GTDUCT 6
					4.0	NS2 - GTDUCT - SsH - GTDUCT 7
					5.0	NS2 - GTDUCT - SsH - GTDUCT 8

表 4.4-17 設計用床応答スペクトル (S s) 一覧表

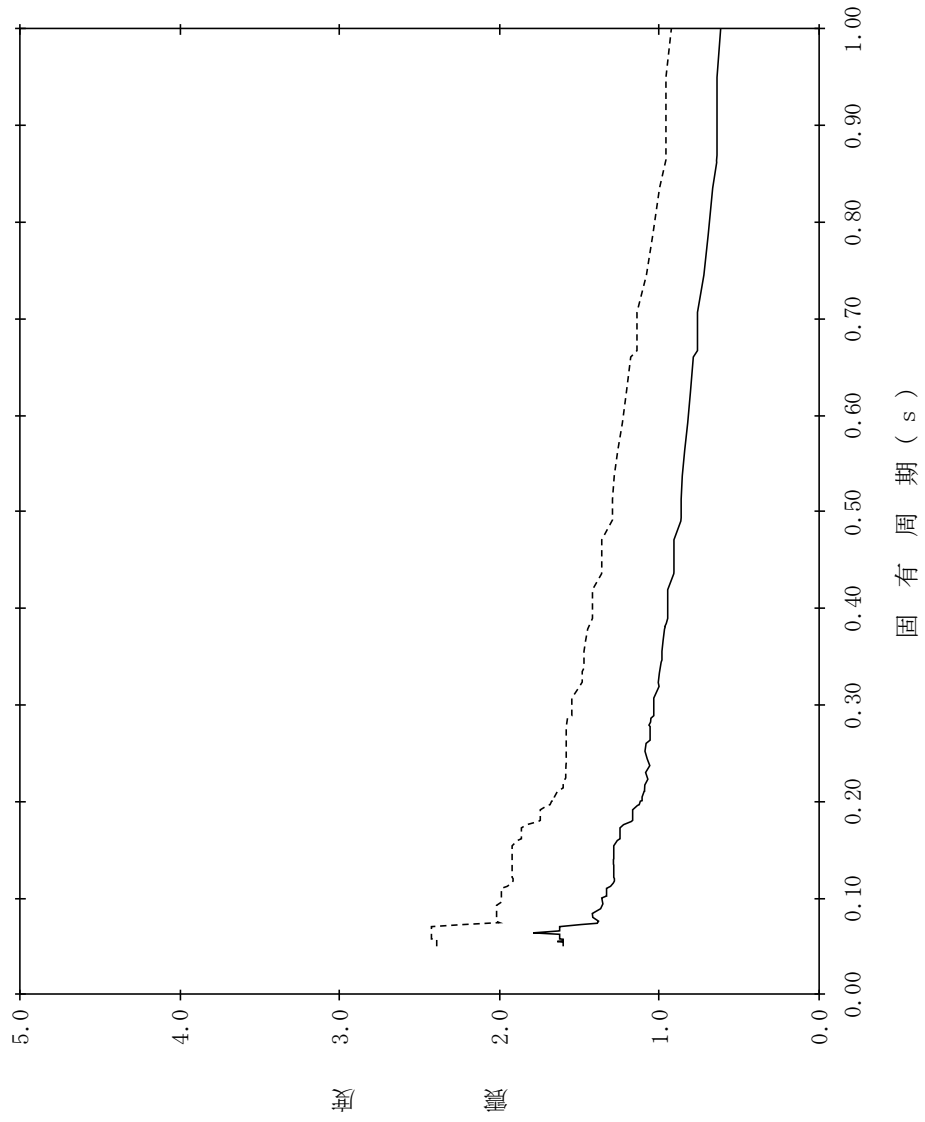
(屋外配管ダクト (ガスタービン発電機用軽油タンク～ガスタービン発電機)) (2/2)

地震波	建物機器	方向	節点番号	標高 EL(m)	減衰定数(%)	図番
S s	屋外配管ダクト (ガスタービン発電機用軽油タンク～ガスタービン発電機)	鉛直 方向	11 21 33	47.250～ 45.950	0.5	NS2 - GTDUCT - SsV - GTDUCT 1
					1.0	NS2 - GTDUCT - SsV - GTDUCT 2
					1.5	NS2 - GTDUCT - SsV - GTDUCT 3
					2.0	NS2 - GTDUCT - SsV - GTDUCT 4
					2.5	NS2 - GTDUCT - SsV - GTDUCT 5
					3.0	NS2 - GTDUCT - SsV - GTDUCT 6
					4.0	NS2 - GTDUCT - SsV - GTDUCT 7
					5.0	NS2 - GTDUCT - SsV - GTDUCT 8

【NS2-GTDUCT-SsH-GTDUCT1】

構造物名：屋外配管ダクト (ガスタービン発電機用軽油
タンク～ガスタービン発電機)

標高：EL47.250m～EL45.950m

減衰定数：0.5%

波形名：基準地震動 S s

—— 設計用床応答スペクトル I (水平方向)

----- 設計用床応答スペクトル II (水平方向)

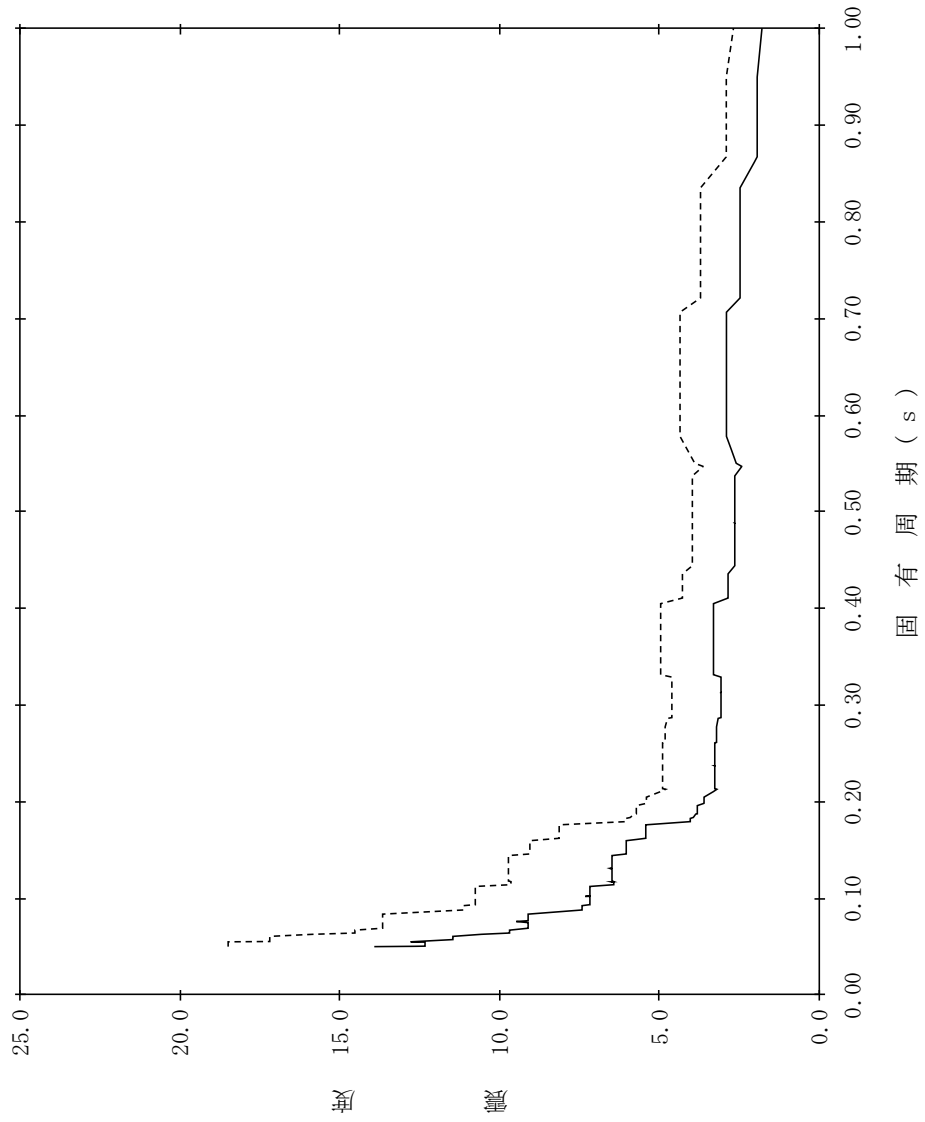

【NS2-GTDUCT-SsH-GTDUCT2】

構造物名：屋外配管ダクト (ガスタービン発電機用軽油
タンク～ガスタービン発電機)

標高：EL47.250m～EL45.950m

減衰定数：1.0%

波形名：基準地震動 S s

—— 設計用床応答スペクトル I (水平方向)

----- 設計用床応答スペクトル II (水平方向)

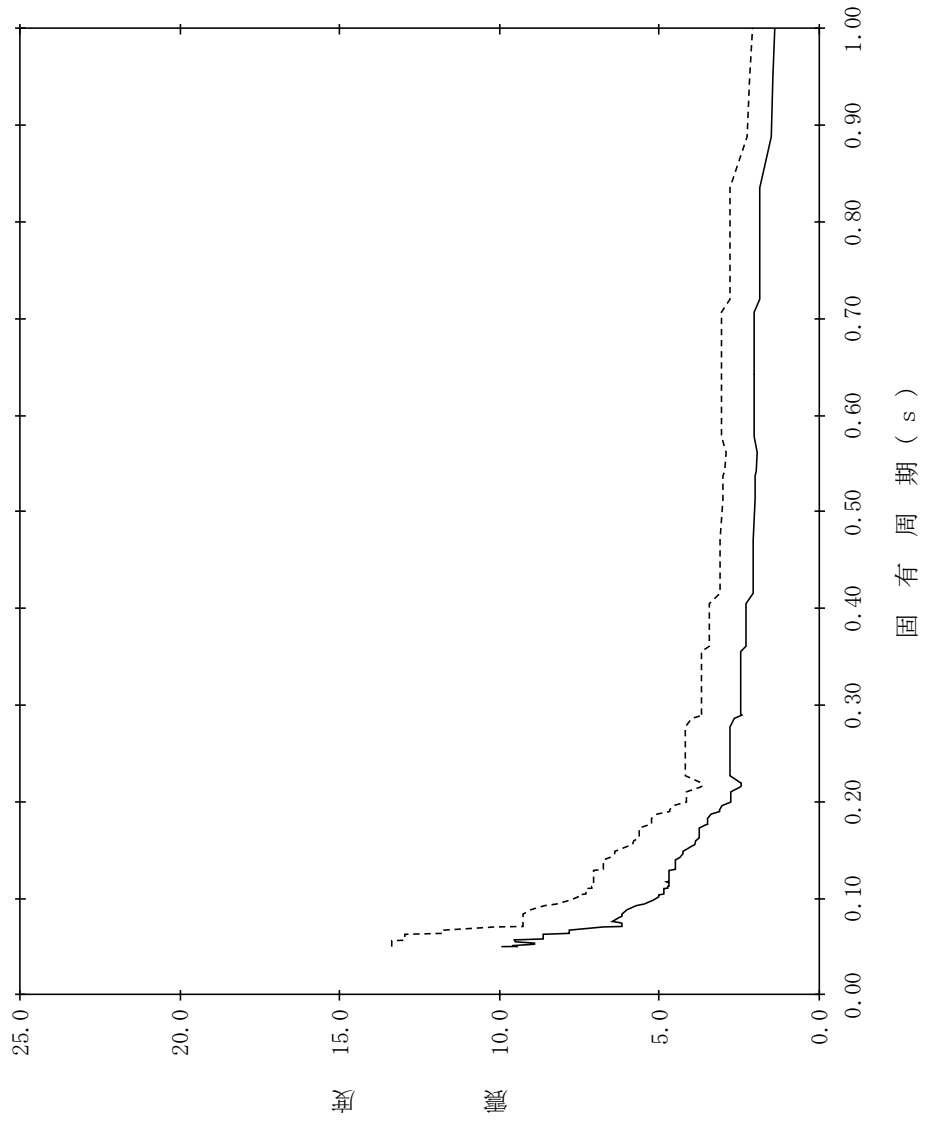

【NS2-GTDUCT-SsH-GTDUCT3】

構造物名：屋外配管ダクト（ガスタービン発電機用軽油
タンク～ガスタービン発電機）

標高：EL47.250m～EL45.950m

減衰定数：1.5%

波形名：基準地震動 S s

—— 設計用床応答スペクトル I（水平方向）

----- 設計用床応答スペクトル II（水平方向）

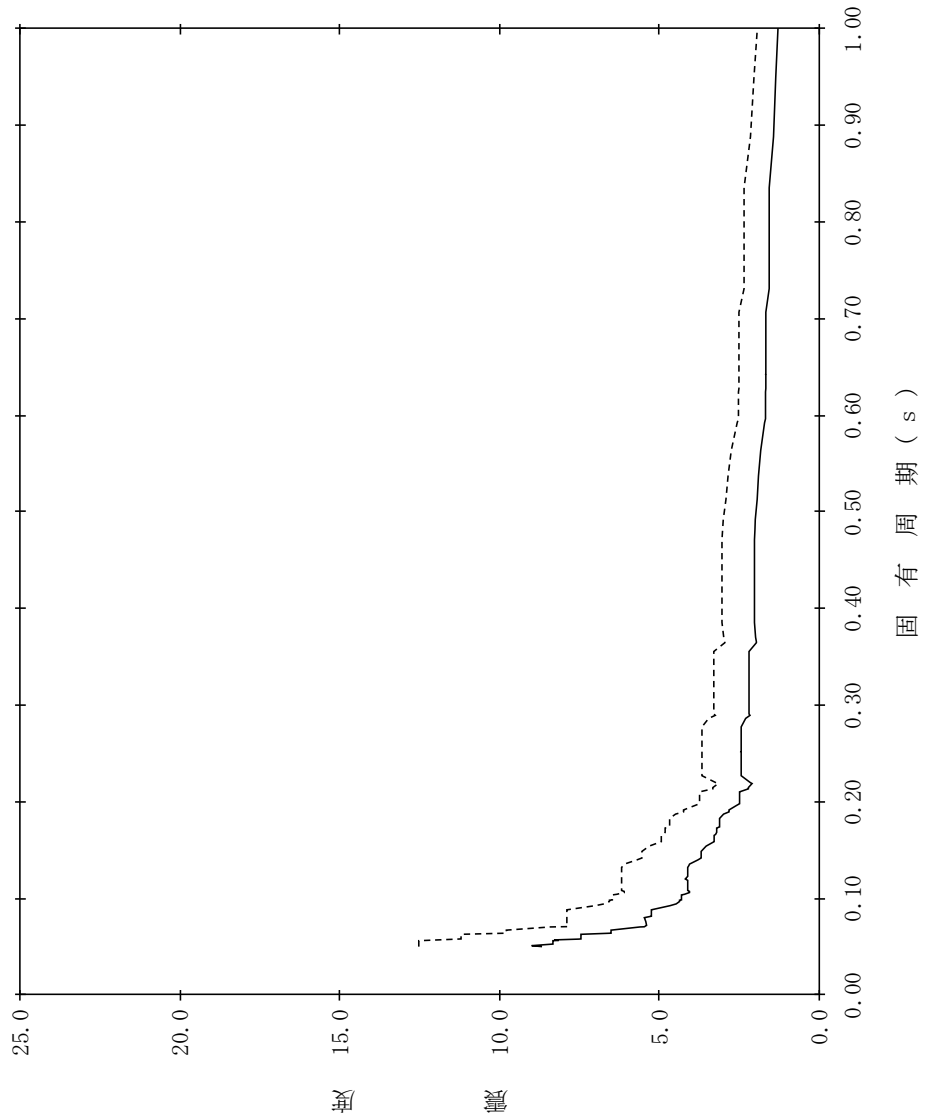

【NS2-GTDUCT-SsH-GTDUCT4】

構造物名：屋外配管ダクト (ガスタービン発電機用軽油
タンク～ガスタービン発電機)

標高：EL47.250m～EL45.950m

減衰定数：2.0%

波形名：基準地震動 S s

—— 設計用床応答スペクトル I (水平方向)

----- 設計用床応答スペクトル II (水平方向)

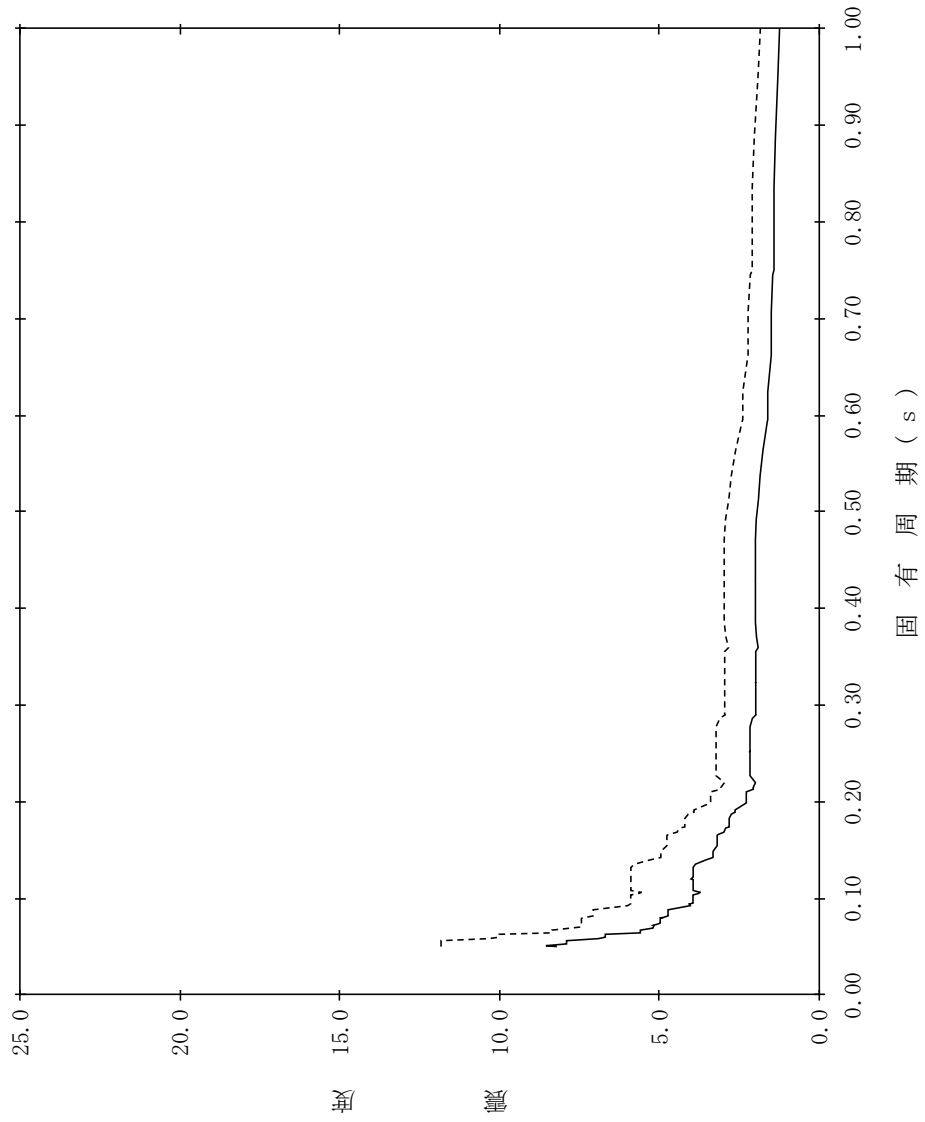

【NS2-GTDUCT-SsH-GTDUCT5】

構造物名：屋外配管ダクト (ガスタービン発電機用軽油
タンク～ガスタービン発電機)

標高：EL47.250m～EL45.950m

減衰定数：2.5%

波形名：基準地震動 S s

—— 設計用床応答スペクトル I (水平方向)

----- 設計用床応答スペクトル II (水平方向)

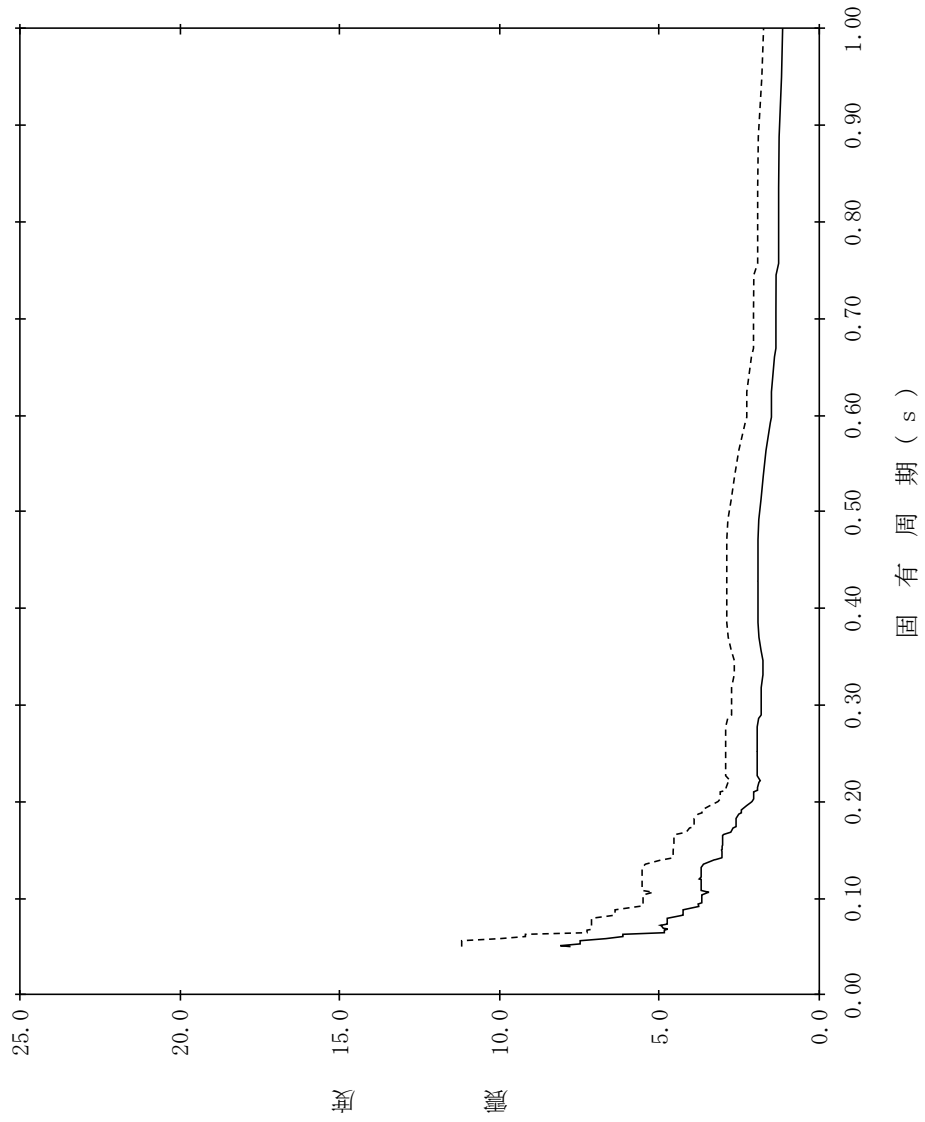

【NS2-GTDUCT-SsH-GTDUCT6】

構造物名：屋外配管ダクト (ガスタービン発電機用軽油
タンク～ガスタービン発電機)

標高：EL47.250m～EL45.950m

減衰定数：3.0%

波形名：基準地震動 S s

—— 設計用床応答スペクトルⅠ (水平方向)

----- 設計用床応答スペクトルⅡ (水平方向)

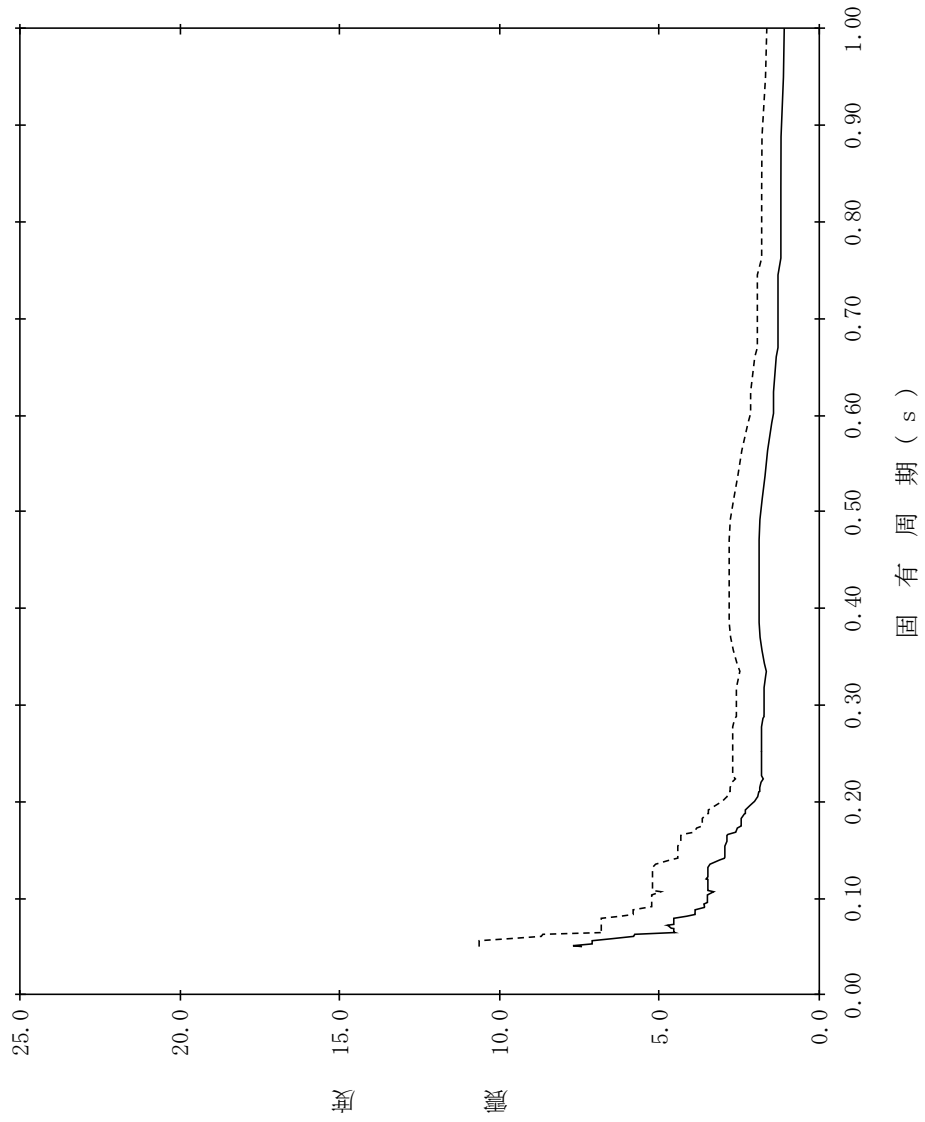

【NS2-GTDUCT-SsH-GTDUCT7】

構造物名：屋外配管ダクト（ガスタービン発電機用軽油
タンク～ガスタービン発電機）

標高：EL47.250m～EL45.950m

—— 設計用床応答スペクトルⅠ（水平方向）

減衰定数：4.0%

波形名：基準地震動 S s

----- 設計用床応答スペクトルⅡ（水平方向）

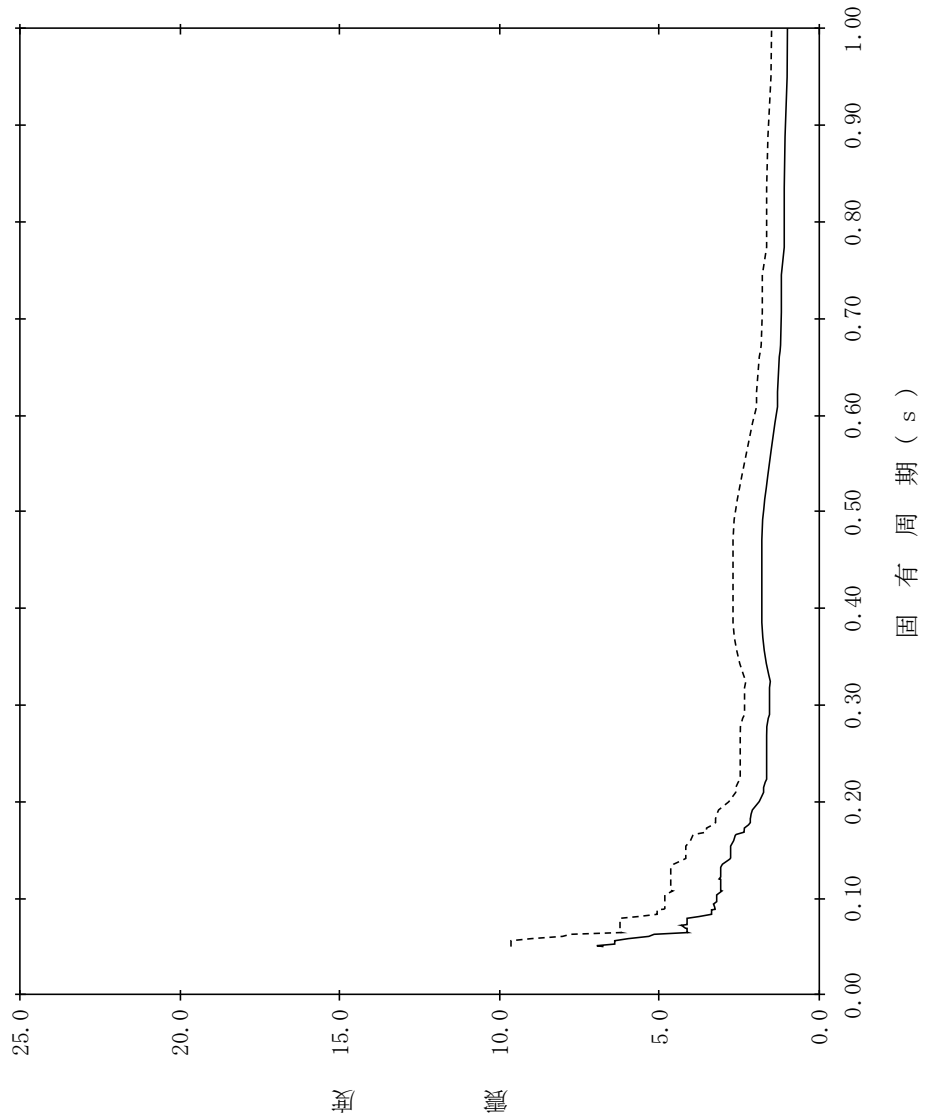

【NS2-GTDUCT-SsH-GTDUCT8】

構造物名：屋外配管ダクト (ガスタービン発電機用軽油
タンク～ガスタービン発電機)

標高：EL47.250m～EL45.950m

—— 設計用床応答スペクトルⅠ (水平方向)

減衰定数：5.0%

波形名：基準地震動 S s

----- 設計用床応答スペクトルⅡ (水平方向)

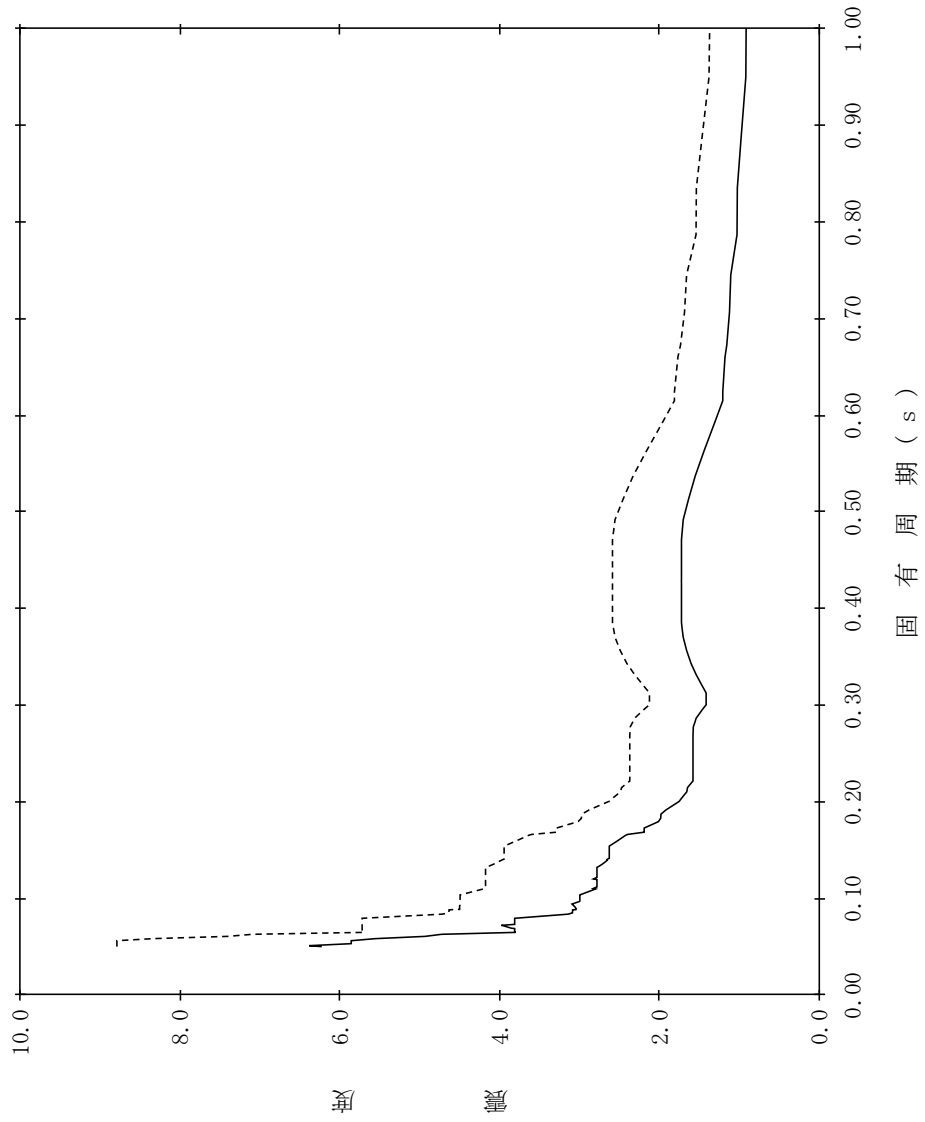

【NS2-GTDUCT-SsV-GTDUCT1】

構造物名：屋外配管ダクト（ガスタービン発電機用軽油
タンク～ガスタービン発電機）

標高：EL47.250m～EL45.950m

—— 設計用床応答スペクトルⅠ（鉛直方向）

減衰定数：0.5%

波形名：基準地震動 S s

----- 設計用床応答スペクトルⅡ（鉛直方向）

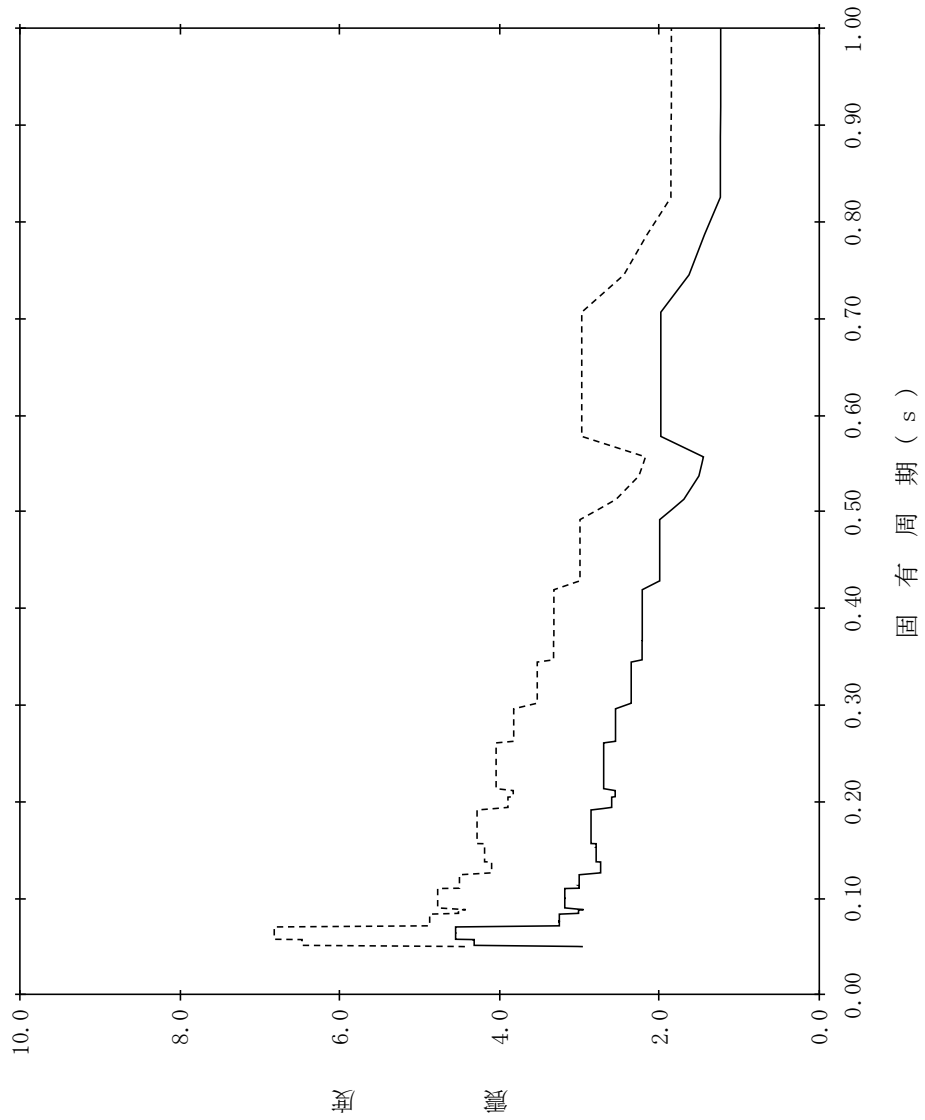

【NS2-GTDUCT-SsV-GTDUCT2】

構造物名：屋外配管ダクト (ガスタービン発電機用軽油
タンク～ガスタービン発電機)

標高：EL47.250m～EL45.950m

減衰定数：1.0%

波形名：基準地震動 S s

—— 設計用床応答スペクトル I (鉛直方向)

----- 設計用床応答スペクトル II (鉛直方向)

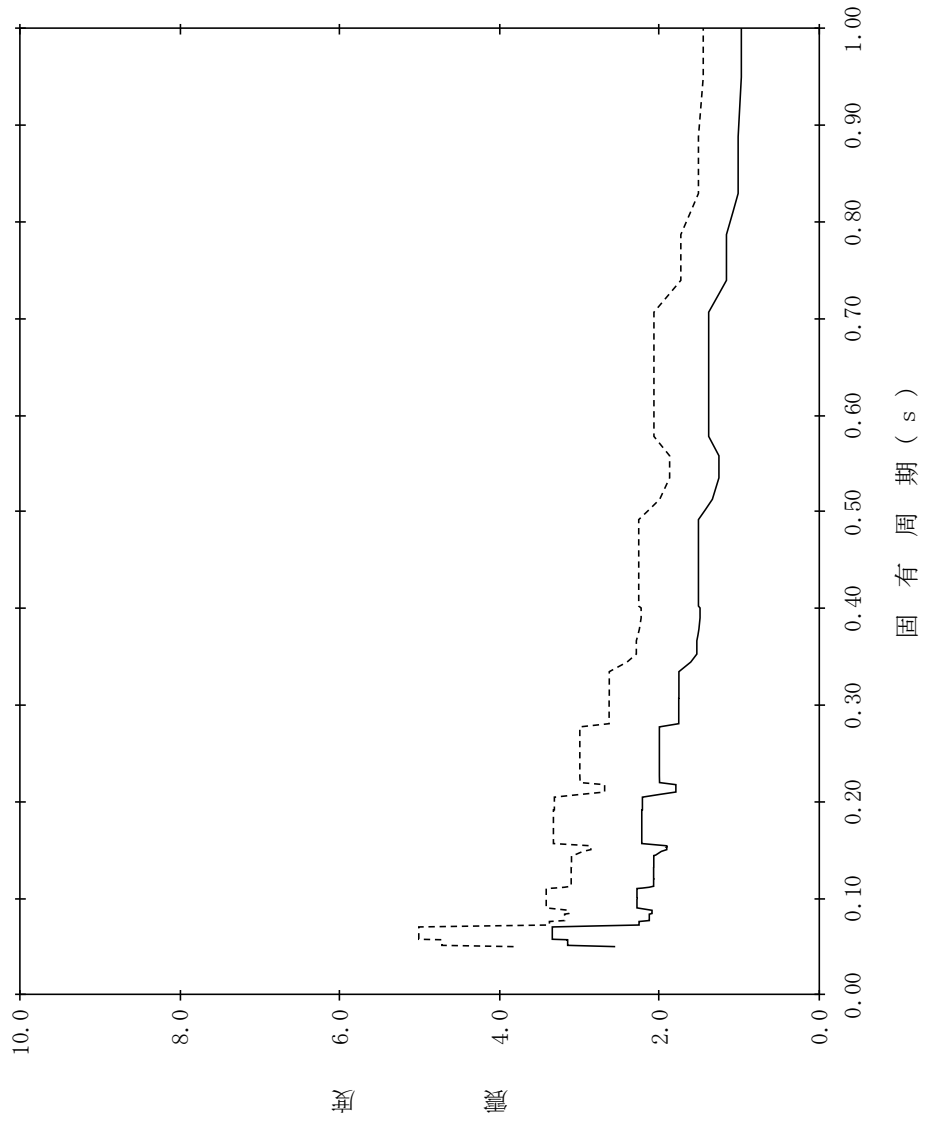

【NS2-GTDUCT-SsV-GTDUCT3】

構造物名：屋外配管ダクト（ガスタービン発電機用軽油
タンク～ガスタービン発電機）

標高：EL47.250m～EL45.950m

減衰定数：1.5%

—— 設計用床応答スペクトルⅠ（鉛直方向）

----- 設計用床応答スペクトルⅡ（鉛直方向）

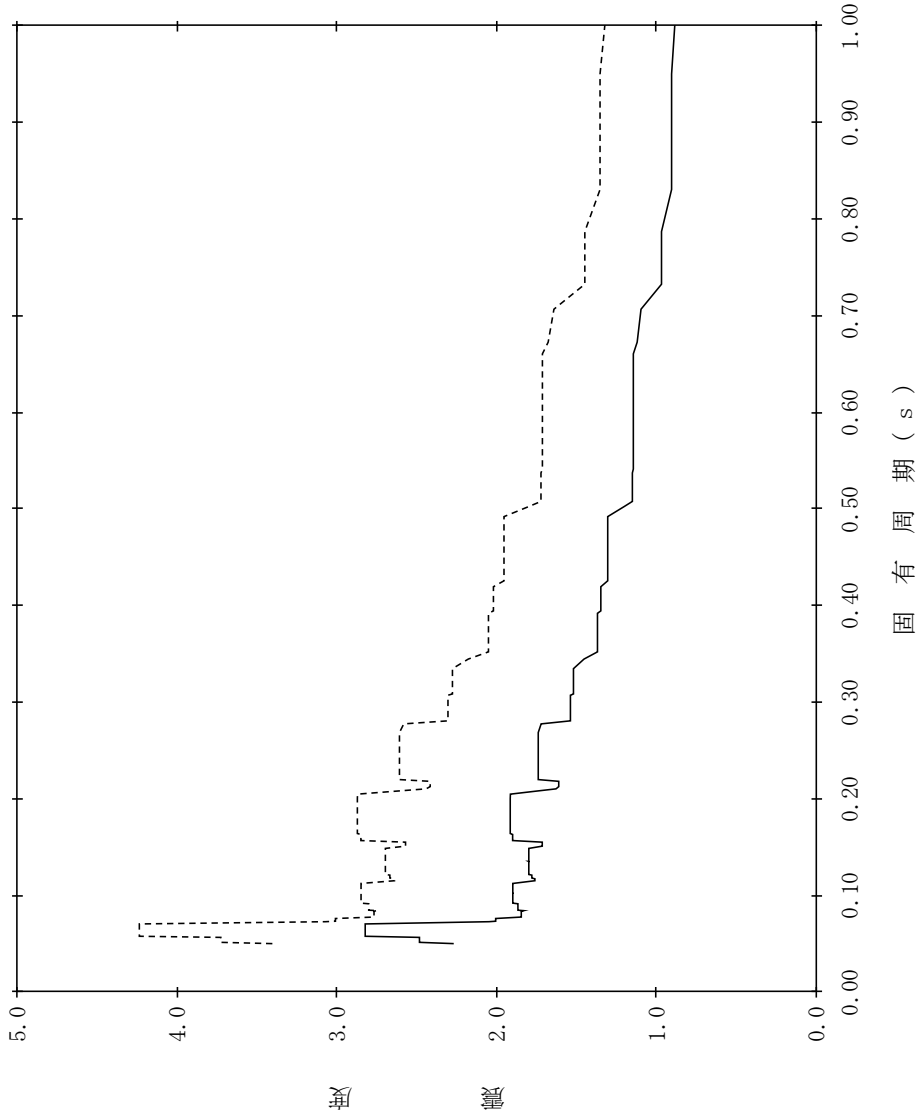

【NS2-GTDUCT-SsV-GTDUCT4】

構造物名：屋外配管ダクト（ガスタービン発電機用軽油
タンク～ガスタービン発電機）

標高：EL47.250m～EL45.950m

減衰定数：2.0%

波形名：基準地震動 S s

—— 設計用床応答スペクトル I（鉛直方向）

----- 設計用床応答スペクトル II（鉛直方向）

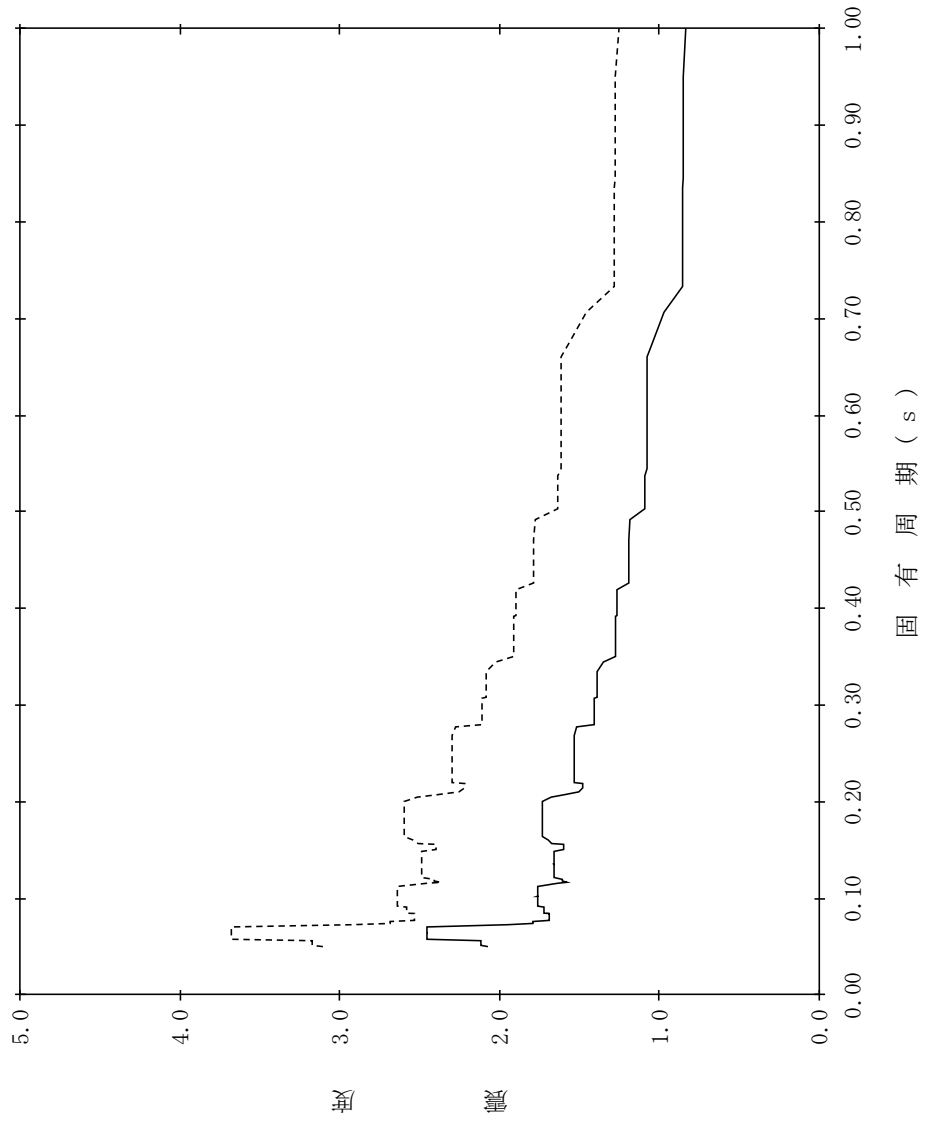

【NS2-GTDUCT-SsV-GTDUCT5】

構造物名：屋外配管ダクト（ガスタービン発電機用軽油
タンク～ガスタービン発電機）

標高：EL47.250m～EL45.950m

減衰定数：2.5%

—— 設計用床応答スペクトルⅠ（鉛直方向）

----- 設計用床応答スペクトルⅡ（鉛直方向）

波形名：基準地震動 S s

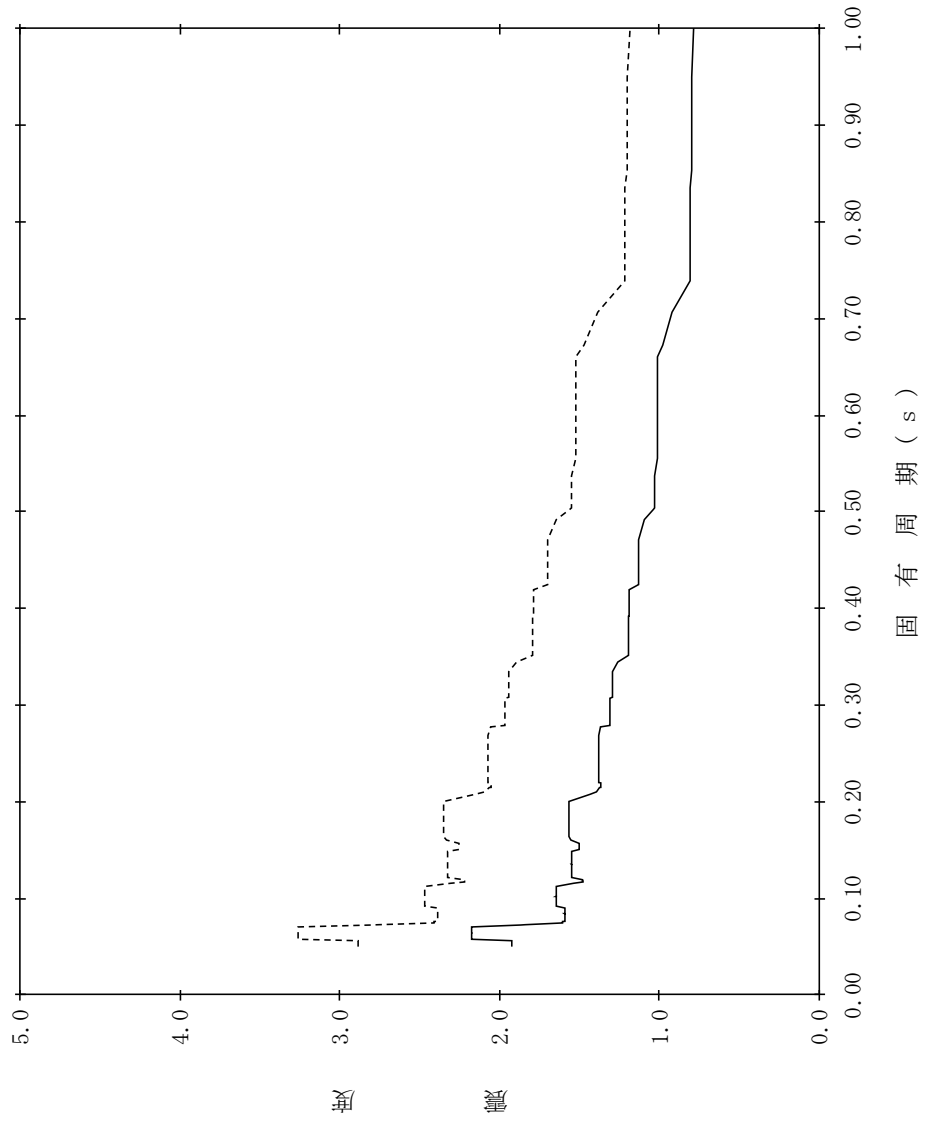

【NS2-GTDUCT-SsV-GTDUCT6】

構造物名：屋外配管ダクト（ガスタービン発電機用軽油
タンク～ガスタービン発電機）

標高：EL47.250m～EL45.950m

—— 設計用床応答スペクトルⅠ（鉛直方向）

減衰定数：3.0%

波形名：基準地震動 S s

----- 設計用床応答スペクトルⅡ（鉛直方向）

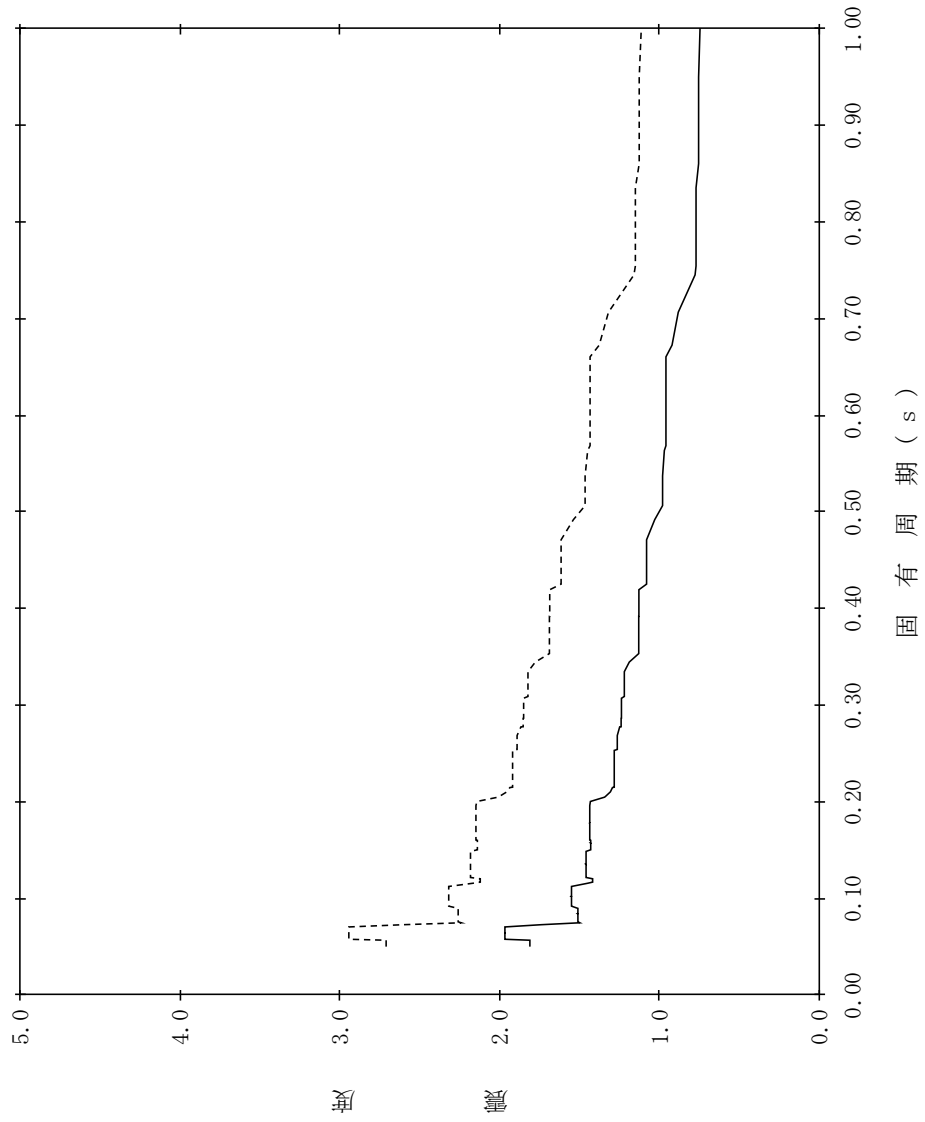

【NS2-GTDUCT-SsV-GTDUCT7】

構造物名：屋外配管ダクト（ガスタービン発電機用軽油
タンク～ガスタービン発電機）

標高：EL47.250m～EL45.950m

—— 設計用床応答スペクトルⅠ（鉛直方向）

減衰定数：4.0%

波形名：基準地震動 S s

----- 設計用床応答スペクトルⅡ（鉛直方向）

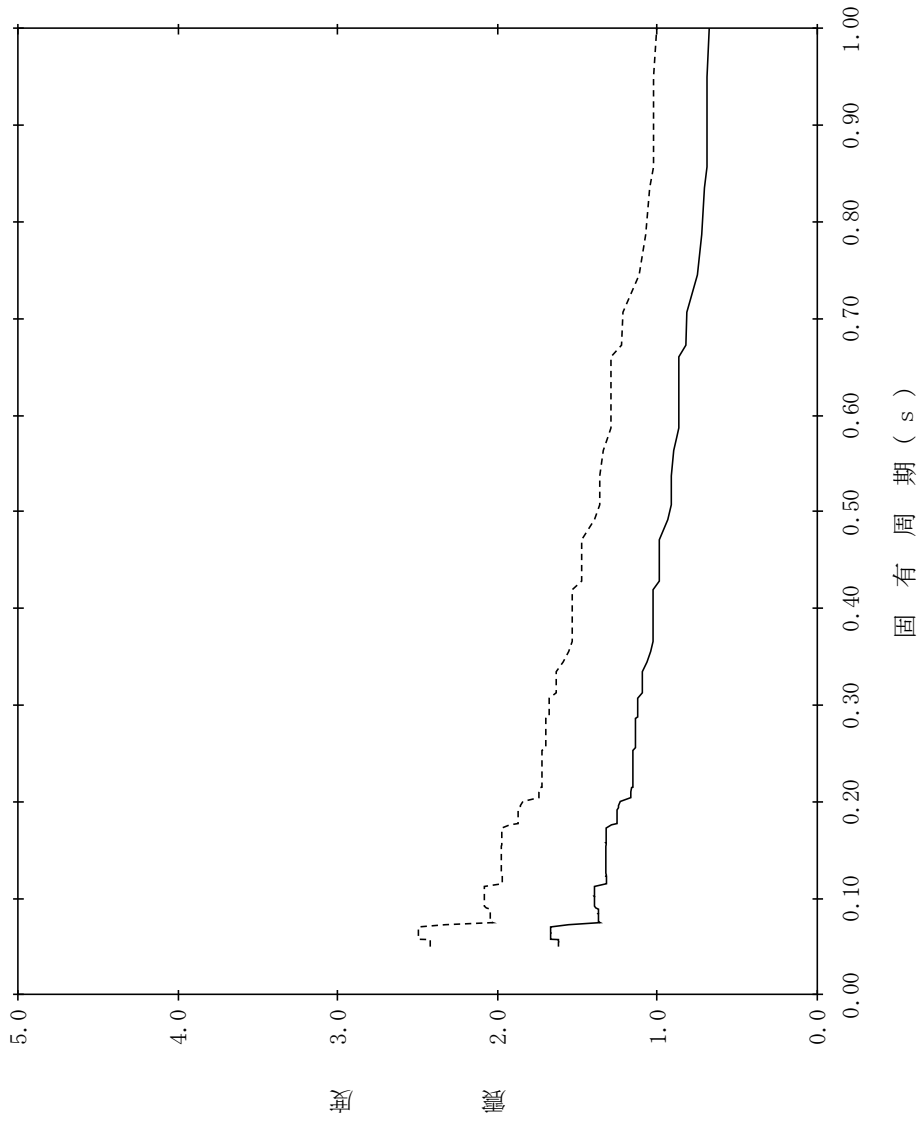

S2 補 VI-2-1-7 R1E

【NS2-GTDUCT-SsV-GTDUCT8】

構造物名：屋外配管ダクト（ガスタービン発電機用軽油
タンク～ガスタービン発電機）

標高：EL47.250m～EL45.950m

—— 設計用床応答スペクトルⅠ（鉛直方向）

減衰定数：5.0%

波形名：基準地震動 S s

- - - - - 設計用床応答スペクトルⅡ（鉛直方向）

