

その後、原子炉格納容器圧力が急減するなど、原子炉格納容器の健全性に関するパラメータから原子炉格納容器の大規模破損が発生したことが判断され、モニタリング設備、可搬型モニタリングポスト及び緊急時対策所付近に設置する可搬型モニタリングポストのいずれかの指示値が5 mGy/h以上となった場合に緊急時対策所への給気を可搬型空気浄化装置から空気供給装置加圧に切替える。

加圧開始判断基準については、炉心損傷後、原子炉格納容器からの直接線及びスカイシャイン線による線量率が最大となるモニタリング設備等の線量率のピーク値が約3.5mGy/hであり、また、プルーム放出時の線量率については希ガスが1時間で全て放出されたと想定した場合、いずれの方向にプルームが移動してもその付近のモニタリング設備等の線量率が100mGy/h以上となることから、大規模な放出に対する基準としてはその間の線量率である5mGy/hを設定する。

具体的な線量率推移のイメージを図添14-5に、緊急時対策所付近の線量率及びプルームの移動時間に係る評価結果を表添14-2及び表添14-3に示す。

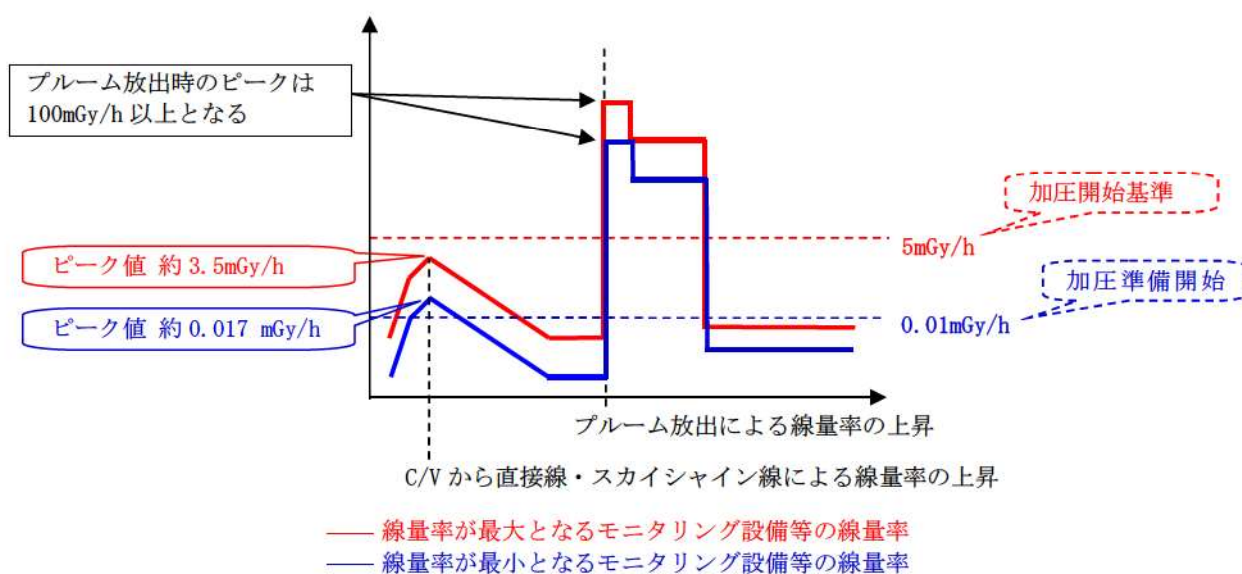

表添 14-2 原子炉格納容器破損前後の緊急時対策所付近の線量率評価結果

	場 所	3号炉から約 610 m
放射性物質が格納容器に閉じ込められた状態	直接線・スカイシャイン線	約 0.4 mGy/h
格納容器破損により放射性物質が放出された状態	クラウド線量	<ul style="list-style-type: none"> ・全核種：10 時間放出 約 0.14 Gy/h ・希ガス：3 時間放出，その他：10 時間放出 最初の 3 時間：約 0.35 Gy/h，その後：約 0.05 Gy/h

表添 14-3 3号炉から緊急時対策所へのプルームの移動時間評価結果

移動方向	3号炉⇒緊急時対策所
距離	約 610 m
累積出現頻度 97%値の χ/Q	$9.4 \times 10^{-5} \text{ s/m}^3$
累積出現頻度 97%値の風速	3.4 m/s
到達時間 (分)	約 3 分

一方、より小さな希ガス放出率のケース等にも対応できるよう、上記によらず、緊急時対策所可搬型エアモニタの指示値が0.100mSv/h以上になる場合においても、緊急時対策所への給気を可搬型空気浄化装置から空気供給装置加圧に切替える。

これらの早めの空気供給装置加圧により、緊急時対策所への放射性物質の持ち込みを抑える。

なお、空気供給装置加圧中は、緊急時対策所外との差圧及び緊急時対策所内の酸素・二酸化炭素濃度を測定し、差圧が100Pa以下、酸素濃度が19.0%以下、二酸化炭素濃度が1.0%以上の場合は、供給空気の流量を増やして諸値を調整する。

(4) 空気供給装置加圧終了の判断

放出の終息は、格納容器からの放出が終息し放射線に関する情報が安定していることの証しとして、

- ・格納容器圧力が低下し安定していること
- ・それに伴ってモニタリング設備、可搬型モニタリングポスト及び緊急時対策所付近に設置する可搬型モニタリングポストの指示値が低下し安定していること
- ・緊急時対策所可搬型エアモニタの指示値が低下し安定していること

で判断することが適当であると考えられる。

また、具体的な加圧終了の判断基準として、緊急時対策所近傍に設置した可搬型モニタリングポストの指示値が0.5mGy/h*を下回り安定している場合にも放出が終息したと判断する。

これらのパラメータの状況をもって、緊急時対策所への給気を空気供給装置加圧から可搬型空気浄化装置へ切り戻す。

※ 0.5mGy/hを0.5mSv/hとして換算し、仮に7日間被ばくし続けたとしても、 $0.5\text{mSv/h} \times 168\text{h} = 84\text{mSv}$ と100mSvに対して余裕があり、緊急時対策所の居住性評価結果である13mSvに加えても100mSvを超えることのない値として設定。

(5) プルーム通過後の措置

プルームが通過し、緊急時対策所を出て活動が可能な状態になったら、以下のことを実施する。

- ・可搬型モニタリングポストの養生を取替える。
- ・風向風速等の気象データ、モニタリング設備及び緊急時対策所可搬型エリアモニタの指示値挙動に注意する。

なお、プルームの通過後は図添14-6の福島第一発電所でのベント操作時の場合のように、降下物によりバックグラウンドが次第に上昇するものの、希ガスを含む放射性物質の放出現象はモニタリング設備で検知することが可能である。

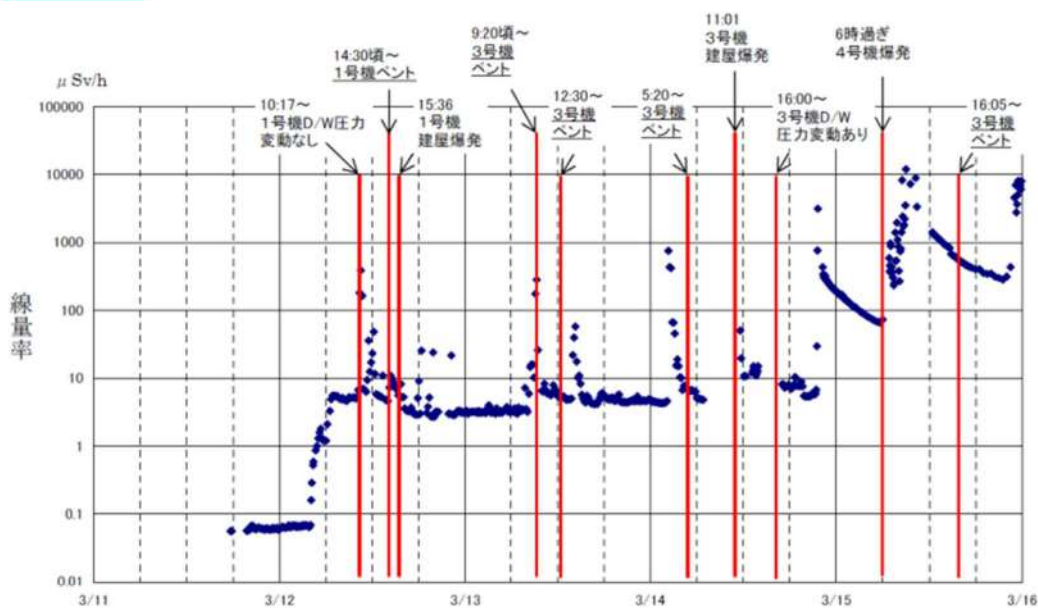

図添 14-6 福島第一原子力発電所 正門付近の線量率

4. 空気供給装置加圧時間

前記のとおり運用をした場合の空気供給装置加圧時間等を検討する。

(1) プルールの放出継続時間

「実用発電用原子炉に係る重大事故時の制御室及び緊急時対策所の居住性に係る被ばく評価に関する審査ガイド」によると、「緊急時対策所の被ばく評価における放射性物質の放出継続時間は、保守的な結果となるように10時間と仮定する。」とあるため、ソースタームは1基分で、プールの放出継続時間は10時間と想定する。

(2) 空気供給装置加圧時間

空気供給装置加圧時間は、前述のプール放出継続時間10時間に加え、以下の要因を加味し、前後に1時間の余裕を考慮して、約12時間の加圧可能時間を確保できるよう予備ポンペを配備し、放射性物質侵入抑制を図ることとする。(図添14-7参照)

- ・ 気象条件により空気供給装置加圧の判断が早まった場合。
- ・ 可搬型空気浄化装置の起動前に早期に炉心損傷に至る場合の防護。
- ・ プール（希ガス）通過後に空気供給装置加圧から可搬型空気浄化装置による換気に切替える操作時間

(3) 現実的な空気供給装置加圧方法

前述のとおり、空気供給装置加圧時間として余裕を持たせて対応するものの、現実的な放出想定に基づきタイムリーな空気供給装置加圧とフィルタを有する可搬型空気浄化装置を組み合わせ対応することとする。

例えば、

- ① 空気供給装置加圧は、可搬型空気浄化装置のフィルタで除去されない希ガスに対して有効な対策であるため、相対的に早い希ガスの放出タイミングに合わせて加圧することが考えられる。

例えば、NUREG/BR-0150 Vol. 1, Rev. 4で定める格納容器の「壊滅的破損」を想定した場合の核分裂生成物の放出時間は約1時間であり、また、NUPECのCV信頼性実証試験（「重要構造物安全評価（原子炉格納容器信頼性実施事業）に関する総括報告書 平成15年3月 財団法人原子力発電技術機構」）におけるPCCV破壊試験では大きな放出率（850%/日⇒100%/3時間）になることが示されているため、破損初期の3時間程度を空気供給装置加圧で抑えれば、残りの時間は可搬型空気浄化装置で素や粒子状の放射性物質を抑えることが可能である。

②希ガスに限らず、プルーム状の放射性物質は、風の吹く方向に移動するため、緊急時対策所側に風が吹いておらず緊急時対策所付近に設置する可搬型モニタリングポストの指示値の変動がない場合は、プルーム放出時においても空気供給装置加圧を停止し、空気供給装置加圧のタイミングは気象や周囲の放射線のパラメータから判断する。

泊発電所の場合、1997年気象（被ばく評価に使用）や2021年の気象によると、3号炉から緊急時対策所側への風向の出現頻度は年間の約9.0%～約9.2%であり、また、緊急時対策所側に継続して風が吹く確率も小さいため、風向が緊急時対策所側でない場合は空気供給装置加圧を停止できる。3号炉と緊急時対策所の位置関係を図添14-8に、風配図を図添14-9に、3号炉から緊急時対策所への風向が継続する割合を図添14-10に示す。

なお、モニタリングポスト、モニタリングステーション及び可搬型モニタリングポストの指示値が5mGy/h又は、緊急時対策所可搬型エリアモニタの指示値が0.100mSv/hを超える場合に、可搬型空気浄化装置から空気供給装置加圧に切り替える手順（図添14-11参照）に示すとおり、緊急時対策所を正圧に保ったまま、放射性物質を侵入させず、かつ短時間で空気供給装置加圧に切替えることが可能であり、こまめでタイムリーな加圧が可能である。

また、空気供給装置加圧から可搬型空気浄化装置へ再度切り替えた場合でも、可搬型空気浄化装置のフィルタにより粒子状の放射性物質及びよう素が除去された空気が緊急時対策所内に供給されるため、緊急時対策所は清浄に保たれる。

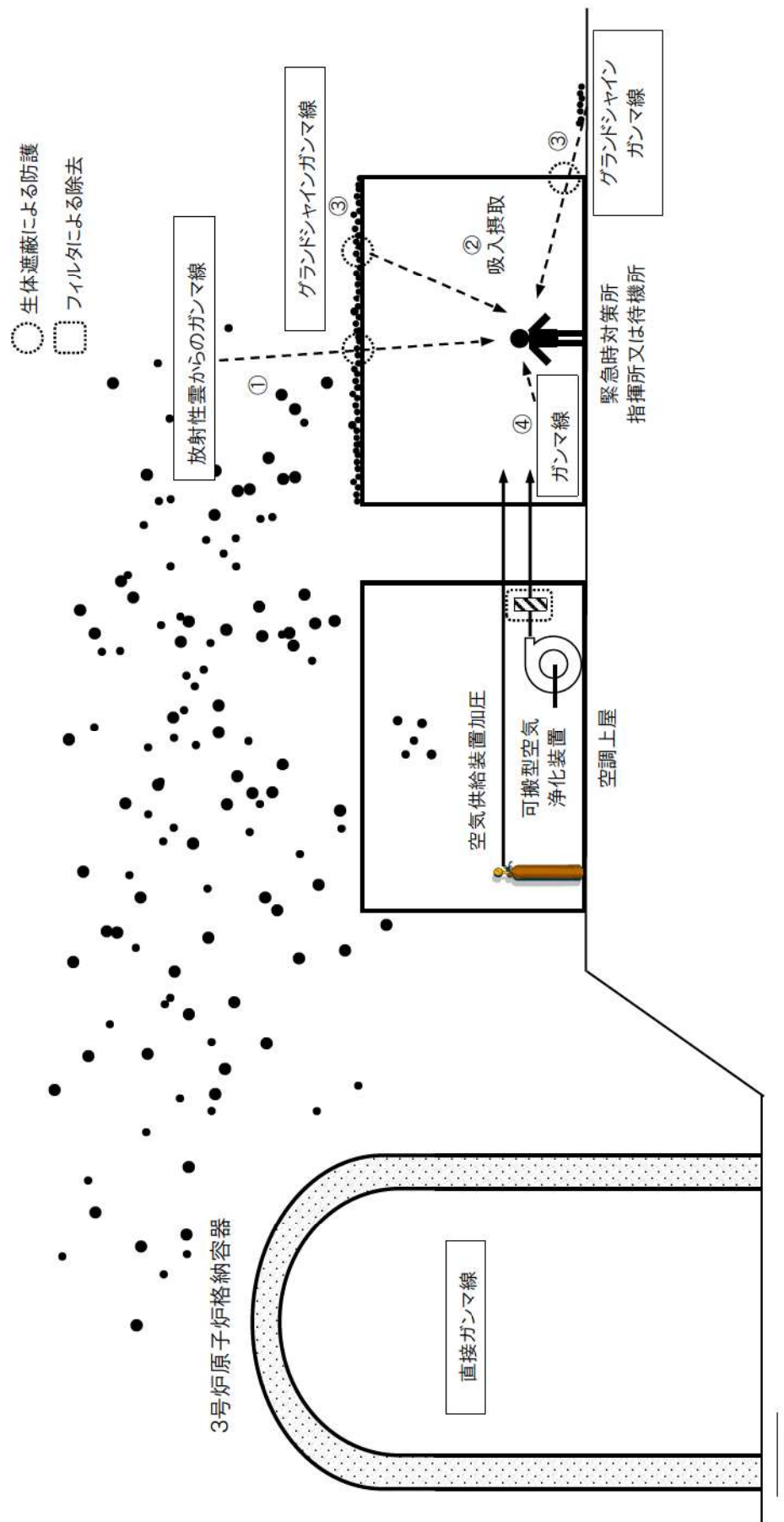

図添 14-1 プルーム起因のガンマ線

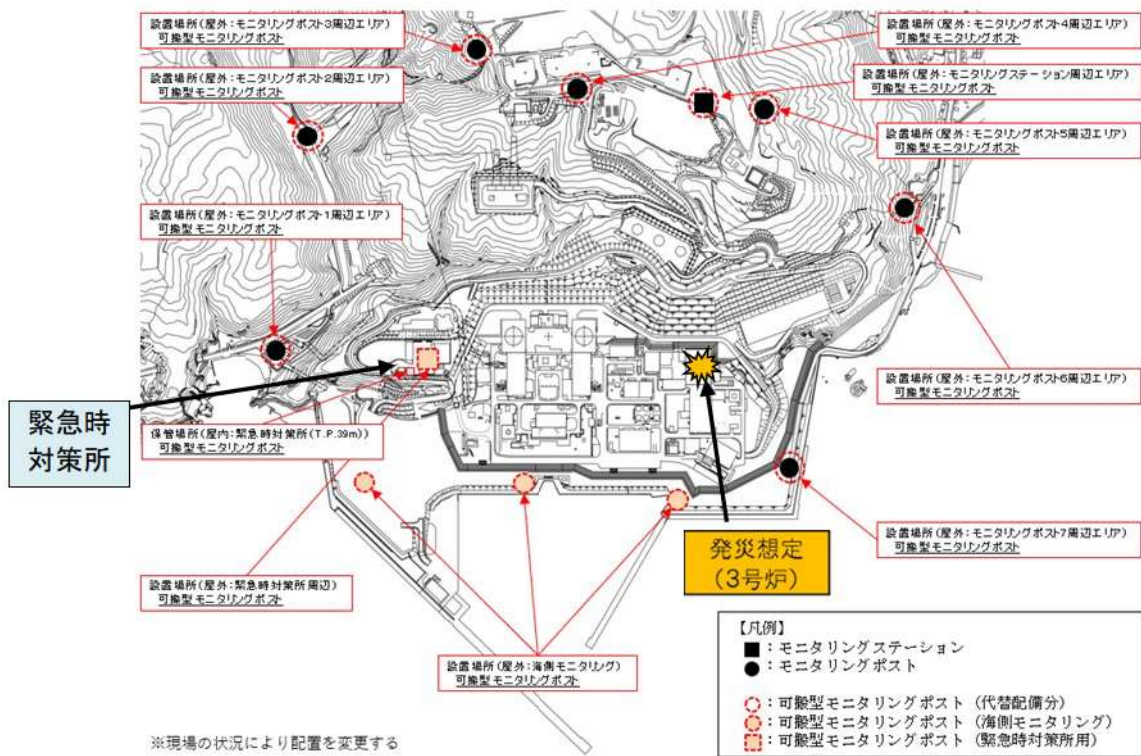

図添 14-2 プルールの状況を検知する手段

表添 14-3 原子炉格納容器過圧破損に係る緊急時対策所で把握可能な情報

情報 入手 方法	目的	項目	監視 間隔	事象に応じた判断			
				① 格納容器 破損検知(プ ルーム発生)	② 防護措置の 開始	③ 放出終息検 知(プルーム通 過)	
データ 表示端 末から の入手 情報	格納容器の 状態確認	格納容器圧力	連続	◎ 圧力急低下	◎ 低下後安定	◎ 低下後安定	
		格納容器内温度	連続	◎ 温度急低下	◎ 低下後安定	◎ 低下後安定	
	環境の 情報確認	代替格納容器スプレイポンプ 出口流量	連続	△参考		×	
		格納容器高レンジエリアモ ニタの指示	連続	◎急減少		◎減少後安定	
	環境の 情報確認	モニタリングポスト(MP), モニタリングステーション (MS)指示	1分値	△変化監視	◎5 mGy/h 以上	◎低下安定	
		気象情報	1分値	○監視強化	○ 風向が 緊対所側	○状況確認	
	データ 表示端 末以外 の入手 情報	環境の 情報確認	可搬型モニタリングポスト (海側)の指示	1分値	○上昇	◎5 mGy/h 以上	◎低下安定
		緊対所内環 境の把握	可搬型モニタリングポスト (緊対所付近)の指示	1分値	○上昇	◎5 mGy/h 以上	◎低下安定 or ◎0.5mGy/h 以下安定
			緊対所内可搬型エリアモ ニタの指示	連続	○監視強化	○監視強化	◎低下安定

凡例 ◎:主となる判断材料、○:判断材料を補充、△:参考情報、×:判断材料対象外

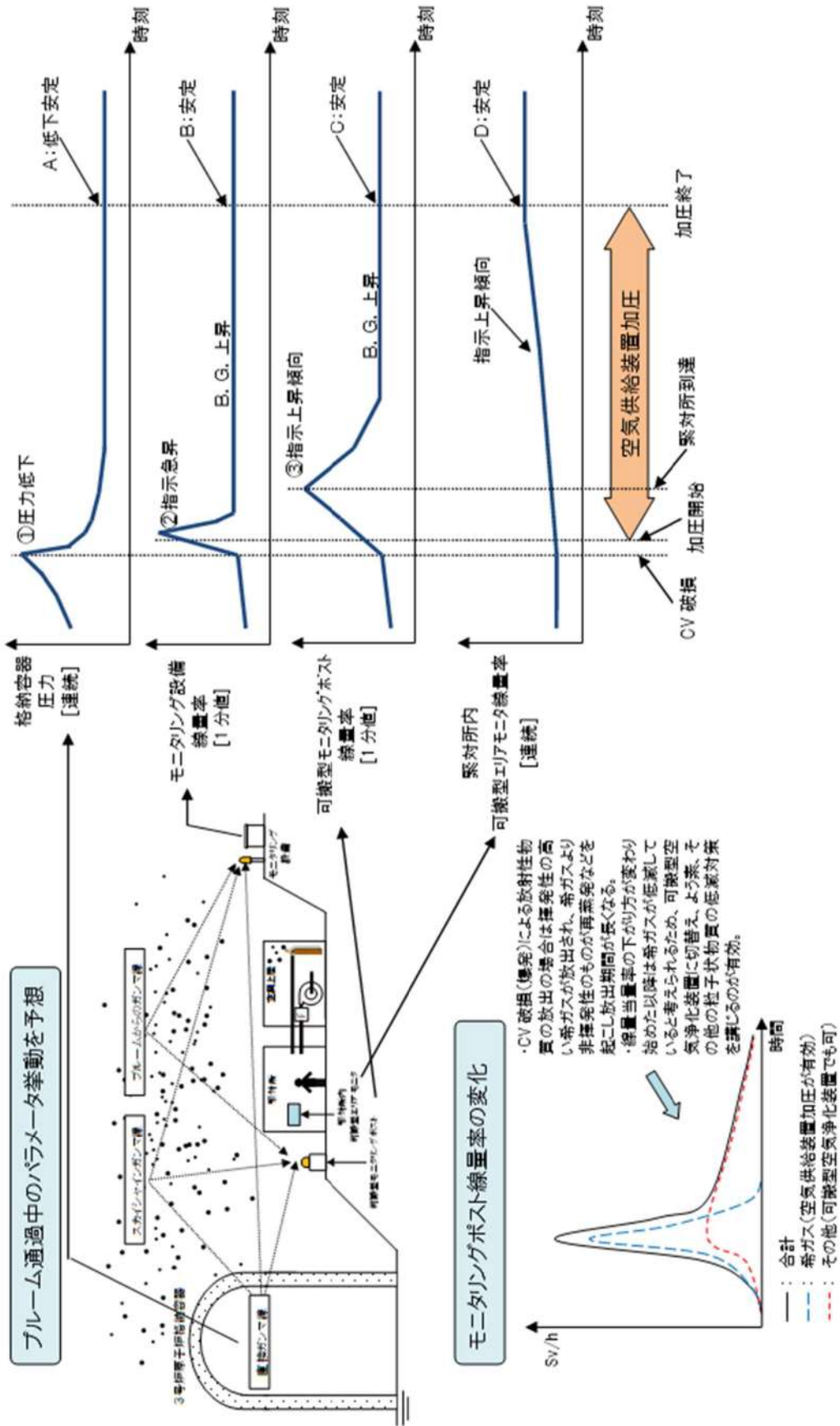

図添 14-3 プルーム通過中のパラメータ挙動

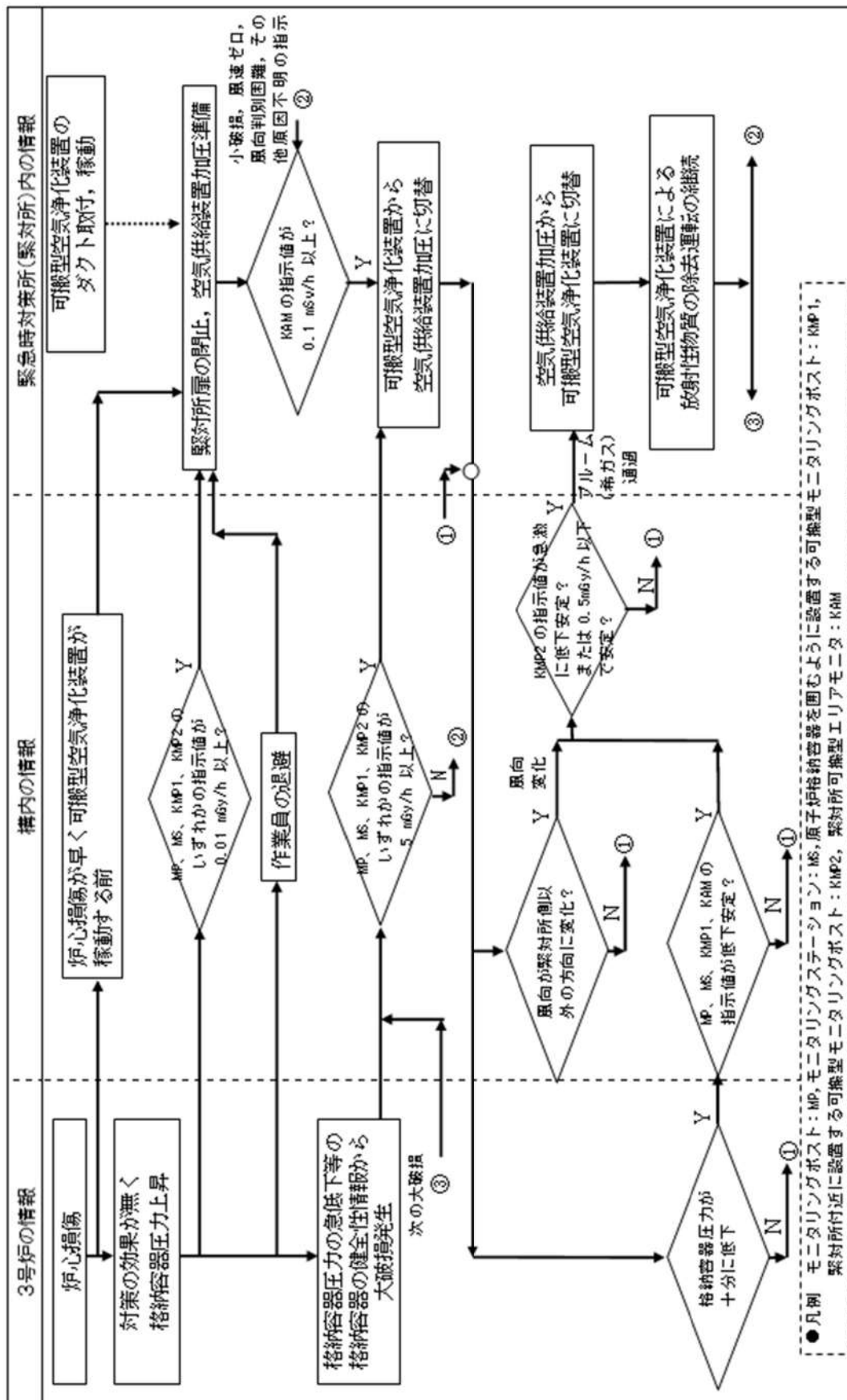

図添 14-4 緊急時対策所換気設備の運用基本フロー

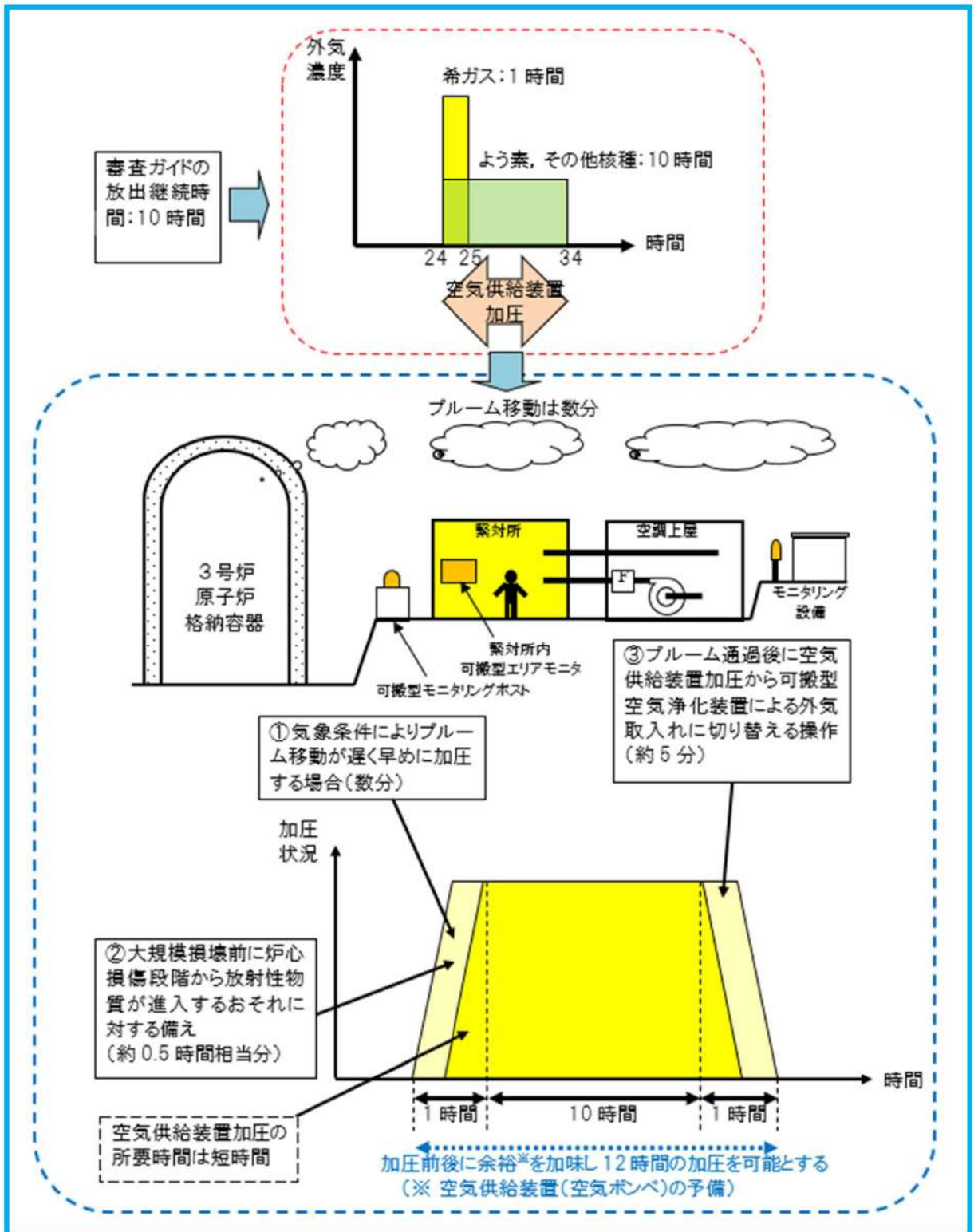

図添 14-7 空気供給装置加圧時間の考え方

3号炉と緊急時対策所の位置関係



図添14-8 3号炉と緊急時対策所の位置関係

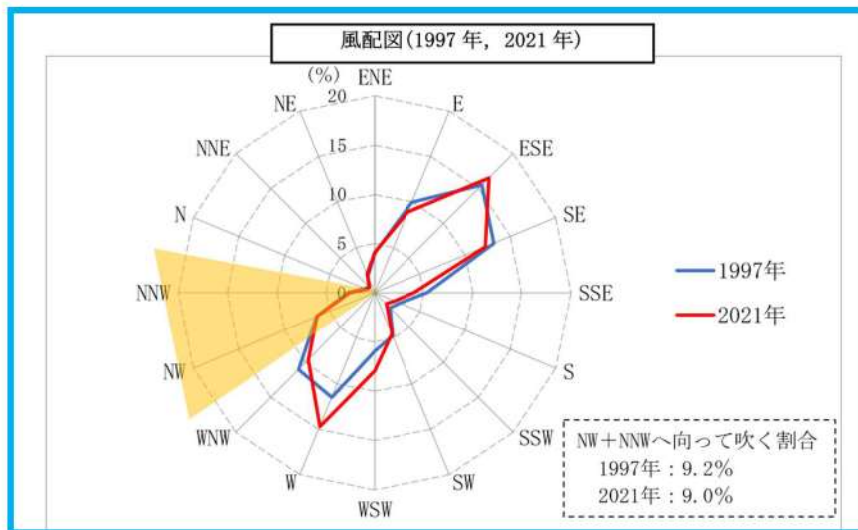

図添14-9 風配図

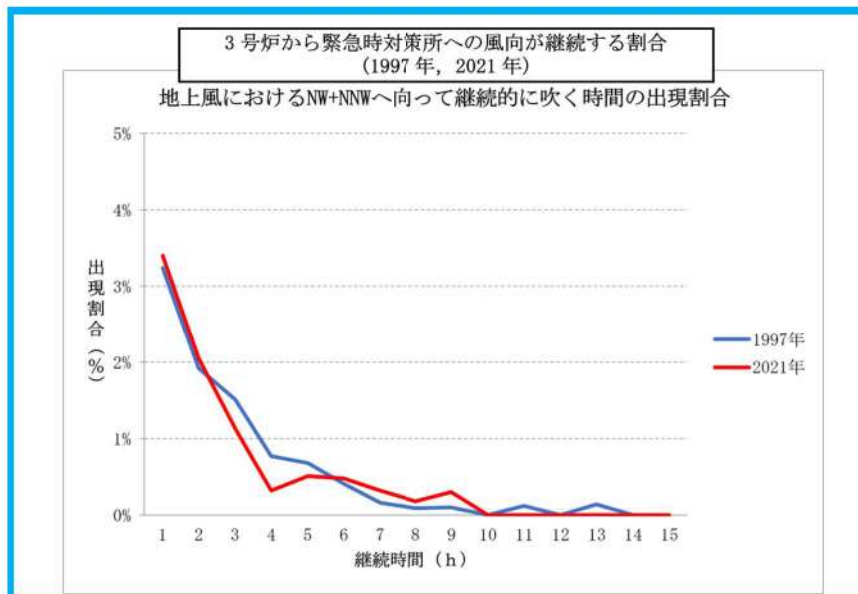

図添14-10 3号炉から緊急時対策所への風向が継続する割合

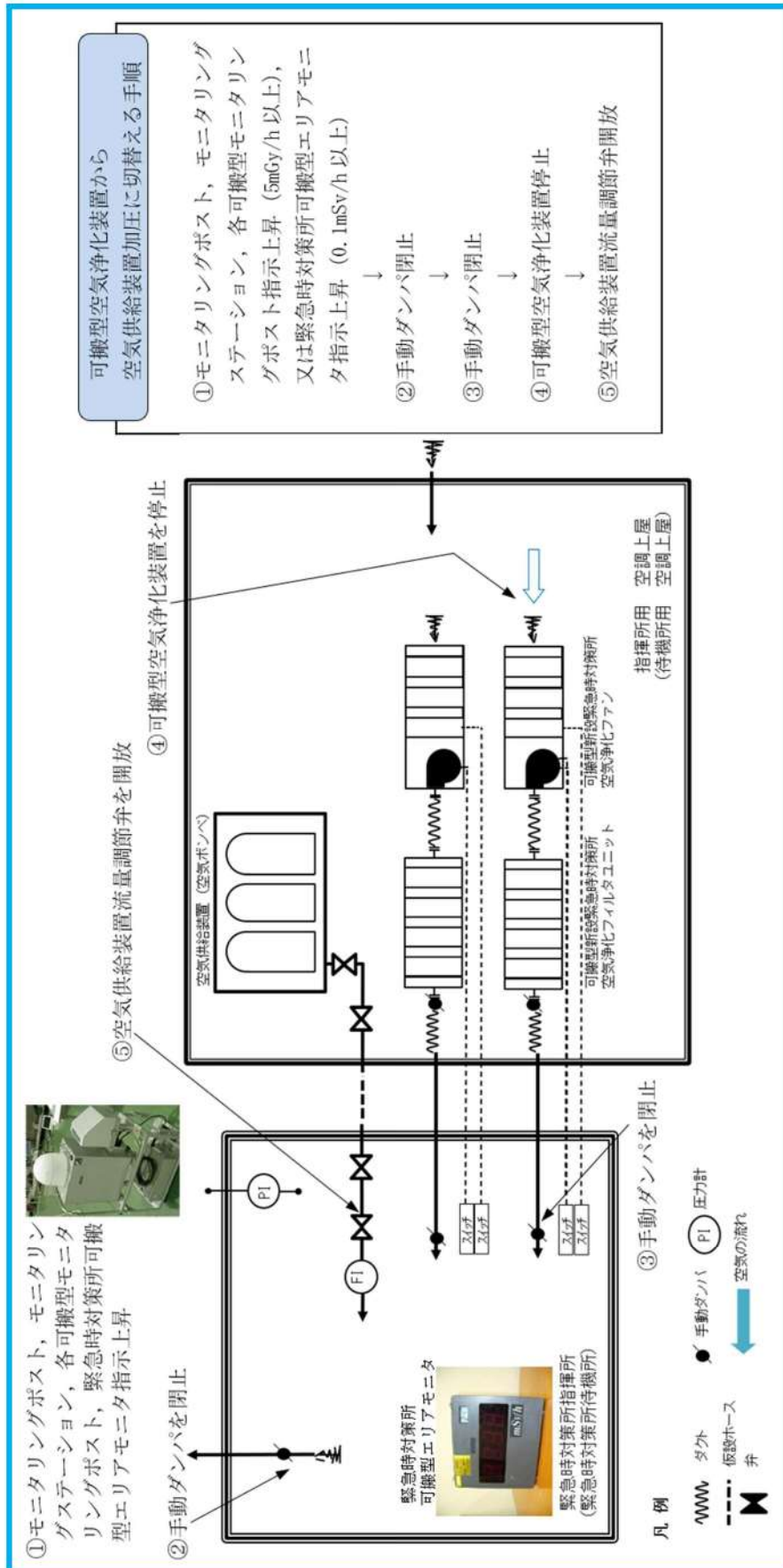

図添14-11 可搬型空気浄化装置から空気供給装置に切替えるイメージ図

線量評価に用いる NUREG-1465 の適用について

緊急時対策所居住性評価における建屋内の放射性物質からのガンマ線による外部被ばくの線量強度については、実用発電用原子炉に係る重大事故時の制御室及び緊急時対策所の居住性に係る被ばく評価に関する審査ガイド（以下、「審査ガイド」という）に従い、NUREG-1465 の炉心内蔵量に対する原子炉格納容器内への放出割合を基に設定している。

米国において、NUREG-1465のソースターム（以下、「更新ソースターム」という）を高燃焼度燃料及びウラン・プルトニウム混合酸化物燃料に適用する場合の課題に関し、1999年に第461回ACRS(Advisory Committee on Reactor Safeguards)全体会議において議論がなされている。そこでは、ACRSから、高燃焼度燃料及びウラン・プルトニウム混合酸化物燃料への適用について判断するためには解析ツールの改良及び実験データの収集が必要とコメントがなされている。これに対し、NRCスタッフは、実質的にソースタームへの影響はないと考えられると説明している。

その後、各放出フェーズの継続時間及び各核種グループの放出割合に与える影響等について専門家パネルでの議論が行われており、その結果がERI/NRC 02-202(2002年11月)⁽¹⁾にまとめられ公開されている。ERI/NRC 02-202(2002年11月)は、米国にてNUREG-1465のソースタームの高燃焼度燃料及びウラン・プルトニウム混合酸化物燃料への適用性に関し、各放出フェーズの継続時間及び各核種グループの放出割合に与える影響等について専門家パネルでの議論が行われた結果をまとめ、公開されているものである。

この議論の結果として、以下に示す通り、解決すべき懸案事項が挙げられているものの、高燃焼度燃料及びウラン・プルトニウム混合酸化物燃料に対しても更新ソースタームの適用について否定されているものではない。

Finally, there is a general expectation that the physical and chemical forms of the revised source terms as defined in NUREG-1465 are applicable to high burnup and MOX fuels.

(ERI/NRC 02-202 第4章)

議論された高燃焼度燃料は、燃料集合体の最大燃焼度75GWd/t、炉心の平均燃焼度50GWd/tを対象としている。

専門家パネルの議論の結論として示された、各フェーズの継続時間及び格納容器内への放出割合について、参考1の表添15-2及び表添15-3に示す（ERI/NRC 02-202 Table 3.1及びTable 3.12）。表のカッコ内の数値は、NUREG-1465の値を示している。また、複数の数値が同一の欄に併記されているのは、パネル内で単一の数値が合意されなかった場合における各専門家の推奨値である。

各フェーズの継続時間及び、被ばくへの寄与が相対的に大きい希ガス、ハロゲン、アルカリ金属のグループの放出割合については、NUREG-1465の数値とおおむね同程度とされている。その他の核種グループについては、NUREG-1465の数値より大きな放出割合が提示されているケースもあるものの、これらの違いは燃焼度とは無関係の不確定性によるものであることから、低燃焼度燃料と同じ値が適用できるとされている。

以上の議論の結果として、ERI/NRC 02-202では、引用した英文のとおり高燃焼度燃料に対してもNUREG-1465のソースタームを適用できると結論付けている。

なお、米国の規制基準であるRegulatory Guideの1.183においては、NUREG-1465記載の放出割合を燃料棒で最大62GWd/tまでの燃焼度の燃料まで適用できるものと定められている。

3.2 Release Fractions¹⁰

The core inventory release fractions, by radionuclide groups, for the gap release and early in-vessel damage phases for DBA LOCAs are listed in Table 1 for BWRs and Table 2 for PWRs. These fractions are applied to the equilibrium core inventory described in Regulatory Position 3.1.

For non-LOCA events, the fractions of the core inventory assumed to be in the gap for the various radionuclides are given in Table 3. The release fractions from Table 3 are used in conjunction with the fission product inventory calculated with the maximum core radial peaking factor.

¹⁰ The release fractions listed here have been determined to be acceptable for use with currently approved LWR fuel with a peak burnup up to 62,000 MWD/MTU. The data in this section may not be applicable to cores containing mixed oxide (MOX) fuel.

その後も更新ソースタームを高燃焼度燃料やウラン・プルトニウム混合酸化物燃料に適用する場合の課題に対して検討が行われており、2011年1月には、サンディア国立研究所から報告書(SAND2011-0128⁽²⁾)が出されている。

希ガスやハロゲンといった被ばく評価に大きく寄与する核種グループについて、高燃焼度燃料及びウラン・プルトニウム混合酸化物燃料の放出割合は、参考1の表添15-4及び表添15-5に示すとおり、低燃焼度燃料のそれと著しく異なるものではないことが示されている。このことから、現段階においては、NUREG-1465の高燃焼度燃料やウラン・プルトニウム混合酸化物燃料の適用について否定されるものではないと考える。表添15-1にそれらのデータを整理した。また、緊急時対策所の被ばく評価結果における原子炉建屋内の放射性物質からの直接線量及びスカイシャイン線量について、NUREG-1465に示される各核種グループの線量内訳を参考1の表添15-6に示す。

表添 15-1 全放出期間での格納容器への放出割合の整理

	NUREG-1465	ERI/NRC 02-202 (高燃焼度燃料)*	ERI/NRC 02-202 (ウラン・プルトニウム混合 酸化物燃料)*	SAND 2011-0128 (高燃焼度燃料)	SAND 2011-0128 (ウラン・プルトニウム混合 酸化物燃料)
希ガス	1.0	1.0	1.0	0.97	0.96
よう素	0.75	0.85	0.82	0.60	0.62
セシウム	0.75	0.75	0.75	0.31	0.55

※ 複数の値が提示されているため、平均値を使用した。

以上のように、解決すべき懸案事項があるものの、現在の知見では、高燃焼度燃料及びウラン・プルトニウム混合酸化物燃料に対しても更新ソースタームを否定されているものではないことが

Regulatory Guide 1.183, ERI/NRC 02-202 及びSandia Reportに示されている。

泊3号炉の燃料集合体の最高燃焼度は、ウラン燃料で55GWd/t、ウラン・プルトニウム混合酸化物燃料で45GWd/tであることから、ERI/NRC 02-202における適用範囲、燃料集合体の最高燃焼度75GWd/t及びSandia Reportの適用範囲、燃料集合体最高燃焼度59GWd/tと比較し適用の範囲内にある。また、泊3号炉の燃料棒最高燃焼度はウラン燃料で61GWd/t、ウラン・プルトニウム混合酸化物燃料で53GWd/tであり、R. G. 1.183に示される適用範囲、燃料棒最高燃焼度62GWd/tの範囲内にある。このため、泊3号炉に対し、使用を否定されていない更新ソースタームの適用は可能と判断される。

ERI/NRC 02-202に示された放出割合の数値については、専門家の意見も分かれていること、Sandia Report 記載の数値についても、ウラン・プルトニウム混合酸化物燃料については単一の格納容器の型式を対象とした解析にとどまっており、米国NRC にオーソライズされたものではないことを考慮し、今回の評価においては、審査ガイドにも記載されているNUREG-1465の数値を用いることが適切であると考えられる。

(1) ACCIDENT SOURCE TERMS FOR LIGHT-WATER NUCLEAR POWER PLANTS: HIGH BURNUP AND MIXED OXIDE FUELS, ERI/NRC 02-202, Energy Research Inc, 2002

(2) D. A. Powers, M. T. Leonard, R. O. Gauntt, R. Y. Lee, M. Salay, Accident Source Terms for Light-Water Nuclear Power Plants Using High-Burnup or MOX Fuel, SAND2011-0128, 2011

表添 15-2 ERI/NRC 02-202 における格納容器への放出 (高燃焼度燃料)

Table 3.1 PWR Releases Into Containment (High Burnup Fuel)²

	Gap Release	Early In-Vessel	Ex-Vessel	Late In-Vessel
Duration (Hours)	0.4 (0.5) ¹	1.4 (1.3)	2.0 (2.0)	10.0 (10.0)
Noble Gases	0.05; 0.07; 0.07; 0.07; NE ³ (0.05)	0.63; 0.63; 0.63; 0.65; 1.0TR (0.95)	0.3 (0)	0 (0)
Halogens	0.05 (0.05)	0.35; 0.95TR (0.35)	0.25 (0.25)	0.2 (0.1)
Alkali Metals	0.05 (0.05)	0.25; 0.90TR (0.25)	0.35 (0.35)	0.1 (0.1)
Tellurium group	0.005 (0)	0.10; 0.30; 0.30; 0.35; 0.7TR (0.05)	0.40 (0.25)	0.20 (0.005)
Barium, Strontium	0 (0)	0.02; none ⁴ (0.02)	0.1 (0.1)	0 (0)
Noble Metals	(0)	(0.0025)	(0.0025)	(0)
Mo, Tc	0	0.15; 0.2; 0.2; 0.2; 0.7TR ²	0.02; 0.02; 0.2; 0.2; TR	0; 0; 0.05; 0.05; TR
Ru, Rh, Pd	0	0.0025; 0.0025; 0.01; 0.01; 0.02TR	0.0025; 0.02; 0.02; 0.02; TR	0.01; 0.01; 0.01; 0.10; TR
Cerium group	(0)	(0.0005)	(0.005)	(0)
Ce	0	0.0002; 0.0005; 0.01; 0.01; 0.02TR	0.005; 0.005; 0.01; 0.01; TR	0
Pu, Zr	0	0.0001; 0.0005; 0.001; 0.002; 0.002TR	0.005; 0.005; 0.01; 0.01; TR	0
Np	0	0.001; 0.01; 0.01; 0.01; 0.02TR	0.005; 0.005; 0.01; 0.01; TR	0
Lanthanides (one group) ⁵	0; 0; 0; (0)	0.0005; 0.002; 0.01 (0.0002)	0.005; 0.01; 0.01 (0.005)	0; 0; 0 (0)
La, Eu, Pr, Nb	0; 0	0.0002; 0.02TR	0.005; TR	0; TR
Y, Nd, Am, Cm	0; 0	0.0002; 0.002TR	0.005; TR	0; TR
Nb	0; 0	0.002; 0.002TR	0.005; TR	0; TR
Pm, Sm	0; 0	0.0002; 0.002TR	0.005; TR	0; TR

² Note that it was the panel's understanding that only about 1/3 of the core will be high burnup fuel. This is a significant deviation from the past when accident analyses were performed for cores that were uniformly burned usually to 39 GWd/t

¹ The numbers in parenthesis are those from NUREG-1465, Accident Source Terms for PWR Light-Water Nuclear Power Plants (Table 3.13).

² TR = total release. The practice in France is to assign all releases following the gap release phase to the early in-vessel phase.

³ NE = No entry; the panel member concluded that there was insufficient information upon which to base an informed opinion.

⁴ Barium should not be treated the same as Strontium. There is experimental evidence that barium is much more volatile than strontium. VERCORS and HI/VI (ORNL) experiments cited; these show a 50% release from the fuel and a 10% delivery to the containment. Strontium has a 10% release from fuel and 2% to the containment, based upon all data available to date.

⁵ Three panel members retained the NUREG-1465 lanthanide grouping, e.g., one group, while two panel members subdivided the group into four subgroups.

表添 15-3 ERI/NRC 02-202 における格納容器への放出
(ウラン・プルトニウム混合酸化物燃料燃料)Table 3.12 MOX Releases Into Containment⁴

	Gap Release	Early In-Vessel	Ex-Vessel	Late In-Vessel
Duration (Hours)	0.3; 0.4, 0.4; 0.4, 0.4 (0.5) ¹	1.4; 1.4; 1.4; 1.4; 1.5 (1.3)	2.0 (2.0)	10.0 (10.0)
Noble Gases	0.05; 0.05; 0.05; 0.05; 0.07 (0.05)	0.65; 0.65; 0.75; 0.93; 0.95 TR ² (0.95)	0, 0.2; 0.3; 0.3; TR (0)	0 (0)
Halogens	0.05; 0.05; 0.05; 0.05; 0.07 (0.05)	0.325; 0.35; 0.35; 0.375; 0.95TR (0.35)	0.15; 0.2; 0.25; 0.25; TR (0.25)	0.2; 0.2; 0.2; 0.2; TR (0.1)
Alkali Metals	0.05; 0.05; 0.05; 0.05; 0.07 (0.05)	0.25; 0.30; 0.30; 0.30; 0.65TR (0.25)	0.25; 0.25; 0.30; 0.30; TR (0.35)	0.10, 0.15; 0.15, 0.15; TR (0.1)
Tellurium group	0; 0; 0; 0.005; 0.005 (0)	0.1; 0.15; 0.3; 0.35; 0.7TR (0.05)	0.4; 0.4; 0.4; 0.4; TR (0.25)	0.1; 0.2; 0.2; 0.2; TR (0.005)
Barium, Strontium	NE ³ , NE, NE; 0, 0 (0)	NE, NE, NE; 0.01; 0.1 (0.02)	NE, NE, NE; 0.1; 0.1 (0.1)	NE, NE, NE; 0; 0.05 (0)
Noble Metals	(0)	(0.0025)	(0.0025)	(0)
Mo, Tc	NE, NE, NE; 0, 0	NE, NE, NE; 0.1; 0.1	NE, NE, NE; 0.01, 0.01	NE, NE, NE; 0.1; 0.1
Ru, Rh, Pd	NE, NE, NE; 0; 0	NE, NE, NE; 0.05; 0.1	NE, NE, NE; 0.01; 0.01	NE, NE, NE; 0.01, 0.01
Cerium group	(0)	(0.0005)	(0.005)	(0)
Ce	NE, NE, NE; 0; 0	NE, NE, NE, NE; 0.01	NE, NE, NE; 0.01; 0.01	NE, NE, NE; NE, 0
Pu, Zr	NE, NE, NE; 0, 0	NE, NE, NE; NE; 0.001	NE, NE, NE; 0.001; 0.001	NE, NE, NE; NE; 0
Np	NE, NE, NE; 0; 0	NE, NE, NE; NE; 0.01	NE, NE, NE; 0.01; 0.02	NE, NE, NE; NE; 0
Lanthanides	NE, NE, NE; 0, 0 (0)	NE, NE, NE; NE; 0.005 (0.0002)	NE, NE, NE, NE, 0.01 (0.005)	NE, NE, NE; NE; 0 (0)

¹ The numbers in parenthesis are those from NUREG-1465, Accident Source Terms for PWR Light-Water Nuclear Power Plants (Table 3.13).

² TR = total release. The practice in France is to not divide the source term into early in-vessel, ex-vessel, and late in-vessel phases.

³ NE = No entry; the panel member concluded that there was insufficient information upon which to base an informed opinion.

⁴ The values in Table 3.12 are for releases from the MOX assemblies in the core and not from the LEU assemblies.

表添 15-4 SAND2011-0128 における格納容器への放出（高燃焼度燃料）

Table 13. Comparison of PWR high burnup durations and release fractions (bold entries) with those recommended for PWRs in NUREG-1465 (parenthetical entries).

	Gap Release	In-vessel Release	Ex-vessel Release	Late In-vessel Release
Duration (hours)	0.22 (0.5)	4.5 (1.5)	4.8 (2.0)	143 (10)
Release Fractions of Radionuclide Groups				
Noble Gases (Kr, Xe)	0.017 (0.05)	0.94 (0.95)	0.011 (0)	0.003 (0)
Halogens (Br, I)	0.004 (0.05)	0.37 (0.35)	0.011 (0.25)	0.21 (0.10)
Alkali Metals (Rb, Cs)	0.003 (0.05)	0.23 (0.25)	0.02 (0.35)	0.06 (0.10)
Alkaline Earths (Sr, Ba)	0.0006 (0)	0.004 (0.02)	0.003 (0.10)	- (-)
Tellurium Group (Te, Se, Sb)	0.004 (0)	0.30 (0.05)	0.003 (0.25)	0.10 (0.005)
Molybdenum (Mo, Tc, Nb)	-	0.08 (0.0025)	0.01 (0.0025)	0.03 (0)
Noble Metals (Ru, Pd, Rh, etc.)	-	0.006 (0.0025)	[0.0025]	-
Lanthanides (Y, La, Sm, Pr, etc.)	-	1.5x10⁻⁷ (2x10 ⁻⁷)	1.3x10⁻⁵ (0.005)	-
Cerium Group (Ce, Pu, Zr, etc.)	-	1.5x10⁻⁷ (5x10 ⁻⁴)	2.4x10⁻⁴ (0.005)	-

添 15-5 SAND2011-0128 における格納容器への放出
(ウラン・プルトニウム混合酸化物燃料)

Table 16. Comparison of proposed source term for an ice-condenser PWR with a 40% MOX core (bold entries) to the NUREG-1465 source term for PWRs (parenthetical entries).

	Gap Release	In-vessel Release	Ex-vessel Release	Late In-vessel Release
Duration (hours)	0.36 (0.50)	4.4 (1.3)	6.5 (2.0)	16 (10)
Release Fractions of Radionuclide Groups				
Noble Gases (Kr, Xe)	0.028 (0.050)	0.86 (0.95)	0.05 (0)	0.026 (0)
Halogens (Br, I)	0.028 (0.050)	0.48 (0.35)	0.06 (0.25)	0.055 (0.10)
Alkali Metals (Rb, Cs)	0.014 (0.050)	0.44 (0.25)	0.07 (0.35)	0.025 (0.10)
Alkaline Earths (Sr, Ba)	-	0.0015 (0.020)	0.008 (0.1)	9x10⁻³ (0)
Tellurium Group (Te, Se, Sb)	0.014 (0)	0.48 (0.05)	0.04 (0.25)	0.055 (0.005)
Molybdenum (Mo, Tc, Nb)	-	0.27 (0.0025)	[0.0025]	0.024 (0)
Noble Metals (Ru, Pd, Rh, etc.)	-	0.005 (0.0025)	[0.0025]	3 x10⁻⁴ (0)
Lanthanides (Y, La, Sm, Pr, etc.)	-	1.1 x10⁻⁷ (0.0002)	3 x10⁻³ (0.005)	-
Cerium Group (Ce, Pu, Zr, etc.)	-	1.0 x10⁻⁷ (0.0005)	5 x10⁻⁴ (0.005)	-

表添 15-6 緊急時対策所の被ばく評価結果における原子炉建屋内の放射性物質からの直接線及びスカイシャイン線の各核種グループ内訳

核種グループ	直接線及びスカイシャイン線量 ^(注1, 2, 3) (mSv)	内訳 (%)
希ガス類	約 4.1×10^{-4}	32
よう素類	約 7.6×10^{-4}	59
Cs 類	約 1.1×10^{-4}	8
Te 類	約 5.8×10^{-6}	<1
Ba 類	約 6.2×10^{-7}	<1
Ru 類	約 5.5×10^{-8}	<1
Ce 類	約 4.7×10^{-10}	<1
La 類	約 1.2×10^{-5}	<1
合計	約 1.3×10^{-3}	100

(注1) 7日間積算線量

(注2) 有効数値3桁目を四捨五入し2桁に丸めた値

(注3) 泊発電所3号炉発災時の値

被ばく評価に係るケーススタディについて

緊急時対策所の対策要員の被ばく評価については、放射性物質の放出継続時間の想定が、希ガスが1時間、よう素その他の核種が10時間の場合において、表添16-1のとおりとなっている。

表添 16-1 緊急時対策所の居住性に係る被ばく評価結果

被ばく経路		実効線量 (mSv)
		緊急時対策所
室内作業時	①原子炉建屋内の放射性物質からのガンマ線による緊急時対策所内での被ばく	約 1.3×10^{-3}
	②放射性雲中の放射性物質からのガンマ線による緊急時対策所内での被ばく	約 7.3×10^{-2}
	③外気から取り込まれた放射性物質による緊急時対策所内での被ばく	約 7.7×10^0
	④地表面に沈着した放射性物質からのガンマ線による緊急時対策所内での被ばく	約 4.3×10^0
合計 (①+②+③+④)		約 13

緊急時対策所の大規模放出時における外気から取り込まれた放射性物質による線量は約7.7mSvである。

この線量については、評価上、空気供給装置加圧、フィルタ2段により浄化した外気を取り込むことで被ばくの低減効果を見込んでいる。さらに現実的な低減策として、マスクを着用することが考えられる。そこで、マスクを着用した場合の線量の低減効果を以下に示す。また、上述の現行評価に見込んでいる低減効果についても参考として概念を示す。

各ケースの被ばく低減措置の概念を図添16-1に、評価条件を表添16-2に、評価結果を図添16-2に示す。

表添 16-2 及び図添 16-2 の結果からマスクを着用することで除去効率 (DF) を 50 見込むことができるため、外気から取り込まれた放射性物質による線量の支配的な内部被ばくの線量が約 1/10 程度に低減できることから、外気から取り込まれた線量についても約 1/10 程度に低減できる。

評価イメージ	(参考) 現在の評価のそれぞれの効果				(ケーススタディ) 現実的な効果が期待 できる対策
	外気暴露	空気供給装置	空気供給装置 + 可搬型空気 浄化装置 (1段)	空気供給装置 + 可搬型空気 浄化装置 (2段)	
評価イメージ					空気供給装置 + 可搬型空気 浄化装置 (2段) + マスク着用考慮

注) 可搬型空気浄化装置 = 可搬型新設緊急時対策所空気浄化ファン + 同フィルターユニット

図添 16-1 被ばく低減措置の概念 (ケーススタディ)

表添 16-2 被ばく低減措置の評価条件（ケーススタディ）

評価項目	現状の評価				(参考) 現実的な効果が期待できる対策	
	外気暴露	空気供給装置	空気供給装置＋可搬型空気浄化装置(1段)	空気供給装置＋可搬型空気浄化装置(2段)		
環境	相対濃度	同 左	同 左	同 左	同 左	
	相対線量	同 左	同 左	同 左	同 左	
低減策	建屋内移流・拡散	考慮せず (効果の確認が困難)				同 左
	可搬型空気浄化設備	流量 ブルーーム通過中：25m ³ /min ブルーーム通過後：17m ³ /min	流量 ブルーーム通過中：25m ³ /min ブルーーム通過後：17m ³ /min	流量 ブルーーム通過中：25m ³ /min ブルーーム通過後：17m ³ /min	DF ・有機よう素：99.75% ・無機よう素：99.99% ・微粒子：99.99%	同 左
		可搬型空気浄化設備無し	DF ・有機よう素：95% ・無機よう素：99% ・微粒子：99%	DF ・有機よう素：99% ・無機よう素：99% ・微粒子：99%	DF ・有機よう素：99.75% ・無機よう素：99.99% ・微粒子：99.99%	同 左
	空気供給装置加圧	事故後 24～25 時間	同 左	同 左	同 左	
評価条件	マスク	考慮せず (長時間の着用を回避)				除染係数：50 (ブルーーム通過中の事象発生後 25～34 時間)
	外部被ばく	1.37E+03	5.21E+01	5.23E-01	5.36E-03	
	内部被ばく	7.88E+04	7.53E+04	7.56E+02	7.71E+00	
7日間計	計	8.02E+04	7.53E+04	7.56E+02	7.72E+00	

注) 外気から取り込まれた放射性物質による対策本部での被ばく影響に着目・検討した。

可搬型空気浄化装置＝可搬型新設緊急時対策所空気浄化ファン＋同フィルタユニット

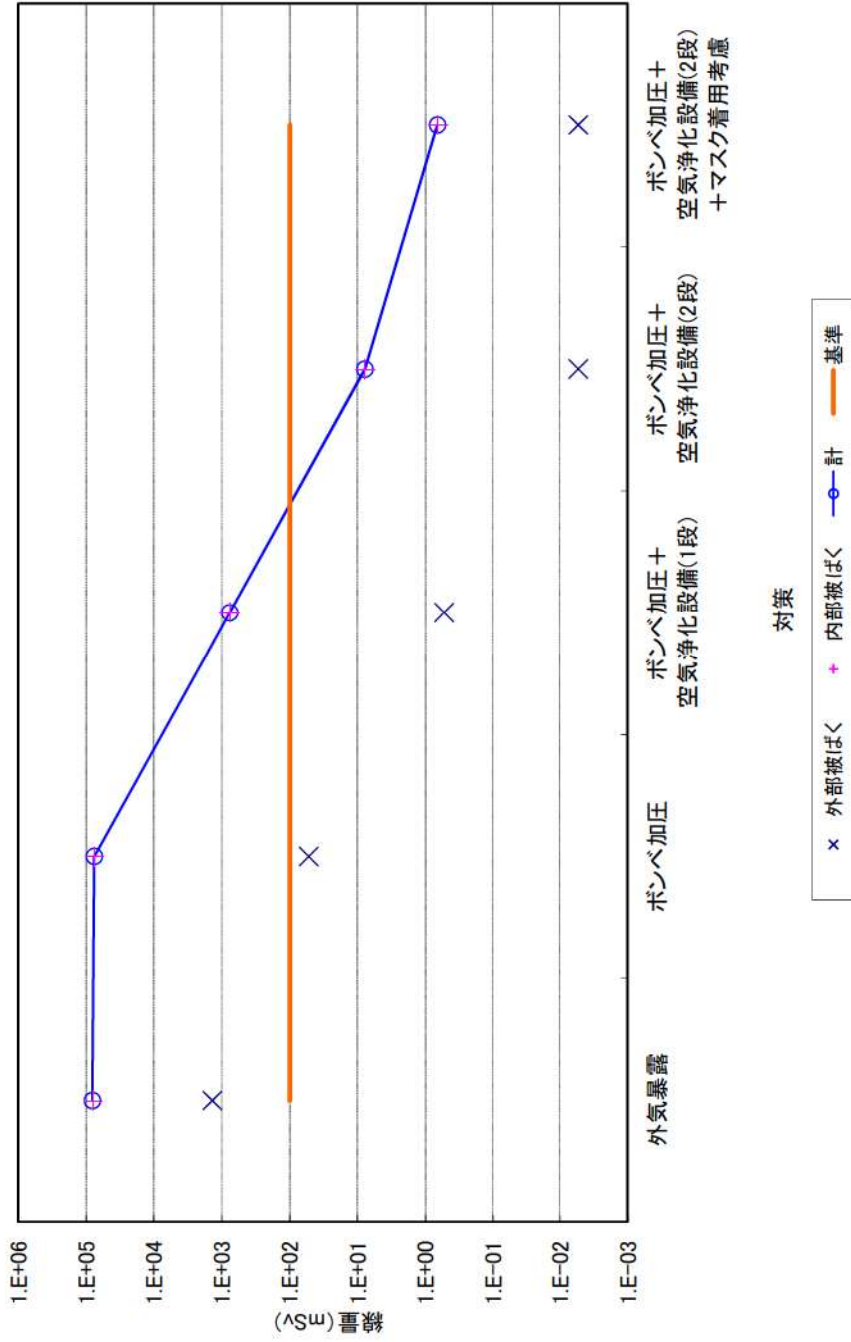

注) 可搬型空気浄化装置=可搬型新設緊急時対策所空気浄化ファン+同ファルユニット

図添 16-2 被ばく低減措置の評価結果 (ケーススタディ)

審査ガイドへ係る重大事故時の制御室及び緊急時対策所の 居住性に係る被ばく評価に関する審査ガイド	審査ガイドへの適合状況
<p>3. 制御室及び緊急時対策所の居住性に係る被ばく評価</p> <p>第76条 (緊急時対策所)</p> <p>1 第1項及び第2項の要件を満たす緊急時対策所とは、以下に掲げる措置又はこれらと同等以上の効果を有する措置を行うための設備を備えたものをいう。</p> <p>e) 緊急時対策所の居住性については、次の要件を満たすものであること。</p> <p>① 想定する放射性物質の放出量等は東京電力株式会社福島第一原子力発電所事故と同等とすること。</p> <p>② プールーム通過時等に特別な防護措置を講じる場合を除き、対策員は緊急時対策所内でのマスクの着用なしとして評価すること。</p> <p>③ 交代要員体制、安定ヨウ素剤の服用、仮設設備等を考慮してもよい。ただし、その場合は、実施のための体制を整備すること。</p> <p>④ 判断基準は、対策要員の実効線量が7日間で100mSvを超えないこと。</p>	<p>1 e) → 審査ガイドのとおり</p> <p>① 東京電力株式会社福島第一原子力発電所事故相当の放射性物質の放出を仮定。放射性物質の放出割合は4.4(1)のとおり。</p> <p>② 対策員はマスクを着用していないとして評価している。</p> <p>③ 交代要員体制：評価期間内の交代は考慮しない。 ヨウ素剤の服用：考慮しない。 仮設設備：考慮しない。</p> <p>④ 対策要員の実効線量が7日間で100mSvを超えないことを確認している。</p>

<p>実用発電用原子炉に係る重大事故時の制御室及び緊急時対策所の 居住性に係る被ばく評価に関する審査ガイド</p>	<p>審査ガイドへの適合状況</p>
<p>4. 居住性に係る被ばく評価の標準評価手法</p> <p>4. 1 居住性に係る被ばく評価の手法及び範囲</p> <p>① 居住性に係る被ばく評価にあたっては最適評価手法を適用し、「4.2 居住性に係る被ばく評価の共通解析条件」を適用する。ただし、保守的な仮定及び条件の適用を否定するものではない。</p> <p>② 実験等を基に検証され、適用範囲が適切なモデルを用いる。</p> <p>③ 不確かさが大きいモデルを使用する場合や検証されたモデルの適用範囲を超える場合には、感度解析結果等を基にその影響を適切に考慮する。</p> <p>(1) 被ばく経路</p> <p>原子炉制御室/緊急時制御室/緊急時対策所の居住性に係る被ばく評価では、次の被ばく経路による被ばく線量を評価する。図1に、原子炉制御室の居住性に係る被ばく経路を、図2に、緊急時制御室又は緊急時対策所の居住性に係る被ばく経路をそれぞれ示す。</p> <p>ただし、合理的な理由がある場合は、この経路によらないことができる。</p> <p>① 原子炉建屋内の放射性物質からのガンマ線による原子炉制御室/緊急時制御室/緊急時対策所内での被ばく</p> <p>原子炉建屋（二次格納施設（BWR 型原子炉施設）又は原子炉格納容器及びアニュラス部（PWR 型原子炉施設））内の放射性物質から放射されるガンマ線による原子炉制御室/緊急時制御室/緊急時対策所内での被ばく線量を、次の二つの経路を対象に計算する。</p> <ul style="list-style-type: none"> 一 原子炉建屋内の放射性物質からのスカイシャインガンマ線による外部被ばく 二 原子炉建屋内の放射性物質からの直接ガンマ線による外部被ばく <p>② 大気中へ放出された放射性物質による原子炉制御室/緊急時制御室/緊急時対策所内での被ばく</p> <p>大気中へ放出された放射性物質から放射されるガンマ線による外部被ばく線量を、次の二つの経路を対象に計算する。</p> <ul style="list-style-type: none"> 一 放射性雲中の放射性物質からのガンマ線による外部被ばく（クラウドシヤイン） 二 地表面に沈着した放射性物質からのガンマ線による外部被ばく（グランドシヤイン） 	<p>4.1 → 審査ガイドのとおり</p> <p>①最適評価手法を適用し、「4.2 居住性に係る被ばく評価の共通解析条件」に基づき評価している。</p> <p>②実験等に基づいて検証されたコードやこれまでの許認可で使用したモデルに基づき評価している。</p> <p>4. 1 (1) ① → 審査ガイドのとおり</p> <p>緊急時対策所の居住性に係る被ばく経路は図2の①～③の経路に対して評価している。評価期間中の対策要員の交代は考慮しないため、④⑤の経路は評価しない。</p> <p>4. 1 (1) ① → 審査ガイドのとおり</p> <p>原子炉格納容器内の放射性物質からのスカイシャインガンマ線による緊急時対策所内での外部被ばく線量を評価している。</p> <p>原子炉格納容器内の放射性物質からの直接ガンマ線による緊急時対策所内での外部被ばく線量を評価している。</p> <p>4. 1 (1) ② → 審査ガイドのとおり</p> <p>大気中へ放出された放射性物質からのガンマ線による緊急時対策所内での外部被ばく（クラウドシヤイン）は、事故期間中の大気中への放射性物質の放出量を基に大気拡散効果と緊急時対策所の壁によるガンマ線の遮蔽効果を踏まえて対策要員の外部被ばくを評価している。</p> <p>地表面に沈着した放射性物質からのガンマ線による緊急時対策所内での外部被ばく（グランドシヤイン）は、事故期間中の大気中への放出量を基に、大気拡散効果、地表面沈着効果、地形及び建屋によるガンマ線の遮蔽効果を踏まえて評価している。</p>

<p>実用発電用原子炉に係る重大事故時の制御室及び緊急時対策所の居住性に係る被ばく評価に関する審査ガイド</p>	<p>審査ガイドへの適合状況</p>
<p>③ 外気から取り込まれた放射性物質による原子炉制御室／緊急時制御室／緊急時対策所内での被ばく</p> <p>原子炉制御室／緊急時制御室／緊急時対策所内に取り込まれた放射性物質による被ばく線量を、次の二つの被ばく経路を対象にして計算する。</p> <p>なお、原子炉制御室／緊急時制御室／緊急時対策所内に取り込まれた放射性物質は、室内に沈着せずに浮遊しているものと仮定して評価する。</p> <p>一 原子炉制御室／緊急時制御室／緊急時対策所内へ外気から取り込まれた放射性物質の吸入摂取による内部被ばく</p> <p>二 原子炉制御室／緊急時制御室／緊急時対策所内へ外気から取り込まれた放射性物質からのガンマ線による外部被ばく</p> <p>④ 原子炉建屋内の放射性物質からのガンマ線による入退域での被ばく</p> <p>原子炉建屋内の放射性物質から放射されるガンマ線による入退域での被ばく線量を、次の二つの経路を対象に計算する。</p> <p>一 原子炉建屋内の放射性物質からのスカイシャインガンマ線による外部被ばく</p> <p>二 原子炉建屋内の放射性物質からの直接ガンマ線による外部被ばく</p> <p>⑤ 大気中へ放出された放射性物質による入退域での被ばく</p> <p>大気中へ放出された放射性物質による被ばく線量を、次の三つの経路を対象に計算する。</p> <p>一 放射性雲中の放射性物質からのガンマ線による外部被ばく（ククラウドシャイン）</p> <p>二 地表面に沈着した放射性物質からのガンマ線による外部被ばく（グランドシャイン）</p> <p>三 放射性物質の吸入摂取による内部被ばく</p> <p>(2) 評価の手順</p> <p>原子炉制御室／緊急時制御室／緊急時対策所の居住性に係る被ばく評価の手順を図3に示す。</p> <p>a. 原子炉制御室／緊急時制御室／緊急時対策所の居住性に係る被ばく評価に用いるソースタームを設定する。</p> <ul style="list-style-type: none"> 原子炉制御室の居住性に係る被ばく評価では、格納容器破損防止対策の有効性評価（※2）で想定する格納容器破損モードのうち、原子炉制御室の運転員又は対策要員の被ばく観点から結果が最も厳しくなる事故収束に成功した事故シナシス（この場合、格納容器破損防止対策が有効に働くため、格納容器は健全である）のソースターム解析を 	<p>4. 1 (1) ③ → 審査ガイドのとおり</p> <p>緊急時対策所に取り込まれた放射性物質は、緊急時対策所内に沈着せずに浮遊しているものと仮定して評価している。</p> <p>緊急時対策所内に取り込まれた放射性物質の吸入摂取による内部被ばく及び室内に浮遊している放射性物質からのガンマ線による外部被ばくの和として実効線量を評価している。</p> <p>4. 1 (1) ④ → 評価期間中の対策要員の交代は考慮しない</p> <p>4. 1 (1) ⑤ → 評価期間中の対策要員の交代は考慮しない</p> <p>4. 1 (2) → 審査ガイドのとおり</p> <p>緊急時対策所の居住性に係る被ばくは図3の手順に基づいて評価している。ただし、評価期間中の対策要員の交代は考慮しない。</p> <p>4. 1 (2) a. → 審査ガイドのとおり</p>

実用発電原子炉に係る重大事故時の制御室及び緊急時対策所の居住性に係る被ばく評価に関する審査ガイド	審査ガイドへの適合状況
<p>主に、大気中への放射性物質放出量及び原子炉施設内の放射性物質存在量分布を設定する。</p> <ul style="list-style-type: none"> 緊急時制御室又は緊急時対策所の居住性に係る被ばく評価では、放射性物質の大気中への放出割合が東京電力株式会社福島第一原子力発電所事故と同等と仮定した事故に対して、放射性物質の大気中への放出割合及び炉心内蔵量から大気中への放射性物質放出量を計算する。 また、放射性物質の原子炉格納容器内への放出割合及び炉心内蔵量から原子炉施設内の放射性物質存在量分布を設定する。 原子炉施設敷地内の年間の実気象データを用いて、大気拡散を計算して相対濃度及び相対線量を計算する。 原子炉施設内の放射性物質存在量分布から原子炉建屋内の線源強度を計算する。 原子炉制御室/緊急時制御室/緊急時対策所内での運転員又は対策要員の被ばく線量を計算する。 上記cの結果を用いて、原子炉建屋内の放射性物質からのガンマ線（スカイシャインガンマ線、直接ガンマ線）による被ばく線量を計算する。 上記a及びbの結果を用いて、大気中へ放出された放射性物質及び地表面に沈着した放射性物質のガンマ線による外部被ばく及び吸入摂取による内部被ばく線量を計算する。 上記a及びbの結果を用いて、原子炉制御室/緊急時制御室/緊急時対策所内に外気から取り込まれた放射性物質による被ばく線量を計算する。 上記dで計算した線量の合計値が、判断基準を満たしているかどうかを確認する。 居住性に係る被ばく評価の共通解析条件 <ol style="list-style-type: none"> 沈着・除去等 <ol style="list-style-type: none"> 原子炉制御室/緊急時制御室/緊急時対策所の非常用換気空調設備フィルタ効率 <ul style="list-style-type: none"> ヨウ素類及びエアロゾルのフィルタ効率は、使用条件での設計値を基に設定する。 なお、フィルタ効率の設定に際し、ヨウ素類の性状を適切に考慮する。 	<p>緊急時対策所の居住性に係る被ばく評価では、放射性物質の大気中への放出割合が東京電力株式会社福島第一原子力発電所事故と同等と仮定した事故に対して、放射性物質の大気中への放出割合及び炉心内蔵量から大気中への放射性物質放出量を計算している。</p> <p>また、放射性物質の原子炉格納容器内への放出割合及び炉心内蔵量から原子炉施設内の放射性物質存在量分布を設定している。</p> <p>4. 1 (2) b. → 審査ガイドのとおり 被ばく評価に用いる相対濃度と相対線量は、大気拡散の評価に従い実効放出継続時間を基に計算した値を年間について小さい方から順に並べた累積出現頻度 97%に当たる値を用いている。評価においては、1997年1月から1997年12月の1年間の気象データを使用している。</p> <p>4. 1 (2) c. → 審査ガイドのとおり 原子炉施設内の放射性物質存在量分布を考慮し、直接ガンマ線及びスカイシャインガンマ線による外部被ばく線量を評価するために、原子炉格納容器内の線源強度を計算している。</p> <p>4. 1 (2) d. → 審査ガイドのとおり 上記cの結果を用いて、原子炉建屋内の放射性物質からのガンマ線による被ばく線量を計算している。 上記a及びbの結果を用いて、大気中へ放出された放射性物質及び地表面に沈着した放射性物質のガンマ線による外部被ばく線量を計算している。 上記a及びbの結果を用いて、緊急時対策所内に外気から取り込まれた放射性物質による被ばく線量（ガンマ線による外部被ばく及び吸入摂取による内部被ばく）を計算している。</p> <p>4. 1 (2) e. → 審査ガイドのとおり 上記dで計算した線量の合計値が、判断基準（対策要員の実効線量が7日間で100mSvを超えないこと）を満足することを確認している。</p> <p>4. 2 (1) a. → 審査ガイドのとおり 可搬型新設緊急時対策所空気浄化フィルタユニットによる除去効率は、設計上期待できる値（ヨウ素については性状を考慮）として、エアロゾルについては99.99%を、ヨウ素については有機ヨウ素は99.75%、無機ヨウ素は99.99%として評価している。</p>

<p>実用発電用原子炉に係る重大事故時の制御室及び緊急時対策所の居住性に係る被ばく評価に関する審査ガイド</p>	<p>審査ガイドへの適合状況</p>
<p>b. 空気流入率 既設の場合では、空気流入率は、空気流入率測定試験結果を基に設定する。 新設の場合では、空気流入率は、設計値を基に設定する。(なお、原子炉制御室/緊急時制御室/緊急時対策所設置後、設定値の妥当性を空気流入率測定試験によって確認する。)</p> <p>(2) 大気拡散</p> <p>a. 放射性物質の大気拡散</p> <ul style="list-style-type: none"> 放射性物質の空气中濃度は、放出源高さ及び気象条件に応じて、空間濃度分布が水平方向及び鉛直方向ともに正規分布になると仮定したガウスブルームモデルを適用して計算する。 なお、三次元拡散シミュレーションモデルを用いてもよい。 風向、風速、大気安定度及び降雨の観測項目を、現地において少なくとも1年間観測して得られた気象資料を大気拡散式に用いる。 ガウスブルームモデルを適用して計算する場合には、水平及び垂直方向の拡散パラメータは、風下距離及び大気安定度に応じて、気象指標(※)における相関式を用いて計算する。 原子炉制御室/緊急時制御室/緊急時対策所の居住性評価で特徴的な放出点から近距離の建屋の影響を受ける場合には、建屋による巻き込み現象を考慮した大気拡散による拡散パラメータを用いる。 原子炉建屋の建屋後流での巻き込みが生じる場合の条件については、放出点と巻き込みが生じる建屋及び評価点との位置関係について、次に示す条件すべてに該当した場合、放出点から放出された放射性物質は建屋の風下側で巻き込みの影響を受け拡散し、評価点に到達するものとする。 <ul style="list-style-type: none"> 放出点の高さが建屋の高さの2.5倍に満たない場合 放出点と評価点を結んだ直線と平行で放出点を風下とした風向nにおいて、放出点の位置が風向nと建屋の投影形状に応じて定まる一定の範囲(図4の領域An)の中にある場合 評価点が、巻き込みを生じる建屋の風下側にある場合 <p>上記の三つの条件のうちの一つでも該当しない場合には、建屋の影響はないものとして大気拡散評価を行うものとする(※)。</p> <ul style="list-style-type: none"> 原子炉制御室/緊急時制御室/緊急時対策所の居住性に係る被ばく評価では、建屋の風下後流側での広範囲に及ぶ乱流混合域が顕著であることから、放射性物質濃度を計算する当該着目方位としては、放出源と評価点とを結ぶラインが含まれる1方位のみを対象とするのでは 	<p>4. 2 (1) b. → 審査ガイドのとおりに緊急時対策所は、設計に基づき空気供給装置によって緊急時対策所内を加圧又は換気設備によって外気を取り入れて緊急時対策所内を加圧するため、フィルタを通らない空気流入はないとしている。</p> <p>4. 2 (2) a. → 審査ガイドのとおりに放射性物質の空气中濃度は、ガウスブルームモデルを適用して計算している。</p> <p>泊発電所内で観測して得られた1997年1月から1997年12月の1年間の気象資料を大気拡散式に用いている。また、建屋影響を受ける大気拡散評価を行うため保守的に地上風(地上約10m)の気象データを使用している。</p> <p>水平及び垂直方向の拡散パラメータは、風下距離及び大気安定度に応じて、気象指標における相関式を用いて計算している。</p> <p>放出点(地上)から近距離の建屋(原子炉格納容器)の影響を受けるため、建屋による巻き込みを考慮し、建屋の影響がある場合の拡散パラメータを用いている。</p> <p>一〜三のすべての条件に該当するため、建屋による巻き込みを考慮して評価している。</p> <p>放出点が地上であるため、建屋の高さの2.5倍に満たない。 放出点(地上)の位置は、図4の領域Anの中にある。</p> <p>評価点(緊急時対策所)は、巻き込みを生じる建屋(原子炉格納容器)の風下側にある。</p> <p>建屋による巻き込みを考慮し、図5に示すように、建屋の後流側の拡がりの影響が評価点に及ぶ可能性のある方位(2方位)を対象としている。</p>

<p>実用発電用原子炉に係る重大事故時の制御室及び緊急時対策所の居住性に関する審査ガイド</p>	<p>審査ガイドへの適合状況</p>
<p>なく、図5に示すように、建屋の後流側の拡がりの影響が評価点に及ぶ可能性のある複数の方位を対象とする。</p> <ul style="list-style-type: none"> 放射性物質の大気拡散の詳細は、「原子力発電所中央制御室の居住性に係る被ばく評価手法について（内規）」（註1）による。 <p>b. 建屋による巻き込みの評価条件</p> <ul style="list-style-type: none"> 巻き込みを生じる代表建屋 <ul style="list-style-type: none"> 1) 原子炉建屋の近辺では、隣接する複数の建屋の風下側で広く巻き込みによる拡散が生じているものとする。 2) 巻き込みを生じる建屋として、原子炉格納容器、原子炉建屋、原子炉補助建屋、タービン建屋、コントロール建屋及び燃料取り扱い建屋等、原則として放出源の近隣に存在するすべての建屋が対象となるが、巻き込みの影響が最も大きいと考えられる一つの建屋を代表建屋とすることは、保守的な結果を与える。 放射性物質濃度の評価点 <ul style="list-style-type: none"> 1) 原子炉制御室/緊急時制御室/緊急時対策所が属する建屋の代表面の選定 <ul style="list-style-type: none"> 原子炉制御室/緊急時制御室/緊急時対策所内には、次のi)又はii)によって、原子炉制御室/緊急時制御室/緊急時対策所が属する建屋の表面から放射性物質が侵入するとする。 <ul style="list-style-type: none"> i) 事故時に外気取入を行う場合は、主に給気口を介しての外気取入及び室内への直接流入 ii) 事故時に外気の取入れを遮断する場合は、室内への直接流入 2) 建屋による巻き込みの影響が生じる場合、原子炉制御室/緊急時制御室/緊急時対策所が属する建屋の近辺ではほぼ全般にわたり、代表建屋による巻き込みによる拡散の効果が及んでいいると考えられる。 <p>このため、原子炉制御室/緊急時制御室/緊急時対策所換気空調設備の非常時の運転モードに応じて、次のi)又はii)によって、原子炉制御室/緊急時制御室/緊急時対策所が属する建屋の表面の濃度を計算する。</p> <ul style="list-style-type: none"> i) 評価期間中も給気口から外気を取入れることを前提とする場合は、給気口が設置されている原子炉制御室/緊急時制御室/緊急時対策所が属する建屋の表面とする。 	<p>放射線物質の大気拡散については、「原子力発電所中央制御室の居住性に係る被ばく評価手法について（内規）」に基づき評価している。</p> <p>4. 2 (2) b. → 審査ガイドのとおり</p> <p>建屋巻き込みによる拡散を考慮している。</p> <p>放出源（地上）から最も近く、巻き込みの影響が最も大きい建屋として原子炉格納容器を代表建屋としている。</p> <p>緊急時対策所は放出開始後1時間（事故後24時間から25時間まで）は空気供給装置により加圧する。</p> <p>その後（事故後25時間以降）は可搬型空気浄化装置により緊急時対策所内を加圧する。</p> <p>緊急時対策所のうち放出源に近い指揮所用空調上屋（給気箇所）として、格納容器から指揮所用空調上屋の最近接点（北東部の外壁）を選定するが、具体的には、保守的に放出点（地上）と同じ高さにおける濃度を評価している。</p>

実用発電用原子炉に係る重大事故時の制御室及び緊急時対策所の居住性に係る被ばく評価に関する審査ガイド	審査ガイドへの適合状況
<p>ii) 評価期間中は外気を遮断することを前提とする場合は、原子炉制御室／原子炉制御室／緊急時制御室／緊急時対策所が属する建屋の各表面（屋上面又は側面）のうちの代表面（代表評価面）を選定する。</p> <p>3) 代表面における評価点</p> <p>i) 建屋の巻き込みの影響を受ける場合には、原子炉制御室／緊急時制御室／緊急時対策所の属する建屋表面での濃度は風下距離の依存性は小さくほぼ一様と考えられるので、評価点は厳密に定める必要はない。</p> <p>屋上面を代表とする場合、例えば原子炉制御室／緊急時制御室／緊急時対策所の中心点を評価点とするのは妥当である。</p> <p>ii) 代表評価面を、原子炉制御室／緊急時制御室／緊急時対策所が属する建屋の屋上面とすることは適切な選定である。</p> <p>また、原子炉制御室／緊急時制御室／緊急時対策所が屋上面から離れている場合は、原子炉制御室／緊急時制御室／緊急時対策所が属する建屋の側面を代表評価面として、それに対応する高さでの濃度を対で適用することも適切である。</p> <p>iii) 屋上面を代表面とする場合は、評価点として原子炉制御室／緊急時制御室／緊急時対策所の中心点を選定し、対応する風下距離から拡散パラメータを算出してもよい。</p> <p>また $\sigma_y=0$ 及び $\sigma_z=0$ として、σ_{y0}、σ_{z0} の値を適用してもよい。</p> <p>・着目方位</p> <p>1) 原子炉制御室／緊急時制御室／緊急時対策所の被ばく評価の計算では、代表建屋の風下後流側での広範囲に及ぶ乱流混合域が顕著であることから、放射性物質濃度を計算する当該着目方位としては、放出源と評価点とを結ぶラインが含まれる1方位のみを対象とするのではなく、図5に示すように、代表建屋の後流側の拡散がりの影響が評価点に及ぶ可能性のある複数の方位を対象とする。</p> <p>評価対象とする方位は、放出された放射性物質が建屋の影響を受けて拡散すること及び建屋の影響を受けて拡散された放射性</p>	<p>評価点は緊急時対策所の給気箇所である指揮所用空調上屋として、格納容器から指揮所用空調上屋の最近接点（北東部の外壁）としている。</p> <p>緊急時対策所のうち放出源に近い指揮所用空調上屋（給気箇所）として、格納容器から指揮所用空調上屋の最近接点（北東部の外壁）を選定するが、具体的には、保守的に放出点（地上）と同じ高さにおける濃度を評価している。</p> <p>評価点は緊急時対策所のうち放出源に近い指揮所用空調上屋（給気箇所）として、原子炉格納容器から指揮所用空調上屋の最近接点（北東部の外壁）とし、保守的に放出点（地上）と評価点とが同じ高さとして、その間の水平直線距離に基づき、拡散パラメータを算出している。</p> <p>建屋による巻き込みを考慮し、i)～iii)の条件に該当する方位を選定し、建屋の後流側の拡散がりの影響が評価点に及ぶ可能性のある方位（2方位）を対象としている。</p>

<p>実用発電用原子炉に係る重大事故時の制御室及び緊急時対策所の居住性に係る被ばく評価に関する審査ガイド</p>	<p>審査ガイドへの適合状況</p>
<p>物質が評価点に届くことの両方に該当する方位とする。 具体的には、全16方位について以下の三つの条件に該当する方位を選定し、すべての条件に該当する方位を評価対象とする。</p> <p>i) 放出点が評価点の風上にあること ii) 放出点から放出された放射性物質が、建屋の風下側に巻き込まれるような範囲に、評価点が存在すること。この条件に該当する風向の方位m_1の選定には、図6のような方法を用いることができる。図6の対象となる二つの風向の方位の範囲m_{1A}、m_{1B}のうち、放出点が評価点の風上となるときは、m_{1A}が評価の対象となる。放出点が建屋に接近し、$0.5L$の拡散領域(図6のハッチング部分)の内部にある場合は、風向の方位m_1は放出点が評価点の風上となる180°が対象となる。</p> <p>iii) 建屋の風下側で巻き込まれた大気が評価点に到達すること。この条件に該当する風向の方位m_2の選定には、図7に示す方法を用いることができる。評価点が建屋に接近し、$0.5L$の拡散領域(図7のハッチング部分)の内部にある場合は、風向の方位m_2は放出点が評価点の風上となる180°が対象となる。</p> <p>図6及び図7は、断面が円筒形状の建屋を例として示しているが、断面形状が矩形状の建屋についても、同じ要領で評価対象の方位を選定することができる。</p> <p>2) 具体的には、図9のとおり、原子炉制御室/緊急時制御室/緊急時対策所が属する建屋表面において定めた評価点から、原子炉施設の代表建屋の水平断面を見込む範囲にあるすべての方位を選定する。</p> <p>幾何学的に建屋群を見込む範囲に対して、気象評価上の方位とずれによって、評価すべき方位の数が増加することが考えられるが、この場合、幾何学的な見込み範囲に相当する適切な見込み方位の設定を行ってもよい。</p> <p>・ 建屋投影面積</p> <p>1) 図10に示すとおり、風向に垂直な代表建屋の投影面積を求め、放射性物質の濃度を求めるために大気拡散式の入力とする。</p>	<p>放出点が評価点の風上にある方位を対象としている。 放出点は建屋に近接しているため、放出点が評価点の風上となる180°を対象としている。</p> <p>図7に示す方法により、建屋の後流側の拡がりの影響が評価点に及ぶ可能性のある方位(2方位)を評価方位として選定している。</p> <p>「着目方位1)」の方法により、評価対象の方位を選定している。</p> <p>原子炉格納容器の垂直な投影面積を大気拡散式の入力としている。</p>

<p>実用発電用原子炉に係る重大事故時の制御室及び緊急時対策所の居住性に係る被ばく評価に関する審査ガイド</p>	<p>審査ガイドへの適合状況</p>
<p>2) 建屋の影響がある場合の多くは複数の風向を対象に計算する必要があるので、風向の方位ごとに垂直な投影面積を求める。ただし、対象となる複数の方位の投影面積の中で、最小面積を、すべの方位の計算の入力として共通に適用することは、合理的であり保守的である。</p> <p>3) 風下側の地表面から上側の投影面積を求め大気拡散式の入力とする。方位によって風下側の地表面の高さが異なる場合は、方位ごとに地表面高さから上側の面積を求める。また、方位によって、代表建屋とは別の建屋が重なっている場合でも、原則地表面から上側の代表建屋の投影面積を用いる。</p> <p>c. 相対濃度及び相対線量</p> <ul style="list-style-type: none"> 相対濃度は、短時間放出又は長時間放出に依じて、毎時刻の気象項目と実効的な放出継続時間を基に評価点ごとに計算する。 相対線量は、放射性物質の空間濃度分布を算出し、これをガンマ線量計算モデルに適用して評価点ごとに計算する。 評価点の相対濃度又は相対線量は、毎時刻の相対濃度又は相対線量を年間について小さい方から累積した場合、その累積出現頻度が97%に当たる値とする。 相対濃度及び相対線量の詳細は、「原子力発電所中央制御室の居住性に係る被ばく評価手法について（内規）」（※1）による。 <p>d. 地表面への沈着</p> <p>放射性物質の地表面への沈着評価では、地表面への乾性沈着及び降雨による湿性沈着を考慮して地表面沈着濃度を計算する。</p> <p>e. 原子炉制御室/緊急時制御室/緊急時対策所内の放射性物質濃度</p> <ul style="list-style-type: none"> 原子炉制御室/緊急時制御室/緊急時対策所の建屋の表面空気中から、次の二つの経路で放射性物質が外気から取り込まれることを仮定する。 <ul style="list-style-type: none"> 一 原子炉制御室/緊急時制御室/緊急時対策所の非常用換気空調設備によって室内に取り入れること（外気取入） 二 原子炉制御室/緊急時制御室/緊急時対策所内に直接流入すること（空気流入） 原子炉制御室/緊急時制御室/緊急時対策所内の雰囲気中で放射性物質は、一様混合すると仮定する。 <p>なお、原子炉制御室/緊急時制御室/緊急時対策所内に取り込まれ</p>	<p>原子炉格納容器の最小投影面積を用いている。</p> <p>原子炉格納容器の地表面から上側の投影面積を用いている。</p> <p>4. 2 (2) c. → 審査ガイドの趣旨に基づき評価</p> <p>相対濃度は、毎時刻の気象項目（風向、風速、大気安定度）及び実効放出継続時間（保守的に1時間とする）を基に、短時間放出の式を適用し、評価している。</p> <p>相対線量は、放射性物質の空間濃度分布を算出し、これをガンマ線量計算モデルに適用している。</p> <p>相対濃度及び相対線量は、大気拡散の評価に従い実効放出継続時間を基に計算した値を年間について小さい方から順に並べた累積出現頻度97%に当たる値を用いている。</p> <p>相対濃度及び相対線量は、「原子力発電所中央制御室の居住性に係る被ばく評価手法について（内規）」に基づいて評価している。</p> <p>4. 2 (2) d. → 審査ガイドのとおり</p> <p>地表面への乾性沈着及び降雨による湿性沈着を考慮して地表面沈着速度を設定し、地表面沈着濃度を評価している。</p> <p>4. 2 (2) e. → 審査ガイドのとおり</p> <p>ブルーム通過中は空気供給装置によって緊急時対策所内を加圧又は換気設備によって外気を取り入れ緊急時対策所内を加圧することを前提としているため、一の経路（外気取入）で放射性物質がフィルタを通して取り込まれることを仮定している。また、緊急時対策所内は加圧するため、二の経路（空気流入）で放射性物質がフィルタを通らずに流入して行くことは仮定していない。</p> <p>緊急時対策所内では放射性物質は一様に混合するとし、室内での放射性物質は沈着せず浮遊しているものと仮定している。</p>

<p>実用発電用原子炉に係る重大事故時の制御室及び緊急時対策所の居住性に係る被ばく評価に関する審査ガイド</p>	<p>審査ガイドへの適合状況</p>
<p>た放射性物質は、室内に沈着せずに浮遊しているものと仮定する。</p> <ul style="list-style-type: none"> 原子炉制御室/緊急時制御室/緊急時対策所内への外気取入による放射性物質の取り込みについては、非常用換気空調設備の設計及び運転条件に従って計算する。 原子炉制御室/緊急時制御室/緊急時対策所内に取り込まれる放射性物質の空気流入量は、空気流入率及び原子炉制御室/緊急時制御室/緊急時対策所パワングリ体積（容積）を用いて計算する。 <p>(3) 線量評価</p> <ol style="list-style-type: none"> 放射線雲中の放射性物質からのガンマ線による原子炉制御室/緊急時制御室/緊急時対策所内での外部被ばく（クラウドシヤイン） <ul style="list-style-type: none"> 放射線雲中の放射性物質からのガンマ線による外部被ばく線量は、空气中時間積分濃度及びクラウドシヤインに対する外部被ばく線量換算係数の積で計算する。 原子炉制御室/緊急時制御室/緊急時対策所内にいる運転員又は対策要員に対しては、原子炉制御室/緊急時制御室/緊急時対策所の建屋によって放射線が遮へいされる低減効果を考慮する。 地表面に沈着した放射性物質からのガンマ線による原子炉制御室/緊急時制御室/緊急時対策所内での外部被ばく（グラウンドシヤイン） <ul style="list-style-type: none"> 地表面に沈着した放射性物質からのガンマ線による外部被ばく線量は、地表面沈着濃度及びグラウンドシヤインに対する外部被ばく線量換算係数の積で計算する。 原子炉制御室/緊急時制御室/緊急時対策所内にいる運転員又は対策要員に対しては、原子炉制御室/緊急時制御室/緊急時対策所の建屋によって放射線が遮へいされる低減効果を考慮する。 原子炉制御室/緊急時制御室/緊急時対策所内へ外気から取り込まれた放射性物質の吸入摂取による原子炉制御室/緊急時制御室/緊急時対策所内での内部被ばく <ul style="list-style-type: none"> 原子炉制御室/緊急時制御室/緊急時対策所内へ外気から取り込まれた放射性物質の吸入摂取による内部被ばく線量は、室内の空气中時間積分濃度、呼吸率及び吸入による内部被ばく線量換算係数の積で計算する。 なお、原子炉制御室/緊急時制御室/緊急時対策所内に取り込まれた放射性物質は、室内に沈着せずに浮遊しているものと仮定する。 原子炉制御室/緊急時制御室/緊急時対策所内でマスク着用を考慮する。 	<p>外気取入による放射性物質の取り込みについては、緊急時対策所の換気設備の設計及び運転条件に従って計算している。</p> <p>空気供給装置によって緊急時対策所内を加圧又は換気設備によって外気を取り入れて緊急時対策所内を加圧することを前提としているため、フィルタを通らない空気流入はないものとしている。</p> <p>4. 2 (3) a. → 審査ガイドのとおりに クラウドシヤインによる外部被ばく線量については、空气中濃度及びクラウドシヤインに対する外部被ばく線量換算係数の積で計算した線量率を積分して計算している。 緊急時対策所の対策要員については、建屋による遮蔽効果を考慮している。</p> <p>4. 2 (3) b. → 審査ガイドのとおりに グラウンドシヤインによる外部被ばく線量については、地表面沈着濃度及び遮蔽効果を考慮し計算している。</p> <p>建屋によるガンマ線の遮蔽効果を考慮している。</p> <p>4. 2 (3) c. → 審査ガイドのとおりに 緊急時対策所における内部被ばく線量については、空气中濃度、呼吸率及び内部被ばく換算係数の積で計算した線量率を積分して計算している。</p> <p>緊急時対策所では室内での放射性物質は沈着せずに浮遊しているものと仮定している。 マスクを着用しないものとして評価している。</p>

<p>実用発電用原子炉に係る重大事故時の制御室及び緊急時対策所の居住性に係る被ばく評価に関する審査ガイド</p>	<p>審査ガイドへの適合状況</p>
<p>る。その場合は、マスク着用を考慮しない場合の評価結果も提出を求め。</p> <p>d. 原子炉制御室／緊急時制御室／緊急時対策所内へ外気から取り込まれた放射性物質のガンマ線による外部被ばく</p> <ul style="list-style-type: none"> 原子炉制御室／緊急時制御室／緊急時対策所内へ外気から取り込まれた放射性物質からのガンマ線による外部被ばく線量は、室内の空気中時間積分濃度及びクラウドシヤインに対する外部被ばく線量換算係数の積で計算する。 なお、原子炉制御室／緊急時制御室／緊急時対策所内に取り込まれた放射性物質は、e項の内部被ばく同様、室内に沈着せずに浮遊しているものと仮定する。 <p>e. 放射性雲中の放射性物質からのガンマ線による入退域での外部被ばく（クラウドシヤイン）</p> <ul style="list-style-type: none"> 放射性雲中の放射性物質からのガンマ線による外部被ばく線量は、空気中時間積分濃度及びクラウドシヤインに対する外部被ばく線量換算係数の積で計算する。 <p>f. 地表面に沈着した放射性物質からのガンマ線による入退域での外部被ばく（グラウンドシヤイン）</p> <ul style="list-style-type: none"> 地表面に沈着した放射性物質からのガンマ線による外部被ばく線量は、地表面沈着濃度及びグラウンドシヤインに対する外部被ばく線量換算係数の積で計算する。 <p>g. 放射性物質の吸入摂取による入退域での内部被ばく</p> <ul style="list-style-type: none"> 放射性物質の吸入摂取による内部被ばく線量は、入退域での空気中時間積分濃度、呼吸率及び吸入による内部被ばく線量換算係数の積で計算する。 <p>h. 被ばく線量の重ね合わせ</p> <ul style="list-style-type: none"> 入退域での放射線防護による被ばく低減効果を考慮してもよい。 同じ敷地内に複数の原子炉施設が設置されている場合、全原子炉施設について同時に事故が起きたと想定して評価を行うが、各原子炉施設から被ばく経路別に個別に評価を実施して、その結果を合算することは保守的な結果を与える。原子炉施設敷地内の地形や、原子炉施設とは評価対象位置の関係等を考慮した、より現実的な被ばく線量の重ね合わせ評価を実施する場合はその妥当性を説明した資料の提出を求め。 	<p>審査ガイドへの適合状況</p> <p>4. 2 (3) d. → 審査ガイドのとおり</p> <p>緊急時対策所内に取り込まれた放射性物質からのガンマ線による外部被ばく線量については、室内の放射性物質濃度等を考慮し計算している。</p> <p>緊急時対策所では室内に取り込まれた放射性物質は沈着せずに浮遊しているものと仮定している。</p> <p>4. 2 (3) e. → 評価期間中の対策要員の交代は考慮しない</p> <p>4. 2 (3) f. → 評価期間中の対策要員の交代は考慮しない</p> <p>4. 2 (3) g. → 評価期間中の対策要員の交代は考慮しない</p> <p>4. 2 (3) h. → 3号炉単独発災を想定し、評価している。</p>

実用発電用原子炉に係る重大事故時の制御室及び緊急時対策所の居住性に係る被ばく評価に関する審査ガイド	審査ガイドへの適合状況
<p>4. 4 緊急時制御室又は緊急時対策所の居住性に係る被ばく評価の主要解析条件等</p> <p>(1) ソースターム</p> <p>a. 大気中への放出割合</p> <ul style="list-style-type: none"> ・事故直前の炉心内蔵量に対する放射性物質の大気中への放出割合は、原子炉格納容器が破損したと想定する(※5)。 <p>並みを想定する(※5)。</p> <p>希ガス類：97%</p> <p>ヨウ素類：2.78%</p> <p>(CsI：95%、無機ヨウ素：4.85%、有機ヨウ素：0.15%)</p> <p>(NUREG-1465(※6)を参考に設定)</p> <p>Cs 類：2.13%</p> <p>Te 類：1.47%</p> <p>Ba 類：0.0264%</p> <p>Ru 類：7.53×10⁻⁸%</p> <p>Ce 類：1.51×10⁻⁴%</p> <p>La 類：3.87×10⁻⁵%</p> <p>(2) 非常用電源</p> <p>緊急時制御室又は緊急時対策所の独自の非常用電源又は代替交流電源からの給電を考慮する。</p> <p>ただし、代替交流電源からの給電を考慮する場合は、給電までに要する余裕時間を見込むこと。</p> <p>(3) 沈着・除去等</p> <p>a. 緊急時制御室又は緊急時対策所の非常用換気空調設備</p> <p>緊急時制御室又は緊急時対策所の非常用換気空調設備は、上記(2)の非常用電源によって作動すると仮定する。</p> <p>(4) 大気拡散</p> <p>a. 放出開始時刻及び放出継続時間</p> <ul style="list-style-type: none"> ・放射性物質の大気中への放出開始時刻は、事故(原子炉スクラム)発生24時間後と仮定する(※5)(福島第一原子力発電所事故で最初に放出した1号炉の放出開始時刻を参考に設定)。 ・放射性物質の大気中への放出継続時間は、保守的な結果となるように10時間と仮定する(※5)(福島第一原子力発電所2号炉の放出継続時間を参考に設定)。 <p>b. 放出源高さ</p>	<p>審査ガイドへの適合状況</p> <p>4. 4 (1) → 審査ガイドのとおり</p> <p>事故直前の炉心内蔵量に対する放射性物質の大気中への放出割合は、原子炉格納容器が破損したと考えられる福島第一原子力発電所事故並みを想定する。なお、放出開始までの24時間の核種の崩壊及び核種の生成は考慮する。</p> <p>4. 4 (2) → 審査ガイドのとおり</p> <p>緊急時対策所は非常用電源からの給電を考慮するものの放出開始時間が事象発生後24時間のため、放出開始までに電源は復旧している。</p> <p>4. 4 (3) → 審査ガイドのとおり</p> <p>放射性物質の放出開始までに緊急時対策所の換気設備の非常用電源は復旧している。</p> <p>4. 4 (4) a. → 審査ガイドの趣旨に基づき設定</p> <p>放射性物質の大気中への放出開始時間は、事故発生24時間後と仮定している。</p> <p>放射性物質の大気中への放出継続時間は、気体の希ガス類は短時間で放出するため1時間とし、よう素及びその他核種は10時間とした。</p> <p>4. 4 (4) b. → 審査ガイドのとおり</p>

<p>実用発電用原子炉に係る重大事故時の制御室及び緊急時対策所の居住性に係る被ばく評価に関する審査ガイド</p>	<p>審査ガイドへの適合状況</p>																		
<p>放出源高さは、地上放出を仮定する^(※5)。放出エネルギーは、保守的な結果となるように考慮しないと仮定する^(※5)。</p> <p>(5) 線量評価</p> <p>a. 原子炉建屋内の放射性物質からのガンマ線による緊急時制御室又は緊急時対策所内での外部被ばく</p> <ul style="list-style-type: none"> ・福島第一原子力発電所事故並みを想定する。例えば、次のような仮定を行うことができる。 <ul style="list-style-type: none"> ➤ NUREG-1465の炉心内蔵量に対する原子炉格納容器内への放出割合（被覆管破損放出～晩期圧力容器内放出）^(※6)を基に原子炉建屋内に放出された放射性物質を設定する。 <table border="1" data-bbox="630 1456 917 1814"> <thead> <tr> <th>PWR</th> <th>BWR</th> </tr> </thead> <tbody> <tr> <td>希ガス類： 100%</td> <td>100%</td> </tr> <tr> <td>ヨウ素類： 66%</td> <td>61%</td> </tr> <tr> <td>Cs 類： 66%</td> <td>61%</td> </tr> <tr> <td>Te 類： 31%</td> <td>31%</td> </tr> <tr> <td>Ba 類： 12%</td> <td>12%</td> </tr> <tr> <td>Ru 類： 0.5%</td> <td>0.5%</td> </tr> <tr> <td>Ce 類： 0.55%</td> <td>0.55%</td> </tr> <tr> <td>La 類： 0.52%</td> <td>0.52%</td> </tr> </tbody> </table> <p>BWRについては、MELCOR解析結果^(※7)から想定して、原子炉格納容器から原子炉建屋へ移行する際の低減率は0.3倍と仮定する。</p> <p>また、希ガス類は、大気中への放出分を考慮してもよい。</p> <ul style="list-style-type: none"> ➤ 電源喪失を想定した雰囲気圧力・温度による静的負荷の格納容器破損モードのうち、格納容器破損に至る事故シナリオを選定する。 <p>選定した事故シナリオのソースターム解析結果を基に、原子炉建屋内に放出された放射性物質を設定する。</p> <ul style="list-style-type: none"> ・この原子炉建屋内の放射性物質をスカイシャインガンマ線及び直接ガンマ線の線源とする。 ・原子炉建屋内の放射性物質は、自由空間容積に均一に分布するものとして、事故後7日間の積算線源強度を計算する。 ・原子炉建屋内の放射性物質からのスカイシャインガンマ線及び直接ガンマ線による外部被ばく線量は、積算線源強度、施設的位置、遮へい 	PWR	BWR	希ガス類： 100%	100%	ヨウ素類： 66%	61%	Cs 類： 66%	61%	Te 類： 31%	31%	Ba 類： 12%	12%	Ru 類： 0.5%	0.5%	Ce 類： 0.55%	0.55%	La 類： 0.52%	0.52%	<p>放出源高さは、地上放出を仮定する。 放出エネルギーは考慮しない。</p> <p>4. 4 (5) a. → 審査ガイドのとおり 福島第一原子力発電所事故並みを想定し、NUREG-1465 の炉心内蔵量に対する原子炉格納容器内への放出割合を基に原子炉建屋内に放出された放射性物質を設定し、スカイシャインガンマ線及び直接ガンマ線の線源としている。 原子炉格納容器内の放射性物質は自由空間容積に均一に分布しているものとし、事故後7 日間の積算線源強度を計算している。 具体的には、原子炉格納容器内の放射性物質はドーム部、円筒部に均一に分布しているものとしている。</p> <p>審査ガイドのとおり 審査ガイドのとおり 審査ガイドのとおり</p>
PWR	BWR																		
希ガス類： 100%	100%																		
ヨウ素類： 66%	61%																		
Cs 類： 66%	61%																		
Te 類： 31%	31%																		
Ba 類： 12%	12%																		
Ru 類： 0.5%	0.5%																		
Ce 類： 0.55%	0.55%																		
La 類： 0.52%	0.52%																		

<p>実用発電用原子炉に係る重大事故時の制御室及び緊急時対策所の居住性に係る被ばく評価に関する審査ガイド</p>	<p>審査ガイドへの適合状況</p>
<p>構造及び地形条件から計算する。</p> <p>b. 原子炉建屋内の放射性物質からのガンマ線による入退域での外部被ばく</p> <ul style="list-style-type: none"> ・ スカイシャインガンマ線及び直接ガンマ線の線源は、上記aと同様に設定する。 ・ 積算線源強度、原子炉建屋内の放射性物質からのスカイシャインガンマ線及び直接ガンマ線による外部被ばく線量は、上記aと同様の条件で計算する。 	<p>4. 4 (5) b. → 評価期間中の対策要員の交代は考慮しない</p>

審査ガイドへの適合状況

実用発電用原子炉に係る重大事故時の制御室及び緊急時対策所の
居住性に係る被ばく評価に関する審査ガイド

緊急時制御室又は緊急時対策所居住性評価に係る被ばく経路	
緊急時 制御室 又は緊 急時対 策所内 での被 ばく	①原子炉建屋内の放射性物質からのガンマ線による被ばく(直接及びスカイシャインによる外部被ばく、グラウンドシャインによる外部被ばく) ②大気中へ放出された放射性物質のガンマ線による被ばく(クラウドシャインによる外部被ばく、グラウンドシャインによる外部被ばく) ③外気から緊急時対策所内へ取り込まれた放射性物質による被ばく(吸入・再吸入による内部被ばく、室内に浮遊している放射性物質による外部被ばく(室内に取り込まれた放射性物質は及ぼさずに浮遊しているものとして評価する))
入退域 での被 ばく	④原子炉建屋内の放射性物質からのガンマ線による被ばく(直接及びスカイシャインガンマ線による外部被ばく) ⑤大気中へ放出された放射性物質による被ばく(クラウドシャインによる外部被ばく、グラウンドシャインによる外部被ばく、吸入・摂取による内部被ばく)

ただし、合理的な理由がある場合は、この経路に限らない。

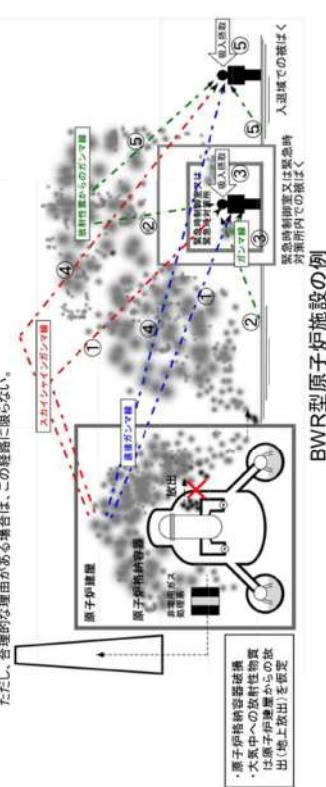

BWR型原子炉施設の例

- 原子炉建屋設置時
 - ・大気中への放射性物質
 - ・原子炉建屋からの放射線(地上放出)を除去

図2 緊急時制御室又は緊急時対策所の居住性評価における被ばく経路

図2 → 審査ガイドの趣旨に基づき設定
緊急時対策所に関しては、対策要員の交代を考慮しないため、経路④、⑤の評価は実施しない。

実用発電用原子炉に係る重大事故時の制御室及び緊急時対策所の
居住性に係る被ばく評価に関する審査ガイド

審査ガイドへの適合状況



図5 → 審査ガイドのとおり

図5 建屋後流での巻き込み影響を受ける場合の考慮すべき方位

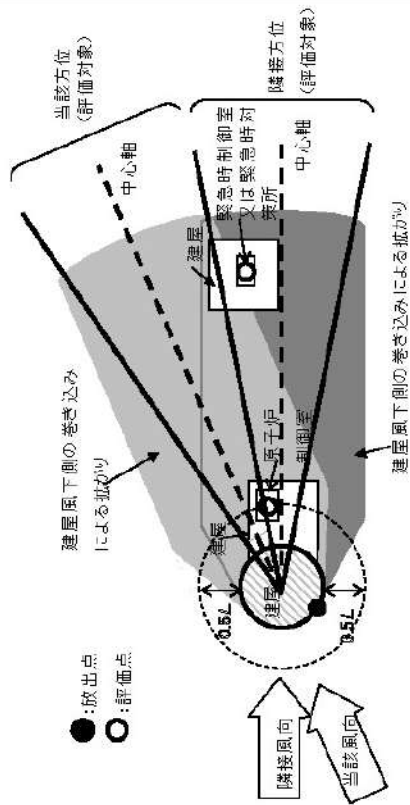
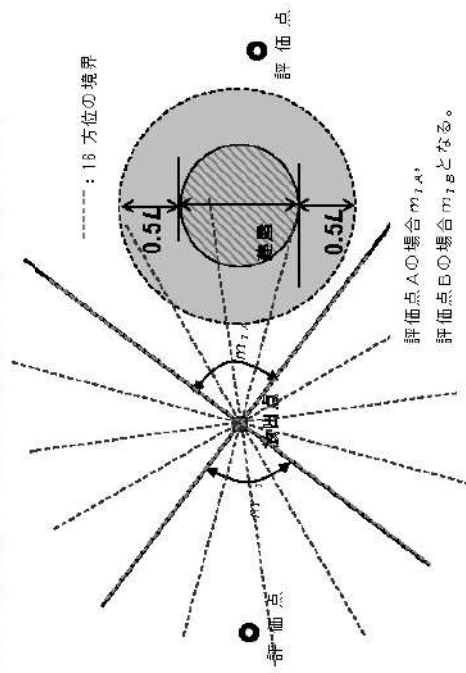

注:1は、風向に垂直な建屋の投影面の高さ又は投影面の幅のうち小さい方
図6 建屋の風下側で放射性物質が巻き込まれる風向の方位 m_1 の選定方法
(水平断面での位置関係)

図6 → 審査ガイドのとおり

実用発電用原子炉に係る重大事故時の制御室及び緊急時対策所の
居住性に係る被ばく評価に関する審査ガイド

審査ガイドへの適合状況



図7 → 審査ガイドのとおり



図8 建屋の影響がある場合の評価対象方位選定手順

図8 → 審査ガイドのとおり

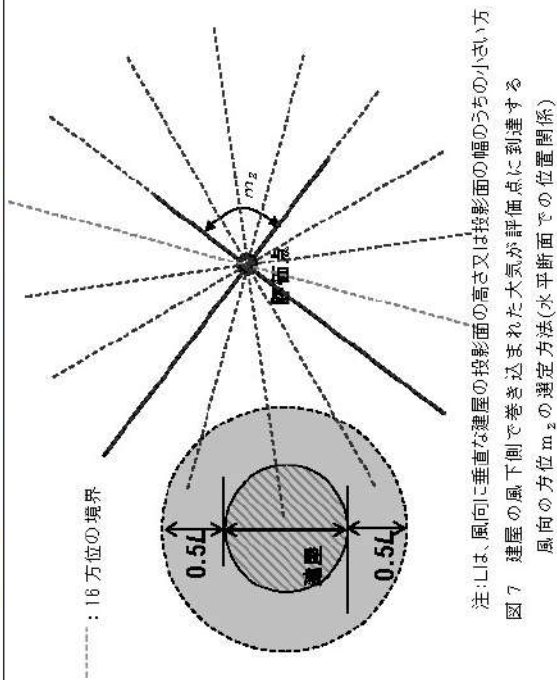
実用発電原子炉に係る重大事故時の制御室及び緊急時対策所の
居住性に係る被ばく評価に関する審査ガイド

審査ガイドへの適合状況

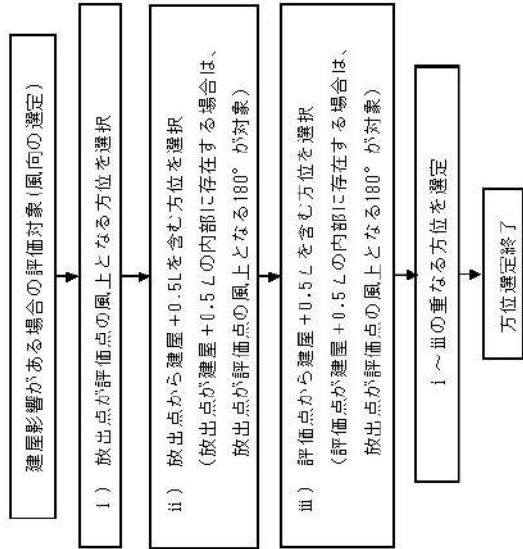

図9 評価対象方位の設定



図10 風向に垂直な建屋投影面積の考え方

図9 → 審査ガイドのとおり

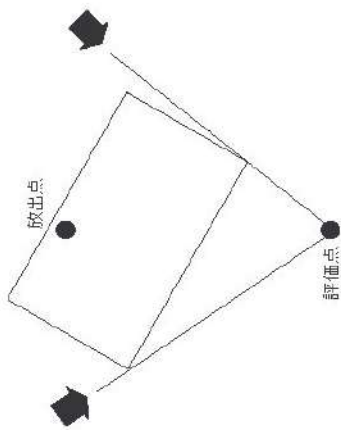

図10 → 審査ガイドのとおり

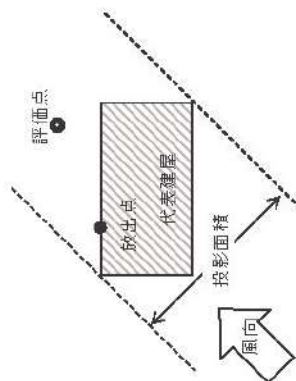
枠囲みの内容は機密情報に属しますので公開できません。

61-7 アクセスルート図

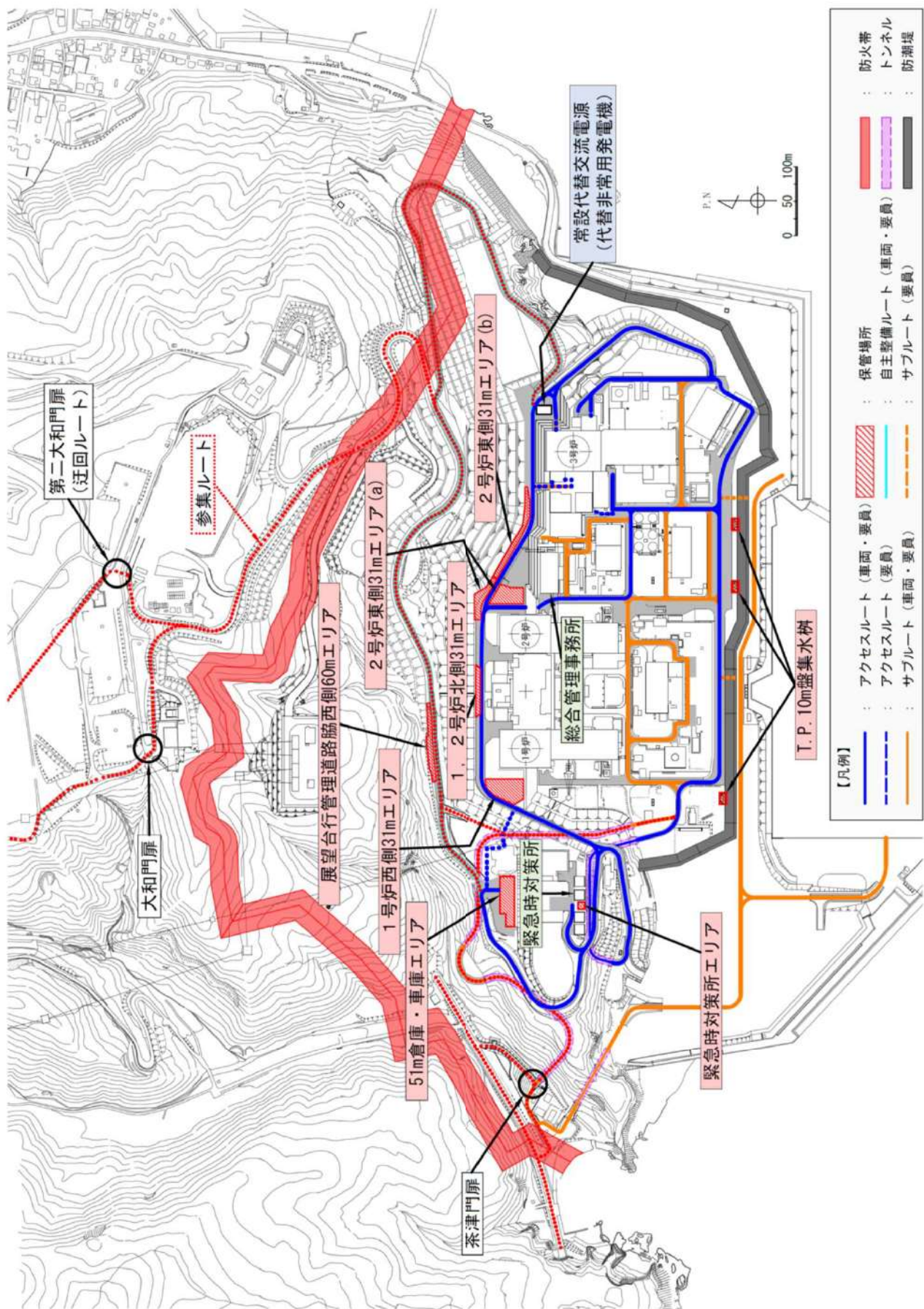

61-8 適合狀況說明資料(補足說明資料)

目次

1. 概要
 - 1.1 設置の目的
 - 1.2 拠点配置
 - 1.3 新規制基準への適合方針

2. 設計方針
 - 2.1 建屋及び収容人数
 - 2.2 電源設備について
 - 2.3 遮蔽設計について
 - 2.4 換気設備及び加圧設備について
 - 2.5 必要な情報を把握できる設備について
 - 2.6 通信連絡設備について

3. 運用
 - 3.1 必要要員の構成，配置について
 - 3.2 事象発生後の要員の動きについて
 - 3.3 汚染持込防止について
 - 3.4 配備する資機材の数量及び保管場所について

4. 緊急時対策所設備の耐震性について

5. 添付資料
 - 5.1 チェン징グエリアについて
 - 5.2 配備資機材等の数量等について
 - 5.3 通信連絡設備の必要な容量及びデータ回線容量について
 - 5.4 緊急時対策所情報収集設備のデータ伝送概要とパラメータについて
 - 5.5 緊急時対策所の要員とその運用について
 - 5.6 緊急体制について
 - 5.7 発電所対策本部内における各機能班との情報共有について
 - 5.8 設置許可基準規則第6条（外部からの衝撃による損傷の防止）への適合方針について
 - 5.9 泊発電所における発電所対策本部体制と指揮命令及び情報の流れ
 - 5.10 停止中の1号炉及び2号炉のパラメータ監視性について
 - 5.11 出入口開口及び配管その他の貫通部の遮蔽設計について

5.12 泊発電所1号及び2号炉 使用済燃料ピット発災時の緊急時対策所への影響について

1. 概要

1.1 設置の目的

本申請において、当社泊発電所の緊急時対策所として、「緊急時対策所指揮所」及び「緊急時対策所待機所」を設置することにより適合を図る。

泊発電所では緊急時対策所を、1次冷却材系統に係る発電用原子炉施設の損壊その他の異常が発生した場合、並びに重大事故等が発生した場合において、中央制御室以外の場所から適切な指示又は連絡を行うために使用する拠点と位置付ける。

また、緊急時対策所は、重大事故等に対処するための要員がとどまることができるよう遮蔽、換気について考慮した設計とするとともに、代替電源設備からの給電が可能な設計とする。

(1) 緊急時対策所の特徴

緊急時対策所の特徴を表 1.1-1 に示す。

緊急時対策所は、耐震性を有する設計とする。

緊急時対策所は、泊発電所3号炉において想定される全ての事象に対し緊急時対策の拠点として使用できるよう、基準地震動による地震力に対しても機能喪失しない設計とする。

緊急時対策所は、迅速な拠点立上げを可能とするため、発電所災害対策要員（以下「対策要員」という。）の執務室、宿直室に近い場所に設置する設計とする。

表 1.1-1 緊急時対策所の特徴

緊急時対策所	特徴
緊急時対策所	<ul style="list-style-type: none">・基準地震を含むすべての想定事象発生時において、対策要員が緊急時対策所にとどまり、指揮・復旧活動を行うことが可能である。・対策要員の執務室、宿直室に近く、緊急時対策本部要員参集等の初動体制を迅速かつ容易に確立できる。・代替交流電源設備をはじめとする緊急時対策所諸設備は常設又は可搬であり、緊急時対策所拠点の立上げが迅速かつ容易である。

なお、緊急時対策所は、重大事故時のプルーム通過時においても重大事故等に対処するために必要な指示を行う要員（以下「本部要員」という。）、原子炉格納容器の破損等による発電所外への放射性物質の拡散を抑制するために必要な要員（以下「現場要員」という。）を収容するため、緊急時対策所内に居住性を高めた設計とする。

また、緊急時対策所は、緊急時対策所指揮所及び緊急時対策所待機所から構成する設計とする。

緊急時対策所の主な設備の配置について、図 1.1-1 及び図 1.1-2 に示す。



図 1.1-1 緊急時対策所指揮所 配置図



図 1.1-2 緊急時対策所待機所 配置図

1.2 拠点配置

緊急時対策所の配置図を以下に示す。

緊急時対策所は、十分な支持力を有する基礎岩盤上に設置する。

また、敷地高さT.P. ※+39mに設置することにより、発電所への津波の影響を受けない設計とする。

配置は、3号炉中央制御室から直線距離で約520m離れた位置（アクセス道路での移動距離は約1000m）とし、また、換気設備及び電源設備を3号炉中央制御室から独立させることにより、3号炉中央制御室との共通要因により同時に機能喪失しない設計とする。

（※T.P.：東京湾平均海面）

緊急時対策所として、災害対策本部要員等を收容するための緊急時対策所指揮所及び必要な要員を收容するための緊急時対策所待機所をそれぞれ設置する。また、緊急時対策所指揮所及び緊急時対策所待機所には、それぞれに付帯する換気設備を収納するための指揮所用空調上屋及び待機所用空調上屋を設置する。



図1.2-1 緊急時対策所 配置図



図1.2-2 緊急時対策所 周辺図

1.3 新規制基準への適合方針

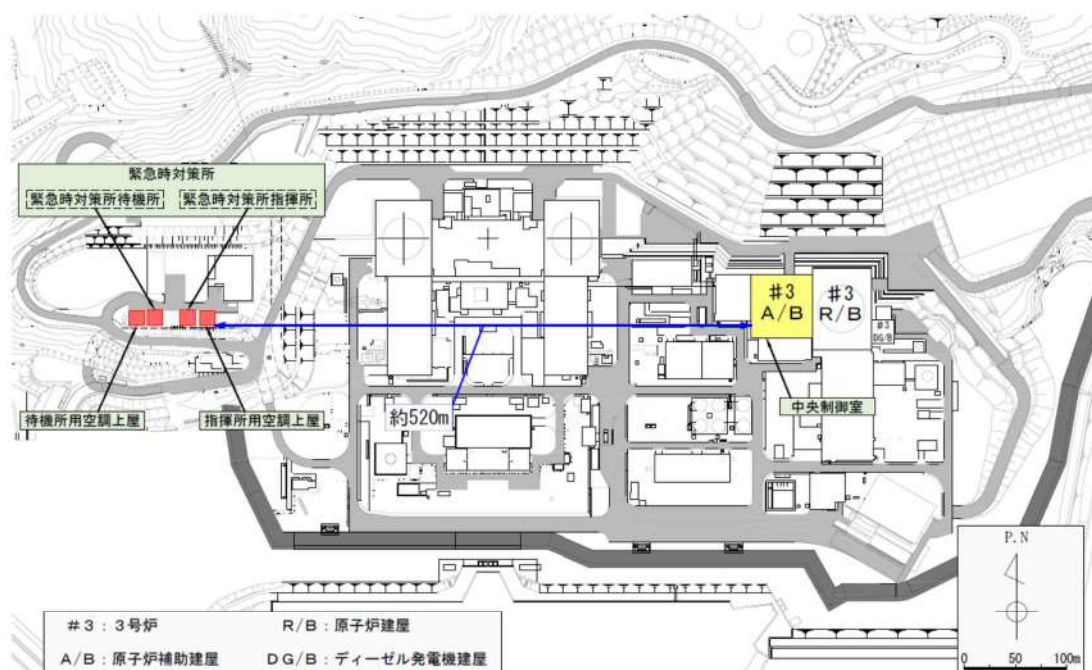
(1) 設計基準事象への対処

緊急時対策所に関する設計基準事象への対処のための追加要求事項と、その適合方針は以下、表 1.3-1、表 1.3-2 のとおりである。

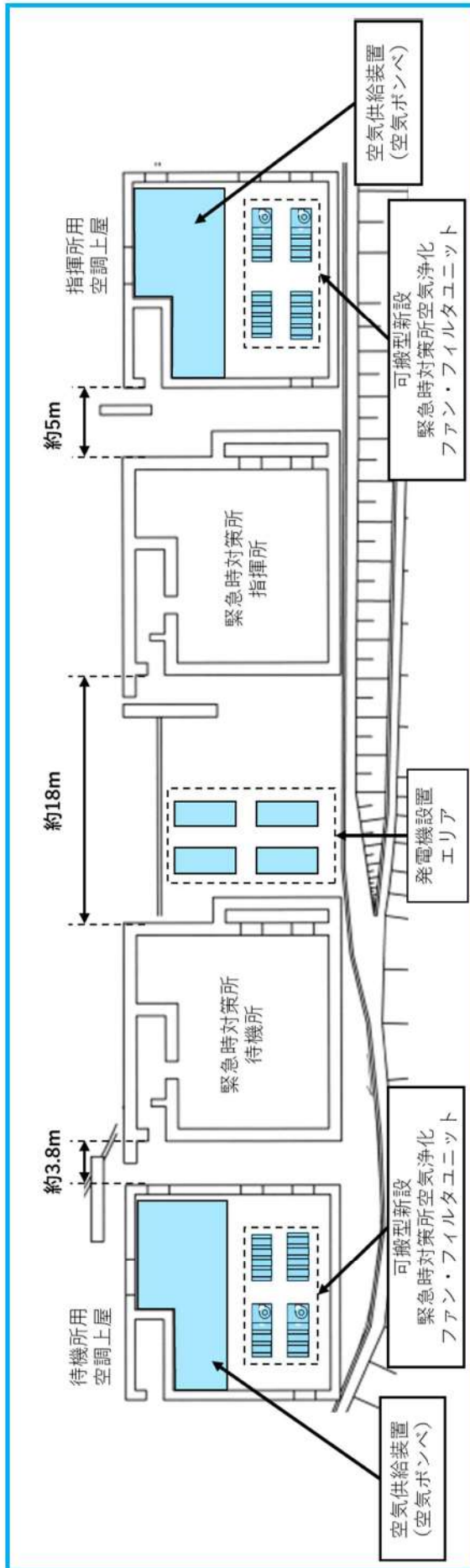
表 1.3-1 「実用発電用原子炉及びその附属施設の位置、構造及び設備の基準に関する規則」第三十四条（緊急時対策所）

実用発電用原子炉及びその附属施設の位置、構造及び設備の基準に関する規則	実用発電用原子炉及びその附属施設の位置、構造及び設備の基準に関する規則の解釈	適合方針
<p>（緊急時対策所）</p> <p>第三十四条 工場等には、一次冷却系統に係る発電用原子炉施設の損壊その他の異常が発生した場合に適切な措置をとるため、緊急時対策所を原子炉制御室以外の場所に設けなければならない。</p>	<p>第 34 条（緊急時対策所）</p>	<p>1 次冷却系統に係る発電用原子炉施設の損壊その他の異常が発生した場合に適切な措置をとるため、3号炉中央制御室以外の場所に緊急時対策所を設ける。</p>

<p>実用発電用原子炉及びその附属施設の位置、構造及び設備の基準に関する規則</p>	<p>実用発電用原子炉及びその附属施設の位置、構造及び設備の基準に関する規則の解釈</p>	<p>適合方針</p>
<p>2 緊急時対策所及びその近傍並びに有毒ガスの発生源の近傍には、有毒ガスが発生した場合に適切な措置をとるため、工場等内における有毒ガスの発生を検出するための装置及び当該装置が有毒ガスの発生を検出した場合に緊急時対策所において自動的に警報するための装置その他の適切に防護するための設備を設けなければならない。</p>	<p>1 第2項に規定する「有毒ガスの発生源」とは、有毒ガスの発生時において、指示要員の対処能力が損なわれるおそれがあるものをいう。「有毒ガスが発生した場合」とは、有毒ガスが緊急時対策所の指示要員に及ぼす影響により、指示要員の対処能力が著しく低下し、安全施設の安全機能が損なわれるおそれがあることをいう。</p>	<p>緊急時対策所は、有毒ガスが重大事故等に対処するために必要な指示を行う要員に及ぼす影響により、当該要員の対処能力が著しく低下し、安全施設の安全機能が損なわれることがない設計とする。</p> <p>そのために、固定源及び可動源それぞれに対して有毒ガス防護に係る影響評価を実施する。</p> <p>有毒ガス防護に係る影響評価に当たっては、有毒ガスが大気中に多量に放出されるかの観点から有毒化学物質の性状、貯蔵状況等を踏まえ、固定源及び可動源を特定する。また、固定源及び可動源の有毒ガス防護に係る影響評価に用いる貯蔵量等は、現場の状況を踏まえ評価条件を設定する。固定源に対しては、当該要員の吸気中の有毒ガス濃度の評価結果が、有毒ガス防護のための判断基準値を下回ることにより、当該要員を防護できる設計する。可動源に対しては、緊急時対策所換気設備の隔離等の対策により、当該要員を防護できる設計とする。</p>

表 1.3-2 「実用発電用原子炉及びその附属施設の技術基準に関する規則」

第四十六条（緊急時対策所）

実用発電用原子炉及びその附属施設の技術基準に関する規則	実用発電用原子炉及びその附属施設の技術基準に関する規則の解釈	適合方針
<p>（緊急時対策所）</p> <p>第四十六条 工場等には、一次冷却系統に係る発電用原子炉施設の損壊その他の異常が発生した場合に適切な措置をとるため、緊急時対策所を原子炉制御室以外の場所に施設しなければならない。</p>	<p>第 46 条（緊急時対策所）</p> <p>1 第 46 条に規定する「緊急時対策所」の機能としては、一次冷却材喪失事故等が発生した場合において、関係要員が必要な期間にわたり滞在でき、原子炉制御室内の運転員を介さずに事故状態等を正確にかつ速やかに把握できること。また、発電所内の関係要員に指示できる通信連絡設備、並びに発電所外関連箇所と専用であって多様性を備えた通信回線にて連絡できる通信連絡設備及びデータを伝送できる設備を施設しなければならない。</p>	<p>1 次冷却系統に係る発電用原子炉施設の損壊その他の異常が発生した場合に適切な措置をとるため、3号炉中央制御室以外の場所に緊急時対策所を設ける。</p> <p>緊急時対策所は災害時に 120 名程度の関係要員を収容できる設計とする。</p> <p>また、中央制御室内の運転員を介さずにプラント状態を把握するために必要なパラメータを表示するために設置するデータ表示端末を緊急時対策所に設置する設計とする。</p>

実用発電用原子炉及びその附属施設の技術基準に関する規則	実用発電用原子炉及びその附属施設の技術基準に関する規則の解釈	適合方針
<p>(緊急時対策所)</p> <p>第四十六条 工場等には、一次冷却系統に係る発電用原子炉施設の損壊その他の異常が発生した場合に適切な措置をとるため、緊急時対策所を原子炉制御室以外の場所に設けなければならない。</p>	<p>第46条 (緊急時対策所)</p> <p>1 第46条に規定する「緊急時対策所」の機能としては、一次冷却材喪失事故等が発生した場合において、関係要員が必要な期間にわたり滞在でき、原子炉制御室内の運転員を介さずに事故状態等を正確にかつ速やかに把握できること。また、発電所内の関係要員に指示できる通信連絡設備、並びに発電所外関連箇所と専用であって多様性を備えた通信回線にて連絡できる通信連絡設備及びデータを伝送できる設備を施設しなければならない。</p>	<p>また、当該発電用原子炉施設及びその境界付近における放射性物質の濃度及び放射線量を監視及び測定し、並びに設計基準事故時における迅速な対応のために必要な情報を緊急時対策所に表示できる設備を設ける。</p> <p>さらに、所外の緊急時対策支援システム (ERSS) へ必要なデータを伝送できる設備を設置する設計とする。</p> <p>事故に対処する発電所内の関係要員に対して必要な指示ができる通信連絡設備を緊急時対策所に設置する。</p> <p>さらに、発電所外の関係箇所との必要な通信連絡を行うための、専用であって多様性を有した通信回線で構成する通信連絡設備を緊急時対策所に設置する設計とする。</p>

実用発電用原子炉及びその附属施設の技術基準に関する規則	実用発電用原子炉及びその附属施設の技術基準に関する規則の解釈	適合方針
<p>2 緊急時対策所及びその近傍並びに有毒ガスの発生源の近傍には、有毒ガスが発生した場合に適切な措置をとるため、工場等内における有毒ガスの発生を検出するための装置及び当該装置が有毒ガスの発生を検出した場合に緊急時対策所において自動的に警報するための装置の設置その他の適切な防護措置を講じなければならない。</p>	<p>さらに、酸素濃度計を施設しなければならない。酸素濃度計は、設計基準事故時において、外気から緊急時対策所への空気の取り込みを、一時的に停止した場合に、事故対策のための活動に支障がない酸素濃度の範囲にあることが正確に把握できるものであること。また、所定の精度を保証するものであれば、常設設備、可搬型を問わない。</p> <p>2 第2項に規定する「有毒ガスが発生した場合」とは、緊急時対策所の指示要員の吸気中の有毒ガスの濃度が有毒ガス防護のための判断基準値を超えるおそれがあることをいう。</p> <p>「工場等内における有毒ガスの発生を検出するための装置及び当該装置が有毒ガスの発生を検出した場合に緊急時対策所において自動的に警報するための装置の設置」については「有毒ガスの発生を検出し警報するための装置に関する要求事項（別記－9）」によること。</p>	<p>緊急時対策所は必要な換気ができる設計としているほか、必要に応じて換気系を一時的に停止する運用とする。</p> <p>緊急時対策所では、空調隔離時でも酸素濃度・二酸化炭素濃度計により、室内環境を確認することができる。</p> <p>緊急時対策所は、有毒ガスが重大事故等に対処するために必要な指示を行う要員に及ぼす影響により、当該要員の対処能力が著しく低下し、安全施設の安全機能が損なわれることがない設計とする。</p> <p>そのために、固定源及び可動源それぞれに対して有毒ガス防護に係る影響評価を実施する。</p> <p>有毒ガス防護に係る影響評価に当たっては、有毒ガスが大気中に多量に放出されるかの観点から有毒化学物質の性状、貯蔵状況等を踏まえ、固定源及び可動源を特定する。また、固定源及び可動源の有毒ガス防護に係る影響評価に用いる貯蔵量等は、現場の状況を踏まえ評価条件を設定する。固定源に対しては、当該要員の吸気中の有毒ガス濃度の評価結果が、有毒ガス防護のための判断基準値を下回ることにより、当該要員を防護できる設計とする。可動源に対しては、緊急時対策所換気設備の隔離等の対策により、当該要員を防護できる設計とする。</p>

以下は、外部からの衝撃による損傷の防止に関する設置許可基準規則条文において定められる緊急時対策所に関する要求事項と、その適合方針である。

表 1.3-3 「実用発電用原子炉及びその附属施設の位置、構造及び設備の基準に関する規則」第 6 条（外部からの衝撃による損傷の防止）

実用発電用原子炉及びその附属施設の位置、構造及び設備の基準に関する規則	実用発電用原子炉及びその附属施設の位置、構造及び設備の基準に関する規則の解釈	適合方針
<p>（外部からの衝撃による損傷の防止）</p> <p>第六条 安全施設（兼用キャスクを除く。）は、想定される自然現象（地震及び津波を除く。次項において同じ。）が発生した場合においても安全機能を損なわないものでなければならない。</p>	<p>第 6 条（外部からの衝撃による損傷防止）</p> <p>1 第 1 項は、設計基準において想定される自然現象（地震及び津波を除く。）に対して、安全施設が安全機能を損なわないために必要な安全施設以外の施設又は設備等（重大事故等対処設備を含む。）への措置を含む。</p> <p>2 第 1 項に規定する「想定される自然現象」とは、敷地の自然環境を基に、洪水、風（台風）、竜巻、凍結、降水、積雪、落雷、地滑り、火山の影響、生物学的事象又は森林火災等から適用されるものをいう。</p> <p>3 第 1 項に規定する「想定される自然現象（地震及び津波を除く。）が発生した場合においても安全機能を損なわないもの」とは、設計上の考慮を要する自然現象又はその組み合わせに遭遇した場合において、自然事象そのものがもたらす環境条件及びその結果として施設で生じ得る環境条件において、その設備が有する安全機能が達成されることをいう。</p>	<p>1 次冷却系統に係る発電用原子炉施設の損壊その他の異常が発生した場合に適切な措置をとるため、設計基準において想定される自然現象に対して、緊急時対策所が安全機能を損なわないよう、必要な措置をとった設計とする。*</p>

<p>実用発電用原子炉及びその附属施設の位置、構造及び設備の基準に関する規則</p>	<p>実用発電用原子炉及びその附属施設の位置、構造及び設備の基準に関する規則の解釈</p>	<p>適合方針</p>
<p>2 重要安全施設は、当該重要安全施設に大きな影響を及ぼすおそれがあると想定される自然現象により当該重要安全施設に作用する衝撃及び設計基準事故時に生ずる応力を適切に考慮したものでなければならぬ。</p>	<p>4 第2項に規定する「重要安全施設」については、「発電用軽水型原子炉施設の安全機能の重要度分類に関する審査指針」（平成2年8月30日原子力安全委員会決定）の「V. 2. (2) 自然現象に対する設計上の考慮」に示されるものとする。</p> <p>5 第2項に規定する「大きな影響を及ぼすおそれがあると想定される自然現象」とは、対象となる自然現象に対応して、最新の科学的技術的知見を踏まえて適切に予想されるものをいう。なお、過去の記録、現地調査の結果及び最新知見等を参考にして、必要のある場合には、異種の自然現象を重畳させるものとする。</p> <p>6 第2項に規定する「適切に考慮したもの」とは、大きな影響を及ぼすおそれがあると想定される自然現象により当該重要安全施設に作用する衝撃及び設計基準事故が発生した場合に生じる応力を単純に加算することを必ずしも要求するものではなく、それぞれの因果関係及び時間的变化を考慮して適切に組み合わせた場合をいう。</p>	

<p>実用発電用原子炉及びその附属施設 の位置、構造及び設備の基準に 関する規則</p>	<p>実用発電用原子炉及びその附属施設 の位置、構造及び設備の基準に 関する規則の解釈</p>	<p>適合方針</p>
<p>3 安全施設（兼用キャスクを除く。）は、工場等内又はその周辺において想定される発電用原子炉施設の安全性を損なわせる原因となるおそれがある事象であって人為によるもの（故意によるものを除く。以下「人為による事象」という。）に対して安全機能を損なわないものでなければならない。</p>	<p>7 第3項は、設計基準において想定される発電用原子炉施設の安全性を損なわせる原因となるおそれがある事象であって人為によるもの（故意によるものを除く。）に対して、安全施設が安全機能を損なわないために必要な安全施設以外の施設又は設備等（重大事故等対処設備を含む。）への措置を含む。</p> <p>8 第3項に規定する「発電用原子炉施設の安全性を損なわせる原因となるおそれがある事象であって人為によるもの（故意によるものを除く。）」とは、敷地及び敷地周辺の状況をもとに選択されるものであり、飛来物（航空機落下等）、ダムの崩壊、爆発、近隣工場等の火災、有毒ガス、船舶の衝突又は電磁的障害等をいう。なお、上記の航空機落下については、「実用発電用原子炉施設への航空機落下確率の評価基準について」（平成14・07・29 原院第4号（平成14年7月30日原子力安全・保安院制定））等に基づき、防護設計の要否について確認する。</p>	

* 「5.8 設置許可基準規則第6条（外部からの衝撃による損傷の防止）への適合方針について」として後述する。

以下は、火災による損傷の防止に関する設置許可基準規則条文において定められる緊急時対策所に関する要求事項と、その適合方針である。

表 1.3-4 「実用発電用原子炉及びその附属施設の位置、構造及び設備の基準に関する規則」 第八条（火災による損傷の防止）

実用発電用原子炉及びその附属施設の位置、構造及び設備の基準に関する規則	実用発電用原子炉及びその附属施設の位置、構造及び設備の基準に関する規則の解釈	適合方針
<p>(火災による損傷の防止)</p> <p>第八条 設計基準対象施設は、火災により発電用原子炉施設の安全性が損なわれないよう、火災の発生を防止することができ、かつ、早期に火災発生を感知する設備（以下「火災感知設備」という。）及び消火を行う設備（以下「消火設備」といい、安全施設に属するものに限る。）並びに火災の影響を軽減する機能を有するものでなければならない。</p> <p>2 消火設備（安全施設に属するものに限る。）は、破損、誤作動又は誤操作が起きた場合においても発電用原子炉を安全に停止させるための機能を損なわないものでなければならない。</p>	<p>第8条（火災による損傷の防止）</p> <p>1 第8条については、設計基準において発生する火災により、発電用原子炉施設の安全性が損なわれないようにするため、設計基準対象施設に対して必要な機能（火災の発生防止、感知及び消火並びに火災による影響の軽減）を有することを求めている。また、上記の「発電用原子炉施設の安全性が損なわれない」とは、安全施設が安全機能を損なわないことを求めている。</p> <p>したがって、安全施設の安全機能が損なわれるおそれがある火災に対して、発電用原子炉施設に対して必要な措置が求められる。</p> <p>2 第8条について、別途定める「実用発電用原子炉及びその附属施設の火災防護に係る審査基準」（原規技発第 1306195 号（平成 25 年 6 月 19 日原子力規制委員会決定））に適合するものであること。</p> <p>3 第2項の規定について、消火設備の破損、誤作動又は誤操作が起きた場合のほか、火災感知設備の破損、誤作動又は誤操作が起きたことにより消火設備が作動した場合においても、発電用原子炉を安全に停止させるための機能を損なわないものであること。</p>	<p>適合方針</p> <p>緊急時対策所の建物及び各々の緊急時対策所機能として設置する換気設備、電源設備、必要な情報を把握できる設備、通信連絡設備及びそれらへのアクセスルートに対して、不燃性材料又は難燃性材料の使用による火災の発生防止対策を実施する設計とする。</p> <p>万一、緊急時対策所（緊急時対策所周辺に設置する関連設備及びそれらへのアクセスルートを含む）に火災が発生した場合においても、消防法に準拠した火災感知器、消火設備を設置しており、当該機器等に発生した火災を速やかに感知し消火することによって、当該緊急時対策所に設置する機器等の損傷を最小限に抑えることができる。</p>

(2) 重大事故等への対処

緊急時対策所に関する重大事故等への対処のための追加要求事項と、その適合方針は以下の通りである。

表 1.3-5 「実用発電用原子炉及びその附属施設の位置、構造及び設備の基準に関する規則」第六十一条（緊急時対策所）

実用発電用原子炉及びその附属施設の位置、構造及び設備の基準に関する規則	実用発電用原子炉及びその附属施設の位置、構造及び設備の基準に関する規則の解釈	適合方針
<p>(緊急時対策所)</p> <p>第六十一条 第三十四条の規定により設置される緊急時対策所は、重大事故等が発生した場合においても当該重大事故等に対処するための適切な措置が講じられるよう、次に掲げるものでなければならない。</p> <p>一 重大事故等に対処するために必要な指示を行う要員がとどまることができるよう、適切な措置を講じたものであること。</p> <p>二 重大事故等に対処するために必要な指示ができるよう、重大事故等に対処するために必要な情報を把握できる設備を設けたものであること。</p> <p>三 発電用原子炉施設の内外の通信連絡をする必要のある場所と通信連絡を行うために必要な設備を設けたものであること。</p>	<p>第 61 条（緊急時対策所）</p> <p>1 第 1 項及び第 2 項の要件を満たす緊急時対策所とは、以下に掲げる措置又はこれらと同等以上の効果を有する措置を行うための設備を備えたものをいう。</p> <p>a) 基準地震動による地震力に対して緊急時対策所の機能を喪失しないようにするとともに、基準津波の影響を受けないこと。</p> <p>b) 緊急時対策所と原子炉制御室は共通要因により同時に機能喪失しないこと。</p> <p>c) 緊急時対策所は、代替交流電源からの給電を可能とすること。また、当該代替電源設備を含めて緊急時対策所の電源設備は、多重性又は多様性を有すること。</p> <p>d) 緊急時対策所の居住性が確保されるように、適切な遮蔽設計及び換気設計を行うこと。</p> <p>e) 緊急時対策所の居住性については、次の要件を満たすものであること。</p>	<p>適合方針</p> <p>*本表欄外下部に示す</p>

実用発電用原子炉及びその附属施設の位置、構造及び設備の基準に関する規則	実用発電用原子炉及びその附属施設の位置、構造及び設備の基準に関する規則の解釈	適合方針
<p>2 緊急時対策所は、重大事故等に対処するために必要な数の要員を収容することができるものでなければならない。</p>	<p>① 想定する放射性物質の放出量等は東京電力株式会社福島第一原子力発電所事故と同等とすること。</p> <p>② プルーム通過時等に特別な防護措置を講ずる場合を除き、対策要員は緊急時対策所内でのマスクの着用なしとして評価すること。</p> <p>③ 交代要員体制、安定ヨウ素剤の服用、仮設設備等を考慮してもよい。ただし、その場合は、実施のための体制を整備すること。</p> <p>④ 判断基準は、対策要員の実効線量が7日間で100mSvを超えないこと。</p> <p>f) 緊急時対策所の外側が放射性物質により汚染したような状況下において、緊急時対策所への汚染の持ち込みを防止するため、モニタリング及び作業服の着替え等を行うための区画を設けること。</p> <p>2 第2項に規定する「重大事故等に対処するために必要な数の要員」とは、第1項第1号に規定する「重大事故等に対処するために必要な指示を行う要員」に加え、少なくとも原子炉格納容器の破損等による工場等外への放射性物質の拡散を抑制するための対策に対処するために必要な数の要員を含むものとする。</p>	<p>*本表欄外下部に示す</p>

(*) 以下、表 1.3-5 の適合方針について説明する。

a. 要員（規則第六十一条2項，規則解釈第61条2）

緊急時対策所には，3号炉に係る重大事故等に対処するために必要な指示を行う要員及びその指示のもと重大事故等への対処を行う各班員の計60名，原子炉格納容器の破損等による発電所外への放射性物質の拡散を抑制するための要員20名に，1,2号炉運転員3名及び運転検査官4名を合わせて87名を収容できる設計とする。

b. 同時機能喪失回避（規則解釈第61条1のb）

緊急時対策所は，3号炉中央制御室から十分離れていること（約520m），換気設備及び電源設備を3号炉中央制御室から独立させ，3号炉中央制御室との共通要因により同時に機能喪失しない設計とする。

c. 電源設備（規則解釈第61条1のc）

緊急時対策所は，通常時，通信連絡設備及び無停電運転保安灯については，外部電源から3号炉非常用母線を介して受電する設計とし，その他運用に必要な設備については，1号炉（2号炉）常用母線から受電する設計とする。

外部電源喪失等により非常用高圧母線の電圧が低下した場合は，ディーゼル発電機が自動起動し緊急時対策所の通信連絡設備及び無停電運転保安灯へ電源供給を行う設計とする。

また，ディーゼル発電機の機能喪失及び1号炉（2号炉）常用母線の電源喪失を考慮し，緊急時対策所は緊急時対策所用代替交流電源設備から給電可能な設計とし，予備として配備する緊急時対策所用代替交流電源設備と合わせて多重性を有した設計とする。

d. 居住性対策（規則解釈第61条1のd），e）

緊急時対策所の重大事故等の対策要員の居住性が確保されるように，適切な遮蔽設計及び換気設計を行う。

緊急時対策所は上部及び側面に遮蔽を設置することで直接線，スカイシャイン線，及びグラウンドシャインによる外部被ばくを抑制するとともに，可搬型新設緊急時対策所空気浄化ファン，可搬型新設緊急時対策所空気浄化フィルタユニット又は空気供給装置を用いて加圧し，重大事故等に伴うプルーム通過中及びプルーム通過後の意図しない放射性物質の流入による内部・外部被ばくを抑制する。

遮蔽設計及び換気設計により緊急時対策所の居住性については，「実用発電用原子炉に係る重大事故等時の制御室及び緊急時対策所の居住性に係る被ばく評価に関する審査ガイド」に基づき評価した結果，対策要員の実効線量は7日間で約13mSv（緊急時対策所指揮所）であり，対策要員の実効線量が100mSvを超えないことを確認している。

e. 必要な情報を把握できる設備（規則第六十一条1項の二）

緊急時対策所には，重大事故等のプラントの状態並びに環境放射線量・気象状況を把握するため，緊急時対策所情報収集設備を設置する。

f. 通信連絡設備（規則第六十一条1項の三）

緊急時対策所には、重大事故等に対処する発電所内の関係要員に対して必要な指示ができる通信連絡設備を設置する。

また、緊急時対策所には、発電所外の関連箇所と必要な通信連絡を行うための通信連絡設備を設置する。

g. 汚染の持ち込み防止（規則解釈第61条1のf）

重大事故等時に緊急時対策所の外側が放射性物質により汚染したような状況下において、緊急時対策所への汚染の持ち込みを防止するため、モニタリング及び作業服の着替え等を行うための区画を設ける。

h. 資機材配備（規則第六十一条1項の一）

緊急時対策所には、必要な要員が緊急時対策所内に7日間とどまり、重大事故等に対処するために必要な食料と飲料水を配備する。また、対策要員が7日間緊急時対策所内にとどまり、現場での復旧作業に必要な数量の放射線管理用資機材（着替え、マスク等）を配備する。

i. 地震（規則解釈第61条の1のa）

緊急時対策所は、基準地震動による地震力に対し、機能を喪失しない設計とする。

緊急時対策所の機能維持にかかる電源設備、換気設備、必要な情報を把握できる設備、通信連絡設備等については、転倒防止措置等を施すことで、基準地震動に対し機能を喪失しない設計とする。

破線囲み部は追而箇所を示す。

j. 津波（規則解釈第61条の1のa）

泊発電所の敷地における基準津波による最高水位は、 $T.P.*+14.11m$ 程度と評価される。

これに対し緊急時対策所はT.P. 39mの敷地に設置することにより、周辺に設置する関連設備、アクセスルートを含め、基準津波の影響を受けない設計とする。

(※T.P. : 東京湾平均海面)

以下は火災による損傷の防止に関する設置許可基準規則条文において定められる緊急時対策所に関する要求事項と、その適合方針である。

表1.3-6 「実用発電所原子炉及びその附属施設の位置、構造及び設備の基準に関する規則」第四十一条（火災による損傷の防止）

実用発電用原子炉及びその附属施設の位置、構造及び設備の基準に関する規則	実用発電用原子炉及びその附属施設の位置、構造及び設備の基準に関する規則の解釈	適合方針
<p>（火災による損傷の防止）</p> <p>第四十一条 重大事故等対処施設は、火災により重大事故等に対処するために必要な機能を損なうおそれがないよう、火災の発生を防止することができ、かつ、火災感知設備及び消火設備を有するものでなければならない。</p>	<p>第41条（火災による損傷の防止）</p> <p>1 第41条の適用に当たっては、第8条第1項の解釈に準ずるものとする。</p> <p>第8条（火災による損傷の防止）</p> <p>1 第8条については、設計基準において発生する火災により、発電用原子炉施設の安全性が損なわれないようにするため、設計基準対象施設に対して必要な機能（火災の発生防止、感知及び消火並びに火災による影響の軽減）を有することを求めている。</p> <p>また、上記の「発電用原子炉施設の安全性が損なわれない」とは、安全施設が安全機能を損なわないことを求めている。</p> <p>したがって、安全施設の安全機能が損なわれるおそれがある火災に対して、発電用原子炉施設に対して必要な措置が求められる。</p>	<p>*本表欄外下部に示す</p>

(*) 以下、第1.3-6表の適合方針について説明する。

k. 火災防護（規則解釈第 41 条）

緊急時対策所は、火災により緊急時対策所に必要な機能を損なうおそれがないよう、火災の発生を防止することができ、かつ、火災感知設備及び消火設備を有する設計とする。

火災の発生を防止するため、緊急時対策所は、主要構造物、設備は不燃性材料を使用し、ケーブルは自己消火性（UL 垂直燃焼試験）・耐延焼性（IEEE383）の実証試験に合格する線種を使用する設計とする。地震への対策としては「1.3(2)i 地震」に記載する耐震設計とすることによって火災発生を防止できる設計とする。

火災感知及び消火については、緊急時対策所（緊急時対策所周辺に設置する関連設備を含む。）に消防法に基づき火災感知器を設置する。特に、重大事故等対処設備の設置箇所には、火災時に炎が生じる前の発煙段階から感知できる煙感知器に加え、異なる 2 種類目の感知器として熱感知器を設置する設計とする。感知器は、外部電源が喪失した場合においても電源を確保する設計とし、3号炉中央制御室にて適切に監視できる設計とする。

消火設備としてはガス消火設備及び消火器を適切に設置している。緊急時対策所（緊急時対策所周辺に設置する関連設備を含む。）のうち、火災によって煙が充満し消火が困難となる可能性のある室内には、ガス消火設備を配備する設計とする。

なお、緊急時対策所に設置する設備のうち、重大事故等対処設備に関する概要を第 1.3-7 表に示す。また第 1.3-8 表に設計基準対象施設及び重大事故等対処設備一覧を示す。

表 1.3-7 重大事故等対処設備に関する概要 (61条 緊急時対策所) (1 / 3)

系統機能	設備 ^{※1}	代替する機能を有する設計基準対処施設		設備識別	設備分類	
		設備	耐震重要度分類		分類	機器クラス
居住性の確保 (緊急時対策所)	緊急時対策所			常設	(重大事故等対処施設)	—
	緊急時対策所 ^{※1}			可搬型	重大事故等緩和設備	—
	可搬型新設緊急時対策所 空気浄化ファン			可搬型	可搬型重大事故等緩和設備	SA-3
	可搬型新設緊急時対策所 空気浄化ファンユニット			可搬型	可搬型重大事故等緩和設備	SA-3
	可搬型空気浄化装置配管・ダンパ【流路】			可搬型	可搬型重大事故等緩和設備	SA-3
	可搬型空気浄化装置配管・ダンパ【流路】			常設	常設重大事故等緩和設備	SA-2
	空気供給装置 (空気ポンプ)			可搬型	可搬型重大事故等緩和設備	SA-3
	空気供給装置配管・弁【流路】			可搬型	可搬型重大事故等緩和設備	SA-3
	空気供給装置配管・弁【流路】			常設	常設重大事故等緩和設備	SA-2
	圧力計 ^{※2}			常設	常設重大事故等対処設備 (防止でも緩和でもない設備)	—
	酸素濃度・二酸化炭素濃度計 ^{※2}			可搬型	可搬型重大事故等対処設備 (防止でも緩和でもない設備)	—
	緊急時対策所可搬型エリアモニタ			可搬型	可搬型重大事故等対処設備	—
	可搬型モニタリングポスト					
	可搬型気象観測設備					
60条に記載 (ただし, 本系統機能においては可搬型重大事故緩和設備)						

※1 電源設備については「第57条 電源設備」に記載する。

※2 計測器本体を示すため計器名を記載

※重大事故等対処設備は, 今後の審査, 検討等により変更となる可能性がある。

表 1.3-7 重大事故等対処設備に関する概要 (61条 緊急時対策所) (2/3)

系統機能	設備※1	代替する機能を有する設計基準対処施設		設備識別	設備分類	
		設備	耐震重要度分類		分類	機器クラス
電源の確保	緊急時対策所用発電機	—	—	可搬型	可搬型重大事故等防止設備	—
	緊急時対策所用発電機～ 緊急時対策所ケーブル接続盤【電 路】	—	—	可搬型	可搬型重大事故等緩和設備	—
	緊急時対策所ケーブル接続盤～緊急時 対策所分電盤【電路】	—	—	常設	常設重大事故等緩和設備	—
	代替非常用発電機	—	—	—	—	—
	ディーゼル発電機燃料油貯油槽	—	—	—	—	—
	ディーゼル発電機燃料油移送ポンプ	—	—	—	—	—
可搬型タンクローリー	—	—	—	—	—	
ディーゼル発電機燃料油系統配管・弁 【燃料流路】	—	—	—	—	—	
ホース【燃料流路】	—	—	—	—	—	—

57条に記載

※1 電源設備については「第 57 条 電源設備」に記載する。

※重大事故等対処設備は、今後の審査、検討等により変更となる可能性がある。

表 1.3-7 重大事故等対処設備に関する概要 (61 条 緊急時対策所) (3 / 3)

系統機能	設備※1	代替する機能を有する設計基準対処施設		設備識別	設備分類	
		設備	耐震重要度分類		分類	機器クラス
必要な情報の把握	データ収集計算機				62 条に記載	
	データ表示端末					
	ERSS 伝送サーバ					
通信連絡 (緊急時対策所)	衛星電話設備 (固定型)				62 条に記載	
	衛星電話設備 (FAX)					
	衛星電話設備 (携帯型)					
	無線連絡設備 (携帯型)					
	インターフォン					
	テレビ会議システム (指揮所・待機所間)					
	統合原子力防災ネットワークを用いた通信連絡設備					
	衛星電話設備 (屋外アンテナ) 【伝送路】					
	衛星通信装置【伝送路】					
	無線通信装置【伝送路】					
有線 (建屋内)【伝送路】						

※1 電源設備については「第 57 条 電源設備」に記載する。

※重大事故等対処設備は、今後の審査、検討等により変更となる可能性がある。

表 1.3-8 設計基準対処施設及び重大事故等対象設備一覧

	施設	設計基準対処設備	重大事故等対処設備
緊急時対策所	施設	緊急時対策所	緊急時対策所
	代替電源設備	非常用電源設備	緊急時対策所用発電機
	居住性を確保するための設備	酸素濃度、 \cdot 二酸化炭素濃度計	可搬型新設緊急時対策所空気浄化ファン、可搬型新設緊急時対策所空気浄化フィルタユニット、空気供給装置（空気ポンプ）、緊急時対策所遮へい、圧力計、緊急時対策所可搬型エリアモニタ、可搬型モニタリングポスト、可搬型気象観測設備、酸素濃度・二酸化炭素濃度計
	必要な情報を把握できる設備	データ収集計算機、ERSS 伝送サーバ、データ表示端末	データ収集計算機、ERSS 伝送サーバ、データ表示端末
	通信連絡設備	運転指令設備、電力保安通信用電話設備、社内テレビ会議システム、加入電話設備、専用電話設備、無線連絡設備（携帯型）、衛星電話設備（固定型）、衛星電話設備（FAX）、衛星電話設備（携帯型）	無線連絡設備（携帯型）、衛星電話設備（固定型）、衛星電話設備（FAX）、衛星電話設備（携帯型）、インターネット、テレビ会議システム（指揮所・待機所間） 統合原子力防災ネットワークを用いた通信連絡設備

2. 設計方針

2.1 建屋及び収容人数

緊急時対策所は、耐震性を有する鉄筋コンクリート造平屋建ての建物であり、重大事故等対応時の拠点として緊急時対策所指揮所及び緊急時対策所待機所に必要な要員を収容することとしており、それぞれ約149m²（有効面積：約141m²（緊急時対策所指揮所）、143m²（緊急時対策所待機所））を有する設計とする。

緊急時対策所の基準地震動入力時の耐震壁の最大せん断ひずみが評価基準値以下であることを確認し、遮蔽性能等について機能喪失しない設計とする。

緊急時対策所は、重大事故等が発生した場合において中央制御室以外の場所からも必要な対策指令又は連絡を行うため、及び重大事故等時のプルーム通過に備えた十分な広さと機能を有する設計とする。プルーム通過中においても、3号炉に係る重大事故等に対処するために必要な指示を行う要員及びその指示のもと重大事故等への対処を行う各班員の計60名に原子炉格納容器の破損等による発電所外への放射性物質の拡散を抑制するための要員20名、1,2号炉運転員3名を加えた83名、運転検査官4名の合計87名が緊急時対策所で活動することを想定し、十分な広さと機能を有した設計とする。また、プルーム通過前後において休憩・仮眠する要員のための休憩エリアが隣接した設計とする。

プルーム通過中において、緊急時対策所に待機する要員は、室内遮蔽の内側にとどまることで不要な被ばくを抑制する設計とする。

プルーム通過時にとどまる場合には、マスク等の放射線管理用資機材、水、食料、照明、簡易トイレ等とどまっている間に必要となる資機材を保管できる設計とするとともに、簡易トイレ等配置については退避中の安全衛生に配慮した設計とし、訓練等を通じ改善を図ることとする。

緊急時対策所の構造概要を図2.1-1、緊急時対策所指揮所のレイアウトイメージ図を図2.1-2、緊急時対策所待機所のレイアウトイメージ図を図2.1-3、緊急時対策所指揮所（休憩エリア）のレイアウトイメージ図を図2.1-4、緊急時対策所待機所（休憩エリア）のレイアウトイメージ図を図2.1-5に示す。

緊急時対策所は、緊急時対策所の外側が汚染したような状況下において、緊急時対策所への汚染の持込みを防止するため、身体サーベイ及び作業服の着替え等を行うためのチェンジングエリアを緊急時対策所指揮所及び緊急時対策所待機所に設ける。

チェンジングエリアは、緊急時対策所に併設する設計とし、要員の被ばく低減の観点から緊急時対策所内に設営する。



図 2.1-1 緊急時対策所 構造概要



注：本レイアウトについては訓練結果等により変更となる可能性がある。

図 2.1-2 緊急時対策所指揮所 レイアウトイメージ図

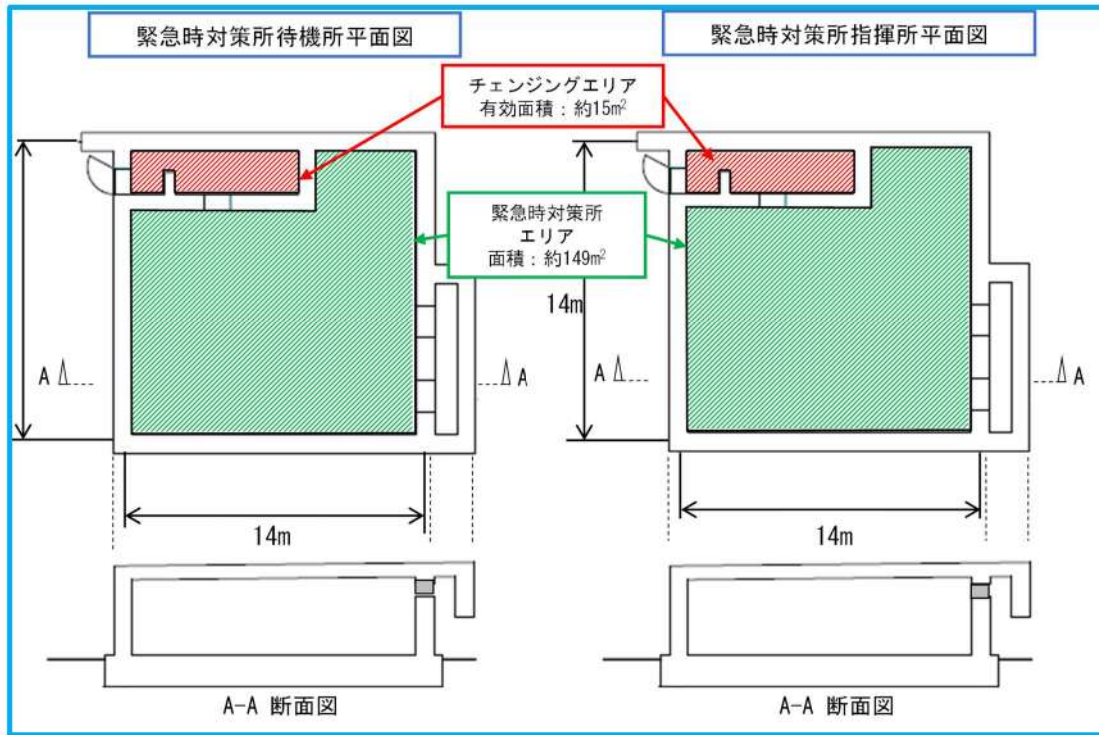
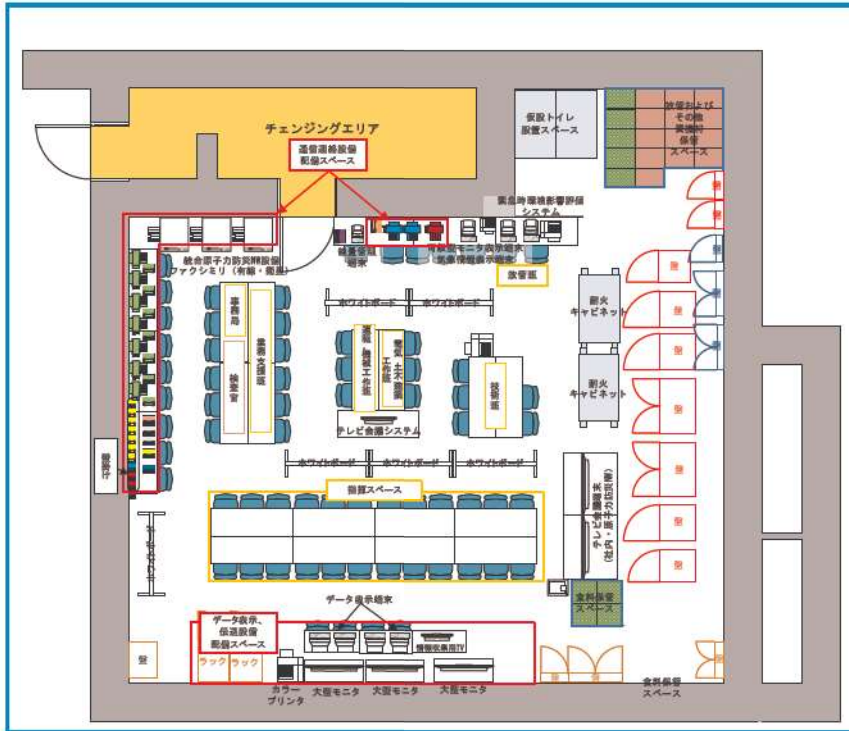
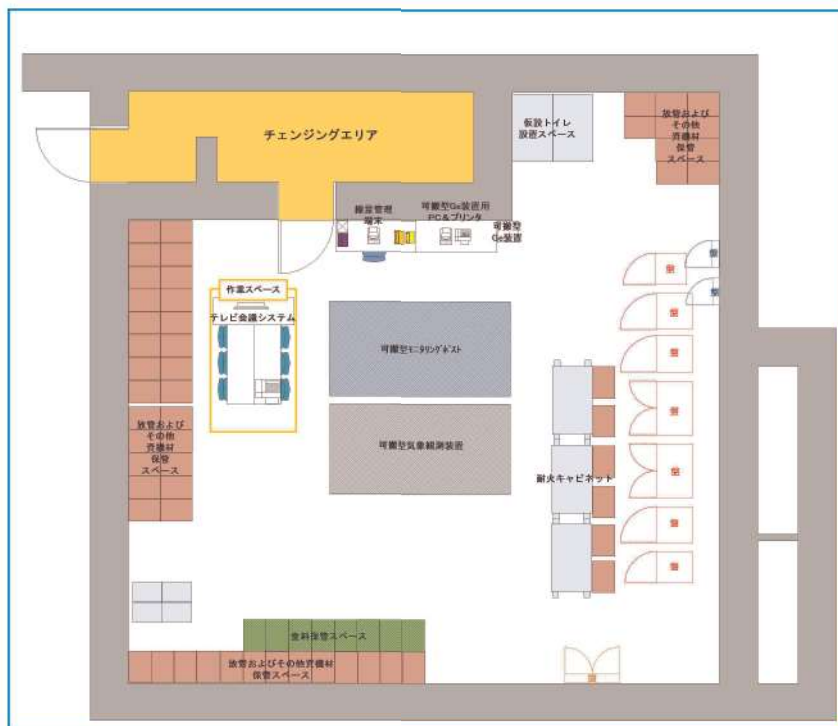

注：本レイアウトについては訓練結果等により変更となる可能性がある。

図 2.1-3 緊急時対策所待機所 レイアウトイメージ図

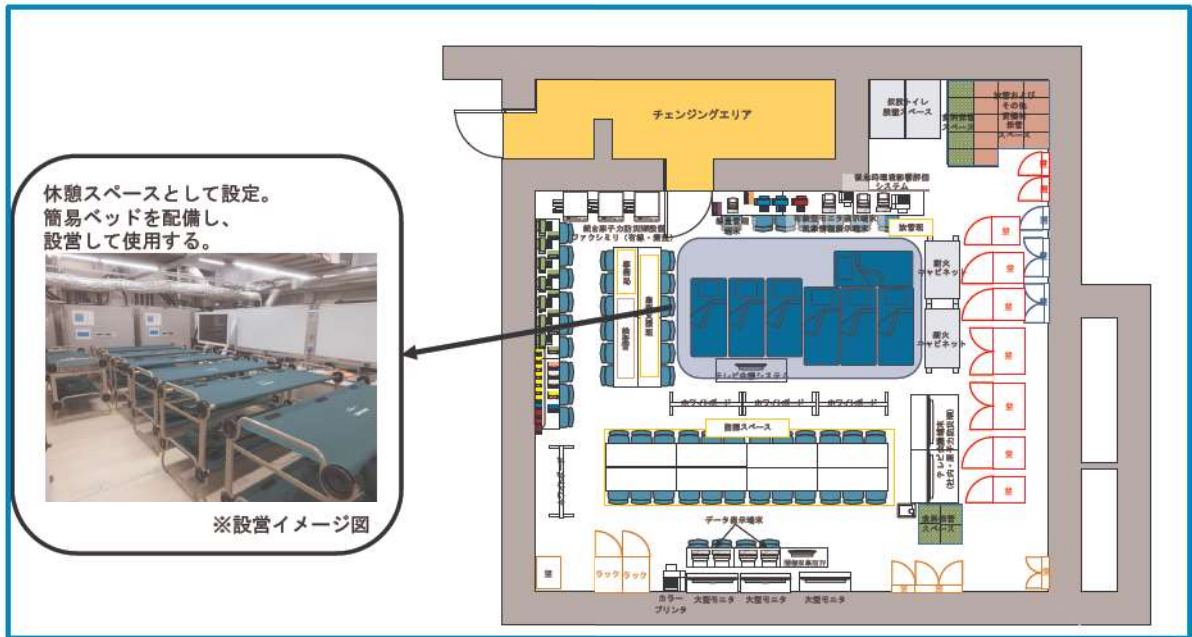

注：本レイアウトについては訓練結果等により変更となる可能性がある。

図2.1-4 緊急時対策所指揮所(休憩エリア)のレイアウトイメージ図

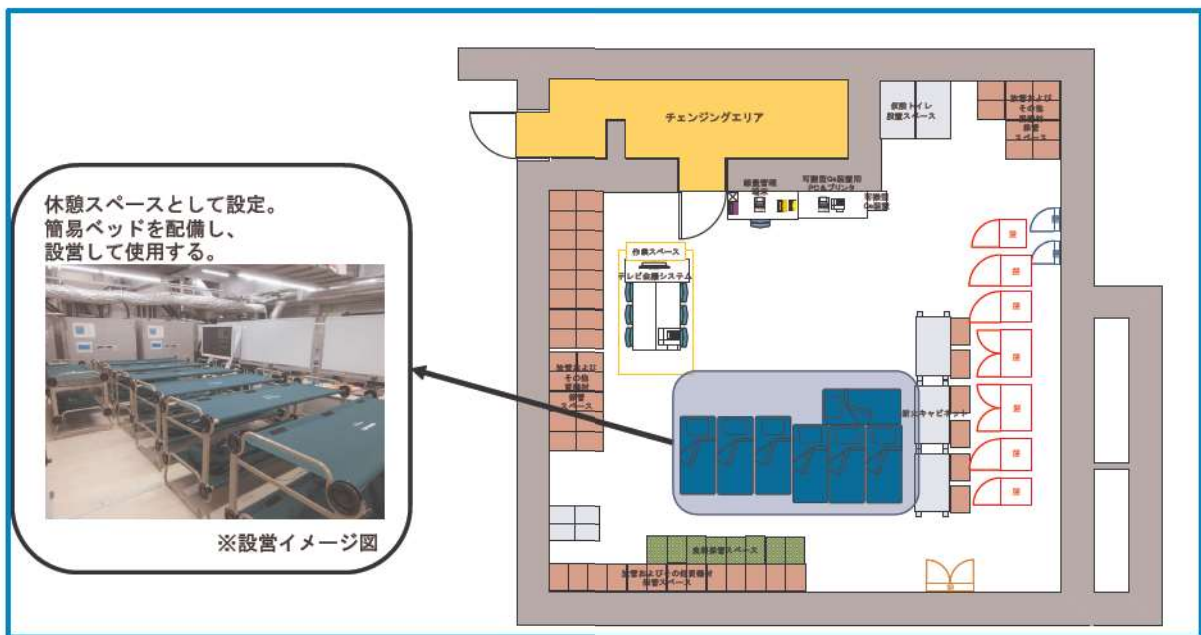

注：本レイアウトについては訓練結果等により変更となる可能性がある。

図 2.1-5 緊急時対策所待機所(休憩エリア)のレイアウトイメージ図

2.2 電源設備について

緊急時対策所の必要な負荷は、緊急時対策所内の分電盤から受電可能な設計とする。

通信連絡設備及び無停電運転保安灯に対して、通常時に3号炉の非常用低圧母線を介して外部電源系から受電可能な設計とし、非常用高圧母線の低電圧信号により3号炉のディーゼル発電機を介し受電可能な設計とする。

その他運用に必要な設備については、1号炉(2号炉)常用母線から受電する設計とする。

また、分電盤が3号炉非常用低圧母線を介しディーゼル発電機から受電できない場合、3号炉非常用低圧母線は常設代替交流電源設備である代替非常用発電機からの受電に切替える設計とする。

さらに、代替非常用発電機の機能喪失又は1号炉(2号炉)常用電源の電源喪失を考慮し、分電盤は緊急時対策所周辺に配備している緊急時対策所用の代替交流電源設備である緊急時対策所用発電機から受電可能な設計とする。

緊急時対策所用代替電源設備である緊急時対策所用発電機は緊急時対策所指揮所、緊急時対策所待機所各々に電源供給するために必要な容量を有するものを、緊急時対策所指揮所、緊急時対策所待機所に1台、故障による機能喪失の防止と燃料無給油時間の余裕確保のため2台を1セットとして合計4台を配備する設計とする。

また、緊急時対策所用発電機は、故障時及び保守点検による待機除外時のバックアップ用として屋外に4台(2号炉東側31mエリア)を保有する設計とする。

緊急時対策所用発電機を複数台配備することにより緊急時対策所の電源は多重性を有し、緊急時対策所と中央制御室は共通要因により同時に機能喪失しない設計とする。

電源構成を図2.2-1に、代替交流電源設備の配置を図2.2-2に、必要な負荷を表2.2-1に示す。



図2.2-2 代替交流電源設備の配置

表2.2-1 緊急時対策所 負荷内訳

設備名称	負荷容量(kVA) ※1		備考
	指揮所	待機所	
可搬型空気浄化装置	23.1	23.1	可搬型新設緊急時対策所用空気浄化ファン
通信連絡設備等※2	15.1	0.7	データ表示端末, テレビ会議システム(指揮所・待機所間), 統合原子力防災ネットワークに接続する通信連絡設備, その他通信連絡設備
室内空調設備	34.8	34.8	パッケージエアコン
照明設備	2.2	2.2	LED照明(バッテリー内蔵)
その他	21.9	9.3	OA機器等(予備容量含む)
合計	97.1	70.1	

※1 力率0.8の場合

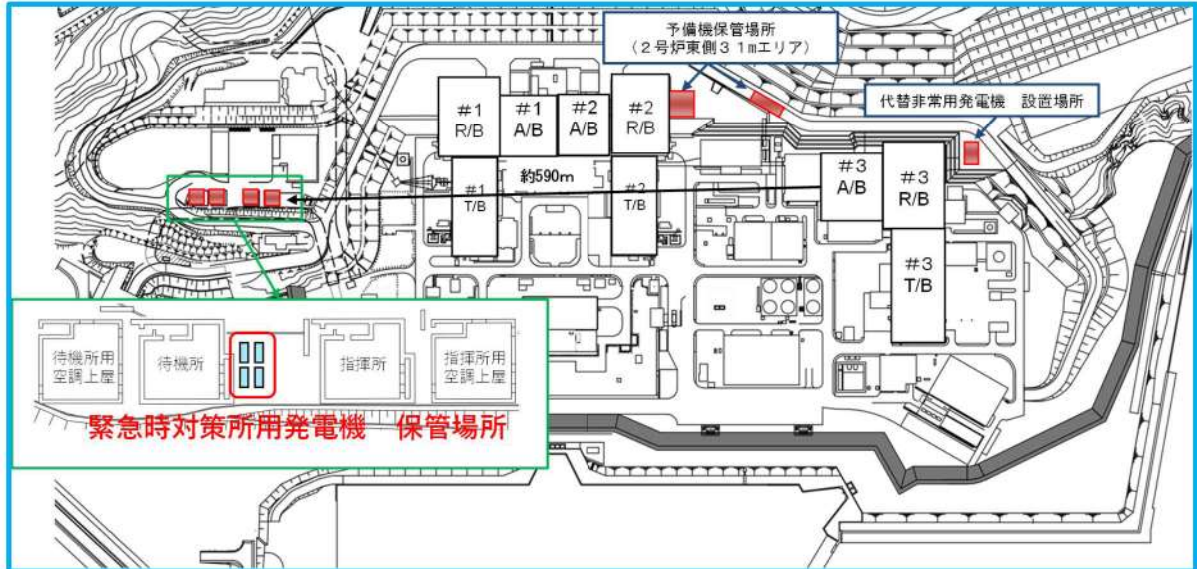
※2 通信連絡設備のうち, 一部の負荷について「無停電電源装置」に接続している。

表2.2-2 緊急時対策所 電源設備の仕様

	非常用電源設備	常設代替交流電源設備	緊急時対策所用 代替交流電源設備
	ディーゼル発電機	代替非常用発電機	緊急時対策所用発電機
容量	7,000kVA	1,725kVA (1台当たり)	270kVA (1台当たり)
電圧	6.9kV	6.6kV	200V
力率	0.8	0.8	0.8
台数	1台 備考: 3B-ディーゼル発電機	2台	8台 (予備を含む)

緊急時対策所の負荷容量は, 表2.2-1に示すとおり, 最大約167kVA (うち, 3号炉非常用母線から給電する通信連絡設備及び照明設備の合計は, 約17kVA) であり, 3B-ディーゼル発電機 (7,000kVA), 代替非常用発電機 (1,725kVA (1台当たり)) 及び緊急時対策所用発電機 (270kVA (1台当たり)) により給電可能な設計としている。

万一の故障への対応として, 緊急時対策所の電源構成は2重化しており, 片系の電源系統の故障においても緊急時対策所の機能を喪失することがない設計とする。

(1) 緊急時対策所用発電機の給油時期

緊急時対策所用発電機の給油の運用について図2.2-3に示す。

緊急時対策所用発電機は、燃料消費率の多い緊急時対策所指揮所側で約19時間の無給油運転が可能であるが、18時間（ブルーム放出のおそれがある場合には9時間）毎に給油すること及び運転機の切替により長期の給電を可能にする。

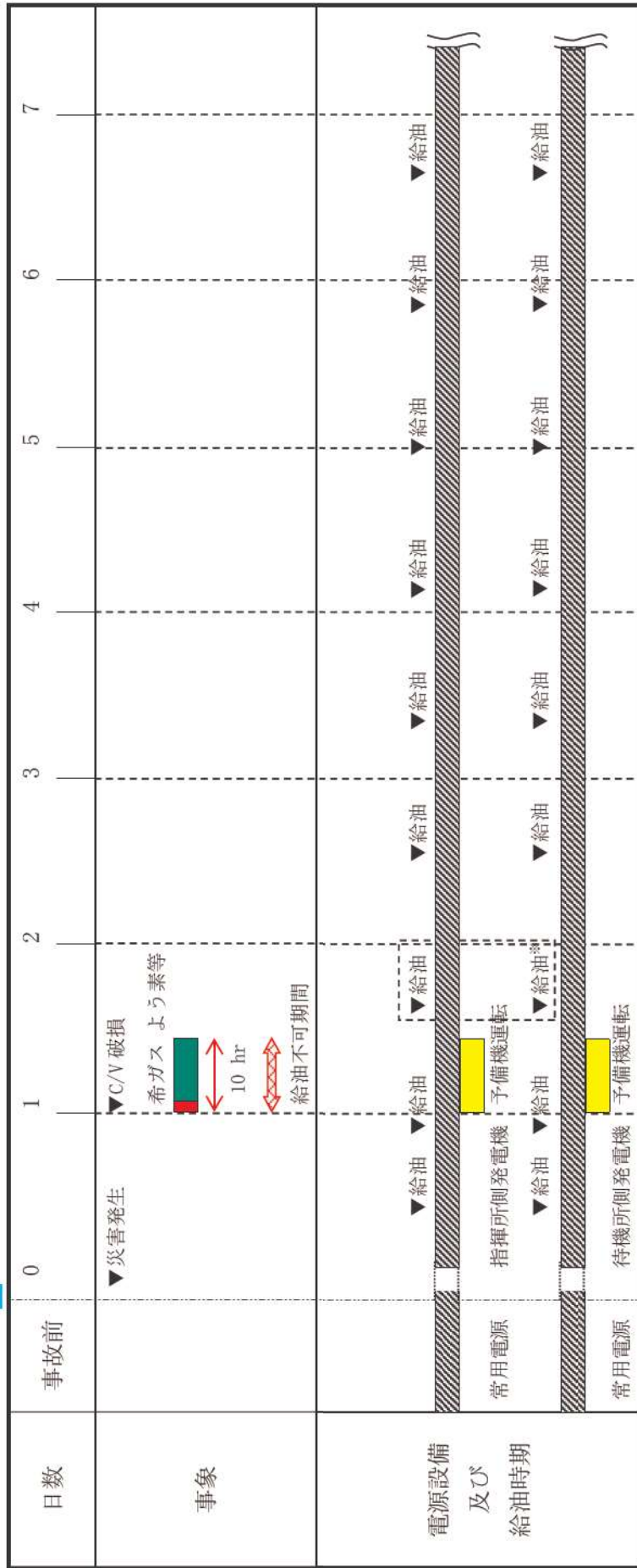

※：待機所側発電機は直ぐに給油が必要な状態ではないが、ブルーム通過後の給油回数削減のため、指揮所側発電機と同時に給油する。発電機2台への給油時間の合計は、約12分と想定している

図 2.2-3 緊急時対策所用発電機の給油時期

- (2) 緊急時対策所電源設備立上げ
 緊急時対策所用発電機の起動を(a), (b)の手順で実施する。
- (a) 指揮所側緊急時対策所用発電機の起動
- ① 緊急時対策所屋外の緊急時対策所用発電機設置場所 (T.P. 39m) に移動する。
 - ② 緊急時対策所用発電機に電源ケーブルを接続する。
 - ③ 起動スイッチにより緊急時対策所用発電機を起動する。
 - ④ 指揮所内の分電盤にて, 1号炉(2号炉)常用母線側から緊急時対策所用発電機側にNFB操作により切替を行う。
- (b) 待機所側緊急時対策所用発電機の起動
- (a)と同様の手順で実施する。ただし, ④の操作は待機所内の分電盤で実施する。



図 2.2-4 緊急時対策所用発電機の立上げ

(3) 緊急時対策所用発電機からの給電について

- ・連続運転時間及び要求される負荷

緊急時対策所の運用に必要となる電源容量は、指揮所が約97kVA、待機所が約70kVAであり、緊急時対策所用発電機（定格容量270kVA）の負荷は、指揮所側が36%で、待機所側が26%である。

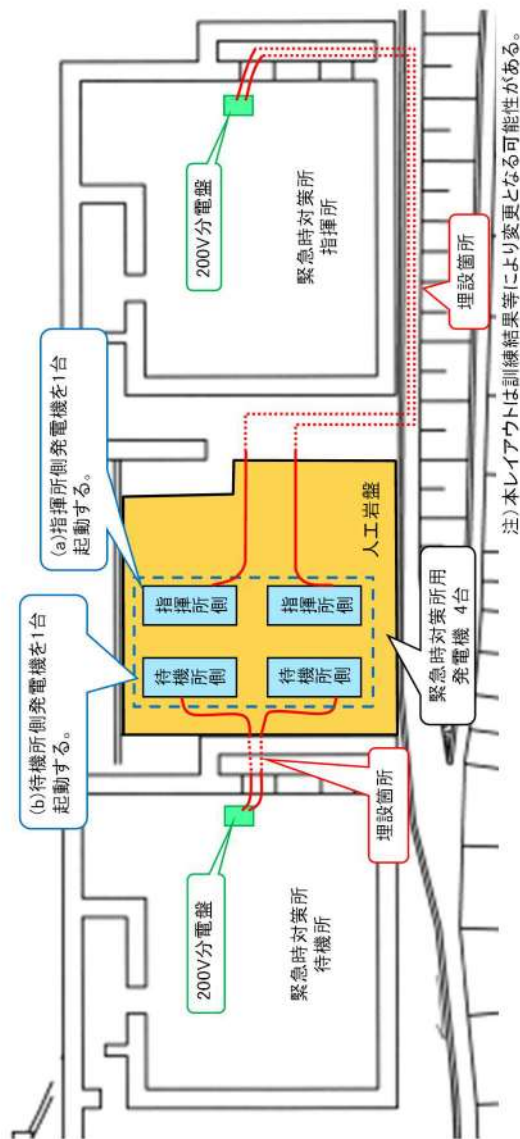
それぞれの負荷時の燃料消費量から、指揮所側が約19時間、待機所側が約24時間の連続運転が可能である。

表2.2-3 負荷別燃料消費量

	燃料消費量(L/h)	連続運転時間
100%負荷時	[Redacted]	約8時間
75%負荷時		約10時間
50%負荷時		約15時間
36%負荷時		約19時間
26%負荷時		約24時間
25%負荷時		約25時間
無負荷時		約71時間

参考：燃料タンク容量 470L（メーカー：AIRMAN，型式：SDG300S）

無負荷運転時の燃料消費率は、6.6(L/h)であるため、ブルーム通過中の燃料補給活動ができない10時間の間に燃料が枯渇して停止することはない。

表2.2-4 緊急時対策所 負荷内訳

設備名称	負荷容量(kVA) ※1		備考
	指揮所	待機所	
可搬型空気浄化装置	23.1	23.1	可搬型新設緊急時対策所用空気浄化ファン
通信連絡設備等※2	15.1	0.7	データ表示端末，テレビ会議システム(指揮所・待機所間)，統合原子力防災ネットワークに接続する通信連絡設備，その他通信連絡設備
室内空調設備	34.8	34.8	パッケージエアコン
照明設備	2.2	2.2	LED照明(バッテリー内蔵)
その他	21.9	9.3	OA機器等(予備容量含む)
合計	97.1	70.1	

※1 力率0.8の場合

※2 通信連絡設備のうち、一部の負荷について「無停電電源装置」に接続している。

[Redacted] 枠囲みの内容は機密情報に属しますので公開できません。

(4) 緊急時対策所用発電機の燃料補給手段

緊急時対策所用発電機は、燃料タンクが満タンの状態で、指揮所側が約19時間、待機所側が約24時間の連続運転が可能である。

緊急時対策所用発電機への燃料補給手段は、ディーゼル発電機燃料油貯油槽から、**可搬型**タンクローリーを用いて給油を行う。

緊急時対策所用発電機、3号炉ディーゼル発電機燃料油貯油槽の配置図を図2.2-5に示す。



図2.2-5 緊急時対策所用発電機の保管場所及びディーゼル発電機燃料油貯油槽の設置場所

(6) 代替非常用発電機からの給電について

緊急時対策所情報収集設備の電源となる代替非常用発電機2台(容量:2,760kW)は、100%負荷時の燃料消費量から約4時間の連続運転が可能である。(表2.2-5)

また、ブルーム通過時に想定される負荷においては代替非常用発電機2台の20%負荷程度であり、約19時間の連続運転が可能である。(表2.2-6)

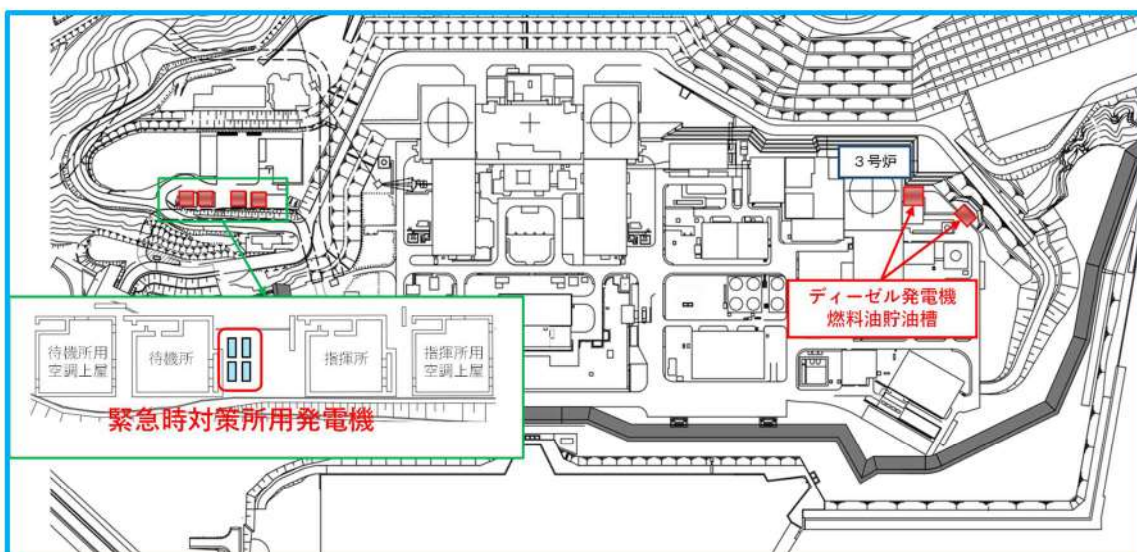
全交流動力電源喪失時に代替非常用発電機が起動するまでの約30分間、緊急時対策所情報収集設備が機能喪失しないよう、無停電電源装置による給電を可能な設計としている。

表2.2-5 代替非常用発電機燃費

発電機負荷	燃料消費量 (L/h)	連続運転時間
100%		約4時間
75%		約6時間
50%		約8時間
25%		約16時間
20%		約19時間

【参考】代替非常用発電機1台あたりの燃料タンク容量 1,800L

表2.2-6 ブルーム通過時に想定される負荷

設備関係	容量 (kW)
ポンプ関係 (代替格納容器スプレイポンプ)	200
充電器	226
空調設備関係 (アニュラス空気浄化ファン等)	91
照明関係 (中央非常用照明等)	23
合計	540 (代替非常用発電機2台分の20%負荷相当)

枠囲みの内容は機密情報に属しますので公開できません。

2.3 遮蔽設計について

緊急時対策所は、重大事故等対応時に緊急時対策所にとどまる要員（重大事故等に対処するために必要な指示を行う要員及び原子炉格納容器の破損等による工場等外への放射性物質の拡散を抑制するための対策に必要な要員）が、過度の被ばくを受けないように適切な厚さの遮蔽を設け、可搬型空気浄化装置及び空気供給装置の機能とあいまって、緊急時対策所にとどまる対策要員の実効線量が7日間で100mSvを超えない設計とする。

緊急時対策所遮へいを図2.3-1に示す。緊急時対策所は地上1階に設置し、天井及び側壁面のコンクリート躯体により遮蔽能力を有する設計とする。

可搬型空気浄化装置及び空気供給装置における配管貫通部処理として、気密性の観点から、気密要求のある壁の貫通孔に対して、塞止蓋等を設け、配管と躯体開口との隙間による漏洩がない設計とする。

また、遮蔽性の観点から、遮蔽要求のある壁の貫通孔に対して、鉛毛処理等を施すことで緊急時対策所へ影響を与えない設計とする。

配管貫通部に関する地震時の評価については、サポートにより配管を固定することで、貫通孔内の配管移動量が開口部と配管とのギャップ内に収まることを確認する。



図 2.3-1 緊急時対策所 遮蔽説明図

2.4 換気設備及び加圧設備について

(1) 換気設備の概要

緊急時対策所は、T.P. +39mに設置し、緊急時対策所空調上屋に設置する緊急時対策所換気空調設備を用いることにより、重大事故等発生時においても、緊急時対策所にとどまる対策要員の7日間の実効線量が100mSvを超えない設計とする。

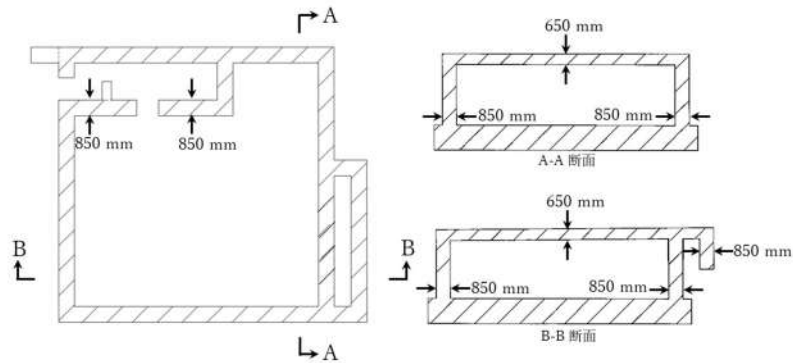
緊急時対策所換気空調設備は、可搬型新設緊急時対策所空気浄化ファン、可搬型新設緊急時対策所空気浄化フィルタユニット、空気供給装置及び監視計器により構成する。

重大事故等発生時のプルーム通過前においては、可搬型新設緊急時対策所空気浄化ファン及び可搬型新設緊急時対策所空気浄化フィルタユニットで緊急時対策所を正圧化し、フィルタを介さない外気の流入を低減する設計とする。

プルーム通過中においては、可搬型新設緊急時対策所空気浄化ファン及び可搬型新設緊急時対策所空気浄化フィルタユニットによる緊急時対策所への給気を停止し、手動ダンパにより隔離するとともに、空気供給装置により緊急時対策所を正圧化し、外気の流入を完全に遮断可能な設計とする。

プルーム通過後においては、プルーム通過前と同様に可搬型新設緊急時対策所空気浄化ファン及び可搬型新設緊急時対策所空気浄化フィルタユニットにより緊急時対策所を正圧化することにより、フィルタを介さない外気の流入を低減する設計とする。

また、緊急時対策所の差圧制御は、緊急時対策所排気手動ダンパの開度調整により行い、緊急時対策所排気手動ダンパは手動にて開度調整を行う設計とする。

緊急時対策所換気空調設備は表2.4-1の設備等により構成され、緊急時対策所換気設備の系統概略図（プルーム通過前後の場合）を図2.4-1に、系統概略図（プルーム通過中の場合）を図2.4-2に、配置図を図2.4-3に示す。

表2.4-1 緊急時対策所の重大事故等対処設備機器仕様

設備名称	数量	仕様
緊急時対策所	1式	緊急時対策所指揮所・待機所の2建屋 材料：コンクリート躯体 漏えい量：77.85m ³ /h以下 (100Pa正圧化時)
可搬型新設緊急時対策所空気浄化ファン	2台 (予備2台)	風量：1,500m ³ /h
可搬型新設緊急時対策所空気浄化フィルタユニット	2台 (予備2台)	微粒子フィルタ除去効率：99.99%以上 よう素フィルタ除去効率：99.75%以上 (補足) 微粒子フィルタ除去効率：0.7μm以上の粒子除去効率 よう素フィルタ除去効率：放射性よう素の除去効率 除去効率：(1 - 下流の粒子数/上流の粒子数) × 100%
空気供給装置	354本以上	容量：約47L (1本あたり) 充填圧力：約14.7MPa
監視計器※	1式	圧力計，酸素濃度・二酸化炭素濃度計，可搬型モニタリングポスト，緊急時対策所可搬型エリアモニタ

※監視計器のうち，可搬型モニタリングポストについては「2.17 監視測定設備(設置許可基準規則第60条に関する設計方針を示す章)」で示す



図2.4-1 緊急時対策所換気空調設備 系統概要図

(プルーム通過前及び通過後：可搬型緊急時対策所空気浄化ファンによる正圧化)

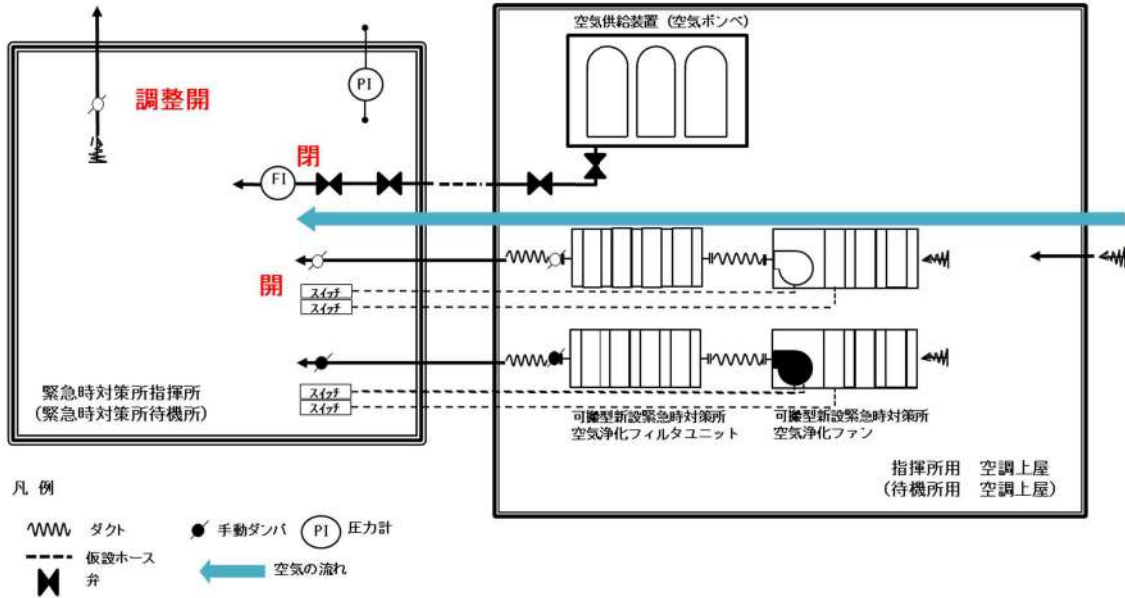

図2.4-2 緊急時対策所換気空調設備 系統概要図

(プルーム通過中：緊急時対策所 空気供給装置による正圧化)

可搬型新設緊急時対策所空気浄化ファン及び
フィルタユニット(予備) 保管エリア

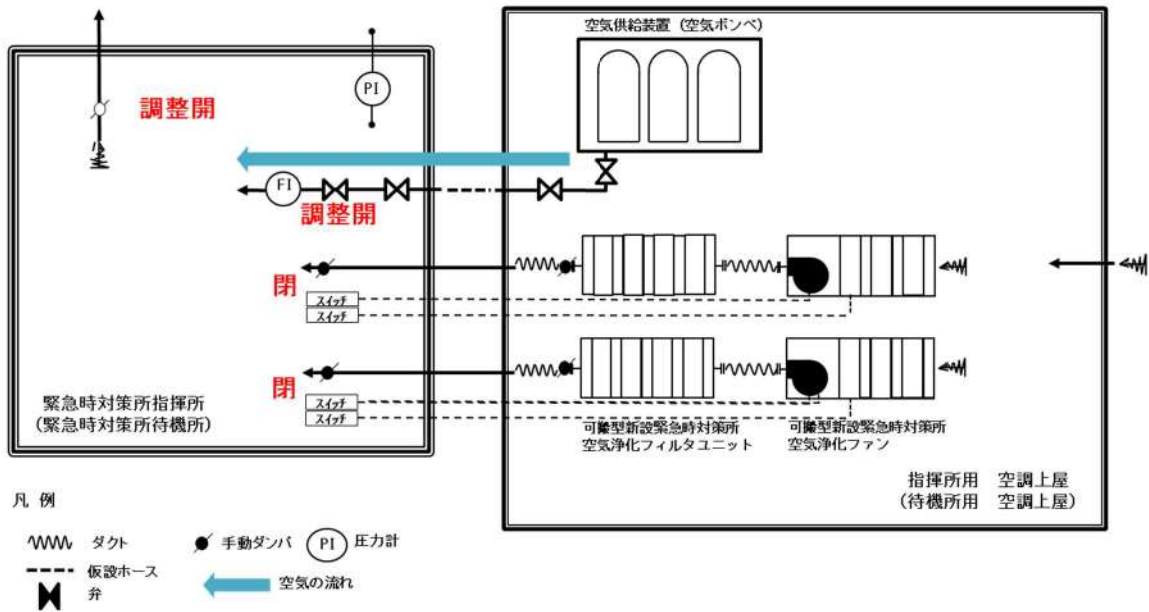
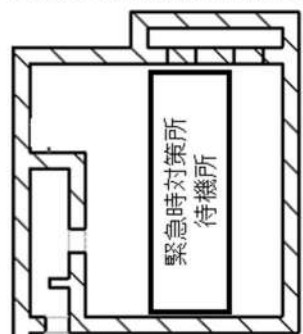
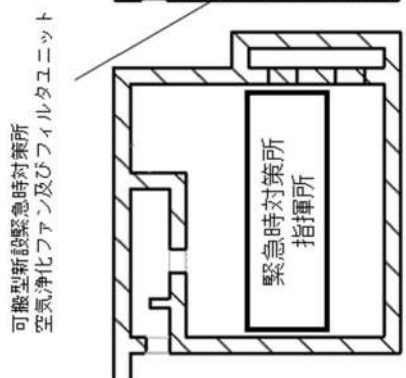
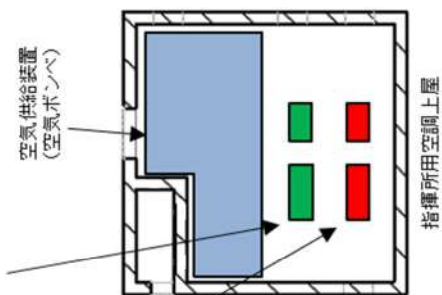

可搬型新設緊急時対策所空気浄化ファン及び
フィルタユニット(予備) 保管エリア

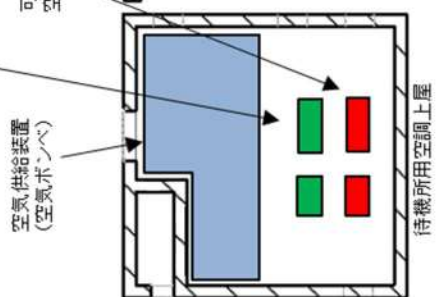

泊発電所 構内 T.P.39.2m

【 可搬型空気浄化装置 】 【 空気供給装置 】

資機材名	保管場所・数量		数量	指揮所用
	待機所用	数量		
可搬型新設緊急時対策所 空気浄化ファン	待機所用空調上屋 内 T.P.39.2m	1個	1個	指揮所用空調上屋 内 T.P.39.2m
可搬型新設緊急時対策所 空気浄化ファンユニット	同上	1個	1個	同上
可搬型新設緊急時対策所 空気浄化ファン(予備)	同上	1個	1個	同上
可搬型新設緊急時対策所 空気浄化ファンユニット(予備)	同上	1個	1個	同上

資機材名	保管場所・数量			
	待機所用	必要本数*	設置本数	ポンプへ数量
空気ポンプ	待機所用空調上屋 内 T.P.39.2m	177本 (10時間加圧の場合)	340本	177本 (10時間加圧の場合)
				設置本数
				340本

*条件:ポンプ容量:5.05m³(-19°C)

図 2.4-3 緊急時対策所 緊急時対策所換気空調設備配置図

(2) 設計方針

a. 収容人数

緊急時対策建屋の換気空調設備は、重大事故等時において、収容人数として下記の「①プルーム通過前後」及び「②プルーム通過中」の最大人数となる120名（各建屋60名）を収容可能な設計とする。

①プルーム通過前及び通過後

・収容人数：120名

緊急時対策所指揮所・待機所要員：60名（最大収容人数）

（本部要員：24名＋余裕，現場要員：40名＋余裕）

②プルーム通過中

・収容人数：87名

緊急時対策所指揮所要員：41名

（本部要員：29名，1・2号炉運転員：2名，3号炉運転員：2名，現場要員：4名，運転検査官：4名）

緊急時対策所待機所要員：46名

（現場要員：29名，1・2号炉運転員：1名，3号炉運転員：4名，モニタリング要員：4名，消火要員：8名）

b. 許容二酸化炭素濃度，許容酸素濃度

許容二酸化炭素濃度は，1.0%以下（鉦山保安法施行規則）とする。許容酸素濃度は，19%以上（鉦山保安法施行規則）とする。

c. 必要換気量の計算式

①可搬型新設緊急時対策所空気浄化ファン使用時の二酸化炭素濃度基準に基づく必要換気量（Q1）

・収容人数：n名

・許容二酸化炭素濃度：C=1.0%（鉦山保安法施行規則）

・大気二酸化炭素濃度：C₀=0.03%（標準大気の二酸化炭素濃度）

・呼吸による二酸化炭素排出量：M=0.046m³/h/名（空気調和・衛生工学便覧の中等作業の作業程度の吐出し量）

・必要換気量：Q1=100×M×n÷(C-C₀)m³/h（空気調和・衛生工学便覧の二酸化炭素濃度基準必要換気量）

$$Q1=100 \times 0.046 \times n \div (1.0 - 0.03) = 4.75 \times n \text{ [m}^3/\text{h]}$$

②可搬型新設緊急時対策所空気浄化ファン使用時の酸素濃度基準に基づく必要換気量（Q2）

・収容人数：n名

・吸気酸素濃度：a=20.95%（標準大気の酸素濃度）

・許容酸素濃度：b=19%（鉦山保安法施行規則）

・成人の呼吸量：c=1.44m³/h/名（空気調和・衛生工学便覧の歩行作業における成人の呼吸量）

・乾燥空気換算呼吸気酸素濃度：d=16.4%（空気調和・衛生工学便覧）

- 必要換気量 : $Q_2 = c \times (a - d) \times n \div (a - b) \text{ m}^3/\text{h}$ (空気調和・衛生工学便覧の酸素濃度基準必要換気量)

$$Q_2 = 1.44 \times (20.95 - 16.4) \times n \div (20.95 - 19.0) = 3.36 \times n \text{ [m}^3/\text{h]}$$

③ 空気供給装置使用時の二酸化炭素濃度基準に基づく必要換気量 (Q_3, Q_3')

- 収容人数 : $n = 46$ 名 (緊急時対策所待機所人数)
- 許容二酸化炭素濃度 : $C = 1.0\%$ (鉱山保安法施行規則)
- 大気二酸化炭素濃度 : $C_0 = 0.03\%$ (標準大気の二酸化炭素濃度)
- 呼吸による二酸化炭素排出量 : $M = 0.022 \text{ m}^3/\text{h}/\text{名}$ (空気調和・衛生工学便覧の極軽作業の作業程度の吐出し量)
- 必要換気量 : $Q_3 = 100 \times M \times n \div (C - C_0) \text{ m}^3/\text{h}$ (空気調和・衛生工学便覧の二酸化炭素濃度基準必要換気量)

$$Q_3 = 100 \times 0.022 \times 46 \div (1.0 - 0.03) \approx 105 \text{ [m}^3/\text{h]}$$

また、空気供給装置運転時間はプルーム放出の10時間であり、10時間加圧後も許容二酸化炭素濃度 (1.0%) を上回らない条件とすると、必要換気量は $Q_3' = 89 \text{ [m}^3/\text{h]}$ となる (10時間後の二酸化炭素濃度は0.996%)

$$C_t = C_0 + (C_1 - C_0) \times e^{-\frac{Q_3' \times t}{V}} + \frac{Mn}{Q_3' (1 - e^{-\frac{Q_3' \times t}{V}})}$$

$$C_t = \left(C_1 - C_0 - \frac{Mn}{Q_3'} \right) \times e^{-\frac{Q_3' \times t}{V}} + \left(C_0 + \frac{nM}{Q_3'} \right)$$

- t 時間後の二酸化炭素濃度 : C_t
- 初期二酸化炭素濃度 : $C_1 = 0.22\%$
- 室内体積 : $V = 519 \text{ m}^3$

④ 空気供給装置使用時の酸素濃度基準に基づく必要換気量 (Q_4)

- 収容人数 : $n = 46$ 名 (緊急時対策所待機所人数)
- 吸気酸素濃度 : $a = 20.95\%$ (標準大気の酸素濃度)
- 許容酸素濃度 : $b = 19\%$ 以上 (鉱山保安法施行規則)
- 成人の呼吸量 : $c = 0.48 \text{ m}^3/\text{h}/\text{名}$ (空気調和・衛生工学便覧静座における成人の呼吸量)
- 乾燥空気換算呼吸気酸素濃度 : $d = 16.4\%$ (空気調和・衛生工学便覧)
- 必要換気量 : $Q_4 = c \times (a - d) \times n \div (a - b) \text{ m}^3/\text{h}$ (空気調和・衛生工学便覧の酸素濃度基準必要換気量)

$$Q_4 = 0.48 \times (20.95 - 16.4) \times 46 \div (20.95 - 19.0) \approx 52 \text{ [m}^3/\text{h]}$$

d. 必要換気量

① プルーム通過前及び通過後（可搬型新設緊急時対策所空気浄化ファンの必要換気量）

プルーム通過前及び通過後における可搬型新設緊急時対策所空気浄化ファン運転時は、重大事故等時における緊急時対策所への最大の収容人数である120名（各建屋60名）に対して、「c. 必要換気量の計算式」でもとめた必要換気量の計算式から二酸化炭素濃度上昇が支配的となった場合において窒息防止に必要な換気量を有する設計とする。

よって必要換気量は、可搬型新設緊急時対策所空気浄化ファン使用時の二酸化炭素濃度基準の必要換気量の計算式を用い以下のとおりとする。

$$Q1 = 4.75 \times 60 = 285 [\text{m}^3/\text{h}] \text{以上。}$$

② プルーム通過中（空気供給装置の必要給気量）

プルーム通過中においては収容人数46名（緊急時対策所待機所人数）に対して「c. 必要換気量の計算式」でもとめた必要換気量の計算式から二酸化炭素濃度上昇が支配的となった場合において10時間窒息防止に必要な換気量を有する設計とする。

よって必要換気量は、空気供給装置使用時の二酸化炭素濃度基準に基づく必要換気量の計算より以下のとおりとする。

$$Q3 = 89 [\text{m}^3/\text{h}] \text{以上。}$$

【参考】加圧設備運転時の酸素濃度維持及び二酸化炭素濃度抑制に必要な空気供給量の評価条件

1. 酸素濃度維持に必要な空気供給量の評価条件

○鉱山保安法施行規則（許容酸素濃度に使用）

第十六条 1

鉱山労働者が作業し、又は通行する坑内の空気の酸素含有率は十九パーセント以上とし、炭酸ガス含有率は一パーセント以下とすること。

（平成16年9月27日 経済産業省令第96号、最終改正平成26年6月24日 経済産業省令第32号）

○成人の呼吸量（酸素消費量の換算に使用）

（「空気調和・衛生工学便覧」の記載より）

作業	呼吸数 (回/min)	呼吸数 (cm/回)	呼吸数 (L/min)
仰が（臥）	14	280	5
静座	16	500	8
歩行	24	970	24
歩行（150m/min）	40	1,600	64
歩行（300m/min）	45	2,290	100

○成人呼吸気の酸素量（酸素消費量の換算に使用）

（「空気調和・衛生工学便覧」の記載より）

	吸気 (%)	呼気 (%)	乾燥空気換算 (%)
酸素量	20.95	15.39	16.40

2. 二酸化炭素濃度抑制に必要な空気供給量の評価条件

○鉱山保安法施行規則（許容二酸化炭素濃度に使用）

第十六条 1

鉱山労働者が作業し、又は通行する坑内の空気の酸素含有率は十九パーセント以上とし、炭酸ガス含有率は一パーセント以下とすること。

（平成16年9月27日 経済産業省令第96号、最終改正平成26年6月24日 経済産業省令第32号）

○各種作業に対するエネルギー代謝率（「空気調和・衛生便覧」の記載より）

RMR 区分	作業	RMR	作業	RMR
0～1	キーパンチ	0.6	-	-
	計器監視（立）	0.6	運転（乗用車）	0.6～1.0
1～2	れんが積み	1.2	バルブ操作	1.0～2.0
	工事監督	1.8	徒歩	1.5～2.2
2～3	馬車	2.2		
	測量	2.6	塗装（はけ、ローラ）	2.0～2.5
3～4	やすりかけ	3.5	自転車	3.0～3.5
4～5	ボルト締め	4.5	電柱立て	4.0～5.0
5以上	かけ足	5.0	土掘り	5.0～6.0
	はしごのぼり	10.0	-	-

○労働強度別二酸化炭素吐出し量（「空気調和・衛生便覧」の記載より）

RMR 区分	作業程度	二酸化炭素吐出し量 ($\text{m}^3/\text{h}\cdot\text{人}$)	計算採用二酸化炭素 吐出し量 ($\text{m}^3/\text{h}\cdot\text{人}$)
0	安静時	0.0132	0.013
0～1	極軽作業	0.0132～0.242	0.022
1～2	軽作業	0.0242～0.0352	0.030
2～4	中等作業	0.352～0.0572	0.046
4～7	重作業	0.0572～0.0902	0.074

○「二酸化炭素消火設備の安全対策について（通知）」（平成8年9月20日付け消防予第193号，消防危第117号）

・表1 二酸化炭素の濃度と人体への影響

< 2% : はっきりした影響は認められない

2～3% : 5～10分呼吸深度の増加，呼吸数の増加

3～4% : 10～30分頭痛，めまい，悪心，知覚低下

4～6% : 5～10分上記症状，過呼吸による不快感

6～8% : 10～60分意識レベルの低下，その後意識喪失へ進む，ふるえ，けいれんなどの不随意運動を伴うこともある

○二酸化炭素の生理作用が現れる濃度（許容二酸化炭素濃度の目安）（「空気調和・衛生工学便覧」の記載より）

（単位：ppm）

分類	単純窒息性
ガス	二酸化炭素
作用	吸気中酸素分圧を低下させ、酸素欠乏症を誘引、呼吸困難、弱い刺激、窒息
1日8時間、1週間40時間の労働環境における許容濃度	5,000
のどの刺激	40,000
目の刺激	40,000
数時間ばく露で安全	11,000～17,000
1時間ばく露で安全	30,000～40,000

(3) 緊急時対策所

a. 必要圧力

- ・ 目標圧力：100Pa

被ばく評価で用いる気象条件における風速（約3.4m/s）に対する動圧に抗する建屋内圧力に十分な余裕を見込むため、想定風速を10m/sとした。

$$P（動圧）=0.5 \times \rho \times U^2 \approx 0.5 \times 1.2 \times 10^2 = 60\text{Pa}$$

ρ ：流体の密度 U：流体の速度

更に余裕を見込み、目標圧力を100Paに設定

- ・ 算定条件：建屋体積519 m³、100Paでの建屋アウトリーク率0.15回/h
必要な換気流量は77.85 m³/hとなる。

b. 気密性

緊急時対策所の気密性は設計漏えい量77.85m³/h以下（100Pa正圧化時）を確保可能な設計とする。

また、緊急時対策所を正圧化する場合の圧力制御は、ブルーム通過前後においては可搬型新設緊急時対策所空気浄化ファンの285m³/h以上の換気量で、緊急時対策所排気手動ダンパの操作により緊急時対策建屋外への排気量を調整し、緊急時対策所の圧力を100Pa以上の正圧化状態で維持可能とし、ブルーム通過中においては、空気供給装置）の89m³/h以上の換気量で、緊急時対策所排気手動ダンパにより緊急時対策所から室外への排気量を調整し、緊急時対策所と隣接区画の圧力を100Pa以上の正圧化状態で維持可能な設計とする。

c. 室温調整

緊急時対策所は、パッケージエアコンを用いて室温調整可能な設計とする。また、パッケージエアコンについては、故障等に備えて予備機を保有する。

パッケージエアコンの配置図を第2.4-4図に示す。



図2.4-4 パッケージエアコン配置図

(4) 可搬型新設緊急時対策所空気浄化ファン及び可搬型新設緊急時対策所空気浄化フィルタユニット

a. 構造

緊急時対策所へ給気する可搬型新設緊急時対策所空気浄化ファンの概要図を図2.4-5、可搬型新設緊急時対策所空気浄化フィルタユニットの概要図を図2.4-6に示す。可搬型新設緊急時対策所空気浄化フィルタユニットは微粒子フィルタ、よう素フィルタから構成される。各フィルタはケーシング内に設置しており、フィルタを介さない外気取込を防止する密閉構造となっている。

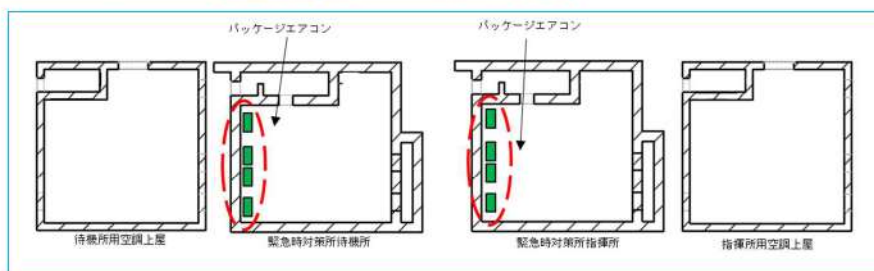

図 2.4-5 可搬型新設緊急時対策所空気浄化ファンの概要図



図 2.4-6 可搬型新設緊急時対策所空気浄化フィルタユニットの概要図

b. 風量

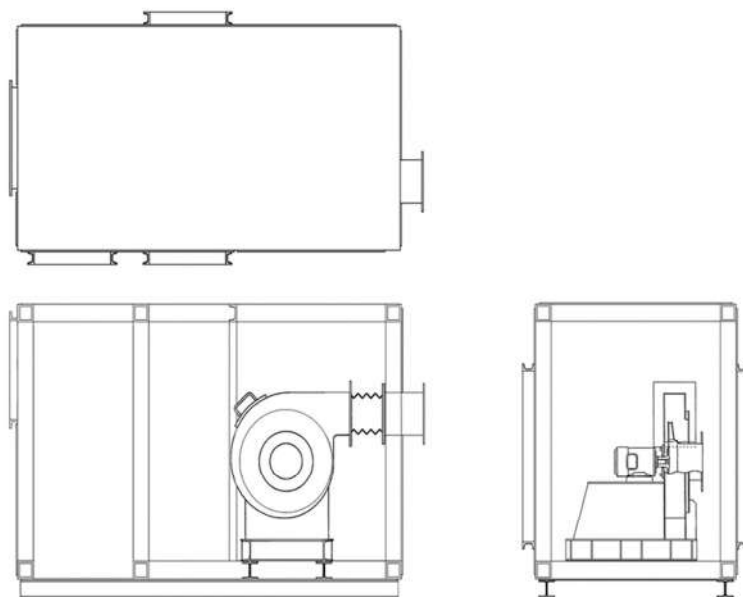
可搬型新設緊急時対策所空気浄化ファンの風量は1台当り1,500m³/hを確保することにより、プルーム通過前及び通過後の可搬型新設緊急時対策所空気浄化ファン運転時の必要換気量である285m³/h以上を満足する設計とする。

c. フィルタ性能

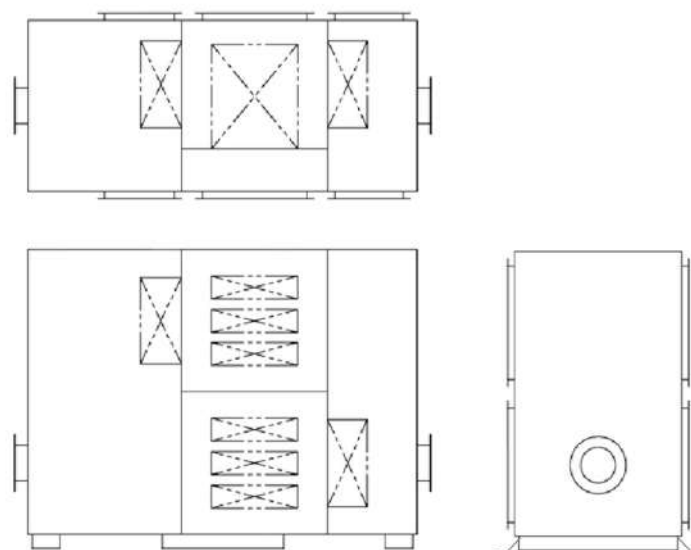
(a) フィルタ除去効率

可搬型新設緊急時対策所空気浄化フィルタユニットの微粒子フィルタ及びよう素フィルタの除去効率を表2.4-2に示す。フィルタ除去効率は、定期的に性能検査を実施し、総合除去効率が確保されていることを確認する。

表2.4-2 可搬型新設緊急時対策所空気浄化フィルタユニットの除去効率

種類	単体除去効率[%]	総合除去効率[%]
微粒子フィルタ	99.97(0.15μmDOP粒子)	99.99(0.7μmDOP粒子)
よう素 フィルタ	無機よう素：99.0 有機よう素：95.0 (相対湿度95%)	99.75 (相対湿度95%)

(b) フィルタ保持容量

可搬型新設緊急時対策所空気浄化フィルタユニットは、緊急時対策所の居住性確保の要件である東京電力株式会社福島第一原子力発電所事故相当の放射性物質の放出量を想定した場合においても、可搬型新設緊急時対策所空気浄化ファンが吸込む想定核分裂生成物量に対し十分な保持容量を有している。そのため供用中のフィルタ交換は不要な設計とし、居住空間の汚染のおそれはない。

放射性物質等の想定捕集量と可搬型新設緊急時対策所空気浄化フィルタユニット装置の保持容量を表2.4-3に示す。

表2.4-3 可搬型新設緊急時対策所空気浄化フィルタユニットの保持容量

種類	放射性物質等の想定捕集量	保持容量
微粒子フィルタ	約310mg	約1400g/台
よう素 フィルタ	約1.1mg	約240g/台

(c) よう素フィルタ使用可能期間

よう素フィルタは、大気中の湿分等の吸着障害物質を吸着することによる吸着面積の減少により吸着能力が劣化する。

2011年及び2012年1月～12月までの泊発電所内の相対湿度データに関して日平均として整理した結果を図2.4-7に示す。横軸に各日単位で1年間、縦軸に日平均の相対湿度を示す。この結果、95%RH以上の相対湿度の高い日はなく、相対湿度90%RH以上は年間13日(2011年)、1日(2012年)であった。

また、2021年においても確認を行ったところ、日平均の相対湿度95%RHは年間を通して2日間しかなく、相対湿度90%RH以上となるのは年間20日(5%程度)であった。

また、本システムにはヒーターが設置されており、暖気により相対湿度の低い空気が供給される。したがって、相対湿度が95%RHを上回ることとはなく、よう素フィルタの除去性能に対する湿度の影響は無いものと考えられるため、7日間(168時間)の連続運転において除去効率を99.75%以上確保することは十分可能である。



図 2.4-7 2011年1月～2012年12月の日平均相対湿度

(5) 空気供給装置

a. 系統構成

緊急時対策所に設置する空気供給装置は空気供給装置（空気ポンベ）、空気供給装置（フレキシブルホース・配管・弁（減圧弁ユニット、空気供給装置流量調節弁））から構成される。空気供給装置（空気ポンベ）に蓄圧された約14.7MPaの空気を減圧弁ユニットにより約1MPa以下に減圧したのち、緊急時対策所に給気し、緊急時対策所を正圧化する設計とする。

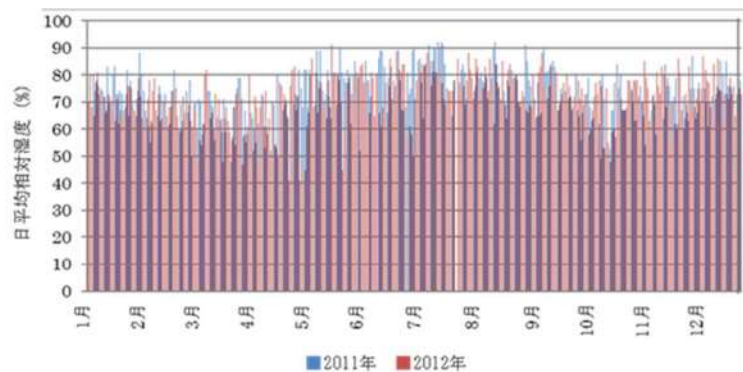
ここで、緊急時対策所を正圧化するための必要圧力は、空気供給装置（空気ポンベ）により一定流量の空気を室内に給気し、緊急時対策所からの排気量を緊急時対策所に設置された緊急時対策所排気手動ダンパの開度調整により制御できる設計とする。

空気供給装置の系統概要図を図2.4-8に示す。

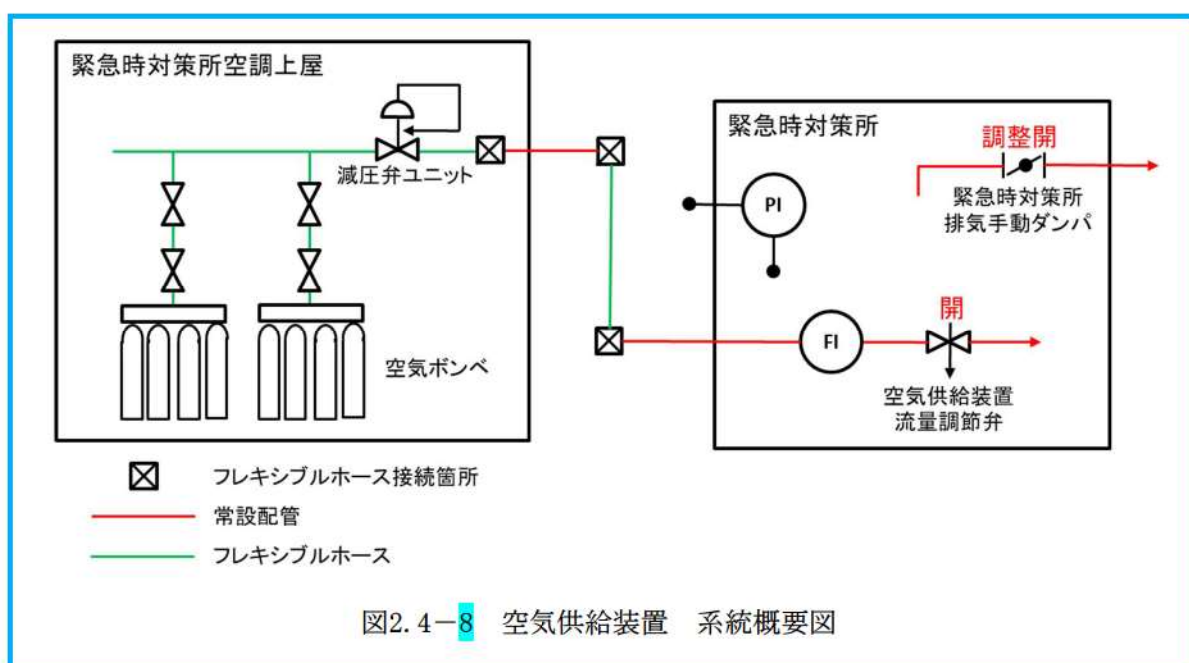

b. 必要ポンペ本数

必要ポンペ本数としては、以下に示す「(b) 酸素濃度及び二酸化炭素濃度維持に必要なポンペ本数」に必要となる各建屋177本以上確保する設計とする。

(a) 正圧維持に必要なポンペ本数

緊急時対策所を10時間正圧化する必要最低限のポンペ本数は、緊急時対策所の漏えい量である77.85m³/h以上を考慮すると、ポンペ供給可能空気量である5.05m³/本から下記のとおり各建屋155本となる。

- ・ポンペ初期充填圧力 : 14.7MPa (at 35℃)
- ・ポンペ内容積 : 46.7L
- ・減圧弁最低制御圧力 : 1.0MPa
- ・ポンペ供給可能空気量 : 5.05m³/本 (at-19.0℃)

以上より、必要ポンペ本数は下記のとおり155本以上となる。

$$77.85\text{m}^3/\text{h} \div 5.05\text{m}^3/\text{本} \times 10\text{時間} \doteq 155\text{本}$$

(b) 酸素濃度及び二酸化炭素濃度維持に必要なポンペ本数

緊急時対策所における空気供給装置使用時の酸素濃度及び二酸化炭素濃度並びに空気ポンペ本数について評価を行った。緊急時対策所内への空気の流入はないものとし、プルーム通過中に収容する人数46名(緊急時対策所待機所人数)に、緊急時対策所の酸素濃度及び二酸化炭素濃度を10時間維持するのに必要なポンペ本数は、緊急時対策所の二酸化炭素濃度基準に基づく必要換気量である89m³/h以上を考慮すると、ポンペ供給可能空気量である5.05m³/本から必要ポンペ本数は下記のとおり各建屋177本以上となる。現場に設置するポンペ本数については、メンテナンス予備を考慮し各建屋340本以上確保する設計とする。

- ・在室人員 : 46名 (緊急時対策所待機所人数)
- ・加圧バウンダリ内体積 : 519m³
- ・空気流入はないものとする。
- ・許容酸素濃度 : 19%以上 (鉱山保安法施行規則)
- ・許容二酸化炭素濃度 : 1.0%以下 (鉱山保安法施行規則)
- ・酸素消費量 : 0.022m³/h/人
(「空気調和・衛生工学便覧」の作業強度分類の「静座」の作業強度に対する酸素消費量)
- ・呼吸による二酸化炭素排出量 : 0.022m³/h/人
(「空気調和・衛生工学便覧」の労働強度別二酸化炭素吐出し量の「極軽作業」の作業程度に対する二酸化炭素吐出し量の値)
- ・加圧開始時酸素濃度 : 20.68% (加圧バウンダリ内酸素濃度)
- ・加圧開始時二酸化炭素濃度 : 0.22% (加圧バウンダリ内二酸化炭素濃度)
- ・空気ポンペ加圧時間 : 10時間

$89\text{m}^3/\text{h} \div 5.05 \text{ m}^3/\text{本} \times 10 \text{ 時間} \approx 177 \text{ 本}$

10時間加圧の酸素濃度及び二酸化炭素濃度の時間変化を図2.4-9に示す。酸素濃度の最小値及び二酸化炭素濃度の最大値は以下のとおりであり、いずれも許容値を満足している。

	酸素濃度(%)	二酸化炭素濃度(%)
加圧10時間後	20.01	0.996



図2.4-9 緊急時対策所の酸素濃度及び二酸化炭素濃度変化

c. 正圧化確立時間評価

空気供給装置により、緊急時対策所の差圧+60Paが確立するまでの時間を評価した結果、約24.5秒となる

(a) 評価モデル

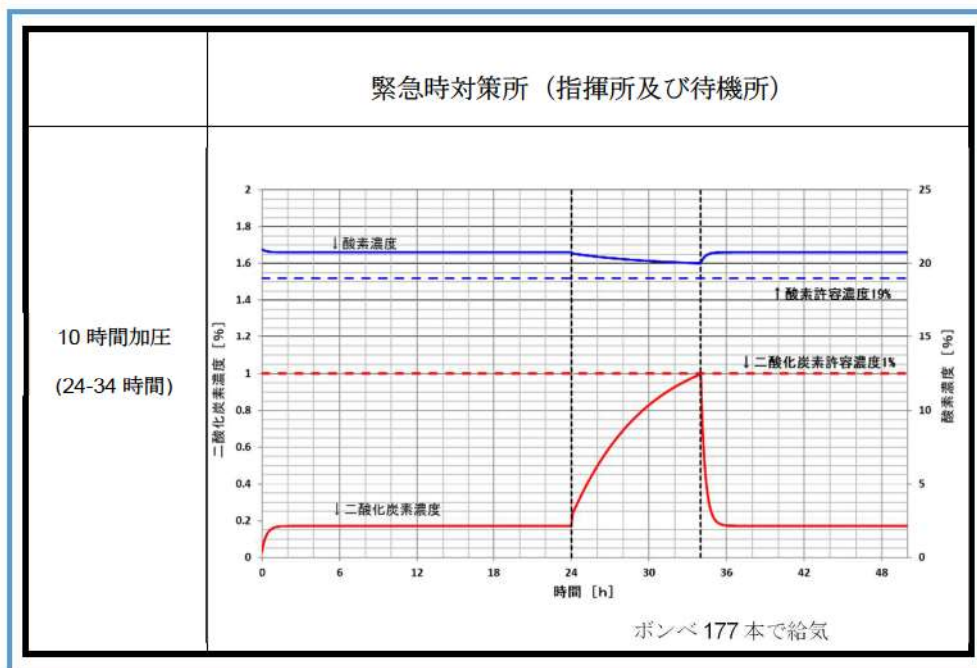

図2.4-10 緊急時対策所加圧設備加圧バウンダリ正圧化モデル

空気供給装置により供給した空気が $N1$ [mol/s] のモル流量にて供給され、リーク面積 A [m²] の開口から $N2$ [mol/s] のモル流量にて流出し、空気の流入量と流出量のモル数差により加圧バウンダリ圧力 P_t が変化するモデルを考える。

なお、加圧バウンダリからのリーク量は、加圧バウンダリ圧力+100 [Pa] において加圧バウンダリ容積比0.15 [回/h] とする。

<その他評価条件>

- ・ 給気空気温度 T : 25 [°C]
- ・ 空気密度 ρ : 1.184 [kg/m³]
- ・ 空気のモル質量 m : 28.964 [g/mol]
- ・ 加圧空気量 : 89 [m³/h]
- ・ 気体定数 R : 8.314510 [J/K/mol]
- ・ 室容積 V : 519 [m³] (加圧バウンダリ内容積)
- ・ 大気圧 P (大気) : 101.325 [Pa] (標準大気圧)
- ・ リーク面積 A : 0.010167 [m²]
(100Paで0.15回/hとなる面積)
- ・ 室内風速 $V1$: 0 [m³/s]
(加圧バウンダリ内の空気の流れは十分遅いものとする。)

なお、正圧の基準は60Paを切り上げて100Paとしているため60Paを目標圧力とした。

(b) 評価式

評価式は、気体の状態方程式及びベルヌーイの定理から微小時間後の加圧バウンダリ圧力を求める式を、以下のとおり導出した。

$$P^{t+\Delta t} = P^t + \Delta t \times \frac{RT}{V} \times (N_1 - N_2) [Pa]$$

なお、上式における N_1 、 N_2 は以下に表される。

$$N_1 = \frac{132 \times \rho}{m} [mol/s]$$

$$N_2 = A \times \frac{\rho}{m} \times V_2 = A \times \frac{\rho}{m} \times \sqrt{\frac{2(P^t - P_{大気})}{\rho}} [mol/s]$$



図2. 4-11 緊急時対策所差圧60Paの確立時間 評価結果

緊急時対策所加圧設備による緊急時対策所の正圧化確立時間（60Paが確立するまでの時間）は約24.5秒となる。

(6) 換気設備等の運用について

a. 緊急時対策所換気空調設備等の運用

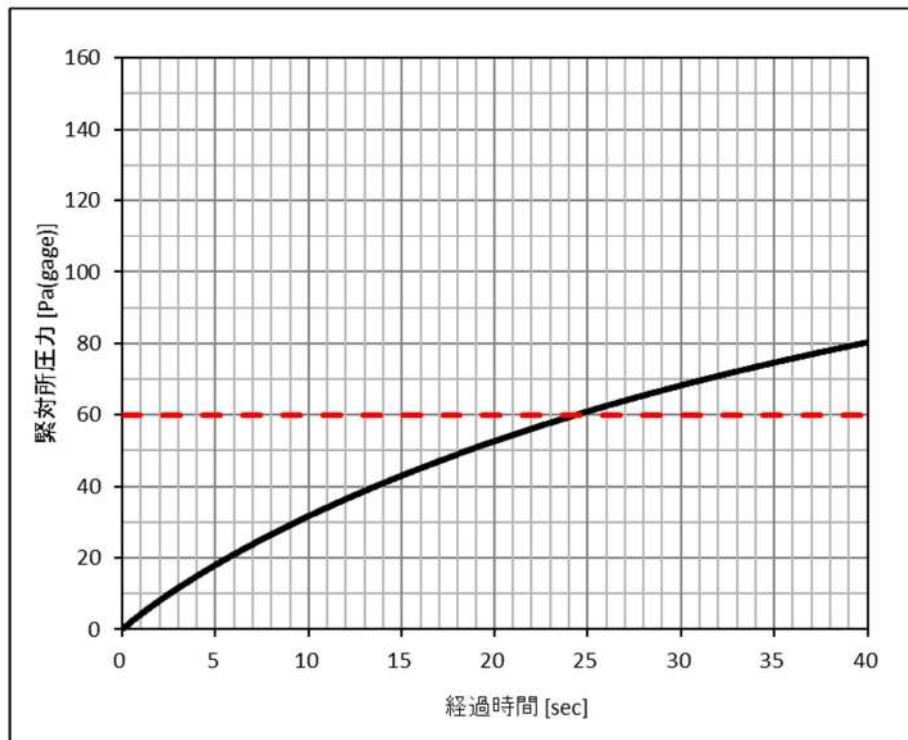
緊急時対策所立ち上げ時から希ガス通過までの緊急時対策所換気空調設備等の運用は表2.4-4及び図2.4-11の通りである。

表2.4-4 緊急時対策所換気空調設備等の運用

時 期	内 容
緊急時対策所立ち上げ時	<ul style="list-style-type: none"> ・「可搬型空気浄化装置」を接続・起動し、微粒子フィルタ、よう素フィルタで浄化した空気を緊急時対策所に取り込み換気する。 ・「空気供給装置」の系統構成を行う。 ・「可搬型モニタリングポスト」及び「可搬型気象観測設備」を設置し、起動する。 ・「緊急時対策所可搬型エリアモニタ」を設置し、起動する。
原子炉格納容器破損（プルーム放出）のおそれ <ul style="list-style-type: none"> ・モニタリングポスト，モニタリングステーション，3号炉原子炉格納容器を囲むように設置する可搬型モニタリングポスト，緊急時対策所付近に設置する可搬型モニタリングポストのうちいずれかが0.01mGy/h以上 ・プラント状況（炉心損傷等） <div style="border: 1px solid black; padding: 5px; margin-top: 5px;"> 炉心温度：350℃以上 格納容器高レンジエリアモニタ： 1×10^5 mSv/h以上 </div> 	<ul style="list-style-type: none"> ・パラメータの監視強化及び「空気供給装置」の操作準備
プルーム（希ガス）接近 <ul style="list-style-type: none"> ・原子炉格納容器圧力の急減下で， ・モニタリングポスト，モニタリングステーション，3号炉原子炉格納容器を囲むように設置する可搬型モニタリングポスト，緊急時対策所付近に設置する可搬型モニタリングポストのうちいずれかがの指示値が5mGy/h以上となった場合 ・緊急時対策所可搬型エリアモニタの指示値が0.1mSv/h以上となった場合 	<ul style="list-style-type: none"> ・原子炉格納容器が破損し，緊急時対策所の周辺に希ガスを含むプルームが流れてきた場合には，緊急時対策所の換気を「可搬型空気浄化装置」による換気から，「空気供給装置」による加圧へ切替える。
希ガス通過後 <ul style="list-style-type: none"> ・原子炉格納容器圧力が低下安定 ・緊急時対策所付近に設置する可搬型モニタリングポストの指示値が低下安定又は0.5mGy/hを下回り安定 	<ul style="list-style-type: none"> ・よう素やセシウム等比べ放出されやすい希ガスの放出が終息する時期（空気ポンベ加圧開始1時間後）を目途に，原子炉格納容器圧力や緊急時対策所付近に設置する可搬型モニタリングポストの指示値が低下し安定又は0.5mGy/hを下回り安定している条件で，空気ポンベの残圧があるうちに「可搬型空気浄化装置」による換気に切替える。

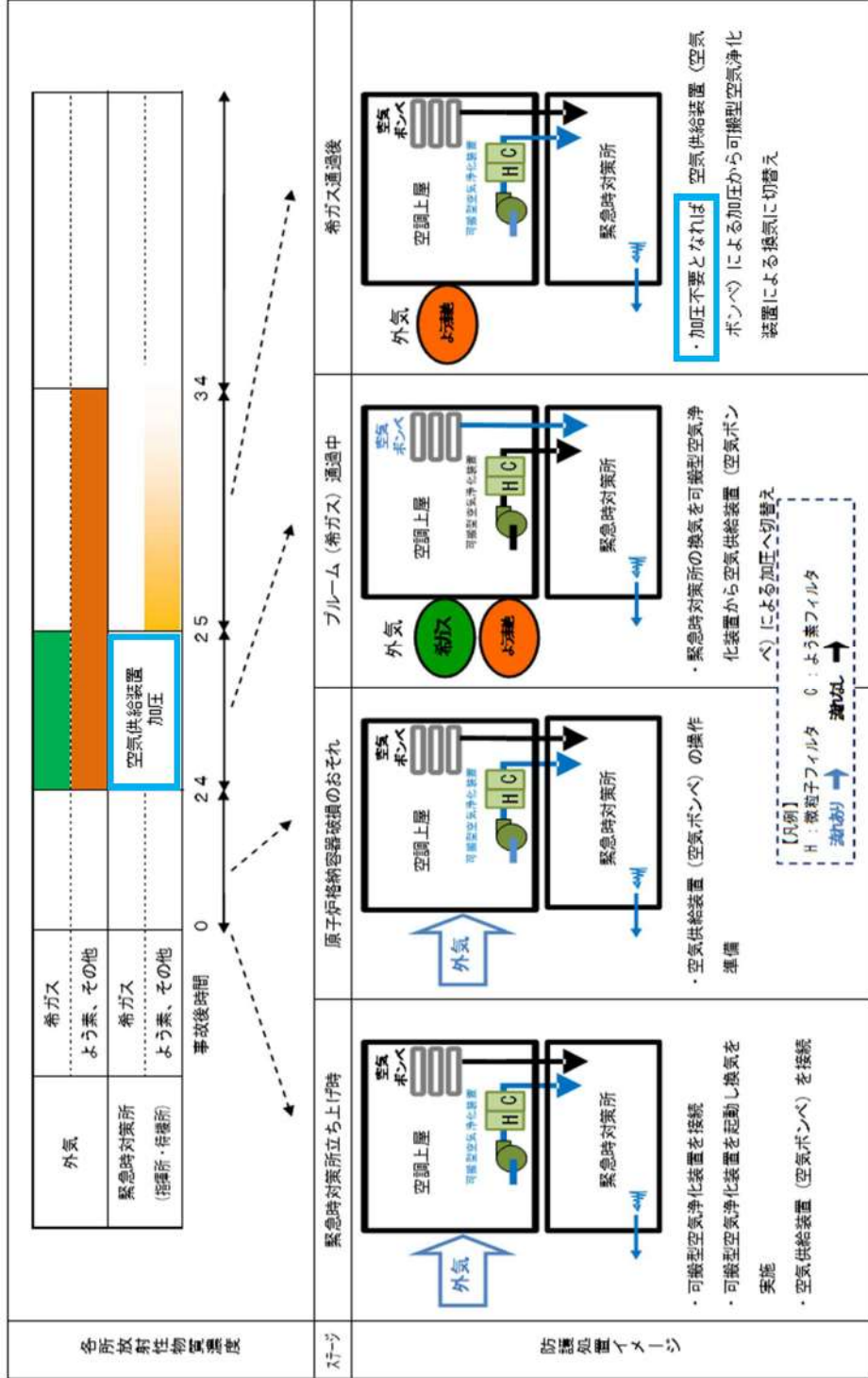

※緊急時対策所の空調設備の運用は、「緊急時対策所指揮所-指揮所用空調上屋」、「緊急時対策所待機所-待機所用空調上屋」の組合せとなる。

図2.4-12 緊急時対策所換気空調設備等のイメージ図

b. 可搬型空気浄化装置停止に係る操作等と被ばく影響との関係（イメージ）

図2.4-12のとおり、モニタリングポスト、モニタリングポストステーション、3号炉原子炉格納容器を囲むように設置する可搬型モニタリングポスト、緊急時対策所付近に設置する可搬型モニタリングポスト又は緊急時対策所可搬型エアモニタの指示値の上昇をもって可搬型空気浄化装置から空気供給装置による加圧に切替えることが可能であり、被ばくを防止することができる。



図2.4-13 可搬型空気浄化装置から空気供給装置加圧に切替えるイメージ図

(7) 換気設備の操作に係る判断等について

- a. 緊急時対策所各班は、換気設備の操作の判断に必要な以下の情報を確認・監視する。
- ・発電所の状況に係る情報（原子炉格納容器圧力等）
 - ・発電所内外の放射線等の情報（モニタリングポスト等）
- b. 各班は、発電所対策本部長（所長）へ状況等の報告を行う。
- c. 発電所対策本部長（所長）は、原子炉主任技術者の助言等を受け、各種情報を総合的に勘案し、換気設備の運用に係る判断を行う。

表2.4-5 緊急時対策所に係る操作等の判断基準

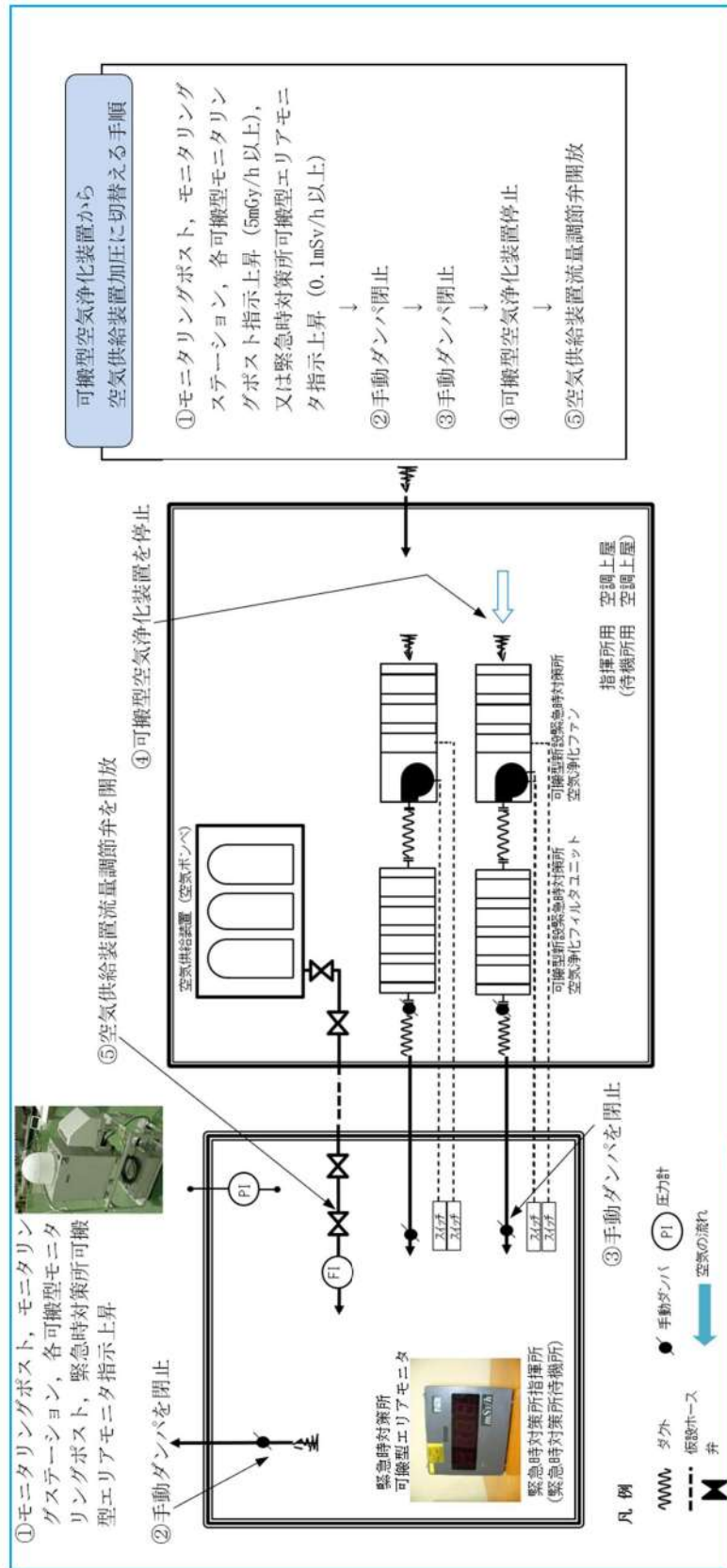
NO	操作等	状況	監視パラメータ	判断基準
1	空気供給装置加圧に係る準備（操作要員の配置やパラメータの監視強化）	・炉心損傷が発生し、放射性物質が大気に放出される可能性がある場合	①モニタリングポスト，モニタリングステーション，可搬型モニタリングポスト	・0.01 mGy/h 以上
		・炉心損傷以前に原子炉格納容器が損傷又はその可能性がある場合	②原子炉格納容器損傷に係る監視 ・中央制御室からの連絡 炉心温度：350℃以上 格納容器高レンジエリアモニタ： 1×10^5 mSv/h 以上 ・緊急時対策所におけるプラント状態監視	・原子炉格納容器破損又はその可能性
2	緊急時対策所の換気を「可搬型空気浄化装置」から「空気供給装置による加圧」に切替え	・原子炉格納容器が破損し、緊急時対策所の周辺にプルームが流れてくると共に、緊急時対策所内に可搬型空気浄化装置で除去できない希ガスが放出された場合	①モニタリングポスト，モニタリングステーション，可搬型モニタリングポスト	・5 mGy/h 以上
			②緊急時対策所可搬型エリアモニタ	・0.1 mSv/h 以上
3	緊急時対策所の換気を「空気供給装置による加圧」から「可搬型空気浄化装置」に切替え	・破損した原子炉格納容器から希ガスの放出が終息	①可搬型モニタリングポスト	・指示値が希ガス放出時に比べ急激に低下し安定又は0.5mGy/h 以下で安定した場合
		・風向の変化	①可搬型モニタリングポスト ②可搬型気象観測設備	・緊急時対策所の方向にプルームが来ない場合
4	緊急時対策所を出て、屋外活動を再開する準備	・原子炉格納容器の圧力が低下して安定し、モニタリングポスト等の線量率が屋外作業可能なレベルまで低下	①原子炉格納容器圧力等	・安定
			②モニタリングポスト，モニタリングステーション，可搬型モニタリングポスト，サーベイメータ	・放射線測定結果により判断

(8) 判断に係る監視パラメータと設備について（イメージ）

以下の設備により、必要なパラメータを監視することで、プルーム通過時における緊急時対策所換気空調設備の操作（空気供給装置による加圧等）を行うことができる。



図2.4-14 パラメータ監視設備運用イメージ図

(9) 空気供給装置加圧に係る判断基準の検討について

a. 判断基準に係る検討

プルーム放出後における緊急時対策所内の空気供給装置加圧等の希ガス侵入防止対応は、要員の被ばくに影響するため、素早い判断と操作が必要となる。

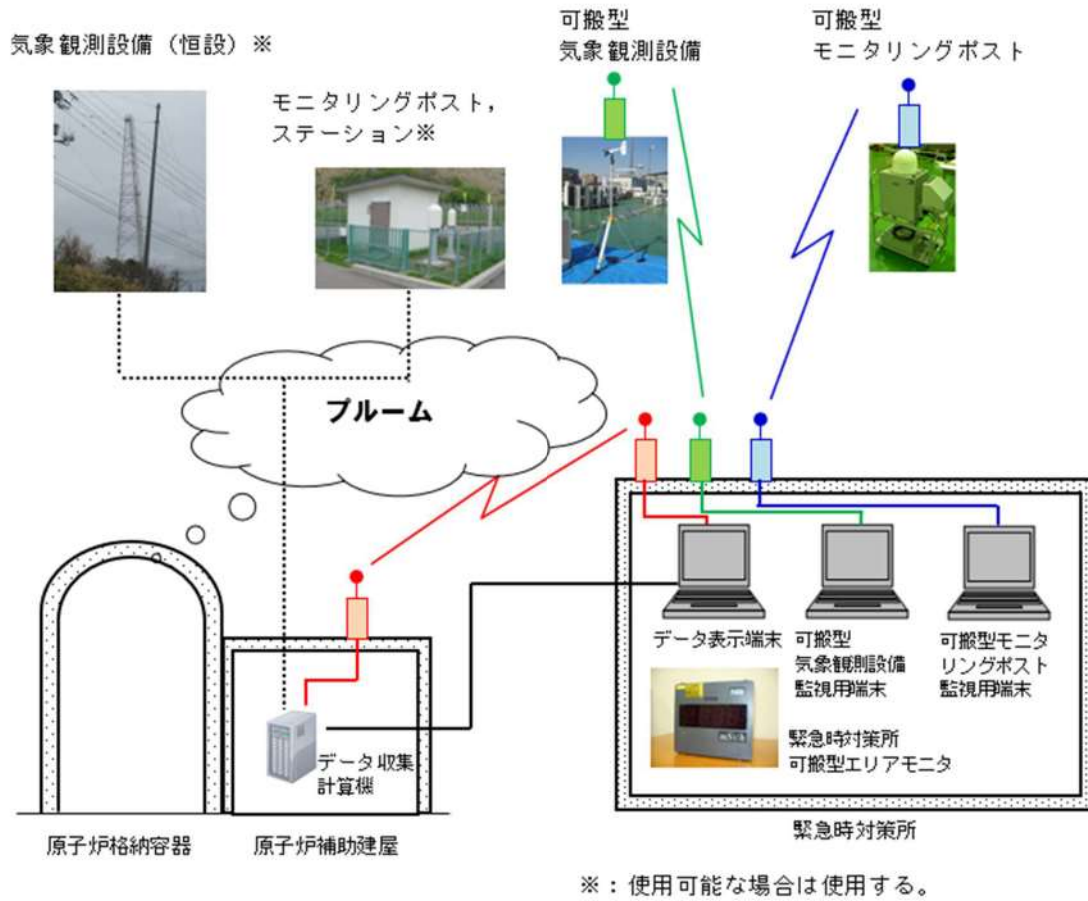
緊急時対策所は屋外にあり、このような状況では、緊急時対策所の放射線防護上の希ガス対策としては、空気供給装置加圧の必要性が高い大規模な原子炉格納容器破損による大量の希ガス放出を検知することが重要である。

また、可搬型空気浄化装置の空気取入口から緊急時対策所に空気が供給されるまで時間差があることを利用すれば、緊急時対策所付近に設置した可搬型モニタリングポストの指示の上昇をとらえて空気供給装置で加圧すれば、放射性物質の侵入を防ぐこともできる。

加圧に係る判断は、様々な指標を確認し、検討するといった時間的猶予が少ないことから、計測可能でありシンプルかつ明確な判断基準とする必要がある。

これらを踏まえ、加圧判断基準の主たるパラメータをモニタリングポスト、モニタリングステーション、3号炉原子炉格納容器を囲むように設置する可搬型モニタリングポスト、緊急時対策所付近に設置する可搬型モニタリングポスト及び緊急時対策所可搬型エリアモニタとし、空気供給装置加圧に係る判断基準を検討する。

b. 判断に係る各パラメータ

① 原子炉格納容器圧力

大規模な放射性物質の放出を検知し、早めに加圧するため、格納容器圧力の急減事象を判断材料の一つとする。

② 緊急時対策所付近に設置する可搬型気象観測設備（風向）

プルームの方向が緊急時対策所方向か否か、空気供給装置加圧を中断してよいかどうかの判断材料として有効である。

③ 緊急時対策所付近に設置する可搬型モニタリングポスト

- ・ 緊急時対策所の直近の屋外のモニタリング設備で、緊急時対策所に接近するプルームを検出する指標としては最も効果的なものである。
- ・ 緊急時対策所に空気を供給する取入れ口の付近の放射性物質の濃度を直接的に測定しており、緊急時対策所に放射性物質を侵入させない最終的な判断材料となる。
- ・ 小規模な原子炉格納容器破損による少量の放射性物質の放出は、緊急時対策所に到達するまでに濃度が低減することが考えられるため、可搬型モニタリングポストによる検知が有効である。

- ④ モニタリングポスト，モニタリングステーション，3号炉原子炉格納容器を囲むように設置する可搬型モニタリングポスト
- ・ 緊急時対策所の屋外のモニタリング設備で，原子炉格納容器を囲むように設置していることから緊急時対策所に接近するプルームを検出する指標として有効である。
 - ・ 必ずしも風下軸上に緊急時対策所が位置するとは限らないため指示値が上昇傾向でピークとなる前が早めの空気供給装置加圧のタイミングとして適当である。
- ⑤ 緊急時対策所可搬型エリアモニタ
- 緊急時対策所付近に設置する可搬型モニタリングポストによる検知や判断が遅れた場合等，希ガス等の侵入防止を行うための最終的な指標として設定する。

e. 状況フローと監視パラメータ及びその判断基準

以下のパラメータを監視し、緊急時対策所における各種操作を判断する。

状況フロー (例)	監視パラメータ		可搬型気象観測設備 (風向・風速等)	データ表示端末		可搬型モニタリングポスト (KMP)		緊急時対策所 可搬型エリア モニタ
	プラント状況 (C/N 圧力等)	モニタリングポスト, ステーション (MP, MS)		緊急時対策所付近	陸側 8 箇所 + 海側 3 箇所			
炉心状況確認	○	△	△	△	△	△	△	△
構内放射線レベル上昇	○	△	△	△	△	△	△	△
その他要員一時避難	-	-	-	◎	◎	◎	-	-
ブルーム放出	○	△	△	△	△	△	○	○
MP, MS, KMPで検知 (判断・操作指示)	△	○	○	◎	◎	◎	○	○
基本対応	△	○	○	△	△	△	○	○
緊急対応	△	-	-	-	-	-	◎	◎
空気供給装置加圧, 入口ダンパ閉止・ファン停止	-	-	-	-	-	-	-	◎
希ガス通過	○	◎	◎	◎	◎	◎	◎	◎
ファン起動, 空気供給装置加圧停止	-	◎	◎	◎	◎	◎	-	◎
ファン起動, 空気供給装置加圧停止	○	◎	◎	◎	◎	◎	◎	◎
屋外作業再開	△	◎	◎	◎	◎	◎	-	-

◎: 判断の主たるパラメータ, ○: 判断のための補助的なパラメータ, △: 状況確認等として参考的に確認するパラメータ, []: 操作の結果を確認するパラメータ

図 2.4-17 状況フローと監視パラメータ及びその判断基準

f. 判断基準値の考え方

表2.4-6 判断基準値の考え方

判断基準値	考え方
モニタリングポスト，モニタリングステーション，可搬型モニタリングポスト（緊急時対策所付近，陸側8箇所，海側3箇所）	0.01 mGy/h 以上 【判断レベルⅠ】 <ul style="list-style-type: none"> ・ 空気供給装置加圧に係る準備（操作要員配置やパラメータ監視など）を行うための指標として設定する。 ・ 平常時における発電所構内のバックグラウンド（概ね数十 nGy/h 程度）よりも十分に高い値とすることで，誤判断を防止する。 ・ モニタリングポスト，モニタリングステーション，可搬型モニタリングポスト（緊急時対策所付近，陸側8箇所，海側3箇所）において，ブルーム放出前（炉心損傷後，原子炉格納容器破損前）の直接線・スカイシャイン線の泊発電所3号炉1基分を評価した結果，最低で約 0.017 mSv/h であり確実に判断できる。
	5 mGy/h 以上 【判断レベルⅡ】 <ul style="list-style-type: none"> ・ 希ガス等の侵入防止（空気供給装置加圧，可搬型空気浄化装置停止等）を行うための指標として設定する。 ・ 判断レベルⅠ（0.01 mGy/h）よりも十分に高くブルームが放出されるまでの間で発電所構内の線量率が最大となる線量率よりも高い線量率とすることで，誤判断を防止する。 ・ モニタリングポスト，モニタリングステーション，可搬型モニタリングポスト（緊急時対策所付近，陸側8箇所，海側3箇所）において，ブルーム放出前（炉心損傷後，原子炉格納容器破損前）の直接線・スカイシャイン線の泊発電所3号炉1基分を評価した結果，最高で約 3.5 mSv/h であり確実に判断できる。
緊急時対策所可搬型エリアモニタ	0.1 mSv/h 以上 【判断レベルⅢ】 <ul style="list-style-type: none"> ・ 可搬型モニタリングポスト等による検知や判断が遅れた場合等，希ガス等の侵入防止を行うための最終的な指標として設定する。 ・ 緊急時対策所可搬型エリアモニタにおける泊発電所3号炉1基分の直接線・スカイシャイン線量を評価した結果，判断レベルより3桁低い線量率であるため無視できる。 ・ 被ばく防護上は希ガス侵入量を少なくする（判断基準値を低めに設定する）。

g. プルーフの検知手段

No	3号炉中心からの距離	No	3号炉中心からの距離	No	3号炉中心からの距離
①	約 980 m	⑥	約 600 m	⑪	約 820 m
②	約 1,040 m	⑦	約 630 m	⑫	約 580 m
③	約 880 m	⑧	約 300 m	-	-
④	約 690 m	⑨	約 300 m	-	-
⑤	約 590 m	⑩	約 420 m	-	-

注：現場の状況により適宜配置を変更する。



図2.4-18 可搬型モニタリングポストの設置場所

希ガス侵入防止対策について

1. 希ガス侵入防止に係る基本的な考え方

1.1 審査ガイドに基づく対応

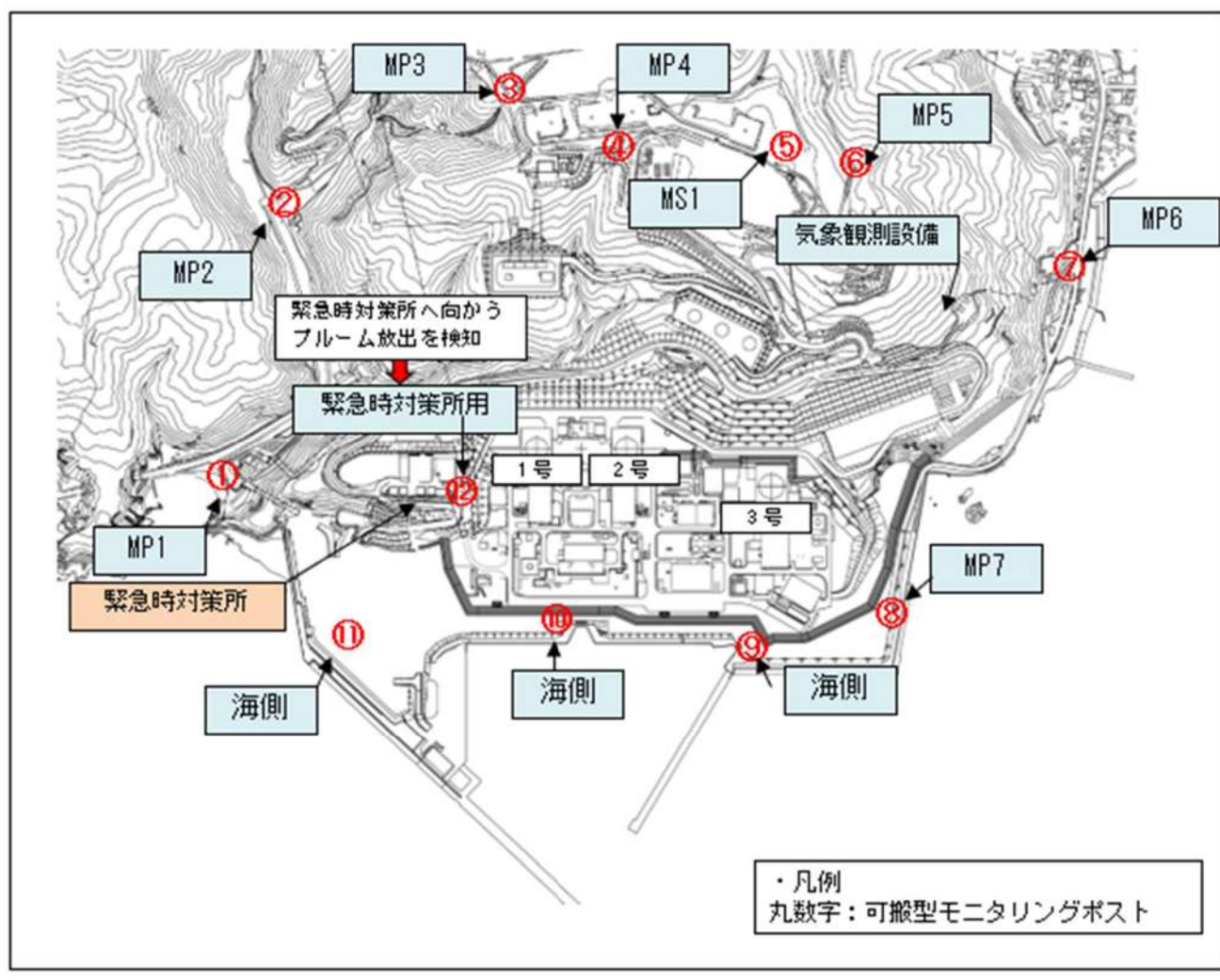
(1) 概要

審査ガイドに基づき実施した「居住性に係る被ばく評価」では、緊急時対策所の被ばく評価における放射性物質の放出継続時間（10 時間）のうち、最初の 1 時間で希ガスは放出完了することとしており、その間は空気供給装置により緊急時対策所を加圧することから、希ガス侵入に伴う被ばくはないものとしている。

このため、実運用においても放出されたプルームが緊急時対策所へ到達する前にプルームを検知し、必要な判断を行い、希ガス侵入防止に必要な対応を行うこととする。

なお、審査ガイドに基づく対応の検討にあたっては、被ばく評価条件と同様、放射性物質放出開始までの間（審査ガイドでは 24 時間）、原子炉格納容器は破損しないものとする。

(2) 基本対応

プルーム放出後における緊急時対策所内の空気供給装置加圧等の希ガス侵入防止対応は、緊急時対策所内にとどまる要員の被ばくに影響するため、素早い判断と操作が必要となる。

緊急時対策所は屋外にあり、このような状況では、緊急時対策所の放射線防護上の希ガス対策としては、空気供給装置加圧の必要性が高い大規模な原子炉格納容器破損による大量の希ガス放出を検知することが重要である。

また、可搬型空気浄化装置の空気取入れ口から緊急時対策所に空気が供給されるまで時間差があることを利用すれば、緊急時対策所付近に設置した可搬型モニタリングポストの指示の上昇をとらえて空気供給装置で加圧すれば、放射性物質の侵入を防ぐこともできる。

これらを踏まえ、加圧判断基準の主たるパラメータをモニタリングポスト、モニタリングステーション、3号炉原子炉格納容器を囲むように設置する可搬型モニタリングポスト、緊急時対策所付近に設置する可搬型モニタリングポスト及び緊急時対策所可搬型エリアモニタとし、加圧判断及びその対応（基本対応）を以下に示す。

a. 加圧準備（判断レベルⅠ）

空気供給装置加圧に係る準備として、プルーム放出前（炉心損傷後、原子炉格納容器破損前）の段階において、直接線・スカイシャイン線により発電所構内の放射線レベルが上昇し次のモニタリング設備の指示値が上昇した場合、操作要員配置やパラメータの監視強化を行う。

- ①原子炉格納施設を囲むように8箇所に設置されているモニタリングポスト及びモニタリングステーション
- ②モニタリングポスト及びモニタリングステーションの設置場所に設置する可搬型モニタリングポスト
- ③海側3箇所に設置する可搬型モニタリングポスト
- ④緊急時対策所付近に設置する可搬型モニタリングポスト

b. 希ガス侵入防止対策実施（判断レベルⅡ）

大規模な原子炉格納容器破損に伴う原子炉格納容器圧力の急減とともに、プルームが放出された場合、aのモニタリング設備の指示が急上昇する。

したがって、原子炉格納容器圧力急減と、この指示値の上昇により、希ガス侵入防止対策として、緊急時対策所への空気供給装置による加圧操作、可搬型空気浄化装置の停止、同入口ダンパの閉止及び同出口ダンパの調整を実施する。

(3) 緊急対応（判断レベルⅢ）

基本対応を確実に実施することで、緊急時対策所内への希ガス侵入を防止できるが、原子炉格納容器破損の規模が小さい場合や、何らかの原因で緊急時対策所内に希ガスが侵入することも考えられる。

緊急時対策所内に希ガスが侵入した場合は、緊急時対策所内に設置する、緊急時対策所可搬型エリアモニタの指示値が上昇する。

この指示変化により、直ちに希ガス侵入防止対策を実施することで、緊急時対策所への放射性物質の侵入を抑制することができる。

(4) 判断基準の考え方

希ガス侵入防止に係る判断として、加圧準備についてはプルーム放出前（炉心損傷後、原子炉格納容器破損前）の直接線・スカイシャイン線の泊発電所3号炉1基分を評価した結果、各モニタリング設備の指示値は最低で約0.017mSv/hであることから判断基準を0.01mGy/h以上とし、加圧操作開始については、プルーム放出前（炉心損傷後、原子炉格納容器破損前）の直接線・スカイシャイン線の泊発電所3号炉1基分を評価した結果、各モニタリング設備の指示値は最高で約3.5mSv/hであることから5mGy/h以上と設定している。

1.2 炉心損傷防止が困難な事故シーケンスへの対応

(1) 概要

緊急時対策所内にとどまる要員の居住性を確保する観点で最も考慮すべき対応は、原子炉格納容器から放出されるプルームからの防護である。

このため、プルームが放出される可能性のある事象として、「レベル1PRAにより抽出された事故シーケンスのうち、炉心損傷防止が困難な事故シーケンス」への対応について考慮する。

(2) 炉心損傷防止が困難な事故シーケンス

- a. 蒸気発生器伝熱管破損（複数本破損）
- b. 原子炉建屋損傷
- c. 原子炉格納容器損傷
- d. 原子炉補助建屋損傷
- e. 複数の信号系損傷
- f. 複数の安全機能喪失
- g. ECCS 注水機能喪失
 - ・ 大破断LOCA を上回る規模のLOCA (Excess LOCA)
 - ・ 大破断LOCA+ 低圧注入失敗
 - ・ 大破断LOCA+ 蓄圧注入失敗
 - ・ 中破断LOCA+ 蓄圧注入失敗
- h. 原子炉補機冷却機能喪失
 - ・ 原子炉補機冷却機能喪失+ 補助給水失敗
- i. 2次冷却系からの除熱機能喪失
 - ・ 1次系流路閉塞による2次系除熱機能喪失

(3) 加圧準備

(2) 炉心損傷防止が困難な事故シーケンスのうち、a. からe. の5つの事故シーケンスについては、原子炉格納容器の閉じ込め機能に期待できない場合も想定されるシーケンスであるため、プルーム放出開始までの間、原子炉格納容器は破損しないものとしている1.1 審査ガイドに基づく対応のうちa. 加圧準備の考え方が成立しない。

このため、加圧準備の判断基準については、判断レベルIに加え、プラント状況に応じた判断も追加する。

なお、f. からh. の6つの事故シーケンスについては、原子炉格納容器の機能に期待できるシーケンスであるため、1.1 審査ガイドに基づく対応のa. 加圧準備は適用できる。

a. プラント状況を考慮した判断基準の考え方

原子炉格納容器の閉じ込め機能に期待できない場合に留意すべき点は、炉心損傷が生じた後、直ちにプルームが放出される可能性があることである。つまり、炉心損傷に伴う直接線・スカイシャイン線による発電所構内の放射線レベル上昇（1.1 審査ガイドに基づく対応のa. 加圧準備の判断基準）と同時に、プルームが放出されると想定すべきであり、この場合、希ガス侵入防止措置に係る加圧準備が整わず、希ガス侵入防止措置が遅れ、結果、緊急時対策所内にとどまる要員の過大な被ばくが生じるおそれがある。

このような事態を回避するためには、緊急時対策所の希ガス侵入防止に係る加圧準備へ移行する判断基準については、プラント状況に応じた判断も加える必要がある。

b. 加圧準備へ移行する判断基準（プラント状況に応じた判断）

(a) 炉心損傷等による判断

中央制御室から炉心損傷が生じた（炉心出口温度350℃以上かつ、格納容器高レンジエリアモニタ 1×10^5 mSv/h 以上）旨の連絡があった場合。又は緊急時対策所内でのプラント状態監視の結果、炉心損傷の可能性を踏まえ、加圧準備へ移行する必要がある場合。

(b) 原子炉格納容器の損傷等による判断

中央制御室から原子炉格納容器損傷が生じた旨の連絡・情報があった場合。又は、緊急時対策所内でのプラント状態監視や津波監視カメラによる原子炉格納施設周辺等を確認した結果、原子炉格納容器損傷等の可能性を踏まえ、加圧準備へ移行する必要がある場合。

上記(a) 炉心損傷等による判断及び(b) 原子炉格納容器の損傷等による判断を1.1 審査ガイドに基づく対応のa. 加圧準備の判断基準に加えることで、原子炉格納容器バイパスを含め、炉心損傷防止が困難な事故シーケンスへ対応することが可能である。

(4) 希ガス侵入防止対策実施に係る判断基準

(2) 炉心損傷防止が困難な事故シーケンスに伴い放出されるプルームの量や規模については、個別に評価していないものの、審査ガイドに基づく対応を行うことで、緊急時対策所内にとどまる要員の居住性は確保される。

このため、希ガス侵入防止対策実施に係る判断基準については、1.1 審査ガイドに基づく対応のうち、b. 希ガス侵入防止対策実施（判断レベルⅡ）及び(3) 緊急対応（判断レベルⅢ）は適用できる。

2. 希ガス侵入防止対策に係る判断基準（まとめ）

(1) 加圧準備へ移行する判断基準

a. 発電所構内の放射線レベル上昇による判断

プルーム放出前（炉心損傷後，原子炉格納容器破損前）の段階において，直接線・スカイシャインにより発電所構内の放射線レベルが上昇し，次のモニタリング設備の指示値が0.01mGy/h となった場合

- ①原子炉格納施設を囲むように8箇所に設置されているモニタリングポスト，モニタリングステーション
- ②モニタリングポスト及びモニタリングステーションの設置場所に設置する可搬型モニタリングポスト
- ③海側3箇所に設置する可搬型モニタリングポスト
- ④緊急時対策所に隣接し設置する可搬型モニタリングポスト

b. 炉心損傷による判断

中央制御室から炉心損傷が生じた（炉心出口温度350℃以上かつ，格納容器高レンジエリアモニタ 1×10^5 mSv/h 以上）旨の連絡・情報があった場合。又は緊急時対策所内でのプラント状態監視の結果，発電所対策本部長が炉心損傷の可能性を踏まえ，加圧準備へ移行する必要があると判断した場合。

c. 原子炉格納施設の損傷等による判断

中央制御室から原子炉格納容器損傷が生じた旨の連絡・情報があった場合。又は，緊急時対策所内でのプラント状態監視や津波監視カメラによる原子炉格納容器周辺等を確認した結果，発電所対策本部長が原子炉格納容器損傷等の可能性を踏まえ，加圧準備へ移行する必要があると判断した場合。

(2) 希ガス侵入防止対策を実施する判断基準

原子炉格納容器圧力の急減とあいまって下記のいずれかとなった場合，直ちに緊急時対策所の換気を可搬型空気浄化装置から隔離すると共に，空気供給装置による加圧へ切替える。

・次のモニタリング設備の指示値が5 mGy/h以上となった場合。

- ①原子炉格納施設を囲むように8箇所に設置されているモニタリングポスト及びモニタリングステーション
- ②モニタリングポスト及びモニタリングステーションの設置場所に設置する可搬型モニタリングポスト
- ③海側3箇所に設置する可搬型モニタリングポスト
- ④緊急時対策所付近に設置する可搬型モニタリングポスト

・緊急時対策所可搬型エリアモニタの指示値が0.1mSv/h 以上となった場合。

d. 空気供給装置加圧時間



図2.4-19 空気供給装置加圧時間の考え方 (イメージ)

e. 3号炉から緊急時対策所へ向って吹く風の割合



図2.4-20 3号炉と緊急時対策所の位置関係

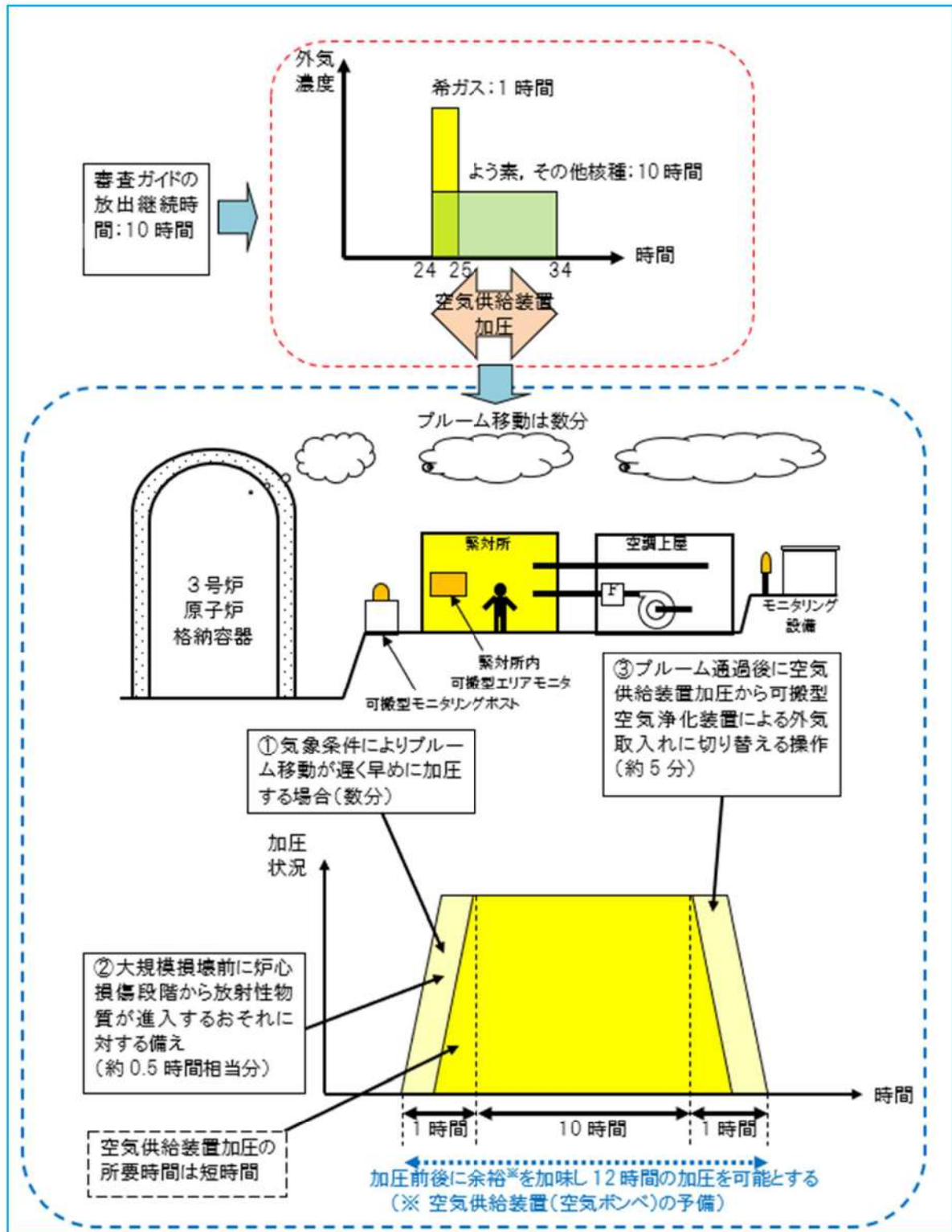

図2.4-21 風配図

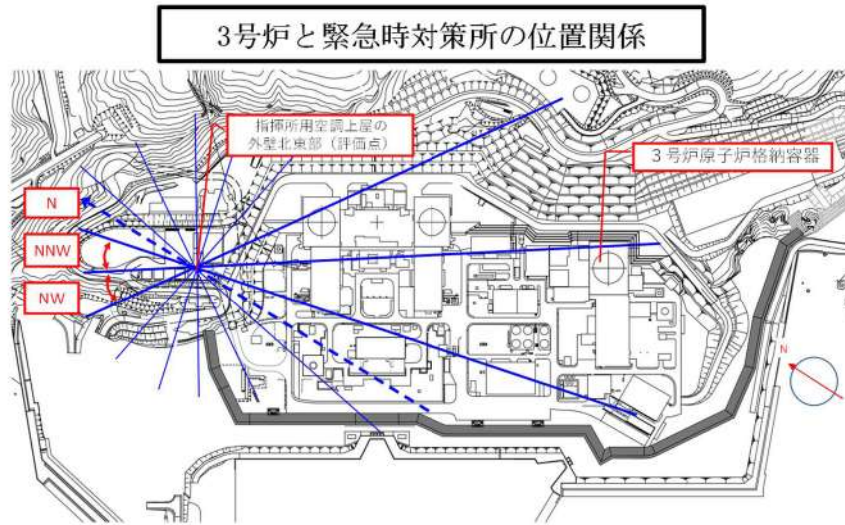

図2.4-22 3号炉から緊急時対策所への風向が継続する割合

(3) フィルタの設置及び管理

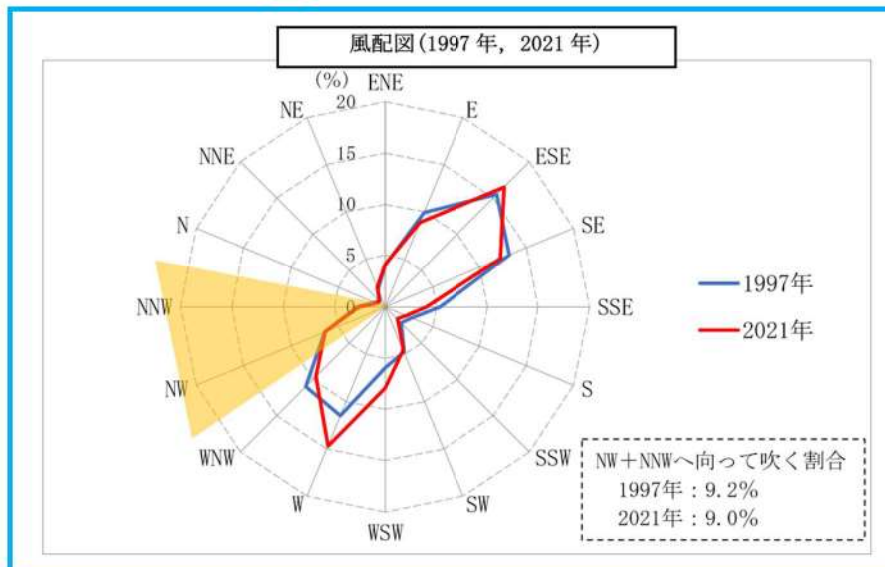
可搬型新設緊急時対策所空気浄化フィルタユニットは、フィルタユニット自体が放射線源になることを踏まえ、緊急時対策所へ出入りする要員の被ばく防護を考慮した設置位置としている。

また、必要に応じてフィルタユニットの切替など、更なる被ばく低減を図る運用を行うこととしている。

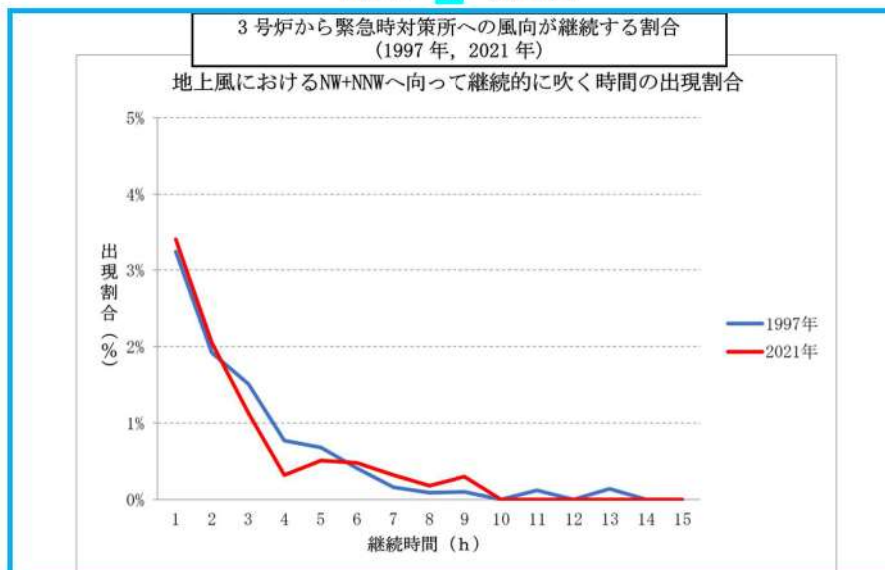
可搬型空気浄化装置は、プルーム通過前及びプルーム通過後において運転する。プルーム通過中は、空気供給装置を使用し緊急時対策所内の正圧を維持する。この間、可搬型空気浄化装置は停止させるため、プルーム通過中の過度に汚染された外気を取り込むことはない。

プルーム通過前後の外気の放射性物質量はプルーム通過中に比べて小さくなるが、仮にプルーム通過時の外気を可搬型空気浄化装置で取り込みフィルタに放射性物質が付着しているとして被ばく評価をした場合でも、緊急時対策所空調上屋は十分な厚さのコンクリート遮へい壁を有しており、被ばく影響は軽微なものである。

緊急時対策所とフィルタユニットとの位置関係を図2.4-23に示す。

表2.4-7 緊急時対策所換気空調設備の運用

	可搬型新設緊急時対策所 空気浄化ファン	空気供給装置 (空気ポンペ)
プルーム通過前	運転 [外気取入れ]	停止
プルーム通過中	停止	使用 [正圧維持]
プルーム通過後	運転 [外気取入れ]	停止



図2.4-23 可搬型緊急時対策所空気浄化ファン及びフィルタユニット設置位置

○参考

フィルタユニットの遮へい厚さについては、ブルーム通過中は可搬型緊急時対策所空気浄化ファンを停止させ空気供給装置（空気ポンプ）加圧とするため、放射性物質に過度に汚染された外気を取り込むことはないが、仮にブルーム通過時の外気を所定の風量（25m³/min）でブルーム通過中の10 時間にわたり取り込み、フィルタがよう素及び放射性微粒子を全量吸着した（除去効率100%）と仮定した線源で緊急時対策所内の居住性に影響を与えない遮へい厚さとする。

なお、フィルタユニットは、ブルーム通過中及びその後の長期間の使用の際においてもよう素及び放射性微粒子の吸着能力が低下しないことは別途評価している。

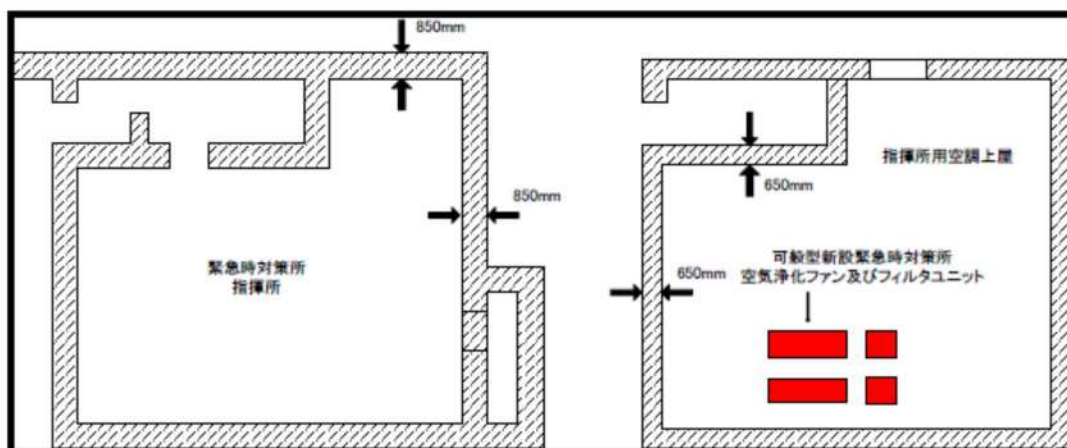
フィルタと緊急時対策所の間には十分な遮へいがあるため、緊急時対策所の要員がフィルタからの線量による影響を受けることはない。また、フィルタは十分な吸着能力があるため、ブルーム通過後も長期間にわたって使用可能である。したがって、フィルタは線量に応じて交換するが、線量が高い場合は、待機側のフィルタに切り替えた後、放射性物質が減衰するまでの間保管した後に、交換を行うこととする。

緊急時対策所可搬型空気浄化装置に係る可搬型設備の採用理由について

1. はじめに

緊急時対策所機能に係る設備のうち、可搬型空気浄化装置、空気供給装置、緊急時対策所用発電機は、屋外及び空調上屋に設置する可搬型重大事故等対処設備として計画している。このうち可搬型空気浄化装置（可搬型新設緊急時対策所空気浄化ファン及び可搬型新設緊急時対策所空気浄化フィルタユニット）については、大型設備であるが、万が一の設備の故障があった場合でも予備基と取り替えるなど柔軟性があるため、当社は可搬型設備とし、緊急時対策所近傍の空調上屋に保管する設計としている。

可搬型空気浄化装置は、可搬、常設に関わらず、要求仕様及び環境条件を満たす設計としており、設置方法に応じた機器の固定方法において可搬と常設で構造的な差異はあるものの、その構造に応じた設計を行うことで要求仕様を満足しているため、機能・性能の観点から可搬、常設による差異はないと考える。

本資料は可搬型空気浄化装置の構造、設置許可基準適合性及び可搬型設備の採用理由について整理したものである。

2. 可搬型空気浄化装置の構造について

可搬型空気浄化装置は、可搬型新設緊急時対策所空気浄化ファン（送風機及び電動機）（以下「ファン」という）及び可搬型新設緊急時対策所空気浄化フィルタユニット（以下「フィルタユニット」という）並びにこれらを固定するアンカーボルトにより構成される。

ファン及びフィルタユニットは可搬方式とするため、固定方法として容易に脱着可能なアンカーボルトを採用するものとし、アンカーボルトで機器を床に固定することで耐震機能を有している。また、アンカーボルトを取外すことで、ケーシング一体で取り替えることができる設計としている。（第1～2図）

ファン及びフィルタユニットは、風雪の影響を受けない空調上屋に保管するが、空調上屋にも換気口があり、環境条件を完全に無視できるわけではないことから機器の主要部材に耐候性に優れたステンレス材を採用し、ファンはケーシングに内蔵する設計とする。ファン及びフィルタユニットは、アンカーボルトを取外し、空気浄化設備運搬用機器を用いて機器の運搬、予備との取替えを行うことが可能である。（第3～4図）

なお、ファン及びフィルタユニットについては、常設機器と同等の構造設計を実施しており、機器の運搬が容易であることを除いて常設機器との差異はない。

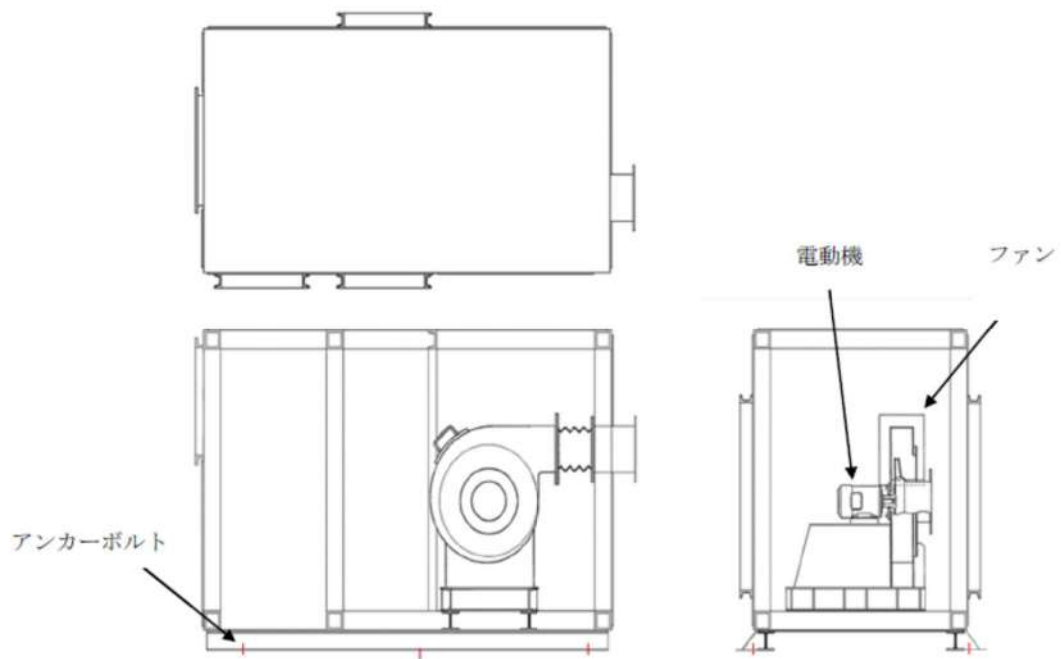

第1図 外形図(可搬型新設緊急時対策所空気浄化ファン)

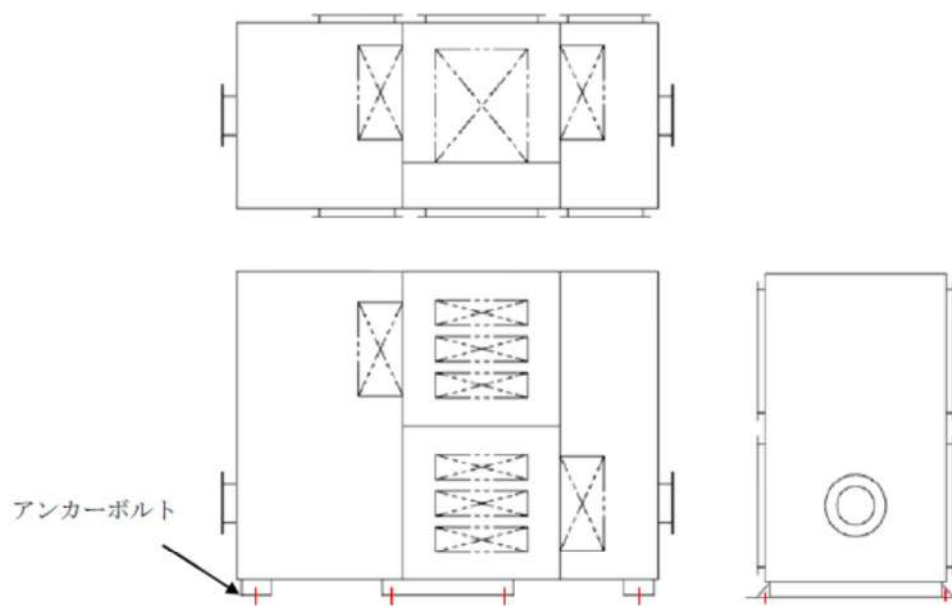

第2図 外形図(可搬型新設緊急時対策所空気浄化フィルタユニット)

ファンケーシング搬送要領図

1) 搬送準備

油圧ジャッキを4台を準備し、左右2台ずつジャッキの爪部分をケーシングベース下へ挿入する。
爪部分上部と爪アタッチメントの間にスペーサ(19mmもしくは22mm)を挿入し高さを調整する。

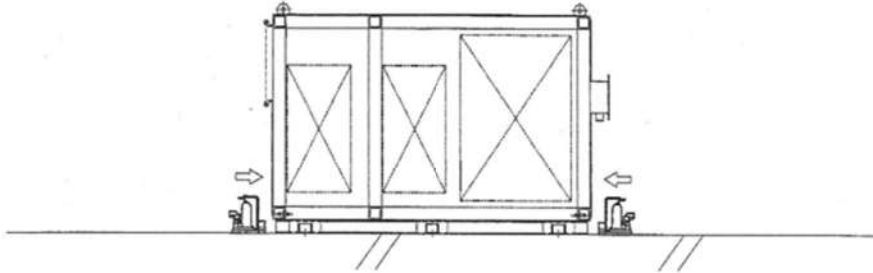

2) リフトアップ

油圧ジャッキ4台で約130mmジャッキアップし、ハンドパレット(L=1400mm)を
図中手前、奥より1台ずつ挿入する。

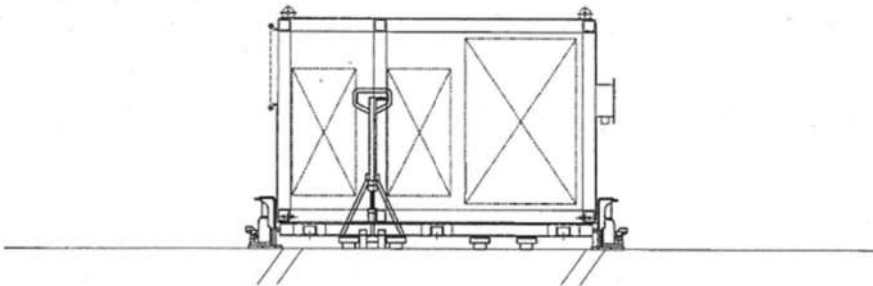

3) チルローラー装着

ハンドパレットをリフトアップし、床面にチルローラ装着の障害となる埋設物がない場所へ
ファンケーシングを移動する。チルローラーをファンケーシング据付ベースアングル下部に
挿入し、ボルト(M16x35)で固定する。ハンドパレットを降下し、ケーシング下部から取り外す。

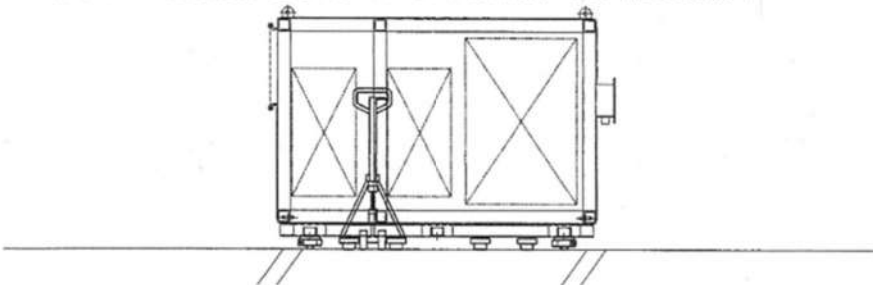

4) ファンケーシング搬送

チルローラーハンドルを取り付け手押しで搬送する。

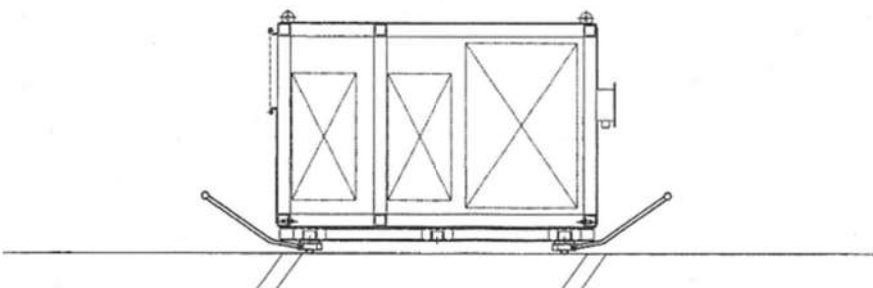

第3図 可搬型新設緊急時対策所空気浄化ファンケーシング取替手順図

空気浄化フィルタユニット搬送要領図

(1) 搬送準備

搬上げ荷を載せたハンドパレット2台を準備し、空気浄化フィルタ下ベース部に装着する。
2台のハンドパレットはそれぞれフィルタユニット対面から装着する。

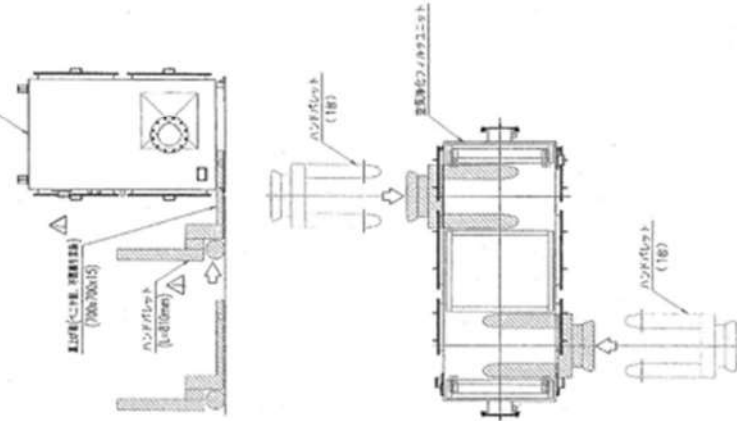

(2) リフトアップ

ハンドパレット2台を同時にリフトアップする。
床面にチャロローラー装着の障害となる周辺物が無い場所へフィルタユニットを移動する。

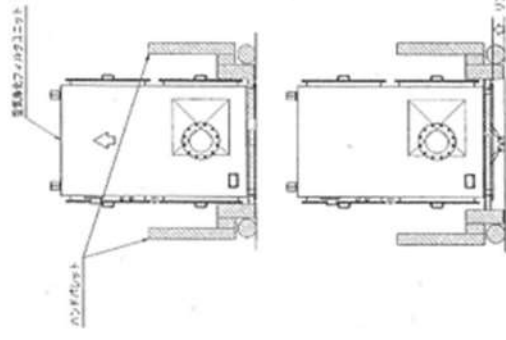

(3) チャロローラー装着

空気浄化フィルタユニット下部提供ベースのうち、ユニット周辺各茶へチャロローラーを装着する。
フィルタユニットとチャロローラーが外れないよう、提供ベースとチャロローラーをボルト(M16X35)で締結する。
ハンドパレットを降下し、フィルタユニット下から取り外す。

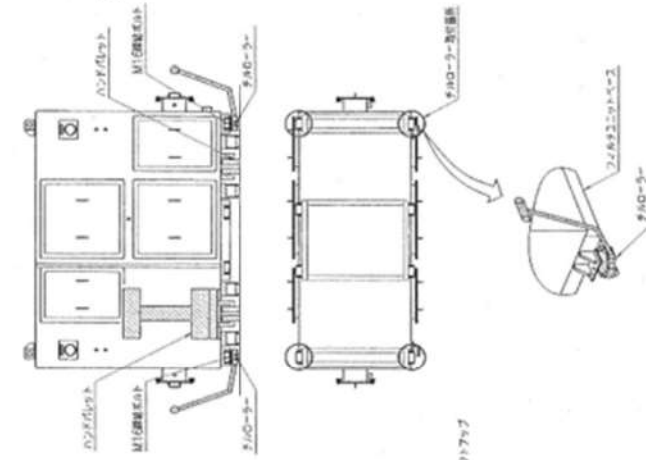

(4) フィルタユニット搬送

チャロローラー1台ごとに作業者が付き、各チャロローラーのハンドルを手押しして搬送する。

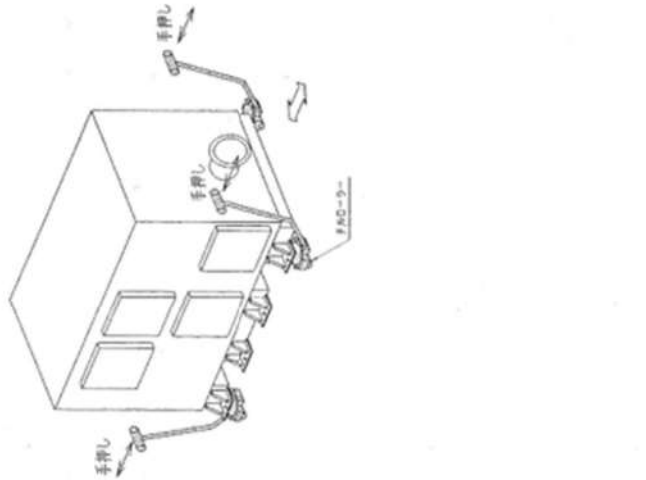

第4図 可搬型新設緊急時対策所空気浄化フィルタユニット取替手順図

3. 可搬型空気浄化装置の設置許可基準適合性について

可搬型空気浄化装置について設置許可基準規則での要求条文は、39条（耐震）、40条（津波）、41条（火災）、43条（重大事故等対処設備）、61条（緊急時対策所）であり、各条文への適合方針を以下に示す。

(1) 地震（39条）

空調上屋に設置するファン及びフィルタユニットは、基準地震動による周辺斜面の崩壊、溢水、火災等の影響を受けない場所に適切に保管する。また、ファン及びフィルタの固定方法について、固定方法に応じた設計及び評価を行うことで基準地震動による地震力において必要な機能を保持できる設計とする。

(2) 津波（40条）

ファン及びフィルタユニットを保管するエリアは、津波の影響を受けない位置であるため、津波防護対策の必要はない。

(3) 火災（41条）

空調上屋に設置するファン及びフィルタは、不燃材料及び難燃ケーブルを使用することで火災の発生を防止するとともに、機器の固定により地震による火災発生防止のための配慮を行う。また、ファン及びフィルタを設置する空調上屋には火災感知設備を設置し、火災感知設備により火災の感知ができる範囲に保管するとともに、消火設備を設置する。

(4) 重大事故等対処設備（43条）

ファン及びフィルタユニットは、緊急時対策所との接続が速やかに行えるよう、空調上屋に保管する設計とするとともに、容易に交換ができる設計とする。また、緊急時対策所指揮所と緊急時対策所待機所に故障時及び保守点検時のバックアップ用の2台を含めて合計4台を保管する設計とすることで、重大事故等が発生した場合において、十分に余裕のある容量を有している。

(5) 緊急時対策所（61条）

重大事故等が発生した場合において、緊急時対策所への希ガス等の放射性物質の侵入を低減又は防止するため適切な換気設計を行い、緊急時対策所の気密性及び緊急時対策所遮へいの性能とあいまって、居住性に係る判断基準である緊急時対策所にとどまる要員の実効線量が事故後7日間で100mSvを超えない設計とする。

また、地震、津波その他の自然現象又は故意による大型航空機の衝突その他のテロリズムによる影響を考慮した上で、緊急時対策所空調上屋内に設置するファン及びフィルタは、中央制御室から100m以上離隔をとり、配置する。（第5図）

また、ファン及びフィルタユニットの起動は、事故発生の早い段階で実施できるため、早期に緊急時対策所の立ち上げが可能である。

配置図

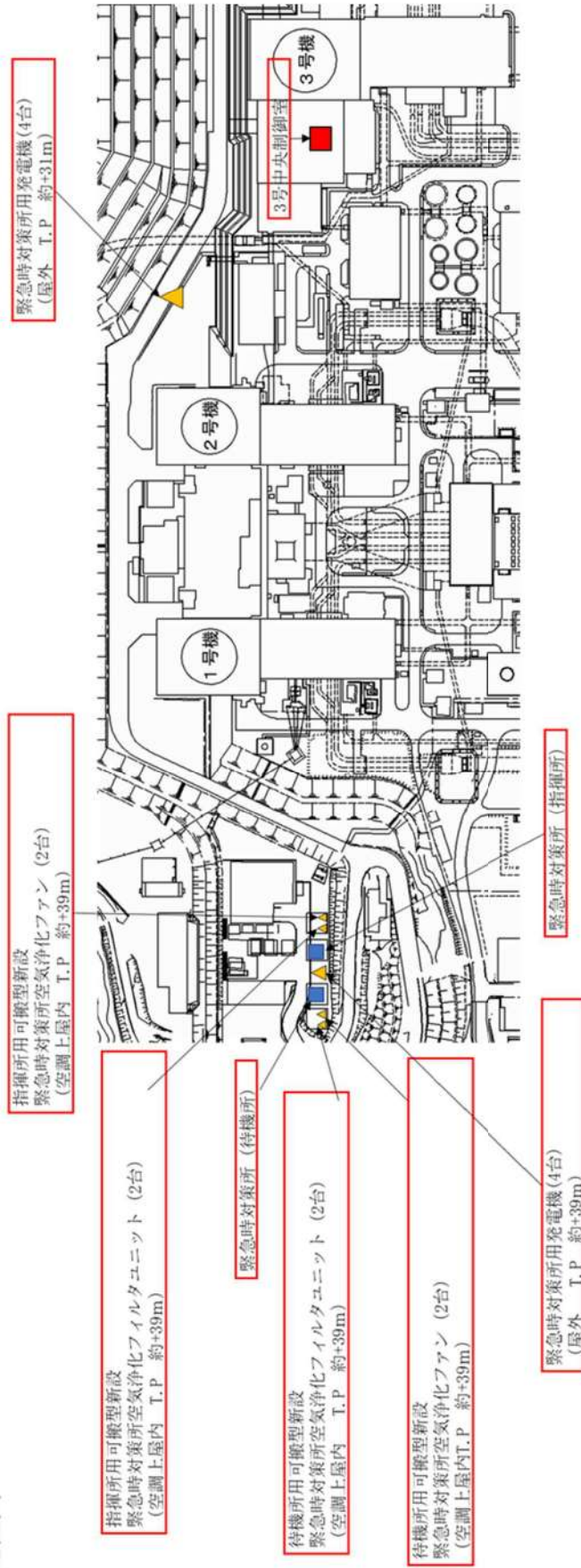

第5図 緊急時対策機能に係る設備保管場所

4. 可搬型設備の採用理由について

第1表に可搬型設備と常設設備の比較、第2表に屋内設備、屋外設備を示す。

設備の信頼性及び操作性は、常設設備と比較し大きな差異はないが、可搬型設備は、万一の故障時に空気浄化設備用運搬用機器を用いて容易に取り替えることができる。

第1表 可搬型設備及び常設設備の比較

	可搬型設備		常設設備	
	評価	理由	評価	理由
特徴	-	空気浄化設備運搬用機器により取り出しできる構造	-	機械基礎に基礎ボルト等で機器を固定する構造
操作性	○	常設設備との接続が必要ではあるが、簡便な接続規格等（フランジ接続）を用いることで容易かつ確実に接続が可能	◎	接続等が不要
故障時の対応	◎	故障時及び保守点検による待機除外時に予備機を1基設置しているため切替が可能であり、一体で交換できるため早期復旧することが可能	○	故障時及び保守点検による待機除外時には予備機を1基設置した場合、切替が可能であるが、分解点検等が必要となる。早期復旧は可能。
総合評価	◎		◎	

第2表 屋外及び屋内保管の設計比較

	屋外設備		屋内設備	
	評価	理由	評価	理由
特徴	-	機器の主要部材について屋外環境に耐える設計	-	機器への風雪による影響については考慮不要。
操作性	○	設置場所にて操作可能	○	設置場所にて操作可能
故障時の対応	◎	故障時にはクレーンやトラックがアクセスしやすく、分解又は持ち出しが容易。	○	故障時に分解又は持ち出しのために周囲にスペースを確保しておく。
環境条件	○	屋外の環境条件や自然現象等を考慮する必要があるが、それらに応じた設計を行うことで機能を損なわない設計	◎	屋内に設置するため、風雪等の環境条件について考慮不要。
総合評価	○		◎	

5. まとめ

空気浄化装置（ファン及びフィルタ）は、可搬・常設に関わらず、要求仕様を満たす設計としており、設置方法に応じた機器の固定方法において可搬と恒設で構造的な差異はあるものの、機能・性能の観点では可搬と常設に差異はない。

重大事故等対策において、柔軟性の観点と、冬季の作業性の観点から屋内可搬型設備による対策が有利であると判断し、屋内可搬型設備を採用した。

緊急時対策所の可搬型設備の自主的な事前のつなぎ込みについて

1. はじめに

緊急時対策所の設備のうち、可搬型空気浄化装置、空気供給装置、緊急時対策所用発電機は、屋外及び空調上屋に保管・設置する可搬型重大事故等対処設備として計画している。

上記の設備は、配管及びケーブルを常設設備と切り離れた状態で保管し、重大事故等時に接続する手順としている。

本資料は可搬型重大事故対処設備を常時接続した場合の影響等について検討したものである。

2. 緊急時対策所の可搬型重大事故対処設備の設計方針及び運用について

緊急時対策所の屋外又は空調上屋の可搬型重大事故対処設備は、緊急時対策所内及び屋外壁面は常設、屋外及び空調上屋は容易に交換ができるよう可搬型とし、使用時にそれらを接続する設計としている。

可搬型空気浄化装置、空気供給装置、緊急時対策所用発電機の設計方針及び運用を以下に示す。

(1) 可搬型空気浄化装置

a. 設計方針

空調上屋に保管する可搬型新設緊急時対策所空気浄化ファン、可搬型新設緊急時対策所空気浄化フィルタユニット及び可搬ダクトは、容易に交換ができるよう可搬型とし、緊急時対策所空調上屋から緊急時対策所内は常設である恒設ダクトで構成する。

屋内外に保管するケーブルは、容易に交換ができるよう可搬型ケーブルとし、緊急時対策所分電盤から緊急時対策所ケーブル接続盤までは、常設電路で構成する。

b. 運用

可搬ダクトは、作業員の負担軽減のため、緊急時対策所空調上屋内に保管し、使用時には、緊急時対策所空調上屋にて常設ダクトと簡易的に接続する運用とする。

可搬型新設緊急時対策所空気浄化ファン等へのケーブルは、緊急時対策所内外に保管し、使用時には緊急時対策所ケーブル接続盤をコネクタにて接続し、緊急時対策所用発電機側を端子台にて接続する運用とする。

空気浄化ファン側は、コネクタにて常時接続した状態とする。

(2) 空気供給装置

a. 設計方針

空調上屋に設置する空気供給装置及びホースは、容易に交換できるよう可搬型とし、緊急時対策所内及び空調上屋の貫通部接続口は常設である恒設配管で構成する。

b. 運用

空気供給装置のホースは、緊急時対策所空調上屋内部に保管し、使用時に空調上屋屋内側壁貫通配管接続口、空調上屋屋外側壁貫通配管接続口及び緊急時対策所空気供給配管接続口の貫通部にて接続する。なお、空調上屋屋内側壁貫通配管接続口、空調上屋屋外側壁貫通配管接続口及び緊急時対策所空気供給配管接続口以外に接続するホースについては、常時接続した状態とする。

(3) 緊急時対策所用発電機

a. 設計方針

屋外に保管する緊急時対策所用発電機は、容易に交換できるよう可搬型とする。

屋内外に保管するケーブルは、容易に交換ができるよう可搬型ケーブルとし、緊急時対策所分電盤から緊急時対策所ケーブル接続盤までは、常設電路で構成する。

b. 運用

緊急時対策所用発電機のケーブルは、緊急時対策所内外に保管し、使用時に接続する。

使用時には緊急時対策所ケーブル接続盤側をコネクタにて接続し、緊急時対策所用発電機側を端子台にて接続する。各設備の接続方法を第1表、接続箇所を第1図に示す。

第1表 緊急時対策所にかかわる可搬型重大事故等対処設備の接続方法

設備	種類	接続方法
可搬型空気浄化装置	ダクト	フランジ接続
	ケーブル	コネクタ接続
空気供給装置	ホース	カプラ接続
	ケーブル/端子	コネクタ接続

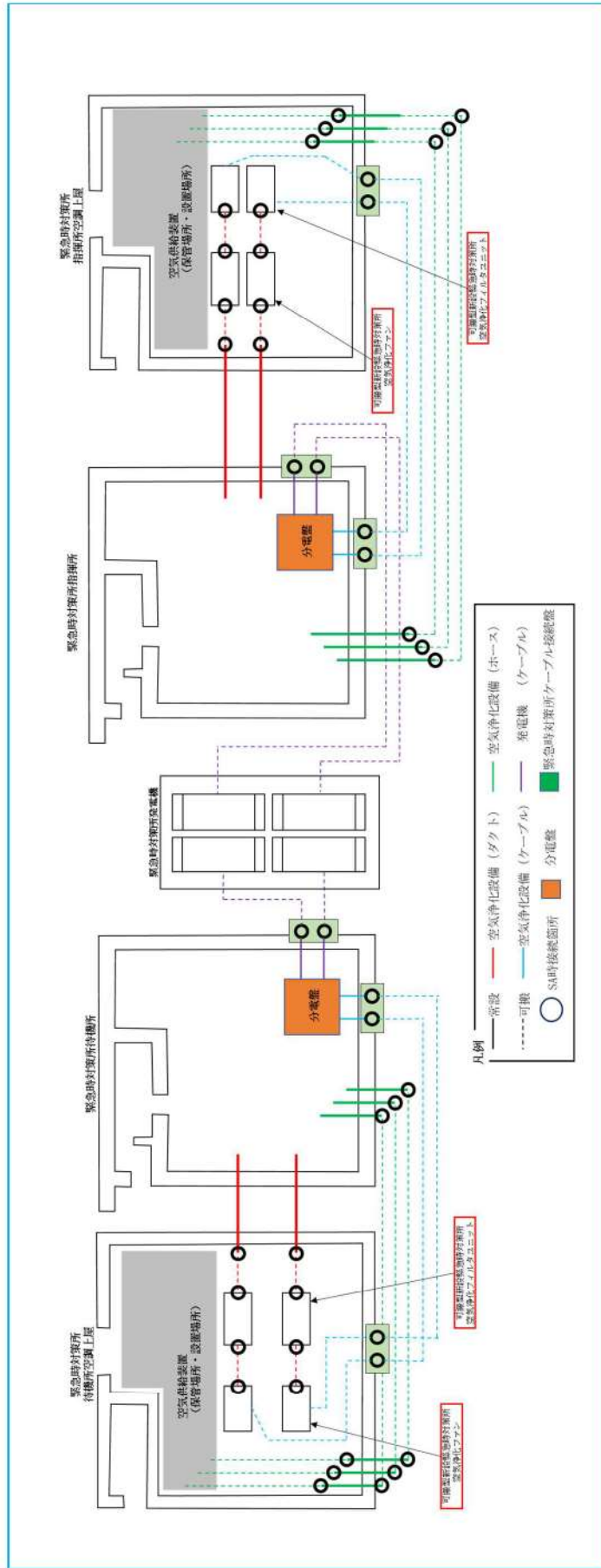

第1図 緊急時対策所の可搬型重大事故等対処設備の接続箇所

3. 設置変更許可申請書の整理

設置変更許可申請書に記載している緊急時対策所の設備に係る設計方針を第2表に記載する。

第2表 設置変更許可申請書記載内容の整理

記載箇所	記載内容
設置許可基準規則	<p>(緊急時対策所)</p> <p>第三十四条</p> <p>工場等には、一次冷却系統に係る発電用原子炉施設の損壊その他の異常が発生した場合に適切な措置をとるため、<u>緊急時対策所を原子炉制御室以外の場所に設けなければならない。</u>(以下略)</p> <p>第六十一条</p> <p>第三十四条の規定により設置される緊急時対策所は、重大事故等が発生した場合においても当該重大事故等に対処するための適切な措置が講じられるよう、次に掲げるものでなければならない。</p> <p>一 重大事故等に対処するために必要な指示を行う要員がとどまることができるよう、適切な措置を講じたものであること。</p> <p>二 重大事故等に対処するために必要な指示ができるよう、重大事故等に対処するために必要な情報を把握できる設備を設けたものであること。</p> <p>三 発電用原子炉施設の内外の通信連絡をする必要のある場所と通信連絡を行うために必要な設備を設けたものであること。</p> <p>(重大事故等対処設備)</p> <p>第四十三条1項一号</p> <p>想定される重大事故等が発生した場合における温度、放射線、荷重その他の使用条件において、重大事故等に対処するために必要な機能を有効に発揮するものであること。</p> <p>第四十三条2項三号</p> <p>常設重大事故防止設備は、共通要因によって設計基準事故対処設備の安全機能と同時にその機能が損なわれるおそれがないよう、適切な措置を講じたものであること。</p> <p>第四十三条3項五号</p> <p>地震、津波その他の自然現象又は故意による大型航空機の衝突その他のテロリズムによる影響、設計基準事故対処設備及び重大事故等対処設備の配置その他の条件を考慮した上で常設重大事故等対処設備と異なる保管場所に保管すること。</p>

記載箇所	記載内容
設置変更許可申請書	<p>【本文】</p> <p>ロ. 発電用原子炉施設の一般構造</p> <p>(3) その他の主要な構造</p> <p>a. 設計基準対象施設</p> <p>(ac) 緊急時対策所 (P. 59～)</p> <p>原子炉施設には、1次冷却系統に係る原子炉施設の損壊その他の異常が発生した場合に適切な措置をとるため、<u>緊急時対策所を中央制御室以外の場所に設置する。</u></p> <p>緊急時対策所は、重大事故等が発生した場合においても当該事故等に対処するために必要な指示を行う要員がとどまることができるよう、適切な措置を講じる。また、必要な情報を把握できる設備及び発電所内外の通信連絡をする必要のある場所と通信連絡を行うために必要な設備を設けるとともに、重大事故等に対処するために必要な数の要員を収容できる設計とする。</p> <p>b. 重大事故等対処施設（原子炉制御室、監視測定設備、<u>緊急時対策所及び通信連絡を行うために必要な設備は、 a. 設計基準対象施設に記載</u>）</p> <p>(c) 重大事故等対処設備</p> <p>(c-1) 多様性，位置的分散，悪影響防止等</p> <p>(c-1-1) 多様性，位置的分散</p> <p>(c-1-1-1) 常設重大事故等対処設備 (p. 67)</p> <p>常設重大事故防止設備は、設計基準事故対処設備等の機能と、共通要因によって同時にその機能を損なうおそれがないよう、<u>可能な限り多様性，独立性，位置的分散を考慮して適切な措置を講じる設計とする。</u></p> <p>(c-1-1-2) 可搬型重大事故等対処設備 (p. 69～)</p> <p>重大事故防止設備のうち可搬型のもの（以下、「可搬型重大事故防止設備」という。）は、<u>設計基準事故対処設備等又は常設重大事故防止設備の機能と、共通要因によって同時にその機能を損なうおそれがないよう、可能な限り多様性，独立性，位置的分散を考慮して適切な措置を講じる設計とする。</u></p>

記載箇所	記載内容
設置変更許可申請書	<p>(c-3)環境条件</p> <p>(c-3-1) 環境条件 (p. 81)</p> <p>中央制御室内, 原子炉建屋内, 原子炉補助建屋内, ディーゼル発電機建屋内, 燃料取扱棟内, 循環水ポンプ建屋内及び緊急時対策所内(空調上屋含む)の<u>重大事故等対処設備は, 重大事故等時におけるそれぞれの場所の環境条件を考慮した設計とする。また, 地震による荷重を考慮して, 機能を損なうことのない設計とするとともに, 可搬型重大事故等対処設備については, 必要により当該設備の落下防止, 転倒防止, 固縛による固定の措置をとる。</u></p> <p>ヌ. その他発電用原子炉の附属設備の構造及び設備</p> <p>(3)その他の主要な事項</p> <p>(vi) 緊急時対策所 (p. 241)</p> <p><u>緊急時対策所の機能に係る設備は, 中央制御室との共通要因により同時に機能喪失しないよう, 中央制御室に対して独立性を有する設計とするとともに, 中央制御室とは離れた位置に設置又は保管する設計とする。</u></p> <p>【添付資料八】</p> <p>1. 1. 10 重大事故等対処設備に関する基本方針</p> <p>1. 1. 10. 1 多様性, 位置的分散, 悪影響防止等</p> <p>(1) 多様性, 位置的分散(p. 8-1-17)</p> <p>a. 常設重大事故等対処設備</p> <p>常設重大事故防止設備は, 設計基準事故対処設備及び使用済燃料貯蔵槽の冷却機能若しくは注水機能を有する設備(以下「設計基準事故対処設備等」という。)の機能と, 共通要因によって同時にその機能を損なうおそれがないよう, <u>可能な限り多様性, 独立性, 位置的分散を考慮して適切な措置を講じる設計とする。</u></p> <p>b. 可搬型重大事故等対処設備(p. 8-1-20)</p> <p>可搬型重大事故防止設備は, 設計基準事故対処設備等又は常設重大事故防止設備の機能と, 共通要因によって同時にその機能を損なうおそれがないよう, <u>可能な限り多様性, 独立性, 位置的分散を考慮して適切な措置を講じる設計とする。</u></p>

記載箇所	記載内容
設置変更許可申請書	<p>1. 1. 10. 3 環境条件等</p> <p>(1) 環境条件(p. 8-1-31)</p> <p>中央制御室内, 原子炉建屋内, 原子炉補助建屋内, ディーゼル発電機建屋内, 燃料取扱棟内, 循環水ポンプ建屋内及び緊急時対策所内(空調上屋含む)の重大事故等対処設備は, 重大事故等時におけるそれぞれの場所の環境条件を考慮した設計とする。</p> <p>また, 地震による荷重を考慮して, 機能を損なうことのない設計とするとともに, 可搬型重大事故等対処設備については, 必要により当該設備の落下防止, 転倒防止, 固縛による固定の措置をとる。</p> <p>10. その他発電用原子炉の附属施設</p> <p>10. 9. 緊急時対策所</p> <p>10. 9. 2. 2 設計方針(p. 8-10-87～)</p> <p><u>緊急時対策所の機能に係る設備は, 中央制御室との共通要因により同時に機能喪失しないよう, 中央制御室に対して独立性を有する設計とするとともに, 中央制御室とは離れた位置に設置及び保管する設計とする。</u></p> <p>10. 9. 2. 2. 1 多様性, 多重性, 独立性及び位置的分散(p. 8-10-93～)</p> <p><u>基本方針については, 「1. 1. 10. 1 多様性, 位置的分散, 悪影響防止等」に示す。</u></p> <p>緊急時対策所は, 独立した建屋及びそれと一体の緊急時対策所遮へい並びに換気設備として可搬型新設緊急時対策所空気浄化ファン及び可搬型新設緊急時対策所空気浄化フィルタユニットを有し, さらに, 換気設備の電源を緊急時対策所用発電機から給電できる設計とする。これら中央制御室に対して独立性を有した設備により居住性を確保できる設計とする。</p> <p><u>緊急時対策所及び緊急時対策所用発電機は, 中央制御室とは離れた位置の屋外に設置することで, 位置的分散を図る設計とする。</u></p> <p><u>可搬型新設緊急時対策所空気浄化ファン及び可搬型新設緊急時対策所空気浄化フィルタユニットは, 中央制御室とは離れた位置の空調上屋内に分散して保管することで, 位置的分散を図る設計とする。</u></p> <p>可搬型新設緊急時対策所空気浄化ファンは, 1 台で指揮所又は待機所をそれぞれ換気するために必要な容量を有するものを各 2 台, 合計 4 台を保管することで多重性を持つ設計とする。</p>

記載箇所	記載内容
設置変更許可申請書	<p>可搬型新設緊急時対策所空気浄化フィルタユニットは、1基で指揮所又は待機所をそれぞれ換気するために必要な容量を有するものを各2基、合計4基を保管することで多重性を持つ設計とする。</p> <p>緊急時対策所用発電機は、1台で指揮所、待機所それぞれに給電するために必要な容量を有するものを予備も含めて8台保管することで多重性を図る設計とする。</p> <p>10.9.2.2.4 環境条件等(p.8-10-97～)</p> <p><u>基本方針については、「1.1.10.3 環境条件等」に示す。</u></p> <p>可搬型新設緊急時対策所空気浄化ファンは、空調上屋内に保管及び設置するため、<u>重大事故等時における空調上屋内の環境条件を考慮した設計とする。</u>操作は設置場所及び緊急時対策所内で可能な設計とする。</p> <p>可搬型新設緊急時対策所空気浄化フィルタユニットは、空調上屋内に保管及び設置するため、<u>重大事故等時における空調上屋内の環境条件を考慮した設計とする。</u>操作は設置場所で可能な設計とする。</p> <p>空気供給装置は、空調上屋内に保管及び設置するため、<u>重大事故等時における空調上屋内の環境条件を考慮した設計とする。</u>操作は設置場所で可能な設計とする。</p> <p>緊急時対策所用発電機は、屋外に保管及び設置するため、<u>重大事故等時における屋外の環境条件を考慮した設計とする。</u>操作は設置場所で可能な設計とする。</p>

4. 緊急時対策所の設備に係る外部からの衝撃に対する設計方針について

設置変更許可申請において、可搬型重大事故等対処設備は、外部からの衝撃による損傷の防止が図られた建屋内に保管するか、設計基準事故対処設備の安全機能、使用済燃料ピットの冷却機能若しくは注水機能又は常設重大事故等対処設備の重大事故に至るおそれがある事故に対処するために必要な機能と同時にその機能が損なわれるおそれがないように、設計基準事故対処設備を防護するとともに、設計基準事故対処設備の配置も含めて常設重大事故等対処設備と位置的分散を図り複数箇所に分散して保管することとしている。

設置許可基準規則第43条3項7号の規定は重大事故防止設備に対する要求事項であることから、重大事故緩和設備についての直接的な要求事項ではないと考える。

しかしながら、大型航空機の衝突その他のテロリズムによる影響を含めて、多くの設計基準事故対処設備や常設重大事故等対処設備が設置されている原子炉建屋から100m以上離隔する設計とし、複数保有している場合については、同じ機能をもつ可搬型重大事故等対処設備同士を可能な限り離隔して分散配置している。

また、緊急時対策所に係る設備は、3号炉中央制御室との共通要因により同時に機能喪失しないよう、3号炉中央制御室に対して独立性を有する設計とするとともに、3号炉中央制御室とは離れた位置に設置又は保管する設計としており、同時に機能が損なわれない措置を講じている。

また、屋外及び空調上屋に設置する緊急時対策所の設備は、屋外及び空調上屋の環境条件を考慮した設計としている。

屋外に設置する重大事故等対処設備については、地震による荷重、竜巻による風荷重等に対して、位置的分散を考慮した保管又は当該設備をアンカー等による固定及び転倒防止により、機能が損なわれない設計とする。

空調上屋に設置する重大事故等対処設備については、地震による荷重等に対して、当該設備をアンカー等による固定及び転倒防止により、機能が損なわれない設計とする。

第3表 泊3号炉 重大事故対処設備の位置的分散に係る具体的な内容 (61条)

屋外重大事故対処設備	設備詳細	常設/可搬	設備の持つ機能 (関連条文)	機能喪失を想定する 設計基準事故対処設備	同じ機能を有する 重大事故対処設備	位置的分散に係る設計内容
緊急時対策用発電機	発電機	可搬	①代替交流電源 (61条)	①なし	①なし (雑談配備)	・原子炉建屋から、100m以上の離隔距離を確保する ・電源車同士で100m以上の離隔距離を確保した保管場所を定めて保管。
	ケーブル	常設/可搬				
可搬型空気浄化装置	可搬型新設緊急時対策所 空気浄化ファン	可搬	①居住性の確保 (61条)	①なし	①なし (雑談配備)	・原子炉建屋から、100m以上の離隔距離確保をした保管場所を定めて保管。 ・空調上屋内に転倒防止のためにアンカー等で固定しているため、地震等による損傷はなく、機能は損なわれない。
	可搬型新設緊急時対策所 空気浄化フィルタユニット	可搬				
	ダクト	常設/可搬				
	ケーブル	常設				
空気供給装置	空気供給装置	可搬	①居住性の確保 (61条)	①なし	①なし	・原子炉建屋から、100m以上の離隔距離を確保した保管場所を定めて保管。 ・空調上屋内に転倒防止のためにアンカー等で固定しているため、地震等による損傷はなく、機能は損なわれない。
	ホース	可搬				
	恒設配管	常設				

配置図

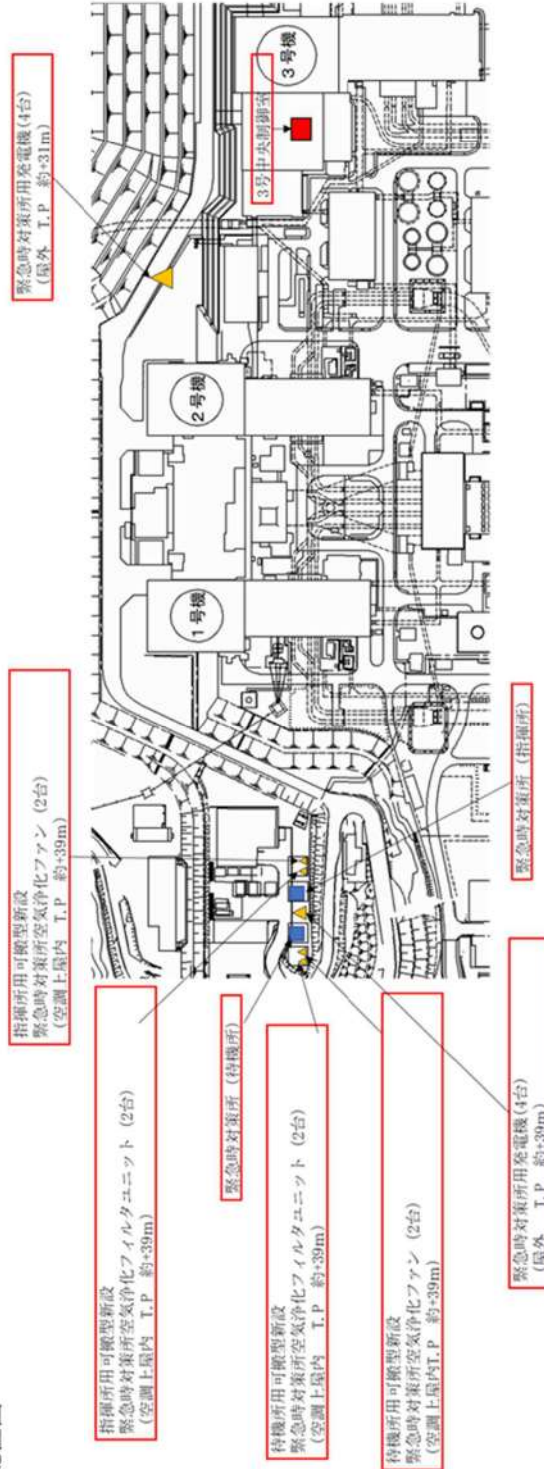

5. 可搬型重大事故等対処設備の常時接続に係る検討

緊急時対策所に係る設備のうち、可搬型空気浄化装置の常時接続に係る影響等を以下の通り検討した。

(1) 可搬ダクト

常設ダクトは基準地震動による地震力に対して機能を喪失しないよう設計しており、事前接続を実施する場合は、可搬ダクト及びホースと接続した状態で基準地震動による地震力に対して損傷しないことを確認する必要があるが、新たに評価条件の設定や試験等が必要となり、JEAG4601等の規格基準類に従った健全性評価が短時間では難しい。

また、可搬ダクトは外部からの衝撃に対して、予備を分散して保管することで機能が喪失することがない設計としており、事前接続する場合は、可搬ダクト及びホースと接続した状態で、外部衝撃に対して損傷しないことを確認する必要があるが、新たに評価条件の設定や試験等が必要となり、規格基準類に従った健全性評価が短時間では難しい。

常時接続により接続箇所が万が一損傷した場合、取替えに要する時間が必要となり、作業時間が大幅に増加する恐れがある。

上記により、常設重大事故等対処設備と可搬ダクトを切り離し、その他可搬型設備同士は接続状態で保管することとする。

(2) ケーブル

ケーブル接続盤側は、耐震評価を実施し、基準地震動による地震力に対して、接続箇所を含めて損傷しない設計とする。

緊急時対策所用発電機側は、重大事故等時に敷設しているケーブルを端子台に接続する計画であるが、端子部は、常時接続状態にした場合、ケーブル等が屋外環境により劣化し、絶縁低下等が起こるリスクがあるため、緊急時対策所用発電機の端子部を切り離しケーブル接続盤側は端子接続で保管することとする。

なお、可搬型空気浄化装置側は屋内に設置されており、絶縁低下等のリスクは低いことから可搬型空気浄化装置からケーブル接続盤までのケーブルは常時接続とする。

		経過時間(分)															備考	
		0	10	20	30	40	50	60	70	80	90	100	110	120	130	140		150
手順の項目	要員(数)	約1時間 ▽ 可搬型空気浄化装置による換気開始																
緊急時対策所 空気浄化装置 の起動	4	準備																
		指揮所	指揮所空気浄化装置電源ケーブル・ダクト敷設															
		準備	ファン起動															
		待機所	待機所空気浄化装置電源ケーブル・ダクト敷設															
緊急時対策所 空気供給装置 の系統構成	4	準備																
		仮設ホース敷設																
		指揮所	ラインアップ															
		待機所	ラインアップ															

第2図 緊急時対策所空気浄化装置タイムチャート

6. まとめ

可搬型重大事故等対処設備は、外部からの衝撃による損傷の防止が図られた建屋内に保管するか、設計基準事故対処設備の安全機能、使用済燃料ピットの冷却機能若しくは注水機能又は常設重大事故等対処設備の重大事故に至るおそれがある事故に対処するために必要な機能と同時にその機能が損なわれるおそれがないように、設計基準事故対処設備を防護するとともに、設計基準事故対処設備の配置も含めて常設重大事故等対処設備と位置的分散を図り複数箇所に分散して屋外に保管することとしている。

5. のとおり、可搬設備の常時接続は、外部からの衝撃に対して新たな評価条件の設定や試験等が必要であり、現在の規格基準等に基づいた健全性評価の実施が短時間では難しい。そのため、常時接続した場合の損傷時の対応を考慮し、使用時に接続する運用とする。

なお、作業員の負担軽減のため、ダクト、ケーブル等は可能な限り使用場所に保管、敷設し、使用時に簡易に接続するだけになるよう工夫する。(添付参照)

可搬設備の接続箇所概要

可搬型空気浄化装置に係る接続箇所の概要を第1図に示す。

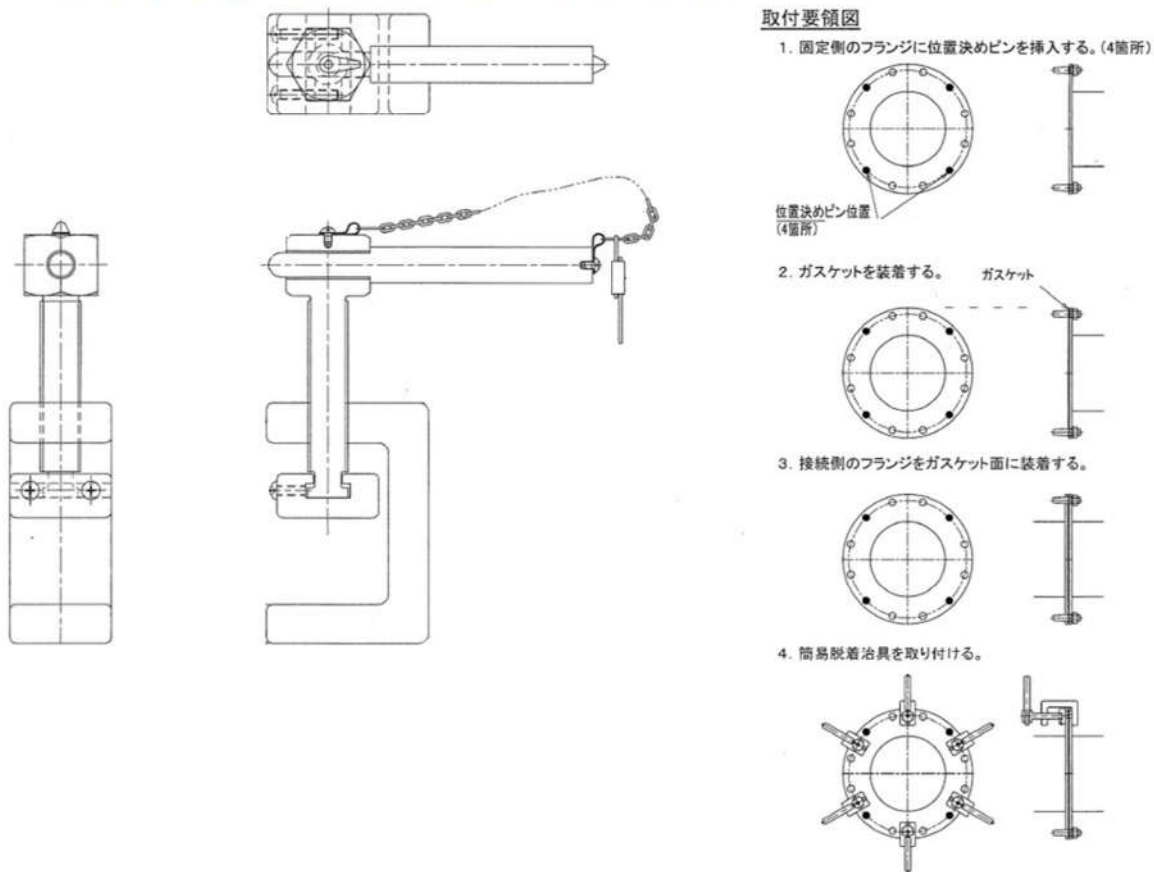

第1図 可搬型空気浄化装置 可搬ダクト接続部

2.5 必要な情報を把握できる設備について

緊急時対策所において、重大事故等時に対処するために必要な情報（プラントパラメータ）を把握できる設備として、主にデータ収集計算機、ERSS伝送データサーバ及びデータ表示端末から構成される緊急時対策所情報収集設備を構築する設計とする。

データ収集計算機及びERSS伝送サーバは3号炉原子炉補助建屋に設置し、データ表示端末は緊急時対策所指揮所に設置する設計とする。

データ収集計算機は、プラントパラメータを収集し、視覚化等の処理を行う。ERSS伝送サーバは、データ収集計算機から送られた情報を、所外へデータ伝送する。データ表示端末は、データ収集計算機で処理された情報を、緊急時対策所指揮所内に表示させる。

3号炉原子炉補助建屋にあるデータ収集計算機から緊急時対策所にあるデータ表示端末へのデータ伝送手段は有線（光通信回線）と無線（無線通信回線）により構成し、多様性を確保する設計とする。

概要を図2.5-1に示す。

データ表示端末で把握できる主なパラメータを表2.5-1に示す。

表2.5-1に示すとおり、原子炉格納容器内の状態、使用済燃料ピットの状態、水素爆発による原子炉格納容器の破損防止、**水素爆発による原子炉建屋の損傷防止**を確認できるパラメータについてもデータ表示端末にて確認できる設計とする。

また、原子炉水位、圧力等の主要なパラメータの計測が困難となった場合においても、緊急時対策所で推定を行うことができるよう可能な限り関連パラメータを確認できる設計とする。

また、データ表示**端末**は今後の監視パラメータ追加や表示機能の拡張等を考慮した設計とする。

なお、放射性物質の放射線量の測定に用いる可搬型モニタリングポスト、風向及び風速その他の気象条件の測定に用いる可搬型気象観測装置のデータは無線により緊急時対策所へ伝送することで確認できる設計とする。

緊急時対策所のデータ表示に係る機能に関しては、原子炉補助建屋に設置するデータ収集計算機及びERSS伝送サーバも含め、基準地震動に対して、機能を喪失しないように耐震性を確保する設計としている。



図 2.5-1 緊急時対策所 必要な情報を把握するための設備の概要



図 2.5-2 緊急時対策所情報収集設備の概要

表 2.5-1 データ表示端末で確認できる主なパラメータ

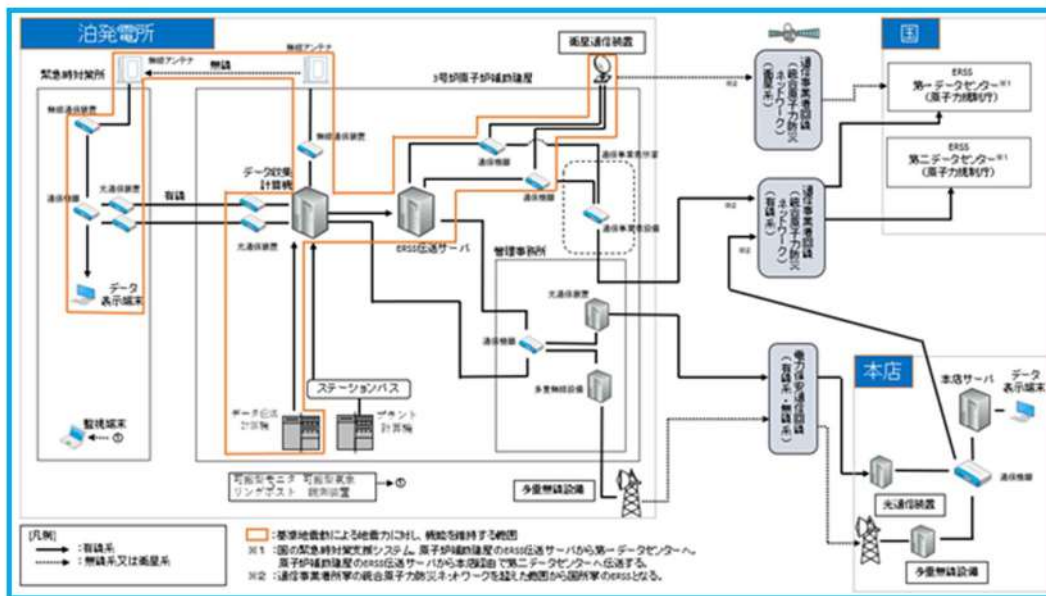
目 的	対象パラメータ
炉心反応度の状態確認	中性子源領域中性子束
	中間領域中性子束
	出力領域中性子束
	ほう酸タンク水位
炉心冷却の状態確認	加圧器水位
	1次冷却材圧力（広域）
	1次冷却材温度（広域－高温側，低温側）
	主蒸気ライン圧力
	高圧注入流量
	低圧注入流量
	燃料取替用水ピット水位
	蒸気発生器水位（広域）
	蒸気発生器水位（狭域）
	補助給水流量
	補助給水ピット水位
	電源の状態（ディーゼル発電機の運転状態）
	所内母線電圧（非常用）
	サブクール度
燃料の状態確認	1次冷却材圧力（広域）
	炉心出口温度
	1次冷却材温度（広域－高温側，低温側）
	格納容器内高レンジエリアモニタの指示値

目 的	対象パラメータ
格納容器の状態確認	原子炉格納容器圧力
	格納容器圧力（AM用）
	格納容器内温度
	格納容器内水素濃度
	格納容器水位
	原子炉下部キャビティ水位
	格納容器再循環サンプル水位（広域）
	格納容器再循環サンプル水位（狭域）
	格納容器スプレイ流量
	代替格納容器スプレイポンプ出口積算流量
	B－格納容器スプレイ冷却器出口積算流量（AM用）
	格納容器内高レンジエリアモニタの指示値
	放射能隔離の状態確認
原子炉格納容器隔離の状態	
ECCSの状態等	ECCSの状態（高圧注入系）
	ECCSの状態（低圧注入系）
	格納容器スプレイポンプの状態
	ECCSの状態
	原子炉補機冷却水サージタンク水位
	充てん流量
	原子炉容器水位
使用済燃料ピットの状態確認	使用済燃料ピット水位（AM用）
	使用済燃料ピット水位（可搬型）
	使用済燃料ピット温度（AM用）
	使用済燃料ピット周辺の放射線量
環境の状態確認	モニタリングポスト及びモニタリングステーションの指示値
	気象情報
水素爆発による原子炉格納容器の破損防止	格納容器イグナイタ温度
	原子炉格納容器水素処理装置温度
水素爆発による原子炉建屋の損傷防止	アニュラス水素濃度（可搬型）
その他	主給水ライン流量
	原子炉トリップの状態
	S/G細管漏えい監視
	格納容器ガスモニタの指示値
	放水口の放射線

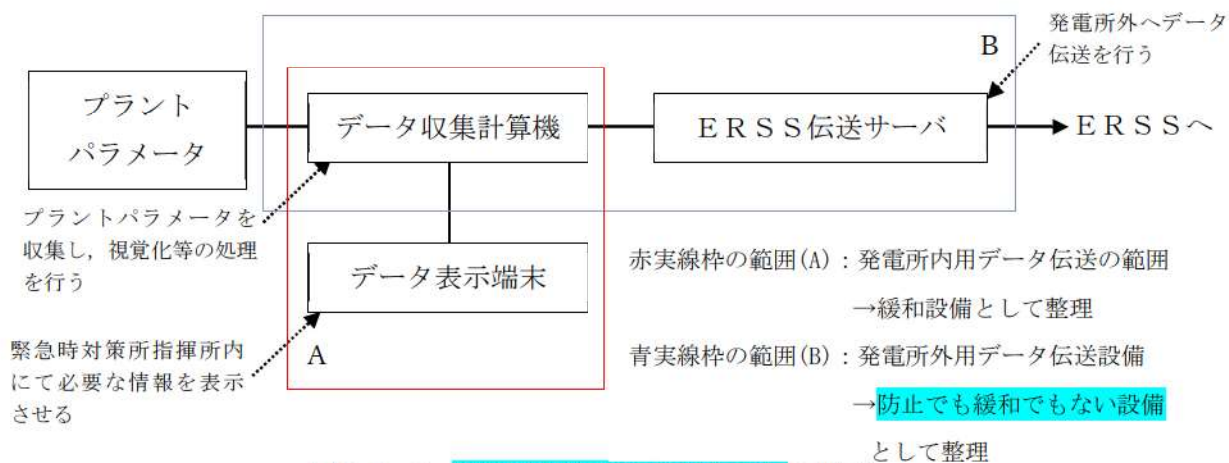
2.6 通信連絡設備について

発電所内の関係要員に対して必要な指示を行うための通信連絡設備（発電所内用）を緊急時対策所に設置する設計とする。

また、発電所外の関係箇所へ連絡を行うための通信連絡設備（発電所外用）を緊急時対策所に設置する設計とする。

また、通信連絡設備にはそれぞれ多様性を持たせている。

ERSSへデータを伝送する設備については3号炉原子炉補助建屋に設置する。

緊急時対策所に設置する通信連絡設備については、基準地震動による地震力に対し、機能を維持するための措置を講じる。

通信連絡設備の概要を、図2.6-1に示す。



図 2.6-1 緊急時対策所 通信連絡設備の概要

3. 運用

3.1 必要要員の構成，配置について

(1) 原子力防災組織

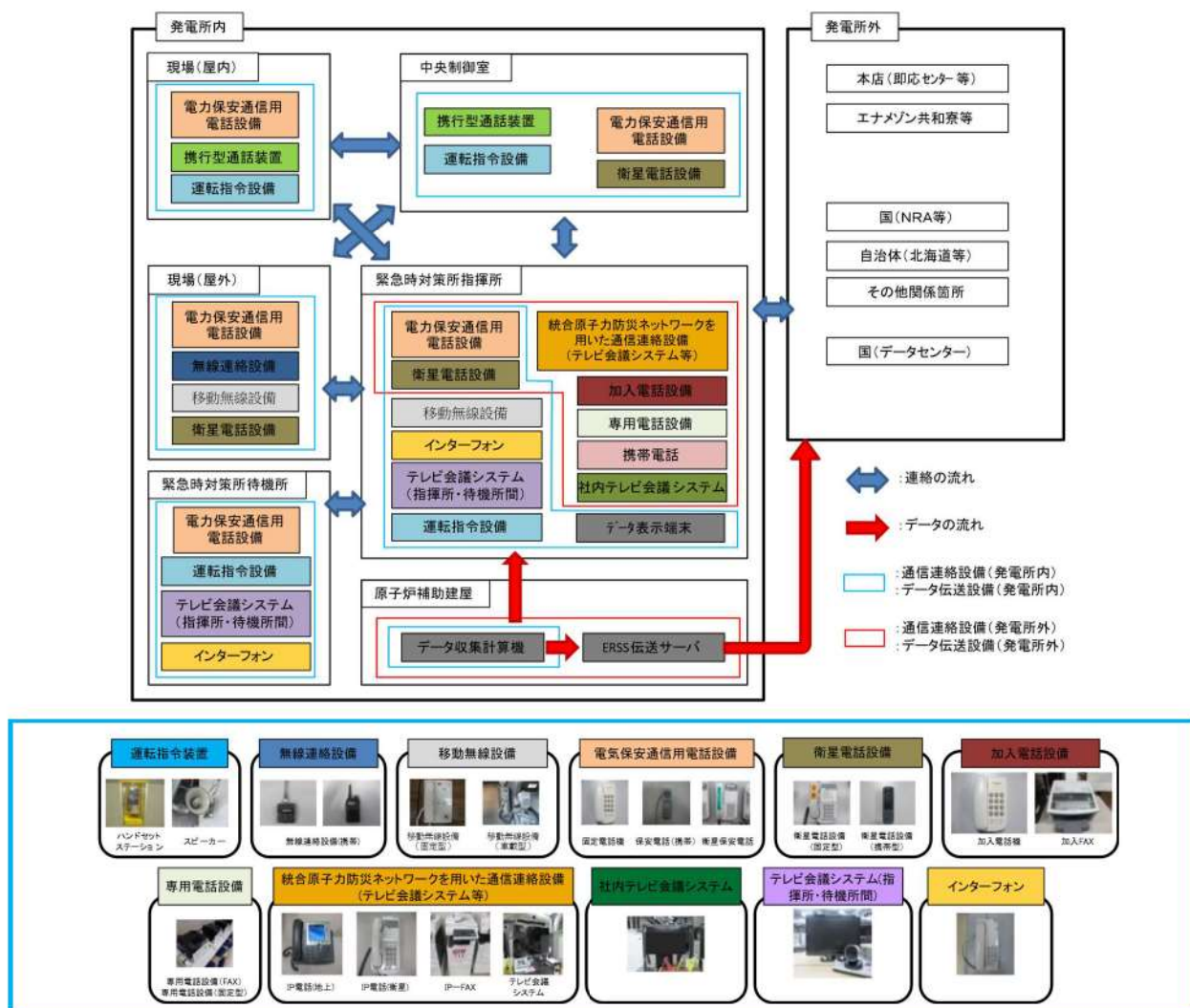
泊発電所における原子力防災組織は，その基本的な機能として，①意思決定・指揮，②情報管理・火災対応，③資機材等リソース管理・社外対応，④情報収集・計画立案，⑤現場対応を有しており，①の責任者として発電所対策本部長が**当たり**，②～⑤の機能ごとに班を設置し，それぞれの**責任者として**「班長」を置く。

原子力防災組織の活動に当たり，あらかじめ定める手順書に記載された手順の範囲内において，発電所対策本部長の権限は各班長に委譲されており，各班長は上位職の指示を待つことなく，自律的に活動する。

②～⑤の機能を担う必要要員規模は対応すべき事故の様相，**また**事故の進展や収束の状況により異なるが，万が一プルームが発生する事態となった場合においてもプルーム通過の前・中・後でも要員の規模を拡大・縮小しながら円滑な対応が可能な組織設計とする。

泊発電所原子力事業者防災業務計画では，原子力災害が発生するおそれがある場合又は発生した場合に，その情勢に応じて，以下のように体制を区分する。（詳細は5.6参照）

- ①原子力防災準備体制（原子力災害対策指針にて定められている警戒事態に対処するための体制）
- ②原子力応急事態体制（原子力災害対策指針にて定められている施設敷地緊急事態（原子力災害対策特別措置法第10条に基づく通報事象相当）に対処するための体制）
- ③原子力緊急事態体制（原子力災害対策指針にて定められている全面緊急事態（原子力災害対策特別措置法第15条に基づく通報事象相当）に対処するための体制）

重大事故等発生時には，原子力緊急事態体制を発令し，原子力防災組織の要員がその対応にあたる。事故発生からプルーム通過前における緊急時対策所等で活動する原子力防災組織の要員を図3.1-1に示す。

また，夜間及び休日（平日の勤務時間帯以外）における原子力防災組織の要員は図3.1-2に示すとおり，①重大事故等に対処するために必要な指示を行う要員として災害対策本部要員3名，②原子炉格納容器の破損等による発電所外への放射性物質の拡散を抑制するために必要な要員として，災害対策要員9名及び災害対策要員（支援）**15**名を常駐させ，3号炉運転員6名及び消火要員8名を含め発電所災害対策要員合計**41**名を確保する。

原子炉格納容器が破損し，大量のプルームが放出されるような事態においては，不要な被ばくから要員を守るため，緊急時対策所にとどまる必要のない要員については，所外に一時退避させる。

プルーム通過後にプラント状況等により，必要に応じて一時退避させた要員を再参集させる。

なお，プルーム通過の判断については，発電所敷地内に重大事故等対処設備として設置する可搬型モニタリングポスト並びに自主対策設備である常設のモニタリングポスト及びモニタリング**グ**ステーションの指示値により判断を行う。

放管班長は，プルームの影響により可搬型モニタリングポスト等の線量率が上昇した後に線量率が減少に転じ，さらに線量率が安定的な状態になった場合に，プルームが通過したと判断

する。

(2) 緊急時対策所

原子力応急事態体制において、緊急時対策所に対応する要員は、図 3.1-1 に示すとおり、①重大事故等に対処するために必要な指示を行う要員 24 名である。また、②原子炉格納容器の破損等による放射性物質の拡散抑制のために必要な要員を含む各班員 46 名のうち、中央制御室にて対応を行う運転員 6 名を除く 40 名についての待機場所としては、緊急時対策所指揮所または緊急時対策所待機所に収容できるものとする。

ブルーム通過中において、緊急時対策所にとどまる要員は交代要員を考慮して、図 3.1-3 及び表 3.1-1 に示すとおり、①重大事故等に対処するために必要な指示を行う要員及びその指示のもと重大事故等への対処を行う各班員の計 60 名、②原子炉格納容器の破損等による発電所外への放射性物質の拡散を抑制するための要員 20 名に、1,2 号炉運転員 3 名を加えた合計の 83 名とする。

発電所災害対策本部長は、この要員数を目安として、緊急時対策所にとどまる要員を判断する。

重大事故等に対処するための要員の動きを図 3.1-4 に示す。

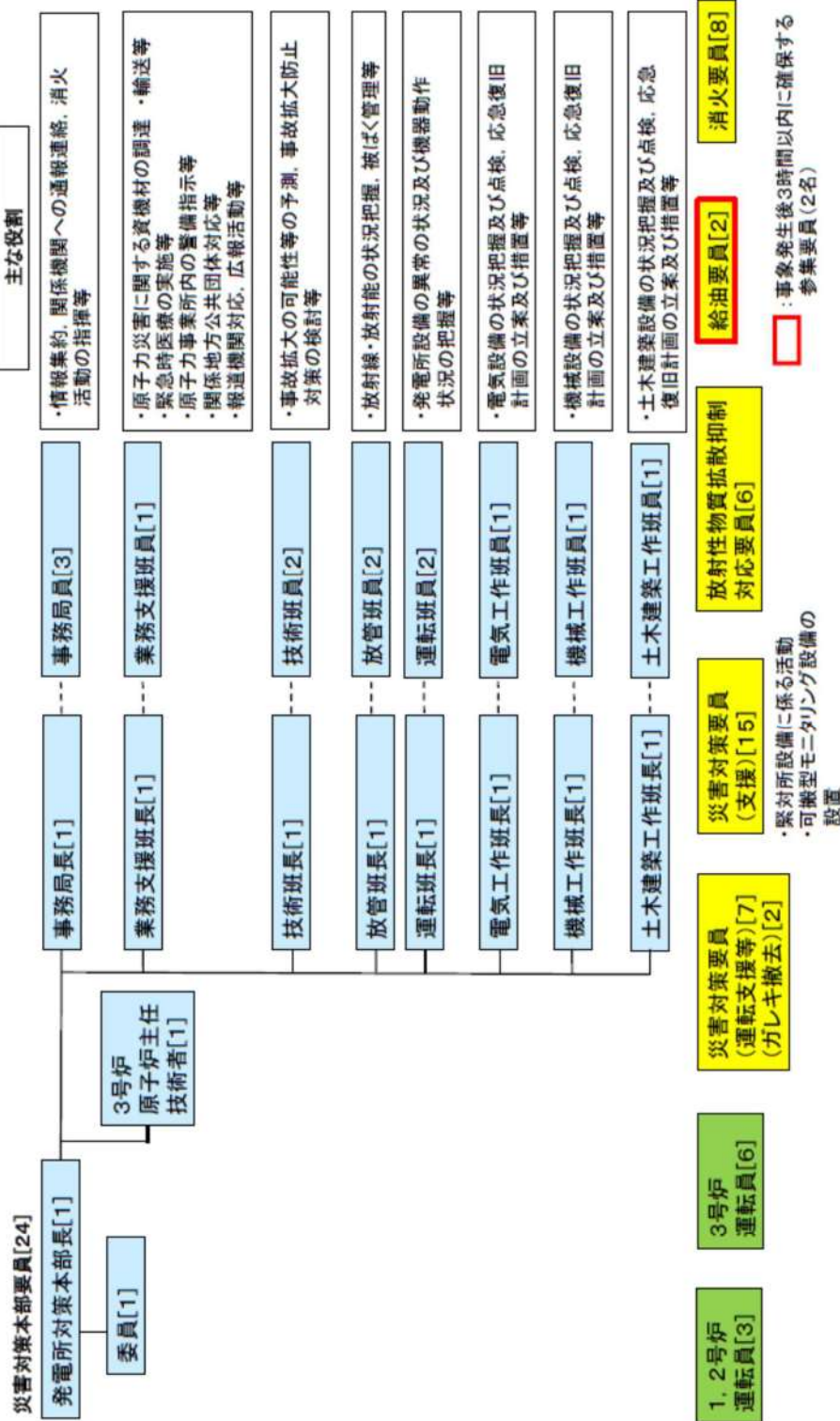

※上記の要員については、長期的な対応に備え、所外に待機させた交替要員を招集し、順次交替させる。
今後の訓練等の結果により人数を見直す可能性がある。

図 3.1-1 事故発生からブルーム通過前における緊急時対策所等で活動する原子力防災組織の要員

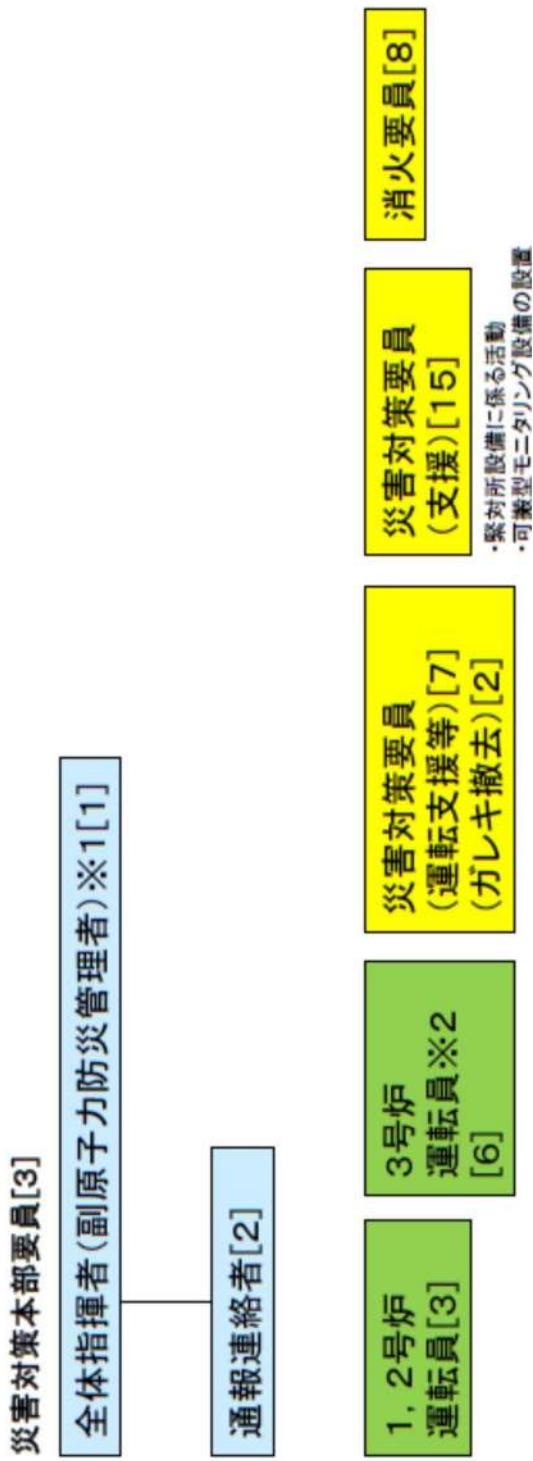

※1:副原子力防災管理者である全体指揮者は、通報連絡、消火活動等の責任者として原子力防災組織の統括管理を行う。

※2:発電所対策本部が構築されるまでの間、発電課長(当直)の指揮の下、運転員及び災害対策要員を主体とした初動体制を確保し、迅速な対応を図る。

※上記の要員については、今後の訓練等の結果により見直す可能性がある。

図 3.1-2 夜間及び休日(平日の勤務時間帯以外)における原子力防災組織の要員

①重大事故等に対処するために必要な指示を行う要員及びその指示のもと重大事故等への対象を行う各班員60名

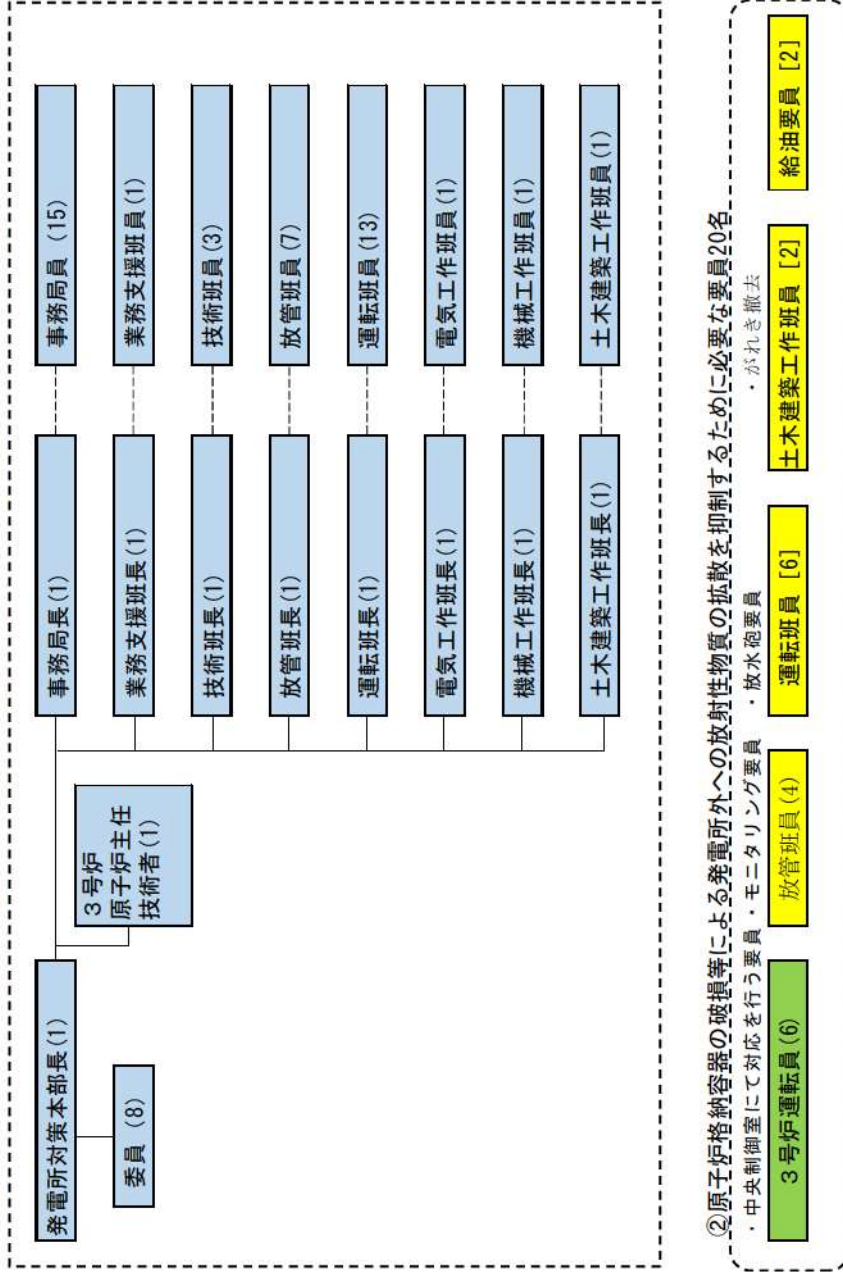

※上記①、②の要員については、今後の訓練等の結果により人数を見直す可能性がある。

図 3.1-3 プールーム通過時に緊急時対策所にとどまる3号炉対応要員

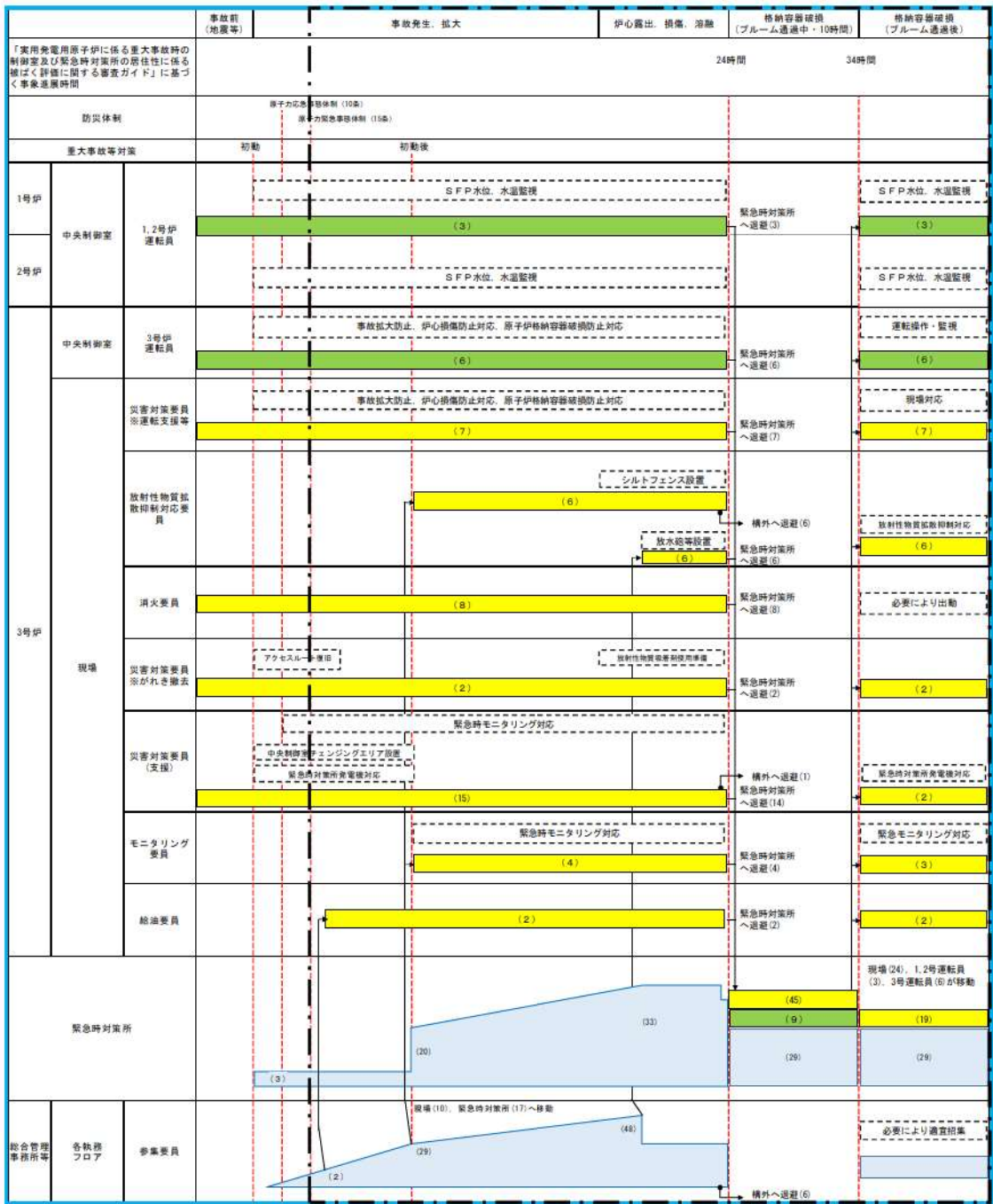

SA

※要員数については、今後の訓練等の結果による人数を見直す可能性がある。

図 3.1-4 緊急時対策所，中央制御室 事故発生からプルーム通過までの要員の動き

表 3.1-1 重大事故等発生時の事象進展に伴う緊急時対策所の収容人数（1/2）

体制	要員数※1	緊急時対策所		中央制 御室	総合管理 事務所他	現場	収容 人数 合計		
		指揮所	待機所						
通常時	本部要員	指揮者	1	—	—	—	1	—	—
		通報連絡者	2	—	—	—	2	—	
	現場要員	3号炉運転員	6	—	—	3~6	—	0~3	
		災害対策要員	9	—	—	—	9	—	
		災害対策要員（支援）	15	—	—	—	15	—	
		消火要員	8	—	—	—	8	—	
① 初動対応	本部要員	指揮者	1	1	—	—	1	—	—
		通報連絡者	2	2	—	—	2	—	
	現場要員	3号炉運転員	6	—	—	3~6	—	0~3	
		災害対策要員	9	—	—	—	9	—	
		災害対策要員（支援）	15	—	—	—	15	—	
		消火要員	8	—	—	—	8	—	
② 原子力防災準備体制	本部要員（※2）	意思決定・指揮	3	24	—	—	—	—	64
		情報管理・火災対応	4			—	—	—	
		資機材等リソース管理	2			—	—	—	
		情報収集・計画立案	6			—	—	—	
		現場対応	9			—	—	—	
	現場要員	3号炉運転員	6	—	—	3~6	—	0~3	
		現場要員	28	—	28	—	—	(28)	
		モニタリング要員	4	—	4	—	—	(4)	
		消火要員	8	—	8	—	—	(8)	
		本部要員（※2）	意思決定・指揮	3	24	—	—	—	
情報管理・火災対応	4	—	—	—					
資機材等リソース管理	2	—	—	—					
情報収集・計画立案	6	—	—	—					
現場対応	9	—	—	—					
現場要員	3号炉運転員	6	—	—	3~6	—	0~3		
	現場要員	28	—	28	—	—	(28)		
	モニタリング要員	4	—	4	—	—	(4)		
	消火要員	8	—	8	—	—	(8)		

※1：要員数については、今後の訓練等の結果により人数を見直す可能性がある。

※2：平日昼間は、総合管理事務所等で勤務している。

表 3.1-1 重大事故等発生時の事象進展に伴う緊急時対策所の収容人数（2 / 2）

体制	要員数※1	緊急時対策所		中央制 御室	総合管理事 務所他	現場	収容 人数 合計		
		指揮所	待機所						
④ 原子力緊急 事態体制	本部要員	意思決定・指揮	10	33	—	—	—	83	
		情報管理・火災対応	4						
		資機材等リソース管理	2						
		情報収集・計画立案	8						
		現場対応	9						
	現場要員	3号炉運転員	6	—	—	3~6	—		0~3
		現場要員	38	—	38	—	—		(38)
		モニタリング要員	4	—	4	—	—		(4)
		消火要員	8	—	8	—	—		(8)
⑥ ブルーム 通過中 (事故発生 後 24 時間) ※2	本部要員	意思決定・指揮	10	29	—	—	3	83 ※3	
		情報管理・火災対応	4						
		資機材等リソース管理	2						
		情報収集・計画立案	6						
		現場対応	7						
	現場要員	1・2号炉運転員	3	2	1	—	—		—
		3号炉運転員	6	2	4	—	—		—
		現場要員	33	4	29	—	—		—
		モニタリング要員	4	—	4	—	—		—
		消火要員	8	—	8	—	—		—
⑦ ブルーム 通過後 (ブルーム 通過開始か ら 10 時間 後)	本部要員	意思決定・指揮	10	29	—	—	3	80 ※4	
		情報管理・火災対応	4						
		資機材等リソース管理	2						
		情報収集・計画立案	6						
		現場対応	7						
	現場要員	3号炉運転員	6	—	—	3~6	—		0~3
		現場要員	33	4	29	—	—		(29)
		モニタリング要員	4	—	4	—	—		(4)
		消火要員	8	—	8	—	—		(8)

※1：要員数については、今後の訓練等の結果により人数を見直す可能性がある。

※2：「実用発電用原子炉に係る重大事故時の制御室及び緊急時対策所の居住性に係る被ばく評価に関する審査ガイド」に基づく事象進展時間。

※3：ブルーム放出前に、緊急時対策所にとどまる要員以外の要員は発電所外に退避する。

※4：必要に応じ、発電所外から交代・待機要員を呼び寄せ、要員として加える。

3.2 事象発生後の要員の動きについて

(1) 要員の非常招集要領について

a. 平日勤務時間中

平日勤務時間中における緊急時対策所で初動体制時に対応する要員（災害対策本部要員、災害対策要員）（「3.1 必要要員の構成、配置について」表 3.1-1 参照）は、平日勤務時間における対応者（執務できない場合の交代者を含む。）を明確にした上で、総合管理事務所又はその近傍で執務する。

緊急時対策所、総合管理事務所の位置関係を図 3.2-1 に示す。

非常招集連絡について、原子力災害対策指針の「警戒事態」、「施設敷地緊急事態」、「全面緊急事態」に該当する事象が発生した場合には、事象確認者である発電課長（当直）等が、通報連絡者である事務局長に連絡し、原子力防災管理者である発電所長に報告する。原子力防災管理者は、通報連絡者に発電所災害対策要員の招集連絡指示を行い、通報連絡者は、非常招集を行う。

非常招集のフローについて、表 3.2-1 に示す。

事務局長又は代行者は、電話・運転指令設備等にて、発電所内の発電所災害対策要員に対しての招集連絡を行うとともに、発電所入構者への周知を行う。

なお、発電所からの退避については、発電所であらかじめ定めた方法で、発電所入構者のうち発電所災害対策要員以外の所員及び一般入構者は発電所内の発電所災害対策要員以外の誘導で、また構内作業員はそれぞれの所属構内企業の誘導で安否確認後、順次実施する。

b. 夜間・休日（平日の勤務時間帯以外）中

夜間及び休日（平日の勤務時間帯以外）中における緊急時対策所で初動体制時に対応する要員（災害対策本部要員、災害対策要員）は、夜間及び休日（平日の勤務時間帯以外）における対応者を明確にした上で、総合管理事務所又はその近傍で執務及び宿泊する。

非常招集連絡について、原子力災害対策指針の「警戒事態」、「施設敷地緊急事態」、「全面緊急事態」に該当する事象が発生した場合には、事象確認者である発電課長（当直）が、通報連絡者に連絡し、副原子力防災管理者（災害対策本部要員）に報告する。副原子力防災管理者は、通報連絡者に災害対策要員の招集連絡指示を行い、通報連絡者は要員の非常招集を行う。

非常招集のフローについて、表 3.2-1 に示す。

発電課長（当直）は運転指令設備等にて、発電所内の発電所災害対策要員及び発電所災害対策本部要員に対して招集連絡を実施し、通報連絡者は、発電所外にいる発電所災害対策要員及び発電所災害対策本部要員を招集するため緊急時呼出しシステム等による要員の非常招集及び情報提供を行うとともに、発電所入構者に対しても周知を行う。

また、発電所内の発電所災害対策要員以外の所員、一般入構者及び構内作業員の発電所からの退避については、「3.2(1) a. 平日勤務時間中」の対応と同様である。

なお、発電所周辺地域（泊村、共和町、岩内町又は神恵内村）で震度 5 弱以上の地震発生や発電所前面海域における大津波警報の発表された場合には、非常招集がなくても自発

的に発電所災害対策要員は参集する。

地震等により家族、自宅などが被災した場合や自治体からの避難指示等が出された場合は、家族の身の安全を確保した上で参集する。

参集場所は、基本的には共和町宮丘地区のエナメゾン共和寮とし、参集ルートや移動手段の選定、放射線防護具の着用等の発電所までの参集に係わる準備を行う。参集準備完了後、参集に必要な要員は、発電所構内に向け参集を開始する。なお、残る要員は、集合場所で待機し発電所対策本部の指示に従う。

発電所の状況が入手できる場合は、直接発電所へ参集可能とするが、道路状況や発電所における事故の進展状況等が確認できない場合には、共和町宮丘地区を經由して発電所に向かうものとする。

発電所災害対策要員の非常招集要領の詳細について、表 3.2-1 に示す。また、緊急時呼出システムの概要を図 3.2-2 に示す。

発電所構外からの参集ルートについては、図 3.2-3 に示すとおりであり、参集ルートの障害要因としては、比較的平坦な土地であることから、土砂災害の影響は少なく、地震による橋の崩壊、津波による参集ルートの浸水が考えられる。

地震による橋梁の崩落については、参集ルート上の橋梁が崩落等により通行ができなくなった場合でも、参集ルートが複数存在することから、参集は可能である。また、木造建物の密集地域はなくアクセスに支障はない。

発電所災害対策要員が泊村、共和町及び岩内町から参集する場合、基本的に車両を使用するが、道路状況等により通行が困難な場合には徒歩による参集を行うこととしている。参集ルートの中には津波浸水予測範囲となっている場所が含まれており、大津波警報発生時は津波による影響を想定し、海側や堀株川の河口付近を避けたルートにより参集する。

さらに、低地の通行が不可能な場合にも、高台のみの通行により発電所（緊急時対策所）まで参集することが可能であることを確認している。（図 3.2-4）

全面緊急事態に該当する事象が発生し、住民避難が開始している場合、住民の避難方向と逆方向に要員が移動することが想定される。

発電所へ参集する要員は、原則、住民避難に影響のないよう行動し、自動車による参集ができないような場合は、自動車を避難に支障のない場所に停止した上で、徒歩や自転車により参集する。

発電所敷地外から発電所構内への参集ルートは、通常時に使用する茶津門扉を通過するルートに加え、津波発生時に茶津門扉ルートが使用できない場合を考慮し、津波による影響を受けない大和門扉を通過するルートを確認している（図 3.2-5）

なお、夜間及び休日（平日の勤務時間帯以外）において、重大事故等が発生した場合の発電所災害対策要員の参集動向（所在場所（準備時間を含む。）～集合場所（情報収集時間を含む。）～発電所までの参集に要する時間）を評価した結果、集合場所からの要員の参集手段が徒歩移動を想定した場合かつ、年末年始、ゴールデンウィーク等の大型連休（以下「大型連休」という。）であっても、10 時間以内に参集可能な要員は 100 名以上（発電所

員約 490 名の約 2 割) と考えられることから、要員参集の目安として想定した 12 時間以内に外部から発電所へ参集する要員は十分な数を確保可能であることを確認した。

各班長は、原子炉格納容器破損の見通しが判明した後は、現場に出向している現場要員に対しては、随時、通信連絡設備(無線連絡設備等)を使用し、技術班が評価する原子炉格納容器破損予想時刻を連絡するとともに、現場要員のうちプルーム放出時に発電所から退避予定の要員に対しては、原子炉格納容器破損予想時刻までに余裕をもって緊急時対策所に戻ってくるよう指示する。

事務局長は、原子炉格納容器破損の見通しが判明した後は、各班長と協働し、緊急時対応に必要な要員のみを参集させることとし、不測の事態に備えるため防護具を携帯させる。参集途中の要員に対しては、随時、通信連絡設備(衛星電話設備等)を使用して、原子炉格納容器破損予想時刻を連絡する。

また、プルーム放出時の参集要員の無用な被ばくを回避するため PAZ(予防的防護措置を準備する区域、発電所から半径 5 km)外への退避時間を考慮し、遅くとも原子炉格納容器破損予想時刻の 2 時間前までに参集途中の要員に対して、参集の中止、PAZ 外への退避を指示する。

意図せずプルーム放出が始まるなど不測の事態が発生した場合、発電所対策本部長は、事務局長を通じて、参集途中の要員に対して、緊急に PAZ 外に退避するよう指示することを基本とするが、緊急時対策所までの移動時間等を考慮し、参集を継続させるかについて総合的に判断する。



図 3.2-1 総合管理事務所，緊急時対策所等の位置関係

緊急時の呼び出しシステム

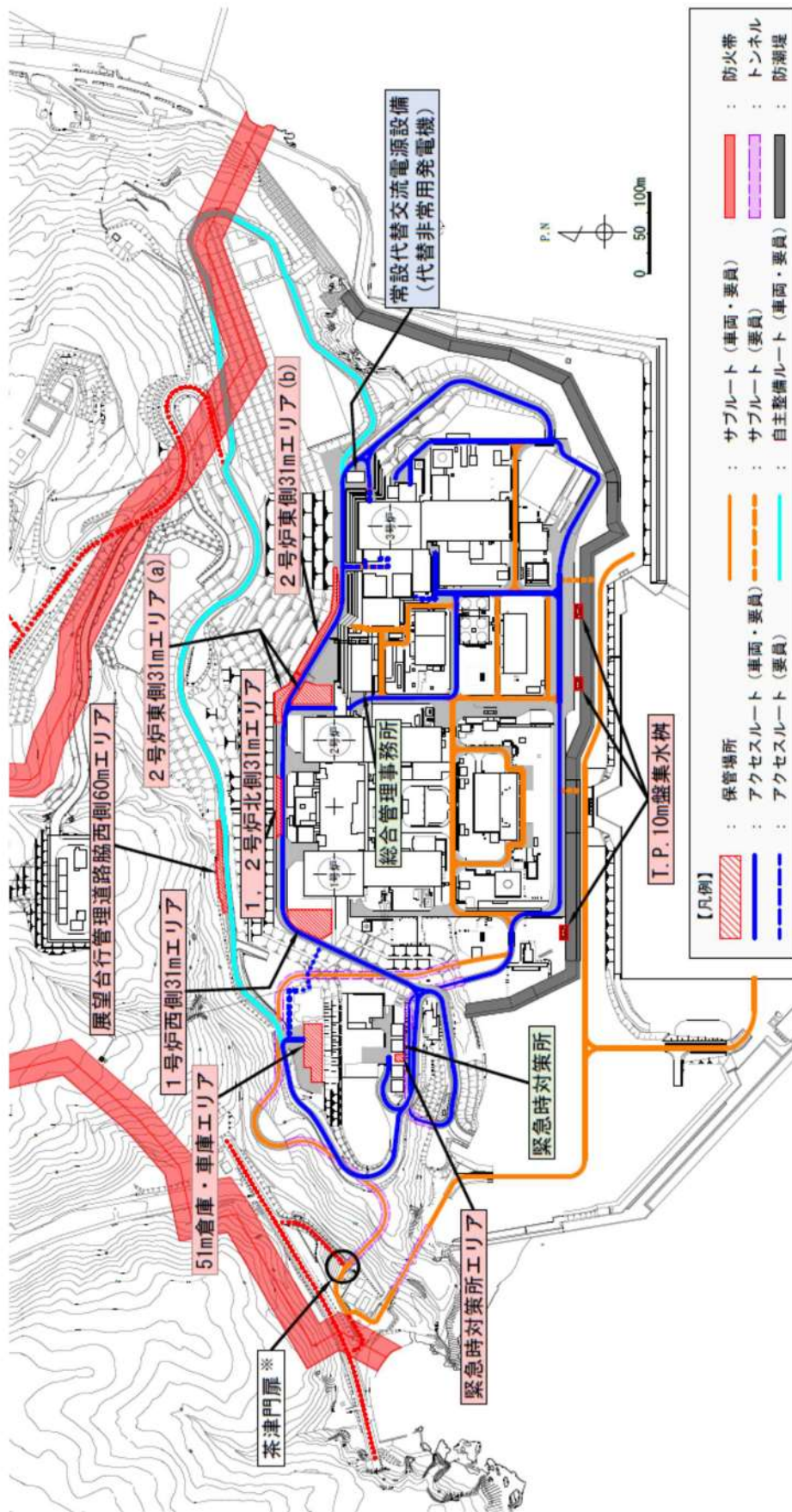

図 3.2-2 緊急時呼出しシステムの概要

表 3.2-1-1 夜間及び休日における災害対策要員の招集

非常招集の連絡	発電所への入構準備	発電所への入構開始
<p>○重大事故等が発生した場合、発電課長(当直)及び発電課長(当直)から連絡を受けた通報連絡者は、それぞれ初動対応要員に出動を指示する。また、通報連絡者は本部要員等に対して非常招集の連絡を行う。</p> <p>【初動対応要員】</p> <pre> 発電課長(当直) → 通報連絡者※1 ↓ 災害対策本部要員(通報連絡者からの出動指示) ↓ 災害対策要員(発電課長(当直)からの出動指示) ↓ 中央制御室等の予め定められた場所へ出動を開始する。 ↓ 災害対策要員(支援)(通報連絡者からの出動指示) ↓ 中央制御室等の予め定められた場所へ出動を開始する。 </pre> <p>【本部要員等】</p> <pre> 発電課長(当直) → 通報連絡者※1 ↓ 各班长への非常招集※2 ↓ 各班員への非常招集※2 </pre> <p>※1:夜間及び休日は連絡当番者が、平日・日中は運営課長又は代行者が非常招集の連絡を行う ※2:発電所構外にいる場合は、宮丘地区の第1集合同所に集合する。</p> <p>○夜間及び休日において地震の発生(発電所周辺において震度5弱以上)又は大津波警報発令時(泊発電所前面海域)には本部要員等は予め定められた場所に自動的に参集する。</p>	<p>○参集する要員(協力会社含む)は第1集合同所に集合し、発電所への入構準備を行う。(第1集合同所に集合した後、状況に応じて第2、第3集合同所へ移動し入構準備を行う。)</p> <div style="border: 1px dashed black; padding: 5px; margin: 10px 0;"> <ul style="list-style-type: none"> ・第1集合同所:エナメノン共和寮(宮丘地区) ・第2集合同所:北電体育館 ・第3集合同所:柏木寮 </div> <p>○第1集合同所に到着した本部要員のうち、副班長クラス以上の要員は、発電所対策本部に対し、集合同所に到着している発電所対策本部要員の内訳及び参集状況を報告する。</p> <p>○発電所対策本部は、集合同所に到着している要員の中から連絡要員(原則、副班長クラス以上)を指名して相互に情報を共有し、発電所対策本部との入構に係る統括及び確認・調整を行う。</p> <p>なお、統括及び確認・調整内容は次のとおりとする。</p> <ul style="list-style-type: none"> ・発電所の状況、発電所構内の本部要員等の要員数 ・入構時に携行すべきもの(通信連絡設備、懐中電灯、放射線防護具等)^{※3} ・予め定められている参集ルートの中から、天候・災害情報及び発電所の状況を踏まえ、開放する門扉及び参集する場所も含めた、適切なルートの選定。 ・集合した要員の状況(集合状況、各班の人数、体調等) ・入構手段(社有車、自家用車、徒歩等) ・入構手段、天候、災害情報等からの大まかな到着時間 <p><small>※3:放射線防護具等はエナメノン共和寮(宮丘地区)及びクローラ重(宮丘地区)への運搬要員を考慮し高台に配置し内に配置しており、参集所対策本部の指示に基づき準備する。</small></p>	<p>○入構開始</p> <ul style="list-style-type: none"> ・予め定めた発電所災害対策要員(本部長、原子炉主任技術者、各班長等)は発電所構内に向け入構を開始する。 ・残りの要員は、プラント状況に応じて発電所対策本部からの指示により発電所への入構又は集合同所での待機を行う。 ・単独での入構による不測の事態を考慮し、複数名または複数グループに分けて入構する。 <p>○入構中の連絡</p> <ul style="list-style-type: none"> ・参集要員は携帯電話等を使用し、定期的に連絡要員へ参集状況及び参集ルートの状況等を連絡する。 ・原子炉主任技術者は、通信連絡手段により必要の都度原子炉施設の運転に関する保安上の指示を発電所対策本部に行う。 <p>○発電所への入構</p> <ul style="list-style-type: none"> ・参集要員は発電所入構前の門扉にて発電所対策本部へ連絡し、発電所構内の状況を再確認する。 ・本部要員は、緊急時対策所へ向かう。 ・その他必要な要員は、緊急時対策所又は発電所対策本部が指示する場所へ向かう。

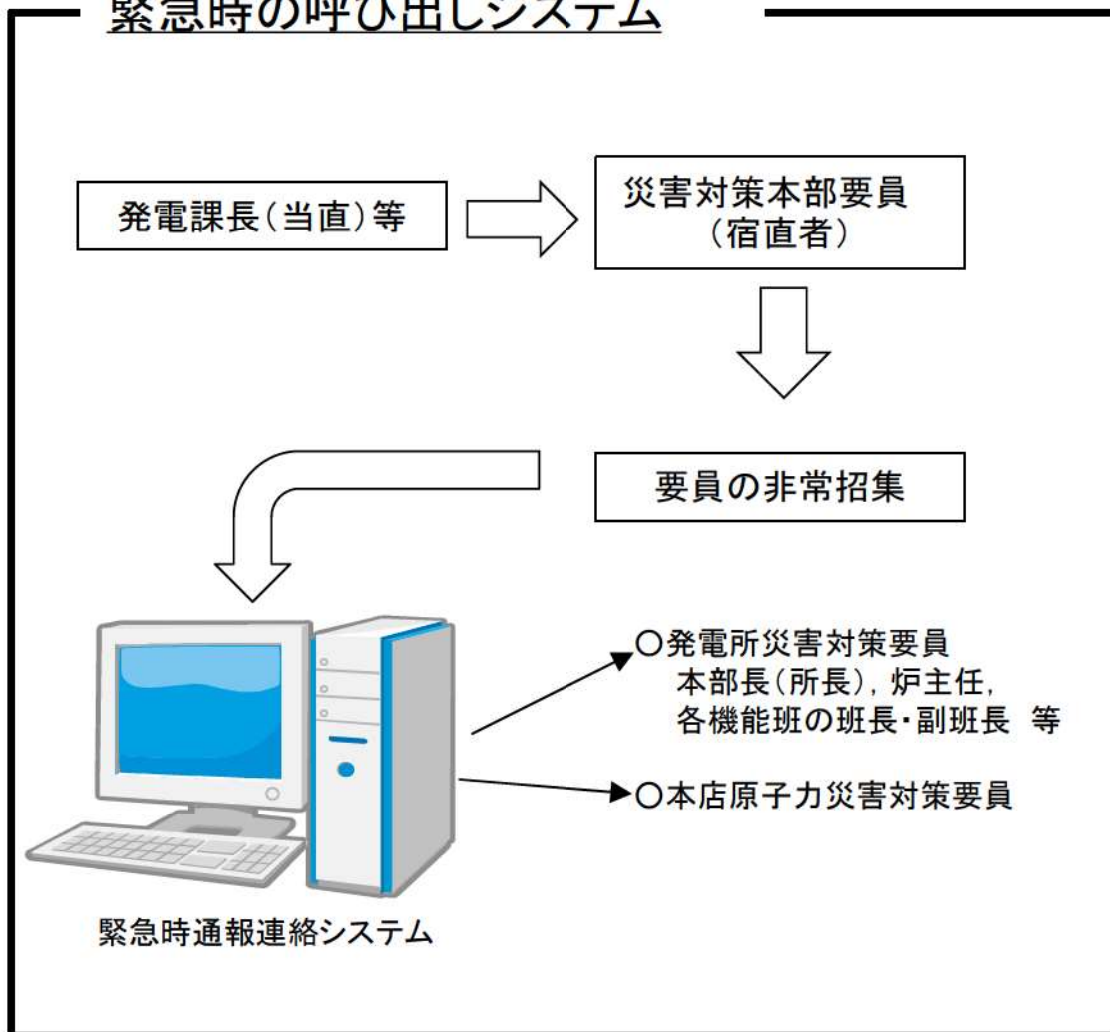

図 3.2-3 泊発電所への参集ルート



図 3.2-4 発電所構外からの参集ルート

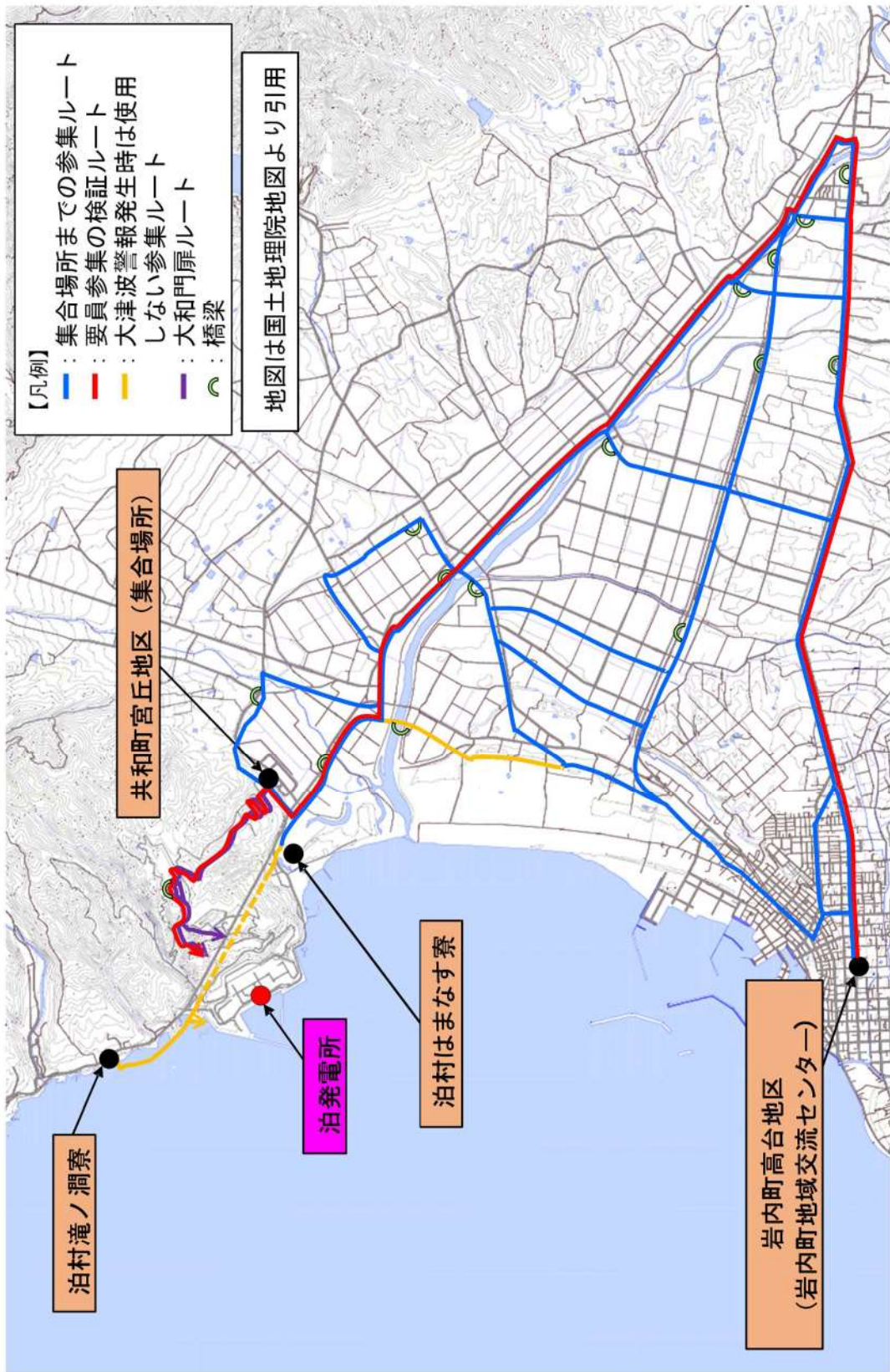

図3.2-5 高台のみを通行する場合の参集ルート

(2) 緊急時対策所の立上げについて

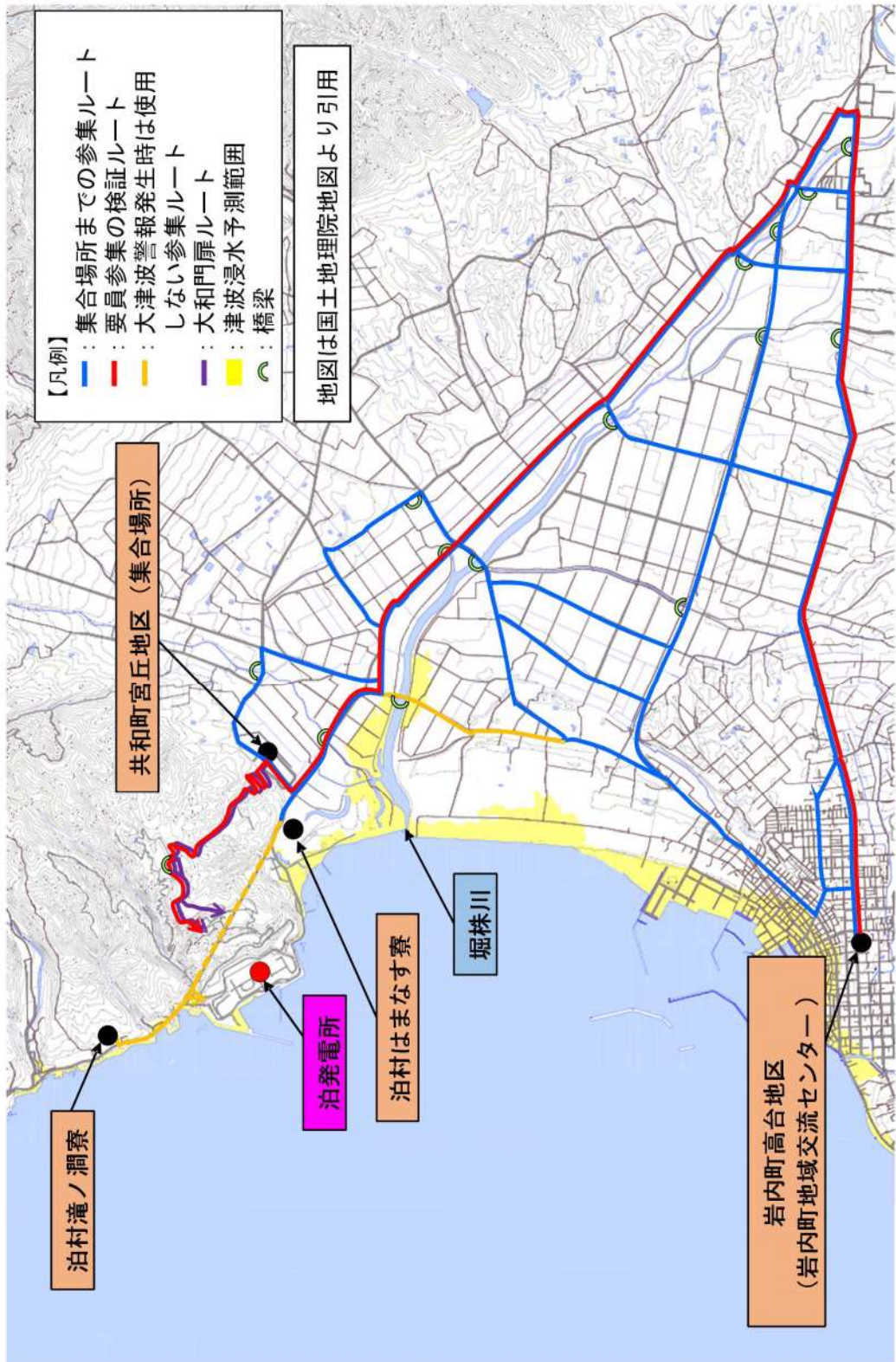
緊急時対策所で初動体制時に対応する要員は、警戒事象、原災法第10条特定事象又は原災法第15条第1項に該当する事象が発生し、防災体制が発令され、招集連絡を受けた場合は、緊急時対策所へ移動し、初動対応を行う。

夜間及び休日は、初動対応要員（災害対策本部要員、災害対策要員、災害対策要員（支援））が総合管理事務所等で執務又は宿泊しており、招集連絡を受けた場合は、緊急時対策所で対応を行う災害対策要員（支援）及び災害対策本部要員は緊急時対策所に参集し、現場で対応を行う災害対策要員及び災害対策要員（支援）は中央制御室に参集又は現場に移動し初動対応を行う。

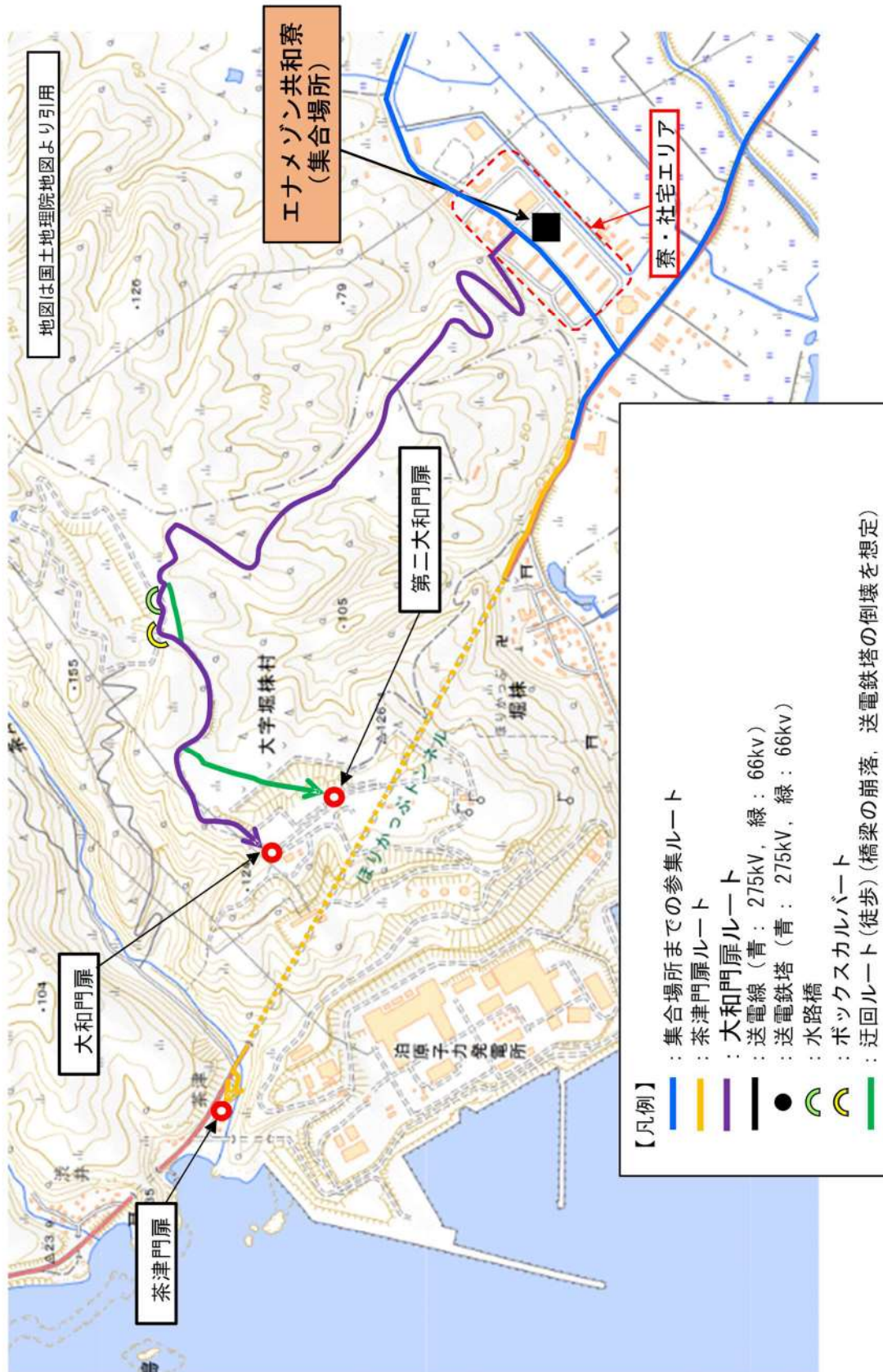
緊急時対策所の通信連絡設備、必要な情報を把握できる設備等へは、通常、3号炉の非常用母線より所内電源系又は外部電源系から給電が行われ、外部電源喪失時には、3号炉のディーゼル発電機を介し受電可能な設計となっている。

なお、3号炉の非常用母線又は外部電源系により受電できない場合、常設代替交流電源設備である代替非常用発電機により緊急時対策所の通信連絡設備等へ給電する。

また、代替非常用発電機による給電ができない場合、緊急時対策所用代替交流電源設備である緊急時対策所用発電機から受電可能となっており、その場合の受電に要する時間は緊急時対策所指揮所及び緊急時対策所待機所でそれぞれ約30分と想定する。タイムチャートを図3.2-6に示す。

また、可搬型新設緊急時対策所空気浄化ファンの起動対応は、緊急時対策所指揮所及び緊急時対策所待機所において各2名で行い、この起動に要する時間は図3.2-12に示すとおり約60分と想定する。



図 3.2-6 緊急時対策所立ち上げタイムチャート

(3) 緊急時対策所からの一時退避について

事故対応にもかかわらず、プラントの状態が悪化した場合※、プルーム通過前に、以下の手順にて、とどまる要員以外の要員を所外（一時退避場所）に一時退避させる。

- ① 発電所対策本部長は、プルーム放出のおそれがある場合、緊急時対策所にとどまる要員の緊急時対策所への移動と、とどまる必要がない要員の発電所からの一時退避に係わる判断を行う。
- ② 発電所対策本部長は、プルーム放出中に緊急時対策所にとどまる要員と、発電所から一時退避する要員とを明確にする。
- ③ 発電所対策本部長の指示の下、とどまる要員は、緊急時対策所に移動する。
- ④ 発電所対策本部長は、発電所から一時退避する要員の退避に係わる体制、連絡手段、移動手段を確保させ、放射性物質による影響の少ないと想定される場所（宮丘地区・滝ノ瀬地区の当社施設又は原子力事業者災害対策支援拠点等）への退避を指示する。
宮丘地区への退避ルートは、大和門扉を通行する参集ルートと同様のルートとなり、距離約6km、徒歩1時間30分程度かかる。
- ⑤ 発電所対策本部長は、プルーム通過後にプラント状況等により、必要に応じて一時退避させた要員を再参集させる。

※炉心損傷後、格納容器スプレイポンプが不動作（放水砲準備の判断基準）となった場合。

(4) 緊急時対策所における換気設備等について

緊急時対策所における換気設備の運用として、下記に示す「a. 可搬型空気浄化装置による正圧化（プルーム通過前）」、「b. 空気供給装置（空気ボンベ）による正圧化（プルーム通過中）」、「c. 空気供給装置（空気ボンベ）から可搬型空気浄化装置への切替え（プルーム通過後）」を実施する。

プルーム通過前及び通過後の系統概略図を図3.2-8に、プルーム通過中の系統概略図を図3.2-9に、プルーム通過前・中・後の換気設備の運用の全体像を図3.2-10に示す。また、上記a.～c.の操作のタイムチャートを図3.2-12～14に示す。

a. 可搬型空気浄化装置による正圧化（プルーム通過前）

緊急時対策所を立ち上げる際に、以下の要領にて、可搬型空気浄化装置により正圧化を開始する。

- ① 可搬型空気浄化装置とダクト及びケーブルを接続する。
- ② 緊急時対策所給気手動ダンパを調整開とし、可搬型新設緊急時対策所空気浄化ファンを起動する。
- ③ 緊急時対策所排気手動ダンパを操作し、室内の圧力を微正圧（100Pa[gage]以上）に調整する。

b. 空気供給装置（空気ボンベ）による正圧化（プルーム通過中）

プルーム通過時においては、可搬型空気浄化装置から空気供給装置（空気ボンベ）に切り替えることにより、緊急時対策所への外気の流入を遮断する。

空気供給装置（空気ボンベ）による加圧判断フローチャートは図3.2-11に示すとおりであり、以下の①②いずれかの場合において、空気浄化装置（空気ボンベ）による加圧

を開始する。

- ① モニタリングポスト、モニタリングステーション、3号炉原子炉格納容器を囲むように設置する可搬型モニタリングポスト及び緊急時対策所付近に設置する可搬型モニタリングポストのいずれかの指示値が5mGy/h以上となった場合。
- ② 緊急時対策所可搬型エリアモニタの指示値が0.1mSv/h以上となった場合。

①により、緊急時対策所外に接近するプルームを検知でき、対応を実施することで緊急時対策所内への希ガスの侵入を防止できる。万一、各可搬型モニタリングポストによる検知が遅れた場合であっても、②の緊急時対策所可搬型エリアモニタによって瞬時に検知できる設計とすることから、加圧判断が遅れることはない。

加圧判断後の操作は1～2分で実施可能な設計とするため、最長でも2分以内で※外気の流入を遮断することが可能となる。

※ 空気供給装置（空気ポンベ）は、緊急時対策所立ち上げ時に、空気ポンベから空気供給装置流量調節弁までの系統構成を実施しておく。空気供給装置（空気ポンベ）使用時には、加圧判断を受けて、緊急時対策所内に設置する空気浄化ファン電源、手動弁の操作により正圧化が開始可能な設計とする。

可搬型空気浄化装置による緊急時対策所の正圧化から空気供給装置（空気ポンベ）による緊急時対策所の正圧化への切替えは、緊急時対策所内に設置する空気浄化ファン電源、手動弁の操作により実施する。

なお、判断に用いる監視計器は、緊急時対策所付近の屋外に設置する可搬型モニタリングポスト、緊急時対策所に設置する緊急時対策所可搬型エリアモニタの2種類であるが、設計基準対処施設であるモニタリングポスト、モニタリングステーション及び気象観測設備、重大事故等対処設備であるその他の場所にて運用する可搬型モニタリングポスト及び可搬型気象観測設備についても値が参照可能な場合は傾向監視を実施し、加圧判断の一助とする。

空気供給装置の操作手順は以下に示すとおりである。

- ① 緊急時対策所排気手動ダンパを閉とする。
- ② 緊急時対策所給気第2手動ダンパを閉とする。
- ③ 可搬型新設緊急時対策所空気浄化ファンの電源を切とする。
- ④ 緊急時対策所内に設置されている空気供給装置流量調節弁を開とする。
- ⑤ 緊急時対策所排気手動ダンパにて排気側を調節し、緊急時対策所内が微正圧(100Pa[gage]以上)となるよう圧力を調整する。

c. 空気供給装置（空気ポンベ）から可搬型空気浄化装置への切替え（プルーム通過後）

空気供給装置（空気ポンベ）による加圧は、プルーム通過中において原則停止しないが、発電所敷地内に重大事故等対処設備として設置する可搬型モニタリングポスト並びに自主対策設備であるモニタリングポスト及びモニタリングステーションの線量率の指示から、プルーム通過を確認できた場合には停止を検討する。

プルームについては、可搬型モニタリングポスト等の線量率の指示が上昇した後に、減少に転じ、更に線量率が安定的な状態になった場合、又は、緊急時対策所付近に設置

する可搬型モニタリングポストの値が 0.5mGy/h^* を下回り安定的な状態になった場合に、通過したものと判断する。

仮にブルーム通過後の放射性物質の沈着により、可搬型モニタリングポストに影響がある場合は、設置時にあらかじめ養生していた養生シートの交換を行う。

可搬型モニタリングポストの設置予定位置を図3.2-7に示す。

緊急時対策所の正圧化を空気供給装置（空気ポンプ）による給気から可搬型空気浄化装置による給気に切り替える場合においては、可搬型空気浄化装置の起動、系統ライン構成の順序をあらかじめ定めておくことにより、緊急時対策所の正圧化状態を損なわない設計とする。

※保守的に 0.5mGy/h を 0.5mSv/h として換算し、仮に7日間被ばくし続けたとしても、 $0.5\text{mSv/h} \times 168\text{h} = 84\text{mSv}$ と 100mSv に対して余裕があり、緊急時対策所の居住性評価結果である 13mSv に加えても 100mSv を超えることのない値として設定。



図3.2-7 プルーム通過判断用可搬型モニタリングポスト設置位置



図3.2-8 緊急時対策所換気設備 系統概略図
 (プルーム通過前及び通過後：可搬型空気浄化装置による加圧)

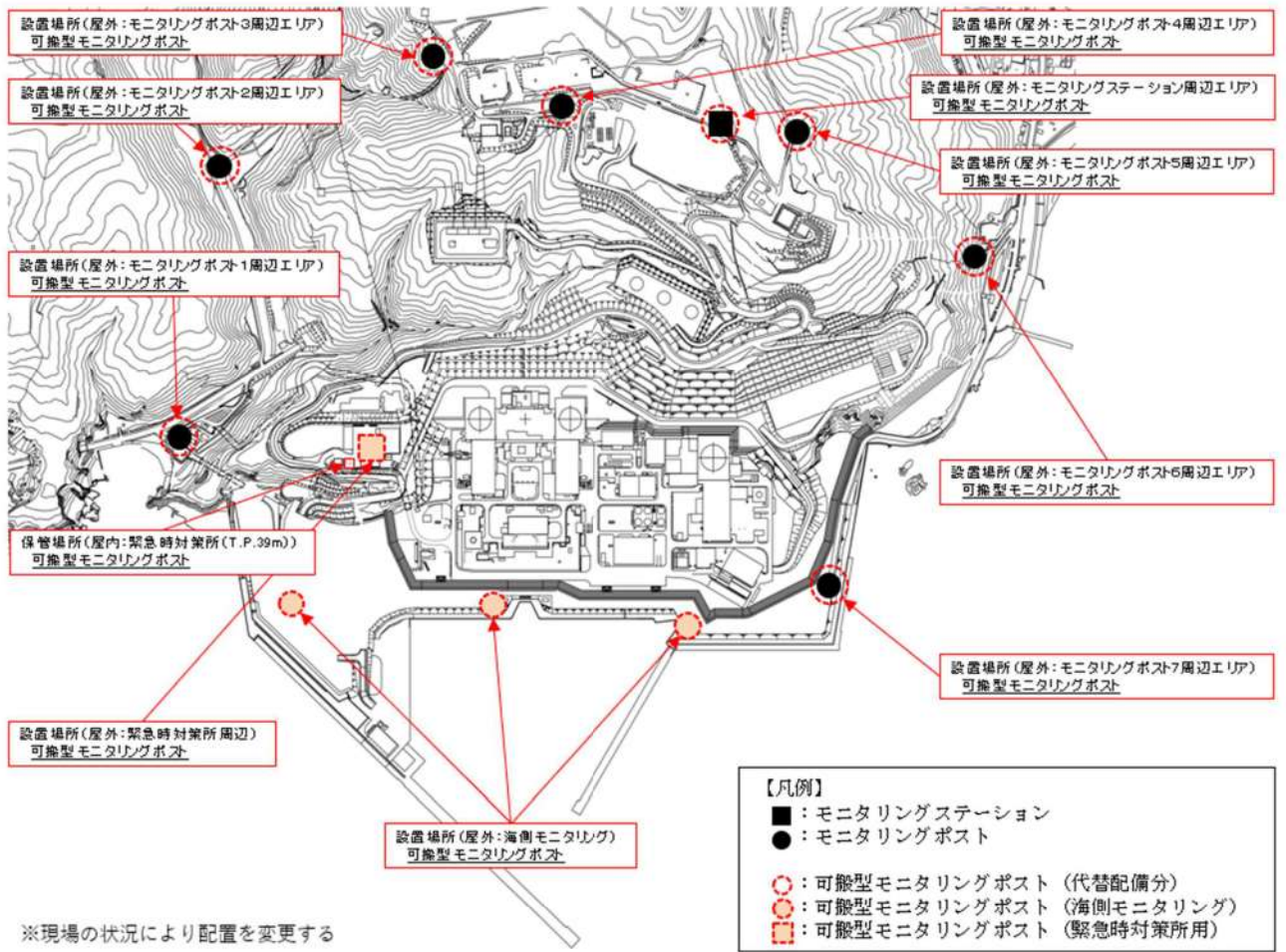

図3.2-9 緊急時対策所換気設備 系統概略図
 (プルーム通過中：空気供給装置 (空気ポンペ) による加圧)

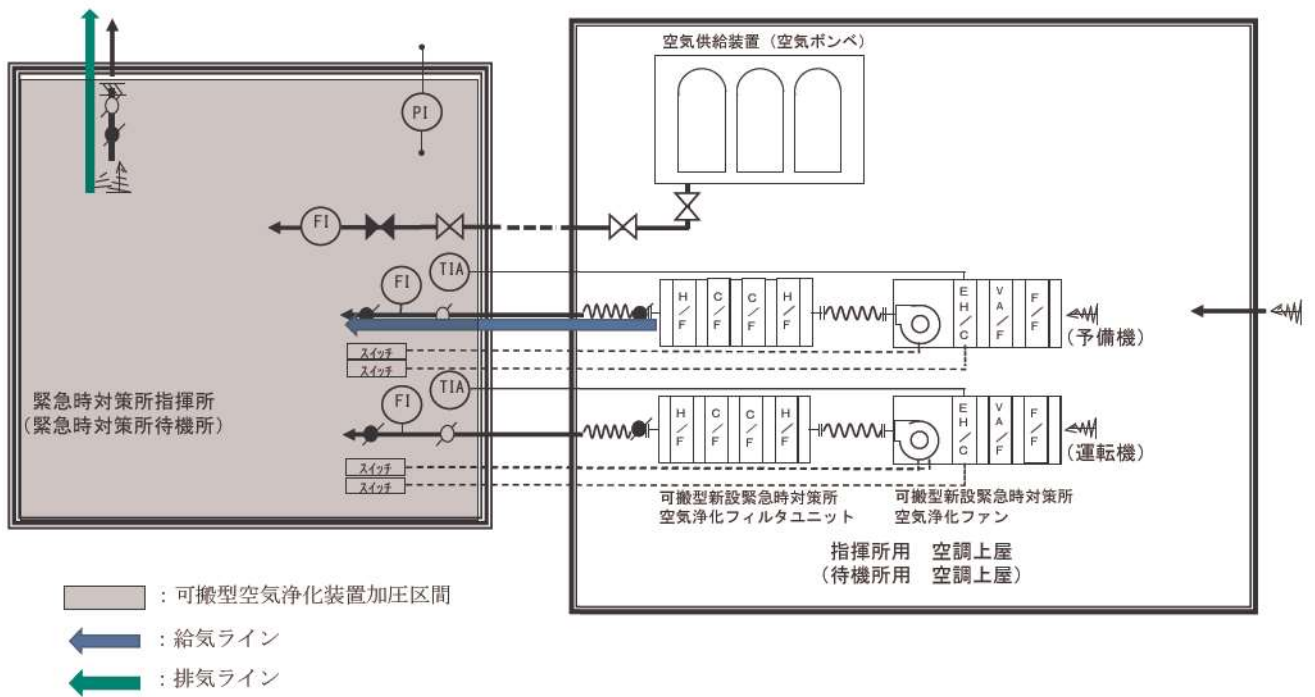

※緊急時対策所の空調設備の運用は、「緊急時対策所指揮所－指揮所用空調上屋」、「緊急時対策所待機所－待機所用空調上屋」の組合せとなる。

図 3.2-10 緊急時対策所における換気設備の運用全体像

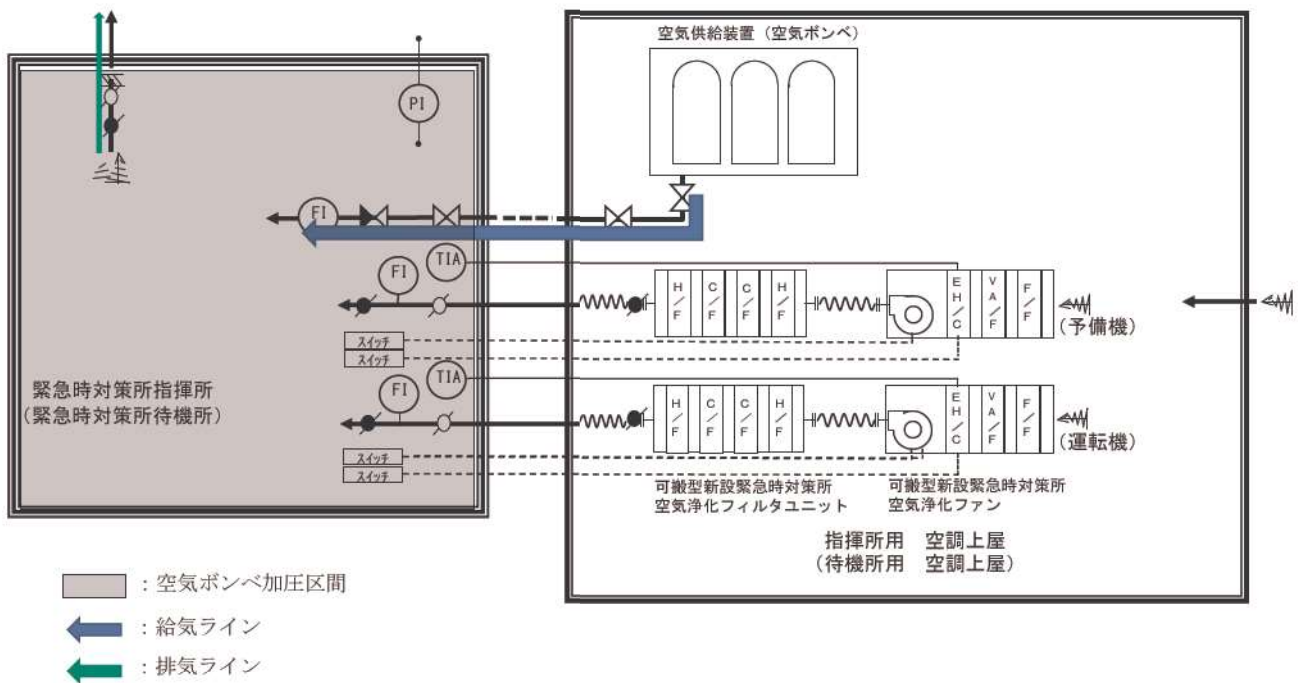
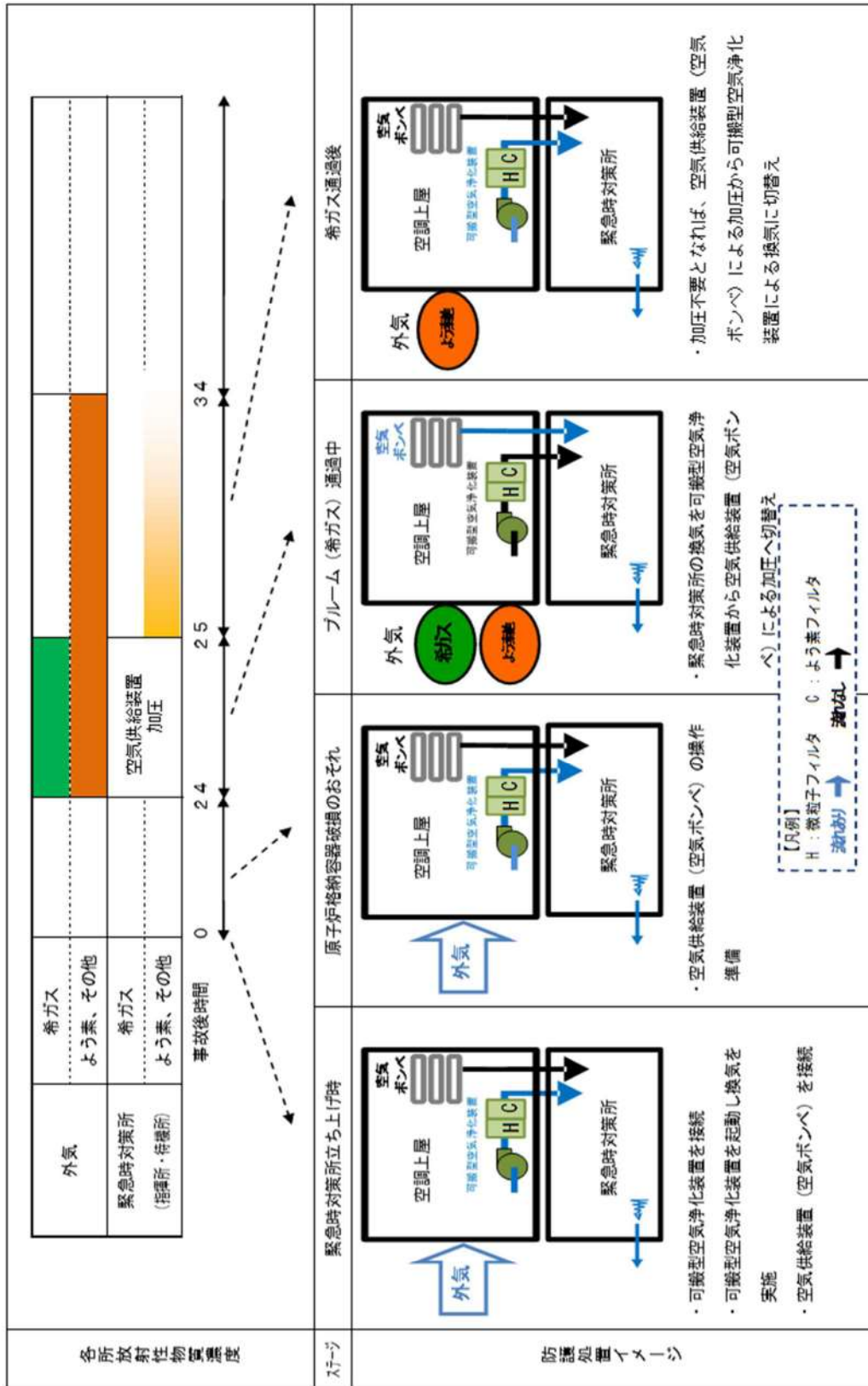

図 3.2-11 空気供給装置による加圧判断フローチャート

		経過時間(分)															備考	
		0	10	20	30	40	50	60	70	80	90	100	110	120	130	140		150
手順の項目	要員(数)	約1時間 ▽ 可搬型空気浄化装置による換気開始																
緊急時対策所 空気浄化装置 の起動 (指揮所)	事務局員	2	準備															
			指揮所	指揮所空気浄化装置電源ケーブル・ダクト敷設														
			ファン起動															
緊急時対策所 空気浄化装置 の起動 (待機所)	事務局員	2	準備															
			待機所	待機所空気浄化装置電源ケーブル・ダクト敷設														
			ファン起動															

図3.2-12 可搬型空気浄化装置による正圧化（プルーム通過前）の
タイムチャート（操作手順a.）

		経過時間(分)											備考	
		0	0.5	1	1.5	2	2.5	3	3.5	4	4.5			
手順の項目	要員(数)	約2分 ▽ 空気供給装置への切替												
緊急時対策所 空気供給装置への 切替(指揮所)	事務局員	2	プルーム検知											
			判断・操作指示											
			緊急時対策所指揮所ダンパ閉止											
			空気供給装置による加圧操作開始、ファン停止											
緊急時対策所 空気供給装置への 切替(待機所)	事務局員	2	プルーム検知											
			判断・操作指示											
			緊急時対策所待機所ダンパ閉止											
			空気供給装置による加圧操作開始、ファン停止											

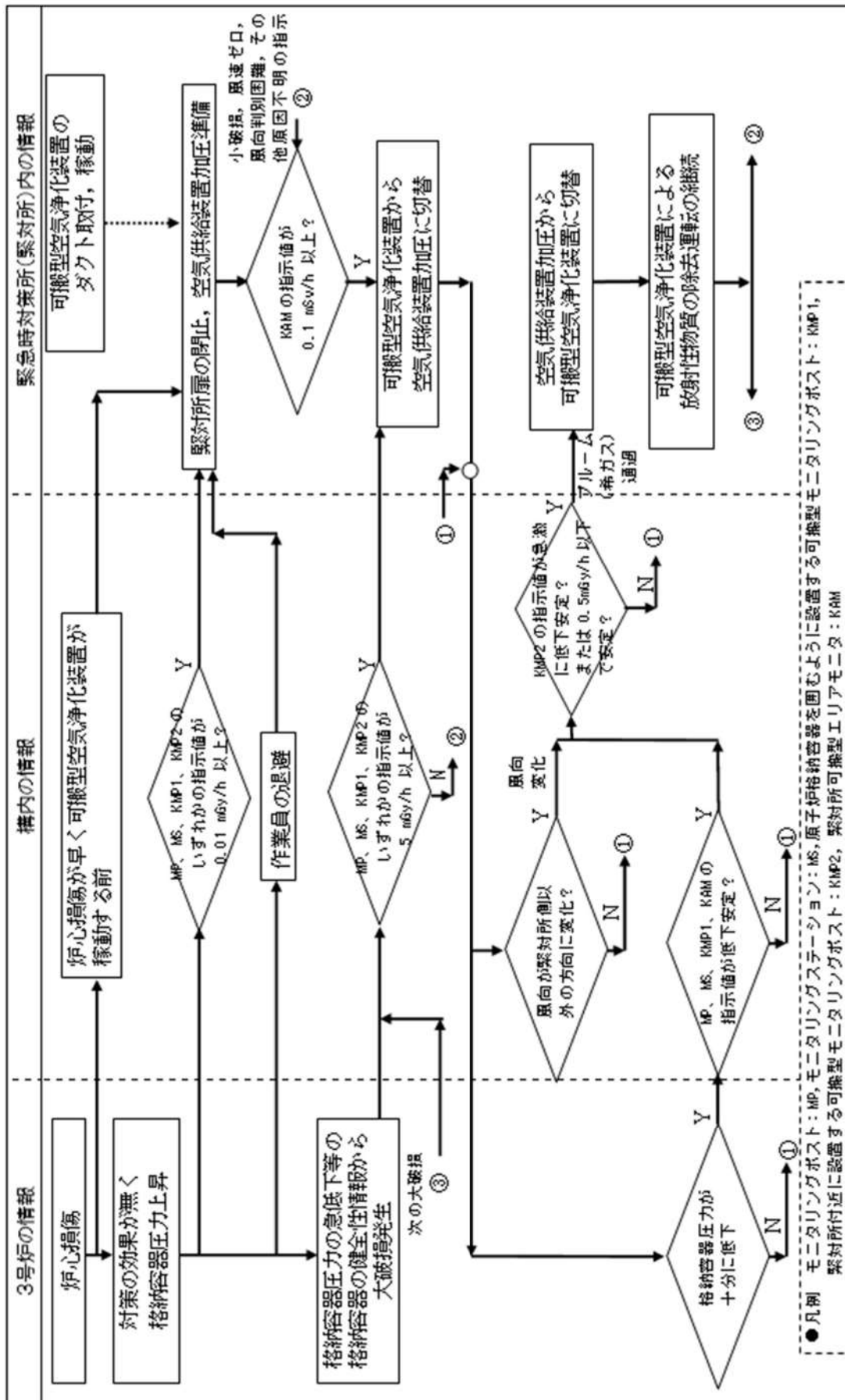
図3.2-13 空気供給装置（空気ボンベ）による正圧化（プルーム通
過中）のタイムチャート（操作手順b.）

		経過時間(分)												備考	
		0	0.5	1	1.5	2	2.5	3	3.5	4	4.5	5			
手順の項目	要員(数)	約5分 ▽ 可搬型空気浄化装置への切替													
緊急時対策所 空気浄化装置への 切替(指揮所)	事務局員	2	プルーム放出時の指示値に比べ急激に低下												
			判断・操作指示												
			指揮所空気浄化ファン起動												
			給気手動ダンパ調整												
			空気ボンベ供給装置出口弁閉止						排気手動ダンパ調整						
緊急時対策所 空気浄化装置への 切替(待機所)	事務局員	2	プルーム放出時の指示値に比べ急激に低下												
			判断・操作指示												
			待機所空気浄化ファン起動												
			給気手動ダンパ調整												
			空気ボンベ供給止め弁閉止						排気手動ダンパ調整						

図3.2-14 空気供給装置（空気ボンベ）から可搬型空気浄化装置へ
の切替え（プルーム通過後）のタイムチャート（操作手順c.）

3.3 汚染持込防止について

緊急時対策所には，緊急時対策所の外側が放射性物質により汚染したような状況下において，緊急時対策所への汚染の持込みを防止するため，モニタリング及び作業服の着替えを行うためのチェンジングエリアを設ける。

チェンジングエリアは，緊急時対策所に待機していた要員が，緊急時対策所外で作業を行った後，再度，緊急時対策所に入室する際等に利用する。

チェンジングエリアは，要員の被ばく低減の観点から，緊急時対策所指揮所及び緊急時対策所待機所内に設営する。

また，チェンジングエリアの照明が消灯した場合を想定し，バッテリー式の可搬型照明を配備する。

緊急時対策所のチェンジングエリア設営場所及び概略図を図 3.3-1 に示す。

また，チェンジングエリアの設営は，放管員 2 名が 1 組となって，緊急時対策所指揮所及び緊急時対策所待機所に対し実施し，一連の作業完了を約 40 分と想定している。チェンジングエリアの設営のタイムチャートを図 3.3-2 に示す。



図3.3-1 チェンジングエリア設営場所及び概略図



図3.3-2 チェンジングエリアの設置のタイムチャート

3.4 配備する資機材の数量及び保管場所について

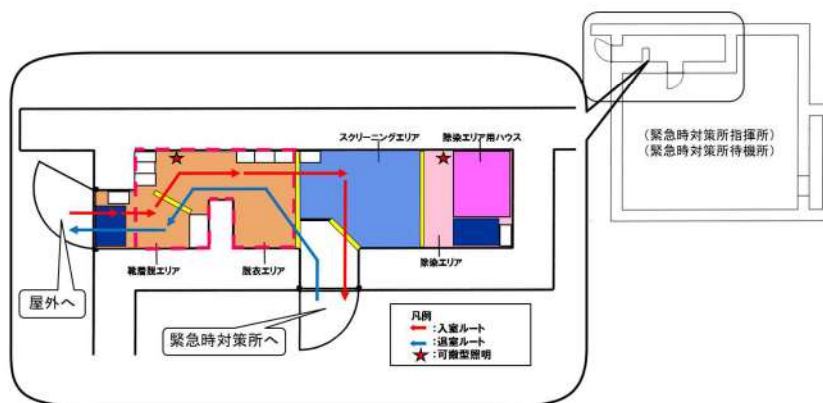
a. 資機材

緊急時対策所には、少なくとも外部からの支援なしに7日間の活動を可能とするため、必要な資機材を配備する。

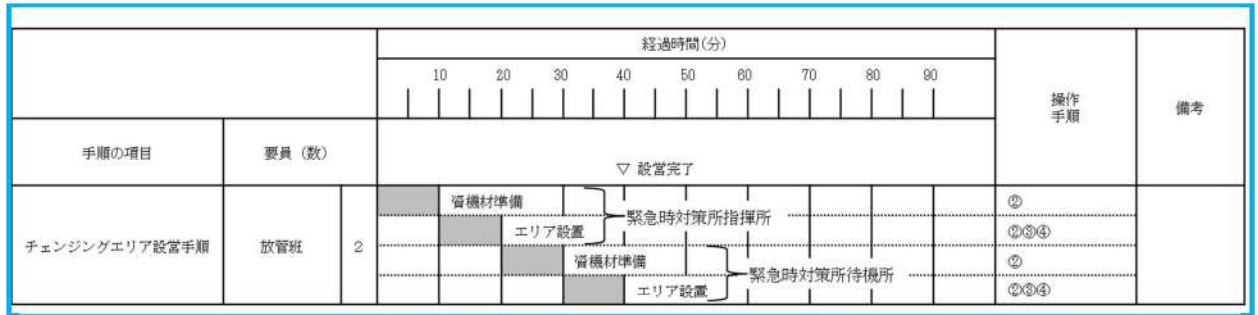
なお、それぞれの資機材は、汚染が付着しないように、コンテナ等に収納し、配備する。

また、プルーム通過中に緊急時対策所から退出する必要があるように、プルーム通過中に緊急時対策所にとどまる要員の食料等及びプルーム通過後に現場対応を行う要員の放射線管理用資機材については、緊急時対策所内に配備する。緊急時対策所に配備する資機材の数量及び保管数を表 3.4-1 に、資機材保管場所の位置を図 3.4-1 に示す。

表 3.1-1 配備する資機材の数量

区分	品目	品名	数量	備考
放射線	防護具類	タイベック	940 着	指揮所:60名×1.1倍×7日 待機所:60名×1.1倍×7日
		全面マスク	940 個	
		チャコールフィルタ (2個/セット)	940 セット	
管理用	個人線量計	個人線量計	140 台	120名×1.1倍
資機材	サーベイメータ等	GM汚染サーベイメータ	10 台	5台/建屋×2建屋
		電離箱サーベイメータ	10 台	5台/建屋×2建屋
		緊急時対策所可搬型エリアモニタ	4 台	2台/建屋×2建屋
		チェンジングエリア設営用資機材	1 式	
資料	原子力災害 対策活動に 必要な資料	・発電所周辺地図 ・発電所周辺人口関連データ ・主要系統様式図 ・系統図及びプラント配置図等	1 式	1 式
食料等	食料等	食料	2520 食	120名×3食×7日
		飲料水	1680 リットル	120名×4本×0.5リットル×7日
その他	酸素濃度計 二酸化炭素 濃度計	酸素濃度・二酸化炭素濃度計	4 台	2台/建屋×2建屋
	よう素剤	安定よう素剤	2000 錠	120名×2錠×7日+余裕
	照明	ワークライト	60 個	表 3.4-2 参照
ヘッドライト		60 個		