

表リ一設-4-8 燃料開発設備 小型雰囲気可変炉 仕様

<p>技術基準に基づく仕様</p>	<p>警報設備等</p>	<p>○過加熱防止機構 当該施設は炉内温度が設定値以上に上昇すると自動的に警報を発生し、ヒータ電源を遮断し、炉体の加熱を停止する過加熱防止機構を設ける。 インターロックの制御系は、火災発生時に当該施設を安全に停止し、制御系が火災により機能を喪失したとしても、施設がフェールセーフとなることで爆発を防止する。 熱電対から表示器間のアナログ信号線は、シールドケーブルを使用し電磁干渉による影響を防止する。 熱電対が断線し、炉内温度の監視が不可となった場合は、熱源であるヒータ電源を遮断する。安全機構及びインターロックの機器を本表（別表3）に示す。</p> <p>○設備の安全機構（{8026-4} 過加熱防止機構）</p> <ul style="list-style-type: none"> ・過加熱防止 設定温度（℃）： ・炉内温度を監視する熱電対：1箇所 ・ヒータ電源遮断器：1基（停電時遮断） <p>○可燃性ガス漏えい検知時 可燃性ガス遮断インターロック（{8025}燃料開発設備 加熱炉が有するインターロックを共用） 可燃性ガス（アンモニア分解ガス及びプロパンガス）の漏えいを検知した場合は、自動的に警報を発生するとともに、漏えい検知器からの信号を受けて、自動的に当該ガス種の緊急遮断弁を閉止し、当該ガス種の供給を遮断する。 本インターロックの作動により、アンモニア分解ガスの供給圧力の低下により、自動窒素ガス切替機構が作動し、当該施設は安全に停止する。</p> <p>[18.2-F1]</p> <p>○地震発生時 可燃性ガス遮断インターロック（{8025}燃料開発設備 加熱炉が有するインターロックを共用） 震度5弱相当の地震が発生した際に{8042-2}緊急設備 感震計からの緊急遮断弁の閉信号を受けて緊急遮断弁を自動閉止し、可燃性ガスの供給を遮断する。 本インターロックの作動により、アンモニア分解ガスの供給圧力の低下により、自動窒素ガス切替機構が作動し、当該施設は安全に停止する。</p> <p>○緊急停止機構 当該施設近傍で火災が発生した場合に、施設の緊急停止ボタンにより電源供給を遮断することで、ヒータが停止し、アンモニア分解ガスの装置弁が閉止し、窒素ガス導入弁が開放され、当該施設が安全に停止する。また、停電時においても電源供給が遮断されるため緊急遮断弁（アンモニア分解ガス）が閉止し炉体の加熱を停止するフェールセーフ機能により、当該施設を安全に停止することができる。 なお、緊急停止回路はハード回路で構成し、リセット操作で解除する。 本緊急停止ボタンの操作により、同一室内で可燃性ガスを使用する{8025}燃料開発設備 加熱炉も安全に停止する。 安全機構及びインターロックの機器を本表（別表3）に示す。</p> <p>○設備の安全機構（緊急停止機構）</p> <ul style="list-style-type: none"> ・緊急停止ボタン：1基 ・ヒータ電源遮断器：1基（停電時遮断） ・窒素ガス導入弁：1基（停電時開） ・アンモニア分解ガス 装置弁：1基（停電時閉）
-------------------	--------------	--

表リ一設-4-8 燃料開発設備 小型雰囲気可変炉 仕様

技術基準に基づく仕様	放射線管理施設	—
	廃棄施設	—
	核燃料物質等による汚染の防止	—
	遮蔽	—
	換気設備	—
	非常用電源設備	—
	通信連絡設備	—
その他許可で求める仕様		—
添付図	図リ一設-1、図リ一設-4-8、図リ一設-4-8-1、図リ一設-4-9、図リ一設-4-9-1	

(1) 技術基準規則第十一条第6項の要求「焼結設備その他の加熱を行う設備は、当該設備の熱的制限値を超えて加熱されるおそれがないものでなければならない。」に対して、燃料開発設備 小型雰囲気可変炉は、熱的制限値を有する設備ではないため、本条項の適用を受けない。

表リ一設-4-8 (別表1-1) 燃料開発設備 小型雰囲気可変炉 材料一覧

部位	部位名	材料
強度部材	柱 はり	鋼 鋼
ウランを取り扱う部位	炉心管	セラミックス
その他	アンカーボルト 取付ボルト	鋼 ステンレス鋼

* 以上の強度を有する材料

表リ一設-4-8 (別表1-2) 燃料開発設備 小型雰囲気可変炉 配管 材料一覧

設備・機器名	部品名	材料
自動窒素ガス切替機構(窒素ガス配管含む)	窒素ガス配管(安全系) 支持構造物 アンカーボルト	ステンレス鋼 鋼又はステンレス鋼 鋼又はステンレス鋼
可燃性ガス配管	アンモニア分解ガス配管 支持構造物 アンカーボルト	ステンレス鋼 鋼又はステンレス鋼 鋼又はステンレス鋼

表リ一設-4-8 (別表1-3) 燃料開発設備 小型雰囲気可変炉 その他の機器 材料一覧

設備・機器名	部位名	材料
空気混入防止機構	据付ボルト イグナイター	ステンレス鋼 金属製
過加熱防止機構	熱電対	金属製
圧力逃がし機構	据付ボルト バネ式安全弁	鋼 金属製

* 以上の強度を有する材料

表リ一設一4一8（別表2一1） 燃料開発設備 小型雰囲気可変炉 耐震補強の項目

補強項目	関連部材	断面等及び員数
小型雰囲気可変炉の取付ボルトの変更	取付ボルト 	

* 以上の強度を有する材料

表リ一設一4一8（別表2一2） 燃料開発設備 小型雰囲気可変炉 その他の機器 補強一覧

設備・機器名	関連部材	断面等及び員数
空気混入防止機構	据付ボルト 	

表リ一設一4一8（別表3） 燃料開発設備 小型雰囲気可変炉安全機構及びインターロックに関する機器の構成と改造仕様

安全機構及びインターロック	構成機器と員数 ⁽²⁾	添付図
{8026-2} 自動窒素ガス切替機構 (窒素ガス配管含む)	アンモニア分解ガス 圧力スイッチ：1基	図リ一設一4一8一1（1） 図リ一設一4一8一1（2）
	窒素ガス導入弁：1基	
	窒素ガス配管（安全系）（耐震重要度分類第2類）：1式 ⁽⁴⁾	
	アンモニア分解ガス 装置弁：1基	
{8026-3} 空気混入防止機構	ヒータ電源遮断器：1基	
{8026-4} 過加熱防止機構	イグナイター：1基	図リ一設一4一8一1（3）
	熱電対：1本	図リ一設一4一8一1（4）
	過加熱設定器：1基	図リ一設一4一8一1（5）
{8026-5} 圧力逃がし機構	ヒータ電源遮断器：1基	
	バネ式安全弁：1基	図リ一設一4一8一1（6）
緊急停止機構	緊急停止ボタン：1基 ⁽⁵⁾	図リ一設一4一9一1（1） 図リ一設一4一9一1（2）
	窒素ガス導入弁：1基	
	アンモニア分解ガス 装置弁：1基	
	ヒータ電源遮断器：1基	
地震発生時 可燃性ガス遮断インターロック ⁽³⁾	{8025}燃料開発設備 加熱炉が有するインターロック（表リ一設一4一7（別表4））を共用する。	図リ一設一4一9一1（3） 図リ一設一4一9一1（4）
可燃性ガス漏えい検知時 可燃性ガス遮断インターロック	{8025}燃料開発設備 加熱炉が有するインターロック（表リ一設一4一7（別表4））を共用する。	図リ一設一4一9一1（5） 図リ一設一4一9一1（6）

- (1) 制御回路を含めて独立した2系統（A系統/B系統）とするため、1箇所にて2台設置する。
- (2) 制御盤及び緊急遮断弁（アンモニア分解ガス）は、第2開発室用として設置し、{8025}燃料開発設備 加熱炉及び極少量のアンモニア分解ガスを使用する設工認対象外設備と共用する。
- (3) 感震計は、当該インターロックで制御する緊急遮断弁の他に、{8039}緊急設備 緊急遮断弁（アンモニア分解ガス）、{8040}緊急設備 緊急遮断弁（水素ガス）、{8041}緊急設備 緊急遮断弁（プロパンガス）、{8042}緊急設備 緊急遮断弁（都市ガス）、{8060}緊急設備 上水送水用緊急遮断弁及び{8061}緊急設備 送水ポンプ自動停止装置と共用する。
- (4) 窒素ガス配管（安全系）は、{8025}燃料開発設備 加熱炉と共用している安全系 窒素ガス配管系統の構成部品。
- (5) {8025}燃料開発設備 加熱炉に設置し共用する。

表リ一設-5-1 分析設備 計量設備架台 No.12 仕様

許可との対応	許可番号(日付) 施設名称	原規規発第1803284号(平成30年3月28日付け) 分析設備 ⁽¹⁾
設備・機器名称 機器名	{8066-4} 分析設備 計量設備架台 No.12	
変更内容	撤去	
設置場所	第2加工棟 第2分析室	
員数	1台	
一般仕様	型式	台型
	主要な構造材	鋼
	寸法(単位:mm)	概略寸法: 
	その他の構成機器	—
	その他の性能	—
技術基準に基づく仕様	核燃料物質の状態	—
	核燃料物質の臨界防止	—
	安全機能を有する施設の地盤	—
	地震による損傷の防止	—
	津波による損傷の防止	—
	外部からの衝撃による損傷の防止	—
	加工施設への人の不法な侵入等の防止	—
	閉じ込めの機能	—
	火災等による損傷の防止	—
	加工施設内における溢水による損傷の防止	—
	安全避難通路等	—
	安全機能を有する施設	—
	材料及び構造	—
	搬送設備	—
	核燃料物質の貯蔵施設	—
	警報設備等	—
	放射線管理施設	—
	廃棄施設	—
	核燃料物質等による汚染の防止	[21.1-F1] 撤去する設備・機器の跡仕舞いとして、第1種管理区域の床、人が触れるおそれがある壁にできる撤去跡は、表面を平滑にし、その表面にはウランが浸透しにくく、除染が容易で腐食しにくい樹脂系塗装 ⁽²⁾ を施す。
	遮蔽	—
換気設備	—	
非常用電源設備	—	
通信連絡設備	—	
その他許可で求める仕様	[99-F3] 設備・機器の撤去を行う。	
添付図	図リ一設-1	

(1) 本設備・機器は撤去するため、加工の事業の変更許可(平成19年6月1日付け平成18・10・31原第30号にて許可)に基づく施設名称を記載する。

(2) これらの材料についても、不燃性又は難燃性を有する。

表リ一設-5-2 試験検査設備 計量設備架台 No.13 仕様

許可との対応	許可番号(日付) 施設名称	原規規発第1803284号(平成30年3月28日付け) 試験検査設備 ⁽¹⁾
設備・機器名称 機器名	{8070-3} 試験検査設備 計量設備架台 No.13	
変更内容	撤去	
設置場所	第2加工棟 第2開発室	
員数	1台	
一般仕様	型式	台型
	主要な構造材	鋼
	寸法(単位:mm)	概略寸法: 
	その他の構成機器	—
	その他の性能	—
技術基準に基づく仕様	核燃料物質の状態	—
	核燃料物質の臨界防止	—
	安全機能を有する施設の地盤	—
	地震による損傷の防止	—
	津波による損傷の防止	—
	外部からの衝撃による損傷の防止	—
	加工施設への人の不法な侵入等の防止	—
	閉じ込めの機能	—
	火災等による損傷の防止	—
	加工施設内における溢水による損傷の防止	—
	安全避難通路等	—
	安全機能を有する施設	—
	材料及び構造	—
	搬送設備	—
	核燃料物質の貯蔵施設	—
	警報設備等	—
	放射線管理施設	—
	廃棄施設	—
	核燃料物質等による汚染の防止	[21.1-F1] 撤去する設備・機器の跡仕舞いとして、第1種管理区域の床、人が触れるおそれがある壁にできる撤去跡は、表面を平滑にし、その表面にはウランが浸透しにくく、除染が容易で腐食しにくい樹脂系塗装 ⁽²⁾ を施す。
	遮蔽	—
換気設備	—	
非常用電源設備	—	
通信連絡設備	—	
その他許可で求める仕様	[99-F3] 設備・機器の撤去を行う。	
添付図	図リ一設-1	

(1) 本設備・機器は撤去するため、加工の事業の変更許可(平成19年6月1日付け平成18・10・31原第30号にて許可)に基づく施設名称を記載する。

(2) これらの材料についても、不燃性又は難燃性を有する。

表リ一設-5-3 試験検査設備 計量設備架台 No.14 仕様

許可との対応	許可番号(日付) 施設名称	原規規発第1803284号(平成30年3月28日付け) 試験検査設備 ⁽¹⁾
設備・機器名称 機器名	{8070-4} 試験検査設備 計量設備架台 No.14	
変更内容	撤去	
設置場所	第2加工棟 第2開発室	
員数	1台	
一般仕様	型式	台型
	主要な構造材	鋼
	寸法(単位:mm)	概略寸法: 
	その他の構成機器	—
	その他の性能	—
技術基準に基づく仕様	核燃料物質の状態	—
	核燃料物質の臨界防止	—
	安全機能を有する施設の地盤	—
	地震による損傷の防止	—
	津波による損傷の防止	—
	外部からの衝撃による損傷の防止	—
	加工施設への人の不法な侵入等の防止	—
	閉じ込めの機能	—
	火災等による損傷の防止	—
	加工施設内における溢水による損傷の防止	—
	安全避難通路等	—
	安全機能を有する施設	—
	材料及び構造	—
	搬送設備	—
	核燃料物質の貯蔵施設	—
	警報設備等	—
	放射線管理施設	—
	廃棄施設	—
	核燃料物質等による汚染の防止	[21.1-F1] 撤去する設備・機器の跡仕舞いとして、第1種管理区域の床、人が触れるおそれがある壁にできる撤去跡は、表面を平滑にし、その表面にはウランが浸透しにくく、除染が容易で腐食しにくい樹脂系塗装 ⁽²⁾ を施す。
	遮蔽	—
換気設備	—	
非常用電源設備	—	
通信連絡設備	—	
その他許可で求める仕様	[99-F3] 設備・機器の撤去を行う。	
添付図	図リ一設-1	

(1) 本設備・機器は撤去するため、加工の事業の変更許可(平成19年6月1日付け平成18・10・31原第30号にて許可)に基づく施設名称を記載する。

(2) これらの材料についても、不燃性又は難燃性を有する。

表リ-他-1 (1/6) 建物、設備・機器の付属設備、周辺監視区域内に配置する緊急設備等 仕様

設置場所	設備・機器名称 機器名	変更内容	員数	技術基準に対する仕様	添付図	関係する施設本体 (仕様表番号) ⁽¹⁾
第1 廃棄物貯蔵棟	{8007-3} 通信連絡設備 所内通信連絡設備 (放送設備 (スピーカ))	改造	1 式 (11 台)	通信連絡設備	図リ-他-1 (1) 図リ-他-1 (2) 図リ-他-1 2 (1)	第1 廃棄物貯蔵棟 (表ト-W 1 建-1)
第1 廃棄物貯蔵棟	{8007-14} 通信連絡設備 所内通信連絡設備 (所内携帯電話機 (PHS アンテナ)) ⁽²⁾	改造	1 式 (4 台)	通信連絡設備	図リ-他-1 (1) 図リ-他-1 (2) 図リ-他-1 2 (2)	第1 廃棄物貯蔵棟 (表ト-W 1 建-1)
第1 廃棄物貯蔵棟	{8009-2} 火災感知設備 自動火災報知設備 (感知器)	改造	1 式 (熱感知器 (スポット型) : 45 台 煙感知器 (スポット型) : 4 台、 発信機 : 4 台)	火災等による損傷の防止 警報設備等	図リ-他-1 (3) 図リ-他-1 (4) 図リ-他-1 2 (5)	第1 廃棄物貯蔵棟 (表ト-W 1 建-1)
第1 廃棄物貯蔵棟	{8009-12} 火災感知設備 自動火災報知設備 (受信機)	改造	1 式 (1 台)	火災等による損傷の防止 警報設備等	図リ-他-1 (3) 図リ-他-1 (4) 図リ-他-1 1 (6) 図リ-他-1 2 (5)	第1 廃棄物貯蔵棟 (表ト-W 1 建-1)
第1 廃棄物貯蔵棟	{8010-2} 消火設備 消火器	改造	1 式 (ABC 粉末消火器 10 型 : 21 本 二酸化炭素消火器 : 1 本)	火災等による損傷の防止	図リ-他-1 (5) 図リ-他-1 (6)	第1 廃棄物貯蔵棟 (表ト-W 1 建-1)
第1 廃棄物貯蔵棟	{8031} 緊急設備 避難通路	新設	1 式	安全避難通路等	図リ-他-1 (7) 図リ-他-1 (8)	第1 廃棄物貯蔵棟 (表ト-W 1 建-1)
第1 廃棄物貯蔵棟	{8032} 緊急設備 非常用照明	改造	1 式 (11 台)	安全避難通路等	図リ-他-1 (7) 図リ-他-1 (8) 図リ-他-1 1 (6)	第1 廃棄物貯蔵棟 (表ト-W 1 建-1)
第1 廃棄物貯蔵棟	{8032-2} 緊急設備 誘導灯	改造	1 式 (20 台)	安全避難通路等	図リ-他-1 (7) 図リ-他-1 (8) 図リ-他-1 1 (6)	第1 廃棄物貯蔵棟 (表ト-W 1 建-1)

表リ-他-1 (2/6) 建物、設備・機器の付属設備、周辺監視区域内に配置する緊急設備等 仕様

設置場所	設備・機器名称 機器名	変更内容	員数	技術基準に対する仕様	添付図	関係する施設本体 (仕様表番号) ⁽¹⁾
第3廃棄物貯蔵棟	{8007-4} 通信連絡設備 所内通信連絡設備(放送設備(スピーカ))	改造	1式 (3台)	通信連絡設備	図リ-他-2(1) 図リ-他-2(2) 図リ-他-12(1)	第3廃棄物貯蔵棟 (表ト-W3建-1)
第3廃棄物貯蔵棟	{8009-3} 火災感知設備 自動火災報知設備(感知器)	改造	1式 (熱感知器(スポット型):38台、煙感知器(スポット型):1台、発信機:3台)	火災等による損傷の防止 警報設備等	図リ-他-2(3) 図リ-他-2(4) 図リ-他-12(3)	第3廃棄物貯蔵棟 (表ト-W3建-1)
第3廃棄物貯蔵棟	{8009-13} 火災感知設備 自動火災報知設備(受信機)	改造	1式 (1台)	火災等による損傷の防止 警報設備等	図リ-他-2(3) 図リ-他-2(4) 図リ-他-11(6) 図リ-他-12(3)	第3廃棄物貯蔵棟 (表ト-W3建-1)
第3廃棄物貯蔵棟	{8010-3} 消火設備 消火器	変更なし	1式 (ABC粉末消火器10型:6本)	火災等による損傷の防止	図リ-他-2(5) 図リ-他-2(6)	第3廃棄物貯蔵棟 (表ト-W3建-1)
第3廃棄物貯蔵棟	{8033} 緊急設備 避難通路	新設	1式	安全避難通路等	図リ-他-2(7) 図リ-他-2(8)	第3廃棄物貯蔵棟 (表ト-W3建-1)
第3廃棄物貯蔵棟	{8036} 緊急設備 非常用照明	改造	1式 (7台)	安全避難通路等	図リ-他-2(7) 図リ-他-2(8) 図リ-他-11(6)	第3廃棄物貯蔵棟 (表ト-W3建-1)
第3廃棄物貯蔵棟	{8036-2} 緊急設備 誘導灯	改造	1式 (10台)	安全避難通路等	図リ-他-2(7) 図リ-他-2(8) 図リ-他-11(6)	第3廃棄物貯蔵棟 (表ト-W3建-1)
発電機・ポンプ棟	{8007-15} 通信連絡設備 所内通信連絡設備(放送設備(スピーカ)) ⁽²⁾	改造	1式 (1台)	通信連絡設備	図リ-他-3 図リ-他-12(1)	発電機・ポンプ棟 (表リ-建-1)
発電機・ポンプ棟	{8009-8} 火災感知設備 自動火災報知設備(感知器)	改造	1式 (熱感知器(スポット型):8台)	火災等による損傷の防止 警報設備等	図リ-他-3 図リ-他-12(4)	発電機・ポンプ棟 (表リ-建-1)

表リ-他-1 (3/6) 建物、設備・機器の付属設備、周辺監視区域内に配置する緊急設備等 仕様

設置場所	設備・機器名称 機器名	変更内容	員数	技術基準に対する仕様	添付図	関係する施設本体 (仕様表番号) ⁽¹⁾
発電機・ポンプ棟	{8010-7} 消火設備 消火器	改造	1式 (ABC粉末消火器10型: 4本)	火災等による損傷の防 止 警報設備等	図リ-他-3	発電機・ポンプ棟 (表リ-建-1)
発電機・ポンプ棟	{8035-2} 緊急設備 避難通路	新設	1式	安全避難通路等	図リ-他-3	発電機・ポンプ棟 (表リ-建-1)
発電機・ポンプ棟	{8038-5} 緊急設備 非常用照明	改造	1式 (3台)	安全避難通路等	図リ-他-3 図リ-他-11(7)	発電機・ポンプ棟 (表リ-建-1)
発電機・ポンプ棟	{8038-6} 緊急設備 誘導灯	新設	1式 (3台)	安全避難通路等	図リ-他-3 図リ-他-11(7)	発電機・ポンプ棟 (表リ-建-1)
第2加工棟	{8011} 消火設備 自動式の消火設備	新設	1式 (3基(制御盤)/17個 (薬剤))	火災等による損傷の防 止	図リ-他-4	第2加工棟 (追第4次 表ハ-2-1)
第2加工棟	{8052} 緊急設備 漏水検知器	改造	1式 (9箇所(漏水表示盤) /42箇所(検知帯))	溢水による損傷の防止	図リ-他-6(1) 図リ-他-6(2) 図リ-他-6(3) 図リ-他-6(4) 図リ-他-6(5) 図リ-他-6(6) 図リ-他-6(7) 図リ-他-6(8) 図リ-他-6(9)	第2加工棟 (追第4次 表ハ-2-1)
第1廃棄物貯蔵棟	{8056} 緊急設備 漏水検知器	改造	1式 (1箇所(漏水表示盤) /4箇所(検知帯))	溢水による損傷の防止	図リ-他-6(10) 図リ-他-6(11)	第1廃棄物貯蔵棟 (表ト-W1建-1)
屋外	{8039} 緊急設備 緊急遮断弁(アンモニア分解ガ ス)	改造	1式 (2台)	火災等による損傷の防 止	図リ-他-7(1) 図リ-他-7(3) 図リ-他-7(4) 図リ-他-8(1)	連続焼結炉 No. 2-1 (表ハ-2P設-13-1)

表リ-他-1 (4/6) 建物、設備・機器の付属設備、周辺監視区域内に配置する緊急設備等 仕様

設置場所	設備・機器名称 機器名	変更内容	員数	技術基準に対する仕様	添付図	関係する施設本体 (仕様表番号) ⁽¹⁾
屋外	{8039-2} 緊急設備 緊急遮断弁 (アンモニア分解ガス)	改造	1式 (2台)	火災等による損傷の防止	図リ-他-7 (1) 図リ-他-7 (6) 図リ-他-7 (7) 図リ-他-8 (2)	燃料開発設備 加熱炉 (表リ-設-4-7)
屋外	{8039-3} 緊急設備 手動閉止弁 (アンモニア分解ガス)	改造	1式 (1基)	火災等による損傷の防止	図リ-他-7 (3) 図リ-他-7 (4)	連続焼結炉 No. 2-1 (表ハ-2P設-13-1)
屋外	{8040} 緊急設備 緊急遮断弁 (水素ガス)	改造	1式 (2台)	火災等による損傷の防止	図リ-他-7 (1) 図リ-他-7 (6) 図リ-他-7 (8) 図リ-他-8 (2)	燃料開発設備 加熱炉 (表リ-設-4-7)
屋外	{8041} 緊急設備 緊急遮断弁 (プロパンガス)	改造	1式 (2台)	火災等による損傷の防止	図リ-他-7 (1) 図リ-他-7 (3) 図リ-他-7 (5) 図リ-他-8 (1)	連続焼結炉 No. 2-1 (表ハ-2P設-13-1)
屋外	{8041-2} 緊急設備 手動閉止弁 (プロパンガス)	改造	1式 (1基)	火災等による損傷の防止	図リ-他-7 (3) 図リ-他-7 (5)	連続焼結炉 No. 2-1 (表ハ-2P設-13-1)
屋外	{8042} 緊急設備 緊急遮断弁 (都市ガス)	新設	1式 (2台)	火災等による損傷の防止	図リ-他-7 (1) 図リ-他-7 (9) 図リ-他-7 (10) 図リ-他-8 (3)	焼却設備 焼却炉 (表ト-W1設-5-1)
第2加工棟 屋外	{8059} 緊急設備 緊急遮断弁 (冷却水)	新設	1式 (1基)	内部溢水による損傷の防止	図リ-他-7 (3) 図リ-他-7 (5) 図リ-他-16 (1) 図リ-他-16 (3)	連続焼結炉 No. 2-1 (表ハ-2P設-13-1)
第1廃棄物貯蔵棟 屋外	{8059-2} 緊急設備 緊急遮断弁 (冷却水)	改造	1式 (2基)	内部溢水による損傷の防止	図リ-他-16 (2) 図リ-他-16 (3) 図リ-他-16 (4)	気体廃棄設備 No. 2 (表ト-W1設-2-1)
第2加工棟 第2-2ペレット室	{8046} 緊急設備 可燃性ガス漏えい検知器 (水素ガス)	改造	1式 (4台)	火災等による損傷の防止	図リ-他-8 (1)	連続焼結炉 No. 2-1 (表ハ-2P設-13-1)

表リ-他-1 (5/6) 建物、設備・機器の付属設備、周辺監視区域内に配置する緊急設備等 仕様

設置場所	設備・機器名称 機器名	変更内容	員数	技術基準に対する仕様	添付図	関係する施設本体 (仕様表番号) ⁽¹⁾
第2加工棟 第2開発室、屋外	{8046-2} 緊急設備 可燃性ガス漏えい検知器 (水素ガス) ⁽³⁾	改造	1式 (8台)	火災等による損傷の防止	図リ-他-8 (2)	燃料開発設備 加熱炉 (表リ-設-4-7) 燃料開発設備 小型雰囲気 可変炉 (表リ-設-4-8)
第2加工棟 第2-2ペレット 室	{8047} 緊急設備 可燃性ガス漏えい検知器 (プロパン ガス)	改造	1式 (4台)	火災等による損傷の防止	図リ-他-8 (1)	連続焼結炉 No. 2-1 (表ハ-2P設-13-1)
第1廃棄物貯蔵棟	{8054} 緊急設備 可燃性ガス漏えい検知器 (都市ガ ス)	改造	1式 (6台)	火災等による損傷の防止	図リ-他-8 (3)	焼却設備 焼却炉 (表ト-W1設-5-1)
第2加工棟	{8065} 緊急設備 遮水板	新設	1式 (2箇所)	溢水による損傷の防止	図リ-他-13 (1)	第2加工棟 (追第4次 表ハ-2-1)
第1廃棄物貯蔵棟	{8065-2} 緊急設備 遮水板	新設	1式 (1箇所)	溢水による損傷の防止	図リ-他-13 (2)	第1廃棄物貯蔵棟 (表ト-W1建-1)
第1廃棄物貯蔵棟	{8055} 緊急設備 防護壁又は防護柵 (W1防護壁)	新設	1基	外部からの衝撃による 損傷の防止	図ト-W1建-9 (1) 図ト-W1建-13	第1廃棄物貯蔵棟 (表ト-W1建-1)
第1廃棄物貯蔵棟	{8064-2} 緊急設備 堰、密閉構造扉	改造	1式	溢水による損傷の防止	図ト-W1建-21 図ト-W1建-22	第1廃棄物貯蔵棟 (表ト-W1建-1)
第3廃棄物貯蔵棟	{8057} 緊急設備 防護壁又は防護柵 (W3防護壁)	新設	1基	外部からの衝撃による 損傷の防止	図ト-W3建-8 (1) 図ト-W3建-12	第3廃棄物貯蔵棟 (表ト-W3建-1)

表リ-他-1 (6/6) 建物、設備・機器の付属設備、周辺監視区域内に配置する緊急設備等 仕様

設置場所	設備・機器名称 機器名	変更内容	員数	技術基準に対する仕様	添付図	関係する施設本体 (仕様表番号) ⁽¹⁾
第2加工棟	{8045} 緊急設備 防火ダンパー	改造	1式 (45台)	火災等による損傷の防止	図ト-2P設-2-1-1(2) 図ト-2P設-2-1-1(3) 図ト-2P設-2-1-1(4) 図ト-2P設-2-1-1(5) 図ト-2P設-2-2-1(2) 図ト-2P設-2-2-1(3) 図ト-2P設-2-2-1(4) 図ト-2P設-2-3-1(2) 図ト-2P設-2-3-1(3) 図ト-2P設-2-4-1(2) 図ト-2P設-2-4-1(3) 図ト-2P設-2-4-1(4)	気体廃棄設備 No.1 (系統Ⅰ、系統Ⅱ、系統Ⅴ、給気系統) (表ト-2P設-2-1) 気体廃棄設備 No.1 (系統Ⅲ、系統Ⅵ、給気系統) (表ト-2P設-2-2) 気体廃棄設備 No.1 (系統Ⅳ、給気系統) (表ト-2P設-2-3) 気体廃棄設備 No.1 (系統Ⅶ、系統Ⅷ、給気系統) (表ト-2P設-2-4)
第2加工棟	{8062} 緊急設備 防護板	改造	1式	火災等による損傷の防止	図ハ-2P設-7-1 図ハ-2P設-8-2(1) 図ハ-2P設-13-1(17) 図リ-設-4-6	プレス No.2-1 (表ハ-2P設-7-1) 焙焼炉 No.2-1 破砕装置 (表ハ-2P設-8-2) 連続焼結炉 No.2-1 (表ハ-2P設-13-1) 燃料開発設備 プレス (表リ-設-4-6)
第1廃棄物貯蔵棟	{8062-2} 緊急設備 防護板	新設	1式	火災等による損傷の防止	図ト-W1設-2-2(2)	気体廃棄設備 No.2 系統1 (部屋排気系統) No.1 排風機 (表ト-W1設-2-1)
第2加工棟	{8058} 緊急設備 防水カバー	新設	1式 (5箇所)	加工施設内における溢水による損傷の防止	図ハ-2P設-3-1(1) 図ハ-2P設-5-1(4) 図ハ-2P設-13-1(15) 図ハ-2P設-13-1(16)	粉末混合機 No.2-1 粉末投入機 (表ハ-2P設-3-1) 粉末搬送機 No.2-1 粉末搬送容器昇降リフト (表ハ-2P設-5-1) 連続焼結炉 No.2-1 (表ハ-2P設-13-1)
第1廃棄物貯蔵棟	{8058-2} 緊急設備 防水カバー	新設	1式 (1箇所)	加工施設内における溢水による損傷の防止	図ト-W1設-5-1-1(2)	焼却設備 焼却炉 (表ト-W1設-5-1)

- (1) 本設備・機器の技術基準に基づく仕様については、関係する建物本体の仕様表の技術基準に基づく仕様の欄に記載しており、本申請において適合性を確認する。
- (2) 屋外に設置する又は屋外で使用する設備・機器については、防水性能を有する設備・機器にする、若しくは防水性能を有するカバーを付加することとし、雨水等の影響を受けない構造とする。
- (3) 第2開発室の{8046-2}緊急設備 可燃性ガス漏えい検知器（水素ガス）は、燃料開発設備 加熱炉及び燃料開発設備 小型雰囲気可変炉に設置し、極少量の水素ガス等を使用する許認可対象外設備に対しても兼用することとしていたが、小型雰囲気可変炉の配置変更により水素ガスを取り扱う設備の配置範囲が広がったため、設備・機器それぞれに可燃性ガス漏えい検知器（水素ガス）を設けることとした。

表リ一他ー2 消火設備 屋内消火栓、消火設備 屋外消火栓 仕様

許可との対応	許可番号 (日付) 施設名称	原規規発第 1803284 号 (平成 30 年 3 月 28 日付け) 消火栓
設備・機器名称 機器名	{8012} 消火設備 屋内消火栓 ⁽¹⁾ {8012-2} 消火設備 屋外消火栓 ⁽¹⁾	
変更内容	改造 ①地震による損傷の防止対策として、補強及び配管ルート変更を実施する。 ②地盤対策として、屋外消火栓を加工施設に支持させる。 ③第 2 次申請で仮移設した {8012-4} 消火設備 屋外消火栓を①②の内容により変更して本設する。 ④第 3 次申請で仮移設した {8012-3} 消火設備 屋外消火栓、{8012-5} 消火設備 屋外消火栓配管を①②の内容により変更して本設する。 ⑤第 4 次申請で仮移設した {8012-6} 消火設備 屋外消火栓配管を①②の内容により変更して本設する。 ⑥内部溢水対策として、配管ルートの変更を実施する。 ⑦消火活動の円滑化として、屋内消火栓及びホース格納箱の増設を実施する。 ⑧加工施設と加工施設外との配管境界に閉止バルブを設置する。	
設置場所	第 2 加工棟 (屋上、外壁含む) ({8012} 消火設備 屋内消火栓) 屋外及び発電機・ポンプ棟 (第 1 加工棟外壁及び第 1 廃棄物貯蔵棟外壁含む) ({8012-2} 消火設備 屋外消火栓)	
員数	{8012} 消火設備 屋内消火栓：1 式 {8012-2} 消火設備 屋外消火栓：1 式	
一般仕様	型式	放水式
	主要な構造材	本表 (別表 1) に示す。
	寸法 (単位：mm)	(敷地内に配管を使用して敷設)
	その他の構成機器	屋内消火栓 (消防用ホース、消防用ノズル及び消火栓ポンプ起動ボタン含む) 屋外消火栓 (消防用ホース、消防用ノズル及び消火栓ポンプ起動ボタン含む) 消火栓ポンプ、高置水槽、消火栓水槽、消防用ホース箱、泡消火薬剤 (可搬式)
	その他の性能	—
	核燃料物質の状態	—
	核燃料物質の臨界防止	—
技術基準に基づく仕様	安全機能を有する施設の地盤	[5.1-F1] 消火栓を構成する屋内消火栓、屋外消火栓及び消火栓配管は、安全機能を有する施設を十分に支持することができる地盤に設置された第 1 加工棟、第 2 加工棟、第 1 廃棄物貯蔵棟、発電機・ポンプ棟に設置又は液状化のおそれのない地盤に埋設する。 消火栓を構成する消火栓ポンプ及び水源となる消火栓水槽は、安全機能を有する施設を十分に支持することができる地盤に設置された発電機・ポンプ棟 (表リ一建-1) に設置する。
	地震による損傷の防止	[6.1-F1] 消火栓を構成する機器は、耐震重要度分類を第 3 類とし、加工施設の壁、床等にアンカーボルトで固定する。 配管は、耐震重要度分類第 3 類で支持構造物等に固定する。支持構造物は、壁、床等にボルト等で固定する。 また、地震により加工施設ではない消火栓配管及び高置水槽が破断した場合でも加工施設の放水機能を維持するために、逆止弁又は閉止可能な弁を設置する。

表リー他ー2 消火設備 屋内消火栓、消火設備 屋外消火栓 仕様

技術基準に基づく仕様	地震による損傷の防止	消火栓を構成する消火栓水槽は、耐震重要度分類第3類である発電機・ポンプ棟の地下ピットに設け、建物躯体の一部として地震による損傷を防止する。 消火栓水槽の構造を図リー建ー1ー5(1)に示す。
	津波による損傷の防止	—
	外部からの衝撃による損傷の防止	(竜巻) —
		(落雷) —
		(極低温(凍結)) [8.1-F2] 屋外に設置する屋外消火栓及び消火栓配管は、大阪管区気象台において過去に観測された最低気温-7.5℃を踏まえて安全機能に影響を及ぼさないよう地上露出部は保温材を設置し、それ以外は地中埋設とする。 なお、大阪府は寒冷地ではなく凍結深度が定められていないため、「公共建築工事標準仕様書」に基づき、地表から管の上端までの深さが300mm以上となるように埋設する。 また、埋設部で構内道路下に埋設する箇所は、車両の荷重を考慮し、上記深さが600mm以上となるように埋設する。
		(火山活動(降下火砕物)) —
		(積雪) —
(生物学的事象) —		
(航空機落下) —		
(外部火災(森林火災、近隣工場等の火災、近隣工場等の爆発、航空機落下火災)) —		
(電磁的障害) —		
(交通事故(自動車)) —		
加工施設への人の不法な侵入等の防止	—	
閉じ込めの機能	—	
火災等による損傷の防止	[11.1-F1] 第1加工棟(追第3次 表へー2ー1)には{8012-2}消火設備 屋外消火栓を、第2加工棟(追第4次 表ハー2ー1)には{8012}消火設備 屋内消火栓を設ける。 {8012-2}消火設備 屋外消火栓は、消防法施行令第十九条の設置基準に基づき設置する。 建築物の各部分から消火栓のホース接続口までの水平距離が、40m以下となるように配置する。	

表リー他ー2 消火設備 屋内消火栓、消火設備 屋外消火栓 仕様

技術基準に基づく仕様	火災等による損傷の防止	<p>○設備の員数（{8012-2}消火設備 屋外消火栓）</p> <ul style="list-style-type: none"> ・屋外消火栓：全 6 台 ・屋外消火栓に設置するホース：20 m ホース 2 本 <p>加工施設に関係する屋外消火栓は全 6 台であり、このうち、第 1 加工棟を包含するために配置する屋外消火栓は 4 台とする。</p> <p>{8012-2}消火設備 屋外消火栓による消火活動を円滑に行うために、第 1 加工棟は建物外から各室へのアクセスルートを 2 つ以上確保するように屋外消火栓を配置する。</p> <p>{8012}消火設備 屋内消火栓は、消防法施行令第十一条の設置基準に基づき設置する。</p> <p>防火対象物の階ごとに、その階の各部分からホース接続口までの水平距離が 25 m 以下となるように配置する。また、当該階の各部分に有効に放水することができるよう延長ホースを配置する。</p> <p>屋上の受電設備の変圧器の火災に備えて油火災用の泡消火薬剤（可搬式）を設置する。</p> <p>○設備の員数（{8012}消火設備 屋内消火栓）</p> <ul style="list-style-type: none"> ・屋内消火栓：全 13 台⁽²⁾ (1 階：4 台、中 2 階：1 台、2 階：3 台、3 階：4 台、4 階：1 台) ・屋内消火栓に設置するホース：15 m ホース 2 本 ・延長ホース(15 m)：3 本 (1 階：1 本、2 階：1 本、3 階：1 本) ・泡消火薬剤（可搬式）：1 式 <div style="border: 2px dashed black; height: 100px; width: 100%;"></div> <p>{8012}消火設備 屋内消火栓による消火活動を円滑に行うために、第 2 加工棟は消火活動のため火災源に近づくことができるアクセスルートを 2 つ以上確保するように屋内消火栓を配置する。</p> <p>消火栓の消火栓ポンプ及び水源となる消火栓水槽は、消防法施行令第十一条（屋内消火栓）及び消防法施行令第十九条（屋外消火栓）の設置基準に基づき設置する。消火栓ポンプ及び消火栓水槽は、発電機・ポンプ棟に設置する。消火栓ポンプ及び消火栓水槽は、{8012}消火設備 屋内消火栓、{8012-2}消火設備 屋外消火栓の共用となるが、{8012-2}消火設備 屋外消火栓の設備とする。</p> <p>○設備の員数（{8012-2}消火設備 屋外消火栓）</p> <ul style="list-style-type: none"> ・消火栓水槽：1 基（約 25 m³） ・消火栓ポンプ：1 台（非常用電源設備に接続） <p>屋外の一部の配管は、{8012}消火設備 屋内消火栓、{8012-2}消火設備 屋外消火栓の共用となるが、{8012-2}消火設備 屋外消火栓の設備とする。</p> <p>[11. 3-F1]</p> <p>設備本体を構成する主架構（強度部材）は不燃性材料である鋼製とし、それ以外の主要な材料については不燃性又は難燃性材料とする。</p> <p>[11. 3-F2]</p> <p>消火栓ポンプには、配線用遮断器を設け、電気火災の発生を防止する。</p>
------------	-------------	---

表リ一他ー2 消火設備 屋内消火栓、消火設備 屋外消火栓 仕様

技術基準に基づく仕様	火災等による損傷の防止	<p>[11.3-B2]</p> <p>次のケーブル火災対策の取られた第2加工棟内に{8012}消火設備 屋内消火栓を設置する。</p> <ul style="list-style-type: none"> ・火災区画の仕様を維持するために、ウラン粉末を取り扱う設備・機器を設置する火災区画においてケーブルを使用する場合には、ケーブルに対して火災の延焼を防止するための措置を講じる。 ・ウラン粉末を取り扱う設備・機器を設置する火災区画において、使用電圧が600Vを超えるケーブルについては、JIS C 3005に定める60°傾斜試験で確認した難燃性ケーブルを使用する。 ・ウラン粉末を取り扱う設備・機器を設置する火災区画において、それ以外の電気・計装ケーブルは、難燃性ケーブルを使用するか金属箱等に收容する。ケーブルラックは金属製を、電線管等は金属製又は難燃性プラスチック製を使用する。 													
	加工施設内における溢水による損傷の防止	—													
	安全避難通路等	—													
	安全機能を有する施設	<p>[14.1-F1]</p> <p>設計、製作、工事及び検査に当たっては、国内法規に基づく規格及び基準等に準拠し、通常時及び設計基準事故時に想定される温度、湿度、圧力、腐食性雰囲気、放射線等の全ての環境条件において、その安全機能を発揮するよう設置する。</p> <p>[14.2-F1]</p> <p>当該施設の安全機能を確認するための検査及び試験並びに当該安全機能を健全に維持するための保守及び修理ができる場所に設置する。</p>													
	材料及び構造	—													
	搬送設備	—													
	核燃料物質の貯蔵施設	—													
	警報設備等	—													
	放射線管理施設	—													
	廃棄施設	—													
	核燃料物質等による汚染の防止	—													
	遮蔽	—													
	換気設備	—													
	非常用電源設備	<p>[24.2-F2]</p> <p>消火栓ポンプは、消防法施行令第十一条（屋内消火栓）及び第十九条（屋外消火栓）に基づき、{8001}非常用電源設備 No.1 非常用発電機、{8003}非常用電源設備 No.2 非常用発電機に接続し、外部電源が期待できない場合でも放水可能とする。</p> <p>以上を次表に示す。 (○：該当、—：該当なし)</p> <table border="1"> <thead> <tr> <th>設備・機器名称 機器名</th> <th>バッテリーを 備える</th> <th>非常用発電 機に接続</th> <th>設備からの 給電で動作</th> </tr> </thead> <tbody> <tr> <td>消火設備 屋内消火栓（消火栓ポンプ）</td> <td>—</td> <td>○</td> <td>—</td> </tr> <tr> <td>消火設備 屋外消火栓（消火栓ポンプ）</td> <td>—</td> <td>○</td> <td>—</td> </tr> </tbody> </table> <p>非常用電源設備 系統図を図リ一他ー11（1）に示す。</p>			設備・機器名称 機器名	バッテリーを 備える	非常用発電 機に接続	設備からの 給電で動作	消火設備 屋内消火栓（消火栓ポンプ）	—	○	—	消火設備 屋外消火栓（消火栓ポンプ）	—	○
設備・機器名称 機器名	バッテリーを 備える	非常用発電 機に接続	設備からの 給電で動作												
消火設備 屋内消火栓（消火栓ポンプ）	—	○	—												
消火設備 屋外消火栓（消火栓ポンプ）	—	○	—												
通信連絡設備	—														
その他許可で求める仕様	—														
添付図	図リ一建ー1ー5（1）、図リ一他ー5（図リ一他ー5（11）を除く）、図リ一他ー11（1）、図リ一他ー11（7）														

- (1) 消火設備 屋内消火栓と消火設備 屋外消火栓は、消火栓ポンプ、消火栓水槽、一部の配管を共用する設備であるため、一つの仕様表とする。
- (2) 消火設備 屋内消火栓の配置は、公設消防と協議済みである。

表リ-他-2 (別表1) 消火設備 屋内消火栓、消火設備 屋外消火栓 材料一覧

設備・機器名	部位名	材料
強度部材	支持構造物	鋼又はステンレス鋼
ウランを取り扱う部位	—	—
その他	消火栓ポンプ 消防用ホース箱 アンカーボルト 配管 ボルト等 ^{*3}	金属製 金属製 鋼 ^{*1} 鋼 ^{*2} 鋼又はステンレス鋼

*1  以上の強度を有する材料。

*2  を含める。

*3 アンカーボルト、据付ボルト又は取付ボルト

表リ-他-3 消火設備 可搬消防ポンプ 仕様

許可との対応	許可番号 (日付) 施設名称	原規規発第 1803284 号 (平成 30 年 3 月 28 日付け) 消火栓
設備・機器名称 機器名	{8012-8} 消火設備 可搬消防ポンプ	
変更内容	変更なし	
設置場所	屋外 (第 2 加工棟出荷ヤード (貯水槽①近傍) 及び貯水槽②近傍)	
員数	2 台	
一般仕様	型式	可搬型エンジン駆動消防ポンプ 級別: B-3 級 (動力消防ポンプの技術上の規格を定める省令)
	主要な構造材	—
	寸法 (単位: mm)	—
	その他の構成機器	消防用吸管、消防用ホース、消防用ノズル 貯水槽①: 約 240 m ³ 貯水槽②: 約 200 m ³ (設置位置は消防法施行令第二十条第 4 項第一号 ⁽¹⁾ に、水量は消防法施行令第二十条第 4 項第三号に準拠) 消火栓水槽 (高台用): 約 14 m ³
	その他の性能	放水圧力: 0.55 MPa (規格放水時) 0.8 MPa (高压放水時) 放水量: 0.5 m ³ /min 以上 (規格放水時) 0.25 m ³ /min 以上 (高压放水時) (消防法施行令第二十条第 3 項、動力消防ポンプの技術上の規格を定める省令に準拠)
技術基準に基づく仕様	核燃料物質の状態	—
	核燃料物質の臨界防止	—
	安全機能を有する施設の地盤	—
	地震による損傷の防止	—
	津波による損傷の防止	—
	外部からの衝撃による損傷の防止	—
	加工施設への人の不法な侵入等の防止	—
	閉じ込めの機能	—
	火災等による損傷の防止	[11. 1-F1] {8012-8} 消火設備 可搬消防ポンプを、消防法施行令第二十条第 4 項第四号に準拠した上で、屋外に設置する。 ○設備の員数 ({8012-8} 消火設備 可搬消防ポンプ) ・可搬消防ポンプ: 2 台 {8012-8} 消火設備 可搬消防ポンプの配置を、図リ-他-5 (11) に示す。
	加工施設内における溢水による損傷の防止	—
	安全避難通路等	—
安全機能を有する施設	[14. 1-F1] 設計、製作、工事及び検査に当たっては、国内法規に基づく規格及び基準等に準拠し、通常時及び設計基準事故時に想定される温度、湿度、圧力、腐食性雰囲気、放射線等の全ての環境条件において、その安全機能を発揮するよう設置する。 [14. 2-F1] 当該施設の安全機能を確認するための検査及び試験並びに当該安全機能を健全に維持するための保守及び修理ができる場所に設置する。	
材料及び構造	—	

表リ-他-3 消火設備 可搬消防ポンプ 仕様

技術基準に基づく仕様	搬送設備	—
	核燃料物質の貯蔵施設	—
	警報設備等	—
	放射線管理施設	—
	廃棄施設	—
	核燃料物質等による汚染の防止	—
	遮蔽	—
	換気設備	—
その他許可で求める仕様	非常用電源設備	—
	通信連絡設備	—
添付図	図リ-他-5 (11)	

- (1) 規格放水量はその他の性能に示す 0.5 m³/min 以上であり、貯水槽は加工施設の各部分から水源（貯水槽）までの水平距離が 100 m 以下となる箇所に位置している。

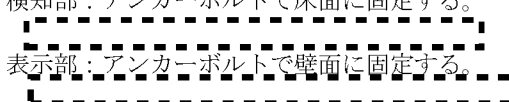
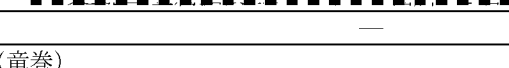

表リ一他ー4 緊急設備 感震計 仕様

許可との対応	許可番号 (日付)	原規規発第 1803284 号 (平成 30 年 3 月 28 日付け)
	施設名称	緊急遮断弁 (アンモニア分解ガス) 緊急遮断弁 (水素ガス) 緊急遮断弁 (プロパンガス) 緊急遮断弁 (都市ガス)
設備・機器名称 機器名		{8042-2} 緊急設備 感震計
変更内容		改造 <ul style="list-style-type: none"> ・耐震補強の仕様を本表 (別表 2) に示す。 ・第 2 加工棟及び第 1 廃棄物貯蔵棟の火災爆発対策及び溢水対策のため、緊急遮断弁及び送水ポンプ自動停止装置と連動する感震計を 2 系統で設置する。 ・電磁的障害対策のため、アンテナ線に避雷器を設置する。
設置場所		屋外 第 2 加工棟北外壁面
員数		1 式 (2 台)
一般仕様	型式	(感震器) 地上設置 静電容量式
	主要な構造材	—
	寸法 (単位: mm)	—
	その他の構成機器	避雷器 (GPS アンテナ用)
	その他の性能	加速度測定範囲: ±4000 gal (水平・鉛直)
	核燃料物質の状態	—
技術基準に基づく仕様	核燃料物質の臨界防止	—
	安全機能を有する施設の地盤	[5.1-F1] 安全機能を有する施設を十分に支持することができる地盤に設置された第 2 加工棟の床、壁等に固定する。
	地震による損傷の防止	[6.1-F1] 耐震重要度分類を第 1 類とする。 強度部材を本表 (別表 1) に示す。 検知部: アンカーボルトで床面に固定する。  表示部: アンカーボルトで壁面に固定する。 
	津波による損傷の防止	—
	外部からの衝撃による損傷の防止	(竜巻) — (落雷) — (極低温 (凍結)) [8.1-F2] 感震計は大阪管区気象台において過去に観測された最低気温-7.5℃でも作動する機器を設置する。 (火山活動 (降下火砕物)) — (積雪) — (生物学的事象) — (航空機落下) —

表リ一他ー４ 緊急設備 感震計 仕様

技術基準に基づく仕様	外部からの衝撃による損傷の防止	(外部火災 (森林火災、近隣工場等の火災、近隣工場等の爆発、航空機落下火災)) — (電磁的障害) [8.2-F2] アンテナ線には避雷器を設置し、雷サージの侵入を防止する。 (交通事故 (自動車)) —
	加工施設への人の不法な侵入等の防止	—
	閉じ込めの機能	—
	火災等による損傷の防止	[11.3-F1] 設備本体は不燃性材料である金属製とし、それ以外の主要な材料については不燃性又は難燃性材料とする。 材料を本表 (別表 1) に示す。 [11.3-F2] 配線用遮断器を設け、電気火災の発生を防止する。 [11.3-B2] 次のケーブル火災対策の取られた第 2 加工棟内に設置する。 ・火災区画の仕様を維持するために、ウラン粉末を取り扱う設備・機器を設置する火災区画においてケーブルを使用する場合には、ケーブルに対して火災の延焼を防止するための措置を講じる。 ・使用電圧が 600 V を超えるケーブルについては、JIS C 3005 に定める 60° 傾斜試験で確認した難燃性ケーブルを使用する。 ・それ以外の電気・計装ケーブルは、難燃性ケーブルを使用するか金属箱等に収容する。ケーブルラックは金属製を、電線管等は金属製又は難燃性プラスチック製を使用する。 [11.5-F1] 震度 5 弱相当の地震が発生した際に可燃性ガスの緊急遮断弁に閉信号を発し、可燃性ガスを取り扱う設備への可燃性ガスの供給を遮断することにより、設備の爆発を防止する。 対象とする可燃性ガスを取り扱う設備及び緊急遮断弁を下記に示す。 ○ {2064} 連続焼結炉 No. 2-1 (表ハー 2 P 設ー 1 3-1) ・ {8039} 緊急設備 緊急遮断弁 (アンモニア分解ガス) : 1 箇所 ・ {8041} 緊急設備 緊急遮断弁 (プロパンガス) : 1 箇所 ○ {6138} 焼却設備 焼却炉 (表トー W 1 設ー 5-1) ・ {8042} 緊急設備 緊急遮断弁 (都市ガス) : 1 箇所 ○ {8025} 燃料開発設備 加熱炉 (表リー設ー 4-7) ・ {8039-2} 緊急設備 緊急遮断弁 (アンモニア分解ガス) : 1 箇所 ・ {8040} 緊急設備 緊急遮断弁 (水素ガス) : 1 箇所 ○ {8026} 燃料開発設備 小型雰囲気可変炉 (表リー設ー 4-8) ・ {8039-2} 緊急設備 緊急遮断弁 (アンモニア分解ガス) : 1 箇所

表リ一他ー４ 緊急設備 感震計 仕様

技術基準に基づく仕様	加工施設内における溢水による損傷の防止	<p>[12. 1-F4]</p> <p>震度 5 弱相当の地震が発生した際に発電機・ポンプ棟に設置された {8061} 緊急設備 送水ポンプ自動停止装置に作動信号を発生し、第 2 加工棟への循環冷却水の送水及び上水の送水を自動停止させることで、第 2 加工棟の内部溢水量を抑制する。</p> <p>また、同様に震度 5 弱相当の地震が発生した際に第 1 廃棄物貯蔵棟への上水の送水を遮断することで、第 1 廃棄物貯蔵棟の内部溢水量を抑制する。</p>
	安全避難通路等	—
	安全機能を有する施設	<p>[14. 1-F1]</p> <p>検査に当たっては国内法規に基づく規格及び基準等に準拠し、通常時及び設計基準事故時に想定される屋外の温度、湿度、放射線等の環境条件において、その安全機能を発揮するよう設置する。</p> <p>[14. 2-F1]</p> <p>当該施設の安全機能を確認するための検査及び試験並びに当該安全機能を健全に維持するための保守及び修理ができる場所に設置する。</p>
	材料及び構造	—
	搬送設備	—
	核燃料物質の貯蔵施設	—
警報設備等	<p>[18. 2-F1]</p> <p>○地震発生時 可燃性ガス遮断インターロック</p> <p>震度 5 弱相当の地震が発生した際に可燃性ガスの緊急遮断弁に閉信号を発生し、下記の可燃性ガスを取り扱う設備への可燃性ガスの供給を遮断する地震発生時 可燃性ガス遮断インターロックを作動させる。</p> <p>感震計の作動震度： 計測震度  (震度 5 弱相当) ⁽¹⁾</p> <p>対象とする可燃性ガスを取り扱う設備を下記に示す。</p> <ul style="list-style-type: none"> ・ {2064} 連続焼結炉 No. 2-1 (表ハー 2 P 設-1 3-1) ・ {6138} 焼却設備 焼却炉 (表ト-W 1 設-5-1) ・ {8025} 燃料開発設備 加熱炉 (表リー設-4-7) ・ {8026} 燃料開発設備 小型雰囲気可変炉 (表リー設-4-8) <p>○地震発生時 上水遮断インターロック</p> <p>震度 5 弱相当の地震が発生した際に第 1 廃棄物貯蔵棟の上水元弁に閉信号を発生し、送水を遮断する上水遮断インターロックを作動させる。</p> <ul style="list-style-type: none"> ・ 感震計の作動震度： 計測震度  (震度 5 弱相当) ⁽¹⁾ ・ {8060} 緊急設備 上水送水用緊急遮断弁 (表リ一他ー 1 2) <p>○送水ポンプ自動停止装置</p> <p>震度 5 弱相当の地震が発生した際に発電機・ポンプ棟に設置された送水ポンプ自動停止装置に作動信号を発生し、第 2 加工棟への循環冷却水の送水及びの上水の送水を自動停止する送水ポンプ自動停止装置を作動させる。</p> <p>○設備の安全機構 ({8061} 緊急設備 送水ポンプ自動停止装置)</p> <p>(表リ一他ー 1 3)</p> <ul style="list-style-type: none"> ・ 感震計の作動震度： 計測震度  (震度 5 弱相当) ⁽¹⁾ ・ 送水ポンプ (第 2 加工棟 循環冷却水ポンプ) ・ 送水ポンプ (第 2 加工棟 上水ポンプ) ・ {8042-2} 緊急設備 感震計 	

表リ一他ー4 緊急設備 感震計 仕様

技術基準に基づく仕様	放射線管理施設	—
	廃棄施設	—
	核燃料物質等による汚染の防止	—
	遮蔽	—
	換気設備	—
	非常用電源設備	—
	通信連絡設備	—
その他許可で求める仕様	[99-F1] 耐震重要度分類第1類の設備・機器は、更なる安全裕度の確保として、放射線被ばくのおそれを低減するため、1.0G程度に対しても弾性範囲にとどめる。	
添付図	図リ一他ー7(1)、図リ一他ー7(2)	

(1) 気象業務法施行規則第一条の二における地震計による震度の観測に用いる震度階級を定めた「平成8年気象庁告示第4号 気象庁震度階級表」による算定方法による。

表リ一他ー4 (別表1) 緊急設備 感震計 材料一覧

部位	部位名	材料
強度部材	—	—
ウランを取り扱う部位	—	—
その他	感震計(検知部) 感震計(表示部) アンカーボルト	金属製 金属製 鋼

表リ一他ー4 (別表2) 緊急設備 感震計 耐震補強の項目

補強項目	関連部材	断面等及び員数
アンカーボルトの追加	アンカーボルト	
	アンカーボルト	

表リ一他ー5 緊急設備 可搬型照明 仕様

許可との対応	許可番号 (日付) 施設名称	原規規発第 1803284 号 (平成 30 年 3 月 28 日付け) 非常用照明、誘導灯
設備・機器名称 機器名	{8038-4} 緊急設備 可搬型照明	
変更内容	変更なし	
設置場所	第 1 加工棟、第 2 加工棟、第 1 廃棄物貯蔵棟、屋外 (事務棟、保安棟、 部品検査設備棟)	
員数	1 式	
一般仕様	型式	—
	主要な構造材	—
	寸法 (単位: mm)	—
	その他の構成機器	—
	その他の性能	—
技術基準に基づく仕様	核燃料物質の状態	—
	核燃料物質の臨界防止	—
	安全機能を有する施設の地盤	—
	地震による損傷の防止	—
	津波による損傷の防止	—
	外部からの衝撃による損傷の防止	—
	加工施設への人の不法な侵入等の防止	—
	閉じ込めの機能	—
	火災等による損傷の防止	—
	加工施設内における溢水による損傷の防止	—
	安全避難通路等	[13. 1-F2] 加工施設には、非常用照明、誘導灯とは別に、設計基準事故が発生した場合の現場操作が可能となるように、専用電源を備えた {8038-4} 緊急設備 可搬型照明を設置する。{8038-4} 緊急設備 可搬型照明を表リ一他ー5 (別表) に示す。必要な場所に設置場所から運搬し、使用する。
安全機能を有する施設	[14. 1-F1] 設計、製作、工事及び検査に当たっては、国内法規に基づく規格及び基準等に準拠し、通常時及び設計基準事故時に想定される温度、湿度、圧力、腐食性雰囲気、放射線等の全ての環境条件において、その安全機能を発揮するよう設置する。 [14. 2-F1] 当該施設の安全機能を確認するための検査及び試験並びに当該安全機能を健全に維持するための保守及び修理ができる場所に設置する。	
材料及び構造	—	
搬送設備	—	
核燃料物質の貯蔵施設	—	
警報設備等	—	
放射線管理施設	—	
廃棄施設	—	
核燃料物質等による汚染の防止	—	
遮蔽	—	
換気設備	—	
非常用電源設備	—	
通信連絡設備	—	
その他許可で求める仕様	—	
添付図	図リ一他ー9	

表リ一他ー5 (別表) 緊急設備 可搬型照明 設備一覧

	可搬型エンジン駆動照明	ヘッドライト	手動発電ライト	可搬型ライト	懐中電灯	可搬式 2800 VA ガソリン発電機
電源	エンジン駆動発電機	乾電池	手動発電 + 太陽光発電	充電式乾電池	乾電池	エンジン駆動発電機
設置場所	第2加工棟、保安棟	部品検査設備棟	部品検査設備棟	部品検査設備棟	事業所内各所	保安棟、事務棟、第1加工棟
保管個数	2台	20個	2個	10個	20個	3台

屋外で使用する設備・機器については、防水性能を有する設備・機器にする、若しくは防水性能を有するカバーを付加することとし、雨水等の影響を受けない構造とする。

表リ一他ー6 通信連絡設備 所外通信連絡設備 仕様

許可との対応	許可番号 (日付) 施設名称	原規規発第 1803284 号 (平成 30 年 3 月 28 日付け) 所外通信連絡設備
設備・機器名称 機器名	{8008} 通信連絡設備 所外通信連絡設備	
変更内容	変更なし	
設置場所	事務棟、保安棟、屋外	
員数	1 式	
一般仕様	型式	—
	主要な構造材	—
	寸法 (単位: mm)	—
	その他の構成機器	—
	その他の性能	—
技術基準に基づく仕様	核燃料物質の状態	—
	核燃料物質の臨界防止	—
	安全機能を有する施設の地盤	—
	地震による損傷の防止	—
	津波による損傷の防止	—
	外部からの衝撃による損傷の防止	—
	加工施設への人の不法な侵入等の防止	—
	閉じ込めの機能	—
	火災等による損傷の防止	[11. 3-F2] 外部電源により動作するものについては、電源ラインに配線用遮断器を設け、電気火災の発生を防止する。
	加工施設内における溢水による損傷の防止	—
	安全避難通路等	—
安全機能を有する施設	[14. 1-F1] 設計、製作、工事及び検査に当たっては、国内法規に基づく規格及び基準等に準拠し、通常時及び設計基準事故時に想定される温度、湿度、圧力、腐食性雰囲気、放射線等の全ての環境条件において、その安全機能を発揮するよう設置する。 [14. 2-F1] 当該施設の安全機能を確認するための検査及び試験並びに当該安全機能を健全に維持するための保守及び修理ができる場所に設置する。	
材料及び構造	—	
搬送設備	—	
核燃料物質の貯蔵施設	—	
警報設備等	—	
放射線管理施設	—	
廃棄施設	—	
核燃料物質等による汚染の防止	—	
遮蔽	—	
換気設備	—	

表リ一他ー6 通信連絡設備 所外通信連絡設備 仕様

技術基準に基づく仕様	非常用電源設備	<p>[24. 2-F1] [24. 2-F2]</p> <p>外部電源により動作するものについては、{8005}非常用電源設備A 非常用発電機に接続又はバッテリーを備え、外部電源が期待できない場合でも動作可能とする。</p> <p>以上を次表に示す。</p> <p style="text-align: right;">(○：該当、－：該当なし)</p> <table border="1" style="margin-left: auto; margin-right: auto;"> <tr> <td style="text-align: center;">設備・機器名称 機器名</td> <td style="text-align: center;">バッテリーを備える</td> <td style="text-align: center;">非常用発電機に接続</td> </tr> <tr> <td style="text-align: center;">通信連絡設備</td> <td style="text-align: center;">○</td> <td style="text-align: center;">○</td> </tr> <tr> <td style="text-align: center;">所外通信連絡設備</td> <td style="text-align: center;">○</td> <td style="text-align: center;">○</td> </tr> </table> <p>各所外通信連絡設備の外部電源喪失時の電源供給を表リ一他ー6（別表）に示す。</p>	設備・機器名称 機器名	バッテリーを備える	非常用発電機に接続	通信連絡設備	○	○	所外通信連絡設備	○	○
	設備・機器名称 機器名	バッテリーを備える	非常用発電機に接続								
通信連絡設備	○	○									
所外通信連絡設備	○	○									
通信連絡設備	<p>[25. 2-F1]</p> <p>加工施設には、外部への通信連絡のための多様性を確保した{8008}通信連絡設備 所外通信連絡設備を備える。{8008}通信連絡設備 所外通信連絡設備を表リ一他ー6（別表）に示す。</p>										
その他許可で求める仕様	－										
添付図	図リ一他ー10（2）										

表リ一他ー6（別表） 通信連絡設備 所外通信連絡設備 設備一覧

	ファクシミリ	一般回線	携帯電話	衛星携帯電話	I P 電話	社内網の利用
配備数	3 台	一式	一式	4 台	3 台	一式
配置場所	緊急対策本部：1 台 事務棟：1 台 保安棟：1 台	事業所内全域	緊急対策本部員	緊急対策本部：2 台 保安棟：2 台	緊急対策本部：3 台	事業所内全域
機能	電気通信事業者回線により社外との情報受発信。 また、衛星通信による受発信も可能。	電気通信事業者回線による社外との通信連絡。	同左。	静止衛星や衛星基地局を経由して社外への通信連絡。	電気通信事業者回線による社外との通信連絡。	所内から電気通信事業者提供の社内通信網を経由し社内他地区の電話交換機を使用して一般回線を利用。
通信回線 ⁽¹⁾	有線	有線	無線	無線	有線	有線
外部電源喪失時の電源供給	非常用電源設備	バッテリー、非常用電源設備	バッテリー ⁽²⁾	バッテリー ⁽²⁾	バッテリー、非常用電源設備	バッテリー、非常用電源設備

	携帯型無線 (消防専用回線)	緊急時優先電話 (専用電話回線)
配備数	1 台	1 台
配置場所	保安棟	保安棟
機能	公設消防との間の通信連絡。	電気通信事業者回線により通信混雑時も優先的に通信連絡できる。
通信回線 ⁽¹⁾	無線	有線
外部電源喪失時の電源供給	バッテリー ⁽²⁾	電気通信事業者通信回線による給電

(1) 通信回線は、外部へ接続する回線を示す。

(2) 動作時は常時バッテリーにより動作。外部電源はバッテリーの充電用。

表リ一他一 7 通信連絡設備 所内通信連絡設備（電話交換機） 仕様

許可との対応	許可番号（日付） 施設名称	原規規発第 1803284 号（平成 30 年 3 月 28 日付け） 所内通信連絡設備
設備・機器名称 機器名	{8007-16} 通信連絡設備 所内通信連絡設備（電話交換機）	
変更内容	改造（再据付け）	
設置場所	事務棟	
員数	1 式	
一般仕様	型式	—
	主要な構造材	—
	寸法（単位：mm）	—
	その他の構成機器	通信連絡設備 所内通信連絡設備（所内携帯電話機（PHS アンテナ）） 通信連絡設備 所内通信連絡設備（固定電話機）
	その他の性能	—
	核燃料物質の状態	—
技術基準に基づく仕様	核燃料物質の臨界防止	—
	安全機能を有する施設の地盤	—
	地震による損傷の防止	—
	津波による損傷の防止	—
	外部からの衝撃による損傷の防止	—
	加工施設への人の不法な侵入等の防止	—
	閉じ込めの機能	—
	火災等による損傷の防止	[11. 3-F2] 電源ラインに配線用遮断器を設け、電気火災の発生を防止する。
	加工施設内における溢水による損傷の防止	—
	安全避難通路等	—
	安全機能を有する施設	[14. 1-F1] 設計、製作、工事及び検査に当たっては、国内法規に基づく規格及び基準等に準拠し、通常時及び設計基準事故時に想定される温度、湿度、圧力、腐食性雰囲気、放射線等の全ての環境条件において、その安全機能を発揮するよう設置する。 [14. 2-F1] 当該施設の安全機能を確保するための検査及び試験並びに当該安全機能を健全に維持するための保守及び修理ができる場所に設置する。
	材料及び構造	—
	搬送設備	—
	核燃料物質の貯蔵施設	—
警報設備等	—	
放射線管理施設	—	
廃棄施設	—	
核燃料物質等による汚染の防止	—	
遮蔽	—	
換気設備	—	
非常用電源設備	[24. 2-F1] {8007-16} 通信連絡設備 所内通信連絡設備（電話交換機）に、停電時に備えて非常用電源設備が稼働するまでの間の電源を確保するためのバッテリーを備え、そのバッテリーから {8007-6} {8007-8} {8007-11} {8007-14} {8007-20} 通信連絡設備 所内通信連絡設備（所内携帯電話機（PHS アンテナ））、{8007-13} {8007-19} 通信連絡設備 所内通信連絡設備（固定電話機）に給電することにより、外部電源が期待できない場合でも動作可能とする。（{8007-8} 通信連絡設備 所内通信連絡設備（所内携帯電話機（PHS アンテナ））は、第 3 次申請にて申請済み。{8007-6} {8007-11} 通信連絡設備 所内通信連絡設備（所内携帯電話機（PHS アンテナ））、{8007-13} 通信連絡設備 所内通信連絡設備（固定電話機）は、第 4 次申請にて申請済み。）	

表リ-他-7 通信連絡設備 所内通信連絡設備（電話交換機） 仕様

技術基準に基づく仕様	非常用電源設備	<p>[24. 2-F2]</p> <p>{8007-16}通信連絡設備 所内通信連絡設備（電話交換機）は、{8005}非常用電源設備A 非常用発電機に接続し、外部電源が期待できない場合でも動作可能とする。{8007-6}{8007-8}{8007-11}{8007-14}{8007-20}通信連絡設備 所内通信連絡設備（所内携帯電話機（PHS アンテナ））、{8007-13}{8007-19}通信連絡設備 所内通信連絡設備（固定電話機）は、{8007-16}通信連絡設備 所内通信連絡設備（電話交換機）から給電し、外部電源が期待できない場合でも動作可能とする。</p> <p>以上を次表に示す。</p> <p style="text-align: right;">(○：該当、－：該当なし)</p> <table border="1" data-bbox="647 584 1370 714"> <thead> <tr> <th data-bbox="647 584 1029 651">設備・機器名称 機器名</th> <th data-bbox="1029 584 1198 651">バッテリーを備える</th> <th data-bbox="1198 584 1370 651">非常用発電機に接続</th> </tr> </thead> <tbody> <tr> <td data-bbox="647 651 1029 714">通信連絡設備 所内通信連絡設備（電話交換機）</td> <td data-bbox="1029 651 1198 714" style="text-align: center;">○</td> <td data-bbox="1198 651 1370 714" style="text-align: center;">○</td> </tr> </tbody> </table>	設備・機器名称 機器名	バッテリーを備える	非常用発電機に接続	通信連絡設備 所内通信連絡設備（電話交換機）	○	○
	設備・機器名称 機器名	バッテリーを備える	非常用発電機に接続					
通信連絡設備 所内通信連絡設備（電話交換機）	○	○						
通信連絡設備	<p>[25. 1-F1]</p> <p>{8007-6}{8007-8}{8007-11}{8007-14}{8007-20}通信連絡設備 所内通信連絡設備（所内携帯電話機（PHS アンテナ））、{8007-13}{8007-19}通信連絡設備 所内通信連絡設備（固定電話機）を設置し、PHS アンテナに付属する所内携帯電話機（PHS）又は固定電話機により、設計基準事故が発生した場合に、緊急対策本部等から事業所内の人に対して、操作、作業又は退避の指示等の連絡が可能とする。{8007-6}{8007-8}{8007-11}{8007-14}{8007-20}通信連絡設備 所内通信連絡設備（所内携帯電話機（PHS アンテナ））、{8007-13}{8007-19}通信連絡設備 所内通信連絡設備（固定電話機）は、{8007-16}通信連絡設備 所内通信連絡設備（電話交換機）に接続する。</p> <p>{8007-16}通信連絡設備 所内通信連絡設備（電話交換機）の配置を図リ-他-10（1）に、系統図を図リ-他-12（2）に示す。</p> <p>[25. 2-F1]</p> <p>加工施設には、外部への通信連絡のための多様性を確保した{8008}通信連絡設備 所外通信連絡設備を備える。{8008}通信連絡設備 所外通信連絡設備を表リ-他-6に示す。一般回線及び社内網の利用は、{8007-16}通信連絡設備 所内通信連絡設備（電話交換機）を介して外部との連絡を行う。</p>							
その他許可で求める仕様	—							
添付図	図リ-他-10（1）、図リ-他-10（2）、図リ-他-12（2）							

表リ一他ー 8 通信連絡設備 所内通信連絡設備（無線機） 仕様

許可との対応	許可番号（日付） 施設名称	原規規発第 1803284 号（平成 30 年 3 月 28 日付け） 所内通信連絡設備
設備・機器名称 機器名	{8007-17} 通信連絡設備 所内通信連絡設備（無線機）	
変更内容	変更なし	
設置場所	事務棟（緊急対策本部）	
員数	1 式（12 台）	
一般仕様	型式	—
	主要な構造材	—
	寸法（単位：mm）	—
	その他の構成機器	—
	その他の性能	—
技術基準に基づく仕様	核燃料物質の状態	—
	核燃料物質の臨界防止	—
	安全機能を有する施設の地盤	—
	地震による損傷の防止	—
	津波による損傷の防止	—
	外部からの衝撃による損傷の防止	—
	加工施設への人の不法な侵入等の防止	—
	閉じ込めの機能	—
	火災等による損傷の防止	—
	加工施設内における溢水による損傷の防止	—
	安全避難通路等	—
	安全機能を有する施設	[14. 1-F1] 設計、製作、工事及び検査に当たっては、国内法規に基づく規格及び基準等に準拠し、通常時及び設計基準事故時に想定される温度、湿度、圧力、腐食性雰囲気、放射線等の全ての環境条件において、その安全機能を発揮するよう設置する。 [14. 2-F1] 当該施設の安全機能を確認するための検査及び試験並びに当該安全機能を健全に維持するための保守及び修理ができる場所に設置する。
	材料及び構造	—
	搬送設備	—
	核燃料物質の貯蔵施設	—
警報設備等	—	
放射線管理施設	—	
廃棄施設	—	
核燃料物質等による汚染の防止	—	
遮蔽	—	
換気設備	—	
非常用電源設備	[24. 2-F1] {8007-17} 通信連絡設備 所内通信連絡設備（無線機）は、バッテリーを備え、外部電源が期待できない場合でも動作可能とする。	
通信連絡設備	[25. 1-F1] 所内通信連絡設備として、{8007-17} 通信連絡設備 所内通信連絡設備（無線機）を備え、設計基準事故が発生した場合に、緊急対策本部等から事業所内の人に対して、操作、作業又は退避の指示等の連絡が可能とする。 {8007-17} 通信連絡設備 所内通信連絡設備（無線機）の配置を図リ一他ー 1 0（1）に示す。	
その他許可で求める仕様	—	
添付図	図リ一他ー 1 0（1）	

表リ一他ー9 通信連絡設備 所内通信連絡設備（固定電話機） 仕様

許可との対応	許可番号（日付） 施設名称	原規規発第 1803284 号（平成 30 年 3 月 28 日付け） 所内通信連絡設備
設備・機器名称 機器名	{8007-19} 通信連絡設備 所内通信連絡設備（固定電話機）	
変更内容	変更なし	
設置場所	事務棟、保安棟	
員数	1 式（事務棟：1 台、保安棟：1 台）	
一般仕様	型式	—
	主要な構造材	—
	寸法（単位：mm）	—
	その他の構成機器	—
	その他の性能	—
	核燃料物質の状態	—
技術基準に基づく仕様	核燃料物質の臨界防止	—
	安全機能を有する施設の地盤	—
	地震による損傷の防止	—
	津波による損傷の防止	—
	外部からの衝撃による損傷の防止	—
	加工施設への人の不法な侵入等の防止	—
	閉じ込めの機能	—
	火災等による損傷の防止	—
	加工施設内における溢水による損傷の防止	—
	安全避難通路等	—
	安全機能を有する施設	[14. 1-F1] 設計、製作、工事及び検査に当たっては、国内法規に基づく規格及び基準等に準拠し、通常時及び設計基準事故時に想定される温度、湿度、圧力、腐食性雰囲気、放射線等の全ての環境条件において、その安全機能を発揮するよう設置する。 [14. 2-F1] 当該施設の安全機能を確認するための検査及び試験並びに当該安全機能を健全に維持するための保守及び修理ができる場所に設置する。
	材料及び構造	—
	搬送設備	—
	核燃料物質の貯蔵施設	—
	警報設備等	—
放射線管理施設	—	
廃棄施設	—	
核燃料物質等による汚染の防止	—	
遮蔽	—	
換気設備	—	
非常用電源設備	[24. 2-F1] {8007-16} 通信連絡設備 所内通信連絡設備（電話交換機）に、停電時に備えて非常用電源設備が稼働するまでの間の電源を確保するためのバッテリーを備え、そのバッテリーから {8007-19} 通信連絡設備 所内通信連絡設備（固定電話機）に給電することにより、外部電源が期待できない場合でも動作可能とする。	

表リ-他-9 通信連絡設備 所内通信連絡設備（固定電話機） 仕様

技術基準に基づく仕様	非常用電源設備	<p>[24. 2-F2]</p> <p>{8007-16}通信連絡設備 所内通信連絡設備（電話交換機）は、{8005}非常用電源設備 A 非常用発電機に接続し、外部電源が期待できない場合でも動作可能とする。{8007-19}通信連絡設備 所内通信連絡設備（固定電話機）は、{8007-16}通信連絡設備 所内通信連絡設備（電話交換機）から給電し、外部電源が期待できない場合でも動作可能とする。</p> <p>以上を次表に示す。</p> <p style="text-align: right;">(○：該当、－：該当なし)</p> <table border="1" style="width: 100%; border-collapse: collapse;"> <thead> <tr> <th style="text-align: center;">設備・機器名称 機器名</th> <th style="text-align: center;">バッテリーを 備える</th> <th style="text-align: center;">非常用発電 機に接続</th> <th style="text-align: center;">設備からの 給電で動作</th> </tr> </thead> <tbody> <tr> <td>通信連絡設備 所内通信連絡設備（固定電話機）</td> <td style="text-align: center;">－</td> <td style="text-align: center;">－</td> <td style="text-align: center;">○</td> </tr> </tbody> </table>			設備・機器名称 機器名	バッテリーを 備える	非常用発電 機に接続	設備からの 給電で動作	通信連絡設備 所内通信連絡設備（固定電話機）	－	－	○
	設備・機器名称 機器名	バッテリーを 備える	非常用発電 機に接続	設備からの 給電で動作								
通信連絡設備 所内通信連絡設備（固定電話機）	－	－	○									
通信連絡設備	<p>[25. 1-F1]</p> <p>{8007-19}通信連絡設備 所内通信連絡設備（固定電話機）を設置し、設計基準事故が発生した場合に、緊急対策本部等から事業所内の人に対して、操作、作業又は退避の指示等の連絡が可能とする。{8007-19}通信連絡設備 所内通信連絡設備（固定電話機）は、{8007-16}通信連絡設備 所内通信連絡設備（電話交換機）に接続する。</p> <p>{8007-19}通信連絡設備 所内通信連絡設備（固定電話機）の配置を図リ-他-10（1）に、系統図を図リ-他-12（2）に示す。</p>											
その他許可で求める仕様	－											
添付図	図リ-他-10（1）、図リ-他-12（2）											

表リー他ー10 通信連絡設備 所内通信連絡設備（所内携帯電話機（PHS アンテナ）） 仕様

許可との対応	許可番号（日付） 施設名称	原規規発第 1803284 号（平成 30 年 3 月 28 日付け） 所内通信連絡設備
設備・機器名称 機器名	{8007-20} 通信連絡設備 所内通信連絡設備（所内携帯電話機（PHS アンテナ））	
変更内容	改造（再据付け）	
設置場所	事務棟、保安棟	
員数	1 式（事務棟：1 台、保安棟：1 台）	
一般仕様	型式	—
	主要な構造材	—
	寸法（単位：mm）	—
	その他の構成機器	—
	その他の性能	—
技術基準に基づく仕様	核燃料物質の状態	—
	核燃料物質の臨界防止	—
	安全機能を有する施設の地盤	—
	地震による損傷の防止	—
	津波による損傷の防止	—
	外部からの衝撃による損傷の防止	—
	加工施設への人の不法な侵入等の防止	—
	閉じ込めの機能	—
	火災等による損傷の防止	—
	加工施設内における溢水による損傷の防止	—
	安全避難通路等	—
	安全機能を有する施設	[14. 1-F1] 設計、製作、工事及び検査に当たっては、国内法規に基づく規格及び基準等に準拠し、通常時及び設計基準事故時に想定される温度、湿度、圧力、腐食性雰囲気、放射線等の全ての環境条件において、その安全機能を発揮するよう設置する。 [14. 2-F1] 当該施設の安全機能を確認するための検査及び試験並びに当該安全機能を健全に維持するための保守及び修理ができる場所に設置する。
	材料及び構造	—
	搬送設備	—
	核燃料物質の貯蔵施設	—
警報設備等	—	
放射線管理施設	—	
廃棄施設	—	
核燃料物質等による汚染の防止	—	
遮蔽	—	
換気設備	—	
非常用電源設備	[24. 2-F1] {8007-16} 通信連絡設備 所内通信連絡設備（電話交換機）に、停電時に備えて非常用電源設備が稼働するまでの間の電源を確保するためのバッテリーを備え、そのバッテリーから {8007-20} 通信連絡設備 所内通信連絡設備（所内携帯電話機（PHS アンテナ））に給電することにより、外部電源が期待できない場合でも動作可能とする。	

表リー他ー10 通信連絡設備 所内通信連絡設備（所内携帯電話機（PHS アンテナ）） 仕様

技術基準に基づく仕様	非常用電源設備	<p>[24. 2-F2]</p> <p>{8007-16} 通信連絡設備 所内通信連絡設備（電話交換機）は、{8005} 非常用電源設備 A 非常用発電機に接続し、外部電源が期待できない場合でも動作可能とする。{8007-20} 通信連絡設備 所内通信連絡設備（所内携帯電話機（PHS アンテナ））は、{8007-16} 通信連絡設備 所内通信連絡設備（電話交換機）から給電し、外部電源が期待できない場合でも動作可能とする。</p> <p>以上を次表に示す。</p> <p style="text-align: right;">(○：該当、－：該当なし)</p> <table border="1"> <thead> <tr> <th>設備・機器名称 機器名</th> <th>バッテリーを 備える</th> <th>非常用発電 機に接続</th> <th>設備からの 給電で動作</th> </tr> </thead> <tbody> <tr> <td>通信連絡設備 所内通信連絡設備（所内携帯電話機 （PHS アンテナ））</td> <td style="text-align: center;">－</td> <td style="text-align: center;">－</td> <td style="text-align: center;">○</td> </tr> </tbody> </table>	設備・機器名称 機器名	バッテリーを 備える	非常用発電 機に接続	設備からの 給電で動作	通信連絡設備 所内通信連絡設備（所内携帯電話機 （PHS アンテナ））	－	－	○
	設備・機器名称 機器名	バッテリーを 備える	非常用発電 機に接続	設備からの 給電で動作						
通信連絡設備 所内通信連絡設備（所内携帯電話機 （PHS アンテナ））	－	－	○							
通信連絡設備	<p>[25. 1-F1]</p> <p>{8007-20} 通信連絡設備 所内通信連絡設備（所内携帯電話機（PHS アンテナ））を設置し、PHS アンテナに付属する所内携帯電話機（PHS）により、設計基準事故が発生した場合に、緊急対策本部等から事業所内の人に対して、操作、作業又は退避の指示等の連絡が可能とする。{8007-20} 通信連絡設備 所内通信連絡設備（所内携帯電話機（PHS アンテナ））は、{8007-16} 通信連絡設備 所内通信連絡設備（電話交換機）に接続する。</p> <p>{8007-20} 通信連絡設備 所内通信連絡設備（所内携帯電話機（PHS アンテナ））の配置を図リー他ー10（1）に、系統図を図リー他ー12（2）に示す。</p>									
その他許可で求める仕様	－									
添付図	図リー他ー10（1）、図リー他ー12（2）									

表リ-他-11 通信連絡設備 所内通信連絡設備（放送設備（スピーカ）） 仕様

許可との対応	許可番号（日付） 施設名称	原規規発第 1803284 号（平成 30 年 3 月 28 日付け） 所内通信連絡設備
設備・機器名称 機器名	{8007-21} 通信連絡設備 所内通信連絡設備（放送設備（スピーカ））	
変更内容	改造（追加）	
設置場所	屋外	
員数	1 式（9 台）	
一般仕様	型式	—
	主要な構造材	—
	寸法（単位：mm）	—
	その他の構成機器	—
	その他の性能	—
技術基準に基づく仕様	核燃料物質の状態	—
	核燃料物質の臨界防止	—
	安全機能を有する施設の地盤	—
	地震による損傷の防止	—
	津波による損傷の防止	—
	外部からの衝撃による損傷の防止	—
	加工施設への人の不法な侵入等の防止	—
	閉じ込めの機能	—
	火災等による損傷の防止	—
	加工施設内における溢水による損傷の防止	—
	安全避難通路等	—
	安全機能を有する施設	[14. 1-F1] 設計、製作、工事及び検査に当たっては、国内法規に基づく規格及び基準等に準拠し、通常時及び設計基準事故時に想定される温度、湿度、圧力、腐食性雰囲気、放射線等の全ての環境条件において、その安全機能を発揮するよう設置する。 [14. 2-F1] 当該施設の安全機能を確認するための検査及び試験並びに当該安全機能を健全に維持するための保守及び修理ができる場所に設置する。
	材料及び構造	—
	搬送設備	—
核燃料物質の貯蔵施設	—	
警報設備等	—	
放射線管理施設	—	
廃棄施設	—	
核燃料物質等による汚染の防止	—	
遮蔽	—	
換気設備	—	
非常用電源設備	[24. 2-F1] {8007-21} 通信連絡設備 所内通信連絡設備（放送設備（スピーカ））には、停電時に備えて非常用電源設備が稼働するまでの間の電源を確保するためのバッテリーを備える {8007-10} 通信連絡設備 所内通信連絡設備（放送設備（アンプ））から給電することにより、外部電源が期待できない場合でも動作可能とする。（{8007-10} 通信連絡設備 所内通信連絡設備（放送設備（アンプ））は、第 3 次申請にて申請済み。）	

表リ-他-11 通信連絡設備 所内通信連絡設備（放送設備（スピーカ）） 仕様

技術基準に基づく仕様	非常用電源設備	<p>[24. 2-F2]</p> <p>{8007-21}通信連絡設備 所内通信連絡設備（放送設備（スピーカ））には、{8001}非常用電源設備 No.1 非常用発電機、{8003}非常用電源設備 No.2 非常用発電機に接続している{8007-10}通信連絡設備 所内通信連絡設備（放送設備（アンプ））から給電することにより、外部電源が期待できない場合でも動作可能とする。</p> <p>以上を次表に示す。</p> <p style="text-align: right;">(○：該当、－：該当なし)</p> <table border="1"> <thead> <tr> <th>設備・機器名称 機器名</th> <th>バッテリーを 備える</th> <th>非常用発電 機に接続</th> <th>設備からの 給電で動作</th> </tr> </thead> <tbody> <tr> <td>通信連絡設備 所内通信連絡設備（放送設備（スピーカ））</td> <td style="text-align: center;">－</td> <td style="text-align: center;">－</td> <td style="text-align: center;">○</td> </tr> </tbody> </table>			設備・機器名称 機器名	バッテリーを 備える	非常用発電 機に接続	設備からの 給電で動作	通信連絡設備 所内通信連絡設備（放送設備（スピーカ））	－	－	○
	設備・機器名称 機器名	バッテリーを 備える	非常用発電 機に接続	設備からの 給電で動作								
通信連絡設備 所内通信連絡設備（放送設備（スピーカ））	－	－	○									
通信連絡設備	<p>[25. 1-F1]</p> <p>{8007-21}通信連絡設備 所内通信連絡設備（放送設備（スピーカ））を設置し、{8007-10}通信連絡設備 所内通信連絡設備（放送設備（アンプ））に接続し、{8007-10}通信連絡設備 所内通信連絡設備（放送設備（アンプ））に付属するマイクにより屋外における放送が可能とする。</p> <p>{8007-10}{8007-12}通信連絡設備 所内通信連絡設備（放送設備（アンプ））に付属するいずれのマイクによっても、{8007}{8007-3}{8007-4}{8007-5}{8007-7}{8007-15}{8007-21}通信連絡設備 所内通信連絡設備（放送設備（スピーカ））全てから事業所内建物における放送が可能とする。</p> <p>（{8007-12}通信連絡設備 所内通信連絡設備（放送設備（アンプ））は、第4次申請にて申請済み。）マイクは第1加工棟、第2加工棟、事務棟（緊急対策本部）、保安棟に設置する。</p> <p>{8007-21}通信連絡設備 所内通信連絡設備（放送設備（スピーカ））の配置を図リ-他-10（1）に示す。放送設備の系統図を図リ-他-12（1）に示す。</p>											
その他許可で求める仕様	－											
添付図	図リ-他-10（1）、図リ-他-12（1）											

屋外に設置する設備・機器であり、防水性能を有する設備・機器にすることとし、雨水等の影響を受けない構造とする。

表リ一他ー12 緊急設備 上水送水用緊急遮断弁 仕様

許可との対応	許可番号(日付)	原規規発第1803284号(平成30年3月28日付け)
	施設名称	上水送水用緊急遮断弁
設備・機器名称 機器名	{8060}緊急設備 上水送水用緊急遮断弁 {8060-2}緊急設備 溢水時手動閉止弁	
変更内容	新設({8060}緊急設備 上水送水用緊急遮断弁) 改造({8060-2}緊急設備 溢水時手動閉止弁) 〔・溢水防止対策のため、上水配管系統に手動閉止弁を設置する。〕	
設置場所	屋外(第1廃棄物貯蔵棟北外壁面)	
員数	{8060}緊急設備 上水送水用緊急遮断弁 : 1式(2台) {8060-2}緊急設備 溢水時手動閉止弁 : 1基	
一般仕様	型式	—
	主要な構造材	本表(別表1)に示す。
	寸法(単位:mm)	—
	その他の構成機器	{8060}緊急設備 上水送水用緊急遮断弁の構成機器 制御盤 安全機構及びインターロックに関する機器を本表(別表2)に示す。
	その他の性能	—
	核燃料物質の状態	—
技術基準に基づく仕様	核燃料物質の臨界防止	—
	安全機能を有する施設の地盤	[5.1-F1] 上水送水用緊急遮断弁及び溢水時手動閉止弁は安全機能を有する施設を十分に支持することができる地盤に設置された第1廃棄物貯蔵棟の壁に固定する。
	地震による損傷の防止	[6.1-F1] {8060}緊急設備 上水送水用緊急遮断弁の耐震重要度分類は第3類とする。なお、上水送水用緊急遮断弁は震度5弱相当の地震時においても確実に作動させる設計とするため、耐震重要度分類第1類相当の地震力に耐える固定を行う。上水送水用緊急遮断弁は、鋼製の配管で接続し、標準支持間隔以下で弁及び配管一体で支持構造物に固定する。支持構造物は、第1廃棄物貯蔵棟の壁面にアンカーボルトで固定する。 {8060-2}緊急設備 溢水時手動閉止弁の耐震重要度分類は第3類とする。溢水時手動閉止弁は、鋼製の配管で接続し、標準支持間隔以下で弁及び配管一体で支持構造物に固定する。支持構造物は、第1廃棄物貯蔵棟の壁面にアンカーボルトで固定する。
	津波による損傷の防止	—
外部からの衝撃による損傷の防止	(竜巻)	—
	(落雷)	—
外部からの衝撃による損傷の防止	(極低温(凍結))	[8.1-F2] 屋外に設置する上水送水用緊急遮断弁は大阪管区气象台において過去に観測された最低気温-7.5℃でも作動する機器を設置する。 ・{8060}緊急設備 上水送水用緊急遮断弁 また、屋外に設置する上水送水用緊急遮断弁及び溢水時手動閉止弁は大阪管区气象台において過去に観測された最低気温-7.5℃を踏まえて安全機能に影響を及ぼさないよう保温材を設置する。 ・{8060}緊急設備 上水送水用緊急遮断弁 ・{8060-2}緊急設備 溢水時手動閉止弁
	(火山活動(降下火砕物))	—

表リ－他－12 緊急設備 上水送水用緊急遮断弁 仕様

技術基準に基づく仕様	外部からの衝撃による損傷の防止	<p>(積雪) —</p> <p>(生物学的事象) —</p> <p>(航空機落下) —</p> <p>(外部火災 (森林火災、近隣工場等の火災、近隣工場等の爆発、航空機落下火災)) —</p> <p>(電磁的障害) [8.2-F2] 安全機能を有する施設のインターロック回路は、加工施設で発生する電磁干渉や無線電波干渉等により機能が喪失しないよう、インターロック回路にメカニカルリレー等の電磁式の絶縁された接点回路を設置し、電磁干渉による誤動作を防止する、又は電源に絶縁トランス若しくはラインフィルタを設置し、電磁波の侵入等を防止する。また、インターロック回路の制御盤は金属製筐体を使用し、電磁波の侵入等を防止する。安全機構及びインターロックの構成機器を別表2に示す。</p> <p>○メカニカルリレー等の電磁式の絶縁された接点回路を設置する安全機構及びインターロック ・地震発生時 上水遮断インターロック</p> <p>(交通事故 (自動車)) —</p>
	加工施設への人の不法な侵入等の防止	—
	閉じ込めの機能	—
	火災等による損傷の防止	[11.3-F2] 電源ラインに配線用遮断器を設け、電気火災の発生を防止する。
	加工施設内における溢水による損傷の防止	[12.1-F4] 第1廃棄物貯蔵棟における溢水量抑制のため、第1廃棄物貯蔵棟へ上水を供給する配管に{8060-2}緊急設備 溢水時手動閉止弁を設け、溢水又は震度5弱相当の地震が発生した際に本手動閉止弁を閉止する措置を講じる。 <p>また、さらなる溢水防止対策として、第1廃棄物貯蔵棟へ上水を供給する配管に{8042-2}緊急設備 感震計からの信号を受けて自動閉止する{8060}緊急設備 上水送水用緊急遮断弁を設け、震度5弱相当の地震が発生した際に第1廃棄物貯蔵棟への上水の送水を停止することで、第1廃棄物貯蔵棟の内部溢水量を抑制する。安全機構及びインターロックの機器を本表(別表2)に示す。</p>
	安全避難通路等	—
安全機能を有する施設	[14.1-F1] 設計、製作、工事及び検査に当たっては、国内法規に基づく規格及び基準等に準拠し、通常時及び設計基準事故時に想定される温度、湿度、圧力、腐食性雰囲気、放射線等の全ての環境条件において、その安全機能を発揮するよう設置する。 <p>[14.2-F1] 当該施設の安全機能を確認するための検査及び試験並びに当該安全機能を健全に維持するための保守及び修理ができる場所に設置する。</p>	

表リー他ー12 緊急設備 上水送水用緊急遮断弁 仕様

技術基準に基づく仕様	材料及び構造	—
	搬送設備	—
	核燃料物質の貯蔵施設	—
	警報設備等	[18.2-F1] 震度5弱相当の地震が発生した際に{8042-2}緊急設備 感震計からの信号を受けて上水送水用緊急遮断弁を自動閉止し、第1廃棄物貯蔵棟への上水の送水を停止することで第1廃棄物貯蔵棟の内部溢水量を抑制する。安全機構及びインターロックの機器を本表(別表2)に示す。 ○設備の安全機構(地震発生時 上水遮断インターロック) ・感震計の作動震度: 計測震度  震度5弱相当 ⁽¹⁾ ・{8060}緊急設備 上水送水用緊急遮断弁 ・{8042-2}緊急設備 感震計 (表リー他ー4) 上記の感震計及び緊急遮断弁は、2系統で設置するため、1箇所につき2台設置する。
	放射線管理施設	—
	廃棄施設	—
	核燃料物質等による汚染の防止	—
	遮蔽	—
	換気設備	—
	非常用電源設備	—
通信連絡設備	—	
その他許可で求める仕様	—	
添付図	図リー他ー7(1)、図リー他ー16(2)、図リー他ー16(3)、図リー他ー16(5)～図リー他ー16(7)	

(1) 気象業務法施行規則第一条の二における地震計による震度の観測に用いる震度階級を定めた「平成8年気象庁告示第4号 気象庁震度階級表」による算定方法による。

表リー他ー12 (別表1) 緊急設備 上水送水用緊急遮断弁、緊急設備 溢水時手動閉止弁 材料一覧

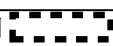
部位	部位名	材料
強度部材	支持構造物	鋼又はステンレス鋼
ウランを取り扱う部位	—	—
その他	上水配管 アンカーボルト 上水送水用緊急遮断弁 溢水時手動閉止弁	鋼  鋼又はステンレス鋼 金属製 金属製

*1  を含める。

表リー他ー12 (別表2) 緊急設備 上水送水用緊急遮断弁 安全機構及びインターロックに関する機器の構成と仕様

安全機構及びインターロック	構成機器と員数	添付図
地震発生時 上水遮断インターロック ⁽²⁾	{8060}緊急設備 上水送水用緊急遮断弁: 1箇所 ⁽¹⁾	図リー他ー16(6) 図リー他ー16(7)
	{8042-2}緊急設備 感震計: 1箇所 ⁽¹⁾	

(1) 制御回路を含めて独立した2系統(A系統/B系統)とするため、1箇所に2台設置する。

(2) 感震計は、当該インターロックで制御する緊急遮断弁の他に、{8039}緊急設備 緊急遮断弁(アンモニア分解ガス)、{8039-2}緊急設備 緊急遮断弁(アンモニア分解ガス)、{8040}緊急設備 緊急遮断弁(水素ガス)、{8041}緊急設備 緊急遮断弁(プロパンガス)、{8042}緊急設備 緊急遮断弁(都市ガス)、{8061}緊急設備 送水ポンプ自動停止装置と共用する。

表リ一他ー13 緊急設備 送水ポンプ自動停止装置 仕様

許可との対応	許可番号 (日付)	原規規発第 1803284 号 (平成 30 年 3 月 28 日付け)
	施設名称	送水ポンプ自動停止装置
設備・機器名称 機器名	{8061} 緊急設備 送水ポンプ自動停止装置 {8061-2} 緊急設備 溢水時手動閉止弁	
変更内容	新設 ({8061} 緊急設備 送水ポンプ自動停止装置) 改造 ({8061-2} 緊急設備 溢水時手動閉止弁) ・ 溢水防止対策のため、循環冷却水 (一般) 配管に循環冷却水 (一般) 用手動弁を 1 基追加する。 ・ 耐震補強のため、上水配管の支持構造物の位置・構造を変更する。	
設置場所	発電機・ポンプ棟：{8061} 緊急設備 送水ポンプ自動停止装置 屋外：{8061-2} 緊急設備 溢水時手動閉止弁	
員数	{8061} 緊急設備 送水ポンプ自動停止装置 : 1 式 {8061-2} 緊急設備 溢水時手動閉止弁 : 1 式 (循環冷却水 (一般) 用手動弁 : 1 基、上水用手動弁 : 4 基)	
一般仕様	型式	—
	主要な構造材	本表 (別表 1) に示す。
	寸法 (単位 : mm)	—
	その他の構成機器	{8061} 緊急設備 送水ポンプ自動停止装置の構成機器 制御盤 安全機構及びインターロックに関する機器を本表 (別表 2) に示す。
	その他の性能	—
	核燃料物質の状態	—
技術基準に基づく仕様	核燃料物質の臨界防止	—
	安全機能を有する施設の地盤	[5.1-F1] 送水ポンプ自動停止装置は安全機能を有する施設を十分に支持することができる地盤に設置された発電機・ポンプ棟に設ける。 溢水時手動閉止弁は安全機能を有する施設を十分に支持することができる地盤に設置された第 2 加工棟の床、壁等に固定又は液状化のおそれのない地盤に設置された配管ピットに設置する。
	地震による損傷の防止	[6.1-F1] {8061} 緊急設備 送水ポンプ自動停止装置の耐震重要度分類は第 3 類とし、発電機・ポンプ棟の床面にアンカーボルトで固定された制御盤にインターロック回路を設置する。 {8061-2} 緊急設備 溢水時手動閉止弁の耐震重要度分類は第 3 類とする。溢水時手動閉止弁は、鋼製の配管で接続し、弁及び配管一体で支持構造物等により固定する、又は屋外の配管ピット内に固定する。支持構造物は、第 2 加工棟の壁面等にボルト等で固定する。
	津波による損傷の防止	—
	外部からの衝撃による損傷の防止	(竜巻) — (落雷) — (極低温 (凍結)) [8.1-F2] 溢水時手動閉止弁は大阪管区気象台において過去に観測された最低気温 -7.5 °C を踏まえて安全機能に影響を及ぼさないよう保温材を設置する。 ・ {8061-2} 緊急設備 溢水時手動閉止弁 (火山活動 (降下火砕物)) —

表リ一他ー13 緊急設備 送水ポンプ自動停止装置 仕様

<p>技術基準に基づく仕様</p>	<p>外部からの衝撃による損傷の防止</p>	<p>(積雪) —</p> <p>(生物学的事象) —</p> <p>(航空機落下) —</p> <p>(外部火災 (森林火災、近隣工場等の火災、近隣工場等の爆発、航空機落下火災)) —</p> <p>(電磁的障害) [8.2-F2] 安全機能を有する施設のインターロック回路は、加工施設で発生する電磁干渉や無線電波干渉等により機能が喪失しないよう、インターロック回路にメカニカルリレー等の電磁式の絶縁された接点回路を設置し、電磁干渉による誤動作を防止する、又は電源に絶縁トランス若しくはラインフィルタを設置し、電磁波の侵入等を防止する。また、インターロック回路の制御盤は金属製筐体を使用し、電磁波の侵入等を防止する。安全機構及びインターロックの構成機器を別表2に示す。</p> <p>○メカニカルリレー等の電磁式の絶縁された接点回路を設置する安全機構及びインターロック ・ {8061} 緊急設備 送水ポンプ自動停止装置</p> <p>(交通事故 (自動車)) —</p>
	<p>加工施設への人の不法な侵入等の防止</p>	<p>—</p>
	<p>閉じ込めの機能</p>	<p>—</p>
	<p>火災等による損傷の防止</p>	<p>—</p>
	<p>加工施設内における溢水による損傷の防止</p>	<p>[12.1-F4] 第2加工棟における溢水量抑制のため、第2加工棟へ上水及び循環冷却水を供給する配管に {8061-2} 緊急設備 溢水時手動閉止弁を設け、溢水が発生した際に溢水の発生位置に応じて手動閉止弁を閉止する措置を講じる。</p> <p>震度5弱相当の地震を検知した時点で、第2加工棟へ上水及び循環冷却水を供給する送水ポンプを手動停止する措置を講じる。</p> <p>また、さらなる溢水防止対策として、第2加工棟へ上水及び循環冷却水を供給する系統に {8042-2} 緊急設備 感震計からの信号を受けて送水ポンプを自動停止する {8061} 緊急設備 送水ポンプ自動停止装置を設け、震度5弱相当の地震が発生した際に第2加工棟への循環冷却水及び上水の送水を自動停止することで、第2加工棟の内部溢水量を抑制する。安全機構及びインターロックの機器を本表 (別表2) に示す。</p>
	<p>安全避難通路等</p>	<p>—</p>
	<p>安全機能を有する施設</p>	<p>[14.1-F1] 設計、製作、工事及び検査に当たっては、国内法規に基づく規格及び基準等に準拠し、通常時及び設計基準事故時に想定される温度、湿度、圧力、腐食性雰囲気、放射線等の全ての環境条件において、その安全機能を発揮するよう設置する。</p> <p>[14.2-F1] 当該施設の安全機能を確認するための検査及び試験並びに当該安全機能を健全に維持するための保守及び修理ができる場所に設置する。</p>

表リ一他一13 緊急設備 送水ポンプ自動停止装置 仕様

技術基準に基づく仕様	材料及び構造	—
	搬送設備	—
	核燃料物質の貯蔵施設	—
	警報設備等	<p>[18.2-F1]</p> <p>震度5弱相当の地震が発生した際に{8042-2}緊急設備 感震計からの信号を受けて送水ポンプ自動停止装置が作動し、第2加工棟への送水を自動停止することで第2加工棟の内部溢水量を抑制する。</p> <p>○設備の安全機構（{8061}緊急設備 送水ポンプ自動停止装置）</p> <ul style="list-style-type: none"> ・感震計の作動震度：計測震度  震度5弱相当⁽¹⁾ ・循環冷却水ポンプ電源用遮断器（電磁接触器） ・上水ポンプ電源用遮断器（電磁接触器） ・{8042-2}緊急設備 感震計（表リ一他一4）
	放射線管理施設	—
	廃棄施設	—
	核燃料物質等による汚染の防止	—
	遮蔽	—
	換気設備	—
	非常用電源設備	—
通信連絡設備	—	
その他許可で求める仕様	—	
添付図	図リ一他一7（1）、図一他一16（1）、図一他一16（3）、図リ一他一16（8）、図リ一他一16（9）	

(1) 気象業務法施行規則第一条の二における地震計による震度の観測に用いる震度階級を定めた「平成8年気象庁告示第4号 気象庁震度階級表」による算定方法による。

表リー他ー13 (別表1-1) 緊急設備 送水ポンプ自動停止装置 材料一覧

部位	部位名	材料
強度部材	—	—
ウランを取り扱う部位	—	—
その他	制御盤(送水ポンプ自動停止装置) アンカーボルト	金属製 鋼

* 以上の強度を有する材料

表リー他ー13 (別表1-2) 緊急設備 溢水時手動閉止弁 材料一覧

部位	部位名	材料
強度部材	支持構造物	鋼又はステンレス鋼
ウランを取り扱う部位	—	—
その他	循環冷却水(一般)用手动弁 上水用手动弁 循環冷却水(一般)配管 上水配管 ボルト等 ^{*3}	鋼 鋼 鋼 鋼 鋼又はステンレス鋼

*1 を含める。

*2 以上の強度を有する材料。

*3 アンカーボルト、据付ボルト又は取付ボルト

表リー他ー13 (別表2) 緊急設備 送水ポンプ自動停止装置
安全機構及びインターロックに関する機器の構成と仕様

安全機構及びインターロック	構成機器と員数	添付図
{8061}緊急設備 送水ポンプ自動停止装置 ⁽²⁾	循環冷却水ポンプ用電源遮断器(電磁接触器): 7基	図リー他ー16(8)
	上水ポンプ用電源遮断器(電磁接触器): 2基	図リー他ー16(9)
	{8042-2}緊急設備 感震計: 1箇所 ⁽¹⁾	

(1) 制御回路を含めて独立した2系統(A系統/B系統)とするため、1箇所に2台設置する。

(2) 感震計は、当該インターロックで制御する緊急遮断弁の他に、{8039}緊急設備 緊急遮断弁(アンモニア分解ガス)、{8039-2}緊急設備 緊急遮断弁(アンモニア分解ガス)、{8040}緊急設備 緊急遮断弁(水素ガス)、{8041}緊急設備 緊急遮断弁(プロパンガス)、{8042}緊急設備 緊急遮断弁(都市ガス)、{8060}緊急設備 上水送水用緊急遮断弁と共用する。

表リ-他-14 計量設備 上皿電子天秤 仕様

許可との対応	許可番号 (日付)	原規規発第 1803284 号 (平成 30 年 3 月 28 日付け)
	施設名称	計量設備
設備・機器名称 機器名		{8068} 計量設備 上皿電子天秤
変更内容		改造 (一部撤去、追加)
設置場所		第 2 加工棟
員数		1 式 (12 台)
一般仕様	型式	—
	主要な構造材	本表 (別表 1) に示す。
	寸法 (単位: mm)	—
	その他の構成機器	—
	その他の性能	—
	核燃料物質の状態	酸化ウラン粉末、酸化ウランペレット
技術基準に基づく仕様	核燃料物質の臨界防止	[4.1-F1] (単一ユニットの臨界安全) 質量の核的制限値を設ける設備・機器において取り扱う核燃料物質の質量が核的制限値未満であることを確認するため、上皿電子天秤を設置する。 [4.2-F1][4.2-F2] (複数ユニットの臨界安全) — ⁽¹⁾
	安全機能を有する施設の地盤	—
	地震による損傷の防止	—
	津波による損傷の防止	—
	外部からの衝撃による損傷の防止	—
	加工施設への人の不法な侵入等の防止	—
	閉じ込めの機能	—
	火災等による損傷の防止	[11.3-F1] 設備本体を構成する主要な材料は不燃性材料である金属製とし、それ以外の主要な材料については不燃性又は難燃性材料とする。 材料を本表 (別表 1) に示す。
	加工施設内における溢水による損傷の防止	—
	安全避難通路等	—
	安全機能を有する施設	[14.1-F1] 設計、製作、工事及び検査に当たっては、国内法規に基づく規格及び基準等に準拠し、通常時及び設計基準事故時に想定される温度、湿度、圧力、腐食性雰囲気、放射線等の全ての環境条件において、その安全機能を発揮するよう設置する。 [14.2-F1] 当該施設の安全機能を確認するための検査及び試験並びに当該安全機能を健全に維持するための保守及び修理ができる場所に設置する。
	材料及び構造	—
	搬送設備	—
	核燃料物質の貯蔵施設	—
警報設備等	—	
放射線管理施設	—	
廃棄施設	—	
核燃料物質等による汚染の防止	—	
遮蔽	—	
換気設備	—	
非常用電源設備	—	
通信連絡設備	—	

表リ-他-14 計量設備 上皿電子天秤 仕様

その他許可で求める仕様	—
添付図	図リ-他-14

(1) 本設備の臨界安全評価は関係する施設本体にて行っているため、複数ユニットの臨界安全評価は不要である。

表リ-他-14 (別表1) 計量設備 上皿電子天秤 材料一覧

部位	部位名	材料
強度部材	—	—
ウランを取り扱う部位	—	—
その他	本体	金属製

表リ一他一 15 放射線測定装置 仕様

許可との対応	許可番号 (日付) 施設名称	原規規発第 1803284 号 (平成 30 年 3 月 28 日付け) 計量設備 放射線測定装置
設備・機器名称 機器名	{8068-2} 放射線測定装置 —	
変更内容	変更なし	
設置場所	第 1 加工棟 ⁽¹⁾	
員数	1 式	
一般仕様	型式	半導体式
	主要な構造材	本表 (別表 1) に示す。
	寸法 (単位: mm)	—
	その他の構成機器	—
	その他の性能	—
技術基準に基づく仕様	核燃料物質の状態	—
	核燃料物質の臨界防止	—
	安全機能を有する施設の地盤	—
	地震による損傷の防止	—
	津波による損傷の防止	—
	外部からの衝撃による損傷の防止	—
	加工施設への人の不法な侵入等の防止	—
	閉じ込めの機能	—
	火災等による損傷の防止	[11.3-F1] 設備本体を構成する主要な材料は不燃性材料である金属製とし、それ以外の主要な材料については不燃性又は難燃性材料とする。 材料を本表 (別表 1) に示す。
	加工施設内における溢水による損傷の防止	—
	安全避難通路等	—
	安全機能を有する施設	[14.1-F1] 設計、製作、工事及び検査に当たっては、国内法規に基づく規格及び基準等に準拠し、通常時及び設計基準事故時に想定される温度、湿度、圧力、腐食性雰囲気、放射線等の全ての環境条件において、その安全機能を発揮するよう設置する。 [14.2-F1] 当該施設の安全機能を確認するための検査及び試験並びに当該安全機能を健全に維持するための保守及び修理ができる場所に設置する。
	材料及び構造	—
搬送設備	—	
核燃料物質の貯蔵施設	—	
警報設備等	—	
放射線管理施設	—	
廃棄施設	—	
核燃料物質等による汚染の防止	—	
遮蔽	[22.1-B1] 周辺監視区域境界における線量を十分に低減できるよう固体廃棄物中に含まれるウラン量を管理するため、放射線測定装置を設置する。	
換気設備	—	
非常用電源設備	—	
通信連絡設備	—	
その他許可で求める仕様	—	
添付図	—	

(1) 第 1 加工棟において使用するほか、第 1 廃棄物貯蔵棟、第 3 廃棄物貯蔵棟、第 5 廃棄物貯蔵棟及び屋外に移動させ使用する場合があります。

表リ-他-15 (別表1) 放射線測定装置 材料一覧

部位	部位名	材料
強度部材	—	—
ウランを取り扱う部位	—	—
その他	本体	金属製

追第3次 表リ - 4 - 1 (1 / 2) 非常用設備⁽⁶⁾

設置場所	設備・機器名称 機器名	汎用部品	技術基準に 基づく仕様	員数	変更内容	添付図
第1加工棟	{8038} 緊急設備 非常用照明 ⁽¹⁾	器具本体、ラ ンプ、バッテ リ、配線	安全避難通 路等	1式(15台)	改造(全数取 替え)	図リ - 4 - 1 - 1 図リ - 4 - 1 - 6
第1加工棟	{8038-2} 緊急設備 誘導灯 ⁽¹⁾	器具本体、ラ ンプ、バッテ リ、配線	安全避難通 路等	1式(47台)	改造(一部取 替え、追加、 残り再据付 け)	図リ - 4 - 1 - 1 図リ - 4 - 1 - 6
第1加工棟	{8035} 緊急設備 避難通路	避難通路表 示	安全避難通 路等	1式	新設	図リ - 4 - 1 - 1
第1加工棟	{8007-7} 通信連絡設備 所内通信連絡設備(放送 設備(スピーカ)) ⁽¹⁾⁽⁵⁾	器具本体(ス ピーカ)配 線	通信連絡設 備等	1式(10台)	改造(全数取 替え)	図リ - 4 - 1 - 2 図リ - 4 - 1 - 7
第1加工棟	{8007-10} 通信連絡設備 所内通信連絡設備(放送設 備(アンプ)) ⁽¹⁾⁽⁵⁾	器具本体(ア ンプ、バッテ リ、マイク) 配線	通信連絡設 備等	1式(1台)	改造(再据付 け)	図リ - 4 - 1 - 2 図リ - 4 - 1 - 7
第1加工棟	{8007-8} 通信連絡設備 所内通信連絡設備(所内 携帯電話機(PHSアンテ ナ)) ⁽¹⁾⁽⁵⁾	器具本体 (PHSアンテ ナ)配線、 所内携帯電 話機(PHS)	通信連絡設 備等	1式(5台)	改造(一部取 替え・追加、 残り再据付 け)	図リ - 4 - 1 - 2 図リ - 4 - 1 - 8
第1加工棟	{8009-5} 火災感知設備 自動火災報知設備(感知 器) ⁽¹⁾	器具本体、配 線	火災等によ る損傷の防 止 警報設備等	1式 熱感知器 (スポット 型) :27台 煙感知器 (スポット 型) :35台 発信機 ⁽⁷⁾ :11台	改造(一部取 替え・型式変 更、一部移設、 残り再据付 け)	図リ - 4 - 1 - 3 図リ - 4 - 1 - 9 図リ - 他 - 15(第5 次)
第1加工棟	{8009-6} 火災感知設備 自動火災報知設備(受信 機) ⁽¹⁾	受信機本体、 バッテリー、配 線	火災等によ る損傷の防 止	1式 受信機:1 台(P型受 信機)	改造(再据付 け)	図リ - 4 - 1 - 3 図リ - 4 - 1 - 9
第1加工棟	{8010-5} 消火設備 消火器	消火器	火災等によ る損傷の防 止	1式 ABC粉末消 火器10型 :20本 ABC粉末消 火器20型 :13本 ABC粉末消 火器50型 :2本	増設(1本撤 去、3本増設)	図リ - 4 - 1 - 4

追第3次 表リ - 4 - 1 (2 / 2) 非常用設備⁽⁶⁾

設置場所	設備・機器名称 機器名	汎用部品	技術基準に 基づく仕様	員数	変更内容	添付図
第1加工棟	<u>{8044}⁽⁷⁾</u> <u>緊急設備</u> <u>コンクリート閉止部</u>	=	<u>外部からの</u> <u>衝撃による</u> <u>損傷の防止</u>	<u>1式</u>	<u>改造</u>	<u>図ヘ-2-1-1(第</u> <u>3次)</u> <u>図ヘ-2-1-4(第</u> <u>3次)</u> <u>図ヘ-2-1-46</u> <u>(第3次)</u> <u>図ヘ-2-1-47</u> <u>(第3次)</u> <u>図ヘ-2-1-48</u> <u>(第3次)</u>
第1加工棟	<u>{8063}⁽⁷⁾</u> <u>緊急設備</u> <u>大型外扉</u>	=	<u>外部からの</u> <u>衝撃による</u> <u>損傷の防止</u>	<u>1式</u>	<u>改造</u>	<u>図ヘ-2-1-1(第</u> <u>3次)</u> <u>図ヘ-2-1-4(第</u> <u>3次)</u> <u>図ヘ-2-1-35</u> <u>(第3次)</u> <u>図ヘ-2-1-36</u> <u>(第3次)</u> <u>図ヘ-2-1-38</u> <u>(第3次)</u>
第1加工棟	<u>{8064}⁽⁷⁾</u> <u>緊急設備</u> <u>外扉</u>	=	<u>外部からの</u> <u>衝撃による</u> <u>損傷の防止</u>	<u>1式</u>	<u>改造</u>	<u>図ヘ-2-1-1(第</u> <u>3次)</u> <u>図ヘ-2-1-4(第</u> <u>3次)</u> <u>図ヘ-2-1-35</u> <u>(第3次)</u> <u>図ヘ-2-1-36</u> <u>(第3次)</u> <u>図ヘ-2-1-41</u> <u>(第3次)</u>

(1) 耐震重要度分類第3類とする。

(2) (欠番)

(3) (欠番)

(4) (欠番)

(5) 多様性を備えた所内通信連絡設備は、所内通信連絡設備(放送設備)と所内通信連絡設備(所内携帯電話機)の2種類になる。

(6) 第3次申請で第1加工棟の付属設備として仮移設するとして{8012-3}消火設備 屋外消火栓及び{8012-5}消火設備 屋外消火栓配管は、第5次申請で{8012-2}消火設備 屋外消火栓として本設するに当たり、第1加工棟の付属設備から除き独立させることとする。これに伴い、第3次申請の非常用設備の仕様表(表リ-4-1)から、{8012-3}消火設備 屋外消火栓及び{8012-5}消火設備 屋外消火栓配管に係る記載を除き、第5次申請の非常用設備の仕様表(追第3次 表リ-4-1(本表))のとおりとする。これら除いた記載については、{8012-2}消火設備 屋外消火栓を第1加工棟の付属設備から独立させることに伴い、第5次申請の{8012-2}消火設備 屋外消火栓の仕様表(表リ-他-2)に記載することとする。

(7) {8009-5}火災感知設備 自動火災報知設備(感知器)に付属する発信機を追加する。第1加工棟の建物本体に設置する{8044}緊急設備 コンクリート閉止部、{8063}緊急設備 大型外扉、{8064}緊急設備 外扉を第1加工棟の付属設備とする。

本申請の対象とする箇所に下線を付す。それ以外の箇所については、先行申請時の仕様表から変更はない。先行申請において「次回以降の申請で適合性を確認する予定の範囲」としていた技術基準に基づく仕様の箇所を二重下線で示す。また、一重下線で示す箇所以外で先行申請から追加で本申請の対象とする箇所を二重下線で示す。

追第4次 表リ-2-1(1/2) 建物の付属設備

設備・機器名称 機器名	変更内容	員数	一般産業用 工業品	添付図	関係する建物本体 (仕様表番号) ⁽²⁾
{8007} 通信連絡設備 所内通信連絡設備(放送設備(スピーカ)) ⁽¹⁾	改造(全数取替え)	1式 (66台)	器具本体(スピーカ)配線	図リ-2-1-2-1~ 図リ-2-1-2-5 図リ-2-1-9	第2加工棟 (表八-2-1)
{8007-12} 通信連絡設備 所内通信連絡設備(放送設備(アンプ))	改造(再据付け)	1式 (1台)	器具本体(アンプ、バッテリー、マイク)配線	図リ-2-1-2-1~ 図リ-2-1-2-5 図リ-2-1-7 図リ-2-1-9 図リ-2-1-14	第2加工棟 (表八-2-1)
{8007-11} 通信連絡設備 所内通信連絡設備(所内携帯電話機(PHSアンテナ))	改造(一部取替え、一部移設、残り再据付け)	1式 (15台)	器具本体(PHSアンテナ) ⁽³⁾ 、配線、所内携帯電話機(PHS)	図リ-2-1-2-1~ 図リ-2-1-2-5 図リ-2-1-10	第2加工棟 (表八-2-1)
{8007-13} 通信連絡設備 所内通信連絡設備(固定電話機)	変更なし	1式 (23台)	器具本体(固定電話機)配線	図リ-2-1-2-1~ 図リ-2-1-2-5 図リ-2-1-10	第2加工棟 (表八-2-1)
{8009} 火災感知設備 自動火災報知設備(感知器) ⁽¹⁾	改造(一部取替え・型式変更、追加、残り再据付け)	1式 (熱感知器(スポット型):280台 煙感知器(スポット型):90台)	器具本体 ⁽³⁾ 、配線	図リ-2-1-3-1~ 図リ-2-1-3-5 図リ-2-1-11	第2加工棟 (表八-2-1)
{8009-11} 火災感知設備 自動火災報知設備(受信機)	改造(再据付け)	1式 (受信機:1台(P型受信機))	受信機本体、バッテリー、配線	図リ-2-1-3-1~ 図リ-2-1-3-5 図リ-2-1-7 図リ-2-1-11 図リ-2-1-14	第2加工棟 (表八-2-1)
{8010} 消火設備 消火器	増設(一部移設、追加)	1式 (ABC粉末消火器10型:102本 ABC粉末消火器50型:17本 BC粉末消火器20型:19本 金属火災用消火器:3本 二酸化炭素消火器:1本 乾燥砂(消火用):2個)	消火器	図リ-2-1-4-1~ 図リ-2-1-4-5	第2加工棟 (表八-2-1)
{8027} 緊急設備 避難通路	新設	1式	避難通路表示	図リ-2-1-1-1~ 図リ-2-1-1-5	第2加工棟 (表八-2-1)
{8029} 緊急設備 非常用照明 ⁽¹⁾	改造(全数取替え)	1式 (94台)	器具本体 ⁽³⁾ 、ランプ、バッテリー、配線	図リ-2-1-1-1~ 図リ-2-1-1-5 図リ-2-1-7 図リ-2-1-14	第2加工棟 (表八-2-1)
{8029-4} 緊急設備 誘導灯 ⁽¹⁾	改造(一部取替え、追加、残り再据付け)	1式 (78台)	器具本体 ⁽³⁾ 、ランプ、バッテリー、配線	図リ-2-1-1-1~ 図リ-2-1-1-5 図リ-2-1-7 図リ-2-1-14	第2加工棟 (表八-2-1)
{8009-10} 火災感知設備 自動火災報知設備(感知器)	撤去	1式 (熱感知器(スポット型、防爆型):1台)			第2廃棄物貯蔵棟 (表ト-2-1)

追第4次 表リ - 2 - 1 (2 / 2) 建物の付属設備

設備・機器名称 機器名	変更内容	員数	一般産業用 工業品	添付図	関係する建物本体 (仕様表番号) ⁽²⁾
{8010-8} 消火設備 消火器	撤去	1式 (ABC 粉末消火器 50 型: 2本)			第2 廃棄物貯蔵棟 (表ト - 2 - 1)
{8038-3} 緊急設備 非常用照明	撤去	1式 (2台)			第2 廃棄物貯蔵棟 (表ト - 2 - 1)
{8007-5} 通信連絡設備 所内通信連絡設備(放 送設備(スピーカ))	新設	1式 (1台)	器具本体(ス ピーカ) ⁽³⁾ 、 配線	図リ - 2 - 1 - 6 図リ - 2 - 1 - 9	第5 廃棄物貯蔵棟 (表ト - 4 - 1)
{8007-6} 通信連絡設備 所内通信連絡設備(所 内携帯電話機(PHS ア ンテナ))	新設	1式 (1台)	器具本体(PHS アンテナ) ⁽³⁾ 、 配線、所内携 帯電話機(PH S)	図リ - 2 - 1 - 6 図リ - 2 - 1 - 10	第5 廃棄物貯蔵棟 (表ト - 4 - 1)
{8009-4} 火災感知設備 自動火災報知設備(感 知器)	新設	1式 (熱感知器(スポット 型、防爆型): 3台)	器具本体、配 線	図リ - 2 - 1 - 6 図リ - 2 - 1 - 12 図リ - 2 - 1 - 13	第5 廃棄物貯蔵棟 (表ト - 4 - 1)
{8010-4} 消火設備 消火器	新設	1式 (ABC 粉末消火器 50 型: 2本 ABC 粉末消火器 10 型: 1本)	消火器	図リ - 2 - 1 - 6	第5 廃棄物貯蔵棟 (表ト - 4 - 1)
{8034} 緊急設備 避難通路	新設	1式	避難通路表示	図リ - 2 - 1 - 6	第5 廃棄物貯蔵棟 (表ト - 4 - 1)
{8037} 緊急設備 非常用照明	新設	1式 (3台(防爆型))	器具本体、ラ ンプ、バッテ リ、配線	図リ - 2 - 1 - 6 図リ - 2 - 1 - 8 図リ - 2 - 1 - 14	第5 廃棄物貯蔵棟 (表ト - 4 - 1)
{8037-2} 緊急設備 誘導灯	新設	1式 (1台(防爆型))	器具本体、ラ ンプ、バッテ リ、配線	図リ - 2 - 1 - 6 図リ - 2 - 1 - 8 図リ - 2 - 1 - 14	第5 廃棄物貯蔵棟 (表ト - 4 - 1)

- (1) 本設備・機器には第2次設工認で仮移設する施設({8007-9}通信連絡設備 所内通信連絡設備(放送設備(スピーカ)) {8009-9}火災感知設備 自動火災報知設備(感知器) {8029-2}緊急設備 非常用照明、{8029-3}緊急設備 誘導灯)を含んでおり、第4次申請において仮移設の状態から復旧し本設するための新規基準対応工事を行う。
- (2) 本設備・機器の技術基準に基づく仕様については、関係する建物本体の仕様表の技術基準に基づく仕様の欄に記載しており、第4次申請において適合性を確認する。
- (3) 屋外に設置する設備・機器については、防水性能を有する設備・機器にする、若しくは防水性能を有するカバーを付加することとし、雨水等の影響を受けない構造とする。

本申請の対象とする箇所に下線を付す。それ以外の箇所については、先行申請時の仕様表から変更はない。先行申請において「次回以降の申請で適合性を確認する予定の範囲」としていた技術基準に基づく仕様の箇所を二重下線で示す。また、一重下線で示す箇所以外で先行申請から追加で本申請の対象とする箇所を二重下線で示す。

追第2次 表リ-2-6 試験開発設備 試験設備ベース 仕様

許可との対応	許可番号（日付）	原規規発第 1803284 号（平成 30 年 3 月 28 日付け）
	施設名称	試験開発設備 一式 ⁽¹⁾
設備・機器名称 機器名	{8083-3} 試験開発設備 試験設備ベース	
変更内容	撤去	
設置場所	第2加工棟 第2-1作業支援室 ⁽²⁾	
員数	1台	
一般仕様	型式	H型鋼組合せ型
	主要な構造材	鋼
	寸法（単位：mm）	概略寸法： 
	その他の構成機器	—
	その他の性能	—
技術基準に基づく仕様	核燃料物質の状態	—
	核燃料物質の臨界防止	—
	火災等による損傷の防止 ⁽³⁾⁽⁴⁾	[4.3-F1] 撤去する設備・機器の跡仕舞いとして、第1種管理区域の床、人が触れるおそれがある壁にできる撤去跡の表面に施す塗装には、難燃性材料を使用している。
	安全機能を有する施設の地盤	—
	地震による損傷の防止	—
	津波による損傷の防止	—
	外部からの衝撃による損傷の防止	—
	加工施設への人の不法な侵入等の防止	—
	加工施設内における溢水による損傷の防止	—
	材料及び構造	—
	閉じ込めの機能	—
	遮蔽	—
	換気	—
	核燃料物質等による汚染の防止 ⁽³⁾⁽⁴⁾	[10.1-F1] 撤去する設備・機器の跡仕舞いとして、第1種管理区域の床、人が触れるおそれがある壁にできる撤去跡は、表面を平滑にし、その表面にはウランが浸透しにくく、除染が容易で腐食しにくい樹脂系塗装を施している。
	安全機能を有する施設	—
	搬送設備	—
	警報設備等	—
	安全避難通路等	—
	核燃料物質の貯蔵施設	—
	廃棄施設	—
放射線管理施設	—	
非常用電源設備	—	
通信連絡設備	—	
その他許可で求める仕様	[99-F3] 設備・機器の撤去を行う。	
添付図	図リ-1-1、図リ-1-2、図リ-1-5	

- (1) 本設備・機器は撤去するため、加工の事業の変更許可（平成19年6月1日付け平成18・10・31原第30号にて許可）に基づく施設名称を記載する。
- (2) 加工の事業の変更許可（平成30年3月28日付け原規規発第1803284号にて許可）に基づき、第2加工棟第3開発室の部屋名称を第2加工棟第2-1作業支援室に変更する。
- (3) 第2次申請では、設備・機器の適合性確認として、撤去する設備・機器の跡仕舞いの状態を確認する（外観）。第4次申請では、建物の適合性確認として、第2加工棟の第1種管理区域の床、人が触れるおそれがある壁に対する核燃料物質等による汚染防止の措置の状態を確認する。
- (4) 第2次申請において「次回以降の申請で適合性を確認する予定の範囲」としていた技術基準に基づく仕様は、本設備の仕様ではなく、本設備を収納する第2加工棟の仕様である。{1002}第2加工棟の仕様を追第4次表ハ-2-1に示す。

本申請の対象とする箇所を下線を付す。それ以外の箇所については、先行申請時の仕様表から変更はない。先行申請において「次回以降の申請で適合性を確認する予定の範囲」としていた技術基準に基づく仕様の箇所を一重下線で示す。また、一重下線で示す箇所以外で先行申請から追加で本申請の対象とする箇所を二重下線で示す。

4. 添付図一覧表

番号	名称
図リ-1-1-1	その他の加工施設（建物・構築物） 配置図
図リ-建-1-1（1）	発電機・ポンプ棟 平面図（1）
図リ-建-1-1（2）	発電機・ポンプ棟 平面図（2）
図リ-建-1-2	発電機・ポンプ棟 立面図
図リ-建-1-3	発電機・ポンプ棟 断面図
図リ-建-1-4	発電機・ポンプ棟 安全機能を有する施設の地盤（土質柱状図）
図リ-建-1-5（1）	発電機・ポンプ棟 地震による損傷の防止 平面図（1）
図リ-建-1-5（2）	発電機・ポンプ棟 地震による損傷の防止 平面図（2）
図リ-建-1-5（3）	発電機・ポンプ棟 地震による損傷の防止 軸組図（1）
図リ-建-1-5（4）	発電機・ポンプ棟 地震による損傷の防止 軸組図（2）
図リ-建-1-6	発電機・ポンプ棟 エキスパンションジョイント部詳細
図リ-建-1-7（1）	発電機・ポンプ棟 外部からの衝撃（竜巻）による損傷の防止 平面図（1）
図リ-建-1-7（2）	発電機・ポンプ棟 外部からの衝撃（竜巻）による損傷の防止 平面図（2）
図リ-建-1-7（3）	発電機・ポンプ棟 外部からの衝撃（竜巻）による損傷の防止 立面図
図リ-建-1-8	発電機・ポンプ棟 建具表
図リ-建-1-9	発電機・ポンプ棟 改造鋼製建具 姿図
図リ-建-1-10（1）	発電機・ポンプ棟 改造鋼製建具（扉95）詳細図 部材表
図リ-建-1-10（2）	発電機・ポンプ棟 改造鋼製建具（扉96）詳細図 部材表
図リ-建-1-10（3）	発電機・ポンプ棟 改造鋼製建具（扉97）詳細図 部材表
図リ-建-1-10（4）	発電機・ポンプ棟 改造鋼製建具（扉98）詳細図 部材表
図リ-建-1-11	発電機・ポンプ棟 追加設置扉（扉98）の開口補強要領
図リ-建-1-12（1）	発電機・ポンプ棟 外部からの衝撃（降下火砕物・積雪）による損傷の防止 平面図
図リ-建-1-12（2）	発電機・ポンプ棟 外部からの衝撃（降下火砕物・積雪）による損傷の防止 立面図
図リ-建-1-13（1）	発電機・ポンプ棟 火災による損傷の防止 平面図（1）
図リ-建-1-13（2）	発電機・ポンプ棟 火災による損傷の防止 平面図（2）
図リ-建-1-13（3）	発電機・ポンプ棟 火災による損傷の防止 立面図
図リ-建-1-13（4）	発電機・ポンプ棟 火災による損傷の防止 断面図
図リ-建-1-14（1）	発電機・ポンプ棟 部位位置図 壁（1）
図リ-建-1-14（2）	発電機・ポンプ棟 部位位置図 壁（2）
図リ-建-1-14（3）	発電機・ポンプ棟 部位位置図 スラブ（1）
図リ-建-1-14（4）	発電機・ポンプ棟 部位位置図 スラブ（2）
図リ-建-1-15（1）	発電機・ポンプ棟の安全機能を有する部位の位置、構造（材料、厚さ）図（1）
図リ-建-1-15（2）	発電機・ポンプ棟の安全機能を有する部位の位置、構造（材料、厚さ）図（2）
図リ-建-1-16（1）	発電機・ポンプ棟 伏図兼構造区分図（1）
図リ-建-1-16（2）	発電機・ポンプ棟 伏図兼構造区分図（2）
図リ-建-1-17（1）	発電機・ポンプ棟 軸組図（1）
図リ-建-1-17（2）	発電機・ポンプ棟 軸組図（2）

番号	名称
図リー建-1-18(1)	発電機・ポンプ棟 既設部材リスト 基礎断面
図リー建-1-18(2)	発電機・ポンプ棟 既設部材リスト 柱・柱配置図
図リー建-1-18(3)	発電機・ポンプ棟 既設部材リスト 大ばり・小ばり
図リー建-1-18(4)	発電機・ポンプ棟 既設部材リスト 壁
図リー建-1-18(5)	発電機・ポンプ棟 既設部材リスト スラブ
図リー建-1-19(1)	発電機・ポンプ棟 遮蔽能力を有する壁 平面図
図リー建-1-19(2)	発電機・ポンプ棟 遮蔽能力を有する壁 断面図(1)
図リー建-1-19(3)	発電機・ポンプ棟 遮蔽能力を有する壁 断面図(2)
図リー建-2-1	遮蔽壁No.2、遮蔽壁No.3 土質柱状図
図リー建-2-2	遮蔽壁No.2、遮蔽壁No.3 配置図及び姿図
図リー建-2-3	遮蔽壁No.2、遮蔽壁No.3 配筋図

番号	名称
図リ-2	本申請で適合性を確認する事業所敷地内の設備及び機器の配置図
図リ-設-1(1)	第2加工棟の主要な部屋配置
図リ-設-1(2)	本申請で適合性を確認する第2加工棟の設備及び機器の配置詳細図(3階)
図リ-設-1(3)	本申請で適合性を確認する第2加工棟の設備及び機器の配置詳細図(設備・機器一覧表)
図リ-設-2-1(1)	非常用電源設備 No.1 非常用発電機 配置図
図リ-設-2-1(2)	非常用電源設備 No.1 非常用発電機
図リ-設-2-1(3)	非常用電源設備 No.1 非常用発電機 重油タンク部(補強詳細図)
図リ-設-2-1(4)	非常用電源設備 No.1 非常用発電機(本体基礎図)
図リ-設-2-2(1)	非常用電源設備 No.2 非常用発電機(1/2)
図リ-設-2-2(2)	非常用電源設備 No.2 非常用発電機(2/2)
図リ-設-2-2(3)	非常用電源設備 No.2 非常用発電機(本体基礎図)
図リ-設-2-2(4)	非常用電源設備 No.2 非常用発電機(重油タンク部基礎図)
図リ-設-2-3(1)	非常用電源設備 A 非常用発電機(1/2)
図リ-設-2-3(2)	非常用電源設備 A 非常用発電機(2/2)
図リ-設-2-3(3)	非常用電源設備 A 非常用発電機(本体基礎図)
図リ-設-2-3(4)	非常用電源設備 A 非常用発電機(重油タンク部基礎図)
図リ-設-3-1	分析設備 粉末取扱フード No.1
図リ-設-3-2	分析設備 粉末取扱フード No.2
図リ-設-3-3	分析設備 粉末取扱フード No.3
図リ-設-3-4(1)	分析設備 ドラフトチャンバ No.1 及び 分析設備 ドラフトチャンバ No.2 及び 分析設備 ドラフトチャンバ No.3
図リ-設-3-4(2)	分析設備 ドラフトチャンバ No.1 及び 分析設備 ドラフトチャンバ No.2 及び 分析設備 ドラフトチャンバ No.3(スクラパー)
図リ-設-4-1	燃料開発設備 スクラップ処理装置
図リ-設-4-2	燃料開発設備 試料調整用フード
図リ-設-4-3	燃料開発設備 試料調整用フード No.1
図リ-設-4-4	燃料開発設備 試料調整用フード No.2
図リ-設-4-5(1)	燃料開発設備 粉末取扱フード
図リ-設-4-5(2)	燃料開発設備 粉末取扱フード(補強詳細図)
図リ-設-4-6(1)	燃料開発設備 プレス
図リ-設-4-6(2)	燃料開発設備 プレス 囲い式フード詳細図
図リ-設-4-7(1)	燃料開発設備 加熱炉
図リ-設-4-7(2)	燃料開発設備 加熱炉 圧力逃がし機構(拡大図)
図リ-設-4-7(3)	燃料開発設備 加熱炉 空気混入防止機構(拡大図)
図リ-設-4-7(4)	燃料開発設備 加熱炉(補強詳細図)
図リ-設-4-7-1(1)	燃料開発設備 加熱炉 自動窒素ガス切替機構(機器配置図)
図リ-設-4-7-1(2)	燃料開発設備 加熱炉 自動窒素ガス切替機構(インターロック信号系統図)
図リ-設-4-7-1(3)	燃料開発設備 加熱炉 空気混入防止機構(機器配置図)
図リ-設-4-7-1(4)	燃料開発設備 加熱炉 過加熱防止機構(機器配置図)
図リ-設-4-7-1(5)	燃料開発設備 加熱炉 過加熱防止機構(インターロック信号系統図)

番号	名称
図リー設-4-7-1(6)	燃料開発設備 加熱炉 圧力逃がし機構 (機器配置図)
図リー設-4-8(1)	燃料開発設備 小型雰囲気可変炉
図リー設-4-8(2)	燃料開発設備 小型雰囲気可変炉 圧力逃がし機構 (拡大図)
図リー設-4-8-1(1)	燃料開発設備 小型雰囲気可変炉 自動窒素ガス切替機構 (機器配置図)
図リー設-4-8-1(2)	燃料開発設備 小型雰囲気可変炉 自動窒素ガス切替機構 (インターロック信号系統図)
図リー設-4-8-1(3)	燃料開発設備 小型雰囲気可変炉 空気混入防止機構 (機器配置図)
図リー設-4-8-1(4)	燃料開発設備 小型雰囲気可変炉 過加熱防止機構 (機器配置図)
図リー設-4-8-1(5)	燃料開発設備 小型雰囲気可変炉 過加熱防止機構 (インターロック信号系統図)
図リー設-4-8-1(6)	燃料開発設備 小型雰囲気可変炉 圧力逃がし機構 (機器配置図)
図リー設-4-9(1)	燃料開発設備 加熱炉及び燃料開発設備 小型雰囲気可変炉 付帯安全系ガス配管・機器構成図
図リー設-4-9(2)	燃料開発設備 加熱炉及び燃料開発設備 小型雰囲気可変炉 付帯安全系可燃性ガス配管 配置図
図リー設-4-9(3)	燃料開発設備 加熱炉及び燃料開発設備 小型雰囲気可変炉 自動窒素ガス切替機構 配置図
図リー設-4-9(4)	燃料開発設備 加熱炉 自動窒素ガス切替機構 ポンベ架台図
図リー設-4-9-1(1)	燃料開発設備 加熱炉及び燃料開発設備 小型雰囲気可変炉 緊急停止機構 (機器配置図)
図リー設-4-9-1(2)	燃料開発設備 加熱炉及び燃料開発設備 小型雰囲気可変炉 緊急停止機構 (インターロック信号系統図)
図リー設-4-9-1(3)	地震発生時 可燃性ガス遮断インターロック (燃料開発設備 加熱炉及び燃料開発設備 小型雰囲気可変炉) (機器配置図)
図リー設-4-9-1(4)	地震発生時 可燃性ガス遮断インターロック (燃料開発設備 加熱炉及び燃料開発設備 小型雰囲気可変炉) (インターロック信号系統図)
図リー設-4-9-1(5)	可燃性ガス漏えい検知時 可燃性ガス遮断インターロック (燃料開発設備 加熱炉及び燃料開発設備 小型雰囲気可変炉) (機器配置図)
図リー設-4-9-1(6)	可燃性ガス漏えい検知時 可燃性ガス遮断インターロック (燃料開発設備 加熱炉及び燃料開発設備 小型雰囲気可変炉) (インターロック信号系統図)

番号	名称
図リ一他一1(1)	第1廃棄物貯蔵棟 通信連絡設備 所内通信連絡設備 配置図(1階、中2階)
図リ一他一1(2)	第1廃棄物貯蔵棟 通信連絡設備 所内通信連絡設備 配置図(2階、3階)
図リ一他一1(3)	第1廃棄物貯蔵棟 火災感知設備 配置図(1階、中2階)
図リ一他一1(4)	第1廃棄物貯蔵棟 火災感知設備 配置図(2階、3階)
図リ一他一1(5)	第1廃棄物貯蔵棟 消火設備 消火器 配置図(1階、中2階)
図リ一他一1(6)	第1廃棄物貯蔵棟 消火設備 消火器 配置図(2階、3階)
図リ一他一1(7)	第1廃棄物貯蔵棟 緊急設備 避難通路等 配置図(1階、中2階)
図リ一他一1(8)	第1廃棄物貯蔵棟 緊急設備 避難通路等 配置図(2階、3階)
図リ一他一2(1)	第3廃棄物貯蔵棟 通信連絡設備 所内通信連絡設備 配置図(1階、2階)
図リ一他一2(2)	第3廃棄物貯蔵棟 通信連絡設備 所内通信連絡設備 配置図(3階)
図リ一他一2(3)	第3廃棄物貯蔵棟 火災感知設備 配置図(1階、2階)
図リ一他一2(4)	第3廃棄物貯蔵棟 火災感知設備 配置図(3階)
図リ一他一2(5)	第3廃棄物貯蔵棟 消火設備 消火器 配置図(1階、2階)
図リ一他一2(6)	第3廃棄物貯蔵棟 消火設備 消火器 配置図(3階)
図リ一他一2(7)	第3廃棄物貯蔵棟 緊急設備 避難通路等 配置図(1階、2階)
図リ一他一2(8)	第3廃棄物貯蔵棟 緊急設備 避難通路等 配置図(3階)
図リ一他一3	発電機・ポンプ棟 緊急設備等 配置図
図リ一他一4	消火設備 自動式の消火設備 配置図
図リ一他一5(1)	消火設備 屋外消火栓 第1加工棟 消火警戒区域図
図リ一他一5(2)	消火設備 屋内消火栓 第2加工棟(1階) 消火警戒区域図
図リ一他一5(3)	消火設備 屋内消火栓 第2加工棟(中2階) 消火警戒区域図
図リ一他一5(4)	消火設備 屋内消火栓 第2加工棟(2階) 消火警戒区域図
図リ一他一5(5)	消火設備 屋内消火栓 第2加工棟(3階) 消火警戒区域図
図リ一他一5(6)	消火設備 屋内消火栓 第2加工棟(4階) 消火警戒区域図
図リ一他一5(7)	消火栓配管 屋外 配管図
図リ一他一5(8)	消火栓配管 第2加工棟内 配管図
図リ一他一5(9)	消火設備 屋外消火栓 第1加工棟 アクセスルート図
図リ一他一5(10)	消火設備 屋内消火栓 第2加工棟 アクセスルート図
図リ一他一5(11)	消火設備 可搬消防ポンプ 配置図
図リ一他一6(1)	緊急設備 漏水検知器 第2加工棟 1階・中2階(配置図)
図リ一他一6(2)	緊急設備 漏水検知器 第2加工棟 1階(警報信号系統図)
図リ一他一6(3)	緊急設備 漏水検知器 第2加工棟 中2階(警報信号系統図)
図リ一他一6(4)	緊急設備 漏水検知器 第2加工棟 2階(配置図)
図リ一他一6(5)	緊急設備 漏水検知器 第2加工棟 2階(警報信号系統図)
図リ一他一6(6)	緊急設備 漏水検知器 第2加工棟 3階(配置図)
図リ一他一6(7)	緊急設備 漏水検知器 第2加工棟 3階(警報信号系統図)
図リ一他一6(8)	緊急設備 漏水検知器 第2加工棟 4階(配置図)
図リ一他一6(9)	緊急設備 漏水検知器 第2加工棟 4階(警報信号系統図)
図リ一他一6(10)	緊急設備 漏水検知器 第1廃棄物貯蔵棟(配置図)
図リ一他一6(11)	緊急設備 漏水検知器 第1廃棄物貯蔵棟(警報信号系統図)

番号	名称
図リ一他ー7 (1)	緊急設備 感震計、緊急設備 緊急遮断弁、緊急設備 上水送水用緊急遮断弁、緊急設備 送水ポンプ自動停止装置 敷地配置図
図リ一他ー7 (2)	緊急設備 感震計 配置図
図リ一他ー7 (3)	緊急設備 緊急遮断弁 (アンモニア分解ガス、プロパンガス、冷却水) (連続焼結炉 No. 2-1) 配置図
図リ一他ー7 (4)	緊急設備 緊急遮断弁 (アンモニア分解ガス) (連続焼結炉 No. 2-1) 操作架台図
図リ一他ー7 (5)	緊急設備 緊急遮断弁 (プロパンガス、冷却水) (連続焼結炉 No. 2-1) 操作架台図
図リ一他ー7 (6)	緊急設備 緊急遮断弁 (アンモニア分解ガス、水素ガス) (燃料開発設備 加熱炉) 配置図
図リ一他ー7 (7)	緊急設備 緊急遮断弁 (アンモニア分解ガス) (燃料開発設備 加熱炉) 操作架台図
図リ一他ー7 (8)	緊急設備 緊急遮断弁 (水素ガス) (燃料開発設備 加熱炉) 操作架台図
図リ一他ー7 (9)	緊急設備 緊急遮断弁 (都市ガス) (焼却設備 焼却炉) 配置図及び操作架台図
図リ一他ー7 (10)	緊急設備 緊急遮断弁 (都市ガス) (焼却設備 焼却炉) 新設基礎図
図リ一他ー8 (1)	緊急設備 緊急遮断弁制御盤、緊急設備 可燃性ガス漏えい検知器及び可燃性ガス漏えい警報盤 第2加工棟1階 配置図
図リ一他ー8 (2)	緊急設備 緊急遮断弁制御盤、緊急設備 可燃性ガス漏えい検知器及び可燃性ガス漏えい警報盤 第2加工棟3階 配置図
図リ一他ー8 (3)	緊急設備 緊急遮断弁制御盤、緊急設備 可燃性ガス漏えい検知器及び可燃性ガス漏えい警報盤 第1廃棄物貯蔵棟中2階、2階 配置図
図リ一他ー9	緊急設備 可搬型照明 配置図
図リ一他ー10 (1)	周辺監視区域 通信連絡設備 所内通信連絡設備 配置図
図リ一他ー10 (2)	周辺監視区域 通信連絡設備 所外通信連絡設備 配置図
図リ一他ー11 (1)	非常用電源設備 系統図 (1)
図リ一他ー11 (2)	配線用遮断器結線図 (第2加工棟系統) (1)
図リ一他ー11 (3)	配線用遮断器結線図 (第2加工棟系統) (2)
図リ一他ー11 (4)	配線用遮断器結線図 (第1加工棟系統)
図リ一他ー11 (5)	配線用遮断器結線図 (第1廃棄物貯蔵棟系統) (1)
図リ一他ー11 (6)	配線用遮断器結線図 (第1廃棄物貯蔵棟系統) (2)
図リ一他ー11 (7)	配線用遮断器結線図 (発電機・ポンプ棟系統)
図リ一他ー11 (8)	配線用遮断器結線図 (事務棟・保安棟系統)
図リ一他ー11 (9)	非常用電源設備 系統図 (2)
図リ一他ー11 (10)	配線用遮断器結線図 (事務棟) (1)
図リ一他ー11 (11)	配線用遮断器結線図 (事務棟) (2)
図リ一他ー12 (1)	通信連絡設備 所内通信連絡設備 (放送設備) 系統図
図リ一他ー12 (2)	通信連絡設備 所内通信連絡設備 (所内携帯電話機 (PHS アンテナ))、所内通信連絡設備 (固定電話機) 系統図
図リ一他ー12 (3)	第3廃棄物貯蔵棟 火災感知設備 自動火災報知設備 系統図
図リ一他ー12 (4)	発電機・ポンプ棟 火災感知設備 自動火災報知設備 系統図
図リ一他ー12 (5)	第1廃棄物貯蔵棟 火災感知設備 自動火災報知設備 系統図
図リ一他ー12 (6)	第1加工棟 火災感知設備 自動火災報知設備 系統図
図リ一他ー13 (1)	緊急設備 遮水板 第2加工棟 配置図
図リ一他ー13 (2)	緊急設備 遮水板 第1廃棄物貯蔵棟 配置図
図リ一他ー13 (3)	緊急設備 遮水板 固定詳細図

番号	名称
図リ-他-14(1)	計量設備 上皿電子天秤 配置図(1/2)
図リ-他-14(2)	計量設備 上皿電子天秤 配置図(2/2)
図リ-他-15	第1加工棟 火災感知設備 配置図
図リ-他-16(1)	第2加工棟 上水・循環水送水 系統図
図リ-他-16(2)	第1廃棄物貯蔵棟 上水・循環水送水 系統図
図リ-他-16(3)	緊急設備 緊急遮断弁(冷却水)、上水送水用緊急遮断弁、溢水時手動閉止弁 配置図
図リ-他-16(4)	緊急設備 緊急遮断弁(冷却水) 循環冷却水(焼却炉) 架台図
図リ-他-16(5)	緊急設備 上水送水用緊急遮断弁 配置・架台図
図リ-他-16(6)	緊急設備 上水送水用緊急遮断弁(機器配置図)
図リ-他-16(7)	緊急設備 上水送水用緊急遮断弁(インターロック信号系統図)
図リ-他-16(8)	緊急設備 送水ポンプ自動停止装置(機器配置図)
図リ-他-16(9)	緊急設備 送水ポンプ自動停止装置(インターロック信号系統図)
図リ-他-17	粉末混合機 No.2-1 粉末混合機及び供給瓶 No.2-1 供給瓶 配管(一般冷却水) 撤去範囲

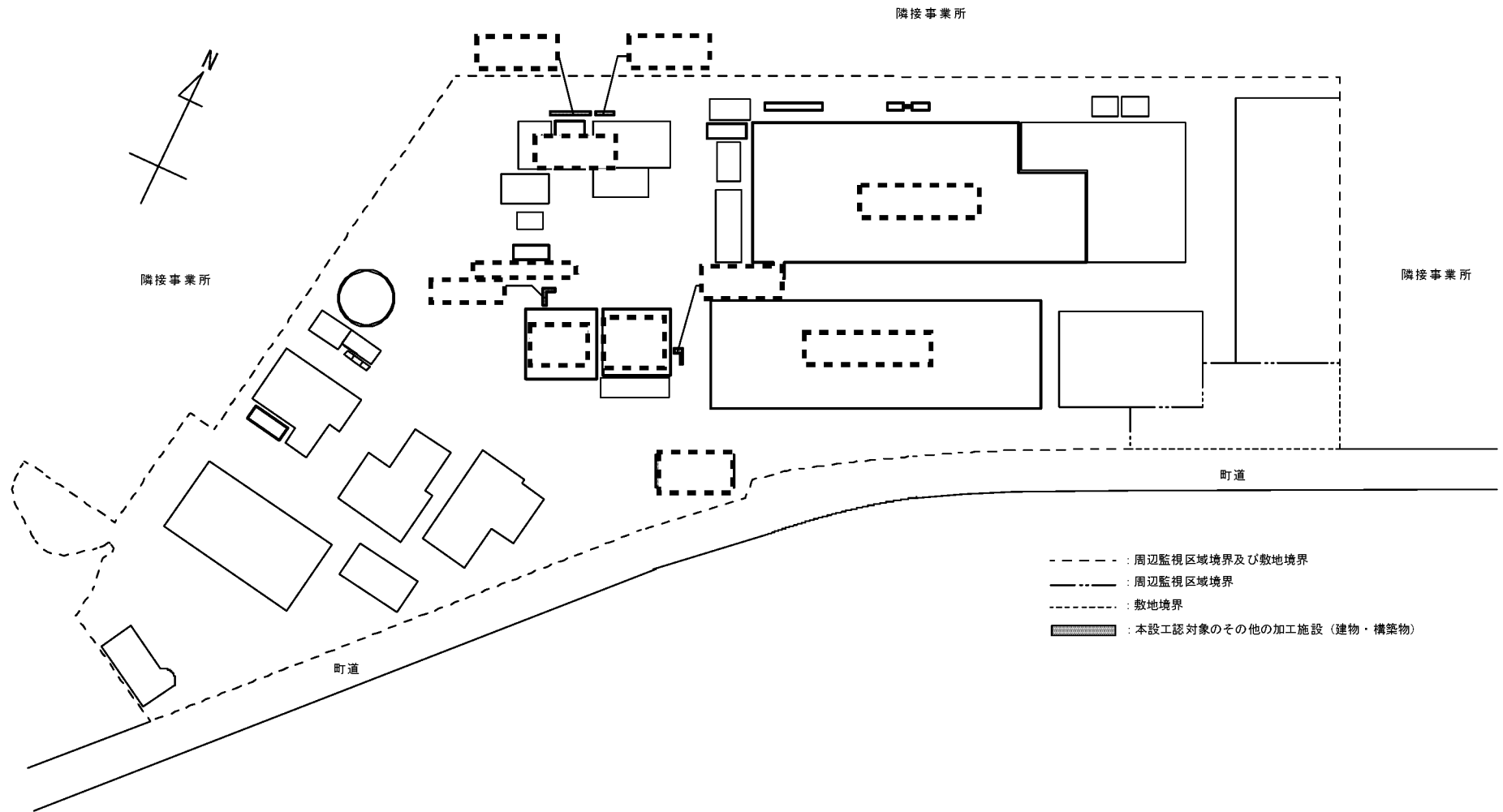

図リー1-1-1 その他の加工施設（建物・構築物） 配置図

2095

図リー建-1-1 (1) 発電機・ポンプ棟 平面図 (1)

2096



図リー建-1-1 (2) 発電機・ポンプ棟 平面図 (2)

2097

図リー建ー1ー2 発電機・ポンプ棟 立面図

2098

図リ一建一1一3 発電機・ポンプ棟 断面図

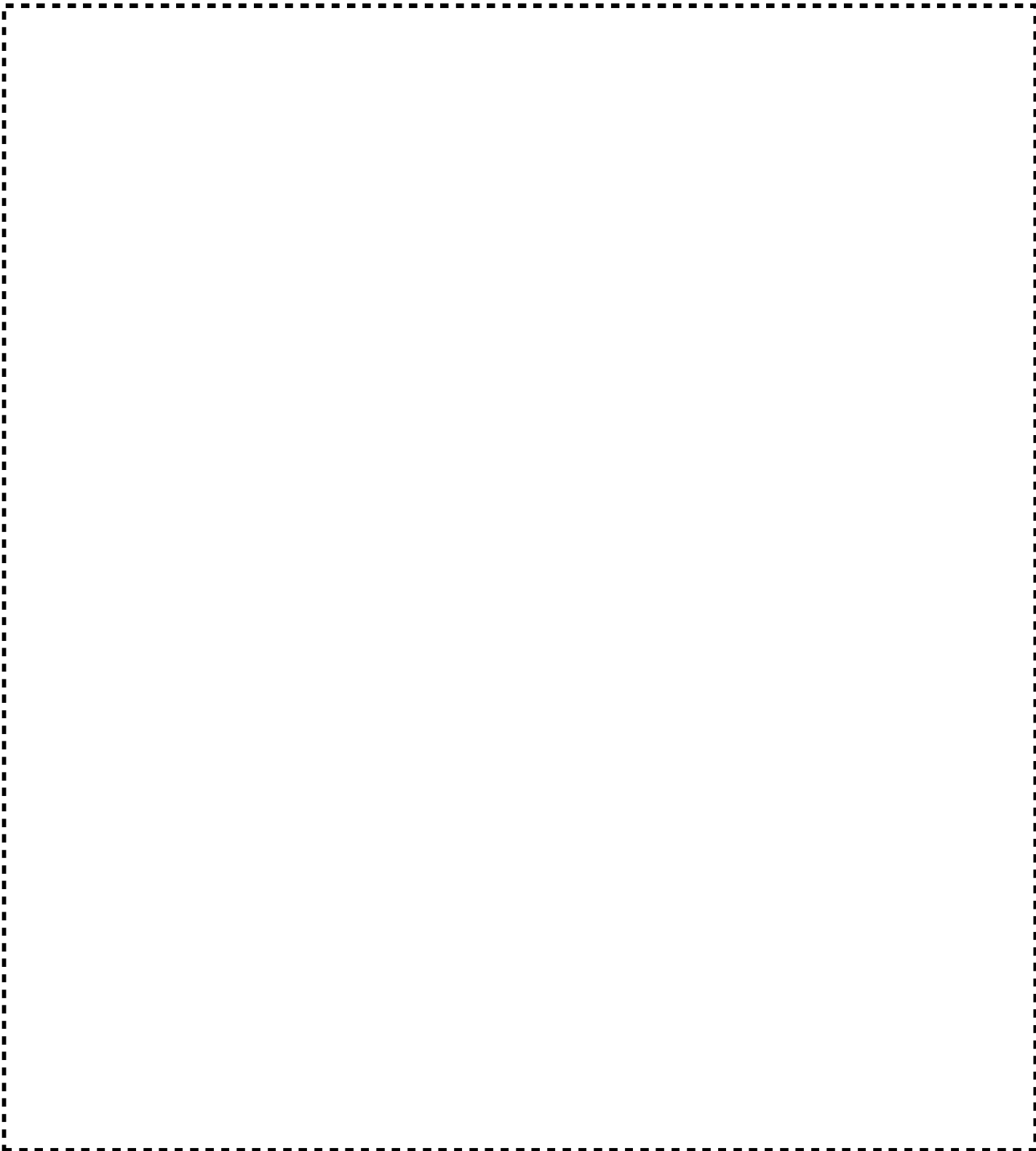

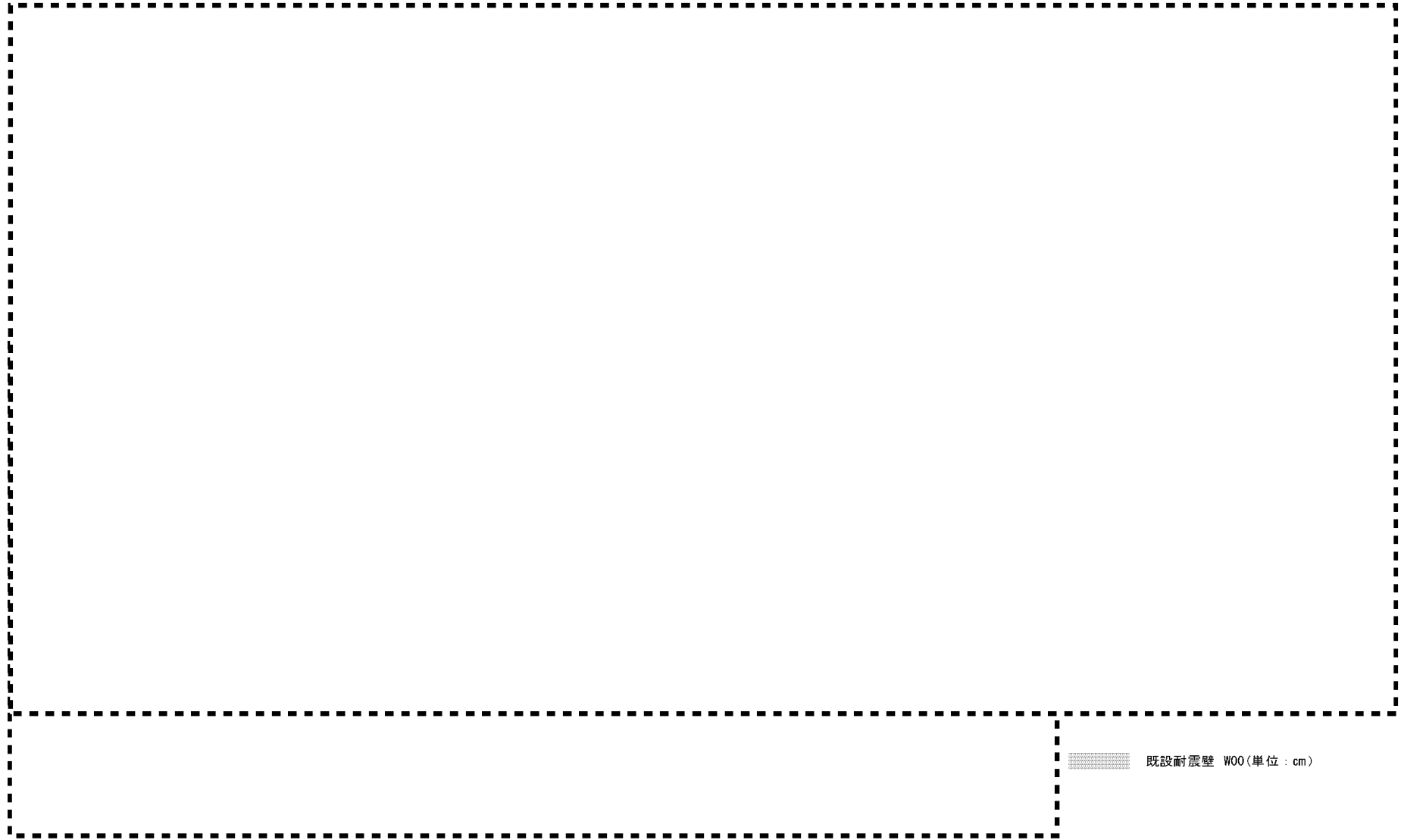

図リー建-1-4 発電機・ポンプ棟 安全機能を有する施設の地盤（土質柱状図）

2100

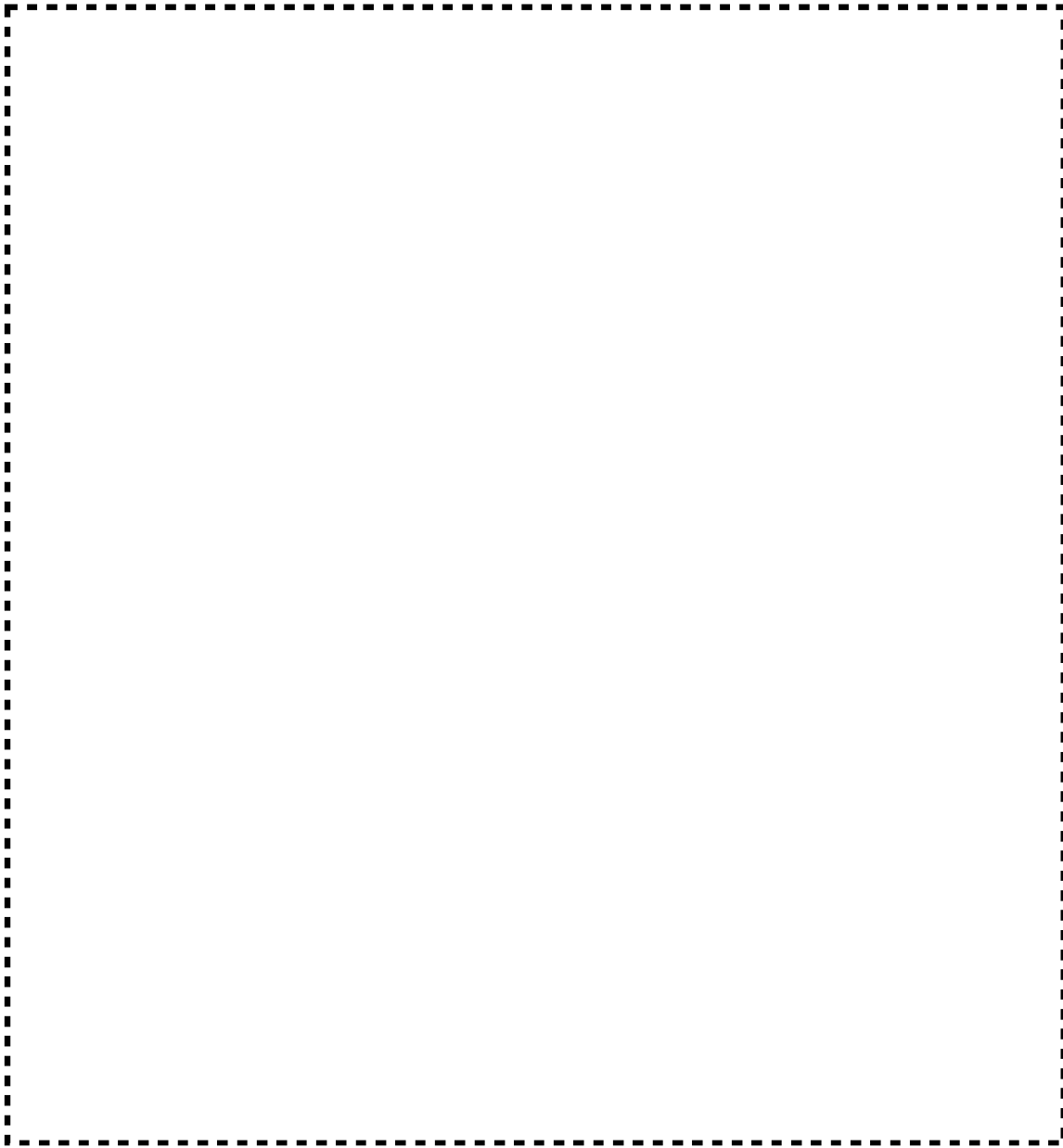

図リー建-1-5(1) 発電機・ポンプ棟 地震による損傷の防止 平面図(1)



 既設耐震壁 W00(単位 : cm)

図リー建一 1 - 5 (2) 発電機・ポンプ棟 地震による損傷の防止 平面図 (2)

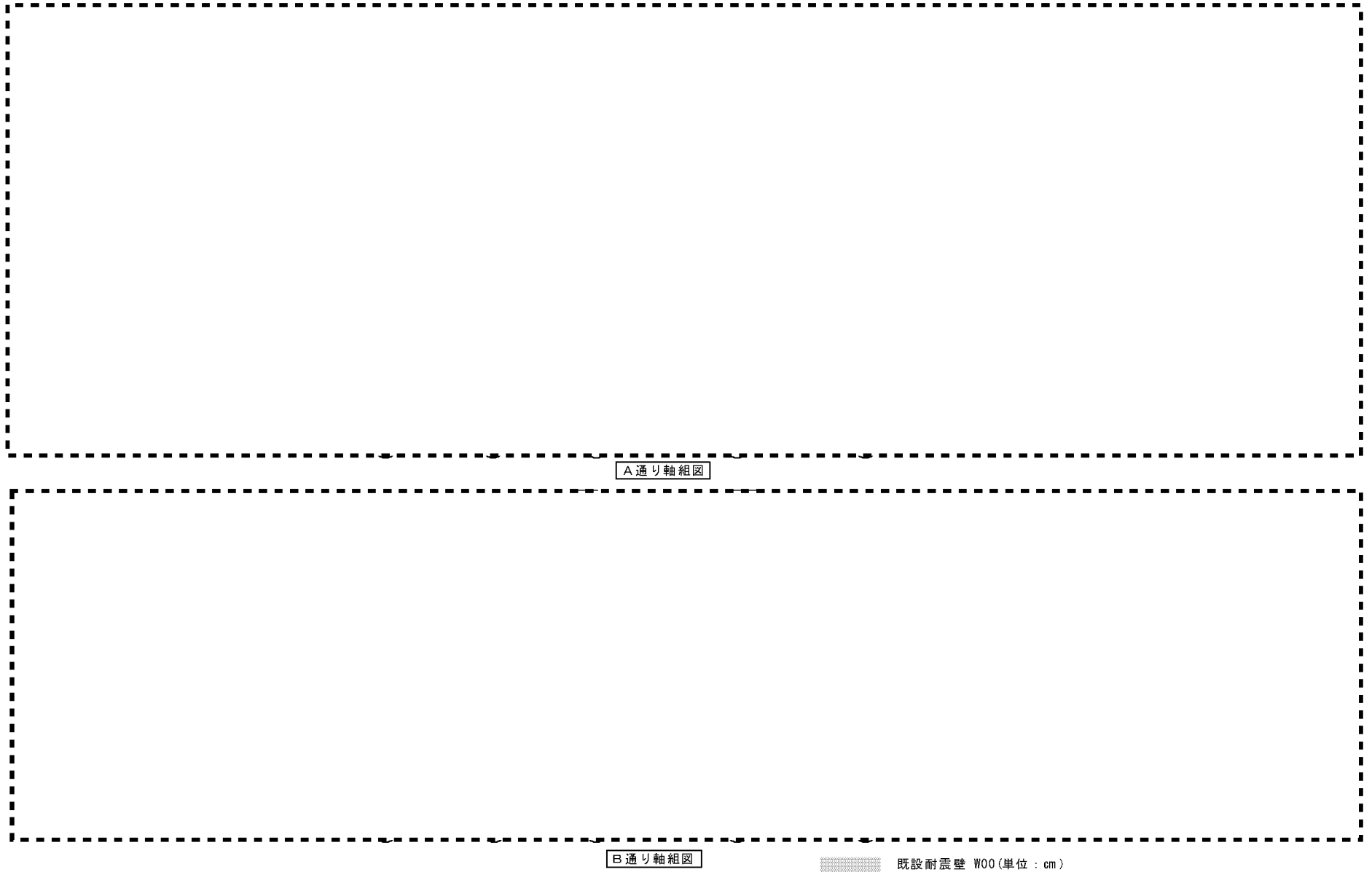

図リー建一1-5(3) 発電機・ポンプ棟 地震による損傷の防止 軸組図(1)



図リー建一 1 - 5 (4) 発電機・ポンプ棟 地震による損傷の防止 軸組図 (2)

2104

(単位：mm)

図リー建-1-6 発電機・ポンプ棟 エキスパンションジョイント部詳細



図リー建-1-7 (1) 発電機・ポンプ棟 外部からの衝撃（竜巻）による損傷の防止 平面図（1）



図リー建-1-7 (2) 発電機・ポンプ棟 外部からの衝撃（竜巻）による損傷の防止 平面図（2）

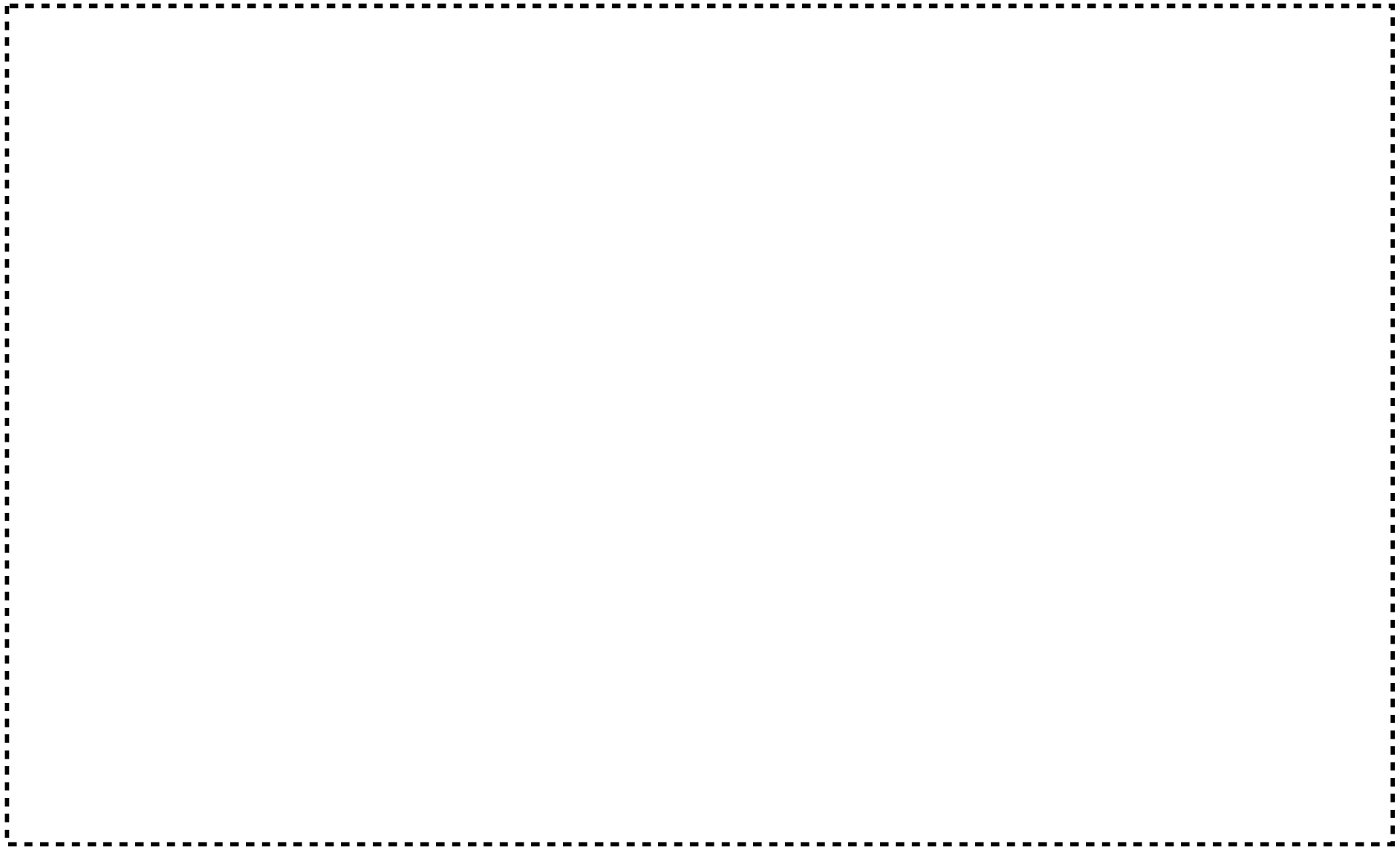

改造建具の仕様は図リー建-1-8～図リー建-1-10に示す。

既設建具（安全機能なし）は、不燃材料の建具とする。

外壁面の F1 竜巻防護境界は図リー建-1-7の平面図を参照のこと。

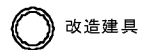

改造建具



既設建具（安全機能なし）

□ 竜巻・竜巻飛来物からの防護のための補強工事

【風圧】：竜巻の風圧力による損傷の防止

図リー建-1-7（3） 発電機・ポンプ棟 外部からの衝撃（竜巻）による損傷の防止 立面図



図リ一建一1一8 発電機・ポンプ棟 建具表



図リー建-1-9 発電機・ポンプ棟 改造鋼製建具 姿図

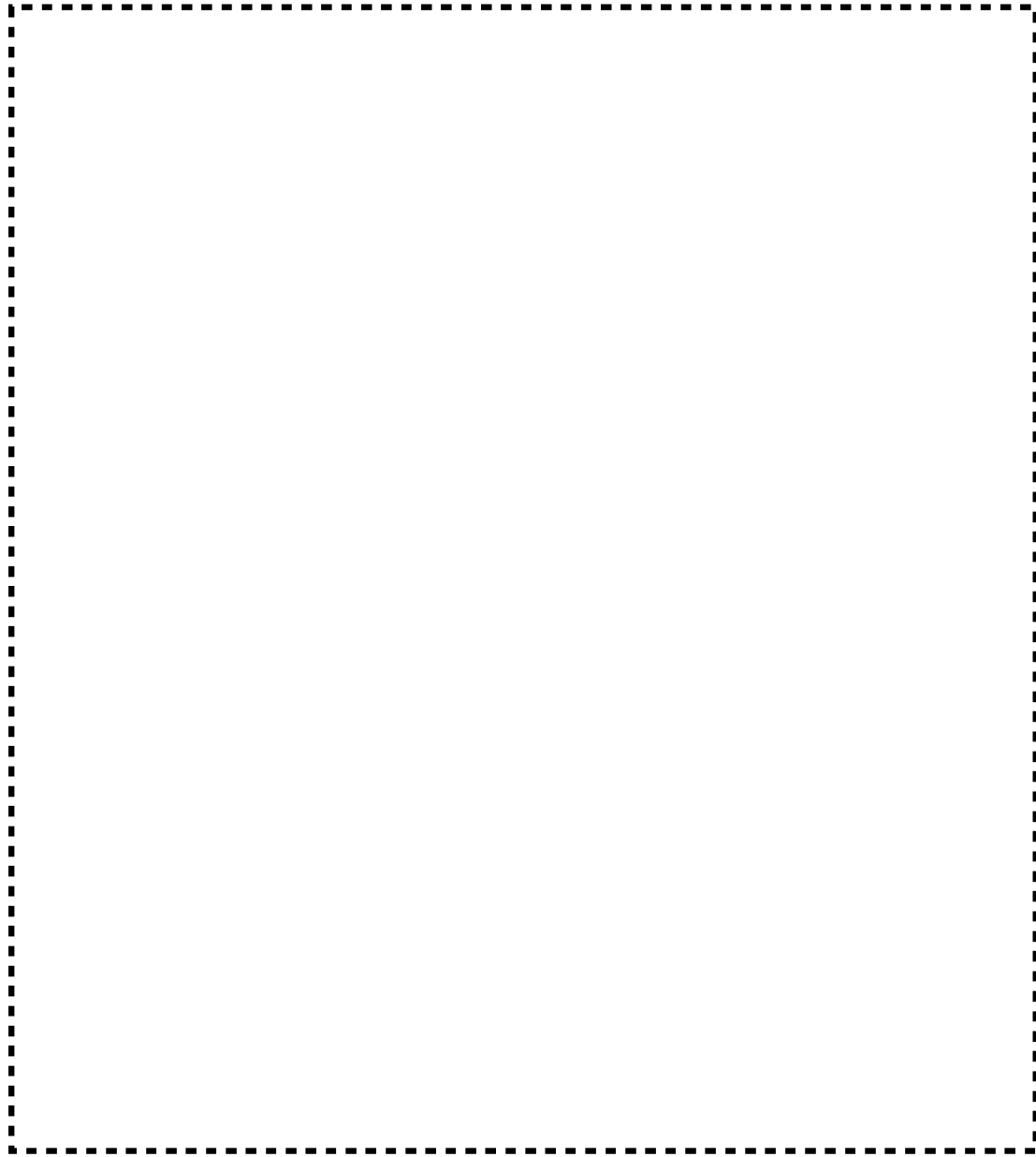

図リー建-1-10(1) 発電機・ポンプ棟 改造鋼製建具(扉95) 詳細図 部材表

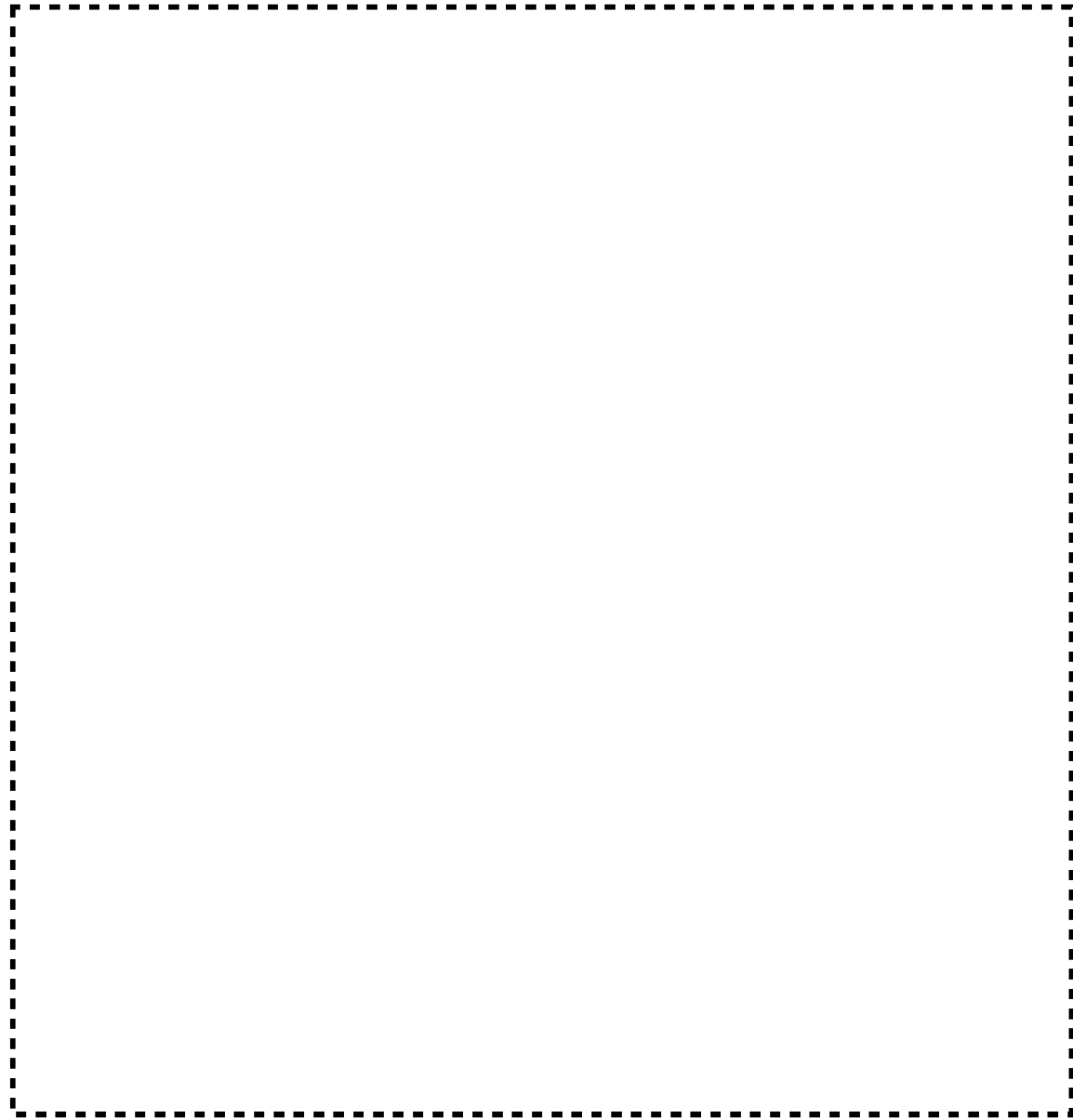

図リー建-1-10(2) 発電機・ポンプ棟 改造鋼製建具(扉96) 詳細図 部材表

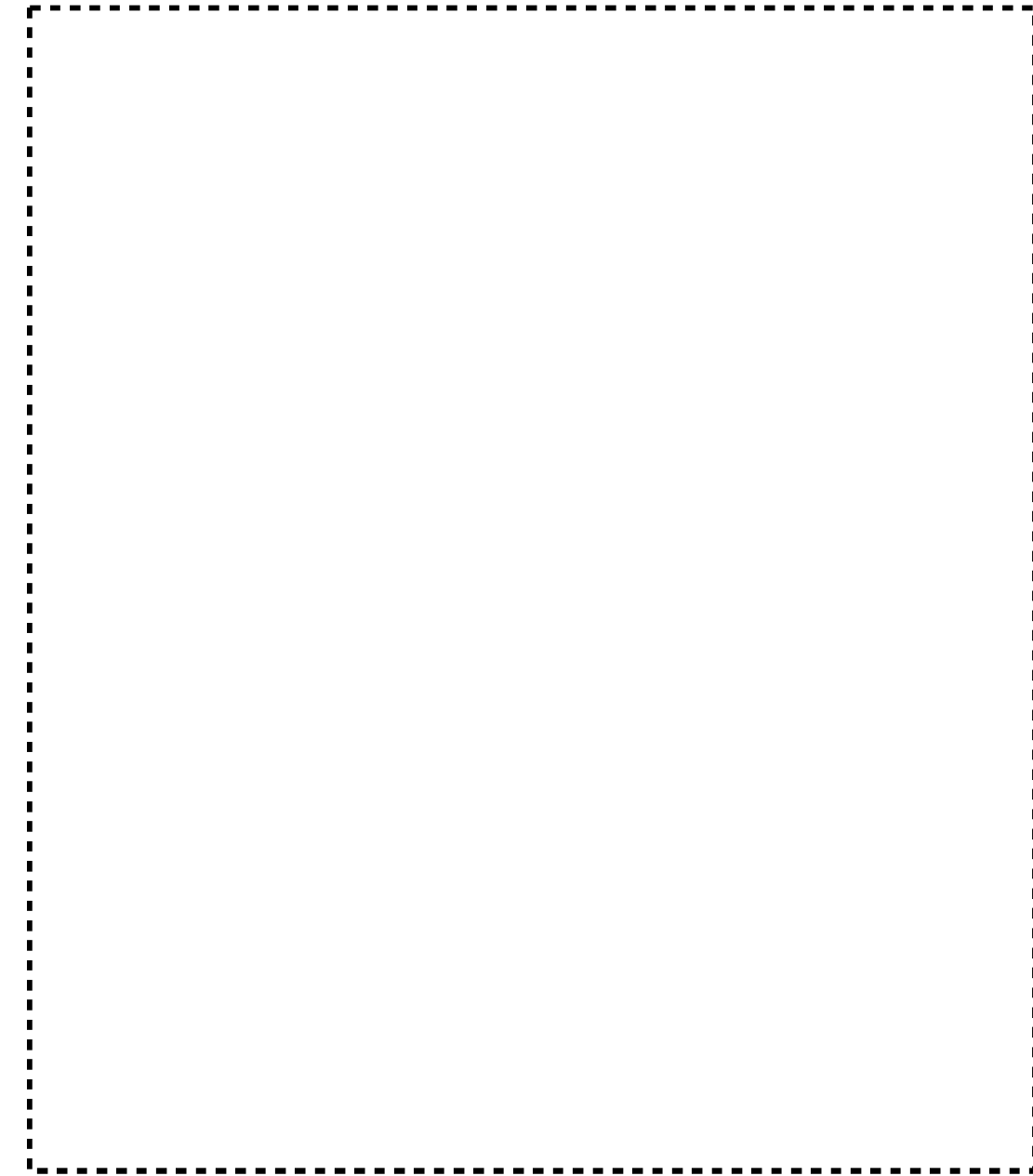

図リ一建一1一10(3) 発電機・ポンプ棟 改造鋼製建具(扉97) 詳細図 部材表



図リー建-1-10(4) 発電機・ポンプ棟 改造鋼製建具(扉98) 詳細図 部材表



図リー建-1-11 発電機・ポンプ棟 追加設置扉（扉98）の開口補強要領



⇒ 屋根へのアクセスルート
発電機棟は、既設鋼製梯子により、屋根へのアクセスが可能。
ポンプ棟は、可搬式梯子により、屋根へのアクセスが可能。

図リー建-1-12 (1) 発電機・ポンプ棟 外部からの衝撃（降下火砕物・積雪）による損傷の防止 平面図

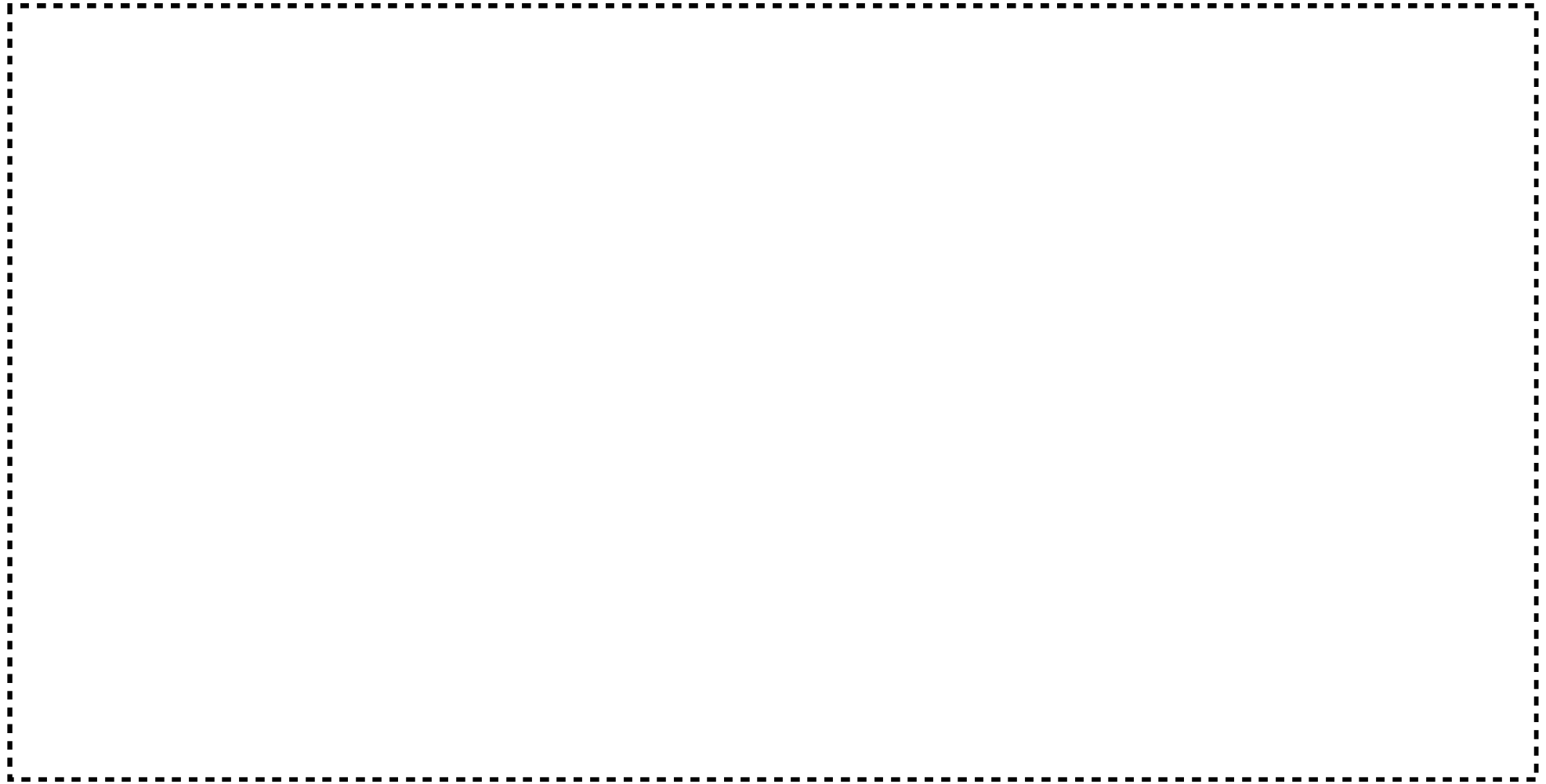

 : 既設鋼製梯子

発電機棟は、既設鋼製梯子により、屋根へのアクセスが可能。

ポンプ棟は、可搬式梯子により、屋根へのアクセスが可能。

図リー建-1-12 (2) 発電機・ポンプ棟 外部からの衝撃（降下火砕物・積雪）による損傷の防止 立面図



図リー建-1-13(1) 発電機・ポンプ棟 火災による損傷の防止 平面図(1)

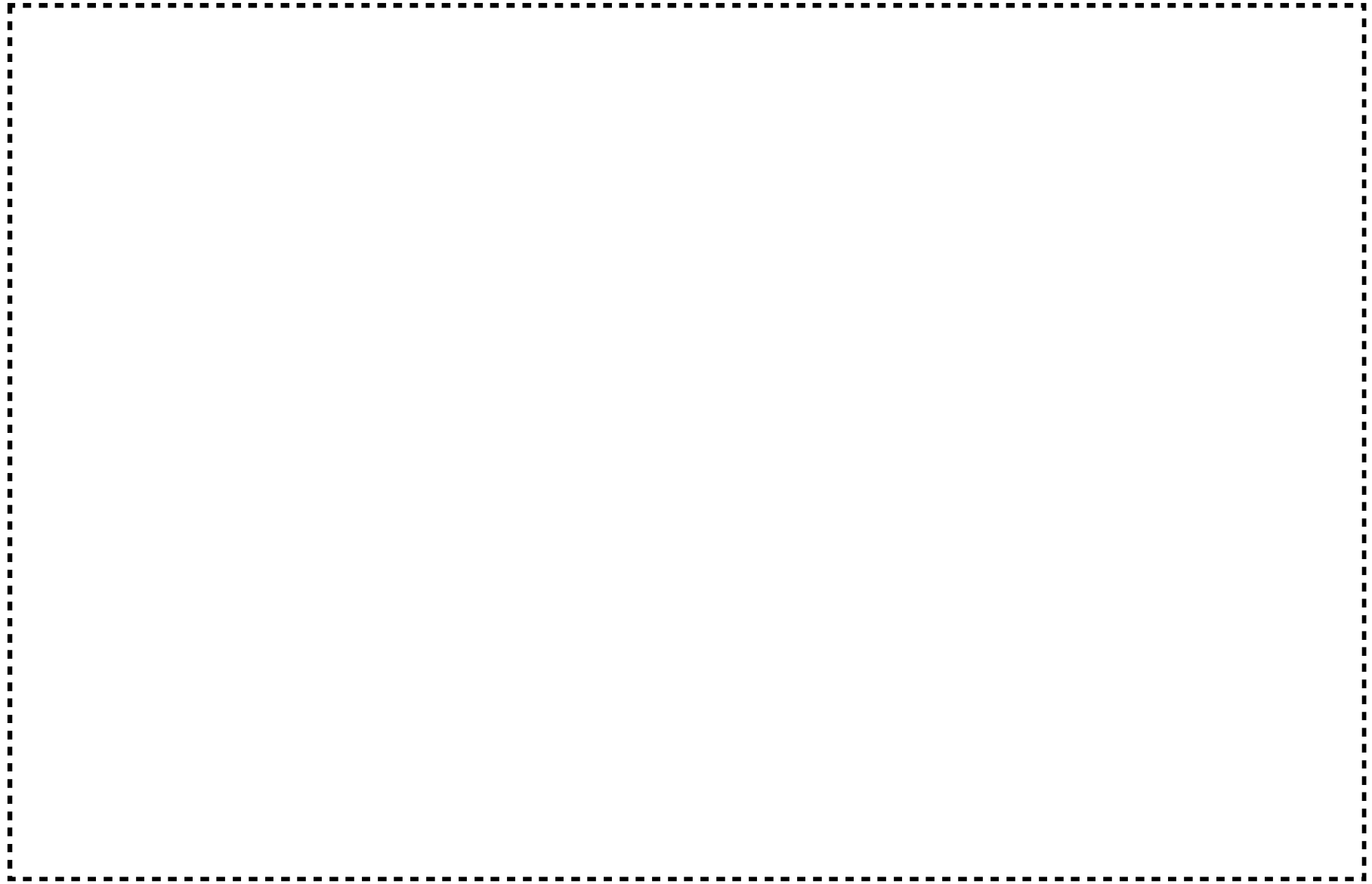

図リー建-1-13(2) 発電機・ポンプ棟 火災による損傷の防止 平面図(2)

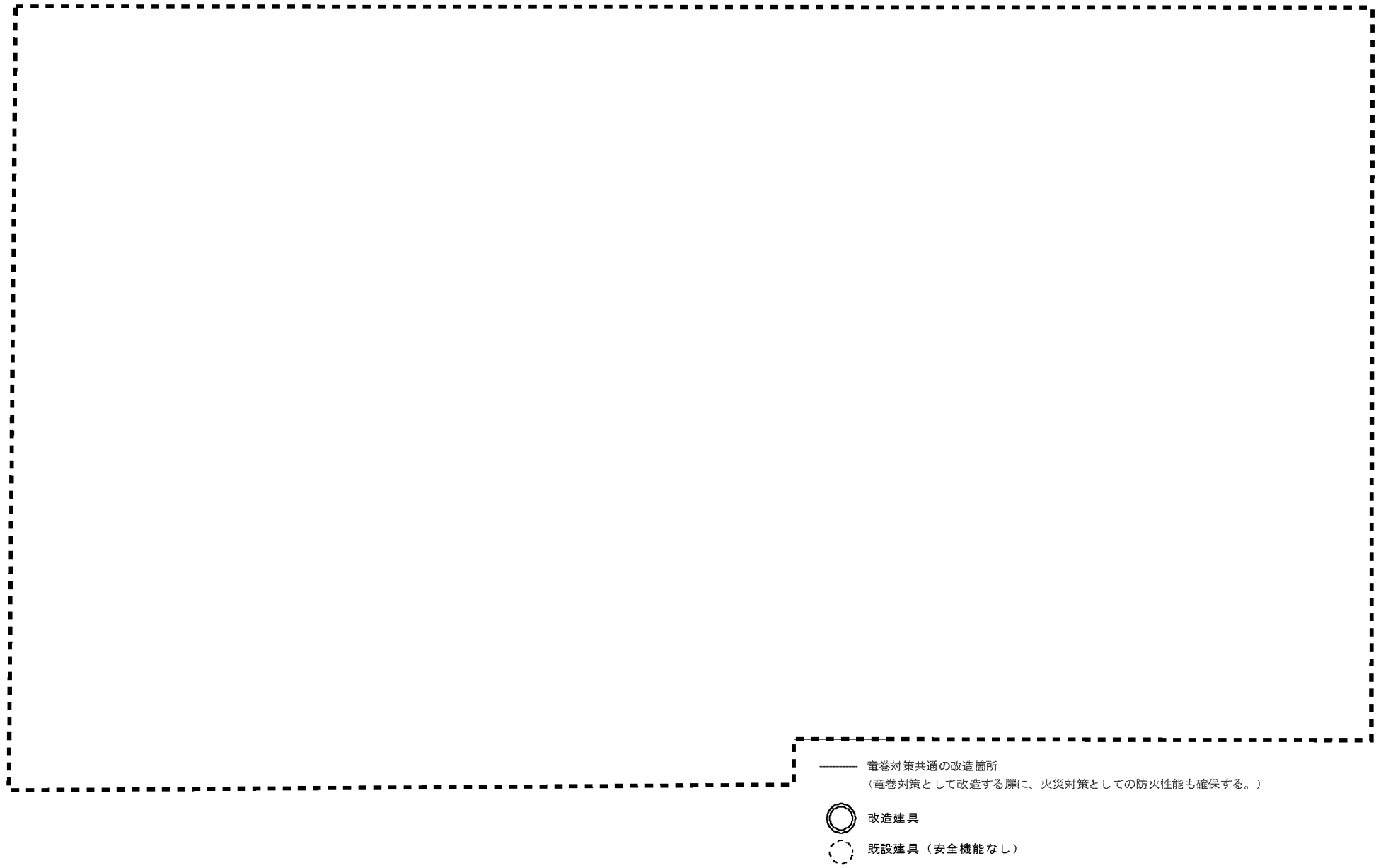

図リー建-1-13 (3) 発電機・ポンプ棟 火災による損傷の防止 立面図

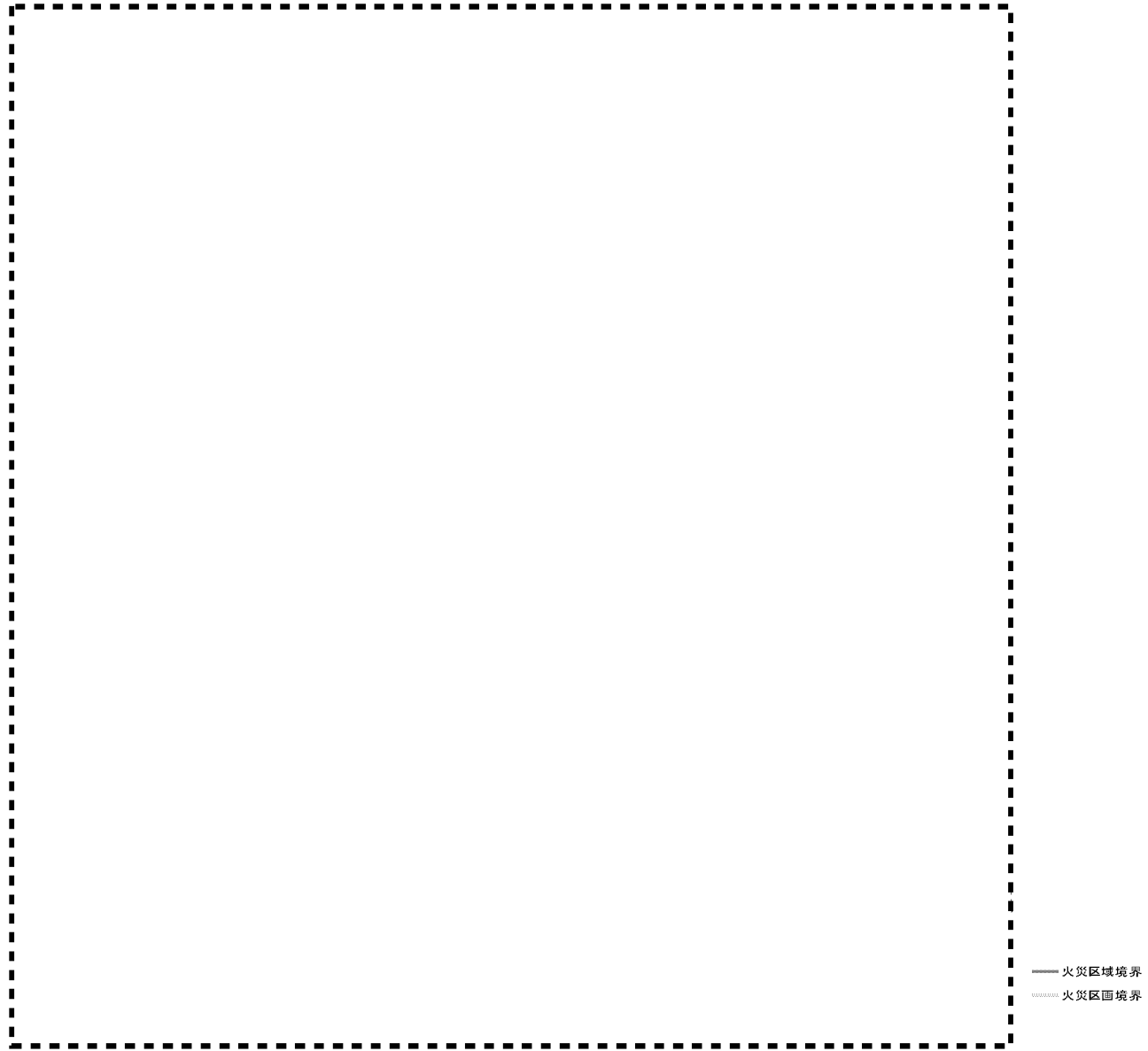

図リ一建一1一13(4) 発電機・ポンプ棟 火災による損傷の防止 断面図

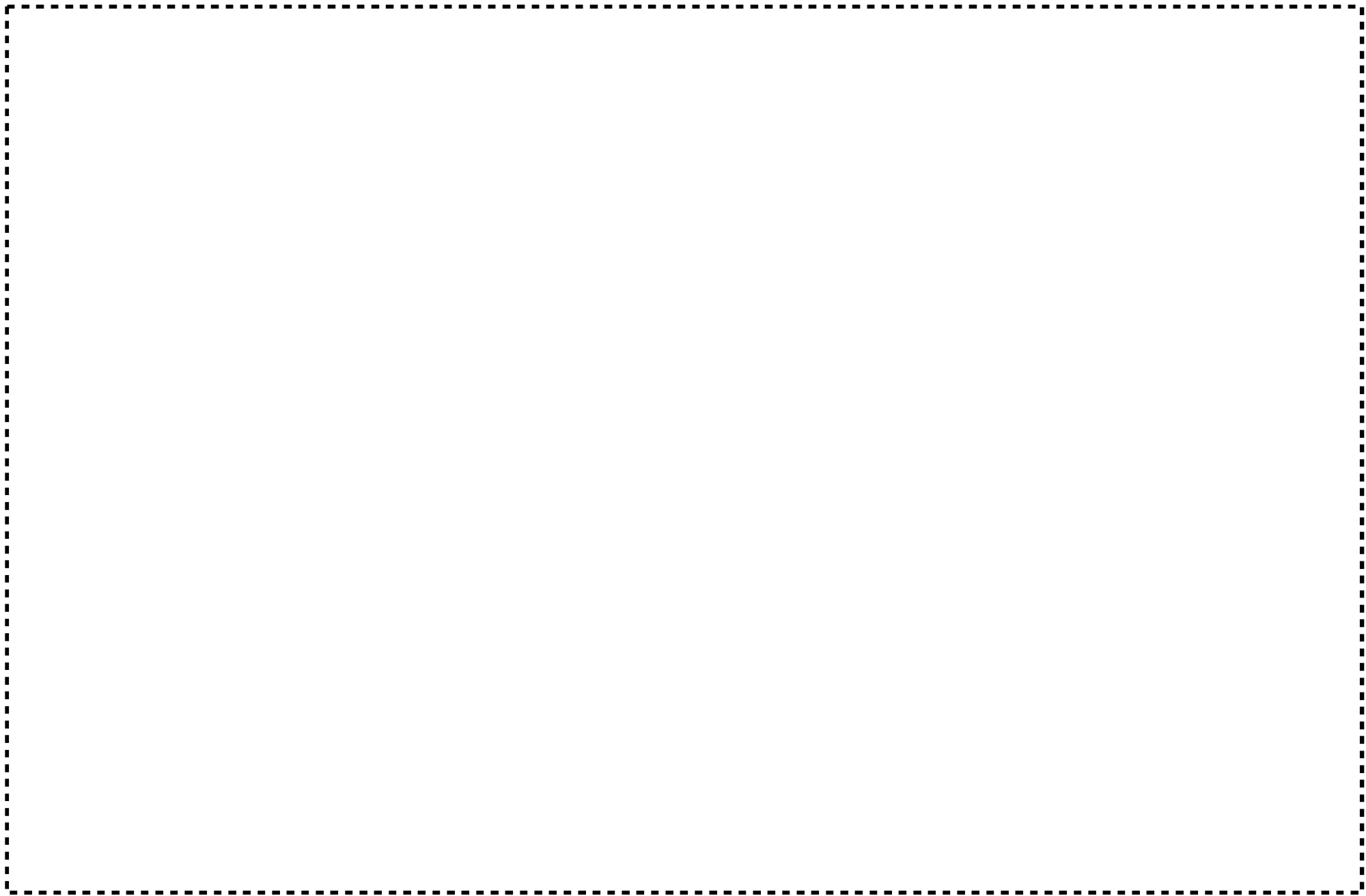

図リ一建一1一14(1) 発電機・ポンプ棟 部位位置図 壁(1)

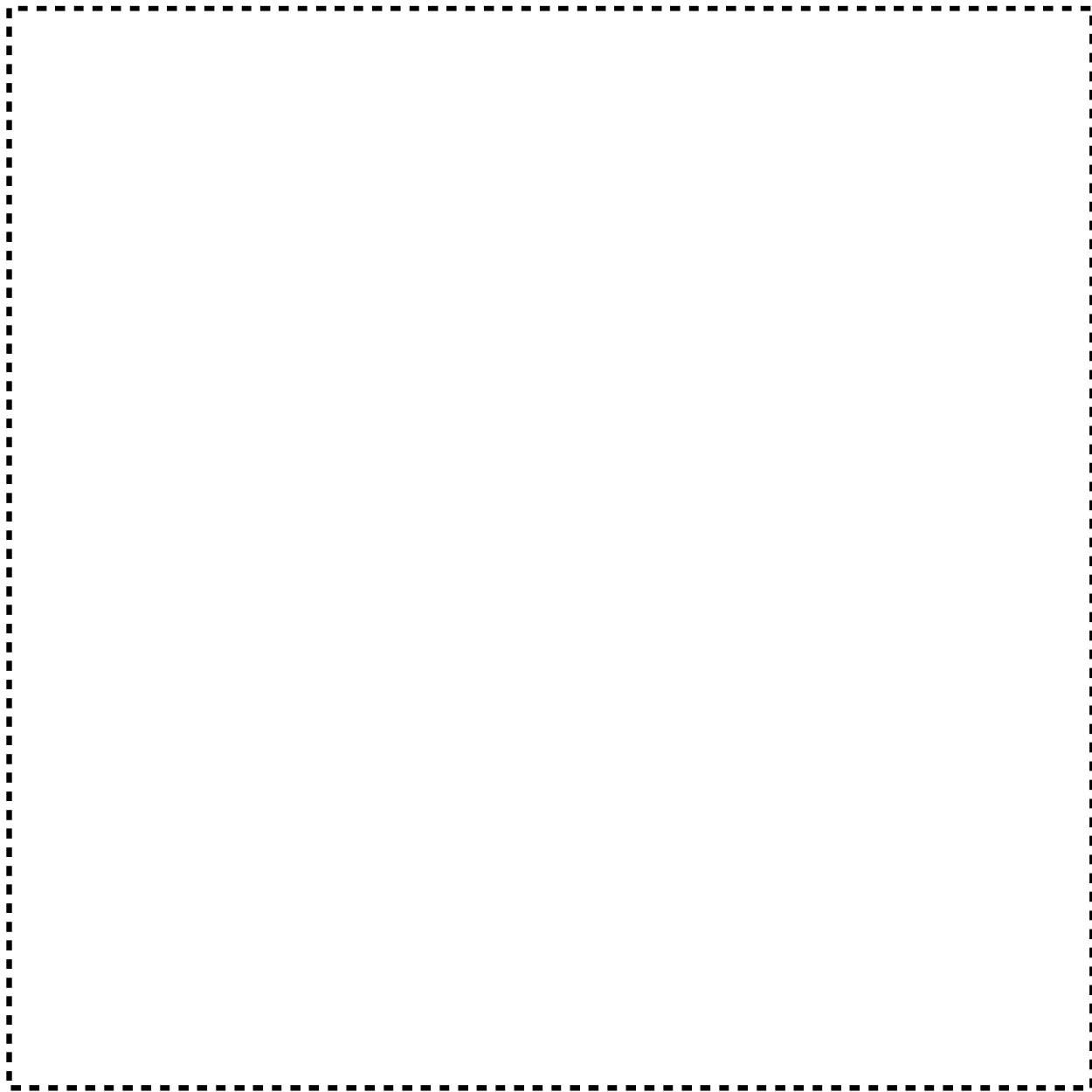

図リ-建-1-14(2) 発電機・ポンプ棟 部位位置図 壁(2)



図リー建-1-14 (3) 発電機・ポンプ棟 部位位置図 スラブ (1)



図リー建-1-14 (4) 発電機・ポンプ棟 部位位置図 スラブ (2)

2125

図リー建-1-15 (1) 発電機・ポンプ棟の安全機能を有する部位の位置、構造 (材料、厚さ) 図 (1)



図リー建-1-15 (2) 発電機・ポンプ棟の安全機能を有する部位の位置、構造 (材料、厚さ) 図 (2)



図リー建-1-16 (1) 発電機・ポンプ棟 伏図兼構造区分図 (1)

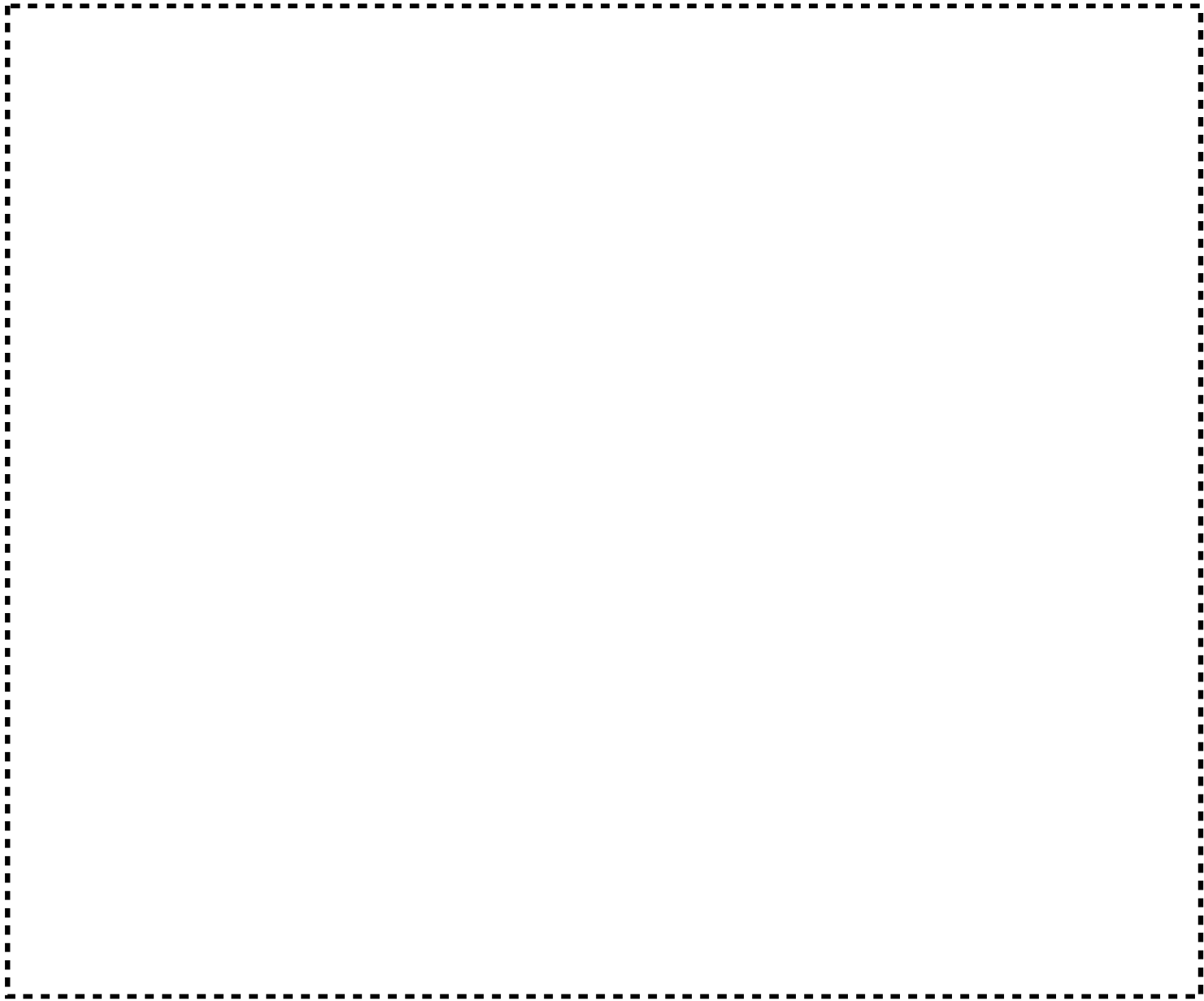

図リー建-1-16 (2) 発電機・ポンプ棟 伏図兼構造区分図 (2)

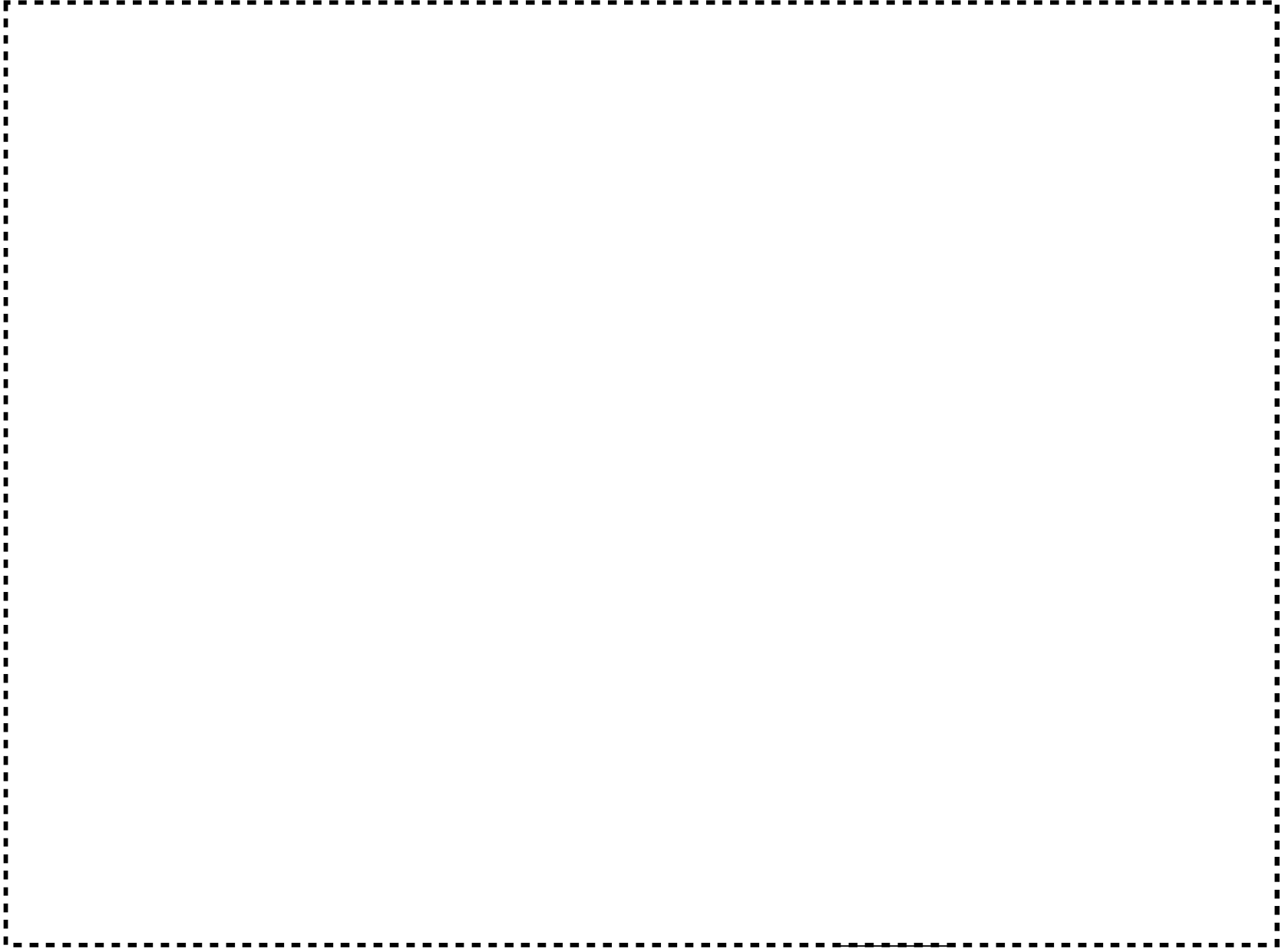

図リー建-1-17 (1) 発電機・ポンプ棟 軸組図 (1)

2130

図リ-建-1-17(2) 発電機・ポンプ棟 軸組図(2)



図リー建-1-18 (1) 発電機・ポンプ棟 既設部材リスト 基礎断面



図リー建-1-18(2) 発電機・ポンプ棟 既設部材リスト 柱・柱配置図

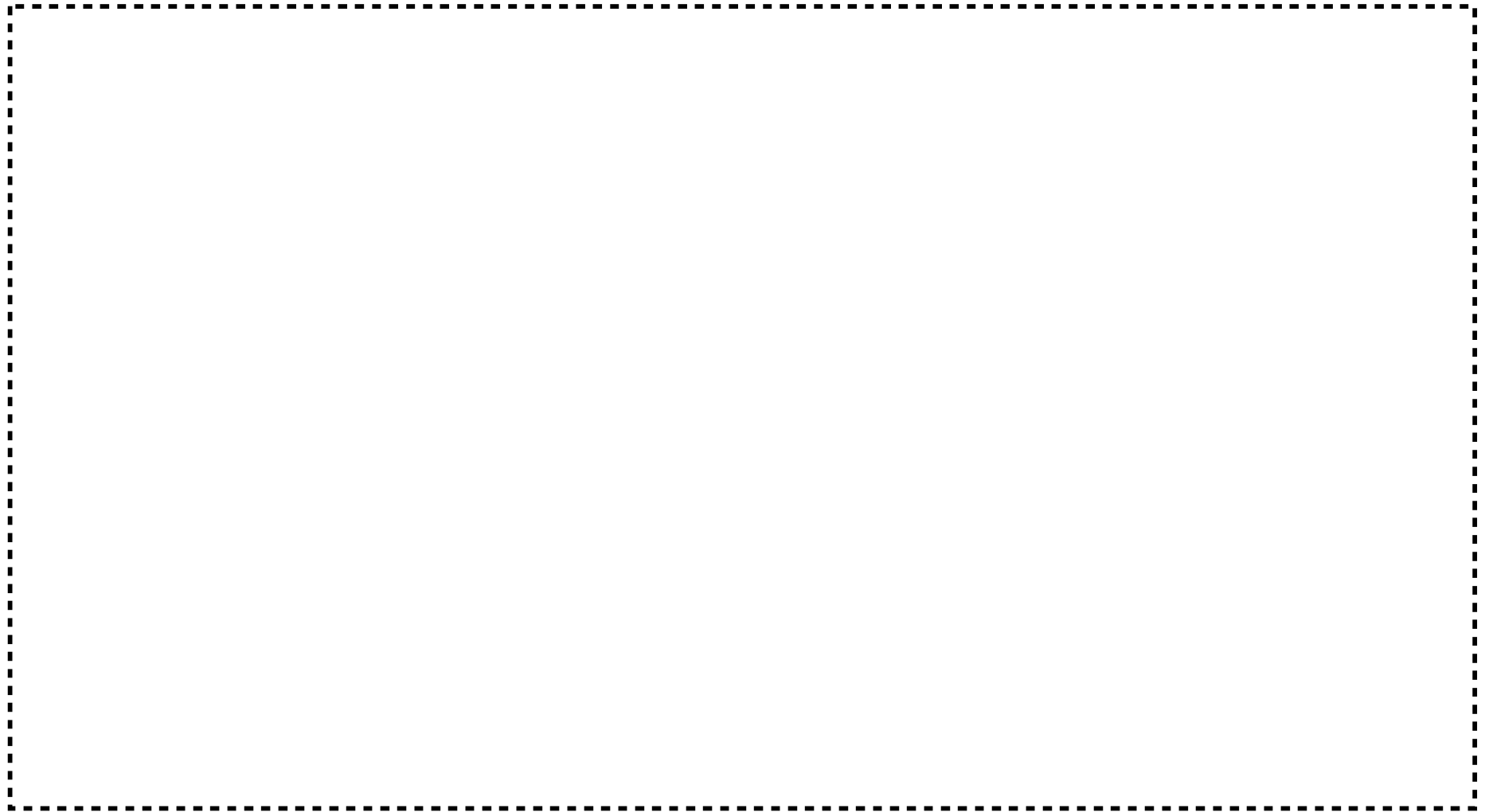

図リー建-1-18(3) 発電機・ポンプ棟 既設部材リスト 大ばり・小ばり

2134



図リー建一18(4) 発電機・ポンプ棟 既設部材リスト 壁

(単位 : mm)

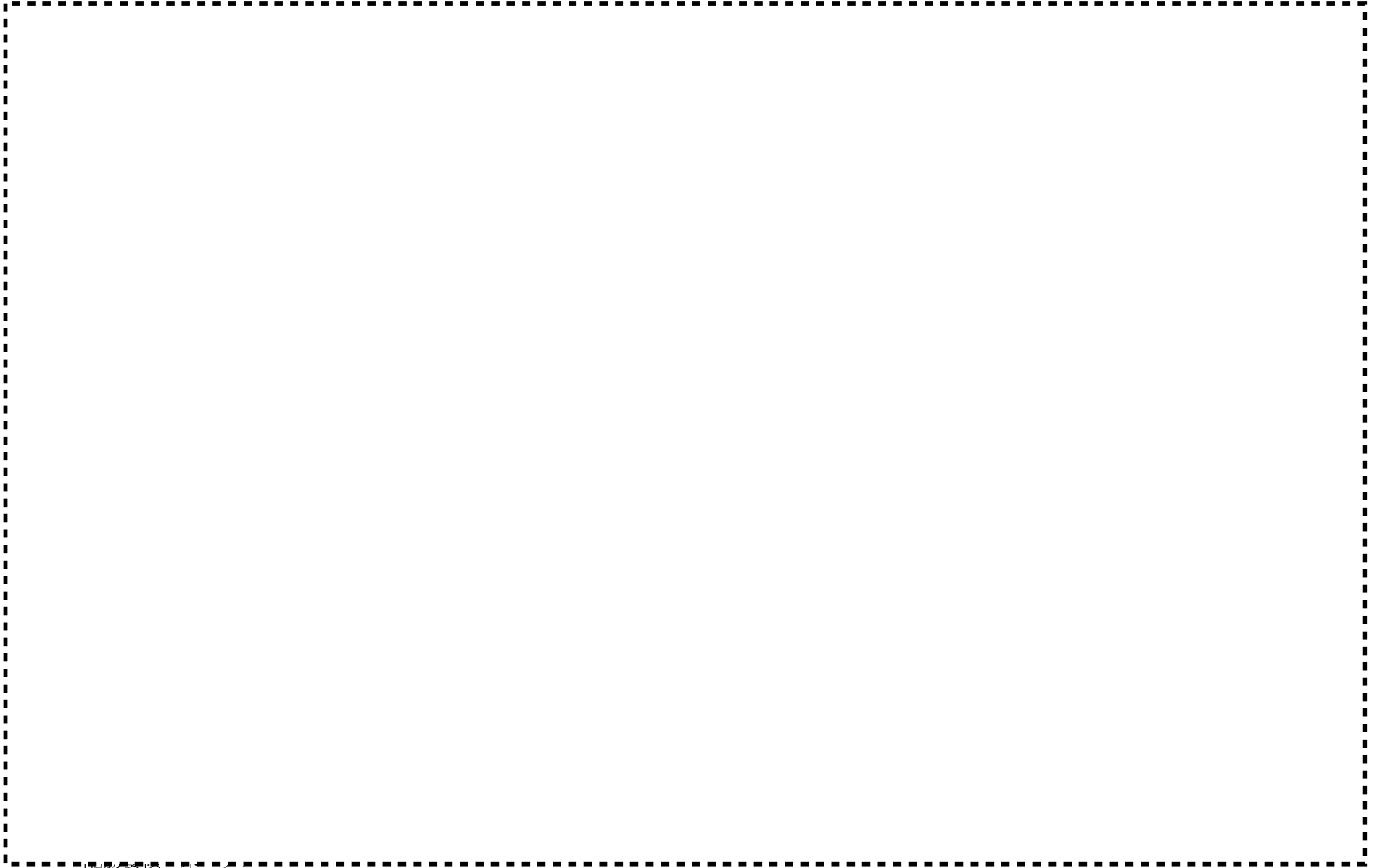

図リー建-1-18(5) 発電機・ポンプ棟 既設部材リスト スラブ

2136

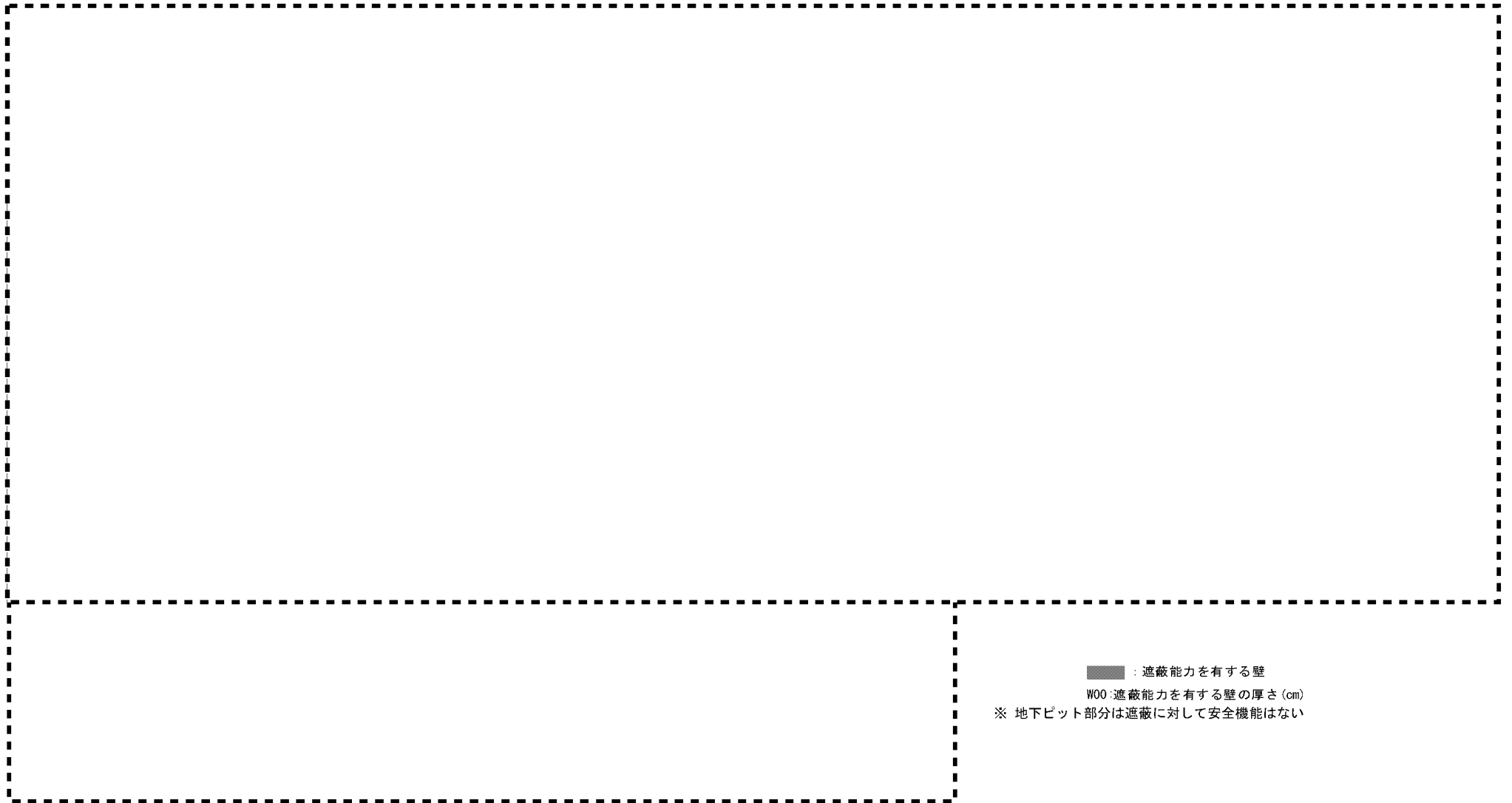

図リー建-1-19 (1) 発電機・ポンプ棟 遮蔽能力を有する壁 平面図

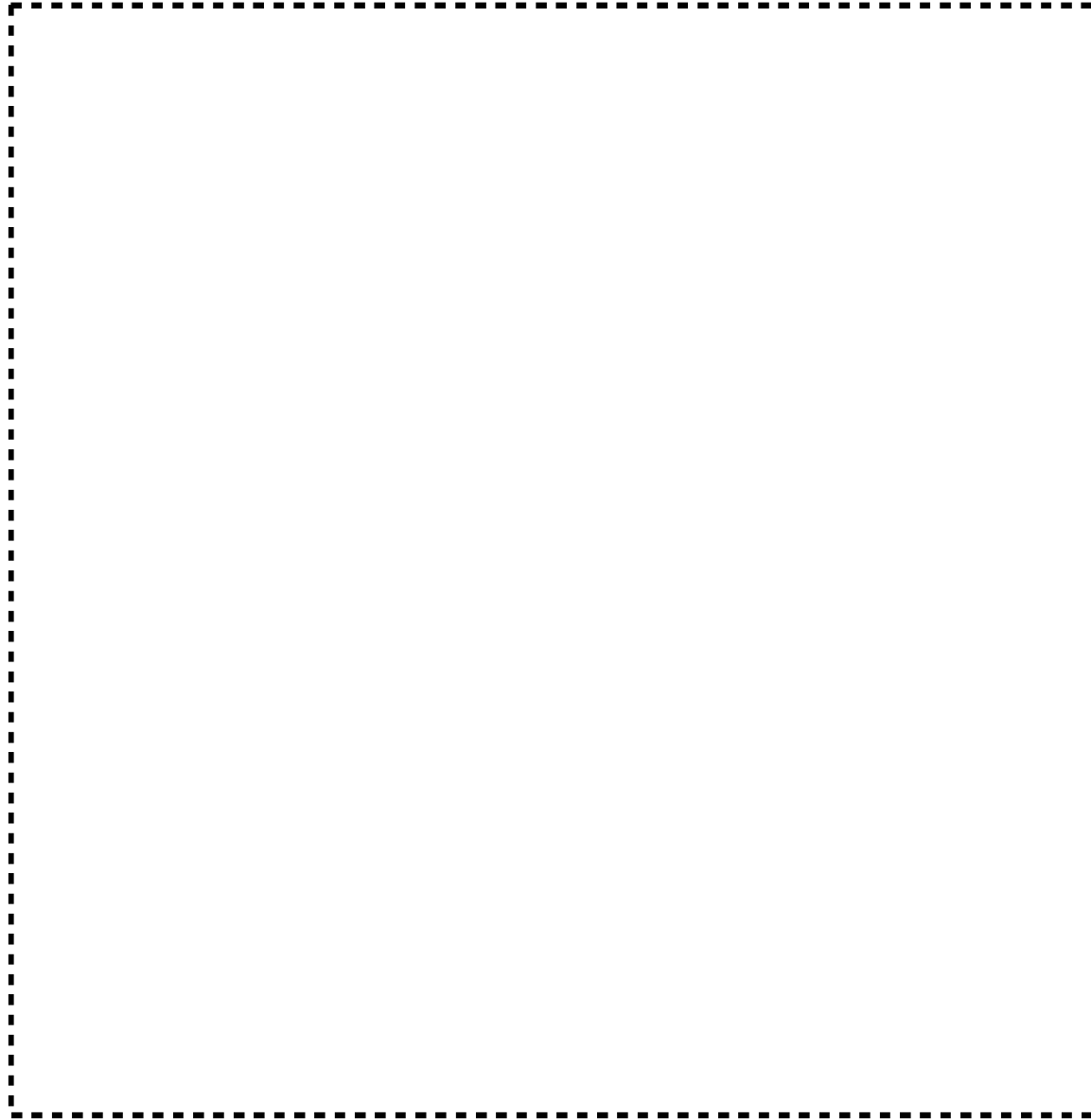

図リ一建一1一19(2) 発電機・ポンプ棟 遮蔽能力を有する壁 断面図(1)



図リ一建一1一19(3) 発電機・ポンプ棟 遮蔽能力を有する壁 断面図(2)

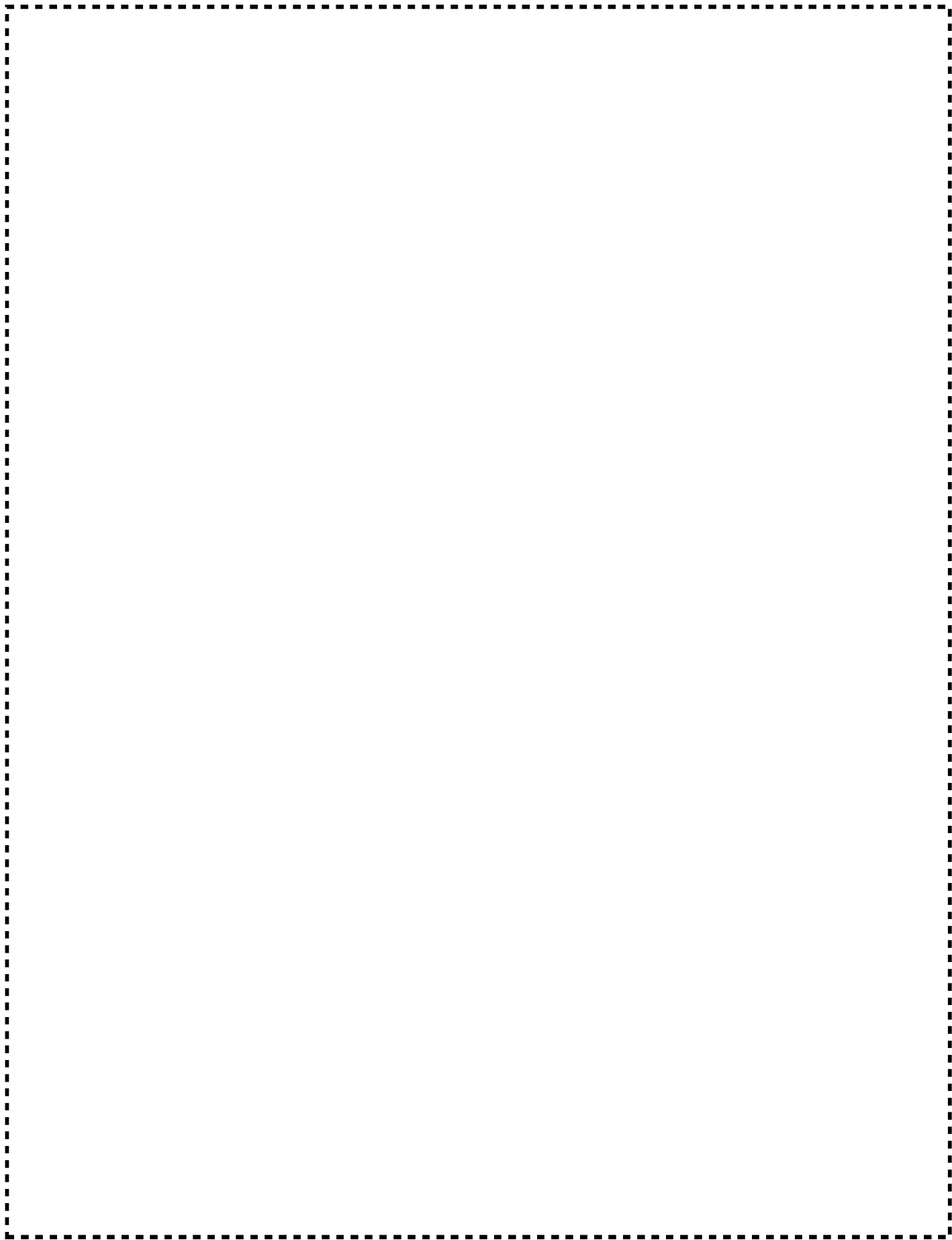

図リ一建一 2 - 1 遮蔽壁 No. 2、遮蔽壁 No. 3 土質柱状図

2140

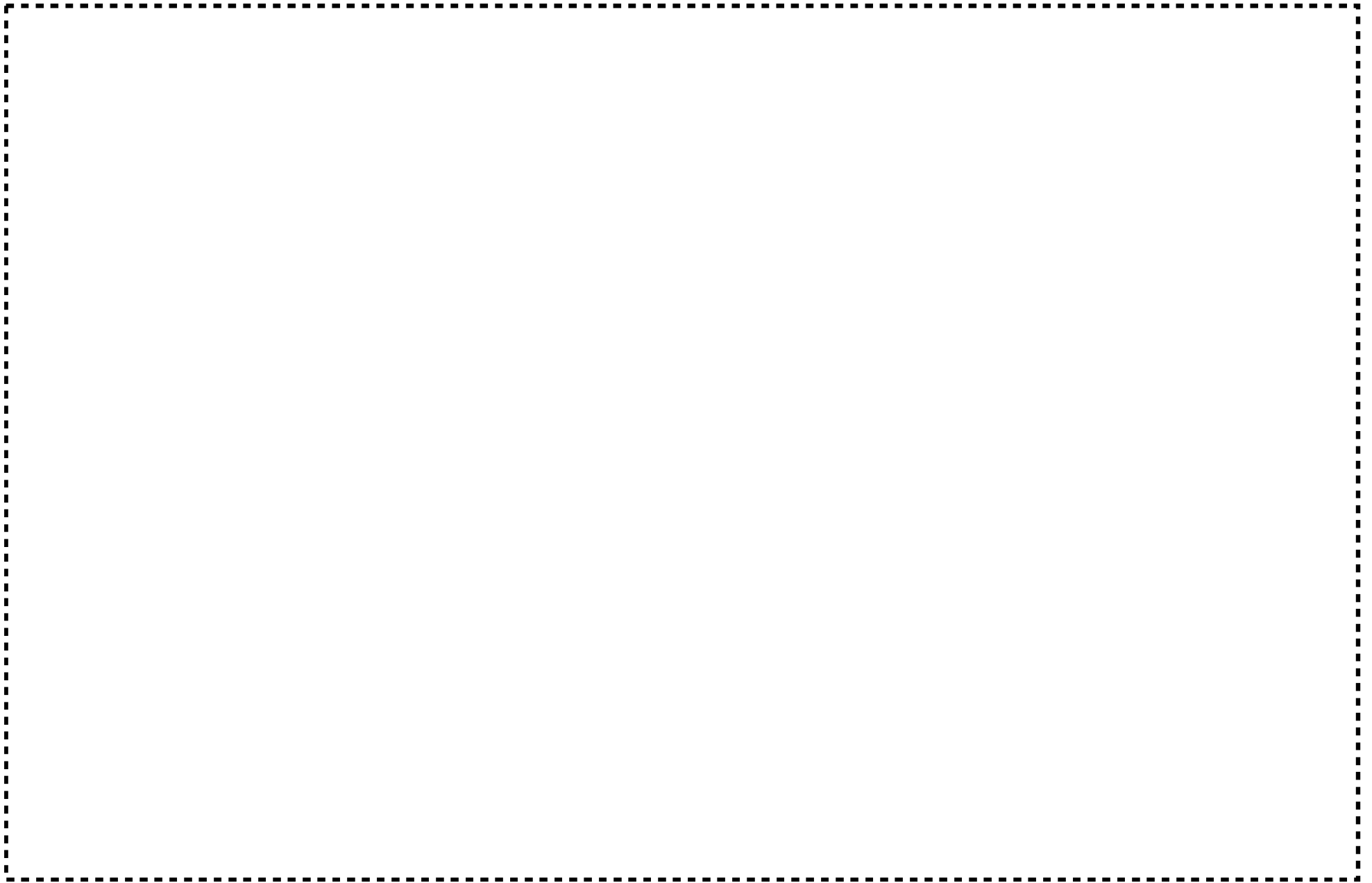

図リ一建一2一2 遮蔽壁 No. 2、遮蔽壁 No. 3 配置図及び姿図

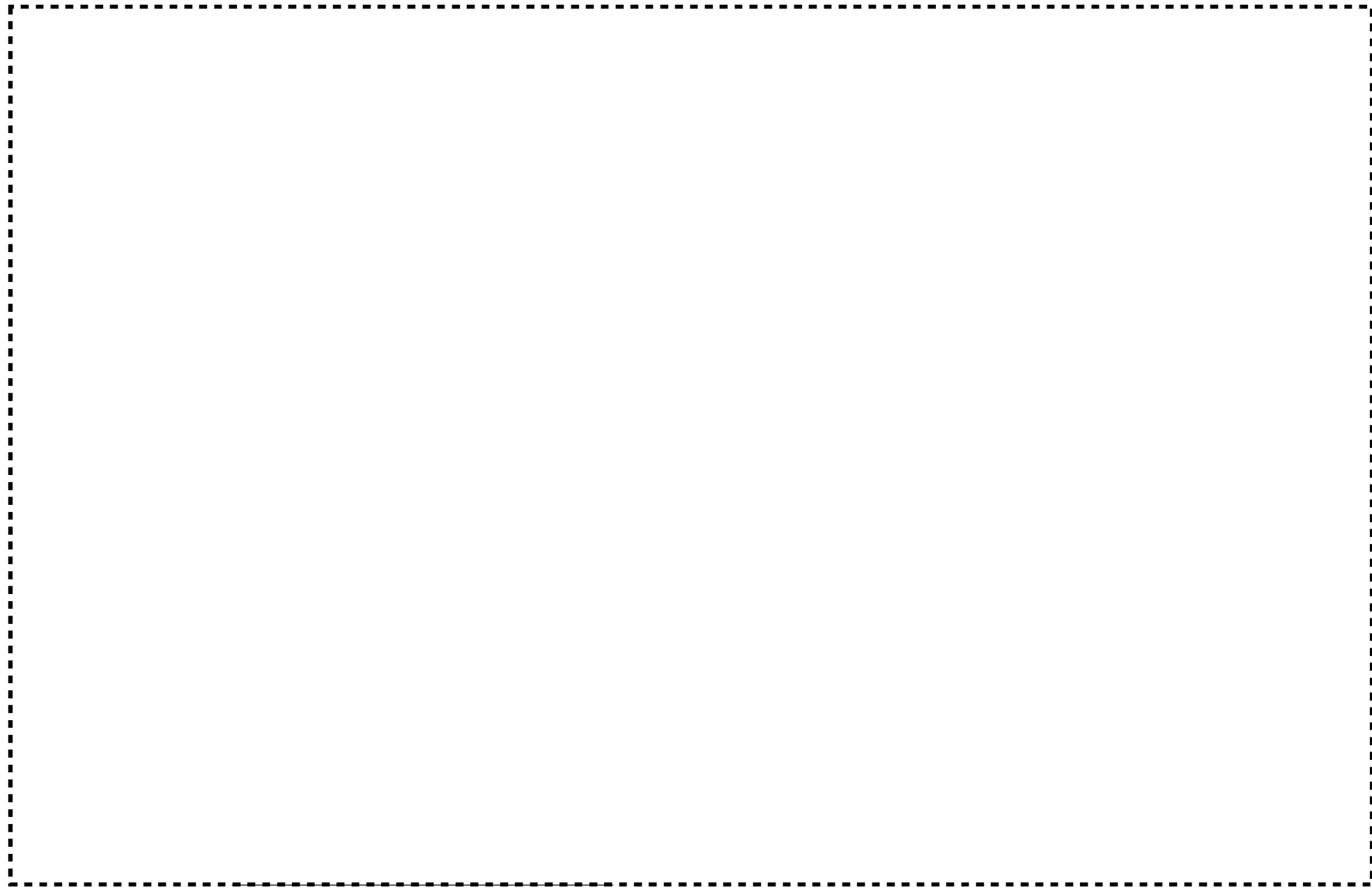

図リ一建一2一3 遮蔽壁 No. 2、遮蔽壁 No. 3 配筋図

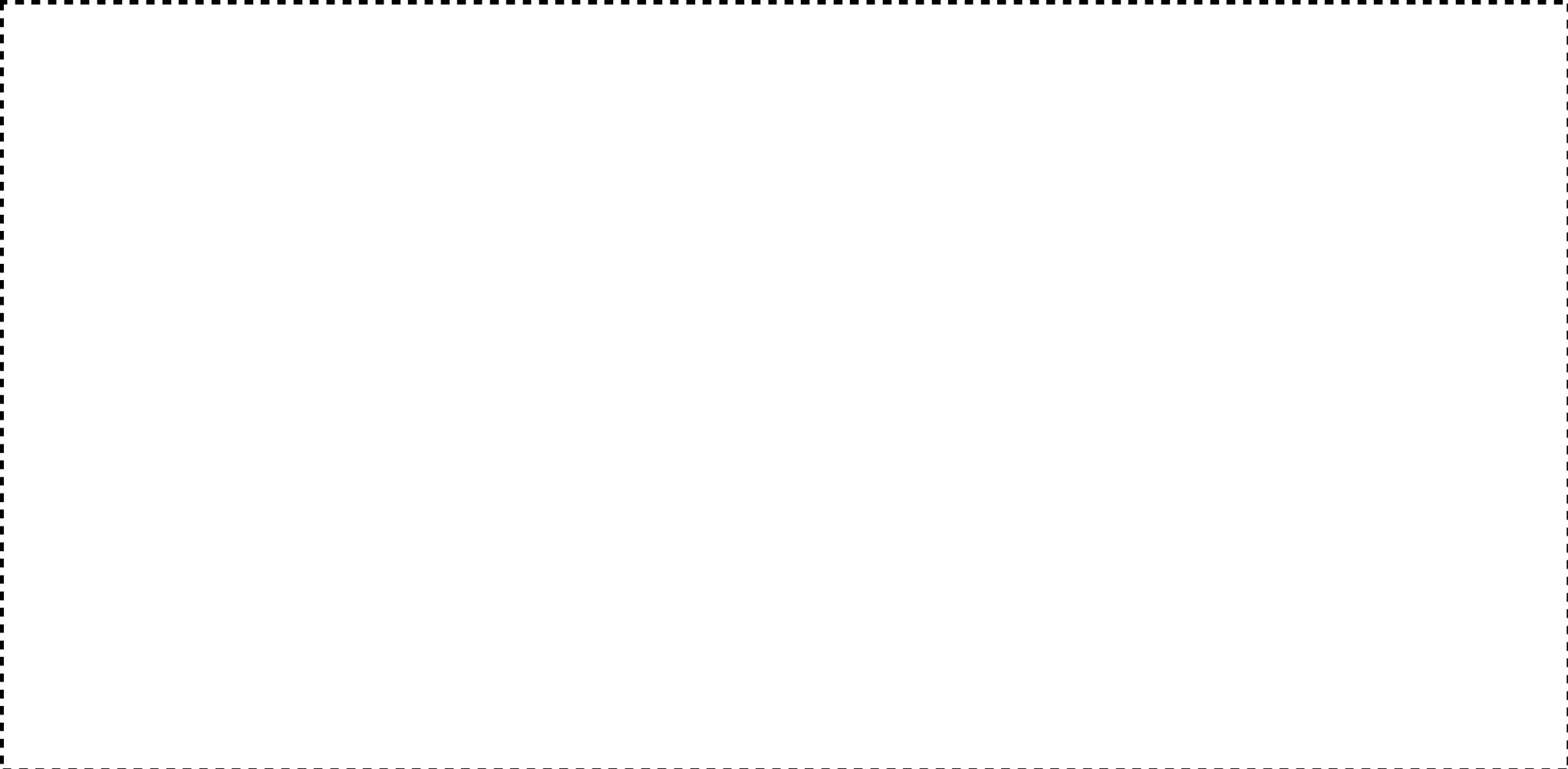

番号	名 称	番号	名 称	番号	名 称
8001	非常用電源設備 No. 1 非常用発電機	8003	非常用電源設備 No. 2 非常用発電機	8005	非常用電源設備 A 非常用発電機

図リー 2 本申請で適合性を確認する事業所敷地内の設備及び機器の配置図

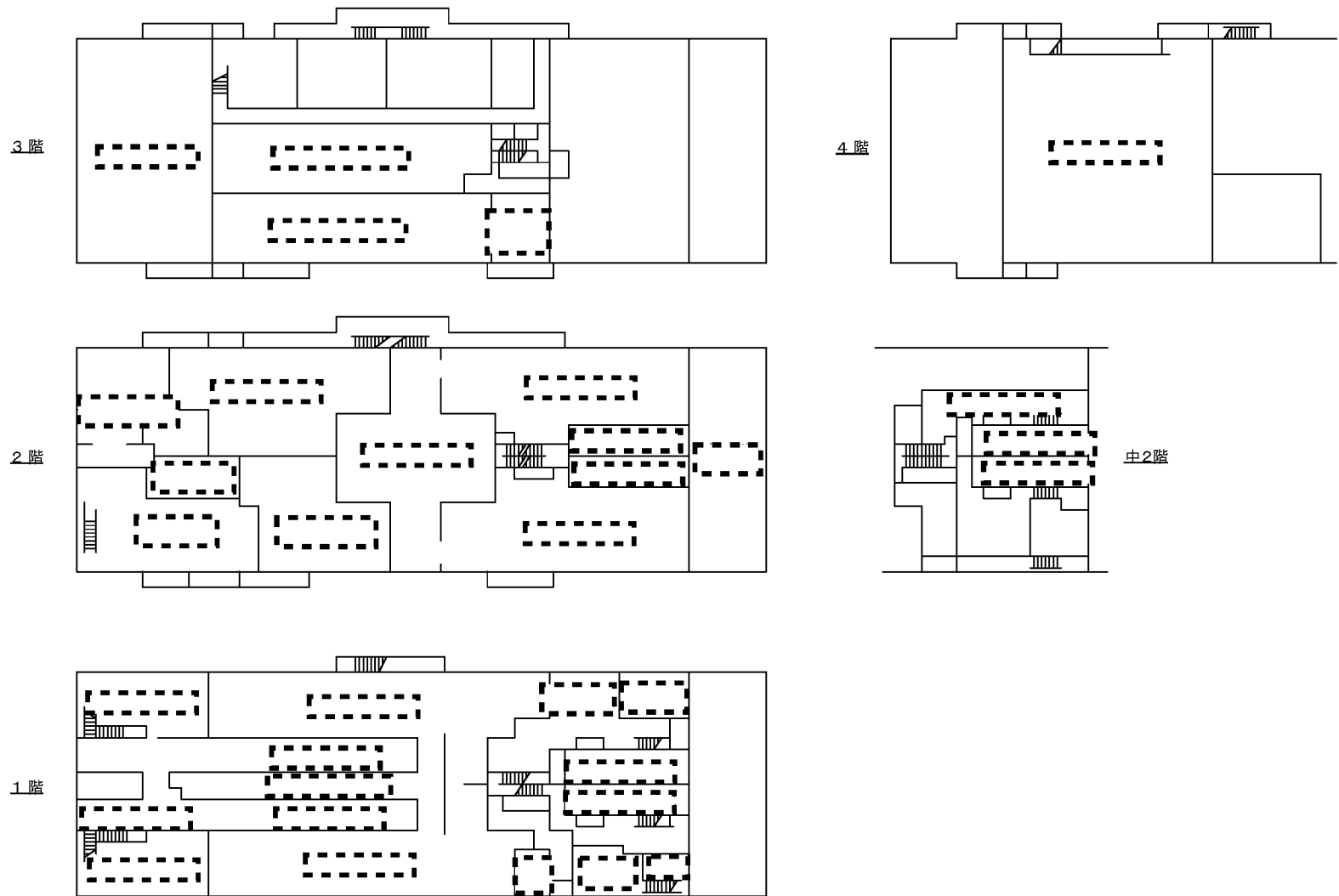

図リー設-1 (1) 第2加工棟の主要な部屋配置

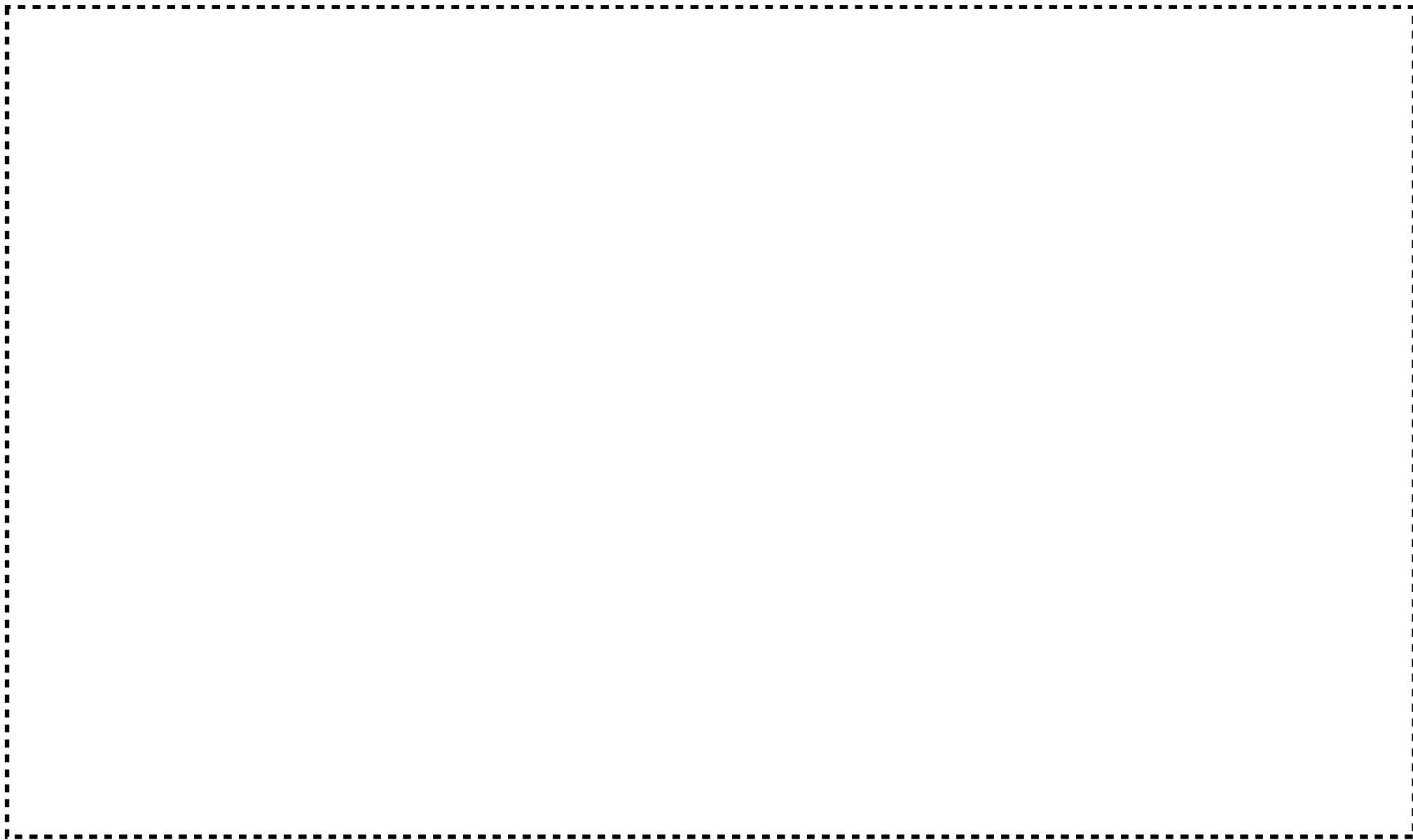

図リ一設一1 (2) 本申請で適合性を確認する第2加工棟の設備及び機器の配置詳細図 (3階)

番号	名 称	番号	名 称	番号	名 称
8013	分析設備 粉末取扱フード No.1	8019	燃料開発設備 スクラップ処理装置	8025	燃料開発設備 加熱炉
8014	分析設備 粉末取扱フード No.2	8020	燃料開発設備 試料調整用フード	8026	燃料開発設備 小型雰囲気気可変炉
8015	分析設備 粉末取扱フード No.3	8021	燃料開発設備 試料調整用フード No.1	8066-4	分析設備 計量設備架台 No.12 (撤去)
8016	分析設備 ドラフトチャンバ No.1	8022	燃料開発設備 試料調整用フード No.2	8070-3	試験検査設備 計量設備架台 No.13 (撤去)
8017	分析設備 ドラフトチャンバ No.2	8023	燃料開発設備 粉末取扱フード	8070-4	試験検査設備 計量設備架台 No.14 (撤去)
8018	分析設備 ドラフトチャンバ No.3	8024	燃料開発設備 プレス		

図リ - 設 - 1 (3) 本申請で適合性を確認する第 2 加工棟の設備及び機器の配置詳細図 (設備・機器一覧表)

2146

図リ一設一 2 - 1 (1) 非常用電源設備 No. 1 非常用発電機 配置図

赤色線：追加・変更部、 青色線：追加・変更部を示す矢印、拡大範囲を示す枠線及び矢印

(単位 mm)

2147

図リ一設一2一1(2) 非常用電源設備 No.1 非常用発電機

赤色線：追加・変更部、 青色線：追加・変更部を示す矢印、拡大範囲を示す枠線及び矢印

(単位 mm)

2148

図リ一設一 2 - 1 (3) 非常用電源設備 No. 1 非常用発電機 重油タンク部 (補強詳細図)

赤色線 : 追加・変更部、 青色線 : 追加・変更部を示す矢印、拡大範囲を示す枠線及び矢印

(単位 mm)

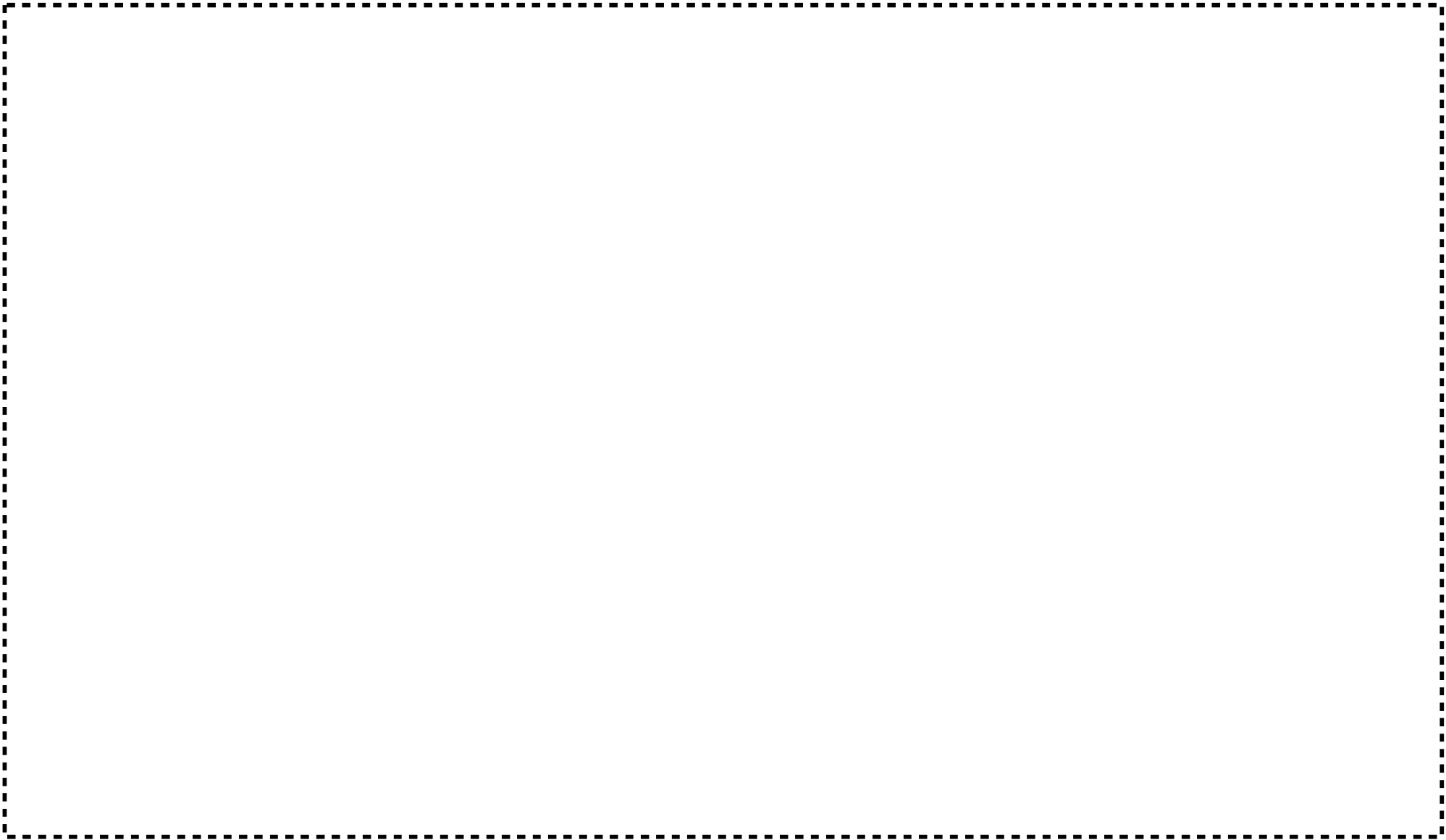

図リ一設一 2 - 1 (4) 非常用電源設備 No. 1 非常用発電機 (本体基礎図)

赤色線：追加・変更部、 青色線：追加・変更部を示す矢印、拡大範囲を示す枠線及び矢印

(単位 mm)

2150

図リ一設一 2 - 2 (1) 非常用電源設備 No. 2 非常用発電機 (1 / 2)

赤色線 : 追加・変更部、 青色線 : 追加・変更部を示す矢印、拡大範囲を示す枠線及び矢印

(単位 mm)

2151

図リ一設一2一2(2) 非常用電源設備 No.2 非常用発電機 (2/2)

赤色線：追加・変更部、 青色線：追加・変更部を示す矢印、拡大範囲を示す枠線及び矢印

(単位 mm)

図リ一設一2一2(3) 非常用電源設備 No.2 非常用発電機 (本体基礎図)

赤色線：追加・変更部、 青色線：追加・変更部を示す矢印、拡大範囲を示す枠線及び矢印

(単位 mm)

2153

図リ一設一 2 - 2 (4) 非常用電源設備 No.2 非常用発電機 (重油タンク部基礎図)

赤色線 : 追加・変更部、 青色線 : 追加・変更部を示す矢印、拡大範囲を示す枠線及び矢印

(単位 mm)

2154



図リ一設一2-3 (1) 非常用電源設備A 非常用発電機 (1 / 2)

赤色線：追加・変更部、 青色線：追加・変更部を示す矢印、拡大範囲を示す枠線及び矢印

(単位 mm)

2155

図リ一設一2-3 (2) 非常用電源設備A 非常用発電機 (2 / 2)

赤色線：追加・変更部、 青色線：追加・変更部を示す矢印、拡大範囲を示す枠線及び矢印

(単位 mm)

2156

図リ一設一2一3 (3) 非常用電源設備A 非常用発電機 (本体基礎図)

赤色線：追加・変更部、 青色線：追加・変更部を示す矢印、拡大範囲を示す枠線及び矢印

(単位 mm)

2157



図リー設一 2 - 3 (4) 非常用電源設備 A 非常用発電機 (重油タンク部基礎図)

赤色線 : 追加・変更部、 青色線 : 追加・変更部を示す矢印、拡大範囲を示す枠線及び矢印

(単位 mm)

2158

図リー設-3-1 分析設備 粉末取扱フード No.1

赤色線：追加・変更部、 青色線：追加・変更部を示す矢印、拡大範囲を示す枠線及び矢印

(単位 mm)

2159

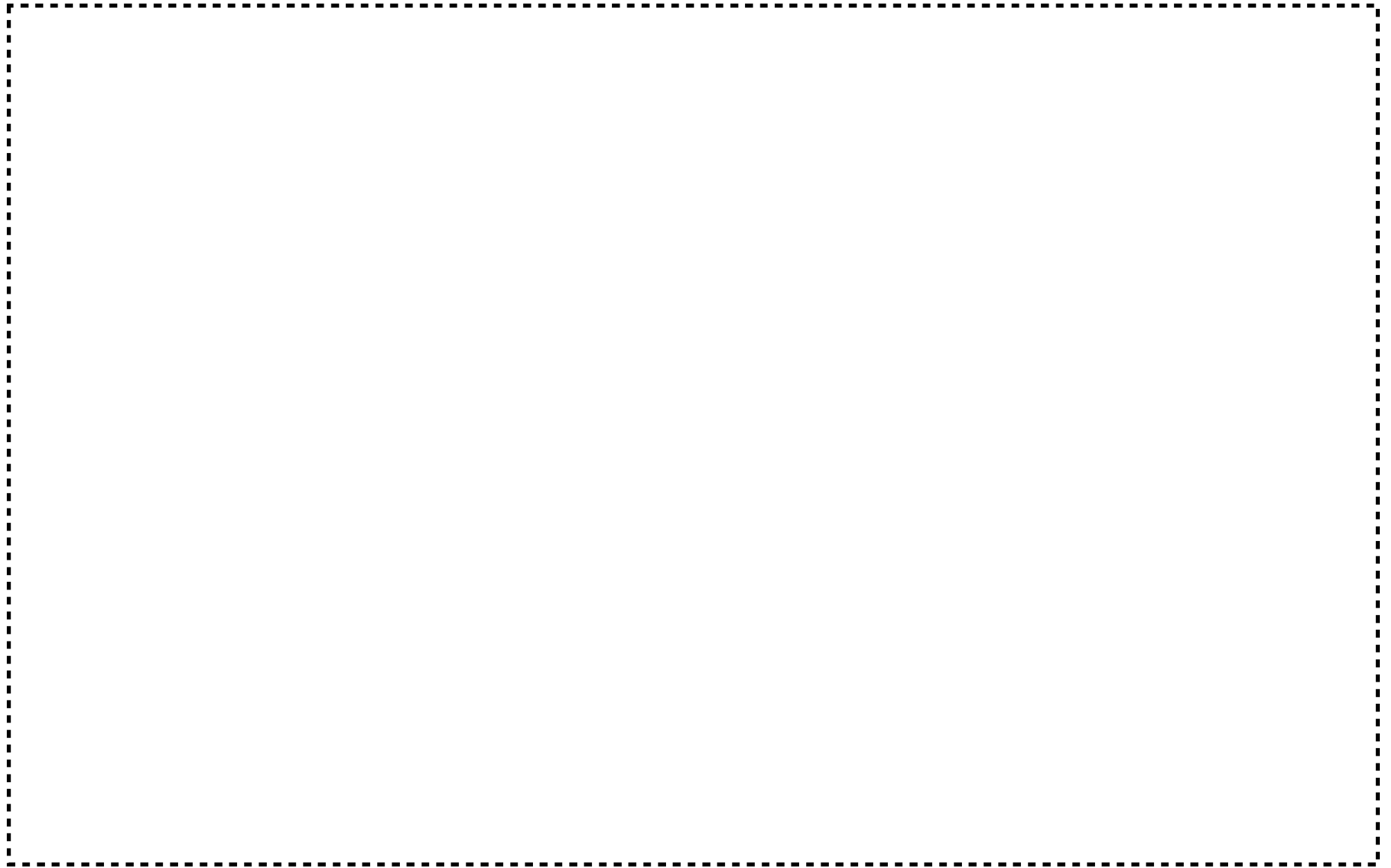

図リ一設一 3 - 2 分析設備 粉末取扱フード No. 2

赤色線：追加・変更部、 青色線：追加・変更部を示す矢印、拡大範囲を示す枠線及び矢印

(単位 mm)

2160

図リ一設一3一3 分析設備 粉末取扱フード No. 3

赤色線：追加・変更部、 青色線：追加・変更部を示す矢印、拡大範囲を示す枠線及び矢印

(単位 mm)

2161

図リー設-3-4 (1) 分析設備 ドラフトチャンバNo.1 及び 分析設備 ドラフトチャンバNo.2 及び 分析設備 ドラフトチャンバNo.3

赤色線：追加・変更部、 青色線：追加・変更部を示す矢印、拡大範囲を示す枠線及び矢印

(単位 mm)

図リー設-3-4 (2) 分析設備 ドラフトチャンバ No.1 及び 分析設備 ドラフトチャンバ No.2
及び 分析設備 ドラフトチャンバ No.3 (スクラパー)

赤色線：追加・変更部、 青色線：追加・変更部を示す矢印、拡大範囲を示す枠線及び矢印

(単位 mm)

2163

図リー設-4-1 燃料開発設備 スクラップ処理装置

赤色線：追加・変更部、 青色線：追加・変更部を示す矢印、拡大範囲を示す枠線及び矢印

(単位 mm)

図リ一設一4一2 燃料開発設備 試料調整用フード

赤色線：追加・変更部、 青色線：追加・変更部を示す矢印、拡大範囲を示す枠線及び矢印

(単位 mm)

2165

図リ一設一4一3 燃料開発設備 試料調整用フード No.1

赤色線：追加・変更部、 青色線：追加・変更部を示す矢印、拡大範囲を示す枠線及び矢印

(単位 mm)

2166

図リ一設一4一4 燃料開発設備 試料調整用フード No.2

赤色線：追加・変更部、 青色線：追加・変更部を示す矢印、拡大範囲を示す枠線及び矢印

(単位 mm)

2167

図リー設-4-5(1) 燃料開発設備 粉末取扱フード

赤色線：追加・変更部、 青色線：追加・変更部を示す矢印、拡大範囲を示す枠線及び矢印

(単位 mm)

2168

図リ一設一4一5 (2) 燃料開発設備 粉末取扱フード (補強詳細図)

赤色線 : 追加・変更部、 青色線 : 追加・変更部を示す矢印、拡大範囲を示す枠線及び矢印

(単位 mm)

2169

図リー設-4-6 (1) 燃料開発設備 プレス

赤色線：追加・変更部、 青色線：追加・変更部を示す矢印、拡大範囲を示す枠線及び矢印

(単位 mm)

2170



図リー設-4-6 (2) 燃料開発設備 プレス 囲い式フード詳細図

赤色線：追加・変更部、 青色線：追加・変更部を示す矢印、拡大範囲を示す枠線及び矢印

(単位 mm)

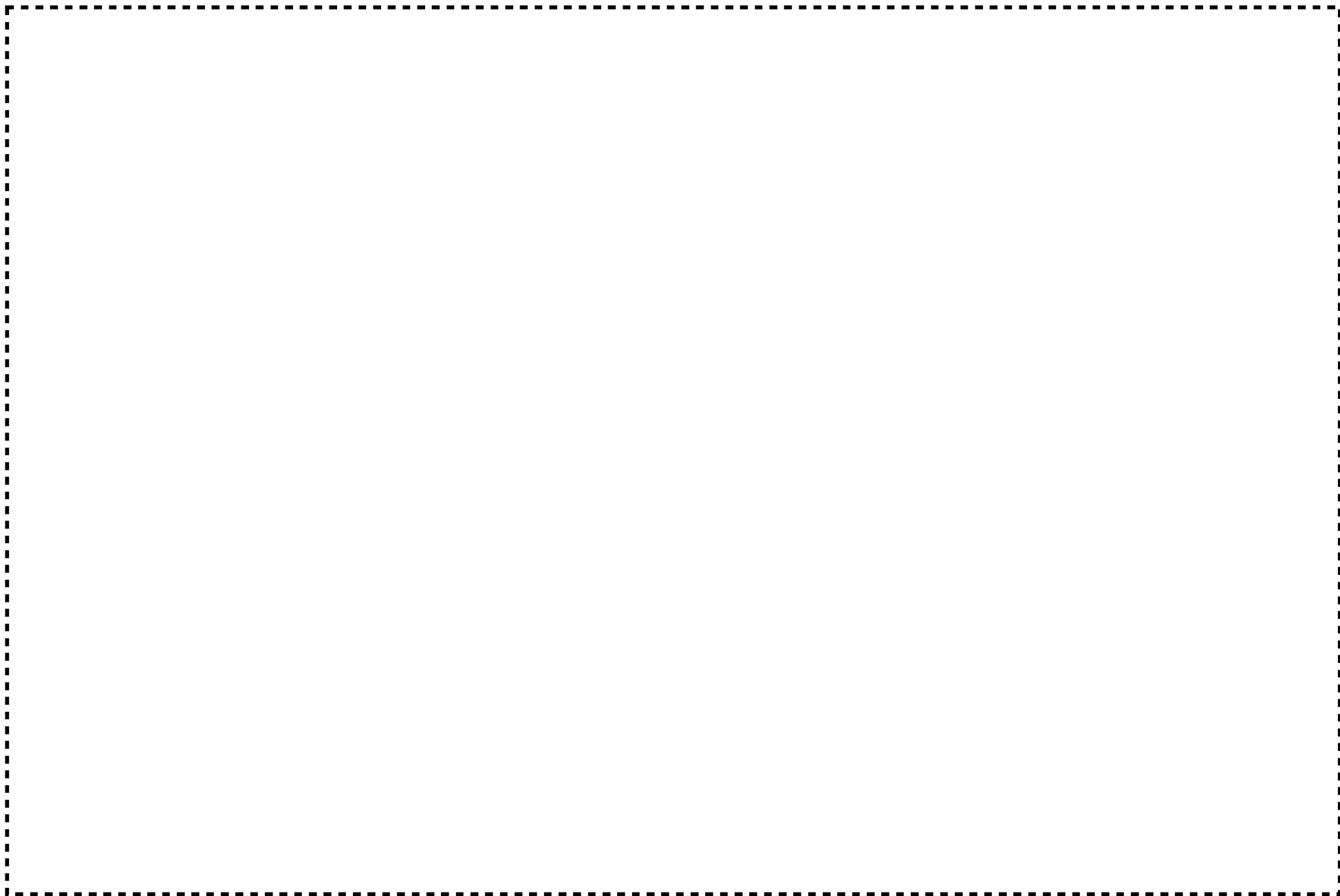

図リ一設一4一7(1) 燃料開発設備 加熱炉

赤色線：追加・変更部、 青色線：追加・変更部を示す矢印、拡大範囲を示す枠線及び矢印

(単位 mm)

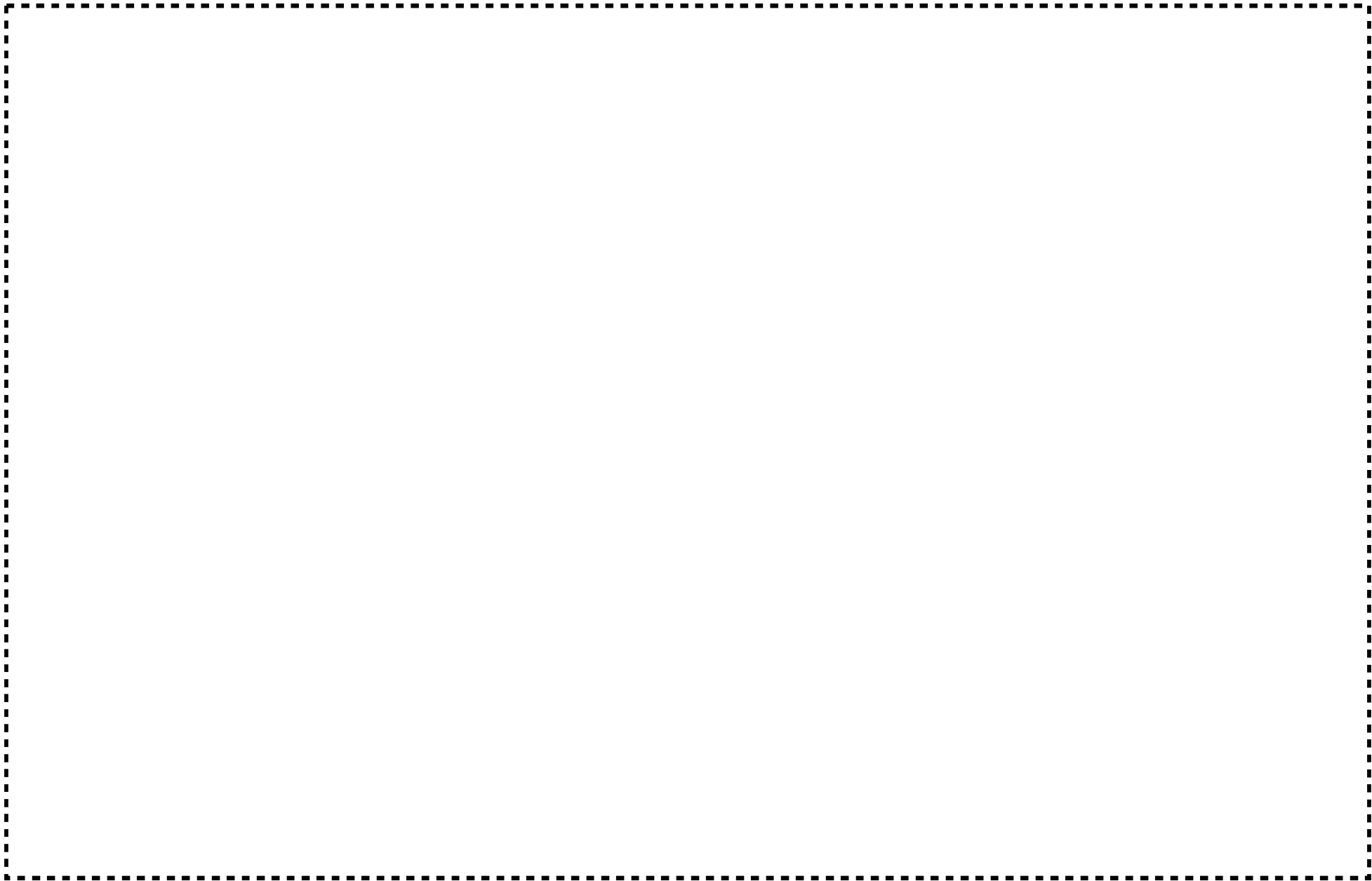

図リ一設一4一7(2) 燃料開発設備 加熱炉 圧力逃がし機構 (拡大図)

赤色線 : 追加・変更部、 青色線 : 追加・変更部を示す矢印、拡大範囲を示す枠線及び矢印

(単位 mm)



図リ一設一4一7(3) 燃料開発設備 加熱炉 空気混入防止機構 (拡大図)

赤色線：追加・変更部、 青色線：追加・変更部を示す矢印、拡大範囲を示す枠線及び矢印

(単位 mm)

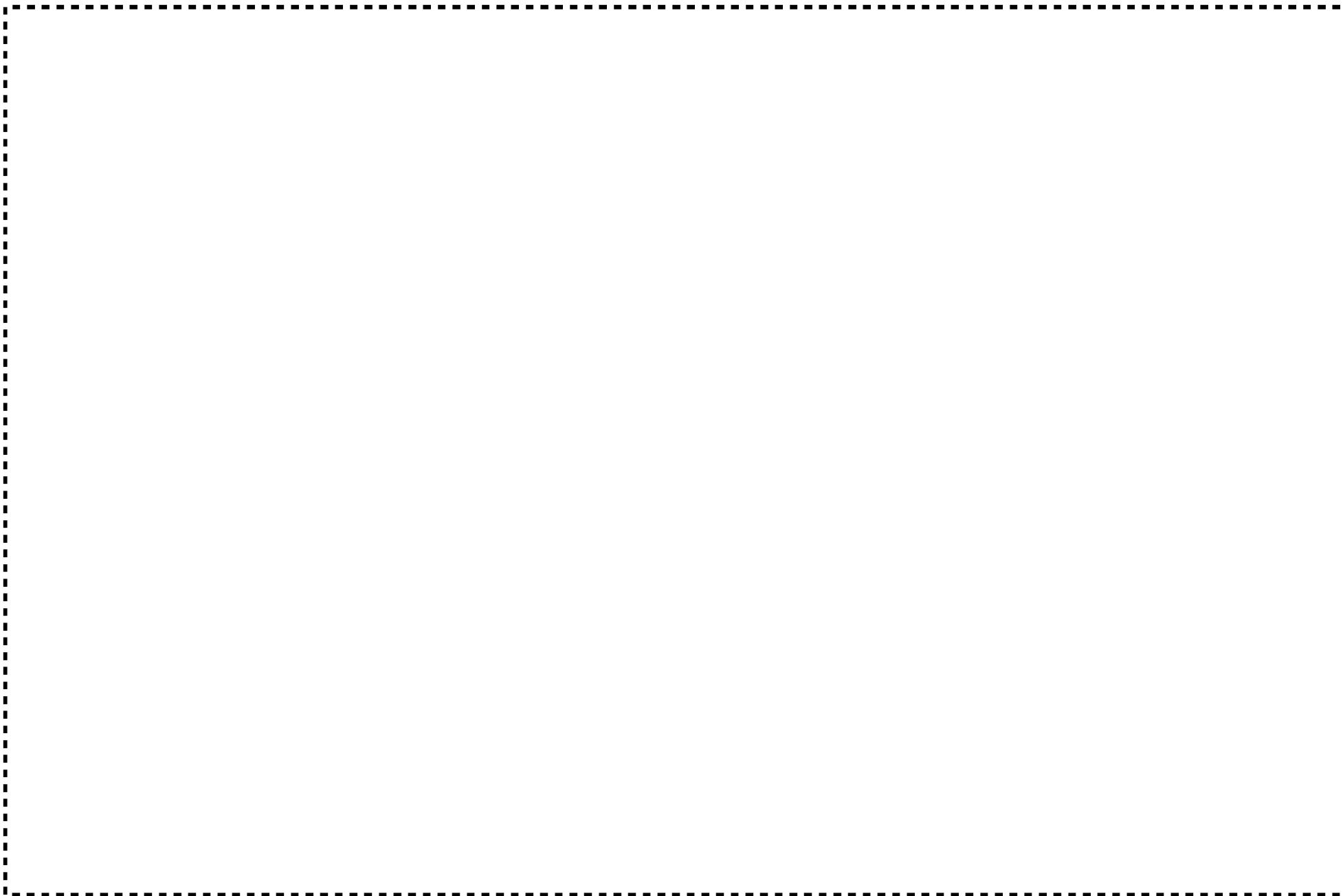

図リ一設一4一7(4) 燃料開発設備 加熱炉(補強詳細図)

赤色線：追加・変更部、 青色線：追加・変更部を示す矢印、拡大範囲を示す枠線及び矢印

(単位 mm)



管理番号	安全機構	構成機器
8025-2	自動窒素ガス切替機構 (窒素ガス配管含む)	アンモニア分解ガス 圧力スイッチ 水素ガス 接点付圧力計 窒素ガス導入弁 安全系 窒素ガス配管系統 アンモニア分解ガス 装置弁 水素ガス 装置弁 ヒータ電源遮断器

図リ一設一4一7一1 (1) 燃料開発設備 加熱炉 自動窒素ガス切替機構 (機器配置図)

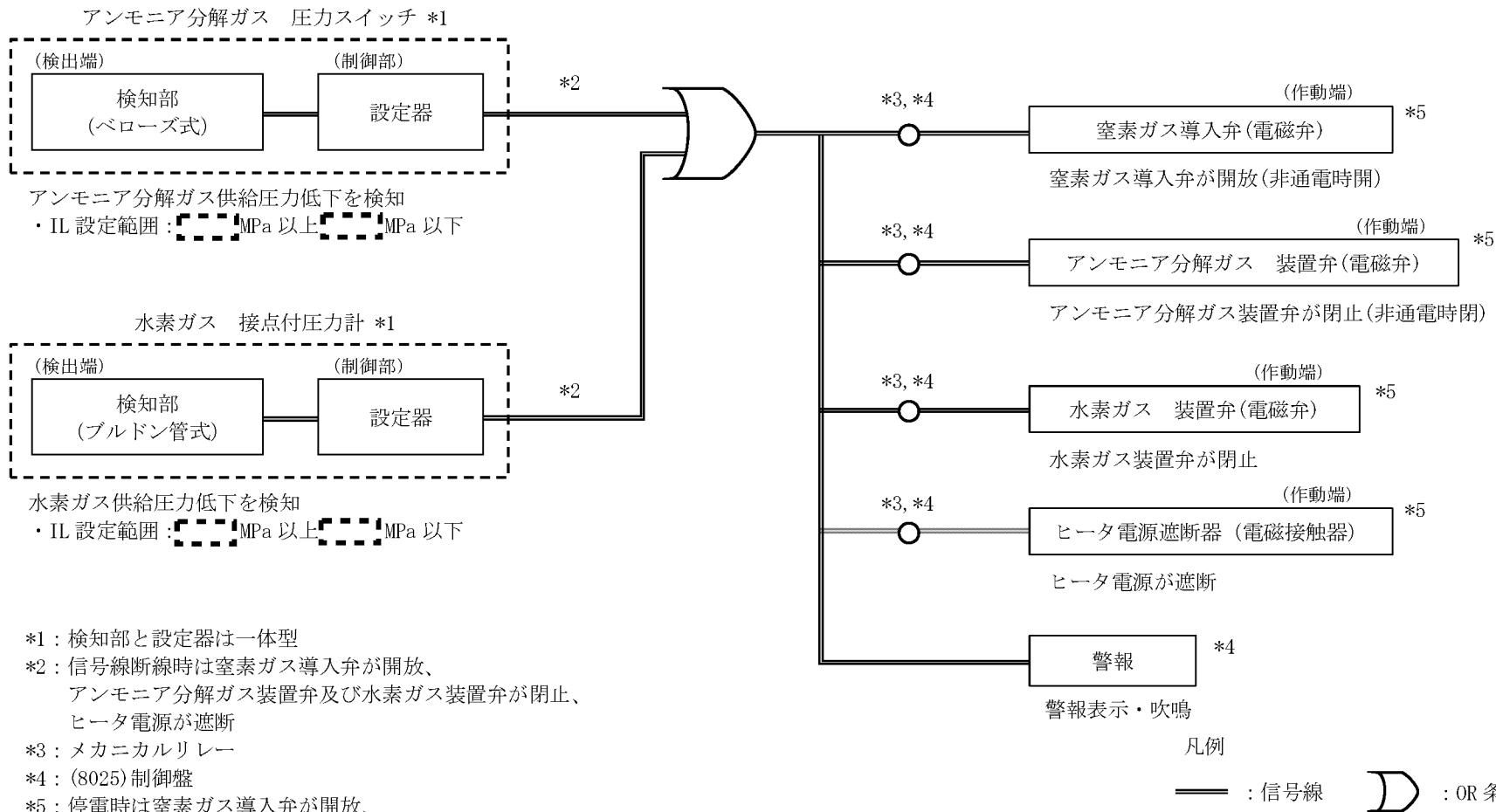

- *1 : 検知部と設定器は一体型
- *2 : 信号線断線時は窒素ガス導入弁が開放、アンモニア分解ガス装置弁及び水素ガス装置弁が閉止、ヒータ電源が遮断
- *3 : メカニカルリレー
- *4 : (8025) 制御盤
- *5 : 停電時は窒素ガス導入弁が開放、アンモニア分解ガス装置弁及び水素ガス装置弁が閉止、ヒータ電源が遮断

管理番号	設備・機器名称	機器名
8025	燃料開発設備	加熱炉
8025-2	自動窒素ガス切替機構 (窒素ガス配管含む)	

図リー設-4-7-1 (2) 燃料開発設備 加熱炉 自動窒素ガス切替機構 (インターロック信号系統図)



管理番号	安全機構	構成機器
8025-3	空気混入防止機構	イグナイター

図リ一設一4-7-1(3) 燃料開発設備 加熱炉 空気混入防止機構 (機器配置図)

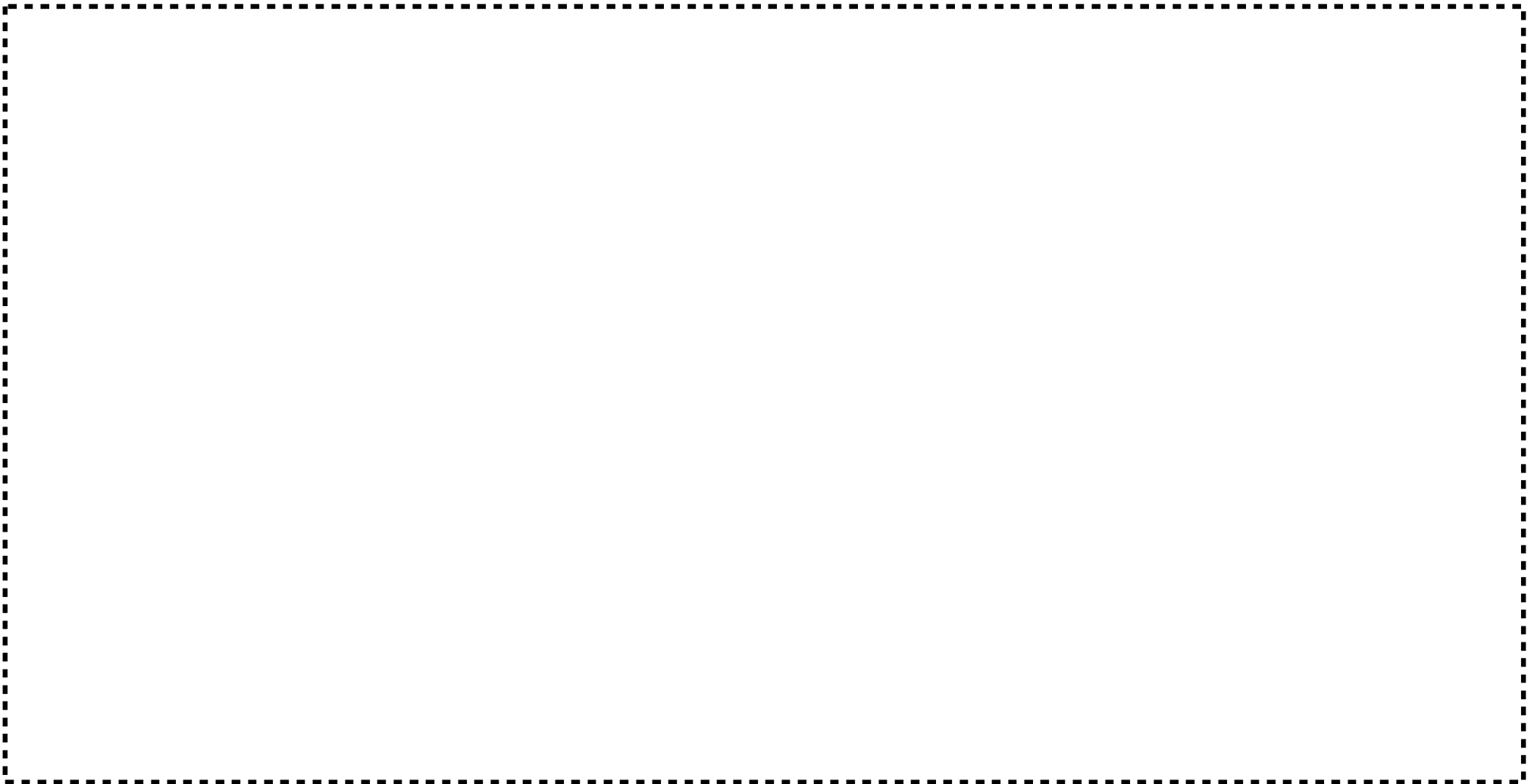

管理番号	安全機構	構成機器
8025-5	過加熱防止機構	熱電対 過加熱設定器 ヒータ電源遮断器

図リ一設一4-7-1(4) 燃料開栓設備 加熱炉 過加熱防止機構 (機器配置図)

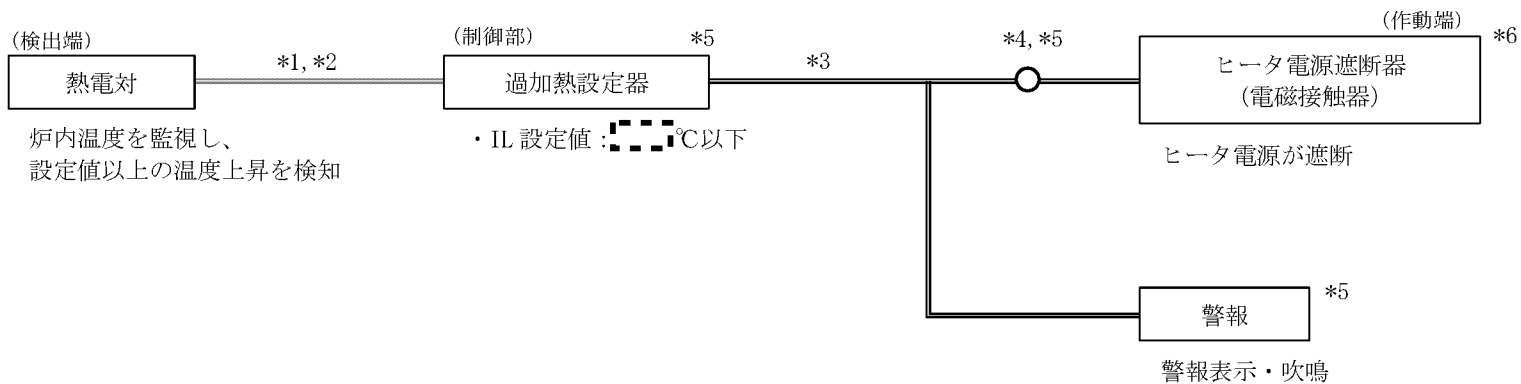

- *1 : アナログ信号線はシールドケーブルを使用
- *2 : 熱電対が断線し、炉内温度の監視が不可となった場合は、ヒータ電源が遮断
- *3 : 信号線断線時はヒータ電源が遮断
- *4 : メカニカルリレー
- *5 : (8025)制御盤
- *6 : 停電時はヒータ電源が遮断

凡例
 : 信号線

管理番号	設備・機器名称	機器名
8025	燃料開発設備	加熱炉
8025-5	過加熱防止機構	

図リー設-4-7-1 (5) 燃料開発設備 加熱炉 過加熱防止機構 (インターロック信号系統図)

赤色線 : 追加・変更部

2180



管理番号	安全機構	構成機器
8025-6	圧力逃がし機構	バネ式安全弁

図リ一設一 4 - 7 - 1 (6) 燃料開発設備 加熱炉 圧力逃がし機構 (機器配置図)

2181

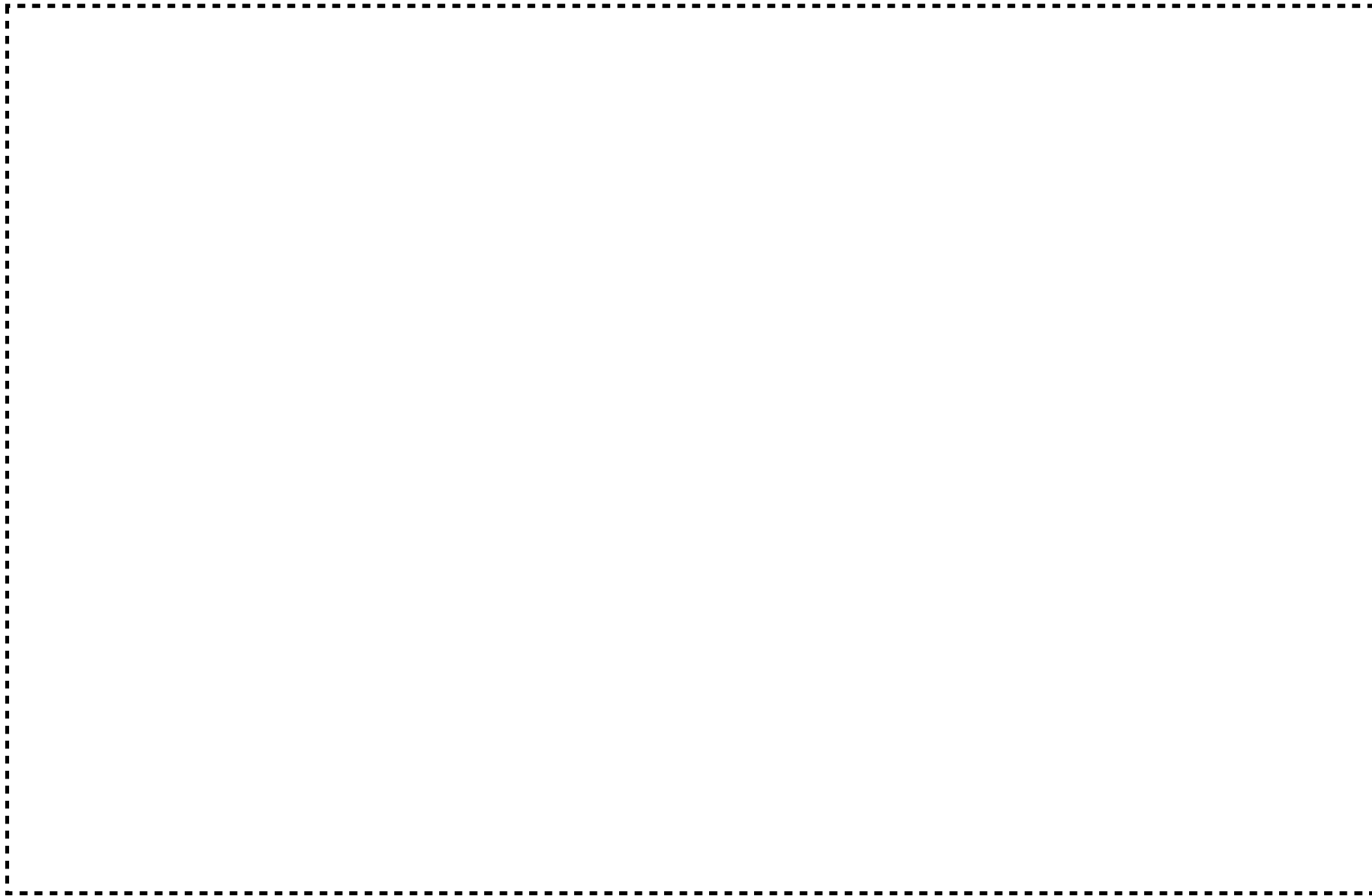

図リ一設一4一8(1) 燃料開発設備 小型零囲気可変炉

赤色線：追加・変更部、 青色線：追加・変更部を示す矢印、拡大範囲を示す枠線及び矢印

(単位 mm)

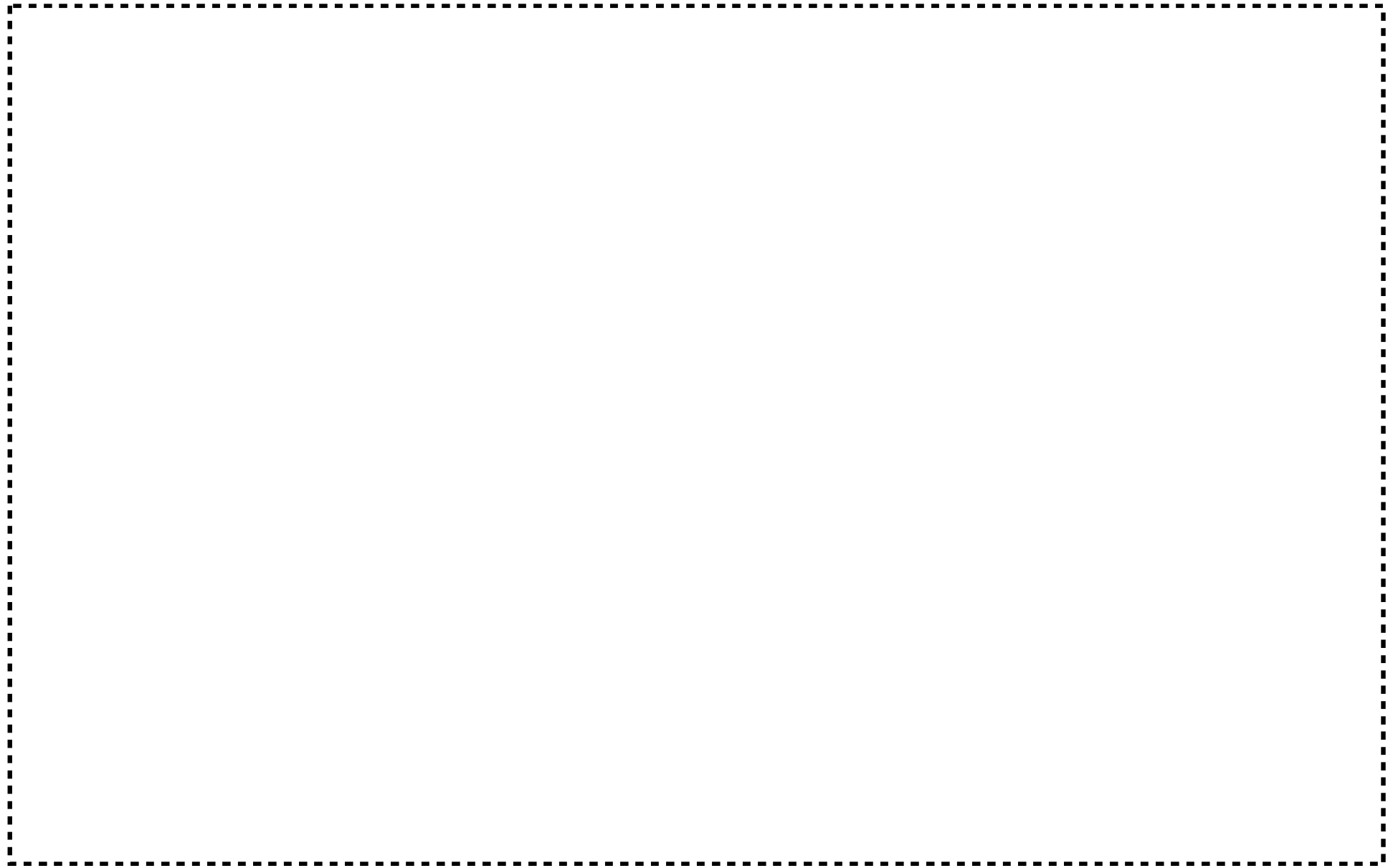

図リ一設一4一8(2) 燃料開発設備 小型雰囲気可変炉 圧力逃がし機構 (拡大図)

赤色線：追加・変更部、 青色線：追加・変更部を示す矢印、拡大範囲を示す枠線及び矢印

(単位 mm)



管理番号	安全機構	構成機器
8026-2	自動窒素ガス切替機構 (窒素ガス配管含む)	アンモニア分解ガス 圧力スイッチ 窒素ガス導入弁 安全系 窒素ガス配管 アンモニア分解ガス 装置弁 ヒータ電源遮断器

図リ一設一4一8一1(1) 燃料開発設備 小型雰囲気可変炉 自動窒素ガス切替機構 (機器配置図)

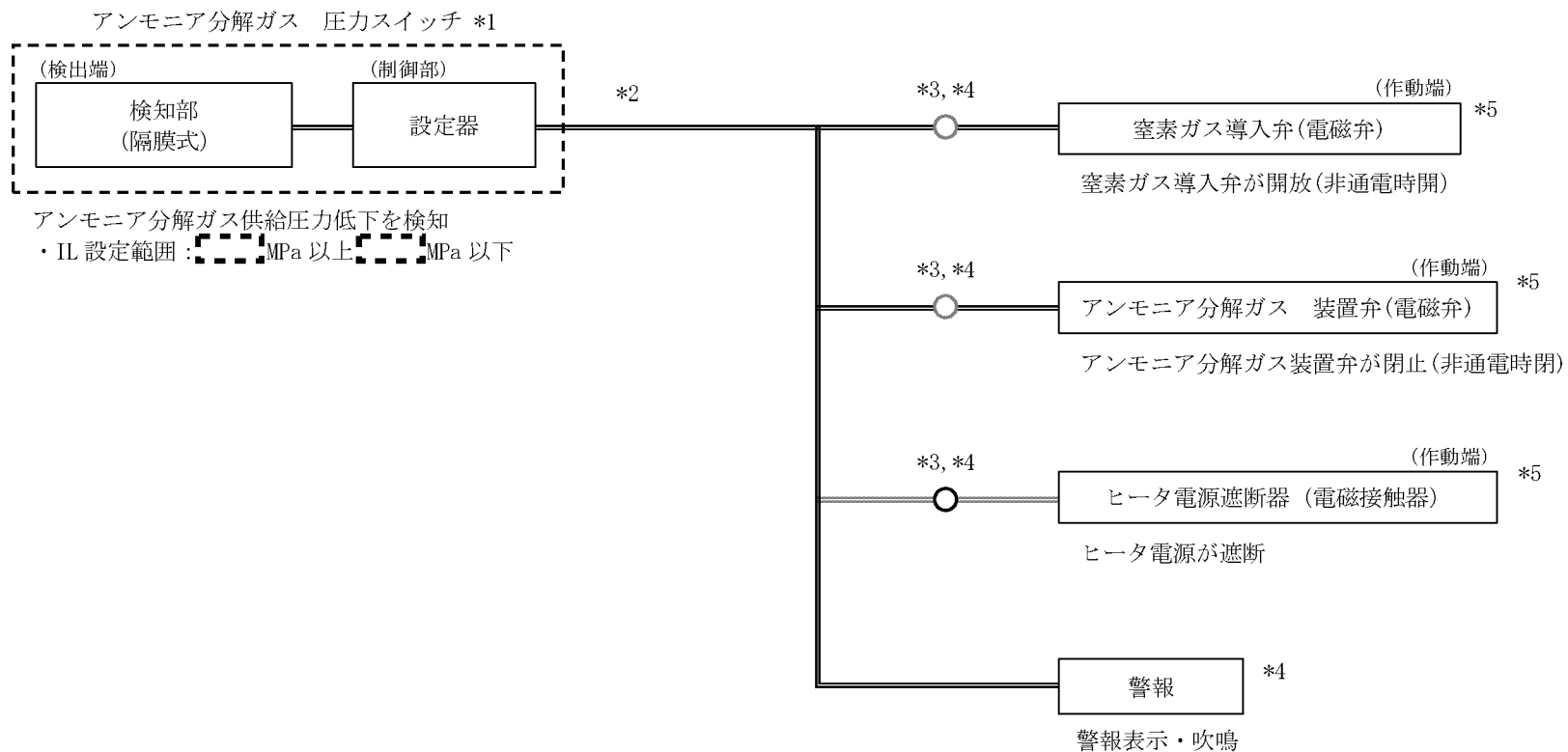

- *1 : 検知部と設定器は一体型
- *2 : 信号線断線時は窒素ガス導入弁が開放、アンモニア分解ガス装置弁が閉止、ヒータ電源が遮断
- *3 : メカニカルリレー
- *4 : (8026)制御盤
- *5 : 停電時は窒素ガス導入弁が開放、アンモニア分解ガス装置弁が閉止、ヒータ電源が遮断

凡例
 : 信号線

管理番号	設備・機器名称	機器名
8026	燃料開発設備	小型雰囲気可変炉
8026-2	自動窒素ガス切替機構(窒素ガス配管含む)	

図リー設一4-8-1(2) 燃料開発設備 小型雰囲気可変炉 自動窒素ガス切替機構 (インターロック信号系統図)

赤色線 : 追加・変更部



管理番号	安全機構	構成機器
8026-3	空気混入防止機構	イグナイター

図リ一設一4一8一1(3) 燃料開発設備 小型雰囲気可変炉 空気混入防止機構 (機器配置図)



管理番号	安全機構	構成機器
8026-4	過加熱防止機構	熱電対 過加熱設定器 ヒータ電源遮断器

図リ一設一4一8一1（4） 燃料開発設備 小型雰囲気可変炉 過加熱防止機構（機器配置図）

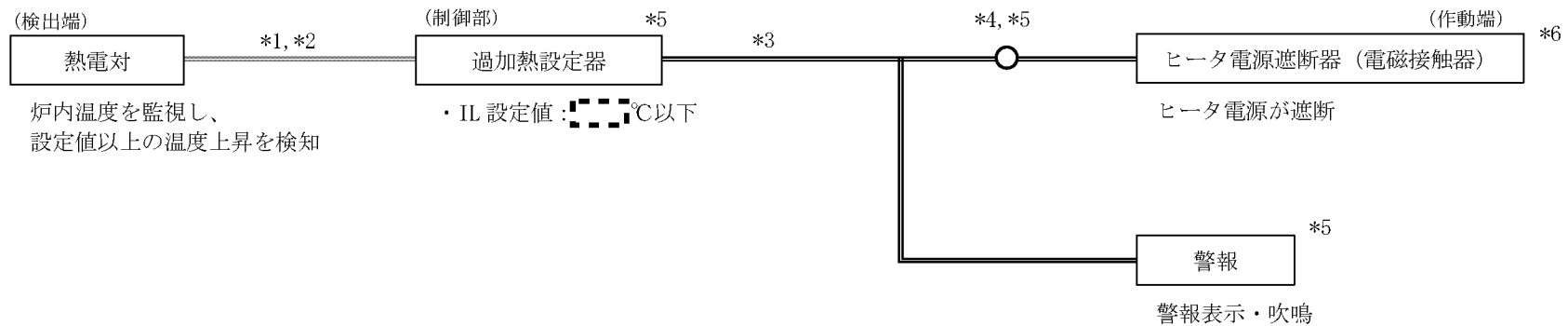

- *1 : アナログ信号線はシールドケーブルを使用
- *2 : 熱電対が断線し、炉内温度の監視が不可となった場合は、ヒータ電源が遮断
- *3 : 信号線断線時はヒータ電源が遮断
- *4 : メカニカルリレー
- *5 : (8026)制御盤
- *6 : 停電時はヒータ電源が遮断

凡例
 : 信号線

管理番号	設備・機器名称	機器名
8026	燃料開発設備	小型雰囲気可変炉
8026-4	過加熱防止機構	

図リ一設一4一8一1 (5) 燃料開発設備 小型雰囲気可変炉 過加熱防止機構 (インターロック信号系統図)

赤色線 : 追加・変更部



管理番号	安全機構	構成機器
8026-5	圧力逃がし機構	バネ式安全弁

図リ一設一4一8一1(6) 燃料開発設備 小型雰囲気可変炉 圧力逃がし機構 (機器配置図)

図リ一設一4一9(1) 燃料開発設備 加熱炉及び燃料開発設備 小型雰囲気可変炉 付帯安全系 ガス配管・機器構成図

赤色線：構成機器を内蔵する設備の範囲を示す枠線

2190

図リ一設一4一9（2） 燃料開発設備 加熱炉及び燃料開発設備 小型雰囲気可変炉 付帯安全系 可燃性ガス配管 配置図

青枠線：拡大範囲の枠線

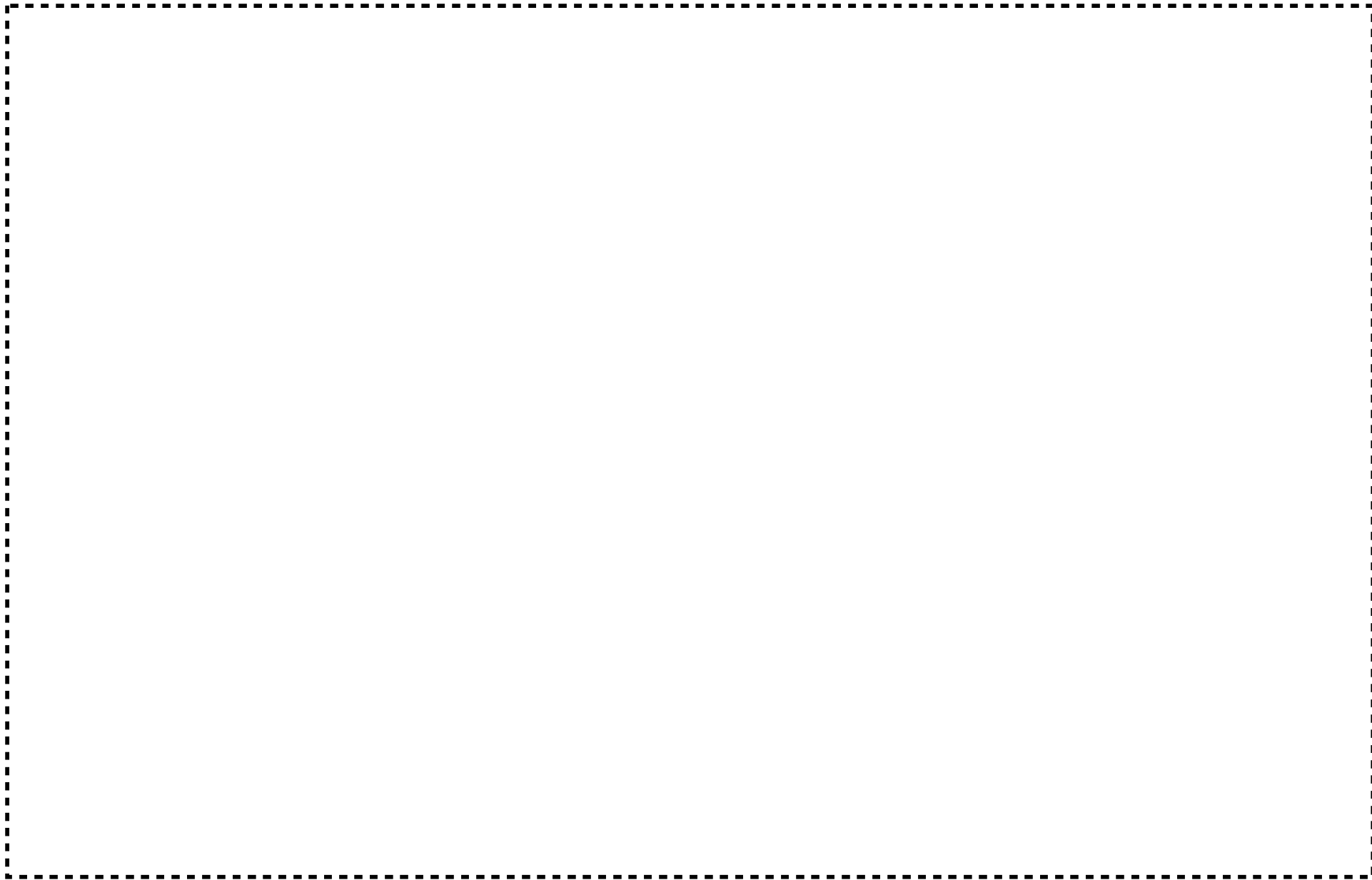

図リ一設一4一9(3) 燃料開発設備 加熱炉及び燃料開発設備 小型雰囲気可変炉 自動窒素ガス切替機構 配置図

2192

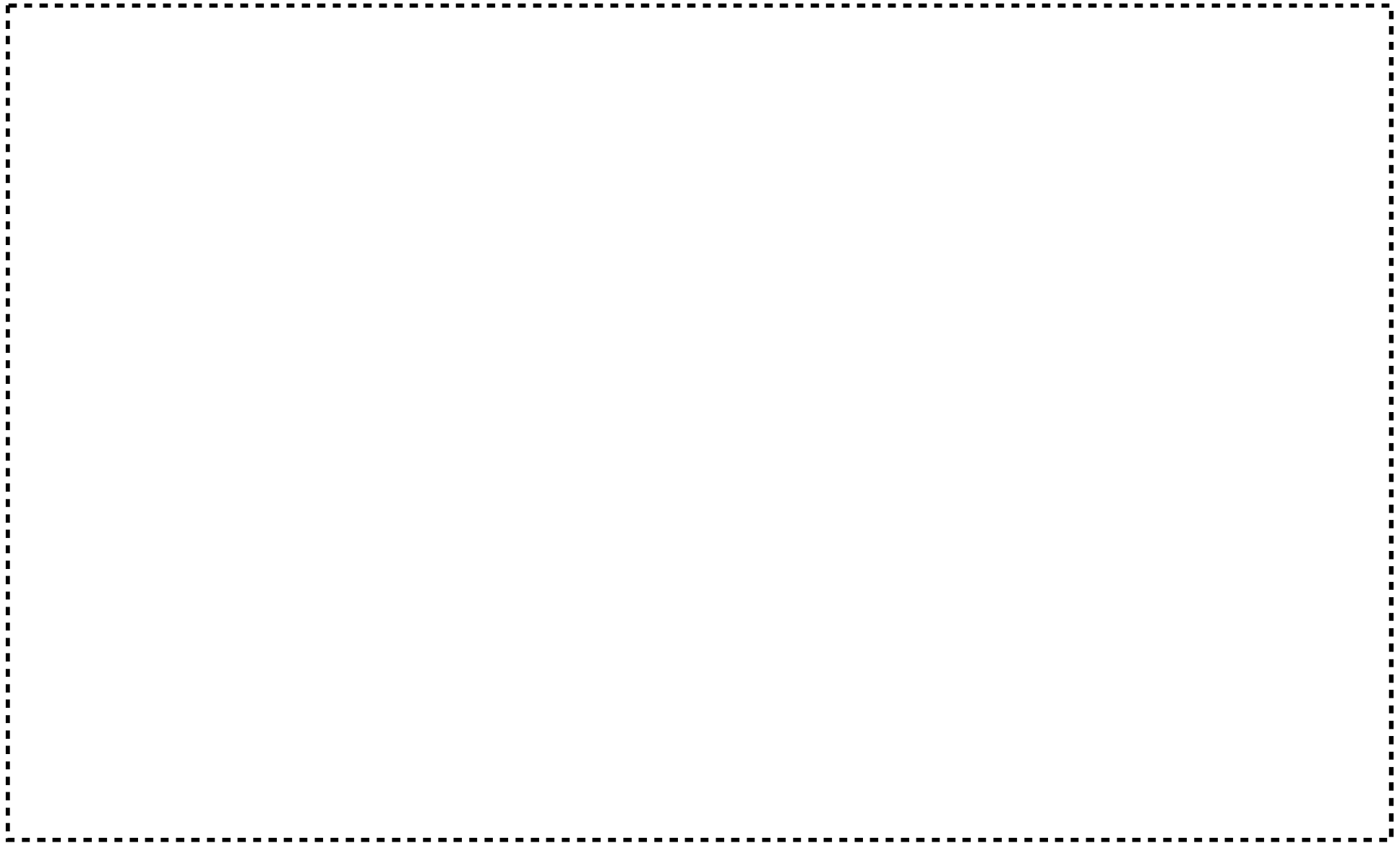

図リー設-4-9 (4) 燃料開発設備 加熱炉 自動窒素ガス切替機構 ポンベ架台図

赤色線：追加・変更部、 青色線：追加・変更部を示す矢印、拡大範囲を示す枠線及び矢印、 緑色線：配管部

(単位 mm)

2193

図リ一設一4一9一1 (1) 燃料開発設備 加熱炉及び燃料開発設備 小型零囲気可変炉 緊急停止機構 (機器配置図) (1 / 2)

青色線：拡大範囲を示す枠線



管理番号	安全機構	構成機器(2/3) (8025 燃料開発設備 加熱炉)	構成機器(3/3) (8026 燃料開発設備 小型雰囲気可変炉)
—	緊急停止機構	緊急停止ボタン アンモニア分解ガス 圧力スイッチ 水素ガス 接点付圧力計 窒素ガス導入弁 安全系 窒素ガス系統 アンモニア分解ガス 装置弁 水素ガス 装置弁 ヒータ電源遮断器	アンモニア分解ガス 圧力スイッチ 窒素ガス導入弁 安全系 窒素ガス配管 アンモニア分解ガス 装置弁 ヒータ電源遮断器

図リ一設一4-9-1 (1) 燃料開発設備 加熱炉及び燃料開発設備 小型雰囲気可変炉 緊急停止機構 (機器配置図) (2/2)

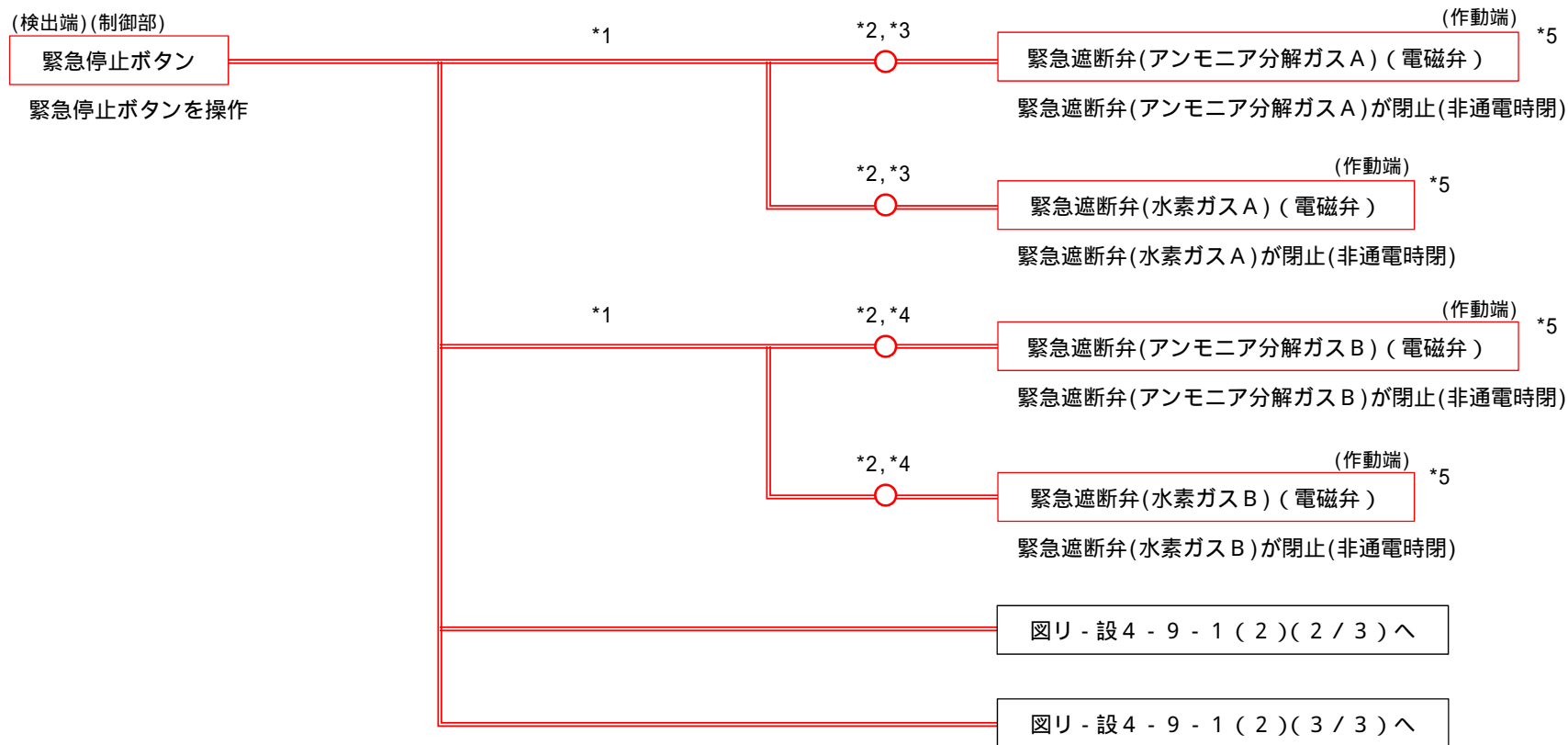

- *1 : 信号線断線時は緊急遮断弁 (アンモニア分解ガス) 及び緊急遮断弁 (水素ガス) が閉止
- *2 : メカニカルリレー
- *3 : (8039-2, 8040) 緊急遮断弁制御盤 A
- *4 : (8039-2, 8040) 緊急遮断弁制御盤 B
- *5 : 停電時は緊急遮断弁 (アンモニア分解ガス) 及び緊急遮断弁 (水素ガス) が閉止

凡例

==== : 信号線

管理番号	設備・機器名称	機器名
8025	燃料開発設備	加熱炉
8026	燃料開発設備	小型雰囲気可変炉
8039-2	緊急設備	緊急遮断弁 (アンモニア分解ガス)
8040	緊急設備	緊急遮断弁 (水素ガス)

図リ - 設 - 4 - 9 - 1 (2) 燃料開発設備 加熱炉及び燃料開発設備 小型雰囲気可変炉 緊急停止機構
(インターロック信号系統図) (1 / 3)

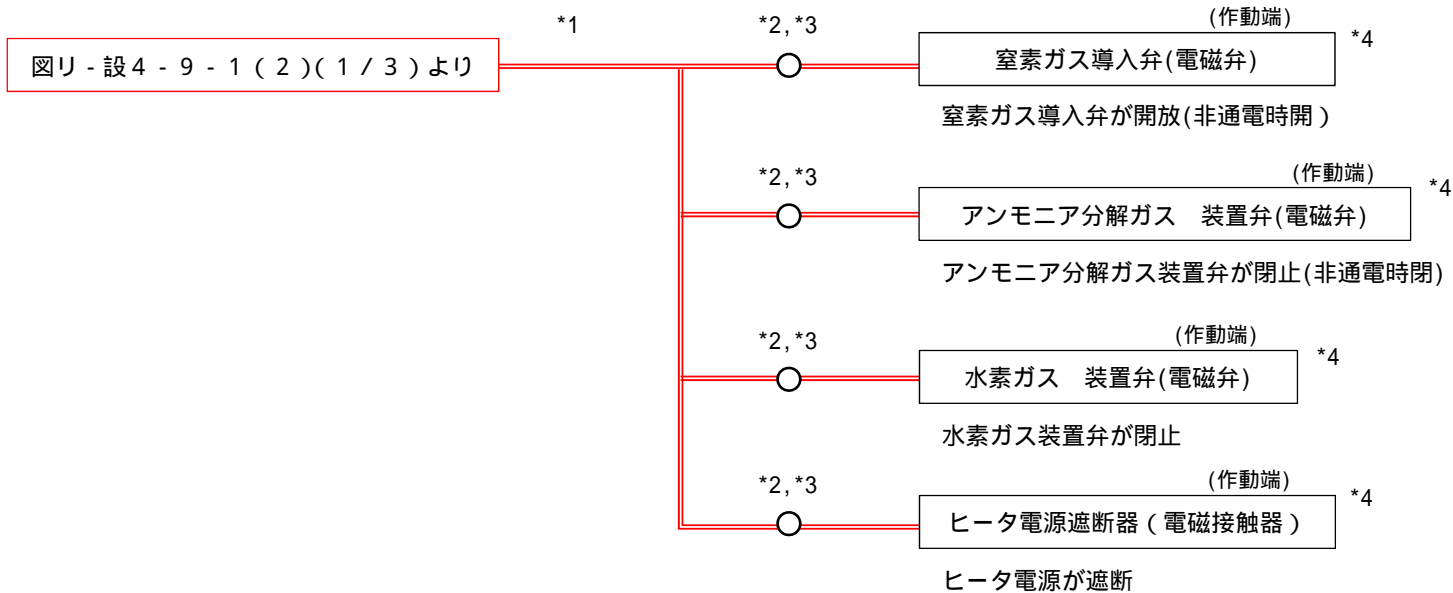

- *1 : 信号線断線時は窒素ガス導入弁が開放、アンモニア分解ガス装置弁及び水素ガス装置弁が閉止、ヒータ電源が遮断
- *2 : メカニカルリレー
- *3 : (8025)制御盤
- *4 : 停電時は窒素ガス導入弁が開放、アンモニア分解ガス装置弁及び水素ガス装置弁が閉止、ヒータ電源が遮断

凡例

—— : 信号線

管理番号	設備・機器名称	機器名
8025	燃料開発設備	加熱炉

図リ - 設 - 4 - 9 - 1 (2) 燃料開発設備 加熱炉及び燃料開発設備 小型雰囲気可変炉 緊急停止機構 (インターロック信号系統図) (2 / 3)

赤色線 : 追加・変更部

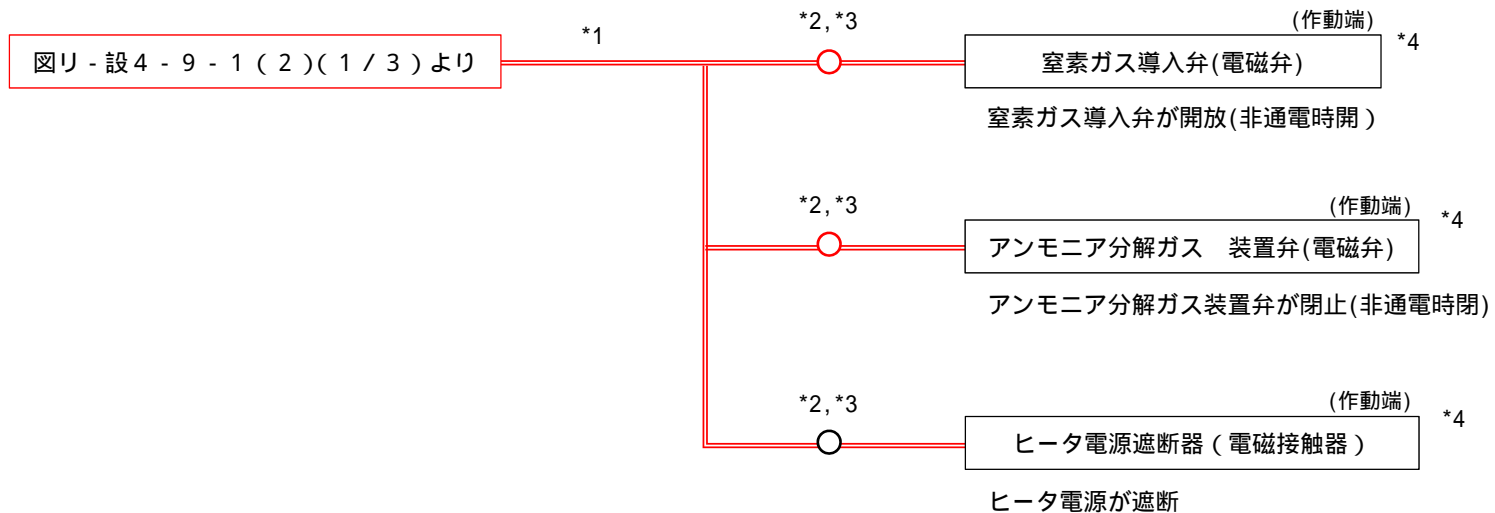

- *1 : 信号線断線時は窒素ガス導入弁が開放、アンモニア分解ガス装置弁が閉止、ヒータ電源が遮断
- *2 : メカニカルリレー
- *3 : (8026)制御盤
- *4 : 停電時は窒素ガス導入弁が開放、アンモニア分解ガス装置弁が閉止、ヒータ電源が遮断

凡例
 —— : 信号線

管理番号	設備・機器名称	機器名
8026	燃料開発設備	小型雰囲気可変炉

図リ - 設 - 4 - 9 - 1 (2) 燃料開発設備 加熱炉及び燃料開発設備 小型雰囲気可変炉 緊急停止機構
 (インターロック信号系統図) (3 / 3)

赤色線 : 追加・変更部



図リ一設一4一9一1 (3) 地震発生時 可燃性ガス遮断インターロック (燃料開発設備 加熱炉及び燃料開発設備 小型雰囲気可変炉) (機器配置図)

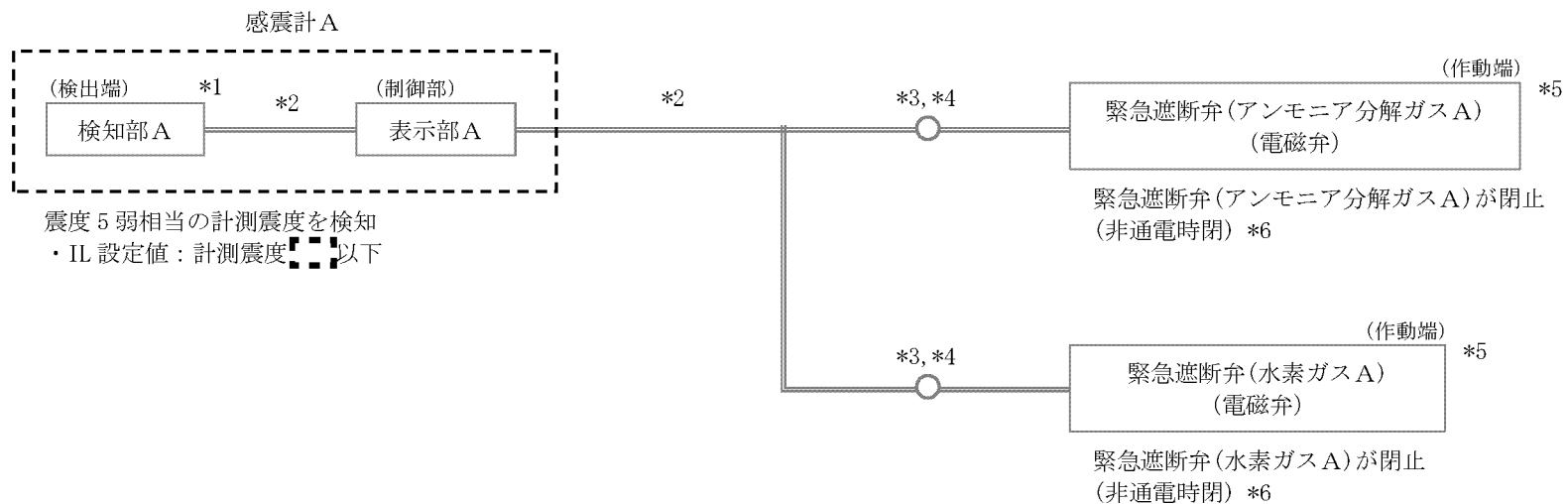

- *1 : 静電容量式加速度センサ
- *2 : 信号線断線時は緊急遮断弁(アンモニア分解ガスA)及び緊急遮断弁(水素ガスA)が閉止
- *3 : メカニカルリレー
- *4 : (8039-2, 8040)緊急遮断弁制御盤A
- *5 : 停電時は緊急遮断弁(アンモニア分解ガスA)及び緊急遮断弁(水素ガスA)が閉止
- *6 : 進展事象として緊急遮断弁(アンモニア分解ガスA)及び緊急遮断弁(水素ガスA)の閉止によりアンモニア分解ガス及び水素ガスの供給圧力が低下するため、{8025-2}自動窒素ガス切替機構(窒素ガス配管含む)及び{8026-2}自動窒素ガス切替機構(窒素ガス配管含む)が作動する。

凡例
 : 信号線

管理番号	設備・機器名称	機器名
8039-2	緊急設備 緊急遮断弁(アンモニア分解ガス)	
8040	緊急設備 緊急遮断弁(水素ガス)	
8042-2	緊急設備 感震計	

図リー設-4-9-1(4) 地震発生時 可燃性ガス遮断インターロック(燃料開発設備 加熱炉及び燃料開発設備 小型雰囲気可変炉)
 (インターロック信号系統図) (1/2(A系統))

赤色線 : 追加・変更部

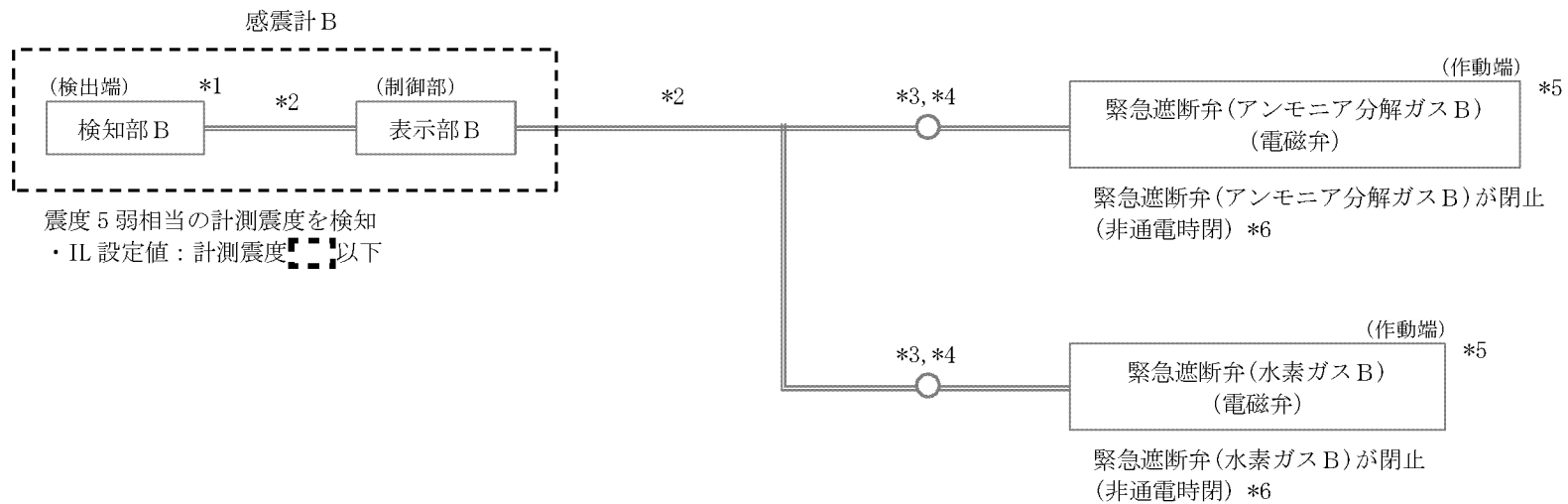

- *1 : 静電容量式加速度センサ
- *2 : 信号線断線時は緊急遮断弁(アンモニア分解ガス B)及び緊急遮断弁(水素ガス B)が閉止
- *3 : メカニカルリレー
- *4 : (8039-2, 8040) 緊急遮断弁制御盤 B
- *5 : 停電時は緊急遮断弁(アンモニア分解ガス B)及び緊急遮断弁(水素ガス B)が閉止
- *6 : 進展事象として緊急遮断弁(アンモニア分解ガス B)及び緊急遮断弁(水素ガス B)の閉止によりアンモニア分解ガス及び水素ガスの供給圧力が低下するため、{8025-2}自動窒素ガス切替機構(窒素ガス配管含む)及び{8026-2}自動窒素ガス切替機構(窒素ガス配管含む)が作動する。

凡例
 : 信号線

管理番号	設備・機器名称	機器名
8039-2	緊急設備 緊急遮断弁(アンモニア分解ガス)	
8040	緊急設備 緊急遮断弁(水素ガス)	
8042-2	緊急設備 感震計	

図リー設-4-9-1 (4) 地震発生時 可燃性ガス遮断インターロック (燃料開発設備 加熱炉及び燃料開発設備 小型雰囲気可変炉) (インターロック信号系統図) (2/2 (B系統))

赤色線 : 追加・変更部

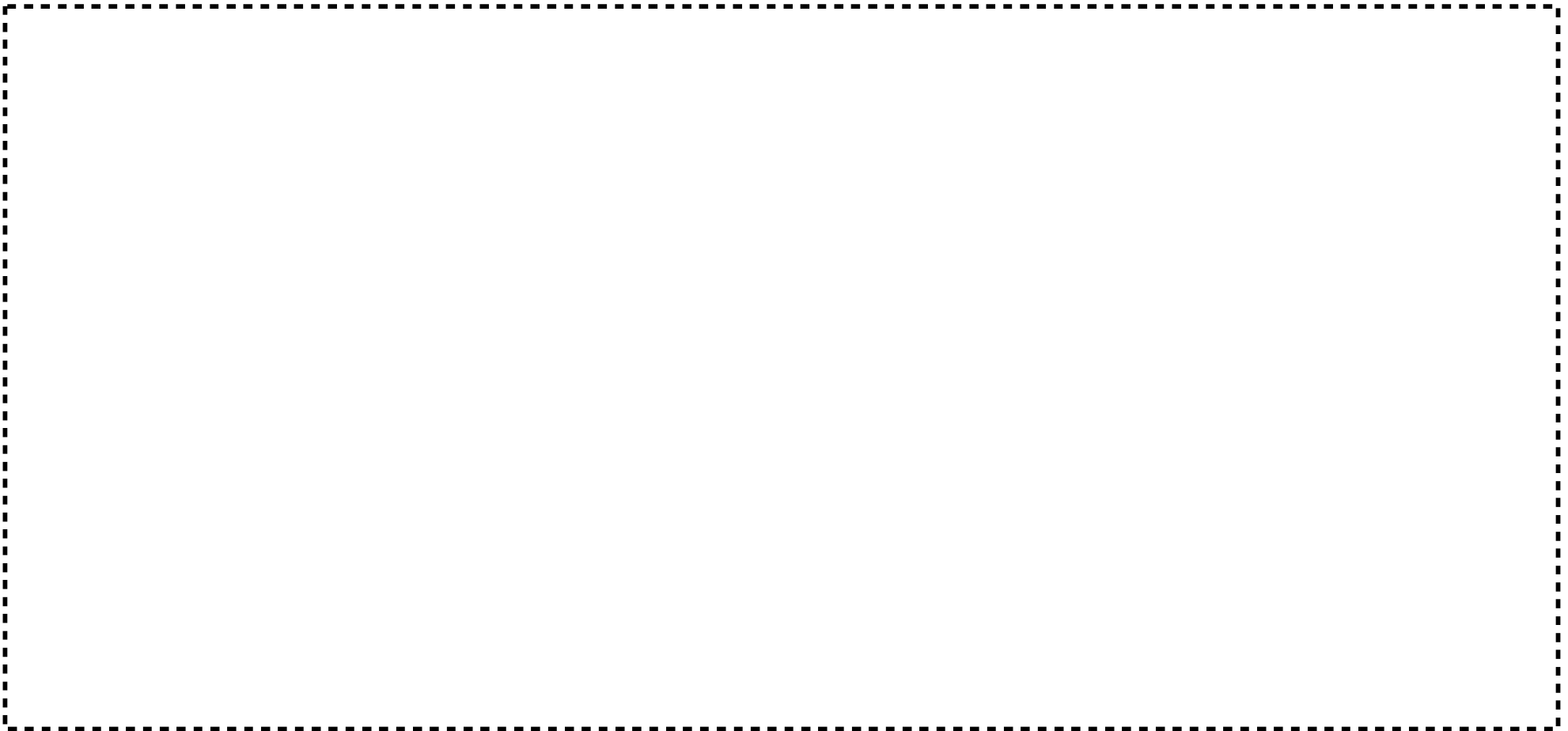

管理番号	インターロック	構成機器
—	可燃性ガス漏えい検知器 可燃性ガス遮断インターロック	(8046-2) 緊急設備 可燃性ガス漏えい検知器（水素ガス） *2 (8039-2) 緊急設備 緊急遮断弁（アンモニア分解ガス） *2 (8040) 緊急設備 緊急遮断弁（水素ガス） *2

*1 設工認対象外（極少量の可燃性ガスを使用する設備）

*2 1箇所にて2台設置

*3 破線は設工認対象外

図リ一設一4一9一1（5） 可燃性ガス漏えい検知時 可燃性ガス遮断インターロック（燃料開発設備 加熱炉及び燃料開発設備 小型雰囲気可変炉）
（機器配置図）

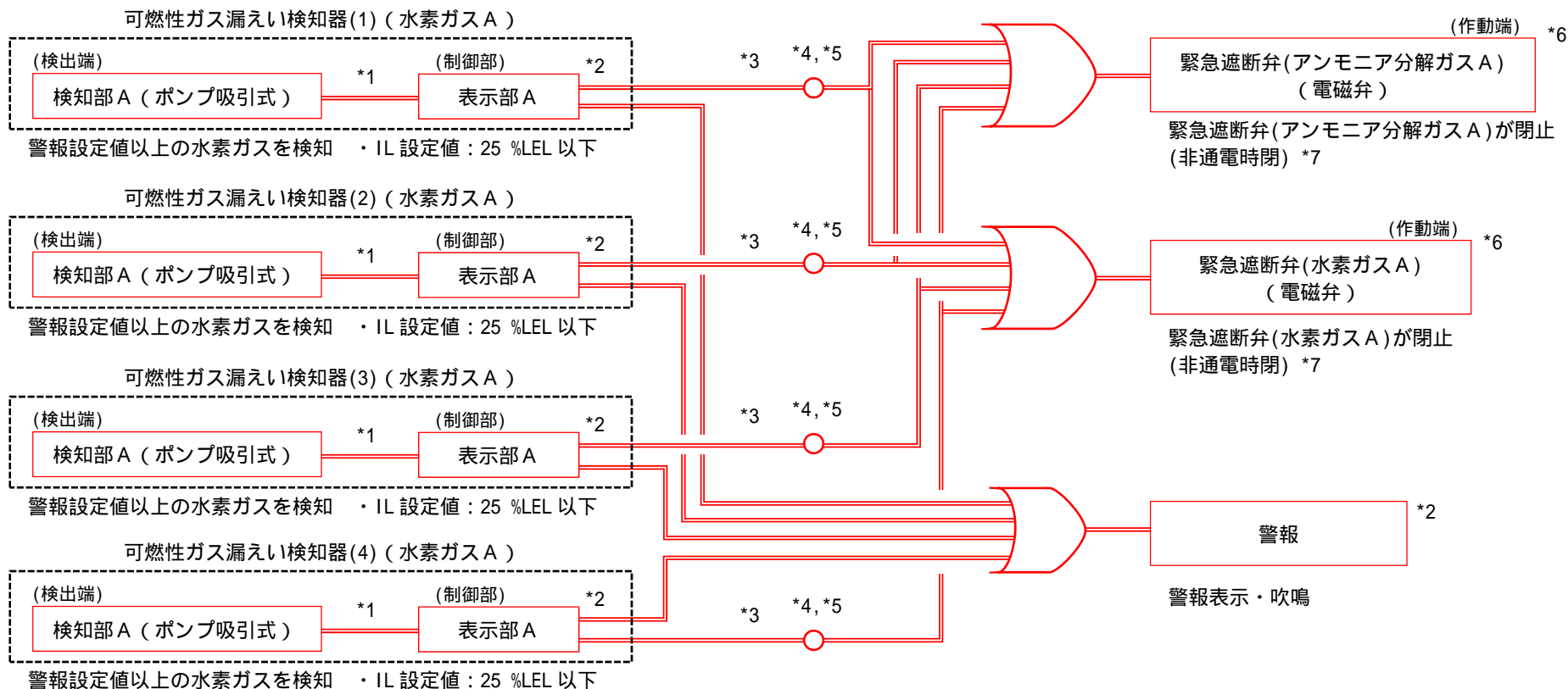

- *1 : アナログ信号線はシールドケーブルを使用し、金属製又は難燃性のプラスチック製の電線管等に収容
- *2 : (8046-2)可燃性ガス漏えい警報盤
- *3 : 信号線断線時は緊急遮断弁(アンモニア分解ガスA)及び緊急遮断弁(水素ガスA)が閉止
- *4 : メカニカルリレー
- *5 : (8039-2, 8040) 緊急遮断弁制御盤A
- *6 : 停電時は緊急遮断弁(アンモニア分解ガスA)及び緊急遮断弁(水素ガスA)が閉止
- *7 : 進展事象として緊急遮断弁(アンモニア分解ガスA)及び緊急遮断弁(水素ガスA)の閉止によりアンモニア分解ガス及び水素ガスの供給圧力が低下するため、{8025-2}自動窒素ガス切替機構(窒素ガス配管含む)及び{8026-2}自動窒素ガス切替機構(窒素ガス配管含む)が作動する。

凡例

— : 信号線 D : OR 条件

管理番号	設備・機器名称	機器名
8039-2	緊急設備	緊急遮断弁(アンモニア分解ガス)
8040	緊急設備	緊急遮断弁(水素ガス)
8046-2	緊急設備	可燃性ガス漏えい検知器(水素ガス)

図リ - 設 - 4 - 9 - 1 (6) 可燃性ガス漏えい検知時 可燃性ガス遮断インターロック (燃料開発設備 加熱炉及び燃料開発設備 小型雰囲気可変炉) (インターロック信号系統図) (1 / 2 (A 系統))

赤色線 : 追加・変更部

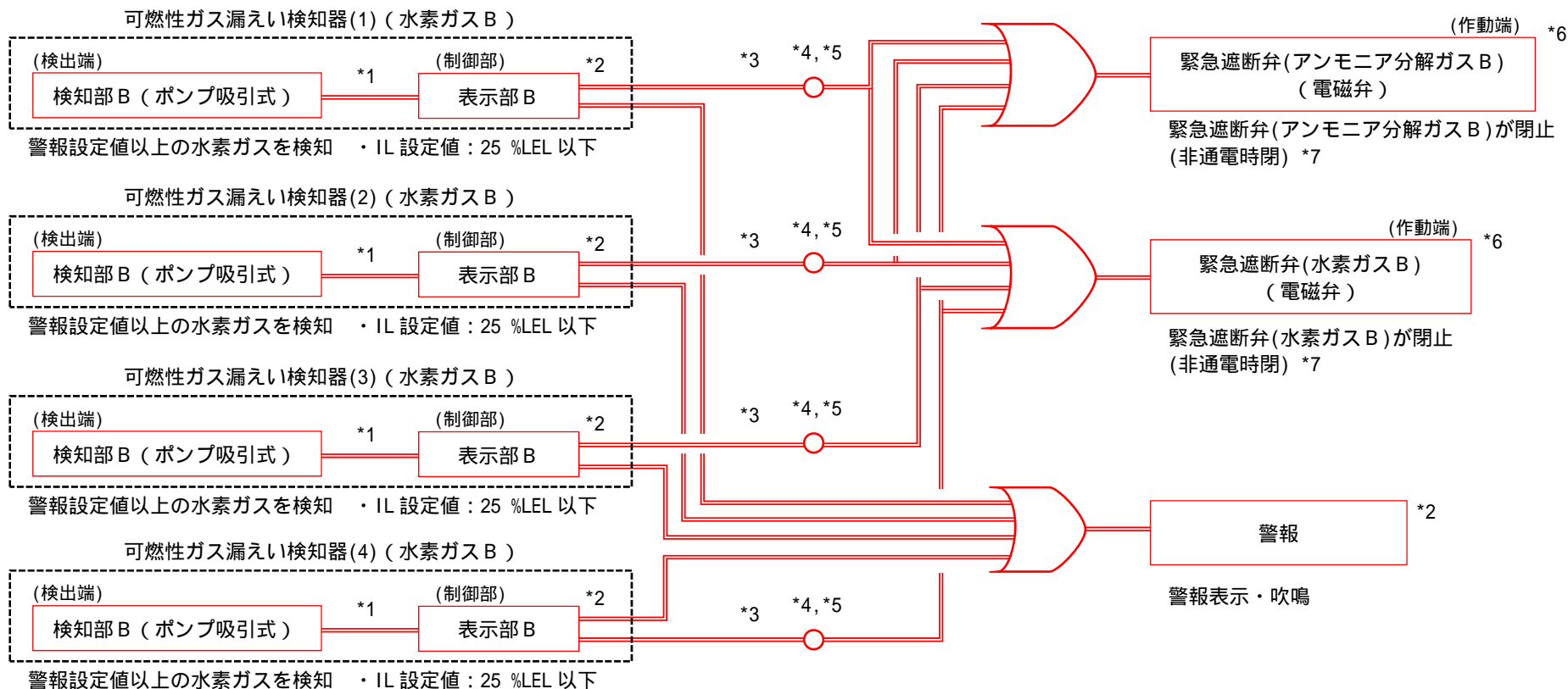

- *1 : アナログ信号線はシールドケーブルを使用し、金属製又は難燃性のプラスチック製の電線管等に収容
- *2 : (8046-2)可燃性ガス漏えい警報盤
- *3 : 信号線断線時は緊急遮断弁(アンモニア分解ガス B)及び緊急遮断弁(水素ガス B)が閉止
- *4 : メカニカルリレー
- *5 : (8039-2, 8040)緊急遮断弁制御盤 B
- *6 : 停電時は緊急遮断弁(アンモニア分解ガス B)及び緊急遮断弁(水素ガス B)が閉止
- *7 : 進展事象として緊急遮断弁(アンモニア分解ガス B)及び緊急遮断弁(水素ガス B)の閉止によりアンモニア分解ガス及び水素ガスの供給圧力が低下するため、{8025-2}自動窒素ガス切替機構(窒素ガス配管含む)及び{8026-2}自動窒素ガス切替機構(窒素ガス配管含む)が作動する。

凡例

— : 信号線 D : OR 条件

管理番号	設備・機器名称	機器名
8039-2	緊急設備	緊急遮断弁(アンモニア分解ガス)
8040	緊急設備	緊急遮断弁(水素ガス)
8046-2	緊急設備	可燃性ガス漏えい検知器(水素ガス)

図リ - 設 - 4 - 9 - 1 (6) 可燃性ガス漏えい検知時 可燃性ガス遮断インターロック (燃料開発設備 加熱炉及び燃料開発設備 小型雰囲気可変炉) (インターロック信号系統図) (2 / 2 (B 系統))

赤色線 : 追加・変更部



1 階平面図

中 2 階平面図

凡 例	管理番号
■◀ 放送設備 (スピーカー)	{8007-3}
◎ 所内携帯電話機 (PHSアンテナ)	{8007-14}

{8007-3} 放送設備 (スピーカー) は、第 1 加工棟の {8007-10} 放送設備 (アンプ) に接続する

図リ一他一 1 (1) 第 1 廃棄物貯蔵棟 通信連絡設備 所内通信連絡設備 配置図 (1 階、中 2 階)



凡	例	管理番号
■	放送設備 (スピーカー)	{8007-3}
◎	所内携帯電話機 (PHSアンテナ)	{8007-14}

{8007-3} 放送設備 (スピーカー) は、第1加工棟の{8007-10} 放送設備 (アンプ) に接続する

図リ一他一1 (2) 第1廃棄物貯蔵棟 通信連絡設備 所内通信連絡設備 配置図 (2階、3階)

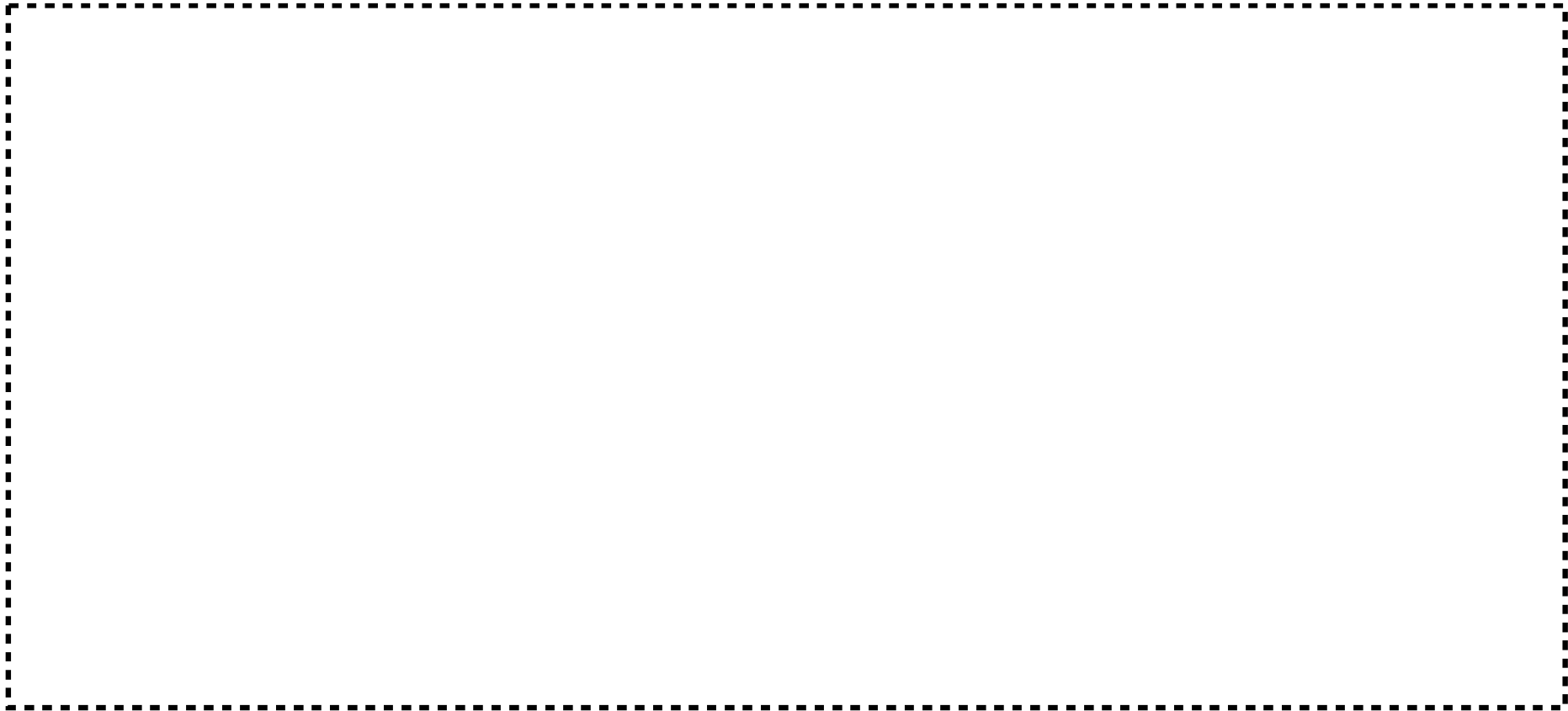





凡 例		管理番号
	熱感知器（スポット型）	{8009-2}
	煙感知器（スポット型）	
	発信機	{8009-12}
	受信機	
	警戒区域境界	

地下貯槽ピット内に設置

注：熱感知器、煙感知器及び発信機は公設消防と協議し、確認の上、消防法に基づく設置基準、公設消防からの指導等に従い設置する。また、実施段階で公設消防からの指導により配置等を変更する場合がある。

図リー他－１（３） 第１廃棄物貯蔵棟 火災感知設備 配置図（１階、中２階）



凡 例	管理番号
 熱感知器（スポット型）	{8009-2}
 煙感知器（スポット型）	
 発信機	{8009-12}
 受信機	
 警戒区域境界	

注：熱感知器、煙感知器及び発信機は公設消防と協議し、確認の上、消防法に基づく設置基準、公設消防からの指導等に従い設置する。また、実施段階で公設消防からの指導により配置等を変更する場合がある。

図リ一他一 1（4） 第1廃棄物貯蔵棟 火災感知設備 配置図（2階、3階）



凡	例	管理番号
●	ABC粉末消火器(10型)	{8010-2}
▽	二酸化炭素消火器	

注：消火器は公設消防と協議し、確認の上、消防法に基づく設置基準、公設消防からの指導等に従い設置する。また、実施段階で公設消防からの指導により配置等を変更する場合がある。

図リ一他一 1 (5) 第1 廃棄物貯蔵棟 消火設備 消火器 配置図 (1 階、中 2 階)



注：消火器は公設消防と協議し、確認の上、消防法に基づく設置基準、公設消防からの指導等に従い設置する。また、実施段階で公設消防からの指導により配置等を変更する場合がある。

図リ一他一 1 (6) 第1廃棄物貯蔵棟 消火設備 消火器 配置図 (2階、3階)

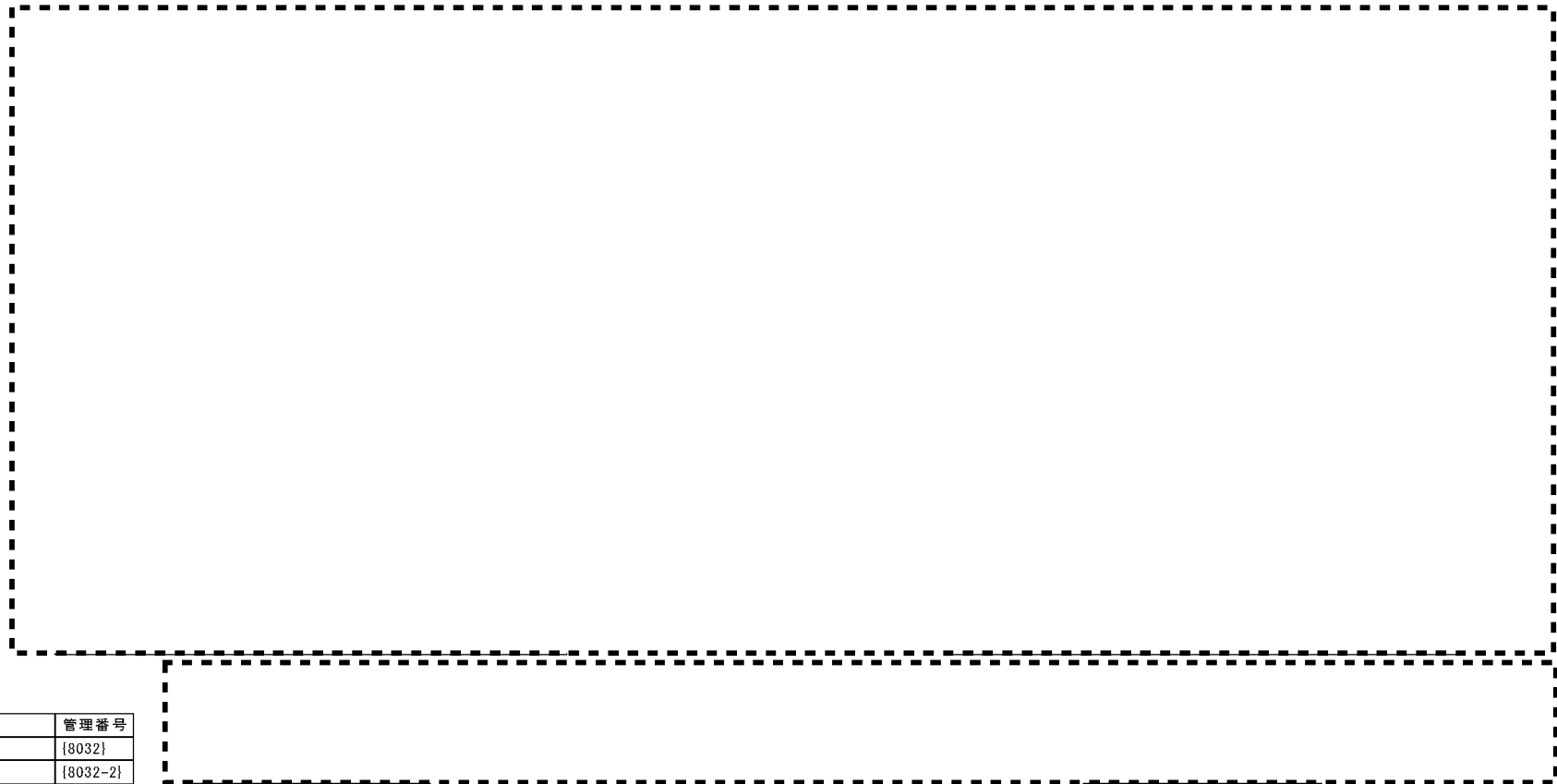

凡 例	管理番号
 非常用照明	{8032}
 誘導灯	{8032-2}
 避難通路	{8031}
 非常口	
 分電盤	

配線用遮断器は上記分電盤内に設置する。

注：誘導灯は公設消防と協議し、確認の上、消防法に基づく設置基準、公設消防からの指導等に従い設置する。また、実施段階で公設消防からの指導により配置等を変更する場合がある。

図リ一他一 1 (7) 第1廃棄物貯蔵棟 緊急設備 避難通路等 配置図 (1階、中2階)



凡 例	管理番号
 非常用照明	{8032}
 誘導灯	{8032-2}
 避難通路	{8031}
 非常口	
 分電盤	

配線用遮断器は上記分電盤内に設置する。



注：誘導灯は公設消防と協議し、確認の上、消防法に基づく設置基準、公設消防からの指導等に従い設置する。また、実施段階で公設消防からの指導により配置等を変更する場合がある。

図リ一他一 1 (8) 第1 廃棄物貯蔵棟 緊急設備 避難通路等 配置図 (2 階、3 階)



凡 例		管理番号
■	放送設備（スピーカ）	{8007-4}
◎	所内携帯電話機（PHSアンテナ）	{8007-14}

{8007-4} 放送設備（スピーカ）は第1加工棟の{8007-10} 放送設備（アンプ）へ接続する
{8007-14} 所内携帯電話機（PHSアンテナ）は第1廃棄物貯蔵棟に設置する

図リ一他一 2（1） 第3廃棄物貯蔵棟 通信連絡設備 所内通信連絡設備 配置図（1階、2階）

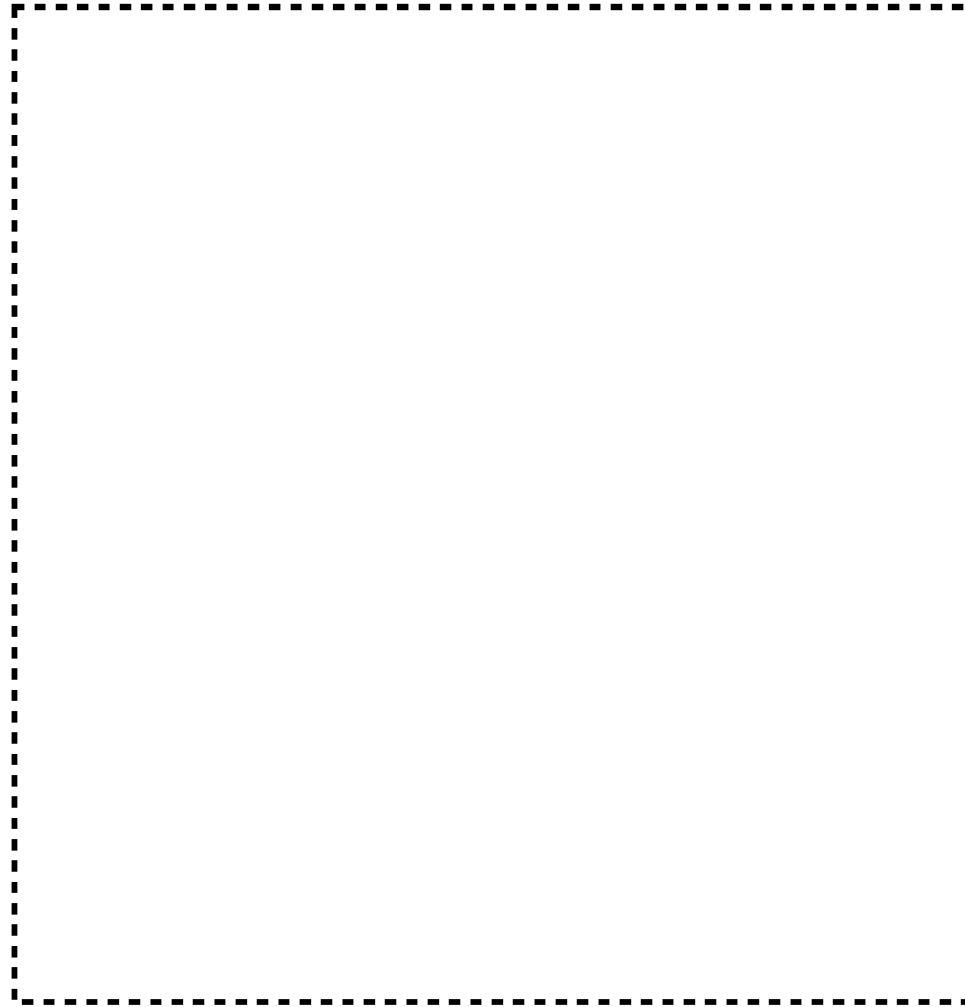

凡 例	管理番号
■◀	放送設備 (スピーカ) [8007-4]
◎	所内携帯電話機 (PHSアンテナ) [8007-14]

[8007-4] 放送設備 (スピーカ) は第 1 加工棟の [8007-10] 放送設備 (アンプ) へ接続する
 [8007-14] 所内携帯電話機 (PHSアンテナ) は第 1 廃棄物貯蔵棟に設置する

図リ一他一 2 (2) 第 3 廃棄物貯蔵棟 通信連絡設備 所内通信連絡設備 配置図 (3 階)

凡 例		管理番号
⊖	熱感知器 (スポット型)	{8009-3}
⊖	煙感知器 (スポット型)	
Ⓟ	発信機	{8009-13}
Ⓜ	受信機	

警戒区域は各階に一つ

注：熱感知器、煙感知器及び発信機は公設消防と協議し、確認の上、消防法に基づく設置基準、公設消防からの指導等に従い設置する。また、実施段階で公設消防からの指導により配置等を変更する場合がある。

図リ一他ー2 (3) 第3廃棄物貯蔵棟 火災感知設備 配置図 (1階、2階)

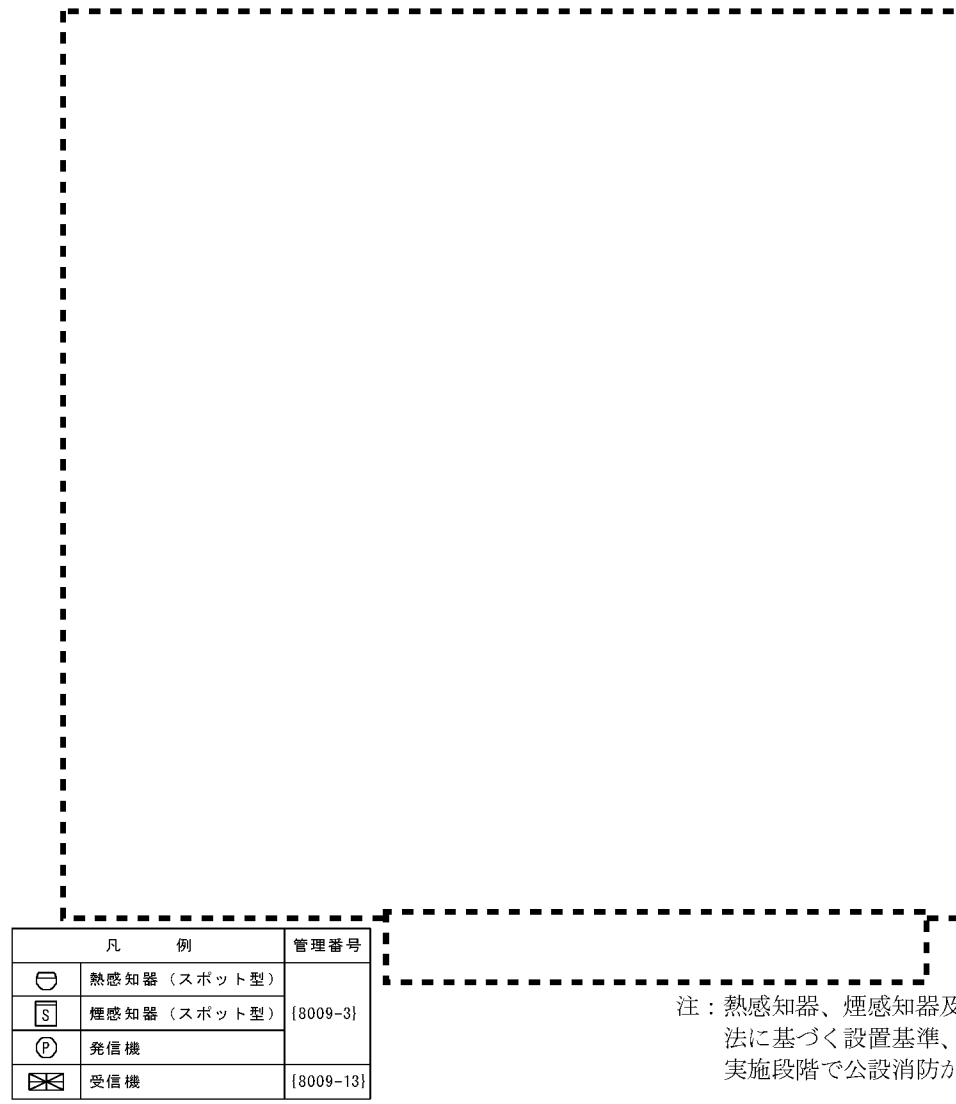

凡 例	管理番号
☉ 熱感知器 (スポット型)	[8009-3]
☒ 煙感知器 (スポット型)	
Ⓟ 発信機	[8009-13]
☒ 受信機	

注：熱感知器、煙感知器及び発信機は公設消防と協議し、確認の上、消防法に基づく設置基準、公設消防からの指導等に従い設置する。また、実施段階で公設消防からの指導により配置等を変更する場合がある。

警戒区域は各階に一つ

図リ一他一 2 (4) 第3廃棄物貯蔵棟 火災感知設備 配置図 (3階)

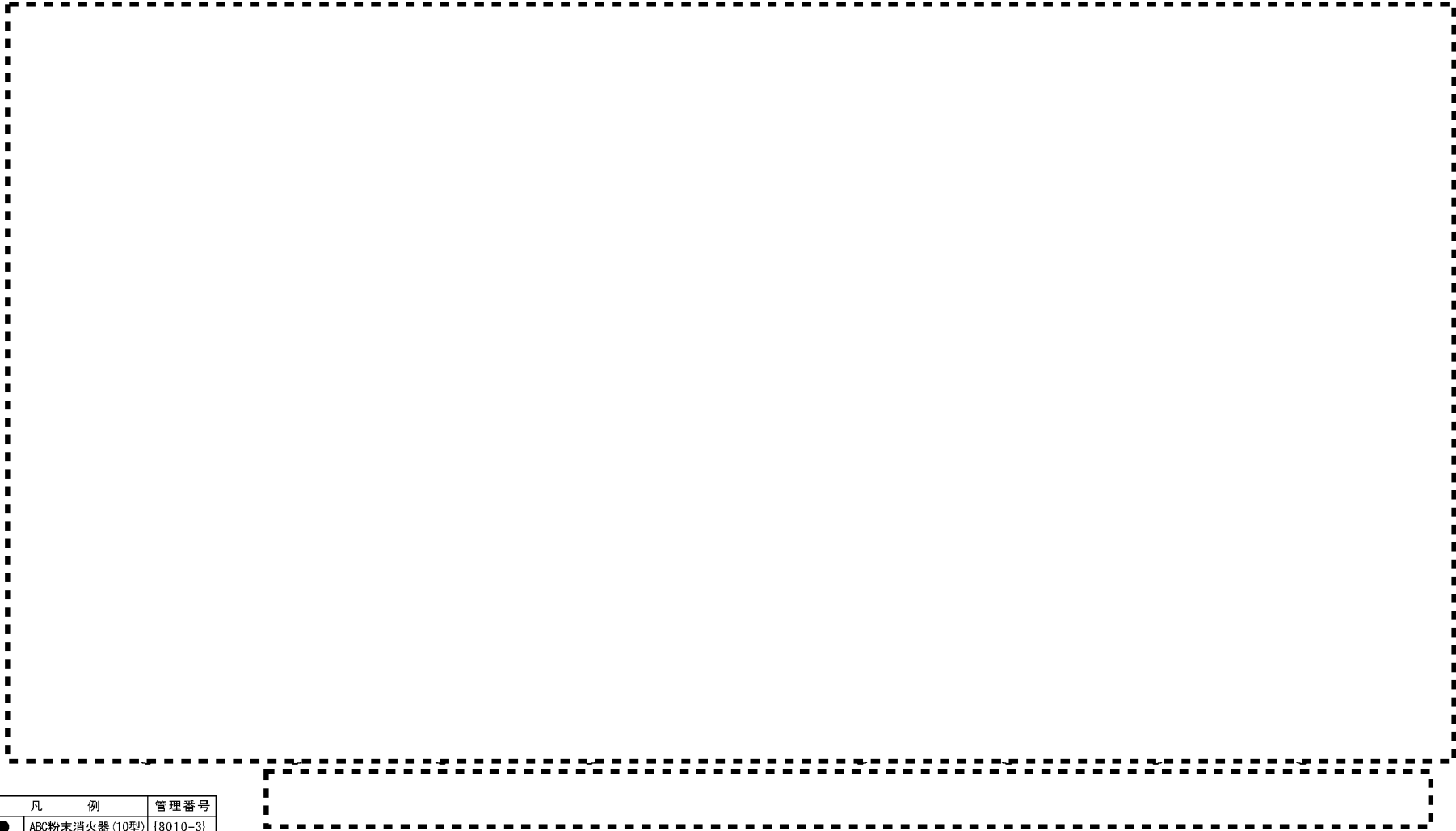

凡	例	管理番号
●	ABC粉末消火器(10型)	[8010-3]

注：消火器は公設消防と協議し、確認の上、消防法に基づく設置基準、公設消防からの指導等に従い設置する。また、実施段階で公設消防からの指導により配置等を変更する場合がある。

図リ一他一 2 (5) 第3廃棄物貯蔵棟 消火設備 消火器 配置図 (1階、2階)



注：消火器は公設消防と協議し、確認の上、消防法に基づく設置基準、公設消防からの指導等に従い設置する。また、実施段階で公設消防からの指導により配置等を変更する場合がある。

図リ一他一 2 (6) 第3廃棄物貯蔵棟 消火設備 消火器 配置図 (3階)



凡 例	管理番号
 非常用照明	{8036}
 誘導灯	{8036-2}
 避難通路	{8033}
 非常口	
 分電盤	

配線用遮断器は上記分電盤内に設置する。



注：誘導灯は公設消防と協議し、確認の上、消防法に基づく設置基準、公設消防からの指導等に従い設置する。また、実施段階で公設消防からの指導により配置等を変更する場合がある。

図リ一他一 2 (7) 第3廃棄物貯蔵棟 緊急設備 避難通路等 配置図 (1階、2階)

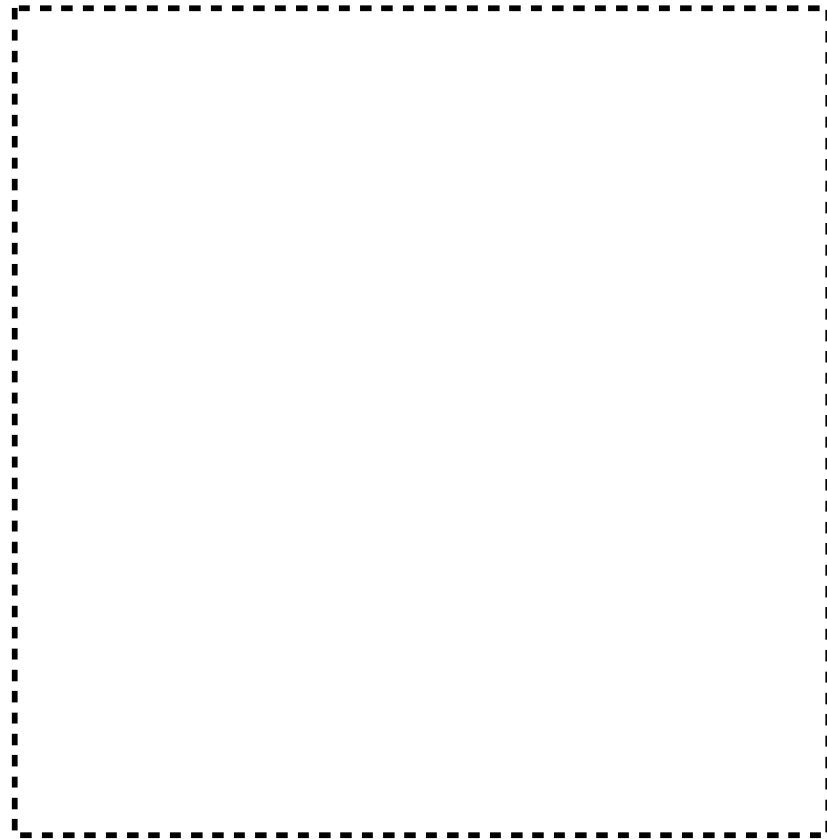

凡 例	管理番号
 非常用照明	{8036}
 誘導灯	{8036-2}
 避難通路	{8033}
 非常口	
 分電盤	

配線用遮断器は上記分電盤内に設置する。

注：誘導灯は公設消防と協議し、確認の上、消防法に基づく設置基準、公設消防からの指導等に従い設置する。また、実施段階で公設消防からの指導により配置等を変更する場合がある。

図リ一他一 2 (8) 第3 廃棄物貯蔵棟 緊急設備 避難通路等 配置図 (3階)



注：誘導灯、熱感知器、消火器は公設消防と協議し、確認の上、消防法に基づく設置基準、公設消防からの指導等に従い設置する。また、実施段階で公設消防からの指導により配置等を変更する場合がある。

凡 例									
緊急設備		避難通路等		火災感知設備 自動火災報知設備（感知器）		消火設備 消火器		通信連絡設備 所内通信連絡設備	
	避難通路 {8035-2}		非常用照明 {8038-5}		熱感知器（スポット型） {8009-8} (*2) (*3)		ABC粉末消火器(10型) {8010-7}		放送設備（スピーカ） {8007-15} (*4)
	非常口 {8035-2}		誘導灯 {8038-6}						所内携帯電話機（PHSアンテナ） {8007-14} (*5)
			分電盤 (*1)						



図リー他ー3 発電機・ポンプ棟 緊急設備等 配置図



図リ一他一4 消火設備 自動式の消火設備 配置図

青色線：追加・変更部を示す矢印

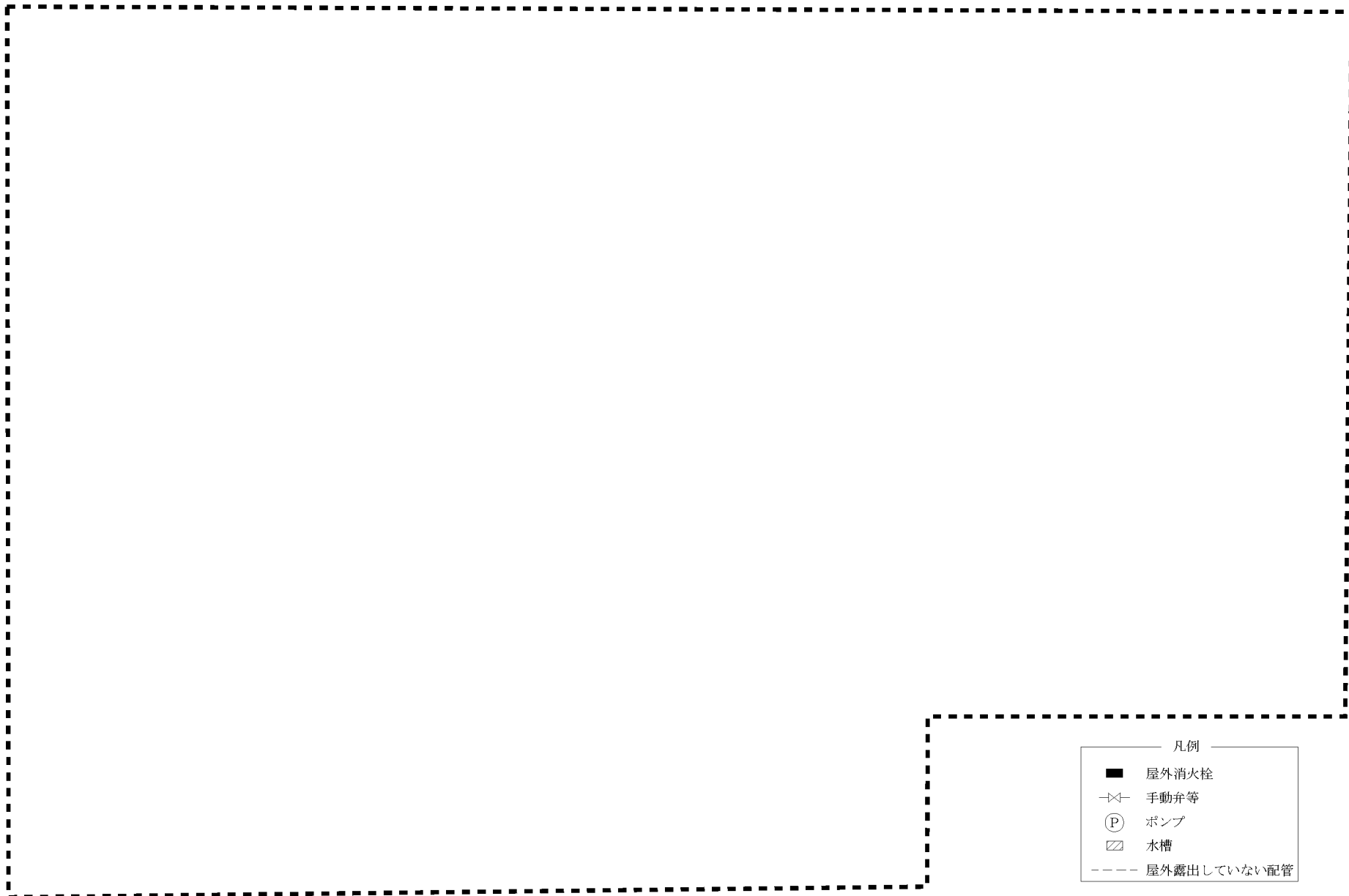

- 凡例
- 屋外消火栓
 - X← 手動弁等
 - Ⓟ ポンプ
 - ▨ 水槽
 - 屋外露出していない配管

図リ一他ー5 (1) 消火設備 屋外消火栓 第1加工棟 消火警戒区域図



図リ一他一5(2) 消火設備 屋内消火栓 第2加工棟(1階) 消火警戒区域図



図リ一他一5 (3) 消火設備 屋内消火栓 第2加工棟 (中2階) 消火警戒区域図

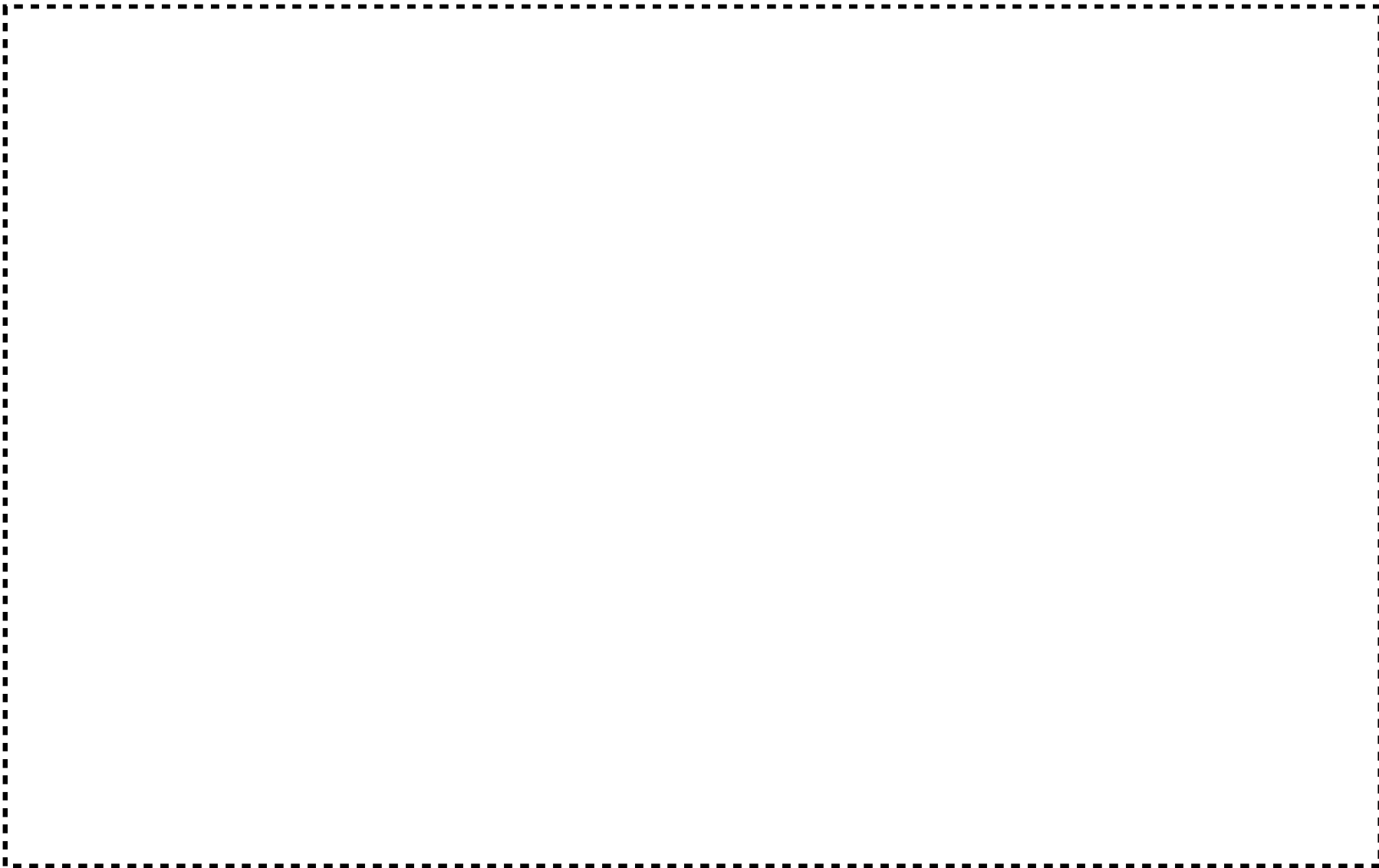

図リ一他一5(4) 消火設備 屋内消火栓 第2加工棟(2階) 消火警戒区域図

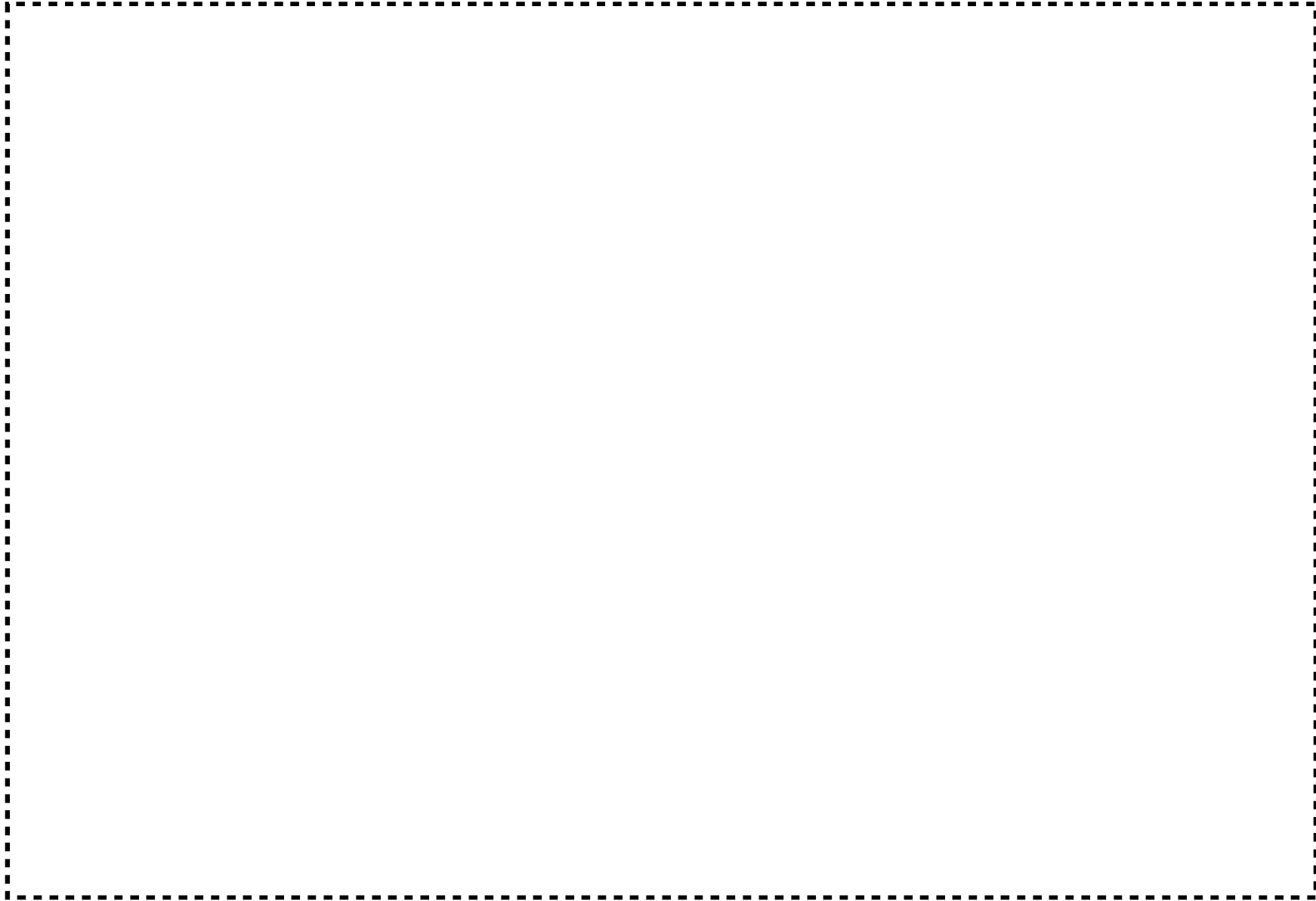

図リ一他一5 (5) 消火設備 屋内消火栓 第2加工棟 (3階) 消火警戒区域図

2227

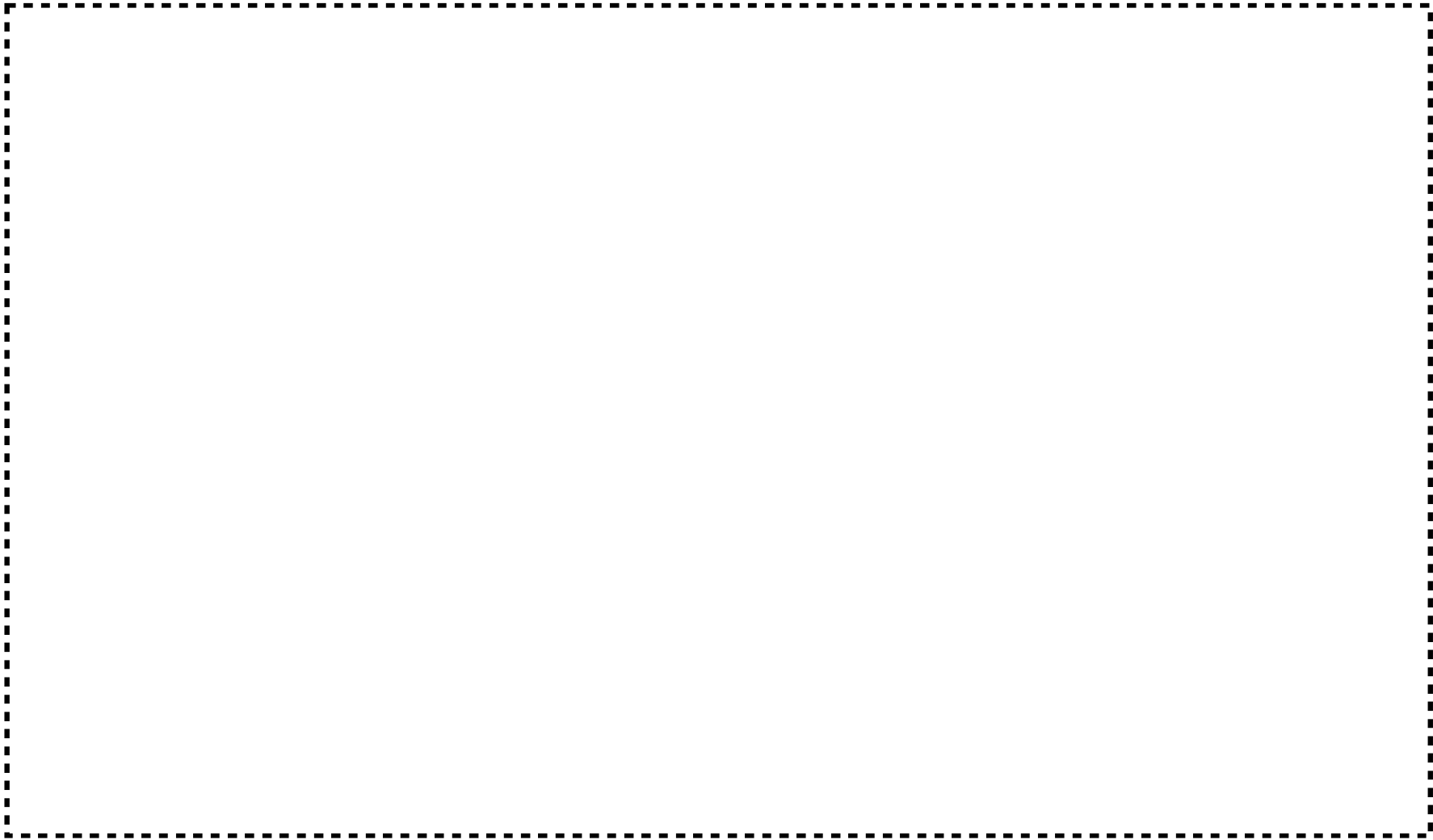

図リ一他一5（6） 消火設備 屋内消火栓 第2加工棟（4階） 消火警戒区域図

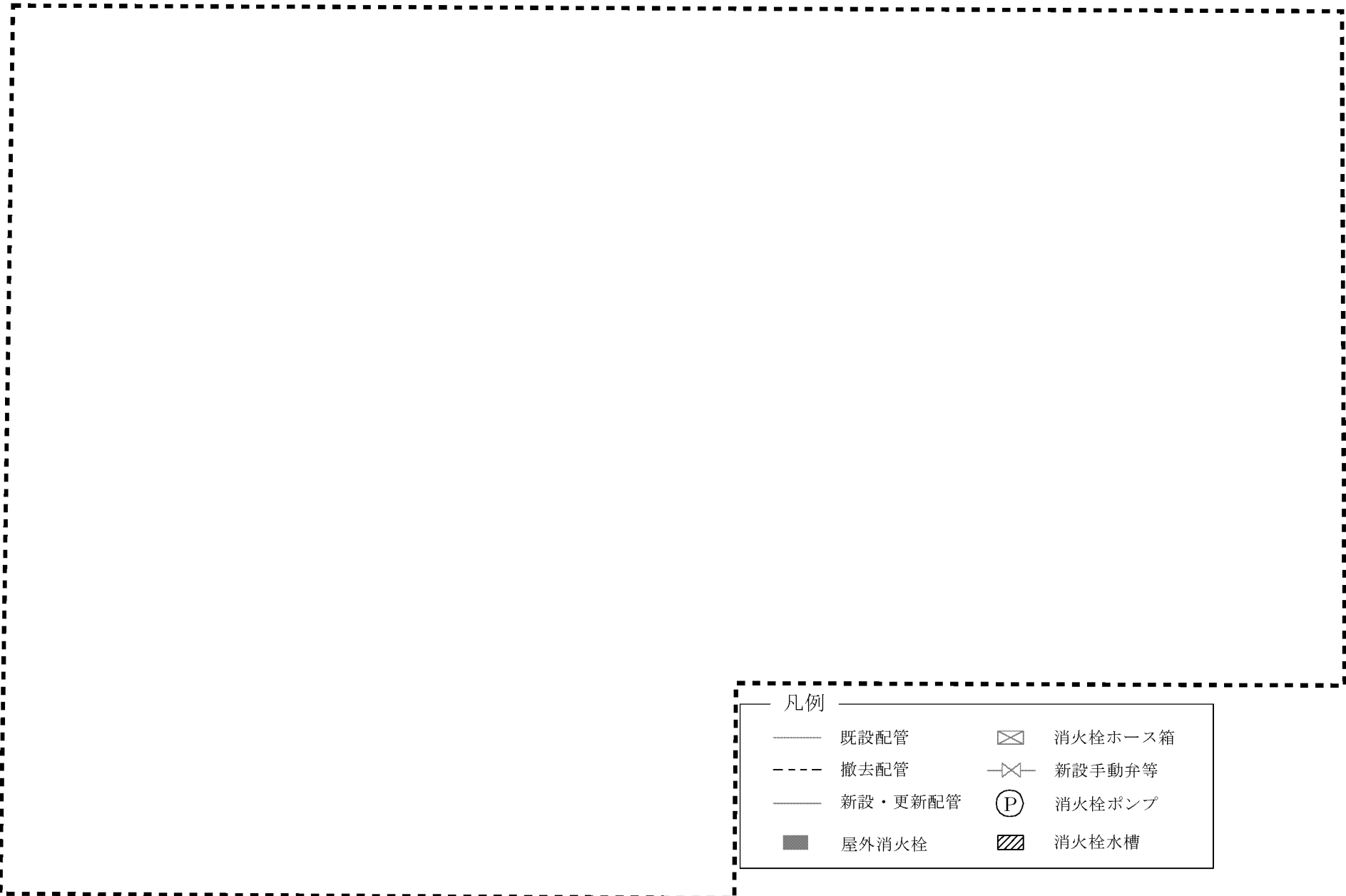

凡例	
—— 既設配管	☒ 消火栓ホース箱
- - - 撤去配管	—X— 新設手動弁等
—— 新設・更新配管	Ⓟ 消火栓ポンプ
■ 屋外消火栓	▨ 消火栓水槽

図リ一他ー5 (7) 消火栓配管 屋外 配管図

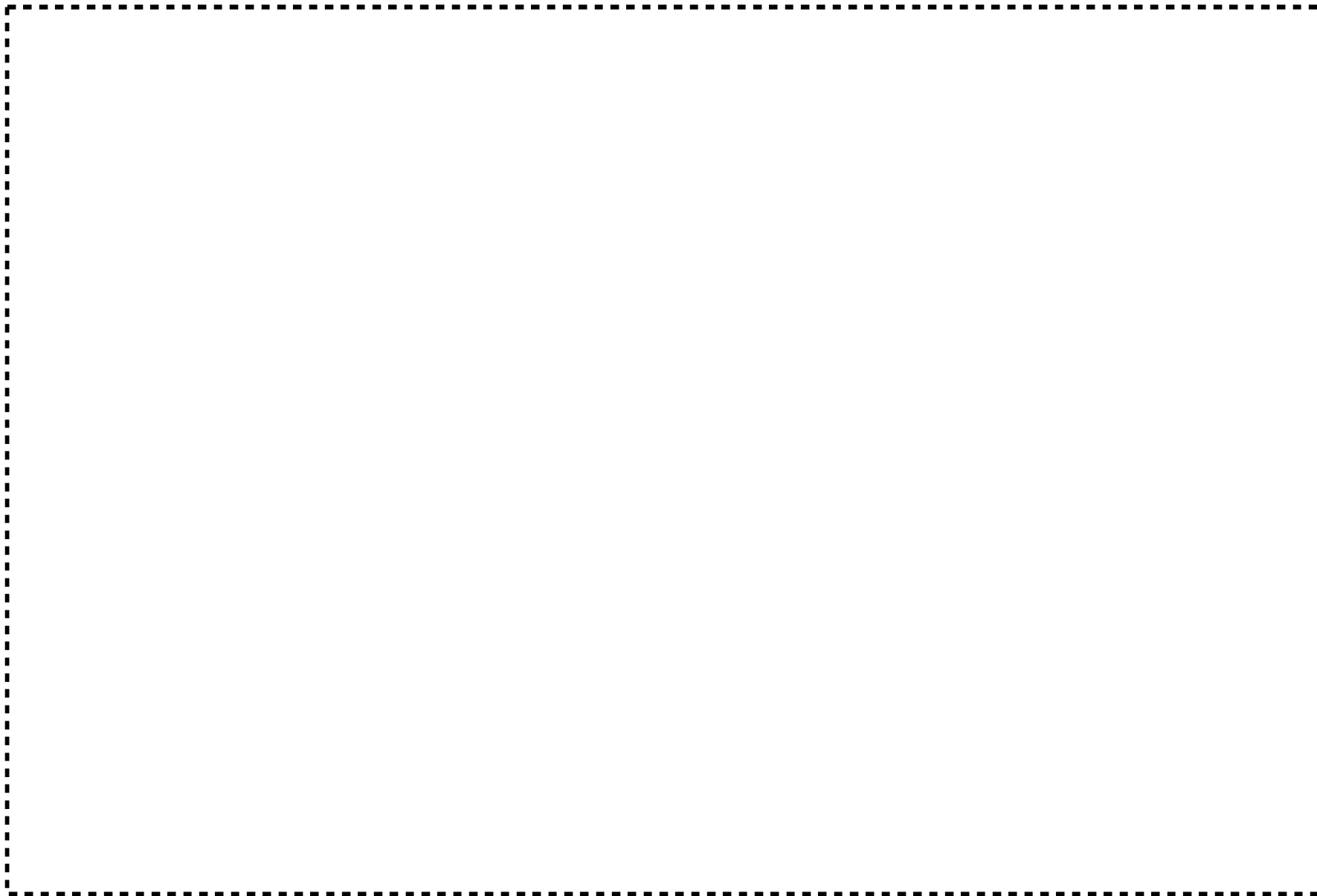

図リ一他一5 (8) 消火栓配管 第2加工棟内 配管図

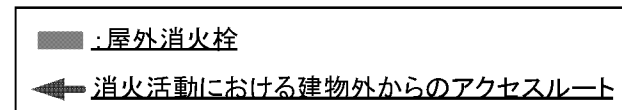

図リ一他一5 (9) 消火設備 屋外消火栓 第1加工棟 アクセスルート図

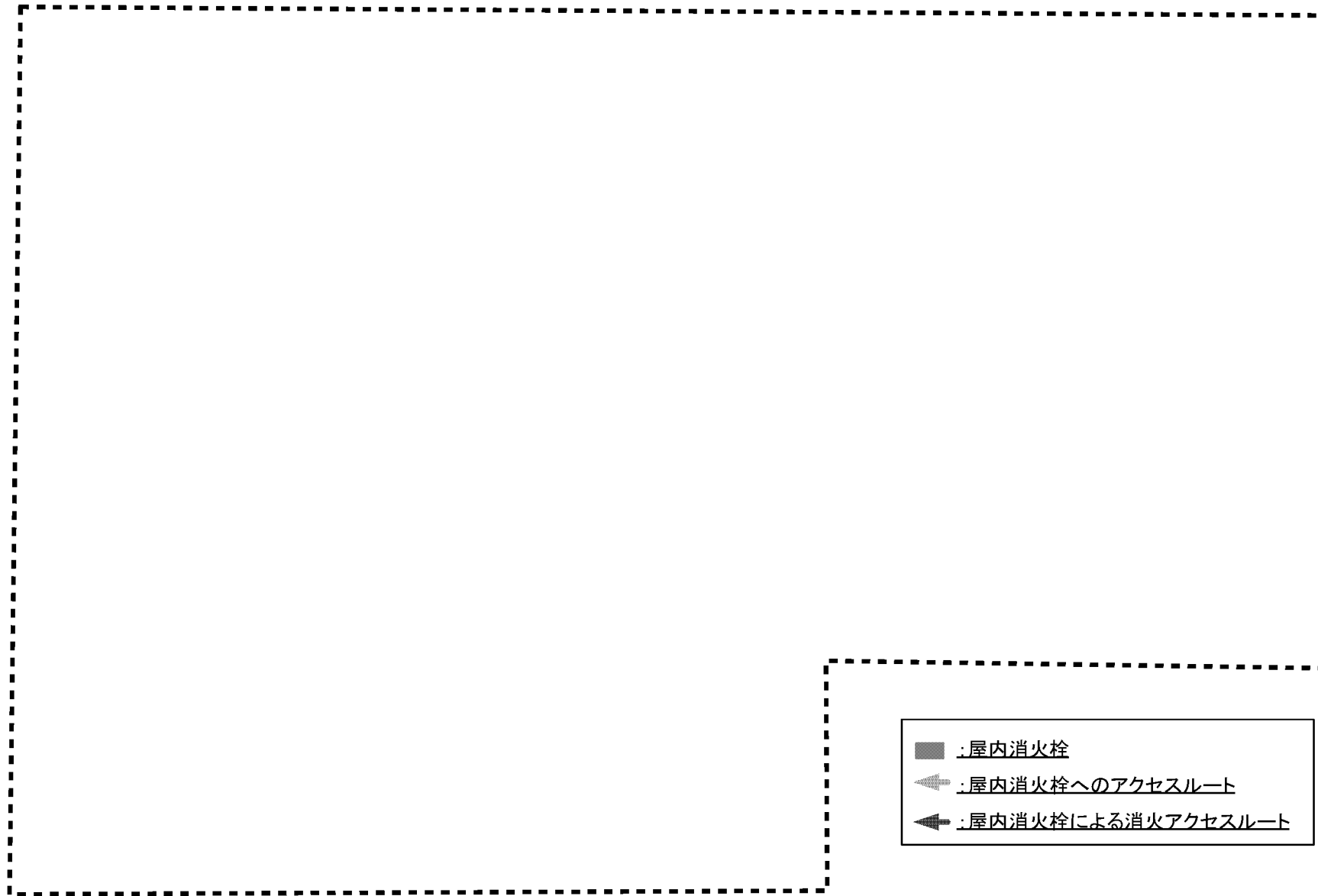

図リ一他ー5 (10) 消火設備 屋内消火栓 第2加工棟 アクセスルート図



図リー他ー5 (1 1) 消火設備 可搬消防ポンプ 配置図

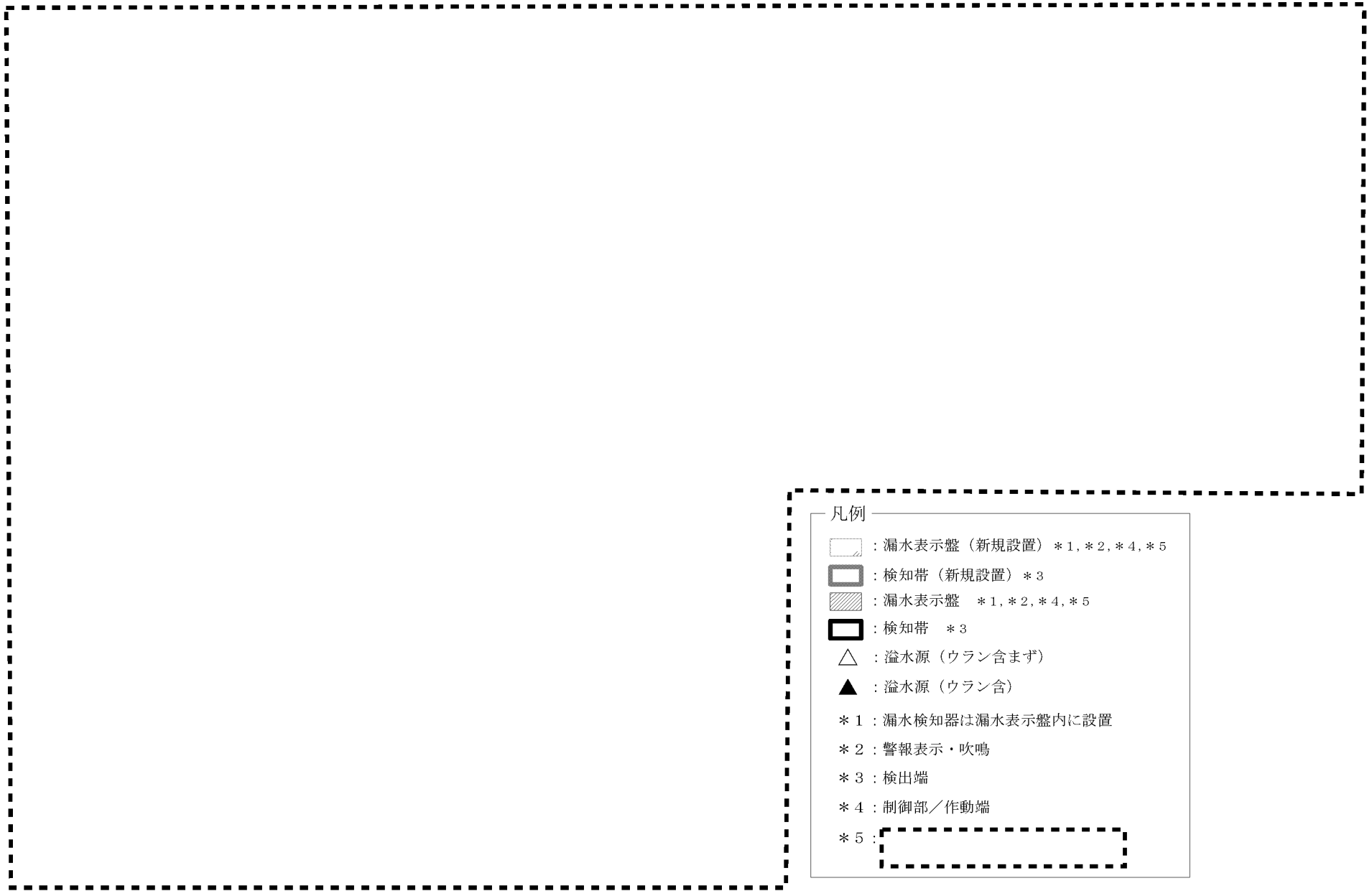

図リ一他一6（1） 緊急設備 漏水検知器 第2加工棟 1階・中2階 （配置図）（1／4）

青色線：追加・変更部を示す矢印、拡大範囲を示す枠線及び矢印

管理番号	設備・機器名称 機器名	構成機器	検知帯 No.	表示名称	表示盤 No.	漏水表示盤設置部屋
8052	緊急設備 漏水検知器	検知帯 漏水検知器 漏水表示盤	1A-(1)	連続焼結炉 No. 1	1 A	第2-1ペレット室
			1A-(2)	第1廃液処理設備		
			1A-(3)	センタレス研削盤・洗浄機 研磨屑回収装置		
			1A-(4)	空調①（焼結炉出口前）		
			1A-(5)	空調②（焼結炉入口前）		
			1A-(6)	空調③（第2-1混合室）		
			1B-(1)	連続焼結炉 No. 2-1	1 B	第2-2ペレット室
			1B-(2)	研磨屑回収装置		
			1B-(3)	センタレス研削盤・研削液タンク		
			1B-(4)	空調①（焼結炉出口前）		
			1B-(5)	焙焼炉 No. 2-1 空調②（焙焼炉 No. 2-1 前）		
			1C-(1)	第2廃液処理設備	1 C	第2廃棄物処理室
			1C-(2)	受水槽 No. 1		
			1C-(3)	貯留槽 No. 1		
			1C-(4)	貯留槽 No. 2		
			1C-(5)	貯留槽 No. 3		
			1C-(6)	貯留槽 No. 4		
			1C-(7)	排水ピット		
			M2A-(1)	第2洗濯室	M 2 A	第2洗濯室

図リ-他-6 (1) 緊急設備 漏水検知器 第2加工棟 1階・中2階 (配置図) (2/4)

検知帯 No.	表示名称	溢水源を有する設備		ウラン含有有無
		管理番号	設備・機器名称 機器名	
1A-(1)	連続焼結炉 No. 1	2024	連続焼結炉 No. 1	無
1A-(2)	第1 廃液処理設備	6081	第1 廃液処理設備 凝集沈殿槽 No. 1	有
		6082	第1 廃液処理設備 凝集沈殿槽 No. 2	有
		6083	第1 廃液処理設備 凝集沈殿槽 No. 3	有
		6084	第1 廃液処理設備 凝集沈殿槽 No. 4	有
		6093	第1 廃液処理設備 ろ過水槽 No. 1	有
		6094	第1 廃液処理設備 ろ過水槽 No. 2	有
		6095	第1 廃液処理設備 処理水槽 No. 1	有
		6096	第1 廃液処理設備 処理水槽 No. 2	有
		6097	第1 廃液処理設備 処理水槽 No. 3	有
		6098	第1 廃液処理設備 処理水槽 No. 4	有
1A-(3)	センタレス研削盤・洗浄機 研磨屑回収装置	2028	センタレス研削設備 No. 1 センタレス研削部	有
		2029	センタレス研削設備 No. 1 ベレット洗浄部	有
		2039	センタレス研削設備 No. 1 研磨屑回収装置	有
1A-(4)	空調① (焼結炉出口前)	—	空調 ドレン廃水タンク	無
1A-(5)	空調② (焼結炉入口前)			
1A-(6)	空調③ (第2-1 混合室)			
1B-(1)	連続焼結炉 No. 2-1	2064	連続焼結炉 No. 2-1	無
		—	循環水タンク	無
1B-(2)	研磨屑回収装置	2081	センタレス研削装置 No. 2-1 研磨屑回収装置	有
		6081	第1 廃液処理設備 凝集沈殿槽 No. 1 (流し)	有
1B-(3)	センタレス研削盤・研削液タンク	2071	センタレス研削装置 No. 2-1 センタレス研削盤	有
		2082	センタレス研削装置 No. 2-1 研削液タンク	有
1B-(4)	空調① (焼結炉出口前)	—	空調 ドレン廃水タンク	無
1B-(5)	焙焼炉 No. 2-1	2055	焙焼炉 No. 2-1 焙焼炉	無
	空調② (焙焼炉 No. 2-1 前)	—	空調 ドレン廃水タンク	無

図リー他ー6 (1) 緊急設備 漏水検知器 第2加工棟 1階・中2階 (配置図) (3/4)

検知帯 No.	表示名称	溢水源を有する設備		ウラン含有有無
		管理番号	設備・機器名称 機器名	
1C-(1)	第2 廃液処理設備	6107	第2 廃液処理設備 集水槽	有
		6109	第2 廃液処理設備 凝集槽	有
		6110	第2 廃液処理設備 沈殿槽 No. 1	有
		6110-2	第2 廃液処理設備 タンク No. 1	有
		6111	第2 廃液処理設備 沈殿槽 No. 2	有
		6111-2	第2 廃液処理設備 タンク No. 2	有
1C-(2)	受水槽 No. 1	6117	第2 廃液処理設備 受水槽 No. 1	有
1C-(3)	貯留槽 No. 1	6119	第2 廃液処理設備 貯留槽 No. 1	有
1C-(4)	貯留槽 No. 2	6120	第2 廃液処理設備 貯留槽 No. 2	有
1C-(5)	貯留槽 No. 3	6121	第2 廃液処理設備 貯留槽 No. 3	有
1C-(6)	貯留槽 No. 4	6122	第2 廃液処理設備 貯留槽 No. 4	有
1C-(7)	排水ピット	6108	第2 廃液処理設備 集水槽 No. 2	有
		—	排水ピット内ステンレスタンク	無
M2A-(1)	第2 洗濯室	—	第2 洗濯室	有

図リ-他-6 (1) 緊急設備 漏水検知器 第2加工棟 1階・中2階 (配置図) (4/4)

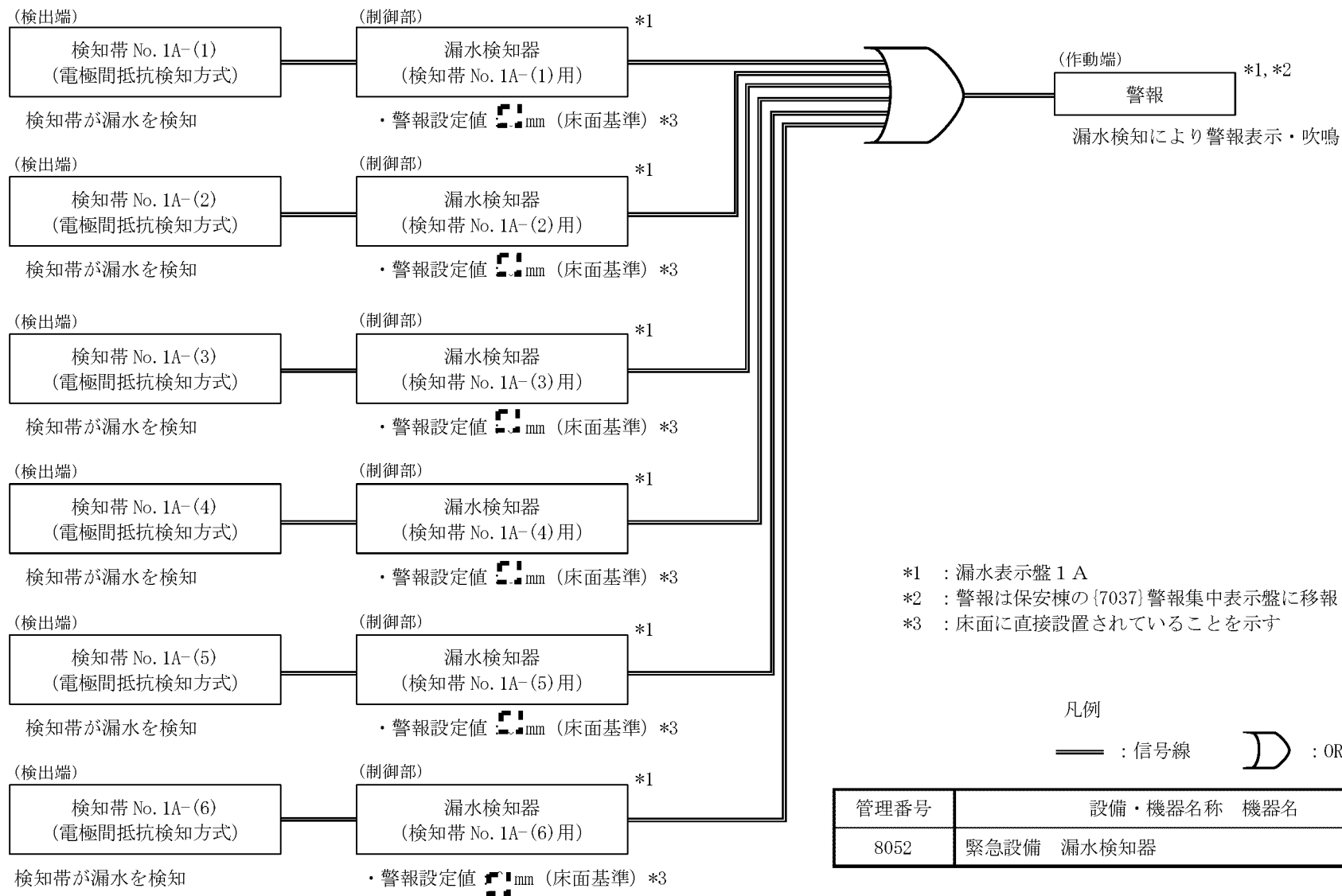

図リ一他一6 (2) 緊急設備 漏水検知器 第2加工棟 1階 (警報信号系統図) (1 / 4)

赤色線 : 追加・変更部

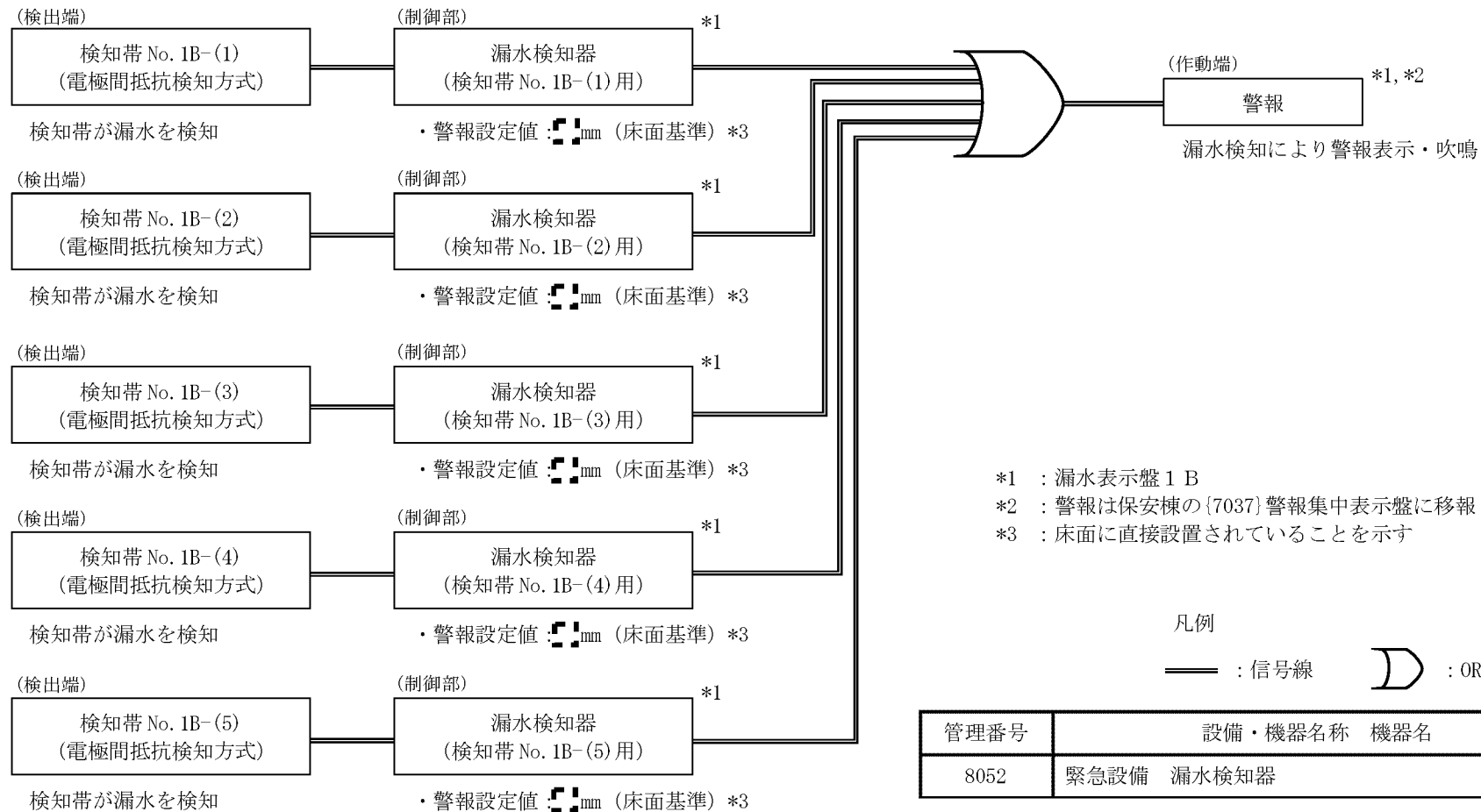

図リ一他一6 (2) 緊急設備 漏水検知器 第2加工棟 1階 (警報信号系統図) (2/4)

赤色線 : 追加・変更部

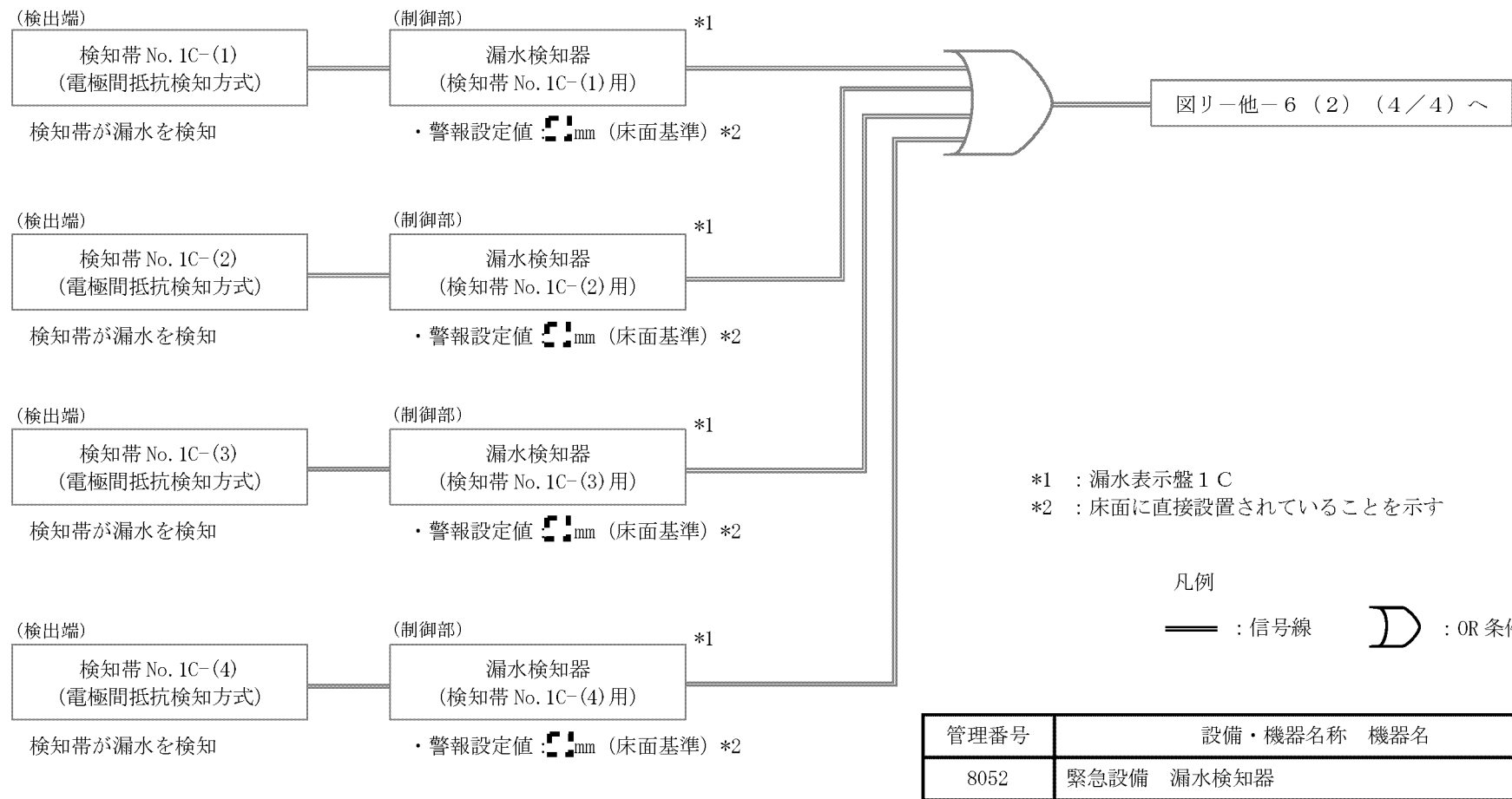

図リ一他一6(2) 緊急設備 漏水検知器 第2加工棟 1階 (警報信号系統図) (3/4)

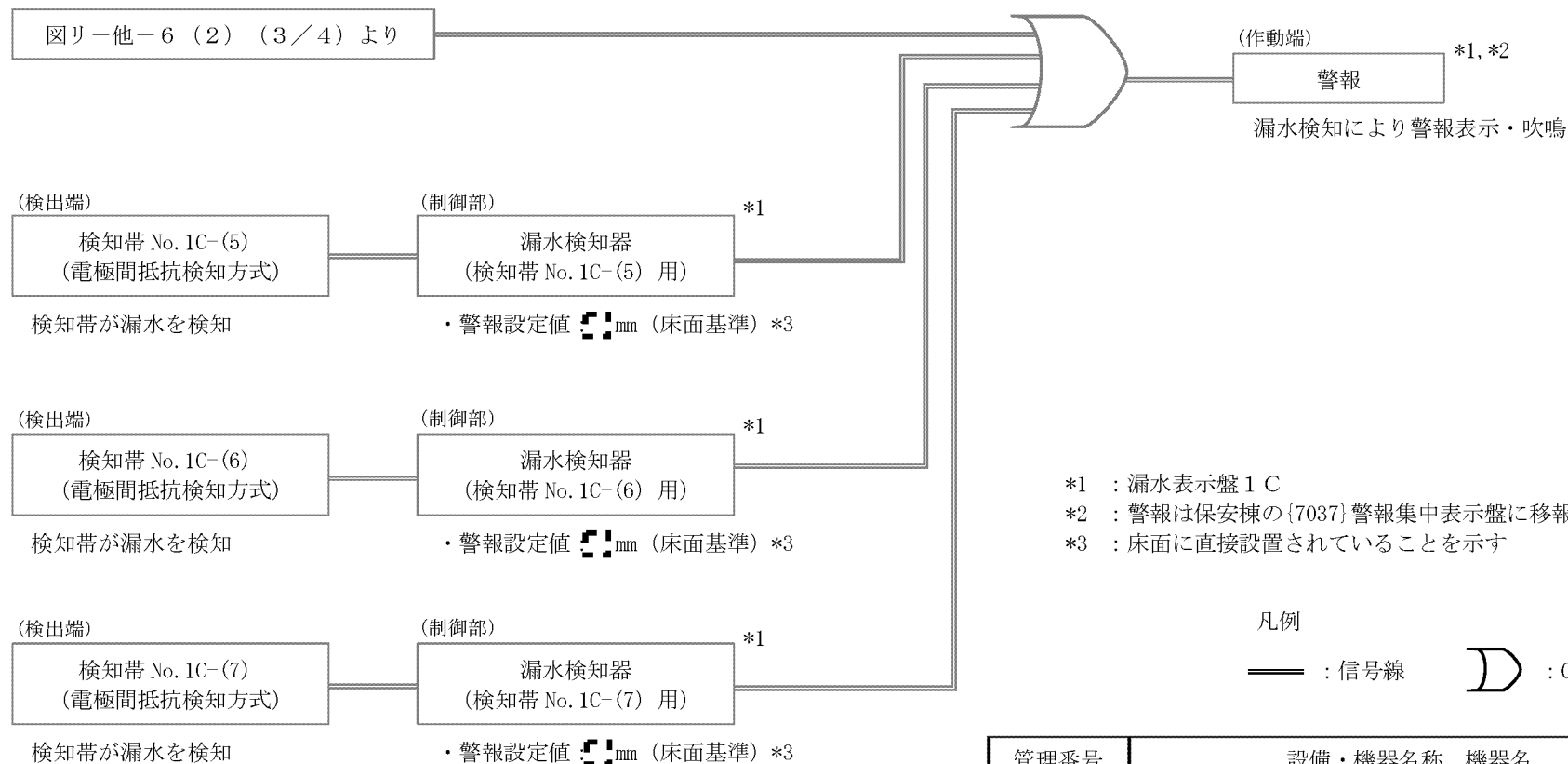

管理番号	設備・機器名称	機器名
8052	緊急設備 漏水検知器	

図リ一他-6 (2) 緊急設備 漏水検知器 第2加工棟 1階 (警報信号系統図) (4/4)

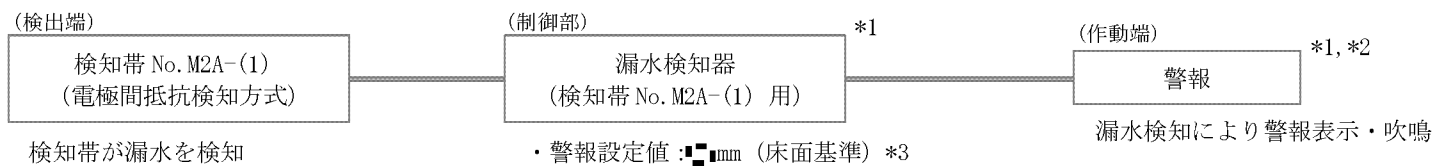

凡例
 ─── : 信号線

- *1 : 漏水表示盤M2A
- *2 : 警報は保安棟の{7037}警報集中表示盤に移報
- *3 : 床面に直接設置されていることを示す

管理番号	設備・機器名称	機器名
8052	緊急設備	漏水検知器

図リ一他一6 (3) 緊急設備 漏水検知器 第2加工棟 中2階 (警報信号系統図)

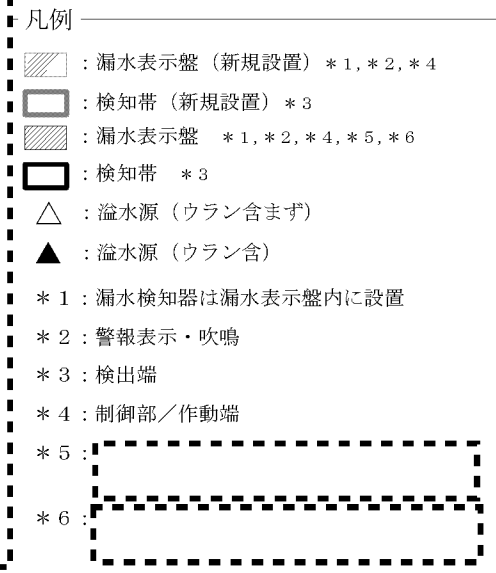

管理番号	設備・機器名称	機器名	構成機器	検知帯 No.	表示名称	表示盤 No.	漏水表示盤設置部屋
8052	緊急設備	漏水検知器	検知帯 漏水検知器 漏水表示盤	2A-(1)	脱ガス設備 No. 1	2 A	第2-1 燃料棒加工室
				2A-(2)	第二端栓溶接設備 No. 1		
				2B-(1)	部品洗浄設備	2 B	第2 部品室
				2B-(2)	純水装置		
				2B-(3)	第1 端栓溶接装置		
				2B-(4)	暗室・フィルム検査室		
				2B-(5)	第2 梱包室 DS 入口		
				2B-(6) 2B-(7)	第2-2 燃料棒加工室 更衣室		

図リ一他一6 (4) 緊急設備 漏水検知器 第2加工棟 2階 (配置図) (1/2)

検知帯 No.	表示名称	溢水源を有する設備		ウラン 含有有無
		管理番号	設備・機器名称 機器名	
2A-(1)	脱ガス設備 No. 1	3008	脱ガス設備 No. 1 真空加熱炉部	無
2A-(2)	第二端栓溶接設備 No. 1	3011	第二端栓溶接設備 No. 1 第二端栓溶接 No. 1-1 部	無
		3012	第二端栓溶接設備 No. 1 第二端栓溶接 No. 1-2 部	無
2B-(1)	部品洗浄設備	—	部品洗浄設備	無
2B-(2)	純水装置	—	純水装置 (純水装置給水タンク、純水加熱槽)	無
2B-(3)	第1端栓溶接装置	—	第1端栓溶接装置	無
2B-(4)	暗室・フィルム検査室	—	暗室・フィルム検査室 (フィルム現像処理槽、現像液・定着液タンク)	無
2B-(5)	第2梱包室 DS 入口	—	ダクトスペース周辺	無
2B-(6) 2B-(7)	第2-2 燃料棒加工室 更衣室	—	第2-2 燃料棒加工室 更衣室	無

図リー他ー6 (4) 緊急設備 漏水検知器 第2加工棟 2階 (配置図) (2/2)

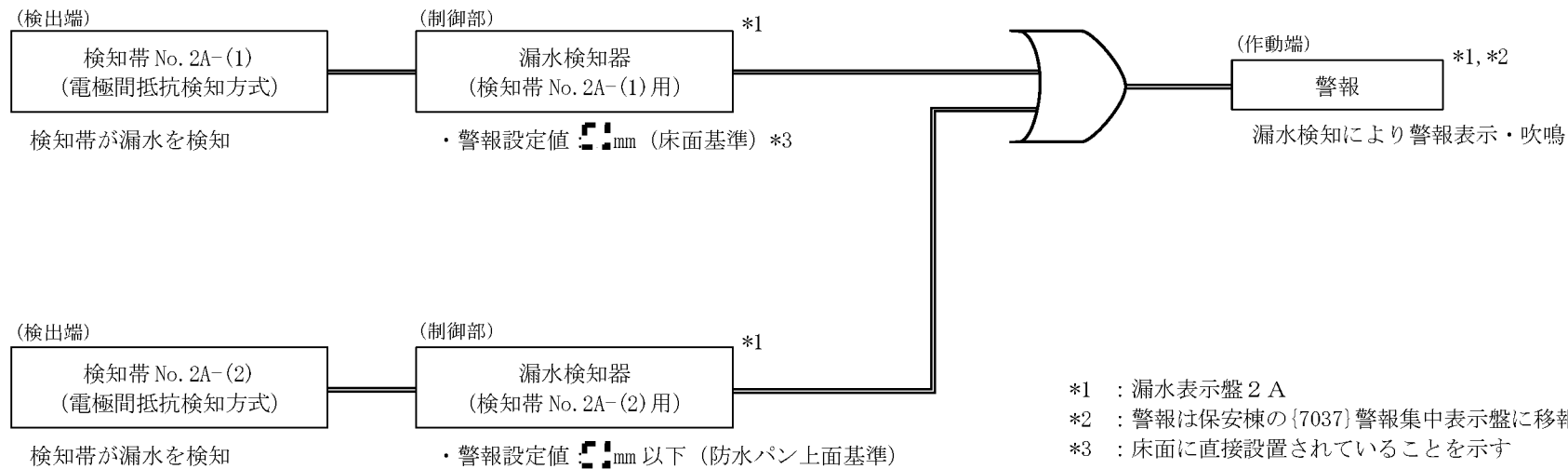

凡例

— : 信号線 D : OR 条件

管理番号	設備・機器名称	機器名
8052	緊急設備	漏水検知器

図リ一他一6 (5) 緊急設備 漏水検知器 第2加工棟 2階 (警報信号系統図) (1/3)

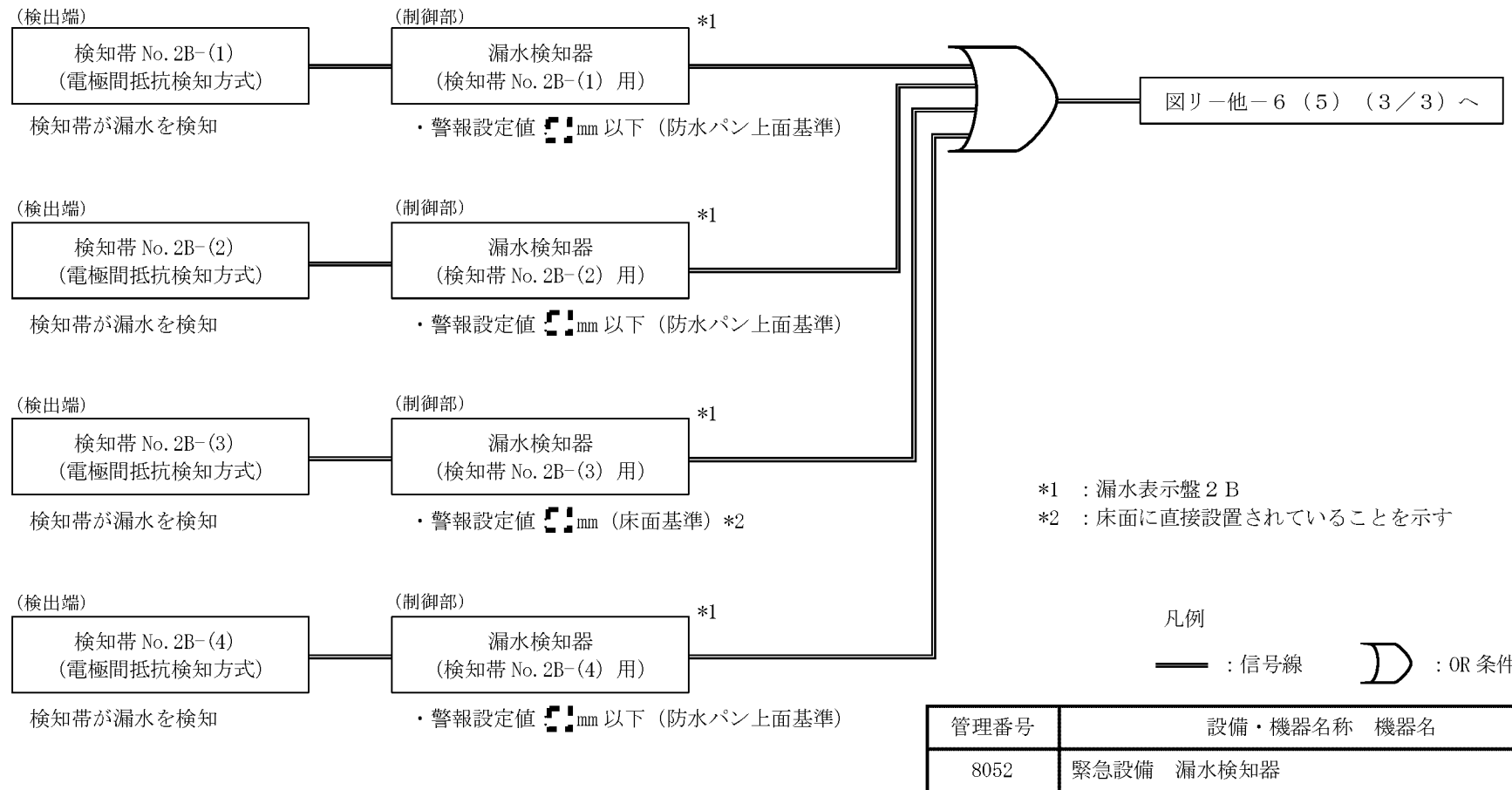

図リ一他ー6 (5) 緊急設備 漏水検知器 第2加工棟 2階 (警報信号系統図) (2/3)

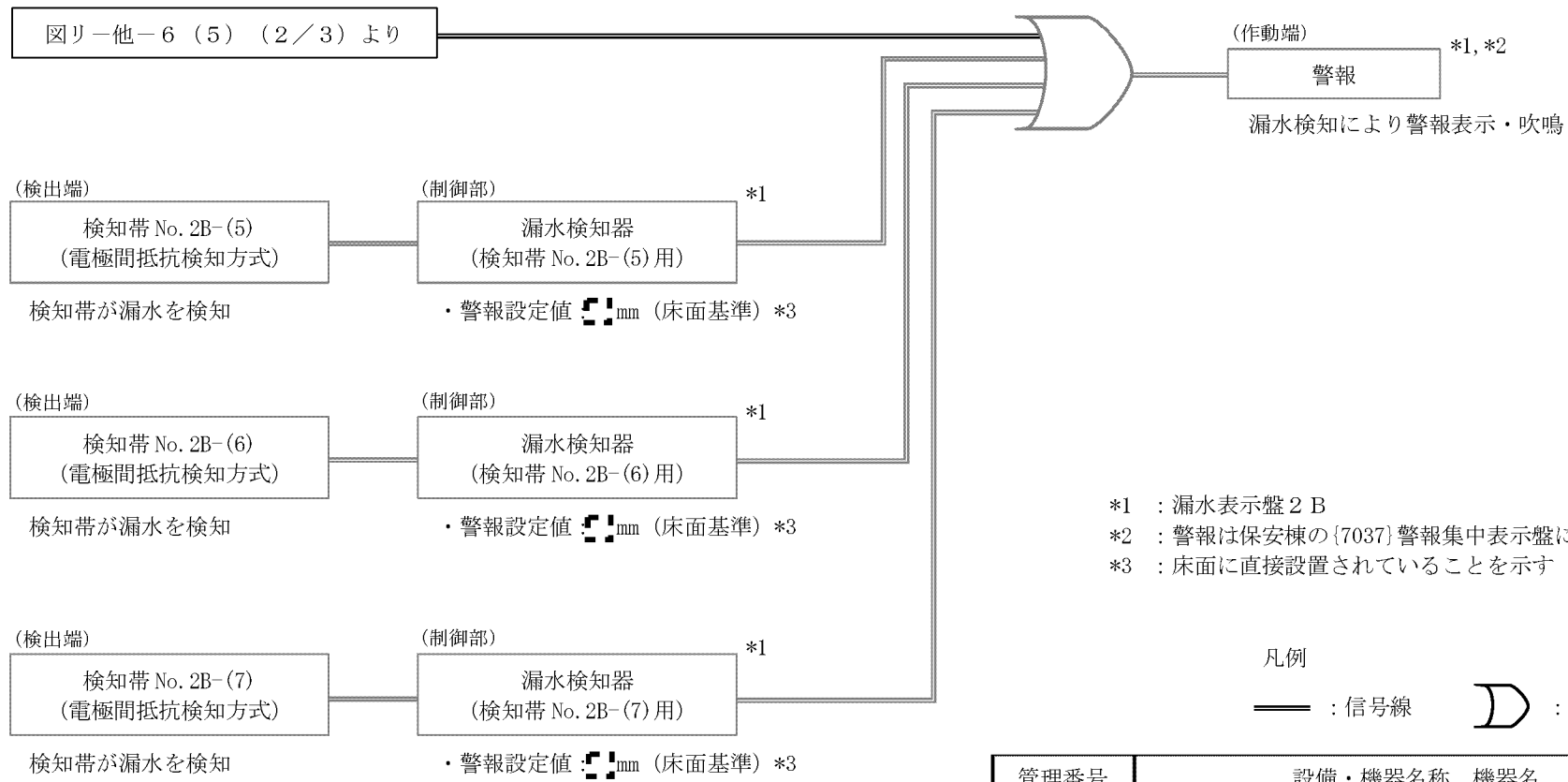

管理番号	設備・機器名称	機器名
8052	緊急設備 漏水検知器	

図リ一他-6 (5) 緊急設備 漏水検知器 第2加工棟 2階 (警報信号系統図) (3/3)

赤色線 : 追加・変更部



管理番号	設備・機器名称 機器名	構成機器	検知帯 No.	表示名称	表示盤 No.	漏水表示盤設置部屋
8052	緊急設備 漏水検知器	検知帯 漏水検知器 漏水表示盤	3A-(1)	循環冷却水循環装置 (ウォッシャー設備)	3 A	第 2 分析室
			3A-(2)	分析廃液処理設備		
			3A-(3)	分析室 西側		
			3B-(1)	熱分析装置	3 B	第 2 開発室
			3B-(2)	加熱炉		
			3B-(3)	小型雰囲気可変炉		
			3B-(4)	循環用純水装置		
			3B-(5)	開発室廃液処理設備		
			3B-(6)	顕微鏡		
			3B-(7)	試料調整フード No. 1 (研磨機、センタレス研削盤)		

図リ一他一 6 (6) 緊急設備 漏水検知器 第 2 加工棟 3 階 (配置図) (1 / 2)

検知帯 No.	表示名称	溢水源を有する設備		ウラン含有有無
		管理番号	設備・機器名称 機器名	
3A-(1)	循環冷却水循環装置 (ウォッシャー設備)	—	機器冷却水循環装置 (ウォッシャー設備)	有
3A-(2)	分析廃液処理設備	6100	分析廃液処理設備 反応槽	有
		6100-2	分析廃液処理設備 ろ過水貯槽	有
		8016	分析設備 ドラフトチャンバ No. 1	無
		8017	分析設備 ドラフトチャンバ No. 2	無
		8018	分析設備 ドラフトチャンバ No. 3	無
3A-(3)	分析室 西側	—	分析室 西側	無
3B-(1)	熱分析装置	—	試験検査設備 (熱分析装置)	無
3B-(2)	加熱炉	8025	燃料開発設備 加熱炉	無
3B-(3)	小型雰囲気可変炉	8026	燃料開発設備 小型雰囲気可変炉	無
3B-(4)	循環用純水装置	—	機器冷却水循環装置	無
3B-(5)	開発室廃液処理設備	6103	開発室廃液処理設備 凝集沈殿槽	有
		6105	開発室廃液処理設備 貯槽	有
3B-(6)	顕微鏡	—	顕微鏡	無
3B-(7)	試料調整フード No. 1 (研磨機、センタレス研削盤)	8021	燃料開発設備 試料調整用フード No. 1	有

図リー他-6 (6) 緊急設備 漏水検知器 第2加工棟 3階 (配置図) (2/2)

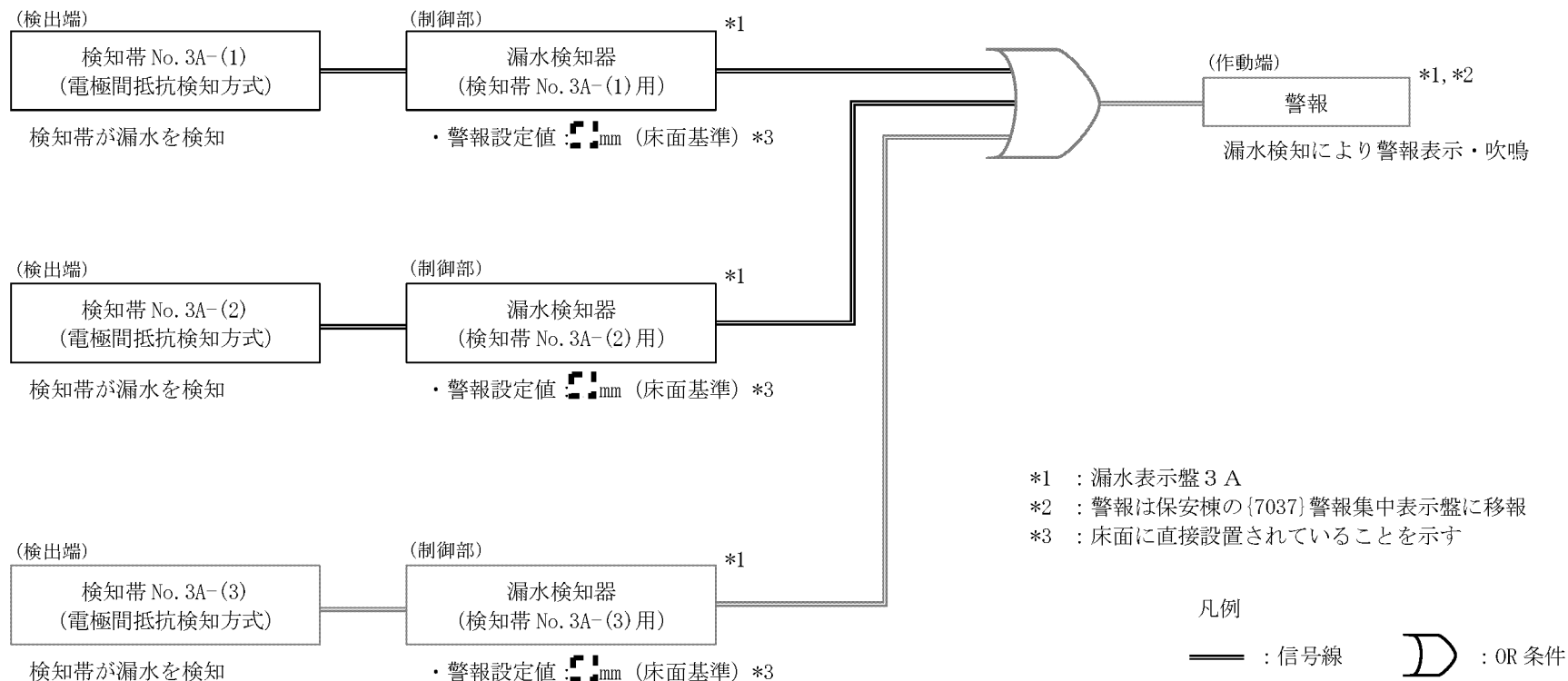

管理番号	設備・機器名称	機器名
8052	緊急設備 漏水検知器	

図リ一他一6 (7) 緊急設備 漏水検知器 第2加工棟 3階 (警報信号系統図) (1/3)

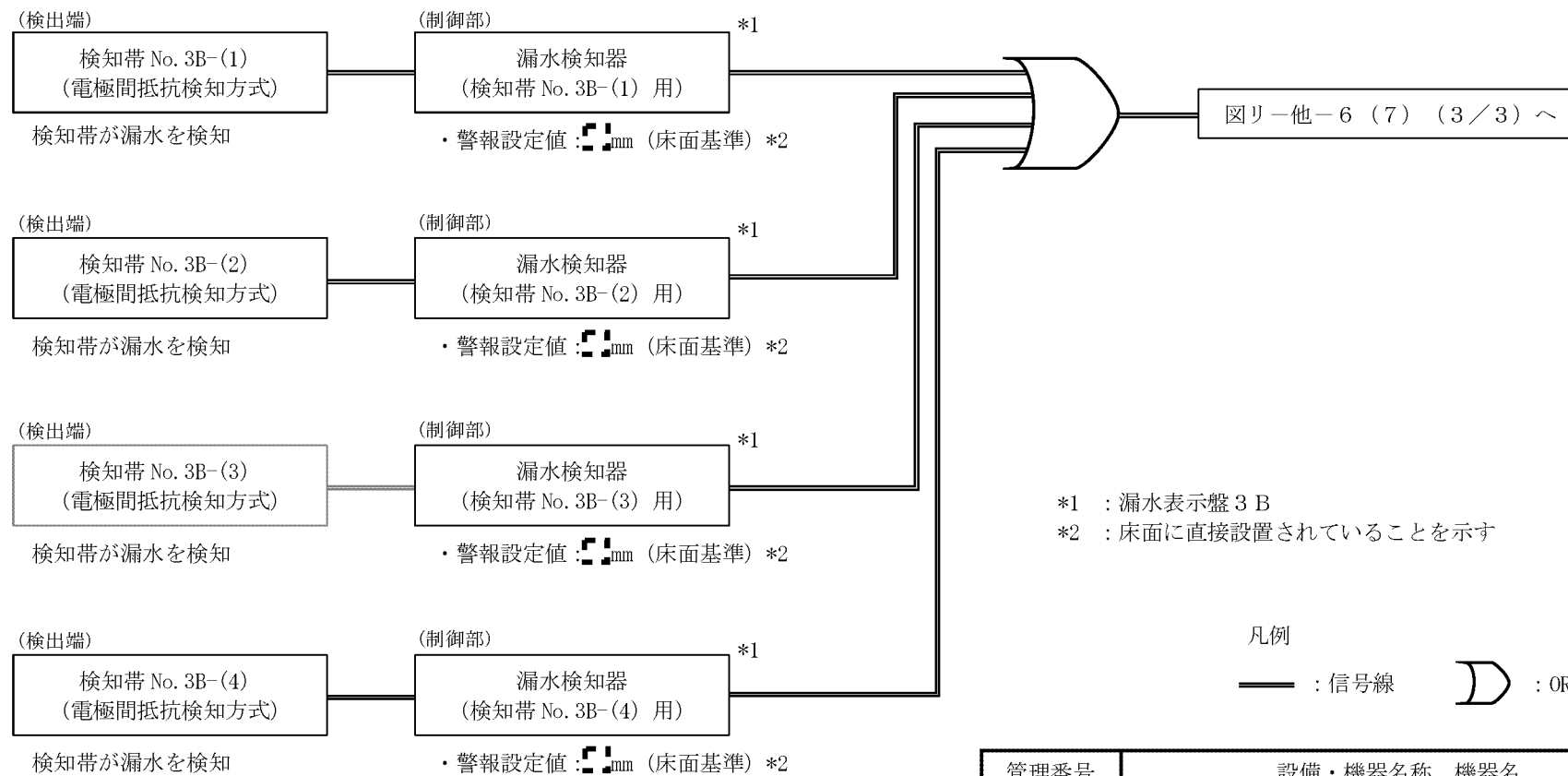

管理番号	設備・機器名称	機器名
8052	緊急設備 漏水検知器	

図リ一他一6(7) 緊急設備 漏水検知器 第2加工棟 3階 (警報信号系統図) (2/3)

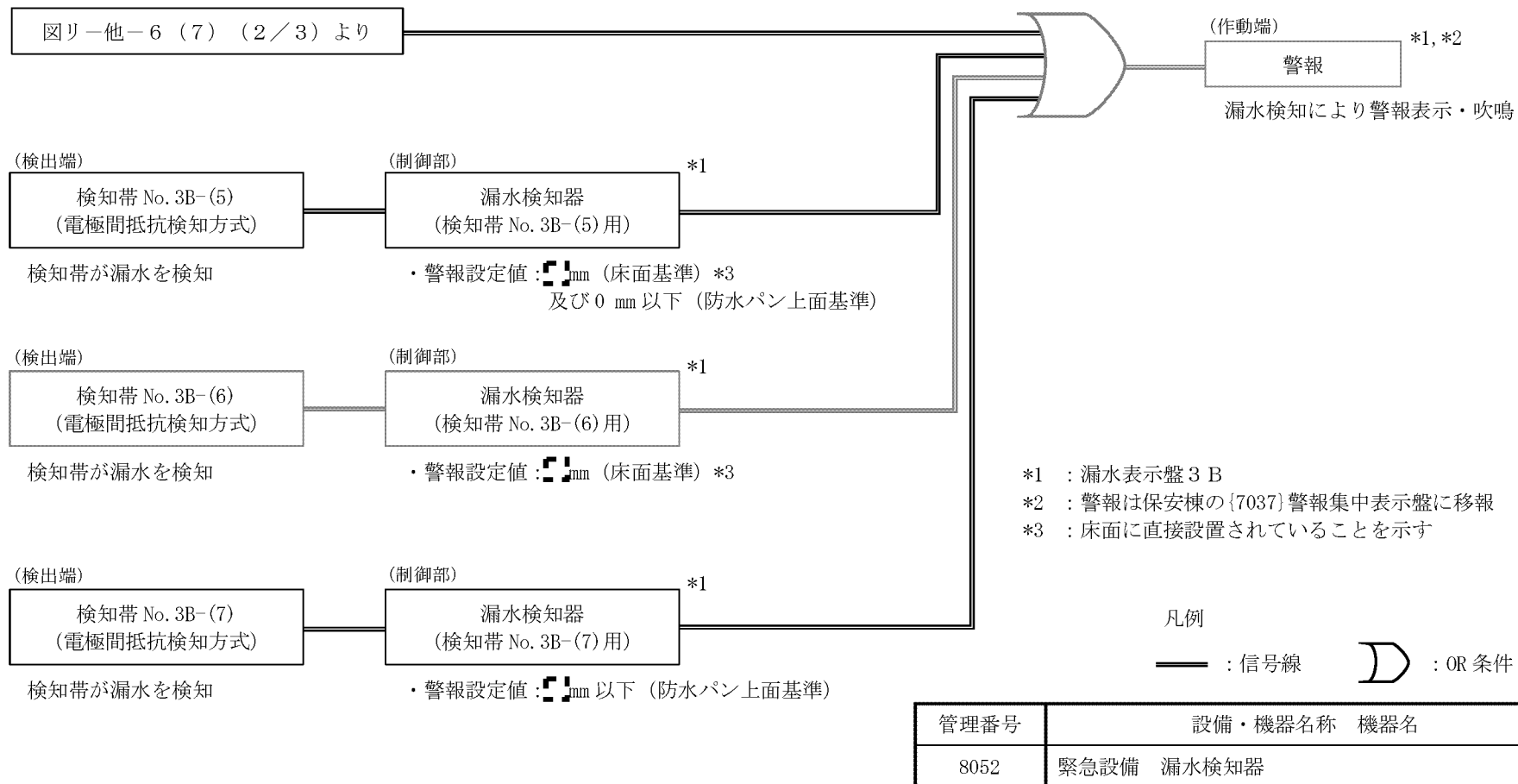







図リ一他ー6 (7) 緊急設備 漏水検知器 第2加工棟 3階 (警報信号系統図) (3/3)

2252



凡例

-  : 漏水表示盤（新規設置） * 1, * 2, * 4
-  : 検知帯（新規設置） * 3
-  : 漏水表示盤 * 1, * 2, * 4, * 5
-  : 検知帯 * 3
-  : 溢水源（ウラン含まず）
-  : 溢水源（ウラン含）
- * 1 : 漏水検知器は漏水表示盤内に設置
- * 2 : 警報表示・吹鳴
- * 3 : 検出端
- * 4 : 制御部／作動端
- * 5 : 

管理番号	設備・機器名称 機器名	構成機器	検知帯 No.	表示名称	表示盤 No.	漏水表示盤設置部屋
8052	緊急設備 漏水検知器	検知帯 漏水検知器 漏水表示盤	4A-(1)	冷却水ポンプ	4 A	第2排風機室
			4A-(2)	3階給気ユニット		
			4A-(3)	1, 2階給気ユニット		
			4A-(4)	K 6 給気ユニット		

図リ一他一6（8） 緊急設備 漏水検知器 第2加工棟 4階 （配置図）（1／2）

検知帯 No.	表示名称	溢水源を有する設備		ウラン 含有有無
		管理番号	設備・機器名称 機器名	
4A-(1)	冷却水ポンプ	—	冷却水ポンプ	無
4A-(2)	3階給気ユニット	6046-2	気体廃棄設備 No.1 系統Ⅲ系統Ⅵ (給気系統) 給気ユニット(202AC)	無
4A-(3)	1, 2階給気ユニット	6046	気体廃棄設備 No.1 系統Ⅰ系統Ⅱ系統Ⅴ (給気系統) 給気ユニット(201AC)	無
4A-(4)	K 6 給気ユニット	6046-4	気体廃棄設備 No.1 系統Ⅶ系統Ⅷ (給気系統) 給気ユニット(204AC)	無

図リー他ー6 (8) 緊急設備 漏水検知器 第2加工棟 4階 (配置図) (2 / 2)

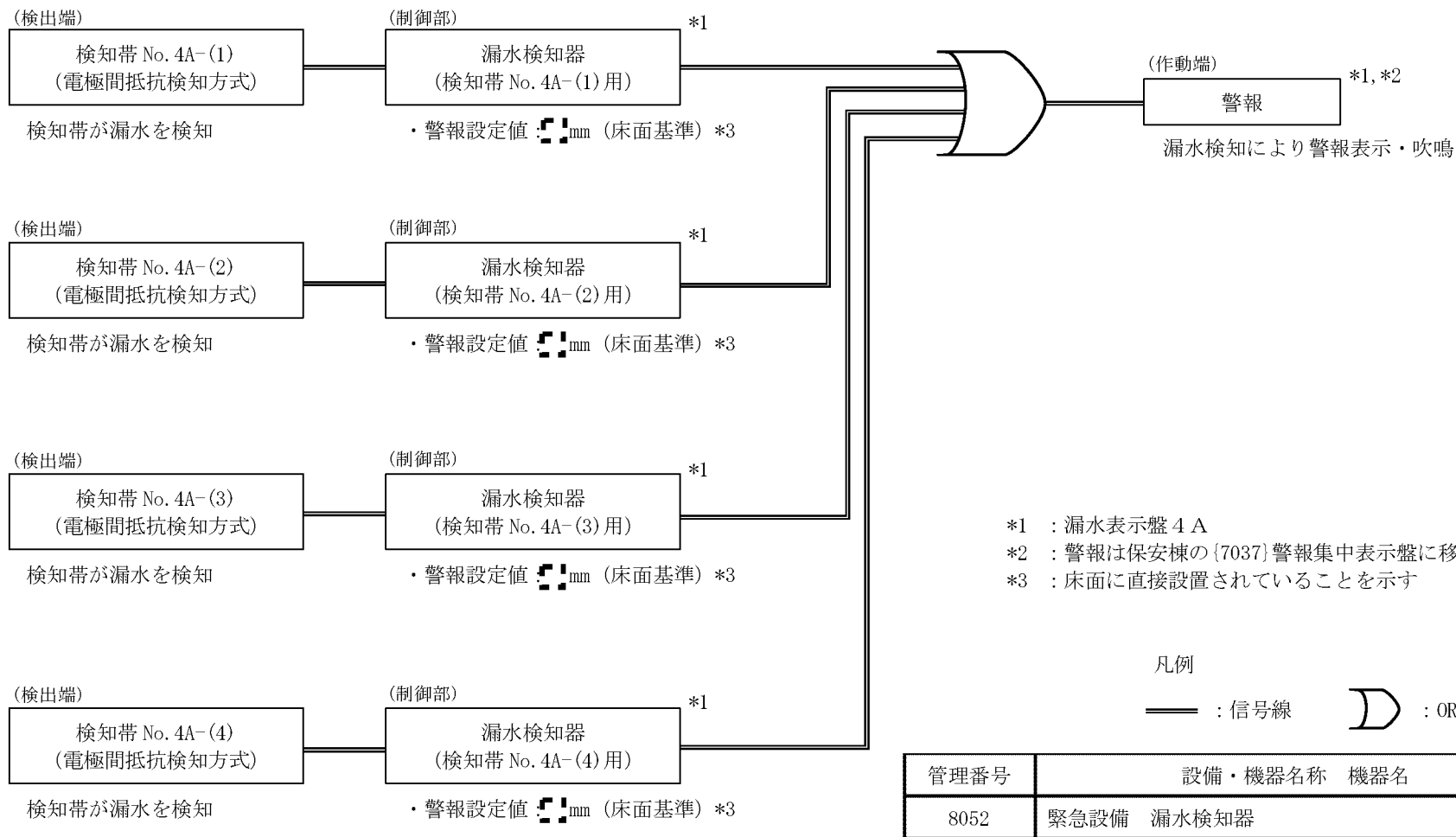

図リ一他一6 (9) 緊急設備 漏水検知器 第2加工棟 4階 (警報信号系統図)

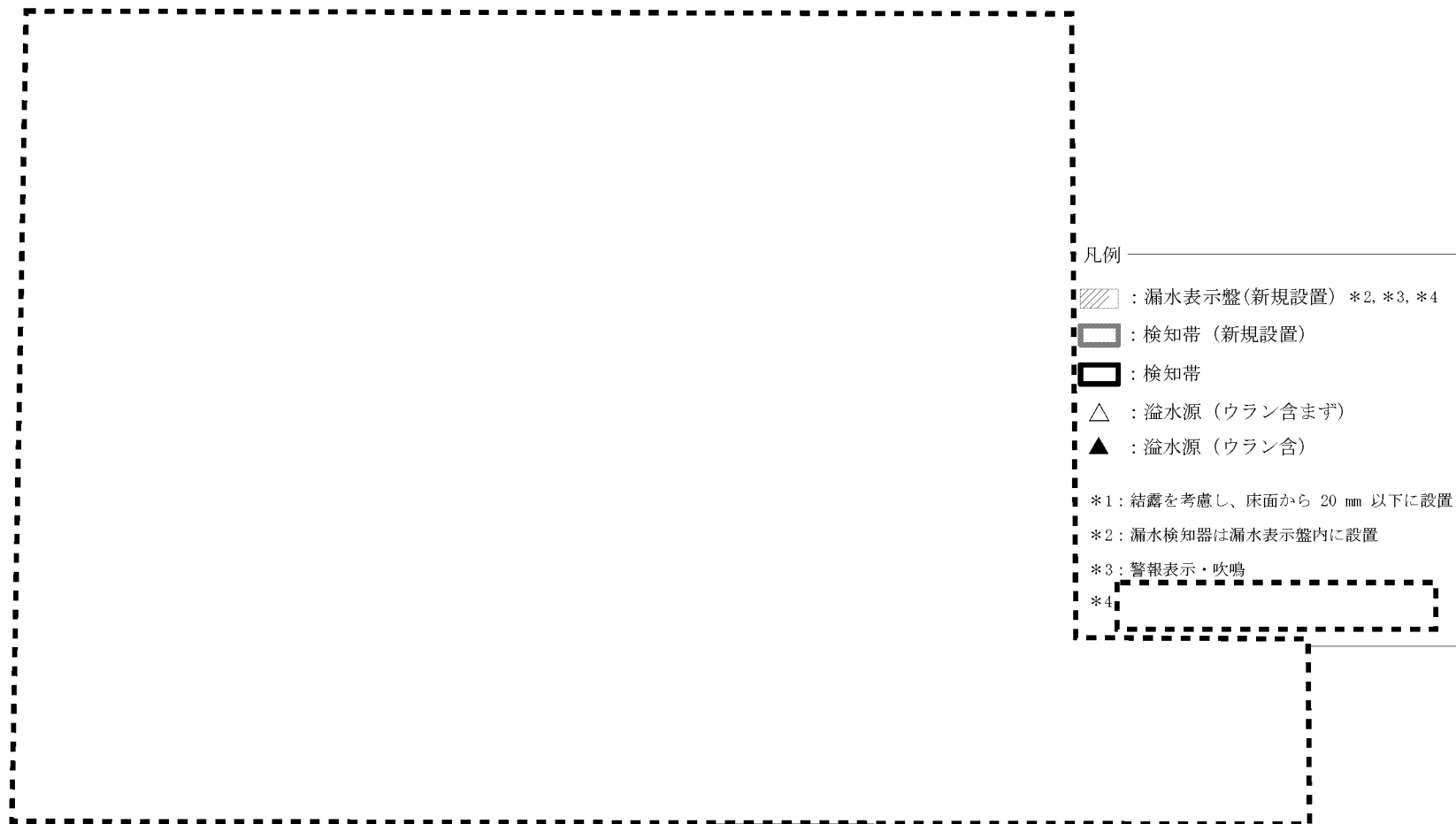

管理番号	設備・機器名称 機器名	構成機器	検知帯 No.	表示名称	表示盤 No.	漏水表示盤設置部屋
8056	緊急設備 漏水検知器	検知帯 漏水検知器 漏水表示盤	W 1 - (1)	地下貯槽ピット (共通)	W 1	W 1 廃棄物処理室
			W 1 - (2)	W 1 廃棄物処理室 南側		
			W 1 - (3)	W 1 廃棄物処理室 側溝 (1 F 共通)		
			W 1 - (4)	焼却設備 焼却炉 架台		

図リ一他一6 (10) 緊急設備 漏水検知器 第1廃棄物貯蔵棟 (配置図) (1 / 2)

青色線 : 追加・変更部を示す矢印、拡大範囲を示す枠線及び矢印

検知帯 No.	表示名称	溢水源を有する設備		ウラン 含有有無
		管理番号	設備・機器名称 機器名	
W 1 - (1)	地下貯槽ピット (共通)	6132	W 1 廃液処理設備 受水槽	有
		6133	W 1 廃液処理設備 貯留槽 No. 1	有
		6134	W 1 廃液処理設備 貯留槽 No. 2	有
		6135	W 1 廃液処理設備 貯留槽 No. 3	有
W 1 - (2)	W 1 廃棄物処理室 南側	6145	湿式除染機 湿式除染部	有
		6146	湿式除染機 水洗除染タンク	有
W 1 - (3)	W 1 廃棄物処理室 側溝 (1 F 共通)	6124	W 1 廃液処理設備 蒸発乾固装置	有
		6125	W 1 廃液処理設備 凝集沈殿槽	有
		6126	W 1 廃液処理設備 タンク No. 1	有
		6127	W 1 廃液処理設備 タンク No. 2	有
		6128	W 1 廃液処理設備 タンク No. 3	有
W 1 - (4)	焼却設備 焼却炉 架台	6138	焼却設備 焼却炉	無

図リ一他ー6 (10) 緊急設備 漏水検知器 第1廃棄物貯蔵棟 (配置図) (2/2)

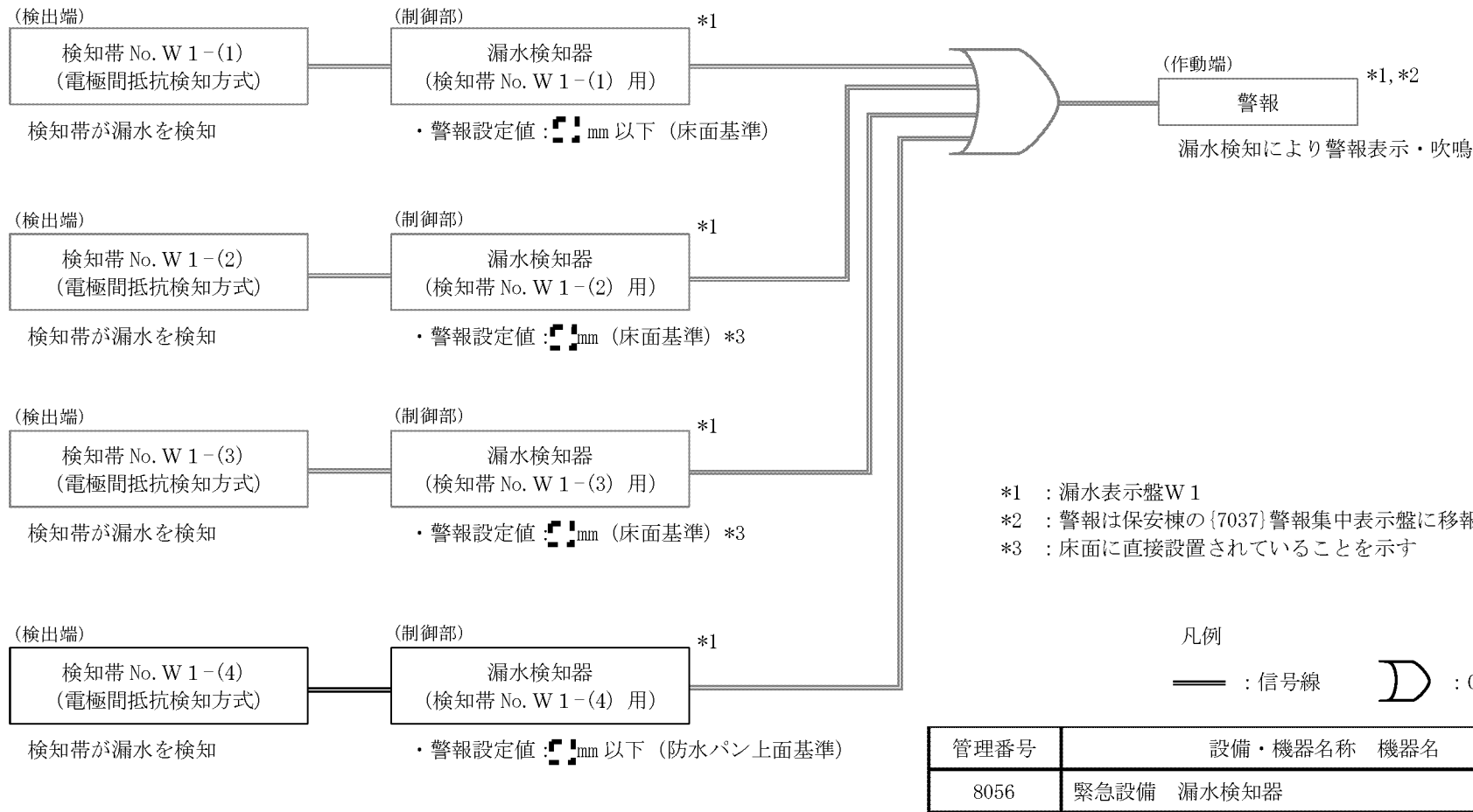

図リ一他一6 (11) 緊急設備 漏水検知器 第1廃棄物貯蔵棟 (警報信号系統図)



図リ-他-7 (1) 緊急設備 感震計、緊急設備 緊急遮断弁、緊急設備 上水送水用緊急遮断弁、
緊急設備 送水ポンプ自動停止装置 敷地配置図



図リ一他一 7 (2) 緊急設備 感震計 配置図

赤色線：追加・変更部、 青色線：追加・変更部を示す矢印、拡大範囲を示す枠線及び矢印

(単位 mm)



図リ一他一7 (3) 緊急設備 緊急遮断弁 (アンモニア分解ガス、プロパンガス、冷却水) (連続焼結炉 No. 2-1) 配置図

赤色線：追加・変更部、 青色線：追加・変更部を示す矢印、拡大範囲を示す枠線及び矢印、 緑色線：配管部

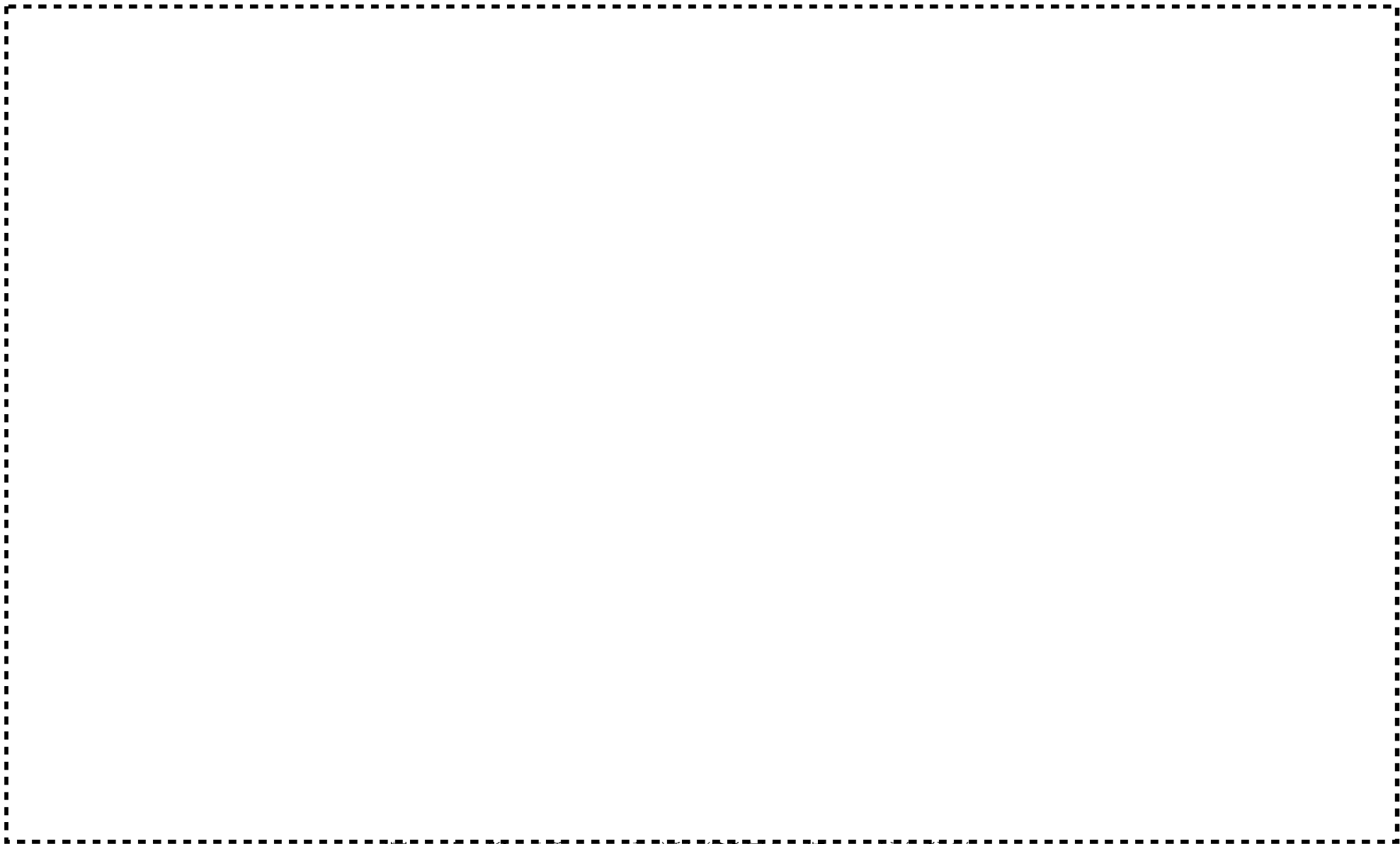

図リ一他ー7 (4) 緊急設備 緊急遮断弁 (アンモニア分解ガス) (連続焼結炉 No. 2-1) 操作架台図

赤色線 : 追加・変更部、 青色線 : 追加・変更部を示す矢印、拡大範囲を示す枠線及び矢印、 緑色線 : 配管部 (単位 mm)

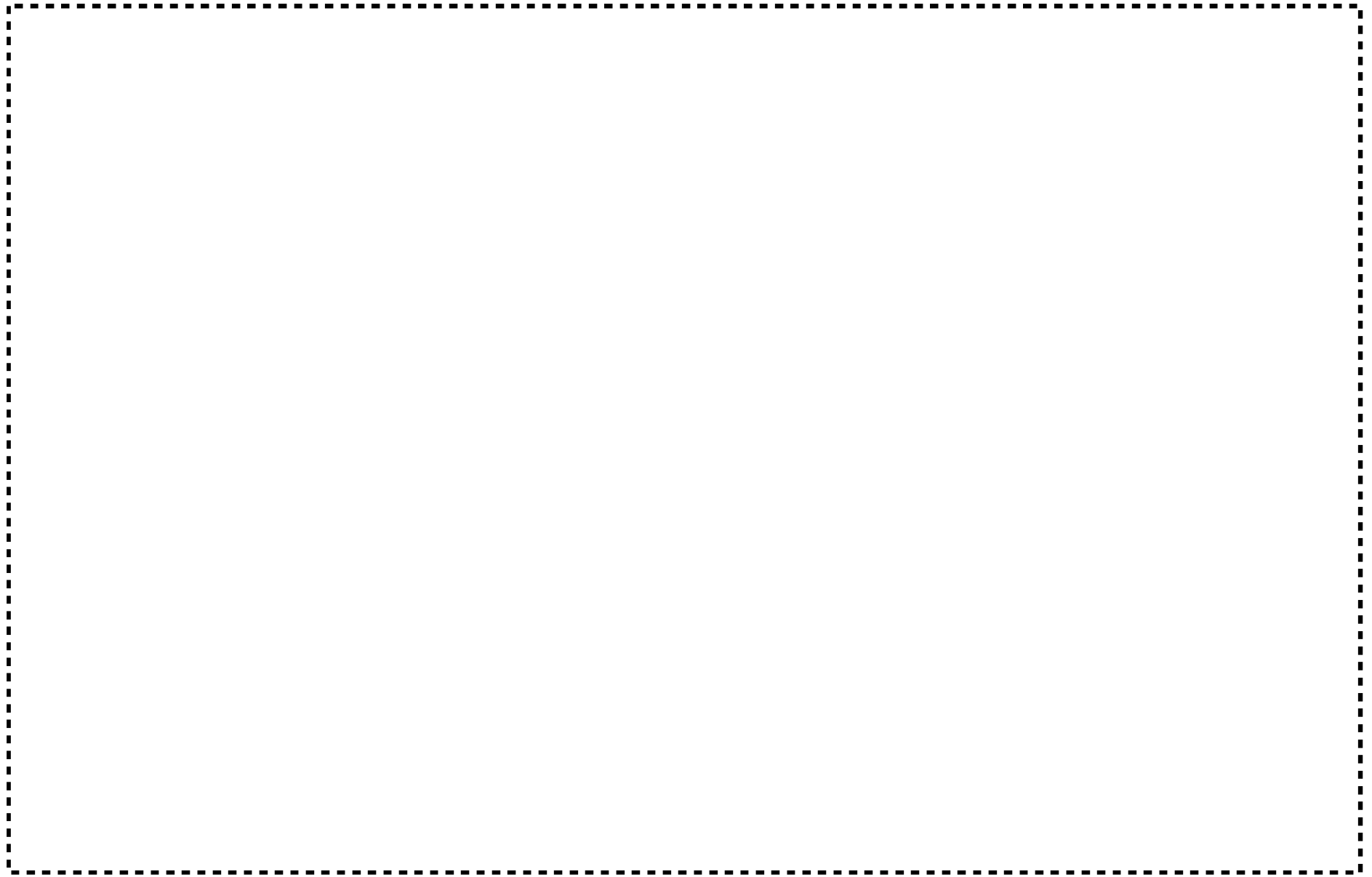

図リ一他ー7 (5) 緊急設備 緊急遮断弁 (プロパンガス、冷却水) (連続焼結炉 No. 2-1) 操作架台図

赤色線 : 追加・変更部、 青色線 : 追加・変更部を示す矢印、拡大範囲を示す枠線及び矢印、 緑色線 : 配管部 (単位 mm)

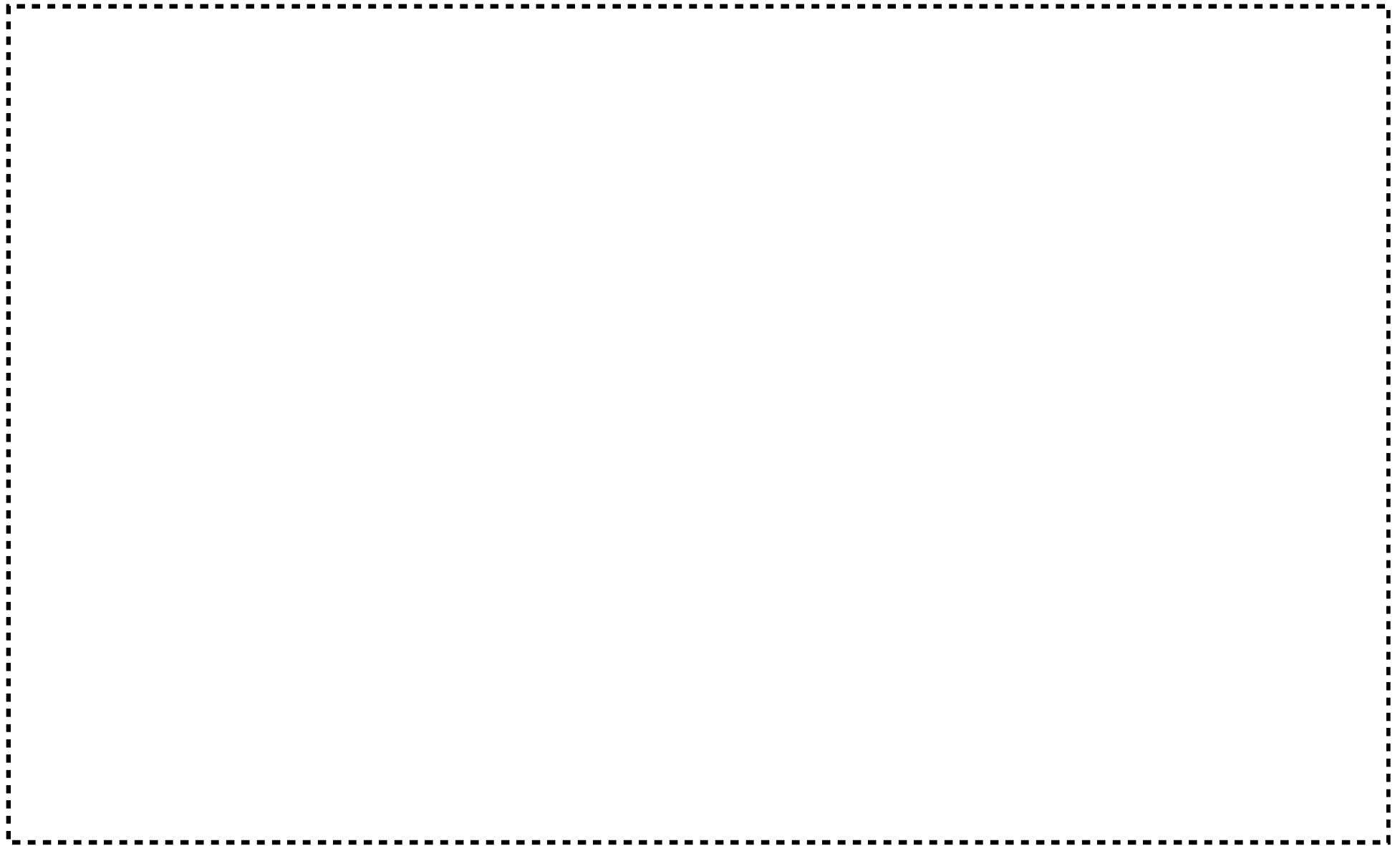

図リー他ー7 (6) 緊急設備 緊急遮断弁 (アンモニア分解ガス、水素ガス) (燃料開発設備 加熱炉) 配置図

赤色線 : 追加・変更部、 青色線 : 追加・変更部を示す矢印、拡大範囲を示す枠線及び矢印、 緑色線 : 配管部

2264

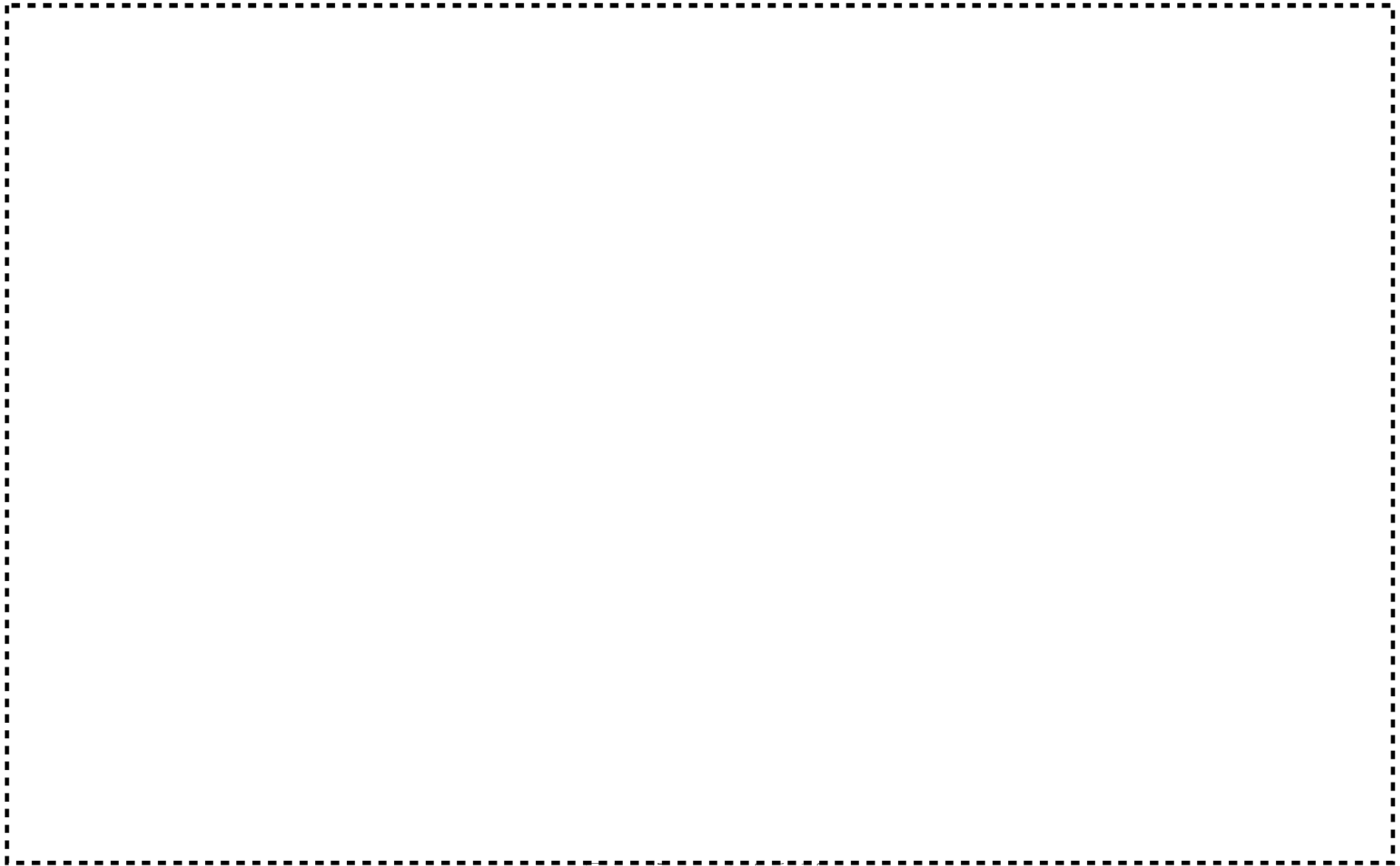

図リ一他ー7 (7) 緊急設備 緊急遮断弁 (アンモニア分解ガス) (燃料開発設備 加熱炉) 操作架台図

赤色線 : 追加・変更部、 青色線 : 追加・変更部を示す矢印、拡大範囲を示す枠線及び矢印、 緑色線 : 配管部

(単位 mm)

2265



図リ一他一7(8) 緊急設備 緊急遮断弁(水素ガス) (燃料開発設備 加熱炉) 操作架台図

赤色線：追加・変更部、 青色線：追加・変更部を示す矢印、拡大範囲を示す枠線及び矢印、 緑色線：配管部 (単位 mm)

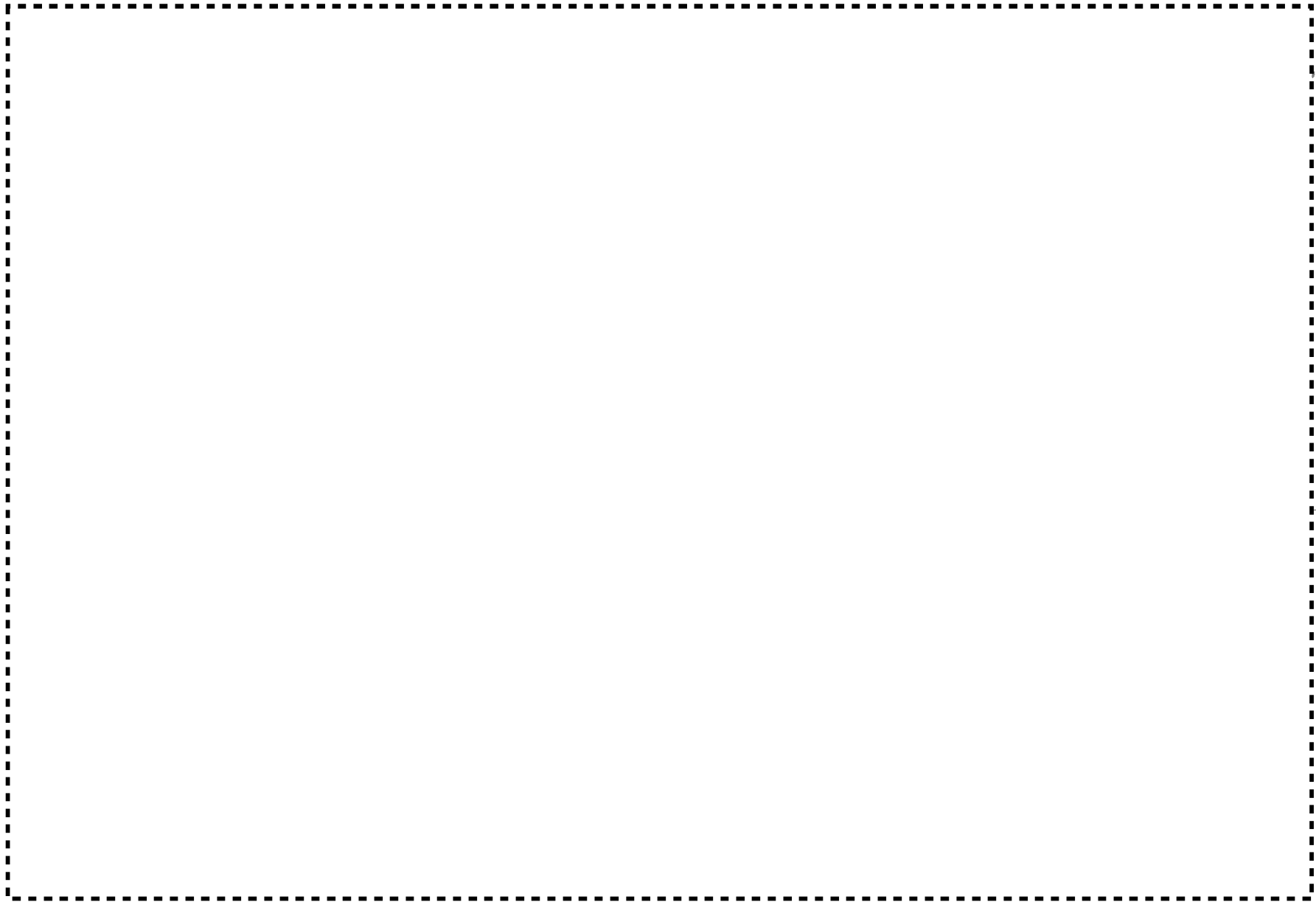

図リ一他一 7 (9) 緊急設備 緊急遮断弁 (都市ガス) (焼却設備 焼却炉) 配置図及び操作架台図

赤色線 : 追加・変更部、 青色線 : 追加・変更部を示す矢印、拡大範囲を示す枠線及び矢印、 緑色線 : 配管部

(単位 mm)

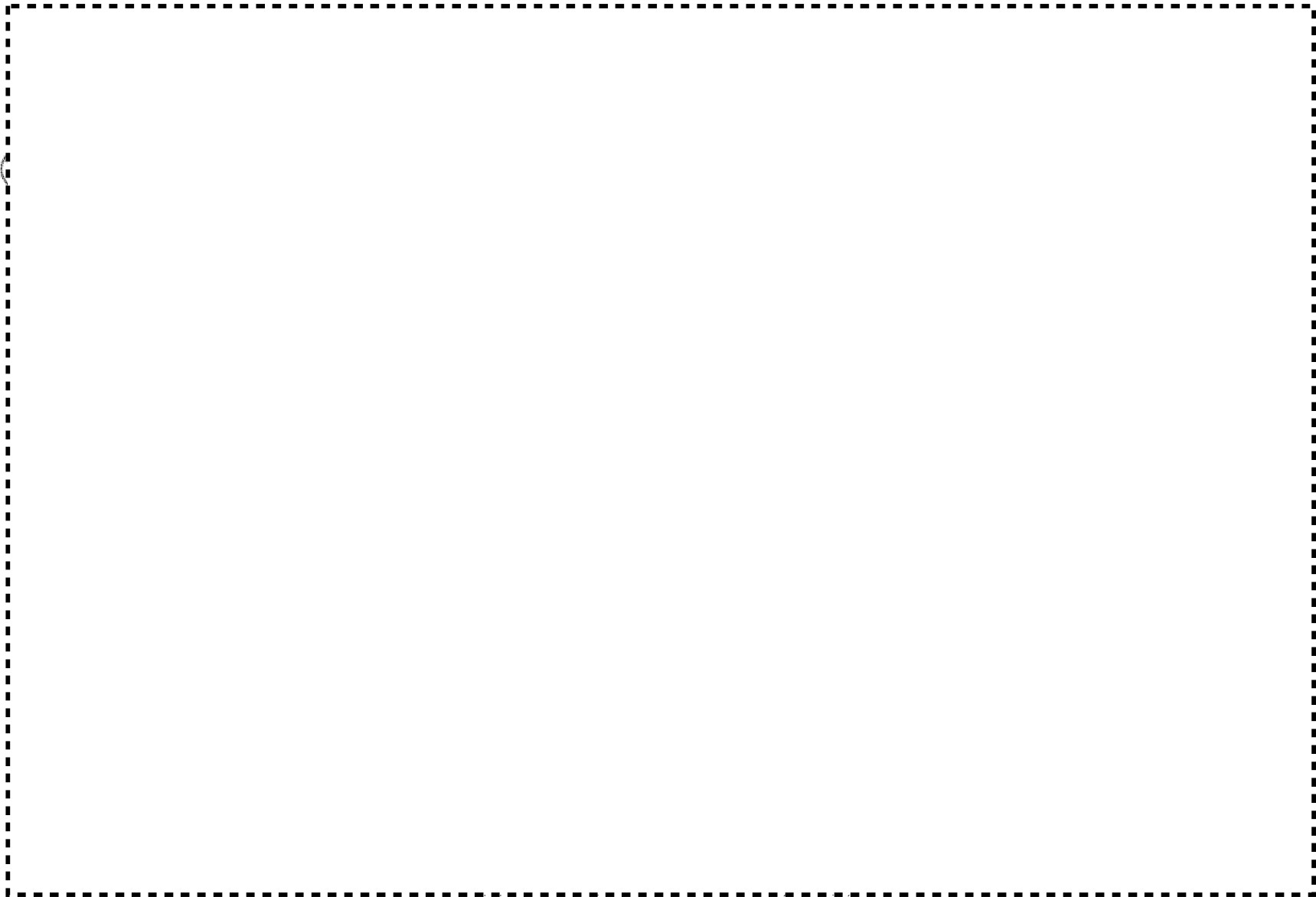

図リ一他ー7 (10) 緊急設備 緊急遮断弁 (都市ガス) (焼却設備 焼却炉) 新設基礎図

(単位 mm)

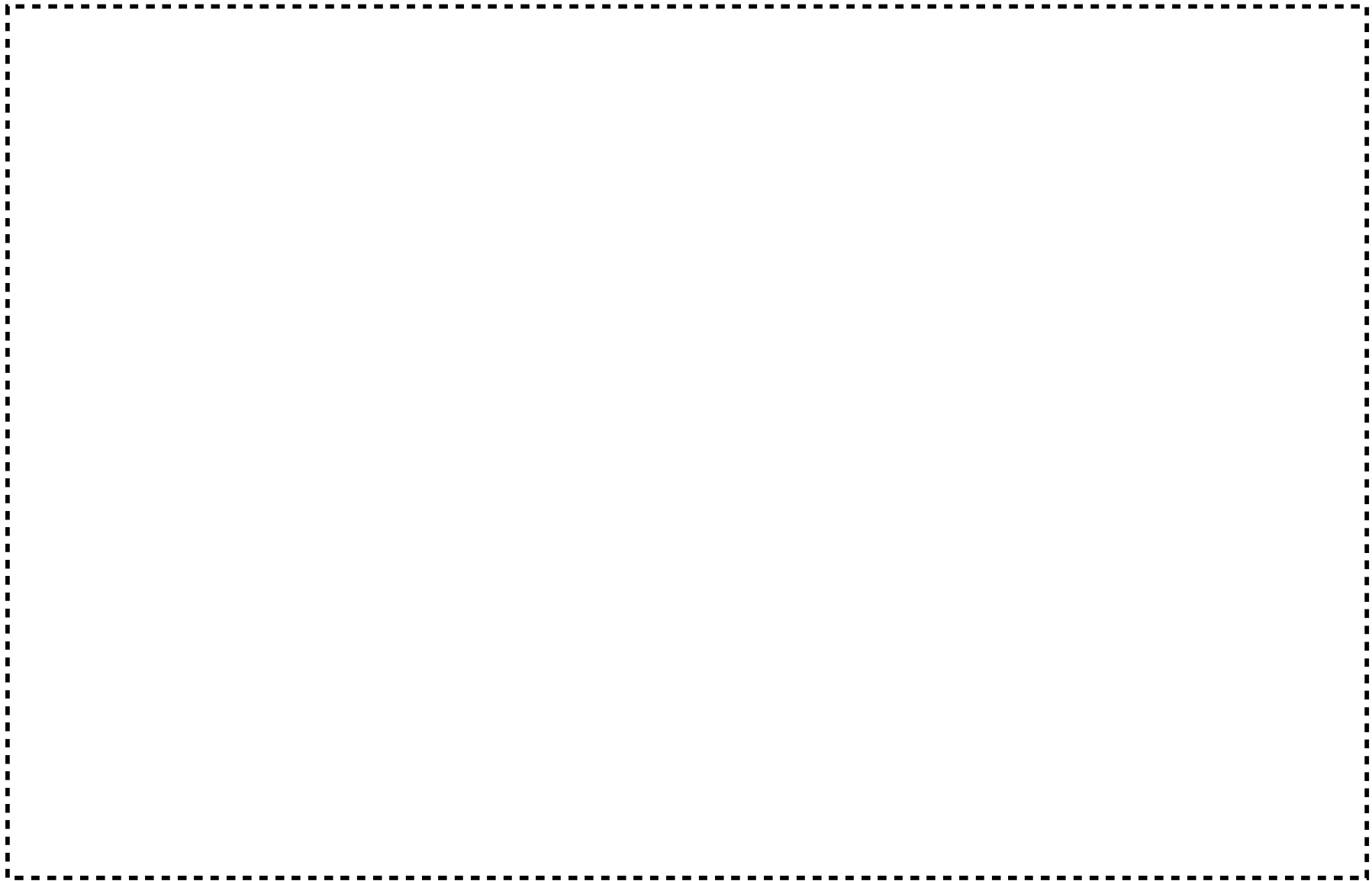

図リ一他ー8 (1) 緊急設備 緊急遮断弁制御盤、緊急設備 可燃性ガス漏えい検知器及び可燃性ガス漏えい警報盤 第2加工棟1階 配置図

青色線：追加・変更部を示す矢印



図リ一他一 8 (2) 緊急設備 緊急遮断弁制御盤、緊急設備 可燃性ガス漏えい検知器及び可燃性ガス漏えい警報盤 第2加工棟3階 配置図

青色線：追加・変更部を示す矢印

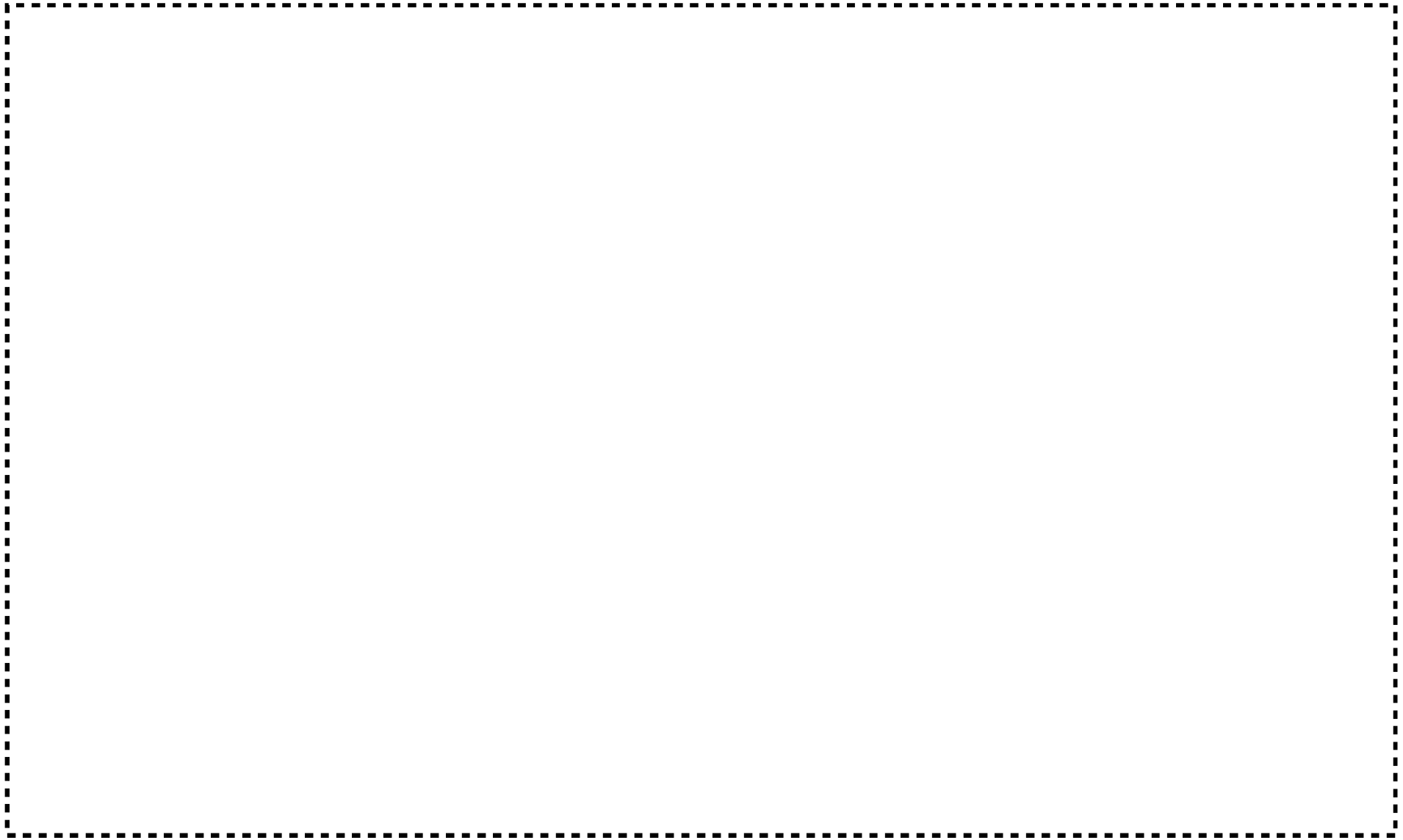

図リ一他ー8（3） 緊急設備 緊急遮断弁制御盤、緊急設備 可燃性ガス漏えい検知器及び可燃性ガス漏えい警報盤
第1廃棄物貯蔵棟中2階、2階 配置図

青色線：追加・変更部を示す矢印

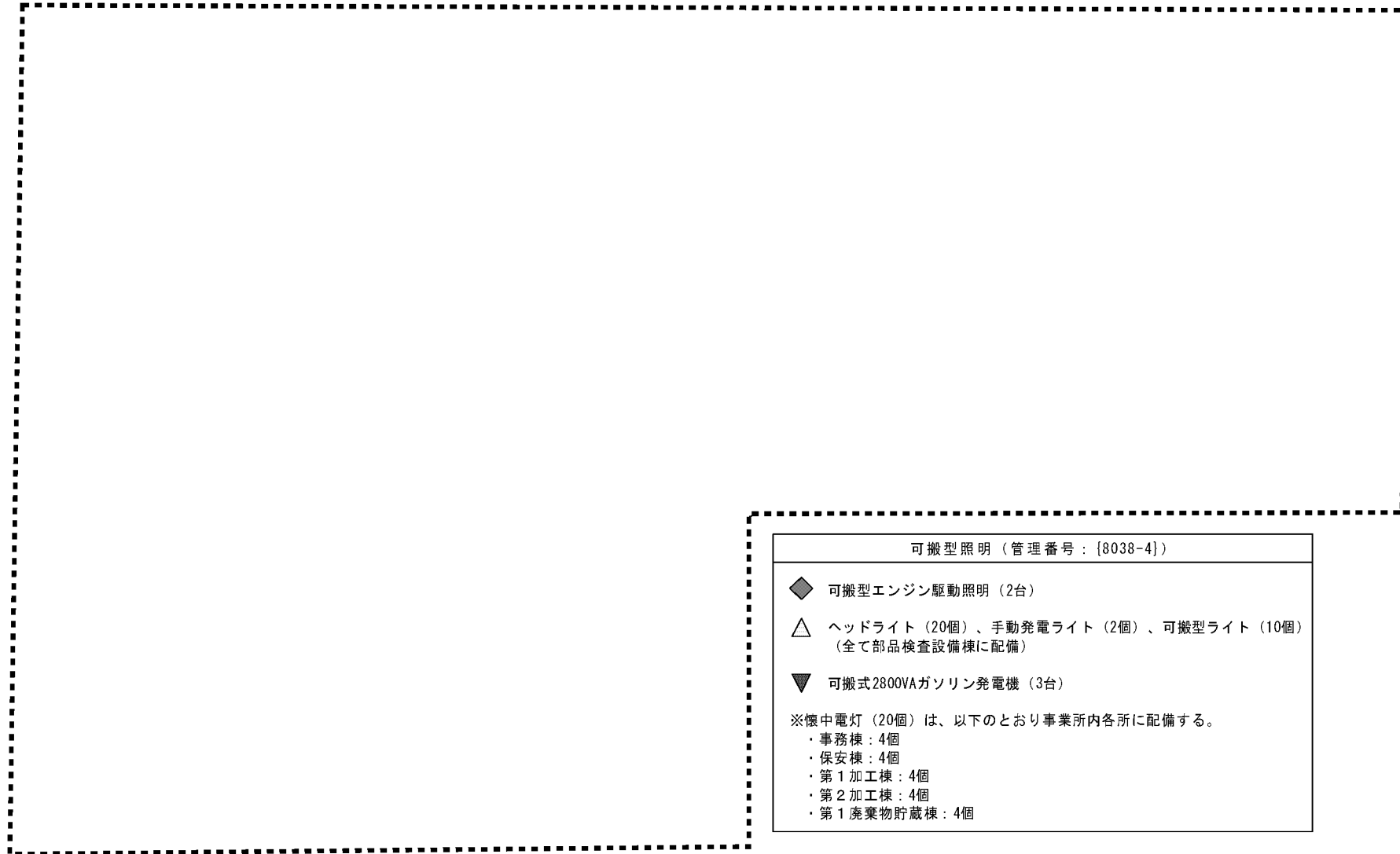

図リ一他ー9 緊急設備 可搬型照明 配置図

凡例		管理番号
▼	放送設備（スピーカ）：9台（※1）	8007-21
Ⓜ	放送設備（アンプ）付属マイク：2個（※3）	
■	電話交換機：1台（事務棟3階に設置）	8007-16
◎	所内携帯電話機（PHSアンテナ）：2台（※4）	8007-20
Ⓣ	固定電話機：2台	8007-19
△	無線機：12台（全て緊急対策本部内に配備）	8007-17

※1 当該スピーカは、第1加工棟のアンプ{8007-10}に接続する。

※2 第5廃棄物貯蔵棟のスピーカ{8007-5}及び発電機・ポンプ棟のスピーカ{8007-15}は屋外への放送機能を有する。

第5廃棄物貯蔵棟のスピーカ{8007-5}は第4次申請で申請済み。本申請においてスピーカ全てから事業所内建物における放送の確認を行う。

※3 当該マイクは、第2加工棟のアンプ{8007-12}に接続する。

※4 当該PHSアンテナに付属する所内携帯電話機（PHS）は、緊急対策本部内に設置する。

図リ一他一10（1） 周辺監視区域 通信連絡設備 所内通信連絡設備 配置図

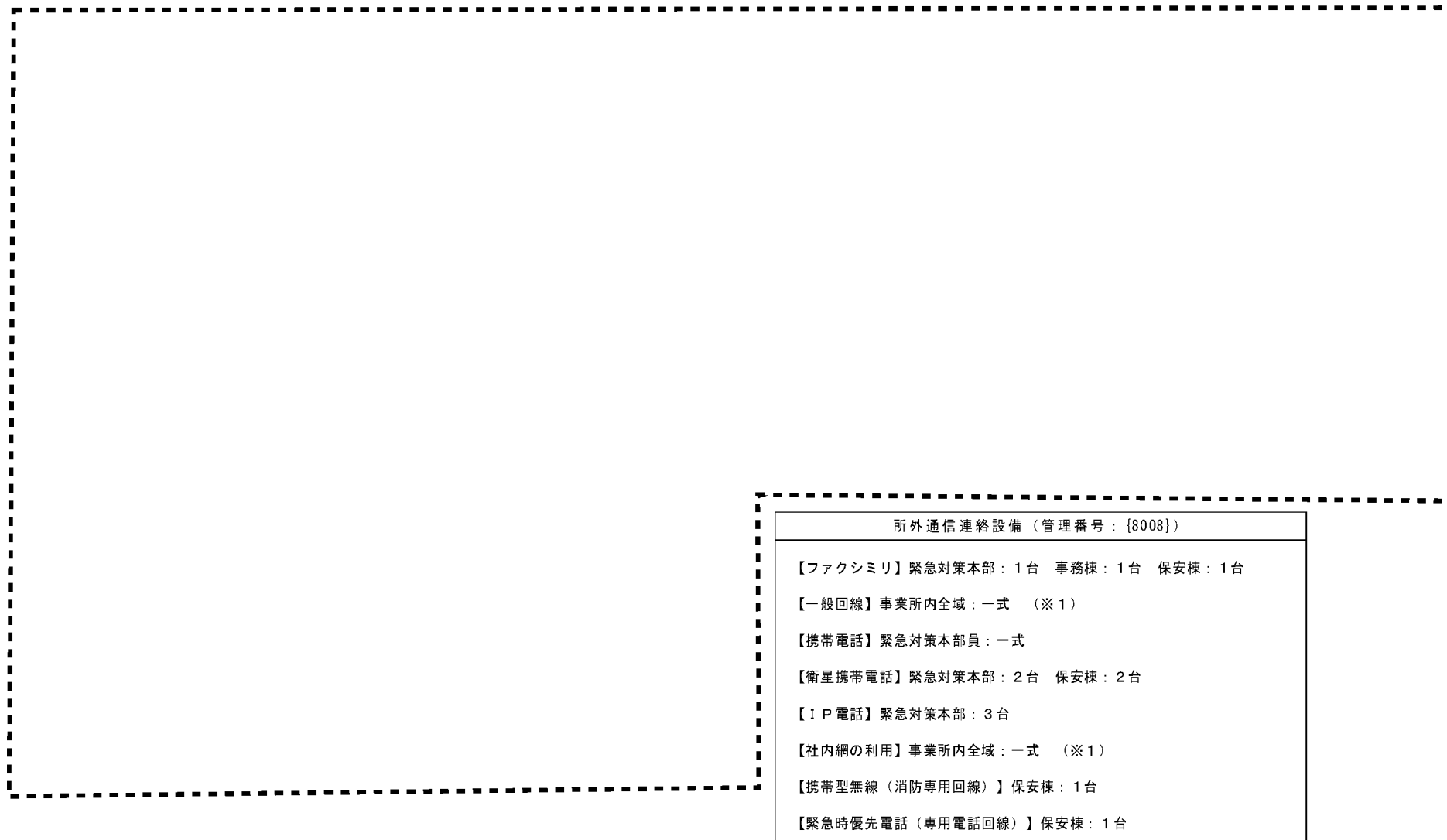

※1 {8007-16}通信連絡設備 所内通信連絡設備（電話交換機）を介して外部との連絡を行う。

図リ一他一10（2） 周辺監視区域 通信連絡設備 所外通信連絡設備 配置図

図リ一他一 1 1 (1) 非常用電源設備 系統図 (1)

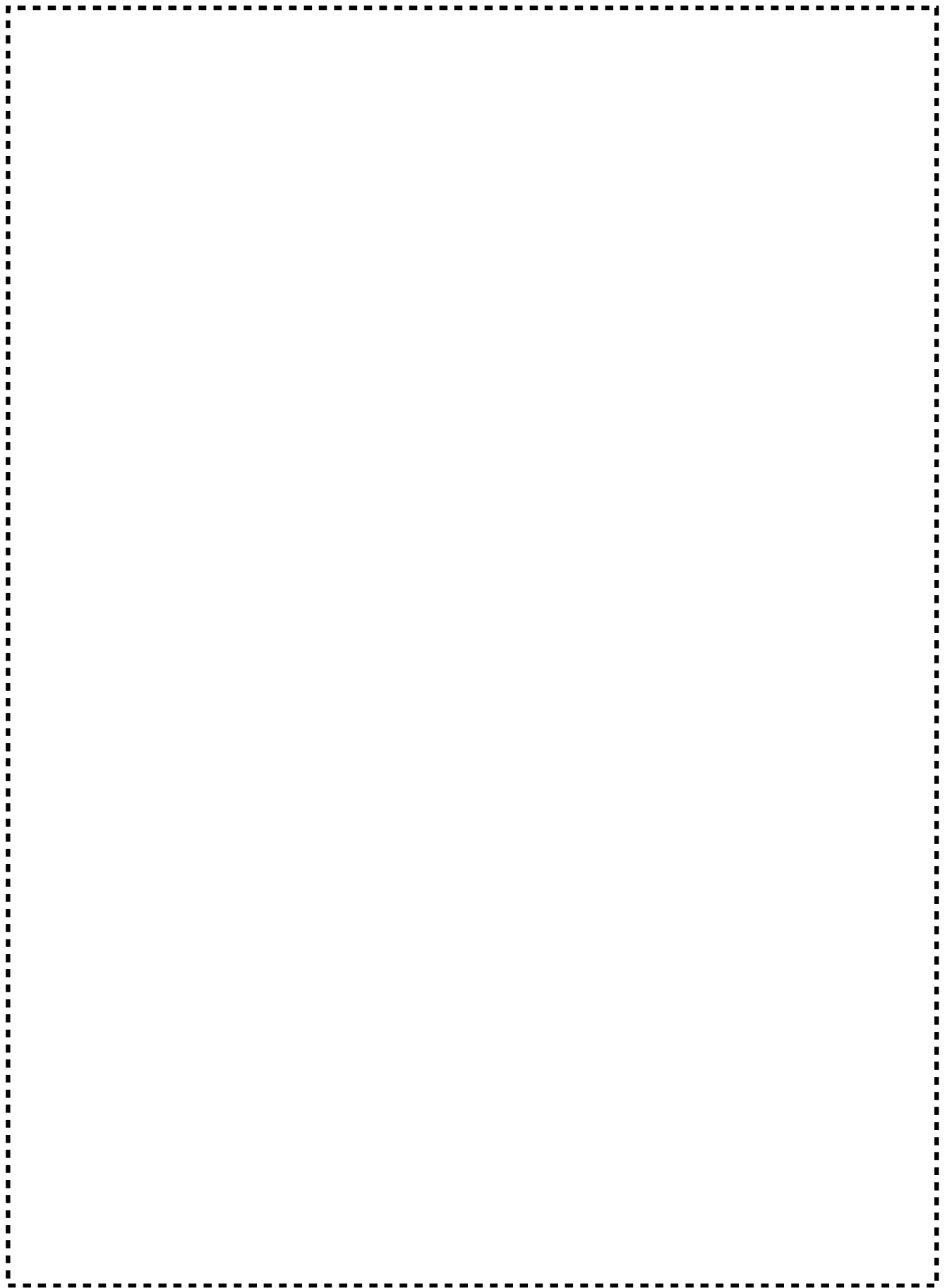

図リ一他一 1 1 (2) 配線用遮断器結線図 (第 2 加工棟系統) (1)

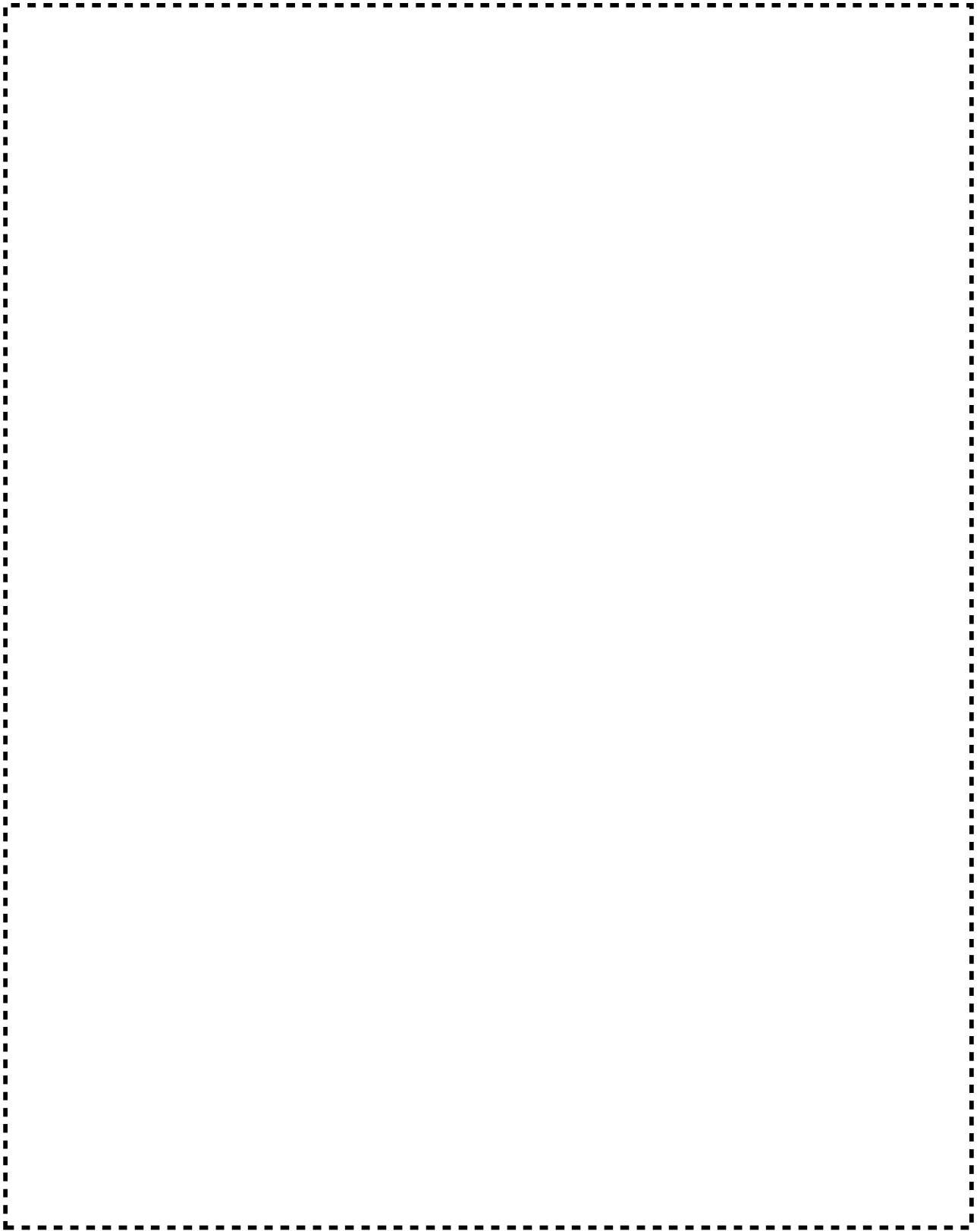

図リ一他一 1 1 (3) 配線用遮断器結線図 (第 2 加工棟系統) (2)

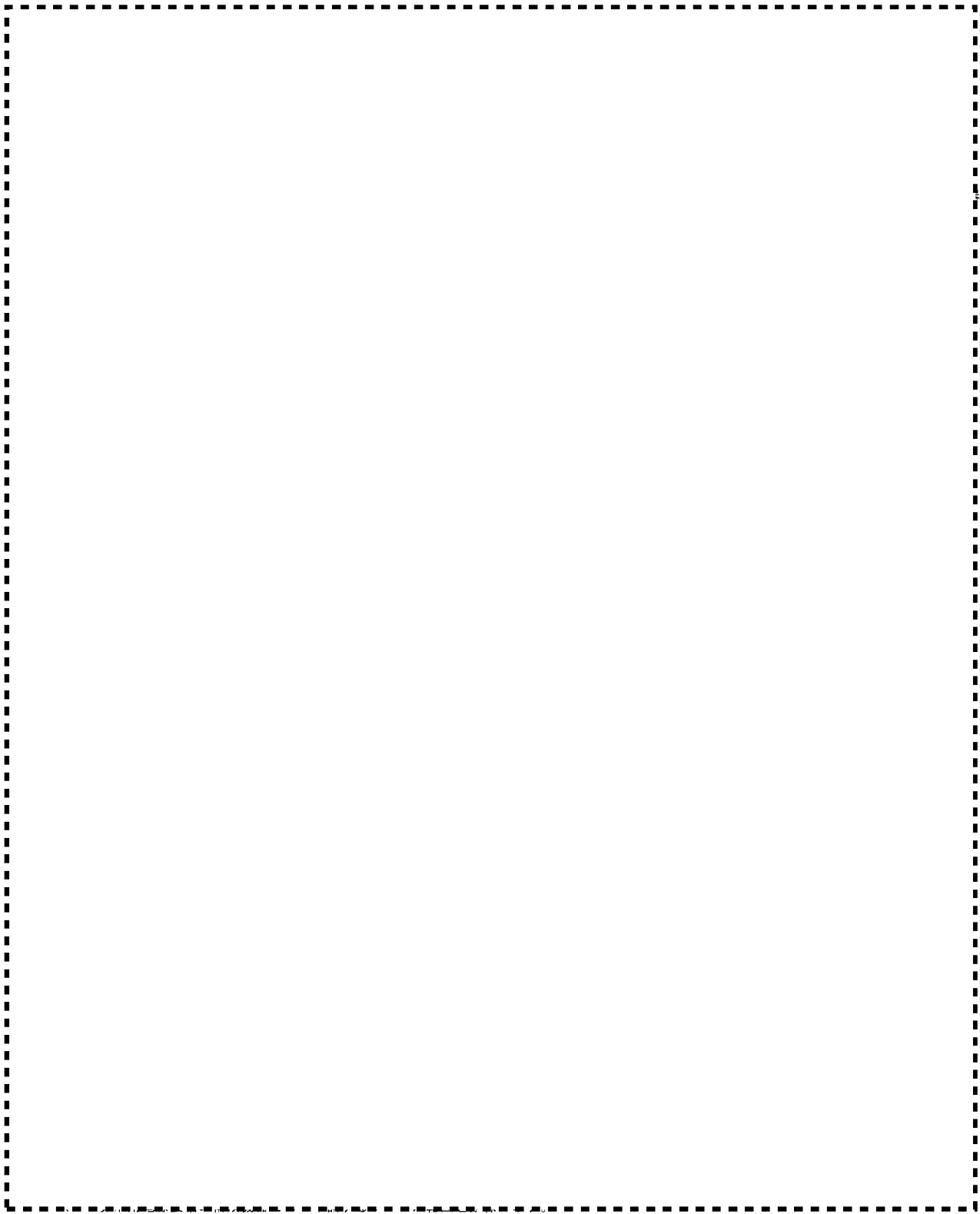

図リ一他一 1 1 (4) 配線用遮断器結線図 (第 1 加工棟系統)

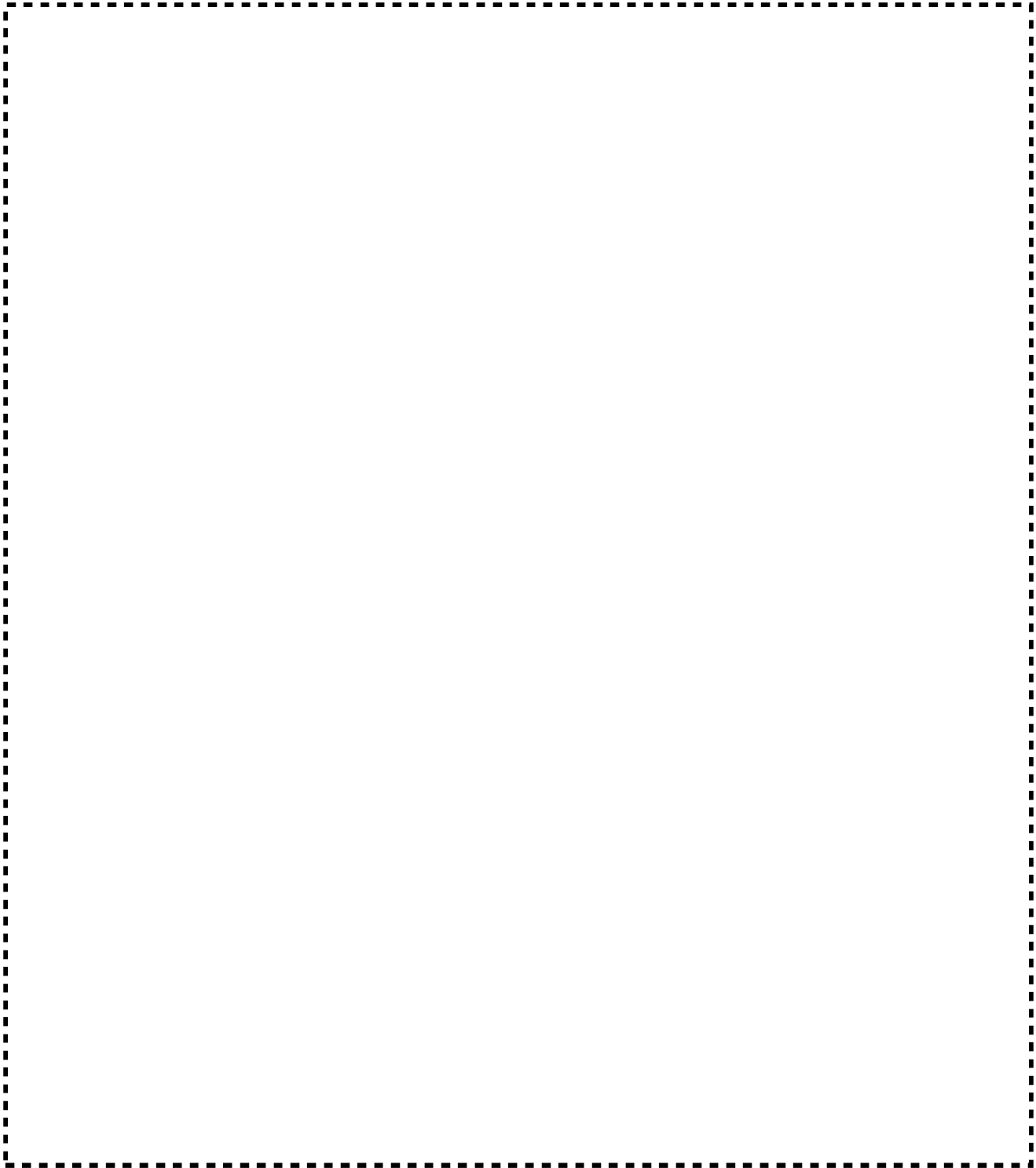

図リ一他一 1 1 (5) 配線用遮断器結線図 (第 1 廃棄物貯蔵棟系統) (1)

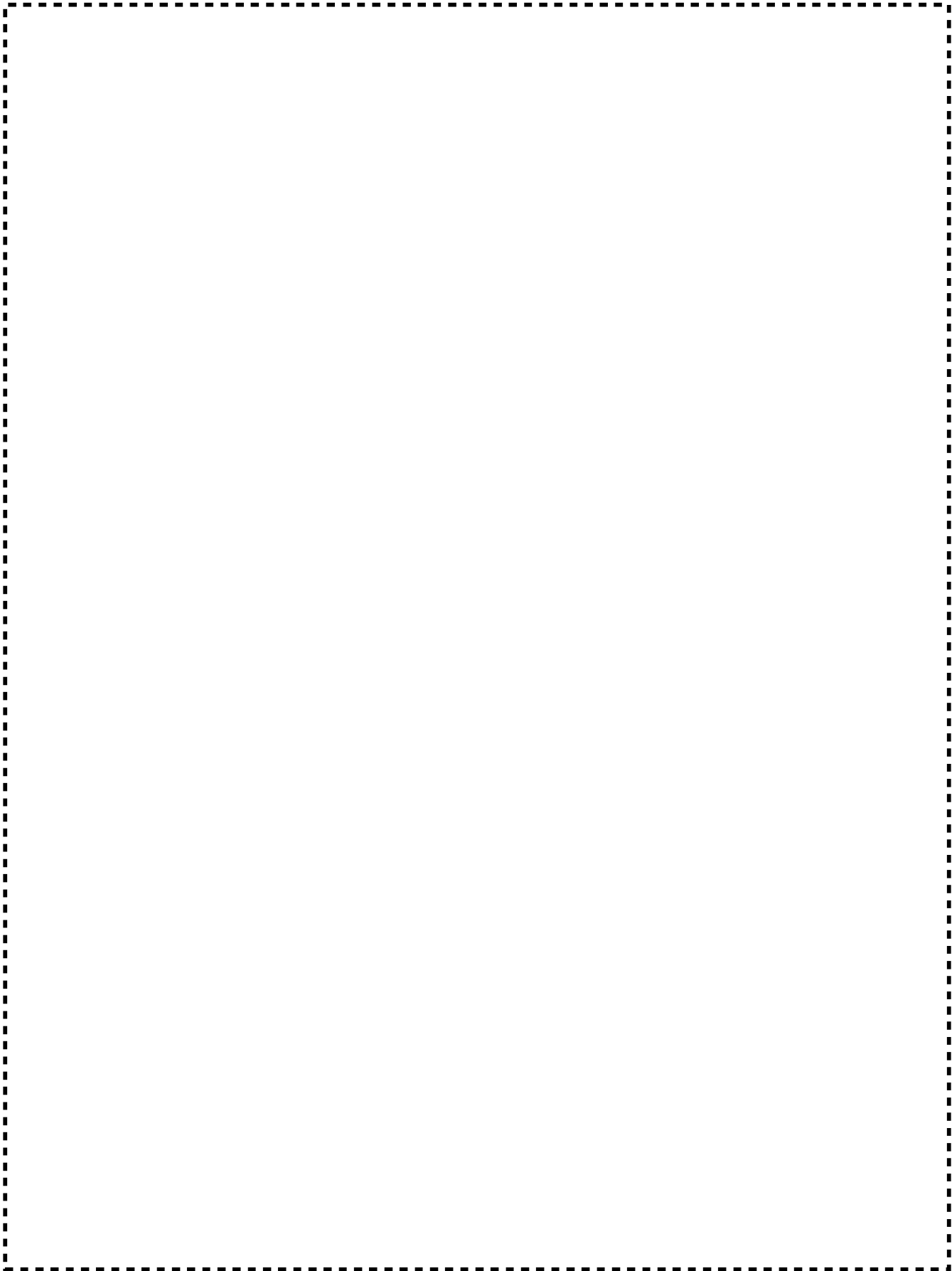

図リ一他一 1 1 (6) 配線用遮断器結線図 (第 1 廃棄物貯蔵棟系統) (2)

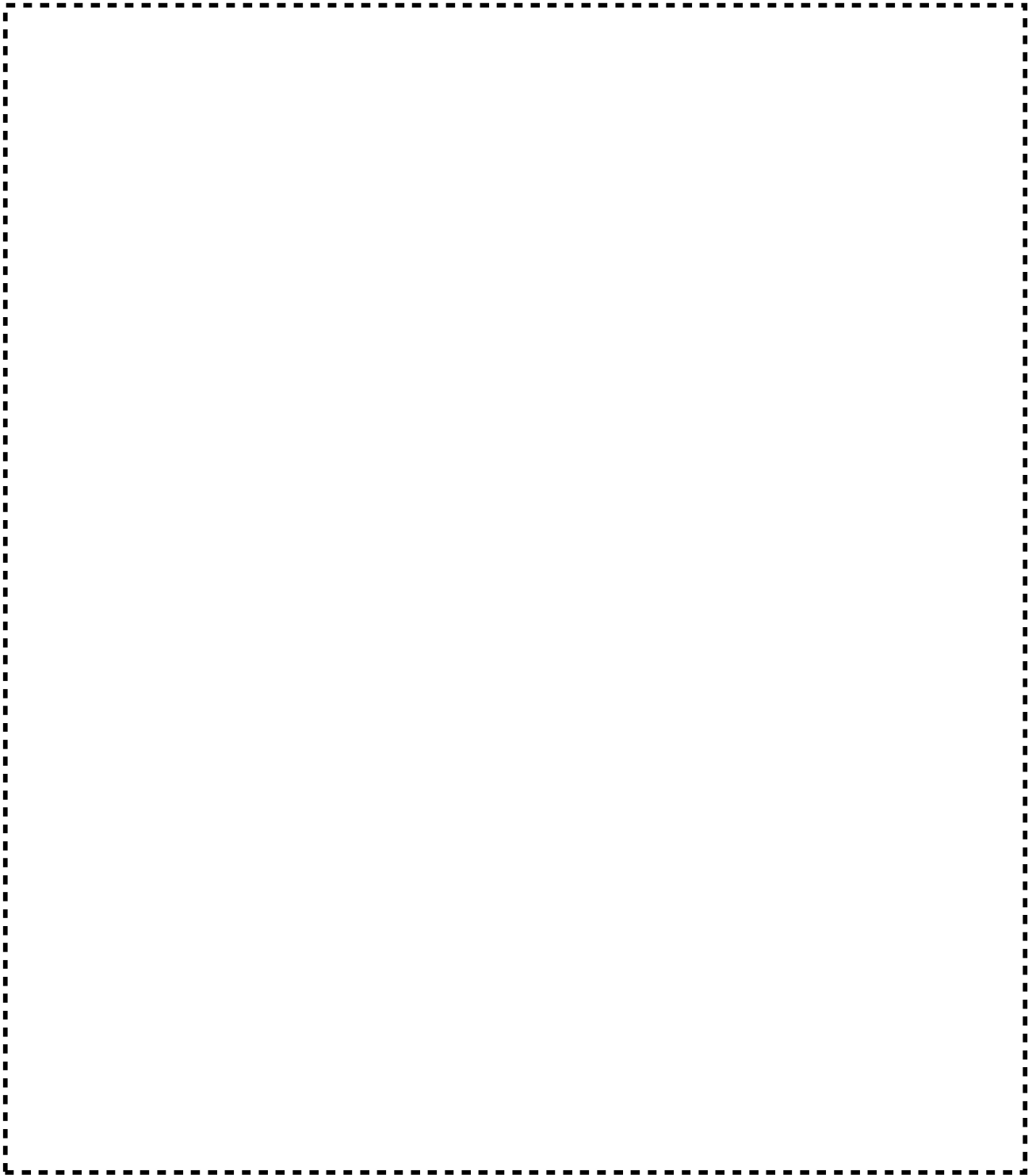

図リ一他一 1 1 (7) 配線用遮断器結線図 (発電機・ポンプ棟系統)

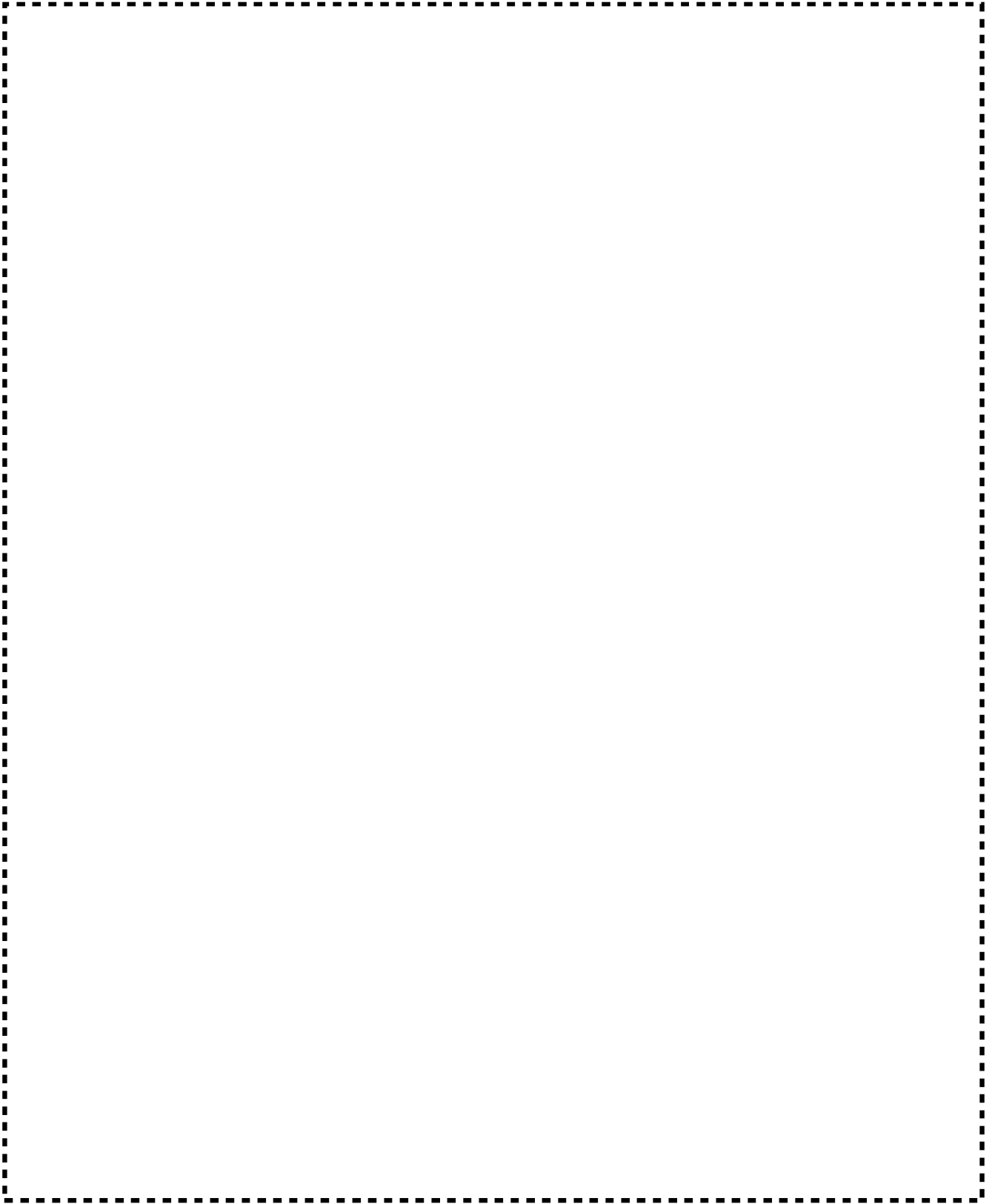

図リ一他一 1 1 (8) 配線用遮断器結線図 (事務棟・保安棟系統)

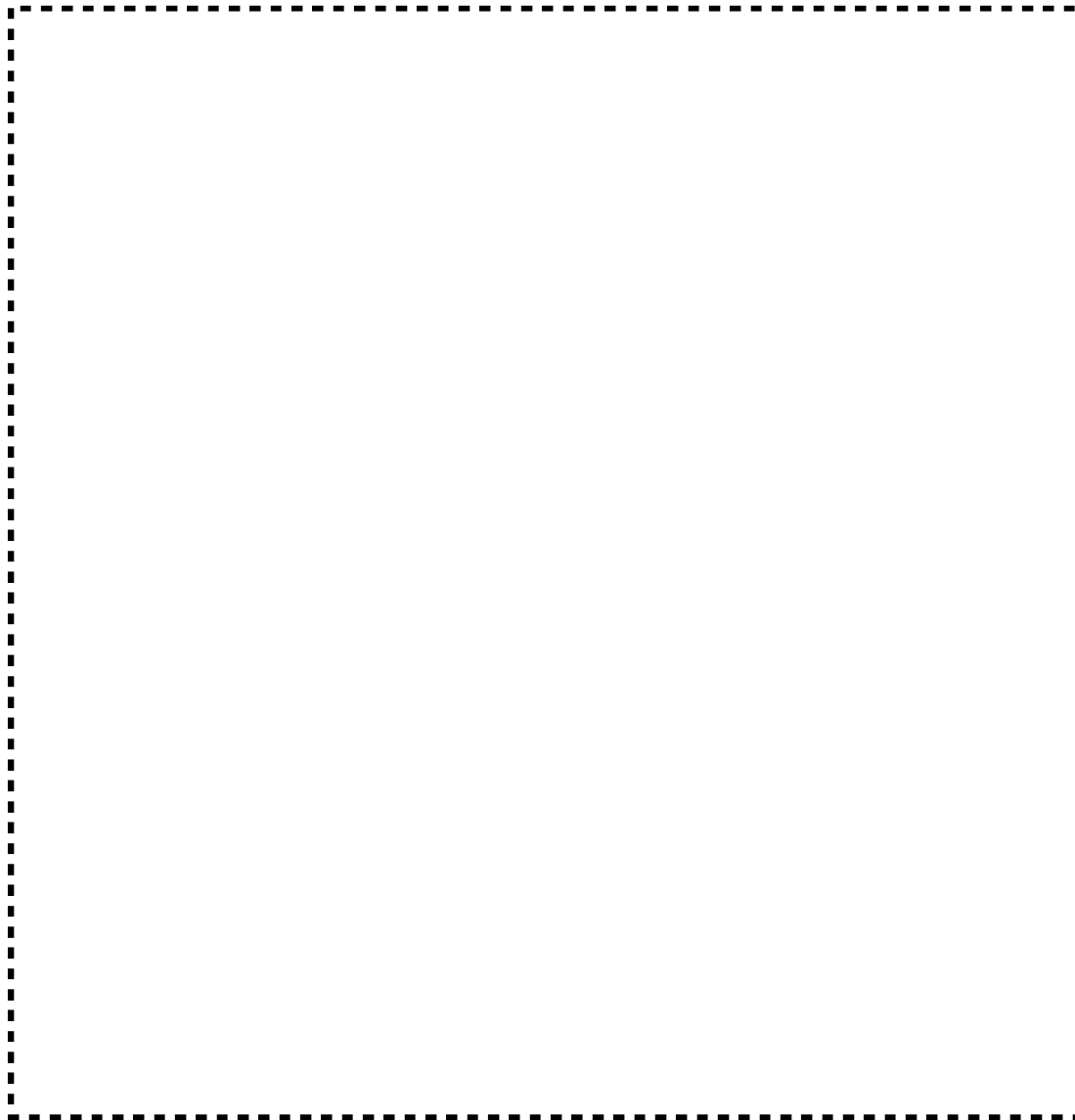

図リ一他一 1 1 (9) 非常用電源設備 系統図 (2)

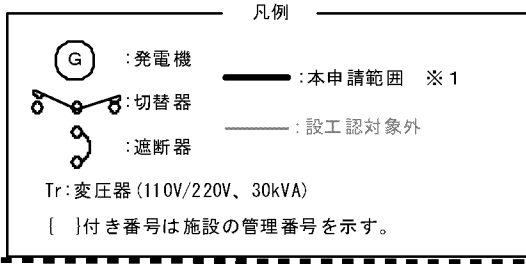

図リ一他－11（10） 配線用遮断器結線図（事務棟）（1）

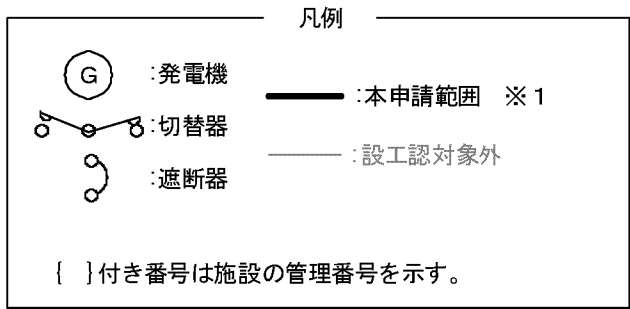

図リ一他一11(11) 配線用遮断器結線図(事務棟)(2)

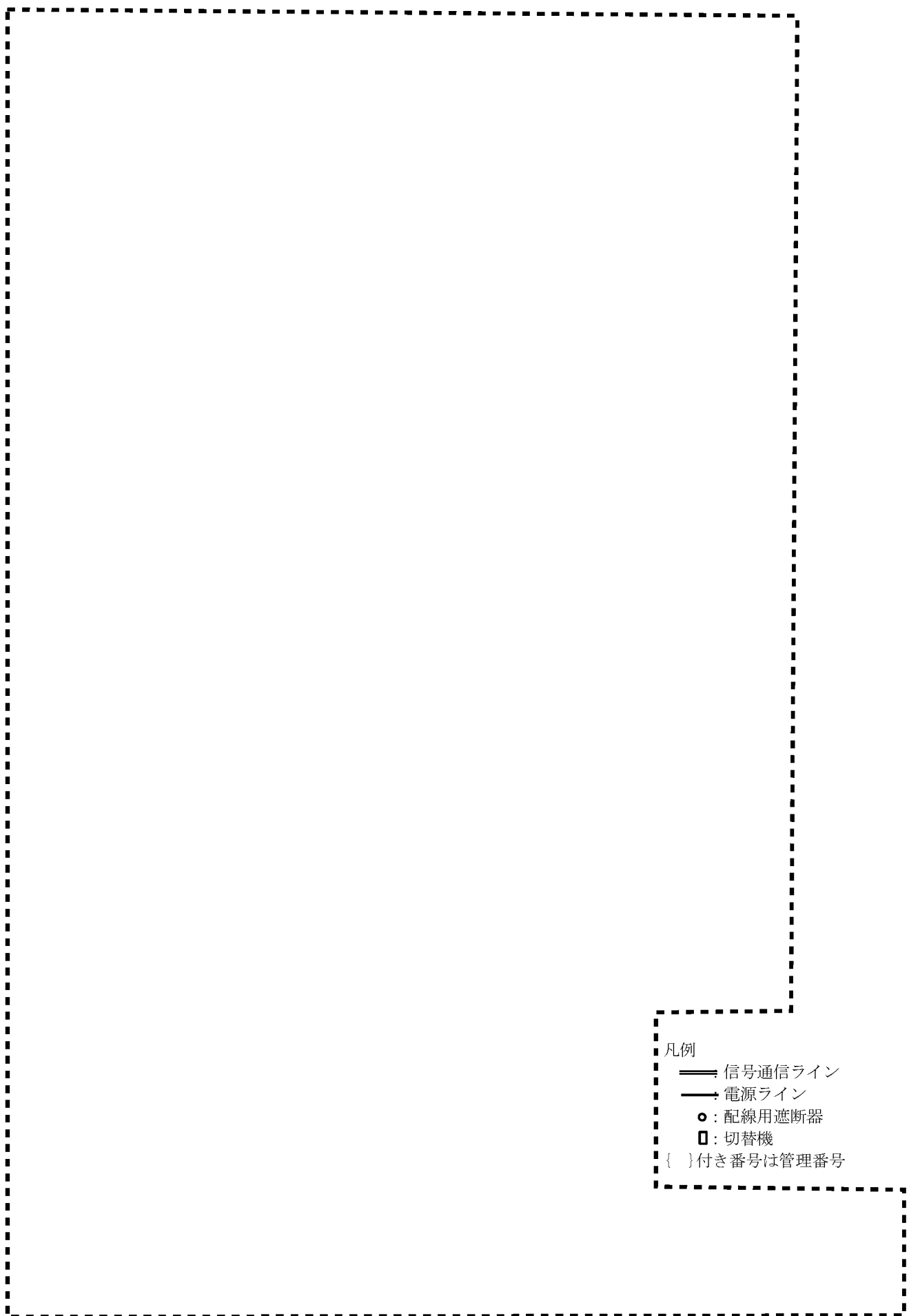

図リ一他一 1 2 (1) 通信連絡設備 所内通信連絡設備 (放送設備) 系統図

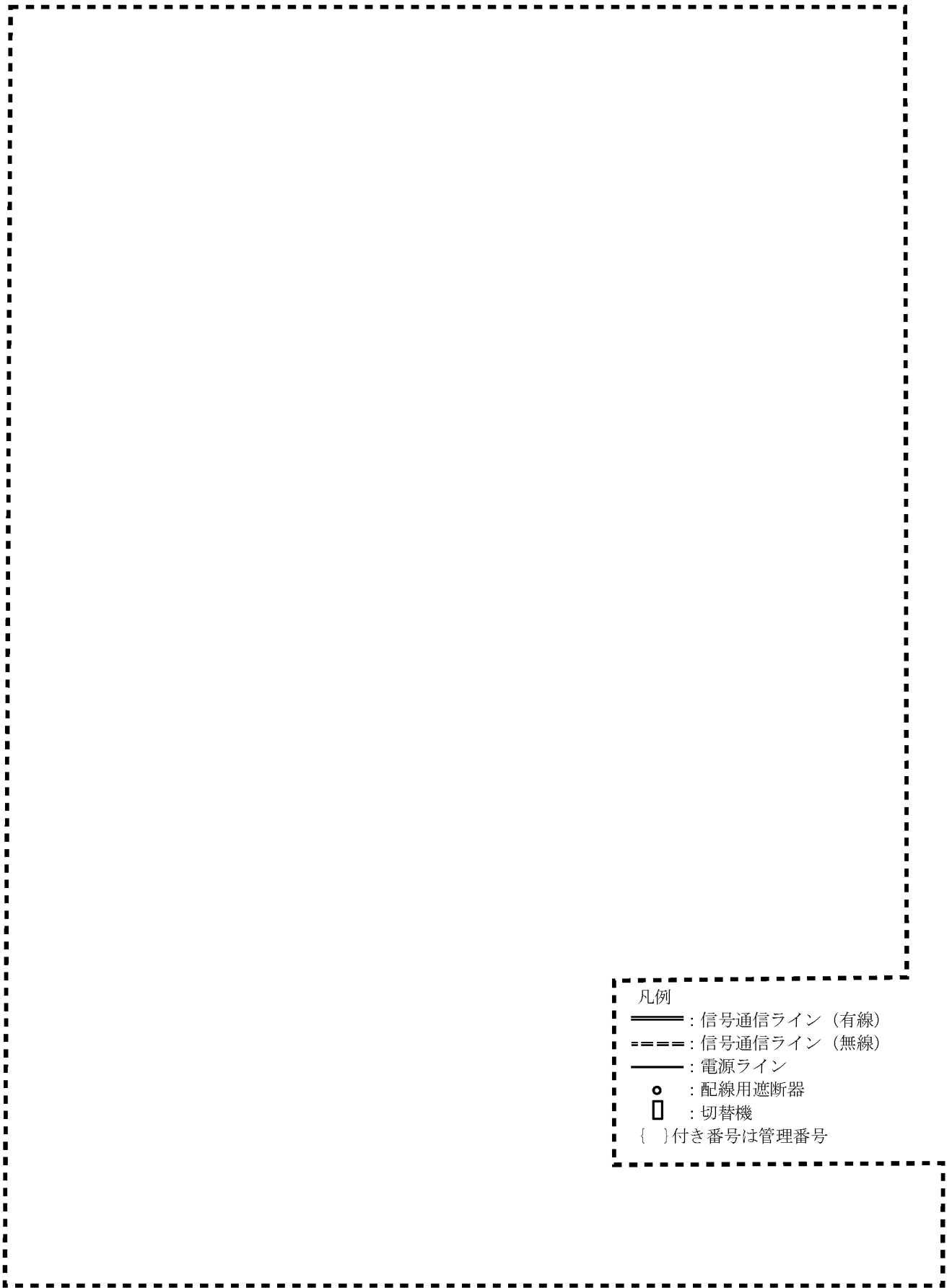

凡例

==== : 信号通信ライン (有線)

==== : 信号通信ライン (無線)

—— : 電源ライン

○ : 配線用遮断器

□ : 切替機

{ } 付き番号は管理番号

図リ一他ー12(2) 通信連絡設備 所内通信連絡設備(所内携帯電話機(PHS アンテナ))、
所内通信連絡設備(固定電話機)系統図

- 凡例
- : 信号通信ライン
 - : 電源ライン
 - : 配線用遮断器
 - : 切替機

図リ一他一 1 2 (3) 第 3 廃棄物貯蔵棟 火災感知設備 自動火災報知設備 系統図

- 凡例
- == : 信号通信ライン
 - : 電源ライン
 - : 配線用遮断器

図リ一他ー12(4) 発電機・ポンプ棟 火災感知設備 自動火災報知設備 系統図

2289

- 凡例
- == : 信号通信ライン
 - : 電源ライン
 - : 配線用遮断器

図リ一他ー12(5) 第1廃棄物貯蔵棟 火災感知設備 自動火災報知設備 系統図

2290

凡例

— : 信号通信ライン

— : 電源ライン

○ : 配線用遮断器

□ : 切替機

2291

凡 例

—— : 遮水板設置配管※

▨ : 被水防護対象設備

※黒色破線部は、被水防護対象設備に対し、他の設備・構造物等が障壁となるため遮水板の設置が不要な部分を示す

図リ一他一13(1) 緊急設備 遮水板 第2加工棟 配置図 (1/2)

2292

図リ一他一13(1) 緊急設備 遮水板 第2加工棟 配置図(2/2)

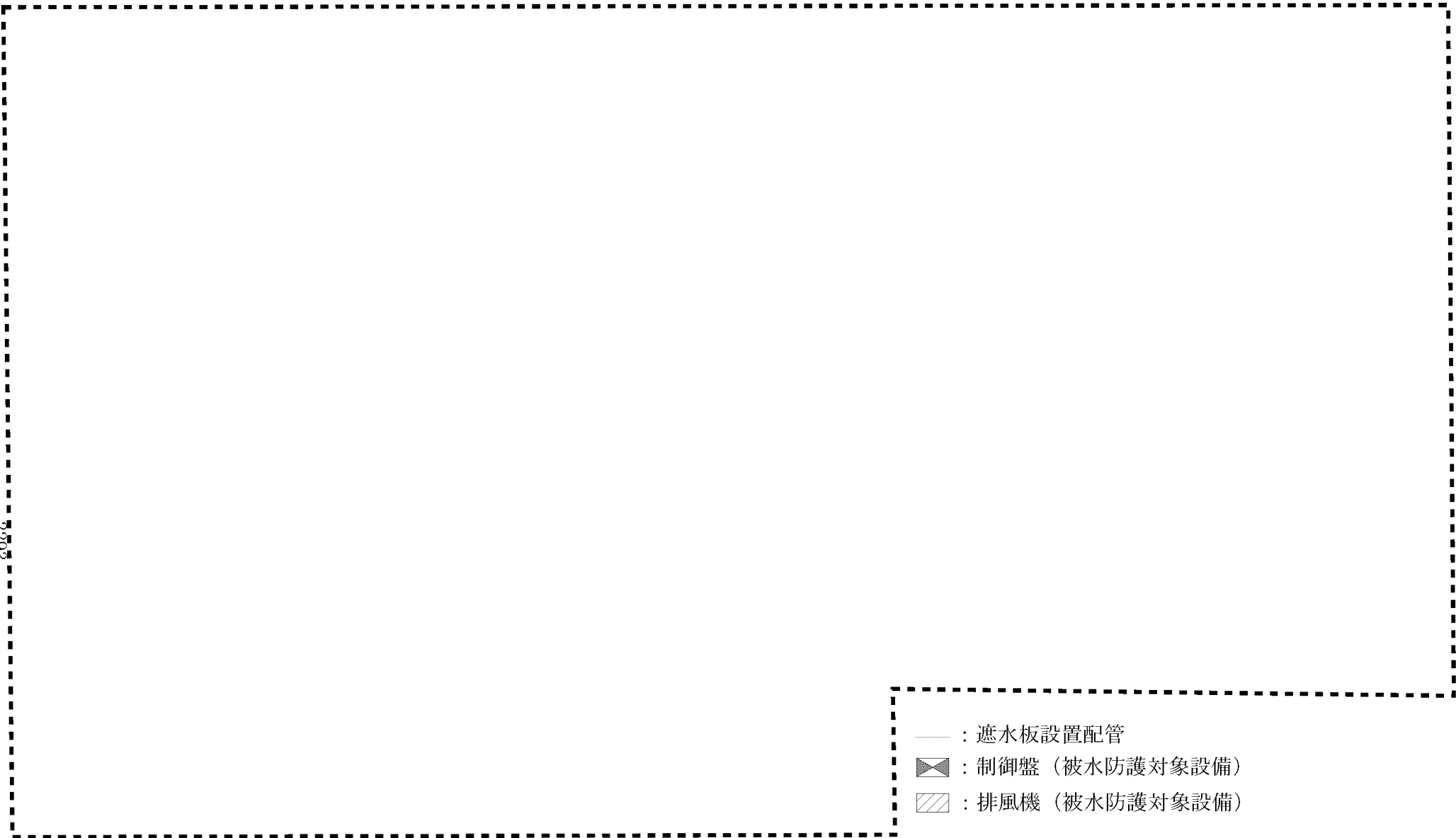

図リ一他一 1 3 (2) 緊急設備 遮水板 第1 廃棄物貯蔵棟 配置図

2294



図リ一他一 1 3 (3) 緊急設備 遮水板 固定詳細図

2295

図リ一他一14 (1) 計量設備 上皿電子天秤 配置図 (1 / 2)

設置位置	関係する施設本体		
	管理番号	設備・機器名	仕様表
(1)	2053	焙焼炉No. 2-1 粉末取扱フード	表ハ-2 P設-8-3
(2)	2055	焙焼炉No. 2-1 焙焼炉	表ハ-2 P設-9-2
(3)	2057	計量設備架台No. 4	表ハ-2 P設-10-1
(4)	2073	ペレット搬送設備No. 2-2ペレット移載装置 ペレット検査台部	表ハ-2 P設-17-1
(5)	2084	計量設備架台No. 7	表ハ-2 P設-20-1
(6)	2085	ペレット検査台No. 1	表ハ-2 P設-21-1
(7)	3029	計量設備架台No. 9	追第4次 表ニ-16-1
(8)	3030	計量設備架台No. 10	追第4次 表ニ-17-1
(9)	5019	粉末缶搬送コンベアNo. 1	追第1次 表ヘ-2-5
(10)	5020	粉末缶搬送コンベアNo. 2	追第1次 表ヘ-3-5
(11)	—	(第2分析室)	—
(12)	—	(第2開発室)	—

図リ-他-14 (2) 計量設備 上皿電子天秤 配置図 (2/2)

注：熱感知器、煙感知器及び発信機は公設消防と協議し、確認の上、消防法に基づく設置基準、公設消防からの指導等に従い設置する。また、実施段階で公設消防からの指導により配置等を変更する場合がある。

凡 例		管理番号
	熱感知器（スポット型）	18009-5
	煙感知器（スポット型）	
	発信機	18009-6
	受信機	
	警戒区域境界	

- 囲みは第5次申請を示し、
 囲み以外は第3次申請を示す。

図リ一他一15 第1加工棟 火災感知設備 配置図

2298

図リ一他一16(1) 第2加工棟 上水・循環水送水 系統図

2299

図リ一他一16(2) 第1廃棄物貯蔵棟 上水・循環水送水 系統図

2300

図リ一他一16(3) 緊急設備 緊急遮断弁(冷却水)、上水送水用緊急遮断弁、溢水時手動閉止弁 配置図

赤色線：対象となる構成機器を示す枠線

2301

図リ一他一 1 6 (4) 緊急設備 緊急遮断弁 (冷却水) 循環冷却水 (焼却炉) 架台図

赤色線 : 追加・変更部、 青色線 : 追加・変更部を示す矢印、拡大範囲を示す枠線及び矢印、 緑色線 : 配管部

(単位 mm)

2302

図リ一他一16(5) 緊急設備 上水送水用緊急遮断弁 配置・架台図

赤色線：追加・変更部、 青色線：追加・変更部を示す矢印、拡大範囲を示す枠線及び矢印、 緑色線：配管部

(単位 mm)

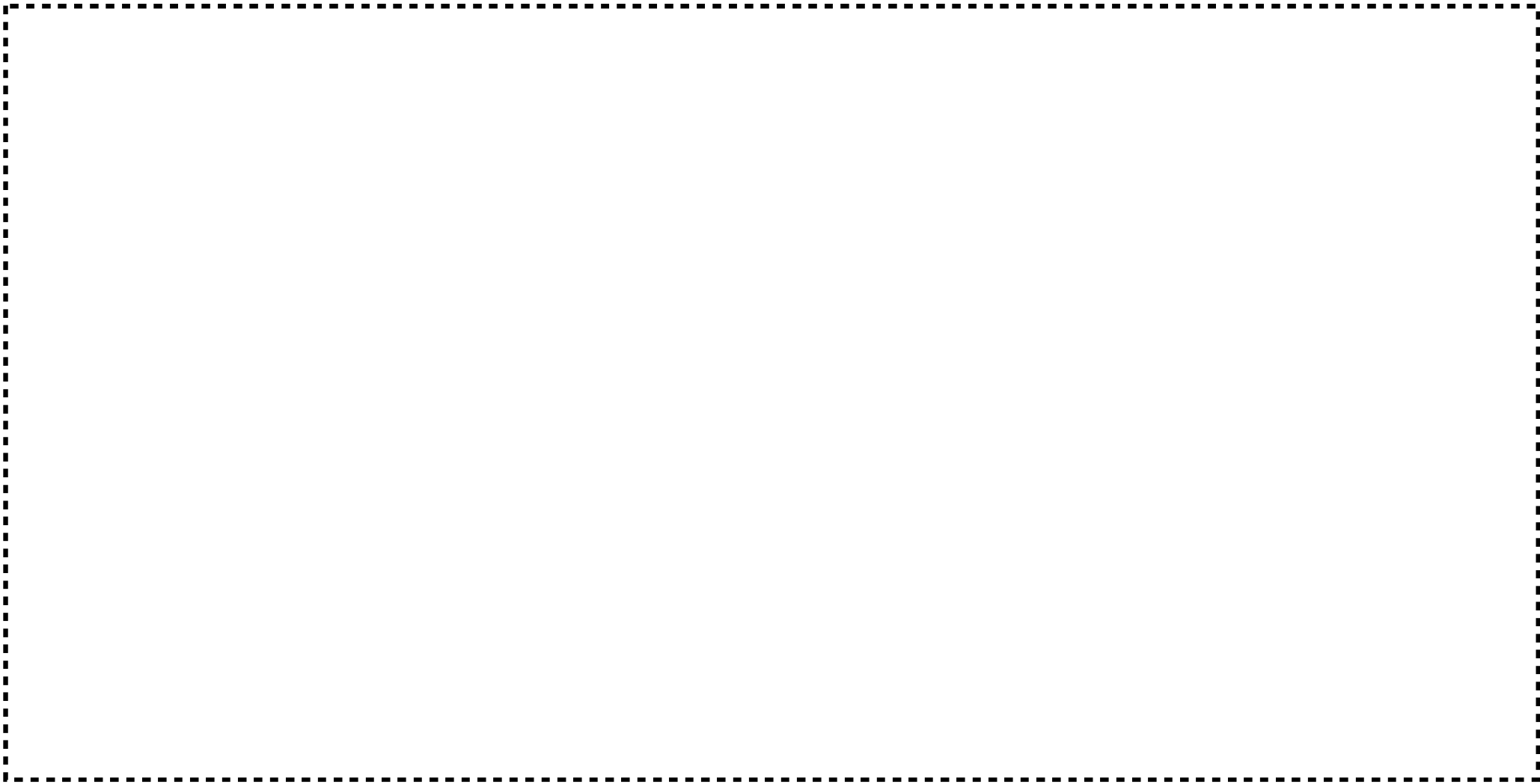

図リ一他一16(6) 緊急設備 上水送水用緊急遮断弁 (機器配置図)

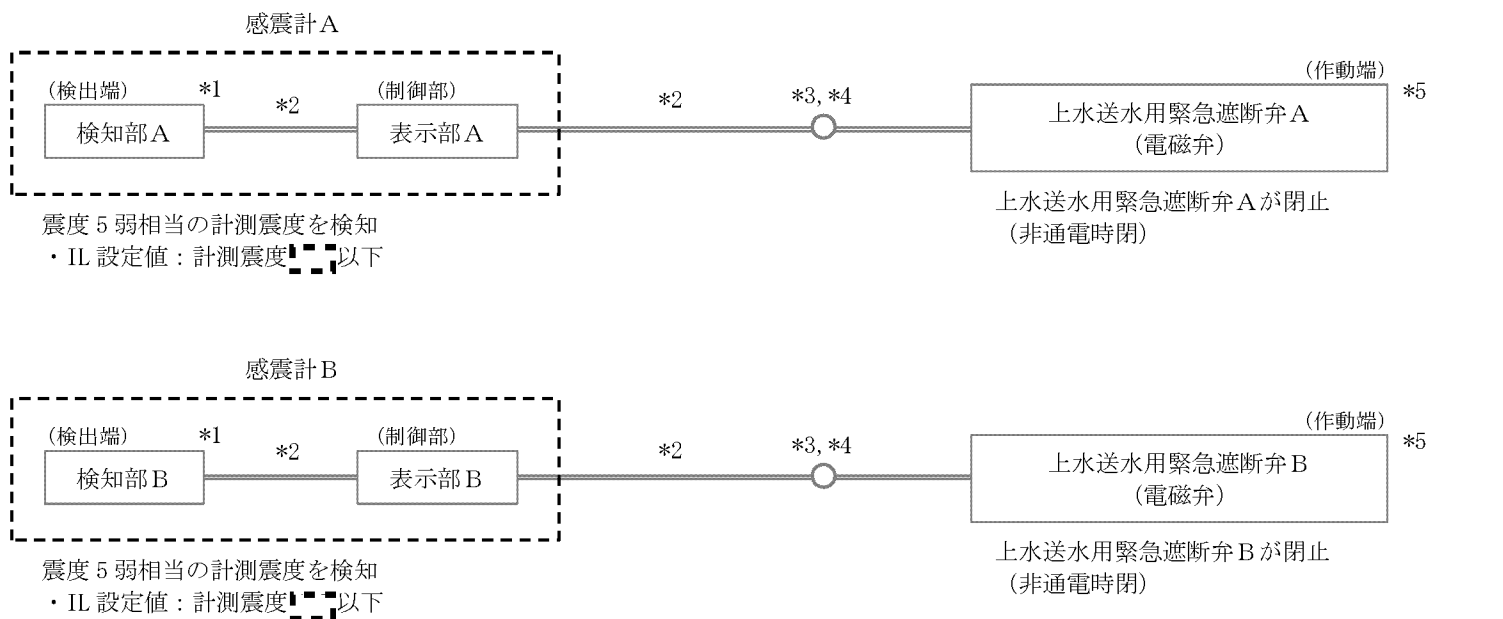

凡例

— : 信号線 D : OR 条件

- *1 : 静電容量式加速度センサ
- *2 : 信号線断線時は上水送水用緊急遮断弁が閉止
- *3 : メカニカルリレー
- *4 : (8060)制御盤
- *5 : 停電時は上水送水用緊急遮断弁が閉止

管理番号	設備・機器名称	機器名
8042-2	緊急設備	感震計
8060	緊急設備	上水送水用緊急遮断弁

図リ一他一 16 (7) 緊急設備 上水送水用緊急遮断弁 (インターロック信号系統図)

赤色線：追加・変更部

2305



図リー他ー16(8) 緊急設備 送水ポンプ自動停止装置 (機器配置図)

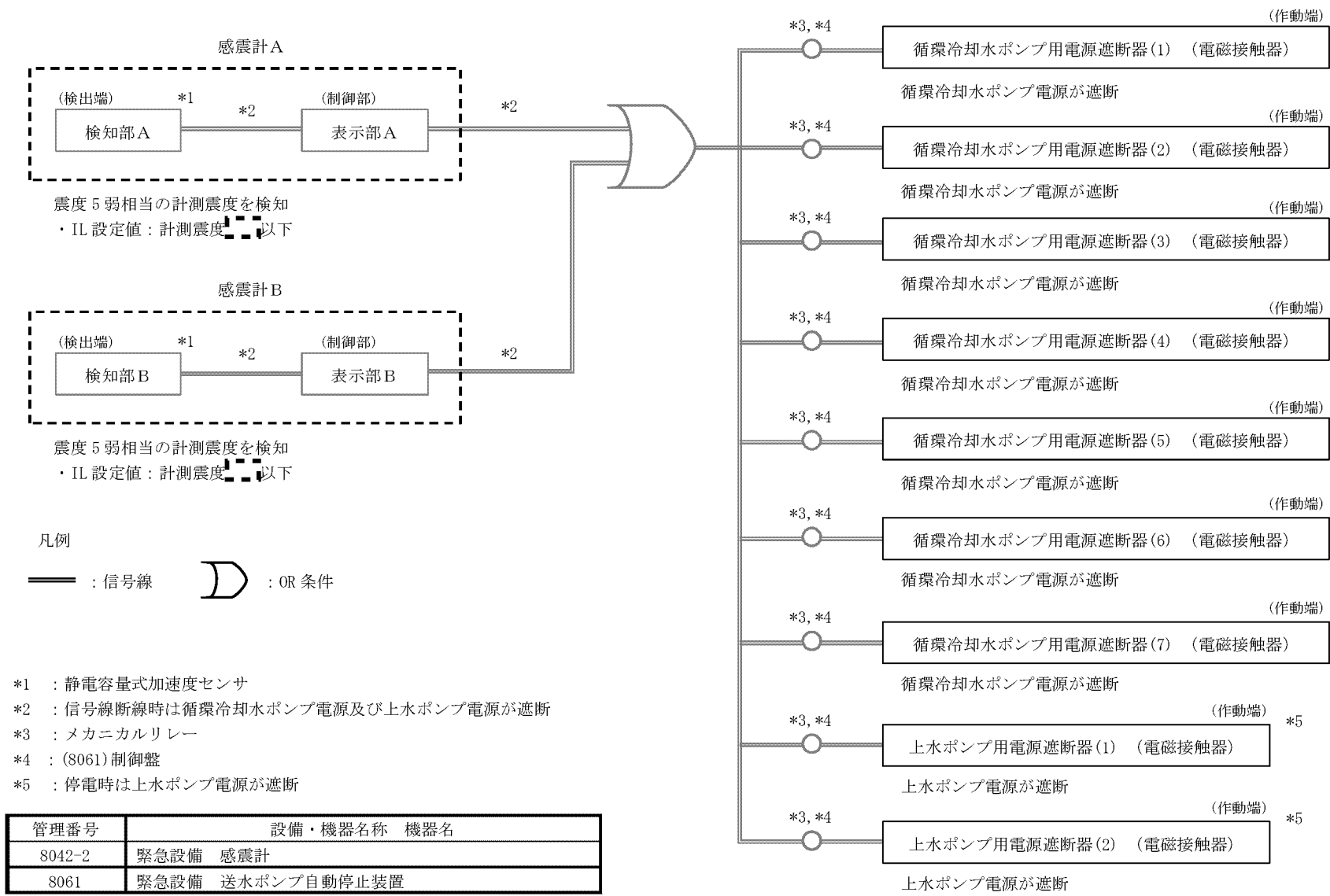

図リ一他一 1 6 (9) 緊急設備 送水ポンプ自動停止装置 (インターロック信号系統図)

赤色線：追加・変更部

2307

図リ一他一 1 7 粉末混合機 No. 2-1 粉末混合機及び供給瓶 No. 2-1 供給瓶 配管（一般冷却水）撤去範囲

5. 工事の方法

本申請における施設の工事は、加工施設の技術基準に関する規則に適合するように工事を実施し、加工事業変更許可申請書における「加工施設の保安のための業務に係る品質管理に必要な体制の整備に関する事項」を踏まえた品質管理を行う。工事の実施に当たっては保安規定に基づき（工事）作業計画を策定する。

工事内容を以下に示す。なお、第1廃棄物貯蔵棟の緊急設備 防護壁又は防護柵（W1防護壁）、緊急設備 堰、密閉構造扉、第3廃棄物貯蔵棟の緊急設備 防護壁又は防護柵（W3防護壁）については、ト. 放射性廃棄物の廃棄施設の項で示す。

a. 発電機・ポンプ棟

- ①エキスパンションジョイントの拡幅
- ②外部扉の改造

b. 遮蔽壁 遮蔽壁 No. 2、遮蔽壁 遮蔽壁 No. 3

- ①遮蔽壁 遮蔽壁 No. 2 の適合性の確認
- ②遮蔽壁 遮蔽壁 No. 3 の適合性の確認

c. 改造等を実施する設備・機器

表リー1（2）及び表リー1（3）の※の設備・機器の変更内容において、新設、増設、追加、更新、改造、移設のいずれかを記載した設備・機器名称 機器名を対象とする。なお、非常用電源設備 No. 1 非常用発電機、非常用電源設備 No. 2 非常用発電機、非常用電源設備 A 非常用発電機は、k. 非常用電源設備に区分する。

d. 変更しない設備・機器

表リー1（2）及び表リー1（3）の※の設備・機器の変更内容において、変更なしを記載した設備・機器名称 機器名を対象とする。

e. 撤去を実施する設備・機器

表リー1（2）の変更内容において、撤去を記載した設備・機器名称 機器名を対象とする。

f. 発電機・ポンプ棟の付属設備

- ①緊急設備 避難通路、緊急設備 誘導灯の新設
- ②火災感知設備 自動火災報知設備（感知器）、緊急設備 非常用照明、消火設備 消火器の改造
- ③通信連絡設備 所内通信連絡設備（放送設備（スピーカ））の改造

g. 第1廃棄物貯蔵棟の付属設備

- ①緊急設備 避難通路の新設
- ②火災感知設備 自動火災報知設備（感知器）、火災感知設備 自動火災報知設備（受信

- 機)、通信連絡設備 所内通信連絡設備 (所内携帯電話機 (PHS アンテナ))、緊急設備
非常用照明、緊急設備 誘導灯、消火設備 消火器の改造
- ③通信連絡設備 所内通信連絡設備 (放送設備 (スピーカ)) の改造

h. 第3 廃棄物貯蔵棟の付属設備

- ①緊急設備 避難通路の新設
- ②火災感知設備 自動火災報知設備 (感知器)、火災感知設備 自動火災報知設備 (受信機)、緊急設備 非常用照明、緊急設備 誘導灯の改造、消火設備 消火器の適合性の確認
- ③通信連絡設備 所内通信連絡設備 (放送設備 (スピーカ)) の改造

i. 事務棟、保安棟設置の設備

通信連絡設備 所内通信連絡設備 (電話交換機)、通信連絡設備 所内通信連絡設備 (所内携帯電話機 (PHS アンテナ)) の改造、通信連絡設備 所内通信連絡設備 (固定電話機)、通信連絡設備 所内通信連絡設備 (無線機)、通信連絡設備 所外通信連絡設備の適合性確認

j. 屋外設置の設備等

- ①通信連絡設備 所内通信連絡設備 (放送設備 (スピーカ)) の改造
- ②消火設備 可搬消防ポンプ、緊急設備 可搬型照明の適合性の確認

k. 非常用電源設備

非常用電源設備 No. 1 非常用発電機、非常用電源設備 No. 2 非常用発電機、非常用電源設備 A 非常用発電機を対象とする。

l. 第1 加工棟の付属設備

火災感知設備 自動火災報知設備 (感知器) の改造 (発信機のみ)

(1) 工事上の注意事項

a. 一般事項

- ・工事の保安については、保安規定に従うとともに、労働安全衛生法に基づき作業に係る労働災害の防止に努める。
- ・工事において使用する工具・機器は使用前に点検を行い、検査に使用する計測器については、校正済みであり、かつ有効期限内のものを使用する。
- ・作業場所は、可能な範囲で区画し、標識・表示等により周知を図り関係者以外の立ち入りを制限する。また、常に整理整頓に努める。
- ・工事の実施に当たっては、工事手順、装備、放射線管理、連絡体制等を示した (工事) 作業計画に従い実施する。
- ・工事の安全対策として、溶接・溶断作業では、防塵マスクの装着、集塵機等の使用により有害物質の吸入を防止する。高所作業では、墜落制止器具の装着、足場の設置

等により作業員、使用工具の落下を防止する。

- ・工事の実施に当たり、資機材や工機の搬入等のための周辺監視区域への人の立入りについては、保安規定に基づき必要な措置を講じることにより、加工施設への人の不法な侵入等を防止する。
- ・工事の完了から加工施設全体としての性能検査を完了するまでの間は、巡視、点検、定期事業者検査並びに保全計画の策定及び保全計画に基づく保全の実施により、安全機能を維持する。
- ・工事に伴う騒音等に配慮し、必要に応じて防音シート等を設置し、周辺環境への影響を低減する。

b. 放射線管理

- ・管理区域内で実施する作業においては、作業者は、入退出時にあらかじめ定める管理区域出入口を経由するとともに、個人線量計や必要な安全保護具を着用する。
- ・第1種管理区域内における作業においては、作業環境中の放射性物質の濃度の監視結果に基づき、必要な被ばく低減及び身体汚染の防止に係る保護具を作業者に着用させる。
- ・核燃料物質等への近接作業は、時間管理及び離隔距離確保を行うとともに必要に応じて遮蔽材設置により被ばくを低減する。

c. 防火管理

- ・工事に当たって、火気作業（溶接、溶断、火花を発生する工具等の使用）を行う場合は、火災防護計画に基づき、作業場所周辺の可燃物の隔離又は不燃性材料による養生等の処置を講じるとともに作業場所に消火器を常備する等の防火対策を実施する。また、必要に応じて、工事で発生する粉塵、ヒュームを処理するための機材を仮設する。
- ・作業エリア外への延焼防止の観点から、作業エリア周辺に可燃物及び危険物がないことを確認する。また、周辺の設備を不燃材シート等により養生する。
- ・火気作業を行う場合には、社内の管理要領に従い、計画書・点検記録等の確認を適宜実施する。

d. 異常発生時の対策

- ・現場で異常が発生した場合には、異常時の対応要領に従い、あらかじめ定めた連絡先に通報・連絡するとともに、作業を一時中断する等の必要な措置を講じる。
- ・あらかじめ工事中の安全避難通路を確保する。

(2) 工事手順

その他の加工施設の建物・構築物及び改造等を実施する設備・機器の工事は、以下に示す手順で行う。変更しない設備・機器の工事については、以下に示す手順により検査のみを行う。

原則として、本工事対象設備及び工事の影響が及ぶおそれのある場所に核燃料物質等が存在しない状態で工事を行う。

a. 発電機・ポンプ棟の工事手順

発電機・ポンプ棟を図リ－a－1に示す手順で改造する。

- ① エキспанションジョイントの拡幅：図リ－a－1－1に示す手順で、図リ－建－1－6に示す発電機・ポンプ棟の南面の壁のエキспанションジョイントを拡幅する。
- ② 外部扉の改造：図リ－a－1－2に示す手順で、図リ－建－1－7～図リ－建－1－11に示す既設の外部扉をF1竜巻対策扉に改造する。また、発電機棟西側に追加で設置する避難用扉も同様にF1竜巻対策扉に改造する。

b. 遮蔽壁 遮蔽壁 No. 2、遮蔽壁 遮蔽壁 No. 3 の工事手順

- ① 遮蔽壁 遮蔽壁 No. 2 の適合性の確認：図リ－b－1に示す手順で、第1－3貯蔵棟北側屋外に設置している既設の遮蔽壁 遮蔽壁 No. 2 の新規制基準への適合性の確認を行う。
- ② 遮蔽壁 遮蔽壁 No. 3 の適合性の確認：図リ－b－1に示す手順で、第1－3貯蔵棟北側屋外に設置している既設の遮蔽壁 遮蔽壁 No. 3 の新規制基準への適合性の確認を行う。

c. 改造等を実施する設備・機器の工事手順

図リ－c－1に示す手順で改造を行う。

- 1) 改造工事を実施する当事業所又は部品等の加工組立を実施する社外調達先において、当事業所指定の材料を必要に応じて材料証明書等とともに手配し入手する。
- 2) 当事業所指定の製作図をもとに、部品等の加工組立を実施する。
- 3) 加工組立された部品等について当事業所が受入検査を実施する。
- 4) 受入検査完了後、部品等の設置工事を実施する。不要になった部品等は撤去する。
- 5) 各設備・機器について6項に示す検査を実施する。また、加工施設全体としての性能検査を実施する。

d. 変更しない設備・機器の工事手順

図リ－d－1に示す手順で検査を行う。

- 1) 各設備・機器について6項に示す検査を実施する。また、加工施設全体としての性能検査を実施する。

e. 撤去を実施する設備・機器の工事手順

図リ－e－1に示す手順で撤去を行う。

- 1) 各設備・機器を解体し撤去する。
- 2) 撤去の跡仕舞いとして、撤去跡の塗装を行う。
- 3) 加工施設全体としての性能検査を実施する。

f. 発電機・ポンプ棟の付属設備の工事手順

- ① 緊急設備 避難通路、緊急設備 誘導灯の新設：図リ－f－1に示す手順で、緊急設

- 備 避難通路、緊急設備 誘導灯の新設を行う。
- ②火災感知設備 自動火災報知設備（感知器）、緊急設備 非常用照明、消火設備 消火器の改造：図リ－f－2に示す手順で、火災感知設備 自動火災報知設備（感知器）、緊急設備 非常用照明、消火設備 消火器の改造を行う。
 - ③通信連絡設備 所内通信連絡設備（放送設備（スピーカ））の改造：図リ－f－3に示す手順で、通信連絡設備 所内通信連絡設備（放送設備（スピーカ））の改造を行う。個々の設備に対する検査完了後、加工施設全体としての性能検査を実施する。

g. 第1廃棄物貯蔵棟の付属設備の工事手順

- ①緊急設備 避難通路の新設：図リ－g－1に示す手順で、緊急設備 避難通路の新設を行う。
- ②火災感知設備 自動火災報知設備（感知器）、火災感知設備 自動火災報知設備（受信機）、通信連絡設備 所内通信連絡設備（所内携帯電話機（PHS アンテナ））、緊急設備 非常用照明、緊急設備 誘導灯、消火設備 消火器の改造：図リ－g－2に示す手順で、火災感知設備 自動火災報知設備（感知器）、火災感知設備 自動火災報知設備（受信機）、通信連絡設備 所内通信連絡設備（所内携帯電話機（PHS アンテナ））、緊急設備 非常用照明、緊急設備 誘導灯、消火設備 消火器の改造を行う。
- ③通信連絡設備 所内通信連絡設備（放送設備（スピーカ））の改造：図リ－g－3に示す手順で、通信連絡設備 所内通信連絡設備（放送設備（スピーカ））の改造を行う。個々の設備に対する検査完了後、加工施設全体としての性能検査を実施する。

h. 第3廃棄物貯蔵棟の付属設備の工事手順

- ①緊急設備 避難通路の新設：図リ－h－1に示す手順で、緊急設備 避難通路の新設を行う。
- ②火災感知設備 自動火災報知設備（感知器）、火災感知設備 自動火災報知設備（受信機）、緊急設備 非常用照明、緊急設備 誘導灯の改造、消火設備 消火器の適合性の確認：図リ－h－2に示す手順で、火災感知設備 自動火災報知設備（感知器）、火災感知設備 自動火災報知設備（受信機）、緊急設備 非常用照明、緊急設備 誘導灯の改造、消火設備 消火器の適合性の確認を行う。
- ③通信連絡設備 所内通信連絡設備（放送設備（スピーカ））の改造：図リ－h－3に示す手順で、通信連絡設備 所内通信連絡設備（放送設備（スピーカ））の改造を行う。個々の設備に対する検査完了後、加工施設全体としての性能検査を実施する。

i. 事務棟、保安棟設置の設備の工事手順

通信連絡設備 所内通信連絡設備（電話交換機）、通信連絡設備 所内通信連絡設備（所内携帯電話機（PHS アンテナ））の改造、通信連絡設備 所内通信連絡設備（固定電話機）、通信連絡設備 所内通信連絡設備（無線機）、通信連絡設備 所外通信連絡設備の適合性確認：図リ－i－1に示す手順で、通信連絡設備 所内通信連絡設備（電話交換機）、通信連絡設備 所内通信連絡設備（所内携帯電話機（PHS アンテナ））の改造、通信連絡設備 所内通信連絡設備（固定電話機）、通信連絡設備 所内通信連絡設

備（無線機）、通信連絡設備 所外通信連絡設備の適合性確認を行う。

個々の設備に対する検査完了後、加工施設全体としての性能検査を実施する。

j. 屋外設置の設備等の工事手順

①通信連絡設備 所内通信連絡設備（放送設備（スピーカ））の改造：図リー j - 1 に示す手順で、通信連絡設備 所内通信連絡設備（放送設備（スピーカ））の改造を行う。

②消火設備 可搬消防ポンプ、緊急設備 可搬型照明の適合性の確認：図リー j - 2 に示す手順で、消火設備 可搬消防ポンプ、緊急設備 可搬型照明の適合性の確認を行う。

個々の設備に対する検査完了後、加工施設全体としての性能検査を実施する。

k. 非常用電源設備の工事手順

以下に示す手順で非常用電源設備の改造及び検査を行う。

1)非常用電源設備 No.1 非常用発電機、非常用電源設備 No.2 非常用発電機、非常用電源設備 A 非常用発電機は、図リー c - 1 及び図リー k - 1 に示す手順で改造を行う。

2)各設備・機器について6項に示す検査を実施する。また、加工施設全体としての性能検査を、図リー k - 1 に示す手順で行う。

1. 第1加工棟の付属設備の工事手順

火災感知設備 自動火災報知設備（感知器）の改造（発信機のみ）：図リー 1 - 1 に示す手順で、火災感知設備 自動火災報知設備（感知器）（発信機）の改造を行う。

個々の設備に対する検査完了後、加工施設全体としての性能検査を実施する。

上記に手順を示した工事のほか、これらの工事に付随して本加工施設内で行う必要がある部材の組立加工、資機材や工具の搬出入、足場の設営、廃棄物の仕分け及び解体減容等に係る工事の実施に当たっては、(1)工事上の注意事項に示した事項に従うとともに、以下の措置を講じることにより、加工施設の技術基準に適合した工事とする。

- ・工事対象の設備・機器及び工事区画内の影響を受ける設備・機器から、内包する核燃料物質等を他の設備、区画に移動し、核燃料物質等が工事の影響を受けるおそれがなく、これらの設備・機器の安全機能の維持が不要な状態で工事を行う。
- ・本工事において建物の臨界防止及び遮蔽能力に影響を及ぼす工事は実施しない。第2加工棟の大型搬入口扉を資機材の搬出入のために開とする場合においては、必要に応じて、定期的な線量当量率の測定を行い、線量告示に定める管理区域に係る値を超えるおそれのないことを確認する。なお、資機材の搬出入のために大型搬入口扉を開とした場合であっても加工施設全体としての遮蔽能力には影響はなく、周辺監視区域及び敷地境界外の人が居住する可能性のある区域境界上の年間の線量は事業許可における評価値を上回ることはない。

- ・加工施設の建物の外壁に設置された扉を交換する工事又は資機材の搬出入のために扉を開とする場合には、工事の期間中、人の不法な侵入を防止できるよう閉止する又は監視人による監視を行う措置を講じる。
- ・第1種管理区域の境界（屋内間仕切り壁、外壁、これらの壁に設置された鋼製扉及び床）の工事中において、一時的に開口部が生じる場合、若しくは資機材の搬出入のため第1種管理区域上の扉を開にする場合は、保安規定に基づき、前室を設置する等の措置を講じることにより建物の閉じ込めの機能を維持する。
- ・工事に伴い、管理区域以外の区域において、線量告示に定める管理区域に係る値を超えるおそれのある場所が生じた場合には、保安規定に基づき一時的な管理区域を設定する。
- ・工事に伴い、気体廃棄設備の系統を停止する場合は、別の系統を稼働させることにより第1種管理区域の負圧を維持する又は保安規定に定める閉じ込めに係る措置を講じた上で気体廃棄設備を停止することにより、建物の閉じ込めの機能を維持する。気体廃棄設備を停止することにより所定の換気能力を確保できないおそれのある場合においては、放射線業務従事者に半面マスク等の保護具を着用させる。
- ・工事に伴い、火災感知設備、消火設備、放射線管理施設、通信連絡設備等を一時的に停止する場合においては、代替措置を講じることにより、これらの設備が有する安全機能を維持するか、監視対象の設備・機器を停止する等により、安全機能が不要な状態とする。
- ・第1種管理区域における工事で撤去した使用予定のない設備・機器、廃材及び除染作業等により発生する核燃料物質で汚染されたものは、必要に応じて第1種管理区域内で解体し、また、保安規定に基づく廃棄物の仕掛品として一時保管した後、200 L ドラム缶に収納し、放射性固体廃棄物の保管廃棄施設で保管廃棄する。なお、本加工施設における放射性固体廃棄物の現状の最大保管廃棄能力約 11170 本(200 L ドラム缶換算、加工事業変更許可申請書記載値)は、現在の保管廃棄量約 8200 本を踏まえ、新規規制基準対応工事に伴い発生する放射性固体廃棄物の保管廃棄量を十分に吸収できることを確認している。
- ・第2種管理区域における工事で撤去した設備・機器及び廃材は、保安規定に基づく放射性廃棄物でない廃棄物（NR）に係る措置の手順に従って廃棄する、又は有効利用する。
- ・核燃料物質による汚染のおそれのある部位の工事に伴って汚染の拡大のおそれがある場合は、あらかじめ設備・機器の除染を行う。また、必要に応じてグリーンハウスを設置し、局所排気装置等を使用する等して、汚染の防止を図る。
- ・第1種管理区域の設備・機器撤去後の床等の表面は、修復後、ウランが浸透しにくく、除染が容易で腐食しにくい材料（難燃性材料）で塗装を施す。

a. 発電機・ポンプ棟

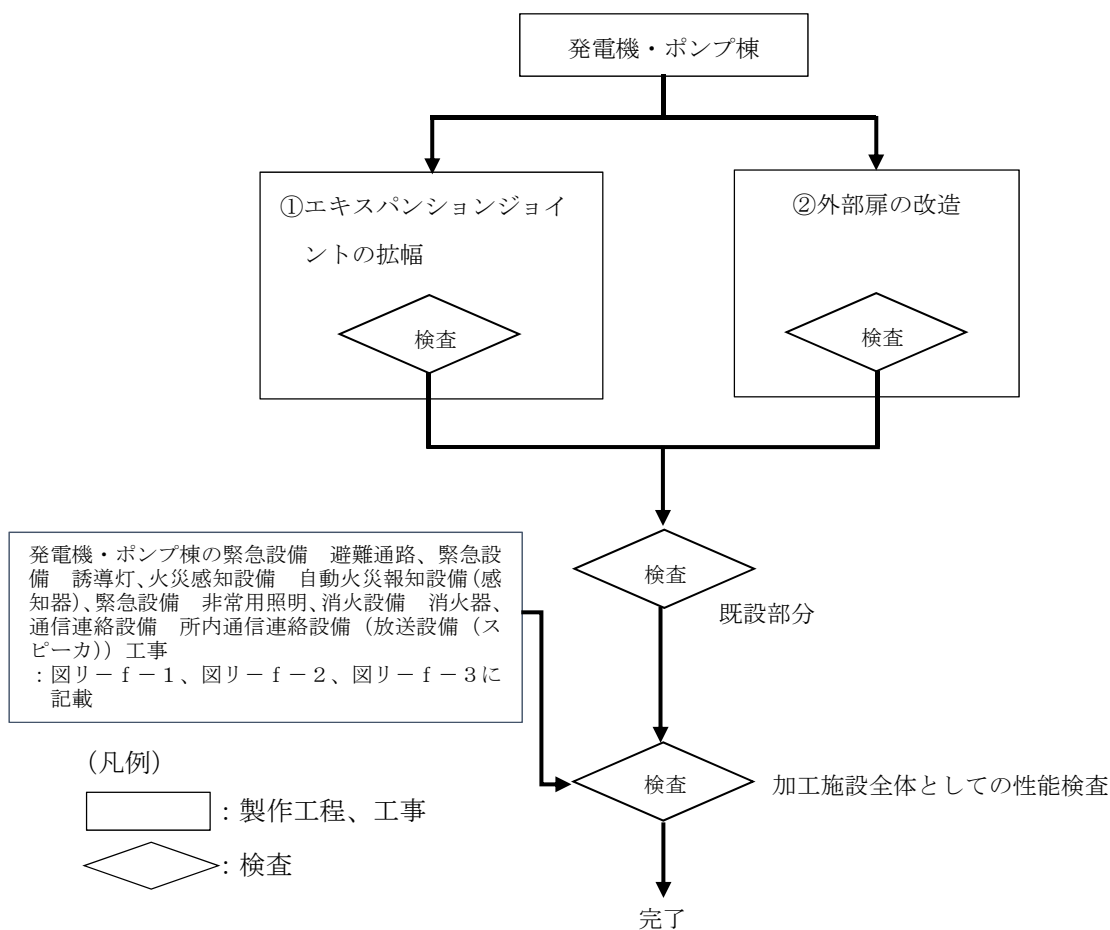

図リー a - 1 全体工事フロー

①エキスパンションジョイントの拡幅

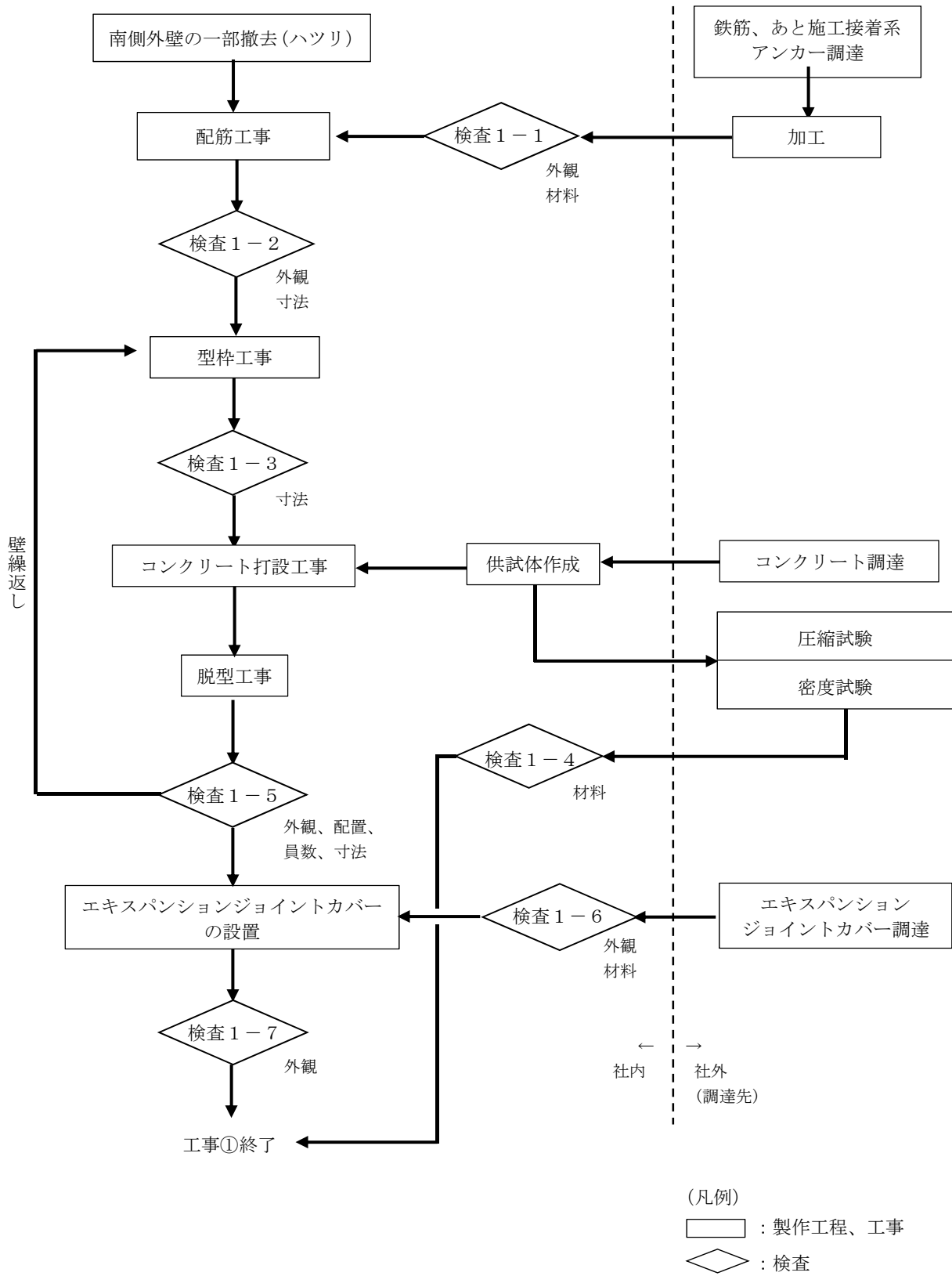

図リ-a-1-1 個別工事フロー

②外部扉の改造

②-1 外部扉の改造

(扉番号：95、扉番号：96、扉番号：97)

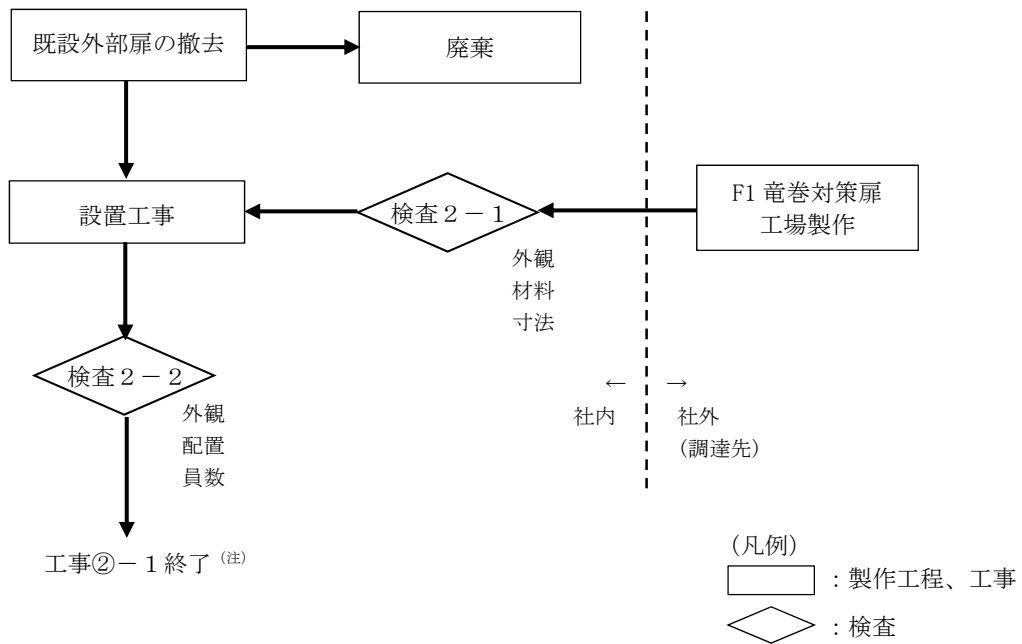

(注)：工事②は工事②-1、工事②-2の2つの工事からなり、工事②-1、工事②-2の全ての工事終了をもって、工事②の終了とする。

図リ-a-1-2 個別工事フロー (1/2)

②-2 外部扉の追加設置
(扉番号：98)

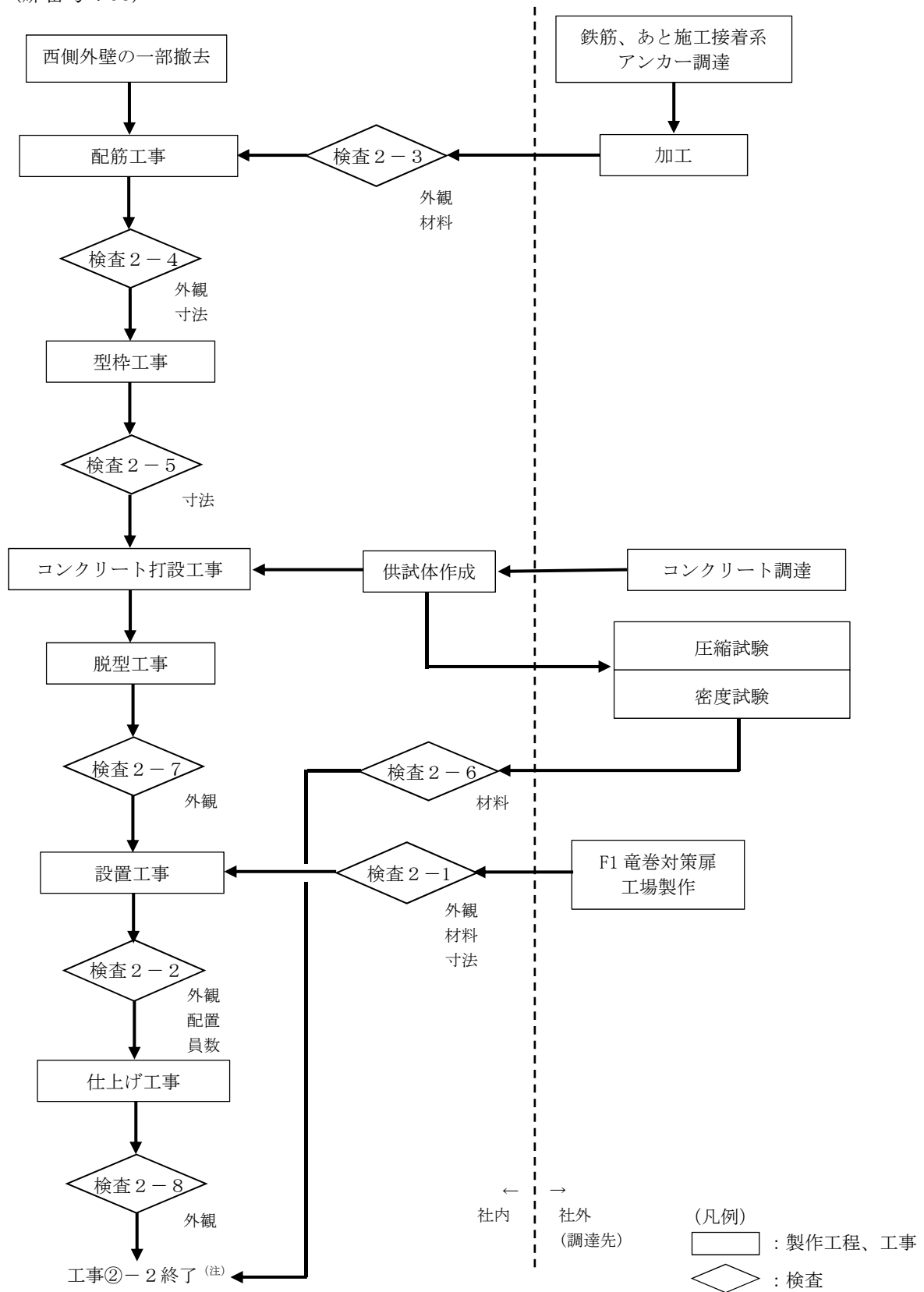

(注)：工事②は工事②-1、工事②-2の2つの工事からなり、工事②-1、工事②-2の全ての工事終了をもって、工事②の終了とする。

図リ-a-1-2 個別工事フロー (2/2)

b. 遮蔽壁 遮蔽壁 No. 2、遮蔽壁 遮蔽壁 No. 3

①遮蔽壁 遮蔽壁 No. 2 の適合性の確認

②遮蔽壁 遮蔽壁 No. 3 の適合性の確認

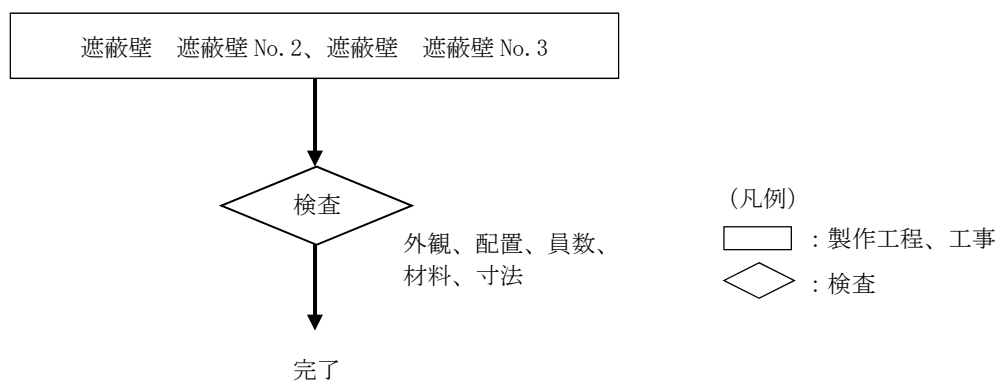

図リ - b - 1 工事フロー

c. 改造等を実施する設備・機器

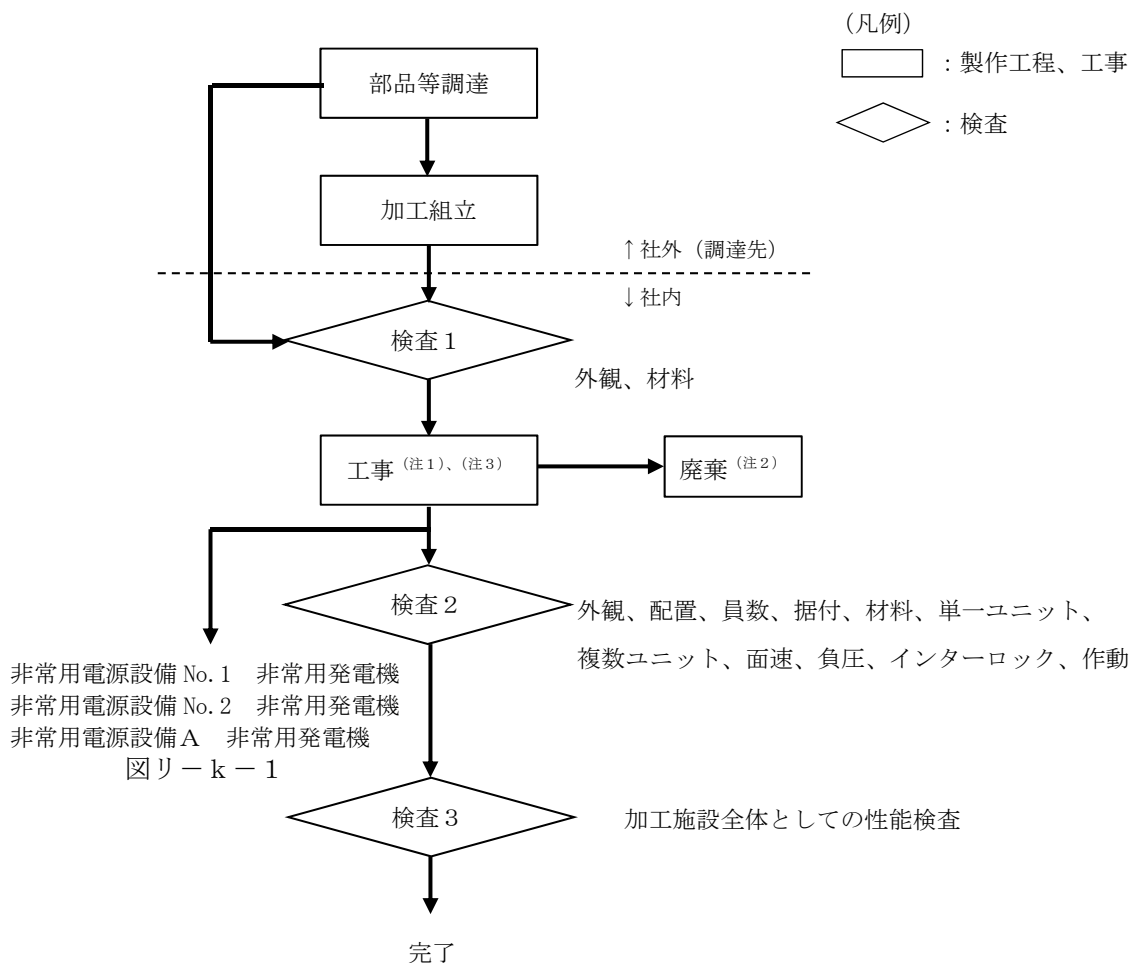

(注1) 原則として、本工事対象設備及び工事の影響が及ぶおそれのある場所に核燃料物質等が存在しない状態で工事を行う。

(注2) 第1種管理区域の使用予定のない設備・機器及び工事等によって発生した廃材は、必要に応じて除染後、ドラム缶等に収納し、放射性固体廃棄物の保管廃棄施設で保管廃棄する。第2種管理区域の使用予定のない設備・機器及び工事等によって発生した廃材は、保安規定に基づく放射性廃棄物でない廃棄物 (NR) に係る措置の手順に従って廃棄する。

(注3) 屋外/屋内消火栓の工事により、消火栓を使用した消火活動が行えない場合は、消火器の設置、可搬消防ポンプを近傍に備えることにより、消火設備の機能を維持する。

図リーc-1 工事フロー

d. 変更しない設備・機器

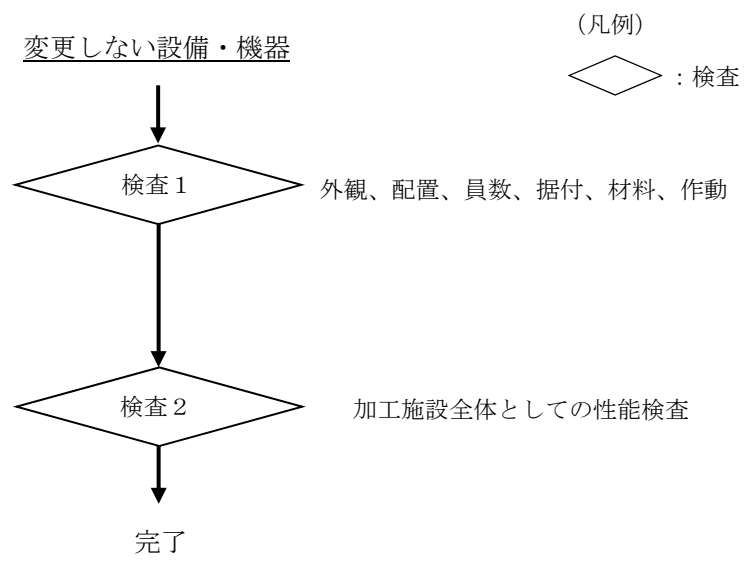

図リー d - 1 工事フロー

e. 撤去を実施する設備・機器

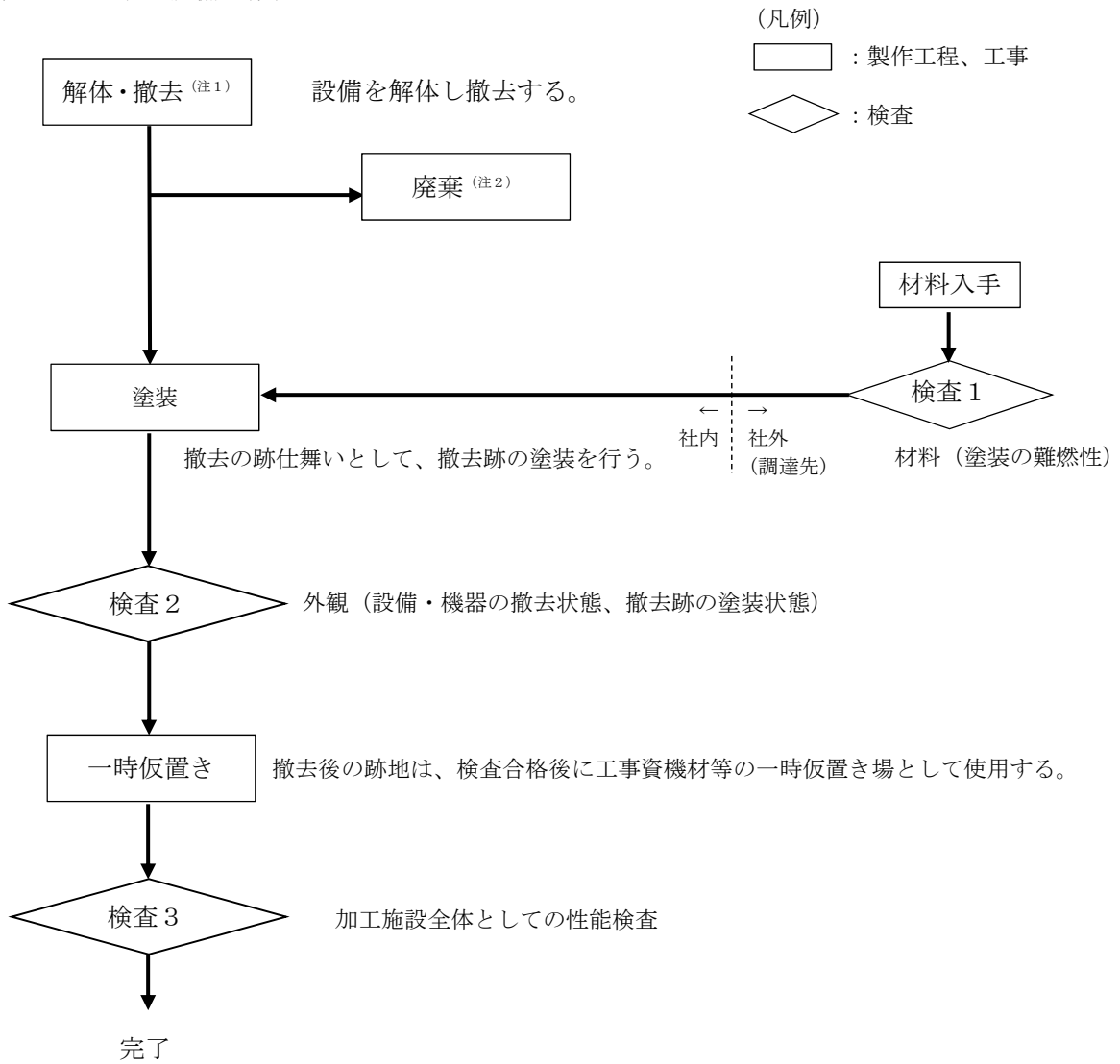

(注1) 原則として、本工事対象設備及び工事の影響が及ぶおそれのある場所に核燃料物質等が存在しない状態で工事を行う。

(注2) 第1種管理区域の使用予定のない設備・機器及び工事等によって発生した廃材は、必要に応じて除染後、ドラム缶等に収納し、放射性固体廃棄物の保管廃棄施設で保管廃棄する。第2種管理区域の使用予定のない設備・機器及び工事等によって発生した廃材は、保安規定に基づく放射性廃棄物でない廃棄物 (NR) に係る措置の手順に従って廃棄する。

図リ－e－1 工事フロー

f. 発電機・ポンプ棟の付属設備

①緊急設備 避難通路、緊急設備 誘導灯の新設

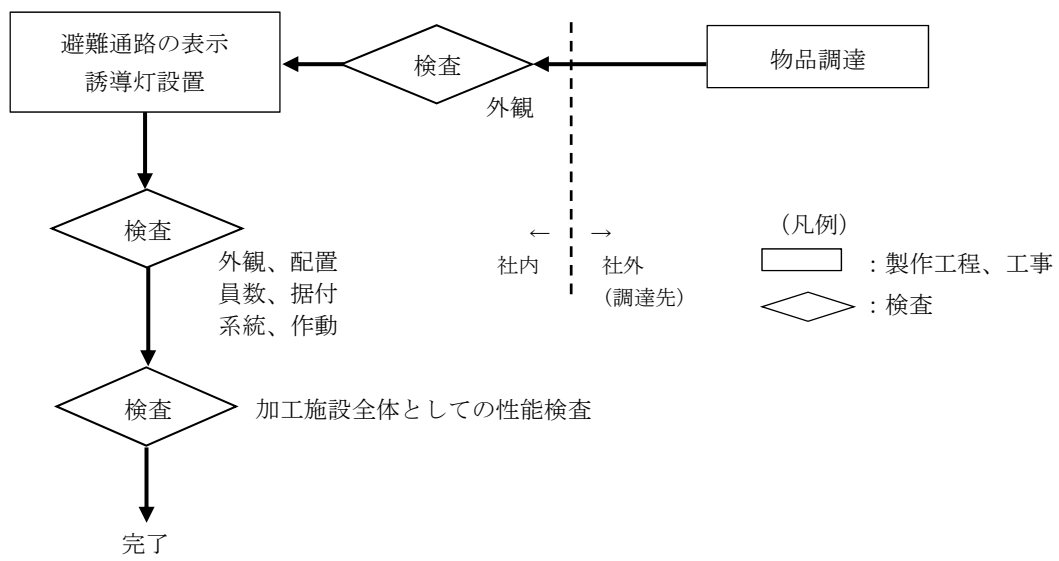

図リー f - 1 工事フロー

②火災感知設備 自動火災報知設備（感知器）、緊急設備 非常用照明、消火設備 消火器の
改造

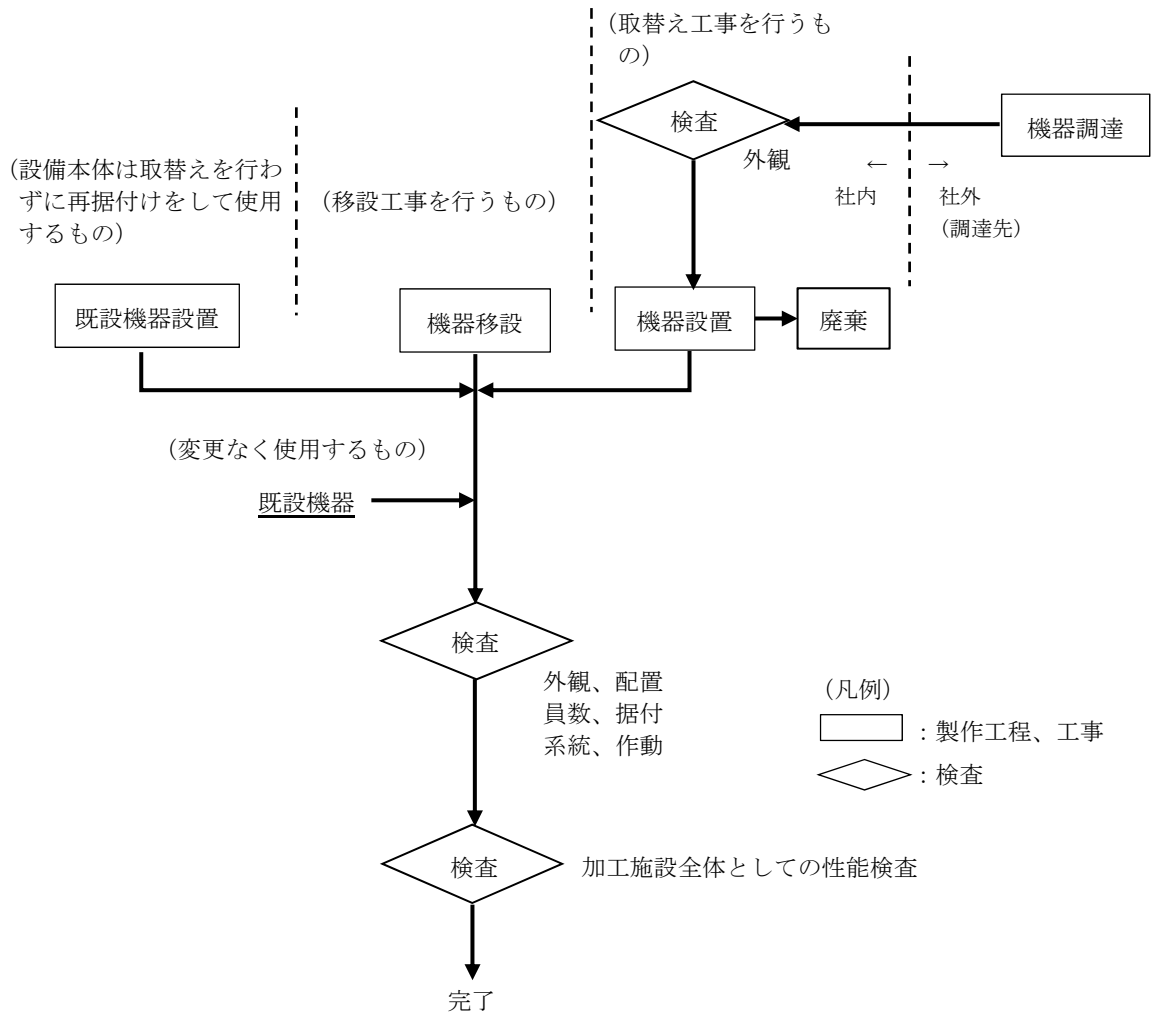

(注) 火災感知設備 自動火災報知設備（感知器）は、第2加工棟の火災感知設備 自動火災報知設備（受信機）に接続する。

図リー f - 2 工事フロー

③通信連絡設備 所内通信連絡設備（放送設備（スピーカ））の改造

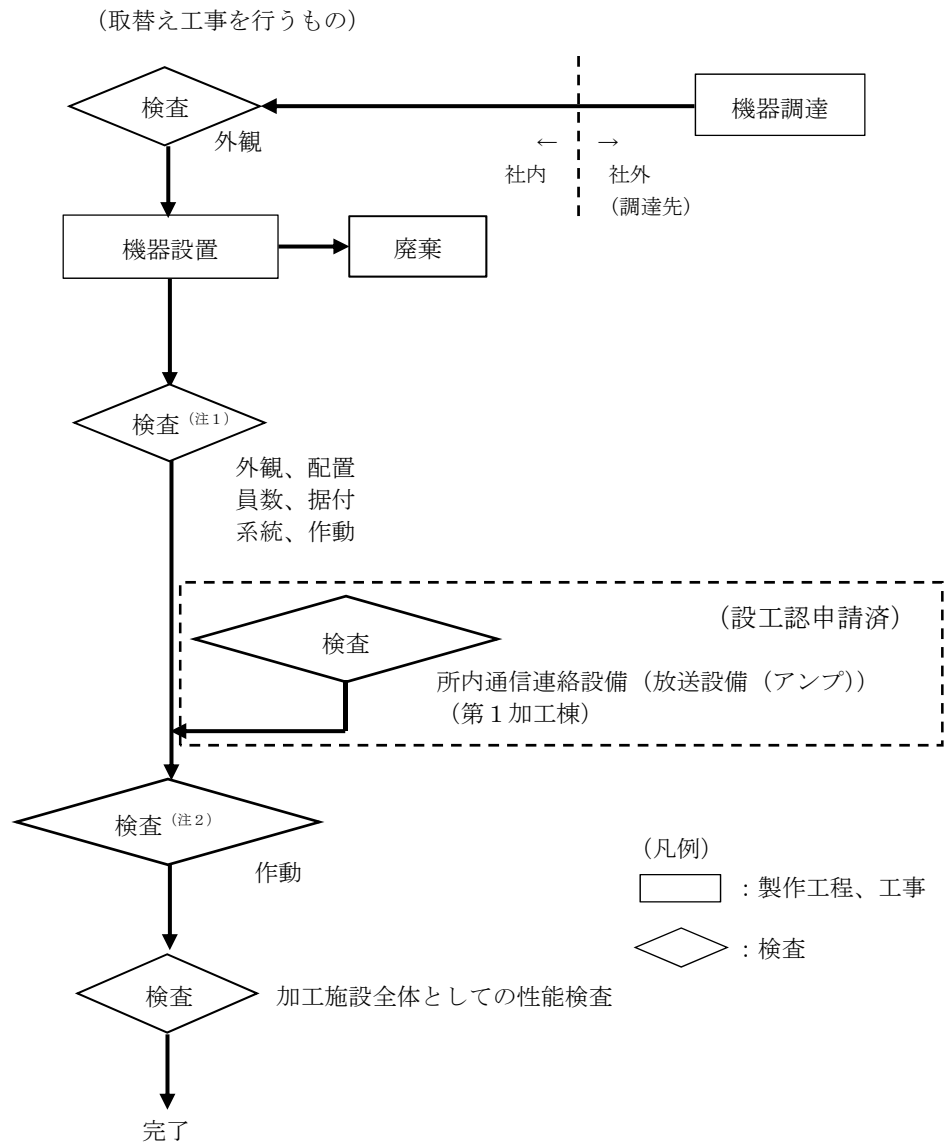

- (注 1) 通信連絡設備 所内通信連絡設備（放送設備（スピーカ））は、図リー他-12（1）に示すとおり、第2加工棟の通信連絡設備 所内通信連絡設備（放送設備（アンプ））に接続する。第2加工棟の通信連絡設備 所内通信連絡設備（放送設備（アンプ））は、第4次設工認で申請済みであり、作動の検査には放送設備（アンプ）に付属するマイクを使用する。
- (注 2) 通信連絡設備 所内通信連絡設備（放送設備（スピーカ））、通信連絡設備 所内通信連絡設備（放送設備（アンプ））は、図リー他-12（1）に示すとおり、アンプに付属するマイクにより所内通信連絡設備（放送設備（スピーカ））全てから建物内及び事業所内建物における放送が可能とする。本検査では、事業所内建物における放送が可能であることを確認する。

図リー f - 3 工事フロー

g. 第1 廃棄物貯蔵棟の付属設備

①緊急設備 避難通路の新設

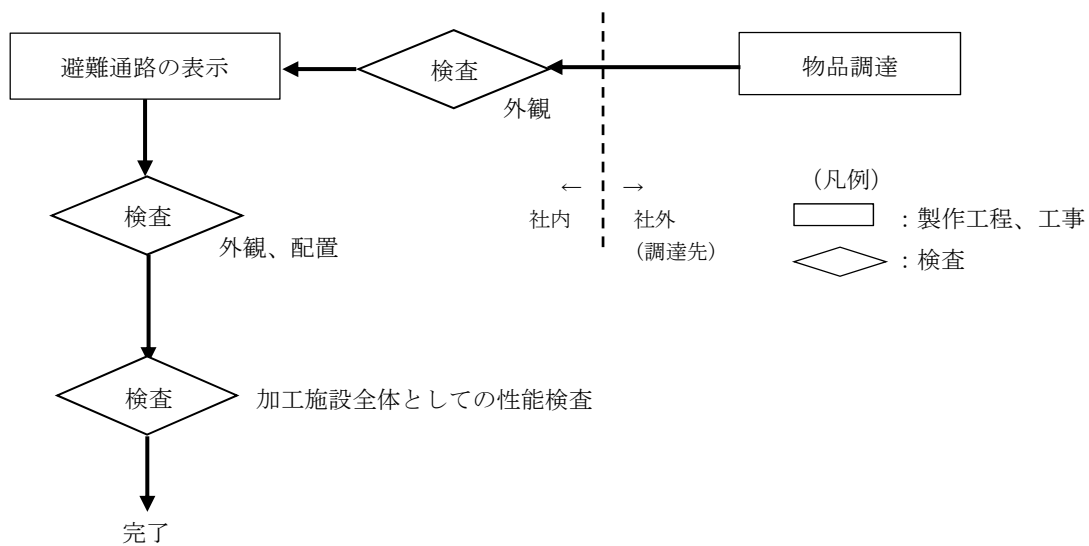

図リ - g - 1 工事フロー

- ②火災感知設備 自動火災報知設備（感知器）、火災感知設備 自動火災報知設備（受信機）、
 通信連絡設備 所内通信連絡設備（所内携帯電話機（PHS アンテナ））、緊急設備 非常用照
 明、緊急設備 誘導灯、消火設備 消火器の改造

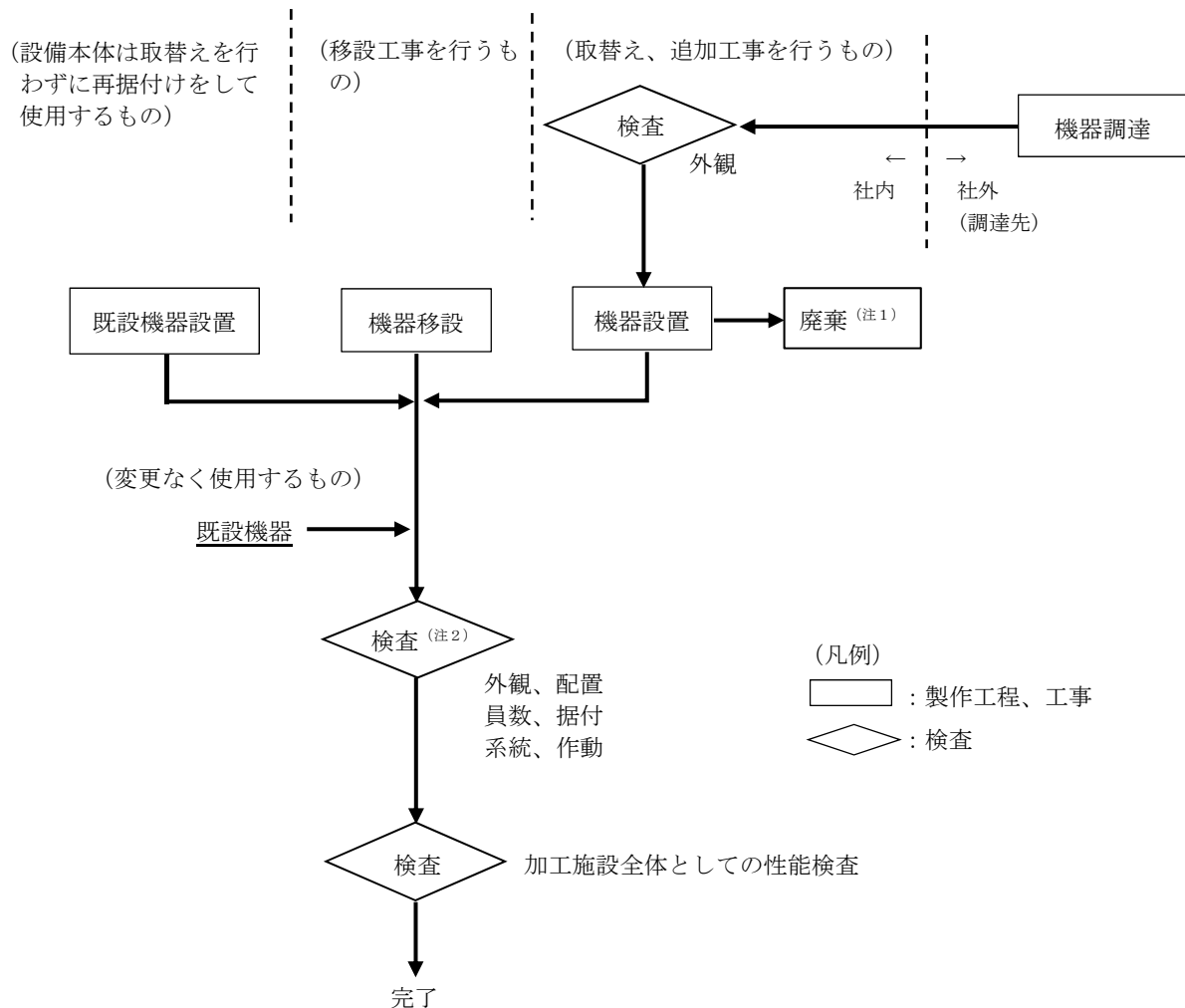

- (注1) 第1種管理区域の使用予定のない設備・機器及び工事等によって発生した廃材は、必要に応じて除染後、ドラム缶等に収納し、放射性固体廃棄物の保管廃棄施設で保管廃棄する。第2種管理区域の使用予定のない設備・機器及び工事等によって発生した廃材は、保安規定に基づく放射性廃棄物でない廃棄物（NR）に係る措置の手順に従って廃棄する。
- (注2) 通信連絡設備 所内通信連絡設備（所内携帯電話機（PHS アンテナ））の作動の検査は、通信連絡設備 所内通信連絡設備（電話交換機）に接続し、所内携帯電話機（PHS アンテナ）に付属する所内携帯電話機（PHS）を使用する。所内携帯電話機（PHS）は、事故時の活動の拠点として機能する緊急対策本部に設置する。火災感知設備 自動火災報知設備（受信機）、緊急設備 非常用照明、緊急設備 誘導灯は、図リー他ー11（6）に示すとおり、外部電源系統と非常用電源系統の切り替えができる電源系統の状態となっていることを確認する。火災感知設備 自動火災報知設備（感知器）は、火災感知設備 自動火災報知設備（受信機）を通して外部電源系統と非常用電源系統の切り替えができる電源系統の状態となっていることを確認する。
- (注) 第1廃棄物貯蔵棟の火災感知設備 自動火災報知設備（受信機）の改造に当たっては、改造工事中に第1廃棄物貯蔵棟の火災感知設備 自動火災報知設備（受信機）の安全機能が停止するが、代替措置として第1廃棄物貯蔵棟の火災感知設備 自動火災報知設備（受信機）に接続する火災感知設備 自動火災報知設備（感知器）の警戒区域周辺に監視人を配置する措置を講じる。

図リー g - 2 工事フロー

③通信連絡設備 所内通信連絡設備（放送設備（スピーカ））の改造

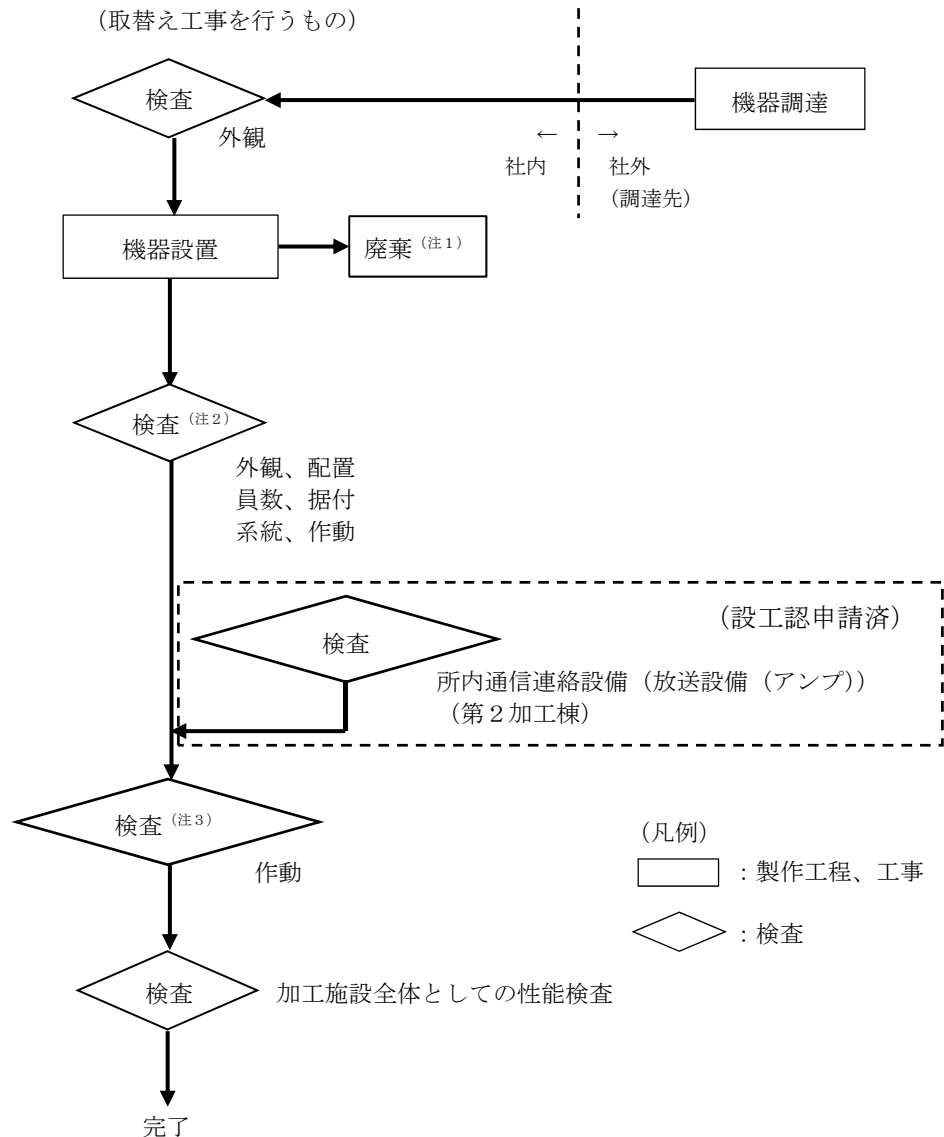

(注1) 第1種管理区域の使用予定のない設備・機器及び工事等によって発生した廃材は、必要に応じて除染後、ドラム缶等に収納し、放射性固体廃棄物の保管廃棄施設で保管廃棄する。第2種管理区域の使用予定のない設備・機器及び工事等によって発生した廃材は、保安規定に基づく放射性廃棄物でない廃棄物（NR）に係る措置の手順に従って廃棄する。

(注2) 通信連絡設備 所内通信連絡設備（放送設備（スピーカ））は、図リー他-12（1）に示すとおり、第1加工棟の通信連絡設備 所内通信連絡設備（放送設備（アンプ））に接続する。第1加工棟の通信連絡設備 所内通信連絡設備（放送設備（アンプ））は、第3次設工認で申請済みであり、作動の検査には放送設備（アンプ）に付属するマイクを使用する。

(注3) 通信連絡設備 所内通信連絡設備（放送設備（スピーカ））、通信連絡設備 所内通信連絡設備（放送設備（アンプ））は、図リー他-12（1）に示すとおり、アンプに付属するマイクにより所内通信連絡設備（放送設備（スピーカ））全てから建物内及び事業所内建物における放送が可能とする。本検査では、事業所内建物における放送が可能であることを確認する。

図リー-g-3 工事フロー

h. 第3 廃棄物貯蔵棟の付属設備

① 緊急設備 避難通路の新設

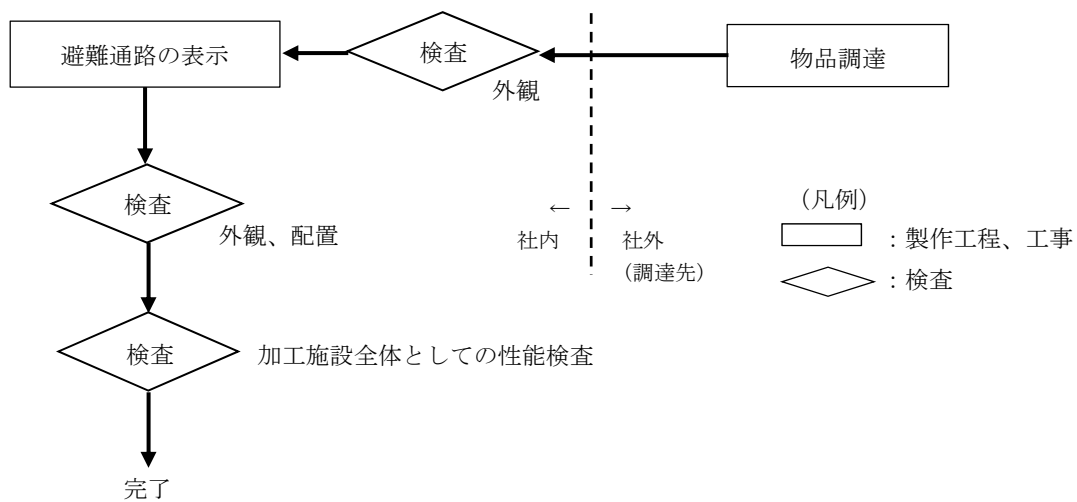

図リーh-1 工事フロー

②火災感知設備 自動火災報知設備（感知器）、火災感知設備 自動火災報知設備（受信機）、
緊急設備 非常用照明、緊急設備 誘導灯の改造、消火設備 消火器の適合性の確認

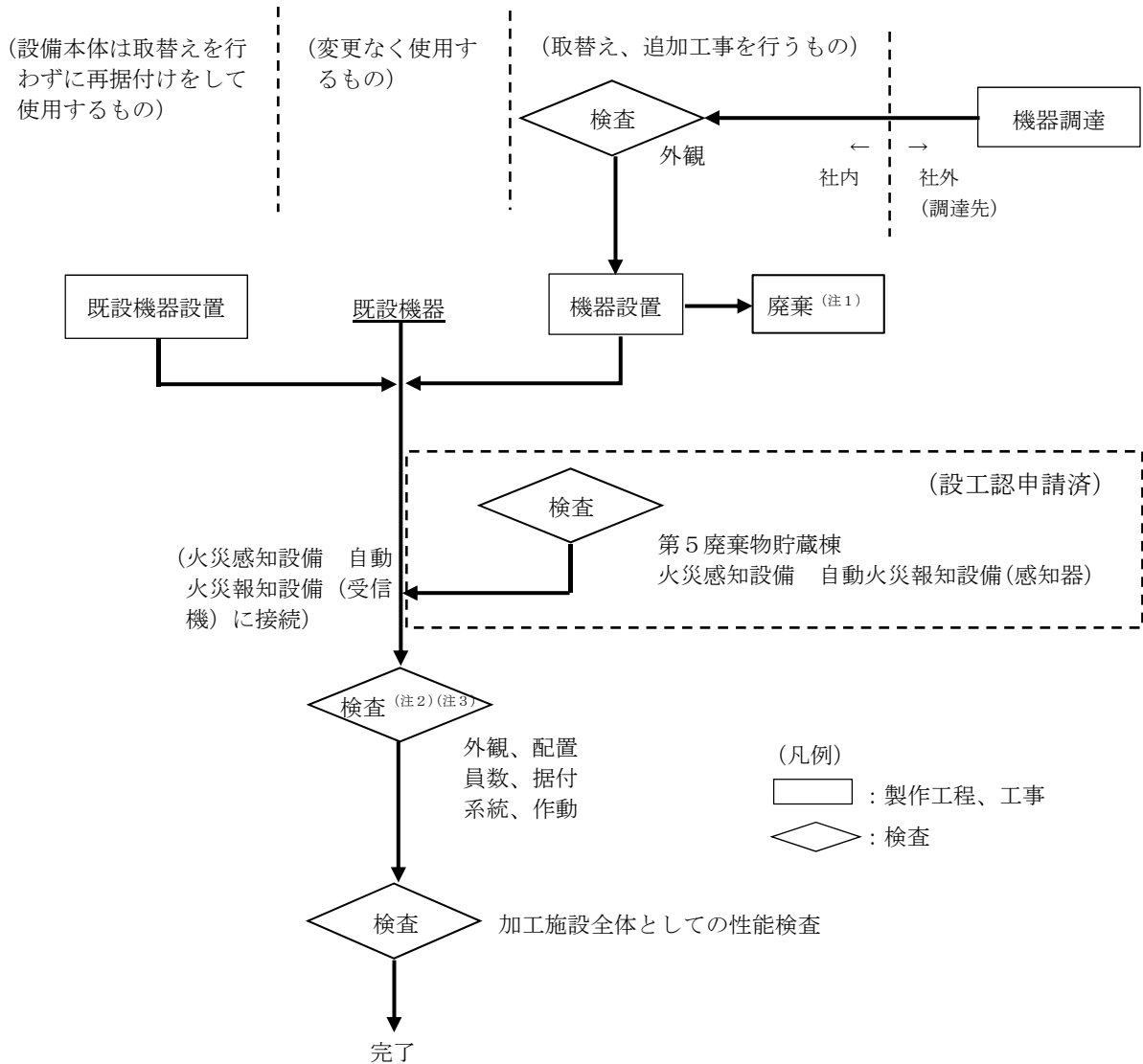

(注1) 第2種管理区域の使用予定のない設備・機器及び工事等によって発生した廃材は、保安規定に基づく放射性廃棄物でない廃棄物（NR）に係る措置の手順に従って廃棄する。

(注2) 火災感知設備 自動火災報知設備（受信機）、緊急設備 非常用照明、緊急設備 誘導灯は、図リー他-11（6）に示すとおり、外部電源系統と非常用電源系統の切り替えができる電源系統の状態となっていることを確認する。火災感知設備 自動火災報知設備（感知器）は、火災感知設備 自動火災報知設備（受信機）を通して外部電源系統と非常用電源系統の切り替えができる電源系統の状態となっていることを確認する。

(注3) 火災感知設備 自動火災報知設備（受信機）の検査後に、第5廃棄物貯蔵棟の火災感知設備 自動火災報知設備（感知器）を保安上、使用開始する。

(注) 第3廃棄物貯蔵棟の火災感知設備 自動火災報知設備（受信機）の改造に当たっては、改造工事中に第3廃棄物貯蔵棟の火災感知設備 自動火災報知設備（受信機）の安全機能が停止するが、代替措置として第3廃棄物貯蔵棟の火災感知設備 自動火災報知設備（受信機）に接続する火災感知設備 自動火災報知設備（感知器）の警戒区域周辺に監視人を配置する措置を講じる。

図リー-h-2 工事フロー

③通信連絡設備 所内通信連絡設備（放送設備（スピーカ））の改造

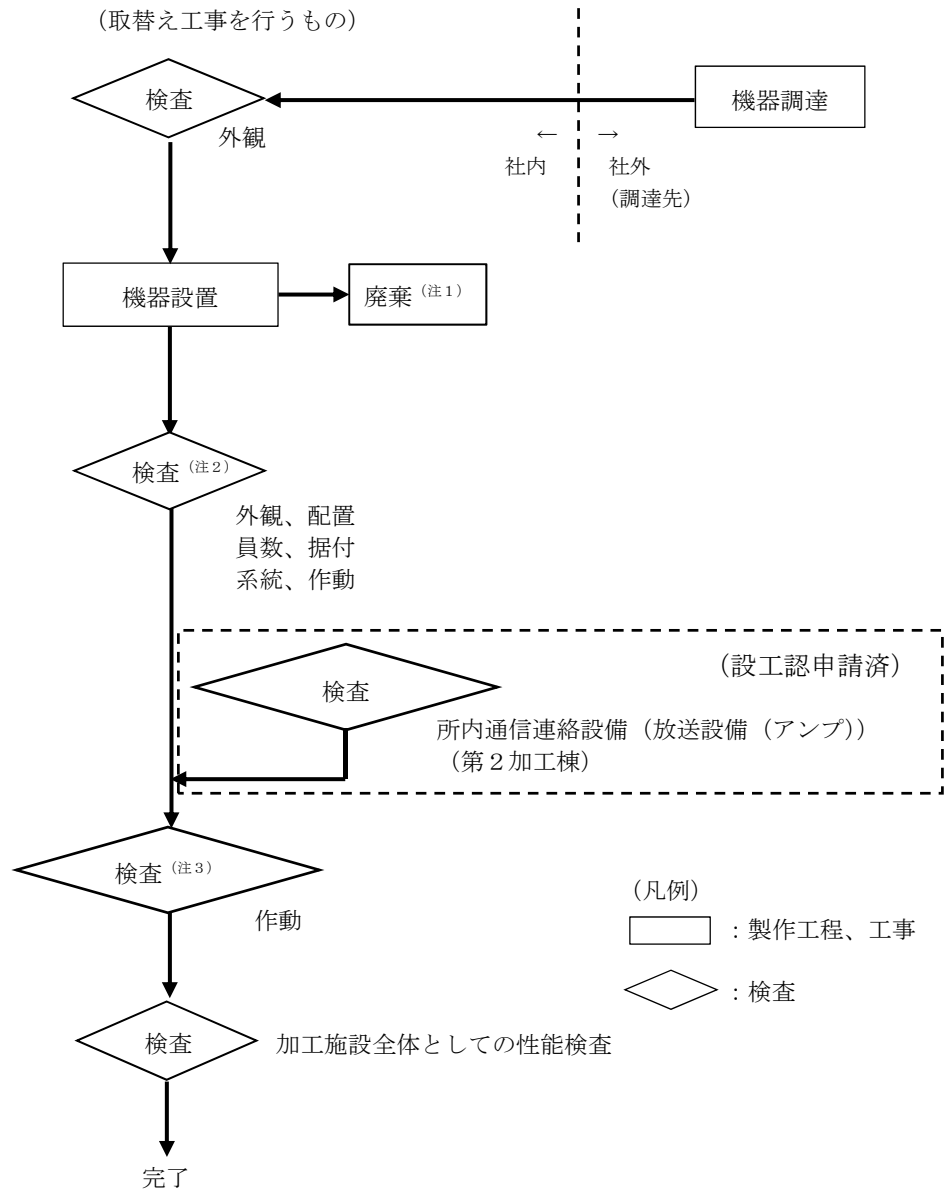

(注1) 第2種管理区域の使用予定のない設備・機器及び工事等によって発生した廃材は、保安規定に基づく放射性廃棄物でない廃棄物（NR）に係る措置の手順に従って廃棄する。

(注2) 通信連絡設備 所内通信連絡設備（放送設備（スピーカ））は、図リー他-12（1）に示すとおり、第1加工棟の通信連絡設備 所内通信連絡設備（放送設備（アンプ））に接続する。第1加工棟の通信連絡設備 所内通信連絡設備（放送設備（アンプ））は、第3次設工認で申請済みであり、作動の検査には放送設備（アンプ）に付属するマイクを使用する。

(注3) 通信連絡設備 所内通信連絡設備（放送設備（スピーカ））、通信連絡設備 所内通信連絡設備（放送設備（アンプ））は、図リー他-12（1）に示すとおり、アンプに付属するマイクにより所内通信連絡設備（放送設備（スピーカ））全てから建物内及び事業所内建物における放送が可能とする。本検査では、事業所内建物における放送が可能であることを確認する。

図リー-h-3 工事フロー

i. 事務棟、保安棟設置の設備

通信連絡設備 所内通信連絡設備（電話交換機）、通信連絡設備 所内通信連絡設備（所内携帯電話機（PHS アンテナ））の改造、通信連絡設備 所内通信連絡設備（固定電話機）、通信連絡設備 所内通信連絡設備（無線機）、通信連絡設備 所外通信連絡設備の適合性確認

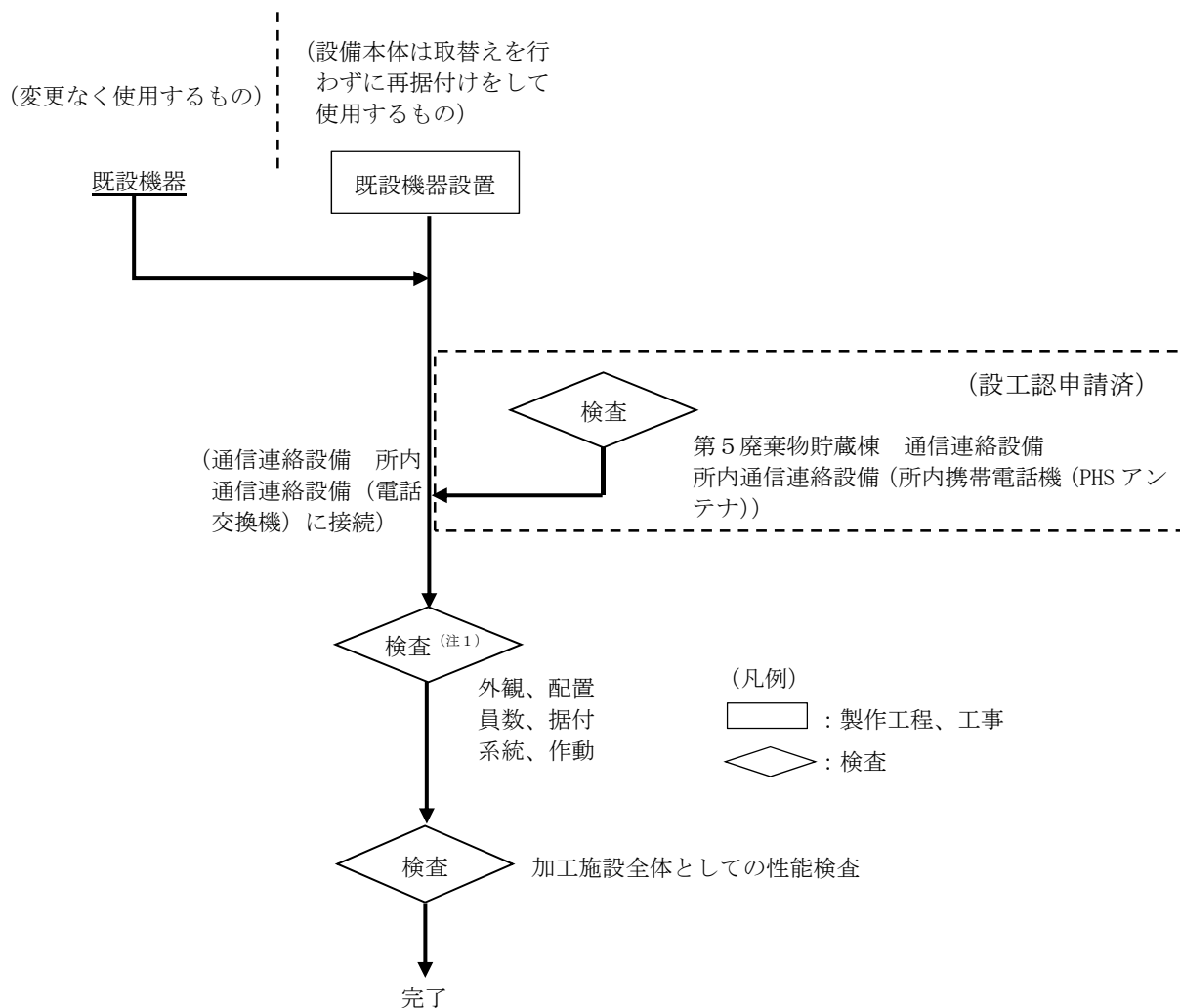

(注1) 通信連絡設備 所内通信連絡設備（電話交換機）の検査後に、第5廃棄物貯蔵棟の通信連絡設備 所内通信連絡設備（所内携帯電話機（PHS アンテナ））を保安上、使用開始する。

図リ - i - 1 工事フロー

j. 屋外設置の設備等

①通信連絡設備 所内通信連絡設備（放送設備（スピーカ））の改造

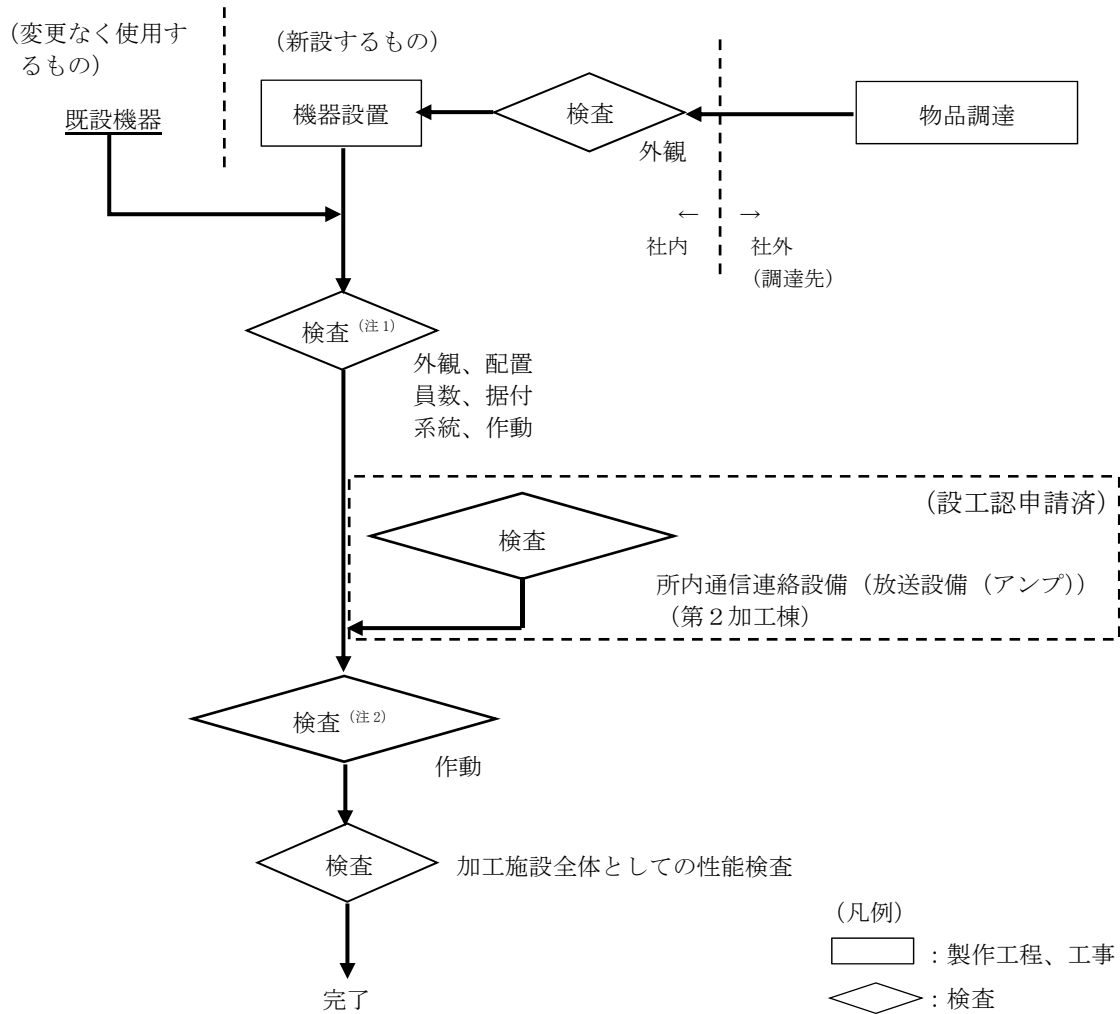

(注 1) 通信連絡設備 所内通信連絡設備（放送設備（スピーカ））は、図リー他-12（1）に示すとおり、第1加工棟の通信連絡設備 所内通信連絡設備（放送設備（アンプ））に接続する。第1加工棟の通信連絡設備 所内通信連絡設備（放送設備（アンプ））は、第3次設工認で申請済みであり、作動の検査には放送設備（アンプ）に付属するマイクを使用する。

(注 2) 通信連絡設備 所内通信連絡設備（放送設備（スピーカ））、通信連絡設備 所内通信連絡設備（放送設備（アンプ））は、図リー他-12（1）に示すとおり、アンプに付属するマイクにより所内通信連絡設備（放送設備（スピーカ））全てから建物内及び事業所内建物における放送が可能とする。本検査では、事業所内建物における放送が可能であることを確認する。

図リー-j-1 工事フロー

②消火設備 可搬消防ポンプ、緊急設備 可搬型照明の適合性の確認

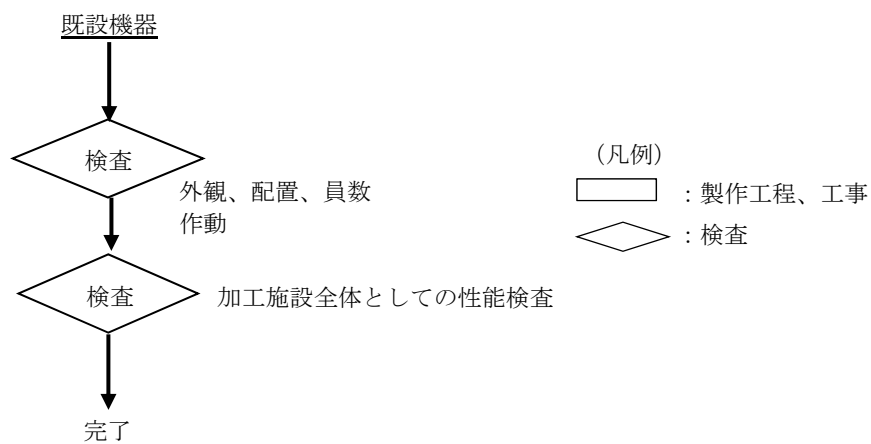

図リー j - 2 工事フロー

k. 非常用電源設備

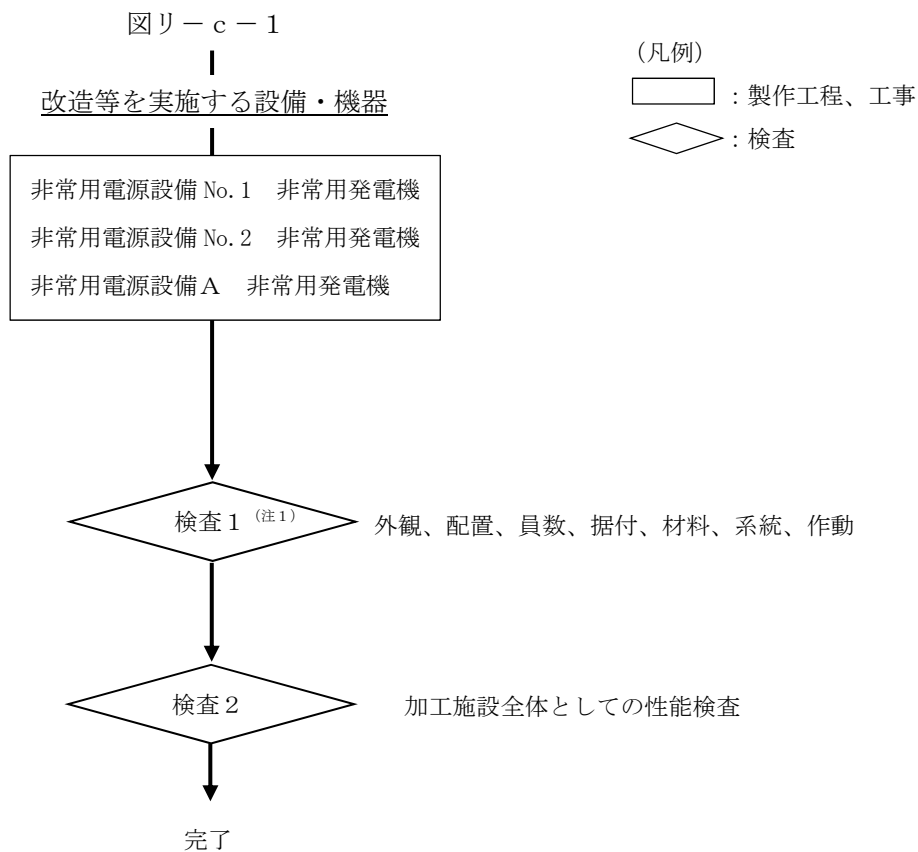

(凡例)

□ : 製作工程、工事

◇ : 検査

(注 1) 非常用電源設備の検査後に、第 3 廃棄物貯蔵棟の火災感知設備 自動火災報知設備 (受信機) に接続する第 5 廃棄物貯蔵棟の火災感知設備 自動火災報知設備 (感知器) 及び通信連絡設備 所内通信連絡設備 (電話交換機) に接続する第 5 廃棄物貯蔵棟の通信連絡設備 所内通信連絡設備 (所内携帯電話機 (PHS アンテナ)) を保安上、使用開始する。

図リ - k - 1 工事フロー

1. 第1加工棟の付属設備

火災感知設備 自動火災報知設備（感知器）の改造（発信機のみ）

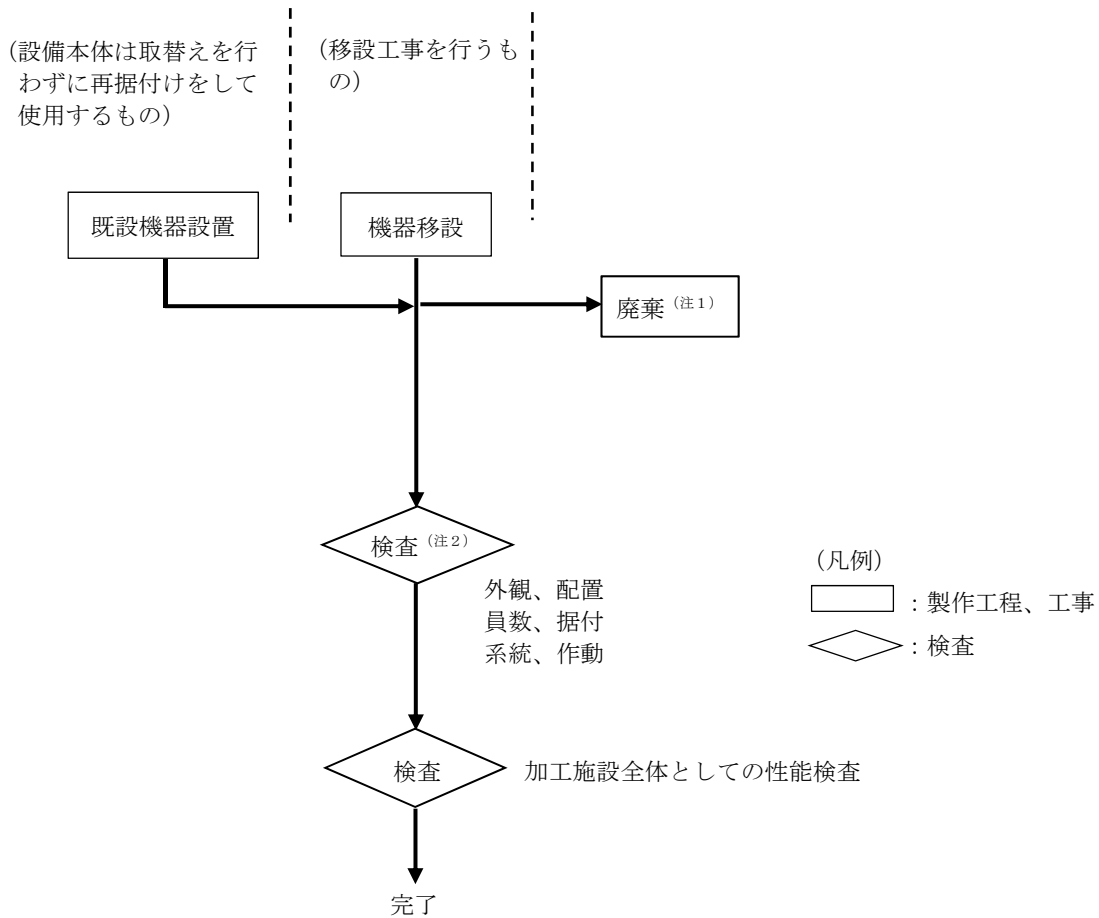

(注 1) 第2種管理区域の使用予定のない設備・機器及び工事等によって発生した廃材は、保安規定に基づく放射性廃棄物でない廃棄物（NR）に係る措置の手順に従って廃棄する。

(注 2) 火災感知設備 自動火災報知設備（感知器）は、火災感知設備 自動火災報知設備（受信機）を通して外部電源系統と非常用電源系統の切り替えができる電源系統の状態となっていることを確認する。

図リ-1-1 工事フロー

(3) 品質保証計画

本申請における施設の設計及び工事に係る品質保証活動は、加工事業変更許可申請書における「加工施設の保安のための業務に係る品質管理に必要な体制の整備に関する事項」を踏まえて、保安品質マニュアルとして定める保安品質保証計画書に従って実施するものとする。

(4) 工事中の加工施設の継続使用の理由

発電機・ポンプ棟は、外的事象から建物内部の機器・設備を防護するとともに内的事象に起因する放射線による公衆への影響を防止するための安全機能を有しており、発電機・ポンプ棟の付属設備（通信連絡設備、火災感知設備、消火設備、緊急設備）は、発電機・ポンプ棟において設計基準事故が発生した場合にそれらを確実に検知して速やかに対処するための安全機能を有する。

遮蔽壁 遮蔽壁 No. 2、遮蔽壁 遮蔽壁 No. 3 は、遮蔽機能を有する。

非常用電源設備は外部電源喪失時に、第1種管理区域の負圧の維持に必要な局所排気設備、放射線監視設備、火災等の警報設備、通信連絡設備、非常用照明、誘導灯等に電源を供給する機能を有する。

消火栓は加工施設内での火災発生時の消火活動に必要不可欠な安全機能を有する。

第1加工棟の放射線測定装置は、固体廃棄物中に含まれるウラン量を管理するための機能を有する。

これらの安全機能は加工施設の維持管理に不可欠であるため、本申請において適合性を確認して継続使用する。その後、加工施設全体の性能に関する検査を受検するまでの間においても、安全機能が維持されている状態にする。この間の安全機能の維持に係る運用は保安規定に従って行う。

第1廃棄物貯蔵棟の付属設備（通信連絡設備、火災感知設備、消火設備、緊急設備）、第3廃棄物貯蔵棟の付属設備（通信連絡設備、火災感知設備、消火設備、緊急設備）の継続使用については、ト．放射性廃棄物の廃棄施設の項で示すとおりとする。

6. 試験及び検査の方法

核燃料物質の加工の事業に関する規則に基づき、使用前事業者検査は次に掲げる方法により行う。

- 一 構造、強度及び漏えいを確認するために十分な方法：第1号検査
- 二 機能及び性能を確認するために十分な方法：第2号検査
- 三 その他設置又は変更の工事がその設計及び工事の計画に従って行われたものであることを確認するために十分な方法：第3号検査

また、使用前事業者検査を行うに当たっては、あらかじめ、検査の時期、対象、方法その他必要な事項を定めた検査実施要領書を定めるものとする。

第1号検査及び第2号検査について、変更に係る建物・構築物の検査の項目を第リ－1表に、検査の方法を第リ－2表～第リ－4表に示す。

また、変更に係る設備・機器の検査の項目を第リ－5表及び第リ－7表に、検査の方法を第リ－6表及び第リ－8表に示す。

加工施設全体としての性能検査の項目を第リ－9表に、検査の方法を第リ－10表に示す。

第3号検査については、申請対象の建物・構築物及び設備・機器の全てを対象とする。第3号検査に係る検査の項目及び検査の方法について、第ハ－5表に示す。

第リ－1表 建物・構築物に係る試験及び検査の項目

施設区分	設置場所	建物・構築物名称	変更内容	第1号検査						第2号検査
				外観	配置	員数	据付	材料	寸法	作動
その他の加工施設	発電機・ポンプ棟	発電機・ポンプ棟	改造	○	○	○	—	○	○	—
	第1－3貯蔵棟 北側屋外	遮蔽壁 遮蔽壁 No.2	変更なし	○	○	○	—	○	○	—
	第1－3貯蔵棟 北側屋外	遮蔽壁 遮蔽壁 No.3	変更なし	○	○	○	—	○	○	—

第リ－2表 建物・構築物に係る検査の方法（1／3）

検査の項目		検査の方法 ⁽¹⁾⁽²⁾⁽⁴⁾		判定基準 ⁽³⁾
a. 発電機・ポンプ棟 ①エキスパンションジョイントの拡幅 （図リ－a－1 全体工事フロー、図リ－a－1－1 個別工事フロー参照）	検査1－1	外観	鉄筋、あと施工接着系アンカーの外観を目視又は関係関係書類等により確認する。（改造）	鉄筋、あと施工接着系アンカーの外観に使用上有害な傷及び変形がないこと。
		材料	鉄筋、あと施工接着系アンカーの材質、呼び径を目視、測長又は関係書類等により確認する。（改造）	鉄筋、あと施工接着系アンカーの材質、呼び径が別表リ－建－1－1のとおりであること。
	検査1－2	外観	鉄筋の外観を目視又は関係関係書類等により確認する。（改造）	鉄筋の外観に使用上有害な傷及び変形がないこと。
		寸法	鉄筋の呼び径、配筋ピッチ又は本数及びあと施工接着系アンカーの呼び径、本数を目視、測長又は関係書類等により確認する。（改造）	鉄筋の呼び径、配筋ピッチ又は本数及びあと施工接着系アンカーの呼び径、本数が図リ－建－1－6のとおりであること。
	検査1－3	寸法	型枠の内寸（コンクリート寸法）を測長又は関係書類等により確認する。（改造）	型枠の内寸（コンクリート寸法）が図リ－建－1－6のとおりであること。
			型枠後のエキスパンションジョイントの幅を目視、測長又は関係書類等により確認する。（改造）	エキスパンションジョイントの幅が、図リ－建－1－6のとおりであること。
	検査1－4	材料	コンクリートの圧縮強度を関係書類等により確認する。（改造）	コンクリートの圧縮強度が ≥ 20 N/mm ² 以上であること。
		材料	コンクリートの密度を関係書類等により確認する。（改造）	コンクリートの気乾単位容積質量が ≥ 2400 g/cm ³ 以上であること。
	検査1－5	外観	拡幅後のエキスパンションジョイント（脱型後のコンクリート）の外観を目視又は関係書類等により確認する。（改造）	エキスパンションジョイントの外観に有害な傷又は変形がないこと。
		配置	拡幅後のエキスパンションジョイントの配置を目視又は関係書類等により確認する。（改造）	エキスパンションジョイントの配置が図リ－建－1－5及び図リ－建－1－6のとおりであること。
		員数	拡幅したエキスパンションジョイントの員数を目視又は関係書類等により確認する。（改造）	拡幅したエキスパンションジョイントの員数が1箇所であること。
		寸法	拡幅後のエキスパンションジョイントの幅を目視、測長又は関係書類等により確認する。（改造）	拡幅後のエキスパンションジョイントの幅が、図リ－建－1－6のとおり100 mmであること。
	検査1－6	外観	エキスパンションジョイントカバーの外観を目視又は関係書類等により確認する。（改造）	エキスパンションジョイントカバーの外観に有害な傷又は変形がないこと。
		材料	エキスパンションジョイントカバーの材質を目視又は関係書類等により確認する。（改造）	エキスパンションジョイントカバーの材質が ≥ 100 g/cm ² であること、及び不燃性又は難燃性材料で造られていること。
検査1－7	外観	エキスパンションジョイントカバー設置後の外観を目視又は関係書類等により確認する。（改造）	エキスパンションジョイントカバーが図リ－建－1－6のとおり取り付けられていること。	

(1) 「(改造)」は本申請において工事を実施し改造した部分を示し、「(既設)」は改造を伴わない部分を示し、「(撤去)」は工事を実施し撤去した部分を示す。

(2) 「関係書類等」には過去の検査記録、設置時の工事記録・関連図書・メーカー仕様書並びに非破壊検査・技術評価等による図書及び写真等を含む。

(3) 検査の判定基準となる数値の施工誤差は、日本建築学会等の基準による許容差とする。

(4) 材料証明書、関係書類等記録により確認できるものは、工事中又は工事後に検査を行う場合がある。

第リ－２表 建物・構築物に係る検査の方法（２／３）

検査の項目		検査の方法 ⁽¹⁾⁽²⁾⁽⁴⁾		判定基準 ⁽³⁾
a. 発電機・ポンプ棟 ②外部扉の改造 (図リ－a－1 全体工事フロー、図リ－a－1－2 個別工事フロー参照)	検査２－１	外観	F1 竜巻対策扉の外観を目視又は関係書類等により確認する。(改造)	F1 竜巻対策扉の外観に使用上有害な傷及び変形がないこと。
		材料	F1 竜巻対策扉の使用材料の材質、形状及び配置（骨組）を目視、測長又は関係書類等により確認する。(改造)	F1 竜巻対策扉の使用材料の材質、形状及び配置（骨組）が別表リ－建－１－２及び図リ－建－１－１０のとおりであること。
		寸法	F1 竜巻対策扉の形状及び寸法を目視、測長又は関係書類等により確認する。(改造)	F1 竜巻対策扉の形状及び寸法が図リ－建－１－１０のとおりであること。
	検査２－２	外観	設置後のF1 竜巻対策扉の外観を目視又は関係書類等により確認する。(改造)	F1 竜巻対策扉の外観に使用上有害な傷及び変形がないこと。 F1 竜巻対策扉の外観が図リ－建－１－１０のとおりであること。
			F1 竜巻対策扉を開放し、手を離せば自動で閉鎖する常時閉鎖式であることを目視により確認する。(改造)	扉を開放し、手を離せば自動で閉鎖すること。
		配置	F1 竜巻対策扉の配置を目視又は関係書類等により確認する。(改造)	F1 竜巻対策扉の配置が図リ－建－１－７のとおりであること。
		員数	F1 竜巻対策扉の員数を目視又は関係書類等により確認する。(改造)	F1 竜巻対策扉の員数が図リ－建－１－８のとおりであること。
	検査２－３	外観	鉄筋、あと施工接着系アンカーの外観を目視又は関係関係書類等により確認する。(改造)	鉄筋、あと施工接着系アンカーの外観に使用上有害な傷及び変形がないこと。
		材料	鉄筋、あと施工接着系アンカーの材質、呼び径を目視、測長又は関係書類等により確認する。(改造)	鉄筋、あと施工接着系アンカーの材質、呼び径が別表リ－建－１－２のとおりであること。
	検査２－４	外観	鉄筋、あと施工接着系アンカーの外観を目視又は関係関係書類等により確認する。(改造)	鉄筋、あと施工接着系アンカーの外観に使用上有害な傷及び変形がないこと。
		寸法	鉄筋の呼び径、配筋ピッチ又は本数及びあと施工接着系アンカーの呼び径、本数を目視、測長又は関係書類等により確認する。(改造)	鉄筋の呼び径、配筋ピッチ又は本数及びあと施工接着系アンカーの呼び径、本数が図リ－建－１－１１のとおりであること。
	検査２－５	寸法	型枠の内寸（コンクリート寸法）を測長又は関係書類等により確認する。(改造)	型枠の内寸（コンクリート寸法）が図リ－建－１－１１のとおりであること。

(1) 「(改造)」は本申請において工事を実施し改造した部分を示し、「(既設)」は改造を伴わない部分を示し、「(撤去)」は工事を実施し撤去した部分を示す。

(2) 「関係書類等」には過去の検査記録、設置時の工事記録・関連図書・メーカー仕様書並びに非破壊検査・技術評価等による図書及び写真等を含む。

(3) 検査の判定基準となる数値の施工誤差は、日本建築学会等の基準による許容差とする。

(4) 材料証明書、関係書類等記録により確認できるものは、工事中又は工事後に検査を行う場合がある。

第リ－2表 建物・構築物に係る検査の方法（3／3）

検査の項目		検査の方法 ⁽¹⁾⁽²⁾⁽⁴⁾		判定基準 ⁽³⁾
a. 発電機・ポンプ棟 ②外部扉の改造 （図リ－a－1 全体工事フロー、図リ－a－1－2 個別工事フロー参照）	検査2－6	材料	コンクリートの圧縮強度を関係書類等により確認する。（改造）	コンクリートの圧縮強度が ≥ 20 N/mm ² 以上であること。
		材料	コンクリートの密度を関係書類等により確認する。（改造）	コンクリートの気乾単位容積質量が ≥ 2400 kg/m ³ 以上であること。
	検査2－7	外観	脱型後のコンクリートの外観を目視又は関係書類等により確認する。（改造）	脱型後のコンクリートの外観に使用上有害な傷及び変形がないこと。
	検査2－8	外観	仕上げ工事後の外観を目視又は関係書類等により確認する。（改造）	仕上げ面に使用上有害な傷及び変形がないこと。 仕上げ後の外観が図リ－建－1－1 1のとおりであること。

- (1) 「(改造)」は本申請において工事を実施し改造した部分を示し、「(既設)」は改造を伴わない部分を示し、「(撤去)」は工事を実施し撤去した部分を示す。
 (2) 「関係書類等」には過去の検査記録、設置時の工事記録・関連図書・メーカー仕様書並びに非破壊検査・技術評価等による図書及び写真等を含む。
 (3) 検査の判定基準となる数値の施工誤差は、日本建築学会等の基準による許容差とする。
 (4) 材料証明書、関係書類等記録により確認できるものは、工事中又は工事後に検査を行う場合がある。

第リ-3表 建物・構築物に係る検査の方法（1/2）（a. 発電機・ポンプ棟（既設部分））

検査の項目		検査の方法 ⁽¹⁾		判定基準 ⁽²⁾
建物	配置	建物の配置を目視又は関係書類等により確認する。		建物の配置が図リ-1-1-1のとおりであること。
	員数	建物の員数を目視又は関係書類等により確認する。		建物の員数が1であること。
基礎	鉄筋コンクリート	材料	材料を目視又は関係書類等により確認する。	材料が別表リ-建-1-3のとおりであること。
		配置	基礎の支持層がN値10以上であることを関係書類等により確認する。	図リ-建-1-4のとおり、基礎の支持層がN値10以上の洪積層（砂質土層）であること。
		寸法	基礎の形状、寸法を目視、測長又は関係書類等により確認する。	基礎の形状、寸法が図リ-建-1-18（1）のとおりであること。
構面（柱・はり・壁で構成される面）		配置	構面を目視又は関係書類等により確認する。	構面が図リ-建-1-16及び図リ-建-1-17のとおりであること。
柱	鉄筋コンクリート	材料	材料を目視又は関係書類等により確認する。 コンクリートの圧縮強度を関係書類等により確認する。	材料が別表リ-建-1-3のとおりであること。 コンクリートの圧縮強度が ≥ 20 N/mm ² 以上であること。
		寸法	鉄筋の配筋ピッチを関係書類等により確認する。 柱の形状、寸法を目視、測長又は関係書類等により確認する。	鉄筋の配筋ピッチが図リ-建-1-18（2）のとおりであること。 柱の形状、寸法が図リ-建-1-18（2）のとおりであること。
はり	鉄筋コンクリート	材料	材料を目視又は関係書類等により確認する。 コンクリートの圧縮強度を関係書類等により確認する。	材料が別表リ-建-1-3のとおりであること。 コンクリートの圧縮強度が ≥ 20 N/mm ² 以上であること。
		寸法	鉄筋の配筋ピッチを関係書類等により確認する。 はりの形状、寸法を目視、測長又は関係書類等により確認する。	鉄筋の配筋ピッチが図リ-建-1-18（3）のとおりであること。 はりの形状、寸法が図リ-建-1-18（3）のとおりであること。
壁	鉄筋コンクリート	材料	材料を目視又は関係書類等により確認する。	材料が別表リ-建-1-3のとおりであること。
			コンクリートの圧縮強度を関係書類等により確認する。 コンクリートの密度を関係書類等により確認する。	コンクリートの圧縮強度が ≥ 20 N/mm ² 以上であること。 コンクリートの気乾単位容積質量が ≥ 2400 kg/m ³ 以上であること。
		寸法	鉄筋の配筋ピッチを関係書類等により確認する。	鉄筋の配筋ピッチが図リ-建-1-18（4）のとおりであること。
			壁の厚さを測長又は関係書類等により確認する。	壁の厚さが図リ-建-1-15のとおりであること。また、図リ-建-1-19に示す遮蔽能力を有する壁は、設計確認値以上の厚さであること。
床	鉄筋コンクリート	材料	材料を目視又は関係書類等により確認する。 コンクリートの圧縮強度を関係書類等により確認する。	材料が別表リ-建-1-3のとおりであること。 コンクリートの圧縮強度が ≥ 20 N/mm ² 以上であること。
		寸法	鉄筋の配筋ピッチを関係書類等により確認する。 床の厚さを測長又は関係書類等により確認する。	鉄筋の配筋ピッチが図リ-建-1-18（5）のとおりであること。 床の厚さが図リ-建-1-14（3）のとおりであること。
	土間コンクリート	材料	材料を目視又は関係書類等により確認する。	材料が別表リ-建-1-3のとおりであること。

(1) 「関係書類等」には過去の検査記録、設置時の工事記録・関連図書・メーカー仕様書並びに非破壊検査・技術評価等による図書及び写真等を含む。

(2) 検査の判定基準となる数値の施工誤差は、日本建築学会等の基準による許容差とする。

第リー3表 建物・構築物に係る検査の方法（2/2）（a. 発電機・ポンプ棟（既設部分））

検査の項目		検査の方法 ⁽¹⁾		判定基準 ⁽²⁾
屋根	鉄筋コンクリート	材料	材料を目視又は関係書類等により確認する。	材料が別表リー建-1-3のとおりであること。
			コンクリートの圧縮強度を関係書類等により確認する。	コンクリートの圧縮強度が ≥ 20 N/mm ² 以上であること。
		寸法	鉄筋の配筋ピッチを関係書類等により確認する。	鉄筋の配筋ピッチが図リー建-1-18（5）のとおりであること。
			屋根の厚さを測長又は関係書類等により確認する。	屋根の厚さが図リー建-1-14（4）のとおりであること。
開口部	ガラリ	材料	材料を目視又は関係書類等により確認する。	材料が別表リー建-1-3のとおりであること。
		配置	ガラリの配置を目視又は関係書類等により確認する。	ガラリの配置が図リー建-1-1、図リー建-1-2のとおりであること。
梯子	梯子	材料	材料を目視又は関係書類等により確認する。	材料が別表リー建-1-3のとおりであること。
		外観	梯子の据付状態を目視又は関係書類等により確認する。	梯子を建物部材に固定していること。
		配置	梯子の配置を目視又は関係書類等により確認する。	梯子の配置が図リー建-1-12のとおりであること。

(1) 「関係書類等」には過去の検査記録、設置時の工事記録・関連図書・メーカー仕様書並びに非破壊検査・技術評価等による図書及び写真等を含む。

(2) 検査の判定基準となる数値の施工誤差は、日本建築学会等の基準による許容差とする。

第リ－４表 建物・構築物に係る検査の方法

検査の項目		検査の方法 ⁽¹⁾		判定基準 ⁽²⁾
b. 遮蔽壁 遮蔽壁 No. 2、遮蔽壁 遮蔽壁 No. 3 ①遮蔽壁 No. 2 の適合性の確認 ②遮蔽壁 No. 3 の適合性の確認 (図リ－b－1 工事フロー参照)	検査	外観	遮蔽壁 No. 2 及び遮蔽壁 No. 3 の外観を目視により確認する。	遮蔽壁 No. 2 に使用上有害な傷及び変形がないこと。 遮蔽壁 No. 3 に使用上有害な傷及び変形がないこと。
		配置	遮蔽壁 No. 2 及び遮蔽壁 No. 3 の配置を目視により確認する。	遮蔽壁 No. 2 の配置が図リ－建－2－2 のとおりであること。 遮蔽壁 No. 3 の配置が図リ－建－2－2 のとおりであること。
		配置	遮蔽壁 No. 2 及び遮蔽壁 No. 3 の基礎が支持層に到達していることを関係書類等により確認する。	遮蔽壁 No. 2 の基礎が建築基準法施行令第九十三条の規定による平板載荷試験で支持力を確認した表層地盤に達していること。 遮蔽壁 No. 3 の基礎が建築基準法施行令第九十三条の規定による平板載荷試験で支持力を確認した表層地盤に達していること。
		員数	遮蔽壁 No. 2 及び遮蔽壁 No. 3 の員数を目視により確認する。	遮蔽壁 No. 2 の員数が 1 基であること。 遮蔽壁 No. 3 の員数が 1 基であること。
		材料	遮蔽壁 No. 2 及び遮蔽壁 No. 3 の鉄筋の材料、強度を関係書類等により確認する。	遮蔽壁 No. 2 の鉄筋の材料、強度が別表リ－建－2－1 のとおりであること。 遮蔽壁 No. 3 の鉄筋の材料、強度が別表リ－建－3－1 のとおりであること。
		材料	遮蔽壁 No. 2 及び遮蔽壁 No. 3 のコンクリートの圧縮強度を関係書類等により確認する。	遮蔽壁 No. 2 のコンクリートの圧縮強度が別表リ－建－2－1 のとおり $\geq N/mm^2$ 以上であること。 遮蔽壁 No. 3 のコンクリートの圧縮強度が別表リ－建－3－1 のとおり $\geq N/mm^2$ 以上であること。
		材料	遮蔽壁 No. 2 及び遮蔽壁 No. 3 のコンクリートの密度を関係書類等により確認する。	遮蔽壁 No. 2 のコンクリートの気乾単位容積質量が \geq 以上であること。 遮蔽壁 No. 3 のコンクリートの気乾単位容積質量が \geq 以上であること。
		寸法	遮蔽壁 No. 2 及び遮蔽壁 No. 3 の鉄筋の呼び径及び配筋ピッチを関係書類等により確認する。	遮蔽壁 No. 2 の配筋の呼び径、配筋ピッチが別表リ－建－2－1 及び図リ－建－2－3 のとおりであること。 遮蔽壁 No. 3 の配筋の呼び径、配筋ピッチが別表リ－建－3－1 及び図リ－建－2－3 のとおりであること。
		寸法	遮蔽壁 No. 2 及び遮蔽壁 No. 3 の寸法を測長又は関係書類等により確認する。	遮蔽壁 No. 2 の寸法が別表リ－建－2－1 かつ表リ－建－2 (遮蔽壁 No. 2 仕様) の遮蔽の項に示すとおりであること。 遮蔽壁 No. 3 の寸法が別表リ－建－3－1 かつ表リ－建－3 (遮蔽壁 No. 3 仕様) の遮蔽の項に示すとおりであること。

(1) 「関係書類等」には過去の検査記録、設置時の工事記録・関連図書・メーカー仕様書並びに非破壊検査・技術評価等による図書及び写真等を含む。

(2) 検査の判定基準となる数値の施工誤差は、日本建築学会等の基準による許容差とする。

第リ - 5 表 設備・機器に係る試験及び検査の項目

施設区分	設置場所		設備・機器名称	機器名	変更内容	第1号検査							第2号検査			
						外観	配置	員数	据付	材料	系統	複数 ユニット	面速	負圧	IL*	作動
その他の 加工施設	発電機・ポンプ棟	発電機室	非常用電源設備 No.1	非常用発電機	改造									(1)		
			屋外	非常用電源設備 No.2	非常用発電機	改造									(1)	
		非常用電源設備 A		非常用発電機	改造											
	第2加工棟	第2分析室	分析設備	粉末取扱フード No.1	改造											
			分析設備	粉末取扱フード No.2	改造											
			分析設備	粉末取扱フード No.3	改造											
			分析設備	ドラフトチャンバ No.1	改造											
			分析設備	ドラフトチャンバ No.2	改造											
			分析設備	ドラフトチャンバ No.3	改造											
		第2開発室	燃料開発設備	スクラップ処理装置	改造											
			燃料開発設備	試料調整用フード	改造											
			燃料開発設備	試料調整用フード No.1	改造											
			燃料開発設備	試料調整用フード No.2	改造											
			燃料開発設備	粉末取扱フード	改造											
			燃料開発設備	プレス	改造											
			燃料開発設備	加熱炉	改造											
		燃料開発設備	小型雰囲気可変炉	改造												
		第2分析室	分析設備	計量設備架台 No.12	撤去											
第2開発室	試験検査設備	計量設備架台 No.13	撤去													
	試験検査設備	計量設備架台 No.14	撤去													

*IL：インターロック

(1) 負圧の維持に必要な局所排気設備への電源供給は、第リ - 10 表 加工施設全体としての性能検査の検査の方法で確認する。

第リ - 6表 設備・機器に係る検査の方法 (1 / 2)

検査の項目		検査の方法 ⁽¹⁾⁽²⁾⁽³⁾	判定基準
設備配置検査	外観	外観を目視又は関係書類等により確認する。(既設)(改造)	-1 外観が各設備の仕様表及び添付図のとおりであること。 -2 使用上、有害な傷及び変形等の欠陥のないこと。 (改造する部分に溶接部を有する場合) -3 溶接部に変形及び欠陥がないこと。
		防護板の厚さ及びオイルパンの寸法を測定又は関係書類等により確認する。(既設)(改造)	-1 防護板の厚さが仕様表及び添付図のとおりであること。 (オイルパンを有する場合) -2 オイルパンの寸法が仕様表及び添付図のとおりであること。
		ウランが存在する部位の高さを測定又は関係書類等により確認する。(既設)(改造)	ウランが存在する部位の高さが各設備の仕様表及び添付図に示す最低ウラン取扱い高さ以上であること。
		落下防止構造の構造、寸法を目視、測定又は関係書類等により確認する。(既設)(改造)	-1 落下防止構造が各設備の仕様表の添付図のとおりであること。 -2 落下防止構造の寸法が各設備の仕様表の添付図のとおりであること。また、落下防止の機能を果たす上で、ストッパ、ガイド及び落下防止板が十分な高さを有すること。
		配線用遮断器を設けていることを目視又は関係書類等により確認する。(既設)(改造)	配線用遮断器を設けていること。
		漏電遮断器を設けていることを目視又は関係書類等により確認する。(既設)(改造)	漏電遮断器を没水水位より高い位置に設けていること。
		設備・機器の撤去跡の外観を目視又は関係書類等により確認する。(撤去)	設備・機器が撤去されていること。
		撤去する設備・機器の跡仕舞いの状態を目視又は関係書類等により確認する。(撤去)	第1種管理区域の設備・機器撤去跡には樹脂系塗装を施していること。
		接地を目視又は関係書類等により確認する。(既設)(改造)	接地線が適切に設置されていること。
	通水して漏えいがないことを目視又は関係書類等により確認する。(既設)	設備からの水の漏えいがないこと。	
	配置	配置を目視又は関係書類等により確認する。(既設)(改造)	配置が各設備の仕様表の添付図のとおりであること。
	員数	設備の員数を目視又は関係書類等により確認する。(既設)(改造)	設備の員数が各設備の仕様表のとおりであること。
変更・追加する主要な部材の員数を目視又は関係書類等により確認する。(改造)		員数が各設備の仕様表及び添付図のとおりであること。	

- (1) 「(改造)」は本申請において工事を実施し改造した部分を示し、「(既設)」は改造を伴わない部分を示し、「(撤去)」は工事を実施し撤去した部分を示す。
- (2) 「関係書類等」には過去の検査記録、設置時の工事記録・関連図書・メーカー仕様書並びに非破壊検査・技術評価等による図書及び写真等を含む。
- (3) 材料証明書、関係書類等記録により確認できるものは、工事中又は工事後に検査を行う場合がある。

第リ - 6表 設備・機器に係る検査の方法 (2 / 2)

検査の項目	検査の方法 ⁽¹⁾⁽²⁾⁽³⁾	判定基準	
設備配置検査	据付 アンカーボルト、据付ボルト、取付ボルトの径及び本数を目視、測定又は関係書類等により確認する。(既設)	アンカーボルト、据付ボルト、取付ボルトの径及び本数が各設備の仕様表の添付図のとおりであること。	
	追加するアンカーボルト、据付ボルト、取付ボルトの径及び本数を目視、測定又は関係書類等により確認する。(改造)	追加するアンカーボルト、据付ボルト、取付ボルトの径及び本数が各設備の仕様表の添付図のとおりであること。	
	(欠番)	(欠番)	
	変更・追加する強度部材の据付方法を目視、測定又は関係書類等により確認する。(改造)	変更・追加する強度部材の据付方法が各設備の仕様表の添付図のとおりであること。	
	据付状況を目視又は関係書類等により確認する ⁽⁴⁾ 。(既設)(改造)	設備・機器又は支持構造物を建物又は架台にボルト等で固定していること。	
	配管の支持間隔を測定又は関係書類等により確認する ⁽⁴⁾ 。(既設)(改造)	支持間隔が標準支持間隔以下であること。	
材料検査	材料 設備・機器の主要な部材の材料を目視又は関係書類等により確認する。(既設)(改造)	設備・機器の主要な部材の材料が各設備の仕様表及び添付図のとおりであること。	
	(欠番)	(欠番)	
	(欠番)	(欠番)	
	第1種管理区域の設備・機器撤去跡に施す樹脂系塗装の材料を関係書類等により確認する。(撤去)	塗料の材料が難燃性かつ腐食しにくい材料であること。	
	基礎のコンクリートの圧縮強度を関係書類等により確認する。(既設)	基礎のコンクリートの圧縮強度が各設備の仕様表別表の材料一覧のとおりであること。	
系統検査	系統 非常用電源系統が系統図及び配線用遮断器結線図のとおりに接続されていることを目視又は関係書類等により確認する。(既設)	非常用電源系統が系統図及び配線用遮断器結線図のとおりに接続点に接続されていること。	
臨界防止検査	複数ユニット 単一ユニット間の面間距離を測定又は関係書類等により確認する。(既設)(改造)	単一ユニット間の面間距離が各々30.5 cm以上であること。	
作動検査	面速 設備の囲い式フードの開口部での面速を測定又は関係書類等により確認する。(既設)(改造)	開口部の面速が0.5 m/秒以上であること。	
	負圧 設備の囲い式フード内の負圧を測定又は関係書類等により確認する。(既設)(改造)	囲い式フード内の負圧が9.8 Pa以上であること。	
	インターロック 信号系統図のとおりに動作試験を行う。(既設)(改造)	信号系統図のとおりに動作すること。	
	作動 停電状態を模擬した無負荷試験を行う。(既設)	非常用発電機が自動的に起動し所定の電圧(220 V ±2.5%)及び周波数(60 Hz +3-0 Hz)を40秒以内に確立すること	非常用発電機が自動的に起動し所定の電圧(220 V ±2.5%)及び周波数(60 Hz +3-0 Hz)を40秒以内に確立すること
		非常用電源設備の発電機出力を関係書類等により確認する。(既設)	発電機出力が仕様表のとおりであること。
		接続している設備へ正常に電源が供給されていることを確認する。(既設)	非常用電源系統に接続するコンセントの電圧を測定し95 V以上であること。
	使用状態を模擬した動作試験を行う。(既設)(改造)	使用状態を模擬した動作が正常に行えること。	

- (1) 「(改造)」は本申請において工事を実施し改造した部分を示し、「(既設)」は改造を伴わない部分を示し、「(撤去)」は工事を実施し撤去した部分を示す。
- (2) 「関係書類等」には過去の検査記録、設置時の工事記録・関連図書・メーカー仕様書並びに非破壊検査・技術評価等による図書及び写真等を含む。
- (3) 材料証明書、関係書類等記録により確認できるものは、工事中又は工事後に検査を行う場合がある。
- (4) 配管については、本検査の検査前条件として標準支持間隔及び支持構造物の構造・強度等の設計が完了していることを関係書類等により確認する。

第リー7表 建物、設備・機器の付属設備等に係る検査の項目（1/4）

区分	設置場所		設備・機器名称	機器名	変更内容	第1号検査						第2号検査			
						外観	配置	員数	据付	材料	系統	IL*	作動		
その他の加工施設	第2加工棟	—	通信連絡設備	所内通信連絡設備 (放送設備(スピーカ))	改造 ⁽¹⁾	—	—	—	—	—	—	—	② ⁽³⁾		
			通信連絡設備	所内通信連絡設備 (放送設備(アンプ))	改造 ⁽¹⁾	—	—	—	—	—	—	—	—	② ⁽³⁾	
	第1加工棟	—	通信連絡設備	所内通信連絡設備 (放送設備(スピーカ))	改造 ⁽²⁾	—	—	—	—	—	—	—	② ⁽³⁾		
			通信連絡設備	所内通信連絡設備 (放送設備(アンプ))	改造 ⁽²⁾	—	—	—	—	—	—	—	—	② ⁽³⁾	
			火災感知設備	自動火災報知設備(感知器) ⁽⁴⁾	改造	①	①	①	①	—	① ⁽⁵⁾	—	—	②③	
	第1廃棄物貯蔵棟	—	通信連絡設備	所内通信連絡設備 (放送設備(スピーカ))	改造	①	①	①	①	—	① ⁽⁶⁾	—	—	② ⁽¹⁷⁾ ② ⁽³⁾	
			通信連絡設備	所内通信連絡設備 (所内携帯電話機(PHSアンテナ))	改造	①	①	①	①	—	—	—	—	②	
			火災感知設備	自動火災報知設備(感知器)	改造	①	①	①	①	—	① ⁽⁵⁾	—	—	②③	
			火災感知設備	自動火災報知設備(受信機)	改造	①②	①	①	①	—	①	—	—	①③	
			消火設備	消火器	改造	①	①	①	—	—	—	—	—	—	
			緊急設備	避難通路	新設	① ⁽⁷⁾	①	—	—	—	—	—	—	—	—
			緊急設備	非常用照明	改造	①②	①	①	①	—	①	—	—	①②	
	第3廃棄物貯蔵棟	—	通信連絡設備	所内通信連絡設備 (放送設備(スピーカ))	改造	①	①	①	①	—	① ⁽⁶⁾	—	—	② ⁽¹⁷⁾ ② ⁽³⁾	
			火災感知設備	自動火災報知設備(感知器)	改造	①	①	①	①	—	① ⁽⁵⁾	—	—	②③	
			火災感知設備	自動火災報知設備(受信機)	改造	①②	①	①	①	—	①	—	—	①③	
			消火設備	消火器	変更なし	①	①	①	—	—	—	—	—	—	
			緊急設備	避難通路	新設	① ⁽⁷⁾	①	—	—	—	—	—	—	—	
			緊急設備	非常用照明	改造	①②	①	①	①	—	①	—	—	①②	
			緊急設備	誘導灯	改造	①②	①	①	①	—	①	—	—	①②	
	第5廃棄物貯蔵棟	—	通信連絡設備	所内通信連絡設備 (放送設備(スピーカ))	— ⁽¹⁾	—	—	—	—	—	—	—	—	② ⁽³⁾	

第リ-7表 建物、設備・機器の付属設備等に係る検査の項目 (2/4)

区分	設置場所	設備・機器名称	機器名	変更内容	第1号検査						第2号検査		
					外観	配置	員数	据付	材料	系統	IL*	作動	
その他の加工施設	発電機・ポンプ棟	—	通信連絡設備	所内通信連絡設備 (放送設備(スピーカ))	改造	①	①	①	①	—	① ⁽⁶⁾	—	② ⁽¹⁸⁾ ② ⁽³⁾
		—	火災感知設備	自動火災報知設備(感知器)	改造	①	①	①	①	—	① ⁽⁵⁾	—	②③
		—	消火設備	消火器	改造	①	①	①	—	—	—	—	—
		—	緊急設備	避難通路	新設	① ⁽⁷⁾	①	—	—	—	—	—	—
		—	緊急設備	非常用照明	改造	①②	①	①	①	—	①	—	①②
		—	緊急設備	誘導灯	新設	①②	①	①	①	—	①	—	①②
第2加工棟	—	消火設備	自動式の消火設備	新設	①	①	①	④	①	—	—	—	
発電機・ポンプ棟、屋外	—	消火設備	屋外消火栓	改造	①②	①	①	①②	①	①	—	—	
第2加工棟	—	消火設備	屋内消火栓	改造	①②	①	①	①②	①	①	—	—	
屋外	—	消火設備	可搬消防ポンプ	変更なし	①	①	①	—	—	—	—	②	
第2加工棟	—	緊急設備	漏水検知器	改造	①	①	①	③④	—	—	—	②	
第1廃棄物貯蔵棟	—	緊急設備	漏水検知器	改造	①	①	①	④	—	—	—	②	
屋外	—	緊急設備	緊急遮断弁(アンモニア分解ガス) ⁽⁸⁾	改造	—	—	—	—	—	—	—	—	
屋外	—	緊急設備	手動閉止弁(アンモニア分解ガス) ⁽⁸⁾	改造	—	—	—	—	—	—	—	—	
屋外	(第2加工棟3階屋上)	緊急設備	緊急遮断弁(アンモニア分解ガス) ⁽⁹⁾	改造	—	—	—	—	—	—	—	—	
屋外	(第2加工棟3階屋上)	緊急設備	緊急遮断弁(水素ガス) ⁽⁹⁾	改造	—	—	—	—	—	—	—	—	
屋外	—	緊急設備	緊急遮断弁(プロパンガス) ⁽⁸⁾	改造	—	—	—	—	—	—	—	—	
屋外	—	緊急設備	手動閉止弁(プロパンガス) ⁽⁸⁾	改造	—	—	—	—	—	—	—	—	
屋外	—	緊急設備	緊急遮断弁(都市ガス) ⁽¹⁰⁾	新設	—	—	—	—	—	—	—	—	
屋外	—	緊急設備	感震計	改造	①②	①	①	④	①	—	① ⁽²²⁾	②	
第2加工棟	屋外	緊急設備	緊急遮断弁(冷却水) ⁽⁸⁾	新設	—	—	—	—	—	—	—	—	
第1廃棄物貯蔵棟	屋外	緊急設備	緊急遮断弁(冷却水)	改造	①	①	①	①②	①	—	—	②	
屋外(第1廃棄物貯蔵棟北外壁面)	—	緊急設備	上水送水用緊急遮断弁	新設	①②	①	①	①②	①	—	①	—	
屋外(第1廃棄物貯蔵棟北外壁面)	—	緊急設備	溢水時手動閉止弁	改造	①	①	①	①②	①	—	—	②	
発電機・ポンプ棟	—	緊急設備	送水ポンプ自動停止装置	新設	①	①	①	①	—	—	①	—	

第リー7表 建物、設備・機器の付属設備等に係る検査の項目 (3/4)

区分	設置場所		設備・機器名称	機器名	変更内容	第1号検査						第2号検査	
						外観	配置	員数	据付	材料	系統	IL*	作動
その他の加工施設	屋外	—	緊急設備	溢水時手動閉止弁	改造	①	①	①	①②	①	—	—	②
	第2加工棟	第2-2ペレット室	緊急設備	可燃性ガス漏えい検知器(水素ガス) ⁽⁸⁾	改造	—	—	—	—	—	—	—	—
	第2加工棟	第2開発室、屋外	緊急設備	可燃性ガス漏えい検知器(水素ガス) ⁽⁹⁾	改造	—	—	—	—	—	—	—	—
	第2加工棟	第2-2ペレット室	緊急設備	可燃性ガス漏えい検知器(プロパンガス) ⁽⁸⁾	改造	—	—	—	—	—	—	—	—
	第1廃棄物貯蔵棟	—	緊急設備	可燃性ガス漏えい検知器(都市ガス) ⁽¹⁰⁾	改造	—	—	—	—	—	—	—	—
	第1加工棟、第2加工棟、第1廃棄物貯蔵棟、屋外(事務棟、保安棟、部品検査設備棟)	—	緊急設備	可搬型照明	変更なし	①	①	①	—	—	—	—	②
	事務棟	—	通信連絡設備	所内通信連絡設備(電話交換機)	改造	①②	①	①	①	—	①	—	① ② ⁽¹¹⁾
		—	通信連絡設備	所内通信連絡設備(無線機)	変更なし	①	①	①	—	—	—	—	②
	事務棟 保安棟	—	通信連絡設備	所内通信連絡設備(固定電話機)	変更なし	①	①	①	—	—	—	—	②
		—	通信連絡設備	所内通信連絡設備(所内携帯電話機(PHSアンテナ))	改造	①	①	①	①	—	—	—	②
	屋外	—	通信連絡設備	所内通信連絡設備(放送設備(スピーカー))	改造	①	①	①	①	—	① ⁽⁶⁾	—	② ⁽¹⁷⁾ ② ⁽³⁾
	事務棟 保安棟 屋外	—	通信連絡設備	所外通信連絡設備	変更なし	① ② ⁽¹⁹⁾	①	① ⁽²¹⁾	—	—	① ⁽¹⁹⁾	—	②
	第2加工棟	—	緊急設備	遮水板	新設	①	①	①	—	①	—	—	—
	第1廃棄物貯蔵棟	—	緊急設備	遮水板	新設	①	①	①	—	①	—	—	—
	第1廃棄物貯蔵棟	—	緊急設備	防護壁又は防護柵(W1防護壁) ⁽¹²⁾	新設	—	—	—	—	—	—	—	—
	第1廃棄物貯蔵棟	—	緊急設備	堰、密閉構造扉 ⁽¹²⁾	改造	—	—	—	—	—	—	—	—
	第3廃棄物貯蔵棟	—	緊急設備	防護壁又は防護柵(W3防護壁) ⁽¹³⁾	新設	—	—	—	—	—	—	—	—
	第2加工棟	—	緊急設備	防火ダンパー ⁽¹⁴⁾	改造	—	—	—	—	—	—	—	—
	第2加工棟	—	緊急設備	防護板 ⁽¹⁵⁾	改造	—	—	—	—	—	—	—	—
	第1廃棄物貯蔵棟	—	緊急設備	防護板 ⁽²⁰⁾	新設	—	—	—	—	—	—	—	—

第リ-7表 建物、設備・機器の付属設備等に係る検査の項目（4/4）

区分	設置場所		設備・機器名称	機器名	変更内容	第1号検査						第2号検査	
						外観	配置	員数	据付	材料	系統	IL*	作動
その他の 加工施設	第2加工棟	—	緊急設備	防水カバー ⁽¹⁶⁾	新設	—	—	—	—	—	—	—	—
	第1廃棄物貯蔵棟	—	緊急設備	防水カバー ⁽¹⁰⁾	新設	—	—	—	—	—	—	—	—
	第2加工棟	—	計量設備	上皿電子天秤	改造	①	①	①	—	①	—	—	—
	第1加工棟	—	放射線測定装置	—	変更なし	①	—	①	—	①	—	—	—

丸数字は、第リ-8表 設備・機器に係る検査の方法の検査の方法に対応する。

*：インターロック

- (1) 第4次申請で適合確認を行った設備であり、本申請において変更なし。
- (2) 第3次申請で適合確認を行った設備であり、本申請において変更なし。
- (3) 事業所内建物における放送の確認は、第1加工棟、第2加工棟、事務棟、保安棟に設置するマイクから試験放送を行う。（マイクは第1加工棟に設置している所内通信連絡設備（アンプ）、第2加工棟に設置している所内通信連絡設備（アンプ）に付属している。）
- (4) 検査は発信機のみを確認する。
- (5) 接続している自動火災報知設備（受信機）を通して、非常用電源系統に接続していることを確認する。
- (6) 接続している所内通信連絡設備（放送設備（アンプ））を通して、非常用電源系統に接続していることを確認する。
- (7) 避難通路の表示を確認する。
- (8) 検査は第ハ-1表における{2064}連続焼結炉 No. 2-1にて実施する。
- (9) 検査は第リ-5表における{8025}燃料開発設備 加熱炉にて実施する。
- (10) 検査は第ト-6表における{6138}焼却設備 焼却炉にて実施する。
- (11) 加工施設内で場所を選定し、所内携帯電話機（PHS）及び固定電話機の相互間で試験通話を行う。
- (12) 検査は第ト-2表にて実施する。
- (13) 検査は第ト-4表にて実施する。
- (14) 検査は第ト-6表（{8045}防火ダンパー）にて実施する。
- (15) 検査は第ハ-1表（{2050}プレス No. 2-1、{2052}焙焼炉 No. 2-1 破碎装置、{2064}連続焼結炉 No. 2-1）、第リ-5表（{8024}燃料開発設備 プレス）にて実施する。
- (16) 検査は第ハ-1表（{2044}粉末混合機 No. 2-1 粉末投入機、{2047}粉末搬送機 No. 2-1 粉末搬送容器昇降リフト、{2064}連続焼結炉 No. 2-1）にて実施する。
- (17) スピーカとしての作動の検査には、第1加工棟に設置している所内通信連絡設備（アンプ）に付属するマイクから試験放送を行う。
- (18) スピーカとしての作動の検査には、第2加工棟に設置している所内通信連絡設備（アンプ）に付属するマイクから試験放送を行う。
- (19) ファクシミリ、一般回線（所内通信連絡設備（電話交換機））、IP電話、社内網の利用（所内通信連絡設備（電話交換機））を確認する。
- (20) 検査は第ト-6表（{6049}気体廃棄設備 No. 2 系統1（部屋排気系統） No. 1 排風機）にて実施する。
- (21) 携帯電話は、1台以上あることを確認する。一般回線、社内網の利用は、所内通信連絡設備（電話交換機）が1台以上あることを確認する。
- (22) 検査は第ハ-1表（{2064}連続焼結炉 No. 2-1）、第ト-6表（{6138}焼却設備 焼却炉）、第リ-5表（{8025}燃料開発設備 加熱炉、{8026}燃料開発設備 小型雰囲気可変炉の地震発生時 可燃性ガス遮断インターロック）、第リ-7表（{8060}緊急設備 上水送水用緊急遮断弁の地震発生時 上水遮断インターロック、及び{8061}緊急設備 送水ポンプ自動停止装置）の送水ポンプ自動停止装置にて実施する。

第リ－8表 建物、設備・機器の付属設備等に係る検査の方法

検査の項目		検査の方法 ⁽¹⁾⁽²⁾⁽³⁾	判定基準
設備配置検査	外観	①外観を目視又は関係書類等により確認する。(既設)(改造)	①-1 外観が各設備の仕様表及び添付図のとおりであること。 ①-2 使用上、有害な傷及び変形等の欠陥のないこと。
		②配線用遮断器を設けていることを目視又は関係書類等により確認する。(既設)(改造)	②配線用遮断器を設けていること。
	配置	①配置を目視又は関係書類等により確認する。(既設)(改造)	①配置が各設備の配置図のとおりであること。
	員数	①設備の員数を目視又は関係書類等により確認する。(既設)(改造)	①設備の員数が各設備の仕様表の員数のとおりであること。
	据付	①据付状況を目視又は関係書類等により確認する ⁽⁴⁾ 。(既設)(改造)	①設備・機器又は支持構造物を建物又は架台にボルト等で固定していること。
		②配管の支持間隔を測定又は関係書類等により確認する ⁽⁴⁾ 。(既設)(改造)	②支持間隔が標準支持間隔以下であること。
		③アンカーボルト、据付ボルト、取付ボルトの径及び本数を目視、測定又は関係書類等により確認する。(既設)	③アンカーボルト、据付ボルト、取付ボルトの径及び本数が各設備の仕様表の添付図のとおりであること。
		④追加するアンカーボルト、据付ボルト、取付ボルトの径及び本数を目視、測定又は関係書類等により確認する。(改造)	④追加するアンカーボルト、据付ボルト、取付ボルトの径及び本数が各設備の仕様表の添付図のとおりであること。
材料検査	材料	①設備・機器の主要な部材の材料を目視又は関係書類等により確認する。(既設)(改造)	①設備・機器の主要な部材の材料が各設備の仕様表及び添付図のとおりであること。
系統検査	系統	①設備・機器が非常用電源系統に接続されていることを目視又は関係書類等により確認する。(既設)(改造)	①非常用電源系統に接続していること。
作動検査	インターロック	①信号系統図のとおりに動作試験を行う。(既設)(改造)	①信号系統図のとおりに動作すること。
	作動	①電源の遮断後、40秒以上バッテリーにより点灯又は動作することを確認する。(既設)(改造)	①電源遮断後、40秒以上バッテリーにより点灯又は動作していること。
		②作動試験を行い、正常に作動することを確認する。(既設)(改造)	②正常に作動すること。
		③作動する警戒区域を作動試験により確認する。(既設)(改造)	③配置図のとおり警戒区域で作動すること。

- (1) 「(改造)」は本申請において工事を実施し改造した部分を示し、「(既設)」は改造を伴わない部分を示す。
 (2) 「関係書類等」には過去の検査記録、設置時の工事記録・関連図書・メーカー仕様書並びに非破壊検査・技術評価等による図書及び写真等を含む。
 (3) 材料証明書、関係書類等記録により確認できるものは、工事中又は工事後に検査を行う場合がある。
 (4) 配管については、本検査の検査前条件として標準支持間隔及び支持構造物の構造・強度等の設計が完了していることを関係書類等により確認する。

第リ－ 9 表 加工施設全体としての性能検査の項目

設備・機器名称、機器名	第 2 号検査
	作動
非常用電源設備 No.1 非常用発電機	A
非常用電源設備 No.2 非常用発電機	

第リ－ 1 0 表 加工施設全体としての性能検査の検査の方法

検査の項目	検査の方法	判定基準
A	非常用電源設備 No.1 非常用発電機若しくは非常用電源設備 No.2 非常用発電機のいずれかを選定する。 全ての負荷設備を接続した後、停電状態を模擬することにより、非常用電源設備が自動で起動し、接続している設備が正常に作動することを確認する。また、接続している設備が正常に作動している状態で第1種管理区域を有する建物の第1種管理区域内の負圧が維持されることを確認する。本検査は、非常用電源設備 No.1 非常用発電機及び非常用電源設備 No.2 非常用発電機の両発電機について実施する。	非常用発電機が自動で起動し、接続している設備が正常に作動するとともに、第1種管理区域内の負圧が大気圧未満であること。

7. 一般産業用工業品の更新や交換等に係る基本方針

一般産業用工業品（原子力施設の安全機能に係る機器、構造物及びシステム並びにそれらの部品（以下「機器等」という。）であって、専ら原子力施設において用いるために設計開発及び製造されたもの以外の工業品をいう。）について、それらが有する安全機能等を踏まえた上で、更新や交換等に係る基本方針を ハ. 成型施設 7. 一般産業用工業品の更新や交換等に係る基本方針 に示す。

別添Ⅱ 加工施設の変更に係る工事工程表

加工施設の変更に係る工事工程表を下表に示す。

表 工事工程表

凡例 □：工事 △：使用前事業者検査（当該施設） ▽：使用前事業者検査（加工施設の性能検査）

管理番号	設置場所	建物・構築物名称又は設備・機器名称 ⁽¹⁾ 機器名 ⁽¹⁾	変更内容	令和元年度下期 (2019年度下期)	令和2年度上期 (2020年度上期)	令和2年度下期 (2020年度下期)	令和3年度上期 (2021年度上期)	令和3年度下期 (2021年度下期)	令和4年度上期 (2022年度上期)	令和4年度下期 (2022年度下期)	令和5年度上期 (2023年度上期)
ハ. 成型施設											
{1002}	第2加工棟	第2加工棟※4 —	改造								
{2042}	第2加工棟 第2-2混合室	粉末缶搬送機 No. 2-1 粉末缶昇降リフト —	改造								
{2043}	第2加工棟 第2-2混合室	粉末缶搬送機 No. 2-1 粉末缶移載機 —	改造								
{2044}	第2加工棟 第2-2混合室	粉末混合機 No. 2-1 粉末投入機 —	改造								
{2045}	第2加工棟 第2-2混合室	粉末混合機 No. 2-1 粉末混合機 —	改造								
{2046}	第2加工棟 第2-2混合室	粉末搬送機 No. 2-1 粉末搬送容器	変更なし								
{2047}	第2加工棟 第2-2混合室	粉末搬送機 No. 2-1 粉末搬送容器昇降リフト	改造								
{2048}	第2加工棟 第2-2混合室	供給瓶 No. 2-1 供給瓶	改造								
{2050}	第2加工棟 第2-2混合室	プレス No. 2-1 —	改造								
{2051}	第2加工棟 第2-2混合室	焙焼炉 No. 2-1 研磨屑乾燥機	改造								
{2052}	第2加工棟 第2-2混合室	焙焼炉 No. 2-1 破碎装置	改造								
{2053}	第2加工棟 第2-2混合室	焙焼炉 No. 2-1 粉末取扱フード	改造								
{2054}	第2加工棟 第2-2混合室	焙焼炉 No. 2-1 粉末取扱機	改造								
{2055}	第2加工棟 第2-2混合室	焙焼炉 No. 2-1 焙焼炉	改造								
{2057}	第2加工棟 第2-2混合室	計量設備架台 No. 4 —	変更なし								
{2058}	第2加工棟 第2-2ペレット室	焼結炉搬送機 No. 2-1 圧粉ペレット搬送装置 圧粉ペレット搬送部	改造								
{2059}	第2加工棟 第2-2ペレット室	焼結炉搬送機 No. 2-1 圧粉ペレット搬送装置 圧粉ペレット採取部	変更なし								
{2060}	第2加工棟 第2-2ペレット室	焼結炉搬送機 No. 2-1 圧粉ペレット搬送装置 圧粉ペレット移載部	変更なし								
{2061}	第2加工棟 第2-2ペレット室	焼結炉搬送機 No. 2-1 ボート搬送装置 ボート搬送装置部	改造								
{2062}	第2加工棟 第2-2ペレット室	焼結炉搬送機 No. 2-1 ボート搬送装置 段積装置部	変更なし								
{2063}	第2加工棟 第2-2ペレット室	有軌道搬送装置 —	改造								
{2064}	第2加工棟 第2-2ペレット室	連続焼結炉 No. 2-1 —	改造								
{2064-2}	第2加工棟 第2-2ペレット室、屋外	自動窒素ガス切替機構（窒素ガス配管含む） —	改造								

表 工事工程表

凡例 □：工事 △：使用前事業者検査（当該施設） ▽：使用前事業者検査（加工施設の性能検査）

管理番号	設置場所	建物・構築物名称又は設備・機器名称 ⁽¹⁾ 機器名 ⁽¹⁾	変更内容	令和元年度下期 (2019年度下期)	令和2年度上期 (2020年度上期)	令和2年度下期 (2020年度下期)	令和3年度上期 (2021年度上期)	令和3年度下期 (2021年度下期)	令和4年度上期 (2022年度上期)	令和4年度下期 (2022年度下期)	令和5年度上期 (2023年度上期)
{2064-3}	第2加工棟 第2-2ペレット室	空気混入防止機構 —	変更なし								△▽
{2064-4}	第2加工棟 第2-2ペレット室	失火検知機構 —	改造								△▽
{2064-5}	第2加工棟 第2-2ペレット室	過加熱防止機構 —	改造								△▽
{2064-6}	第2加工棟 第2-2ペレット室	冷却水圧力低下検知機構 —	改造								△▽
{2064-7}	第2加工棟 第2-2ペレット室	圧力逃がし機構 —	変更なし								△▽
{2064-8}	第2加工棟 第2-2ペレット室、屋外	可燃性ガス配管 —	改造								△▽
{2065}	第2加工棟 第2-2ペレット室	焼結ボート置台 焼結ボート置台部	改造								△▽
{2066}	第2加工棟 第2-2ペレット室	焼結ボート置台 焼結ボート解体部	改造								△▽
{2067}	第2加工棟 第2-2ペレット室	ペレット搬送設備 No. 2-1 ペレット移載部	変更なし								△▽
{2068}	第2加工棟 第2-2ペレット室	ペレット搬送設備 No. 2-1 SUSトレイ搬送部	改造								△▽
{2069}	第2加工棟 第2-2ペレット室	ペレット搬送設備 No. 2-1 SUSトレイ保管台部	変更なし								△▽
{2070}	第2加工棟 第2-2ペレット室	センタレス研削装置 No. 2-1 ペレット供給機	改造								△▽
{2071}	第2加工棟 第2-2ペレット室	センタレス研削装置 No. 2-1 センタレス研削盤	改造								△▽
{2072}	第2加工棟 第2-2ペレット室	センタレス研削装置 No. 2-1 ペレット乾燥機	変更なし								△▽
{2073}	第2加工棟 第2-2ペレット室	ペレット搬送設備 No. 2-2 ペレット移載装置 ペレット検査台部	変更なし								△▽
{2074}	第2加工棟 第2-2ペレット室	ペレット搬送設備 No. 2-2 ペレット移載装置 ペレット移載部	変更なし								△▽
{2075}	第2加工棟 第2-2ペレット室	ペレット搬送設備 No. 2-2 ペレット移載装置 ペレット抜取部	変更なし								△▽
{2076}	第2加工棟 第2-2ペレット室	ペレット搬送設備 No. 2-2 ペレット搬送装置 波板搬送コンベア No. 1 部	変更なし								△▽
{2077}	第2加工棟 第2-2ペレット室	ペレット搬送設備 No. 2-2 ペレット搬送装置 波板搬送コンベア No. 2 部	変更なし								△▽
{2078}	第2加工棟 第2-2ペレット室	ペレット搬送設備 No. 2-2 ペレット搬送装置 目視検査部	変更なし								△▽
{2079}	第2加工棟 第2-2ペレット室	ペレット搬送設備 No. 2-2 波板移載装置 入庫前コンベア部	改造								△▽
{2080}	第2加工棟 第2-2ペレット室	ペレット搬送設備 No. 2-2 波板移載装置 波板移載部	改造								△▽
{2081}	第2加工棟 第2-2ペレット室	センタレス研削装置 No. 2-1 研磨屑回収装置	改造								△▽
{2082}	第2加工棟 第2-2ペレット室	センタレス研削装置 No. 2-1 研削液タンク	変更なし								△▽
{2083}	第2加工棟 第2-2ペレット室	センタレス研削装置 No. 2-1 配管	変更なし								△▽

表 工事工程表

凡例 □：工事 △：使用前事業者検査（当該施設） ▽：使用前事業者検査（加工施設の性能検査）

管理番号	設置場所	建物・構築物名称又は設備・機器名称 ⁽¹⁾ 機器名 ⁽¹⁾	変更内容	令和元年度下期 (2019年度下期)	令和2年度上期 (2020年度上期)	令和2年度下期 (2020年度下期)	令和3年度上期 (2021年度上期)	令和3年度下期 (2021年度下期)	令和4年度上期 (2022年度上期)	令和4年度下期 (2022年度下期)	令和5年度上期 (2023年度上期)
{2084}	第2加工棟 第2-2ペレット室	計量設備架台 No. 7 —	変更なし								△▽
{2085}	第2加工棟 第2-1ペレット検査室	ペレット検査台 No. 1 —	改造							△	△▽
{2087}	第2加工棟 第2-1ペレット室、第2-2ペレット室、第2-1混合室、第2-2混合室	焙焼炉 No. 2-1 運搬台車 —	変更なし								△▽
{2089}	第2加工棟 第2-1ペレット検査室、第2-1ペレット室、第2-2ペレット室、第2-1混合室、第2-2混合室	スクラップ保管ラック F型運搬台車 —	改造							△	△▽
{2090}	第2加工棟 第2-1ペレット検査室、第2-1ペレット室、第2-2ペレット室、第2-1混合室、第2-2混合室	ペレット運搬台車 No. 3 —	改造							△	△▽
二、被覆施設											
{3032}	第2加工棟 第2-1燃料棒検査室	X線透過試験機 No. 1 —	改造							△	△▽
{3033}	第2加工棟 第2-1燃料棒検査室	ヘリウムリーク試験機 No. 1 トレイ挿入部	変更なし								△▽
{3034}	第2加工棟 第2-1燃料棒検査室	ヘリウムリーク試験機 No. 1 ヘリウムリーク試験部	改造							△	△▽
{3035}	第2加工棟 第2-1燃料棒検査室	燃料棒検査台 No. 1 燃料棒移送 (B) 部	改造							△	△▽
{3036}	第2加工棟 第2-1燃料棒検査室	燃料棒検査台 No. 1 石定盤部	変更なし								△▽
{3037}	第2加工棟 第2-1燃料棒検査室	燃料棒検査台 No. 1 燃料棒移送 (C) 部	変更なし								△▽
{3038}	第2加工棟 第2-1燃料棒検査室	燃料棒搬送設備 No. 4 ストックコンベア (1) 部	変更なし								△▽
{3039}	第2加工棟 第2-1燃料棒検査室	燃料棒搬送設備 No. 4 燃料棒移載 (3) 部	改造							△	△▽
{3040}	第2加工棟 第2-1燃料棒検査室	燃料棒搬送設備 No. 5 燃料棒移載 (4) 部	改造							△	△▽
{3041}	第2加工棟 第2-1燃料棒検査室	燃料棒搬送設備 No. 5 燃料棒置台 (1) 部	変更なし								△▽
{3042}	第2加工棟 第2-1燃料棒検査室	燃料棒搬送設備 No. 5 燃料棒置台 (2) 部	変更なし								△▽
{3043}	第2加工棟 第2-1燃料棒検査室	燃料棒搬送設備 No. 5 燃料棒コンベア (1) 部	変更なし								△▽
{3044}	第2加工棟 第2-1燃料棒検査室	燃料棒搬送設備 No. 5 燃料棒コンベア (2) 部	変更なし								△▽
{3045}	第2加工棟 第2-1燃料棒検査室	燃料棒搬送設備 No. 6 燃料棒移載 (5) 部	改造							△	△▽
{3046}	第2加工棟 第2-1燃料棒検査室	燃料棒搬送設備 No. 6 ストックコンベア (2) 部	変更なし								△▽
{3047}	第2加工棟 第2-1燃料棒検査室	燃料棒搬送設備 No. 6 燃料棒移載 (6) 部	変更なし								△▽

表 工事工程表

凡例 □：工事 △：使用前事業者検査（当該施設） ▽：使用前事業者検査（加工施設の性能検査）

管理番号	設置場所	建物・構築物名称又は設備・機器名称 ⁽¹⁾ 機器名 ⁽¹⁾	変更内容	令和元年度下期 (2019年度下期)	令和2年度上期 (2020年度上期)	令和2年度下期 (2020年度下期)	令和3年度上期 (2021年度上期)	令和3年度下期 (2021年度下期)	令和4年度上期 (2022年度上期)	令和4年度下期 (2022年度下期)	令和5年度上期 (2023年度上期)
{3001}	第2加工棟 第2-1燃料棒加工室	ペレット編成挿入機 No. 1 ペレット保管箱置台部 ^{*4}	改造								△▽
{3002}	第2加工棟 第2-1燃料棒加工室	ペレット編成挿入機 No. 1 ペレット保管箱搬送部 ^{*4}	改造								△▽
{3003}	第2加工棟 第2-1燃料棒加工室	ペレット編成挿入機 No. 1 波板移載部 ^{*4}	改造								△▽
{3004}	第2加工棟 第2-1燃料棒加工室	ペレット編成挿入機 No. 1 ペレット編成挿入部 ^{*4}	改造								△▽
{3006}	第2加工棟 第2-1燃料棒加工室	燃料棒解体装置 No. 1 ^{*4} —	改造								△▽
{3007}	第2加工棟 第2-1燃料棒加工室	燃料棒トレイ置台 ^{*4} —	改造								△▽
{3008}	第2加工棟 第2-1燃料棒加工室	脱ガス設備 No. 1 真空加熱炉部 ^{*4}	改造								△▽
{3009}	第2加工棟 第2-1燃料棒加工室	脱ガス設備 No. 1 運搬台車 ^{*4}	改造								△▽
{3010}	第2加工棟 第2-1燃料棒加工室	第二端栓溶接設備 No. 1 燃料棒搬送 No. 1-1 部 ^{*4}	改造								△▽
{3011}	第2加工棟 第2-1燃料棒加工室	第二端栓溶接設備 No. 1 第二端栓溶接 No. 1-1 部 ^{*4}	改造								△▽
{3012}	第2加工棟 第2-1燃料棒加工室	第二端栓溶接設備 No. 1 第二端栓溶接 No. 1-2 部 ^{*4}	改造								△▽
{3013}	第2加工棟 第2-1燃料棒加工室	第二端栓溶接設備 No. 1 燃料棒搬送 No. 1-2 部 ^{*4}	改造								△▽
{3014}	第2加工棟 第2-1燃料棒加工室	燃料棒搬送設備 No. 1 燃料棒移載（1）部 ^{*4}	改造								△▽
{3015}	第2加工棟 第2-1燃料棒加工室	燃料棒搬送設備 No. 1 被覆管コンベア部 ^{*4}	変更なし							△	△▽
{3016}	第2加工棟 第2-1燃料棒加工室	燃料棒搬送設備 No. 1 除染コンベア部 ^{*4}	変更なし							△	△▽
{3017}	第2加工棟 第2-1燃料棒加工室	燃料棒搬送設備 No. 1 燃料棒トレイ移載部 ^{*4}	改造								△▽
{3018}	第2加工棟 第2-1燃料棒加工室	燃料棒搬送設備 No. 2 燃料棒移送装置（A） ^{*4} —	変更なし							△	△▽
{3019}	第2加工棟 第2-1燃料棒加工室	燃料棒搬送設備 No. 3 燃料棒移載装置（2） ^{*4} —	改造								△▽
{3020}	第2加工棟 第2-1燃料棒加工室	ペレット検査台 No. 2 ^{*4} —	改造								△▽
{3021}	第2加工棟 第2-1燃料棒加工室、第 2-2燃料棒加工室	燃料棒搬送設備 No. 8 被覆管コンベア No. 8-1 部 ^{*4}	変更なし							△	△▽
{3022}	第2加工棟 第2-1燃料棒加工室、第 2-2燃料棒加工室	燃料棒搬送設備 No. 8 燃料棒移載 No. 8-1 部 ^{*4}	改造								△▽
{3023}	第2加工棟 第2-1燃料棒加工室、第 2-2燃料棒加工室	燃料棒搬送設備 No. 8 燃料棒移載 No. 8-2 部 ^{*4}	変更なし							△	△▽
{3024}	第2加工棟 第2-2燃料棒加工室	ペレット一時保管台 ^{*4} —	改造								△▽

表 工事工程表

凡例 □：工事 △：使用前事業者検査（当該施設） ▽：使用前事業者検査（加工施設の性能検査）

管理番号	設置場所	建物・構築物名称又は設備・機器名称 ⁽¹⁾ 機器名 ⁽¹⁾	変更内容	令和元年度下期 (2019年度下期)	令和2年度上期 (2020年度上期)	令和2年度下期 (2020年度下期)	令和3年度上期 (2021年度上期)	令和3年度下期 (2021年度下期)	令和4年度上期 (2022年度上期)	令和4年度下期 (2022年度下期)	令和5年度上期 (2023年度上期)
{3025}	第2加工棟 第2-2燃料棒加工室	ペレット検査装置 No. 5 ^{*4} —	改造								△▽
{3026}	第2加工棟 第2-2燃料棒加工室	ペレット編成挿入機 No. 2-1 ペレット保管箱搬送部 ^{*4}	改造								△▽
{3027}	第2加工棟 第2-2燃料棒加工室	ペレット編成挿入機 No. 2-1 ペレット編成挿入部 ^{*4}	改造								△▽
{3028}	第2加工棟 第2-2燃料棒加工室	燃料棒解体装置 No. 2 ^{*4} —	改造								△▽
{3029}	第2加工棟 第2-2燃料棒加工室	計量設備架台 No. 9 ^{*4} —	変更なし						△		△▽
{3030}	第2加工棟 第2-2燃料棒加工室	計量設備架台 No. 10 ^{*4} —	変更なし						△		△▽
{3031}	第2加工棟 第2-1燃料棒加工室、第 2-1燃料棒検査室	燃料棒搬送設備 No. 9 ^{*4} —	変更なし						△		△▽
ホ. 組立施設											
{4001}	第2加工棟 第2-1組立室	組立機 No. 1 燃料棒挿入装置 (1) —	変更なし								△▽
{4002}	第2加工棟 第2-1組立室	組立機 No. 2 燃料棒挿入装置 (1) —	変更なし								△▽
{4003}	第2加工棟 第2-1組立室	組立機 No. 1 組立定盤部	変更なし								△▽
{4004}	第2加工棟 第2-1組立室	組立機 No. 1 スウェーピング部	変更なし								△▽
{4005}	第2加工棟 第2-1組立室	組立機 No. 2 組立定盤部	変更なし								△▽
{4006}	第2加工棟 第2-1組立室	組立機 No. 2 スウェーピング部	変更なし								△▽
{4007}	第2加工棟 第2-1組立室	燃料集合体取扱機 No. 1 —	改造								△▽
{4008}	第2加工棟 第2-1組立室	堅型定盤 No. 1 —	改造								△▽
{4009}	第2加工棟 第2-1組立室	燃料集合体外観検査装置 No. 1 —	改造								△▽
{4010}	第2加工棟 第2-1組立室	立会検査定盤 No. 1 燃料棒移送 (D) 部	変更なし								△▽
{4011}	第2加工棟 第2-1組立室	立会検査定盤 No. 1 石定盤部	改造								△▽
{4012}	第2加工棟 第2-1組立室	立会検査定盤 No. 1 燃料棒移送 (E) 部	改造								△▽
{4013}	第2加工棟 第2-1組立室、第2集合 体保管室	2 ton 天井クレーン No. 1 —	変更なし								△▽
{4014}	第2加工棟 第2梱包室、第2集合体保 管室	2. 8 ton 天井クレーン —	変更なし								△▽

表 工事工程表

凡例 □：工事 △：使用前事業者検査（当該施設） ▽：使用前事業者検査（加工施設の性能検査）

管理番号	設置場所	建物・構築物名称又は設備・機器名称 ⁽¹⁾ 機器名 ⁽¹⁾	変更内容	令和元年度下期 (2019年度下期)	令和2年度上期 (2020年度上期)	令和2年度下期 (2020年度下期)	令和3年度上期 (2021年度上期)	令和3年度下期 (2021年度下期)	令和4年度上期 (2022年度上期)	令和4年度下期 (2022年度下期)	令和5年度上期 (2023年度上期)
{5015}	第2加工棟	粉末缶移載装置No.1-1 ^{*1} —	変更なし			△					△▽
{5016}	第2加工棟	粉末缶移載装置No.1-2 ^{*1} —	変更なし			△					△▽
{5019}	第2加工棟	粉末缶搬送コンベアNo.1 ^{*1} —	変更なし			△					△▽
{5013}	第2加工棟	輸送容器搬送コンベアNo.2-1 ^{*1} —	変更なし			△					△▽
{5014}	第2加工棟	輸送容器搬送コンベアNo.2-2 ^{*1} —	改造	—————		△					△▽
{5017}	第2加工棟	粉末缶移載装置No.2-1 ^{*1} —	変更なし			△					△▽
{5018}	第2加工棟	粉末缶移載装置No.2-2 ^{*1} —	変更なし			△					△▽
{5020}	第2加工棟	粉末缶搬送コンベアNo.2 ^{*1} —	変更なし			△					△▽
{5030}	第2加工棟	原料保管設備D型 No.1 ^{*1} —	改造	—————		△	△				△▽
{5030-2}	第2加工棟	粉末保管パレット ^{*1} —	変更なし		△	△					△▽
{5021}	第2加工棟	原料搬送設備 No.2 粉末スタックレーン ^{*1}	変更なし		△						△▽
{5022}	第2加工棟	原料搬送設備 No.2	改造	—————		△					△▽
{5023}	第2加工棟	粉末缶コンベア ^{*1}				△					△▽
{5024}	第2加工棟	原料搬送設備 No.2 粉末缶受台 ^{*1}	変更なし			△					△▽
{5025}	第2加工棟	原料搬送設備 No.2 粉末缶台車 ^{*1}	変更なし			△					△▽
{5031}	第2加工棟	原料保管設備E型 No.1 ^{*1} —	改造	—————		△	△				△▽
{5026}	第2加工棟	原料保管設備E型原料搬送設備 粉末搬送機 No.1 ^{*1}	変更なし		△						△▽
{5027}	第2加工棟	原料保管設備E型原料搬送設備 粉末搬送機 No.2 ^{*1}	変更なし				△				△▽
{5028}	第2加工棟	原料保管設備E型原料搬送設備 粉末搬送機 No.3 ^{*1}	変更なし		△						△▽
{5029}	第2加工棟	原料保管設備E型原料搬送設備 粉末搬送機 No.4 ^{*1}	変更なし		△		△				△▽

表 工事工程表

凡例 □：工事 △：使用前事業者検査（当該施設） ▽：使用前事業者検査（加工施設の性能検査）

管理番号	設置場所	建物・構築物名称又は設備・機器名称 ⁽¹⁾ 機器名 ⁽¹⁾	変更内容	令和元年度下期 (2019年度下期)	令和2年度上期 (2020年度上期)	令和2年度下期 (2020年度下期)	令和3年度上期 (2021年度上期)	令和3年度下期 (2021年度下期)	令和4年度上期 (2022年度上期)	令和4年度下期 (2022年度下期)	令和5年度上期 (2023年度上期)
{5001}	第2加工棟 第1加工棟	保管容器F型 ^{*1} —	変更なし					△			▽
{5002}	第2加工棟 第1-3貯蔵棟 第1加工棟	保管容器F型（中性子吸収板I型内蔵型） ^{*1} —	変更なし					△			▽
{5040}	第2加工棟	ペレット保管ラックB型 No.1 ^{*1} —	改造								△▽
{5040-2}	第2加工棟	ペレット保管パレット ^{*1} —	変更なし		△	△	△				▽
{5041}	第2加工棟	ペレット搬送設備 No.3 ペレットスタッククレーン ^{*1}	変更なし		△						△▽
{5004}	第2加工棟 第1加工棟	保管容器G型 ^{*1} —	変更なし					△			▽
{5047}	第2加工棟	ペレット保管ラックE型 No.2-1 ^{*1} —	改造								△▽
{5049}	第2加工棟	燃料棒保管ラックB型 No.1 ^{*1} —	改造								△▽
{5050}	第2加工棟	燃料棒保管ラックB型 No.2 ^{*1} —	改造								△▽
{5052}	第2加工棟	燃料棒搬送設備 No.7 燃料棒スタッククレーン ^{*1}	改造								△▽
{5051}	第2加工棟	燃料棒搬送設備 No.7 燃料棒トレイコンベア ^{*1}	変更なし								△▽

表 工事工程表

凡例 □：工事 △：使用前事業者検査（当該施設） ▽：使用前事業者検査（加工施設の性能検査）





管理番号	設置場所	建物・構築物名称又は設備・機器名称 ⁽¹⁾ 機器名 ⁽¹⁾	変更内容	令和元年度下期 (2019年度下期)	令和2年度上期 (2020年度上期)	令和2年度下期 (2020年度下期)	令和3年度上期 (2021年度上期)	令和3年度下期 (2021年度下期)	令和4年度上期 (2022年度上期)	令和4年度下期 (2022年度下期)	令和5年度上期 (2023年度上期)		
{5005}	第2加工棟 	保管容器H型 ^{*1} —	変更なし					△			▽		
{5066}	第1加工棟 	粉末・ペレット貯蔵容器I型 ^{*3} —	撤去						□ △		▽		
{5053}	第2加工棟 	燃料集合体保管ラックC型 No.1 ^{*4} —	改造									△▽	
{5054}	第2加工棟 	燃料集合体保管ラックC型 No.2 ^{*4} —	改造									△▽	
{5055}	第2加工棟 	燃料集合体保管ラックD型 No.1 ^{*4} —	改造									△▽	
ト. 放射性廃棄物の廃棄施設													
{1004}	第1廃棄物貯蔵棟	第1廃棄物貯蔵棟 —	改造									△△ △△ △△ △△ △▽	
{1005}	第3廃棄物貯蔵棟	第3廃棄物貯蔵棟 —	改造									△△ △△ △△ △△ △▽	
{1006}	第5廃棄物貯蔵棟	第5廃棄物貯蔵棟 ^{*4} —	新設									△▽	
{6001}	第2加工棟 第2排風機室	気体廃棄設備 No.1 系統Ⅰ（部屋排気系統） 排風機（301-F）	変更なし									△▽	
{6002}	第2加工棟 第2排風機室	気体廃棄設備 No.1 系統Ⅱ（部屋排気系統） 排風機（302-F）	変更なし									△▽	
{6003}	第2加工棟 第2排風機室	気体廃棄設備 No.1 系統Ⅲ（部屋排気系統） 排風機（303-F）	変更なし									△▽	
{6004}	第2加工棟 第2排風機室	気体廃棄設備 No.1 系統Ⅳ（部屋排気系統） 排風機（304-F）	変更なし									△▽	
{6005}	第2加工棟 第2排風機室	気体廃棄設備 No.1 系統Ⅴ（局所排気系統） 排風機（305-F）	変更なし									△▽	
{6006}	第2加工棟 第2排風機室	気体廃棄設備 No.1 系統Ⅵ（局所排気系統） 排風機（306-F）	変更なし									△▽	
{6007}	第2加工棟 第2排風機室	気体廃棄設備 No.1 系統Ⅶ（部屋排気系統） 排風機（307-F）	変更なし									△▽	
{6008}	第2加工棟 第2排風機室	気体廃棄設備 No.1 系統Ⅷ（局所排気系統） 排風機（308-F）	変更なし									△▽	
{6009}	第2加工棟 第2フィルタ室	気体廃棄設備 No.1 系統Ⅰ（部屋排気系統） フィルタユニット（FU-401）	変更なし									△▽	
{6010}	第2加工棟 第2フィルタ室	気体廃棄設備 No.1 系統Ⅱ（部屋排気系統） フィルタユニット（FU-402）	変更なし									△▽	
{6011}	第2加工棟 第2フィルタ室	気体廃棄設備 No.1 系統Ⅲ（部屋排気系統） フィルタユニット（FU-403）	変更なし									△▽	
{6012}	第2加工棟 第2フィルタ室	気体廃棄設備 No.1 系統Ⅳ（部屋排気系統） フィルタユニット（FU-404）	変更なし									△▽	
{6013}	第2加工棟 第2フィルタ室	気体廃棄設備 No.1 系統Ⅴ（局所排気系統） フィルタユニット（FU-405）	変更なし									△▽	
{6014}	第2加工棟 第2フィルタ室	気体廃棄設備 No.1 系統Ⅵ（局所排気系統） フィルタユニット（FU-406）	改造							△			△▽
{6015}	第2加工棟 第2フィルタ室	気体廃棄設備 No.1 系統Ⅶ（部屋排気系統） フィルタユニット（FU-407）	変更なし									△▽	
{6016}	第2加工棟 第2フィルタ室	気体廃棄設備 No.1 系統Ⅷ（局所排気系統） フィルタユニット（FU-408）	変更なし									△▽	

表 工事工程表

凡例 □：工事 △：使用前事業者検査（当該施設） ▽：使用前事業者検査（加工施設の性能検査）

管理番号	設置場所	建物・構築物名称又は設備・機器名称 ⁽¹⁾ 機器名 ⁽¹⁾	変更内容	令和元年度下期 (2019年度下期)	令和2年度上期 (2020年度上期)	令和2年度下期 (2020年度下期)	令和3年度上期 (2021年度上期)	令和3年度下期 (2021年度下期)	令和4年度上期 (2022年度上期)	令和4年度下期 (2022年度下期)	令和5年度上期 (2023年度上期)	
{6017}	第2加工棟 系統V	気体廃棄設備 No.1 系統V（局所排気系統） フィルタユニット（設備排気用）	改造								△	△▽
{6018}	第2加工棟 系統VI	気体廃棄設備 No.1 系統VI（局所排気系統） フィルタユニット（設備排気用）	改造								△	△▽
{6019}	第2加工棟 系統VIII	気体廃棄設備 No.1 系統VIII（局所排気系統） フィルタユニット（設備排気用）	改造								△	△▽
{6020}	第2加工棟 系統I	気体廃棄設備 No.1 系統I（部屋排気系統） ダクト	改造								△	△▽
{6021}	第2加工棟 系統II	気体廃棄設備 No.1 系統II（部屋排気系統） ダクト	改造								△	△▽
{6022}	第2加工棟 系統III	気体廃棄設備 No.1 系統III（部屋排気系統） ダクト	改造								△	△▽
{6023}	第2加工棟 系統IV	気体廃棄設備 No.1 系統IV（部屋排気系統） ダクト	改造								△	△▽
{6024}	第2加工棟 系統V	気体廃棄設備 No.1 系統V（局所排気系統） ダクト	改造								△	△▽
{6025}	第2加工棟 系統VI	気体廃棄設備 No.1 系統VI（局所排気系統） ダクト	改造								△	△▽
{6026}	第2加工棟 系統VII	気体廃棄設備 No.1 系統VII（部屋排気系統） ダクト	改造								△	△▽
{6027}	第2加工棟 系統VIII	気体廃棄設備 No.1 系統VIII（局所排気系統） ダクト	改造								△	△▽
{6028}	第2加工棟 系統I	気体廃棄設備 No.1 系統I（部屋排気系統） 閉じ込め弁	変更なし									△▽
{6029}	第2加工棟 系統II	気体廃棄設備 No.1 系統II（部屋排気系統） 閉じ込め弁	変更なし									△▽
{6030}	第2加工棟 系統III	気体廃棄設備 No.1 系統III（部屋排気系統） 閉じ込め弁	変更なし									△▽
{6031}	第2加工棟 系統IV	気体廃棄設備 No.1 系統IV（部屋排気系統） 閉じ込め弁	変更なし									△▽
{6032}	第2加工棟 系統V	気体廃棄設備 No.1 系統V（局所排気系統） 閉じ込め弁	変更なし									△▽
{6033}	第2加工棟 系統VI	気体廃棄設備 No.1 系統VI（局所排気系統） 閉じ込め弁	変更なし									△▽
{6034}	第2加工棟 系統VII	気体廃棄設備 No.1 系統VII（部屋排気系統） 閉じ込め弁	変更なし									△▽
{6035}	第2加工棟 系統VIII	気体廃棄設備 No.1 系統VIII（局所排気系統） 閉じ込め弁	変更なし									△▽
{6036}	第2加工棟 給気系統	気体廃棄設備 No.1 系統I 系統II 系統V（給気系統） 閉じ込め弁	変更なし									△▽
{6036-2}	第2加工棟 給気系統	気体廃棄設備 No.1 系統III 系統VI（給気系統） 閉じ込め弁	変更なし									△▽
{6036-3}	第2加工棟 給気系統	気体廃棄設備 No.1 系統IV（給気系統） 閉じ込め弁	変更なし									△▽
{6036-4}	第2加工棟 給気系統	気体廃棄設備 No.1 系統VII 系統VIII（給気系統） 閉じ込め弁	変更なし									△▽
{6037}	第2加工棟 系統I	気体廃棄設備 No.1 系統I（部屋排気系統） 閉じ込めダンパー	改造								△	△▽

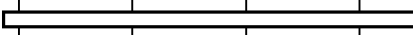
表 工事工程表

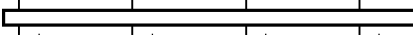
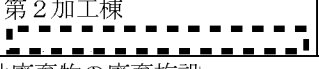
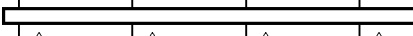
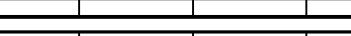
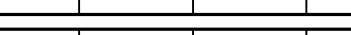
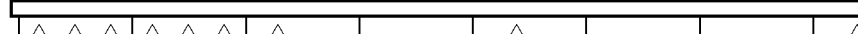
凡例 □：工事 △：使用前事業者検査（当該施設） ▽：使用前事業者検査（加工施設の性能検査）

管理番号	設置場所	建物・構築物名称又は設備・機器名称 ⁽¹⁾ 機器名 ⁽¹⁾	変更内容	令和元年度下期 (2019年度下期)	令和2年度上期 (2020年度上期)	令和2年度下期 (2020年度下期)	令和3年度上期 (2021年度上期)	令和3年度下期 (2021年度下期)	令和4年度上期 (2022年度上期)	令和4年度下期 (2022年度下期)	令和5年度上期 (2023年度上期)
{6037-2}	第2加工棟 系統I	気体廃棄設備 No.1 系統I（部屋排気系統） 閉じ込めダンパー（ワンスルー運転切替用）	改造								△ ▽
{6037-3}	第2加工棟 系統I	気体廃棄設備 No.1 系統I（部屋排気系統） 閉じ込めダンパー（リサイクル運転切替用）	変更なし								△ ▽
{6038}	第2加工棟 系統II	気体廃棄設備 No.1 系統II（部屋排気系統） 閉じ込めダンパー	改造								△ ▽
{6039}	第2加工棟 系統III	気体廃棄設備 No.1 系統III（部屋排気系統） 閉じ込めダンパー	改造								△ ▽
{6040}	第2加工棟 系統IV	気体廃棄設備 No.1 系統IV（部屋排気系統） 閉じ込めダンパー	改造								△ ▽
{6041}	第2加工棟 系統V	気体廃棄設備 No.1 系統V（局所排気系統） 閉じ込めダンパー	改造								△ ▽
{6042}	第2加工棟 系統VI	気体廃棄設備 No.1 系統VI（局所排気系統） 閉じ込めダンパー	改造								△ ▽
{6043}	第2加工棟 系統VII	気体廃棄設備 No.1 系統VII（部屋排気系統） 閉じ込めダンパー	改造								△ ▽
{6043-2}	第2加工棟 系統VII	気体廃棄設備 No.1 系統VII（部屋排気系統） 閉じ込めダンパー（ワンスルー運転切替用）	改造								△ ▽
{6043-3}	第2加工棟 系統VII	気体廃棄設備 No.1 系統VII（部屋排気系統） 閉じ込めダンパー（リサイクル運転切替用）	変更なし								△ ▽
{6044}	第2加工棟 系統VIII	気体廃棄設備 No.1 系統VIII（局所排気系統） 閉じ込めダンパー	改造								△ ▽
{6045}	第2加工棟 給気系統	気体廃棄設備 No.1 系統I 系統II 系統V（給気系統） 閉じ込めダンパー	変更なし								△ ▽
{6045-2}	第2加工棟 給気系統	気体廃棄設備 No.1 系統III 系統VI（給気系統） 閉じ込めダンパー	変更なし								△ ▽
{6045-3}	第2加工棟 給気系統	気体廃棄設備 No.1 系統IV（給気系統） 閉じ込めダンパー	変更なし								△ ▽
{6045-4}	第2加工棟 給気系統	気体廃棄設備 No.1 系統VII 系統VIII（給気系統） 閉じ込めダンパー	変更なし								△ ▽
{6046}	第2加工棟 第2排風機室	気体廃棄設備 No.1 系統I 系統II 系統V（給気系統） 給気ユニット（201AC）	変更なし								△ ▽
{6046-2}	第2加工棟 第2排風機室	気体廃棄設備 No.1 系統III 系統VI（給気系統） 給気ユニット（202AC）	変更なし								△ ▽
{6046-3}	第2加工棟 第2排風機室	気体廃棄設備 No.1 系統IV（給気系統） 給気ユニット（203SU）	変更なし								△ ▽
{6046-4}	第2加工棟 第2排風機室	気体廃棄設備 No.1 系統VII 系統VIII（給気系統） 給気ユニット（204AC）	変更なし								△ ▽
{6047}	第2加工棟 給気系統	気体廃棄設備 No.1 系統I 系統II 系統V（給気系統） ダクト	改造								△ ▽
{6047-2}	第2加工棟 給気系統	気体廃棄設備 No.1 系統III 系統VI（給気系統） ダクト	改造								△ ▽
{6047-3}	第2加工棟 給気系統	気体廃棄設備 No.1 系統IV（給気系統） ダクト	改造								△ ▽

表 工事工程表

凡例 □：工事 △：使用前事業者検査（当該施設） ▽：使用前事業者検査（加工施設の性能検査）

管理番号	設置場所	建物・構築物名称又は設備・機器名称 ⁽¹⁾ 機器名 ⁽¹⁾	変更内容	令和元年度下期 (2019年度下期)	令和2年度上期 (2020年度上期)	令和2年度下期 (2020年度下期)	令和3年度上期 (2021年度上期)	令和3年度下期 (2021年度下期)	令和4年度上期 (2022年度上期)	令和4年度下期 (2022年度下期)	令和5年度上期 (2023年度上期)	
{6047-4}	第2加工棟 給気系統	気体廃棄設備 No.1 系統Ⅶ系統Ⅷ (給気系統) ダクト	改造								△	△▽
{6048}	第2加工棟	気体廃棄設備 No.1 系統Ⅰ系統Ⅱ系統Ⅴ 差圧計	改造								△	△▽
{6048-2}	第2加工棟	気体廃棄設備 No.1 系統Ⅲ系統Ⅵ 差圧計	改造								△	△▽
{6048-3}	第2加工棟	気体廃棄設備 No.1 系統Ⅳ 差圧計	改造								△	△▽
{6048-4}	第2加工棟	気体廃棄設備 No.1 系統Ⅶ系統Ⅷ 差圧計	改造								△	△▽
{6048-5}	第2加工棟	気体廃棄設備 No.1 (系統Ⅰ、系統Ⅱ、系統Ⅴ、 給気系統) —	改造								△	△▽
{6048-6}	第2加工棟	気体廃棄設備 No.1 (系統Ⅲ、系統Ⅵ、給気系 統) —	改造								△	△▽
{6048-7}	第2加工棟	気体廃棄設備 No.1 (系統Ⅳ、給気系統) —	改造								△	△▽
{6048-8}	第2加工棟	気体廃棄設備 No.1 (系統Ⅶ、系統Ⅷ、給気系 統) —	改造								△	△▽
{6049}	第1廃棄物貯蔵棟 W1-1 排風機室	気体廃棄設備 No.2 系統1 (部屋排気系統) No.1 排風機	改造								△	△▽
{6050}	第1廃棄物貯蔵棟 W1-1 排風機室	気体廃棄設備 No.2 系統2 (局所排気系統) No.2 排風機	変更なし									△▽
{6051}	第1廃棄物貯蔵棟 W1-2 排風機室	気体廃棄設備 No.2 系統3 (局所排気系統) No.3 排風機	変更なし									△▽
{6052}	第1廃棄物貯蔵棟 W1-2 排風機室	気体廃棄設備 No.2 系統3 (局所排気系統) No.4 排風機	変更なし									△▽
{6053}	第1廃棄物貯蔵棟 W1-2 排風機室	気体廃棄設備 No.2 系統4 (局所排気系統) No.5 排風機	変更なし									△▽
{6054}	第1廃棄物貯蔵棟 W1-2 排風機室	気体廃棄設備 No.2 系統4 (局所排気系統) No.6 排風機	変更なし									△▽
{6055}	第1廃棄物貯蔵棟 W1 廃棄物処理室	気体廃棄設備 No.2 系統1 (部屋排気系統) No.1 フィルタユニット	変更なし									△▽
{6056}	第1廃棄物貯蔵棟 W1 廃棄物処理室	気体廃棄設備 No.2 系統2 (局所排気系統) No.2 フィルタユニット	変更なし									△▽
{6057}	第1廃棄物貯蔵棟 W1 廃棄物処理室	気体廃棄設備 No.2 系統3 (局所排気系統) No.5 フィルタユニット	変更なし									△▽
{6058}	第1廃棄物貯蔵棟 W1 廃棄物処理室	気体廃棄設備 No.2 系統4 (局所排気系統) No.8 フィルタユニット	改造								△	△▽
{6059}	第1廃棄物貯蔵棟 W1 廃棄物処理室	気体廃棄設備 No.2 系統3 (局所排気系統) No.3 フィルタユニット	変更なし									△▽
{6060}	第1廃棄物貯蔵棟 W1 廃棄物処理室	気体廃棄設備 No.2 系統3 (局所排気系統) No.4 フィルタユニット	変更なし									△▽
{6061}	第1廃棄物貯蔵棟 W1 廃棄物処理室	気体廃棄設備 No.2 系統4 (局所排気系統) No.6 フィルタユニット	改造								△	△▽
{6062}	第1廃棄物貯蔵棟 W1 廃棄物処理室	気体廃棄設備 No.2 系統4 (局所排気系統) No.7 フィルタユニット	改造								△	△▽
{6063}	第1廃棄物貯蔵棟 系統1	気体廃棄設備 No.2 系統1 (部屋排気系統) ダクト	改造								△	△▽

表 工事工程表

凡例 □：工事 △：使用前事業者検査（当該施設） ▽：使用前事業者検査（加工施設の性能検査）

管理番号	設置場所	建物・構築物名称又は設備・機器名称 ⁽¹⁾ 機器名 ⁽¹⁾	変更内容	令和元年度下期 (2019年度下期)	令和2年度上期 (2020年度上期)	令和2年度下期 (2020年度下期)	令和3年度上期 (2021年度上期)	令和3年度下期 (2021年度下期)	令和4年度上期 (2022年度上期)	令和4年度下期 (2022年度下期)	令和5年度上期 (2023年度上期)	
{6064}	第1廃棄物貯蔵棟 系統2	気体廃棄設備 No.2 系統2 (局所排気系統) ダクト	改造								△	△▽
{6065}	第1廃棄物貯蔵棟 系統3	気体廃棄設備 No.2 系統3 (局所排気系統) ダクト	改造								△	△▽
{6066}	第1廃棄物貯蔵棟 系統4	気体廃棄設備 No.2 系統4 (局所排気系統) ダクト	改造								△	△▽
{6067}	第1廃棄物貯蔵棟 系統1	気体廃棄設備 No.2 系統1 (部屋排気系統) 閉じ込め弁	変更なし									△▽
{6068}	第1廃棄物貯蔵棟 系統2	気体廃棄設備 No.2 系統2 (局所排気系統) 閉じ込め弁	変更なし									△▽
{6069}	第1廃棄物貯蔵棟 系統3	気体廃棄設備 No.2 系統3 (局所排気系統) 閉じ込め弁	変更なし									△▽
{6070}	第1廃棄物貯蔵棟 系統4	気体廃棄設備 No.2 系統4 (局所排気系統) 閉じ込め弁	変更なし									△▽
{6071}	第1廃棄物貯蔵棟 給気系統	気体廃棄設備 No.2 系統1 系統2 系統3 系統4 (給気系統) 閉じ込め弁	変更なし									△▽
{6071-2}	第1廃棄物貯蔵棟 給気系統	気体廃棄設備 No.2 系統4 (急冷塔給気) 閉じ込め弁	変更なし									△▽
{6071-3}	第1廃棄物貯蔵棟 給気系統	気体廃棄設備 No.2 系統3 (フィルタ冷却給気) 閉じ込め弁	変更なし									△▽
{6071-4}	第1廃棄物貯蔵棟 給気系統	気体廃棄設備 No.2 系統1 系統2 系統3 系統4 (自然給気) 閉じ込め弁	変更なし									△▽
{6072}	第1廃棄物貯蔵棟 系統1	気体廃棄設備 No.2 系統1 (部屋排気系統) 閉じ込めダンパー	改造								△	△▽
{6073}	第1廃棄物貯蔵棟 系統2	気体廃棄設備 No.2 系統2 (局所排気系統) 閉じ込めダンパー	改造								△	△▽
{6074}	第1廃棄物貯蔵棟 系統3	気体廃棄設備 No.2 系統3 (局所排気系統) 閉じ込めダンパー	変更なし									△▽
{6075}	第1廃棄物貯蔵棟 系統4	気体廃棄設備 No.2 系統4 (局所排気系統) 閉じ込めダンパー	変更なし									△▽
{6076}	第1廃棄物貯蔵棟 給気系統	気体廃棄設備 No.2 系統1 系統2 系統3 系統4 (給気系統) 閉じ込めダンパー	改造								△	△▽
{6076-2}	第1廃棄物貯蔵棟 給気系統	気体廃棄設備 No.2 系統4 (急冷塔給気) 閉じ込めダンパー	変更なし									△▽
{6076-3}	第1廃棄物貯蔵棟 給気系統	気体廃棄設備 No.2 系統3 (フィルタ冷却給気) 閉じ込めダンパー	変更なし									△▽
{6076-4}	第1廃棄物貯蔵棟 給気系統	気体廃棄設備 No.2 系統1 系統2 系統3 系統4 (自然給気) 閉じ込めダンパー	変更なし									△▽
{6077}	第1廃棄物貯蔵棟 W1-1 排風機室	気体廃棄設備 No.2 系統1 系統2 系統3 系統4 (給気系統) 給気フィルタ	変更なし									△▽
{6077-2}	第1廃棄物貯蔵棟 W1-2 排風機室	気体廃棄設備 No.2 系統4 (急冷塔給気) 給気フィルタ	変更なし									△▽

表 工事工程表

凡例 □：工事 △：使用前事業者検査（当該施設） ▽：使用前事業者検査（加工施設の性能検査）

管理番号	設置場所	建物・構築物名称又は設備・機器名称 ⁽¹⁾ 機器名 ⁽¹⁾	変更内容	令和元年度下期 (2019年度下期)	令和2年度上期 (2020年度上期)	令和2年度下期 (2020年度下期)	令和3年度上期 (2021年度上期)	令和3年度下期 (2021年度下期)	令和4年度上期 (2022年度上期)	令和4年度下期 (2022年度下期)	令和5年度上期 (2023年度上期)
{6077-3}	第1廃棄物貯蔵棟 W1-2排風機室	気体廃棄設備 No.2 系統3 (フィルタ冷却給気) 給気フィルタ	変更なし								△▽
{6077-4}	第1廃棄物貯蔵棟 W1-2排風機室、第1廃棄物貯蔵室	気体廃棄設備 No.2 系統1 系統2 系統3 系統4 (自然給気) 給気フィルタ	変更なし								△▽
{6078}	第1廃棄物貯蔵棟 W1-1排風機室	気体廃棄設備 No.2 系統1 系統2 系統3 系統4 (給気系統) 給気ファン	変更なし								△▽
{6079}	第1廃棄物貯蔵棟 給気系統	気体廃棄設備 No.2 系統1 系統2 系統3 系統4 (給気系統) ダクト	改造							△	△▽
{6080}	第1廃棄物貯蔵棟	気体廃棄設備 No.2 系統1 系統2 系統3 系統4 差圧計	改造							△	△▽
{6080-2}	第1廃棄物貯蔵棟	気体廃棄設備 No.2 (系統1、系統2、系統3、系統4、給気系統) —	改造							△	△▽
{6019-2}	第2加工棟 第2-1作業支援室	気体廃棄設備 No.1 系統Ⅷ (局所排気系統) フィルタユニット (設備排気用) ※2	部分撤去			△					▽
{6027-2}	第2加工棟 第2-1作業支援室	気体廃棄設備 No.1 系統Ⅷ (局所排気系統) ダクト※2	部分撤去			△					▽
{6081}	第2加工棟 第2-1ペレット室	第1廃液処理設備 凝集沈殿槽 No.1	改造							△	△▽
{6082}	第2加工棟 第2-1ペレット室	第1廃液処理設備 凝集沈殿槽 No.2	変更なし								△▽
{6083}	第2加工棟 第2-1ペレット室	第1廃液処理設備 凝集沈殿槽 No.3	変更なし								△▽
{6084}	第2加工棟 第2-1ペレット室	第1廃液処理設備 凝集沈殿槽 No.4	変更なし								△▽
{6087}	第2加工棟 第2-1ペレット室	第1廃液処理設備 遠心分離機 No.1	変更なし								△▽
{6088}	第2加工棟 第2-1ペレット室	第1廃液処理設備 遠心分離機 No.2	変更なし								△▽
{6089}	第2加工棟 第2-1ペレット室	第1廃液処理設備 遠心分離機 No.3	変更なし								△▽
{6090}	第2加工棟 第2-1ペレット室	第1廃液処理設備 遠心分離機 No.4	変更なし								△▽
{6091}	第2加工棟 第2-1ペレット室	第1廃液処理設備 遠心ろ過機 No.1	変更なし								△▽
{6092}	第2加工棟 第2-1ペレット室	第1廃液処理設備 遠心ろ過機 No.2	変更なし								△▽
{6093}	第2加工棟 第2-1ペレット室	第1廃液処理設備 ろ過水槽 No.1	変更なし								△▽
{6094}	第2加工棟 第2-1ペレット室	第1廃液処理設備 ろ過水槽 No.2	変更なし								△▽
{6095}	第2加工棟 第2-1ペレット室	第1廃液処理設備 処理水槽 No.1	変更なし								△▽
{6096}	第2加工棟 第2-1ペレット室	第1廃液処理設備 処理水槽 No.2	変更なし								△▽

表 工事工程表

凡例 □：工事 △：使用前事業者検査（当該施設） ▽：使用前事業者検査（加工施設の性能検査）

管理番号	設置場所	建物・構築物名称又は設備・機器名称 ⁽¹⁾ 機器名 ⁽¹⁾	変更内容	令和元年度下期 (2019年度下期)	令和2年度上期 (2020年度上期)	令和2年度下期 (2020年度下期)	令和3年度上期 (2021年度上期)	令和3年度下期 (2021年度下期)	令和4年度上期 (2022年度上期)	令和4年度下期 (2022年度下期)	令和5年度上期 (2023年度上期)
{6097}	第2加工棟 第2-1ペレット室	第1廃液処理設備 処理水槽 No. 3	変更なし								△▽
{6098}	第2加工棟 第2-1ペレット室	第1廃液処理設備 処理水槽 No. 4	変更なし								△▽
{6099}	第2加工棟 第2-1ペレット室	第1廃液処理設備 配管	改造								△▽
{6100}	第2加工棟 第2分析室	分析廃液処理設備 反応槽	改造								△▽
{6100-2}	第2加工棟 第2分析室	分析廃液処理設備 ろ過水貯槽	改造								△▽
{6101}	第2加工棟 第2分析室	分析廃液処理設備 スラッジ乾燥機	改造								△▽
{6102}	第2加工棟 第2分析室	分析廃液処理設備 配管	改造								△▽
{6103}	第2加工棟 第2開発室	開発室廃液処理設備 凝集沈殿槽	変更なし								△▽
{6104}	第2加工棟 第2開発室	開発室廃液処理設備 遠心分離機	変更なし								△▽
{6105}	第2加工棟 第2開発室	開発室廃液処理設備 貯槽	変更なし								△▽
{6106}	第2加工棟 第2開発室	開発室廃液処理設備 配管	改造								△▽
{6107}	第2加工棟 第2廃棄物処理室	第2廃液処理設備 集水槽	改造								△▽
{6108}	第2加工棟 第2廃棄物処理室	第2廃液処理設備 集水槽 No. 2	変更なし								△▽
{6109}	第2加工棟 第2廃棄物処理室	第2廃液処理設備 凝集槽	改造								△▽
{6110}	第2加工棟 第2廃棄物処理室	第2廃液処理設備 沈殿槽 No. 1	改造								△▽
{6110-2}	第2加工棟 第2廃棄物処理室	第2廃液処理設備 タンク No. 1	改造								△▽
{6111}	第2加工棟 第2廃棄物処理室	第2廃液処理設備 沈殿槽 No. 2	改造								△▽
{6111-2}	第2加工棟 第2廃棄物処理室	第2廃液処理設備 タンク No. 2	改造								△▽
{6112}	第2加工棟 第2廃棄物処理室	第2廃液処理設備 加圧脱水機	変更なし								△▽
{6113}	第2加工棟 第2廃棄物処理室	第2廃液処理設備 スラッジ乾燥機	改造								△▽
{6114}	第2加工棟 第2廃棄物処理室	第2廃液処理設備 ろ過装置 No. 1	変更なし								△▽
{6115}	第2加工棟 第2廃棄物処理室	第2廃液処理設備 ろ過装置 No. 2	改造								△▽
{6117}	第2加工棟 第2廃棄物処理室	第2廃液処理設備 受水槽 No. 1	改造								△▽
{6118}	第2加工棟 第2廃棄物処理室	第2廃液処理設備 配管	改造								△▽
{6119}	第2加工棟 第2廃棄物処理室	第2廃液処理設備貯留設備 貯留槽 No. 1	改造								△▽

表 工事工程表

凡例 □：工事 △：使用前事業者検査（当該施設） ▽：使用前事業者検査（加工施設の性能検査）

管理番号	設置場所	建物・構築物名称又は設備・機器名称 ⁽¹⁾ 機器名 ⁽¹⁾	変更内容	令和元年度下期 (2019年度下期)	令和2年度上期 (2020年度上期)	令和2年度下期 (2020年度下期)	令和3年度上期 (2021年度上期)	令和3年度下期 (2021年度下期)	令和4年度上期 (2022年度上期)	令和4年度下期 (2022年度下期)	令和5年度上期 (2023年度上期)	
{6120}	第2加工棟 第2廃棄物処理室	第2廃液処理設備貯留設備 貯留槽No.2	改造								△	▽
{6121}	第2加工棟 第2廃棄物処理室	第2廃液処理設備貯留設備 貯留槽No.3	改造								△	▽
{6122}	第2加工棟 第2廃棄物処理室	第2廃液処理設備貯留設備 貯留槽No.4	改造								△	▽
{6123}	第2加工棟 第2廃棄物処理室	第2廃液処理設備貯留設備 配管	改造								△	▽
{6124}	第1廃棄物貯蔵棟 W1廃棄物処理室	W1廃液処理設備 蒸発乾固装置	変更なし									△▽
{6125}	第1廃棄物貯蔵棟 W1廃棄物処理室	W1廃液処理設備 凝集沈殿槽	改造								△	▽
{6126}	第1廃棄物貯蔵棟 W1廃棄物処理室	W1廃液処理設備 タンクNo.1	変更なし									△▽
{6127}	第1廃棄物貯蔵棟 W1廃棄物処理室	W1廃液処理設備 タンクNo.2	変更なし									△▽
{6128}	第1廃棄物貯蔵棟 W1廃棄物処理室	W1廃液処理設備 タンクNo.3	改造								△	▽
{6129}	第1廃棄物貯蔵棟 W1廃棄物処理室	W1廃液処理設備 ろ過機	変更なし									△▽
{6130}	第1廃棄物貯蔵棟 W1廃棄物処理室	W1廃液処理設備 圧搾脱水機	変更なし									△▽
{6131}	第1廃棄物貯蔵棟 W1廃棄物処理室	W1廃液処理設備 スラッジ乾燥機	改造								△	▽
{6132}	第1廃棄物貯蔵棟 W1廃棄物処理室	W1廃液処理設備 受水槽	改造								△	▽
{6133}	第1廃棄物貯蔵棟 W1廃棄物処理室	W1廃液処理設備 貯留槽No.1	改造								△	▽
{6134}	第1廃棄物貯蔵棟 W1廃棄物処理室	W1廃液処理設備 貯留槽No.2	改造								△	▽
{6135}	第1廃棄物貯蔵棟 W1廃棄物処理室	W1廃液処理設備 貯留槽No.3	改造								△	▽
{6136}	第1廃棄物貯蔵棟 W1廃棄物処理室	W1廃液処理設備 配管	改造								△	▽
{6138}	第1廃棄物貯蔵棟 W1廃棄物処理室	焼却設備 焼却炉	改造								△	▽
{6138-2}	第1廃棄物貯蔵棟 W1廃棄物処理室	失火検知機構 —	変更なし									△▽
{6138-3}	第1廃棄物貯蔵棟 W1廃棄物処理室	過加熱防止機構 —	変更なし									△▽
{6138-4}	第1廃棄物貯蔵棟 W1廃棄物処理室	圧力逃がし機構 —	変更なし									△▽
{6138-5}	第1廃棄物貯蔵棟 W1廃棄物処理室、W1- 2排風機室、屋外	可燃性ガス配管 —	改造								△	▽
{6139}	第1廃棄物貯蔵棟 W1廃棄物処理室	焼却設備 バグフィルタ	改造								△	▽
{6140}	第1廃棄物貯蔵棟 W1廃棄物処理室	焼却設備 投入プッシャ	変更なし									△▽
{6141}	第1廃棄物貯蔵棟 W1廃棄物処理室	焼却設備 前処理フード	改造								△	▽

表 工事工程表

凡例 □：工事 △：使用前事業者検査（当該施設） ▽：使用前事業者検査（加工施設の性能検査）

管理番号	設置場所	建物・構築物名称又は設備・機器名称 ⁽¹⁾ 機器名 ⁽¹⁾	変更内容	令和元年度下期 (2019年度下期)	令和2年度上期 (2020年度上期)	令和2年度下期 (2020年度下期)	令和3年度上期 (2021年度上期)	令和3年度下期 (2021年度下期)	令和4年度上期 (2022年度上期)	令和4年度下期 (2022年度下期)	令和5年度上期 (2023年度上期)
{6142}	第1廃棄物貯蔵棟 W1廃棄物処理室	焼却設備 フィルタ処理フード	改造								
{6143}	第1廃棄物貯蔵棟 W1廃棄物処理室	焼却設備 投入リフタ	改造								
{6144}	第1廃棄物貯蔵棟 W1廃棄物処理室	焼却設備 急冷塔	改造								
{6145}	第1廃棄物貯蔵棟 W1廃棄物処理室	湿式除染機 湿式除染部	改造								
{6146}	第1廃棄物貯蔵棟 W1廃棄物処理室	湿式除染機 水洗除染タンク	改造								
{6147}	第1廃棄物貯蔵棟 W1廃棄物処理室	乾式除染機 —	変更なし								△▽
{6148}	第1廃棄物貯蔵棟 W1廃棄物処理室	ホイストクレーン 2トンチェンブロック	変更なし								△▽
{6149}	第1廃棄物貯蔵棟 第1廃棄物貯蔵室、W1廃棄物搬出入室	ホイストクレーン 1トンチェンブロック	変更なし								△▽
{6151}	第3廃棄物貯蔵棟 第3廃棄物貯蔵室	ホイストクレーン 1トンチェンブロック	変更なし								△▽
{6153}	第1廃棄物貯蔵棟 	保管廃棄設備 廃棄物保管区域	変更なし								△▽
{6154}	第3廃棄物貯蔵棟 	保管廃棄設備 廃棄物保管区域	変更なし								△▽
チ. 放射線管理施設											
{7001}	第2加工棟 第2出入管理室、第2-2燃料棒加工室	ハンドフットクロスモニタ —	変更なし								△▽
{7003}	第1廃棄物貯蔵棟 W1出入管理室	ハンドフットクロスモニタ —	変更なし								△▽
{7004}	第2加工棟 第2粉末受入室、第2-1混合室、第2-1ペレット室、第2-1ペレット検査室、第2ペレット保管室、第2廃棄物処理室、第2出入管理室、第2-1燃料棒加工室、第2放射線管理室、第2分析室、第2フィルタ室、第2洗濯室、第2開発室、第2-2混合室、第2-2ペレット室、第2-2燃料棒加工室、第2-1作業支援室	エアスニファ (管理区域内) —	改造								
{7005}	第1廃棄物貯蔵棟 W1出入管理室、W1廃棄物処理室	エアスニファ (管理区域内) —	改造								
{7006}	第2加工棟 第2フィルタ室	ダストモニタ (換気用モニタ) —	改造								
{7008}	第1加工棟 第1-1輸送物保管室、第1-1輸送物搬出入室	ガンマ線エリアモニタ 検出器 ^{※3}	移設								▽

表 工事工程表

凡例 □：工事 △：使用前事業者検査（当該施設） ▽：使用前事業者検査（加工施設の性能検査）

管理番号	設置場所	建物・構築物名称又は設備・機器名称 ⁽¹⁾ 機器名 ⁽¹⁾	変更内容	令和元年度下期 (2019年度下期)	令和2年度上期 (2020年度上期)	令和2年度下期 (2020年度下期)	令和3年度上期 (2021年度上期)	令和3年度下期 (2021年度下期)	令和4年度上期 (2022年度上期)	令和4年度下期 (2022年度下期)	令和5年度上期 (2023年度上期)
{7009}	第2加工棟 第2粉末受入室、第2ペレット保管室、第2-1混合室、第2-1ペレット室、第2-1燃料棒加工室、第2-2混合室、第2-2ペレット室、第2-2燃料棒加工室、第2分析室、第2開発室、第2燃料棒保管室、第2-1組立室、第2集合体保管室、第2-1燃料棒検査室、第2輸送容器保管室、第2梱包室	ガンマ線エリアモニタ 検出器	変更なし								△▽
{7011}	第2加工棟 第2放射線管理室	放射線監視盤（ダストモニタ） —	変更なし								△▽
{7012}	第2加工棟 第2出入管理室	放射線監視盤（ガンマ線エリアモニタ） —	変更なし								△▽
{7013}	第1廃棄物貯蔵棟 W1出入管理室	放射線監視盤（ダストモニタ） —	変更なし								△▽
{7022}	第2加工棟 第2排風機室	エアスニファ（排気口） —	改造								△▽
{7023}	第1廃棄物貯蔵棟 W1-1排風機室	エアスニファ（排気口） —	改造								△▽
{7024}	第2加工棟 第2フィルタ室	ダストモニタ（排気用モニタ） —	改造								△▽
{7025}	第1廃棄物貯蔵棟 W1廃棄物処理室	ダストモニタ（排気用モニタ） —	改造								△▽
{7026}	屋外	モニタリングポスト No. 1 ^{*4} —	改造								▽
{7027}	屋外	モニタリングポスト No. 2 ^{*4} —	改造								▽
{7027-2}	第2加工棟 第2出入管理室	放射線監視盤（モニタリングポスト） ^{*4} —	改造								▽
{7014}	第2加工棟 第1廃棄物貯蔵棟	流し —	変更なし								△▽
{7016}	第1加工棟 第2加工棟 第1廃棄物貯蔵棟	低バックグラウンドカウンタ —	変更なし								△▽
{7033}	屋外	気象観測装置 —	変更なし								△▽
{7037}	第1加工棟 第2加工棟 第1廃棄物貯蔵棟 事務棟、保安棟	警報集中表示盤 —	変更なし								△▽
リ、その他の加工施設											
{1007}	発電機・ポンプ棟	発電機・ポンプ棟 —	改造								△△△△△△△△
{1009}	第1-3貯蔵棟 北側屋外	遮蔽壁 遮蔽壁 No. 2	変更なし								△▽
{1010}	第1-3貯蔵棟 北側屋外	遮蔽壁 遮蔽壁 No. 3	変更なし								△▽

表 工事工程表

凡例 □：工事 △：使用前事業者検査（当該施設） ▽：使用前事業者検査（加工施設の性能検査）

管理番号	設置場所	建物・構築物名称又は設備・機器名称 ⁽¹⁾ 機器名 ⁽¹⁾	変更内容	令和元年度下期 (2019年度下期)	令和2年度上期 (2020年度上期)	令和2年度下期 (2020年度下期)	令和3年度上期 (2021年度上期)	令和3年度下期 (2021年度下期)	令和4年度上期 (2022年度上期)	令和4年度下期 (2022年度下期)	令和5年度上期 (2023年度上期)
{1008}	第1加工棟 第1-1輸送物保管室	遮蔽壁 遮蔽壁 No.1 ^{*3}	変更なし					△			▽
{1011}	第1加工棟 第4-1廃棄物貯蔵室、第 4-8廃棄物貯蔵室、第4 -9廃棄物貯蔵室	遮蔽壁 遮蔽壁 No.4 ^{*3}	変更なし					△			▽
{1012}	第1加工棟 北側屋外	防護壁 防護壁 No.1 ^{*3}	新設			△	△ △ △	△ △ △	△ △ △	△ △ △	▽
{8007}	第2加工棟	通信連絡設備 所内通信連絡設備（放送設備（スピーカ）） ※4	改造							△	△▽
{8007-12}	第2加工棟	通信連絡設備 所内通信連絡設備（放送設備（アンプ）） ※4	改造							△	△▽
{8011}	第2加工棟	消火設備 自動式の消火設備	新設							△	△▽
{8052}	第2加工棟	緊急設備 漏水検知器	改造							△	△▽
{8065}	第2加工棟	緊急設備 遮水板	新設							△	△▽
{8007-7}	第1加工棟	通信連絡設備 所内通信連絡設備（放送設備（スピーカ）） ※3	改造							△	▽
{8007-10}	第1加工棟	通信連絡設備 所内通信連絡設備（放送設備（アンプ）） ※3	改造							△	▽
{8009-5}	第1加工棟	火災感知設備 自動火災報知設備（感知器）※3	改造							△	▽
{8044}	第1加工棟	緊急設備 コンクリート閉止部※3	改造			△ △	△ △ △	△ △ △	△ △ △	△ △ △	▽
{8063}	第1加工棟	緊急設備 大型外扉※3	改造						△	△ △ △	▽
{8064}	第1加工棟	緊急設備 外扉※3	改造						△	△ △ △	▽
{8007-3}	第1廃棄物貯蔵棟	通信連絡設備 所内通信連絡設備（放送設備（スピーカ））	改造							△	△▽
{8007-14}	第1廃棄物貯蔵棟	通信連絡設備 所内通信連絡設備（所内携帯電話機（PHS アンテナ））	改造							△	△▽
{8009-2}	第1廃棄物貯蔵棟	火災感知設備 自動火災報知設備（感知器）	改造							△	△▽
{8009-12}	第1廃棄物貯蔵棟	火災感知設備 自動火災報知設備（受信機）	改造							△	△▽
{8010-2}	第1廃棄物貯蔵棟	消火設備 消火器	改造							△	△▽
{8031}	第1廃棄物貯蔵棟	緊急設備 避難通路	新設							△	△▽
{8032}	第1廃棄物貯蔵棟	緊急設備 非常用照明	改造							△	△▽
{8032-2}	第1廃棄物貯蔵棟	緊急設備 誘導灯	改造							△	△▽

表 工事工程表

凡例 □：工事 △：使用前事業者検査（当該施設） ▽：使用前事業者検査（加工施設の性能検査）

管理番号	設置場所	建物・構築物名称又は設備・機器名称 ⁽¹⁾ 機器名 ⁽¹⁾	変更内容	令和元年度下期 (2019年度下期)	令和2年度上期 (2020年度上期)	令和2年度下期 (2020年度下期)	令和3年度上期 (2021年度上期)	令和3年度下期 (2021年度下期)	令和4年度上期 (2022年度上期)	令和4年度下期 (2022年度下期)	令和5年度上期 (2023年度上期)	
{8055}	第1廃棄物貯蔵棟	緊急設備 防護壁又は防護柵（W1防護壁）	新設								△	△▽
{8056}	第1廃棄物貯蔵棟	緊急設備 漏水検知器	改造								△	△▽
{8065-2}	第1廃棄物貯蔵棟	緊急設備 遮水板	新設								△	△▽
{8064-2}	第1廃棄物貯蔵棟	緊急設備 堰、密閉構造扉	改造								△	△▽
{8007-4}	第3廃棄物貯蔵棟	通信連絡設備 所内通信連絡設備（放送設備（スピーカ））	改造								△	△▽
{8009-3}	第3廃棄物貯蔵棟	火災感知設備 自動火災報知設備（感知器）	改造								△	△▽
{8009-13}	第3廃棄物貯蔵棟	火災感知設備 自動火災報知設備（受信機）	改造								△	△▽
{8010-3}	第3廃棄物貯蔵棟	消火設備 消火器	変更なし									△▽
{8033}	第3廃棄物貯蔵棟	緊急設備 避難通路	新設								△	△▽
{8036}	第3廃棄物貯蔵棟	緊急設備 非常用照明	改造								△	△▽
{8036-2}	第3廃棄物貯蔵棟	緊急設備 誘導灯	改造								△	△▽
{8057}	第3廃棄物貯蔵棟	緊急設備 防護壁又は防護柵（W3防護壁）	新設								△	△▽
{8007-5}	第5廃棄物貯蔵棟	通信連絡設備 所内通信連絡設備（放送設備（スピーカ）） ※4	新設					△	△			△▽
{8007-15}	発電機・ポンプ棟	通信連絡設備 所内通信連絡設備（放送設備（スピーカ））	改造								△	△▽
{8009-8}	発電機・ポンプ棟	火災感知設備 自動火災報知設備（感知器）	改造								△	△▽
{8010-7}	発電機・ポンプ棟	消火設備 消火器	改造								△	△▽
{8035-2}	発電機・ポンプ棟	緊急設備 避難通路	新設								△	△▽
{8038-5}	発電機・ポンプ棟	緊急設備 非常用照明	改造								△	△▽
{8038-6}	発電機・ポンプ棟	緊急設備 誘導灯	新設								△	△▽
{8001}	発電機・ポンプ棟 発電機室	非常用電源設備 No.1 非常用発電機	改造								△	△▽
{8003}	屋外	非常用電源設備 No.2 非常用発電機	改造								△	△▽
{8005}	屋外	非常用電源設備 A 非常用発電機	改造								△	△▽
{8007-16}	事務棟	通信連絡設備 所内通信連絡設備（電話交換機）	改造								△	△▽
{8007-17}	事務棟	通信連絡設備 所内通信連絡設備（無線機）	変更なし									△▽
{8007-19}	事務棟、保安棟	通信連絡設備 所内通信連絡設備（固定電話機）	変更なし									△▽

表 工事工程表

凡例 □：工事 △：使用前事業者検査（当該施設） ▽：使用前事業者検査（加工施設の性能検査）

管理番号	設置場所	建物・構築物名称又は設備・機器名称 ⁽¹⁾ 機器名 ⁽¹⁾	変更内容	令和元年度下期 (2019年度下期)	令和2年度上期 (2020年度上期)	令和2年度下期 (2020年度下期)	令和3年度上期 (2021年度上期)	令和3年度下期 (2021年度下期)	令和4年度上期 (2022年度上期)	令和4年度下期 (2022年度下期)	令和5年度上期 (2023年度上期)	
{8007-20}	事務棟、保安棟	通信連絡設備 所内通信連絡設備（所内携帯電話機（PHSアンテナ））	改造								△	▽
{8007-21}	屋外	通信連絡設備 所内通信連絡設備（放送設備（スピーカ））	改造								△	▽
{8008}	事務棟、保安棟、屋外	通信連絡設備 所外通信連絡設備	変更なし									△▽
{8012}	第2加工棟	消火設備 屋内消火栓	改造								△	▽
{8012-2}	屋外	消火設備 屋外消火栓	改造								△	▽
{8012-8}	屋外	消火設備 可搬消防ポンプ	変更なし									△▽
{8013}	第2加工棟 第2分析室	分析設備 粉末取扱フードNo.1	改造								△	▽
{8014}	第2加工棟 第2分析室	分析設備 粉末取扱フードNo.2	改造								△	▽
{8015}	第2加工棟 第2分析室	分析設備 粉末取扱フードNo.3	改造								△	▽
{8016}	第2加工棟 第2分析室	分析設備 ドラフトチャンバNo.1	改造								△	▽
{8017}	第2加工棟 第2分析室	分析設備 ドラフトチャンバNo.2	改造								△	▽
{8018}	第2加工棟 第2分析室	分析設備 ドラフトチャンバNo.3	改造								△	▽
{8019}	第2加工棟 第2開発室	燃料開発設備 スクラップ処理装置	改造								△	▽
{8020}	第2加工棟 第2開発室	燃料開発設備 試料調整用フード	改造								△	▽
{8021}	第2加工棟 第2開発室	燃料開発設備 試料調整用フードNo.1	改造								△	▽
{8022}	第2加工棟 第2開発室	燃料開発設備 試料調整用フードNo.2	改造								△	▽
{8023}	第2加工棟 第2開発室	燃料開発設備 粉末取扱フード	改造								△	▽
{8024}	第2加工棟 第2開発室	燃料開発設備 プレス	改造								△	▽
{8025}	第2加工棟 第2開発室	燃料開発設備 加熱炉	改造								△	▽
{8025-2}	第2加工棟 第2開発室	自動窒素ガス切替機構（窒素ガス配管含む） —	改造								△	▽
{8025-3}	第2加工棟 第2開発室	空気混入防止機構 —	改造								△	▽
{8025-5}	第2加工棟 第2開発室	過加熱防止機構 —	改造								△	▽
{8025-6}	第2加工棟 第2開発室	圧力逃がし機構 —	改造								△	▽
{8025-7}	第2加工棟 第2開発室、屋外	可燃性ガス配管 —	改造								△	▽
{8026}	第2加工棟 第2開発室	燃料開発設備 小型雰囲気可変炉	改造								△	▽

表 工事工程表

凡例 □：工事 △：使用前事業者検査（当該施設） ▽：使用前事業者検査（加工施設の性能検査）

管理番号	設置場所	建物・構築物名称又は設備・機器名称 ⁽¹⁾ 機器名 ⁽¹⁾	変更内容	令和元年度下期 (2019年度下期)	令和2年度上期 (2020年度上期)	令和2年度下期 (2020年度下期)	令和3年度上期 (2021年度上期)	令和3年度下期 (2021年度下期)	令和4年度上期 (2022年度上期)	令和4年度下期 (2022年度下期)	令和5年度上期 (2023年度上期)	
{8026-2}	第2加工棟 第2開発室	自動窒素ガス切替機構（窒素ガス配管含む） —	改造								△	△▽
{8026-3}	第2加工棟 第2開発室	空気混入防止機構 —	改造								△	△▽
{8026-4}	第2加工棟 第2開発室	過加熱防止機構 —	改造								△	△▽
{8026-5}	第2加工棟 第2開発室	圧力逃がし機構 —	変更なし									△▽
{8026-6}	第2加工棟 第2開発室	可燃性ガス配管 —	改造								△	△▽
{8038-4}	第1加工棟、第2加工棟、第1 廃棄物貯蔵棟、屋外（事務棟、保安棟、部品検査設備棟）	緊急設備 可搬型照明	変更なし									△▽
{8039}	屋外	緊急設備 緊急遮断弁（アンモニア分解ガス）	改造								△	△▽
{8039-2}	屋外	緊急設備 緊急遮断弁（アンモニア分解ガス）	改造								△	△▽
{8039-3}	屋外	緊急設備 手動閉止弁（アンモニア分解ガス）	改造								△	△▽
{8040}	屋外	緊急設備 緊急遮断弁（水素ガス）	改造								△	△▽
{8041}	屋外	緊急設備 緊急遮断弁（プロパンガス）	改造								△	△▽
{8041-2}	屋外	緊急設備 手動閉止弁（プロパンガス）	改造								△	△▽
{8042}	屋外	緊急設備 緊急遮断弁（都市ガス）	新設								△	△▽
{8042-2}	屋外	緊急設備 感震計	改造								△	△▽
{8045}	第2加工棟	緊急設備 防火ダンパー	改造								△	△▽
{8046}	第2加工棟 第2-2ペレット室	緊急設備 可燃性ガス漏えい検知器（水素ガス）	改造								△	△▽
{8046-2}	第2加工棟 第2開発室、屋外	緊急設備 可燃性ガス漏えい検知器（水素ガス）	改造								△	△▽
{8047}	第2加工棟 第2-2ペレット室	緊急設備 可燃性ガス漏えい検知器（プロパンガス）	改造								△	△▽
{8054}	第1廃棄物貯蔵棟	緊急設備 可燃性ガス漏えい検知器（都市ガス）	改造								△	△▽
{8058}	第2加工棟	緊急設備 防水カバー	新設								△	△▽
{8058-2}	第1廃棄物貯蔵棟	緊急設備 防水カバー	新設								△	△▽
{8059}	第2加工棟 屋外	緊急設備 緊急遮断弁（冷却水）	新設								△	△▽
{8059-2}	第1廃棄物貯蔵棟 屋外	緊急設備 緊急遮断弁（冷却水）	改造								△	△▽
{8060}	屋外（第1廃棄物貯蔵棟北外 壁面）	緊急設備 上水送水用緊急遮断弁	新設								△	△▽
{8060-2}	屋外（第1廃棄物貯蔵棟北外 壁面）	緊急設備 溢水時手動閉止弁	改造								△	△▽

表 工事工程表

凡例 □：工事 △：使用前事業者検査（当該施設） ▽：使用前事業者検査（加工施設の性能検査）

管理番号	設置場所	建物・構築物名称又は設備・機器名称 ⁽¹⁾ 機器名 ⁽¹⁾	変更内容	令和元年度下期 (2019年度下期)		令和2年度上期 (2020年度上期)		令和2年度下期 (2020年度下期)		令和3年度上期 (2021年度上期)		令和3年度下期 (2021年度下期)		令和4年度上期 (2022年度上期)		令和4年度下期 (2022年度下期)		令和5年度上期 (2023年度上期)		
{8061}	発電機・ポンプ棟	緊急設備 送水ポンプ自動停止装置	新設																	
{8061-2}	屋外	緊急設備 溢水時手動閉止弁	改造																	
{8062}	第2加工棟	緊急設備 防護板	改造																	
{8062-2}	第1廃棄物貯蔵棟	緊急設備 防護板	新設																	
{8066-4}	第2加工棟 第2分析室	分析設備 計量設備架台 No. 12	撤去																	
{8070-3}	第2加工棟 第2開発室	試験検査設備 計量設備架台 No. 13	撤去																	
{8070-4}	第2加工棟 第2開発室	試験検査設備 計量設備架台 No. 14	撤去																	
{8068}	第2加工棟	計量設備 上皿電子天秤	改造																	
{8068-2}	第1加工棟	放射線測定装置 —	変更なし																	
{8083-3}	第2加工棟 第2-1作業支援室	試験開発設備 試験設備ベース ^{※2}	撤去																	

(1) ※の注釈は以下を示す。※n：当該建物・構築物又は設備・機器は、本申請で、n次申請において「次回以降の申請で適合性を確認する予定の範囲」としていた技術基準に基づく仕様の箇所又はそれ以外にn次申請から追加で本申請の対象とする箇所の適合性を確認する。第1次及び第2次申請において適合性を確認する範囲は、従前の例による。

別添 保安品質保証計画書

設計及び工事に係る品質マネジメントに関する次の事項については、保安品質マニュアルとして定める保安品質保証計画書に従って行う。

イ．品質保証の実施に係る組織

ロ．保安活動の計画

ハ．保安活動の実施

ニ．保安活動の評価

ホ．保安活動の改善

なお、今後、保安品質保証計画書を改訂した場合、改訂後の保安品質保証計画書に従うものとする。

保安品質保証計画書

初版制定日：2004年 5月28日

原子燃料工業株式会社

名 称	保安品質保証計画書 目 次	番号	保社-1001 Rev. 30
		頁	1/2

1. 目的	1
2. 保安品質マネジメントシステムの適用範囲	1
2.1 適用組織	1
2.2 適用規則及び参照規格	1
3. 定義	1
4. 保安品質マネジメントシステム	4
4.1 保安品質マネジメントシステムに係る要求事項	4
4.2 保安品質マネジメントシステムの文書化	6
4.2.1 一般	6
4.2.2 保安品質マニュアル	6
4.2.3 文書の管理	7
4.2.4 記録の管理	7
5. 経営責任者等の責任	9
5.1 経営責任者の原子力の安全のためのリーダーシップ	9
5.2 原子力の安全の確保の重視	9
5.3 保安品質方針	9
5.4 施設管理方針	10
5.5 計画	10
5.5.1 保安品質目標	10
5.5.2 施設管理目標	11
5.5.3 保安品質マネジメントシステムの計画	11
5.6 責任、権限及びコミュニケーション	11
5.6.1 責任及び権限	11
5.6.2 保安品質マネジメントシステム管理責任者	12
5.6.3 管理者	12
5.6.4 組織の内部の情報の伝達	13
5.7 マネジメントレビュー	13
5.7.1 一般	13
5.7.2 マネジメントレビューに用いる情報	13
5.7.3 マネジメントレビューの結果を受けて行う措置	14
6. 資源の管理	15
6.1 資源の確保	15
6.2 要員の力量の確保及び教育訓練	15
6.3 インフラストラクチャ	15
6.4 作業環境	16
7. 個別業務に関する計画の策定及び個別業務の実施	17
7.1 個別業務に必要なプロセスの計画	17
7.2 個別業務等要求事項として明確にすべき事項	17
7.2.1 個別業務等要求事項の明確化	17

名 称	保安品質保証計画書 目 次	番号	保社-1001 Rev. 30
		頁	2/2

7.2.2	個別業務等要求事項の審査	18
7.2.3	組織の外部の者との情報の伝達等	18
7.3	設計・開発管理	18
7.3.1	設計・開発計画	18
7.3.2	設計・開発に用いる情報	19
7.3.3	設計・開発の結果に係る情報	19
7.3.4	設計・開発レビュー	20
7.3.5	設計・開発の検証	20
7.3.6	設計・開発の妥当性確認	21
7.3.7	設計・開発の変更の管理	21
7.4	調達管理	21
7.4.1	調達プロセス	21
7.4.2	調達物品等要求事項	22
7.4.3	調達物品等の検証	23
7.5	個別業務及び物品等の管理	23
7.5.1	個別業務の管理	23
7.5.2	個別業務の実施に係るプロセスの妥当性確認	23
7.5.3	識別管理及びトレーサビリティの確保	24
7.5.4	組織の外部の者の物品	24
7.5.5	調達物品の管理	24
7.6	監視測定のための設備の管理	24
8.	評価及び改善	26
8.1	監視測定、分析、評価及び改善	26
8.2	監視及び測定	26
8.2.1	組織の外部の者の意見	26
8.2.2	保安内部監査	26
8.2.3	プロセスの監視測定	27
8.2.4	機器等の検査等	28
8.3	不適合の管理	28
8.4	データの分析及び評価	29
8.5	改善	30
8.5.1	継続的な改善	30
8.5.2	是正処置等	30
8.5.3	未然防止処置	31
8.5.4	根本原因分析	31
・表1	保安品質マネジメントシステムに係る要求事項 に基づき作成する社内文書	33
・表2	「従業員等」及び「操作員等」に必要な力量、 教育・訓練及び認識	36
・図1	プロセス関連図	37
・図2	保安品質マネジメントシステムの文書体系図	38
・図3	保安管理組織（管理者）	39

名 称	保安品質保証計画書	番号	保社-1001 Rev. 30
		頁	1/39

1. 目的

本保安品質保証計画書（以下「本計画書」という。）は、核燃料物質の加工事業の許可、「原子力施設の保安のための業務に係る品質管理に必要な体制の基準に関する規則」（以下「品質管理基準規則」という。）及び「原子力施設の保安のための業務に係る品質管理に必要な体制の基準に関する規則の解釈」（以下「品質管理基準規則の解釈」という。）に基づき、安全文化を育成及び維持する活動を行う仕組みを含めて、核燃料施設の安全を確保するための活動（以下「保安活動」という。）に関する保安品質マネジメントシステムの基本的事項を定め、もって熊取事業所及び東海事業所の原子力安全を達成・維持・向上することを目的とする。なお、この保安活動には、関係法令並びに熊取事業所及び東海事業所の核燃料物質の加工の事業に係る保安規定の遵守に関する活動を含む。

また、本計画書は、核原料物質、核燃料物質及び原子炉の規制に関する法律第 14 条第 1 項第 4 号を踏まえ、核燃料物質の加工の事業に関する規則第 7 条の 2 の 2 において求められている保安品質マネジメントシステムに基づく保安活動の計画、実施、評価及び改善を行うとともに、保安品質マネジメントシステムの改善を継続して行うことを文書化したものである。

2. 保安品質マネジメントシステムの適用範囲

本計画書は、加工施設（熊取事業所及び東海事業所）の保安活動に適用する。

2.1 適用組織

本計画書の適用組織は、第 5.6.1 項に定める保安活動を行う組織とする。

2.2 適用規則及び参照規格

- (1) 「品質管理基準規則」及び「品質管理基準規則の解釈」（適用規則）
- (2) JEAC4111-2009「原子力発電所における安全のための品質保証規程」（参照規格）

3. 定義

本計画書において使用する用語は、品質管理基準規則及び品質管理基準規則の解釈並びに JEAC 4111-2009 において使用する用語の例による。

また、次に掲げる用語の意義は、それぞれ当該各項に定めるところによる。

(1) 原子力の安全

適切な運転状態を確保すること、事故の発生を防止すること、あるいは事故の影響を緩和することにより、従業員等、公衆及び環境を、放射線による過度の危険性から守ることをいう。

(2) 保安活動

両事業所における加工施設の保安のための業務として行われる一切の活動をいう。

(3) 保安品質マネジメントシステム

品質管理基準規則第 2 条第 2 項第 4 号に定める品質マネジメントシステムのことをいう。

名 称	保安品質保証計画書	番号	保社-1001 Rev. 30
		頁	2/39

(4) グレード分け

個別業務、加工施設及び調達する物品又は役務の原子力の安全に対する重要度に応じて、要求事項の適用の程度を明確化することをいう。

(5) 保安文書

保安品質マネジメントシステムに必要な文書のうち、①保安規定、②本計画書、③保安品質方針、④施設管理方針、⑤規則（①又は②に基づき社長が定めた文書）、⑥保安品質目標、⑦施設管理目標、⑧基準（①又は②に基づく文書のうち、③から⑦を除く。）、⑨標準（要領、手順書、指示書、図面等の文書（以下、「手順書等」という。）であって、②、⑤、又は⑧に基づいて定めたもの。）のことをいう。

(6) 保安品質保証計画書

品質管理基準規則第5条第1項第2号に定める品質マニュアルのことをいう。

(7) 保安品質方針

品質管理基準規則第11条に定める品質方針のことをいう。

(8) 保安品質目標

品質管理基準規則第12条に定める品質目標のことをいう。

(9) 保安内部監査

品質管理基準規則第46条に定める内部監査のことをいう。

(10) 使用前事業者検査等

使用前事業者検査及び定期事業者検査のことをいう。

(11) 施設管理方針

核燃料物質の加工の事業に関する規則第7条の4第1項第1号に定める施設管理に関する方針のことをいう。

(12) 施設管理目標

核燃料物質の加工の事業に関する規則第7条の4第1項第3号に定める、施設管理方針に従って達成すべき施設管理の目標のことをいう。

(13) 事業所、所長、核燃料取扱主任者、核燃料安全委員会

「事業所」は、熊取事業所又は東海事業所のことであり、特に区別する必要がない場合に使用する。また、「所長」、「核燃料取扱主任者」及び「核燃料安全委員会」は、それぞれ熊取事業所又は東海事業所の所長、核燃料取扱主任者及び核燃料安全委員会のことであり、特に区別する必要がない場合に使用する。核燃料安全委員会は、核燃料物質等の取扱いに関する安全を確保するために定期的に審議や報告が行われる委員会のことである。

(14) 各部長

熊取事業所又は東海事業所の保安管理組織（図3参照）に属する部長のことをいう。

(15) 要員

保安管理組織に属する保安活動を実施する者のことをいう。

(16) 従業員等

所長、品質・安全管理室長、事業所に在籍する役員、事業所で作業を行う従業員、臨時雇員及び請負会社従業員をいう。

名 称	保安品質保証計画書	番号	保社-1001 Rev. 30
		頁	3/39

(17) 操作員等

従業員等のうち、加工施設の操作を行う者及び表 1 の放射線管理に関する基準で定める放射線測定を行う者、計測器の校正を行う者、巡視、点検を行う者、使用前事業者検査等を行う者、その他各部長が定める者（新設設備等の加工施設において、試運転で操作を行う者等）をいう。

(18) 請負会社従業員等

従業員等のうち、臨時雇員及び請負会社従業員をいう。

(19) 原子力事業者等

核原料物質、核燃料物質及び原子炉の規制に関する法律第 57 条の 8 に定める事業者等のことをいう。

(20) 組織の外部の者

地元住民を含む公衆、原子力安全規制当局、関係自治体、供給者及び関連学協会等を指す。

(21) 保安規定

「核燃料物質の加工の事業に係る保安規定（熊取事業所）」及び「核燃料物質の加工の事業に係る保安規定（東海事業所）」のことをいい、特に区別する必要がない場合に使用する。

(22) 安全文化

安全文化とは、IAEA（国際原子力機関）によれば以下のように定義されているので、本計画書においてもこれを安全文化の定義とする。

”Safety Culture is that assembly of characteristics and attitudes in organizations and individuals which establishes that, as an overriding priority, nuclear plant safety issues receive the attention warranted by their significance.”

（IAEA 安全シリーズ No. 75-INSAG-4、1991 から引用。）

（和訳）「原子力発電所の安全問題には、その重要性にふさわしい注意が最優先で払われなければならない。安全文化とは、そうした組織や個人の特性と姿勢の総体である。」

（和訳は平成 17 年版原子力安全白書から引用。）

(23) 保安以外の社内品質マネジメントシステム^(注)

当社が行う品質保証活動において、本計画書の適用範囲外である各事業に適用する品質マネジメントシステムをいう。

（注）当社が行う品質保証活動の基本事項は、全社規程「品質保証基本規程（E01）」に従う。

名 称	保安品質保証計画書	番号	保社-1001 Rev. 30
		頁	4/39

4. 保安品質マネジメントシステム

4.1 保安品質マネジメントシステムに係る要求事項

- (1) 社長は、保安品質マネジメントシステムを確立し、実施するとともに、その実効性を維持するため、その改善を継続的に行う。（「実効性を維持する」とは、保安活動の目的が達成される蓋然性が高い計画を立案し、計画どおりに保安活動を実施した結果、計画段階で意図した効果を維持していることをいう。また、「保安品質マネジメントシステムを確立し、実施するとともに、その実効性を維持するため、その改善を継続的に行わなければならない」とは、保安品質マネジメントシステムに基づき実施した一連のプロセスの運用の結果、原子力の安全の確保が維持されているとともに、不適合その他の事象について保安品質マネジメントシステムに起因する原因を究明し、是正処置や未然防止処置を通じて原因の除去を行うこと等により、当該システムの改善を継続的に行うことをいう。）
- (2) 社長は、保安活動の重要度に応じて、保安品質マネジメントシステム要求事項の適用の程度についてグレード分けを行うことを含めて保安品質マネジメントシステムを確立し、運用する。この場合において、次の a)～c) の各号に掲げる事項を適切に考慮する。（「保安活動の重要度」とは、事故が発生した場合に原子力施設から放出される放射性物質が人と環境に及ぼす影響の度合いに応じ、a) から c) の事項を考慮した原子力施設における保安活動の管理の重み付けをいう。）
- a) 加工施設、組織又は個別業務の重要度並びにこれらの複雑さの程度（標準化の程度、記録のトレーサビリティの程度、特別な管理や検査の必要性の程度及び運転開始後の加工施設に対する保全、供用期間中検査及び取替えの難易度を含む。）
 - b) 加工施設若しくは機器等の品質又は保安活動に関連する原子力の安全に影響を及ぼすおそれのあるもの及びこれらに関連する潜在的影響の大きさ（「原子力の安全に影響を及ぼすおそれのあるもの及びこれらに関連する潜在的影響の大きさ」とは、原子力の安全に影響を及ぼすおそれのある自然現象や人為による事象（故意によるものを除く。）及びそれらにより生じ得る影響や結果の大きさをいう。）
 - c) 機器等の故障若しくは通常想定されない事象の発生又は保安活動が不適切に計画され、若しくは実行されたことにより起こり得る影響（「通常想定されない事象」とは、設計上考慮していない又は考慮していても発生し得る事象（人的過誤による作業の失敗等）をいう。）
- (3) 各部長は、加工施設に適用される関係法令（以下「関係法令」という。）を明確に認識し、本計画書に規定する文書その他保安品質マネジメントシステムに必要な文書に明記する。
- (4) 社長は、保安品質マネジメントシステムに必要なプロセスを明確にするとともに、そのプロセスを組織に適用することを決定し、次の a)～h) の各号に掲げる業務を行う、又は所長、品質・安全管理室長若しくは各部長に行わせる。
- a) プロセスの運用に必要な情報及び当該プロセスの運用により達成される結果を明確に定めること。

名 称	保安品質保証計画書	番号	保社-1001 Rev. 30
		頁	5/39

- b) プロセスの順序及び相互の関係（組織内のプロセス間の相互関係を含む。）を明確に定めること（図1に示す。）。
- c) プロセスの運用及び管理の実効性の確保に必要な保安管理組織（図3に示す。）の保安活動の状況を示す指標（以下「保安活動指標」という。）並びに当該指標に係る判定基準を明確に定めること。この保安活動指標には、安全実績指標（特定核燃料物質の防護に関する領域に係るものを除く。）を含む。
- d) プロセスの運用並びに監視及び測定（以下「監視測定」という。）に必要な資源及び情報が利用できる体制を確保すること（責任及び権限の明確化を含む。）。
- e) プロセスの運用状況を監視測定し、分析すること。ただし、監視測定することが困難である場合は、この限りでない。
- f) プロセスについて、意図した結果を得、及び実効性を維持するための措置（プロセスの変更を含む。）を講ずること。
- g) プロセス及び組織を保安品質マネジメントシステムと統合的なものとする。
- h) 原子力の安全とそれ以外の事項において意思決定の際に対立が生じた場合には、原子力の安全が確保されるようにすること（セキュリティ対策が原子力の安全に与える潜在的な影響と、原子力の安全に係る対策がセキュリティ対策に与える潜在的な影響を、特定し、解決することを含む。）。
- (5) 社長は、健全な安全文化を育成し、及び維持するために、技術的、人的、組織的な要因の相互作用を適切に考慮して、効果的な取組を通じて、次の a)～h) の各号に示す状態を目指す。
- a) 原子力の安全及び安全文化の理解が組織全体で共通のものとなっている。
- b) 風通しの良い組織文化が形成されている。
- c) 要員が、自らが行う原子力の安全に係る業務について理解して遂行し、その業務に責任を持っている。
- d) 全ての活動において、原子力の安全を考慮した意思決定が行われている。
- e) 要員が、常に問いかける姿勢及び学習する姿勢を持ち、原子力の安全に対する自己満足を戒めている。
- f) 原子力の安全に影響を及ぼすおそれのある問題が速やかに報告され、報告された問題が対処され、その結果が関係する要員に共有されている。
- g) 安全文化に関する保安内部監査及び自己評価の結果を組織全体で共有し、安全文化を改善するための基礎としている。
- h) 原子力の安全には、セキュリティが関係する場合があることを認識して、要員が必要なコミュニケーションを取っている。
- (6) 各部長は、機器等又は個別業務に係る要求事項（関係法令を含む。以下「個別業務等要求事項」という。）への適合に影響を及ぼすプロセスを外部委託することとしたときは、当該プロセスに対する管理の方法及び程度を、第7.4.1項に従って定め、これに基づき当該プロセスの管理を確実にする。

名 称	保安品質保証計画書	番号	保社-1001 Rev. 30
		頁	6/39

(7) 社長は、保安活動の重要度に応じて、資源の適切な配分を行う。

(8) 社長は、組織と各職位の職務を定めることによって、本計画書のとおり保安活動の計画、実施、評価・改善及び維持を各職位の者に実施させ、マネジメントレビューを行うことによってそれらが確実に実施されていることを確認して必要な指示を出す。また、マネジメントレビューにおいて保安品質マネジメントシステム変更の必要性を評価し、変更が必要な場合には、本計画書を改訂する。

4.2 保安品質マネジメントシステムの文書化

4.2.1 一般

社長は、第 4.1(1)項の規定により保安品質マネジメントシステムを確立するときは、保安活動の重要度に応じて保安文書として自ら各規則に定める、又は所長、品質・安全管理室長若しくは所長を通じて担当部長に各基準として定めさせ、当該文書に規定する事項を実施する、又は要員に実施させる。なお、本計画書の関連条項とこれら各規則、基準との関係を表 1 に示す。

保安品質マネジメントシステムに必要な文書及び記録を次の(1)～(10)の各項に示す。文書の階層を図 2 に示す。

- (1) 保安規定
- (2) 本計画書
- (3) 保安品質方針
- (4) 施設管理方針
- (5) 規則（上記第(1)項又は第(2)項に基づき社長が定めた保安文書）
- (6) 保安品質目標
- (7) 施設管理目標
- (8) 基準（上記第(1)項又は第(2)項に基づく保安文書であって第(3)項から第(7)項を除くもの）
- (9) 標準（要領、手順書、指示書、図面等の保安文書（以下「手順書等」という。）であって上記第(2)項、第(5)項又は第(8)項に基づいて定めたもの。）
- (10) 記録

4.2.2 保安品質マニュアル

社長は、次の(1)～(5)の各項に示す事項を含む保安品質マニュアルとして本計画書を作成し、維持する。

- (1) 保安品質マネジメントシステムの運用に係る組織に関する事項
- (2) 保安活動の計画、実施、評価及び改善に関する事項
- (3) 保安品質マネジメントシステムの適用範囲
- (4) 保安品質マネジメントシステムのために作成した手順書等の参照情報
- (5) プロセスの相互の関係

名 称	保安品質保証計画書	番号	保社-1001 Rev. 30
		頁	7/39

4.2.3 文書の管理

(1) 保安文書のうち、社長が定める文書及び品質・安全管理室長が定める文書の管理については、社長が定める規則及び品質・安全管理室長が定める基準に基づき、品質・安全管理室長が管理する。それ以外の文書は、品質保証部長が、基準、標準の文書の管理に関する基準を定め、各部長は、この基準に基づいて保安文書を管理する。また、これらの基準には、次の a)～d) の各号に示す事項を含める。

- a) 組織として承認されていない文書の使用又は適切ではない変更の防止
- b) 文書の組織外への流出等の防止
- c) 保安文書の発行及び改訂に係る審査の結果、当該審査の結果に基づき講じた措置並びに当該発行及び改訂を承認した者に関する情報の維持
- d) 核燃料取扱主任者及び品質・安全管理室長の審査、核燃料安全委員会の審議を受ける手順

(2) 品質・安全管理室長及び品質保証部長は、要員が判断及び決定をするに当たり、文書改訂時等の必要なときに当該文書作成時に使用した根拠等の情報が確認できることを含め、適切な保安文書を利用できるよう、保安文書に関する次の a)～h) の各号に掲げる事項を定めた基準を作成する。

- a) 保安文書を発行するに当たり、その妥当性（グレード分けの適切性を含む。）を審査し、発行を承認すること。
- b) 保安文書の改訂の必要性について評価するとともに、改訂に当たり、その妥当性を審査し、改訂を承認すること。（「改訂に当たり、その妥当性を審査し、改訂を承認する」とは、a)と同様に改訂の妥当性を審査し、承認することをいう。）
- c) 上記 a) 号及び b) 号の審査並びに b) 号の評価には、その対象となる文書に定められた活動を実施する部門の要員を参画させること。（ここでの「部門」とは、保安規定に規定する組織の最小単位をいう。）
- d) 保安文書の改訂内容及び最新の改訂状況を識別できるようにすること。
- e) 改訂のあった保安文書を利用する場合には、当該文書の適切な制定版又は改訂版が利用しやすい体制を確保すること。
- f) 保安文書を、読みやすく容易に内容を把握することができるようにすること。
- g) 組織の外部で作成された保安文書を識別し、その配付を管理すること。
- h) 廃止した保安文書が使用されることを防止すること。この場合において、当該文書を保持するときは、その目的にかかわらず、これを識別し、管理すること。

4.2.4 記録の管理

(1) 各部長及び各グループ長は、個別業務等要求事項への適合及び保安品質マネジメントシステムの実効性を実証する記録を明確にするとともに、当該記録を、読みやすく容易に内容を把握することができ、かつ、検索することができるように作成し、保安活動の重要度に応じてこれを管理する。

名 称	保安品質保証計画書	番号	保社-1001 Rev. 30
		頁	8/39

(2) 品質保証部長は、上記第(1)項の記録の識別、保存、保護、検索及び廃棄に関し、所要の管理の方法に関する基準を定める。なお、品質・安全管理室長は、第 5.7 項「マネジメントレビュー」及び第 8.2.2 項「保安内部監査」に基づいて作成し管理する記録について、同様に基準を定め、これを作成し管理する。

名 称	保安品質保証計画書	番号	保社-1001 Rev. 30
		頁	9/39

5. 経営責任者等の責任

5.1 経営責任者の原子力の安全のためのリーダーシップ

- (1) 経営責任者（以下「社長」という。）は、原子力の安全のためのリーダーシップを発揮し、保安品質方針を定めるとともに、所長に保安品質マネジメントシステムを管理する管理責任者（以下「管理責任者」という。）として責任を持って保安品質マネジメントシステムを確立させ、実施させ、その実効性を維持していることを、次の a)～g) の各号に掲げる業務を行うことによつて実証する。
- a) 保安品質目標が定められているようにすること。
 - b) 要員が、健全な安全文化を育成し、及び維持する取組に参画できる環境を整えていること。
 - c) 第 5.7 項に規定するマネジメントレビューを実施すること。
 - d) 資源が利用できる体制を確保すること。
 - e) 関係法令を遵守することその他原子力の安全を確保することの重要性を要員に周知すること。
 - f) 保安活動に関する担当業務を理解し、遂行する責任を有することを要員に認識させること。
 - g) 全ての階層で行われる決定が、原子力の安全の確保について、その優先順位及び説明する責任を考慮して確実に行われるようにすること。
- (2) 社長は、品質・安全管理室長に管理責任者としてその状況を保安内部監査させるとともに、保安品質マネジメントシステムの維持及び改善に関する事項について、全社の指導及び調整を行わせる。
- (3) 所長及び品質・安全管理室長は、管理責任者として、上記第(2)項に記載する事項を通じて、保安品質マネジメントシステムの成果を含む実施状況及び改善の必要性の有無について、社長に報告する。

5.2 原子力の安全の確保の重視

社長は、組織の意思決定に当たり、機器等及び個別業務が個別業務等要求事項に適合し、かつ、原子力の安全がそれ以外の事由により損なわれないようにする。

5.3 保安品質方針

社長は、保安品質方針（健全な安全文化を育成し、及び維持することに関するものを含む。この場合において、技術的、人的及び組織的要因並びにそれらの間の相互作用が原子力の安全に対して影響を及ぼすものであることを考慮し、組織全体の安全文化のあるべき姿を目指して設定する。）が次の(1)～(5)の各項に掲げる事項に適合しているようにする。社長は、保安品質方針を定めるため並びに品質・安全管理室長及び所長を通じて各部長に保安品質目標を定めさせ、実施させ及びフォローアップするための計画として、規則を定める。

名 称	保安品質保証計画書	番号	保社-1001 Rev. 30
		頁	10/39

- (1) 原子燃料工業株式会社の経営理念及び行動指針に対して適切なものであること。
- (2) 要求事項への適合及び保安品質マネジメントシステムの実効性の維持に社長が責任を持って関与すること。
- (3) 保安品質目標を定め、評価するに当たっての枠組みとなるものであること。
- (4) 要員に周知され、理解されていること。
- (5) 保安品質マネジメントシステムの継続的な改善に社長が責任を持って関与すること。

5.4 施設管理方針

社長は、加工施設が許可を受けたところによるものであり、かつ、加工施設の技術基準に関する規則及び同規則の解釈に適合する性能を有するように、設置し、維持するため、施設管理方針を定める。また、施設管理の有効性評価の結果及び施設管理を行う観点から特別な状態を踏まえ、施設管理方針の見直しを行う。さらに、保安規定第 62 条の 12 に定める長期施設管理方針を策定又は変更した場合は、長期施設管理方針に従い保全を実施することを施設管理方針に反映する。

5.5 計画

5.5.1 保安品質目標

(1) 事業所における保安品質目標

a) 社長は、管理責任者である所長を通じて、各部長に保安品質目標（個別業務等要求事項への適合のために必要な目標を含む。）を定めさせる。各部長は、社長の保安品質方針に基づき、保安品質目標を年度ごとに作成し、文書化する。保安品質目標には、次の①～⑤に示す事項を含む。

- ①実施事項
- ②必要な資源
- ③責任者
- ④実施事項の完了時期
- ⑤結果の評価方法

b) 所長は、各部長の保安品質目標が、その達成状況を評価し得るものであって、かつ、保安品質方針と整合的なものであることを確認する。（「その達成状況を評価し得る」とは、保安品質目標の達成状況を監視測定し、その達成状況を評価できる状態にあることをいう。）

(2) 品質・安全管理室長における保安品質目標

a) 品質・安全管理室長は、管理責任者として、社長の保安品質方針に基づき、保安品質目標（個別要求事項への適合のために必要な目標を含む。）を年度ごとに作成し、文書化する。保安品質目標には、次の①～⑤に示す事項を含む。

- ①実施事項
- ②必要な資源
- ③責任者

名 称	保安品質保証計画書	番号	保社-1001 Rev. 30
		頁	11/39

④実施事項の完了時期

⑤結果の評価方法

- b) 品質・安全管理室長は、保安品質目標が、その達成状況を評価し得るものであって、かつ、保安品質方針と整合的なものとする。

5.5.2 施設管理目標

所長は、施設管理方針に従って達成すべき施設管理目標（施設管理の重要度が高い加工施設について定量的に定める目標を含む。）を定める。また、施設管理の有効性評価の結果及び施設管理を行う観点から特別な状態を踏まえ、施設管理目標の見直しを行う。さらに、保安規定第 62 条の 12 に定める長期施設管理方針を策定又は変更した場合は、長期施設管理方針に従い保全を実施することを施設管理方針に反映する。

5.5.3 保安品質マネジメントシステムの計画

- (1) 社長は、保安品質マネジメントシステムが第 4.1 項の規定に適合するよう、品質・安全管理室長に対し、本計画書を作成させ、管理させる。そして、その実施に当たっての計画が策定されるように、保安文書を自ら各規則に定める、又は所長、品質・安全管理室長若しくは所長を通じて担当部長に各基準として定めさせる。

- (2) 社長は、保安品質マネジメントシステムの変更（プロセス及び組織の変更（累積的な影響が生じ得るプロセス及び組織の軽微な変更を含む。）を含む。）が計画され、それが実施される場合においては、当該保安品質マネジメントシステムが不備のない状態に維持されているようにする。この場合において、保安活動の重要度に応じて、次の a)～d) の各号に掲げる事項を適切に考慮する。

- a) 保安品質マネジメントシステムの変更の目的及び当該変更により起こり得る結果（当該変更による原子力の安全への影響の程度の分析及び評価並びに当該分析及び評価の結果に基づき講じた措置を含む。）
- b) 保安品質マネジメントシステムの実効性の維持
- c) 資源の利用可能性
- d) 責任及び権限の割当て

5.6 責任、権限及びコミュニケーション

5.6.1 責任及び権限

社長は、保安活動に関する組織を保安規定（第 16 条）に示すとおりに定める（図 3）。また、その責任（担当業務に応じて、組織の内外に対し保安活動の内容について説明する責任を含む。）及び権限を保安規定（第 17 条）に示すとおり表 1 の「関連条項」5.6.1 の欄に記載の規則（保社-2001）で定め、並びに部門相互間の業務の手順を定めさせ、関係する要員が責任を持って業務を遂行できるように、保安教育又は社内通達で周知する。（「部門相互間の業務の手順」とは、部門間で連携が必要な業務のプロセスにおいて、業務（情報の伝達を含む。）が停滞し、断続することなく遂行できる仕組みをいう。）

名 称	保安品質保証計画書	番号	保社-1001 Rev. 30
		頁	12/39

5.6.2 保安品質マネジメントシステム管理責任者

社長は、所長及び品質・安全管理室長に保安マネジメントシステムを管理する責任者（管理責任者）として、次の(1)～(4)の各項に掲げる業務に係る責任及び権限を与える。

- (1) プロセスが確立され、実施されるとともに、その実効性が維持されているようにすること。
- (2) 保安品質マネジメントシステムの運用状況及びその改善の必要性について社長に報告すること。
- (3) 健全な安全文化を育成し、及び維持することにより、原子力の安全の確保についての認識が向上するようにすること。
- (4) 関係法令を遵守すること。

5.6.3 管理者

(1) 社長は、次の a)～e) の各号に掲げる業務を管理監督する地位にある者として、保安規定（第 16 条及び第 17 条）に示す各部長及び各グループ長（以下「管理者」という。）に、当該管理者が管理監督する業務に係る責任及び権限を与える。（「管理者」とは、職務権限を示す文書において、管理者として責任及び権限を付与されている者をいう。なお、管理者に代わり、個別業務のプロセスを管理する責任者を置いて、その業務を行わせることができる。この場合において、当該責任者の責任及び権限は、文書で明確に定める必要がある。）

- a) 個別業務のプロセスが確立され、実施されるとともに、その実効性が維持されているようにすること。
- b) 要員の個別業務等要求事項についての認識が向上するようにすること。
- c) 個別業務の実施状況に関する評価を行うこと。
- d) 健全な安全文化を育成し、及び維持すること。
- e) 関係法令を遵守すること。

(2) 管理者は、上記第(1)項の責任及び権限の範囲において、原子力の安全のためのリーダーシップを発揮し、次の a)～e) の各号に掲げる事項を確実に実施する。

- a) 保安品質目標を設定し、その目標の達成状況を確認するため、業務の実施状況を監視測定すること。
- b) 要員が、原子力の安全に対する意識を向上し、かつ、原子力の安全への取組を積極的に行えるようにすること。
- c) 原子力の安全に係る意思決定の理由及びその内容を、関係する要員に確実に伝達すること。
- d) 常に問いかける姿勢及び学習する姿勢を要員に定着させるとともに、要員が、積極的に加工施設の保安に関する問題の報告を行えるようにすること。
- e) 要員が、積極的に業務の改善に対する貢献を行えるようにすること。

(3) 管理者は、管理監督する業務に関する自己評価（安全文化についての弱点のある分野及

名 称	保安品質保証計画書	番号	保社-1001 Rev. 30
		頁	13/39

び強化すべき分野に係るものを含む。)を、あらかじめ定められた間隔で行う。(「あらかじめ定められた間隔」とは、保安品質マネジメントシステムの実効性の維持及び継続的な改善のために保安活動として取り組む必要がある課題並びに当該保安品質マネジメントシステムの変更を考慮に入れて設定された間隔をいう。)

5.6.4 組織の内部の情報の伝達

- (1) 社長は、組織の内部の情報が適切に伝達される内部コミュニケーションの仕組みが確立されているようにするとともに、保安品質マネジメントシステムの実効性に関する保安委員会及び核燃料安全委員会の情報が確実に伝達されるようにする。(「保安品質マネジメントシステムの実効性に関する情報が確実に伝達される」とは、例えば、第5.7.1(1)項に規定する保安品質マネジメントシステムの評価の結果を要員に理解させるなど、組織全体で保安品質マネジメントシステムの実効性に関する情報の認識を共有していることをいう。)
- (2) 社長及び所長は、上記第(1)項に記載の会議に係る事項について、内部コミュニケーションに係る規則及び基準を定める。
- (3) 各会議の出席者は、保安品質マネジメントシステムの有効性について、事業所内、事業所間、社外の情報及び保安以外の社内品質マネジメントシステムからの情報を提供し、情報交換を行う。各会議の事務局は、その主なものを議事録として記録する。
- (4) 所長は、保安活動に関して組織横断的な活動が必要となった場合は、担当部長を指名した上で、プロジェクトチームを設置することができる。

5.7 マネジメントレビュー

5.7.1 一般

- (1) 社長は、保安品質マネジメントシステムの実効性を評価するとともに、改善の機会を得て、保安活動の改善に必要な措置を講ずるため、保安品質マネジメントシステムの評価(以下「マネジメントレビュー」という。)として、年1回以上保安委員会を開催する。
- (2) 保安委員会は、社長を委員長とし、管理責任者である所長及び品質・安全管理室長、並びに核燃料取扱主任者のほか、委員長が指名する委員をもって構成する。

5.7.2 マネジメントレビューに用いる情報

所長及び品質・安全管理室長は、管理責任者として、保安委員会において、次の(1)～(13)の各項に掲げる情報を報告する。

- (1) 保安内部監査の結果
- (2) 組織の外部の者の意見(外部監査(安全文化の外部評価を含む。)の結果(外部監査を受けた場合に限る。)、地域住民の意見、原子力規制委員会の意見等を含む。)

名 称	保安品質保証計画書	番号	保社-1001 Rev. 30
		頁	14/39

- (3) プロセスの運用状況（「プロセスの運用状況」とは、産業標準化法（昭和24年法律第185号）に基づく日本産業規格 Q9001（以下「JIS Q9001」という。）の「プロセスのパフォーマンス並びに製品及びサービスの適合」の状況及び「プロセスの監視測定で得られた結果」に相当するものをいう。）
- (4) 使用前事業者検査等並びに自主検査等の結果（「自主検査等」とは、要求事項への適合性を判定するため、原子力事業者等が使用前事業者検査等のほかに自主的に行う、合否判定基準のある検証、妥当性確認、監視測定、試験及びこれらに付随するものをいう（第8.2.4項において同じ。）。）
- (5) 保安品質目標及び施設管理目標の達成状況
- (6) 健全な安全文化の育成及び維持の状況（保安内部監査による安全文化の育成及び維持の取組状況に係る評価の結果並びに管理者による安全文化についての弱点のある分野及び強化すべき分野に係る自己評価の結果を含む。）
- (7) 関係法令の遵守状況
- (8) 不適合並びに是正処置及び未然防止処置の状況（組織の内外で得られた知見（技術的な進歩により得られたものを含む。）並びに不適合その他の事象から得られた教訓を含む。）
- (9) 従前の保安委員会の結果を受けて講じた措置
- (10) 保安品質マネジメントシステムに影響を及ぼすおそれのある変更
- (11) 部門又は要員（管理責任者、核燃料取扱主任者を含む。）からの改善のための提案
- (12) 資源の妥当性
- (13) 保安活動の改善のために講じた措置（保安品質方針に影響を与えるおそれのある組織の内外の課題を明確にし、当該課題に取り組むことを含む。）の実効性

5.7.3 マネジメントレビューの結果を受けて行う措置

- (1) 社長は、保安委員会の結果を受けて、次の a)～e) の各号に掲げる事項について決定する。
 - a) 保安品質マネジメントシステム及びプロセスの実効性の維持に必要な改善（「実効性の維持に必要な改善」とは、改善の機会を得て実施される組織の業務遂行能力を向上させるための活動をいう。）
 - b) 個別業務に関する計画及び個別業務の実施に関連する保安活動の改善
 - c) 保安品質マネジメントシステムの実効性の維持及び継続的な改善のために必要な資源
 - d) 健全な安全文化の育成及び維持に関する改善（安全文化についての弱点のある分野及び強化すべき分野が確認された場合における改善策の検討を含む。）
 - e) 関係法令の遵守に関する改善
- (2) 品質・安全管理室長は、保安委員会の結果の記録を作成し、これを管理する。
- (3) 所長及び品質・安全管理室長は、管理責任者として、保安委員会の結果を受けて決定をした事項について、必要な措置を講じる。

名 称	保安品質保証計画書	番号	保社-1001 Rev. 30
		頁	15/39

6. 資源の管理

6.1 資源の確保

所長は、原子力の安全を確実なものにするために必要な次の(1)～(4)の各項に掲げる資源について、表1に記載の各基準において担当部長にその資源を明確に定めさせる、又は自ら定めるとともに、これを確保し、及び管理する。(「資源を明確に定め」とは、保安品質マネジメントシステムの計画を実施するために必要な資源を特定した上で、組織の内部で保持すべき資源と組織の外部から調達できる資源(組織の外部から調達する者を含む。)とを明確にし、それを定めていることをいう。)

- (1) 要員
- (2) 個別業務に必要な施設、設備及びサービスの体系(JIS Q9001の「インフラストラクチャ」をいう。)
- (3) 作業環境(作業場所の放射線量、温度、照度、狭小の程度等の作業に影響を及ぼす可能性のある事項を含む。)
- (4) その他必要な資源

6.2 要員の力量の確保及び教育訓練

(1) 所長又は各部長は、要員が個別業務の実施に必要な技能及び経験を有し、意図した結果を達成するために必要な知識及び技能並びにそれを適用する能力(以下「力量」という。力量には、組織が必要とする技術的、人的及び組織的側面に関する知識を含む。)を有することを、教育・訓練に関して定める基準(表1の「関連条項」6.2の欄参照。)にのっとり実証し、各部長は確保した者を要員に充てる。

(2) 各部長は、要員の力量を確保するために、保安活動の重要度に応じて、次のa)～e)の各号に掲げる業務を行う。

- a) 要員にどのような力量が必要かを明確に定めること。
- b) 要員の力量を確保するために教育訓練その他の措置(必要な力量を有する要員を新たに配属し、又は雇用することを含む。)を講ずること。
- c) 上記b)号の措置の実効性を評価すること。
- d) 要員が、自らの個別業務について次の①～③に掲げる事項を認識しているようにすること。
 - ① 保安品質目標の達成に向けた自らの貢献
 - ② 保安品質マネジメントシステムの実効性を維持するための自らの貢献
 - ③ 原子力の安全に対する当該個別業務の重要性
- e) 要員の力量及び教育訓練その他の措置に係る記録を作成し、これを管理すること。

6.3 インフラストラクチャ

各部長は、保安のために必要なインフラストラクチャ(施設及び業務を行うに当たって必要となる資機材(電気、水、ガス、工具類等)や通信設備等。)を表1の「関連条項」6.3の欄に記載の基準において明確にし、管理を行う。

名 称	保安品質保証計画書	番号	保社-1001 Rev. 30
		頁	16/39

6.4 作業環境

環境安全部長は、施設の保安のために必要な作業環境^{注)}として、放射線管理に関する基準(表1の「関連条項」6.4の欄参照。)で管理区域の区域管理等の管理方法を定め、各部長はこれに従い管理する。また、保安のために必要なその他の作業環境についても、各部長は労働安全衛生関係法令に基づき管理する。

注)“作業環境”は、物理的、環境的及びその他の要因を含む(例えば、空間線量、表面汚染密度、騒音、気温、湿度、照明又は天候)、作業が行われる状態と関連する。

名 称	保安品質保証計画書	番号	保社-1001 Rev. 30
		頁	17/39

7. 個別業務に関する計画の策定及び個別業務の実施

7.1 個別業務に必要なプロセスの計画

(1) 所長は、第 4.2 項に基づき、管理責任者として、次の a)～g) の各号に示す個別業務に必要な、プロセスにおける保安活動について定めた業務の計画（機器等の故障若しくは通常想定されない事象の発生又は保安活動が不適切に計画され、若しくは実行されたことにより起こり得る影響を考慮することを含む。）として表 1 に記載の各基準を担当部長に策定させる、又は自ら策定するとともに、そのプロセスを確立する。以下の c) 号に関する各基準には、設備の加工・修理を実施した者以外による検査及び試験の実施又は立会、合否判定の基準及びリリースの方法に関する事項を含める。

- a) 加工施設の操作
- b) 放射線管理
- c) 加工施設の施設管理
- d) 核燃料物質の管理
- e) 放射性廃棄物管理
- f) 非常時の措置
- g) 定期評価

(2) 所長及び担当部長は、個別業務に必要なプロセスの計画と当該個別業務以外のプロセスに係る個別業務等要求事項との整合性（業務計画を変更する場合の整合性を含む。）を確保する。

(3) 所長及び担当部長は、個別業務に関する計画（以下「個別業務計画」という。）の策定又は変更（プロセス及び組織の変更（累積的な影響が生じ得るプロセス及び組織の軽微な変更を含む。）を含む。）を行うに当たり、次の a)～e) の各号に掲げる事項を明確にする。

- a) 個別業務計画の策定又は変更の目的及び当該計画の策定又は変更により起こり得る結果
- b) 機器等又は個別業務に係る保安品質目標及び個別業務等要求事項
- c) 機器等又は個別業務に固有のプロセス、保安文書及び資源
- d) 使用前事業者検査等、検証、妥当性確認及び監視測定並びにこれらの個別業務等要求事項への適合性を判定するための基準（以下「合否判定基準」という。）
- e) 個別業務に必要なプロセス及び当該プロセスを実施した結果が個別業務等要求事項に適合することを実証するために必要な記録

(4) 所長及び担当部長は、策定した個別業務計画を、その個別業務の作業方法に適したものとする。

7.2 個別業務等要求事項として明確にすべき事項

7.2.1 個別業務等要求事項の明確化

担当部長は、次の (1)～(3) の各項に掲げる事項を個別業務等要求事項として、第 7.1 項に関

名 称	保安品質保証計画書	番号	保社-1001 Rev. 30
		頁	18/39

する基準及び関連標準において、明確に定める。

- (1) 組織の外部の者が明示してはいないものの、機器等又は個別業務に必要な要求事項
- (2) 関係法令
- (3) 上記第(1)項及び第(2)項に掲げるもののほか、保安に係る組織が必要とする要求事項

7.2.2 個別業務等要求事項の審査

- (1) 担当部長は、機器等の使用又は個別業務の実施に当たり、あらかじめ、個別業務等要求事項の審査を要員に実施させる、又は自ら実施する。
- (2) 担当部長は、上記第(1)項の審査を実施するに当たり、次の a)～c)の各号に掲げる事項を要員に確認させる、又は自ら確認する。
 - a) 当該個別業務等要求事項が定められていること。
 - b) 当該個別業務等要求事項が、あらかじめ定められた個別業務等要求事項と相違する場合においては、その相違点が解明されていること。
 - c) 担当部の要員が、あらかじめ定められた個別業務等要求事項に適合するための能力を有していること。
- (3) 担当部長は、上記第(1)項の審査の結果の記録及び当該審査の結果に基づき講じた措置に係る記録を要員に作成させ、又は自ら作成し、これを管理する。
- (4) 担当部長は、個別業務等要求事項が変更された場合においては、関連する文書が改訂されるようにするとともに、関連する要員に対し変更後の個別業務等要求事項が周知されるようにする。

7.2.3 組織の外部の者との情報の伝達等

所長は、第7.1項に関する基準及び関連標準において、組織の外部の者からの情報の収集及び組織の外部の者への情報の伝達のために、実効性のある方法を担当部長に明確に定めさせ、担当部長はこれを実施する。この方法には、次の(1)～(4)の各項に示す事項を含む。

- (1) 組織の外部の者と効果的に連絡し、適切に情報を通知する方法
- (2) 予期せぬ事態における組織の外部の者との時宜を得た効果的な連絡方法
- (3) 原子力の安全に関連する必要な情報を組織の外部の者に確実に提供する方法
- (4) 原子力の安全に関連する組織の外部の者の懸念や期待を把握し、意思決定において適切に考慮する方法

7.3 設計・開発管理

7.3.1 設計・開発計画

- (1) 設備管理部長は、設計・開発のプロセスに記載する事項を定めた設計・開発管理に関する基準を定める。担当部長はその基準に従って、設計・開発（専ら加工施設において用いるための設計・開発に限る。設備、施設、ソフトウェア及び手順書等に関する設計・

名 称	保安品質保証計画書	番号	保社-1001 Rev. 30
		頁	19/39

開発を含む。原子力の安全のために重要な手順書等の設計・開発については、新規制定の場合に加え、重要な変更がある場合にも行う。)の計画(以下「設計・開発計画」という。)を策定するとともに、設計・開発を管理する。設計・開発計画の策定には、不適合及び予期せぬ事象の発生等を未然に防止するための活動を行うことを含む。ただし、担当部長が設備管理部長に依頼した場合は、設備管理部長がこれを行う。許認可手続と設計・開発業務との手順上の関連は、設計・開発に関する基準に定める。

- (2) 担当部長は、上記第(1)項の基準に基づき、設計・開発計画の策定において、次の a)～d)の各号に掲げる事項を明確にする。
- a) 設計・開発の性質、期間及び複雑さの程度
 - b) 設計・開発の各段階における適切な審査、検証及び妥当性確認の方法並びに管理体制
 - c) 設計・開発に係る部門及び要員の責任及び権限
 - d) 設計・開発に必要な組織の内部及び外部の資源
- (3) 担当部長は、上記第(1)項の基準に基づき、実効性のある情報の伝達並びに責任及び権限の明確な割当てがなされるようにするために、設計・開発に関与する各者間の連絡を管理する。
- (4) 担当部長は、上記第(1)項の基準に基づき策定された設計・開発計画を、設計・開発の進行に応じて適切に変更する。

7.3.2 設計・開発に用いる情報

- (1) 担当部長は、個別業務等要求事項として設計・開発に用いる情報であって、次の a)～d)の各号に掲げるものを明確に定めるとともに、当該情報に係る記録を作成し、これを管理する。
- a) 機能及び性能に係る要求事項
 - b) 従前の類似した設計・開発から得られた情報であって、当該設計・開発に用いる情報として適用可能なもの
 - c) 関係法令
 - d) その他設計・開発に必要な要求事項

- (2) 担当部長は、設計・開発に用いる情報について、その妥当性を評価し、承認する。また、要求事項について、漏れがなく、あいまいでなく、相反することがないことを確認する。

7.3.3 設計・開発の結果に係る情報

- (1) 担当部長は、設計・開発の結果に係る情報を、設計・開発に用いた情報と対比して検証することができる形式により管理する。(「設計・開発の結果に係る情報」とは、例えば、機器等の仕様又はソフトウェアをいう。)

名 称	保安品質保証計画書	番号	保社-1001 Rev. 30
		頁	20/39

(2) 担当部長は、設計・開発の次の段階のプロセスに進むに当たり、あらかじめ、当該設計・開発の結果に係る情報を承認する。

(3) 担当部長は、設計・開発の結果に係る情報を、次の a)～d) の各号に掲げる事項に適合するものとする。

a) 設計・開発に係る個別業務等要求事項に適合するものであること。

b) 調達、機器等の使用及び個別業務の実施のために適切な情報を提供するものであること（設計・開発の結果として、施設及び設備の配置及び構造上の特徴、並びに施設及び設備の経年劣化の観点から、保全において留意すべき事項を抽出し、その記録を維持することを含む。）。

c) 合否判定基準を含むものであること。

d) 機器等を安全かつ適正に使用するために不可欠な当該機器等の特性が明確であること。

7.3.4 設計・開発レビュー

(1) 担当部長は、設計・開発の適切な段階において、設計・開発計画に従って、次の a) 号及び b) 号に掲げる事項を目的とした体系的な審査（以下「設計・開発レビュー」という。）を実施する。

a) 設計・開発の結果の個別業務等要求事項への適合性について評価すること。

b) 設計・開発に問題がある場合においては、当該問題の内容を明確にし、必要な措置を提案すること。

(2) 担当部長は、設計・開発レビューに、当該設計・開発レビューの対象となっている設計・開発段階に関連する部門の代表者及び当該設計・開発に係る専門家を参加させる。

(3) 担当部長は、設計・開発レビューの結果の記録及び当該設計・開発レビューの結果に基づき講じた措置に係る記録を作成し、これを管理する。

7.3.5 設計・開発の検証

(1) 担当部長は、設計・開発の結果が個別業務等要求事項に適合している状態を確保するために、設計・開発計画に従って検証を実施する（設計・開発計画に従ってプロセスの次の段階に移行する前に、当該設計・開発に係る個別業務等要求事項への適合性の確認を行うこと含む。）。

(2) 担当部長は、上記第(1)項の検証の結果の記録及び当該検証の結果に基づき講じた措置に係る記録を作成し、これを管理する。

(3) 担当部長は、当該設計・開発を行った要員と異なる者に上記第(1)項の検証をさせる。

名 称	保安品質保証計画書	番号	保社-1001 Rev. 30
		頁	21/39

7.3.6 設計・開発の妥当性確認

- (1) 担当部長は、設計・開発の結果の個別業務等要求事項への適合性を確認するために、設計・開発計画に従って、当該設計・開発の妥当性確認（以下「設計・開発妥当性確認」という。）を実施する（機器等の設置後でなければ設計・開発妥当性確認を行うことができない場合において、当該機器等の使用を開始する前に、設計・開発の妥当性確認を行うことを含む。）。
- (2) 担当部長は、機器等の使用又は個別業務の実施に当たり、あらかじめ、設計・開発妥当性確認を完了する。
- (3) 担当部長は、設計・開発妥当性確認の結果の記録及び当該設計・開発妥当性確認の結果に基づき講じた措置に係る記録を作成し、これを管理する。

7.3.7 設計・開発の変更の管理

- (1) 担当部長は、設計・開発の変更を行った場合においては、当該変更の内容を識別することができるようにするとともに、当該変更に係る記録を作成し、これを管理する。
- (2) 担当部長は、設計・開発の変更を行うに当たり、あらかじめ、審査、検証及び妥当性確認を行い、変更を承認する。
- (3) 担当部長は、上記第(2)項の審査において、設計・開発の変更が加工施設に及ぼす影響の評価（当該加工施設を構成する材料又は部品に及ぼす影響の評価を含む。）を行う。
- (4) 担当部長は、上記第(2)項の審査、検証及び妥当性確認の結果の記録及びその結果に基づき講じた措置に係る記録を作成し、これを管理する。

7.4 調達管理

7.4.1 調達プロセス

- (1) 業務管理部長は、第 7.4.2 項及び第 7.4.3 項に記載する事項を定めた調達管理に関する基準を定める。担当部長及び担当グループ長は、その基準に従って調達手続きを行うとともに、調達する物品又は役務（以下「調達物品等」という。）が、自ら規定する調達物品等に係る要求事項（以下「調達物品等要求事項」という。）に適合するようにする。
- (2) 担当部長及び担当グループ長は、保安活動の重要度に応じて、調達物品等の供給者及び調達物品等に適用される管理の方法及び程度（力量を有する者を組織の外部から確保する際に、外部への業務委託の範囲を保安文書に明確に定めることを含む。）を定める。この場合において、一般産業用工業品については、調達物品等の供給者等から必要な情報を入手し当該一般産業用工業品が調達物品等要求事項に適合していることを確認できるように、次の a) 号及び b) 号に示すような管理の方法及び程度を定める。（「管理の方法」

名 称	保安品質保証計画書	番号	保社-1001 Rev. 30
		頁	22/39

とは、調達物品等が調達物品等要求事項に適合していることを確認する適切な方法（機器単位の検証、調達物品等の妥当性確認等の方法）をいう。）

- a) 採用しようとする一般産業用工業品の技術情報を供給者等から入手し当該一般産業用工業品の技術的な評価を行うこと。
- b) 一般産業用工業品を設置しようとする環境等の情報を供給者等に提供し、供給者等に当該一般産業用工業品の技術的な評価を行わせること。

(3) 担当部長及び担当グループ長は、調達物品等要求事項に従い、調達物品等を供給する能力を根拠として調達物品等の供給者を評価し、選定する。

(4) 担当部長及び担当グループ長は、調達物品等の供給者の評価及び選定に係る判定基準を定める。

(5) 担当部長及び担当グループ長は、上記第(3)項の評価の結果の記録及び当該評価の結果に基づき講じた措置に係る記録を作成し、これを管理する。

(6) 担当部長及び担当グループ長は、調達物品等を調達する場合には、個別業務計画において、適切な調達の実施に必要な事項（当該調達物品等の調達後におけるこれらの維持又は運用に必要な技術情報（加工施設の保安に係るものに限る。）の取得及び当該情報を他の原子力事業者等と共有するために必要な措置に関する事項を含む。）を定める。

7.4.2 調達物品等要求事項

(1) 担当部長及び担当グループ長は、調達物品等に関する情報に、次の a)～g) の各号に掲げる調達物品等要求事項のうち、該当するものを含める。

- a) 調達物品等の供給者の業務のプロセス及び設備に係る要求事項
- b) 調達物品等の供給者の要員の力量に係る要求事項
- c) 調達物品等の供給者の保安品質マネジメントシステムに係る要求事項
- d) 調達物品等の不適合の報告（偽造品又は模造品等の報告を含む。）及び処理に係る要求事項
- e) 調達物品等の供給者が健全な安全文化を育成し、及び維持するために必要な要求事項
- f) 一般産業用工業品を機器等に使用するに当たっての評価に必要な要求事項
- g) その他調達物品等に必要な要求事項

(2) 上記第(1)項の調達要求事項に、次の事項を含める。

調達製品の調達後における維持又は運用に必要な技術情報（加工施設の保安に係るものに限る。）の提供に関する事項を含める。

(3) 担当部長及び担当グループ長は、調達物品等要求事項として、調達物品等の供給者の工

名 称	保安品質保証計画書	番号	保社-1001 Rev. 30
		頁	23/39

場等において使用前事業者検査等その他の個別業務を行う際の原子力規制委員会の職員による当該工場等への立入りに関することを含める。(「その他の個別業務」とは、例えば、原子力事業者等が、プロセスの確認、検証及び妥当性確認のために供給者が行う活動への立会いや記録確認等を行うことをいう。)

(4) 担当部長及び担当グループ長は、調達物品等の供給者に対し調達物品等に関する情報を提供するに当たり、あらかじめ、当該調達物品等要求事項の妥当性を確認する。

(5) 担当部長及び担当グループ長は、調達物品等を受領する場合には、調達物品等の供給者に対し、調達物品等要求事項への適合状況を記録した文書を提出させる。

7.4.3 調達物品等の検証

(1) 担当部長及び担当グループ長は、調達物品等が調達物品等要求事項に適合しているようにするために必要な検証の方法を定め、実施する。

(2) 担当部長及び担当グループ長は、調達物品等の供給者の工場等において調達物品等の検証を実施することとしたときは、当該検証の実施要領及び調達物品等の供給者からの出荷の可否の決定の方法について調達物品等要求事項の中で明確に定める。

7.5 個別業務及び物品等の管理

7.5.1 個別業務の管理

担当部長は、個別業務計画に基づき、個別業務を次の(1)～(6)の各項に掲げる事項(当該個別業務の内容等から該当しないと認められるものを除く。)に適合するように実施する。

- (1) 加工施設の保安のために必要な情報(保安のために使用する機器等又は実施する個別業務の特性、並びに、当該機器等の使用又は個別業務の実施により達成すべき結果を含む。)が利用できる体制にあること。
- (2) 手順書等が必要な時に利用できる体制にあること。
- (3) 当該個別業務に見合う設備を使用していること。
- (4) 監視測定のための設備が利用できる体制にあり、かつ、当該設備を使用していること。
- (5) 第8.2項の規定に基づき監視測定を実施していること。
- (6) 本計画書の規定に基づき、プロセスの次の段階に進むことの承認を行っていること。

7.5.2 個別業務の実施に係るプロセスの妥当性確認

(1) 担当部長は、個別業務の実施に係るプロセスについて、それ以降の監視測定では当該プロセスの結果を検証することができない場合(個別業務が実施された後にのみ不適合その他の事象が明確になる場合を含む。)においては、妥当性確認を行う。

(2) 担当部長は、上記第(1)項のプロセスが個別業務計画に定めた結果を得ることができることを、同項の妥当性確認によって実証する。

名 称	保安品質保証計画書	番号	保社-1001 Rev. 30
		頁	24/39

(3) 担当部長は、妥当性確認を行った場合は、その結果の記録を作成し、これを管理する。

(4) 担当部長は、上記第(1)項の妥当性確認の対象とされたプロセスについて、次の a) ~c) の各号に掲げる事項（当該プロセスの内容等から該当しないと認められるものを除く。）を明確にする。

a) 当該プロセスの審査及び承認のための判定基準

b) 妥当性確認に用いる設備の承認及び要員の力量を確認する方法

c) 妥当性確認の方法（対象となる個別業務計画の変更時の再確認及び一定期間が経過した後に行う定期的な再確認を含む。）

7.5.3 識別管理及びトレーサビリティの確保

(1) 担当部長は、業務を実施する上で必要となる業務・施設の識別を、基準及び関連標準で定めて実施し、管理する。

(2) 担当部長は、個別業務の計画及び実施の全過程において、監視及び測定 of 要求事項に関連して、業務・施設の状態の識別を、基準又は下位文書で定めて実施する。（「業務・施設の状態の識別」とは、不注意による誤操作、検査の設定条件の不備又は実施漏れ等を防ぐために、例えば、札の貼付けや個別業務の管理等により業務・施設の状態を区別することをいう。）

(3) 担当部長は、業務・施設の状態・結果を記録することが定められている場合、トレーサビリティ（機器等の使用又は個別業務の実施に係る履歴、適用又は所在を追跡できる状態をいう。）を確保するため、業務・施設について一意の識別を定め、記録するとともに、当該記録を管理する。

7.5.4 組織の外部の者の物品

担当部長は、組織の外部の者の物品を所持している場合においては、必要に応じ、記録を作成し、これを管理する。（「組織の外部の者の物品」とは、JIS Q9001 の「顧客又は外部提供者の所有物」をいう。）

7.5.5 調達物品の管理

担当部長は、担当部長及び担当グループ長が調達した物品が使用されるまでの間、当該物品を調達物品等要求事項に適合するように管理（識別表示、取扱い、包装、保管及び保護を含む。）する。

7.6 監視測定のための設備の管理

(1) 担当部長は、機器等又は個別業務の個別業務等要求事項への適合性の実証に必要な監視測定及び当該監視測定のための設備を明確に定める。

名 称	保安品質保証計画書	番号	保社-1001 Rev. 30
		頁	25/39

- (2) 担当部長は、上記第(1)項の監視測定について、実施可能であり、かつ、当該監視測定に係る要求事項と整合性のとれた方法で実施する。
- (3) 担当部長は、監視測定の結果の妥当性を確保するために、監視測定のために必要な設備を、次の a) ~ e) の各号に掲げる事項に適合するものとする。
- a) 第 7.1 項の規定に基づき定めた各基準に基づく間隔で、又は使用の前に、計量の標準まで追跡することが可能な方法（当該計量の標準が存在しない場合にあっては、校正又は検証の根拠について記録する方法）により校正又は検証がなされていること。
 - b) 校正の状態が明確になるよう、識別されていること。
 - c) 所要の調整がなされていること。
 - d) 監視測定の結果を無効とする操作から保護されていること。
 - e) 取扱い、維持及び保管の間、損傷及び劣化から保護されていること。
- (4) 担当部長は、監視測定のための設備に係る要求事項への不適合が判明した場合においては、従前の監視測定の結果の妥当性を評価し、これを記録する。
- (5) 担当部長は、上記第(4)項の場合において、当該監視測定のための設備及び同項の不適合により影響を受けた機器等又は個別業務について、適切な措置を講じる。
- (6) 担当部長は、監視測定のための設備の校正及び検証の結果の記録を作成し、これを管理する。
- (7) 担当部長は、監視測定においてソフトウェアを使用することとしたときは、その初回の使用に当たり、あらかじめ、当該ソフトウェアが意図したとおりに当該監視測定に適用されていることを確認する。

名 称	保安品質保証計画書	番号	保社-1001 Rev. 30
		頁	26/39

8. 評価及び改善

8.1 監視測定、分析、評価及び改善

- (1) 社長、所長、品質・安全管理室長、核燃料取扱主任者及び担当部長は、監視測定、分析、評価及び改善に係るプロセス（取り組むべき改善に係る部門の管理者等の要員を含め、組織が当該改善の必要性、方針、方法等について検討するプロセスを含む。）の計画として第 4.2.1 項に定める規則、基準及び標準に定め、これを要員に実施させる、又は自ら実施する。
- (2) 社長、所長、品質・安全管理室長、核燃料取扱主任者及び担当部長は、要員が上記第(1)項の監視測定の結果を利用できるように、要員が情報を容易に取得し、改善活動に用いることができる体制（電子メール、社内イントラネットの利用を含む。）を構築する。

8.2 監視及び測定

8.2.1 組織の外部の者の意見

- (1) 社長、所長、品質・安全管理室長、核燃料取扱主任者及び担当部長は、監視測定の一環として、原子力の安全の確保に対する組織の外部の者の意見を把握する。
- (2) 担当部長は、上記第(1)項の意見の把握及び当該意見の反映に係る方法を明確に定める。

8.2.2 保安内部監査

- (1) 品質・安全管理室長は、保安品質マネジメントシステムについて、次の a) 号及び b) 号に掲げる要件への適合性を確認するために、保安内部監査に関する基準を定める。品質・安全管理室長は、この基準に基づき、保安活動の重要度に応じて、年 1 回以上、客観的な評価を行う部門その他の体制として選定基準を満たす被監査対象部門以外の者より選任した監査員により保安内部監査を実施させる。
- a) 保安品質マネジメントシステムに係る要求事項
b) 実効性のある実施及び実効性の維持
- (2) 上記第(1)項の基準には、保安内部監査の判定基準、監査範囲、頻度、方法及び責任を定める。
- (3) 品質・安全管理室長は、保安内部監査の対象となり得る部門、個別業務、プロセスその他の領域（以下「領域」という。）の状態及び重要性並びに従前の監査の結果を考慮して保安内部監査の対象を選定し、かつ、保安内部監査の実施に関する計画（以下「保安内部監査実施計画」という。）を策定し、及び実施することにより、保安内部監査の実効性を維持する。
- (4) 上記第(1)項の基準には、保安内部監査を行う要員（以下「保安内部監査員」という。）の選定基準を定め、保安内部監査の実施においては、客観性及び公平性を確保する。

名 称	保安品質保証計画書	番号	保社-1001 Rev. 30
		頁	27/39

- (5) 品質・安全管理室長は、保安内部監査員に自らの個別業務又は管理下にある個別業務に関する保安内部監査をさせない。
- (6) 品質・安全管理室長は、保安内部監査実施計画の策定及び実施並びに保安内部監査結果の報告並びに記録の作成及び管理について、その責任及び権限（必要に応じ、保安内部監査員又は保安内部監査を実施した部門が保安内部監査結果を社長に直接報告する権限を含む。）並びに保安内部監査に係る要求事項を基準に定める。
- (7) 品質・安全管理室長は、保安内部監査の対象として選定した領域に責任を有する担当部長に保安内部監査結果を通知する。
- (8) 品質・安全管理室長は、不適合が発見された場合には、上記第(7)項の通知を受けた担当部長に、不適合を除去するための措置及び是正処置を遅滞なく講じさせるとともに、当該措置の検証を行わせ、その結果を報告させる。
- (9) 品質・安全管理室長は、担当部長が実施した改善内容を確認し、その結果を社長、所長及び核燃料安全委員会に報告する。

8.2.3 プロセスの監視測定

- (1) 所長及び各部長は、プロセスの監視測定（対象として、機器等及び保安活動に係る不適合についての弱点のある分野及び強化すべき分野等に関する情報を含む。）を行う場合においては、当該プロセスの監視測定に見合う方法（監視測定の実施時期、監視測定の結果の分析及び評価の方法並びに時期を含む。）により、これを行う。
- (2) 所長及び各部長は、上記第(1)項の監視測定の実施に当たり、保安活動の重要度に応じて、第4.1(4)項第c)号に掲げる保安活動指標を用いる。
- (3) 所長及び各部長は、上記第(1)項の方法により、プロセスが第5.5.3項及び第7.1項の計画として定めた各基準に規定した結果を得ることができることを実証する。
- (4) 所長及び各部長は、上記第(1)項の監視測定の結果に基づき、保安活動の改善のために、必要な措置を講じる。
- (5) 所長及び各部長は、第5.5.3項及び第7.1項の計画として定めた各基準に規定した結果を得ることができない場合又は当該結果を得ることができないおそれがある場合においては、個別業務等要求事項への適合性を確保するために、当該プロセスの問題を特定し、当該問題に対して適切な措置を講じる。

名 称	保安品質保証計画書	番号	保社-1001 Rev. 30
		頁	28/39

8.2.4 機器等の検査等

- (1) 担当グループ長は、機器等に係る要求事項への適合性を検証するために、個別業務計画に従って、個別業務の実施に係るプロセスの適切な段階において、使用前事業者検査等又は自主検査等を実施する。これら検査等に係る担当グループ長は、当該検査等の対象となる機器等の工事（補修、取替え、改造等）又は点検を行わないグループの者とする。
- (2) 担当グループ長は、使用前事業者検査等又は自主検査等の結果に係る記録（必要に応じ、検査において使用した試験体や計測機器等に関する記録を含む。）を作成し、保安規定別表 18 に定める保管責任者がこれを保存する。
- (3) 担当グループ長は、プロセスの次の段階に進むことの承認を行った要員を特定することができる記録を作成し、保安規定別表 18 に定める保管責任者がこれを保存する。
- (4) 担当グループ長は、個別業務計画に基づく使用前事業者検査等又は自主検査等を支障なく完了するまでは、プロセスの次の段階に進むことの承認をしない。ただし、当該承認の権限を持つ要員が、個別業務計画に定める手順により特に承認をする場合は、この限りでない。
- (5) 担当グループ長は、保安活動の重要度に応じて、使用前事業者検査等の独立性（使用前事業者検査等を実施する要員をその対象となる機器等を所管する部門に属する要員と部門を異にする要員とすることその他の方法により、使用前事業者検査等の中立性及び信頼性が損なわれないことをいう。）を確保する。この独立性の確保に当たり、事業所の加工施設が重大事故の発生及び拡大の防止に必要な措置が要求されていないことを踏まえ、少なくとも当該使用前事業者検査等の対象となる機器等の工事又は点検に関与していない要員に使用前事業者検査等を実施させる。（「使用前事業者検査等の中立性及び信頼性が損なわれないこと」とは、使用前事業者検査等を実施する要員が、当該検査等に必要十分な力量を持ち、適正な判定を行うに当たり、何人からも不当な影響を受けることなく、当該検査等を実施できる状況にあることをいう。）
- (6) 上記第(5)項の規定は、自主検査等について準用する。この場合において、「部門を異にする要員」とあるのは「必要に応じて部門を異にする要員」と読み替えるものとする。

8.3 不適合の管理

- (1) 所長は管理責任者として、個別業務等要求事項に適合しない機器等が使用され、又は個別業務が実施されることがないよう、当該機器等又は個別業務を特定し、これを管理する（不適合が確認された機器等又は個別業務を識別することを含む。）。
- (2) 所長は、不適合の処理^{注1)}に係る管理（不適合を関連する管理者に報告することを含む。）並びにそれに関連する責任及び権限を基準に定める。

名 称	保安品質保証計画書	番号	保社-1001 Rev. 30
		頁	29/39

- (3) 担当部長は、上記第(2)項に定められた基準に従い、次の a)～d) の各号に掲げる方法のいずれかにより、不適合を処理する。
- a) 発見された不適合を除去するための措置を講ずること。
 - b) 不適合について、あらかじめ定められた手順により原子力の安全に及ぼす影響について評価し、機器等の使用又は個別業務の実施についての承認を行うこと（以下「特別採用」という。）。
 - c) 機器等の使用又は個別業務の実施ができないようにするための措置を講ずること。
 - d) 機器等の使用又は個別業務の実施後に発見した不適合については、その不適合による影響又は起こり得る影響に応じて適切な措置を講ずること。
- (4) 担当部長は、不適合の内容の記録及び当該不適合に対して講じた措置（特別採用を含む。）に係る記録を作成し、環境安全部長は、この記録を管理する。
- (5) 担当部長は、上記第(3)項第 a) 号の措置を講じた場合においては、個別業務等要求事項への適合性を実証するための検証を行う。
- (6) 担当部長は、不適合の処置^{注2)}の結果を所長に報告する。

注1) 「処理」とは、不適合の除去から原因究明及び再発防止策の実施までの一連の対応を指している。

注2) 「処置」は、“その場の状況に応じた取り扱いを決めること、また、その扱い”という意味であり、現場での応急処置を所長に報告しておかないと、原因対策が終わるまで所長が知らないということにならないようにとの意図で、保安規定においても「処置」を使っている。

8.4 データの分析及び評価

- (1) 環境安全部長は、保安品質マネジメントシステムが実効性のあるものであることを実証するため、及び当該保安品質マネジメントシステムの実効性の改善（保安品質マネジメントシステムの実効性に関するデータ分析の結果、課題や問題が確認されたプロセスを抽出し、当該プロセスの改良、変更等を行い、保安品質マネジメントシステムの実効性を改善することを含む。）の必要性を評価するために、適切なデータ（監視測定の結果から得られたデータ及びそれ以外の関連情報源からのデータを含む。）を明確にし、収集し、及び分析する。
- (2) 環境安全部長は、上記第(1)項のデータの分析及びこれに基づく評価を行い、次の a)～d) の各号に掲げる事項に係る情報を取得する。
- a) 組織の外部の者からの意見の傾向及び特徴その他分析により得られる知見
 - b) 個別業務等要求事項への適合性
 - c) 機器等及びプロセスの特性及び傾向（是正処置を行う端緒（不適合には至らない機器等及びプロセスの特性及び傾向から得られた情報に基づき、是正処置の必要性について検討する機会を得ることをいう。）となるものを含む。）

名 称	保安品質保証計画書	番号	保社-1001 Rev. 30
		頁	30/39

d) 調達物品等の供給者の供給能力

8.5 改善

8.5.1 継続的な改善

社長は、経営責任者として、また、所長及び品質・安全管理室長は、管理責任者として、保安品質マネジメントシステムの実効性を向上させるための継続的な改善を行うために、保安品質目標の設定、保安委員会及び保安内部監査の結果の活用、データの分析並びに是正処置及び未然防止処置の評価を通じて改善が必要な事項を明確にするとともに、当該改善の実施その他の措置を講じる。

8.5.2 是正処置等

(1) 所長は、管理責任者として、各部長に個々の不適合その他の事象が原子力の安全に及ぼす影響に応じて、次の a)～i) の各号に掲げるところにより、速やかに適切な是正処置を講じさせる。

a) 是正処置を講ずる必要性について、次の①及び②に掲げる手順により評価を行うこと。

①不適合その他の事象の分析（情報の収集及び整理並びに技術的、人的及び組織的側面等の考慮を含む。）及び当該不適合の原因の明確化（必要に応じて、日常業務のマネジメントや安全文化の弱点のある分野及び強化すべき分野との関係を整理することを含む。）

②類似の不適合その他の事象の有無又は当該類似の不適合その他の事象が発生する可能性の明確化

b) 必要な是正処置を明確にし、実施すること。

c) 講じた全ての是正処置の実効性の評価を行うこと。

d) 必要に応じ、計画において決定した保安活動の改善のために講じた措置を変更すること。

e) 必要に応じ、保安品質マネジメントシステムを変更すること。

f) 原子力の安全に及ぼす影響の程度が大きい不適合（単独の事象では原子力の安全に及ぼす影響の程度は小さいが、同様の事象が繰り返し発生することにより、原子力の安全に及ぼす影響の程度が増大するおそれのあるものを含む。）に関して、根本的な原因を究明するために行う分析の手順を確立し、実施すること。

g) 講じた全ての是正処置及びその結果の記録を作成し、これを管理すること。

h) 所長は、施設管理により得られた技術情報であって、保安の向上に資するために必要な技術情報について、他のウラン加工事業者と共有する措置を基準に定める。環境安全部長は、その基準に従い必要な技術情報を共有する措置を講じる。

i) 所長は、加工施設の保安の向上を図る観点から、不適合の情報公開に関する基準を定める。業務管理部長は、その基準に従い該当する不適合の内容を公開する。

(2) 所長は、上記第(1)項の各号に掲げる事項について、基準に定める。

名 称	保安品質保証計画書	番号	保社-1001 Rev. 30
		頁	31/39

(3) 環境安全部長は、上記第(2)項の基準に基づき、複数の不適合その他の事象に係る情報から類似する事象に係る情報を抽出し、その分析を行い、当該類似の事象に共通する原因を明確にし、各部長は、適切な措置を講じる。「適切な措置を講じる」とは、第1項の規定のうち必要なものについて実施することをいう。

(4) 各部長は、是正処置等の結果を所長に報告する。

(5) 所長は、是正処置等の実施状況の主なものを社長に報告する。

8.5.3 未然防止処置

(1) 所長は、管理責任者として、各部長に、原子力施設その他の施設の運転経験等の知見を収集し、自らの組織で起こり得る不適合（原子力施設その他の施設における不適合その他の事象が自らの施設で起こる可能性について分析を行った結果、特定した問題を含む。）の重要性に応じて、次の a)～f) の各号に掲げるところにより、適切な未然防止処置を講じさせる。

a) 起こり得る不適合及びその原因について調査すること。

b) 未然防止処置を講ずる必要性について評価すること。

c) 必要な未然防止処置を明確にし、実施すること。

d) 講じた全ての未然防止処置の実効性の評価を行うこと。

e) 講じた全ての未然防止処置及びその結果の記録を作成し、これを管理すること。

f) 所長は、第7.4.1(6)項に記載する調達物品等の技術情報及び第7.1(1)項第c)号に記載する施設管理により得られた技術情報であって、保安の向上に資するために必要な技術情報について、他のウラン加工事業者と共有する措置を基準に定める。環境安全部長は、その基準に従い必要な技術情報を共有する措置を講じる。

(2) 所長は、上記第(1)項の各号に掲げる事項について、基準に定める。

8.5.4 根本原因分析

是正処置及び未然防止処置の一環として行う根本原因分析は次の(1)～(5)の各項に示すとおり実施する。

(1) 所長は、法令報告、保安規定違反、その他の不適合のうち所長が原子力の安全に重大な影響を与えると判断したものは是正処置を行うため、根本原因分析を行う。

(2) 所長は、蓄積されている不適合等に関するデータ（上記第(1)項で根本原因分析を行った不適合を除く）を分析して（第8.4(1)項参照。）、起こり得る不適合の発生を防止する未然防止処置を行うため、必要に応じて根本原因分析を行う。

(3) 所長は、根本原因分析について、評価・改善に関する基準（表1の関連条項8.5.4の欄に記載の文書参照。）に次のa)～c)の各号に示す手順を含める。

名 称	保安品質保証計画書	番号	保社-1001 Rev. 30
		頁	32/39

- a) 分析対象の決定
- b) 中立性を考慮した分析チームの決定
- c) 幅広い情報を活用する観点から、必要に応じ、当該事業所以外の要員の分析チームへの参加

(4) 所長は、分析チームの報告を尊重し、必要な対策を決定し、その実施計画を策定する。

(5) 所長は、根本原因分析の実施状況を社長に報告する。

名 称	保安品質保証計画書	番号	保社-1001 Rev. 30
		頁	33/39

表 1 保安品質マネジメントシステムに係る要求事項に基づき作成する社内文書 (1/3)

関連条項	項目	文書名	文書番号	承認者
4.1	保安品質マネジメントシステムに係る要求事項	保安品質保証計画書	保社-1001	社長
4.2.1	一般			
4.2.2	保安品質マニュアル			
5.5.3	保安品質マネジメントシステムの計画			
7.2.3	組織の外部の者との情報の伝達等			
8.1	監視測定、分析、評価及び改善	マネジメントレビュー実施規則	保社-2002	社長
8.2.1	組織の外部の者の意見			
8.2.3	プロセスの監視測定			
8.4	データの分析及び評価			
8.5.1	継続的な改善			
4.2.3	文書の管理	保安に係わる社長承認文書の作成、審査、承認規則 保安文書管理基準 文書及び記録の管理基準 保安に係わる文書管理基準(品質・安全管理室)	保社-2005 基保-025 S-000010 安管-200003	社長 (熊取)品質保証部長 (東海)品質保証部長 品質・安全管理室長
4.2.4	記録の管理	記録管理基準 文書及び記録の管理基準 保安に係わる文書管理基準(品質・安全管理室)	基保-016 S-000010 安管-200003	(熊取)品質保証部長 (東海)品質保証部長 品質・安全管理室長
5.1	経営責任者の原子力の安全のためのリーダーシップ	保安品質方針及び保安品質目標並びに施設管理方針及び施設管理目標の運用規則 安全文化醸成実施規則	保社-2004	社長
5.2	原子力の安全の確保の重視		保社-2006	社長
5.3	保安品質方針	保安品質方針及び保安品質目標並びに施設管理方針及び施設管理目標の運用規則	保社-2004	社長
5.4	施設管理方針			
5.5.1	保安品質目標			
5.5.2	施設管理目標			
5.6.1	責任及び権限	保安活動に関する組織、責任及び権限規則 品質・安全管理室長の指導、調整規則	保社-2001 保社-2003	社長 社長
5.6.2	保安品質マネジメントシステム管理責任者			
5.6.3	管理者			
5.6.4	組織の内部の情報の伝達	マネジメントレビュー実施規則 核燃料安全委員会基準 核燃料安全委員会基準	保社-2002 基保-004 S-000032	社長 (熊取)所長 (東海)所長
5.7	マネジメントレビュー	マネジメントレビュー実施規則	保社-2002	社長

名 称	保安品質保証計画書	番号	保社-1001 Rev. 30
		頁	34/39

表 1 保安品質マネジメントシステムに係る要求事項に基づき作成する社内文書 (2/3)

関連条項	項目	文書名	文書番号	承認者
6.1	資源の確保			
6.2	要員の力量の確保及び教育訓練	教育訓練基準 保安教育基準	基保-007 S-000014	(熊取) 所長 (東海) 所長
6.3	インフラストラクチャ	補修及び改造基準 補修及び改造基準	基保-018 S-000027	(熊取) 設備管理部長 (東海) 設備管理部長
6.4	作業環境	放射線管理基準 放射線管理基準	基保-001 S-000002	(熊取) 環境安全部長 (東海) 環境安全部長
7.1	個別業務に必要なプロセスの計画	加工施設の操作基準 (燃料製造部) 加工施設の操作基準 (設備管理部) 加工施設の操作基準 (環境安全部)	基保-003 基保-026 基保-028	(熊取) 燃料製造部長 (熊取) 設備管理部長 (熊取) 環境安全部長
7.2	個別業務等要求事項として明確にすべき事項	加工施設の操作基準 (品質保証部) 施設の操作基準 (燃料製造部) 施設の操作基準 (環境安全部)	基保-032 S-000015 S-000017	(熊取) 品質保証部長 (東海) 燃料製造部長 (東海) 環境安全部長
7.5	個別業務及び物品等の管理	施設の操作基準 (設備管理部) 施設の操作基準 (品質保証部)	S-000018 S-000019	(東海) 設備管理部長 (東海) 品質保証部長
7.6	監視測定のための設備の管理	臨界安全管理基準 臨界管理基準 異常時の措置基準 設計想定事象等対処活動基準 火災及び爆発、内部溢水、その他の自然現象対応に係る実施基準 重大事故に至るおそれがある事故及び大規模損壊対応に係る実施基準 サイバーテロ対策基準 放射線管理基準 放射線管理基準 周辺監視区域管理基準 周辺監視区域及び管理区域への出入り管理に関する基準 核燃料物質等運搬基準 核燃料運搬基準 補修及び改造基準 補修及び改造基準 放射性廃棄物管理基準 非常時の措置基準 事故対策基準 定期評価基準 定期評価基準	基保-037 S-000003 基保-012 基保-039 S-000033 S-000034 S-000035 基保-001 S-000002 基保-035 S-000021 基保-008 S-000004 基保-018 S-000027 基保-009 基保-006 S-000005 基保-024 S-000028	(熊取) 環境安全部長 (東海) 環境安全部長 (熊取) 所長 (熊取) 所長 (東海) 所長 (東海) 所長 (東海) 業務管理部長 (熊取) 環境安全部長 (東海) 環境安全部長 (熊取) 業務管理部長 (東海) 環境安全部長 (熊取) 燃料製造部長 (東海) 燃料製造部長 (熊取) 設備管理部長 (東海) 設備管理部長 (熊取) 環境安全部長 (熊取) 所長 (東海) 所長 (熊取) 所長 (東海) 所長

名 称	保安品質保証計画書	番号	保社-1001 Rev. 30
		頁	35/39

表 1 保安品質マネジメントシステムに係る要求事項に基づき作成する社内文書 (3/3)

関連条項	項目	文書名	文書番号	承認者
7.3	設計・開発管理	設計管理基準 補修及び改造基準 補修及び改造基準	基保-021 基保-018 S-000027	(熊取)設備管理部長 (熊取)設備管理部長 (東海)設備管理部長
7.4 7.5.5	調達管理 調達物品の管理	調達管理基準 調達管理基準	基保-022 S-000011	(熊取)業務管理部長 (東海)業務管理部長
8.1	監視測定、分析、評価及び改善	評価・改善基準 評価・改善基準	基保-023 S-000013	(熊取)所長 (東海)所長
8.2.2	保安内部監査	保安内部監査基準	安管-200002	品質・安全管理室長
8.2.4	機器等の検査等	設計管理基準 補修及び改造基準	基保-021 S-000027	(熊取)設備管理部長 (東海)設備管理部長
8.3 8.5.2 8.5.3 8.5.4	不適合の管理 是正処置等 未然防止処置 根本原因分析	評価・改善基準 評価・改善基準	基保-023 S-000013	(熊取)所長 (東海)所長

名 称	保安品質保証計画書	番号	保社-1001 Rev. 30
		頁	36/39

表2 「従業員等」及び「操作員等」に必要な力量、教育・訓練及び認識

対象者	必要な認識及び必要な力量の概要	教育・訓練方法
従業員等	<ul style="list-style-type: none"> ・ 原子力安全の重要性と自らの活動の持つ意味及び重要性を認識し、保安品質目標の達成に向けて、自らがどのように貢献できるかを認識していること ・ 関係法令及び規制要求事項、社内ルール及び地域との協定の遵守の重要性を認識していること ・ 関係法令、保安規定等及び核燃料物質等を取り扱うための一般知識を有すること ・ 初期消火活動を行うための知識を有すること ・ 初期消火器材の操作を行えること ・ 非常時の対応を行うための知識を有すること ・ 非常時用資機材の操作を行えること 	事業所全体の教育 (保安教育・設計想定事象等対処活動訓練・非常時訓練)
操作員等	<ul style="list-style-type: none"> ・ 操作を担当する施設の適切な操作が行えること ・ 放射線測定器類の操作を含め放射線管理業務が行えること ・ 計器の校正を適切に行えること ・ 対象施設の巡視・点検が行えること ・ 使用前事業者検査等が行えること 	各部の教育 (技能教育・訓練)

名 称	保安品質保証計画書	番号	保社-1001 Rev. 30
		頁	37/39

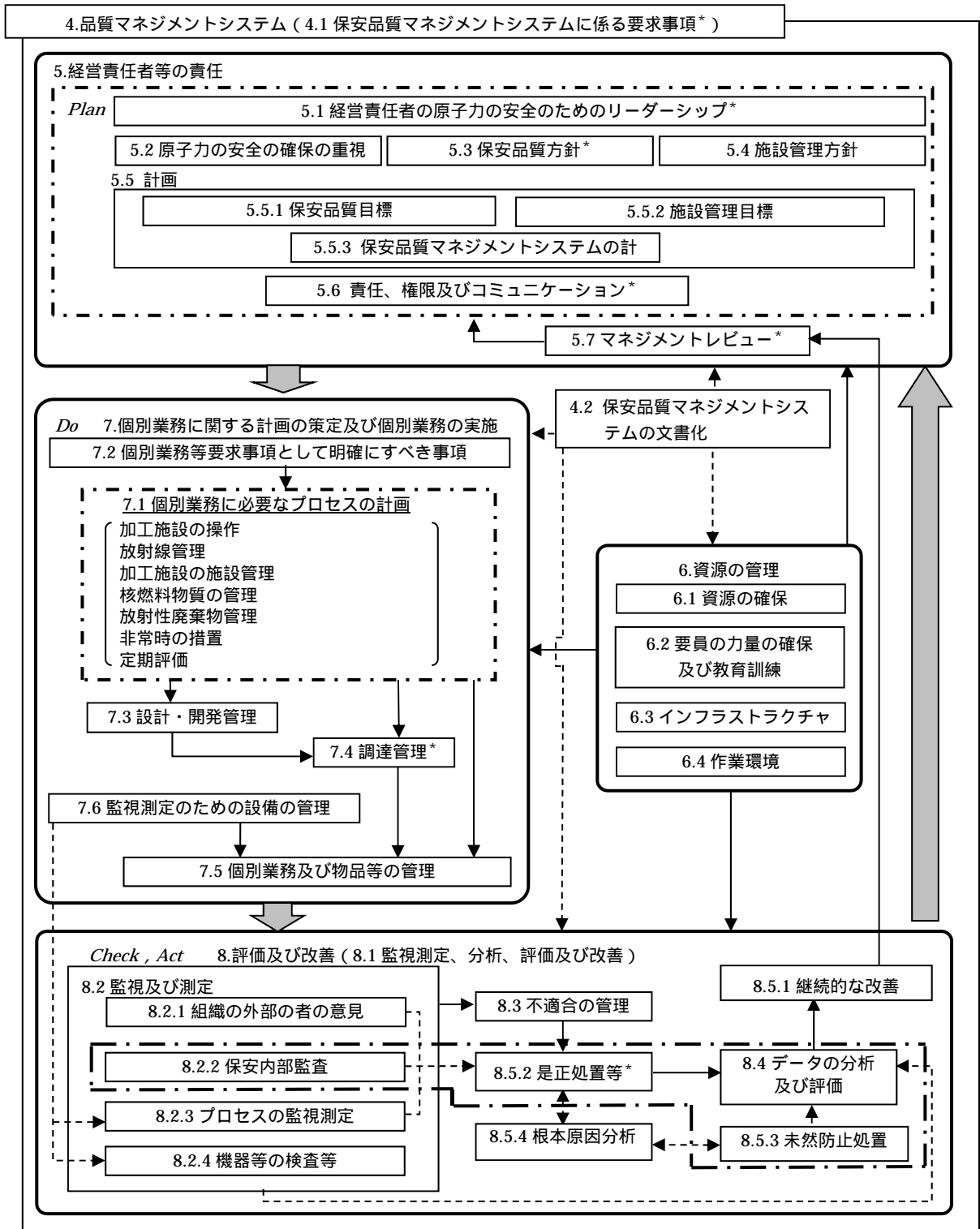

備考：* = 安全文化に関する事項を含む。

凡例： 基本プロセス 中プロセス 小プロセス : 明確な関連 : 理解上重要な関連

図1 プロセス関連図

名 称	保安品質保証計画書	番号	保社-1001 Rev. 30
		頁	38/39



図2 保安品質マネジメントシステムの文書体系図^(注1)

(注1) 本文書体系図は、文書の重要性を踏まえた序列を概念的に示すものであり、文書間の直接的な上下のつながりを示すものではない。

(注2) 保安品質方針には安全文化の育成及び維持に関する事項を含む。

名 称	保安品質保証計画書	番号	保社-1001 Rev. 30
		頁	39/39

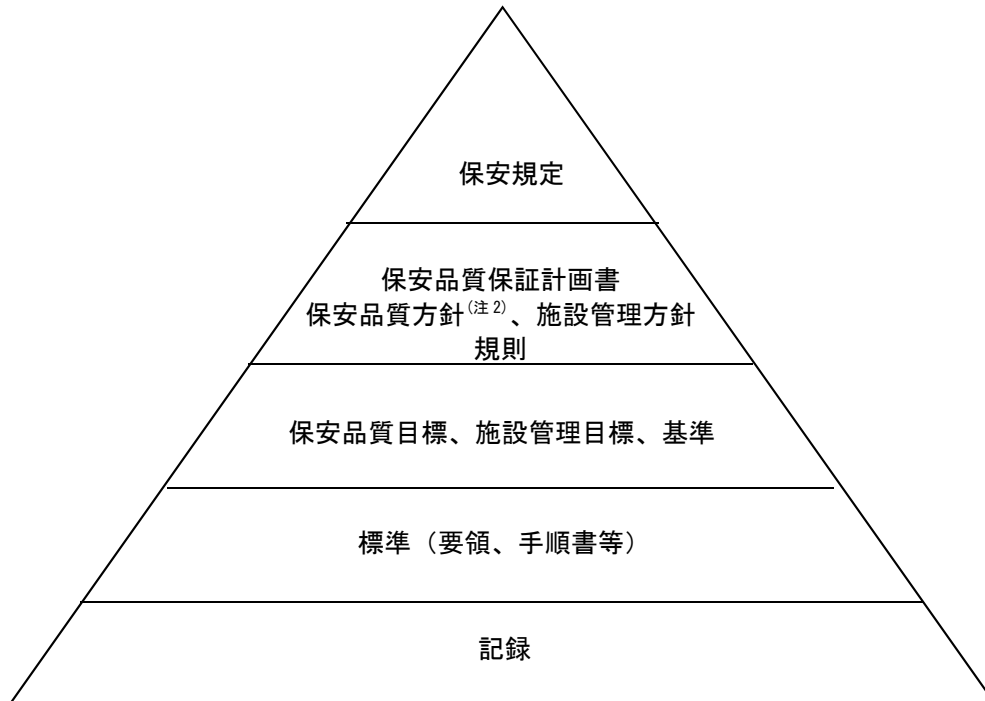

図3 保安管理組織（管理者）

別記 3

添付書類 1 加工事業変更許可との対応に関する説明書

本申請の対象とする加工施設に係る設計について、以下に示す「加工施設の位置、構造及び設備の基準に関する規則（以下「事業許可基準規則」という。）」の条項ごとに、加工の事業の変更許可（平成 30 年 3 月 28 日付け原規規発第 1803284 号にて許可）申請書（以下「加工事業変更許可申請書」という。）の記載（基本的設計方針）を整理した。

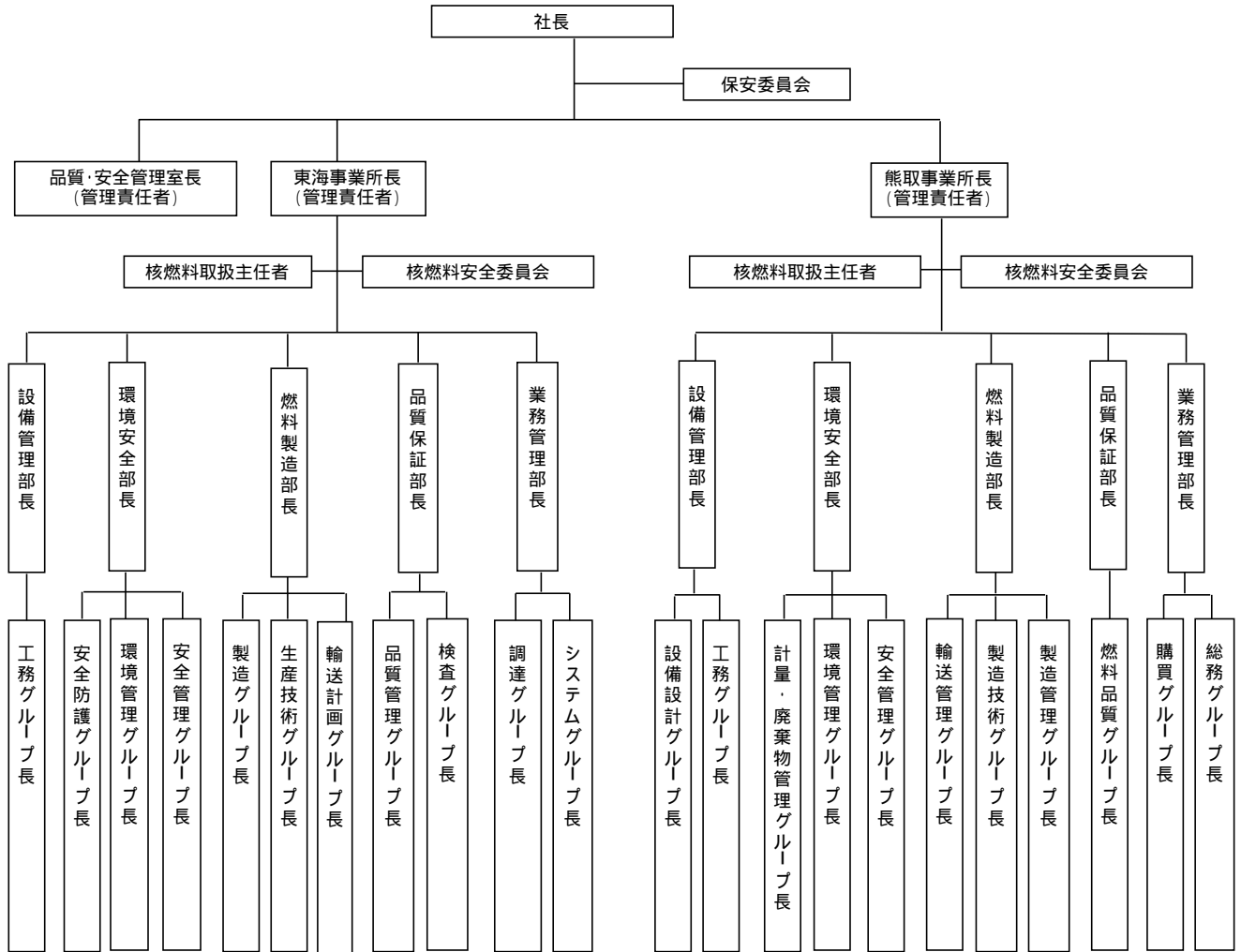
- 第一条（定義、安全上重要な施設）関連【第一条 安重】
- 第二条（核燃料物質の臨界防止）関連【第二条 臨界】
- 第三条（遮蔽等）関連【第三条 遮蔽】
- 第四条（閉じ込めの機能）関連【第四条 閉じ込め】
- 第五条（火災等による損傷の防止）関連【第五条 火災等】
- 第六条（安全機能を有する施設の地盤）関連【第六条 地盤】
- 第七条（地震による損傷の防止）関連【第七条 地震】
- 第八条（津波による損傷の防止）関連【第八条 津波】
- 第九条（外部からの衝撃による損傷の防止）関連【第九条 外部衝撃】
- 第十条（加工施設への人の不法な侵入等の防止）関連【第十条 不法侵入】
- 第十一条（溢水による損傷の防止）関連【第十一条 溢水】
- 第十二条（誤操作の防止）関連【第十二条 誤操作】
- 第十三条（安全避難通路等）関連【第十三条 避難通路】
- 第十四条（安全機能を有する施設）関連【第十四条 安全機能】
- 第十五条（設計基準事故の拡大の防止）関連【第十五条 設計基準事故】
- 第十六条（核燃料物質の貯蔵施設）関連【第十六条 貯蔵】
- 第十七条（廃棄施設）関連【第十七条 廃棄】
- 第十八条（放射線管理施設）関連【第十八条 放管】
- 第十九条（監視設備）関連【第十九条 監視】
- 第二十条（非常用電源設備）関連【第二十条 非常用電源】
- 第二十一条（通信連絡設備）関連【第二十一条 通信連絡】
- 第二十二条（重大事故等の拡大の防止等）関連【第二十二条 重大事故等】
- その他事業許可基準規則以外関連【その他】

添 1 表 1 に本申請の対象とする加工施設に係る設計について加工事業変更許可申請書の記載のまとめを示し、添 1 別表 1 に加工事業変更許可申請書の記載、当該記載の設計及び工事の計画の認可（以下「設工認」という。）への対応状況を示す。

また、本申請の対象とする加工施設を含む新規制基準への適合性確認を行う加工施設と加工事業変更許可申請書に記載した施設の対応を明確にするため、加工事業変更許可における施設名称と設工認における施設名称を比較して整理した。添 1 表 2 に加工事業変更許可における施設名称と設工認における施設名称の対比、当該加工施設の設工認への対応状況を示す（添 1 表 2 - 1 : 改造及び新規制基準への適合性確認を行う加工施設、添 1 表 2 - 2 : 撤去する加工施設、添 1 表 2 - 3 : 保安規定に定めて管理する加工施設、添 1 表 2 - 4 : 後半申請する加工施設）。

加えて、添 1 参考資料 1 に、加工事業変更許可申請書において記載している安全機能を有する施設に係る説明からの変更点のまとめを示す。

ここで、添1表2-1～添1表2-4を整理するに当たっての基本方針を示す。

加工事業変更許可申請書の本文の「建物・構築物」、「安全機能を有する施設」、「施設の構造及び設備」に記載する施設は、加工事業変更許可申請書の添付書類五、添付書類六及び添付書類七の説明において、安全設計の一部となる又は事故に対処するために必要となるものである。加工事業変更許可申請書に基づく設工認として、全体を通じて申請しなければならない全ての建物・構築物及び設備・機器は、この「建物・構築物」、「安全機能を有する施設」、「施設の構造及び設備」に記載する施設であるとする。これらの施設を漏れなく網羅的に抽出し、4つのカテゴリ（改造及び新規基準への適合性確認を行う加工施設（添1表2-1）、撤去する加工施設（添1表2-2）、保安規定に定めて管理する加工施設（添1表2-3）、後半申請する加工施設（添1表2-4））に分類する。設工認の申請対象とする施設には、管理番号を付与して管理する。

添1表2-1～添1表2-4の表構成として、加工事業変更許可申請書の本文に記載する順番（「建物・構築物」→「安全機能を有する施設」→「施設の構造及び設備」）に施設を並べている。施設には、①「建物・構築物」又は「安全機能を有する施設」と「施設の構造及び設備」の両方に記載するもの、②「建物・構築物」又は「安全機能を有する施設」にはなく「施設の構造及び設備」にのみ記載するものがあり、表中では①→②の順で整理している。

施設に管理番号を付与するに当たっては、以下の方法に従う。

- (1) 管理番号にある程度のまとまりを持たせるため、設工認における施設区分を踏まえて、管理番号の先頭に付ける数字を以下のとおり割り当てる。なお、「建物・構築物」は、設工認における施設区分とは別にまとまりを持たせておく。

建物・構築物：1、成型施設：2、被覆施設：3、組立施設：4、核燃料物質の貯蔵施設：5、放射性廃棄物の廃棄施設：6、放射線管理施設：7、その他の加工施設：8

- (2) 加工事業変更許可申請書では、異なる施設区分に同一施設を記載する場合がある。同一施設に対しては1つの管理番号を付与するため、当該施設が同一施設であることが分かるように備考欄にその旨を記載する。
- (3) 同一の名称で複数台存在する施設の場合は、個々の施設に管理番号を付与するのではなく、複数台にまとまりを持たせて、例えば、設置する建物毎にまとめて管理番号を付与する。
- (4) 管理番号には、識別性向上、番号ズレ防止等のために枝番を用いても良い。

添1表1 本申請の対象とする加工施設に係る設計について加工事業変更許可申請書の記載のまとめ

(注. 表中の番号は、添1別表1に示す番号に対応している。)

管理番号	建物・構築物の区分	施設区分	設置場所	建物・構築物名称 又は 設備・機器名称 ⁽¹⁾	機器名 ⁽¹⁾	変更内容	事業許可基準規則																				その他		
							第一条 安重	第二条 臨界	第三条 遮蔽	第四条 閉じ込め	第五条 火災等	第六条 地盤	第七条 地震	第八条 津波	第九条 外部衝撃	第十条 不法侵入	第十一条 溢水	第十二条 誤操作	第十三条 避難通路	第十四条 安全機能	第十五条 設計基準事故	第十六条 貯蔵	第十七条 廃棄	第十八条 放管	第十九条 監視	第二十条 非常用電源		第二十一条 通信連絡	第二十二条 重大事故等
{1002}	本体	成型施設	第2加工棟	第2加工棟 ^{*4}	—	改造	1-1 1-2 1-4 1-11 1-12 1-13 1-17	2-13	3-1 3-2 3-3	4-1 4-15 4-18 4-19 4-22 4-28	5-1 5-4 5-5 5-23 5-30 5-35 5-37 5-38 5-44	6-1 6-2 6-3 6-4	7-1 7-2 7-3 7-4 7-6 7-7 7-8 7-9	—	9-1 9-3 9-5 9-7 9-8 9-9 9-18 9-20 9-22 9-25 9-29 9-30 9-31 9-32 9-38 9-41 9-42 9-46	10-1 10-2 10-3 10-4 10-5 10-6 10-7	11-1 11-3 11-4 11-7 11-8 11-9 11-20	—	—	14-1 14-2 14-11 14-12	15-1 15-2 15-3 15-17 15-51 15-52 15-54 15-55 15-60	—	—	18-1 18-3	—	—	—	—	23-9 23-18 23-20 23-21 23-24 23-25 23-28
{8007}	付属設備	その他の加工施設	第2加工棟	通信連絡設備	所内通信連絡設備(放送設備(スピーカ)) ^{*4}	改造	1-1 1-2	—	—	—	5-1 5-23	6-1	7-1 7-2 7-10 7-11 7-13 7-14 7-16 7-17 7-18	—	—	—	—	—	14-1 14-2 14-11 14-12	15-1 15-2 15-3	—	—	—	—	20-1 20-6	21-1 21-3	—	—	
{8007-12}	付属設備	その他の加工施設	第2加工棟	通信連絡設備	所内通信連絡設備(放送設備(アンプ)) ^{*4}	改造	1-1 1-2	—	—	—	5-1 5-23	6-1	7-1 7-2 7-10 7-11 7-13 7-14 7-16 7-17 7-18	—	—	—	—	—	14-1 14-2 14-11 14-12	15-1 15-2 15-3	—	—	—	—	20-1 20-6	21-1 21-3	—	—	
{8011}	付属設備	その他の加工施設	第2加工棟	消火設備	自動式の消火設備	新設	1-1 1-2	—	—	—	5-1 5-29	6-1	7-1 7-2 7-10 7-11 7-13 7-14 7-16 7-17	—	—	—	—	12-1	—	14-1 14-2 14-11 14-12	15-1 15-2 15-3	—	—	—	—	—	—	—	
{8052}	付属設備	その他の加工施設	第2加工棟	緊急設備	漏水検知器	改造	1-1 1-2	—	—	4-1 4-12	5-1 5-23	6-1	7-1 7-2 7-10 7-13 7-14 7-15 7-16 7-17 7-18	—	—	—	11-1 11-13	12-1	—	14-1 14-2 14-11 14-12	15-1 15-2 15-3 15-50	—	—	—	—	—	—	—	—

添1表1 本申請の対象とする加工施設に係る設計について加工事業変更許可申請書の記載のまとめ

(注. 表中の番号は、添1別表1に示す番号に対応している。)

管理番号	建物・構築物の区分	施設区分	設置場所	建物・構築物名称 又は 設備・機器名称 ⁽¹⁾	機器名 ⁽¹⁾	変更内容	事業許可基準規則																				その他							
							第一条 安重	第二条 臨界	第三条 遮蔽	第四条 閉じ込め	第五条 火災等	第六条 地盤	第七条 地震	第八条 津波	第九条 外部衝撃	第十条 不法侵入	第十一条 溢水	第十二条 誤操作	第十三条 避難通路	第十四条 安全機能	第十五条 設計基準事故	第十六条 貯蔵	第十七条 廃棄	第十八条 放管	第十九条 監視	第二十条 非常用電源		第二十一条 通信連絡	第二十二条 重大事故等					
{8065}	付属設備	その他の加工施設	第2加工棟	緊急設備	遮水板	新設	1-1 1-2	—	—	—	—	6-1	7-1 7-2 7-10 7-11 7-13 7-14 7-15 7-16 7-17	—	—	—	11-1 11-16 11-19	—	—	14-1 14-2 14-11 14-12	15-1 15-2 15-3	—	—	—	—	—	—	—	—	—	—	—	—	—
{1001}	本体	核燃料物質の貯蔵施設	第1加工棟	第1加工棟 ^{*3}	—	改造	1-1 1-2 1-4 1-14 1-15 1-16 1-17	2-13	3-1 3-2 3-3	4-28	5-1 5-4 5-23 5-30 5-35 5-44	6-1 6-2 6-4	7-1 7-2 7-3 7-4 7-6 7-7 7-9	—	9-1 9-3 9-6 9-8 9-9 9-10 9-20 9-22 9-25 9-29 9-30 9-31 9-32 9-38 9-41	10-1 10-2 10-3 10-4 10-5 10-6	—	—	—	14-1 14-2 14-11 14-12	15-1 15-2 15-3 15-17	—	—	—	—	—	—	—	—	—	—	—	—	23-17 23-21 23-22 23-23 23-24 23-28 23-29
{8007-7}	付属設備	その他の加工施設	第1加工棟	通信連絡設備	所内通信連絡設備(放送設備(スピーカ)) ^{*3}	改造	1-1 1-2	—	—	—	5-1 5-23	6-1	7-1 7-2 7-10 7-13 7-14 7-16 7-17 7-18	—	—	—	—	—	—	14-1 14-2 14-11 14-12	15-1 15-2 15-3	—	—	—	—	—	20-1 20-6	21-1 21-3	—	—	—	—		
{8007-10}	付属設備	その他の加工施設	第1加工棟	通信連絡設備	所内通信連絡設備(放送設備(アンプ)) ^{*3}	改造	1-1 1-2	—	—	—	5-1 5-23	6-1	7-1 7-2 7-10 7-13 7-14 7-16 7-17 7-18	—	—	—	—	—	—	14-1 14-2 14-11 14-12	15-1 15-2 15-3	—	—	—	—	—	20-1 20-6	21-1 21-3	—	—	—	—		
{8009-5}	付属設備	その他の加工施設	第1加工棟	火災感知設備	自動火災報知設備(感知器) ^{*3}	改造	1-1 1-2	—	—	—	5-1 5-23 5-24 5-25	6-1	7-1 7-2 7-10 7-13 7-14 7-16 7-17 7-18	—	—	—	—	—	—	14-1 14-2 14-11 14-12	15-1 15-2 15-3	—	—	—	—	20-1 20-6	21-1	—	—	—	—			

添1表1 本申請の対象とする加工施設に係る設計について加工事業変更許可申請書の記載のまとめ

(注. 表中の番号は、添1別表1に示す番号に対応している。)

管理番号	建物・構築物の区分	施設区分	設置場所	建物・構築物名称 又は 設備・機器名称 ⁽¹⁾	機器名 ⁽¹⁾	変更内容	事業許可基準規則																				その他		
							第一条 安重	第二条 臨界	第三条 遮蔽	第四条 閉じ込め	第五条 火災等	第六条 地盤	第七条 地震	第八条 津波	第九条 外部衝撃	第十条 不法侵入	第十一条 溢水	第十二条 誤操作	第十三条 避難通路	第十四条 安全機能	第十五条 設計基準事故	第十六条 貯蔵	第十七条 廃棄	第十八条 放管	第十九条 監視	第二十条 非常用電源		第二十一条 通信連絡	第二十二条 重大事故等
{8044}	付属設備	その他の加工施設	第1加工棟	緊急設備	コンクリート閉止部 ^{*3}	改造	1-1 1-2	—	3-1 3-2 3-3	—	5-1 5-4 5-30 5-44	6-1 6-2 6-4	7-1 7-2 7-3 7-4 7-6	—	9-1 9-3 9-8 9-29 9-30 9-31 9-32 9-38 9-41	10-1 10-2	—	—	—	14-1 14-2 14-11 14-12	15-1 15-2 15-3 15-17	—	—	—	—	—	—	—	23-21 23-28
{8063}	付属設備	その他の加工施設	第1加工棟	緊急設備	大型外扉 ^{*3}	改造	1-1 1-2	—	3-1 3-2 3-3	—	5-1 5-4 5-30 5-44	6-1 6-2 6-4	7-1 7-2 7-3 7-4 7-6	—	9-1 9-3 9-6 9-9 9-29 9-30 9-31 9-32 9-38 9-41	10-1 10-2	—	—	—	14-1 14-2 14-11 14-12	15-1 15-2 15-3 15-17	—	—	—	—	—	—	—	23-22 23-28
{8064}	付属設備	その他の加工施設	第1加工棟	緊急設備	外扉 ^{*3}	改造	1-1 1-2	—	—	—	5-1 5-4 5-30 5-44	6-1 6-2 6-4	7-1 7-2 7-3 7-4 7-6	—	9-1 9-3 9-9 9-29 9-30 9-31 9-32 9-38 9-41	10-1 10-2	—	—	—	14-1 14-2 14-11 14-12	15-1 15-2 15-3 15-17	—	—	—	—	—	—	—	23-24 23-28
{1004}	本体	放射性廃棄物の廃棄施設	第1廃棄物貯蔵棟	第1廃棄物貯蔵棟	—	改造	1-1 1-2 1-4 1-15 1-16 1-17	—	3-1 3-2 3-3	4-1 4-15 4-18 4-19 4-22 4-28	5-1 5-4 5-5 5-23 5-30 5-35 5-44	6-1 6-2 6-4	7-1 7-2 7-3 7-4 7-6 7-7 7-9	—	9-1 9-3 9-5 9-9 9-20 9-22 9-25 9-29 9-30 9-31 9-32 9-38 9-41	10-1 10-2 10-3 10-4 10-5 10-6	11-1 11-3 11-4 11-7 11-8 11-9 11-20 11-22	—	—	14-1 14-2 14-11 14-12	15-1 15-2 15-3 15-17 15-51 15-52 15-54 15-55 15-59 15-60	—	—	18-1 18-3	—	—	—	—	23-20 23-24 23-28
{8007-3}	付属設備	その他の加工施設	第1廃棄物貯蔵棟	通信連絡設備	所内通信連絡設備(放送設備(スピーカ))	改造	1-1 1-2	—	—	—	5-1 5-23	6-1	7-1 7-2 7-10 7-11 7-13 7-14 7-16 7-17 7-18	—	—	—	—	—	—	14-1 14-2 14-11 14-12	15-1 15-2 15-3	—	—	—	—	20-1 20-6	21-1 21-3	—	—

添1表1 本申請の対象とする加工施設に係る設計について加工事業変更許可申請書の記載のまとめ

(注. 表中の番号は、添1別表1に示す番号に対応している。)

管理番号	建物・構築物の区分	施設区分	設置場所	建物・構築物名称 又は 設備・機器名称 ⁽¹⁾	機器名 ⁽¹⁾	変更内容	事業許可基準規則																				その他		
							第一条 安重	第二条 臨界	第三条 遮蔽	第四条 閉じ込め	第五条 火災等	第六条 地盤	第七条 地震	第八条 津波	第九条 外部衝撃	第十条 不法侵入	第十一条 溢水	第十二条 誤操作	第十三条 避難通路	第十四条 安全機能	第十五条 設計基準事故	第十六条 貯蔵	第十七条 廃棄	第十八条 放管	第十九条 監視	第二十条 非常用電源		第二十一条 通信連絡	第二十二条 重大事故等
{8007-14}	付属設備	その他の加工施設	第1廃棄物貯蔵棟	通信連絡設備	所内通信連絡設備(所内携帯電話機(PHSアンテナ))	改造	1-1 1-2	—	—	—	5-1 5-23	6-1	7-1 7-2 7-10 7-11 7-13 7-14 7-16 7-17 7-18	—	—	—	—	—	14-1 14-2 14-11 14-12	15-1 15-2 15-3	—	—	—	—	20-1 20-6	21-1 21-3	—	—	
{8009-2}	付属設備	その他の加工施設	第1廃棄物貯蔵棟	火災感知設備	自動火災報知設備(感知器)	改造	1-1 1-2	—	—	—	5-1 5-23 5-24 5-25	6-1	7-1 7-2 7-10 7-11 7-13 7-14 7-16 7-17 7-18	—	—	—	—	—	—	14-1 14-2 14-11 14-12	15-1 15-2 15-3	—	—	—	—	20-1 20-6	21-1 21-3	—	—
{8009-12}	付属設備	その他の加工施設	第1廃棄物貯蔵棟	火災感知設備	自動火災報知設備(受信機)	改造	1-1 1-2	—	—	—	5-1 5-23 5-24 5-25	6-1	7-1 7-2 7-10 7-11 7-13 7-14 7-16 7-17 7-18	—	—	—	—	—	—	14-1 14-2 14-11 14-12	15-1 15-2 15-3	—	—	—	—	20-1 20-6	21-1 21-3	—	—
{8010-2}	付属設備	その他の加工施設	第1廃棄物貯蔵棟	消火設備	消火器	改造	1-1 1-2	—	—	—	5-1 5-24 5-26 5-28 5-36	—	—	—	—	—	—	—	—	14-1 14-2 14-11 14-12	15-1 15-2 15-3	—	—	—	—	—	—	—	—
{8031}	付属設備	その他の加工施設	第1廃棄物貯蔵棟	緊急設備	避難通路	新設	1-1 1-2	—	—	—	—	6-1	—	—	—	—	—	—	13-1	14-1 14-2 14-11 14-12	15-1 15-2 15-3	—	—	—	—	—	—	—	—
{8032}	付属設備	その他の加工施設	第1廃棄物貯蔵棟	緊急設備	非常用照明	改造	1-1 1-2	—	—	—	5-1 5-23	6-1	7-1 7-2 7-10 7-11 7-13 7-14 7-16 7-17 7-18	—	—	—	—	—	13-1	14-1 14-2 14-11 14-12	15-1 15-2 15-3	—	—	—	—	20-1 20-6	—	—	—
{8032-2}	付属設備	その他の加工施設	第1廃棄物貯蔵棟	緊急設備	誘導灯	改造	1-1 1-2	—	—	—	5-1 5-23	6-1	7-1 7-2 7-10 7-11 7-13 7-14 7-16 7-17 7-18	—	—	—	—	—	13-1	14-1 14-2 14-11 14-12	15-1 15-2 15-3	—	—	—	—	20-1 20-6	—	—	—

添1表1 本申請の対象とする加工施設に係る設計について加工事業変更許可申請書の記載のまとめ

(注. 表中の番号は、添1別表1に示す番号に対応している。)

管理番号	建物・構築物の区分	施設区分	設置場所	建物・構築物名称 又は 設備・機器名称 ⁽¹⁾	機器名 ⁽¹⁾	変更内容	事業許可基準規則																				その他				
							第一条 安重	第二条 臨界	第三条 遮蔽	第四条 閉じ込め	第五条 火災等	第六条 地盤	第七条 地震	第八条 津波	第九条 外部衝撃	第十条 不法侵入	第十一条 溢水	第十二条 誤操作	第十三条 避難通路	第十四条 安全機能	第十五条 設計基準事故	第十六条 貯蔵	第十七条 廃棄	第十八条 放管	第十九条 監視	第二十条 非常用電源		第二十一条 通信連絡	第二十二条 重大事故等		
{8055}	付属設備	その他の加工施設	第1廃棄物貯蔵棟	緊急設備	防護壁又は防護柵(W1防護壁)	新設	1-1 1-2	—	—	—	5-1 5-4	6-1 6-2 6-4	7-1 7-2 7-3 7-4 7-6	—	9-1 9-3 9-5 9-29 9-30 9-31 9-32 9-41	—	—	—	—	14-1 14-2 14-11 14-12	15-1 15-2 15-3 15-17	—	—	—	—	—	—	—	—	23-20 23-28	
{8056}	付属設備	その他の加工施設	第1廃棄物貯蔵棟	緊急設備	漏水検知器	改造	1-1 1-2	—	—	4-1 4-12	5-1 5-23	6-1	7-1 7-2 7-10 7-11 7-13 7-14 7-16 7-17 7-18	—	—	—	11-1 11-13	12-1	—	14-1 14-2 14-11 14-12	15-1 15-2 15-3 15-50	—	—	—	—	—	—	—	—	—	—
{8065-2}	付属設備	その他の加工施設	第1廃棄物貯蔵棟	緊急設備	遮水板	新設	1-1 1-2	—	—	—	—	6-1	7-1 7-2 7-10 7-11 7-13 7-14 7-15 7-16 7-17	—	—	—	11-1 11-16	—	—	14-1 14-2 14-11 14-12	15-1 15-2 15-3	—	—	—	—	—	—	—	—	—	—
{8064-2}	付属設備	その他の加工施設	第1廃棄物貯蔵棟	緊急設備	堰、密閉構造扉	改造	1-1 1-2	—	—	4-21	5-1 5-4 5-30 5-44	6-1 6-2 6-4	7-1 7-2 7-3 7-4 7-6	—	9-1 9-3 9-29 9-30 9-31 9-32 9-41	10-1 10-2	11-1 11-6	—	—	14-1 14-2 14-11 14-12	15-1 15-2 15-3 15-17	—	—	—	—	—	—	—	—	—	23-28
{1005}	本体	放射性廃棄物の廃棄施設	第3廃棄物貯蔵棟	第3廃棄物貯蔵棟	—	改造	1-1 1-2 1-4 1-15 1-16 1-17	—	3-1 3-2 3-3	4-28	5-1 5-4 5-23 5-30 5-44	6-1 6-2 6-4	7-1 7-2 7-3 7-4 7-6 7-7 7-9	—	9-1 9-3 9-5 9-9 9-20 9-22 9-25 9-29 9-30 9-31 9-32 9-38 9-41	10-1 10-2 10-3 10-4 10-5 10-6	—	—	—	14-1 14-2 14-11 14-12	15-1 15-2 15-3 15-17	—	—	—	—	—	—	—	—	23-20 23-24 23-28	

添1表1 本申請の対象とする加工施設に係る設計について加工事業変更許可申請書の記載のまとめ

(注. 表中の番号は、添1別表1に示す番号に対応している。)

管理番号	建物・構築物の区分	施設区分	設置場所	建物・構築物名称 又は 設備・機器名称 ⁽¹⁾	機器名 ⁽¹⁾	変更内容	事業許可基準規則																			その他					
							第一条 安重	第二条 臨界	第三条 遮蔽	第四条 閉じ込め	第五条 火災等	第六条 地盤	第七条 地震	第八条 津波	第九条 外部衝撃	第十条 不法侵入	第十一条 溢水	第十二条 誤操作	第十三条 避難通路	第十四条 安全機能	第十五条 設計基準事故	第十六条 貯蔵	第十七条 廃棄	第十八条 放管	第十九条 監視		第二十条 非常用電源	第二十一条 通信連絡	第二十二条 重大事故等		
{8007-4}	付属設備	その他の加工施設	第3廃棄物貯蔵棟	通信連絡設備	所内通信連絡設備(放送設備(スピーカー))	改造	1-1 1-2	—	—	—	5-1 5-23	6-1	7-1 7-2 7-10 7-11 7-13 7-14 7-16 7-17 7-18	—	—	—	—	—	—	14-1 14-2 14-11 14-12	15-1 15-2 15-3	—	—	—	—	20-1 20-6	21-1 21-3	—	—		
{8009-3}	付属設備	その他の加工施設	第3廃棄物貯蔵棟	火災感知設備	自動火災報知設備(感知器)	改造	1-1 1-2	—	—	—	5-1 5-23 5-24 5-25	6-1	7-1 7-2 7-10 7-11 7-13 7-14 7-16 7-17 7-18	—	—	—	—	—	—	—	14-1 14-2 14-11 14-12	15-1 15-2 15-3	—	—	—	—	20-1 20-6	21-1 21-3	—	—	
{8009-13}	付属設備	その他の加工施設	第3廃棄物貯蔵棟	火災感知設備	自動火災報知設備(受信機)	改造	1-1 1-2	—	—	—	5-1 5-23 5-24 5-25	6-1	7-1 7-2 7-10 7-11 7-13 7-14 7-16 7-17 7-18	—	—	—	—	—	—	—	14-1 14-2 14-11 14-12	15-1 15-2 15-3	—	—	—	—	20-1 20-6	21-1 21-3	—	—	
{8010-3}	付属設備	その他の加工施設	第3廃棄物貯蔵棟	消火設備	消火器	変更なし	1-1 1-2	—	—	—	5-1 5-24 5-26 5-36	—	—	—	—	—	—	—	—	—	14-1 14-2 14-11 14-12	15-1 15-2 15-3	—	—	—	—	—	—	—	—	
{8033}	付属設備	その他の加工施設	第3廃棄物貯蔵棟	緊急設備	避難通路	新設	1-1 1-2	—	—	—	—	6-1	—	—	—	—	—	—	—	—	13-1	14-1 14-2 14-11 14-12	15-1 15-2 15-3	—	—	—	—	—	—	—	—
{8036}	付属設備	その他の加工施設	第3廃棄物貯蔵棟	緊急設備	非常用照明	改造	1-1 1-2	—	—	—	5-1 5-23	6-1	7-1 7-2 7-10 7-11 7-13 7-14 7-16 7-17 7-18	—	—	—	—	—	—	—	13-1	14-1 14-2 14-11 14-12	15-1 15-2 15-3	—	—	—	—	20-1 20-6	—	—	—
{8036-2}	付属設備	その他の加工施設	第3廃棄物貯蔵棟	緊急設備	誘導灯	改造	1-1 1-2	—	—	—	5-1 5-23	6-1	7-1 7-2 7-10 7-11 7-13 7-14 7-16 7-17 7-18	—	—	—	—	—	—	—	13-1	14-1 14-2 14-11 14-12	15-1 15-2 15-3	—	—	—	—	20-1 20-6	—	—	—

添1表1 本申請の対象とする加工施設に係る設計について加工事業変更許可申請書の記載のまとめ

(注. 表中の番号は、添1別表1に示す番号に対応している。)

管理番号	建物・構築物の区分	施設区分	設置場所	建物・構築物名称 又は 設備・機器名称 ⁽¹⁾	機器名 ⁽¹⁾	変更内容	事業許可基準規則																				その他				
							第一条 安重	第二条 臨界	第三条 遮蔽	第四条 閉じ込め	第五条 火災等	第六条 地盤	第七条 地震	第八条 津波	第九条 外部衝撃	第十条 不法侵入	第十一条 溢水	第十二条 誤操作	第十三条 避難通路	第十四条 安全機能	第十五条 設計基準事故	第十六条 貯蔵	第十七条 廃棄	第十八条 放管	第十九条 監視	第二十条 非常用電源		第二十一条 通信連絡	第二十二条 重大事故等		
{8057}	付属設備	その他の加工施設	第3廃棄物貯蔵棟	緊急設備	防護壁又は防護柵(W3防護壁)	新設	1-1 1-2	—	—	—	5-1 5-4	6-1 6-2 6-4	7-1 7-2 7-3 7-4 7-6	—	9-1 9-3 9-5 9-29 9-30 9-31 9-32 9-41	—	—	—	—	14-1 14-2 14-11 14-12	15-1 15-2 15-3 15-17	—	—	—	—	—	—	—	—	23-20 23-28	
{1006}	本体	放射性廃棄物の廃棄施設	第5廃棄物貯蔵棟	第5廃棄物貯蔵棟 ^{*4}	—	新設	1-1 1-2 1-4 1-15 1-16 1-17	—	3-1 3-2 3-3	4-28	5-1 5-4 5-23 5-30 5-35 5-44	6-1 6-2 6-4	7-1 7-2 7-3 7-4 7-6 7-7	—	9-1 9-3 9-9 9-20 9-25 9-29 9-30 9-31 9-32 9-38 9-41	10-1 10-2 10-3 10-4 10-5 10-6	—	—	—	—	14-1 14-2 14-11 14-12	15-1 15-2 15-3 15-17	—	—	—	—	—	—	—	—	23-12 23-28
{8007-5}	付属設備	その他の加工施設	第5廃棄物貯蔵棟	通信連絡設備	所内通信連絡設備(放送設備(スピーカ)) ^{*4}	新設	1-1 1-2	—	—	—	5-1 5-23	6-1	7-1 7-2 7-10 7-11 7-13 7-14 7-16 7-17 7-18	—	—	—	—	—	—	—	14-1 14-2 14-11 14-12	15-1 15-2 15-3	—	—	—	—	—	—	—	—	—
{1007}	本体	その他の加工施設	発電機・ポンプ棟	発電機・ポンプ棟	—	改造	1-1 1-2 1-17	—	3-1 3-2 3-3	—	5-1 5-4 5-23 5-30 5-44	6-1 6-2 6-3 6-4	7-1 7-2 7-3 7-4 7-6 7-7 7-9	—	9-1 9-3 9-9 9-11 9-20 9-22 9-25	—	—	—	—	—	14-1 14-2 14-11 14-12	15-1 15-2 15-3 15-17	—	—	—	—	—	—	—	—	23-24
{8007-15}	付属設備	その他の加工施設	発電機・ポンプ棟	通信連絡設備	所内通信連絡設備(放送設備(スピーカ))	改造	1-1 1-2	—	—	—	5-1 5-23	6-1	7-1 7-2 7-10 7-11 7-13 7-14 7-16 7-17 7-18	—	—	—	—	—	—	—	14-1 14-2 14-11 14-12	15-1 15-2 15-3	—	—	—	—	—	—	—	—	—
{8009-8}	付属設備	その他の加工施設	発電機・ポンプ棟	火災感知設備	自動火災報知設備(感知器)	改造	1-1 1-2	—	—	—	5-1 5-23 5-24 5-25	6-1	7-1 7-2 7-10 7-11 7-13 7-14 7-16 7-17 7-18	—	—	—	—	—	—	—	14-1 14-2 14-11 14-12	15-1 15-2 15-3	—	—	—	—	—	—	—	—	—

添1表1 本申請の対象とする加工施設に係る設計について加工事業変更許可申請書の記載のまとめ

(注. 表中の番号は、添1別表1に示す番号に対応している。)

管理番号	建物・構築物の区分	施設区分	設置場所	建物・構築物名称 又は 設備・機器名称 ⁽¹⁾	機器名 ⁽¹⁾	変更内容	事業許可基準規則																				その他			
							第一条 安重	第二条 臨界	第三条 遮蔽	第四条 閉じ込め	第五条 火災等	第六条 地盤	第七条 地震	第八条 津波	第九条 外部衝撃	第十条 不法侵入	第十一条 溢水	第十二条 誤操作	第十三条 避難通路	第十四条 安全機能	第十五条 設計基準事故	第十六条 貯蔵	第十七条 廃棄	第十八条 放管	第十九条 監視	第二十条 非常用電源		第二十一条 通信連絡	第二十二条 重大事故等	
{1012}	—	その他の加工施設	第1加工棟 北側屋外	防護壁	防護壁 No. 1 ^{*3}	新設	1-1 1-2 1-14 1-15 1-16	—	3-1 3-2 3-3	—	5-1 5-4	6-1 6-2 6-4	7-1 7-2 7-3 7-4 7-6 7-7 7-9	—	9-1 9-3 9-6 9-29 9-30 9-31 9-32 9-38 9-41	—	—	—	—	14-1 14-2 14-11 14-12	15-1 15-2 15-3 15-17	—	—	—	—	—	—	—	—	23-22 23-28
{2042}	—	成型施設	第2加工棟 第2-2混合室	粉末缶搬送機 No. 2-1 粉末缶昇降リフト	—	改造	1-1 1-2 1-4 1-6	2-1 2-5 2-6 2-9 2-10 2-11 2-12 2-13 2-14 2-15 2-17 2-18 2-21	—	4-1 4-2 4-26	5-1 5-3 5-14 5-15 5-21 5-23	6-1	7-1 7-2 7-10 7-13 7-14 7-15 7-16 7-17 7-18	—	—	—	11-1 11-2 11-10	12-1	—	14-1 14-2 14-4 14-11 14-12	15-1 15-2 15-3 15-4 15-7 15-9 15-10 15-11 15-17	—	—	—	—	—	—	—	23-3 23-34	
{2043}	—	成型施設	第2加工棟 第2-2混合室	粉末缶搬送機 No. 2-1 粉末缶移載機	—	改造	1-1 1-2 1-4 1-6	2-1 2-2 2-5 2-6 2-9 2-10 2-11 2-12 2-13 2-14 2-15 2-17 2-18 2-21	—	4-1 4-2 4-26	5-1 5-3 5-14 5-15 5-21 5-23	6-1	7-1 7-2 7-10 7-13 7-14 7-15 7-16 7-17 7-18	—	—	—	11-1 11-2 11-10 11-20	12-1	—	14-1 14-2 14-4 14-11 14-12	15-1 15-2 15-3 15-4 15-7 15-10 15-11 15-17	—	—	—	—	—	—	—	23-34	
{2044}	—	成型施設	第2加工棟 第2-2混合室	粉末混合機 No. 2-1 粉末投入機	—	改造	1-1 1-2 1-4 1-6	2-1 2-3 2-5 2-6 2-10 2-11 2-12 2-13 2-14 2-15 2-17 2-18 2-20	—	4-1 4-6 4-7	5-1 5-3 5-14 5-15 5-17 5-21 5-23	6-1	7-1 7-2 7-10 7-13 7-14 7-15 7-16 7-17 7-18	—	9-1 9-45	—	11-1 11-2 11-10 11-16 11-17 11-20	12-1	—	14-1 14-2 14-11 14-12	15-1 15-2 15-3 15-6 15-7 15-12 15-17	—	—	—	—	—	—	—	23-3 23-4 23-34	

添1表1 本申請の対象とする加工施設に係る設計について加工事業変更許可申請書の記載のまとめ

(注. 表中の番号は、添1別表1に示す番号に対応している。)

管理番号	建物・構築物の区分	施設区分	設置場所	建物・構築物名称 又は 設備・機器名称 ⁽¹⁾	機器名 ⁽¹⁾	変更内容	事業許可基準規則																				その他		
							第一条 安重	第二条 臨界	第三条 遮蔽	第四条 閉じ込め	第五条 火災等	第六条 地盤	第七条 地震	第八条 津波	第九条 外部衝撃	第十条 不法侵入	第十一条 溢水	第十二条 誤操作	第十三条 避難通路	第十四条 安全機能	第十五条 設計基準事故	第十六条 貯蔵	第十七条 廃棄	第十八条 放管	第十九条 監視	第二十条 非常用電源		第二十一条 通信連絡	第二十二条 重大事故等
{2045}	—	成型施設	第2加工棟 第2-2混合室	粉末混合機 No. 2-1 粉末混合機	—	改造	1-1 1-2 1-4 1-6	2-1 2-3 2-5 2-6 2-10 2-11 2-12 2-13 2-14 2-15 2-17 2-18 2-20	—	4-1 4-6	5-1 5-3 5-14 5-15 5-21 5-22 5-23	6-1	7-1 7-2 7-10 7-13 7-14 7-15 7-16 7-17 7-18	—	9-1 9-45	—	11-1 11-2 11-10 11-17 11-20	12-1	—	14-1 14-2 14-8 14-11 14-12	15-1 15-2 15-3 15-6 15-7 15-17	—	—	—	—	—	—	—	23-3 23-4 23-34
{2046}	—	成型施設	第2加工棟 第2-2混合室	粉末搬送機 No. 2-1	粉末搬送容器	変更なし	1-1 1-2 1-4 1-6	2-1 2-5 2-6 2-9 2-10 2-11 2-12 2-13 2-14 2-15 2-17 2-18	—	4-1 4-6	5-1 5-3 5-14 5-15 5-21 5-23	—	—	—	—	—	11-1 11-2 11-10 11-20	12-1	—	14-1 14-2 14-11 14-12	15-1 15-2 15-3 15-4 15-7 15-17	—	—	—	—	—	—	—	23-34
{2047}	—	成型施設	第2加工棟 第2-2混合室	粉末搬送機 No. 2-1	粉末搬送容器昇降リフト	改造	1-1 1-2 1-4 1-6	—	—	4-1 4-6 4-7 4-26	5-1 5-3 5-15 5-17 5-21 5-23	6-1	7-1 7-2 7-10 7-13 7-14 7-15 7-16 7-17 7-18	—	—	—	11-1 11-10 11-16 11-17 11-20	12-1	—	14-1 14-2 14-4 14-11 14-12	15-1 15-2 15-3 15-7 15-9 15-10 15-17	—	—	—	—	—	—	23-3 23-4	
{2048}	—	成型施設	第2加工棟 第2-2混合室	供給瓶 No. 2-1	供給瓶	改造	1-1 1-2 1-4 1-6	2-1 2-3 2-5 2-6 2-10 2-11 2-12 2-13 2-14 2-15 2-17 2-18 2-21	—	4-1 4-6	5-1 5-3 5-14 5-15 5-17 5-21 5-23	6-1	7-1 7-2 7-10 7-13 7-14 7-15 7-16 7-17 7-18	—	9-1 9-45	—	11-1 11-2 11-10 11-17 11-20	12-1	—	14-1 14-2 14-8 14-11 14-12	15-1 15-2 15-3 15-6 15-7 15-17	—	—	—	—	—	—	23-4 23-34	

添1表1 本申請の対象とする加工施設に係る設計について加工事業変更許可申請書の記載のまとめ

(注. 表中の番号は、添1別表1に示す番号に対応している。)

管理番号	建物・構築物の区分	施設区分	設置場所	建物・構築物名称 又は 設備・機器名称 ⁽¹⁾	機器名 ⁽¹⁾	変更内容	事業許可基準規則																				その他		
							第一条 安重	第二条 臨界	第三条 遮蔽	第四条 閉じ込め	第五条 火災等	第六条 地盤	第七条 地震	第八条 津波	第九条 外部衝撃	第十条 不法侵入	第十一条 溢水	第十二条 誤操作	第十三条 避難通路	第十四条 安全機能	第十五条 設計基準事故	第十六条 貯蔵	第十七条 廃棄	第十八条 放管	第十九条 監視	第二十条 非常用電源		第二十一条 通信連絡	第二十二条 重大事故等
{2050}	—	成型施設	第2加工棟 第2-2混合室	プレス No. 2-1	—	改造	1-1 1-2 1-4 1-6	2-1 2-2 2-5 2-6 2-8 2-11 2-13 2-14 2-15 2-17 2-18	—	4-1 4-6 4-7	5-1 5-3 5-15 5-17 5-21 5-22 5-23 5-39 5-40	6-1	7-1 7-2 7-10 7-13 7-14 7-15 7-16 7-17 7-18	—	—	—	11-1 11-10 11-20	12-1	—	14-1 14-2 14-11 14-12	15-1 15-2 15-3 15-4 15-7 15-12 15-17	—	—	—	—	—	—	—	23-1 23-3
{2051}	—	成型施設	第2加工棟 第2-2混合室	焙焼炉 No. 2-1	研磨屑乾燥機	改造	1-1 1-2 1-4 1-6	2-1 2-3 2-5 2-6 2-11 2-13 2-14 2-15 2-17 2-18 2-20	—	4-1 4-6 4-7	5-1 5-3 5-15 5-17 5-21 5-23	6-1	7-1 7-2 7-10 7-13 7-14 7-15 7-16 7-17 7-18	—	—	—	11-1 11-10 11-20	12-1	—	14-1 14-2 14-11 14-12	15-1 15-2 15-3 15-7 15-12 15-17	—	—	—	—	—	—	—	23-3
{2052}	—	成型施設	第2加工棟 第2-2混合室	焙焼炉 No. 2-1	破碎装置	改造	1-1 1-2 1-4 1-6	2-1 2-3 2-5 2-6 2-11 2-13 2-14 2-15 2-17 2-18 2-20	—	4-1 4-6 4-7	5-1 5-3 5-15 5-17 5-21 5-23 5-39 5-40	6-1	7-1 7-2 7-10 7-13 7-14 7-15 7-16 7-17 7-18	—	9-1 9-45	—	11-1 11-10 11-20	12-1	—	14-1 14-2 14-8 14-11 14-12	15-1 15-2 15-3 15-6 15-7 15-12 15-17	—	—	—	—	—	—	—	23-1 23-3
{2053}	—	成型施設	第2加工棟 第2-2混合室	焙焼炉 No. 2-1	粉末取扱フード	改造	1-1 1-2 1-4 1-6	2-1 2-3 2-5 2-6 2-11 2-13 2-14 2-15 2-17 2-18 2-20	—	4-1 4-6 4-7	5-1 5-3 5-15 5-17 5-21 5-23	6-1	7-1 7-2 7-10 7-13 7-14 7-15 7-16 7-17 7-18	—	9-1 9-45	—	11-1 11-10 11-20	12-1	—	14-1 14-2 14-8 14-11 14-12	15-1 15-2 15-3 15-6 15-7 15-12 15-17	—	—	—	—	—	—	—	—

添1表1 本申請の対象とする加工施設に係る設計について加工事業変更許可申請書の記載のまとめ

(注. 表中の番号は、添1別表1に示す番号に対応している。)

管理番号	建物・構築物の区分	施設区分	設置場所	建物・構築物名称 又は 設備・機器名称 ⁽¹⁾	機器名 ⁽¹⁾	変更内容	事業許可基準規則																				その他						
							第一条 安重	第二条 臨界	第三条 遮蔽	第四条 閉じ込め	第五条 火災等	第六条 地盤	第七条 地震	第八条 津波	第九条 外部衝撃	第十条 不法侵入	第十一条 溢水	第十二条 誤操作	第十三条 避難通路	第十四条 安全機能	第十五条 設計基準事故	第十六条 貯蔵	第十七条 廃棄	第十八条 放管	第十九条 監視	第二十条 非常用電源		第二十一条 通信連絡	第二十二条 重大事故等				
{2054}	—	成型施設	第2加工棟 第2-2混合室	焙焼炉 No. 2-1	粉末取扱機	改造	1-1 1-2 1-4 1-6	2-1 2-3 2-5 2-6 2-11 2-13 2-14 2-15 2-17 2-18 2-20	—	4-1 4-6 4-7	5-1 5-3 5-15 5-17 5-21 5-23	6-1	7-1 7-2 7-10 7-13 7-14 7-15 7-16 7-17 7-18	—	9-1 9-45	—	11-1 11-10 11-20	12-1	—	14-1 14-2 14-8 14-11 14-12	15-1 15-2 15-3 15-6 15-7 15-12 15-17	—	—	—	—	—	—	—	—	—	—	—	23-3
{2055}	—	成型施設	第2加工棟 第2-2混合室	焙焼炉 No. 2-1	焙焼炉	改造	1-1 1-2 1-4 1-6	2-1 2-2 2-5 2-6 2-8 2-11 2-13 2-14 2-15 2-17 2-18	—	4-1 4-6 4-7	5-1 5-3 5-15 5-17 5-21 5-23	6-1	7-1 7-2 7-10 7-13 7-14 7-15 7-16 7-17 7-18	—	9-1 9-45	—	11-1 11-10 11-20	12-1	—	14-1 14-2 14-11 14-12	15-1 15-2 15-3 15-4 15-7 15-12 15-17	—	—	—	—	—	—	—	—	—	—	—	23-3
{2057}	—	成型施設	第2加工棟 第2-2混合室	計量設備架台 No. 4	—	変更なし	1-1 1-2 1-4 1-6	2-1 2-3 2-5 2-6 2-11 2-13 2-14 2-15 2-17 2-18	—	4-1 4-2	5-1 5-3 5-21	6-1	7-1 7-2 7-10 7-13 7-14 7-15 7-16 7-17 7-18	—	—	—	11-1 11-10	—	—	14-1 14-2 14-11 14-12	15-1 15-2 15-3 15-4 15-7 15-13 15-17	—	—	—	—	—	—	—	—	—	—	—	
{2058}	—	成型施設	第2加工棟 第2-2ペレット室	焼結炉搬送機 No. 2-1 圧粉ペレット搬送装置	圧粉ペレット搬送部	改造	1-1 1-2 1-4 1-6	2-1 2-2 2-5 2-6 2-8 2-11 2-13 2-14 2-15 2-17 2-18	—	—	5-1 5-3 5-15 5-21 5-23	6-1	7-1 7-2 7-10 7-13 7-14 7-15 7-16 7-17 7-18	—	—	—	11-1 11-10 11-20	12-1	—	14-1 14-2 14-11 14-12	15-1 15-2 15-3 15-4 15-7 15-11 15-13 15-17	—	—	—	—	—	—	—	—	—	—	—	
{2059}	—	成型施設	第2加工棟 第2-2ペレット室	焼結炉搬送機 No. 2-1 圧粉ペレット搬送装置	圧粉ペレット採取部	変更なし	1-1 1-2 1-4 1-6	2-1 2-2 2-5 2-6 2-8 2-11 2-13 2-14 2-15 2-17 2-18	—	—	5-1 5-3 5-15 5-21 5-23	6-1	7-1 7-2 7-10 7-13 7-14 7-15 7-16 7-17 7-18	—	—	—	11-1 11-10 11-20	12-1	—	14-1 14-2 14-11 14-12	15-1 15-2 15-3 15-4 15-7 15-13 15-17	—	—	—	—	—	—	—	—	—	—	—	

添1表1 本申請の対象とする加工施設に係る設計について加工事業変更許可申請書の記載のまとめ

(注. 表中の番号は、添1別表1に示す番号に対応している。)

管理番号	建物・構築物の区分	施設区分	設置場所	建物・構築物名称 又は 設備・機器名称 ⁽¹⁾	機器名 ⁽¹⁾	変更内容	事業許可基準規則																				その他		
							第一条 安重	第二条 臨界	第三条 遮蔽	第四条 閉じ込め	第五条 火災等	第六条 地盤	第七条 地震	第八条 津波	第九条 外部衝撃	第十条 不法侵入	第十一条 溢水	第十二条 誤操作	第十三条 避難通路	第十四条 安全機能	第十五条 設計基準事故	第十六条 貯蔵	第十七条 廃棄	第十八条 放管	第十九条 監視	第二十条 非常用電源		第二十一条 通信連絡	第二十二条 重大事故等
{2060}	—	成型施設	第2加工棟 第2-2ペレット室	焼結炉搬送機 No.2-1 圧粉ペレット搬送装置	圧粉ペレット移載部	変更なし	1-1 1-2 1-4 1-6	2-1 2-2 2-5 2-6 2-8 2-11 2-13 2-14 2-15 2-17 2-18	—	—	5-1 5-3 5-15 5-21 5-23	6-1	7-1 7-2 7-10 7-13 7-14 7-15 7-16 7-17 7-18	—	—	—	11-1 11-10 11-20	12-1	—	14-1 14-2 14-11 14-12	15-1 15-2 15-3 15-4 15-7 15-11 15-13 15-17	—	—	—	—	—	—	—	—
{2061}	—	成型施設	第2加工棟 第2-2ペレット室	焼結炉搬送機 No.2-1 ボート搬送装置	ボート搬送装置部	改造	1-1 1-2 1-4 1-6	2-1 2-2 2-5 2-6 2-8 2-11 2-13 2-14 2-15 2-17 2-18	—	—	5-1 5-3 5-15 5-21 5-23	6-1	7-1 7-2 7-10 7-13 7-14 7-15 7-16 7-17 7-18	—	—	—	11-1 11-10 11-20	12-1	—	14-1 14-2 14-11 14-12	15-1 15-2 15-3 15-4 15-7 15-11 15-13 15-17	—	—	—	—	—	—	—	—
{2062}	—	成型施設	第2加工棟 第2-2ペレット室	焼結炉搬送機 No.2-1 ボート搬送装置	段積装置部	変更なし	1-1 1-2 1-4 1-6	2-1 2-2 2-5 2-6 2-8 2-11 2-13 2-14 2-15 2-17 2-18	—	—	5-1 5-3 5-15 5-21 5-23	6-1	7-1 7-2 7-10 7-13 7-14 7-15 7-16 7-17 7-18	—	—	—	11-1 11-10 11-20	12-1	—	14-1 14-2 14-11 14-12	15-1 15-2 15-3 15-4 15-7 15-11 15-13 15-17	—	—	—	—	—	—	—	—
{2063}	—	成型施設	第2加工棟 第2-2ペレット室	有軌道搬送装置	—	改造	1-1 1-2 1-4 1-6	2-1 2-2 2-5 2-6 2-8 2-11 2-13 2-14 2-15 2-17 2-18	—	—	5-1 5-3 5-15 5-21 5-23	6-1	7-1 7-2 7-10 7-13 7-14 7-15 7-16 7-17 7-18	—	—	—	11-1 11-10 11-20	12-1	—	14-1 14-2 14-11 14-12	15-1 15-2 15-3 15-4 15-7 15-9 15-11 15-13 15-17	—	—	—	—	—	—	—	—

添1表1 本申請の対象とする加工施設に係る設計について加工事業変更許可申請書の記載のまとめ

(注. 表中の番号は、添1別表1に示す番号に対応している。)

管理番号	建物・構築物の区分	施設区分	設置場所	建物・構築物名称 又は 設備・機器名称 ⁽¹⁾	機器名 ⁽¹⁾	変更内容	事業許可基準規則																				その他			
							第一条 安重	第二条 臨界	第三条 遮蔽	第四条 閉じ込め	第五条 火災等	第六条 地盤	第七条 地震	第八条 津波	第九条 外部衝撃	第十条 不法侵入	第十一条 溢水	第十二条 誤操作	第十三条 避難通路	第十四条 安全機能	第十五条 設計基準事故	第十六条 貯蔵	第十七条 廃棄	第十八条 放管	第十九条 監視	第二十条 非常用電源		第二十一条 通信連絡	第二十二条 重大事故等	
{2064}	—	成型施設	第2加工棟 第2-2ペレット室	連続焼結炉 No. 2-1	—	改造	1-1 1-2 1-4 1-6	2-1 2-2 2-5 2-6 2-8 2-11 2-13 2-14 2-15 2-17 2-18	—	—	5-1 5-3 5-5 5-7 5-8 5-9 5-10 5-11 5-13 5-15 5-21 5-22 5-23 5-31 5-32 5-38	6-1	7-1 7-2 7-10 7-13 7-14 7-15 7-16 7-17 7-18	—	9-1 9-45	—	11-1 11-5 11-10 11-11 11-18 11-20	12-1 12-4	—	14-1 14-2 14-3 14-8 14-11 14-12	15-1 15-2 15-3 15-4 15-7 15-13 15-17 15-21 15-22 15-23 15-24 15-25 15-26 15-27 15-28 15-46 15-47 15-48 15-58	—	—	—	—	20-1	—	—	23-2 23-3 23-4 23-36	
{2064-2}	—	成型施設	第2加工棟 第2-2ペレット室、屋外	自動窒素ガス切替機構 (窒素ガス配管含む)	—	改造	1-1 1-2 1-4 1-6	—	—	5-1 5-3 5-5 5-15 5-8 5-13 5-21 5-23 5-32	6-1	7-1 7-2 7-10 7-13 7-14 7-15 7-16 7-17 7-18	—	9-1 9-3 9-19 9-20 9-25 9-45	—	—	12-4	—	14-1 14-2 14-8 14-11 14-12	15-1 15-2 15-3 15-17 15-47 15-48	—	—	—	—	—	—	—	—	—	
{2064-3}	—	成型施設	第2加工棟 第2-2ペレット室	空気混入防止機構	—	変更なし	1-1 1-2 1-4 1-6	—	—	5-1 5-3 5-5 5-8 5-9 5-15 5-21 5-23	6-1	7-1 7-2 7-10 7-13 7-14 7-15 7-16 7-17 7-18	—	—	—	—	—	—	14-1 14-2 14-11 14-12	15-1 15-2 15-3 15-17 15-21 15-46	—	—	—	—	—	—	—	—	—	
{2064-4}	—	成型施設	第2加工棟 第2-2ペレット室	失火検知機構	—	改造	1-1 1-2 1-4 1-6	—	—	5-1 5-3 5-5 5-8 5-13 5-15 5-21 5-23 5-32	6-1	7-1 7-2 7-10 7-13 7-14 7-15 7-16 7-17 7-18	—	9-1 9-45	—	—	—	—	14-1 14-2 14-8 14-11 14-12	15-1 15-2 15-3 15-17 15-22	—	—	—	—	—	—	—	—	—	23-2

添1表1 本申請の対象とする加工施設に係る設計について加工事業変更許可申請書の記載のまとめ

(注. 表中の番号は、添1別表1に示す番号に対応している。)

管理番号	建物・構築物の区分	施設区分	設置場所	建物・構築物名称 又は 設備・機器名称 ⁽¹⁾	機器名 ⁽¹⁾	変更内容	事業許可基準規則																				その他			
							第一条 安重	第二条 臨界	第三条 遮蔽	第四条 閉じ込め	第五条 火災等	第六条 地盤	第七条 地震	第八条 津波	第九条 外部衝撃	第十条 不法侵入	第十一条 溢水	第十二条 誤操作	第十三条 避難通路	第十四条 安全機能	第十五条 設計基準事故	第十六条 貯蔵	第十七条 廃棄	第十八条 放管	第十九条 監視	第二十条 非常用電源		第二十一条 通信連絡	第二十二条 重大事故等	
{2064-5}	—	成型施設	第2加工棟 第2-2ペレット室	過加熱防止機構	—	改造	1-1 1-2 1-4 1-6	—	—	—	5-1 5-3 5-5 5-7 5-15 5-21 5-23 5-32	6-1	7-1 7-2 7-10 7-13 7-14 7-15 7-16 7-17 7-18	—	9-1 9-45	—	—	12-4	—	14-1 14-2 14-8 14-11 14-12	15-1 15-2 15-3 15-17 15-28	—	—	—	—	—	—	—	—	
{2064-6}	—	成型施設	第2加工棟 第2-2ペレット室	冷却水圧力低下検知機構	—	改造	1-1 1-2 1-4 1-6	—	—	—	5-1 5-3 5-5 5-15 5-21 5-23 5-32	6-1	7-1 7-2 7-10 7-13 7-14 7-15 7-16 7-17 7-18	—	9-1 9-45	—	—	—	—	14-1 14-2 14-11 14-12	15-1 15-2 15-3 15-17 15-27	—	—	—	—	—	—	—	—	—
{2064-7}	—	成型施設	第2加工棟 第2-2ペレット室	圧力逃がし機構	—	変更なし	1-1 1-2 1-4 1-6	—	—	—	5-1 5-3 5-21 5-31	6-1	7-1 7-2 7-10 7-13 7-14 7-15 7-16 7-17 7-18	—	—	—	—	—	—	14-1 14-2 14-3 14-11 14-12	15-1 15-2 15-3 15-17	—	—	—	—	—	—	—	—	
{2064-8}	—	成型施設	第2加工棟 第2-2ペレット室、屋外	可燃性ガス配管	—	改造	1-1 1-2 1-4 1-6	—	—	—	5-1 5-3 5-10 5-21	6-1	7-1 7-2 7-10 7-13 7-14 7-15 7-16 7-17 7-18	—	9-1 9-3 9-20 9-25	—	—	—	—	14-1 14-2 14-11 14-12	15-1 15-2 15-3 15-17	—	—	—	—	—	—	—	—	—
{2065}	—	成型施設	第2加工棟 第2-2ペレット室	焼結ボート置台	焼結ボート置台部	改造	1-1 1-2 1-4 1-6	2-1 2-2 2-5 2-6 2-8 2-11 2-13 2-14 2-15 2-17 2-18	—	—	5-1 5-3 5-21	6-1	7-1 7-2 7-10 7-13 7-14 7-15 7-16 7-17 7-18	—	—	—	11-1 11-10	12-1	—	14-1 14-2 14-11 14-12	15-1 15-2 15-3 15-4 15-7 15-13 15-17	—	—	—	—	—	—	—	—	

添1表1 本申請の対象とする加工施設に係る設計について加工事業変更許可申請書の記載のまとめ

(注. 表中の番号は、添1別表1に示す番号に対応している。)

管理番号	建物・構築物の区分	施設区分	設置場所	建物・構築物名称 又は 設備・機器名称 ⁽¹⁾	機器名 ⁽¹⁾	変更内容	事業許可基準規則																				その他						
							第一条 安重	第二条 臨界	第三条 遮蔽	第四条 閉じ込め	第五条 火災等	第六条 地盤	第七条 地震	第八条 津波	第九条 外部衝撃	第十条 不法侵入	第十一条 溢水	第十二条 誤操作	第十三条 避難通路	第十四条 安全機能	第十五条 設計基準事故	第十六条 貯蔵	第十七条 廃棄	第十八条 放管	第十九条 監視	第二十条 非常用電源		第二十一条 通信連絡	第二十二条 重大事故等				
{2066}	—	成型施設	第2加工棟 第2-2ペレット室	焼結ボート置台	焼結ボート解体部	改造	1-1 1-2 1-4 1-6	2-1 2-2 2-5 2-6 2-8 2-11 2-13 2-14 2-15 2-17 2-18	—	—	5-1 5-3 5-15 5-21 5-23	6-1	7-1 7-2 7-10 7-13 7-14 7-15 7-16 7-17 7-18	—	—	—	11-1 11-10 11-20	12-1	—	14-1 14-2 14-11 14-12	15-1 15-2 15-3 15-4 15-7 15-11 15-13 15-17	—	—	—	—	—	—	—	—	—	—	—	23-3
{2067}	—	成型施設	第2加工棟 第2-2ペレット室	ペレット搬送設備 No. 2-1	ペレット移載部	変更なし	1-1 1-2 1-4 1-6	2-1 2-2 2-5 2-6 2-8 2-11 2-13 2-14 2-15 2-17 2-18	—	—	5-1 5-3 5-15 5-21 5-23	6-1	7-1 7-2 7-10 7-13 7-14 7-15 7-16 7-17 7-18	—	—	—	11-1 11-10 11-20	12-1	—	14-1 14-2 14-11 14-12	15-1 15-2 15-3 15-4 15-7 15-11 15-13 15-17	—	—	—	—	—	—	—	—	—	—	—	—
{2068}	—	成型施設	第2加工棟 第2-2ペレット室	ペレット搬送設備 No. 2-1	SUSトレイ搬送部	改造	1-1 1-2 1-4 1-6	2-1 2-2 2-5 2-6 2-8 2-11 2-13 2-14 2-15 2-17 2-18	—	—	5-1 5-3 5-15 5-21 5-23	6-1	7-1 7-2 7-10 7-13 7-14 7-15 7-16 7-17 7-18	—	—	—	11-1 11-10 11-20	12-1	—	14-1 14-2 14-11 14-12	15-1 15-2 15-3 15-4 15-7 15-11 15-13 15-17	—	—	—	—	—	—	—	—	—	—	—	23-3
{2069}	—	成型施設	第2加工棟 第2-2ペレット室	ペレット搬送設備 No. 2-1	SUSトレイ保管台部	変更なし	1-1 1-2 1-4 1-6	2-1 2-2 2-5 2-6 2-8 2-11 2-13 2-14 2-15 2-17 2-18	—	—	5-1 5-3 5-21	6-1	7-1 7-2 7-10 7-13 7-14 7-15 7-16 7-17 7-18	—	—	—	11-1 11-10	12-1	—	14-1 14-2 14-11 14-12	15-1 15-2 15-3 15-4 15-7 15-13 15-17	—	—	—	—	—	—	—	—	—	—	—	—

添1表1 本申請の対象とする加工施設に係る設計について加工事業変更許可申請書の記載のまとめ

(注. 表中の番号は、添1別表1に示す番号に対応している。)

管理番号	建物・構築物の区分	施設区分	設置場所	建物・構築物名称 又は 設備・機器名称 ⁽¹⁾	機器名 ⁽¹⁾	変更内容	事業許可基準規則																				その他		
							第一条 安重	第二条 臨界	第三条 遮蔽	第四条 閉じ込め	第五条 火災等	第六条 地盤	第七条 地震	第八条 津波	第九条 外部衝撃	第十条 不法侵入	第十一条 溢水	第十二条 誤操作	第十三条 避難通路	第十四条 安全機能	第十五条 設計基準事故	第十六条 貯蔵	第十七条 廃棄	第十八条 放管	第十九条 監視	第二十条 非常用電源		第二十一条 通信連絡	第二十二条 重大事故等
{2070}	—	成型施設	第2加工棟 第2-2ペレット室	セントラレス研削装置 No. 2-1	ペレット供給機	改造	1-1 1-2 1-4 1-6	2-1 2-2 2-5 2-6 2-8 2-11 2-13 2-14 2-15 2-17 2-18	—	—	5-1 5-3 5-15 5-21 5-23	6-1	7-1 7-2 7-10 7-13 7-14 7-15 7-16 7-17 7-18	—	9-1 9-45	—	11-1 11-10 11-20	12-1	—	14-1 14-2 14-11 14-12	15-1 15-2 15-3 15-4 15-7 15-13 15-17	—	—	—	—	—	—	—	—
{2071}	—	成型施設	第2加工棟 第2-2ペレット室	セントラレス研削装置 No. 2-1	セントラレス研削盤	改造	1-1 1-2 1-4 1-6	2-1 2-2 2-5 2-6 2-8 2-11 2-13 2-14 2-15 2-17 2-18 2-20	—	4-1 4-4 4-6 4-7 4-12	5-1 5-3 5-15 5-17 5-21 5-22 5-23	6-1	7-1 7-2 7-10 7-13 7-14 7-15 7-16 7-17 7-18	—	9-1 9-45	—	11-1 11-10 11-20	12-1	—	14-1 14-2 14-8 14-11 14-12	15-1 15-2 15-3 15-4 15-6 15-7 15-13 15-17	—	—	—	—	—	—	—	—
{2072}	—	成型施設	第2加工棟 第2-2ペレット室	セントラレス研削装置 No. 2-1	ペレット乾燥機	変更なし	1-1 1-2 1-4 1-6	2-1 2-22	—	—	5-1 5-3 5-15 5-21 5-23	6-1	7-1 7-2 7-10 7-13 7-14 7-15 7-16 7-17 7-18	—	—	—	11-1 11-10 11-20	12-1	—	14-1 14-2 14-11 14-12	15-1 15-2 15-3 15-7 15-13 15-17	—	—	—	—	—	—	—	—
{2073}	—	成型施設	第2加工棟 第2-2ペレット室	ペレット搬送設備 No. 2- 2ペレット移載装置	ペレット検査台部	変更なし	1-1 1-2 1-4 1-6	2-1 2-2 2-5 2-6 2-8 2-11 2-13 2-14 2-15 2-17 2-18	—	—	5-1 5-3 5-15 5-21 5-23	6-1	7-1 7-2 7-10 7-13 7-14 7-15 7-16 7-17 7-18	—	—	—	11-1 11-10 11-20	12-1	—	14-1 14-2 14-11 14-12	15-1 15-2 15-3 15-4 15-7 15-13 15-17	—	—	—	—	—	—	—	—
{2074}	—	成型施設	第2加工棟 第2-2ペレット室	ペレット搬送設備 No. 2- 2ペレット移載装置	ペレット移載部	変更なし	1-1 1-2 1-4 1-6	2-1 2-2 2-5 2-6 2-8 2-11 2-13 2-14 2-15 2-17 2-18	—	—	5-1 5-3 5-15 5-21 5-23	6-1	7-1 7-2 7-10 7-13 7-14 7-15 7-16 7-17 7-18	—	—	—	11-1 11-10 11-20	12-1	—	14-1 14-2 14-11 14-12	15-1 15-2 15-3 15-4 15-7 15-11 15-13 15-17	—	—	—	—	—	—	—	—

添1表1 本申請の対象とする加工施設に係る設計について加工事業変更許可申請書の記載のまとめ

(注. 表中の番号は、添1別表1に示す番号に対応している。)

管理番号	建物・構築物の区分	施設区分	設置場所	建物・構築物名称 又は 設備・機器名称 ⁽¹⁾	機器名 ⁽¹⁾	変更内容	事業許可基準規則																				その他		
							第一条 安重	第二条 臨界	第三条 遮蔽	第四条 閉じ込め	第五条 火災等	第六条 地盤	第七条 地震	第八条 津波	第九条 外部衝撃	第十条 不法侵入	第十一条 溢水	第十二条 誤操作	第十三条 避難通路	第十四条 安全機能	第十五条 設計基準事故	第十六条 貯蔵	第十七条 廃棄	第十八条 放管	第十九条 監視	第二十条 非常用電源		第二十一条 通信連絡	第二十二条 重大事故等
{2075}	—	成型施設	第2加工棟 第2-2ペレット室	ペレット搬送設備 No. 2-2 ペレット移載装置	ペレット採取部	変更なし	1-1 1-2 1-4 1-6	2-1 2-2 2-5 2-6 2-8 2-11 2-13 2-14 2-15 2-17 2-18	—	—	5-1 5-3 5-15 5-21 5-23	6-1	7-1 7-2 7-10 7-13 7-14 7-15 7-16 7-17 7-18	—	—	—	11-1 11-10 11-20	12-1	—	14-1 14-2 14-11 14-12	15-1 15-2 15-3 15-4 15-7 15-13 15-17	—	—	—	—	—	—	—	—
{2076}	—	成型施設	第2加工棟 第2-2ペレット室	ペレット搬送設備 No. 2-2 ペレット搬送装置	波板搬送コンベア No. 1部	変更なし	1-1 1-2 1-4 1-6	2-1 2-2 2-5 2-6 2-8 2-11 2-13 2-14 2-15 2-17 2-18	—	—	5-1 5-3 5-15 5-21 5-23	6-1	7-1 7-2 7-10 7-13 7-14 7-15 7-16 7-17 7-18	—	—	—	11-1 11-10 11-20	12-1	—	14-1 14-2 14-11 14-12	15-1 15-2 15-3 15-4 15-7 15-11 15-13 15-17	—	—	—	—	—	—	—	—
{2077}	—	成型施設	第2加工棟 第2-2ペレット室	ペレット搬送設備 No. 2-2 ペレット搬送装置	波板搬送コンベア No. 2部	変更なし	1-1 1-2 1-4 1-6	2-1 2-2 2-5 2-6 2-8 2-11 2-13 2-14 2-15 2-17 2-18	—	—	5-1 5-3 5-15 5-21 5-23	6-1	7-1 7-2 7-10 7-13 7-14 7-15 7-16 7-17 7-18	—	—	—	11-1 11-10 11-20	12-1	—	14-1 14-2 14-11 14-12	15-1 15-2 15-3 15-4 15-7 15-11 15-13 15-17	—	—	—	—	—	—	—	—
{2078}	—	成型施設	第2加工棟 第2-2ペレット室	ペレット搬送設備 No. 2-2 ペレット搬送装置	目視検査部	変更なし	1-1 1-2 1-4 1-6	2-1 2-2 2-5 2-6 2-8 2-11 2-13 2-14 2-15 2-17 2-18	—	—	5-1 5-3 5-15 5-21 5-23	6-1	7-1 7-2 7-10 7-13 7-14 7-15 7-16 7-17 7-18	—	—	—	11-1 11-10 11-20	12-1	—	14-1 14-2 14-11 14-12	15-1 15-2 15-3 15-4 15-7 15-13 15-17	—	—	—	—	—	—	—	—

添1表1 本申請の対象とする加工施設に係る設計について加工事業変更許可申請書の記載のまとめ

(注. 表中の番号は、添1別表1に示す番号に対応している。)

管理番号	建物・構築物の区分	施設区分	設置場所	建物・構築物名称 又は 設備・機器名称 ⁽¹⁾	機器名 ⁽¹⁾	変更内容	事業許可基準規則																				その他							
							第一条 安重	第二条 臨界	第三条 遮蔽	第四条 閉じ込め	第五条 火災等	第六条 地盤	第七条 地震	第八条 津波	第九条 外部衝撃	第十条 不法侵入	第十一条 溢水	第十二条 誤操作	第十三条 避難通路	第十四条 安全機能	第十五条 設計基準事故	第十六条 貯蔵	第十七条 廃棄	第十八条 放管	第十九条 監視	第二十条 非常用電源		第二十一条 通信連絡	第二十二条 重大事故等					
{2079}	—	成型施設	第2加工棟 第2-2ペレット室	ペレット搬送設備 No. 2-2 波板移載装置	入庫前コンベア部	改造	1-1 1-2 1-4 1-6	2-1 2-2 2-5 2-6 2-8 2-11 2-13 2-14 2-15 2-17 2-18	—	—	5-1 5-3 5-15 5-21 5-23	6-1	7-1 7-2 7-10 7-13 7-14 7-15 7-16 7-17 7-18	—	—	—	11-1 11-10 11-20	12-1	—	14-1 14-2 14-11 14-12	15-1 15-2 15-3 15-4 15-7 15-11 15-13 15-17	—	—	—	—	—	—	—	—	—	—	—	—	23-3
{2080}	—	成型施設	第2加工棟 第2-2ペレット室	ペレット搬送設備 No. 2-2 波板移載装置	波板移載部	改造	1-1 1-2 1-4 1-6	2-1 2-2 2-5 2-6 2-8 2-11 2-13 2-14 2-15 2-17 2-18	—	—	5-1 5-3 5-15 5-21 5-23	6-1	7-1 7-2 7-10 7-13 7-14 7-15 7-16 7-17 7-18	—	—	—	11-1 11-10 11-20	12-1	—	14-1 14-2 14-11 14-12	15-1 15-2 15-3 15-4 15-7 15-11 15-13 15-17	—	—	—	—	—	—	—	—	—	—	—	—	23-3
{2081}	—	成型施設	第2加工棟 第2-2ペレット室	セントレス研削装置 No. 2-1	研磨屑回収装置	改造	1-1 1-2 1-4 1-6	2-1 2-5 2-6 2-9 2-11 2-13 2-14 2-15 2-17 2-18	—	4-1 4-4 4-12	5-1 5-3 5-15 5-21 5-23	6-1	7-1 7-2 7-10 7-13 7-14 7-15 7-16 7-17 7-18	—	9-1 9-45	—	11-1 11-10 11-20	12-1	—	14-1 14-2 14-8 14-11 14-12	15-1 15-2 15-3 15-4 15-7 15-17 15-49 15-50	—	—	—	—	—	—	—	—	—	—	—	—	23-3
{2082}	—	成型施設	第2加工棟 第2-2ペレット室	セントレス研削装置 No. 2-1	研削液タンク	変更なし	1-1 1-2 1-4 1-6	2-1 2-5 2-6 2-9 2-11 2-13 2-14 2-15 2-17 2-18	—	4-1 4-4 4-12	5-1 5-3 5-15 5-21 5-23	6-1	7-1 7-2 7-10 7-13 7-14 7-15 7-16 7-17 7-18	—	—	—	11-1 11-10 11-20	12-1	—	14-1 14-2 14-11 14-12	15-1 15-2 15-3 15-4 15-7 15-17 15-49 15-50	—	—	—	—	—	—	—	—	—	—	—	—	—
{2083}	—	成型施設	第2加工棟 第2-2ペレット室	セントレス研削装置 No. 2-1	配管	変更なし	1-1 1-2 1-4 1-6	2-1 2-22	—	4-1 4-4	5-1 5-3 5-21	6-1	7-1 7-2 7-10 7-13 7-14 7-15 7-16 7-17 7-18	—	—	—	11-1 11-10	—	—	14-1 14-2 14-11 14-12	15-1 15-2 15-3 15-17	—	—	—	—	—	—	—	—	—	—	—	—	—

添1表1 本申請の対象とする加工施設に係る設計について加工事業変更許可申請書の記載のまとめ

(注. 表中の番号は、添1別表1に示す番号に対応している。)

管理番号	建物・構築物の区分	施設区分	設置場所	建物・構築物名称 又は 設備・機器名称 ⁽¹⁾	機器名 ⁽¹⁾	変更内容	事業許可基準規則																				その他		
							第一条 安重	第二条 臨界	第三条 遮蔽	第四条 閉じ込め	第五条 火災等	第六条 地盤	第七条 地震	第八条 津波	第九条 外部衝撃	第十条 不法侵入	第十一条 溢水	第十二条 誤操作	第十三条 避難通路	第十四条 安全機能	第十五条 設計基準事故	第十六条 貯蔵	第十七条 廃棄	第十八条 放管	第十九条 監視	第二十条 非常用電源		第二十一条 通信連絡	第二十二条 重大事故等
{2084}	—	成型施設	第2加工棟 第2-2ペレット室	計量設備架台 No. 7	—	変更なし	1-1 1-2 1-4 1-6	2-1 2-2 2-5 2-6 2-8 2-11 2-13 2-14 2-15 2-17 2-18	—	—	5-1 5-3 5-21	6-1	7-1 7-2 7-10 7-13 7-14 7-15 7-16 7-17 7-18	—	—	—	11-1 11-10	—	—	14-1 14-2 14-11 14-12	15-1 15-2 15-3 15-4 15-7 15-13 15-17	—	—	—	—	—	—	—	—
{2085}	—	成型施設	第2加工棟 第2-1ペレット検査室	ペレット検査台 No. 1	—	改造	1-1 1-2 1-4 1-6	2-1 2-2 2-5 2-6 2-8 2-11 2-13 2-14 2-15 2-17 2-18	—	—	5-1 5-3 5-15 5-21 5-23	6-1	7-1 7-2 7-10 7-13 7-14 7-15 7-16 7-17 7-18	—	—	—	11-1 11-10	12-1	—	14-1 14-2 14-11 14-12	15-1 15-2 15-3 15-4 15-7 15-13 15-17	—	—	—	—	—	—	—	—
{2087}	—	成型施設	第2加工棟 第2-1ペレット室、第2-2ペレット室、第2-1混合室、第2-2混合室	焙焼炉 No. 2-1 運搬台車	—	変更なし	1-1 1-2	2-1 2-3 2-5 2-6 2-11 2-13 2-14 2-15 2-17 2-18 2-19	—	—	5-1 5-3 5-21	—	—	—	—	—	11-1 11-10	—	—	14-1 14-2 14-11 14-12	15-1 15-2 15-3 15-6 15-9 15-17	—	—	—	—	—	—	—	—
{2089}	—	成型施設	第2加工棟 第2-1ペレット検査室、第2-1ペレット室、第2-2ペレット室、第2-1混合室、第2-2混合室	スクラップ保管ラック F型運搬台車	—	改造	1-1 1-2	2-1 2-2 2-5 2-6 2-8 2-11 2-13 2-14 2-15 2-17 2-18 2-19	—	—	5-1 5-3 5-21	—	—	—	—	—	11-1 11-10	—	—	14-1 14-2 14-11 14-12	15-1 15-2 15-3 15-4 15-9 15-13 15-17	—	—	—	—	—	—	—	—

添1表1 本申請の対象とする加工施設に係る設計について加工事業変更許可申請書の記載のまとめ

(注. 表中の番号は、添1別表1に示す番号に対応している。)

管理番号	建物・構築物の区分	施設区分	設置場所	建物・構築物名称 又は 設備・機器名称 ⁽¹⁾	機器名 ⁽¹⁾	変更内容	事業許可基準規則																				その他						
							第一条 安重	第二条 臨界	第三条 遮蔽	第四条 閉じ込め	第五条 火災等	第六条 地盤	第七条 地震	第八条 津波	第九条 外部衝撃	第十条 不法侵入	第十一条 溢水	第十二条 誤操作	第十三条 避難通路	第十四条 安全機能	第十五条 設計基準事故	第十六条 貯蔵	第十七条 廃棄	第十八条 放管	第十九条 監視	第二十条 非常用電源		第二十一条 通信連絡	第二十二条 重大事故等				
{2090}	—	成型施設	第2加工棟 第2-1ペレット検査室、第2-1ペレット室、第2-2ペレット室、第2-1混合室、第2-2混合室	ペレット運搬台車 No. 3	—	改造	1-1 1-2	2-1 2-2 2-5 2-6 2-8 2-11 2-13 2-14 2-15 2-17 2-18 2-19	—	—	5-1 5-3 5-21	—	—	—	—	—	11-1 11-10	—	—	14-1 14-2 14-11 14-12	15-1 15-2 15-3 15-4 15-9 15-13 15-17	—	—	—	—	—	—	—	—	—	—	—	—
{3032}	—	被覆施設	第2加工棟 第2-1燃料棒検査室	X線透過試験機 No. 1	—	改造	1-1 1-2 1-4	2-1 2-2 2-5 2-6 2-8 2-11 2-13 2-14 2-15 2-17 2-18	—	—	5-1 5-3 5-15 5-21 5-23	6-1	7-1 7-2 7-10 7-11 7-13 7-14 7-16 7-17 7-18	—	—	—	11-1 11-10	12-1	—	14-1 14-2 14-11 14-12	15-1 15-2 15-3 15-4 15-7 15-11 15-15 15-17	—	—	—	—	—	—	—	—	—	—	—	23-5
{3033}	—	被覆施設	第2加工棟 第2-1燃料棒検査室	ヘリウムリーク試験機 No. 1	トレイ挿入部	変更なし	1-1 1-2 1-4	2-1 2-2 2-5 2-6 2-8 2-11 2-13 2-14 2-15 2-17 2-18	—	—	5-1 5-3 5-15 5-21 5-23	6-1	7-1 7-2 7-10 7-11 7-13 7-14 7-16 7-17 7-18	—	—	—	11-1 11-10	12-1	—	14-1 14-2 14-11 14-12	15-1 15-2 15-3 15-4 15-7 15-11 15-15 15-17	—	—	—	—	—	—	—	—	—	—	—	—
{3034}	—	被覆施設	第2加工棟 第2-1燃料棒検査室	ヘリウムリーク試験機 No. 1	ヘリウムリーク試験部	改造	1-1 1-2 1-4	2-1 2-2 2-5 2-6 2-8 2-11 2-13 2-14 2-15 2-17 2-18	—	—	5-1 5-3 5-15 5-21 5-23	6-1	7-1 7-2 7-10 7-11 7-13 7-14 7-16 7-17 7-18	—	—	—	11-1 11-10	12-1	—	14-1 14-2 14-11 14-12	15-1 15-2 15-3 15-4 15-7 15-11 15-15 15-17	—	—	—	—	—	—	—	—	—	—	—	23-5

添1表1 本申請の対象とする加工施設に係る設計について加工事業変更許可申請書の記載のまとめ

(注. 表中の番号は、添1別表1に示す番号に対応している。)

管理番号	建物・構築物の区分	施設区分	設置場所	建物・構築物名称 又は 設備・機器名称 ⁽¹⁾	機器名 ⁽¹⁾	変更内容	事業許可基準規則																				その他		
							第一条 安重	第二条 臨界	第三条 遮蔽	第四条 閉じ込め	第五条 火災等	第六条 地盤	第七条 地震	第八条 津波	第九条 外部衝撃	第十条 不法侵入	第十一条 溢水	第十二条 誤操作	第十三条 避難通路	第十四条 安全機能	第十五条 設計基準事故	第十六条 貯蔵	第十七条 廃棄	第十八条 放管	第十九条 監視	第二十条 非常用電源		第二十一条 通信連絡	第二十二条 重大事故等
{3035}	—	被覆施設	第2加工棟 第2-1燃料棒検査室	燃料棒検査台 No.1	燃料棒移送(B)部	改造	1-1 1-2 1-4	2-1 2-2 2-5 2-6 2-8 2-11 2-13 2-14 2-15 2-17 2-18	—	—	5-1 5-3 5-15 5-21 5-23	6-1	7-1 7-2 7-10 7-11 7-13 7-14 7-16 7-17 7-18	—	—	—	11-1 11-10	12-1	—	14-1 14-2 14-11 14-12	15-1 15-2 15-3 15-4 15-7 15-11 15-15 15-17	—	—	—	—	—	—	—	—
{3036}	—	被覆施設	第2加工棟 第2-1燃料棒検査室	燃料棒検査台 No.1	石定盤部	変更なし	1-1 1-2 1-4	2-1 2-2 2-5 2-6 2-8 2-11 2-13 2-14 2-15 2-17 2-18	—	—	5-1 5-3 5-21	6-1	7-1 7-2 7-10 7-11 7-13 7-14 7-16 7-17 7-18	—	—	—	11-1 11-10	—	—	14-1 14-2 14-11 14-12	15-1 15-2 15-3 15-4 15-7 15-17	—	—	—	—	—	—	—	—
{3037}	—	被覆施設	第2加工棟 第2-1燃料棒検査室	燃料棒検査台 No.1	燃料棒移送(C)部	変更なし	1-1 1-2 1-4	2-1 2-2 2-5 2-6 2-8 2-11 2-13 2-14 2-15 2-17 2-18	—	—	5-1 5-3 5-15 5-21 5-23	6-1	7-1 7-2 7-10 7-11 7-13 7-14 7-16 7-17 7-18	—	—	—	11-1 11-10	12-1	—	14-1 14-2 14-11 14-12	15-1 15-2 15-3 15-4 15-7 15-11 15-15 15-17	—	—	—	—	—	—	—	—
{3038}	—	被覆施設	第2加工棟 第2-1燃料棒検査室	燃料棒搬送設備 No.4	ストックコンベア(1)部	変更なし	1-1 1-2 1-4	2-1 2-2 2-5 2-6 2-8 2-11 2-13 2-14 2-15 2-17 2-18	—	—	5-1 5-3 5-15 5-21 5-23	6-1	7-1 7-2 7-10 7-11 7-13 7-14 7-16 7-17 7-18	—	—	—	11-1 11-10	12-1	—	14-1 14-2 14-11 14-12	15-1 15-2 15-3 15-4 15-7 15-11 15-15 15-17	—	—	—	—	—	—	—	—

添1表1 本申請の対象とする加工施設に係る設計について加工事業変更許可申請書の記載のまとめ

(注. 表中の番号は、添1別表1に示す番号に対応している。)

管理番号	建物・構築物の区分	施設区分	設置場所	建物・構築物名称 又は 設備・機器名称 ⁽¹⁾	機器名 ⁽¹⁾	変更内容	事業許可基準規則																				その他									
							第一条 安重	第二条 臨界	第三条 遮蔽	第四条 閉じ込め	第五条 火災等	第六条 地盤	第七条 地震	第八条 津波	第九条 外部衝撃	第十条 不法侵入	第十一条 溢水	第十二条 誤操作	第十三条 避難通路	第十四条 安全機能	第十五条 設計基準事故	第十六条 貯蔵	第十七条 廃棄	第十八条 放管	第十九条 監視	第二十条 非常用電源		第二十一条 通信連絡	第二十二条 重大事故等							
{3039}	—	被覆施設	第2加工棟 第2-1燃料棒検査室	燃料棒搬送設備 No. 4	燃料棒移載(3)部	改造	1-1 1-2 1-4	2-1 2-2 2-5 2-6 2-8 2-11 2-13 2-14 2-15 2-17 2-18	—	—	5-1 5-3 5-15 5-21 5-23	6-1	7-1 7-2 7-10 7-11 7-13 7-14 7-16 7-17 7-18	—	—	—	11-1 11-10	12-1	—	14-1 14-2 14-11 14-12	15-1 15-2 15-3 15-4 15-7 15-9 15-11 15-15 15-17	—	—	—	—	—	—	—	—	—	—	—	—	23-5		
{3040}	—	被覆施設	第2加工棟 第2-1燃料棒検査室	燃料棒搬送設備 No. 5	燃料棒移載(4)部	改造	1-1 1-2 1-4	2-1 2-2 2-5 2-6 2-8 2-11 2-13 2-14 2-15 2-17 2-18	—	—	5-1 5-3 5-15 5-21 5-23	6-1	7-1 7-2 7-10 7-11 7-13 7-14 7-16 7-17 7-18	—	—	—	11-1 11-10	12-1	—	14-1 14-2 14-11 14-12	15-1 15-2 15-3 15-4 15-7 15-9 15-15 15-17	—	—	—	—	—	—	—	—	—	—	—	—	—	—	23-5
{3041}	—	被覆施設	第2加工棟 第2-1燃料棒検査室	燃料棒搬送設備 No. 5	燃料棒置台(1)部	変更なし	1-1 1-2 1-4	2-1 2-2 2-5 2-6 2-8 2-11 2-13 2-14 2-15 2-17 2-18	—	—	5-1 5-3 5-21	6-1	7-1 7-2 7-10 7-11 7-13 7-14 7-16 7-17 7-18	—	—	—	11-1 11-10	12-1	—	14-1 14-2 14-11 14-12	15-1 15-2 15-3 15-4 15-7 15-15 15-17	—	—	—	—	—	—	—	—	—	—	—	—	—	—	—
{3042}	—	被覆施設	第2加工棟 第2-1燃料棒検査室	燃料棒搬送設備 No. 5	燃料棒置台(2)部	変更なし	1-1 1-2 1-4	2-1 2-2 2-5 2-6 2-8 2-11 2-13 2-14 2-15 2-17 2-18	—	—	5-1 5-3 5-21	6-1	7-1 7-2 7-10 7-11 7-13 7-14 7-16 7-17 7-18	—	—	—	11-1 11-10	12-1	—	14-1 14-2 14-11 14-12	15-1 15-2 15-3 15-4 15-7 15-15 15-17	—	—	—	—	—	—	—	—	—	—	—	—	—	—	—

添1表1 本申請の対象とする加工施設に係る設計について加工事業変更許可申請書の記載のまとめ

(注. 表中の番号は、添1別表1に示す番号に対応している。)

管理番号	建物・構築物の区分	施設区分	設置場所	建物・構築物名称 又は 設備・機器名称 ⁽¹⁾	機器名 ⁽¹⁾	変更内容	事業許可基準規則																			その他									
							第一条 安重	第二条 臨界	第三条 遮蔽	第四条 閉じ込め	第五条 火災等	第六条 地盤	第七条 地震	第八条 津波	第九条 外部衝撃	第十条 不法侵入	第十一条 溢水	第十二条 誤操作	第十三条 避難通路	第十四条 安全機能	第十五条 設計基準事故	第十六条 貯蔵	第十七条 廃棄	第十八条 放管	第十九条 監視		第二十条 非常用電源	第二十一条 通信連絡	第二十二条 重大事故等						
{3043}	—	被覆施設	第2加工棟 第2-1燃料棒検査室	燃料棒搬送設備 No.5	燃料棒コンベア(1)部	変更なし	1-1 1-2 1-4	2-1 2-2 2-5 2-6 2-8 2-11 2-13 2-14 2-15 2-17 2-18	—	—	5-1 5-3 5-15 5-21 5-23	6-1	7-1 7-2 7-10 7-11 7-13 7-14 7-16 7-17 7-18	—	—	—	11-1 11-10	12-1	—	14-1 14-2 14-11 14-12	15-1 15-2 15-3 15-4 15-7 15-11 15-15 15-17	—	—	—	—	—	—	—	—	—	—	—	—	—	
{3044}	—	被覆施設	第2加工棟 第2-1燃料棒検査室	燃料棒搬送設備 No.5	燃料棒コンベア(2)部	変更なし	1-1 1-2 1-4	2-1 2-2 2-5 2-6 2-8 2-11 2-13 2-14 2-15 2-17 2-18	—	—	5-1 5-3 5-15 5-21 5-23	6-1	7-1 7-2 7-10 7-11 7-13 7-14 7-16 7-17 7-18	—	—	—	11-1 11-10	12-1	—	14-1 14-2 14-11 14-12	15-1 15-2 15-3 15-4 15-7 15-11 15-15 15-17	—	—	—	—	—	—	—	—	—	—	—	—	—	—
{3045}	—	被覆施設	第2加工棟 第2-1燃料棒検査室	燃料棒搬送設備 No.6	燃料棒移載(5)部	改造	1-1 1-2 1-4	2-1 2-2 2-5 2-6 2-8 2-11 2-13 2-14 2-15 2-17 2-18	—	—	5-1 5-3 5-15 5-21 5-23	6-1	7-1 7-2 7-10 7-11 7-13 7-14 7-16 7-17 7-18	—	—	—	11-1 11-10	12-1	—	14-1 14-2 14-11 14-12	15-1 15-2 15-3 15-4 15-7 15-9 15-11 15-15 15-17	—	—	—	—	—	—	—	—	—	—	—	—	—	23-5
{3046}	—	被覆施設	第2加工棟 第2-1燃料棒検査室	燃料棒搬送設備 No.6	ストックコンベア(2)部	変更なし	1-1 1-2 1-4	2-1 2-2 2-5 2-6 2-8 2-11 2-13 2-14 2-15 2-17 2-18	—	—	5-1 5-3 5-15 5-21 5-23	6-1	7-1 7-2 7-10 7-11 7-13 7-14 7-16 7-17 7-18	—	—	—	11-1 11-10	12-1	—	14-1 14-2 14-11 14-12	15-1 15-2 15-3 15-4 15-7 15-11 15-15 15-17	—	—	—	—	—	—	—	—	—	—	—	—	—	

添1表1 本申請の対象とする加工施設に係る設計について加工事業変更許可申請書の記載のまとめ

(注. 表中の番号は、添1別表1に示す番号に対応している。)

管理番号	建物・構築物の区分	施設区分	設置場所	建物・構築物名称 又は 設備・機器名称 ⁽¹⁾	機器名 ⁽¹⁾	変更内容	事業許可基準規則																				その他		
							第一条 安重	第二条 臨界	第三条 遮蔽	第四条 閉じ込め	第五条 火災等	第六条 地盤	第七条 地震	第八条 津波	第九条 外部衝撃	第十条 不法侵入	第十一条 溢水	第十二条 誤操作	第十三条 避難通路	第十四条 安全機能	第十五条 設計基準事故	第十六条 貯蔵	第十七条 廃棄	第十八条 放管	第十九条 監視	第二十条 非常用電源		第二十一条 通信連絡	第二十二条 重大事故等
{3047}	—	被覆施設	第2加工棟 第2-1燃料棒検査室	燃料棒搬送設備 No.6	燃料棒移載(6)部	変更なし	1-1 1-2 1-4	2-1 2-2 2-5 2-6 2-8 2-11 2-13 2-14 2-15 2-17 2-18	—	—	5-1 5-3 5-15 5-21 5-23	6-1	7-1 7-2 7-10 7-11 7-13 7-14 7-16 7-17 7-18	—	—	—	11-1 11-10	12-1	—	14-1 14-2 14-11 14-12	15-1 15-2 15-3 15-4 15-7 15-9 15-11 15-15 15-17	—	—	—	—	—	—	—	—
{3001}	—	被覆施設	第2加工棟 第2-1燃料棒加工室	ペレット編成挿入機 No.1	ペレット保管箱置上部 ^{*4}	改造	1-1 1-2 1-4	2-1 2-2 2-5 2-6 2-8 2-11 2-13 2-14 2-15 2-17 2-18	—	—	5-1 5-3 5-21	6-1	7-1 7-2 7-10 7-13 7-14 7-15 7-16 7-17 7-18	—	—	—	11-1 11-10	—	—	14-1 14-2 14-11 14-12	15-1 15-2 15-3 15-4 15-7 15-11 15-17	—	—	—	—	—	—	—	—
{3002}	—	被覆施設	第2加工棟 第2-1燃料棒加工室	ペレット編成挿入機 No.1	ペレット保管箱搬送部 ^{*4}	改造	1-1 1-2 1-4	2-1 2-2 2-5 2-6 2-8 2-11 2-13 2-14 2-15 2-17 2-18	—	—	5-1 5-3 5-15 5-21 5-23	6-1	7-1 7-2 7-10 7-13 7-14 7-15 7-16 7-17 7-18	—	—	—	11-1 11-10 11-20	12-1	—	14-1 14-2 14-11 14-12	15-1 15-2 15-3 15-4 15-7 15-11 15-17	—	—	—	—	—	—	—	—
{3003}	—	被覆施設	第2加工棟 第2-1燃料棒加工室	ペレット編成挿入機 No.1	波板移載部 ^{*4}	改造	1-1 1-2 1-4	2-1 2-2 2-5 2-6 2-8 2-11 2-13 2-14 2-15 2-17 2-18	—	—	5-1 5-3 5-15 5-21 5-23	6-1	7-1 7-2 7-10 7-13 7-14 7-15 7-16 7-17 7-18	—	—	—	11-1 11-10 11-20	12-1	—	14-1 14-2 14-11 14-12	15-1 15-2 15-3 15-4 15-7 15-13 15-17	—	—	—	—	—	—	—	—

添1表1 本申請の対象とする加工施設に係る設計について加工事業変更許可申請書の記載のまとめ

(注. 表中の番号は、添1別表1に示す番号に対応している。)

管理番号	建物・構築物の区分	施設区分	設置場所	建物・構築物名称 又は 設備・機器名称 ⁽¹⁾	機器名 ⁽¹⁾	変更内容	事業許可基準規則																	その他								
							第一条 安重	第二条 臨界	第三条 遮蔽	第四条 閉じ込め	第五条 火災等	第六条 地盤	第七条 地震	第八条 津波	第九条 外部衝撃	第十条 不法侵入	第十一条 溢水	第十二条 誤操作	第十三条 避難通路	第十四条 安全機能	第十五条 設計基準事故	第十六条 貯蔵	第十七条 廃棄		第十八条 放管	第十九条 監視	第二十条 非常用電源	第二十一条 通信連絡	第二十二条 重大事故等			
{3004}	—	被覆施設	第2加工棟 第2-1燃料棒加工室	ペレット編成挿入機 No.1	ペレット編成挿入部 ^{*4}	改造	1-1 1-2 1-4	2-1 2-2 2-5 2-6 2-8 2-11 2-13 2-14 2-15 2-17 2-18	—	—	5-1 5-3 5-15 5-21 5-23	6-1	7-1 7-2 7-10 7-13 7-14 7-15 7-16 7-17 7-18	—	—	—	11-1 11-10 11-20	12-1	—	14-1 14-2 14-11 14-12	15-1 15-2 15-3 15-4 15-7 15-13 15-17	—	—	—	—	—	—	—	—	—	—	23-5
{3006}	—	被覆施設	第2加工棟 第2-1燃料棒加工室	燃料棒解体装置 No.1 ^{*4}	—	改造	1-1 1-2 1-4	2-1 2-2 2-5 2-6 2-8 2-11 2-13 2-14 2-15 2-17 2-18	—	—	5-1 5-3 5-15 5-21 5-23	6-1	7-1 7-2 7-10 7-11 7-13 7-14 7-15 7-16 7-17 7-18	—	—	—	11-1 11-10 11-20	12-1	—	14-1 14-2 14-11 14-12	15-1 15-2 15-3 15-4 15-7 15-13 15-15 15-17	—	—	—	—	—	—	—	—	—	—	—
{3007}	—	被覆施設	第2加工棟 第2-1燃料棒加工室	燃料棒トレイ置台 ^{*4}	—	改造	1-1 1-2 1-4	2-1 2-2 2-5 2-6 2-8 2-11 2-13 2-14 2-15 2-17 2-18	—	—	5-1 5-3 5-15 5-21 5-23	6-1	7-1 7-2 7-10 7-13 7-14 7-15 7-16 7-17 7-18	—	—	—	11-1 11-10 11-20	12-1	—	14-1 14-2 14-11 14-12	15-1 15-2 15-3 15-4 15-7 15-15 15-17	—	—	—	—	—	—	—	—	—	—	23-5 23-34
{3008}	—	被覆施設	第2加工棟 第2-1燃料棒加工室	脱ガス設備 No.1	真空加熱炉部 ^{*4}	改造	1-1 1-2 1-4	2-1 2-2 2-5 2-6 2-8 2-11 2-13 2-14 2-15 2-17 2-18	—	—	5-1 5-3 5-15 5-21 5-23	6-1	7-1 7-2 7-10 7-13 7-14 7-15 7-16 7-17 7-18	—	—	—	11-1 11-10 11-20	12-1	—	14-1 14-2 14-11 14-12	15-1 15-2 15-3 15-4 15-5 15-7 15-17	—	—	—	—	—	—	—	—	—	—	23-5 23-34

添1表1 本申請の対象とする加工施設に係る設計について加工事業変更許可申請書の記載のまとめ

(注. 表中の番号は、添1別表1に示す番号に対応している。)

管理番号	建物・構築物の区分	施設区分	設置場所	建物・構築物名称 又は 設備・機器名称 ⁽¹⁾	機器名 ⁽¹⁾	変更内容	事業許可基準規則																				その他		
							第一条 安重	第二条 臨界	第三条 遮蔽	第四条 閉じ込め	第五条 火災等	第六条 地盤	第七条 地震	第八条 津波	第九条 外部衝撃	第十条 不法侵入	第十一条 溢水	第十二条 誤操作	第十三条 避難通路	第十四条 安全機能	第十五条 設計基準事故	第十六条 貯蔵	第十七条 廃棄	第十八条 放管	第十九条 監視	第二十条 非常用電源		第二十一条 通信連絡	第二十二条 重大事故等
{3009}	—	被覆施設	第2加工棟 第2-1燃料棒加工室	脱ガス設備 No. 1	運搬台車 ^{**4}	改造	1-1 1-2 1-4	2-1 2-2 2-5 2-6 2-8 2-11 2-13 2-14 2-15 2-17 2-18	—	—	5-1 5-3 5-15 5-21 5-23	6-1	7-1 7-2 7-10 7-13 7-14 7-15 7-16 7-17 7-18	—	—	—	11-1 11-10 11-20	12-1	—	14-1 14-2 14-11 14-12	15-1 15-2 15-3 15-4 15-5 15-7 15-9 15-11 15-15 15-17	—	—	—	—	—	—	—	23-5 23-34
{3010}	—	被覆施設	第2加工棟 第2-1燃料棒加工室	第二端栓溶接設備 No. 1	燃料棒搬送 No. 1-1 部 ^{**4}	改造	1-1 1-2 1-4	2-1 2-2 2-5 2-6 2-8 2-11 2-13 2-14 2-15 2-17 2-18	—	—	5-1 5-3 5-15 5-21 5-23	6-1	7-1 7-2 7-10 7-13 7-14 7-15 7-16 7-17 7-18	—	—	—	11-1 11-10 11-20	12-1	—	14-1 14-2 14-11 14-12	15-1 15-2 15-3 15-4 15-7 15-11 15-15 15-17	—	—	—	—	—	—	—	23-5
{3011}	—	被覆施設	第2加工棟 第2-1燃料棒加工室	第二端栓溶接設備 No. 1	第二端栓溶接 No. 1-1 部 ^{**4}	改造	1-1 1-2 1-4	2-1 2-2 2-5 2-6 2-8 2-11 2-13 2-14 2-15 2-17 2-18	—	—	5-1 5-3 5-15 5-21 5-23	6-1	7-1 7-2 7-10 7-13 7-14 7-15 7-16 7-17 7-18	—	—	—	11-1 11-10 11-20	12-1	—	14-1 14-2 14-11 14-12	15-1 15-2 15-3 15-4 15-7 15-17	—	—	—	—	—	—	—	23-5
{3012}	—	被覆施設	第2加工棟 第2-1燃料棒加工室	第二端栓溶接設備 No. 1	第二端栓溶接 No. 1-2 部 ^{**4}	改造	1-1 1-2 1-4	2-1 2-2 2-5 2-6 2-8 2-11 2-13 2-14 2-15 2-17 2-18	—	—	5-1 5-3 5-15 5-21 5-23	6-1	7-1 7-2 7-10 7-13 7-14 7-15 7-16 7-17 7-18	—	—	—	11-1 11-10 11-20	12-1	—	14-1 14-2 14-11 14-12	15-1 15-2 15-3 15-4 15-7 15-17	—	—	—	—	—	—	—	23-5

添1表1 本申請の対象とする加工施設に係る設計について加工事業変更許可申請書の記載のまとめ

(注. 表中の番号は、添1別表1に示す番号に対応している。)

管理番号	建物・構築物の区分	施設区分	設置場所	建物・構築物名称 又は 設備・機器名称 ⁽¹⁾	機器名 ⁽¹⁾	変更内容	事業許可基準規則																			その他								
							第一条 安重	第二条 臨界	第三条 遮蔽	第四条 閉じ込め	第五条 火災等	第六条 地盤	第七条 地震	第八条 津波	第九条 外部衝撃	第十条 不法侵入	第十一条 溢水	第十二条 誤操作	第十三条 避難通路	第十四条 安全機能	第十五条 設計基準事故	第十六条 貯蔵	第十七条 廃棄	第十八条 放管	第十九条 監視		第二十条 非常用電源	第二十一条 通信連絡	第二十二条 重大事故等					
{3013}	—	被覆施設	第2加工棟 第2-1燃料棒加工室	第二端栓溶接設備 No.1	燃料棒搬送 No.1-2部 ^{*4}	改造	1-1 1-2 1-4	2-1 2-2 2-5 2-6 2-8 2-11 2-13 2-14 2-15 2-17 2-18	—	—	5-1 5-3 5-15 5-21 5-23	6-1	7-1 7-2 7-10 7-13 7-14 7-15 7-16 7-17 7-18	—	—	—	11-1 11-10 11-20	12-1	—	14-1 14-2 14-11 14-12	15-1 15-2 15-3 15-4 15-7 15-11 15-15 15-17	—	—	—	—	—	—	—	—	—	—	—	—	23-5
{3014}	—	被覆施設	第2加工棟 第2-1燃料棒加工室	燃料棒搬送設備 No.1	燃料棒移載(1)部 ^{*4}	改造	1-1 1-2 1-4	2-1 2-2 2-5 2-6 2-8 2-11 2-13 2-14 2-15 2-17 2-18	—	—	5-1 5-3 5-15 5-21 5-23	6-1	7-1 7-2 7-10 7-13 7-14 7-15 7-16 7-17 7-18	—	—	—	11-1 11-10 11-20	12-1	—	14-1 14-2 14-11 14-12	15-1 15-2 15-3 15-4 15-7 15-9 15-11 15-15 15-17	—	—	—	—	—	—	—	—	—	—	—	—	23-5
{3015}	—	被覆施設	第2加工棟 第2-1燃料棒加工室	燃料棒搬送設備 No.1	被覆管コンベア部 ^{*4}	変更なし	1-1 1-2 1-4	2-1 2-2 2-5 2-6 2-8 2-11 2-13 2-14 2-15 2-17 2-18	—	—	5-1 5-3 5-15 5-21 5-23	6-1	7-1 7-2 7-10 7-13 7-14 7-15 7-16 7-17 7-18	—	—	—	11-1 11-10 11-20	12-1	—	14-1 14-2 14-11 14-12	15-1 15-2 15-3 15-4 15-7 15-11 15-15 15-17	—	—	—	—	—	—	—	—	—	—	—	—	—
{3016}	—	被覆施設	第2加工棟 第2-1燃料棒加工室	燃料棒搬送設備 No.1	除染コンベア部 ^{*4}	変更なし	1-1 1-2 1-4	2-1 2-2 2-5 2-6 2-8 2-11 2-13 2-14 2-15 2-17 2-18	—	—	5-1 5-3 5-15 5-21 5-23	6-1	7-1 7-2 7-10 7-13 7-14 7-15 7-16 7-17 7-18	—	—	—	11-1 11-10 11-20	12-1	—	14-1 14-2 14-11 14-12	15-1 15-2 15-3 15-4 15-7 15-11 15-15 15-17	—	—	—	—	—	—	—	—	—	—	—	—	—

添1表1 本申請の対象とする加工施設に係る設計について加工事業変更許可申請書の記載のまとめ

(注. 表中の番号は、添1別表1に示す番号に対応している。)

管理番号	建物・構築物の区分	施設区分	設置場所	建物・構築物名称 又は 設備・機器名称 ⁽¹⁾	機器名 ⁽¹⁾	変更内容	事業許可基準規則																			その他										
							第一条 安重	第二条 臨界	第三条 遮蔽	第四条 閉じ込め	第五条 火災等	第六条 地盤	第七条 地震	第八条 津波	第九条 外部衝撃	第十条 不法侵入	第十一条 溢水	第十二条 誤操作	第十三条 避難通路	第十四条 安全機能	第十五条 設計基準事故	第十六条 貯蔵	第十七条 廃棄	第十八条 放管	第十九条 監視		第二十条 非常用電源	第二十一条 通信連絡	第二十二条 重大事故等							
{3017}	—	被覆施設	第2加工棟 第2-1燃料棒加工室	燃料棒搬送設備 No. 1	燃料棒トレイ移載部 ^{**4}	改造	1-1 1-2 1-4	2-1 2-2 2-5 2-6 2-8 2-11 2-13 2-14 2-15 2-17 2-18	—	—	5-1 5-3 5-15 5-21 5-23	6-1	7-1 7-2 7-10 7-13 7-14 7-15 7-16 7-17 7-18	—	—	—	11-1 11-10 11-20	12-1	—	14-1 14-2 14-11 14-12	15-1 15-2 15-3 15-4 15-7 15-9 15-11 15-17	—	—	—	—	—	—	—	—	—	—	—	—	—	23-5	
{3018}	—	被覆施設	第2加工棟 第2-1燃料棒加工室	燃料棒搬送設備 No. 2 燃料棒移送装置 (A) ^{**4}	—	変更なし	1-1 1-2 1-4	2-1 2-2 2-5 2-6 2-8 2-11 2-13 2-14 2-15 2-17 2-18	—	—	5-1 5-3 5-15 5-21 5-23	6-1	7-1 7-2 7-10 7-13 7-14 7-15 7-16 7-17 7-18	—	—	—	11-1 11-10 11-20	12-1	—	14-1 14-2 14-11 14-12	15-1 15-2 15-3 15-4 15-7 15-11 15-15 15-17	—	—	—	—	—	—	—	—	—	—	—	—	—	—	
{3019}	—	被覆施設	第2加工棟 第2-1燃料棒加工室	燃料棒搬送設備 No. 3 燃料棒移載装置 (2) ^{**4}	—	改造	1-1 1-2 1-4	2-1 2-2 2-5 2-6 2-8 2-11 2-13 2-14 2-15 2-17 2-18	—	—	5-1 5-3 5-15 5-21 5-23	6-1	7-1 7-2 7-10 7-13 7-14 7-15 7-16 7-17 7-18	—	—	—	11-1 11-10 11-20	12-1	—	14-1 14-2 14-11 14-12	15-1 15-2 15-3 15-4 15-7 15-9 15-11 15-15 15-17	—	—	—	—	—	—	—	—	—	—	—	—	—	—	23-5
{3020}	—	被覆施設	第2加工棟 第2-1燃料棒加工室	ペレット検査台 No. 2 ^{**4}	—	改造	1-1 1-2 1-4	2-1 2-2 2-5 2-6 2-8 2-11 2-13 2-14 2-15 2-17 2-18	—	—	5-1 5-3 5-15 5-21 5-23	6-1	7-1 7-2 7-10 7-11 7-13 7-14 7-15 7-16 7-17 7-18	—	—	—	11-1 11-10 11-20	12-1	—	14-1 14-2 14-11 14-12	15-1 15-2 15-3 15-4 15-7 15-13 15-17	—	—	—	—	—	—	—	—	—	—	—	—	—	—	

添1表1 本申請の対象とする加工施設に係る設計について加工事業変更許可申請書の記載のまとめ

(注. 表中の番号は、添1別表1に示す番号に対応している。)

管理番号	建物・構築物の区分	施設区分	設置場所	建物・構築物名称 又は 設備・機器名称 ⁽¹⁾	機器名 ⁽¹⁾	変更内容	事業許可基準規則																				その他						
							第一条 安重	第二条 臨界	第三条 遮蔽	第四条 閉じ込め	第五条 火災等	第六条 地盤	第七条 地震	第八条 津波	第九条 外部衝撃	第十条 不法侵入	第十一条 溢水	第十二条 誤操作	第十三条 避難通路	第十四条 安全機能	第十五条 設計基準事故	第十六条 貯蔵	第十七条 廃棄	第十八条 放管	第十九条 監視	第二十条 非常用電源		第二十一条 通信連絡	第二十二条 重大事故等				
{3021}	—	被覆施設	第2加工棟 第2-1燃料棒加工室、第2-2燃料棒加工室	燃料棒搬送設備 No. 8	被覆管コンベア No. 8-1部 *4	変更なし	1-1 1-2 1-4	2-1 2-2 2-5 2-6 2-8 2-11 2-13 2-14 2-15 2-17 2-18	—	—	5-1 5-3 5-15 5-21 5-23	6-1	7-1 7-2 7-10 7-13 7-14 7-15 7-16 7-17 7-18	—	—	—	11-1 11-10 11-20	12-1	—	14-1 14-2 14-11 14-12	15-1 15-2 15-3 15-4 15-7 15-11 15-15 15-17	—	—	—	—	—	—	—	—	—	—	—	—
{3022}	—	被覆施設	第2加工棟 第2-1燃料棒加工室、第2-2燃料棒加工室	燃料棒搬送設備 No. 8	燃料棒移載 No. 8-1部*4	改造	1-1 1-2 1-4	2-1 2-2 2-5 2-6 2-8 2-11 2-13 2-14 2-15 2-17 2-18	—	—	5-1 5-3 5-15 5-21 5-23	6-1	7-1 7-2 7-10 7-13 7-14 7-15 7-16 7-17 7-18	—	—	—	11-1 11-10 11-20	12-1	—	14-1 14-2 14-11 14-12	15-1 15-2 15-3 15-4 15-7 15-9 15-11 15-15 15-17	—	—	—	—	—	—	—	—	—	—	—	23-5
{3023}	—	被覆施設	第2加工棟 第2-1燃料棒加工室、第2-2燃料棒加工室	燃料棒搬送設備 No. 8	燃料棒移載 No. 8-2部*4	変更なし	1-1 1-2 1-4	2-1 2-2 2-5 2-6 2-8 2-11 2-13 2-14 2-15 2-17 2-18	—	—	5-1 5-3 5-15 5-21 5-23	6-1	7-1 7-2 7-10 7-13 7-14 7-15 7-16 7-17 7-18	—	—	—	11-1 11-10 11-20	12-1	—	14-1 14-2 14-11 14-12	15-1 15-2 15-3 15-4 15-7 15-11 15-15 15-17	—	—	—	—	—	—	—	—	—	—	—	—
{3024}	—	被覆施設	第2加工棟 第2-2燃料棒加工室	ペレット一時保管台*4	—	改造	1-1 1-2 1-4	2-1 2-2 2-5 2-6 2-8 2-11 2-13 2-14 2-15 2-17 2-18	—	—	5-1 5-3 5-21	6-1	7-1 7-2 7-10 7-13 7-14 7-15 7-16 7-17 7-18	—	—	—	11-1 11-10	—	—	14-1 14-2 14-11 14-12	15-1 15-2 15-3 15-4 15-7 15-17	—	—	—	—	—	—	—	—	—	—	—	—

添1表1 本申請の対象とする加工施設に係る設計について加工事業変更許可申請書の記載のまとめ

(注. 表中の番号は、添1別表1に示す番号に対応している。)

管理番号	建物・構築物の区分	施設区分	設置場所	建物・構築物名称 又は 設備・機器名称 ⁽¹⁾	機器名 ⁽¹⁾	変更内容	事業許可基準規則																							
							第一条 安重	第二条 臨界	第三条 遮蔽	第四条 閉じ込め	第五条 火災等	第六条 地盤	第七条 地震	第八条 津波	第九条 外部衝撃	第十条 不法侵入	第十一条 溢水	第十二条 誤操作	第十三条 避難通路	第十四条 安全機能	第十五条 設計基準事故	第十六条 貯蔵	第十七条 廃棄	第十八条 放管	第十九条 監視	第二十条 非常用電源	第二十一条 通信連絡	第二十二条 重大事故等	その他	
{3025}	—	被覆施設	第2加工棟 第2-2燃料棒加工室	ペレット検査装置No.5 ^{**4}	—	改造	1-1 1-2 1-4	2-1 2-2 2-5 2-6 2-8 2-11 2-13 2-14 2-15 2-17 2-18	—	—	5-1 5-3 5-15 5-21 5-23	6-1	7-1 7-2 7-10 7-13 7-14 7-15 7-16 7-17 7-18	—	—	—	11-1 11-10	12-1	—	14-1 14-2 14-11 14-12	15-1 15-2 15-3 15-4 15-7 15-13 15-17	—	—	—	—	—	—	—	—	
{3026}	—	被覆施設	第2加工棟 第2-2燃料棒加工室	ペレット編成挿入機 No.2-1	ペレット保管箱搬送部 ^{**4}	改造	1-1 1-2 1-4	2-1 2-2 2-5 2-6 2-8 2-11 2-13 2-14 2-15 2-17 2-18	—	—	5-1 5-3 5-15 5-21 5-23	6-1	7-1 7-2 7-10 7-13 7-14 7-15 7-16 7-17 7-18	—	—	—	11-1 11-10	12-1	—	14-1 14-2 14-11 14-12	15-1 15-2 15-3 15-4 15-7 15-11 15-13 15-17	—	—	—	—	—	—	—	—	23-5
{3027}	—	被覆施設	第2加工棟 第2-2燃料棒加工室	ペレット編成挿入機 No.2-1	ペレット編成挿入部 ^{**4}	改造	1-1 1-2 1-4	2-1 2-2 2-5 2-6 2-8 2-11 2-13 2-14 2-15 2-17 2-18	—	—	5-1 5-3 5-15 5-21 5-23	6-1	7-1 7-2 7-10 7-13 7-14 7-15 7-16 7-17 7-18	—	—	—	11-1 11-10	12-1	—	14-1 14-2 14-11 14-12	15-1 15-2 15-3 15-4 15-7 15-13 15-17	—	—	—	—	—	—	—	—	23-5
{3028}	—	被覆施設	第2加工棟 第2-2燃料棒加工室	燃料棒解体装置No.2 ^{**4}	—	改造	1-1 1-2 1-4	2-1 2-2 2-5 2-6 2-8 2-11 2-13 2-14 2-15 2-17 2-18	—	—	5-1 5-3 5-15 5-21 5-23	6-1	7-1 7-2 7-10 7-11 7-13 7-14 7-16 7-17 7-18	—	—	—	11-1 11-10	12-1	—	14-1 14-2 14-11 14-12	15-1 15-2 15-3 15-4 15-7 15-13 15-15 15-17	—	—	—	—	—	—	—	—	—

添1表1 本申請の対象とする加工施設に係る設計について加工事業変更許可申請書の記載のまとめ

(注. 表中の番号は、添1別表1に示す番号に対応している。)

管理番号	建物・構築物の区分	施設区分	設置場所	建物・構築物名称 又は 設備・機器名称 ⁽¹⁾	機器名 ⁽¹⁾	変更内容	事業許可基準規則																				その他					
							第一条 安重	第二条 臨界	第三条 遮蔽	第四条 閉じ込め	第五条 火災等	第六条 地盤	第七条 地震	第八条 津波	第九条 外部衝撃	第十条 不法侵入	第十一条 溢水	第十二条 誤操作	第十三条 避難通路	第十四条 安全機能	第十五条 設計基準事故	第十六条 貯蔵	第十七条 廃棄	第十八条 放管	第十九条 監視	第二十条 非常用電源		第二十一条 通信連絡	第二十二条 重大事故等			
{3029}	—	被覆施設	第2加工棟 第2-2燃料棒加工室	計量設備架台 No. 9 ^{*4}	—	変更なし	1-1 1-2 1-4	2-1 2-2 2-5 2-6 2-8 2-11 2-13 2-14 2-15 2-17 2-18	—	—	5-1 5-3 5-21	6-1	7-1 7-2 7-10 7-11 7-13 7-14 7-16 7-17 7-18	—	—	—	11-1 11-10	—	—	14-1 14-2 14-11 14-12	15-1 15-2 15-3 15-4 15-7 15-13 15-17	—	—	—	—	—	—	—	—	—	—	—
{3030}	—	被覆施設	第2加工棟 第2-2燃料棒加工室	計量設備架台 No. 10 ^{*4}	—	変更なし	1-1 1-2 1-4	2-1 2-2 2-5 2-6 2-8 2-11 2-13 2-14 2-15 2-17 2-18	—	—	5-1 5-3 5-21	6-1	7-1 7-2 7-10 7-11 7-13 7-14 7-16 7-17 7-18	—	—	—	11-1 11-10	—	—	14-1 14-2 14-11 14-12	15-1 15-2 15-3 15-4 15-7 15-17	—	—	—	—	—	—	—	—	—	—	—
{3031}	—	被覆施設	第2加工棟 第2-1燃料棒加工室、第2-1燃料棒検査室	燃料棒搬送設備 No. 9 ^{*4}	—	変更なし	1-1 1-2 1-4	2-1 2-2 2-5 2-6 2-8 2-11 2-13 2-14 2-15 2-17 2-18	—	—	5-1 5-3 5-15 5-21 5-23	6-1	7-1 7-2 7-10 7-11 7-13 7-14 7-16 7-17 7-18	—	—	—	11-1 11-10 11-20	12-1	—	14-1 14-2 14-11 14-12	15-1 15-2 15-3 15-4 15-7 15-11 15-15 15-17	—	—	—	—	—	—	—	—	—	—	—
{4001}	—	組立施設	第2加工棟 第2-1組立室	組立機 No. 1 燃料棒挿入装置 (1)	—	変更なし	1-1 1-2 1-4	2-1 2-2 2-5 2-6 2-8 2-11 2-13 2-14 2-15 2-17 2-18	—	—	5-1 5-3 5-15 5-21 5-23	6-1	7-1 7-2 7-10 7-11 7-13 7-14 7-16 7-17 7-18	—	—	—	11-1 11-10 11-20	12-1	—	14-1 14-2 14-11 14-12	15-1 15-2 15-3 15-4 15-7 15-11 15-15 15-17	—	—	—	—	—	—	—	—	—	—	—

添1表1 本申請の対象とする加工施設に係る設計について加工事業変更許可申請書の記載のまとめ

(注. 表中の番号は、添1別表1に示す番号に対応している。)

管理番号	建物・構築物の区分	施設区分	設置場所	建物・構築物名称 又は 設備・機器名称 ⁽¹⁾	機器名 ⁽¹⁾	変更内容	事業許可基準規則																				その他		
							第一条 安重	第二条 臨界	第三条 遮蔽	第四条 閉じ込め	第五条 火災等	第六条 地盤	第七条 地震	第八条 津波	第九条 外部衝撃	第十条 不法侵入	第十一条 溢水	第十二条 誤操作	第十三条 避難通路	第十四条 安全機能	第十五条 設計基準事故	第十六条 貯蔵	第十七条 廃棄	第十八条 放管	第十九条 監視	第二十条 非常用電源		第二十一条 通信連絡	第二十二条 重大事故等
{4002}	—	組立施設	第2加工棟 第2-1組立室	組立機 No.2 燃料棒挿入装置(1)	—	変更なし	1-1 1-2 1-4	2-1 2-2 2-5 2-6 2-8 2-11 2-13 2-14 2-15 2-17 2-18	—	—	5-1 5-3 5-15 5-21 5-23	6-1	7-1 7-2 7-10 7-11 7-13 7-14 7-16 7-17 7-18	—	—	—	11-1 11-10 11-20	12-1	—	14-1 14-2 14-11 14-12	15-1 15-2 15-3 15-4 15-7 15-11 15-15 15-17	—	—	—	—	—	—	—	—
{4003}	—	組立施設	第2加工棟 第2-1組立室	組立機 No.1	組立定盤部	変更なし	1-1 1-2 1-4	2-1 2-2 2-5 2-6 2-8 2-11 2-13 2-14 2-15 2-17 2-18	—	—	5-1 5-3 5-21	6-1	7-1 7-2 7-10 7-11 7-13 7-14 7-16 7-17 7-18	—	—	—	11-1 11-10	12-1	—	14-1 14-2 14-11 14-12	15-1 15-2 15-3 15-4 15-7 15-11 15-15 15-17	—	—	—	—	—	—	—	—
{4004}	—	組立施設	第2加工棟 第2-1組立室	組立機 No.1	スウェーjing部	変更なし	1-1 1-2 1-4	2-1 2-2 2-5 2-6 2-8 2-11 2-13 2-14 2-15 2-17 2-18	—	—	5-1 5-3 5-21	6-1	7-1 7-2 7-10 7-11 7-13 7-14 7-16 7-17 7-18	—	—	—	11-1 11-10	12-1	—	14-1 14-2 14-11 14-12	15-1 15-2 15-3 15-4 15-7 15-11 15-15 15-17	—	—	—	—	—	—	—	—
{4005}	—	組立施設	第2加工棟 第2-1組立室	組立機 No.2	組立定盤部	変更なし	1-1 1-2 1-4	2-1 2-2 2-5 2-6 2-8 2-11 2-13 2-14 2-15 2-17 2-18	—	—	5-1 5-3 5-21	6-1	7-1 7-2 7-10 7-11 7-13 7-14 7-16 7-17 7-18	—	—	—	11-1 11-10	12-1	—	14-1 14-2 14-11 14-12	15-1 15-2 15-3 15-4 15-7 15-11 15-15 15-17	—	—	—	—	—	—	—	—

添1表1 本申請の対象とする加工施設に係る設計について加工事業変更許可申請書の記載のまとめ

(注. 表中の番号は、添1別表1に示す番号に対応している。)

管理番号	建物・構築物の区分	施設区分	設置場所	建物・構築物名称 又は 設備・機器名称 ⁽¹⁾	機器名 ⁽¹⁾	変更内容	事業許可基準規則																				その他							
							第一条 安重	第二条 臨界	第三条 遮蔽	第四条 閉じ込め	第五条 火災等	第六条 地盤	第七条 地震	第八条 津波	第九条 外部衝撃	第十条 不法侵入	第十一条 溢水	第十二条 誤操作	第十三条 避難通路	第十四条 安全機能	第十五条 設計基準事故	第十六条 貯蔵	第十七条 廃棄	第十八条 放管	第十九条 監視	第二十条 非常用電源		第二十一条 通信連絡	第二十二条 重大事故等					
{4006}	—	組立施設	第2加工棟 第2-1組立室	組立機 No. 2	スウェージング部	変更なし	1-1 1-2 1-4	2-1 2-2 2-5 2-6 2-8 2-11 2-13 2-14 2-15 2-17 2-18	—	—	5-1 5-3 5-21	6-1	7-1 7-2 7-10 7-11 7-13 7-14 7-16 7-17 7-18	—	—	—	11-1 11-10	12-1	—	14-1 14-2 14-11 14-12	15-1 15-2 15-3 15-4 15-7 15-11 15-15 15-17	—	—	—	—	—	—	—	—	—	—	—	—	—
{4007}	—	組立施設	第2加工棟 第2-1組立室	燃料集合体取扱機 No. 1	—	改造	1-1 1-2 1-4	2-1 2-2 2-5 2-6 2-8 2-11 2-13 2-14 2-15 2-17 2-18	—	—	5-1 5-3 5-15 5-21 5-23	6-1	7-1 7-2 7-10 7-11 7-13 7-14 7-16 7-17 7-18	—	—	—	11-1 11-10 11-20	12-1	—	14-1 14-2 14-11 14-12	15-1 15-2 15-3 15-4 15-7 15-17	—	—	—	—	—	—	—	—	—	—	—	—	23-6
{4008}	—	組立施設	第2加工棟 第2-1組立室	堅型定盤 No. 1	—	改造	1-1 1-2 1-4	2-1 2-2 2-5 2-6 2-8 2-11 2-13 2-14 2-15 2-17 2-18	—	—	5-1 5-3 5-15 5-21 5-23	6-1	7-1 7-2 7-10 7-11 7-13 7-14 7-16 7-17 7-18	—	—	—	11-1 11-10 11-20	12-1	—	14-1 14-2 14-11 14-12	15-1 15-2 15-3 15-4 15-7 15-17	—	—	—	—	—	—	—	—	—	—	—	—	23-6
{4009}	—	組立施設	第2加工棟 第2-1組立室	燃料集合体外観検査装置 No. 1	—	改造	1-1 1-2 1-4	2-1 2-2 2-5 2-6 2-8 2-11 2-13 2-14 2-15 2-17 2-18	—	—	5-1 5-3 5-15 5-21 5-23	6-1	7-1 7-2 7-10 7-11 7-13 7-14 7-16 7-17 7-18	—	—	—	11-1 11-10 11-20	12-1	—	14-1 14-2 14-11 14-12	15-1 15-2 15-3 15-4 15-7 15-17	—	—	—	—	—	—	—	—	—	—	—	—	23-6

添1表1 本申請の対象とする加工施設に係る設計について加工事業変更許可申請書の記載のまとめ

(注. 表中の番号は、添1別表1に示す番号に対応している。)

管理番号	建物・構築物の区分	施設区分	設置場所	建物・構築物名称 又は 設備・機器名称 ⁽¹⁾	機器名 ⁽¹⁾	変更内容	事業許可基準規則																				その他				
							第一条 安重	第二条 臨界	第三条 遮蔽	第四条 閉じ込め	第五条 火災等	第六条 地盤	第七条 地震	第八条 津波	第九条 外部衝撃	第十条 不法侵入	第十一条 溢水	第十二条 誤操作	第十三条 避難通路	第十四条 安全機能	第十五条 設計基準事故	第十六条 貯蔵	第十七条 廃棄	第十八条 放管	第十九条 監視	第二十条 非常用電源		第二十一条 通信連絡	第二十二条 重大事故等		
{4010}	—	組立施設	第2加工棟 第2-1組立室	立会検査定盤 No. 1	燃料棒移送 (D) 部	変更なし	1-1 1-2 1-4	2-1 2-2 2-5 2-6 2-8 2-11 2-13 2-14 2-15 2-17 2-18	—	—	5-1 5-3 5-15 5-21 5-23	6-1	7-1 7-2 7-10 7-11 7-13 7-14 7-16 7-17 7-18	—	—	—	11-1 11-10 11-20	12-1	—	14-1 14-2 14-11 14-12	15-1 15-2 15-3 15-4 15-7 15-11 15-15 15-17	—	—	—	—	—	—	—	—	—	—
{4011}	—	組立施設	第2加工棟 第2-1組立室	立会検査定盤 No. 1	石定盤部	改造	1-1 1-2 1-4	2-1 2-2 2-5 2-6 2-8 2-11 2-13 2-14 2-15 2-17 2-18	—	—	5-1 5-3 5-21	6-1	7-1 7-2 7-10 7-11 7-13 7-14 7-16 7-17 7-18	—	—	—	11-1 11-10	—	—	14-1 14-2 14-11 14-12	15-1 15-2 15-3 15-4 15-7 15-15 15-17	—	—	—	—	—	—	—	—	—	—
{4012}	—	組立施設	第2加工棟 第2-1組立室	立会検査定盤 No. 1	燃料棒移送 (E) 部	改造	1-1 1-2 1-4	2-1 2-2 2-5 2-6 2-8 2-11 2-13 2-14 2-15 2-17 2-18	—	—	5-1 5-3 5-15 5-21 5-23	6-1	7-1 7-2 7-10 7-11 7-13 7-14 7-16 7-17 7-18	—	—	—	11-1 11-10 11-20	12-1	—	14-1 14-2 14-11 14-12	15-1 15-2 15-3 15-4 15-7 15-11 15-15 15-17	—	—	—	—	—	—	—	—	—	—
{4013}	—	組立施設	第2加工棟 第2-1組立室、第2集合体保管室	2 ton 天井クレーン No. 1	—	変更なし	1-1 1-2 1-4 1-6	2-1 2-2 2-5 2-6 2-8 2-11 2-13 2-21	—	4-1 4-26	5-1 5-3 5-15 5-21 5-23	6-1	7-1 7-2 7-10 7-13 7-14 7-15 7-16 7-17 7-18	—	—	—	11-1 11-20	12-1	—	14-1 14-2 14-4 14-5 14-11 14-12	15-1 15-2 15-3 15-4 15-7 15-9 15-10 15-16 15-17	—	—	—	—	—	—	—	—	—	—
{4014}	—	組立施設	第2加工棟 第2梱包室、第2集合体保管室	2. 8 ton 天井クレーン	—	変更なし	1-1 1-2 1-4 1-6	2-1 2-2 2-5 2-6 2-8 2-11 2-13 2-21	—	4-1 4-26	5-1 5-3 5-15 5-21 5-23	6-1	7-1 7-2 7-10 7-13 7-14 7-15 7-16 7-17 7-18	—	—	—	11-1 11-20	12-1	—	14-1 14-2 14-4 14-5 14-11 14-12	15-1 15-2 15-3 15-4 15-7 15-9 15-10 15-16 15-17	—	—	—	—	—	—	—	—	—	—





添1表1 本申請の対象とする加工施設に係る設計について加工事業変更許可申請書の記載のまとめ

(注. 表中の番号は、添1別表1に示す番号に対応している。)

管理番号	建物・構築物の区分	施設区分	設置場所	建物・構築物名称 又は 設備・機器名称 ⁽¹⁾	機器名 ⁽¹⁾	変更内容	事業許可基準規則																						その他	
							第一条 安重	第二条 臨界	第三条 遮蔽	第四条 閉じ込め	第五条 火災等	第六条 地盤	第七条 地震	第八条 津波	第九条 外部衝撃	第十条 不法侵入	第十一条 溢水	第十二条 誤操作	第十三条 避難通路	第十四条 安全機能	第十五条 設計基準事故	第十六条 貯蔵	第十七条 廃棄	第十八条 放管	第十九条 監視	第二十条 非常用電源	第二十一条 通信連絡	第二十二条 重大事故等		
{4015}	—	組立施設	第2加工棟 第2-1組立室、第2-1燃料棒検査室、第2燃料棒保管室、第2部品室、第2梱包室、第2輸送容器保管室	燃料棒運搬台車 No. 1	—	変更なし	1-1 1-2	2-1 2-22	—	—	5-1 5-3 5-21	—	—	—	—	—	11-1 11-10	—	—	14-1 14-2 14-11 14-12	15-1 15-2 15-3 15-9 15-15 15-17	—	—	—	—	—	—	—	—	—
{5036}	—	核燃料物質の貯蔵施設	第2加工棟 ■■■■■■■■■■	スクラップ保管ラック F型 No. 2-1	—	改造	1-1 1-2 1-4 1-6	2-1 2-2 2-5 2-6 2-8 2-11 2-13 2-14 2-15 2-18	—	—	5-1 5-3 5-21	6-1	7-1 7-2 7-10 7-13 7-14 7-15 7-16 7-17 7-18	—	—	—	11-1 11-10	—	—	14-1 14-2 14-11 14-12	15-1 15-2 15-3 15-4 15-7 15-8 15-14 15-17	16-1	—	—	—	—	—	—	—	—
{5037}	—	核燃料物質の貯蔵施設	第2加工棟 ■■■■■■■■■■	スクラップ保管ラック D型 No. 2-1	—	改造	1-1 1-2 1-4 1-6	2-1 2-3 2-5 2-6 2-9 2-11 2-12 2-13 2-14 2-15 2-18	—	4-1 4-2	5-1 5-3 5-14 5-21	6-1	7-1 7-2 7-10 7-13 7-14 7-15 7-16 7-17 7-18	—	—	—	11-1 11-2 11-10	—	—	14-1 14-2 14-11 14-12	15-1 15-2 15-3 15-4 15-7 15-8 15-17	16-1	—	—	—	—	—	—	—	23-34
{5038}	—	核燃料物質の貯蔵施設	第2加工棟 ■■■■■■■■■■	スクラップ保管ラック E型 No. 2-1	—	改造	1-1 1-2 1-4 1-6	2-1 2-3 2-5 2-6 2-9 2-11 2-12 2-13 2-14 2-15 2-18	—	4-1 4-2	5-1 5-3 5-14 5-21	6-1	7-1 7-2 7-10 7-13 7-14 7-15 7-16 7-17 7-18	—	—	—	11-1 11-2 11-10	—	—	14-1 14-2 14-11 14-12	15-1 15-2 15-3 15-4 15-7 15-8 15-17	16-1	—	—	—	—	—	—	—	23-34
{5039}	—	核燃料物質の貯蔵施設	第2加工棟 ■■■■■■■■■■	ペレット保管ラック D型 No. 2-1	—	改造	1-1 1-2 1-4 1-6	2-1 2-2 2-5 2-6 2-8 2-11 2-13 2-14 2-15 2-18	—	—	5-1 5-3 5-21	6-1	7-1 7-2 7-10 7-13 7-14 7-15 7-16 7-17 7-18	—	—	—	11-1 11-10	—	—	14-1 14-2 14-11 14-12	15-1 15-2 15-3 15-4 15-7 15-8 15-14 15-17	16-1	—	—	—	—	—	—	—	—

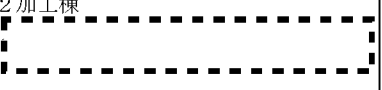



添1表1 本申請の対象とする加工施設に係る設計について加工事業変更許可申請書の記載のまとめ

(注. 表中の番号は、添1別表1に示す番号に対応している。)

管理番号	建物・構築物の区分	施設区分	設置場所	建物・構築物名称 又は 設備・機器名称 ⁽¹⁾	機器名 ⁽¹⁾	変更内容	事業許可基準規則																				その他			
							第一条 安重	第二条 臨界	第三条 遮蔽	第四条 閉じ込め	第五条 火災等	第六条 地盤	第七条 地震	第八条 津波	第九条 外部衝撃	第十条 不法侵入	第十一条 溢水	第十二条 誤操作	第十三条 避難通路	第十四条 安全機能	第十五条 設計基準事故	第十六条 貯蔵	第十七条 廃棄	第十八条 放管	第十九条 監視	第二十条 非常用電源		第二十一条 通信連絡	第二十二条 重大事故等	
{5042}	—	核燃料物質の貯蔵施設	第2加工棟 	ペレット搬送設備 No. 3	ペレット保管箱台車	変更なし	1-1 1-2 1-4 1-6	2-1 2-2 2-5 2-6 2-8 2-11 2-13	—	—	5-1 5-3 5-15 5-21 5-23	6-1	7-1 7-2 7-10 7-13 7-14 7-15 7-16 7-17 7-18	—	—	—	11-1 11-10 11-20	12-1	—	14-1 14-2 14-11 14-12	15-1 15-2 15-3 15-4 15-7 15-9 15-11 15-14 15-17	16-1	—	—	—	—	—	—	—	—
{5043}	—	核燃料物質の貯蔵施設	第2加工棟 	ペレット搬送設備 No. 3	ペレット保管箱台車 No. 1	改造	1-1 1-2 1-4 1-6	2-1 2-2 2-5 2-6 2-8 2-11 2-13	—	—	5-1 5-3 5-15 5-21 5-23	6-1	7-1 7-2 7-10 7-13 7-14 7-15 7-16 7-17 7-18	—	—	—	11-1 11-10 11-20	12-1	—	14-1 14-2 14-11 14-12	15-1 15-2 15-3 15-4 15-7 15-9 15-11 15-14 15-17	16-1	—	—	—	—	—	—	—	—
{5044}	—	核燃料物質の貯蔵施設	第2加工棟 	ペレット搬送設備 No. 3	ペレット保管箱台車 No. 2	変更なし	1-1 1-2 1-4 1-6	2-1 2-2 2-5 2-6 2-8 2-11 2-13	—	—	5-1 5-3 5-15 5-21 5-23	6-1	7-1 7-2 7-10 7-13 7-14 7-15 7-16 7-17 7-18	—	—	—	11-1 11-10 11-20	12-1	—	14-1 14-2 14-11 14-12	15-1 15-2 15-3 15-4 15-7 15-9 15-11 15-14 15-17	16-1	—	—	—	—	—	—	—	—
{5045}	—	核燃料物質の貯蔵施設	第2加工棟 	ペレット搬送設備 No. 4	ペレットリフター	改造	1-1 1-2 1-4 1-6	2-1 2-2 2-5 2-6 2-8 2-11 2-13 2-14 2-15 2-16 2-17 2-18 2-21	—	4-1 4-26	5-1 5-3 5-15 5-21 5-23	6-1	7-1 7-2 7-10 7-13 7-14 7-15 7-16 7-17 7-18	—	—	—	11-1 11-10 11-20	12-1	—	14-1 14-2 14-4 14-11 14-12	15-1 15-2 15-3 15-4 15-7 15-9 15-10 15-14 15-17	—	—	—	—	—	—	—	—	23-7
{5046}	—	核燃料物質の貯蔵施設	第2加工棟 	ペレット搬送設備 No. 4	ペレット保管箱受台	変更なし	1-1 1-2 1-4 1-6	2-1 2-2 2-5 2-6 2-8 2-11 2-13 2-14 2-15 2-17 2-18	—	—	5-1 5-3 5-15 5-21 5-23	6-1	7-1 7-2 7-10 7-13 7-14 7-15 7-16 7-17 7-18	—	—	—	11-1 11-10 11-20	12-1	—	14-1 14-2 14-11 14-12	15-1 15-2 15-3 15-4 15-7 15-9 15-11 15-14 15-17	—	—	—	—	—	—	—	—	—

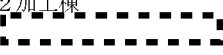
添1表1 本申請の対象とする加工施設に係る設計について加工事業変更許可申請書の記載のまとめ

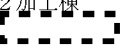
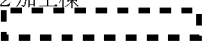
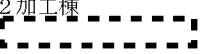
(注. 表中の番号は、添1別表1に示す番号に対応している。)

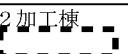
管理番号	建物・構築物の区分	施設区分	設置場所	建物・構築物名称 又は 設備・機器名称 ⁽¹⁾	機器名 ⁽¹⁾	変更内容	事業許可基準規則																					その他			
							第一条 安重	第二条 臨界	第三条 遮蔽	第四条 閉じ込め	第五条 火災等	第六条 地盤	第七条 地震	第八条 津波	第九条 外部衝撃	第十条 不法侵入	第十一条 溢水	第十二条 誤操作	第十三条 避難通路	第十四条 安全機能	第十五条 設計基準事故	第十六条 貯蔵	第十七条 廃棄	第十八条 放管	第十九条 監視	第二十条 非常用電源	第二十一条 通信連絡		第二十二条 重大事故等		
{5048}	—	核燃料物質の貯蔵施設	第2加工棟 	ペレット保管ラック E型リフター	—	改造	1-1 1-2 1-4 1-6	2-1 2-2 2-5 2-6 2-8 2-11 2-13 2-14 2-15 2-18 2-21	—	4-1 4-26	5-1 5-3 5-15 5-21 5-23	6-1	7-1 7-2 7-10 7-13 7-14 7-15 7-16 7-17 7-18	—	—	—	11-1 11-10	12-1	—	14-1 14-2 14-4 14-11 14-12	15-1 15-2 15-3 15-4 15-7 15-9 15-10 15-14 15-17	—	—	—	—	—	—	—	—		
{5056}	—	核燃料物質の貯蔵施設	第2加工棟 	第2-2燃料集合体保管区域	—	変更なし	1-1 1-2	—	—	—	—	6-1	—	—	—	—	—	—	—	14-1 14-2 14-11 14-12	15-1 15-2 15-3	16-1 16-3	—	—	—	—	—	—	—	—	—
{5057}	—	核燃料物質の貯蔵施設	第2加工棟 	第2-3燃料集合体保管区域	—	変更なし	1-1 1-2	—	—	—	—	6-1	—	—	—	—	—	—	—	14-1 14-2 14-11 14-12	15-1 15-2 15-3	16-1 16-3	—	—	—	—	—	—	—	—	—
{5058}	—	核燃料物質の貯蔵施設	第2加工棟 	第2-1燃料集合体保管区域	—	改造	1-1 1-2	—	—	—	—	6-1	—	—	—	—	—	—	—	14-1 14-2 14-11 14-12	15-1 15-2 15-3	16-1 16-3	—	—	—	—	—	—	—	—	—
{5059}	—	核燃料物質の貯蔵施設	第2加工棟 	第2-4燃料集合体保管区域	—	改造	1-1 1-2	—	—	—	—	6-1	—	—	—	—	—	—	—	14-1 14-2 14-11 14-12	15-1 15-2 15-3	16-1 16-3	—	—	—	—	—	—	—	—	—
{5060}	—	核燃料物質の貯蔵施設	第2加工棟 	5 ton天井クレーン	—	変更なし	1-1 1-2 1-4 1-6	—	—	4-1 4-26	5-1 5-3 5-15 5-21 5-23	6-1	7-1 7-2 7-10 7-13 7-14 7-15 7-16 7-17 7-18	—	—	—	11-1 11-20	12-1	—	14-1 14-2 14-4 14-5 14-11 14-12	15-1 15-2 15-3 15-4 15-9 15-10 15-16 15-17	16-1 16-3	—	—	—	—	—	—	—	—	
{5061}	—	核燃料物質の貯蔵施設	第2加工棟 	分析試料保管棚	—	新設	1-1 1-2 1-4 1-6	2-1 2-3 2-5 2-6 2-11 2-13 2-14 2-16 2-17 2-18	—	4-1 4-2	5-1 5-3 5-21	6-1	7-1 7-2 7-10 7-13 7-14 7-15 7-16 7-17	—	—	—	11-1 11-10	—	—	14-1 14-2 14-11 14-12	15-1 15-2 15-3 15-6 15-7 15-14 15-8 15-17	16-1	—	—	—	—	—	—	—	23-8	



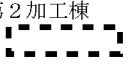
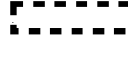
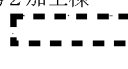
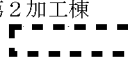

添1表1 本申請の対象とする加工施設に係る設計について加工事業変更許可申請書の記載のまとめ

(注. 表中の番号は、添1別表1に示す番号に対応している。)

管理番号	建物・構築物の区分	施設区分	設置場所	建物・構築物名称 又は 設備・機器名称 ⁽¹⁾	機器名 ⁽¹⁾	変更内容	事業許可基準規則																				その他							
							第一条 安重	第二条 臨界	第三条 遮蔽	第四条 閉じ込め	第五条 火災等	第六条 地盤	第七条 地震	第八条 津波	第九条 外部衝撃	第十条 不法侵入	第十一条 溢水	第十二条 誤操作	第十三条 避難通路	第十四条 安全機能	第十五条 設計基準事故	第十六条 貯蔵	第十七条 廃棄	第十八条 放管	第十九条 監視	第二十条 非常用電源		第二十一条 通信連絡	第二十二条 重大事故等					
{5062}	—	核燃料物質の貯蔵施設	第2加工棟 	開発試料保管棚	—	改造	1-1 1-2 1-4 1-6	2-1 2-3 2-5 2-6 2-11 2-13 2-14 2-16 2-17 2-18	—	4-1 4-2 4-19	5-1 5-3 5-21	6-1	7-1 7-2 7-10 7-13 7-14 7-15 7-16 7-17	—	—	—	11-1 11-10	—	—	14-1 14-2 14-11 14-12	15-1 15-2 15-3 15-6 15-7 15-8 15-14 15-17	16-1	—	—	—	—	—	—	—	—	—	—	—	23-8
{5011}	—	核燃料物質の貯蔵施設	第2加工棟 	輸送容器搬送コンベア No. 1-1 ^{※1}	—	変更なし	1-1 1-2 1-4 1-6	2-1 2-3 2-5 2-6 2-9 2-10 2-11 2-12 2-13 2-14 2-16 2-17 2-18	—	4-1 4-2	5-1 5-3 5-14 5-15 5-21 5-23	6-1	7-1 7-2 7-10 7-13 7-14 7-15 7-16 7-17 7-18	—	—	10-1 10-7	11-1 11-2 11-10	12-1	—	14-1 14-2 14-11 14-12	15-1 15-2 15-3 15-4 15-7 15-11 15-17	—	—	—	—	—	—	—	—	—	—	—	—	—
{5012}	—	核燃料物質の貯蔵施設	第2加工棟 	輸送容器搬送コンベア No. 1-2 ^{※1}	—	改造	1-1 1-2 1-4 1-6	2-1 2-3 2-5 2-6 2-9 2-10 2-11 2-12 2-13 2-14 2-16 2-17 2-18	—	4-1 4-2	5-1 5-3 5-14 5-15 5-21 5-23	6-1	7-1 7-2 7-10 7-13 7-14 7-15 7-16 7-17 7-18	—	—	10-1 10-7	11-1 11-2 11-10	12-1	—	14-1 14-2 14-11 14-12	15-1 15-2 15-3 15-4 15-7 15-11 15-17	—	—	—	—	—	—	—	—	—	—	—	—	23-7
{5015}	—	核燃料物質の貯蔵施設	第2加工棟 	粉末缶移載装置No. 1-1 ^{※1}	—	変更なし	1-1 1-2 1-4 1-6	2-1 2-3 2-5 2-6 2-9 2-10 2-11 2-12 2-13 2-14 2-16 2-17 2-18 2-21	—	4-1 4-2	5-1 5-3 5-14 5-15 5-21 5-23	6-1	7-1 7-2 7-10 7-13 7-14 7-15 7-16 7-17 7-18	—	—	10-1 10-7	11-1 11-2 11-10	12-1	—	14-1 14-2 14-4 14-11 14-12	15-1 15-2 15-3 15-4 15-7 15-10 15-11 15-17	—	—	—	—	—	—	—	—	—	—	—	—	





添1表1 本申請の対象とする加工施設に係る設計について加工事業変更許可申請書の記載のまとめ

(注. 表中の番号は、添1別表1に示す番号に対応している。)

管理番号	建物・構築物の区分	施設区分	設置場所	建物・構築物名称 又は 設備・機器名称 ⁽¹⁾	機器名 ⁽¹⁾	変更内容	事業許可基準規則																				その他				
							第一条 安重	第二条 臨界	第三条 遮蔽	第四条 閉じ込め	第五条 火災等	第六条 地盤	第七条 地震	第八条 津波	第九条 外部衝撃	第十条 不法侵入	第十一条 溢水	第十二条 誤操作	第十三条 避難通路	第十四条 安全機能	第十五条 設計基準事故	第十六条 貯蔵	第十七条 廃棄	第十八条 放管	第十九条 監視	第二十条 非常用電源		第二十一条 通信連絡	第二十二条 重大事故等		
{5016}	—	核燃料物質 の貯蔵施設	第2加工棟 	粉末缶移載装置 No. 1-2 ^{*1}	—	変更なし	1-1 1-2 1-4 1-6	2-1 2-3 2-5 2-6 2-9 2-10 2-11 2-12 2-13 2-14 2-16 2-17 2-18 2-21	—	4-1 4-2	5-1 5-3 5-14 5-15 5-21 5-23	6-1	7-1 7-2 7-10 7-13 7-14 7-15 7-16 7-17 7-18	—	—	10-1 10-7	11-1 11-2 11-10	12-1	—	14-1 14-2 14-4 14-11 14-12	15-1 15-2 15-3 15-4 15-7 15-10 15-11 15-17	—	—	—	—	—	—	—	—	—	
{5019}	—	核燃料物質 の貯蔵施設	第2加工棟 	粉末缶搬送コンベア No. 1 ^{*1}	—	変更なし	1-1 1-2 1-4 1-6	2-1 2-3 2-5 2-6 2-9 2-10 2-11 2-12 2-13 2-14 2-16 2-17 2-18	—	4-1 4-2	5-1 5-3 5-14 5-15 5-21 5-23	6-1	7-1 7-2 7-10 7-13 7-14 7-15 7-16 7-17 7-18	—	—	10-1 10-7	11-1 11-2 11-10	12-1	—	14-1 14-2 14-11 14-12	15-1 15-2 15-3 15-4 15-7 15-11 15-17	—	—	—	—	—	—	—	—	—	
{5013}	—	核燃料物質 の貯蔵施設	第2加工棟 	輸送容器搬送コンベア No. 2-1 ^{*1}	—	変更なし	1-1 1-2 1-4 1-6	2-1 2-3 2-5 2-6 2-9 2-10 2-11 2-12 2-13 2-14 2-16 2-17 2-18	—	4-1 4-2	5-1 5-3 5-14 5-15 5-21 5-23	6-1	7-1 7-2 7-10 7-13 7-14 7-15 7-16 7-17 7-18	—	—	10-1 10-7	11-1 11-2 11-10	12-1	—	14-1 14-2 14-11 14-12	15-1 15-2 15-3 15-4 15-7 15-11 15-17	—	—	—	—	—	—	—	—	—	
{5014}	—	核燃料物質 の貯蔵施設	第2加工棟 	輸送容器搬送コンベア No. 2-2 ^{*1}	—	改造	1-1 1-2 1-4 1-6	2-1 2-3 2-5 2-6 2-9 2-10 2-11 2-12 2-13 2-14 2-16 2-17 2-18	—	4-1 4-2	5-1 5-3 5-14 5-15 5-21 5-23	6-1	7-1 7-2 7-10 7-13 7-14 7-15 7-16 7-17 7-18	—	—	10-1 10-7	11-1 11-2 11-10	12-1	—	14-1 14-2 14-11 14-12	15-1 15-2 15-3 15-4 15-7 15-11 15-17	—	—	—	—	—	—	—	—	—	23-7



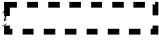

添1表1 本申請の対象とする加工施設に係る設計について加工事業変更許可申請書の記載のまとめ

(注. 表中の番号は、添1別表1に示す番号に対応している。)

管理番号	建物・構築物の区分	施設区分	設置場所	建物・構築物名称 又は 設備・機器名称 ⁽¹⁾	機器名 ⁽¹⁾	変更内容	事業許可基準規則																				その他		
							第一条 安重	第二条 臨界	第三条 遮蔽	第四条 閉じ込め	第五条 火災等	第六条 地盤	第七条 地震	第八条 津波	第九条 外部衝撃	第十条 不法侵入	第十一条 溢水	第十二条 誤操作	第十三条 避難通路	第十四条 安全機能	第十五条 設計基準事故	第十六条 貯蔵	第十七条 廃棄	第十八条 放管	第十九条 監視	第二十条 非常用電源		第二十一条 通信連絡	第二十二条 重大事故等
{5017}	—	核燃料物質の貯蔵施設	第2加工棟 	粉末缶移載装置 No. 2-1 ^{*1}	—	変更なし	1-1 1-2 1-4 1-6	2-1 2-3 2-5 2-6 2-9 2-10 2-11 2-12 2-13 2-14 2-16 2-17 2-18 2-21	—	4-1 4-2	5-1 5-3 5-14 5-15 5-21 5-23	6-1	7-1 7-2 7-10 7-13 7-14 7-15 7-16 7-17 7-18	—	—	10-1 10-7	11-1 11-2 11-10	12-1	—	14-1 14-2 14-4 14-11 14-12	15-1 15-2 15-3 15-4 15-7 15-10 15-11 15-17	—	—	—	—	—	—	—	—
{5018}	—	核燃料物質の貯蔵施設	第2加工棟 	粉末缶移載装置 No. 2-2 ^{*1}	—	変更なし	1-1 1-2 1-4 1-6	2-1 2-3 2-5 2-6 2-9 2-10 2-11 2-12 2-13 2-14 2-16 2-17 2-18 2-21	—	4-1 4-2	5-1 5-3 5-14 5-15 5-21 5-23	6-1	7-1 7-2 7-10 7-13 7-14 7-15 7-16 7-17 7-18	—	—	10-1 10-7	11-1 11-2 11-10	12-1	—	14-1 14-2 14-4 14-11 14-12	15-1 15-2 15-3 15-4 15-7 15-10 15-11 15-17	—	—	—	—	—	—	—	—
{5020}	—	核燃料物質の貯蔵施設	第2加工棟 	粉末缶搬送コンベア No. 2 ^{*1}	—	変更なし	1-1 1-2 1-4 1-6	2-1 2-3 2-5 2-6 2-9 2-10 2-11 2-12 2-13 2-14 2-16 2-17 2-18	—	4-1 4-2	5-1 5-3 5-14 5-15 5-21 5-23	6-1	7-1 7-2 7-10 7-13 7-14 7-15 7-16 7-17 7-18	—	—	10-1 10-7	11-1 11-2 11-10	12-1	—	14-1 14-2 14-11 14-12	15-1 15-2 15-3 15-4 15-7 15-11 15-17	—	—	—	—	—	—	—	—
{5030}	—	核燃料物質の貯蔵施設	第2加工棟 	原料保管設備D型 No. 1 ^{*1}	—	改造	1-1 1-2 1-4 1-6	2-1 2-3 2-5 2-6 2-9 2-10 2-11 2-12 2-13 2-14 2-16 2-17 2-18	3-1 3-2 3-3	4-1 4-2	5-1 5-3 5-14 5-21	6-1	7-1 7-2 7-10 7-13 7-14 7-15 7-16 7-17 7-18	—	—	—	11-1 11-2 11-10	—	—	14-1 14-2 14-11 14-12	15-1 15-2 15-3 15-4 15-7 15-8 15-11 15-17	16-1	—	—	—	—	—	—	23-7





添1表1 本申請の対象とする加工施設に係る設計について加工事業変更許可申請書の記載のまとめ

(注. 表中の番号は、添1別表1に示す番号に対応している。)

管理番号	建物・構築物の区分	施設区分	設置場所	建物・構築物名称 又は 設備・機器名称 ⁽¹⁾	機器名 ⁽¹⁾	変更内容	事業許可基準規則																				その他		
							第一条 安重	第二条 臨界	第三条 遮蔽	第四条 閉じ込め	第五条 火災等	第六条 地盤	第七条 地震	第八条 津波	第九条 外部衝撃	第十条 不法侵入	第十一条 溢水	第十二条 誤操作	第十三条 避難通路	第十四条 安全機能	第十五条 設計基準事故	第十六条 貯蔵	第十七条 廃棄	第十八条 放管	第十九条 監視	第二十条 非常用電源		第二十一条 通信連絡	第二十二条 重大事故等
{5030-2}	—	核燃料物質の貯蔵施設	第2加工棟 	粉末保管パレット ^{*1}	—	変更なし	1-1 1-2	2-1 2-3 2-5 2-6 2-9 2-11	—	—	5-1 5-3 5-14 5-21	—	—	—	—	—	—	—	—	14-1 14-2 14-11 14-12	15-1 15-2 15-3 15-4 15-11 15-17	—	—	—	—	—	—	—	—
{5021}	—	核燃料物質の貯蔵施設	第2加工棟 	原料搬送設備 No. 2	粉末スタッカクレーン ^{*1}	変更なし	1-1 1-2 1-4 1-6	2-1 2-3 2-5 2-6 2-9 2-10 2-11 2-12 2-13 2-14 2-16 2-17 2-18 2-21	—	4-1 4-2	5-1 5-3 5-14 5-15 5-21 5-23	6-1	7-1 7-2 7-10 7-13 7-14 7-15 7-16 7-17 7-18	—	—	10-1 10-7	11-1 11-2 11-10	12-1	—	14-1 14-2 14-4 14-11 14-12	15-1 15-2 15-3 15-4 15-7 15-9 15-10 15-11 15-17	—	—	—	—	—	—	—	—
{5022} {5023}	—	核燃料物質の貯蔵施設	第2加工棟 	原料搬送設備 No. 2	粉末缶コンベア ^{*1}	改造	1-1 1-2 1-4 1-6	2-1 2-3 2-5 2-6 2-9 2-10 2-11 2-12 2-13 2-14 2-16 2-17 2-18 2-21	—	4-1 4-2	5-1 5-3 5-14 5-15 5-21 5-23	6-1	7-1 7-2 7-10 7-13 7-14 7-15 7-16 7-17 7-18	—	—	10-1 10-7	11-1 11-2 11-10	12-1	—	14-1 14-2 14-4 14-11 14-12	15-1 15-2 15-3 15-4 15-7 15-10 15-11 15-17	—	—	—	—	—	—	—	23-7
{5024}	—	核燃料物質の貯蔵施設	第2加工棟 	原料搬送設備 No. 2	粉末缶受台 ^{*1}	変更なし	1-1 1-2 1-4 1-6	2-1 2-3 2-5 2-6 2-9 2-10 2-11 2-12 2-13 2-14 2-16 2-17 2-18	—	4-1 4-2	5-1 5-3 5-14 5-15 5-21 5-23	6-1	7-1 7-2 7-10 7-13 7-14 7-15 7-16 7-17 7-18	—	—	10-1 10-7	11-1 11-2 11-10	12-1	—	14-1 14-2 14-11 14-12	15-1 15-2 15-3 15-4 15-7 15-11 15-17	—	—	—	—	—	—	—	—







添1表1 本申請の対象とする加工施設に係る設計について加工事業変更許可申請書の記載のまとめ

(注. 表中の番号は、添1別表1に示す番号に対応している。)

管理番号	建物・構築物の区分	施設区分	設置場所	建物・構築物名称 又は 設備・機器名称 ⁽¹⁾	機器名 ⁽¹⁾	変更内容	事業許可基準規則																				その他					
							第一条 安重	第二条 臨界	第三条 遮蔽	第四条 閉じ込め	第五条 火災等	第六条 地盤	第七条 地震	第八条 津波	第九条 外部衝撃	第十条 不法侵入	第十一条 溢水	第十二条 誤操作	第十三条 避難通路	第十四条 安全機能	第十五条 設計基準事故	第十六条 貯蔵	第十七条 廃棄	第十八条 放管	第十九条 監視	第二十条 非常用電源		第二十一条 通信連絡	第二十二条 重大事故等			
{5025}	—	核燃料物質の貯蔵施設	第2加工棟 	原料搬送設備 No. 2	粉末缶台車 ^{*1}	変更なし	1-1 1-2 1-4 1-6	2-1 2-3 2-5 2-6 2-9 2-10 2-11 2-12 2-13 2-14 2-16 2-17 2-18	—	4-1 4-2	5-1 5-3 5-14 5-15 5-21 5-23	6-1	7-1 7-2 7-10 7-13 7-14 7-15 7-16 7-17 7-18	—	—	10-1 10-7	11-1 11-2 11-10	12-1	—	14-1 14-2 14-11 14-12	15-1 15-2 15-3 15-4 15-7 15-9 15-11 15-17	—	—	—	—	—	—	—	—	—	—	—
{5031}	—	核燃料物質の貯蔵施設	第2加工棟 	原料保管設備E型 No. 1 ^{*1}	—	改造	1-1 1-2 1-4 1-6	2-1 2-3 2-5 2-6 2-9 2-10 2-11 2-12 2-13 2-14 2-16 2-17 2-18	3-1 3-2 3-3	4-1 4-2	5-1 5-3 5-14 5-21	6-1	7-1 7-2 7-10 7-13 7-14 7-15 7-16 7-17 7-18	—	—	—	11-1 11-2 11-10	—	—	14-1 14-2 14-11 14-12	15-1 15-2 15-3 15-4 15-7 15-8 15-11 15-17	16-1	—	—	—	—	—	—	—	—	—	23-7
{5026}	—	核燃料物質の貯蔵施設	第2加工棟 	原料保管設備E型原料搬送設備	粉末搬送機 No. 1 ^{*1}	変更なし	1-1 1-2 1-4 1-6	2-1 2-3 2-5 2-6 2-9 2-10 2-11 2-12 2-13 2-14 2-16 2-17 2-18 2-21	—	4-1 4-2	5-1 5-3 5-14 5-15 5-21 5-23	6-1	7-1 7-2 7-10 7-13 7-14 7-15 7-16 7-17 7-18	—	—	10-1 10-7	11-1 11-2 11-10	12-1	—	14-1 14-2 14-4 14-11 14-12	15-1 15-2 15-3 15-4 15-7 15-9 15-10 15-11 15-17	—	—	—	—	—	—	—	—	—	—	
{5027}	—	核燃料物質の貯蔵施設	第2加工棟 	原料保管設備E型原料搬送設備	粉末搬送機 No. 2 ^{*1}	変更なし	1-1 1-2 1-4 1-6	2-1 2-3 2-5 2-6 2-9 2-10 2-11 2-12 2-13 2-14 2-16 2-17 2-18 2-21	—	4-1 4-2	5-1 5-3 5-14 5-15 5-21 5-23	6-1	7-1 7-2 7-10 7-13 7-14 7-15 7-16 7-17 7-18	—	—	10-1 10-7	11-1 11-2 11-10	12-1	—	14-1 14-2 14-4 14-11 14-12	15-1 15-2 15-3 15-4 15-7 15-10 15-11 15-17	—	—	—	—	—	—	—	—	—	—	







添1表1 本申請の対象とする加工施設に係る設計について加工事業変更許可申請書の記載のまとめ

(注. 表中の番号は、添1別表1に示す番号に対応している。)

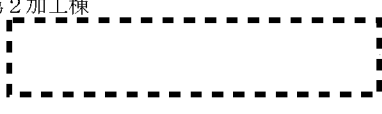
管理番号	建物・構築物の区分	施設区分	設置場所	建物・構築物名称 又は 設備・機器名称 ⁽¹⁾	機器名 ⁽¹⁾	変更内容	事業許可基準規則																						その他
							第一条 安重	第二条 臨界	第三条 遮蔽	第四条 閉じ込め	第五条 火災等	第六条 地盤	第七条 地震	第八条 津波	第九条 外部衝撃	第十条 不法侵入	第十一条 溢水	第十二条 誤操作	第十三条 避難通路	第十四条 安全機能	第十五条 設計基準事故	第十六条 貯蔵	第十七条 廃棄	第十八条 放管	第十九条 監視	第二十条 非常用電源	第二十一条 通信連絡	第二十二条 重大事故等	
{5028}	—	核燃料物質の貯蔵施設	第2加工棟 	原料保管設備E型原料搬送設備	粉末搬送機 No. 3 ^{*1}	変更なし	1-1 1-2 1-4 1-6	2-1 2-3 2-5 2-6 2-9 2-10 2-11 2-12 2-13 2-14 2-16 2-17 2-18 2-21	—	4-1 4-2	5-1 5-3 5-14 5-15 5-21 5-23	6-1	7-1 7-2 7-10 7-13 7-14 7-15 7-16 7-17 7-18	—	—	10-1 10-7	11-1 11-2 11-10	12-1	—	14-1 14-2 14-4 14-11 14-12	15-1 15-2 15-3 15-4 15-7 15-10 15-11 15-17	—	—	—	—	—	—	—	—
{5029}	—	核燃料物質の貯蔵施設	第2加工棟 	原料保管設備E型原料搬送設備	粉末搬送機 No. 4 ^{*1}	変更なし	1-1 1-2 1-4 1-6	2-1 2-3 2-5 2-6 2-9 2-10 2-11 2-12 2-13 2-14 2-16 2-17 2-18 2-21	—	4-1 4-2	5-1 5-3 5-14 5-15 5-21 5-23	6-1	7-1 7-2 7-10 7-13 7-14 7-15 7-16 7-17 7-18	—	—	10-1 10-7	11-1 11-2 11-10	12-1	—	14-1 14-2 14-4 14-11 14-12	15-1 15-2 15-3 15-4 15-7 15-10 15-11 15-17	—	—	—	—	—	—	—	—
{5001}	—	核燃料物質の貯蔵施設	第2加工棟  第1加工棟 	保管容器F型 ^{*1}	—	変更なし	1-1 1-2	2-1 2-3 2-5 2-6 2-7 2-9 2-10 2-11 2-12	—	4-1 4-2	5-1 5-3 5-14 5-21	—	—	—	—	—	11-1 11-2	—	—	14-1 14-2 14-11 14-12	15-1 15-2 15-3 15-4 15-17	—	—	—	—	—	—	—	—
{5002}	—	核燃料物質の貯蔵施設	第2加工棟  第1-3貯蔵棟  第1加工棟 	保管容器F型(中性子吸収板1型内蔵型) ^{*1}	—	変更なし	1-1 1-2	2-1 2-3 2-5 2-6 2-7 2-9 2-10 2-11 2-12	—	4-1 4-2	5-1 5-3 5-14 5-21	—	—	—	—	—	11-1 11-2	—	—	14-1 14-2 14-11 14-12	15-1 15-2 15-3 15-4 15-17	—	—	—	—	—	—	—	—







添1表1 本申請の対象とする加工施設に係る設計について加工事業変更許可申請書の記載のまとめ

(注. 表中の番号は、添1別表1に示す番号に対応している。)

管理番号	建物・構築物の区分	施設区分	設置場所	建物・構築物名称 又は 設備・機器名称 ⁽¹⁾	機器名 ⁽¹⁾	変更内容	事業許可基準規則																				その他			
							第一条 安重	第二条 臨界	第三条 遮蔽	第四条 閉じ込め	第五条 火災等	第六条 地盤	第七条 地震	第八条 津波	第九条 外部衝撃	第十条 不法侵入	第十一条 溢水	第十二条 誤操作	第十三条 避難通路	第十四条 安全機能	第十五条 設計基準事故	第十六条 貯蔵	第十七条 廃棄	第十八条 放管	第十九条 監視	第二十条 非常用電源		第二十一条 通信連絡	第二十二条 重大事故等	
{5040}	—	核燃料物質の貯蔵施設	第2加工棟 	ペレット保管ラック B 型 No. 1 ^{*1}	—	改造	1-1 1-2 1-4 1-6	2-1 2-2 2-5 2-6 2-8 2-11 2-13	3-1 3-2 3-3	—	5-1 5-3 5-21	6-1	7-1 7-2 7-10 7-13 7-14 7-15 7-16 7-17 7-18	—	—	—	11-1 11-10	—	—	14-1 14-2 14-11 14-12	15-1 15-2 15-3 15-4 15-7 15-8 15-14 15-17	16-1	—	—	—	—	—	—	23-7 23-31	
{5040-2}	—	核燃料物質の貯蔵施設	第2加工棟 	ペレット保管パレット ^{*1}	—	変更なし	1-1 1-2	2-1 2-2 2-5 2-6 2-8 2-11	—	—	5-1 5-3 5-21	—	—	—	—	—	—	—	—	14-1 14-2 14-11 14-12	15-1 15-2 15-3 15-4 15-13 15-17	—	—	—	—	—	—	—	—	—
{5041}	—	核燃料物質の貯蔵施設	第2加工棟 	ペレット搬送設備 No. 3	ペレットスタッククレーン ^{*1}	変更なし	1-1 1-2 1-4 1-6	2-1 2-2 2-5 2-6 2-8 2-11 2-13 2-21	—	4-1 4-26	5-1 5-3 5-15 5-21 5-23 5-24 5-38	6-1	7-1 7-2 7-10 7-13 7-14 7-15 7-16 7-17 7-18	—	—	10-1 10-7	11-1 11-10 11-20	12-1	—	14-1 14-2 14-4 14-11 14-12	15-1 15-2 15-3 15-4 15-7 15-9 15-10 15-11 15-17	—	—	—	—	—	—	—	—	
{5004}	—	核燃料物質の貯蔵施設	第2加工棟  第1加工棟 	保管容器G型 ^{*1}	—	変更なし	1-1 1-2	2-1 2-2 2-5 2-6 2-8 2-11	—	—	5-1 5-3 5-21	—	—	—	—	—	—	—	—	14-1 14-2 14-11 14-12	15-1 15-2 15-3 15-4 15-14 15-17	—	—	—	—	—	—	—	—	—
{5047}	—	核燃料物質の貯蔵施設	第2加工棟 	ペレット保管ラック E 型 No. 2-1 ^{*1}	—	改造	1-1 1-2 1-4 1-6	2-1 2-2 2-5 2-6 2-8 2-11 2-13 2-14 2-15 2-17 2-18	3-1 3-2 3-3	—	5-1 5-3 5-21	6-1	7-1 7-2 7-10 7-13 7-14 7-15 7-16 7-17 7-18	—	—	—	11-1 11-10	—	—	14-1 14-2 14-11 14-12	15-1 15-2 15-3 15-4 15-7 15-8 15-14 15-17	16-1	—	—	—	—	—	—	23-7	
{5049}	—	核燃料物質の貯蔵施設	第2加工棟 	燃料棒保管ラック B 型 No. 1 ^{*1}	—	改造	1-1 1-2 1-4 1-6	2-1 2-2 2-5 2-6 2-8 2-11 2-13	3-1 3-2 3-3	—	5-1 5-3 5-21	6-1	7-1 7-2 7-10 7-13 7-14 7-15 7-16 7-17 7-18	—	—	—	11-1 11-10	—	—	14-1 14-2 14-11 14-12	15-1 15-2 15-3 15-4 15-5 15-7 15-8 15-15 15-17	16-1	—	—	—	—	—	—	23-7 23-31	



添1表1 本申請の対象とする加工施設に係る設計について加工事業変更許可申請書の記載のまとめ

(注. 表中の番号は、添1別表1に示す番号に対応している。)

管理番号	建物・構築物の区分	施設区分	設置場所	建物・構築物名称 又は 設備・機器名称 ⁽¹⁾	機器名 ⁽¹⁾	変更内容	事業許可基準規則																				その他				
							第一条 安重	第二条 臨界	第三条 遮蔽	第四条 閉じ込め	第五条 火災等	第六条 地盤	第七条 地震	第八条 津波	第九条 外部衝撃	第十条 不法侵入	第十一条 溢水	第十二条 誤操作	第十三条 避難通路	第十四条 安全機能	第十五条 設計基準事故	第十六条 貯蔵	第十七条 廃棄	第十八条 放管	第十九条 監視	第二十条 非常用電源		第二十一条 通信連絡	第二十二条 重大事故等		
{5050}	—	核燃料物質の貯蔵施設	第2加工棟 	燃料棒保管ラック B型 No. 2 ^{*1}	—	改造	1-1 1-2 1-4 1-6	2-1 2-2 2-5 2-6 2-8 2-11 2-13	3-1 3-2 3-3	—	5-1 5-3 5-21	6-1	7-1 7-2 7-10 7-13 7-14 7-15 7-16 7-17 7-18	—	—	—	11-1 11-10	—	—	14-1 14-2 14-11 14-12	15-1 15-2 15-3 15-4 15-5 15-7 15-8 15-15 15-17	16-1	—	—	—	—	—	—	23-7 23-31		
{5052}	—	核燃料物質の貯蔵施設	第2加工棟 	燃料棒搬送設備 No. 7	燃料棒スタッカクレーン [*] ₁	改造	1-1 1-2 1-4 1-6	2-1 2-2 2-5 2-6 2-8 2-11 2-13 2-21	—	4-1 4-26	5-1 5-3 5-15 5-21 5-23	6-1	7-1 7-2 7-10 7-11 7-13 7-14 7-16 7-17 7-18	—	—	10-1 10-7	11-1 11-10	12-1	—	14-1 14-2 14-4 14-11 14-12	15-1 15-2 15-3 15-4 15-5 15-7 15-9 15-10 15-11 15-15 15-17	—	—	—	—	—	—	—	23-7		
{5051}	—	核燃料物質の貯蔵施設	第2加工棟 	燃料棒搬送設備 No. 7	燃料棒トレイコンベア ^{*1}	変更なし	1-1 1-2 1-4 1-6	2-1 2-2 2-5 2-6 2-8 2-11 2-13	—	—	5-1 5-3 5-15 5-21 5-23	6-1	7-1 7-2 7-10 7-11 7-13 7-14 7-16 7-17 7-18	—	—	10-1 10-7	11-1 11-10	12-1	—	14-1 14-2 14-11 14-12	15-1 15-2 15-3 15-4 15-5 15-7 15-11 15-15 15-17	—	—	—	—	—	—	—	—		
{5005}	—	核燃料物質の貯蔵施設	第2加工棟 	保管容器H型 ^{*1}	—	変更なし	1-1 1-2	2-1 2-2 2-5 2-6 2-8 2-11	—	—	5-1 5-3 5-21	—	—	—	—	—	—	—	—	—	14-1 14-2 14-11 14-12	15-1 15-2 15-3 15-4 15-5 15-17	—	—	—	—	—	—	—	—	
{5066}	—	核燃料物質の貯蔵施設	第1加工棟 	粉末・ペレット貯蔵容器 I型 ^{*3}	—	撤去	—	—	—	—	—	—	—	—	—	—	—	—	—	—	—	—	—	—	—	—	—	—	—	—	23-30
{5053}	—	核燃料物質の貯蔵施設	第2加工棟 	燃料集合体保管ラック C型 No. 1 ^{*4}	—	改造	1-1 1-2 1-4 1-6	2-1 2-2 2-5 2-6 2-8 2-11 2-13 2-14 2-16 2-17 2-18	—	—	5-1 5-3 5-21	6-1	7-1 7-2 7-10 7-13 7-14 7-15 7-16 7-17 7-18	—	—	—	11-1 11-10	—	—	14-1 14-2 14-11 14-12	15-1 15-2 15-3 15-4 15-7 15-8 15-17	16-1	—	—	—	—	—	—	23-7		

添1表1 本申請の対象とする加工施設に係る設計について加工事業変更許可申請書の記載のまとめ

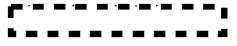
(注. 表中の番号は、添1別表1に示す番号に対応している。)

管理番号	建物・構築物の区分	施設区分	設置場所	建物・構築物名称 又は 設備・機器名称 ⁽¹⁾	機器名 ⁽¹⁾	変更内容	事業許可基準規則																				その他		
							第一条 安重	第二条 臨界	第三条 遮蔽	第四条 閉じ込め	第五条 火災等	第六条 地盤	第七条 地震	第八条 津波	第九条 外部衝撃	第十条 不法侵入	第十一条 溢水	第十二条 誤操作	第十三条 避難通路	第十四条 安全機能	第十五条 設計基準事故	第十六条 貯蔵	第十七条 廃棄	第十八条 放管	第十九条 監視	第二十条 非常用電源		第二十一条 通信連絡	第二十二条 重大事故等
{5054}	—	核燃料物質の貯蔵施設	第2加工棟 	燃料集合体保管ラック C型 No. 2 ^{**4}	—	改造	1-1 1-2 1-4 1-6	2-1 2-2 2-5 2-6 2-8 2-11 2-13 2-14 2-18	—	—	5-1 5-3 5-21	6-1	7-1 7-2 7-10 7-13 7-14 7-15 7-16 7-17 7-18	—	—	—	11-1 11-10	—	—	14-1 14-2 14-11 14-12	15-1 15-2 15-3 15-4 15-7 15-8 15-17	16-1	—	—	—	—	—	—	23-7
{5055}	—	核燃料物質の貯蔵施設	第2加工棟 	燃料集合体保管ラック D型 No. 1 ^{**4}	—	改造	1-1 1-2 1-4 1-6	2-1 2-2 2-5 2-6 2-8 2-11 2-13 2-14 2-16 2-17 2-18	—	—	5-1 5-3 5-21	6-1	7-1 7-2 7-10 7-13 7-14 7-15 7-16 7-17 7-18	—	—	—	11-1 11-10	—	—	14-1 14-2 14-11 14-12	15-1 15-2 15-3 15-4 15-7 15-8 15-17	16-1	—	—	—	—	—	—	23-7
{6001}	—	放射性廃棄物の廃棄施設	第2加工棟 第2排風機室	気体廃棄設備 No. 1 系統 I (部屋排気系統)	排風機 (301-F)	変更なし	1-1 1-2	—	—	4-1 4-10 4-15 4-17 4-18 4-24 4-27	5-1 5-3 5-5 5-15 5-21 5-23	6-1	7-1 7-2 7-10 7-11 7-13 7-14 7-16 7-17 7-18 7-20	—	9-1 9-45	—	11-1 11-3 11-12 11-19	12-1 12-4	—	14-1 14-2 14-8 14-11 14-12	15-1 15-2 15-3 15-17 15-52 15-54 15-55 15-59	—	17-1 17-4	—	—	—	—	—	—
{6002}	—	放射性廃棄物の廃棄施設	第2加工棟 第2排風機室	気体廃棄設備 No. 1 系統 II (部屋排気系統)	排風機 (302-F)	変更なし	1-1 1-2	—	—	4-1 4-10 4-15 4-17 4-18 4-24	5-1 5-3 5-5 5-15 5-21 5-23	6-1	7-1 7-2 7-10 7-11 7-13 7-14 7-16 7-17 7-18 7-20	—	9-1 9-45	—	11-1 11-3 11-12 11-19	12-1 12-4	—	14-1 14-2 14-8 14-11 14-12	15-1 15-2 15-3 15-17 15-52 15-54 15-55 15-59	—	17-1 17-4	—	—	—	—	—	—
{6003}	—	放射性廃棄物の廃棄施設	第2加工棟 第2排風機室	気体廃棄設備 No. 1 系統 III (部屋排気系統)	排風機 (303-F)	変更なし	1-1 1-2	—	—	4-1 4-10 4-15 4-17 4-18 4-24	5-1 5-3 5-5 5-15 5-21 5-23	6-1	7-1 7-2 7-10 7-11 7-13 7-14 7-16 7-17 7-18 7-20	—	9-1 9-45	—	11-1 11-3 11-12 11-19	12-1 12-4	—	14-1 14-2 14-8 14-11 14-12	15-1 15-2 15-3 15-17 15-52 15-54 15-55 15-59	—	17-1 17-4	—	—	—	—	—	—

添1表1 本申請の対象とする加工施設に係る設計について加工事業変更許可申請書の記載のまとめ

(注. 表中の番号は、添1別表1に示す番号に対応している。)

管理番号	建物・構築物の区分	施設区分	設置場所	建物・構築物名称 又は 設備・機器名称 ⁽¹⁾	機器名 ⁽¹⁾	変更内容	事業許可基準規則																			その他			
							第一条 安重	第二条 臨界	第三条 遮蔽	第四条 閉じ込め	第五条 火災等	第六条 地盤	第七条 地震	第八条 津波	第九条 外部衝撃	第十条 不法侵入	第十一条 溢水	第十二条 誤操作	第十三条 避難通路	第十四条 安全機能	第十五条 設計基準事故	第十六条 貯蔵	第十七条 廃棄	第十八条 放管	第十九条 監視		第二十条 非常用電源	第二十一条 通信連絡	第二十二条 重大事故等
{6004}	—	放射性廃棄物の廃棄施設	第2加工棟 第2排風機室	気体廃棄設備 No.1 系統 IV (部屋排気系統)	排風機 (304-F)	変更なし	1-1 1-2	—	—	4-1 4-10 4-15 4-17 4-18 4-24	5-1 5-3 5-15 5-21 5-23	6-1	7-1 7-2 7-10 7-11 7-13 7-14 7-16 7-17 7-18 7-20	—	9-1 9-45	—	11-1 11-3 11-12 11-19	12-1 12-4	—	14-1 14-2 14-8 14-11 14-12	15-1 15-2 15-3 15-17 15-52 15-54 15-55 15-59	—	17-1 17-4	—	—	—	—	—	—
{6005}	—	放射性廃棄物の廃棄施設	第2加工棟 第2排風機室	気体廃棄設備 No.1 系統 V (局所排気系統)	排風機 (305-F)	変更なし	1-1 1-2	—	—	4-1 4-10 4-15 4-17 4-18 4-24 4-25	5-1 5-3 5-5 5-15 5-21 5-23	6-1	7-1 7-2 7-10 7-11 7-13 7-14 7-16 7-17 7-18 7-20	—	9-1 9-45	—	11-1 11-3 11-12 11-19	12-1 12-4	—	14-1 14-2 14-8 14-11 14-12	15-1 15-2 15-3 15-17 15-52 15-54 15-55 15-59	—	17-1 17-4	—	—	20-1	—	—	—
{6006}	—	放射性廃棄物の廃棄施設	第2加工棟 第2排風機室	気体廃棄設備 No.1 系統 VI (局所排気系統)	排風機 (306-F)	変更なし	1-1 1-2	—	—	4-1 4-10 4-15 4-17 4-18 4-24 4-25	5-1 5-3 5-5 5-15 5-21 5-23	6-1	7-1 7-2 7-10 7-11 7-13 7-14 7-16 7-17 7-18 7-20	—	9-1 9-45	—	11-1 11-3 11-12 11-19	12-1 12-4	—	14-1 14-2 14-8 14-11 14-12	15-1 15-2 15-3 15-17 15-52 15-54 15-55 15-59	—	17-1 17-4	—	—	20-1	—	—	—
{6007}	—	放射性廃棄物の廃棄施設	第2加工棟 第2排風機室	気体廃棄設備 No.1 系統 VII (部屋排気系統)	排風機 (307-F)	変更なし	1-1 1-2	—	—	4-1 4-10 4-15 4-17 4-18 4-24 4-27	5-1 5-3 5-5 5-15 5-21 5-23	6-1	7-1 7-2 7-10 7-11 7-13 7-14 7-16 7-17 7-18 7-20	—	9-1 9-45	—	11-1 11-3 11-12 11-19	12-1 12-4	—	14-1 14-2 14-8 14-11 14-12	15-1 15-2 15-3 15-17 15-52 15-54 15-55 15-59	—	17-1 17-4	—	—	—	—	—	—
{6008}	—	放射性廃棄物の廃棄施設	第2加工棟 第2排風機室	気体廃棄設備 No.1 系統 VIII (局所排気系統)	排風機 (308-F)	変更なし	1-1 1-2	—	—	4-1 4-10 4-15 4-17 4-18 4-24 4-25	5-1 5-3 5-5 5-15 5-21 5-23	6-1	7-1 7-2 7-10 7-11 7-13 7-14 7-16 7-17 7-18 7-20	—	9-1 9-45	—	11-1 11-3 11-12 11-19	12-1 12-4	—	14-1 14-2 14-8 14-11 14-12	15-1 15-2 15-3 15-17 15-52 15-54 15-55 15-59	—	17-1 17-4	—	—	20-1	—	—	—

添1表1 本申請の対象とする加工施設に係る設計について加工事業変更許可申請書の記載のまとめ

(注. 表中の番号は、添1別表1に示す番号に対応している。)

管理番号	建物・構築物の区分	施設区分	設置場所	建物・構築物名称 又は 設備・機器名称 ⁽¹⁾	機器名 ⁽¹⁾	変更内容	事業許可基準規則																				その他			
							第一条 安重	第二条 臨界	第三条 遮蔽	第四条 閉じ込め	第五条 火災等	第六条 地盤	第七条 地震	第八条 津波	第九条 外部衝撃	第十条 不法侵入	第十一条 溢水	第十二条 誤操作	第十三条 避難通路	第十四条 安全機能	第十五条 設計基準事故	第十六条 貯蔵	第十七条 廃棄	第十八条 放管	第十九条 監視	第二十条 非常用電源		第二十一条 通信連絡	第二十二条 重大事故等	
{6009}	—	放射性廃棄物の廃棄施設	第2加工棟 第2フィルタ室	気体廃棄設備 No.1 系統 I (部屋排気系統)	フィルタユニット (FU-401)	変更なし	1-1 1-2	—	—	4-1 4-18 4-23 4-24 4-27	5-1 5-3 5-19 5-21	6-1	7-1 7-2 7-10 7-11 7-13 7-14 7-16 7-17 7-18 7-20	—	—	—	11-1 11-3 11-12 11-19	12-1	—	14-1 14-2 14-11 14-12	15-1 15-2 15-3 15-17 15-20 15-54 15-55 15-59	—	17-1 17-3 17-4 17-7	—	—	—	—	—	—	—
{6010}	—	放射性廃棄物の廃棄施設	第2加工棟 第2フィルタ室	気体廃棄設備 No.1 系統 II (部屋排気系統)	フィルタユニット (FU-402)	変更なし	1-1 1-2	—	—	4-1 4-18 4-23 4-24	5-1 5-3 5-19 5-21	6-1	7-1 7-2 7-10 7-11 7-13 7-14 7-16 7-17 7-18 7-20	—	—	—	11-1 11-3 11-12 11-19	12-1	—	14-1 14-2 14-11 14-12	15-1 15-2 15-3 15-17 15-20 15-54 15-55 15-59	—	17-1 17-3 17-4 17-7	—	—	—	—	—	—	—
{6011}	—	放射性廃棄物の廃棄施設	第2加工棟 第2フィルタ室	気体廃棄設備 No.1 系統 III (部屋排気系統)	フィルタユニット (FU-403)	変更なし	1-1 1-2	—	—	4-1 4-18 4-23 4-24	5-1 5-3 5-19 5-21	6-1	7-1 7-2 7-10 7-11 7-13 7-14 7-16 7-17 7-18 7-20	—	—	—	11-1 11-3 11-12 11-19	12-1	—	14-1 14-2 14-11 14-12	15-1 15-2 15-3 15-17 15-20 15-54 15-55 15-59	—	17-1 17-3 17-4 17-7	—	—	—	—	—	—	—
{6012}	—	放射性廃棄物の廃棄施設	第2加工棟 第2フィルタ室	気体廃棄設備 No.1 系統 IV (部屋排気系統)	フィルタユニット (FU-404)	変更なし	1-1 1-2	—	—	4-1 4-18 4-23 4-24	5-1 5-3 5-19 5-21	6-1	7-1 7-2 7-10 7-11 7-13 7-14 7-16 7-17 7-18 7-20	—	—	—	11-1 11-3 11-12 11-19	12-1	—	14-1 14-2 14-11 14-12	15-1 15-2 15-3 15-17 15-20 15-54 15-55 15-59	—	17-1 17-3 17-4 17-7	—	—	—	—	—	—	—
{6013}	—	放射性廃棄物の廃棄施設	第2加工棟 第2フィルタ室	気体廃棄設備 No.1 系統 V (局所排気系統)	フィルタユニット (FU-405)	変更なし	1-1 1-2	—	—	4-1 4-18 4-23 4-24	5-1 5-3 5-19 5-21 5-34	6-1	7-1 7-2 7-10 7-11 7-13 7-14 7-16 7-17 7-18 7-20	—	—	—	11-1 11-3 11-12 11-19	12-1	—	14-1 14-2 14-11 14-12	15-1 15-2 15-3 15-17 15-20 15-54	—	17-1 17-3 17-4 17-7	—	—	—	—	—	—	—

添1表1 本申請の対象とする加工施設に係る設計について加工事業変更許可申請書の記載のまとめ

(注. 表中の番号は、添1別表1に示す番号に対応している。)

管理番号	建物・構築物の区分	施設区分	設置場所	建物・構築物名称 又は 設備・機器名称 ⁽¹⁾	機器名 ⁽¹⁾	変更内容	事業許可基準規則																				その他			
							第一条 安重	第二条 臨界	第三条 遮蔽	第四条 閉じ込め	第五条 火災等	第六条 地盤	第七条 地震	第八条 津波	第九条 外部衝撃	第十条 不法侵入	第十一条 溢水	第十二条 誤操作	第十三条 避難通路	第十四条 安全機能	第十五条 設計基準事故	第十六条 貯蔵	第十七条 廃棄	第十八条 放管	第十九条 監視	第二十条 非常用電源		第二十一条 通信連絡	第二十二条 重大事故等	
{6014}	—	放射性廃棄物の廃棄施設	第2加工棟 第2フィルタ室	気体廃棄設備 No.1 系統 VI (局所排気系統)	フィルタユニット (FU-406)	改造	1-1 1-2	—	—	4-1 4-18 4-23 4-24	5-1 5-3 5-19 5-21 5-34	6-1	7-1 7-2 7-10 7-11 7-13 7-14 7-16 7-17 7-18 7-20	—	—	—	11-1 11-3 11-12 11-19	12-1	—	14-1 14-2 14-11 14-12	15-1 15-2 15-3 15-17 15-20 15-54	—	17-1 17-3 17-4 17-7	—	—	—	—	—	—	—
{6015}	—	放射性廃棄物の廃棄施設	第2加工棟 第2フィルタ室	気体廃棄設備 No.1 系統 VII (部屋排気系統)	フィルタユニット (FU-407)	変更なし	1-1 1-2	—	—	4-1 4-18 4-23 4-24 4-27	5-1 5-3 5-19 5-21	6-1	7-1 7-2 7-10 7-11 7-13 7-14 7-16 7-17 7-18 7-20	—	—	—	11-1 11-3 11-12 11-19	12-1	—	14-1 14-2 14-11 14-12	15-1 15-2 15-3 15-17 15-20 15-54 15-55 15-59	—	17-1 17-3 17-4 17-7	—	—	—	—	—	—	—
{6016}	—	放射性廃棄物の廃棄施設	第2加工棟 第2フィルタ室	気体廃棄設備 No.1 系統 VIII (局所排気系統)	フィルタユニット (FU-408)	変更なし	1-1 1-2	—	—	4-1 4-18 4-23 4-24	5-1 5-3 5-19 5-21 5-34	6-1	7-1 7-2 7-10 7-11 7-13 7-14 7-16 7-17 7-18 7-20	—	—	—	11-1 11-3 11-12 11-19	12-1	—	14-1 14-2 14-11 14-12	15-1 15-2 15-3 15-17 15-20 15-54	—	17-1 17-3 17-4 17-7	—	—	—	—	—	—	—
{6017}	—	放射性廃棄物の廃棄施設	第2加工棟 系統V	気体廃棄設備 No.1 系統 V (局所排気系統)	フィルタユニット(設備排気用)	改造	1-1 1-2	—	—	4-1 4-18 4-23 4-24	5-1 5-3 5-19 5-21 5-34	6-1	7-1 7-2 7-10 7-11 7-13 7-14 7-16 7-17 7-18 7-21	—	—	—	11-1 11-3 11-12 11-19	12-1	—	14-1 14-2 14-11 14-12	15-1 15-2 15-3 15-17 15-20 15-54	—	17-1 17-3 17-4 17-7	—	—	—	—	—	—	—
{6018}	—	放射性廃棄物の廃棄施設	第2加工棟 系統VI	気体廃棄設備 No.1 系統 VI (局所排気系統)	フィルタユニット(設備排気用)	改造	1-1 1-2	—	—	4-1 4-18 4-23 4-24	5-1 5-3 5-19 5-21 5-34	6-1	7-1 7-2 7-10 7-11 7-13 7-14 7-16 7-17 7-18 7-21	—	—	—	11-1 11-3 11-12 11-19	12-1	—	14-1 14-2 14-11 14-12	15-1 15-2 15-3 15-17 15-20 15-54	—	17-1 17-3 17-4 17-7	—	—	—	—	—	—	—

添1表1 本申請の対象とする加工施設に係る設計について加工事業変更許可申請書の記載のまとめ

(注. 表中の番号は、添1別表1に示す番号に対応している。)

管理番号	建物・構築物の区分	施設区分	設置場所	建物・構築物名称 又は 設備・機器名称 ⁽¹⁾	機器名 ⁽¹⁾	変更内容	事業許可基準規則																				その他			
							第一条 安重	第二条 臨界	第三条 遮蔽	第四条 閉じ込め	第五条 火災等	第六条 地盤	第七条 地震	第八条 津波	第九条 外部衝撃	第十条 不法侵入	第十一条 溢水	第十二条 誤操作	第十三条 避難通路	第十四条 安全機能	第十五条 設計基準事故	第十六条 貯蔵	第十七条 廃棄	第十八条 放管	第十九条 監視	第二十条 非常用電源		第二十一条 通信連絡	第二十二条 重大事故等	
{6019}	—	放射性廃棄物の廃棄施設	第2加工棟 系統Ⅷ	気体廃棄設備 No.1 系統Ⅷ (局所排気系統)	フィルタユニット(設備排気用)	改造	1-1 1-2	—	—	4-1 4-18 4-23 4-24	5-1 5-3 5-19 5-21 5-34	6-1	7-1 7-2 7-10 7-11 7-13 7-14 7-16 7-17 7-18 7-21	—	—	—	11-1 11-3 11-12 11-19	12-1	—	14-1 14-2 14-11 14-12	15-1 15-2 15-3 15-17 15-20 15-54	—	17-1 17-3 17-4 17-7	—	—	—	—	—	—	—
{6020}	—	放射性廃棄物の廃棄施設	第2加工棟 系統Ⅰ	気体廃棄設備 No.1 系統Ⅰ (部屋排気系統)	ダクト	改造	1-1 1-2	—	—	4-1 4-18 4-27	5-1 5-3 5-19 5-21	6-1	7-1 7-2 7-10 7-11 7-13 7-14 7-16 7-17 7-18 7-20 7-21	—	—	—	—	12-1	—	14-1 14-2 14-11 14-12	15-1 15-2 15-3 15-17 15-19	—	17-1 17-4	—	—	—	—	—	—	—
{6021}	—	放射性廃棄物の廃棄施設	第2加工棟 系統Ⅱ	気体廃棄設備 No.1 系統Ⅱ (部屋排気系統)	ダクト	改造	1-1 1-2	—	—	4-1 4-18	5-1 5-3 5-19 5-21	6-1	7-1 7-2 7-10 7-11 7-13 7-14 7-16 7-17 7-18 7-20 7-21	—	—	—	—	12-1	—	14-1 14-2 14-11 14-12	15-1 15-2 15-3 15-17 15-19	—	17-1 17-4	—	—	—	—	—	—	—
{6022}	—	放射性廃棄物の廃棄施設	第2加工棟 系統Ⅲ	気体廃棄設備 No.1 系統Ⅲ (部屋排気系統)	ダクト	改造	1-1 1-2	—	—	4-1 4-18	5-1 5-3 5-19 5-21	6-1	7-1 7-2 7-10 7-11 7-13 7-14 7-16 7-17 7-18 7-20 7-21	—	—	—	—	12-1	—	14-1 14-2 14-11 14-12	15-1 15-2 15-3 15-17 15-19	—	17-1 17-4	—	—	—	—	—	—	—
{6023}	—	放射性廃棄物の廃棄施設	第2加工棟 系統Ⅳ	気体廃棄設備 No.1 系統Ⅳ (部屋排気系統)	ダクト	改造	1-1 1-2	—	—	4-1 4-18	5-1 5-3 5-19 5-21	6-1	7-1 7-2 7-10 7-11 7-13 7-14 7-16 7-17 7-18 7-20 7-21	—	—	—	—	12-1	—	14-1 14-2 14-11 14-12	15-1 15-2 15-3 15-17 15-19	—	17-1 17-4	—	—	—	—	—	—	—

添1表1 本申請の対象とする加工施設に係る設計について加工事業変更許可申請書の記載のまとめ

(注. 表中の番号は、添1別表1に示す番号に対応している。)

管理番号	建物・構築物の区分	施設区分	設置場所	建物・構築物名称 又は 設備・機器名称 ⁽¹⁾	機器名 ⁽¹⁾	変更内容	事業許可基準規則																				その他				
							第一条 安重	第二条 臨界	第三条 遮蔽	第四条 閉じ込め	第五条 火災等	第六条 地盤	第七条 地震	第八条 津波	第九条 外部衝撃	第十条 不法侵入	第十一条 溢水	第十二条 誤操作	第十三条 避難通路	第十四条 安全機能	第十五条 設計基準事故	第十六条 貯蔵	第十七条 廃棄	第十八条 放管	第十九条 監視	第二十条 非常用電源		第二十一条 通信連絡	第二十二条 重大事故等		
{6024}	—	放射性廃棄物の廃棄施設	第2加工棟 系統V	気体廃棄設備 No.1 系統V (局所排気系統)	ダクト	改造	1-1 1-2	—	—	4-1 4-18	5-1 5-3 5-19 5-21	6-1	7-1 7-2 7-10 7-11 7-13 7-14 7-16 7-17 7-18 7-20 7-21	—	—	—	—	12-1	—	14-1 14-2 14-11 14-12	15-1 15-2 15-3 15-17 15-19	—	17-1 17-4	—	—	—	—	—	—	—	23-36
{6025}	—	放射性廃棄物の廃棄施設	第2加工棟 系統VI	気体廃棄設備 No.1 系統VI (局所排気系統)	ダクト	改造	1-1 1-2	—	—	4-1 4-18	5-1 5-3 5-19 5-21	6-1	7-1 7-2 7-10 7-11 7-13 7-14 7-16 7-17 7-18 7-20 7-21	—	—	—	—	12-1	—	14-1 14-2 14-11 14-12	15-1 15-2 15-3 15-17 15-19	—	17-1 17-4	—	—	—	—	—	—	—	—
{6026}	—	放射性廃棄物の廃棄施設	第2加工棟 系統VII	気体廃棄設備 No.1 系統VII (部屋排気系統)	ダクト	改造	1-1 1-2	—	—	4-1 4-18 4-27	5-1 5-3 5-19 5-21	6-1	7-1 7-2 7-10 7-11 7-13 7-14 7-16 7-17 7-18 7-20 7-21	—	—	—	—	12-1	—	14-1 14-2 14-11 14-12	15-1 15-2 15-3 15-17 15-19	—	17-1 17-4	—	—	—	—	—	—	—	—
{6027}	—	放射性廃棄物の廃棄施設	第2加工棟 系統VIII	気体廃棄設備 No.1 系統VIII (局所排気系統)	ダクト	改造	1-1 1-2	—	—	4-1 4-18	5-1 5-3 5-19 5-21	6-1	7-1 7-2 7-10 7-11 7-13 7-14 7-16 7-17 7-18 7-20 7-21	—	—	—	—	12-1	—	14-1 14-2 14-11 14-12	15-1 15-2 15-3 15-17 15-19	—	17-1 17-4	—	—	—	—	—	—	—	—
{6028}	—	放射性廃棄物の廃棄施設	第2加工棟 系統I	気体廃棄設備 No.1 系統I (部屋排気系統)	閉じ込め弁	変更なし	1-1 1-2	—	—	4-1 4-15	5-1 5-3 5-21	6-1	7-1 7-2 7-10 7-11 7-13 7-14 7-16 7-17 7-18	—	—	—	—	12-1	—	14-1 14-2 14-11 14-12	15-1 15-2 15-3 15-17	—	17-1 17-4	—	—	—	—	—	—	—	—

添1表1 本申請の対象とする加工施設に係る設計について加工事業変更許可申請書の記載のまとめ

(注. 表中の番号は、添1別表1に示す番号に対応している。)

管理番号	建物・構築物の区分	施設区分	設置場所	建物・構築物名称 又は 設備・機器名称 ⁽¹⁾	機器名 ⁽¹⁾	変更内容	事業許可基準規則																				その他			
							第一条 安重	第二条 臨界	第三条 遮蔽	第四条 閉じ込め	第五条 火災等	第六条 地盤	第七条 地震	第八条 津波	第九条 外部衝撃	第十条 不法侵入	第十一条 溢水	第十二条 誤操作	第十三条 避難通路	第十四条 安全機能	第十五条 設計基準事故	第十六条 貯蔵	第十七条 廃棄	第十八条 放管	第十九条 監視	第二十条 非常用電源		第二十一条 通信連絡	第二十二条 重大事故等	
{6029}	—	放射性廃棄物の廃棄施設	第2加工棟 系統II	気体廃棄設備 No.1 系統II (部屋排気系統)	閉じ込め弁	変更なし	1-1 1-2	—	—	4-1 4-15	5-1 5-3 5-21	6-1	7-1 7-2 7-10 7-11 7-13 7-14 7-16 7-17 7-18	—	—	—	—	12-1	—	14-1 14-2 14-11 14-12	15-1 15-2 15-3 15-17	—	17-1 17-4	—	—	—	—	—	—	—
{6030}	—	放射性廃棄物の廃棄施設	第2加工棟 系統III	気体廃棄設備 No.1 系統III (部屋排気系統)	閉じ込め弁	変更なし	1-1 1-2	—	—	4-1 4-15	5-1 5-3 5-21	6-1	7-1 7-2 7-10 7-11 7-13 7-14 7-16 7-17 7-18	—	—	—	—	12-1	—	14-1 14-2 14-11 14-12	15-1 15-2 15-3 15-17	—	17-1 17-4	—	—	—	—	—	—	—
{6031}	—	放射性廃棄物の廃棄施設	第2加工棟 系統IV	気体廃棄設備 No.1 系統IV (部屋排気系統)	閉じ込め弁	変更なし	1-1 1-2	—	—	4-1 4-15	5-1 5-3 5-21	6-1	7-1 7-2 7-10 7-11 7-13 7-14 7-16 7-17 7-18	—	—	—	—	12-1	—	14-1 14-2 14-11 14-12	15-1 15-2 15-3 15-17	—	17-1 17-4	—	—	—	—	—	—	—
{6032}	—	放射性廃棄物の廃棄施設	第2加工棟 系統V	気体廃棄設備 No.1 系統V (局所排気系統)	閉じ込め弁	変更なし	1-1 1-2	—	—	4-1 4-15	5-1 5-3 5-21	6-1	7-1 7-2 7-10 7-11 7-13 7-14 7-16 7-17 7-18	—	—	—	—	12-1	—	14-1 14-2 14-11 14-12	15-1 15-2 15-3 15-17	—	17-1 17-4	—	—	—	—	—	—	—
{6033}	—	放射性廃棄物の廃棄施設	第2加工棟 系統VI	気体廃棄設備 No.1 系統VI (局所排気系統)	閉じ込め弁	変更なし	1-1 1-2	—	—	4-1 4-15	5-1 5-3 5-21	6-1	7-1 7-2 7-10 7-11 7-13 7-14 7-16 7-17 7-18	—	—	—	—	12-1	—	14-1 14-2 14-11 14-12	15-1 15-2 15-3 15-17	—	17-1 17-4	—	—	—	—	—	—	—
{6034}	—	放射性廃棄物の廃棄施設	第2加工棟 系統VII	気体廃棄設備 No.1 系統VII (部屋排気系統)	閉じ込め弁	変更なし	1-1 1-2	—	—	4-1 4-15	5-1 5-3 5-21	6-1	7-1 7-2 7-10 7-11 7-13 7-14 7-16 7-17 7-18	—	—	—	—	12-1	—	14-1 14-2 14-11 14-12	15-1 15-2 15-3 15-17	—	17-1 17-4	—	—	—	—	—	—	—

添1表1 本申請の対象とする加工施設に係る設計について加工事業変更許可申請書の記載のまとめ

(注. 表中の番号は、添1別表1に示す番号に対応している。)

管理番号	建物・構築物の区分	施設区分	設置場所	建物・構築物名称 又は 設備・機器名称 ⁽¹⁾	機器名 ⁽¹⁾	変更内容	事業許可基準規則																				その他			
							第一条 安重	第二条 臨界	第三条 遮蔽	第四条 閉じ込め	第五条 火災等	第六条 地盤	第七条 地震	第八条 津波	第九条 外部衝撃	第十条 不法侵入	第十一条 溢水	第十二条 誤操作	第十三条 避難通路	第十四条 安全機能	第十五条 設計基準事故	第十六条 貯蔵	第十七条 廃棄	第十八条 放管	第十九条 監視	第二十条 非常用電源		第二十一条 通信連絡	第二十二条 重大事故等	
{6035}	—	放射性廃棄物の廃棄施設	第2加工棟 系統Ⅷ	気体廃棄設備 No.1 系統Ⅷ (局所排気系統)	閉じ込め弁	変更なし	1-1 1-2	—	—	4-1 4-15	5-1 5-3 5-21	6-1	7-1 7-2 7-10 7-11 7-13 7-14 7-16 7-17 7-18	—	—	—	—	12-1	—	14-1 14-2 14-11 14-12	15-1 15-2 15-3 15-17	—	17-1 17-4	—	—	—	—	—	—	—
{6036}	—	放射性廃棄物の廃棄施設	第2加工棟 給気系統	気体廃棄設備 No.1 系統Ⅰ 系統Ⅱ 系統Ⅴ (給気系統)	閉じ込め弁	変更なし	1-1 1-2	—	—	4-1 4-15	5-1 5-3 5-21	6-1	7-1 7-2 7-10 7-11 7-13 7-14 7-16 7-17 7-18	—	—	—	—	12-1	—	14-1 14-2 14-11 14-12	15-1 15-2 15-3 15-17	—	17-1 17-4	—	—	—	—	—	—	—
{6036-2}	—	放射性廃棄物の廃棄施設	第2加工棟 給気系統	気体廃棄設備 No.1 系統Ⅲ 系統Ⅵ (給気系統)	閉じ込め弁	変更なし	1-1 1-2	—	—	4-1 4-15	5-1 5-3 5-21	6-1	7-1 7-2 7-10 7-11 7-13 7-14 7-16 7-17 7-18	—	—	—	—	12-1	—	14-1 14-2 14-11 14-12	15-1 15-2 15-3 15-17	—	17-1 17-4	—	—	—	—	—	—	—
{6036-3}	—	放射性廃棄物の廃棄施設	第2加工棟 給気系統	気体廃棄設備 No.1 系統Ⅳ (給気系統)	閉じ込め弁	変更なし	1-1 1-2	—	—	4-1 4-15	5-1 5-3 5-21	6-1	7-1 7-2 7-10 7-11 7-13 7-14 7-16 7-17 7-18	—	—	—	—	12-1	—	14-1 14-2 14-11 14-12	15-1 15-2 15-3 15-17	—	17-1 17-4	—	—	—	—	—	—	—
{6036-4}	—	放射性廃棄物の廃棄施設	第2加工棟 給気系統	気体廃棄設備 No.1 系統Ⅶ 系統Ⅷ (給気系統)	閉じ込め弁	変更なし	1-1 1-2	—	—	4-1 4-15	5-1 5-3 5-21	6-1	7-1 7-2 7-10 7-11 7-13 7-14 7-16 7-17 7-18	—	—	—	—	12-1	—	14-1 14-2 14-11 14-12	15-1 15-2 15-3 15-17	—	17-1 17-4	—	—	—	—	—	—	—
{6037}	—	放射性廃棄物の廃棄施設	第2加工棟 系統Ⅰ	気体廃棄設備 No.1 系統Ⅰ (部屋排気系統)	閉じ込めダンパー	改造	1-1 1-2	—	—	4-1 4-10 4-15 4-27	5-1 5-3 5-21	6-1	7-1 7-2 7-10 7-11 7-13 7-14 7-16 7-17 7-18	—	9-1 9-45	—	—	12-1 12-4	—	14-1 14-2 14-8 14-11 14-12	15-1 15-2 15-3 15-17	—	17-1 17-4	—	—	—	—	—	—	—

添1表1 本申請の対象とする加工施設に係る設計について加工事業変更許可申請書の記載のまとめ

(注. 表中の番号は、添1別表1に示す番号に対応している。)

管理番号	建物・構築物の区分	施設区分	設置場所	建物・構築物名称 又は 設備・機器名称 ⁽¹⁾	機器名 ⁽¹⁾	変更内容	事業許可基準規則																				その他											
							第一条 安重	第二条 臨界	第三条 遮蔽	第四条 閉じ込め	第五条 火災等	第六条 地盤	第七条 地震	第八条 津波	第九条 外部衝撃	第十条 不法侵入	第十一条 溢水	第十二条 誤操作	第十三条 避難通路	第十四条 安全機能	第十五条 設計基準事故	第十六条 貯蔵	第十七条 廃棄	第十八条 放管	第十九条 監視	第二十条 非常用電源		第二十一条 通信連絡	第二十二条 重大事故等									
{6037-2}	—	放射性廃棄物の廃棄施設	第2加工棟 系統I	気体廃棄設備 No.1 系統I (部屋排気系統)	閉じ込めダンパー(ワンスルー運転切替用)	改造	1-1 1-2	—	—	4-1 4-10 4-15 4-27	5-1 5-3 5-21	6-1	7-1 7-2 7-10 7-11 7-13 7-14 7-16 7-17 7-18	—	9-1 9-45	—	—	12-1 12-4	—	14-1 14-2 14-8 14-11 14-12	15-1 15-2 15-3 15-17	—	17-1 17-4	—	—	—	—	—	—	—	—	—	—	—				
{6037-3}	—	放射性廃棄物の廃棄施設	第2加工棟 系統I	気体廃棄設備 No.1 系統I (部屋排気系統)	閉じ込めダンパー(リサイクル運転切替用)	変更なし	1-1 1-2	—	—	4-1 4-10 4-15 4-27	5-1 5-3 5-21	6-1	7-1 7-2 7-10 7-11 7-13 7-14 7-16 7-17 7-18	—	9-1 9-45	—	—	12-1 12-4	—	14-1 14-2 14-8 14-11 14-12	15-1 15-2 15-3 15-17	—	17-1 17-4	—	—	—	—	—	—	—	—	—	—	—	—			
{6038}	—	放射性廃棄物の廃棄施設	第2加工棟 系統II	気体廃棄設備 No.1 系統II (部屋排気系統)	閉じ込めダンパー	改造	1-1 1-2	—	—	4-1 4-10 4-15	5-1 5-3 5-21	6-1	7-1 7-2 7-10 7-11 7-13 7-14 7-16 7-17 7-18	—	9-1 9-45	—	—	12-1 12-4	—	14-1 14-2 14-8 14-11 14-12	15-1 15-2 15-3 15-17	—	17-1 17-4	—	—	—	—	—	—	—	—	—	—	—	—	—		
{6039}	—	放射性廃棄物の廃棄施設	第2加工棟 系統III	気体廃棄設備 No.1 系統III (部屋排気系統)	閉じ込めダンパー	改造	1-1 1-2	—	—	4-1 4-10 4-15	5-1 5-3 5-21	6-1	7-1 7-2 7-10 7-11 7-13 7-14 7-16 7-17 7-18	—	9-1 9-45	—	—	12-1 12-4	—	14-1 14-2 14-8 14-11 14-12	15-1 15-2 15-3 15-17	—	17-1 17-4	—	—	—	—	—	—	—	—	—	—	—	—	—	—	
{6040}	—	放射性廃棄物の廃棄施設	第2加工棟 系統IV	気体廃棄設備 No.1 系統IV (部屋排気系統)	閉じ込めダンパー	改造	1-1 1-2	—	—	4-1 4-10 4-15	5-1 5-3 5-21	6-1	7-1 7-2 7-10 7-11 7-13 7-14 7-16 7-17 7-18	—	9-1 9-45	—	—	12-1 12-4	—	14-1 14-2 14-8 14-11 14-12	15-1 15-2 15-3 15-17	—	17-1 17-4	—	—	—	—	—	—	—	—	—	—	—	—	—	—	
{6041}	—	放射性廃棄物の廃棄施設	第2加工棟 系統V	気体廃棄設備 No.1 系統V (局所排気系統)	閉じ込めダンパー	改造	1-1 1-2	—	—	4-1 4-10 4-15	5-1 5-3 5-21	6-1	7-1 7-2 7-10 7-11 7-13 7-14 7-16 7-17 7-18	—	9-1 9-45	—	—	12-1 12-4	—	14-1 14-2 14-8 14-11 14-12	15-1 15-2 15-3 15-17	—	17-1 17-4	—	—	—	—	—	—	—	—	—	—	—	—	—	—	—

添1表1 本申請の対象とする加工施設に係る設計について加工事業変更許可申請書の記載のまとめ

(注. 表中の番号は、添1別表1に示す番号に対応している。)

管理番号	建物・構築物の区分	施設区分	設置場所	建物・構築物名称 又は 設備・機器名称 ⁽¹⁾	機器名 ⁽¹⁾	変更内容	事業許可基準規則																						その他		
							第一条 安重	第二条 臨界	第三条 遮蔽	第四条 閉じ込め	第五条 火災等	第六条 地盤	第七条 地震	第八条 津波	第九条 外部衝撃	第十条 不法侵入	第十一条 溢水	第十二条 誤操作	第十三条 避難通路	第十四条 安全機能	第十五条 設計基準事故	第十六条 貯蔵	第十七条 廃棄	第十八条 放管	第十九条 監視	第二十条 非常用電源	第二十一条 通信連絡	第二十二条 重大事故等			
{6042}	—	放射性廃棄物の廃棄施設	第2加工棟 系統VI	気体廃棄設備 No.1 系統VI (局所排気系統)	閉じ込めダンパー	改造	1-1 1-2	—	—	4-1 4-10 4-15	5-1 5-3 5-21	6-1	7-1 7-2 7-10 7-11 7-13 7-14 7-16 7-17 7-18	—	9-1 9-45	—	—	12-1 12-4	—	14-1 14-2 14-8 14-11 14-12	15-1 15-2 15-3 15-17	—	17-1 17-4	—	—	—	—	—	—	—	—
{6043}	—	放射性廃棄物の廃棄施設	第2加工棟 系統VII	気体廃棄設備 No.1 系統VII (部屋排気系統)	閉じ込めダンパー	改造	1-1 1-2	—	—	4-1 4-10 4-15 4-27	5-1 5-3 5-21	6-1	7-1 7-2 7-10 7-11 7-13 7-14 7-16 7-17 7-18	—	9-1 9-45	—	—	12-1 12-4	—	14-1 14-2 14-8 14-11 14-12	15-1 15-2 15-3 15-17	—	17-1 17-4	—	—	—	—	—	—	—	—
{6043-2}	—	放射性廃棄物の廃棄施設	第2加工棟 系統VII	気体廃棄設備 No.1 系統VII (部屋排気系統)	閉じ込めダンパー (ワンスルー運転切替用)	改造	1-1 1-2	—	—	4-1 4-10 4-15 4-27	5-1 5-3 5-21	6-1	7-1 7-2 7-10 7-11 7-13 7-14 7-16 7-17 7-18	—	9-1 9-45	—	—	12-1 12-4	—	14-1 14-2 14-8 14-11 14-12	15-1 15-2 15-3 15-17	—	17-1 17-4	—	—	—	—	—	—	—	—
{6043-3}	—	放射性廃棄物の廃棄施設	第2加工棟 系統VII	気体廃棄設備 No.1 系統VII (部屋排気系統)	閉じ込めダンパー (リサイクル運転切替用)	変更なし	1-1 1-2	—	—	4-1 4-10 4-15 4-27	5-1 5-3 5-21	6-1	7-1 7-2 7-10 7-11 7-13 7-14 7-16 7-17 7-18	—	9-1 9-45	—	—	12-1 12-4	—	14-1 14-2 14-8 14-11 14-12	15-1 15-2 15-3 15-17	—	17-1 17-4	—	—	—	—	—	—	—	—
{6044}	—	放射性廃棄物の廃棄施設	第2加工棟 系統VIII	気体廃棄設備 No.1 系統VIII (局所排気系統)	閉じ込めダンパー	改造	1-1 1-2	—	—	4-1 4-10 4-15	5-1 5-3 5-21	6-1	7-1 7-2 7-10 7-11 7-13 7-14 7-16 7-17 7-18	—	9-1 9-45	—	—	12-1 12-4	—	14-1 14-2 14-8 14-11 14-12	15-1 15-2 15-3 15-17	—	17-1 17-4	—	—	—	—	—	—	—	—
{6045}	—	放射性廃棄物の廃棄施設	第2加工棟 給気系統	気体廃棄設備 No.1 系統I 系統II 系統V (給気系統)	閉じ込めダンパー	変更なし	1-1 1-2	—	—	4-1 4-10 4-15	5-1 5-3 5-21	6-1	7-1 7-2 7-10 7-11 7-13 7-14 7-16 7-17 7-18	—	9-1 9-45	—	—	12-1 12-4	—	14-1 14-2 14-8 14-11 14-12	15-1 15-2 15-3 15-17	—	17-1 17-4	—	—	—	—	—	—	—	—

添1表1 本申請の対象とする加工施設に係る設計について加工事業変更許可申請書の記載のまとめ

(注. 表中の番号は、添1別表1に示す番号に対応している。)

管理番号	建物・構築物の区分	施設区分	設置場所	建物・構築物名称 又は 設備・機器名称 ⁽¹⁾	機器名 ⁽¹⁾	変更内容	事業許可基準規則																				その他													
							第一条 安重	第二条 臨界	第三条 遮蔽	第四条 閉じ込め	第五条 火災等	第六条 地盤	第七条 地震	第八条 津波	第九条 外部衝撃	第十条 不法侵入	第十一条 溢水	第十二条 誤操作	第十三条 避難通路	第十四条 安全機能	第十五条 設計基準事故	第十六条 貯蔵	第十七条 廃棄	第十八条 放管	第十九条 監視	第二十条 非常用電源		第二十一条 通信連絡	第二十二条 重大事故等											
{6045-2}	—	放射性廃棄物の廃棄施設	第2加工棟 給気系統	気体廃棄設備 No.1 系統 III系統VI (給気系統)	閉じ込めダンパー	変更なし	1-1 1-2	—	—	4-1 4-10 4-15	5-1 5-3 5-21	6-1	7-1 7-2 7-10 7-11 7-13 7-14 7-16 7-17 7-18	—	9-1 9-45	—	—	12-1 12-4	—	14-1 14-2 14-8 14-11 14-12	15-1 15-2 15-3 15-17	—	17-1 17-4	—	—	—	—	—	—	—	—	—	—	—	—	—				
{6045-3}	—	放射性廃棄物の廃棄施設	第2加工棟 給気系統	気体廃棄設備 No.1 系統 IV (給気系統)	閉じ込めダンパー	変更なし	1-1 1-2	—	—	4-1 4-10 4-15	5-1 5-3 5-21	6-1	7-1 7-2 7-10 7-11 7-13 7-14 7-16 7-17 7-18	—	9-1 9-45	—	—	12-1 12-4	—	14-1 14-2 14-8 14-11 14-12	15-1 15-2 15-3 15-17	—	17-1 17-4	—	—	—	—	—	—	—	—	—	—	—	—	—	—	—		
{6045-4}	—	放射性廃棄物の廃棄施設	第2加工棟 給気系統	気体廃棄設備 No.1 系統 VII系統VIII (給気系統)	閉じ込めダンパー	変更なし	1-1 1-2	—	—	4-1 4-10 4-15	5-1 5-3 5-21	6-1	7-1 7-2 7-10 7-11 7-13 7-14 7-16 7-17 7-18	—	9-1 9-45	—	—	12-1 12-4	—	14-1 14-2 14-8 14-11 14-12	15-1 15-2 15-3 15-17	—	17-1 17-4	—	—	—	—	—	—	—	—	—	—	—	—	—	—	—		
{6046}	—	放射性廃棄物の廃棄施設	第2加工棟 第2排風機室	気体廃棄設備 No.1 系統 I系統II系統V (給気系統)	給気ユニット (201AC)	変更なし	1-1 1-2	—	—	4-1 4-10 4-15 4-17 4-18 4-24 4-27	5-1 5-3 5-15 5-21 5-23	6-1	7-1 7-2 7-10 7-11 7-13 7-14 7-16 7-17 7-18 7-21	—	9-1 9-45	—	11-1 11-3 11-12 11-19	12-1 12-4	—	14-1 14-2 14-8 14-11 14-12	15-1 15-2 15-3 15-17 15-52	—	17-1 17-4	—	—	—	—	—	—	—	—	—	—	—	—	—	—	—	—	
{6046-2}	—	放射性廃棄物の廃棄施設	第2加工棟 第2排風機室	気体廃棄設備 No.1 系統 III系統VI (給気系統)	給気ユニット (202AC)	変更なし	1-1 1-2	—	—	4-1 4-10 4-15 4-17 4-18 4-24	5-1 5-3 5-15 5-21 5-23	6-1	7-1 7-2 7-10 7-11 7-13 7-14 7-16 7-17 7-18 7-21	—	9-1 9-45	—	11-1 11-3 11-12 11-19	12-1 12-4	—	14-1 14-2 14-8 14-11 14-12	15-1 15-2 15-3 15-17 15-52	—	17-1 17-4	—	—	—	—	—	—	—	—	—	—	—	—	—	—	—	—	—

添1表1 本申請の対象とする加工施設に係る設計について加工事業変更許可申請書の記載のまとめ

(注. 表中の番号は、添1別表1に示す番号に対応している。)

管理番号	建物・構築物の区分	施設区分	設置場所	建物・構築物名称 又は 設備・機器名称 ⁽¹⁾	機器名 ⁽¹⁾	変更内容	事業許可基準規則																				その他		
							第一条 安重	第二条 臨界	第三条 遮蔽	第四条 閉じ込め	第五条 火災等	第六条 地盤	第七条 地震	第八条 津波	第九条 外部衝撃	第十条 不法侵入	第十一条 溢水	第十二条 誤操作	第十三条 避難通路	第十四条 安全機能	第十五条 設計基準事故	第十六条 貯蔵	第十七条 廃棄	第十八条 放管	第十九条 監視	第二十条 非常用電源		第二十一条 通信連絡	第二十二条 重大事故等
{6046-3}	—	放射性廃棄物の廃棄施設	第2加工棟 第2排風機室	気体廃棄設備 No.1 系統IV (給気系統)	給気ユニット (203SU)	変更なし	1-1 1-2	—	—	4-1 4-10 4-15 4-17 4-18 4-24	5-1 5-3 5-15 5-21 5-23	6-1	7-1 7-2 7-10 7-11 7-13 7-14 7-16 7-17 7-18 7-21	—	9-1 9-45	—	11-1 11-3 11-12 11-19	12-1 12-4	—	14-1 14-2 14-8 14-11 14-12	15-1 15-2 15-3 15-17 15-52	—	17-1 17-4	—	—	—	—	—	—
{6046-4}	—	放射性廃棄物の廃棄施設	第2加工棟 第2排風機室	気体廃棄設備 No.1 系統VII系統VIII (給気系統)	給気ユニット (204AC)	変更なし	1-1 1-2	—	—	4-1 4-10 4-15 4-17 4-18 4-24 4-27	5-1 5-3 5-15 5-21 5-23	6-1	7-1 7-2 7-10 7-11 7-13 7-14 7-16 7-17 7-18 7-21	—	9-1 9-45	—	11-1 11-3 11-12 11-19	12-1 12-4	—	14-1 14-2 14-8 14-11 14-12	15-1 15-2 15-3 15-17 15-52	—	17-1 17-4	—	—	—	—	—	—
{6047}	—	放射性廃棄物の廃棄施設	第2加工棟 給気系統	気体廃棄設備 No.1 系統I 系統II 系統V (給気系統)	ダクト	改造	1-1 1-2	—	—	4-1 4-18 4-27	5-1 5-3 5-19 5-21	6-1	7-1 7-2 7-10 7-11 7-13 7-14 7-16 7-17 7-18 7-21	—	9-1 9-28	—	—	12-1	—	14-1 14-2 14-11 14-12	15-1 15-2 15-3 15-17 15-19	—	17-1 17-4	—	—	—	—	—	—
{6047-2}	—	放射性廃棄物の廃棄施設	第2加工棟 給気系統	気体廃棄設備 No.1 系統III 系統VI (給気系統)	ダクト	改造	1-1 1-2	—	—	4-1 4-18	5-1 5-3 5-19 5-21	6-1	7-1 7-2 7-10 7-11 7-13 7-14 7-16 7-17 7-18 7-21	—	9-1 9-28	—	—	12-1	—	14-1 14-2 14-11 14-12	15-1 15-2 15-3 15-17 15-19	—	17-1 17-4	—	—	—	—	—	—
{6047-3}	—	放射性廃棄物の廃棄施設	第2加工棟 給気系統	気体廃棄設備 No.1 系統IV (給気系統)	ダクト	改造	1-1 1-2	—	—	4-1 4-18	5-1 5-3 5-19 5-21	6-1	7-1 7-2 7-10 7-11 7-13 7-14 7-16 7-17 7-18 7-21	—	9-1 9-28	—	—	12-1	—	14-1 14-2 14-11 14-12	15-1 15-2 15-3 15-17 15-19	—	17-1 17-4	—	—	—	—	—	—

添1表1 本申請の対象とする加工施設に係る設計について加工事業変更許可申請書の記載のまとめ

(注. 表中の番号は、添1別表1に示す番号に対応している。)

管理番号	建物・構築物の区分	施設区分	設置場所	建物・構築物名称 又は 設備・機器名称 ⁽¹⁾	機器名 ⁽¹⁾	変更内容	事業許可基準規則																				その他			
							第一条 安重	第二条 臨界	第三条 遮蔽	第四条 閉じ込め	第五条 火災等	第六条 地盤	第七条 地震	第八条 津波	第九条 外部衝撃	第十条 不法侵入	第十一条 溢水	第十二条 誤操作	第十三条 避難通路	第十四条 安全機能	第十五条 設計基準事故	第十六条 貯蔵	第十七条 廃棄	第十八条 放管	第十九条 監視	第二十条 非常用電源		第二十一条 通信連絡	第二十二条 重大事故等	
{6047-4}	—	放射性廃棄物の廃棄施設	第2加工棟 給気系統	気体廃棄設備 No.1 系統 VII系統VIII (給気系統)	ダクト	改造	1-1 1-2	—	—	4-1 4-18 4-27	5-1 5-3 5-19 5-21	6-1	7-1 7-2 7-10 7-11 7-13 7-14 7-16 7-17 7-18 7-21	—	9-1 9-28	—	—	12-1	—	14-1 14-2 14-11 14-12	15-1 15-2 15-3 15-17 15-19	—	17-1 17-4	—	—	—	—	—	—	—
{6048}	—	放射性廃棄物の廃棄施設	第2加工棟	気体廃棄設備 No.1 系統 I 系統 II 系統 V	差圧計	改造	1-1 1-2	—	—	4-1 4-16	5-1 5-3 5-21 5-23	6-1	7-1 7-2 7-10 7-11 7-13 7-14 7-16 7-17 7-18	—	9-1 9-45	—	—	12-1 12-4	—	14-1 14-2 14-8 14-11 14-12	15-1 15-2 15-3 15-17	—	17-1 17-4	—	—	—	—	—	—	—
{6048-2}	—	放射性廃棄物の廃棄施設	第2加工棟	気体廃棄設備 No.1 系統 III 系統 VI	差圧計	改造	1-1 1-2	—	—	4-1 4-16	5-1 5-3 5-21 5-23	6-1	7-1 7-2 7-10 7-11 7-13 7-14 7-16 7-17 7-18	—	9-1 9-45	—	—	12-1 12-4	—	14-1 14-2 14-8 14-11 14-12	15-1 15-2 15-3 15-17	—	17-1 17-4	—	—	—	—	—	—	—
{6048-3}	—	放射性廃棄物の廃棄施設	第2加工棟	気体廃棄設備 No.1 系統 IV	差圧計	改造	1-1 1-2	—	—	4-1 4-16	5-1 5-3 5-21 5-23	6-1	7-1 7-2 7-10 7-11 7-13 7-14 7-16 7-17 7-18	—	9-1 9-45	—	—	12-1 12-4	—	14-1 14-2 14-8 14-11 14-12	15-1 15-2 15-3 15-17	—	17-1 17-4	—	—	—	—	—	—	—
{6048-4}	—	放射性廃棄物の廃棄施設	第2加工棟	気体廃棄設備 No.1 系統 VII 系統 VIII	差圧計	改造	1-1 1-2	—	—	4-1 4-16	5-1 5-3 5-21 5-23	6-1	7-1 7-2 7-10 7-11 7-13 7-14 7-16 7-17 7-18	—	9-1 9-45	—	—	12-1 12-4	—	14-1 14-2 14-8 14-11 14-12	15-1 15-2 15-3 15-17	—	17-1 17-4	—	—	—	—	—	—	—

添1表1 本申請の対象とする加工施設に係る設計について加工事業変更許可申請書の記載のまとめ

(注. 表中の番号は、添1別表1に示す番号に対応している。)

管理番号	建物・構築物の区分	施設区分	設置場所	建物・構築物名称 又は 設備・機器名称 ⁽¹⁾	機器名 ⁽¹⁾	変更内容	事業許可基準規則																			その他			
							第一条 安重	第二条 臨界	第三条 遮蔽	第四条 閉じ込め	第五条 火災等	第六条 地盤	第七条 地震	第八条 津波	第九条 外部衝撃	第十条 不法侵入	第十一条 溢水	第十二条 誤操作	第十三条 避難通路	第十四条 安全機能	第十五条 設計基準事故	第十六条 貯蔵	第十七条 廃棄	第十八条 放管	第十九条 監視		第二十条 非常用電源	第二十一条 通信連絡	第二十二条 重大事故等
{6048-5}	—	放射性廃棄物の廃棄施設	第2加工棟	気体廃棄設備 No.1(系統I、系統II、系統V、給気系統)	—	改造	1-1 1-2	—	—	4-1 4-10 4-15 4-16 4-17 4-18 4-23 4-24 4-25 4-27	5-1 5-3 5-5 5-15 5-19 5-21 5-23 5-33 5-34	6-1	7-1 7-2 7-10 7-11 7-13 7-14 7-15 7-16 7-17 7-18 7-19 7-20 7-21	—	9-1 9-12 9-28 9-45	—	11-1 11-3 11-12 11-19	12-1 12-4	—	14-1 14-2 14-8 14-11 14-12	15-1 15-2 15-3 15-17 15-19 15-20 15-52 15-54 15-55 15-57 15-59 15-60	—	17-1 17-3 17-4 17-6 17-7	—	—	20-1	—	—	23-16
{6048-6}	—	放射性廃棄物の廃棄施設	第2加工棟	気体廃棄設備 No.1(系統III、系統VI、給気系統)	—	改造	1-1 1-2	—	—	4-1 4-10 4-15 4-16 4-17 4-18 4-23 4-24 4-25	5-1 5-3 5-5 5-15 5-19 5-21 5-23 5-33 5-34	6-1	7-1 7-2 7-10 7-11 7-13 7-14 7-15 7-16 7-17 7-18 7-19 7-20 7-21	—	9-1 9-28 9-45	—	11-1 11-3 11-12 11-19	12-1 12-4	—	14-1 14-2 14-8 14-11 14-12	15-1 15-2 15-3 15-17 15-19 15-20 15-52 15-54 15-55 15-57 15-59 15-60	—	17-1 17-3 17-4 17-6 17-7	—	—	20-1	—	—	23-16
{6048-7}	—	放射性廃棄物の廃棄施設	第2加工棟	気体廃棄設備 No.1(系統IV、給気系統)	—	改造	1-1 1-2	—	—	4-1 4-10 4-15 4-16 4-17 4-18 4-23 4-24	5-1 5-3 5-15 5-19 5-21 5-23 5-33	6-1	7-1 7-2 7-10 7-11 7-13 7-14 7-15 7-16 7-17 7-18 7-19 7-20 7-21	—	9-1 9-28 9-45	—	11-1 11-3 11-12 11-19	12-1 12-4	—	14-1 14-2 14-8 14-11 14-12	15-1 15-2 15-3 15-17 15-19 15-20 15-52 15-54 15-55 15-57 15-59 15-60	—	17-1 17-3 17-4 17-6 17-7	—	—	—	—	23-16	
{6048-8}	—	放射性廃棄物の廃棄施設	第2加工棟	気体廃棄設備 No.1(系統VII、系統VIII、給気系統)	—	改造	1-1 1-2	—	—	4-1 4-10 4-15 4-16 4-17 4-18 4-23 4-24 4-25 4-27	5-1 5-3 5-5 5-15 5-19 5-21 5-23 5-33 5-34	6-1	7-1 7-2 7-10 7-11 7-13 7-14 7-15 7-16 7-17 7-18 7-19 7-20 7-21	—	9-1 9-12 9-28 9-45	—	11-1 11-3 11-12 11-19	12-1 12-4	—	14-1 14-2 14-8 14-11 14-12	15-1 15-2 15-3 15-17 15-19 15-20 15-52 15-54 15-55 15-57 15-59 15-60	—	17-1 17-3 17-4 17-6 17-7	—	—	20-1	—	—	23-16

添1表1 本申請の対象とする加工施設に係る設計について加工事業変更許可申請書の記載のまとめ

(注. 表中の番号は、添1別表1に示す番号に対応している。)

管理番号	建物・構築物の区分	施設区分	設置場所	建物・構築物名称 又は 設備・機器名称 ⁽¹⁾	機器名 ⁽¹⁾	変更内容	事業許可基準規則																				その他		
							第一条 安重	第二条 臨界	第三条 遮蔽	第四条 閉じ込め	第五条 火災等	第六条 地盤	第七条 地震	第八条 津波	第九条 外部衝撃	第十条 不法侵入	第十一条 溢水	第十二条 誤操作	第十三条 避難通路	第十四条 安全機能	第十五条 設計基準事故	第十六条 貯蔵	第十七条 廃棄	第十八条 放管	第十九条 監視	第二十条 非常用電源		第二十一条 通信連絡	第二十二条 重大事故等
{6049}	—	放射性廃棄物の廃棄施設	第1廃棄物貯蔵棟 W1-1排風機室	気体廃棄設備 No.2 系統 1 (部屋排気系統)	No.1 排風機	改造	1-1 1-2	—	—	4-1 4-10 4-15 4-17 4-18 4-24	5-1 5-3 5-15 5-21 5-22 5-23	6-1	7-1 7-2 7-10 7-11 7-13 7-14 7-16 7-17 7-18 7-20	—	9-1 9-45	—	11-1 11-3 11-12 11-19	12-1 12-4	—	14-1 14-2 14-8 14-11 14-12	15-1 15-2 15-3 15-17 15-52 15-54	—	17-1 17-4	—	—	—	—	—	—
{6050}	—	放射性廃棄物の廃棄施設	第1廃棄物貯蔵棟 W1-1排風機室	気体廃棄設備 No.2 系統 2 (局所排気系統)	No.2 排風機	変更なし	1-1 1-2	—	—	4-1 4-10 4-15 4-17 4-18 4-24 4-25	5-1 5-3 5-15 5-21 5-23	6-1	7-1 7-2 7-10 7-11 7-13 7-14 7-16 7-17 7-18 7-20	—	9-1 9-45	—	11-1 11-3 11-12 11-19	12-1 12-4	—	14-1 14-2 14-8 14-11 14-12	15-1 15-2 15-3 15-17 15-52 15-54	—	17-1 17-4	—	—	20-1	—	—	—
{6051}	—	放射性廃棄物の廃棄施設	第1廃棄物貯蔵棟 W1-2排風機室	気体廃棄設備 No.2 系統 3 (局所排気系統)	No.3 排風機	変更なし	1-1 1-2	—	—	4-1 4-10 4-15 4-17 4-18 4-24 4-25	5-1 5-3 5-15 5-21 5-23	6-1	7-1 7-2 7-10 7-11 7-13 7-14 7-16 7-17 7-18 7-20	—	9-1 9-45	—	11-1 11-3 11-12 11-19	12-1 12-4	—	14-1 14-2 14-8 14-11 14-12	15-1 15-2 15-3 15-17 15-52 15-54	—	17-1 17-4	—	—	20-1	—	—	—
{6052}	—	放射性廃棄物の廃棄施設	第1廃棄物貯蔵棟 W1-2排風機室	気体廃棄設備 No.2 系統 3 (局所排気系統)	No.4 排風機	変更なし	1-1 1-2	—	—	4-1 4-10 4-15 4-17 4-18 4-24 4-25	5-1 5-3 5-15 5-21 5-23	6-1	7-1 7-2 7-10 7-11 7-13 7-14 7-16 7-17 7-18 7-20	—	9-1 9-45	—	11-1 11-3 11-12 11-19	12-1 12-4	—	14-1 14-2 14-8 14-11 14-12	15-1 15-2 15-3 15-17 15-52 15-54	—	17-1 17-4	—	—	20-1	—	—	—
{6053}	—	放射性廃棄物の廃棄施設	第1廃棄物貯蔵棟 W1-2排風機室	気体廃棄設備 No.2 系統 4 (局所排気系統)	No.5 排風機	変更なし	1-1 1-2	—	—	4-1 4-10 4-15 4-17 4-18 4-24 4-25	5-1 5-3 5-15 5-21 5-23	6-1	7-1 7-2 7-10 7-11 7-13 7-14 7-16 7-17 7-18 7-20	—	9-1 9-45	—	11-1 11-3 11-12 11-19	12-1 12-4	—	14-1 14-2 14-8 14-11 14-12	15-1 15-2 15-3 15-17 15-52 15-54	—	17-1 17-4	—	—	20-1	—	—	—

添1表1 本申請の対象とする加工施設に係る設計について加工事業変更許可申請書の記載のまとめ

(注. 表中の番号は、添1別表1に示す番号に対応している。)

管理番号	建物・構築物の区分	施設区分	設置場所	建物・構築物名称 又は 設備・機器名称 ⁽¹⁾	機器名 ⁽¹⁾	変更内容	事業許可基準規則																			その他			
							第一条 安重	第二条 臨界	第三条 遮蔽	第四条 閉じ込め	第五条 火災等	第六条 地盤	第七条 地震	第八条 津波	第九条 外部衝撃	第十条 不法侵入	第十一条 溢水	第十二条 誤操作	第十三条 避難通路	第十四条 安全機能	第十五条 設計基準事故	第十六条 貯蔵	第十七条 廃棄	第十八条 放管	第十九条 監視		第二十条 非常用電源	第二十一条 通信連絡	第二十二条 重大事故等
{6054}	—	放射性廃棄物の廃棄施設	第1廃棄物貯蔵棟 W1-2排風機室	気体廃棄設備 No.2 系統 4 (局所排気系統)	No.6 排風機	変更なし	1-1 1-2	—	—	4-1 4-10 4-15 4-17 4-18 4-24 4-25	5-1 5-3 5-15 5-21 5-23	6-1	7-1 7-2 7-10 7-11 7-13 7-14 7-16 7-17 7-18 7-20	—	9-1 9-45	—	11-1 11-3 11-12 11-19	12-1 12-4	—	14-1 14-2 14-8 14-11 14-12	15-1 15-2 15-3 15-17 15-52 15-54	—	17-1 17-4	—	—	20-1	—	—	—
{6055}	—	放射性廃棄物の廃棄施設	第1廃棄物貯蔵棟 W1廃棄物処理室	気体廃棄設備 No.2 系統 1 (部屋排気系統)	No.1 フィルタユニット	変更なし	1-1 1-2	—	—	4-1 4-18 4-23 4-24	5-1 5-3 5-19 5-21	6-1	7-1 7-2 7-10 7-11 7-13 7-14 7-16 7-17 7-18 7-20	—	—	—	11-1 11-3 11-12 11-19	12-1	—	14-1 14-2 14-11 14-12	15-1 15-2 15-3 15-17 15-20 15-54	—	17-1 17-3 17-4 17-7	—	—	—	—	—	—
{6056}	—	放射性廃棄物の廃棄施設	第1廃棄物貯蔵棟 W1廃棄物処理室	気体廃棄設備 No.2 系統 2 (局所排気系統)	No.2 フィルタユニット	変更なし	1-1 1-2	—	—	4-1 4-18 4-23 4-24	5-1 5-3 5-19 5-21	6-1	7-1 7-2 7-10 7-11 7-13 7-14 7-16 7-17 7-18 7-20	—	—	—	11-1 11-3 11-12 11-19	12-1	—	14-1 14-2 14-11 14-12	15-1 15-2 15-3 15-17 15-20 15-54	—	17-1 17-3 17-4 17-7	—	—	—	—	—	—
{6057}	—	放射性廃棄物の廃棄施設	第1廃棄物貯蔵棟 W1廃棄物処理室	気体廃棄設備 No.2 系統 3 (局所排気系統)	No.5 フィルタユニット	変更なし	1-1 1-2	—	—	4-1 4-18 4-23 4-24	5-1 5-3 5-19 5-21	6-1	7-1 7-2 7-10 7-11 7-13 7-14 7-16 7-17 7-18 7-20	—	—	—	11-1 11-3 11-12 11-19	12-1	—	14-1 14-2 14-11 14-12	15-1 15-2 15-3 15-17 15-20 15-54	—	17-1 17-3 17-4 17-7	—	—	—	—	—	—
{6058}	—	放射性廃棄物の廃棄施設	第1廃棄物貯蔵棟 W1廃棄物処理室	気体廃棄設備 No.2 系統 4 (局所排気系統)	No.8 フィルタユニット	改造	1-1 1-2	—	—	4-1 4-18 4-23 4-24	5-1 5-3 5-19 5-21 5-34	6-1	7-1 7-2 7-10 7-11 7-13 7-14 7-16 7-17 7-18 7-20	—	—	—	11-1 11-3 11-12 11-19	12-1	—	14-1 14-2 14-11 14-12	15-1 15-2 15-3 15-17 15-20 15-54	—	17-1 17-3 17-4 17-7	—	—	—	—	—	—

添1表1 本申請の対象とする加工施設に係る設計について加工事業変更許可申請書の記載のまとめ

(注. 表中の番号は、添1別表1に示す番号に対応している。)

管理番号	建物・構築物の区分	施設区分	設置場所	建物・構築物名称 又は 設備・機器名称 ⁽¹⁾	機器名 ⁽¹⁾	変更内容	事業許可基準規則																	その他						
							第一条 安重	第二条 臨界	第三条 遮蔽	第四条 閉じ込め	第五条 火災等	第六条 地盤	第七条 地震	第八条 津波	第九条 外部衝撃	第十条 不法侵入	第十一条 溢水	第十二条 誤操作	第十三条 避難通路	第十四条 安全機能	第十五条 設計基準事故	第十六条 貯蔵	第十七条 廃棄		第十八条 放管	第十九条 監視	第二十条 非常用電源	第二十一条 通信連絡	第二十二条 重大事故等	
{6059}	—	放射性廃棄物の廃棄施設	第1廃棄物貯蔵棟 W1廃棄物処理室	気体廃棄設備 No.2 系統 3 (局所排気系統)	No.3 フィルタユニット	変更なし	1-1 1-2	—	—	4-1 4-18 4-23 4-24	5-1 5-3 5-19 5-21	6-1	7-1 7-2 7-10 7-11 7-13 7-14 7-16 7-17 7-18 7-21	—	—	—	11-1 11-3 11-12 11-19	12-1	—	14-1 14-2 14-11 14-12	15-1 15-2 15-3 15-17 15-20 15-54	—	17-1 17-3 17-4 17-7	—	—	—	—	—	—	—
{6060}	—	放射性廃棄物の廃棄施設	第1廃棄物貯蔵棟 W1廃棄物処理室	気体廃棄設備 No.2 系統 3 (局所排気系統)	No.4 フィルタユニット	変更なし	1-1 1-2	—	—	4-1 4-18 4-23 4-24	5-1 5-3 5-19 5-21	6-1	7-1 7-2 7-10 7-11 7-13 7-14 7-16 7-17 7-18 7-21	—	—	—	11-1 11-3 11-12 11-19	12-1	—	14-1 14-2 14-11 14-12	15-1 15-2 15-3 15-17 15-20 15-54	—	17-1 17-3 17-4 17-7	—	—	—	—	—	—	—
{6061}	—	放射性廃棄物の廃棄施設	第1廃棄物貯蔵棟 W1廃棄物処理室	気体廃棄設備 No.2 系統 4 (局所排気系統)	No.6 フィルタユニット	改造	1-1 1-2	—	—	4-1 4-18 4-23 4-24	5-1 5-3 5-19 5-21	6-1	7-1 7-2 7-10 7-11 7-13 7-14 7-16 7-17 7-18 7-21	—	—	—	11-1 11-3 11-12 11-19	12-1	—	14-1 14-2 14-11 14-12	15-1 15-2 15-3 15-17 15-20 15-54	—	17-1 17-3 17-4 17-7	—	—	—	—	—	—	—
{6062}	—	放射性廃棄物の廃棄施設	第1廃棄物貯蔵棟 W1廃棄物処理室	気体廃棄設備 No.2 系統 4 (局所排気系統)	No.7 フィルタユニット	改造	1-1 1-2	—	—	4-1 4-18 4-23 4-24	5-1 5-3 5-19 5-21	6-1	7-1 7-2 7-10 7-11 7-13 7-14 7-16 7-17 7-18 7-21	—	—	—	11-1 11-3 11-12 11-19	12-1	—	14-1 14-2 14-11 14-12	15-1 15-2 15-3 15-17 15-20 15-54	—	17-1 17-3 17-4 17-7	—	—	—	—	—	—	—
{6063}	—	放射性廃棄物の廃棄施設	第1廃棄物貯蔵棟 系統1	気体廃棄設備 No.2 系統 1 (部屋排気系統)	ダクト	改造	1-1 1-2	—	—	4-1 4-18	5-1 5-3 5-19 5-21	6-1	7-1 7-2 7-10 7-11 7-13 7-14 7-16 7-17 7-18 7-20 7-21	—	—	—	—	12-1	—	14-1 14-2 14-11 14-12	15-1 15-2 15-3 15-17 15-19	—	17-1 17-4	—	—	—	—	—	—	

添1表1 本申請の対象とする加工施設に係る設計について加工事業変更許可申請書の記載のまとめ

(注. 表中の番号は、添1別表1に示す番号に対応している。)

管理番号	建物・構築物の区分	施設区分	設置場所	建物・構築物名称 又は 設備・機器名称 ⁽¹⁾	機器名 ⁽¹⁾	変更内容	事業許可基準規則																				その他			
							第一条 安重	第二条 臨界	第三条 遮蔽	第四条 閉じ込め	第五条 火災等	第六条 地盤	第七条 地震	第八条 津波	第九条 外部衝撃	第十条 不法侵入	第十一条 溢水	第十二条 誤操作	第十三条 避難通路	第十四条 安全機能	第十五条 設計基準事故	第十六条 貯蔵	第十七条 廃棄	第十八条 放管	第十九条 監視	第二十条 非常用電源		第二十一条 通信連絡	第二十二条 重大事故等	
{6064}	—	放射性廃棄物の廃棄施設	第1廃棄物貯蔵棟 系統2	気体廃棄設備 No.2 系統 2 (局所排気系統)	ダクト	改造	1-1 1-2	—	—	4-1 4-18	5-1 5-3 5-19 5-21	6-1	7-1 7-2 7-10 7-11 7-13 7-14 7-16 7-17 7-18 7-20 7-21	—	—	—	—	12-1	—	14-1 14-2 14-11 14-12	15-1 15-2 15-3 15-17 15-19	—	17-1 17-4	—	—	—	—	—	—	—
{6065}	—	放射性廃棄物の廃棄施設	第1廃棄物貯蔵棟 系統3	気体廃棄設備 No.2 系統 3 (局所排気系統)	ダクト	改造	1-1 1-2	—	—	4-1 4-18	5-1 5-3 5-19 5-21	6-1	7-1 7-2 7-10 7-11 7-13 7-14 7-16 7-17 7-18 7-20 7-21	—	—	—	—	12-1	—	14-1 14-2 14-11 14-12	15-1 15-2 15-3 15-17 15-19	—	17-1 17-4	—	—	—	—	—	—	—
{6066}	—	放射性廃棄物の廃棄施設	第1廃棄物貯蔵棟 系統4	気体廃棄設備 No.2 系統 4 (局所排気系統)	ダクト	改造	1-1 1-2	—	—	4-1 4-18	5-1 5-3 5-19 5-21	6-1	7-1 7-2 7-10 7-11 7-13 7-14 7-16 7-17 7-18 7-20 7-21	—	—	—	—	12-1	—	14-1 14-2 14-11 14-12	15-1 15-2 15-3 15-17 15-19	—	17-1 17-4	—	—	—	—	—	—	—
{6067}	—	放射性廃棄物の廃棄施設	第1廃棄物貯蔵棟 系統1	気体廃棄設備 No.2 系統 1 (部屋排気系統)	閉じ込め弁	変更なし	1-1 1-2	—	—	4-1 4-15	5-1 5-3 5-21	6-1	7-1 7-2 7-10 7-11 7-13 7-14 7-16 7-17 7-18	—	—	—	—	12-1	—	14-1 14-2 14-11 14-12	15-1 15-2 15-3 15-17	—	17-1 17-4	—	—	—	—	—	—	—
{6068}	—	放射性廃棄物の廃棄施設	第1廃棄物貯蔵棟 系統2	気体廃棄設備 No.2 系統 2 (局所排気系統)	閉じ込め弁	変更なし	1-1 1-2	—	—	4-1 4-15	5-1 5-3 5-21	6-1	7-1 7-2 7-10 7-11 7-13 7-14 7-16 7-17 7-18	—	—	—	—	12-1	—	14-1 14-2 14-11 14-12	15-1 15-2 15-3 15-17	—	17-1 17-4	—	—	—	—	—	—	—

添1表1 本申請の対象とする加工施設に係る設計について加工事業変更許可申請書の記載のまとめ

(注. 表中の番号は、添1別表1に示す番号に対応している。)

管理番号	建物・構築物の区分	施設区分	設置場所	建物・構築物名称又は 設備・機器名称 ⁽¹⁾	機器名 ⁽¹⁾	変更内容	事業許可基準規則																				その他				
							第一条 安重	第二条 臨界	第三条 遮蔽	第四条 閉じ込め	第五条 火災等	第六条 地盤	第七条 地震	第八条 津波	第九条 外部衝撃	第十条 不法侵入	第十一条 溢水	第十二条 誤操作	第十三条 避難通路	第十四条 安全機能	第十五条 設計基準事故	第十六条 貯蔵	第十七条 廃棄	第十八条 放管	第十九条 監視	第二十条 非常用電源		第二十一条 通信連絡	第二十二条 重大事故等		
{6069}	—	放射性廃棄物の廃棄施設	第1廃棄物貯蔵棟 系統3	気体廃棄設備 No.2 系統 3 (局所排気系統)	閉じ込め弁	変更なし	1-1 1-2	—	—	4-1 4-15	5-1 5-3 5-21	6-1	7-1 7-2 7-10 7-11 7-13 7-14 7-16 7-17 7-18	—	—	—	—	12-1	—	14-1 14-2 14-11 14-12	15-1 15-2 15-3 15-17	—	17-1 17-4	—	—	—	—	—	—	—	—
{6070}	—	放射性廃棄物の廃棄施設	第1廃棄物貯蔵棟 系統4	気体廃棄設備 No.2 系統 4 (局所排気系統)	閉じ込め弁	変更なし	1-1 1-2	—	—	4-1 4-15	5-1 5-3 5-21	6-1	7-1 7-2 7-10 7-11 7-13 7-14 7-16 7-17 7-18	—	—	—	—	12-1	—	14-1 14-2 14-11 14-12	15-1 15-2 15-3 15-17	—	17-1 17-4	—	—	—	—	—	—	—	—
{6071}	—	放射性廃棄物の廃棄施設	第1廃棄物貯蔵棟 給気系統	気体廃棄設備 No.2 系統 1 系統 2 系統 3 系統 4 (給気系統)	閉じ込め弁	変更なし	1-1 1-2	—	—	4-1 4-15	5-1 5-3 5-21	6-1	7-1 7-2 7-10 7-11 7-13 7-14 7-16 7-17 7-18	—	—	—	—	12-1	—	14-1 14-2 14-11 14-12	15-1 15-2 15-3 15-17	—	17-1 17-4	—	—	—	—	—	—	—	—
{6071-2}	—	放射性廃棄物の廃棄施設	第1廃棄物貯蔵棟 給気系統	気体廃棄設備 No.2 系統 4 (急冷塔給気)	閉じ込め弁	変更なし	1-1 1-2	—	—	4-1 4-15	5-1 5-3 5-21	6-1	7-1 7-2 7-10 7-11 7-13 7-14 7-16 7-17 7-18	—	—	—	—	12-1	—	14-1 14-2 14-11 14-12	15-1 15-2 15-3 15-17	—	17-1 17-4	—	—	—	—	—	—	—	—
{6071-3}	—	放射性廃棄物の廃棄施設	第1廃棄物貯蔵棟 給気系統	気体廃棄設備 No.2 系統 3 (フィルタ冷却給気)	閉じ込め弁	変更なし	1-1 1-2	—	—	4-1 4-15	5-1 5-3 5-21	6-1	7-1 7-2 7-10 7-11 7-13 7-14 7-16 7-17 7-18	—	—	—	—	12-1	—	14-1 14-2 14-11 14-12	15-1 15-2 15-3 15-17	—	17-1 17-4	—	—	—	—	—	—	—	—
{6071-4}	—	放射性廃棄物の廃棄施設	第1廃棄物貯蔵棟 給気系統	気体廃棄設備 No.2 系統 1 系統 2 系統 3 系統 4 (自然給気)	閉じ込め弁	変更なし	1-1 1-2	—	—	4-1 4-15	5-1 5-3 5-21	6-1	7-1 7-2 7-10 7-11 7-13 7-14 7-16 7-17 7-18	—	—	—	—	12-1	—	14-1 14-2 14-11 14-12	15-1 15-2 15-3 15-17	—	17-1 17-4	—	—	—	—	—	—	—	—

2492

添1表1 本申請の対象とする加工施設に係る設計について加工事業変更許可申請書の記載のまとめ

(注. 表中の番号は、添1別表1に示す番号に対応している。)

管理番号	建物・構築物の区分	施設区分	設置場所	建物・構築物名称 又は 設備・機器名称 ⁽¹⁾	機器名 ⁽¹⁾	変更内容	事業許可基準規則																													
							第一条 安重	第二条 臨界	第三条 遮蔽	第四条 閉じ込め	第五条 火災等	第六条 地盤	第七条 地震	第八条 津波	第九条 外部衝撃	第十条 不法侵入	第十一条 溢水	第十二条 誤操作	第十三条 避難通路	第十四条 安全機能	第十五条 設計基準事故	第十六条 貯蔵	第十七条 廃棄	第十八条 放管	第十九条 監視	第二十条 非常用電源	第二十一条 通信連絡	第二十二条 重大事故等	その他							
{6072}	—	放射性廃棄物の廃棄施設	第1廃棄物貯蔵棟 系統1	気体廃棄設備 No.2 系統 1 (部屋排気系統)	閉じ込めダンパー	改造	1-1 1-2	—	—	4-1 4-10 4-15	5-1 5-3 5-21	6-1	7-1 7-2 7-10 7-11 7-13 7-14 7-16 7-17 7-18	—	9-1 9-45	—	—	12-1 12-4	—	14-1 14-2 14-8 14-11 14-12	15-1 15-2 15-3 15-17	—	17-1 17-4	—	—	—	—	—	—	—	—	—	—			
{6073}	—	放射性廃棄物の廃棄施設	第1廃棄物貯蔵棟 系統2	気体廃棄設備 No.2 系統 2 (局所排気系統)	閉じ込めダンパー	改造	1-1 1-2	—	—	4-1 4-10 4-15	5-1 5-3 5-21	6-1	7-1 7-2 7-10 7-11 7-13 7-14 7-16 7-17 7-18	—	9-1 9-45	—	—	12-1 12-4	—	14-1 14-2 14-8 14-11 14-12	15-1 15-2 15-3 15-17	—	17-1 17-4	—	—	—	—	—	—	—	—	—	—	—		
{6074}	—	放射性廃棄物の廃棄施設	第1廃棄物貯蔵棟 系統3	気体廃棄設備 No.2 系統 3 (局所排気系統)	閉じ込めダンパー	変更なし	1-1 1-2	—	—	4-1 4-10 4-15	5-1 5-3 5-21	6-1	7-1 7-2 7-10 7-11 7-13 7-14 7-16 7-17 7-18	—	9-1 9-45	—	—	12-1 12-4	—	14-1 14-2 14-8 14-11 14-12	15-1 15-2 15-3 15-17	—	17-1 17-4	—	—	—	—	—	—	—	—	—	—	—		
{6075}	—	放射性廃棄物の廃棄施設	第1廃棄物貯蔵棟 系統4	気体廃棄設備 No.2 系統 4 (局所排気系統)	閉じ込めダンパー	変更なし	1-1 1-2	—	—	4-1 4-10 4-15	5-1 5-3 5-21	6-1	7-1 7-2 7-10 7-11 7-13 7-14 7-16 7-17 7-18	—	9-1 9-45	—	—	12-1 12-4	—	14-1 14-2 14-8 14-11 14-12	15-1 15-2 15-3 15-17	—	17-1 17-4	—	—	—	—	—	—	—	—	—	—	—	—	
{6076}	—	放射性廃棄物の廃棄施設	第1廃棄物貯蔵棟 給気系統	気体廃棄設備 No.2 系統 1 系統2 系統3 系統4 (給気系統)	閉じ込めダンパー	改造	1-1 1-2	—	—	4-1 4-10 4-15	5-1 5-3 5-21	6-1	7-1 7-2 7-10 7-11 7-13 7-14 7-16 7-17 7-18	—	9-1 9-45	—	—	12-1 12-4	—	14-1 14-2 14-8 14-11 14-12	15-1 15-2 15-3 15-17	—	17-1 17-4	—	—	—	—	—	—	—	—	—	—	—	—	
{6076-2}	—	放射性廃棄物の廃棄施設	第1廃棄物貯蔵棟 給気系統	気体廃棄設備 No.2 系統 4 (急冷塔給気)	閉じ込めダンパー	変更なし	1-1 1-2	—	—	4-1 4-10 4-15	5-1 5-3 5-21	6-1	7-1 7-2 7-10 7-11 7-13 7-14 7-16 7-17 7-18	—	9-1 9-45	—	—	12-1 12-4	—	14-1 14-2 14-8 14-11 14-12	15-1 15-2 15-3 15-17	—	17-1 17-4	—	—	—	—	—	—	—	—	—	—	—	—	—

添1表1 本申請の対象とする加工施設に係る設計について加工事業変更許可申請書の記載のまとめ

(注. 表中の番号は、添1別表1に示す番号に対応している。)

管理番号	建物・構築物の区分	施設区分	設置場所	建物・構築物名称 又は 設備・機器名称 ⁽¹⁾	機器名 ⁽¹⁾	変更内容	事業許可基準規則																				その他				
							第一条 安重	第二条 臨界	第三条 遮蔽	第四条 閉じ込め	第五条 火災等	第六条 地盤	第七条 地震	第八条 津波	第九条 外部衝撃	第十条 不法侵入	第十一条 溢水	第十二条 誤操作	第十三条 避難通路	第十四条 安全機能	第十五条 設計基準事故	第十六条 貯蔵	第十七条 廃棄	第十八条 放管	第十九条 監視	第二十条 非常用電源		第二十一条 通信連絡	第二十二条 重大事故等		
{6076-3}	—	放射性廃棄物の廃棄施設	第1廃棄物貯蔵棟 給気系統	気体廃棄設備 No.2 系統 3 (フィルタ冷却給気)	閉じ込めダンパー	変更なし	1-1 1-2	—	—	4-1 4-10 4-15	5-1 5-3 5-21	6-1	7-1 7-2 7-10 7-11 7-13 7-14 7-16 7-17 7-18	—	9-1 9-45	—	—	12-1 12-4	—	14-1 14-2 14-8 14-11 14-12	15-1 15-2 15-3 15-17	—	17-1 17-4	—	—	—	—	—	—	—	—
{6076-4}	—	放射性廃棄物の廃棄施設	第1廃棄物貯蔵棟 給気系統	気体廃棄設備 No.2 系統 1 系統 2 系統 3 系統 4 (自然給気)	閉じ込めダンパー	変更なし	1-1 1-2	—	—	4-1 4-10 4-15	5-1 5-3 5-21	6-1	7-1 7-2 7-10 7-11 7-13 7-14 7-16 7-17 7-18	—	9-1 9-45	—	—	12-1 12-4	—	14-1 14-2 14-8 14-11 14-12	15-1 15-2 15-3 15-17	—	17-1 17-4	—	—	—	—	—	—	—	—
{6077}	—	放射性廃棄物の廃棄施設	第1廃棄物貯蔵棟 W1-1 排風機室	気体廃棄設備 No.2 系統 1 系統 2 系統 3 系統 4 (給気系統)	給気フィルタ	変更なし	1-1 1-2	—	—	4-1 4-18	5-1 5-3 5-21	6-1	7-1 7-2 7-10 7-11 7-13 7-14 7-16 7-17 7-18 7-21	—	—	—	—	12-1	—	14-1 14-2 14-11 14-12	15-1 15-2 15-3 15-17	—	17-1 17-4	—	—	—	—	—	—	—	—
{6077-2}	—	放射性廃棄物の廃棄施設	第1廃棄物貯蔵棟 W1-2 排風機室	気体廃棄設備 No.2 系統 4 (急冷塔給気)	給気フィルタ	変更なし	1-1 1-2	—	—	4-1 4-18	5-1 5-3 5-21	6-1	7-1 7-2 7-10 7-11 7-13 7-14 7-16 7-17 7-18 7-21	—	—	—	—	12-1	—	14-1 14-2 14-11 14-12	15-1 15-2 15-3 15-17	—	17-1 17-4	—	—	—	—	—	—	—	—
{6077-3}	—	放射性廃棄物の廃棄施設	第1廃棄物貯蔵棟 W1-2 排風機室	気体廃棄設備 No.2 系統 3 (フィルタ冷却給気)	給気フィルタ	変更なし	1-1 1-2	—	—	4-1 4-18	5-1 5-3 5-21	6-1	7-1 7-2 7-10 7-11 7-13 7-14 7-16 7-17 7-18 7-21	—	—	—	—	12-1	—	14-1 14-2 14-11 14-12	15-1 15-2 15-3 15-17	—	17-1 17-4	—	—	—	—	—	—	—	—

添1表1 本申請の対象とする加工施設に係る設計について加工事業変更許可申請書の記載のまとめ

(注. 表中の番号は、添1別表1に示す番号に対応している。)

管理番号	建物・構築物の区分	施設区分	設置場所	建物・構築物名称 又は 設備・機器名称 ⁽¹⁾	機器名 ⁽¹⁾	変更内容	事業許可基準規則																				その他			
							第一条 安重	第二条 臨界	第三条 遮蔽	第四条 閉じ込め	第五条 火災等	第六条 地盤	第七条 地震	第八条 津波	第九条 外部衝撃	第十条 不法侵入	第十一条 溢水	第十二条 誤操作	第十三条 避難通路	第十四条 安全機能	第十五条 設計基準事故	第十六条 貯蔵	第十七条 廃棄	第十八条 放管	第十九条 監視	第二十条 非常用電源		第二十一条 通信連絡	第二十二条 重大事故等	
{6077-4}	—	放射性廃棄物の廃棄施設	第1廃棄物貯蔵棟 W1-2排風機室 第1廃棄物貯蔵室	気体廃棄設備 No.2 系統1 系統2 系統3 系統4 (自然給気)	給気フィルタ	変更なし	1-1 1-2	—	—	4-1 4-18	5-1 5-3 5-21	6-1	7-1 7-2 7-10 7-11 7-13 7-14 7-16 7-17 7-18 7-21	—	—	—	—	12-1	—	14-1 14-2 14-11 14-12	15-1 15-2 15-3 15-17	—	17-1 17-4	—	—	—	—	—	—	—
{6078}	—	放射性廃棄物の廃棄施設	第1廃棄物貯蔵棟 W1-1排風機室	気体廃棄設備 No.2 系統1 系統2 系統3 系統4 (給気系統)	給気ファン	変更なし	1-1 1-2	—	—	4-1 4-10 4-15 4-17 4-18 4-24	5-1 5-3 5-15 5-21 5-23	6-1	7-1 7-2 7-10 7-11 7-13 7-14 7-16 7-17 7-18 7-21	—	9-1 9-45	—	11-1 11-3 11-12 11-19	12-1 12-4	—	14-1 14-2 14-8 14-11 14-12	15-1 15-2 15-3 15-17 15-52	—	17-1 17-4	—	—	—	—	—	—	—
{6079}	—	放射性廃棄物の廃棄施設	第1廃棄物貯蔵棟 給気系統	気体廃棄設備 No.2 系統1 系統2 系統3 系統4 (給気系統)	ダクト	改造	1-1 1-2	—	—	4-1 4-18	5-1 5-3 5-19 5-21	6-1	7-1 7-2 7-10 7-11 7-13 7-14 7-16 7-17 7-18 7-21	—	9-1 9-28	—	—	12-1	—	14-1 14-2 14-11 14-12	15-1 15-2 15-3 15-17 15-19	—	17-1 17-4	—	—	—	—	—	—	—
{6080}	—	放射性廃棄物の廃棄施設	第1廃棄物貯蔵棟	気体廃棄設備 No.2 系統1 系統2 系統3 系統4	差圧計	改造	1-1 1-2	—	—	4-1 4-16	5-1 5-3 5-21	6-1	7-1 7-2 7-10 7-11 7-13 7-14 7-16 7-17 7-18 7-20	—	9-1 9-45	—	—	12-1 12-4	—	14-1 14-2 14-8 14-11 14-12	15-1 15-2 15-3 15-17	—	17-1 17-4	—	—	—	—	—	—	—
{6080-2}	—	放射性廃棄物の廃棄施設	第1廃棄物貯蔵棟	気体廃棄設備 No.2(系統1、系統2、系統3、系統4、給気系統)	—	改造	1-1 1-2	—	—	4-1 4-10 4-15 4-16 4-17 4-18 4-23 4-24 4-25	5-1 5-3 5-5 5-15 5-19 5-21 5-22 5-23	6-1	7-1 7-2 7-10 7-11 7-13 7-14 7-16 7-17 7-18 7-20 7-21	—	9-1 9-28 9-45	—	11-1 11-3 11-12 11-19	12-1 12-4	—	14-1 14-2 14-8 14-11 14-12	15-1 15-2 15-3 15-17 15-19 15-20 15-52 15-54	—	17-1 17-3 17-4 17-6 17-7	—	—	20-1	—	—	—	—

添1表1 本申請の対象とする加工施設に係る設計について加工事業変更許可申請書の記載のまとめ

(注. 表中の番号は、添1別表1に示す番号に対応している。)

管理番号	建物・構築物の区分	施設区分	設置場所	建物・構築物名称 又は 設備・機器名称 ⁽¹⁾	機器名 ⁽¹⁾	変更内容	事業許可基準規則																				その他											
							第一条 安重	第二条 臨界	第三条 遮蔽	第四条 閉じ込め	第五条 火災等	第六条 地盤	第七条 地震	第八条 津波	第九条 外部衝撃	第十条 不法侵入	第十一条 溢水	第十二条 誤操作	第十三条 避難通路	第十四条 安全機能	第十五条 設計基準事故	第十六条 貯蔵	第十七条 廃棄	第十八条 放管	第十九条 監視	第二十条 非常用電源		第二十一条 通信連絡	第二十二条 重大事故等									
{6019-2}	—	放射性廃棄物の廃棄施設	第2加工棟 第2-1作業支援室	気体廃棄設備 No.1 系統Ⅷ(局所排気系統)	フィルタユニット(設備排気用) ^{*2}	部分撤去	—	—	—	4-1 4-18 4-23	—	—	—	—	—	—	—	—	—	—	—	—	—	—	—	—	—	—	—	—	—	—	—	—	—	—	23-33	
{6027-2}	—	放射性廃棄物の廃棄施設	第2加工棟 第2-1作業支援室	気体廃棄設備 No.1 系統Ⅷ(局所排気系統)	ダクト ^{*2}	部分撤去	—	—	—	4-1 4-15 4-18	—	—	—	—	—	—	—	—	—	—	—	—	—	—	—	—	—	—	—	—	—	—	—	—	—	23-33		
{6081}	—	放射性廃棄物の廃棄施設	第2加工棟 第2-1ペレット室	第1廃液処理設備	凝集沈殿槽 No.1	改造	1-1 1-2	—	—	4-1 4-4 4-9 4-12	5-1 5-3 5-21	6-1	7-1 7-2 7-10 7-11 7-13 7-14 7-16 7-17 7-18	—	—	—	—	12-1	—	14-1 14-2 14-11 14-12	15-1 15-2 15-3 15-17 15-49 15-50	—	—	—	—	—	—	—	—	—	—	—	—	—	—	—	—	
{6082}	—	放射性廃棄物の廃棄施設	第2加工棟 第2-1ペレット室	第1廃液処理設備	凝集沈殿槽 No.2	変更なし	1-1 1-2	—	—	4-1 4-4 4-9 4-12	5-1 5-3 5-21	6-1	7-1 7-2 7-10 7-11 7-13 7-14 7-16 7-17 7-18	—	—	—	—	12-1	—	14-1 14-2 14-11 14-12	15-1 15-2 15-3 15-17 15-49 15-50	—	—	—	—	—	—	—	—	—	—	—	—	—	—	—	—	—
{6083}	—	放射性廃棄物の廃棄施設	第2加工棟 第2-1ペレット室	第1廃液処理設備	凝集沈殿槽 No.3	変更なし	1-1 1-2	—	—	4-1 4-4 4-9 4-12	5-1 5-3 5-21	6-1	7-1 7-2 7-10 7-11 7-13 7-14 7-16 7-17 7-18	—	—	—	—	12-1	—	14-1 14-2 14-11 14-12	15-1 15-2 15-3 15-17 15-49 15-50	—	—	—	—	—	—	—	—	—	—	—	—	—	—	—	—	
{6084}	—	放射性廃棄物の廃棄施設	第2加工棟 第2-1ペレット室	第1廃液処理設備	凝集沈殿槽 No.4	変更なし	1-1 1-2	—	—	4-1 4-4 4-9 4-12	5-1 5-3 5-21	6-1	7-1 7-2 7-10 7-11 7-13 7-14 7-16 7-17 7-18	—	—	—	—	12-1	—	14-1 14-2 14-11 14-12	15-1 15-2 15-3 15-17 15-49 15-50	—	—	—	—	—	—	—	—	—	—	—	—	—	—	—	—	
{6087}	—	放射性廃棄物の廃棄施設	第2加工棟 第2-1ペレット室	第1廃液処理設備	遠心分離機 No.1	変更なし	1-1 1-2	—	—	4-1 4-4	5-1 5-3 5-15 5-21 5-23	6-1	7-1 7-2 7-10 7-11 7-13 7-14 7-16 7-17 7-18	—	—	—	—	12-1	—	14-1 14-2 14-11 14-12	15-1 15-2 15-3 15-17	—	—	—	—	—	—	—	—	—	—	—	—	—	—	—	—	

添1表1 本申請の対象とする加工施設に係る設計について加工事業変更許可申請書の記載のまとめ

(注. 表中の番号は、添1別表1に示す番号に対応している。)

管理番号	建物・構築物の区分	施設区分	設置場所	建物・構築物名称 又は 設備・機器名称 ⁽¹⁾	機器名 ⁽¹⁾	変更内容	事業許可基準規則																				その他			
							第一条 安重	第二条 臨界	第三条 遮蔽	第四条 閉じ込め	第五条 火災等	第六条 地盤	第七条 地震	第八条 津波	第九条 外部衝撃	第十条 不法侵入	第十一条 溢水	第十二条 誤操作	第十三条 避難通路	第十四条 安全機能	第十五条 設計基準事故	第十六条 貯蔵	第十七条 廃棄	第十八条 放管	第十九条 監視	第二十条 非常用電源		第二十一条 通信連絡	第二十二条 重大事故等	
{6088}	—	放射性廃棄物の廃棄施設	第2加工棟 第2-1ペレット室	第1廃液処理設備	遠心分離機 No. 2	変更なし	1-1 1-2	—	—	4-1 4-4	5-1 5-3 5-15 5-21 5-23	6-1	7-1 7-2 7-10 7-11 7-13 7-14 7-16 7-17 7-18	—	—	—	—	12-1	—	14-1 14-2 14-11 14-12	15-1 15-2 15-3 15-17	—	17-1 17-3 17-5 17-6	—	—	—	—	—	—	—
{6089}	—	放射性廃棄物の廃棄施設	第2加工棟 第2-1ペレット室	第1廃液処理設備	遠心分離機 No. 3	変更なし	1-1 1-2	—	—	4-1 4-4	5-1 5-3 5-15 5-21 5-23	6-1	7-1 7-2 7-10 7-11 7-13 7-14 7-16 7-17 7-18	—	—	—	—	12-1	—	14-1 14-2 14-11 14-12	15-1 15-2 15-3 15-17	—	17-1 17-3 17-5 17-6	—	—	—	—	—	—	—
{6090}	—	放射性廃棄物の廃棄施設	第2加工棟 第2-1ペレット室	第1廃液処理設備	遠心分離機 No. 4	変更なし	1-1 1-2	—	—	4-1 4-4	5-1 5-3 5-15 5-21 5-23	6-1	7-1 7-2 7-10 7-11 7-13 7-14 7-16 7-17 7-18	—	—	—	—	12-1	—	14-1 14-2 14-11 14-12	15-1 15-2 15-3 15-17	—	17-1 17-3 17-5 17-6	—	—	—	—	—	—	—
{6091}	—	放射性廃棄物の廃棄施設	第2加工棟 第2-1ペレット室	第1廃液処理設備	遠心ろ過機 No. 1	変更なし	1-1 1-2	—	—	4-1 4-4	5-1 5-3 5-15 5-21 5-23	6-1	7-1 7-2 7-10 7-11 7-13 7-14 7-16 7-17 7-18	—	—	—	—	12-1	—	14-1 14-2 14-11 14-12	15-1 15-2 15-3 15-17	—	17-1 17-3 17-5 17-6	—	—	—	—	—	—	—
{6092}	—	放射性廃棄物の廃棄施設	第2加工棟 第2-1ペレット室	第1廃液処理設備	遠心ろ過機 No. 2	変更なし	1-1 1-2	—	—	4-1 4-4	5-1 5-3 5-15 5-21 5-23	6-1	7-1 7-2 7-10 7-11 7-13 7-14 7-16 7-17 7-18	—	—	—	—	12-1	—	14-1 14-2 14-11 14-12	15-1 15-2 15-3 15-17	—	17-1 17-3 17-5 17-6	—	—	—	—	—	—	—
{6093}	—	放射性廃棄物の廃棄施設	第2加工棟 第2-1ペレット室	第1廃液処理設備	ろ過水槽 No. 1	変更なし	1-1 1-2	—	—	4-1 4-4 4-9 4-12	5-1 5-3 5-15 5-21 5-23	6-1	7-1 7-2 7-10 7-11 7-13 7-14 7-16 7-17 7-18	—	—	—	—	12-1	—	14-1 14-2 14-11 14-12	15-1 15-2 15-3 15-17 15-49 15-50	—	17-1 17-3 17-5 17-6	—	—	—	—	—	—	—

添1表1 本申請の対象とする加工施設に係る設計について加工事業変更許可申請書の記載のまとめ

(注. 表中の番号は、添1別表1に示す番号に対応している。)

管理番号	建物・構築物の区分	施設区分	設置場所	建物・構築物名称 又は 設備・機器名称 ⁽¹⁾	機器名 ⁽¹⁾	変更内容	事業許可基準規則																				その他			
							第一条 安重	第二条 臨界	第三条 遮蔽	第四条 閉じ込め	第五条 火災等	第六条 地盤	第七条 地震	第八条 津波	第九条 外部衝撃	第十条 不法侵入	第十一条 溢水	第十二条 誤操作	第十三条 避難通路	第十四条 安全機能	第十五条 設計基準事故	第十六条 貯蔵	第十七条 廃棄	第十八条 放管	第十九条 監視	第二十条 非常用電源		第二十一条 通信連絡	第二十二条 重大事故等	
{6094}	—	放射性廃棄物の廃棄施設	第2加工棟 第2-1ペレット室	第1廃液処理設備	ろ過水槽 No. 2	変更なし	1-1 1-2	—	—	4-1 4-4 4-9 4-12	5-1 5-3 5-15 5-21 5-23	6-1	7-1 7-2 7-10 7-11 7-13 7-14 7-16 7-17 7-18	—	—	—	—	12-1	—	14-1 14-2 14-11 14-12	15-1 15-2 15-3 15-17 15-49 15-50	—	17-1 17-3 17-5 17-6	—	—	—	—	—	—	—
{6095}	—	放射性廃棄物の廃棄施設	第2加工棟 第2-1ペレット室	第1廃液処理設備	処理水槽 No. 1	変更なし	1-1 1-2	—	—	4-1 4-4 4-9 4-12	5-1 5-3 5-15 5-21 5-23	6-1	7-1 7-2 7-10 7-11 7-13 7-14 7-16 7-17 7-18	—	—	—	—	12-1	—	14-1 14-2 14-11 14-12	15-1 15-2 15-3 15-17 15-49 15-50	—	17-1 17-3 17-5 17-6	—	—	—	—	—	—	—
{6096}	—	放射性廃棄物の廃棄施設	第2加工棟 第2-1ペレット室	第1廃液処理設備	処理水槽 No. 2	変更なし	1-1 1-2	—	—	4-1 4-4 4-9 4-12	5-1 5-3 5-15 5-21 5-23	6-1	7-1 7-2 7-10 7-11 7-13 7-14 7-16 7-17 7-18	—	—	—	—	12-1	—	14-1 14-2 14-11 14-12	15-1 15-2 15-3 15-17 15-49 15-50	—	17-1 17-3 17-5 17-6	—	—	—	—	—	—	—
{6097}	—	放射性廃棄物の廃棄施設	第2加工棟 第2-1ペレット室	第1廃液処理設備	処理水槽 No. 3	変更なし	1-1 1-2	—	—	4-1 4-4 4-9 4-12	5-1 5-3 5-15 5-21 5-23	6-1	7-1 7-2 7-10 7-11 7-13 7-14 7-16 7-17 7-18	—	—	—	—	12-1	—	14-1 14-2 14-11 14-12	15-1 15-2 15-3 15-17 15-49 15-50	—	17-1 17-3 17-5 17-6	—	—	—	—	—	—	—
{6098}	—	放射性廃棄物の廃棄施設	第2加工棟 第2-1ペレット室	第1廃液処理設備	処理水槽 No. 4	変更なし	1-1 1-2	—	—	4-1 4-4 4-9 4-12	5-1 5-3 5-15 5-21 5-23	6-1	7-1 7-2 7-10 7-11 7-13 7-14 7-16 7-17 7-18	—	—	—	—	12-1	—	14-1 14-2 14-11 14-12	15-1 15-2 15-3 15-17 15-49 15-50	—	17-1 17-3 17-5 17-6	—	—	—	—	—	—	—
{6099}	—	放射性廃棄物の廃棄施設	第2加工棟 第2-1ペレット室	第1廃液処理設備	配管	改造	1-1 1-2	—	—	4-1 4-4	5-1 5-3 5-21	6-1	7-1 7-2 7-10 7-11 7-13 7-14 7-16 7-17 7-18	—	—	—	—	—	—	14-1 14-2 14-11 14-12	15-1 15-2 15-3 15-17	—	17-1 17-3 17-5 17-6	—	—	—	—	—	—	23-36

添1表1 本申請の対象とする加工施設に係る設計について加工事業変更許可申請書の記載のまとめ

(注. 表中の番号は、添1別表1に示す番号に対応している。)

管理番号	建物・構築物の区分	施設区分	設置場所	建物・構築物名称 又は 設備・機器名称 ⁽¹⁾	機器名 ⁽¹⁾	変更内容	事業許可基準規則																				その他			
							第一条 安重	第二条 臨界	第三条 遮蔽	第四条 閉じ込め	第五条 火災等	第六条 地盤	第七条 地震	第八条 津波	第九条 外部衝撃	第十条 不法侵入	第十一条 溢水	第十二条 誤操作	第十三条 避難通路	第十四条 安全機能	第十五条 設計基準事故	第十六条 貯蔵	第十七条 廃棄	第十八条 放管	第十九条 監視	第二十条 非常用電源		第二十一条 通信連絡	第二十二条 重大事故等	
{6100}	—	放射性廃棄物の廃棄施設	第2加工棟 第2分析室	分析廃液処理設備	反応槽	改造	1-1 1-2	—	—	4-1 4-4 4-9 4-12	5-1 5-3 5-15 5-21 5-23	6-1	7-1 7-2 7-10 7-11 7-13 7-14 7-16 7-17 7-18	—	—	—	—	12-1	—	14-1 14-2 14-11 14-12	15-1 15-2 15-3 15-17 15-49 15-50	—	17-1 17-3 17-5 17-6	—	—	—	—	—	—	—
{6100-2}	—	放射性廃棄物の廃棄施設	第2加工棟 第2分析室	分析廃液処理設備	ろ過水貯槽	改造	1-1 1-2	—	—	4-1 4-4 4-9 4-12	5-1 5-3 5-15 5-21 5-23	6-1	7-1 7-2 7-10 7-11 7-13 7-14 7-16 7-17 7-18	—	—	—	—	12-1	—	14-1 14-2 14-11 14-12	15-1 15-2 15-3 15-17 15-49 15-50	—	17-1 17-3 17-5 17-6	—	—	—	—	—	—	—
{6101}	—	放射性廃棄物の廃棄施設	第2加工棟 第2分析室	分析廃液処理設備	スラッジ乾燥機	改造	1-1 1-2	—	—	—	5-1 5-3 5-15 5-21 5-23	6-1	7-1 7-2 7-10 7-11 7-13 7-14 7-16 7-17 7-18	—	—	—	—	12-1	—	14-1 14-2 14-11 14-12	15-1 15-2 15-3 15-17	—	17-1 17-3 17-5 17-6	—	—	—	—	—	—	—
{6102}	—	放射性廃棄物の廃棄施設	第2加工棟 第2分析室	分析廃液処理設備	配管	改造	1-1 1-2	—	—	4-1 4-4	5-1 5-3 5-21	6-1	7-1 7-2 7-10 7-11 7-13 7-14 7-16 7-17 7-18	—	—	—	—	—	—	14-1 14-2 14-11 14-12	15-1 15-2 15-3 15-17	—	17-1 17-3 17-5 17-6	—	—	—	—	—	—	—
{6103}	—	放射性廃棄物の廃棄施設	第2加工棟 第2開発室	開発室廃液処理設備	凝集沈殿槽	変更なし	1-1 1-2	—	—	4-1 4-4 4-9 4-12	5-1 5-3 5-15 5-21 5-23	6-1	7-1 7-2 7-10 7-11 7-13 7-14 7-16 7-17 7-18	—	—	—	—	12-1	—	14-1 14-2 14-11 14-12	15-1 15-2 15-3 15-17 15-49 15-50	—	17-1 17-3 17-5 17-6	—	—	—	—	—	—	—
{6104}	—	放射性廃棄物の廃棄施設	第2加工棟 第2開発室	開発室廃液処理設備	遠心分離機	変更なし	1-1 1-2	—	—	4-1 4-4	5-1 5-3 5-15 5-21 5-23	6-1	7-1 7-2 7-10 7-11 7-13 7-14 7-16 7-17 7-18	—	—	—	—	12-1	—	14-1 14-2 14-11 14-12	15-1 15-2 15-3 15-17	—	17-1 17-3 17-5 17-6	—	—	—	—	—	—	—

添1表1 本申請の対象とする加工施設に係る設計について加工事業変更許可申請書の記載のまとめ

(注. 表中の番号は、添1別表1に示す番号に対応している。)

管理番号	建物・構築物の区分	施設区分	設置場所	建物・構築物名称 又は 設備・機器名称 ⁽¹⁾	機器名 ⁽¹⁾	変更内容	事業許可基準規則																				その他			
							第一条 安重	第二条 臨界	第三条 遮蔽	第四条 閉じ込め	第五条 火災等	第六条 地盤	第七条 地震	第八条 津波	第九条 外部衝撃	第十条 不法侵入	第十一条 溢水	第十二条 誤操作	第十三条 避難通路	第十四条 安全機能	第十五条 設計基準事故	第十六条 貯蔵	第十七条 廃棄	第十八条 放管	第十九条 監視	第二十条 非常用電源		第二十一条 通信連絡	第二十二条 重大事故等	
{6105}	—	放射性廃棄物の廃棄施設	第2加工棟 第2開発室	開発室廃液処理設備	貯槽	変更なし	1-1 1-2	—	—	4-1 4-4 4-9 4-12	5-1 5-3 5-15 5-21 5-23	6-1	7-1 7-2 7-10 7-11 7-13 7-14 7-16 7-17 7-18	—	—	—	—	12-1	—	14-1 14-2 14-11 14-12	15-1 15-2 15-3 15-17 15-49 15-50	—	17-1 17-3 17-5 17-6	—	—	—	—	—	—	—
{6106}	—	放射性廃棄物の廃棄施設	第2加工棟 第2開発室	開発室廃液処理設備	配管	改造	1-1 1-2	—	—	4-1 4-4	5-1 5-3 5-21	6-1	7-1 7-2 7-10 7-11 7-13 7-14 7-16 7-17 7-18	—	—	—	—	12-1	—	14-1 14-2 14-11 14-12	15-1 15-2 15-3 15-17	—	17-1 17-3 17-5 17-6	—	—	—	—	—	—	—
{6107}	—	放射性廃棄物の廃棄施設	第2加工棟 第2廃棄物処理室	第2廃液処理設備	集水槽	改造	1-1 1-2	—	—	4-1 4-4 4-9 4-12	5-1 5-3 5-15 5-21 5-23	6-1	7-1 7-2 7-10 7-11 7-13 7-14 7-16 7-17 7-18	—	—	—	—	12-1	—	14-1 14-2 14-11 14-12	15-1 15-2 15-3 15-17 15-49 15-50	—	17-1 17-3 17-5 17-6	—	—	—	—	—	—	—
{6108}	—	放射性廃棄物の廃棄施設	第2加工棟 第2廃棄物処理室	第2廃液処理設備	集水槽 No. 2	変更なし	1-1 1-2	—	—	4-1 4-4 4-9 4-12	5-1 5-3 5-15 5-21 5-23	6-1	7-1 7-2 7-10 7-11 7-13 7-14 7-16 7-17 7-18	—	—	—	—	12-1	—	14-1 14-2 14-11 14-12	15-1 15-2 15-3 15-17 15-49 15-50	—	17-1 17-3 17-5 17-6	—	—	—	—	—	—	—
{6109}	—	放射性廃棄物の廃棄施設	第2加工棟 第2廃棄物処理室	第2廃液処理設備	凝集槽	改造	1-1 1-2	—	—	4-1 4-4 4-9 4-12	5-1 5-3 5-15 5-21 5-23	6-1	7-1 7-2 7-10 7-11 7-13 7-14 7-16 7-17 7-18	—	—	—	—	12-1	—	14-1 14-2 14-11 14-12	15-1 15-2 15-3 15-17 15-49 15-50	—	17-1 17-3 17-5 17-6	—	—	—	—	—	—	—
{6110}	—	放射性廃棄物の廃棄施設	第2加工棟 第2廃棄物処理室	第2廃液処理設備	沈殿槽 No. 1	改造	1-1 1-2	—	—	4-1 4-4 4-12	5-1 5-3 5-15 5-21 5-23	6-1	7-1 7-2 7-10 7-11 7-13 7-14 7-16 7-17 7-18	—	—	—	—	12-1	—	14-1 14-2 14-11 14-12	15-1 15-2 15-3 15-17 15-50	—	17-1 17-3 17-5 17-6	—	—	—	—	—	—	—

2500

添1表1 本申請の対象とする加工施設に係る設計について加工事業変更許可申請書の記載のまとめ

(注. 表中の番号は、添1別表1に示す番号に対応している。)

管理番号	建物・構築物の区分	施設区分	設置場所	建物・構築物名称 又は 設備・機器名称 ⁽¹⁾	機器名 ⁽¹⁾	変更内容	事業許可基準規則																				その他			
							第一条 安重	第二条 臨界	第三条 遮蔽	第四条 閉じ込め	第五条 火災等	第六条 地盤	第七条 地震	第八条 津波	第九条 外部衝撃	第十条 不法侵入	第十一条 溢水	第十二条 誤操作	第十三条 避難通路	第十四条 安全機能	第十五条 設計基準事故	第十六条 貯蔵	第十七条 廃棄	第十八条 放管	第十九条 監視	第二十条 非常用電源		第二十一条 通信連絡	第二十二条 重大事故等	
{6110-2}	—	放射性廃棄物の廃棄施設	第2加工棟 第2廃棄物処理室	第2廃液処理設備	タンク No. 1	改造	1-1 1-2	—	—	4-1 4-4 4-9 4-12	5-1 5-3 5-15 5-21 5-23	6-1	7-1 7-2 7-10 7-11 7-13 7-14 7-16 7-17 7-18	—	—	—	—	12-1	—	14-1 14-2 14-11 14-12	15-1 15-2 15-3 15-17 15-49 15-50	—	17-1 17-3 17-5 17-6	—	—	—	—	—	—	—
{6111}	—	放射性廃棄物の廃棄施設	第2加工棟 第2廃棄物処理室	第2廃液処理設備	沈殿槽 No. 2	改造	1-1 1-2	—	—	4-1 4-4 4-12	5-1 5-3 5-21	6-1	7-1 7-2 7-10 7-11 7-13 7-14 7-16 7-17 7-18	—	—	—	—	12-1	—	14-1 14-2 14-11 14-12	15-1 15-2 15-3 15-17 15-50	—	17-1 17-3 17-5 17-6	—	—	—	—	—	—	—
{6111-2}	—	放射性廃棄物の廃棄施設	第2加工棟 第2廃棄物処理室	第2廃液処理設備	タンク No. 2	改造	1-1 1-2	—	—	4-1 4-4 4-9 4-12	5-1 5-3 5-15 5-21 5-23	6-1	7-1 7-2 7-10 7-11 7-13 7-14 7-16 7-17 7-18	—	—	—	—	12-1	—	14-1 14-2 14-11 14-12	15-1 15-2 15-3 15-17 15-49 15-50	—	17-1 17-3 17-5 17-6	—	—	—	—	—	—	—
{6112}	—	放射性廃棄物の廃棄施設	第2加工棟 第2廃棄物処理室	第2廃液処理設備	加圧脱水機	変更なし	1-1 1-2	—	—	4-1 4-4	5-1 5-3 5-15 5-21 5-23	6-1	7-1 7-2 7-10 7-11 7-13 7-14 7-16 7-17 7-18	—	—	—	—	12-1	—	14-1 14-2 14-11 14-12	15-1 15-2 15-3 15-17	—	17-1 17-3 17-5 17-6	—	—	—	—	—	—	—
{6113}	—	放射性廃棄物の廃棄施設	第2加工棟 第2廃棄物処理室	第2廃液処理設備	スラッジ乾燥機	改造	1-1 1-2	—	—	—	5-1 5-3 5-15 5-21 5-23	6-1	7-1 7-2 7-10 7-11 7-13 7-14 7-16 7-17 7-18	—	—	—	—	12-1	—	14-1 14-2 14-11 14-12	15-1 15-2 15-3 15-17	—	17-1 17-3 17-5 17-6	—	—	—	—	—	—	—
{6114}	—	放射性廃棄物の廃棄施設	第2加工棟 第2廃棄物処理室	第2廃液処理設備	ろ過装置 No. 1	変更なし	1-1 1-2	—	—	4-1 4-4	5-1 5-3 5-21	6-1	7-1 7-2 7-10 7-11 7-13 7-14 7-16 7-17 7-18	—	—	—	—	12-1	—	14-1 14-2 14-11 14-12	15-1 15-2 15-3 15-17	—	17-1 17-3 17-5 17-6	—	—	—	—	—	—	—

添1表1 本申請の対象とする加工施設に係る設計について加工事業変更許可申請書の記載のまとめ

(注. 表中の番号は、添1別表1に示す番号に対応している。)

管理番号	建物・構築物の区分	施設区分	設置場所	建物・構築物名称 又は 設備・機器名称 ⁽¹⁾	機器名 ⁽¹⁾	変更内容	事業許可基準規則																				その他				
							第一条 安重	第二条 臨界	第三条 遮蔽	第四条 閉じ込め	第五条 火災等	第六条 地盤	第七条 地震	第八条 津波	第九条 外部衝撃	第十条 不法侵入	第十一条 溢水	第十二条 誤操作	第十三条 避難通路	第十四条 安全機能	第十五条 設計基準事故	第十六条 貯蔵	第十七条 廃棄	第十八条 放管	第十九条 監視	第二十条 非常用電源		第二十一条 通信連絡	第二十二条 重大事故等		
{6115}	—	放射性廃棄物の廃棄施設	第2加工棟 第2廃棄物処理室	第2廃液処理設備	ろ過装置 No. 2	改造	1-1 1-2	—	—	4-1 4-4	5-1 5-3 5-21	6-1	7-1 7-2 7-10 7-11 7-13 7-14 7-16 7-17 7-18	—	—	—	—	12-1	—	14-1 14-2 14-11 14-12	15-1 15-2 15-3 15-17	—	17-1 17-3 17-5 17-6	—	—	—	—	—	—	—	—
{6117}	—	放射性廃棄物の廃棄施設	第2加工棟 第2廃棄物処理室	第2廃液処理設備	受水槽 No. 1	改造	1-1 1-2	—	—	4-1 4-4 4-9 4-12	5-1 5-3 5-15 5-21 5-23	6-1	7-1 7-2 7-10 7-11 7-13 7-14 7-16 7-17 7-18	—	—	—	—	12-1	—	14-1 14-2 14-11 14-12	15-1 15-2 15-3 15-17 15-49 15-50	—	17-1 17-3 17-5 17-6	—	—	—	—	—	—	—	—
{6118}	—	放射性廃棄物の廃棄施設	第2加工棟 第2廃棄物処理室	第2廃液処理設備	配管	改造	1-1 1-2	—	—	4-1 4-4	5-1 5-3 5-21	6-1	7-1 7-2 7-10 7-11 7-13 7-14 7-16 7-17 7-18	—	—	—	—	12-1	—	14-1 14-2 14-11 14-12	15-1 15-2 15-3 15-17	—	17-1 17-3 17-5 17-6	—	—	—	—	—	—	—	—
{6119}	—	放射性廃棄物の廃棄施設	第2加工棟 第2廃棄物処理室	第2廃液処理設備貯留設備	貯留槽 No. 1	改造	1-1 1-2	—	—	4-1 4-4 4-9 4-12	5-1 5-3 5-15 5-21 5-23	6-1	7-1 7-2 7-10 7-11 7-13 7-14 7-16 7-17 7-18	—	—	—	—	12-1	—	14-1 14-2 14-11 14-12	15-1 15-2 15-3 15-17 15-49 15-50	—	17-1 17-3 17-5 17-6	—	—	—	—	—	—	—	—
{6120}	—	放射性廃棄物の廃棄施設	第2加工棟 第2廃棄物処理室	第2廃液処理設備貯留設備	貯留槽 No. 2	改造	1-1 1-2	—	—	4-1 4-4 4-9 4-12	5-1 5-3 5-15 5-21 5-23	6-1	7-1 7-2 7-10 7-11 7-13 7-14 7-16 7-17 7-18	—	—	—	—	12-1	—	14-1 14-2 14-11 14-12	15-1 15-2 15-3 15-17 15-49 15-50	—	17-1 17-3 17-5 17-6	—	—	—	—	—	—	—	—
{6121}	—	放射性廃棄物の廃棄施設	第2加工棟 第2廃棄物処理室	第2廃液処理設備貯留設備	貯留槽 No. 3	改造	1-1 1-2	—	—	4-1 4-4 4-9 4-12	5-1 5-3 5-15 5-21 5-23	6-1	7-1 7-2 7-10 7-11 7-13 7-14 7-16 7-17 7-18	—	—	—	—	12-1	—	14-1 14-2 14-11 14-12	15-1 15-2 15-3 15-17 15-49 15-50	—	17-1 17-3 17-5 17-6	—	—	—	—	—	—	—	—

添1表1 本申請の対象とする加工施設に係る設計について加工事業変更許可申請書の記載のまとめ

(注. 表中の番号は、添1別表1に示す番号に対応している。)

管理番号	建物・構築物の区分	施設区分	設置場所	建物・構築物名称 又は 設備・機器名称 ⁽¹⁾	機器名 ⁽¹⁾	変更内容	事業許可基準規則																				その他			
							第一条 安重	第二条 臨界	第三条 遮蔽	第四条 閉じ込め	第五条 火災等	第六条 地盤	第七条 地震	第八条 津波	第九条 外部衝撃	第十条 不法侵入	第十一条 溢水	第十二条 誤操作	第十三条 避難通路	第十四条 安全機能	第十五条 設計基準事故	第十六条 貯蔵	第十七条 廃棄	第十八条 放管	第十九条 監視	第二十条 非常用電源		第二十一条 通信連絡	第二十二条 重大事故等	
{6122}	—	放射性廃棄物の廃棄施設	第2加工棟 第2廃棄物処理室	第2廃液処理設備貯留設備	貯留槽 No. 4	改造	1-1 1-2	—	—	4-1 4-4 4-9 4-12	5-1 5-3 5-15 5-21 5-23	6-1	7-1 7-2 7-10 7-11 7-13 7-14 7-16 7-17 7-18	—	—	—	—	12-1	—	14-1 14-2 14-11 14-12	15-1 15-2 15-3 15-17 15-49 15-50	—	17-1 17-3 17-5 17-6	—	—	—	—	—	—	—
{6123}	—	放射性廃棄物の廃棄施設	第2加工棟 第2廃棄物処理室	第2廃液処理設備貯留設備	配管	改造	1-1 1-2	—	—	4-1 4-4	5-1 5-3 5-21	6-1	7-1 7-2 7-10 7-11 7-13 7-14 7-16 7-17 7-18	—	—	—	—	—	—	14-1 14-2 14-11 14-12	15-1 15-2 15-3 15-17	—	17-1 17-3 17-5 17-6	—	—	—	—	—	—	—
{6124}	—	放射性廃棄物の廃棄施設	第1廃棄物貯蔵棟 W1廃棄物処理室	W1廃液処理設備	蒸発乾固装置	変更なし	1-1 1-2	—	—	4-1 4-4 4-12	5-1 5-3 5-15 5-21 5-23	6-1	7-1 7-2 7-10 7-11 7-13 7-14 7-16 7-17 7-18	—	—	—	—	12-1	—	14-1 14-2 14-11 14-12	15-1 15-2 15-3 15-17	—	17-1 17-3 17-5 17-6	—	—	—	—	—	—	—
{6125}	—	放射性廃棄物の廃棄施設	第1廃棄物貯蔵棟 W1廃棄物処理室	W1廃液処理設備	凝集沈殿槽	改造	1-1 1-2	—	—	4-1 4-4 4-9 4-12	5-1 5-3 5-15 5-21 5-23	6-1	7-1 7-2 7-10 7-11 7-13 7-14 7-16 7-17 7-18	—	—	—	—	12-1	—	14-1 14-2 14-11 14-12	15-1 15-2 15-3 15-17 15-49 15-50	—	17-1 17-3 17-5 17-6	—	—	—	—	—	—	—
{6126}	—	放射性廃棄物の廃棄施設	第1廃棄物貯蔵棟 W1廃棄物処理室	W1廃液処理設備	タンク No. 1	変更なし	1-1 1-2	—	—	4-1 4-4 4-9 4-12	5-1 5-3 5-15 5-21 5-23	6-1	7-1 7-2 7-10 7-11 7-13 7-14 7-16 7-17 7-18	—	—	—	—	12-1	—	14-1 14-2 14-11 14-12	15-1 15-2 15-3 15-17 15-49 15-50	—	17-1 17-3 17-5 17-6	—	—	—	—	—	—	—
{6127}	—	放射性廃棄物の廃棄施設	第1廃棄物貯蔵棟 W1廃棄物処理室	W1廃液処理設備	タンク No. 2	変更なし	1-1 1-2	—	—	4-1 4-4 4-9 4-12	5-1 5-3 5-15 5-21 5-23	6-1	7-1 7-2 7-10 7-11 7-13 7-14 7-16 7-17 7-18	—	—	—	—	12-1	—	14-1 14-2 14-11 14-12	15-1 15-2 15-3 15-17 15-49 15-50	—	17-1 17-3 17-5 17-6	—	—	—	—	—	—	—

添1表1 本申請の対象とする加工施設に係る設計について加工事業変更許可申請書の記載のまとめ

(注. 表中の番号は、添1別表1に示す番号に対応している。)

管理番号	建物・構築物の区分	施設区分	設置場所	建物・構築物名称 又は 設備・機器名称 ⁽¹⁾	機器名 ⁽¹⁾	変更内容	事業許可基準規則																				その他			
							第一条 安重	第二条 臨界	第三条 遮蔽	第四条 閉じ込め	第五条 火災等	第六条 地盤	第七条 地震	第八条 津波	第九条 外部衝撃	第十条 不法侵入	第十一条 溢水	第十二条 誤操作	第十三条 避難通路	第十四条 安全機能	第十五条 設計基準事故	第十六条 貯蔵	第十七条 廃棄	第十八条 放管	第十九条 監視	第二十条 非常用電源		第二十一条 通信連絡	第二十二条 重大事故等	
{6128}	—	放射性廃棄物の廃棄施設	第1廃棄物貯蔵棟 W1廃棄物処理室	W1廃液処理設備	タンク No. 3	改造	1-1 1-2	—	—	4-1 4-4 4-9 4-12	5-1 5-3 5-15 5-21 5-23	6-1	7-1 7-2 7-10 7-11 7-13 7-14 7-16 7-17 7-18	—	—	—	—	12-1	—	14-1 14-2 14-11 14-12	15-1 15-2 15-3 15-17 15-49 15-50	—	17-1 17-3 17-5 17-6	—	—	—	—	—	—	—
{6129}	—	放射性廃棄物の廃棄施設	第1廃棄物貯蔵棟 W1廃棄物処理室	W1廃液処理設備	ろ過機	変更なし	1-1 1-2	—	—	4-1 4-4	5-1 5-3 5-21	6-1	7-1 7-2 7-10 7-11 7-13 7-14 7-16 7-17 7-18	—	—	—	—	12-1	—	14-1 14-2 14-11 14-12	15-1 15-2 15-3 15-17	—	17-1 17-3 17-5 17-6	—	—	—	—	—	—	—
{6130}	—	放射性廃棄物の廃棄施設	第1廃棄物貯蔵棟 W1廃棄物処理室	W1廃液処理設備	圧搾脱水機	変更なし	1-1 1-2	—	—	4-1 4-4	5-1 5-3 5-15 5-21 5-23	6-1	7-1 7-2 7-10 7-11 7-13 7-14 7-16 7-17 7-18	—	—	—	—	12-1	—	14-1 14-2 14-11 14-12	15-1 15-2 15-3 15-17	—	17-1 17-3 17-5 17-6	—	—	—	—	—	—	—
{6131}	—	放射性廃棄物の廃棄施設	第1廃棄物貯蔵棟 W1廃棄物処理室	W1廃液処理設備	スラッジ乾燥機	改造	1-1 1-2	—	—	—	5-1 5-3 5-15 5-21 5-23	6-1	7-1 7-2 7-10 7-11 7-13 7-14 7-16 7-17 7-18	—	—	—	—	12-1	—	14-1 14-2 14-11 14-12	15-1 15-2 15-3 15-17	—	17-1 17-3 17-5 17-6	—	—	—	—	—	—	—
{6132}	—	放射性廃棄物の廃棄施設	第1廃棄物貯蔵棟 W1廃棄物処理室	W1廃液処理設備	受水槽	改造	1-1 1-2	—	—	4-1 4-4 4-9 4-12	5-1 5-3 5-15 5-21 5-23	6-1	7-1 7-2 7-10 7-11 7-13 7-14 7-16 7-17 7-18	—	—	—	—	12-1	—	14-1 14-2 14-11 14-12	15-1 15-2 15-3 15-17 15-49 15-50	—	17-1 17-3 17-5 17-6	—	—	—	—	—	—	—
{6133}	—	放射性廃棄物の廃棄施設	第1廃棄物貯蔵棟 W1廃棄物処理室	W1廃液処理設備	貯留槽 No. 1	改造	1-1 1-2	—	—	4-1 4-4 4-9 4-12	5-1 5-3 5-15 5-21 5-23	6-1	7-1 7-2 7-10 7-11 7-13 7-14 7-16 7-17 7-18	—	—	—	—	12-1	—	14-1 14-2 14-11 14-12	15-1 15-2 15-3 15-17 15-49 15-50	—	17-1 17-3 17-5 17-6	—	—	—	—	—	—	—

添1表1 本申請の対象とする加工施設に係る設計について加工事業変更許可申請書の記載のまとめ

(注. 表中の番号は、添1別表1に示す番号に対応している。)

管理番号	建物・構築物の区分	施設区分	設置場所	建物・構築物名称 又は 設備・機器名称 ⁽¹⁾	機器名 ⁽¹⁾	変更内容	事業許可基準規則																				その他				
							第一条 安重	第二条 臨界	第三条 遮蔽	第四条 閉じ込め	第五条 火災等	第六条 地盤	第七条 地震	第八条 津波	第九条 外部衝撃	第十条 不法侵入	第十一条 溢水	第十二条 誤操作	第十三条 避難通路	第十四条 安全機能	第十五条 設計基準事故	第十六条 貯蔵	第十七条 廃棄	第十八条 放管	第十九条 監視	第二十条 非常用電源		第二十一条 通信連絡	第二十二条 重大事故等		
{6134}	—	放射性廃棄物の廃棄施設	第1廃棄物貯蔵棟 W1廃棄物処理室	W1廃液処理設備	貯留槽 No. 2	改造	1-1 1-2	—	—	4-1 4-4 4-9 4-12	5-1 5-3 5-15 5-21 5-23	6-1	7-1 7-2 7-10 7-11 7-13 7-14 7-16 7-17 7-18	—	—	—	—	12-1	—	14-1 14-2 14-11 14-12	15-1 15-2 15-3 15-17 15-49 15-50	—	17-1 17-3 17-5 17-6	—	—	—	—	—	—	—	
{6135}	—	放射性廃棄物の廃棄施設	第1廃棄物貯蔵棟 W1廃棄物処理室	W1廃液処理設備	貯留槽 No. 3	改造	1-1 1-2	—	—	4-1 4-4 4-9 4-12	5-1 5-3 5-15 5-21 5-23	6-1	7-1 7-2 7-10 7-11 7-13 7-14 7-16 7-17 7-18	—	—	—	—	12-1	—	14-1 14-2 14-11 14-12	15-1 15-2 15-3 15-17 15-49 15-50	—	17-1 17-3 17-5 17-6	—	—	—	—	—	—	—	
{6136}	—	放射性廃棄物の廃棄施設	第1廃棄物貯蔵棟 W1廃棄物処理室	W1廃液処理設備	配管	改造	1-1 1-2	—	—	4-1 4-4	5-1 5-3 5-21	6-1	7-1 7-2 7-10 7-11 7-13 7-14 7-16 7-17 7-18	—	—	—	—	—	—	14-1 14-2 14-11 14-12	15-1 15-2 15-3 15-17	—	17-1 17-3 17-5 17-6	—	—	—	—	—	—	—	
{6138}	—	放射性廃棄物の廃棄施設	第1廃棄物貯蔵棟 W1廃棄物処理室	焼却設備	焼却炉	改造	1-1 1-2 1-4	—	—	4-1 4-6 4-7	5-1 5-3 5-5 5-9 5-10 5-11 5-13 5-15 5-17 5-23 5-31 5-32	6-1	7-1 7-2 7-10 7-11 7-13 7-14 7-16 7-17 7-18	—	9-1 9-45	—	11-1 11-16	12-1 12-4	—	14-1 14-2 14-3 14-8 14-11 14-12	15-1 15-2 15-3 15-17 15-29 15-30 15-31 15-32	—	—	—	—	20-1	—	—	—	—	23-10
{6138-2}	—	放射性廃棄物の廃棄施設	第1廃棄物貯蔵棟 W1廃棄物処理室	失火検知機構	—	変更なし	1-1 1-2 1-4	—	—	—	5-1 5-3 5-5 5-15 5-21 5-23 5-32	6-1	7-1 7-2 7-10 7-11 7-13 7-14 7-16 7-17 7-18	—	9-1 9-45	—	—	—	—	14-1 14-2 14-8 14-11 14-12	15-1 15-2 15-3 15-17	—	—	—	—	—	—	—	—	23-10	

添1表1 本申請の対象とする加工施設に係る設計について加工事業変更許可申請書の記載のまとめ

(注. 表中の番号は、添1別表1に示す番号に対応している。)

管理番号	建物・構築物の区分	施設区分	設置場所	建物・構築物名称 又は 設備・機器名称 ⁽¹⁾	機器名 ⁽¹⁾	変更内容	事業許可基準規則																				その他							
							第一条 安重	第二条 臨界	第三条 遮蔽	第四条 閉じ込め	第五条 火災等	第六条 地盤	第七条 地震	第八条 津波	第九条 外部衝撃	第十条 不法侵入	第十一条 溢水	第十二条 誤操作	第十三条 避難通路	第十四条 安全機能	第十五条 設計基準事故	第十六条 貯蔵	第十七条 廃棄	第十八条 放管	第十九条 監視	第二十条 非常用電源		第二十一条 通信連絡	第二十二条 重大事故等					
{6138-3}	—	放射性廃棄物の廃棄施設	第1廃棄物貯蔵棟 W1廃棄物処理室	過加熱防止機構	—	変更なし	1-1 1-2 1-4	—	—	—	5-1 5-3 5-5 5-15 5-21 5-23 5-32	6-1	7-1 7-2 7-10 7-11 7-13 7-14 7-16 7-17 7-18	—	9-1 9-45	—	12-4	—	14-1 14-2 14-8 14-11 14-12	15-1 15-2 15-3 15-17 15-32	—	—	—	—	—	—	—	—	—	—	—	—	—	
{6138-4}	—	放射性廃棄物の廃棄施設	第1廃棄物貯蔵棟 W1廃棄物処理室	圧力逃がし機構	—	変更なし	1-1 1-2 1-4	—	—	—	5-1 5-3 5-21 5-31	6-1	7-1 7-2 7-10 7-11 7-13 7-14 7-16 7-17 7-18	—	—	—	—	—	14-1 14-2 14-3 14-11 14-12	15-1 15-2 15-3 15-17	—	—	—	—	—	—	—	—	—	—	—	—	—	
{6138-5}	—	放射性廃棄物の廃棄施設	第1廃棄物貯蔵棟 W1廃棄物処理室、W1-2排風機室、 屋外	可燃性ガス配管	—	改造	1-1 1-2 1-4	—	—	—	5-1 5-3 5-10 5-21	6-1	7-1 7-2 7-10 7-11 7-13 7-14 7-16 7-17 7-18	—	9-1 9-3 9-20 9-25	—	—	—	14-1 14-2 14-11 14-12	15-1 15-2 15-3 15-17	—	—	—	—	—	—	—	—	—	—	—	—	—	
{6139}	—	放射性廃棄物の廃棄施設	第1廃棄物貯蔵棟 W1廃棄物処理室	焼却設備	バグフィルタ	改造	1-1 1-2 1-4	—	—	4-1 4-6 4-7	5-1 5-3 5-15 5-17 5-21 5-23	6-1	7-1 7-2 7-10 7-11 7-13 7-14 7-16 7-17 7-18	—	—	—	—	12-1	—	14-1 14-2 14-11 14-12	15-1 15-2 15-3 15-17	—	—	—	—	—	—	—	—	—	—	—	—	
{6140}	—	放射性廃棄物の廃棄施設	第1廃棄物貯蔵棟 W1廃棄物処理室	焼却設備	投入プッシャ	変更なし	1-1 1-2 1-4	—	—	4-1 4-6 4-7	5-1 5-3 5-17 5-21	6-1	7-1 7-2 7-10 7-11 7-13 7-14 7-16 7-17 7-18	—	—	—	—	12-1	—	14-1 14-2 14-11 14-12	15-1 15-2 15-3 15-17	—	—	—	—	—	—	—	—	—	—	—	—	
{6141}	—	放射性廃棄物の廃棄施設	第1廃棄物貯蔵棟 W1廃棄物処理室	焼却設備	前処理フード	改造	1-1 1-2 1-4	—	—	4-1 4-6 4-7	5-1 5-3 5-15 5-17 5-21 5-23	6-1	7-1 7-2 7-10 7-11 7-13 7-14 7-16 7-17 7-18	—	—	—	—	12-1	—	14-1 14-2 14-11 14-12	15-1 15-2 15-3 15-17	—	—	—	—	—	—	—	—	—	—	—	—	—

添1表1 本申請の対象とする加工施設に係る設計について加工事業変更許可申請書の記載のまとめ

(注. 表中の番号は、添1別表1に示す番号に対応している。)

管理番号	建物・構築物の区分	施設区分	設置場所	建物・構築物名称 又は 設備・機器名称 ⁽¹⁾	機器名 ⁽¹⁾	変更内容	事業許可基準規則																				その他						
							第一条 安重	第二条 臨界	第三条 遮蔽	第四条 閉じ込め	第五条 火災等	第六条 地盤	第七条 地震	第八条 津波	第九条 外部衝撃	第十条 不法侵入	第十一条 溢水	第十二条 誤操作	第十三条 避難通路	第十四条 安全機能	第十五条 設計基準事故	第十六条 貯蔵	第十七条 廃棄	第十八条 放管	第十九条 監視	第二十条 非常用電源		第二十一条 通信連絡	第二十二条 重大事故等				
{6142}	—	放射性廃棄物の廃棄施設	第1廃棄物貯蔵棟 W1廃棄物処理室	焼却設備	フィルタ処理フード	改造	1-1 1-2 1-4	—	—	4-1 4-6 4-7	5-1 5-3 5-15 5-17 5-21 5-23	6-1	7-1 7-2 7-10 7-11 7-13 7-14 7-16 7-17 7-18	—	—	—	—	12-1	—	14-1 14-2 14-11 14-12	15-1 15-2 15-3 15-17	—	—	—	—	—	—	—	—	—	—	—	—
{6143}	—	放射性廃棄物の廃棄施設	第1廃棄物貯蔵棟 W1廃棄物処理室	焼却設備	投入リフタ	改造	1-1 1-2 1-4	—	—	4-1 4-6 4-7	5-1 5-3 5-15 5-17 5-21 5-23	6-1	7-1 7-2 7-10 7-11 7-13 7-14 7-16 7-17 7-18	—	—	—	—	12-1	—	14-1 14-2 14-11 14-12	15-1 15-2 15-3 15-17	—	—	—	—	—	—	—	—	—	—	—	—
{6144}	—	放射性廃棄物の廃棄施設	第1廃棄物貯蔵棟 W1廃棄物処理室	焼却設備	急冷塔	改造	1-1 1-2 1-4	—	—	4-1 4-6	5-1 5-3 5-21	6-1	7-1 7-2 7-10 7-11 7-13 7-14 7-16 7-17 7-18	—	—	—	—	12-1	—	14-1 14-2 14-11 14-12	15-1 15-2 15-3 15-17	—	—	—	—	—	—	—	—	—	—	—	—
{6145}	—	放射性廃棄物の廃棄施設	第1廃棄物貯蔵棟 W1廃棄物処理室	湿式除染機	湿式除染部	改造	1-1 1-2 1-4	—	—	4-1 4-4 4-6 4-7 4-10 4-12	5-1 5-3 5-15 5-17 5-21 5-23	6-1	7-1 7-2 7-10 7-11 7-13 7-14 7-16 7-17 7-18	—	—	—	—	12-1	—	14-1 14-2 14-11 14-12	15-1 15-2 15-3 15-17 15-50	—	—	—	—	—	—	—	—	—	—	—	—
{6146}	—	放射性廃棄物の廃棄施設	第1廃棄物貯蔵棟 W1廃棄物処理室	湿式除染機	水洗除染タンク	改造	1-1 1-2 1-4	—	—	4-1 4-4 4-6 4-7 4-9 4-10 4-12	5-1 5-3 5-15 5-17 5-21 5-23	6-1	7-1 7-2 7-10 7-11 7-13 7-14 7-16 7-17 7-18	—	—	—	11-1 11-13	12-1	—	14-1 14-2 14-11 14-12	15-1 15-2 15-3 15-17 15-49 15-50	—	—	—	—	—	—	—	—	—	—	—	—
{6147}	—	放射性廃棄物の廃棄施設	第1廃棄物貯蔵棟 W1廃棄物処理室	乾式除染機	—	変更なし	1-1 1-2 1-4	—	—	4-1 4-4 4-6 4-7	5-1 5-3 5-15 5-17 5-21 5-23	6-1	7-1 7-2 7-10 7-11 7-13 7-14 7-16 7-17 7-18	—	—	—	—	12-1	—	14-1 14-2 14-11 14-12	15-1 15-2 15-3 15-17	—	—	—	—	—	—	—	—	—	—	—	—

添1表1 本申請の対象とする加工施設に係る設計について加工事業変更許可申請書の記載のまとめ

(注. 表中の番号は、添1別表1に示す番号に対応している。)

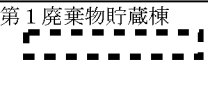
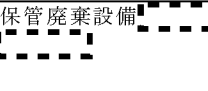
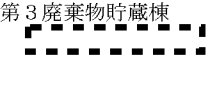
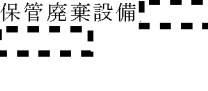
管理番号	建物・構築物の区分	施設区分	設置場所	建物・構築物名称 又は 設備・機器名称 ⁽¹⁾	機器名 ⁽¹⁾	変更内容	事業許可基準規則																				その他							
							第一条 安重	第二条 臨界	第三条 遮蔽	第四条 閉じ込め	第五条 火災等	第六条 地盤	第七条 地震	第八条 津波	第九条 外部衝撃	第十条 不法侵入	第十一条 溢水	第十二条 誤操作	第十三条 避難通路	第十四条 安全機能	第十五条 設計基準事故	第十六条 貯蔵	第十七条 廃棄	第十八条 放管	第十九条 監視	第二十条 非常用電源		第二十一条 通信連絡	第二十二条 重大事故等					
{6148}	—	放射性廃棄物の廃棄施設	第1廃棄物貯蔵棟 W1廃棄物処理室	ホイストクレーン	2トンチェンブロック	変更なし	1-1 1-2 1-4	—	—	4-1 4-26	5-1 5-3 5-15 5-21 5-23	6-1	7-1 7-2 7-10 7-11 7-13 7-14 7-16 7-17 7-18	—	—	—	—	12-1	—	14-1 14-2 14-4 14-11 14-12	15-1 15-2 15-3 15-10 15-17	—	—	—	—	—	—	—	—	—	—	—	—	
{6149}	—	放射性廃棄物の廃棄施設	第1廃棄物貯蔵棟 第1廃棄物貯蔵室、W1廃棄物搬出入室	ホイストクレーン	1トンチェンブロック	変更なし	1-1 1-2 1-4	—	—	4-1 4-26	5-1 5-3 5-15 5-21 5-23	6-1	7-1 7-2 7-10 7-11 7-13 7-14 7-16 7-17 7-18	—	—	—	—	12-1	—	14-1 14-2 14-4 14-11 14-12	15-1 15-2 15-3 15-10 15-17	—	—	—	—	—	—	—	—	—	—	—	—	
{6151}	—	放射性廃棄物の廃棄施設	第3廃棄物貯蔵棟 第3廃棄物貯蔵室	ホイストクレーン	1トンチェンブロック	変更なし	1-1 1-2 1-4	—	—	4-1 4-26	5-1 5-3 5-15 5-21 5-23	6-1	7-1 7-2 7-10 7-11 7-13 7-14 7-16 7-17 7-18	—	—	—	—	12-1	—	14-1 14-2 14-4 14-11 14-12	15-1 15-2 15-3 15-10 15-17	—	—	—	—	—	—	—	—	—	—	—	—	
{6153}	—	放射性廃棄物の廃棄施設	第1廃棄物貯蔵棟 	保管廃棄設備 	廃棄物保管区域	変更なし	1-1 1-2 1-9	—	—	—	—	6-1	—	—	—	9-1 9-14	—	—	—	—	14-1 14-2 14-11 14-12	15-1 15-2 15-3	—	17-2 17-6 17-9	—	—	—	—	—	—	—	—	—	23-11
{6154}	—	放射性廃棄物の廃棄施設	第3廃棄物貯蔵棟 	保管廃棄設備 	廃棄物保管区域	変更なし	1-1 1-2 1-9	—	—	—	—	6-1	—	—	—	9-1 9-14	—	—	—	—	14-1 14-2 14-11 14-12	15-1 15-2 15-3	—	17-2 17-6 17-9	—	—	—	—	—	—	—	—	—	23-11
{7001}	—	放射線管理施設	第2加工棟 第2出入管理室、第2-2燃料棒加工室	ハンドフットクロスモニタ	—	変更なし	1-1 1-2	—	—	—	5-1 5-3 5-15 5-21 5-23	6-1	7-1 7-2 7-10 7-11 7-13 7-14 7-16 7-17 7-18	—	—	—	—	12-1	—	14-1 14-2 14-11 14-12	15-1 15-2 15-3 15-17	—	—	18-1 18-3	—	20-1 20-6	—	—	—	—	—	—		
{7003}	—	放射線管理施設	第1廃棄物貯蔵棟 W1出入管理室	ハンドフットクロスモニタ	—	変更なし	1-1 1-2	—	—	—	5-1 5-3 5-15 5-21 5-23	6-1	7-1 7-2 7-10 7-11 7-13 7-14 7-16 7-17 7-18	—	—	—	—	12-1	—	14-1 14-2 14-11 14-12	15-1 15-2 15-3 15-17	—	—	18-1 18-3	—	20-1 20-6	—	—	—	—	—	—		

添1表1 本申請の対象とする加工施設に係る設計について加工事業変更許可申請書の記載のまとめ

(注. 表中の番号は、添1別表1に示す番号に対応している。)

管理番号	建物・構築物の区分	施設区分	設置場所	建物・構築物名称 又は 設備・機器名称 ⁽¹⁾	機器名 ⁽¹⁾	変更内容	事業許可基準規則																				その他		
							第一条 安重	第二条 臨界	第三条 遮蔽	第四条 閉じ込め	第五条 火災等	第六条 地盤	第七条 地震	第八条 津波	第九条 外部衝撃	第十条 不法侵入	第十一条 溢水	第十二条 誤操作	第十三条 避難通路	第十四条 安全機能	第十五条 設計基準事故	第十六条 貯蔵	第十七条 廃棄	第十八条 放管	第十九条 監視	第二十条 非常用電源		第二十一条 通信連絡	第二十二条 重大事故等
{7004}	—	放射線管理施設	第2加工棟 第2粉末受入室、第2-1混合室、第2-1ペレット室、第2-1ペレット検査室、第2ペレット保管室、第2廃棄物処理室、第2出入管理室、第2-1燃料棒加工室、第2放射線管理室、第2分析室、第2フィルタ室、第2洗濯室、第2開発室、第2-2混合室、第2-2ペレット室、第2-2燃料棒加工室、第2-1作業支援室	エアスニファ(管理区域内)	—	改造	1-1 1-2	—	—	4-1 4-11	5-1 5-3 5-15 5-21 5-23	6-1	7-1 7-2 7-10 7-11 7-13 7-14 7-16 7-17 7-18	—	—	—	—	12-1	—	14-1 14-2 14-11 14-12	15-1 15-2 15-3 15-17 15-53	—	—	18-1 18-2	19-1 19-5	—	—	—	23-13
{7005}	—	放射線管理施設	第1廃棄物貯蔵棟 W1出入管理室、W1廃棄物処理室	エアスニファ(管理区域内)	—	改造	1-1 1-2	—	—	4-1 4-11	5-1 5-3 5-15 5-21 5-23	6-1	7-1 7-2 7-10 7-11 7-13 7-14 7-16 7-17 7-18	—	—	—	—	12-1	—	14-1 14-2 14-11 14-12	15-1 15-2 15-3 15-17	—	—	18-1 18-2	19-1 19-5	—	—	—	23-13
{7006}	—	放射線管理施設	第2加工棟 第2フィルタ室	ダストモニタ(換気用モニタ)	—	改造	1-1 1-2	—	—	4-1 4-11	5-1 5-3 5-15 5-21 5-23	6-1	7-1 7-2 7-10 7-11 7-13 7-14 7-16 7-17 7-18	—	—	—	—	12-1	—	14-1 14-2 14-11 14-12	15-1 15-2 15-3 15-17 15-53	—	—	18-1 18-2	19-1 19-5	20-1 20-6	—	—	23-13
{7008}	—	放射線管理施設	第1加工棟 第1-1輸送物保管室、第1-1輸送物搬出入室	ガンマ線エリアモニタ	検出器 ^{*3}	移設	1-1 1-2	—	—	—	5-1 5-3 5-15 5-21 5-23	6-1	7-1 7-2 7-10 7-11 7-13 7-14 7-16 7-17 7-18	—	—	—	—	—	—	14-1 14-2 14-11 14-12	15-1 15-2 15-3 15-17	—	—	18-1 18-2	19-1 19-5	20-1 20-6	—	—	—
{7009}	—	放射線管理施設	第2加工棟 第2粉末受入室、第2ペレット保管室、第2-1混合室、第2-1ペレット室、第2-1燃料棒加工室、第2-2混合室、第2-2ペレット室、第2-2燃料棒加工室、第2分析室、第2開発室、第2燃料棒保管室、第2-1組立室、第2集合体保管室、第2-1燃料棒検査室、第2輸送容器保管室、第2梱包室	ガンマ線エリアモニタ	検出器	変更なし	1-1 1-2	—	—	—	5-1 5-3 5-15 5-21 5-23	6-1	7-1 7-2 7-10 7-11 7-13 7-14 7-16 7-17 7-18	—	—	—	—	12-1	—	14-1 14-2 14-11 14-12	15-1 15-2 15-3 15-17	—	—	18-1 18-2	19-1 19-5	20-1 20-6	—	—	—

添1表1 本申請の対象とする加工施設に係る設計について加工事業変更許可申請書の記載のまとめ

(注. 表中の番号は、添1別表1に示す番号に対応している。)

管理番号	建物・構築物の区分	施設区分	設置場所	建物・構築物名称 又は 設備・機器名称 ⁽¹⁾	機器名 ⁽¹⁾	変更内容	事業許可基準規則																				その他		
							第一条 安重	第二条 臨界	第三条 遮蔽	第四条 閉じ込め	第五条 火災等	第六条 地盤	第七条 地震	第八条 津波	第九条 外部衝撃	第十条 不法侵入	第十一条 溢水	第十二条 誤操作	第十三条 避難通路	第十四条 安全機能	第十五条 設計基準事故	第十六条 貯蔵	第十七条 廃棄	第十八条 放管	第十九条 監視	第二十条 非常用電源		第二十一条 通信連絡	第二十二条 重大事故等
{7011}	—	放射線管理施設	第2加工棟 第2放射線管理室	放射線監視盤(ダストモニタ)	—	変更なし	1-1 1-2	—	—	4-1 4-11	5-1 5-3 5-15 5-21 5-23	6-1	7-1 7-2 7-10 7-11 7-13 7-14 7-16 7-17 7-18	—	—	—	—	12-1	—	14-1 14-2 14-11 14-12	15-1 15-2 15-3 15-17 15-53	—	—	18-1 18-2 18-4	19-1 19-2 19-5	20-1 20-6	21-1 21-3	—	—
{7012}	—	放射線管理施設	第2加工棟 第2出入管理室	放射線監視盤(ガンマ線エリアモニタ)	—	変更なし	1-1 1-2	—	—	—	5-1 5-3 5-15 5-21 5-23	6-1	7-1 7-2 7-10 7-11 7-13 7-14 7-16 7-17 7-18	—	—	—	—	12-1	—	14-1 14-2 14-11 14-12	15-1 15-2 15-3 15-17	—	—	18-1 18-2 18-4	19-1 19-5	20-1 20-6	21-1 21-3	—	—
{7013}	—	放射線管理施設	第1廃棄物貯蔵棟 W1出入管理室	放射線監視盤(ダストモニタ)	—	変更なし	1-1 1-2	—	—	—	5-1 5-3 5-15 5-21 5-23	6-1	7-1 7-2 7-10 7-11 7-13 7-14 7-16 7-17 7-18	—	—	—	—	12-1	—	14-1 14-2 14-11 14-12	15-1 15-2 15-3 15-17	—	—	18-1 18-2 18-4	19-1 19-2 19-5	20-1 20-6	21-1 21-3	—	—
{7022}	—	放射線管理施設	第2加工棟 第2排風機室	エアスニファ(排気口)	—	改造	1-1 1-2	—	—	—	5-1 5-3 5-15 5-21 5-23	6-1	7-1 7-2 7-10 7-11 7-13 7-14 7-16 7-17 7-18	—	—	—	—	—	—	14-1 14-2 14-11 14-12	15-1 15-2 15-3 15-17	—	—	—	19-1 19-2 19-5	—	—	—	—
{7023}	—	放射線管理施設	第1廃棄物貯蔵棟 W1-1排風機室	エアスニファ(排気口)	—	改造	1-1 1-2	—	—	—	5-1 5-3 5-21	6-1	7-1 7-2 7-10 7-11 7-13 7-14 7-16 7-17 7-18	—	—	—	—	—	—	14-1 14-2 14-11 14-12	15-1 15-2 15-3 15-17	—	—	—	19-1 19-2 19-5	—	—	—	—
{7024}	—	放射線管理施設	第2加工棟 第2フィルタ室	ダストモニタ(排気用モニタ)	—	改造	1-1 1-2	—	—	—	5-1 5-3 5-15 5-21 5-23	6-1	7-1 7-2 7-10 7-11 7-13 7-14 7-16 7-17 7-18	—	—	—	—	12-1	—	14-1 14-2 14-11 14-12	15-1 15-2 15-3 15-17	—	—	—	19-1 19-2 19-5	20-1 20-6	—	—	23-13

2510

添1表1 本申請の対象とする加工施設に係る設計について加工事業変更許可申請書の記載のまとめ

(注. 表中の番号は、添1別表1に示す番号に対応している。)

管理番号	建物・構築物の区分	施設区分	設置場所	建物・構築物名称 又は 設備・機器名称 ⁽¹⁾	機器名 ⁽¹⁾	変更内容	事業許可基準規則																				その他			
							第一条 安重	第二条 臨界	第三条 遮蔽	第四条 閉じ込め	第五条 火災等	第六条 地盤	第七条 地震	第八条 津波	第九条 外部衝撃	第十条 不法侵入	第十一条 溢水	第十二条 誤操作	第十三条 避難通路	第十四条 安全機能	第十五条 設計基準事故	第十六条 貯蔵	第十七条 廃棄	第十八条 放管	第十九条 監視	第二十条 非常用電源		第二十一条 通信連絡	第二十二条 重大事故等	
{7025}	—	放射線管理施設	第1廃棄物貯蔵棟 W1廃棄物処理室	ダストモニタ(排気用モニタ)	—	改造	1-1 1-2	—	—	—	5-1 5-3 5-15 5-21 5-23	6-1	7-1 7-2 7-10 7-11 7-13 7-14 7-16 7-17 7-18	—	—	—	—	12-1	—	14-1 14-2 14-11 14-12	15-1 15-2 15-3 15-17	—	—	—	19-1 19-2 19-5	20-1 20-6	—	—	23-13	
{7026}	—	放射線管理施設	屋外	モニタリングポスト No.1 ^{*4}	—	改造	1-1 1-2	—	—	—	5-1 5-3 5-15 5-21 5-23	6-1	7-1 7-2 7-10 7-11 7-13 7-14 7-16 7-17 7-18	—	9-1 9-3	—	—	—	—	14-1 14-2 14-11 14-12	15-1 15-2 15-3 15-17	—	—	—	19-1 19-4 19-5	20-1 20-6	—	—	—	
{7027}	—	放射線管理施設	屋外	モニタリングポスト No.2 ^{*4}	—	改造	1-1 1-2	—	—	—	5-1 5-3 5-15 5-21 5-23	6-1	7-1 7-2 7-10 7-11 7-13 7-14 7-16 7-17 7-18	—	9-1 9-3	—	—	—	—	14-1 14-2 14-11 14-12	15-1 15-2 15-3 15-17	—	—	—	19-1 19-4 19-5	20-1 20-6	—	—	—	
{7027-2}	—	放射線管理施設	第2加工棟 第2出入管理室	放射線監視盤(モニタリングポスト) ^{*4}	—	改造	1-1 1-2	—	—	—	5-1 5-3 5-15 5-21 5-23	6-1	7-1 7-2 7-10 7-11 7-13 7-14 7-16 7-17 7-18	—	—	—	—	12-1	—	14-1 14-2 14-11 14-12	15-1 15-2 15-3 15-17	—	—	—	19-1 19-4 19-5	20-1 20-6	—	—	—	
{7014}	—	放射線管理施設	第2加工棟 第1廃棄物貯蔵棟	流し	—	変更なし	1-1 1-2	—	—	—	5-1 5-3 5-21	—	—	—	—	—	—	—	—	14-1 14-2 14-11 14-12	15-1 15-2 15-3 15-17	—	—	18-1 18-3	—	—	—	—	—	
{7016}	—	放射線管理施設	第1加工棟 第2加工棟 第1廃棄物貯蔵棟	低バックグラウンドカウンタ	—	変更なし	1-1 1-2	—	—	—	5-1 5-3 5-21	—	—	—	—	—	—	12-1	—	14-1 14-2 14-11 14-12	15-1 15-2 15-3 15-17	—	—	18-1 18-2	19-1 19-2 19-3 19-5	—	—	—	—	—
{7033}	—	放射線管理施設	屋外	気象観測装置	—	変更なし	1-1 1-2	—	—	—	5-1 5-3 5-15 5-21 5-23	—	—	—	—	—	—	12-1	—	14-1 14-2 14-11 14-12	15-1 15-2 15-3 15-17	—	—	—	19-1 19-5	20-1 20-6	—	—	—	—

添1表1 本申請の対象とする加工施設に係る設計について加工事業変更許可申請書の記載のまとめ

(注. 表中の番号は、添1別表1に示す番号に対応している。)

管理番号	建物・構築物の区分	施設区分	設置場所	建物・構築物名称 又は 設備・機器名称 ⁽¹⁾	機器名 ⁽¹⁾	変更内容	事業許可基準規則																	その他						
							第一条 安重	第二条 臨界	第三条 遮蔽	第四条 閉じ込め	第五条 火災等	第六条 地盤	第七条 地震	第八条 津波	第九条 外部衝撃	第十条 不法侵入	第十一条 溢水	第十二条 誤操作	第十三条 避難通路	第十四条 安全機能	第十五条 設計基準事故	第十六条 貯蔵	第十七条 廃棄		第十八条 放管	第十九条 監視	第二十条 非常用電源	第二十一条 通信連絡	第二十二条 重大事故等	
{7037}	—	放射線管理施設	第1加工棟 第2加工棟 第1廃棄物貯蔵棟 事務棟、保安棟	警報集中表示盤	—	変更なし	1-1 1-2	—	—	—	5-1 5-3 5-15 5-21 5-23 5-24	—	—	—	—	—	—	12-1	—	14-1 14-2 14-11 14-12	15-1 15-2 15-3 15-17	—	—	—	—	20-1 20-6	—	—	—	
{8001}	—	その他の加工施設	発電機・ポンプ棟 発電機室	非常用電源設備 No. 1	非常用発電機	改造	1-1 1-2	—	—	—	5-1 5-3 5-15 5-21 5-23	6-1	7-1 7-2 7-10 7-11 7-13 7-14 7-16 7-17 7-18	—	—	—	—	12-1	—	14-1 14-2 14-7 14-8 14-11 14-12	15-1 15-2 15-3 15-17	—	—	—	—	20-1 20-2 20-4 20-5	—	—	—	
{8003}	—	その他の加工施設	屋外	非常用電源設備 No. 2	非常用発電機	改造	1-1 1-2	—	—	—	5-1 5-3 5-15 5-21 5-23	6-1	7-1 7-2 7-10 7-11 7-13 7-14 7-16 7-17 7-18	—	9-1 9-3 9-19	—	—	12-1	—	14-1 14-2 14-7 14-8 14-11 14-12	15-1 15-2 15-3 15-17	—	—	—	—	20-1 20-2 20-4 20-5	—	—	—	
{8005}	—	その他の加工施設	屋外	非常用電源設備 A	非常用発電機	改造	1-1 1-2	—	—	—	5-1 5-3 5-15 5-21 5-23	6-1	7-1 7-2 7-10 7-11 7-13 7-14 7-16 7-17 7-18	—	9-1 9-3 9-19	—	—	12-1	—	14-1 14-2 14-7 14-8 14-11 14-12	15-1 15-2 15-3 15-17	—	—	—	—	20-1 20-2	—	—	—	
{8007-16}	—	その他の加工施設	事務棟	通信連絡設備	所内通信連絡設備(電話交換機)	改造	1-1 1-2	—	—	—	5-1 5-23	—	—	—	—	—	—	—	—	—	14-1 14-2 14-11 14-12	15-1 15-2 15-3	—	—	—	—	20-1 20-6	21-1 21-2 21-3	—	—
{8007-17}	—	その他の加工施設	事務棟	通信連絡設備	所内通信連絡設備(無線機)	変更なし	1-1 1-2	—	—	—	—	—	—	—	—	—	—	—	—	—	14-1 14-2 14-11 14-12	15-1 15-2 15-3	—	—	—	—	—	21-1 21-3 21-4	—	—
{8007-19}	—	その他の加工施設	事務棟、保安棟	通信連絡設備	所内通信連絡設備(固定電話機)	変更なし	1-1 1-2	—	—	—	—	—	—	—	—	—	—	—	—	—	14-1 14-2 14-11 14-12	15-1 15-2 15-3	—	—	—	—	—	21-1	—	—
{8007-20}	—	その他の加工施設	事務棟、保安棟	通信連絡設備	所内通信連絡設備(所内携帯電話機(PHSアンテナ))	改造	1-1 1-2	—	—	—	5-1 5-23	—	—	—	—	—	—	—	—	—	14-1 14-2 14-11 14-12	15-1 15-2 15-3	—	—	—	—	20-1 20-6	21-1 21-3 21-4	—	—
{8007-21}	—	その他の加工施設	屋外	通信連絡設備	所内通信連絡設備(放送設備(スピーカー))	改造	1-1 1-2	—	—	—	5-1 5-23	—	—	—	—	—	—	—	—	—	14-1 14-2 14-11 14-12	15-1 15-2 15-3	—	—	—	—	20-1 20-6	21-1 21-3	—	—

添1表1 本申請の対象とする加工施設に係る設計について加工事業変更許可申請書の記載のまとめ

(注. 表中の番号は、添1別表1に示す番号に対応している。)

管理番号	建物・構築物の区分	施設区分	設置場所	建物・構築物名称 又は 設備・機器名称 ⁽¹⁾	機器名 ⁽¹⁾	変更内容	事業許可基準規則																				その他	
							第一条 安重	第二条 臨界	第三条 遮蔽	第四条 閉じ込め	第五条 火災等	第六条 地盤	第七条 地震	第八条 津波	第九条 外部衝撃	第十条 不法侵入	第十一条 溢水	第十二条 誤操作	第十三条 避難通路	第十四条 安全機能	第十五条 設計基準事故	第十六条 貯蔵	第十七条 廃棄	第十八条 放管	第十九条 監視	第二十条 非常用電源		第二十一条 通信連絡
{8008}	—	その他の加工施設	事務棟、保安棟、屋外	通信連絡設備	所外通信連絡設備	変更なし	1-1 1-2	—	—	—	—	—	—	—	—	—	—	—	14-1 14-2 14-11 14-12	15-1 15-2 15-3	—	—	—	—	—	21-2 21-3 21-4	—	—
{8012}	—	その他の加工施設	第2加工棟	消火設備	屋内消火栓	改造	1-1 1-2	—	—	—	5-1 5-23 5-24 5-26 5-28	6-1	7-1 7-2 7-10 7-11 7-13 7-14 7-16 7-17 7-18	—	9-1 9-19	—	12-1	—	14-1 14-2 14-11 14-12	15-1 15-2 15-3	—	—	—	—	20-1	—	—	—
{8012-2}	—	その他の加工施設	屋外	消火設備	屋外消火栓	改造	1-1 1-2	—	—	—	5-1 5-23 5-24 5-26 5-28	6-1	7-1 7-2 7-10 7-11 7-13 7-14 7-16 7-17 7-18	—	9-1 9-19	—	12-1	—	14-1 14-2 14-11 14-12	15-1 15-2 15-3	—	—	—	—	20-1	—	—	—
{8012-8}	—	その他の加工施設	屋外	消火設備	可搬消防ポンプ	変更なし	1-1 1-2	—	—	—	5-1 5-24 5-26	—	—	—	—	—	12-1	—	14-1 14-2 14-11 14-12	15-1 15-2 15-3	—	—	—	—	—	—	—	—
{8013}	—	その他の加工施設	第2加工棟 第2分析室	分析設備	粉末取扱フード No. 1	改造	1-1 1-2 1-4	2-1 2-3 2-5 2-6 2-11 2-13 2-14 2-16 2-17 2-18	—	4-1 4-6 4-7	5-1 5-3 5-17 5-21	6-1	7-1 7-2 7-10 7-11 7-13 7-14 7-16 7-17 7-18	—	—	—	11-1 11-10	12-1	—	14-1 14-2 14-11 14-12	15-1 15-2 15-3 15-6 15-7 15-12 15-17	—	—	—	—	—	—	—
{8014}	—	その他の加工施設	第2加工棟 第2分析室	分析設備	粉末取扱フード No. 2	改造	1-1 1-2 1-4	2-1 2-3 2-5 2-6 2-11 2-13 2-14 2-16 2-17 2-18	—	4-1 4-6 4-7	5-1 5-3 5-17 5-21	6-1	7-1 7-2 7-10 7-11 7-13 7-14 7-16 7-17 7-18	—	—	—	11-1 11-10	12-1	—	14-1 14-2 14-11 14-12	15-1 15-2 15-3 15-6 15-7 15-12 15-17	—	—	—	—	—	—	—

添1表1 本申請の対象とする加工施設に係る設計について加工事業変更許可申請書の記載のまとめ

(注. 表中の番号は、添1別表1に示す番号に対応している。)

管理番号	建物・構築物の区分	施設区分	設置場所	建物・構築物名称 又は 設備・機器名称 ⁽¹⁾	機器名 ⁽¹⁾	変更内容	事業許可基準規則																				その他		
							第一条 安重	第二条 臨界	第三条 遮蔽	第四条 閉じ込め	第五条 火災等	第六条 地盤	第七条 地震	第八条 津波	第九条 外部衝撃	第十条 不法侵入	第十一条 溢水	第十二条 誤操作	第十三条 避難通路	第十四条 安全機能	第十五条 設計基準事故	第十六条 貯蔵	第十七条 廃棄	第十八条 放管	第十九条 監視	第二十条 非常用電源		第二十一条 通信連絡	第二十二条 重大事故等
{8015}	—	その他の加工施設	第2加工棟 第2分析室	分析設備	粉末取扱フード No. 3	改造	1-1 1-2 1-4	2-1 2-3 2-5 2-6 2-11 2-13 2-14 2-16 2-17 2-18	—	4-1 4-6 4-7	5-1 5-3 5-17 5-21	6-1	7-1 7-2 7-10 7-11 7-13 7-14 7-16 7-17 7-18	—	—	—	11-1 11-10	12-1	—	14-1 14-2 14-11 14-12	15-1 15-2 15-3 15-6 15-7 15-12 15-17	—	—	—	—	—	—	—	—
{8016}	—	その他の加工施設	第2加工棟 第2分析室	分析設備	ドラフトチャンバ No. 1	改造	1-1 1-2 1-4	2-1 2-3 2-5 2-6 2-11 2-13 2-14 2-16 2-17 2-18	—	4-1 4-5	5-1 5-3 5-15 5-17 5-21 5-23	6-1	7-1 7-2 7-10 7-11 7-13 7-14 7-16 7-17 7-18	—	—	—	11-1 11-10 11-20	12-1	—	14-1 14-2 14-11 14-12	15-1 15-2 15-3 15-6 15-7 15-17	—	—	—	—	—	—	—	—
{8017}	—	その他の加工施設	第2加工棟 第2分析室	分析設備	ドラフトチャンバ No. 2	改造	1-1 1-2 1-4	2-1 2-3 2-5 2-6 2-11 2-13 2-14 2-16 2-17 2-18	—	4-1 4-5	5-1 5-3 5-15 5-17 5-21 5-23	6-1	7-1 7-2 7-10 7-11 7-13 7-14 7-16 7-17 7-18	—	—	—	11-1 11-10 11-20	12-1	—	14-1 14-2 14-11 14-12	15-1 15-2 15-3 15-6 15-7 15-17	—	—	—	—	—	—	—	—
{8018}	—	その他の加工施設	第2加工棟 第2分析室	分析設備	ドラフトチャンバ No. 3	改造	1-1 1-2 1-4	2-1 2-3 2-5 2-6 2-11 2-13 2-14 2-16 2-17 2-18	—	4-1 4-5	5-1 5-3 5-15 5-17 5-21 5-23	6-1	7-1 7-2 7-10 7-11 7-13 7-14 7-16 7-17 7-18	—	—	—	11-1 11-10 11-20	12-1	—	14-1 14-2 14-11 14-12	15-1 15-2 15-3 15-6 15-7 15-17	—	—	—	—	—	—	—	—
{8019}	—	その他の加工施設	第2加工棟 第2開発室	燃料開発設備	スクラップ処理装置	改造	1-1 1-2 1-4	2-1 2-3 2-5 2-6 2-11 2-13 2-14 2-16 2-17 2-18	—	4-1 4-6 4-7	5-1 5-3 5-15 5-17 5-21 5-23	6-1	7-1 7-2 7-10 7-11 7-13 7-14 7-16 7-17 7-18	—	—	—	11-1 11-10 11-20	12-1	—	14-1 14-2 14-11 14-12	15-1 15-2 15-3 15-6 15-7 15-12 15-17	—	—	—	—	—	—	—	—

添1表1 本申請の対象とする加工施設に係る設計について加工事業変更許可申請書の記載のまとめ

(注. 表中の番号は、添1別表1に示す番号に対応している。)

管理番号	建物・構築物の区分	施設区分	設置場所	建物・構築物名称 又は 設備・機器名称 ⁽¹⁾	機器名 ⁽¹⁾	変更内容	事業許可基準規則																				その他		
							第一条 安重	第二条 臨界	第三条 遮蔽	第四条 閉じ込め	第五条 火災等	第六条 地盤	第七条 地震	第八条 津波	第九条 外部衝撃	第十条 不法侵入	第十一条 溢水	第十二条 誤操作	第十三条 避難通路	第十四条 安全機能	第十五条 設計基準事故	第十六条 貯蔵	第十七条 廃棄	第十八条 放管	第十九条 監視	第二十条 非常用電源		第二十一条 通信連絡	第二十二条 重大事故等
{8020}	—	その他の加工施設	第2加工棟 第2開発室	燃料開発設備	試料調整用フード	改造	1-1 1-2 1-4	2-1 2-3 2-5 2-6 2-11 2-13 2-14 2-16 2-17 2-18	—	4-1 4-6 4-7	5-1 5-3 5-15 5-17 5-21 5-23	6-1	7-1 7-2 7-10 7-11 7-13 7-14 7-16 7-17 7-18	—	—	—	11-1 11-10 11-20	12-1	—	14-1 14-2 14-11 14-12	15-1 15-2 15-3 15-6 15-7 15-12 15-17	—	—	—	—	—	—	—	—
{8021}	—	その他の加工施設	第2加工棟 第2開発室	燃料開発設備	試料調整用フード No. 1	改造	1-1 1-2 1-4	2-1 2-3 2-5 2-6 2-11 2-13 2-14 2-16 2-17 2-18	—	4-1 4-4 4-6 4-7 4-12	5-1 5-3 5-15 5-17 5-21 5-23	6-1	7-1 7-2 7-10 7-11 7-13 7-14 7-16 7-17 7-18	—	—	—	11-1 11-10 11-20	12-1	—	14-1 14-2 14-11 14-12	15-1 15-2 15-3 15-6 15-7 15-12 15-17 15-50	—	—	—	—	—	—	—	—
{8022}	—	その他の加工施設	第2加工棟 第2開発室	燃料開発設備	試料調整用フード No. 2	改造	1-1 1-2 1-4	2-1 2-3 2-5 2-6 2-11 2-13 2-14 2-16 2-17 2-18	—	4-1 4-6 4-7	5-1 5-3 5-15 5-17 5-21 5-23	6-1	7-1 7-2 7-10 7-11 7-13 7-14 7-16 7-17 7-18	—	—	—	11-1 11-10 11-20	12-1	—	14-1 14-2 14-11 14-12	15-1 15-2 15-3 15-6 15-7 15-12 15-17	—	—	—	—	—	—	—	—
{8023}	—	その他の加工施設	第2加工棟 第2開発室	燃料開発設備	粉末取扱フード	改造	1-1 1-2 1-4	2-1 2-3 2-5 2-6 2-11 2-13 2-14 2-16 2-17 2-18	—	4-1 4-6 4-7	5-1 5-3 5-17 5-21	6-1	7-1 7-2 7-10 7-11 7-13 7-14 7-16 7-17 7-18	—	—	—	11-1 11-10	12-1	—	14-1 14-2 14-11 14-12	15-1 15-2 15-3 15-6 15-7 15-12 15-17	—	—	—	—	—	—	—	—
{8024}	—	その他の加工施設	第2加工棟 第2開発室	燃料開発設備	プレス	改造	1-1 1-2 1-4	2-1 2-3 2-5 2-6 2-11 2-13 2-14 2-16 2-17 2-18	—	4-1 4-6 4-7	5-1 5-3 5-15 5-17 5-21 5-22 5-23 5-39 5-40	6-1	7-1 7-2 7-10 7-11 7-13 7-14 7-16 7-17 7-18	—	—	—	11-1 11-10 11-20	12-1	—	14-1 14-2 14-11 14-12	15-1 15-2 15-3 15-6 15-7 15-12 15-17	—	—	—	—	—	—	—	—

添1表1 本申請の対象とする加工施設に係る設計について加工事業変更許可申請書の記載のまとめ

(注. 表中の番号は、添1別表1に示す番号に対応している。)

管理番号	建物・構築物の区分	施設区分	設置場所	建物・構築物名称 又は 設備・機器名称 ⁽¹⁾	機器名 ⁽¹⁾	変更内容	事業許可基準規則																				その他								
							第一条 安重	第二条 臨界	第三条 遮蔽	第四条 閉じ込め	第五条 火災等	第六条 地盤	第七条 地震	第八条 津波	第九条 外部衝撃	第十条 不法侵入	第十一条 溢水	第十二条 誤操作	第十三条 避難通路	第十四条 安全機能	第十五条 設計基準事故	第十六条 貯蔵	第十七条 廃棄	第十八条 放管	第十九条 監視	第二十条 非常用電源		第二十一条 通信連絡	第二十二条 重大事故等						
{8025}	—	その他の加工施設	第2加工棟 第2開発室	燃料開発設備	加熱炉	改造	1-1 1-2 1-4	2-1 2-3 2-5 2-6 2-11 2-13 2-16 2-17 2-18	—	—	5-1 5-3 5-5 5-8 5-9 5-10 5-11 5-13 5-15 5-21 5-23 5-31 5-32	6-1	7-1 7-2 7-10 7-11 7-13 7-14 7-16 7-17 7-18	—	9-1 9-45	—	11-1 11-10 11-20	12-1 12-4	—	14-1 14-2 14-3 14-8 14-11 14-12	15-1 15-2 15-3 15-7 15-17 15-33 15-34 15-35 15-36 15-37 15-38 15-39 15-46 15-47 15-48	—	—	—	—	—	—	—	—	—	—	—	—	—	23-14
{8025-2}	—	その他の加工施設	第2加工棟 第2開発室	自動窒素ガス切替機構 (窒素ガス配管含む)	—	改造	1-1 1-2	—	—	—	5-1 5-3 5-5 5-8 5-13 5-15 5-21 5-23 5-32	6-1	7-1 7-2 7-10 7-11 7-13 7-14 7-16 7-18	—	9-1 9-45	—	—	12-4	—	14-1 14-2 14-8 14-11 14-12	15-1 15-2 15-3 15-17 15-47 15-48	—	—	—	—	—	—	—	—	—	—	—	—	—	—
{8025-3}	—	その他の加工施設	第2加工棟 第2開発室	空気混入防止機構	—	改造	1-1 1-2	—	—	—	5-1 5-3 5-5 5-8 5-9 5-15 5-21 5-23	6-1	7-1 7-2 7-10 7-11 7-13 7-14 7-16 7-18	—	—	—	—	—	—	14-1 14-2 14-11 14-12	15-1 15-2 15-3 15-17 15-46	—	—	—	—	—	—	—	—	—	—	—	—	—	—
{8025-5}	—	その他の加工施設	第2加工棟 第2開発室	過加熱防止機構	—	改造	1-1 1-2	—	—	—	5-1 5-3 5-5 5-7 5-15 5-21 5-23 5-32	6-1	7-1 7-2 7-10 7-11 7-13 7-14 7-16 7-18	—	9-1 9-45	—	—	12-4	—	14-1 14-2 14-8 14-11 14-12	15-1 15-2 15-3 15-17 15-39	—	—	—	—	—	—	—	—	—	—	—	—	—	—
{8025-6}	—	その他の加工施設	第2加工棟 第2開発室	圧力逃がし機構	—	改造	1-1 1-2	—	—	—	5-1 5-3 5-21 5-31	6-1	7-1 7-2 7-10 7-11 7-13 7-14 7-16 7-18	—	—	—	—	—	—	14-1 14-2 14-3 14-11 14-12	15-1 15-2 15-3 15-17	—	—	—	—	—	—	—	—	—	—	—	—	—	

添1表1 本申請の対象とする加工施設に係る設計について加工事業変更許可申請書の記載のまとめ

(注. 表中の番号は、添1別表1に示す番号に対応している。)

管理番号	建物・構築物の区分	施設区分	設置場所	建物・構築物名称 又は 設備・機器名称 ⁽¹⁾	機器名 ⁽¹⁾	変更内容	事業許可基準規則																				その他								
							第一条 安重	第二条 臨界	第三条 遮蔽	第四条 閉じ込め	第五条 火災等	第六条 地盤	第七条 地震	第八条 津波	第九条 外部衝撃	第十条 不法侵入	第十一条 溢水	第十二条 誤操作	第十三条 避難通路	第十四条 安全機能	第十五条 設計基準事故	第十六条 貯蔵	第十七条 廃棄	第十八条 放管	第十九条 監視	第二十条 非常用電源		第二十一条 通信連絡	第二十二条 重大事故等						
{8025-7}	—	その他の加工施設	第2加工棟 第2開発室、屋外	可燃性ガス配管	—	改造	1-1 1-2	—	—	—	5-1 5-3 5-6 5-10 5-21	6-1	7-1 7-2 7-10 7-11 7-13 7-14 7-16 7-18	—	9-1 9-3 9-20 9-25	—	11-1 11-10	—	—	14-1 14-2 14-11 14-12	15-1 15-2 15-3 15-17	—	—	—	—	—	—	—	—	—	—	—	—	—	
{8026}	—	その他の加工施設	第2加工棟 第2開発室	燃料開発設備	小型雰囲気可変炉	改造	1-1 1-2 1-4	2-1 2-3 2-5 2-6 2-11 2-13 2-16 2-17 2-18	—	4-1 4-6 4-7	5-1 5-3 5-5 5-8 5-9 5-10 5-11 5-13 5-15 5-21 5-23 5-31 5-32	6-1	7-1 7-2 7-10 7-11 7-13 7-14 7-16 7-17 7-18	—	9-1 9-45	—	11-1 11-10 11-20	12-1 12-4	—	14-1 14-2 14-3 14-8 14-11 14-12	15-1 15-2 15-3 15-7 15-17 15-40 15-41 15-42 15-43 15-44 15-45 15-46 15-47 15-48	—	—	—	—	—	—	—	—	—	—	—	23-14		
{8026-2}	—	その他の加工施設	第2加工棟 第2開発室	自動窒素ガス切替機構 (窒素ガス配管含む)	—	改造	1-1 1-2	—	—	—	5-1 5-3 5-5 5-8 5-13 5-21 5-32	6-1	7-1 7-2 7-10 7-11 7-13 7-14 7-16 7-18	—	9-1 9-45	—	—	12-4	—	14-1 14-2 14-8 14-11 14-12	15-1 15-2 15-3 15-17 15-47 15-48	—	—	—	—	—	—	—	—	—	—	—	—	—	
{8026-3}	—	その他の加工施設	第2加工棟 第2開発室	空気混入防止機構	—	改造	1-1 1-2	—	—	—	5-1 5-3 5-5 5-8 5-9 5-15 5-21 5-23	6-1	7-1 7-2 7-10 7-11 7-13 7-14 7-16 7-18	—	—	—	—	—	—	14-1 14-2 14-11 14-12	15-1 15-2 15-3 15-17 15-46	—	—	—	—	—	—	—	—	—	—	—	—	—	
{8026-4}	—	その他の加工施設	第2加工棟 第2開発室	過加熱防止機構	—	改造	1-1 1-2	—	—	—	5-1 5-3 5-5 5-7 5-15 5-21 5-23 5-32	6-1	7-1 7-2 7-10 7-11 7-13 7-14 7-16 7-18	—	9-1 9-45	—	—	12-4	—	14-1 14-2 14-8 14-11 14-12	15-1 15-2 15-3 15-17 15-45	—	—	—	—	—	—	—	—	—	—	—	—	—	—
{8026-5}	—	その他の加工施設	第2加工棟 第2開発室	圧力逃がし機構	—	変更なし	1-1 1-2	—	—	—	5-1 5-3 5-21 5-31	6-1	7-1 7-2 7-10 7-11 7-13 7-14 7-16 7-18	—	—	—	—	—	—	14-1 14-2 14-3 14-11 14-12	15-1 15-2 15-3 15-17	—	—	—	—	—	—	—	—	—	—	—	—	—	

添1表1 本申請の対象とする加工施設に係る設計について加工事業変更許可申請書の記載のまとめ

(注. 表中の番号は、添1別表1に示す番号に対応している。)

管理番号	建物・構築物の区分	施設区分	設置場所	建物・構築物名称 又は 設備・機器名称 ⁽¹⁾	機器名 ⁽¹⁾	変更内容	事業許可基準規則																				その他								
							第一条 安重	第二条 臨界	第三条 遮蔽	第四条 閉じ込め	第五条 火災等	第六条 地盤	第七条 地震	第八条 津波	第九条 外部衝撃	第十条 不法侵入	第十一条 溢水	第十二条 誤操作	第十三条 避難通路	第十四条 安全機能	第十五条 設計基準事故	第十六条 貯蔵	第十七条 廃棄	第十八条 放管	第十九条 監視	第二十条 非常用電源		第二十一条 通信連絡	第二十二条 重大事故等						
{8026-6}	—	その他の加工施設	第2加工棟 第2開発室	可燃性ガス配管	—	改造	1-1 1-2	—	—	—	5-1 5-3 5-6 5-10 5-21	6-1	7-1 7-2 7-10 7-11 7-13 7-14 7-16 7-17 7-18	—	—	—	11-1 11-10	—	—	14-1 14-2 14-11 14-12	15-1 15-2 15-3 15-17	—	—	—	—	—	—	—	—	—	—	—	—		
{8038-4}	—	その他の加工施設	第1加工棟、第2加工棟、第1廃棄物貯蔵棟、屋外（事務棟、保安棟、部品検査設備棟）	緊急設備	可搬型照明	変更なし	1-1 1-2	—	—	—	—	—	—	—	—	—	—	—	12-1	13-2	14-1 14-2 14-11 14-12	15-1 15-2 15-3	—	—	—	—	—	—	—	—	—	—	—	—	
{8039}	—	その他の加工施設	屋外	緊急設備	緊急遮断弁（アンモニア分解ガス）	改造	1-1 1-2	—	—	—	5-1 5-3 5-10 5-11 5-13 5-15 5-21 5-23 5-32	6-1	7-1 7-2 7-10 7-13 7-14 7-15 7-16 7-17 7-18	—	9-1 9-3 9-19 9-20 9-25 9-45	—	—	—	12-1	—	14-1 14-2 14-8 14-11 14-12	15-1 15-2 15-3 15-17 15-24 15-26	—	—	—	—	—	—	—	—	—	—	—	23-2	
{8039-2}	—	その他の加工施設	屋外	緊急設備	緊急遮断弁（アンモニア分解ガス）	改造	1-1 1-2	—	—	—	5-1 5-3 5-6 5-10 5-11 5-13 5-15 5-21 5-23 5-32	6-1	7-1 7-2 7-10 7-13 7-14 7-15 7-16 7-17 7-18	—	9-1 9-3 9-19 9-20 9-25 9-45	—	—	—	12-1	—	14-1 14-2 14-8 14-11 14-12	15-1 15-2 15-3 15-17 15-36 15-38 15-42 15-44	—	—	—	—	—	—	—	—	—	—	—	23-14	
{8039-3}	—	その他の加工施設	屋外	緊急設備	手動閉止弁（アンモニア分解ガス）	改造	1-1 1-2	—	—	—	5-1 5-3 5-21	6-1	7-1 7-2 7-10 7-11 7-13 7-14 7-16 7-17 7-18	—	9-1 9-3 9-20 9-25	—	—	—	12-1	—	14-1 14-2 14-11 14-12	15-1 15-2 15-3 15-17	—	—	—	—	—	—	—	—	—	—	—	—	
{8040}	—	その他の加工施設	屋外	緊急設備	緊急遮断弁（水素ガス）	改造	1-1 1-2	—	—	—	5-1 5-3 5-6 5-10 5-11 5-13 5-15 5-21 5-23 5-32	6-1	7-1 7-2 7-10 7-13 7-14 7-15 7-16 7-17 7-18	—	9-1 9-3 9-19 9-20 9-25 9-45	—	—	—	12-1	—	14-1 14-2 14-8 14-11 14-12	15-1 15-2 15-3 15-17 15-36 15-38	—	—	—	—	—	—	—	—	—	—	—	—	23-14

添1表1 本申請の対象とする加工施設に係る設計について加工事業変更許可申請書の記載のまとめ

(注. 表中の番号は、添1別表1に示す番号に対応している。)

管理番号	建物・構築物の区分	施設区分	設置場所	建物・構築物名称 又は 設備・機器名称 ⁽¹⁾	機器名 ⁽¹⁾	変更内容	事業許可基準規則																				その他					
							第一条 安重	第二条 臨界	第三条 遮蔽	第四条 閉じ込め	第五条 火災等	第六条 地盤	第七条 地震	第八条 津波	第九条 外部衝撃	第十条 不法侵入	第十一条 溢水	第十二条 誤操作	第十三条 避難通路	第十四条 安全機能	第十五条 設計基準事故	第十六条 貯蔵	第十七条 廃棄	第十八条 放管	第十九条 監視	第二十条 非常用電源		第二十一条 通信連絡	第二十二条 重大事故等			
{8041}	—	その他の加工施設	屋外	緊急設備	緊急遮断弁（プロパンガス）	改造	1-1 1-2	—	—	—	5-1 5-3 5-10 5-11 5-13 5-15 5-21 5-23 5-32	6-1	7-1 7-2 7-10 7-13 7-14 7-15 7-16 7-17 7-18	—	9-1 9-3 9-19 9-20 9-25	—	—	12-1	—	14-1 14-2 14-8 14-11 14-12	15-1 15-2 15-3 15-17 15-24 15-26	—	—	—	—	—	—	—	—	—	—	23-2
{8041-2}	—	その他の加工施設	屋外	緊急設備	手動閉止弁（プロパンガス）	改造	1-1 1-2	—	—	—	5-1 5-3 5-21	6-1	7-1 7-2 7-10 7-11 7-13 7-14 7-16 7-17 7-18	—	9-1 9-3 9-20 9-25	—	—	12-1	—	14-1 14-2 14-11 14-12	15-1 15-2 15-3 15-17	—	—	—	—	—	—	—	—	—	—	—
{8042}	—	その他の加工施設	屋外	緊急設備	緊急遮断弁（都市ガス）	新設	1-1 1-2	—	—	—	5-1 5-3 5-10 5-11 5-13 5-15 5-21 5-23 5-32	6-1	7-1 7-2 7-10 7-13 7-14 7-15 7-16 7-17	—	9-1 9-3 9-19 9-20 9-25 9-45	—	—	12-1	—	14-1 14-2 14-8 14-11 14-12	15-1 15-2 15-3 15-17 15-30 15-31	—	—	—	—	—	—	—	—	—	—	23-10
{8042-2}	—	その他の加工施設	屋外	緊急設備	感震計	改造	1-1 1-2	—	—	—	5-1 5-3 5-10 5-11 5-15 5-21 5-23	6-1	7-1 7-2 7-10 7-13 7-14 7-15 7-16 7-17 7-18	—	9-1 9-19 9-45	—	—	12-1	—	14-1 14-2 14-8 14-11 14-12	15-1 15-2 15-3 15-17 15-25 15-26 15-31 15-37 15-38 15-43 15-44	—	—	—	—	—	—	—	—	—	—	23-2 23-10 23-14
{8045}	—	その他の加工施設	第2加工棟	緊急設備	防火ダンパー	改造	1-1 1-2	—	—	—	5-1 5-3 5-21 5-33 5-34	6-1	7-1 7-2 7-10 7-13 7-14 7-15 7-16 7-17 7-18 7-19	—	9-1 9-12	—	—	12-1	—	14-1 14-2 14-11 14-12	15-1 15-2 15-3 15-17 15-57 15-60	—	—	—	—	—	—	—	—	—	—	23-16

添1表1 本申請の対象とする加工施設に係る設計について加工事業変更許可申請書の記載のまとめ

(注. 表中の番号は、添1別表1に示す番号に対応している。)

管理番号	建物・構築物の区分	施設区分	設置場所	建物・構築物名称 又は 設備・機器名称 ⁽¹⁾	機器名 ⁽¹⁾	変更内容	事業許可基準規則																				その他						
							第一条 安重	第二条 臨界	第三条 遮蔽	第四条 閉じ込め	第五条 火災等	第六条 地盤	第七条 地震	第八条 津波	第九条 外部衝撃	第十条 不法侵入	第十一条 溢水	第十二条 誤操作	第十三条 避難通路	第十四条 安全機能	第十五条 設計基準事故	第十六条 貯蔵	第十七条 廃棄	第十八条 放管	第十九条 監視	第二十条 非常用電源		第二十一条 通信連絡	第二十二条 重大事故等				
{8046}	—	その他の加工施設	第2加工棟 第2-2ペレット室	緊急設備	可燃性ガス漏えい検知器 (水素ガス)	改造	1-1 1-2	—	—	—	5-1 5-3 5-5 5-10 5-15 5-21 5-23 5-32	6-1	7-1 7-2 7-10 7-13 7-14 7-15 7-16 7-17 7-18	—	9-1 9-45	—	—	12-1	—	14-1 14-2 14-8 14-11 14-12	15-1 15-2 15-3 15-17 15-23 15-26	—	—	—	—	—	—	—	—	—	—	—	23-2
{8046-2}	—	その他の加工施設	第2加工棟 第2開発室、屋外	緊急設備	可燃性ガス漏えい検知器 (水素ガス)	改造	1-1 1-2	—	—	—	5-1 5-3 5-5 5-6 5-10 5-15 5-21 5-23 5-32	6-1	7-1 7-2 7-10 7-13 7-14 7-15 7-16 7-17 7-18	—	9-1 9-19 9-45	—	—	12-1	—	14-1 14-2 14-8 14-11 14-12	15-1 15-2 15-3 15-17 15-35 15-38 15-41 15-44	—	—	—	—	—	—	—	—	—	—	—	23-14
{8047}	—	その他の加工施設	第2加工棟 第2-2ペレット室	緊急設備	可燃性ガス漏えい検知器 (プロパンガス)	改造	1-1 1-2	—	—	—	5-1 5-3 5-5 5-10 5-15 5-21 5-23 5-32	6-1	7-1 7-2 7-10 7-13 7-14 7-15 7-16 7-17 7-18	—	9-1 9-45	—	—	12-1	—	14-1 14-2 14-8 14-11 14-12	15-1 15-2 15-3 15-17 15-23 15-26	—	—	—	—	—	—	—	—	—	—	—	23-2
{8054}	—	その他の加工施設	第1廃棄物貯蔵棟	緊急設備	可燃性ガス漏えい検知器 (都市ガス)	改造	1-1 1-2	—	—	—	5-1 5-3 5-5 5-10 5-15 5-21 5-23 5-32	6-1	7-1 7-2 7-10 7-11 7-13 7-14 7-16 7-17 7-18	—	9-1 9-45	—	—	12-1	—	14-1 14-2 14-8 14-11 14-12	15-1 15-2 15-3 15-17 15-29 15-31	—	—	—	—	—	—	—	—	—	—	—	23-10
{8058}	—	その他の加工施設	第2加工棟	緊急設備	防水カバー	新設	1-1 1-2	—	—	—	5-1 5-3 5-21	6-1	7-1 7-2 7-10 7-13 7-14 7-15 7-16 7-17	—	—	—	—	11-1 11-16 11-17 11-18 11-19 11-20	—	—	14-1 14-2 14-11 14-12	15-1 15-2 15-3 15-17	—	—	—	—	—	—	—	—	—	—	23-4
{8058-2}	—	その他の加工施設	第1廃棄物貯蔵棟	緊急設備	防水カバー	新設	1-1 1-2	—	—	—	5-1 5-3 5-21	6-1	7-1 7-2 7-10 7-11 7-13 7-14 7-16 7-17	—	—	—	—	11-1 11-20	—	—	14-1 14-2 14-11 14-12	15-1 15-2 15-3 15-17	—	—	—	—	—	—	—	—	—	—	—

添1表1 本申請の対象とする加工施設に係る設計について加工事業変更許可申請書の記載のまとめ

(注. 表中の番号は、添1別表1に示す番号に対応している。)

管理番号	建物・構築物の区分	施設区分	設置場所	建物・構築物名称 又は 設備・機器名称 ⁽¹⁾	機器名 ⁽¹⁾	変更内容	事業許可基準規則																			その他						
							第一条 安重	第二条 臨界	第三条 遮蔽	第四条 閉じ込め	第五条 火災等	第六条 地盤	第七条 地震	第八条 津波	第九条 外部衝撃	第十条 不法侵入	第十一条 溢水	第十二条 誤操作	第十三条 避難通路	第十四条 安全機能	第十五条 設計基準事故	第十六条 貯蔵	第十七条 廃棄	第十八条 放管	第十九条 監視		第二十条 非常用電源	第二十一条 通信連絡	第二十二条 重大事故等			
{8059}	—	その他の加工施設	第2加工棟 屋外	緊急設備	緊急遮断弁（冷却水）	新設	1-1 1-2	—	—	—	5-1 5-3 5-21	6-1	7-1 7-2 7-10 7-13 7-14 7-15 7-16 7-17	—	9-1 9-3 9-19 9-20 9-25	—	11-1 11-14 11-23	12-1	—	14-1 14-2 14-11 14-12	15-1 15-2 15-3 15-17	—	—	—	—	—	—	—	—	—	—	—
{8059-2}	—	その他の加工施設	第1廃棄物貯蔵棟 屋外	緊急設備	緊急遮断弁（冷却水）	改造	1-1 1-2	—	—	—	5-1 5-3 5-21	6-1	7-1 7-2 7-10 7-11 7-13 7-14 7-16 7-17 7-18	—	9-1 9-3 9-19 9-20 9-25	—	11-1 11-14 11-23	12-1	—	14-1 14-2 14-11 14-12	15-1 15-2 15-3 15-17	—	—	—	—	—	—	—	—	—	—	—
{8060}	—	その他の加工施設	屋外（第1廃棄物貯蔵棟北外壁面）	緊急設備	上水送水用緊急遮断弁	新設	1-1 1-2	—	—	—	5-1 5-3 5-15 5-21 5-23 5-32	6-1	7-1 7-2 7-10 7-13 7-14 7-15 7-16 7-17	—	9-1 9-19 9-45	—	11-1 11-15 11-23	12-1	—	14-1 14-2 14-8 14-11 14-12	15-1 15-2 15-3 15-17	—	—	—	—	—	—	—	—	—	—	23-27
{8060-2}	—	その他の加工施設	屋外（第1廃棄物貯蔵棟北外壁面）	緊急設備	溢水時手動閉止弁	改造	1-1 1-2	—	—	—	5-1 5-3 5-21	6-1	7-1 7-2 7-10 7-11 7-13 7-14 7-16 7-17 7-18	—	9-1 9-19	—	11-1 11-14 11-23	12-1	—	14-1 14-2 14-11 14-12	15-1 15-2 15-3 15-17	—	—	—	—	—	—	—	—	—	—	—
{8061}	—	その他の加工施設	発電機・ポンプ棟	緊急設備	送水ポンプ自動停止装置	新設	1-1 1-2	—	—	—	—	6-1	7-1 7-2 7-10 7-11 7-13 7-14 7-16 7-17	—	9-1 9-45	—	11-1 11-15	12-1	—	14-1 14-2 14-8 14-11 14-12	15-1 15-2 15-3	—	—	—	—	—	—	—	—	—	23-26 23-27	
{8061-2}	—	その他の加工施設	屋外	緊急設備	溢水時手動閉止弁	改造	1-1 1-2	—	—	—	5-1 5-3 5-21	6-1	7-1 7-2 7-10 7-11 7-13 7-14 7-16 7-17 7-18	—	9-1 9-19	—	11-1 11-23	12-1	—	14-1 14-2 14-11 14-12	15-1 15-2 15-3 15-17	—	—	—	—	—	—	—	—	—	—	—

添1表1 本申請の対象とする加工施設に係る設計について加工事業変更許可申請書の記載のまとめ

(注. 表中の番号は、添1別表1に示す番号に対応している。)

管理番号	建物・構築物の区分	施設区分	設置場所	建物・構築物名称 又は 設備・機器名称 ⁽¹⁾	機器名 ⁽¹⁾	変更内容	事業許可基準規則																				その他						
							第一条 安重	第二条 臨界	第三条 遮蔽	第四条 閉じ込め	第五条 火災等	第六条 地盤	第七条 地震	第八条 津波	第九条 外部衝撃	第十条 不法侵入	第十一条 溢水	第十二条 誤操作	第十三条 避難通路	第十四条 安全機能	第十五条 設計基準事故	第十六条 貯蔵	第十七条 廃棄	第十八条 放管	第十九条 監視	第二十条 非常用電源		第二十一条 通信連絡	第二十二条 重大事故等				
{8062}	—	その他の加工施設	第2加工棟	緊急設備	防護板	改造	1-1 1-2	—	—	—	5-1 5-3 5-21 5-22 5-40	6-1	7-1 7-2 7-10 7-11 7-13 7-14 7-15 7-16 7-17 7-18	—	—	—	—	—	14-1 14-2 14-11 14-12	15-1 15-2 15-3 15-17	—	—	—	—	—	—	—	—	—	—	—	—	23-1
{8062-2}	—	その他の加工施設	第1廃棄物貯蔵棟	緊急設備	防護板	新設	1-1 1-2	—	—	—	5-1 5-3 5-21 5-22	6-1	7-1 7-2 7-10 7-11 7-13 7-14 7-16 7-17	—	—	—	—	—	14-1 14-2 14-11 14-12	15-1 15-2 15-3 15-17	—	—	—	—	—	—	—	—	—	—	—	—	—
{8066-4}	—	その他の加工施設	第2加工棟 第2分析室	分析設備	計量設備架台 No. 12	撤去	—	—	—	4-1 4-19	—	—	—	—	—	—	—	—	—	—	—	—	—	—	—	—	—	—	—	—	—	—	23-33
{8070-3}	—	その他の加工施設	第2加工棟 第2開発室	試験検査設備	計量設備架台 No. 13	撤去	—	—	—	4-1 4-19	—	—	—	—	—	—	—	—	—	—	—	—	—	—	—	—	—	—	—	—	—	—	23-33
{8070-4}	—	その他の加工施設	第2加工棟 第2開発室	試験検査設備	計量設備架台 No. 14	撤去	—	—	—	4-1 4-19	—	—	—	—	—	—	—	—	—	—	—	—	—	—	—	—	—	—	—	—	—	—	23-33
{8068}	—	その他の加工施設	第2加工棟	計量設備	上皿電子天秤	改造	1-1 1-2	—	—	—	5-1 5-3 5-21	—	—	—	—	—	—	12-1	—	14-1 14-2 14-11 14-12	15-1 15-2 15-3 15-17	—	—	—	—	—	—	—	—	—	—	—	—
{8068-2}	—	その他の加工施設	第1加工棟	放射線測定装置	—	変更なし	1-1 1-2	—	—	—	5-1 5-3 5-21	—	—	—	—	—	—	12-1	—	14-1 14-2 14-11 14-12	15-1 15-2 15-3 15-17	—	—	18-1 18-2	—	—	—	—	—	—	—	—	
{8083-3}	—	その他の加工施設	第2加工棟 第2-1作業支援室	試験開発設備	試験設備ベース ^{※2}	撤去	—	—	—	4-1 4-19	5-1 5-3	—	—	—	—	—	—	—	—	—	—	—	—	—	—	—	—	—	—	—	—	23-33	

(1) ※の注釈は以下を示す。※n：当該建物・構築物又は設備・機器は、本申請で、n次申請において「次回以降の申請で適合性を確認する予定の範囲」としていた技術基準に基づく仕様の箇所又はそれ以外にn次申請から追加で本申請の対象とする箇所の適合性を確認する。

添 1 別表 1 加工事業変更許可申請書の記載、当該記載の設工認への対応状況

(1) 【凡例】○：当該記載に該当する。△：先行申請で「次回以降の申請で適合性を確認する予定の範囲」とし、本申請でその適合状況を確認する。◇：先行申請で仮移設する施設に該当する。▽：後半申請で適合性確認を行う。

No.	加工事業変更許可申請書の記載	記載箇所		設工認への対応状況 ⁽¹⁾						備考
		本文	添付書類	第 1 次申請	第 2 次申請	第 3 次申請	第 4 次申請	第 5 次申請	後半申請	
第一条 (定義、安全上重要な施設) 関連										
1-1	「加工の事業を行う者として、福島第一原子力発電所事故の教訓を踏まえ、安全の追求に終わりは無いという意識をもって安全のあるべき姿を目指す。最新の知見を反映するとともに最も効果的な安全対策を実現し、公衆の安心感の獲得につなげる。」という基本方針のもと、加工施設は、以下に示す設計方針に基づき安全設計を行い、「核原料物質、核燃料物質及び原子炉の規制に関する法律」(以下「原子炉等規制法」という。)等の関連法規の要求を満足するとともに、「加工施設の位置、構造及び設備の基準に関する規則」(以下「事業許可基準規則」という。)等に適合する設計とする。(1) 加工施設は、通常時において、加工施設周辺の公衆、放射線業務従事者に対し原子炉等規制法に基づき定められている線量限度を超えないことはもとより、合理的に達成できる限り放射線被ばくを低減する。(2) 加工施設は、設計、製作、建設、試験及び検査を通じて信頼性を有するものとする。また、誤操作及び設備・機器の故障によっても安全側に作動するインターロック機構等を設けることにより、公衆に対し放射線障害を及ぼすことのないよう設計する。(3) 加工施設は、火災等の内的事象、地震、津波、その他想定される自然現象及び航空機落下他の外的人為事象(故意によるものを除く。)によって、安全機能が損なわれることのない設計とする。本加工施設においては、安全機能を有する施設の機能の喪失により、公衆及び放射線業務従事者に過度の放射線被ばくを及ぼすおそれはないため、本加工施設に安全上重要な施設はない。<p. 2> 本加工施設の安全機能を有する施設は、以下の基本方針の下に安全設計を行い、「核原料物質、核燃料物質及び原子炉の規制に関する法律」(以下「原子炉等規制法」という。)等の関連法規の要求を満足するとともに、「加工施設の位置、構造及び設備の基準に関する規則」(以下「事業許可基準規則」という。)等に適合する設計とする。(1) 加工施設は、通常時において、加工施設周辺の公衆、放射線業務従事者に対し原子炉等規制法に基づき定められている線量限度を超えないことはもとより、合理的に達成できる限り放射線被ばくを低減する。(2) 安全機能を有する施設は、設計、製作、建設、試験及び検査を通じて信頼性を有するものとする。また、誤操作及び設備・機器の故障によっても安全側に作動するインターロック機構等を設けることにより、公衆に対し放射線障害を及ぼすことのないよう設計する。(3) 安全機能を有する施設は、火災等の内的事象、地震、津波、その他想定される自然現象及び航空機落下他の外的人為事象(故意によるものを除く。)によって、安全機能が損なわれることのない設計とする。(4) 安全機能を有する施設は、安全機能の重要度に応じて、その機能を確保するように設計する。また、通常時及び設計基準事故時に想定される全ての環境条件において、その安全機能を発揮できるようにし、他の原子力施設と安全機能を有する施設を共用する場合においては、加工施設の安全機能を損なわない設計とする。建物・構築物及び設備・機器の機能の喪失による敷地周辺の公衆への実効線量を評価した結果、過度の放射線被ばくを及ぼすおそれはなく、本加工施設には安全上重要な施設はない。本加工施設の主要な部屋、設備及び機器の配置図を、添 5 イ (ロ) の第 1 図及び第 2 図に示す。<p. 5-1> 添 5 イ (ロ) の第 1 図 第 1 加工棟及び第 1-3 貯蔵棟の主要な設備及び機器の配置図 <p. 5-2> 添 5 イ (ロ) の第 2 図 第 2 加工棟の主要な設備及び機器の配置図 (1 階) ~ 添 5 イ (ロ) の第 2 図 付表 主要な設備及び機器の名称 (続き) <p. 5-3~p. 5-7>	p. 2	p. 5-1 p. 5-2 p. 5-3 ~ p. 5-7	○	◇	○ ◇	○ ◇	○	▽	各設備・機器における設計の基本方針とする。安全上重要な施設については、加工事業変更許可申請書における評価で対応する。関係法令を遵守し、ALARA の精神にのっとり、核燃料物質の加工による災害防止のために適切な品質保証活動のもと実施する保安活動に関する措置は、加工施設における保安規定の審査基準を踏まえて、保安規定で明確にする。
1-2	イ. 加工施設の位置 (イ) 敷地の面積及び形状 敷地は大阪市中心部から南南西約 35 km の大阪府泉南郡熊取町に位置し、本加工施設を設置する敷地の面積は約 27,900 m ² である。この敷地は、J R 阪和線熊取駅の南方約 2 km にあり、標高約 48 m の台地に位置する丘陵地の一部を切土造成し、一部を盛土造成で整地したもので、東西約 250 m、南北約 150 m の矩形に近い形状である。敷地南側は町道に面しており、西側は住宅地、北側及び東側は一般の工場と接している。本加工施設の北東約 250 m に二級河川佐野川水系の雨山川が、本加工施設との標高差で約 10 m 低いところを流れている。近傍の鉄道路線として J R 阪和線が本加工施設から北西約 1.2 km、主要道路として関西空港自動車道が南西約 2 km、阪和自動車道が南東約 2 km、国道 170 号線が北東約 1 km、海上交通として泉佐野港が北西約 5 km の位置にある。航空関係では、本加工施設の北西約 10 km に関西国際空港がある。本加工施設がある熊取町を含む大阪府南部地域は、和歌山県との境界に連なる和泉山脈から大阪湾に向かって丘陵、段丘・台地、低地が順に分布している。丘陵はその内部を大阪湾に向かって北流する河川によって開析され、南北に延びる多くの丘陵に分割されて、河川に沿った段丘が形成されており、河川沿いに狭い沖積面(谷底低地)が分布している。本加工施設周辺の地下構造は、大阪層群(鮮新世から更新世中期)、段丘堆積層(更新世中期から後期)、表層には沖積層(完新世)が分布している。本加工施設近傍の文献調査によると、本加工施設の南方約 2 km に成合断層があるが、成合断層は敷地内を通るものではなく、成合断層は第四紀後期以降の約 50 万年間に活動しなかったとされている。また、主要な活断層帯として、本加工施設の北方約 8 km に上町断層帯、南方約 9 km に中央構造線活断層帯があるが、本加工施設の敷地にこれらの活断層の露頭はない。(ロ) 敷地内における主要な加工施設の位置 敷地内の北部に核燃料物質の貯蔵施設及び放射性廃棄物の廃棄施設等からなる第 1 加工棟、南部に成形施設、被覆施設、組立施設及び核燃料物質の貯蔵施設等からなる第 2 加工棟及びその他加工設備の附属施設からなる発電機・ポンプ棟が位置し、西部に核燃料物質の貯蔵施設からなる第 1-3 貯蔵棟、並びに放射性廃棄物の廃棄施設等からなる第 1 廃棄物貯蔵棟、第 3 廃棄物貯蔵棟及び第 5 廃棄物貯蔵棟が位置する。<p. 1> 参考図 第 1 図 加工施設の位置 第 2 図 敷地の形状 第 3 図 敷地内における主要な加工施設の位置 第 4 図 第 1 加工棟の主要な部屋配置 第 5 図 第 2 加工棟の主要な部屋配置 第 6 図 第 1-3 貯蔵棟、第 1 廃棄物貯蔵棟、第 3 廃棄物貯蔵棟、第 5 廃棄物貯蔵棟及び発電機・ポンプ棟の主要な部屋配置 <p. 132~p. 138>	p. 1 p. 132 ~ p. 138	—	○	◇	○ ◇	○ ◇	○	▽	加工施設の位置を配置図で確認する。
1-3	なお、外的事象のうち津波については、公的機関等による津波浸水予測(南海トラフ、大阪湾断層帯)では、本加工施設に最も近い泉佐野港で約 6 m の波高が予測されている。本加工施設は海岸から約 5 km 離れ、海拔約 48 m であることから、津波が本加工施設に到達することはない。<p. 5-213>	—	p. 5-213	—	—	—	—	—	—	加工事業変更許可申請書における評価で対応する。
1-4	事業許可基準規則第七条の要求に適合するように必要に応じて耐震補強を講じた安全機能を有する施設に対して、S クラスに属する施設に求められる 1 G 程度の地震力を想定する。<p. 5-213>	—	p. 5-213	○	—	○	○	○	▽	—
1-5	なお、貯蔵施設以外の設備・機器における取扱量は、貯蔵施設の最大取扱量の内数として管理しているが、ここでは保守的に全ての設備・機器の取扱量の総和とする。<p. 5-215> なお、貯蔵施設以外の設備・機器における取扱量は、貯蔵施設の最大取扱量の内数である。ここでは保守的に全ての設備・機器の取扱量の総和とした。<p. 5-222>	—	p. 5-215 p. 5-222	—	—	—	—	—	—	設備・機器におけるウラン取扱量の制限に関する措置は、保安規定で明確にする。
1-6	耐震重要度分類第 1 類の設備・機器は、地震による変形、転倒を抑制する設計とし、また、高さのある貯蔵施設では落下防止策を採り、設備からのウランの落下は発生しない設計とする。<p. 5-216> 別添 5 ヌ (イ) - 1 DR を設定するに当たって考慮した事項と設定の考え方 地震による損傷の影響を受けた DR を設定するに当たって考慮した事項と、設定の考え方を以下に示す。1. 耐震重要度に対する考慮 耐震重要度分類第 1 類の設備は、地震による設備の変形、転倒を抑制する設計とし、また、高さのある貯蔵施設では落下防止策を採り、設備からのウランの落下は発生しない設計とするが、保守的に設備から落下する割合を 10% とし、DR=0.1 に設定する。<p. 添 5 別ヌ-1> 評価対象とする設備に耐震 S クラスに要求される地震力が働いた場合の影響の程度に応じて DF を設定し、DR は設備の DF の逆数とする。設備の構造、耐震設計及び設備で取り扱うウランの性状、取扱状況等を考慮して設定した DR を添 5 ヌ (イ) の第 2 表に示す (別添 5 ヌ (イ) - 1)。<p. 5-216> 添 5 ヌ (イ) の第 2 表 地震によって影響を受ける可能性のある割合 DR (地震) <p. 5-217>	—	p. 5-216 p. 5-217 p. 添 5 別ヌ-1	○	—	—	○	○	▽	—
1-7	1-8 に統合。	—	—	—	—	—	—	—	—	—

添 1 別表 1 加工事業変更許可申請書の記載、当該記載の設工認への対応状況

(1) 【凡例】○：当該記載に該当する。△：先行申請で「次回以降の申請で適合性を確認する予定の範囲」とし、本申請でその適合状況を確認する。◇：先行申請で仮移設する施設に該当する。▽：後半申請で適合性確認を行う。

No.	加工事業変更許可申請書の記載	記載箇所		設工認への対応状況 ⁽¹⁾					備考	
		本文	添付書類	第1次申請	第2次申請	第3次申請	第4次申請	第5次申請		後半申請
1-8	<p>ウランは耐衝撃性能を有した保護容器及び粉末保管容器に密閉している。保護容器は1段置きで取扱い時には最大高さを1 m以下で管理するため落下しても破損は生じないが保守的に10%が影響を受けるものとする。<p. 5-217></p> <p>別添5ヌ(イ)ー1 DRを設定するに当たって考慮した事項と設定の考え方 地震による損傷の影響を受けたDRを設定するに当たって考慮した事項と、設定の考え方を以下に示す。4. 保護容器(旧輸送容器)に対する考慮 熊取事業所の一部の貯蔵施設では、ウランを粉末保管容器に収納し、さらに保護容器として貯蔵容器I型に収納した状態で貯蔵する。この貯蔵容器I型は、外運搬則に基づくAF型輸送物の設計として認可を受けていた旧輸送容器(NT-IX型)に収納している。また、貯蔵容器I型を収納する第1ー3貯蔵棟は、耐震重要度分類を第1類とし十分な耐震性能を有している。貯蔵容器I型の設置に当たっては、添図1ー1に示す固縛方法によって1段置き状態で設置し、1.0Gの水平地震力に対して転倒を防止する。取扱い時においても、最大高さ約1m以下とすることによって、落下、転倒しても、貯蔵容器I型に収納した閉じ込め機能を有する粉末保管容器が損傷を防止する。貯蔵容器I型については、添表1ー1に示すように閉じ込め及び臨界安全の観点から、現状の粉末保管容器の収納作業時及び巡視時に外観確認による健全性の確認に加え、AF型輸送物の設計として認可を受けていた旧輸送容器の定期自主検査と同様の検査を保安規定に定め実施することによって、旧輸送容器の性能を維持していることを確認する。<p. 添5別ヌ-2></p> <p>添表1ー1 旧輸送容器(NT-IX型) 定期自主検査 検査項目 外観検査 検査方法 内容器内面、外容器外面等を目視により、有害な傷、割れ等がなく、塗装、形状に異常がないことを検査する。 検査項目 密封容器の弁、ガスケット等の検査 検査方法 内容器ガスケットを目視により、密封性能を損なう傷、損耗のないことを検査する。 検査項目 未臨界検査 検査方法 密封境界である内容器の水密性の維持のため、ガスケット、ボルト、内容器蓋内面を目視等により、有害な傷、割れ、損耗がないことを検査する。<p. 添5別ヌ-2></p> <p>添図1ー1 貯蔵容器I型の固縛方法 <p. 添5別ヌ-4></p> <p>評価対象とする設備に耐震Sクラスに要求される地震力が働いた場合の影響の程度に応じてDFを設定し、DRは設備のDFの逆数とする。設備の構造、耐震設計及び設備で取り扱うウランの性状、取扱状況等を考慮して設定したDRを添5ヌ(イ)の第2表に示す(別添5ヌ(イ)ー1)。<p. 5-216></p> <p>添5ヌ(イ)の第2表 地震によって影響を受ける可能性のある割合DR(地震)<p. 5-217></p>	—	p. 5-216 p. 5-217 p. 添5別ヌ-2 p. 添5別ヌ-4	—	—	—	—	—	—	保護容器(貯蔵容器I型)及び粉末保管容器(保管容器F型)の取扱い、機能維持に関する措置は、保安規定で明確にする。
1-9	<p>地震の影響でドラム缶が落下、転倒しないように、ドラム缶を強固に固定するが、転倒する割合は安全側に10%とする。<p. 5-218></p> <p>別添5ヌ(イ)ー1 DRを設定するに当たって考慮した事項と設定の考え方 地震による損傷の影響を受けたDRを設定するに当たって考慮した事項と、設定の考え方を以下に示す。5. 廃棄物を保管廃棄するドラム缶に対する考慮 ドラム缶を段積みして保管する場合は、当社が外部試験機関で実施した添表1ー2に示す加振試験により実証した最上段のドラム缶をパレット及び金属治具により固縛する方法(添図1ー3)によって、地震の影響でドラム缶が落下、転倒しないように対策を講じる。さらにパレットを連結させて転倒耐力高める対策を講じる。また、ドラム缶の蓋をリングバンドで固定し、ドラム缶内の収納物はプラスチック袋に収納し、固体廃棄物が漏えいしない措置を講じる。一段積みする場合においても、ラッシングベルト等により複数本まとめて固縛する方法(添図1ー2)によって、転倒を防止する対策を講じる。<p. 添5別ヌ-3></p> <p>添表1ー2 ドラム缶耐震試験結果 <p. 添5別ヌ-3></p> <p>添図1ー2 最上段のみ固定時の固縛方法 添図1ー3 3段全体の固定時の固縛方法 <p. 添5別ヌ-4></p> <p>評価対象とする設備に耐震Sクラスに要求される地震力が働いた場合の影響の程度に応じてDFを設定し、DRは設備のDFの逆数とする。設備の構造、耐震設計及び設備で取り扱うウランの性状、取扱状況等を考慮して設定したDRを添5ヌ(イ)の第2表に示す(別添5ヌ(イ)ー1)。<p. 5-216></p> <p>添5ヌ(イ)の第2表 地震によって影響を受ける可能性のある割合DR(地震)(続き)<p. 5-218></p>	—	p. 5-216 p. 5-218 p. 添5別ヌ-3 p. 添5別ヌ-4	—	—	○	○	○	—	ドラム缶の固定、固縛に関する措置は、保安規定で明確にする。
1-10	<p>F3竜巻の竜巻荷重あるいは飛来物による損傷を想定する建物を添5ヌ(ロ)の第3表に示す。建物内におけるウランを含む設備・機器については、必要に応じて固縛対策を施すため、これらの設備・機器が建物外へ飛散することはない。また、規則解釈別記に示される考えに従い、固縛等以外のF3竜巻対策を評価上考慮しないものとしている。<p. 5-221></p> <p>添5ヌ(ロ)の第3表 F3竜巻の建物への影響 <p. 5-221></p>	—	p. 5-221	—	—	—	—	—	—	設備・機器の固縛に関する措置は、保安規定で明確にする。
1-11	<p>F3竜巻の竜巻荷重あるいは飛来物による損傷を想定する建物を添5ヌ(ロ)の第3表に示す。<p. 5-221></p> <p>添5ヌ(ロ)の第3表 F3竜巻の建物への影響 <p. 5-221></p> <p>第2加工棟の1階は竜巻荷重によって建物が損傷するおそれがない。このため第2加工棟の1階の設備・機器が影響を受けるおそれはないが、第1種管理区域の空气中ウランが建物外に漏えいすることを考慮しDR=1とする。<p. 5-223></p>	—	p. 5-221 p. 5-223	—	—	—	○	—	—	—
1-12	<p>F3竜巻の竜巻荷重あるいは飛来物による損傷を想定する建物を添5ヌ(ロ)の第3表に示す。<p. 5-221></p> <p>添5ヌ(ロ)の第3表 F3竜巻の建物への影響 注1：第2加工棟3階の試料保管棚は、設備周辺の壁の補強等により風荷重及び飛来物による影響がない設計とする。<p. 5-221></p> <p>第2加工棟3階の試料保管棚周辺は、竜巻荷重によって建物が損傷するおそれはない。3階の試料保管棚は保守的に1%が影響を受けるものとし、粉末保管容器内に収納するため、このうちの10%が影響を受けるものとしてDR=0.001とする。<p. 5-223></p> <p>第2加工棟3階は、試料保管棚周辺を除いて想定する飛来物が壁を貫通するおそれがある。第2加工棟3階の設備・機器(試料保管棚を除く)飛来物から直接的な影響を受けるとしてDR=1とする。<p. 5-223></p> <p>試料保管棚は近辺の壁を補強して飛来物の影響が生じない構造とするが保守的に1%が影響を受けるものとし、粉末保管容器内に収納するため、このうちの10%が影響を受けるものとする。<p. 5-224></p>	—	p. 5-221 p. 5-223 p. 5-224	—	—	—	○	—	—	—
1-13	<p>F3竜巻の竜巻荷重あるいは飛来物による損傷を想定する建物を添5ヌ(ロ)の第3表に示す。<p. 5-221></p> <p>添5ヌ(ロ)の第3表 F3竜巻の建物への影響 注3：外扉のみ飛来物により貫通する。<p. 5-221></p> <p>第2加工棟2階は、想定する飛来物が外扉を貫通するおそれがある。第2加工棟2階に設置する設備のうち、燃料集集体貯蔵施設、燃料棒貯蔵施設は水平貫通限界厚さ以上に相当する厚さの壁で囲まれ損傷のおそれはないが、保守的に1%が影響を受け、燃料棒に密封しているため、影響を受ける割合をその10%としDR=0.001とする。<p. 5-223></p>	—	p. 5-221 p. 5-223	—	—	—	○	—	—	—
1-14	<p>F3竜巻の竜巻荷重あるいは飛来物による損傷を想定する建物を添5ヌ(ロ)の第3表に示す。<p. 5-221></p> <p>添5ヌ(ロ)の第3表 F3竜巻の建物への影響 注2：第1加工棟北側に設置する遮蔽壁を兼ねた防護壁及び竜巻のソフト対策として行う車両の退避措置により、トラックウィング車は第1加工棟に飛来するおそれがないことから、ワゴン車の飛来を想定する。<p. 5-221></p> <p>F3竜巻が発生したときにおける、評価対象とする設備への影響の程度に応じて設定する。DRの設定を添5ヌ(ロ)の第2表に示す。(別添5ヌ(ロ)ー1参照)<p. 5-223></p> <p>添5ヌ(ロ)の第2表 DRの設定(竜巻)<p. 5-224></p> <p>別添5ヌ(ロ)ー1 竜巻影響評価結果 2. 飛来物貫通評価 第2加工棟3階及び4階、第1廃棄物貯蔵棟、第3廃棄物貯蔵棟、第5廃棄物貯蔵棟並びに第1加工棟は、壁厚さが飛来物に対する貫通限界厚さを下回り飛来物が貫通する。第2加工棟の1階、第1ー3貯蔵棟は、これらの飛来物による壁及び外扉の貫通はない。第2加工棟の2階はこれらの飛来物による壁の貫通はないが、外扉は貫通する。第1加工棟は、添図1ー1に示す第1加工棟北側に設置する遮蔽壁を兼ねた防護壁の厚さが、トラックウィング車の衝突による水平貫通限界厚さを上回ること及びその高さがトラックウィング車の飛来高さを上回ること、並びに竜巻のソフト対策として行う車両の退避措置により、トラックウィング車が飛来するおそれはないが、防護壁を超えて飛来するワゴン車により壁、屋根は貫通する。<p. 添5別ヌ-15></p> <p>添図1ー1 防護壁の設置位置 <p. 添5別ヌ-17></p>	—	p. 5-221 p. 5-223 p. 5-224 p. 添5別ヌ-15 p. 添5別ヌ-17	—	—	○	—	—	—	車両の退避に関する措置は、保安規定で明確にする。
1-15	<p>第1廃棄物貯蔵棟、第3廃棄物貯蔵棟、第5廃棄物貯蔵棟及び第1加工棟は、想定する飛来物が壁を貫通するおそれがある。第1廃棄物貯蔵棟、第3廃棄物貯蔵棟、第5廃棄物貯蔵棟及び第1加工棟の保管廃棄施設では想定する飛来物から直接的な影響を受けるドラム缶に対してDR=1とし、これ以外は飛来物から間接的な影響を受けるとしてドラム缶を固縛し、ドラム缶の固縛は、専用の治具によりドラム缶の蓋を抑え、蓋が開きにくい措置を講じることからDR=0.01とする。<p. 5-223></p> <p>建物が損傷を受け、固縛している固体廃棄物ドラム缶に飛来物が衝突して損傷することを想定する。<p. 5-224></p>	—	p. 5-223 p. 5-224	—	—	○	○	○	—	ドラム缶の固縛に関する措置は、保安規定で明確にする。

添 1 別表 1 加工事業変更許可申請書の記載、当該記載の設工認への対応状況

(1) 【凡例】○：当該記載に該当する。△：先行申請で「次回以降の申請で適合性を確認する予定の範囲」とし、本申請でその適合状況を確認する。◇：先行申請で仮移設する施設に該当する。▽：後半申請で適合性確認を行う。

No.	加工事業変更許可申請書の記載	記載箇所		設工認への対応状況 ⁽¹⁾						備考
		本文	添付書類	第1次申請	第2次申請	第3次申請	第4次申請	第5次申請	後半申請	
1-16	第1 廃棄物貯蔵棟及び第3 廃棄物貯蔵棟は、保管廃棄しているドラム缶の破損体数を保守的に仮定するため、路線バスの飛来を想定する。第5 廃棄物貯蔵棟は、保管廃棄しているドラム缶の破損体数を保守的に仮定するため、トラックウィング車を想定する。第1 加工棟には、路線バスが飛来するおそれはなく、トラックウィング車は、遮蔽壁を兼ねた防護壁により飛来するおそれはないことから、ワゴン車の飛来を想定する。想定するドラム缶の損傷本数について、別添5ヌ(ロ)－2に示す。<p.5-223> 別添5ヌ(ロ)－2 竜巻飛来物による廃棄物ドラム缶の損傷本数 実際には、竜巻によって影響を受ける廃棄物貯蔵室内の廃棄物ドラム缶は、添図2－2及び添図2－3に示すように、鋼製のパレットに積載して専用治具によって固縛し、さらに添図2－4に示すように、パレット間をボルトにて連結し保管するので、飛来物はこのパレットに衝突して多くの運動エネルギーを失うことにより、上記のように全ての列のドラム缶を破損することは考えにくい。このことにより、上記の評価本数が破損するとして評価は十分保守的である。<p.添5別ヌ-18> 添図2－2 廃棄物ドラム缶保管状況 添図2－3 3段全体の固定時の固縛方法 添図2－4 パレット連結部 <p.添5別ヌ-19>	—	p.5-223 p.添5別ヌ-18 p.添5別ヌ-19	—	—	○	○	○	—	ドラム缶の固縛に関する措置は、保安規定で明確にする。
1-17	地震、津波、竜巻以外の外的事象として、火山事象について、火山ガイドに基づき、本加工施設の敷地から半径160 kmの範囲の第四紀火山について文献調査を行って10火山を抽出した。これら10火山に対して、完新世の活動の有無及び検討対象火山の過去の活動の検討によって、本加工施設に影響を及ぼし得る火山として、神鍋火山群、美方火山群及び扇ノ山を抽出した。これらの3火山に対して、火山活動の規模及びその火山事象の影響評価を実施し、本加工施設に影響を及ぼし得る火山と敷地の位置関係より、敷地までに十分に離隔距離があることから、火災物密度流、溶岩流、岩層なだれ、地すべり、斜面崩壊等について、本加工施設に影響を及ぼす可能性は十分に小さい。また、地理的領域外の第四紀火山からの降下火砕物の文献を調査し、本加工施設周辺で確認されている降下火砕物を調査した。町田・新井(2003) 新編火山灰アトラスに記載された火山灰の層厚コンター図から、本加工施設に降灰した降下火砕物は、①鬼界アカホヤ火山灰、②鬱陵隠岐火山灰、③始良 Tn 火山灰、④阿蘇4火山灰、⑤鬼界-葛原火山灰、⑥阿多火山灰、⑦加久藤火山灰があった。これらの火山のうち、鬱陵以外のカルデラについては、運用期間中に巨大噴火が発生する可能性はないことを確認した。また、鬱陵は完新世において VEI6 クラスの鬱陵隠岐の巨大噴火があり、隠岐鬱陵以降に少なくとも3回の噴火があったが、それらの噴火規模は不明であることから、運用期間中の噴火規模として既往最大の鬱陵隠岐の噴火規模(12.22 km ³)を想定しても、本加工施設周辺での降下火砕物の層厚は2 cm以下であったとされている。本加工施設で核燃料物質を内包する施設は、降雨及び積雪等により水を吸収し重くなった状態である湿潤密度1.5 g/cm ³ にある降下火砕物の厚さ12 cmの許容堆積厚さがある(添5ヌ(ハ)の第1表)が、降下火砕物が降下したときの対策として、建物に降下火砕物の堆積が認められれば、降下火砕物を除去する措置を講じることとする。ここでは、降下火砕物の除去作業が実施できないことを想定し、降下火砕物の堆積による影響について評価した。なお、地震、津波、竜巻、火山以外の外的事象として、凍結、降水、積雪、生物学的事象、洪水、落雷、交通事故、外部火災、電磁的障害があるが、これらによる施設の損傷の程度は、いずれも地震の損傷の程度に包含される。<p.5-227> 添5ヌ(ハ)の第1表 降下火砕物の許容堆積厚さ <p.5-227>	—	p.5-227	—	—	○	○	○	▽	降下火砕物の除去に関する措置は、保安規定で明確にする。
第二条(核燃料物質の臨界防止) 関連										
2-1	本加工施設において核燃料物質を取り扱う安全機能を有する施設は、通常時に予想される機器若しくは器具の単一の故障又はその誤作動若しくは操作員の単一の誤操作を想定した場合に、核燃料物質が臨界に達するおそれがないようにするため、臨界防止の安全設計を行う。また、溢水に対し没水しない設計とすること及び火災時の消火水等が侵入しない防護措置を講じること等により、当該設備で想定される最も厳しい結果を与える中性子の減速及び反射の条件により、臨界とならない設計とする。本加工施設で取り扱う核燃料物質は、濃縮度が5%以下の濃縮ウラン(再生濃縮ウランを含む。)、天然ウラン及び劣化ウランであり、このうち濃縮度が5%以下の濃縮ウランを取り扱う設備・機器を臨界安全管理の対象とする。核燃料物質の取扱いを臨界安全管理の単位に区分けした単一ユニット、及び単一ユニットが二つ以上存在する場合(以下「複数ユニット」という。)の具体的な設計方法を以下に示す。<p.3>	p.3	—	○ △	—	—	○ △	○	▽	核燃料物質の臨界防止に関する基本的な考え方であり、各項目に含めて対応する。制限値逸脱の防止に関する措置は、保安規定で明確にする。
2-2	核燃料物質の取扱い上の単位を単一ユニットとする。主に核燃料物質を取り扱う設備・機器それぞれを単一ユニットとする。なお、臨界防止の安全設計上、複数の設備・機器をまとめて一つの単一ユニットとする場合がある。単一ユニットの設計を以下に示す。<p.3> (i) 単一ユニットとしての設備・機器のうち、その形状寸法を制限し得るものについては、その形状寸法について適切な核的制限値を設ける。溶液状のウランを取り扱う設備・機器については、全ての濃度において臨界安全を維持できる形状寸法とする。ただし、少量の溶液の化学分析に用いる最小臨界質量以下のウランを取り扱うものは除く。<p.3> 核燃料物質の取扱いを管理する臨界安全上の単位を単一ユニットとし、単一ユニットの核的制限値を第1表のとおりとする。<p.54> 核燃料物質の取扱いを管理する臨界安全上の単位を単一ユニットとし、単一ユニットの核的制限値を第2表のとおりとする。<p.60> 核燃料物質の取扱いを管理する臨界安全上の単位を単一ユニットとし、単一ユニットの核的制限値を第3表のとおりとする。<p.63> 核燃料物質の取扱いを管理する臨界安全上の単位を単一ユニットとし、単一ユニットの核的制限値を第4表及び第5表のとおりとする。<p.71> 文献値による形状寸法制限及び幾何学的形状制限(容積制限)は、取り扱うウランの物理的状态及び均質、非均質の別を考慮し、TID-7016 Rev.2、JAERI-1340及びJAEA-Data/Code2009-010により、添5ニ(イ)の第1表のとおりとする。<p.5-21> 添5ニ(イ)の第1表及び添5ニ(イ)の第2表のいずれの適用も困難な場合は、必要に応じて減速条件を制限した上で最も厳しい結果を与えるよう、中性子の減速、吸収及び反射の各条件を仮定した臨界計算により未臨界(Keff+3σ ≤ 0.95)であることを確認して決定した形状寸法、質量、幾何学的形状により、添5ニ(イ)の第3表のとおりとする。<p.5-21> 第1表 成形施設における核的制限値 [第2加工棟] <p.55～p.58> 第2表 被覆施設における核的制限値 [第2加工棟] <p.61> 第3表 組立施設における核的制限値 [第2加工棟] <p.64> 第4表 貯蔵施設における核的制限値 [第1－3貯蔵棟] <p.72> 第5表 貯蔵施設における核的制限値 [第2加工棟] <p.73～p.80> 添5ニ(イ)の第1表 形状寸法制限値及び容積制限値 添5ニ(イ)の第2表 質量制限値 <p.5-26> 添5ニ(イ)の第3表 臨界計算による核的制限値 <p.5-27～p.5-38> 添5ニ(イ)の第4表 燃料集合体臨界解析モデル仕様 <p.5-39> 添5ニ(イ)の第1図 粉末缶リフター 粉末缶受台及び粉末缶昇降リフト 粉末缶移載機の臨界計算モデル～添5ニ(イ)の第2図 燃料集合体保管ラックD型の臨界計算モデル <p.5-40～p.5-59>	p.3 p.54 p.55 p.58 p.60 p.61 p.63 p.64 p.71 p.72 p.73 p.80	p.5-21 p.5-26 p.5-27 p.5-38 p.5-39 p.5-40 p.5-59	○	—	—	○	○	▽	制限値逸脱の防止に関する措置は、保安規定で明確にする。

添 1 別表 1 加工事業変更許可申請書の記載、当該記載の設工認への対応状況

(1) 【凡例】○：当該記載に該当する。△：先行申請で「次回以降の申請で適合性を確認する予定の範囲」とし、本申請でその適合状況を確認する。◇：先行申請で仮移設する施設に該当する。▽：後半申請で適合性確認を行う。

No.	加工事業変更許可申請書の記載	記載箇所		設工認への対応状況 ⁽¹⁾					備考	
		本文	添付書類	第1次申請	第2次申請	第3次申請	第4次申請	第5次申請		後半申請
2-3	核燃料物質の取扱以上の単位を単一ユニットとする。主に核燃料物質を取り扱う設備・機器それぞれを単一ユニットとする。なお、臨界防止の安全設計上、複数の設備・機器をまとめて一つの単一ユニットとする場合がある。単一ユニットの設計を以下に示す。<p.3> (ii) 単一ユニットとしての設備・機器のうち、その形状寸法を制限することが困難な場合は、取り扱う核燃料物質の質量について適切な核的制限値を設ける。質量の核的制限値を設ける場合は二重装荷を想定しても臨界に達するおそれのない質量とする。質量を制限する場合、誤操作等を考慮しても上記の制限値を超えない対策として、信頼性の高いインターロックを設置する。なお、最小臨界質量以下のウランを取り扱う一部の設備・機器については、受け入れる前に、教育・訓練を受けた二人の操作員が核燃料物質の質量を確認し、核的制限値未満であることを確認する。形状寸法、質量のいずれの制限も適用することが困難な場合は、質量又は幾何学的形状の核的制限値を設定し、又はそれらのいずれかと減速条件を組み合わせて制限する。<p.3> 核燃料物質の取扱いを管理する臨界安全上の単位を単一ユニットとし、単一ユニットの核的制限値を第1表のとおりとする。<p.54> 核燃料物質の取扱いを管理する臨界安全上の単位を単一ユニットとし、単一ユニットの核的制限値を第2表のとおりとする。<p.60> 核燃料物質の取扱いを管理する臨界安全上の単位を単一ユニットとし、単一ユニットの核的制限値を第3表のとおりとする。<p.63> 核燃料物質の取扱いを管理する臨界安全上の単位を単一ユニットとし、単一ユニットの核的制限値を第4表及び第5表のとおりとする。<p.71> 添5ニ(イ)の第1表の適用が困難な場合に適用する質量制限は、取り扱うウランの物理的状態及び均質、非均質の別を考慮し、TID-7016 Rev.2に示された未臨界極限値（臨界に達するおそれのない値）の1/2未満の値により、添5ニ(イ)の第2表のとおりとする。<p.5-21> 添5ニ(イ)の第1表及び添5ニ(イ)の第2表のいずれの適用も困難な場合は、必要に応じて減速条件を制限した上で最も厳しい結果を与えるよう、中性子の減速、吸収及び反射の各条件を仮定した臨界計算により未臨界（ $K_{eff}+3\sigma \leq 0.95$ ）であることを確認して決定した形状寸法、質量、幾何学的形状により、添5ニ(イ)の第3表のとおりとする。<p.5-21> 第1表 成形施設における核的制限値 [第2加工棟] <p.55～p.58> 第2表 被覆施設における核的制限値 [第2加工棟] <p.61> 第3表 組立施設における核的制限値 [第2加工棟] <p.64> 第4表 貯蔵施設における核的制限値 [第1-3貯蔵棟] <p.72> 第5表 貯蔵施設における核的制限値 [第2加工棟] <p.73～p.80> 添5ニ(イ)の第1表 形状寸法制限値及び容積制限値 添5ニ(イ)の第2表 質量制限値 <p.5-26> 添5ニ(イ)の第3表 臨界計算による核的制限値 <p.5-27～p.5-38> 添5ニ(イ)の第4表 燃料集合体臨界解析モデル仕様 <p.5-39> 添5ニ(イ)の第1図 粉末缶リフター 粉末缶受台及び粉末缶昇降リフト 粉末缶移載機の臨界計算モデル～添5ニ(イ)の第2図 燃料集合体保管ラックD型の臨界計算モデル <p.5-40～p.5-59>	p.3 p.54 p.55 p.58 p.60 p.61 p.63 p.64 p.71 p.72 p.73 p.80	p.5-21 p.5-26 p.5-27 p.5-38 p.5-39 p.5-40 p.5-59	○	—	—	—	○	▽	最小臨界質量以下のウランを取り扱う一部の設備・機器について、受け入れる前に、教育・訓練を受けた二人の操作員が核燃料物質の質量を確認し、核的制限値未満であることの確認、制限値逸脱の防止に関する措置は、保安規定で明確にする。
2-4	(iii) 核燃料物質の収納を考慮しない設備・機器のうち、核燃料物質が入るおそれのある設備・機器についても上記の(i)又は(ii)を満足するように設計する。<p.3>	p.3	—	—	—	—	—	—	—	本記載に該当する設備・機器はない。
2-5	核燃料物質の取扱以上の単位を単一ユニットとする。主に核燃料物質を取り扱う設備・機器それぞれを単一ユニットとする。なお、臨界防止の安全設計上、複数の設備・機器をまとめて一つの単一ユニットとする場合がある。単一ユニットの設計を以下に示す。<p.3> (iv) 核的制限値を設定するに当たって文献値を用いる場合は、取り扱う核燃料物質の化学的組成、濃縮度、均質・非均質の別及び減速条件を考慮した上で、最適な減速条件かつ水全反射条件における値を参照する。また、臨界計算を用いる場合は、取り扱う核燃料物質の化学的組成、濃縮度、密度、幾何学的形状及び減速条件、並びに中性子吸収材を考慮し、最も厳しい結果となるよう中性子の減速、吸収及び反射の条件を設定し、かつ、測定又は計算による誤差や誤操作を考慮して十分な裕度を見込む。臨界に達するおそれのない中性子実効増倍係数（ $K_{eff}+3\sigma$ ）は0.95以下とする。<p.3> 核燃料物質の取扱いを管理する臨界安全上の単位を単一ユニットとし、単一ユニットの核的制限値を第1表のとおりとする。<p.54> 核燃料物質の取扱いを管理する臨界安全上の単位を単一ユニットとし、単一ユニットの核的制限値を第2表のとおりとする。<p.60> 核燃料物質の取扱いを管理する臨界安全上の単位を単一ユニットとし、単一ユニットの核的制限値を第3表のとおりとする。<p.63> 核燃料物質の取扱いを管理する臨界安全上の単位を単一ユニットとし、単一ユニットの核的制限値を第4表及び第5表のとおりとする。<p.71> 文献値による形状寸法制限及び幾何学的形状制限（容積制限）は、取り扱うウランの物理的状態及び均質、非均質の別を考慮し、TID-7016 Rev.2、JAERI-1340及びJAEA-Data/Code2009-010により、添5ニ(イ)の第1表のとおりとする。<p.5-21> 添5ニ(イ)の第1表の適用が困難な場合に適用する質量制限は、取り扱うウランの物理的状態及び均質、非均質の別を考慮し、TID-7016 Rev.2に示された未臨界極限値（臨界に達するおそれのない値）の1/2未満の値により、添5ニ(イ)の第2表のとおりとする。<p.5-21> 添5ニ(イ)の第1表及び添5ニ(イ)の第2表のいずれの適用も困難な場合は、必要に応じて減速条件を制限した上で最も厳しい結果を与えるよう、中性子の減速、吸収及び反射の各条件を仮定した臨界計算により未臨界（ $K_{eff}+3\sigma \leq 0.95$ ）であることを確認して決定した形状寸法、質量、幾何学的形状により、添5ニ(イ)の第3表のとおりとする。<p.5-21> 第1表 成形施設における核的制限値 [第2加工棟] <p.55～p.58> 第2表 被覆施設における核的制限値 [第2加工棟] <p.61> 第3表 組立施設における核的制限値 [第2加工棟] <p.64> 第4表 貯蔵施設における核的制限値 [第1-3貯蔵棟] <p.72> 第5表 貯蔵施設における核的制限値 [第2加工棟] <p.73～p.80> 添5ニ(イ)の第1表 形状寸法制限値及び容積制限値 添5ニ(イ)の第2表 質量制限値 <p.5-26> 添5ニ(イ)の第3表 臨界計算による核的制限値 <p.5-27～p.5-38> 添5ニ(イ)の第4表 燃料集合体臨界解析モデル仕様 <p.5-39> 添5ニ(イ)の第1図 粉末缶リフター 粉末缶受台及び粉末缶昇降リフト 粉末缶移載機の臨界計算モデル～添5ニ(イ)の第2図 燃料集合体保管ラックD型の臨界計算モデル <p.5-40～p.5-59>	p.3 p.54 p.55 p.58 p.60 p.61 p.63 p.64 p.71 p.72 p.73 p.80	p.5-21 p.5-26 p.5-27 p.5-38 p.5-39 p.5-40 p.5-59	○	—	—	○	○	▽	制限値逸脱の防止に関する措置は、保安規定で明確にする。
2-6	(v) 核的制限値を定めるに当たって参照する文献値は、公表された信頼度の十分高いものであり、また、使用する臨界計算コードは、実験値との対比がなされ、信頼度の十分高いことが立証されたものを用いる。<p.4> (1) 参考文献 (i) TID-7019 “Guide to Shipment of U235 Enriched U Materials” H.F.Henry (1959).～(xiii) JAEA-Data/Code 2009-010 臨界安全ハンドブック・データ集第2版(2009年8月)日本原子力研究開発機構 (2) 臨界計算コード (i) KENO V.a モンテカルロ法による輸送計算コードであり、体系の中性子実効増倍係数を求めることができる。使用するライブラリはSCALEシステムに付随するENDF/B-V 44群セットである。<p.5-25>	p.4	p.5-25	○	—	—	○	○	▽	—
2-7	(vi) 核的制限値の維持・管理については以下のとおりとし、起こるとは考えられない独立した二つ以上の異常が同時に起こらない限り臨界に達しないものとする。 (a) ウラン粉末を受け入れる場合、受け入れる前に、材料証明書により濃縮度、化学的組成、密度及び減速条件を表す水素対ウラン原子数比（以下「H/U」という。）を確認する。<p.4>	p.4	—	○	—	—	—	—	—	ウラン粉末を事業所外から受け入れる場合のウラン粉末の仕様の確認に関する措置は、保安規定で明確にする。
2-8	(vi) 核的制限値の維持・管理については以下のとおりとし、起こるとは考えられない独立した二つ以上の異常が同時に起こらない限り臨界に達しないものとする。 (b) 形状寸法を核的制限値とする設備・機器は、十分な強度を有する設計とすることによって形状寸法を維持し、設備・機器の供用開始前に実施する検査により核的制限値を満足していることを確認する。<p.4>	p.4	—	○	—	—	○	○	▽	—
2-9	(vi) 核的制限値の維持・管理については以下のとおりとし、起こるとは考えられない独立した二つ以上の異常が同時に起こらない限り臨界に達しないものとする。 (b) また、幾何学的形状を核的制限値とする設備・機器は、十分な強度を有する設計とすることによって幾何学的形状を維持し、設備・機器の供用開始前に実施する検査により核的制限値を満足していることを確認する。<p.4>	p.4	—	○	—	—	—	○	▽	—
2-10	(vi) 核的制限値の維持・管理については以下のとおりとし、起こるとは考えられない独立した二つ以上の異常が同時に起こらない限り臨界に達しないものとする。 (c) 減速条件を管理する設備・機器については、H/Uをパラメータとして、文献記載値を参照するか、又は臨界計算を実施することにより核的制限値を設定する。その際に用いるH/Uの値を、当加工施設における核燃料物質の管理方法を考慮して安全側に設定し、十分裕度を持った減速度管理を行う。<p.4>	p.4	—	○	—	—	—	○	▽	制限値逸脱の防止に関する措置は、保安規定で明確にする。

添 1 別表 1 加工事業変更許可申請書の記載、当該記載の設工認への対応状況

(1) 【凡例】○：当該記載に該当する。△：先行申請で「次回以降の申請で適合性を確認する予定の範囲」とし、本申請でその適合状況を確認する。◇：先行申請で仮移設する施設に該当する。▽：後半申請で適合性確認を行う。

No.	加工事業変更許可申請書の記載	記載箇所		設工認への対応状況 ⁽¹⁾						備考
		本文	添付書類	第1次申請	第2次申請	第3次申請	第4次申請	第5次申請	後半申請	
2-16	(ii) また、臨界計算により核的に安全な配置を定めるに当たっては、信頼性の高い臨界解析コードを用い、最適な減速条件及び水全反射の条件で中性子実効増倍係数 (Keff+3σ) が0.95以下となるように各単一ユニットの配置を決定する。<p.5> (ii) 臨界計算による場合 単一ユニット間の相互作用を臨界計算により評価する場合には、検証された臨界計算コードを使用して、原則として最も効率の良い中性子減速条件を考慮した体系において、Keff を計算し、十分に未臨界 (Keff+3σ ≤0.95) となるようにする。<p.5-22>	p.5	p.5-22	○	—	—	△	○	—	—
2-17	(iii) 核的に安全な配置を定めるに当たって参考とする手引書、文献等は、公表された信頼度の十分高いものであり、また、使用する臨界計算コードは、実験値との対比がなされ、信頼度の十分高いことが立証されたものを用いる。<p.5> (1) 参考文献 (i) TID-7019 “Guide to Shipment of U235 Enriched U Materials” H.F.Henry (1959).～(xiii) JAEA-Data/Code 2009-010 臨界安全ハンドブック・データ集第2版 (2009年8月) 日本原子力研究開発機構 (2) 臨界計算コード (i) KENO V.a モンテカルロ法による輸送計算コードであり、体系の中性子実効増倍係数を求めることができる。使用するライブラリは SCALE システムに付随する ENDF/B-V 44 群セットである。<p.5-25>	p.5	p.5-25	○	—	—	△	○	▽	—
2-18	(iv) 核的に安全な配置の維持については以下のとおりとし、起こるとは考えられない独立した二つ以上の異常が同時に起こらない限り臨界に達しないものとする。 (a) 十分な強度を有するように床、壁又は屋根に固定する構造とすることで設備・機器の大きさ、配列及び間隔を維持し、設備・機器の供用開始前に実施する検査により設備・機器の大きさ、配列及び間隔を満足していることを確認する。<p.5>	p.5	—	○	—	—	△	○	▽	—
2-19	(iv) 核的に安全な配置の維持については以下のとおりとし、起こるとは考えられない独立した二つ以上の異常が同時に起こらない限り臨界に達しないものとする。 (b) 核的に隔離されている領域内でウランを移動する場合には、管理された所定の容器に入れるとともに、当該領域内の他の設備・機器との間に、核的に安全な配置を保持するように通路を定める。<p.5>	p.5	—	—	—	—	—	○	▽	核的に隔離されている領域内でウランを移動する場合における核的に安全な配置の維持に関する措置は、保安規定で明確にする。
2-20	(v) 核燃料物質を不連続的に取り扱う設備・機器においては、移動先の設備・機器の核的制限値を超えない対策として、移動元からの核燃料物質の移動を制限するインターロックを設置する。<p.5>	p.5	—	—	—	—	—	○	▽	—
2-21	(vi) 核燃料物質を搬送する設備・機器で核的制限値を有するものについては、動力供給が停止した場合に備え、動力供給が停止した場合に核的制限値を逸脱するおそれのある設備・機器に停電時保持機構を設けて核燃料物質を安全に保持するものとする。<p.5>	p.5	—	○	—	—	—	○	▽	—
2-22	(vii) 核燃料物質を搬送する設備・機器において、搬送元及び搬送先の各々に単一ユニットとしての核的制限値を設定する場合には、それらをつなぐ搬送部の数と直径に応じた中性子相互作用 (枝管の取扱い) を考慮することにより、複数ユニットとしての臨界防止上の影響の有無を評価し、搬送部と搬送元及び搬送先の配置を設定する。<p.5> (iv) 枝管の取扱い 核燃料物質を搬送する設備・機器において、搬送元及び搬送先の各々に単一ユニットとしての核的制限値を設定する場合には、それらをつなぐ搬送部の数と直径に応じた中性子相互作用を考慮することにより、JAERI 1340 図 3.9 又は臨界計算に基づいて複数ユニットとしての臨界防止上の影響の有無を評価し、搬送部と搬送元及び搬送先の配置を設定する。<p.5-23>	p.5	p.5-23	—	—	—	—	○	▽	—
第三条 (遮蔽等) 関連										
3-1	「核原料物質又は核燃料物質の製錬の事業に関する規則等の規定に基づく線量限度等を定める告示」(以下「線量告示」という。)に定める線量限度を超えないことはもとより、公衆の被ばく線量及び放射線業務従事者が立ち入る場所における線量を合理的に達成できる限り低くする設計とする。<p.7>	p.7	—	△	—	○	○	○	▽	遮蔽等に関する基本的な考え方であり、各項目に含めて対応する。
3-2	管理区域その他事業所内の人が立ち入る場所において、放射線業務従事者等の放射線影響を可能な限り低減するよう、ウランの取扱量が多い設備・機器を放射線業務従事者から離れた位置に配置するとともに、遮蔽を要する設備・機器において、区画を仕切る壁又は遮蔽板等を設ける。<p.7> 加工施設において、製造、検査、貯蔵設備等の線量率を評価し、放射線業務従事者の外部放射線による被ばくを合理的に達成できる限り低減できる設計とする。遮蔽を要する施設、設備においては、区画を仕切る壁、遮蔽板等を設ける構造とし、貫通部がある区画については、適切な対策を行い、放射線業務従事者の外部放射線による被ばくを低減できる設計とする。なお、ウランの仕様から実効線量を評価することにより線量限度を十分満足できる場合は、遮蔽計算等による評価は要しないものとする。<p.5-10>	p.7	p.5-10	△	—	○	○	○	▽	第1次申請の対象とする設備・機器を収納する第2加工棟の構造は、第4次申請で適合性確認を行う。
3-3	放射線防護上の遮蔽のために壁、屋根、遮蔽壁等を設け、かつ、再生濃縮ウランの貯蔵及び保管廃棄する位置を管理することにより、通常時における貯蔵施設及び放射性廃棄物の保管廃棄施設からの直接線及びスカイシャイン線による周辺監視区域境界での線量が、線量告示に定める線量限度年間 1 mSv より十分に低減する設計とする。<p.7> 本加工施設のウランの貯蔵及び放射性廃棄物の保管廃棄に起因する直接線及びスカイシャイン線の影響を評価し、周辺監視区域外において線量を合理的に達成できる限り低減するため、必要に応じて建物等に放射線遮蔽を講じる。<p.115> 酸化ウラン粉末、燃料集合体等の貯蔵又は放射性廃棄物の保管廃棄に起因する線量が敷地境界外の人の居住する可能性のある地点において十分低くなるように設備、壁の配置等を考慮した設計とする。<p.5-18> 周辺監視区域境界及び敷地境界外の人の居住する可能性のある区域において、本加工施設のウランの貯蔵及び放射性廃棄物の保管廃棄に起因する線量を合理的に達成可能な限り低くするために、必要に応じて建物等に放射線遮蔽を講じる。<p.6-6> 直接線の計算で考慮した主要な壁厚等を添6ロ(ニ)の第7図に示す。また、スカイシャイン線の計算で考慮した主要な天井厚を添6ロ(ニ)の第1表に示す。<p.6-7> 添6ロ(ニ)の第7図 直接ガンマ線の評価で考慮した壁厚等 <p.6-14> 添6ロ(ニ)の第1表 スカイシャイン線の計算に使用した天井厚 <p.6-15>	p.7 p.115	p.5-18 p.6-6 p.6-7 p.6-14 p.6-15	△	—	○	○	○	▽	第1次申請の対象とする設備・機器を収納する第2加工棟の構造は、第4次申請で適合性確認を行う。 再生濃縮ウランを含むウランの貯蔵及び保管廃棄する位置、数量に関する措置は、保安規定で明確にする。

添1別表1 加工事業変更許可申請書の記載、当該記載の設工認への対応状況

(1)【凡例】○：当該記載に該当する。△：先行申請で「次回以降の申請で適合性を確認する予定の範囲」とし、本申請でその適合状況を確認する。◇：先行申請で仮移設する施設に該当する。▽：後半申請で適合性確認を行う。
加工事業変更許可申請書の記載

No.	記載箇所	設工認への対応状況 ⁽¹⁾							備考	
		本文	添付書類	第1次申請	第2次申請	第3次申請	第4次申請	第5次申請		後半申請
3-4	放射線防護上の遮蔽のために壁、屋根、遮蔽壁等を受け、かつ、再生濃縮ウランの貯蔵及び保管廃棄する位置を管理することにより、通常時における貯蔵施設及び放射性廃棄物の保管廃棄施設からの直接線及びスカイシャイン線による周辺監視区域境界での線量が、線量告示に定める線量限度年間1 mSvより十分に低減する設計とする。線量評価においては、貯蔵施設に最大貯蔵能力の酸化ウランを貯蔵し、保管廃棄施設に最大保管廃棄能力の放射性廃棄物を保管しているものとする。また、再生濃縮ウランについては、貯蔵施設の最大貯蔵能力及び保管廃棄施設の最大保管廃棄能力に相当する量が存在するものとする。線量評価の計算に当たっては、「発電用軽水型原子炉施設の安全審査における一般公衆の線量評価について」を参考にし、評価結果については、「III 加工施設における放射線の管理に関する事項」に後述する。<p. 7> 核燃料物質の貯蔵施設には、最大貯蔵能力に見合うウランを貯蔵し、廃棄施設には、最大保管廃棄能力に見合う放射性廃棄物を保管廃棄していると仮定する。<p. 117> 第1加工棟、第1-3貯蔵棟及び第2加工棟における核燃料物質の最大貯蔵能力を次に示す。(1) 第1加工棟 酸化ウラン粉末、酸化ウランペレット又はそのスクラップ、燃料棒、燃料集合体 47.6 ton-U (注3、4) (2) 第1-3貯蔵棟 酸化ウラン粉末、酸化ウランペレット又はそのスクラップ 5.9 ton-U (3) 第2加工棟 酸化ウラン粉末又はそのスクラップ 37 ton-U 酸化ウラン粉末又はそのスクラップ 41.2 ton-U (注5) 酸化ウランペレット 0.35 ton-U 酸化ウラン粉末又はそのスクラップ 0.3 ton-U 酸化ウランペレット 0.85 ton-U 酸化ウランペレット 0.45 ton-U (注6) 酸化ウランペレット 0.45 ton-U (注6) 酸化ウラン粉末又はそのスクラップ 0.84 ton-U (注6) 酸化ウランペレット 0.45 ton-U (注6) 酸化ウランペレット 3.4 ton-U 燃料棒 41 ton-U (注8) 燃料集合体 149 ton-U (注9) 燃料棒、燃料集合体 15.3 ton-U (注6) 燃料棒、燃料集合体 19.2 ton-U 酸化ウラン粉末、酸化ウランペレット又はそのスクラップ、金属ウラン (注10) 0.083 ton-U 室 酸化ウラン粉末、酸化ウランペレット又はそのスクラップ、金属ウラン (注10) 0.022 ton-U (注6) 注3の第1-1輸送物保管区域では、粉末、ペレット、燃料棒又は燃料集合体を輸送容器にて貯蔵する。最大貯蔵能力は、47.6 ton-Uとするが、年間の延べ貯蔵能力は23.8 ton-U×365日とする。注4。 注5。 注6。 注7。 注8。 注9。 注10。金属ウランは天然ウラン及び劣化ウランのみとする。<p. 68~p. 70> (2) 廃棄物の処理能力 (ii) 保管廃棄設備 (a) 第5廃棄物貯蔵棟 約100本 (200 Lドラム缶換算) <p. 84> (3) 保管廃棄設備の最大保管廃棄能力 各設備の能力を次に示す。約6,020本 (200 Lドラム缶換算) 約1,750本 (200 Lドラム缶換算) (注1) 約3,400本 (200 Lドラム缶換算) 合計 約11,170本 (200 Lドラム缶換算) 注1。再生濃縮ウランを含んだ固体廃棄物の最大保管廃棄能力約330本含む。<p. 86> また、再生濃縮ウランは、線量が十分低くなる位置に貯蔵するものとする。添5イ(ロ)の第1図に示すとおり、 の第2図に示すとおり、 その他の範囲には濃縮ウランを貯蔵する。第1廃棄物貯蔵棟2階北西側領域及び南西側西1/5領域には再生濃縮ウランを含む放射性廃棄物を保管廃棄する。<p. 5-18> また、相対的に線量の高い再生濃縮ウランの貯蔵等については、その影響が低くなるようにするため、設備内のより低い位置、かつ、周辺監視区域境界から遠ざける位置に配置する。<p. 6-6> (i) 概要 酸化ウラン粉末、燃料集合体等の貯蔵及び放射性廃棄物の保管廃棄に起因する線量は、周辺監視区域境界及び敷地境界外の人の居住する可能性のある地点について、十分な安全裕度のある条件を設定して評価する。<p. 6-6> (ii) 評価方法 周辺監視区域境界及び敷地境界外の人の居住する可能性のある区域における線量の評価に当たっては、直接線及びスカイシャイン線について以下に示す方法により計算する。なお、中性子線による影響は、ガンマ線による影響よりも十分に小さく、公衆の線量評価に影響を与えない。(a) ガンマ線源 ① 第1加工棟の 年間平均の最大貯蔵能力に見合うウランが保管するものとする。 第2加工棟及び第1-3貯蔵棟に設置する貯蔵設備に最大貯蔵能力に見合うウランを貯蔵するものとする。 その他の範囲には濃縮ウランを貯蔵するものとする。添6ロ(ニ)の第1図~第4図に再生濃縮ウランの貯蔵場所を示す。第1加工棟、第1廃棄物貯蔵棟、第3廃棄物貯蔵棟及び第5廃棄物貯蔵棟については、各貯蔵室に最大保管廃棄能力に見合う放射性廃棄物を保管廃棄するものとする。第1廃棄物貯蔵棟には200 Lドラム缶に の放射性廃棄物、第3廃棄物貯蔵棟には200 Lドラム缶に の放射性廃棄物、第1加工棟、第1廃棄物貯蔵棟及び第3廃棄物貯蔵棟の上記以外には200 Lドラム缶に の放射性廃棄物をそれぞれ保管廃棄するものとする。さらに、第1廃棄物貯蔵棟 第5廃棄物貯蔵棟には200 Lドラム缶に の放射性廃棄物を保管廃棄するものとする。添6ロ(ニ)の第5図に再生濃縮ウランを含む放射性固体廃棄物の保管廃棄場所を示す。② U232の子孫核種の蓄積に着目して、スクラップウラン及び廃棄物の貯蔵については10年後、その他の貯蔵については2年後のガンマ線源強度をORIGEN2/82コードにより18群のエネルギーベクトルを用いて算出する。(b) 計算コード 直接線については点減衰核積分コードQAD、スカイシャイン線については一回散乱計算コードG33を用いる。使用するライブラリは、DLC-136/PHOTXである。(c) 計算モデル 最大貯蔵能力に見合うウラン及び最大保管廃棄能力に見合う放射性廃棄物を貯蔵又は保管廃棄するものとして、線源を保守的に一様希釈モデルとし、一部は線源の構造に基づく詳細モデルを適用し、建物のコンクリート構造物、空気等の遮蔽体を考慮した計算モデルを用いる。線量の算出地点は、添6ロ(ニ)の第6図に示す周辺監視区域境界の13地点及び敷地境界外の人の居住する可能性のある区域の直近の10地点とする。<p. 6-6> (iii) 評価結果 周辺監視区域境界における実効線量は、算出地点⑤において最大となり、約9.8×10 ⁻² mSv/年である。なお、眼の水晶体及び皮膚の等価線量は、ガンマ線による外部被ばくが支配的であるため、その値は前記の実効線量と同程度である。また、敷地境界外の人の居住する可能性のある区域における公衆の実効線量は算出地点⑤において最大となり、約3.9×10 ⁻² mSv/年である。<p. 6-7> 添5イ(ロ)の第1図 第1加工棟及び第1-3貯蔵棟の主要な設備及び機器の配置図 <p. 5-2> 添5イ(ロ)の第2図 第2加工棟の主要な設備及び機器の配置図 (1階) ~添5イ(ロ)の第2図 付表 主要な設備及び機器の名称 (続き) <p. 5-3~p. 5-7> 添6ロ(ニ)の第1図 再生濃縮ウランの貯蔵場所 (第1加工棟) ~添6ロ(ニ)の第4図 再生濃縮ウランの貯蔵場所 (第2加工棟 3階) <p. 6-8~p. 6-11> 添6ロ(ニ)の第5図 再生濃縮ウランを含む放射性固体廃棄物の保管廃棄場所 (第1廃棄物貯蔵棟 2階) <p. 6-12> 添6ロ(ニ)の第6図 敷地周辺におけるガンマ線量の評価地点 <p. 6-13>	p. 7 p. 68 p. 70 p. 84 p. 86 p. 117	p. 5-2 p. 5-3 p. 5-7 p. 5-18 p. 6-6 p. 6-7 p. 6-8 p. 6-11 p. 6-12 p. 6-13	—	—	—	—	—	—	再生濃縮ウランを含むウランの貯蔵及び保管廃棄する位置、数量に関する措置は、保安規定で明確にする。

添 1 別表 1 加工事業変更許可申請書の記載、当該記載の設工認への対応状況

(1) 【凡例】○：当該記載に該当する。△：先行申請で「次回以降の申請で適合性を確認する予定の範囲」とし、本申請でその適合状況を確認する。◇：先行申請で仮移設する施設に該当する。▽：後半申請で適合性確認を行う。

No.	加工事業変更許可申請書の記載	記載箇所		設工認への対応状況 ⁽¹⁾						備考
		本文	添付書類	第1次申請	第2次申請	第3次申請	第4次申請	第5次申請	後半申請	
4-4	ウラン粉末を含む液体を取り扱い又は収納する系統及び機器は、液体による腐食の少ないステンレス鋼材等の材料を使用するとともに、周辺に堰を設けることにより、液体の漏えいを防止する。<p. 8> 作業環境の汚染を防止するため、ウランを内包する設備・機器は、以下に示す飛散又は漏えい防止設計とする。研磨設備等のウラン粉末を含む液体を収納する設備・機器 収納するウラン粉末を含む液体による腐食の少ないステンレス鋼等で作成し、その接合部はガスケット等を使用することにより液体の漏えいがない構造とする。<p. 5-8> ウラン粉末を含む液体を取り扱い又は収納する系統及び機器は、液体による腐食の少ないステンレス鋼材の材料を使用するとともに、周辺に堰を設けることにより、液体の漏えいを防止する。<p. 6-2>	p. 8	p. 5-8 p. 6-2	—	—	—	○	○	▽	—
4-5	酸、アルカリを取り扱う設備からの排気は、排気系統の腐食を低減するため、スクラバーにより浄化する構造とする。<p. 8> 酸又はアルカリを含む気体廃棄物を処理する場合は、酸又はアルカリを取り扱う設備・機器にスクラバーを備え、スクラバーを通して酸及びアルカリを除去する。スクラバーから発生する廃液は、廃液処理設備により液体廃棄物として処理する。<p. 81> (e) 酸、アルカリを取り扱う設備からの局所排気は、スクラバーにより浄化し、放射性物質除去設備の健全性を維持する。<p. 5-9> また、酸、アルカリを取り扱う設備からの排気はスクラバーを通して排出する。<p. 5-16>	p. 8 p. 81	p. 5-9 p. 5-16	—	—	—	—	○	—	酸、アルカリを取り扱う設備からの排気に関する措置は、保安規定で明確にする。
4-6	第1種管理区域でウラン粉末を収納する系統及び機器は、ウラン粉末を設備、機器等によって閉じ込めるか、囲い式フードを設けて局所排気系統に接続し、囲い式フードの内部を局所排気系統により工程室に対して9.8 Pa以上の負圧又は囲い式フードの開口部の面速を0.5 m/秒以上に維持することにより、ウランの漏えいを防止する。<p. 8> 作業環境及び周辺環境の汚染防止のため、以下により閉じ込めの管理を行う。(5) 第1種管理区域内でウランが飛散するおそれのある設備・機器は、室内空気の汚染を防止するため、囲い式フード等を設け、定期的にその能力について測定、点検して管理する。<p. 114> 第1種管理区域においてウランを内包し、ウランが空気中へ飛散するおそれのある設備・機器は、以下に示す飛散又は漏えい防止設計とする。混合設備、粉末調整設備、圧縮成型設備、研磨設備、焙焼設備等のウランが空気中に飛散するおそれのある設備・機器及び固体廃棄物処理設備 取り扱うウランの飛散による室内空気の汚染を防止するため、囲い式フード等を設けて局所排気を行い、その内部を室内に対して9.8 Pa (1 mm 水柱) 以上の負圧とするか、又はその開口部での風速が0.5 m/秒以上となるようにする。<p. 5-8> 第1種管理区域内でウランが飛散するおそれのあるプレス、粉末混合機等の設備・機器及び固体廃棄物処理設備は、室内空気の汚染を防止するため、囲い式フード等の内部を排気することにより、その内部を室内に対して9.8 Pa (1 mm 水柱) 以上の負圧とする。ウラン取扱い時に開閉する開口部を有しない設備・機器に対してはフード内部の負圧を差圧計で確認し、ウラン取扱い時に開閉する開口部を有する設備・機器に対してはその開口部の風速が0.5 m/秒以上となるように開口部の風速を定期的に測定、点検して管理し、ウランの室内への飛散を防止する。<p. 6-2>	p. 8 p. 114	p. 5-8 p. 6-2	—	—	—	—	○	▽	第1種管理区域でウラン粉末を収納する系統及び機器におけるウランの取扱い、機能維持のための測定、点検に関する措置は、保安規定で明確にする。
4-7	閉じ込めの機能を安全機能とする設備の各部位は閉じ込め境界に影響を及ぼさない設計とし、通常の作業時に目視できない場所に、酸化ウラン粉末が堆積する可能性のある部位を設置しない設備構造とする。設計上このような部位が発生する場合は、当該部位を定期的に点検することを保全計画に定める。<p. 8> 作業環境及び周辺環境の汚染防止のため、以下により閉じ込めの管理を行う。(4) ウランを収納する設備・機器からの飛散及び漏えいを防止するため、定期的に巡視及び点検等を行い、異常の有無を確認する。巡視及び点検箇所は設備・機器の設計及び改造時にあらかじめ定め、設備・機器の経年変化等を考慮して定期的に見直す。<p. 114> 第1種管理区域においてウランを内包し、ウランが空気中へ飛散するおそれのある設備・機器は、以下に示す飛散又は漏えい防止設計とする。混合設備、粉末調整設備、圧縮成型設備、研磨設備、焙焼設備等のウランが空気中に飛散するおそれのある設備・機器及び固体廃棄物処理設備 閉じ込め機能を安全機能とする設備の各部位は閉じ込め境界に影響を及ぼさない設計とし、通常の作業時に目視できない場所に、酸化ウラン粉末が堆積する可能性のある部位を設置しない設備構造とする。設計上このような部位が発生する場合は、当該部位を定期的に点検することを点検要領及び保全計画に定める。<p. 5-8>	p. 8 p. 114	p. 5-8	—	—	—	—	○	▽	保全計画の策定、施設の定期的な巡視、点検等に関する措置は、保安規定で明確にする。
4-8	4-7に統合。	—	—	—	—	—	—	—	—	—
4-9	液体廃棄物の廃棄施設の貯槽には、満水となり貯槽外に漏えいすることを防止するため、高水位の液面を検知し、自動的に警報を発する設計とする。<p. 8> (a) 粉末状のウランを含む液体を取り扱う研磨設備等の設備からの廃液を処理する設備の貯槽には液面計を設置し貯留レベルを監視するとともにその周辺部又は施設外に通じる出入口若しくは周辺部には、ウラン粉末を含む液体が施設外へ漏えいすることを防止するため堰を設ける。<p. 5-9>	p. 8	p. 5-9	△	—	—	—	○	—	第1次申請の対象とする設備・機器を収納する第2加工棟に設置された警報設備は、第5次申請で適合性確認を行う。
4-10	ウラン粉末を含む気体又は液体を取り扱う系統及び機器には、逆流によってウランが拡散しない設計とする。<p. 8> (iii) 逆流防止 放射性気体廃棄物の廃棄設備は、給排気設備により放射性気体廃棄物が逆流しないよう負圧設計を行う。<p. 5-16> また、核燃料物質又は核燃料物質によって汚染された物（以下「核燃料物質等」という。）を含まない液体を導く管であって、核燃料物質等を内包する容器、管等に内通するものうち核燃料物質等が逆流するおそれのあるものについては、逆流防止のための弁等を設ける。<p. 5-17>	p. 8	p. 5-16 p. 5-17	—	—	—	—	○	—	—
4-11	第1種管理区域でウラン粉末が漏えいした場合に、その漏えいを検知するエアスニファを設けるとともに、空気中の放射性物質の濃度を監視し警報を発するダストモニタを設ける。<p. 8>	p. 8	—	△	—	—	—	○	—	第1次申請の対象とする設備・機器を収納する第2加工棟に設置された放射線管理施設は、第5次申請で適合性確認を行う。
4-12	ウラン粉末を含んだ液体が漏えいするおそれのある場所には、漏えい検知器によって漏えいを検知して警報を発する設計とする。<p. 8>	p. 8	—	△	—	—	—	○	—	第1次申請の対象とする設備・機器を収納する第2加工棟に設置された警報設備は、第5次申請で適合性確認を行う。
4-13	19-2へ移動。	—	—	—	—	—	—	—	—	—
4-14	19-2へ移動。	—	—	—	—	—	—	—	—	—
4-15	ウラン粉末の漏えいの拡大を防止するため、当該区域の外から当該区域に向かって空気が流れるように、第1種管理区域は外部に対して19.6 Pa以上の負圧を保つように給排気のパランスをとる構造とし、必要な場合に経路を閉じることのできる逆流防止機構又はダンパーを設ける構造とする。<p. 8> (a) 本加工施設のうち、第1種管理区域は、室内の圧力を給排気設備によって外気に対して19.6 Pa (2 mm 水柱) 以上の負圧を維持することにより、室内の空気が外部に漏えいすることを防止する。<p. 5-9> (d) 複数の排気系統により排気する場合は、汚染された空気が逆流しないよう逆流防止ダンパー等を設ける。<p. 5-9> 第1種管理区域の部屋はウラン除去機能を持つフィルタを備えた排気設備で排気することにより、平均6回/時以上の換気を行い、室内の圧力を外気に対して19.6 Pa (2 mm 水柱) 以上の負圧に維持できる設計とする。<p. 6-2>	p. 8	p. 5-9 p. 6-2	△	△	—	○	○	—	第1次申請の対象とする設備・機器を収納する第2加工棟に設置された気体廃棄設備は、第5次申請で適合性確認を行う。第2次申請ではダクトを部分撤去する。第5次申請で、撤去しない部分のダクトの耐震補強等を行う際に併せて本設の閉止措置を講じ、撤去しない部分のダクトの適合性を確認する。また、当該ダクトを含めた気体廃棄設備 No. 1 全体の適合性確認を行う。第4次申請で改造する第2加工棟に設置する気体廃棄設備 No. 1 の排風機は、第5次申請で適合性確認を行う。
4-16	室内の負圧は差圧計によって監視する。排風機の故障等により、万一、負圧が維持できなくなった場合には、自動的に警報を発する。<p. 9> 作業環境及び周辺環境の汚染防止のため、以下により閉じ込めの管理を行う。(3) 第1種管理区域の室内の圧力は、高性能エアフィルタ、排風機及び排気ダクトで構成する排気設備によって外気に対して負圧を維持することにより閉じ込めの管理を行い、室内の負圧は差圧計によって監視する。また、排気設備を停止し、当該負圧を維持しない場合にあっては、核燃料物質の取扱いを停止するとともに、加工設備本体の設備における核燃料物質の除去及び貯蔵施設での保管等による閉じ込めの管理を行う。<p. 114> (b) 室内の負圧は差圧計によって監視し、排風機の故障等により、万一、負圧が維持できなくなった場合には、自動的に警報を発する。<p. 5-9> この室内の負圧は差圧計により連続的に監視し、負圧が維持できない場合は警報を発するようにし、管理する。<p. 6-2>	p. 9 p. 114	p. 5-9 p. 6-2	—	—	—	△	○	—	第4次申請で改造する第2加工棟に設置する気体廃棄設備 No. 1 の差圧計は、第5次申請で適合性確認を行う。室内の負圧の監視に関する措置は、保安規定で明確にする。

添 1 別表 1 加工事業変更許可申請書の記載、当該記載の設工認への対応状況

(1) 【凡例】○：当該記載に該当する。△：先行申請で「次回以降の申請で適合性を確認する予定の範囲」とし、本申請でその適合状況を確認する。◇：先行申請で仮移設する施設に該当する。▽：後半申請で適合性確認を行う。

No.	加工事業変更許可申請書の記載	記載箇所		設工認への対応状況 ⁽¹⁾						備考
		本文	添付書類	第1次申請	第2次申請	第3次申請	第4次申請	第5次申請	後半申請	
4-17	また、第1種管理区域の室内が正圧になることを防ぐため、給気系統と排気系統の間にインターロック等を設け、起動時には排気系統が給気系統より先に起動し、停止時には給気系統が排気系統より先に停止する設計とする。〈p.9〉 また、第1種管理区域の室内が正圧になることを防ぐため、給気系統と排気系統の間にインターロック等を設け、起動時には排気系統が給気系統より先に起動し、停止時には給気系統が排気系統より先に停止する設計とする。〈p.5-9〉	p.9	p.5-9	—	—	—	—	○	—	—
4-18	第1種管理区域内において、人が常時立ち入る場所における空気中の放射性物質の濃度を線量告示に定める濃度限度以下とするため、粉末状のウランを取り扱う設備の囲い式フードの内部を工程室に対して9.8 Pa以上の負圧又は囲い式フードの開口部の面速を0.5 m/秒以上に維持できる局所排気系統を設けるとともに、所要の換気を行う。〈p.9〉 作業環境及び周辺環境の汚染防止のため、以下により閉じ込めの管理を行う。(3) 第1種管理区域内の部屋は、排気設備により閉じ込めの管理を行う場合にあっては、所要の換気を行う等により、空気中の放射性物質の濃度が線量告示に定める濃度限度以下となるよう管理する。〈p.114〉 (a) 人が常時立ち入る第1種管理区域の部屋は、空気中の放射性物質濃度が「核原料物質又は核燃料物質の製錬の事業に関する規則等の規定に基づく線量限度等を定める告示」(以下「線量告示」という。)に定める値を十分下回るよう給排気設備により平均6回/時以上の換気を行う。給排気系統図を添5ロ(イ)の第2図及び第3図に示す。〈p.5-9〉 添5ロ(イ)の第2図 給排気系統図〔気体廃棄設備 No.1(第2加工棟)〕 添5ロ(イ)の第3図 給排気系統図〔気体廃棄設備 No.2(第1廃棄物貯蔵棟)〕〈p.5-13～p.5-14〉 第1種管理区域の部屋はウラン除去機能を持つフィルタを備えた排気設備で排気することにより、平均6回/時以上の換気を行い、室内の圧力を外気に対して19.6 Pa(2mm水柱)以上の負圧に維持できる設計とする。〈p.6-2〉	p.9 p.114	p.5-9 p.5-13～ p.5-14 p.6-2	△	△	—	○ △	○	—	第1次申請の対象とする設備・機器を収納する第2加工棟に設置された気体廃棄設備は、第5次申請で適合性確認を行う。 第2次申請ではダクトを部分撤去する。第5次申請で、撤去しない部分のダクトの耐震補強等を行う際に併せて本設の閉止措置を講じ、撤去しない部分のダクトの適合性を確認する。また、当該ダクトを含めた気体廃棄設備 No.1 全体の適合性確認を行う。 第4次申請で改造する第2加工棟に設置する気体廃棄設備 No.1の排風機は、第5次申請で適合性確認を行う。 閉じ込めの機能の確保に関する措置は、保安規定で明確にする。
4-19	また、第1種管理区域の内部の床、壁の表面はウランが浸透しにくく、除染が容易で腐食しにくい材料で仕上げる。〈p.9〉 (c) 第1種管理区域の床、壁等は表面を平滑にし、表面には合成樹脂を塗装する等の仕上げにより除染の容易性及び耐食性の向上並びにウラン粉末を含む液体の浸透防止を図る。〈p.5-9〉	p.9	p.5-9	△	○ △	—	○	○	—	第1次申請の対象とする設備・機器を収納する第2加工棟の第1種管理区域の床、人が触れるおそれがある壁は、第4次申請で適合性確認を行う。 第2次申請では設備撤去を行い、設備・機器の適合性確認として、第2加工棟の第1種管理区域の床、人が触れるおそれがある壁の適合性確認を行う。第4次申請で、建物の適合性確認として、第2次申請での設備撤去後の第2加工棟の第1種管理区域の床、人が触れるおそれがある壁の適合性確認を行う。
4-20	設備のクリーニング、工事等でウラン粉末を囲い式フードで取り扱うことが困難な場合は、一時的に簡易的なフードを設置するか操作員が呼吸保護具を着用する作業管理を行い、内部被ばくを防止する。〈p.9〉	p.9	—	—	—	—	—	—	—	ウラン粉末を囲い式フードで取り扱うことが困難な場合における内部被ばく防止に関する措置は、保安規定で明確にする。
4-21	第1種管理区域内において、ウラン粉末を含む液体を取り扱う研磨設備等の設備の周辺部又は施設外に通じる出入口若しくはその周辺部には、ウラン粉末を含む液体が施設外へ漏えいすることを防止するため堰を設ける。〈p.9〉 (a) 粉末状のウランを含む液体を取り扱う研磨設備等の設備からの廃液を処理する設備の貯槽には液面計を設置し貯留レベルを監視するとともにその周辺部又は施設外に通じる出入口若しくは周辺部には、ウラン粉末を含む液体が施設外へ漏えいすることを防止するため堰を設ける。排水処理系統図を添5ロ(イ)の第4図に示す。〈p.5-9〉 添5ロ(イ)の第4図 排水処理系統図 〈p.5-15〉	p.9	p.5-9 p.5-15	—	—	—	○	○	▽	閉じ込めの機能の確保に関する措置は、保安規定で明確にする。
4-22	また、周辺監視区域外へ管理されない排水を排出する排水路の上には、ウラン粉末を含む液体を取り扱う第1種管理区域の床面を設けないように設計する。〈p.9〉 (b) 粉末状のウランを含む液体を取り扱う設備及びウラン粉末を含む液体の漏えいが拡大するおそれのある施設内部の床面下に、ウランにより汚染されない排水を排出する排水路がないよう設計する。〈p.5-10〉	p.9	p.5-10	—	—	—	○	○	—	—
4-23	通常時及び設計基準事故において、公衆に対して著しい放射線被ばくを及ぼすおそれがないよう、事故に起因して環境に放出される放射性物質の量を低減させるため、部屋排気系統及び局所排気系統には高性能エアフィルタを設置する。第1種管理区域の部屋排気系統及び局所排気系統は、高性能エアフィルタ(捕集効率99.97%以上)を1段とし、さらに、局所排気系統のうち、粉末状のウランを取り扱う設備からの排気には、高性能エアフィルタ(捕集効率99.97%以上)を別の離れた場所にもう1段追加して、公衆の線量を十分に低減する設計とする。〈p.9〉 設計基準事故時において、公衆に対して著しい放射線被ばくのリスクを及ぼすことのないよう、事故に起因して環境に放出される放射性物質の量を低減させるため、排気系統には高性能エアフィルタを用いる設計とする。〈p.5-10〉	p.9	p.5-10	—	△	—	—	○	—	第2次申請ではダクトを部分撤去する。第5次申請で、撤去しない部分のダクトの耐震補強等を行う際に併せて本設の閉止措置を講じ、撤去しない部分のダクトの適合性を確認する。また、当該ダクトを含めた気体廃棄設備 No.1 全体の適合性確認を行う。
4-24	なお、「Iロ。(ト)(3)内部溢水」に示すとおり、溢水時の閉じ込めの機能の確保について、第1種管理区域内を負圧に維持するための気体廃棄設備は、内部溢水に対し没水しない設計とするとともに、火災時の消火水等が侵入しない対策を講じる。〈p.9〉 なお、「Iロ。(ト)(3)内部溢水」に示すとおり、溢水時の閉じ込めの機能の確保について、第1種管理区域内を負圧に維持するための気体廃棄設備は、内部溢水に対し没水しない設計とするともに、火災時の消火水等が侵入しない対策を講じる。〈p.5-9〉	p.9	p.5-9	—	—	—	—	○	—	閉じ込めの機能の確保に関する措置は、保安規定で明確にする。
4-25	第1種管理区域の排気系統以外からの漏えいを発生させないように、外部電源の供給が停止しても、非常用電源設備により電源が供給され、局所排気系統が稼働して、第1種管理区域の負圧を維持し漏えいを防止できる構造とする。〈p.9〉 また室内が正圧となって排気系統以外からの漏えいを発生させないように、外部電源の供給が停止しても非常用電源設備が稼働して負圧を維持できる設計とする。〈p.5-10〉	p.9	p.5-10	—	—	—	—	○	—	—
4-26	ウランを搬送する設備は、動力供給が停止した場合に備え、動力供給が停止した場合に核燃料物質が漏えいするおそれのある設備・機器に停電時保持機構を設けて核燃料物質を安全に保持する構造とする。〈p.9〉	p.9	—	○	—	—	—	○	▽	—
4-27	また、部屋排気系統の一部は、高性能エアフィルタにより処理した後、各部屋内に再循環給気してリサイクルする。〈p.81〉 (b) 第2加工棟の部屋排気のうち、汚染の可能性の少ない排気は、高性能エアフィルタ1段でろ過後、室内に再循環給気してリサイクルする設計とする。〈p.5-9〉 また、部屋排気系の排気の一部を高性能エアフィルタによりろ過した後、再循環給気することにより、屋外へ排出する排気中の放射性物質濃度を低減する。〈p.5-16〉	p.81	p.5-9 p.5-16	△	—	—	—	○	—	第1次申請の対象とする設備・機器を収納する第2加工棟に設置された気体廃棄設備は、第5次申請で適合性確認を行う。

添1別表1 加工事業変更許可申請書の記載、当該記載の設工認への対応状況

(1) 【凡例】○：当該記載に該当する。△：先行申請で「次回以降の申請で適合性を確認する予定の範囲」とし、本申請でその適合状況を確認する。◇：先行申請で仮移設する施設に該当する。▽：後半申請で適合性確認を行う。

No.	加工事業変更許可申請書の記載	記載箇所		設工認への対応状況 ⁽¹⁾						備考	
		本文	添付書類	第1次申請	第2次申請	第3次申請	第4次申請	第5次申請	後半申請		
4-28	管理区域は、ウランを密封して取り扱い又は貯蔵し、汚染の発生するおそれのない区域（第2種管理区域）とそうでない区域（第1種管理区域）とに区分する。〈p. 8〉また、主要な建物内の管理区域区分は以下のとおりとする。第1加工棟 第2種管理区域 第4-1廃棄物貯蔵室 第4-2廃棄物貯蔵室 第4-3廃棄物貯蔵室 第4-4廃棄物貯蔵室 第4-5廃棄物貯蔵室 第4-6廃棄物貯蔵室 第4-7廃棄物貯蔵室 第4-8廃棄物貯蔵室 第4-9廃棄物貯蔵室 第1-1輸送物保管室 第1-1輸送物搬出入室 第2加工棟 第1種管理区域 第2粉末受入室 第2-1貯蔵室 第2-2貯蔵室 第2-1混合室 第2-2混合室 第2-1ペレット室 第2-2ペレット室 第2-1ペレット検査室 第2ペレット保管室 第2廃棄物処理室 第2出入管理室 第2洗濯室 第2-1燃料棒加工室 第2-2燃料棒加工室 第2放射線管理室 第2分析室 第2開発室 第2フィルタ室 第2加工棟 第2種管理区域 第2集合体保管室 第2-1燃料棒検査室 第2燃料棒保管室 第2-1組立室 第2梱包室 第2輸送容器保管室 第2部品室 第2排風機室 第1-3貯蔵棟 第2種管理区域 第1-3貯蔵容器保管室 第1廃棄物貯蔵棟 第1種管理区域 W1廃棄物処理室 W1出入管理室 第1廃棄物貯蔵棟 第2種管理区域 第1廃棄物貯蔵室 W1-1排風機室 W1-2排風機室 W1廃棄物搬出入室 第3廃棄物貯蔵棟 第2種管理区域 第3廃棄物貯蔵室 第5廃棄物貯蔵棟 第2種管理区域 第5廃棄物貯蔵室 発電機・ポンプ棟 非管理区域 発電機室 〈p. 25〉作業環境及び周辺環境の汚染防止のため、以下により閉じ込めの管理を行う。(1) 管理区域は、ウランを密封して取り扱い又は貯蔵し、汚染の発生するおそれのない区域（第2種管理区域）とそうでない区域（第1種管理区域）とに区分し、管理する。〈p. 114〉管理区域は、密封したウランを取り扱い又は貯蔵し、汚染の発生するおそれのない区域（以下「第2種管理区域」という。）とそうでない区域（以下「第1種管理区域」という。）とに区分し、管理する。管理区域の区分を添5ロ(i)の第1図に示す。〈p. 5-8〉管理区域は、ウランを密封して取り扱い又は貯蔵し、汚染の発生するおそれのない区域（以下「第2種管理区域」という。）とそうでない区域（以下「第1種管理区域」という。）とに区分し、その範囲を標識により明示し管理する。〈p. 6-2〉添5ロ(i)の第1図 加工施設の管理区域図 〈p. 5-12〉	p. 8 p. 25 p. 114	p. 5-8 p. 5-12 p. 6-2	—	—	○	○	○	○	▽	管理区域の区分に関する措置は、保安規定で明確にする。
第五條 (火災等による損傷の防止) 関連											
5-1	加工施設は、火災又は爆発によりその安全性が損なわれないよう、火災及び爆発の発生を防止することができ、かつ、火災を早期に感知し報知する設備及び消火を行う設備並びに火災及び爆発の影響を軽減する機能を有する設計とする。また、火災又は爆発の発生を想定しても、周辺公衆に過度の被ばくを及ぼすことのない、施設全体としての十分な臨界防止、閉じ込めの機能を確保し、安全機能は維持され、機能不全にならない設計とする。火災及び爆発の発生防止、火災の感知及び報知、消火並びに影響軽減の対策を行うに当たっては、国内の法令及び規格に基づくとともに、施設の特徴に応じて、米国の「放射性物質取扱施設の火災防護に関する基準（NFPA801）」（以下「火災防護基準」という。）を参考とする。〈p. 10〉設計基準において想定される火災又は爆発により、加工施設の安全性が損なわれないようにするため、安全機能を有する施設には火災又は爆発の発生を防止する機能、火災を早期に感知し報知する火災感知設備である自動火災報知設備、消火のための消火設備及び火災による影響を軽減する機能を確保する。火災及び爆発の発生防止、火災の感知及び報知、消火並びに影響軽減の対策を行うにあたっては、国内の法令及び規格に基づくとともに、施設の特徴に応じて、米国の「放射性物質取扱施設の火災防護に関する基準（NFPA801）」（以下「火災防護基準」という。）を参考にする。火災防護基準は火災影響評価を行うことを要求しているため、その影響評価の具体的方法について「原子力発電所の内部火災影響評価ガイド」（以下「内部火災ガイド」という。）を参考にする。〈p. 5-110〉加工施設内で火災が発生しても安全機能を有する設備・機器及び建物に火災による影響が及ばず、火災が拡大しないことを確認する。さらに、加工施設内で火災が拡大又は爆発が発生し、安全機能を有する設備・機器及び建物の一部がその安全機能を損なった場合であっても、公衆に対し過度の放射線被ばくを及ぼさないことを確認する。(1) 評価フロー 内部火災における火災影響評価は内部火災ガイドを参考に、添5チ(p)の第1図に示すフローに従って行う。(2) 火災及び爆発に対する防護対象設備の設定 閉じ込め等の観点から火災及び爆発に対する防護対象設備を設定する。設定の考え方を以下に示す。(i) 火災に対する防護対象設備 管理区域で核燃料物質を取り扱う設備・機器及び核燃料物質により汚染された物を取り扱う設備・機器を火災に対する防護対象設備とする。(ii) 爆発に対する防護対象設備 可燃性ガスを使用する設備・機器である連続焼結炉、加熱炉、小型雰囲気可変炉及び焼却炉を爆発に対する防護対象設備とする。以上の考え方に基づいて選定した火災及び爆発に対する防護対象設備を添5チ(p)の第4表に示す。〈p. 5-119〉添5チ(p)の第1図 評価フロー 〈p. 5-119〉添5チ(p)の第4表 火災及び爆発に対する防護対象設備 〈p. 5-120〉	p. 10	p. 5-110 p. 5-119 p. 5-120	○ △	○ △ ◇	○ △ ◇	○ △ ◇	○ △ ◇	○ △ ◇	▽	火災等による損傷の防止に関する基本的な考え方であり、各項目に含めて対応する。
5-2	火災防護、消火活動に係る体制の整備等に関し、火災防護基準を参考に、火災防護計画を策定し、火災の発生防止、火災の感知及び報知、消火並びに火災の影響軽減を実施するために必要な手順、機器及び体制を定める。〈p. 10〉火災防護、消火活動に係る体制の整備等に関し、火災防護基準を参考に、火災防護計画を策定し、火災の発生防止、火災の感知及び報知、消火並びに火災の影響軽減を実施するために必要な手順、機器及び体制を定める。〈p. 5-110〉火災防護、消火活動に係る体制の整備等に関し、火災防護基準を参考に、火災防護計画を策定し、火災の発生防止、火災の感知及び消火並びに火災の影響軽減を実施するために必要な手順、機器及び体制を定める。〈p. 5-133〉	p. 10	p. 5-110 p. 5-133	—	—	—	—	—	—	—	火災防護計画の策定、内部火災に対処するために必要な手順、機器、体制の整備に関する措置は、保安規定で明確にする。
5-3	核燃料物質を取り扱うフード等の設備・機器本体は不燃性材料又は難燃性材料を使用し、耐火性の高い設計とすることにより、火災の発生を防止する設計とする。〈p. 10〉(ii) 加工施設（設備・機器）の火災の発生防止に関する安全設計 核燃料物質を取り扱うフード等の設備・機器の主要な構造部には不燃性材料又は難燃性材料を使用するとともに、以下の耐火性の高い設計とすることにより、火災の発生を防止する。〈p. 5-112〉	p. 10	p. 5-112	○	○ △	○	○	○	○	▽	第2次申請では設備撤去を行い、設備・機器の適合性確認として、第2加工棟の第1種管理区域の床、人が触れるおそれがある壁の表面に施す塗装には、難燃性材料を使用することの適合性確認を行う。第4次申請で、建物の適合性確認として、第2加工棟の第1種管理区域の床、人が触れるおそれがある壁の表面に施す塗装には、難燃性材料を使用することの適合性確認を行う。
5-4	加工施設の建物は、建築基準法等関係法令で定める耐火構造又は不燃材料で造り、耐火性の高い設計とすることにより、火災の発生を防止する設計とする。〈p. 10〉(i) 加工施設（建物）の火災に対する安全設計 本加工施設の建物は、建築基準法等関係法令で定める耐火構造又は不燃材料で造り、耐火性の高い設計とすることで火災の発生を防止する。特にウラン粉末を非密封で取り扱う第1種管理区域は、室内で発火等が生じたとしても、建築躯体が容易に火災に至らないよう鉄筋コンクリート造等の耐火構造とすることで、火災による閉じ込めの機能の損傷を防止する。加工施設の建物の構造、耐火性能の別等を添5チ(p)の第1表に示す。〈p. 5-110〉添5チ(p)の第1表 加工施設（建物）の構造、耐火性能の別等 〈p. 5-111〉	p. 10	p. 5-110 p. 5-111	—	—	○	○	○	○	▽	—

添 1 別表 1 加工事業変更許可申請書の記載、当該記載の設工認への対応状況

(1) 【凡例】 ○：当該記載に該当する。△：先行申請で「次回以降の申請で適合性を確認する予定の範囲」とし、本申請でその適合状況を確認する。◇：先行申請で仮移設する施設に該当する。▽：後半申請で適合性確認を行う。

No.	加工事業変更許可申請書の記載	記載箇所		設工認への対応状況 ⁽¹⁾					備考	
		本文	添付書類	第1次申請	第2次申請	第3次申請	第4次申請	第5次申請		後半申請
5-5	<p>安全機能を有する設備・機器のうち、可燃性ガスであるアンモニア分解ガス（容積比で概ね水素 75%、窒素 25%である混合ガス）、水素ガス、プロパンガス及び都市ガス（メタン、エタン、プロパン及びブタンを含む混合ガス）を使用する設備は、発火及び異常な温度上昇の防止対策、可燃性ガスの漏えい防止対策を講じるとともに、爆発性の水素ガスを取り扱う設備・機器については、空気の混入防止の措置を講じる設計とする。〈p. 10〉</p> <p>本加工施設において、安全機能を有する設備・機器のうち、可燃性ガスを使用する設備・機器は、添 5 チ (ロ) の第 2 表に示すとおり、連続焼結炉、加熱炉、小型雰囲気可変炉及び焼却炉である。可燃性ガスを使用する設備・機器は、発火及び異常な温度上昇の防止対策、可燃性ガスの漏えい防止対策を講じるとともに、爆発性の水素ガス又は水素ガスを含むアンモニア分解ガスを使用する設備・機器については、空気の混入防止の措置を講じる。可燃性ガスが漏えいした場合や、可燃性ガスを使用する設備・機器を設置する火災区域内で火災が発生した場合であっても爆発の発生を防止する。連続焼結炉、加熱炉、小型雰囲気可変炉及び焼却炉の安全設計の内容を別添 5 チ (ロ) - 1 に示す。〈p. 5-112〉</p> <p>添 5 チ (ロ) の第 2 表 可燃性ガスを使用する設備・機器 〈p. 5-114〉</p> <p>別添 5 チ (ロ) - 1 連続焼結炉等の爆発防止に関する安全設計 1. 連続焼結炉の爆発防止に関する安全設計 第 2 加工棟の連続焼結炉について、以下に安全設計の詳細を示す。(1) 異常な温度上昇の防止 ① 連続焼結炉には炉内温度が設定値以上に上昇すると、自動的に警報を発生し、ヒータ電源を遮断する過加熱防止機構を設ける。(2) 可燃性ガスの漏えい防止対策 (i) アンモニア分解ガス（水素 3：窒素 1 混合ガス） ① 連続焼結炉から工程室内にアンモニア分解ガスが漏えい、滞留しないようにするため、連続焼結炉の排気口及び出入口にはプロパンガスによるパイロットバーナを設置し、アンモニア分解ガスを燃焼させてから排出する設計とする。② 連続焼結炉はアンモニア分解ガスの漏えい時に工程室内に滞留しないように、換気を行う第 1 種管理区域に設置する。③ 連続焼結炉直上部及びアンモニア分解ガスの屋内供給配管経路には、アンモニア分解ガスの工程室内への漏えい時に自動的に警報を発生する水素ガス漏えい検知器を設置する。④ 水素ガス漏えい検知器からの信号を受けて、自動的にアンモニア分解ガスの供給を遮断する緊急遮断弁を第 2 加工棟導入部の屋外側に設置する。⑤ 地震発生時には、震度 5 弱以上で上記の緊急遮断弁を自動的に作動させるとともに、外部電源喪失時には上記の緊急遮断弁を自動的に作動させる。⑥ 水素ガス漏えい検知器、制御盤、感震計及び緊急遮断弁については耐震重要度分類第 1 類の耐震性を確保する。また、上記の機器間の信号線は、耐震重要度分類第 1 類の耐震性を確保するか、断線した場合に緊急遮断弁を自動で閉止するフェールセーフの設計とする。⑦ 水素ガス漏えい検知器、感震計、制御盤及び緊急遮断弁は、信頼性向上のため、独立した 2 系統の多重化を行う設計とする。⑧ 屋内のアンモニア分解ガス供給配管は、地震時の緊急遮断弁作動後の配管内残留水素が工程室内に漏えいしたとしても爆発限界に達しない設計とする。⑨ 所内地震計で震度 5 弱以上の地震が発生した場合は、緊急遮断弁の自動閉止に加え、更に緊急遮断弁のガス供給側にある手動バルブを閉止する手順を定める。(ii) プロパンガス ① アンモニア分解ガスを連続焼結炉の排気口で燃焼させるためのプロパンガスによるパイロットバーナを失火検知器にて監視し、万一失火を検出した場合はプロパンガスの緊急遮断弁を自動的に閉止し、供給を停止する設計とする。② 連続焼結炉はプロパンガスの漏えい時に室内に滞留しないように、換気を行う第 1 種管理区域に設置する。③ 連続焼結炉下方部及びプロパンガスの屋内供給配管経路には、プロパンガスの漏えい時に自動的に警報を発生するプロパンガス漏えい検知器を設置する。④ プロパンガス漏えい検知器からの信号を受けて、自動的にプロパンガスの供給を遮断する緊急遮断弁を第 2 加工棟導入部の屋外側に設置する。⑤ 地震発生時には震度 5 弱以上で上記の緊急遮断弁を自動的に作動させるとともに、外部電源喪失時には上記の緊急遮断弁を自動的に作動させる。⑥ プロパンガス漏えい検知器、ガス検知警報器、制御盤、感震計及び緊急遮断弁については耐震重要度分類第 1 類の耐震性を確保する。また、上記の機器間の信号線は、耐震重要度分類第 1 類の耐震性を確保するか、断線した場合に緊急遮断弁を自動で閉止するフェールセーフの設計とする。⑦ プロパンガス漏えい検知器、感震計、制御盤及び緊急遮断弁は、信頼性向上のため、独立した 2 系統の多重化を行う設計とする。⑧ 屋内のプロパンガス供給配管は、地震時の緊急遮断弁作動後の配管内残留プロパンガスが工程室内に漏えいしたとしても爆発限界に達しない設計とする。⑨ 所内地震計で震度 5 弱以上の地震が発生した場合は、緊急遮断弁の自動閉止に加え、更に緊急遮断弁の一次側にある手動バルブを閉止する手順を定める。(3) 空気の混入防止対策 ① 連続焼結炉内への空気の混入を防止するため、連続焼結炉の出入口には、フレームカーテンを設ける。また、連続焼結炉内への空気の混入によるアンモニア分解ガスの爆発を防止するため、アンモニア分解ガスの供給圧力が低下すると警報を発生し、窒素ガスを導入するとともに、自動的にヒータ電源を遮断する設計とする。② アンモニア分解ガスの供給圧力低下時に導入する窒素ガスについては、通常の昇温時、降温時に使用する一般窒素系統とは別に、耐震重要度分類第 1 類の安全系を設ける。(4) 同一の火災区域内で火災が発生した場合の措置 ① 連続焼結炉近傍の緊急停止ボタンにより電源供給を遮断することで、ヒータが停止し、アンモニア分解ガスの緊急遮断弁が閉止し（フェールクローズ）、窒素供給弁が開放（フェールオープン）され、連続焼結炉が安全に停止するフェールセーフの設計とする。これにより、連続焼結炉近傍で火災が発生し、過加熱防止機構等のインターロックを構成する制御盤、信号線の安全機能が損傷したとしても、爆発の発生を防止する。(5) その他の安全対策 ① 連続焼結炉を冷却保護するための冷却水の圧力が低下した場合に、自動的に警報を発生し、ヒータ電源を遮断する冷却水圧力低下検知機構を設置する。〈p. 添 5 別チ-1〉</p>	p. 10	p. 5-112 p. 5-114 p. 添 5 別チ-1	—	—	—	○ △	○	▽	<p>可燃性ガスの漏えい時に工程室内に滞留しないように、可燃性ガスを使用する設備・機器は、換気を行う第 1 種管理区域に設置する。第 4 次申請で改造する第 2 加工棟に設置する気体廃棄設備 No. 1 の排風機は、第 5 次申請で適合性確認を行う。所内地震計で震度 5 弱以上の地震が発生した場合における手動バルブの閉止に関する措置は、保安規定で明確にする。</p>
(続き) 5-5	<p>別添 5 チ (ロ) - 1 連続焼結炉等の爆発防止に関する安全設計 2. 試験開発炉（加熱炉及び小型雰囲気可変炉）の爆発防止に関する安全設計 第 2 加工棟の第 2 開発室に設置する試験開発炉について、以下に安全設計の詳細を示す。(1) 異常な温度上昇の防止 ① 試験開発炉は炉内温度が設定値以上に上昇すると、自動的に警報を発生し、ヒータ電源を遮断する過加熱防止機構を設ける。(2) 可燃性ガスの漏えい防止対策 (i) 水素ガス及びアンモニア分解ガス（水素 3：窒素 1 混合ガス） ① 試験開発炉から工程室内に水素ガス及びアンモニア分解ガス（以下「水素ガス等」という。）が漏えい、滞留しないようにするため、試験開発炉の排気筒にはパイロットバーナ又はイグナイターを設置し、水素ガス等を燃焼させてから排出する。② 試験開発炉は水素ガス等の漏えい時に工程室内に滞留しないように、換気を行う第 1 種管理区域に設置する。③ 試験開発炉上部及び水素ガス等の屋内供給配管経路には、水素ガス等の工程室内への漏えい時に自動的に警報を発生する水素ガス漏えい検知器を設置する。④ 水素ガス漏えい検知器からの信号を受けて、自動的に水素ガス等の供給を遮断する緊急遮断弁を第 2 加工棟導入部の屋外側に設置する。⑤ 地震発生時には、震度 5 弱以上で上記の緊急遮断弁を自動的に作動させるとともに、外部電源喪失時には上記の緊急遮断弁を自動的に作動させる。⑥ 水素ガス漏えい検知器、制御盤、感震計及び緊急遮断弁は耐震重要度分類第 1 類の耐震性を確保する。また、上記の機器間の信号線は耐震重要度分類第 1 類の耐震性を確保するか、断線した場合に緊急遮断弁を自動で閉止するフェールセーフの設計とする。⑦ 水素ガス漏えい検知器、制御盤、感震計及び緊急遮断弁は信頼性を向上させるため、独立した 2 系統の多重化を行う設計とする。⑧ 屋内の水素ガス等供給配管は、地震時の緊急遮断弁作動後の配管内残留水素が工程室内に漏えいしたとしても爆発限界に達しない設計とする。(ii) プロパンガス ① 水素ガス等を試験開発炉の排気口で燃焼させるためのプロパンガスによるパイロットバーナを失火検知器にて監視し、万一失火を検出した場合はプロパンガスの供給を自動的に閉止する弁をパイロットバーナ近傍に設置する。② 試験開発炉はプロパンガスの漏えい時に工程室内に滞留しないように、換気を行う第 1 種管理区域に設置する。③ 試験開発炉下方部及びプロパンガスの屋内供給配管経路には、工程室内へのプロパンガスの漏えい時に自動的に警報を発生するプロパンガス漏えい検知器を設置する。④ プロパンガス漏えい検知器からの信号を受けて、自動的にプロパンガスの供給を遮断する緊急遮断弁を第 2 加工棟導入部の屋外側に設置する。⑤ 地震発生時には震度 5 弱以上で上記の緊急遮断弁を自動的に作動させるとともに、外部電源喪失時には上記の緊急遮断弁を自動的に作動させる。⑥ プロパンガス漏えい検知器、ガス検知警報器、制御盤、感震計及び緊急遮断弁については、耐震重要度分類第 1 類の耐震性を確保する。上記の機器間の信号線は、耐震重要度分類第 1 類の耐震性又は断線した場合に緊急遮断弁を自動で閉止するフェールセーフの設計とする。⑦ プロパンガス漏えい検知器、感震計、制御盤及び緊急遮断弁は、信頼性向上のため、独立した 2 系統の多重化を行う設計とする。⑧ 屋内のプロパンガス供給配管は、地震時の緊急遮断弁作動後の配管内残留プロパンガスが工程室に漏えいしたとしても爆発限界に達しない設計とする。(3) 空気の混入防止対策 ① 試験開発炉内への空気の混入による水素ガス等の爆発を防止するため、水素ガス等の供給圧力が低下すると警報を発生し、窒素ガスを導入するとともに、自動的にヒータ電源を遮断する設計とする。② 水素ガス等の供給圧力低下時に導入する窒素ガスについては、通常の昇温時、高温時に使用する一般窒素系統とは別に試験開発炉近傍に予備タンクを設け、耐震重要度分類第 1 類の据え付けを行う。(4) 同一の火災区域内で火災が発生した場合の措置 ① 試験開発炉近傍の緊急停止ボタンにより電源供給を遮断することで、ヒータが停止し、水素ガス等の緊急遮断弁が閉止し（フェールクローズ）、窒素供給弁が開放（フェールオープン）され、試験開発炉が安全に停止するフェールセーフの設計とする。これにより、試験開発炉近傍で火災が発生し、過加熱防止機構等のインターロックを構成する制御盤、信号線の安全機能が損傷したとしても、爆発の発生を防止する。〈p. 添 5 別チ-3〉</p> <p>別添 5 チ (ロ) - 1 連続焼結炉等の爆発防止に関する安全設計 3. 試験開発炉以外の可燃性ガスを用いる試験開発設備 試験開発設備には試験開発炉以外に、極少量の水素ガス等を使用する開発設備があるため以下の対策を行う。なお、水素ガス漏えい検知器、制御盤、感震計及び緊急遮断弁は、試験開発炉と兼用する。① 試験開発設備から工程室内に水素ガス等が漏えい、滞留しないようにするため、試験開発設備の開口部にはパイロットバーナ又はイグナイターを設置し、水素ガス等を燃焼させてから排出する。なお、パイロットバーナについては、加熱炉と兼用する。② 試験開発設備は水素ガス等の漏えい時に工程室内に滞留しないように、換気を行う第 1 種管理区域に設置する。〈p. 添 5 別チ-4〉</p>	(p. 10)	(p. 5-112) (p. 5-114) p. 添 5 別チ-3 p. 添 5 別チ-4	(—)	(—)	(—)	(○) (△)	(○)	(▽)	<p>詳細設計の結果、燃料開発設備 加熱炉で使用するアンモニア分解ガス及び水素ガスを燃焼させて排出させるための方法として、プロパンガスを使用するパイロットバーナではなく、電気式のイグナイターを設置することとする。これにより、第 2 加工棟 3 階の第 2 開発室及び同階の第 2 分析室においてプロパンガスを使用する設備・機器がなくなることから、プロパンガスの爆発防止に係る設備・機器である可燃性ガス漏えい検知器（プロパンガス）、失火検知機構、緊急遮断弁の設置は行わない設計とする。（添 1 表参 1 加工事業変更許可申請書において記載している安全機能を有する施設に係る説明からの変更点）少量の燃料開発又は試験検査で用いる市販の機器に関する措置は、保安規定で明確にする。</p>

添1別表1 加工事業変更許可申請書の記載、当該記載の設工認への対応状況

(1) 【凡例】○：当該記載に該当する。△：先行申請で「次回以降の申請で適合性を確認する予定の範囲」とし、本申請でその適合状況を確認する。◇：先行申請で仮移設する施設に該当する。▽：後半申請で適合性確認を行う。

No.	加工事業変更許可申請書の記載	記載箇所		設工認への対応状況 ⁽¹⁾					備考	
		本文	添付書類	第1次申請	第2次申請	第3次申請	第4次申請	第5次申請		後半申請
(続き) 5-5	別添5チ(ウ)ー1 連続焼結炉等の爆発防止に関する安全設計 4. 焼却炉 第1 廃棄物貯蔵棟の焼却炉について、以下に安全設計の詳細を示す。(1) 異常な温度上昇の防止 ① 焼却炉には炉内温度が設定温度以上に上昇すると、自動的に警報を発生し、バーナへの都市ガスの供給を遮断する過加熱防止機構を設置する。(2) 可燃性ガス(都市ガス;メタン、エタン、プロパン及びブタンを含む混合ガス)の漏えい防止対策 ① 焼却炉は都市ガスの漏えい時に工程室内に滞留しないように、換気を行う第1種管理区域に設置する。② 焼却炉上部及び都市ガスの屋内供給配管経路には、都市ガスの工程室内への漏えい時に自動的に警報を発生する都市ガス漏えい検知器を設置する。③ 都市ガス漏えい検知器からの信号を受けて、自動的に都市ガスを遮断する緊急遮断弁を第1 廃棄物貯蔵棟導入部の屋外側に設置する。④ 地震発生時には、震度5弱以上で上記の緊急遮断弁を自動的に作動させるとともに、外部電源喪失時には上記の緊急遮断弁を自動的に作動させる。⑤ 都市ガス漏えい検知器、制御盤、感震計及び緊急遮断弁については、耐震重要度分類第1類の耐震性を確保する。また、上記の機器間の信号線についても、耐震重要度分類第1類の耐震性を確保するか、断線した場合に緊急遮断弁を自動で閉止するフェールセーフの設計とする。⑥ 都市ガス漏えい検知器、感震計、制御盤及び緊急遮断弁は、信頼性向上のため、独立した2系統の多重化を行う設計とする。⑦ 屋内の都市ガス供給配管は地震時の緊急遮断弁作動後の配管内残留都市ガスが工程室内に漏えいしたとしても爆発限界に達しない設計とする。(3) 同一の火災区域内で火災が発生した場合の措置 ① 焼却炉近傍の緊急停止ボタンにより電源供給を遮断することで、都市ガスバーナの電磁弁が閉止し(フェールクローズ)、焼却炉が安全に停止するフェールセーフの設計とする。これにより、焼却炉近傍で火災が発生し、過加熱防止機構等のインターロックを構成する制御盤、信号線の安全機能が損傷したとしても、爆発の発生を防止する。(4) その他の安全対策 ① 外部電源を喪失すると自動的にバーナへの都市ガス供給を遮断する機能を設ける。② 燃焼用バーナへの着火ミス又は燃焼用バーナの失火が起こると都市ガスを遮断する失火検知機構を設置する。③ 焼却炉内の温度が異常に上昇しないよう、焼却物の投入量を制限するとともに焼却対象物に異常燃焼を起こす物質が混入していないことを事前に確認する管理を行う。<p.添5別チ-5>	(p.10)	(p.5-112) (p.5-114) p.添5別チ-5	(一)	(一)	(一)	(○) (△)	(○)	(▽)	焼却物の投入量を制限するとともに焼却対象物に異常燃焼を起こす物質が混入していないことの事前確認に関する措置は、保安規定で明確にする。
5-6	ウラン粉末を取り扱う設備・機器を収納する火災区域内においては、直接的に安全機能を有さない設備・機器についても、安全機能を有する設備・機器への波及的影響を考慮し、可燃性ガスを取り扱う場合は、同様の対策を実施する。<p.5-112>	—	p.5-112	—	—	—	—	○	—	—
5-7	(ii) 熱的制限値 (a) 第2加工棟 設備及び機器の種類 連続焼結炉 制限温度(℃) 1,850 <p.54> (i) 発火及び異常な温度の上昇 可燃性ガスを使用する設備・機器には、発火及び異常な温度上昇を防止するために、熱的制限値を設定し、これを超えることのないよう設計する。設備・機器内部の温度が設定値以上に上昇すると自動的に警報を発生し、熱源を遮断する過加熱防止機構を設ける。<p.5-112>	p.54	p.5-112	—	—	—	—	○	▽	制限値逸脱の防止に関する措置は、保安規定で明確にする。
5-8	(ii) 空気の混入防止 爆発性の水素ガス又は水素ガスを含むアンモニア分解ガスを使用する設備・機器については、設備・機器内への空気の混入による爆発を防止するために、供給圧を常時監視し設備・機器内を工程室内よりも正圧に維持する機構、開口部において適切に可燃性ガスを燃焼させることにより空気の混入を防止する機構(フレイムカーテン)等を設ける。<p.5-113>	—	p.5-113	—	—	—	—	○	▽	—
5-9	(iii) 可燃性ガスの漏えい防止 可燃性ガスの工程室内への漏えいを防止するために、開口部で可燃性ガスを適切に燃焼させてから排出する機構を設ける又は設備・機器内で可燃性ガスを完全に燃焼させる設計とする。<p.5-113>	—	p.5-113	—	—	—	—	○	▽	—
5-10	可燃性ガスを使用する設備・機器及び当該設備・機器へ可燃性ガスを供給するための屋内配管周辺には、可燃性ガスの漏えいによる爆発の発生を防止するため、可燃性ガスの検出器を設置することにより、可燃性ガスの漏えいを常時監視し、早期に漏えいを検知できる設計とする。漏えいを検知した場合は、警報を発生するとともに屋外に設置した緊急遮断弁を自動的に閉止する機構を設ける。<p.10> (iv) 漏えい時の爆発防止 可燃性ガスの漏えいによる爆発の発生を防止するため、可燃性ガスを使用する設備・機器及び当該設備・機器へ可燃性ガスを供給するための屋内配管周辺に可燃性ガスの検出器を設置することにより、可燃性ガスの漏えいを常時監視し、早期に漏えいを検知する。漏えいを検知した場合は、警報を発生するとともに屋外に設置する緊急遮断弁を自動的に閉止する機構を設ける。これに加え、設備・機器については設備を自動的に停止させるインターロックを設ける。屋内配管については、地震等で緊急遮断弁閉止後に、配管内に残留する水素ガスが配管の損傷等により工程室内に漏えいしたとしても、爆発限界に達しない設計とする。(別添5チ(ウ)ー2)。漏えい検知器、制御盤、感震計、緊急遮断弁及び機器間の信号線については、耐震重要度分類第1類とし、断線した場合に緊急遮断弁を自動で閉止する設計とする。<p.5-113> 別添5チ(ウ)ー2 可燃性ガス漏えい時において、緊急遮断弁が閉止するまでの漏えい可燃性ガスによる爆発の可能性について <p.添5別チ-6～p.添5別チ-8>	p.10	p.5-113 p.添5別チ-6～p.添5別チ-8	—	—	—	—	○	▽	—
5-11	また、耐震重要度分類第1類に求められる地震力を超えない程度の地震加速度を検知した時点で、可燃性ガスの供給を停止する設計とする。<p.10> (iv) 漏えい時の爆発防止 また、耐震重要度分類第1類に求められる地震力を超えない程度の地震加速度を検知した時点で、可燃性ガスの供給を停止する設計とする。<p.5-113>	p.10	p.5-113	—	—	—	—	○	▽	—
5-12	加工施設の建物に可燃物を持ち込む場合は、設備・機器の操作、保守に必要なもののみを持ち込み、使用する分を除き金属製容器に収納する管理を行う。<p.10> (iii) 可燃物の管理 火災発生時の初期消火活動を確実にするための対策として、火災の発生を防止するため、加工施設の建物への可燃物及び危険物の持ち込みと保管管理等について定める。(a) 本加工施設内で使用する危険物は、消防法に基づく屋内貯蔵所又は少量危険物貯蔵所にて保管し、必要量のみを取り出して加工施設の建物に持ち込み、転倒防止対策を講じた金属製の保管庫に施錠保管し、その保管量の管理を行う。(b) 加工施設以外の建物も含め、少量のジルカロイの加工くずが発生するが(約100 g/日/作業場所)、金属火災の可能性のある場所には、火災に備えて消火に十分な二酸化炭素消火器、金属消火器及び乾燥砂(消火用)を配置する。(c) 発生したジルカロイの加工くずは、作業場所にて金属容器に一時的に保管した後、敷地内の専用の保管場所にて水没させて保管する管理を行う。(d) 可燃物を火災区画に持ち込む場合は、設備・機器の操作、保守に必要なもののみを加工施設(建物)に持ち込み、使用する分を除き金属製容器に収納する管理を行う。<p.5-118> 粉末消火器による初期消火活動に係る詳細は、別添5チ(ウ)ー7に示す。<p.5-125> 別添5チ(ウ)ー7 火災源の粉末消火器による初期消火活動について 1. 評価条件 ここで、混合機及び供給瓶の周囲の火災源には防護盤等により延焼対策が施されており、また、可燃物を火災区画に持ち込む場合は、設備・機器の操作及び保守に必要なもののみを加工施設の建物に持ち込み、使用する分を除き金属製容器に収納する防火上の管理を行うため、火災源以外への延焼は考えない。<p.添5別チ-28>	p.10	p.5-118 p.5-125 p.添5別チ-28	—	—	—	—	—	—	可燃物及び危険物の持ち込み、保管に関する措置は、保安規定で明確にする。
5-13	(v) 火災発生時の爆発防止 可燃性ガスを使用する設備・機器には、電源が遮断した場合に各種弁類が安全側に作動するフェールセーフ機能を設ける。可燃性ガスを使用する設備・機器を設置する火災区域内で火災が発生した際に、手動で供給電源を遮断することにより、熱源を停止し、上記フェールセーフ機能を作動させ、爆発の発生を防止する。<p.5-113>	—	p.5-113	—	—	—	—	○	▽	火災発生時の爆発防止に関する措置は、保安規定で明確にする。
5-14	臨界防止に関して、減速条件を管理する設備・機器は、消火時の放水による溢水に対して、内部へ水が侵入しない設計とする。<p.10> 火災又は爆発の発生を想定しても、臨界防止の機能を適切に維持するため、形状寸法、質量、幾何学的形状を制限する設備・機器は本体構造を熱の影響を受けない金属製の構造とし、減速条件を管理する設備・機器は、本体構造を金属製の構造とすることに加え、消火時の放水による溢水に対して内部へ水が侵入しない設計又は水が侵入しても臨界としない設計とする(別添5リ(ハ)ー1)。<p.5-110> 別添5リ(ハ)ー1 溢水に対する臨界防止設計に関する影響評価 <p.添5別リ-75～p.添5別リ-89>	p.10	p.5-110 p.添5別リ-75～p.添5別リ-89	○	—	—	—	○	▽	—
5-15	(ii) 加工施設(設備・機器)の火災の発生防止に関する安全設計 設備・機器において想定される火災発生の原因として、モータの発熱等で過熱した部品の付近や、焼結炉への空気混入を防止するための火災や設備内の電気系統短絡によるスパーク等の付近において、可燃性部品が発火する場合は考えられる。よって、そのような場所に配置する必要のある部品を不燃性材料又は難燃性材料を使用した耐火性の高い設計とすることで、火災の発生を防止する。<p.5-112>	—	p.5-112	○	—	○	○	○	▽	—
5-16	(ii) 加工施設(設備・機器)の火災の発生防止に関する安全設計 空気混入を防止するために火災を生じる連続焼結炉の出入口、排気口においては、可燃物を配置しない管理を行う。<p.5-112>	—	p.5-112	—	—	—	—	—	—	可燃物の取扱いに関する措置は、保安規定で明確にする。
5-17	(ii) 加工施設(設備・機器)の火災の発生防止に関する安全設計 ウラン粉末を取り扱う設備・機器のフード部、設備カバー部は、設備異常の目視確認等の視認性が必要となるため、透明度が高く自己消火性を有するポリカーボネイトを使用する設計とする。<p.5-112>	—	p.5-112	—	—	—	—	○	▽	—
5-18	(ii) 加工施設(設備・機器)の火災の発生防止に関する安全設計 また、ウラン粉末は不燃材であるステンレス鋼製の容器(粉末保管容器)に収容した状態で保管、運搬等の取扱いを行う。<p.5-112>	—	p.5-112	—	—	—	—	—	—	ウラン粉末の取扱いに関する措置は、保安規定で明確にする。
5-19	(ii) 加工施設(設備・機器)の火災の発生防止に関する安全設計 第1種管理区域の負圧を維持する気体廃棄設備の高性能エアフィルタのろ材はガラス繊維又はセラミック製を使用し、鋼製のケース(フィルタボックス)に収容した状態で使用する。また、安全機能を有する施設のある工程室内のダクトは鋼製とする。<p.5-112>	—	p.5-112	—	—	—	—	○	—	—

添 1 別表 1 加工事業変更許可申請書の記載、当該記載の設工認への対応状況

(1) 【凡例】 ○：当該記載に該当する。△：先行申請で「次回以降の申請で適合性を確認する予定の範囲」とし、本申請でその適合状況を確認する。◇：先行申請で仮移設する施設に該当する。▽：後半申請で適合性確認を行う。

No.	加工事業変更許可申請書の記載	記載箇所		設工認への対応状況 ⁽¹⁾					備考	
		本文	添付書類	第1次申請	第2次申請	第3次申請	第4次申請	第5次申請		後半申請
5-20	(ii) 加工施設（設備・機器）の火災の発生防止に関する安全設計 さらに、ウラン粉末を取り扱う設備・機器を設置する火災区域内においては、直接的に安全機能を有さない設備・機器についても、安全機能を有する設備・機器への波及的影響を考慮して、同様の対策を実施する。<p. 5-112>	—	p. 5-112	—	—	—	—	—	—	本記載に該当する設備・機器はない。可燃物の取扱い、ウラン粉末の取扱いに関する措置は、保安規定で明確にする。
5-21	(ii) 加工施設（設備・機器）ウランを取り扱う設備・機器の本体には不燃性材料又は難燃性材料を使用し、耐火性の高い設計とすることにより付近で火災が発生したとしても容易に延焼しない設計とする。<p. 5-116>	—	p. 5-116	○	—	○	○	○	▽	—
5-22	ウラン粉末を取り扱う設備・機器への電気火災の延焼を防止するため、同じ火災区域内に設置する制御盤の開口部には耐火性を有した防護板を設置し、バッテリー等の蓄電池には充電時の排熱に配慮した鋼板製ケースで囲う対策をとり、3.7 kWを超えるモーターには、設備・機器本体内部に収容するか、排熱に配慮した鋼板製ケースに収容する対策を行う。<p. 11> (i) 電気火災等に対する安全設計 ウラン粉末を取り扱う設備・機器を設置する火災区域においては、電気火災の発生防止対策と拡大防止対策を講じる。(b) 電気火災の拡大防止 ③ ウラン粉末を取り扱う設備・機器を収納する火災区域内に設置する制御盤、分電盤等の高圧電源を取り扱う設備・機器の周辺に、電気火災発生時の急激な拡大を防止するために、耐火性を有した防護板を設置する。④ ウラン粉末を取り扱う設備・機器を設置する火災区域内のバッテリー等の蓄電池は充電時の排熱に配慮した鋼板製ケースで囲い、発火した場合においても急激な火災拡大を防止する。⑤ ウラン粉末を取り扱う設備・機器を設置する火災区域内の3.7 kWを超えるモーターは、設備・機器本体内部に収容するか、排熱に配慮した鋼板製ケースに収容する。<p. 5-117>	p. 11	p. 5-117	—	—	—	—	○	▽	—
5-23	(i) 電気火災等に対する安全設計 ウラン粉末を取り扱う設備・機器を設置する火災区域においては、電気火災の発生防止対策と拡大防止対策を講じる。(a) 電気火災の発生防止 ① 加工施設内の受変電設備、設備・機器用分電盤、分電盤、制御盤等の電気設備内のケーブルは、電気設備本体を金属製とし、必要に応じて内部の熱を適切に排出する換気機能を備えるとともに、接続する設備・機器の仕様上問題がない限り回路上に配線用遮断器を設け、電気火災の発生を防止する。<p. 5-116>	—	p. 5-116	○	—	○	○	○	▽	水の侵入による電気火災の発生防止に関する措置は、保安規定で明確にする。
5-24	加工施設の建物には、万一の火災を早期に感知し報知するための火災感知設備である自動火災報知設備及び火災発生時において迅速な初期消火を行うための粉末消火器、屋内消火栓、屋外消火栓、可搬消防ポンプ等の消火設備を消防法に基づき設置する。火災感知設備、消火設備の設置については、消防法の設置基準に対し、裕度のある設計とする。<p. 10> 加工施設の建物には、火災を早期に感知し報知するための火災感知設備である自動火災報知設備、初期消火を迅速かつ確実に行うための消火設備として粉末消火器及び屋内消火栓を消防法に基づき設ける。屋外には、建物及びその周辺の火災を消火するために、屋外消火栓、可搬消防ポンプ等の消火設備を設ける。火災感知設備、消火設備の設置については、消防法の設置基準に対し、裕度のある設計とする。各建物に設置している火災感知設備、消火設備を添5チ(p)の第3表に、火災感知設備、消火設備の施設内の配置図を別添5チ(p)－3に示す。<p. 5-114> 添5チ(p)の第3表 火災感知設備、消火設備 火災感知設備 ^(※1) ※1：各建物の受信機から、部品検査設備棟、緊急対策本部室、保安棟の警報集中表示盤に移報信号を転送する。消火設備 ^(※2) ※2：第2加工棟屋内消火栓、第1加工棟屋外消火栓の消火栓ポンプは発電機・ポンプ棟に収納し、消火栓ポンプは外部電源喪失時にも非常用電源設備で動作可能とする。<p. 5-115> 別添5チ(p)－3 加工施設（建物）の火災感知設備、消火設備配置図 1. 第2加工棟及び発電機・ポンプ棟 第2加工棟 火災感知設備配置図 第2加工棟 消火設備（屋内消火栓）配置図 第2加工棟及び発電機・ポンプ棟 消火設備（消火器）配置図 2. 第1－3貯蔵棟及び第1加工棟 第1－3貯蔵棟及び第1加工棟 火災感知設備配置図 第1加工棟 消火設備（屋外消火栓）配置図 第1－3貯蔵棟及び第1加工棟 消火設備（消火器）配置図 3. 第1廃棄物貯蔵棟 第1廃棄物貯蔵棟 火災感知設備配置図 第1廃棄物貯蔵棟 消火設備（消火器）配置図 4. 第3廃棄物貯蔵棟及び第5廃棄物貯蔵棟 第3廃棄物貯蔵棟及び第5廃棄物貯蔵棟 火災感知設備配置図 第3廃棄物貯蔵棟及び第5廃棄物貯蔵棟 消火設備（消火器）配置図 <p. 添5別チ-9～p. 添5別チ-20>	p. 10	p. 5-114 p. 5-115 p. 添5別チ-9～p. 添5別チ-20	△	◇	○ ◇	○ △ ◇	○	▽	第1次申請の対象とする設備・機器を収納する第2加工棟の消火設備、火災感知設備は、第4次申請で適合性確認を行う。第2次申請で仮移設する自動火災報知設備は、第4次申請で仮移設の状態から復旧し本設するための新規制基準対応工事を行い、その適合性確認を行う。第2次申請で仮移設する屋外消火栓は、第5次申請で仮移設の状態から復旧し本設するための新規制基準対応工事を行い、その適合性確認を行う。第2次申請で仮移設する屋外消火栓配管は、第5次申請で仮移設の状態から復旧し本設するための新規制基準対応工事を行い、その適合性確認を行う。第3次申請で仮移設する屋外消火栓、屋外消火栓配管は、第5次申請で仮移設の状態から復旧し本設するための新規制基準対応工事を行い、その適合性確認を行う。第4次申請で仮移設する屋外消火栓配管は、第5次申請で仮移設の状態から復旧し本設するための新規制基準対応工事を行い、その適合性確認を行う。第4次申請で改造する第2加工棟に設置する屋内消火栓の消火栓ポンプは、第5次申請で適合性確認を行う。第4次申請で仮移設する屋外消火栓配管は、第5次申請で仮移設の状態から復旧し本設するための新規制基準対応工事を行い、その適合性確認を行う。
5-25	(i) 火災感知設備 (a) 加工施設の建物に設置する火災感知設備である自動火災報知設備は、消防法に基づき設置する。また、消防法の規定に基づき、有資格者による機器点検（6カ月に1回）及び総合点検（1年に1回）を行い、3年ごとに点検記録を所轄消防に提出する。(b) 自動火災報知設備の警戒区域は、管理区域の別、工程の別等により消防法の規定以上に細分化し、火災信号の発報箇所を早期に限定できる設計とする。(c) 受信機はP型受信機を採用し、地震、火災等で感知器との配線が断線したとしても受信機において断線警報が吹鳴することで、火災の早期発見に対して支障なく報知できる設計とする。(d) 外部電源を喪失した場合であっても、消防法の定めにより蓄電池を備えるとともに、非常用電源設備からも給電を行い、無警戒とならない設計とする。<p. 5-114>	—	p. 5-114	—	◇	○	○	○	▽	第2次申請で仮移設する自動火災報知設備は、第4次申請で仮移設の状態から復旧し本設するための新規制基準対応工事を行い、その適合性確認を行う。自動火災報知設備の設置、停電時に備えた電源の確保に関する措置は、保安規定で明確にする。
5-26	(ii) 消火設備（屋内消火栓、屋外消火栓、可搬消防ポンプ） 加工施設において、火災が発生した場合は、基本的に粉末消火器での初期消火活動を前提とした十分な消火器を配置し、粉末消火器では消火できない場合のバックアップとして屋内消火栓、屋外消火栓等の水消火設備を設ける。(a) 屋内消火栓、屋外消火栓 消防法に基づき、建築規模が大きく複層階建である第2加工棟には屋内消火栓を、第1加工棟には屋外消火栓を設置し、消防法の規定に基づき、有資格者による機器点検（6カ月に1回）及び総合点検（1年に1回）を行い、3年ごとに点検記録を所轄消防に提出するものとする。第2加工棟屋上には受変電設備を設置するため、変圧器等の火災に備えて泡消火剤（油火災用）を設置する。(b) 可搬消防ポンプ 本加工施設には2台の可搬消防ポンプを備え、消防法の規定に基づき、有資格者による機器点検（6カ月に1回）及び総合点検（1年に1回）を行い、3年ごとに点検記録を所轄消防に提出する。(iii) 消火設備（消火器） 消火器は消防法に規定する数を十分上回るように設置するとともに、設置場所で想定される火災に対応した種類を設置する。消防法の規定に基づき、有資格者による機器点検（6カ月に1回）及び総合点検（1年に1回）を行い、3年ごとに点検記録を所轄消防に提出する。<p. 5-114> 消防法に基づいた能力以上（屋内消火栓：130 L/min、屋外消火栓：350 L/min）の放水能力を有した屋内消火栓及び屋外消火栓を加工施設の建物の内外に複数設置し、加工施設の建物の各室に放水可能な配置とし、接続ホースを備える設計とする（別添5チ(p)－8）。<p. 5-125> また、消火水として使用できる水を約240 m ³ 保有した地下式の貯水槽を含む消火用の水源を本加工施設の敷地内に複数設け、可搬消防ポンプによる消火活動も可能とする。<p. 5-125> ここで、添5チ(p)の第7表に示すとおり、火災区画ごとの等価時間はいずれも1時間以内であり、屋内消火栓、屋外消火栓及び可搬消防ポンプによる放水可能時間はこれより十分大きい。<p. 5-125> 添5チ(p)の第7表 消火設備の適切性、消火活動の成立性 <p. 5-126> 別添5チ(p)－8 初期消火活動時のアクセスルート <p. 添5別チ-31～p. 添5別チ-33> 粉末消火器による初期消火活動に係る詳細は、別添5チ(p)－7に示す。<p. 5-125> 別添5チ(p)－7 火災源の粉末消火器による初期消火活動について 2. 評価結果 また、火災区画内には消防法に定められた能力単位の5倍以上の粉末消火器を設置している。<p. 添5別チ-28> 表 安全機能を有する施設（消火設備及び火災感知設備）第2加工棟、第1廃棄物貯蔵棟、第3廃棄物貯蔵棟、第5廃棄物貯蔵棟、第1加工棟、第1－3貯蔵棟、発電機・ポンプ棟 消火器 耐震重要度分類（注1）（注1）転倒防止策を講じる。<p. 43>	p. 43	p. 5-114 p. 5-125 p. 5-126 p. 添5別チ-28 p. 添5別チ-31～p. 添5別チ-33	—	◇	○ ◇	○ △ ◇	○	▽	第2次申請で仮移設する屋外消火栓は、第5次申請で仮移設の状態から復旧し本設するための新規制基準対応工事を行い、その適合性確認を行う。第3次申請で仮移設する屋外消火栓、屋外消火栓配管は、第5次申請で仮移設の状態から復旧し本設するための新規制基準対応工事を行い、その適合性確認を行う。第4次申請で改造する第2加工棟に設置する屋内消火栓の消火栓ポンプ、可搬消防ポンプは、第5次申請で適合性確認を行う。第4次申請で仮移設する屋外消火栓配管は、第5次申請で仮移設の状態から復旧し本設するための新規制基準対応工事を行い、その適合性確認を行う。消火設備の設置に関する措置は、保安規定で明確にする。
5-27	初期消火活動を確実にするため、防火のための組織を編成し、定期的に訓練を実施する。<p. 10> (iv) 体制等の整備 火災発生時の初期消火活動を確実にするための対策として、防火のための組織編成、消火訓練、夜間・休日を含む体制の整備、消火設備等の維持管理を行う。また、火災発生時における初期消火活動に必要な通報連絡設備の配備、初期消火活動要員の配置を行うとともに、初期消火活動に必要な消火設備及び資機材の配備を行う。この体制は、重大事故に至るおそれがある事故で想定している火災の複数同時発生時の場合と同一の体制とする。（添付書類七ロ(h)参照。）<p. 5-118>	p. 10	p. 5-118	—	—	—	—	—	—	初期消火活動のための組織編成、訓練、体制の整備、消火設備等の維持に関する措置は、保安規定で明確にする。

添 1 別表 1 加工事業変更許可申請書の記載、当該記載の設工認への対応状況

(1) 【凡例】○：当該記載に該当する。△：先行申請で「次回以降の申請で適合性を確認する予定の範囲」とし、本申請でその適合状況を確認する。◇：先行申請で仮移設する施設に該当する。▽：後半申請で適合性確認を行う。

No.	加工事業変更許可申請書の記載	記載箇所		設工認への対応状況 ⁽¹⁾					備考		
		本文	添付書類	第1次申請	第2次申請	第3次申請	第4次申請	第5次申請		後半申請	
5-28	<p>また、消火活動に必要な防火衣、フィルタ付き防護マスク、投光器等の資機材を分散配置し、アクセスルートを確認する。〈p. 11〉</p> <p>加工施設の建物の各室は、屋内消火栓又は屋外消火栓による消火活動が円滑に行えるよう、建物外から各室へのアクセスルート及び第2加工棟にあっては各室の屋内消火栓から各室へのアクセスルートを2つ以上設ける。〈p. 5-125〉</p> <p>(iii) 火災感知及び消火手段 火災区画ごとに、火災源が発火した場合を想定する。火災区画内の火災感知設備、消火設備の種類、個数及び設置位置を確認し、火災区画ごとに想定する火災源の規模（火災源の表面積、火炎高さ）に対して、設置する粉末消火器の消火能力（別添5チ(ロ)－6）、確保する消火用資機材やアクセスルートが適切であることを確認した。確認結果を添5チ(ロ)の第7表に示す。ここで、消火活動の成立性の判断に当たっては、大きな火炎が見込まれないこと、また、消火用資機材が配備されていること、誘導灯や非常用照明の設置、床面への表示等により容易に識別でき、また非常口を設け、消火活動のため火災源に近づくことができるアクセスルートを2つ以上確保することから、粉末消火器を使用した手動による初期消火活動が可能と判断する。粉末消火器による初期消火活動に係る詳細は、別添5チ(ロ)－7に示す。粉末消火器を用いた初期消火が困難な場合は、水消火設備（屋内消火栓又は屋外消火栓）を使用する。活動の流れは、重大事故に至るおそれがある事故の拡大防止対策と同一とする（添付書類七）。消防火法に基づいた能力以上（屋内消火栓：130 L/min、屋外消火栓：350 L/min）の放水能力を有した屋内消火栓及び屋外消火栓を加工施設の建物の内外に複数設置し、加工施設の建物の各室に放水可能な配置とし、接続ホースを備える設計とする（別添5チ(ロ)－8）。〈p. 5-125〉</p> <p>添5チ(ロ)の第7表 消火設備の適切性、消火活動の成立性 〈p. 5-126〉</p> <p>別添5チ(ロ)－6 設置する消火器の消火能力の評価 〈p. 添5別チ-27〉</p> <p>別添5チ(ロ)－7 火災源の粉末消火器による初期消火活動について 1. 評価条件 ここでは保守的に、当該火災区画内で最大の表面積を有する制御盤、及び混合機等の周囲に存在する油類の火災を想定し、その火災規模に対して、粉末消火器による初期消火が可能であることを確認する。2. 評価結果 添表7－1に消火設備の適切性、消火活動の成立性を示す。混合機及び供給瓶を設置する火災区画で想定される火炎高さは人の背丈を超えることはない。また、添図7－1に示すとおり、主要な火災源であるアクセスルートに面した大型の制御盤には自動式又は遠隔操作式の消火設備を設置し、これらによる発火による熱や煙の影響を防止してアクセスルートを確保する。また、火災区画内には消防法に定められた能力単位の5倍以上の粉末消火器を設置している。よって、粉末消火器による初期消火が可能である。〈p. 添5別チ-28〉</p> <p>添表7－1 消火設備の適切性、消火活動の成立性 〈p. 添5別チ-29〉</p> <p>添図7－1 初期消火活動時のアクセスルートと消火設備の適切性（第2加工棟1階）〈p. 添5別チ-30〉</p> <p>別添5チ(ロ)－8 初期消火活動時のアクセスルート 初期消火活動時のアクセスルート及び消火栓の有効性（第2加工棟） 初期消火活動時のアクセスルート及び消火栓の有効性（第1加工棟）〈p. 添5別チ-31～p. 添5別チ-33〉</p>	p. 11	p. 5-125 p. 5-126 p. 添5別チ-27 p. 添5別チ-28 p. 添5別チ-29 p. 添5別チ-30 p. 添5別チ-31～p. 添5別チ-33	—	—	○	○	○	▽	アクセスルートの確保、消火活動に必要な防火衣、フィルタ付き防護マスク、投光器等の資機材の分散配置、粉末消火器を使用した手動による初期消火活動、粉末消火器を用いた初期消火が困難な場合における水消火設備を使用した消火活動に関する措置は、保安規定で明確にする。	
5-29	<p>また、消火活動のためのアクセスルートに面した、開口部を有する大型の制御盤には、自動式又は遠隔操作式の消火設備を設置し、制御盤内部で電気火災の延焼を防止する設計とする。〈p. 11〉</p> <p>粉末消火器による初期消火活動に係る詳細は、別添5チ(ロ)－7に示す。〈p. 5-125〉</p> <p>別添5チ(ロ)－7 火災源の粉末消火器による初期消火活動について 1. 評価条件 ウラン粉末を非密封で取り扱う設備・機器のうち減速条件を制限する混合機及び供給瓶は第2加工棟の火災区画2P－1の第2－1混合室並びに第2－2混合室にそれぞれ設置している。当該設備・機器を設置する火災区画内の主要な火災源である大型の制御盤には自動式又は遠隔操作式の消火設備を設置する。2. 評価結果 また、添図7－1に示すとおり、主要な火災源であるアクセスルートに面した大型の制御盤には自動式又は遠隔操作式の消火設備を設置し、これらによる発火による熱や煙の影響を防止してアクセスルートを確保する。〈p. 添5別チ-28〉</p> <p>添図7－1 初期消火活動時のアクセスルートと消火設備の適切性（第2加工棟1階）〈p. 添5別チ-30〉</p>	p. 11	p. 5-125 p. 添5別チ-28 p. 添5別チ-30	—	—	—	△	○	▽	第4次申請で改造する第2加工棟における消火活動のためのアクセスルートに面した開口部を有する大型の制御盤に設ける自動式の消火設備は、第5次申請で適合性確認を行う。アクセスルートの確保に関する措置は、保安規定で明確にする。	
5-30	<p>加工施設の建物内で火災が発生した場合、建物内の火災の延焼を防止するため、建物内の耐火壁によって囲まれ、他の区域と分離した火災防護上の区画として火災区域を設定する。さらに、核燃料物質等の性状、取扱量等を考慮して火災区域を細分化して、火災防護上の区画として火災区画を設定することにより、当該火災区画外への延焼を防止する。火災が発生した場合に他の区画に容易に拡大することを防止し、火災による影響を軽減する設計とする。〈p. 11〉</p> <p>(i) 加工施設（建物）建物内の火災の延焼を防止するため、建物内部の耐火壁等による火災区域（建築基準法等関係法令に定める防火区画を含む。）を設け、火災が発生した場合に他の区域に容易に拡大することを防止し、火災による影響を軽減する設計とする。(a) 火災区域境界の扉は防火戸とし、常時閉鎖式若しくは火災感知器と連動して閉鎖する。(b) 管理区域と建物外の境界となる壁は鉄筋コンクリート製とすることで、火災においても建物外への核燃料物質の漏えいを防止する。〈p. 5-115〉</p> <p>(3) 火災区域及び火災区画の設定 内部火災ガイドを参考に、加工施設の建物内で火災が発生した場合、建物内の火災の延焼を防止するため、建物内の耐火壁、耐火性を有する扉、防火ダンパー等によって囲まれ、他の区域と分離した火災防護上の区画として火災区域を設定する。さらに、火災区域内の火災の延焼を防止するため、必要に応じて核燃料物質等の性状、取扱量等を考慮して火災区域を細分化して、火災防護上の区画として火災区画を設定する。本加工施設における火災区域及び火災区画の設定の考え方を添5チ(ロ)の第2図に示す。第2加工棟、第1加工棟は建築基準法に基づく防火区画を火災区域とし、第1－3貯蔵棟、第1廃棄物貯蔵棟、発電機・ポンプ棟、第3廃棄物貯蔵棟、第5廃棄物貯蔵棟は、建物の延べ床面積が小さく、建築基準法に基づく防火区画がないため、耐火壁によって構成した建物全体を1つの火災区域とする。本加工施設においては、火災区域境界の耐火壁のほか火災区域内をさらに細分化できる耐火性能を有する障壁等を設けないため、火災区画境界は火災区域境界と同一である。加工施設の各建物に設定した火災区域及び火災区画を添5チ(ロ)の第3図(1)～(4)に示す。〈p. 5-121〉</p> <p>添5チ(ロ)の第2図 火災区域及び火災区画の設定の考え方 〈p. 5-127〉</p> <p>添5チ(ロ)の第3図 (1) 火災区画（第2加工棟(1/2)）～(4) 火災区画（第1加工棟）〈p. 5-128～p. 5-131〉</p>	p. 11	p. 5-115 p. 5-121 p. 5-127 p. 5-128～p. 5-131	—	—	○	○	△	○	▽	第4次申請で改造する第2加工棟における火災区域の設定に係る防火ダンパーは、第5次申請で適合性確認を行う。火災区域、火災区画の設定に関する措置は、保安規定で明確にする。
5-31	<p>可燃性ガスを使用する設備・機器（炉以外の少量のガスを使用する試験開発設備を除く。）には、設備内部で爆発が起こった場合であっても、炉体の損傷を防止するための圧力逃がし機構を設け、爆発による影響を軽減する。〈p. 11〉</p> <p>なお、連続焼結炉は圧力逃がし機構を備え、爆発による炉体の損傷を防止する設計としており、爆発が発生しても炉体が破損することはない。〈p. 123〉</p> <p>(ii) 加工施設（設備・機器）可燃性ガスを使用する設備・機器（炉以外の少量のガスを使用する試験開発設備を除く。）には、設備内部で爆発が起こった場合であっても炉体の損傷を防止するための圧力逃がし機構を設け、爆発による影響を軽減する。〈p. 5-116〉</p>	p. 11 p. 123	p. 5-116	—	—	—	—	○	▽	—	
5-32	<p>安全機能を有する設備・機器のインターロック等の制御系については、火災発生時に当該設備・機器を安全に停止し、制御系が火災により機能を喪失したとしても、設備がフェールセーフとなることで爆発を防止する設計とする。〈p. 11〉</p> <p>(ii) 加工施設（設備・機器）また、安全機能を有する設備・機器のインターロック等の制御系については、火災発生時に当該設備・機器を安全に停止し、当該設備を監視、制御する必要がない状態にするとともに、制御系が火災により機能を喪失したとしても、設備・機器がフェールセーフとなることで爆発を防止する。〈p. 5-116〉</p>	p. 11	p. 5-116	—	—	—	—	○	▽	—	
5-33	(ii) 加工施設（設備・機器）(a) 第1種管理区域の火災区域境界を貫通する気体廃棄設備のダクトについては、ウラン粉末の漏えいを防止するため、貫通部に防火ダンパーを設け、防火ダンパーの耐震重要度分類は当該第1種管理区域を収納する建物と同じとする。〈p. 5-116〉	—	p. 5-116	—	—	—	—	○	—	—	
5-34	(ii) 加工施設（設備・機器）(b) ウラン粉末を非密封で取り扱う設備・機器の局所排気系統には高性能エアフィルタを2段で設置し、1段目は機器側に、2段目は異なる火災区域に設ける。接続するダクトの火災区域貫通部には防火ダンパーを設置することで、2段目の閉じ込めの機能を維持する。〈p. 5-116〉	—	p. 5-116	—	—	—	—	○	—	—	
5-35	(ii) 加工施設（設備・機器）(c) 火災区域を貫通する電線、配管類は、建築基準法に基づく防火区画の貫通部の処理を行う。〈p. 5-116〉	—	p. 5-116	—	—	○	○	○	—	—	
5-36	安全機能を有する施設に属する消火設備は、破損、誤作動又は誤操作が起きた場合においても加工施設の安全機能を損なわない設計とする。(i) 消火器は消防法に基づく法令点検で使用期限を確認し、使用期限が近付いているものは更新し、劣化等による破損を防止する管理を行う。(ii) 消火器には安全栓を設け、封印を施すことで誤操作を防止する。〈p. 5-116〉	—	p. 5-116	—	—	○	○	○	▽	消火器の設置に関する措置は、保安規定で明確にする。	
5-37	<p>ウラン粉末を取り扱う設備・機器を収容する火災区域においては、ケーブルの延焼による火災の拡大防止対策を行う。〈p. 11〉</p> <p>電気設備間を接続するケーブルのうち、使用電圧が高いケーブルについては、難燃性ケーブルを使用した設計とする。〈p. 11〉</p> <p>(i) 電気火災等に対する安全設計 ウラン粉末を取り扱う設備・機器を設置する火災区域においては、電気火災の発生防止対策と拡大防止対策を講じる。(a) 電気火災の発生防止 ② 電気設備間を接続するケーブルのうち、使用電圧が高いケーブルについては、故障時の火災発生を防止するために JIS C 3005 に定める 60° 傾斜試験で確認した難燃性ケーブルを使用することにより、電気火災の発生を防止する。〈p. 5-116〉</p>	p. 11	p. 5-116	—	—	—	○	—	▽	—	

添 1 別表 1 加工事業変更許可申請書の記載、当該記載の設工認への対応状況

(1) 【凡例】○：当該記載に該当する。△：先行申請で「次回以降の申請で適合性を確認する予定の範囲」とし、本申請でその適合状況を確認する。◇：先行申請で仮移設する施設に該当する。▽：後半申請で適合性確認を行う。

No.	加工事業変更許可申請書の記載	記載箇所		設工認への対応状況 ⁽¹⁾						備考
		本文	添付書類	第1次申請	第2次申請	第3次申請	第4次申請	第5次申請	後半申請	
5-38	ウラン粉末を取り扱う設備・機器を収容する火災区域においては、ケーブルの延焼による火災の拡大防止対策を行う。〈p. 11〉 また、それ以外の電気・計装ケーブルは、難燃性ケーブルを使用するか、金属箱等に収納する設計とし、また、安全機能を有する施設を設置する工程室のケーブルラックは金属製、電線管等は金属製又は難燃性のプラスチック製とし、ケーブルへの延焼を防止する。〈p. 11〉 (i) 電気火災等に対する安全設計 ウラン粉末を取り扱う設備・機器を設置する火災区域においては、電気火災の発生防止対策と拡大防止対策を講じる。(b) 電気火災の拡大防止 ① 電気設備内のケーブル、及び電気設備間を接続するケーブルのうち、使用電圧が低いケーブル(制御盤と機器を接続する信号線、制御線)は、金属箱に収容するか、又は機側に配線範囲を限定することにより、火災の拡大を防止する。② 電気設備間を接続するケーブルのうち、使用電圧が高いケーブルについては、ケーブルラックを使用して複数の火災区域を貫通する、又は同一の火災区域内を広く範囲に敷設することから、ケーブルラックの水平部分を伝播する急激な火災拡大を防止するため、JIS C 3005 に定める 60° 傾斜試験で確認した難燃性ケーブルを使用する。③ 安全機能を有する施設のある工程室のケーブルラックは不燃性の金属製、電線管等は不燃性の金属製又は難燃性のプラスチック製とし、ケーブルへの延焼を防止する。〈p. 5-117〉	p. 11	p-5-117	△	—	—	○	○	▽	第1次申請の対象とする設備・機器を設置する第2加工棟におけるケーブルに対する電気火災の拡大防止対策は、第4次申請で適合性確認を行う。 ケーブルの延焼による火災の拡大防止に関する措置は、保安規定で明確にする。
5-39	また、油火災の延焼を防止するため、ウランを非密封で取り扱う設備・機器を収容する火災区域内に設置する油圧ユニットの作動油タンクには、油の飛散を防止するとともに、耐火性を有した防護板を設置する設計とする。〈p. 11〉 (ii) 油火災等に対する安全設計 ウラン粉末を非密封で取り扱う火災区域内に設置する設備・機器の油圧ユニット等については、油火災の発生防止対策と拡大防止対策を講じる。(a) 油火災の発生防止 ① 油圧ユニットの作動油タンク、油圧ホースの周辺には可燃物を設置しない管理を行う。② 油圧ユニットの作動油タンクのホース接続部等からの油の漏えいによる火災発生を防止するため、作動油タンクにはオイルパンを設けるとともに周囲を吸着材で囲う。オイルパン内に油が確認された場合は拭き取り等を行う。③ 油圧ホースは適切な時期に交換することとし、劣化による破裂、油の噴出を防止するよう手順書を整備する。〈p. 5-117〉	p. 11	p. 5-117	—	—	—	—	○	▽	油火災の発生防止に関する措置は、保安規定で明確にする。
5-40	また、油火災の延焼を防止するため、ウランを非密封で取り扱う設備・機器を収容する火災区域内に設置する油圧ユニットの作動油タンクには、油の飛散を防止するとともに、耐火性を有した防護板を設置する設計とする。〈p. 11〉 (ii) 油火災等に対する安全設計 ウラン粉末を非密封で取り扱う火災区域内に設置する設備・機器の油圧ユニット等については、油火災の発生防止対策と拡大防止対策を講じる。(b) 油火災の拡大防止 ① ウラン粉末を非密封で取り扱う設備・機器を設置する火災区域内の油圧ユニットの作動油タンクの周辺には、油の漏えい時に、油の飛散を防止するとともに、火災が発生した場合に火災の伝播を防止するため、耐火性を有した防護板を設置する(別添5チ(ロ)ー4)。〈p. 5-117〉 別添5チ(ロ)ー4 防護板の仕様について 〈p. 添5別チ-21～p. 添5別チ-22〉	p. 11	p. 5-117 p. 添5別チ-21～p. 添5別チ-22	—	—	—	—	○	▽	—
5-41	(5) 火災伝播評価 火災発生時に延焼を防止するため、火災区画の火災の伝播の可能性を以下のガイド等を参考にして確認した。・火災防護基準・内部火災ガイド いずれの火災区画についても、等価時間が壁等の耐火時間を超えないことから、隣接する火災区画への火災の伝播はない。また、火災区画内の火災源に対しては、添5チ(ロ)の第8表に示す延焼防止対策に加えて、火災源の周囲に可燃物を配置しない管理を行うことにより、火災の伝播を防止でき、火災区画内において、火災源から防護対象設備への火災の伝播はない。〈p. 5-132〉 添5チ(ロ)の第8表 火災源とその周囲へ延焼防止の対策 〈p. 5-132〉	—	p. 5-132	—	—	—	—	—	—	火災源からの延焼防止に関する措置は、保安規定で明確にする。
5-42	5-12 に統合。	—	—	—	—	—	—	—	—	—
5-43	5-27 に統合。	—	—	—	—	—	—	—	—	—
5-44	(4) 情報及びデータの収集と整理 (i) 火災源の識別及び可燃物量の調査 加工施設における火災源を以下のように設定する。また、現地調査により、火災区画ごとに存在する可燃物量を調査し、火災源の発熱量を求める。(a) 火災源の設定 第2加工棟、第1ー3貯蔵棟、第1廃棄物貯蔵棟、発電機・ポンプ棟、第3廃棄物貯蔵棟、第5廃棄物貯蔵棟、第1加工棟に設置する設備・機器等を対象とし、内部火災ガイドを参考に燃焼源となる可能性のある設備・機器等を火災源とする。火災源とする設備・機器等を添5チ(ロ)の第5表のとおり設定する。また、設定した火災源がある火災区画を添5チ(ロ)の第3図(1)～(4)に示す。(b) 可燃物量の調査 火災区画ごとに現地調査を実施し、火災区画ごとに存在する可燃物の量を調査した。調査にあたっては、保守的に可燃物量が多くなるように算出した。火災区画ごとの可燃物量を別添5チ(ロ)ー5に示す。〈p. 5-121〉 添5チ(ロ)の第5表 火災源とする設備・機器等 〈p. 5-122〉 添5チ(ロ)の第3図(1) 火災区画(第2加工棟(1/2))～(4) 火災区画(第1加工棟) 〈p. 5-128～p. 5-131〉 (4) 情報及びデータの収集と整理 (ii) 等価時間の設定 火災発生時に延焼を防止するため、火災区画の等価時間を評価し、等価時間が耐火壁の耐火時間を超えないことを内部火災ガイドを参考にして確認する。火災区画の壁等の障壁の耐火能力を、当該火災区画内の可燃物の量と火災区画の面積に基づき、火災の継続時間を示す指標に相当する等価時間を用いて評価する。火災区画ごとに存在する火災源を洗い出し、その上で火災荷重及び等価時間を求める。熱含有量は、内部火災ガイド及びNFPAハンドブック(NFPA FIRE PROTECTION HANDBOOK)、機器仕様表を参考に算出した。等価時間の算出についての詳細を別添5チ(ロ)ー5に示す。また、算出した等価時間を添5チ(ロ)の第6表に示す。いずれの火災区画についても、等価時間は耐火時間を下回っており、火災区画を囲む壁等は火災による影響を受けない。〈p. 5-122〉 添5チ(ロ)の第6表 等価時間 〈p. 5-124〉 別添5チ(ロ)ー5 等価時間の算出について 〈p. 添5別チ-23～p. 添5別チ-26〉	—	p. 5-121 p. 5-122 p. 5-124 p. 5-128～p. 5-131 p. 添5別チ-23～p. 添5別チ-26	—	—	○	○	○	▽	—
5-45	(*) 第1種管理区域内で発生する使用済みの廃油(以下「廃油」という。)は、液体が漏れ又はこぼれにくく、かつ浸透しにくい金属製容器(液体用ドラム缶)に収納し、受け皿等の汚染の広がりを防止するための措置を講じて、第5廃棄物貯蔵棟に設置した消防法に基づく耐火性を有する危険物屋内貯蔵所に保管する。このため、廃油が発火したとしても第5廃棄物貯蔵棟内に延焼するおそれはない。また、第5廃棄物貯蔵棟で火災が発生したとしても廃油への延焼のおそれはない。このため、廃油は火災源として考慮しない。〈p. 5-122〉	—	p. 5-122	—	—	—	○	—	—	汚染の広がり防止に関する措置は、保安規定で明確にする。
5-46	5-28 に統合。	—	—	—	—	—	—	—	—	—
第六条 (安全機能を有する施設の地盤) 関連										
6-1	安全機能を有する施設のうち、建物・構築物及び屋外に設置する設備・機器は、地盤の特性等を考慮した適切な基礎構造とし、必要に応じて地盤改良等を行い、自重及び通常時の荷重等に加え、地震力が作用した場合においても、当該安全機能を有する施設を十分に支持することができる地盤に設ける設計とする。〈p. 12〉 加工施設の建物・構築物は、設置する地盤の特性に応じた基礎構造とし、自重及び通常時に作用する荷重に加えて、耐震重要度分類に応じて算定する地震力が作用した場合においても、接地圧が地盤の許容応力度を超えない設計とする。直接基礎の場合は、必要に応じて地盤改良等を行い、N値10以上(小規模の建物は、平板載荷試験により直接地盤の許容応力度を求める場合がある)の地盤に直接支持させ、杭基礎の場合はN値30以上の地盤に支持させる設計とする。〈p. 5-65〉	p. 12	p. 5-65	△	◇	○ ◇	○ △ ◇	○	▽	第1次申請の対象とする設備・機器を収納する第2加工棟を設置する地盤は、第4次申請で適合性確認を行う。 第2次申請で仮移設する屋外消火栓は、第5次申請で仮移設の状態から復旧し本設するための新規制基準対応工事を行い、その適合性確認を行う。 第3次申請で仮移設する屋外消火栓、屋外消火栓配管は、第5次申請で仮移設の状態から復旧し本設するための新規制基準対応工事を行い、その適合性確認を行う。 第4次申請で改造する第2加工棟に設置する屋内消火栓、自動式の消火設備、漏水検知器、遮水板は、第5次申請で適合性確認を行う。 第4次申請で仮移設する屋外消火栓配管は、第5次申請で仮移設の状態から復旧し本設するための新規制基準対応工事を行い、その適合性確認を行う。

添 1 別表 1 加工事業変更許可申請書の記載、当該記載の設工認への対応状況

(1) 【凡例】○：当該記載に該当する。△：先行申請で「次回以降の申請で適合性を確認する予定の範囲」とし、本申請でその適合状況を確認する。◇：先行申請で仮移設する施設に該当する。▽：後半申請で適合性確認を行う。

No.	加工事業変更許可申請書の記載	記載箇所		設工認への対応状況 ⁽¹⁾					備考	
		本文	添付書類	第1次申請	第2次申請	第3次申請	第4次申請	第5次申請		後半申請
6-2	なお、敷地内の表層には沖積層及び盛土が一部存在するが、加工施設の建物は洪積層である大阪層群（泉南累層）に直接支持させる設計とし、万一沖積層が液状化したとしても建物が直接的な影響を受け沈下することがない設計とする。〈p. 3-20〉 本加工施設の地盤は、別添3「ロ. 地盤」に示すとおり、敷地内の一部の表層には人工盛土及び沖積層が存在するが、これらの方には約 258 万年前の洪積層である大阪層群（泉南累層）が存在する。大阪層群（泉南累層）の粘土層は十分過圧密な状態であり、建物の重量が作用したとしても圧密が進行することはない。（別添3ロ(ハ)－1） また、別添3「ニ. 地盤」に示すとおり、大阪層群（泉南累層）の砂質土層は、地震が発生したとしても液状化の可能性はない。（別添3ニ(ニ)－1）以上より、加工施設の建物は安定した洪積層である大阪層群（泉南累層）に支持させることとする。〈p. 5-65〉 別添3ロ(ハ)－1 大阪層群の粘土層の圧密沈下に関する評価について 〈p. 添3別ロ-1～p. 添3別ロ-2〉 別添3ニ(ニ)－1 大阪層群（泉南累層）の砂質土の液状化評価について 〈p. 添3別ニ-1～p. 添3別ニ-2〉	—	p. 3-20 p. 5-65 p. 添3別ロ-1～p. 添3別ロ-2 p. 添3別ニ-1～p. 添3別ニ-2	—	—	○	○	○	▽	—
6-3	揺すり込み沈下は、人工盛土や、地階又は基礎工事等の地下工事完了後に建物周囲を埋め戻した部分等において、地震時の震動で締め固めが進行し沈下を生じる現象である。加工施設の建物は、洪積層である大阪層群（泉南累層）に支持させるため、建物本体が揺すり込みに伴い沈下することはない。加工施設の建物周囲の埋め戻し部分又は人工盛土部分で支持しているものとしては、小屋類、浄化槽、空調室外機等があるが、第2加工棟の外壁に接して設置している可燃性ガスポンペを収納するポンペ置場は、外部火災の観点から第1 高圧ガス貯蔵施設（液化アンモニアタンク）とともに高台に移設することで離隔距離を確保することから、揺すり込み沈下は加工施設の安全機能に影響を与えるものではない。〈p. 3-22〉	—	p. 3-22	—	—	—	○	○	▽	—
6-4	建物の基礎形式と支持層の深さの組み合わせについては、建物が常時作用する荷重（建物自重、収容する設備・機器の重量など）が作用した場合（長期荷重時）、及び、常時作用する荷重に加えて耐震重要度分類に応じて算出する地震力が作用した場合（短期荷重時）に、建物が地盤に及ぼす荷重から長期及び短期の接地圧を求め、それぞれ平成 13 年国土交通省告示第 1113 号（最終改正 平成 19 年第 1232 号）から求まる長期及び短期の地盤の許容応力度を超えることがない組合せを選択する。〈p. 5-65〉	—	p. 5-65	—	—	○	○	○	▽	—
第七条（地震による損傷の防止）関連										
7-1	安全機能を有する施設は、地震の発生によって生ずるおそれがある安全機能の喪失に起因する放射線の公衆への影響の程度（以下「耐震重要度」という。）に応じて、クラス（以下「耐震重要度分類」という。）に分類し、耐震重要度分類に応じて算定する地震力が作用した場合においても十分に耐えることができる設計とする。〈p. 12〉 安全機能を有する施設は、地震の発生によって生ずるおそれがある安全機能の喪失に起因する放射線の公衆への影響の程度に応じて耐震重要度分類に分類し、自重及び通常時の荷重等に加え、耐震重要度分類に応じて算定する地震力が作用した場合においても十分に耐えることができる設計とする。〈p. 5-62〉	p. 12	p. 5-62	○	◇	○ ◇	○ △ ◇	○	▽	地震による損傷の防止に関する基本的な考え方であり、各項目に含めて対応する。
7-2	安全機能を有する施設の耐震設計は、以下に示すとおり、耐震重要度分類に応じて算定した地震力に十分に耐える設計とすることで、事業許可基準規則に適合する構造とする。〈p. 12〉 安全機能を有する施設は、以下に示す第1類、第2類及び第3類の耐震重要度分類に分類する。〈p. 12〉 (i) 第1類 ウラン粉末を取り扱う設備・機器及びウラン粉末を閉じ込めるための設備・機器並びに臨界安全上の核的制限値を有する設備・機器及びその制限値を維持するための設備・機器であって、その機能を失うことによる影響の大きい設備・機器をいう。なお、これらの設備・機器を収納する建物・構築物を含む。 ・ 最小臨界質量以上のウランを取り扱う設備・機器 ・ 最小臨界質量未満のウランを取り扱う設備・機器であっても、変形、破損等により最小臨界質量以上のウランが集合する可能性のある設備・機器 〈p. 12〉 (ii) 第2類 ウラン粉末を取り扱う設備・機器及びウラン粉末を閉じ込めるための設備・機器並びに臨界安全上の核的制限値を有する設備・機器及びその制限値を維持するための設備・機器であり、最小臨界質量未満のウランを取り扱う設備・機器及びその制限値を維持するための設備・機器であって、その機能を失うことによる影響が小さいもの及び熱的制限値を有する設備・機器の他、非常用電源設備、放射線管理施設等であって、その機能を失うことによりウラン加工施設の安全性が著しく損なわれるおそれがあるものをいう。なお、これらの設備・機器を収納する建物・構築物を含む。〈p. 12〉 (iii) 第3類 第1類に属する施設及び第2類に属する施設以外の一般産業施設と同等の安全性が要求される施設をいう。〈p. 12〉 安全機能を有する施設は、以下に示す第1類、第2類及び第3類の耐震重要度分類に分類する。〈p. 5-62〉 (1) 第1類 ウラン粉末を取り扱う設備・機器及びウラン粉末を閉じ込めるための設備・機器並びに臨界安全上の核的制限値を有する設備・機器及びその制限値を維持するための設備・機器であって、その機能を失うことによる影響の大きい設備・機器をいう。なお、これらの設備・機器を収納する建物・構築物を含む。 ・ 最小臨界質量以上のウランを取り扱う設備・機器 ・ 最小臨界質量未満のウランを取り扱う設備・機器であっても、変形、破損等により最小臨界質量以上のウランが集合する可能性のある設備・機器 〈p. 5-62〉 (2) 第2類 ウラン粉末を取り扱う設備・機器及びウラン粉末を閉じ込めるための設備・機器並びに臨界安全上の核的制限値を有する設備・機器及びその制限値を維持するための設備・機器であり、最小臨界質量未満のウランを取り扱う設備・機器及びその制限値を維持するための設備・機器であって、その機能を失うことによる影響が小さいもの及び熱的制限値を有する設備・機器の他、非常用電源設備、放射線管理施設等であって、その機能を失うことによりウラン加工施設の安全性が著しく損なわれるおそれがあるものをいう。なお、これらの設備・機器を収納する建物・構築物を含む。〈p. 5-62〉 (3) 第3類 第1類に属する施設及び第2類に属する施設以外の一般産業施設と同等の安全性が要求される施設をいう。〈p. 5-62〉	p. 12	p. 5-62	○	◇	○ ◇	○ △ ◇	○	▽	第2次申請で仮移設する所内通信連絡設備（第3類）、自動火災報知設備（第3類）、非常用照明（第3類）、誘導灯（第3類）は、第4次申請で仮移設の状態から復旧し本設するための新規基準対応工事を行い、その適合性確認を行う。 第2次申請で仮移設する屋外消火栓（第3類）は、第5次申請で仮移設の状態から復旧し本設するための新規基準対応工事を行い、その適合性確認を行う。 第3次申請で仮移設する屋外消火栓（第3類）、屋外消火栓配管（第3類）は、第5次申請で仮移設の状態から復旧し本設するための新規基準対応工事を行い、その適合性確認を行う。 第4次申請で改造する第2加工棟に設置する屋内消火栓（第3類）、自動式の消火設備（第1類）、漏水検知器（第1類）、遮水板（配管と同じ耐震重要度分類）は、第5次申請で適合性確認を行う。 第4次申請で仮移設する屋外消火栓配管（第3類）は、第5次申請で仮移設の状態から復旧し本設するための新規基準対応工事を行い、その適合性確認を行う。
7-3	・建物・構築物の耐震設計法については、各耐震重要度分類とも原則として静的設計法を基本とし、かつ建築基準法等関係法令によるものとする。〈p. 13〉	p. 13	—	—	—	○	○	○	▽	—
7-4	(ii) 建物・構築物の耐震設計法 ・ 上位の耐震重要度分類に属するものは、下位の耐震重要度分類に属するものの破損によって波及的破損が生じない設計とする。〈p. 13〉 なお、上位の分類に属するものは、下位の分類に属するものの破損によって波及的破損が生じないようにする。〈p. 5-62〉	p. 13	p. 5-62	—	—	○	○	○	▽	—
7-5	(ii) 建物・構築物の耐震設計法 ・ 上位の耐震重要度分類の建物・構築物と構造的に一体に設計することが必要な場合には、上位の耐震重要度分類の設計法によるものとする。〈p. 13〉 上位の分類の建物・構築物と構造的に一体に設計することが必要な場合には、上位分類の設計法による。〈p. 5-62〉	p. 13	p. 5-62	—	—	—	—	—	—	本記載に該当する建物・構築物はない。

添 1 別表 1 加工事業変更許可申請書の記載、当該記載の設工認への対応状況

(1) 【凡例】○：当該記載に該当する。△：先行申請で「次回以降の申請で適合性を確認する予定の範囲」とし、本申請でその適合状況を確認する。◇：先行申請で仮移設する施設に該当する。▽：後半申請で適合性確認を行う。

No.	加工事業変更許可申請書の記載	記載箇所		設工認への対応状況 ⁽¹⁾						備考
		本文	添付書類	第1次申請	第2次申請	第3次申請	第4次申請	第5次申請	後半申請	
7-6	(a) 建物・構築物については、常時作用している荷重と静的地震力を組み合わせ、その結果発生する応力に対して、建築基準法等適切と認められる規格及び基準による許容応力度を許容限界とする。<p.13> ・静的地震力は、「加工施設の位置、構造及び設備の基準に関する規則の解釈」（以下「事業許可基準規則解釈」という。）別記3のとおり、建築基準法施行令第88条に規定する地震層せん断力係数 Ci に、当該部分が支える重量を乗じ、更に耐震重要度に応じて下記に示す割り増し係数を乗じて算定する。ここで、地震層せん断力係数 Ci は、標準せん断力係数 Co、建物・構築物の振動特性、地盤の種類等を考慮して求められる値とする。<p.13> 安全機能を有する施設である建物・構築物は、以下に示す耐震設計を行うことで、地震力に十分耐えることができるものとする。熊取事業所の加工施設（建物・構築物）配置図を添5ロ(i)の第1図に示す。<p.5-63> 添5ロ(i)の第1図 加工施設の管理区域図 <p.5-12> (a) 一次設計 建物・構築物は各重要度分類ともに一次設計を行う。一次設計では、建築基準法施行令第88条に規定する標準せん断力係数 Co を0.2として、地震地域係数 Z（大阪府の場合1.0）、建物・構築物の振動特性に応じて地震層せん断力の高さ方向の分布を表す Ai、建物・構築物の振動特性と地盤の種類を考慮して算出する Rt から求めた地震層せん断力係数 Ci に、当該建物・構築物の部分が支える重量を乗じ、さらに下記に示す耐震重要度に応じた割り増し係数を乗じて静的地震力を算定し、常時作用している荷重と静的地震力を組み合わせ、その結果発生する応力に対して、建築基準法等適切と認められる規格及び基準による許容応力度を許容限界とする。<p.5-63> 本加工施設における建物・構築物の重要度分類を添5ホ(h)の第1表及び添5ホ(h)の第2表に示す。一次設計において、第1類、第2類及び第3類の建物・構築物が、各々、1.5Ci、1.25 Ci 及び1.0 Ci（Ci は Co を0.2として求める）に対して許容応力度を許容限界とし、また、二次設計において、第1類、第2類及び第3類の建物が、各々、Qu/Qu>1.5、Qu/Qu>1.25、及び Qu/Qu>1.0 となるように設計する。このうち、第2加工棟及び第1-3貯蔵棟は、ウラン粉末を取り扱う施設又は貯蔵施設を内包する第1類の建物であり、鉄骨鉄筋コンクリート造（SRC）又は鉄筋コンクリート造（RC）とする。<p.5-64> 添5ホ(h)の第1表 建物の重要度分類 添5ホ(h)の第2表 構築物の重要度分類 <p.5-64>	p.13	p.5-12 p.5-63 p.5-64	—	—	○	○	○	▽	—
7-7	・保有水平耐力の算定においては、建築基準法施行令第82条の3に規定する構造計算により安全性を確認する。また、必要保有水平耐力については、同条第2号に規定する式で計算した数値に下記に示す割り増し係数を乗じた値とする。【割り増し係数】第1類 1.5以上 第2類 1.25以上 第3類 1.0以上 <p.13> 安全機能を有する施設である建物・構築物は、以下に示す耐震設計を行うことで、地震力に十分耐えることができるものとする。熊取事業所の加工施設（建物・構築物）配置図を添5ロ(i)の第1図に示す。<p.5-63> 添5ロ(i)の第1図 加工施設の管理区域図 <p.5-12> (b) 二次設計 建築基準法施行令第82条の3に規定する保有水平耐力の確認を行う。この際、標準せん断力係数 Co は1.0として、建物の減衰性及び変形能力による地震エネルギー吸収能力に応じて定める構造特性係数 Ds と剛性率・偏心率に応じて定める形状特性係数 Fes を乗じて求める必要保有水平耐力 Qun に、下記に示す耐震重要度に応じた割り増し係数を乗じた値に対し、建物の保有水平耐力 Qu が上回る設計とする。【割り増し係数】第1類 1.5 以上 第2類 1.25 以上 第3類 1.0 以上 <p.5-63> 本加工施設における建物・構築物の重要度分類を添5ホ(h)の第1表及び添5ホ(h)の第2表に示す。一次設計において、第1類、第2類及び第3類の建物・構築物が、各々、1.5Ci、1.25 Ci 及び1.0 Ci（Ci は Co を0.2として求める）に対して許容応力度を許容限界とし、また、二次設計において、第1類、第2類及び第3類の建物が、各々、Qu/Qu>1.5、Qu/Qu>1.25、及び Qu/Qu>1.0 となるように設計する。このうち、第2加工棟及び第1-3貯蔵棟は、ウラン粉末を取り扱う施設又は貯蔵施設を内包する第1類の建物であり、鉄骨鉄筋コンクリート造（SRC）又は鉄筋コンクリート造（RC）とする。<p.5-64> 添5ホ(h)の第1表 建物の重要度分類 添5ホ(h)の第2表 構築物の重要度分類 <p.5-64>	p.13	p.5-12 p.5-63 p.5-64	—	—	○	○	○	▽	—
7-8	・ウラン粉末を取り扱う建物及び貯蔵施設の建物は、耐震重要度分類を第1類とすることに加え、更なる安全性余裕を確保し放射線被ばくのおそれを低減するため、Sクラスに求められる程度の静的地震力（1G程度）に対して、建物の過度の変形・損傷を防止し、終局に至らない設計とする。<p.13> 安全機能を有する施設である建物・構築物は、以下に示す耐震設計を行うことで、地震力に十分耐えることができるものとする。熊取事業所の加工施設（建物・構築物）配置図を添5ロ(i)の第1図に示す。<p.5-63> 添5ロ(i)の第1図 加工施設の管理区域図 <p.5-12> (c) 更なる安全性余裕の確保 ウラン粉末を取り扱う建物及び貯蔵施設の建物は、耐震重要度分類を第1類とすることに加え、更なる安全性余裕を確保し、放射線被ばくのおそれを低減するため、耐震重要度分類Sクラスに求められる程度の地震力に対して過度の変形を防止し、終局に至らない設計とする。<p.5-63>	p.13	p.5-12 p.5-63	—	—	—	○	—	▽	—
7-9	既設の建物・構築物については、上記の方法で評価を実施し、必要に応じて耐震補強工事を実施する。<p.13>	p.13	—	—	—	○	○	○	▽	—
7-10	・設備・機器の耐震設計法については、原則として静的設計法を基本とする。<p.14> 設備・機器の耐震設計法は基本的に静的設計法とし、耐震重要度分類に応じた割り増し係数を考慮した設計とする。<p.5-65>	p.14	p.5-65	○	◇	○	○	○	▽	第2次申請で仮移設する所内通信連絡設備（第3類）、自動火災報知設備（第3類）、非常用照明（第3類）、誘導灯（第3類）は、第4次申請で仮移設の状態から復旧し本設するための新規制基準対応工事を行い、その適合性確認を行う。 第2次申請で仮移設する屋外消火栓（第3類）は、第5次申請で仮移設の状態から復旧し本設するための新規制基準対応工事を行い、その適合性確認を行う。 第3次申請で仮移設する屋外消火栓（第3類）、屋外消火栓配管（第3類）は、第5次申請で仮移設の状態から復旧し本設するための新規制基準対応工事を行い、その適合性確認を行う。 第4次申請で改造する第2加工棟に設置する屋内消火栓（第3類）、自動式の消火設備（第1類）、漏水検知器（第1類）、遮水板（配管と同じ耐震重要度分類）は、第5次申請で適合性確認を行う。 第4次申請で仮移設する屋外消火栓配管（第3類）は、第5次申請で仮移設の状態から復旧し本設するための新規制基準対応工事を行い、その適合性確認を行う。
7-11	(iii) 設備・機器の耐震設計法・上位の耐震重要度分類に属するものは、下位の耐震重要度分類に属するものの破損によって波及的破損が生じない設計とする。<p.14> なお、上位の分類に属するものは、下位の分類に属するものの破損によって波及的破損が生じないようにする。<p.5-62>	p.14	p.5-62	○	—	○	○	△	▽	第4次申請で改造する第2加工棟に設置する自動式の消火設備（第1類）、漏水検知器（第1類）、遮水板（配管と同じ耐震重要度分類）は、第5次申請で適合性確認を行う。

添 1 別表 1 加工事業変更許可申請書の記載、当該記載の設工認への対応状況

(1) 【凡例】○：当該記載に該当する。△：先行申請で「次回以降の申請で適合性を確認する予定の範囲」とし、本申請でその適合状況を確認する。◇：先行申請で仮移設する施設に該当する。▽：後半申請で適合性確認を行う。

No.	加工事業変更許可申請書の記載	記載箇所		設工認への対応状況 ⁽¹⁾						備考
		本文	添付書類	第1次申請	第2次申請	第3次申請	第4次申請	第5次申請	後半申請	
7-12	(iii) 設備・機器の耐震設計法・上位の耐震重要度分類の建物・構築物と構造的に一体に設計することが必要な場合には、上位の耐震重要度分類の設計法によるものとする。〈p.14〉 上位の分類の建物・構築物と構造的に一体に設計することが必要な場合には、上位分類の設計法による。〈p.5-62〉	p.14	p.5-62	—	—	—	—	—	—	本記載に該当する設備・機器はない。
7-13	・設備・機器の設計に当たっては剛構造となることを基本とする。この場合、当該設備・機器の一次固有振動数が 20 Hz 以上の場合を剛構造とする。〈p.14〉 また、一次固有振動数が 20 Hz 以上となる設備・機器（以下「剛構造の設備・機器」という。）と 20 Hz 未満で剛構造とならない設備・機器（以下「柔構造の設備・機器」という。）に分類して設計を行う。〈p.5-65〉	p.14	p.5-65	○	◇	○ ◇	○ △ ◇	○	▽	第2次申請で仮移設する所内通信連絡設備（第3類）、自動火災報知設備（第3類）、非常用照明（第3類）、誘導灯（第3類）は、第4次申請で仮移設の状態から復旧し本設するための新規制基準対応工事を行い、その適合性確認を行う。 第2次申請で仮移設する屋外消火栓（第3類）は、第5次申請で仮移設の状態から復旧し本設するための新規制基準対応工事を行い、その適合性確認を行う。 第3次申請で仮移設する屋外消火栓（第3類）、屋外消火栓配管（第3類）は、第5次申請で仮移設の状態から復旧し本設するための新規制基準対応工事を行い、その適合性確認を行う。 第4次申請で改造する第2加工棟に設置する屋内消火栓（第3類）、自動式の消火設備（第1類）、漏水検知器（第1類）、遮水板（配管と同じ耐震重要度分類）は、第5次申請で適合性確認を行う。 第4次申請で仮移設する屋外消火栓配管（第3類）は、第5次申請で仮移設の状態から復旧し本設するための新規制基準対応工事を行い、その適合性確認を行う。
7-14	(b) 設備・機器については、常時作用している荷重と一次設計に用いる静的地震力（以下「一次地震力」という。）を組み合わせ、その結果発生する応力に対して、降伏応力又はこれと同等の応力を許容限界とする。〈p.13〉 ・剛構造の場合、各耐震重要度分類ともに一次設計を行う。この一次設計に係る一次地震力は、地震層せん断力係数 C_i に、耐震重要度に応じて上記に示す割り増し係数を乗じたものに 20%増しして算定するものとする。ここで「一次設計」とは、常時作用している荷重と一次地震力を組み合わせ、その結果発生する応力に対して、降伏応力又はこれと同等な安全性を有する応力を許容限界とする設計をいう。〈p.14〉 剛構造の設備・機器は、各重要度分類ともに一次設計を行う。一次地震力は C_o を 0.2 として求めた当該設備・機器の設置階の地震層せん断力係数 C_i に、当該設備・機器の重量を乗じ、さらに耐震重要度に応じた割り増し係数を乗じたものを 20%増しして求める。常時作用している荷重と一次地震力とを組み合わせ、その結果発生する応力に対して、設備・機器の主架構が弾性範囲にとどまる設計とする。〈p.5-65〉	p.13 p.14	p.5-65	○	◇	○ ◇	○ △ ◇	○	▽	第2次申請で仮移設する所内通信連絡設備（第3類）、自動火災報知設備（第3類）、非常用照明（第3類）、誘導灯（第3類）は、第4次申請で仮移設の状態から復旧し本設するための新規制基準対応工事を行い、その適合性確認を行う。 第2次申請で仮移設する屋外消火栓（第3類）は、第5次申請で仮移設の状態から復旧し本設するための新規制基準対応工事を行い、その適合性確認を行う。 第3次申請で仮移設する屋外消火栓（第3類）、屋外消火栓配管（第3類）は、第5次申請で仮移設の状態から復旧し本設するための新規制基準対応工事を行い、その適合性確認を行う。 第4次申請で改造する第2加工棟に設置する屋内消火栓（第3類）、自動式の消火設備（第1類）、漏水検知器（第1類）、遮水板（配管と同じ耐震重要度分類）は、第5次申請で適合性確認を行う。 第4次申請で仮移設する屋外消火栓配管（第3類）は、第5次申請で仮移設の状態から復旧し本設するための新規制基準対応工事を行い、その適合性確認を行う。
7-15	また、第1類の設備・機器については、常時作用している荷重と二次地震力を組み合わせ、その結果発生する応力に対して、設備・機器の相当部分が降伏し、塑性変形する場合でも過大な変形、亀裂、破損等が生じ、その施設の安全機能に重大な影響を及ぼすことがない設計とする。〈p.13〉 ・剛構造の第1類については、一次設計に加え、二次設計を行う。この二次設計に係る二次地震力は、一次地震力に 1.5 以上を乗じたものとする。ここで「二次設計」とは、常時作用している荷重と一次地震力を上回る二次地震力とを組み合わせ、その結果発生する応力に対して、設備・機器の相当部分が降伏し、塑性変形する場合でも過大な変形、亀裂、破損等が生じ、その施設の安全機能に重大な影響を及ぼすことがない設計をいう。〈p.14〉 剛構造の設備・機器のうち、耐震重要度分類第1類の設備・機器は二次設計を行う。二次地震力は、一次地震力に 1.5 以上を乗じたものとし、常時作用している荷重と二次地震力とを組み合わせ、その結果発生する応力に対して、設備・機器の主架構が弾性範囲にとどまる設計とする。〈p.5-65〉	p.13 p.14	p.5-65	○	—	—	○ △	○	▽	第4次申請で改造する第2加工棟に設置する自動式の消火設備（第1類）、漏水検知器（第1類）は、第5次申請で適合性確認を行う。

添1別表1 加工事業変更許可申請書の記載、当該記載の設工認への対応状況

(1) 【凡例】○：当該記載に該当する。△：先行申請で「次回以降の申請で適合性を確認する予定の範囲」とし、本申請でその適合状況を確認する。◇：先行申請で仮移設する施設に該当する。▽：後半申請で適合性確認を行う。

No.	加工事業変更許可申請書の記載	記載箇所		設工認への対応状況 ⁽¹⁾						備考
		本文	添付書類	第1次申請	第2次申請	第3次申請	第4次申請	第5次申請	後半申請	
7-16	(b) 設備・機器については、常時作用している荷重と一次設計に用いる静的地震力（以下「一次地震力」という。）を組み合わせ、その結果発生する応力に対して、降伏応力又はこれと同等の応力を許容限界とする。〈p.13〉 ・剛構造とならない設備については、動的解析等適切な方法により設計する。具体的には（一財）日本建築センター「建築設備耐震設計・施工指針」の局部震度法による水平震度を用いて地震力を算出し、常時作用する荷重と局部震度法による地震力を組み合わせ、その結果発生する応力に対して降伏応力又はこれと同等な安全性を有する応力を許容限界とする設計とする。〈p.14〉 柔構造の設備・機器は、（一財）日本建築センター「建築設備耐震設計・施工指針」の局部震度法（添5ホ(ハ)の第3表）における水平震度を用いた地震力を算出し、常時作用する荷重と局部震度法による地震力を組み合わせ、その結果発生する応力に対して弾性範囲にとどまる設計とする。〈p.5-66〉 添5ホ(ハ)の第3表 局部震度法における設計用水平震度 〈p.5-66〉	p.13 p.14	p.5-66	○	◇	○ ◇	○ △ ◇	○	▽	第2次申請で仮移設する所内通信連絡設備（第3類）、自動火災報知設備（第3類）、非常用照明（第3類）、誘導灯（第3類）は、第4次申請で仮移設の状態から復旧し本設するための新規制基準対応工事を行い、その適合性確認を行う。 第2次申請で仮移設する屋外消火栓（第3類）は、第5次申請で仮移設の状態から復旧し本設するための新規制基準対応工事を行い、その適合性確認を行う。 第3次申請で仮移設する屋外消火栓（第3類）、屋外消火栓配管（第3類）は、第5次申請で仮移設の状態から復旧し本設するための新規制基準対応工事を行い、その適合性確認を行う。 第4次申請で改造する第2加工棟に設置する屋内消火栓（第3類）、自動式の消火設備（第1類）、漏水検知器（第1類）、遮水板（配管と同じ耐震重要度分類）は、第5次申請で適合性確認を行う。 第4次申請で仮移設する屋外消火栓配管（第3類）は、第5次申請で仮移設の状態から復旧し本設するための新規制基準対応工事を行い、その適合性確認を行う。
7-17	・第1類の設備・機器は、更なる安全裕度の確保として、放射線被ばくのおそれを低減するため、1.0 G程度に対しても弾性範囲にとどまる設計とする。〈p.14〉 剛構造の第1類の設備・機器の二次設計では、更なる安全裕度の確保として、1.0 G程度に対しても弾性範囲にとどまる設計とする。すなわち、剛構造の設備・機器は、第1類で1.0 G、第2類で0.3 G、第3類で0.24 Gの入力に対して弾性範囲にとどまる設計とする。〈p.5-66〉 柔構造の設備・機器については、局部震度法による地震力に対して行うことにより、第1類で1.0 G程度、第2類で0.6 G程度、第3類で0.4 G程度の入力に対して弾性範囲にとどまる設計とする。〈p.5-66〉	p.14	p.5-66	○	◇	○ ◇	○ △ ◇	○	▽	設備・機器の各耐震重要度分類（第1類、第2類、第3類）における設計を示す。 剛構造の第1類の設備・機器には1.0 G程度の入力に対して弾性範囲にとどまる設計とすることにより、更なる安全裕度を確保する。 第2次申請で仮移設する所内通信連絡設備（第3類）、自動火災報知設備（第3類）、非常用照明（第3類）、誘導灯（第3類）は、第4次申請で仮移設の状態から復旧し本設するための新規制基準対応工事を行い、その適合性確認を行う。 第2次申請で仮移設する屋外消火栓（第3類）は、第5次申請で仮移設の状態から復旧し本設するための新規制基準対応工事を行い、その適合性確認を行う。 第3次申請で仮移設する屋外消火栓（第3類）、屋外消火栓配管（第3類）は、第5次申請で仮移設の状態から復旧し本設するための新規制基準対応工事を行い、その適合性確認を行う。 第4次申請で改造する第2加工棟に設置する屋内消火栓（第3類）、自動式の消火設備（第1類）、漏水検知器（第1類）、遮水板（配管と同じ耐震重要度分類）は、第5次申請で適合性確認を行う。 第4次申請で仮移設する屋外消火栓配管（第3類）は、第5次申請で仮移設の状態から復旧し本設するための新規制基準対応工事を行い、その適合性確認を行う。
7-18	既設の設備・機器については、上記の方法で評価を実施し、必要に応じて耐震補強対策を実施する。〈p.14〉	p.14	—	○	◇	○ ◇	○ △ ◇	○	▽	設工認では、既設の設備・機器の耐震評価を実施し、また、耐震補強対策を実施する設備・機器を明確にする。
7-19	第1種管理区域の火災区域境界を貫通する気体廃棄設備のダクトについては、ウラン粉末の漏えいを防止するため、貫通部に防火ダンパーを設け、防火ダンパーの耐震重要度分類は当該第1種管理区域を収納する建物と同じとする。〈p.5-62〉	—	p.5-62	—	—	—	—	○	—	—
7-20	気体廃棄設備のうち、高性能エアフィルタ、排風機及び高性能エアフィルタと排風機間のダクトについては、その機能を失うことにより環境に対する影響を与えるおそれがあることから、耐震重要度分類第2類の耐震性を確保する設計とする。〈p.5-62〉	—	p.5-62	—	—	—	—	○	—	—
7-21	防火ダンパー、高性能エアフィルタ、排風機及び高性能エアフィルタと排風機間のダクト以外の気体廃棄設備は、耐震重要度分類第3類の耐震性を確保する設計とする。〈p.5-63〉	—	p.5-63	—	—	—	—	○	—	—
7-22	なお、本加工施設においては、「ロ、加工施設的一般構造」に示すとおり、安全機能の喪失を仮定した場合に公衆又は放射線業務従事者に過度の被ばくを及ぼすおそれのある施設はなく、耐震重要施設あるいはSクラスの設備・機器及び建物はない。〈p.12〉 なお、本加工施設においては、安全機能の喪失を仮定した場合に公衆又は放射線業務従事者に過度の被ばくを及ぼすおそれのある施設はなく、耐震重要施設あるいはSクラスの設備・機器及び建物はない。〈p.5-62〉	p.12	p.5-62	—	—	—	—	—	—	加工事業変更許可申請書における評価で対応する。

添 1 別表 1 加工事業変更許可申請書の記載、当該記載の設工認への対応状況

(1) 【凡例】○：当該記載に該当する。△：先行申請で「次回以降の申請で適合性を確認する予定の範囲」とし、本申請でその適合状況を確認する。◇：先行申請で仮移設する施設に該当する。▽：後半申請で適合性確認を行う。

No.	加工事業変更許可申請書の記載	記載箇所		設工認への対応状況 ⁽¹⁾						備考	
		本文	添付書類	第1次申請	第2次申請	第3次申請	第4次申請	第5次申請	後半申請		
第八条 (津波による損傷の防止) 関連											
8-1	<p>本加工施設は、安全機能を有する施設に大きな影響を及ぼすおそれがある津波（以下「基準津波」という。）に対して、安全機能が損なわれることのない設計とする。事業許可基準規則解釈に基づき、基準津波として、本加工施設地域の沿岸における過去の津波に関する調査、公的機関が実施したシミュレーションの結果及び最新の科学的技術的知見を踏まえ、加工施設に大きな影響を及ぼすおそれがある津波を選定した。この基準津波の最大遡上高さ海拔6 mに対し、本加工施設は海拔約48 mである。このように、本加工施設は、遡上波が到達しない十分な高さの場所に立地しているため、安全機能が損なわれることはない。〈p. 15〉</p> <p>本加工施設は、基準津波に対して、安全機能が損なわれることのない設計とする。基準津波として、本加工施設地域の沿岸における過去の津波に関する調査、公的機関が実施したシミュレーションの結果、最新の科学的・技術的知見を踏まえ、最も影響の大きいものを選定する。(1) 大阪湾周辺における既往の津波の被害記録添3へ(イ)の第1表に日本被害津波総覧による南海トラフ沿いの巨大地震津波による大阪湾周辺における津波高さを示す。既往の津波の被害記録から、大阪湾で最大3 mの津波が発生している。(2) 公的機関等による津波予測 大阪湾周辺に大きな影響を及ぼすおそれのある津波を引き起こす地震として、海洋型地震(南海トラフ)と内陸型地震(大阪湾断層帯)が挙げられる。以下に、それぞれの地震が発生した場合の公的機関等による津波予測評価を示す。(i) 海洋型地震(南海トラフ)大阪府は、内閣府「南海トラフの巨大地震モデル検討会」が公表した11ケースから、大阪府域に最も大きな影響を与えられと考えられる4つのケースを選定し、ケースごとに防潮堤の沈下を考慮し、防潮施設の開閉状況に応じた3つのシミュレーション結果を重ね合わせ、厳しい条件となる場合に想定される浸水域(浸水の区域)と浸水深(水深)を評価し、平成25年8月20日に「津波浸水想定について」として評価結果等を公表している。これによる津波浸水想定図を添5へ(ウ)の第1図(1)、本加工施設に最も近い湾岸である二色浜から泉佐野港近辺の拡大図を添5へ(ウ)の第1図(2)に示す。本加工施設に最も近い二色浜で3.5 m未満の高さの津波が予測されている。また、津波の浸水範囲は、海拔5 m以下の低地に限られており、遡上波の影響はほとんど見られない。(ii) 内陸型地震(大阪湾断層帯) 河田らは、大阪湾断層帯の地震による津波の特性を解析し、添5へ(ウ)の第2図に示す最大津波高さを予測している。これによると、本加工施設の関西国際空港に近い大阪湾沿岸で5~6 mの津波と予測している。また、内閣府中央防災会議「東南海、南海地震等に関する専門調査会」で、平成18年12月7日に大阪湾断層帯による地震が発生した場合の津波予測結果が報告されている。この大阪湾周辺の津波予測結果を添5へ(ウ)の第3図に示す。これによると、本加工施設に最も近い湾岸である泉佐野港近辺で最大3~5 mの津波になるとしている。以上(1)及び(2)の結果より、最大遡上高さ海拔6 mの津波を基準津波とする。〈p. 5-67〉</p> <p>本加工施設から大阪湾及び二級河川佐野川水系の雨山川までの距離は、それぞれ約5 km及び約250 mである。基準津波の高さは海拔6 mであるが、その津波が、佐野川河口からそのままの高さで遡上することを想定しても、本加工施設は海拔約48 mで、十分に高い位置に立地する。よって、津波が本加工施設に到達することはない。本加工施設が津波により安全機能を損なうことはない。〈p. 5-68〉</p> <p>添3へ(イ)の第1表 日本被害津波総覧による南海トラフ沿いの巨大地震津波による大阪湾周辺における津波高さ 〈p. 3-24〉</p> <p>添5へ(ウ)の第1図(1) 南海トラフの巨大地震の津波浸水想定 添5へ(ウ)の第1図(2) 南海トラフの巨大地震の津波浸水想定(泉佐野港近辺拡大図) 〈p. 5-69~p. 5-70〉</p> <p>添5へ(ウ)の第2図 大阪湾断層帯地震の津波高さ予測(河田ら) 添5へ(ウ)の第3図 大阪湾断層帯地震の津波高さ予測(中央防災会議) 〈p. 5-71〉</p>	p. 15	p. 3-24 p. 5-67 p. 5-68 p. 5-69 ~ p. 5-70 p. 5-71	—	—	—	—	—	—	—	加工事業変更許可申請書における評価で対応する。
第九条 (外部からの衝撃による損傷の防止) 関連											
9-1	<p>加工施設の安全設計において考慮すべき地震及び津波を除く自然現象、及び敷地内又はその周辺において想定される加工施設の安全性を損なうおそれがある事象であって人為によるもの(故意によるものを除く)によって、加工施設の安全機能が損なわれることのないように設計する。過去の記録、現地調査の結果、最近の文献等を参考に、想定される外的事象を網羅的に収集する。そのうち、本加工施設の敷地及び敷地周辺の自然環境を基に、発生する可能性があり、かつ本加工施設の安全機能に影響する可能性のある事象を以下のとおり選定した。(自然現象)・竜巻・落雷・極低温(凍結)・火山活動(降下火砕物)・積雪・生物学的事象・森林火災(人為事象)・航空機落下・森林火災・近隣工場等の火災・爆発・交通事故による火災・爆発・航空機落下火災・電磁的障害・交通事故(自動車) これらの事象に対する安全設計を以下に示す。なお、森林火災は、近隣工場等の火災・爆発、交通事故による火災・爆発、航空機落下火災とともに外部火災に含めて評価する。〈p. 16〉</p> <p>加工施設の安全設計において考慮すべき地震及び津波を除く自然現象及び敷地内又はその周辺において想定される加工施設の安全性を損なうおそれがある事象であって人為によるもの(故意によるものを除く。)を選定し、それら外的事象によって加工施設の安全機能が損なわれることのないように設計する。過去の災害記録、現地調査の結果及び最近の文献等を参考に、想定される外的事象を網羅的に収集する。そのうち、本加工施設の安全設計において考慮すべき外的事象を選定し、更にそれら自然現象の重畳を考慮する必要がある有無を検討する。(1) 外的事象の抽出 国内で一般に発生し得る事象に加え、国内外の基準等で示されている事象を網羅的に収集する。このために、国内における規制(資料a)で取り上げている事象、学識経験者による検討(資料b及びc)、国外の規制として米国原子力規制委員会のガイド(資料d)、IAEAが定めたPRAのガイド(資料e)及び核燃料施設に関する基準(資料f)に取り上げている事象を抽出する。(2) 安全設計において考慮すべき外的事象 上記(1)で収集した外的事象から、検討すべき外的事象を抽出する際に除外する基準を以下のように設定する。基準1：発生の頻度が小さいことが明らかなる事象 基準2：施設周辺では発生しない事象 基準3：ハザードの進展・襲来が遅く、事前にそのリスクを予知・検知し、ハザードを排除できる事象。基準4：加工施設の設計上、考慮された事象と比べて、設備等への影響度が同等若しくはそれ以下、又は加工施設の安全性が損なわれることがない。基準5：影響が他の事象に包含される。その結果を、自然現象及び人為事象について、それぞれ添5ト(イ)の第1表と添5ト(イ)の第2表に示す。選定した外的事象は次のとおりである。自然現象・竜巻・落雷・極低温(凍結)・火山活動(降下火砕物)・積雪・生物学的事象・森林火災 人為事象・航空機落下・森林火災・近隣工場等の火災・爆発・交通事故による火災・爆発・航空機落下火災・電磁的障害・交通事故(自動車) 〈p. 5-72〉</p> <p>安全機能を有する施設は、工場等内又はその周辺において想定される加工施設の安全性を損なわせる原因となるおそれがある事象であって人為によるもの(故意によるものを除く。)によって、加工施設の安全機能を損なうことのない設計とする。〈p. 5-135〉</p> <p>添5ト(イ)の第1表 設計上考慮する自然現象 〈p. 5-74~p. 5-76〉</p> <p>添5ト(イ)の第2表 設計上考慮する人為事象の選定 〈p. 5-77〉</p>	p. 16	p. 5-72 p. 5-74 ~ p. 5-76 p. 5-77 p. 5-135	○	◇	○ △ ◇	○ △ ◇	○	▽	▽	外部からの衝撃による損傷の防止に関する基本的な考え方であり、各項目に含めて対応する。

添 1 別表 1 加工事業変更許可申請書の記載、当該記載の設工認への対応状況

(1) 【凡例】 ○：当該記載に該当する。△：先行申請で「次回以降の申請で適合性を確認する予定の範囲」とし、本申請でその適合状況を確認する。◇：先行申請で仮移設する施設に該当する。▽：後半申請で適合性確認を行う。

No.	加工事業変更許可申請書の記載	記載箇所		設工認への対応状況 ⁽¹⁾						備考
		本文	添付書類	第1次申請	第2次申請	第3次申請	第4次申請	第5次申請	後半申請	
9-2	<p>この際、自然現象に対して施す設計上の考慮が、他の自然現象によって影響を受けるかどうかの観点で、考慮する必要があると考えられる場合、異種の自然現象との重畳を考慮する。〈p.16〉</p> <p>このうち、自然現象に対する設計上の考慮が、他の自然現象によって影響を受けるかどうかの観点で、異種の自然現象を重畳させる必要の有無を検討した結果を添5ト(i)の第3表に示す。この表に示すとおり、個別の自然現象に対する設計上の考慮により、他の自然現象が重畳した場合にも、加工施設の安全機能を損なうことはない。〈p.5-73〉</p> <p>添5ト(i)の第3表 自然現象の重畳による影響 〈p.5-78〉</p> <p>自然現象 設計上の考慮 他の自然現象の重畳 竜巻 藤田スケール1の竜巻（風速33～49 m/s）の最大風速49 m/sに対し、安全機能を有する施設が安全機能を損なわない設計とする。すなわち、設計竜巻による風荷重あるいは気圧低下により安全機能を有する施設を内包する建物が損傷せず、また飛来物が建物を貫通しない設計とする。竜巻は、火山活動による降下火砕物又は積雪を飛散させるため、その影響評価は、これらの重畳がない場合の影響評価に包含される。落雷 建築基準法及び消防法等に基づき避雷針を設置し、落雷の発生が安全機能に影響を及ぼさない設計とする。左記の措置は、他の自然現象の影響を受けないため、他の自然現象の重畳を考慮する必要はない。極低温（凍結） 過去に記録された最低気温-7.5℃（大阪管区気象台1945年1月28日）を踏まえ、必要に応じて、安全機能を有する施設に断熱材付きの配管を用いる等の措置を講じることにより、凍結の発生が安全機能に影響を及ぼさない設計とする。左記の措置は、他の自然現象の影響を受けないため、他の自然現象の重畳を考慮する必要はない。火山活動（降下火砕物） 核燃料物質を内包する施設は、降雨及び積雪等により水を吸収し重くなった状態である湿潤密度1.5 g/cm³にある降下火砕物の堆積厚さ12 cmに耐える耐荷重があるが、積雪の有無にかかわらず、加工施設で降下火砕物が観測された時点で、速やかに除去する措置を講じることにより、その損傷を防止する。竜巻は、火山活動による降下火砕物又は積雪を飛散させるため、その影響評価は、これらの重畳がない場合の影響評価に包含される。積雪 本加工施設の建物は、「大阪府建築基準法施行細則」に定める29 cm及び過去の最深積雪18 cm（大阪管区気象台1907年2月11日）よりも深い積雪に対して十分に耐える設計とする。また、これを超える積雪が生じるおそれがある場合は、除雪等の処置を講じることにより、積雪が安全機能に影響を及ぼさない設計とする。積雪は、竜巻により飛散するため、積雪の影響評価は、竜巻の重畳がないとした影響評価で代表できる。建物は積雪に対して十分に耐える。積雪と降下火砕物の重畳の有無に関わらず、降下火砕物の堆積が認められた時点で、速やかに除去する措置を講じることにより、その損傷を防止する。生物学的事象 加工施設は、地下にある公共の水道管を通して外部から水を供給しており、海水及び河口からの水を用いないことから、生物学的事象の影響を受けない。換気に用いられる給気口にはフィルタを設け、枯葉、昆虫又は動植物の侵入を防止する構造とする。給気口のフィルタは定期的な点検、清掃、交換を実施し、万一給気口フィルタが枯葉、昆虫又は動植物により塞がるか、そのおそれが生じた場合はフィルタの清掃等を実施し、生物学的事象が安全機能に影響を及ぼさない設計とする。左記の措置は、他の自然現象の影響を受けないため、他の自然現象の重畳を考慮する必要はない。〈p.5-78〉</p> <p>(iii) 積雪の重畳の影響 本加工施設の建物は、29 cmの積雪に耐える実耐力を有しており、過去の月最深積雪18 cm（大阪管区気象台）を想定しても、十分に耐える設計である。よって、降下火砕物が観測された場合、気中の降下火砕物の状態を踏まえて除去等の措置を講じること、建物の損傷を防止できる。〈p.5-106〉</p>	p.16	p.5-73 p.5-78 p.5-106	—	—	—	—	—	—	自然現象の重畳による影響がないことについては、加工事業変更許可申請書における評価で対応する。

添 1 別表 1 加工事業変更許可申請書の記載、当該記載の設工認への対応状況

(1) 【凡例】○：当該記載に該当する。△：先行申請で「次回以降の申請で適合性を確認する予定の範囲」とし、本申請でその適合状況を確認する。◇：先行申請で仮移設する施設に該当する。▽：後半申請で適合性確認を行う。

No.	加工事業変更許可申請書の記載	記載箇所		設工認への対応状況 ⁽¹⁾					備考		
		本文	添付書類	第1次申請	第2次申請	第3次申請	第4次申請	第5次申請		後半申請	
9-3	<p>想定する竜巻の規模を設定するに当たっては、「原子力発電所の竜巻影響評価ガイド」を参考にする。また、「核燃料施設等における竜巻・外部火災の影響による損傷の防止に関する影響評価に係る審査ガイド」に基づき、当加工施設の閉じ込めの機能の喪失を想定した場合のリスクの程度に鑑み、敷地及びその周辺における過去の記録を勘案し、適切な規模の竜巻を想定する。ハザード曲線の作成においては、本加工施設が立地する地域と類似性のある地域を選定し、竜巻検討地域で過去に発生した竜巻データは気象庁「竜巻等の突風データベース」から収集した。観測データに対して、竜巻の最大風速、被害幅及び被害長さの確率密度分布とそれぞれの相関係数から、1つの竜巻による被害面積の期待値を算出し、超過確率分布を求めることにより、竜巻最大風速のハザード曲線を作成した。このハザード曲線から年超過確率10^{-4}に相当する風速を求め、さらに保守性を考慮し最大風速を設定する。ハザード曲線を評価した結果、年超過確率10^{-4}に相当する風速は23 m/sであり、これは藤田スケールのF0（風速17～32 m/s）に当たる。これに対し、保守的に、藤田スケールを1ランク上げF1の竜巻（風速33～49 m/s）の最大風速49 m/sを想定する竜巻の規模に設定し、この設計竜巻に対し安全機能を有する施設が安全機能を損なわない設計とする。すなわち、設計竜巻による風荷重あるいは気圧低下により安全機能を有する施設を内包する建物が損傷せず、また飛来物が建物を貫通しない設計とする。〈p.16〉</p> <p>「核燃料施設等における竜巻・外部火災の影響による損傷の防止に関する影響評価に係る審査ガイド」に基づき、敷地及びその周辺における過去の記録を踏まえ、竜巻の発生頻度を考慮することによって、安全設計において想定する竜巻の最大風速を設定する。竜巻の最大風速の設定には、「原子力発電所の竜巻影響評価ガイド」（以下「竜巻ガイド」という。）を参考に算定した竜巻最大風速のハザード曲線を用いる。このハザード曲線の作成においては、(2)に示すように、竜巻影響エリアを直径170 mの円とする。また、以下のとおり過去の竜巻の記録を反映している。・竜巻検討地域は、気象条件の類似性の観点及び局所的な立地条件の観点から検討を行い、本加工施設が立地する地域と類似性のある地域を選定し、熊取事業所を中心とする半径180 km圏内の大阪湾から瀬戸内海及び太平洋側の海岸線から海側5 km、陸側5 kmの範囲（面積：約17,900 km²）とした（添5ト(p)の第1図）。・竜巻検討地域で過去に発生した竜巻データは、1961年から2012年6月までの51.5年間を対象とし、気象庁「竜巻等の突風データベース」から収集した。上記の観測データに対して、竜巻の最大風速、被害幅及び被害長さの確率分布とそれぞれの相関係数を算出し、1つの竜巻による被害面積の期待値を算出することにより、超過確率分布を求める。算定した竜巻最大風速のハザード曲線を添5ト(p)の第2図に示す。ハザード曲線の作成の詳細を、別添5ト(p)-1に示す。ハザード曲線から年超過確率10^{-4}に相当する風速を求め、さらに保守性を考慮し最大風速を設定する。年超過確率10^{-4}に相当する風速は23 m/sであり、これは藤田スケールのF0（風速17～32 m/s）に当たる。これに対し、保守的に、藤田スケールを1ランク上げF1の竜巻（風速33～49 m/s）の最大風速49 m/sを想定する竜巻の規模に設定し、この設計竜巻に対し安全機能を有する施設が安全機能を損なわない設計とする。また、本加工施設の立地地域周辺の地形を考慮し、地形起伏と地表面粗度の観点で、基準竜巻の最大風速の割り増しを次のように検討した。地形起伏：竜巻が上り斜面を移動する際には風速は弱まり、下り斜面を移動する際には風速が強まると考えられる。本加工施設は、南側から北側にかけてなだらかな下り斜面となっているが、傾斜は小さいため竜巻の増幅の可能性はない。地表面粗度：地表面粗度：地表面粗度が大きい場合、地表面との摩擦によって竜巻エネルギーが低下し、最大風速が低下することが考えられる。本加工施設周辺は主に住宅地であり地表面粗度が大きくなることから、旋回流を減衰させる効果があると考えられるため、竜巻の増幅の可能性はない。以上より、最大風速の割り増しを考慮する必要はないと判断した。〈p.5-79〉</p> <p>添5ト(p)の第1図 本加工施設を中心とした半径180 km圏内の地域と竜巻検討地域 〈p.5-80〉</p> <p>添5ト(p)の第2図 最大風速のハザード曲線 〈p.5-81〉</p> <p>(i) 竜巻防護設計の対象施設 本加工施設の全ての建物を竜巻防護設計の対象施設とする。竜巻影響エリアの直径は、添5ト(p)の第3図に示すように各建物の位置を考慮して、170 mとした。〈p.5-82〉</p> <p>添5ト(p)の第3図 竜巻影響エリア 〈p.5-82〉</p> <p>(ii) 飛来物の設定 本加工施設の敷地内及び敷地外において、設計竜巻襲来時の飛来物となる可能性のある物体を調査し、竜巻ガイドに従い、設計竜巻の最大風速を用いて評価した貫通力及び運動エネルギーの大きさを踏まえ設計飛来物を選定する。(a) 敷地内からの飛来物 本加工施設敷地内において、飛来物が防護対象施設に到達して影響を及ぼすと想定される範囲を踏査（ウォークダウン）した。このウォークダウン結果に対し、以下の観点で、評価対象とする飛来物を調査した。調査結果を別添5ト(p)-2に示す。・浮き上がる空力特性をもち飛来物になる可能性がある・固定固縛の対策を行わないため飛来物になる可能性がある・飛来時に分解することがなく、運動エネルギーを失いにくい・竜巻ガイドにより最低限の評価が推奨されている (b) 敷地外からの飛来物 隣接道路及び近隣事業所その他一般施設の状況を踏まえ、本加工施設敷地外から事業所に及ぶ可能性がある飛来物として、公道上の自動車及びプレハブ小屋を考慮する。以上、敷地内及び敷地外からの飛来物について、TONBOSコードを用い、設計竜巻による鋼製材、自動車、プレハブ小屋等の飛翔特性を評価した結果、飛来する可能性がある飛来物は、軽トラックとプレハブ小屋である。これらの飛来物のうち、水平距離と飛散高さ共に最も大きいプレハブ小屋を設計飛来物として選定した。以上において想定した飛来物の選定理由を添5ト(p)の第1表に、選定した飛来物の特性を添5ト(p)の第2表にまとめる。〈p.5-83〉</p> <p>添5ト(p)の第1表 飛来物の選定 〈p.5-84〉</p> <p>添5ト(p)の第2表 飛来物の特性(竜巻スケール：F1、竜巻モデル：フジタ) 〈p.5-85〉</p> <p>(iii) 竜巻風荷重評価 安全設計に用いる設計竜巻として設定したF1 竜巻の特性値を、竜巻ガイドに基づいて算出した結果を添5ト(p)の第3表に示す。竜巻中心部は風速が0となり、気圧差が最大となる。竜巻半径近傍では気圧差は竜巻の中心部の半分となるが、風速が最大となり、風圧力とともに飛来物の衝撃を考慮する必要がある。このことから、設計竜巻に対し、以下の2つのケースで荷重を設定する。設計飛来物による衝撃荷重を、それらの飛散挙動を飛来物評価ソフトTONBOSによって評価し、建物への衝撃が想定されるものを選定して評価した。なお、竜巻風速分布の評価にはフジタモデルを使用した（別添5ト(p)-3）。ここで、フジタモデルによる風速分布を用いた評価を通じ、飛来物が飛翔高度に応じて運動エネルギーを失うが、最大エネルギーで衝突させることにより、モデルに保守性をもたせている。また、本竜巻風荷重評価においては、飛散高さが建物の2階以上に及ばない場合でも、保守的に2階以上にもその物体が届くようにWMを設定する。また、屋根の評価では、飛来物による衝撃荷重は気圧差による荷重よりも小さく、かつそれを打ち消す向きを持つが、保守的にそれを考慮しない。設計竜巻による風荷重に対する建物の評価は、竜巻荷重と建物の保有水平耐力を比較することにより評価した。結果を添5ト(p)の第4表に示す。また竜巻による気圧低下に対する屋根の評価は、竜巻荷重と屋根許容荷重を比較することにより評価した。結果を、添5ト(p)の第5表に示す。いずれの建物においても、設計竜巻による風荷重により建物及び屋根が損傷しないことを確認した。〈p.5-86〉</p> <p>添5ト(p)の第3表 竜巻諸元 〈p.5-86〉</p> <p>添5ト(p)の第4表 竜巻による風荷重に対する建物の評価結果 〈p.5-88〉</p> <p>添5ト(p)の第5表 竜巻による気圧低下に対する屋根の評価結果 〈p.5-89〉</p> <p>(iv) 飛来物貫通評価 飛来物のウォークダウンに基づき、評価対象とする飛来物を検討し、壁に対しては水平、屋根に対しては鉛直の限界貫通厚さの大きいものを評価対象とする。添5ト(p)の第4表により、壁と屋根については水平貫通限界厚さ及び鉛直貫通限界厚さが共に最大となるプレハブ小屋を対象として、飛散高さが建物の2階以上及び屋根に及ばない場合でも、保守的に2階以上及び屋根にもその物体が届くとして、飛来物貫通評価を行う。飛来物の鉄筋コンクリート壁への衝突の影響は、米国手法を参考に、貫通限界厚さDegenの式を用いて評価する。設計竜巻による飛来物に対する壁、及び屋根の評価結果を添5ト(p)の第6表に示す。想定する竜巻飛来物に対して、壁及び屋根が貫通することはない。〈p.5-86〉</p> <p>添5ト(p)の第6表 竜巻による飛来物に対する壁と屋根の評価結果 〈p.5-90〉</p> <p>別添5ト(p)-1 設計で想定する竜巻の最大風速の設定 〈p.添5別ト-1～p.添5別ト-16〉</p> <p>別添5ト(p)-2 設計飛来物の選定 〈p.添5別ト-17～p.添5別ト-24〉</p> <p>別添5ト(p)-3 飛来物評価について（フジタモデル） 〈p.添5別ト-25～p.添5別ト-35〉</p> <p>別添5ト(p)-4 竜巻により建物に作用する荷重の評価について 〈p.添5別ト-36～p.添5別ト-38〉</p>	p.16	p.5-79 p.5-80 p.5-81 p.5-82 p.5-83 p.5-84 p.5-85 p.5-86 p.5-88 p.5-89 p.5-90 p.添5別ト-1～p.添5別ト-16 p.添5別ト-17～p.添5別ト-24 p.添5別ト-25～p.添5別ト-35 p.添5別ト-36～p.添5別ト-38	△	—	○	○	○	○	▽	第1次申請の対象とする設備・機器を収納する第2加工棟の構造は、第4次申請で適合性確認を行う。
9-4	<p>敷地で防護対象施設に影響を与える飛来物となり得る資機材が飛来物とならないよう地面等に固定固縛を行う。〈p.17〉</p> <p>想定する設計竜巻の規模に対する防護設計を検討するため、竜巻ガイドを参考に竜巻影響評価を行い、その結果を踏まえ、F1 竜巻に対して建物の壁及び屋根が損傷することがなく、施設の安全機能を喪失することがない設計とする。具体的に以下の安全設計を行う。(a) 竜巻により敷地内で防護対象施設に影響を与える飛来物となり得る資機材が飛来物とならないよう固定固縛する。〈p.5-91〉</p>	p.17	p.5-91	—	—	—	—	—	—	敷地内の資機材の固定固縛に関する措置は、保安規定で明確にする。	
9-5	<p>想定する設計竜巻の規模に対する防護設計を検討するため、竜巻ガイドを参考に竜巻影響評価を行い、その結果を踏まえ、F1 竜巻に対して建物の壁及び屋根が損傷することがなく、施設の安全機能を喪失することがない設計とする。具体的に以下の安全設計を行う。(b) 敷地外からの飛来物による貫通を防止するため、以下の措置を講じる。・第2加工棟、第1廃棄物貯蔵棟並びに第3廃棄物貯蔵棟の敷地外に面した外扉に防護壁又は防護柵を設置する。〈p.5-91〉</p>	—	p.5-91	—	—	—	○	○	—	—	

添1別表1 加工事業変更許可申請書の記載、当該記載の設工認への対応状況

(1) 【凡例】○：当該記載に該当する。△：先行申請で「次回以降の申請で適合性を確認する予定の範囲」とし、本申請でその適合状況を確認する。◇：先行申請で仮移設する施設に該当する。▽：後半申請で適合性確認を行う。
加工事業変更許可申請書の記載

No.	記載箇所	設工認への対応状況 ⁽¹⁾							備考	
		本文	添付書類	第1次申請	第2次申請	第3次申請	第4次申請	第5次申請		後半申請
9-6	想定する設計竜巻の規模に対する防護設計を検討するため、竜巻ガイドを参考に竜巻影響評価を行い、その結果を踏まえ、F1竜巻に対して建物の壁及び屋根が損傷することがなく、施設の安全機能を喪失することがない設計とする。具体的には以下の安全設計を行う。(b) 敷地外からの飛来物による貫通を防止するため、以下の措置を講じる。・第1加工棟の敷地外に面した大型外扉を強化するとともに周辺監視区域北側境界との間に防護壁を設置する。<p.5-91>	—	p.5-91	—	—	○	—	—	—	—
9-7	想定する設計竜巻の規模に対する防護設計を検討するため、竜巻ガイドを参考に竜巻影響評価を行い、その結果を踏まえ、F1竜巻に対して建物の壁及び屋根が損傷することがなく、施設の安全機能を喪失することがない設計とする。具体的には以下の安全設計を行う。(b) 敷地外からの飛来物による貫通を防止するため、以下の措置を講じる。・第2加工棟外壁の南側及び吹き抜け部外壁北側の外壁の増し打ち、第2加工棟3階の ■ の試料保管棚の周囲に防護壁を設置する。<p.5-91>	—	p.5-91	—	—	—	○	—	—	—
9-8	想定する設計竜巻の規模に対する防護設計を検討するため、竜巻ガイドを参考に竜巻影響評価を行い、その結果を踏まえ、F1竜巻に対して建物の壁及び屋根が損傷することがなく、施設の安全機能を喪失することがない設計とする。具体的には以下の安全設計を行う。(b) 敷地外からの飛来物による貫通を防止するため、以下の措置を講じる。・第2加工棟及び第1加工棟の不要な外扉及び窓を防護閉止板又はコンクリートにて閉止する。<p.5-91>	—	p.5-91	—	—	○	○	—	—	—
9-9	想定する設計竜巻の規模に対する防護設計を検討するため、竜巻ガイドを参考に竜巻影響評価を行い、その結果を踏まえ、F1竜巻に対して建物の壁及び屋根が損傷することがなく、施設の安全機能を喪失することがない設計とする。具体的には以下の安全設計を行う。(c) 風荷重による外扉の損傷を防止するため、以下の措置を講じる。・第2加工棟、第1廃棄物貯蔵棟、第3廃棄物貯蔵棟、第1加工棟の外扉については、扉及び留め具の補強を行う。また、第1-3貯蔵棟及び第5廃棄物貯蔵棟の外扉については、風荷重に耐える設計とする。<p.5-91>	—	p.5-91	—	—	○	○	○	▽	—
9-10	想定する設計竜巻の規模に対する防護設計を検討するため、竜巻ガイドを参考に竜巻影響評価を行い、その結果を踏まえ、F1竜巻に対して建物の壁及び屋根が損傷することがなく、施設の安全機能を喪失することがない設計とする。具体的には以下の安全設計を行う。(c) 風荷重による外扉の損傷を防止するため、以下の措置を講じる。・第1加工棟の外部シャッターを外扉に変更する。<p.5-91>	—	p.5-91	—	—	○	—	—	—	—
9-11	想定する設計竜巻の規模に対する防護設計を検討するため、竜巻ガイドを参考に竜巻影響評価を行い、その結果を踏まえ、F1竜巻に対して建物の壁及び屋根が損傷することがなく、施設の安全機能を喪失することがない設計とする。具体的には以下の安全設計を行う。(d) 発電機・ポンプ棟は核燃料物質等を有していないが、安全機能を有する施設を収納する建物として上記(c)対策を行う。<p.5-91>	—	p.5-91	—	—	—	—	○	—	—
9-12	また、更なる安全性余裕を確保するため、藤田スケール3の竜巻の最大風速92m/sを想定し、風荷重による損傷及び飛来物による貫通に対し、核燃料物質等の施設外への飛散を防止する措置を行う。<p.17> 安全設計で想定したF1竜巻に加え、年超過確率が一桁低いF3竜巻の最大風速92m/sに対する防護対策を行うことにより、更なる安全性余裕を確保する。(a) ハード対策 F3竜巻による風荷重または飛来物により損傷するおそれがある建物内への風の吹き込みを防止する、及び建物内に設置されているウランを含む設備・機器、貯蔵容器及び廃棄物ドラム缶の飛散を防止する対策を以下に示す。① 第2加工棟・F3竜巻により損傷するおそれがある第2加工棟3階及び4階に設置している気体廃棄設備のダクトを通じた下層階への風の吹き込みを防止するため、ダクトにダンパーを設ける。<p.5-91>	p.17	p.5-91	—	—	—	△	○	—	第4次申請で改造する第2加工棟に設置する気体廃棄設備No.1のダクトは、第5次申請で適合性確認を行う。気体廃棄設備のダクトを通じた下層階への風の吹き込み防止に関する措置は、保安規定で明確にする。
9-13	また、更なる安全性余裕を確保するため、藤田スケール3の竜巻の最大風速92m/sを想定し、風荷重による損傷及び飛来物による貫通に対し、核燃料物質等の施設外への飛散を防止する措置を行う。<p.17> 安全設計で想定したF1竜巻に加え、年超過確率が一桁低いF3竜巻の最大風速92m/sに対する防護対策を行うことにより、更なる安全性余裕を確保する。(a) ハード対策 F3竜巻による風荷重または飛来物により損傷するおそれがある建物内への風の吹き込みを防止する、及び建物内に設置されているウランを含む設備・機器、貯蔵容器及び廃棄物ドラム缶の飛散を防止する対策を以下に示す。① 第2加工棟・ウランのインベントリを低減するため、設備撤去及び最大貯蔵能力の削減を行う。<p.5-91>	p.17	p.5-91	—	—	—	—	—	—	第1次申請、第2次申請では、今後使用予定がなく不要である設備を撤去する。また、第1次申請では、現状の設備仕様に合わせて、枠取りしていた最大貯蔵能力を適正化する(削減する)。これらは竜巻対策の直接的対応ではない。したがって、本記載に該当する設備・機器はない。
9-14	また、更なる安全性余裕を確保するため、藤田スケール3の竜巻の最大風速92m/sを想定し、風荷重による損傷及び飛来物による貫通に対し、核燃料物質等の施設外への飛散を防止する措置を行う。<p.17> 安全設計で想定したF1竜巻に加え、年超過確率が一桁低いF3竜巻の最大風速92m/sに対する防護対策を行うことにより、更なる安全性余裕を確保する。(a) ハード対策 F3竜巻による風荷重または飛来物により損傷するおそれがある建物内への風の吹き込みを防止する、及び建物内に設置されているウランを含む設備・機器、貯蔵容器及び廃棄物ドラム缶の飛散を防止する対策を以下に示す。② 第1-3貯蔵棟、第1廃棄物貯蔵棟、第3廃棄物貯蔵棟、第5廃棄物貯蔵棟及び第1加工棟・第1-3貯蔵棟に収納する貯蔵容器並びに第1廃棄物貯蔵棟、第3廃棄物貯蔵棟、第5廃棄物貯蔵棟及び第1加工棟に収納する廃棄物ドラム缶は、F3竜巻の風荷重により飛散しない固定、固縛を行う。<p.5-91> 別添5ト(p)-5 放射性廃棄物の飛散対策 第1廃棄物貯蔵棟、第3廃棄物貯蔵棟、第5廃棄物貯蔵棟及び第1加工棟に保管する放射性固体廃棄物を収納したドラム缶等の金属容器について、以下により飛散防止の策を講じる。評価の例を下表に示す。① 2段又は3段積みのドラム缶については、重量から空力パラメータを評価し、0.0032以下 ^{*)} となるよう専用治具を用いて固縛及び連結を行う(添図5-1-1)。② 平積みのドラム缶及び大型金属容器については、重量から空力パラメータを評価し、0.0032以下 ^{*)} となるようラッシングベルトにて固縛を行う(添図5-1-2)。③ 空力パラメータを評価し、0.0032以上 ^{*)} となる場合は、床に対しても固定を講じる(添図5-1-3)。*1:F3の風荷重(92m/s)にて評価する。92m/sでの空力パラメータ0.00334となるが、保守的に0.0032をしきい値とする。<p.添5別ト-39> 添図5-1-1 段積み時の固縛対策 添図5-1-2 平積み時の固縛対策(固縛のみ) 添図5-1-3 平積み時の固縛対策(固縛及び固定) <p.添5別ト-39>	p.17	p.5-91 p.添5別ト-39	—	—	○	○	○	▽	貯蔵容器及び廃棄物ドラム缶の固定、固縛に関する措置は、保安規定で明確にする。
9-15	また、更なる安全性余裕を確保するため、藤田スケール3の竜巻の最大風速92m/sを想定し、風荷重による損傷及び飛来物による貫通に対し、核燃料物質等の施設外への飛散を防止する措置を行う。<p.17> 安全設計で想定したF1竜巻に加え、年超過確率が一桁低いF3竜巻の最大風速92m/sに対する防護対策を行うことにより、更なる安全性余裕を確保する。(a) ハード対策 F3竜巻による風荷重または飛来物により損傷するおそれがある建物内への風の吹き込みを防止する、及び建物内に設置されているウランを含む設備・機器、貯蔵容器及び廃棄物ドラム缶の飛散を防止する対策を以下に示す。② 第1-3貯蔵棟、第1廃棄物貯蔵棟、第3廃棄物貯蔵棟、第5廃棄物貯蔵棟及び第1加工棟・ウランのインベントリを低減するため、第1-3貯蔵棟の最大貯蔵能力を削減するとともに第1加工棟の設備を撤去する。また、ドラム缶当たりのインベントリが多い固体廃棄物及び再生濃縮ウランを含む固体廃棄物は、最大保管廃棄能力を削減するとともに配置を変更する。<p.5-92>	p.17	p.5-92	—	—	—	—	—	—	ドラム缶当たりのインベントリが多い固体廃棄物及び再生濃縮ウランを含む固体廃棄物の最大保管廃棄能力、配置に関する措置は、保安規定で明確にする。第3次申請では、今後使用予定がなく不要である設備を撤去し、後半申請では、現状の設備仕様に合わせて、枠取りしていた最大貯蔵能力を適正化する(削減する)。また、第5次申請では、廃棄物保管区域において、相対的に線量の高い放射性廃棄物の保管廃棄に伴う外部放射線による被ばくを合理的に達成できる限り低減する対策をとる。これらは、竜巻対策の直接的対応ではない。したがって、本記載に該当する設備・機器はない。

添 1 別表 1 加工事業変更許可申請書の記載、当該記載の設工認への対応状況

(1) 【凡例】○：当該記載に該当する。△：先行申請で「次回以降の申請で適合性を確認する予定の範囲」とし、本申請でその適合状況を確認する。◇：先行申請で仮移設する施設に該当する。▽：後半申請で適合性確認を行う。

No.	加工事業変更許可申請書の記載	記載箇所		設工認への対応状況 ⁽¹⁾						備考
		本文	添付書類	第1次申請	第2次申請	第3次申請	第4次申請	第5次申請	後半申請	
9-16	また、更なる安全性余裕を確保するため、藤田スケール3の竜巻の最大風速92 m/sを想定し、風荷重による損傷及び飛来物による貫通に対し、核燃料物質等の施設外への飛散を防止する措置を行う。<p. 17> 安全設計で想定したF1竜巻に加え、年超過確率が一桁低いF3竜巻の最大風速92 m/sに対する防護対策を行うことにより、更なる安全性余裕を確保する。(b)ソフト対策 竜巻襲来時のソフト的な対応を実施するための体制の整備、竜巻襲来が想定される段階で採る措置を以下に示す。①体制の整備 竜巻襲来が想定される段階での連絡体制及び竜巻対策実施体制を整備し、連絡・対策実施についての手順書を整備する。また、連絡・対策要員に対し教育・訓練を定期的に行って力量を確保し、連絡要員は1名以上、対策要員は2名以上を事業所に配置する。また、複数工程での対策を想定する場合は、各工程に1名以上の対策要員を配置する。②注意喚起 竜巻発生時の防護対策は、迅速に対応する必要があるため、注意喚起として事前準備を実施する。注意喚起は、大阪府に対し竜巻に関する気象情報及び雷注意報が発表された場合に以下の対応を実施する。・連絡要員は、直ちに所内放送等によって対応開始を指示する。・対策要員は、核燃料物質を取り扱っている工程を確認し、以降の竜巻防護対策が30分以内に完了するよう要員配置の確認及び作業を制限する。・廃棄物保管工程について、取り扱い中以外の固縛していないドラム缶及び金属製容器は、治具又はラッシングベルトにより、固縛又は必要に応じて固定することによって飛散防止の処置を講ずる。なお、通常、保管廃棄中のドラム缶等は、治具又はラッシングベルトにより、固縛又は必要に応じて固定した状態である。・大型車両含む構内車両の有無を確認して運転員に退避経路を連絡し、車両から離れないよう指示するとともに連絡先を確認する。③警戒態勢 本加工施設から30 kmの範囲内で竜巻発生確度ナウキャスト発生確度1、かつ雷ナウキャスト活動度3が発表され、降水ナウキャストにより降水強度50 mm/h以上が予測された場合に、以下の対応を実施する。・連絡要員は直ちに所内放送等によって対応の開始を指示する。・連絡を受けた対策要員は核燃料物質等を取扱っている工程について確認し、以下の対策を30分以内に実施する。対策が完了した工程は、以後の作業を中止する。－輸送物、廃棄物の構内運搬は、運搬を中止する。－作業者は作業を停止し、フード内での取扱い中の粉末は全て混合装置に投入し、投入口バルブを閉止する。－作業者は、連続焼結炉のヒーター電源を遮断し、可燃性ガス切替実施を行う。－試験開発、分析工程において、全ての作業を停止し、作業により取扱っていたウランを密封容器に収納して、試料保管棚にて保管する。－廃棄物保管工程について、取扱い中のドラム缶及び金属製容器は、作業を中止して治具又はラッシングベルトにより、固縛又は必要に応じて固定する。(別添5ト(ロ)－5)。－大型車両含む構内車両はその有無を確認し、飛来物として安全機能を有する施設に到達するおそれのない駐車場又は敷地外に退避する措置を講じる。－本加工施設の北側に隣接する事業所内で本加工施設に影響を及ぼすおそれのある区域にある大型車両(トラックウィング車)はその有無を確認し、その区域外に退避する措置を講じる。<p. 5-92> 別添5ト(ロ)－5 放射性廃棄物の飛散対策 <p. 添5別ト-39>	p. 17	p. 5-92 p. 添5別ト-39	—	—	—	—	—	—	竜巻襲来が想定される場合における更なる安全性余裕の確保に関する措置は、保安規定で明確にする。
9-17	加工施設で想定される竜巻の随伴事象として、火災、溢水、外部電源喪失を想定し、以下のとおり影響を評価した。(i)火災 加工施設の敷地内にある危険物施設及び高圧ガス貯蔵施設が竜巻により損傷して火災が発生した場合の影響については、「リ(イ)2)爆発、近隣工場等の火災」における影響評価の結果が適用でき、本加工施設の安全機能を損なうことはない。(ii)内部溢水 竜巻による設備破損に伴う溢水の影響については、「リ(ハ)内部溢水に対する考慮」における影響評価の結果が適用でき、本加工施設の安全機能を損なうことはない。(iii)外部電源喪失 竜巻に伴い、外部電源が喪失したとしても、加工施設全体の臨界防止、閉じ込めの機能が確保される設計とし、本加工施設の安全機能を損なうことはない。<p. 5-93>	—	p. 5-93	—	—	—	—	—	竜巻の随伴事象については、加工事業変更許可申請書における評価で対応する。	
9-18	建築基準法及び消防法等に基づき避雷針を設置し、落雷の発生が安全機能に影響を及ぼさない設計とする。<p. 17> 建築基準法及び消防法等に基づき避雷針を設置し、落雷の発生が安全機能に影響を及ぼさない設計とする。<p. 5-94>	p. 17	p. 5-94	△	—	—	○	—	—	第1次申請の対象とする設備・機器を収納する第2加工棟の構造は、第4次申請で適合性確認を行う。
9-19	過去に記録された最低気温-7.5℃(大阪管区気象台1945年1月28日)を踏まえ、必要に応じて、安全機能を有する施設に断熱材付きの配管を用いる等の措置を講じることにより、凍結の発生が安全機能に影響を及ぼさない設計とする。<p. 17> 過去に記録された最低気温-7.5℃(大阪管区気象台1945年1月28日)を踏まえ、必要に応じて、安全機能を有する施設に断熱材付きの配管を用いる等の措置を講じることにより、凍結の発生が安全機能に影響を及ぼさない設計とする。<p. 5-94>	p. 17	p. 5-94	—	◇	△ ◇	△ ◇	○	—	第2次申請で仮移設する屋外消火栓は、第5次申請で仮移設の状態から復旧し本設するための新規制基準対応工事を行い、その適合性確認を行う。 第3次申請で改造する第1加工棟に設置する屋外消火栓、屋外消火栓配管、消火栓ポンプは、第5次申請で適合性確認を行う。 第3次申請で仮移設する屋外消火栓、屋外消火栓配管は、第5次申請で仮移設の状態から復旧し本設するための新規制基準対応工事を行い、その適合性確認を行う。 第4次申請で改造する第2加工棟に設置する屋内消火栓は、第5次申請で適合性確認を行う。 第4次申請で仮移設する屋外消火栓配管は、第5次申請で仮移設の状態から復旧し本設するための新規制基準対応工事を行い、その適合性確認を行う。 屋外に設置する設備の機能維持に関する措置は、保安規定で明確にする。

添 1 別表 1 加工事業変更許可申請書の記載、当該記載の設工認への対応状況

(1) 【凡例】○：当該記載に該当する。△：先行申請で「次回以降の申請で適合性を確認する予定の範囲」とし、本申請でその適合状況を確認する。◇：先行申請で仮移設する施設に該当する。▽：後半申請で適合性確認を行う。

No.	加工事業変更許可申請書の記載	記載箇所		設工認への対応状況 ⁽¹⁾					備考	
		本文	添付書類	第1次申請	第2次申請	第3次申請	第4次申請	第5次申請		後半申請
9-20	<p>「原子力発電所の火山影響評価ガイド」(以下「火山ガイド」という。)に基づき、本加工施設の敷地から半径 160 km の範囲の第四紀火山について文献調査を行い、完新世の活動の有無、将来の活動可能性より、本加工施設に影響を及ぼし得る火山として3火山(神鍋火山群、美方火山群、扇ノ山)を抽出し、本加工施設に影響を及ぼし得る火山として影響を評価した。これらの3火山に対して、火山活動の規模及びその火山事象の影響評価を実施し、本加工施設に影響を及ぼす火山と敷地の位置関係より、敷地まで十分に離隔距離があることから、火砕物密度流、溶岩流、岩屑なだれ、地すべり、斜面崩壊等について、本加工施設に影響を及ぼす可能性は十分に小さいことから、本加工施設の安全性に影響を与える可能性がある事象として降下火砕物を選定した。過去の記録として、気象庁のデータ(日本活火山総覧(第4版)気象庁発行)をもとに、「有史以降の火山活動」の欄から敷地周辺に影響のあった火山を抽出したが、日本活火山総覧(第4版)及び日本活火山総覧(第4版)追補版(気象庁発行)の全111活火山を対象に、「有史以降の火山活動」の項を調査した。気象庁発足以前については、敷地及びその周辺(大阪平野)で降下火砕物が確認されており、そのうち、影響が広範囲に及ぶと考えられる VEI4 以上の大規模な噴火を伴うものは、以下の1つの火山活動である。1914年桜島噴火(VEI5)：「降灰は仙台に達する」の記述あり なお、VEI は降下火砕物の量から規模を推定する指標(火山爆発指数)で、VEI4 で大規模な爆発、VEI5 以上で非常に大規模な爆発と定義される。本加工施設に火山灰が降下し堆積するような噴火は、火砕物が大量に放出するような大規模な噴火が生じた場合であるため、調査対象を VEI4 以上とした。また気象庁発足後については、敷地及びその周辺(大阪平野)で降灰が確認された火山活動を抽出したが、該当する火山活動はなかった。以上のように、過去の記録を調査した結果、桜島の噴火が抽出されたが、降灰量を調査した結果、本加工施設までの距離が離れているため、敷地及びその周辺における降下火砕物の層厚は極微量だったこと、大阪府及び熊取町において火山に対する災害対策計画は策定されていないことから、施設の設計上、降下火砕物の影響は考慮しない。また、第四紀火山の降下火砕物に係る文献調査の結果、①鬼界アカホヤ火山灰、②鬱陵隠岐火山灰、③始良 Tn 火山灰、④阿蘇 4 火山灰、⑤鬼界-葛原火山灰、⑥阿多火山灰、⑦加久藤火山灰の堆積があることがわかった。これらの火山のうち、鬱陵以外のカルデラについては、運用期間中に巨大噴火が発生する可能性はないことを確認した。また、鬱陵は完新世において VEI6 クラスの鬱陵隠岐の巨大噴火があり、隠岐鬱陵以降に少なくとも3回の噴火があったが、それらの噴火規模は不明であることから、運用期間中の噴火規模として既往最大の鬱陵隠岐の噴火規模(12.22 km³)を想定しても、本加工施設周辺での降下火砕物の層厚は2 cm 以下であったとされている。このことから本加工施設での降下火砕物堆積厚さを2 cm と想定した。核燃料物質を内包する施設は、降雨及び積雪等により水を吸収し重くなった状態である湿潤密度 1.5 g/cm³ にある降下火砕物の堆積厚さ 12 cm に耐える耐荷重があるため、降下火砕物による影響はない。<p. 18></p> <p>「原子力発電所の火山影響評価ガイド」(以下「火山ガイド」という。)に従い、加工施設への火山影響を立地評価及び影響評価を行った。(1) 立地評価 文献調査等により、本加工施設の地理的領域内(半径 160 km)の第四紀(約 258 万年前以降)火山を抽出した。本加工施設と地理的領域内の第四紀火山との位置関係を添 5 ト(ホ)の第 1 図に示す。これらの火山は、兵庫県北部、鳥取県東部の地域に位置している。これら地理的領域内の 10 火山に対して将来の活動可能性を評価した。将来の活動可能性が否定できない火山として、完新世(約 1 万年前まで)に活動があった火山、最後の活動からの経過期間が過去の最大活動休止期間より長くない火山を抽出する。将来の活動可能性の評価結果を添 5 ト(ホ)の第 1 表に示す。将来の活動可能性の評価の結果、神鍋火山群、美方火山群、扇ノ山の3つの火山を本加工施設に影響を及ぼし得る火山として抽出し、個別評価対象とした。個別評価対象とした火山に対して、設計対応不可能な火山事象の可能性を評価した。評価に当たっては火山ガイドを参考に、設計対応不可能な火山事象として火砕物密度流、溶岩流、岩屑なだれ他(地すべり及び斜面崩壊を含む)、新しい火口の開口、地殻変動の5事象について実施した。(i) 火砕物密度流 抽出した3火山の過去の噴火による火砕物密度流の分布範囲が本加工施設から十分に離れていることから影響はない。(ii) 溶岩流 本加工施設は、抽出した3火山から約 130 km 以上離れていることから影響はない。(iii) 岩屑なだれ、地すべり及び斜面崩壊 本加工施設は、抽出した3火山から約 130 km 以上離れていることから影響はない。(iv) 新しい火口の開口 本加工施設は、火山の火口分布及びその近傍に位置していないことから影響はない。(v) 地殻変動 本加工施設は、火山の火口分布及びその近傍に位置していないことから影響はない。評価結果を添 5 ト(ホ)の第 2 表に示す。これらの評価結果から、加工施設は抽出した3火山から十分な距離を有しており、火山事象の影響を受けないため立地上的な問題はない。また、モニタリングの必要はない。(2) 火山影響評価 (i) 安全性に影響を与える可能性がある火山事象の抽出 火山ガイドを参考に火山事象(降下火砕物、火砕物密度流、溶岩流、岩屑なだれ、地すべり、斜面崩壊等の13事象)について、本加工施設の安全性に影響を与える可能性がある事象を選定する。検討結果を添 5 ト(ホ)の第 3 表に示す。13事象のうち火山との距離と敷地周辺の堆積物の調査結果を検討し、本加工施設の安全性に影響を与える可能性がある事象として降下火砕物を選定した。なお、降下火砕物の設定については、安全上重要な施設はないため、「核燃料施設等における竜巻・外部火災の影響による損傷の防止に関する影響評価に係る審査ガイド」のグレーデッドアプローチの考え方を参考に、敷地及びその周辺における過去の記録、行政機関による防災計画の策定状況を確認し、設定した。(ii) 降下火砕物の影響 影響評価に用いる降下火砕物を設定するため、日本活火山総覧(第4版)及び日本活火山総覧(第4版)追補版(気象庁発行)の全111活火山を対象に、「有史以降の火山活動」の項を調査した。気象庁発足以前については、敷地及びその周辺(大阪平野)で降下火砕物が確認されており、そのうち、影響が広範囲に及ぶと考えられる VEI4 以上の大規模な噴火を伴うものは、以下の1つの火山活動である。1914年桜島噴火(VEI5)：「降灰は仙台に達する」の記述あり なお、VEI は降下火砕物の量から規模を推定する指標(火山爆発指数)で、VEI4 で大規模な爆発、VEI5 以上で非常に大規模な爆発と定義される。本加工施設に火山灰が降下し堆積するような噴火は、火砕物が大量に放出するような大規模な噴火が生じた場合であるため、調査対象を VEI4 以上とした。また気象庁発足後については、敷地及びその周辺(大阪平野)で降灰が確認された火山活動を抽出したが、該当する火山活動はなかった。以上のように、過去の記録を調査した結果、桜島の火山の噴火が抽出されたが、降灰量を調査した結果、本加工施設までの距離が離れているため、敷地及びその周辺における降下火砕物の層厚は極微量だったこと、また、大阪府及び熊取町において火山に対する災害対策計画は策定されていないことから、施設の設計上降下火砕物の影響は考慮しない。次に、本加工施設に降下した可能性のある降下火砕物の分布について文献調査を行った。町田・新井(2003)新編火山灰アトラスなどの既往文献から、本加工施設周辺で確認されている降下火砕物を調査した。町田・新井(2003)新編火山灰アトラスに記載された火山灰の層厚コンター図から、本加工施設に降灰した降下火砕物は、①鬼界アカホヤ火山灰、②鬱陵隠岐火山灰、③始良 Tn 火山灰、④阿蘇 4 火山灰、⑤鬼界-葛原火山灰、⑥阿多火山灰、⑦加久藤火山灰であった。各火山の層厚コンター図を添 5 ト(ホ)の第 2 図から第 8 図に示す。また、大阪平野に降灰した主要な降下火砕物の層厚を添 5 ト(ホ)の第 4 表に示す。本加工施設が立地する大阪平野では、地理的領域外(半径 160 km 以上)に位置する鬼界、鬱陵、始良、阿多、阿蘇、加久藤・小林カルデラからの火山灰が堆積している。これらの火山のうち、鬱陵以外のカルデラについては、運用期間中に巨大噴火が発生する可能性はないことを確認した。また、鬱陵は完新世において VEI6 クラスの鬱陵隠岐の巨大噴火があり、隠岐鬱陵以降に少なくとも3回の噴火があったが、それらの噴火規模は不明であることから、運用期間中の噴火規模として既往最大の鬱陵隠岐の噴火規模(12.22 km³)を想定しても、本加工施設周辺での降下火砕物の層厚は2 cm 以下であったとされている。本加工施設の建物の、降下火砕物の許容堆積厚さを添 5 ト(ホ)の第 5 表に示す。本加工施設の屋根は、降下火砕物の堆積厚 12 cm を許容できる設計(降下火砕物の密度は湿潤状態を想定して 1.5 g/cm³ とした。)であるが、安全側に気中の降下火砕物の状態を踏まえて降下火砕物の堆積が認められれば除去する措置を講じる。<p. 5-94、p. 5-98、p. 5-99、p. 5-105></p> <p>添 5 ト(ホ)の第 1 図 地理的領域内の第四紀火山分布 <p. 5-96></p> <p>添 5 ト(ホ)の第 1 表 熊取事業所の地理的領域の範囲の第四紀火山の諸元と活動可能性 <p. 5-97></p> <p>添 5 ト(ホ)の第 2 表 本加工施設に影響を及ぼし得る火山の影響評価(地理的領域内) <p. 5-98></p> <p>添 5 ト(ホ)の第 3 表 安全性に影響を与える可能性がある火山事象の抽出 <p. 5-99></p> <p>添 5 ト(ホ)の第 2 図 鬼界アカホヤ火山灰の層厚コンター図～添 5 ト(ホ)の第 8 図 加久藤テフラの層厚コンター図 <p. 5-101～p. 5-104></p> <p>添 5 ト(ホ)の第 4 表 大阪平野における主要な降下火砕物 <p. 5-105></p> <p>添 5 ト(ホ)の第 5 表 降下火砕物の許容堆積厚さ <p. 5-105></p>	p. 18	p. 5-94 p. 5-96 p. 5-97 p. 5-98 p. 5-99 p. 5-101～ p. 5-104 p. 5-105	△	—	○	○	○	▽	第1次申請の対象とする設備・機器を収納する第2加工棟の構造は、第4次申請で適合性確認を行う。降下火砕物の除去に関する措置は、保安規定で明確にする。
9-21	9-22に統合。	—	—	—	—	—	—	—	—	—
9-22	<p>その上で、降下火砕物に対し、保守的に積雪の有無にかかわらず、気中の降下火砕物の状態を踏まえて加工施設で降下火砕物が観測された時点で、速やかに除去する措置を講じることにより、その損傷を防止する。また、作業員が屋根に上るための梯子等の構造を、地震力に対して十分な強度をもって設置するとともに、必要な防護具や資機材を常備する。<p. 18></p> <p>(iv) 防護対策 ・降下火砕物が観測された場合、気中の降下火砕物の状態を踏まえて除去等の措置を講じる。この措置に当たっては、火山事象の進展を考慮して保守的に積雪の有無にかかわらず、加工施設で降下火砕物が観測された時点で、速やかに作業を開始することとし、作業に必要な防護具や資機材を常備する。・この作業を行う作業員が屋根に上るために必要となる梯子等の構造を十分な強度をもって設置する。<p. 5-106></p>	p. 18	p. 5-106	—	—	○	○	○	—	降下火砕物の除去、必要な防護具、資機材の常備に関する措置は、保安規定で明確にする。
9-23	<p>また、必要に応じて加工設備本体及び気体廃棄設備を停止する措置を講じる。<p. 18></p> <p>(iv) 防護対策 ・必要に応じて加工設備本体及び気体廃棄設備を停止する措置を講じる。<p. 5-106></p>	p. 18	p. 5-106	—	—	—	—	—	—	加工設備本体及び気体廃棄設備の停止に関する措置は、保安規定で明確にする。

添 1 別表 1 加工事業変更許可申請書の記載、当該記載の設工認への対応状況

(1) 【凡例】 ○：当該記載に該当する。△：先行申請で「次回以降の申請で適合性を確認する予定の範囲」とし、本申請でその適合状況を確認する。◇：先行申請で仮移設する施設に該当する。▽：後半申請で適合性確認を行う。

No.	加工事業変更許可申請書の記載	記載箇所		設工認への対応状況 ⁽¹⁾						備考
		本文	添付書類	第1次申請	第2次申請	第3次申請	第4次申請	第5次申請	後半申請	
9-24	降下火砕物の除去を行うに当たり、過去の記録の調査から、降下火砕物の最大堆積速度を想定する。本加工施設の近傍に活動が確認されている火山との距離と同等の地点での降下火砕物の降下を想定し、本加工施設から最も近い第四紀火山である宝山（本加工施設からの距離約 113 km）において、最大の降下火砕物の放出量を与える噴火として、富士山宝永噴火（1707 年）規模の噴火が生じることを想定する。添 5 ト（ホ）第 9 図に示すように、富士山宝永噴火における降下火砕物の降下量と距離との関係を内挿することにより、火口から直線距離約 113 km の地点での降下量が約 12 cm と求められる。次に、噴火後 16 日間の降下火砕物の積算噴出量の推移を添 5 ト（ホ）の第 1 0 図に示す。この 16 日間に降下火砕物の全量 12 cm が堆積したと仮定すれば、初日には約 3 cm 降下したと推定される。この初日の降下量に対し、保守的に、初日における降下火砕物の堆積速度を 4 cm/日と想定する。この堆積速度 4 cm/日を考慮し、建物が耐荷重に至る前に除灰作業を完了するよう手順を定める。<p. 5-106> 添 5 ト（ホ）の第 9 図 富士山宝永噴火による降下火砕物の降下量 <p. 5-107> 添 5 ト（ホ）の第 1 0 図 富士山宝永噴火による降下火砕物の積算噴出量の推移 <p. 5-107>	—	p. 5-106 p. 5-107	—	—	—	—	—	—	降下火砕物の除去に関する措置は、保安規定で明確にする。
9-25	本加工施設の建物は、「大阪府建築基準法施行細則」に定める 29 cm 及び過去の最深積雪 18 cm（大阪管区気象台 1907 年 2 月 11 日）よりも深い積雪に対して十分に耐える設計とする。<p. 18> 本加工施設の建物は、「大阪府建築基準法施行細則」に定める 29 cm 及び過去の最深積雪 18 cm（大阪管区気象台 1907 年 2 月 11 日）よりも深い積雪に対して十分に耐える設計とする。<p. 5-109>	p. 18	p. 5-109	△	—	○	○	○	▽	第 1 次申請の対象とする設備・機器を収納する第 2 加工棟の構造は、第 4 次申請で適合性確認を行う。
9-26	また、これを超える積雪が生じるおそれがある場合は、除雪等の処置を講じることにより、積雪が安全機能に影響を及ぼさない設計とする。<p. 18> また、これを超える積雪が生じるおそれがある場合は、除雪等の処置を講じることにより、積雪が安全機能に影響を及ぼさない設計とする。<p. 5-109>	p. 18	p. 5-109	—	—	—	—	—	—	積雪の除去に関する措置は、保安規定で明確にする。
9-27	加工施設は、地下にある公共の水道管を通して外部から水を供給しており、海水及び河口からの水を用いないことから、生物学的事象の影響を受けない。<p. 18> 加工施設は、地下にある公共の水道管を通して外部から水を供給しており、海水及び河口からの水を用いないことから、生物学的事象の影響を受けない。<p. 5-109>	p. 18	p. 5-109	—	—	—	—	—	—	加工事業変更許可申請書における評価で対応する。
9-28	換気に用いられる給気口にはフィルタを設け、枯葉、昆虫又は動植物の侵入を防止する構造とする。給気口のフィルタは定期的な点検、清掃、交換を実施し、万一給気口フィルタが枯葉、昆虫又は動植物により塞がるか、そのおそれが生じた場合はフィルタの清掃等を実施し、生物学的事象が安全機能に影響を及ぼさない設計とする。<p. 18> 換気に用いられる給気口にはフィルタを設け、枯葉、昆虫又は動植物の侵入を防止する構造とする。給気口のフィルタは定期的な点検、清掃、交換を実施し、万一給気口フィルタが枯葉、昆虫又は動植物により塞がるか、そのおそれが生じた場合はフィルタの清掃等を実施し、生物学的事象が安全機能に影響を及ぼさない設計とする。<p. 5-109>	p. 18	p. 5-109	△	—	—	△	○	—	第 1 次申請の対象とする設備・機器を収納する第 2 加工棟に設置された気体廃棄設備は、第 5 次申請で適合性確認を行う。第 4 次申請で改造する第 2 加工棟に設置する気体廃棄設備 No. 1 の給気口は、第 5 次申請で適合性確認を行う。給気口のフィルタの機能維持に関する措置は、保安規定で明確にする。
9-29	「原子力発電所の外部火災影響評価ガイド」及び「核燃料施設等における竜巻・外部火災の影響による損傷の防止に関する影響評価に係る審査ガイド」を参考にして、想定する外部火災（森林火災、近隣工場等の火災・爆発、交通事故による火災・爆発及び航空機落下火災）に対して、核燃料物質又は核燃料物質により汚染された物を取り扱う設備・機器、及びそれらを収納する建物が安全機能を損なうことがないよう以下の設計とする。<p. 19> 「原子力発電所の外部火災影響評価ガイド」（以下「外部火災ガイド」という。）及び「核燃料施設等における竜巻・外部火災の影響による損傷の防止に関する影響評価に係る審査ガイド」（以下「竜巻・外部火災影響評価ガイド」という。）を参考にして、想定する外部火災（森林火災、近隣工場等の火災・爆発、交通事故による火災・爆発及び航空機落下火災）に対して、核燃料物質又は核燃料物質により汚染された物を取り扱う設備・機器及びそれらを収納する建物が、大きな損傷を受けることがないよう以下の設計とする。<p. 5-143>	p. 19	p. 5-143	△	—	○	○	○	▽	外部からの衝撃による損傷の防止に関する基本的な考え方であり、各項目に含めて対応する。
9-30	加工施設の建物は、建築基準法等関係法令で定める耐火構造又は不燃材料で造り、耐火性の高い設計とする。<p. 19> (a) 加工施設の建物は、主要構造部を建築基準法等関係法令で定める耐火構造又は不燃材料で造り、耐火性の高い設計とすることで、火災の発生を防止する設計とする。<p. 5-143>	p. 19	p. 5-143	△	—	○	○	○	▽	第 1 次申請の対象とする設備・機器を収納する第 2 加工棟の構造は、第 4 次申請で適合性確認を行う。
9-31	加工施設の建物は、火災に対して危険距離以上の離隔距離を確保する設計とする。<p. 19> (b) 想定火災源に対して、その影響を受けないための離隔距離が危険距離 ^{※1} 以上確保する設計とする。 ※1 延焼防止に必要な距離。<p. 5-143>	p. 19	p. 5-143	△	—	○	○	○	▽	第 1 次申請の対象とする設備・機器を収納する第 2 加工棟の構造は、第 4 次申請で適合性確認を行う。
9-32	加工施設の建物は、爆発に対して危険限界距離以上の離隔距離を確保する設計とする。離隔距離を確保できない場合は、一般高圧ガス保安規則で定める第一種設備距離の 2 倍以上の離隔距離を確保する又は建物外壁の鉄筋コンクリートを増し打ちすることにより、建物外壁が受ける圧力の衝撃を緩和する。<p. 19> (c) 想定爆発源に対して、その影響を受けないための離隔距離が危険限界距離 ^{※2} 以上確保する設計とする。離隔距離を確保できない場合は、一般高圧ガス保安規則で定める第一種設備距離の 2 倍以上の離隔距離を確保する又は建物外壁の鉄筋コンクリートを増し打ちすることにより、建物外壁が受ける圧力の衝撃を緩和する。 ※2 ガス爆発の爆風圧が 0.01 MPa 以下になる距離。<p. 5-143>	p. 19	p. 5-143	△	—	○	○	○	—	第 1 次申請の対象とする設備・機器を収納する第 2 加工棟の構造は、第 4 次申請で適合性確認を行う。
9-33	敷地内に入構する燃料輸送車両については、積載燃料の量を制限するとともに、防護対象施設からの離隔距離を十分確保するよう運搬ルート及び駐車場所を制限する。<p. 19> (e) 敷地内に入構する燃料輸送車両については、積載燃料の量を制限して管理するとともに、防護対象施設からの離隔距離を十分確保するよう運搬ルート及び駐車場所を制限する。<p. 5-143>	p. 19	p. 5-143	—	—	—	—	—	—	敷地内における燃料輸送車両の積載燃料量、運搬ルート、駐車場所の制限に関する措置は、保安規定で明確にする。
9-34	延焼防止に必要な対策活動を実施するための手順、機器及び体制を含めた火災防護に関する計画を定め、内部火災発生時と同様の措置を講じる。<p. 19> (d) 敷地内に消火栓等を設置するとともに、延焼防止に必要な対策活動を実施するための手順、機器及び体制を含めた火災防護に関する計画を定め、内部火災発生時と同様の措置を講じる。<p. 5-143>	p. 19	p. 5-143	—	—	—	—	—	—	火災防護計画の策定、外部火災に対処するために必要な手順、機器、体制の整備に関する措置は、保安規定で明確にする。

添 1 別表 1 加工事業変更許可申請書の記載、当該記載の設工認への対応状況

(1) 【凡例】 ○：当該記載に該当する。△：先行申請で「次回以降の申請で適合性を確認する予定の範囲」とし、本申請でその適合状況を確認する。◇：先行申請で仮移設する施設に該当する。▽：後半申請で適合性確認を行う。

No.	加工事業変更許可申請書の記載	記載箇所		設工認への対応状況 ⁽¹⁾						備考
		本文	添付書類	第1次申請	第2次申請	第3次申請	第4次申請	第5次申請	後半申請	
9-35	<p>本加工施設周辺には国有林等の広大な森林はなく、本加工施設から最も近い「山林」（大阪府土地利用図に基づく）が約700m離れた位置にある。加工施設に影響を及ぼすおそれのある森林として、加工施設敷地内の竹林及びB事業所敷地内の雑木林を森林火災の想定火災源とする。これらの森林火災を想定し、防護対象施設である第2加工棟、第1-3貯蔵棟、第1廃棄物貯蔵棟、第3廃棄物貯蔵棟、第5廃棄物貯蔵棟及び第1加工棟の外壁への熱影響を評価する。想定火災源からの影響評価に当たっては、別添5リ(i)-6の評価方法にしたがい漏れなく評価し、火災は発火点から防護対象施設に迫る時間が最短となる経路（延焼経路）上を上り傾斜をつけて防護対象施設へ向かうものとし、防護対象施設の外壁の初期温度は気温が高くなる夏場を想定した50℃として、評価が保守的なものとなるようにする。想定火災源と防護対象施設の位置関係を添5リ(i)の第3図に示す。<p.5-144></p> <p>外部火災ガイドを用いて、想定火災源から影響を及ぼす加工施設の外壁温度の評価を行った。評価に用いる物性値等の入力パラメータは、外部火災ガイド附属書Aに基づき文献調査、現地調査等により設定し、評価が保守的なものとなるようにした。評価の結果を添5リ(i)の第10表に示す。評価の結果、防護対象施設の外壁温度は、いずれも許容温度（200℃：別添5リ(i)-7）を下回ることを確認した。したがって、防護対象施設の外壁には影響を及ぼさない。<p.5-145></p> <p>前項の対策を講じることにより、想定火災源に対して、危険距離以上の離隔距離があり、また、防護対象施設の外壁温度は、いずれも許容温度（200℃）を下回っているため、想定火災源が防護対象施設に影響を及ぼすことはない。<p.5-146></p> <p>添5リ(i)の第10表 森林火災による外壁温度の評価結果 <p.5-145></p> <p>添5リ(i)の第3図 防護対象施設と想定火災源の位置関係、並びに発火点及び延焼経路 <p.5-163></p> <p>外部火災ガイドを用いて、発火点から評価対象に迫る火災が想定火災源の境界まで到達する時間の評価及び危険距離の評価を行った。その結果を添5リ(i)の第11表に示す。評価の結果、発火点から防護対象施設に迫る火災が想定火災源の境界まで到達するまでの時間的猶予は約3分から約20分であるが、危険距離以上の離隔距離があり、想定火災源が防護対象施設に影響を及ぼすことはない。<p.5-145></p> <p>③ 必要となる対策 前項の影響評価結果より、防護対象施設の外壁が損傷を受けないようにするために、以下の対策を講じる。㊸ 敷地内の竹林の火災影響評価による危険距離は6.2mである。竹林は火災延焼経路において下り傾斜（約30°）であり、また防護対象施設は鉄筋コンクリート造の耐火構造又は不燃材料で造る建物であるため延焼の可能性は低いが、離隔距離を維持できるよう延焼の可能性のある森林境界と加工施設の間の敷地内の草木を伐採し、管理する。㊹ 敷地外南側B事業所の雑木林の火災影響評価による危険距離は19.9mであり、第2加工棟と雑木林の間には公道も含め危険距離以上の離隔距離を有している。万一、森林火災が発生し、防護対象施設に火災が接近した場合であっても、前項の結果に示すとおり、外壁温度の上昇はほとんどないが、火災の拡大を防止するため、初期消火活動要員が駆けつけて防護対象施設に予備的放水を行い、延焼防止策を講じる。<p.5-146></p> <p>発火点から防護対象施設に迫る火災が想定火災源の境界まで到達するまでには約3分から約20分の時間的猶予があり、また、火災到達時間経過後であっても防護対象施設の外壁温度の上昇がほとんどないため、初期消火活動要員が駆けつけて防護対象施設に予備的放水を行い、延焼防止策を講じることが可能である。<p.5-146></p> <p>添5リ(i)の第11表 火災の到達時間及び危険距離の評価結果 <p.5-145></p> <p>別添5リ(i)-6 森林火災の影響評価 (5) 森林火災の影響評価 b.火災の到達時間及び危険距離の評価 防護対象施設に対する敷地内竹林による延焼について、火災の到達時間の算出結果は3.4分であった。また隣接南側B事業所の雑木林による延焼について、火災の到達時間の算出結果は22.9分であった。万一、森林火災が発生し、防護対象施設に火災が接近した場合であっても、前述の評価結果より、外壁温度の上昇はほとんどない。敷地内西側の竹林の火災影響評価による危険距離は、火災延焼経路において下り傾斜（約30°）であることを考慮し外部火災ガイド附属書Aの「Alexander and Fogartyの手法（風上に樹木がない場合）」を用いて火線強度から火災の防火帯突破確率1%の値を設定し、算出した。その結果、必要な危険距離は、添表6-7の相関関係より、最大火線強度は地表火の105kW/m相当の6.2mとなり、防護対象施設から竹林境界に向かって7mの離隔距離を設けることとする。なお、離隔距離を維持できるよう延焼の可能性のある森林境界と加工施設の間の敷地内の草木を伐採し、延焼の可能性がないように管理することとする。万一の火災発生時には、初期消火活動要員が予備的放水を行い、延焼防止策を講じることとする。離隔距離の管理及び予備的放水の方法は、手順書に定めることとする。また、隣接南側B事業所の雑木林の火災影響評価による危険距離は、外部火災ガイド附属書Aの「Alexander and Fogartyの手法（風上に樹木がある場合）」を用いて火線強度から火災の防火帯突破確率1%の値を設定し、算出した。その結果、必要な危険距離は、添表6-8の相関関係より、最大火線強度は4680kW/m（地表火105kW/m+樹冠火4575kW/m）相当の19.9mであるが、防護対象施設から隣接南側B事業所南側境界まで公道を含め23mの離隔距離を有している。<p.添5別リ-19></p> <p>別添5リ(i)-6 森林火災の影響評価 <p.添5別リ-13～p.添5別リ-20></p> <p>添表6-7 風上に樹木がない場合の火線強度と最小防火帯幅の関係（火災の防火帯突破確率1%）<p.添5別リ-20></p> <p>添表6-8 風上に樹木がある場合の火線強度と最小防火帯幅の関係（火災の防火帯突破確率1%）<p.添5別リ-20></p> <p>別添5リ(i)-7 コンクリート壁の耐火性能の評価 <p.添5別リ-21～p.添5別リ-22></p>	—	p.5-144 p.5-145 p.5-146 p.5-163 p.添5別リ-13～p.添5別リ-20 p.添5別リ-21～p.添5別リ-22	—	—	—	—	—	—	加工事業変更許可申請書における評価で対応する。外部火災の延焼防止に関する措置は、保安規定で明確にする。
9-36	9-35に統合。	—	—	—	—	—	—	—	—	—

添 1 別表 1 加工事業変更許可申請書の記載、当該記載の設工認への対応状況

(1) 【凡例】○：当該記載に該当する。△：先行申請で「次回以降の申請で適合性を確認する予定の範囲」とし、本申請でその適合状況を確認する。◇：先行申請で仮移設する施設に該当する。▽：後半申請で適合性確認を行う。

No.	加工事業変更許可申請書の記載	記載箇所		設工認への対応状況 ⁽¹⁾					備考	
		本文	添付書類	第1次申請	第2次申請	第3次申請	第4次申請	第5次申請		後半申請
9-37	敷地外の半径 10 km 圏内には石油コンビナート等及び消防法に規定される危険物を取り扱う近隣の事業所が立地しており、また、敷地周辺の道路には燃料輸送車両が走行する。これらの火災を想定し、防護対象施設の外壁が損傷を受けないようにするために、想定火災源に対する離隔距離を危険距離以上に確保する設計とする。想定火災源からの影響評価に当たっては、別添 5 リ (イ) - 8 の評価方法にしたがい漏れなく評価し、それぞれの想定火災源に最大規模の危険物が貯蔵又は積載されたものとし、防護対象施設の外壁の初期温度は気温が高くなる夏場を想定した 50 ℃として、評価が保守的なものとなるようにする。防護対象施設である第 2 加工棟、第 1 - 3 貯蔵棟、第 1 廃棄物貯蔵棟、第 3 廃棄物貯蔵棟、第 5 廃棄物貯蔵棟及び第 1 加工棟が、想定火災源に対する離隔距離が危険距離以上確保していることを評価するとともに、これらの建物の外壁への熱の影響を評価する。<p. 5-146> ① 石油コンビナート等 石油コンビナート等災害防止法第二条の規定に基づき指定された特別防災区域のうち、本加工施設に最も近い特別防災区域は関西国際空港地区である。関西国際空港地区と本加工施設の距離は約 9.1 km であり、地上のタンク部と本加工施設の距離は約 11.7 km の距離がある。危険距離を算出した結果を添 5 リ (イ) の第 1 2 表に示す。その結果、関西国際空港地区と本加工施設の距離は、関西国際空港地区において想定される火災により危険距離 (841 m) に比べて十分に大きな離隔距離 (9,100 m) があり、石油コンビナート等が本加工施設に影響を与えるおそれはない。② 危険物施設 敷地の近隣約 500 m 以内にある事業所の危険物施設 (12 施設) を想定火災源として、これらの想定火災源から最も近い防護対象施設について、危険距離及び外壁温度の評価結果を添 5 リ (イ) の第 1 3 表に示す。評価の結果、想定火災源に対する離隔距離は、危険距離以上確保しており、防護対象施設の外壁温度は、いずれも許容温度 (200 ℃) を下回ることを確認した。したがって、防護対象施設の外壁には影響を及ぼさない。③ 燃料輸送車両 危険距離及び外壁温度の評価結果を添 5 リ (イ) の第 1 4 表に示す。その結果、想定火災源に対する離隔距離は、危険距離以上確保しており、防護対象施設の外壁温度は、いずれも許容温度 (200 ℃) を下回ることを確認した。したがって、防護対象施設の外壁には影響を及ぼさない。<p. 5-147> 想定火災源に対して、危険距離以上の離隔距離があり、また、防護対象施設の外壁温度は、いずれも許容温度 (200 ℃) を下回っているため、想定火災源が防護対象施設に影響を及ぼすことはない。<p. 5-148> 添 5 リ (イ) の第 1 2 表 敷地外の石油コンビナート等の火災による危険距離の評価結果 <p. 5-148> 添 5 リ (イ) の第 1 3 表 敷地外の危険物施設の火災による危険距離及び外壁温度の評価結果 <p. 5-149> 添 5 リ (イ) の第 1 4 表 敷地外の燃料輸送車両の火災による危険距離及び外壁温度の評価結果 <p. 5-150> 敷地内には、危険物施設のうち、燃料となる重油、ガソリン等を貯蔵している施設を設置しており、これらの危険物を構内運搬している。これら危険物施設及び燃料輸送車両の火災を想定し、防護対象施設の外壁が損傷を受けないようにするために、想定火災源に対する離隔距離を危険距離以上に確保する設計とする。想定火災源からの影響評価に当たっては、別添 5 リ (イ) - 8 の評価方法にしたがい漏れなく評価し、それぞれの想定火災源に最大規模の危険物を貯蔵又は積載するものとし、防護対象施設の外壁の初期温度は気温が高くなる夏場を想定した 50 ℃として、評価が保守的なものとなるようにする。防護対象施設である第 2 加工棟、第 1 - 3 貯蔵棟、第 1 廃棄物貯蔵棟、第 3 廃棄物貯蔵棟、第 5 廃棄物貯蔵棟及び第 1 加工棟が、想定火災源に対する離隔距離が危険距離以上確保していることを評価するとともに、これらの建物の外壁への熱の影響を評価する。<p. 5-152> ① 危険物施設 敷地内の危険物施設の火災による防護対象施設に対する危険距離及び外壁温度の評価結果を添 5 リ (イ) の第 1 6 表に示す。評価の結果、想定火災源に対する離隔距離は危険距離以上確保しており、防護対象施設の外壁温度は、いずれも許容温度 (200 ℃) を下回ることを確認した。したがって、防護対象施設の外壁には影響を及ぼさない。② 燃料輸送車両 敷地内の運搬経路での燃料輸送車両の火災による防護対象施設に対する危険距離及び外壁温度の評価結果を添 5 リ (イ) の第 1 7 表に示す。評価の結果、想定火災源に対する離隔距離は危険距離以上確保しており、防護対象施設の外壁温度は、いずれも許容温度 (200 ℃) を下回ることを確認した。したがって、防護対象施設の外壁には影響を及ぼさない。<p. 5-153> 添 5 リ (イ) の第 1 6 表 敷地内の危険物施設の火災による危険距離及び外壁温度の評価結果 <p. 5-154> 添 5 リ (イ) の第 1 7 表 敷地内の燃料輸送車両の火災による危険距離及び外壁温度の評価結果 <p. 5-154> 別添 5 リ (イ) - 8 近隣工場等の火災・爆発による影響評価 <p. 添 5 別リ-23～p. 添 5 別リ-54>	—	p. 5-146 p. 5-147 p. 5-148 p. 5-149 p. 5-150 p. 5-152 p. 5-153 p. 5-154 p. 5-154 p. 添 5 別リ-23～p. 添 5 別リ-54	—	—	—	—	—	—	加工事業変更許可申請書における評価で対応する。
9-38	敷地外の半径 10 km 圏内には石油コンビナート等が立地しており、また、敷地周辺の道路には燃料輸送車両が走行する。防護対象施設である第 2 加工棟、第 1 - 3 貯蔵棟、第 1 廃棄物貯蔵棟、第 3 廃棄物貯蔵棟、第 5 廃棄物貯蔵棟及び第 1 加工棟が、想定爆発源に対する離隔距離が危険限界距離以上確保していることを評価するとともに、これらの建物の外壁への爆風圧の影響を評価する。防護対象施設と想定爆発源の位置関係を添 5 リ (イ) の第 5 図～添 5 リ (イ) の第 8 図に示す。<p. 5-150> ① 石油コンビナート等 加工施設に最も近いコンビナートの関西国際空港地区には、高压ガスの貯蔵はないため、爆発は想定されない。また、ガス事業法又は高压ガス保安法の規則を受ける高压ガス貯蔵施設を調査した結果、敷地周辺に貯蔵されている高压ガスはないため、敷地外における高压ガスの爆発の影響は、敷地から最も近い敷地南側道路におけるタンクローリー (プロパンガス) の評価で包含できる。<p. 5-150> ② 燃料輸送車両 【第 2 加工棟】防護対象施設の第 2 加工棟については、明らかに想定爆発源に対する隔隔距離を確保できない位置にあり、影響があることが確認できたため、以下の対策を講じることにより、防護対象施設の外壁が損傷を受けないようにする。燃料輸送車両の爆発による離隔距離の評価結果を添 5 リ (イ) の第 1 5 表に示す。防護対象施設の第 2 加工棟については、別添 5 リ (イ) - 9 に示す評価結果より、外壁を 10 cm 以上増し打ちすることで、爆風圧が既存の外壁に影響を及ぼさないことを確認した。したがって、第 2 加工棟の南側面について、外壁を厚さ 10 cm 以上増し打ちする安全対策や外扉等の補強を実施することで、爆風圧が施設に影響を及ぼさない設計とする。【第 1 廃棄物貯蔵棟、第 3 廃棄物貯蔵棟、第 1 加工棟】防護対象施設の第 1 廃棄物貯蔵棟、第 3 廃棄物貯蔵棟及び第 1 加工棟については、添 5 リ (イ) の第 1 5 表に示す評価結果より影響があることが確認できたが、爆風圧が 12～19 kPa であり、爆風圧が相対的に低く、かつ内包する核燃料物質が少なくリスクが低いと考えられ、一般高压ガス保安規則の第一種保安物件 (学校、病院、劇場等) に対する第一種設備距離 (10 t 未満の貯蔵設備の場合、17 m の保安距離をとることで事故が発生した場合の危害を防止している) の 2 倍以上の離隔距離を確保しているため、爆風圧が施設に影響を及ぼさない。③ 必要となる対策 前項の影響評価より、第 2 加工棟の南側面が損傷を受けないようにするため、外壁を厚さ 10 cm 以上増し打ちする安全対策や外扉等の補強を実施する対策を講じる。ただし、10 cm 以上増し打ちする外壁は、既存の建物の構造を考慮するものとする。<p. 5-151> 前項の対策を講じることにより、想定爆発源が防護対象施設に影響を及ぼすことはない。<p. 5-151> 添 5 リ (イ) の第 5 図 防護対象施設と敷地内の危険物施設及び高压ガス貯蔵施設の位置関係 <p. 5-164> 添 5 リ (イ) の第 6 図 燃料輸送車両の敷地内走行経路 <p. 5-165> 添 5 リ (イ) の第 7 図 敷地内の燃料輸送車両の火災位置 <p. 5-165> 添 5 リ (イ) の第 8 図 敷地内の燃料輸送車両の爆発位置 <p. 5-166> 添 5 リ (イ) の第 1 5 表 敷地外の燃料輸送車両の爆発による離隔距離の評価結果 <p. 5-152> 別添 5 リ (イ) - 9 有限要素コード「LS-DYNA」を用いた爆風圧評価 <p. 添 5 別リ-55～p. 添 5 別リ-64>	—	p. 5-150 p. 5-151 p. 5-152 p. 5-164 p. 5-165 p. 5-166 p. 添 5 別リ-55～p. 添 5 別リ-64	—	—	○	○	○	▽	—
9-39	敷地内には、危険物施設のうち、燃料となる重油、ガソリン等を貯蔵している施設を設置しており、これらの危険物を構内運搬している。これら危険物施設及び燃料輸送車両の火災を想定し、防護対象施設の外壁が損傷を受けないようにするために、想定火災源に対する離隔距離を危険距離以上に確保する設計とする。想定火災源からの影響評価に当たっては、別添 5 リ (イ) - 8 の評価方法にしたがい漏れなく評価し、それぞれの想定火災源に最大規模の危険物を貯蔵又は積載するものとし、防護対象施設の外壁の初期温度は気温が高くなる夏場を想定した 50 ℃として、評価が保守的なものとなるようにする。防護対象施設である第 2 加工棟、第 1 - 3 貯蔵棟、第 1 廃棄物貯蔵棟、第 3 廃棄物貯蔵棟、第 5 廃棄物貯蔵棟及び第 1 加工棟が、想定火災源に対する離隔距離が危険距離以上確保していることを評価するとともに、これらの建物の外壁への熱の影響を評価する。敷地内における危険物の取扱いとして、各危険物施設の最大貯蔵数量から減じた分を敷地外から供給するため、敷地内において各危険物施設の最大貯蔵数量を超えた取扱いはない。各危険物施設への供給作業中に危険物が露出する場合に火災発生の可能性が最も高いことから、各危険物施設に最大貯蔵数量が集積して存在した状態を評価するとともに、敷地内において定められた運搬ルート及び運搬数量を車両により運搬中の状態を評価することにより、防護対象施設に及ぼす影響が最大になる。防護対象施設と想定火災源の位置関係を添 5 リ (イ) の第 5 図及び添 5 リ (イ) の第 7 図に示す。<p. 5-152> 添 5 リ (イ) の第 5 図 防護対象施設と敷地内の危険物施設及び高压ガス貯蔵施設の位置関係 <p. 5-164> 添 5 リ (イ) の第 7 図 敷地内の燃料輸送車両の火災位置 <p. 5-165> 別添 5 リ (イ) - 8 近隣工場等の火災・爆発による影響評価 <p. 添 5 別リ-23～p. 添 5 別リ-54>	—	p. 5-152 p. 5-164 p. 5-165 p. 添 5 別リ-23～p. 添 5 別リ-54	—	—	—	—	—	—	敷地内における危険物の取扱い、燃料輸送車両の運搬数量、運搬ルート、駐車場所の制限に関する措置は、保安規定で明確にする。

添 1 別表 1 加工事業変更許可申請書の記載、当該記載の設工認への対応状況

(1) 【凡例】○：当該記載に該当する。△：先行申請で「次回以降の申請で適合性を確認する予定の範囲」とし、本申請でその適合状況を確認する。◇：先行申請で仮移設する施設に該当する。▽：後半申請で適合性確認を行う。

No.	加工事業変更許可申請書の記載	記載箇所		設工認への対応状況 ⁽¹⁾						備考
		本文	添付書類	第1次申請	第2次申請	第3次申請	第4次申請	第5次申請	後半申請	
9-40	敷地内には、高圧ガスを取り扱う施設のうち、水素ガス、プロパンガス及びPRガス（メタン10%+アルゴン90%の混合ガス）のボンベ置場及び液化アンモニアタンクを設置しており、これらの高圧ガスを構内運搬している。これら高圧ガス貯蔵施設及び燃料輸送車両の爆発を想定し、防護対象施設の外壁が損傷を受けないようにするために、想定爆発源に対する離隔距離を危険限界距離以上確保する設計とする。防護対象施設である第2加工棟、第1-3貯蔵棟、第1廃棄物貯蔵棟、第3廃棄物貯蔵棟、第5廃棄物貯蔵棟及び第1加工棟が、想定爆発源に対する離隔距離が危険限界距離以上確保していることを評価するとともに、これらの建物の外壁への爆風圧の影響を評価する。想定爆発源からの影響評価に当たっては、別添5リ(イ)－8の評価方法にしたがい漏れなく評価し、それぞれの想定爆発源に最大規模の高圧ガスが貯蔵又は積載されたものとし、評価が保守的なものとなるようにする。敷地内における高圧ガスの取扱いとして、各高圧ガス貯蔵施設の最大貯蔵数量から減じた分を敷地外から供給するため、敷地内において各高圧ガス貯蔵施設の最大貯蔵数量を超えた取扱いはない。各高圧ガス貯蔵施設への供給作業中に高圧ガスが露出する場合に爆発発生の可能性が最も高いことから、各高圧ガス貯蔵施設に最大貯蔵数量が集積した状態を評価するとともに、敷地内において定められた運搬ルート及び運搬数量を車両により運搬中の状態を評価することにより、防護対象施設に及ぼす影響が最大になる。防護対象施設と想定爆発源の位置関係を添5リ(イ)の第5図及び添5リ(イ)の第8図に示す。<p. 5-154> ◎ 必要となる対策 ① 燃料輸送車両 敷地内に入構する車両に対して、運搬する高圧ガス量並びに運搬ルート及び駐車場所を制限して管理することにより、想定爆発源に対して、防護対象施設からの離隔距離を危険限界距離以上に維持する。<p. 5-157> 前項の対策を講じることにより、想定爆発源が防護対象施設に影響を及ぼすことはない。<p. 5-157> 添5リ(イ)の第5図 防護対象施設と敷地内の危険物施設及び高圧ガス貯蔵施設の位置関係 <p. 5-164> 添5リ(イ)の第8図 敷地内の燃料輸送車両の爆発位置 <p. 5-166> 別添5リ(イ)－8 近隣工場等の火災・爆発による影響評価 <p. 添5別リ-23～p. 添5別リ-54>	—	p. 5-154 p. 5-157 p. 5-164 p. 5-166 p. 添5別リ-23～p. 添5別リ-54	—	—	—	—	—	—	敷地内における高圧ガスの取扱い、燃料輸送車両の運搬高圧ガス量、運搬ルート、駐車場所の制限に関する措置は、保安規定で明確にする。
9-41	① 高圧ガス貯蔵施設 水素ガス、プロパンガス及びPRガス（メタンガス）を貯蔵するボンベ置場については、防護対象施設の第2加工棟に対して、明らかに爆発源に対する離隔距離を確保できない位置にあるため、離隔距離を確保できる位置に移設する。敷地内のボンベ置場における可燃性ガスボンベ及び第1高圧ガス貯蔵施設における液化アンモニアタンクによる防護対象施設に対する危険限界距離の評価結果を添5リ(イ)の第18表に示す。爆発源から防護対象施設までの離隔距離は、いずれも危険限界距離以上確保する結果となった。したがって、防護対象施設の外壁には影響を及ぼさない。② 燃料輸送車両 爆発を想定する燃料輸送車両は、水素ガス、プロパンガス及びPRガス（メタンガス）を貯蔵するボンベ置場にボンベを搬送する運搬車両及び第1高圧ガス貯蔵施設の液化アンモニアタンクに液化アンモニアを供給するタンクローリーとする。これらの燃料輸送車両が敷地内走行中に爆発した場合、爆発位置は明らかに防護対象施設に対する離隔距離を確保できないため、離隔距離を確保できる位置に移設する。敷地内の運搬経路での燃料輸送車両の爆発による防護対象施設に対する危険限界距離の評価結果を添5リ(イ)の第19表に示す。爆発源から防護対象施設までの離隔距離は、いずれも危険限界距離以上確保する結果となった。したがって、防護対象施設の外壁には影響を及ぼさない。<p. 5-155> ◎ 必要となる対策 ① 燃料輸送車両 添5リ(イ)の第6図に示すように、第1高圧ガス貯蔵施設及びボンベ置場（1）は敷地西方に移設する。<p. 5-157> 前項の対策を講じることにより、想定爆発源が防護対象施設に影響を及ぼすことはない。<p. 5-157> 添5リ(イ)の第18表 敷地内の高圧ガス貯蔵施設の爆発による危険限界距離の評価結果 <p. 5-156> 添5リ(イ)の第19表 敷地内の燃料輸送車両の爆発による危険限界距離の評価結果 <p. 5-157> 添5リ(イ)の第6図 燃料輸送車両の敷地内走行経路 <p. 5-165>	—	p. 5-155 p. 5-156 p. 5-157 p. 5-165	—	—	○	○	○	▽	爆発源から防護対象施設までの離隔距離の維持に関する措置は、保安規定で明確にする。
9-42	航空機が敷地周辺へ落下して火災を発生させた場合を想定し、防護対象施設の外壁が損傷を受けないようにするために、防護対象施設の外壁温度が許容温度(200℃)を下回ることを確認する。航空機は、本加工施設の敷地周辺において、落下確率が10 ⁻⁷ (回/施設・年)以上になる範囲のうち、防護対象施設に最も大きな影響を及ぼす地点(対象航空機の落下確率が、10 ⁻⁷ (回/施設・年)になるまで防護対象施設を中心とする標的面積を拡大させて形成した区域の外形線上の地点)に落下するものとする。この対象航空機の落下確率が10 ⁻⁷ (回/施設・年)以上になる地点は、(1)航空機落下のデータに基づき設定する。想定火災源からの影響評価に当たっては、別添5リ(イ)－10の評価方法にしたがい漏れなく評価し、航空機は燃料積載量が最大規模のものを選定するとともに、対象航空機ごとに危険物施設における火災との重量を考慮し、防護対象施設の外壁の初期温度は気温が高くなる夏場を想定した50℃として、評価が保守的なものとなるようにする。防護対象施設と航空機落下位置関係を添5リ(イ)の第9図に示す。<p. 5-158> 対象航空機ごとに火災源との重量を考慮した燃焼面積、離隔距離及び離隔距離の評価結果を添5リ(イ)の第23表に示す。評価の結果、敷地内の危険物施設のうち重油等を貯蔵する危険物貯蔵棟、敷地外の危険物施設のうちガソリン、重油、灯油等を取り扱う3施設との火災の重量を考慮し、防護対象施設である第2加工棟及び第1-3貯蔵棟の外壁温度は、いずれも許容温度(200℃)を下回ることを確認した。したがって、防護対象施設の外壁には影響を及ぼさない。<p. 5-158> 添5リ(イ)の第23表 燃焼面積、離隔距離及び外壁温度(第2加工棟及び第1-3貯蔵棟)の評価結果 <p. 5-160> 防護対策がなくても航空機落下火災による影響を生じない。防護対象施設の外壁温度は、いずれも許容温度(200℃)を下回っているため、想定火災源が防護対象施設に影響を及ぼすことはない。<p. 5-160> 添5リ(イ)の第9図 防護対象施設と航空機落下位置関係 <p. 5-167> 別添5リ(イ)－10 航空機落下による火災の影響評価 <p. 添5別リ-65～p. 添5別リ-73>	—	p. 5-158 p. 5-160 p. 5-167 p. 添5別リ-65～p. 添5別リ-73	—	—	—	○	—	▽	—
9-43	(d) 二次的影響への対策 ① ばい煙が加工施設に流入するおそれが生じた場合には、給気設備を停止し、流入を防止する措置を講じる。② 大量の有毒ガスを取り扱う施設は、敷地の近隣にはないため、防護対象施設に対する有毒ガスの影響は考慮しない。<p. 5-160>	—	p. 5-160	—	—	—	—	—	—	ばい煙の流入防止に関する措置は、保安規定で明確にする。
9-44	航空機落下については、「実用発電用原子炉施設への航空機落下確率の評価基準について」に基づき、防護設計の要否について確認する。計器飛行方式民間航空機の落下事故、有視界飛行方式民間航空機の落下事故及び自衛隊機又は米軍機の落下事故を考慮した航空機落下確率の総和は10 ⁻⁷ (回/施設・年)を超えないことから、航空機落下に対する防護設計は必要ない。<p. 19> 安全機能を有する施設は、想定される航空機落下に対して安全機能を損なうことのない設計とする。「実用発電用原子炉施設への航空機落下確率の評価基準について」(以下「航空機落下評価ガイド」という。)に基づいて、本加工施設への航空機落下確率を評価し、航空機落下に対する防護設計の必要性を確認する。<p. 5-135> 本加工施設への航空機落下確率の総和は2.3×10 ⁻⁸ (回/施設・年)であり、航空機落下評価ガイドに示す「想定される外部人為事象」として設計上考慮するか否かを判断するための判断基準値である10 ⁻⁷ (回/施設・年)を超えない。このことから、航空機落下に対して本加工施設の防護設計の必要はない。<p. 5-142>	p. 19	p. 5-135 p. 5-142	—	—	—	—	—	—	加工事業変更許可申請書における評価で対応する。
9-45	加工施設は、日本工業規格(JIS)や電気規格調査会標準規格(JEC)等に基づき、加工施設で発生する電磁干渉や無線電波干渉等により機能が喪失しないよう、ラインフィルタ、絶縁回路の設置によるサージ・ノイズの侵入防止及び鋼製筐体の適用により、電磁波の侵入等を防止する設計とする。<p. 19> 本加工施設は、日本工業規格(JIS)や電気規格調査会標準規格(JEC)等に基づき、加工施設で発生する電磁干渉や無線電波干渉等により機能が喪失しないよう、ラインフィルタ、絶縁回路の設置によるサージ・ノイズの侵入防止及び鋼製筐体の適用により、電磁波の侵入等を防止する設計としている。したがって、電磁的障害が安全機能に影響を及ぼすことはない。<p. 5-161>	p. 19	p. 5-161	—	—	—	—	○	▽	—
9-46	本加工施設の南側敷地境界に沿って片側1車線の町道がある。第2加工棟と町道との間は最も近接している場所で約13m離れている。町道は、敷地境界に沿っているため、走行中の車両の速度成分のうち、加工施設に向かう成分はほとんどない。交通事故や路面凍結等によるスリップにより進行方向が変わり、敷地境界のフェンスを突き破って敷地内に入ったとしても、第2加工棟は鉄筋コンクリート造で竜巻飛来物に耐える構造とするため、竜巻飛来物に対する設計で包含される。<p. 19> 本加工施設の南側敷地境界に沿って片側1車線の町道がある。第2加工棟と町道との間は最も近接している場所で約13m離れている。町道は、敷地境界に沿っているため、走行中の車両の速度成分のうち、加工施設に向かう成分はほとんどない。交通事故や路面凍結などによるスリップにより進行方向が変わり、敷地境界のフェンスを突き破って敷地内に入ったとしても、第2加工棟は鉄筋コンクリート造で竜巻飛来物に耐える構造とするため、竜巻飛来物に包含され、加工施設へ影響を与えるおそれはない。<p. 5-161>	p. 19	p. 5-161	△	—	—	○	—	—	第1次申請の対象とする設備・機器を収納する第2加工棟の構造は、第4次申請で適合性確認を行う。
第十条 (加工施設への人の不法な侵入等の防止) 関連										
10-1	加工施設を設置する事業所は、加工施設への人の不法な侵入、加工施設に不正に爆発性又は可燃性を有する物件その他人に危害を与え、又は他の物件を損傷するおそれがある物件が持ち込まれること及び不正アクセス行為を防止する。<p. 20> 加工施設を設置する事業所は、加工施設への人の不法な侵入の防止、加工施設に不正に爆発性又は可燃性を有する物件その他人に危害を与え、又は他の物件を損傷するおそれがある物件が持ち込まれること及び不正アクセス行為を防止する。<p. 5-168>	p. 20	p. 5-168	○	—	○	○	○	▽	加工施設への人の不法な侵入等の防止に関する基本的な考え方であり、各項目に含めて対応する。

添1別表1 加工事業変更許可申請書の記載、当該記載の設工認への対応状況

(1)【凡例】○：当該記載に該当する。△：先行申請で「次回以降の申請で適合性を確認する予定の範囲」とし、本申請でその適合状況を確認する。◇：先行申請で仮移設する施設に該当する。▽：後半申請で適合性確認を行う。

No.	加工事業変更許可申請書の記載	記載箇所		設工認への対応状況 ⁽¹⁾						備考
		本文	添付書類	第1次申請	第2次申請	第3次申請	第4次申請	第5次申請	後半申請	
10-2	加工施設への人の不法な侵入を防止するため、加工施設の周辺に設定した周辺監視区域の境界にフェンス等の障壁を設置するとともに、加工施設は鉄筋コンクリート造、鉄扉等の堅固な障壁を有する設計とし、侵入検知器、監視カメラ等の不法侵入等防止設備を設置する。<p. 20> (i) 障壁等による区画 加工施設への人の不法な侵入を防止するため、加工施設の周辺に周辺監視区域を設定し、周辺監視区域の境界には人が容易に侵入できないようフェンス等を設置する。本加工施設において、核燃料物質又は核燃料物質に汚染されたものを取り扱う施設は、第1加工棟、第2加工棟、第1-3貯蔵棟、第1廃棄物貯蔵棟、第3廃棄物貯蔵棟及び第5廃棄物貯蔵棟であり、これらの加工施設の建物は、鉄筋コンクリート造、鉄扉等の堅固な障壁を有する設計とする。<p. 5-168>	p. 20	p. 5-168	△	—	○	○	○	▽	第1次申請の対象とする設備・機器を収納する第2加工棟の構造は、第4次申請で適合性確認を行う。周辺監視区域の設定、周辺監視区域境界に関する措置は、保安規定で明確にする。
10-3	加工施設への人の不法な侵入を防止するため、加工施設の周辺に設定した周辺監視区域の境界にフェンス等の障壁を設置するとともに、加工施設は鉄筋コンクリート造、鉄扉等の堅固な障壁を有する設計とし、侵入検知器、監視カメラ等の不法侵入等防止設備を設置する。<p. 20> また、不法侵入等防止設備の機能を維持するための点検、保守管理及び周辺監視区域内の定期的な巡視を行う。<p. 20> (i) 障壁等による区画 また、侵入検知器、監視カメラ等の不法侵入防止等防止設備の機能を維持するための点検、保守管理を実施する。<p. 5-168> (iii) 人の不法な侵入の監視 加工施設への人の不法な侵入を監視するため、侵入検知器や監視カメラ等の監視装置による集中監視を行うとともに、見張人により周辺監視区域内の定期的な巡視を行う。<p. 5-168>	p. 20	p. 5-168	—	—	○	○	○	▽	加工施設への人の不法な侵入等の防止に関する措置は、保安規定で明確にする。
10-4	(ii) 出入管理 加工施設へ常時立ち入る放射線業務従事者に対しては、ID カードにより加工施設の出入管理を行う。一時立入者に対しては、その身分及び立入りの必要性を確認の上、立入りを認めたことを証明する書面等を常に容易に確認できるよう所持させる。また、常時立ち入ることがない加工施設では、出入口を施錠管理する。<p. 5-168>	—	p. 5-168	—	—	○	○	○	▽	加工施設への人の不法な侵入等の防止に関する措置は、保安規定で明確にする。
10-5	核燃料物質の敷地内の人による不法な移動を防止するため、核燃料物質の移動は、所定の手順に基づき承認を得てから実施し、加工施設の敷地内において持ち出し点検及び監視を行う。<p. 20> (iv) 核燃料物質の敷地内の人による不法な移動の防止 核燃料物質の敷地内の人による不法な移動を防止するため、加工施設への出入口の防犯カメラによる監視、施錠管理及び巡視を行う。また、核燃料物質の移動は、所定の手順に基づき承認を得てから実施し、加工施設の敷地内において、金属探知機、核物質検知装置等による持ち出し点検及び常時監視を行う。<p. 5-168>	p. 20	p. 5-168	—	—	○	○	○	▽	加工施設への人の不法な侵入等の防止に関する措置は、保安規定で明確にする。
10-6	加工施設に不正に爆発性又は可燃性を有する物件その他人に危害を与え、又は他の物件を損傷するおそれがある物件の持ち込みを防止するため、加工施設の敷地内において持ち込み点検及び監視を行う。加工施設に不正に爆発性又は可燃性を有する物件その他人に危害を与え、又は他の物件を損傷するおそれがある物件が持ち込まれることを防止するための点検及び検査に係る業務については、手順を作成してそれに基づいて実施するとともに、定期的に教育を実施する。<p. 20> 加工施設に不正に爆発性又は可燃性を有する物件その他人に危害を与え、又は他の物件を損傷するおそれがある物件が持ち込まれることを防止するため、加工施設の敷地内において持ち込み点検及び監視を行う。加工施設に不正に爆発性又は可燃性を有する物件その他人に危害を与え、又は他の物件を損傷するおそれがある物件が持ち込まれることを防止するための点検及び検査に係る業務については、手順を作成してそれに基づいて実施するとともに、定期的に教育を実施する。<p. 5-168>	p. 20	p. 5-168	—	—	○	○	○	▽	加工施設への人の不法な侵入等の防止に関する措置は、保安規定で明確にする。
10-7	サイバーテロを未然に防止するため、加工施設及び核燃料物質の防護のために必要な操作に係る情報システムは、外部と物理的に遮断する又は不正アクセスによる妨害行為若しくは破壊行為を遮断する措置を講じた電気通信回路を介する設計とする。<p. 20> サイバーテロを未然に防止するため、本加工施設及び核燃料物質の防護のために必要な設備又は装置の操作に係る情報システムは、外部と物理的に遮断する又は電気通信回路を通じた外部からの不正アクセスによる妨害行為若しくは破壊行為を遮断することにより、「不正アクセス行為の禁止等に関する法律」第二条第四項に規定する不正アクセス行為の発生を防止する。(i) 外部からの不正アクセスの防止 本加工施設及び核燃料物質の防護のために必要な設備又は装置の操作に係る情報システムは、社内コンピュータシステムの接続はなく外部と物理的に遮断した設計とし、電気通信回路を通じた外部からの不正アクセスによる妨害行為又は破壊行為を遮断する。また、社内コンピュータシステムと外部インターネット網との接続箇所にファイアーウォールを設置する。加工施設に不正に爆発性又は可燃性を有する物件その他人に危害を与え、又は他の物件を損傷するおそれがある物件が持ち込まれることを防止するための点検及び監視を行う。加工施設に不正に爆発性又は可燃性を有する物件その他人に危害を与え、又は他の物件を損傷するおそれがある物件が持ち込まれることを防止するための点検及び検査に係る業務については、手順を作成してそれに基づいて実施するとともに、定期的に教育を実施する。上記(i)、(ii)の措置を講ずることにより、「不正アクセス行為の禁止等に関する法律」第二条第四項に規定する不正アクセス行為の発生を防止する。<p. 5-169>	p. 20	p. 5-169	○	—	—	○	—	▽	加工施設への人の不法な侵入等の防止に関する措置は、保安規定で明確にする。
10-8	10-7に統合。	—	—	—	—	—	—	—	—	—
10-9	内部での不正操作を防止するため、加工施設における製造管理システム及び核物質防護システムに対する調達管理、アクセス管理及び電子媒体管理を行う。<p. 20> (ii) 内部での不正操作等の防止 防護対象システム（製造管理システム及び核物質防護システム）に対する内部での不正操作等を防止するため以下の措置を講じる。(a) 調達管理 防護対象システムの導入時、更新時、保守時、試験時におけるコンピュータウィルスの混入を防止するため、セキュリティを考慮した調達要求事項とする。(b) アクセス管理 操作権限の無い者による防護対象システムの操作を防止するため、防護対象システムのある建物への入域及び防護対象システムの操作ができる者をアクセス権により制限し、さらにパスワードにより確認する。(c) 電子媒体管理 可搬式記憶媒体を介したウイルス感染を防止するため、加工施設のコンピュータの可搬式記憶媒体（USB）ポートは封鎖し、加工施設のコンピュータで利用しているハードディスク（HDD）は持ち出されないように管理する。上記(i)、(ii)の措置を講ずることにより、「不正アクセス行為の禁止等に関する法律」第二条第四項に規定する不正アクセス行為の発生を防止する。<p. 5-169>	p. 20	p. 5-169	—	—	—	—	—	—	加工施設への人の不法な侵入等の防止に関する措置は、保安規定で明確にする。
10-10	10-7に統合。	—	—	—	—	—	—	—	—	—
10-11	加工施設への人の不法な侵入を防止するため、加工施設の周辺に設定した周辺監視区域の境界にフェンス等の障壁を設置するとともに、加工施設は鉄筋コンクリート造、鉄扉等の堅固な障壁を有する設計とし、侵入検知器、監視カメラ等の不法侵入等防止設備を設置する。<p. 20> (i) 障壁等による区画 加工施設への人の不法な侵入を防止するため、加工施設の周辺に周辺監視区域を設定し、周辺監視区域の境界には人が容易に侵入できないようフェンス等を設置する。本加工施設において、核燃料物質又は核燃料物質に汚染されたものを取り扱う施設は、第1加工棟、第2加工棟、第1-3貯蔵棟、第1廃棄物貯蔵棟、第3廃棄物貯蔵棟及び第5廃棄物貯蔵棟であり、これらの加工施設の建物は、鉄筋コンクリート造、鉄扉等の堅固な障壁を有する設計とする。<p. 5-168>	p. 20	p. 5-169	—	—	—	—	—	—	加工施設への人の不法な侵入等の防止に関する措置は、保安規定で明確にする。

添 1 別表 1 加工事業変更許可申請書の記載、当該記載の設工認への対応状況

(1) 【凡例】○：当該記載に該当する。△：先行申請で「次回以降の申請で適合性を確認する予定の範囲」とし、本申請でその適合状況を確認する。◇：先行申請で仮移設する施設に該当する。▽：後半申請で適合性確認を行う。

No.	加工事業変更許可申請書の記載	記載箇所		設工認への対応状況 ⁽¹⁾					備考	
		本文	添付書類	第1次申請	第2次申請	第3次申請	第4次申請	第5次申請		後半申請
第十一条 (溢水による損傷の防止) 関連										
11-1	<p>「原子力発電所の内部溢水評価ガイド」を参考に、系統における単一の機器の破損等により生じる溢水、異常拡大防止のための放水による溢水、及び地震に起因する機器の破損等により生じる溢水に対する影響評価を行い、本加工施設内に溢水が発生した場合においても、臨界防止及び閉じ込めの機能を損なうことがないよう以下の安全設計を行う。〈p. 20〉</p> <p>「原子力発電所の内部溢水影響評価ガイド」(以下「内部溢水ガイド」という。)を参考に、系統における単一の機器の破損等により生じる溢水、異常拡大防止のための放水による溢水、及び地震に起因する機器の破損等により生じる溢水を考慮した影響評価を行い、本加工施設内に溢水が発生した場合においても、臨界防止機能と閉じ込めの機能を損なわないための安全設計を行う。〈p. 5-170〉</p> <p>(v) 評価に用いる各項目の算出 内部溢水ガイドを参考に、次の発生要因別に溢水量を算出する。・没水評価に用いる水位の算出 ・被水評価に用いる飛散距離の算出 ・蒸気評価に用いる拡散範囲の算出 (a) 没水評価に用いる水位の算出 各溢水防護区画に存在する系統ごとの溢水量 Q と床面積 A から、次式を用いて溢水による水位 H を算出する。水位の算出に用いる床面積 A は、溢水を排除する面積として、区画に設置する設備のうち、床に全体を据え付ける又は基礎を設ける設備の設置面積を床面積から減じる。それ以外は脚等で溢水を排除する面積がわずかであるため、水位変動の中で考慮する。溢水量 Q の評価では、建物内の配管内の保有水は隔離せず、建物より低位置側にある屋外配管の保有水のみが隔離するとして保守的に評価する。また、建物の上階における溢水は、下階にある溢水防護区画への溢水水源とし、溢水量 Q に含める。各溢水防護区画で生じる水位 H は、スロッシングなどの水位変動の不確かさを考慮して 2 倍した水位 (最大没水水位) を設備・機器の安全機能の影響評価に使用する。防護対象設備の機能を喪失する没水許容水位は、プラントウォークダウンにより確認し、粉末状の核燃料物質を取り扱う設備・機器については、核燃料物質の没水のおそれがない水位、連続焼結炉及び気体廃棄設備については電気・制御盤等の短絡による機能喪失のおそれがない水位とした。(別添 5 リ (ハ) - 5) この防護対象設備の没水許容水位及び第 1 種管理区域から外部に漏えいする没水許容水位から、各溢水防護区画で許容する没水水位を没水許容水位として設定する。添 5 リ (ハ) の第 7 表に没水許容水位を示す。安全機能に影響のないことは、溢水防護区画ごとに最大没水水位が没水許容水位を下回ることで判断する。(b) 被水評価に用いる飛散距離の算出 内部溢水ガイドでは、次式を用いて被水評価に用いる飛散距離 X を算出することとなっている。この式を用いて飛散距離を算出した結果、水平噴射においても飛散距離は 85 m に及び溢水防護区画より十分に大きな値となるため、各溢水防護区画内で配管がある箇所には、飛散距離によらず被水があるものとして被水の影響評価を実施する。(c) 蒸気評価に用いる拡散範囲の算出 内部溢水ガイドでは、適切な評価手法を用いて妥当な拡散範囲を設定するか、あるいは評価手法を用いない場合には、保守側に連通した複数の溢水防護区画全体に蒸気が拡散するものとするということとなっている。ここでは、評価手法を用いず、連通した複数の溢水防護区画全体に蒸気が拡散するとして蒸気の影響評価を実施する。〈p. 5-182、p. 5-184〉</p> <p>添 5 リ (ハ) の第 7 表 溢水防護区画の没水許容水位 〈p. 5-183〉</p> <p>(vi) 影響評価結果 内部溢水ガイドを参考に、没水、被水及び蒸気による影響評価を行った。(a) 没水に対する影響評価 (防護対象設備・部位の水没判定) 系統における単一の機器の破損等、異常拡大防止のための放水及び地震に起因する機器の破損等による没水に対する影響評価結果を添 5 リ (ハ) の第 8 表に示す。溢水による最大水位を算出した結果、系統における単一の機器等の破損により A1-2 及び A1-3、異常拡大防止のための放水により A1-2、A1-3、C2、E1 及び F2、地震に起因する機器の破損等により A1-2、A1-3、B1 及び E1 において、没水許容水位を上回る。しかしながら、いずれの区域も (4) (iii) (a) ③に示す下階又は地下ビットに通じる開口部又は配管溝貫通孔があり、配管から流入する流量に比べて、開口部又は配管溝貫通孔からの流出流量の方が十分に大きいため、最大没水水位は没水許容水位を上回ることではない。また地下貯槽ビットの容量は、収納している貯槽の容積を除いた空間体積は、第 2 加工棟、第 1 廃棄物貯蔵棟それぞれ 129 m³、29.5 m³ を有しており、流れ込んだ溢水が溢れ出ることはない。(別添 5 リ (ハ) - 6) (b) 被水に対する影響評価 (防護対象設備の被水防護措置) 被水については、飛散距離によらず被水があるものとして被水の影響評価を実施した。各溢水防護区画にある全ての防護対象設備について、被水防護措置 (2) (ii) を行うことにより、安全機能に影響のないことを確認した。(c) 蒸気に対する影響評価 (防護対象設備の蒸気防護措置) 第 1 廃棄物貯蔵棟 W 1 廃棄物処理室 (第 1 種管理区域) に設置する蒸発乾固装置の熱源として、屋外に設置する電気ボイラから蒸気配管を通じて供給する。この電気ボイラは、貫流型の約 0.4 MPa、45 kg/h の仕様の簡易ボイラであり、蒸気配管も配管径 10A であることから、万漏えいしても影響は小さい。また、蒸気配管設置されている当該溢水防護区画には、蒸気によって閉じ込めの安全機能を損なう防護対象設備もなく、蒸気が拡散し、他の溢水防護区画へ侵入する開口部もない。但し、万一当該溢水防護区画で蒸気漏えいが発生した場合には、運転時には常時監視している作業者が直ちに蒸気発生装置の電源遮断を行うとともに、配管の弁を閉止し、蒸気による影響を防止する。〈p. 5-184、p. 5-189〉</p> <p>添 5 リ (ハ) の第 8 表 (1) 没水による影響評価 (系統における単一の機器の破損等の溢水) 〈p. 5-186〉</p> <p>添 5 リ (ハ) の第 8 表 (2) 没水による影響評価 (放水) 〈p. 5-187〉</p> <p>添 5 リ (ハ) の第 8 表 (3) 没水による影響評価 (地震時における溢水) 〈p. 5-188〉</p> <p>別添 5 リ (ハ) - 5 各設備の機能を喪失する没水許容水位の算出例 〈p. 添 5 別リ-94〉</p> <p>別添 5 リ (ハ) - 6 開口部及び貫通孔等の流出流量について 〈p. 添 5 別リ-95～p. 添 5 別リ-98〉</p>	p. 20	p. 5-170 p. 5-182 p. 5-183 p. 5-184 p. 5-186 p. 5-187 p. 5-188 p. 5-189 p. 添 5 別リ-94 p. 添 5 別リ-95～p. 添 5 別リ-98	○	—	—	○ △	○	▽	溢水による損傷の防止に関する基本的な考え方であり、各項目に含めて対応する。蒸気漏えいが発生した場合における蒸気発生装置の電源遮断、配管の弁閉止に関する措置は、保安規定で明確にする。
11-2	<p>臨界防止に関して、ウランを取り扱う設備・機器は、加工施設内における溢水を考慮しても、臨界に達しない設計とする。ウランを取り扱う設備・機器は、内部溢水に対して没水しない設計とする。そのうち、減速条件を管理する設備・機器は、被水を防止する又は内部へ水が侵入しない設計とする。〈p. 20〉</p> <p>臨界防止に関して、ウランを取り扱う設備・機器は、加工施設内における溢水を考慮しても、臨界に達しない設計とする。ウランを取り扱う設備・機器は、内部溢水に対して没水しない設計とする。そのうち、減速条件を管理する設備・機器は、被水を防止する又は内部へ水が侵入しない設計とする。(別添 5 リ (ハ) - 1) 〈p. 5-170〉</p> <p>以下の考え方により防護対象設備を設定した。(i) 溢水による臨界防止について、ウランを取り扱う全ての設備・機器を防護対象とする。なお、これらの設備・機器については、最適臨界条件において未臨界となる設計としている。このように選定した溢水に対する防護対象設備を添 5 リ (ハ) の第 1 表に示す。〈p. 5-172〉</p> <p>添 5 リ (ハ) の第 1 表 溢水に対する防護対象設備 〈p. 5-173〉</p> <p>別添 5 リ (ハ) - 1 溢水に対する臨界防止設計に関する影響評価 〈p. 添 5 別リ-75～p. 添 5 別リ-89〉</p>	p. 20	p. 5-170 p. 5-172 p. 5-173 p. 添 5 別リ-75～p. 添 5 別リ-89	○	—	—	○	▽	減速条件のない設備・機器については、加工事業変更許可申請書における評価で対応する (没水によるウランの減速条件への影響は、臨界安全評価において考慮済みであり影響を受けない)。	
11-3	<p>閉じ込めの機能に関して、第 1 種管理区域から外部へウランを流出させないため、ウランを含む溢水の流出、及び没水や被水による気体廃棄設備の機能喪失を防止する。〈p. 20〉</p> <p>本加工施設の閉じ込めの機能を維持するため、溢水に対して以下の安全設計を行う。(a) ウランの漏えい防止のため、第 1 種管理区域内から外部への溢水の漏えい防止対策を施すとともに外部から第 1 種管理区域内への溢水の侵入防止対策を施す。(c) 閉じ込めの機能を維持するため、気体廃棄設備 (電気・計装盤を含む。) の没水、被水防止対策を施す。〈p. 5-170〉</p> <p>以下の考え方により防護対象設備を設定した。(iii) 第 1 種管理区域の負圧を維持するための気体廃棄設備 (電気・計装盤を含む。) を防護対象とする。このように選定した溢水に対する防護対象設備を添 5 リ (ハ) の第 1 表に示す。〈p. 5-172〉</p> <p>添 5 リ (ハ) の第 1 表 溢水に対する防護対象設備 〈p. 5-173〉</p>	p. 20	p. 5-170 p. 5-172 p. 5-173	—	—	—	○	○	—	循環冷却水が被水源となる場合における手動による弁閉止に関する措置は、保安規定で明確にする。
11-4	<p>溢水の影響拡大防止対策として、第 1 種管理区域内においてウランを飛散させないため、ウランを取り扱う設備・機器の没水や被水を防止するとともに、外部からの溢水の侵入による第 1 種管理区域内の溢水量の増加を防止する。〈p. 20〉</p> <p>本加工施設の閉じ込めの機能を維持するため、溢水に対して以下の安全設計を行う。(b) ウランの漏えい防止のため、第 1 種管理区域内における溢水の拡大防止対策、粉末状のウランを取り扱う設備・機器からのウランの飛散、流出防止対策を施す。〈p. 5-170〉</p> <p>以下の考え方により防護対象設備を設定した。(ii) 溢水による閉じ込めの機能の喪失防止について、第 2 加工棟及び第 1 廃棄物貯蔵棟の第 1 種管理区域において、粉末状のウランを取り扱う設備・機器を防護対象とする。このように選定した溢水に対する防護対象設備を添 5 リ (ハ) の第 1 表に示す。〈p. 5-172〉</p> <p>添 5 リ (ハ) の第 1 表 溢水に対する防護対象設備 〈p. 5-173〉</p>	p. 20	p. 5-170 p. 5-172 p. 5-173	—	—	—	○	○	▽	—
11-5	<p>また、第 1 種管理区域の閉じ込めの機能に影響するおそれがある連続焼結炉の火災・爆発を生じさせないため、電気・計装盤の没水や被水による連続焼結炉の制御機能の喪失を防止する。〈p. 21〉</p> <p>本加工施設の閉じ込めの機能を維持するため、溢水に対して以下の安全設計を行う。(d) 高温で可燃性ガスを使用する連続焼結炉が、安全機能の喪失によって閉じ込めの機能に影響することがないよう、その制御に必要な電気・計装盤の没水、被水防止対策を施す。〈p. 5-170〉</p> <p>以下の考え方により防護対象設備を設定した。(iii) 溢水による火災・爆発の発生を防止するための高温で水素ガスを取り扱う連続焼結炉の制御に必要な電気・計装盤を防護対象とする。このように選定した溢水に対する防護対象設備を添 5 リ (ハ) の第 1 表に示す。〈p. 5-172〉</p> <p>添 5 リ (ハ) の第 1 表 溢水に対する防護対象設備 〈p. 5-173〉</p>	p. 21	p. 5-170 p. 5-172 p. 5-173	—	—	—	—	○	▽	循環冷却水が被水源となる場合における手動による弁閉止に関する措置は、保安規定で明確にする。

添 1 別表 1 加工事業変更許可申請書の記載、当該記載の設工認への対応状況

(1) 【凡例】○：当該記載に該当する。△：先行申請で「次回以降の申請で適合性を確認する予定の範囲」とし、本申請でその適合状況を確認する。◇：先行申請で仮移設する施設に該当する。▽：後半申請で適合性確認を行う。

No.	加工事業変更許可申請書の記載	記載箇所		設工認への対応状況 ⁽¹⁾						備考
		本文	添付書類	第1次申請	第2次申請	第3次申請	第4次申請	第5次申請	後半申請	
11-6	没水、被水及び蒸気に対して、(1)に記載した安全設計の考え方に基づき、ウランを取り扱う設備・機器を以下のとおり設計する。(i) 没水に対する安全設計 (a) 第1種管理区域内の溢水が、第1種管理区域から外部へ漏えいすることを防止するため、第1種管理区域の境界部分の扉については、密閉構造の扉又は没水水位より高い堰等を設置する。〈p. 5-170〉	—	p. 5-170	—	—	—	○	○	—	—
11-7	没水、被水及び蒸気に対して、(1)に記載した安全設計の考え方に基づき、ウランを取り扱う設備・機器を以下のとおり設計する。(i) 没水に対する安全設計 (b) 第1種管理区域内の液体廃棄設備の貯槽類その他の溢水が施設外へ漏えいすることを防止するため、第2加工棟第2廃棄物処理室及び通路並びに第1廃棄物貯蔵棟W1廃棄物処理室には、溢水を受ける地下貯槽ピット及び流入経路を設ける。〈p. 5-170〉	—	p. 5-170	—	—	—	○	○	—	—
11-8	没水、被水及び蒸気に対して、(1)に記載した安全設計の考え方に基づき、ウランを取り扱う設備・機器を以下のとおり設計する。(i) 没水に対する安全設計 (c) 溢水の拡大を防止するため、建物の上階から下階への配管貫通部をシールする。〈p. 5-170〉	—	p. 5-170	—	—	—	○	○	—	—
11-9	没水、被水及び蒸気に対して、(1)に記載した安全設計の考え方に基づき、ウランを取り扱う設備・機器を以下のとおり設計する。(i) 没水に対する安全設計 (d) 溢水の水位抑制のため、溢水防護区画内の扉は密閉構造ではない扉とするとともに、堰の高さを制限することにより、溢水が流出する構造とする。〈p. 5-170〉	—	p. 5-170	—	—	—	○	○	—	—
11-10	没水、被水及び蒸気に対して、(1)に記載した安全設計の考え方に基づき、ウランを取り扱う設備・機器を以下のとおり設計する。(i) 没水に対する安全設計 (e) 臨界防止及びウランの漏えい防止の観点から、ウランを取り扱う設備・機器を没水水位より上に設置する。〈p. 5-170〉	—	p. 5-170	○	—	—	○	○	▽	—
11-11	没水、被水及び蒸気に対して、(1)に記載した安全設計の考え方に基づき、ウランを取り扱う設備・機器を以下のとおり設計する。(i) 没水に対する安全設計 (f) 没水による連続焼結炉の制御機能の喪失を防止するため、連続焼結炉の電気・計装盤は没水水位より高く設置する。〈p. 5-171〉	—	p. 5-171	—	—	—	—	○	▽	—
11-12	没水、被水及び蒸気に対して、(1)に記載した安全設計の考え方に基づき、ウランを取り扱う設備・機器を以下のとおり設計する。(i) 没水に対する安全設計 (g) 閉じ込めの機能の喪失を防止するため、気体廃棄設備（電気・計装盤を含む。）は没水水位より高く設置する。〈p. 5-171〉	—	p. 5-171	—	—	—	—	○	—	—
11-13	没水、被水及び蒸気に対して、(1)に記載した安全設計の考え方に基づき、ウランを取り扱う設備・機器を以下のとおり設計する。(i) 没水に対する安全設計 (h) 溢水の拡大を防止するため、溢水の発生を検知する漏水検知器を溢水防護区画内の溢水源の近傍又は溢水経路に設置する。〈p. 5-171〉	—	p. 5-171	△	—	—	△	○	—	第1次申請の対象とする設備・機器を収納する第2加工棟の警報設備は、第5次申請で適合性確認を行う。 第4次申請で改造する第2加工棟に設置する漏水検知器は、第5次申請で適合性確認を行う。
11-14	没水、被水及び蒸気に対して、(1)に記載した安全設計の考え方に基づき、ウランを取り扱う設備・機器を以下のとおり設計する。(i) 没水に対する安全設計 (i) 溢水量抑制のため、耐震重要度分類第1類に求められる地震力を超えない程度の地震加速度を検知した時点で、地上又は地下に設置された受水槽から第2加工棟の設備・機器への給水ポンプを手動にて停止し、また第1廃棄物貯蔵棟の設備・機器への上水配管の手動遮断弁を閉止する。〈p. 5-171〉	—	p. 5-171	—	—	—	—	○	—	手動による給水ポンプ停止、手動による弁閉止に関する措置は、保安規定で明確にする。
11-15	没水、被水及び蒸気に対して、(1)に記載した安全設計の考え方に基づき、ウランを取り扱う設備・機器を以下のとおり設計する。(i) 没水に対する安全設計 (j) さらに溢水防止対策として、上記(i)につき、耐震重要度分類第1類に求められる地震力を超えない程度の地震加速度（震度5弱相当）を検知した時点で、第2加工棟の設備・機器への給水ポンプの自動停止及び第1廃棄物貯蔵棟の設備・機器への上水配管の緊急遮断弁を自動閉止させる機能を設置する。この緊急遮断弁の自動閉止の機能は、二重化して設置する設計とする。〈p. 5-171〉	—	p. 5-171	—	—	—	△	○	—	第4次申請で改造する第2加工棟に設置する設備・機器への給水ポンプを自動停止するための送水ポンプ自動停止装置は、第5次申請で適合性確認を行う。
11-16	没水、被水及び蒸気に対して、(1)に記載した安全設計の考え方に基づき、ウランを取り扱う設備・機器を以下のとおり設計する。(ii) 被水に対する安全設計 (a) 臨界防止及びウランの漏えい防止の観点から、粉末状のウランを取り扱う設備・機器において、フード等の開口部からウランが被水するおそれがある箇所については、配管側に遮水板又は設備側に防水カバーを設置する。〈p. 5-171〉	—	p. 5-171	—	—	—	△	○	▽	第4次申請で改造する第2加工棟に設置する遮水板、設備側に設置する防水カバーは、第5次申請で適合性確認を行う。

添 1 別表 1 加工事業変更許可申請書の記載、当該記載の設工認への対応状況

(1) 【凡例】○：当該記載に該当する。△：先行申請で「次回以降の申請で適合性を確認する予定の範囲」とし、本申請でその適合状況を確認する。◇：先行申請で仮移設する施設に該当する。▽：後半申請で適合性確認を行う。

No.	加工事業変更許可申請書の記載	記載箇所		設工認への対応状況 ⁽¹⁾					備考	
		本文	添付書類	第1次申請	第2次申請	第3次申請	第4次申請	第5次申請		後半申請
11-17	<p>没水、被水及び蒸気に対して、(1)に記載した安全設計の考え方にに基づき、ウランを取り扱う設備・機器を以下のとおり設計する。(ii)被水に対する安全設計 (a)更に、浸水防止の確実性を高めるため、第1ラインの粉末混合機及び大型供給瓶、並びに第2ラインの粉末混合機及び供給瓶については、以下に示す多重の対策とする。(別添5リ(ハ)ー1) ① 設備・機器の本体及び配管部は耐震重要度分類第1類とし、1.0 Gの水平地震力に対して弾性範囲となる設計とする。したがって、形状寸法は地震による影響を受けるおそれはない。② 火災による損傷及び火災への水消火その他の溢水による水の侵入を防止するため、設備・機器の本体を金属製容器による水密構造とする。これにより、減速条件は火災による影響を受けるおそれはないが、火災源となり得る可燃物を少なくする。③ 当該設備・機器周辺の火災への水消火を含む溢水による被水を防止するため、囲い式フードは作業上視認性を確保する必要がある面以外を金属製とし、作業上視認性を確保する必要がある面については可動式の金属製の防水カバーを設置するとともに、作業時以外は防水カバーを閉じる。④ 没水による当該設備・機器への水の侵入を防止するため、当該設備・機器の設置場所は溢水評価による没水高さよりも高い位置とする。⑤ 溢水による被水防止のため、当該設備・機器近傍の溢水源となり得る配管（一般冷却水配管）を撤去し、当該設備・機器より低い位置の溢水源となり得る配管に遮水板を設置する。⑥ ウラン取扱い時に水の侵入を防止するため、開口部を閉止し水密を維持する構造（レバーロックカプラ型の閉じ込めキャップ又は水密バルブの閉じ込め弁）とし、閉じ込めキャップを取りつけて更に金属製の防水カバーを閉止する、閉じ込め弁の上部に更に設置したゲートバルブを閉止する、投入口の漏水検知により閉じ込め弁を閉止するとともに被水防止の蓋を設置する、閉じ込め弁が開放している間の浸水の可能性を低減するためウラン投入時の閉じ込め弁開閉操作をペダルが踏まれていない間は蓋を閉止する機能をもつフットペダル式とする、水密構造を開放しないようウランを搬送する粉末搬送容器の接続時のみ閉じ込め弁が開く構造とする等、設備・機器の設置場所及び個々の設備・機器の特徴を踏まえて対策を多重化するとともに、火災時の水消火による水の侵入を防止するため火災発生時は投入操作を停止し閉じ込め弁等を閉じる。〈p.5-171〉</p> <p>別添5リ(ハ)ー1 溢水に対する臨界防止設計に関する影響評価 1. 臨界防止設計 粉末状のウラン、ペレット、燃料棒及び燃料集合体を取り扱う設備・機器は、以下に示すとおり、没水しても未臨界を維持するように設計する。(減速条件のない設備・機器)・粉末状のウランを形状寸法、幾何学的形状(容積を含む)又は質量を制限して取り扱う設備・機器は、粉末状のウランが水没状態であっても臨界に達するおそれのない設計とする。・ペレットを取り扱う設備・機器は、ペレットが水没状態であっても臨界に達するおそれのない設計とする。・燃料棒又は燃料集合体を取り扱う設備・機器は、燃料棒及び燃料集合体が水没状態であっても臨界に達するおそれのない設計とする。(減速条件を管理する設備・機器)・粉末状のウランを取り扱う設備・機器は、設備・機器が水没状態であっても臨界に達するおそれのない設計とする。2. 溢水の影響 臨界防止設計において核的制限値として考慮する形状寸法、幾何学的形状、質量、減速条件に対し、各々が溢水により受ける影響は、以下の添表1-1のとおり整理できる。〈p.添5別リ-75〉</p> <p>粉末状のウラン、ペレット、燃料棒及び燃料集合体を取り扱う設備・機器について、これらの影響を考慮して臨界評価を行った結果を添表1-2から添表1-6に示す。これらの設備・機器は、以下のとおり没水しても臨界に達するおそれのない設計であり、溢水に対する新たな安全対策を必要としない。・粉末状のウランを取り扱う設備・機器のうち、減速条件を管理するため水密構造とした設備・機器は、没水時にも減速条件は影響を受けない。また没水時も形状寸法、幾何学的形状及び質量は影響を受けないため、臨界安全設計における評価条件からの変更はなく、臨界に達するおそれはない。・粉末状のウランを取り扱う設備・機器のうち質量が少ない場合や形状寸法、幾何学的形状を制限するもの、ペレット、燃料棒及び燃料集合体を取り扱う設備・機器は、没水による浸水を考慮した設計を行っている。また没水時にも形状寸法及び質量は影響を受けないため、臨界安全設計における評価条件からの変更はなく、臨界に達するおそれはない。〈p.添5別リ-75〉</p> <p>各工程の臨界防止設計、水の侵入防止の設計及び管理、並びに没水及び浸水の影響評価は、以下のとおりである。〈p.添5別リ-76〉</p> <p>2.1 形状寸法、幾何学的形状の制限について 核的制限値として形状寸法又は幾何学的形状を設定する場合、粉末状のウランやペレットの場合は、設備・機器の形状によってウランの存在する領域を制限し、また、燃料棒や燃料集合体の場合は、それ自体の幾何学的形状と設備・機器の構造によってウランの存在する領域を制限する(添表1-2の設備・機器、添表1-3の設備・機器、添表1-4の設備・機器のうち粉末搬送機及び粉末取出配管、添表1-5の設備・機器及び添表1-6の設備・機器のうち配管、研磨屑回収装置及び研削液タンク)。〈p.添5別リ-76〉</p> <p>2.2 質量の制限について 設備・機器の形状寸法の制限が困難な場合は、核的制限値として取り扱うウランの質量を制限する(添表1-4の設備・機器のうち粉末搬送機及び粉末取出配管以外、及び添表1-6の設備・機器のうち配管、研磨屑回収装置及び研削液タンク以外)。本加工施設において取り扱うウランは、事業所外からの搬入に先立って、材料証明書により濃縮度、減速条件、核種含有量等の受入仕様を満たしていることを事前に確認する。粉末入荷開梱工程において、粉末保管容器に収納し入荷した粉末状のウランは、秤量器により質量を測定し粉末保管容器ごとにウラン量を登録して管理する。ウラン量が登録された粉末保管容器の粉末状のウランを粉末混合機に投入することによって、質量による制限を担保するが、更に、粉末混合機に設置した秤量器による計測値が設定値を超えるとインターロックが働き投入口の閉じ込め弁が閉じる構造により、質量による制限を担保する。粉末混合機から供給瓶へは粉末搬送機により粉末状のウランを搬送するが、供給瓶においても粉末混合機と同様のインターロックにより質量による制限を担保する。破碎装置、焙焼炉、グローブボックス及び粉末取扱フードについては、粉末状のウランを粉末保管容器に収納してウラン量を登録し、核的制限値逸脱を防止する自動錠機構を持つ管理システムにより質量制限を担保する。試料保管棚、試料保管棚以外の分析設備全体及び試料保管棚以外の実験設備全体については、ウランを粉末保管容器に収納してウラン量を登録し、挿入後のウラン量が核的制限値内であることを挿入する前に照会し取り扱う管理とすることにより、質量制限を担保する。運搬台車(研磨屑又は粉末スクラップ)については、研磨を停止する質量制限値逸脱防止機構をセンタレス研削盤に備え、質量制限値逸脱防止機構が作動しない研磨屑回収頻度で、質量制限値未満のウランを研磨屑回収装置から回収し運搬台車で運搬することにより、質量制限を担保する。研磨屑乾燥機については質量制限を担保した運搬台車を用いて運搬した研磨屑を挿入することにより、質量制限を担保する。〈p.添5別リ-76〉</p> <p>2.3 減速条件の管理について 粉末入荷開梱工程及び粉末調整工程の減速条件を管理する設備・機器(添表1-2の設備・機器、添表1-3の設備・機器のうち粉末集塵機と粉末搬送配管以外の設備・機器、及び、添表1-4の設備・機器のうち粉末取出配管以外の設備・機器)が、減速条件を管理する設備・機器に該当する。粉末状のウランの減速条件を管理する指標をH/Uとし、H/U=1を上限に設定する。H/U=1を粉末状のウランの水分含有量に換算すると約3 wt%に相当し、実績値の最大0.5 wt%に比べて大きい。減速条件の管理の上限であるH/U=1は粉末状のウランの水分の含有量に比較して十分に大きく、粉末状のウランの水分含有量が工程中に多少変動したとしても、H/U=1を逸脱することがない。本加工施設の場合は、ペレットを研磨し研磨屑を回収する工程以外の主要な工程は全て乾式工程である。粉末入荷開梱工程においては、この粉末状のウランを0.1気圧(容器が水没した条件)で水の侵入のない水密性を有する粉末保管容器に収納して取り扱い、水の侵入防止を確実にすることで、減速条件の制限を満足した状態を維持し、水分管理を信頼あるものとしている。また、粉末状のウランの取扱いの実績により、工程での水分量の変動は0.1 wt%未満である。よって、核燃料物質の貯蔵施設から粉末状のウランを取り出してペレットに成形するまでの間にH/Uが変動することはほとんどない。更にH/U≤1を維持するため、以下の措置を行う。・粉末調整工程の設備・機器において、粉末入荷開梱工程から粉末調整工程の投入口(第1ライン:粉末投入台、第2ライン:粉末投入機)へ粉末状のウランを投入するまで粉末保管容器の開封は行わない。・粉末状のウランを投入して以降は水密性を有する設備・機器*により粉末状のウランを取り扱う。*粉末保管容器と同様の水密検査、又は気密検査により、同等の性能を確認 これら以外の圧縮成型工程、焼結研磨工程、挿入・溶接工程、燃料集合体組立工程等(添表1-5及び添表1-6)は減速条件を管理しない設備・機器とする。〈p.添5別リ-77〉</p>	—	p.5-171 p.添5別リ-75 p.添5別リ-76 p.添5別リ-77	—	—	—	—	○	▽	各設備・機器の形状寸法、幾何学的形状、質量の制限に係る設計については、核燃料物質の臨界防止の項目において対応する。核的制限値の維持に関する措置は、保安規定で明確にする。

添 1 別表 1 加工事業変更許可申請書の記載、当該記載の設工認への対応状況

(1) 【凡例】○：当該記載に該当する。△：先行申請で「次回以降の申請で適合性を確認する予定の範囲」とし、本申請でその適合状況を確認する。◇：先行申請で仮移設する施設に該当する。▽：後半申請で適合性確認を行う。

No.	加工事業変更許可申請書の記載	記載箇所		設工認への対応状況 ⁽¹⁾						備考		
		本文	添付書類	第1次申請	第2次申請	第3次申請	第4次申請	第5次申請	後半申請			
(続き) 11-17	<p>2.4 水の侵入防止の設計及び管理並びに没水及び浸水の影響評価について 減速条件を管理する設備・機器は、前述のとおり粉末調整工程の主要な設備・機器である。これらの設備・機器に対し没水及び浸水の臨界への影響を評価した。その結果、これらの設備・機器は、以下のように没水及び浸水におけるウランの減速条件の影響を考えたとしても臨界に達するおそれはない。・浸水及び没水を想定した減速条件とする設備・機器 第1ラインの粉末混合機と大型供給瓶及び第2ラインの粉末混合機と供給瓶以外の設備・機器は、粉末状のウランへの浸水を考慮した臨界計算で確認した結果により、臨界に達するおそれはない。・浸水防止対策により被水・没水を想定した減速条件とする設備・機器 第1ラインの粉末混合機と大型供給瓶、及び第2ラインの粉末混合機と供給瓶は、いずれも水の侵入を防止する対策を踏まえて減速条件を管理した粉末状のウランを取り扱う。これにより、通常時において粉末状のウランと水が接触するおそれはない。〈p.添5別リ-78〉</p> <p>更に、浸水防止の確実性を高めるため、設備・機器の設置場所及び個々の設備・機器の特徴を踏まえて、以下に示す多重の対策とする。〈p.添5別リ-78〉</p> <p>〔第1ライン 粉末混合機〕① 設備・機器の本体及び配管部は耐震重要度分類第1類とし、1.0Gの水平地震力に対して弾性範囲となる設計とする。したがって、形状寸法は地震による影響を受けるおそれはない。② 火災による損傷及び火災への水消火その他の溢水による水の侵入を防止するため、設備・機器の本体を金属製容器による水密構造とする。これにより、減速条件は火災による影響を受けるおそれはないが、可能な限り火災源となり得る可燃物を少なくする。③ 当該設備・機器周辺の火災への水消火を含む溢水による被水を防止するため、囲い式フードは作業上視認性を確保する必要がある面以外を金属製とし、作業上視認性を確保する必要がある面については可動式の金属製の防水カバーを設置するとともに、作業時以外は防水カバーを閉じる。④ 没水による当該設備・機器への水の侵入を防止するため、当該設備・機器の設置場所は溢水評価による没水高さよりも高い位置とする。⑤ 溢水による被水防止のため、当該設備・機器近傍の溢水源となり得る配管（一般冷却水配管）を撤去する。⑥ ウラン取扱い時に水の侵入を防止するため、ウラン投入時は、空気搬送によりウランを投入する粉末搬送配管と接続して水密構造を維持し、粉末状のウランを混合する際は粉末搬送配管との接続を取り外し粉末混合機側接続部に閉じ込めキャップ（レバーロックカプラ型）を取りつけることで粉末混合機本体の水密を維持する構造とする。⑦ 粉末搬送配管と閉じ込めキャップの接続取換え時に火災が発生した場合は、水消火による水の侵入を防止するため、粉末混合機接続部に閉じ込めキャップを取りつけ、可動式の金属製の防水カバーを閉じる。この防水カバー閉を確認した後、火災への水消火実施可否を判断する。⑧ 溢水による被水防止のため、ウランの取出側（大型供給瓶との接合側）の閉じ込め弁は水密バルブとする。⑨ 火災時は搬送操作を停止し、閉じ込め弁を閉じる。〈p.添5別リ-78〉</p> <p>〔第1ライン 大型供給瓶〕① 設備・機器の本体及び配管部は耐震重要度分類第1類とし、1.0Gの水平地震力に対して弾性範囲となる設計とする。したがって、形状寸法は地震による影響を受けるおそれはない。② 火災による損傷及び火災への水消火その他の溢水による水の侵入を防止するため、設備・機器の本体を金属製容器による水密構造とする。これにより、減速条件は火災による影響を受けるおそれはないが、可能な限り火災源となり得る可燃物を少なくする。③ 当該設備・機器周辺の火災への水消火を含む溢水による被水を防止するため、囲い式フードは作業上視認性を確保する必要がある面以外を金属製とし、作業上視認性を確保する必要がある面については可動式の金属製の防水カバーを設置するとともに、作業時以外は防水カバーを閉じる（大型供給瓶のウラン投入口は粉末混合機の囲い式フード内にあり、粉末混合機の対策を含む）。④ 没水による当該設備・機器への水の侵入を防止するため、当該設備・機器の設置場所は溢水評価による没水高さよりも高い位置とする。⑤ 溢水による被水防止のため、当該設備・機器近傍の溢水源となり得る配管（一般冷却水配管）を撤去する。⑥ 水の侵入を防止するため、ウランの投入側（粉末混合機との接合側）の閉じ込め弁及び空気搬送によりウランを圧縮成型工程へ移送するための粉末搬送配管の閉じ込め弁は水密バルブとする。⑦ ウランの投入側の閉じ込め弁の上部にはゲートバルブの設置により、閉じ込め弁への被水を防止する。⑧ 火災時は搬送操作を停止し、ゲートバルブ及び閉じ込め弁を閉じる。〈p.添5別リ-78〉</p> <p>〔第2ライン 粉末混合機〕① 設備・機器の本体及び配管部は耐震重要度分類第1類とし、1.0Gの水平地震力に対して弾性範囲となる設計とする。したがって、形状寸法は地震による影響を受けるおそれはない。② 火災による損傷及び火災への水消火その他の溢水による水の侵入を防止するため、設備・機器の本体を金属製容器による水密構造とする。これにより、減速条件は火災による影響を受けるおそれはないが、可能な限り火災源となり得る可燃物を少なくする。③ 当該設備・機器周辺の火災への水消火を含む溢水による被水を防止するため、囲い式フードは作業上視認性を確保する必要がある面以外を金属製とし、作業上視認性を確保する必要がある面については可動式の金属製の防水カバーを設置するとともに、作業時以外は防水カバーを閉じる。④ 没水による当該設備・機器への水の侵入を防止するため、当該設備・機器の設置場所は溢水評価による没水高さよりも高い位置とする。⑤ ウラン取扱い時に水の侵入を防止するため、ウランの投入側と取出側の閉じ込め弁は水密バルブとする。⑥ 溢水による被水を防止するため、粉末混合機と供給瓶より低い位置の溢水源となり得る配管に遮水板を設置する。⑦ ウランの投入側の閉じ込め弁への被水を防止するため、ウラン投入時以外は、閉じ込め弁の上部に蓋を設置する。⑧ 万一の溢水に対しても水の侵入を防止するため、投入口の漏水検知により投入側の閉じ込め弁を閉止する構造とする。⑨ ウランの投入側の閉じ込め弁が開放している間の浸水の可能性を極力低減するため、ウラン投入時の閉じ込め弁開閉操作をペダルが踏まれていない間は蓋を閉止する機能を持つフットペダルとし、ウラン投入時のみ作業員によって閉じ込め弁を開放する構造とする。⑩ 火災時の水消火による水の侵入を防止するため、火災発生時は投入操作を停止し、閉じ込め弁と投入口の蓋を閉じる。〈p.添5別リ-79〉</p> <p>〔第2ライン 供給瓶〕① 設備・機器の本体及び配管部は耐震重要度分類第1類とし、1.0Gの水平地震力に対して弾性範囲となる設計とする。したがって、形状寸法は地震による影響を受けるおそれはない。② 火災による損傷及び火災への水消火その他の溢水による水の侵入を防止するため、設備・機器の本体を金属製容器による水密構造とする。これにより、減速条件は火災による影響を受けるおそれはないが、可能な限り火災源となり得る可燃物を少なくする。③ 当該設備・機器周辺の火災への水消火を含む溢水による被水を防止するため、囲い式フードは作業上視認性を確保する必要がある面以外を金属製とし、作業上視認性を確保する必要がある面については可動式の金属製の防水カバーを設置するとともに、作業時以外は防水カバーを閉じる。④ 没水による当該設備・機器への水の侵入を防止するため、当該設備・機器の設置場所は溢水評価による没水高さよりも高い位置とする。⑤ ウラン取扱い時に水の侵入を防止するため、ウランの投入側と取出側の閉じ込め弁は水密バルブとする。⑥ 溢水による被水を防止するため、粉末混合機と供給瓶より低い位置の溢水源となり得る配管に遮水板を設置する。⑦ 粉末搬送容器により供給瓶へのウランを搬送する際には、投入側の閉じ込め弁は粉末搬送容器接続時のみ弁が開く構造とすることで水密構造を開放しない。未接続時は被水による水の侵入を防止するため、更に接続部に蓋を設置する。⑧ 火災時の水消火による水の侵入を防止するため、火災発生時は搬送操作を停止し、閉じ込め弁と接続部の蓋を閉じる。〈p.添5別リ-80〉</p> <p>上記の対策のうち設備・機器対策を添付図1-1及び添付図1-2に示す。これらの対策により溢水又は火災による水消火に対しても減速条件の制限を維持し、また没水時も形状寸法及び質量は影響を受けないため臨界安全設計における評価条件からの変更はなく、設計基準事故及び設計基準を超える条件においても、臨界に達するおそれはない。〈p.添5別リ-80〉</p> <p>添表1-1 形状寸法、幾何学的形状、質量、減速条件に対する溢水の影響 〈p.添5別リ-75〉</p> <p>添表1-2 臨界防止設計と溢水に対する評価結果（粉末入荷開梱工程、粉末搬出工程） 設備・機器 核的制限値 減速条件 核的制限値の維持方法 溢水に対する臨界防止の評価結果 〈p.添5別リ-81〉</p> <p>添表1-3 臨界防止設計と溢水に対する評価結果（粉末調整工程 第1ライン） 設備・機器 核的制限値 減速条件 核的制限値の維持方法 溢水に対する臨界防止の評価結果 〈p.添5別リ-82〉</p> <p>添表1-4 臨界防止設計と溢水に対する評価結果（粉末調整工程 第2ライン） 設備・機器 核的制限値 減速条件 核的制限値の維持方法 溢水に対する臨界防止の評価結果 〈p.添5別リ-83～p.添5別リ-84〉</p> <p>添表1-5 臨界防止設計と溢水に対する評価結果（圧縮成型工程、焼結研磨工程、挿入工程、溶接工程、ペレット搬入・搬出工程、燃料棒搬入・搬出工程、燃料棒検査工程、燃料棒解体工程、燃料集合体組立・検査工程、燃焼集合体梱包・出荷工程、燃料集合体解体工程、燃料集合体搬入工程） 設備・機器 核的制限値 減速条件 核的制限値の維持方法 溢水に対する臨界防止の評価結果 〈p.添5別リ-85～p.添5別リ-86〉</p> <p>添表1-6 臨界防止設計と溢水に対する評価結果（研磨屑乾燥工程、焙焼工程、破碎工程、分析工程、開発試験工程、その他の工程（少量サンプルの取扱い）） 設備・機器 核的制限値 減速条件 核的制限値の維持方法 溢水に対する臨界防止の評価結果 〈p.添5別リ-87〉</p> <p>添付図1-1 粉末混合機及び大型供給瓶の浸水防止対策（第1ライン） 〈p.添5別リ-88〉</p> <p>添付図1-2 粉末混合機及び供給瓶の浸水防止対策（第2ライン） 〈p.添5別リ-89〉</p>	(一)	(p.5-171) p.添5別リ-75 p.添5別リ-78 p.添5別リ-79 p.添5別リ-80 p.添5別リ-81 p.添5別リ-82 p.添5別リ-83～p.添5別リ-84 p.添5別リ-85～p.添5別リ-86 p.添5別リ-87 p.添5別リ-88 p.添5別リ-89	(一)	(一)	(一)	(一)	(一)	(一)	(○)	(▽)	核的制限値の維持に関する措置は、保安規定で明確にする。
11-18	<p>没水、被水及び蒸気に対して、(i)に記載した安全設計の考え方にに基づき、ウランを取り扱う設備・機器を以下のとおり設計する。(ii)被水に対する安全設計 (b)被水による連続焼結炉の制御機能の喪失を防止するため、連続焼結炉の電気・計装盤において、被水し水の侵入のおそれがある配管側に遮水板を設置する、又は被水し水の侵入のおそれがある扉、配線等による開口部にシールもしくは防水カバーを設置する。〈p.5-172〉</p>	—	p.5-172	—	—	—	—	—	○	▽	—	

添 1 別表 1 加工事業変更許可申請書の記載、当該記載の設工認への対応状況

(1) 【凡例】○：当該記載に該当する。△：先行申請で「次回以降の申請で適合性を確認する予定の範囲」とし、本申請でその適合状況を確認する。◇：先行申請で仮移設する施設に該当する。▽：後半申請で適合性確認を行う。

No.	加工事業変更許可申請書の記載	記載箇所		設工認への対応状況 ⁽¹⁾						備考
		本文	添付書類	第1次申請	第2次申請	第3次申請	第4次申請	第5次申請	後半申請	
11-19	没水、被水及び蒸気に対して、(1)に記載した安全設計の考え方にに基づき、ウランを取り扱う設備・機器を以下のとおり設計する。(ii)被水に対する安全設計 (c) 閉じ込めの機能の維持のため、気体廃棄設備の電気・計装盤、モータ等の電気機器及びフィルタにおいて、被水し水の侵入のおそれがある配管側に遮水板を設置する、又は被水し水の侵入のおそれがある扉、配線等による開口部にシールもしくは防水カバーを設置する。〈p. 5-172〉	—	p. 5-172	—	—	—	△	○	—	第4次申請で改造する第2加工棟に設置する遮水板、設備側に設置する防水カバーは、第5次申請で適合性確認を行う。
11-20	没水、被水及び蒸気に対して、(1)に記載した安全設計の考え方にに基づき、ウランを取り扱う設備・機器を以下のとおり設計する。(ii)被水に対する安全設計 (d) 被水し水の侵入により電気火災が発生するおそれがある電気・計装盤は、没水水位より高い位置に配置し、漏電遮断器を設置するとともに、防水カバーを設置する又は電源を遮断する措置を講じる。〈p. 5-172〉	—	p. 5-172	○	—	—	○	○	▽	水の侵入による電気火災の発生防止に関する措置は、保安規定で明確にする。
11-21	没水、被水及び蒸気に対して、(1)に記載した安全設計の考え方にに基づき、ウランを取り扱う設備・機器を以下のとおり設計する。(iii)蒸気に対する安全設計 (a) 蒸気発生装置の稼働時には操作員が監視し、蒸気漏えいが発生した場合には、直ちに蒸気発生装置のヒータ電源遮断及び配管の弁の閉止を行う。〈p. 5-172〉	—	p. 5-172	—	—	—	—	—	—	蒸気漏えいが発生した場合における蒸気発生装置の電源遮断、配管の弁閉止に関する措置は、保安規定で明確にする。
11-22	(i) 溢水源・溢水量の想定 防護対象設備を収納する建物の想定する溢水源を添5リ(ハ)の第2表に示す。上水、循環水(温調)、循環水(連続焼結炉)、循環水(一般)、排水及び蒸気の配管系統を溢水源として想定する。第2加工棟の上水、循環水(連続焼結炉)及び循環水(一般)の配管系統への給水は、地上及び地下に設置する水槽から給水ポンプにて直接設備・機器に給水する。屋上には循環水(温調)の高置水槽及び消火栓配管の満水保持(空気だまり防止)用の高置水槽を設置するが、給水用の水槽は設置しない。第1廃棄物貯蔵棟への上水の配管系統への給水は、上水を直接設備・機器に給水する。その他、設備・機器の容器についても、溢水源として想定する。また、第1廃棄物貯蔵棟W1廃棄物処理室(第1種管理区域)には蒸気配管を設置するため、蒸気配管を溢水源として想定する。防護対象設備を収納する建物及び建物外の水槽の配置を添5リ(ハ)の第1図に示す。〈p. 5-174〉 添5リ(ハ)の第2表 溢水源及び溢水防護区画 〈p. 5-175〉 添5リ(ハ)の第1図 防護対象設備を収納する建物及び建物外の水槽の配置 〈p. 5-190〉 (ii) 溢水防護区画の設定 防護対象設備のある第2加工棟及び第1廃棄物貯蔵棟について、(3)で選定した区域、設備に対して、次項(iii)に示す溢水経路を考慮し、添5リ(ハ)の第2表に示す溢水防護区画を設定した。各溢水防護区画の位置は添5リ(ハ)の第2図に示す。第1種管理区域での溢水防護区画については、設備・機器の没水、被水の観点での防護を設置するとともに、閉じ込めの観点からウランが存在する溢水防護区画内での溢水が第1種管理区域外へ流出することを防止する。第2種管理区域での溢水防護区画については、設備・機器(気体廃棄設備)の没水を防止する。〈p. 5-176〉 (iii) 溢水経路の設定 内部溢水ガイドを参考に、防護対象設備の存在する溢水防護区画の水位が最も高くなるよう保守的に溢水経路を設定した。(a) 溢水防護区画内漏えいでの溢水経路 ① 床ドレン 評価対象の溢水防護区画に床ドレン配管を設置し、他の溢水防護区画とつながっている場合であっても、他の溢水防護区画への流出を想定しないものとする。② 床面開口部及び床貫通部 評価対象の溢水防護区画床面に、床開口部又は貫通部を設置する場合は、床面開口部又は床貫通部から他の溢水防護区画への流出を考慮するものとする。建物 場所 開口部 流出先 障壁 ③ 壁貫通部 評価対象の溢水防護区画の境界壁に貫通部を設置し、隣との溢水防護区画の貫通部が溢水による水位より低い位置にある場合であっても、その貫通部からの流出を考慮しないものとする。ただし、第2加工棟1階の運搬台車用壁開口部については、溢水の流入を考慮するものとする。④ 扉 溢水防護区画内で使用する扉のうち密閉構造ではない扉については、溢水の流入を考慮するものとする。また、第1種管理区域と第2種管理区域及び非管理区域との扉のうち密閉構造ではない扉については、溢水の区域外への流出を防止する防液堤等の障壁を設置するため、流入を考慮しない。第2種管理区域は、ウランを密封して取り扱い又は貯蔵し、溢水とともにウランが外部に漏えいするおそれがないため第1種管理区域以外の区域との境界の扉に対して防液堤等の障壁を設置せず、扉は密閉構造ではないものを用いて溢水を外部に流出させることで、没水を防止する。⑤ 排水設備 評価対象の溢水防護区画に排水設備を設置する場合であっても、当該溢水防護区画の排水は考慮しないものとする。(b) 溢水防護区画外漏えいでの溢水経路 第1種管理区域における溢水防護区画外漏えいでの溢水経路の評価を行う場合、防護対象設備の存在する溢水防護区画の水位が最も高くなるよう溢水経路を設定する。また第2種管理区域における溢水防護区画外漏えいでの溢水経路については、溢水を考慮していない第1種管理区域内に流出しないよう、扉に対して防液堤等の障壁を設置する。以上で考慮した、床開口部(天井面開口部)及び床貫通部(天井開口部)、壁貫通部並びに扉は、添5リ(ハ)の第2図に示す。また地震に起因する機器の破損等により生じる溢水評価条件の設定は、添5リ(ハ)の第3図に示す。〈p. 5-176〉 添5リ(ハ)の第2図 (1) 溢水経路(第2加工棟)(平面図) 添5リ(ハ)の第2図 (2) 溢水経路(第1廃棄物処理棟)(平面図) 〈p. 5-191~p. 5-192〉 添5リ(ハ)の第3図 (1) 地震時の溢水経路(第2加工棟1階)(立面図) ~添5リ(ハ)の第3図 (7) 地震時の溢水経路(第1廃棄物貯蔵棟)(立面図) 〈p. 5-193~p. 5-199〉	—	p. 5-174 p. 5-175 p. 5-176 p. 5-190 p. 5-191~ p. 5-192 p. 5-193~ p. 5-199	—	—	—	○	○	—	溢水防護区画の設定に関する措置は、保安規定で明確にする。

添 1 別表 1 加工事業変更許可申請書の記載、当該記載の設工認への対応状況

(1) 【凡例】○：当該記載に該当する。△：先行申請で「次回以降の申請で適合性を確認する予定の範囲」とし、本申請でその適合状況を確認する。◇：先行申請で仮移設する施設に該当する。▽：後半申請で適合性確認を行う。

No.	加工事業変更許可申請書の記載	記載箇所		設工認への対応状況 ⁽¹⁾					備考	
		本文	添付書類	第1次申請	第2次申請	第3次申請	第4次申請	第5次申請		後半申請
11-23	<p>(iv) 溢水量の算出 内部溢水ガイドを参考に、次の発生要因別に溢水量を算出する。・系統における単一の機器の破損等により生じる溢水 ・異常拡大防止のための放水による溢水 ・地震に起因する機器の破損等により生じる溢水 <p. 5-177></p> <p>(a) 系統における単一の機器の破損等により生じる溢水 内部溢水ガイドを参考に、系統における単一の機器の破損等により生じる溢水量を求める。系統における単一の配管の破損を想定し、他の機器及び他の系統は健全なものとする。評価対象とする第2加工棟及び第1廃棄物貯蔵棟の配管は、全て内部溢水ガイドに定義される低エネルギー配管である。このため、配管の破損形状として、配管内径の1/2の長さと同径の配管肉厚の1/2の幅を有する貫通クラックを仮定する。また、各系統の配管の保有水量及び配管に接続しており配管破断によって溢水する容器類の保有水量も全て溢水すると想定し、溢水量に含める（別添5リ(ハ)－2、3）。ただし、破断箇所より下階の保有水量は除くものとする。この仮定のもと、配管破損部からの流出流量を求め、配管の破断箇所からの流出流量及び漏水箇所を隔離するまでの時間により溢水量を求める。漏水箇所の隔離時間は、溢水発生から手動遮断弁を閉止するまでの所要時間とし、以下の条件に基づき、添5リ(ハ)の第3表に示すとおり合計35分とした。この間のポンプの定格流量による給水を溢水量として設定する。・操業時には第1種管理区域内には、常時、作業者を配置するが、建物外から作業者（設備担当）が駆け付けて閉止する場合を想定。・第2種管理区域に対しては、着替えに要する時間は不要であるが、第1種管理区域と同じ所要時間を想定。流出流量は、貫通クラックの面積、損失係数、水頭を用いて次式により求める。ここで、損失係数Cについては、0.82を設定した（別添5リ(ハ)－4）。また、保守性を持たせるため、水頭Hについては、ポンプによる注水がない場合、破断する配管の位置に関わらず、それぞれの階層の階高を用い、注水がある場合、ポンプ揚程を考慮した。溢水源のうち、流体密度が小さい蒸気系統を除く、上水、循環水（空調）、循環水（焼却炉）、循環水（一般）及び消火栓水の系統を対象とし、上記の方法にて評価した溢水量を添5リ(ハ)の第4表に示す。この最大溢水量を用いて各溢水防護区画の没水評価を行う。<p. 5-177></p> <p>添5リ(ハ)の第3表 漏水箇所の隔離時間 <p. 5-179></p> <p>添5リ(ハ)の第4表 単一の機器の破損（配管破断）による系統毎の最大溢水量評価 <p. 5-179></p> <p>(b) 異常拡大防止のための放水による溢水 本加工施設の火災の拡大防止に対しては、粉末消火設備による消火を前提として大型粉末消火器を設置し、あわせて屋内消火栓及び屋外消火栓を設置する。本評価では屋内消火栓及び屋外消火栓からの放水を想定する。消火栓の設置時の消火ポンプの検査記録（全揚程71.4m）から、保守的に配管の圧損を無視して算出したノズル（屋外消火栓口径20mm、屋内消火栓口径13mm）からの吐出流量は、屋外消火栓691L/min、屋内消火栓292L/minとなる。第2加工棟内においては屋内消火栓を設置するが、屋外消火栓の放水による吐出流量に対して保守的に放水流量を700L/minと仮定し、火災の継続時間を示す指標である「チ.火災・爆発に対する安全設計」で評価した等価時間の放水を溢水量として設定する。<p. 5-180></p> <p>(c) 地震に起因する機器の破損等により生じる溢水 内部溢水ガイドを参考に、地震に起因する機器の破損等により生じる溢水源、溢水量を算出する。防護対象設備を設置する第2加工棟及び第1廃棄物貯蔵棟に対して、耐震重要度分類によらず、地震により水を内包する全ての配管・容器が破損し、溢水源となることを想定する。また、配管の破断は、全周完全破断とする。各溢水源からの溢水量については、系統の配管及び配管に接続している容器類がそれぞれ保有しうる最大量とし（別添5リ(ハ)－2、3）、各系統の送水は耐震重要度分類第1類に求められる地震力を超えない程度の地震加速度を検知した時点で、第2加工棟への給水ポンプは自動停止し、第1廃棄物貯蔵棟への上水配管に設けた緊急遮断弁は自動遮断する設計であるが、保守的に給水ポンプを手動で停止又は手動遮断弁を閉止するまでの給水も含めた溢水量とする。漏水箇所の隔離時間は、第2加工棟に対しては地震発生から各系統の給水ポンプの電源遮断まで、第1廃棄物貯蔵棟においては手動遮断弁（屋外）を閉止するまでの所要時間とし、添5リ(ハ)の第5表に示すとおり合計15分とした。この間のポンプの定格流量による給水を溢水量として設定する。溢水源のうち、流体密度が小さい蒸気系統を除く、上水、循環水（空調）、循環水（焼却炉）、循環水（一般）の系統を対象とし、上記の方法にて評価した溢水量を添5リ(ハ)の第6表に示す。この最大溢水量を用いて各溢水防護区画の没水評価を行う。<p. 5-180></p> <p>添5リ(ハ)の第5表 漏水箇所の隔離時間（地震時）<p. 5-181></p> <p>*1：第2加工棟に対しては、非管理区域外の地下水槽から給水ポンプにて送水するため、給水ポンプの電源遮断により隔離する。*2：第1廃棄物貯蔵棟に対しては、上水の直接送りにより送水するため、上水の元弁を閉止により隔離する。<p. 5-181></p> <p>添5リ(ハ)の第6表 地震に起因する機器の破損等による系統毎最大溢水量評価 <p. 5-181></p> <p>別添5リ(ハ)－2 溢水源となる容器類及び溢水量 <p. 添5別リ-90～p. 添5別リ-91></p> <p>別添5リ(ハ)－3 系統毎の配管保有水による最大溢水量評価 <p. 添5別リ-92></p> <p>別添5リ(ハ)－4 損失係数について <p. 添5別リ-93></p>	—	p. 5-177 p. 5-179 p. 5-180 p. 5-181 p. 添5別リ-90～p. 添5別リ-91 p. 添5別リ-92 p. 添5別リ-93	—	—	—	—	○	—	系統における単一の機器の破損等を想定した溢水発生から手動による弁閉止までの間の対策活動、屋内消火栓及び屋外消火栓による消火活動、地震に起因する機器の破損等を想定した溢水発生から手動による給水ポンプ停止、手動による弁閉止までの間の対策活動に関する措置は、保安規定で明確にする。
11-24	11-23に統合。	—	—	—	—	—	—	—	—	—
11-25	11-23に統合。	—	—	—	—	—	—	—	—	—
第十二条（誤操作の防止）関連										
12-1	<p>安全機能を有する施設の運転及び保守における誤操作を防止するための措置として、制御盤、操作器、指示計、記録計、表示装置、警報装置等を操作員の操作性及び人間工学上の諸因子を考慮して設置するとともに、誤操作を生じにくいように留意した設計とし、必要に応じて手順書を定め、教育・訓練を実施する。制御盤には、設備の集中的な監視及び制御が可能となるように、表示装置及び操作器を配置する。表示装置は、操作員の誤操作・誤判断を防止するために、重要度に応じて色で識別できるようにする。操作器は、操作員による誤操作を防止するために、必要に応じて保護カバーや鍵付きスイッチを設け、色、形状、銘板等により容易に識別できるようにするとともに、安全の確保のために手動操作を要する場合には、必要に応じて非常時、緊急時の対応手順を現場に明示し、円滑に対応できる措置を講じる。<p. 21></p> <p>安全機能を有する施設は、誤操作を防止するための措置を講じるとともに、設計基準事故が発生した状況下であっても容易に操作できるよう設計する。(1) 誤操作を防止するための措置 安全機能を有する施設は、人間工学上の諸因子を考慮して、誤操作を生じにくいように、盤の配置及び操作器具、弁等の操作性に留意すること、計器表示及び警報表示において加工施設の状態が正確かつ迅速に把握できるよう留意すること、保守点検において誤りを生じにくいよう留意すること等の措置を講じた設計とする。(i) 操作員が操作すべきスイッチを間違えないように、必要に応じて保護カバー又は鍵付きスイッチを設け、色、形状、銘板等により容易に識別できる措置を講じる。(ii) 加工施設の状態を確認しながら操作できるように、設備・機器の近傍に操作盤を配置するとともに、弁及びバルブには開閉を表示するように。(iii) 異常を正確かつ迅速に把握するため、警報集中表示盤には、設備・機器の異常内容ごとに表示ランプを設ける。(iv) 保守点検における誤りを生じにくいように、設備の色を管理区域ごとに統一する、配管に流体の種類を明示する等の措置を講じる。<p. 5-200></p>	p. 21	p. 5-200	○	—	—	○	○	▽	誤操作防止に関する措置は、保安規定で明確にする。設備・機器に係る操作盤は、設備・機器の近傍に配置する。
12-2	12-1に統合。	—	—	—	—	—	—	—	—	—
12-3	12-1に統合。	—	—	—	—	—	—	—	—	—
12-4	<p>また、設計基準事故の発生後、一定時間、操作員の操作を期待しなくても、安全機能を確保できる設計とし、設計基準事故が発生した状況下であっても、簡素な手順によって必要な操作が行える設計とする。<p. 21></p> <p>安全機能を有する施設は、誤操作を防止するための措置を講じるとともに、設計基準事故が発生した状況下であっても容易に操作できるよう設計する。(2) 操作の容易性 設計基準事故の発生後、ある時間までは、操作員の操作を期待しなくても必要な安全上の機能が確保される設計とする。また、設計基準事故が発生した状況下（混乱した状態等）であっても、簡素な手順によって必要な操作が行える等の操作員に与える負荷を小さくすることができるよう考慮する。(i) 加工施設の状態を正確かつ迅速に把握するため、給排気設備の運転状態、放射線の監視及び警報を集中監視する。(ii) 緊急時に容易に操作できるように、安全機能を有する設備の非常停止回路はハード回路で構成し、リセットボタンで解除とする。(iii) 操作員の操作がなくても閉じ込め機能喪失を防止できるように、気体廃棄設備に送排風機異常、ダンパー開度異常、室内負圧異常時のインターロックを設ける。(iv) 操作員の操作がなくても温度上昇異常による火災・爆発を防止できるように、焼結設備の温度が過加熱設定値に達した場合に、電源を遮断する過加熱防止機構インターロックを設ける。(v) 操作員の操作がなくてもアンモニア分解ガス圧力低下異常による火災・爆発を防止できるように、焼結設備のアンモニア分解ガス圧が設定にまで低下すれば、安全遮断弁が作動し、アンモニア分解ガスから窒素ガスに自動で切り替わる自動窒素ガス切替機構を設ける。<p. 5-200></p>	p. 21	p. 5-200	—	—	—	—	○	▽	設計基準事故が発生した状況下における簡素な手順による必要な操作に関する措置は、保安規定で明確にする。気体廃棄設備に係るインターロックは、閉じ込めの機能の項目において対応する。過加熱防止機構、自動窒素ガス切替機構は、火災等による損傷の防止の項目において対応する。

添 1 別表 1 加工事業変更許可申請書の記載、当該記載の設工認への対応状況

(1) 【凡例】○：当該記載に該当する。△：先行申請で「次回以降の申請で適合性を確認する予定の範囲」とし、本申請でその適合状況を確認する。◇：先行申請で仮移設する施設に該当する。▽：後半申請で適合性確認を行う。

No.	加工事業変更許可申請書の記載	記載箇所		設工認への対応状況 ⁽¹⁾						備考	
		本文	添付書類	第1次申請	第2次申請	第3次申請	第4次申請	第5次申請	後半申請		
第十三条（安全避難通路等）関連											
13-1	加工施設に、事故時に放射線業務従事者が速やかに屋外へ退避できるように誘導灯、床面への表示等により容易に識別できる安全避難通路及び非常口を設けるとともに、停電時に備えて非常用電源設備に接続したバッテリーを内蔵する非常用照明、誘導灯を設置する設計とする。〈p. 21〉 加工施設には、事故時に放射線業務従事者が速やかに屋外に退避できるように非常口を設け、各区域から非常口への通路及び階段を安全避難通路とし、誘導灯の設置、床面への表示等により安全避難通路を容易に識別できるようにする。〈p. 5-201〉 加工施設には、停電時にも放射線業務従事者が速やかに屋外に退避できるように、非常用照明を設置する。誘導灯及び非常用照明はバッテリーを内蔵するとともに非常用電源設備（ディーゼル式発電機）に接続する。〈p. 5-201〉	p. 21	p. 5-201	△	◇	○	○	○	○	▽	第1次申請の対象とする設備・機器を収納する第2加工棟の非常口、安全避難通路、誘導灯、非常用照明は、第4次申請で適合性確認を行う。 第2次申請で仮移設する非常用照明、誘導灯は、第4次申請で仮移設の状態から復旧し本設するための新規規制基準対応工事を行い、その適合性確認を行う。 事故時に放射線業務従事者が速やかに屋外退避するための設備の配備、停電時に備えた電源の確保に関する措置は、保安規定で明確にする。
13-2	また、非常用照明、誘導灯とは別に、事故対策のための現場作業が可能となるように可搬型照明及び専用の電源を設ける。〈p. 21〉 加工施設には、非常用照明、誘導灯とは別に、設計基準事故が発生した場合の現場操作が可能となるように、可搬型の照明及び専用の電源を設置する。可搬型仮設照明の配備状況を添5リ(ホ)の第1表に示す。〈p. 5-201〉 添5リ(ホ)の第1表 可搬型仮設照明の配備 〈p. 5-201〉	p. 21	p. 5-201	△	—	△	△	○	—	第1次申請の対象とする設備・機器を収納する第2加工棟の可搬型照明は、第5次申請で適合性確認を行う。 第3次申請の対象とする設備・機器を収納する第1加工棟の可搬型照明は、第5次申請で適合性確認を行う。 第4次申請の対象とする設備・機器を収納する第2加工棟、第5廃棄物貯蔵棟の可搬型照明は、第5次申請で適合性確認を行う。 事故対策のための現場作業を可能とする設備の配備に関する措置は、保安規定で明確にする。	
第十四条（安全機能を有する施設）関連											
14-1	(1) 安全機能を有する施設は、通常時及び設計基準事故時に想定される全ての環境条件（圧力、温度、湿度、放射線量、空気中の放射性物質の濃度等）において、その安全機能を発揮することができるものとする。〈p. 26〉 安全機能を有する構築物、系統及び機器は、経年事象を含む、それぞれの場所に応じた圧力、温度、湿度及び放射線等に関する環境条件を考慮し、必要に応じて換気空調系、保温、遮蔽等で維持するとともに、設置する安全機能を有する構築物、設備及び機器は、これらの環境条件下で、期待されている安全機能が維持できるものとする。(i) 本加工施設の設計、製作、工事及び検査に当たっては、国内法規に基づく規格及び基準並びに民間の規格及び基準等に準拠し、通常時において予想される環境条件に対して十分な余裕を持って耐えられ、その機能を維持できる設計とする。(ii) 本加工施設は、設計基準事故時においてさらされると考えられる環境条件において、その安全機能を発揮することができる設計とする。〈p. 5-202〉 本加工施設の設計、工事及び検査については、「核原料物質、核燃料物質及び原子炉の規制に関する法律」、「核燃料物質の加工の事業に関する規則」、「加工施設の設計及び工事の方法の技術基準に関する規則」、「加工施設に係る加工事業者の設計及び工事に係る品質管理の方法及びその検査のための組織の技術基準に関する規則」及び「加工施設の性能に係る技術基準に関する規則」等の法令に基づくとともに、必要に応じて下記の法令、規格及び基準等に準拠する。 建築基準法 電気事業法 高圧ガス保安法 公害防止関係法令 労働安全衛生法 消防法 工場立地法 日本工業規格（JIS） 日本電機工業会標準規格（JEM） 電気設備技術基準（経済産業省令） 鋼構造設計規準（日本建築学会） 鉄筋コンクリート構造計算規準・同解説（日本建築学会） 建築物の構造規定（日本建築センター） 建築設備耐震設計・施工指針（日本建築センター） 建築工事共通仕様書（一般社団法人公共建築協会） 建築工事標準仕様書（日本建築学会）〈p. 5-212〉	p. 26	p. 5-202 p. 5-212	○	◇	○ △ ◇	○ △ ◇	○	○	▽	第2次申請で仮移設する所内通信連絡設備、自動火災報知設備、非常用照明、誘導灯は、第4次申請で仮移設の状態から復旧し本設するための新規規制基準対応工事を行い、その適合性確認を行う。 第2次申請で仮移設する屋外消火栓は、第5次申請で仮移設の状態から復旧し本設するための新規規制基準対応工事を行い、その適合性確認を行う。 第3次申請で改造する第1加工棟に設置する屋外消火栓、屋外消火栓配管、消火栓ポンプは、第5次申請で適合性確認を行う。 第3次申請で仮移設する屋外消火栓、屋外消火栓配管は、第5次申請で仮移設の状態から復旧し本設するための新規規制基準対応工事を行い、その適合性確認を行う。 第4次申請で改造する第2加工棟の設計基準事故時に安全機能を維持する説明は、設計基準事故の対象設備である、粉末混合機 No. 2-1 粉末投入機、プレス No. 2-1、連続焼結炉 No. 2-1 及び気体廃棄設備 No. 1 の安全機能と関係するため、第5次申請で適合性を確認する。 第4次申請で改造する第2加工棟に設置する屋内消火栓、自動式の消火設備、漏水検知器、遮水板は、第5次申請で適合性確認を行う。 第4次申請で仮移設する屋外消火栓配管は、第5次申請で仮移設の状態から復旧し本設するための新規規制基準対応工事を行い、その適合性確認を行う。 関係法令の遵守、通常時及び設計基準事故時に想定される全ての環境条件において、安全機能を有する施設の機能維持に関する措置は、保安規定で明確にする。

添 1 別表 1 加工事業変更許可申請書の記載、当該記載の設工認への対応状況

(1) 【凡例】○：当該記載に該当する。△：先行申請で「次回以降の申請で適合性を確認する予定の範囲」とし、本申請でその適合状況を確認する。◇：先行申請で仮移設する施設に該当する。▽：後半申請で適合性確認を行う。

No.	加工事業変更許可申請書の記載	記載箇所		設工認への対応状況 ⁽¹⁾						備考
		本文	添付書類	第1次申請	第2次申請	第3次申請	第4次申請	第5次申請	後半申請	
14-2	(2) 安全機能を有する施設は、当該施設の安全機能を確認するための検査及び試験並びに当該安全機能を健全に維持するための保守及び修理ができるように、これらの作業性を考慮したものとす。<p. 26> 本加工施設における安全機能を有する施設は、安全機能を確認するための検査及び試験並びにこれらの安全機能を健全に維持するための保守及び修理ができるような設計とする。<p. 5-202>	p. 26	p. 5-202	○	◇	○ △ ◇	○ △ ◇	○	▽	第2次申請で仮移設する所内通信連絡設備、自動火災報知設備、非常用照明、誘導灯は、第4次申請で仮移設の状態から復旧し本設するための新規制基準対応工事を行い、その適合性確認を行う。 第2次申請で仮移設する屋外消火栓は、第5次申請で仮移設の状態から復旧し本設するための新規制基準対応工事を行い、その適合性確認を行う。 第3次申請で改造する第1加工棟に設置する屋外消火栓、屋外消火栓配管、消火栓ポンプは、第5次申請で適合性確認を行う。 第3次申請で仮移設する屋外消火栓、屋外消火栓配管は、第5次申請で仮移設の状態から復旧し本設するための新規制基準対応工事を行い、その適合性確認を行う。 第4次申請で改造する第2加工棟に設置する屋内消火栓、自動式の消火設備、漏水検知器、遮水板は、第5次申請で適合性確認を行う。 第4次申請で仮移設する屋外消火栓配管は、第5次申請で仮移設の状態から復旧し本設するための新規制基準対応工事を行い、その適合性確認を行う。 安全機能を有する施設の機能維持に関する措置は、保安規定で明確にする。
14-3	(3) 安全機能を有する施設が、クレーンその他の機器又は配管の損壊に伴う飛散物によって、臨界防止及び閉じ込め等の安全機能を損なわないよう、可燃性ガスを使用する連続焼結炉は、爆発の発生及び爆発の進展を防止する設計とする。<p. 26> 加工施設の安全機能を損なわないため内部発生飛来物が発生しない設計とする。(ii) 可燃性ガスを用いる連続焼結炉、加熱炉及び焼却炉は、ガス爆発を発生させない対策を講じており、万一、爆発が発生しても、連続焼結炉、加熱炉及び焼却炉本体が破壊されることはないよう、圧力逃がし弁を開くことで直ちに減圧する。<p. 5-202>	p. 26	p. 5-202	—	—	—	—	○	▽	—
14-4	(3) 安全機能を有する施設が、クレーンその他の機器又は配管の損壊に伴う飛散物によって、臨界防止及び閉じ込め等の安全機能を損なわないよう、天井クレーン等の搬送設備は、搬送するための動力の供給が停止した場合にも、搬送物を保持できるように設計する。<p. 26> 加工施設の安全機能を損なわないため内部発生飛来物が発生しない設計とする。(iii) 高所に設置する設備として、第2種管理区域内に天井クレーンがある。核燃料物質を上下方向に搬送する天井クレーン等の搬送設備は、搬送するための動力の供給が停止した場合にも、搬送物を保持できる設計とする。<p. 5-202>	p. 26	p. 5-202	○	—	—	—	○	—	—
14-5	(3) 安全機能を有する施設が、クレーンその他の機器又は配管の損壊に伴う飛散物によって、臨界防止及び閉じ込め等の安全機能を損なわないよう、天井クレーン等の搬送設備は、搬送するための動力の供給が停止した場合にも、搬送物を保持できるように設計する。<p. 26> 加工施設の安全機能を損なわないため内部発生飛来物が発生しない設計とする。(iv) 天井クレーンは、脱落防止ガイドを設置し、地震時における落下を防止する設計とする。<p. 5-202>	p. 26	p. 5-202	—	—	—	—	○	—	—
14-6	(3) また、本加工施設には飛来物となり得る高速回転物を設置しない設計とする。<p. 26> 加工施設の安全機能を損なわないため内部発生飛来物が発生しない設計とする。(i) 本加工施設には飛来物となり得るタービン等の大規模な高速回転物を設置しない。<p. 5-202>	p. 26	p. 5-202	—	—	—	—	—	—	高速回転物を設置しないための措置は、保安規定で明確にする。
14-7	(4) 安全機能を有する施設のうち、原子炉等規制法第52条に基づく使用施設と共用する施設は、非常用電源設備である。非常用電源設備は、共用によってその安全機能を損なわない設計とする。<p. 26> 本加工施設のうち、原子炉等規制法第五十二条に基づく使用施設と共用する安全機能を有する施設は非常用電源設備（ディーゼル式発電機）である。非常用電源設備（ディーゼル式発電機）は、第1種管理区域の負圧の維持に必要な局所排気設備、放射線監視設備、並びに火災等の警報設備、通信連絡設備、非常用照明及び誘導灯稼働させる電気容量を考慮し、共用しても十分な能力を有し、安全上支障をきたさないように設計する。<p. 5-202>	p. 26	p. 5-202	—	—	—	—	○	—	—
14-8	(5) 機器等の破損、故障等により核燃料物質等を外部に放出する可能性がある事象が発生することを防止し、公衆に著しい被ばくを与えないようにするため、インターロック機構を設ける設計とする。インターロック機構は、損傷時の影響に応じて、多重性又は多様性、耐震性による高い信頼性を確保する設計とする。<p. 26>	p. 26	—	—	—	—	—	○	▽	—
14-9	14-1に統合。	—	—	—	—	—	—	—	—	—
14-10	14-1に統合。	—	—	—	—	—	—	—	—	—

添 1 別表 1 加工事業変更許可申請書の記載、当該記載の設工認への対応状況

(1) 【凡例】○：当該記載に該当する。△：先行申請で「次回以降の申請で適合性を確認する予定の範囲」とし、本申請でその適合状況を確認する。◇：先行申請で仮移設する施設に該当する。▽：後半申請で適合性確認を行う。

No.	加工事業変更許可申請書の記載	記載箇所		設工認への対応状況 ⁽¹⁾						備考
		本文	添付書類	第1次申請	第2次申請	第3次申請	第4次申請	第5次申請	後半申請	
14-11	<p>本加工施設の建物・構築物の構造は次表のとおりとする。加工設備本体である成形施設、被覆施設及び組立施設は第2加工棟に設置する。〈p. 24〉</p> <p>建物一覧表 建物／項目 構造・階数 耐火性能^(※1) 耐震重要度分類 建築面積／延床面積 〈p. 24〉</p> <p>構築物一覧表 構築物／項目 構造 耐火性能 耐震重要度分類 設置場所 〈p. 24〉</p> <p>安全機能を有する施設を次表に示す。〈p. 26〉</p> <p>表 安全機能を有する施設（成形施設）設置場所 施設名称 個数 耐震重要度分類 安全機能 〈p. 27～p. 33〉</p> <p>表 安全機能を有する施設（被覆施設）設置場所 施設名称 個数 耐震重要度分類 安全機能 〈p. 34〉</p> <p>表 安全機能を有する施設（組立施設）設置場所 施設名称 個数 耐震重要度分類 安全機能 〈p. 35〉</p> <p>表 安全機能を有する施設（貯蔵施設に貯蔵する容器等）設置場所 施設名称 個数 耐震重要度分類 安全機能 〈p. 36～p. 37〉</p> <p>表 安全機能を有する施設（貯蔵施設）設置場所 施設名称 個数 耐震重要度分類 安全機能 〈p. 38～p. 39〉</p> <p>表 安全機能を有する施設（気体廃棄物処理工程）設置場所 施設名称 個数 耐震重要度分類 安全機能 〈p. 40〉</p> <p>表 安全機能を有する施設（液体廃棄物処理工程）設置場所 施設名称 個数 耐震重要度分類 安全機能 〈p. 41〉</p> <p>表 安全機能を有する施設（固体廃棄物処理工程）設置場所 施設名称 個数 耐震重要度分類 安全機能 〈p. 41〉</p> <p>表 安全機能を有する施設（放射線管理施設）設置場所 施設名称 個数 耐震重要度分類 安全機能 〈p. 42〉</p> <p>表 安全機能を有する施設（監視設備）設置場所 施設名称 個数 耐震重要度分類 安全機能 〈p. 42〉</p> <p>表 安全機能を有する施設（非常用電源設備）設置場所 施設名称 個数 耐震重要度分類 安全機能 〈p. 42〉</p> <p>表 安全機能を有する施設（通信連絡設備）設置場所 施設名称 個数 耐震重要度分類 安全機能 〈p. 42〉</p> <p>表 安全機能を有する施設（消火設備及び火災感知設備）設置場所 施設名称 個数 耐震重要度分類 安全機能 〈p. 43〉</p> <p>表 安全機能を有する施設（分析・試験開発設備）設置場所 施設名称 個数 耐震重要度分類 安全機能 〈p. 44～p. 45〉</p> <p>表 安全機能を有する施設（緊急設備）設置場所 施設名称 個数 耐震重要度分類 安全機能 〈p. 46～p. 47〉</p> <p>ハ、加工設備本体の構造及び設備 (ハ) 成形施設 (2) 主要な設備及び機器の種類及び個数 (イ) 第2加工棟 設置場所 主要な設備及び機器の種類 個数 〈p. 50～p. 58〉</p> <p>ハ、加工設備本体の構造及び設備 (ニ) 被覆施設 (2) 主要な設備及び機器の種類及び個数 (イ) 第2加工棟 設置場所 主要な設備及び機器の種類 個数 〈p. 59～p. 61〉</p> <p>ハ、加工設備本体の構造及び設備 (ホ) 組立施設 (2) 主要な設備及び機器の種類及び個数 (イ) 第2加工棟 設置場所 主要な設備及び機器の種類 個数 〈p. 62～p. 64〉</p> <p>ニ、核燃料物質の貯蔵施設の構造及び設備 (ロ) 主要な設備及び機器の種類及び個数 (1) 第1加工棟 設置場所 主要な設備及び機器の種類 個数 (2) 第1～3貯蔵棟 設置場所 主要な設備及び機器の種類 個数 (3) 第2加工棟 設置場所 主要な設備及び機器の種類 個数 〈p. 65～p. 80〉</p> <p>ホ、放射性廃棄物の廃棄施設の構造及び設備 (イ) 気体廃棄物の廃棄設備 (1) 構造 設備名称 個数 系統 区分 排気箇所 〈p. 81～p. 82〉</p> <p>ホ、放射性廃棄物の廃棄施設の構造及び設備 (ロ) 液体廃棄物の廃棄設備 (1) 構造 設置場所 主要な設備及び機器 個数 〈p. 83～p. 84〉</p> <p>ホ、放射性廃棄物の廃棄施設の構造及び設備 (ハ) 固体廃棄物の廃棄設備 (1) 構造 設置場所 主要な設備及び機器 個数 〈p. 85～p. 86〉</p> <p>ヘ、放射線管理施設の構造及び設備 (イ) 屋内管理用の主要な設備の種類 設置場所 主要な設備の種類 個数 〈p. 87〉</p> <p>ヘ、放射線管理施設の構造及び設備 (ロ) 屋外管理用の主要な設備の種類 設置場所 主要な設備の種類 個数 〈p. 88〉</p> <p>ト、その他加工設備の附属施設の構造及び設備 (イ) 非常用設備の種類 (1) 非常用電源設備 設置場所 主要な設備及び機器 (注1) 個数 〈p. 89〉</p> <p>ト、その他加工設備の附属施設の構造及び設備 (イ) 非常用設備の種類 (2) 通信連絡設備 設置場所 主要な設備及び機器 個数 〈p. 89〉</p> <p>ト、その他加工設備の附属施設の構造及び設備 (イ) 非常用設備の種類 (3) 消火設備及び火災感知設備 設置場所 主要な設備及び機器 個数 〈p. 89〉</p> <p>ト、その他加工設備の附属施設の構造及び設備 (イ) 非常用設備の種類 (4) 緊急設備 設置場所 主要な設備及び機器 個数 〈p. 90〉</p> <p>ト、その他加工設備の附属施設の構造及び設備 (ロ) 核燃料物質の検査設備及び計量設備の種類 設置場所 主要な設備及び機器 個数 〈p. 91〉</p> <p>ト、その他加工設備の附属施設の構造及び設備 (ハ) 主要な実験設備の種類 設置場所 主要な設備及び機器 個数 〈p. 91〉</p> <p>ト、その他加工設備の附属施設の構造及び設備 (ニ) その他の主要な事項 (1) その他の主要な設備 主要な設備及び機器 個数 〈p. 91〉</p>	p. 24 p. 26 p. 27 p. 33 p. 34 p. 35 p. 36 p. 37 p. 38 p. 39 p. 39 p. 40 p. 41 p. 41 p. 42 p. 43 p. 44 p. 45 p. 46 p. 47 p. 50 p. 58 p. 59 p. 61 p. 61 p. 62 p. 64 p. 64 p. 65 p. 80 p. 81 p. 80 p. 81 p. 82 p. 83 p. 84 p. 85 p. 87 p. 88 p. 89 p. 90 p. 91	—	○	◇	○ △ ◇	○ △ ◇	○	▽	<p>設工認では、適合性確認を行う建物・構築物、設備・機器を明確にする。</p> <p>また、設工認では、加工事業変更許可における施設名称と設工認における施設名称の対比、当該加工施設の設工認への対応状況を明確にする。</p> <p>加工事業変更許可申請書の安全機能を有する施設の表に記載する設置場所、施設名称、個数、耐震重要度分類、安全機能は、各施設の仕様表において明確にする。</p>
14-12	<p>以上(イ)～(ト)の安全設計において、放射線の遮蔽の機能、核燃料物質等を限定された区域に閉じ込める機能及び核燃料物質が臨界に達することを防止する機能並びに公衆又は従事者の被ばく線量の低減のための機能を安全機能とし、以下に、安全機能を有する施設に係る設計方針を示す。〈p. 26〉</p>	p. 26	—	○	◇	○ △ ◇	○ △ ◇	○	▽	<p>安全機能を有する施設に関する基本的な考え方であり、各項目に含めて対応する。</p>
第十五条（設計基準事故の拡大の防止）関連										
15-1	<p>核燃料物質が存在する加工施設の各工程について、放射性物質を外部に放出するおそれのある事象の進展を評価し、発生防止の機能の妥当性を確認する。当該機能の喪失による進展を想定し、拡大防止・影響緩和対策が妥当であるかの観点から、設計基準事故を選定し、敷地周辺の公衆に著しい放射線被ばくのリスクを与えないことを確認する。〈p. 119〉</p> <p>外的事象は大きな事故の誘因とならないことを確認しているため、設計基準事故で想定する起因事象は内的事象とする。核燃料物質が存在する加工施設の各工程について、機器等の破損、故障、誤動作あるいは操作員の誤操作を起因とした事象の進展を評価し、発生防止機能を確認する。さらに、放射性物質を外部に放出するおそれのある事象を想定し、その発生の可能性との関連において、臨界防止及び閉じ込め機能（火災及び爆発並びに重量物落下の防止を含む。）の妥当性を確認するという観点から設計基準事故を選定する。選定した設計基準事故について、拡大防止、影響緩和の機能を確認した上で敷地周辺の公衆に著しい放射線被ばくのリスクを与えないこと（被ばく評価値が5 mSvを超えないこと）を確認する。〈p. 7-2〉</p>	p. 119	p. 7-2	○	◇	○ ◇	○ △ ◇	○	▽	<p>設計基準事故の拡大の防止に関する基本的な考え方であり、各項目に含めて対応する。</p>

添 1 別表 1 加工事業変更許可申請書の記載、当該記載の設工認への対応状況

(1) 【凡例】○：当該記載に該当する。△：先行申請で「次回以降の申請で適合性を確認する予定の範囲」とし、本申請でその適合状況を確認する。◇：先行申請で仮移設する施設に該当する。▽：後半申請で適合性確認を行う。

No.	加工事業変更許可申請書の記載	記載箇所		設工認への対応状況 ⁽¹⁾					備考	
		本文	添付書類	第1次申請	第2次申請	第3次申請	第4次申請	第5次申請		後半申請
15-2	<p>本加工施設の各工程において、設備・機器の構成機器単位に発生する故障モードを想定し、その事象がどのように進展するかを系統立てて分析する手法である FMEA 法（故障モード影響解析法）を参考に評価した結果、次の 12 項目を進展の可能性のある事象として抽出した。(a) 形状寸法制限又は幾何学的形状の制限の逸脱 (b) 質量制限の逸脱 (c) 臨界安全管理上の離隔距離の逸脱 (d) ウラン粉末を内包する容器等の落下、脱着 (e) ウラン粉末の囲い式フード外への飛散 (f) ペレットの落下 (g) 燃料棒、燃料集合体の落下、脱着 (h) 火災 (i) 可燃性ガス（アンモニア分解ガス、水素ガス、プロパンガス、都市ガス）の漏えい (j) 可燃性ガス雰囲気への空気混入 (k) ウラン粉末を含む液体の漏えい (l) 空気中ウランの建物からの漏えい これらの事象に対して、発生防止対策の妥当性を確認した上で、当該機能の喪失による進展を想定し、拡大防止・影響緩和対策が妥当であるかを確認する観点から、次の 4 つを設計基準事故に選定した。また、選定に当たっては、事故発生の可能性の観点及び発生した場合の公衆に対する影響の大きさを考慮している。なお、臨界事故の発生防止については、「Iロ。(4) 核燃料物質の臨界防止に関する構造」に示すとおり、核的制限値として形状寸法を制限し得るものについてはその形状寸法について適切な核的制限値を設定し、それが困難な設備・機器等については質量若しくは幾何学的形状を管理し、又はそれらのいずれかと減速条件を組み合わせて管理する。また、質量又は幾何学的形状の核的制限値を有する最小臨界質量以上の粉末状のウランを取り扱う設備・機器は、耐震重要度分類第 1 類としての設計や、質量管理として二重装荷を想定した未臨界の確保及びインターロックを設置等する。加えて、「Iロ。(3) 内部溢水」に示すとおり、溢水水位より高位置への設備・機器の設置や防水カバーによる被水に対する防護措置等により、当該設備で想定される最も厳しい結果を与える中性子の減速及び反射の条件で臨界とならない設計とすることから、上記(a)～(c)を選定から除外する。また、(i)については、可燃性ガスの漏えいの防止、検知、置換、蓄積の防止により事象進展の可能性が低く、(k)については、発生する廃液中のウラン濃度が低く、発生したときの影響が小さいことから対象から除外した。抽出した放射性物質を外部に放出する可能性のある事象のうち、(d)～(h)、(j)、(l)を閉じ込め機能の不全に至る要因で分類し、以下の A～D の 4 つの設計基準事故を選定した。<p. 119></p> <p>FMEA を参考にし、放射性物質を外部に放出する可能性のある事象の進展評価を行った結果、放射性物質を外部に放出する可能性のある事象を以下(a)～(l)のように抽出する。進展評価の例を別添 7 イ(4)－1 に示す。(a) 形状寸法制限又は幾何学的形状の制限の逸脱 (b) 質量制限の逸脱 (c) 臨界安全管理上の離隔距離の逸脱 (d) ウラン粉末を内包する容器等の落下、脱着 (e) ウラン粉末の囲い式フード外への飛散^(注1) (f) ペレットの落下 (g) 燃料棒、燃料集合体の落下、脱着 (h) 火災 (i) 可燃性ガス（アンモニア分解ガス^(注2)、水素、プロパンガス、都市ガス^(注3)）の漏えい (j) 可燃性ガス雰囲気への空気混入 (k) ウラン粉末を含む液体の漏えい (l) 空気中ウランの建物からの漏えい 注 1) 囲い式フード内でのウラン粉末の落下・飛散は、囲い式フード内の負圧機能により囲い式フード外への漏えいは無視し得る。注 2) 容積比で概ね水素 75%、窒素 25%である混合ガス 注 3) メタン、エタン、プロパン及びブタンを含む混合ガス <p. 7-3></p> <p>各工程の設備・機器の破損、故障、誤動作あるいは操作員の誤操作があっても、発生防止の機能により、放射性物質を外部に放出する可能性のある事象は発生しないが、ここではその発生防止の機能の不全を想定し、事故発生の可能性の観点及び発生した場合の影響の大きさの観点から設計基準事故を選定する。ここで、(i) 項で抽出した放射性物質を外部に放出する可能性のある事象(a)～(l)のうち、(a)～(c)については、「Iロ。(4) 核燃料物質の臨界防止に関する構造」に示すとおり、核的制限値として形状寸法を制限し得るものについてはその形状寸法について適切な核的制限値を設定し、それが困難な設備・機器等については質量若しくは幾何学的形状を管理し、又はそれらのいずれかと減速条件を組み合わせて管理する。また、質量又は幾何学的形状の核的制限値を有する最小臨界質量以上の粉末状のウランを取り扱う設備・機器は、耐震重要度分類第 1 類としての設計や、質量管理として二重装荷を想定した未臨界の確保及びインターロックを設置等する。加えて、「Iロ。(3) 内部溢水」に示すとおり、溢水水位より高位置への設備・機器の設置や防水カバーによる被水に対する防護措置等により、当該設備で想定される最も厳しい結果を与える中性子の減速及び反射の条件で臨界とならない設計とすることから、設計基準事故として選定しない（別添 7 イ(4)－2 参照）。また、(i) については、可燃性ガスの漏えいの防止、検知、置換、蓄積の防止により事象進展の可能性が低く、(k)については、発生する廃液中のウラン濃度が低く、発生したときの影響が小さいことから、設計基準事故として選定しない。(a) 形状寸法制限又は幾何学的形状の制限の逸脱 (b) 質量制限の逸脱 (c) 臨界安全管理上の離隔距離の逸脱 (i) 可燃性ガス（アンモニア分解ガス、水素ガス、プロパンガス、都市ガス）の漏えい (k) ウラン粉末を含む液体の漏えい (i) 項で抽出した放射性物質を外部に放出する可能性のある事象のうち、(d)～(h)、(j)、(l)を閉じ込め機能の不全に至る要因で分類し、以下の A～D の 4 つの設計基準事故を選定する。<p. 7-8></p> <p>別添 7 イ(4)－1 事象進展の分析手法 <p. 添 7 別イ-1～p. 添 7 別イ-8></p> <p>別添 7 イ(4)－2 核的制限値の逸脱を設計基準事故の対象としなことの説明 放射性物質を外部に放出する可能性のある事象として選定した項目 (a～l) のうち、核的制限値の逸脱 (a～c) における臨界事故への進展について検討した。臨界事故の発生防止については、「Iロ。(4) 核燃料物質の臨界防止に関する構造」に示すとおり、核的制限値として形状寸法を制限し得るものについてはその形状寸法について適切な核的制限値を設定し、それが困難な設備・機器等については質量若しくは幾何学的形状を管理し、又はそれらのいずれかと減速条件を組み合わせて管理する。また、質量又は幾何学的形状の核的制限値を有する最小臨界質量以上の粉末状のウランを取り扱う設備・機器は、耐震重要度分類第 1 類としての設計や、質量管理として二重装荷を想定した未臨界の確保及びインターロックを設置等する。加えて、「Iロ。(3) 内部溢水」に示すとおり、溢水水位より高位置への設備・機器の設置や防水カバーによる被水に対する防護措置等により、当該設備で想定される最も厳しい結果を与える中性子の減速及び反射の条件で臨界とならない設計としている。そこで、対象とする設備・機器は臨界安全管理の代表設備のうち、水の侵入のおそれを否定できない設備・機器でありかつ核的制限値の管理をインターロック又は人的に管理する設備・機器とした。添付表に示すように核的制限値の逸脱 (a～c) は更に水の侵入の重量を想定しても臨界に達するおそれはないため、設計基準事故の対象から除外した。<p. 添 7 別イ-9></p> <p>a) 形状寸法制限又は幾何学的形状の制限の逸脱 ・ペレット搬送設備（第 1 ライン）では、圧粉ペレットを焼結ポートに積載して段積みする段積装置において核的制限値（焼結ポート積上げ高さ 9.8 cm 以下）は水の侵入及びポートの径方向の多数配列を想定して設定したものである。設備の構造により核的制限値を逸脱することはない。仮に局所的に核的制限値を超えてポートを積み上げて中性子実効増倍係数に与える影響は小さい。よって形状寸法制限の逸脱により、核的制限値を超えて焼結ポートを段積みしても臨界に達するおそれはない。<p. 添 7 別イ-9></p> <p>b) 質量制限の逸脱 ・粉末取扱フードの場合は、質量制限値（均質）として 0.75 kgU235 を設定している。この核的制限値は最適条件に対しても未臨界である 1.5 kgU235（濃縮度 5 wt%における 30 kgU*）に二重装荷を考慮して 1/2 未満とした値である。運搬台車の場合は、質量制限値（非均質）として 0.65 kgU235 を設定している。この核的制限値は最適条件に対しても未臨界である 1.3 kgU235（濃縮度 5 wt%における 26 kgU*）に二重装荷を考慮して 1/2 未満とした値である。いずれも設備・機器についても、仮に核的制限値の 2 倍のウランの投入を想定しても臨界に達するおそれはない。更に水の重量を想定したとしても未臨界である。*TID-7016 Rev. 2 <p. 添 7 別イ-9></p> <p>c) 臨界安全管理上の離隔距離の逸脱 ・スクラップ保管ラックの核的制限値（棚の配列数、配列の間隔等）は水の侵入を想定して設定している。粉末保管容器の配列の間隔を担保する設備の構造としているため、離隔距離が逸脱することはない。よって臨界に達するおそれはない。<p. 添 7 別イ-9></p> <p>添付表 臨界安全管理上の制限値の逸脱における想定と進展 ユニット 放射性物質を外部に放出する可能性のある事象 逸脱時に発生する想定事象 単一ユニット</p> <p>a) 形状寸法制限又は幾何学的形状の制限の逸脱 簡易形状（平板形状、円筒形状） 第 1 ラインの粉末のプレス後、圧粉ペレットを焼結ポートに積載して段積みする段積装置において、制限値を超えて 6 段までポートに積載（←実際は段積装置出口の高さゲートで逸脱を防止） 単一ユニット a) 形状寸法制限又は幾何学的形状の制限の逸脱 複雑形状（核燃料物質を複数配列する貯蔵設備等） ペレット貯蔵設備にて、ペレット保管容器を積載したペレット保管容器同士の接近（←実際には貯蔵棚はペレット保管容器を所定の位置以外には収納できない構造である。ペレット保管容器の接近はなくペレット保管容器同士も接近しない） 単一ユニット b) 質量制限の逸脱 粉末取扱フードにて、ウラン粉末を作業者が核的制限値（0.75 kgU235）を超えて投入（←実際は教育・訓練を受けた二人の作業者が核燃料物質の質量を確認し、核的制限値未満であることを確認することにより逸脱を防止） 複数ユニット c) 臨界安全管理上の離隔距離の逸脱 スクラップ保管ラックにて、貯蔵中の粉末保管容器同士の接近（←実際には貯蔵棚は粉末保管容器を所定の位置以外には収納できない構造であるため粉末保管容器の接近はない） <p. 添 7 別イ-11></p>	p. 119	p. 7-3 p. 7-8 p. 添 7 別イ-1～p. 添 7 別イ-8 p. 添 7 別イ-9 p. 添 7 別イ-11	○	◇	○ ◇	○ △ ◇	○	▽	設計基準事故の拡大の防止に関する基本的な考え方であり、各項目に含めて対応する。臨界安全管理上の制限値を超えない対策については、核燃料物質の臨界防止の項目において対応する。臨界安全管理上の制限値を超えないようにするための措置は、保安規定で明確にする。

添 1 別表 1 加工事業変更許可申請書の記載、当該記載の設工認への対応状況

(1) 【凡例】○：当該記載に該当する。△：先行申請で「次回以降の申請で適合性を確認する予定の範囲」とし、本申請でその適合状況を確認する。◇：先行申請で仮移設する施設に該当する。▽：後半申請で適合性確認を行う。

No.	加工事業変更許可申請書の記載	記載箇所		設工認への対応状況 ⁽¹⁾					備考	
		本文	添付書類	第1次申請	第2次申請	第3次申請	第4次申請	第5次申請		後半申請
15-3	A. 設備損傷による閉じ込め機能の不全（機械的破損による閉じ込め機能の不全）進展の可能性のある異常事象として次の項目が該当する。(d) ウラン粉末を内包する容器等の落下、脱落 (e) ウラン粉末の囲い式フード外への飛散 (f) ペレットの落下 (g) 燃料棒、燃料集合体の落下、脱落 このうち、雰囲気中に舞い上がるウランが多くなるおそれのある設備として、粉末状のウランを取り扱い、設備における取扱量が大きく、設備の設置場所が最も高い第2-2混合室の粉末投入機から、破損箇所（グローブの損傷部）を通して工程室にウラン粉末全量が漏えいする事象を想定した。B. 火災による閉じ込め機能の不全（熱的破損による閉じ込め機能の不全）進展の可能性のある異常事象として次の項目が該当する。(h) 火災 このうち、雰囲気中に舞い上がるウランが多くなるおそれのある設備として、火災区画内で粉末状のウランを取り扱い、火災源に接し、ウラン取扱量が大きい設備は、連続焼結炉とプレスがある。連続焼結炉は火災よりも影響の大きな爆発を事象Cで考慮するため、第2-2ペレット室の油圧系統の火災によりプレスのウラン粉末が影響を受ける事象を想定した。C. 爆発による閉じ込め機能の不全（爆発起因による閉じ込め機能の不全）進展の可能性のある異常事象として次の項目が該当する。(j) 可燃性ガス雰囲気への空気混入 このうち、爆発により雰囲気中に舞い上がるウランが多くなるおそれのある設備として、設備内に可燃性ガスが存在しウラン取扱量が大きい第2-2ペレット室の連続焼結炉の炉内爆発を想定した。D. 排気設備停止による閉じ込め機能の不全（負圧維持の異常による閉じ込め機能の不全）進展の可能性のある異常事象として次の項目が該当する。(l) 空気中のウランの建物からの漏えい このうち、空気中ウランが漏えいするおそれのある事象として、全ての排風機が停止し、第1種管理区域の空気中ウラン濃度限度のウランが存在するとして、空気中のウランが建物外に漏えいする事象を想定した。本加工施設では、第2加工棟と第1廃棄物貯蔵棟に第1種管理区域があるが、第1種管理区域の容積が大きい第2加工棟の第1種管理区域の空気中ウランの漏えいを想定した。<p.120> A. 設備損傷による閉じ込め機能の不全 B. 火災による閉じ込め機能の不全 C. 爆発による閉じ込め機能の不全 D. 排気設備停止による閉じ込め機能の不全（負圧維持の異常による閉じ込め機能の不全）具体的な設計基準事故は以下のとおり想定する。A. 雰囲気中に舞い上がるウランが多くなるおそれのある設備として、粉末状のウランを取り扱い、設備における取扱量が大きく、高い第2-2混合室の粉末投入機から、破損箇所（グローブの損傷部）を通して工程室にウラン粉末全量が漏えいする事象とする。B. 雰囲気中に舞い上がるウランが多くなるおそれのある設備として、火災区画内で粉末状のウランを取り扱い、火災源に接し、ウラン取扱量が大きい設備は、連続焼結炉とプレスがある。連続焼結炉は火災よりも影響の大きな爆発を事象Cで考慮するため、第2-2ペレット室の油圧系統の火災によりプレスのウラン粉末が影響を受ける事象とする（別添7イ(i)-3）。C. 爆発により雰囲気中に舞い上がるウランが多くなるおそれのある設備として、設備内に可燃性ガスが存在しウラン取扱量が大きい第2-2ペレット室の連続焼結炉の炉内爆発とする。D. 空気中のウランが漏えいするおそれのある事象として、全ての排風機が停止し、第1種管理区域に空気中ウラン濃度限度のウランが存在するとして、空気中のウランが全量建物外に漏えいする事象とする。本加工施設では、第2加工棟と第1廃棄物貯蔵棟に第1種管理区域があるが、第1種管理区域の容積が大きい第2加工棟の第1種管理区域の空気中ウランの漏えいとする。添7イ(i)の第1表に設計基準事故の選定結果をまとめて示す。<p.7-8> 添7イ(i)の第1表 設計基準事故の選定 <p.7-9> 別添7イ(i)-3 火災影響評価 <p.添7別イ-12~p.添7別イ-13>	p.120	p.7-8 p.7-9 p.添7別イ-12~p.添7別イ-13	○	◇	○ ◇	○ △ ◇	○	▽	設計基準事故の拡大の防止に関する基本的な考え方であり、各項目に含めて対応する。
15-4	形状寸法制限又は幾何学的形状の制限の逸脱を防止するため、設備形状によりウランを取り扱う設備・機器の形状寸法又は幾何学的形状を維持するか、ペレットを焼結ポートに積載するときは、形状寸法制限の逸脱がないことを高さ制限棒で確認し、ペレットを波板に積載する場合は、積載段数を制限する。<p.7-4>	—	p.7-4	○	—	—	○	○	▽	—
15-5	また、燃料棒を燃料棒トレイに積載するときは、トレイの構造により燃料棒の段数、間隔等を管理することによって、形状寸法制限の逸脱を防止する。<p.7-4>	—	p.7-4	○	—	—	○	○	—	—
15-6	設備・機器においてウランを取り扱う際に質量制限の逸脱を防止するため、質量を制限するインターロックを二重化するか、質量を制限するインターロックと人的管理を組み合わせる又は、人的管理によるダブルチェックにより管理する。核燃料物質をパッチごとに取り扱う設備・機器では、核燃料物質の移動の考慮として、移動先の設備・機器の核的制限値を満足する状態にならなければ移動元から移動させようとしても移動することができないインターロックと、人的管理を組み合わせる。また、第2分析室及び第2開発室は人的管理によるダブルチェックにより管理する。<p.7-4>	—	p.7-4	—	—	—	—	○	▽	質量を制限するインターロックと人的管理の組み合わせ又は、人的管理によるダブルチェック（教育・訓練を受けた二人の操作員が核燃料物質の質量を確認し、核的制限値未満であることを確認する。）に関する措置は、保安規定で明確にする。
15-7	加工施設におけるウランを取り扱う各工程において、設備・機器間の離隔距離が逸脱することがないように床等に固定する。<p.7-4>	—	p.7-4	○	—	—	○	○	▽	—
15-8	粉末、ペレットや燃料棒を収納した所定の容器または燃料集合体を設備・機器に保管する貯蔵施設では、貯蔵施設内の容器等の間の離隔距離が逸脱することがないように、設備・機器の構造によって容器等の配列の間隔を担保する。<p.7-4>	—	p.7-4	○	—	—	○	○	▽	—
15-9	粉末、ペレットや燃料棒を収納した所定の容器または燃料集合体を貯蔵施設から加工施設の各工程へ搬送する際などの容器等と設備間の離隔距離については、固定した軌道上を走行する台車に容器を積載すること又は定められた経路上で運搬台車を用いることにより、他設備との離隔をとる。<p.7-4>	—	p.7-4	○	—	—	○	○	▽	定められた経路上での運搬台車の使用に関する措置は、保安規定で明確にする。
15-10	リフター、クレーン等により容器等を鉛直方向に搬送する設備には停電時に電源が供給されなくなった場合においても、搬送物を安全に保持できる停電時保持機構を設ける。<p.7-4>	—	p.7-4	○	—	—	—	○	▽	—
15-11	また、コンベア等により容器等を水平方向に搬送する設備には、脱落のおそれのある箇所にはストッパー、ガイドを設ける。<p.7-5>	—	p.7-5	○	—	—	○	○	▽	—
15-12	ウラン粉末を容器から取り出して扱う設備には囲い式フードを設け、排気設備により囲い式フードの外部から内部に空気が流れるよう設計する。<p.7-5>	—	p.7-5	—	—	—	—	○	▽	—
15-13	ペレットを取り扱う設備では、落下のおそれのある箇所に落下を防止するガイド等を設ける。または、ペレットが転がって落下しないように、波板等に載せて取り扱う。<p.7-5>	—	p.7-5	—	—	—	○	○	▽	ペレットの取扱いに関する措置は、保安規定で明確にする。
15-14	ペレットを貯蔵する場合には、波板等に載せてペレット保管容器に収納して、落下のおそれのある箇所に落下を防止するガイド等を設ける。<p.7-5>	—	p.7-5	○	—	—	—	○	▽	ペレットの貯蔵に関する措置は、保安規定で明確にする。
15-15	燃料棒を取り扱う設備は、脱落の可能性のある部分にガイド等を設ける。<p.7-5>	—	p.7-5	○	—	—	○	○	—	—
15-16	また、燃料集合体をクレーンで搬送する場合、停電時に電源が供給されなくなった場合においても、搬送物を安全に保持できる停電時保持機構を設ける。<p.7-5>	—	p.7-5	—	—	—	—	○	—	—
15-17	加工施設の建物は、耐火建築物又は不燃材料で造るものとし、設備・機器には、不燃性材料又は難燃性材料を使用する。<p.7-5>	—	p.7-5	○	○ △	○	○	○	▽	火災等による損傷の防止の項目において対応する。
15-18	可燃性物質（油類）は取扱量や保管場所を管理し、管理区域内では火気の使用を可能な限り制限して管理する。<p.7-5>	—	p.7-5	—	—	—	—	—	—	可燃性物質の取扱い及び保管、火気使用制限に関する措置は、保安規定で明確にする。
15-19	また、第1種管理区域のダクトは鋼製とする。<p.7-5>	—	p.7-5	—	—	—	—	○	—	—
15-20	第1種管理区域の負圧を維持する気体廃棄設備の高性能エアフィルタのろ材はガラス繊維を使用し、鋼製のケースに収容した状態で使用する。<p.7-5>	—	p.7-5	—	—	—	—	○	—	—
15-21	① 連続焼結炉 連続焼結炉から工程室内にアンモニア分解ガスが漏えい、滞留しないようにするため、連続焼結炉の排気口及び出入り口にはプロパンガスによるパイロットバーナを設置し、アンモニア分解ガスを燃焼させてから排出する。<p.7-5>	—	p.7-5	—	—	—	—	○	▽	—
15-22	① 連続焼結炉 プロパンガスによるパイロットバーナは失火センサーで監視し、失火（パイロットバーナの炎の喪失）を検出した場合はプロパンガスの供給を自動的に閉止する構造とする。<p.7-5>	—	p.7-5	—	—	—	—	○	▽	—
15-23	① 連続焼結炉 アンモニア分解ガス又はプロパンガスが室内に漏えいした場合に備えて、これらのガスの室内への漏えい時に自動的に警報を発する漏えい検知器を設置する。<p.7-6>	—	p.7-6	—	—	—	—	○	▽	—
15-24	① 連続焼結炉 また、漏えい検知器からの信号を受けて、自動的にガスの供給を遮断する緊急遮断弁を設置する。<p.7-6>	—	p.7-6	—	—	—	—	○	▽	—
15-25	① 連続焼結炉 また、地震が発生した際に緊急遮断弁閉信号を発する感震計を設ける。<p.7-6>	—	p.7-6	—	—	—	—	○	▽	—
15-26	① 連続焼結炉 緊急時に確実に動作するように漏えい検知器、感震計、制御盤及び緊急遮断弁は独立した2系統の多重化を行う。<p.7-6>	—	p.7-6	—	—	—	—	○	▽	—
15-27	① 連続焼結炉 連続焼結炉の炉体を冷却保護するため、連続焼結炉の冷却水の圧力が低下した場合に自動的に警報を発してヒータ電源を遮断する冷却水圧力低下安全機構を設置する。<p.7-6>	—	p.7-6	—	—	—	—	○	▽	—
15-28	① 連続焼結炉 また、連続焼結炉には炉内温度が設定値以上に上昇すると自動的に警報を発してヒータ電源を遮断する過加熱防止機構を設ける。<p.7-6>	—	p.7-6	—	—	—	—	○	▽	—
15-29	② 焼却炉 工程室内への都市ガスの漏えい時に自動的に警報を発する漏えい検知器を設置する。<p.7-6>	—	p.7-6	—	—	—	—	○	—	—
15-30	② 焼却炉 漏えい検知器からの信号を受けて、自動的に都市ガスの供給を遮断する緊急遮断弁を設置する。<p.7-6>	—	p.7-6	—	—	—	—	○	—	—

添1別表1 加工事業変更許可申請書の記載、当該記載の設工認への対応状況

(1) 【凡例】○：当該記載に該当する。△：先行申請で「次回以降の申請で適合性を確認する予定の範囲」とし、本申請でその適合状況を確認する。◇：先行申請で仮移設する施設に該当する。▽：後半申請で適合性確認を行う。
加工事業変更許可申請書の記載

No.	加工事業変更許可申請書の記載	記載箇所		設工認への対応状況 ⁽¹⁾						備考
		本文	添付書類	第1次申請	第2次申請	第3次申請	第4次申請	第5次申請	後半申請	
15-31	② 焼却炉 緊急時に確実に動作するように漏えい検知器、感震計、制御盤及び緊急遮断弁は、独立した2系統の多重化を行う。〈p.7-6〉	—	p.7-6	—	—	—	—	○	—	—
15-32	② 焼却炉 焼却設備には焼却炉内の温度が設定温度以上に上昇すると、自動的に警報を発生し、バーナへの都市ガスの供給を遮断する過加熱防止機構を設置する。〈p.7-6〉	—	p.7-6	—	—	—	—	○	—	—
15-33	③ 加熱炉 加熱炉から工程室内にアンモニア分解ガス又は水素ガスが漏えい、滞留しないようにするため、加熱炉の排気口にはプロパンガスによるパイロットバーナを設置し、アンモニア分解ガスを燃焼させてから排出する。〈p.7-6〉	—	p.7-6	—	—	—	—	○	—	詳細設計の結果、燃料開発設備 加熱炉で使用するアンモニア分解ガス及び水素ガスを燃焼させて排出させるための方法として、プロパンガスを使用するパイロットバーナではなく、電気式のイグナイターを設置することとする。これにより、第2加工棟3階の第2開発室及び同階の第2分析室においてプロパンガスを使用する設備・機器がなくなることから、プロパンガスの爆発防止に係る設備・機器である可燃性ガス漏えい検知器（プロパンガス）、失火検知機構、緊急遮断弁の設置は行わない設計とする。（添1表参1 加工事業変更許可申請書において記載している安全機能を有する施設に係る説明からの変更点）
15-34	③ 加熱炉 プロパンガスによるパイロットバーナは失火センサーで監視し、失火（パイロットバーナの炎の喪失）を検出した場合はプロパンガスの供給を自動的に閉止する構造とする。〈p.7-6〉	—	p.7-6	—	—	—	—	○	—	詳細設計の結果、燃料開発設備 加熱炉で使用するアンモニア分解ガス及び水素ガスを燃焼させて排出させるための方法として、プロパンガスを使用するパイロットバーナではなく、電気式のイグナイターを設置することとする。これにより、第2加工棟3階の第2開発室及び同階の第2分析室においてプロパンガスを使用する設備・機器がなくなることから、プロパンガスの爆発防止に係る設備・機器である可燃性ガス漏えい検知器（プロパンガス）、失火検知機構、緊急遮断弁の設置は行わない設計とする。（添1表参1 加工事業変更許可申請書において記載している安全機能を有する施設に係る説明からの変更点）
15-35	③ 加熱炉 アンモニア分解ガス又はプロパンガスが室内に漏えいした場合に備えて、これらのガスの室内への漏えいに時に自動的に警報を発生する漏えい検知器を設置する。〈p.7-6〉	—	p.7-6	—	—	—	—	○	—	詳細設計の結果、燃料開発設備 加熱炉で使用するアンモニア分解ガス及び水素ガスを燃焼させて排出させるための方法として、プロパンガスを使用するパイロットバーナではなく、電気式のイグナイターを設置することとする。これにより、第2加工棟3階の第2開発室及び同階の第2分析室においてプロパンガスを使用する設備・機器がなくなることから、プロパンガスの爆発防止に係る設備・機器である可燃性ガス漏えい検知器（プロパンガス）、失火検知機構、緊急遮断弁の設置は行わない設計とする。（添1表参1 加工事業変更許可申請書において記載している安全機能を有する施設に係る説明からの変更点）
15-36	③ 加熱炉 また、漏えい検知器からの信号を受けて、自動的にガスの供給を遮断する緊急遮断弁を設置する。〈p.7-6〉	—	p.7-6	—	—	—	—	○	—	—
15-37	③ 加熱炉 また、地震が発生した際に緊急遮断弁閉信号を発生する感震計を設ける。〈p.7-6〉	—	p.7-6	—	—	—	—	○	—	—
15-38	③ 加熱炉 緊急時に確実に動作するように漏えい検知器、感震計、制御盤及び緊急遮断弁は独立した2系統の多重化を行う。〈p.7-6〉	—	p.7-6	—	—	—	—	○	—	—
15-39	③ 加熱炉 また、加熱炉には炉内温度が設定値以上に上昇すると自動的に警報を発生してヒータ電源を遮断する過加熱防止機構を設ける。〈p.7-6〉	—	p.7-6	—	—	—	—	○	—	—
15-40	④ 小型雰囲気可変炉 小型雰囲気可変炉から工程室内にアンモニア分解ガスが漏えい、滞留しないようにするため、小型雰囲気可変炉の排気口は、局所排気系に接続する。〈p.7-6〉	—	p.7-6	—	—	—	—	○	—	—
15-41	④ 小型雰囲気可変炉 アンモニア分解ガスが室内に漏えいした場合に備えて、これらのガスの室内への漏えいに時に自動的に警報を発生する漏えい検知器を設置する。〈p.7-7〉	—	p.7-7	—	—	—	—	○	—	—
15-42	④ 小型雰囲気可変炉 また、漏えい検知器からの信号を受けて、自動的にガスの供給を遮断する緊急遮断弁を設置する。〈p.7-7〉	—	p.7-7	—	—	—	—	○	—	—
15-43	④ 小型雰囲気可変炉 また、地震が発生した際に緊急遮断弁閉信号を発生する感震計を設ける。〈p.7-7〉	—	p.7-7	—	—	—	—	○	—	—
15-44	④ 小型雰囲気可変炉 緊急時に確実に動作するように漏えい検知器、感震計、制御盤及び緊急遮断弁は独立した2系統の多重化を行う。〈p.7-7〉	—	p.7-7	—	—	—	—	○	—	—
15-45	④ 小型雰囲気可変炉 また、小型雰囲気可変炉には炉内温度が設定値以上に上昇すると自動的に警報を発生してヒータ電源を遮断する過加熱防止機構を設ける。〈p.7-7〉	—	p.7-7	—	—	—	—	○	—	—
15-46	連続焼結炉、加熱炉及び小型雰囲気可変炉内への空気の混入を防止するため、連続焼結炉、加熱炉及び小型雰囲気可変炉は工程室に対して正圧を保ち、連続焼結炉、加熱炉及び小型雰囲気可変炉の出入口及び排気口には、空気混入防止機構を設ける。〈p.7-7〉	—	p.7-7	—	—	—	—	○	▽	—
15-47	また、アンモニア分解ガス又は水素ガスの供給圧力が低下し炉内の正圧を保つことができないおそれが生じた時には、警報を発生し自動的に電気ヒータ電源を遮断して窒素ガスを導入する構造とする。〈p.7-7〉	—	p.7-7	—	—	—	—	○	▽	—
15-48	アンモニア分解ガス又は水素ガスの供給圧力が低下時に導入する窒素ガス配管系統は、通常の昇温時、降温時に使用する一般窒素ガス配管系統とは別に、耐震重要度分類第1類（1.0 G）の安全系を設ける。〈p.7-7〉	—	p.7-7	—	—	—	—	○	▽	—
15-49	ウラン粉末を含む液体を取り扱う設備については、設備の容量を超えてウラン粉末を含む液体が溢れ出ないように、所定の液面を超えた場合には警報を発生する液面高検知器を備える。〈p.7-7〉	—	p.7-7	△	—	—	—	○	—	第1次申請の対象とする設備・機器を収納する第2加工棟の警報設備は、第5次申請で適合性確認を行う。

添 1 別表 1 加工事業変更許可申請書の記載、当該記載の設工認への対応状況

(1) 【凡例】○：当該記載に該当する。△：先行申請で「次回以降の申請で適合性を確認する予定の範囲」とし、本申請でその適合状況を確認する。◇：先行申請で仮移設する施設に該当する。▽：後半申請で適合性確認を行う。

No.	加工事業変更許可申請書の記載	記載箇所		設工認への対応状況 ⁽¹⁾						備考
		本文	添付書類	第1次申請	第2次申請	第3次申請	第4次申請	第5次申請	後半申請	
15-50	また、室内にウラン粉末を含む液体の漏えいがあった場合にもこれを検知できる漏水検知器を設ける。〈p. 7-7〉	—	p. 7-7	△	—	—	—	○	—	第1次申請の対象とする設備・機器を収納する第2加工棟の警報設備は、第5次申請で適合性確認を行う。
15-51	さらに、ウラン粉末を含む液体を処理する室の扉等の開口部には堰等を設ける。〈p. 7-7〉	—	p. 7-7	—	—	—	○	○	—	—
15-52	第1種管理区域の空気中のウランの建物からの漏えいを防止するため、建物は漏えいの少ない構造とし、また、給排気設備により室内が外気より負圧になるよう維持する。〈p. 7-7〉	—	p. 7-7	—	—	—	○	○	—	第4次申請で改造する第2加工棟に設置する気体廃棄設備 No.1 の排風機は、第5次申請で適合性確認を行う。建物からのウラン漏えい防止に関する措置は、保安規定で明確にする。
15-53	A. 設備損傷による閉じ込め機能の不全 第1種管理区域においてウランが漏えいした場合には、空気中のウラン濃度をダストモニタにより監視し警報を発する設計及びエアスニファにより検知する設計とすることにより、操作員は設備損傷の可能性を想定し、設備からのウラン漏えいの拡大防止措置を講じる。〈p. 121〉 A. 設備損傷による閉じ込め機能の不全 ① 設備からウラン粉末が漏えいした場合、第1種管理区域では、空気中のウラン濃度を検知するダストモニタ、エアスニファによりこれを検知し、操作員が工程室内に漏えいしたウランの回収等を行うことにより拡大を防止する。〈p. 7-10〉 A. 設備損傷による閉じ込め機能の不全 第1種管理区域においてウランが漏えいした場合には、空気中のウラン濃度をダストモニタにより監視し警報を発する設計及びエアスニファにより検知する設計とすることにより、操作員は設備損傷の可能性を想定し、設備からのウラン漏えいの拡大防止措置を講じる。〈p. 7-12〉 A. 設備損傷による閉じ込め機能の不全 設備からウラン粉末が漏えいした場合、第1種管理区域では、空気中のウラン濃度を検知するダストモニタ、エアスニファにより、これを検知し、漏えいの拡大防止を行うが、ここでは操作員の対応には期待せず設備のウラン全量の放出を想定する。〈p. 7-13〉	p. 121	p. 7-10 p. 7-12 p. 7-13	△	—	—	—	○	—	第1次申請の対象とする設備・機器を収納する第2加工棟の放射線管理施設は、第5次申請で適合性確認を行う。設備からのウラン漏えい拡大防止に関する措置は、保安規定で明確にする。
15-54	A. 設備損傷による閉じ込め機能の不全 また、第1種管理区域を給排気設備により負圧に維持することにより、建物からのウラン漏えいを防止するとし、また、第1種管理区域内の空気は、排気系統に設置する高性能エアフィルタにより漏えいしたウラン粉末を除去した後、排気する設計とする。〈p. 121〉 A. 設備損傷による閉じ込め機能の不全 また、第1種管理区域を給排気設備により負圧に維持することにより、建物からのウラン漏えいを防止するとし、また、第1種管理区域内の空気は、排気系統に設置する高性能エアフィルタにより漏えいしたウラン粉末を除去した後、排気する設計とする。〈p. 7-13〉 B. 火災による閉じ込め機能の不全 また、第1種管理区域を給排気設備により負圧に管理することにより、建物からのウランの漏えいを防止するとし、また、第1種管理区域内の空気は、排気系統に設置する高性能エアフィルタにより漏えいしたウラン粉末を除去した後、排気する設計とする。〈p. 122〉 B. 火災による閉じ込め機能の不全 また、第1種管理区域を給排気設備により負圧に管理することにより、建物からのウランの漏えいを防止するとし、また、第1種管理区域内の空気は、排気系統に設置する高性能エアフィルタにより漏えいしたウラン粉末を除去した後、排気する設計とする。〈p. 7-14〉 C. 爆発による閉じ込め機能の不全 また、第1種管理区域内の空気は、排気系統に設置する高性能エアフィルタにより漏えいしたウラン粉末を除去した後、排気する設計とする。〈p. 123〉 C. 爆発による閉じ込め機能の不全 また、第1種管理区域内の空気は、排気系統に設置する高性能エアフィルタにより漏えいしたウラン粉末を除去した後、排気する設計とする。〈p. 7-15〉	p. 121 p. 122 p. 123	p. 7-13 p. 7-14 p. 7-15	—	—	—	○	○	—	第1種管理区域の負圧維持に関する措置は、保安規定で明確にする。
15-55	A. 設備損傷による閉じ込め機能の不全 ② 第1種管理区域の排気設備はウランを取り扱う設備を設置する工程室の影響を受けない第2排風機室に設置し、部屋排気系統のフィルタは第2フィルタ室に設置することにより、ウランの除去を継続し、建物からのウランの漏えいによる影響を緩和する。〈p. 7-10〉 A. 設備損傷による閉じ込め機能の不全 第1種管理区域では、工程室の影響を受けない第2排風機室に設ける給排気設備及び第2フィルタ室に設置する部屋排気系統のフィルタによるウランの除去により、建物からのウランの漏えいによる影響を緩和する。〈p. 7-13〉 B. 火災による閉じ込め機能の不全 ② 第1種管理区域の排気設備はウランを取り扱う設備を設置する工程室の影響を受けない第2排風機室に設置し、部屋排気系統のフィルタは第2フィルタ室に設置することにより、ウランの除去を継続し、建物からのウランの漏えいによる影響を緩和する。〈p. 7-10〉 B. 火災による閉じ込め機能の不全 第1種管理区域では、工程室の影響を受けない第2排風機室に設ける給排気設備及び第2フィルタ室に設置する部屋排気系統のフィルタによるウランの除去により、建物からのウランの漏えいによる影響を緩和する。〈p. 7-14〉	—	p. 7-10 p. 7-13 p. 7-14	—	—	—	○	○	—	—
15-56	B. 火災による閉じ込め機能の不全 火災区画内での火災によるウラン粉末の建物外への漏えいを想定した。当該事象が発生した場合、管理区域における自動火災報知設備により警報を発する設計とすることにより、操作員は初期消火活動を実施し拡大防止措置を講じる。〈p. 122〉 B. 火災による閉じ込め機能の不全 ① 火災が発生した場合、火災区画内に設置する自動火災報知設備により火災を感知し、火災を発見した者は粉末消火器による初期消火を実施することにより拡大を防止する。粉末消火器を用いた消火活動が困難な場合は、初期消火活動のため参集の通報連絡を受けた要員が水消火設備（屋内又は屋外消火栓）を使用して消火する。〈p. 7-10〉 B. 火災による閉じ込め機能の不全 火災区画内での火災によるウラン粉末の建物外への漏えいを想定する。当該事象が発生した場合、管理区域における自動火災報知設備により警報を発する設計とすることにより、操作員は初期消火活動を実施し拡大防止措置を講じる。〈p. 7-14〉 B. 火災による閉じ込め機能の不全 火災が生じた場合、自動火災報知設備により火災を感知し、初期消火を実施することにより、拡大防止するが、ここでは設備のウラン全量が影響を受けることを想定する。また、火災により粉末状のウランを取り扱う設備・機器の囲い式フードの損傷を仮定する。〈p. 7-14〉	p. 122	p. 7-10 p. 7-14	—	—	—	○	—	—	初期消火活動による火災拡大防止に関する措置は、保安規定で明確にする。
15-57	B. 火災による閉じ込め機能の不全 ② また、工程室から他の室への火災の拡大は、ダクトの火災区域貫通部に設けた防火ダンパーにより防止する。〈p. 7-10〉	—	p. 7-10	—	—	—	—	○	—	—
15-58	C. 爆発による閉じ込め機能の不全 連続焼結炉の運転中におけるアンモニア分解ガス供給設備の故障に伴い、連続焼結炉内のアンモニア分解ガス圧力が低下し、かつ圧力計の故障により、自動窒素ガス切替機構が作動しなかった場合に、工程室内の空気が連続焼結炉内に混入し、連続焼結炉の炉内爆発が発生する。爆発に伴い、連続焼結炉内のウランが圧力逃がし機構、入口部及び出口部から工程室内に飛散する。なお、連続焼結炉は圧力逃がし機構を備え、爆発による炉体の損傷を防止する設計としており、爆発が発生しても炉体が破損することはない。〈p. 123〉 C. 爆発による閉じ込め機能の不全 ① 連続焼結炉における炉内爆発が発生した場合、連続焼結炉に設ける圧力逃がし機構により、爆発による炉本体及び周辺設備の損傷を防止し、ウランの漏えいの拡大を防止する。〈p. 7-10〉 C. 爆発による閉じ込め機能の不全 連続焼結炉の運転中におけるアンモニア分解ガス供給設備の故障に伴い、連続焼結炉内のアンモニア分解ガス圧力が低下し、かつ圧力計の故障により、自動窒素ガス切替機構が作動しなかった場合に、工程室内の空気が連続焼結炉内に混入し、連続焼結炉の炉内爆発が発生する。爆発に伴い、連続焼結炉内のウランが圧力逃がし機構、入口部及び出口部から工程室内に飛散する。爆発による炉本体の損傷を防止するため、連続焼結炉に圧力逃がし機構を設けることにより、爆発が発生しても連続焼結炉の炉体が破損することはないが、ここでは飛散したウラン全量が工程室に放出されると想定する。〈p. 7-15〉	p. 123	p. 7-10 p. 7-15	—	—	—	—	○	—	—
15-59	C. 爆発による閉じ込め機能の不全 連続焼結炉を設置する工程室の影響を受けない第2排風機室に設ける給排気設備及び第2フィルタ室に設置する部屋排気系統のフィルタによるウランの除去により、建物からのウランの漏えいによる影響を緩和する。〈p. 7-10〉 C. 爆発による閉じ込め機能の不全 連続焼結炉を設置する工程室の影響を受けない第2排風機室に設ける給排気設備及び第2フィルタ室に設置する部屋排気系統のフィルタによるウランの除去により、建物からのウランの漏えいによる影響を緩和する。〈p. 7-15〉	—	p. 7-10 p. 7-15	—	—	—	○	○	—	—
15-60	D. 排気設備停止による閉じ込め機能の不全（負圧維持の異常による閉じ込め機能の不全） 排風機が停止した場合には、工程室内の負圧維持が不可能となるが、建物は漏えいの少ない構造とすることから、ウランの建物外への漏えいは、建物の微小な隙間からの拡散による漏えいに限定される。〈p. 124〉 D. 排気設備停止による閉じ込め機能の不全（負圧維持の異常による閉じ込め機能の不全） ① 第1種管理区域の室内の負圧の維持が不可能となるが、建物は漏えいの少ない構造とし、防火ダンパー閉止により建物からのウランの漏えいを防止する。〈p. 7-10〉 D. 排気設備停止による閉じ込め機能の不全（負圧維持の異常による閉じ込め機能の不全） 排風機が停止した場合には、工程室内の負圧維持が不可能となるが、建物は漏えいの少ない構造とすることから、また、防火ダンパー閉止により建物からのウランの漏えいによる影響を緩和するため、ウランの建物外への漏えいは、建物の微小な隙間からの拡散による漏えいのみである。〈p. 7-16〉	p. 124	p. 7-10 p. 7-16	—	—	—	○	○	—	第4次申請で改造する第2加工棟に設置する気体廃棄設備 No.1 の排風機は、第5次申請で適合性確認を行う。建物からのウラン漏えい防止に関する措置は、保安規定で明確にする。





添 1 別表 1 加工事業変更許可申請書の記載、当該記載の設工認への対応状況

(1) 【凡例】○：当該記載に該当する。△：先行申請で「次回以降の申請で適合性を確認する予定の範囲」とし、本申請でその適合状況を確認する。◇：先行申請で仮移設する施設に該当する。▽：後半申請で適合性確認を行う。
加工事業変更許可申請書の記載

No.	記載箇所	設工認への対応状況 ⁽¹⁾							備考		
		本文	添付書類	第1次申請	第2次申請	第3次申請	第4次申請	第5次申請		後半申請	
第十六条（核燃料物質の貯蔵施設）関連											
16-1	加工施設には、各工程におけるウランの性状に応じた核燃料物質を貯蔵するために必要な容量を有する核燃料物質の貯蔵施設を設ける設計とする。また、貯蔵施設はウランの性状に応じて、臨界防止、遮蔽及び閉じ込めの機能を確保する設計とする。<p. 21> 第1加工棟、第1-3貯蔵棟及び第2加工棟における核燃料物質の最大貯蔵能力を次に示す。(1) 第1加工棟 酸化ウラン粉末、酸化ウランペレット又はそのスクラップ、燃料棒、燃料集合体 47.6 ton-U (2) 第1-3貯蔵棟 酸化ウラン粉末、酸化ウランペレット又はそのスクラップ 5.9 ton-U (3) 第2加工棟 酸化ウラン粉末又はそのスクラップ 37 ton-U 酸化ウラン粉末又はそのスクラップ 41.2 ton-U 酸化ウランペレット 酸化ウラン粉末又はそのスクラップ 0.3 ton-U 酸化ウランペレット 0.85 ton-U 酸化ウランペレット 0.45 ton-U 酸化ウラン粉末又はそのスクラップ 0.84 ton-U 酸化ウランペレット 0.45 ton-U 酸化ウランペレット 38 ton-U 酸化ウランペレット 3.4 ton-U 燃料棒 41 ton-U 燃料集合体 149 ton-U 燃料棒、燃料集合体 15.3 ton-U 燃料棒、燃料集合体 19.2 ton-U 酸化ウラン粉末、酸化ウランペレット又はそのスクラップ、金属ウラン 0.083 ton-U 酸化ウラン粉末、酸化ウランペレット又はそのスクラップ、金属ウラン 0.022 ton-U <p. 68 ~p. 69> 貯蔵施設は、加工工程中のウラン処理量に対し適切な貯蔵容量を確保し、臨界防止のための適切な対策を講じる。<p. 5-18>	p. 21 p. 68 p. 69	p. 5-18	○	—	○	○	○	○	▽	核燃料物質の最大貯蔵能力に関する措置は、保安規定で明確にする。
16-2	なお、本加工施設においては、崩壊熱除去等のために冷却が必要となる核燃料物質を取り扱わない。<p. 21> なお、本加工施設においては、崩壊熱除去等のため常時冷却を必要とする核燃料物質はない。<p. 65> なお、本加工施設で取り扱う核燃料物質は崩壊熱を考慮する必要がないため、冷却機能を設ける必要はない。<p. 5-18>	p. 21 p. 65	p. 5-18	—	—	—	—	—	—	—	核燃料物質を事業所外から受け入れる場合の核燃料物質の仕様の確認に関する措置は、保安規定で明確にする。
16-3	また、粉末、ペレット及び燃料集合体の輸送容器については、収納する核燃料物質に応じて、「核燃料物質等の工場又は事業所の外における運搬に関する技術上の基準に係る細目等を定める告示」に基づき臨界安全性が確認されたもののみを取り扱う。<p. 71> 表 安全機能を有する施設（貯蔵施設に貯蔵する容器等）輸送物保管区域 第1-1 輸送物保管区域 耐震重要度分類（注1）（注1）輸送物保管区域に貯蔵する輸送容器は耐震重要度分類第3類相当の固定措置を講じる。<p. 37> 表 安全機能を有する施設（貯蔵施設）燃料集合体保管区域 第2-2 燃料集合体保管区域 第2-3 燃料集合体保管区域 耐震重要度分類（注2）（注2）燃料集合体保管区域に貯蔵する輸送容器は耐震重要度分類第1類相当の固定措置を講じる。<p. 39> 表 安全機能を有する施設（貯蔵施設）燃料集合体保管区域 第2-1 燃料集合体保管区域 第2-4 燃料集合体保管区域 耐震重要度分類（注2）（注2）燃料集合体保管区域に貯蔵する輸送容器は耐震重要度分類第1類相当の固定措置を講じる。<p. 39>	p. 37 p. 39 p. 71	—	—	—	○	—	○	—	輸送容器の取扱い、貯蔵に関する措置は、保安規定で明確にする。	
第十七条（廃棄施設）関連											
17-1	加工施設は、通常時において、周辺監視区域の外の空気中及び周辺監視区域の境界における水中の放射性物質の濃度を十分に低減できるよう、加工施設において発生する放射性廃棄物を処理する能力を有する廃棄施設を設ける設計とする。<p. 21>	p. 21	—	—	△	—	—	○	—	第2次申請ではダクトを部分撤去する。第5次申請で、撤去しない部分のダクトの耐震補強等を行う際に併せて本設の閉止措置を講じ、撤去しない部分のダクトの適合性を確認する。また、当該ダクトを含めた気体廃棄設備 No. 1 全体の適合性確認を行う。	
17-2	また、放射性廃棄物を保管廃棄するために必要な容量を有する放射性廃棄物の保管廃棄施設を設ける設計とする。<p. 21> 保管廃棄設備は、固体廃棄物の保管廃棄が十分な能力を有するものとする。<p. 85> (3) 保管廃棄設備の最大保管廃棄能力 各設備の能力を次に示す。約 6,020 本（200 L ドラム缶換算）約 1,750 本（200 L ドラム缶換算）（注1）約 3,400 本（200 L ドラム缶換算）合計約 11,170 本（200 L ドラム缶換算）注1. 再生濃縮ウランを含んだ固体廃棄物の最大保管廃棄能力約 330 本含む。<p. 86> 放射性固体廃棄物の発生量は核燃料物質の取扱量から、200 リットルドラム缶本数に換算して、年平均約 620 本（再生濃縮ウラン分は約 100 本）と見積もられ、このうち減容可能な放射性固体廃棄物は約 420 本で減容後は約 70 本となることから、現在の保管廃棄量約 8,200 本を踏まえ、現状の最大保管廃棄能力（200 L ドラム缶換算約 11,170 本）は十分である。<p. 6-31> (2) 廃棄物の処理能力 (ii) 保管廃棄設備 (a) 第5廃棄物貯蔵棟 約 100 本（200 L ドラム缶換算）<p. 84> 油類廃棄物の発生量は過去の実績から約 1 本（200 L ドラム缶）/年と予想されるため、現在の保管廃棄量 67 本を踏まえ、現状の最大保管廃棄能力（200 L ドラム缶換算約 100 本）は十分である。<p. 6-31>	p. 21 p. 84 p. 85 p. 86	p. 6-31	—	—	○	○	○	—	放射性廃棄物の最大保管廃棄能力に関する措置は、保安規定で明確にする。	
17-3	周辺環境へ放出する放射性物質の濃度及び量を合理的に達成できる限り少なくするため、気体廃棄物処理施設にあつては、高性能エアフィルタ等の除去設備により、液体廃棄物処理施設にあつては、凝集沈殿、ろ過、蒸発処理、希釈処理、イオン交換等により、適切な処理が行える設計とする。<p. 21>	p. 21	—	—	△	—	—	○	—	第2次申請ではダクトを部分撤去する。第5次申請で、撤去しない部分のダクトの耐震補強等を行う際に併せて本設の閉止措置を講じ、撤去しない部分のダクトの適合性を確認する。また、当該ダクトを含めた気体廃棄設備 No. 1 全体の適合性確認を行う。	

添 1 別表 1 加工事業変更許可申請書の記載、当該記載の設工認への対応状況

(1) 【凡例】○：当該記載に該当する。△：先行申請で「次回以降の申請で適合性を確認する予定の範囲」とし、本申請でその適合状況を確認する。◇：先行申請で仮移設する施設に該当する。▽：後半申請で適合性確認を行う。

No.	加工事業変更許可申請書の記載	記載箇所		設工認への対応状況 ⁽¹⁾						備考
		本文	添付書類	第1次申請	第2次申請	第3次申請	第4次申請	第5次申請	後半申請	
17-4	<p>気体廃棄物の廃棄設備は、排風機、高性能エアフィルタ、排気ダクト、閉じ込め弁、閉じ込めダンパー、給気ファン、給気ダクト及び負圧計で構成する。給気ファン及び給気ダクトによって、外気を第1種管理区域の各部屋に送風する。各部屋からの部屋排気は高性能エアフィルタ1段、設備・機器からの局所排気は、放射性物質の排気系への移行率が高いと考えられる粉末を取り扱う設備・機器からの排気系については高性能エアフィルタ2段、それ以外の設備・機器からの排気系については高性能エアフィルタ1段により、適切に酸化ウランを除去し、排気筒を経て排気口から施設外へ放出する。〈p. 81〉</p> <p>(2) 廃棄物の処理能力 廃棄設備は、第1種管理区域で発生する気体廃棄物を処理することが十分に可能な能力を有する。第1種管理区域に係る気体廃棄物の処理能力は次のとおりとする。 気体廃棄設備 No.1 (第2加工棟) 約1.3×10⁵ (m³/h) 99.9%以上 (高性能エアフィルタ1段) 又は、99.99%以上 (高性能エアフィルタ2段) 気体廃棄設備 No.2 (第1廃棄物貯蔵棟) 約3.5×10⁴ (m³/h) 99.9%以上 (高性能エアフィルタ1段) 又は、99.99%以上 (高性能エアフィルタ2段) 〈p. 82〉</p> <p>(3) 排気口の位置 気体廃棄設備 No.1 (第2加工棟) 第2加工棟屋上 (地上高約25 m) 気体廃棄設備 No.2 (第1廃棄物貯蔵棟) 第1廃棄物貯蔵棟屋上 (地上高約17 m) 〈p. 82〉</p> <p>放射性気体廃棄物は、本加工施設の高性能エアフィルタにより、放射性物質を適切に除去した後、気体廃棄物の廃棄設備である排気ダクトを通して、排気口から施設外へ放出する。〈p. 116〉</p> <p>(c) 第1種管理区域からの排気は、部屋からの排気 (部屋排気) と、設備からの排気 (局所排気) の2つに区分する。部屋排気、局所排気 (粉末状のウランを取り扱う設備を除く) は、高性能エアフィルタ (捕集効率99.97%以上) 1段でろ過後、排気口より大気中へ放出する。(d) 局所排気のうち、粉末状のウランを取り扱う設備からの排気は、高性能エアフィルタ (捕集効率99.97%以上) 2段でろ過後、気体廃棄設備である排気ダクトを通じて排気口より大気中へ放出する。〈p. 5-9〉</p> <p>周辺環境へ放出される放射性物質濃度を低減し、公衆の被ばく線量を合理的に達成できる限り低くするため、第1種管理区域からの放射性物質により汚染された空気は、排気ダクトを通して高性能エアフィルタによってろ過後、排気口から大気へ放出する。〈p. 5-16〉</p> <p>放射性気体廃棄物の廃棄設備は、排気ダクト、プレフィルタ、高性能エアフィルタ、排風機等から構成し、部屋排気系及び局所排気系に対して以下を考慮した構造とする。(i) 部屋排気系 部屋排気系の排気は、高性能エアフィルタにより処理して排気口より屋外へ排出する。(ii) 局所排気系 局所排気系の排気は、高性能エアフィルタにより処理して排気口より屋外へ排出する。局所排気設備のうち粉末を取り扱う設備等の放射性物質の排気系への移行率が高いと考えられる設備からの排気系については、高性能エアフィルタを2段とし、屋外へ排出される排気中の放射性物質濃度を低減する。〈p. 5-16〉</p> <p>放射性気体廃棄物の主要な排気箇所、機器の種類及び排気能力等を下表に示す。 第2加工棟 気体廃棄設備 No.1 第2加工棟 容積 約1.3×10⁴ m³ 排気ダクト 高性能エアフィルタ 排風機 約1.3×10⁵ m³/時 平均6回/時以上 99.9%以上 [高性能エアフィルタ1段の場合] 99.99%以上 [高性能エアフィルタ2段の場合] 第1廃棄物貯蔵棟 気体廃棄設備 No.2 第1廃棄物貯蔵棟 容積 約1.3×10⁵ m³ 排気ダクト 高性能エアフィルタ 排風機 約3.5×10⁴ m³/時 平均6回/時以上 99.9%以上 [高性能エアフィルタ1段の場合] 99.99%以上 [高性能エアフィルタ2段の場合] 〈p. 5-16〉</p> <p>第1種管理区域からの排気は、放射性物質を高性能エアフィルタで除去した後、気体廃棄物設備である排気ダクトを通して排気口をから屋外に放出する。〈p. 6-20〉</p>	p. 81 p. 82 p. 116	p. 5-9 p. 5-16 p. 6-20	—	△	—	—	○	—	第2次申請ではダクトを部分撤去する。第5次申請で、撤去しない部分のダクトの耐震補強等を行う際に併せて本設の閉止措置を講じ、撤去しない部分のダクトの適合性を確認する。また、当該ダクトを含めた気体廃棄設備 No.1 全体の適合性確認を行う。気体廃棄物の廃棄に関する措置は、保安規定で明確にする。
17-5	<p>液体廃棄物の廃棄設備は、貯槽、凝集沈殿、遠心分離及びろ過の機能を有した廃液処理設備、貯留設備、蒸発乾固装置、スラッジ乾燥機及び保管廃棄設備で構成する。これらの設備は、次のような構造とする。(i) 第2加工棟第1種管理区域で発生した液体廃棄物は、発生元にて凝集沈殿、遠心分離の一次処理を行った後、第2廃液処理設備に送水する。第2廃液処理設備において、一次処理廃液及び直接送水した廃液を、一旦、廃液貯槽等に貯留し、必要に応じて凝集沈殿、ろ過等の処理を行った後、貯留設備に送水する。(ii) 第1廃棄物貯蔵棟第1種管理区域で発生した液体廃棄物は、必要に応じて蒸発乾固、凝集沈殿の処理を行った後、貯留設備に送水する。(iii) 建物ごとの貯留設備に貯留した液体廃棄物は、バッチ方式により放射性物質の濃度が周辺監視区域外の水中の濃度限度以下であることを確認した後、建物外へ排出する。各建物から排出された排水は集中排水処理施設にて貯留し、バッチ方式により放射性物質の濃度が周辺監視区域外の水中濃度限界以下であることを確認した後、事業所外へ排出する。その後、排水管を通して雨山川に放出する。なお、廃液処理によって生じたスラッジ状の廃棄物は乾燥させた後、スクラップとして取り扱う、もしくは放射性固体廃棄物として所定のドラム缶に収納して保管廃棄設備に保管廃棄する。〈p. 83〉</p> <p>(2) 廃棄物の処理能力 (i) 廃液処理設備 (a) 第2加工棟 貯留設備 15 m³/日 (b) 第1廃棄物貯蔵棟 W1 廃液処理設備 1.5 m³/日 〈p. 84〉</p> <p>(3) 排水口の位置 第1加工棟北側 (集中排水処理施設) 〈p. 84〉</p> <p>放射性液体廃棄物は、本加工施設の廃液処理設備で処理した後、貯槽に貯留し、廃液に含まれる放射性物質の濃度を合理的に達成できる限り低減し、線量告示に定める周辺監視区域外の水中濃度限度以下であることを確認した後、施設外へ放出する。〈p. 116〉</p> <p>(c) 工程から発生する廃液は、凝集沈殿装置、遠心分離装置、ろ過装置又は蒸発乾固装置若しくはこれらの組み合わせにより処理した後、排水口より施設外へ放出する。〈p. 5-10〉</p> <p>周辺環境へ放出される放射性物質濃度を低減し、公衆の被ばく線量を合理的に達成できる限り低くするため、第1種管理区域の工程からの排水は、廃液処理設備により処理し、建物外に排出し、集中排水処理施設に貯留した後、排水口から周辺監視区域外へ排出する。第1種管理区域の工程からの排水を処理する設備は、凝集沈殿装置、ろ過装置、蒸発乾固装置、貯槽等により構成し、バッチ方式により放射性物質濃度が線量告示に定める周辺監視区域外の水中濃度限度以下であることを確認後、建物外に排出する構造とするとともに発生する液体廃棄物を処理するために十分な能力を有する設計とする。また、蒸発乾固装置から発生した蒸気は凝縮水として回収し、廃液処理設備にて処理する設計とする。放射性液体廃棄物の処理設備の構成並びに処理能力及び液体廃棄物の発生量を下表に示す。 第2加工棟 第1廃液処理設備 凝集沈殿装置 遠心分離機 貯槽 第2廃液処理設備 ろ過装置 分析廃液処理設備 凝集沈殿装置 貯留設備 貯槽 開発室廃液処理設備 凝集沈殿装置 遠心分離機 貯槽 6 m³/日 15 m³/日 注1 第1廃棄物貯蔵棟 W1 廃液処理設備 蒸発乾固装置 凝集沈殿装置 貯槽 1 m³/日 1.5 m³/日 注2 注1. 処理能力及び液体廃棄物の発生量は、貯留設備の貯槽におけるものとする。 注2. 処理能力及び液体廃棄物の発生量は、W1 廃液処理設備の貯槽におけるものとする。〈p. 5-17〉</p> <p>本加工施設の廃液処理設備で処理した排水は、建物ごとに貯槽に貯留し、バッチ方式によりあらかじめその放射性物質の濃度を測定し、排水中の放射性物質濃度が線量告示に定める水中濃度限度以下であることを確認した後、建物外へ排出する。建物外に排出した排水は集中排水処理施設にて貯留し、バッチ方式により放射性物質濃度を測定し、確認してから事業所外へ排出する。〈p. 6-27〉</p> <p>液体廃棄物の廃棄設備は、貯槽、凝集沈殿、遠心分離及びろ過の機能を有した廃液処理設備、貯留設備、蒸発乾固装置、スラッジ乾燥機及び保管廃棄設備で構成する。これらの設備は、次のような構造とする。(iv) 放射性物質によって汚染され又は汚染されたおそれのある油類廃棄物はドラム缶に入れ、に保管廃棄する。また、このうち焼却減容可能な油類廃棄物は、焼却減容した後、放射性固体廃棄物として保管廃棄設備に保管廃棄する。〈p. 83〉</p> <p>第5廃棄物貯蔵棟  保管廃棄設備 (注1) 注1. 廃棄物保管区域を設け、廃棄物保管区域内に油類廃棄物を保管廃棄する。〈p. 83〉</p> <p>(ii) 保管廃棄設備 (a) 第5廃棄物貯蔵棟  約100本 (200 Lドラム缶換算) 〈p. 84〉</p> <p>放射性物質によって汚染された又は汚染されたおそれのある油類廃棄物等の液体廃棄物は保管廃棄し、焼却可能な廃油は焼却設備で焼却した後、その焼却灰を放射性固体廃棄物として保管廃棄する。〈p. 116〉</p> <p>また、放射性物質によって汚染され又は汚染されたおそれのある油類廃棄物はドラム缶に封入した後、第5廃棄物貯蔵棟に保管廃棄し、必要に応じて焼却設備で焼却減容し、焼却減容に伴って発生する残さ等の固体廃棄物は第1加工棟、第1廃棄物貯蔵棟又は第3廃棄物貯蔵棟に保管廃棄する。油類廃棄物の発生量及び保管廃棄能力を下表に示す。 第5廃棄物貯蔵棟  約1本/年 (200 Lドラム缶換算) 約100本 (200 Lドラム缶換算) 〈p. 5-17〉</p> <p>放射性物質によって汚染され又は汚染されたおそれのある油類廃棄物は、ドラム缶に入れて消防法上の危険物保管の技術基準に適合した建物である第5廃棄物貯蔵棟に保管廃棄する。また、廃油は必要に応じて焼却設備で減容処理を行った後、その焼却灰を放射性固体廃棄物として保管廃棄する。〈p. 6-31〉</p>	p. 83 p. 84 p. 116	p. 5-10 p. 5-17 p. 6-27 p. 6-31	—	—	—	○	○	—	液体廃棄物の廃棄、油類廃棄物の保管廃棄に関する措置、流し (手洗い、シャワー) 及び空調ドレン水タンクに、通常時において有意な核燃料物質が混入しないための措置は、保安規定で明確にする。
17-6	<p>ALARA の考えの下、「発電用軽水型原子炉施設周辺の線量目標値に関する指針」において定める線量目標値 (50 μSv/年) を参考に、公衆の受ける線量を合理的に達成できる限り低減する設計とする。〈p. 22〉</p> <p>さらに、加工施設周辺の公衆に対する線量については、「発電用軽水型原子炉施設周辺の線量目標値に関する指針」を参考に、合理的に達成できる限り低減する。〈p. 114〉</p>	p. 22 p. 114	—	—	—	○	○	○	▽	—
17-7	(b) 高性能エアフィルタの目詰まりを監視するために差圧計を設ける。〈p. 5-18〉	—	p. 5-18	—	—	—	—	○	—	高性能エアフィルタの目詰まりの監視に関する措置は、保安規定で明確にする。
17-8	17-9に統合。	—	—	—	—	—	—	—	—	—

添1別表1 加工事業変更許可申請書の記載、当該記載の設工認への対応状況

(1)【凡例】○：当該記載に該当する。△：先行申請で「次回以降の申請で適合性を確認する予定の範囲」とし、本申請でその適合状況を確認する。◇：先行申請で仮移設する施設に該当する。▽：後半申請で適合性確認を行う。

No.	加工事業変更許可申請書の記載	記載箇所		設工認への対応状況 ⁽¹⁾						備考
		本文	添付書類	第1次申請	第2次申請	第3次申請	第4次申請	第5次申請	後半申請	
17-9	<p>固体廃棄物の廃棄設備は、前処理設備、保管廃棄設備で構成する。前処理設備として固体廃棄物処理設備（減容処理、除染処理）、また保管廃棄設備として第1加工棟（（注1）第1加工棟）、第1廃棄物貯蔵棟（（注1）第1廃棄物貯蔵棟）及び第3廃棄物貯蔵棟（（注1）第3廃棄物貯蔵棟）からなる。前処理設備では、第1種管理区域内で発生する減容可能な固体廃棄物について切断・解体減容、焼却減容を行い、また、持出物品については必要に応じて除染処理を行う。なお、これらの処理により発生した排気については気体廃棄設備にて、排水については廃液処理設備にて処理を行う。〈p.85〉</p> <p>第1加工棟（注1）第1加工棟保管廃棄設備（注1） 第1廃棄物貯蔵棟（注1）第1廃棄物貯蔵棟保管廃棄設備（注1） 第3廃棄物貯蔵棟（注1）第3廃棄物貯蔵棟保管廃棄設備（注1）</p> <p>注1. 廃棄物保管区域を設け、廃棄物保管区域内に固体廃棄物を保管廃棄する。〈p.85〉</p> <p>固体廃棄物を詰めたドラム缶等は、第1加工棟、第1廃棄物貯蔵棟又は第3廃棄物貯蔵棟に保管廃棄し、その保管状況は日常の巡視点検により監視する。〈p.6-31〉</p> <p>固体廃棄物は、可燃物、難燃物、不燃物、フィルタに分類し、必要に応じて減容処理を行い、汚染の広がりを防止するための措置を講じてドラム缶その他の金属製容器に収納し、保管廃棄する。〈p.85〉</p> <p>放射性固体廃棄物は可燃性、難燃性、不燃性及びフィルタの廃棄物に分類し、必要に応じて除染又は減容可能なものについては解体等の後、ドラム缶に入れて保管廃棄する。フィルタ及び大型機械等ドラム缶に収納することが困難なものについては、シート等で密封し金属製容器に入れて保管廃棄する。可燃物とフィルタの一部については、焼却設備で減容処理を行い、その焼却灰をドラム缶に入れて保管管理されている廃棄物についても、除染又は減容処理を行う。〈p.116〉</p> <p>第1廃棄物貯蔵棟では放射性固体廃棄物の減容処理、廃油の焼却減容及び持出し物品の除染処理を行う。〈p.6-20〉</p> <p>放射性固体廃棄物は可燃性、難燃性、不燃性及びフィルタの廃棄物に分類し、必要に応じて除染を行い、減容可能なものについては解体等の減容処理の後、所定のドラム缶に入れて保管廃棄する。フィルタ及び大型機械等ドラム缶に収納することが困難なものについては、汚染の広がりを防止するためシート等で密封し金属製容器に入れて保管廃棄する。可燃性の廃棄物及びフィルタの一部については、焼却設備で減容処理を行い、その焼却灰をドラム缶に入れて保管廃棄する。また、すでに保管管理されている廃棄物についても、除染又は減容処理を行う。〈p.6-31〉</p>	p.85 p.116	p.6-20 p.6-31	—	—	○	—	○	—	放射性固体廃棄物の保管廃棄に関する措置は、保安規定で明確にする。
17-10	<p>なお、保管廃棄する固体廃棄物中に含まれるウラン量については、その量を確認し管理する。〈p.85〉</p> <p>放射性固体廃棄物の処理量を1,500本（200Lドラム缶）/年（再生濃縮ウランを取り扱うことによって発生する廃棄物100本を含む。）、減容処理を行う放射性固体廃棄物に含まれるウラン量を平均（200Lドラム缶）（200Lドラム缶）とする。〈p.6-20〉</p> <p>また、廃油の取扱量を30本（200Lドラム缶）/年、廃油に含まれるウラン量を平均（200Lドラム缶）（200Lドラム缶）とする。〈p.6-20〉</p> <p>保管管理する廃棄物のドラム缶当たりのウラン量は、平均以下以下、一部の放射性固体廃棄物については平均以下以下、若しくは平均以下以下に管理する。〈p.6-31〉</p>	p.85	p.6-20 p.6-31	—	—	—	—	—	—	廃棄物中に含まれるウラン量の確認に関する措置は、保安規定で明確にする。
17-11	17-5、17-10に統合。	—	—	—	—	—	—	—	—	—
17-12	<p>なお、保管廃棄する前段階であって、これから廃棄しようとするものは、必要に応じて、金属製容器に収納し、保安規定に定める区画に一時的に保管する。〈p.116〉</p> <p>なお、保管廃棄する前段階であって、これから廃棄しようとするものを、必要に応じて、金属製容器に収納し、第2加工棟の第2廃棄物処理室等、保安規定に定める区画に一時的に保管する。〈p.6-31〉</p>	p.116	p.6-31	—	—	—	—	—	—	保管廃棄する前段階であって、これから廃棄しようとするものの一時的保管に関する措置は、保安規定で明確にする。
第十八条（放射線管理施設）関連										
18-1	<p>加工施設には、放射線業務従事者を放射線から防護するため、放射線業務従事者の出入管理、汚染管理及び除染等を行う放射線管理施設を設ける。〈p.22〉</p> <p>屋内管理用の設備は、放射線業務従事者の出入管理、汚染管理及び除染等を行う放射線管理施設で構成する。〈p.87〉</p> <p>放射線から放射線業務従事者を防護するため、以下を考慮して作業環境における放射線被ばく及び放射線業務従事者の個人被ばくを監視及び管理する。〈p.5-10〉</p> <p>加工施設には、放射線業務従事者を放射線から防護するため、放射線被ばくの監視及び管理を行う放射線管理施設を設ける。放射線管理施設について、添5リ(ト)の第1表に示す。〈p.5-203〉</p> <p>添5リ(ト)の第1表 放射線管理施設 〈p.5-204〉</p>	p.22 p.87	p.5-10 p.5-203 p.5-204	△	—	○ △	○	○	▽	放射線管理施設に関する基本的な考え方であり、各項目に含めて対応する。放射線業務従事者を放射線から防護するための放射線管理施設の配備に関する措置は、保安規定で明確にする。
18-2	<p>管理区域における外部放射線に係る線量、物の表面の放射性物質の密度及び空気中の放射性物質の濃度を監視及び管理するための設備・機器を設ける。〈p.22〉</p> <p>(i) 作業環境における空間線量、空気中の放射性物質の濃度、床面等の放射性物質の表面密度等を監視及び管理するためのエアスニファ、ダストモニタ及びガンマ線エリアモニタを設けるとともに、低バックグラウンドカウンタ、サーベイメータ、熱蛍光線量計（TLD）、可搬式ダストサンブラ等を備える。〈p.5-10〉</p> <p>作業環境における空気中の放射性物質を集塵するエアスニファ、リサイクル空気中の放射性物質の濃度を測定するダストモニタ、作業環境における空間線量率を測定するガンマ線エリアモニタを設ける。また、作業環境における空気中の放射性物質の濃度及び床面等の放射性物質の表面密度を測定する低バックグラウンドカウンタ、空間線量率又は表面汚染を測定するサーベイメータ、空間線量率を測定する熱蛍光線量計（TLD）、試料中に含まれるウラン及び放射性不純物の核種を同定するための放射線測定装置等を備える。〈p.5-203〉</p> <p>(v) 試料中に含まれるウラン及び放射性不純物の核種を同定するための放射線測定装置等を備える。〈p.5-10〉</p>	p.22	p.5-10 p.5-203	△	—	○ △	—	○	▽	第1次申請の対象とする設備・機器を収納する第2加工棟の放射線管理施設は、第5次申請で適合性確認を行う。第3次申請の対象とするガンマ線エリアモニタ 検出器に接続する放射線監視盤（ガンマ線エリアモニタ）は、第5次申請で適合性確認を行う。管理区域における外部放射線に係る線量、物の表面の放射性物質の密度及び空気中の放射性物質の濃度を監視及び管理するための設備・機器の配備に関する措置は、保安規定で明確にする。
18-3	<p>(ii) 第1種管理区域の出入口等には、半面マスク、全面マスク、ボンベ式呼吸器等の呼吸保護具を備える。〈p.5-10〉</p> <p>(i) 管理区域の出入口近くに出入管理室を設け、第1種管理区域の出入口には身体の表面汚染の有無を確認するためのハンドフットクロスモニタ等を設ける。また、除染のための流し等を備える。〈p.5-11〉</p> <p>(ii) 放射線業務従事者の個人被ばく管理のための蛍光ガラス線量計、熱蛍光線量計（TLD）、電子式線量計、ポケット線量計等の個人線量計を備える。〈p.5-11〉</p> <p>(iii) 尿中ウラン量測定機器によりウランの体内摂取の有無を確認できるようにするための検査手順等を定める。〈p.5-11〉</p> <p>また、第1種管理区域の出入口等には、放射性物質の体内摂取を防止する半面マスク、全面マスク、ボンベ式呼吸器等の呼吸保護具を備えるとともに、尿中ウラン量測定機器によりウランの体内摂取の有無を確認できるようにする。〈p.5-203〉</p> <p>放射線業務従事者の出入管理、汚染管理及び除染等を行う施設として、管理区域の出入口近くに出入管理室を設け、第1種管理区域の出入口には、第1種管理区域からの退出者の汚染を測定するハンドフットクロスモニタを設け、除染のための流し等を備える。また、搬出物品の汚染を測定する物品搬出モニタ等を備える。〈p.5-203〉</p> <p>放射線業務従事者の個人被ばく線量を測定する蛍光ガラス線量計、熱蛍光線量計（TLD）、電子式線量計、ポケット線量計等の個人線量計を備える。〈p.5-203〉</p>	—	p.5-10 p.5-11 p.5-203	—	—	—	○	○	—	呼吸保護具、放射線業務従事者の出入管理、汚染管理、除染等を行う施設、個人被ばく管理のための個人線量計の配備、ウランの体内摂取の確認手順、ハンドフットクロスモニタが故障等により使用不能となった場合において代替手段による退出者の汚染測定に関する措置は、保安規定で明確にする。
18-4	<p>放射線管理施設には、放射線管理に必要な情報を適切な場所に表示できる設備を設ける。〈p.87〉</p> <p>(iii) ダストモニタ及びガンマ線エリアモニタによる測定値を表示するための放射線監視盤等を設けるとともに、通常状態から逸脱するような異常が検知された場合において関係管理者等に通報できるようにする。〈p.5-10〉</p> <p>放射線管理施設は、通常状態から逸脱するような異常が検知された場合において、当該区域への立入制限の表示を行うとともに、関係管理者等に通報できる設計とする。〈p.5-203〉</p> <p>放射線管理施設には、放射線管理に必要な情報を適切な場所に表示できる設備を設ける。〈p.5-203〉</p> <p>ダストモニタ又はガンマ線エリアモニタによる測定値を表示する放射線監視盤を設ける。〈p.5-203〉</p>	p.87	p.5-10 p.5-203	—	—	△	—	○	▽	第3次申請の対象とするガンマ線エリアモニタ 検出器に接続する放射線監視盤（ガンマ線エリアモニタ）は、第5次申請で適合性確認を行う。異常が検知された場合における当該区域への立入制限、関係管理者等への通報に関する措置は、保安規定で明確にする。

添 1 別表 1 加工事業変更許可申請書の記載、当該記載の設工認への対応状況

(1) 【凡例】○：当該記載に該当する。△：先行申請で「次回以降の申請で適合性を確認する予定の範囲」とし、本申請でその適合状況を確認する。◇：先行申請で仮移設する施設に該当する。▽：後半申請で適合性確認を行う。

No.	加工事業変更許可申請書の記載	記載箇所		設工認への対応状況 ⁽¹⁾						備考
		本文	添付書類	第1次申請	第2次申請	第3次申請	第4次申請	第5次申請	後半申請	
18-5	管理区域における空間線量、空気中の放射性物質の濃度及び床面等の放射性物質の表面密度等の放射線管理に必要な情報を管理区域の出入口等に表示できる設計とする。<p. 22> (4) 本加工施設の適切な場所に、管理区域における空間線量、空気中の放射性物質の濃度及び床面等の放射性物質の表面密度を表示する。<p. 115> (iv) 放射線管理に必要な情報である管理区域における空間線量、空気中の放射性物質の濃度及び床面等の放射性物質の表面密度を適切な場所に表示する。<p. 5-10> また、管理区域における空間線量、空気中の放射性物質の濃度及び床面等の放射性物質の表面密度は、管理区域入口付近の掲示板に表示する。<p. 5-203> 放射線業務従事者の外部被ばく及び内部被ばく管理のため、管理区域において次のように管理する。(5) 放射線管理情報の表示 管理区域の出入口近くの適切な場所に、管理区域における線量、空気中の放射性物質濃度及び床面等の表面密度をそれぞれ表示する。<p. 6-3>	p. 22 p. 115	p. 5-10 p. 5-203 p. 6-3	—	—	—	—	—	—	通常時における放射線管理に必要な情報の表示に関する措置は、保安規定で明確にする。
18-6	3-5へ移動。	—	—	—	—	—	—	—	—	—
18-7	3-6へ移動。	—	—	—	—	—	—	—	—	—
18-8	4-28へ移動。	—	—	—	—	—	—	—	—	—
18-9	(i) 閉じ込めの管理 作業環境及び周辺環境の汚染防止のため、以下により閉じ込めの管理を行う。(2) 管理区域においては線量、表面密度及び空気中の放射性物質濃度を定期的に測定し、管理する。<p. 114> (ii) 作業環境の管理 (1) 第1種管理区域及び第2種管理区域への出入りは、それぞれ指定した場所から行う。第1種管理区域から退出する場合は、身体表面又は搬出物品の表面汚染を測定し、表面密度限度の1/10以下になるように管理する。(2) 第1種管理区域においては、空気中の放射性物質をエアスニファ等により採取し、その濃度を低バックグラウンドカウンタにより週1回以上の頻度で定期的に測定し、管理する。一時的に放射性物質濃度の高くなるおそれのある作業を行う場合には、必要に応じて放射線業務従事者が半面マスク、全面マスク等の呼吸保護具を着用し、放射性物質の体内摂取を防止する。(3) 第1種管理区域においては、床、壁等の表面密度をスマイヤ法等により週1回以上の頻度で定期的に測定し、管理する。<p. 114> (i) 閉じ込めの管理 (1) 管理区域の区分及び管理 管理区域においては、線量、空気中の放射性物質濃度及び表面密度を定期的に測定し、管理する。<p. 6-2> (ii) 作業環境の管理 放射線業務従事者の外部被ばく及び内部被ばく管理のため、管理区域において次のように管理する。(1) 外部放射線に係る線量の測定 第1種管理区域及び第2種管理区域においては、外部放射線に係る線量を熱蛍光線量計(TLD)等によって週1回以上の頻度で定期的に測定し、管理する。(2) 表面密度の測定 第1種管理区域においては、床、壁等の表面密度をスマイヤ法等により週1回以上の頻度で定期的に測定し、管理する。(3) 空気中の放射性物質濃度の測定 第1種管理区域においては、空気中の放射性物質をエアスニファにより採取し、その濃度を放射能測定装置により週1回以上の頻度で定期的に測定し、管理する。また、一時的に放射性物質濃度の高くなるおそれのある作業を行う場合には、必要に応じて放射線業務従事者が半面マスク、全面マスク等の呼吸保護具を着用して、放射性物質の体内摂取を防止するとともに、ダストサンブラを用いて局所的な放射性物質濃度測定を行う。なお、リサイクルする空気は、ダストモニタにより濃度を連続的に測定し、「核原料物質又は核燃料物質の製錬の事業に関する規則等の規定に基づく線量限度等を定める告示」(原子力規制委員会告示第8号)(以下「線量告示」という。)に定める放射線業務従事者の呼吸する空気中の濃度限度を超えるおそれのある場合には、リサイクルを中止し、ワンスルー方式に切り換える。(4) 管理区域の出入り管理及び退出時の表面汚染管理 第1種管理区域及び第2種管理区域への出入りは、それぞれ指定した場所から行う。第1種管理区域から退出又は物品を搬出する際には、出口においてハンドフットクロスモニタ等により身体表面及び搬出物品の表面密度を測定し、線量告示に定める表面密度限度の1/10を超えないように管理する。<p. 6-2>	p. 114	p. 6-2	—	—	—	—	—	—	作業環境及び周辺環境の汚染防止のための線量、表面密度及び空気中の放射性物質濃度の測定に関する措置は、保安規定で明確にする。
18-10	(i) 放射線業務従事者の被ばく管理 (1) 放射線業務従事者の要件 年齢、教育履歴、被ばく履歴及び健康診断の結果に基づき、認定の要件を満たす者を放射線業務従事者に指定する。(2) 線量の管理 外部被ばくについては、放射線業務従事者が蛍光ガラス線量計等の個人線量計を着用し、定期的に線量を測定し、内部被ばくについては、作業時間を考慮し、空気中の放射性物質の濃度を測定し、定期的に線量を算出する。(3) 保安教育 定期的に核燃料物質等の取扱いに関する保安教育を実施する。(4) 健康診断 「電離放射線障害防止規則」(厚生労働省令)に定める健康診断を実施する。(5) 保護具 必要に応じ、必要な部位に専用の保護具を着用させる。また、万一の緊急作業に備え、緊急用保護具を備え付ける。(6) 記録 健康診断の結果及び蛍光ガラス線量計等による線量測定結果は、記録して保管する。<p. 115> (ii) 放射線業務従事者の被ばく管理 (1) 放射線業務従事者の要件 年齢、教育履歴、被ばく履歴及び健康診断の結果に基づき、認定の要件を満たす者を放射線業務従事者に指定する。(2) 線量の管理 (i) 外部被ばく線量 放射線業務従事者は蛍光ガラス線量計等の個人線量計を着用し、3月ごと(妊娠中の女子については、本人の申出等により加工事業者が妊娠の事実を知った時から出産するまでの期間につき1月ごと)に外部被ばく線量を測定する。また、その他必要に応じてポケット線量計、電子式線量計、熱蛍光線量計(TLD)によって外部被ばく線量を測定する。(ii) 内部被ばく線量 内部被ばく線量は、作業時間を考慮し、空気中の放射性物質濃度を測定し、3月ごと(妊娠中の女子については、本人の申出等により加工事業者が妊娠の事実を知った時から出産するまでの期間につき1月ごと)に算出する。また、必要に応じてウランの体内摂取の有無を確認するため、尿中ウラン量の測定を行う。(3) 保安教育 放射線業務従事者に対し、年に1回定期的に核燃料物質等の取扱いに関する保安教育を実施する。(4) 健康診断 放射線業務従事者に対し、「電離放射線障害防止規則」(厚生労働省令)に定める健康診断を実施する。(5) 保護具 放射線業務従事者が核燃料物質等を取り扱う作業に従事するときは、必要な部位に専用の保護具を着用する。また、万一の緊急作業に備え、緊急用保護具を備え付ける。(6) 記録 健康診断の結果及び蛍光ガラス線量計等による線量測定結果は、電離放射線健康診断個人票等に記録する。(7) 放射線業務従事者の被ばく本加工施設で取り扱う核燃料物質は、5%以下の濃縮ウラン(再生濃縮ウランを含む。)、天然ウラン及び劣化ウランである。以下に被ばく線量が最も高くなる放射線業務従事者の作業形態を安全側に想定して被ばく評価を行う。<p. 6-3>	p. 115	p. 6-3	—	—	—	—	—	—	放射線業務従事者の被ばく防止に関する措置は、保安規定で明確にする。
第十九条(監視設備)関連										
19-1	通常時における環境に放出する放射性気体・液体廃棄物の監視及び測定については、「発電用軽水型原子炉施設における放出放射性物質の測定に関する指針」を参考とし、設計基準事故時における環境に放出する気体・液体廃棄物の監視及び測定については、「発電用軽水型原子炉施設における事故時の放射線計測に関する審査指針」を参考とした設計とする。<p. 22> 通常時における環境に放出する放射性気体・液体廃棄物の監視及び測定については、「発電用軽水型原子炉施設における放出放射性物質の測定に関する指針」を参考とした。設計基準事故時における環境に放出する放射性気体・液体廃棄物の監視及び測定については、「発電用軽水型原子炉施設における事故時の放射線計測に関する審査指針」を参考とした。<p. 5-205> 加工施設には、通常時に加工施設及び加工施設の周辺監視区域周辺において、放射性物質の濃度及び空間線量率を監視及び測定するための設備を設ける。<p. 22> 屋外管理用の設備は、通常時に加工施設及び加工施設の周辺監視区域周辺において、サンプリングや放射線モニタ等により放射性物質の濃度及び空間線量率を監視及び測定し、かつ、設計基準事故時に迅速な対策処理が行えるように放射線源、放出点、加工施設周辺、予想される放射性物質の放出経路等の適切な場所において、放射性物質の濃度及び空間線量率を監視及び測定し、並びに設計基準事故時における迅速な対応のために必要な情報を適切な場所に表示できる監視設備で構成する。<p. 88> 加工施設には、通常時に加工施設及び加工施設の周辺監視区域周辺において、サンプリングや放射線モニタ等により放射性物質の濃度及び空間線量率を監視及び測定し、かつ、設計基準事故時に迅速な対策処理が行えるように放射線源、放出点、加工施設周辺、予想される放射性物質の放出経路等において、放射性物質の濃度及び空間線量率を監視及び測定し、並びに設計基準事故時における迅速な対応のために必要な情報を適切な場所に表示できる設備を設ける。監視設備について、添5リ(f)の第1表に示す。<p. 5-205> 添5リ(f)の第1表 監視設備 <p. 5-206>	p. 22 p. 88	p. 5-205 p. 5-206	△	—	○ △	○	○	▽	監視設備に関する基本的な考え方であり、各項目に含めて対応する。 通常時及び設計基準事故時における放射性物質の濃度及び空間線量率を監視及び測定し表示するための設備の配備に関する措置は、保安規定で明確にする。

添 1 別表 1 加工事業変更許可申請書の記載、当該記載の設工認への対応状況

(1) 【凡例】○：当該記載に該当する。△：先行申請で「次回以降の申請で適合性を確認する予定の範囲」とし、本申請でその適合状況を確認する。◇：先行申請で仮移設する施設に該当する。▽：後半申請で適合性確認を行う。

No.	加工事業変更許可申請書の記載	記載箇所		設工認への対応状況 ⁽¹⁾						備考
		本文	添付書類	第1次申請	第2次申請	第3次申請	第4次申請	第5次申請	後半申請	
19-2	排気口から放出される排気中の放射性物質濃度は、ダストモニタにより連続的に監視し、異常時には自動的に警報を発する設計とする。〈p. 9〉 排気にあたっては、排気中の放射性物質濃度を連続的に監視する。〈p. 81〉 放出に当たっては、排気口から放出する排気中の放射性物質の濃度は、監視設備により連続的に測定し、異常の有無を監視する。また、異常を確認した場合は、その原因を究明して必要な対策を講じることにより、排気中の放射性物質の濃度を合理的に達成できる限り低減し、線量告示に定める周辺監視区域外の空气中濃度限度以下となるようにする。〈p. 116〉 (f) 周辺環境へ放出する空気に含まれる放射性物質濃度を測定できるようにする。〈p. 5-9〉 (a) 排気口から放出する気体廃棄物中の放射性物質濃度は、ダストモニタにより連続的に監視し、自動的に警報を発するようになる。〈p. 5-18〉 加工施設の第1種管理区域内からの排気は、排気口を通して環境に放出する。排気中の放射性物質の濃度を監視及び測定するため、エアスニファ及びダストモニタを設けるとともに低バックグラウンドカウンタ及びサーベイメータを備える。気体廃棄物の廃棄設備により過処理した排気に含まれる放射性物質を集塵してダストモニタにより連続的に測定し、異常の有無を監視する。〈p. 5-205〉 排気口から放出される排気中の放射性物質濃度は、ダストモニタにより通常時及び設計基準事故時を含めて連続的に監視し、異常時には自動的に警報を発するようになる。〈p. 6-16〉 排気口から放出される排気中の放射性物質濃度は、ダストモニタにより連続的に監視し、異常時には警報を発するようになる。警報が発せられた場合は、その原因を究明して必要な対策を講じることにより、排気中の放射性物質濃度を線量告示に定める空气中濃度限度以下に管理する。〈p. 6-20〉	p. 9 p. 81 p. 116	p. 5-9 p. 5-18 p. 5-205 p. 6-16 p. 6-20	△	—	—	—	○	—	第1次申請の対象とする設備・機器を収納する第2加工棟の監視設備（放射線管理施設）は、第5次申請で適合性確認を行う。排気の測定及び監視、異常を確認した場合における原因究明に関する措置は、保安規定で明確にする。
19-3	(d) 周辺環境へ放出する排水に含まれる放射性物質濃度を測定できるようにする。〈p. 5-10〉 排水口から排出する液体廃棄物中の放射性物質濃度は、廃液処理設備で処理後の廃液を貯留し、パッチごとに放射線測定装置により測定し監視する。〈p. 5-18〉 加工施設の第1種管理区域内で発生した排水は、排水口を通して環境に放出する。排水中の放射性物質の濃度を監視及び測定するため、低バックグラウンドカウンタを備える。液体廃棄物の廃棄設備により処理した後貯槽に溜めた排水を採取して低バックグラウンドカウンタにより測定し、線量告示に定める濃度限度以下であることを確認して管理区域外に放出することにより、異常の有無を監視する。〈p. 5-205〉	—	p. 5-10 p. 5-18 p. 5-205	△	—	—	—	○	—	第1次申請の対象とする設備・機器を収納する第2加工棟の監視設備（放射線管理施設）は、第5次申請で適合性確認を行う。排水の測定及び監視に関する措置は、保安規定で明確にする。
19-4	設計基準事故時に加工施設から等方的な放出が想定されるガンマ線を検知するため、周辺監視区域境界付近にモニタリングポストを2式設置する。モニタリングポストは、商用電源喪失時も非常用電源設備により給電可能であるとともに、短時間の停電時に非常用電源設備が稼働するまでの間の電源を確保するための専用のバッテリーを有し、有線式に加え無線による伝達方法を追加することで伝送系に多様性を持たせる設計とする。〈p. 22〉 モニタリングポストは、商用電源喪失時も非常用電源設備により給電可能であるとともに、短時間の停電時に非常用電源設備が稼働するまでの間の電源を確保するための専用のバッテリーを有し、有線式に加え無線による伝達方法を追加することで伝送系に多様性を持たせる設計とする。〈p. 5-18〉 周辺監視区域境界付近における空間線量率を監視及び測定するため、モニタリングポスト2式を周辺監視区域境界付近に設けるとともに熱蛍光線量計（TLD）を備え、加工施設からの空間線量率を連続的に測定し、異常の有無を監視する。モニタリングポストは、商用電源喪失時も非常用電源設備により給電可能であるとともに、短時間の停電時に非常用電源設備が稼働するまでの間の電源を確保するための専用のバッテリーを有し、有線式に加え無線による伝達方法を追加することで伝送系に多様性を持たせる設計とする。〈p. 5-205〉 また、周辺監視区域境界付近に設けるモニタリングポストにより線量率を測定し、監視する。〈p. 6-16〉	p. 22	p. 5-18 p. 5-205 p. 6-16	—	—	—	○	—	—	周辺監視区域境界付近における空間線量率の監視及び測定、停電時に備えた電源の確保に関する措置は、保安規定で明確にする。
19-5	加工施設には、設計基準事故時に迅速な対策処理が行えるように放射線源、放出点、加工施設周辺、予想される放射性物質の放出経路等において、放射性物質の濃度及び空間線量率を監視及び測定するための設備を設け、風向、風速等の気象状況を測定するための設備及び可搬式の測定設備を備える。〈p. 22〉 (ii) 加工施設内外の定点における線量を測定し、監視するためにモニタリングポスト及び熱蛍光線量計（TLD）を、空气中、土壤中、河川水中の放射性物質濃度を測定するために可搬式ダストサンブラ、放射線測定装置等を設ける。なお、必要に応じて可搬式測定器やサンプリング等による監視を行う。〈p. 5-18〉 (iii) 風向、風速、降雨量等を観測するための気象観測装置を備える。線量測定点、気象測定点等の位置を添5ハ(ハ)第1図に示す。〈p. 5-19〉 添5ハ(ハ)の第1図 周辺監視区域境界及び排気口、排水口の位置、線量測定点、空气中の放射性物質濃度測定点 〈p. 5-20〉 設計基準事故時に迅速に対応できるように、放射性物質の濃度を監視及び測定するためのエアスニファ及びダストモニタを設けるとともに可搬式ダストサンブラ、低バックグラウンドカウンタ及びサーベイメータを備え、設計基準事故時に加工施設からの等方的な放出が想定されるガンマ線を検知するためのモニタリングポストを設けるとともにガンマ線エリアモニタ及びサーベイメータを備える。また、風向、風速等の気象状況を監視及び測定するための気象観測装置を備える。〈p. 5-205〉	p. 22	p. 5-18 p. 5-19 p. 5-20 p. 5-205	—	—	○ △	○	○	▽	第3次申請の対象とするガンマ線エリアモニタ 検出器に接続する放射線監視盤（ガンマ線エリアモニタ）は、第5次申請で適合性確認を行う。設計基準事故時に迅速な対策処理が行えるように放射線源、放出点、加工施設周辺、予想される放射性物質の放出経路等において、放射性物質の濃度及び空間線量率を監視及び測定するための設備、風向、風速等の気象状況を測定するための設備及び可搬式の測定設備の配備に関する措置は、保安規定で明確にする。
19-6	3-5へ移動。	—	—	—	—	—	—	—	—	—
19-7	監視及び測定により得られた情報を放射線監視盤等に表示できる設計とするとともに、緊急対策本部を設置する部屋にも表示する。〈p. 22〉 設計基準事故時には、本加工施設の適切な場所において、迅速な対応に必要な空气中の放射性物質の濃度、空間線量率を監視及び測定し、必要な情報を事業所内の適切な場所に表示する。〈p. 115〉 (iv) 設計基準事故時においては、加工施設内外の適切な場所において外部放射線に係る線量、空气中の放射性物質濃度等を適切に測定及び監視し、必要な情報を適切な場所に表示できるようにする。〈p. 5-19〉 監視及び測定により得られた情報を表示できる放射線監視盤及び警報集中表示盤を備えるとともに、緊急対策本部を設置する部屋にも表示する。〈p. 5-205〉 万一異常放出があった場合及びその他の必要が生じた場合、敷地周辺の空間放射線量率及び放射性物質の濃度を測定し、その範囲、程度等の推定を行う。また、迅速な対応のために必要な情報を事業所内の適切な場所に表示する。〈p. 6-16〉	p. 22 p. 115	p. 5-19 p. 5-205 p. 6-16	—	—	—	—	—	—	設計基準事故時における放射性物質の濃度及び空間線量率の監視及び測定、放射線管理に必要な情報の表示に関する措置は、保安規定で明確にする。
19-8	3-5へ移動。	—	—	—	—	—	—	—	—	—
19-9	周辺監視区域における放射線監視として、周辺監視区域外における線量が線量告示に定める線量限度を超えないように測定・監視を行うとともに、必要な気象を観測する。〈p. 115〉 また、気体及び液体廃棄物の放出に当たっては放出管理を行うとともに、さらに異常がないことを確認するため、周辺監視区域外における土壌等の放射性物質濃度を定期的に測定する。〈p. 115〉 加工施設の敷地内及び敷地境界定点における線量を熱蛍光線量計（TLD）等により、また、空气中、土壤中、河川水中の放射性物質濃度を放射能測定装置により、それぞれ定期的に測定し、長期間にわたる環境の監視を行う。〈p. 6-31〉 また、風向、風速、降雨量及び大気温度の気象観測装置により連続的に測定する。〈p. 6-31〉	p. 115	p. 6-31	—	—	—	—	—	—	周辺監視区域における放射線監視、気象観測装置が地震等の影響により使用不能となった場合において代替手段による気象情報入手に関する措置は、保安規定で明確にする。

添 1 別表 1 加工事業変更許可申請書の記載、当該記載の設工認への対応状況

(1) 【凡例】○：当該記載に該当する。△：先行申請で「次回以降の申請で適合性を確認する予定の範囲」とし、本申請でその適合状況を確認する。◇：先行申請で仮移設する施設に該当する。▽：後半申請で適合性確認を行う。

No.	加工事業変更許可申請書の記載	記載箇所		設工認への対応状況 ⁽¹⁾						備考
		本文	添付書類	第1次申請	第2次申請	第3次申請	第4次申請	第5次申請	後半申請	
第二十条（非常用電源設備）関連										
20-1	加工施設には、外部電源系統からの電気の供給が停止した場合において、以下の設備が作動し得るに十分な容量、機能及び信頼性のある非常用電源設備（ディーゼル式発電機）を設ける設計とする。（i）第1種管理区域の負圧の維持に必要な局所排気設備（ii）放射線監視設備（iii）火災等の警報設備、通信連絡設備、非常用照明、誘導灯 <p. 22> 加工施設には、外部電源系統からの電気の供給が停止した場合において、以下の監視設備その他安全機能を有する施設の安全機能を確保するために必要な設備が作動し得るに十分な容量、機能及び信頼性のある非常用電源設備（ディーゼル式発電機）を、加工施設用2台（1台は予備機）、防災機器用（緊急対策本部用）1台設ける設計とする。① 第1種管理区域の負圧の維持に必要な局所排気設備 ② 放射線監視設備 ③ 火災等の警報設備、通信連絡設備、非常用照明、誘導灯 これら負荷設備に対する非常用電源の系統図及び必要な容量を添5リ(イ)の第1図及び第2図に示す。<p. 5-207> 添5リ(イ)の第1図 非常用電源の系統図 添5リ(イ)の第2図 非常用電源の系統図 <p. 5-208～p. 5-209>	p. 22	p. 5-207 p. 5-208～ p. 5-209	△	—	△	△	○	—	第1次申請の対象とする設備・機器は、第2加工棟に収納する。第2加工棟内に設置する第1種管理区域の負圧の維持に必要な局所排気設備、放射線監視設備、火災等の警報設備、通信連絡設備、非常用照明、誘導灯に接続する非常用電源設備は、第5次申請で適合性確認を行う。 第3次申請の対象とする設備・機器に接続する非常用電源設備は、第5次申請で適合性確認を行う。 第4次申請の対象とする設備・機器に接続する非常用電源設備は、第5次申請で適合性確認を行う。 停電時に備えた電源の確保に関する措置は、保安規定で明確にする。
20-2	非常用電源設備は、停電後所定の時間内に電圧が確立する設計とする。また、安全機能の確保を確実にを行うために、予備を設置するとともに、定期的に試験を行うことで、信頼性を有する設計とする。<p. 23> 非常用電源設備（ディーゼル式発電機）は、停電時に自動稼働させるための制御設備を設け、停電後40秒以内に電圧が確立する設計とし、定期的に試験を行うことで、信頼性を有するように設計する。また、加工施設用の非常用電源設備は、同容量の2台を設置することにより、故障時において予備機に切り替えることにより、給電を維持する設計とする。<p. 5-207>	p. 23	p. 5-207	—	—	—	—	○	—	非常用電源設備の安全機能の確保、機能維持に関する措置は、保安規定で明確にする。
20-3	長期にわたって給電の必要が生じた場合、必要な安全対策を講じた上、負荷設備を少消費系統又は待機状態に切り替えることにより、非常用電源設備は外部からの燃料供給がなくとも、貯蔵した燃料により7日以上安全機能を確保するために必要な設備が作動し得る給電を維持する設計とする。<p. 5-207>	—	p. 5-207	—	—	—	—	—	—	非常用電源設備の機能維持に関する措置は、保安規定で明確にする。
20-4	非常用電源設備からの配線は、一方の非常用電源設備の故障の影響を他方が受けないように独立させることにより、加工施設の安全性を損なわない設計とする。<p. 23> 非常用電源設備からの配線は、一方の非常用電源設備の故障の影響を他方が受けないように独立させることにより、加工施設の安全性を損なわない設計とする。<p. 5-207>	p. 23	p. 5-207	—	—	—	—	○	—	—
20-5	なお、非常用電源設備の容量は、原子炉等規制法第52条の規定に基づく核燃料物質の使用の許可を受けている施設（以下「使用施設」という。）での共用に必要な電力量を考慮した設計とする。<p. 23> なお、非常用電源設備の容量は、使用施設での共用に必要な電力量を考慮した設計とする。<p. 5-207>	p. 23	p. 5-207	—	—	—	—	○	—	—
20-6	また、ハンドフットクロスモニタ、ダストモニタ、ガンマ線エリアモニタ、放射線監視盤、モニタリングポスト、気象観測装置、警報集中表示盤、所内通信連絡設備のうち放送設備及び電話交換機、自動火災報知設備、非常用照明、誘導灯には、短時間の停電時に非常用電源設備が稼働するまでの間の電源を確保するためのバッテリーを備える。<p. 23> また、ハンドフットクロスモニタ、ダストモニタ、ガンマ線エリアモニタ、放射線監視盤、モニタリングポスト、気象観測装置、警報集中表示盤、所内通信連絡設備のうち放送設備及び電話交換機、自動火災報知設備、非常用照明、誘導灯には、短時間の停電時に非常用電源設備が稼働するまでの間の電源を確保するためのバッテリーを備える。<p. 5-207> ト、その他加工設備の附属施設の構造及び設備（i）非常用設備の種類（1）非常用電源設備 主要な設備及び機器（注1）注1. ハンドフットクロスモニタ、ダストモニタ、ガンマ線エリアモニタ、放射線監視盤、モニタリングポスト、気象観測装置、警報集中表示盤、所内通信連絡設備のうち放送設備及び電話交換機、自動火災報知設備、非常用照明、誘導灯は、短時間の停電時に非常用電源設備が稼働するまでの間の電源を確保するためのバッテリーを有する。<p. 89>	p. 23 p. 89	p. 5-207	—	◇	○	○ △	○	▽	第2次申請で仮移設する所内通信連絡設備、自動火災報知設備、非常用照明、誘導灯は、第4次申請で仮移設の状態から復旧し本設するための新規制基準対応工事を行い、その適合性確認を行う。 第4次申請の対象とする所内通信連絡設備（所内携帯電話機（PHSアンテナ））、所内通信連絡設備（固定電話機）を接続する所内通信連絡設備（電話交換機）は、第5次申請で適合性確認を行う。 停電時に備えた電源の確保に関する措置は、保安規定で明確にする。
第二十一条（通信連絡設備）関連										
21-1	加工施設の通信連絡設備は、以下のように設計する。設計基準事故が発生した場合に、緊急対策本部等から事業所内の人に対して、操作、作業又は退避の指示等の連絡ができるように、警報装置及び多様性を備えた所内通信連絡設備を設置する。<p. 23> 加工施設の通信連絡設備は、以下のように設計する。（1）設計基準事故が発生した場合に、緊急対策本部等から事業所内の人に対して、操作、作業又は退避の指示等の連絡ができるように、ガンマ線エリアモニタ及びダストモニタに接続し放射線値の異常を認識する警報装置、並びに自動火災報知設備の警報装置を設置し、多様性を備えた所内通信連絡設備として、所内放送設備、固定電話機、所内携帯電話機（PHS）及び無線機を備える。また、所内放送設備は、緊急対策本部以外からも放送が可能とするためマイクを複数箇所を設置する。所内通信連絡設備を添5リ(イ)の第1表に示す。<p. 5-210> 添5リ(イ)の第1表 所内通信連絡設備 <p. 5-211>	p. 23	p. 5-210 p. 5-211	△	◇	○ △	○ △	○	▽	第4次申請で、第1次申請の対象とする設備・機器を収納する第2加工棟の所内通信連絡設備の適合性確認を行う。 第2次申請で仮移設する所内通信連絡設備は、第4次申請で仮移設の状態から復旧し本設するための新規制基準対応工事を行い、その適合性確認を行う。 第3次申請の対象とする所内通信連絡設備（所内携帯電話機（PHSアンテナ））に接続する所内通信連絡設備（電話交換機）は、第5次申請で適合性確認を行う。 第4次申請の対象とする所内通信連絡設備（所内携帯電話機（PHSアンテナ））、所内通信連絡設備（固定電話機）を接続する所内通信連絡設備（電話交換機）は、第5次申請で適合性確認を行う。 設計基準事故時に緊急対策本部等から事業所内の人に対して、操作、作業又は退避の指示等を連絡するための設備の配備に関する措置は、保安規定で明確にする。
21-2	加工施設の通信連絡設備は、以下のように設計する。設計基準事故が発生した場合に、事業所外の必要箇所と通信連絡ができるように、有線式に加え無線による伝達方法を追加することで伝送系に多様性を備えた所外通信連絡設備を設置し、輻輳等の制限を受けることなく使用できる設計とする。<p. 23> 加工施設の通信連絡設備は、以下のように設計する。（2）設計基準事故が発生した場合に、事業所外の必要箇所と通信連絡ができるように、有線式に加え無線による伝達方法を追加することで伝送系に多様性を備えた所外通信連絡設備を設置する。所外通信連絡設備として、一般加入電話、携帯電話及び衛星携帯電話をそれぞれ複数社のものを備えるとともにIP電話も備え、文書を送信するためのファクシミリ装置を備え、輻輳等の制限を受けることなく使用できる設計とする。また、所轄消防本部との専用通信回線を設ける。なお、一般加入電話は、社内の専用ネットワークを介し、発災地域外の回線を利用して発信できる設計とする。所外通信連絡設備を添5リ(イ)の第2表に示す。<p. 5-210> 添5リ(イ)の第2表 所外通信連絡設備 <p. 5-211>	p. 23	p. 5-210 p. 5-211	△	—	△	△	○	—	第5次申請で、所外通信連絡設備の適合性確認を行う。 設計基準事故時に事業所外の必要箇所と通信連絡するための設備の配備に関する措置は、保安規定で明確にする。

添 1 別表 1 加工事業変更許可申請書の記載、当該記載の設工認への対応状況

(1) 【凡例】○：当該記載に該当する。△：先行申請で「次回以降の申請で適合性を確認する予定の範囲」とし、本申請でその適合状況を確認する。◇：先行申請で仮移設する施設に該当する。▽：後半申請で適合性確認を行う。

No.	加工事業変更許可申請書の記載	記載箇所		設工認への対応状況 ⁽¹⁾						備考
		本文	添付書類	第1次申請	第2次申請	第3次申請	第4次申請	第5次申請	後半申請	
21-3	加工施設の通信連絡設備は、以下のように設計する。設置する警報装置、所内通信連絡設備及び所外通信連絡設備のうち、外部電源により動作するものについては、非常用電源設備に接続又はバッテリーを内蔵し、外部電源が期待できない場合でも動作可能な設計とする。〈p. 23〉 加工施設の通信連絡設備は、以下のように設計する。(3) 警報装置、所内通信連絡設備及び所外通信連絡設備のうち、外部電源により動作するものについては、非常用電源設備に接続又はバッテリーを内蔵し、外部電源が期待できない場合でも動作可能な設計とする。〈p. 5-210〉	p. 23	p. 5-210	—	◇	○ △	○ △	○	▽	第2次申請で仮移設する所内通信連絡設備は、第4次申請で仮移設の状態から復旧し本設するための新規規制基準対応工事を行い、その適合性確認を行う。 第3次申請の対象とする所内通信連絡設備（所内携帯電話機（PHS アンテナ））に接続する所内通信連絡設備（電話交換機）は、第5次申請で適合性確認を行う。 第4次申請の対象とする所内通信連絡設備（所内携帯電話機（PHS アンテナ））、所内通信連絡設備（固定電話機）を接続する所内通信連絡設備（電話交換機）は、第5次申請で適合性確認を行う。 停電時に備えた電源の確保に関する措置は、保安規定で明確にする。
21-4	加工施設の通信連絡設備は、以下のように設計する。通信連絡設備は、緊急対策本部等の事故時の活動の拠点として機能する場所に設置する。〈p. 23〉 加工施設の通信連絡設備は、以下のように設計する。(4) 通信連絡設備は、緊急対策本部等の事故時の活動の拠点として機能する場所に設置する。〈p. 5-210〉	p. 23	p. 5-210	—	—	○	○	○	—	事故時の活動拠点として機能する場所への通信連絡設備の配備に関する措置は、保安規定で明確にする。
第二十三条（重大事故等の拡大の防止等）関連										
22-1	設計基準を超える条件として機器の多重故障等を仮定し、重大事故に至るおそれがある事故が発生した場合を想定して、重大事故に至るおそれがある事故の拡大を防止することにより重大事故の発生を防止するとともに、重大事故に至るおそれがある事故の発生時に放射性物質の放出量を実行可能な限り低くするため、財産保護に優先して安全確保に必要な施設及び体制を整備する。ここで、「重大事故」とは、設計上定める条件よりも厳しい条件下にて発生する事故であり、臨界及び核燃料物質等を閉じ込める機能の喪失によって、放射線及び放射性物質を著しく敷地外に放出する事象のことをいう。なお、本加工施設においては、重大事故の発生は想定されない。〈p. 125〉 設計基準を超える条件として機器の多重故障等を仮定し、重大事故に至るおそれがある事故が発生した場合を想定して、重大事故に至るおそれがある事故の拡大を防止することにより重大事故の発生を防止するとともに、重大事故に至るおそれがある事故の発生時に放射性物質の放出量を実行可能な限り低くするため、財産保護に優先して安全確保に必要な施設及び体制を整備する。ここで、「重大事故」とは、設計上定める条件よりも厳しい条件下にて発生する事故であり、臨界及び核燃料物質等を閉じ込める機能の喪失によって、放射線及び放射性物質を著しく敷地外に放出する事象のことをいう。なお、本加工施設においては、重大事故の発生は想定されない。〈p. 7-18〉	p. 125	p. 7-18	—	—	—	—	—	—	重大事故等の拡大の防止等に関する措置は、保安規定で明確にする。
22-2	重大事故に至るおそれがある事故が発生した場合の条件等を適切に設定し、それらに対して具体的かつ実行可能な対策を用意し、想定される事故に対して有効な効果が期待できる手順を定める。〈p. 125〉 重大事故に至るおそれがある事故が発生した場合の条件等を適切に設定し、それらに対して具体的かつ実行可能な対策を用意し、想定される事故に対して有効な効果が期待できる手順を定める。〈p. 7-18〉	p. 125	p. 7-18	—	—	—	—	—	—	重大事故等の拡大の防止等に関する措置は、保安規定で明確にする。
22-3	大規模な自然災害又は故意による大型航空機の衝突その他のテロリズムによる加工施設の大規模な損壊（以下「大規模損壊」という。）への対処については、重大事故に至るおそれがある事故が発生した場合と同一の体制とする。また、建物の大規模損壊に伴い発生するおそれがあるウランの飛散に対応するための資機材及び手順書を整備する。〈p. 125〉 大規模な自然災害又は故意による大型航空機の衝突その他のテロリズムによる加工施設の大規模な損壊（以下「大規模損壊」という。）への対処については、重大事故に至るおそれがある事故が発生した場合と同一の体制とする。また、建物の大規模損壊に伴い発生するおそれがあるウランの飛散に対応するための資機材及び手順書を整備する。〈p. 7-18〉	p. 125	p. 7-18	—	—	—	—	—	—	重大事故等の拡大の防止等に関する措置は、保安規定で明確にする。
22-4	事故の発生条件として、設計基準事故を超える条件で建物及び設備・機器に損傷等が発生したと想定する。具体的には、外的事象において設計基準を超える地震等の外力、内的事象においては、安全機能を有する施設における機器の複数の故障等が各工程に及ぼす影響と工程において取り扱うウランの性状を考慮し、核燃料物質等を閉じ込める機能の著しい喪失に至る可能性のあるものを、重大事故に至るおそれがある事故として選定する。〈p. 125〉 事故の発生条件として、設計基準事故を超える条件で建物及び設備・機器に損傷等が発生したと想定する。具体的には、外的事象において設計基準を超える地震等の外力、内的事象においては、安全機能を有する施設における機器の複数の故障等が各工程に及ぼす影響と工程において取り扱うウランの性状を考慮し、核燃料物質等を閉じ込める機能の著しい喪失に至る可能性のあるものを、重大事故に至るおそれがある事故として選定する。〈p. 7-18〉	p. 125	p. 7-18	—	—	—	—	—	—	設計基準において想定される事象に対する設計は、外的事象、内的事象の項目において対応する。

添 1 別表 1 加工事業変更許可申請書の記載、当該記載の設工認への対応状況

(1) 【凡例】 ○：当該記載に該当する。△：先行申請で「次回以降の申請で適合性を確認する予定の範囲」とし、本申請でその適合状況を確認する。◇：先行申請で仮移設する施設に該当する。▽：後半申請で適合性確認を行う。

No.	加工事業変更許可申請書の記載	記載箇所		設工認への対応状況 ⁽¹⁾						備考
		本文	添付書類	第1次申請	第2次申請	第3次申請	第4次申請	第5次申請	後半申請	
22-5	<p>まず、外的事象においては、核燃料物質等を閉じ込める機能の喪失に至る可能性がある事象として、地震、津波、竜巻、火山、航空機落下、森林火災、近隣工場等の火災・爆発、航空機落下火災が考えられる。このため、各事象に対する安全上重要な施設の有無の確認結果に基づいて、重大事故に至るおそれがある事故の想定を検討した。地震による影響については、設計基準を超える地震力を作用させた際の、安全機能を有する施設の損傷の程度を考慮した評価においても、施設全体として公衆の実効線量の評価値は小さく、公衆に過度の放射線被ばくを及ぼすおそれはないことから、地震の外力による影響は、大規模損壊において考慮することとし、想定から除外する。津波による影響については、本加工施設近傍の既往津波調査結果及び公的機関による津波予測のいずれに対しても本加工施設への影響はなく、津波は大きな事故の誘因とならないことから、想定から除外する。竜巻による影響については、竜巻防護対策を踏まえて、既往最大規模の竜巻による建物及び設備・機器の損傷の程度を考慮した評価においても、公衆に過度の放射線被ばくを及ぼすおそれはない。したがって、竜巻により建物及び設備・機器が一部損傷したことを想定しても、竜巻が大きな事故の誘因とならないことから、想定から除外する。火山による影響については、本加工施設の地理的領域内（本加工施設から160 km圏内）の第四紀火山は、火山活動により本加工施設に影響を及ぼすおそれはなく、地理的領域外の火山活動に対しては、降下火砕物の除去等の措置を講じることとしており、火山事象が大きな事故の誘因とならないことから、想定から除外する。航空機落下による影響については、本加工施設への航空機落下確率の総和は、想定される外部人為事象として設計上考慮が必要とされる10^{-7}（回/施設・年）を超えないため、大きな事故の誘因とならないことから、想定から除外する。森林火災、近隣工場等の火災・爆発、航空機落下火災による影響については、想定火災源に対して危険距離以上の離隔距離を確保することにより、防護対象施設の外壁温度は許容温度を下回っているため、想定火災源が防護対象施設に影響を及ぼすことはなく、また、想定爆発源に対して危険限界距離以上の離隔距離を確保し、一般高圧ガス保安規則で定める第一種設備距離の2倍以上の離隔距離を確保する又は建物外壁の鉄筋コンクリートを増し打ちすることにより建物外壁が受ける圧力の衝撃を緩和するため、想定爆発源が防護対象施設に影響を及ぼすことはなく、大きな事故の誘因とならないことから、想定から除外する。以上から外的事象による閉じ込めの機能喪失による影響は、公衆に過度の放射線被ばくを及ぼすおそれがないことから、重大事故に至るおそれがある事故事象には該当しない。〈p.125〉</p> <p>外的事象においては、核燃料物質等を閉じ込める機能の喪失に至る可能性がある事象としては、地震、津波、竜巻、火山、航空機落下、森林火災、近隣工場等の火災・爆発、航空機落下火災が考えられる。このため、各事象に対する安全上重要な施設の有無の確認結果に基づいて、重大事故に至るおそれがある事故の想定を検討した。結果を別添7ロ(ロ)－1に示す。地震による影響については、設計基準を超える地震力を作用させた際の、安全機能を有する施設の損傷の程度を考慮した評価においても、施設全体として公衆の実効線量の評価値は小さく、公衆に過度の放射線被ばくを及ぼすおそれはないことから、地震の外力による影響は、大規模損壊において考慮することとし、想定から除外する。津波による影響については、本加工施設近傍の既往津波調査結果及び公的機関による津波予測のいずれに対しても本加工施設への影響はなく、津波は大きな事故の誘因とならないことから、想定から除外する。竜巻による影響については、竜巻防護対策を踏まえて、既往最大規模の竜巻による建物及び設備・機器の損傷の程度を考慮した評価においても、公衆に過度の放射線被ばくを及ぼすおそれはない。したがって、竜巻による建物及び設備・機器の一部損傷を想定しても、竜巻が大きな事故の誘因とならないことから、想定から除外する。火山による影響については、本加工施設の地理的領域内（本加工施設から160 km圏内）の第四紀火山は、火山活動により本加工施設に影響を及ぼすおそれはなく、地理的領域外の火山活動に対しては、降下火砕物の除去等の措置を講じることとしており、火山事象が大きな事故の誘因とならないことから、想定から除外する。航空機落下による影響については、本加工施設への航空機落下確率の総和は、想定される外部人為事象として設計上考慮が必要とされる10^{-7}（回/施設・年）を超えないため、大きな事故の誘因とならないことから、想定から除外する。森林火災、近隣工場等の火災・爆発、航空機落下火災による影響については、想定火災源に対して危険距離以上の離隔距離を確保することにより、防護対象施設の外壁温度は許容温度を下回っているため、想定火災源が防護対象施設に影響を及ぼすことはなく、また、想定爆発源に対して危険限界距離以上の離隔距離を確保し、一般高圧ガス保安規則で定める第一種設備距離の2倍以上の離隔距離を確保する又は建物外壁の鉄筋コンクリートを増し打ちすることにより建物外壁が受ける圧力の衝撃を緩和するため、想定爆発源が防護対象施設に影響を及ぼすことはなく、大きな事故の誘因とならないことから、想定から除外する。以上から外的事象による閉じ込めの機能喪失による影響は、公衆に過度の放射線被ばくを及ぼすおそれがないことから、重大事故に至るおそれがある事故事象には該当しない。〈p.7-18〉</p> <p>別添7ロ(ロ)－1 重大事故に至るおそれがある事故の想定（外的事象）〈p.添7別ロ-1〉</p>	p.125	p.7-18 p.添7別ロ-1	—	—	—	—	—	—	設計基準において想定される事象に対する設計は、外的事象の項目において対応する。
22-6	<p>一方、内的事象については、設計基準事故評価に基づいて、重大事故に至るおそれがある事故の想定を検討した。設備損傷による閉じ込め機能の不全は、地震に対する安全上重要な施設の有無の確認結果に包含され、爆発による閉じ込め機能の不全及び排気設備停止による閉じ込め機能の不全は、設計基準を超える条件に至らないことから、火災による閉じ込め機能の不全について、設計基準である単一故障の条件を超える条件として、全ての火災区画における火災の複数同時発生を想定する。火災の複数同時発生によって著しいウランの放出に至るおそれがあると想定される建物は、ウランを粉末として大量に取り扱う工程を設置する第2加工棟となる。〈p.126〉</p> <p>内的事象については、設計基準事故評価に基づいて、重大事故に至るおそれがある事故の想定を検討した。結果を別添7ロ(ロ)－2に示す。設備損傷による閉じ込め機能の不全については、設計基準を超える条件として想定される複数設備の同時損傷は、地震に対する安全上重要な施設の有無の確認結果に包含される。爆発による閉じ込め機能の不全については、設計基準を超える条件として、設備内に可燃性ガスが存在しウラン取扱量が大きく、複数ある連続焼結炉が全て同時に炉内爆発することを想定しても、公衆被ばくの評価値は5 mSvよりも十分に小さく、公衆に対し過度の放射線被ばくを及ぼさない。また、建物内で可燃性ガス配管からガスが漏えいし、緊急遮断弁より炉側の配管内のガスの全量が漏えいすることを想定しても爆発限界濃度に至らず炉外爆発は発生しない。（別添5チ(チ)－2） 排気設備停止による閉じ込め機能の不全については、設計基準を超える条件として第1種管理区域を設定する複数の建物（第2加工棟及び第1廃棄物貯蔵棟）の排気設備が同時に停止することを想定しても、公衆被ばくの評価値は5 mSvよりも十分に小さく、公衆に対し過度の放射線被ばくを及ぼさない。火災による閉じ込め機能の不全については、設計基準を超える条件として、複数の火災区画で同時に火災が発生することを想定すると、火災の継続時間（等価時間）が火災区画の耐火時間を上回り第1種管理区域の境界が壊れることにより、外部への放射性物質の放出に至ることが考えられる。以上の検討結果から、火災による閉じ込め機能の不全について、設計基準である単一故障の条件を超える条件として、全ての火災区画における火災の複数同時発生を想定する。火災の複数同時発生によって著しいウランの放出に至るおそれがあると想定される建物は、ウランを粉末として大量に取り扱う工程を設置する建物である第2加工棟である。〈p.7-19〉</p> <p>別添7ロ(ロ)－2 重大事故に至るおそれがある事故の想定（内的事象）〈p.添7別ロ-2〉</p> <p>別添5チ(チ)－2 可燃性ガス漏えい時において、緊急遮断弁が閉止するまでの漏えい可燃性ガスによる爆発の可能性について 〈p.添5別チ-6～p.添5別チ-8〉</p>	p.126	p.7-19 p.添7別ロ-2 p.添5別チ-6～p.添5別チ-8	—	—	—	—	—	—	設計基準において想定される事象に対する設計は、内的事象の項目において対応する。
22-7	<p>なお、臨界事故の発生防止については、「Iロ。(イ)核燃料物質の臨界防止に関する構造」に示すとおり、核的制限値として形状寸法を制限し得るものについてはその形状寸法について適切な核的制限値を設定し、それが困難な設備・機器等については質量若しくは幾何学的形状を管理し、又はそれらのいずれかと減速条件を組み合わせて管理する。また、質量又は幾何学的形状の核的制限値を有する最小臨界質量以上の粉末状のウランを取り扱う設備・機器は、耐震重要度分類第1類としての設計や、質量管理として二重装荷を想定した未臨界の確保及びインターロックを設置等する。加えて、「Iロ。(ト) (3)内部溢水」に示すとおり、溢水水位より高位置への設備・機器の設置や防水カバーによる被水に対する防護措置等により、当該設備で想定される最も厳しい結果を与える中性子の減速及び反射の条件で臨界とならない設計とすることから、閉じ込め機能の喪失について確認する。〈p.126〉</p> <p>なお、外的事象並びに内部溢水及び内部火災に対する安全設計により、設計基準を超える条件においても、核燃料物質による臨界の発生は想定されない。（別添5リ(リ)－1）〈p.7-18〉</p> <p>別添5リ(リ)－1 溢水に対する臨界防止設計に関する影響評価 〈p.添5別リ-75～p.添5別リ-89〉</p>	p.126	p.7-18 p.添5別リ-75～p.添5別リ-89	—	—	—	—	—	—	設計基準において想定される事象に対する設計は、内的事象の項目において対応する。

添 1 別表 1 加工事業変更許可申請書の記載、当該記載の設工認への対応状況

(1) 【凡例】 ○：当該記載に該当する。△：先行申請で「次回以降の申請で適合性を確認する予定の範囲」とし、本申請でその適合状況を確認する。◇：先行申請で仮移設する施設に該当する。▽：後半申請で適合性確認を行う。

No.	加工事業変更許可申請書の記載	記載箇所		設工認への対応状況 ⁽¹⁾						備考
		本文	添付書類	第1次申請	第2次申請	第3次申請	第4次申請	第5次申請	後半申請	
22-8	<p>設計基準においては、万一火災が発生した場合でも初期消火活動等により消火可能である。ここでは初期消火活動等により消火されずに周辺の可燃物に延焼する事象の複数同時発生を想定する。火災等による損傷の防止に係る内部火災影響評価において、各火災区画における等価時間は、防火壁等の防火設備の耐火時間を超えることはなく、火災が他の火災区画に延焼することはないことから、建物の健全性は維持できる。このため、重大事故に至るおそれがある事故の想定では、設計基準の条件を超えて、複数の火災が第2加工棟の全ての火災区画において同時に発生したとし、設計基準において厳しい条件で評価した内部火災影響評価の等価時間を用いて、具体的な事故想定を設定する。閉じ込め機能を有する第1種管理区域と第2種管理区域又は非管理区域の境界の機能喪失のおそれの有無を確認するため、当該境界の両側に位置する火災区画において火災が同時に発生したと想定し、内部火災影響評価における各火災区画の等価時間を重畳させて当該境界の耐火性能と比較した。初期消火活動等の人的対応を期待しない厳しい条件で確認した結果、当該境界の両側に位置する火災区画において火災が発生したとしても、等価時間は全ての防火設備の耐火性能以下であった。このことから、複数の火災が第2加工棟において同時に発生した場合には、初期消火活動等の人的対応を行わなくても、防火設備である壁、扉等により、第1種管理区域の境界が機能喪失するおそれはなく、閉じ込め機能に影響はない。このため、可燃物、油類やアルコール類等の危険物が管理された第2加工棟において、その可燃物、油類及びアルコール類等の危険物量を保管管理量を踏まえ内部火災影響評価で保守的に設定した量の2倍とすることにより、さらに保守的な条件を設定し、当該境界の機能喪失のおそれの有無を確認した。その結果、等価時間の増大により、第2加工棟と屋外との境界及び第2加工棟内の第1種管理区域境界と非管理区域境界に設置された扉の一部に機能喪失のおそれがあることから、重大事故に至るおそれがある事故の具体的な想定として、複数の火災が第2加工棟の全ての火災区画において同時に発生した場合を設定する。〈p.126〉</p> <p>設計基準においては、万一火災が発生した場合でも初期消火活動等により消火可能である。ここでは初期消火活動等により消火されずに周辺の可燃物に延焼する事象の複数同時発生を想定する。内的事象の火災等による損傷の防止に係る内部火災影響評価では、不燃物以外のものは可燃物として計上する等の厳しい条件下であっても、ウランを粉末として取り扱う建物に設置された各部屋の火災区画における等価時間は、防火壁等の防火設備の耐火時間よりも短いことから、火災が他の火災区画に延焼することはない、建物の健全性は維持できる。このため、重大事故に至るおそれがある事故の想定では、設計基準の条件を超えて、複数の火災が第2加工棟の全ての火災区画において同時に発生したとし、設計基準において厳しい条件で評価した内部火災影響評価の等価時間を用いて、具体的な事故想定を設定する。閉じ込め機能を有する第1種管理区域と第2種管理区域又は非管理区域の境界の機能喪失のおそれの有無を確認するため、当該境界の両側に位置する火災区画において火災が同時に発生したと想定し、内部火災影響評価における各火災区画の等価時間を重畳させて当該境界の耐火性能と比較することで評価した。第2加工棟の火災区画及び評価対象箇所を別添7ロ(ロ)－3に、火災区画境界の機能喪失の考え方を別添7ロ(ロ)－4に、評価結果を別添7ロ(ロ)－5に示す。初期消火活動等の人的対応を期待しない厳しい条件で確認した結果、当該境界の両側に位置する火災区画において火災が発生したとしても、等価時間は全ての防火設備の耐火性能以下である。このことから、複数の火災が第2加工棟の全ての火災区画において同時に発生した場合には、初期消火活動等の人的対応を行わなくても、防火設備である壁、扉等により、第1種管理区域の境界が機能喪失するおそれはなく、閉じ込め機能に影響はない。このため、第2加工棟の複数の火災区画における火災同時発生に対するリスクを把握する観点から、さらに保守的な条件として、可燃物、油類、アルコール類等の危険物を管理する第2加工棟において、その可燃物、油類及びアルコール類等の危険物量を保管管理量を踏まえ内部火災影響評価で設定した量の2倍とした状態を想定し、火災区画境界の機能喪失のおそれの有無を評価した。評価の結果、別添7ロ(ロ)－6に示すとおり、等価時間の増大により第2加工棟と屋外との境界及び第2加工棟内の第1種管理区域と非管理区域との境界に設置する扉の一部に機能喪失のおそれがあることから、重大事故に至るおそれがある事故の具体的な想定として、複数の火災が第2加工棟の全ての火災区画において同時に発生した場合を設定する。〈p.7-20〉</p> <p>別添7ロ(ロ)－3 火災区画(第2加工棟)〈p.添7別ロ-3〉</p> <p>別添7ロ(ロ)－4 第2加工棟の火災区画における火災同時発生での第1種管理区域境界となる火災区画境界の機能喪失の考え方〈p.添7別ロ-4〉</p> <p>別添7ロ(ロ)－5 第2加工棟の複数の火災区画における火災同時発生での火災区画境界の機能喪失のおそれの有無評価結果〈p.添7別ロ-5〉</p> <p>別添7ロ(ロ)－6 第2加工棟の複数の火災区画における火災同時発生での火災区画境界の機能喪失のおそれの有無評価結果(別添7ロ(ロ)－5よりも更に保守的な条件として、各火災区画の可燃物、油類、アルコール類等の危険物量を2倍とした場合)〈p.添7別ロ-6〉</p>	p.126	p.7-20 p.添7別ロ-3 p.添7別ロ-4 p.添7別ロ-5 p.添7別ロ-6	—	—	—	—	—	—	設計基準において想定される事象に対する設計は、内的事象の項目において対応する。
22-9	<p>火災の複数同時発生の想定に加えて、全交流電源喪失を考慮する。夜間において全交流電源喪失が発生することを想定し、可搬式発電機を備える。また、投光器、携帯用照明等の照明具類を備える。〈p.127〉</p> <p>(iii)に示した火災の複数同時発生の想定に加えて、全交流電源喪失を考慮する。夜間において全交流電源喪失が発生することを想定し、可搬式発電機を備える。また、投光器、携帯用照明等の照明具類を備える。〈p.7-21〉</p>	p.127	p.7-21	—	—	—	—	—	—	重大事故等の拡大の防止等に関する措置は、保安規定で明確にする。事故対処に必要な資機材の設置は、設計基準において想定される事象に対する設計(加工施設技術基準の要求事項)を踏まえたものとする。

添 1 別表 1 加工事業変更許可申請書の記載、当該記載の設工認への対応状況

(1) 【凡例】○：当該記載に該当する。△：先行申請で「次回以降の申請で適合性を確認する予定の範囲」とし、本申請でその適合状況を確認する。◇：先行申請で仮移設する施設に該当する。▽：後半申請で適合性確認を行う。

No.	加工事業変更許可申請書の記載	記載箇所		設工認への対応状況 ⁽¹⁾						備考
		本文	添付書類	第1次申請	第2次申請	第3次申請	第4次申請	第5次申請	後半申請	
22-10	<p>重大事故に至るおそれがある事故の具体的想定として設定した火災の複数同時発生に対して全交流電源喪失を考慮し、重大事故に至るおそれがある事故の拡大を防止することにより重大事故の発生を防止するとともに、重大事故に至るおそれがある事故の発生時に放射性物質の放出量を実行可能な限り低くする方針を踏まえた対策をとる。自動火災報知設備の警報発報を確認した保安員は、直ちに事業所内周知、要員招集等を実施する。保安員による事業所内周知を受けて、事業所内の在り者は自動火災報知設備の警報が発報した部屋へ向かい、状況を確認する。状況確認の結果、火災発生を現認した初動対応要員又は保安員は、消防吏員への通報、保安棟に待機する当直者及び保安員への連絡を手分けして行い、当直者の指示により粉末消火器を用いた初期消火に当たる。粉末消火器による消火が困難な場合は、事業所防災組織の本部長（本部長不在の場合はその代行者としてあらかじめ定められた者）の指示により、屋内消火栓、屋外消火栓又は可搬消防ポンプを用いた水による消火活動を実施する。粉末混合機等を設置する火災区画への放水は、粉末混合機等の内部への浸水防止対策が実施されていることを本部長（本部長不在の場合はその代行者としてあらかじめ定められた者）が確認した上で判断する。消火に当たっては、機能喪失のおそれのある第1種管理区域と第2種管理区域又は非管理区域の境界を含む部屋を優先して消火する。水による消火活動が長期化し、第2加工棟の火災区画の耐火時間を超えるおそれがある場合は、本部長（本部長不在の場合はその代行者としてあらかじめ定められた者）の指示により、建物内の消火活動から、建物外部から第1種管理区域と屋外を隔てる外扉への放水活動に切り替え、冷却を行うことで閉じ込め機能を大きく損なわないように対処する。加工施設内及び敷地内の情報については、火災報知器等の監視設備、設備の監視制御盤、放射線監視設備、要員による巡視点検等の他、監視カメラを活用することにより、事故事象の状況を常に把握する。これらの対処と並行して、他の初動対応要員及び保安員は、あらかじめ定められた分担と手順に従い、直ちに可燃性ガスの供給弁手動閉止、循環冷却水、上水の送水ポンプ手動停止又は供給弁手動閉止及び連続焼結炉の手動による緊急停止の対処を開始する。その後、電源遮断、給排気運転停止、防火ダンパー閉止の対処を開始する。状況に応じて、ウラン粉末を煙とともに環境へ放出し得ることを考慮し、外扉の不燃材による目張りを行う。消火活動、救助活動等の対処に当たっては、空気中にウラン粉末が飛散する環境下においては、内部被ばくを防止する半面マスクを着用し、火災による煙中で円滑に消火活動を行うための呼吸用ボンベマスク等の呼吸保護具や防火衣等を着用する。〈p.127〉</p> <p>(1)で設定した重大事故に至るおそれがある事故の具体的想定に全交流電源喪失を考慮し、以下のように対策を講じる。重大事故に至るおそれがある事故に対処するための組織として、事業所防災組織をあらかじめ組織し、重大事故に至るおそれがある事故の発生に備える。事業所防災組織は、本部長（事業所長）を統括（指揮・命令）とし、緊急対策本部並びに実施組織及び支援組織で構成する。また、夜間及び休日においても初動対応を可能とするため、当直者、初動対応要員及び保安員を常駐させる。当直者は、本部長が事業所に到着するまでの間、初動対応の指揮・命令を行う。また、初期消火活動を行う要員が火災発生の際に事業所内外から速やかに参集できる体制として、緊急時消火班を設定する。対象者の選定に当たっては、公共交通機関の運行状況や道路状況が悪化した場合でも早期に参集できることを考慮する。第2加工棟において火災が発生し、初動対応要員が火災発生を現認した場合、又は夜間及び休日においても保安員が常時待機している保安棟で自動火災報知設備の発報を認知した保安員又は指示を受けた初動対応要員が目視（第2加工棟内外の要所に配置した監視カメラでの確認を含む。）にて火災発生を現認した場合は、直ちに消防吏員へ通報する。さらに保安員は、要員招集、所内通知等を実施する。なお、全交流電源喪失時については、自動火災報知設備は設備に内蔵したバッテリーにより電源を供給して火災監視機能を維持する。さらに全交流電源喪失が長時間に及ぶ場合は、可搬式発電機により電源を供給して火災監視機能を維持させる。保安員からの連絡を受けた当直者（本部長到着後は本部長）は、初期消火活動等の指揮を執り、初動対応要員及び保安員に対して状況に応じた必要な装備をさせた上で火災発生場所へ向かわせ、粉末消火器による初期消火に当たらせる。複数箇所での火災が同時発生している場合は、第1種管理区域境界となる火災区画境界に設置された扉を含む部屋を優先して消火するよう指示する。ここで(1)の評価結果から、等価時間が防火設備である扉の耐火時間に近くなる又は耐火時間を超えることが想定される火災区画のうち、ウランを粉末として大量に取り扱う第2加工棟1階の第1種管理区域を含む火災区画（2P-1）と屋外を隔てる外扉、及び同火災区画（2P-1）と非管理区域を内包する火災区画（2P-3）を隔てる扉を初動対応の対象とし、このうち第1種管理区域と屋外を隔てる外扉を最優先とする。（別添7ロ(p)-6） なお、第1種管理区域の火災区域を貫通する給排気設備のダクトには防火ダンパーを設け、火災が発生した火災区域の防火ダンパーは火災の熱影響により動作して閉止し、他の火災区域へのダクトを経た延焼を防止する。火災が発生した火災区画へ入り消火活動を行う初動対応要員及び保安員は、呼吸用ボンベマスク等の必要な装備を装着する。また、当直者（本部長到着後は本部長）は、粉末消火器による初期消火と並行して、初動対応要員に循環冷却水、上水の送水ポンプの手動停止又は供給弁手動閉止、可燃性ガス供給弁の手動による緊急閉止の操作に当たらせる。さらに、複数箇所での火災同時発生を確認した時点で、初動対応要員に、閉じ込め機能の喪失に備えた給排気設備の停止、給気口及び排気口の防火ダンパーの閉止に加えて水による消火活動による電気火災に備えて受電設備での電源遮断の処置に当たらせる。これらの処置を行う場所は、初動対応要員によって短時間で処置ができる配置とする。なお、全交流電源喪失時には電源が切れた状態になっているが、復電時の影響を考慮して、これらの電源遮断の操作を行う。火災が進展し、人の背丈を超える高所への延焼に至る等、粉末消火器による消火が困難となった場合は、本部長（本部長不在の場合はその代行者としてあらかじめ定められた者）は、屋内消火栓、屋外消火栓又は可搬消防ポンプを用いた水による消火を行うよう指示する。なお、全交流電源喪失時には可搬消防ポンプを使用する。加工施設内のウランを取り扱う設備・機器のうち、臨界防止設計において減速条件を管理する設備・機器は、設計基準事故において臨界に達するおそれなく、さらにその周囲で水を用いた消火活動を行った場合であっても臨界防止設計に影響を及ぼさないよう水の侵入を防止する対策を講じている。これら設備・機器の周囲を含めた加工施設内での消火活動は粉末消火器による消火を原則とし、これを確実なものとするため可燃物に対して防火上の管理をする等対策を講じるが、万一、粉末消火器による消火が困難となった場合において、やむを得ず減速条件の管理を必要とする設備・機器近傍での消火に水を用いる場合は、以下の判断基準をもとに本部長（本部長不在の場合はその代行者としてあらかじめ定められた者）が放水を指示する。〈判断基準〉・ウランの取扱い状態を確認し、当該設備・機器へのウランの投入状態であれば、水の侵入を防止するための対策が有効であること。・（地震起因の場合には）水の侵入又はウランの漏えいが生じるような当該設備・機器本体の損傷がないこと。さらに、水による消火活動が長期化し、第2加工棟の火災区画における等価時間が第2加工棟の火災区画の耐火時間を超えるおそれがある場合は、本部長（本部長不在の場合はその代行者としてあらかじめ定められた者）の指示により、建物内の消火活動から、建物外部から第1種管理区域と屋外を隔てる外扉への放水活動に切り替える。これらの初動対応に当たり、初期消火活動、救助活動等の人的措置が満足に機能するよう、それぞれの対処事項に必要な人員数に対して余裕を持った人数で初動対応体制を組織する。その後、初動対応を実施している間に、事象発生当初に保安員が行った要員招集に応じて、本部長、本部長、その他の防災組織の要員が順次参集し、本部長（本部長不在の場合はその代行者としてあらかじめ定められた者）の指揮・命令の下、消火活動を継続するとともに、状況に応じて、建物内外の状況把握、外扉の目張り、飛散したウランの回収等の処置を講じることにより重大事故に至るおそれがある事故の進展を防止する。これらの対策の具体的な内容を次に示す。〈p.7-21〉</p> <p>別添7ロ(p)-6 第2加工棟の複数の火災区画における火災同時発生での火災区画境界の機能喪失のおそれの有無評価結果（別添7ロ(p)-5よりも更に保守的な条件として、各火災区画の可燃物、油類、アルコール類等の危険物量を2倍とした場合）〈p.添7別ロ-6〉</p>	p.127	p.7-21 p.添7別ロ-6	—	—	—	—	—	—	重大事故等の拡大の防止等に関する措置は、保安規定で明確にする。監視、初期消火活動、初動対応、水による消火活動に係る設備・機器の設置は、設計基準において想定される事象に対する設計（加工施設技術基準の要求事項）を踏まえたものとする。
22-11	<p>火災による閉じ込め機能の不全について、設計基準である単一故障の条件を超える条件として、全ての火災区画における火災の複数同時発生を想定する。火災の複数同時発生によって著しいウランの放出に至るおそれがあると想定されるのは、ウランを粉末として大量に取り扱う工程を設置する建物である第2加工棟となる。火災発生後の要員参集に応じて早期に参集する緊急時消火班は、初動対応要員による消火活動の状況に応じて、他の火災発生場所若しくは建物外からの放水活動、扉冷却を行う者である。可搬消防ポンプ、屋内消火栓又は屋外消火栓を使用するため、最低3名以上で活動を実施する。〈p.7-18〉</p> <p>(i) 体制 重大事故に至るおそれがある事故として想定する第2加工棟における火災の複数同時発生に対し、初動対応と要員参集後の各段階の事故対処の体制（事業所防災組織）を添7ロ(p)の第1図に示す。成立性の評価に当たっては、以下の事項を考慮し、夜間及び休日等を想定した要員が揃うまでの最も少ない人数を添7ロ(p)の第1表に示す。この要員によって、必要な初動対応を実施する。(a) 夜間及び休日においても、防災組織の要員が揃うまでの間、事故発生直後の初期消火活動等の初動対応に当たるために、事業所内に常駐する要員を7名確保する。ただし、連続焼結炉停止中の場合は、可燃性ガスの供給弁手動閉止の操作等、初動対応の一部を省略可能であるため、事業所内に常駐する要員は6名を確保することとする。(b) 事故発生時に早期に事業所に参集し、事業所内に常駐する要員とともに初期消火活動に当たる要員を、事業所の約2 km 圏内の近隣居住者から緊急時消火班として任命し、招集する。緊急時消火班による可搬消防ポンプ、屋内消火栓又は屋外消火栓を用いた活動は最低3名以上で行う。〈p.7-23〉</p> <p>添7ロ(p)の第1図 重大事故に至るおそれがある事故が発生した場合の体制 〈p.7-34〉</p> <p>添7ロ(p)の第1表 要員が揃うまでの最も少ない人数（夜間及び休日を想定）〈p.7-24〉</p>	—	p.7-18 p.7-23 p.7-24 p.7-34	—	—	—	—	—	—	重大事故等の拡大の防止等に関する措置は、保安規定で明確にする。

添 1 別表 1 加工事業変更許可申請書の記載、当該記載の設工認への対応状況

(1) 【凡例】○：当該記載に該当する。△：先行申請で「次回以降の申請で適合性を確認する予定の範囲」とし、本申請でその適合状況を確認する。◇：先行申請で仮移設する施設に該当する。▽：後半申請で適合性確認を行う。

No.	加工事業変更許可申請書の記載	記載箇所		設工認への対応状況 ⁽¹⁾						備考
		本文	添付書類	第1次申請	第2次申請	第3次申請	第4次申請	第5次申請	後半申請	
22-12	<p>(ii) 事故時の活動拠点及び資機材 事故時に活動の拠点として機能する場所は、第2加工棟での火災の複数同時発生の影響を考慮し、第2加工棟から離れた事務棟に設置する。また、地震、竜巻等の影響により事務棟が損傷する場合を考慮し、事務棟と同様に第2加工棟から離れた保安棟を予備の活動拠点とする。なお、予備の活動拠点も使用できない場合には、損傷の軽度な敷地内の建物を確認、又はテントを設営し、活動拠点とする。事故対処のために使用する資機材の数量及び保管場所の設定に当たっては、使用する要員数又は必要とする数量に対し、資機材の性質、使用方法等に応じて、必要な数量に対して予備を保有する、分散して保管する等を考慮する。資機材の一覧を添7ロ(ロ)の第2表に示す。また、事故時の活動拠点及び主な資機材保管場所を添7ロ(ロ)の第3表に示す。(a) 放射線障害防護用器具のうち、汚染防護服及びフィルタ付防護マスクは、事故時の活動拠点となる事務棟の他、敷地内に分散して保管する。呼吸用ボンベマスクは、事故時の活動拠点となる事務棟の他、事故発生場所にアクセスが容易な第2加工棟に保管する。(b) 非常用通信機器は、社外通報及び社内他地区への外部連絡を主な用途とする緊急時優先電話(専用電話回線)、ファクシミリ、携帯電話等、衛星電話、携帯型無線(消防専用回線)、事故発生時の要員招集に使用する緊急呼出装置、事業所内放送設備からなる。事故時の活動拠点となる事務棟の他、予備の活動拠点となる保安棟に保管する。(c) 計測器等は、事故時の活動拠点となる事務棟の他、予備の活動拠点となる保安棟、事故発生場所にアクセスが容易な第2加工棟に保管する。(d) 消火用資機材は、火災発生に備えて敷地内に分散して保管する。防火衣については、事故発生場所へのアクセスが容易な第2加工棟の他、予備の活動拠点となる保安棟に保管する。水による消火活動に必要な可搬消防ポンプについては、事故発生場所へのアクセスが容易な第2加工棟の他、敷地内に分散して保管する。また、消火活動に必要な水量を保有した水源として消火栓水槽、貯水槽を敷地内に分散して設置し、これらの水源を利用できるよう延長ホースを備える。(別添7ロ(ロ)-8) 第2加工棟の各火災区画には、消防法に定める消火能力の5倍以上の消火能力となるよう粉末消火器を設置する。(e) その他資機材のうち、可搬式発電機は、夜間の全交流電源喪失時に事故が発生した場合でも対策が可能となるよう、事故時の活動拠点となる事務棟の他、敷地内に分散して保管する。照明具類の投光器は、事故発生場所へのアクセスが容易な第2加工棟の他、予備の活動拠点となる保安棟に保管し、携帯用照明は、事故時の活動拠点となる事務棟の他、敷地内に分散して保管する。(f) その他資機材のうち、除染用具は、事故時の活動拠点となる事務棟の他、事故発生場所にアクセスが容易な第2加工棟に保管する。核燃料物質等の閉じ込め又は事故拡大の防止に使用する外扉等の目張り用資機材、建物、設備損傷時の養生用資機材、飛散ウラン回収用資機材は、事故発生場所へのアクセスが容易な第2加工棟の他、第2加工棟から離れた予備の活動拠点となる保安棟に保管する。(g) 非常用通信機器、計測器等、消火用資機材、照明具類を含むその他資機材のうち、外部電源が必要な資機材に関しては、非常用電源設備若しくは可搬式発電機に接続する又はバッテリーを内蔵した構成とし、外部電源が期待できない場合でも動作可能とする。〈p.7-25〉 添7ロ(ロ)の第2表 資機材一覧 〈p.7-27~p.7-28〉 添7ロ(ロ)の第3表 事故時の活動拠点及び資機材保管場所 〈p.7-29〉 別添7ロ(ロ)-8 消火活動に必要な水量の確保について 消火栓からの放水量と水源の保有水量を比較し、重大事故に至るおそれがある事故の想定における水による消火活動に必要な水量が確保されていることを示す。1. 評価対象の水源 当事業所内には添図8-1に示すとおり、複数の消火栓槽、貯水槽といった水消火のための水源を確保している。各水源の保有水量を添表8-1に示す。重大事故に至るおそれがある事故は、第2加工棟で発生することを想定しているため、第2加工棟に近い消火栓水槽^①及び貯水槽^②を評価対象の水源とする。なお、上記以外の消火栓水槽及び貯水槽についても、万一の場合に第2加工棟での消火活動に利用できるよう延長ホースを備える等の資機材の整備を行う。2. 評価結果 (1) 必要な水量の算出 ・消火栓は屋内及び屋外にあり、送水ポンプ及び水源を共用している。消火栓の設置時の送水ポンプの検査記録(全揚程71.4m)から保守的に配管の圧損を無視して算出したノズル(屋外消火栓口径20mm, 屋内消火栓口径13mm)からの吐出流量は、屋外消火栓691L/min、屋内消火栓292L/minとなる。屋外消火栓の放水による吐出流量に対して、保守的に放水流量を700L/min(=42m³/h)と仮定し、消火に必要な水量を評価する。また、可搬消防ポンプの放水量はこれより小さい。・等価時間は、保守的に1時間であるとする。・消火活動を行う場所は、複数火災を想定し、2か所で放水活動を行う想定とする。以上より、必要な水量は、42m³/h×1h×2か所=84m³となる。(2) 保有水量及び評価 評価対象の水源の保有水量は表1に示すとおり、合計265.2m³であるため、上記(1)で算出した必要な水量(84m³)を十分確保できる。〈p.添7別ロ-11〉 添表8-1 保有水量 〈p.添7別ロ-11〉 添図8-1 水消火設備配置図(屋外) 〈p.添7別ロ-12〉</p>	—	p.7-25 p.7-27 ~ p.7-28 p.7-29 p.添7別 ロ-11 p.添7別 ロ-12	—	—	—	—	—	—	重大事故等の拡大の防止等に関する措置は、保安規定で明確にする。事故対処に必要な資機材の設置は、設計基準において想定される事象に対する設計(加工施設技術基準の要求事項)を踏まえたものとする。
22-13	<p>(iii) アクセスルート 第2加工棟の複数の火災区画における火災の同時発生に備えて、必要な資機材を第2加工棟の他、敷地内に分散して保管する。資機材の保管場所からは、添7ロ(ロ)の第2図に示すとおり、第2加工棟の事故発生場所にアクセスできる。また、第2加工棟内の各火災区画へのアクセスルートを別添7ロ(ロ)-7に示す。以下のことから、複数のルートから各火災区画へアクセスが可能である。(a) 呼吸用ボンベマスク等の呼吸保護具、防火衣等の必要な資機材を着用する。(b) 建物の各火災区画の耐火性能により、複数の火災区画での同時火災においても建物は倒壊しないため、アクセスルートを妨げることはない。(c) 階段、廊下、安全通路、扉周辺には通行の支障となるものを設置しない。(d) 各火災区画内のダクトは金属製とする。また、ウラン粉末を取り扱う工程室に設置する高性能エアフィルタは金属製のカバーで覆う。これにより火災影響により発生する煙量を少なく抑える。(e) ケーブルトレイに敷設する幹線ケーブルは難燃ケーブルとし、延焼を防止する。(f) アクセスルートに面した開口部を有する大型の制御盤には、自動式又は遠隔操作式の消火設備を設置し、制御盤内部での電気火災の延焼を防止する。(g) アクセスルート上に消火器を配置し、又は屋内消火栓若しくは屋外消火栓からの消火水を使用して、手前から順次消火しつつ前進して火災現場(建物内部)にアクセスし、人的に消火する。(h) 人的な消火作業が危険な環境(火炎の高さ、煙の発生)と判断した場合は、屋内での人的な消火活動を止めて退避することとする。〈p.7-30〉 添7ロ(ロ)の第2図 資機材保管場所とアクセスルート 〈p.7-35〉 別添7ロ(ロ)-7 消火活動の成立性 事故対処のために使用する資機材は、第2加工棟内に保管する。また、第2加工棟の複数の火災区画における火災の同時発生に備えて、必要な資機材をその他の建物等にも保管する。その他の建物等からは、第2加工棟の事故発生場所にアクセスできる。(添7ロ(ロ)の第2図) また、第2加工棟内の各火災区画へのアクセスルートを添図7-1に示す。このため、第2加工棟の複数の火災区画における火災同時発生に対するリスクを把握する観点から、さらに保守的な条件として、可燃物、油類、アルコール類等の危険物を管理する第2加工棟において、その可燃物、油類及びアルコール類等の危険物量を内部火災影響評価で設定した量の2倍とした状態を想定し等価時間を評価した結果(添図7-2, 別添7ロ(ロ)-6)、等価時間の増大により防火設備である扉の耐火時間に近くなる又は超えることが想定される第2加工棟1階の第1種管理区域を含む火災区画(2P-1)と屋外を隔てる扉、及び同火災区画(2P-1)と非管理区域を内包する火災区画(2P-3)を隔てる扉の周辺への放水時のアクセスルートを添図7-3に示す。呼吸用ボンベマスク等の呼吸保護具、防火衣等の必要な資機材を着用すること、以下のことから添図7-1及び添図7-3に示したように、複数のルートから各火災区画へのアクセスが可能である。・建物の各火災区画の耐火性能により、複数の火災区画での火災においても建物は倒壊しないため、アクセスルートを妨げることはない。・階段、廊下、安全通路、扉周辺には通行の支障となるものを設置しない。・各火災区画内のダクトは金属製とする。また、ウラン粉末を取り扱う工程室に設置する高性能エアフィルタは金属製のカバーで覆う。これにより火災影響により発生する煙量を少なく抑える。・ケーブルトレイに敷設する幹線ケーブルは難燃ケーブルとし、延焼を防止する。・アクセスルートに面した開口部を有する大型の制御盤には、自動式又は遠隔操作式の消火設備を設置し、制御盤内部での電気火災の延焼を防止する。・アクセスルート上に消火器を配置し、又は屋内消火栓若しくは屋外消火栓からの消火水を使用して、手前から順次消火しつつ前進して火災現場(建物内部)にアクセスし、人的に消火する。・人的な消火作業が危険な環境(火炎の高さ、煙の発生)と判断した場合は、屋内での人的な消火活動を止めて屋外へ退避することとする。・また、屋内での消火活動を止めた後は、屋外から放水を継続して建物の壁、扉等を冷却する。〈p.添7別ロ-7〉 添図7-1 消火活動時のアクセスルート(第2加工棟 屋内) 〈p.添7別ロ-8〉 添図7-2 火災区画(2P-1)内の部屋ごとの等価時間 〈p.添7別ロ-9〉 添図7-3 消火活動時のアクセスルート 〈p.添7別ロ-10〉 別添7ロ(ロ)-6 第2加工棟の複数の火災区画における火災同時発生での火災区画境界の機能喪失のおそれの有無評価結果(別添7ロ(ロ)-5よりも更に保守的な条件として、各火災区画の可燃物、油類、アルコール類等の危険物量を2倍とした場合) 〈p.添7別ロ-6〉</p>	—	p.7-30 p.7-35 p.添7別 ロ-6 p.添7別 ロ-7 p.添7別 ロ-8 p.添7別 ロ-9 p.添7別 ロ-10	—	—	—	—	—	重大事故等の拡大の防止等に関する措置は、保安規定で明確にする。アクセスルートの確保に係る設備・機器の設置は、設計基準において想定される事象に対する設計(加工施設技術基準の要求事項)を踏まえたものとする。	

添 1 別表 1 加工事業変更許可申請書の記載、当該記載の設工認への対応状況

(1) 【凡例】○：当該記載に該当する。△：先行申請で「次回以降の申請で適合性を確認する予定の範囲」とし、本申請でその適合状況を確認する。◇：先行申請で仮移設する施設に該当する。▽：後半申請で適合性確認を行う。

No.	加工事業変更許可申請書の記載	記載箇所		設工認への対応状況 ⁽¹⁾						備考
		本文	添付書類	第1次申請	第2次申請	第3次申請	第4次申請	第5次申請	後半申請	
22-14	(iv) 対策の流れ 重大事故に至るおそれがある事故が発生した場合は、以下の対策を実施する。また、対策の流れを添7ロ(ロ)の第3図に示す。(a) 監視設備を添7ロ(ロ)の第4表に示す。自動火災報知設備の発報を認知した保安員は、直ちに所内周知、要員招集等を実施する。保安員による所内周知を受けて、事業所内の在業者が初動対応要員として自動火災報知設備の警報が発報した部屋へ向かい、状況を確認する。状況確認の結果、火災発生を現認した初動対応要員又は保安員は、保安棟に待機する当直者及び保安員に連絡する。火災発生を現認したことの連絡を受けた保安員は、直ちに消防吏員へ通報する。(b) 事象発生時の連絡を受けた当直者は、初期消火活動等の指揮を執り、事業所内に常駐する保安員及び初動対応要員を火災発生場所へ向かわせ、粉末消火器による初期消火に当たらせる。(c) 当直者は、常駐する初動対応要員を電源遮断、給排気設備停止、防火ダンパー閉止、循環冷却水、上水の送水ポンプ手動停止又は供給弁閉止及び可燃性ガス供給弁閉止の操作に当たらせる。(d) 緊急時消火班は、事業所到着後、当直者(本部長到着後は本部長)の指揮の下、初期消火活動に当たる。(e) 火災が進展し、人の背丈を超える高所への延焼に至る等、粉末消火器による消火が困難な場合は、本部長(本部長不在の場合はその代行者としてあらかじめ定めた者)の指示により、屋内消火栓、屋外消火栓又は可搬消防ポンプを用いた水による消火活動に当たる。この際、複数の火災区画での同時火災によって機能喪失のおそれがある第1種管理区域と非管理区域の境界となる火災区画境界に設置された扉を含む部屋を優先して消火する。(f) 水による消火活動が長期化し、第2加工棟の火災区画の耐火時間を超えるおそれがある場合は、本部長(本部長不在の場合はその代行者としてあらかじめ定めた者)の指示により、建物内の消火活動から、建物外部から第1種管理区域と屋外を隔てる外扉への放水活動に切り替え、冷却を行うことで閉じ込め機能を大きく損なわないように対処する。(g) 状況に応じて、ウラン粉末が煙とともに環境へ放出されることを考慮し、外扉の不燃材による目張りを行う。(h) 加工施設内及び敷地内の情報については、火災報知器等の監視設備、設備の監視制御盤、放射線監視設備、要員による巡視点検等、監視カメラを活用することにより、事故事象の状況を常に把握する。〈p. 7-30〉 添7ロ(ロ)の第3図 重大事故に至るおそれがある事故が発生した場合の対策の流れ 〈p. 7-36〉 添7ロ(ロ)の第4表 監視設備 〈p. 7-32〉	—	p. 7-30 p. 7-32 p. 7-36	—	—	—	—	—	—	重大事故等の拡大の防止等に関する措置は、保安規定で明確にする。監視、初期消火活動、初動対応、水による消火活動に係る設備・機器の設置は、設計基準において想定される事象に対する設計(加工施設技術基準の要求事項)を踏まえたものとする。
22-15	(v) 時間経過 以上の対応の流れに従った時間経過を添7ロ(ロ)の第4図に示す。夜間及び休日において重大事故に至るおそれがある事故として、第2加工棟の複数の火災区画において火災が同時に発生した場合であっても、要員が揃うまでの最も少ない人数により必要な初動対応が実施可能であり、また、参集する要員が初動対応に引き続き必要な事故対処を実施することにより重大事故に至るおそれがある事故の進展を防止できる。〈p. 7-33〉 添7ロ(ロ)の第4図 重大事故に至るおそれがある事故が発生した場合の対策の時間経過 〈p. 7-37〉	—	p. 7-33 p. 7-37	—	—	—	—	—	—	重大事故等の拡大の防止等に関する措置は、保安規定で明確にする。
22-16	重大事故に至るおそれがある事故の対処として、核燃料物質等の閉じ込め機能喪失の発生及び拡大の防止に必要な措置を講じることとし、重大事故に至るおそれがある事故が発生した場合における当該事故等に的確かつ柔軟に対処するために必要な人員の確保等、体制を整備するとともに、資機材及び手順書を整備し、訓練を実施する。〈p. 128〉 重大事故に至るおそれがある事故が発生した場合における当該事故等に的確かつ柔軟に対処するために必要な人員の確保等、体制を整備するとともに、資機材及び手順書を整備し、訓練を実施する。〈p. 7-38〉	p. 128	p. 7-38	—	—	—	—	—	—	重大事故等の拡大の防止等に関する措置は、保安規定で明確にする。
22-17	(1) 体制の整備 体制としては、夜間及び休日を想定した初期段階、緊急時消火班到着時の段階及び事業所防災組織の要員参集後の段階の3段階の体制に分け、事故時の活動拠点の設置、適切な人員配置、資機材の割り振り、事故の進展段階に応じた消火活動、救助活動といったソフト対応を行って、事故の進展、拡大を防止する。このため、緊急対策本部、実施組織及び支援組織から構成する事業所防災組織に必要な人員を円滑に確保し、指揮命令系統、役割分担、責任者等を明確化することにより適切な人員配置の体制を整備するとともに、社外の支援を受けられる体制も整備する。(i) 実施組織として、施設責任者、技術係、除染係、工務係、放管係及び救護消火係を設ける。施設責任者、技術係、除染係、工務係、放管係には、技術的助言を行う要員も含める。(ii) 支援組織として、情報1係、情報2係、総務広報係、調達係及び警備誘導係を設ける。(iii) 各係の業務分掌は、原子力災害対策特別措置法に基づく原子力防災組織の内容と同一とする。(iv) 施設責任者は、施設設備の点検、異常事象の状況確認を実施する。技術係は、応急復旧及び事故状況の把握、事故影響範囲の推定、事故拡大防止対策の検討を実施する。工務係は施設設備の応急復旧等を実施する。除染係は放射性物質の汚染除去等を実施する。放管係は被ばく管理・汚染管理等を実施する。救護消火係には、救護班及び消火班を置き、消火班は消火活動(初期消火活動を含む。)を、救護班は負傷者発生時の救出・救護活動を実施する。(v) 情報1係は各種情報の収集や関係機関への通報・連絡等を実施する。情報2係は原子力災害合同対策協議会での情報交換等を実施する。総務広報係は事業所内への周知、要員の呼集等を実施する。調達係は復旧資機材の調達を実施する。警備誘導係は事業所内の警備等を実施する。(vi) 重大事故に至るおそれがある事故が発生した場合においては、防災組織要員を一斉招集し、実施組織及び支援組織の活動を開始する。また、事業所防災組織の要員が揃うまでの間、事故発生直後の初期消火活動等の初動対応に当たるために必要な事業所内に常駐する要員を7名確保する。ただし、連続焼結炉停止中の場合は、可燃性ガスの供給弁手動閉止の操作等、初動対応の一部を省略可能であるため、事業所内に常駐する要員は6名を確保することとする。(vii) 実施組織及び支援組織の人員は、消火活動、救助活動等に対処できるよう、必要な人数に対して余裕を持った人数で初動対応体制を組織する。実施組織における人員を添7ロ(ロ)の第1表に示す。(viii) あらかじめ定めた連絡経路により、夜間及び休日を含め円滑に要員を招集できるよう、定期的(年1回以上)に非常招集訓練を実施する。(ix) 事故時に活動の拠点として機能する場所を準備し、実施組織と支援組織で情報交換ができるよう通信連絡設備を準備するとともに、社外へ連絡及び通報するための事務機器を整備し、通報に関する体制も整備する。(x) 事故対処において、事業所防災組織のみで対応できない場合は、所在地域の原子力事業者間の協力協定により、環境放射線モニタリング、放射線防護措置、消火活動等に係る要員の派遣及び資機材の借用その他必要な支援を受けられる体制を構築する。さらに、事故対処が長期化する場合は、他のウラン加工事業者との協力協定により、資機材の借用等の支援を受けられる体制とする。〈p. 7-38〉 添7ロ(ロ)の第1図 重大事故に至るおそれがある事故が発生した場合の体制 〈p. 7-34〉 添7ロ(ロ)の第1表 重大事故に至るおそれがある事故時における初動体制及び参集後の各係(実施組織)の実施内容 〈p. 7-41〉	p. 128	p. 7-34 p. 7-38 p. 7-41	—	—	—	—	—	—	重大事故等の拡大の防止等に関する措置は、保安規定で明確にする。事故対処に必要な資機材の設置は、設計基準において想定される事象に対する設計(加工施設技術基準の要求事項)を踏まえたものとする。

添 1 別表 1 加工事業変更許可申請書の記載、当該記載の設工認への対応状況

(1) 【凡例】○：当該記載に該当する。△：先行申請で「次回以降の申請で適合性を確認する予定の範囲」とし、本申請でその適合状況を確認する。◇：先行申請で仮移設する施設に該当する。▽：後半申請で適合性確認を行う。

No.	加工事業変更許可申請書の記載	記載箇所		設工認への対応状況 ⁽¹⁾						備考
		本文	添付書類	第1次申請	第2次申請	第3次申請	第4次申請	第5次申請	後半申請	
22-18	<p>(2) 資機材の整備 事故対処のための非常用通信機器、放射線測定器、放射線障害防護用器具、防火衣、夜間及び悪天候下等を想定した機器等の資機材について、資機材の性質、使用方法等に応じて、事故対処に必要な要員数を考慮し、さらに予備の保管場所を考慮した上で必要な数量を整備するとともに、地震等の共通要因により必要な機能が同時に損なわれないよう、予備や代替の保管数量を複数箇所に分散して配備すること、固縛等の転倒・飛散対策を講じることを考慮し保管場所、保管方法、数量を定め保管する。また、消火活動、救助活動等の事故対処のために必要なアクセスルートを一あらかじめ定め、当該ルートには通行の支障となるものを設置しない。事故対処に必要な資機材を分散して保管することにより、複数のルートから事故発生場所にアクセスできるようにする。資機材の保管庫は、地震等で損傷しても内部の資機材を取り出し可能な堅牢で単純な構造のコンテナ等を地面に固縛したものとす。〈p. 129〉</p> <p>(2) 資機材の整備 事故対処のための非常用通信機器、放射線測定器、放射線障害防護用器具、防火衣、夜間及び悪天候下等を想定した機器等の資機材について、資機材の性質、使用方法等に応じて、事故対処に必要な要員数を考慮し、さらに予備の保管場所を考慮した上で必要な数量を整備するとともに、地震等の共通要因により必要な機能が同時に損なわれないよう、予備や代替の保管数量を複数箇所に分散して配備すること、固縛等の転倒・飛散対策を講じることを考慮して保管場所、保管方法、数量を定め保管する。添7ロ(ロ)の第2表に整備する資機材を、添7ロ(ロ)の第3表に主な資機材の保管場所を示す。空气中にウラン粉末が飛散する環境下においては、内部被ばくを防止する半面マスクを着用することで、事故への対処が可能である。また、火災による煙中で円滑に消火活動を行うための呼吸用ボンベマスク等の呼吸保護具、防火衣等を整備する。事故対処のために必要なアクセスルートを一あらかじめ定め、当該ルートには通行の支障となるものを設置しない。大地震時において倒木等が道を塞ぐ場合等を考慮して、事故対処に必要な資機材を分散して保管することにより、添7ロ(ロ)の第2図に示すとおり、複数のルートから事故発生場所にアクセスできるようにする。資機材の保管庫は、地震等で損傷しても内部の資機材を取り出し可能な堅牢で単純な構造のコンテナ等を地面に固縛したものとす。〈p. 7-39〉</p> <p>添7ロ(ロ)の第2表 資機材一覧 〈p. 7-27～p. 7-28〉</p> <p>添7ロ(ロ)の第3表 事故時の活動拠点及び資機材保管場所 〈p. 7-29〉</p> <p>添7ロ(ロ)の第2図 資機材保管場所とアクセスルート 〈p. 7-35〉</p>	p. 129	p. 7-27 ～ p. 7-28 p. 7-29 p. 7-35 p. 7-39	—	—	—	—	—	—	重大事故等の拡大の防止等に関する措置は、保安規定で明確にする。事故対処に必要な資機材の設置は、設計基準において想定される事象に対する設計（加工施設技術基準の要求事項）を踏まえたものとする。
22-19	<p>(3) 手順書の整備 重大事故に至るおそれがある事故が発生した場合の措置に必要な手順書では、核燃料物質等を閉じ込める機能の喪失を防止するため、全交流電源喪失、計測機器による監視機能喪失まで想定し、必要な情報の種類、入手方法及び判断基準等を定め、監視項目、確認項目、機器等の操作、対処事項、対処事項に対する優先順位を明確にする。また、事故の進展状況に応じて手順書を分ける場合は手順書間の相互関係を明確にする。(i) 事故対処実施の判断等に必要な情報の種類として、火災の有無、設備の稼働状態、加工施設及びその境界付近における放射性物質濃度及び線量があり、火災報知器等の監視設備、設備の監視制御盤、放射線監視設備、要員による巡視点検等で入手することを手順書で規定する。また、情報の種類に応じて、消火活動開始等の判断基準及び機器等の操作を実行するための手順を手順書に規定する。(ii) 火災の複数同時発生時においては、重大事故に至るおそれがある事故の想定で損傷のおそれがある扉を含んだ火災区画の消火を優先することをあらかじめ手順書において明確にする。(iii) 事故対処においては、連続焼結炉等の設備・機器の停止の操作等に当たり、財産保護よりも安全最優先で実施する方針を手順書に規定する。(iv) 事故対処を実施するための実施組織及び支援組織に必要な手順を定め、事故の進展状況等に応じて手順書を複数に分割する場合は、相互関係を明確にする。(v) 竜巻及びその他の自然災害の予測情報を確認した時点での事前の対応についても明確にし、構内運搬作業の中止、核燃料物質の固縛・固定、退避措置、構内車両の避難、可搬式発電機等の必要資機材の確保や移動等を行う。(vi) 大規模な自然災害（震度5弱以上の大地震等）の発生が予測できる場合又はこれが発生した場合、加工施設内外で大きな事故が発生した場合及びそのおそれがある場合における、加工設備本体の停止等の措置並びに退避等の防護措置を講じるための手順を定める。〈p. 129〉</p> <p>(3) 手順書の整備 重大事故に至るおそれがある事故が発生した場合の措置に必要な手順書では、核燃料物質等を閉じ込める機能の喪失を防止するため、全交流電源喪失、計測機器による監視機能喪失まで想定し、必要な情報の種類、入手方法及び判断基準等を定め、監視項目、確認項目、機器等の操作、対処事項、対処事項に対する優先順位を明確にする。また、事故の進展状況に応じて手順書を分ける場合は手順書間の相互関係を明確にする。(i) 事故対処実施の判断等に必要な情報の種類としては、火災の有無、設備の稼働状態、加工施設及びその境界付近における放射性物質濃度及び線量があり、火災報知器等の監視設備、設備の監視制御盤、放射線監視設備、要員による巡視点検等で入手することを手順書で規定する。また、情報の種類に応じて、消火活動開始等の判断基準及び機器等の操作を実行するための手順を手順書に規定する。(ii) 火災の複数同時発生時においては、重大事故に至るおそれがある事故の想定で損傷のおそれがある扉を含んだ火災区画の消火を優先することをあらかじめ手順書において明確にする。(iii) 事故対処においては、連続焼結炉等の設備・機器の停止の操作等に当たり、財産保護よりも安全最優先で実施する方針を手順書に規定する。(iv) 事故対処を実施するための実施組織及び支援組織に必要な手順を定め、事故の進展状況等に応じて手順書を複数に分割する場合は、相互関係を明確にする。(v) 竜巻及びその他の自然災害の予測情報を確認した時点での事前の対応についても明確にし、構内運搬作業の中止、核燃料物質の固縛・固定、退避措置、構内車両の避難、可搬式発電機等の必要資機材の確保や移動等を行う。(vi) 大規模な自然災害（震度5弱以上の大地震等）の発生が予測できる場合又はこれが発生した場合、加工施設内で大きな事故が発生した場合及びそのおそれがある場合における、加工設備本体の停止等の措置並びに退避等の防護措置を講じるための手順を定める。〈p. 7-39〉</p>	p. 129	p. 7-39	—	—	—	—	—	—	重大事故等の拡大の防止等に関する措置は、保安規定で明確にする。
22-20	<p>(4) 訓練の実施 訓練では、放射性物質の作業環境への影響、時間帯、悪天候を考慮した複数の環境条件を想定し、事故対処に必要な資機材を用いた訓練を実施する。訓練の実施に当たっては、対策活動を行う実施組織及び支援組織の要員を対象とした教育・訓練計画を策定し、定期的に訓練を実施する。(i) 教育・訓練においては、ウランの特性、漏えい、火災時の挙動及び環境条件を含む、事故時の加工施設の挙動に関する知識の向上を図る。(ii) 要員の役割に応じた机上教育を実施するとともに、事故対処に使用する資機材を用いて、実施組織及び支援組織の活動の習熟を目的とする個別訓練を定期的（年1回以上）に実施し、事業所防災組織全体の連携を図る総合訓練を定期的（年1回以上）に実施する。また、火災の複数同時発生を想定した訓練を実施し、それに対する評価に基づき訓練内容を改善する。(iii) 実施組織及び支援組織の活動に応じた消火、救出救護、通報連絡活動、環境モニタリング等の個別訓練を実施し、資機材の使用、部品交換等の経験を積むとともに、資機材のマニュアル及び手順書を整備して、事故対処における資機材の使用について習熟を図る。また、資機材については、定期的に、員数、外観及び機能の点検を実施する。(iv) 訓練では、火災の状況を想定し、夜間及び休日を含め円滑に要員を招集できるように、定期的（年1回以上）に非常招集訓練を実施する。〈p. 130〉</p> <p>(4) 訓練の実施 訓練では、放射性物質の作業環境への影響、時間帯、悪天候を考慮した複数の環境条件を想定し、事故対処に必要な資機材を用いた訓練を実施する。訓練の実施に当たっては、対策活動を行う実施組織及び支援組織の要員を対象とした教育・訓練計画を策定し、定期的に訓練を実施する。(i) 教育・訓練においては、ウランの特性、漏えい、火災時の挙動及び環境条件を含む、事故時の加工施設の挙動に関する知識の向上を図る。(ii) 要員の役割に応じた机上教育を実施するとともに、事故対処に使用する資機材を用いて、実施組織及び支援組織の活動の習熟を目的とする個別訓練を定期的（年1回以上）に実施し、実施組織及び支援組織の活動の要素を取り込み事業所防災組織全体の連携を図る総合訓練を定期的（年1回以上）に実施する。また、火災の複数同時発生を想定した訓練を実施し、それに対する評価に基づき訓練内容を改善する。直近の訓練実績とその内容を別添7ロ(ハ)－1に示す。(iii) 実施組織及び支援組織の活動に応じた消火、救出救護、通報連絡活動、環境モニタリング等の個別訓練を実施し、資機材の使用、部品交換等の経験を積むとともに、資機材のマニュアル及び手順書を整備して、事故対処における資機材の使用について熟知する。また、資機材については、定期的に、員数、外観及び機能の点検を実施する。(iv) 訓練では、火災の状況を想定し、夜間及び悪天候を考慮する。(v) 夜間及び休日を含め円滑に要員を招集できるように、定期的（年1回以上）に非常招集訓練を実施する。〈p. 7-40〉</p> <p>別添7ロ(ハ)－1 訓練実績とその内容 〈p. 添7別ロ-13〉</p>	p. 130	p. 7-40 p. 添7別 ロ-13	—	—	—	—	—	—	重大事故等の拡大の防止等に関する措置は、保安規定で明確にする。

添1別表1 加工事業変更許可申請書の記載、当該記載の設工認への対応状況

(1)【凡例】○：当該記載に該当する。△：先行申請で「次回以降の申請で適合性を確認する予定の範囲」とし、本申請でその適合状況を確認する。◇：先行申請で仮移設する施設に該当する。▽：後半申請で適合性確認を行う。
加工事業変更許可申請書の記載

No.	加工事業変更許可申請書の記載	記載箇所		設工認への対応状況 ⁽¹⁾						備考	
		本文	添付書類	第1次申請	第2次申請	第3次申請	第4次申請	第5次申請	後半申請		
22-21	大規模損壊が発生した場合における体制については、重大事故に至るおそれがある事故が発生した場合と同一とする。また、所在地域の原子力事業者間の協力協定による要員の派遣及び資機材の借用その他必要な支援を受けられる体制についても、重大事故に至るおそれがある事故が発生した場合と同一とする。さらに、事故対処が長期化する場合における他のウラン加工事業者との協力協定による資機材の借用等の支援を受けられる体制についても、重大事故に至るおそれがある事故が発生した場合と同一とする。大規模損壊が発生した場合の措置に必要な手順書及び資機材を整備し、要員を確保するとともに、当該手順書に従って活動を行うために必要な教育・訓練を定期的（年1回以上）に実施する。手順書には、消火活動等の手順等の他、大規模損壊が発生した状況等を踏まえた必要な情報の種類、入手方法及び判断基準等を定め、監視項目、確認項目、機器等の操作、対処事項、対処事項に対する優先順位を明確にする。また、事故の進展状況に応じて手順を分ける場合は手順書間の相互関係等を明確にする。(1) 大規模損壊発生時において大規模な火災が発生した場合における消火活動に関すること 屋内消火栓、屋外消火栓、可搬消防ポンプ等を用いて大規模な火災に対して消火活動を実施する手順は、重大事故に至るおそれがある事故と同一とする。(2) 重大事故等の発生を防止するための対策 重大事故に至るおそれがある事故時の対策に加えて、大規模損壊発生時にウランが飛散した場合に対して、集塵機等を用いたウランの回収、シートを用いたウランの飛散防止等の対策に必要な資機材を整備し、必要手順を定める。また、対策に必要な資機材の保管場所は、第2加工棟から離して分散して設置する。(3) 対策の実施に必要な情報の把握 大規模損壊が発生した状況を踏まえて、重大事故に至るおそれがある事故が発生した場合の対策を実施するために必要であると設定した情報について、監視設備、要員の巡視点検により事象を把握する。加工施設内、敷地内の情報の把握は、照明具類、可搬式の放射線測定設備及び監視カメラも活用する。(4) 教育・訓練 大規模損壊が発生した場合の対処活動における技能及び知識の向上を図るため、事故対処に必要な資機材を用いた訓練を定期的に実施する。具体的には、大規模損壊発生を想定し、事業所防災組織全体で連携した総合訓練及び事業所防災組織の各係が実施する消火活動等の個別の対処訓練を、年1回以上の頻度で実施する。また、大規模損壊発生時における加工施設の挙動に関する知識の向上を目的とした教育を年1回以上の頻度で実施する。<p.131>大規模損壊が発生した場合における体制については、重大事故に至るおそれがある事故が発生した場合と同一とする。また、所在地域の原子力事業者間の協力協定による要員の派遣及び資機材の借用その他必要な支援を受けられる体制についても、重大事故に至るおそれがある事故が発生した場合と同一とする。さらに、事故対処が長期化する場合における他のウラン加工事業者との協力協定による資機材の借用等の支援を受けられる体制についても、重大事故に至るおそれがある事故が発生した場合と同一とする。大規模損壊が発生した場合の措置に必要な手順書及び資機材を整備し、要員を確保するとともに、当該手順書に従って活動を行うために必要な教育・訓練を定期的（年1回以上）に実施する。手順書には、消火活動等の手順等の他、大規模損壊が発生した状況等を踏まえた必要な情報の種類、入手方法及び判断基準等を定め、監視項目、確認項目、機器等の操作、対処事項、対処事項に対する優先順位を明確にする。また、事故の進展状況に応じて手順を分ける場合は手順書間の相互関係等を明確にする。(1) 大規模損壊発生時において大規模な火災が発生した場合における消火活動に関すること 屋内消火栓、屋外消火栓、可搬消防ポンプ等を用いて大規模な火災に対して消火活動を実施する手順は、重大事故に至るおそれがある事故が発生した場合と同一とする。(2) 重大事故等の発生を防止するための対策 重大事故に至るおそれがある事故時の対策に加えて、大規模損壊発生時にウランが飛散した場合に対して、集塵機等を用いたウランの回収、シートを用いたウランの飛散防止等の対策に必要な資機材を整備し、必要手順を定める。また、対策に必要な資機材の保管場所は、第2加工棟から離して分散して設置する。必要に応じて、所在地域の原子力事業所間の協力協定及び他のウラン加工事業者間の協力協定等による社外組織への支援を要請し、環境放射線モニタリング、放射線防護措置、消火活動に係る要員及び資機材の借用その他必要な支援を受けて活動に当たる。(3) 対策の実施に必要な情報の把握 大規模損壊が発生した状況等を踏まえて、重大事故に至るおそれがある事故が発生した場合の対策を実施するために必要であると設定した情報について、添7ロ(ロ)の第4表に示す監視設備や要員の巡視点検により事象を把握する。加工施設内、敷地内の情報の把握については、照明具類、可搬式の放射線測定設備及び監視カメラも活用する。(4) 教育・訓練 大規模損壊が発生した場合の対処活動における技能及び知識の向上を図るため、事故対処に必要な資機材を用いた訓練を定期的に実施する。具体的には、大規模損壊発生を想定し、事業所防災組織全体で連携した総合訓練及び事業所防災組織の各係が実施する消火活動等の個別の対処訓練を、年1回以上の頻度で実施する。また、大規模損壊発生時における加工施設の挙動に関する知識の向上を目的とした教育を年1回以上の頻度で実施する。<p.7-42>添7ロ(ロ)の第4表 監視設備 <p.7-32>	p.131	p.7-32 p.7-42	—	—	—	—	—	—	—	重大事故等の拡大の防止等に関する措置は、保安規定で明確にする。事故対処に必要な資機材の設置は、設計基準において想定される事象に対する設計（加工施設技術基準の要求事項）を踏まえたものとする。
その他事業許可基準規則以外関連											
23-1	(1) 成形施設の変更 ・火災対策のため、酸化ウラン粉末を取り扱う第2加工棟の第2-1混合室、第2-1ペレット室、第2-2混合室及び第2-2ペレット室の設備・機器を収納する火災区域内に設置する制御盤の開口部及び油圧設備に対して、火災発生時の急激な拡大を防止するために防護板を設置する。	変更の内容	—	—	—	—	—	○	▽	火災等による損傷の防止の項目において対応する。	
23-2	(1) 成形施設の変更 ・爆発防止対策のため、可燃性ガスの緊急遮断弁、感震計、可燃性ガス検知器及び失火検知器の二重化等により、第2加工棟の第2-1ペレット室及び第2-2ペレット室の連続焼結炉の安全機能を強化する。	変更の内容	—	—	—	—	—	○	▽	火災等による損傷の防止の項目において対応する。	
23-3	(1) 成形施設の変更 ・地震対策のため、ブレース、アンカー追加等の補強により、第2加工棟の設備・機器は耐震裕度向上等の改造を行う。	変更の内容	—	—	—	—	—	○	▽	地震による損傷の防止の項目において対応する。	
23-4	(1) 成形施設の変更 ・溢水対策のため、酸化ウラン粉末を取り扱う第2加工棟の第2-1混合室、第2-1ペレット室、第2-2混合室及び第2-2ペレット室の設備・機器及び連続焼結炉の電気・計装盤に防水カバーを設置する、又は配管をシールする。	変更の内容	—	—	—	—	—	○	▽	溢水による損傷の防止の項目において対応する。	
23-5	(2) 被覆施設の変更 ・地震対策のため、ブレース、アンカー追加等の補強により、第2加工棟の設備・機器は耐震裕度向上等の改造を行う。	変更の内容	—	—	—	—	○	○	▽	地震による損傷の防止の項目において対応する。	
23-6	(3) 組立施設の変更 ・地震対策のため、ブレース、アンカー追加等の補強により、第2加工棟の設備・機器は耐震裕度向上等の改造を行う。	変更の内容	—	—	—	—	—	○	▽	地震による損傷の防止の項目において対応する。	
23-7	(4) 核燃料物質の貯蔵施設の変更 ・地震対策のため、ブレース、アンカー追加等の補強により、第2加工棟の設備・機器は耐震裕度向上等の改造を行う。	変更の内容	—	○	—	—	—	○	○	▽	地震による損傷の防止の項目において対応する。
23-8	(4) 核燃料物質の貯蔵施設の変更 ・竜巻対策のため、第2加工棟 [■] に分析試料の貯蔵設備を新設するとともに、この新設に伴う最大貯蔵能力の増分を相殺するよう、第2加工棟 [■] の試験開発試料の貯蔵施設の最大貯蔵能力を縮小する。	変更の内容	—	—	—	—	—	○	—	外部からの衝撃による損傷の防止の項目において対応する。最大貯蔵能力の変更は、保安規定で明確にする。	
23-9	(4) 核燃料物質の貯蔵施設の変更 ・竜巻対策のため、第2加工棟3階の貯蔵施設の周囲に防護壁を設置する。	変更の内容	—	—	—	—	—	○	—	外部からの衝撃による損傷の防止の項目において対応する。	
23-10	(5) 放射性廃棄物の廃棄施設の変更 ・爆発防止対策のため、可燃性ガスの緊急遮断弁、感震計、可燃性ガス検知器及び失火検知器の二重化等により、第1廃棄物貯蔵棟の焼却炉の安全機能を強化する。	変更の内容	—	—	—	—	—	○	—	火災等による損傷の防止の項目において対応する。	
23-11	(5) 放射性廃棄物の廃棄施設の変更 ・地震及び竜巻対策のため、第1加工棟、第1廃棄物貯蔵棟、第3廃棄物貯蔵棟及び第5廃棄物貯蔵棟の放射性廃棄物を収納したドラム缶は、専用治具による連結固縛等により、転倒及び飛散を防止する。 表 安全機能を有する施設（液体廃棄物処理工程）第5廃棄物貯蔵棟 保管廃棄設備 耐震重要度分類（注1）（注1）金属製容器は耐震重要度分類第1類相当の転倒防止策を講じる。<p.41> 表 安全機能を有する施設（固体廃棄物処理工程）第1廃棄物貯蔵棟 第3廃棄物貯蔵棟 第1加工棟 保管廃棄設備 耐震重要度分類（注1）（注1）金属製容器は耐震重要度分類第1類相当の転倒防止策を講じる。<p.41>	変更の内容	—	—	—	—	○	○	—	地震及び外部からの衝撃による損傷の防止の項目において対応する。金属製容器の保管廃棄に関する措置は、保安規定で明確にする。	
23-12	(5) 放射性廃棄物の廃棄施設の変更 ・地震及び竜巻対策のため、液体廃棄物の保管廃棄設備の安全性の向上を図り、第2廃棄物貯蔵棟を撤去し代替施設として第5廃棄物貯蔵棟を新設する。	変更の内容	—	—	—	—	—	○	—	地震及び外部からの衝撃による損傷の防止の項目において対応する。第2廃棄物貯蔵棟から第5廃棄物貯蔵棟への変更は、保安規定で明確にする。	
23-13	(6) 放射線管理施設の変更 ・地震対策のため、ブレース、アンカー追加等の補強により、第2加工棟の設備・機器は耐震裕度向上等の改造を行う。	変更の内容	—	—	—	—	—	○	▽	地震による損傷の防止の項目において対応する。	
23-14	(7) その他加工設備の附属施設の変更 ・爆発防止対策のため、可燃性ガスの緊急遮断弁、感震計、可燃性ガス検知器及び失火検知器の二重化等により、第2加工棟の第2開発室の試験開発炉の安全機能を強化する。	変更の内容	—	—	—	—	—	○	—	火災等による損傷の防止の項目において対応する。	

添 1 別表 1 加工事業変更許可申請書の記載、当該記載の設工認への対応状況

(1) 【凡例】 ○：当該記載に該当する。△：先行申請で「次回以降の申請で適合性を確認する予定の範囲」とし、本申請でその適合状況を確認する。◇：先行申請で仮移設する施設に該当する。▽：後半申請で適合性確認を行う。
加工事業変更許可申請書の記載

No.	加工事業変更許可申請書の記載	記載箇所		設工認への対応状況 ⁽¹⁾					備考	
		本文	添付書類	第1次申請	第2次申請	第3次申請	第4次申請	第5次申請		後半申請
23-15	(8) 主要な構造の変更 ・火災対策のため、第1-3貯蔵棟、第3廃棄物貯蔵棟及び第5廃棄物貯蔵棟の周辺にある敷地内の竹林を一部伐採する。	変更の内容	—	—	—	—	—	—	—	竹林の一部伐採に関する措置は、保安規定で明確にする。
23-16	(8) 主要な構造の変更 ・火災及び地震対策のため、火災区域を貫通するダクトの防火ダンパーは、耐震裕度向上等の改造を行う。	変更の内容	—	—	—	—	—	○	—	火災等及び地震による損傷の防止の項目において対応する。
23-17	(8) 主要な構造の変更 ・地震対策のため、鉄骨部材の補強及び追加により、第1加工棟は耐震裕度向上等の改造を行う。	変更の内容	—	—	—	○	—	—	—	地震による損傷の防止の項目において対応する。
23-18	(8) 主要な構造の変更 ・地震、竜巻及び外部からの衝撃による損傷防止対策のため、第2加工棟の外壁補強を行う。	変更の内容	—	—	—	—	○	—	—	地震及び外部からの衝撃による損傷の防止の項目において対応する。
23-19	(8) 主要な構造の変更 ・地震及び竜巻による損傷防止対策のため、第1-3貯蔵棟を強度を高めた建物に更新する。これらの対策は、外部被ばく対策として合わせて行う。	変更の内容	—	—	—	—	—	—	▽	地震及び外部からの衝撃による損傷の防止の項目において対応する。
23-20	(8) 主要な構造の変更 ・竜巻対策のため、第2加工棟、第1廃棄物貯蔵棟及び第3廃棄物貯蔵棟の敷地外に面した外扉に防護壁及び防護柵を設置する。	変更の内容	—	—	—	—	○	○	—	外部からの衝撃による損傷の防止の項目において対応する。
23-21	(8) 主要な構造の変更 ・竜巻対策のため、第2加工棟及び第1加工棟の不要な外扉及び窓を閉止する。第1加工棟の対策は、外部被ばく対策として合わせて行う。	変更の内容	—	—	—	○	○	—	—	外部からの衝撃による損傷の防止の項目において対応する。
23-22	(8) 主要な構造の変更 ・竜巻対策のため、第1加工棟の敷地外に面した大型外扉を強化するとともに建物北側に防護壁を設置する。これらの対策は、外部被ばく対策として合わせて行う。	変更の内容	—	—	—	○	—	—	—	外部からの衝撃による損傷の防止の項目において対応する。
23-23	(8) 主要な構造の変更 ・竜巻対策のため、第1加工棟の外部シャッターを外扉に変更する。	変更の内容	—	—	—	○	—	—	—	外部からの衝撃による損傷の防止の項目において対応する。
23-24	(8) 主要な構造の変更 ・竜巻対策のため、建物の外扉の扉及び留め具を補強する。	変更の内容	—	—	—	○	○	○	—	外部からの衝撃による損傷の防止の項目において対応する。
23-25	(8) 主要な構造の変更 ・溢水対策のため、第2加工棟1階及び3階の第1種管理区域における堰の設置及び流出経路を確保する対策を行う。	変更の内容	—	—	—	—	○	—	—	溢水による損傷の防止の項目において対応する。
23-26	(8) 主要な構造の変更 ・溢水対策のため、第2加工棟への上水及び循環水の送水ポンプに自動停止装置を設置する。	変更の内容	—	—	—	—	—	○	—	溢水による損傷の防止の項目において対応する。
23-27	(8) 主要な構造の変更 ・溢水対策のため、第1廃棄物貯蔵棟への上水元弁に緊急遮断弁を設置する。	変更の内容	—	—	—	—	—	○	—	溢水による損傷の防止の項目において対応する。
23-28	(8) 主要な構造の変更 ・外部からの衝撃による損傷防止対策のため、第1高圧ガス貯蔵施設等を移設する。	変更の内容	—	—	—	○	○	○	▽	外部からの衝撃による損傷の防止の項目において対応する。 第1高圧ガス貯蔵施設等の変更は、保安規定で明確にする。
23-29	(1) 第1加工棟の加工施設を加工施設外の施設とする変更 ・ウランの加工を行うために昭和53年9月6日付け53安(核規)第198号をもって加工の事業の変更許可を受けて新設した非管理区域の第1事務室の一部、第2種管理区域の第1集集体保管室(その後の名称変更により現在、第1-3部品加工室)、第1部品加工室(同 第1-1資材保管室)及び第1輸送容器保管室(同 第1-4部品加工室)について、その後、加工を行わなくなったことから、平成10年10月20日付け10安(核規)第676号をもって加工の事業の変更許可を受けて非管理区域に変更したところであるが、今後、当該室において核燃料物質等の取扱いの計画がないことから加工施設外の施設に変更する。	変更の内容	—	—	—	○	—	—	—	加工施設外の施設への変更は、保安規定で明確にする。
23-30	(2) 核燃料物質の貯蔵施設に係る加工の方法の記載の変更 ・事業所外から受け入れた核燃料物質を輸送物の形態で貯蔵するため、第1加工棟の[]の酸化ウラン粉末、酸化ウランペレット及び燃料集合体の貯蔵設備を撤去するとともに、当該室を[]として輸送物に限った貯蔵施設にする。この変更により、事業所外から受入時は、当該室に搬入し通関等の必要な手続きを行うこととし、また出荷時も搬出まで当該室にて保管するため、申請書における加工の方法の記載を見直すこととする。さらに加工施設のリスクの低減を図るため、最大貯蔵能力を[]から[]に削減する。	変更の内容	—	—	—	○	—	—	—	部屋名称の変更、最大貯蔵能力の変更は、保安規定で明確にする。
23-31	(3) 核燃料物質の貯蔵施設の最大貯蔵能力の変更 ・加工施設のリスクの低減を図るため、第1-3貯蔵棟の[]の酸化ウラン粉末、第2加工棟の[]の酸化ウランペレット及び[]の燃料棒の貯蔵施設の最大貯蔵能力を、それぞれ[]から[]に削減する。	変更の内容	—	○	—	—	—	—	▽	最大貯蔵能力の変更は、保安規定で明確にする。
23-32	(4) 加工施設の設備・機器の撤去 ・加工施設のリスクの低減を図るため、第2加工棟[]の燃料集合体の貯蔵設備(最大貯蔵能力[])を撤去する。	変更の内容	—	○	—	—	—	—	—	最大貯蔵能力の変更は、保安規定で明確にする。
23-33	(4) 加工施設の設備・機器の撤去 ・加工施設のリスクの低減を図るため、第2加工棟[]の試験開発設備及び貯蔵設備(最大貯蔵能力[])を撤去するとともに、第3開発室から第2-1作業支援室に部屋名称を変更する。第1種管理区域に設置した設備の撤去に当たっては、設備・機器の付着ウランの回収後、ダクトの閉止措置により、加工施設全体の閉じ込めの機能を維持する。発生する廃棄物は、除染後、ドラム缶等に収納し、放射性固体廃棄物の保管廃棄施設で保管廃棄する。	変更の内容	—	—	○	△	—	○	—	最大貯蔵能力の変更、部屋名称の変更、発生する廃棄物の保管廃棄に関する措置は、保安規定で明確にする。 ダクトの閉止措置について、第2次申請では、ダクトの部分撤去を行いダクトの取り合いとなる開口部に仮設の閉止板を設置する。第5次申請で、撤去しない部分のダクトの耐震補強等を行う際に併せて本設の閉止措置を講じ、撤去しない部分のダクトの適合性確認を行う。
23-34	(5) 核的制限値の変更 ・最新知見の反映とウランの取扱いに則し適正化を図るため、第2加工棟第2-1混合室、第2-2混合室、第2-1ペレット室、第2-1燃料棒加工室及び第2-1組立室の核的制限値を変更する。最新知見の反映として、文献値に基づく形状寸法制限である直径制限値を変更する。実際のウランの取扱いに則し適正化を図るため、粉末缶リフター及び粉末缶受台に対する制限方法を容積制限から形状寸法制限に変更し、粉末缶昇降リフト及び粉末缶移載機に対する制限方法を質量制限から形状寸法制限に変更する。また、その他の変更として、臨界計算の計算結果について、臨界計算コードKENO IV及び臨界計算コードKENO V.a(27群ライブラリ)を用いて計算していたものを変更し、臨界計算コードKENO V.a(44群ライブラリ)を用いて計算したものに統一する。なお、これに伴う計算モデル及び核的制限値に変更はない。	変更の内容	—	—	—	—	○	○	▽	核的制限値の変更は、保安規定で明確にする。
23-35	(7) 記載の適正化 ・第2フィルム検査室の部屋名称を第2-2作業支援室に変更する。	変更の内容	—	—	—	—	—	—	—	部屋名称の変更は、保安規定で明確にする。

添 1 別表 1 加工事業変更許可申請書の記載、当該記載の設工認への対応状況

(1) 【凡例】○：当該記載に該当する。△：先行申請で「次回以降の申請で適合性を確認する予定の範囲」とし、本申請でその適合状況を確認する。◇：先行申請で仮移設する施設に該当する。▽：後半申請で適合性確認を行う。

No.	加工事業変更許可申請書の記載	記載箇所		設工認への対応状況 ⁽¹⁾						備考
		本文	添付書類	第1次申請	第2次申請	第3次申請	第4次申請	第5次申請	後半申請	
23-36	表1に示す第2加工棟 第2-1混合室及び第2-1ペレット室の成形施設及び核燃料物質の貯蔵施設、第1-3貯蔵棟の建物、核燃料物質の貯蔵施設、放射線管理施設及びその他加工設備の附属施設は、後半申請の加工施設として工事を終えて適合確認を受ける。後半申請の加工施設では、適合確認を受けるまで核燃料物質を取り扱わないことを保安規定に定める。また、後半申請の加工施設の停止期間中の施設の運転管理、維持管理についても、保安規定に定める。 表1 後半申請の加工施設	工事計画	—	—	—	—	—	○	▽	核燃料物質加工事業変更許可申請書(平成30年3月28日付け原規発第1803284号にて許可)の工事計画について変更した。工事計画の変更に伴い、新規制基準への適合性の確認を次回以降の申請で実施する加工施設を「後半申請の施設」、第1次から第5次までの申請で新規制基準への適合性を確認した加工施設を「前半申請の施設」とする。前半申請の施設について、使用前確認証の交付を受けることにより、先行して施設を使用するに当たり、前半申請の施設に対し、後半申請の施設が波及的影響を及ぼさないことを確認する。前半申請の施設を先行使用するに当たって講じる施設の保全に関する措置、前半申請の施設に対する波及的影響がないこと及び加工事業変更許可申請書に示した安全設計の基本方針に変更がないことを確認する。後半申請の加工施設において核燃料物質を取り扱わないための措置、後半申請の加工施設の停止期間中の施設の運転、機能維持に関する措置は、保安規定で明確にする。
23-37	(イ) 設計及び工事並びに運転及び保守のための組織 平成30年1月1日現在における熊取事業所の保安管理組織は、添2ハ(イ)の第1図に示すとおりである。これらの組織は、「核原料物質、核燃料物質及び原子炉の規制に関する法律」第22条第1項の規定に基づく保安規定で定め、その定めた業務分掌に基づき、明確な役割分担のもとで、設計及び工事並びに運転及び保守に係る業務を適確に遂行する。本変更に係る設計及び工事並びに運転及び保守の主な業務については、施設の担当部(設備管理部、環境安全部、燃料製造部、品質保証部及び業務管理部)において実施する。また、保安に関する基本方針及び主要施設の設計及び工事に関する保安上の妥当性等、施設の保安に関する事項を審議するものとして、保安規定に基づき核燃料安全委員会を設置しており、本変更に係る保安上の必要な事項について審議する。<p.2-4> 添2ハ(イ)の第1図 保安管理組織 <p.2-4> (ロ) 設計及び工事並びに運転及び保守に係る技術者の確保 現在、確保している技術者数にて本変更に係る設計及び工事並びに運転及び保守の対処が可能であるが、今後とも設計及び工事並びに運転及び保守を適切に行い、安全を確保し、円滑かつ確実な業務遂行を図るために、採用、必要な教育・訓練を行うとともに、各種資格取得の奨励によって、必要な技術者数と核燃料取扱主任者及び第1種放射線取扱主任者の有資格者数を継続的に確保し、配置する。(1) 技術者の専攻別人数 熊取事業所の平成30年1月1日現在における技術者数は65名であり、その専攻別内訳を以下に示す。(2) 技術者の原子力関係業務平均従事年数 熊取事業所の平成30年1月1日現在における技術者の原子力関係業務従事年数を以下に示す。(3) 国家資格取得者数 熊取事業所の平成30年1月1日現在における主な国家資格取得者数を以下に示す。<p.2-5> (ハ) 設計及び工事並びに運転及び保守の経験 (1) 設計及び工事の経験 熊取事業所は、昭和47年に住友電気工業株式会社より加工の事業の許可を引き継ぎ、これまでに383トンU/年の成型、284トンU/年の被覆及び346トンU/年の組立を行うウラン加工施設の設計及び工事を行った実績を有しており、これまでの業務を通じて技術力を維持している。また、加工施設の設計及び工事並びに運転及び保守の業務に従事したことのある十分な経験を有する者が、加工施設の設計及び工事の業務に従事する。(2) 運転及び保守の経験 熊取事業所は、昭和47年に住友電気工業株式会社より加工の事業の許可を引き継いで、核燃料物質の加工の事業を開始し、これまでに45年間にわたる核燃料物質の加工の実績を有している。また、加工施設の設計及び工事並びに運転及び保守の業務に従事したことのある十分な経験を有する者が、加工施設の運転及び保守の業務に従事する。(3) 経験の蓄積について 東海事業所との技術交流や国内研究機関への技術者の派遣を通して幅広い業務を経験させること、熊取事業所で発生したトラブルに対応すること、及び東海事業所で発生したトラブルを含む国内外のトラブル情報を入手して熊取事業所への水平展開の必要性を技術的に検討することにより、設計及び工事並びに運転及び保守に関する経験の蓄積を継続的に実施している。<p.2-6> (ニ) 技術者に対する教育・訓練 熊取事業所の平成30年1月1日現在における技術者数は65名であり、今後定期的に技術者を採用し逐次増強を図る。設計及び工事並びに運転及び保守に携わる技術者に対して、担当する職務の遂行に必要となる知識及び技術・技能の習得、維持及び向上を図るため、毎年度、関係法令及び保安規定、臨界、加工施設の構造、性能及び操作、放射線管理、核燃料物質の取扱い、非常の場合に採るべき措置、品質保証に関する教育や実地訓練を計画して実施する。また、これまでのウラン加工事業を通じて培われてきた技術的能力を継承するため、経験を有する技術者による教育や実地訓練を行うとともに、技術者が担当する職務の遂行に必要となる力量を明確にし、適切な力量を有していることを定期的に評価する。さらに、技術力育成のため、次のような技術的能力の向上に努め、施設の運転、保守等を確実に行う。(1) 外部の教育機関等において実施する研修や大学等における公開講座等の様々な研修に積極的に参加させ、技術的能力の向上に努める。(2) 加工施設の運転及び保守に従事する者については、技能の習熟を図るため、操作及び保守の熟練者を講師及び評価者に選任し、実地訓練の補佐を通して徹底した教育を実施し、定期的に保安・品質に係る水準を満たしているかどうかを公平に評価・認定する制度を採用する。(3) 核燃料取扱主任者及び第1種放射線取扱主任者等の公的資格取得の奨励制度を設ける。(4) 安全・保安、品質保証、品質管理及び倫理に関する教育についても、熊取事業所内若しくは外部の専門家を講師として選出し、経験等に応じて教育内容を勘案して継続的に社内研修を実施する。<p.2-7>	—	p.2-4 p.2-5 p.2-6 p.2-7	—	—	—	—	—	—	設計及び工事並びに運転及び保守のための組織、設計及び工事並びに運転及び保守に係る技術者の確保、設計及び工事並びに運転及び保守の経験、技術者に対する教育・訓練に関する措置は、保安規定で明確にする。

添 1 別表 1 加工事業変更許可申請書の記載、当該記載の設工認への対応状況

(1) 【凡例】○：当該記載に該当する。△：先行申請で「次回以降の申請で適合性を確認する予定の範囲」とし、本申請でその適合状況を確認する。◇：先行申請で仮移設する施設に該当する。▽：後半申請で適合性確認を行う。

No.	加工事業変更許可申請書の記載	記載箇所		設工認への対応状況 ⁽¹⁾						備考
		本文	添付書類	第1次申請	第2次申請	第3次申請	第4次申請	第5次申請	後半申請	
23-38	(ニ) 設計及び工事並びに運転及び保守に係る品質保証活動 当社の設計及び運転並びに運転及び保守の各段階における品質保証活動は、保安規定において「原子力発電所における安全のための品質保証規程 (JEAC4111-2009)」及び関係法令に基づく品質保証計画書を定め、これに従い施設の安全を達成、維持及び向上するための品質マネジメントシステムを確立し、文書化し、実施し、かつ維持するとともに、システムの有効性を継続的に改善する。当社は、文書化された品質保証計画書に基づき、社長をトップマネジメントとし、実施部門である熊取事業所の設備管理部、環境安全部、燃料製造部、品質保証部及び業務管理部、並びに監査部門である本社品質・安全管理室にて品質保証体制を構築する。社長は、品質保証活動の実施に関する責任と権限を有し、品質方針を策定し、原子力安全の重要性を組織内に周知する。この品質保証活動には、安全文化を醸成する活動を行う仕組みを含める。社長は、品質マネジメントシステムを有効に運営するために、所長及び品質・安全管理室長を、その責任と権限を有する管理責任者に任命する。管理責任者は、社長を補佐し、品質保証計画書の制定に当たって、品質・安全管理室がこれを起案し、所長及び品質・安全管理室長が審査する。所長は、管理責任者として、品質マネジメントシステムを運営し、成果を含む実施状況及び改善の必要性の有無について社長に報告する。設備管理部、環境安全部、燃料製造部、品質保証部及び業務管理部の各部長は、品質方針に基づき品質目標を作成し、所長はその内容が妥当であることを確認する。個々の業務における品質保証活動は、業務に対する要求事項を満足するように定めた品質目標に基づき、各部長が責任をもって実施し、必要な記録を残すことにより品質マネジメントシステムの効果的運用に努める。品質・安全管理室長は、管理責任者として、実施部門と独立した立場で内部監査を計画し、内部監査の詳細手順として、監査員の選定基準、監査の基準及び方法を定め、監査対象部門以外の監査員に年1回以上の内部監査を実施させ、監査の結果を社長へ報告する。また、品質・安全管理室長は、品質マネジメントシステムの維持及び改善に関する事項について、全社の指導及び調整を行う。社長は、品質保証活動の有効性を継続的に改善することに関する責任と権限を有し、品質保証活動に係る品質マネジメントシステムの実施状況及び改善の必要性の有無について、マネジメントレビューとして、年1回以上マネジメントレビュー会議 (保安委員会) を開催する。品質・安全管理室長はマネジメントレビュー会議 (保安委員会) の事務局として、資料の取りまとめ、会議の進行、マネジメントレビュー結果の記録等を行う。マネジメントレビューでは、管理責任者は、品質目標の実施状況及び内部監査計画・結果他を報告し、社長は、それをレビューし、品質保証活動の有効性を継続的に改善する。当社の設計及び工事を適確に遂行するため、設計に関する要求事項を明確にし、設備管理部、環境安全部、燃料製造部、品質保証部及び業務管理部が必要な製品及び役務を調達する。また、供給者において品質保証活動が適切に遂行されるよう、調達に関する要求事項を明確に提示し、供給者に対する監査等により品質保証活動の実施状況の確認及び改善を図る。さらに、検査・試験等により調達製品等が要求事項を満足していることを確認する。また、運転及び保守を適確に遂行するため、運転管理、保守管理等において、関係法令の要求事項を満足するよう個々の業務を計画し、実施し、評価を行い、必要に応じて改善を行う。なお、不適合が発生した場合は、不適合の原因を明確にし、原因を除去する等の処置を行う。〈p.2-6〉	—	p.2-6	—	—	—	—	—	—	設計及び工事並びに運転及び保守に係る品質保証活動に関する措置は、保安規定で明確にする。
23-39	(ハ) 有資格者等の選任及び配置 熊取事業所では、法に基づき社長が核燃料取扱主任者免状を有する者のうち、核燃料物質等の取扱い業務に3年以上従事した者から核燃料取扱主任者及びその代行者を選任するとともに、核燃料物質等の取扱いに従事する者、及び施設の運転又は管理に従事する者への保安のために必要な指導・助言等、その職務が適切に遂行できるよう、設計及び工事並びに運転及び保守の業務から独立した立場として配置する。〈p.2-8〉	—	p.2-8	—	—	—	—	—	—	有資格者等の選任及び配置に関する措置は、保安規定で明確にする。
23-40	V. 加工施設の保安のための業務に係る品質管理に必要な体制の整備に関する事項 イ. 総則 (イ) 目的 (ロ) 定義 (ハ) 適用範囲 ロ. 保安品質マネジメントシステム (イ) 保安品質マネジメントシステムに係る要求事項 (ロ) 保安品質マネジメントシステムの文書化 (ハ) 保安品質マニュアル (ニ) 文書の管理 (ホ) 記録の管理 ハ. 経営責任者等の責任 (イ) 経営責任者の原子力の安全のためのリーダーシップ (ロ) 原子力の安全の確保の重視 (ハ) 保安品質方針 (ニ) 保安品質目標 (ホ) 保安品質マネジメントシステムの計画 (ハ) 責任及び権限 (ト) 保安品質マネジメントシステム管理責任者 (フ) 管理者 (リ) 組織の内部の情報の伝達 (ス) マネジメントレビュー (ム) マネジメントレビューに用いる情報 (フ) マネジメントレビューの結果を受けて行う措置 ニ. 資源の管理 (イ) 資源の確保 (ロ) 要員の力量の確保及び教育訓練 ホ. 個別業務に関する計画の策定及び個別業務の実施 (イ) 個別業務に必要なプロセスの計画 (ロ) 個別業務等要求事項として明確にすべき事項 (ハ) 個別業務等要求事項の審査 (ニ) 組織の外部の者との情報の伝達等 (ホ) 設計・開発計画 (ハ) 設計・開発に用いる情報 (ト) 設計・開発の結果に係る情報 (フ) 設計・開発レビュー (リ) 設計・開発の検証 (ス) 設計・開発の妥当性確認 (ム) 設計・開発の変更の管理 (フ) 調達プロセス (リ) 調達物品等要求事項 (ハ) 調達物品等の検証 (ヨ) 個別業務の管理 (リ) 個別業務の実施に係るプロセスの妥当性確認 (ロ) 識別管理 (リ) トレーサビリティの確保 (リ) 組織の外部の者の物品 (ネ) 調達物品の管理 (ト) 監視測定のための設備の管理 ヘ. 評価及び改善 (イ) 監視測定、分析、評価及び改善 (ロ) 組織の外部の者の意見 (ハ) 保安内部監査 (ニ) プロセスの監視測定 (ホ) 機器等の検査等 (ハ) 不適合の管理 (ト) データの分析及び評価 (フ) 継続的な改善 (リ) は正処置等 (ス) 未然防止処置	V. 加工施設の保安のための業務に係る品質管理に必要な体制の整備に関する事項	—	—	—	—	—	—	—	原子力利用における安全対策の強化のための核原料物質、核燃料物質及び原子炉の規制に関する法律等の一部を改正する法律附則第五条第1項で準用する同法附則第四条第1項に基づき、核燃料物質加工事業変更許可申請書 (平成30年3月28日付け原規規発第1803284号にて許可) に「核原料物質、核燃料物質及び原子炉の規制に関する法律第十三条第2項第7号に掲げる事項 (V. 加工施設の保安のための業務に係る品質管理に必要な体制の整備に関する事項)」を追加した。追加事項に関する措置は、保安規定で明確にする。

添 1 表 2 - 1 加工事業変更許可における施設名称と設工認における施設名称の対比、当該加工施設の設工認への対応状況

(1) 加工事業変更許可における施設名称は、加工事業変更許可申請書の本文の①「安全機能を有する施設に関する表」(建物・構築物の場合は「建物・構築物の一覧表」)及び②「施設の構造及び設備に関する表」に記載する。本表では、それら①及び②に記載する施設名称を施設区分ごとに網羅的に抽出したものと設工認における施設名称が対比できるように整理している(設工認における施設名称に対して、加工事業変更許可における施設名称である①を上段に②を下段に併記することで対比を示している。)

(2) 【凡例】○：当該申請で適合性確認を行う。◇：当該申請で仮移設する。(○)：当該申請で仮移設から復旧し本設する。▽：後半申請で適合性確認を行う。

加工事業変更許可における施設名称 ⁽¹⁾				設工認における施設名称					設工認への対応状況 ⁽²⁾						備考
記載箇所	施設区分	設置場所	施設名称	管理番号	施設区分	設置場所	設備・機器名称	機器名	第1次申請	第2次申請	第3次申請	第4次申請	第5次申請	後半申請	
【改造及び新規制基準への適合性確認を行う加工施設 ⁽³⁾ 】															
(3) 改造及び新規制基準への適合性確認を行う加工施設については、加工事業変更許可(平成30年3月28日付け原規規発第1803284号にて許可)に基づく施設区分、設置場所及び施設名称を記載する。															
p. 24 —	ロ. 加工施設の一般構造(ト)その他の主要な構造(12)建物・構築物 (施設の構造及び設備として記載なし)	第1加工棟	第1加工棟	{1001}	ヘ. 核燃料物質の貯蔵施設	第1加工棟	第1加工棟	—	—	—	○	—	○	—	[第3次申請]表へー2-1 [第5次申請]追第3次表へー2-1 第1加工棟に設置する(8044)緊急設備 コンクリート閉止部、(8063)緊急設備 大型外扉、(8064)緊急設備外扉は、詳細設計の結果、{1001}第1加工棟の建物本体の付属設備とする。
p. 24 —	ロ. 加工施設の一般構造(ト)その他の主要な構造(12)建物・構築物 (施設の構造及び設備として記載なし)	第2加工棟	第2加工棟	{1002}	ハ. 成型施設	第2加工棟	第2加工棟	—	—	—	—	○	○	—	[第4次申請]表へー2-1 [第5次申請]追第4次表へー2-1 第2加工棟に設置する(8048)緊急設備 防護壁及び防護柵、(8049)緊急設備 防護壁、(8050)緊急設備 コンクリート閉止部、(8051)緊急設備 堰、密閉構造扉は、詳細設計の結果、{1002}第2加工棟の建物本体の付属設備とする。 本施設の安全機能のうち、建物と設備の間で設計を取り合うものについては、第5次申請で適合性確認を行う。 臨界安全管理上の領域が相互に隔離されていることについては、第4次申請で、第2加工棟の建物の設計として、臨界安全管理上の領域と臨界隔離壁の位置関係を確認することにより担保する。
p. 24 —	ロ. 加工施設の一般構造(ト)その他の主要な構造(12)建物・構築物 (施設の構造及び設備として記載なし)	第1廃棄物貯蔵棟	第1廃棄物貯蔵棟	{1004}	ト. 放射性廃棄物の廃棄施設	第1廃棄物貯蔵棟	第1廃棄物貯蔵棟	—	—	—	—	—	○	—	[第5次申請]表ト-W1建-1 第1廃棄物貯蔵棟に設置する(8055)緊急設備 防護壁又は防護柵(W1防護壁)、(8064-2)緊急設備 堰、密閉構造扉は、詳細設計の結果、{1004}第1廃棄物貯蔵棟の建物本体の付属設備とする。
p. 24 —	ロ. 加工施設の一般構造(ト)その他の主要な構造(12)建物・構築物 (施設の構造及び設備として記載なし)	第3廃棄物貯蔵棟	第3廃棄物貯蔵棟	{1005}	ト. 放射性廃棄物の廃棄施設	第3廃棄物貯蔵棟	第3廃棄物貯蔵棟	—	—	—	—	—	○	—	[第5次申請]表ト-W3建-1 第3廃棄物貯蔵棟に設置する(8057)緊急設備 防護壁又は防護柵(W3防護壁)は、詳細設計の結果、{1005}第3廃棄物貯蔵棟の建物本体の付属設備とする。
p. 24 —	ロ. 加工施設の一般構造(ト)その他の主要な構造(12)建物・構築物 (施設の構造及び設備として記載なし)	第5廃棄物貯蔵棟	第5廃棄物貯蔵棟	{1006}	ト. 放射性廃棄物の廃棄施設	第5廃棄物貯蔵棟	第5廃棄物貯蔵棟	—	—	—	—	○	○	—	[第4次申請]表ト-4-1 [第5次申請]追第4次表ト-4-1
p. 24 —	ロ. 加工施設の一般構造(ト)その他の主要な構造(12)建物・構築物 (施設の構造及び設備として記載なし)	発電機・ポンプ棟	発電機・ポンプ棟	{1007}	リ. その他の加工施設	発電機・ポンプ棟	発電機・ポンプ棟	—	—	—	—	—	○	—	[第5次申請]表リ-建-1
p. 24 —	ロ. 加工施設の一般構造(ト)その他の主要な構造(12)建物・構築物 (施設の構造及び設備として記載なし)	第1加工棟 第1-1輸送物保管室	遮蔽壁 No.1	{1008}	リ. その他の加工施設	第1加工棟 第1-1輸送物保管室	遮蔽壁	遮蔽壁 No.1	—	—	○	—	○	—	[第3次申請]表リ-2-1 [第5次申請]追第3次表リ-2-1
p. 24 —	ロ. 加工施設の一般構造(ト)その他の主要な構造(12)建物・構築物 (施設の構造及び設備として記載なし)	第1-3貯蔵棟 北側屋外	遮蔽壁 No.2	{1009}	リ. その他の加工施設	第1-3貯蔵棟 北側屋外	遮蔽壁	遮蔽壁 No.2	—	—	—	—	○	—	[第5次申請]表リ-建-2
p. 24 —	ロ. 加工施設の一般構造(ト)その他の主要な構造(12)建物・構築物 (施設の構造及び設備として記載なし)	第1-3貯蔵棟 北側屋外	遮蔽壁 No.3	{1010}	リ. その他の加工施設	第1-3貯蔵棟 北側屋外	遮蔽壁	遮蔽壁 No.3	—	—	—	—	○	—	[第5次申請]表リ-建-3
p. 24 —	ロ. 加工施設の一般構造(ト)その他の主要な構造(12)建物・構築物 (施設の構造及び設備として記載なし)	第1加工棟 第4-1廃棄物貯蔵室、第4-8廃棄物貯蔵室、第4-9廃棄物貯蔵室	遮蔽壁 No.4	{1011}	リ. その他の加工施設	第1加工棟 第4-1廃棄物貯蔵室、第4-8廃棄物貯蔵室、第4-9廃棄物貯蔵室	遮蔽壁	遮蔽壁 No.4	—	—	○	—	○	—	[第3次申請]表リ-2-2 [第5次申請]追第3次表リ-2-2

添 1 表 2 - 1 加工事業変更許可における施設名称と設工認における施設名称の対比、当該加工施設の設工認への対応状況

(1) 加工事業変更許可における施設名称は、加工事業変更許可申請書の本文の①「安全機能を有する施設に関する表」(建物・構築物の場合は「建物・構築物の一覧表」)及び②「施設の構造及び設備に関する表」に記載する。本表では、それら①及び②に記載する施設名称を施設区分ごとに網羅的に抽出したものと設工認における施設名称が対比できるように整理している(設工認における施設名称に対して、加工事業変更許可における施設名称である①を上段に②を下段に併記することで対比を示している。)

(2) 【凡例】○：当該申請で適合性確認を行う。◇：当該申請で仮移設する。(○)：当該申請で仮移設から復旧し本設する。▽：後半申請で適合性確認を行う。

加工事業変更許可における施設名称 ⁽¹⁾				設工認における施設名称					設工認への対応状況 ⁽²⁾						備考
記載箇所	施設区分	設置場所	施設名称	管理番号	施設区分	設置場所	設備・機器名称	機器名	第1次申請	第2次申請	第3次申請	第4次申請	第5次申請	後半申請	
【改造及び新規基準への適合性確認を行う加工施設 ⁽³⁾ 】															
(3) 改造及び新規基準への適合性確認を行う加工施設については、加工事業変更許可(平成30年3月28日付け原規規発第1803284号にて許可)に基づく施設区分、設置場所及び施設名称を記載する。															
p. 24	ロ. 加工施設の一般構造(ト)その他の主要な構造(12)建物・構築物	第1加工棟 北側屋外	防護壁 No. 1	{1012}	リ. その他の加工施設	第1加工棟 北側屋外	防護壁	防護壁 No. 1	—	—	○	—	○	—	[第3次申請]表リ-3-1 [第5次申請]追第3次表リ-3-1 加工事業変更許可申請書<p. 24>で第1加工棟の竜巻防護のために設けるとしている防護壁 No. 1、防護壁 No. 2は、詳細設計の結果、2つの壁の基礎を共有する一体の構築物とするため、1つの管理番号{1012}で取り扱うこととする。 併せて、加工事業変更許可申請書<p. 46、p. 90>で第1加工棟に設けるとしている緊急設備である防護壁は、詳細設計の結果、本施設と同一物とする。
—	— (施設の構造及び設備として記載なし)	—	—	—	—	—	—	—	—	—	—	—	—	—	—
p. 24	ロ. 加工施設の一般構造(ト)その他の主要な構造(12)建物・構築物	第1加工棟 北側屋外	防護壁 No. 2	—	—	—	—	—	—	—	—	—	—	—	—
—	— (施設の構造及び設備として記載なし)	—	—	—	—	—	—	—	—	—	—	—	—	—	—
p. 31	ロ. 加工施設の一般構造(チ)安全機能を有する施設 表 安全機能を有する施設(成形施設)	第2-2混合室	粉末調整設備 粉末缶昇降リフト	{2042}	ハ. 成型施設	第2加工棟 第2-2混合室	粉末缶搬送機 No. 2-1 粉末缶昇降リフト	—	—	—	—	—	○	—	[第5次申請]表ハ-2 P設-2-1
p. 51	ハ. 加工設備本体の構造及び設備(ハ)成形施設	第2加工棟 第2-2混合室	粉末調整設備 粉末缶昇降リフト	—	—	—	—	—	—	—	—	—	—	—	—
p. 31	ロ. 加工施設の一般構造(チ)安全機能を有する施設 表 安全機能を有する施設(成形施設)	第2-2混合室	粉末調整設備 粉末缶移載機	{2043}	ハ. 成型施設	第2加工棟 第2-2混合室	粉末缶搬送機 No. 2-1 粉末缶移載機	—	—	—	—	—	○	—	[第5次申請]表ハ-2 P設-2-2
p. 51	ハ. 加工設備本体の構造及び設備(ハ)成形施設	第2加工棟 第2-2混合室	粉末調整設備 粉末缶移載機	—	—	—	—	—	—	—	—	—	—	—	—
p. 31	ロ. 加工施設の一般構造(チ)安全機能を有する施設 表 安全機能を有する施設(成形施設)	第2-2混合室	粉末調整設備 粉末投入機	{2044}	ハ. 成型施設	第2加工棟 第2-2混合室	粉末混合機 No. 2-1 粉末投入機	—	—	—	—	—	○	—	[第5次申請]表ハ-2 P設-3-1
p. 51	ハ. 加工設備本体の構造及び設備(ハ)成形施設	第2加工棟 第2-2混合室	粉末調整設備 粉末投入機	—	—	—	—	—	—	—	—	—	—	—	—
p. 31	ロ. 加工施設の一般構造(チ)安全機能を有する施設 表 安全機能を有する施設(成形施設)	第2-2混合室	粉末調整設備 粉末混合機	{2045}	ハ. 成型施設	第2加工棟 第2-2混合室	粉末混合機 No. 2-1 粉末混合機	—	—	—	—	—	○	—	[第5次申請]表ハ-2 P設-3-2
p. 51	ハ. 加工設備本体の構造及び設備(ハ)成形施設	第2加工棟 第2-2混合室	粉末調整設備 粉末混合機	—	—	—	—	—	—	—	—	—	—	—	—
p. 31	ロ. 加工施設の一般構造(チ)安全機能を有する施設 表 安全機能を有する施設(成形施設)	第2-2混合室	搬送設備(粉末) 粉末搬送機(粉末搬送容器)	{2046}	ハ. 成型施設	第2加工棟 第2-2混合室	粉末搬送機 No. 2-1	粉末搬送容器	—	—	—	—	○	—	[第5次申請]表ハ-2 P設-4-1
p. 51	ハ. 加工設備本体の構造及び設備(ハ)成形施設	第2加工棟 第2-2混合室	搬送設備(粉末) 粉末搬送機(粉末搬送容器)	{2047}	ハ. 成型施設	第2加工棟 第2-2混合室	粉末搬送機 No. 2-1	粉末搬送容器昇降リフト	—	—	—	—	○	—	[第5次申請]表ハ-2 P設-5-1
p. 31	ロ. 加工施設の一般構造(チ)安全機能を有する施設 表 安全機能を有する施設(成形施設)	第2-2混合室	粉末調整設備 供給瓶	{2048}	ハ. 成型施設	第2加工棟 第2-2混合室	供給瓶 No. 2-1	供給瓶	—	—	—	—	○	—	[第5次申請]表ハ-2 P設-6-1
p. 51	ハ. 加工設備本体の構造及び設備(ハ)成形施設	第2加工棟 第2-2混合室	粉末調整設備 供給瓶	—	—	—	—	—	—	—	—	—	—	—	—
p. 31	ロ. 加工施設の一般構造(チ)安全機能を有する施設 表 安全機能を有する施設(成形施設)	第2-2混合室	圧縮成型設備 プレス	{2050}	ハ. 成型施設	第2加工棟 第2-2混合室	プレス No. 2-1	—	—	—	—	—	○	—	[第5次申請]表ハ-2 P設-7-1
p. 51	ハ. 加工設備本体の構造及び設備(ハ)成形施設	第2加工棟 第2-2混合室	圧縮成型設備 プレス	—	—	—	—	—	—	—	—	—	—	—	—
p. 31	ロ. 加工施設の一般構造(チ)安全機能を有する施設 表 安全機能を有する施設(成形施設)	第2-2混合室	焙焼設備 研磨屑乾燥機	{2051}	ハ. 成型施設	第2加工棟 第2-2混合室	焙焼炉 No. 2-1	研磨屑乾燥機	—	—	—	—	○	—	[第5次申請]表ハ-2 P設-8-1
p. 51	ハ. 加工設備本体の構造及び設備(ハ)成形施設	第2加工棟 第2-2混合室	焙焼設備 研磨屑乾燥機	—	—	—	—	—	—	—	—	—	—	—	—

添 1 表 2 - 1 加工事業変更許可における施設名称と設工認における施設名称の対比、当該加工施設の設工認への対応状況

(1) 加工事業変更許可における施設名称は、加工事業変更許可申請書の本文の①「安全機能を有する施設に関する表」(建物・構築物の場合は「建物・構築物の一覧表」)及び②「施設の構造及び設備に関する表」に記載する。本表では、それら①及び②に記載する施設名称を施設区分ごとに網羅的に抽出したものと設工認における施設名称が対比できるように整理している(設工認における施設名称に対して、加工事業変更許可における施設名称である①を上段に②を下段に併記することで対比を示している。)

(2) 【凡例】○：当該申請で適合性確認を行う。◇：当該申請で仮移設する。(○)：当該申請で仮移設から復旧し本設する。▽：後半申請で適合性確認を行う。

加工事業変更許可における施設名称 ⁽¹⁾				設工認における施設名称					設工認への対応状況 ⁽²⁾						備考
記載箇所	施設区分	設置場所	施設名称	管理番号	施設区分	設置場所	設備・機器名称	機器名	第1次申請	第2次申請	第3次申請	第4次申請	第5次申請	後半申請	
【改造及び新規制基準への適合性確認を行う加工施設 ⁽³⁾ 】															
(3) 改造及び新規制基準への適合性確認を行う加工施設については、加工事業変更許可(平成30年3月28日付け原規規発第1803284号にて許可)に基づく施設区分、設置場所及び施設名称を記載する。															
p. 31	ロ. 加工施設の一般構造(チ)安全機能を有する施設表 安全機能を有する施設(成形施設)	第2-2混合室	焙焼設備 破砕装置	{2052}	ハ. 成型施設	第2加工棟 混合室 第2-2	焙焼炉 No. 2-1	破砕装置	—	—	—	—	○	—	[第5次申請]表ハ-2P設-8-2
p. 51	ハ. 加工設備本体の構造及び設備(ハ)成形施設	第2加工棟 混合室 第2-2	焙焼設備 破砕装置												
p. 31	ロ. 加工施設の一般構造(チ)安全機能を有する施設表 安全機能を有する施設(成形施設)	第2-2混合室	焙焼設備 粉末取扱フード	{2053}	ハ. 成型施設	第2加工棟 混合室 第2-2	焙焼炉 No. 2-1	粉末取扱フード	—	—	—	—	○	—	[第5次申請]表ハ-2P設-8-3
p. 51	ハ. 加工設備本体の構造及び設備(ハ)成形施設	第2加工棟 混合室 第2-2	焙焼設備 粉末取扱フード												
p. 31	ロ. 加工施設の一般構造(チ)安全機能を有する施設表 安全機能を有する施設(成形施設)	第2-2混合室	焙焼設備 粉末取扱機	{2054}	ハ. 成型施設	第2加工棟 混合室 第2-2	焙焼炉 No. 2-1	粉末取扱機	—	—	—	—	○	—	[第5次申請]表ハ-2P設-9-1
p. 51	ハ. 加工設備本体の構造及び設備(ハ)成形施設	第2加工棟 混合室 第2-2	焙焼設備 粉末取扱機												
p. 31	ロ. 加工施設の一般構造(チ)安全機能を有する施設表 安全機能を有する施設(成形施設)	第2-2混合室	焙焼設備 焙焼炉	{2055}	ハ. 成型施設	第2加工棟 混合室 第2-2	焙焼炉 No. 2-1	焙焼炉	—	—	—	—	○	—	[第5次申請]表ハ-2P設-9-2
p. 51	ハ. 加工設備本体の構造及び設備(ハ)成形施設	第2加工棟 混合室 第2-2	焙焼設備 焙焼炉												
p. 31	ロ. 加工施設の一般構造(チ)安全機能を有する施設表 安全機能を有する施設(成形施設)	第2-2混合室	検査設備 計量設備架台	{2057}	ハ. 成型施設	第2加工棟 混合室 第2-2	計量設備架台 No. 4	—	—	—	—	—	○	—	[第5次申請]表ハ-2P設-10-1
p. 51	ハ. 加工設備本体の構造及び設備(ハ)成形施設	第2加工棟 混合室 第2-2	検査設備 計量設備架台												
p. 32	ロ. 加工施設の一般構造(チ)安全機能を有する施設表 安全機能を有する施設(成形施設)	第2-2ペレット室	搬送設備(ペレット) 圧粉ペレット搬送装置	{2058}	ハ. 成型施設	第2加工棟 ペレット室 第2-2	焼結炉搬送機 No. 2-1 圧粉ペレット搬送装置	圧粉ペレット搬送部	—	—	—	—	○	—	[第5次申請]表ハ-2P設-11-1
				{2059}	ハ. 成型施設	第2加工棟 ペレット室 第2-2	焼結炉搬送機 No. 2-1 圧粉ペレット搬送装置	圧粉ペレット抜取部	—	—	—	—	○	—	[第5次申請]表ハ-2P設-11-2
p. 52	ハ. 加工設備本体の構造及び設備(ハ)成形施設	第2加工棟 ペレット室 第2-2	搬送設備(ペレット) 圧粉ペレット搬送装置	{2060}	ハ. 成型施設	第2加工棟 ペレット室 第2-2	焼結炉搬送機 No. 2-1 圧粉ペレット搬送装置	圧粉ペレット移載部	—	—	—	—	○	—	[第5次申請]表ハ-2P設-11-3
p. 32	ロ. 加工施設の一般構造(チ)安全機能を有する施設表 安全機能を有する施設(成形施設)	第2-2ペレット室	搬送設備(ペレット) ボート搬送装置	{2061}	ハ. 成型施設	第2加工棟 ペレット室 第2-2	焼結炉搬送機 No. 2-1 ボート搬送装置	ボート搬送装置部	—	—	—	—	○	—	[第5次申請]表ハ-2P設-11-4
p. 52	ハ. 加工設備本体の構造及び設備(ハ)成形施設	第2加工棟 ペレット室 第2-2	搬送設備(ペレット) ボート搬送装置	{2062}	ハ. 成型施設	第2加工棟 ペレット室 第2-2	焼結炉搬送機 No. 2-1 ボート搬送装置	段積装置部	—	—	—	—	○	—	[第5次申請]表ハ-2P設-11-5
p. 32	ロ. 加工施設の一般構造(チ)安全機能を有する施設表 安全機能を有する施設(成形施設)	第2-2ペレット室	焼結設備 有軌道搬送装置	{2063}	ハ. 成型施設	第2加工棟 ペレット室 第2-2	有軌道搬送装置	—	—	—	—	—	○	—	[第5次申請]表ハ-2P設-12-1
p. 51	ハ. 加工設備本体の構造及び設備(ハ)成形施設	第2加工棟 ペレット室 第2-2	焼結設備 有軌道搬送装置												

添1表2-1 加工事業変更許可における施設名称と設工認における施設名称の対比、当該加工施設の設工認への対応状況

(1) 加工事業変更許可における施設名称は、加工事業変更許可申請書の本文の①「安全機能を有する施設に関する表」(建物・構築物の場合は「建物・構築物の一覧表」)及び②「施設の構造及び設備に関する表」に記載する。本表では、それら①及び②に記載する施設名称を施設区分ごとに網羅的に抽出したものと設工認における施設名称が対比できるように整理している(設工認における施設名称に対して、加工事業変更許可における施設名称である①を上段に②を下段に併記することで対比を示している。)

(2) 【凡例】○：当該申請で適合性確認を行う。◇：当該申請で仮移設する。(○)：当該申請で仮移設から復旧し本設する。▽：後半申請で適合性確認を行う。

加工事業変更許可における施設名称 ⁽¹⁾				設工認における施設名称					設工認への対応状況 ⁽²⁾						備考	
記載箇所	施設区分	設置場所	施設名称	管理番号	施設区分	設置場所	設備・機器名称	機器名	第1次申請	第2次申請	第3次申請	第4次申請	第5次申請	後半申請		
【改造及び新規制基準への適合性確認を行う加工施設 ⁽³⁾ 】																
(3) 改造及び新規制基準への適合性確認を行う加工施設については、加工事業変更許可(平成30年3月28日付け原規規発第1803284号にて許可)に基づく施設区分、設置場所及び施設名称を記載する。																
p.32	ロ.加工施設の一般構造(チ)安全機能を有する施設表 安全機能を有する施設(成形施設)	第2-2ペレット室	焼結設備 連続焼結炉	{2064}	ハ.成型施設	第2加工棟 ペレット室	連続焼結炉 No.2-1	—	—	—	—	—	—	○	—	[第5次申請]表ハ-2P設-13-1 [2064-2]自動窒素ガス切替機構(窒素ガス配管含む)、[2064-3]空気混入防止機構、[2064-4]失火検知機構、[2064-5]過加熱防止機構、[2064-6]冷却水圧力低下検知機構、[2064-7]圧力逃がし機構、[2064-8]可燃性ガス配管は、本施設の付属設備とする。
p.51	ハ.加工設備本体の構造及び設備(ハ)成形施設	第2加工棟 第2-2ペレット室	焼結設備 連続焼結炉													
p.32	ロ.加工施設の一般構造(チ)安全機能を有する施設表 安全機能を有する施設(成形施設)	第2-2ペレット室	自動窒素ガス切替機構	{2064-2}	ハ.成型施設	第2加工棟 ペレット室、屋外 ^(※)	自動窒素ガス切替機構(窒素ガス配管含む)	—	—	—	—	—	—	○	—	[第5次申請]表ハ-2P設-13-1 本施設は、{2064}連続焼結炉 No.2-1の付属設備とする。 (※)構成機器である窒素ガス配管の一部、ポンペ架台及び減圧装置は第2加工棟の屋外に設置する。
—	— (施設の構造及び設備として記載なし)	—	—	—	—	—	—	—	—	—	—	—	—	—	—	—
p.32	ロ.加工施設の一般構造(チ)安全機能を有する施設表 安全機能を有する施設(成形施設)	第2-2ペレット室	空気混入防止機構	{2064-3}	ハ.成型施設	第2加工棟 ペレット室	空気混入防止機構	—	—	—	—	—	—	○	—	[第5次申請]表ハ-2P設-13-1 本施設は、{2064}連続焼結炉 No.2-1の付属設備とする。
—	— (施設の構造及び設備として記載なし)	—	—	—	—	—	—	—	—	—	—	—	—	—	—	—
p.32	ロ.加工施設の一般構造(チ)安全機能を有する施設表 安全機能を有する施設(成形施設)	第2-2ペレット室	失火検知機構	{2064-4}	ハ.成型施設	第2加工棟 ペレット室	失火検知機構	—	—	—	—	—	—	○	—	[第5次申請]表ハ-2P設-13-1 本施設は、{2064}連続焼結炉 No.2-1の付属設備とする。
—	— (施設の構造及び設備として記載なし)	—	—	—	—	—	—	—	—	—	—	—	—	—	—	—
p.32	ロ.加工施設の一般構造(チ)安全機能を有する施設表 安全機能を有する施設(成形施設)	第2-2ペレット室	過加熱防止機構	{2064-5}	ハ.成型施設	第2加工棟 ペレット室	過加熱防止機構	—	—	—	—	—	—	○	—	[第5次申請]表ハ-2P設-13-1 本施設は、{2064}連続焼結炉 No.2-1の付属設備とする。
—	— (施設の構造及び設備として記載なし)	—	—	—	—	—	—	—	—	—	—	—	—	—	—	—
p.32	ロ.加工施設の一般構造(チ)安全機能を有する施設表 安全機能を有する施設(成形施設)	第2-2ペレット室	冷却水圧力低下検知機構	{2064-6}	ハ.成型施設	第2加工棟 ペレット室	冷却水圧力低下検知機構	—	—	—	—	—	—	○	—	[第5次申請]表ハ-2P設-13-1 本施設は、{2064}連続焼結炉 No.2-1の付属設備とする。
—	— (施設の構造及び設備として記載なし)	—	—	—	—	—	—	—	—	—	—	—	—	—	—	—
p.32	ロ.加工施設の一般構造(チ)安全機能を有する施設表 安全機能を有する施設(成形施設)	第2-2ペレット室	圧力逃がし機構	{2064-7}	ハ.成型施設	第2加工棟 ペレット室	圧力逃がし機構	—	—	—	—	—	—	○	—	[第5次申請]表ハ-2P設-13-1 本施設は、{2064}連続焼結炉 No.2-1の付属設備とする。
—	— (施設の構造及び設備として記載なし)	—	—	—	—	—	—	—	—	—	—	—	—	—	—	—
p.32	ロ.加工施設の一般構造(チ)安全機能を有する施設表 安全機能を有する施設(成形施設)	第2-2ペレット室	可燃性ガス配管	{2064-8}	ハ.成型施設	第2加工棟 ペレット室、屋外 ^(※)	可燃性ガス配管	—	—	—	—	—	—	○	—	[第5次申請]表ハ-2P設-13-1 本施設は、{2064}連続焼結炉 No.2-1の付属設備とする。 (※){2064-8}可燃性ガス配管の一部は第2加工棟の屋外に設置する。
—	— (施設の構造及び設備として記載なし)	—	—	—	—	—	—	—	—	—	—	—	—	—	—	—
p.32	ロ.加工施設の一般構造(チ)安全機能を有する施設表 安全機能を有する施設(成形施設)	第2-2ペレット室	焼結設備 焼結ボート置台	{2065}	ハ.成型施設	第2加工棟 ペレット室	焼結ボート置台	焼結ボート置台	—	—	—	—	—	○	—	[第5次申請]表ハ-2P設-14-1
p.51	ハ.加工設備本体の構造及び設備(ハ)成形施設	第2加工棟 第2-2ペレット室	焼結設備 焼結ボート置台	{2066}	ハ.成型施設	第2加工棟 ペレット室	焼結ボート置台	焼結ボート解体部	—	—	—	—	—	○	—	[第5次申請]表ハ-2P設-14-2
p.32	ロ.加工施設の一般構造(チ)安全機能を有する施設表 安全機能を有する施設(成形施設)	第2-2ペレット室	搬送設備(ペレット)ペレット移載機	{2067}	ハ.成型施設	第2加工棟 ペレット室	ペレット搬送設備 No.2-1	ペレット移載部	—	—	—	—	—	○	—	[第5次申請]表ハ-2P設-15-1
p.52	ハ.加工設備本体の構造及び設備(ハ)成形施設	第2加工棟 第2-2ペレット室	搬送設備(ペレット)ペレット移載機													
p.32	ロ.加工施設の一般構造(チ)安全機能を有する施設表 安全機能を有する施設(成形施設)	第2-2ペレット室	搬送設備(ペレット)SUSトレイ保管台	{2068}	ハ.成型施設	第2加工棟 ペレット室	ペレット搬送設備 No.2-1	SUSトレイ搬送部	—	—	—	—	—	○	—	[第5次申請]表ハ-2P設-15-2
p.52	ハ.加工設備本体の構造及び設備(ハ)成形施設	第2加工棟 第2-2ペレット室	搬送設備(ペレット)SUSトレイ保管台	{2069}	ハ.成型施設	第2加工棟 ペレット室	ペレット搬送設備 No.2-1	SUSトレイ保管台	—	—	—	—	—	○	—	[第5次申請]表ハ-2P設-15-3

添 1 表 2 - 1 加工事業変更許可における施設名称と設工認における施設名称の対比、当該加工施設の設工認への対応状況

(1) 加工事業変更許可における施設名称は、加工事業変更許可申請書の本文の①「安全機能を有する施設に関する表」(建物・構築物の場合は「建物・構築物の一覧表」)及び②「施設の構造及び設備に関する表」に記載する。本表では、それら①及び②に記載する施設名称を施設区分ごとに網羅的に抽出したものと設工認における施設名称が対比できるように整理している(設工認における施設名称に対して、加工事業変更許可における施設名称である①を上段に②を下段に併記することで対比を示している。)

(2) 【凡例】○：当該申請で適合性確認を行う。◇：当該申請で仮移設する。(○)：当該申請で仮移設から復旧し本設する。▽：後半申請で適合性確認を行う。

加工事業変更許可における施設名称 ⁽¹⁾				設工認における施設名称					設工認への対応状況 ⁽²⁾						備考
記載箇所	施設区分	設置場所	施設名称	管理番号	施設区分	設置場所	設備・機器名称	機器名	第1次申請	第2次申請	第3次申請	第4次申請	第5次申請	後半申請	
【改造及び新規基準への適合性確認を行う加工施設 ⁽³⁾ 】															
(3) 改造及び新規基準への適合性確認を行う加工施設については、加工事業変更許可(平成30年3月28日付け原規規発第1803284号にて許可)に基づく施設区分、設置場所及び施設名称を記載する。															
p. 32	ロ. 加工施設の一般構造(チ)安全機能を有する施設 表 安全機能を有する施設(成形施設)	第2-2ペレット室	研磨設備 ペレット供給機	{2070}	ハ. 成型施設	第2加工棟 ペレット室	第2-2 センタレス研削装置 No. 2-1	ペレット供給機	—	—	—	—	○	—	[第5次申請]表ハ-2P設-16-1
p. 51	ハ. 加工設備本体の構造及び設備(ハ)成形施設	第2加工棟 ペレット室	研磨設備 ペレット供給機												
p. 32	ロ. 加工施設の一般構造(チ)安全機能を有する施設 表 安全機能を有する施設(成形施設)	第2-2ペレット室	研磨設備 センタレス研削設備	{2071}	ハ. 成型施設	第2加工棟 ペレット室	第2-2 センタレス研削装置 No. 2-1	センタレス研削盤	—	—	—	—	○	—	[第5次申請]表ハ-2P設-16-2
p. 51	ハ. 加工設備本体の構造及び設備(ハ)成形施設	第2加工棟 ペレット室	研磨設備 センタレス研削設備												
p. 32	ロ. 加工施設の一般構造(チ)安全機能を有する施設 表 安全機能を有する施設(成形施設)	第2-2ペレット室	研磨設備 ペレット乾燥機	{2072}	ハ. 成型施設	第2加工棟 ペレット室	第2-2 センタレス研削装置 No. 2-1	ペレット乾燥機	—	—	—	—	○	—	[第5次申請]表ハ-2P設-16-3
p. 51	ハ. 加工設備本体の構造及び設備(ハ)成形施設	第2加工棟 ペレット室	研磨設備 ペレット乾燥機												
p. 33	ロ. 加工施設の一般構造(チ)安全機能を有する施設 表 安全機能を有する施設(成形施設)	第2-2ペレット室	搬送設備(ペレット) ペレット検査台	{2073}	ハ. 成型施設	第2加工棟 ペレット室	第2-2 ペレット搬送設備 No. 2-2 ペレット移載装置	ペレット検査台部	—	—	—	—	○	—	[第5次申請]表ハ-2P設-17-1
p. 52	ハ. 加工設備本体の構造及び設備(ハ)成形施設	第2加工棟 ペレット室	搬送設備(ペレット) ペレット検査台												
p. 33	ロ. 加工施設の一般構造(チ)安全機能を有する施設 表 安全機能を有する施設(成形施設)	第2-2ペレット室	搬送設備(ペレット) ペレット移載装置	{2074}	ハ. 成型施設	第2加工棟 ペレット室	第2-2 ペレット搬送設備 No. 2-2 ペレット移載装置	ペレット移載部	—	—	—	—	○	—	[第5次申請]表ハ-2P設-17-2
p. 52	ハ. 加工設備本体の構造及び設備(ハ)成形施設	第2加工棟 ペレット室	搬送設備(ペレット) ペレット移載装置	{2075}	ハ. 成型施設	第2加工棟 ペレット室	第2-2 ペレット搬送設備 No. 2-2 ペレット移載装置	ペレット抜取部	—	—	—	—	○	—	[第5次申請]表ハ-2P設-17-3
p. 33	ロ. 加工施設の一般構造(チ)安全機能を有する施設 表 安全機能を有する施設(成形施設)	第2-2ペレット室	搬送設備(ペレット) ペレット搬送装置	{2076}	ハ. 成型施設	第2加工棟 ペレット室	第2-2 ペレット搬送設備 No. 2-2 ペレット搬送装置	波板搬送コンベア No. 1 部	—	—	—	—	○	—	[第5次申請]表ハ-2P設-18-1
p. 52	ハ. 加工設備本体の構造及び設備(ハ)成形施設	第2加工棟 ペレット室	搬送設備(ペレット) ペレット搬送装置	{2077}	ハ. 成型施設	第2加工棟 ペレット室	第2-2 ペレット搬送設備 No. 2-2 ペレット搬送装置	波板搬送コンベア No. 2 部	—	—	—	—	○	—	[第5次申請]表ハ-2P設-18-2
				{2078}	ハ. 成型施設	第2加工棟 ペレット室	第2-2 ペレット搬送設備 No. 2-2 ペレット搬送装置	目視検査部	—	—	—	—	○	—	[第5次申請]表ハ-2P設-18-3
p. 33	ロ. 加工施設の一般構造(チ)安全機能を有する施設 表 安全機能を有する施設(成形施設)	第2-2ペレット室	搬送設備(ペレット) 波板移載装置	{2079}	ハ. 成型施設	第2加工棟 ペレット室	第2-2 ペレット搬送設備 No. 2-2 波板移載装置	入庫前コンベア部	—	—	—	—	○	—	[第5次申請]表ハ-2P設-18-4
p. 52	ハ. 加工設備本体の構造及び設備(ハ)成形施設	第2加工棟 ペレット室	搬送設備(ペレット) 波板移載装置	{2080}	ハ. 成型施設	第2加工棟 ペレット室	第2-2 ペレット搬送設備 No. 2-2 波板移載装置	波板移載部	—	—	—	—	○	—	[第5次申請]表ハ-2P設-18-5
p. 33	ロ. 加工施設の一般構造(チ)安全機能を有する施設 表 安全機能を有する施設(成形施設)	第2-2ペレット室	研磨設備 研磨屑回収装置	{2081}	ハ. 成型施設	第2加工棟 ペレット室	第2-2 センタレス研削装置 No. 2-1	研磨屑回収装置	—	—	—	—	○	—	[第5次申請]表ハ-2P設-19-1 [2082]センタレス研削装置 No. 2-1 研削液タンクは、本施設の付属設備とする。
p. 51	ハ. 加工設備本体の構造及び設備(ハ)成形施設	第2加工棟 ペレット室	研磨設備 研磨屑回収装置												
p. 33	ロ. 加工施設の一般構造(チ)安全機能を有する施設 表 安全機能を有する施設(成形施設)	第2-2ペレット室	研磨設備 研削液タンク	{2082}	ハ. 成型施設	第2加工棟 ペレット室	第2-2 センタレス研削装置 No. 2-1	研削液タンク	—	—	—	—	○	—	[第5次申請]表ハ-2P設-19-1 本施設は、{2081}センタレス研削装置 No. 2-1 研磨屑回収装置の付属設備とする。
p. 51	ハ. 加工設備本体の構造及び設備(ハ)成形施設	第2加工棟 ペレット室	研磨設備 研削液タンク												
p. 33	ロ. 加工施設の一般構造(チ)安全機能を有する施設 表 安全機能を有する施設(成形施設)	第2-2ペレット室	研磨設備 配管	{2083}	ハ. 成型施設	第2加工棟 ペレット室	第2-2 センタレス研削装置 No. 2-1	配管	—	—	—	—	○	—	[第5次申請]表ハ-2P設-19-2
p. 51	ハ. 加工設備本体の構造及び設備(ハ)成形施設	第2加工棟 ペレット室	研磨設備 配管												

添 1 表 2 - 1 加工事業変更許可における施設名称と設工認における施設名称の対比、当該加工施設の設工認への対応状況

(1) 加工事業変更許可における施設名称は、加工事業変更許可申請書の本文の①「安全機能を有する施設に関する表」(建物・構築物の場合は「建物・構築物の一覧表」)及び②「施設の構造及び設備に関する表」に記載する。本表では、それら①及び②に記載する施設名称を施設区分ごとに網羅的に抽出したものと設工認における施設名称が対比できるように整理している(設工認における施設名称に対して、加工事業変更許可における施設名称である①を上段に②を下段に併記することで対比を示している。)

(2) 【凡例】○：当該申請で適合性確認を行う。◇：当該申請で仮移設する。(○)：当該申請で仮移設から復旧し本設する。▽：後半申請で適合性確認を行う。

加工事業変更許可における施設名称 ⁽¹⁾				設工認における施設名称					設工認への対応状況 ⁽²⁾						備考
記載箇所	施設区分	設置場所	施設名称	管理番号	施設区分	設置場所	設備・機器名称	機器名	第1次申請	第2次申請	第3次申請	第4次申請	第5次申請	後半申請	
【改造及び新規基準への適合性確認を行う加工施設 ⁽³⁾ 】															
(3) 改造及び新規基準への適合性確認を行う加工施設については、加工事業変更許可(平成30年3月28日付け原規規発第1803284号にて許可)に基づく施設区分、設置場所及び施設名称を記載する。															
p. 33	ロ. 加工施設の一般構造(チ)安全機能を有する施設表 安全機能を有する施設(成形施設)	第2-2ペレット室	検査設備 計量設備架台	{2084}	ハ. 成型施設	第2加工棟 第2-2ペレット室	計量設備架台 No. 7	—	—	—	—	—	○	—	[第5次申請]表ハ-2P設-20-1
p. 52	ハ. 加工設備本体の構造及び設備(ハ)成形施設	第2加工棟 第2-2ペレット室	検査設備 計量設備架台												
p. 33	ロ. 加工施設の一般構造(チ)安全機能を有する施設表 安全機能を有する施設(成形施設)	第2-1ペレット検査室	検査設備 ペレット検査台	{2085}	ハ. 成型施設	第2加工棟 第2-1ペレット検査室	ペレット検査台 No. 1	—	—	—	—	—	○	—	[第5次申請]表ハ-2P設-21-1 加工事業変更許可申請書<p. 33, p. 52>で第2加工棟第2-1ペレット検査室に設けるとしている検査設備ペレット検査台は、詳細設計の結果、加工事業変更許可申請書<p. 91>で第2加工棟に設けるとしている検査設備と同一物とする。
p. 52	ハ. 加工設備本体の構造及び設備(ハ)成形施設	第2加工棟 第2-1ペレット検査室	検査設備 ペレット検査台												
p. 91	ト. その他加工設備の附属施設の構造及び設備(ロ)核燃料物質の検査設備及び計量設備の種類	第2加工棟	検査設備												
p. 33	ロ. 加工施設の一般構造(チ)安全機能を有する施設表 安全機能を有する施設(成形施設)	第2-1ペレット室 第2-2ペレット室 第2-1混合室 第2-2混合室	搬送設備(粉末) 運搬台車	{2087}	ハ. 成型施設	第2加工棟 第2-1ペレット室 第2-2ペレット室 第2-1混合室 第2-2混合室	焙焼炉 No. 2-1 運搬台車	—	—	—	—	—	○	—	[第5次申請]表ハ-2P設-22-1
p. 52	ハ. 加工設備本体の構造及び設備(ハ)成形施設	第2加工棟 第2-1ペレット室 第2-2ペレット室 第2-1混合室 第2-2混合室	搬送設備(粉末) 運搬台車												
p. 33	ロ. 加工施設の一般構造(チ)安全機能を有する施設表 安全機能を有する施設(成形施設)	第2-1ペレット検査室 第2-1ペレット室 第2-2ペレット室 第2-1混合室 第2-2混合室	搬送設備(ペレット) 運搬台車	{2089}	ハ. 成型施設	第2加工棟 第2-1ペレット検査室 第2-1ペレット室 第2-2ペレット室 第2-1混合室 第2-2混合室	スクラップ保管ラック F型運搬台車	—	—	—	—	—	○	—	[第5次申請]表ハ-2P設-23-1
p. 52	ハ. 加工設備本体の構造及び設備(ハ)成形施設	第2加工棟 第2-1ペレット検査室 第2-1ペレット室 第2-2ペレット室 第2-1混合室 第2-2混合室	搬送設備(ペレット) 運搬台車	{2090}	ハ. 成型施設	第2加工棟 第2-1ペレット検査室 第2-1ペレット室 第2-2ペレット室 第2-1混合室 第2-2混合室	ペレット運搬台車 No. 3	—	—	—	—	—	○	—	[第5次申請]表ハ-2P設-24-1
p. 34	ロ. 加工施設の一般構造(チ)安全機能を有する施設表 安全機能を有する施設(被覆施設)	第2-1燃料棒加工室	ペレット編成挿入設備 ペレット編成挿入機	{3001}	ニ. 被覆施設	第2加工棟 第2-1燃料棒加工室	ペレット編成挿入機 No. 1	ペレット保管箱置台部	—	—	—	○	○	—	[第4次申請]表ニ-2-1 [第5次申請]追第4次表ニ-2-1 本施設の臨界安全に係る設計について、第4次申請で単一ユニットの適合性確認を行い、第5次申請で複数ユニットの適合性確認を行う。
p. 59	ハ. 加工設備本体の構造及び設備(ニ)被覆施設	第2加工棟 第2-1燃料棒加工室	ペレット編成挿入設備 ペレット編成挿入機	{3002}	ニ. 被覆施設	第2加工棟 第2-1燃料棒加工室	ペレット編成挿入機 No. 1	ペレット保管箱搬送部	—	—	—	○	○	—	[第4次申請]表ニ-2-2 [第5次申請]追第4次表ニ-2-2 本施設の臨界安全に係る設計について、第4次申請で単一ユニットの適合性確認を行い、第5次申請で複数ユニットの適合性確認を行う。
				{3003}	ニ. 被覆施設	第2加工棟 第2-1燃料棒加工室	ペレット編成挿入機 No. 1	波板移載部	—	—	—	○	○	—	[第4次申請]表ニ-2-3 [第5次申請]追第4次表ニ-2-3 本施設の臨界安全に係る設計について、第4次申請で単一ユニットの適合性確認を行い、第5次申請で複数ユニットの適合性確認を行う。
				{3004}	ニ. 被覆施設	第2加工棟 第2-1燃料棒加工室	ペレット編成挿入機 No. 1	ペレット編成挿入部	—	—	—	○	○	—	[第4次申請]表ニ-2-4 [第5次申請]追第4次表ニ-2-4 本施設の臨界安全に係る設計について、第4次申請で単一ユニットの適合性確認を行い、第5次申請で複数ユニットの適合性確認を行う。
p. 34	ロ. 加工施設の一般構造(チ)安全機能を有する施設表 安全機能を有する施設(被覆施設)	第2-1燃料棒加工室	ペレット編成挿入装置 燃料棒解体装置	{3006}	ニ. 被覆施設	第2加工棟 第2-1燃料棒加工室	燃料棒解体装置 No. 1	—	—	—	—	○	○	—	[第4次申請]表ニ-3-1 [第5次申請]追第4次表ニ-3-1 本施設の臨界安全に係る設計について、第4次申請で単一ユニットの適合性確認を行い、第5次申請で複数ユニットの適合性確認を行う。
p. 59	ハ. 加工設備本体の構造及び設備(ニ)被覆施設	第2加工棟 第2-1燃料棒加工室	ペレット編成挿入設備 燃料棒解体装置												

添 1 表 2 - 1 加工事業変更許可における施設名称と設工認における施設名称の対比、当該加工施設の設工認への対応状況

(1) 加工事業変更許可における施設名称は、加工事業変更許可申請書の本文の①「安全機能を有する施設に関する表」(建物・構築物の場合は「建物・構築物の一覧表」)及び②「施設の構造及び設備に関する表」に記載する。本表では、それら①及び②に記載する施設名称を施設区分ごとに網羅的に抽出したものと設工認における施設名称が対比できるように整理している(設工認における施設名称に対して、加工事業変更許可における施設名称である①を上段に②を下段に併記することで対比を示している。)

(2) 【凡例】○：当該申請で適合性確認を行う。◇：当該申請で仮移設する。(○)：当該申請で仮移設から復旧し本設する。▽：後半申請で適合性確認を行う。

加工事業変更許可における施設名称 ⁽¹⁾				設工認における施設名称					設工認への対応状況 ⁽²⁾						備考
記載箇所	施設区分	設置場所	施設名称	管理番号	施設区分	設置場所	設備・機器名称	機器名	第1次申請	第2次申請	第3次申請	第4次申請	第5次申請	後半申請	
【改造及び新規規制基準への適合性確認を行う加工施設 ⁽³⁾ 】															
(3) 改造及び新規規制基準への適合性確認を行う加工施設については、加工事業変更許可(平成30年3月28日付け原規規発第1803284号にて許可)に基づく施設区分、設置場所及び施設名称を記載する。															
p. 34	ロ. 加工施設の一般構造(チ)安全機能を有する施設 表 安全機能を有する施設(被覆施設)	第2-1燃料棒加工室	脱ガス設備 燃料棒トレイ置台	{3007}	ニ. 被覆施設	第2加工棟 第2-1燃料棒加工室	燃料棒トレイ置台	—	—	—	—	○	○	—	[第4次申請]表ニ-4-1 [第5次申請]追第4次表ニ-4-1 本施設の臨界安全に係る設計について、第4次申請で単一ユニットの適合性確認を行い、第5次申請で複数ユニットの適合性確認を行う。
p. 59	ハ. 加工設備本体の構造及び設備(ニ)被覆施設	第2加工棟 第2-1燃料棒加工室	脱ガス設備 燃料棒トレイ置台												
p. 34	ロ. 加工施設の一般構造(チ)安全機能を有する施設 表 安全機能を有する施設(被覆施設)	第2-1燃料棒加工室	脱ガス設備 脱ガス装置	{3008}	ニ. 被覆施設	第2加工棟 第2-1燃料棒加工室	脱ガス設備 No.1	真空加熱炉部	—	—	—	○	○	—	[第4次申請]表ニ-5-1 [第5次申請]追第4次表ニ-5-1 {3008-2}燃料棒トレイは、本施設のその他の構成機器とする。 本施設の臨界安全に係る設計について、第4次申請で単一ユニットの適合性確認を行い、第5次申請で複数ユニットの適合性確認を行う。
p. 59	ハ. 加工設備本体の構造及び設備(ニ)被覆施設	第2加工棟 第2-1燃料棒加工室	脱ガス設備 脱ガス装置												
				{3009}	ニ. 被覆施設	第2加工棟 第2-1燃料棒加工室	脱ガス設備 No.1	運搬台車	—	—	—	○	○	—	[第4次申請]表ニ-5-2 [第5次申請]追第4次表ニ-5-2 本施設の臨界安全に係る設計について、第4次申請で単一ユニットの適合性確認を行い、第5次申請で複数ユニットの適合性確認を行う。
p. 34	ロ. 加工施設の一般構造(チ)安全機能を有する施設 表 安全機能を有する施設(被覆施設)	第2-1燃料棒加工室	燃料棒トレイ	{3008-2}	ニ. 被覆施設	第2加工棟 第2-1燃料棒加工室	燃料棒トレイ	—	—	—	—	○	—	—	[第4次申請]表ニ-5-1 加工事業変更許可申請書<p.34>で第2加工棟第2-1燃料棒加工室に設けている脱ガス設備 脱ガス装置に収納して取り扱う本施設は、{3008}脱ガス設備 No.1 真空加熱炉部のその他の構成機器とする。
—	— (施設の構造及び設備として記載なし)	—	—	—	—	—	—	—	—	—	—	—	—	—	—
p. 34	ロ. 加工施設の一般構造(チ)安全機能を有する施設 表 安全機能を有する施設(被覆施設)	第2-1燃料棒加工室	第二端栓溶接設備 第二端栓溶接装置	{3010}	ニ. 被覆施設	第2加工棟 第2-1燃料棒加工室	第二端栓溶接設備 No.1	燃料棒搬送 No.1-1部	—	—	—	○	○	—	[第4次申請]表ニ-6-1 [第5次申請]追第4次表ニ-6-1 本施設の臨界安全に係る設計について、第4次申請で単一ユニットの適合性確認を行い、第5次申請で複数ユニットの適合性確認を行う。
p. 59	ハ. 加工設備本体の構造及び設備(ニ)被覆施設	第2加工棟 第2-1燃料棒加工室	第二端栓溶接設備 第二端栓溶接装置												
				{3011}	ニ. 被覆施設	第2加工棟 第2-1燃料棒加工室	第二端栓溶接設備 No.1	第二端栓溶接 No.1-1部	—	—	—	○	○	—	[第4次申請]表ニ-6-2 [第5次申請]追第4次表ニ-6-2 本施設の臨界安全に係る設計について、第4次申請で単一ユニットの適合性確認を行い、第5次申請で複数ユニットの適合性確認を行う。
				{3012}	ニ. 被覆施設	第2加工棟 第2-1燃料棒加工室	第二端栓溶接設備 No.1	第二端栓溶接 No.1-2部	—	—	—	○	○	—	[第4次申請]表ニ-6-3 [第5次申請]追第4次表ニ-6-3 本施設の臨界安全に係る設計について、第4次申請で単一ユニットの適合性確認を行い、第5次申請で複数ユニットの適合性確認を行う。
				{3013}	ニ. 被覆施設	第2加工棟 第2-1燃料棒加工室	第二端栓溶接設備 No.1	燃料棒搬送 No.1-2部	—	—	—	○	○	—	[第4次申請]表ニ-6-4 [第5次申請]追第4次表ニ-6-4 本施設の臨界安全に係る設計について、第4次申請で単一ユニットの適合性確認を行い、第5次申請で複数ユニットの適合性確認を行う。

添 1 表 2 - 1 加工事業変更許可における施設名称と設工認における施設名称の対比、当該加工施設の設工認への対応状況

(1) 加工事業変更許可における施設名称は、加工事業変更許可申請書の本文の①「安全機能を有する施設に関する表」(建物・構築物の場合は「建物・構築物の一覧表」)及び②「施設の構造及び設備に関する表」に記載する。本表では、それら①及び②に記載する施設名称を施設区分ごとに網羅的に抽出したものと設工認における施設名称が対比できるように整理している(設工認における施設名称に対して、加工事業変更許可における施設名称である①を上段に②を下段に併記することで対比を示している。)

(2) 【凡例】○：当該申請で適合性確認を行う。◇：当該申請で仮移設する。(○)：当該申請で仮移設から復旧し本設する。▽：後半申請で適合性確認を行う。

加工事業変更許可における施設名称 ⁽¹⁾				設工認における施設名称					設工認への対応状況 ⁽²⁾						備考
記載箇所	施設区分	設置場所	施設名称	管理番号	施設区分	設置場所	設備・機器名称	機器名	第1次申請	第2次申請	第3次申請	第4次申請	第5次申請	後半申請	
【改造及び新規制基準への適合性確認を行う加工施設 ⁽³⁾ 】															
(3) 改造及び新規制基準への適合性確認を行う加工施設については、加工事業変更許可(平成30年3月28日付け原規規発第1803284号にて許可)に基づく施設区分、設置場所及び施設名称を記載する。															
p. 34	ロ. 加工施設の一般構造(子)安全機能を有する施設 表 安全機能を有する施設(被覆施設)	第2-1燃料棒加工室	搬送設備(燃料棒) 燃料棒搬送設備 No. 1	{3014}	ニ. 被覆施設	第2加工棟 第2-1燃料棒加工室	燃料棒搬送設備 No. 1	燃料棒 移動(1)部	—	—	—	○	○	—	[第4次申請]表ニ-7-1 [第5次申請]追第4次表ニ-7-1 本施設を固定する架台には、{3017}燃料棒搬送設備 No.1 燃料棒トレイ移動部を併せて固定する。同一の架台を共用することから、架台の耐震補強に係る評価等は、本施設に含めて行うこととする。 本施設の臨界安全に係る設計について、第4次申請で単一ユニットの適合性確認を行い、第5次申請で複数ユニットの適合性確認を行う。
p. 59	ハ. 加工設備本体の構造及び設備(ニ)被覆施設	第2加工棟 第2-1燃料棒加工室	搬送設備(燃料棒) 燃料棒搬送設備 No. 1	{3015}	ニ. 被覆施設	第2加工棟 第2-1燃料棒加工室	燃料棒搬送設備 No. 1	被覆管コンベア部	—	—	—	○	○	—	[第4次申請]表ニ-7-2 [第5次申請]追第4次表ニ-7-2 本施設の臨界安全に係る設計について、第4次申請で単一ユニットの適合性確認を行い、第5次申請で複数ユニットの適合性確認を行う。
				{3016}	ニ. 被覆施設	第2加工棟 第2-1燃料棒加工室	燃料棒搬送設備 No. 1	除染コンベア部	—	—	—	○	○	—	[第4次申請]表ニ-7-3 [第5次申請]追第4次表ニ-7-3 本施設の臨界安全に係る設計について、第4次申請で単一ユニットの適合性確認を行い、第5次申請で複数ユニットの適合性確認を行う。
				{3017}	ニ. 被覆施設	第2加工棟 第2-1燃料棒加工室	燃料棒搬送設備 No. 1	燃料棒トレイ移動部	—	—	—	○	○	—	[第4次申請]表ニ-7-4 [第5次申請]追第4次表ニ-7-4 本施設を固定する架台には、{3014}燃料棒搬送設備 No.1 燃料棒移動(1)部を併せて固定する。同一の架台を共用することから、架台の耐震補強に係る評価等は、{3014}燃料棒搬送設備 No.1 燃料棒移動(1)部に含めて行うこととする。 本施設の臨界安全に係る設計について、第4次申請で単一ユニットの適合性確認を行い、第5次申請で複数ユニットの適合性確認を行う。
p. 34	ロ. 加工施設の一般構造(子)安全機能を有する施設 表 安全機能を有する施設(被覆施設)	第2-1燃料棒加工室	搬送設備(燃料棒) 燃料棒搬送設備 No. 2	{3018}	ニ. 被覆施設	第2加工棟 第2-1燃料棒加工室	燃料棒搬送設備 No. 2 燃料棒移送装置(A)	—	—	—	—	○	○	—	[第4次申請]表ニ-8-1 [第5次申請]追第4次表ニ-8-1 本施設の臨界安全に係る設計について、第4次申請で単一ユニットの適合性確認を行い、第5次申請で複数ユニットの適合性確認を行う。
p. 59	ハ. 加工設備本体の構造及び設備(ニ)被覆施設	第2加工棟 第2-1燃料棒加工室	搬送設備(燃料棒) 燃料棒搬送設備 No. 2												
p. 34	ロ. 加工施設の一般構造(子)安全機能を有する施設 表 安全機能を有する施設(被覆施設)	第2-1燃料棒加工室	搬送設備(燃料棒) 燃料棒搬送設備 No. 3	{3019}	ニ. 被覆施設	第2加工棟 第2-1燃料棒加工室	燃料棒搬送設備 No. 3 燃料棒移動装置(2)	—	—	—	—	○	○	—	[第4次申請]表ニ-9-1 [第5次申請]追第4次表ニ-9-1 本施設の臨界安全に係る設計について、第4次申請で単一ユニットの適合性確認を行い、第5次申請で複数ユニットの適合性確認を行う。
p. 59	ハ. 加工設備本体の構造及び設備(ニ)被覆施設	第2加工棟 第2-1燃料棒加工室	搬送設備(燃料棒) 燃料棒搬送設備 No. 3												
p. 34	ロ. 加工施設の一般構造(子)安全機能を有する施設 表 安全機能を有する施設(被覆施設)	第2-1燃料棒加工室	検査設備 ペレット検査台	{3020}	ニ. 被覆施設	第2加工棟 第2-1燃料棒加工室	ペレット検査台 No. 2	—	—	—	—	○	○	—	[第4次申請]表ニ-10-1 [第5次申請]追第4次表ニ-10-1 本施設の臨界安全に係る設計について、第4次申請で単一ユニットの適合性確認を行い、第5次申請で複数ユニットの適合性確認を行う。
p. 59	ハ. 加工設備本体の構造及び設備(ニ)被覆施設	第2加工棟 第2-1燃料棒加工室	検査設備 ペレット検査台												
p. 34	ロ. 加工施設の一般構造(子)安全機能を有する施設 表 安全機能を有する施設(被覆施設)	第2-1燃料棒加工室 第2-2燃料棒加工室	搬送設備(燃料棒) 燃料棒搬送設備 No. 8	{3021}	ニ. 被覆施設	第2加工棟 第2-1燃料棒加工室 第2-2燃料棒加工室	燃料棒搬送設備 No. 8	被覆管コンベア No. 8-1部	—	—	—	○	○	—	[第4次申請]表ニ-11-1 [第5次申請]追第4次表ニ-11-1 本施設の臨界安全に係る設計について、第4次申請で単一ユニットの適合性確認を行い、第5次申請で複数ユニットの適合性確認を行う。
p. 59	ハ. 加工設備本体の構造及び設備(ニ)被覆施設	第2加工棟 第2-1燃料棒加工室 第2-2燃料棒加工室	搬送設備(燃料棒) 燃料棒搬送設備 No. 8	{3022}	ニ. 被覆施設	第2加工棟 第2-1燃料棒加工室 第2-2燃料棒加工室	燃料棒搬送設備 No. 8	燃料棒移動 No. 8-1部	—	—	—	○	○	—	[第4次申請]表ニ-11-2 [第5次申請]追第4次表ニ-11-2 本施設の臨界安全に係る設計について、第4次申請で単一ユニットの適合性確認を行い、第5次申請で複数ユニットの適合性確認を行う。
				{3023}	ニ. 被覆施設	第2加工棟 第2-1燃料棒加工室 第2-2燃料棒加工室	燃料棒搬送設備 No. 8	燃料棒移動 No. 8-2部	—	—	—	○	○	—	[第4次申請]表ニ-11-3 [第5次申請]追第4次表ニ-11-3 本施設の臨界安全に係る設計について、第4次申請で単一ユニットの適合性確認を行い、第5次申請で複数ユニットの適合性確認を行う。

添 1 表 2 - 1 加工事業変更許可における施設名称と設工認における施設名称の対比、当該加工施設の設工認への対応状況

(1) 加工事業変更許可における施設名称は、加工事業変更許可申請書の本文の①「安全機能を有する施設に関する表」(建物・構築物の場合は「建物・構築物の一覧表」)及び②「施設の構造及び設備に関する表」に記載する。本表では、それら①及び②に記載する施設名称を施設区分ごとに網羅的に抽出したものと設工認における施設名称が対比できるように整理している(設工認における施設名称に対して、加工事業変更許可における施設名称である①を上段に②を下段に併記することで対比を示している)。

(2) 【凡例】○：当該申請で適合性確認を行う。◇：当該申請で仮移設する。(○)：当該申請で仮移設から復旧し本設する。▽：後半申請で適合性確認を行う。

加工事業変更許可における施設名称 ⁽¹⁾				設工認における施設名称					設工認への対応状況 ⁽²⁾						備考
記載箇所	施設区分	設置場所	施設名称	管理番号	施設区分	設置場所	設備・機器名称	機器名	第1次申請	第2次申請	第3次申請	第4次申請	第5次申請	後半申請	
【改造及び新規制基準への適合性確認を行う加工施設 ⁽³⁾ 】															
(3) 改造及び新規制基準への適合性確認を行う加工施設については、加工事業変更許可(平成30年3月28日付け原規規発第1803284号にて許可)に基づく施設区分、設置場所及び施設名称を記載する。															
p. 34	ロ. 加工施設の一般構造(チ)安全機能を有する施設 表 安全機能を有する施設(被覆施設)	第2-2燃料棒加工室	ペレット編成挿入設備 ペレット一時保管台	{3024}	ニ. 被覆施設	第2加工棟 第2-2燃料棒加工室	ペレット一時保管台	—	—	—	—	○	○	—	[第4次申請]表ニ-12-1 [第5次申請]追第4次表ニ-12-1 本施設の臨界安全に係る設計について、第4次申請で単一ユニットの適合性確認を行い、第5次申請で複数ユニットの適合性確認を行う。
p. 59	ハ. 加工設備本体の構造及び設備(ニ)被覆施設	第2加工棟 第2-2燃料棒加工室	ペレット編成挿入設備 ペレット一時保管台												
p. 34	ロ. 加工施設の一般構造(チ)安全機能を有する施設 表 安全機能を有する施設(被覆施設)	第2-2燃料棒加工室	ペレット編成挿入設備 ペレット検査装置	{3025}	ニ. 被覆施設	第2加工棟 第2-2燃料棒加工室	ペレット検査装置 No. 5	—	—	—	—	○	○	—	[第4次申請]表ニ-13-1 [第5次申請]追第4次表ニ-13-1 本施設の臨界安全に係る設計について、第4次申請で単一ユニットの適合性確認を行い、第5次申請で複数ユニットの適合性確認を行う。
p. 59	ハ. 加工設備本体の構造及び設備(ニ)被覆施設	第2加工棟 第2-2燃料棒加工室	ペレット編成挿入設備 ペレット検査装置												
p. 34	ロ. 加工施設の一般構造(チ)安全機能を有する施設 表 安全機能を有する施設(被覆施設)	第2-2燃料棒加工室	ペレット編成挿入設備 ペレット編成挿入機	{3026}	ニ. 被覆施設	第2加工棟 第2-2燃料棒加工室	ペレット編成挿入機 No. 2-1	ペレット保管箱搬送部	—	—	—	○	○	—	[第4次申請]表ニ-14-1 [第5次申請]追第4次表ニ-14-1 本施設の臨界安全に係る設計について、第4次申請で単一ユニットの適合性確認を行い、第5次申請で複数ユニットの適合性確認を行う。
p. 59	ハ. 加工設備本体の構造及び設備(ニ)被覆施設	第2加工棟 第2-2燃料棒加工室	ペレット編成挿入設備 ペレット編成挿入機	{3027}	ニ. 被覆施設	第2加工棟 第2-2燃料棒加工室	ペレット編成挿入機 No. 2-1	ペレット編成挿入部	—	—	—	○	○	—	[第4次申請]表ニ-14-2 [第5次申請]追第4次表ニ-14-2 本施設の臨界安全に係る設計について、第4次申請で単一ユニットの適合性確認を行い、第5次申請で複数ユニットの適合性確認を行う。
p. 34	ロ. 加工施設の一般構造(チ)安全機能を有する施設 表 安全機能を有する施設(被覆施設)	第2-2燃料棒加工室	ペレット編成挿入設備 燃料棒解体装置	{3028}	ニ. 被覆施設	第2加工棟 第2-2燃料棒加工室	燃料棒解体装置 No. 2	—	—	—	—	○	○	—	[第4次申請]表ニ-15-1 [第5次申請]追第4次表ニ-15-1 本施設の臨界安全に係る設計について、第4次申請で単一ユニットの適合性確認を行い、第5次申請で複数ユニットの適合性確認を行う。
p. 59	ハ. 加工設備本体の構造及び設備(ニ)被覆施設	第2加工棟 第2-2燃料棒加工室	ペレット編成挿入設備 燃料棒解体装置												
p. 34	ロ. 加工施設の一般構造(チ)安全機能を有する施設 表 安全機能を有する施設(被覆施設)	第2-2燃料棒加工室	検査設備 計量設備架台	{3029}	ニ. 被覆施設	第2加工棟 第2-2燃料棒加工室	計量設備架台 No. 9	—	—	—	—	○	○	—	[第4次申請]表ニ-16-1 [第5次申請]追第4次表ニ-16-1 本施設の臨界安全に係る設計について、第4次申請で単一ユニットの適合性確認を行い、第5次申請で複数ユニットの適合性確認を行う。
p. 59	ハ. 加工設備本体の構造及び設備(ニ)被覆施設	第2加工棟 第2-2燃料棒加工室	検査設備 計量設備架台	{3030}	ニ. 被覆施設	第2加工棟 第2-2燃料棒加工室	計量設備架台 No. 10	—	—	—	—	○	○	—	[第4次申請]表ニ-17-1 [第5次申請]追第4次表ニ-17-1 本施設の臨界安全に係る設計について、第4次申請で単一ユニットの適合性確認を行い、第5次申請で複数ユニットの適合性確認を行う。
p. 34	ロ. 加工施設の一般構造(チ)安全機能を有する施設 表 安全機能を有する施設(被覆施設)	第2-1燃料棒加工室 第2-1燃料棒検査室	搬送設備(燃料棒) 燃料棒搬送設備 No. 9	{3031}	ニ. 被覆施設	第2加工棟 第2-1燃料棒加工室 第2-1燃料棒検査室	燃料棒搬送設備 No. 9	—	—	—	—	○	○	—	[第4次申請]表ニ-18-1 [第5次申請]追第4次表ニ-18-1 本施設の臨界安全に係る設計について、第4次申請で単一ユニットの適合性確認を行い、第5次申請で複数ユニットの適合性確認を行う。
p. 59	ハ. 加工設備本体の構造及び設備(ニ)被覆施設	第2加工棟 第2-1燃料棒加工室 第2-1燃料棒検査室	搬送設備(燃料棒) 燃料棒搬送設備 No. 9												
p. 34	ロ. 加工施設の一般構造(チ)安全機能を有する施設 表 安全機能を有する施設(被覆施設)	第2-1燃料棒検査室	検査設備 X線透過試験機	{3032}	ニ. 被覆施設	第2加工棟 第2-1燃料棒検査室	X線透過試験機 No. 1	—	—	—	—	—	○	—	[第5次申請]表ニ-2P設-2-1
p. 59	ハ. 加工設備本体の構造及び設備(ニ)被覆施設	第2加工棟 第2-1燃料棒検査室	検査設備 X線透過試験機												
p. 34	ロ. 加工施設の一般構造(チ)安全機能を有する施設 表 安全機能を有する施設(被覆施設)	第2-1燃料棒検査室	検査設備 ヘリウムリーク試験機	{3033}	ニ. 被覆施設	第2加工棟 第2-1燃料棒検査室	ヘリウムリーク試験機 No. 1	トレイ挿入部	—	—	—	—	○	—	[第5次申請]表ニ-2P設-3-1
p. 59	ハ. 加工設備本体の構造及び設備(ニ)被覆施設	第2加工棟 第2-1燃料棒検査室	検査設備 ヘリウムリーク試験機	{3034}	ニ. 被覆施設	第2加工棟 第2-1燃料棒検査室	ヘリウムリーク試験機 No. 1	ヘリウムリーク試験部	—	—	—	—	○	—	[第5次申請]表ニ-2P設-3-2
p. 34	ロ. 加工施設の一般構造(チ)安全機能を有する施設 表 安全機能を有する施設(被覆施設)	第2-1燃料棒検査室	検査設備 燃料棒検査台	{3035}	ニ. 被覆施設	第2加工棟 第2-1燃料棒検査室	燃料棒検査台 No. 1	燃料棒移送(B)部	—	—	—	—	○	—	[第5次申請]表ニ-2P設-4-1
p. 59	ハ. 加工設備本体の構造及び設備(ニ)被覆施設	第2加工棟 第2-1燃料棒検査室	検査設備 燃料棒検査台	{3036}	ニ. 被覆施設	第2加工棟 第2-1燃料棒検査室	燃料棒検査台 No. 1	石定盤部	—	—	—	—	○	—	[第5次申請]表ニ-2P設-4-2
				{3037}	ニ. 被覆施設	第2加工棟 第2-1燃料棒検査室	燃料棒検査台 No. 1	燃料棒移送(C)部	—	—	—	—	○	—	[第5次申請]表ニ-2P設-4-3

添 1 表 2 - 1 加工事業変更許可における施設名称と設工認における施設名称の対比、当該加工施設の設工認への対応状況

(1) 加工事業変更許可における施設名称は、加工事業変更許可申請書の本文の①「安全機能を有する施設に関する表」(建物・構築物の場合は「建物・構築物の一覧表」)及び②「施設の構造及び設備に関する表」に記載する。本表では、それら①及び②に記載する施設名称を施設区分ごとに網羅的に抽出したものと設工認における施設名称が対比できるように整理している(設工認における施設名称に対して、加工事業変更許可における施設名称である①を上段に②を下段に併記することで対比を示している。)

(2) 【凡例】○：当該申請で適合性確認を行う。◇：当該申請で仮移設する。(○)：当該申請で仮移設から復旧し本設する。▽：後半申請で適合性確認を行う。

加工事業変更許可における施設名称 ⁽¹⁾				設工認における施設名称					設工認への対応状況 ⁽²⁾						備考
記載箇所	施設区分	設置場所	施設名称	管理番号	施設区分	設置場所	設備・機器名称	機器名	第1次申請	第2次申請	第3次申請	第4次申請	第5次申請	後半申請	
【改造及び新規基準への適合性確認を行う加工施設 ⁽³⁾ 】															
(3) 改造及び新規基準への適合性確認を行う加工施設については、加工事業変更許可(平成30年3月28日付け原規規発第1803284号にて許可)に基づく施設区分、設置場所及び施設名称を記載する。															
p. 34	ロ. 加工施設の一般構造(チ)安全機能を有する施設 表 安全機能を有する施設(被覆施設)	第2-1燃料棒検査室	搬送設備(燃料棒) 燃料棒搬送設備 No. 4	{3038}	ニ. 被覆施設	第2加工棟 第2-1燃料棒検査室	燃料棒搬送設備 No. 4	ストックコンベア(1)部	—	—	—	—	○	—	[第5次申請]表ニ-2P設-5-1
p. 59	ハ. 加工設備本体の構造及び設備(ニ)被覆施設	第2加工棟 第2-1燃料棒検査室	搬送設備(燃料棒) 燃料棒搬送設備 No. 4	{3039}	ニ. 被覆施設	第2加工棟 第2-1燃料棒検査室	燃料棒搬送設備 No. 4	燃料棒移載(3)部	—	—	—	—	○	—	[第5次申請]表ニ-2P設-5-2
p. 34	ロ. 加工施設の一般構造(チ)安全機能を有する施設 表 安全機能を有する施設(被覆施設)	第2-1燃料棒検査室	搬送設備(燃料棒) 燃料棒搬送設備 No. 5	{3040}	ニ. 被覆施設	第2加工棟 第2-1燃料棒検査室	燃料棒搬送設備 No. 5	燃料棒移載(4)部	—	—	—	—	○	—	[第5次申請]表ニ-2P設-6-1
p. 59	ハ. 加工設備本体の構造及び設備(ニ)被覆施設	第2加工棟 第2-1燃料棒検査室	搬送設備(燃料棒) 燃料棒搬送設備 No. 5	{3041}	ニ. 被覆施設	第2加工棟 第2-1燃料棒検査室	燃料棒搬送設備 No. 5	燃料棒置台(1)部	—	—	—	—	○	—	[第5次申請]表ニ-2P設-6-2
				{3042}	ニ. 被覆施設	第2加工棟 第2-1燃料棒検査室	燃料棒搬送設備 No. 5	燃料棒置台(2)部	—	—	—	—	○	—	[第5次申請]表ニ-2P設-6-3
				{3043}	ニ. 被覆施設	第2加工棟 第2-1燃料棒検査室	燃料棒搬送設備 No. 5	燃料棒コンベア(1)部	—	—	—	—	○	—	[第5次申請]表ニ-2P設-6-4
				{3044}	ニ. 被覆施設	第2加工棟 第2-1燃料棒検査室	燃料棒搬送設備 No. 5	燃料棒コンベア(2)部	—	—	—	—	○	—	[第5次申請]表ニ-2P設-6-5
p. 34	ロ. 加工施設の一般構造(チ)安全機能を有する施設 表 安全機能を有する施設(被覆施設)	第2-1燃料棒検査室	搬送設備(燃料棒) 燃料棒搬送設備 No. 6	{3045}	ニ. 被覆施設	第2加工棟 第2-1燃料棒検査室	燃料棒搬送設備 No. 6	燃料棒移載(5)部	—	—	—	—	○	—	[第5次申請]表ニ-2P設-7-1 本施設を固定する架台には、{3047}燃料棒搬送設備 No.6 燃料棒移載(6)部を併せて固定する。同一の架台を共用することから、架台の耐震補強に係る評価等は、本施設に含めて行うこととする。
p. 59	ハ. 加工設備本体の構造及び設備(ニ)被覆施設	第2加工棟 第2-1燃料棒検査室	搬送設備(燃料棒) 燃料棒搬送設備 No. 6	{3046}	ニ. 被覆施設	第2加工棟 第2-1燃料棒検査室	燃料棒搬送設備 No. 6	ストックコンベア(2)部	—	—	—	—	○	—	[第5次申請]表ニ-2P設-7-2
				{3047}	ニ. 被覆施設	第2加工棟 第2-1燃料棒検査室	燃料棒搬送設備 No. 6	燃料棒移載(6)部	—	—	—	—	○	—	[第5次申請]表ニ-2P設-7-3 本施設を固定する架台には、{3045}燃料棒搬送設備 No.6 燃料棒移載(5)部を併せて固定する。同一の架台を共用することから、架台の耐震補強に係る評価等は、{3045}燃料棒搬送設備 No.6 燃料棒移載(5)部に含めて行うこととする。
				{4001}	ホ. 組立施設	第2加工棟 組立室	組立機 No.1 燃料棒挿入装置(1)	—	—	—	—	○	—	[第5次申請]表ホ-2P設-2-1	
p. 62	ハ. 加工設備本体の構造及び設備(ホ)組立施設	第2加工棟 第2-1組立室	組立設備 燃料棒挿入装置	{4002}	ホ. 組立施設	第2加工棟 組立室	組立機 No.2 燃料棒挿入装置(1)	—	—	—	—	○	—	[第5次申請]表ホ-2P設-2-2	
p. 35	ロ. 加工施設の一般構造(チ)安全機能を有する施設 表 安全機能を有する施設(組立施設)	第2-1組立室	組立設備 組立機	{4003}	ホ. 組立施設	第2加工棟 組立室	組立機 No.1	組立定盤部	—	—	—	—	○	—	[第5次申請]表ホ-2P設-3-1
p. 62	ハ. 加工設備本体の構造及び設備(ホ)組立施設	第2加工棟 第2-1組立室	組立設備 組立機	{4004}	ホ. 組立施設	第2加工棟 組立室	組立機 No.1	スウェーピング部	—	—	—	—	○	—	[第5次申請]表ホ-2P設-3-2
				{4005}	ホ. 組立施設	第2加工棟 組立室	組立機 No.2	組立定盤部	—	—	—	—	○	—	[第5次申請]表ホ-2P設-4-1
				{4006}	ホ. 組立施設	第2加工棟 組立室	組立機 No.2	スウェーピング部	—	—	—	—	○	—	[第5次申請]表ホ-2P設-4-2
p. 35	ロ. 加工施設の一般構造(チ)安全機能を有する施設 表 安全機能を有する施設(組立施設)	第2-1組立室	組立設備 燃料集合体取扱機	{4007}	ホ. 組立施設	第2加工棟 組立室	燃料集合体取扱機 No.1	—	—	—	—	○	—	[第5次申請]表ホ-2P設-5-1	
p. 62	ハ. 加工設備本体の構造及び設備(ホ)組立施設	第2加工棟 第2-1組立室	組立設備 燃料集合体取扱機												
p. 35	ロ. 加工施設の一般構造(チ)安全機能を有する施設 表 安全機能を有する施設(組立施設)	第2-1組立室	集合体検査設備 堅型定盤	{4008}	ホ. 組立施設	第2加工棟 組立室	堅型定盤 No.1	—	—	—	—	—	○	—	[第5次申請]表ホ-2P設-6-1
p. 62	ハ. 加工設備本体の構造及び設備(ホ)組立施設	第2加工棟 第2-1組立室	集合体検査設備 堅型定盤												
p. 35	ロ. 加工施設の一般構造(チ)安全機能を有する施設 表 安全機能を有する施設(組立施設)	第2-1組立室	集合体検査設備 燃料集合体外観検査装置	{4009}	ホ. 組立施設	第2加工棟 組立室	燃料集合体外観検査装置 No.1	—	—	—	—	—	○	—	[第5次申請]表ホ-2P設-7-1
p. 62	ハ. 加工設備本体の構造及び設備(ホ)組立施設	第2加工棟 第2-1組立室	集合体検査設備 燃料集合体外観検査装置												

添 1 表 2 - 1 加工事業変更許可における施設名称と設工認における施設名称の対比、当該加工施設の設工認への対応状況

(1) 加工事業変更許可における施設名称は、加工事業変更許可申請書の本文の①「安全機能を有する施設に関する表」(建物・構築物の場合は「建物・構築物の一覧表」)及び②「施設の構造及び設備に関する表」に記載する。本表では、それら①及び②に記載する施設名称を施設区分ごとに網羅的に抽出したものと設工認における施設名称が対比できるように整理している(設工認における施設名称に対して、加工事業変更許可における施設名称である①を上段に②を下段に併記することで対比を示している。)

(2) 【凡例】○：当該申請で適合性確認を行う。◇：当該申請で仮移設する。(○)：当該申請で仮移設から復旧し本設する。▽：後半申請で適合性確認を行う。

加工事業変更許可における施設名称 ⁽¹⁾				設工認における施設名称					設工認への対応状況 ⁽²⁾						備考
記載箇所	施設区分	設置場所	施設名称	管理番号	施設区分	設置場所	設備・機器名称	機器名	第1次申請	第2次申請	第3次申請	第4次申請	第5次申請	後半申請	
【改造及び新規制基準への適合性確認を行う加工施設 ⁽³⁾ 】															
(3) 改造及び新規制基準への適合性確認を行う加工施設については、加工事業変更許可(平成30年3月28日付け原規規発第1803284号にて許可)に基づく施設区分、設置場所及び施設名称を記載する。															
p. 35	ロ. 加工施設の一般構造(チ)安全機能を有する施設 表 安全機能を有する施設(組立施設)	第2-1組立室	検査設備 立会検査定盤	{4010}	ホ. 組立施設	第2加工棟 第2-1組立室	立会検査定盤No.1	燃料棒移送(D)部	—	—	—	—	○	—	[第5次申請]表ホ-2P設-8-1 加工事業変更許可申請書<p.35, p.62>で第2加工棟第2-1組立室に設けるとしている検査設備 立会検査定盤は、詳細設計の結果、加工事業変更許可申請書<p.91>で第2加工棟に設けるとしている検査設備と同一物とする。
p. 62	ハ. 加工設備本体の構造及び設備(ホ)組立施設	第2加工棟 第2-1組立室	検査設備 立会検査定盤	{4011}	ホ. 組立施設	第2加工棟 第2-1組立室	立会検査定盤No.1	石定盤部	—	—	—	—	○	—	[第5次申請]表ホ-2P設-8-2 加工事業変更許可申請書<p.35, p.62>で第2加工棟第2-1組立室に設けるとしている検査設備 立会検査定盤は、詳細設計の結果、加工事業変更許可申請書<p.91>で第2加工棟に設けるとしている検査設備と同一物とする。
p. 91	ト. その他加工設備の附属施設の構造及び設備(ロ)核燃料物質の検査設備及び計量設備の種類	第2加工棟	検査設備												
p. 35	ロ. 加工施設の一般構造(チ)安全機能を有する施設 表 安全機能を有する施設(組立施設)	第2-1組立室 第2梱包室 第2集合体保管室	搬送設備(燃料集合体) 天井クレーン	{4013}	ホ. 組立施設	第2加工棟 第2-1組立室 第2集合体保管室	2ton天井クレーンNo.1	—	—	—	—	—	○	—	[第5次申請]表ホ-2P設-9-1 {5053}燃料集合体保管ラックC型No.1、{5054}燃料集合体保管ラックC型No.2、{5055}燃料集合体保管ラックD型No.1の核的制限値である「燃料集合体1体を収納する保管用缶の配列」に、本施設が含まれることの適合性確認は、第5次申請で、本施設の配置の適合性確認をもって行うこととする。
p. 62	ハ. 加工設備本体の構造及び設備(ホ)組立施設	第2加工棟 第2-1組立室 第2梱包室 第2集合体保管室	搬送設備(燃料集合体) 天井クレーン	{4014}	ホ. 組立施設	第2加工棟 第2梱包室 第2集合体保管室	2.8ton天井クレーン	—	—	—	—	—	○	—	[第5次申請]表ホ-2P設-10-1 {5053}燃料集合体保管ラックC型No.1、{5054}燃料集合体保管ラックC型No.2、{5055}燃料集合体保管ラックD型No.1の核的制限値である「燃料集合体1体を収納する保管用缶の配列」に、本施設が含まれることの適合性確認は、第5次申請で、本施設の配置の適合性確認をもって行うこととする。
p. 35	ロ. 加工施設の一般構造(チ)安全機能を有する施設 表 安全機能を有する施設(組立施設)	第2-1組立室 第2-1燃料棒検査室 第2燃料棒保管室 第2部品室 第2輸送容器保管室	搬送設備(燃料棒) 燃料棒運搬台車	{4015}	ホ. 組立施設	第2加工棟 第2-1組立室 第2-1燃料棒検査室 第2燃料棒保管室 第2部品室 第2梱包室 第2輸送容器保管室	燃料棒運搬台車No.1	—	—	—	—	—	○	—	[第5次申請]表ホ-2P設-11-1
p. 62	ハ. 加工設備本体の構造及び設備(ホ)組立施設	第2加工棟 第2-1組立室 第2-1燃料棒検査室 第2燃料棒保管室 第2部品室 第2梱包室 第2輸送容器保管室	搬送設備(燃料棒) 燃料棒運搬台車												
p. 36	ロ. 加工施設の一般構造(チ)安全機能を有する施設 表 安全機能を有する施設(貯蔵施設に貯蔵する容器等)		粉末保管容器	{5001}	ヘ. 核燃料物質の貯蔵施設		保管容器F型	—	○	—	—	—	○	—	[第1次申請]表ヘ-8-1 [第5次申請]追第1次表ヘ-8-1 本施設は、第2加工棟第2-1領域、第2-2領域、第2-7領域において共用する。このため、第2-1領域、第2-2領域、第2-7領域に設置する単一ユニットを構成する設備・機器の適合性確認を行うに当たって、当該単一ユニットの構成に本施設を含ませて臨界安全評価していることを明確にし、これをもって、本施設の当該領域における臨界安全に係る適合性を担保する。 第1加工棟第一領域では輸送容器に収納した状態で本施設を取り扱うことで臨界安全を担保している。
—	— (施設の構造及び設備として記載なし)														