

令和3年度防災服の購入に係る一般競争入札説明書

[全省庁共通電子調達システム対応]

入札説明書
入札心得
入札書様式
電子入札案件の紙入札参加様式
委任状様式
予算決算及び会計令（抜粋）
仕様書
入札適合条件
契約書（案）

令和3年10月
原子力規制委員会原子力規制庁
長官官房 会計部門

入札説明書

原子力規制委員会原子力規制庁
長官官房 会計部門

原子力規制委員会原子力規制庁の物品の調達に係る入札公告（令和3年10月27日付け公告）に基づく入札については、関係法令及び原子力規制委員会原子力規制庁入札心得に定めるもののほか下記に定めるところによる。

記

1. 競争入札に付する事項

(1) 件名

令和3年度防災服の購入

(2) 納入期限

令和4年3月25日まで

(3) 納入場所

仕様書による。

(4) 入札方法

入札金額は、総価で行う。

なお、落札決定に当たっては、入札書に記載された金額に当該金額の10パーセントに相当する額を加算した金額（当該金額に1円未満の端数があるときは、その端数金額を切り捨てた金額とする。）をもって落札金額とするので、入札者は消費税及び地方消費税に係る課税事業者であるか免税事業者であるかを問わず、見積もった契約金額の110分の100に相当する金額を入札書に記載すること。

2. 競争参加資格

(1) 予算決算及び会計令（以下「予決令」という。）第70条の規定に該当しない者であること。

なお、未成年者、被保佐人又は被補助人であって、契約締結のために必要な同意を得ている者は、同条中、特別の理由がある場合に該当する。

(2) 予決令第71条の規定に該当しない者であること。

(3) 原子力規制委員会から指名停止措置が講じられている期間中の者ではないこと。

(4) 令和01・02・03年度（平成31・32・33年度）環境省競争参加資格（全省庁統一資格）「物品の販売」の「A」、「B」又は「C」の等級に格付けされている者であること。

(5) 入札説明書において示す暴力団排除に関する誓約事項に誓約できる者であること。

3. 入札者に求められる義務等

この一般競争に参加を希望する者は、原子力規制委員会原子力規制庁の交付する仕様書に基づき機能証明書を作成し、機能証明書の受領期限内に提出しなければならない。また、支出負担行為担当官等から当該書類に関して説明を求められた場合は、それに応じなければならない。

なお、提出された機能証明書は原子力規制委員会原子力規制庁において審査するものとし、審査の結果、採用できると判断した証明書を提出した者のみ入札に参加できるものとする。

4. 入札説明会の日時及び場所

入札説明会は開催しない。

5. 機能証明書の受領期限及び提出場所等

(1) 受領期限

令和3年11月5日（金）12時00分

(2) 提出場所

原子力規制委員会原子力規制庁 長官官房会計部門 調達支援班
（六本木ファーストビル18階）

(3) 提出方法

ア. 電子調達システムで参加する場合

電子調達システムで参加する場合は、5. (1)の期限までに同システム上で機能証明書の提出をすること（同システムのデータ上限は10MBまで）。

イ. 書面で参加する場合

書面で参加する場合は5. (1)の期限までに持参または郵送とする。郵送の場合は受け付けるが確実に届くよう、配達証明等で送付すること。なお、メールによる機能証明書の提出は受け付けない。

(4) その他

審査の結果は令和3年11月16日（火）までに電子調達システムで通知する。書面により入札に参加する者へは、書面で通知する。（審査結果通知書）

6. 競争執行の日時及び場所等

(1) 入札及び開札の日時及び場所

日時 令和3年11月18日（木）13時30分～

場所 原子力規制委員会原子力規制庁 六本木ファーストビル18階入札会議室

(2) 入札書の提出方法

ア. 電子調達システムによる入札の場合

6. (1)の日時まで同システムにより入札を行うものとする。

イ. 書面による入札の場合

原子力規制委員会原子力規制庁入札心得に定める様式2による書面を5. (1)の日時まで5. (2)の場所へ持参又は郵送すること。

また、原子力規制委員会原子力規制庁入札心得に定める様式1による入札書を6. (1)の日時及び場所に持参すること。入札書を電話、FAX、郵送等により提出することは認めない。なお、入札書の日付は、入札日を記入すること。

ウ. 入札者は、その提出した入札書の引換え、変更又は取消しをすることができない。

(3) 入札の無効

入札公告に示した競争参加資格のない者による入札及び入札に関する条件に違反した入札は無効とする。

7. 落札者の決定方法

支出負担行為担当官が採用できると判断した機能証明書を提出した入札者であって、予令第79条の規定に基づき作成された予定価格の制限の範囲内で最低価格をもって有効な入札を行った者を落札者とする。ただし、落札者となるべき者の入札額によっては、その者により当該契約の内容に適合した履行がなされないおそれがあると認められるとき、又はその者と契約を締結することが公正な取引の秩序を乱すこととなるおそれがある著しく不相当であると認められるときは、予定価格の制限の範囲内の価格をもって入札をした他の者のうち、最低の価格をもって入札した者を落札者とすることがある。

8. その他の事項は、原子力規制委員会原子力規制庁入札心得の定めるところにより実施する。

9. 入札保証金及び契約保証金 全額免除

10. 契約書作成の要否 要

11. 契約条項 契約書（案）による。

12. 支払の条件 契約書（案）による。

13. 契約手続において使用する言語及び通貨
日本語及び日本国通貨に限る。

14. 契約担当官等の氏名並びにその所属する部局の名称及び所在地
支出負担行為担当官 原子力規制委員会原子力規制庁長官官房参事官 河原 雄介
〒106-8450 東京都港区六本木一丁目9番9号

15. その他

(1) 競争参加者は、提出した証明書等について説明を求められた場合は、自己の責任において、速やかに書面をもって説明しなければならない。

(2) 本件に関する照会先

担当：原子力規制委員会原子力規制庁

長官官房 会計部門 山内 萌

電 話 : 03-5114-2103

F A X : 03-5114-2174

メールアドレス : nra.contact.013n.h4p@ks.nsr.go.jp

(3) 電子調達システムの操作及び障害発生時の問合せ先

政府電子調達システム (GEPS)

ホームページアドレス <https://www.geps.go.jp/>

ヘルプデスク 0570-000-683 (ナビダイヤル)

受付時間 平日9時00分～17時30分

(別 紙)

原子力規制委員会原子力規制庁入札心得

1. 趣旨

原子力規制委員会原子力規制庁の所掌する契約（工事に係るものを除く。）に係る一般競争又は指名競争（以下「競争」という。）を行う場合において、入札者が知り、かつ遵守しなければならない事項は、法令に定めるもののほか、この心得に定めるものとする。

2. 入札説明書等

- (1) 入札者は、入札説明書及びこれに添付される仕様書、契約書案、その他の関係資料を熟読のうえ入札しなければならない。
- (2) 入札者は、前項の書類について疑義があるときは、関係職員に説明を求めることができる。
- (3) 入札者は、入札後、(1)の書類についての不明を理由として異議を申し立てることができない。

3. 入札保証金及び契約保証金

環境省競争参加資格（全省庁統一資格）を保有する者の入札保証金及び契約保証金は、全額免除する。

4. 入札書の書式等

入札者は、様式1の書面による入札書を提出しなければならない。ただし、電子調達システムにより入札を行う場合は、同システムに定めるところによるものとする。

なお、入札説明書において「電子調達システムにより入札書を提出すること」と指定されている入札において、様式1による入札書の提出を希望する場合は、様式2による書面を作成し、入札説明書で指定された日時までに提出しなければならない。

5. 入札金額の記載

落札決定に当たっては、入札書に記載された金額に当該金額の10パーセントに相当する額を加算した金額（当該金額に1円未満の端数があるときは、その端数金額を切り捨てた金額とする。）をもって落札価格とするので、入札者は消費税に係る課税事業者であるか免税事業者であるかを問わず、見積もった契約金額の110分の100に相当する金額を入札書に記載すること。

6. 入札書の提出

- (1) 入札書を提出する場合は、入札説明書において示す暴力団排除に関する誓約事項に誓約の上提出すること。なお、書面により入札する場合は、誓約事項に誓約する旨を入札書に明記することとし、電子調達システムにより入札した場合は、当面の間、誓約事項に誓約したものとして取り扱うこととする。
- (2) 書面による入札書は、封筒に入れ封印し、かつその封皮に氏名（法人の場合はその名称又は商号）、宛名（支出負担行為担当官原子力規制委員会原子力規制庁長官官房参事官殿と記載）及び「令和3年11月18日開札 [令和3年度防災服の購入] の入札書在中」と朱書きして、入札日時までに提出すること。
- (3) 電子調達システムにより入札する場合は、同システムに定める手続に従い、入札日時までに入札書を提出すること。通信状況により提出期限内に電子調達システムに入札書が到着しない場合があるので、時間的余裕を持って行うこと。

7. 代理人等（代理人又は復代理人）による入札及び開札の立会い

代理人等により入札を行い又は開札に立ち会う場合は、代理人等は、様式3による委任状を持参しなければならない。また、代理人等が電子調達システムにより入札する場合は、同システムに定める委任の手続きを終了しておかなければならない。

8. 代理人等の制限

- (1) 入札者又はその代理人等は、当該入札に係る他の入札者の代理人等を兼ねることができない。
- (2) 入札者は、予算決算及び会計令（昭和22年勅令第165号。以下「予決令」という。）第71条第1項各号の一に該当すると認められる者を競争に参加することができない期間は入札代理人とすることができない。

9. 条件付の入札

予決令第72条第1項に規定する一般競争に係る資格審査の申請を行った者は、競争に参加する者に必要な資格を有すると認められること又は指名競争の場合にあっては指名されることを条件に入札書を提出することができる。この場合において、当該資格審査申請書の審査が開札日までに終了しないとき又は資格を有すると認められなかったとき若しくは指名されなかったときは、当該入札書は落札の対象としない。

10. 入札の無効

次の各項目の一に該当する入札は、無効とする。

- ① 競争に参加する資格を有しない者による入札
- ② 指名競争入札において、指名通知を受けていない者による入札
- ③ 委任状を持参しない代理人等による入札又は電子調達システムに定める委任の手続きを終了していない代理人等による入札
- ④ 書面による入札において記名を欠く入札
- ⑤ 金額を訂正した入札
- ⑥ 誤字、脱字等により意思表示が不明瞭である入札
- ⑦ 明らかに連合によると認められる入札
- ⑧ 同一事項の入札について他人の代理人を兼ね又は2者以上の代理をした者の入札
- ⑨ 入札者に求められる義務を満たすことを証明する必要がある入札にあっては、証明書が契約担当官等の審査の結果採用されなかった入札
- ⑩ 入札書の提出期限までに到着しない入札
- ⑪ 暴力団排除に関する誓約事項（別記）について、虚偽が認められた入札
- ⑫ その他入札に関する条件に違反した入札

11. 入札の延期等

入札参加者が相連合し又は不穏の行動をする等の場合であって、入札を公正に執行することができない状態にあると認められるときは、当該入札参加者を入札に参加させず、又は入札の執行を延期し若しくはとりやめることがある。

12. 開札の方法

- (1) 開札は、入札者又は代理人等を立ち合わせて行うものとする。ただし、入札者又は代理人等の立会いがない場合は、入札執行事務に関係のない職員を立ち合わせて行うことができる。
- (2) 電子調達システムにより入札書を提出した場合には、入札者又は代理人等は、開札時刻に端末の前で待機しなければならない。

- (3) 入札者又は代理人等は、開札場に入場しようとするときは、入札関係職員の求めに応じ競争参加資格を証明する書類、身分証明書又は委任状を提示しなければならない。
- (4) 入札者又は代理人等は、開札時刻後においては開札場に入場することはできない。
- (5) 入札者又は代理人等は、契約担当官等が特にやむを得ない事情があると認めた場合のほか、開札場を退場することができない。
- (6) 開札をした場合において、予定価格の制限内の価格の入札がないときは、直ちに再度の入札を行うものとする。電子調達システムにおいては、再入札を行う時刻までに再度の入札を行うものとする。なお、開札の際に、入札者又は代理人等が立ち会わず又は電子調達システムの端末の前で待機しなかった場合は、再度入札を辞退したものとみなす。ただし、別途指示があった場合は、当該指示に従うこと。

13. 調査基準価格、低入札価格調査制度

- (1) 工事その他の請負契約（予定価格が1千万円を超えるものに限る。）について予決令第85条に規定する相手方となるべき者の申込みに係る価格によっては、その者により当該契約の内容に適合した履行がされないこととなるおそれがあると認められる場合の基準は次の各号に定める契約の種類ごとに当該各号に定める額（以下「調査基準価格」という。）に満たない場合とする。
 - ①工事の請負契約 その者の申込みに係る価格が契約ごとに10分の7.5から10分の9.2までの範囲で契約担当官等の定める割合を予定価格に乗じて得た額
 - ②前号以外の請負契約 その者の申込みに係る価格が10分の6を予定価格に乗じて得た額
- (2) 調査基準価格に満たない価格をもって入札（以下「低入札」という。）した者は、事後の資料提出及び契約担当官等が指定した日時及び場所で開催するヒアリング等（以下「低入札価格調査」という。）に協力しなければならない。
- (3) 低入札価格調査は、入札理由、入札価格の積算内訳、手持工事の状況、履行体制、国及び地方公共団体等における契約の履行状況等について実施する。

14. 落札者の決定

- (1) 有効な入札を行った者のうち、予定価格の制限内で最低の価格をもって入札した者を落札者とする。
- (2) 低入札となった場合は、一旦落札決定を留保し、低入札価格調査を実施の上、落札者を決定する。
- (3) 前項の規定による調査の結果その者により当該契約の内容に適合した履行がされないおそれがあると認められるとき、又はその者と契約を締結することが公正な取引の秩序を乱すこととなるおそれがある著しく不相当であると認められるときは、予定価格の制限の範囲内の価格をもって入札をした者のうち最低の価格をもって入札した者を落札者とすることがある。

15. 落札者となるべき者が2者以上ある場合の落札者の決定方法

当該入札の落札者の決定方法によって落札者となるべき者が2者以上あるときは、直ちに当該者にくじを引かせ、落札者を決定するものとする。

なお、入札者又は代理人等が直接くじを引くことができないときは、入札執行事務に関係のない職員がこれに代わってくじを引き、落札者を決定するものとする。

16. 落札決定の取消し

落札決定後であっても、入札に関して連合その他の事由により正当な入札でないことが判明したときは、落札決定を取消することができる。

17. 契約書の提出等

- (1) 落札者は、契約担当官等から交付された契約書に記名押印（外国人又は外国法人が落札者である場合には、本人又は代表者が署名することをもって代えることができる。）し、契約書を受領した日から10日以内（期終了の日が行政機関の休日に関する法律（昭和63年法律第91号）第1条に規定する日に当たるときはこれを算入しない。）に契約担当官等に提出しなければならない。ただし、契約担当官等が必要と認めた場合は、この期間を延長することができる。
- (2) 落札者が前項に規定する期間内に契約書を提出しないときは、落札は、その効力を失う。

18. 契約手続において使用する言語及び通貨

契約手続において使用する言語は日本語とし、通貨は日本国通貨に限る。

(別 記)

暴力団排除に関する誓約事項

当社（個人である場合は私、団体である場合は当団体）は、下記事項について、入札書（見積書）の提出をもって誓約いたします。

この誓約が虚偽であり、又はこの誓約に反したことにより、当方が不利益を被ることとなっても、異議は一切申し立てません。

また、官側の求めに応じ、当方の役員名簿（有価証券報告書に記載のもの（生年月日を含む。）ただし、有価証券報告書を作成していない場合は、役職名、氏名及び生年月日の一覧表）及び登記簿謄本の写しを提出すること並びにこれらの提出書類から確認できる範囲での個人情報情報を警察に提供することについて同意します。

記

1. 次のいずれにも該当しません。また、将来においても該当することはありません。

(1) 契約の相手方として不適当な者

ア 法人等（個人、法人又は団体をいう。）の役員等（個人である場合はその者、法人である場合は役員又は支店若しくは営業所（常時契約を締結する事務所をいう。）の代表者、団体である場合は代表者、理事等、その他経営に実質的に関与している者をいう。）が、暴力団（暴力団員による不当な行為の防止等に関する法律（平成3年法律第77号）第2条第2号に規定する暴力団をいう。以下同じ）又は暴力団員（同法第2条第6号に規定する暴力団員をいう。以下同じ。）であるとき

イ 役員等が、自己、自社若しくは第三者の不正の利益を図る目的又は第三者に損害を加える目的をもって、暴力団又は暴力団員を利用するなどしているとき

ウ 役員等が、暴力団又は暴力団員に対して、資金等を供給し、又は便宜を供与するなど直接的あるいは積極的に暴力団の維持、運営に協力し、若しくは関与しているとき

エ 役員等が、暴力団又は暴力団員と社会的に非難されるべき関係を有しているとき

(2) 契約の相手方として不適当な行為をする者

ア 暴力的な要求行為を行う者

イ 法的な責任を超えた不当な要求行為を行う者

ウ 取引に関して脅迫的な言動をし、又は暴力を用いる行為を行う者

エ 偽計又は威力を用いて契約担当官等の業務を妨害する行為を行う者

オ その他前各号に準ずる行為を行う者

2. 暴力団関係業者を再委託又は当該業務に関して締結する全ての契約の相手方としません。

3. 再受任者等（再受任者、共同事業実施協力者及び自己、再受任者又は共同事業実施協力者が当該契約に関して締結する全ての契約の相手方をいう。）が暴力団関係業者であることが判明したときは、当該契約を解除するため必要な措置を講じます。

4. 暴力団員等による不当介入を受けた場合、又は再受任者等が暴力団員等による不当介入を受けたことを知った場合は、警察への通報及び捜査上必要な協力を行うとともに、発注元の契約担当官等へ報告を行います。

入 札 書

令和 年 月 日

支出負担行為担当官

原子力規制委員会原子力規制庁長官官房参事官 殿

所 在 地
商号又は名称
代表者役職・氏名

(復) 代理人役職・氏名

下記のとおり入札します。

記

- 1 入札件名 : 令和3年度防災服の購入
- 2 入札金額 : 金額 円也
- 3 契約条件 : 契約書及び仕様書その他一切貴庁の指示のとおりとする。
- 4 誓約事項 : 本入札書は原本であり、虚偽のないことを誓約するとともに、暴力団排除に関する誓約事項に誓約する。

担当者連絡先

部署名 :
責任者名 :
担当者名 :
TEL :
FAX :
E-mail :

令和 年 月 日

支出負担行為担当官

原子力規制委員会原子力規制庁長官官房参事官 殿

所 在 地
商 号 又 は 名 称
代 表 者 役 職 ・ 氏 名

電子入札案件の紙入札方式での参加について

下記入札案件について、電子調達システムを利用して入札に参加できないので、紙入札方式での参加をいたします。

記

- 1 入札件名 : 令和3年度防災服の購入
- 2 電子調達システムでの参加ができない理由
(記入例) 電子調達システムで参加する手続が完了していないため

担当者連絡先

部署名 :
責任者名 :
担当者名 :
TEL :
FAX :
E-mail :

委 任 状

令和 年 月 日

支出負担行為担当官

原子力規制委員会原子力規制庁長官官房参事官 殿

所 在 地
(委任者) 商号又は名称
代表者役職・氏名

代理人所在地
(受任者) 所属 (役職名)
代理人氏名

当社 を代理人と定め下記権限を委任します。

記

(委任事項)

- 1 令和3年度防災服の購入の入札に関する一切の件
- 2 1の事項に係る復代理人を選任すること。

担当者連絡先

部署名 :
責任者名 :
担当者名 :
TEL :
FAX :
E-mail :

委 任 状

令和 年 月 日

支出負担行為担当官

原子力規制委員会原子力規制庁長官官房参事官 殿

代理人所在地
(委任者)商号又は名称
所属(役職名)
代理人氏名

復代理人所在地
(受任者)所属(役職名)
復代理人氏名

当社

を復代理人と定め下記権限を委任します。

記

(委任事項)

令和3年度防災服の購入の入札に関する一切の件

担当者連絡先

部署名 :

責任者名 :

担当者名 :

TEL :

FAX :

E-mail :

(参 考)

予算決算及び会計令（抜粋）

（一般競争に参加させることができない者）

第七十条 契約担当官等は、売買、貸借、請負その他の契約につき会計法第二十九条の三第一項の競争（以下「一般競争」という。）に付するときは、特別の理由がある場合を除くほか、次の各号のいずれかに該当する者を参加させることができない。

- 一 当該契約を締結する能力を有しない者
- 二 破産手続開始の決定を受けて復権を得ない者
- 三 暴力団員による不当な行為の防止等に関する法律（平成三年法律第七十七号）第三十二条第一項 各号に掲げる者

（一般競争に参加させないことができる者）

第七十一条 契約担当官等は、一般競争に参加しようとする者が次の各号のいずれかに該当すると認められるときは、その者について三年以内の期間を定めて一般競争に参加させないことができる。その者を代理人、支配人その他の使用人として使用する者についても、また同様とする。

- 一 契約の履行に当たり故意に工事、製造その他の役務を粗雑に行い、又は物件の品質若しくは数量に関して不正の行為をしたとき。
 - 二 公正な競争の執行を妨げたとき又は公正な価格を害し若しくは不正の利益を得るために連合したとき。
 - 三 落札者が契約を結ぶこと又は契約者が契約を履行することを妨げたとき。
 - 四 監督又は検査の実施に当たり職員の職務の執行を妨げたとき。
 - 五 正当な理由がなくて契約を履行しなかつたとき。
 - 六 契約により、契約の後に代価の額を確定する場合において、当該代価の請求を故意に虚偽の事実に基づき過大な額で行つたとき。
 - 七 この項（この号を除く。）の規定により一般競争に参加できないこととされている者を契約の締結又は契約の履行に当たり、代理人、支配人その他の使用人として使用したとき。
- 2 契約担当官等は、前項の規定に該当する者を入札代理人として使用する者を一般競争に参加させないことができる。

仕様書

1. 件名

令和3年度防災服の購入

2. 調達物品及び数量

品名	サイズ規格	数量	単位
冬上衣(男女兼用)	SS～8L	400	枚
夏上衣(男女兼用)	SS～8L	400	枚
シャツ(男女兼用)	SS～8L	800	枚
男性冬下衣	S～8L	300	枚
男性夏下衣	S～8L	300	枚
女性冬下衣	5～19	100	枚
女性夏下衣	5～19	100	枚
帽子	M～3L	400	個
ベルト	1m及び1.2m	400	本

なお、各数量のサイズ規格別内訳は、落札後、原子力規制庁担当者と確認すること。

3. 納入期限

令和4年3月25日までに検品及び納品を完了すること。

4. 納品等

納品先等

	部署等	住所	予定人数
1	原子力規制庁 長官官房会計部門	東京都港区六本木一丁目9番9号 六本木ファーストビル18階	230
2	泊原子力規制事務所	北海道岩内郡共和町南幌似141番地1 北海道原子力防災センター 1階	5
3	地域原子力規制総括調整官 (青森担当)	青森県青森市新町2-4-25 青森合同庁舎2階	5
4	東通原子力規制事務所	青森県下北郡東通村大字砂子又字沢内5-35 東通 村防災センター 2階	5

5	六ヶ所原子力規制事務所	青森県上北郡六ヶ所村大字尾駁字野附 1-67 原子力防災研究プラザビル 2階	10
6	女川原子力規制事務所	宮城県牡鹿郡女川町浦宿浜字十二神 60-46 女川オフサイトセンター 1階	5
7	地域原子力規制総括調整官 (福島担当)	福島県南相馬市原町区萱浜字巢掛場 45番 178号 福島県南相馬原子力災害対策センター 1階	5
8	福島第一原子力規制事務所	福島県南相馬市原町区萱浜字巢掛場 45番 178号 福島県南相馬原子力災害対策センター 1階	10
9	原子力災害現地対策本部	福島県福島市中町 8 - 2 福島県自治会館 6階	5
10	福島第二原子力規制事務所	福島県双葉郡楡葉町大字山田岡字仲丸 1-77 福島 県楡葉原子力災害対策センター 1階	5
11	柏崎刈羽原子力規制事務所	新潟県柏崎市三和町 5-48 新潟県柏崎刈羽原子力 防災センター 1階	10
12	東海・大洗原子力規制事務所	茨城県那珂郡東海村舟石川駅東 1丁目 17-1	10
13	東海・大洗原子力規制事務所 (分室)	茨城県ひたちなか市西十三奉行 11601-12 茨城県原子力オフサイトセンター 1階	5
14	川崎原子力規制事務所	神奈川県川崎市川崎区日ノ出 1丁目 1-6 神奈川県川崎オフサイトセンター 1階	5
15	横須賀原子力規制事務所	神奈川県横須賀市日の出町 1-4-7 神奈川県鎌倉三浦地域児童相談所 3階	5
16	浜岡原子力規制事務所	静岡県牧之原市坂口 3520番地 17 静岡県原子力防災センター 1階	5
17	志賀原子力規制事務所	石川県羽咋郡志賀町西山台 2-7 石川県志賀オフサイトセンター 1階	5
18	敦賀原子力規制事務所	福井県敦賀市金山 99-11-47 福井県敦賀原子力防災センター 1階	5
19	美浜原子力規制事務所	福井県三方郡美浜町佐田 64号毛ノ鼻 1-6 福井県美浜原子力防災センター 1階	5
20	大飯原子力規制事務所	福井県大飯郡おおい町成和 1-1-1 福井県大飯原子力防災センター 1階	5
21	高浜原子力規制事務所	福井県大飯郡高浜町菌部 35-14 福井県高浜原子力防災センター 1階	5
22	熊取原子力規制事務所	大阪府泉南郡熊取町朝代西二丁目 1010-1 大阪府熊取オフサイトセンター 1階	5

2 3	熊取原子力規制事務所東大阪分室	大阪府東大阪市新上小阪 1-3 大阪府東大阪オフサイトセンター1階	5
2 4	上齋原原子力規制事務所	岡山県苫田郡鏡野町上齋原 514-1 上齋原オフサイトセンター 1階	5
2 5	島根原子力規制事務所	島根県松江市内中原町 5 2 島根県原子力防災センター 2階	5
2 6	伊方原子力規制事務所	愛媛県八幡浜市北浜一丁目 3 番 37 号 愛媛県八幡浜庁舎 6階	5
2 7	伊方原子力規制事務所西予分室	愛媛県西予市宇和町卯之町 5-175-3 愛媛県オフサイトセンター 2階	5
2 8	玄海原子力規制事務所	佐賀県唐津市西浜町 2-5 佐賀県オフサイトセンター 1階	7
2 9	川内原子力規制事務所	鹿児島県薩摩川内市神田町 1-3 鹿児島県原子力防災センター 2階	5
3 0	六ヶ所保障措置センター	青森県上北郡六ヶ所村尾駱字野附 504-36	2
3 1	横須賀原子力艦モニタリングセンター	神奈川県横須賀市東逸見町 1-14-14	2
3 2	佐世保原子力艦モニタリングセンター	長崎県佐世保市干尽町 4-1 佐世保港湾合同庁舎 4階	2
3 3	沖縄原子力艦モニタリングセンター	沖縄県うるま市勝連平安名 2884-10	2

5. 各種仕様

原子力規制委員会防災服仕様書 ~ (詳細版) のとおり。

6. 共通仕様

- (1) ISO 9001 及び ISO 14001 の認証工場において製造されたものであること。
- (2) 納品にかかる費用は売主負担とすること。
- (3) 納品日時は、あらかじめ原子力規制庁担当者と協議し、調整すること。

7. 検収条件

本仕様書に記載の内容及び条件を満たしている防災服を納入されたことをもって検収とする。

8 . その他

- (1) 落札後、売主側は承認用見本を製造し、売主側及び原子力規制庁の担当者が同時にその承認用見本を使って確認を行い、その後大量生産に入ることとする。
- (2) 仕様書に定めのない事項が発生した場合は別途協議するものとする。
- (3) 下記の場合においては、速やかに調達物品の返品、交換に応じることとし、返送に必要な費用について売主側が負担すること。
 - ・仕様書の記載内容と異なる製品を納入した場合
 - ・売主側の責任で製品に傷や汚れが生じた場合

防災服 仕様書①

男女兼用冬上衣

令和3年10月

男女兼用冬上衣仕様書

男女兼用冬上衣 素材規格

区分		規格	
表生地	生地	サージ	
	混紡率	ポリエステル100%	
	色	黒	
	密度 (打込本数)	(タテ)	90T
		(ヨコ)	70T
	糸番手	(タテ)	330dtex×84dtex×31dtex
		(ヨコ)	330dtex
染め方	後染め		
目付		260g/m ²	

男女兼用冬上衣 付属規格

付属	規格
縫い糸	スパン50番
芯地	①不織布 ポリエステル100% C/#OW 100cm巾 表(衿、前立て、裾ベルト) 口布(胸、脇ポケット、カフス)
	②織芯 ポリエステル100% C/#OW 122cm巾 (見返し)
袋地	ポリエステル100% C/#黒 122cm巾 袋布(脇ポケット、胸ポケット)
ファスナー	黒 3CF (前開き、胸ポケット、脇ポケット、右内ポケット)
釦	ポリエステル ブラック 18mm (肩章)
ドット釦	ポリアセタール樹脂 ブラック 15mm(前立て、カフス)
ゴム	オペロン 45mm巾 (左右脇裾ベルト)
衿吊り	ポリエステルテープにプリント
品質表示	縫製仕様書 男女兼用冬上衣③参照
洗濯ケアラベル	縫製仕様書 男女兼用冬上衣③参照
濃色ケアラベル	縫製仕様書 男女兼用冬上衣③参照
転写ポリマーク	縫製仕様書 男女兼用冬上衣②マーク参照
刺繍マーク	縫製仕様書 男女兼用冬上衣②マーク参照

転写マーク規格

使用方法	熱転写プレス機を使用し、指定の熱・圧力・時間で熱圧着する
------	------------------------------

男女兼用冬上衣 縫製仕様

部分	縫製仕様
芯仕様箇所	①表(衿、前立て、カフス、裾ベルト) 口布 (胸ポケット、脇ポケット) ②見返し
縫い糸番手	ステッチ、地縫い、ロック 50番
針目 (3cm間)	12 - 13針
品質表示	左脇合わせにはさむ
洗濯ケアラベル	左脇合わせにはさむ
濃色ケアラベル	左脇合わせにはさむ
ベルト部	裾ベルト巾5.0cm折り込み 脇ゴム入り
前身頃	前立て付き前合わせファスナー開き、胸ポケット付き、 脇ポケット付き、左胸にマーク付き
後身頃	ヨーク切り替え、ヨーク下にマーク付き、ノーフォーク付き
脇縫い・袖底	インターロック(後高)
胸ポケット	ファスナー付き片玉縁ポケット
脇ポケット	ファスナー付き片玉縁ポケット、左内側にファスナー付きポケット付き、氏名片布付
衿	裏を地縫いして内側よりコバで伏せる
袖	袖付けインター(身頃高)、コバステッチ、袖口は調整ドット釦2個付き 左袖ポケット付き、袖ポケット上部刺繍マーク付き
縫い上げ寸法	サイズ規格を参照
仕上げ方法	アイロン仕上げ、衿を折り袖を後に二つ折り
包装	袋入り

縫製仕様書 男女兼用冬上①

単位:cm

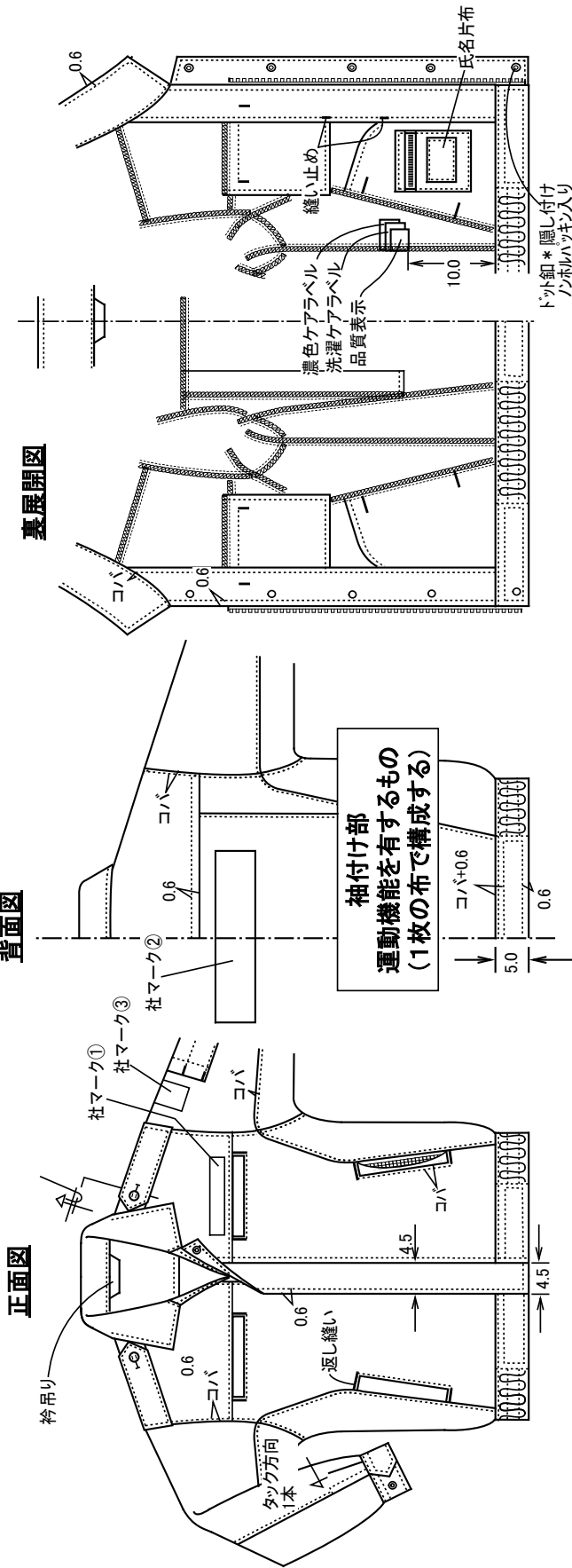

胸ポケット
(ファスナー付き玉縁ポケット)

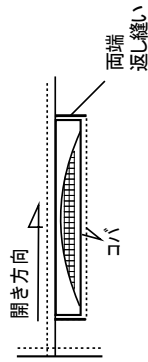

左脇内ポケット
(ファスナー付き)

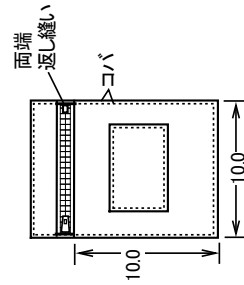

左袖ペンポケット

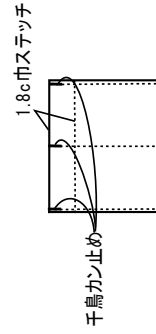

カフス

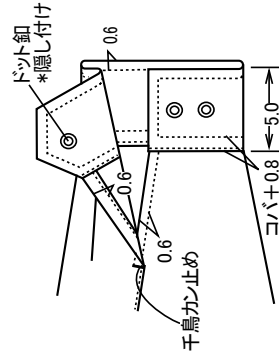

縫製仕様書 男女兼用冬上着②

社マーク①
転写マーク
C/#白

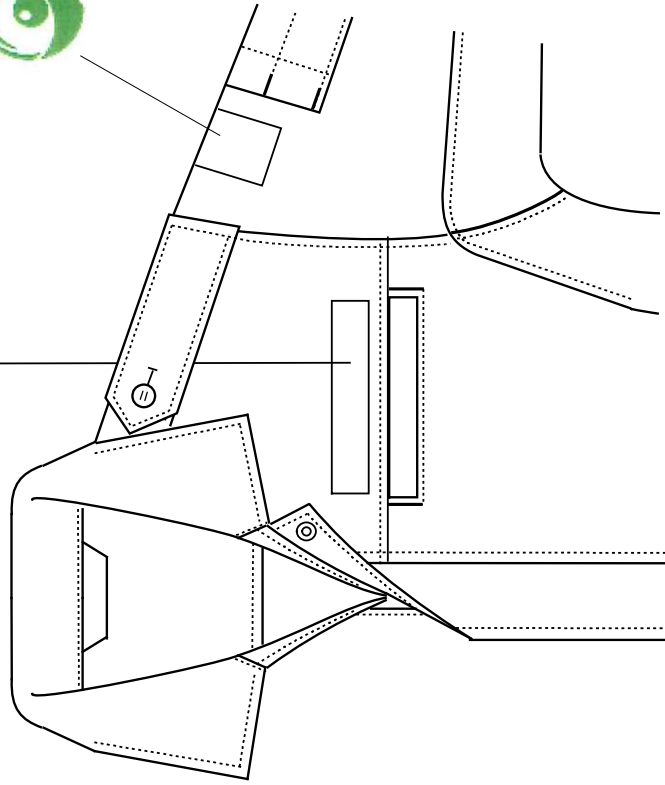

社マーク③
刺繍
C/#グリーン



社マーク②
転写マーク
C/#白

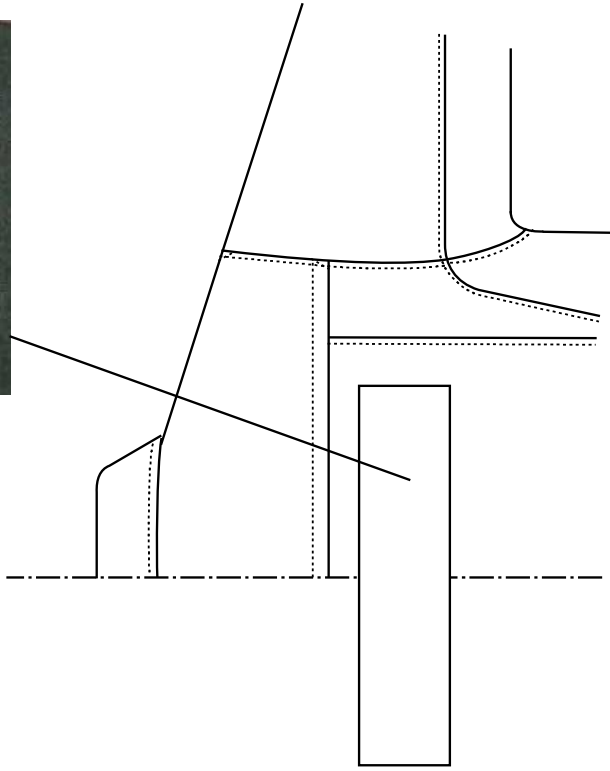

縫製仕様書 男女兼用冬上③

単位：cm

品質表示

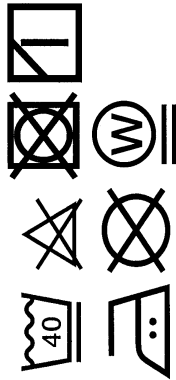
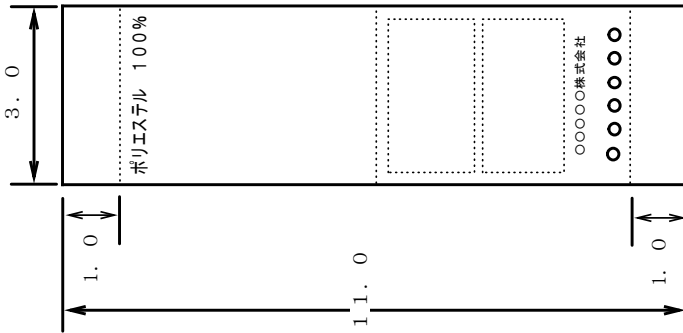

中性洗剤をご使用ください。
 アイロンの際はあて布をしてください。

6ページ

洗濯ケアラベル

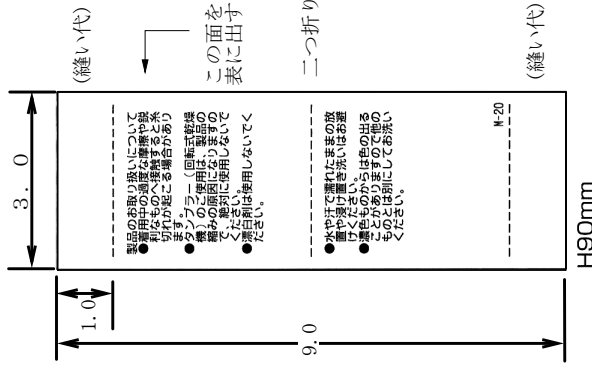

濃色ケアラベル

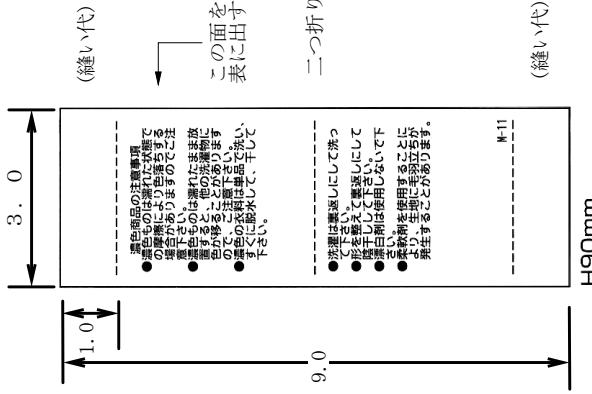

付記用語
 ファスナー、釦は閉じて洗濯して下さい。
 マーク、フアスナー、釦部分へのアイロンはお避け下さい。

表示者名
 〇〇〇〇株式会社
 製造年月・工場
 (海外生産の場合生産国も表示する)

※表示内容が多い場合は、全長が伸びます。

サイズ規格

男女兼用冬上衣 サイズ規格

サイズ/部位	着丈	胸回り	裾回り ゴム入り	裾回り ゴム入り後	衿丈	袖口巾
SS	62	104	102	94	75.0	11.5
S	60	106	102	94	78.5	11.5
M	63	110	106	98	81.0	11.5
L	66	114	110	102	84.0	12.0
LL	69	118	114	106	86.0	12.5
3L	72	124	120	112	88.0	13.0
4L	75	130	126	118	89.0	14.0
5L	75	134	132	124	90.0	14.0
6L	75	140	138	130	91.0	14.5
7L	78	146	144	136	92.0	14.5
8L	78	152	150	142	93.0	14.5

防災服 仕様書②

男女兼用夏上衣

令和3年10月

男女兼用夏上衣仕様書

男女兼用夏上衣 素材規格

区分		規格	
表生地	生地	ツイル	
	混紡率	ポリエステル100%	
	色	黒	
	密度 (打込本数)	(タテ)	147T
		(ヨコ)	107T
	糸番手	(タテ)	84dtex*22dtex
		(ヨコ)	167dtex
染め方	後染め		
目付		135g/m ²	

男女兼用夏上衣 付属規格

付属	規格
縫い糸	スパン50番
芯地	①不織布 ポリエステル100% C/#OW 100cm巾 表(衿、前立て、裾ベルト) 口布(胸、脇ポケット、カフス)
	②織芯 ポリエステル100% C/#OW 122cm巾 (見返し)
袋地	ポリエステル100% C/#黒 122cm巾 袋布(脇ポケット、胸ポケット)
メッシュ	ポリエステル ブラック (後ノーフォーク部)
ファスナー	黒 3CF (前開き、胸ポケット、脇ポケット、右内ポケット)
釦	ポリエステル ブラック 18mm (肩章)
ドット釦	ポリアセタール樹脂 ブラック 15mm(前立て、カフス)
ゴム	オペロン 45mm巾 (左右脇裾ベルト)
衿吊り	ポリエステルテープにプリント
品質表示	縫製仕様書 男女兼用夏上衣③参照
洗濯ケアラベル	縫製仕様書 男女兼用夏上衣③参照
濃色ケアラベル	縫製仕様書 男女兼用夏上衣③参照
転写ポリマーク	縫製仕様書 男女兼用夏上衣②マーク参照
刺繍マーク	縫製仕様書 男女兼用夏上衣②マーク参照

転写マーク規格

使用方法	熱転写プレス機を使用し、指定の熱・圧力・時間で熱圧着する
------	------------------------------

男女兼用夏上衣 縫製仕様

部分	縫製仕様
芯仕様箇所	①表(衿、前立て、カフス、裾ベルト) 口布 (胸ポケット、脇ポケット) ②見返し
縫い糸番手	ステッチ、地縫い、ロック 50番
針目 (3cm間)	12 - 13針
品質表示	左脇合わせにはさむ
洗濯ケアラベル	左脇合わせにはさむ
濃色ケアラベル	左脇合わせにはさむ
ベルト部	裾ベルト巾5.0cm折り込み 脇ゴム入り
前身頃	前立て付き前合わせファスナー開き、胸ポケット付き、 脇ポケット付き、左胸にマーク付き
後身頃	ヨーク切り替え、ヨーク下にマーク付き、ノーフォーク付きメッシュ使い
脇縫い・袖底	インターロック(後高)
胸ポケット	ファスナー付き片玉縁ポケット
脇ポケット	ファスナー付き片玉縁ポケット、左内側にファスナー付きポケット付き、氏名片布付
衿	裏を地縫いして内側よりコバで伏せる
袖	袖付けインター(身頃高)、コバステッチ、袖口は調整ドット釦2個付き 左袖ポケット付き、袖ポケット上部刺繍マーク付き
縫い上げ寸法	サイズ規格を参照
仕上げ方法	アイロン仕上げ、衿を折り袖を後に二つ折り
包装	袋入り

縫製仕様書 男女兼用夏上衣①

単位:cm

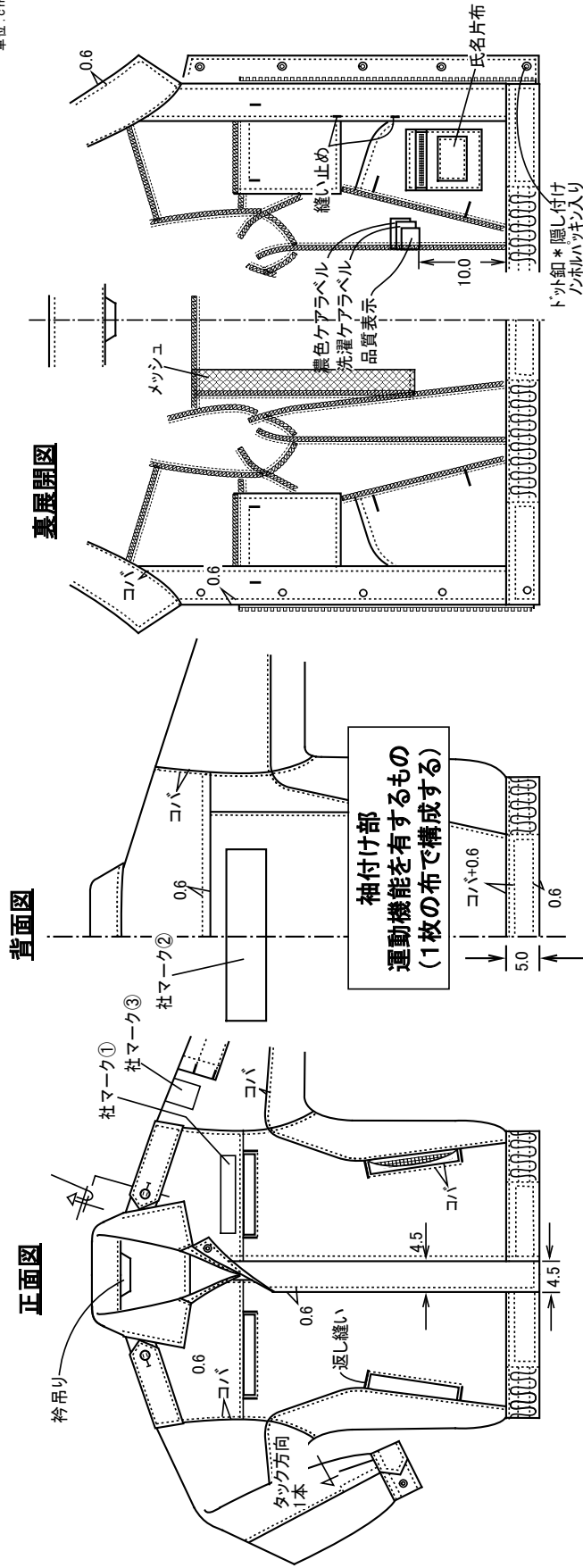

胸ポケット
 (ファスナー付き片玉蓋ポケット)

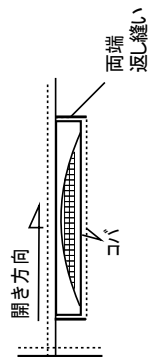

左脇内ポケット
 (ファスナー付き)

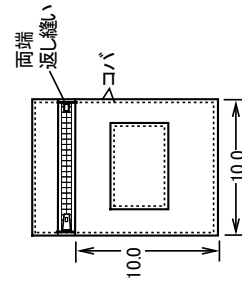

左袖パンポケット

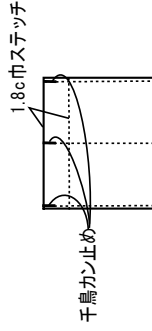

カフス

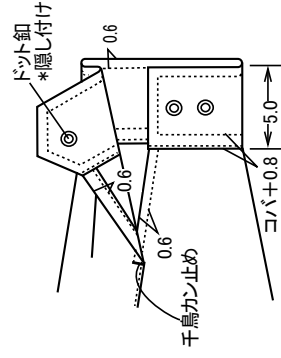

縫製仕様書 男女兼用夏上衣②

社マーク①
転写マーク
C/#白



社マーク③
刺繍
C/#グリーン



社マーク②
転写マーク
C/#白

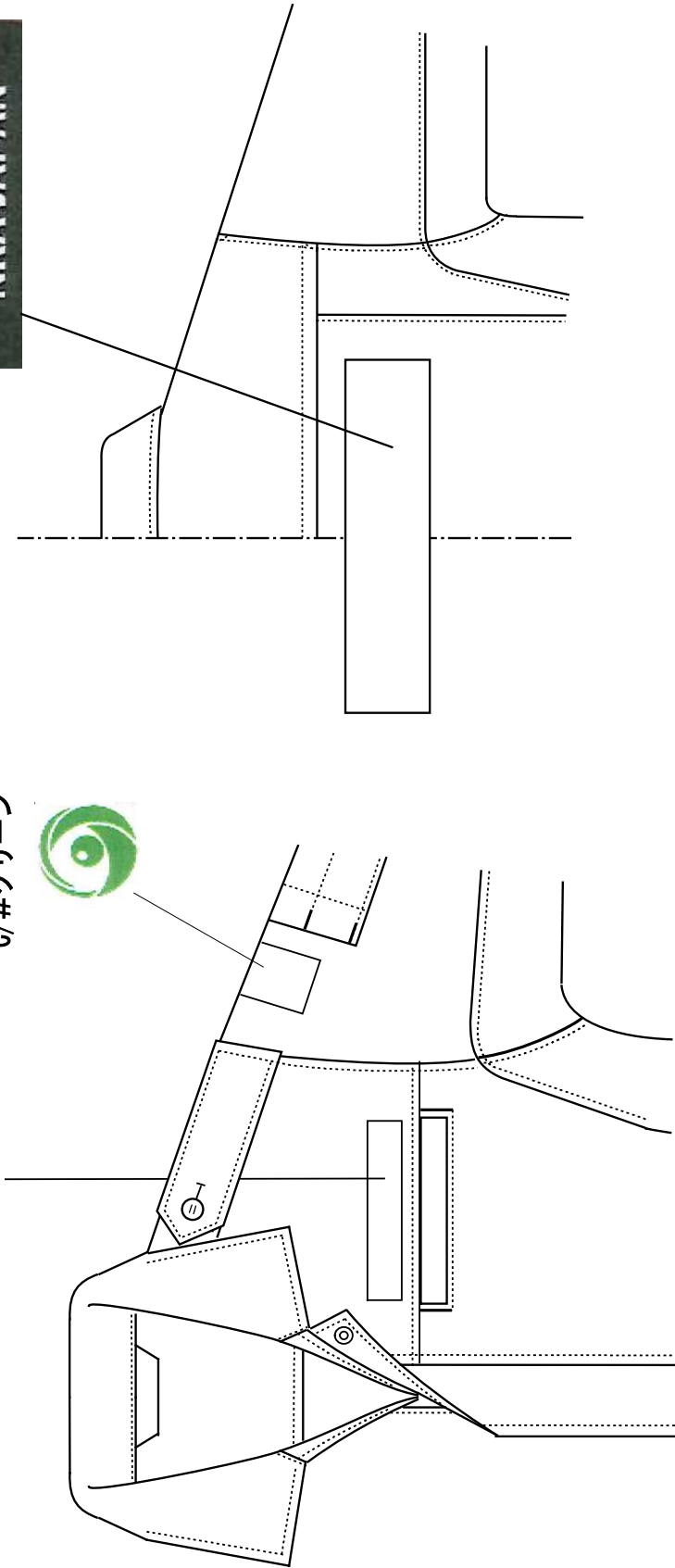

縫製仕様書 男女兼用夏上衣③

単位：cm

品質表示

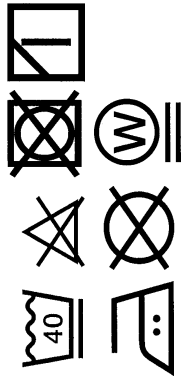
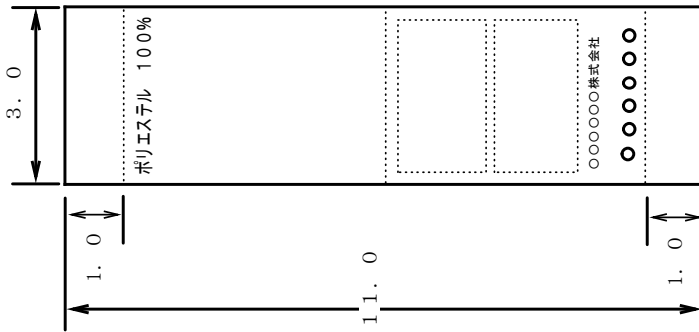

中性洗剤をご使用ください。
アイロンの際はあて布をしてください。

6ページ

洗濯ケアラベル

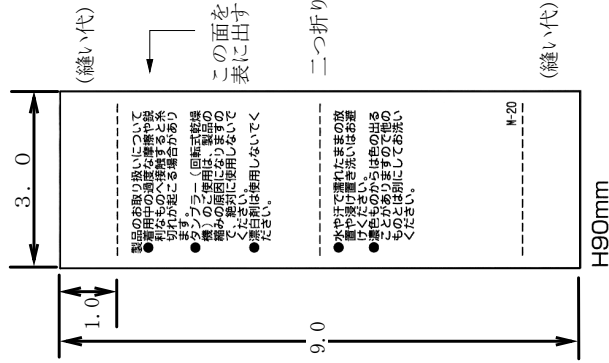

濃色ケアラベル

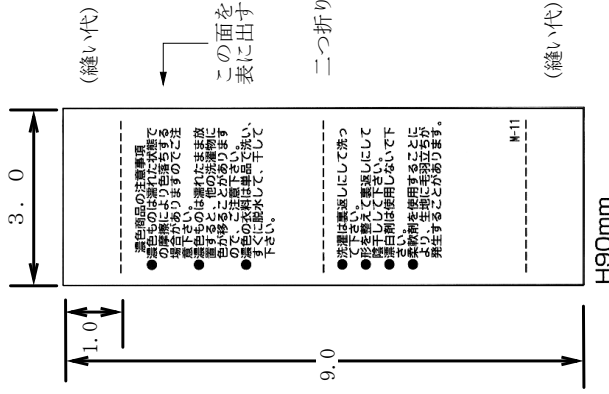

付記用語
ファスナー、釦は閉じて洗濯して下さい。
マーク、ファスナー、釦部分へのアイロンはお避け下さい。

表示者名
製造年月・工場
(海外生産の場合生産国も表示する)

※表示内容が多い場合は、全長が伸びます。

サイズ規格

男女兼用夏上衣 サイズ規格

サイズ/部位	着丈	胸回り	裾回り ゴム入り	裾回り ゴム入り後	衿丈	袖口巾
SS	62	104	102	94	75.0	11.5
S	60	106	102	94	78.5	11.5
M	63	110	106	98	81.0	11.5
L	66	114	110	102	84.0	12.0
LL	69	118	114	106	86.0	12.5
3L	72	124	120	112	88.0	13.0
4L	75	130	126	118	89.0	14.0
5L	75	134	132	124	90.0	14.0
6L	75	140	138	130	91.0	14.5
7L	78	146	144	136	92.0	14.5
8L	78	152	150	142	93.0	14.5

防災服 仕様書③

男女兼用シャツ

令和3年10月

男女兼用シャツ仕様書

男女兼用シャツ 素材規格

区分		規格	
表生地	生地	ツイル	
	混紡率	ポリエステル100%	
	色	白	
	密度（打込本数）	（タテ）	147T
		（ヨコ）	107T
	糸番手	（タテ）	84dtex*22dtex
		（ヨコ）	167dtex
染め方	後染め		
目付	135g/m ²		

男女兼用シャツ 付属規格

付属	規格
縫い糸	スパン50番
芯地	不織布 白 100cm巾
	表(上衿、カフス、胸フラップ、胸ポケット口布、肩章) 内台衿
袋地	ポリエステル100% オフ白 122cm巾
	(脇ポケット袋布)
釦	ポリエステル樹脂 白 15mm (肩章)
ドット釦	ポリアセタール樹脂 白 15mm (前開き、カフス、釦ダウン)
パッキン①	白 10mm (釦ダウン補強)
パッキン②	白 10mm (胸フラップ補強)
衿吊り	ポリエステルテープにプリント
氏名片布	指定片布
品質表示	縫製仕様書 男女兼用夏シャツ③参照
洗濯ケアラベル	縫製仕様書 男女兼用夏シャツ③参照
濃色ケアラベル	縫製仕様書 男女兼用夏シャツ③参照
刺繍マーク	縫製仕様書 男女兼用夏シャツ②マーク参照
転写ポリマーク	縫製仕様書 男女兼用夏シャツ②マーク参照

転写マーク規格

使用方法	熱転写プレス機を使用し、指定の熱・圧力・時間で熱圧着する
------	------------------------------

男女兼用シャツ 縫製仕様

部分	縫製仕様
芯仕様箇所	表(上衿、カフス、胸フラップ、胸ポケット口布、肩章) 内台衿
縫い糸番手	ステッチ、地縫い、ロック 50番
針目(3cm間)	12-13針
氏名片布	左脇合わせにはさむ
品質表示	左脇合わせにはさむ
洗濯ケアラベル	左脇合わせにはさむ
濃色ケアラベル	左脇合わせにはさむ
前身頃	前立て隠しドット釦開き、左右フラップ付き胸ポケット、 左前ヨークにマーク付き
後身頃	肩合わせコバテッチ、ヨーク付き、マーク付き 後ヨーク肩部分に肩章付き
脇縫い・袖底	インターロック(後高)
胸ポケット	フラップ隠しドット釦付き片玉縁ポケット(ファスナー付き)
衿	台衿付きシャツカラー、隠しドット釦ダウン仕様
袖	袖付けインター(身頃高)、左袖ポケット付き、袖ポケット上部刺繍マーク付き
袖口	カフス付き(カフス裏は折り込む)、カフス上前隠しドット釦、調整ドット釦2個付き
裾	0.6ステッチ三つ折り
縫い上げ寸法	サイズ規格を参照
仕上げ方法	アイロン仕上げ、衿を折り袖を後に二つ折り
包装	台紙/袋入り

縫製仕様書 男女兼用シャツ①

単位:cm

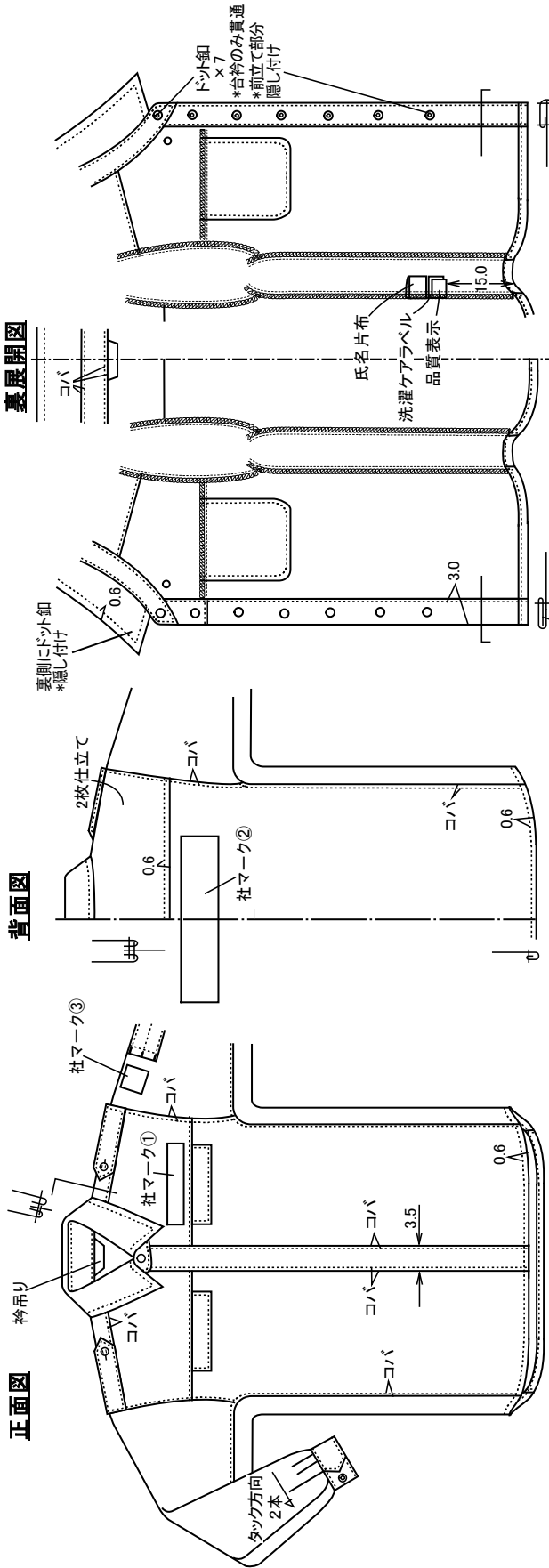

完全三つ折り始末

カフス

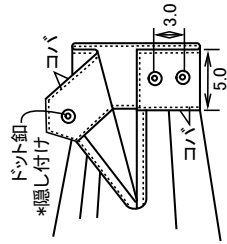

左袖ペンポケット

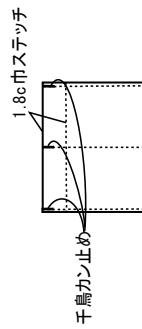

胸ポケット

(フラスナー付き片玉縁ポケット)

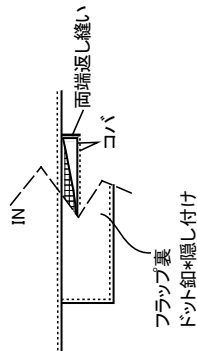

縫製仕様書 男女兼用シャツ②

社マーク①
転写マーク
C/#黒

原子力規制委員会
NRA JAPAN

社マーク③
刺繍
C/#グリーン

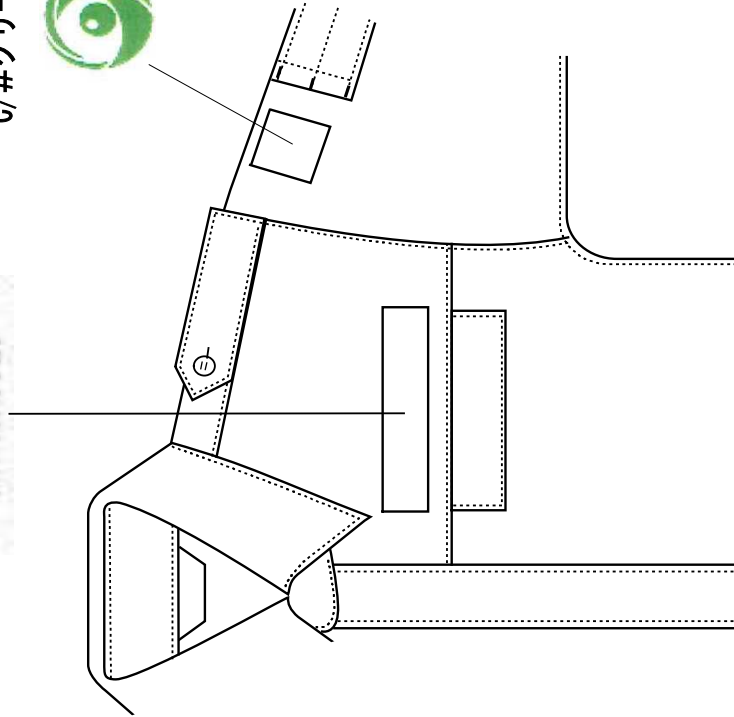

社マーク②
転写マーク
C/#黒

原子力規制委員会
NRA JAPAN

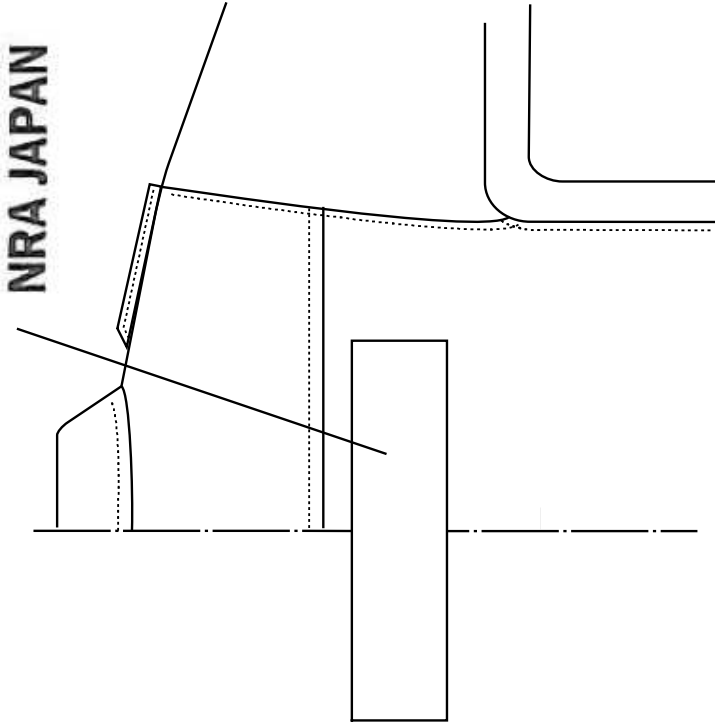

縫製仕様書 男女兼用シャツ③

単位：cm

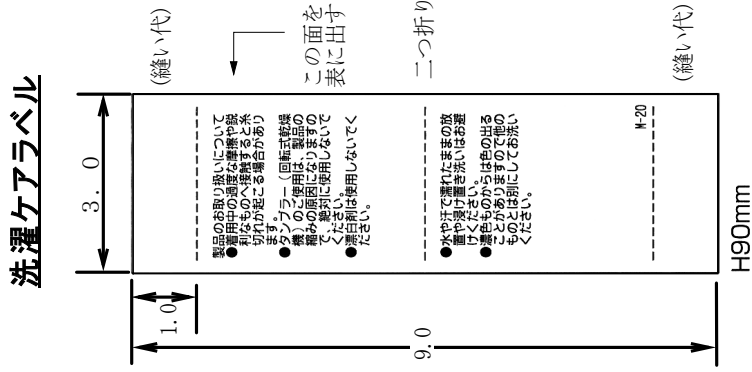
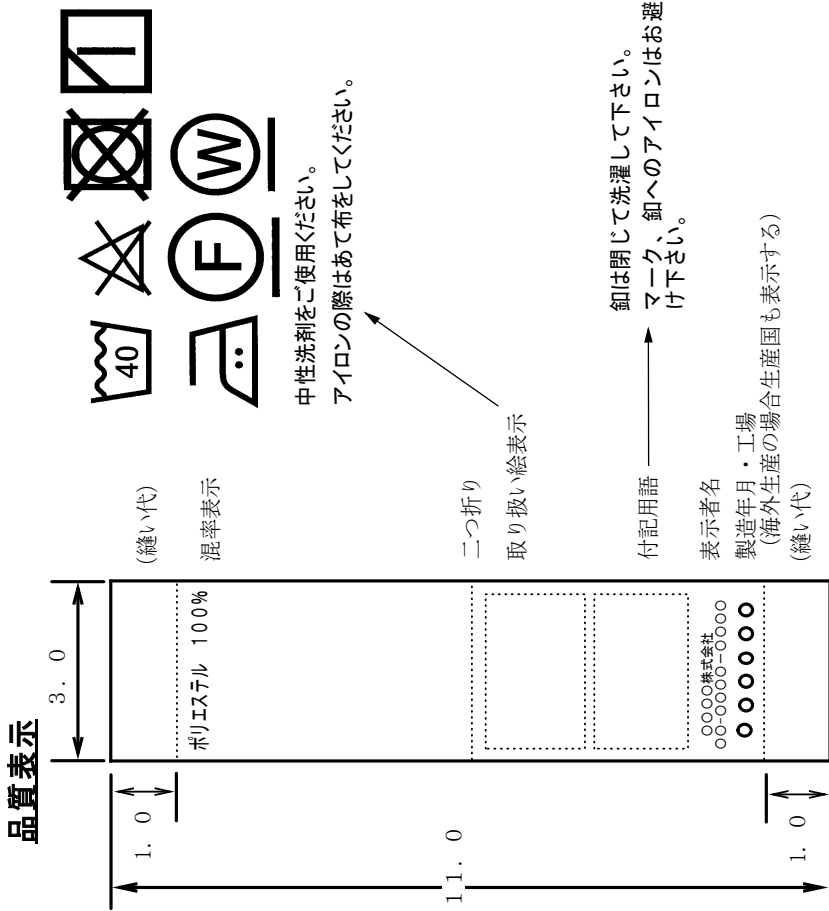

※表示内容が多い場合は、全長が伸びます。

サイズ規格

男女兼用シャツ サイズ規格

サイズ/部位	着丈	肩巾	胸回り	裾回り	袖丈	袖口巾
SS	71	41	100	96	54	11.5
S	75	43	104	100	56	11.5
M	77	44	108	104	58	12.0
L	80	46	112	108	60	12.5
LL	82	48	116	112	62	13.0
3L	82	50	122	118	63	13.5
4L	84	52	128	124	64	14.5
5L	84	54	134	130	64	14.5
6L	84	56	140	136	64	14.5
7L	86	58	146	142	65	15.0
8L	88	60	152	148	66	15.0

防災服 仕様書④

男子冬下衣

令和3年10月

男子冬下衣仕様書

男子冬下衣 素材規格

区分		規格	
表生地	生地	サージ	
	混紡率	ポリエステル100%	
	色	黒	
	密度（打込本数）		(タテ) 90T
			(ヨコ) 70T
	糸番手		(タテ) 330dtex*84dtex*31dtex
			(ヨコ) 330dtex
染め方	後染め		
目付	260g/m ²		

男子冬下衣 付属規格

付属	規格
縫い糸	スパン50番
芯地	不織布 白 100cm巾 見返し、表持ち出し
ベルト芯	織芯 白 38mm巾 (ウエストベルト、裾)
伸び止めテープ	ストレート 白 10mm巾 (脇ポケット口)
消臭テープ	ストレート 白 18mm巾 (シグ)
袋地	ポリエステル100% 黒 122cm巾 (脇ポケット袋布)
パワーネット	ストレッチ性ネット生地 黒 190cm巾
ファスナー	黒 4EF (前開き)
スナップテープ	テープ：ポリエステル 釦：ポリアセタール樹脂 黒 (脇・内股裏裾)
ゴム	オペロン 白 35mm巾 (左右脇ウエストベルト部)
前カン	白 (前開きウエストベルト)
氏名片布	指定片布
品質表示	縫製仕様書 男子冬下衣③参照
洗濯ケアラベル	縫製仕様書 男子冬下衣③参照
濃色ケアラベル	縫製仕様書 男子冬下衣③参照

男子冬下衣 縫製仕様

部分	縫製仕様
芯仕様箇所	見返し、表持ち出し
縫い糸番手	ステッチ、地縫い、ロック 50番
針目(3cm間)	12-13針
氏名片布	左脇ポケット袋布に四辺端縫い
品質表示	左脇合わせにはさむ
洗濯ケアラベル	左脇合わせにはさむ
濃色ケアラベル	左脇合わせにはさむ
ベルトループ	巾1.3cm×長さ5.0cm(7本)
ベルト	上がり巾4.0cm 裏は折り込み
内股縫い	インターロック(前高)、裾部スナップテープ付き
尻縫い	インターロックコバステッチ
脇縫い	インターロック袋布下までコバステッチ、裾部スナップテープ付き
裾	4.0cm三つ折りステッチ、スナップテープ小リング付き
棒シック	不要 コバ2度縫いで補強 縫い目の消臭テープたく
縫い上げ寸法	サイズ規格を参照
仕上げ方法	アイロン仕上げ センタータタミ2つ折り
包装	台紙/袋入り 下げ札付き

縫製仕様書 男子冬下衣①

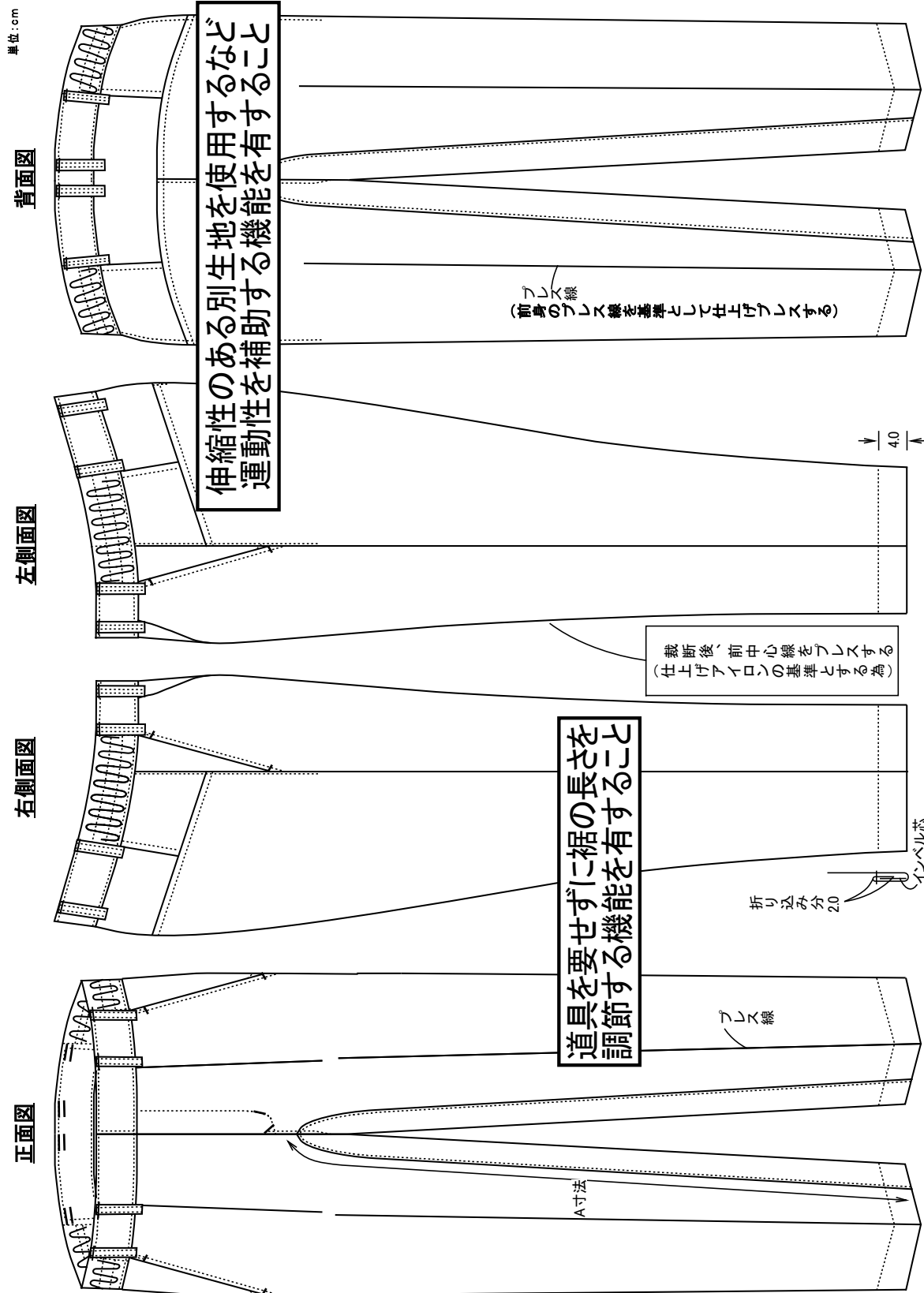

縫製仕様書 男子冬下衣②

表展開図

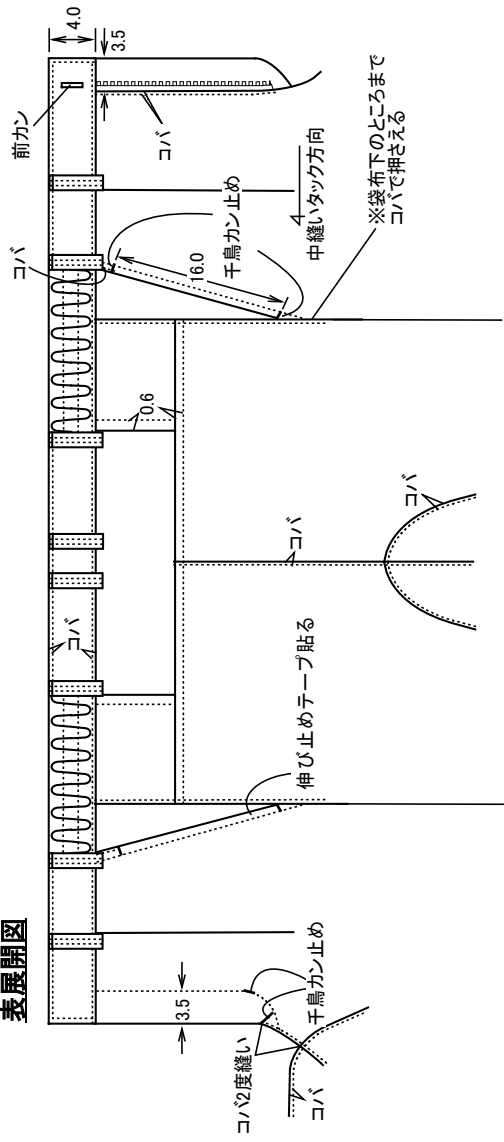

ベルトループ(後4本)

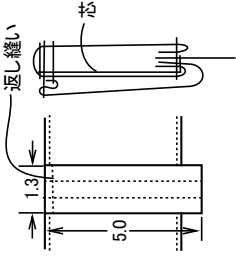

ベルトループ(前4本)

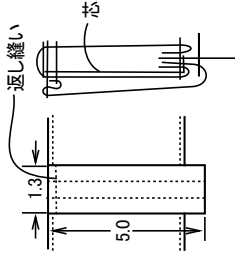

裏展開図

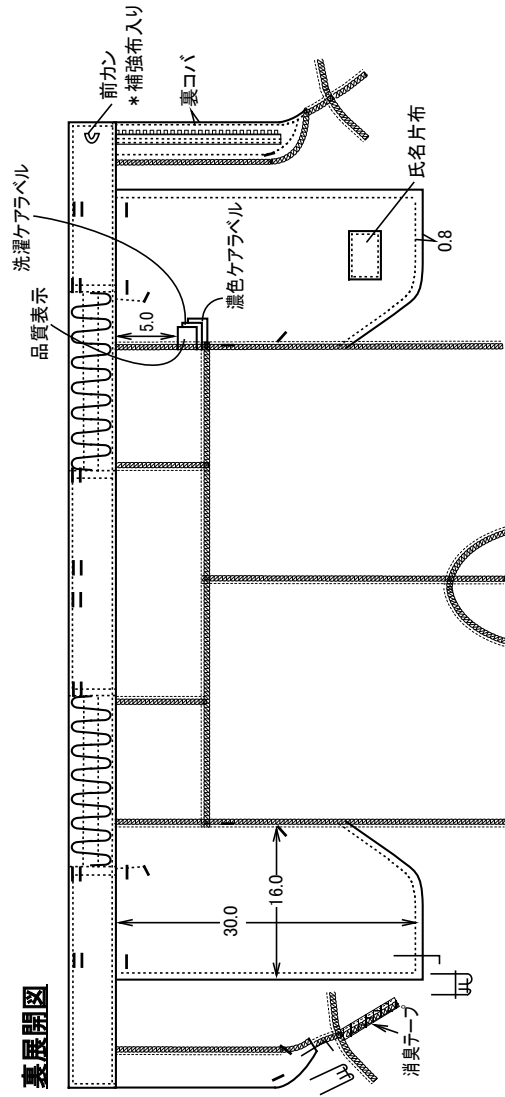

単位:cm

縫製仕様書 男子冬下衣③

単位：cm

品質表示

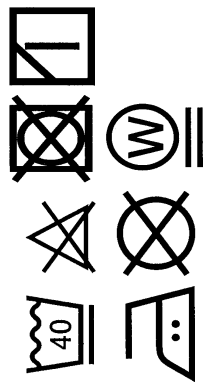
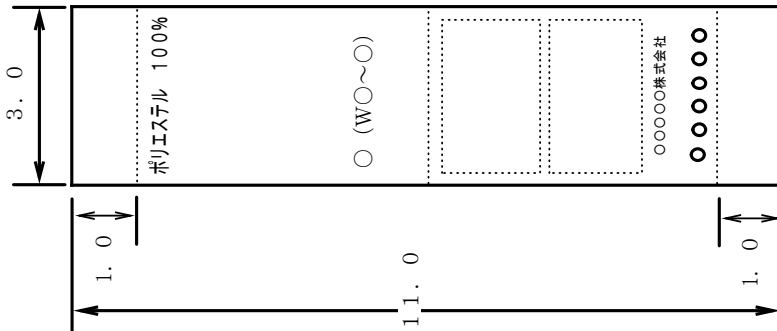

中性洗剤をご使用ください。

アイロンの際はあて布をしてください。

サイズ (対応ウエスト)

二つ折り

取り扱い絵表示

付記用語
 ファスナー、鈕は閉じて洗濯して下さい。

表示者名
 〇〇〇〇株式会社
 製造年月・工場
 (海外生産の場合生産国も表示する)

マーク、フロンナー、鈕部分へのアイロンはお避け下さい。

(縫い代)

洗濯ケアラベル

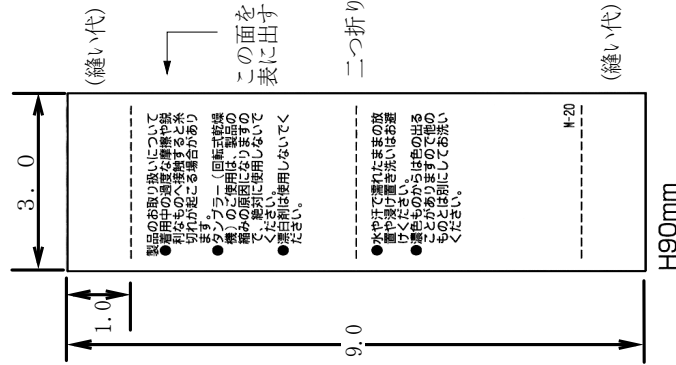

濃色ケアラベル

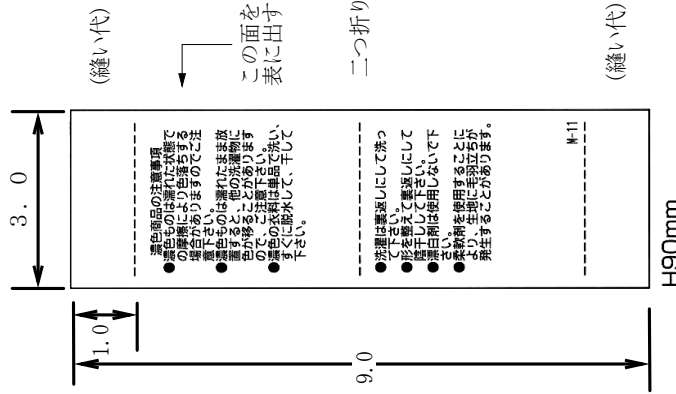

サイズ規格

防災服男下衣 サイズ規格

サイズ/部位	対応ウエスト	腰回り	腰回り	股上	股下	総丈	裾口巾
		ゴム入り前	ゴム入り後				
S	70~75	83	72	25	70~82	95~107	21
M	75~80	88	77	26	70~82	96~108	21
L	80~85	93	82	27	70~82	97~109	22
LL	85~90	98	87	28	70~82	98~110	22
3L	90~95	103	92	29	70~82	99~111	23
4L	95~105	113	97	30	70~82	100~112	23
5L	105~115	123	107	31	70~82	101~113	24
6L	115~125	133	117	32	70~82	102~114	24
7L	125~135	143	127	33	70~82	103~115	24
8L	135~145	153	137	34	70~82	104~116	25

※ ウエストはゴムを使用し5cm程度の伸縮性を有すること

※ 股下は最大で10cm程度短縮可能でかつ3~5cm単位で調整可能なこと

防災服 仕様書⑤

男子夏下衣

令和3年10月

男子夏下衣仕様書

男子夏下衣 素材規格

区分		規格	
表生地	生地	ツイル	
	混紡率	ポリエステル100%	
	色	黒	
	密度（打込本数）	（タテ）	147T
		（ヨコ）	107T
	糸番手	（タテ）	84dtex*22dtex
		（ヨコ）	167dtex
染め方	後染め		
目付	135g/m ²		

男子夏下衣 付属規格

付属	規格
縫い糸	スパン50番
芯地	不織布 白 100cm巾 見返し、表持ち出し
ベルト芯	織芯 白 38mm巾 (ウエストベルト、裾)
伸び止めテープ	ストレート 白 10mm巾 (脇ポケット口)
消臭テープ	ストレート 白 18mm巾 (シグ)
袋地	ポリエステル100% 黒 122cm巾 (脇ポケット袋布)
パワーネット	ストレッチ性ネット生地 黒 190cm巾
ファスナー	黒 4EF (前開き)
スナップテープ	テープ：ポリエステル 釦：ポリアセタール樹脂 黒 (脇・内股裏裾)
ゴム	オペロン 白 35mm巾 (左右脇ウエストベルト部)
前カン	白 (前開きウエストベルト)
氏名片布	指定片布
品質表示	縫製仕様書 男子夏下衣③参照
洗濯ケアラベル	縫製仕様書 男子夏下衣③参照
濃色ケアラベル	縫製仕様書 男子夏下衣③参照

男子夏下衣 縫製仕様

部分	縫製仕様
芯仕様箇所	見返し、表持ち出し
縫い糸番手	ステッチ、地縫い、ロック 50番
針目(3cm間)	12-13針
氏名片布	左脇ポケット袋布に四辺端縫い
品質表示	左脇合わせにはさむ
洗濯ケアラベル	左脇合わせにはさむ
濃色ケアラベル	左脇合わせにはさむ
ベルトループ	巾1.3cm×長さ5.0cm(7本)
ベルト	上がり巾4.0cm 裏は折り込み
内股縫い	インターロック(前高)、裾部スナップテープ付き
尻縫い	インターロックコバステッチ
脇縫い	インターロック袋布下までコバステッチ、裾部スナップテープ付き
裾	4.0cm三つ折りステッチ、スナップテープ小リング付き
棒シック	不要 コバ2度縫いで補強 縫い目の消臭テープたたく
縫い上げ寸法	サイズ規格を参照
仕上げ方法	アイロン仕上げ センタータタミ2つ折り
包装	台紙/袋入り 下げ札付き

縫製仕様書 男子夏下衣①

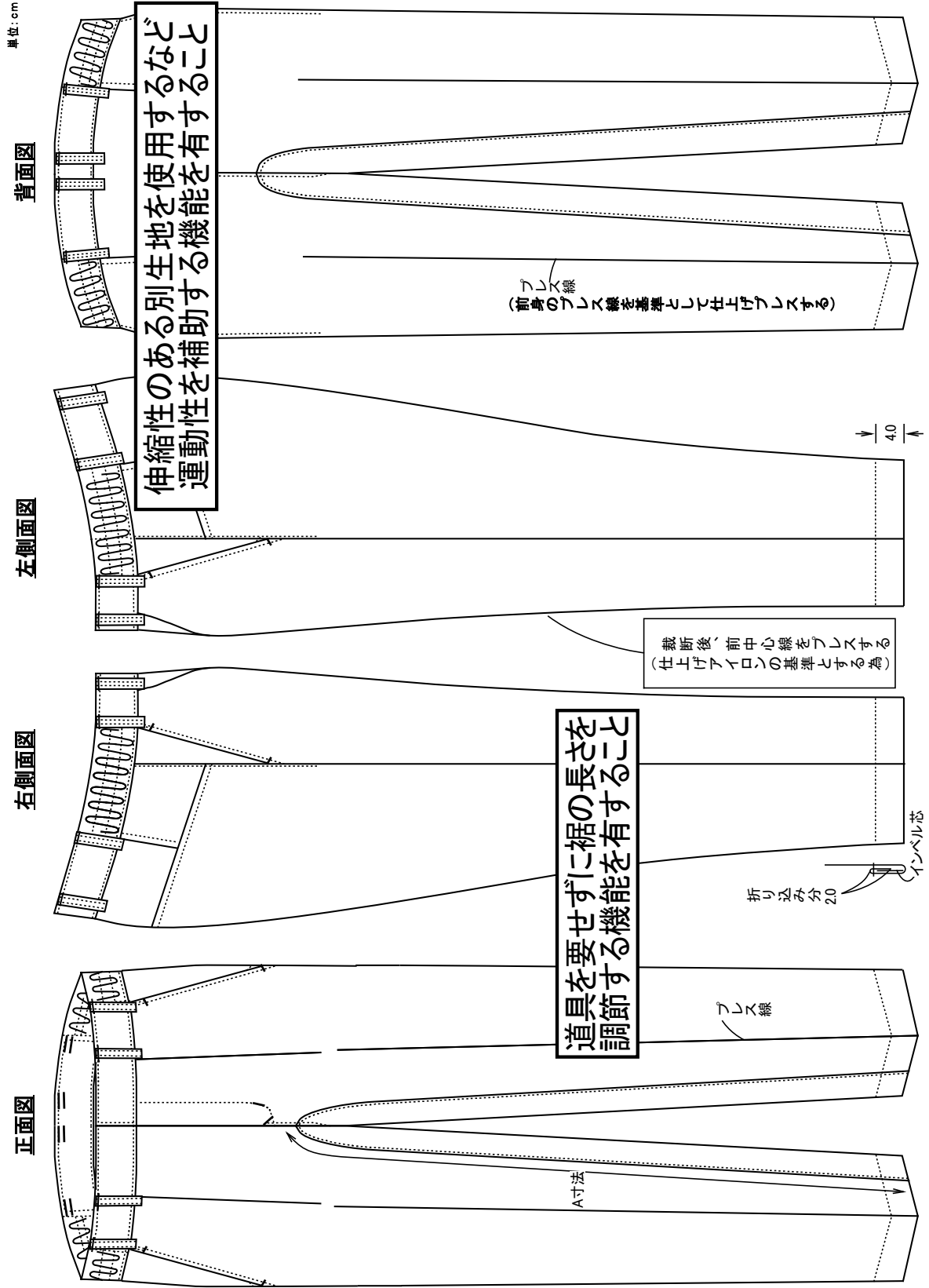

縫製仕様書 男子夏下衣②

単位:cm

表展開図

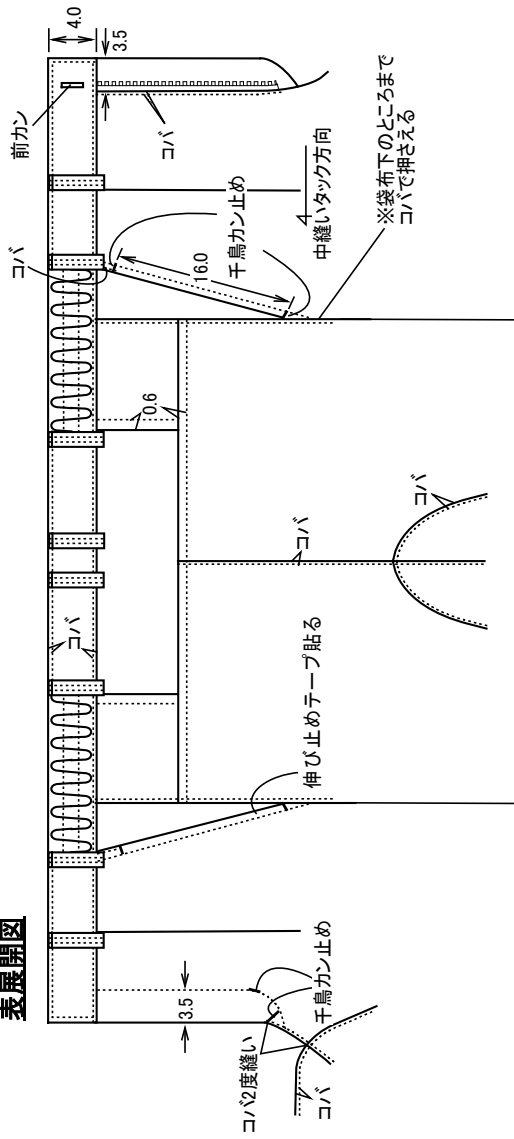

ベルトループ(4本)

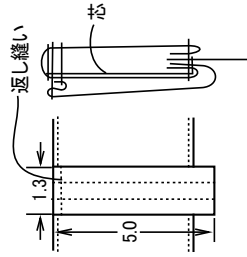

ベルトループ(前4本)

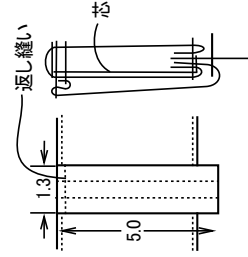

裏展開図

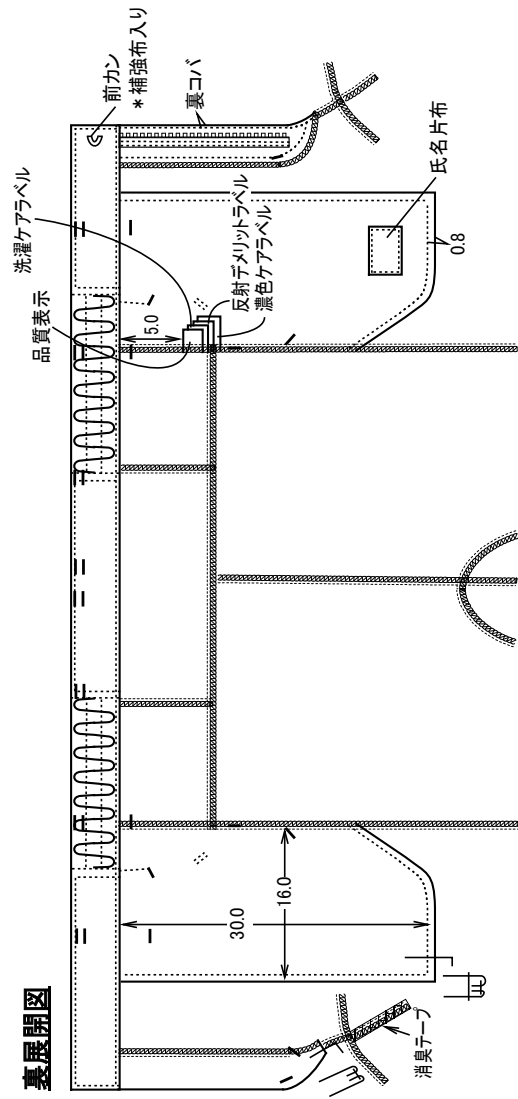

縫製仕様書 男子夏下衣③

単位：cm

品質表示

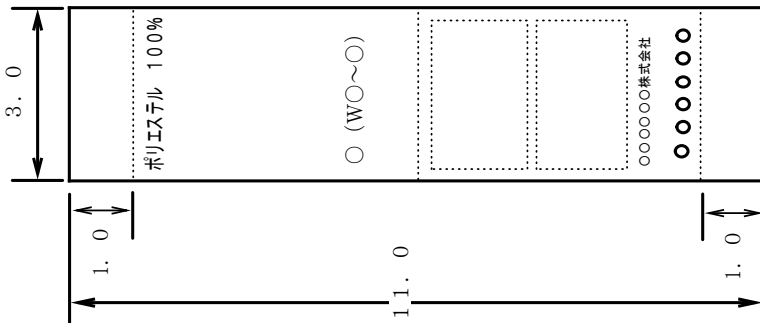

(縫い代)
混率表示

中性洗剤をご使用ください。
アイロンの際はあて布をしてください。

サイズ (対応ウエスト)

二つ折り

取り扱い絵表示

付記用語
フラスナー、釦は閉じて洗濯して下さい。

表示者名
製造年月・工場
(海外生産の場合生産国も表示する)

(縫い代)

洗濯ケアラベル

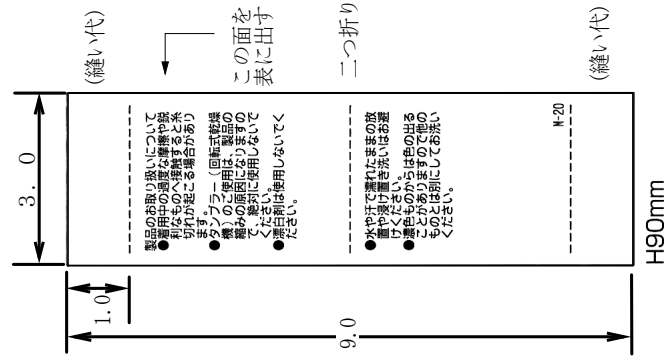

(縫い代)
この面を表に出す

二つ折り

(縫い代)

濃色ケアラベル

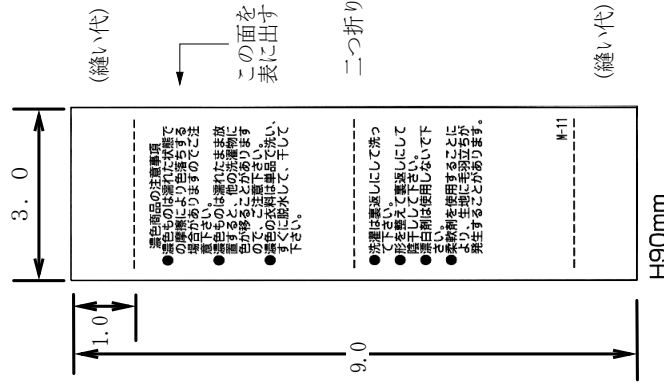

(縫い代)
この面を表に出す

二つ折り

(縫い代)

※表示内容が多い場合は、全長が伸びます。

サイズ規格

防災服男下衣 サイズ規格

サイズ/部位	対応ウエスト	腰回り	腰回り	股上	股下	総丈	裾口巾
		ゴム入り前	ゴム入り後				
S	70~75	83	72	25	70~82	95~107	21
M	75~80	88	77	26	70~82	96~108	21
L	80~85	93	82	27	70~82	97~109	22
LL	85~90	98	87	28	70~82	98~110	22
3L	90~95	103	92	29	70~82	99~111	23
4L	95~105	113	97	30	70~82	100~112	23
5L	105~115	123	107	31	70~82	101~113	24
6L	115~125	133	117	32	70~82	102~114	24
7L	125~135	143	127	33	70~82	103~115	24
8L	135~145	153	137	34	70~82	104~116	25

※ ウエストはゴムを使用し5cm程度の伸縮性を有すること

※ 股下は最大で10cm程度短縮可能でかつ3~5cm単位で調整可能なこと

防災服 仕様書⑥

女子冬下衣

令和3年10月

女子冬下衣仕様書

女子冬下衣 素材規格

区分		規格	
表生地	生地	サージ	
	混紡率	ポリエステル100%	
	色	黒	
	密度（打込本数）	（タテ）	90T
		（ヨコ）	70T
	糸番手	（タテ）	330dtex*84dtex*31dtex
		（ヨコ）	330dtex
染め方	後染め		
目付	260g/m ²		

女子冬下衣 付属規格

付属	規格
縫い糸	スパン50番
芯地	不織布 白 100cm巾 見返し、表持ち出し
ベルト芯	織芯 白 38mm巾 (ウエストベルト、裾)
伸び止めテープ	ストレート 白 10mm巾 (脇ポケット口)
消臭テープ	ストレート 白 18mm巾 (シツク)
袋地	ポリエステル100% 黒 122cm巾 (脇ポケット袋布)
パワーネット	ストレッチ性ネット生地 黒 190cm巾
ファスナー	黒 4EF (前開き)
スナップテープ	テープ：ポリエステル 釦：ポリアセタール樹脂 黒 (脇・内股裏裾)
ゴム	オペロン 白 35mm巾 (左右脇ウエストベルト部)
前カン	白 (前開きウエストベルト)
氏名片布	指定片布
品質表示	縫製仕様書 女子冬下衣③参照
洗濯ケアラベル	縫製仕様書 女子冬下衣③参照
濃色ケアラベル	縫製仕様書 女子冬下衣③参照

女子冬下衣 縫製仕様

部分	縫製仕様
芯仕様箇所	見返し、表持ち出し
縫い糸番手	ステッチ、地縫い、ロック 50番
針目(3cm間)	12-13針
氏名片布	左脇ポケット袋布に四辺端縫い
品質表示	左脇合わせにはさむ
洗濯ケアラベル	左脇合わせにはさむ
濃色ケアラベル	左脇合わせにはさむ
ベルトループ	巾1.3cm×長さ5.0cm(7本)
ベルト	上がり巾4.0cm 裏は折り込み
内股縫い	インターロック(前高)、裾部スナップテープ付き
尻縫い	インターロックコバステッチ
脇縫い	インターロック袋布下までコバステッチ、裾部スナップテープ付き
裾	4.0cm三つ折りステッチ、スナップテープ小リング付き
棒シック	不要 コバ2度縫いで補強 縫い目の消臭テープたく
縫い上げ寸法	サイズ規格を参照
仕上げ方法	アイロン仕上げ センタータタミ2つ折り
包装	台紙/袋入り 下げ札付き

縫製仕様書 女子冬下衣①

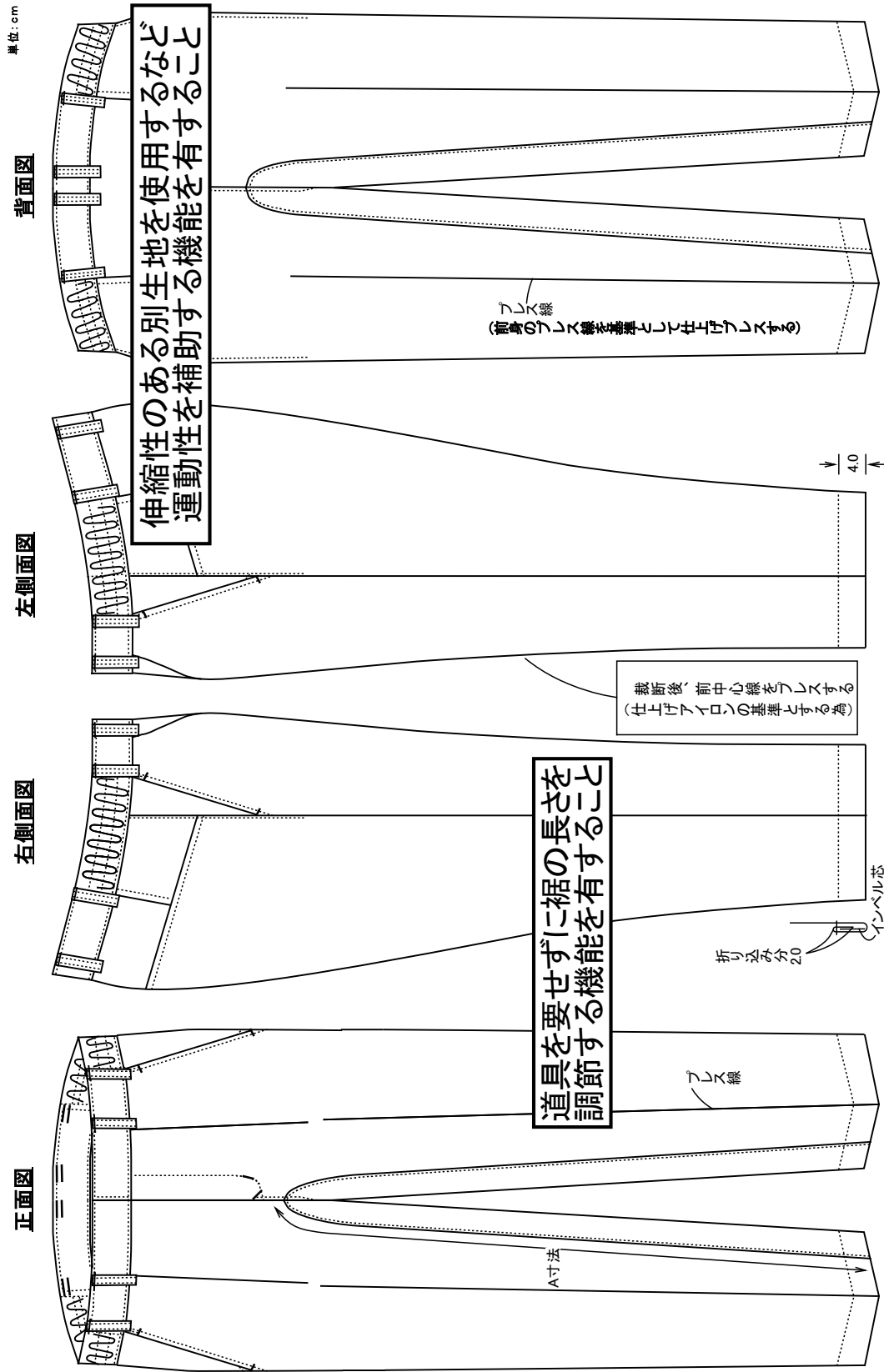

縫製仕様書 女子冬下衣②

表展開図

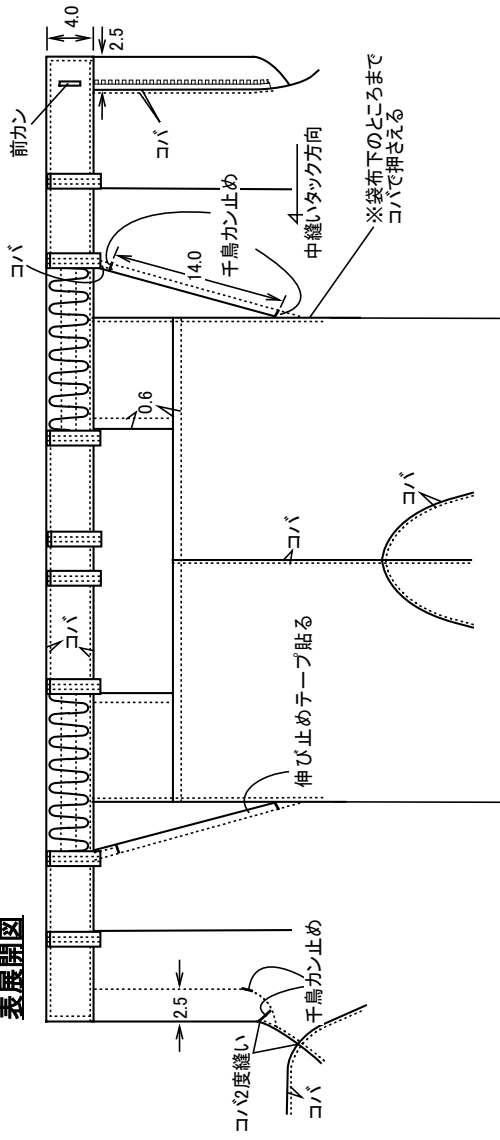

単位:cm

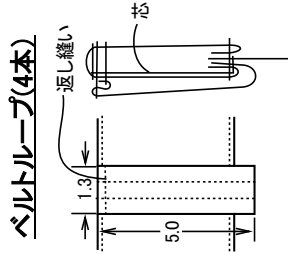

ベルトループ(前4本)

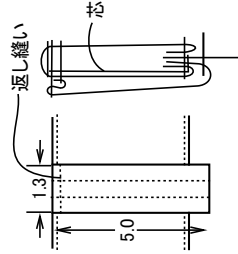

裏展開図

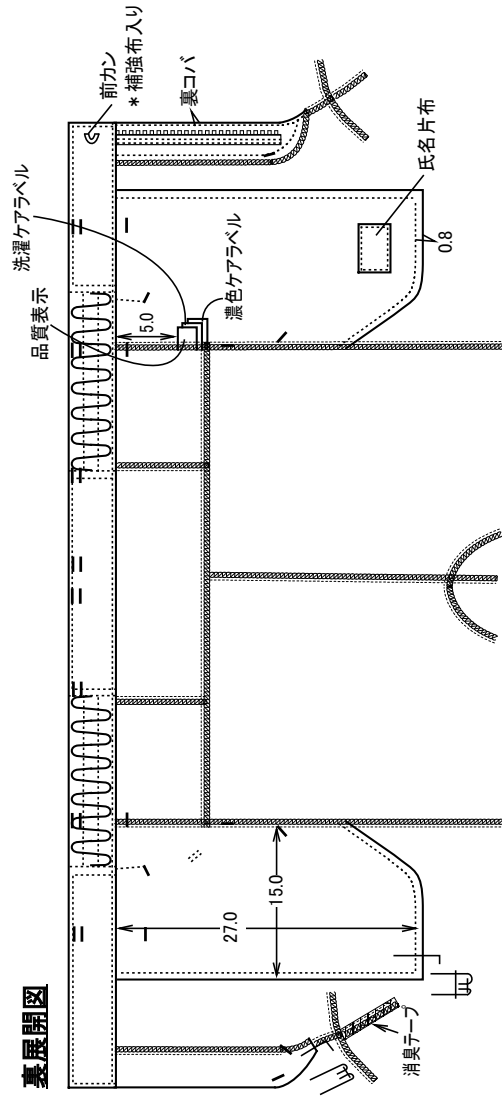

縫製仕様書 女子冬下衣③

単位:cm

品質表示

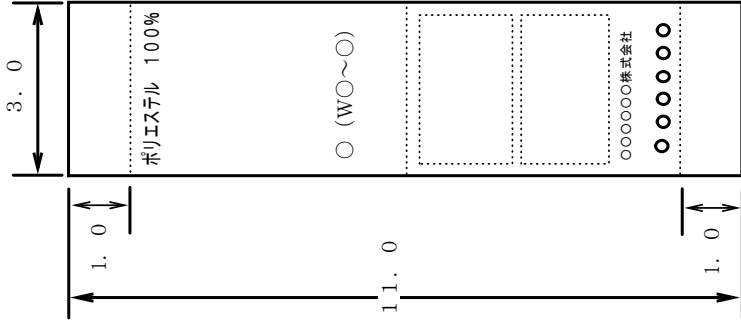

(縫い代)
混率表示

中性洗剤をご使用ください。
アイロンの際はあて布をしてください。

サイズ (対応ウエスト)

二つ折り

取り扱い絵表示

付記用語
ファスナー、釦は閉じて洗濯して下さい。

マーク、フアスナー、釦部分へのアイロンはお避け下さい。

表示者名
製造年月・工場
(海外生産の場合生産国も表示する)
(縫い代)

洗濯ケアラベル

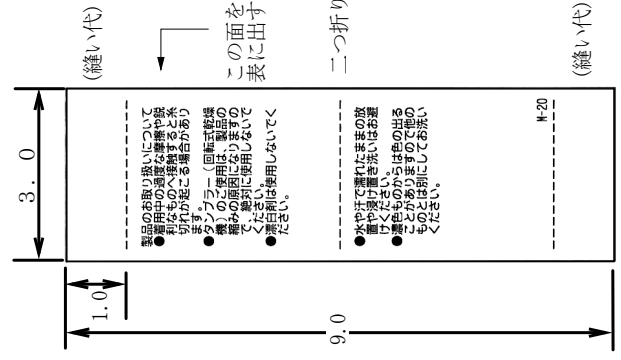

濃色ケアラベル

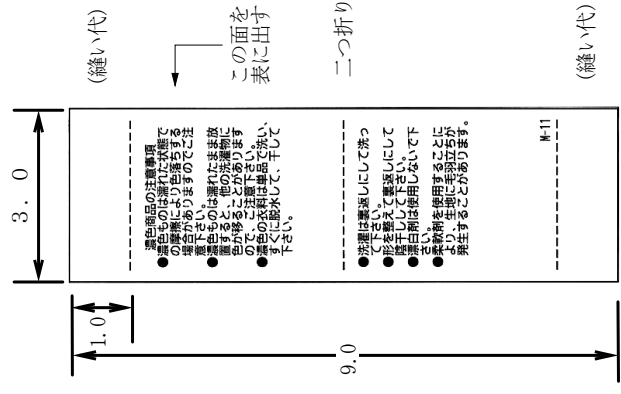

※表示内容が多い場合は、全長が伸びます。

サイズ規格

女子冬下衣 サイズ規格

サイズ/部位	対応ウエスト	腰回り	腰回り	股上	股下	総丈	裾巾
		(ゴム入り前)	(ゴム入り後)				
5	50~55	69.5	59	25	66~78	91~103	19
7	55~60	74.5	63	25	66~78	91~103	20
9	60~65	79.5	68	26	66~78	92~104	20
11	65~70	84.5	73	27	66~78	93~105	21
13	70~75	89.5	78	27	66~78	93~105	21
15	75~80	94.5	83	28	66~78	94~106	22
17	80~85	99.5	88	28	66~78	94~106	22
19	85~90	104.5	93	28	66~78	94~106	23

※ ウエストはゴムを使用し5cm程度の伸縮性を有すること

※ 股下は最大で10cm程度短縮可能でかつ3~5cm単位で調整可能なこと

防災服 仕様書⑦

女子夏下衣

令和3年10月

女子夏下衣仕様書

女子夏下衣 素材規格

区分		規格	
表生地	生地	ツイル	
	混紡率	ポリエステル100%	
	色	黒	
	密度（打込本数）		（タテ） 147T
			（ヨコ） 107T
	糸番手		（タテ） 84dtex*22dtex
			（ヨコ） 167dtex
染め方	後染め		
目付	135g/m ²		

女子夏下衣 付属規格

付属	規格
縫い糸	スパン50番
芯地	不織布 白 100cm巾 見返し、表持ち出し
ベルト芯	織芯 白 38mm巾 (ウエストベルト、裾)
伸び止めテープ	ストレート 白 10mm巾 (脇ポケット口)
消臭テープ	ストレート 白 18mm巾 (シツク)
袋地	ポリエステル100% 黒 122cm巾 (脇ポケット袋布)
パワーネット	ストレッチ性ネット生地 黒 190cm巾
ファスナー	黒 4EF (前開き)
スナップテープ	テープ：ポリエステル 釦：ポリアセタール樹脂 黒 (脇・内股裏裾)
ゴム	オペロン 白 35mm巾 (左右脇ウエストベルト部)
前カン	白 (前開きウエストベルト)
氏名片布	指定片布
品質表示	縫製仕様書 女子夏下衣③参照
洗濯ケアラベル	縫製仕様書 女子夏下衣③参照
濃色ケアラベル	縫製仕様書 女子夏下衣③参照

女子夏下衣 縫製仕様

部分	縫製仕様
芯仕様箇所	見返し、表持ち出し
縫い糸番手	ステッチ、地縫い、ロック 50番
針目(3cm間)	12-13針
氏名片布	左脇ポケット袋布に四辺端縫い
品質表示	左脇合わせにはさむ
洗濯ケアラベル	左脇合わせにはさむ
濃色ケアラベル	左脇合わせにはさむ
ベルトループ	巾1.3cm×長さ5.0cm(7本)
ベルト	上がり巾4.0cm 裏は折り込み
内股縫い	インターロック(前高)、裾部スナップテープ付き
尻縫い	インターロックコバステッチ
脇縫い	インターロック袋布下までコバステッチ、裾部スナップテープ付き
裾	4.0cm三つ折りステッチ、スナップテープ小リング付き
棒シック	不要 コバ2度縫いで補強 縫い目の消臭テープたく
縫い上げ寸法	サイズ規格を参照
仕上げ方法	アイロン仕上げ センタータタミ2つ折り
包装	台紙/袋入り 下げ札付き

縫製仕様書 女子夏下衣①

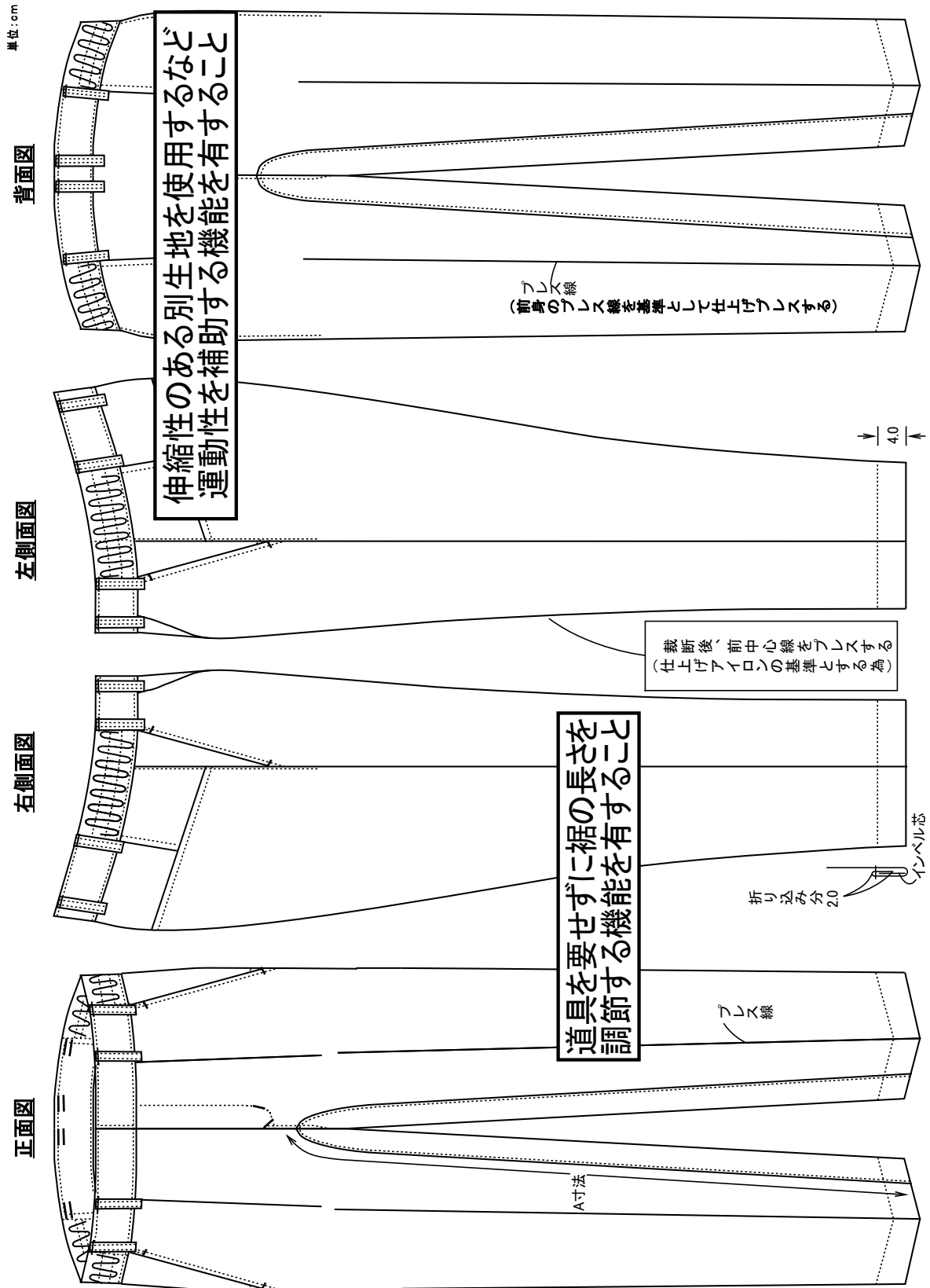

縫製仕様書 女子夏下衣②

単位:cm

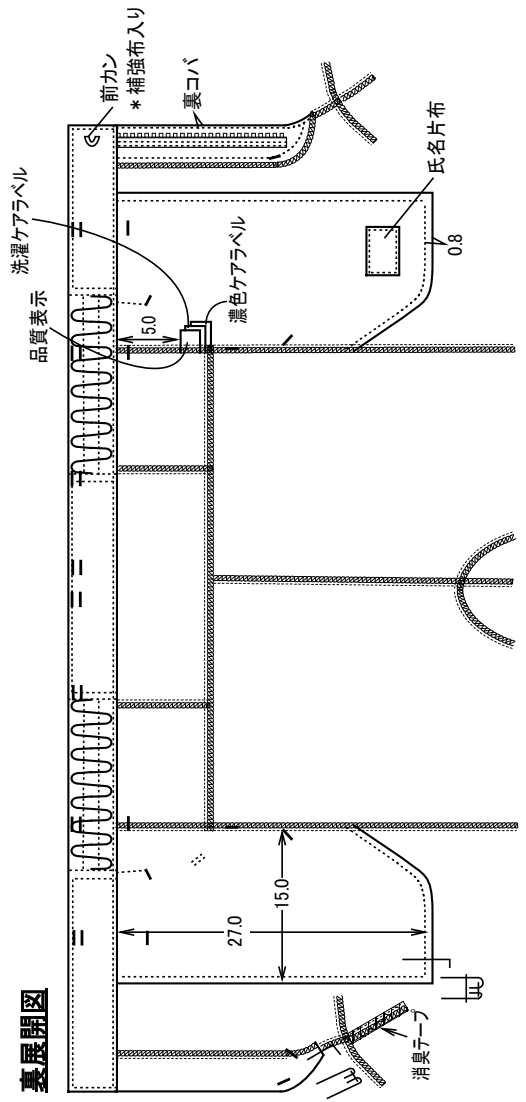
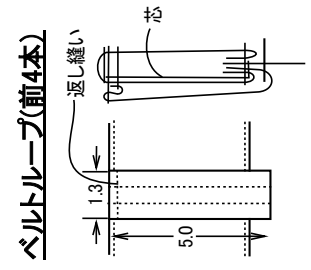
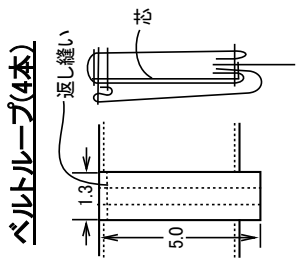
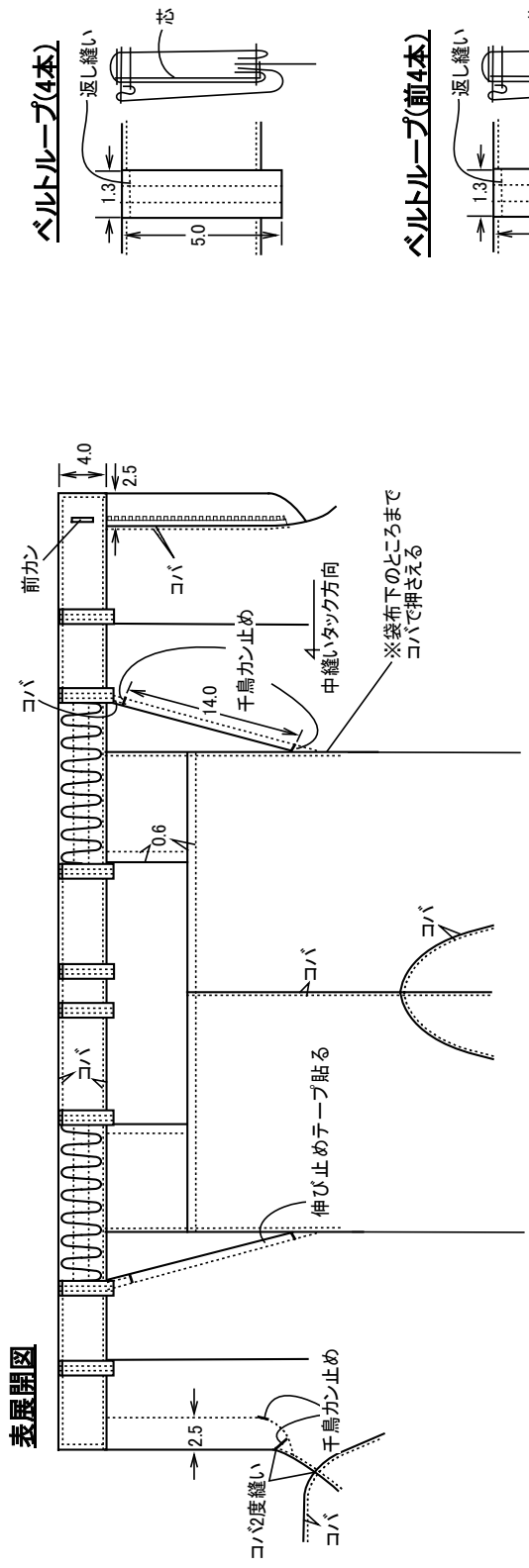

縫製仕様書 女子夏下衣③

単位：cm

品質表示

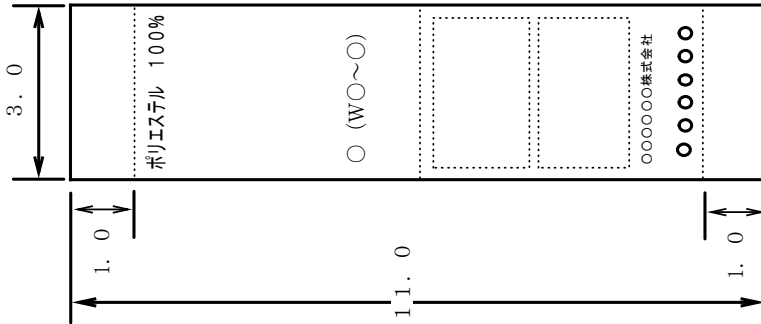

(縫い代)

混率表示

サイズ (対応ウエスト)

二つ折り

取り扱い絵表示

付記用語

表示者名

製造年月・工場

(海外生産の場合生産国も表示する)

(縫い代)

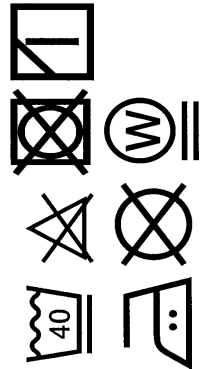

中性洗剤をご使用ください。

アイロンの際はあて布をしてください。

ファスナー、釦は閉じて洗濯して下さい。

マーク、ファスナー、釦部分へのアイロンはお避け下さい。

製造年月・工場
(海外生産の場合生産国も表示する)

※表示内容が多い場合は、全長が伸びます。

洗濯ケアラベル

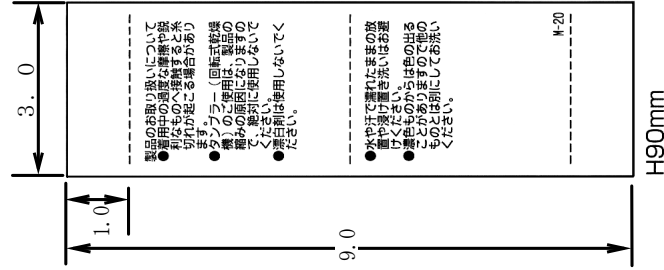

(縫い代)

この面を表に出す

二つ折り

(縫い代)

濃色ケアラベル

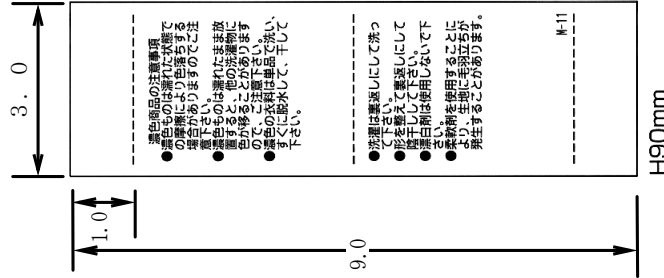

(縫い代)

この面を表に出す

二つ折り

(縫い代)

サイズ規格

女子夏下衣 サイズ規格

サイズ/部位	対応ウエスト	腰回り	腰回り	股上	股下	総丈	裾巾
		(ゴム入り前)	(ゴム入り後)				
5	50~55	69.5	59	25	66~78	91~103	19
7	55~60	74.5	63	25	66~78	91~103	20
9	60~65	79.5	68	26	66~78	92~104	20
11	65~70	84.5	73	27	66~78	93~105	21
13	70~75	89.5	78	27	66~78	93~105	21
15	75~80	94.5	83	28	66~78	94~106	22
17	80~85	99.5	88	28	66~78	94~106	22
19	85~90	104.5	93	28	66~78	94~106	23

※ ウエストはゴムを使用し5cm程度の伸縮性を有すること

※ 股下は最大で10cm程度短縮可能でかつ3~5cm単位で調整可能なこと

防災服 仕様書⑧

帽子

令和3年10月

帽子仕様書

帽子 素材規格

区分		規格	
表生地	生地	サージ	
	混紡率	ポリエステル100%	
	色	黒	
	密度（打込本数）	（タテ）	90T
		（ヨコ）	70T
	糸番手	（タテ）	330dtex×84dtex×31dtex
		（ヨコ）	330dtex
染め方	後染め		
目付	260g/m ²		

帽子 付属規格

付属	規格
縫い糸	スパン50番
芯地	織芯 T/C 65/35（正面裏）
庇芯	ポリエチレン100%（ツバ）
天釦	本体 ポリエチレン 100%（天頂）
バイアステープ	T/Cバイアス24mm巾 黒（縫代始末）
スベリ	ナイロン 35mm 黒（頭回り内側部）
アジャスター	ベルトアジャスター：黒 レール：黒（後中心部）
ペーパーインチテープ	5mm巾 白（頭回りに縫い付け）
品質表示	縫製仕様書 帽子②参照
刺繍マーク①②	縫製仕様書 帽子②マーク参照

転写マーク規格

使用方法	熱転写プレス機を使用し、指定の熱・圧力・時間で熱圧着する
------	------------------------------

帽子 縫製仕様

部分	縫製仕様
グリス（庇）	表地同志を地縫いし、返しながら庇芯を入れて縫う。
針目（3cm間）	13-14針（ツバ部分8針）
まとめ	リング前中央と庇中央を合わせて縫いつけ、リング裾を折り返しながらピン皮を付ける
アジャスター	リング後くり部分の左側裏のスベリとの間にバンドを取り付け 表側右にレールを縫い付ける
縫い上げ寸法	サイズ規格を参照

縫製仕様書 帽子①

前面

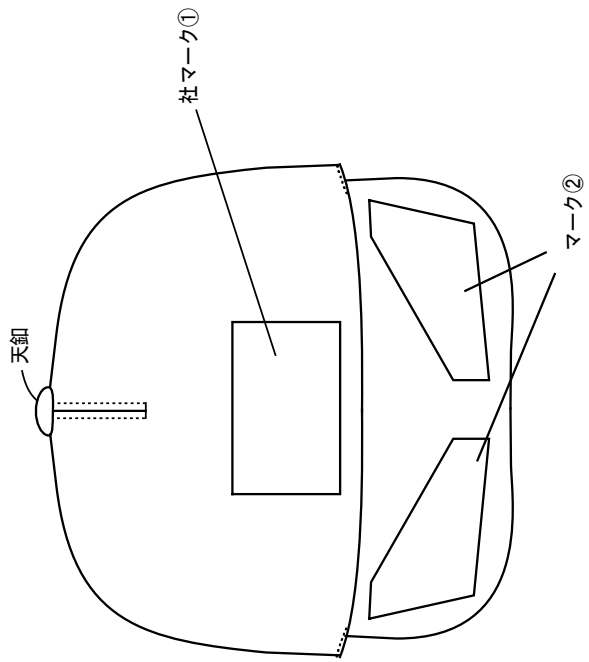

後面

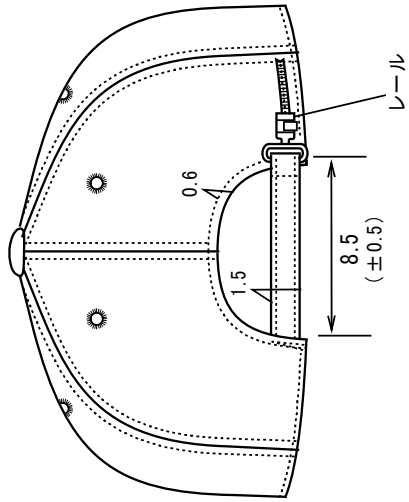

裏面

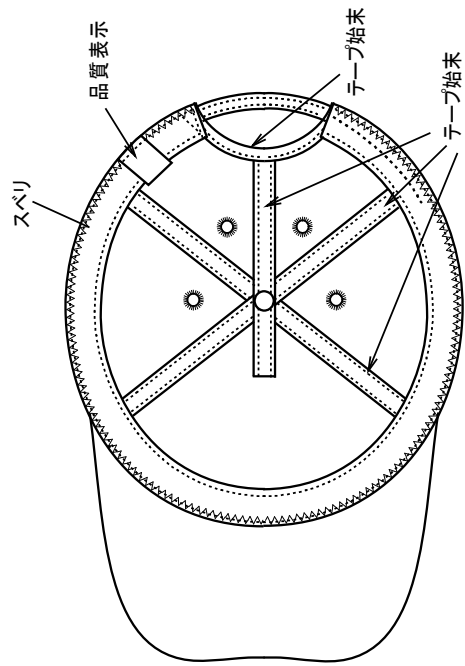

側面

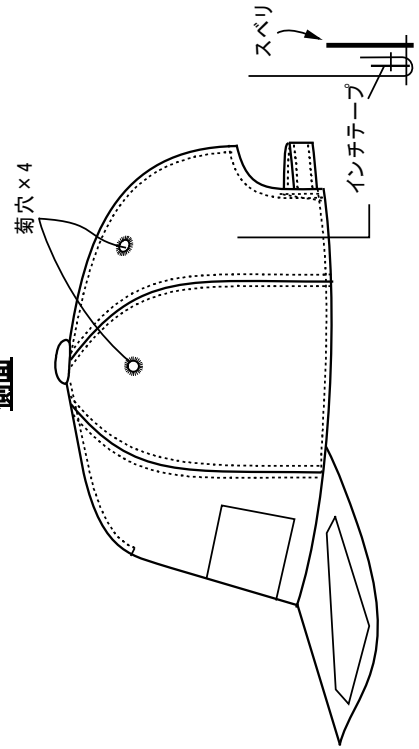

縫製仕様書 帽子②

品質表示

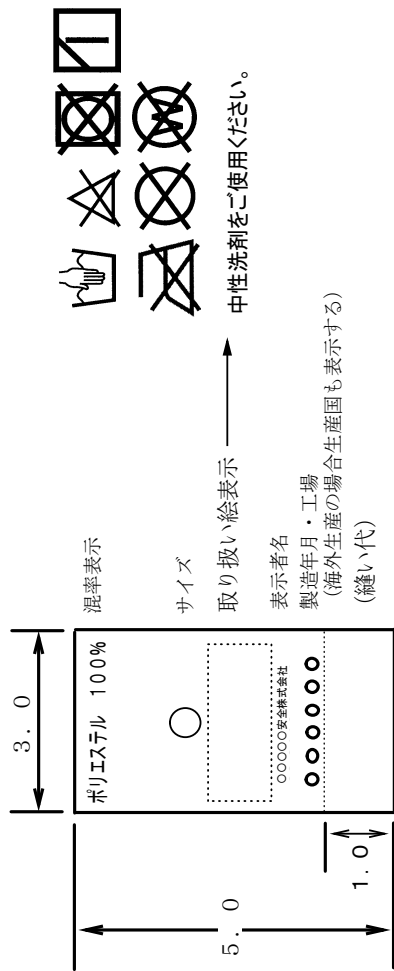

※表示内容が多い場合は、全長が伸びます。

マーク

社マーク①
・刺繍
・C/ #白



社マーク②
・刺繍
・C/ # 金茶



サイズ規格

帽子サイズ規格

M	54~57
L	56~59
L L	58~61
3L	60~63

防災服 仕様書⑨

ベルト

令和3年10月

ベルト仕様書

商品名	
プラスチックバックルベルト	1m
プラスチックバックルベルト	1.2m

商品の材質及び形状

プラスチックバックルベルト	POM樹脂 YKK WB30
ベルト (ブラック)	ナイロン100% 1m : 1mヒートカット 1.2m : 1.2mヒートカット
ベルト (テープ規格)	N2.2×31

※ナイロンは三重織にするなど、長時間の使用に適したもの

入札適合条件

令和3年度防災服の購入を実施するに当たり、以下の条件を満たすこと。

- (1) 令和01・02・03年度（平成31・32・33年度）環境省競争参加資格（全省庁統一資格）「物品の販売」の「A」、「B」又は「C」の等級に格付けされている者であること。
- (2) 仕様書に記載された仕様を納品することを保証する「入札物品規格証明書兼保証書」を提出すること。
- (3) ISO9001及びISO14001の認証書の写しを提出すること。

本件の入札に参加しようとするものは、上記の（1）から（3）までの条件を満たすことを証明するために、様式1及び様式2の機能証明書等を原子力規制委員会原子力規制庁に提出し、原子力規制庁長官官房会計部門が行う適合審査に合格する必要がある。

なお、機能証明書等（添付資料を含む。）は、正1部を提出すること。

また、機能証明書を作成するに際して質問等を行う必要がある場合には、令和3年11月2日（火）12時までに電子メール又は文書（FAXも可）で、下記の原子力規制庁長官官房会計部門に提出すること。

機能証明書等提出先：

原子力規制委員会原子力規制庁長官官房会計部門 調達支援班

〒106-8450 東京都港区六本木一丁目9番9号 六本木ファーストビル18階

質問提出先：

原子力規制委員会原子力規制庁長官官房会計部門

〒106-8450 東京都港区六本木一丁目9番9号 六本木ファーストビル18階

担 当：山内 萌

TEL：03-5114-2103

FAX：03-5114-2174

メールアドレス：nra.contact.013n.h4p@ks.nsr.go.jp

(様式1)

令和 年 月 日

支出負担行為担当官

原子力規制委員会原子力規制庁長官官房参事官 殿

所 在 地

商号又は名称

代表者役職・氏名

「令和3年度防災服の購入」の入札に関し、応札者の条件を満たしていることを証明するため、機能証明書を提出します。

なお、落札した場合は、仕様書に従い、万全を期して業務を行いますが、万一不測の事態が生じた場合は、原子力規制委員会原子力規制庁長官官房参事官の指示の下、全社を挙げて直ちに対応します。

担当者連絡先

部署名 :

責任者名 :

担当者名 :

T E L :

F A X :

E-mail :

(様式2)

機能証明書等

件名：令和3年度防災服の購入

商号又は名称：

条 件	回 答 (○or×)	資料 No.
(1) 令和01・02・03年度(平成31・32・33年度)環境省競争参加資格(全省庁統一資格)「物品の販売」の「A」、「B」又は「C」の等級に格付けされている者であること。		
(2) 仕様書に記載された仕様を納品することを保証する「入札物品規格証明書兼保証書」を提出すること。		
(3) ISO9001及びISO14001の認証書の写しを提出すること。		

機能証明書等に対する照会先

所在地 : (郵便番号も記載のこと)

商号又は名称及び所属 :

担当者名 :

電話番号 :

FAX 番号 :

E-Mail :

入札物品規格証明書兼保証書

令和 年 月 日

支出負担行為担当官

原子力規制委員会原子力規制庁長官官房参事官 殿

所在地

商号又は名称

代表者役職・氏名

当社は、「令和3年度防災服の購入」に係る入札については、貴庁の仕様を満たす物品をもって入札します。

なお、落札した場合には、仕様書に基づき納品することを保証いたします。

担当者連絡先

部署名 :

責任者名 :

担当者名 :

TEL :

FAX :

E-mail :

記載上の注意

1. 機能証明書の様式で要求している事項については、指定された箇所に記載すること。なお、回答欄には、条件を全て満たす場合は「○」、満たさない場合は「×」を記載すること。
2. 内容を確認できる書類等を要求している場合は必ず添付した上で提出すること。なお、応札者が必要であると判断する場合については他の資料を添付することができる。
3. 機能証明書の説明として別添資料を用いる場合は、当該項目の「資料 No.」欄に資料番号を記載すること。
その場合、提出する別添資料の該当部分をマーカー、丸囲み等により分かりやすくすること。
4. 資料は、日本語（日本語以外の資料については日本語訳を添付）、A4判（縦置き、横書き）で提出するものとし、様式はここに定めるもの以外については任意とする。
5. 機能証明書は、下図のようにまとめ提出すること。

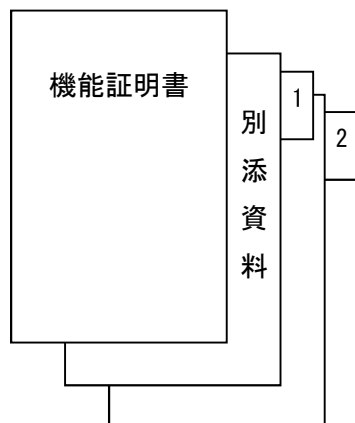

- ①項目ごとにインデックス等を付ける。
- ②紙ファイル、クリップ等により、順序よくまとめ綴じる。

(案)
売 買 契 約 書

支出負担行為担当官原子力規制委員会原子力規制庁長官官房参事官 名（以下「甲」という。）と、
（以下「乙」という。）とは、下記事項に関し、別記契約心得及び特記事項により売買契約を締結する。

記

契 約 金 額	金 _____ 円 (うち消費税額及び地方消費税額 _____ 円) 上記の消費税額及び地方消費税額は、消費税法第28条第1項及び第29条並びに地方税法第72条の82及び第72条の83の規定に基づき、算出した額である。
1. 件 名	令和3年度防災服の購入
2. 数 量	別添仕様書のとおり
3. 仕 様	別添仕様書のとおり
4. 納 入 期 限	令和4年3月25日
5. 納 入 場 所	別添仕様書のとおり
6. 契 約 保 証 金	全額免除

上記契約の証として、本書2通を作成し、甲乙記名押印の上各1通を保有する。

令和 年 月 日

甲 東京都港区六本木一丁目9番9号
支出負担行為担当官
原子力規制委員会原子力規制庁長官官房参事官 名

乙

(別記)

原子力規制委員会原子力規制庁物件売買契約心得

(適用)

第1条 本契約条項（特記事項を含む。）は物件の売買契約に適用する。

(権利義務の譲渡等)

第2条 乙は、本契約によって生じる権利の全部又は一部を甲の承諾を得ずに、第三者に譲渡し、又は承継させてはならない。ただし、信用保証協会、資産の流動化に関する法律（平成10年法律第105号）第2条第3項に規定する特定目的会社又は中小企業信用保険法施行令（昭和25年政令第350号）第1条の3に規定する金融機関に対して債権を譲渡する場合にあっては、この限りでない。

2 乙が本契約により行うこととされたすべての給付を完了する前に、前項ただし書に基づいて債権の譲渡を行い、甲に対して民法（明治29年法律第89号）第467条又は動産及び債権の譲渡の対抗要件に関する民法の特例等に関する法律（平成10年法律第104号。以下「債権譲渡特例法」という。）第4条第2項に規定する通知又は承諾の依頼を行った場合、甲は次の各号に掲げる事項を主張する権利を保留し又は次の各号に掲げる異議を留めるものとする。また、乙から債権を譲り受けた者（以下「譲受人」という。）が甲に対して債権譲渡特例法第4条第2項に規定する通知若しくは民法第467条又は債権譲渡特例法第4条第2項に規定する承諾の依頼を行った場合についても同様とする。

- (1) 甲は、承諾の時に於いて本契約上乙に対して有する一切の抗弁について保留すること。
 - (2) 譲受人は、譲渡対象債権を前項ただし書に掲げる者以外への譲渡又はこれへの質権の設定その他債権の帰属並びに行使を害すべきことを行わないこと。
 - (3) 甲は、乙による債権譲渡後も、乙との協議のみにより、納地の変更、契約金額の変更その他契約内容の変更を行うことがあり、この場合、譲受人は異議を申し立てないものとし、当該契約の変更により、譲渡対象債権の内容に影響が及ぶ場合の対応については、もっぱら乙と譲受人の間の協議により決定されなければならないこと。
- 3 第1項ただし書に基づいて乙が第三者に債権の譲渡を行った場合においては、甲が行う弁済の効力は、予算決算及び会計令（昭和22年勅令第165号）第42条の2の規定に基づき、甲が同令第1条第3号に規定するセンター支出官に対して支出の決定の通知を行ったときに生ずるものとする。

(給付完了の通知)

第3条 乙は、物件全部の給付を終えたときは、その旨を直ちに甲に通知しなければならない。

(給付完了の検査の時期)

第4条 甲は、前条の通知を受けた日から10日以内にその給付物件の検査をし、合格した上で引渡しを受けるものとする。

(所有権移転の時期)

第5条 前条の引渡しを終った日をもって所有権移転の時期とする。

(契約不適合責任)

第6条 甲は、給付物件の引渡しが終わった後でも給付物件の目的物が種類、品質又は数量に関して本契約の内容に適合しない（以下、「契約不適合」という。）ときは、乙に対して相当の期間を定めて催告し、その契約不適合の修補、代替物の引渡し又は不足分の引渡しによる履行の追完をさせることができる。

2 前項の規定により種類又は品質に関する契約不適合に関し履行の追完を請求するにはその契約不適合の事実を知ったときから1年以内に乙に通知することを要する。ただし、乙が、給付物件の目的物を甲に引き渡したときにおいて、その契約不適合を知り、又は重大な過失によって知らなかったときは、この限りでない。

- 3 乙が第1項の期間内に履行の追完をしないときは、甲は、乙の負担において第三者に履行の追完をさせ、又は契約不適合の程度に応じて乙に対する対価の減額を請求することができる。ただし、履行の追完が不能であるとき、乙が履行の追完を拒絶する意思を明確に表示したとき、本契約の履行期限内に履行の追完がなされず本契約の目的を達することができないとき、そのほか甲が第1項の催告をしても履行の追完を受ける見込みがないことが明らかであるときは、甲は、乙に対し、第1項の催告をすることなく、乙の負担において直ちに第三者に履行の追完をさせ、又は対価の減額を請求することができる。

(対価の支払)

第7条 甲は、給付物件の引渡しを受けた後乙から適法な支払請求書を受領した日から30日(以下「約定期間」という。)以内に対価を支払わなければならない。

(遅延利息)

第8条 甲が前条の約定期間内に対価を支払わない場合には、遅延利息として約定期間満了の日の翌日から支払をする日までの日数に応じ、当該未払金額に対し財務大臣が決定する率を乗じて計算した金額を支払うものとする。

(違約金)

第9条 乙が次の各号のいずれかに該当するときは、甲は、違約金として次の各号に定める額を徴収することができる。

- (1) 乙が天災その他不可抗力の原因によらないで、履行期限までに給付物件の引渡しを終わらないとき 延引日数1日につき契約金額の100分の1に相当する額
 - (2) 乙が天災その他不可抗力の原因によらないで、履行期限までに物件の給付を完了しないか、又は履行期限までに物件の給付を完了する見込みがないと甲が認めたとき 契約金額の100分の10に相当する額
 - (3) 乙が正当な事由なく解約を申出たとき 契約金額の100分の10に相当する額
 - (4) 甲が本契約締結後に保全を要するとして指定した情報(以下「保全情報」という。)が乙の責に帰すべき事由により甲又は乙以外の者(乙の親会社、地域統括会社等を含む。以下同じ。ただし、第12条第1項の規定により甲が個別に許可した者を除く。)に漏洩したとき契約金額の100分の10に相当する額
 - (5) 本契約の履行に関し、乙又はその使用人等に不正の行為があったとき 契約金額の100分の10に相当する額
 - (6) 前各号に定めるもののほか、乙が本契約条項に違反したとき 契約金額の100分の10に相当する額
- 2 乙が前項の違約金を甲の指定する期間内に支払わないときは、乙は、当該期間を経過した日から支払いをする日までの日数に応じ、年3パーセントの割合で計算した額の遅延利息を甲に支払わなければならない。

(契約の解除等)

第10条 甲は、乙が前条第1項各号のいずれかに該当するときは、催告を要せず本契約を直ちに解除することができる。この場合、甲は乙に対して契約金額その他これまでに引き渡しを受けた物件の対価及び費用を支払う義務を負わない。

- 2 甲は、前項の規定により本契約を解除した場合において、契約金額の全部又は一部を乙に支払っているときは、その全部又は一部を期限を定めて返還させることができる。

(損害賠償)

第11条 甲は、契約不適合の履行の追完、対価の減額、違約金の徴収、契約の解除をしても、なお損害賠償の請求をすることができる。

- 2 甲は、前項によって種類又は品質に関する契約不適合を理由とする損害の賠償を請求する場合、その契約不適合を知った時から1年以内に乙に通知することを要するものとする。

(保全情報の取扱い)

- 第12条 乙は、保全情報を乙以外の者に提供してはならない。ただし、甲が個別に許可した場合はこの限りでない。
- 2 乙は、契約履行完了の際、保全情報を甲が指示する方法により、返却又は削除しなくてはならない。
- 3 乙は、保全情報が乙以外の者（ただし、第1項の規定により甲が個別に許可した者を除く。）に漏洩した疑いが生じた場合には、契約履行中であるか、契約履行後であるかを問わず、甲に連絡するものとする。また、甲が指定した情報の漏洩に関する甲の調査に対して、契約履行中であるか、契約履行後であるかを問わず、協力するものとする。

(契約の公表)

- 第13条 乙は、本契約の名称、契約金額並びに乙の商号又は名称及び住所等が公表されることに同意するものとする。

(紛争の解決方法)

- 第14条 本契約の目的の一部、納期その他一切の事項については、甲と乙との協議により、何時でも変更することができるものとする。
- 2 前項のほか、本契約条項について疑義があるとき又は本契約条項に定めてない事項については、甲と乙との協議により決定するものとする。

特記事項

【特記事項 1】

(談合等の不正行為による契約の解除)

第1条 甲は、次の各号のいずれかに該当したときは、契約を解除することができる。

- (1) 本契約に関し、乙が私的独占の禁止及び公正取引の確保に関する法律（昭和22年法律第54号。以下「独占禁止法」という。）第3条又は第8条第1号の規定に違反する行為を行ったことにより、次のイからハまでのいずれかに該当することとなったとき
 - イ 独占禁止法第49条に規定する排除措置命令が確定したとき
 - ロ 独占禁止法第62条第1項に規定する課徴金納付命令が確定したとき
 - ハ 独占禁止法第7条の2第18項又は第21項の課徴金納付命令を命じない旨の通知があったとき
- (2) 本契約に関し、乙の独占禁止法第89条第1項又は第95条第1項第1号に規定する刑が確定したとき
- (3) 本契約に関し、乙（法人の場合にあっては、その役員又は使用人を含む。）の刑法（明治40年法律第45号）第96条の6又は第198条に規定する刑が確定したとき

(談合等の不正行為に係る通知文書の写しの提出)

第2条 乙は、前条第1号イからハまでのいずれかに該当することとなったときは、速やかに、次の各号の文書のいずれかの写しを甲に提出しなければならない。

- (1) 独占禁止法第61条第1項の排除措置命令書
- (2) 独占禁止法第62条第1項の課徴金納付命令書
- (3) 独占禁止法第7条の2第18項又は第21項の課徴金納付命令を命じない旨の通知文書

(談合等の不正行為による損害の賠償)

第3条 乙が、本契約に関し、第1条の各号のいずれかに該当したときは、甲が本契約を解除するか否かにかかわらず、かつ、甲が損害の発生及び損害額を立証することを要することなく、乙は、契約金額（本契約締結後、契約金額の変更があった場合には、変更後の契約金額）の100分の10に相当する金額（その金額に100円未満の端数があるときは、その端数を切り捨てた金額）を違約金として甲の指定する期間内に支払わなければならない。

- 2 前項の規定は、本契約による履行が完了した後も適用するものとする。
- 3 第1項に規定する場合において、乙が事業者団体であり、既に解散しているときは、甲は、乙の代表者であった者又は構成員であった者に違約金の支払を請求することができる。この場合において、乙の代表者であった者及び構成員であった者は、連帯して支払わなければならない。
- 4 第1項の規定は、甲に生じた実際の損害額が同項に規定する損害賠償金の金額を超える場合において、甲がその超える分について乙に対し損害賠償金を請求することを妨げるものではない。
- 5 乙が、第1項の違約金及び前項の損害賠償金を甲が指定する期間内に支払わないときは、乙は、当該期間を経過した日から支払をする日までの日数に応じ、年3パーセントの割合で計算した金額の遅延利息を甲に支払わなければならない。

【特記事項 2】

(暴力団関与の属性要件に基づく契約解除)

第4条 甲は、乙が次の各号の一に該当すると認められるときは、何らの催告を要せず、本契約を解除することができる。

- (1) 法人等（個人、法人又は団体をいう。）が、暴力団（暴力団員による不当な行為の防止等に関する法律（平成3年法律第77号）第2条第2号に規定する暴力団をいう。以下同じ。）であるとき又は法人等の役員等（個人である場合はその者、法人である場合は役員又は支店若しくは営業所（常時契約を締結する事務所をいう。）の代表者、団体である場合は代表者、理事等、その他経営に実質的に関与している者をいう。以下同じ。）が、暴力団員（同法第2条第6号に規定する暴力団員をいう。以下同じ。）であるとき
- (2) 役員等が、自己、自社若しくは第三者の不正の利益を図る目的又は第三者に損害を加える目的をもって、暴力団又は暴力団員を利用するなどしているとき
- (3) 役員等が、暴力団又は暴力団員に対して、資金等を供給し、又は便宜を供与するなど直接的あるいは積極的に暴力団の維持、運営に協力し、若しくは関与しているとき
- (4) 役員等が、暴力団又は暴力団員であることを知りながらこれと社会的に非難されるべき関係を有しているとき

（下請負契約等に関する契約解除）

- 第5条 乙は、本契約に関する下請負人等（下請負人（下請が数次にわたるときは、すべての下請負人を含む。）及び再委任者（再委任以降のすべての受任者を含む。）並びに自己、下請負人又は再委任者が当該契約に関連して第三者と何らかの個別契約を締結する場合の当該第三者をいう。以下同じ。）が解除対象者（前条に規定する要件に該当する者をいう。以下同じ。）であることが判明したときは、直ちに当該下請負人等との契約を解除し、又は下請負人等に対し解除対象者との契約を解除させるようにしなければならない。
- 2 甲は、乙が下請負人等が解除対象者であることを知りながら契約し、若しくは下請負人等の契約を承認したとき、又は正当な理由がないのに前項の規定に反して当該下請負人等との契約を解除せず、若しくは下請負人等に対し契約を解除させるための措置を講じないときは、本契約を解除することができる。

（損害賠償）

- 第6条 甲は、第4条又は前条第2項の規定により本契約を解除した場合は、これにより乙に生じた損害について、何ら賠償ないし補償することは要しない。
- 2 乙は、甲が第4条又は前条第2項の規定により本契約を解除した場合において、甲に損害が生じたときは、その損害を賠償するものとする。
 - 3 乙が、本契約に関し、前項の規定に該当したときは、甲が本契約を解除するか否かにかかわらず、かつ、甲が損害の発生及び損害額を立証することを要することなく、乙は、契約金額（本契約締結後、契約金額の変更があった場合には、変更後の契約金額）の100分の10に相当する金額（その金額に100円未満の端数があるときは、その端数を切り捨てた金額）を違約金として甲の指定する期間内に支払わなければならない。
 - 4 前項の規定は、本契約による履行が完了した後も適用するものとする。
 - 5 第2項に規定する場合において、乙が事業者団体であり、既に解散しているときは、甲は、乙の代表者であった者又は構成員であった者に違約金の支払を請求することができる。この場合において、乙の代表者であった者及び構成員であった者は、連帯して支払わなければならない。
 - 6 第3項の規定は、甲に生じた実際の損害額が同項に規定する損害賠償金の金額を超える場合において、甲がその超える分について乙に対し損害賠償金を請求することを妨げるものではない。
 - 7 乙が、第3項の違約金及び前項の損害賠償金を甲が指定する期間内に支払わないときは、乙は、当該期間を経過した日から支払をする日までの日数に応じ、年3パーセントの割合で計算した金額の遅延利息を甲に支払わなければならない。

（不当介入に関する通報・報告）

- 第7条 乙は、本契約に関して、自ら又は下請負人等が、暴力団、暴力団員、暴力団関係者等の反社会的勢力から不当要求又は業務妨害等の不当介入（以下「不当介入」という。）を受けた場合は、これを拒否し、又は下請負人等をして、これを拒否させるとともに、速やかに不当介入の事実を甲に報告するとともに警察への通報及び捜査上必要な協力を行うものとする。

※ 以下、仕様書を添付