

本資料のうち、枠囲みの内容は商業機密の観点から公開できません。

女川原子力発電所第2号機 工事計画審査資料	
資料番号	02-工-B-19-0085_改0
提出年月日	2021年8月3日

VI-2-4-3-1-3 管の耐震性についての計算書  
(燃料プール冷却浄化系)

02 ③ VI-2-4-3-1-3 RO

2021年8月

東北電力株式会社

## 設計基準対象施設

## 目次

1. 概要	1
2. 概略系統図及び鳥瞰図	2
2.1 概略系統図	2
2.2 鳥瞰図	5
3. 計算条件	9
3.1 計算方法	9
3.2 荷重の組合せ及び許容応力状態	10
3.3 設計条件	11
3.4 材料及び許容応力評価条件	20
3.5 設計用地震力	21
4. 解析結果及び評価	24
4.1 固有周期及び設計震度	24
4.2 評価結果	42
4.2.1 管の応力評価結果	42
4.2.2 支持構造物評価結果	45
4.2.3 弁の動的機能維持評価結果	46
4.2.4 代表モデルの選定結果及び全モデルの評価結果	47

## 1. 概要

本計算書は、添付書類「VI-2-1-13-6 管の耐震性についての計算書作成の基本方針」（以下「基本方針」という。）に基づき、燃料プール冷却浄化系の管、支持構造物及び弁が設計用地震力に対して十分な構造強度及び動的機能を有していることを説明するものである。

評価結果の記載方法は、以下に示すとおりである。

### (1) 管

工事計画記載範囲の管のうち、各応力区分における最大応力評価点の評価結果を解析モデル単位に記載する。また、全6モデルのうち、各応力区分における最大応力評価点の許容値／発生値（以下「裕度」という。）が最小となる解析モデルを代表として鳥瞰図、計算条件及び評価結果を記載する。各応力区分における代表モデルの選定結果及び全モデルの評価結果を4.2.4に記載する。

### (2) 支持構造物

工事計画記載範囲の支持点のうち、種類及び型式単位に反力が最大となる支持点の評価結果を代表として記載する。





### (3) 弁

機能確認済加速度の機能維持評価用加速度に対する裕度が最小となる動的機能維持要求弁を代表として、評価結果を記載する。

2. 概略系統図及び鳥瞰図

2.1 概略系統図

概略系統図記号凡例

記 号	内 容
 (太線)	工事計画記載範囲の管のうち、本計算書記載範囲の管
 (細線)	工事計画記載範囲の管のうち、本系統の管であって他計算書記載範囲の管
 (破線)	工事計画記載範囲外の管又は工事計画記載範囲の管のうち、他系統の管であって系統の概略を示すために表記する管
	鳥瞰図番号
	アンカ

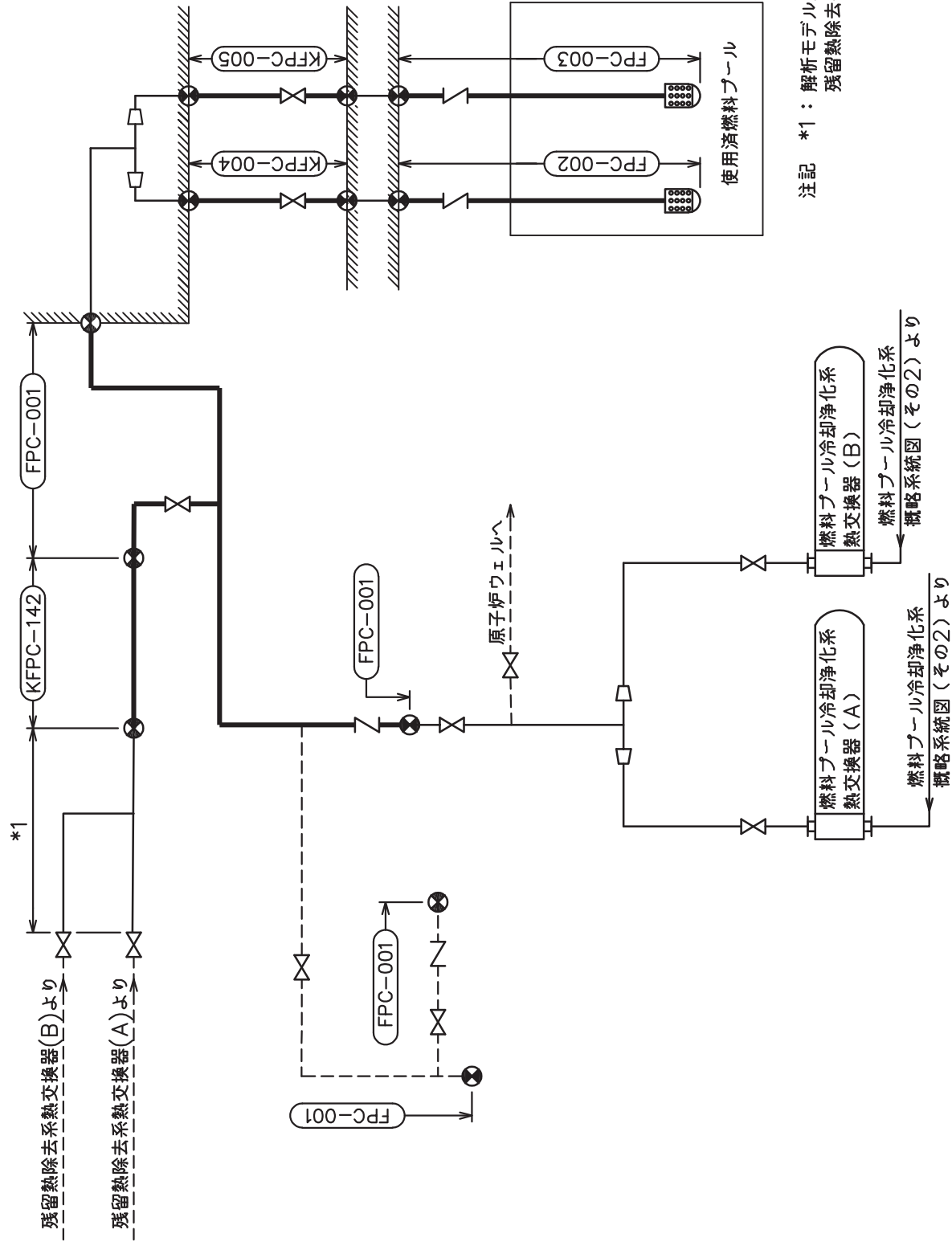



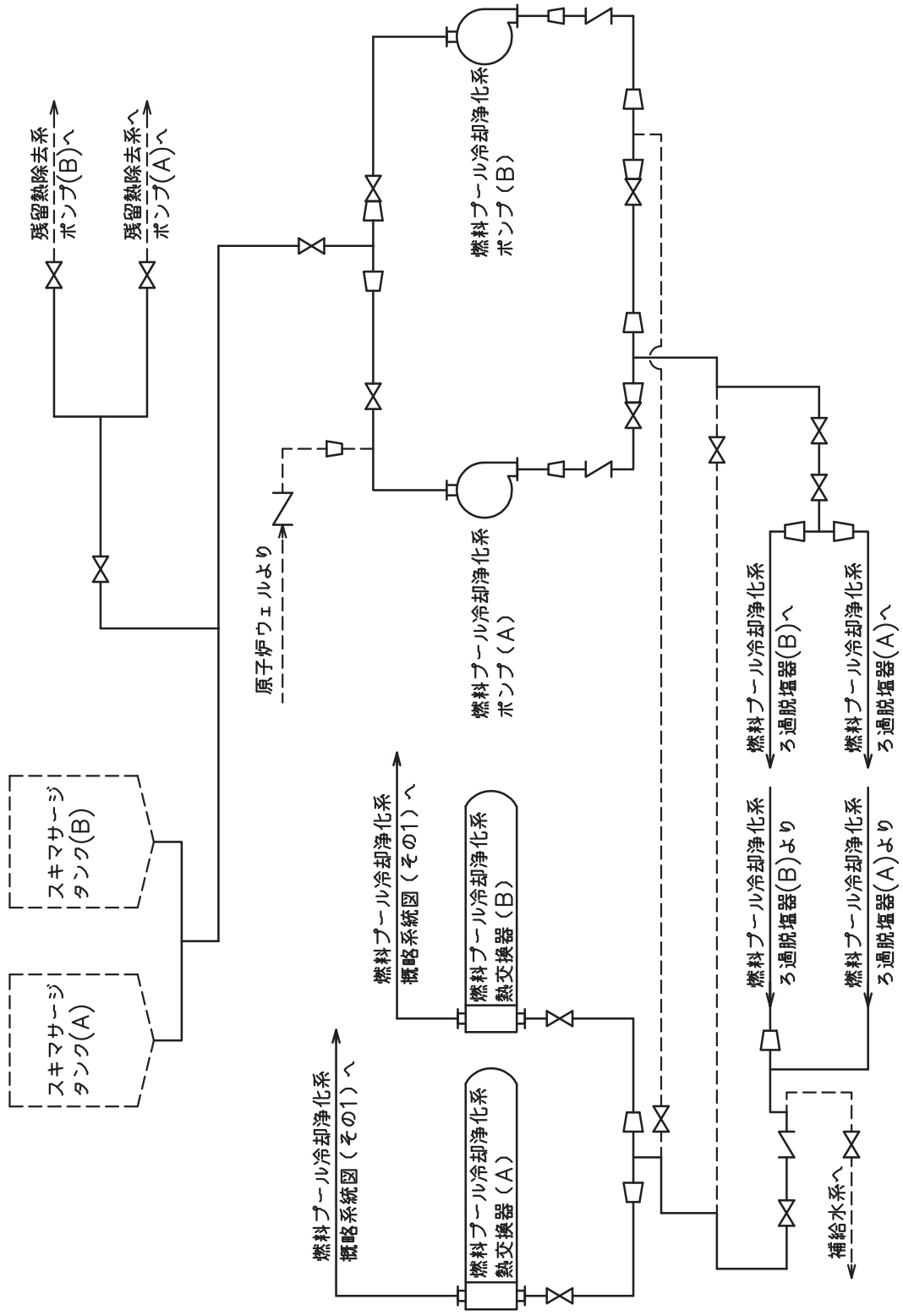



燃料プール冷却浄化系概略系統図(その1)

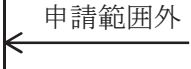

燃料プールの冷却浄化系概略系統図(その2)

2.2 鳥瞰図

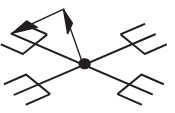
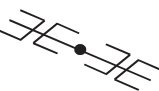
鳥瞰図記号凡例

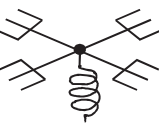
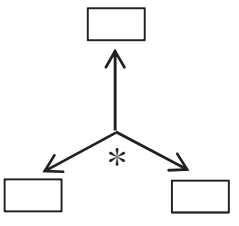
記号	内容
	<p>工事計画記載範囲の管のうち、本計算書記載範囲の管</p>
	<p>工事計画記載範囲外の管</p>
	<p>工事計画記載範囲の管のうち、他系統の管であって解析モデルとして本系統に記載する管</p>
	<p>質点</p>
	<p>アンカ</p>
	<p>レストレイント (矢印は斜め拘束の場合の全体座標系における拘束方向成分を示す。スナップについても同様とする。)</p>
	<p>スナップ</p>
	<p>ハンガ</p>
	<p>ガイド</p>
	<p>拘束点の地震による相対変位量(mm) (*は評価点番号, 矢印は拘束方向を示す。また, <span style="border: 1px solid black; display: inline-block; width: 20px; height: 10px; vertical-align: middle;"></span> 内に変位量を記載する。)</p>



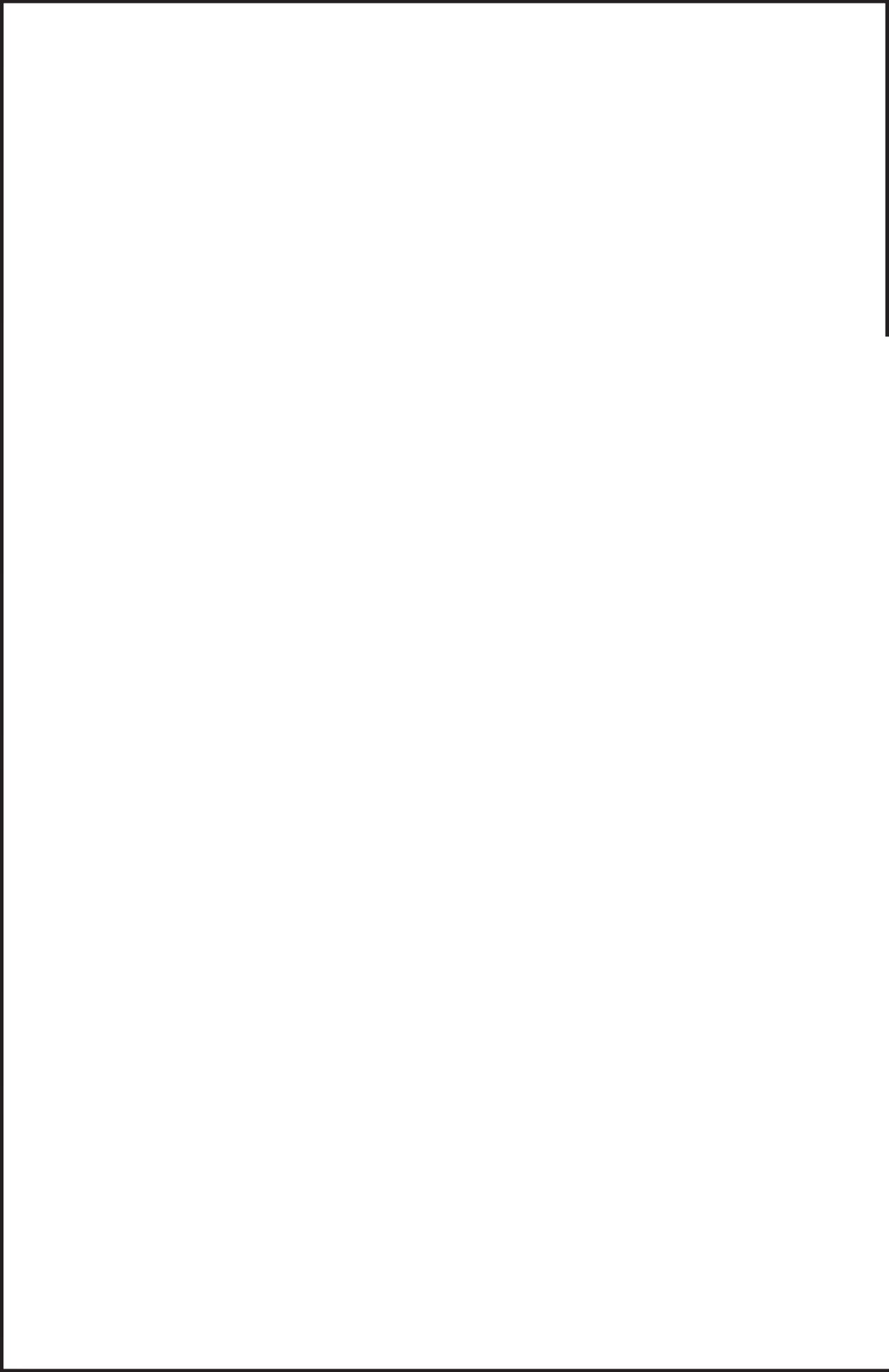

鳥瞰図 FPC-002

枠囲みの内容は商業機密の観点から公開できません。

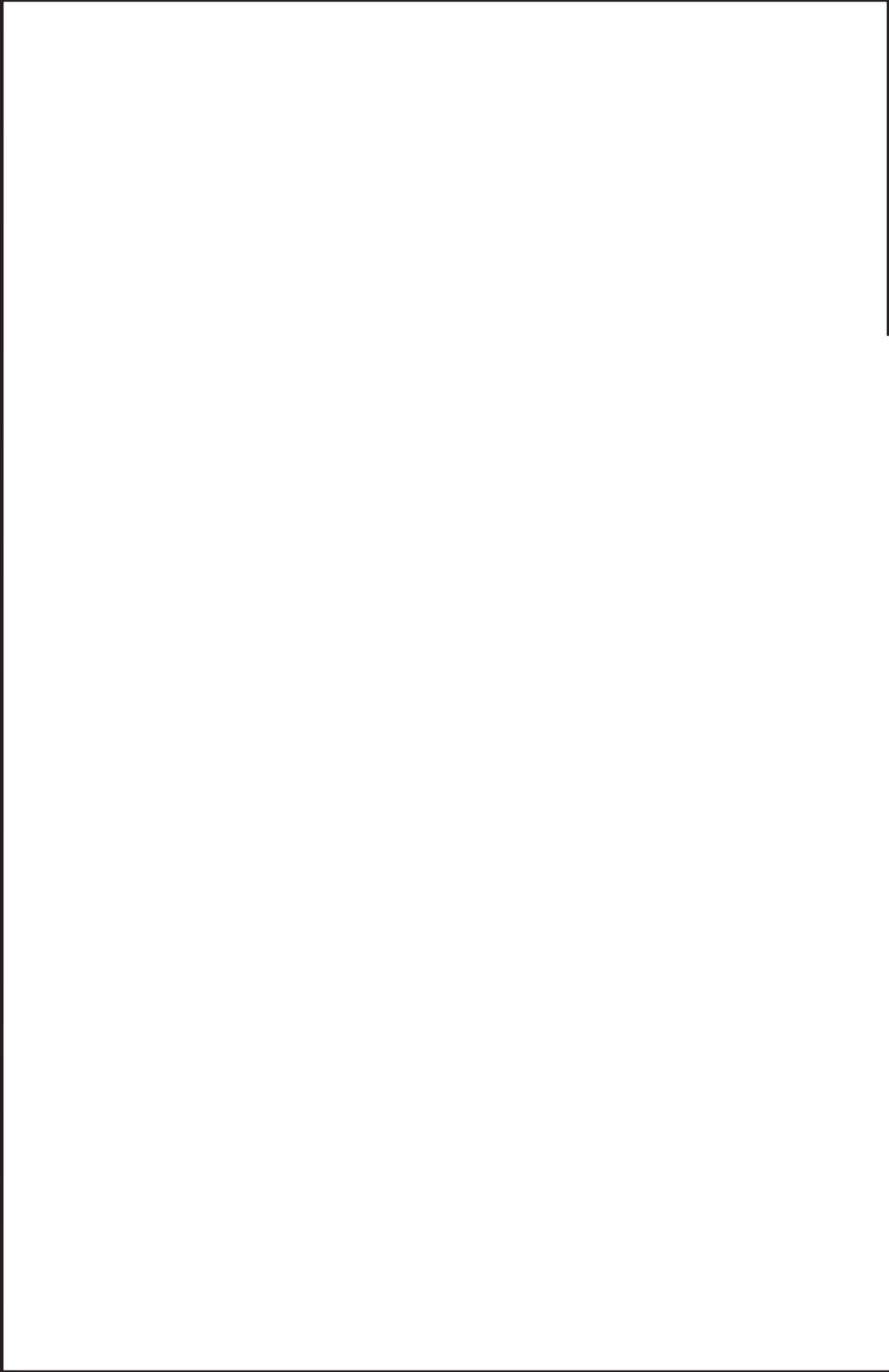

鳥瞰図 FPC-003

枠囲みの内容は商業機密の観点から公開できません。



鳥瞰図 KFC-142

枠囲みの内容は商業機密の観点から公開できません。

### 3. 計算条件

#### 3.1 計算方法

管の構造強度評価は、「基本方針」に記載の評価方法に基づき行う。解析コードは、「I S A P」及び「S A P-V」を使用し、解析コードの検証及び妥当性確認等の概要については、添付書類「VI-5 計算機プログラム（解析コード）の概要」に示す。

3.2 荷重の組合せ及び許容応力状態

本計算書において考慮する荷重の組合せ及び許容応力状態を下表に示す。

施設名称	設備名称	系統名称	施設分類*1	設備分類	機器等の区分	耐震重要度分類	荷重の組合せ*2, *3	許容応力状態
核燃料物質の取扱施設及び貯蔵施設	使用済燃料貯蔵槽冷却浄化設備	燃料プール冷却浄化系	DB	—	クラス3管	S	I <sub>L</sub> +S d	III <sub>A</sub> S
							II <sub>L</sub> +S d	
							I <sub>L</sub> +S s	
							II <sub>L</sub> +S s	

注記\*1：DBは設計基準対象施設，SAは重大事故等対処設備を示す。

\*2：運転状態の添字Lは荷重を示す。

\*3：許容応力状態ごとに最も厳しい条件又は包絡条件を用いて評価を実施する。

### 3.3 設計条件

鳥瞰図番号ごとに設計条件に対応した管名称で区分し，管名称と対応する評価点番号を示す。

鳥 瞰 図            F P C - 0 0 2

管名称	最高使用圧力 (MPa)	最高使用温度 (°C)	外径 (mm)	厚さ (mm)	材料	耐震 重要度分類	縦弾性係数 (MPa)
1	1.37	66	165.2	7.1	SUS304TP	S	191720

設計条件

管名称と対応する評価点  
 評価点の位置は鳥瞰図に示す。

鳥 瞰 図 F P C - 0 0 2

管名称	対 応 す る 評 価 点															
1	1	2	4	5	6	7	8	9	10	11	12	13	14	15	16	

配管の質量（付加質量含む）

評価点の質量を下表に示す。

評価点	質量(kg)	評価点	質量(kg)	評価点	質量(kg)	評価点	質量(kg)	評価点	質量(kg)
1		7		10		13		16	
5		8		11		14			
6		9		12		15			

弁部の質量を下表に示す。

弁 1

評価点	質量(kg)
2	
3	
4	

弁部の寸法を下表に示す。

弁NO.	評価点	外径(mm)	厚さ(mm)	長さ(mm)
弁1	3			

O 2 ③ VI-2-4-3-1-3(設) R 0

枠囲みの内容は商業機密の観点から公開できません。

支持点及び貫通部ばね定数

鳥 瞰 図 F P C - 0 0 2

支持点部のばね定数を下表に示す。

支持点番号	各軸方向ばね定数(N/mm)			各軸回り回転ばね定数(N・mm/rad)		
	X	Y	Z	X	Y	Z
1						
5						
9						
12						
15						



設計条件

鳥瞰図番号ごとに設計条件に対応した管名称で区分し，管名称と対応する評価点番号を示す。

鳥 瞰 図            F P C - 0 0 3

管名称	最高使用圧力 (MPa)	最高使用温度 (°C)	外径 (mm)	厚さ (mm)	材料	耐震 重要度分類	縦弾性係数 (MPa)
1	1.37	66	165.2	7.1	SUS304TP	S	191720

設計条件

管名称と対応する評価点  
 評価点の位置は鳥瞰図に示す。

鳥 瞰 図 F P C - 0 0 3

管名称	対 応 す る 評 価 点															
1	1	2	4	5	6	7	8	9	10	11	12	13	14	15	16	

配管の質量（付加質量含む）

評価点の質量を下表に示す。

評価点	質量(kg)	評価点	質量(kg)	評価点	質量(kg)	評価点	質量(kg)	評価点	質量(kg)
1		7		10		13		16	
5		8		11		14			
6		9		12		15			

弁部の質量を下表に示す。

弁 1

評価点	質量(kg)
2	
3	
4	

弁部の寸法を下表に示す。

弁NO.	評価点	外径(mm)	厚さ(mm)	長さ(mm)
弁1	3			

O 2 ③ VI-2-4-3-1-3(設) R 0

枠囲みの内容は商業機密の観点から公開できません。

支持点及び貫通部ばね定数

鳥 瞰 図 F P C - 0 0 3

支持点部のばね定数を下表に示す。

支持点番号	各軸方向ばね定数(N/mm)			各軸回り回転ばね定数(N・mm/rad)		
	X	Y	Z	X	Y	Z
1						
5						
9						
12						
15						

設計条件

鳥瞰図番号ごとに設計条件に対応した管名称で区分し，管名称と対応する評価点番号を示す。

鳥 瞰 図            K F P C - 1 4 2

管名称	最高使用圧力 (MPa)	最高使用温度 (°C)	外径 (mm)	厚さ (mm)	材料	耐震 重要度分類	縦弾性係数 (MPa)
1	3.73	66	216.3	8.2	STS410	S	200360

設計条件

管名称と対応する評価点  
 評価点の位置は鳥瞰図に示す。

鳥 瞰 図                      K F P C - 1 4 2

管名称	対 応 す る 評 価 点														
1	1	2	3	4	5	6	7	8	9	10	11	12	13	14	15
	16	17	18	19	20	21	22	23	24	901	902				

配管の質量（付加質量含む）

評価点の質量を下表に示す。

評価点	質量(kg)	評価点	質量(kg)	評価点	質量(kg)	評価点	質量(kg)	評価点	質量(kg)
1		7		13		19		901	
2		8		14		20		902	
3		9		15		21			
4		10		16		22			
5		11		17		23			
6		12		18		24			

支持点及び貫通部ばね定数

鳥 瞰 図 K F P C - 1 4 2

支持点部のばね定数を下表に示す。

支持点番号	各軸方向ばね定数(N/mm)			各軸回り回転ばね定数(N・mm/rad)		
	X	Y	Z	X	Y	Z
1						
7						
13						
19						
24						
901						
902						

### 3.4 材料及び許容応力評価条件

使用する材料の最高使用温度での許容応力評価条件を下表に示す。

材料	最高使用温度 (°C)	S <sub>m</sub> (MPa)	S <sub>y</sub> (MPa)	S <sub>u</sub> (MPa)	S <sub>h</sub> (MPa)
SUS304TP	66	—	188	479	—
STS410	66	—	231	407	—

### 3.5 設計用地震力

本計算書において考慮する設計用地震力の算出に用いる設計用床応答曲線を下表に示す。

なお、設計用床応答曲線は、添付書類「VI-2-1-7 設計用床応答曲線の作成方針」に基づき策定したものをを用いる。また、減衰定数は、添付書類「VI-2-1-6 地震応答解析の基本方針」に記載の減衰定数を用いる。

鳥 瞰 図	建物・構築物	標高(O.P. (m))	減衰定数(%)
F P C - 0 0 2	原子炉建屋		



### 設計用地震力

本計算書において考慮する設計用地震力の算出に用いる設計用床応答曲線を下表に示す。

なお、設計用床応答曲線は、添付書類「VI-2-1-7 設計用床応答曲線の作成方針」に基づき策定したものをを用いる。また、減衰定数は、添付書類「VI-2-1-6 地震応答解析の基本方針」に記載の減衰定数を用いる。

鳥 瞰 図	建物・構築物	標高(O.P. (m))	減衰定数(%)
F P C - 0 0 3	原子炉建屋		

### 設計用地震力

本計算書において考慮する設計用地震力の算出に用いる設計用床応答曲線を下表に示す。

なお、設計用床応答曲線は、添付書類「VI-2-1-7 設計用床応答曲線の作成方針」に基づき策定したものをを用いる。また、減衰定数は、添付書類「VI-2-1-6 地震応答解析の基本方針」に記載の減衰定数を用いる。

鳥 瞰 図	建物・構築物	標高(O.P. (m))	減衰定数(%)
K F P C - 1 4 2	原子炉建屋		

4. 解析結果及び評価

4.1 固有周期及び設計震度

鳥 瞰 図 F P C - 0 0 2

モード	適用する地震動等		S d 及び静的震度			S s		
	固有周期 (s)	応答水平震度*1		応答鉛直震度*1		応答水平震度*1		応答鉛直震度*1
		X 方向	Z 方向	X 方向	Z 方向	X 方向	Z 方向	Y 方向
1 次								
2 次								
3 次								
4 次								
5 次*2								
動的震度*3								
静的震度*4								

注記\*1：各モードの固有周期に対し、設計用床応答曲線より得られる震度を示す。  
 \*2：固有周期が0.050s以下であることを示す。  
 \*3：S d又はS s地震動に基づく設計用最大床応答加速度より定めた震度を示す。  
 \*4：3.6C<sub>I</sub>及び1.2C<sub>V</sub>より定めた震度を示す。

枠囲みの内容は商業機密の観点から公開できません。

各モードに対応する刺激係数

鳥瞰図 FPC-002

モード	固有周期 (s)	刺激係数*		
		X 方向	Y 方向	Z 方向
1 次				
2 次				
3 次				
4 次				

注記\*：刺激係数は、モード質量を正規化し、固有ベクトルと質量マトリックスの積から算出した値を示す。

## 代表的振動モード図

振動モード図は、3次モードまでを代表とし、各質点の変位の相対量・方向を破線で図示し、次ページ以降に示す。

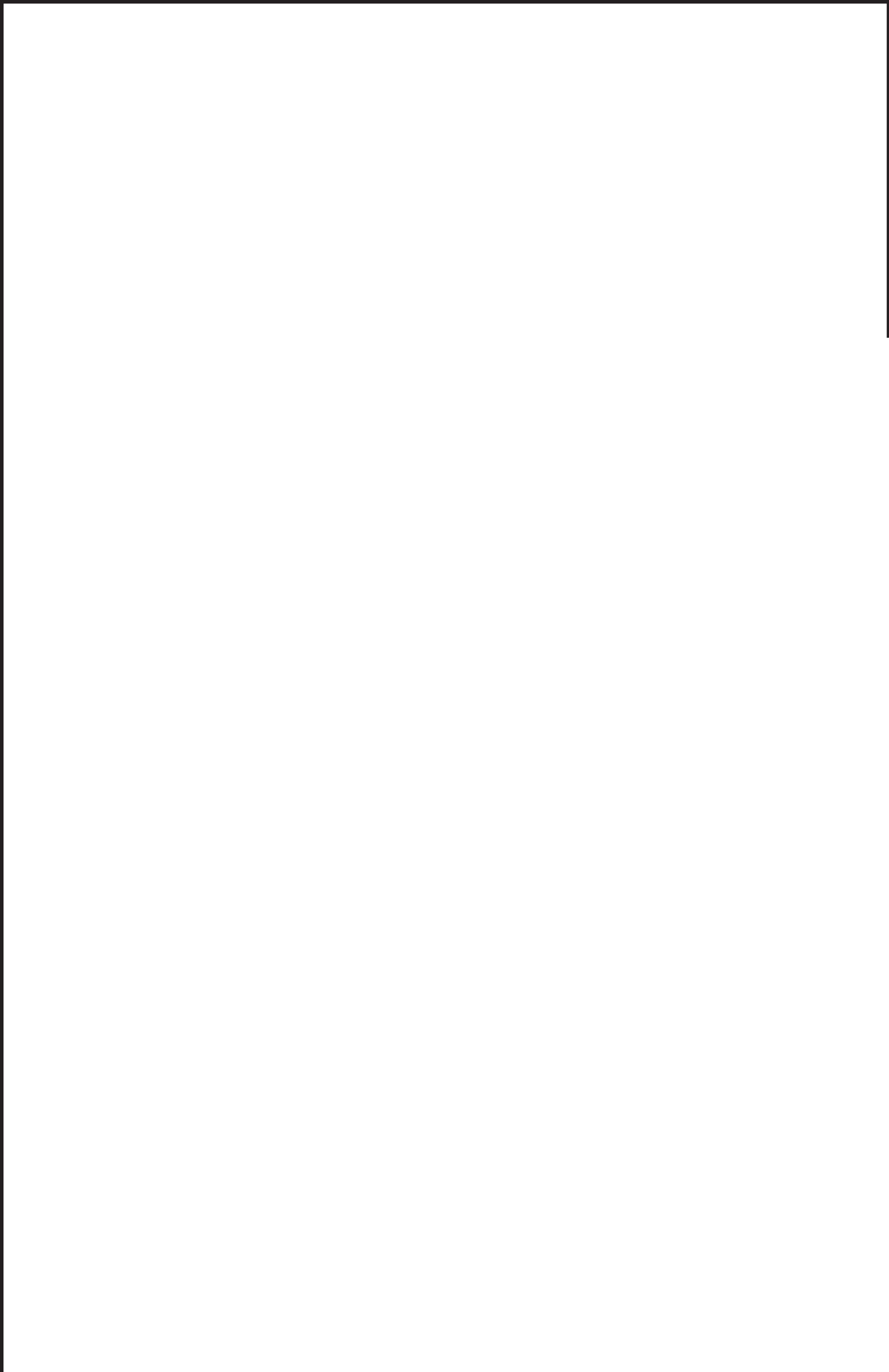

鳥瞰図 FPC-002

枠囲みの内容は商業機密の観点から公開できません。

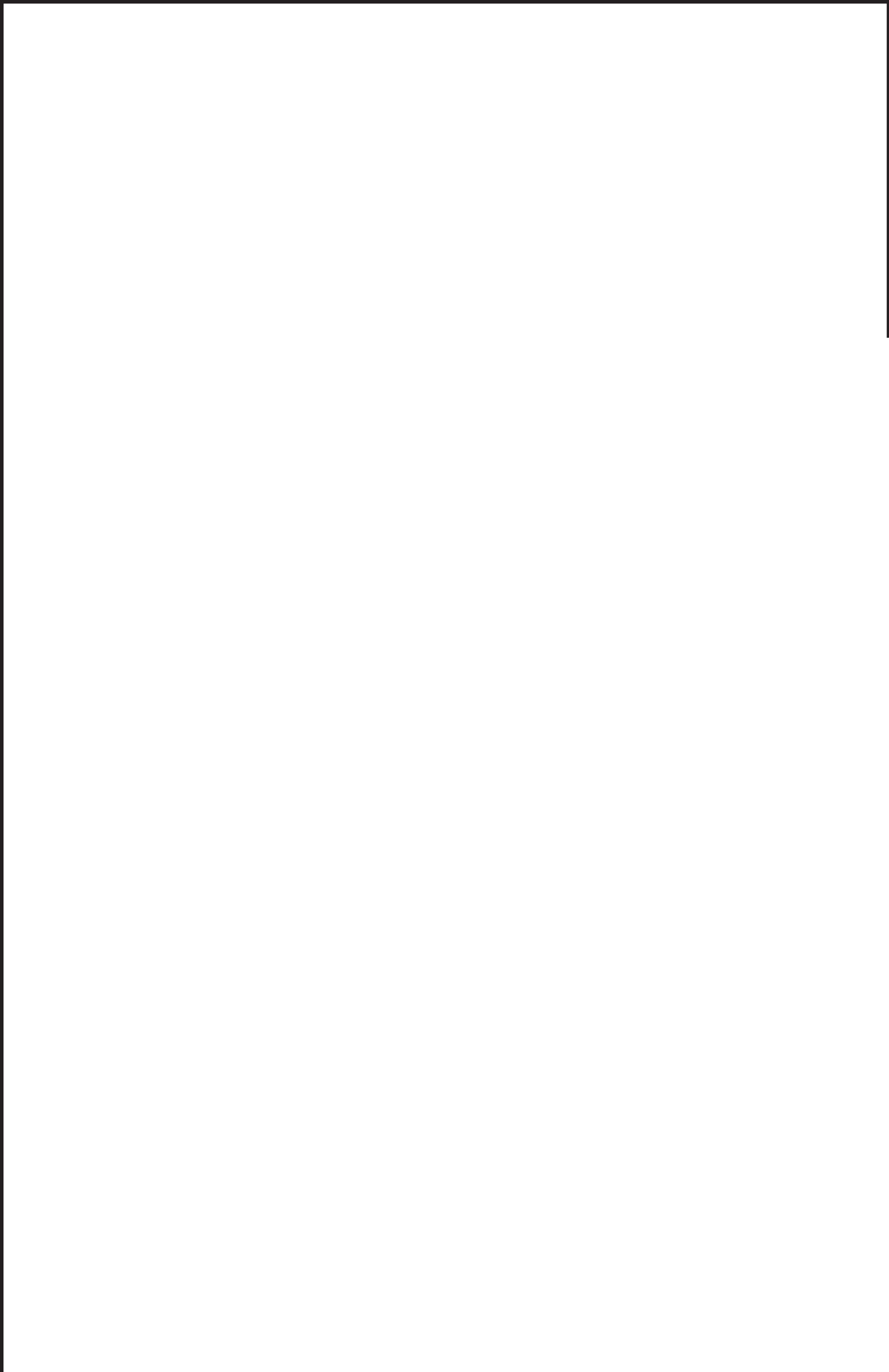

鳥瞰図 FPC-002

枠囲みの内容は商業機密の観点から公開できません。

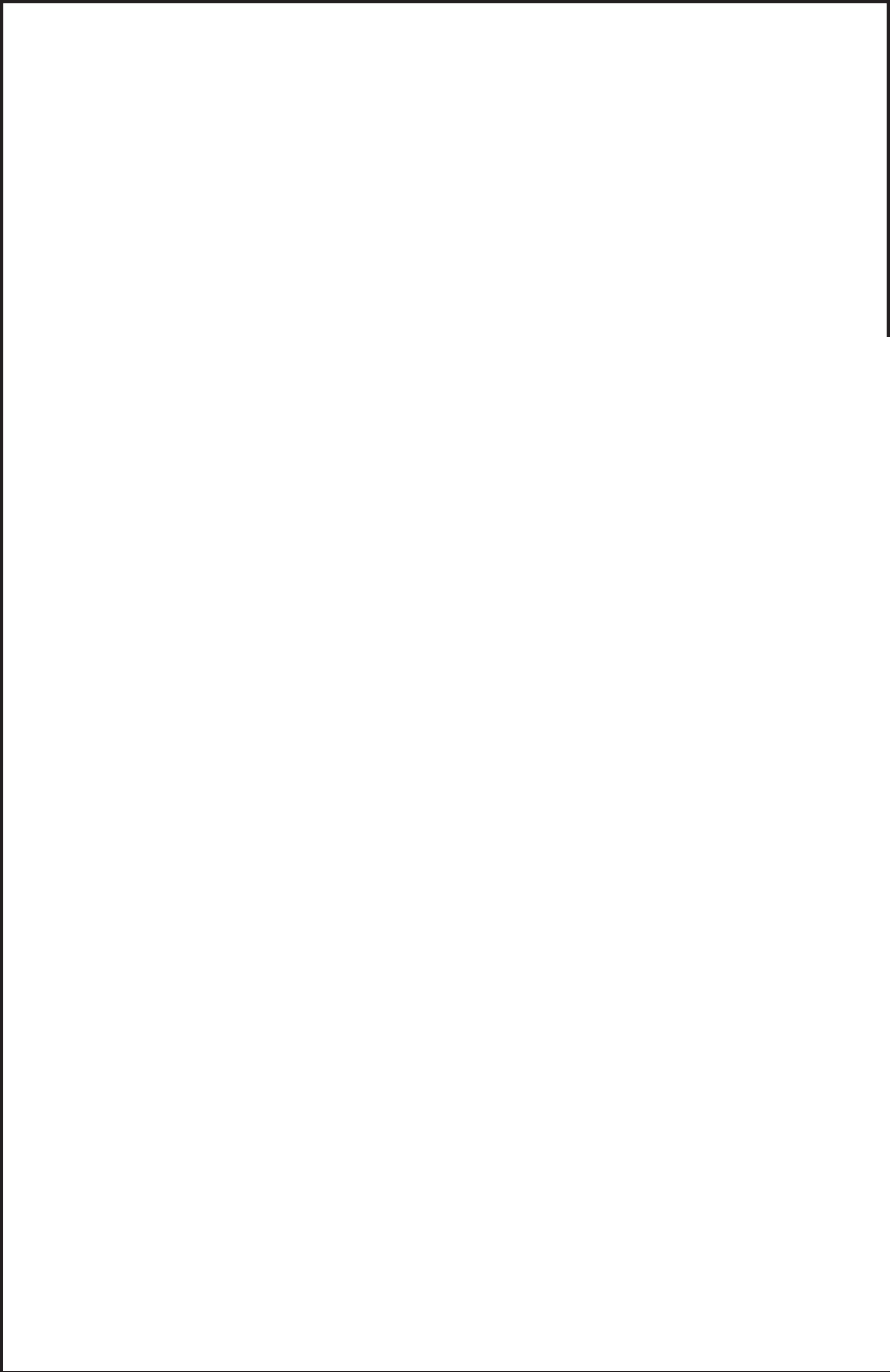

鳥瞰図 FPC-002

枠囲みの内容は商業機密の観点から公開できません。



固有周期及び設計震度

鳥 瞰 図 F P C - 0 0 3

モード	適用する地震動等		S d 及び静的震度			S s		
	固有周期 (s)		応答水平震度*1		応答鉛直震度*1	応答水平震度*1		応答鉛直震度*1
	X 方向	Z 方向	X 方向	Z 方向	Y 方向	X 方向	Z 方向	Y 方向
1 次								
2 次								
3 次								
4 次								
5 次*2								
動的震度*3								
静的震度*4								

注記\*1：各モードの固有周期に対し、設計用床応答曲線より得られる震度を示す。  
 \*2：固有周期が0.050s以下であることを示す。  
 \*3：S d又はS s地震動に基づく設計用最大床応答加速度より定めた震度を示す。  
 \*4：3.6C<sub>I</sub>及び1.2C<sub>V</sub>より定めた震度を示す。

各モードに対応する刺激係数

鳥瞰図 FPC-003

モード	固有周期 (s)	刺激係数*		
		X 方向	Y 方向	Z 方向
1 次				
2 次				
3 次				
4 次				

注記\*：刺激係数は、モード質量を正規化し、固有ベクトルと質量マトリックスの積から算出した値を示す。

## 代表的振動モード図

振動モード図は、3次モードまでを代表とし、各質点の変位の相対量・方向を破線で図示し、次ページ以降に示す。

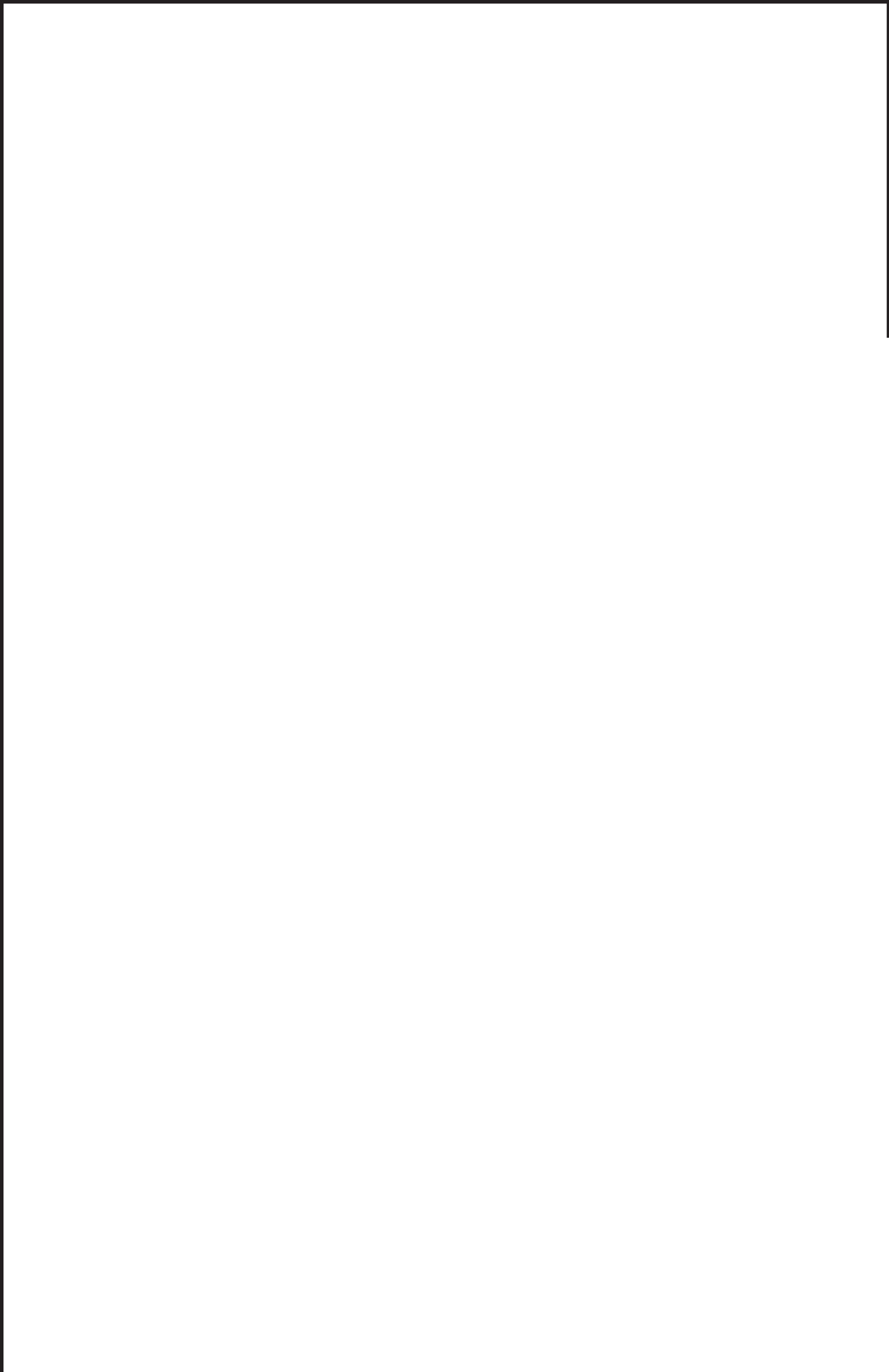

鳥瞰図 FPC-003

枠囲みの内容は商業機密の観点から公開できません。

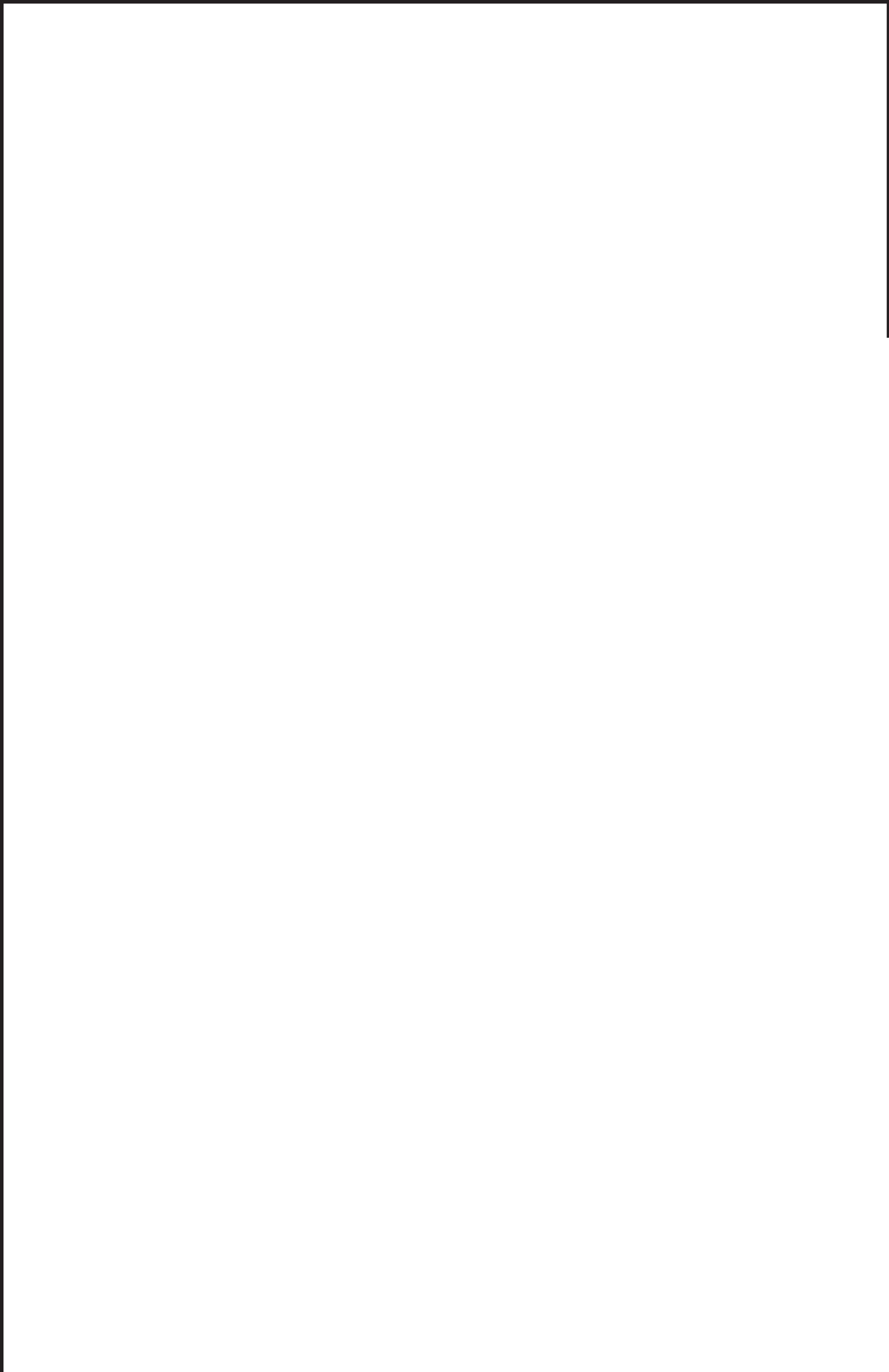

鳥瞰図 FPC-003

枠囲みの内容は商業機密の観点から公開できません。

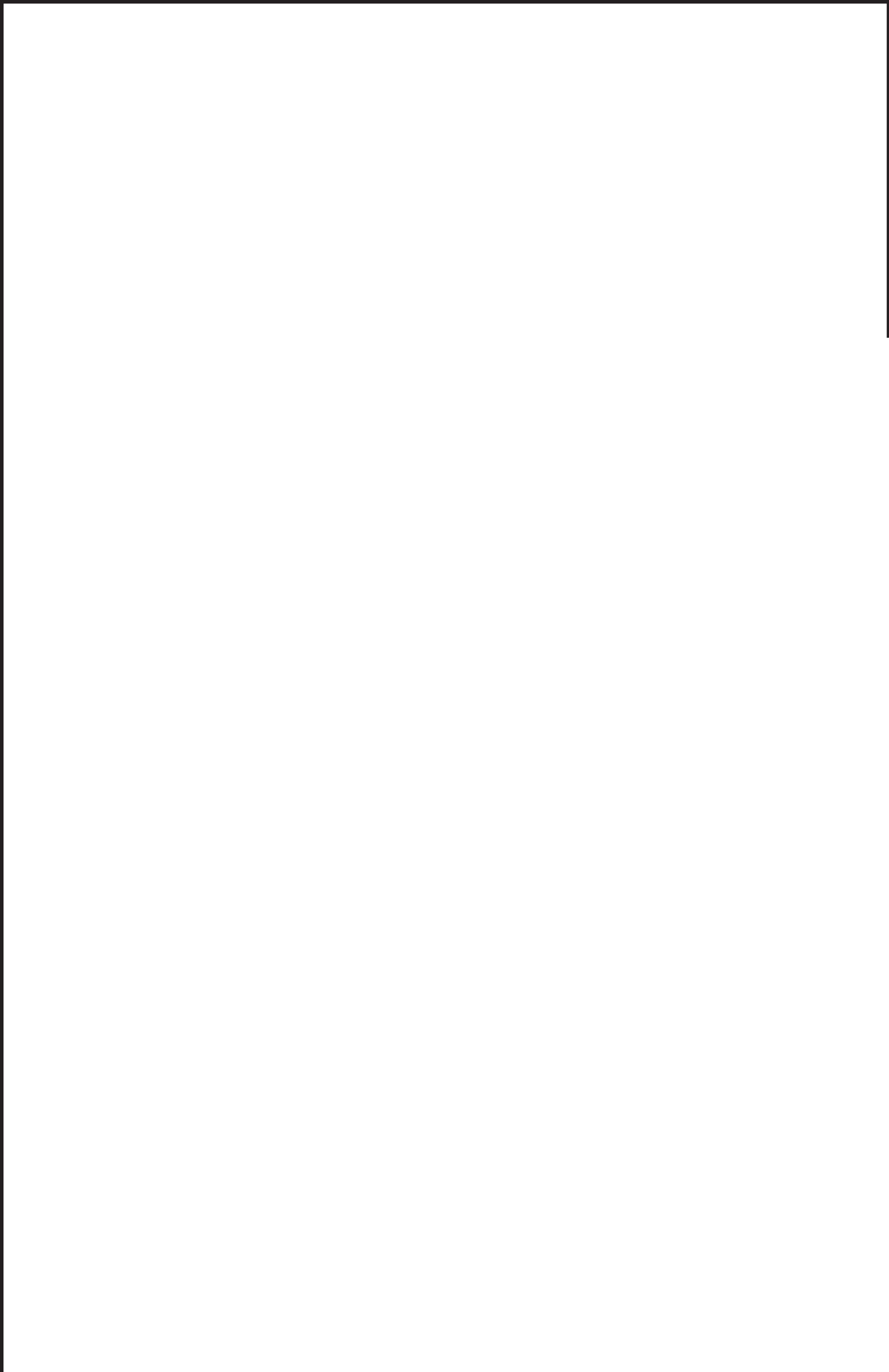

鳥瞰図 FPC-003

枠囲みの内容は商業機密の観点から公開できません。

固有周期及び設計震度

鳥 瞰 図 K F P C - 1 4 2

モード	適用する地震動等		S d 及び静的震度			S s		
	固有周期 (s)		応答水平震度*1		応答鉛直震度*1	応答水平震度*1		応答鉛直震度*1
	X 方向	Z 方向	X 方向	Z 方向	Y 方向	X 方向	Z 方向	Y 方向
1 次								
2 次								
3 次								
4 次								
5 次								
6 次*2								
動的震度*3								
静的震度*4								

注記\*1：各モードの固有周期に対し、設計用床応答曲線より得られる震度を示す。  
 \*2：固有周期が0.050s以下であることを示す。  
 \*3：S d又はS s地震動に基づく設計用最大床応答加速度より定めた震度を示す。  
 \*4：3.6C<sub>I</sub>及び1.2C<sub>V</sub>より定めた震度を示す。

枠囲みの内容は商業機密の観点から公開できません。

各モードに対応する刺激係数

鳥瞰図 KFP C-142

モード	固有周期 (s)	刺激係数*		
		X 方向	Y 方向	Z 方向
1 次				
2 次				
3 次				
4 次				
5 次				

注記\*：刺激係数は、モード質量を正規化し、固有ベクトルと質量マトリックスの積から算出した値を示す。



## 代表的振動モード図

振動モード図は、3次モードまでを代表とし、各質点の変位の相対量・方向を破線で図示し、次ページ以降に示す。

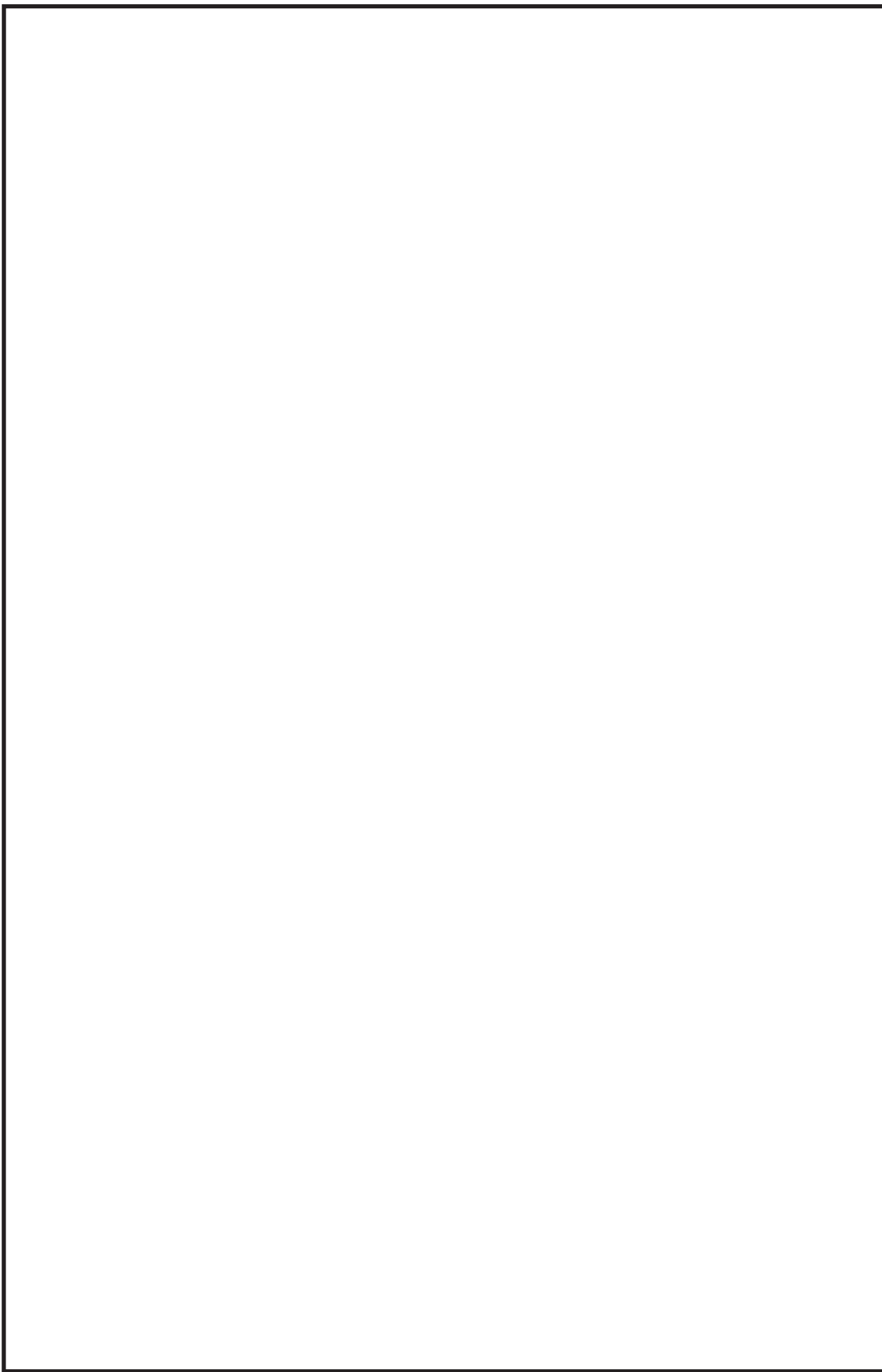

鳥瞰図 KFP C-142

枠囲みの内容は商業機密の観点から公開できません。

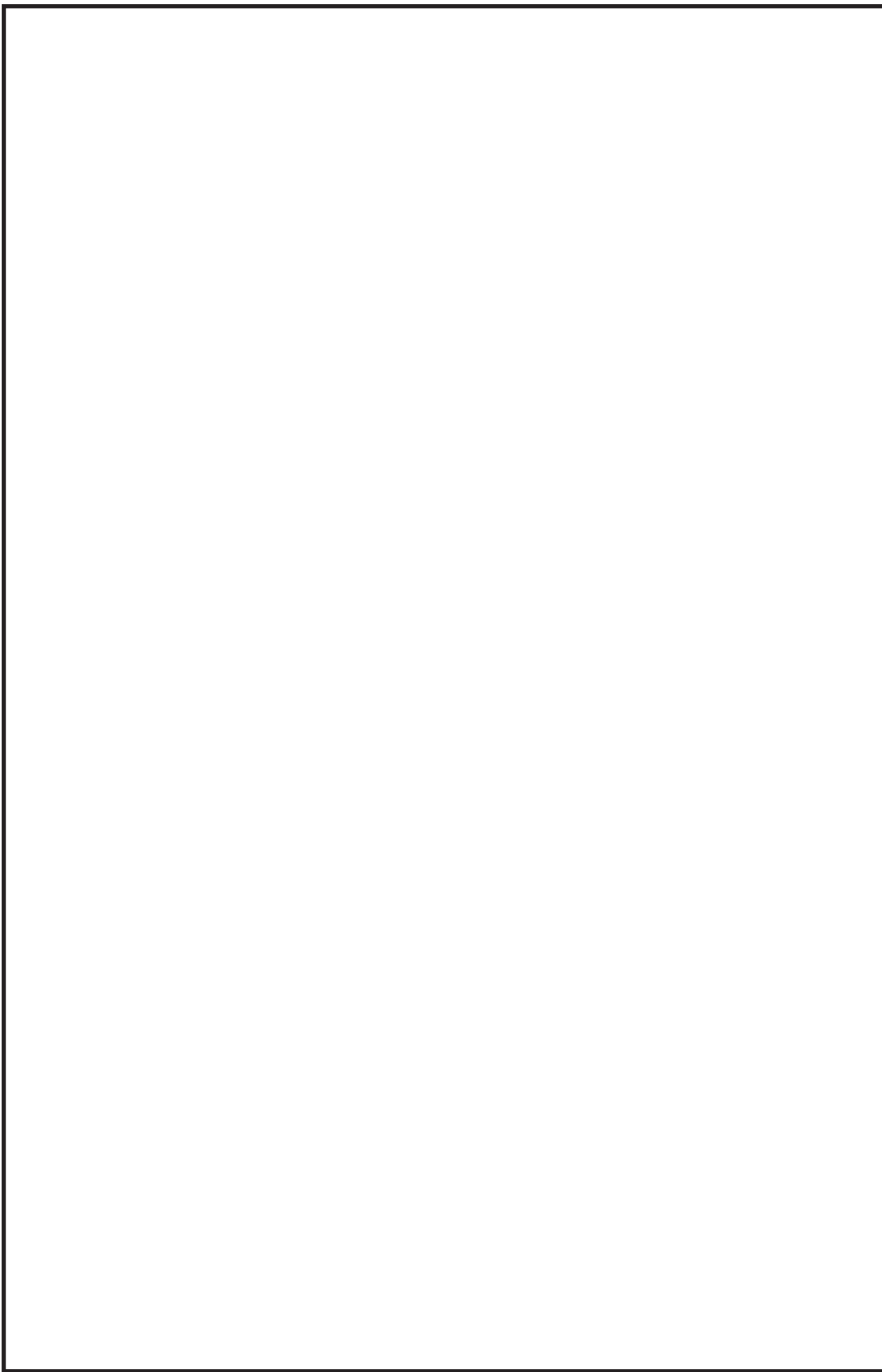

鳥瞰図 KFP C-142

枠囲みの内容は商業機密の観点から公開できません。

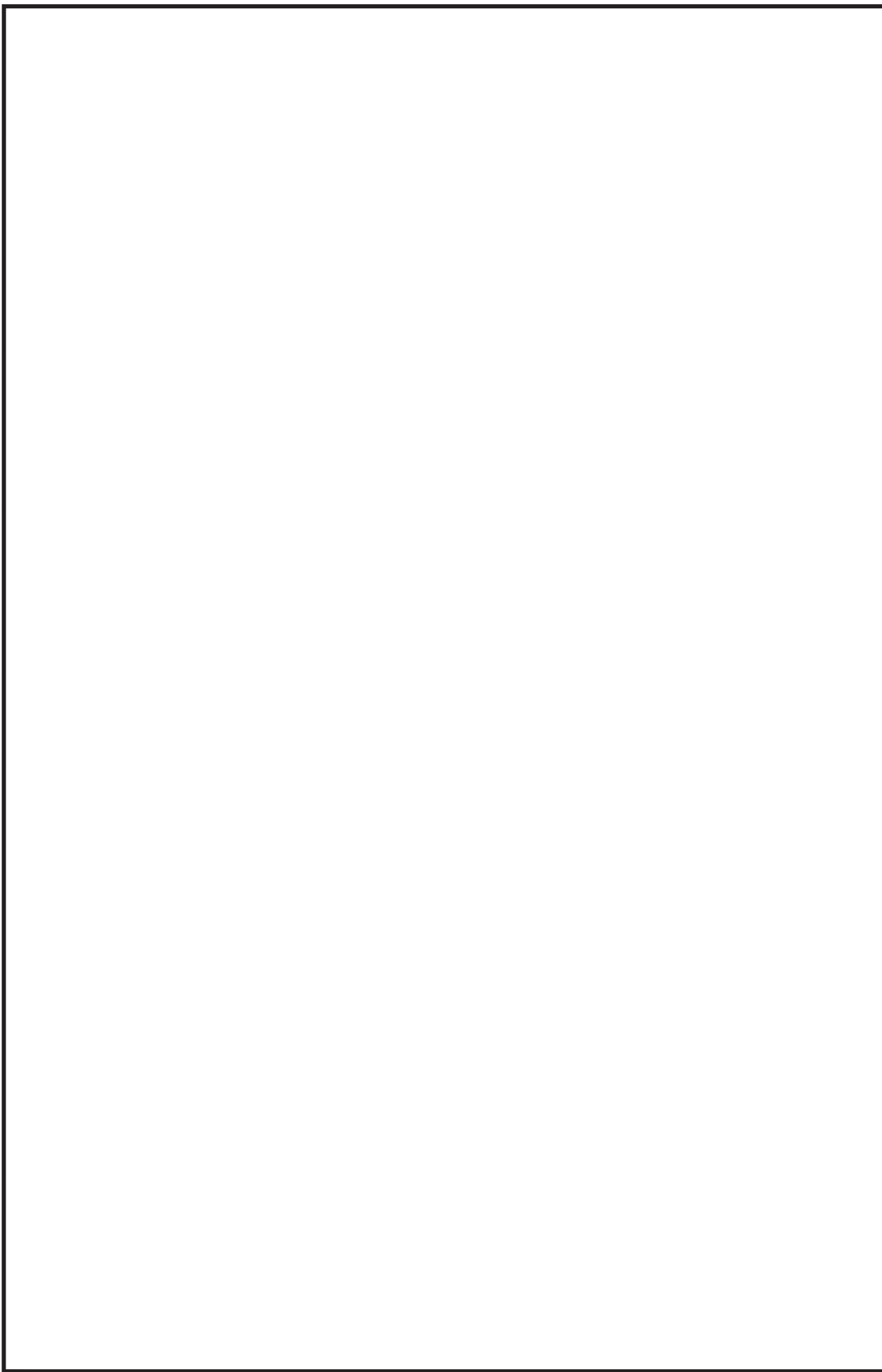

鳥瞰図 KFP C-142

枠囲みの内容は商業機密の観点から公開できません。

4.2 評価結果

4.2.1 管の応力評価結果

下記に示すとおり最大応力及び疲労累積係数はそれぞれ許容値以下である。

クラス2以下の管

鳥瞰図	許容応力状態	最大応力評価点	最大応力区分	一次応力評価 (MPa)		一次+二次応力評価 (MPa)		疲労評価
				計算応力 S p r m (S d)	許容応力 S y *1	計算応力 S n (S d)	許容応力 2・S y	
F P C - 0 0 2	III <sub>A</sub> S	12	S p r m (S d)	127	188	—	—	—
	III <sub>A</sub> S	12	S n (S d)	—	—	239	376	—
	IV <sub>A</sub> S	12	S p r m (S s)	224	431	—	—	—
	IV <sub>A</sub> S	12	S n (S s)	—	—	436 *	376	0.0034

\*印は一次+二次応力が許容応力を超えていることを示し、簡易弾塑性解析を行い疲労評価の結果疲労累積係数が1以下であり許容値を満足している。

\*1：オーステナイト系ステンレス鋼及び高ニッケル合金については、S yと1.2・S hのうち大きい方とする。

管の応力評価結果

下記に示すとおり最大応力及び疲労累積係数はそれぞれ許容値以下である。

クラス2以下の管

鳥瞰図	許容応力状態	最大応力評価点	最大応力区分	一次応力評価 (MPa)		一次+二次応力評価 (MPa)		疲労評価
				計算応力 S p r m (S d)	許容応力 S y *1	計算応力 S n (S d)	許容応力 2・S y	
F P C - 0 0 3	III <sub>A</sub> S	12	S p r m (S d)	127	188	—	—	—
	III <sub>A</sub> S	12	S n (S d)	—	—	239	376	—
	IV <sub>A</sub> S	12	S p r m (S s)	224	431	—	—	—
	IV <sub>A</sub> S	12	S n (S s)	—	—	436 *	376	0.0034

\*印は一次+二次応力が許容応力を超えていることを示し、簡易弾塑性解析を行い疲労評価の結果疲労累積係数が1以下であり許容値を満足している。

\*1：オーステナイト系ステンレス鋼及び高ニッケル合金については、S yと1.2・S hのうち大きい方とする。

管の応力評価結果

下表に示すとおり最大応力及び疲労累積係数はそれぞれの許容値以下である。

クラス2以下の管

鳥瞰図	許容応力 状態	最大応力 評価点	最大応力 区分	一次応力評価 (MPa)		一次+二次応力評価 (MPa)		疲労評価 疲労累積係数
				計算応力 Sprm(Sd) Sprm(Ss)	許容応力 Sy*1 0.9・Su	計算応力 — — 347	許容応力 — — 462	
KFPC-142	III <sub>A</sub> S	7	Spr m(S d)	115	231	—	—	—
	IV <sub>A</sub> S	7	Spr m(S s)	196	366	—	—	—
	IV <sub>A</sub> S	7	S n(S s)	—	—	347	462	U S s

注記 \*1: オーステナイト系ステンレス鋼及び高ニッケル合金については, Syと1.2・Shのうち大きい方とする。

4.2.2 支持構造物評価結果

下表に示すとおり計算応力及び計算荷重はそれぞれの許容値以下である。

支持構造物評価結果 (荷重評価)

支持構造物 番号	種類	型式	材質	温度 (°C)	評価結果	
					計算 荷重 (kN)	許容 荷重 (kN)
—	—	—	—	—	—	—

支持構造物評価結果 (応力評価)

支持構造物 番号	種類	型式	材質	温度 (°C)	支持点荷重							評価結果		
					反力(kN)			モーメント (kN・m)				応力 分類	計算 応力 (MPa)	許容 応力 (MPa)
					F <sub>x</sub>	F <sub>y</sub>	F <sub>z</sub>	M <sub>x</sub>	M <sub>y</sub>	M <sub>z</sub>				
FPC-001-001A	アソカ	架構	STKR400	40	20	6	14	5	30	2	組合せ	139	280	
KFPC-142-007R	レストレイント	架構	STKR400	40	37	16	11	—	—	—	組合せ	101	280	



4.2.3 弁の動的機能維持評価結果

下表に示すとおり機能維持評価用加速度が機能確認済加速度以下又は計算応力が許容応力以下である。

弁番号	形式	要求機能	機能維持評価用加速度 ( $\times 9.8\text{m/s}^2$ )		機能確認済加速度 ( $\times 9.8\text{m/s}^2$ )		構造強度評価結果 (MPa)	
			水平	鉛直	水平	鉛直	計算応力	許容応力
—	—	—	—	—	—	—	—	—

4.2.4 代表モデルの選定結果及び全モデルの評価結果

代表モデルは各モデルの最大応力点の応力と裕度を算出し、応力分類ごとに裕度が最小のモデルを選定して鳥瞰図、計算条件及び評価結果を記載している。下表に、代表モデルの選定結果及び全モデルの評価結果を示す。

代表モデルの選定結果及び全モデルの評価結果(クラス2以下の管)

No.	配管モデル	許容応力状態 III <sub>A</sub> S										許容応力状態 IV <sub>A</sub> S							
		一次応力					一次応力					一次+二次応力*			疲労評価				
		評価点	計算応力 (MPa)	許容応力 (MPa)	裕度	代表	評価点	計算応力 (MPa)	許容応力 (MPa)	裕度	代表	評価点	計算応力 (MPa)	許容応力 (MPa)	裕度	代表	評価点	疲労係数	代表
1	FPC-001	901	39	231	5.92	—	901	48	366	7.62	—	19	176	376	2.13	—	—	—	—
2	FPC-002	12	127	188	1.48	○	12	224	431	1.92	—	12	436	376	0.86	○	12	0.0034	○
3	FPC-003	12	127	188	1.48	○	12	224	431	1.92	—	12	436	376	0.86	○	12	0.0034	○
4	KFPC-004	1	12	188	15.66	—	5	12	431	35.91	—	5	4	376	94.00	—	—	—	—
5	KFPC-005	1	12	188	15.66	—	5	12	431	35.91	—	5	4	376	94.00	—	—	—	—
6	KFPC-142	7	115	231	2.00	—	7	196	366	1.86	○	7	347	462	1.33	—	—	—	—

注記\*：III<sub>A</sub>Sの一次+二次応力の許容値はIV<sub>A</sub>Sと同様であることから、地震荷重が大きいIV<sub>A</sub>Sの一次+二次応力裕度最小を代表とする。

## 重大事故等対処設備

## 目次

1. 概要	1
2. 概略系統図及び鳥瞰図	2
2.1 概略系統図	2
2.2 鳥瞰図	5
3. 計算条件	12
3.1 計算方法	12
3.2 荷重の組合せ及び許容応力状態	13
3.3 設計条件	14
3.4 材料及び許容応力評価条件	24
3.5 設計用地震力	25
4. 解析結果及び評価	28
4.1 固有周期及び設計震度	28
4.2 評価結果	46
4.2.1 管の応力評価結果	46
4.2.2 支持構造物評価結果	49
4.2.3 弁の動的機能維持評価結果	50
4.2.4 代表モデルの選定結果及び全モデルの評価結果	51

## 1. 概要

本計算書は、添付書類「VI-2-1-13-6 管の耐震性についての計算書作成の基本方針」（以下「基本方針」という。）に基づき、燃料プール冷却浄化系の管、支持構造物及び弁が設計用地震力に対して十分な構造強度及び動的機能を有していることを説明するものである。

評価結果の記載方法は、以下に示すとおりである。

### (1) 管

工事計画記載範囲の管のうち、各応力区分における最大応力評価点の評価結果を解析モデル単位に記載する。また、全8モデルのうち、各応力区分における最大応力評価点の許容値／発生値（以下「裕度」という。）が最小となる解析モデルを代表として鳥瞰図、計算条件及び評価結果を記載する。各応力区分における代表モデルの選定結果及び全モデルの評価結果を4.2.4に記載する。

### (2) 支持構造物

工事計画記載範囲の支持点のうち、種類及び型式単位に反力が最大となる支持点の評価結果を代表として記載する。





### (3) 弁

機能確認済加速度の機能維持評価用加速度に対する裕度が最小となる動的機能維持要求弁を代表として、評価結果を記載する。

2. 概略系統図及び鳥瞰図

2.1 概略系統図

概略系統図記号凡例

記 号	内 容
 (太線)	工事計画記載範囲の管のうち、本計算書記載範囲の管
 (細線)	工事計画記載範囲の管のうち、本系統の管であって他計算書記載範囲の管
 (破線)	工事計画記載範囲外の管又は工事計画記載範囲の管のうち、他系統の管であって系統の概略を示すために表記する管
	鳥瞰図番号
	アンカ

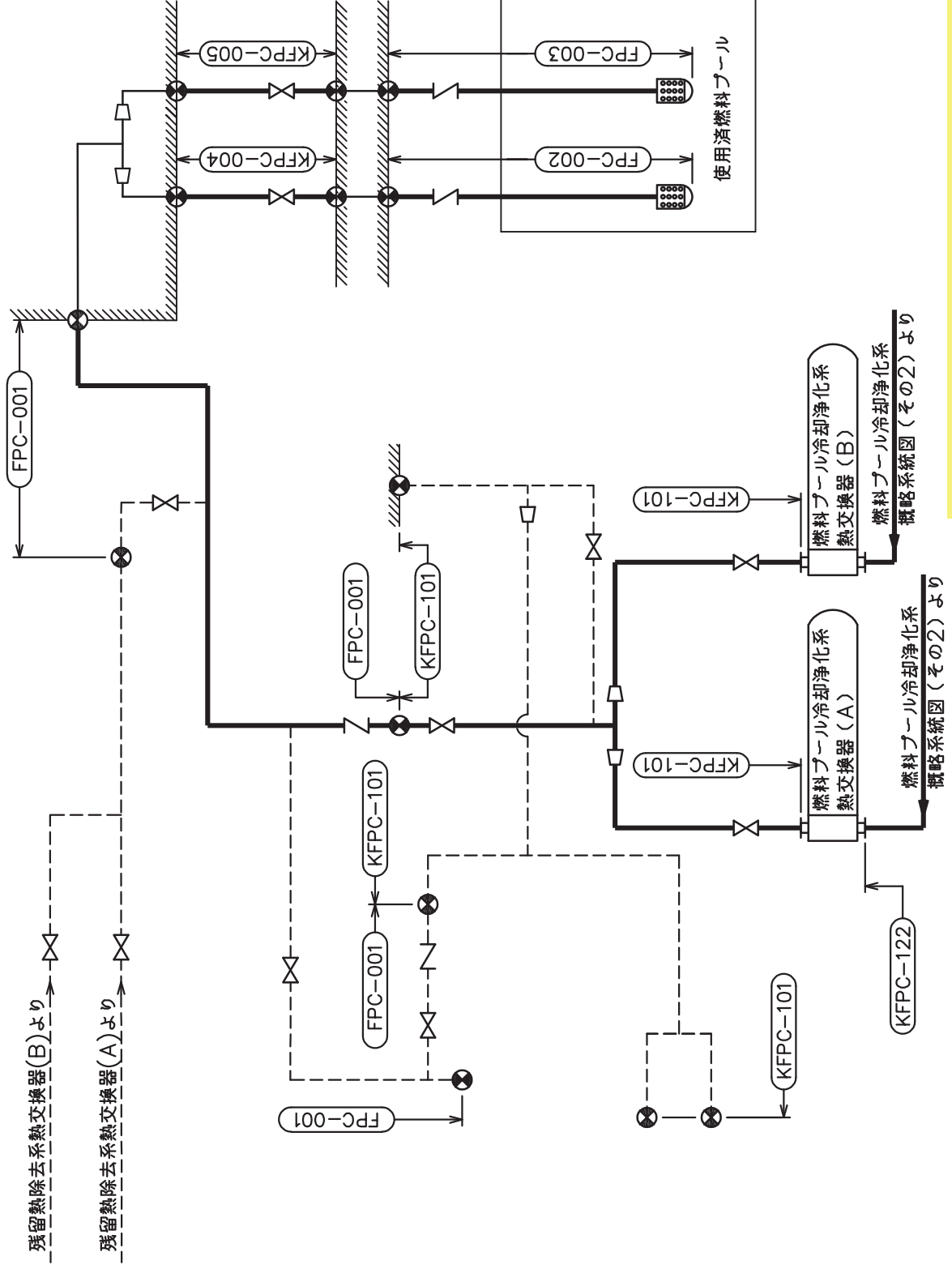

燃料プール冷却浄化系概略系統図(その1)

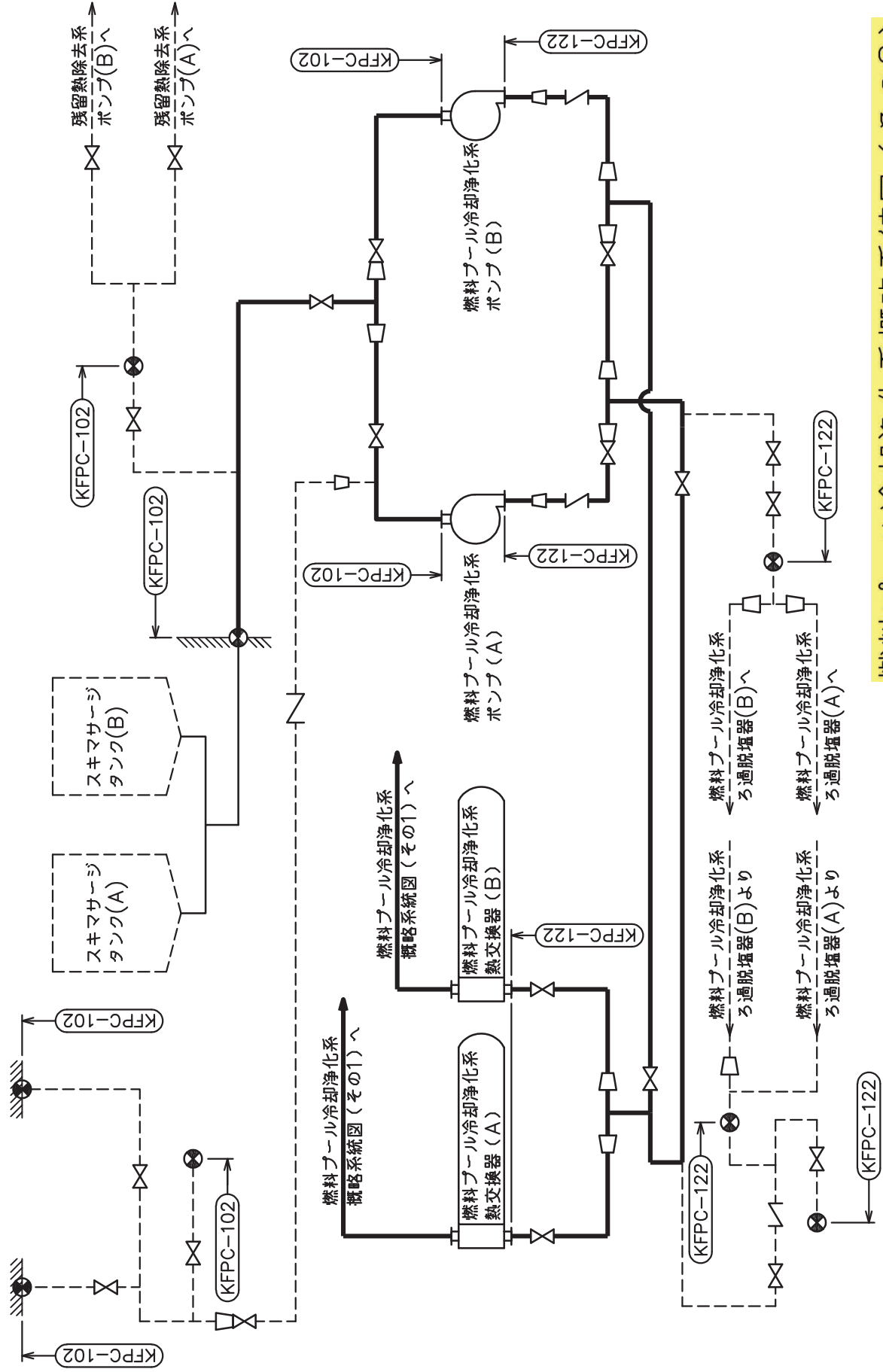







燃料プール冷却浄化系概略系統図(その2)

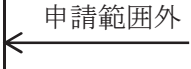

2.2 鳥瞰図

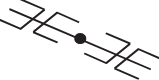
鳥瞰図記号凡例

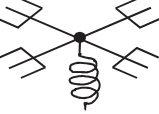
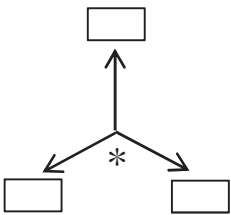
記号	内容
	工事計画記載範囲の管のうち、本計算書記載範囲の管
	工事計画記載範囲外の管
	工事計画記載範囲の管のうち、他系統の管であって解析モデルとして本系統に記載する管
	質点
	アンカ
	レストレイント (矢印は斜め拘束の場合の全体座標系における拘束方向成分を示す。スナップについても同様とする。)
	スナップ
	ハンガ
	ガイド
	拘束点の地震による相対変位量(mm) (*は評価点番号, 矢印は拘束方向を示す。また, <span style="border: 1px solid black; display: inline-block; width: 20px; height: 10px; vertical-align: middle;"></span> 内に変位量を記載する。)

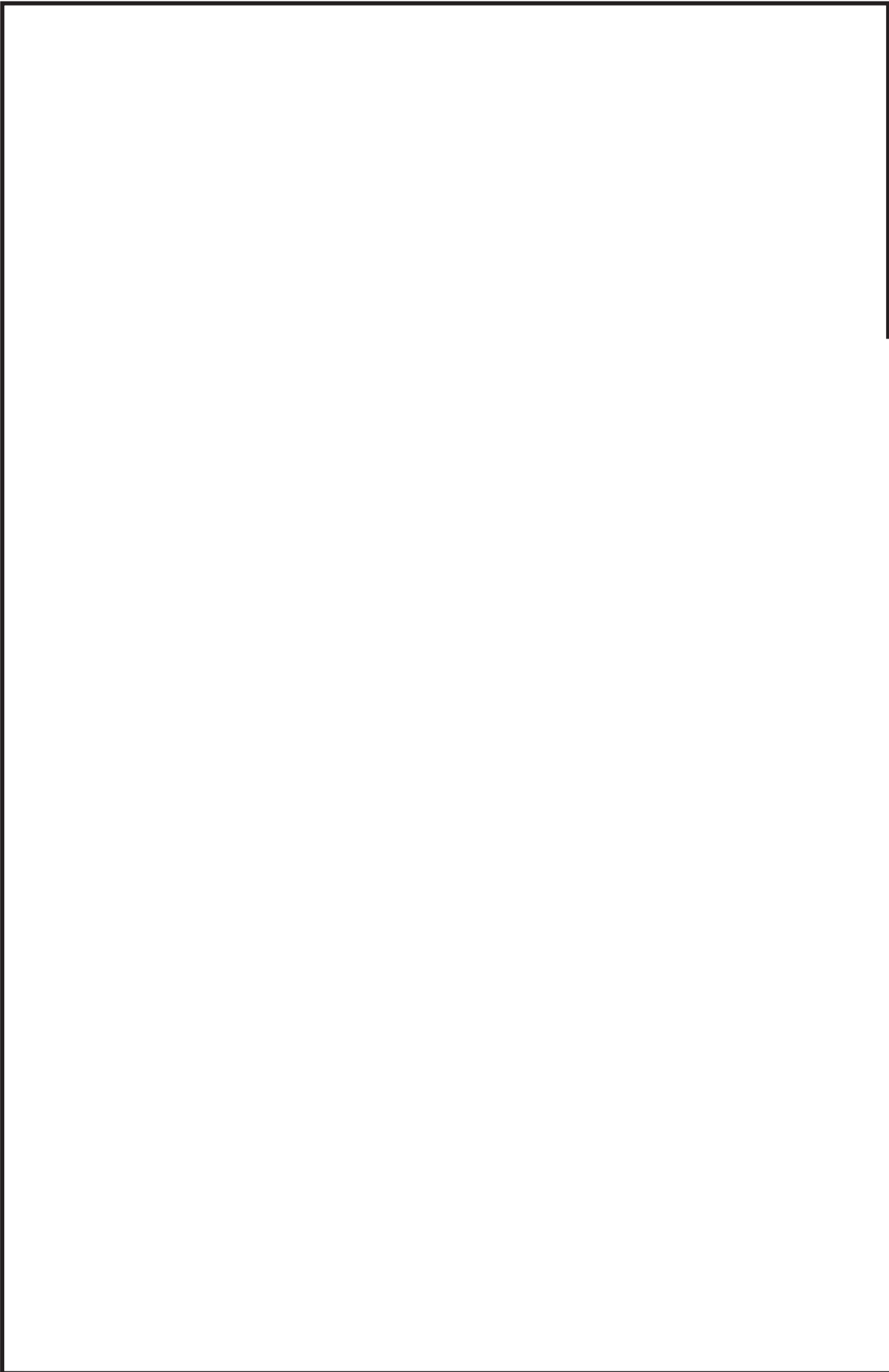

鳥瞰図 FPC-002

枠囲みの内容は商業機密の観点から公開できません。

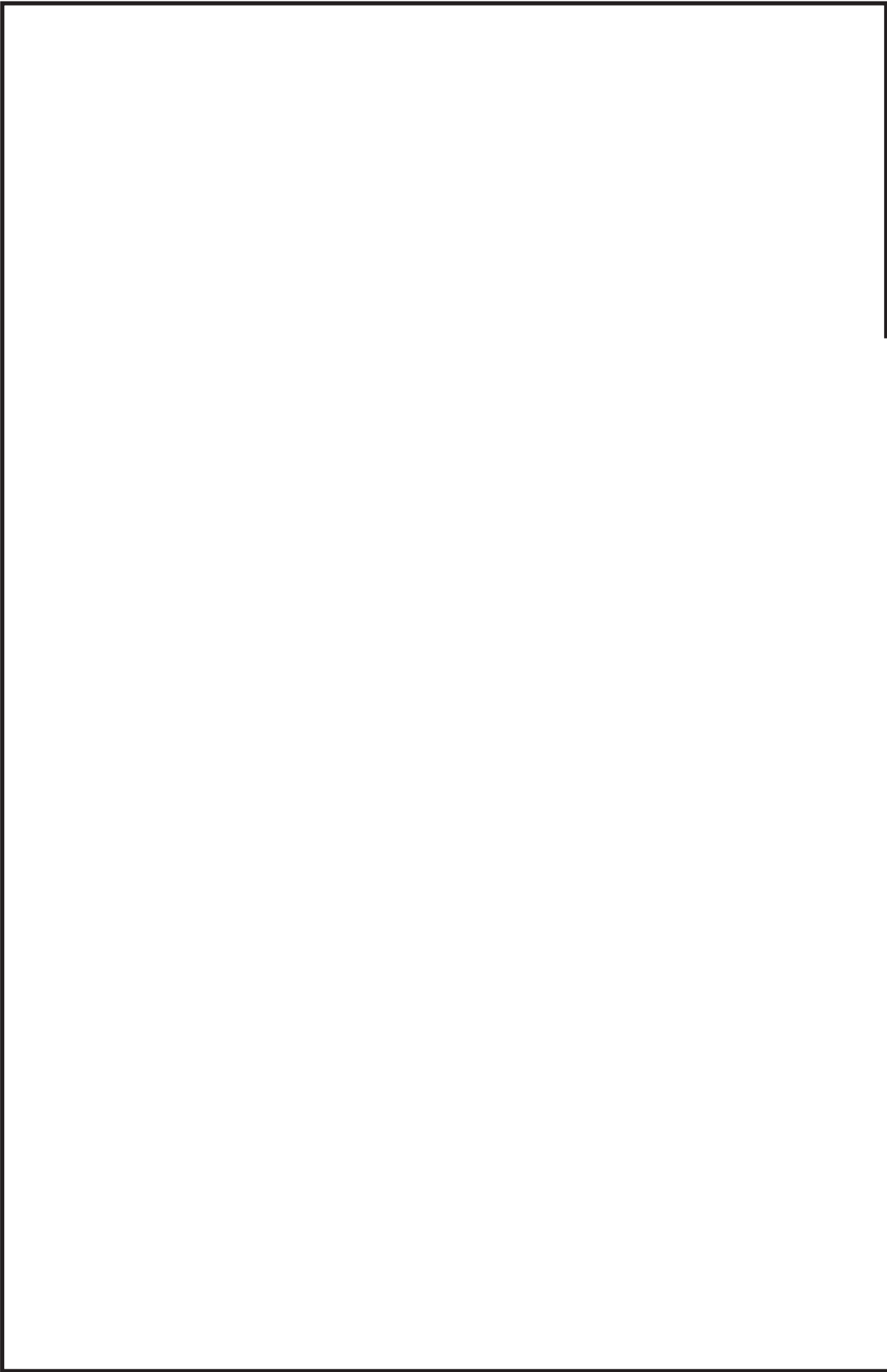

鳥瞰図 FPC-003

枠囲みの内容は商業機密の観点から公開できません。

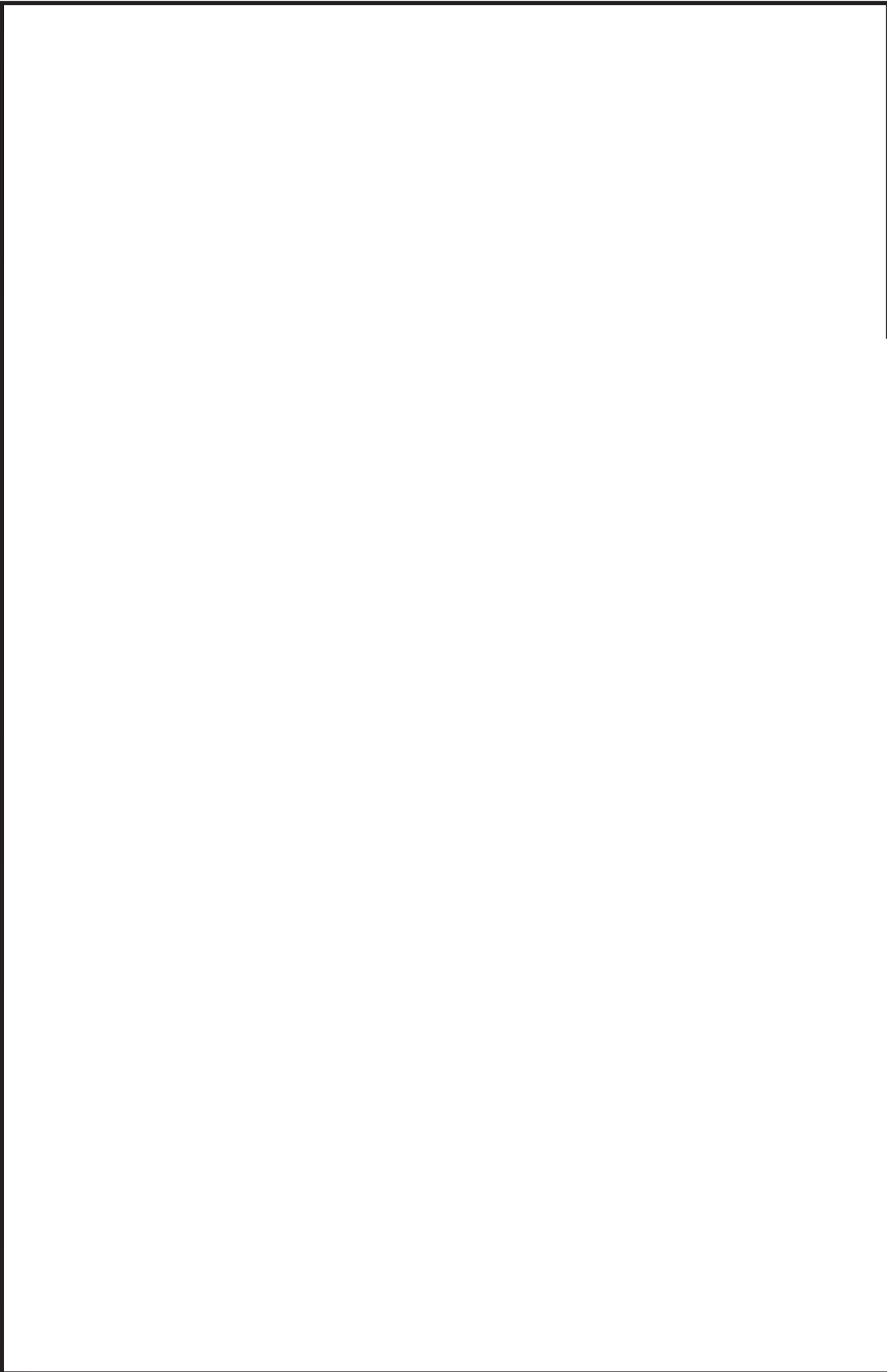

鳥瞰図 KFFC-122-1/4

枠囲みの内容は商業機密の観点から公開できません。

鳥瞰図 KFC-122-2/4

枠囲みの内容は商業機密の観点から公開できません。

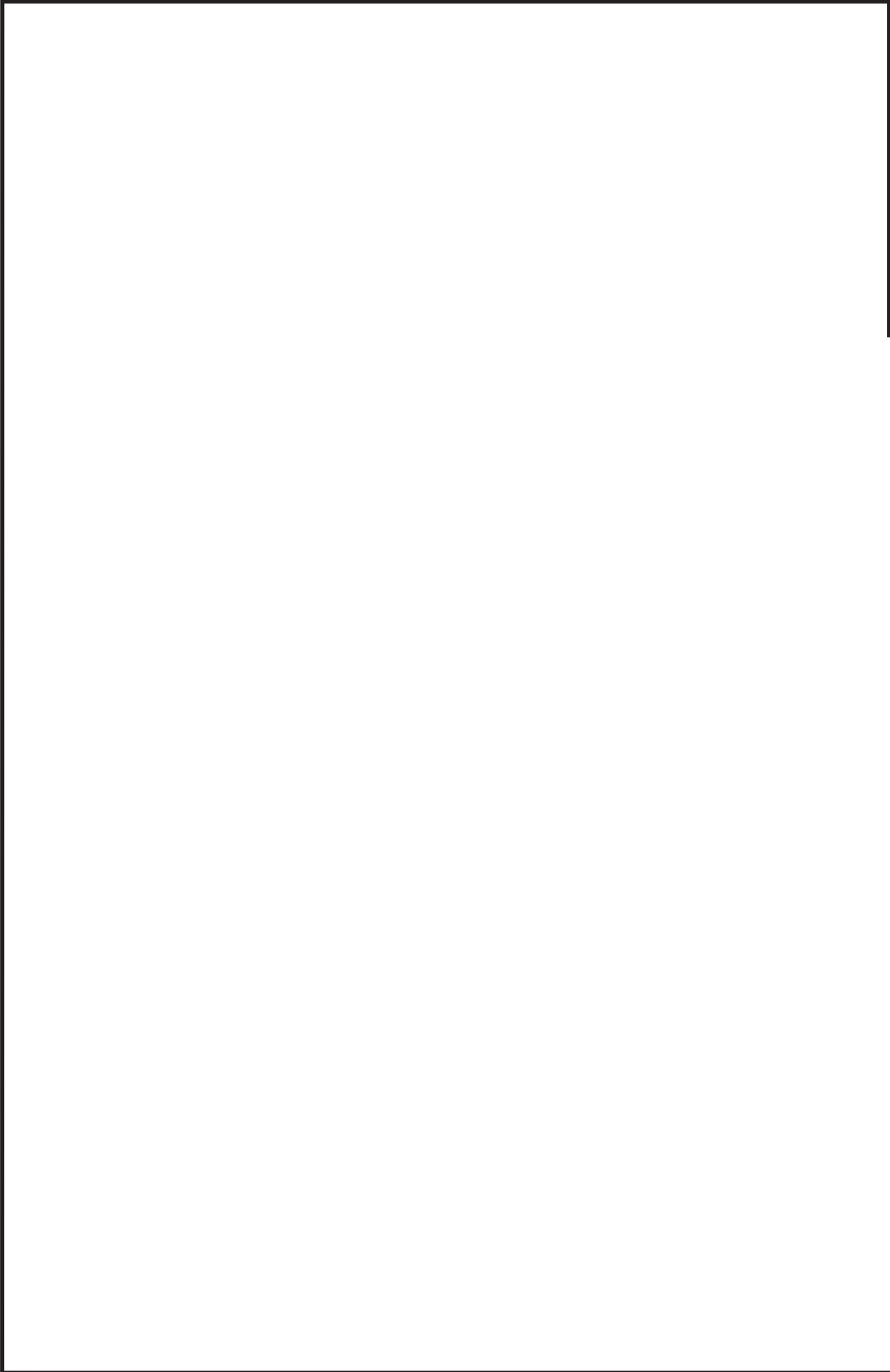

鳥瞰図 KFC-122-3/4

枠囲みの内容は商業機密の観点から公開できません。

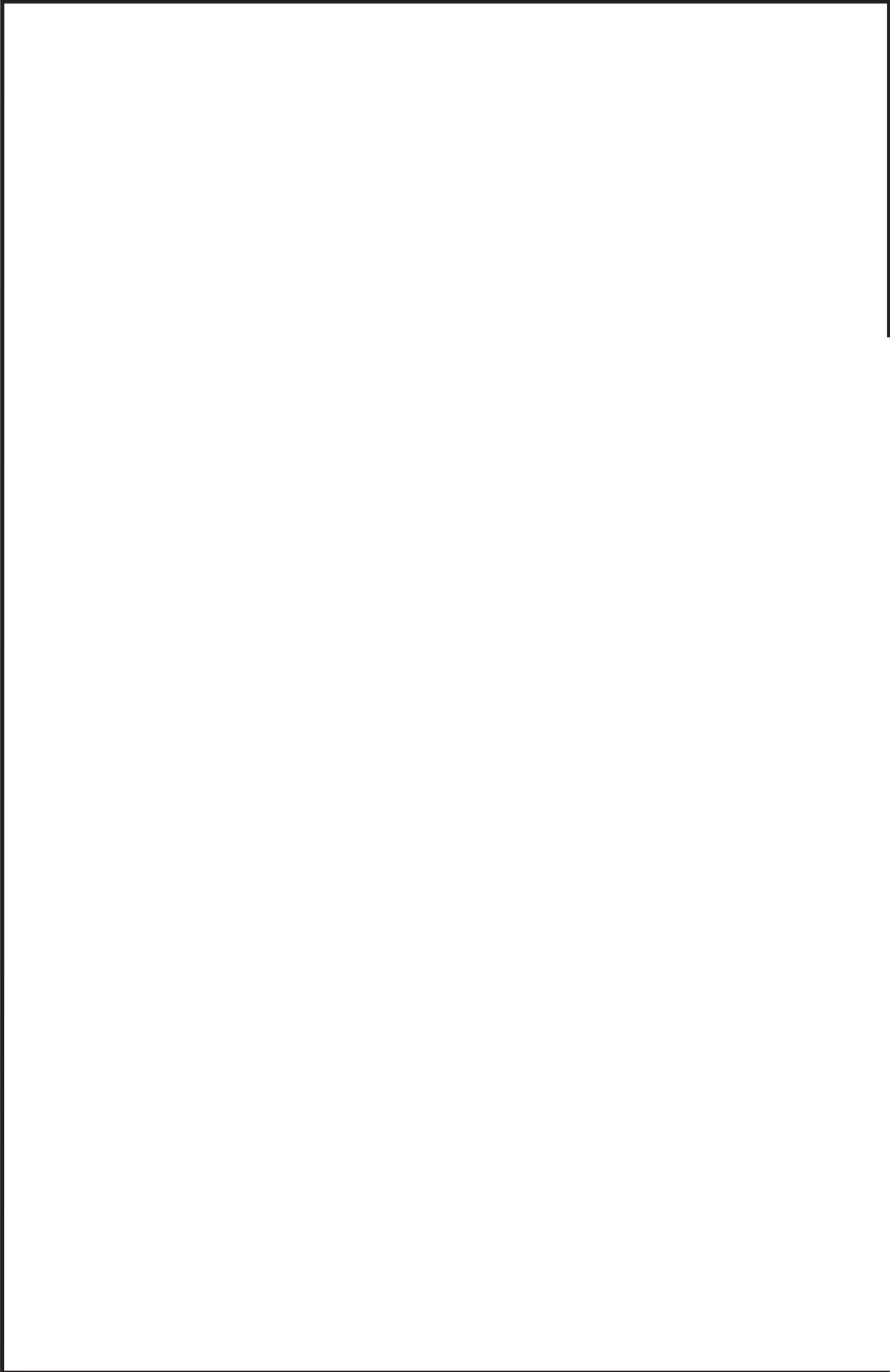

鳥瞰図 KFC-122-4/4

枠囲みの内容は商業機密の観点から公開できません。

### 3. 計算条件

#### 3.1 計算方法

管の構造強度評価は、「基本方針」に記載の評価方法に基づき行う。解析コードは、「I S A P」及び「S A P-V」を使用し、解析コードの検証及び妥当性確認等の概要については、添付書類「VI-5 計算機プログラム（解析コード）の概要」に示す。



3.2 荷重の組合せ及び許容応力状態

本計算書において考慮する荷重の組合せ及び許容応力状態を下表に示す。

施設名称	設備名称	系統名称	施設分類 <sup>*1</sup>	設備分類 <sup>*2</sup>	機器等の区分	耐震重要度分類	荷重の組合せ <sup>*3, *4</sup>	許容応力状態 <sup>*5</sup>
核燃料物質の取扱施設及び貯蔵施設	使用済燃料貯蔵槽冷却浄化設備	燃料プール冷却浄化系	SA	常設耐震／防止	重大事故等クラス2管	—	V <sub>L</sub> + S s	V <sub>A</sub> S

注記\*1：DBは設計基準対象施設，SAは重大事故等対処設備を示す。

\*2：「常設耐震／防止」は常設耐震重要重大事故防止設備を示す。

\*3：運転状態の添字Lは荷重を示す。

\*4：許容応力状態ごとに最も厳しい条件又は包絡条件を用いて評価を実施する。

\*5：許容応力状態V<sub>A</sub>Sは許容応力状態IV<sub>A</sub>Sの許容限界を使用し，許容応力状態IV<sub>A</sub>Sとして評価を実施する。

### 3.3 設計条件

鳥瞰図番号ごとに設計条件に対応した管名称で区分し，管名称と対応する評価点番号を示す。

鳥 瞰 図            F P C - 0 0 2

管名称	最高使用圧力 (MPa)	最高使用温度 (°C)	外径 (mm)	厚さ (mm)	材料	耐震 重要度分類	縦弾性係数 (MPa)
1	1.37	66	165.2	7.1	SUS304TP	—	191720

設計条件

管名称と対応する評価点  
 評価点の位置は鳥瞰図に示す。

鳥 瞰 図                      F P C - 0 0 2

管名称	対 応 す る 評 価 点															
1	1	2	4	5	6	7	8	9	10	11	12	13	14	15	16	

配管の質量（付加質量含む）

評価点の質量を下表に示す。

評価点	質量(kg)	評価点	質量(kg)	評価点	質量(kg)	評価点	質量(kg)	評価点	質量(kg)
1		7		10		13		16	
5		8		11		14			
6		9		12		15			

弁部の質量を下表に示す。

弁 1

評価点	質量(kg)
2	
3	
4	

弁部の寸法を下表に示す。

弁NO.	評価点	外径(mm)	厚さ(mm)	長さ(mm)
弁1	3			

O 2 ③ VI-2-4-3-1-3(重) R 0

枠囲みの内容は商業機密の観点から公開できません。

支持点及び貫通部ばね定数

鳥 瞰 図 F P C - 0 0 2

支持点部のばね定数を下表に示す。

支持点番号	各軸方向ばね定数(N/mm)			各軸回り回転ばね定数(N・mm/rad)		
	X	Y	Z	X	Y	Z
1						
5						
9						
12						
15						

設計条件

鳥瞰図番号ごとに設計条件に対応した管名称で区分し，管名称と対応する評価点番号を示す。

鳥 瞰 図 F P C - 0 0 3

管名称	最高使用圧力 (MPa)	最高使用温度 (°C)	外径 (mm)	厚さ (mm)	材料	耐震 重要度分類	縦弾性係数 (MPa)
1	1.37	66	165.2	7.1	SUS304TP	—	191720

設計条件

管名称と対応する評価点  
 評価点の位置は鳥瞰図に示す。

鳥 瞰 図 F P C - 0 0 3

管名称	対 応 す る 評 価 点															
1	1	2	4	5	6	7	8	9	10	11	12	13	14	15	16	

配管の質量（付加質量含む）

評価点の質量を下表に示す。

評価点	質量(kg)	評価点	質量(kg)	評価点	質量(kg)	評価点	質量(kg)	評価点	質量(kg)
1		7		10		13		16	
5		8		11		14			
6		9		12		15			

弁部の質量を下表に示す。

弁 1

評価点	質量(kg)
2	
3	
4	

弁部の寸法を下表に示す。

弁NO.	評価点	外径(mm)	厚さ(mm)	長さ(mm)
弁1	3			

支持点及び貫通部ばね定数

鳥 瞰 図 F P C - 0 0 3

支持点部のばね定数を下表に示す。

支持点番号	各軸方向ばね定数(N/mm)			各軸回り回転ばね定数(N・mm/rad)		
	X	Y	Z	X	Y	Z
1						
5						
9						
12						
15						

設計条件

鳥瞰図番号ごとに設計条件に対応した管名称で区分し，管名称と対応する評価点番号を示す。

鳥 瞰 図 K F P C - 1 2 2

管名称	最高使用圧力 (MPa)	最高使用温度 (°C)	外径 (mm)	厚さ (mm)	材料	耐震 重要度分類	縦弾性係数 (MPa)
1	1.37	66	114.3	6.0	STS410	—	200360
2	1.37	66	165.2	7.1	STS410	—	200360
3	1.37	66	216.3	8.2	STS410	—	200360
4	1.37	66	216.3	8.2	SUS304TP	—	191720
5	1.37	66	165.2	7.1	SUS304TP	—	191720



設計条件

管名称と対応する評価点  
 評価点の位置は鳥瞰図に示す。

鳥 瞰 図 K F P C - 1 2 2

管名称	対 応 す る 評 価 点															
1	1	2	3	4	46	47	48	49								
2	4	5	7	9	10	12	13	14	15	16	17	21	22	24	26	
	27	32	33	35	36	37	38	39	41	43	44	45	46	85	92	
	180	181	182	183	210	217	800	801	802	803	804	805	907	908		
3	17	18	19	20	21	27	28	29	31	32	91	93	94	95	96	
	97	98	99	100	101	102	103	105	121	128	140	141	142	143	144	
	145	146	901	903												
4	6	25	90	102	104	107	108	135	136	137	138	139	146	147	149	
	152	153	154	155	156	168	169	905	906							
5	30	156	157	158	169	170	301	302	303	304	305	306	308	309	310	
	401	402	403	404	405	406	407	409	410	411						

配管の質量（付加質量含む）

鳥 瞰 図 K F P C - 1 2 2

評価点の質量を下表に示す。

評価点	質量(kg)	評価点	質量(kg)	評価点	質量(kg)	評価点	質量(kg)	評価点	質量(kg)
1		30		98		152		310	
2		31		99		153		401	
3		32		100		154		402	
4		36		101		155		403	
5		37		102		156		404	
6		38		103		157		405	
7		43		105		158		406	
9		44		108		168		410	
13		45		121		169		411	
14		46		128		170		800	
15		47		135		180		801	
16		48		136		181		802	
17		49		137		182		803	
18		85		138		183		804	
19		90		139		210		805	
20		91		140		217		901	
21		92		141		301		903	
25		93		142		302		905	
26		94		143		303		906	
27		95		144		304		907	
28		96		145		305		908	
29		97		146		309			

弁部の質量を下表に示す。

弁 1		弁 2		弁 3		弁 4		弁 5	
評価点	質量(kg)	評価点	質量(kg)	評価点	質量(kg)	評価点	質量(kg)	評価点	質量(kg)
10		22		35		41		104	
11		23		34		40		106	
12		24		33		39		107	
								109	
								110	

弁 6		弁 7		弁 8	
評価点	質量(kg)	評価点	質量(kg)	評価点	質量(kg)
147		306		407	
148		307		408	
149		308		409	
150		311		412	
151		312		413	

弁部の寸法を下表に示す。

弁NO.	評価点	外径(mm)	厚さ(mm)	長さ(mm)
弁1	11			
弁2	23			
弁3	34			
弁4	40			
弁5	106			
弁6	148			
弁7	307			
弁8	408			

枠囲みの内容は商業機密の観点から公開できません。

支持点及び貫通部ばね定数

鳥 瞰 図 K F P C - 1 2 2

支持点部のばね定数を下表に示す。

支持点番号	各軸方向ばね定数(N/mm)			各軸回り回転ばね定数(N・mm/rad)		
	X	Y	Z	X	Y	Z
1						
6						
25						
30						
49						
85						
92						
103						
105						
** 110 **						
121						
128						
** 151 **						
210						
217						
310						
312						
411						
** 413 **						
413						
901						
903						
905						
906						
907						
908						

O 2 ③ VI-2-4-3-1-3(重) R 0

枠囲みの内容は商業機密の観点から公開できません。

### 3.4 材料及び許容応力評価条件

使用する材料の最高使用温度での許容応力評価条件を下表に示す。

材料	最高使用温度 (°C)	S m (MPa)	S y (MPa)	S u (MPa)	S h (MPa)
SUS304TP	66	—	188	479	—
STS410	66	—	231	407	—

### 3.5 設計用地震力

本計算書において考慮する設計用地震力の算出に用いる設計用床応答曲線を下表に示す。

なお、設計用床応答曲線は、添付書類「VI-2-1-7 設計用床応答曲線の作成方針」に基づき策定したものをを用いる。また、減衰定数は、添付書類「VI-2-1-6 地震応答解析の基本方針」に記載の減衰定数を用いる。

鳥 瞰 図	建物・構築物	標高(O.P. (m))	減衰定数(%)
F P C - 0 0 2	原子炉建屋		

設計用地震力

本計算書において考慮する設計用地震力の算出に用いる設計用床応答曲線を下表に示す。  
 なお、設計用床応答曲線は、添付書類「VI-2-1-7 設計用床応答曲線の作成方針」に基づき  
 策定したものをを用いる。また、減衰定数は、添付書類「VI-2-1-6 地震応答解析の基本方針」  
 に記載の減衰定数を用いる。

鳥 瞰 図	建物・構築物	標高(O.P. (m))	減衰定数(%)
F P C - 0 0 3	原子炉建屋		

設計用地震力

本計算書において考慮する設計用地震力の算出に用いる設計用床応答曲線を下表に示す。  
 なお、設計用床応答曲線は、添付書類「VI-2-1-7 設計用床応答曲線の作成方針」に基づき  
 策定したものをを用いる。また、減衰定数は、添付書類「VI-2-1-6 地震応答解析の基本方針」  
 に記載の減衰定数を用いる。

鳥 瞰 図	建物・構築物	標高(O.P. (m))	減衰定数(%)
K F P C - 1 2 2	原子炉建屋		

4. 解析結果及び評価

4.1 固有周期及び設計震度

鳥瞰図 FPC-002

モード	適用する地震動等		S d 及び静的震度			S s		
	固有周期 (s)	応答水平震度*1		応答鉛直震度*1		応答水平震度*1		応答鉛直震度*1
		X 方向	Z 方向	X 方向	Z 方向	X 方向	Z 方向	Y 方向
1 次								
2 次								
3 次								
4 次								
5 次*2								
動的震度*3								
静的震度*4								

注記\*1：各モードの固有周期に対し、設計用床応答曲線より得られる震度を示す。

\*2：固有周期が0.050s以下であることを示す。

\*3：S d又はS s地震動に基づく設計用最大床応答加速度より定めた震度を示す。

\*4：3.6C<sub>I</sub>及び1.2C<sub>V</sub>より定めた震度を示す。



各モードに対応する刺激係数

鳥瞰図 FPC-002

モード	固有周期 (s)	刺激係数*		
		X方向	Y方向	Z方向
1次				
2次				
3次				
4次				

注記\*: 刺激係数は、モード質量を正規化し、固有ベクトルと質量マトリックスの積から算出した値を示す。

## 代表的振動モード図

振動モード図は、3次モードまでを代表とし、各質点の変位の相対量・方向を破線で図示し、次ページ以降に示す。

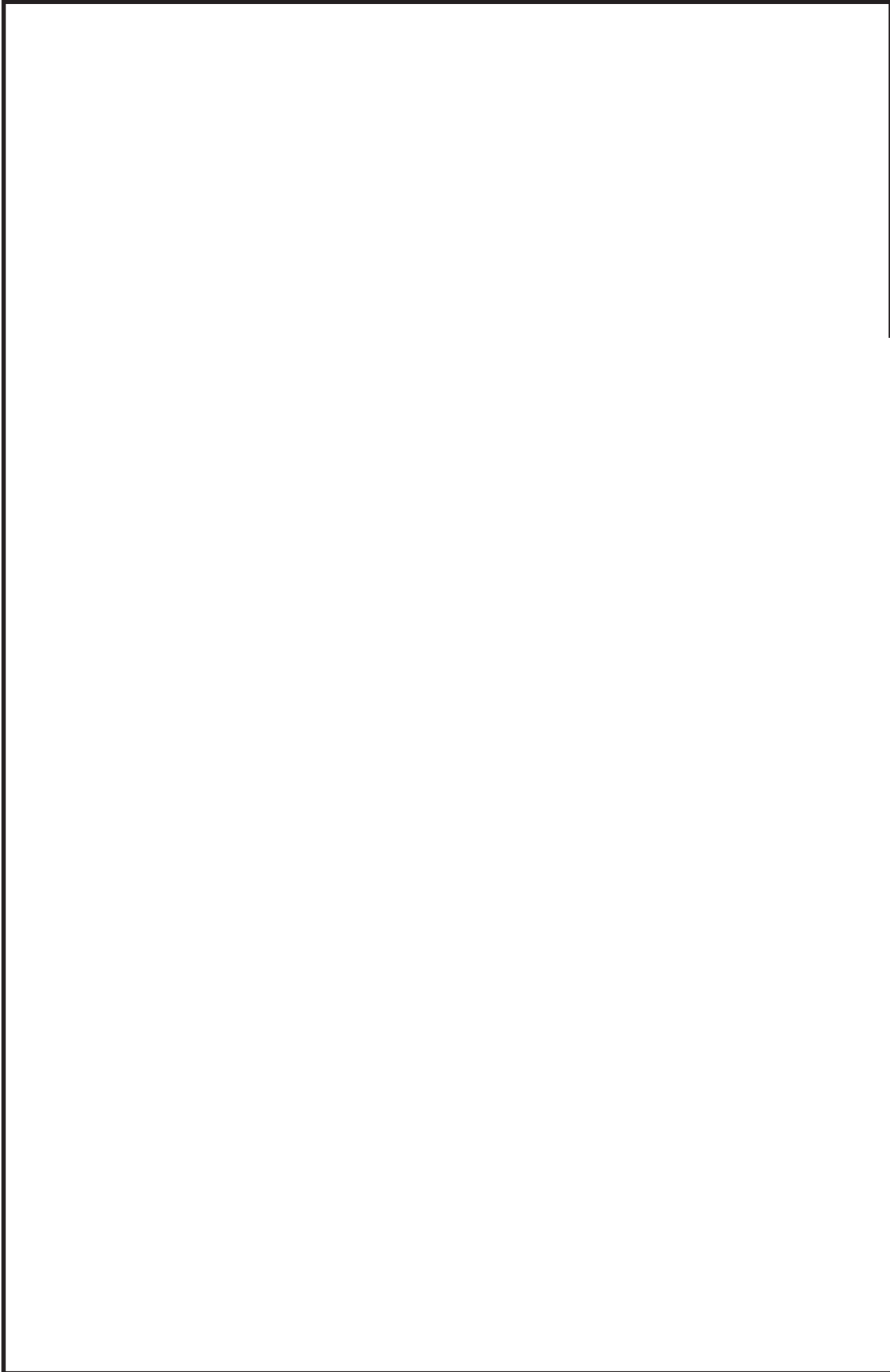

鳥瞰図 FPC-002

枠囲みの内容は商業機密の観点から公開できません。

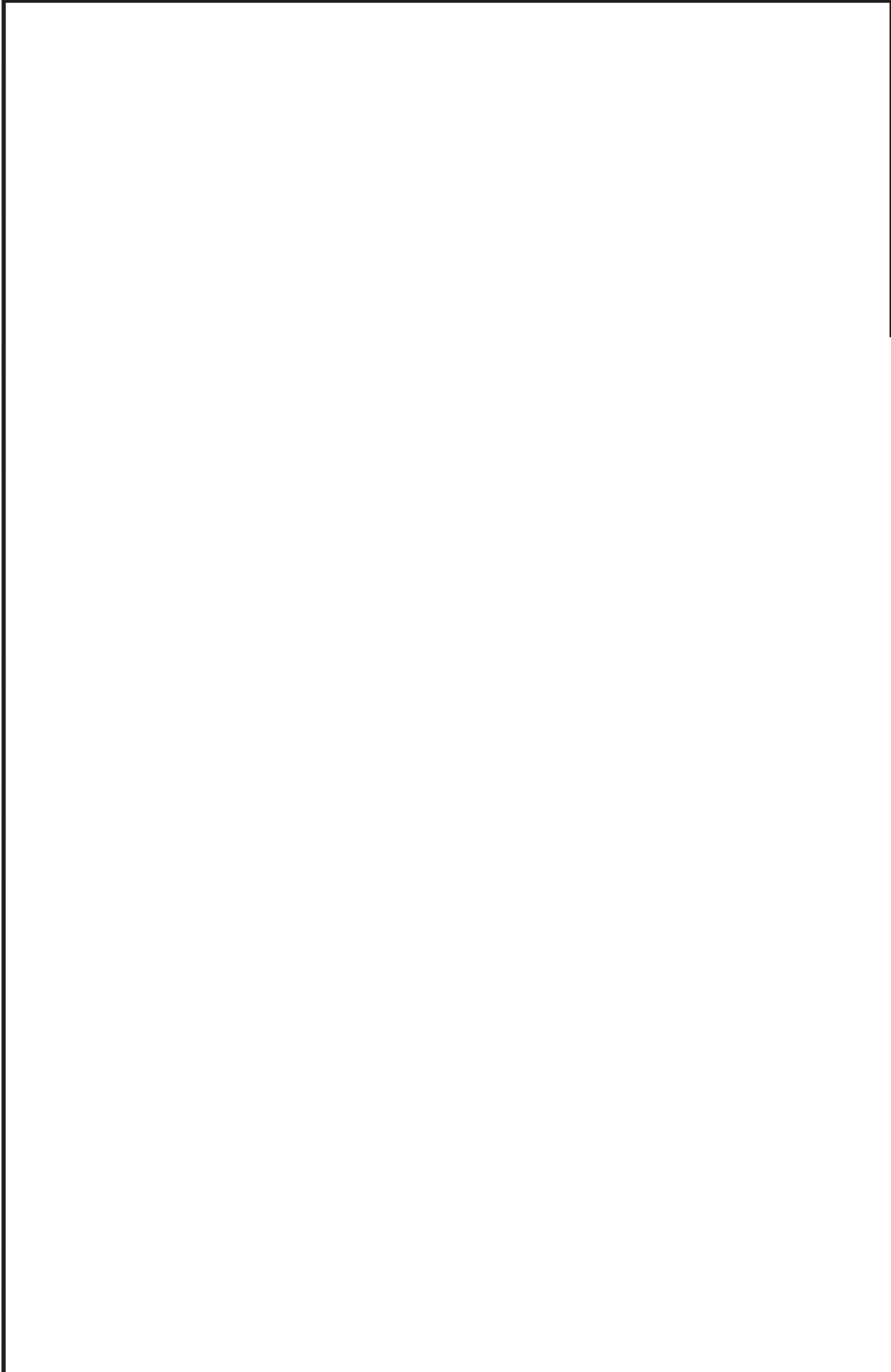

鳥瞰図 FPC-002

枠囲みの内容は商業機密の観点から公開できません。

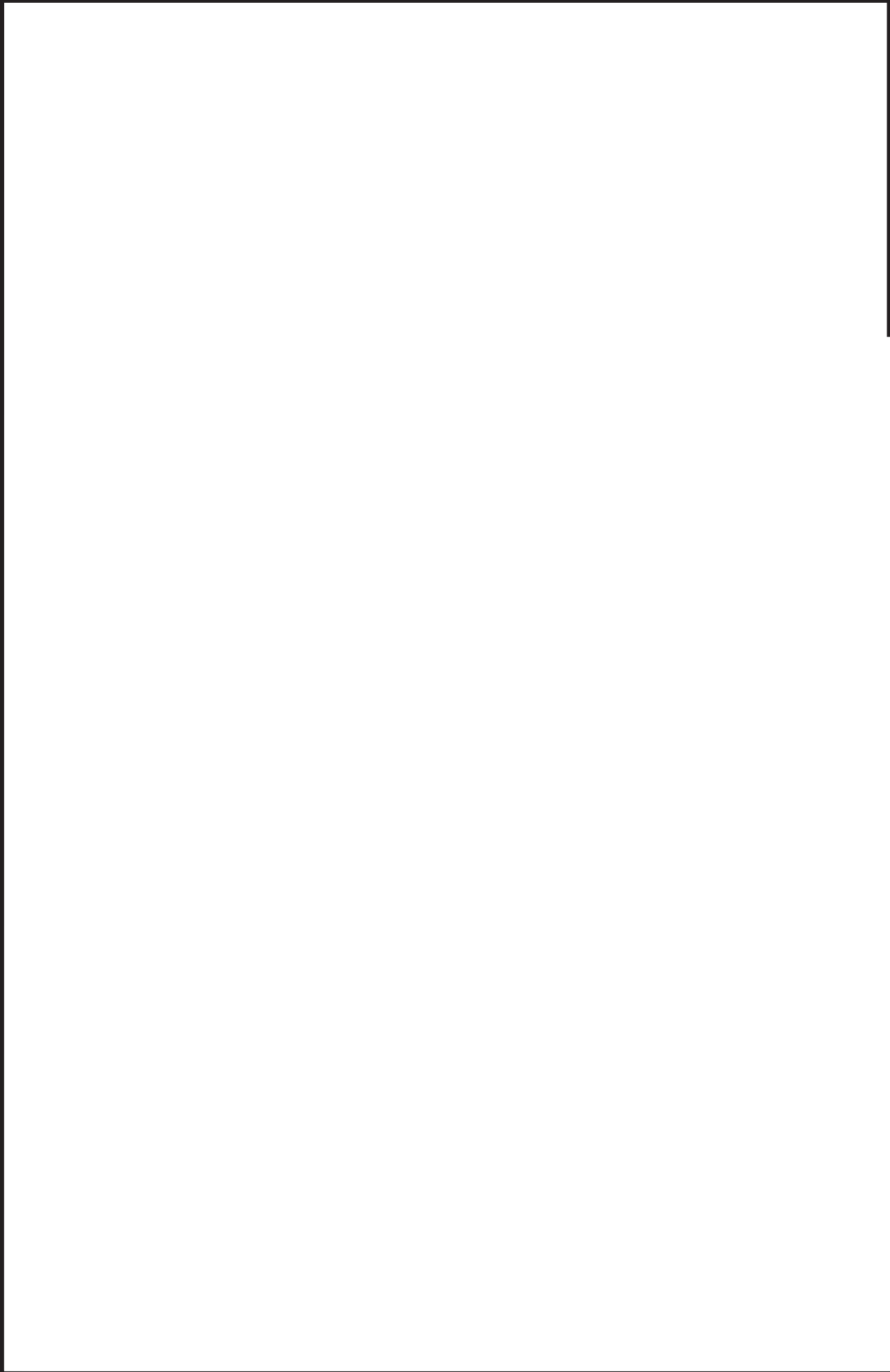

鳥瞰図 FPC-002

枠囲みの内容は商業機密の観点から公開できません。

固有周期及び設計震度

鳥瞰図 FPC-003

モード	適用する地震動等		S d 及び静的震度			S s		
	固有周期 (s)		応答水平震度*1		応答鉛直震度*1	応答水平震度*1		応答鉛直震度*1
	X 方向	Z 方向	X 方向	Z 方向	Y 方向	X 方向	Z 方向	Y 方向
1 次								
2 次								
3 次								
4 次								
5 次*2								
動的震度*3								
静的震度*4								

注記\*1：各モードの固有周期に対し、設計用床応答曲線より得られる震度を示す。  
 \*2：固有周期が0.050s以下であることを示す。  
 \*3：S d又はS s地震動に基づく設計用最大床応答加速度より定めた震度を示す。  
 \*4：3.6C<sub>I</sub>及び1.2C<sub>V</sub>より定めた震度を示す。

枠囲みの内容は商業機密の観点から公開できません。

各モードに対応する刺激係数

鳥瞰図 FPC-003

モード	固有周期 (s)	刺激係数*		
		X 方向	Y 方向	Z 方向
1 次				
2 次				
3 次				
4 次				

注記\*：刺激係数は、モード質量を正規化し、固有ベクトルと質量マトリックスの積から算出した値を示す。

## 代表的振動モード図

振動モード図は、3次モードまでを代表とし、各質点の変位の相対量・方向を破線で図示し、次ページ以降に示す。



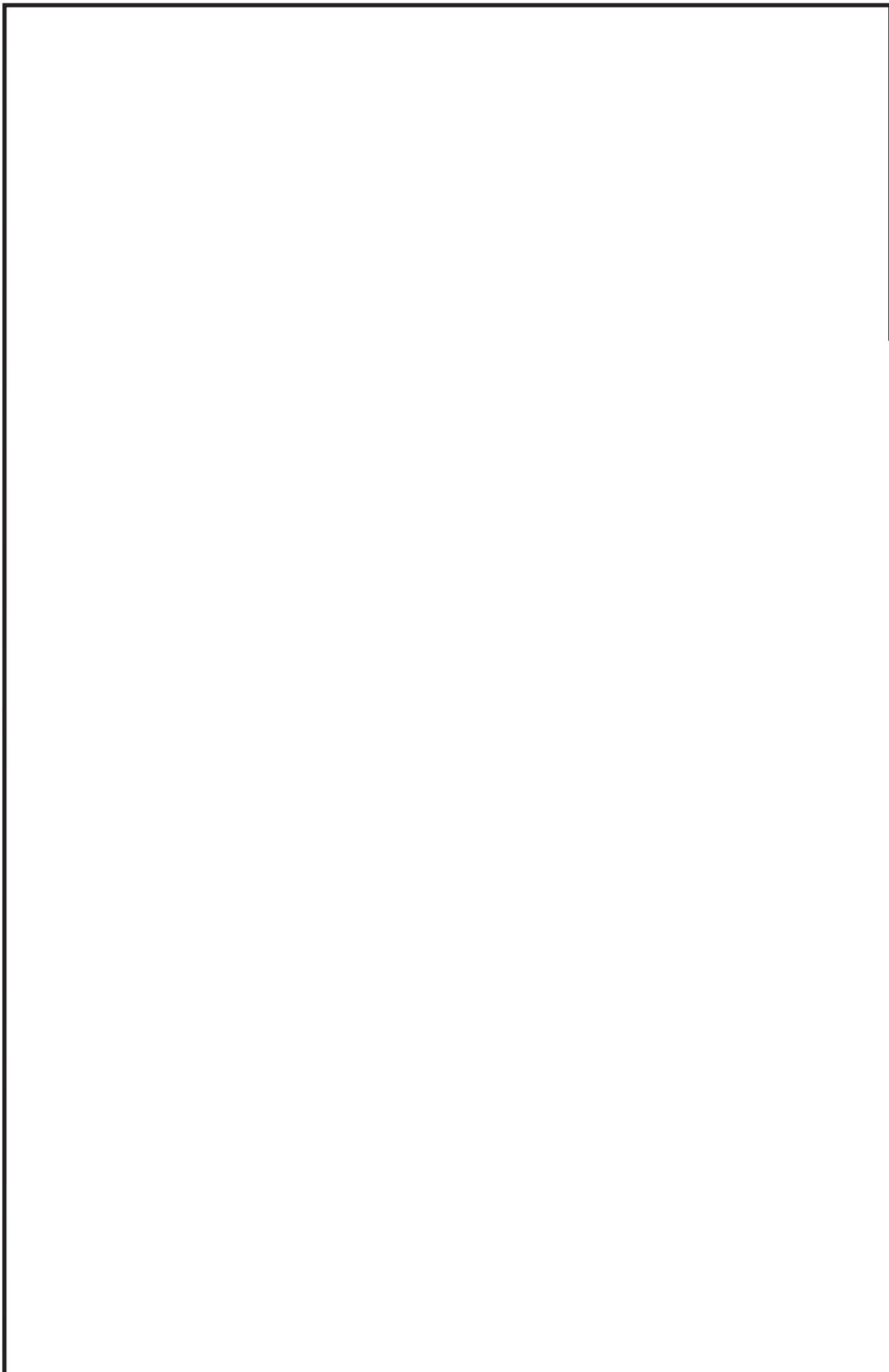

鳥瞰図 FPC-003

枠囲みの内容は商業機密の観点から公開できません。

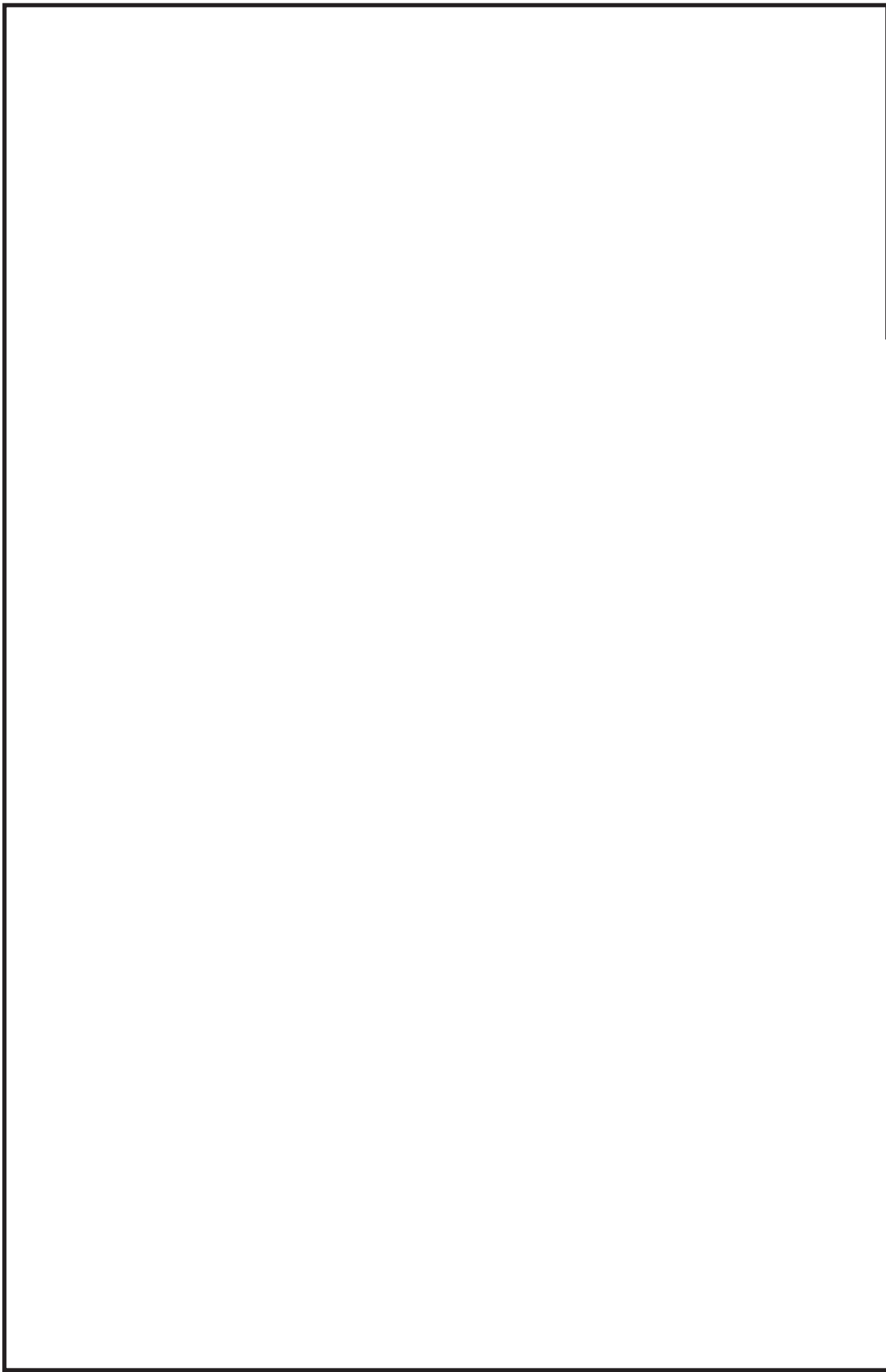

鳥瞰図 FPC-003

枠囲みの内容は商業機密の観点から公開できません。

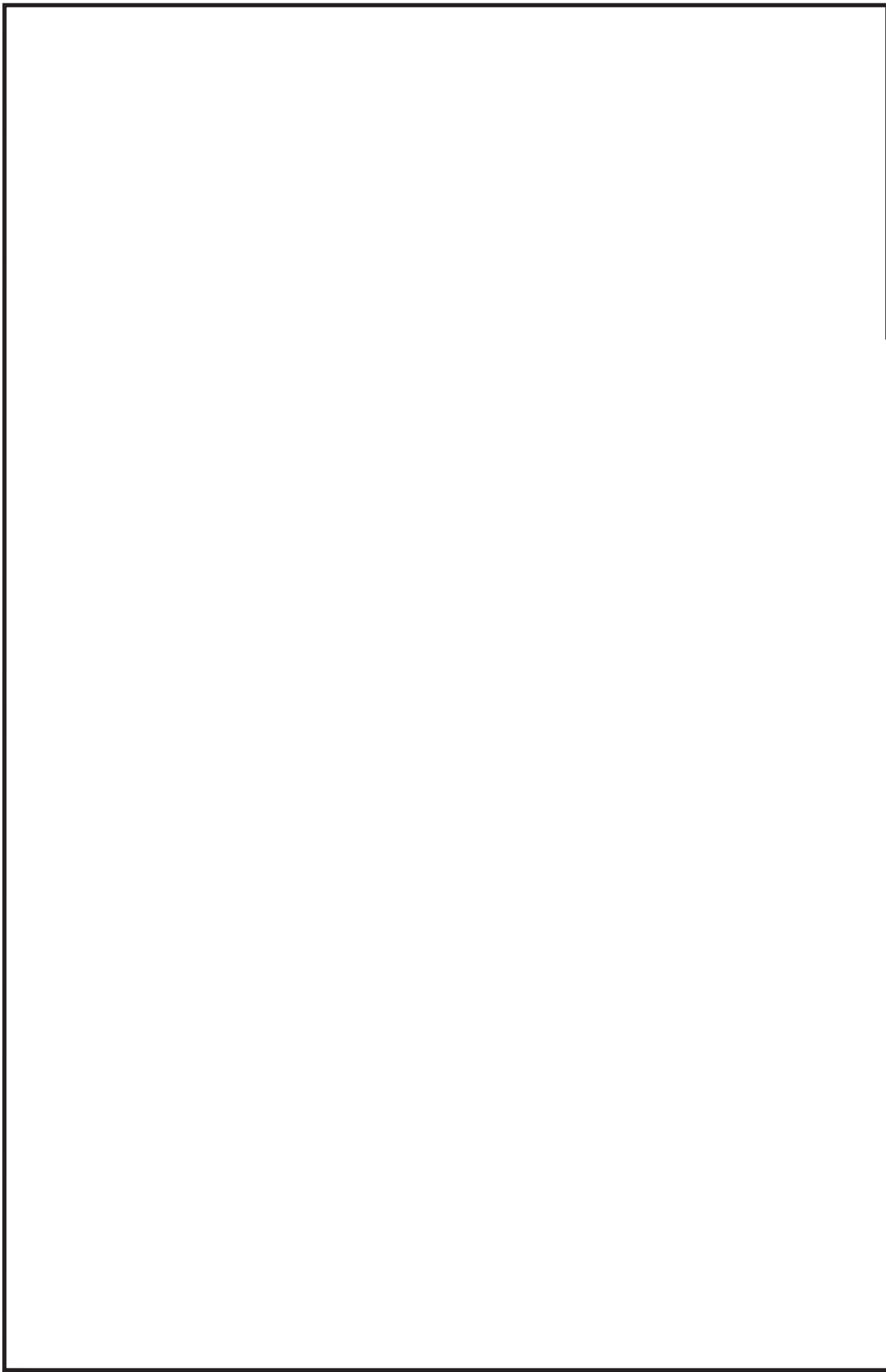

鳥瞰図 FPC-003

枠囲みの内容は商業機密の観点から公開できません。

固有周期及び設計震度

鳥 瞰 図 K F P C - 1 2 2

モード	適用する地震動等		S d 及び静的震度				S s	
	固有周期 (s)	応答水 平震 度*1	応答水 平震 度*1		応答鉛直震度*1	応答水 平震 度*1		応答鉛直震度*1
			X方 向	Z方 向		X方 向	Z方 向	
1 次								
2 次								
3 次								
4 次								
5 次								
6 次								
7 次								
8 次								
17 次								
18 次*2								
動的震度*3								
静的震度*4								

注記\*1：各モードの固有周期に対し、設計用床応答曲線より得られる震度を示す。  
 \*2：固有周期が0.050s以下であることを示す。  
 \*3：S d又はS s地震動に基づく設計用最大床応答加速度より定めた震度を示す。  
 \*4：3.6C<sub>I</sub>及び1.2C<sub>V</sub>より定めた震度を示す。

枠囲みの内容は商業機密の観点から公開できません。

各モードに対応する刺激係数

鳥瞰図 KFP C-122

モード	固有周期 (s)	刺激係数*		
		X 方向	Y 方向	Z 方向
1 次				
2 次				
3 次				
4 次				
5 次				
6 次				
7 次				
8 次				
17 次				

注記\*：刺激係数は、モード質量を正規化し、固有ベクトルと質量マトリックスの積から算出した値を示す。

## 代表的振動モード図

振動モード図は、3次モードまでを代表とし、各質点の変位の相対量・方向を破線で図示し、次ページ以降に示す。

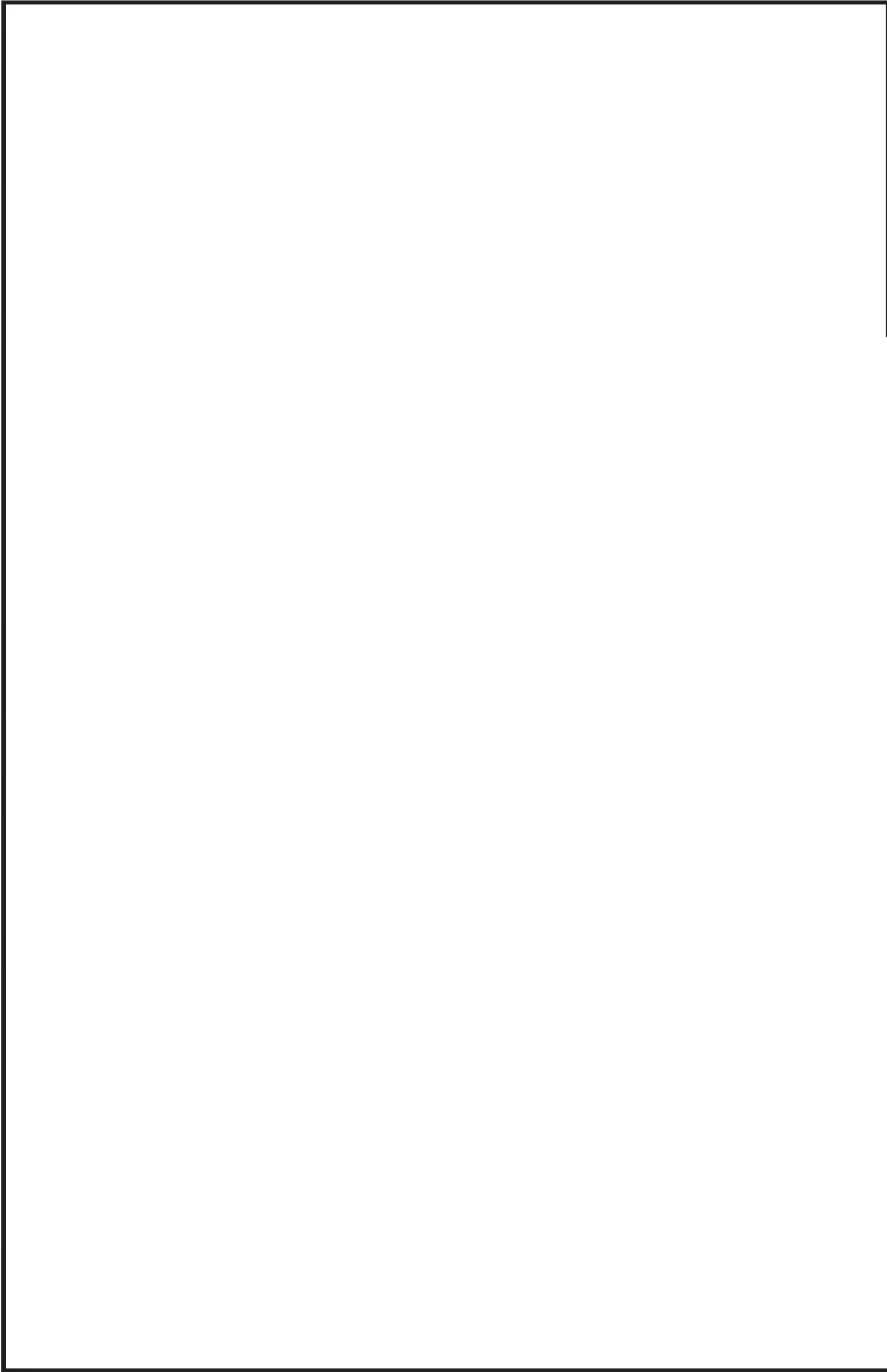

鳥瞰図 KFP-122

枠囲みの内容は商業機密の観点から公開できません。

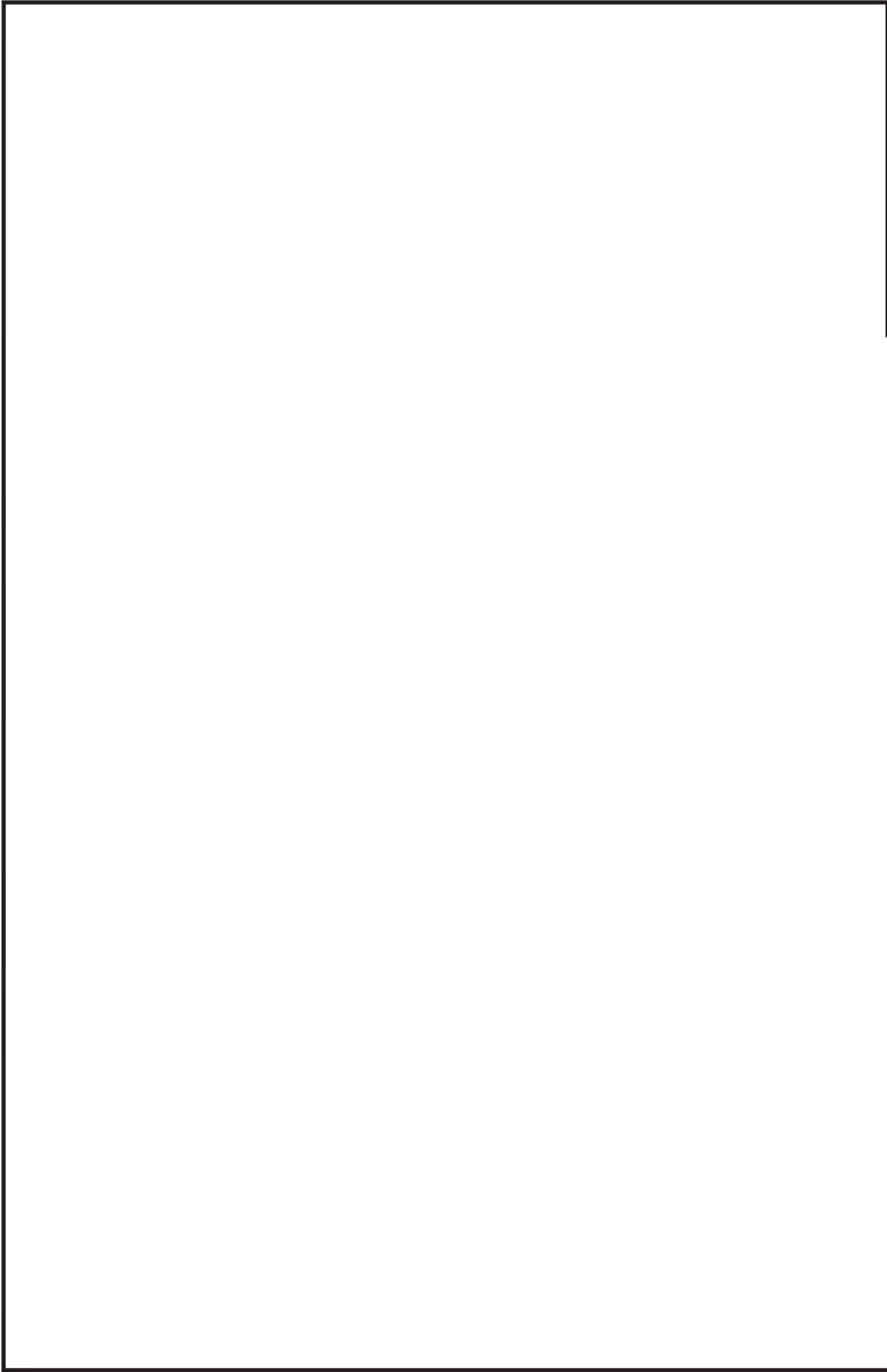

鳥瞰図 KFP-122

枠囲みの内容は商業機密の観点から公開できません。



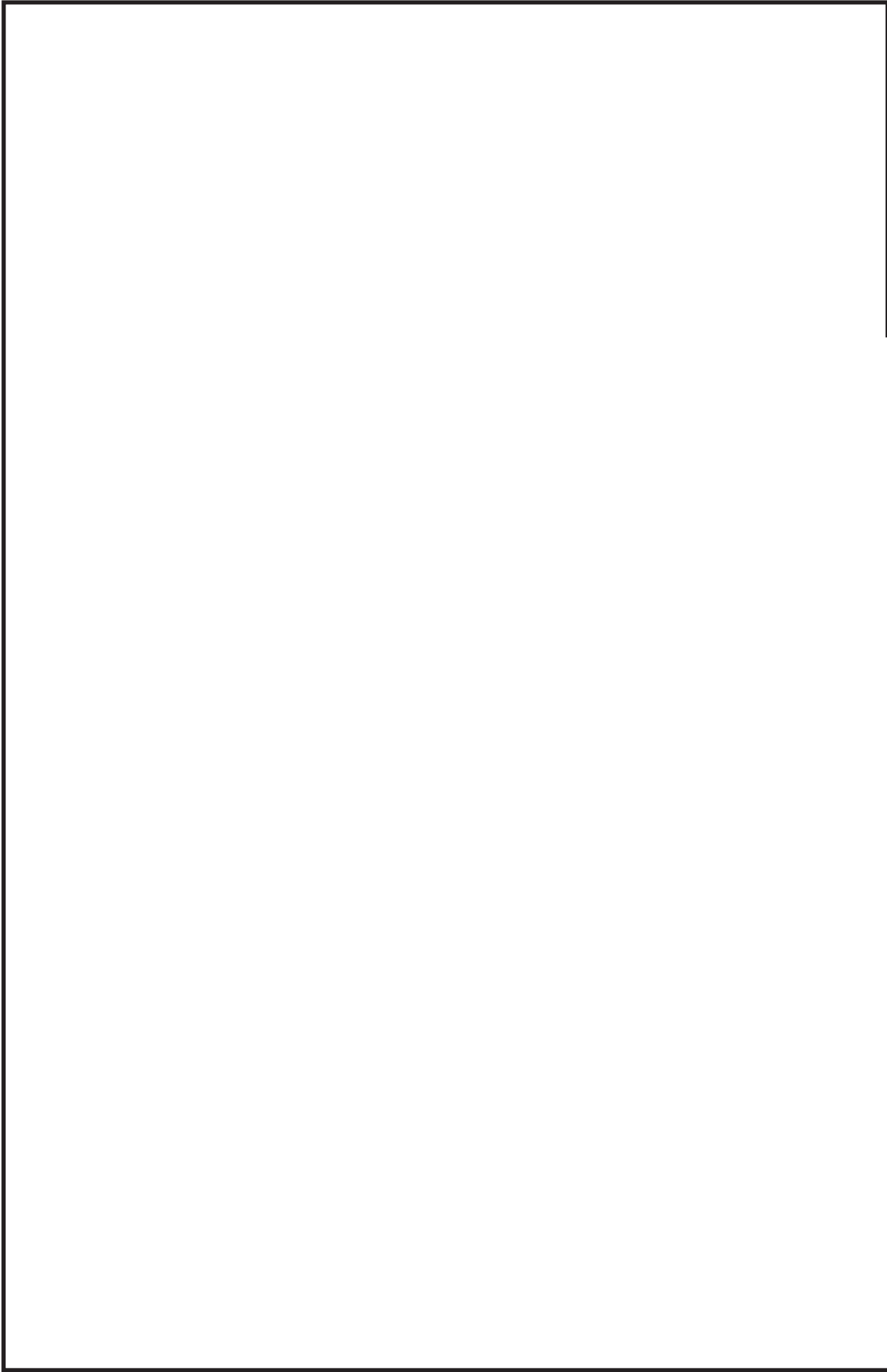

鳥瞰図 KFP-122

枠囲みの内容は商業機密の観点から公開できません。

4.2 評価結果

4.2.1 管の応力評価結果

下表に示すとおり最大応力及び疲労累積係数はそれぞれの許容値以下である。

重大事故等クラス2管であってクラス2以下の管

鳥瞰図	許容応力 状態	最大応力 評価点	最大応力 区分	一次応力評価 (MPa)		一次＋二次応力評価 (MPa)		疲労評価
				計算応力 Sprm(Ss)	許容応力 0.9・Su	計算応力 Sn(Ss)	許容応力 2・Sy	
FPC-002	V <sub>A</sub> S V <sub>A</sub> S	12 12	Spr m(Ss) Sn(Ss)	223 —	431 —	— 436 *	— 376	— 0.0034

\*印は一次＋二次応力が許容応力を超えていることを示し、簡易弾塑性解析を行い疲労評価の結果疲労累積係数が1以下であり許容値を満足している。

管の応力評価結果

下表に示すとおり最大応力及び疲労累積係数はそれぞれの許容値以下である。

重大事故等クラス2管であってクラス2以下の管

鳥瞰図	許容応力 状態	最大応力 評価点	最大応力 区分	一次応力評価 (MPa)		一次＋二次応力評価 (MPa)		疲労評価
				計算応力 Sprm(Ss)	許容応力 0.9・Su	計算応力 Sn(Ss)	許容応力 2・Sy	
FPC-003	V <sub>A</sub> S V <sub>A</sub> S	12 12	Spr m(Ss) Sn(Ss)	223 —	431 —	— 436 *	— 376	— 0.0034

\*印は一次＋二次応力が許容応力を超えていることを示し、簡易弾塑性解析を行い疲労評価の結果疲労累積係数が1以下であり許容値を満足している。

管の応力評価結果

下表に示すとおり最大応力及び疲労累積係数はそれぞれの許容値以下である。

重大事故等クラス2管であってクラス2以下の管

鳥瞰図	許容応力 状態	最大応力 評価点	最大応力 区分	一次応力評価 (MPa)		一次+二次応力評価 (MPa)		疲労評価
				計算応力 S p r m (S s)	許容応力 0.9・S u	計算応力 S n (S s)	許容応力 2・S y	
K F P C - 1 2 2	V <sub>A</sub> S	32	S p r m (S s)	241	366	—	—	—
	V <sub>A</sub> S	32	S n (S s)	—	—	460	462	—

4.2.2 支持構造物評価結果

下表に示すとおり計算応力及び計算荷重はそれぞれの許容値以下である。

支持構造物評価結果（荷重評価）

支持構造物 番号	種類	型式	材質	温度 (°C)	評価結果	
					計算 荷重 (kN)	許容 荷重 (kN)
KFPC-122-151BA	ロードレストレイント	RTS-3	添付書類「VI-2-1-12-1 配管及び支持構造物の耐 震計算について」参照		29	45

支持構造物評価結果（応力評価）

支持構造物 番号	種類	型式	材質	温度 (°C)	支持点荷重								評価結果			
					反力(kN)			モーメント (kN・m)			応力 分類	許容 応力 (MPa)				
					F <sub>x</sub>	F <sub>y</sub>	F <sub>z</sub>	M <sub>x</sub>	M <sub>y</sub>	M <sub>z</sub>			計算 応力 (MPa)			
KFPC-102-901R	レストレイント	Uプレート	SS400	66	0	71	73	—	—	—	—	—	—	せん断	108	135
FPC-001-013A	アンカ	架構	STKR400	66	35	17	25	14	13	8	14	13	8	曲げ	115	433

4.2.3 弁の動的機能維持評価結果

下表に示すとおり機能維持評価用加速度が機能確認済加速度以下又は計算応力が許容応力以下である。

弁番号	形式	要求機能	機能維持評価用加速度 ( $\times 9.8\text{m/s}^2$ )		機能確認済加速度 ( $\times 9.8\text{m/s}^2$ )		構造強度評価結果 (MPa)	
			水平	鉛直	水平	鉛直	計算応力	許容応力
—	—	—	—	—	—	—	—	—

4.2.4 代表モデルの選定結果及び全モデルの評価結果

代表モデルは各モデルの最大応力点の応力と余裕を算出し、応力分類ごとに余裕が最小のモデルを選定して鳥瞰図、計算条件及び評価結果を記載している。下表に、代表モデルの選定結果及び全モデルの評価結果を示す。

代表モデルの選定結果及び全モデルの評価結果(重大事故等クラス2管であってクラス2以下の管)

No.	配管モデル	許容応力状態 VAS												
		一次応力				一次+二次応力				疲労評価				
		評価点	計算 応力 (MPa)	許容 応力 (MPa)	余裕 度	代表	評価点	計算 応力 (MPa)	許容 応力 (MPa)	余裕 度	代表	評価点	疲労 累積 係数	代表
1	FPC-001	19	39	431	11.05	—	19	176	376	2.13	—	—	—	—
2	FPC-002	12	223	431	1.93	—	12	436	376	0.86	○	12	0.0034	○
3	FPC-003	12	223	431	1.93	—	12	436	376	0.86	○	12	0.0034	○
4	KFPC-004	5	11	431	39.18	—	5	4	376	94	—	—	—	—
5	KFPC-005	5	11	431	39.18	—	5	4	376	94	—	—	—	—
6	KFPC-101	12	31	431	13.90	—	37	164	376	2.29	—	—	—	—
7	KFPC-102	40	221	366	1.65	—	40	448	462	1.03	—	—	—	—
8	KFPC-122	32	241	366	1.51	○	32	460	462	1.00	—	—	—	—