

本資料のうち、枠囲みの内容は商業機密の観点から公開できません。

女川原子力発電所第2号機 工事計画審査資料	
資料番号	02-工-B-12-0005_改0
提出年月日	2021年7月20日

工事計画に係る説明資料

火災防護設備のうち消火設備

(8.4.2.2 ハロンガス消火設備)

(添付書類)

2021年7月

東北電力株式会社

女川原子力発電所第2号機
工事計画認可申請書本文及び添付書類

目 録

VI-1-1-4 設備別記載事項の設定根拠に関する説明書

VI-1-1-4-8 設備別記載事項の設定根拠に関する説明書（その他発電用原子炉の附属施設）

VI-1-1-4-8-2 設備別記載事項の設定根拠に関する説明書（その他発電用原子炉の附属施設（火災防護設備））

VI-1-1-4-8-2-1 消火設備に係る設定根拠に関する説明書 8. その他発電用原子炉の附属施設

VI-1-1-4-8-2-1-2 ハロンガス消火設備

VI-1-1-4-8-2-1-2-1 RHR(A)室/RHR(B)室/B3F 通路・サンプル室消火系

VI-1-1-4-8-2-1-2-1-1 RHR(A)室/RHR(B)室/B3F 通路・サンプル室消火系 ハロン1301 貯蔵容器

VI-1-1-4-8-2-1-2-1-2 RHR(A)室/RHR(B)室/B3F 通路・サンプル室消火系 主配管（常設）

VI-1-1-4-8-2-1-2-2 LPCS ポンプ・ラック室/HPCS ポンプ・ラック室消火系

VI-1-1-4-8-2-1-2-2-1 LPCS ポンプ・ラック室/HPCS ポンプ・ラック室消火系 ハロン1301 貯蔵容器

VI-1-1-4-8-2-1-2-2-2 LPCS ポンプ・ラック室/HPCS ポンプ・ラック室消火系 主配管（常設）

VI-1-1-4-8-2-1-2-3 RCW(B)(D)/HPCW/NSD/B2F ハッチ室消火系

VI-1-1-4-8-2-1-2-3-1 RCW(B)(D)/HPCW/NSD/B2F ハッチ室消火系 ハロン1301 貯蔵容器

VI-1-1-4-8-2-1-2-3-2 RCW(B)(D)/HPCW/NSD/B2F ハッチ室消火系 主配管（常設）

VI-1-1-4-8-2-1-2-4 RHR(C)室/RCIC タービンポンプ室消火系

VI-1-1-4-8-2-1-2-4-1 RHR(C)室/RCIC タービンポンプ室消火系 ハロン1301 貯蔵容器

VI-1-1-4-8-2-1-2-4-2 RHR(C)室/RCIC タービンポンプ室消火系 主配管（常設）

VI-1-1-4-8-2-1-2-5 RCW 熱交換器・ポンプ(A)(C)室消火系

VI-1-1-4-8-2-1-2-5-1 RCW 熱交換器・ポンプ(A)(C)室消火系 ハロン1301 貯蔵容器

VI-1-1-4-8-2-1-2-5-2 RCW 熱交換器・ポンプ(A)(C)室消火系 主配管（常設）

VI-1-1-4-8-2-1-2-6 B2F 南側通路/バルブラッピング室消火系

- VI-1-1-4-8-2-1-2-6-1 B2F 南側通路／バルブラッピング室消火系 ハロン 1301 貯蔵
容器
- VI-1-1-4-8-2-1-2-6-2 B2F 南側通路／バルブラッピング室消火系 主配管 (常設)
- VI-1-1-4-8-2-1-2-7 IA・SA 空気圧縮機室／B2F 東側通路消火系
- VI-1-1-4-8-2-1-2-7-1 IA・SA 空気圧縮機室／B2F 東側通路消火系 ハロン 1301 貯蔵
容器
- VI-1-1-4-8-2-1-2-7-2 IA・SA 空気圧縮機室／B2F 東側通路消火系 主配管 (常設)
- VI-1-1-4-8-2-1-2-8 CRD ポンプ室消火系
- VI-1-1-4-8-2-1-2-8-1 CRD ポンプ室消火系 ハロン 1301 貯蔵容器
- VI-1-1-4-8-2-1-2-8-2 CRD ポンプ室消火系 主配管 (常設)
- VI-1-1-4-8-2-1-2-9 MUWC ポンプ室消火系
- VI-1-1-4-8-2-1-2-9-1 MUWC ポンプ室消火系 ハロン 1301 貯蔵容器
- VI-1-1-4-8-2-1-2-9-2 MUWC ポンプ室消火系 主配管 (常設)
- VI-1-1-4-8-2-1-2-10 B2F／B1F／1F 西側通路／排風機室消火系
- VI-1-1-4-8-2-1-2-10-1 B2F／B1F／1F 西側通路／排風機室消火系 ハロン 1301 貯
蔵容器
- VI-1-1-4-8-2-1-2-10-2 B2F／B1F／1F 西側通路／排風機室消火系 主配管 (常設)
- VI-1-1-4-8-2-1-2-11 PLR-VVVF 室／区分Ⅱ非常用電気品室消火系
- VI-1-1-4-8-2-1-2-11-1 PLR-VVVF 室／区分Ⅱ非常用電気品室消火系 ハロン 1301 貯
蔵容器
- VI-1-1-4-8-2-1-2-11-2 PLR-VVVF 室／区分Ⅱ非常用電気品室消火系 主配管 (常設)
- VI-1-1-4-8-2-1-2-12 B1F インナー通路消火系
- VI-1-1-4-8-2-1-2-12-1 B1F インナー通路消火系 ハロン 1301 貯蔵容器
- VI-1-1-4-8-2-1-2-12-2 B1F インナー通路消火系 主配管 (常設)
- VI-1-1-4-8-2-1-2-13 DC RCIC MCC 室消火系
- VI-1-1-4-8-2-1-2-13-1 DC RCIC MCC 室消火系 ハロン 1301 貯蔵容器
- VI-1-1-4-8-2-1-2-13-2 DC RCIC MCC 室消火系 主配管 (常設)
- VI-1-1-4-8-2-1-2-14 区分Ⅰ非常用電気品室消火系
- VI-1-1-4-8-2-1-2-14-1 区分Ⅰ非常用電気品室消火系 ハロン 1301 貯蔵容器
- VI-1-1-4-8-2-1-2-14-2 区分Ⅰ非常用電気品室消火系 主配管 (常設)
- VI-1-1-4-8-2-1-2-15 D/G (A)室／(B)室／D/G 補機(A)室／(B)室消火系
- VI-1-1-4-8-2-1-2-15-1 D/G (A)室／(B)室／D/G 補機(A)室／(B)室消火系 ハロン
1301 貯蔵容器
- VI-1-1-4-8-2-1-2-15-2 D/G (A)室／(B)室／D/G 補機(A)室／(B)室消火系 主配管

(常設)

- VI-1-1-4-8-2-1-2-16 B1F ハッチ室消火系
 - VI-1-1-4-8-2-1-2-16-1 B1F ハッチ室消火系 ハロン 1301 貯蔵容器
 - VI-1-1-4-8-2-1-2-16-2 B1F ハッチ室消火系 主配管 (常設)
- VI-1-1-4-8-2-1-2-17 区分ⅢHPCS 電気品室消火系
 - VI-1-1-4-8-2-1-2-17-1 区分ⅢHPCS 電気品室消火系 ハロン 1301 貯蔵容器
 - VI-1-1-4-8-2-1-2-17-2 区分ⅢHPCS 電気品室消火系 主配管 (常設)
- VI-1-1-4-8-2-1-2-18 区分Ⅱ非常用 MCC 室消火系
 - VI-1-1-4-8-2-1-2-18-1 区分Ⅱ非常用 MCC 室消火系 ハロン 1301 貯蔵容器
 - VI-1-1-4-8-2-1-2-18-2 区分Ⅱ非常用 MCC 室消火系 主配管 (常設)
- VI-1-1-4-8-2-1-2-19 導電率計ラック室消火系
 - VI-1-1-4-8-2-1-2-19-1 導電率計ラック室消火系 ハロン 1301 貯蔵容器
 - VI-1-1-4-8-2-1-2-19-2 導電率計ラック室消火系 主配管 (常設)
- VI-1-1-4-8-2-1-2-20 FPC ポンプ(A) (B)室消火系
 - VI-1-1-4-8-2-1-2-20-1 FPC ポンプ(A) (B)室消火系 ハロン 1301 貯蔵容器
 - VI-1-1-4-8-2-1-2-20-2 FPC ポンプ(A) (B)室消火系 主配管 (常設)
- VI-1-1-4-8-2-1-2-21 HWH 熱交換器・ポンプ室消火系
 - VI-1-1-4-8-2-1-2-21-1 HWH 熱交換器・ポンプ室消火系 ハロン 1301 貯蔵容器
 - VI-1-1-4-8-2-1-2-21-2 HWH 熱交換器・ポンプ室消火系 主配管 (常設)
- VI-1-1-4-8-2-1-2-22 緊急用電気品室(1)／(2)消火系
 - VI-1-1-4-8-2-1-2-22-1 緊急用電気品室(1)／(2)消火系 ハロン 1301 貯蔵容器
 - VI-1-1-4-8-2-1-2-22-2 緊急用電気品室(1)／(2)消火系 主配管 (常設)
- VI-1-1-4-8-2-1-2-23 区分Ⅰ非常用 D/G 制御盤室消火系
 - VI-1-1-4-8-2-1-2-23-1 区分Ⅰ非常用 D/G 制御盤室消火系 ハロン 1301 貯蔵容器
 - VI-1-1-4-8-2-1-2-23-2 区分Ⅰ非常用 D/G 制御盤室消火系 主配管 (常設)
- VI-1-1-4-8-2-1-2-24 区分Ⅲ非常用 D/G 制御盤室消火系
 - VI-1-1-4-8-2-1-2-24-1 区分Ⅲ非常用 D/G 制御盤室消火系 ハロン 1301 貯蔵容器
 - VI-1-1-4-8-2-1-2-24-2 区分Ⅲ非常用 D/G 制御盤室消火系 主配管 (常設)
- VI-1-1-4-8-2-1-2-25 ディーゼル発電機(HPCS)室消火系
 - VI-1-1-4-8-2-1-2-25-1 ディーゼル発電機(HPCS)室消火系 ハロン 1301 貯蔵容器
 - VI-1-1-4-8-2-1-2-25-2 ディーゼル発電機(HPCS)室消火系 主配管 (常設)
- VI-1-1-4-8-2-1-2-26 区分Ⅱ非常用 D/G 制御盤室／R-12 階段室消火系
 - VI-1-1-4-8-2-1-2-26-1 区分Ⅱ非常用 D/G 制御盤室／R-12 階段室消火系 ハロン 1301 貯蔵容器

- VI-1-1-4-8-2-1-2-26-2 区分Ⅱ非常用D/G制御盤室/R-12階段室消火系 主配管(常設)
- VI-1-1-4-8-2-1-2-27 区分Ⅲバッテリー室消火系
 - VI-1-1-4-8-2-1-2-27-1 区分Ⅲバッテリー室消火系 ハロン 1301 貯蔵容器
 - VI-1-1-4-8-2-1-2-27-2 区分Ⅲバッテリー室消火系 主配管(常設)
- VI-1-1-4-8-2-1-2-28 送風機・緊急用電気品室消火系
 - VI-1-1-4-8-2-1-2-28-1 送風機・緊急用電気品室消火系 ハロン 1301 貯蔵容器
 - VI-1-1-4-8-2-1-2-28-2 送風機・緊急用電気品室消火系 主配管(常設)
- VI-1-1-4-8-2-1-2-29 燃料デイトンク(B)室消火系
 - VI-1-1-4-8-2-1-2-29-1 燃料デイトンク(B)室消火系 ハロン 1301 貯蔵容器
 - VI-1-1-4-8-2-1-2-29-2 燃料デイトンク(B)室消火系 主配管(常設)
- VI-1-1-4-8-2-1-2-30 SOL 冷凍機室消火系
 - VI-1-1-4-8-2-1-2-30-1 SOL 冷凍機室消火系 ハロン 1301 貯蔵容器
 - VI-1-1-4-8-2-1-2-30-2 SOL 冷凍機室消火系 主配管(常設)
- VI-1-1-4-8-2-1-2-31 HECW 冷凍機・ポンプ(A)(C)室消火系
 - VI-1-1-4-8-2-1-2-31-1 HECW 冷凍機・ポンプ(A)(C)室消火系 ハロン 1301 貯蔵容器
 - VI-1-1-4-8-2-1-2-31-2 HECW 冷凍機・ポンプ(A)(C)室消火系 主配管(常設)
- VI-1-1-4-8-2-1-2-32 燃料デイトンク(A)室消火系
 - VI-1-1-4-8-2-1-2-32-1 燃料デイトンク(A)室消火系 ハロン 1301 貯蔵容器
 - VI-1-1-4-8-2-1-2-32-2 燃料デイトンク(A)室消火系 主配管(常設)
- VI-1-1-4-8-2-1-2-33 燃料デイトンク(HPCS)室消火系
 - VI-1-1-4-8-2-1-2-33-1 燃料デイトンク(HPCS)室消火系 ハロン 1301 貯蔵容器
 - VI-1-1-4-8-2-1-2-33-2 燃料デイトンク(HPCS)室消火系 主配管(常設)
- VI-1-1-4-8-2-1-2-34 空調機械(A)室/(B)室消火系
 - VI-1-1-4-8-2-1-2-34-1 空調機械(A)室/(B)室消火系 ハロン 1301 貯蔵容器
 - VI-1-1-4-8-2-1-2-34-2 空調機械(A)室/(B)室消火系 主配管(常設)
- VI-1-1-4-8-2-1-2-35 250V 直流主母線盤室/125V(A)-1 室消火系
 - VI-1-1-4-8-2-1-2-35-1 250V 直流主母線盤室/125V(A)-1 室消火系 ハロン 1301 貯蔵容器
 - VI-1-1-4-8-2-1-2-35-2 250V 直流主母線盤室/125V(A)-1 室消火系 主配管(常設)
- VI-1-1-4-8-2-1-2-36 DC250V バッテリー室消火系
 - VI-1-1-4-8-2-1-2-36-1 DC250V バッテリー室消火系 ハロン 1301 貯蔵容器
 - VI-1-1-4-8-2-1-2-36-2 DC250V バッテリー室消火系 主配管(常設)
- VI-1-1-4-8-2-1-2-37 計測制御電源(B)室消火系

- VI-1-1-4-8-2-1-2-37-1 計測制御電源(B)室消火系 ハロン 1301 貯蔵容器
- VI-1-1-4-8-2-1-2-37-2 計測制御電源(B)室消火系 主配管 (常設)
- VI-1-1-4-8-2-1-2-38 代替充電器盤室/RSS 盤室/DC125V(A)室/(B)室消火系
- VI-1-1-4-8-2-1-2-38-1 代替充電器盤室/RSS 盤室/DC125V(A)室/(B)室消火系
ハロン 1301 貯蔵容器
- VI-1-1-4-8-2-1-2-38-2 代替充電器盤室/RSS 盤室/DC125V(A)室/(B)室消火系
主配管 (常設)
- VI-1-1-4-8-2-1-2-39 常用・共通 M/C・P/C 室消火系
- VI-1-1-4-8-2-1-2-39-1 常用・共通 M/C・P/C 室消火系 ハロン 1301 貯蔵容器
- VI-1-1-4-8-2-1-2-39-2 常用・共通 M/C・P/C 室消火系 主配管 (常設)
- VI-1-1-4-8-2-1-2-40 計測制御電源(A)室消火系
- VI-1-1-4-8-2-1-2-40-1 計測制御電源(A)室消火系 ハロン 1301 貯蔵容器
- VI-1-1-4-8-2-1-2-40-2 計測制御電源(A)室消火系 主配管 (常設)
- VI-1-1-4-8-2-1-2-41 T.S (計測制御電源(B)室北) 消火系
- VI-1-1-4-8-2-1-2-41-1 T.S (計測制御電源(B)室北) 消火系 ハロン 1301 貯蔵容器
- VI-1-1-4-8-2-1-2-41-2 T.S (計測制御電源(B)室北) 消火系 主配管 (常設)
- VI-1-1-4-8-2-1-2-42 T.S (更衣室北) 消火系
- VI-1-1-4-8-2-1-2-42-1 T.S (更衣室北) 消火系 ハロン 1301 貯蔵容器
- VI-1-1-4-8-2-1-2-42-2 T.S (更衣室北) 消火系 主配管 (常設)
- VI-1-1-4-8-2-1-2-43 T.S (更衣室西) 消火系
- VI-1-1-4-8-2-1-2-43-1 T.S (更衣室西) 消火系 ハロン 1301 貯蔵容器
- VI-1-1-4-8-2-1-2-43-2 T.S (更衣室西) 消火系 主配管 (常設)
- VI-1-1-4-8-2-1-2-44 区分Ⅰ/Ⅱ/常用系ケーブル処理室消火系
- VI-1-1-4-8-2-1-2-44-1 区分Ⅰ/Ⅱ/常用系ケーブル処理室消火系 ハロン 1301 貯蔵容器
- VI-1-1-4-8-2-1-2-44-2 区分Ⅰ/Ⅱ/常用系ケーブル処理室消火系 主配管 (常設)
- VI-1-1-4-8-2-1-2-45 区分Ⅲケーブル処理室消火系
- VI-1-1-4-8-2-1-2-45-1 区分Ⅲケーブル処理室消火系 ハロン 1301 貯蔵容器
- VI-1-1-4-8-2-1-2-45-2 区分Ⅲケーブル処理室消火系 主配管 (常設)
- VI-1-1-4-8-2-1-2-46 DC125V 代替バッテリー室消火系
- VI-1-1-4-8-2-1-2-46-1 DC125V 代替バッテリー室消火系 ハロン 1301 貯蔵容器
- VI-1-1-4-8-2-1-2-46-2 DC125V 代替バッテリー室消火系 主配管 (常設)
- VI-1-1-4-8-2-1-2-47 T.S (区分Ⅱケーブル処理室北) 消火系
- VI-1-1-4-8-2-1-2-47-1 T.S (区分Ⅱケーブル処理室北) 消火系 ハロン 1301 貯蔵容

器

- VI-1-1-4-8-2-1-2-47-2 T.S (区分Ⅱケーブル処理室北) 消火系 主配管 (常設)
- VI-1-1-4-8-2-1-2-48 PCPS 区分Ⅰエリア消火系
 - VI-1-1-4-8-2-1-2-48-1 PCPS 区分Ⅰエリア消火系 ハロン 1301 貯蔵容器
 - VI-1-1-4-8-2-1-2-48-2 PCPS 区分Ⅰエリア消火系 主配管 (常設)
- VI-1-1-4-8-2-1-2-49 PCPS 区分Ⅱエリア消火系
 - VI-1-1-4-8-2-1-2-49-1 PCPS 区分Ⅱエリア消火系 ハロン 1301 貯蔵容器
 - VI-1-1-4-8-2-1-2-49-2 PCPS 区分Ⅱエリア消火系 主配管 (常設)
- VI-1-1-4-8-2-1-2-50 PCPS 区分Ⅲエリア消火系
 - VI-1-1-4-8-2-1-2-50-1 PCPS 区分Ⅲエリア消火系 ハロン 1301 貯蔵容器
 - VI-1-1-4-8-2-1-2-50-2 PCPS 区分Ⅲエリア消火系 主配管 (常設)
- VI-1-1-4-8-2-1-2-51 PCPS 区分NONエリア消火系
 - VI-1-1-4-8-2-1-2-51-1 PCPS 区分NONエリア消火系 ハロン 1301 貯蔵容器
 - VI-1-1-4-8-2-1-2-51-2 PCPS 区分NONエリア消火系 主配管 (常設)
- VI-1-1-4-8-2-1-2-52 緊急対策室他消火系
 - VI-1-1-4-8-2-1-2-52-1 緊急対策室他消火系 ハロン 1301 貯蔵容器
 - VI-1-1-4-8-2-1-2-52-2 緊急対策室他消火系 主配管 (常設)
- VI-1-1-4-8-2-1-2-53 緊急時対策所軽油タンク(A)室消火系
 - VI-1-1-4-8-2-1-2-53-1 緊急時対策所軽油タンク(A)室消火系 ハロン 1301 貯蔵容器
- VI-1-1-4-8-2-1-2-53-2 緊急時対策所軽油タンク(A)室消火系 主配管 (常設)
- VI-1-1-4-8-2-1-2-54 緊急時対策所軽油タンク(B)室消火系
 - VI-1-1-4-8-2-1-2-54-1 緊急時対策所軽油タンク(B)室消火系 ハロン 1301 貯蔵容器
- VI-1-1-4-8-2-1-2-54-2 緊急時対策所軽油タンク(B)室消火系 主配管 (常設)
- VI-1-1-4-8-2-1-2-55 緊急時対策所軽油タンク(C)室消火系
 - VI-1-1-4-8-2-1-2-55-1 緊急時対策所軽油タンク(C)室消火系 ハロン 1301 貯蔵容器
- VI-1-1-4-8-2-1-2-55-2 緊急時対策所軽油タンク(C)室消火系 主配管 (常設)
- VI-1-1-4-8-2-1-2-56 E/B 電気品室消火系
 - VI-1-1-4-8-2-1-2-56-1 E/B 電気品室消火系 ハロン 1301 貯蔵容器
 - VI-1-1-4-8-2-1-2-56-2 E/B 電気品室消火系 主配管 (常設)
- VI-1-1-4-8-2-1-2-57 R/B MCC 2SB-1 消火系
 - VI-1-1-4-8-2-1-2-57-1 R/B MCC 2SB-1 消火系 ハロン 1301 貯蔵容器

VI-1-1-4-8-2-1-2-57-2 R/B MCC 2SB-1 消火系 主配管 (常設)

VI-1-1-4-8-2-1-2-58 SLC ポンプ(A) (B) 消火系

VI-1-1-4-8-2-1-2-58-1 SLC ポンプ(A) (B) 消火系 ハロン 1301 貯蔵容器

VI-1-1-4-8-2-1-2-58-2 SLC ポンプ(A) (B) 消火系 主配管 (常設)

VI-1-1-4-8-2-1-2-59 HECW 冷凍機・ポンプ(B) (D) 消火系

VI-1-1-4-8-2-1-2-59-1 HECW 冷凍機・ポンプ(B) (D) 消火系 ハロン 1301 貯蔵容器

VI-1-1-4-8-2-1-2-59-2 HECW 冷凍機・ポンプ(B) (D) 消火系 主配管 (常設)

VI-6 図面

9 その他発電用原子炉の附属施設

9.3 火災防護設備

9.3.2 消火設備

9.3.2.2 ハロンガス消火設備

- 第 9-3-2-2-1-1 図 RHR(A)室/RHR(B)室/B3F 通路・サンプル室消火系 系統図
- 第 9-3-2-2-1-2 図 LPCS ポンプ・ラック室/HPCS ポンプ・ラック室消火系 系統図
- 第 9-3-2-2-1-3 図 RCW(B)(D)/HPCW/NSD/B2F ハッチ室消火系 系統図
- 第 9-3-2-2-1-4 図 RHR(C)室/RCIC タービンポンプ室消火系 系統図
- 第 9-3-2-2-1-5 図 RCW 熱交換器・ポンプ(A)(C)室消火系 系統図
- 第 9-3-2-2-1-6 図 B2F 南側通路/バルブラッピング室消火系 系統図
- 第 9-3-2-2-1-7 図 IA・SA 空気圧縮機室/B2F 東側通路消火系 系統図
- 第 9-3-2-2-1-8 図 CRD ポンプ室消火系 系統図
- 第 9-3-2-2-1-9 図 MUWC ポンプ室消火系 系統図
- 第 9-3-2-2-1-10 図 B2F/B1F/1F 西側通路/排風機室消火系 系統図
- 第 9-3-2-2-1-11 図 PLR-VVVF 室/区分Ⅱ非常用電気品室消火系 系統図
- 第 9-3-2-2-1-12-1 図 B1F インナー通路消火系 系統図 (1/2)
- 第 9-3-2-2-1-12-2 図 B1F インナー通路消火系 系統図 (2/2)
- 第 9-3-2-2-1-13 図 DC RCIC MCC 室消火系 系統図
- 第 9-3-2-2-1-14 図 区分Ⅰ非常用電気品室消火系 系統図
- 第 9-3-2-2-1-15 図 D/G (A)室/(B)室/D/G 補機(A)室/(B)室消火系 系統図
- 第 9-3-2-2-1-16 図 B1F ハッチ室消火系 系統図
- 第 9-3-2-2-1-17 図 区分Ⅲ HPCS 電気品室消火系 系統図
- 第 9-3-2-2-1-18 図 区分Ⅱ非常用 MCC 室消火系 系統図
- 第 9-3-2-2-1-19 図 導電率計ラック室消火系 系統図
- 第 9-3-2-2-1-20 図 FPC ポンプ(A)(B)室消火系 系統図
- 第 9-3-2-2-1-21 図 HWH 熱交換器・ポンプ室消火系 系統図
- 第 9-3-2-2-1-22 図 緊急用電気品室(1)/(2)消火系 系統図
- 第 9-3-2-2-1-23 図 区分Ⅰ非常用 D/G 制御盤室消火系 系統図
- 第 9-3-2-2-1-24 図 区分Ⅲ非常用 D/G 制御盤室消火系 系統図
- 第 9-3-2-2-1-25 図 ディーゼル発電機 (HPCS) 室消火系 系統図
- 第 9-3-2-2-1-26 図 区分Ⅱ非常用 D/G 制御盤室/R-12 階段室消火系 系統図
- 第 9-3-2-2-1-27 図 区分Ⅲバッテリー室消火系 系統図
- 第 9-3-2-2-1-28 図 送風機・緊急用電気品室消火系 系統図

- 第 9-3-2-2-1-29 図 燃料デイトンク (B) 室消火系 系統図
- 第 9-3-2-2-1-30 図 SOL 冷凍機室消火系 系統図
- 第 9-3-2-2-1-31 図 HECW 冷凍機・ポンプ (A) (C) 室消火系 系統図
- 第 9-3-2-2-1-32 図 燃料デイトンク (A) 室消火系 系統図
- 第 9-3-2-2-1-33 図 燃料デイトンク (HPCS) 室消火系 系統図
- 第 9-3-2-2-1-34 図 空調機械 (A) 室 / (B) 室消火系 系統図
- 第 9-3-2-2-1-35 図 250V 直流主母線盤室 / 125V (A) -1 室消火系 系統図
- 第 9-3-2-2-1-36 図 DC250V バッテリ室消火系 系統図
- 第 9-3-2-2-1-37 図 計測制御電源 (B) 室消火系 系統図
- 第 9-3-2-2-1-38 図 代替充電器盤室 / RSS 盤室 / DC125V (A) 室 / (B) 室消火系 系統図
- 第 9-3-2-2-1-39 図 常用・共通 M/C・P/C 室消火系 系統図
- 第 9-3-2-2-1-40 図 計測制御電源 (A) 室消火系 系統図
- 第 9-3-2-2-1-41 図 T. S (計測制御電源 (B) 室北) 消火系 系統図
- 第 9-3-2-2-1-42 図 T. S (更衣室北) 消火系 系統図
- 第 9-3-2-2-1-43 図 T. S (更衣室西) 消火系 系統図
- 第 9-3-2-2-1-44 図 区分 I / II / 常用系ケーブル処理室消火系 系統図
- 第 9-3-2-2-1-45 図 区分 III ケーブル処理室消火系 系統図
- 第 9-3-2-2-1-46 図 DC125V 代替バッテリー室消火系 系統図
- 第 9-3-2-2-1-47 図 T. S (区分 II ケーブル処理室北) 消火系 系統図
- 第 9-3-2-2-1-48 図 PCPS 区分 I エリア消火系 系統図
- 第 9-3-2-2-1-49 図 PCPS 区分 II エリア消火系 系統図
- 第 9-3-2-2-1-50 図 PCPS 区分 III エリア消火系 系統図
- 第 9-3-2-2-1-51 図 PCPS 区分 NON エリア消火系 系統図
- 第 9-3-2-2-1-52 図 緊急対策室他消火系 系統図
- 第 9-3-2-2-1-53 図 緊急時対策所軽油タンク (A) 室消火系 系統図
- 第 9-3-2-2-1-54 図 緊急時対策所軽油タンク (B) 室消火系 系統図
- 第 9-3-2-2-1-55 図 緊急時対策所軽油タンク (C) 室消火系 系統図
- 第 9-3-2-2-1-56 図 E/B 電気品室消火系 系統図
- 第 9-3-2-2-1-57 図 R/B MCC 2SB-1 消火系 系統図
- 第 9-3-2-2-1-58 図 SLC ポンプ (A) (B) 消火系 系統図
- 第 9-3-2-2-1-59 図 HECW 冷凍機・ポンプ (B) (D) 消火系 系統図
- 第 9-3-2-2-2-1 図 RHR (A) 室 / RHR (B) 室 / B3F 通路・サンプ室消火系 ハロン 1301 貯蔵容器構造図
- 第 9-3-2-2-2-2 図 LPCS ポンプ・ラック室 / HPCS ポンプ・ラック室消火系 ハロン 1301

貯蔵容器構造図

- 第 9-3-2-2-2-3 図 RCW(B)(D)／HPCW／NSD／B2F ハッチ室消火系 ハロン 1301 貯蔵容器構造図
- 第 9-3-2-2-2-4 図 RHR(C)室／RCIC タービンポンプ室消火系 ハロン 1301 貯蔵容器構造図
- 第 9-3-2-2-2-5 図 RCW 熱交換器・ポンプ(A)(C)室消火系 ハロン 1301 貯蔵容器構造図
- 第 9-3-2-2-2-6 図 B2F 南側通路／バルブラッピング室消火系 ハロン 1301 貯蔵容器構造図
- 第 9-3-2-2-2-7 図 IA・SA 空気圧縮機室／B2F 東側通路消火系 ハロン 1301 貯蔵容器構造図
- 第 9-3-2-2-2-8 図 CRD ポンプ室消火系 ハロン 1301 貯蔵容器構造図
- 第 9-3-2-2-2-9 図 MUWC ポンプ室消火系 ハロン 1301 貯蔵容器構造図
- 第 9-3-2-2-2-10 図 B2F／B1F／1F 西側通路／排風機室消火系 ハロン 1301 貯蔵容器構造図
- 第 9-3-2-2-2-11 図 PLR-VVVF 室／区分Ⅱ非常用電気品室消火系 ハロン 1301 貯蔵容器構造図
- 第 9-3-2-2-2-12 図 B1F インナー通路消火系 ハロン 1301 貯蔵容器構造図
- 第 9-3-2-2-2-13 図 DC RCIC MCC 室消火系 ハロン 1301 貯蔵容器構造図
- 第 9-3-2-2-2-14 図 区分Ⅰ非常用電気品室消火系 ハロン 1301 貯蔵容器構造図
- 第 9-3-2-2-2-15 図 D/G (A)室／(B)室／D/G 補機(A)室／(B)室消火系 ハロン 1301 貯蔵容器構造図
- 第 9-3-2-2-2-16 図 B1F ハッチ室消火系 ハロン 1301 貯蔵容器構造図
- 第 9-3-2-2-2-17 図 区分Ⅲ HPCS 電気品室消火系 ハロン 1301 貯蔵容器構造図
- 第 9-3-2-2-2-18 図 区分Ⅱ非常用 MCC 室消火系 ハロン 1301 貯蔵容器構造図
- 第 9-3-2-2-2-19 図 導電率計ラック室消火系 ハロン 1301 貯蔵容器構造図
- 第 9-3-2-2-2-20 図 FPC ポンプ(A)(B)室消火系 ハロン 1301 貯蔵容器構造図
- 第 9-3-2-2-2-21 図 HWH 熱交換器・ポンプ室消火系 ハロン 1301 貯蔵容器構造図
- 第 9-3-2-2-2-22 図 緊急用電気品室(1)／(2)消火系 ハロン 1301 貯蔵容器構造図
- 第 9-3-2-2-2-23 図 区分Ⅰ非常用 D/G 制御盤室消火系 ハロン 1301 貯蔵容器構造図
- 第 9-3-2-2-2-24 図 区分Ⅲ非常用 D/G 制御盤室消火系 ハロン 1301 貯蔵容器構造図
- 第 9-3-2-2-2-25 図 ディーゼル発電機 (HPCS) 室消火系 ハロン 1301 貯蔵容器構造図
- 第 9-3-2-2-2-26 図 区分Ⅱ非常用 D/G 制御盤室／R-12 階段室消火系 ハロン 1301 貯蔵容器構造図
- 第 9-3-2-2-2-27 図 区分Ⅲバッテリー室消火系 ハロン 1301 貯蔵容器構造図

- 第 9-3-2-2-2-28 図 送風機・緊急用電気品室消火系 ハロン 1301 貯蔵容器構造図
- 第 9-3-2-2-2-29 図 燃料デイトンク(B)室消火系 ハロン 1301 貯蔵容器構造図
- 第 9-3-2-2-2-30 図 SOL 冷凍機室消火系 ハロン 1301 貯蔵容器構造図
- 第 9-3-2-2-2-31 図 HECW 冷凍機・ポンプ(A)(C)室消火系 ハロン 1301 貯蔵容器構造図
- 第 9-3-2-2-2-32 図 燃料デイトンク(A)室消火系 ハロン 1301 貯蔵容器構造図
- 第 9-3-2-2-2-33 図 燃料デイトンク(HPCS)室消火系 ハロン 1301 貯蔵容器構造図
- 第 9-3-2-2-2-34 図 空調機械(A)室／(B)室消火系 ハロン 1301 貯蔵容器構造図
- 第 9-3-2-2-2-35 図 250V 直流主母線盤室／125V(A)-1 室消火系 ハロン 1301 貯蔵容器構造図
- 第 9-3-2-2-2-36 図 DC250V バッテリ室消火系 ハロン 1301 貯蔵容器構造図
- 第 9-3-2-2-2-37 図 計測制御電源(B)室消火系 ハロン 1301 貯蔵容器構造図
- 第 9-3-2-2-2-38 図 代替充電器盤室／RSS 盤室／DC125V(A)室／(B)室消火系 ハロン 1301 貯蔵容器構造図
- 第 9-3-2-2-2-39 図 常用・共通 M/C・P/C 室消火系 ハロン 1301 貯蔵容器構造図
- 第 9-3-2-2-2-40 図 計測制御電源(A)室消火系 ハロン 1301 貯蔵容器構造図
- 第 9-3-2-2-2-41 図 T.S (計測制御電源(B)室北) 消火系 ハロン 1301 貯蔵容器構造図
- 第 9-3-2-2-2-42 図 T.S (更衣室北) 消火系 ハロン 1301 貯蔵容器構造図
- 第 9-3-2-2-2-43 図 T.S (更衣室西) 消火系 ハロン 1301 貯蔵容器構造図
- 第 9-3-2-2-2-44 図 区分Ⅰ／Ⅱ／常用系ケーブル処理室消火系 ハロン 1301 貯蔵容器構造図
- 第 9-3-2-2-2-45 図 区分Ⅲケーブル処理室消火系 ハロン 1301 貯蔵容器構造図
- 第 9-3-2-2-2-46 図 DC125V 代替バッテリー室消火系 ハロン 1301 貯蔵容器構造図
- 第 9-3-2-2-2-47 図 T.S (区分Ⅱケーブル処理室北) 消火系 ハロン 1301 貯蔵容器構造図
- 第 9-3-2-2-2-48 図 PCPS 区分Ⅰエリア消火系 ハロン 1301 貯蔵容器構造図
- 第 9-3-2-2-2-49 図 PCPS 区分Ⅱエリア消火系 ハロン 1301 貯蔵容器構造図
- 第 9-3-2-2-2-50 図 PCPS 区分Ⅲエリア消火系 ハロン 1301 貯蔵容器構造図
- 第 9-3-2-2-2-51 図 PCPS 区分NONエリア消火系 ハロン 1301 貯蔵容器構造図
- 第 9-3-2-2-2-52 図 緊急対策室他消火系 ハロン 1301 貯蔵容器構造図
- 第 9-3-2-2-2-53 図 緊急時対策所軽油タンク(A)室消火系 ハロン 1301 貯蔵容器構造図
- 第 9-3-2-2-2-54 図 緊急時対策所軽油タンク(B)室消火系 ハロン 1301 貯蔵容器構造図
- 第 9-3-2-2-2-55 図 緊急時対策所軽油タンク(C)室消火系 ハロン 1301 貯蔵容器構造図
- 第 9-3-2-2-2-56 図 E/B 電気品室消火系 ハロン 1301 貯蔵容器構造図
- 第 9-3-2-2-2-57 図 R/B MCC 2SB-1 消火系 ハロン 1301 貯蔵容器構造図
- 第 9-3-2-2-2-58 図 SLC ポンプ(A)(B)消火系 ハロン 1301 貯蔵容器構造図

- 第 9-3-2-2-2-59 図 HECW 冷凍機・ポンプ(B)(D)消火系 ハロン 1301 貯蔵容器構造図
- 第 9-3-2-2-3-1 図 RHR(A)室/RHR(B)室/B3F 通路・サンプ室消火系 機器の配置を明示した図面
- 第 9-3-2-2-3-2 図 LPCS ポンプ・ラック室/HPCS ポンプ・ラック室消火系 機器の配置を明示した図面
- 第 9-3-2-2-3-3 図 RCW(B)(D)/HPCW/NSD/B2F ハッチ室消火系 機器の配置を明示した図面
- 第 9-3-2-2-3-4 図 RHR(C)室/RCIC タービンポンプ室消火系 機器の配置を明示した図面
- 第 9-3-2-2-3-5 図 RCW 熱交換器・ポンプ(A)(C)室消火系 機器の配置を明示した図面
- 第 9-3-2-2-3-6 図 B2F 南側通路/バルブラッピング室消火系 機器の配置を明示した図面
- 第 9-3-2-2-3-7 図 IA・SA 空気圧縮機室/B2F 東側通路消火系 機器の配置を明示した図面
- 第 9-3-2-2-3-8 図 CRD ポンプ室消火系 機器の配置を明示した図面
- 第 9-3-2-2-3-9 図 MUWC ポンプ室消火系 機器の配置を明示した図面
- 第 9-3-2-2-3-10 図 B2F/B1F/1F 西側通路/排風機室消火系 機器の配置を明示した図面
- 第 9-3-2-2-3-11 図 PLR-VVVF 室/区分Ⅱ非常用電気品室消火系 機器の配置を明示した図面
- 第 9-3-2-2-3-12-1 図 B1F インナー通路消火系 機器の配置を明示した図面(その 1)
- 第 9-3-2-2-3-12-2 図 B1F インナー通路消火系 機器の配置を明示した図面(その 2)
- 第 9-3-2-2-3-12-3 図 B1F インナー通路消火系 機器の配置を明示した図面(その 3)
- 第 9-3-2-2-3-12-4 図 B1F インナー通路消火系 機器の配置を明示した図面(その 4)
- 第 9-3-2-2-3-13 図 DC RCIC MCC 室消火系 機器の配置を明示した図面
- 第 9-3-2-2-3-14 図 区分Ⅰ非常用電気品室消火系 機器の配置を明示した図面
- 第 9-3-2-2-3-15 図 D/G (A)室/(B)室/D/G 補機(A)室/(B)室消火系 機器の配置を明示した図面
- 第 9-3-2-2-3-16 図 B1F ハッチ室消火系 機器の配置を明示した図面
- 第 9-3-2-2-3-17 図 区分ⅢHPCS 電気品室消火系 機器の配置を明示した図面
- 第 9-3-2-2-3-18 図 区分Ⅱ非常用 MCC 室消火系 機器の配置を明示した図面
- 第 9-3-2-2-3-19 図 導電率計ラック室消火系 機器の配置を明示した図面
- 第 9-3-2-2-3-20 図 FPC ポンプ(A)(B)室消火系 機器の配置を明示した図面
- 第 9-3-2-2-3-21 図 HWH 熱交換器・ポンプ室消火系 機器の配置を明示した図面

- 第 9-3-2-2-3-22 図 緊急用電気品室(1)／(2)消火系 機器の配置を明示した図面
- 第 9-3-2-2-3-23 図 区分Ⅰ非常用 D/G 制御盤室消火系 機器の配置を明示した図面
- 第 9-3-2-2-3-24 図 区分Ⅲ非常用 D/G 制御盤室消火系 機器の配置を明示した図面
- 第 9-3-2-2-3-25 図 ディーゼル発電機 (HPCS) 室消火系 機器の配置を明示した図面
- 第 9-3-2-2-3-26 図 区分Ⅱ非常用 D/G 制御盤室／R-12 階段室消火系 機器の配置を明示した図面
- 第 9-3-2-2-3-27 図 区分Ⅲバッテリー室消火系 機器の配置を明示した図面
- 第 9-3-2-2-3-28 図 送風機・緊急用電気品室消火系 機器の配置を明示した図面
- 第 9-3-2-2-3-29 図 燃料デイトank (B) 室消火系 機器の配置を明示した図面
- 第 9-3-2-2-3-30 図 SOL 冷凍機室消火系 機器の配置を明示した図面
- 第 9-3-2-2-3-31 図 HECW 冷凍機・ポンプ (A) (C) 室消火系 機器の配置を明示した図面
- 第 9-3-2-2-3-32 図 燃料デイトank (A) 室消火系 機器の配置を明示した図面
- 第 9-3-2-2-3-33 図 燃料デイトank (HPCS) 室消火系 機器の配置を明示した図面
- 第 9-3-2-2-3-34 図 空調機械 (A) 室／(B) 室消火系 機器の配置を明示した図面
- 第 9-3-2-2-3-35 図 250V 直流主母線盤室／125V (A) -1 室消火系 機器の配置を明示した図面
- 第 9-3-2-2-3-36 図 DC250V バッテリー室消火系 機器の配置を明示した図面
- 第 9-3-2-2-3-37 図 計測制御電源 (B) 室消火系 機器の配置を明示した図面
- 第 9-3-2-2-3-38 図 代替充電器盤室／RSS 盤室／DC125V (A) 室／(B) 室消火系 機器の配置を明示した図面
- 第 9-3-2-2-3-39 図 常用・共通 M/C・P/C 室消火系 機器の配置を明示した図面
- 第 9-3-2-2-3-40 図 計測制御電源 (A) 室消火系 機器の配置を明示した図面
- 第 9-3-2-2-3-41 図 T. S (計測制御電源 (B) 室北) 消火系 機器の配置を明示した図面
- 第 9-3-2-2-3-42 図 T. S (更衣室北) 消火系 機器の配置を明示した図面
- 第 9-3-2-2-3-43 図 T. S (更衣室西) 消火系 機器の配置を明示した図面
- 第 9-3-2-2-3-44 図 区分Ⅰ／Ⅱ／常用系ケーブル処理室消火系 機器の配置を明示した図面
- 第 9-3-2-2-3-45 図 区分Ⅲケーブル処理室消火系 機器の配置を明示した図面
- 第 9-3-2-2-3-46 図 DC125V 代替バッテリー室消火系 機器の配置を明示した図面
- 第 9-3-2-2-3-47 図 T. S (区分Ⅱケーブル処理室北) 消火系 機器の配置を明示した図面
- 第 9-3-2-2-3-48 図 PCPS 区分Ⅰエリア消火系 機器の配置を明示した図面
- 第 9-3-2-2-3-49 図 PCPS 区分Ⅱエリア消火系 機器の配置を明示した図面
- 第 9-3-2-2-3-50 図 PCPS 区分Ⅲエリア消火系 機器の配置を明示した図面
- 第 9-3-2-2-3-51 図 PCPS 区分 NON エリア消火系 機器の配置を明示した図面

- 第 9-3-2-2-3-52 図 緊急対策室他消火系 機器の配置を明示した図面
- 第 9-3-2-2-3-53 図 緊急時対策所軽油タンク (A) 室消火系 機器の配置を明示した図面
- 第 9-3-2-2-3-54 図 緊急時対策所軽油タンク (B) 室消火系 機器の配置を明示した図面
- 第 9-3-2-2-3-55 図 緊急時対策所軽油タンク (C) 室消火系 機器の配置を明示した図面
- 第 9-3-2-2-3-56 図 E/B 電気品室消火系 機器の配置を明示した図面
- 第 9-3-2-2-3-57 図 R/B MCC 2SB-1 消火系 機器の配置を明示した図面
- 第 9-3-2-2-3-58 図 SLC ポンプ (A) (B) 消火系 機器の配置を明示した図面
- 第 9-3-2-2-3-59 図 HECW 冷凍機・ポンプ (B) (D) 消火系 機器の配置を明示した図面
- 第 9-3-2-2-4-1-1 図 RHR (A) 室/RHR (B) 室/B3F 通路・サンプ室消火系 主配管の配置を明示した図面 (その 1)
- 第 9-3-2-2-4-1-2 図 RHR (A) 室/RHR (B) 室/B3F 通路・サンプ室消火系 主配管の配置を明示した図面 (その 2)
- 第 9-3-2-2-4-1-3 図 RHR (A) 室/RHR (B) 室/B3F 通路・サンプ室消火系 主配管の配置を明示した図面 (その 3)
- 第 9-3-2-2-4-2-1 図 LPCS ポンプ・ラック室/HPCS ポンプ・ラック室消火系 主配管の配置を明示した図面 (その 1)
- 第 9-3-2-2-4-2-2 図 LPCS ポンプ・ラック室/HPCS ポンプ・ラック室消火系 主配管の配置を明示した図面 (その 2)
- 第 9-3-2-2-4-3-1 図 RCW (B) (D)/HPCW/NSD/B2F ハッチ室消火系 主配管の配置を明示した図面 (その 1)
- 第 9-3-2-2-4-3-2 図 RCW (B) (D)/HPCW/NSD/B2F ハッチ室消火系 主配管の配置を明示した図面 (その 2)
- 第 9-3-2-2-4-3-3 図 RCW (B) (D)/HPCW/NSD/B2F ハッチ室消火系 主配管の配置を明示した図面 (その 3)
- 第 9-3-2-2-4-3-4 図 RCW (B) (D)/HPCW/NSD/B2F ハッチ室消火系 主配管の配置を明示した図面 (その 4)
- 第 9-3-2-2-4-3-5 図 RCW (B) (D)/HPCW/NSD/B2F ハッチ室消火系 主配管の配置を明示した図面 (その 5)
- 第 9-3-2-2-4-3-6 図 RCW (B) (D)/HPCW/NSD/B2F ハッチ室消火系 主配管の配置を明示した図面 (その 6)
- 第 9-3-2-2-4-3-7 図 RCW (B) (D)/HPCW/NSD/B2F ハッチ室消火系 主配管の配置を明示した図面 (その 7)
- 第 9-3-2-2-4-3-8 図 RCW (B) (D)/HPCW/NSD/B2F ハッチ室消火系 主配管の配置を明示した図面 (その 8)

- 第 9-3-2-2-4-3-9 図 RCW(B) (D)／HPCW／NSD／B2F ハッチ室消火系 主配管の配置を明示した図面 (その 9)
- 第 9-3-2-2-4-3-10 図 RCW(B) (D)／HPCW／NSD／B2F ハッチ室消火系 主配管の配置を明示した図面 (その 10)
- 第 9-3-2-2-4-3-11 図 RCW(B) (D)／HPCW／NSD／B2F ハッチ室消火系 主配管の配置を明示した図面 (その 11)
- 第 9-3-2-2-4-4-1 図 RHR(C)室／RCIC タービンポンプ室消火系 主配管の配置を明示した図面 (その 1)
- 第 9-3-2-2-4-4-2 図 RHR(C)室／RCIC タービンポンプ室消火系 主配管の配置を明示した図面 (その 2)
- 第 9-3-2-2-4-4-3 図 RHR(C)室／RCIC タービンポンプ室消火系 主配管の配置を明示した図面 (その 3)
- 第 9-3-2-2-4-4-4 図 RHR(C)室／RCIC タービンポンプ室消火系 主配管の配置を明示した図面 (その 4)
- 第 9-3-2-2-4-4-5 図 RHR(C)室／RCIC タービンポンプ室消火系 主配管の配置を明示した図面 (その 5)
- 第 9-3-2-2-4-5-1 図 RCW 熱交換器・ポンプ(A) (C)室消火系 主配管の配置を明示した図面 (その 1)
- 第 9-3-2-2-4-5-2 図 RCW 熱交換器・ポンプ(A) (C)室消火系 主配管の配置を明示した図面 (その 2)
- 第 9-3-2-2-4-6-1 図 B2F 南側通路／バルブラッピング室消火系 主配管の配置を明示した図面 (その 1)
- 第 9-3-2-2-4-6-2 図 B2F 南側通路／バルブラッピング室消火系 主配管の配置を明示した図面 (その 2)
- 第 9-3-2-2-4-6-3 図 B2F 南側通路／バルブラッピング室消火系 主配管の配置を明示した図面 (その 3)
- 第 9-3-2-2-4-7-1 図 IA・SA 空気圧縮機室／B2F 東側通路消火系 主配管の配置を明示した図面 (その 1)
- 第 9-3-2-2-4-7-2 図 IA・SA 空気圧縮機室／B2F 東側通路消火系 主配管の配置を明示した図面 (その 2)
- 第 9-3-2-2-4-7-3 図 IA・SA 空気圧縮機室／B2F 東側通路消火系 主配管の配置を明示した図面 (その 3)
- 第 9-3-2-2-4-8 図 CRD ポンプ室消火系 主配管の配置を明示した図面
- 第 9-3-2-2-4-9 図 MUWC ポンプ室消火系 主配管の配置を明示した図面

- 第 9-3-2-2-4-10-1 図 B2F/B1F/1F 西側通路/排風機室消火系 主配管の配置を明示した図面 (その 1)
- 第 9-3-2-2-4-10-2 図 B2F/B1F/1F 西側通路/排風機室消火系 主配管の配置を明示した図面 (その 2)
- 第 9-3-2-2-4-10-3 図 B2F/B1F/1F 西側通路/排風機室消火系 主配管の配置を明示した図面 (その 3)
- 第 9-3-2-2-4-10-4 図 B2F/B1F/1F 西側通路/排風機室消火系 主配管の配置を明示した図面 (その 4)
- 第 9-3-2-2-4-10-5 図 B2F/B1F/1F 西側通路/排風機室消火系 主配管の配置を明示した図面 (その 5)
- 第 9-3-2-2-4-10-6 図 B2F/B1F/1F 西側通路/排風機室消火系 主配管の配置を明示した図面 (その 6)
- 第 9-3-2-2-4-10-7 図 B2F/B1F/1F 西側通路/排風機室消火系 主配管の配置を明示した図面 (その 7)
- 第 9-3-2-2-4-10-8 図 B2F/B1F/1F 西側通路/排風機室消火系 主配管の配置を明示した図面 (その 8)
- 第 9-3-2-2-4-11-1 図 PLR-VVVF 室/区分Ⅱ非常用電気品室消火系 主配管の配置を明示した図面 (その 1)
- 第 9-3-2-2-4-11-2 図 PLR-VVVF 室/区分Ⅱ非常用電気品室消火系 主配管の配置を明示した図面 (その 2)
- 第 9-3-2-2-4-11-3 図 PLR-VVVF 室/区分Ⅱ非常用電気品室消火系 主配管の配置を明示した図面 (その 3)
- 第 9-3-2-2-4-11-4 図 PLR-VVVF 室/区分Ⅱ非常用電気品室消火系 主配管の配置を明示した図面 (その 4)
- 第 9-3-2-2-4-11-5 図 PLR-VVVF 室/区分Ⅱ非常用電気品室消火系 主配管の配置を明示した図面 (その 5)
- 第 9-3-2-2-4-12-1 図 B1F インナー通路消火系 主配管の配置を明示した図面 (その 1)
- 第 9-3-2-2-4-12-2 図 B1F インナー通路消火系 主配管の配置を明示した図面 (その 2)
- 第 9-3-2-2-4-12-3 図 B1F インナー通路消火系 主配管の配置を明示した図面 (その 3)
- 第 9-3-2-2-4-12-4 図 B1F インナー通路消火系 主配管の配置を明示した図面 (その 4)
- 第 9-3-2-2-4-12-5 図 B1F インナー通路消火系 主配管の配置を明示した図面 (その 5)
- 第 9-3-2-2-4-12-6 図 B1F インナー通路消火系 主配管の配置を明示した図面 (その 6)
- 第 9-3-2-2-4-12-7 図 B1F インナー通路消火系 主配管の配置を明示した図面 (その 7)
- 第 9-3-2-2-4-12-8 図 B1F インナー通路消火系 主配管の配置を明示した図面 (その 8)

- 第 9-3-2-2-4-13-1 図 DC RCIC MCC 室消火系 主配管の配置を明示した図面 (その 1)
- 第 9-3-2-2-4-13-2 図 DC RCIC MCC 室消火系 主配管の配置を明示した図面 (その 2)
- 第 9-3-2-2-4-14-1 図 区分 I 非常用電気品室消火系 主配管の配置を明示した図面 (その 1)
- 第 9-3-2-2-4-14-2 図 区分 I 非常用電気品室消火系 主配管の配置を明示した図面 (その 2)
- 第 9-3-2-2-4-15-1 図 D/G (A) 室 / (B) 室 / D/G 補機 (A) 室 / (B) 室消火系 主配管の配置を明示した図面 (その 1)
- 第 9-3-2-2-4-15-2 図 D/G (A) 室 / (B) 室 / D/G 補機 (A) 室 / (B) 室消火系 主配管の配置を明示した図面 (その 2)
- 第 9-3-2-2-4-15-3 図 D/G (A) 室 / (B) 室 / D/G 補機 (A) 室 / (B) 室消火系 主配管の配置を明示した図面 (その 3)
- 第 9-3-2-2-4-15-4 図 D/G (A) 室 / (B) 室 / D/G 補機 (A) 室 / (B) 室消火系 主配管の配置を明示した図面 (その 4)
- 第 9-3-2-2-4-15-5 図 D/G (A) 室 / (B) 室 / D/G 補機 (A) 室 / (B) 室消火系 主配管の配置を明示した図面 (その 5)
- 第 9-3-2-2-4-15-6 図 D/G (A) 室 / (B) 室 / D/G 補機 (A) 室 / (B) 室消火系 主配管の配置を明示した図面 (その 6)
- 第 9-3-2-2-4-15-7 図 D/G (A) 室 / (B) 室 / D/G 補機 (A) 室 / (B) 室消火系 主配管の配置を明示した図面 (その 7)
- 第 9-3-2-2-4-15-8 図 D/G (A) 室 / (B) 室 / D/G 補機 (A) 室 / (B) 室消火系 主配管の配置を明示した図面 (その 8)
- 第 9-3-2-2-4-15-9 図 D/G (A) 室 / (B) 室 / D/G 補機 (A) 室 / (B) 室消火系 主配管の配置を明示した図面 (その 9)
- 第 9-3-2-2-4-15-10 図 D/G (A) 室 / (B) 室 / D/G 補機 (A) 室 / (B) 室消火系 主配管の配置を明示した図面 (その 10)
- 第 9-3-2-2-4-16 図 B1F ハッチ室消火系 主配管の配置を明示した図面
- 第 9-3-2-2-4-17 図 区分 III HPCS 電気品室消火系 主配管の配置を明示した図面
- 第 9-3-2-2-4-18-1 図 区分 II 非常用 MCC 室消火系 主配管の配置を明示した図面 (その 1)
- 第 9-3-2-2-4-18-2 図 区分 II 非常用 MCC 室消火系 主配管の配置を明示した図面 (その 2)
- 第 9-3-2-2-4-18-3 図 区分 II 非常用 MCC 室消火系 主配管の配置を明示した図面 (その 3)

- 第 9-3-2-2-4-19 図 導電率計ラック室消火系 主配管の配置を明示した図面
- 第 9-3-2-2-4-20 図 FPC ポンプ (A) (B) 室消火系 主配管の配置を明示した図面
- 第 9-3-2-2-4-21-1 図 HWH 熱交換器・ポンプ室消火系 主配管の配置を明示した図面 (その 1)
- 第 9-3-2-2-4-21-2 図 HWH 熱交換器・ポンプ室消火系 主配管の配置を明示した図面 (その 2)
- 第 9-3-2-2-4-22-1 図 緊急用電気品室 (1) / (2) 消火系 主配管の配置を明示した図面 (その 1)
- 第 9-3-2-2-4-22-2 図 緊急用電気品室 (1) / (2) 消火系 主配管の配置を明示した図面 (その 2)
- 第 9-3-2-2-4-22-3 図 緊急用電気品室 (1) / (2) 消火系 主配管の配置を明示した図面 (その 3)
- 第 9-3-2-2-4-22-4 図 緊急用電気品室 (1) / (2) 消火系 主配管の配置を明示した図面 (その 4)
- 第 9-3-2-2-4-23 図 区分Ⅰ非常用 D/G 制御盤室消火系 主配管の配置を明示した図面
- 第 9-3-2-2-4-24 図 区分Ⅲ非常用 D/G 制御盤室消火系 主配管の配置を明示した図面
- 第 9-3-2-2-4-25 図 ディーゼル発電機 (HPCS) 室消火系 主配管の配置を明示した図面
- 第 9-3-2-2-4-26-1 図 区分Ⅱ非常用 D/G 制御盤室 / R-12 階段室消火系 主配管の配置を明示した図面 (その 1)
- 第 9-3-2-2-4-26-2 図 区分Ⅱ非常用 D/G 制御盤室 / R-12 階段室消火系 主配管の配置を明示した図面 (その 2)
- 第 9-3-2-2-4-26-3 図 区分Ⅱ非常用 D/G 制御盤室 / R-12 階段室消火系 主配管の配置を明示した図面 (その 3)
- 第 9-3-2-2-4-27 図 区分Ⅲバッテリー室消火系 主配管の配置を明示した図面
- 第 9-3-2-2-4-28-1 図 送風機・緊急用電気品室消火系 主配管の配置を明示した図面 (その 1)
- 第 9-3-2-2-4-28-2 図 送風機・緊急用電気品室消火系 主配管の配置を明示した図面 (その 2)
- 第 9-3-2-2-4-29 図 燃料デイトank (B) 室消火系 主配管の配置を明示した図面
- 第 9-3-2-2-4-30-1 図 SOL 冷凍機室消火系 主配管の配置を明示した図面 (その 1)
- 第 9-3-2-2-4-30-2 図 SOL 冷凍機室消火系 主配管の配置を明示した図面 (その 2)
- 第 9-3-2-2-4-31-1 図 HECW 冷凍機・ポンプ (A) (C) 室消火系 主配管の配置を明示した図面 (その 1)
- 第 9-3-2-2-4-31-2 図 HECW 冷凍機・ポンプ (A) (C) 室消火系 主配管の配置を明示した図

面 (その 2)

- 第 9-3-2-2-4-32 図 燃料デイトンク (A)室消火系 主配管の配置を明示した図面
- 第 9-3-2-2-4-33 図 燃料デイトンク (HPCS)室消火系 主配管の配置を明示した図面
- 第 9-3-2-2-4-34-1 図 空調機械 (A)室 / (B)室消火系 主配管の配置を明示した図面 (その 1)
- 第 9-3-2-2-4-34-2 図 空調機械 (A)室 / (B)室消火系 主配管の配置を明示した図面 (その 2)
- 第 9-3-2-2-4-35-1 図 250V 直流主母線盤室 / 125V (A) -1 室消火系 主配管の配置を明示した図面 (その 1)
- 第 9-3-2-2-4-35-2 図 250V 直流主母線盤室 / 125V (A) -1 室消火系 主配管の配置を明示した図面 (その 2)
- 第 9-3-2-2-4-35-3 図 250V 直流主母線盤室 / 125V (A) -1 室消火系 主配管の配置を明示した図面 (その 3)
- 第 9-3-2-2-4-35-4 図 250V 直流主母線盤室 / 125V (A) -1 室消火系 主配管の配置を明示した図面 (その 4)
- 第 9-3-2-2-4-36 図 DC250V バッテリ室消火系 主配管の配置を明示した図面
- 第 9-3-2-2-4-37-1 図 計測制御電源 (B)室消火系 主配管の配置を明示した図面 (その 1)
- 第 9-3-2-2-4-37-2 図 計測制御電源 (B)室消火系 主配管の配置を明示した図面 (その 2)
- 第 9-3-2-2-4-38-1 図 代替充電器盤室 / RSS 盤室 / DC125V (A)室 / (B)室消火系 主配管の配置を明示した図面 (その 1)
- 第 9-3-2-2-4-38-2 図 代替充電器盤室 / RSS 盤室 / DC125V (A)室 / (B)室消火系 主配管の配置を明示した図面 (その 2)
- 第 9-3-2-2-4-38-3 図 代替充電器盤室 / RSS 盤室 / DC125V (A)室 / (B)室消火系 主配管の配置を明示した図面 (その 3)
- 第 9-3-2-2-4-38-4 図 代替充電器盤室 / RSS 盤室 / DC125V (A)室 / (B)室消火系 主配管の配置を明示した図面 (その 4)
- 第 9-3-2-2-4-38-5 図 代替充電器盤室 / RSS 盤室 / DC125V (A)室 / (B)室消火系 主配管の配置を明示した図面 (その 5)
- 第 9-3-2-2-4-38-6 図 代替充電器盤室 / RSS 盤室 / DC125V (A)室 / (B)室消火系 主配管の配置を明示した図面 (その 6)
- 第 9-3-2-2-4-38-7 図 代替充電器盤室 / RSS 盤室 / DC125V (A)室 / (B)室消火系 主配管の配置を明示した図面 (その 7)
- 第 9-3-2-2-4-38-8 図 代替充電器盤室 / RSS 盤室 / DC125V (A)室 / (B)室消火系 主配管の配置を明示した図面 (その 8)

- 第 9-3-2-2-4-39-1 図 常用・共通 M/C・P/C 室消火系 主配管の配置を明示した図面 (その 1)
- 第 9-3-2-2-4-39-2 図 常用・共通 M/C・P/C 室消火系 主配管の配置を明示した図面 (その 2)
- 第 9-3-2-2-4-40-1 図 計測制御電源(A)室消火系 主配管の配置を明示した図面(その 1)
- 第 9-3-2-2-4-40-2 図 計測制御電源(A)室消火系 主配管の配置を明示した図面(その 2)
- 第 9-3-2-2-4-41-1 図 T.S (計測制御電源(B)室北) 消火系 主配管の配置を明示した図面 (その 1)
- 第 9-3-2-2-4-41-2 図 T.S (計測制御電源(B)室北) 消火系 主配管の配置を明示した図面 (その 2)
- 第 9-3-2-2-4-42 図 T.S (更衣室北) 消火系 主配管の配置を明示した図面
- 第 9-3-2-2-4-43-1 図 T.S (更衣室西) 消火系 主配管の配置を明示した図面 (その 1)
- 第 9-3-2-2-4-43-2 図 T.S (更衣室西) 消火系 主配管の配置を明示した図面 (その 2)
- 第 9-3-2-2-4-44-1 図 区分 I / II / 常用系ケーブル処理室消火系 主配管の配置を明示した図面 (その 1)
- 第 9-3-2-2-4-44-2 図 区分 I / II / 常用系ケーブル処理室消火系 主配管の配置を明示した図面 (その 2)
- 第 9-3-2-2-4-44-3 図 区分 I / II / 常用系ケーブル処理室消火系 主配管の配置を明示した図面 (その 3)
- 第 9-3-2-2-4-44-4 図 区分 I / II / 常用系ケーブル処理室消火系 主配管の配置を明示した図面 (その 4)
- 第 9-3-2-2-4-44-5 図 区分 I / II / 常用系ケーブル処理室消火系 主配管の配置を明示した図面 (その 5)
- 第 9-3-2-2-4-45 図 区分Ⅲケーブル処理室消火系 主配管の配置を明示した図面
- 第 9-3-2-2-4-46 図 DC125V 代替バッテリー室消火系 主配管の配置を明示した図面
- 第 9-3-2-2-4-47 図 T.S (区分Ⅱケーブル処理室北) 消火系 主配管の配置を明示した図面
- 第 9-3-2-2-4-48 図 PCPS 区分 I エリア消火系 主配管の配置を明示した図面
- 第 9-3-2-2-4-49 図 PCPS 区分Ⅱエリア消火系 主配管の配置を明示した図面
- 第 9-3-2-2-4-50 図 PCPS 区分Ⅲエリア消火系 主配管の配置を明示した図面
- 第 9-3-2-2-4-51-1 図 PCPS 区分 NON エリア消火系 主配管の配置を明示した図面(その 1)
- 第 9-3-2-2-4-51-2 図 PCPS 区分 NON エリア消火系 主配管の配置を明示した図面(その 2)

- 第 9-3-2-2-4-51-3 図 PCPS 区分 NON エリア消火系 主配管の配置を明示した図面(その 3)
- 第 9-3-2-2-4-52-1 図 緊急対策室他消火系 主配管の配置を明示した図面 (その 1)
- 第 9-3-2-2-4-52-2 図 緊急対策室他消火系 主配管の配置を明示した図面 (その 2)
- 第 9-3-2-2-4-52-3 図 緊急対策室他消火系 主配管の配置を明示した図面 (その 3)
- 第 9-3-2-2-4-52-4 図 緊急対策室他消火系 主配管の配置を明示した図面 (その 4)
- 第 9-3-2-2-4-52-5 図 緊急対策室他消火系 主配管の配置を明示した図面 (その 5)
- 第 9-3-2-2-4-52-6 図 緊急対策室他消火系 主配管の配置を明示した図面 (その 6)
- 第 9-3-2-2-4-52-7 図 緊急対策室他消火系 主配管の配置を明示した図面 (その 7)
- 第 9-3-2-2-4-52-8 図 緊急対策室他消火系 主配管の配置を明示した図面 (その 8)
- 第 9-3-2-2-4-52-9 図 緊急対策室他消火系 主配管の配置を明示した図面 (その 9)
- 第 9-3-2-2-4-52-10 図 緊急対策室他消火系 主配管の配置を明示した図面 (その 10)
- 第 9-3-2-2-4-53 図 緊急時対策所軽油タンク (A) 室消火系 主配管の配置を明示した図面
- 第 9-3-2-2-4-54 図 緊急時対策所軽油タンク (B) 室消火系 主配管の配置を明示した図面
- 第 9-3-2-2-4-55 図 緊急時対策所軽油タンク (C) 室消火系 主配管の配置を明示した図面
- 第 9-3-2-2-4-56 図 E/B 電気品室消火系 主配管の配置を明示した図面
- 第 9-3-2-2-4-57 図 R/B MCC 2SB-1 消火系 主配管の配置を明示した図面
- 第 9-3-2-2-4-58-1 図 SLC ポンプ (A) (B) 消火系 主配管の配置を明示した図面 (その 1)
- 第 9-3-2-2-4-58-2 図 SLC ポンプ (A) (B) 消火系 主配管の配置を明示した図面 (その 2)
- 第 9-3-2-2-4-59-1 図 HECW 冷凍機・ポンプ (B) (D) 消火系 主配管の配置を明示した図面 (その 1)
- 第 9-3-2-2-4-59-2 図 HECW 冷凍機・ポンプ (B) (D) 消火系 主配管の配置を明示した図面 (その 2)
- 第 9-3-2-2-4-59-3 図 HECW 冷凍機・ポンプ (B) (D) 消火系 主配管の配置を明示した図面 (その 3)
- 第 9-3-2-2-4-59-4 図 HECW 冷凍機・ポンプ (B) (D) 消火系 主配管の配置を明示した図面 (その 4)
- 第 9-3-2-2-4-59-5 図 HECW 冷凍機・ポンプ (B) (D) 消火系 主配管の配置を明示した図面 (その 5)
- 第 9-3-2-2-4-59-6 図 HECW 冷凍機・ポンプ (B) (D) 消火系 主配管の配置を明示した図面 (その 6)
- 第 9-3-2-2-4-59-7 図 HECW 冷凍機・ポンプ (B) (D) 消火系 主配管の配置を明示した図面 (その 7)

VI-1-1-4-8-2-1-2-1-1 設定根拠に関する説明書
(RHR(A)室／RHR(B)室／B3F 通路・サンプル室消火系
ハロン 1301 貯蔵容器)

名	称	ハロン 1301 貯蔵容器
容	量	L/個
		70以上(70)
最	高	使用
圧	力	MPa
		5.2
最	高	使用
温	度	℃
		40
個	数	—
		8

【設定根拠】

(概要)

火災防護設備として設置する RHR(A)室/RHR(B)室/B3F 通路・サンプル室消火系のハロン 1301 貯蔵容器は、以下の機能を有する。

本容器は、火災により発電用原子炉施設の安全性が損なわれないよう、火災の影響を限定し、早期の消火を行うために設置する。

1. 容量の設定根拠

設計基準対象施設として使用するハロン 1301 貯蔵容器の容量は、高圧ガス保安法の適合品である一般汎用型のハロン 1301 貯蔵容器を使用することから、当該貯蔵容器の容量はメーカーにて定めた容量である 70L/個以上とする。

公称値については、要求される容量と同じ 70L/個とする。

2. 最高使用圧力の設定根拠

設計基準対象施設として使用するハロン 1301 貯蔵容器の最高使用圧力は、貯蔵容器を設置する場所の周囲最高温度 40℃における貯蔵容器内部圧力と同じ 5.2MPa とする。

3. 最高使用温度の設定根拠

設計基準対象施設として使用するハロン 1301 貯蔵容器の最高使用温度は、消防法施行規則第二十条第 4 項第四号に基づき 40℃とする。

4. 個数の設定根拠

設計基準対象施設として使用するハロン 1301 貯蔵容器の個数は、ハロン 1301 貯蔵容器にて消火する火災区域又は火災区画のうち、最も多くのハロン 1301 ガス量を必要とする火災区域又は火災区画の必要貯蔵容器本数を基に設定する。また、容器弁の

単一故障を考慮し，消防法で要求される必要な貯蔵容器個数*より 1 個多く貯蔵容器を設置する設計とする。

ハロン 1301 貯蔵容器の設置個数を表 1 に示す。

表 1 ハロン 1301 貯蔵容器設置個数
(RHR(A)室/RHR(B)室/B3F 通路・サンプル室消火系)

消火対象	消防法で要求される 必要貯蔵容器個数*	設置個数
RHR(A)室	3	8
RHR(B)室	3	
B3F 南側通路・R/A HCW・ LCW サンプル室	7	

注記*：消防法施行規則第二十条第 3 項第一号において定められている消火に必要なハロン 1301 ガス量に基づき算出した個数を示す。

VI-1-1-4-8-2-1-2-1-2 設定根拠に関する説明書
(RHR(A)室／RHR(B)室／B3F 通路・サンプル室消火系
主配管(常設))

名	称	ハロン 1301 貯蔵容器 ～ RHR ポンプ (B) 室
最高使用圧力	MPa	5.2
最高使用温度	℃	40
外	径	42.7, 60.5, 89.1

【設定根拠】

(概要)

本配管は、RHR (A) 室 / RHR (B) 室 / B3F 通路・サンプル室消火系のハロン 1301 貯蔵容器と RHR ポンプ (B) 室を接続する配管であり、発電所内で発生した火災を早期に消火するために設置する。

1. 最高使用圧力の設定根拠

本配管の最高使用圧力は、ハロン 1301 貯蔵容器の最高使用圧力と同じ 5.2MPa とする。

2. 最高使用温度の設定根拠

本配管の最高使用温度は、ハロン 1301 貯蔵容器の最高使用温度と同じ 40℃ とする。

3. 外径の設定根拠

本配管の外径は、噴射ヘッドの放射圧力を 0.9MPa 以上*¹ 及び消火に必要なハロン 1301 ガス量*² を 30 秒以内*³ に放射可能な設計とし、メーカー社内基準に基づき定めた 42.7mm, 60.5mm, 89.1mm とする。

注記*1：消防法施行規則第二十条第 1 項第二号において定められている噴射ヘッドの放射圧力を示す。

*2：消防法施行規則第二十条第 3 項第一号において定められている消火に必要なハロン 1301 ガス量を示す。

*3：消防法施行規則第二十条第 1 項第三号において定められている放射時間を示す。

名 称		RHRポンプ(A)室分岐点 ～ RHRポンプ(A)室
最高使用圧力	MPa	5.2
最高使用温度	℃	40
外 径	mm	42.7

【設定根拠】

(概要)

本配管は、RHRポンプ(A)室分岐点とRHRポンプ(A)室を接続する配管であり、発電所内で発生した火災を早期に消火するために設置する。

1. 最高使用圧力の設定根拠

本配管の最高使用圧力は、ハロン1301貯蔵容器の最高使用圧力と同じ5.2MPaとする。

2. 最高使用温度の設定根拠

本配管の最高使用温度は、ハロン1301貯蔵容器の最高使用温度と同じ40℃とする。

3. 外径の設定根拠

本配管の外径は、噴射ヘッドの放射圧力を0.9MPa以上*1及び消火に必要なハロン1301ガス量*2を30秒以内*3に放射可能な設計とし、メーカー社内基準に基づき定めた42.7mmとする。

注記*1：消防法施行規則第二十条第1項第二号において定められている噴射ヘッドの放射圧力を示す。

*2：消防法施行規則第二十条第3項第一号において定められている消火に必要なハロン1301ガス量を示す。

*3：消防法施行規則第二十条第1項第三号において定められている放射時間を示す。

名 称		B3F 南側通路, R/A HCW・LCW サンプ室分岐点 ～ B3F 南側通路, R/A HCW・LCW サンプ室
最高使用圧力	MPa	5.2
最高使用温度	℃	40
外 径	mm	60.5
<p>【設定根拠】</p> <p>(概要)</p> <p>本配管は、B3F 南側通路, R/A HCW・LCW サンプ室分岐点と B3F 南側通路, R/A HCW・LCW サンプ室を接続する配管であり、発電所内で発生した火災を早期に消火するために設置する。</p> <p>1. 最高使用圧力の設定根拠</p> <p>本配管の最高使用圧力は、ハロン 1301 貯蔵容器の最高使用圧力と同じ 5.2MPa とする。</p> <p>2. 最高使用温度の設定根拠</p> <p>本配管の最高使用温度は、ハロン 1301 貯蔵容器の最高使用温度と同じ 40℃ とする。</p> <p>3. 外径の設定根拠</p> <p>本配管の外径は、噴射ヘッドの放射圧力を 0.9MPa 以上*¹ 及び消火に必要なハロン 1301 ガス量*² を 30 秒以内*³ に放射可能な設計とし、メーカー社内基準に基づき定めた 60.5mm とする。</p> <p>注記*1：消防法施行規則第二十条第 1 項第二号において定められている噴射ヘッドの放射圧力を示す。</p> <p>*2：消防法施行規則第二十条第 3 項第一号において定められている消火に必要なハロン 1301 ガス量を示す。</p> <p>*3：消防法施行規則第二十条第 1 項第三号において定められている放射時間を示す。</p>		

VI-1-1-4-8-2-1-2-2-1 設定根拠に関する説明書
(LPCS ポンプ・ラック室／HPCS ポンプ・ラック室消火系
ハロン 1301 貯蔵容器)

名	称	ハロン 1301 貯蔵容器
容	量	L/個
		70以上(70)
最高使用圧力	MPa	5.2
最高使用温度	℃	40
個	数	—
		5

【設定根拠】

(概要)

火災防護設備として設置する LPCS ポンプ・ラック室/HPCS ポンプ・ラック室消火系のハロン 1301 貯蔵容器は、以下の機能を有する。

本容器は、火災により発電用原子炉施設の安全性が損なわれないよう、火災の影響を限定し、早期の消火を行うために設置する。

1. 容量の設定根拠

設計基準対象施設として使用するハロン 1301 貯蔵容器の容量は、高圧ガス保安法の適合品である一般汎用型のハロン 1301 貯蔵容器を使用することから、当該貯蔵容器の容量はメーカーにて定めた容量である 70L/個以上とする。

公称値については、要求される容量と同じ 70L/個とする。

2. 最高使用圧力の設定根拠

設計基準対象施設として使用するハロン 1301 貯蔵容器の最高使用圧力は、貯蔵容器を設置する場所の周囲最高温度 40℃における貯蔵容器内部圧力と同じ 5.2MPa とする。

3. 最高使用温度の設定根拠

設計基準対象施設として使用するハロン 1301 貯蔵容器の最高使用温度は、消防法施行規則第二十条第 4 項第四号に基づき 40℃とする。

4. 個数の設定根拠

設計基準対象施設として使用するハロン 1301 貯蔵容器の個数は、ハロン 1301 貯蔵容器にて消火する火災区域又は火災区画のうち、最も多くのハロン 1301 ガス量を必要とする火災区域又は火災区画の必要貯蔵容器本数を基に設定する。また、容器弁の

単一故障を考慮し、消防法で要求される必要な貯蔵容器個数*より 1 個多く貯蔵容器を設置する設計とする。

ハロン 1301 貯蔵容器の設置個数を表 1 に示す。

表 1 ハロン 1301 貯蔵容器設置個数
(LPCS ポンプ・ラック室/HPCS ポンプ・ラック室消火系)

消火対象	消防法で要求される 必要貯蔵容器個数*	設置個数
LPCS ポンプ・ラック室	4	5
HPCS ポンプ・ラック室	4	

注記*：消防法施行規則第二十条第 3 項第一号において定められている消火に必要なハロン 1301 ガス量に基づき算出した個数を示す。

VI-1-1-4-8-2-1-2-2-2 設定根拠に関する説明書
(LPCS ポンプ・ラック室／HPCS ポンプ・ラック室消火系
主配管(常設))

名 称		ハロン 1301 貯蔵容器 ～ LPCSポンプ室, LPCS計装ラック室
最高使用圧力	MPa	5.2
最高使用温度	℃	40
外 径	mm	76.3, 89.1

【設定根拠】

(概要)

本配管は、LPCS ポンプ・ラック室/HPCS ポンプ・ラック室消火系のハロン 1301 貯蔵容器と LPCS ポンプ室, LPCS 計装ラック室を接続する配管であり、発電所内で発生した火災を早期に消火するために設置する。

1. 最高使用圧力の設定根拠

本配管の最高使用圧力は、ハロン 1301 貯蔵容器の最高使用圧力と同じ 5.2MPa とする。

2. 最高使用温度の設定根拠

本配管の最高使用温度は、ハロン 1301 貯蔵容器の最高使用温度と同じ 40℃とする。

3. 外径の設定根拠

本配管の外径は、噴射ヘッドの放射圧力を 0.9MPa 以上*¹ 及び消火に必要なハロン 1301 ガス量*²を 30 秒以内*³に放射可能な設計とし、メーカー社内基準に基づき定めた 76.3mm, 89.1mm とする。

注記*1：消防法施行規則第二十条第 1 項第二号において定められている噴射ヘッドの放射圧力を示す。

*2：消防法施行規則第二十条第 3 項第一号において定められている消火に必要なハロン 1301 ガス量を示す。

*3：消防法施行規則第二十条第 1 項第三号において定められている放射時間を示す。

名	称	HPCS ポンプ室，HPCS 計装ラック室分岐点 ～ HPCSポンプ室，HPCS計装ラック室	
最高使用圧力	MPa	5.2	
最高使用温度	℃	40	
外	径	mm	76.3

【設定根拠】

(概要)

本配管は，HPCS ポンプ室，HPCS 計装ラック室分岐点と HPCS ポンプ室，HPCS 計装ラック室を接続する配管であり，発電所内で発生した火災を早期に消火するために設置する。

1. 最高使用圧力の設定根拠

本配管の最高使用圧力は，ハロン 1301 貯蔵容器の最高使用圧力と同じ 5.2MPa とする。

2. 最高使用温度の設定根拠

本配管の最高使用温度は，ハロン 1301 貯蔵容器の最高使用温度と同じ 40℃とする。

3. 外径の設定根拠

本配管の外径は，噴射ヘッドの放射圧力を 0.9MPa 以上*¹ 及び消火に必要なハロン 1301 ガス量*² を 30 秒以内*³ に放射可能な設計とし，メーカー社内基準に基づき定めた 76.3mm とする。

注記*1：消防法施行規則第二十条第 1 項第二号において定められている噴射ヘッドの放射圧力を示す。

*2：消防法施行規則第二十条第 3 項第一号において定められている消火に必要なハロン 1301 ガス量を示す。

*3：消防法施行規則第二十条第 1 項第三号において定められている放射時間を示す。

VI-1-1-4-8-2-1-2-3-1 設定根拠に関する説明書

(RCW(B)(D)／HPCW／NSD／B2F ハッチ室消火系

ハロン 1301 貯蔵容器)

名	称	ハロン 1301 貯蔵容器
容	量	L/個
		70以上(70)
最高使用圧力	MPa	5.2
最高使用温度	℃	40
個	数	—
		13

【設定根拠】

(概要)

火災防護設備として設置する RCW(B)(D)／HPCW／NSD／B2F ハッチ室消火系のハロン 1301 貯蔵容器は、以下の機能を有する。

本容器は、火災により発電用原子炉施設の安全性が損なわれないよう、火災の影響を限定し、早期の消火を行うために設置する。

1. 容量の設定根拠

設計基準対象施設として使用するハロン 1301 貯蔵容器の容量は、高圧ガス保安法の適合品である一般汎用型のハロン 1301 貯蔵容器を使用することから、当該貯蔵容器の容量はメーカーにて定めた容量である 70L/個以上とする。

公称値については、要求される容量と同じ 70L/個とする。

2. 最高使用圧力の設定根拠

設計基準対象施設として使用するハロン 1301 貯蔵容器の最高使用圧力は、貯蔵容器を設置する場所の周囲最高温度 40℃における貯蔵容器内部圧力と同じ 5.2MPa とする。

3. 最高使用温度の設定根拠

設計基準対象施設として使用するハロン 1301 貯蔵容器の最高使用温度は、消防法施行規則第二十条第 4 項第四号に基づき 40℃とする。

4. 個数の設定根拠

設計基準対象施設として使用するハロン 1301 貯蔵容器の個数は、ハロン 1301 貯蔵容器にて消火する火災区域又は火災区画のうち、最も多くのハロン 1301 ガス量を必要とする火災区域又は火災区画の必要貯蔵容器本数を基に設定する。また、容器弁の

単一故障を考慮し，消防法で要求される必要な貯蔵容器個数*より 1 個多く貯蔵容器を設置する設計とする。

ハロン 1301 貯蔵容器の設置個数を表 1 に示す。

表 1 ハロン 1301 貯蔵容器設置個数
(RCW(B) (D) / HPCW / NSD / B2F ハッチ室消火系)

消火対象	消防法で要求される 必要貯蔵容器個数*	設置個数
HPCW 熱交換器・ポンプ室	6	13
RCW 熱交換器(B) (D) 室 RCW ポンプ(B) (D) 室	12	
R/B NSD サンプ室	3	
B2F ハッチ室	3	

注記*：消防法施行規則第二十条第 3 項第一号において定められている消火に必要なハロン 1301 ガス量に基づき算出した個数を示す。

VI-1-1-4-8-2-1-2-3-2 設定根拠に関する説明書

(RCW(B) (D) / HPCW / NSD / B2F ハッチ室消火系 主配管(常設))

名 称		ハロン1301貯蔵容器 ～ HPCW 熱交換器・ポンプ室
最高使用圧力	MPa	5.2
最高使用温度	℃	40
外 径	mm	76.3, 89.1, 114.3

【設定根拠】

(概要)

本配管は、RCW(B)(D)／HPCW／NSD／B2F ハッチ室消火系のハロン 1301 貯蔵容器と HPCW 熱交換器・ポンプ室を接続する配管であり、発電所内で発生した火災を早期に消火するために設置する。

1. 最高使用圧力の設定根拠

本配管の最高使用圧力は、ハロン 1301 貯蔵容器の最高使用圧力と同じ 5.2MPa とする。

2. 最高使用温度の設定根拠

本配管の最高使用温度は、ハロン 1301 貯蔵容器の最高使用温度と同じ 40℃とする。

3. 外径の設定根拠

本配管の外径は、噴射ヘッドの放射圧力を 0.9MPa 以上*¹ 及び消火に必要なハロン 1301 ガス量*² を 30 秒以内*³ に放射可能な設計とし、メーカー社内基準に基づき定めた 76.3mm, 89.1mm, 114.3mm とする。

注記*¹：消防法施行規則第二十条第 1 項第二号において定められている噴射ヘッドの放射圧力を示す。

*²：消防法施行規則第二十条第 3 項第一号において定められている消火に必要なハロン 1301 ガス量を示す。

*³：消防法施行規則第二十条第 1 項第三号において定められている放射時間を示す。

名 称		B2F ハッチ室分岐点 ～ B2F ハッチ室
最高使用圧力	MPa	5.2
最高使用温度	℃	40
外 径	mm	42.7

【設定根拠】

(概要)

本配管は、B2F ハッチ室分岐点と B2F ハッチ室を接続する配管であり、発電所内で発生した火災を早期に消火するために設置する。

1. 最高使用圧力の設定根拠

本配管の最高使用圧力は、ハロン 1301 貯蔵容器の最高使用圧力と同じ 5.2MPa とする。

2. 最高使用温度の設定根拠

本配管の最高使用温度は、ハロン 1301 貯蔵容器の最高使用温度と同じ 40℃とする。

3. 外径の設定根拠

本配管の外径は、噴射ヘッドの放射圧力を 0.9MPa 以上*¹ 及び消火に必要なハロン 1301 ガス量*²を 30 秒以内*³に放射可能な設計とし、メーカー社内基準に基づき定めた 42.7mm とする。

注記*1：消防法施行規則第二十条第 1 項第二号において定められている噴射ヘッドの放射圧力を示す。

*2：消防法施行規則第二十条第 3 項第一号において定められている消火に必要なハロン 1301 ガス量を示す。

*3：消防法施行規則第二十条第 1 項第三号において定められている放射時間を示す。

名 称		R/B NSD サンプ室分岐点 ～ R/B NSD サンプ室
最高使用圧力	MPa	5.2
最高使用温度	℃	40
外 径	mm	42.7

【設定根拠】

(概要)

本配管は、R/B NSD サンプ室分岐点と R/B NSD サンプ室を接続する配管であり、発電所内で発生した火災を早期に消火するために設置する。

1. 最高使用圧力の設定根拠

本配管の最高使用圧力は、ハロン 1301 貯蔵容器の最高使用圧力と同じ 5.2MPa とする。

2. 最高使用温度の設定根拠

本配管の最高使用温度は、ハロン 1301 貯蔵容器の最高使用温度と同じ 40℃ とする。

3. 外径の設定根拠

本配管の外径は、噴射ヘッドの放射圧力を 0.9MPa 以上*¹ 及び消火に必要なハロン 1301 ガス量*² を 30 秒以内*³ に放射可能な設計とし、メーカー社内基準に基づき定めた 42.7mm とする。

注記*1：消防法施行規則第二十条第 1 項第二号において定められている噴射ヘッドの放射圧力を示す。

*2：消防法施行規則第二十条第 3 項第一号において定められている消火に必要なハロン 1301 ガス量を示す。

*3：消防法施行規則第二十条第 1 項第三号において定められている放射時間を示す。

名 称	RCW熱交換器(B)(D)室, RCWポンプ(B)(D)室分岐点 ～ RCW熱交換器(B)(D)室, RCWポンプ(B)(D)室	
最高使用圧力	MPa	5.2
最高使用温度	℃	40
外 径	mm	114.3

【設定根拠】

(概要)

本配管は、RCW熱交換器(B)(D)室, RCWポンプ(B)(D)室分岐点とRCW熱交換器(B)(D)室, RCWポンプ(B)(D)室を接続する配管であり、発電所内で発生した火災を早期に消火するために設置する。

1. 最高使用圧力の設定根拠

本配管の最高使用圧力は、ハロン1301貯蔵容器の最高使用圧力と同じ5.2MPaとする。

2. 最高使用温度の設定根拠

本配管の最高使用温度は、ハロン1301貯蔵容器の最高使用温度と同じ40℃とする。

3. 外径の設定根拠

本配管の外径は、噴射ヘッドの放射圧力を0.9MPa以上^{*1}及び消火に必要なハロン1301ガス量^{*2}を30秒以内^{*3}に放射可能な設計とし、メーカー社内基準に基づき定めた114.3mmとする。

注記*1：消防法施行規則第二十条第1項第二号において定められている噴射ヘッドの放射圧力を示す。

*2：消防法施行規則第二十条第3項第一号において定められている消火に必要なハロン1301ガス量を示す。

*3：消防法施行規則第二十条第1項第三号において定められている放射時間を示す。

VI-1-1-4-8-2-1-2-4-1 設定根拠に関する説明書

(RHR(C)室/RCIC タービンポンプ室消火系

ハロン 1301 貯蔵容器)

名 称	ハロン 1301 貯蔵容器	
容 量	L/個	70以上(70)
最高使用圧力	MPa	5.2
最高使用温度	℃	40
個 数	—	5

【設定根拠】

(概要)

火災防護設備として設置する RHR(C)室/RCIC タービンポンプ室消火系のハロン 1301 貯蔵容器は、以下の機能を有する。

本容器は、火災により発電用原子炉施設の安全性が損なわれないよう、火災の影響を限定し、早期の消火を行うために設置する。

1. 容量の設定根拠

設計基準対象施設として使用するハロン 1301 貯蔵容器の容量は、高圧ガス保安法の適合品である一般汎用型のハロン 1301 貯蔵容器を使用することから、当該貯蔵容器の容量はメーカーにて定めた容量である 70L/個以上とする。

公称値については、要求される容量と同じ 70L/個とする。

2. 最高使用圧力の設定根拠

設計基準対象施設として使用するハロン 1301 貯蔵容器の最高使用圧力は、貯蔵容器を設置する場所の周囲最高温度 40℃における貯蔵容器内部圧力と同じ 5.2MPa とする。

3. 最高使用温度の設定根拠

設計基準対象施設として使用するハロン 1301 貯蔵容器の最高使用温度は、消防法施行規則第二十条第 4 項第四号に基づき 40℃とする。

4. 個数の設定根拠

設計基準対象施設として使用するハロン 1301 貯蔵容器の個数は、ハロン 1301 貯蔵容器にて消火する火災区域又は火災区画のうち、最も多くのハロン 1301 ガス量を必要とする火災区域又は火災区画の必要貯蔵容器本数を基に設定する。また、容器弁の

単一故障を考慮し，消防法で要求される必要な貯蔵容器個数*より 1 個多く貯蔵容器を設置する設計とする。

ハロン 1301 貯蔵容器の設置個数を表 1 に示す。

表 1 ハロン 1301 貯蔵容器設置個数
(RHR(C)室/RCIC タービンポンプ室消火系)

消火対象	消防法で要求される 必要貯蔵容器個数*	設置個数
RHR ポンプ(C)室	3	5
RCIC タービンポンプ室	4	

注記*：消防法施行規則第二十条第 3 項第一号において定められている消火に必要なハロン 1301 ガス量に基づき算出した個数を示す。

VI-1-1-4-8-2-1-2-4-2 設定根拠に関する説明書
(RHR(C)室／RCIC タービンポンプ室消火系 主配管(常設))

名 称		ハロン 1301 貯蔵容器 ～ RCIC タービンポンプ室
最高使用圧力	MPa	5.2
最高使用温度	℃	40
外 径	mm	48.6, 89.1

【設定根拠】

(概要)

本配管は、RHR(C)室/RCIC タービンポンプ室消火系のハロン 1301 貯蔵容器と RCIC タービンポンプ室を接続する配管であり、発電所内で発生した火災を早期に消火するために設置する。

1. 最高使用圧力の設定根拠

本配管の最高使用圧力は、ハロン 1301 貯蔵容器の最高使用圧力と同じ 5.2MPa とする。

2. 最高使用温度の設定根拠

本配管の最高使用温度は、ハロン 1301 貯蔵容器の最高使用温度と同じ 40℃とする。

3. 外径の設定根拠

本配管の外径は、噴射ヘッドの放射圧力を 0.9MPa 以上*¹ 及び消火に必要なハロン 1301 ガス量*²を 30 秒以内*³に放射可能な設計とし、メーカー社内基準に基づき定めた 48.6mm, 89.1mm とする。

注記*1：消防法施行規則第二十条第 1 項第二号において定められている噴射ヘッドの放射圧力を示す。

*2：消防法施行規則第二十条第 3 項第一号において定められている消火に必要なハロン 1301 ガス量を示す。

*3：消防法施行規則第二十条第 1 項第三号において定められている放射時間を示す。

名 称		RHRポンプ(C)室分岐点 ～ RHRポンプ(C)室
最高使用圧力	MPa	5.2
最高使用温度	℃	40
外 径	mm	48.6

【設定根拠】

(概要)

本配管は、RHRポンプ(C)室分岐点とRHRポンプ(C)室を接続する配管であり、発電所内で発生した火災を早期に消火するために設置する。

1. 最高使用圧力の設定根拠

本配管の最高使用圧力は、ハロン1301貯蔵容器の最高使用圧力と同じ5.2MPaとする。

2. 最高使用温度の設定根拠

本配管の最高使用温度は、ハロン1301貯蔵容器の最高使用温度と同じ40℃とする。

3. 外径の設定根拠

本配管の外径は、噴射ヘッドの放射圧力を0.9MPa以上*1及び消火に必要なハロン1301ガス量*2を30秒以内*3に放射可能な設計とし、メーカー社内基準に基づき定めた48.6mmとする。

注記*1：消防法施行規則第二十条第1項第二号において定められている噴射ヘッドの放射圧力を示す。

*2：消防法施行規則第二十条第3項第一号において定められている消火に必要なハロン1301ガス量を示す。

*3：消防法施行規則第二十条第1項第三号において定められている放射時間を示す。

VI-1-1-4-8-2-1-2-5-1 設定根拠に関する説明書

(RCW 熱交換器・ポンプ(A)(C)室消火系 ハロン 1301 貯蔵容器)

名	称	ハロン 1301 貯蔵容器
容	量	L/個
		70以上(70)
最	高	使用
圧	力	MPa
		5.2
最	高	使用
温	度	℃
		40
個	数	—
		13

【設定根拠】

(概要)

火災防護設備として設置する RCW 熱交換器・ポンプ(A)(C)室消火系のハロン 1301 貯蔵容器は、以下の機能を有する。

本容器は、火災により発電用原子炉施設の安全性が損なわれないよう、火災の影響を限定し、早期の消火を行うために設置する。

1. 容量の設定根拠

設計基準対象施設として使用するハロン 1301 貯蔵容器の容量は、高圧ガス保安法の適合品である一般汎用型のハロン 1301 貯蔵容器を使用することから、当該貯蔵容器の容量はメーカーにて定めた容量である 70L/個以上とする。

公称値については、要求される容量と同じ 70L/個とする。

2. 最高使用圧力の設定根拠

設計基準対象施設として使用するハロン 1301 貯蔵容器の最高使用圧力は、貯蔵容器を設置する場所の周囲最高温度 40℃における貯蔵容器内部圧力と同じ 5.2MPa とする。

3. 最高使用温度の設定根拠

設計基準対象施設として使用するハロン 1301 貯蔵容器の最高使用温度は、消防法施行規則第二十条第 4 項第四号に基づき 40℃とする。

4. 個数の設定根拠

設計基準対象施設として使用するハロン 1301 貯蔵容器は、火災により発電用原子炉施設の安全性が損なわれないよう、火災の影響を限定し、早期の消火を行うために消防法で要求される必要な貯蔵容器個数*である 13 個の貯蔵容器を設置する設計とする。

注記＊：消防法施行規則第二十条第3項第一号において定められている消火に必要なハロン 1301 ガス量に基づき算出した個数を示す。

VI-1-1-4-8-2-1-2-5-2 設定根拠に関する説明書
(RCW 熱交換器・ポンプ(A)(C)室消火系 主配管(常設))

名	称	ハロン 1301 貯蔵容器 ～ RCW 熱交換器・ポンプ(A)(C)室
最高使用圧力	MPa	5.2
最高使用温度	℃	40
外	径	mm 89.1, 114.3
<p>【設定根拠】</p> <p>(概要)</p> <p>本配管は、RCW 熱交換器・ポンプ(A)(C)室消火系のハロン 1301 貯蔵容器と RCW 熱交換器・ポンプ(A)(C)室を接続する配管であり、発電所内で発生した火災を早期に消火するために設置する。</p> <p>1. 最高使用圧力の設定根拠</p> <p>本配管の最高使用圧力は、ハロン 1301 貯蔵容器の最高使用圧力と同じ 5.2MPa とする。</p> <p>2. 最高使用温度の設定根拠</p> <p>本配管の最高使用温度は、ハロン 1301 貯蔵容器の最高使用温度と同じ 40℃とする。</p> <p>3. 外径の設定根拠</p> <p>本配管の外径は、噴射ヘッドの放射圧力を 0.9MPa 以上*1 及び消火に必要なハロン 1301 ガス量*2 を 30 秒以内*3 に放射可能な設計とし、メーカー社内基準に基づき定めた 89.1mm, 114.3mm とする。</p> <p>注記*1：消防法施行規則第二十条第 1 項第二号において定められている噴射ヘッドの放射圧力を示す。</p> <p>*2：消防法施行規則第二十条第 3 項第一号において定められている消火に必要なハロン 1301 ガス量を示す。</p> <p>*3：消防法施行規則第二十条第 1 項第三号において定められている放射時間を示す。</p>		

VI-1-1-4-8-2-1-2-6-1 設定根拠に関する説明書

(B2F 南側通路／バルブラッピング室消火系 ハロン 1301 貯蔵容器)

名	称	ハロン 1301 貯蔵容器
容	量	L/個
		70以上(70)
最高使用圧力	MPa	5.2
最高使用温度	℃	40
個	数	—
		10

【設定根拠】

(概要)

火災防護設備として設置する B2F 南側通路／バルブラッピング室消火系のハロン 1301 貯蔵容器は、以下の機能を有する。

本容器は、火災により発電用原子炉施設の安全性が損なわれないよう、火災の影響を限定し、早期の消火を行うために設置する。

1. 容量の設定根拠

設計基準対象施設として使用するハロン 1301 貯蔵容器の容量は、高圧ガス保安法の適合品である一般汎用型のハロン 1301 貯蔵容器を使用することから、当該貯蔵容器の容量はメーカーにて定めた容量である 70L/個以上とする。

公称値については、要求される容量と同じ 70L/個とする。

2. 最高使用圧力の設定根拠

設計基準対象施設として使用するハロン 1301 貯蔵容器の最高使用圧力は、貯蔵容器を設置する場所の周囲最高温度 40℃における貯蔵容器内部圧力と同じ 5.2MPa とする。

3. 最高使用温度の設定根拠

設計基準対象施設として使用するハロン 1301 貯蔵容器の最高使用温度は、消防法施行規則第二十条第 4 項第四号に基づき 40℃とする。

4. 個数の設定根拠

設計基準対象施設として使用するハロン 1301 貯蔵容器の個数は、ハロン 1301 貯蔵容器にて消火する火災区域又は火災区画のうち、最も多くのハロン 1301 ガス量を必要とする火災区域又は火災区画の必要貯蔵容器本数を基に設定する。また、容器弁の

単一故障を考慮し，消防法で要求される必要な貯蔵容器個数*より 1 個多く貯蔵容器を設置する設計とする。

ハロン 1301 貯蔵容器の設置個数を表 1 に示す。

表 1 ハロン 1301 貯蔵容器設置個数
(B2F 南側通路／バルブラッピング室消火系)

消火対象	消防法で要求される 必要貯蔵容器個数*	設置個数
B2F 南側通路 RHR(A)計装ラック室	9	10
バルブラッピング室	6	

注記*：消防法施行規則第二十条第 3 項第一号において定められている消火に必要なハロン 1301 ガス量に基づき算出した個数を示す。

VI-1-1-4-8-2-1-2-6-2 設定根拠に関する説明書

(B2F 南側通路／バルブラッピング室消火系 主配管(常設))

名	称	ハロン 1301 貯蔵容器 ～ バルブラッピング室
最高使用圧力	MPa	5.2
最高使用温度	℃	40
外	径	mm 60.5, 76.3, 89.1

【設定根拠】

(概要)

本配管は、B2F 南側通路／バルブラッピング室消火系のハロン 1301 貯蔵容器とバルブラッピング室を接続する配管であり、発電所内で発生した火災を早期に消火するために設置する。

1. 最高使用圧力の設定根拠

本配管の最高使用圧力は、ハロン 1301 貯蔵容器の最高使用圧力と同じ 5.2MPa とする。

2. 最高使用温度の設定根拠

本配管の最高使用温度は、ハロン 1301 貯蔵容器の最高使用温度と同じ 40℃とする。

3. 外径の設定根拠

本配管の外径は、噴射ヘッドの放射圧力を 0.9MPa 以上^{*1} 及び消火に必要なハロン 1301 ガス量^{*2} を 30 秒以内^{*3} に放射可能な設計とし、メーカー社内基準に基づき定めた 60.5mm, 76.3mm, 89.1mm とする。

注記*1：消防法施行規則第二十条第 1 項第二号において定められている噴射ヘッドの放射圧力を示す。

*2：消防法施行規則第二十条第 3 項第一号において定められている消火に必要なハロン 1301 ガス量を示す。

*3：消防法施行規則第二十条第 1 項第三号において定められている放射時間を示す。

名 称		B2F南側通路, RHR(A)計装ラック室分岐点 ～ B2F 南側通路, RHR(A)計装ラック室
最高使用圧力	MPa	5.2
最高使用温度	℃	40
外 径	mm	76.3
<p>【設定根拠】</p> <p>(概要)</p> <p>本配管は、B2F 南側通路, RHR(A)計装ラック室分岐点と B2F 南側通路, RHR(A)計装ラック室を接続する配管であり、発電所内で発生した火災を早期に消火するために設置する。</p> <p>1. 最高使用圧力の設定根拠</p> <p>本配管の最高使用圧力は、ハロン 1301 貯蔵容器の最高使用圧力と同じ 5.2MPa とする。</p> <p>2. 最高使用温度の設定根拠</p> <p>本配管の最高使用温度は、ハロン 1301 貯蔵容器の最高使用温度と同じ 40℃とする。</p> <p>3. 外径の設定根拠</p> <p>本配管の外径は、噴射ヘッドの放射圧力を 0.9MPa 以上^{*1} 及び消火に必要なハロン 1301 ガス量^{*2}を 30 秒以内^{*3}に放射可能な設計とし、メーカー社内基準に基づき定めた 76.3mm とする。</p> <p>注記*1：消防法施行規則第二十条第 1 項第二号において定められている噴射ヘッドの放射圧力を示す。</p> <p>*2：消防法施行規則第二十条第 3 項第一号において定められている消火に必要なハロン 1301 ガス量を示す。</p> <p>*3：消防法施行規則第二十条第 1 項第三号において定められている放射時間を示す。</p>		

VI-1-1-4-8-2-1-2-7-1 設定根拠に関する説明書

(IA・SA 空気圧縮機室／B2F 東側通路消火系

ハロン 1301 貯蔵容器)

名 称	ハロン 1301 貯蔵容器	
容 量	L/個	70以上(70)
最高使用圧力	MPa	5.2
最高使用温度	℃	40
個 数	—	8

【設定根拠】

(概要)

火災防護設備として設置する IA・SA 空気圧縮機室/B2F 東側通路消火系のハロン 1301 貯蔵容器は、以下の機能を有する。

本容器は、火災により発電用原子炉施設の安全性が損なわれないよう、火災の影響を限定し、早期の消火を行うために設置する。

1. 容量の設定根拠

設計基準対象施設として使用するハロン 1301 貯蔵容器の容量は、高圧ガス保安法の適合品である一般汎用型のハロン 1301 貯蔵容器を使用することから、当該貯蔵容器の容量はメーカーにて定めた容量である 70L/個以上とする。

公称値については、要求される容量と同じ 70L/個とする。

2. 最高使用圧力の設定根拠

設計基準対象施設として使用するハロン 1301 貯蔵容器の最高使用圧力は、貯蔵容器を設置する場所の周囲最高温度 40℃における貯蔵容器内部圧力と同じ 5.2MPa とする。

3. 最高使用温度の設定根拠

設計基準対象施設として使用するハロン 1301 貯蔵容器の最高使用温度は、消防法施行規則第二十条第 4 項第四号に基づき 40℃とする。

4. 個数の設定根拠

設計基準対象施設として使用するハロン 1301 貯蔵容器の個数は、ハロン 1301 貯蔵容器にて消火する火災区域又は火災区画のうち、最も多くのハロン 1301 ガス量を必要とする火災区域又は火災区画の必要貯蔵容器本数を基に設定する。

ハロン 1301 貯蔵容器の設置個数を表 1 に示す。

表1 ハロン 1301 貯蔵容器設置個数
(IA・SA 空気圧縮機室／B2F 東側通路消火系)

消火対象	消防法で要求される 必要貯蔵容器個数*	設置個数
IA・SA 空気圧縮機 (A) (B) 室	8	8
B2F 東側通路	2	

注記*：消防法施行規則第二十条第3項第一号において定められている消火に必要なハロン 1301 ガス量に基づき算出した個数を示す。

VI-1-1-4-8-2-1-2-7-2 設定根拠に関する説明書

(IA・SA 空気圧縮機室／B2F 東側通路消火系 主配管(常設))

名 称		ハロン 1301 貯蔵容器 ～ IA・SA 空気圧縮機 (A) (B) 室
最高使用圧力	MPa	5.2
最高使用温度	℃	40
外 径	mm	76.3, 89.1

【設定根拠】

(概要)

本配管は、IA・SA 空気圧縮機室／B2F 東側通路消火系のハロン 1301 貯蔵容器と IA・SA 空気圧縮機 (A) (B) 室を接続する配管であり、発電所内で発生した火災を早期に消火するために設置する。

1. 最高使用圧力の設定根拠

本配管の最高使用圧力は、ハロン 1301 貯蔵容器の最高使用圧力と同じ 5.2MPa とする。

2. 最高使用温度の設定根拠

本配管の最高使用温度は、ハロン 1301 貯蔵容器の最高使用温度と同じ 40℃とする。

3. 外径の設定根拠

本配管の外径は、噴射ヘッドの放射圧力を 0.9MPa 以上^{*1} 及び消火に必要なハロン 1301 ガス量^{*2} を 30 秒以内^{*3} に放射可能な設計とし、メーカー社内基準に基づき定めた 76.3mm, 89.1mm とする。

注記*1：消防法施行規則第二十条第 1 項第二号において定められている噴射ヘッドの放射圧力を示す。

*2：消防法施行規則第二十条第 3 項第一号において定められている消火に必要なハロン 1301 ガス量を示す。

*3：消防法施行規則第二十条第 1 項第三号において定められている放射時間を示す。

名 称		B2F 東側通路分岐点 ～ B2F 東側通路
最高使用圧力	MPa	5.2
最高使用温度	℃	40
外 径	mm	42.7

【設定根拠】

(概要)

本配管は、B2F 東側通路分岐点と B2F 東側通路を接続する配管であり、発電所内で発生した火災を早期に消火するために設置する。

1. 最高使用圧力の設定根拠

本配管の最高使用圧力は、ハロン 1301 貯蔵容器の最高使用圧力と同じ 5.2MPa とする。

2. 最高使用温度の設定根拠

本配管の最高使用温度は、ハロン 1301 貯蔵容器の最高使用温度と同じ 40℃とする。

3. 外径の設定根拠

本配管の外径は、噴射ヘッドの放射圧力を 0.9MPa 以上*¹ 及び消火に必要なハロン 1301 ガス量*²を 30 秒以内*³に放射可能な設計とし、メーカー社内基準に基づき定めた 42.7mm とする。

注記*1：消防法施行規則第二十条第 1 項第二号において定められている噴射ヘッドの放射圧力を示す。

*2：消防法施行規則第二十条第 3 項第一号において定められている消火に必要なハロン 1301 ガス量を示す。

*3：消防法施行規則第二十条第 1 項第三号において定められている放射時間を示す。

VI-1-1-4-8-2-1-2-8-1 設定根拠に関する説明書
(CRD ポンプ室消火系 ハロン 1301 貯蔵容器)

名 称	ハロン 1301 貯蔵容器	
容 量	L/個	70以上(70)
最高使用圧力	MPa	5.2
最高使用温度	℃	40
個 数	—	5

【設定根拠】

(概要)

火災防護設備として設置する CRD ポンプ室消火系のハロン 1301 貯蔵容器は、以下の機能を有する。

本容器は、火災により発電用原子炉施設の安全性が損なわれないよう、火災の影響を限定し、早期の消火を行うために設置する。

1. 容量の設定根拠

設計基準対象施設として使用するハロン 1301 貯蔵容器の容量は、高圧ガス保安法の適合品である一般汎用型のハロン 1301 貯蔵容器を使用することから、当該貯蔵容器の容量はメーカーにて定めた容量である 70L/個以上とする。

公称値については、要求される容量と同じ 70L/個とする。

2. 最高使用圧力の設定根拠

設計基準対象施設として使用するハロン 1301 貯蔵容器の最高使用圧力は、貯蔵容器を設置する場所の周囲最高温度 40℃における貯蔵容器内部圧力と同じ 5.2MPa とする。

3. 最高使用温度の設定根拠

設計基準対象施設として使用するハロン 1301 貯蔵容器の最高使用温度は、消防法施行規則第二十条第 4 項第四号に基づき 40℃とする。

4. 個数の設定根拠

設計基準対象施設として使用するハロン 1301 貯蔵容器は、火災により発電用原子炉施設の安全性が損なわれないよう、火災の影響を限定し、早期の消火を行うために消防法で要求される必要な貯蔵容器個数*である 5 個の貯蔵容器を設置する設計とする。

注記＊：消防法施行規則第二十条第3項第一号において定められている消火に必要なハロン 1301 ガス量に基づき算出した個数を示す。

VI-1-1-4-8-2-1-2-8-2 設定根拠に関する説明書
(CRD ポンプ室消火系 主配管(常設))

名	称	ハロン 1301 貯蔵容器 ～ CRD ポンプ室
最高使用圧力	MPa	5.2
最高使用温度	℃	40
外	径	mm 89.1, 76.3
<p>【設定根拠】</p> <p>(概要)</p> <p>本配管は、CRD ポンプ室消火系のハロン 1301 貯蔵容器と CRD ポンプ室を接続する配管であり、発電所内で発生した火災を早期に消火するために設置する。</p> <p>1. 最高使用圧力の設定根拠</p> <p>本配管の最高使用圧力は、ハロン 1301 貯蔵容器の最高使用圧力と同じ 5.2MPa とする。</p> <p>2. 最高使用温度の設定根拠</p> <p>本配管の最高使用温度は、ハロン 1301 貯蔵容器の最高使用温度と同じ 40℃とする。</p> <p>3. 外径の設定根拠</p> <p>本配管の外径は、噴射ヘッドの放射圧力を 0.9MPa 以上*¹ 及び消火に必要なハロン 1301 ガス量*²を 30 秒以内*³に放射可能な設計とし、メーカー社内基準に基づき定めた 89.1mm, 76.3mm とする。</p> <p>注記*1：消防法施行規則第二十条第 1 項第二号において定められている噴射ヘッドの放射圧力を示す。</p> <p>*2：消防法施行規則第二十条第 3 項第一号において定められている消火に必要なハロン 1301 ガス量を示す。</p> <p>*3：消防法施行規則第二十条第 1 項第三号において定められている放射時間を示す。</p>		

VI-1-1-4-8-2-1-2-9-1 設定根拠に関する説明書
(MUWC ポンプ室消火系 ハロン 1301 貯蔵容器)

名	称	ハロン 1301 貯蔵容器
容	量	L/個
		70以上(70)
最	高	使用
圧	力	MPa
		5.2
最	高	使用
温	度	℃
		40
個	数	—
		3

【設定根拠】

(概要)

火災防護設備として設置する MUWC ポンプ室消火系のハロン 1301 貯蔵容器は、以下の機能を有する。

本容器は、火災により発電用原子炉施設の安全性が損なわれないよう、火災の影響を限定し、早期の消火を行うために設置する。

1. 容量の設定根拠

設計基準対象施設として使用するハロン 1301 貯蔵容器の容量は、高圧ガス保安法の適合品である一般汎用型のハロン 1301 貯蔵容器を使用することから、当該貯蔵容器の容量はメーカーにて定めた容量である 70L/個以上とする。

公称値については、要求される容量と同じ 70L/個とする。

2. 最高使用圧力の設定根拠

設計基準対象施設として使用するハロン 1301 貯蔵容器の最高使用圧力は、貯蔵容器を設置する場所の周囲最高温度 40℃における貯蔵容器内部圧力と同じ 5.2MPa とする。

3. 最高使用温度の設定根拠

設計基準対象施設として使用するハロン 1301 貯蔵容器の最高使用温度は、消防法施行規則第二十条第 4 項第四号に基づき 40℃とする。

4. 個数の設定根拠

設計基準対象施設として使用するハロン 1301 貯蔵容器は、火災により発電用原子炉施設の安全性が損なわれないよう、火災の影響を限定し、早期の消火を行うために消防法で要求される必要な貯蔵容器個数*である 3 個の貯蔵容器を設置する設計とする。

注記＊：消防法施行規則第二十条第3項第一号において定められている消火に必要なハロン 1301 ガス量に基づき算出した個数を示す。

VI-1-1-4-8-2-1-2-9-2 設定根拠に関する説明書
(MUWC ポンプ室消火系 主配管(常設))

名	称	ハロン 1301 貯蔵容器 ～ MUWC ポンプ室
最高使用圧力	MPa	5.2
最高使用温度	℃	40
外	径	mm 89.1, 48.6
<p>【設定根拠】</p> <p>(概要)</p> <p>本配管は、MUWC ポンプ室消火系のハロン 1301 貯蔵容器と MUWC ポンプ室を接続する配管であり、発電所内で発生した火災を早期に消火するために設置する。</p> <p>1. 最高使用圧力の設定根拠</p> <p>本配管の最高使用圧力は、ハロン 1301 貯蔵容器の最高使用圧力と同じ 5.2MPa とする。</p> <p>2. 最高使用温度の設定根拠</p> <p>本配管の最高使用温度は、ハロン 1301 貯蔵容器の最高使用温度と同じ 40℃とする。</p> <p>3. 外径の設定根拠</p> <p>本配管の外径は、噴射ヘッドの放射圧力を 0.9MPa 以上*¹ 及び消火に必要なハロン 1301 ガス量*² を 30 秒以内*³ に放射可能な設計とし、メーカー社内基準に基づき定めた 89.1mm, 48.6mm とする。</p> <p>注記*1：消防法施行規則第二十条第 1 項第二号において定められている噴射ヘッドの放射圧力を示す。</p> <p>*2：消防法施行規則第二十条第 3 項第一号において定められている消火に必要なハロン 1301 ガス量を示す。</p> <p>*3：消防法施行規則第二十条第 1 項第三号において定められている放射時間を示す。</p>		

VI-1-1-4-8-2-1-2-10-1 設定根拠に関する説明書

(B2F／B1F／1F 西側通路／排風機室消火系

ハロン 1301 貯蔵容器)

名	称	ハロン 1301 貯蔵容器
容	量	L/個
		70以上(70)
最	高	使用
圧	力	MPa
		5.2
最	高	使用
温	度	℃
		40
個	数	—
		32

【設定根拠】

(概要)

火災防護設備として設置する B2F/B1F/1F 西側通路/排風機室消火系のハロン 1301 貯蔵容器は、以下の機能を有する。

本容器は、火災により発電用原子炉施設の安全性が損なわれないよう、火災の影響を限定し、早期の消火を行うために設置する。

1. 容量の設定根拠

設計基準対象施設として使用するハロン 1301 貯蔵容器の容量は、高圧ガス保安法の適合品である一般汎用型のハロン 1301 貯蔵容器を使用することから、当該貯蔵容器の容量はメーカーにて定めた容量である 70L/個以上とする。

公称値については、要求される容量と同じ 70L/個とする。

2. 最高使用圧力の設定根拠

設計基準対象施設として使用するハロン 1301 貯蔵容器の最高使用圧力は、貯蔵容器を設置する場所の周囲最高温度 40℃における貯蔵容器内部圧力と同じ 5.2MPa とする。

3. 最高使用温度の設定根拠

設計基準対象施設として使用するハロン 1301 貯蔵容器の最高使用温度は、消防法施行規則第二十条第 4 項第四号に基づき 40℃とする。

4. 個数の設定根拠

設計基準対象施設として使用するハロン 1301 貯蔵容器の個数は、ハロン 1301 貯蔵容器にて消火する火災区域又は火災区画のうち、最も多くのハロン 1301 ガス量を必要とする火災区域又は火災区画の必要貯蔵容器本数を基に設定する。また、容器弁の

単一故障を考慮し，消防法で要求される必要な貯蔵容器個数*より 1 個多く貯蔵容器を設置する設計とする。

ハロン 1301 貯蔵容器の設置個数を表 1 に示す。

表 1 ハロン 1301 貯蔵容器設置個数
(B2F/B1F/1F 西側通路/排風機室消火系)

消火対象	消防法で要求される 必要貯蔵容器個数*	設置個数
B2F 西側通路	7	32
B1F 西側通路	13	
1F 西側通路	12	
排風機室	31	

注記*：消防法施行規則第二十条第 3 項第一号において定められている消火に必要なハロン 1301 ガス量に基づき算出した個数を示す。

VI-1-1-4-8-2-1-2-10-2 設定根拠に関する説明書

(B2F／B1F／1F 西側通路／排風機室消火系 主配管(常設))

名 称		ハロン 1301 貯蔵容器 ～ 排風機室
最高使用圧力	MPa	5.2
最高使用温度	℃	40
外 径	mm	89.1, 139.8

【設定根拠】

(概要)

本配管は、B2F/B1F/1F 西側通路/排風機室消火系のハロン 1301 貯蔵容器と排風機室を接続する配管であり、発電所内で発生した火災を早期に消火するために設置する。

1. 最高使用圧力の設定根拠

本配管の最高使用圧力は、ハロン 1301 貯蔵容器の最高使用圧力と同じ 5.2MPa とする。

2. 最高使用温度の設定根拠

本配管の最高使用温度は、ハロン 1301 貯蔵容器の最高使用温度と同じ 40℃とする。

3. 外径の設定根拠

本配管の外径は、噴射ヘッドの放射圧力を 0.9MPa 以上^{*1} 及び消火に必要なハロン 1301 ガス量^{*2} を 30 秒以内^{*3} に放射可能な設計とし、メーカー社内基準に基づき定めた 89.1mm, 139.8mm とする。

注記*1：消防法施行規則第二十条第 1 項第二号において定められている噴射ヘッドの放射圧力を示す。

*2：消防法施行規則第二十条第 3 項第一号において定められている消火に必要なハロン 1301 ガス量を示す。

*3：消防法施行規則第二十条第 1 項第三号において定められている放射時間を示す。

名 称		B1F 西側通路分岐点 ～ B1F 西側通路
最高使用圧力	MPa	5.2
最高使用温度	℃	40
外 径	mm	114.3

【設定根拠】

(概要)

本配管は、B1F 西側通路分岐点と B1F 西側通路を接続する配管であり、発電所内で発生した火災を早期に消火するために設置する。

1. 最高使用圧力の設定根拠

本配管の最高使用圧力は、ハロン 1301 貯蔵容器の最高使用圧力と同じ 5.2MPa とする。

2. 最高使用温度の設定根拠

本配管の最高使用温度は、ハロン 1301 貯蔵容器の最高使用温度と同じ 40℃とする。

3. 外径の設定根拠

本配管の外径は、噴射ヘッドの放射圧力を 0.9MPa 以上*1 及び消火に必要なハロン 1301 ガス量*2 を 30 秒以内*3 に放射可能な設計とし、メーカー社内基準に基づき定めた 114.3mm とする。

注記*1：消防法施行規則第二十条第 1 項第二号において定められている噴射ヘッドの放射圧力を示す。

*2：消防法施行規則第二十条第 3 項第一号において定められている消火に必要なハロン 1301 ガス量を示す。

*3：消防法施行規則第二十条第 1 項第三号において定められている放射時間を示す。

名 称		B2F 西側通路分岐点 ～ B2F 西側通路
最高使用圧力	MPa	5.2
最高使用温度	℃	40
外 径	mm	76.3

【設定根拠】

(概要)

本配管は、B2F 西側通路分岐点と B2F 西側通路を接続する配管であり、発電所内で発生した火災を早期に消火するために設置する。

1. 最高使用圧力の設定根拠

本配管の最高使用圧力は、ハロン 1301 貯蔵容器の最高使用圧力と同じ 5.2MPa とする。

2. 最高使用温度の設定根拠

本配管の最高使用温度は、ハロン 1301 貯蔵容器の最高使用温度と同じ 40℃とする。

3. 外径の設定根拠

本配管の外径は、噴射ヘッドの放射圧力を 0.9MPa 以上*¹ 及び消火に必要なハロン 1301 ガス量*²を 30 秒以内*³に放射可能な設計とし、メーカー社内基準に基づき定めた 76.3mm とする。

注記*1：消防法施行規則第二十条第 1 項第二号において定められている噴射ヘッドの放射圧力を示す。

*2：消防法施行規則第二十条第 3 項第一号において定められている消火に必要なハロン 1301 ガス量を示す。

*3：消防法施行規則第二十条第 1 項第三号において定められている放射時間を示す。

名 称		1F 西側通路分岐点5 ～ 1F 西側通路
最高使用圧力	MPa	5.2
最高使用温度	℃	40
外 径	mm	89.1, 114.3

【設定根拠】

(概要)

本配管は、1F 西側通路分岐点と 1F 西側通路を接続する配管であり、発電所内で発生した火災を早期に消火するために設置する。

1. 最高使用圧力の設定根拠

本配管の最高使用圧力は、ハロン 1301 貯蔵容器の最高使用圧力と同じ 5.2MPa とする。

2. 最高使用温度の設定根拠

本配管の最高使用温度は、ハロン 1301 貯蔵容器の最高使用温度と同じ 40℃とする。

3. 外径の設定根拠

本配管の外径は、噴射ヘッドの放射圧力を 0.9MPa 以上*¹ 及び消火に必要なハロン 1301 ガス量*²を 30 秒以内*³に放射可能な設計とし、メーカー社内基準に基づき定めた 89.1mm, 114.3mm とする。

注記*1：消防法施行規則第二十条第 1 項第二号において定められている噴射ヘッドの放射圧力を示す。

*2：消防法施行規則第二十条第 3 項第一号において定められている消火に必要なハロン 1301 ガス量を示す。

*3：消防法施行規則第二十条第 1 項第三号において定められている放射時間を示す。

VI-1-1-4-8-2-1-2-11-1 設定根拠に関する説明書

(PLR-VVVF 室／区分Ⅱ非常用電気品室消火系 ハロン 1301 貯蔵容器)

名	称	ハロン 1301 貯蔵容器
容	量	L/個
		70以上(70)
最	高	使用
圧	力	MPa
		5.2
最	高	使用
温	度	℃
		40
個	数	—
		15

【設定根拠】

(概要)

火災防護設備として設置する PLR-VVVF 室／区分Ⅱ非常用電気品室消火系のハロン 1301 貯蔵容器は、以下の機能を有する。

本容器は、火災により発電用原子炉施設の安全性が損なわれないよう、火災の影響を限定し、早期の消火を行うために設置する。

1. 容量の設定根拠

設計基準対象施設として使用するハロン 1301 貯蔵容器の容量は、高圧ガス保安法の適合品である一般汎用型のハロン 1301 貯蔵容器を使用することから、当該貯蔵容器の容量はメーカーにて定めた容量である 70L/個以上とする。

公称値については、要求される容量と同じ 70L/個とする。

2. 最高使用圧力の設定根拠

設計基準対象施設として使用するハロン 1301 貯蔵容器の最高使用圧力は、貯蔵容器を設置する場所の周囲最高温度 40℃における貯蔵容器内部圧力と同じ 5.2MPa とする。

3. 最高使用温度の設定根拠

設計基準対象施設として使用するハロン 1301 貯蔵容器の最高使用温度は、消防法施行規則第二十条第 4 項第四号に基づき 40℃とする。

4. 個数の設定根拠

設計基準対象施設として使用するハロン 1301 貯蔵容器の個数は、ハロン 1301 貯蔵容器にて消火する火災区域又は火災区画のうち、最も多くのハロン 1301 ガス量を必要とする火災区域又は火災区画の必要貯蔵容器本数を基に設定する。また、容器弁の

単一故障を考慮し、消防法で要求される必要な貯蔵容器個数*より 1 個多く貯蔵容器を設置する設計とする。

ハロン 1301 貯蔵容器の設置個数を表 1 に示す。

表 1 ハロン 1301 貯蔵容器設置個数
(PLR-VVVF 室/区分Ⅱ非常用電気品室消火系)

消火対象	消防法で要求される 必要貯蔵容器個数*	設置個数
静止型 PLR ポンプ電源装置 室	14	15
区分Ⅱ非常用電気品室	7	

注記*：消防法施行規則第二十条第 3 項第一号において定められている消火に必要なハロン 1301 ガス量に基づき算出した個数を示す。

VI-1-1-4-8-2-1-2-11-2 設定根拠に関する説明書

(PLR-VVVF 室／区分Ⅱ非常用電気品室消火系 主配管(常設))

名 称		ハロン1301貯蔵容器 ～ 区分Ⅱ非常用電気品室
最高使用圧力	MPa	5.2
最高使用温度	℃	40
外 径	mm	76.3, 89.1

【設定根拠】

(概要)

本配管は、PLR-VVVF 室／区分Ⅱ非常用電気品室消火系のハロン 1301 貯蔵容器と区分Ⅱ非常用電気品室を接続する配管であり、発電所内で発生した火災を早期に消火するために設置する。

1. 最高使用圧力の設定根拠

本配管の最高使用圧力は、ハロン 1301 貯蔵容器の最高使用圧力と同じ 5.2MPa とする。

2. 最高使用温度の設定根拠

本配管の最高使用温度は、ハロン 1301 貯蔵容器の最高使用温度と同じ 40℃とする。

3. 外径の設定根拠

本配管の外径は、噴射ヘッドの放射圧力を 0.9MPa 以上*¹ 及び消火に必要なハロン 1301 ガス量*² を 30 秒以内*³ に放射可能な設計とし、メーカー社内基準に基づき定めた 76.3mm, 89.1mm とする。

注記*1：消防法施行規則第二十条第 1 項第二号において定められている噴射ヘッドの放射圧力を示す。

*2：消防法施行規則第二十条第 3 項第一号において定められている消火に必要なハロン 1301 ガス量を示す。

*3：消防法施行規則第二十条第 1 項第三号において定められている放射時間を示す。

名 称		静止型PLRポンプ電源装置室分岐点 ～ 静止型 PLR ポンプ電源装置室
最高使用圧力	MPa	5.2
最高使用温度	℃	40
外 径	mm	89.1

【設定根拠】

(概要)

本配管は、静止型 PLR ポンプ電源装置室分岐点と静止型 PLR ポンプ電源装置室を接続する配管であり、発電所内で発生した火災を早期に消火するために設置する。

1. 最高使用圧力の設定根拠

本配管の最高使用圧力は、ハロン 1301 貯蔵容器の最高使用圧力と同じ 5.2MPa とする。

2. 最高使用温度の設定根拠

本配管の最高使用温度は、ハロン 1301 貯蔵容器の最高使用温度と同じ 40℃とする。

3. 外径の設定根拠

本配管の外径は、噴射ヘッドの放射圧力を 0.9MPa 以上*¹ 及び消火に必要なハロン 1301 ガス量*²を 30 秒以内*³に放射可能な設計とし、メーカー社内基準に基づき定めた 89.1mm とする。

注記*1：消防法施行規則第二十条第 1 項第二号において定められている噴射ヘッドの放射圧力を示す。

*2：消防法施行規則第二十条第 3 項第一号において定められている消火に必要なハロン 1301 ガス量を示す。

*3：消防法施行規則第二十条第 1 項第三号において定められている放射時間を示す。

VI-1-1-4-8-2-1-2-12-1 設定根拠に関する説明書
(B1F インナー通路消火系 ハロン 1301 貯蔵容器)

名	称	ハロン 1301 貯蔵容器
容	量	L/個
		70以上(70)
最	高	使用
圧	力	MPa
		5.2
最	高	使用
温	度	℃
		40
個	数	—
		68

【設定根拠】

(概要)

火災防護設備として設置する B1F インナー通路消火系のハロン 1301 貯蔵容器は、以下の機能を有する。

本容器は、火災により発電用原子炉施設の安全性が損なわれないよう、火災の影響を限定し、早期の消火を行うために設置する。

1. 容量の設定根拠

設計基準対象施設として使用するハロン 1301 貯蔵容器の容量は、高圧ガス保安法の適合品である一般汎用型のハロン 1301 貯蔵容器を使用することから、当該貯蔵容器の容量はメーカーにて定めた容量である 70L/個以上とする。

公称値については、要求される容量と同じ 70L/個とする。

2. 最高使用圧力の設定根拠

設計基準対象施設として使用するハロン 1301 貯蔵容器の最高使用圧力は、貯蔵容器を設置する場所の周囲最高温度 40℃における貯蔵容器内部圧力と同じ 5.2MPa とする。

3. 最高使用温度の設定根拠

設計基準対象施設として使用するハロン 1301 貯蔵容器の最高使用温度は、消防法施行規則第二十条第 4 項第四号に基づき 40℃とする。

4. 個数の設定根拠

設計基準対象施設として使用するハロン 1301 貯蔵容器は、火災により発電用原子炉施設の安全性が損なわれないよう、火災の影響を限定し、早期の消火を行うために必要な個数を設置する。また、容器弁の単一故障を考慮し、消防法で要求される必要な貯蔵容器個数*より多く貯蔵容器を設置する設計とする。

注記＊：消防法施行規則第二十条第 3 項第一号において定められている消火に必要なハロン 1301 ガス量に基づき算出した個数を示す。

VI-1-1-4-8-2-1-2-12-2 設定根拠に関する説明書

(B1F インナー通路消火系 主配管(常設))

名 称		ハロン1301貯蔵容器 ～ B1F インナー通路(1)
最高使用圧力	MPa	5.2
最高使用温度	℃	40
外 径	mm	89.1

【設定根拠】

(概要)

本配管は、B1F インナー通路消火系のハロン 1301 貯蔵容器と B1F インナー通路(1) を接続する配管であり、発電所内で発生した火災を早期に消火するために設置する。

1. 最高使用圧力の設定根拠

本配管の最高使用圧力は、ハロン 1301 貯蔵容器の最高使用圧力と同じ 5.2MPa とする。

2. 最高使用温度の設定根拠

本配管の最高使用温度は、ハロン 1301 貯蔵容器の最高使用温度と同じ 40℃とする。

3. 外径の設定根拠

本配管の外径は、噴射ヘッドの放射圧力を 0.9MPa 以上*¹ 及び消火に必要なハロン 1301 ガス量*²を 30 秒以内*³に放射可能な設計とし、メーカー社内基準に基づき定めた 89.1mm とする。

注記*1：消防法施行規則第二十条第 1 項第二号において定められている噴射ヘッドの放射圧力を示す。

*2：消防法施行規則第二十条第 3 項第一号において定められている消火に必要なハロン 1301 ガス量を示す。

*3：消防法施行規則第二十条第 1 項第三号において定められている放射時間を示す。

名 称		ハロン1301貯蔵容器 ～ B1F インナー通路(2)
最高使用圧力	MPa	5.2
最高使用温度	℃	40
外 径	mm	89.1

【設定根拠】

(概要)

本配管は、B1F インナー通路消火系のハロン 1301 貯蔵容器と B1F インナー通路(2) を接続する配管であり、発電所内で発生した火災を早期に消火するために設置する。

1. 最高使用圧力の設定根拠

本配管の最高使用圧力は、ハロン 1301 貯蔵容器の最高使用圧力と同じ 5.2MPa とする。

2. 最高使用温度の設定根拠

本配管の最高使用温度は、ハロン 1301 貯蔵容器の最高使用温度と同じ 40℃とする。

3. 外径の設定根拠

本配管の外径は、噴射ヘッドの放射圧力を 0.9MPa 以上*¹ 及び消火に必要なハロン 1301 ガス量*²を 30 秒以内*³に放射可能な設計とし、メーカー社内基準に基づき定めた 89.1mm とする。

注記*1：消防法施行規則第二十条第 1 項第二号において定められている噴射ヘッドの放射圧力を示す。

*2：消防法施行規則第二十条第 3 項第一号において定められている消火に必要なハロン 1301 ガス量を示す。

*3：消防法施行規則第二十条第 1 項第三号において定められている放射時間を示す。

名 称		ハロン1301貯蔵容器 ～ B1F インナー通路(3)
最高使用圧力	MPa	5.2
最高使用温度	℃	40
外 径	mm	89.1, 114.3

【設定根拠】

(概要)

本配管は、B1F インナー通路消火系のハロン 1301 貯蔵容器と B1F インナー通路(3)を接続する配管であり、発電所内で発生した火災を早期に消火するために設置する。

1. 最高使用圧力の設定根拠

本配管の最高使用圧力は、ハロン 1301 貯蔵容器の最高使用圧力と同じ 5.2MPa とする。

2. 最高使用温度の設定根拠

本配管の最高使用温度は、ハロン 1301 貯蔵容器の最高使用温度と同じ 40℃とする。

3. 外径の設定根拠

本配管の外径は、噴射ヘッドの放射圧力を 0.9MPa 以上*¹ 及び消火に必要なハロン 1301 ガス量*²を 30 秒以内*³に放射可能な設計とし、メーカー社内基準に基づき定めた 89.1mm, 114.3mm とする。

注記*1：消防法施行規則第二十条第 1 項第二号において定められている噴射ヘッドの放射圧力を示す。

*2：消防法施行規則第二十条第 3 項第一号において定められている消火に必要なハロン 1301 ガス量を示す。

*3：消防法施行規則第二十条第 1 項第三号において定められている放射時間を示す。

名 称		ハロン1301貯蔵容器 ～ B1F インナー通路(4)
最高使用圧力	MPa	5.2
最高使用温度	℃	40
外 径	mm	89.1

【設定根拠】

(概要)

本配管は、B1F インナー通路消火系のハロン 1301 貯蔵容器と B1F インナー通路(4)を接続する配管であり、発電所内で発生した火災を早期に消火するために設置する。

1. 最高使用圧力の設定根拠

本配管の最高使用圧力は、ハロン 1301 貯蔵容器の最高使用圧力と同じ 5.2MPa とする。

2. 最高使用温度の設定根拠

本配管の最高使用温度は、ハロン 1301 貯蔵容器の最高使用温度と同じ 40℃とする。

3. 外径の設定根拠

本配管の外径は、噴射ヘッドの放射圧力を 0.9MPa 以上*¹ 及び消火に必要なハロン 1301 ガス量*²を 30 秒以内*³に放射可能な設計とし、メーカー社内基準に基づき定めた 89.1mm とする。

注記*1：消防法施行規則第二十条第 1 項第二号において定められている噴射ヘッドの放射圧力を示す。

*2：消防法施行規則第二十条第 3 項第一号において定められている消火に必要なハロン 1301 ガス量を示す。

*3：消防法施行規則第二十条第 1 項第三号において定められている放射時間を示す。

VI-1-1-4-8-2-1-2-13-1 設定根拠に関する説明書

(DC RCIC MCC 室消火系 ハロン 1301 貯蔵容器)

名	称	ハロン 1301 貯蔵容器
容	量	L/個
		70以上(70)
最	高	使用
圧	力	MPa
		5.2
最	高	使用
温	度	℃
		40
個	数	—
		1

【設定根拠】

(概要)

火災防護設備として設置する DC RCIC MCC 室消火系のハロン 1301 貯蔵容器は、以下の機能を有する。

本容器は、火災により発電用原子炉施設の安全性が損なわれないよう、火災の影響を限定し、早期の消火を行うために設置する。

1. 容量の設定根拠

設計基準対象施設として使用するハロン 1301 貯蔵容器の容量は、高圧ガス保安法の適合品である一般汎用型のハロン 1301 貯蔵容器を使用することから、当該貯蔵容器の容量はメーカーにて定めた容量である 70L/個以上とする。

公称値については、要求される容量と同じ 70L/個とする。

2. 最高使用圧力の設定根拠

設計基準対象施設として使用するハロン 1301 貯蔵容器の最高使用圧力は、貯蔵容器を設置する場所の周囲最高温度 40℃における貯蔵容器内部圧力と同じ 5.2MPa とする。

3. 最高使用温度の設定根拠

設計基準対象施設として使用するハロン 1301 貯蔵容器の最高使用温度は、消防法施行規則第二十条第 4 項第四号に基づき 40℃とする。

4. 個数の設定根拠

設計基準対象施設として使用するハロン 1301 貯蔵容器は、火災により発電用原子炉施設の安全性が損なわれないよう、火災の影響を限定し、早期の消火を行うために消防法で要求される必要な貯蔵容器個数*である 1 個の貯蔵容器を設置する設計とする。

注記＊：消防法施行規則第二十条第3項第一号において定められている消火に必要なハロン 1301 ガス量に基づき算出した個数を示す。

VI-1-1-4-8-2-1-2-13-2 設定根拠に関する説明書
(DC RCIC MCC 室消火系 主配管(常設))

名 称		ハロン 1301 貯蔵容器 ～ DC RCIC MCC 室
最高使用圧力	MPa	5.2
最高使用温度	℃	40
外 径	mm	89.1, 34.0
<p>【設定根拠】</p> <p>(概要)</p> <p>本配管は、DC RCIC MCC 室消火系のハロン 1301 貯蔵容器と DC RCIC MCC 室を接続する配管であり、発電所内で発生した火災を早期に消火するために設置する。</p> <p>1. 最高使用圧力の設定根拠</p> <p>本配管の最高使用圧力は、ハロン 1301 貯蔵容器の最高使用圧力と同じ 5.2MPa とする。</p> <p>2. 最高使用温度の設定根拠</p> <p>本配管の最高使用温度は、ハロン 1301 貯蔵容器の最高使用温度と同じ 40℃とする。</p> <p>3. 外径の設定根拠</p> <p>本配管の外径は、噴射ヘッドの放射圧力を 0.9MPa 以上*1 及び消火に必要なハロン 1301 ガス量*2 を 30 秒以内*3 に放射可能な設計とし、メーカー社内基準に基づき定めた 89.1mm, 34.0mm とする。</p> <p>注記*1：消防法施行規則第二十条第 1 項第二号において定められている噴射ヘッドの放射圧力を示す。</p> <p>*2：消防法施行規則第二十条第 3 項第一号において定められている消火に必要なハロン 1301 ガス量を示す。</p> <p>*3：消防法施行規則第二十条第 1 項第三号において定められている放射時間を示す。</p>		

VI-1-1-4-8-2-1-2-14-1 設定根拠に関する説明書
(区分 I 非常用電気品室消火系 ハロン 1301 貯蔵容器)

名	称	ハロン 1301 貯蔵容器
容	量	L/個
		70以上(70)
最高使用圧力	MPa	5.2
最高使用温度	℃	40
個	数	—
		13

【設定根拠】

(概要)

火災防護設備として設置する区分 I 非常用電気品室消火系のハロン 1301 貯蔵容器は、以下の機能を有する。

本容器は、火災により発電用原子炉施設の安全性が損なわれないよう、火災の影響を限定し、早期の消火を行うために設置する。

1. 容量の設定根拠

設計基準対象施設として使用するハロン 1301 貯蔵容器の容量は、高圧ガス保安法の適合品である一般汎用型のハロン 1301 貯蔵容器を使用することから、当該貯蔵容器の容量はメーカーにて定めた容量である 70L/個以上とする。

公称値については、要求される容量と同じ 70L/個とする。

2. 最高使用圧力の設定根拠

設計基準対象施設として使用するハロン 1301 貯蔵容器の最高使用圧力は、貯蔵容器を設置する場所の周囲最高温度 40℃における貯蔵容器内部圧力と同じ 5.2MPa とする。

3. 最高使用温度の設定根拠

設計基準対象施設として使用するハロン 1301 貯蔵容器の最高使用温度は、消防法施行規則第二十条第 4 項第四号に基づき 40℃とする。

4. 個数の設定根拠

設計基準対象施設として使用するハロン 1301 貯蔵容器は、火災により発電用原子炉施設の安全性が損なわれないよう、火災の影響を限定し、早期の消火を行うために消防法で要求される必要な貯蔵容器個数*である 13 個の貯蔵容器を設置する設計とする。

注記＊：消防法施行規則第二十条第3項第一号において定められている消火に必要なハロン 1301 ガス量に基づき算出した個数を示す。

VI-1-1-4-8-2-1-2-14-2 設定根拠に関する説明書
(区分Ⅰ非常用電気品室消火系 主配管(常設))

名 称		ハロン 1301 貯蔵容器 ～ 区分 I 非常用電気品室
最高使用圧力	MPa	5.2
最高使用温度	℃	40
外 径	mm	89.1
<p>【設定根拠】</p> <p>(概要)</p> <p>本配管は、区分 I 非常用電気品室消火系のハロン 1301 貯蔵容器と区分 I 非常用電気品室を接続する配管であり、発電所内で発生した火災を早期に消火するために設置する。</p> <p>1. 最高使用圧力の設定根拠</p> <p>本配管の最高使用圧力は、ハロン 1301 貯蔵容器の最高使用圧力と同じ 5.2MPa とする。</p> <p>2. 最高使用温度の設定根拠</p> <p>本配管の最高使用温度は、ハロン 1301 貯蔵容器の最高使用温度と同じ 40℃とする。</p> <p>3. 外径の設定根拠</p> <p>本配管の外径は、噴射ヘッドの放射圧力を 0.9MPa 以上*1 及び消火に必要なハロン 1301 ガス量*2 を 30 秒以内*3 に放射可能な設計とし、メーカー社内基準に基づき定めた 89.1mm とする。</p> <p>注記*1：消防法施行規則第二十条第 1 項第二号において定められている噴射ヘッドの放射圧力を示す。</p> <p>*2：消防法施行規則第二十条第 3 項第一号において定められている消火に必要なハロン 1301 ガス量を示す。</p> <p>*3：消防法施行規則第二十条第 1 項第三号において定められている放射時間を示す。</p>		

VI-1-1-4-8-2-1-2-15-1 設定根拠に関する説明書

(D/G(A)室／(B)室／D/G 補機(A)室／(B)室消火系

ハロン 1301 貯蔵容器)

名	称	ハロン 1301 貯蔵容器
容	量	L/個
		70以上(70)
最高使用圧力	MPa	5.2
最高使用温度	℃	40
個	数	—
		11

【設定根拠】

(概要)

火災防護設備として設置する D/G(A)室／(B)室／D/G 補機(A)室／(B)室消火系のハロン 1301 貯蔵容器は、以下の機能を有する。

本容器は、火災により発電用原子炉施設の安全性が損なわれないよう、火災の影響を限定し、早期の消火を行うために設置する。

1. 容量の設定根拠

設計基準対象施設として使用するハロン 1301 貯蔵容器の容量は、高圧ガス保安法の適合品である一般汎用型のハロン 1301 貯蔵容器を使用することから、当該貯蔵容器の容量はメーカーにて定めた容量である 70L/個以上とする。

公称値については、要求される容量と同じ 70L/個とする。

2. 最高使用圧力の設定根拠

設計基準対象施設として使用するハロン 1301 貯蔵容器の最高使用圧力は、貯蔵容器を設置する場所の周囲最高温度 40℃における貯蔵容器内部圧力と同じ 5.2MPa とする。

3. 最高使用温度の設定根拠

設計基準対象施設として使用するハロン 1301 貯蔵容器の最高使用温度は、消防法施行規則第二十条第 4 項第四号に基づき 40℃とする。

4. 個数の設定根拠

設計基準対象施設として使用するハロン 1301 貯蔵容器の個数は、ハロン 1301 貯蔵容器にて消火する火災区域又は火災区画のうち、最も多くのハロン 1301 ガス量を必要とする火災区域又は火災区画の必要貯蔵容器本数を基に設定する。また、容器弁の

単一故障を考慮し，消防法で要求される必要な貯蔵容器個数*より 1 個多く貯蔵容器を設置する設計とする。

ハロン 1301 貯蔵容器の設置個数を表 1 に示す。

表 1 ハロン 1301 貯蔵容器設置個数
(D/G(A)室／(B)室／D/G 補機(A)室／(B)室消火系)

消火対象	消防法で要求される 必要貯蔵容器個数*	設置個数
ディーゼル発電機(A)室	10	11
ディーゼル発電機(B)室	10	
D/G 補機(A)室	5	
D/G 補機(B)室	5	

注記*：消防法施行規則第二十条第 3 項第一号において定められている消火に必要なハロン 1301 ガス量に基づき算出した個数を示す。

VI-1-1-4-8-2-1-2-15-2 設定根拠に関する説明書

(D/G(A)室／(B)室／D/G補機(A)室／(B)室消火系 主配管(常設))

名 称		ハロン1301貯蔵容器 ～ D/G 補機(B)室
最高使用圧力	MPa	5.2
最高使用温度	℃	40
外 径	mm	60.5, 76.3, 89.1

【設定根拠】

(概要)

本配管は、D/G(A)室／(B)室／D/G 補機(A)室／(B)室消火系のハロン 1301 貯蔵容器と D/G 補機(B)室を接続する配管であり、発電所内で発生した火災を早期に消火するために設置する。

1. 最高使用圧力の設定根拠

本配管の最高使用圧力は、ハロン 1301 貯蔵容器の最高使用圧力と同じ 5.2MPa とする。

2. 最高使用温度の設定根拠

本配管の最高使用温度は、ハロン 1301 貯蔵容器の最高使用温度と同じ 40℃とする。

3. 外径の設定根拠

本配管の外径は、噴射ヘッドの放射圧力を 0.9MPa 以上*¹ 及び消火に必要なハロン 1301 ガス量*²を 30 秒以内*³に放射可能な設計とし、メーカー社内基準に基づき定めた 60.5mm, 76.3mm, 89.1mm とする。

注記*1：消防法施行規則第二十条第 1 項第二号において定められている噴射ヘッドの放射圧力を示す。

*2：消防法施行規則第二十条第 3 項第一号において定められている消火に必要なハロン 1301 ガス量を示す。

*3：消防法施行規則第二十条第 1 項第三号において定められている放射時間を示す。

名 称		ディーゼル発電機(B)室分岐点 ～ ディーゼル発電機(B)室
最高使用圧力	MPa	5.2
最高使用温度	℃	40
外 径	mm	76.3

【設定根拠】

(概要)

本配管は、ディーゼル発電機(B)室分岐点とディーゼル発電機(B)室を接続する配管であり、発電所内で発生した火災を早期に消火するために設置する。

1. 最高使用圧力の設定根拠

本配管の最高使用圧力は、ハロン 1301 貯蔵容器の最高使用圧力と同じ 5.2MPa とする。

2. 最高使用温度の設定根拠

本配管の最高使用温度は、ハロン 1301 貯蔵容器の最高使用温度と同じ 40℃とする。

3. 外径の設定根拠

本配管の外径は、噴射ヘッドの放射圧力を 0.9MPa 以上*¹ 及び消火に必要なハロン 1301 ガス量*²を 30 秒以内*³に放射可能な設計とし、メーカー社内基準に基づき定めた 76.3mm とする。

注記*1：消防法施行規則第二十条第 1 項第二号において定められている噴射ヘッドの放射圧力を示す。

*2：消防法施行規則第二十条第 3 項第一号において定められている消火に必要なハロン 1301 ガス量を示す。

*3：消防法施行規則第二十条第 1 項第三号において定められている放射時間を示す。

名 称		ディーゼル発電機(A)室分岐点 ～ ディーゼル発電機(A)室
最高使用圧力	MPa	5.2
最高使用温度	℃	40
外 径	mm	76.3
<p>【設定根拠】</p> <p>(概要)</p> <p>本配管は、ディーゼル発電機(A)室分岐点とディーゼル発電機(A)室を接続する配管であり、発電所内で発生した火災を早期に消火するために設置する。</p> <p>1. 最高使用圧力の設定根拠</p> <p>本配管の最高使用圧力は、ハロン 1301 貯蔵容器の最高使用圧力と同じ 5.2MPa とする。</p> <p>2. 最高使用温度の設定根拠</p> <p>本配管の最高使用温度は、ハロン 1301 貯蔵容器の最高使用温度と同じ 40℃とする。</p> <p>3. 外径の設定根拠</p> <p>本配管の外径は、噴射ヘッドの放射圧力を 0.9MPa 以上*¹ 及び消火に必要なハロン 1301 ガス量*²を 30 秒以内*³に放射可能な設計とし、メーカー社内基準に基づき定めた 76.3mm とする。</p> <p>注記*1：消防法施行規則第二十条第 1 項第二号において定められている噴射ヘッドの放射圧力を示す。</p> <p>*2：消防法施行規則第二十条第 3 項第一号において定められている消火に必要なハロン 1301 ガス量を示す。</p> <p>*3：消防法施行規則第二十条第 1 項第三号において定められている放射時間を示す。</p>		

名 称		D/G補機(A)室分岐点 ～ D/G補機(A)室
最高使用圧力	MPa	5.2
最高使用温度	℃	40
外 径	mm	60.5

【設定根拠】

(概要)

本配管は、D/G補機(A)室分岐点とD/G補機(A)室を接続する配管であり、発電所内で発生した火災を早期に消火するために設置する。

1. 最高使用圧力の設定根拠

本配管の最高使用圧力は、ハロン1301貯蔵容器の最高使用圧力と同じ5.2MPaとする。

2. 最高使用温度の設定根拠

本配管の最高使用温度は、ハロン1301貯蔵容器の最高使用温度と同じ40℃とする。

3. 外径の設定根拠

本配管の外径は、噴射ヘッドの放射圧力を0.9MPa以上*1及び消火に必要なハロン1301ガス量*2を30秒以内*3に放射可能な設計とし、メーカー社内基準に基づき定めた60.5mmとする。

注記*1：消防法施行規則第二十条第1項第二号において定められている噴射ヘッドの放射圧力を示す。

*2：消防法施行規則第二十条第3項第一号において定められている消火に必要なハロン1301ガス量を示す。

*3：消防法施行規則第二十条第1項第三号において定められている放射時間を示す。

VI-1-1-4-8-2-1-2-16-1 設定根拠に関する説明書
(B1F ハッチ室消火系 ハロン 1301 貯蔵容器)

名	称	ハロン 1301 貯蔵容器
容	量	L/個
		70以上(70)
最	高	使用
圧	力	MPa
		5.2
最	高	使用
温	度	℃
		40
個	数	—
		4

【設定根拠】

(概要)

火災防護設備として設置する B1F ハッチ室消火系のハロン 1301 貯蔵容器は、以下の機能を有する。

本容器は、火災により発電用原子炉施設の安全性が損なわれないよう、火災の影響を限定し、早期の消火を行うために設置する。

1. 容量の設定根拠

設計基準対象施設として使用するハロン 1301 貯蔵容器の容量は、高圧ガス保安法の適合品である一般汎用型のハロン 1301 貯蔵容器を使用することから、当該貯蔵容器の容量はメーカーにて定めた容量である 70L/個以上とする。

公称値については、要求される容量と同じ 70L/個とする。

2. 最高使用圧力の設定根拠

設計基準対象施設として使用するハロン 1301 貯蔵容器の最高使用圧力は、貯蔵容器を設置する場所の周囲最高温度 40℃における貯蔵容器内部圧力と同じ 5.2MPa とする。

3. 最高使用温度の設定根拠

設計基準対象施設として使用するハロン 1301 貯蔵容器の最高使用温度は、消防法施行規則第二十条第 4 項第四号に基づき 40℃とする。

4. 個数の設定根拠

設計基準対象施設として使用するハロン 1301 貯蔵容器は、火災により発電用原子炉施設の安全性が損なわれないよう、火災の影響を限定し、早期の消火を行うために消防法で要求される必要な貯蔵容器個数*である 4 個の貯蔵容器を設置する設計とする。

注記＊：消防法施行規則第二十条第3項第一号において定められている消火に必要なハロン 1301 ガス量に基づき算出した個数を示す。

VI-1-1-4-8-2-1-2-16-2 設定根拠に関する説明書

(B1F ハッチ室消火系 主配管(常設))

名 称		ハロン 1301 貯蔵容器 ～ B1F ハッチ室
最高使用圧力	MPa	5.2
最高使用温度	℃	40
外 径	mm	89.1, 76.3
<p>【設定根拠】</p> <p>(概要)</p> <p>本配管は、B1F ハッチ室消火系のハロン 1301 貯蔵容器と B1F ハッチ室を接続する配管であり、発電所内で発生した火災を早期に消火するために設置する。</p> <p>1. 最高使用圧力の設定根拠</p> <p>本配管の最高使用圧力は、ハロン 1301 貯蔵容器の最高使用圧力と同じ 5.2MPa とする。</p> <p>2. 最高使用温度の設定根拠</p> <p>本配管の最高使用温度は、ハロン 1301 貯蔵容器の最高使用温度と同じ 40℃とする。</p> <p>3. 外径の設定根拠</p> <p>本配管の外径は、噴射ヘッドの放射圧力を 0.9MPa 以上*1 及び消火に必要なハロン 1301 ガス量*2 を 30 秒以内*3 に放射可能な設計とし、メーカー社内基準に基づき定めた 89.1mm, 76.3mm とする。</p> <p>注記*1：消防法施行規則第二十条第 1 項第二号において定められている噴射ヘッドの放射圧力を示す。</p> <p>*2：消防法施行規則第二十条第 3 項第一号において定められている消火に必要なハロン 1301 ガス量を示す。</p> <p>*3：消防法施行規則第二十条第 1 項第三号において定められている放射時間を示す。</p>		

VI-1-1-4-8-2-1-2-17-1 設定根拠に関する説明書
(区分ⅢHPCS 電気品室消火系 ハロン 1301 貯蔵容器)

名	称	ハロン 1301 貯蔵容器
容	量	L/個
		70以上(70)
最	高	使用
圧	力	MPa
		5.2
最	高	使用
温	度	℃
		40
個	数	—
		6

【設定根拠】

(概要)

火災防護設備として設置する区分ⅢHPCS電気品室消火系のハロン1301貯蔵容器は、以下の機能を有する。

本容器は、火災により発電用原子炉施設の安全性が損なわれないよう、火災の影響を限定し、早期の消火を行うために設置する。

1. 容量の設定根拠

設計基準対象施設として使用するハロン 1301 貯蔵容器の容量は、高圧ガス保安法の適合品である一般汎用型のハロン 1301 貯蔵容器を使用することから、当該貯蔵容器の容量はメーカーにて定めた容量である 70L/個以上とする。

公称値については、要求される容量と同じ 70L/個とする。

2. 最高使用圧力の設定根拠

設計基準対象施設として使用するハロン 1301 貯蔵容器の最高使用圧力は、貯蔵容器を設置する場所の周囲最高温度 40℃における貯蔵容器内部圧力と同じ 5.2MPa とする。

3. 最高使用温度の設定根拠

設計基準対象施設として使用するハロン 1301 貯蔵容器の最高使用温度は、消防法施行規則第二十条第 4 項第四号に基づき 40℃とする。

4. 個数の設定根拠

設計基準対象施設として使用するハロン 1301 貯蔵容器は、火災により発電用原子炉施設の安全性が損なわれないよう、火災の影響を限定し、早期の消火を行うために消防法で要求される必要な貯蔵容器個数*である 6 個の貯蔵容器を設置する設計とする。

注記＊：消防法施行規則第二十条第3項第一号において定められている消火に必要なハロン 1301 ガス量に基づき算出した個数を示す。

VI-1-1-4-8-2-1-2-17-2 設定根拠に関する説明書

(区分ⅢHPCS 電気品室消火系 主配管(常設))

名	称	ハロン 1301 貯蔵容器 ～ 区分ⅢHPCS 電気品室
最高使用圧力	MPa	5.2
最高使用温度	℃	40
外	径	mm
		89.1
<p>【設定根拠】</p> <p>(概要)</p> <p>本配管は、区分ⅢHPCS 電気品室消火系のハロン 1301 貯蔵容器と区分ⅢHPCS 電気品室を接続する配管であり、発電所内で発生した火災を早期に消火するために設置する。</p> <p>1. 最高使用圧力の設定根拠</p> <p>本配管の最高使用圧力は、ハロン 1301 貯蔵容器の最高使用圧力と同じ 5.2MPa とする。</p> <p>2. 最高使用温度の設定根拠</p> <p>本配管の最高使用温度は、ハロン 1301 貯蔵容器の最高使用温度と同じ 40℃とする。</p> <p>3. 外径の設定根拠</p> <p>本配管の外径は、噴射ヘッドの放射圧力を 0.9MPa 以上*¹ 及び消火に必要なハロン 1301 ガス量*²を 30 秒以内*³に放射可能な設計とし、メーカー社内基準に基づき定めた 89.1mm とする。</p> <p>注記*1：消防法施行規則第二十条第 1 項第二号において定められている噴射ヘッドの放射圧力を示す。</p> <p>*2：消防法施行規則第二十条第 3 項第一号において定められている消火に必要なハロン 1301 ガス量を示す。</p> <p>*3：消防法施行規則第二十条第 1 項第三号において定められている放射時間を示す。</p>		

VI-1-1-4-8-2-1-2-18-1 設定根拠に関する説明書
(区分Ⅱ非常用 MCC 室消火系 ハロン 1301 貯蔵容器)

名	称	ハロン 1301 貯蔵容器
容	量	L/個
		70以上(70)
最高使用圧力	MPa	5.2
最高使用温度	℃	40
個	数	—
		4

【設定根拠】

(概要)

火災防護設備として設置する区分Ⅱ非常用 MCC 室消火系のハロン 1301 貯蔵容器は、以下の機能を有する。

本容器は、火災により発電用原子炉施設の安全性が損なわれないよう、火災の影響を限定し、早期の消火を行うために設置する。

1. 容量の設定根拠

設計基準対象施設として使用するハロン 1301 貯蔵容器の容量は、高圧ガス保安法の適合品である一般汎用型のハロン 1301 貯蔵容器を使用することから、当該貯蔵容器の容量はメーカーにて定めた容量である 70L/個以上とする。

公称値については、要求される容量と同じ 70L/個とする。

2. 最高使用圧力の設定根拠

設計基準対象施設として使用するハロン 1301 貯蔵容器の最高使用圧力は、貯蔵容器を設置する場所の周囲最高温度 40℃における貯蔵容器内部圧力と同じ 5.2MPa とする。

3. 最高使用温度の設定根拠

設計基準対象施設として使用するハロン 1301 貯蔵容器の最高使用温度は、消防法施行規則第二十条第 4 項第四号に基づき 40℃とする。

4. 個数の設定根拠

設計基準対象施設として使用するハロン 1301 貯蔵容器は、火災により発電用原子炉施設の安全性が損なわれないよう、火災の影響を限定し、早期の消火を行うために消防法で要求される必要な貯蔵容器個数*である 4 個の貯蔵容器を設置する設計とする。

注記＊：消防法施行規則第二十条第3項第一号において定められている消火に必要なハロン 1301 ガス量に基づき算出した個数を示す。

VI-1-1-4-8-2-1-2-18-2 設定根拠に関する説明書
(区分Ⅱ非常用 MCC 室消火系 主配管(常設))

名 称	ハロン 1301 貯蔵容器 ～ 区分Ⅱ非常用 MCC 室	
最高使用圧力	MPa	5.2
最高使用温度	℃	40
外 径	mm	89.1, 76.3
<p>【設定根拠】</p> <p>(概要)</p> <p>本配管は、区分Ⅱ非常用 MCC 室消火系のハロン 1301 貯蔵容器と区分Ⅱ非常用 MCC 室を接続する配管であり、発電所内で発生した火災を早期に消火するために設置する。</p> <p>1. 最高使用圧力の設定根拠</p> <p>本配管の最高使用圧力は、ハロン 1301 貯蔵容器の最高使用圧力と同じ 5.2MPa とする。</p> <p>2. 最高使用温度の設定根拠</p> <p>本配管の最高使用温度は、ハロン 1301 貯蔵容器の最高使用温度と同じ 40℃とする。</p> <p>3. 外径の設定根拠</p> <p>本配管の外径は、噴射ヘッドの放射圧力を 0.9MPa 以上*1 及び消火に必要なハロン 1301 ガス量*2 を 30 秒以内*3 に放射可能な設計とし、メーカー社内基準に基づき定めた 89.1mm, 76.3mm とする。</p> <p>注記*1：消防法施行規則第二十条第 1 項第二号において定められている噴射ヘッドの放射圧力を示す。</p> <p>*2：消防法施行規則第二十条第 3 項第一号において定められている消火に必要なハロン 1301 ガス量を示す。</p> <p>*3：消防法施行規則第二十条第 1 項第三号において定められている放射時間を示す。</p>		

VI-1-1-4-8-2-1-2-19-1 設定根拠に関する説明書
(導電率計ラック室消火系 ハロン 1301 貯蔵容器)

名	称	ハロン 1301 貯蔵容器
容	量	L/個
		70以上(70)
最高使用圧力	MPa	5.2
最高使用温度	℃	40
個	数	—
		1

【設定根拠】

(概要)

火災防護設備として設置する導電率計ラック室消火系のハロン 1301 貯蔵容器は、以下の機能を有する。

本容器は、火災により発電用原子炉施設の安全性が損なわれないよう、火災の影響を限定し、早期の消火を行うために設置する。

1. 容量の設定根拠

設計基準対象施設として使用するハロン 1301 貯蔵容器の容量は、高圧ガス保安法の適合品である一般汎用型のハロン 1301 貯蔵容器を使用することから、当該貯蔵容器の容量はメーカーにて定めた容量である 70L/個以上とする。

公称値については、要求される容量と同じ 70L/個とする。

2. 最高使用圧力の設定根拠

設計基準対象施設として使用するハロン 1301 貯蔵容器の最高使用圧力は、貯蔵容器を設置する場所の周囲最高温度 40℃における貯蔵容器内部圧力と同じ 5.2MPa とする。

3. 最高使用温度の設定根拠

設計基準対象施設として使用するハロン 1301 貯蔵容器の最高使用温度は、消防法施行規則第二十条第 4 項第四号に基づき 40℃とする。

4. 個数の設定根拠

設計基準対象施設として使用するハロン 1301 貯蔵容器は、火災により発電用原子炉施設の安全性が損なわれないよう、火災の影響を限定し、早期の消火を行うために消防法で要求される必要な貯蔵容器個数*である 1 個の貯蔵容器を設置する設計とする。

注記＊：消防法施行規則第二十条第3項第一号において定められている消火に必要なハロン 1301 ガス量に基づき算出した個数を示す。

VI-1-1-4-8-2-1-2-19-2 設定根拠に関する説明書

(導電率計ラック室消火系 主配管(常設))

名 称		ハロン 1301 貯蔵容器 ～ 導電率計ラック室
最高使用圧力	MPa	5.2
最高使用温度	℃	40
外 径	mm	89.1, 34.0
<p>【設定根拠】</p> <p>(概要)</p> <p>本配管は、導電率計ラック室消火系のハロン 1301 貯蔵容器と導電率計ラック室を接続する配管であり、発電所内で発生した火災を早期に消火するために設置する。</p> <p>1. 最高使用圧力の設定根拠</p> <p>本配管の最高使用圧力は、ハロン 1301 貯蔵容器の最高使用圧力と同じ 5.2MPa とする。</p> <p>2. 最高使用温度の設定根拠</p> <p>本配管の最高使用温度は、ハロン 1301 貯蔵容器の最高使用温度と同じ 40℃とする。</p> <p>3. 外径の設定根拠</p> <p>本配管の外径は、噴射ヘッドの放射圧力を 0.9MPa 以上*¹ 及び消火に必要なハロン 1301 ガス量*²を 30 秒以内*³に放射可能な設計とし、メーカー社内基準に基づき定めた 89.1mm, 34.0mm とする。</p> <p>注記*1：消防法施行規則第二十条第 1 項第二号において定められている噴射ヘッドの放射圧力を示す。</p> <p>*2：消防法施行規則第二十条第 3 項第一号において定められている消火に必要なハロン 1301 ガス量を示す。</p> <p>*3：消防法施行規則第二十条第 1 項第三号において定められている放射時間を示す。</p>		

VI-1-1-4-8-2-1-2-20-1 設定根拠に関する説明書
(FPC ポンプ(A)(B)室消火系 ハロン 1301 貯蔵容器)

名	称	ハロン 1301 貯蔵容器
容	量	L/個
		70以上(70)
最	高	使用
圧	力	MPa
		5.2
最	高	使用
温	度	℃
		40
個	数	—
		2

【設定根拠】

(概要)

火災防護設備として設置する FPC ポンプ (A) (B) 室消火系のハロン 1301 貯蔵容器は、以下の機能を有する。

本容器は、火災により発電用原子炉施設の安全性が損なわれないよう、火災の影響を限定し、早期の消火を行うために設置する。

1. 容量の設定根拠

設計基準対象施設として使用するハロン 1301 貯蔵容器の容量は、高圧ガス保安法の適合品である一般汎用型のハロン 1301 貯蔵容器を使用することから、当該貯蔵容器の容量はメーカーにて定めた容量である 70L/個以上とする。

公称値については、要求される容量と同じ 70L/個とする。

2. 最高使用圧力の設定根拠

設計基準対象施設として使用するハロン 1301 貯蔵容器の最高使用圧力は、貯蔵容器を設置する場所の周囲最高温度 40℃における貯蔵容器内部圧力と同じ 5.2MPa とする。

3. 最高使用温度の設定根拠

設計基準対象施設として使用するハロン 1301 貯蔵容器の最高使用温度は、消防法施行規則第二十条第 4 項第四号に基づき 40℃とする。

4. 個数の設定根拠

設計基準対象施設として使用するハロン 1301 貯蔵容器は、火災により発電用原子炉施設の安全性が損なわれないよう、火災の影響を限定し、早期の消火を行うために消防法で要求される必要な貯蔵容器個数*である 2 個の貯蔵容器を設置する設計とする。

注記＊：消防法施行規則第二十条第3項第一号において定められている消火に必要なハロン 1301 ガス量に基づき算出した個数を示す。

VI-1-1-4-8-2-1-2-20-2 設定根拠に関する説明書

(FPC ポンプ (A) (B) 室消火系 主配管 (常設))

名 称		ハロン 1301 貯蔵容器 ～ FPC ポンプ (A) (B) 室
最高使用圧力	MPa	5.2
最高使用温度	℃	40
外 径	mm	89.1, 34.0
<p>【設定根拠】</p> <p>(概要)</p> <p>本配管は、FPC ポンプ (A) (B) 室消火系のハロン 1301 貯蔵容器と FPC ポンプ (A) (B) 室を接続する配管であり、発電所内で発生した火災を早期に消火するために設置する。</p> <p>1. 最高使用圧力の設定根拠</p> <p>本配管の最高使用圧力は、ハロン 1301 貯蔵容器の最高使用圧力と同じ 5.2MPa とする。</p> <p>2. 最高使用温度の設定根拠</p> <p>本配管の最高使用温度は、ハロン 1301 貯蔵容器の最高使用温度と同じ 40℃ とする。</p> <p>3. 外径の設定根拠</p> <p>本配管の外径は、噴射ヘッドの放射圧力を 0.9MPa 以上*1 及び消火に必要なハロン 1301 ガス量*2 を 30 秒以内*3 に放射可能な設計とし、メーカー社内基準に基づき定めた 89.1mm, 34.0mm とする。</p> <p>注記*1：消防法施行規則第二十条第 1 項第二号において定められている噴射ヘッドの放射圧力を示す。</p> <p>*2：消防法施行規則第二十条第 3 項第一号において定められている消火に必要なハロン 1301 ガス量を示す。</p> <p>*3：消防法施行規則第二十条第 1 項第三号において定められている放射時間を示す。</p>		

VI-1-1-4-8-2-1-2-21-1 設定根拠に関する説明書
(HWH 熱交換器・ポンプ室消火系 ハロン 1301 貯蔵容器)

名	称	ハロン 1301 貯蔵容器
容	量	L/個
		70以上(70)
最	高	使用
圧	力	MPa
		5.2
最	高	使用
温	度	℃
		40
個	数	—
		4

【設定根拠】

(概要)

火災防護設備として設置する HWH 熱交換器・ポンプ室消火系のハロン 1301 貯蔵容器は、以下の機能を有する。

本容器は、火災により発電用原子炉施設の安全性が損なわれないよう、火災の影響を限定し、早期の消火を行うために設置する。

1. 容量の設定根拠

設計基準対象施設として使用するハロン 1301 貯蔵容器の容量は、高圧ガス保安法の適合品である一般汎用型のハロン 1301 貯蔵容器を使用することから、当該貯蔵容器の容量はメーカーにて定めた容量である 70L/個以上とする。

公称値については、要求される容量と同じ 70L/個とする。

2. 最高使用圧力の設定根拠

設計基準対象施設として使用するハロン 1301 貯蔵容器の最高使用圧力は、貯蔵容器を設置する場所の周囲最高温度 40℃における貯蔵容器内部圧力と同じ 5.2MPa とする。

3. 最高使用温度の設定根拠

設計基準対象施設として使用するハロン 1301 貯蔵容器の最高使用温度は、消防法施行規則第二十条第 4 項第四号に基づき 40℃とする。

4. 個数の設定根拠

設計基準対象施設として使用するハロン 1301 貯蔵容器は、火災により発電用原子炉施設の安全性が損なわれないよう、火災の影響を限定し、早期の消火を行うために消防法で要求される必要な貯蔵容器個数*である 4 個の貯蔵容器を設置する設計とする。

注記＊：消防法施行規則第二十条第3項第一号において定められている消火に必要なハロン 1301 ガス量に基づき算出した個数を示す。

VI-1-1-4-8-2-1-2-21-2 設定根拠に関する説明書
(HWH 熱交換器・ポンプ室消火系 主配管(常設))

名 称	ハロン 1301 貯蔵容器 ～ HWH 熱交換器・ポンプ室	
最高使用圧力	MPa	5.2
最高使用温度	℃	40
外 径	mm	89.1, 60.5
<p>【設定根拠】</p> <p>(概要)</p> <p>本配管は、HWH 熱交換器・ポンプ室消火系のハロン 1301 貯蔵容器と HWH 熱交換器・ポンプ室を接続する配管であり、発電所内で発生した火災を早期に消火するために設置する。</p> <p>1. 最高使用圧力の設定根拠</p> <p>本配管の最高使用圧力は、ハロン 1301 貯蔵容器の最高使用圧力と同じ 5.2MPa とする。</p> <p>2. 最高使用温度の設定根拠</p> <p>本配管の最高使用温度は、ハロン 1301 貯蔵容器の最高使用温度と同じ 40℃とする。</p> <p>3. 外径の設定根拠</p> <p>本配管の外径は、噴射ヘッドの放射圧力を 0.9MPa 以上*1 及び消火に必要なハロン 1301 ガス量*2 を 30 秒以内*3 に放射可能な設計とし、メーカー社内基準に基づき定めた 89.1mm, 60.5mm とする。</p> <p>注記*1：消防法施行規則第二十条第 1 項第二号において定められている噴射ヘッドの放射圧力を示す。</p> <p>*2：消防法施行規則第二十条第 3 項第一号において定められている消火に必要なハロン 1301 ガス量を示す。</p> <p>*3：消防法施行規則第二十条第 1 項第三号において定められている放射時間を示す。</p>		

VI-1-1-4-8-2-1-2-22-1 設定根拠に関する説明書
(緊急用電気品室(1)／(2)消火系 ハロン 1301 貯蔵容器)

名 称	ハロン 1301 貯蔵容器	
容 量	L/個	70以上(70)
最高使用圧力	MPa	5.2
最高使用温度	℃	40
個 数	—	4

【設定根拠】

(概要)

火災防護設備として設置する緊急用電気品室(1)／(2)消火系のハロン 1301 貯蔵容器は、以下の機能を有する。

本容器は、火災により発電用原子炉施設の安全性が損なわれないよう、火災の影響を限定し、早期の消火を行うために設置する。

1. 容量の設定根拠

設計基準対象施設として使用するハロン 1301 貯蔵容器の容量は、高圧ガス保安法の適合品である一般汎用型のハロン 1301 貯蔵容器を使用することから、当該貯蔵容器の容量はメーカーにて定めた容量である 70L/個以上とする。

公称値については、要求される容量と同じ 70L/個とする。

2. 最高使用圧力の設定根拠

設計基準対象施設として使用するハロン 1301 貯蔵容器の最高使用圧力は、貯蔵容器を設置する場所の周囲最高温度 40℃における貯蔵容器内部圧力と同じ 5.2MPa とする。

3. 最高使用温度の設定根拠

設計基準対象施設として使用するハロン 1301 貯蔵容器の最高使用温度は、消防法施行規則第二十条第 4 項第四号に基づき 40℃とする。

4. 個数の設定根拠

設計基準対象施設として使用するハロン 1301 貯蔵容器の個数は、ハロン 1301 貯蔵容器にて消火する火災区域又は火災区画のうち、最も多くのハロン 1301 ガス量を必要とする火災区域又は火災区画の必要貯蔵容器本数を基に設定する。また、容器弁の

単一故障を考慮し，消防法で要求される必要な貯蔵容器個数*より 1 個多く貯蔵容器を設置する設計とする。

ハロン 1301 貯蔵容器の設置個数を表 1 に示す。

表 1 ハロン 1301 貯蔵容器設置個数
(緊急用電気品室(1)／(2)消火系)

消火対象	消防法で要求される 必要貯蔵容器個数*	設置個数
緊急用電気品室(1)	3	4
緊急用電気品室(2)	3	

注記*：消防法施行規則第二十条第 3 項第一号において定められている消火に必要なハロン 1301 ガス量に基づき算出した個数を示す。

VI-1-1-4-8-2-1-2-22-2 設定根拠に関する説明書
(緊急用電気品室(1)／(2)消火系 主配管(常設))

名 称		ハロン 1301 貯蔵容器 ～ 緊急用電気品室(2)
最高使用圧力	MPa	5.2
最高使用温度	℃	40
外 径	mm	60.5, 89.1

【設定根拠】

(概要)

本配管は、緊急用電気品室(1)／(2)消火系のハロン 1301 貯蔵容器と緊急用電気品室(2)を接続する配管であり、発電所内で発生した火災を早期に消火するために設置する。

1. 最高使用圧力の設定根拠

本配管の最高使用圧力は、ハロン 1301 貯蔵容器の最高使用圧力と同じ 5.2MPa とする。

2. 最高使用温度の設定根拠

本配管の最高使用温度は、ハロン 1301 貯蔵容器の最高使用温度と同じ 40℃とする。

3. 外径の設定根拠

本配管の外径は、噴射ヘッドの放射圧力を 0.9MPa 以上*¹ 及び消火に必要なハロン 1301 ガス量*²を 30 秒以内*³に放射可能な設計とし、メーカー社内基準に基づき定めた 60.5mm, 89.1mm とする。

注記*1：消防法施行規則第二十条第 1 項第二号において定められている噴射ヘッドの放射圧力を示す。

*2：消防法施行規則第二十条第 3 項第一号において定められている消火に必要なハロン 1301 ガス量を示す。

*3：消防法施行規則第二十条第 1 項第三号において定められている放射時間を示す。

名 称		緊急用電気品室(1)分岐点 ～ 緊急用電気品室(1)
最高使用圧力	MPa	5.2
最高使用温度	℃	40
外 径	mm	60.5

【設定根拠】

(概要)

本配管は、緊急用電気品室(1)分岐点と緊急用電気品室(1)を接続する配管であり、発電所内で発生した火災を早期に消火するために設置する。

1. 最高使用圧力の設定根拠

本配管の最高使用圧力は、ハロン 1301 貯蔵容器の最高使用圧力と同じ 5.2MPa とする。

2. 最高使用温度の設定根拠

本配管の最高使用温度は、ハロン 1301 貯蔵容器の最高使用温度と同じ 40℃とする。

3. 外径の設定根拠

本配管の外径は、噴射ヘッドの放射圧力を 0.9MPa 以上*¹ 及び消火に必要なハロン 1301 ガス量*²を 30 秒以内*³に放射可能な設計とし、メーカー社内基準に基づき定めた 60.5mm とする。

注記*1：消防法施行規則第二十条第 1 項第二号において定められている噴射ヘッドの放射圧力を示す。

*2：消防法施行規則第二十条第 3 項第一号において定められている消火に必要なハロン 1301 ガス量を示す。

*3：消防法施行規則第二十条第 1 項第三号において定められている放射時間を示す。

VI-1-1-4-8-2-1-2-23-1 設定根拠に関する説明書

(区分Ⅰ非常用 D/G 制御盤室消火系 ハロン 1301 貯蔵容器)

名	称	ハロン 1301 貯蔵容器
容	量	L/個
		70以上(70)
最高使用圧力	MPa	5.2
最高使用温度	℃	40
個	数	—
		1

【設定根拠】

(概要)

火災防護設備として設置する区分 I 非常用 D/G 制御盤室消火系のハロン 1301 貯蔵容器は、以下の機能を有する。

本容器は、火災により発電用原子炉施設の安全性が損なわれないよう、火災の影響を限定し、早期の消火を行うために設置する。

1. 容量の設定根拠

設計基準対象施設として使用するハロン 1301 貯蔵容器の容量は、高圧ガス保安法の適合品である一般汎用型のハロン 1301 貯蔵容器を使用することから、当該貯蔵容器の容量はメーカーにて定めた容量である 70L/個以上とする。

公称値については、要求される容量と同じ 70L/個とする。

2. 最高使用圧力の設定根拠

設計基準対象施設として使用するハロン 1301 貯蔵容器の最高使用圧力は、貯蔵容器を設置する場所の周囲最高温度 40℃における貯蔵容器内部圧力と同じ 5.2MPa とする。

3. 最高使用温度の設定根拠

設計基準対象施設として使用するハロン 1301 貯蔵容器の最高使用温度は、消防法施行規則第二十条第 4 項第四号に基づき 40℃とする。

4. 個数の設定根拠

設計基準対象施設として使用するハロン 1301 貯蔵容器は、火災により発電用原子炉施設の安全性が損なわれないよう、火災の影響を限定し、早期の消火を行うために消防法で要求される必要な貯蔵容器個数*である 1 個の貯蔵容器を設置する設計とする。

注記＊：消防法施行規則第二十条第3項第一号において定められている消火に必要なハロン 1301 ガス量に基づき算出した個数を示す。

VI-1-1-4-8-2-1-2-23-2 設定根拠に関する説明書
(区分 I 非常用 D/G 制御盤室消火系 主配管(常設))

名 称	ハロン 1301 貯蔵容器 ～ 区分 I 非常用 D/G 制御盤室	
最高使用圧力	MPa	5.2
最高使用温度	℃	40
外 径	mm	89.1, 34.0
<p>【設定根拠】</p> <p>(概要)</p> <p>本配管は、区分 I 非常用 D/G 制御盤室消火系のハロン 1301 貯蔵容器と区分 I 非常用 D/G 制御盤室を接続する配管であり、発電所内で発生した火災を早期に消火するために設置する。</p> <p>1. 最高使用圧力の設定根拠</p> <p>本配管の最高使用圧力は、ハロン 1301 貯蔵容器の最高使用圧力と同じ 5.2MPa とする。</p> <p>2. 最高使用温度の設定根拠</p> <p>本配管の最高使用温度は、ハロン 1301 貯蔵容器の最高使用温度と同じ 40℃とする。</p> <p>3. 外径の設定根拠</p> <p>本配管の外径は、噴射ヘッドの放射圧力を 0.9MPa 以上*1 及び消火に必要なハロン 1301 ガス量*2 を 30 秒以内*3 に放射可能な設計とし、メーカー社内基準に基づき定めた 89.1mm, 34.0mm とする。</p> <p>注記*1：消防法施行規則第二十条第 1 項第二号において定められている噴射ヘッドの放射圧力を示す。</p> <p>*2：消防法施行規則第二十条第 3 項第一号において定められている消火に必要なハロン 1301 ガス量を示す。</p> <p>*3：消防法施行規則第二十条第 1 項第三号において定められている放射時間を示す。</p>		

VI-1-1-4-8-2-1-2-24-1 設定根拠に関する説明書
(区分Ⅲ非常用 D/G 制御盤室消火系 ハロン 1301 貯蔵容器)

名	称	ハロン 1301 貯蔵容器
容	量	L/個
		70以上(70)
最高使用圧力	MPa	5.2
最高使用温度	℃	40
個	数	—
		4

【設定根拠】

(概要)

火災防護設備として設置する区分Ⅲ非常用 D/G 制御盤室消火系のハロン 1301 貯蔵容器は、以下の機能を有する。

本容器は、火災により発電用原子炉施設の安全性が損なわれないよう、火災の影響を限定し、早期の消火を行うために設置する。

1. 容量の設定根拠

設計基準対象施設として使用するハロン 1301 貯蔵容器の容量は、高圧ガス保安法の適合品である一般汎用型のハロン 1301 貯蔵容器を使用することから、当該貯蔵容器の容量はメーカーにて定めた容量である 70L/個以上とする。

公称値については、要求される容量と同じ 70L/個とする。

2. 最高使用圧力の設定根拠

設計基準対象施設として使用するハロン 1301 貯蔵容器の最高使用圧力は、貯蔵容器を設置する場所の周囲最高温度 40℃における貯蔵容器内部圧力と同じ 5.2MPa とする。

3. 最高使用温度の設定根拠

設計基準対象施設として使用するハロン 1301 貯蔵容器の最高使用温度は、消防法施行規則第二十条第 4 項第四号に基づき 40℃とする。

4. 個数の設定根拠

設計基準対象施設として使用するハロン 1301 貯蔵容器は、火災により発電用原子炉施設の安全性が損なわれないよう、火災の影響を限定し、早期の消火を行うために消防法で要求される必要な貯蔵容器個数*である 4 個の貯蔵容器を設置する設計とする。

注記＊：消防法施行規則第二十条第3項第一号において定められている消火に必要なハロン 1301 ガス量に基づき算出した個数を示す。

VI-1-1-4-8-2-1-2-24-2 設定根拠に関する説明書
(区分Ⅲ非常用 D/G 制御盤室消火系 主配管(常設))

名 称		ハロン 1301 貯蔵容器 ～ 区分Ⅲ非常用 D/G 制御盤室
最高使用圧力	MPa	5.2
最高使用温度	℃	40
外 径	mm	89.1, 60.5
<p>【設定根拠】</p> <p>(概要)</p> <p>本配管は、区分Ⅲ非常用 D/G 制御盤室消火系のハロン 1301 貯蔵容器と区分Ⅲ非常用 D/G 制御盤室を接続する配管であり、発電所内で発生した火災を早期に消火するために設置する。</p> <p>1. 最高使用圧力の設定根拠</p> <p>本配管の最高使用圧力は、ハロン 1301 貯蔵容器の最高使用圧力と同じ 5.2MPa とする。</p> <p>2. 最高使用温度の設定根拠</p> <p>本配管の最高使用温度は、ハロン 1301 貯蔵容器の最高使用温度と同じ 40℃とする。</p> <p>3. 外径の設定根拠</p> <p>本配管の外径は、噴射ヘッドの放射圧力を 0.9MPa 以上*1 及び消火に必要なハロン 1301 ガス量*2 を 30 秒以内*3 に放射可能な設計とし、メーカー社内基準に基づき定めた 89.1mm, 60.5mm とする。</p> <p>注記*1：消防法施行規則第二十条第 1 項第二号において定められている噴射ヘッドの放射圧力を示す。</p> <p>*2：消防法施行規則第二十条第 3 項第一号において定められている消火に必要なハロン 1301 ガス量を示す。</p> <p>*3：消防法施行規則第二十条第 1 項第三号において定められている放射時間を示す。</p>		

VI-1-1-4-8-2-1-2-25-1 設定根拠に関する説明書

(ディーゼル発電機(HPCS)室消火系 ハロン 1301 貯蔵容器)

名 称	ハロン 1301 貯蔵容器	
容 量	L/個	70以上(70)
最高使用圧力	MPa	5.2
最高使用温度	℃	40
個 数	—	9

【設定根拠】

(概要)

火災防護設備として設置するディーゼル発電機(HPCS)室消火系のハロン 1301 貯蔵容器は、以下の機能を有する。

本容器は、火災により発電用原子炉施設の安全性が損なわれないよう、火災の影響を限定し、早期の消火を行うために設置する。

1. 容量の設定根拠

設計基準対象施設として使用するハロン 1301 貯蔵容器の容量は、高圧ガス保安法の適合品である一般汎用型のハロン 1301 貯蔵容器を使用することから、当該貯蔵容器の容量はメーカーにて定めた容量である 70L/個以上とする。

公称値については、要求される容量と同じ 70L/個とする。

2. 最高使用圧力の設定根拠

設計基準対象施設として使用するハロン 1301 貯蔵容器の最高使用圧力は、貯蔵容器を設置する場所の周囲最高温度 40℃における貯蔵容器内部圧力と同じ 5.2MPa とする。

3. 最高使用温度の設定根拠

設計基準対象施設として使用するハロン 1301 貯蔵容器の最高使用温度は、消防法施行規則第二十条第 4 項第四号に基づき 40℃とする。

4. 個数の設定根拠

設計基準対象施設として使用するハロン 1301 貯蔵容器は、火災により発電用原子炉施設の安全性が損なわれないよう、火災の影響を限定し、早期の消火を行うために消防法で要求される必要な貯蔵容器個数*である 9 個の貯蔵容器を設置する設計とする。

注記*：消防法施行規則第二十条第3項第一号において定められている消火に必要なハロン 1301 ガス量に基づき算出した個数を示す。

VI-1-1-4-8-2-1-2-25-2 設定根拠に関する説明書
(ディーゼル発電機(HPCS)室消火系 主配管(常設))

名 称		ハロン1301貯蔵容器 ～ ディーゼル発電機(HPCS)室
最高使用圧力	MPa	5.2
最高使用温度	℃	40
外 径	mm	60.5, 89.1

【設定根拠】

(概要)

本配管は、ディーゼル発電機(HPCS)室消火系のハロン 1301 貯蔵容器とディーゼル発電機(HPCS)室を接続する配管であり、発電所内で発生した火災を早期に消火するために設置する。

1. 最高使用圧力の設定根拠

本配管の最高使用圧力は、ハロン 1301 貯蔵容器の最高使用圧力と同じ 5.2MPa とする。

2. 最高使用温度の設定根拠

本配管の最高使用温度は、ハロン 1301 貯蔵容器の最高使用温度と同じ 40℃とする。

3. 外径の設定根拠

本配管の外径は、噴射ヘッドの放射圧力を 0.9MPa 以上*¹ 及び消火に必要なハロン 1301 ガス量*²を 30 秒以内*³に放射可能な設計とし、メーカー社内基準に基づき定めた 60.5mm, 89.1mm とする。

注記*1：消防法施行規則第二十条第 1 項第二号において定められている噴射ヘッドの放射圧力を示す。

*2：消防法施行規則第二十条第 3 項第一号において定められている消火に必要なハロン 1301 ガス量を示す。

*3：消防法施行規則第二十条第 1 項第三号において定められている放射時間を示す。

VI-1-1-4-8-2-1-2-26-1 設定根拠に関する説明書

(区分Ⅱ非常用 D/G 制御盤室／R-12 階段室消火系

ハロン 1301 貯蔵容器)

名 称	ハロン 1301 貯蔵容器	
容 量	L/個	70以上(70)
最高使用圧力	MPa	5.2
最高使用温度	℃	40
個 数	—	5

【設定根拠】

(概要)

火災防護設備として設置する区分Ⅱ非常用D/G制御盤室/R-12階段室消火系のハロン 1301 貯蔵容器は、以下の機能を有する。

本容器は、火災により発電用原子炉施設の安全性が損なわれないよう、火災の影響を限定し、早期の消火を行うために設置する。

1. 容量の設定根拠

設計基準対象施設として使用するハロン 1301 貯蔵容器の容量は、高圧ガス保安法の適合品である一般汎用型のハロン 1301 貯蔵容器を使用することから、当該貯蔵容器の容量はメーカーにて定めた容量である 70L/個以上とする。

公称値については、要求される容量と同じ 70L/個とする。

2. 最高使用圧力の設定根拠

設計基準対象施設として使用するハロン 1301 貯蔵容器の最高使用圧力は、貯蔵容器を設置する場所の周囲最高温度 40℃における貯蔵容器内部圧力と同じ 5.2MPa とする。

3. 最高使用温度の設定根拠

設計基準対象施設として使用するハロン 1301 貯蔵容器の最高使用温度は、消防法施行規則第二十条第 4 項第四号に基づき 40℃とする。

4. 個数の設定根拠

設計基準対象施設として使用するハロン 1301 貯蔵容器の個数は、ハロン 1301 貯蔵容器にて消火する火災区域又は火災区画のうち、最も多くのハロン 1301 ガス量を必要とする火災区域又は火災区画の必要貯蔵容器本数を基に設定する。

ハロン 1301 貯蔵容器の設置個数を表 1 に示す。

表 1 ハロン 1301 貯蔵容器設置個数
(区分Ⅱ非常用 D/G 制御盤室/R-12 階段室消火系)

消火対象	消防法で要求される 必要貯蔵容器個数*	設置個数
区分Ⅱ非常用 D/G 制御盤室 窒素ポンベ設置スペース	5	5
R-12 階段室	3	

注記*：消防法施行規則第二十条第 3 項第一号において定められている消火に必要なハロン 1301 ガス量に基づき算出した個数を示す。

VI-1-1-4-8-2-1-2-26-2 設定根拠に関する説明書

(区分Ⅱ非常用 D/G 制御盤室／R-12 階段室消火系 主配管(常設))

名 称		ハロン1301貯蔵容器 ～ R-12 階段室
最高使用圧力	MPa	5.2
最高使用温度	℃	40
外 径	mm	42.7, 76.3, 89.1

【設定根拠】

(概要)

本配管は、区分Ⅱ非常用 D/G 制御盤室／R-12 階段室消火系のハロン 1301 貯蔵容器と R-12 階段室を接続する配管であり、発電所内で発生した火災を早期に消火するために設置する。

1. 最高使用圧力の設定根拠

本配管の最高使用圧力は、ハロン 1301 貯蔵容器の最高使用圧力と同じ 5.2MPa とする。

2. 最高使用温度の設定根拠

本配管の最高使用温度は、ハロン 1301 貯蔵容器の最高使用温度と同じ 40℃とする。

3. 外径の設定根拠

本配管の外径は、噴射ヘッドの放射圧力を 0.9MPa 以上*¹ 及び消火に必要なハロン 1301 ガス量*² を 30 秒以内*³ に放射可能な設計とし、メーカー社内基準に基づき定めた 42.7mm, 76.3mm, 89.1mm とする。

注記*1：消防法施行規則第二十条第 1 項第二号において定められている噴射ヘッドの放射圧力を示す。

*2：消防法施行規則第二十条第 3 項第一号において定められている消火に必要なハロン 1301 ガス量を示す。

*3：消防法施行規則第二十条第 1 項第三号において定められている放射時間を示す。

名 称		区分Ⅱ非常用D/G制御盤室，窒素ポンベ設置スペース分岐点 ～ 区分Ⅱ非常用D/G制御盤室，窒素ポンベ設置スペース
最高使用圧力	MPa	5.2
最高使用温度	℃	40
外 径	mm	76.3

【設定根拠】

(概要)

本配管は，区分Ⅱ非常用 D/G 制御盤室，窒素ポンベ設置スペース分岐点と区分Ⅱ非常用 D/G 制御盤室，窒素ポンベ設置スペースを接続する配管であり，発電所内で発生した火災を早期に消火するために設置する。

1. 最高使用圧力の設定根拠

本配管の最高使用圧力は，ハロン 1301 貯蔵容器の最高使用圧力と同じ 5.2MPa とする。

2. 最高使用温度の設定根拠

本配管の最高使用温度は，ハロン 1301 貯蔵容器の最高使用温度と同じ 40℃とする。

3. 外径の設定根拠

本配管の外径は，噴射ヘッドの放射圧力を 0.9MPa 以上*¹ 及び消火に必要なハロン 1301 ガス量*² を 30 秒以内*³ に放射可能な設計とし，メーカー社内基準に基づき定めた 76.3mm とする。

注記*1：消防法施行規則第二十条第 1 項第二号において定められている噴射ヘッドの放射圧力を示す。

*2：消防法施行規則第二十条第 3 項第一号において定められている消火に必要なハロン 1301 ガス量を示す。

*3：消防法施行規則第二十条第 1 項第三号において定められている放射時間を示す。

VI-1-1-4-8-2-1-2-27-1 設定根拠に関する説明書
(区分Ⅲバッテリー室消火系 ハロン 1301 貯蔵容器)

名	称	ハロン 1301 貯蔵容器
容	量	L/個
		70以上(70)
最高使用圧力	MPa	5.2
最高使用温度	℃	40
個	数	—
		1

【設定根拠】

(概要)

火災防護設備として設置する区分Ⅲバッテリー室消火系のハロン 1301 貯蔵容器は、以下の機能を有する。

本容器は、火災により発電用原子炉施設の安全性が損なわれないよう、火災の影響を限定し、早期の消火を行うために設置する。

1. 容量の設定根拠

設計基準対象施設として使用するハロン 1301 貯蔵容器の容量は、高圧ガス保安法の適合品である一般汎用型のハロン 1301 貯蔵容器を使用することから、当該貯蔵容器の容量はメーカーにて定めた容量である 70L/個以上とする。

公称値については、要求される容量と同じ 70L/個とする。

2. 最高使用圧力の設定根拠

設計基準対象施設として使用するハロン 1301 貯蔵容器の最高使用圧力は、貯蔵容器を設置する場所の周囲最高温度 40℃における貯蔵容器内部圧力と同じ 5.2MPa とする。

3. 最高使用温度の設定根拠

設計基準対象施設として使用するハロン 1301 貯蔵容器の最高使用温度は、消防法施行規則第二十条第 4 項第四号に基づき 40℃とする。

4. 個数の設定根拠

設計基準対象施設として使用するハロン 1301 貯蔵容器は、火災により発電用原子炉施設の安全性が損なわれないよう、火災の影響を限定し、早期の消火を行うために消防法で要求される必要な貯蔵容器個数*である 1 個の貯蔵容器を設置する設計とする。

注記＊：消防法施行規則第二十条第3項第一号において定められている消火に必要なハロン 1301 ガス量に基づき算出した個数を示す。

VI-1-1-4-8-2-1-2-27-2 設定根拠に関する説明書

(区分Ⅲバッテリー室消火系 主配管(常設))

名 称		ハロン 1301 貯蔵容器 ～ 区分Ⅲバッテリー室
最高使用圧力	MPa	5.2
最高使用温度	℃	40
外 径	mm	89.1, 34.0, 27.2
<p>【設定根拠】</p> <p>(概要)</p> <p>本配管は、区分Ⅲバッテリー室消火系のハロン 1301 貯蔵容器と区分Ⅲバッテリー室を接続する配管であり、発電所内で発生した火災を早期に消火するために設置する。</p> <p>1. 最高使用圧力の設定根拠</p> <p>本配管の最高使用圧力は、ハロン 1301 貯蔵容器の最高使用圧力と同じ 5.2MPa とする。</p> <p>2. 最高使用温度の設定根拠</p> <p>本配管の最高使用温度は、ハロン 1301 貯蔵容器の最高使用温度と同じ 40℃とする。</p> <p>3. 外径の設定根拠</p> <p>本配管の外径は、噴射ヘッドの放射圧力を 0.9MPa 以上*¹ 及び消火に必要なハロン 1301 ガス量*² を 30 秒以内*³ に放射可能な設計とし、メーカー社内基準に基づき定めた 89.1mm, 34.0mm, 27.2mm とする。</p> <p>注記*1：消防法施行規則第二十条第 1 項第二号において定められている噴射ヘッドの放射圧力を示す。</p> <p>*2：消防法施行規則第二十条第 3 項第一号において定められている消火に必要なハロン 1301 ガス量を示す。</p> <p>*3：消防法施行規則第二十条第 1 項第三号において定められている放射時間を示す。</p>		

VI-1-1-4-8-2-1-2-28-1 設定根拠に関する説明書

(送風機・緊急用電気品室消火系 ハロン 1301 貯蔵容器)

名	称	ハロン 1301 貯蔵容器
容	量	L/個
		70以上(70)
最	高	使用
圧	力	MPa
		5.2
最	高	使用
温	度	℃
		40
個	数	—
		24

【設定根拠】

(概要)

火災防護設備として設置する送風機・緊急用電気品室消火系のハロン 1301 貯蔵容器は、以下の機能を有する。

本容器は、火災により発電用原子炉施設の安全性が損なわれないよう、火災の影響を限定し、早期の消火を行うために設置する。

1. 容量の設定根拠

設計基準対象施設として使用するハロン 1301 貯蔵容器の容量は、高圧ガス保安法の適合品である一般汎用型のハロン 1301 貯蔵容器を使用することから、当該貯蔵容器の容量はメーカーにて定めた容量である 70L/個以上とする。

公称値については、要求される容量と同じ 70L/個とする。

2. 最高使用圧力の設定根拠

設計基準対象施設として使用するハロン 1301 貯蔵容器の最高使用圧力は、貯蔵容器を設置する場所の周囲最高温度 40℃における貯蔵容器内部圧力と同じ 5.2MPa とする。

3. 最高使用温度の設定根拠

設計基準対象施設として使用するハロン 1301 貯蔵容器の最高使用温度は、消防法施行規則第二十条第 4 項第四号に基づき 40℃とする。

4. 個数の設定根拠

設計基準対象施設として使用するハロン 1301 貯蔵容器は、火災により発電用原子炉施設の安全性が損なわれないよう、火災の影響を限定し、早期の消火を行うために消防法で要求される必要な貯蔵容器個数*である 24 個の貯蔵容器を設置する設計とする。

注記＊：消防法施行規則第二十条第3項第一号において定められている消火に必要なハロン 1301 ガス量に基づき算出した個数を示す。

VI-1-1-4-8-2-1-2-28-2 設定根拠に関する説明書
(送風機・緊急用電気品室消火系 主配管(常設))

名 称		ハロン 1301 貯蔵容器 ～ 送風機・緊急用電気品室
最高使用圧力	MPa	5.2
最高使用温度	℃	40
外 径	mm	89.1, 114.3
<p>【設定根拠】</p> <p>(概要)</p> <p>本配管は、送風機・緊急用電気品室消火系のハロン 1301 貯蔵容器と送風機・緊急用電気品室を接続する配管であり、発電所内で発生した火災を早期に消火するために設置する。</p> <p>1. 最高使用圧力の設定根拠</p> <p>本配管の最高使用圧力は、ハロン 1301 貯蔵容器の最高使用圧力と同じ 5.2MPa とする。</p> <p>2. 最高使用温度の設定根拠</p> <p>本配管の最高使用温度は、ハロン 1301 貯蔵容器の最高使用温度と同じ 40℃とする。</p> <p>3. 外径の設定根拠</p> <p>本配管の外径は、噴射ヘッドの放射圧力を 0.9MPa 以上*1 及び消火に必要なハロン 1301 ガス量*2 を 30 秒以内*3 に放射可能な設計とし、メーカー社内基準に基づき定めた 89.1mm, 114.3mm とする。</p> <p>注記*1：消防法施行規則第二十条第 1 項第二号において定められている噴射ヘッドの放射圧力を示す。</p> <p>*2：消防法施行規則第二十条第 3 項第一号において定められている消火に必要なハロン 1301 ガス量を示す。</p> <p>*3：消防法施行規則第二十条第 1 項第三号において定められている放射時間を示す。</p>		

VI-1-1-4-8-2-1-2-29-1 設定根拠に関する説明書
(燃料デイトンク(B)室消火系 ハロン 1301 貯蔵容器)

名	称	ハロン 1301 貯蔵容器
容	量	L/個
		70以上(70)
最高使用圧力	MPa	5.2
最高使用温度	℃	40
個	数	—
		1

【設定根拠】

(概要)

火災防護設備として設置する燃料デイトンク(B)室消火系のハロン 1301 貯蔵容器は、以下の機能を有する。

本容器は、火災により発電用原子炉施設の安全性が損なわれないよう、火災の影響を限定し、早期の消火を行うために設置する。

1. 容量の設定根拠

設計基準対象施設として使用するハロン 1301 貯蔵容器の容量は、高圧ガス保安法の適合品である一般汎用型のハロン 1301 貯蔵容器を使用することから、当該貯蔵容器の容量はメーカーにて定めた容量である 70L/個以上とする。

公称値については、要求される容量と同じ 70L/個とする。

2. 最高使用圧力の設定根拠

設計基準対象施設として使用するハロン 1301 貯蔵容器の最高使用圧力は、貯蔵容器を設置する場所の周囲最高温度 40℃における貯蔵容器内部圧力と同じ 5.2MPa とする。

3. 最高使用温度の設定根拠

設計基準対象施設として使用するハロン 1301 貯蔵容器の最高使用温度は、消防法施行規則第二十条第 4 項第四号に基づき 40℃とする。

4. 個数の設定根拠

設計基準対象施設として使用するハロン 1301 貯蔵容器は、火災により発電用原子炉施設の安全性が損なわれないよう、火災の影響を限定し、早期の消火を行うために消防法で要求される必要な貯蔵容器個数*である 1 個の貯蔵容器を設置する設計とする。

注記*：消防法施行規則第二十条第3項第一号において定められている消火に必要なハロン 1301 ガス量に基づき算出した個数を示す。

VI-1-1-4-8-2-1-2-29-2 設定根拠に関する説明書

(燃料デイトンク(B)室消火系 主配管(常設))

名 称		ハロン1301貯蔵容器 ～ 燃料デイトンク (B) 室
最高使用圧力	MPa	5.2
最高使用温度	℃	40
外 径	mm	34.0, 60.5, 89.1

【設定根拠】

(概要)

本配管は、燃料デイトンク (B) 室消火系のハロン 1301 貯蔵容器と燃料デイトンク (B) 室を接続する配管であり、発電所内で発生した火災を早期に消火するために設置する。

1. 最高使用圧力の設定根拠

本配管の最高使用圧力は、ハロン 1301 貯蔵容器の最高使用圧力と同じ 5.2MPa とする。

2. 最高使用温度の設定根拠

本配管の最高使用温度は、ハロン 1301 貯蔵容器の最高使用温度と同じ 40℃ とする。

3. 外径の設定根拠

本配管の外径は、噴射ヘッドの放射圧力を 0.9MPa 以上*1 及び消火に必要なハロン 1301 ガス量*2 を 30 秒以内*3 に放射可能な設計とし、メーカー社内基準に基づき定めた 34.0mm, 60.5mm, 89.1mm とする。

注記*1：消防法施行規則第二十条第 1 項第二号において定められている噴射ヘッドの放射圧力を示す。

*2：消防法施行規則第二十条第 3 項第一号において定められている消火に必要なハロン 1301 ガス量を示す。

*3：消防法施行規則第二十条第 1 項第三号において定められている放射時間を示す。

VI-1-1-4-8-2-1-2-30-1 設定根拠に関する説明書
(SOL 冷凍機室消火系 ハロン 1301 貯蔵容器)

名	称	ハロン 1301 貯蔵容器
容	量	L/個
		70以上(70)
最	高	使用
圧	力	MPa
		5.2
最	高	使用
温	度	℃
		40
個	数	—
		3

【設定根拠】

(概要)

火災防護設備として設置する SOL 冷凍機室消火系のハロン 1301 貯蔵容器は、以下の機能を有する。

本容器は、火災により発電用原子炉施設の安全性が損なわれないよう、火災の影響を限定し、早期の消火を行うために設置する。

1. 容量の設定根拠

設計基準対象施設として使用するハロン 1301 貯蔵容器の容量は、高圧ガス保安法の適合品である一般汎用型のハロン 1301 貯蔵容器を使用することから、当該貯蔵容器の容量はメーカーにて定めた容量である 70L/個以上とする。

公称値については、要求される容量と同じ 70L/個とする。

2. 最高使用圧力の設定根拠

設計基準対象施設として使用するハロン 1301 貯蔵容器の最高使用圧力は、貯蔵容器を設置する場所の周囲最高温度 40℃における貯蔵容器内部圧力と同じ 5.2MPa とする。

3. 最高使用温度の設定根拠

設計基準対象施設として使用するハロン 1301 貯蔵容器の最高使用温度は、消防法施行規則第二十条第 4 項第四号に基づき 40℃とする。

4. 個数の設定根拠

設計基準対象施設として使用するハロン 1301 貯蔵容器は、火災により発電用原子炉施設の安全性が損なわれないよう、火災の影響を限定し、早期の消火を行うために消防法で要求される必要な貯蔵容器個数*である 3 個の貯蔵容器を設置する設計とする。

注記＊：消防法施行規則第二十条第3項第一号において定められている消火に必要なハロン 1301 ガス量に基づき算出した個数を示す。

VI-1-1-4-8-2-1-2-30-2 設定根拠に関する説明書
(SOL 冷凍機室消火系 主配管(常設))

名	称	ハロン 1301 貯蔵容器 ～ SOL 冷凍機室
最高使用圧力	MPa	5.2
最高使用温度	℃	40
外	径	mm
		89.1, 42.7
<p>【設定根拠】</p> <p>(概要)</p> <p>本配管は、SOL 冷凍機室消火系のハロン 1301 貯蔵容器と SOL 冷凍機室を接続する配管であり、発電所内で発生した火災を早期に消火するために設置する。</p> <p>1. 最高使用圧力の設定根拠</p> <p>本配管の最高使用圧力は、ハロン 1301 貯蔵容器の最高使用圧力と同じ 5.2MPa とする。</p> <p>2. 最高使用温度の設定根拠</p> <p>本配管の最高使用温度は、ハロン 1301 貯蔵容器の最高使用温度と同じ 40℃とする。</p> <p>3. 外径の設定根拠</p> <p>本配管の外径は、噴射ヘッドの放射圧力を 0.9MPa 以上*1 及び消火に必要なハロン 1301 ガス量*2 を 30 秒以内*3 に放射可能な設計とし、メーカー社内基準に基づき定めた 89.1mm, 42.7mm とする。</p> <p>注記*1：消防法施行規則第二十条第 1 項第二号において定められている噴射ヘッドの放射圧力を示す。</p> <p>*2：消防法施行規則第二十条第 3 項第一号において定められている消火に必要なハロン 1301 ガス量を示す。</p> <p>*3：消防法施行規則第二十条第 1 項第三号において定められている放射時間を示す。</p>		

VI-1-1-4-8-2-1-2-31-1 設定根拠に関する説明書

(HECW 冷凍機・ポンプ(A)(C)室消火系 ハロン 1301 貯蔵容器)

名	称	ハロン 1301 貯蔵容器
容	量	L/個
		70以上(70)
最高使用圧力	MPa	5.2
最高使用温度	℃	40
個	数	—
		5

【設定根拠】

(概要)

火災防護設備として設置する HECW 冷凍機・ポンプ(A)(C)室消火系のハロン 1301 貯蔵容器は、以下の機能を有する。

本容器は、火災により発電用原子炉施設の安全性が損なわれないよう、火災の影響を限定し、早期の消火を行うために設置する。

1. 容量の設定根拠

設計基準対象施設として使用するハロン 1301 貯蔵容器の容量は、高圧ガス保安法の適合品である一般汎用型のハロン 1301 貯蔵容器を使用することから、当該貯蔵容器の容量はメーカーにて定めた容量である 70L/個以上とする。

公称値については、要求される容量と同じ 70L/個とする。

2. 最高使用圧力の設定根拠

設計基準対象施設として使用するハロン 1301 貯蔵容器の最高使用圧力は、貯蔵容器を設置する場所の周囲最高温度 40℃における貯蔵容器内部圧力と同じ 5.2MPa とする。

3. 最高使用温度の設定根拠

設計基準対象施設として使用するハロン 1301 貯蔵容器の最高使用温度は、消防法施行規則第二十条第 4 項第四号に基づき 40℃とする。

4. 個数の設定根拠

設計基準対象施設として使用するハロン 1301 貯蔵容器は、火災により発電用原子炉施設の安全性が損なわれないよう、火災の影響を限定し、早期の消火を行うために消防法で要求される必要な貯蔵容器個数*である 5 個の貯蔵容器を設置する設計とする。

注記＊：消防法施行規則第二十条第3項第一号において定められている消火に必要なハロン 1301 ガス量に基づき算出した個数を示す。

VI-1-1-4-8-2-1-2-31-2 設定根拠に関する説明書
(HECW 冷凍機・ポンプ(A)(C)室消火系 主配管(常設))

名	称	ハロン 1301 貯蔵容器 ～ HECW 冷凍機・ポンプ (A) (C) 室
最高使用圧力	MPa	5.2
最高使用温度	℃	40
外	径	mm 89.1, 76.3
<p>【設定根拠】</p> <p>(概要)</p> <p>本配管は、HECW 冷凍機・ポンプ (A) (C) 室消火系のハロン 1301 貯蔵容器と HECW 冷凍機・ポンプ (A) (C) 室を接続する配管であり、発電所内で発生した火災を早期に消火するために設置する。</p> <p>1. 最高使用圧力の設定根拠</p> <p>本配管の最高使用圧力は、ハロン 1301 貯蔵容器の最高使用圧力と同じ 5.2MPa とする。</p> <p>2. 最高使用温度の設定根拠</p> <p>本配管の最高使用温度は、ハロン 1301 貯蔵容器の最高使用温度と同じ 40℃ とする。</p> <p>3. 外径の設定根拠</p> <p>本配管の外径は、噴射ヘッドの放射圧力を 0.9MPa 以上*1 及び消火に必要なハロン 1301 ガス量*2 を 30 秒以内*3 に放射可能な設計とし、メーカー社内基準に基づき定めた 89.1mm, 76.3mm とする。</p> <p>注記*1：消防法施行規則第二十条第 1 項第二号において定められている噴射ヘッドの放射圧力を示す。</p> <p>*2：消防法施行規則第二十条第 3 項第一号において定められている消火に必要なハロン 1301 ガス量を示す。</p> <p>*3：消防法施行規則第二十条第 1 項第三号において定められている放射時間を示す。</p>		

VI-1-1-4-8-2-1-2-32-1 設定根拠に関する説明書
(燃料デイトンク(A)室消火系 ハロン 1301 貯蔵容器)

名 称	ハロン 1301 貯蔵容器	
容 量	L/個	70以上(70)
最高使用圧力	MPa	5.2
最高使用温度	℃	40
個 数	—	1

【設定根拠】

(概要)

火災防護設備として設置する燃料デイトンク(A)室消火系のハロン 1301 貯蔵容器は、以下の機能を有する。

本容器は、火災により発電用原子炉施設の安全性が損なわれないよう、火災の影響を限定し、早期の消火を行うために設置する。

1. 容量の設定根拠

設計基準対象施設として使用するハロン 1301 貯蔵容器の容量は、高圧ガス保安法の適合品である一般汎用型のハロン 1301 貯蔵容器を使用することから、当該貯蔵容器の容量はメーカーにて定めた容量である 70L/個以上とする。

公称値については、要求される容量と同じ 70L/個とする。

2. 最高使用圧力の設定根拠

設計基準対象施設として使用するハロン 1301 貯蔵容器の最高使用圧力は、貯蔵容器を設置する場所の周囲最高温度 40℃における貯蔵容器内部圧力と同じ 5.2MPa とする。

3. 最高使用温度の設定根拠

設計基準対象施設として使用するハロン 1301 貯蔵容器の最高使用温度は、消防法施行規則第二十条第 4 項第四号に基づき 40℃とする。

4. 個数の設定根拠

設計基準対象施設として使用するハロン 1301 貯蔵容器は、火災により発電用原子炉施設の安全性が損なわれないよう、火災の影響を限定し、早期の消火を行うために消防法で要求される必要な貯蔵容器個数*である 1 個の貯蔵容器を設置する設計とする。

注記*：消防法施行規則第二十条第3項第一号において定められている消火に必要なハロン 1301 ガス量に基づき算出した個数を示す。

VI-1-1-4-8-2-1-2-32-2 設定根拠に関する説明書
(燃料デイトンク(A)室消火系 主配管(常設))

名 称	ハロン 1301 貯蔵容器 ～ 燃料デイトンク (A) 室	
最高使用圧力	MPa	5.2
最高使用温度	℃	40
外 径	mm	34.0, 60.5, 89.1

【設定根拠】

(概要)

本配管は、燃料デイトンク (A) 室消火系のハロン 1301 貯蔵容器と燃料デイトンク (A) 室を接続する配管であり、発電所内で発生した火災を早期に消火するために設置する。

1. 最高使用圧力の設定根拠

本配管の最高使用圧力は、ハロン 1301 貯蔵容器の最高使用圧力と同じ 5.2MPa とする。

2. 最高使用温度の設定根拠

本配管の最高使用温度は、ハロン 1301 貯蔵容器の最高使用温度と同じ 40℃ とする。

3. 外径の設定根拠

本配管の外径は、噴射ヘッドの放射圧力を 0.9MPa 以上*¹ 及び消火に必要なハロン 1301 ガス量*² を 30 秒以内*³ に放射可能な設計とし、メーカー社内基準に基づき定めた 34.0mm, 60.5mm, 89.1mm とする。

注記*1：消防法施行規則第二十条第 1 項第二号において定められている噴射ヘッドの放射圧力を示す。

*2：消防法施行規則第二十条第 3 項第一号において定められている消火に必要なハロン 1301 ガス量を示す。

*3：消防法施行規則第二十条第 1 項第三号において定められている放射時間を示す。

VI-1-1-4-8-2-1-2-33-1 設定根拠に関する説明書
(燃料デイトンク (HPCS) 室消火系 ハロン 1301 貯蔵容器)

名 称	ハロン 1301 貯蔵容器	
容 量	L/個	70以上(70)
最高使用圧力	MPa	5.2
最高使用温度	℃	40
個 数	—	1

【設定根拠】

(概要)

火災防護設備として設置する燃料デイトンク (HPCS) 室消火系用のハロン 1301 貯蔵容器は、以下の機能を有する。

本容器は、火災により発電用原子炉施設の安全性が損なわれないよう、火災の影響を限定し、早期の消火を行うために設置する。

1. 容量の設定根拠

設計基準対象施設として使用するハロン 1301 貯蔵容器の容量は、高圧ガス保安法の適合品である一般汎用型のハロン 1301 貯蔵容器を使用することから、当該貯蔵容器の容量はメーカーにて定めた容量である 70L/個以上とする。

公称値については、要求される容量と同じ 70L/個とする。

2. 最高使用圧力の設定根拠

設計基準対象施設として使用するハロン 1301 貯蔵容器の最高使用圧力は、貯蔵容器を設置する場所の周囲最高温度 40℃における貯蔵容器内部圧力と同じ 5.2MPa とする。

3. 最高使用温度の設定根拠

設計基準対象施設として使用するハロン 1301 貯蔵容器の最高使用温度は、消防法施行規則第二十条第 4 項第四号に基づき 40℃とする。

4. 個数の設定根拠

設計基準対象施設として使用するハロン 1301 貯蔵容器は、火災により発電用原子炉施設の安全性が損なわれないよう、火災の影響を限定し、早期の消火を行うために消防法で要求される必要な貯蔵容器個数*である 1 個の貯蔵容器を設置する設計とする。

注記*：消防法施行規則第二十条第3項第一号において定められている消火に必要なハロン 1301 ガス量に基づき算出した個数を示す。

VI-1-1-4-8-2-1-2-33-2 設定根拠に関する説明書
(燃料デイトンク (HPCS) 室消火系 主配管 (常設))

名	称	ハロン1301貯蔵容器 ～ 燃料デイトンク (HPCS) 室
最高使用圧力	MPa	5.2
最高使用温度	℃	40
外	径	34.0, 60.5, 89.1

【設定根拠】

(概要)

本配管は、燃料デイトンク (HPCS) 室消火系のハロン 1301 貯蔵容器と燃料デイトンク (HPCS) 室を接続する配管であり、発電所内で発生した火災を早期に消火するために設置する。

1. 最高使用圧力の設定根拠

本配管の最高使用圧力は、ハロン 1301 貯蔵容器の最高使用圧力と同じ 5.2MPa とする。

2. 最高使用温度の設定根拠

本配管の最高使用温度は、ハロン 1301 貯蔵容器の最高使用温度と同じ 40℃とする。

3. 外径の設定根拠

本配管の外径は、噴射ヘッドの放射圧力を 0.9MPa 以上*¹ 及び消火に必要なハロン 1301 ガス量*² を 30 秒以内*³ に放射可能な設計とし、メーカー社内基準に基づき定めた 34.0mm, 60.5mm, 89.1mm とする。

注記*1：消防法施行規則第二十条第 1 項第二号において定められている噴射ヘッドの放射圧力を示す。

*2：消防法施行規則第二十条第 3 項第一号において定められている消火に必要なハロン 1301 ガス量を示す。

*3：消防法施行規則第二十条第 1 項第三号において定められている放射時間を示す。

VI-1-1-4-8-2-1-2-34-1 設定根拠に関する説明書
(空調機械(A)室／(B)室消火系 ハロン 1301 貯蔵容器)

名 称	ハロン 1301 貯蔵容器	
容 量	L/個	70以上(70)
最高使用圧力	MPa	5.2
最高使用温度	℃	40
個 数	—	20

【設定根拠】

(概要)

火災防護設備として設置する空調機械(A)室／(B)室消火系のハロン 1301 貯蔵容器は、以下の機能を有する。

本容器は、火災により発電用原子炉施設の安全性が損なわれないよう、火災の影響を限定し、早期の消火を行うために設置する。

1. 容量の設定根拠

設計基準対象施設として使用するハロン 1301 貯蔵容器の容量は、高圧ガス保安法の適合品である一般汎用型のハロン 1301 貯蔵容器を使用することから、当該貯蔵容器の容量はメーカーにて定めた容量である 70L/個以上とする。

公称値については、要求される容量と同じ 70L/個とする。

2. 最高使用圧力の設定根拠

設計基準対象施設として使用するハロン 1301 貯蔵容器の最高使用圧力は、貯蔵容器を設置する場所の周囲最高温度 40℃における貯蔵容器内部圧力と同じ 5.2MPa とする。

3. 最高使用温度の設定根拠

設計基準対象施設として使用するハロン 1301 貯蔵容器の最高使用温度は、消防法施行規則第二十条第 4 項第四号に基づき 40℃とする。

4. 個数の設定根拠

設計基準対象施設として使用するハロン 1301 貯蔵容器の個数は、ハロン 1301 貯蔵容器にて消火する火災区域又は火災区画のうち、最も多くのハロン 1301 ガス量を必要とする火災区域又は火災区画の必要貯蔵容器本数を基に設定する。また、容器弁の

単一故障を考慮し，消防法で要求される必要な貯蔵容器個数*より 1 個多く貯蔵容器を設置する設計とする。

ハロン 1301 貯蔵容器の設置個数を表 1 に示す。

表 1 ハロン 1301 貯蔵容器設置個数
(空調機械(A)室／(B)室消火系)

消火対象	消防法で要求される 必要貯蔵容器個数*	設置個数
空調機械(A)室	17	20
空調機械(B)室	19	

注記*：消防法施行規則第二十条第 3 項第一号において定められている消火に必要なハロン 1301 ガス量に基づき算出した個数を示す。

VI-1-1-4-8-2-1-2-34-2 設定根拠に関する説明書
(空調機械(A)室／(B)室消火系 主配管(常設))

名 称		ハロン1301貯蔵容器 ～ 空調機械(A)室
最高使用圧力	MPa	5.2
最高使用温度	℃	40
外 径	mm	89.1

【設定根拠】

(概要)

本配管は、空調機械(A)室／(B)室消火系のハロン 1301 貯蔵容器と空調機械(A)室を接続する配管であり、発電所内で発生した火災を早期に消火するために設置する。

1. 最高使用圧力の設定根拠

本配管の最高使用圧力は、ハロン 1301 貯蔵容器の最高使用圧力と同じ 5.2MPa とする。

2. 最高使用温度の設定根拠

本配管の最高使用温度は、ハロン 1301 貯蔵容器の最高使用温度と同じ 40℃とする。

3. 外径の設定根拠

本配管の外径は、噴射ヘッドの放射圧力を 0.9MPa 以上*¹ 及び消火に必要なハロン 1301 ガス量*²を 30 秒以内*³に放射可能な設計とし、メーカー社内基準に基づき定めた 89.1mm とする。

注記*¹：消防法施行規則第二十条第 1 項第二号において定められている噴射ヘッドの放射圧力を示す。

*²：消防法施行規則第二十条第 3 項第一号において定められている消火に必要なハロン 1301 ガス量を示す。

*³：消防法施行規則第二十条第 1 項第三号において定められている放射時間を示す。

名 称		空調機械(B)室分岐点 ～ 空調機械(B)室
最高使用圧力	MPa	5.2
最高使用温度	℃	40
外 径	mm	89.1

【設定根拠】

(概要)

本配管は、空調機械(B)室分岐点と空調機械(B)室を接続する配管であり、発電所内で発生した火災を早期に消火するために設置する。

1. 最高使用圧力の設定根拠

本配管の最高使用圧力は、ハロン 1301 貯蔵容器の最高使用圧力と同じ 5.2MPa とする。

2. 最高使用温度の設定根拠

本配管の最高使用温度は、ハロン 1301 貯蔵容器の最高使用温度と同じ 40℃とする。

3. 外径の設定根拠

本配管の外径は、噴射ヘッドの放射圧力を 0.9MPa 以上*¹ 及び消火に必要なハロン 1301 ガス量*²を 30 秒以内*³に放射可能な設計とし、メーカー社内基準に基づき定めた 89.1mm とする。

注記*1：消防法施行規則第二十条第 1 項第二号において定められている噴射ヘッドの放射圧力を示す。

*2：消防法施行規則第二十条第 3 項第一号において定められている消火に必要なハロン 1301 ガス量を示す。

*3：消防法施行規則第二十条第 1 項第三号において定められている放射時間を示す。

VI-1-1-4-8-2-1-2-35-1 設定根拠に関する説明書

(250V 直流主母線盤室／125V(A)-1 室消火系 ハロン 1301 貯蔵容器)

名 称	ハロン 1301 貯蔵容器	
容 量	L/個	70以上(70)
最高使用圧力	MPa	5.2
最高使用温度	℃	40
個 数	—	6

【設定根拠】

(概要)

火災防護設備として設置する 250V 直流主母線盤室／125V(A)-1 室消火系のハロン 1301 貯蔵容器は、以下の機能を有する。

本容器は、火災により発電用原子炉施設の安全性が損なわれないよう、火災の影響を限定し、早期の消火を行うために設置する。

1. 容量の設定根拠

設計基準対象施設として使用するハロン 1301 貯蔵容器の容量は、高圧ガス保安法の適合品である一般汎用型のハロン 1301 貯蔵容器を使用することから、当該貯蔵容器の容量はメーカーにて定めた容量である 70L/個以上とする。

公称値については、要求される容量と同じ 70L/個とする。

2. 最高使用圧力の設定根拠

設計基準対象施設として使用するハロン 1301 貯蔵容器の最高使用圧力は、貯蔵容器を設置する場所の周囲最高温度 40℃における貯蔵容器内部圧力と同じ 5.2MPa とする。

3. 最高使用温度の設定根拠

設計基準対象施設として使用するハロン 1301 貯蔵容器の最高使用温度は、消防法施行規則第二十条第 4 項第四号に基づき 40℃とする。

4. 個数の設定根拠

設計基準対象施設として使用するハロン 1301 貯蔵容器の個数は、ハロン 1301 貯蔵容器にて消火する火災区域又は火災区画のうち、最も多くのハロン 1301 ガス量を必要とする火災区域又は火災区画の必要貯蔵容器本数を基に設定する。また、容器弁の単一故障を考慮し、消防法で要求される必要な貯蔵容器個数*より 1 個多く貯蔵容器を設置する設計とする。

ハロン 1301 貯蔵容器の設置個数を表 1 に示す。

表 1 ハロン 1301 貯蔵容器設置個数
(250V 直流主母線盤室 / 125V (A)-1 室 消火系)

消火対象	消防法で要求される 必要貯蔵容器個数*	設置個数
250V 直流主母線盤室	5	6
DC125V バッテリ (A)-1 室	2	

注記* : 消防法施行規則第二十条第 3 項第一号において定められている消火に必要なハロン 1301 ガス量に基づき算出した個数を示す。

VI-1-1-4-8-2-1-2-35-2 設定根拠に関する説明書

(250V 直流主母線盤室／125V(A)-1 室消火系 主配管(常設))

名	称	ハロン 1301 貯蔵容器 ～ DC125V バッテリ (A)-1 室
最高使用圧力	MPa	5.2
最高使用温度	℃	40
外	径	mm 42.7, 60.5, 89.1

【設定根拠】

(概要)

本配管は、250V 直流主母線盤室／125V (A)-1 室消火系のハロン 1301 貯蔵容器と DC125V バッテリ (A)-1 室を接続する配管であり、発電所内で発生した火災を早期に消火するために設置する。

1. 最高使用圧力の設定根拠

本配管の最高使用圧力は、ハロン 1301 貯蔵容器の最高使用圧力と同じ 5.2MPa とする。

2. 最高使用温度の設定根拠

本配管の最高使用温度は、ハロン 1301 貯蔵容器の最高使用温度と同じ 40℃とする。

3. 外径の設定根拠

本配管の外径は、噴射ヘッドの放射圧力を 0.9MPa 以上*¹ 及び消火に必要なハロン 1301 ガス量*² を 30 秒以内*³ に放射可能な設計とし、メーカー社内基準に基づき定めた 42.7mm, 60.5mm, 89.1mm とする。

注記*¹：消防法施行規則第二十条第 1 項第二号において定められている噴射ヘッドの放射圧力を示す。

*²：消防法施行規則第二十条第 3 項第一号において定められている消火に必要なハロン 1301 ガス量を示す。

*³：消防法施行規則第二十条第 1 項第三号において定められている放射時間を示す。

名 称		250V 直流主母線盤室分岐点 ～ 250V 直流主母線盤室
最高使用圧力	MPa	5.2
最高使用温度	℃	40
外 径	mm	42.7, 60.5

【設定根拠】

(概要)

本配管は、250V 直流主母線盤室分岐点と 250V 直流主母線盤室を接続する配管であり、発電所内で発生した火災を早期に消火するために設置する。

1. 最高使用圧力の設定根拠

本配管の最高使用圧力は、ハロン 1301 貯蔵容器の最高使用圧力と同じ 5.2MPa とする。

2. 最高使用温度の設定根拠

本配管の最高使用温度は、ハロン 1301 貯蔵容器の最高使用温度と同じ 40℃とする。

3. 外径の設定根拠

本配管の外径は、噴射ヘッドの放射圧力を 0.9MPa 以上*¹ 及び消火に必要なハロン 1301 ガス量*²を 30 秒以内*³に放射可能な設計とし、メーカー社内基準に基づき定めた 42.7mm, 60.5mm とする。

注記*¹：消防法施行規則第二十条第 1 項第二号において定められている噴射ヘッドの放射圧力を示す。

*²：消防法施行規則第二十条第 3 項第一号において定められている消火に必要なハロン 1301 ガス量を示す。

*³：消防法施行規則第二十条第 1 項第三号において定められている放射時間を示す。

VI-1-1-4-8-2-1-2-36-1 設定根拠に関する説明書
(DC250V バッテリ室消火系 ハロン 1301 貯蔵容器)

名	称	ハロン 1301 貯蔵容器
容	量	L/個
		70以上(70)
最	高	使用
圧	力	MPa
		5.2
最	高	使用
温	度	℃
		40
個	数	—
		2

【設定根拠】

(概要)

火災防護設備として設置する DC250V バッテリ室消火系のハロン 1301 貯蔵容器は、以下の機能を有する。

本容器は、火災により発電用原子炉施設の安全性が損なわれないよう、火災の影響を限定し、早期の消火を行うために設置する。

1. 容量の設定根拠

設計基準対象施設として使用するハロン 1301 貯蔵容器の容量は、高圧ガス保安法の適合品である一般汎用型のハロン 1301 貯蔵容器を使用することから、当該貯蔵容器の容量はメーカーにて定めた容量である 70L/個以上とする。

公称値については、要求される容量と同じ 70L/個とする。

2. 最高使用圧力の設定根拠

設計基準対象施設として使用するハロン 1301 貯蔵容器の最高使用圧力は、貯蔵容器を設置する場所の周囲最高温度 40℃における貯蔵容器内部圧力と同じ 5.2MPa とする。

3. 最高使用温度の設定根拠

設計基準対象施設として使用するハロン 1301 貯蔵容器の最高使用温度は、消防法施行規則第二十条第 4 項第四号に基づき 40℃とする。

4. 個数の設定根拠

設計基準対象施設として使用するハロン 1301 貯蔵容器は、火災により発電用原子炉施設の安全性が損なわれないよう、火災の影響を限定し、早期の消火を行うために消防法で要求される必要な貯蔵容器個数*である 2 個の貯蔵容器を設置する設計とする。

注記*：消防法施行規則第二十条第3項第一号において定められている消火に必要なハロン 1301 ガス量に基づき算出した個数を示す。

VI-1-1-4-8-2-1-2-36-2 設定根拠に関する説明書
(DC250V バッテリ室消火系 主配管(常設))

名 称		ハロン 1301 貯蔵容器 ～ DC250Vバッテリー室
最高使用圧力	MPa	5.2
最高使用温度	℃	40
外 径	mm	42.7, 60.5, 89.1

【設定根拠】

(概要)

本配管は、DC250V バッテリー室消火系のハロン 1301 貯蔵容器と DC250V バッテリー室を接続する配管であり、発電所内で発生した火災を早期に消火するために設置する。

1. 最高使用圧力の設定根拠

本配管の最高使用圧力は、ハロン 1301 貯蔵容器の最高使用圧力と同じ 5.2MPa とする。

2. 最高使用温度の設定根拠

本配管の最高使用温度は、ハロン 1301 貯蔵容器の最高使用温度と同じ 40℃とする。

3. 外径の設定根拠

本配管の外径は、噴射ヘッドの放射圧力を 0.9MPa 以上*¹ 及び消火に必要なハロン 1301 ガス量*²を 30 秒以内*³に放射可能な設計とし、メーカー社内基準に基づき定めた 42.7mm, 60.5mm, 89.1mm とする。

注記*¹：消防法施行規則第二十条第 1 項第二号において定められている噴射ヘッドの放射圧力を示す。

*²：消防法施行規則第二十条第 3 項第一号において定められている消火に必要なハロン 1301 ガス量を示す。

*³：消防法施行規則第二十条第 1 項第三号において定められている放射時間を示す。

VI-1-1-4-8-2-1-2-37-1 設定根拠に関する説明書
(計測制御電源(B)室消火系 ハロン 1301 貯蔵容器)

名 称	ハロン 1301 貯蔵容器	
容 量	L/個	70以上(70)
最高使用圧力	MPa	5.2
最高使用温度	℃	40
個 数	—	8

【設定根拠】

(概要)

火災防護設備として設置する計測制御電源(B)室消火系のハロン 1301 貯蔵容器は、以下の機能を有する。

本容器は、火災により発電用原子炉施設の安全性が損なわれないよう、火災の影響を限定し、早期の消火を行うために設置する。

1. 容量の設定根拠

設計基準対象施設として使用するハロン 1301 貯蔵容器の容量は、高圧ガス保安法の適合品である一般汎用型のハロン 1301 貯蔵容器を使用することから、当該貯蔵容器の容量はメーカーにて定めた容量である 70L/個以上とする。

公称値については、要求される容量と同じ 70L/個とする。

2. 最高使用圧力の設定根拠

設計基準対象施設として使用するハロン 1301 貯蔵容器の最高使用圧力は、貯蔵容器を設置する場所の周囲最高温度 40℃における貯蔵容器内部圧力と同じ 5.2MPa とする。

3. 最高使用温度の設定根拠

設計基準対象施設として使用するハロン 1301 貯蔵容器の最高使用温度は、消防法施行規則第二十条第 4 項第四号に基づき 40℃とする。

4. 個数の設定根拠

設計基準対象施設として使用するハロン 1301 貯蔵容器は、火災により発電用原子炉施設の安全性が損なわれないよう、火災の影響を限定し、早期の消火を行うために必要な個数*を設置する。また、容器弁の単一故障を考慮し、消防法で要求される必要な貯蔵容器個数*より多く貯蔵容器を設置する設計とする。

注記*：消防法施行規則第二十条第 3 項第一号において定められている消火に必要なハロン 1301 ガス量に基づき算出した個数を示す。

VI-1-1-4-8-2-1-2-37-2 設定根拠に関する説明書
(計測制御電源(B)室消火系 主配管(常設))

名 称		ハロン 1301 貯蔵容器 ～ 計測制御電源(B)室
最高使用圧力	MPa	5.2
最高使用温度	℃	40
外 径	mm	60.5, 89.1

【設定根拠】

(概要)

本配管は、計測制御電源(B)室消火系のハロン 1301 貯蔵容器と計測制御電源(B)室を接続する配管であり、発電所内で発生した火災を早期に消火するために設置する。

1. 最高使用圧力の設定根拠

本配管の最高使用圧力は、ハロン 1301 貯蔵容器の最高使用圧力と同じ 5.2MPa とする。

2. 最高使用温度の設定根拠

本配管の最高使用温度は、ハロン 1301 貯蔵容器の最高使用温度と同じ 40℃とする。

3. 外径の設定根拠

本配管の外径は、噴射ヘッドの放射圧力を 0.9MPa 以上*¹ 及び消火に必要なハロン 1301 ガス量*²を 30 秒以内*³に放射可能な設計とし、メーカー社内基準に基づき定めた 60.5mm, 89.1mm とする。

注記*1：消防法施行規則第二十条第 1 項第二号において定められている噴射ヘッドの放射圧力を示す。

*2：消防法施行規則第二十条第 3 項第一号において定められている消火に必要なハロン 1301 ガス量を示す。

*3：消防法施行規則第二十条第 1 項第三号において定められている放射時間を示す。

VI-1-1-4-8-2-1-2-38-1 設定根拠に関する説明書
(代替充電器盤室／RSS 盤室／DC125V(A)室／(B)室消火系
ハロン 1301 貯蔵容器)

名	称	ハロン 1301 貯蔵容器
容	量	L/個
		40以上(40)
最	高	使用
圧	力	MPa
		5.2
最	高	使用
温	度	℃
		40
個	数	—
		5

【設定根拠】

(概要)

火災防護設備として設置する代替充電器盤室／RSS 盤室／DC125V(A)室／(B)室消火系のハロン 1301 貯蔵容器は、以下の機能を有する。

本容器は、火災により発電用原子炉施設の安全性が損なわれないよう、火災の影響を限定し、早期の消火を行うために設置する。

1. 容量の設定根拠

設計基準対象施設として使用するハロン 1301 貯蔵容器の容量は、高圧ガス保安法の適合品である一般汎用型のハロン 1301 貯蔵容器を使用することから、当該貯蔵容器の容量はメーカーにて定めた容量である 40L/個以上とする。

公称値については、要求される容量と同じ 40L/個とする。

2. 最高使用圧力の設定根拠

設計基準対象施設として使用するハロン 1301 貯蔵容器の最高使用圧力は、貯蔵容器を設置する場所の周囲最高温度 40℃における貯蔵容器内部圧力と同じ 5.2MPa とする。

3. 最高使用温度の設定根拠

設計基準対象施設として使用するハロン 1301 貯蔵容器の最高使用温度は、消防法施行規則第二十条第 4 項第四号に基づき 40℃とする。

4. 個数の設定根拠

設計基準対象施設として使用するハロン 1301 貯蔵容器の個数は、ハロン 1301 貯蔵容器にて消火する火災区域又は火災区画のうち、最も多くのハロン 1301 ガス量を必要とする火災区域又は火災区画の必要貯蔵容器本数を基に設定する。また、容器弁の単一故障を考慮し、消防法で要求される必要な貯蔵容器個数*より 1 個多く貯蔵容器を設置する設計とする。

ハロン 1301 貯蔵容器の設置個数を表 1 に示す。

表 1 ハロン 1301 貯蔵容器設置個数
(代替充電器盤室/RSS 盤室/DC125V(A)室/(B)室消火系)

消火対象	消防法で要求される 必要貯蔵容器個数*	設置個数
DC125V 代替充電器盤室	4	5
RSS 盤室	3	
DC125V バッテリ (A) 室	4	
DC125V バッテリ (B) 室	3	

注記*：消防法施行規則第二十条第 3 項第一号において定められている消火に必要なハロン 1301 ガス量に基づき算出した個数を示す。

VI-1-1-4-8-2-1-2-38-2 設定根拠に関する説明書
(代替充電器盤室／RSS 盤室／DC125V(A)室／(B)室消火系
主配管(常設))

名 称		ハロン1301貯蔵容器 ～ DC125Vバッテリー (B) 室
最高使用圧力	MPa	5.2
最高使用温度	℃	40
外 径	mm	34.0, 42.7, 60.5, 89.1

【設定根拠】

(概要)

本配管は、代替充電器盤室／RSS 盤室／DC125V(A)室／(B)室消火系のハロン 1301 貯蔵容器と DC125V バッテリー (B)室を接続する配管であり、発電所内で発生した火災を早期に消火するために設置する。

1. 最高使用圧力の設定根拠

本配管の最高使用圧力は、ハロン 1301 貯蔵容器の最高使用圧力と同じ 5.2MPa とする。

2. 最高使用温度の設定根拠

本配管の最高使用温度は、ハロン 1301 貯蔵容器の最高使用温度と同じ 40℃とする。

3. 外径の設定根拠

本配管の外径は、噴射ヘッドの放射圧力を 0.9MPa 以上*¹ 及び消火に必要なハロン 1301 ガス量*²を 30 秒以内*³に放射可能な設計とし、メーカー社内基準に基づき定めた 34.0mm, 42.7mm, 60.5mm, 89.1mm とする。

注記*¹: 消防法施行規則第二十条第 1 項第二号において定められている噴射ヘッドの放射圧力を示す。

*²: 消防法施行規則第二十条第 3 項第一号において定められている消火に必要なハロン 1301 ガス量を示す。

*³: 消防法施行規則第二十条第 1 項第三号において定められている放射時間を示す。

名 称		125V代替充電器盤室分岐点 ～ 125V代替充電器盤室
最高使用圧力	MPa	5.2
最高使用温度	℃	40
外 径	mm	34.0

【設定根拠】

(概要)

本配管は、125V 代替充電器盤室分岐点と 125V 代替充電器盤室を接続する配管であり、発電所内で発生した火災を早期に消火するために設置する。

1. 最高使用圧力の設定根拠

本配管の最高使用圧力は、ハロン 1301 貯蔵容器の最高使用圧力と同じ 5.2MPa とする。

2. 最高使用温度の設定根拠

本配管の最高使用温度は、ハロン 1301 貯蔵容器の最高使用温度と同じ 40℃とする。

3. 外径の設定根拠

本配管の外径は、噴射ヘッドの放射圧力を 0.9MPa 以上*¹ 及び消火に必要なハロン 1301 ガス量*²を 30 秒以内*³に放射可能な設計とし、メーカー社内基準に基づき定めた 34.0mm とする。

注記*1：消防法施行規則第二十条第 1 項第二号において定められている噴射ヘッドの放射圧力を示す。

*2：消防法施行規則第二十条第 3 項第一号において定められている消火に必要なハロン 1301 ガス量を示す。

*3：消防法施行規則第二十条第 1 項第三号において定められている放射時間を示す。

名 称		RSS盤室分岐点 ～ RSS盤室
最高使用圧力	MPa	5.2
最高使用温度	℃	40
外 径	mm	34.0

【設定根拠】

(概要)

本配管は、RSS 盤室分岐点と RSS 盤室を接続する配管であり、発電所内で発生した火災を早期に消火するために設置する。

1. 最高使用圧力の設定根拠

本配管の最高使用圧力は、ハロン 1301 貯蔵容器の最高使用圧力と同じ 5.2MPa とする。

2. 最高使用温度の設定根拠

本配管の最高使用温度は、ハロン 1301 貯蔵容器の最高使用温度と同じ 40℃とする。

3. 外径の設定根拠

本配管の外径は、噴射ヘッドの放射圧力を 0.9MPa 以上*1 及び消火に必要なハロン 1301 ガス量*2 を 30 秒以内*3 に放射可能な設計とし、メーカー社内基準に基づき定めた 34.0mm とする。

注記*1：消防法施行規則第二十条第 1 項第二号において定められている噴射ヘッドの放射圧力を示す。

*2：消防法施行規則第二十条第 3 項第一号において定められている消火に必要なハロン 1301 ガス量を示す。

*3：消防法施行規則第二十条第 1 項第三号において定められている放射時間を示す。

名 称		DC125Vバッテリー(A)室分岐点 ～ DC125Vバッテリー(A)室
最高使用圧力	MPa	5.2
最高使用温度	℃	40
外 径	mm	42.7

【設定根拠】

(概要)

本配管は、DC125V バッテリー(A)室分岐点と DC125V バッテリー(A)室を接続する配管であり、発電所内で発生した火災を早期に消火するために設置する。

1. 最高使用圧力の設定根拠

本配管の最高使用圧力は、ハロン 1301 貯蔵容器の最高使用圧力と同じ 5.2MPa とする。

2. 最高使用温度の設定根拠

本配管の最高使用温度は、ハロン 1301 貯蔵容器の最高使用温度と同じ 40℃とする。

3. 外径の設定根拠

本配管の外径は、噴射ヘッドの放射圧力を 0.9MPa 以上*1 及び消火に必要なハロン 1301 ガス量*2 を 30 秒以内*3 に放射可能な設計とし、メーカー社内基準に基づき定めた 42.7mm とする。

注記*1：消防法施行規則第二十条第 1 項第二号において定められている噴射ヘッドの放射圧力を示す。

*2：消防法施行規則第二十条第 3 項第一号において定められている消火に必要なハロン 1301 ガス量を示す。

*3：消防法施行規則第二十条第 1 項第三号において定められている放射時間を示す。

VI-1-1-4-8-2-1-2-39-1 設定根拠に関する説明書
(常用・共通 M/C・P/C 室消火系 ハロン 1301 貯蔵容器)

名	称	ハロン 1301 貯蔵容器
容	量	L/個
		70以上(70)
最	高	使用
圧	力	MPa
		5.2
最	高	使用
温	度	℃
		40
個	数	—
		24

【設定根拠】

(概要)

火災防護設備として設置する常用・共通 M/C・P/C 室消火系のハロン 1301 貯蔵容器は、以下の機能を有する。

本容器は、火災により発電用原子炉施設の安全性が損なわれないよう、火災の影響を限定し、早期の消火を行うために設置する。

1. 容量の設定根拠

設計基準対象施設として使用するハロン 1301 貯蔵容器の容量は、高圧ガス保安法の適合品である一般汎用型のハロン 1301 貯蔵容器を使用することから、当該貯蔵容器の容量はメーカーにて定めた容量である 70L/個以上とする。

公称値については、要求される容量と同じ 70L/個とする。

2. 最高使用圧力の設定根拠

設計基準対象施設として使用するハロン 1301 貯蔵容器の最高使用圧力は、貯蔵容器を設置する場所の周囲最高温度 40℃における貯蔵容器内部圧力と同じ 5.2MPa とする。

3. 最高使用温度の設定根拠

設計基準対象施設として使用するハロン 1301 貯蔵容器の最高使用温度は、消防法施行規則第二十条第 4 項第四号に基づき 40℃とする。

4. 個数の設定根拠

設計基準対象施設として使用するハロン 1301 貯蔵容器は、火災により発電用原子炉施設の安全性が損なわれないよう、火災の影響を限定し、早期の消火を行うために必要な個数を設置する。また、系統分離対策として容器弁の単一故障を考慮し、消防法で要求される必要な貯蔵容器個数*より 1 個多い 24 個の貯蔵容器を設置する設計と

する。

注記* : 消防法施行規則第二十条第 3 項第一号において定められている消火に必要なハロン
1301 ガス量に基づき算出した個数を示す。

VI-1-1-4-8-2-1-2-39-2 設定根拠に関する説明書
(常用・共通 M/C・P/C 室消火系 主配管(常設))

名	称	ハロン 1301 貯蔵容器 ～ 常用・共通 M/C・P/C 室
最高使用圧力	MPa	5.2
最高使用温度	℃	40
外	径	mm
		89.1
<p>【設定根拠】</p> <p>(概要)</p> <p>本配管は、常用・共通 M/C・P/C 室消火系のハロン 1301 貯蔵容器と常用・共通 M/C・P/C 室を接続する配管であり、発電所内で発生した火災を早期に消火するために設置する。</p> <p>1. 最高使用圧力の設定根拠</p> <p>本配管の最高使用圧力は、ハロン 1301 貯蔵容器の最高使用圧力と同じ 5.2MPa とする。</p> <p>2. 最高使用温度の設定根拠</p> <p>本配管の最高使用温度は、ハロン 1301 貯蔵容器の最高使用温度と同じ 40℃とする。</p> <p>3. 外径の設定根拠</p> <p>本配管の外径は、噴射ヘッドの放射圧力を 0.9MPa 以上*¹ 及び消火に必要なハロン 1301 ガス量*²を 30 秒以内*³に放射可能な設計とし、メーカー社内基準に基づき定めた 89.1mm とする。</p> <p>注記*1：消防法施行規則第二十条第 1 項第二号において定められている噴射ヘッドの放射圧力を示す。</p> <p>*2：消防法施行規則第二十条第 3 項第一号において定められている消火に必要なハロン 1301 ガス量を示す。</p> <p>*3：消防法施行規則第二十条第 1 項第三号において定められている放射時間を示す。</p>		

VI-1-1-4-8-2-1-2-40-1 設定根拠に関する説明書
(計測制御電源(A)室消火系 ハロン 1301 貯蔵容器)

名	称	ハロン 1301 貯蔵容器
容	量	L/個
		70以上(70)
最高使用圧力	MPa	5.2
最高使用温度	℃	40
個	数	—
		11

【設定根拠】

(概要)

火災防護設備として設置する計測制御電源(A)室消火系のハロン 1301 貯蔵容器は、以下の機能を有する。

本容器は、火災により発電用原子炉施設の安全性が損なわれないよう、火災の影響を限定し、早期の消火を行うために設置する。

1. 容量の設定根拠

設計基準対象施設として使用するハロン 1301 貯蔵容器の容量は、高圧ガス保安法の適合品である一般汎用型のハロン 1301 貯蔵容器を使用することから、当該貯蔵容器の容量はメーカーにて定めた容量である 70L/個以上とする。

公称値については、要求される容量と同じ 70L/個とする。

2. 最高使用圧力の設定根拠

設計基準対象施設として使用するハロン 1301 貯蔵容器の最高使用圧力は、貯蔵容器を設置する場所の周囲最高温度 40℃における貯蔵容器内部圧力と同じ 5.2MPa とする。

3. 最高使用温度の設定根拠

設計基準対象施設として使用するハロン 1301 貯蔵容器の最高使用温度は、消防法施行規則第二十条第 4 項第四号に基づき 40℃とする。

4. 個数の設定根拠

設計基準対象施設として使用するハロン 1301 貯蔵容器は、火災により発電用原子炉施設の安全性が損なわれないよう、火災の影響を限定し、早期の消火を行うために必要な個数を設置する。また、系統分離対策として容器弁の単一故障を考慮し、消防法で要求される必要な貯蔵容器個数*より 1 個多い 11 個の貯蔵容器を設置する設計と

する。

注記* : 消防法施行規則第二十条第 3 項第一号において定められている消火に必要なハロン
1301 ガス量に基づき算出した個数を示す。

VI-1-1-4-8-2-1-2-40-2 設定根拠に関する説明書
(計測制御電源(A)室消火系 主配管(常設))

名 称		ハロン 1301 貯蔵容器 ～ 計測制御電源(A)室
最高使用圧力	MPa	5.2
最高使用温度	℃	40
外 径	mm	89.1, 60.5
<p>【設定根拠】</p> <p>(概要)</p> <p>本配管は、計測制御電源(A)室消火系のハロン 1301 貯蔵容器と計測制御電源(A)室を接続する配管であり、発電所内で発生した火災を早期に消火するために設置する。</p> <p>1. 最高使用圧力の設定根拠</p> <p>本配管の最高使用圧力は、ハロン 1301 貯蔵容器の最高使用圧力と同じ 5.2MPa とする。</p> <p>2. 最高使用温度の設定根拠</p> <p>本配管の最高使用温度は、ハロン 1301 貯蔵容器の最高使用温度と同じ 40℃とする。</p> <p>3. 外径の設定根拠</p> <p>本配管の外径は、噴射ヘッドの放射圧力を 0.9MPa 以上*1 及び消火に必要なハロン 1301 ガス量*2 を 30 秒以内*3 に放射可能な設計とし、メーカー社内基準に基づき定めた 89.1mm, 60.5mm とする。</p> <p>注記*1：消防法施行規則第二十条第 1 項第二号において定められている噴射ヘッドの放射圧力を示す。</p> <p>*2：消防法施行規則第二十条第 3 項第一号において定められている消火に必要なハロン 1301 ガス量を示す。</p> <p>*3：消防法施行規則第二十条第 1 項第三号において定められている放射時間を示す。</p>		

VI-1-1-4-8-2-1-2-41-1 設定根拠に関する説明書

(T.S(計測制御電源(B)室北)消火系 ハロン 1301 貯蔵容器)

名 称	ハロン 1301 貯蔵容器	
容 量	L/個	70以上(70)
最高使用圧力	MPa	5.2
最高使用温度	℃	40
個 数	—	2

【設定根拠】

(概要)

火災防護設備として設置する T.S(計測制御電源(B)室北)消火系のハロン 1301 貯蔵容器は、以下の機能を有する。

本容器は、火災により発電用原子炉施設の安全性が損なわれないよう、火災の影響を限定し、早期の消火を行うために設置する。

1. 容量の設定根拠

設計基準対象施設として使用するハロン 1301 貯蔵容器の容量は、高圧ガス保安法の適合品である一般汎用型のハロン 1301 貯蔵容器を使用することから、当該貯蔵容器の容量はメーカーにて定めた容量である 70L/個以上とする。

公称値については、要求される容量と同じ 70L/個とする。

2. 最高使用圧力の設定根拠

設計基準対象施設として使用するハロン 1301 貯蔵容器の最高使用圧力は、貯蔵容器を設置する場所の周囲最高温度 40℃における貯蔵容器内部圧力と同じ 5.2MPa とする。

3. 最高使用温度の設定根拠

設計基準対象施設として使用するハロン 1301 貯蔵容器の最高使用温度は、消防法施行規則第二十条第 4 項第四号に基づき 40℃とする。

4. 個数の設定根拠

設計基準対象施設として使用するハロン 1301 貯蔵容器は、火災により発電用原子炉施設の安全性が損なわれないよう、火災の影響を限定し、早期の消火を行うために消防法で要求される必要な貯蔵容器個数*である 2 個の貯蔵容器を設置する設計とする。

注記*：消防法施行規則第二十条第3項第一号において定められている消火に必要なハロン 1301 ガス量に基づき算出した個数を示す。

VI-1-1-4-8-2-1-2-41-2 設定根拠に関する説明書
(T.S(計測制御電源(B)室北)消火系 主配管(常設))

名 称		ハロン 1301 貯蔵容器 ～ T.S(計測制御電源(B)室北)
最高使用圧力	MPa	5.2
最高使用温度	℃	40
外 径	mm	34.0, 60.5, 89.1

【設定根拠】

(概要)

本配管は、T.S(計測制御電源(B)室北)消火系のハロン 1301 貯蔵容器と T.S(計測制御電源(B)室北)を接続する配管であり、発電所内で発生した火災を早期に消火するために設置する。

1. 最高使用圧力の設定根拠

本配管の最高使用圧力は、ハロン 1301 貯蔵容器の最高使用圧力と同じ 5.2MPa とする。

2. 最高使用温度の設定根拠

本配管の最高使用温度は、ハロン 1301 貯蔵容器の最高使用温度と同じ 40℃とする。

3. 外径の設定根拠

本配管の外径は、噴射ヘッドの放射圧力を 0.9MPa 以上*¹ 及び消火に必要なハロン 1301 ガス量*²を 30 秒以内*³に放射可能な設計とし、メーカー社内基準に基づき定めた 34.0mm, 60.5mm, 89.1mm とする。

注記*1：消防法施行規則第二十条第 1 項第二号において定められている噴射ヘッドの放射圧力を示す。

*2：消防法施行規則第二十条第 3 項第一号において定められている消火に必要なハロン 1301 ガス量を示す。

*3：消防法施行規則第二十条第 1 項第三号において定められている放射時間を示す。

VI-1-1-4-8-2-1-2-42-1 設定根拠に関する説明書
(T.S (更衣室北) 消火系 ハロン 1301 貯蔵容器)

名 称	ハロン 1301 貯蔵容器	
容 量	L/個	40以上(40)
最高使用圧力	MPa	5.2
最高使用温度	℃	40
個 数	—	1

【設定根拠】

(概要)

火災防護設備として設置する T.S (更衣室北) 消火系のハロン 1301 貯蔵容器は、以下の機能を有する。

本容器は、火災により発電用原子炉施設の安全性が損なわれないよう、火災の影響を限定し、早期の消火を行うために設置する。

1. 容量の設定根拠

設計基準対象施設として使用するハロン 1301 貯蔵容器の容量は、高圧ガス保安法の適合品である一般汎用型のハロン 1301 貯蔵容器を使用することから、当該貯蔵容器の容量はメーカーにて定めた容量である 40L/個以上とする。

公称値については、要求される容量と同じ 40L/個とする。

2. 最高使用圧力の設定根拠

設計基準対象施設として使用するハロン 1301 貯蔵容器の最高使用圧力は、貯蔵容器を設置する場所の周囲最高温度 40℃における貯蔵容器内部圧力と同じ 5.2MPa とする。

3. 最高使用温度の設定根拠

設計基準対象施設として使用するハロン 1301 貯蔵容器の最高使用温度は、消防法施行規則第二十条第 4 項第四号に基づき 40℃とする。

4. 個数の設定根拠

設計基準対象施設として使用するハロン 1301 貯蔵容器は、火災により発電用原子炉施設の安全性が損なわれないよう、火災の影響を限定し、早期の消火を行うために消防法で要求される必要な貯蔵容器個数*である 1 個の貯蔵容器を設置する設計とする。

注記*：消防法施行規則第二十条第3項第一号において定められている消火に必要なハロン 1301 ガス量に基づき算出した個数を示す。

VI-1-1-4-8-2-1-2-42-2 設定根拠に関する説明書
(T.S (更衣室北) 消火系 主配管(常設))

名 称		ハロン 1301 貯蔵容器 ～ T.S (更衣室北)
最高使用圧力	MPa	5.2
最高使用温度	℃	40
外 径	mm	89.1, 34.0
<p>【設定根拠】</p> <p>(概要)</p> <p>本配管は、T.S (更衣室北) 消火系のハロン 1301 貯蔵容器と T.S (更衣室北) を接続する配管であり、発電所内で発生した火災を早期に消火するために設置する。</p> <p>1. 最高使用圧力の設定根拠</p> <p>本配管の最高使用圧力は、ハロン 1301 貯蔵容器の最高使用圧力と同じ 5.2MPa とする。</p> <p>2. 最高使用温度の設定根拠</p> <p>本配管の最高使用温度は、ハロン 1301 貯蔵容器の最高使用温度と同じ 40℃とする。</p> <p>3. 外径の設定根拠</p> <p>本配管の外径は、噴射ヘッドの放射圧力を 0.9MPa 以上*¹ 及び消火に必要なハロン 1301 ガス量*² を 30 秒以内*³ に放射可能な設計とし、メーカー社内基準に基づき定めた 89.1mm, 34.0mm とする。</p> <p>注記*1：消防法施行規則第二十条第 1 項第二号において定められている噴射ヘッドの放射圧力を示す。</p> <p>*2：消防法施行規則第二十条第 3 項第一号において定められている消火に必要なハロン 1301 ガス量を示す。</p> <p>*3：消防法施行規則第二十条第 1 項第三号において定められている放射時間を示す。</p>		

VI-1-1-4-8-2-1-2-43-1 設定根拠に関する説明書
(T.S (更衣室西) 消火系 ハロン 1301 貯蔵容器)

名	称	ハロン 1301 貯蔵容器
容	量	L/個
		70以上(70)
最高使用圧力	MPa	5.2
最高使用温度	℃	40
個	数	—
		1

【設定根拠】

(概要)

火災防護設備として設置する T.S (更衣室西) 消火系のハロン 1301 貯蔵容器は、以下の機能を有する。

本容器は、火災により発電用原子炉施設の安全性が損なわれないよう、火災の影響を限定し、早期の消火を行うために設置する。

1. 容量の設定根拠

設計基準対象施設として使用するハロン 1301 貯蔵容器の容量は、高圧ガス保安法の適合品である一般汎用型のハロン 1301 貯蔵容器を使用することから、当該貯蔵容器の容量はメーカーにて定めた容量である 70L/個以上とする。

公称値については、要求される容量と同じ 70L/個とする。

2. 最高使用圧力の設定根拠

設計基準対象施設として使用するハロン 1301 貯蔵容器の最高使用圧力は、貯蔵容器を設置する場所の周囲最高温度 40℃における貯蔵容器内部圧力と同じ 5.2MPa とする。

3. 最高使用温度の設定根拠

設計基準対象施設として使用するハロン 1301 貯蔵容器の最高使用温度は、消防法施行規則第二十条第 4 項第四号に基づき 40℃とする。

4. 個数の設定根拠

設計基準対象施設として使用するハロン 1301 貯蔵容器は、火災により発電用原子炉施設の安全性が損なわれないよう、火災の影響を限定し、早期の消火を行うために消防法で要求される必要な貯蔵容器個数*である 1 個の貯蔵容器を設置する設計とする。

注記*：消防法施行規則第二十条第3項第一号において定められている消火に必要なハロン 1301 ガス量に基づき算出した個数を示す。

VI-1-1-4-8-2-1-2-43-2 設定根拠に関する説明書
(T.S (更衣室西) 消火系 主配管(常設))

名 称		ハロン 1301 貯蔵容器 ～ T.S (更衣室西)
最高使用圧力	MPa	5.2
最高使用温度	℃	40
外 径	mm	89.1, 34.0
<p>【設定根拠】</p> <p>(概要)</p> <p>本配管は、T.S (更衣室西) 消火系のハロン 1301 貯蔵容器と T.S (更衣室西) を接続する配管であり、発電所内で発生した火災を早期に消火するために設置する。</p> <p>1. 最高使用圧力の設定根拠</p> <p>本配管の最高使用圧力は、ハロン 1301 貯蔵容器の最高使用圧力と同じ 5.2MPa とする。</p> <p>2. 最高使用温度の設定根拠</p> <p>本配管の最高使用温度は、ハロン 1301 貯蔵容器の最高使用温度と同じ 40℃とする。</p> <p>3. 外径の設定根拠</p> <p>本配管の外径は、噴射ヘッドの放射圧力を 0.9MPa 以上*1 及び消火に必要なハロン 1301 ガス量*2 を 30 秒以内*3 に放射可能な設計とし、メーカー社内基準に基づき定めた 89.1mm, 34.0mm とする。</p> <p>注記*1：消防法施行規則第二十条第 1 項第二号において定められている噴射ヘッドの放射圧力を示す。</p> <p>*2：消防法施行規則第二十条第 3 項第一号において定められている消火に必要なハロン 1301 ガス量を示す。</p> <p>*3：消防法施行規則第二十条第 1 項第三号において定められている放射時間を示す。</p>		

VI-1-1-4-8-2-1-2-44-1 設定根拠に関する説明書

(区分Ⅰ／Ⅱ／常用系ケーブル処理室消火系 ハロン 1301 貯蔵容器)

名	称	ハロン 1301 貯蔵容器
容	量	L/個
		70以上(70)
最高使用圧力	MPa	5.2
最高使用温度	℃	40
個	数	—
		6

【設定根拠】

(概要)

火災防護設備として設置する区分Ⅰ／Ⅱ／常用系ケーブル処理室消火系のハロン 1301 貯蔵容器は、以下の機能を有する。

本容器は、火災により発電用原子炉施設の安全性が損なわれないよう、火災の影響を限定し、早期の消火を行うために設置する。

1. 容量の設定根拠

設計基準対象施設として使用するハロン 1301 貯蔵容器の容量は、高圧ガス保安法の適合品である一般汎用型のハロン 1301 貯蔵容器を使用することから、当該貯蔵容器の容量はメーカーにて定めた容量である 70L/個以上とする。

公称値については、要求される容量と同じ 70L/個とする。

2. 最高使用圧力の設定根拠

設計基準対象施設として使用するハロン 1301 貯蔵容器の最高使用圧力は、貯蔵容器を設置する場所の周囲最高温度 40℃における貯蔵容器内部圧力と同じ 5.2MPa とする。

3. 最高使用温度の設定根拠

設計基準対象施設として使用するハロン 1301 貯蔵容器の最高使用温度は、消防法施行規則第二十条第 4 項第四号に基づき 40℃とする。

4. 個数の設定根拠

設計基準対象施設として使用するハロン 1301 貯蔵容器の個数は、ハロン 1301 貯蔵容器にて消火する火災区域又は火災区画のうち、最も多くのハロン 1301 ガス量を必要とする火災区域又は火災区画の必要貯蔵容器本数を基に設定する。また、容器弁の

単一故障を考慮し，消防法で要求される必要な貯蔵容器個数*より1個多く貯蔵容器を設置する設計とする。

ハロン 1301 貯蔵容器の設置個数を表 1 に示す。

表 1 ハロン 1301 貯蔵容器設置個数
(区分Ⅰ／Ⅱ／常用系ケーブル処理室消火系)

消火対象	消防法で要求される 必要貯蔵容器個数*	設置個数
常用系ケーブル処理室	5	6
区分Ⅰケーブル処理室	5	
区分Ⅱケーブル処理室	5	

注記*：消防法施行規則第二十条第3項第一号において定められている消火に必要なハロン 1301 ガス量に基づき算出した個数を示す。

VI-1-1-4-8-2-1-2-44-2 設定根拠に関する説明書

(区分Ⅰ／Ⅱ／常用系ケーブル処理室消火系 主配管(常設))

名 称		ハロン1301貯蔵容器 ～ 常用系ケーブル処理室
最高使用圧力	MPa	5.2
最高使用温度	℃	40
外 径	mm	42.7, 48.6, 89.1

【設定根拠】

(概要)

本配管は、区分Ⅰ／Ⅱ／常用系ケーブル処理室消火系のハロン 1301 貯蔵容器と常用系ケーブル処理室を接続する配管であり、発電所内で発生した火災を早期に消火するために設置する。

1. 最高使用圧力の設定根拠

本配管の最高使用圧力は、ハロン 1301 貯蔵容器の最高使用圧力と同じ 5.2MPa とする。

2. 最高使用温度の設定根拠

本配管の最高使用温度は、ハロン 1301 貯蔵容器の最高使用温度と同じ 40℃とする。

3. 外径の設定根拠

本配管の外径は、噴射ヘッドの放射圧力を 0.9MPa 以上*¹ 及び消火に必要なハロン 1301 ガス量*² を 30 秒以内*³ に放射可能な設計とし、メーカー社内基準に基づき定めた 42.7mm, 48.6mm, 89.1mm とする。

注記*1：消防法施行規則第二十条第 1 項第二号において定められている噴射ヘッドの放射圧力を示す。

*2：消防法施行規則第二十条第 3 項第一号において定められている消火に必要なハロン 1301 ガス量を示す。

*3：消防法施行規則第二十条第 1 項第三号において定められている放射時間を示す。

名 称		区分 I ケーブル処理室分岐点1 ～ 区分 I ケーブル処理室
最高使用圧力	MPa	5.2
最高使用温度	℃	40
外 径	mm	48.6

【設定根拠】

(概要)

本配管は、区分 I ケーブル処理室分岐点 1 と区分 I ケーブル処理室を接続する配管であり、発電所内で発生した火災を早期に消火するために設置する。

1. 最高使用圧力の設定根拠

本配管の最高使用圧力は、ハロン 1301 貯蔵容器の最高使用圧力と同じ 5.2MPa とする。

2. 最高使用温度の設定根拠

本配管の最高使用温度は、ハロン 1301 貯蔵容器の最高使用温度と同じ 40℃とする。

3. 外径の設定根拠

本配管の外径は、噴射ヘッドの放射圧力を 0.9MPa 以上*¹ 及び消火に必要なハロン 1301 ガス量*²を 30 秒以内*³に放射可能な設計とし、メーカー社内基準に基づき定めた 48.6mm とする。

注記*1：消防法施行規則第二十条第 1 項第二号において定められている噴射ヘッドの放射圧力を示す。

*2：消防法施行規則第二十条第 3 項第一号において定められている消火に必要なハロン 1301 ガス量を示す。

*3：消防法施行規則第二十条第 1 項第三号において定められている放射時間を示す。

名 称		区分 I ケーブル処理室分岐点2 ~ 区分 I ケーブル処理室
最高使用圧力	MPa	5.2
最高使用温度	℃	40
外 径	mm	48.6

【設定根拠】

(概要)

本配管は、区分 I ケーブル処理室分岐点 2 と区分 I ケーブル処理室を接続する配管であり、発電所内で発生した火災を早期に消火するために設置する。

1. 最高使用圧力の設定根拠

本配管の最高使用圧力は、ハロン 1301 貯蔵容器の最高使用圧力と同じ 5.2MPa とする。

2. 最高使用温度の設定根拠

本配管の最高使用温度は、ハロン 1301 貯蔵容器の最高使用温度と同じ 40℃とする。

3. 外径の設定根拠

本配管の外径は、噴射ヘッドの放射圧力を 0.9MPa 以上*¹ 及び消火に必要なハロン 1301 ガス量*²を 30 秒以内*³に放射可能な設計とし、メーカー社内基準に基づき定めた 48.6mm とする。

注記*1：消防法施行規則第二十条第 1 項第二号において定められている噴射ヘッドの放射圧力を示す。

*2：消防法施行規則第二十条第 3 項第一号において定められている消火に必要なハロン 1301 ガス量を示す。

*3：消防法施行規則第二十条第 1 項第三号において定められている放射時間を示す。

名 称		区分Ⅱケーブル処理室分岐点 ~ 区分Ⅱケーブル処理室
最高使用圧力	MPa	5.2
最高使用温度	℃	40
外 径	mm	48.6

【設定根拠】

(概要)

本配管は、区分Ⅱケーブル処理室分岐点と区分Ⅱケーブル処理室を接続する配管であり、発電所内で発生した火災を早期に消火するために設置する。

1. 最高使用圧力の設定根拠

本配管の最高使用圧力は、ハロン 1301 貯蔵容器の最高使用圧力と同じ 5.2MPa とする。

2. 最高使用温度の設定根拠

本配管の最高使用温度は、ハロン 1301 貯蔵容器の最高使用温度と同じ 40℃ とする。

3. 外径の設定根拠

本配管の外径は、噴射ヘッドの放射圧力を 0.9MPa 以上*¹ 及び消火に必要なハロン 1301 ガス量*² を 30 秒以内*³ に放射可能な設計とし、メーカー社内基準に基づき定めた 48.6mm とする。

注記*1：消防法施行規則第二十条第 1 項第二号において定められている噴射ヘッドの放射圧力を示す。

*2：消防法施行規則第二十条第 3 項第一号において定められている消火に必要なハロン 1301 ガス量を示す。

*3：消防法施行規則第二十条第 1 項第三号において定められている放射時間を示す。

VI-1-1-4-8-2-1-2-45-1 設定根拠に関する説明書
(区分Ⅲケーブル処理室消火系 ハロン 1301 貯蔵容器)

名	称	ハロン 1301 貯蔵容器
容	量	L/個
		19以上(19)
最高使用圧力	MPa	5.2
最高使用温度	℃	40
個	数	—
		1

【設定根拠】

(概要)

火災防護設備として設置する区分Ⅲケーブル処理室消火系のハロン 1301 貯蔵容器は、以下の機能を有する。

本容器は、火災により発電用原子炉施設の安全性が損なわれないよう、火災の影響を限定し、早期の消火を行うために設置する。

1. 容量の設定根拠

設計基準対象施設として使用するハロン 1301 貯蔵容器の容量は、高圧ガス保安法の適合品である一般汎用型のハロン 1301 貯蔵容器を使用することから、当該貯蔵容器の容量はメーカーにて定めた容量である 19L/個以上とする。

公称値については、要求される容量と同じ 19L/個とする。

2. 最高使用圧力の設定根拠

設計基準対象施設として使用するハロン 1301 貯蔵容器の最高使用圧力は、貯蔵容器を設置する場所の周囲最高温度 40℃における貯蔵容器内部圧力と同じ 5.2MPa とする。

3. 最高使用温度の設定根拠

設計基準対象施設として使用するハロン 1301 貯蔵容器の最高使用温度は、消防法施行規則第二十条第 4 項第四号に基づき 40℃とする。

4. 個数の設定根拠

設計基準対象施設として使用するハロン 1301 貯蔵容器は、火災により発電用原子炉施設の安全性が損なわれないよう、火災の影響を限定し、早期の消火を行うために消防法で要求される必要な貯蔵容器個数*である 1 個の貯蔵容器を設置する設計とする。

注記＊：消防法施行規則第二十条第3項第一号において定められている消火に必要なハロン 1301 ガス量に基づき算出した個数を示す。

VI-1-1-4-8-2-1-2-45-2 設定根拠に関する説明書
(区分Ⅲケーブル処理室消火系 主配管(常設))

名 称		ハロン 1301 貯蔵容器 ～ 区分Ⅲケーブル処理室
最高使用圧力	MPa	5.2
最高使用温度	℃	40
外 径	mm	34.0, 60.5, 89.1

【設定根拠】

(概要)

本配管は、区分Ⅲケーブル処理室消火系のハロン 1301 貯蔵容器と区分Ⅲケーブル処理室を接続する配管であり、発電所内で発生した火災を早期に消火するために設置する。

1. 最高使用圧力の設定根拠

本配管の最高使用圧力は、ハロン 1301 貯蔵容器の最高使用圧力と同じ 5.2MPa とする。

2. 最高使用温度の設定根拠

本配管の最高使用温度は、ハロン 1301 貯蔵容器の最高使用温度と同じ 40℃とする。

3. 外径の設定根拠

本配管の外径は、噴射ヘッドの放射圧力を 0.9MPa 以上*¹ 及び消火に必要なハロン 1301 ガス量*² を 30 秒以内*³ に放射可能な設計とし、メーカー社内基準に基づき定めた 34.0mm, 60.5mm, 89.1mm とする。

注記*1：消防法施行規則第二十条第 1 項第二号において定められている噴射ヘッドの放射圧力を示す。

*2：消防法施行規則第二十条第 3 項第一号において定められている消火に必要なハロン 1301 ガス量を示す。

*3：消防法施行規則第二十条第 1 項第三号において定められている放射時間を示す。

VI-1-1-4-8-2-1-2-46-1 設定根拠に関する説明書
(DC125V 代替バッテリー室消火系 ハロン 1301 貯蔵容器)

名	称	ハロン 1301 貯蔵容器
容	量	L/個
		70以上(70)
最	高	使用
圧	力	MPa
		5.2
最	高	使用
温	度	℃
		40
個	数	—
		2

【設定根拠】

(概要)

火災防護設備として設置する DC125V 代替バッテリー室消火系のハロン 1301 貯蔵容器は、以下の機能を有する。

本容器は、火災により発電用原子炉施設の安全性が損なわれないよう、火災の影響を限定し、早期の消火を行うために設置する。

1. 容量の設定根拠

設計基準対象施設として使用するハロン 1301 貯蔵容器の容量は、高圧ガス保安法の適合品である一般汎用型のハロン 1301 貯蔵容器を使用することから、当該貯蔵容器の容量はメーカーにて定めた容量である 70L/個以上とする。

公称値については、要求される容量と同じ 70L/個とする。

2. 最高使用圧力の設定根拠

設計基準対象施設として使用するハロン 1301 貯蔵容器の最高使用圧力は、貯蔵容器を設置する場所の周囲最高温度 40℃における貯蔵容器内部圧力と同じ 5.2MPa とする。

3. 最高使用温度の設定根拠

設計基準対象施設として使用するハロン 1301 貯蔵容器の最高使用温度は、消防法施行規則第二十条第 4 項第四号に基づき 40℃とする。

4. 個数の設定根拠

設計基準対象施設として使用するハロン 1301 貯蔵容器は、火災により発電用原子炉施設の安全性が損なわれないよう、火災の影響を限定し、早期の消火を行うために消防法で要求される必要な貯蔵容器個数*である 2 個の貯蔵容器を設置する設計とする。

注記*：消防法施行規則第二十条第3項第一号において定められている消火に必要なハロン 1301 ガス量に基づき算出した個数を示す。

VI-1-1-4-8-2-1-2-46-2 設定根拠に関する説明書
(DC125V 代替バッテリー室消火系 主配管(常設))

名 称	ハロン 1301 貯蔵容器 ～ DC125V 代替バッテリー室	
最高使用圧力	MPa	5.2
最高使用温度	℃	40
外 径	mm	89.1, 34.0
<p>【設定根拠】</p> <p>(概要)</p> <p>本配管は、DC125V 代替バッテリー室消火系のハロン 1301 貯蔵容器と DC125V 代替バッテリー室を接続する配管であり、発電所内で発生した火災を早期に消火するために設置する。</p> <p>1. 最高使用圧力の設定根拠</p> <p>本配管の最高使用圧力は、ハロン 1301 貯蔵容器の最高使用圧力と同じ 5.2MPa とする。</p> <p>2. 最高使用温度の設定根拠</p> <p>本配管の最高使用温度は、ハロン 1301 貯蔵容器の最高使用温度と同じ 40℃とする。</p> <p>3. 外径の設定根拠</p> <p>本配管の外径は、噴射ヘッドの放射圧力を 0.9MPa 以上*1 及び消火に必要なハロン 1301 ガス量*2 を 30 秒以内*3 に放射可能な設計とし、メーカー社内基準に基づき定めた 89.1mm, 34.0mm とする。</p> <p>注記*1：消防法施行規則第二十条第 1 項第二号において定められている噴射ヘッドの放射圧力を示す。</p> <p>*2：消防法施行規則第二十条第 3 項第一号において定められている消火に必要なハロン 1301 ガス量を示す。</p> <p>*3：消防法施行規則第二十条第 1 項第三号において定められている放射時間を示す。</p>		

VI-1-1-4-8-2-1-2-47-1 設定根拠に関する説明書

(T.S (区分Ⅱケーブル処理室北) 消火系

ハロン 1301 貯蔵容器)

名 称	ハロン 1301 貯蔵容器	
容 量	L/個	40以上(40)
最高使用圧力	MPa	5.2
最高使用温度	℃	40
個 数	—	1

【設定根拠】

(概要)

火災防護設備として設置する T.S (区分Ⅱケーブル処理室北) 消火系のハロン 1301 貯蔵容器は、以下の機能を有する。

本容器は、火災により発電用原子炉施設の安全性が損なわれないよう、火災の影響を限定し、早期の消火を行うために設置する。

1. 容量の設定根拠

設計基準対象施設として使用するハロン 1301 貯蔵容器の容量は、高圧ガス保安法の適合品である一般汎用型のハロン 1301 貯蔵容器を使用することから、当該貯蔵容器の容量はメーカーにて定めた容量である 40L/個以上とする。

公称値については、要求される容量と同じ 40L/個とする。

2. 最高使用圧力の設定根拠

設計基準対象施設として使用するハロン 1301 貯蔵容器の最高使用圧力は、貯蔵容器を設置する場所の周囲最高温度 40℃における貯蔵容器内部圧力と同じ 5.2MPa とする。

3. 最高使用温度の設定根拠

設計基準対象施設として使用するハロン 1301 貯蔵容器の最高使用温度は、消防法施行規則第二十条第 4 項第四号に基づき 40℃とする。

4. 個数の設定根拠

設計基準対象施設として使用するハロン 1301 貯蔵容器は、火災により発電用原子炉施設の安全性が損なわれないよう、火災の影響を限定し、早期の消火を行うために消防法で要求される必要な貯蔵容器個数*である 1 個の貯蔵容器を設置する設計とする。

注記*：消防法施行規則第二十条第3項第一号において定められている消火に必要なハロン 1301 ガス量に基づき算出した個数を示す。

VI-1-1-4-8-2-1-2-47-2 設定根拠に関する説明書
(T.S (区分Ⅱケーブル処理室北) 消火系 主配管(常設))

名	称	ハロン 1301 貯蔵容器 ～ T.S (区分Ⅱケーブル処理室北)
最高使用圧力	MPa	5.2
最高使用温度	℃	40
外	径	mm 89.1, 27.2
<p>【設定根拠】</p> <p>(概要)</p> <p>本配管は、T.S (区分Ⅱケーブル処理室北) 消火系のハロン 1301 貯蔵容器と T.S (区分Ⅱケーブル処理室北) を接続する配管であり、発電所内で発生した火災を早期に消火するために設置する。</p> <p>1. 最高使用圧力の設定根拠</p> <p>本配管の最高使用圧力は、ハロン 1301 貯蔵容器の最高使用圧力と同じ 5.2MPa とする。</p> <p>2. 最高使用温度の設定根拠</p> <p>本配管の最高使用温度は、ハロン 1301 貯蔵容器の最高使用温度と同じ 40℃とする。</p> <p>3. 外径の設定根拠</p> <p>本配管の外径は、噴射ヘッドの放射圧力を 0.9MPa 以上*1 及び消火に必要なハロン 1301 ガス量*2 を 30 秒以内*3 に放射可能な設計とし、メーカー社内基準に基づき定めた 89.1mm, 27.2mm とする。</p> <p>注記*1：消防法施行規則第二十条第 1 項第二号において定められている噴射ヘッドの放射圧力を示す。</p> <p>*2：消防法施行規則第二十条第 3 項第一号において定められている消火に必要なハロン 1301 ガス量を示す。</p> <p>*3：消防法施行規則第二十条第 1 項第三号において定められている放射時間を示す。</p>		

VI-1-1-4-8-2-1-2-48-1 設定根拠に関する説明書
(PCPS 区分 I エリア消火系 ハロン 1301 貯蔵容器)

名 称	ハロン 1301 貯蔵容器	
容 量	L/個	40以上(40)
最高使用圧力	MPa	5.2
最高使用温度	℃	40
個 数	—	1

【設定根拠】

(概要)

火災防護設備として設置する PCPS 区分 I エリア消火系のハロン 1301 貯蔵容器は、以下の機能を有する。

本容器は、火災により発電用原子炉施設の安全性が損なわれないよう、火災の影響を限定し、早期の消火を行うために設置する。

1. 容量の設定根拠

設計基準対象施設として使用するハロン 1301 貯蔵容器の容量は、高圧ガス保安法の適合品である一般汎用型のハロン 1301 貯蔵容器を使用することから、当該貯蔵容器の容量はメーカーにて定めた容量である 40L/個以上とする。

公称値については、要求される容量と同じ 40L/個とする。

2. 最高使用圧力の設定根拠

設計基準対象施設として使用するハロン 1301 貯蔵容器の最高使用圧力は、貯蔵容器を設置する場所の周囲最高温度 40℃における貯蔵容器内部圧力と同じ 5.2MPa とする。

3. 最高使用温度の設定根拠

設計基準対象施設として使用するハロン 1301 貯蔵容器の最高使用温度は、消防法施行規則第二十条第 4 項第四号に基づき 40℃とする。

4. 個数の設定根拠

設計基準対象施設として使用するハロン 1301 貯蔵容器は、火災により発電用原子炉施設の安全性が損なわれないよう、火災の影響を限定し、早期の消火を行うために消防法で要求される必要な貯蔵容器個数*である 1 個の貯蔵容器を設置する設計とする。

注記*：消防法施行規則第二十条第3項第一号において定められている消火に必要なハロン 1301 ガス量に基づき算出した個数を示す。

VI-1-1-4-8-2-1-2-48-2 設定根拠に関する説明書
(PCPS 区分 I エリア消火系 主配管(常設))

名 称		ハロン 1301 貯蔵容器 ～ PCPS 区分 I エリア
最高使用圧力	MPa	5.2
最高使用温度	℃	40
外 径	mm	34.0, 27.2, 21.7
<p>【設定根拠】</p> <p>(概要)</p> <p>本配管は、PCPS 区分 I エリア消火系のハロン 1301 貯蔵容器と PCPS 区分 I エリアを接続する配管であり、発電所内で発生した火災を早期に消火するために設置する。</p> <p>1. 最高使用圧力の設定根拠</p> <p>本配管の最高使用圧力は、ハロン 1301 貯蔵容器の最高使用圧力と同じ 5.2MPa とする。</p> <p>2. 最高使用温度の設定根拠</p> <p>本配管の最高使用温度は、ハロン 1301 貯蔵容器の最高使用温度と同じ 40℃とする。</p> <p>3. 外径の設定根拠</p> <p>本配管の外径は、噴射ヘッドの放射圧力を 0.9MPa 以上*1 及び消火に必要なハロン 1301 ガス量*2 を 30 秒以内*3 に放射可能な設計とし、メーカー社内基準に基づき定めた 34.0mm, 27.2 mm, 21.7 mm とする。</p> <p>注記*1：消防法施行規則第二十条第 1 項第二号において定められている噴射ヘッドの放射圧力を示す。</p> <p>*2：消防法施行規則第二十条第 3 項第一号において定められている消火に必要なハロン 1301 ガス量を示す。</p> <p>*3：消防法施行規則第二十条第 1 項第三号において定められている放射時間を示す。</p>		

VI-1-1-4-8-2-1-2-49-1 設定根拠に関する説明書
(PCPS 区分Ⅱエリア消火系 ハロン 1301 貯蔵容器)

名 称	ハロン 1301 貯蔵容器	
容 量	L/個	40以上(40)
最高使用圧力	MPa	5.2
最高使用温度	℃	40
個 数	—	1

【設定根拠】

(概要)

火災防護設備として設置する PCPS 区分Ⅱエリア消火系のハロン 1301 貯蔵容器は、以下の機能を有する。

本容器は、火災により発電用原子炉施設の安全性が損なわれないよう、火災の影響を限定し、早期の消火を行うために設置する。

1. 容量の設定根拠

設計基準対象施設として使用するハロン 1301 貯蔵容器の容量は、高圧ガス保安法の適合品である一般汎用型のハロン 1301 貯蔵容器を使用することから、当該貯蔵容器の容量はメーカーにて定めた容量である 40L/個以上とする。

公称値については、要求される容量と同じ 40L/個とする。

2. 最高使用圧力の設定根拠

設計基準対象施設として使用するハロン 1301 貯蔵容器の最高使用圧力は、貯蔵容器を設置する場所の周囲最高温度 40℃における貯蔵容器内部圧力と同じ 5.2MPa とする。

3. 最高使用温度の設定根拠

設計基準対象施設として使用するハロン 1301 貯蔵容器の最高使用温度は、消防法施行規則第二十条第 4 項第四号に基づき 40℃とする。

4. 個数の設定根拠

設計基準対象施設として使用するハロン 1301 貯蔵容器は、火災により発電用原子炉施設の安全性が損なわれないよう、火災の影響を限定し、早期の消火を行うために消防法で要求される必要な貯蔵容器個数*である 1 個の貯蔵容器を設置する設計とする。

注記*：消防法施行規則第二十条第3項第一号において定められている消火に必要なハロン 1301 ガス量に基づき算出した個数を示す。

VI-1-1-4-8-2-1-2-49-2 設定根拠に関する説明書
(PCPS 区分Ⅱエリア消火系 主配管(常設))

名 称		ハロン 1301 貯蔵容器 ～ PCPS 区分Ⅱエリア
最高使用圧力	MPa	5.2
最高使用温度	℃	40
外 径	mm	34.0, 27.2, 21.7
<p>【設定根拠】</p> <p>(概要)</p> <p>本配管は、PCPS 区分Ⅱエリア消火系のハロン 1301 貯蔵容器と PCPS 区分Ⅱエリアを接続する配管であり、発電所内で発生した火災を早期に消火するために設置する。</p> <p>1. 最高使用圧力の設定根拠</p> <p>本配管の最高使用圧力は、ハロン 1301 貯蔵容器の最高使用圧力と同じ 5.2MPa とする。</p> <p>2. 最高使用温度の設定根拠</p> <p>本配管の最高使用温度は、ハロン 1301 貯蔵容器の最高使用温度と同じ 40℃とする。</p> <p>3. 外径の設定根拠</p> <p>本配管の外径は、噴射ヘッドの放射圧力を 0.9MPa 以上*1 及び消火に必要なハロン 1301 ガス量*2 を 30 秒以内*3 に放射可能な設計とし、メーカー社内基準に基づき定めた 34.0mm, 27.2 mm, 21.7 mm とする。</p> <p>注記*1：消防法施行規則第二十条第 1 項第二号において定められている噴射ヘッドの放射圧力を示す。</p> <p>*2：消防法施行規則第二十条第 3 項第一号において定められている消火に必要なハロン 1301 ガス量を示す。</p> <p>*3：消防法施行規則第二十条第 1 項第三号において定められている放射時間を示す。</p>		

VI-1-1-4-8-2-1-2-50-1 設定根拠に関する説明書
(PCPS 区分Ⅲエリア消火系 ハロン 1301 貯蔵容器)

名	称	ハロン 1301 貯蔵容器
容	量	L/個
		40以上(40)
最	高	使用
圧	力	MPa
		5.2
最	高	使用
温	度	℃
		40
個	数	—
		1

【設定根拠】

(概要)

火災防護設備として設置する PCPS 区分Ⅲエリア消火系のハロン 1301 貯蔵容器は、以下の機能を有する。

本容器は、火災により発電用原子炉施設の安全性が損なわれないよう、火災の影響を限定し、早期の消火を行うために設置する。

1. 容量の設定根拠

設計基準対象施設として使用するハロン 1301 貯蔵容器の容量は、高圧ガス保安法の適合品である一般汎用型のハロン 1301 貯蔵容器を使用することから、当該貯蔵容器の容量はメーカーにて定めた容量である 40L/個以上とする。

公称値については、要求される容量と同じ 40L/個とする。

2. 最高使用圧力の設定根拠

設計基準対象施設として使用するハロン 1301 貯蔵容器の最高使用圧力は、貯蔵容器を設置する場所の周囲最高温度 40℃における貯蔵容器内部圧力と同じ 5.2MPa とする。

3. 最高使用温度の設定根拠

設計基準対象施設として使用するハロン 1301 貯蔵容器の最高使用温度は、消防法施行規則第二十条第 4 項第四号に基づき 40℃とする。

4. 個数の設定根拠

設計基準対象施設として使用するハロン 1301 貯蔵容器は、火災により発電用原子炉施設の安全性が損なわれないよう、火災の影響を限定し、早期の消火を行うために消防法で要求される必要な貯蔵容器個数*である 1 個の貯蔵容器を設置する設計とする。

注記＊：消防法施行規則第二十条第3項第一号において定められている消火に必要なハロン 1301 ガス量に基づき算出した個数を示す。

VI-1-1-4-8-2-1-2-50-2 設定根拠に関する説明書
(PCPS 区分Ⅲエリア消火系 主配管(常設))

名 称		ハロン 1301 貯蔵容器 ～ PCPS 区分Ⅲエリア
最高使用圧力	MPa	5.2
最高使用温度	℃	40
外 径	mm	27.2
<p>【設定根拠】</p> <p>(概要)</p> <p>本配管は、PCPS 区分Ⅲエリア消火系のハロン 1301 貯蔵容器と PCPS 区分Ⅲエリアを接続する配管であり、発電所内で発生した火災を早期に消火するために設置する。</p> <p>1. 最高使用圧力の設定根拠</p> <p>本配管の最高使用圧力は、ハロン 1301 貯蔵容器の最高使用圧力と同じ 5.2MPa とする。</p> <p>2. 最高使用温度の設定根拠</p> <p>本配管の最高使用温度は、ハロン 1301 貯蔵容器の最高使用温度と同じ 40℃とする。</p> <p>3. 外径の設定根拠</p> <p>本配管の外径は、噴射ヘッドの放射圧力を 0.9MPa 以上*1 及び消火に必要なハロン 1301 ガス量*2 を 30 秒以内*3 に放射可能な設計とし、メーカー社内基準に基づき定めた 27.2mm とする。</p> <p>注記*1：消防法施行規則第二十条第 1 項第二号において定められている噴射ヘッドの放射圧力を示す。</p> <p>*2：消防法施行規則第二十条第 3 項第一号において定められている消火に必要なハロン 1301 ガス量を示す。</p> <p>*3：消防法施行規則第二十条第 1 項第三号において定められている放射時間を示す。</p>		

VI-1-1-4-8-2-1-2-51-1 設定根拠に関する説明書
(PCPS 区分 NON エリア消火系 ハロン 1301 貯蔵容器)

名	称	ハロン 1301 貯蔵容器
容	量	L/個
		68以上(68)
最高使用圧力	MPa	5.2
最高使用温度	℃	40
個	数	—
		7

【設定根拠】

(概要)

火災防護設備として設置する PCPS 区分 NON エリア消火系のハロン 1301 貯蔵容器は、以下の機能を有する。

本容器は、火災により発電用原子炉施設の安全性が損なわれないよう、火災の影響を限定し、早期の消火を行うために設置する。

1. 容量の設定根拠

設計基準対象施設として使用するハロン 1301 貯蔵容器の容量は、高圧ガス保安法の適合品である一般汎用型のハロン 1301 貯蔵容器を使用することから、当該貯蔵容器の容量はメーカーにて定めた容量である 68L/個以上とする。

公称値については、要求される容量と同じ 68L/個とする。

2. 最高使用圧力の設定根拠

設計基準対象施設として使用するハロン 1301 貯蔵容器の最高使用圧力は、貯蔵容器を設置する場所の周囲最高温度 40℃における貯蔵容器内部圧力と同じ 5.2MPa とする。

3. 最高使用温度の設定根拠

設計基準対象施設として使用するハロン 1301 貯蔵容器の最高使用温度は、消防法施行規則第二十条第 4 項第四号に基づき 40℃とする。

4. 個数の設定根拠

設計基準対象施設として使用するハロン 1301 貯蔵容器は、火災により発電用原子炉施設の安全性が損なわれないよう、火災の影響を限定し、早期の消火を行うために消防法で要求される必要な貯蔵容器個数*である 7 個の貯蔵容器を設置する設計とする。

注記＊：消防法施行規則第二十条第3項第一号において定められている消火に必要なハロン 1301 ガス量に基づき算出した個数を示す。

VI-1-1-4-8-2-1-2-51-2 設定根拠に関する説明書
(PCPS 区分 NON エリア 消火系 主配管(常設))

名 称		ハロン 1301 貯蔵容器 ～ PCPS 区分 NON エリア
最高使用圧力	MPa	5.2
最高使用温度	℃	40
外 径	mm	48.6, 42.7
<p>【設定根拠】</p> <p>(概要)</p> <p>本配管は、PCPS 区分 NON エリア消火系のハロン 1301 貯蔵容器と PCPS 区分 NON エリアを接続する配管であり、発電所内で発生した火災を早期に消火するために設置する。</p> <p>1. 最高使用圧力の設定根拠</p> <p>本配管の最高使用圧力は、ハロン 1301 貯蔵容器の最高使用圧力と同じ 5.2MPa とする。</p> <p>2. 最高使用温度の設定根拠</p> <p>本配管の最高使用温度は、ハロン 1301 貯蔵容器の最高使用温度と同じ 40℃とする。</p> <p>3. 外径の設定根拠</p> <p>本配管の外径は、噴射ヘッドの放射圧力を 0.9MPa 以上*1 及び消火に必要なハロン 1301 ガス量*2 を 30 秒以内*3 に放射可能な設計とし、メーカー社内基準に基づき定めた 48.6mm, 42.7mm とする。</p> <p>注記*1：消防法施行規則第二十条第 1 項第二号において定められている噴射ヘッドの放射圧力を示す。</p> <p>*2：消防法施行規則第二十条第 3 項第一号において定められている消火に必要なハロン 1301 ガス量を示す。</p> <p>*3：消防法施行規則第二十条第 1 項第三号において定められている放射時間を示す。</p>		

VI-1-1-4-8-2-1-2-52-1 設定根拠に関する説明書
(緊急対策室他消火系 ハロン 1301 貯蔵容器)

名 称	ハロン 1301 貯蔵容器	
容 量	L/個	70以上 (70)
最高使用圧力	MPa	5.2
最高使用温度	℃	40
個 数	—	8

【設定根拠】

(概要)

火災防護設備として設置する緊急対策室他消火系のハロン 1301 貯蔵容器は、以下の機能を有する。

本容器は、火災により発電用原子炉施設の安全性が損なわれないよう、火災の影響を限定し、早期の消火を行うために設置する。

1. 容量の設定根拠

設計基準対象施設として使用するハロン 1301 貯蔵容器の容量は、高圧ガス保安法の適合品である一般汎用型のハロン 1301 貯蔵容器を使用することから、当該貯蔵容器の容量はメーカーにて定めた容量である 70L/個以上とする。

公称値については、要求される容量と同じ 70L/個とする。

2. 最高使用圧力の設定根拠

設計基準対象施設として使用するハロン 1301 貯蔵容器の最高使用圧力は、貯蔵容器を設置する場所の周囲最高温度 40℃における貯蔵容器内部圧力と同じ 5.2MPa とする。

3. 最高使用温度の設定根拠

設計基準対象施設として使用するハロン 1301 貯蔵容器の最高使用温度は、消防法施行規則第二十条第 4 項第四号に基づき 40℃とする。

4. 個数の設定根拠

設計基準対象施設として使用するハロン 1301 貯蔵容器の個数は、ハロン 1301 貯蔵容器にて消火する火災区域又は火災区画のうち、最も多くのハロン 1301 ガス量を必要とする火災区域又は火災区画の必要貯蔵容器本数を基に設置する設計とする。

ハロン 1301 貯蔵容器の設置個数を表 1 に示す。

表1 ハロン 1301 貯蔵容器設置個数
(緊急対策室他消火系)

消火対象	消防法で要求される 必要貯蔵容器個数*	設置個数
緊急対策室	8	8
SPDS 室	4	
緊急対策エリア用空調機械室	2	
電気品 (A) 室	5	
電気品 (B) 室	6	
通信機械室	4	
非常用フィルタ室	4	
予備品保管室	3	

注記* : 消防法施行規則第二十条第3項第一号において定められている消火に必要なハロン 1301 ガス量に基づき算出した個数を示す。

VI-1-1-4-8-2-1-2-52-2 設定根拠に関する説明書
(緊急対策室他消火系 主配管(常設))

名 称		ハロン 1301 貯蔵容器 ～ 非常用フィルタ室
最高使用圧力	MPa	5.2
最高使用温度	℃	40
外 径	mm	89.1, 76.3, 48.6
<p>【設定根拠】</p> <p>(概要)</p> <p>本配管は、緊急対策室他消火系のハロン 1301 貯蔵容器と非常用フィルタ室を接続する配管であり、発電所内で発生した火災を早期に消火するために設置する。</p> <p>1. 最高使用圧力の設定根拠</p> <p>本配管の最高使用圧力は、ハロン 1301 貯蔵容器の最高使用圧力と同じ 5.2MPa とする。</p> <p>2. 最高使用温度の設定根拠</p> <p>本配管の最高使用温度は、ハロン 1301 貯蔵容器の最高使用温度と同じ 40℃とする。</p> <p>3. 外径の設定根拠</p> <p>本配管の外径は、噴射ヘッドの放射圧力を 0.9MPa 以上*¹ 及び消火に必要なハロン 1301 ガス量*²を 30 秒以内*³に放射可能な設計とし、メーカー社内基準に基づき定めた 89.1mm, 76.3mm, 48.6mm とする。</p> <p>注記*1：消防法施行規則第二十条第 1 項第二号において定められている噴射ヘッドの放射圧力を示す。</p> <p>*2：消防法施行規則第二十条第 3 項第一号において定められている消火に必要なハロン 1301 ガス量を示す。</p> <p>*3：消防法施行規則第二十条第 1 項第三号において定められている放射時間を示す。</p>		

名 称		通信機械室分岐点 ～ 通信機械室
最高使用圧力	MPa	5.2
最高使用温度	℃	40
外 径	mm	48.6
<p>【設定根拠】</p> <p>(概要)</p> <p>本配管は、緊急対策室他消火系の通信機械室分岐点と通信機械室を接続する配管であり、発電所内で発生した火災を早期に消火するために設置する。</p> <p>1. 最高使用圧力の設定根拠</p> <p>本配管の最高使用圧力は、ハロン 1301 貯蔵容器の最高使用圧力と同じ 5.2MPa とする。</p> <p>2. 最高使用温度の設定根拠</p> <p>本配管の最高使用温度は、ハロン 1301 貯蔵容器の最高使用温度と同じ 40℃とする。</p> <p>3. 外径の設定根拠</p> <p>本配管の外径は、噴射ヘッドの放射圧力を 0.9MPa 以上*¹ 及び消火に必要なハロン 1301 ガス量*²を 30 秒以内*³に放射可能な設計とし、メーカー社内基準に基づき定めた 48.6mm とする。</p> <p>注記*1：消防法施行規則第二十条第 1 項第二号において定められている噴射ヘッドの放射圧力を示す。</p> <p>*2：消防法施行規則第二十条第 3 項第一号において定められている消火に必要なハロン 1301 ガス量を示す。</p> <p>*3：消防法施行規則第二十条第 1 項第三号において定められている放射時間を示す。</p>		

名	称	予備品保管室分岐点 ～ 予備品保管室
最高使用圧力	MPa	5.2
最高使用温度	℃	40
外	径	mm
		48.6

【設定根拠】

(概要)

本配管は、緊急対策室他消火系の予備品保管室分岐点と予備品保管室を接続する配管であり、発電所内で発生した火災を早期に消火するために設置する。

1. 最高使用圧力の設定根拠

本配管の最高使用圧力は、ハロン 1301 貯蔵容器の最高使用圧力と同じ 5.2MPa とする。

2. 最高使用温度の設定根拠

本配管の最高使用温度は、ハロン 1301 貯蔵容器の最高使用温度と同じ 40℃とする。

3. 外径の設定根拠

本配管の外径は、噴射ヘッドの放射圧力を 0.9MPa 以上*¹ 及び消火に必要なハロン 1301 ガス量*²を 30 秒以内*³に放射可能な設計とし、メーカー社内基準に基づき定めた 48.6mm とする。

注記*1：消防法施行規則第二十条第 1 項第二号において定められている噴射ヘッドの放射圧力を示す。

*2：消防法施行規則第二十条第 3 項第一号において定められている消火に必要なハロン 1301 ガス量を示す。

*3：消防法施行規則第二十条第 1 項第三号において定められている放射時間を示す。

名 称		緊急対策室分岐点 ～ 緊急対策室
最高使用圧力	MPa	5.2
最高使用温度	℃	40
外 径	mm	76.3
<p>【設定根拠】</p> <p>(概要)</p> <p>本配管は、緊急対策室他消火系の緊急対策室分岐点と緊急対策室を接続する配管であり、発電所内で発生した火災を早期に消火するために設置する。</p> <p>1. 最高使用圧力の設定根拠 本配管の最高使用圧力は、ハロン 1301 貯蔵容器の最高使用圧力と同じ 5.2MPa とする。</p> <p>2. 最高使用温度の設定根拠 本配管の最高使用温度は、ハロン 1301 貯蔵容器の最高使用温度と同じ 40℃とする。</p> <p>3. 外径の設定根拠 本配管の外径は、噴射ヘッドの放射圧力を 0.9MPa 以上*¹ 及び消火に必要なハロン 1301 ガス量*²を 30 秒以内*³に放射可能な設計とし、メーカー社内基準に基づき定めた 76.3mm とする。</p> <p>注記*1：消防法施行規則第二十条第 1 項第二号において定められている噴射ヘッドの放射圧力を示す。</p> <p>*2：消防法施行規則第二十条第 3 項第一号において定められている消火に必要なハロン 1301 ガス量を示す。</p> <p>*3：消防法施行規則第二十条第 1 項第三号において定められている放射時間を示す。</p>		

名 称		緊急対策エリア用空調機械室分岐点 ～ 緊急対策エリア用空調機械室
最高使用圧力	MPa	5.2
最高使用温度	℃	40
外 径	mm	42.7
<p>【設定根拠】 (概要)</p> <p>本配管は、緊急対策室他消火系の緊急対策エリア用空調機械室分岐点と緊急対策エリア用空調機械室を接続する配管であり、発電所内で発生した火災を早期に消火するために設置する。</p> <p>1. 最高使用圧力の設定根拠 本配管の最高使用圧力は、ハロン 1301 貯蔵容器の最高使用圧力と同じ 5.2MPa とする。</p> <p>2. 最高使用温度の設定根拠 本配管の最高使用温度は、ハロン 1301 貯蔵容器の最高使用温度と同じ 40℃とする。</p> <p>3. 外径の設定根拠 本配管の外径は、噴射ヘッドの放射圧力を 0.9MPa 以上*1 及び消火に必要なハロン 1301 ガス量*2 を 30 秒以内*3 に放射可能な設計とし、メーカー社内基準に基づき定めた 42.7mm とする。</p> <p>注記*1：消防法施行規則第二十条第 1 項第二号において定められている噴射ヘッドの放射圧力を示す。 *2：消防法施行規則第二十条第 3 項第一号において定められている消火に必要なハロン 1301 ガス量を示す。 *3：消防法施行規則第二十条第 1 項第三号において定められている放射時間を示す。</p>		

名	称	SPDS 室分岐点 ～ SPDS 室
最高使用圧力	MPa	5.2
最高使用温度	℃	40
外	径	mm
		60.5

【設定根拠】

(概要)

本配管は、緊急対策室他消火系の SPDS 室分岐点と SPDS 室を接続する配管であり、発電所内で発生した火災を早期に消火するために設置する。

1. 最高使用圧力の設定根拠

本配管の最高使用圧力は、ハロン 1301 貯蔵容器の最高使用圧力と同じ 5.2MPa とする。

2. 最高使用温度の設定根拠

本配管の最高使用温度は、ハロン 1301 貯蔵容器の最高使用温度と同じ 40℃とする。

3. 外径の設定根拠

本配管の外径は、噴射ヘッドの放射圧力を 0.9MPa 以上*¹ 及び消火に必要なハロン 1301 ガス量*²を 30 秒以内*³に放射可能な設計とし、メーカー社内基準に基づき定めた 60.5mm とする。

注記*1：消防法施行規則第二十条第 1 項第二号において定められている噴射ヘッドの放射圧力を示す。

*2：消防法施行規則第二十条第 3 項第一号において定められている消火に必要なハロン 1301 ガス量を示す。

*3：消防法施行規則第二十条第 1 項第三号において定められている放射時間を示す。

名 称		電気品(A)室分岐点 ～ 電気品(A)室
最高使用圧力	MPa	5.2
最高使用温度	℃	40
外 径	mm	48.6
<p>【設定根拠】 (概要) 本配管は、緊急対策室他消火系の電気品(A)室分岐点と電気品(A)室を接続する配管であり、発電所内で発生した火災を早期に消火するために設置する。</p> <p>1. 最高使用圧力の設定根拠 本配管の最高使用圧力は、ハロン 1301 貯蔵容器の最高使用圧力と同じ 5.2MPa とする。</p> <p>2. 最高使用温度の設定根拠 本配管の最高使用温度は、ハロン 1301 貯蔵容器の最高使用温度と同じ 40℃とする。</p> <p>3. 外径の設定根拠 本配管の外径は、噴射ヘッドの放射圧力を 0.9MPa 以上*¹ 及び消火に必要なハロン 1301 ガス量*²を 30 秒以内*³に放射可能な設計とし、メーカー社内基準に基づき定めた 48.6mm とする。</p> <p>注記*1：消防法施行規則第二十条第 1 項第二号において定められている噴射ヘッドの放射圧力を示す。 *2：消防法施行規則第二十条第 3 項第一号において定められている消火に必要なハロン 1301 ガス量を示す。 *3：消防法施行規則第二十条第 1 項第三号において定められている放射時間を示す。</p>		

名 称		電気品 (B) 室分岐点 ～ 電気品 (B) 室
最高使用圧力	MPa	5.2
最高使用温度	℃	40
外 径	mm	48.6
<p>【設定根拠】</p> <p>(概要)</p> <p>本配管は、緊急対策室他消火系の電気品 (B) 室分岐点と電気品 (B) 室を接続する配管であり、発電所内で発生した火災を早期に消火するために設置する。</p> <p>1. 最高使用圧力の設定根拠</p> <p>本配管の最高使用圧力は、ハロン 1301 貯蔵容器の最高使用圧力と同じ 5.2MPa とする。</p> <p>2. 最高使用温度の設定根拠</p> <p>本配管の最高使用温度は、ハロン 1301 貯蔵容器の最高使用温度と同じ 40℃ とする。</p> <p>3. 外径の設定根拠</p> <p>本配管の外径は、噴射ヘッドの放射圧力を 0.9MPa 以上*¹ 及び消火に必要なハロン 1301 ガス量*² を 30 秒以内*³ に放射可能な設計とし、メーカー社内基準に基づき定めた 48.6mm とする。</p> <p>注記*1：消防法施行規則第二十条第 1 項第二号において定められている噴射ヘッドの放射圧力を示す。</p> <p>*2：消防法施行規則第二十条第 3 項第一号において定められている消火に必要なハロン 1301 ガス量を示す。</p> <p>*3：消防法施行規則第二十条第 1 項第三号において定められている放射時間を示す。</p>		

VI-1-1-4-8-2-1-2-53-1 設定根拠に関する説明書
(緊急時対策所軽油タンク(A)室消火系 ハロン 1301 貯蔵容器)

名	称	ハロン 1301 貯蔵容器
容	量	L/個
		70以上 (70)
最	高	使用
圧	力	MPa
		5.2
最	高	使用
温	度	℃
		40
個	数	—
		1

【設定根拠】

(概要)

火災防護設備として設置する緊急時対策所軽油タンク (A) 室消火系のハロン 1301 貯蔵容器は、以下の機能を有する。

本容器は、火災により発電用原子炉施設の安全性が損なわれないよう、火災の影響を限定し、早期の消火を行うために設置する。

1. 容量の設定根拠

設計基準対象施設として使用するハロン 1301 貯蔵容器の容量は、高圧ガス保安法の適合品である一般汎用型のハロン 1301 貯蔵容器を使用することから、当該貯蔵容器の容量はメーカーにて定めた容量である 70L/個以上とする。

公称値については、要求される容量と同じ 70L/個とする。

2. 最高使用圧力の設定根拠

設計基準対象施設として使用するハロン 1301 貯蔵容器の最高使用圧力は、貯蔵容器を設置する場所の周囲最高温度 40℃における貯蔵容器内部圧力と同じ 5.2MPa とする。

3. 最高使用温度の設定根拠

設計基準対象施設として使用するハロン 1301 貯蔵容器の最高使用温度は、消防法施行規則第二十条第 4 項第四号に基づき 40℃とする。

4. 個数の設定根拠

設計基準対象施設として使用するハロン 1301 貯蔵容器は、火災により発電用原子炉施設の安全性が損なわれないよう、火災の影響を限定し、早期の消火を行うために消防法で要求される必要な貯蔵容器個数*である 1 個の貯蔵容器を設置する設計とする。

注記*：消防法施行規則第二十条第 3 項第一号において定められている消火に必要なハロン 1301 ガス量に基づき算出した個数を示す。

VI-1-1-4-8-2-1-2-53-2 設定根拠に関する説明書
(緊急時対策所軽油タンク(A)室消火系 主配管(常設))

名 称	ハロン 1301 貯蔵容器 ～ 軽油タンク (A) 室	
最高使用圧力	MPa	5.2
最高使用温度	℃	40
外 径	mm	89.1, 48.6, 34.0

【設定根拠】

(概要)

本配管は、緊急時対策所軽油タンク (A) 室消火系のハロン 1301 貯蔵容器と軽油タンク (A) 室を接続する配管であり、発電所内で発生した火災を早期に消火するために設置する。

1. 最高使用圧力の設定根拠

本配管の最高使用圧力は、ハロン 1301 貯蔵容器の最高使用圧力と同じ 5.2MPa とする。

2. 最高使用温度の設定根拠

本配管の最高使用温度は、ハロン 1301 貯蔵容器の最高使用温度と同じ 40℃ とする。

3. 外径の設定根拠

本配管の外径は、噴射ヘッドの放射圧力を 0.9MPa 以上*¹ 及び消火に必要なハロン 1301 ガス量*² を 30 秒以内*³ に放射可能な設計とし、メーカー社内基準に基づき定めた 89.1mm, 48.6mm, 34.0mm とする。

注記*1：消防法施行規則第二十条第 1 項第二号において定められている噴射ヘッドの放射圧力を示す。

*2：消防法施行規則第二十条第 3 項第一号において定められている消火に必要なハロン 1301 ガス量を示す。

*3：消防法施行規則第二十条第 1 項第三号において定められている放射時間を示す。

VI-1-1-4-8-2-1-2-54-1 設定根拠に関する説明書

(緊急時対策所軽油タンク(B)室消火系 ハロン 1301 貯蔵容器)

名	称	ハロン 1301 貯蔵容器
容	量	L/個
		70以上 (70)
最高使用圧力	MPa	5.2
最高使用温度	℃	40
個	数	—
		1

【設定根拠】

(概要)

火災防護設備として設置する緊急時対策所軽油タンク (B) 室消火系のハロン 1301 貯蔵容器は、以下の機能を有する。

本容器は、火災により発電用原子炉施設の安全性が損なわれないよう、火災の影響を限定し、早期の消火を行うために設置する。

1. 容量の設定根拠

設計基準対象施設として使用するハロン 1301 貯蔵容器の容量は、高圧ガス保安法の適合品である一般汎用型のハロン 1301 貯蔵容器を使用することから、当該貯蔵容器の容量はメーカーにて定めた容量である 70L/個以上とする。

公称値については、要求される容量と同じ 70L/個とする。

2. 最高使用圧力の設定根拠

設計基準対象施設として使用するハロン 1301 貯蔵容器の最高使用圧力は、貯蔵容器を設置する場所の周囲最高温度 40℃における貯蔵容器内部圧力と同じ 5.2MPa とする。

3. 最高使用温度の設定根拠

設計基準対象施設として使用するハロン 1301 貯蔵容器の最高使用温度は、消防法施行規則第二十条第 4 項第四号に基づき 40℃とする。

4. 個数の設定根拠

設計基準対象施設として使用するハロン 1301 貯蔵容器は、火災により発電用原子炉施設の安全性が損なわれないよう、火災の影響を限定し、早期の消火を行うために消防法で要求される必要な貯蔵容器個数*である 1 個の貯蔵容器を設置する設計とする。

注記＊：消防法施行規則第二十条第3項第一号において定められている消火に必要なハロン 1301 ガス量に基づき算出した個数を示す。

VI-1-1-4-8-2-1-2-54-2 設定根拠に関する説明書
(緊急時対策所軽油タンク(B)室消火系 主配管(常設))

名 称	ハロン 1301 貯蔵容器 ～ 軽油タンク (B) 室	
最高使用圧力	MPa	5.2
最高使用温度	℃	40
外 径	mm	89.1, 48.6, 34.0

【設定根拠】

(概要)

本配管は、緊急時対策所軽油タンク (B) 室消火系のハロン 1301 貯蔵容器と軽油タンク (B) 室を接続する配管であり、発電所内で発生した火災を早期に消火するために設置する。

1. 最高使用圧力の設定根拠

本配管の最高使用圧力は、ハロン 1301 貯蔵容器の最高使用圧力と同じ 5.2MPa とする。

2. 最高使用温度の設定根拠

本配管の最高使用温度は、ハロン 1301 貯蔵容器の最高使用温度と同じ 40℃ とする。

3. 外径の設定根拠

本配管の外径は、噴射ヘッドの放射圧力を 0.9MPa 以上^{*1} 及び消火に必要なハロン 1301 ガス量^{*2} を 30 秒以内^{*3} に放射可能な設計とし、メーカー社内基準に基づき定めた 89.1mm, 48.6mm, 34.0mm とする。

注記*1：消防法施行規則第二十条第 1 項第二号において定められている噴射ヘッドの放射圧力を示す。

*2：消防法施行規則第二十条第 3 項第一号において定められている消火に必要なハロン 1301 ガス量を示す。

*3：消防法施行規則第二十条第 1 項第三号において定められている放射時間を示す。

VI-1-1-4-8-2-1-2-55-1 設定根拠に関する説明書

(緊急時対策所軽油タンク(C)室消火系 ハロン 1301 貯蔵容器)

名	称	ハロン 1301 貯蔵容器
容	量	L/個
		70以上 (70)
最	高	使用
圧	力	MPa
		5.2
最	高	使用
温	度	℃
		40
個	数	—
		1

【設定根拠】

(概要)

火災防護設備として設置する緊急時対策所軽油タンク(C)室消火系のハロン 1301 貯蔵容器は、以下の機能を有する。

本容器は、火災により発電用原子炉施設の安全性が損なわれないよう、火災の影響を限定し、早期の消火を行うために設置する。

1. 容量の設定根拠

設計基準対象施設として使用するハロン 1301 貯蔵容器の容量は、高圧ガス保安法の適合品である一般汎用型のハロン 1301 貯蔵容器を使用することから、当該貯蔵容器の容量はメーカーにて定めた容量である 70L/個以上とする。

公称値については、要求される容量と同じ 70L/個とする。

2. 最高使用圧力の設定根拠

設計基準対象施設として使用するハロン 1301 貯蔵容器の最高使用圧力は、貯蔵容器を設置する場所の周辺最高温度 40℃における貯蔵容器内部圧力と同じ 5.2MPa とする。

3. 最高使用温度の設定根拠

設計基準対象施設として使用するハロン 1301 貯蔵容器の最高使用温度は、消防法施行規則第二十条第 4 項第四号に基づき 40℃とする。

4. 個数の設定根拠

設計基準対象施設として使用するハロン 1301 貯蔵容器は、火災により発電用原子炉施設の安全性が損なわれないよう、火災の影響を限定し、早期の消火を行うために消防法で要求される必要な貯蔵容器個数*である 1 個の貯蔵容器を設置する設計とする。

注記＊：消防法施行規則第二十条第3項第一号において定められている消火に必要なハロン 1301 ガス量に基づき算出した個数を示す。

VI-1-1-4-8-2-1-2-55-2 設定根拠に関する説明書
(緊急時対策所軽油タンク(C)室消火系 主配管(常設))

名 称		ハロン 1301 貯蔵容器 ～ 軽油タンク (C) 室
最高使用圧力	MPa	5.2
最高使用温度	℃	40
外 径	mm	89.1, 48.6, 34.0
<p>【設定根拠】</p> <p>(概要)</p> <p>本配管は、緊急時対策所軽油タンク (C) 室消火系のハロン 1301 貯蔵容器と軽油タンク (C) 室を接続する配管であり、発電所内で発生した火災を早期に消火するために設置する。</p> <p>1. 最高使用圧力の設定根拠</p> <p>本配管の最高使用圧力は、ハロン 1301 貯蔵容器の最高使用圧力と同じ 5.2MPa とする。</p> <p>2. 最高使用温度の設定根拠</p> <p>本配管の最高使用温度は、ハロン 1301 貯蔵容器の最高使用温度と同じ 40℃ とする。</p> <p>3. 外径の設定根拠</p> <p>本配管の外径は、噴射ヘッドの放射圧力を 0.9MPa 以上*¹ 及び消火に必要なハロン 1301 ガス量*² を 30 秒以内*³ に放射可能な設計とし、メーカー社内基準に基づき定めた 89.1mm, 48.6mm, 34.0mm とする。</p> <p>注記*1：消防法施行規則第二十条第 1 項第二号において定められている噴射ヘッドの放射圧力を示す。</p> <p>*2：消防法施行規則第二十条第 3 項第一号において定められている消火に必要なハロン 1301 ガス量を示す。</p> <p>*3：消防法施行規則第二十条第 1 項第三号において定められている放射時間を示す。</p>		

VI-1-1-4-8-2-1-2-56-1 設定根拠に関する説明書
(E/B 電気品室消火系 ハロン 1301 貯蔵容器)

名	称	ハロン 1301 貯蔵容器
容	量	L/個
		70以上(70)
最	高	使用
圧	力	MPa
		5.2
最	高	使用
温	度	℃
		40
個	数	—
		10

【設定根拠】

(概要)

火災防護設備として設置する E/B 電気品室消火系のハロン 1301 貯蔵容器は、以下の機能を有する。

本容器は、火災により発電用原子炉施設の安全性が損なわれないよう、火災の影響を限定し、早期の消火を行うために設置する。

1. 容量の設定根拠

設計基準対象施設として使用するハロン 1301 貯蔵容器の容量は、高圧ガス保安法の適合品である一般汎用型のハロン 1301 貯蔵容器を使用することから、当該貯蔵容器の容量はメーカーにて定めた容量である 70L/個以上とする。

公称値については、要求される容量と同じ 70L/個とする。

2. 最高使用圧力の設定根拠

設計基準対象施設として使用するハロン 1301 貯蔵容器の最高使用圧力は、貯蔵容器を設置する場所の周囲最高温度 40℃における貯蔵容器内部圧力と同じ 5.2MPa とする。

3. 最高使用温度の設定根拠

設計基準対象施設として使用するハロン 1301 貯蔵容器の最高使用温度は、消防法施行規則第二十条第 4 項第四号に基づき 40℃とする。

4. 個数の設定根拠

設計基準対象施設として使用するハロン 1301 貯蔵容器は、火災により発電用原子炉施設の安全性が損なわれないよう、火災の影響を限定し、早期の消火を行うために消防法で要求される必要な貯蔵容器個数*である 10 個の貯蔵容器を設置する設計とする。

注記*：消防法施行規則第二十条第3項第一号において定められている消火に必要なハロン 1301 ガス量に基づき算出した個数を示す。

VI-1-1-4-8-2-1-2-56-2 設定根拠に関する説明書
(E/B 電気品室消火系 主配管(常設))

名 称		ハロン 1301 貯蔵容器 ～ E/B 電気品室
最高使用圧力	MPa	5.2
最高使用温度	℃	40
外 径	mm	89.1, 76.3
<p>【設定根拠】</p> <p>(概要)</p> <p>本配管は、E/B 電気品室消火系のハロン 1301 貯蔵容器と E/B 電気品室を接続する配管であり、発電所内で発生した火災を早期に消火するために設置する。</p> <p>1. 最高使用圧力の設定根拠</p> <p>本配管の最高使用圧力は、ハロン 1301 貯蔵容器の最高使用圧力と同じ 5.2MPa とする。</p> <p>2. 最高使用温度の設定根拠</p> <p>本配管の最高使用温度は、ハロン 1301 貯蔵容器の最高使用温度と同じ 40℃とする。</p> <p>3. 外径の設定根拠</p> <p>本配管の外径は、噴射ヘッドの放射圧力を 0.9MPa 以上*¹ 及び消火に必要なハロン 1301 ガス量*² を 30 秒以内*³ に放射可能な設計とし、メーカー社内基準に基づき定めた 89.1mm, 76.3mm とする。</p> <p>注記*1：消防法施行規則第二十条第 1 項第二号において定められている噴射ヘッドの放射圧力を示す。</p> <p>*2：消防法施行規則第二十条第 3 項第一号において定められている消火に必要なハロン 1301 ガス量を示す。</p> <p>*3：消防法施行規則第二十条第 1 項第三号において定められている放射時間を示す。</p>		

VI-1-1-4-8-2-1-2-57-1 設定根拠に関する説明書
(R/B MCC 2SB-1 消火系 ハロン 1301 貯蔵容器)

名	称	ハロン 1301 貯蔵容器
容	量	L/個
		70以上(70)
最	高	使用
圧	力	MPa
		5.2
最	高	使用
温	度	℃
		40
個	数	—
		2

【設定根拠】

(概要)

火災防護設備として設置する R/B MCC 2SB-1 消火系のハロン 1301 貯蔵容器は、以下の機能を有する。

本容器は、火災により発電用原子炉施設の安全性が損なわれないよう、火災の影響を限定し、早期の消火を行うために設置する。

1. 容量の設定根拠

設計基準対象施設として使用するハロン 1301 貯蔵容器の容量は、高圧ガス保安法の適合品である一般汎用型のハロン 1301 貯蔵容器を使用することから、当該貯蔵容器の容量はメーカーにて定めた容量である 70L/個以上とする。

公称値については、要求される容量と同じ 70L/個とする。

2. 最高使用圧力の設定根拠

設計基準対象施設として使用するハロン 1301 貯蔵容器の最高使用圧力は、貯蔵容器を設置する場所の周囲最高温度 40℃における貯蔵容器内部圧力と同じ 5.2MPa とする。

3. 最高使用温度の設定根拠

設計基準対象施設として使用するハロン 1301 貯蔵容器の最高使用温度は、消防法施行規則第二十条第 4 項第四号に基づき 40℃とする。

4. 個数の設定根拠

設計基準対象施設として使用するハロン 1301 貯蔵容器は、火災により発電用原子炉施設の安全性が損なわれないよう、火災の影響を限定し、早期の消火を行うために消防法で要求される必要な貯蔵容器個数*である 2 個の貯蔵容器を設置する設計とする。

注記*：消防法施行規則第二十条第3項第二号において定められている消火に必要なハロン 1301 ガス量に基づき算出した個数を示す。

VI-1-1-4-8-2-1-2-57-2 設定根拠に関する説明書

(R/B MCC 2SB-1 消火系 主配管(常設))

名 称	ハロン 1301 貯蔵容器 ～ R/B MCC 2SB-1 噴射ヘッド 1	
最高使用圧力	MPa	5.2
最高使用温度	℃	40
外 径	mm	89.1, 42.7, 34.0
<p>【設定根拠】</p> <p>(概要)</p> <p>本配管は、R/B MCC 2SB-1 消火系のハロン 1301 貯蔵容器と R/B MCC 2SB-1 噴射ヘッド 1 を接続する配管であり、発電所内で発生した火災を早期に消火するために設置する。</p> <p>1. 最高使用圧力の設定根拠</p> <p>本配管の最高使用圧力は、ハロン 1301 貯蔵容器の最高使用圧力と同じ 5.2MPa とする。</p> <p>2. 最高使用温度の設定根拠</p> <p>本配管の最高使用温度は、ハロン 1301 貯蔵容器の最高使用温度と同じ 40℃ とする。</p> <p>3. 外径の設定根拠</p> <p>本配管の外径は、噴射ヘッドの放射圧力を 0.9MPa 以上*1 及び消火に必要なハロン 1301 ガス量*2 を 30 秒以内*3 に放射可能な設計とし、メーカー社内基準に基づき定めた 89.1mm, 42.7mm, 34.0mm とする。</p> <p>注記*1：消防法施行規則第二十条第 2 項において定められている噴射ヘッドの放射圧力を示す。</p> <p>*2：消防法施行規則第二十条第 3 項第二号において定められている消火に必要なハロン 1301 ガス量を示す。</p> <p>*3：消防法施行規則第二十条第 2 項第一号において定められている放射時間を示す。</p>		

名 称		R/B MCC 2SB-1 分岐点 ～ R/B MCC 2SB-1 噴射ヘッド2
最高使用圧力	MPa	5.2
最高使用温度	℃	40
外 径	mm	34.0

【設定根拠】

(概要)

本配管は、R/B MCC 2SB-1 消火系の R/B MCC 2SB-1 分岐点と R/B MCC 2SB-1 噴射ヘッド2 を接続する配管であり、発電所内で発生した火災を早期に消火するために設置する。

1. 最高使用圧力の設定根拠

本配管の最高使用圧力は、ハロン 1301 貯蔵容器の最高使用圧力と同じ 5.2MPa とする。

2. 最高使用温度の設定根拠

本配管の最高使用温度は、ハロン 1301 貯蔵容器の最高使用温度と同じ 40℃とする。

3. 外径の設定根拠

本配管の外径は、噴射ヘッドの放射圧力を 0.9MPa 以上*1 及び消火に必要なハロン 1301 ガス量*2 を 30 秒以内*3 に放射可能な設計とし、メーカー社内基準に基づき定めた 34.0mm とする。

注記*1：消防法施行規則第二十条第 2 項において定められている噴射ヘッドの放射圧力を示す。

*2：消防法施行規則第二十条第 3 項第二号において定められている消火に必要なハロン 1301 ガス量を示す。

*3：消防法施行規則第二十条第 2 項第一号において定められている放射時間を示す。

VI-1-1-4-8-2-1-2-58-1 設定根拠に関する説明書
(SLC ポンプ (A) (B) 消火系 ハロン 1301 貯蔵容器)

名	称	ハロン 1301 貯蔵容器
容	量	L/個
		70以上(70)
最	高	使用
圧	力	MPa
		5.2
最	高	使用
温	度	℃
		40
個	数	—
		5

【設定根拠】

(概要)

火災防護設備として設置する SLC ポンプ(A)(B)消火系のハロン 1301 貯蔵容器は、以下の機能を有する。

本容器は、火災により発電用原子炉施設の安全性が損なわれないよう、火災の影響を限定し、早期の消火を行うために設置する。

1. 容量の設定根拠

設計基準対象施設として使用するハロン 1301 貯蔵容器の容量は、高圧ガス保安法の適合品である一般汎用型のハロン 1301 貯蔵容器を使用することから、当該貯蔵容器の容量はメーカーにて定めた容量である 70L/個以上とする。

公称値については、要求される容量と同じ 70L/個とする。

2. 最高使用圧力の設定根拠

設計基準対象施設として使用するハロン 1301 貯蔵容器の最高使用圧力は、貯蔵容器を設置する場所の周囲最高温度 40℃における貯蔵容器内部圧力と同じ 5.2MPa とする。

3. 最高使用温度の設定根拠

設計基準対象施設として使用するハロン 1301 貯蔵容器の最高使用温度は、消防法施行規則第二十条第 4 項第四号に基づき 40℃とする。

4. 個数の設定根拠

設計基準対象施設として使用するハロン 1301 貯蔵容器は、火災により発電用原子炉施設の安全性が損なわれないよう、火災の影響を限定し、早期の消火を行うために消防法で要求される必要な貯蔵容器個数*である 5 個の貯蔵容器を設置する設計とする。

注記*：消防法施行規則第二十条第3項第一号において定められている消火に必要なハロン 1301 ガス量に基づき算出した個数を示す。

VI-1-1-4-8-2-1-2-58-2 設定根拠に関する説明書

(SLC ポンプ (A) (B) 消火系 主配管 (常設))

名 称		ハロン 1301 貯蔵容器 ～ SLCポンプ(A)(B)噴射ヘッド4
最高使用圧力	MPa	5.2
最高使用温度	℃	40
外 径	mm	34.0, 42.7, 60.5, 89.1

【設定根拠】

(概要)

本配管は、SLC ポンプ(A)(B)消火系のハロン 1301 貯蔵容器と SLC ポンプ(A)(B)噴射ヘッド4を接続する配管であり、発電所内で発生した火災を早期に消火するために設置する。

1. 最高使用圧力の設定根拠

本配管の最高使用圧力は、ハロン 1301 貯蔵容器の最高使用圧力と同じ 5.2MPa とする。

2. 最高使用温度の設定根拠

本配管の最高使用温度は、ハロン 1301 貯蔵容器の最高使用温度と同じ 40℃とする。

3. 外径の設定根拠

本配管の外径は、噴射ヘッドの放射圧力を 0.9MPa 以上*¹ 及び消火に必要なハロン 1301 ガス量*²を 30 秒以内*³に放射可能な設計とし、メーカー社内基準に基づき定めた 34.0mm, 42.7mm, 60.5mm, 89.1mm とする。

注記*1：消防法施行規則第二十条第 1 項第二号において定められている噴射ヘッドの放射圧力を示す。

*2：消防法施行規則第二十条第 3 項第一号において定められている消火に必要なハロン 1301 ガス量を示す。

*3：消防法施行規則第二十条第 1 項第三号において定められている放射時間を示す。

名 称		SLC (A) (B)分岐点1 ～ SLCポンプ (A) (B)噴射ヘッド1
最高使用圧力	MPa	5.2
最高使用温度	℃	40
外 径	mm	34.0

【設定根拠】

(概要)

本配管は、SLC (A) (B)分岐点 1 と SLC ポンプ (A) (B)噴射ヘッド 1 を接続する配管であり、発電所内で発生した火災を早期に消火するために設置する。

1. 最高使用圧力の設定根拠

本配管の最高使用圧力は、ハロン 1301 貯蔵容器の最高使用圧力と同じ 5.2MPa とする。

2. 最高使用温度の設定根拠

本配管の最高使用温度は、ハロン 1301 貯蔵容器の最高使用温度と同じ 40℃とする。

3. 外径の設定根拠

本配管の外径は、噴射ヘッドの放射圧力を 0.9MPa 以上*¹ 及び消火に必要なハロン 1301 ガス量*²を 30 秒以内*³に放射可能な設計とし、メーカー社内基準に基づき定めた 34.0mm とする。

注記*1：消防法施行規則第二十条第 1 項第二号において定められている噴射ヘッドの放射圧力を示す。

*2：消防法施行規則第二十条第 3 項第一号において定められている消火に必要なハロン 1301 ガス量を示す。

*3：消防法施行規則第二十条第 1 項第三号において定められている放射時間を示す。

名 称		SLC (A) (B)分岐点2 ～ SLCポンプ (A) (B)噴射ヘッド2
最高使用圧力	MPa	5.2
最高使用温度	℃	40
外 径	mm	34.0

【設定根拠】

(概要)

本配管は、SLC(A) (B)分岐点 2 と SLC ポンプ (A) (B)噴射ヘッド 2 を接続する配管であり、発電所内で発生した火災を早期に消火するために設置する。

1. 最高使用圧力の設定根拠

本配管の最高使用圧力は、ハロン 1301 貯蔵容器の最高使用圧力と同じ 5.2MPa とする。

2. 最高使用温度の設定根拠

本配管の最高使用温度は、ハロン 1301 貯蔵容器の最高使用温度と同じ 40℃とする。

3. 外径の設定根拠

本配管の外径は、噴射ヘッドの放射圧力を 0.9MPa 以上*¹ 及び消火に必要なハロン 1301 ガス量*²を 30 秒以内*³に放射可能な設計とし、メーカー社内基準に基づき定めた 34.0mm とする。

注記*1：消防法施行規則第二十条第 1 項第二号において定められている噴射ヘッドの放射圧力を示す。

*2：消防法施行規則第二十条第 3 項第一号において定められている消火に必要なハロン 1301 ガス量を示す。

*3：消防法施行規則第二十条第 1 項第三号において定められている放射時間を示す。

名 称		SLC (A) (B)分岐点3 ～ SLCポンプ (A) (B)噴射ヘッド3
最高使用圧力	MPa	5.2
最高使用温度	℃	40
外 径	mm	34.0

【設定根拠】

(概要)

本配管は、SLC(A)(B)分岐点3とSLCポンプ(A)(B)噴射ヘッド3を接続する配管であり、発電所内で発生した火災を早期に消火するために設置する。

1. 最高使用圧力の設定根拠

本配管の最高使用圧力は、ハロン1301貯蔵容器の最高使用圧力と同じ5.2MPaとする。

2. 最高使用温度の設定根拠

本配管の最高使用温度は、ハロン1301貯蔵容器の最高使用温度と同じ40℃とする。

3. 外径の設定根拠

本配管の外径は、噴射ヘッドの放射圧力を0.9MPa以上*1及び消火に必要なハロン1301ガス量*2を30秒以内*3に放射可能な設計とし、メーカー社内基準に基づき定めた34.0mmとする。

注記*1：消防法施行規則第二十条第1項第二号において定められている噴射ヘッドの放射圧力を示す。

*2：消防法施行規則第二十条第3項第一号において定められている消火に必要なハロン1301ガス量を示す。

*3：消防法施行規則第二十条第1項第三号において定められている放射時間を示す。

VI-1-1-4-8-2-1-2-59-1 設定根拠に関する説明書

(HECW 冷凍機・ポンプ(B)(D)消火系 ハロン 1301 貯蔵容器)

名	称	ハロン 1301 貯蔵容器
容	量	L/個
		70以上 (70)
最 高 使 用 圧 力	MPa	5.2
最 高 使 用 温 度	℃	40
個	数	—
		16

【設定根拠】

(概要)

火災防護設備として設置する HECW 冷凍機・ポンプ (B) (D) 消火系のハロン 1301 貯蔵容器は、以下の機能を有する。

本容器は、火災により発電用原子炉施設の安全性が損なわれないよう、火災の影響を限定し、早期の消火を行うために設置する。

1. 容量の設定根拠

設計基準対象施設として使用するハロン 1301 貯蔵容器の容量は、高圧ガス保安法の適合品である一般汎用型のハロン 1301 貯蔵容器を使用することから、当該貯蔵容器の容量はメーカーにて定めた容量である 70L/個以上とする。

公称値については、要求される容量と同じ 70L/個とする。

2. 最高使用圧力の設定根拠

設計基準対象施設として使用するハロン 1301 貯蔵容器の最高使用圧力は、貯蔵容器を設置する場所の周囲最高温度 40℃における貯蔵容器内部圧力と同じ 5.2MPa とする。

3. 最高使用温度の設定根拠

設計基準対象施設として使用するハロン 1301 貯蔵容器の最高使用温度は、消防法施行規則第二十条第 4 項第四号に基づき 40℃とする。

4. 個数の設定根拠

設計基準対象施設として使用するハロン 1301 貯蔵容器は、火災により発電用原子炉施設の安全性が損なわれないよう、火災の影響を限定し、早期の消火を行うために消防法で要求される必要な貯蔵容器個数*である 16 個の貯蔵容器を設置する設計とする。

注記＊：消防法施行規則第二十条第3項第一号において定められている消火に必要なハロン 1301 ガス量に基づき算出した個数を示す。

VI-1-1-4-8-2-1-2-59-2 設定根拠に関する説明書
(HECW 冷凍機・ポンプ(B)(D)消火系 主配管(常設))

名 称		ハロン 1301 貯蔵容器 ～ HECW冷凍機・ポンプ(B)(D)噴射ヘッド5
最高使用圧力	MPa	5.2
最高使用温度	℃	40
外 径	mm	42.7, 60.5, 76.3, 89.1, 114.3

【設定根拠】

(概要)

本配管は、HECW 冷凍機・ポンプ(B)(D)消火系のハロン 1301 貯蔵容器と HECW 冷凍機・ポンプ(B)(D)噴射ヘッド 5 を接続する配管であり、発電所内で発生した火災を早期に消火するために設置する。

1. 最高使用圧力の設定根拠

本配管の最高使用圧力は、ハロン 1301 貯蔵容器の最高使用圧力と同じ 5.2MPa とする。

2. 最高使用温度の設定根拠

本配管の最高使用温度は、ハロン 1301 貯蔵容器の最高使用温度と同じ 40℃とする。

3. 外径の設定根拠

本配管の外径は、噴射ヘッドの放射圧力を 0.9MPa 以上^{*1} 及び消火に必要なハロン 1301 ガス量^{*2} を 30 秒以内^{*3} に放射可能な設計とし、メーカー社内基準に基づき定めた 42.7mm, 60.5mm, 76.3mm, 89.1mm, 114.3mm とする。

注記*1：消防法施行規則第二十条第 1 項第二号において定められている噴射ヘッドの放射圧力を示す。

*2：消防法施行規則第二十条第 3 項第一号において定められている消火に必要なハロン 1301 ガス量を示す。

*3：消防法施行規則第二十条第 1 項第三号において定められている放射時間を示す。

名 称		HECW冷凍機・ポンプ(B)(D)分岐点1 ～ HECW冷凍機・ポンプ(B)(D)噴射ヘッド1
最高使用圧力	MPa	5.2
最高使用温度	℃	40
外 径	mm	48.6

【設定根拠】

(概要)

本配管は、HECW 冷凍機・ポンプ(B)(D)分岐点 1 と HECW 冷凍機・ポンプ(B)(D)噴射ヘッド 1 を接続する配管であり、発電所内で発生した火災を早期に消火するために設置する。

1. 最高使用圧力の設定根拠

本配管の最高使用圧力は、ハロン 1301 貯蔵容器の最高使用圧力と同じ 5.2MPa とする。

2. 最高使用温度の設定根拠

本配管の最高使用温度は、ハロン 1301 貯蔵容器の最高使用温度と同じ 40℃とする。

3. 外径の設定根拠

本配管の外径は、噴射ヘッドの放射圧力を 0.9MPa 以上^{*1} 及び消火に必要なハロン 1301 ガス量^{*2} を 30 秒以内^{*3} に放射可能な設計とし、メーカー社内基準に基づき定めた 48.6mm とする。

注記*1：消防法施行規則第二十条第 1 項第二号において定められている噴射ヘッドの放射圧力を示す。

*2：消防法施行規則第二十条第 3 項第一号において定められている消火に必要なハロン 1301 ガス量を示す。

*3：消防法施行規則第二十条第 1 項第三号において定められている放射時間を示す。

名 称		HECW冷凍機・ポンプ(B)(D)分岐点2 ～ HECW冷凍機・ポンプ(B)(D)噴射ヘッド2
最高使用圧力	MPa	5.2
最高使用温度	℃	40
外 径	mm	48.6

【設定根拠】

(概要)

本配管は、HECW 冷凍機・ポンプ(B)(D)分岐点 2 と HECW 冷凍機・ポンプ(B)(D)噴射ヘッド 2 を接続する配管であり、発電所内で発生した火災を早期に消火するために設置する。

1. 最高使用圧力の設定根拠

本配管の最高使用圧力は、ハロン 1301 貯蔵容器の最高使用圧力と同じ 5.2MPa とする。

2. 最高使用温度の設定根拠

本配管の最高使用温度は、ハロン 1301 貯蔵容器の最高使用温度と同じ 40℃とする。

3. 外径の設定根拠

本配管の外径は、噴射ヘッドの放射圧力を 0.9MPa 以上^{*1} 及び消火に必要なハロン 1301 ガス量^{*2} を 30 秒以内^{*3} に放射可能な設計とし、メーカー社内基準に基づき定めた 48.6mm とする。

注記*1：消防法施行規則第二十条第 1 項第二号において定められている噴射ヘッドの放射圧力を示す。

*2：消防法施行規則第二十条第 3 項第一号において定められている消火に必要なハロン 1301 ガス量を示す。

*3：消防法施行規則第二十条第 1 項第三号において定められている放射時間を示す。

名 称		HECW冷凍機・ポンプ(B)(D)分岐点3 ～ HECW冷凍機・ポンプ(B)(D)噴射ヘッド3
最高使用圧力	MPa	5.2
最高使用温度	℃	40
外 径	mm	48.6

【設定根拠】

(概要)

本配管は、HECW 冷凍機・ポンプ(B)(D)分岐点 3 と HECW 冷凍機・ポンプ(B)(D)噴射ヘッド 3 を接続する配管であり、発電所内で発生した火災を早期に消火するために設置する。

1. 最高使用圧力の設定根拠

本配管の最高使用圧力は、ハロン 1301 貯蔵容器の最高使用圧力と同じ 5.2MPa とする。

2. 最高使用温度の設定根拠

本配管の最高使用温度は、ハロン 1301 貯蔵容器の最高使用温度と同じ 40℃とする。

3. 外径の設定根拠

本配管の外径は、噴射ヘッドの放射圧力を 0.9MPa 以上*¹ 及び消火に必要なハロン 1301 ガス量*² を 30 秒以内*³ に放射可能な設計とし、メーカー社内基準に基づき定めた 48.6mm とする。

注記*1：消防法施行規則第二十条第 1 項第二号において定められている噴射ヘッドの放射圧力を示す。

*2：消防法施行規則第二十条第 3 項第一号において定められている消火に必要なハロン 1301 ガス量を示す。

*3：消防法施行規則第二十条第 1 項第三号において定められている放射時間を示す。

名 称		HECW冷凍機・ポンプ(B)(D)分岐点4 ～ HECW冷凍機・ポンプ(B)(D)噴射ヘッド8
最高使用圧力	MPa	5.2
最高使用温度	℃	40
外 径	mm	48.6, 60.5

【設定根拠】

(概要)

本配管は、HECW 冷凍機・ポンプ(B)(D)分岐点 4 と HECW 冷凍機・ポンプ(B)(D)噴射ヘッド 8 を接続する配管であり、発電所内で発生した火災を早期に消火するために設置する。

1. 最高使用圧力の設定根拠

本配管の最高使用圧力は、ハロン 1301 貯蔵容器の最高使用圧力と同じ 5.2MPa とする。

2. 最高使用温度の設定根拠

本配管の最高使用温度は、ハロン 1301 貯蔵容器の最高使用温度と同じ 40℃とする。

3. 外径の設定根拠

本配管の外径は、噴射ヘッドの放射圧力を 0.9MPa 以上*¹ 及び消火に必要なハロン 1301 ガス量*² を 30 秒以内*³ に放射可能な設計とし、メーカー社内基準に基づき定めた 48.6mm, 60.5mm とする。

注記*1：消防法施行規則第二十条第 1 項第二号において定められている噴射ヘッドの放射圧力を示す。

*2：消防法施行規則第二十条第 3 項第一号において定められている消火に必要なハロン 1301 ガス量を示す。

*3：消防法施行規則第二十条第 1 項第三号において定められている放射時間を示す。

名 称		HECW冷凍機・ポンプ(B)(D)分岐点5 ～ HECW冷凍機・ポンプ(B)(D)噴射ヘッド6
最高使用圧力	MPa	5.2
最高使用温度	℃	40
外 径	mm	48.6

【設定根拠】

(概要)

本配管は、HECW 冷凍機・ポンプ(B)(D)分岐点 5 と HECW 冷凍機・ポンプ(B)(D)噴射ヘッド 6 を接続する配管であり、発電所内で発生した火災を早期に消火するために設置する。

1. 最高使用圧力の設定根拠

本配管の最高使用圧力は、ハロン 1301 貯蔵容器の最高使用圧力と同じ 5.2MPa とする。

2. 最高使用温度の設定根拠

本配管の最高使用温度は、ハロン 1301 貯蔵容器の最高使用温度と同じ 40℃とする。

3. 外径の設定根拠

本配管の外径は、噴射ヘッドの放射圧力を 0.9MPa 以上*¹ 及び消火に必要なハロン 1301 ガス量*²を 30 秒以内*³に放射可能な設計とし、メーカー社内基準に基づき定めた 48.6mm とする。

注記*1：消防法施行規則第二十条第 1 項第二号において定められている噴射ヘッドの放射圧力を示す。

*2：消防法施行規則第二十条第 3 項第一号において定められている消火に必要なハロン 1301 ガス量を示す。

*3：消防法施行規則第二十条第 1 項第三号において定められている放射時間を示す。

名 称		HECW冷凍機・ポンプ(B)(D)分岐点6 ～ HECW冷凍機・ポンプ(B)(D)噴射ヘッド7
最高使用圧力	MPa	5.2
最高使用温度	℃	40
外 径	mm	48.6

【設定根拠】

(概要)

本配管は、HECW 冷凍機・ポンプ(B)(D)分岐点 6 と HECW 冷凍機・ポンプ(B)(D)噴射ヘッド 7 を接続する配管であり、発電所内で発生した火災を早期に消火するために設置する。

1. 最高使用圧力の設定根拠

本配管の最高使用圧力は、ハロン 1301 貯蔵容器の最高使用圧力と同じ 5.2MPa とする。

2. 最高使用温度の設定根拠

本配管の最高使用温度は、ハロン 1301 貯蔵容器の最高使用温度と同じ 40℃とする。

3. 外径の設定根拠

本配管の外径は、噴射ヘッドの放射圧力を 0.9MPa 以上*¹ 及び消火に必要なハロン 1301 ガス量*² を 30 秒以内*³ に放射可能な設計とし、メーカー社内基準に基づき定めた 48.6mm とする。

注記*1：消防法施行規則第二十条第 1 項第二号において定められている噴射ヘッドの放射圧力を示す。

*2：消防法施行規則第二十条第 3 項第一号において定められている消火に必要なハロン 1301 ガス量を示す。

*3：消防法施行規則第二十条第 1 項第三号において定められている放射時間を示す。

名 称		HECW冷凍機・ポンプ(B)(D)分岐点7 ～ HECW冷凍機・ポンプ(B)(D)噴射ヘッド11
最高使用圧力	MPa	5.2
最高使用温度	℃	40
外 径	mm	48.6, 60.5

【設定根拠】

(概要)

本配管は、HECW 冷凍機・ポンプ(B)(D)分岐点 7 と HECW 冷凍機・ポンプ(B)(D)噴射ヘッド 11 を接続する配管であり、発電所内で発生した火災を早期に消火するために設置する。

1. 最高使用圧力の設定根拠

本配管の最高使用圧力は、ハロン 1301 貯蔵容器の最高使用圧力と同じ 5.2MPa とする。

2. 最高使用温度の設定根拠

本配管の最高使用温度は、ハロン 1301 貯蔵容器の最高使用温度と同じ 40℃とする。

3. 外径の設定根拠

本配管の外径は、噴射ヘッドの放射圧力を 0.9MPa 以上*¹ 及び消火に必要なハロン 1301 ガス量*² を 30 秒以内*³ に放射可能な設計とし、メーカー社内基準に基づき定めた 48.6mm, 60.5mm とする。

注記*1：消防法施行規則第二十条第 1 項第二号において定められている噴射ヘッドの放射圧力を示す。

*2：消防法施行規則第二十条第 3 項第一号において定められている消火に必要なハロン 1301 ガス量を示す。

*3：消防法施行規則第二十条第 1 項第三号において定められている放射時間を示す。

名 称		HECW冷凍機・ポンプ(B)(D)分岐点8 ～ HECW冷凍機・ポンプ(B)(D)噴射ヘッド9
最高使用圧力	MPa	5.2
最高使用温度	℃	40
外 径	mm	48.6

【設定根拠】

(概要)

本配管は、HECW 冷凍機・ポンプ(B)(D)分岐点 8 と HECW 冷凍機・ポンプ(B)(D)噴射ヘッド 9 を接続する配管であり、発電所内で発生した火災を早期に消火するために設置する。

1. 最高使用圧力の設定根拠

本配管の最高使用圧力は、ハロン 1301 貯蔵容器の最高使用圧力と同じ 5.2MPa とする。

2. 最高使用温度の設定根拠

本配管の最高使用温度は、ハロン 1301 貯蔵容器の最高使用温度と同じ 40℃とする。

3. 外径の設定根拠

本配管の外径は、噴射ヘッドの放射圧力を 0.9MPa 以上*¹ 及び消火に必要なハロン 1301 ガス量*² を 30 秒以内*³ に放射可能な設計とし、メーカー社内基準に基づき定めた 48.6mm とする。

注記*1：消防法施行規則第二十条第 1 項第二号において定められている噴射ヘッドの放射圧力を示す。

*2：消防法施行規則第二十条第 3 項第一号において定められている消火に必要なハロン 1301 ガス量を示す。

*3：消防法施行規則第二十条第 1 項第三号において定められている放射時間を示す。

名 称		HECW冷凍機・ポンプ(B)(D)分岐点9 ～ HECW冷凍機・ポンプ(B)(D)噴射ヘッド10
最高使用圧力	MPa	5.2
最高使用温度	℃	40
外 径	mm	48.6

【設定根拠】

(概要)

本配管は、HECW 冷凍機・ポンプ(B)(D)分岐点 9 と HECW 冷凍機・ポンプ(B)(D)噴射ヘッド 10 を接続する配管であり、発電所内で発生した火災を早期に消火するために設置する。

1. 最高使用圧力の設定根拠

本配管の最高使用圧力は、ハロン 1301 貯蔵容器の最高使用圧力と同じ 5.2MPa とする。

2. 最高使用温度の設定根拠

本配管の最高使用温度は、ハロン 1301 貯蔵容器の最高使用温度と同じ 40℃とする。

3. 外径の設定根拠

本配管の外径は、噴射ヘッドの放射圧力を 0.9MPa 以上*¹ 及び消火に必要なハロン 1301 ガス量*² を 30 秒以内*³ に放射可能な設計とし、メーカー社内基準に基づき定めた 48.6mm とする。

注記*1：消防法施行規則第二十条第 1 項第二号において定められている噴射ヘッドの放射圧力を示す。

*2：消防法施行規則第二十条第 3 項第一号において定められている消火に必要なハロン 1301 ガス量を示す。

*3：消防法施行規則第二十条第 1 項第三号において定められている放射時間を示す。

名 称		HECW冷凍機・ポンプ(B)(D)分岐点10 ～ HECW冷凍機・ポンプ(B)(D)噴射ヘッド14
最高使用圧力	MPa	5.2
最高使用温度	℃	40
外 径	mm	48.6, 60.5

【設定根拠】

(概要)

本配管は、HECW 冷凍機・ポンプ(B)(D)分岐点 10 と HECW 冷凍機・ポンプ(B)(D)噴射ヘッド 14 を接続する配管であり、発電所内で発生した火災を早期に消火するために設置する。

1. 最高使用圧力の設定根拠

本配管の最高使用圧力は、ハロン 1301 貯蔵容器の最高使用圧力と同じ 5.2MPa とする。

2. 最高使用温度の設定根拠

本配管の最高使用温度は、ハロン 1301 貯蔵容器の最高使用温度と同じ 40℃とする。

3. 外径の設定根拠

本配管の外径は、噴射ヘッドの放射圧力を 0.9MPa 以上*¹ 及び消火に必要なハロン 1301 ガス量*² を 30 秒以内*³ に放射可能な設計とし、メーカー社内基準に基づき定めた 48.6mm, 60.5mm とする。

注記*1：消防法施行規則第二十条第 1 項第二号において定められている噴射ヘッドの放射圧力を示す。

*2：消防法施行規則第二十条第 3 項第一号において定められている消火に必要なハロン 1301 ガス量を示す。

*3：消防法施行規則第二十条第 1 項第三号において定められている放射時間を示す。

名 称		HECW冷凍機・ポンプ(B)(D)分岐点11 ～ HECW冷凍機・ポンプ(B)(D)噴射ヘッド12
最高使用圧力	MPa	5.2
最高使用温度	℃	40
外 径	mm	48.6

【設定根拠】

(概要)

本配管は、HECW 冷凍機・ポンプ(B)(D)分岐点 11 と HECW 冷凍機・ポンプ(B)(D)噴射ヘッド 12 を接続する配管であり、発電所内で発生した火災を早期に消火するために設置する。

1. 最高使用圧力の設定根拠

本配管の最高使用圧力は、ハロン 1301 貯蔵容器の最高使用圧力と同じ 5.2MPa とする。

2. 最高使用温度の設定根拠

本配管の最高使用温度は、ハロン 1301 貯蔵容器の最高使用温度と同じ 40℃とする。

3. 外径の設定根拠

本配管の外径は、噴射ヘッドの放射圧力を 0.9MPa 以上*¹ 及び消火に必要なハロン 1301 ガス量*² を 30 秒以内*³ に放射可能な設計とし、メーカー社内基準に基づき定めた 48.6mm とする。

注記*1：消防法施行規則第二十条第 1 項第二号において定められている噴射ヘッドの放射圧力を示す。

*2：消防法施行規則第二十条第 3 項第一号において定められている消火に必要なハロン 1301 ガス量を示す。

*3：消防法施行規則第二十条第 1 項第三号において定められている放射時間を示す。

名 称		HECW冷凍機・ポンプ(B)(D)分岐点12 ～ HECW冷凍機・ポンプ(B)(D)噴射ヘッド13
最高使用圧力	MPa	5.2
最高使用温度	℃	40
外 径	mm	48.6

【設定根拠】

(概要)

本配管は、HECW 冷凍機・ポンプ(B)(D)分岐点 12 と HECW 冷凍機・ポンプ(B)(D)噴射ヘッド 13 を接続する配管であり、発電所内で発生した火災を早期に消火するために設置する。

1. 最高使用圧力の設定根拠

本配管の最高使用圧力は、ハロン 1301 貯蔵容器の最高使用圧力と同じ 5.2MPa とする。

2. 最高使用温度の設定根拠

本配管の最高使用温度は、ハロン 1301 貯蔵容器の最高使用温度と同じ 40℃とする。

3. 外径の設定根拠

本配管の外径は、噴射ヘッドの放射圧力を 0.9MPa 以上*¹ 及び消火に必要なハロン 1301 ガス量*²を 30 秒以内*³に放射可能な設計とし、メーカー社内基準に基づき定めた 48.6mm とする。

注記*1：消防法施行規則第二十条第 1 項第二号において定められている噴射ヘッドの放射圧力を示す。

*2：消防法施行規則第二十条第 3 項第一号において定められている消火に必要なハロン 1301 ガス量を示す。

*3：消防法施行規則第二十条第 1 項第三号において定められている放射時間を示す。

名 称		HECW冷凍機・ポンプ(B)(D)分岐点13 ～ HECW冷凍機・ポンプ(B)(D)噴射ヘッド4
最高使用圧力	MPa	5.2
最高使用温度	℃	40
外 径	mm	42.7

【設定根拠】

(概要)

本配管は、HECW 冷凍機・ポンプ(B)(D)分岐点 13 と HECW 冷凍機・ポンプ(B)(D)噴射ヘッド 4 を接続する配管であり、発電所内で発生した火災を早期に消火するために設置する。

1. 最高使用圧力の設定根拠

本配管の最高使用圧力は、ハロン 1301 貯蔵容器の最高使用圧力と同じ 5.2MPa とする。

2. 最高使用温度の設定根拠

本配管の最高使用温度は、ハロン 1301 貯蔵容器の最高使用温度と同じ 40℃とする。

3. 外径の設定根拠

本配管の外径は、噴射ヘッドの放射圧力を 0.9MPa 以上*¹ 及び消火に必要なハロン 1301 ガス量*² を 30 秒以内*³ に放射可能な設計とし、メーカー社内基準に基づき定めた 42.7mm とする。

注記*1：消防法施行規則第二十条第 1 項第二号において定められている噴射ヘッドの放射圧力を示す。

*2：消防法施行規則第二十条第 3 項第一号において定められている消火に必要なハロン 1301 ガス量を示す。

*3：消防法施行規則第二十条第 1 項第三号において定められている放射時間を示す。

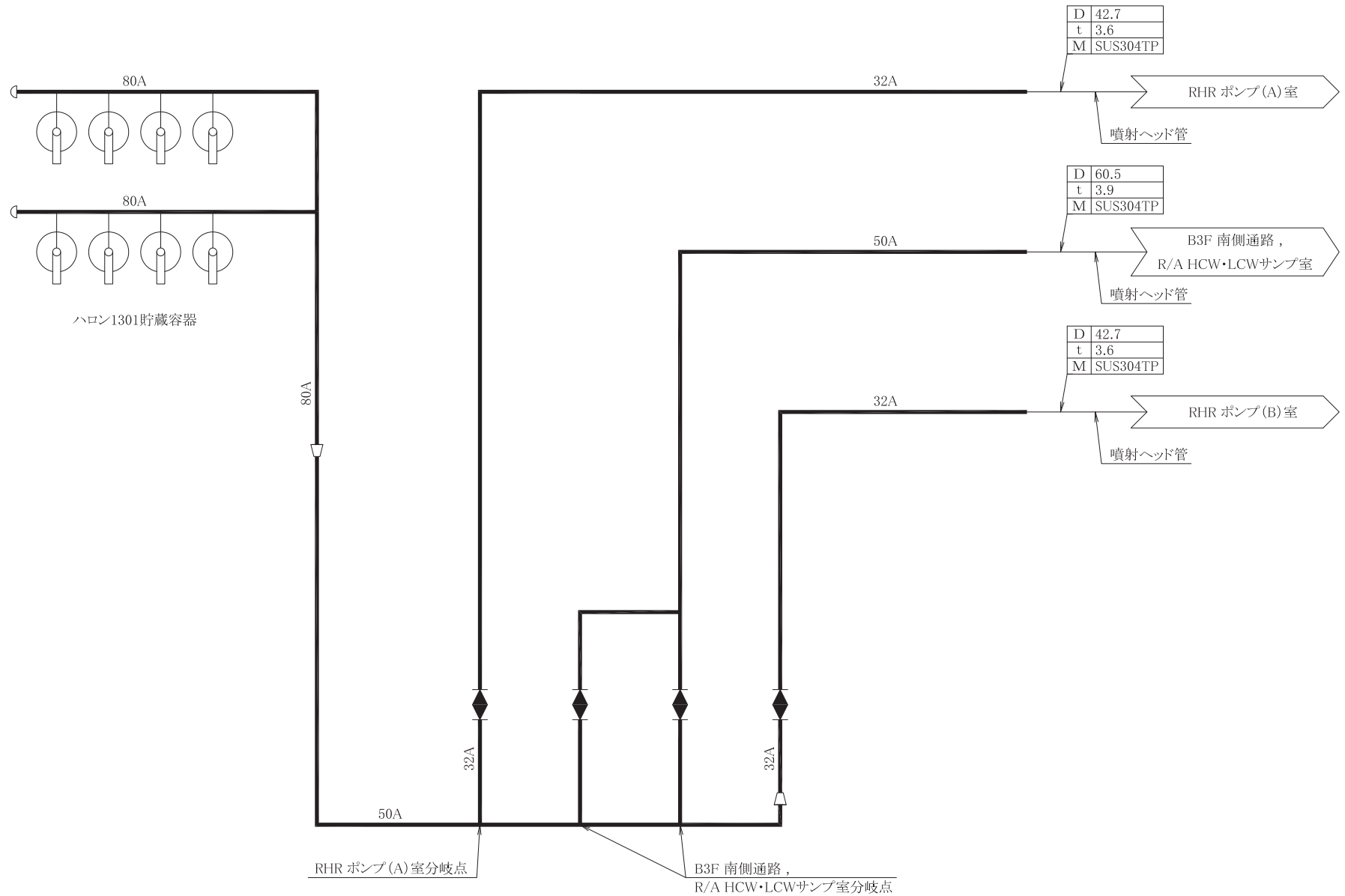

D	42.7
t	3.6
M	SUS304TP

D	60.5
t	3.9
M	SUS304TP

D	42.7
t	3.6
M	SUS304TP

備考	
D	外径 mm
t	厚さ mm
M	材料

工事計画認可申請	第9-3-2-2-1-1図
女川原子力発電所 第2号機	
名称	RHR(A)室/RHR(B)室/B3F通路・サンブ室消火系
	系統図
	東北電力株式会社

— 火災防護設備のうち消火設備(ハロンガス消火設備)(当該設備の申請範囲)

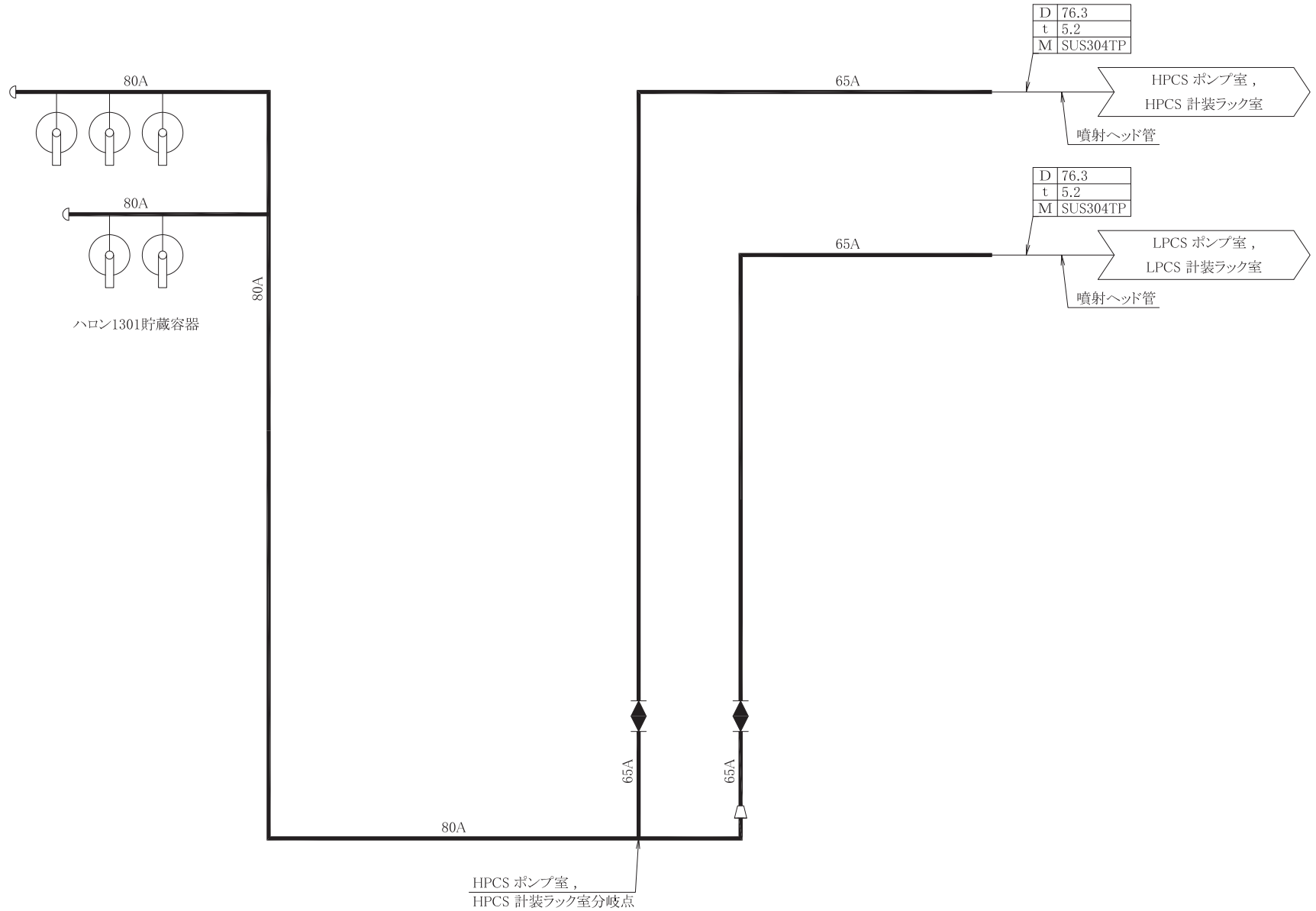

HPCS ポンプ室,
HPCS 計装ラック室分岐点

— 火災防護設備のうち消火設備(ハロンガス消火設備)(当該設備の申請範囲)

備考	
D	外径 mm
t	厚さ mm
M	材料

工事計画認可申請		第9-3-2-2-1-2図
女川原子力発電所 第2号機		
名称	LPCSポンプ・ラック室/HPCSポンプ・ラック室消火系	
	系統図	
東北電力株式会社		

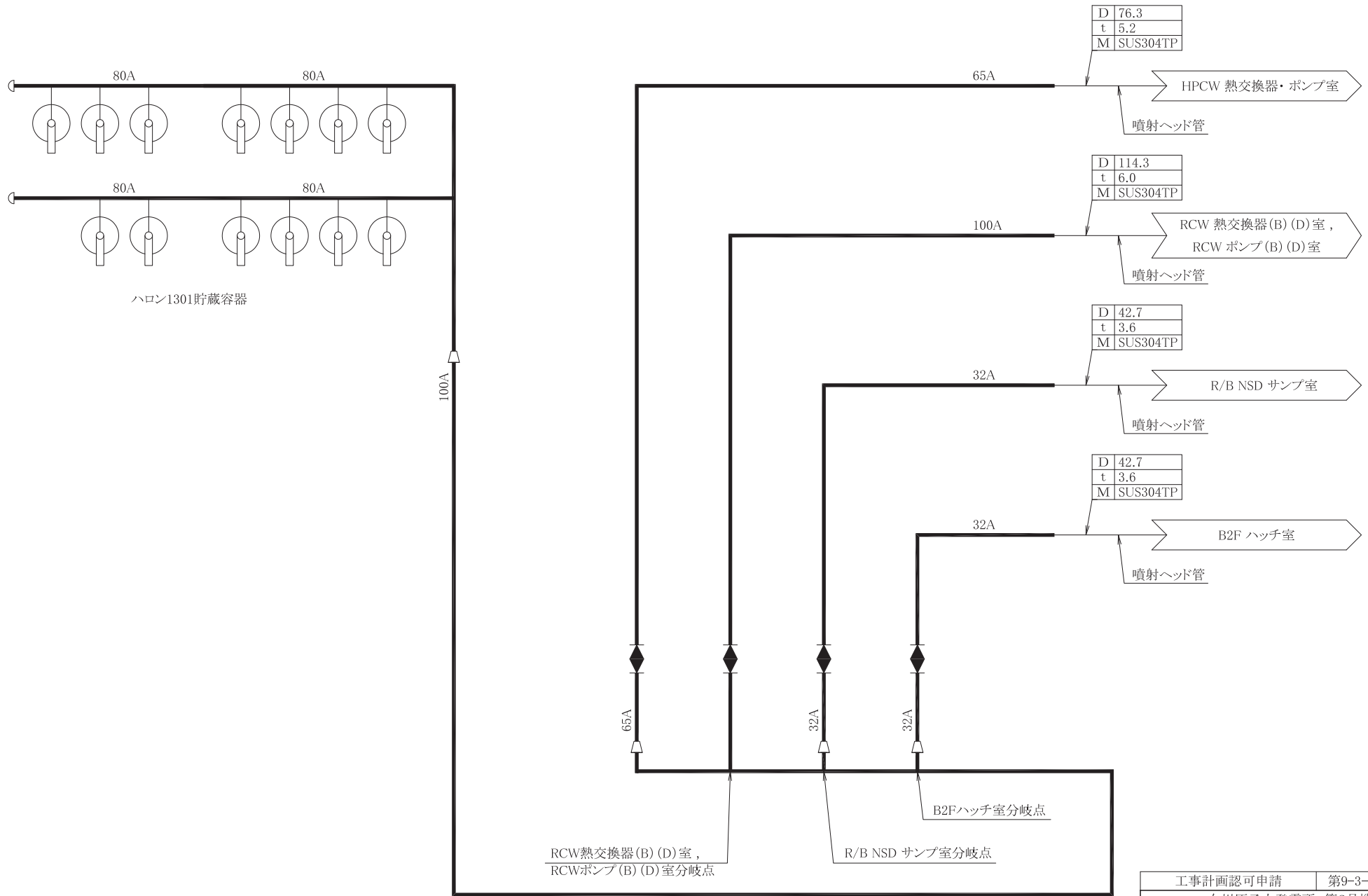

ハロン1301貯蔵容器

100A

65A

32A

32A

RCW熱交換器(B)(D)室,
RCWポンプ(B)(D)室分岐点

R/B NSD サンプ室分岐点

B2Fハッチ室分岐点

D	76.3
t	5.2
M	SUS304TP

D	114.3
t	6.0
M	SUS304TP

D	42.7
t	3.6
M	SUS304TP

D	42.7
t	3.6
M	SUS304TP

— 火災防護設備のうち消火設備(ハロンガス消火設備)(当該設備の申請範囲)

備考	
D	外径 mm
t	厚さ mm
M	材料

工事計画認可申請	第9-3-2-2-1-3図
女川原子力発電所 第2号機	
名称	RCW(B)(D)/HPCW/NSD/ B2Fハッチ室消火系 系統図
	東北電力株式会社

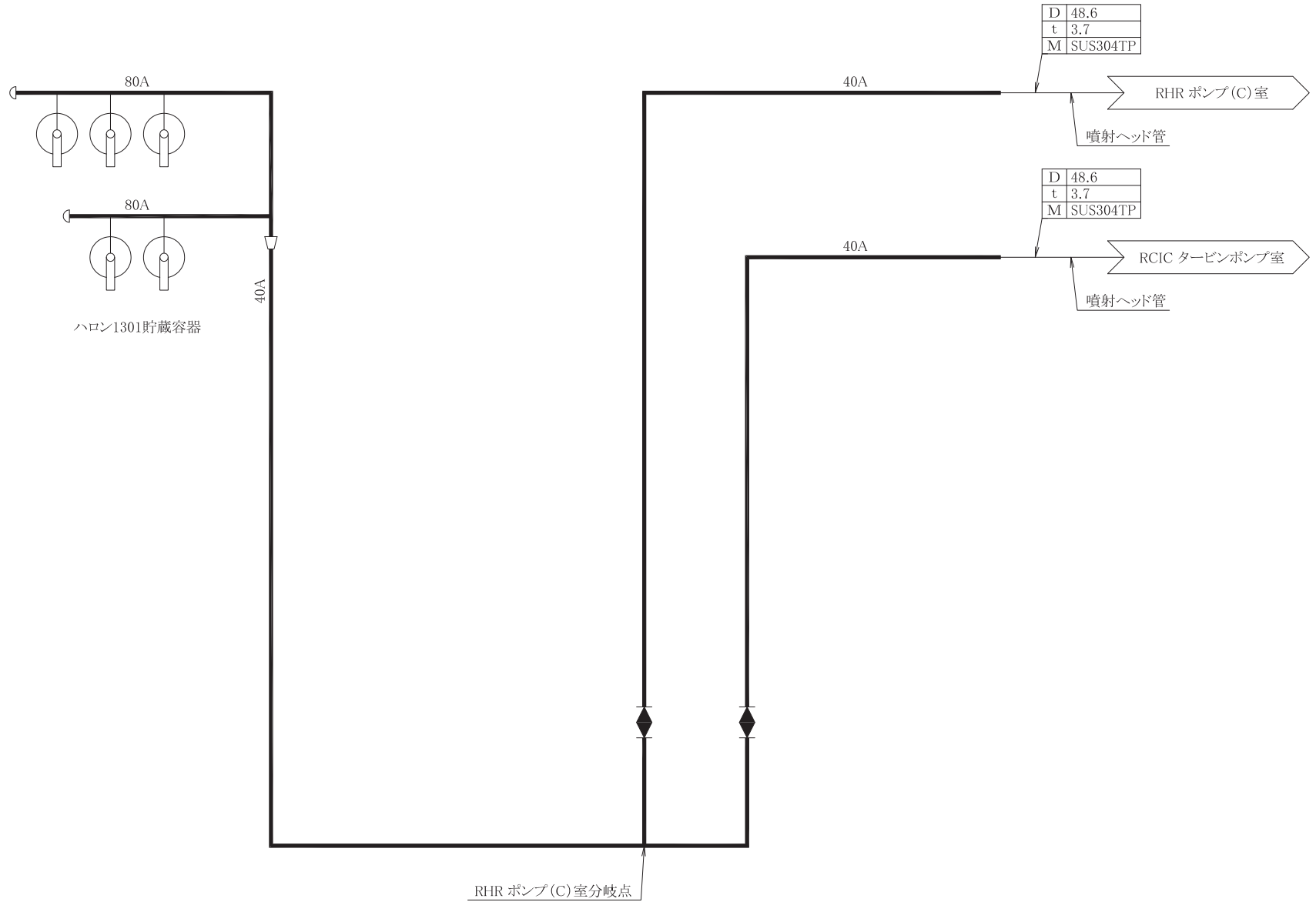

RHRポンプ(C)室分岐点

D	48.6
t	3.7
M	SUS304TP

D	48.6
t	3.7
M	SUS304TP

備考	
D	外径 mm
t	厚さ mm
M	材料

工事計画認可申請		第9-3-2-2-1-4図
女川原子力発電所 第2号機		
名称	RHR(C)室/RCICタービンポンプ室消火系	
	系統図	
東北電力株式会社		

— 火災防護設備のうち消火設備(ハロンガス消火設備)(当該設備の申請範囲)

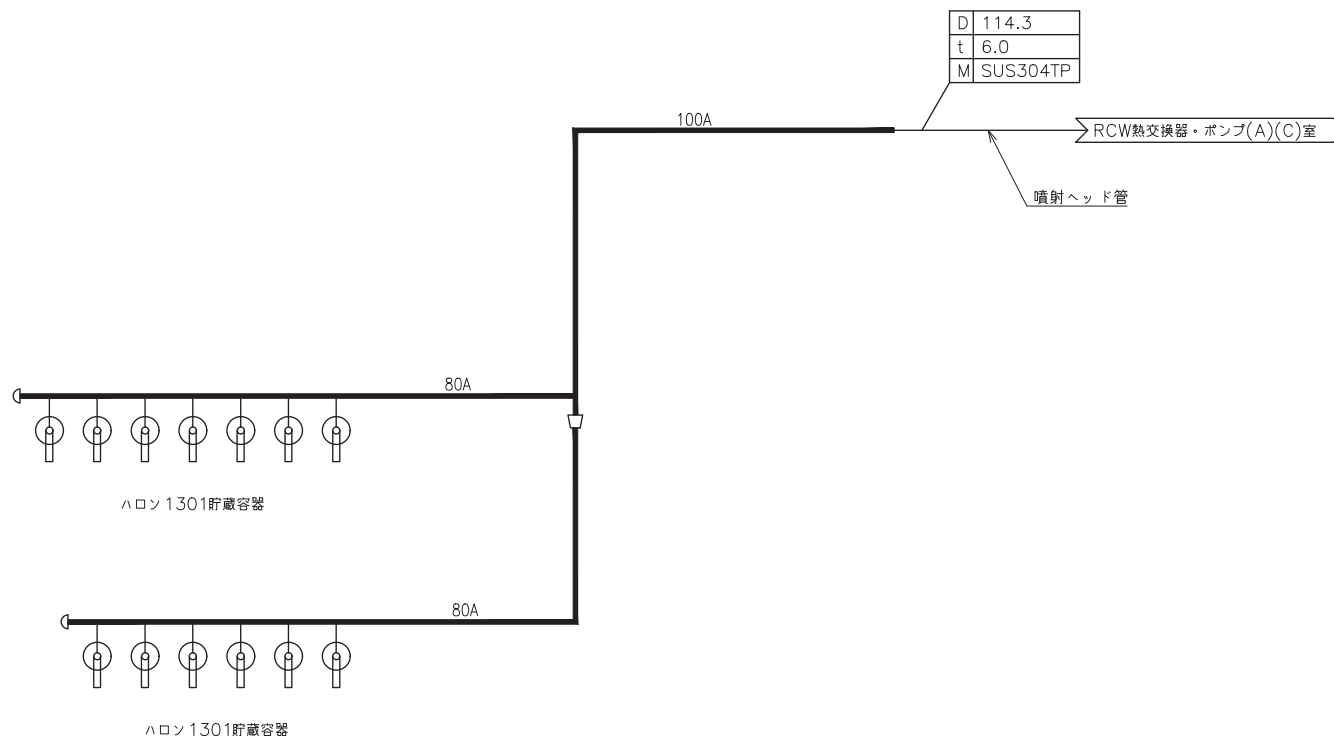

—— 火災防護設備のうち消火設備（ハロンガス消火設備）（当該設備の申請範囲）

備考
D 外径mm
t 厚さmm
M 材料

工事計画認可申請	第9-3-2-2-1-5図
女川原子力発電所第2号機	
名称	RCW熱交換器・ポンプ(A)(C)室消火系 系統図
東北電力株式会社	

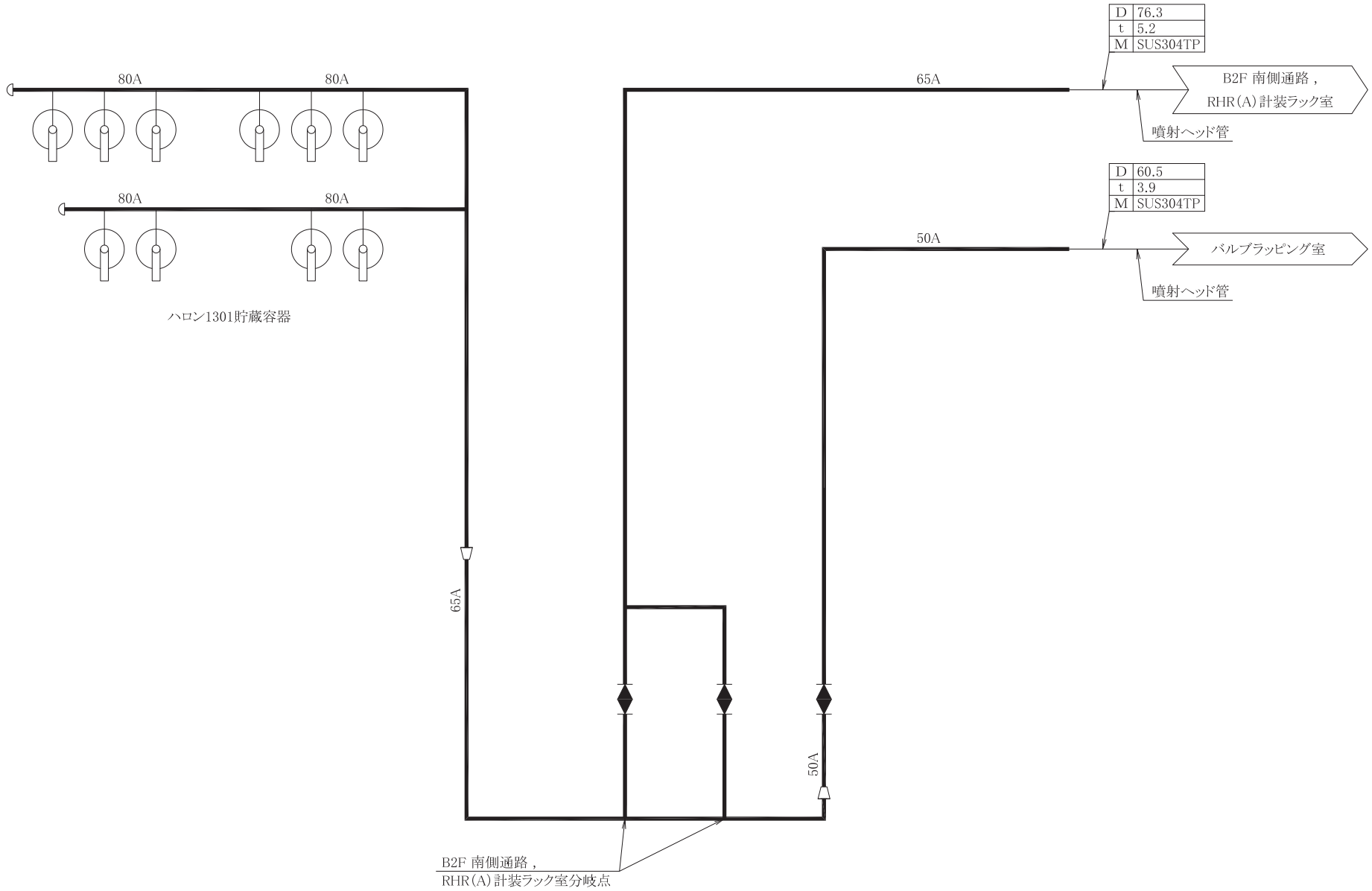

備考	
D	外径 mm
t	厚さ mm
M	材料

工事計画認可申請		第9-3-2-2-1-6図
女川原子力発電所		第2号機
名称	B2F南側通路／バルブラッピング室消火系	
	系統図	
東北電力株式会社		

— 火災防護設備のうち消火設備(ハロンガス消火設備)(当該設備の申請範囲)

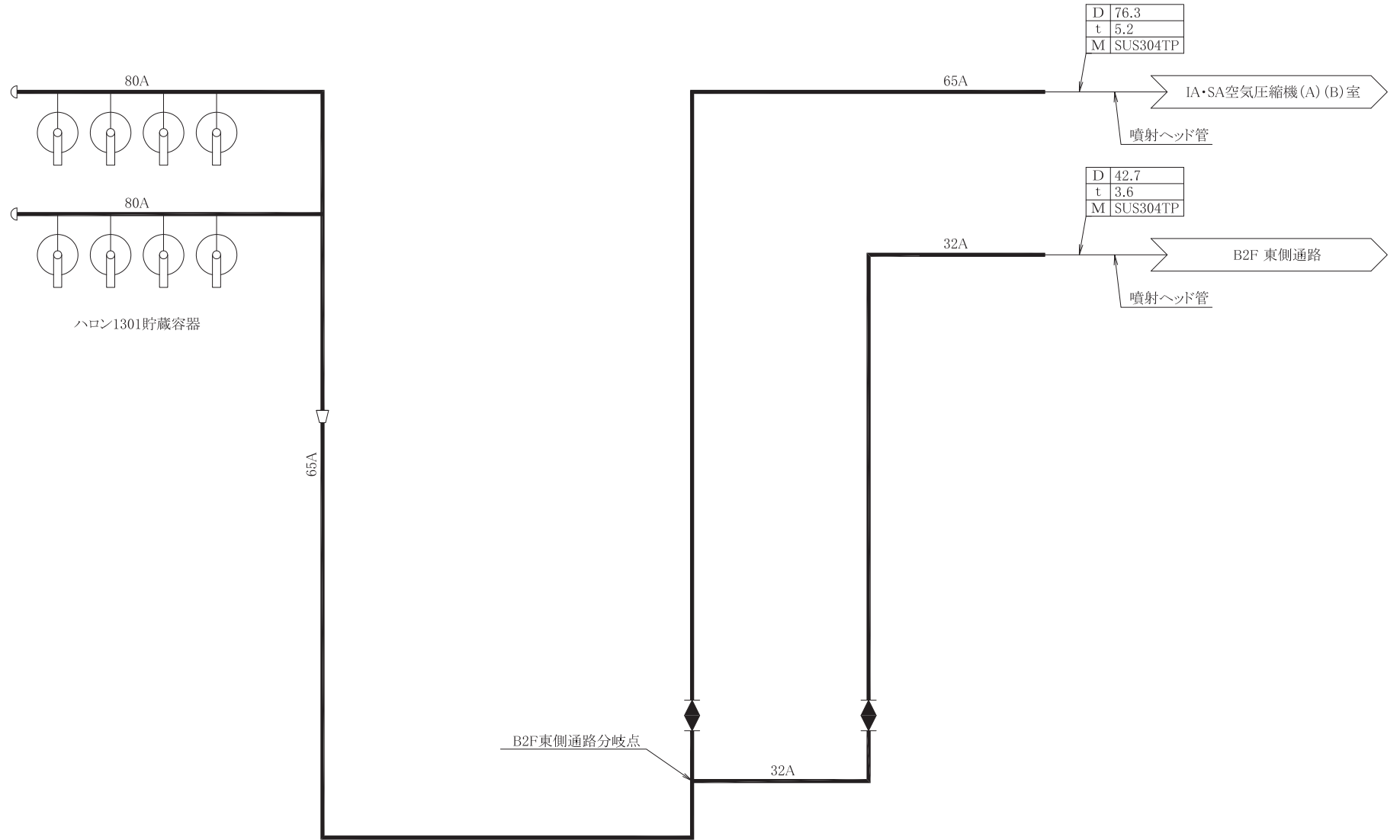

D	76.3
t	5.2
M	SUS304TP

D	42.7
t	3.6
M	SUS304TP

備考	
D	外径 mm
t	厚さ mm
M	材料

工事計画認可申請		第9-3-2-2-1-7図
女川原子力発電所		第2号機
名称	IA・SA空気圧縮機室／B2F東側通路消火系	
	系統図	
東北電力株式会社		

— 火災防護設備のうち消火設備(ハロンガス消火設備)(当該設備の申請範囲)

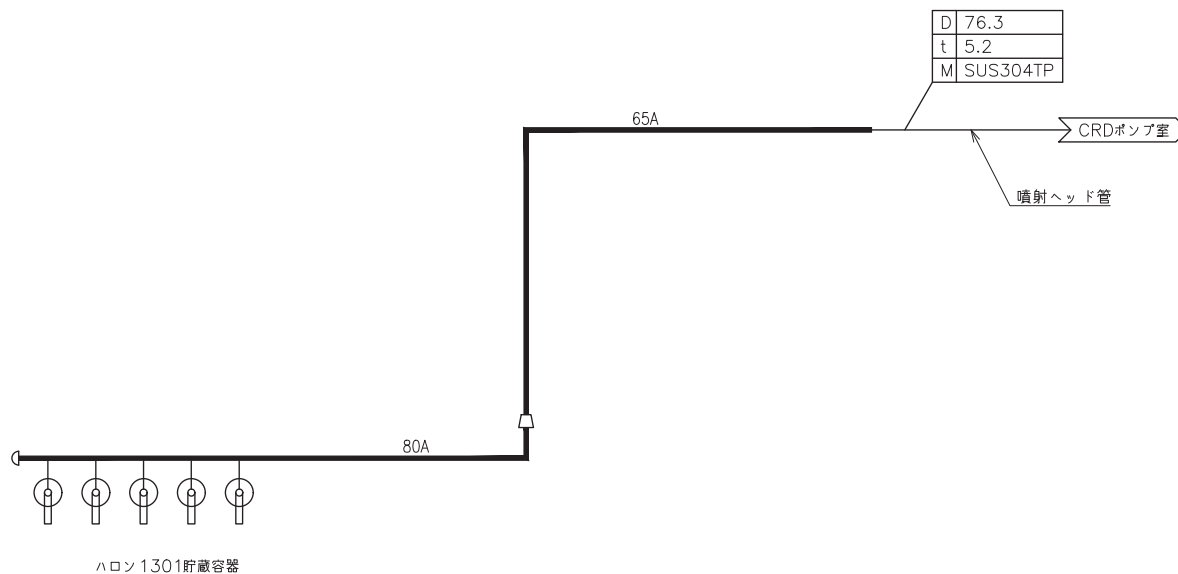

—— 火災防護設備のうち消火設備（ハロンガス消火設備）（当該設備の申請範囲）

備考
D 外径mm
t 厚さmm
M 材料

工事計画認可申請	第9-3-2-2-1-8回
女川原子力発電所第2号機	
名称	CRDポンプ室消火系 系統図
東北電力株式会社	

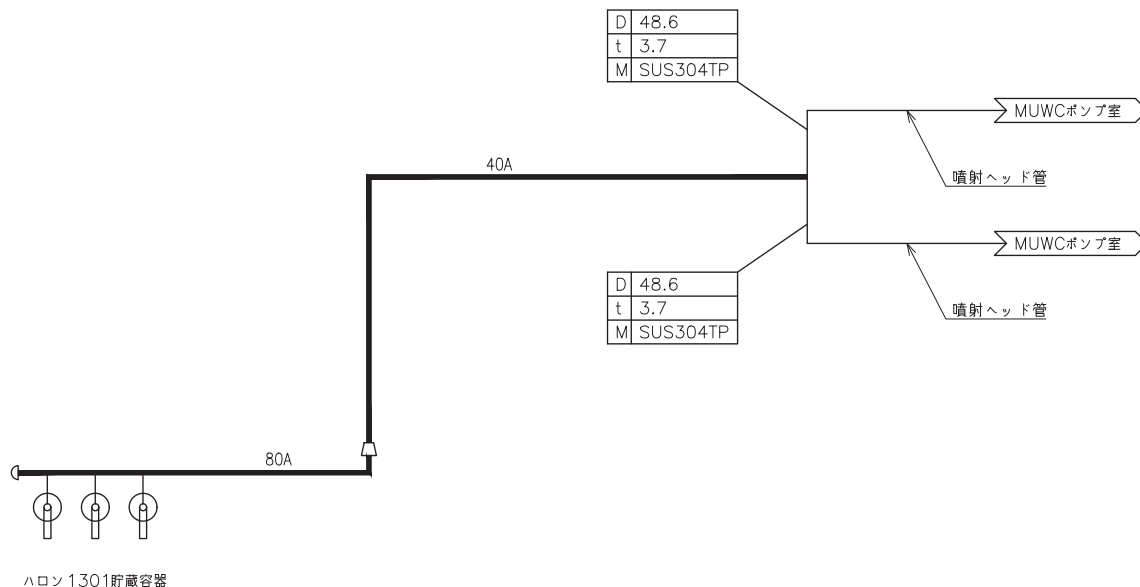

—— 火災防護設備のうち消火設備（ハロンガス消火設備）（当該設備の申請範囲）

備考
D 外径mm
t 厚さmm
M 材料

工事計画認可申請	第9-3-2-2-1-9図
女川原子力発電所第2号機	
名称	MUWCポンプ室消火系 系統図
東北電力株式会社	

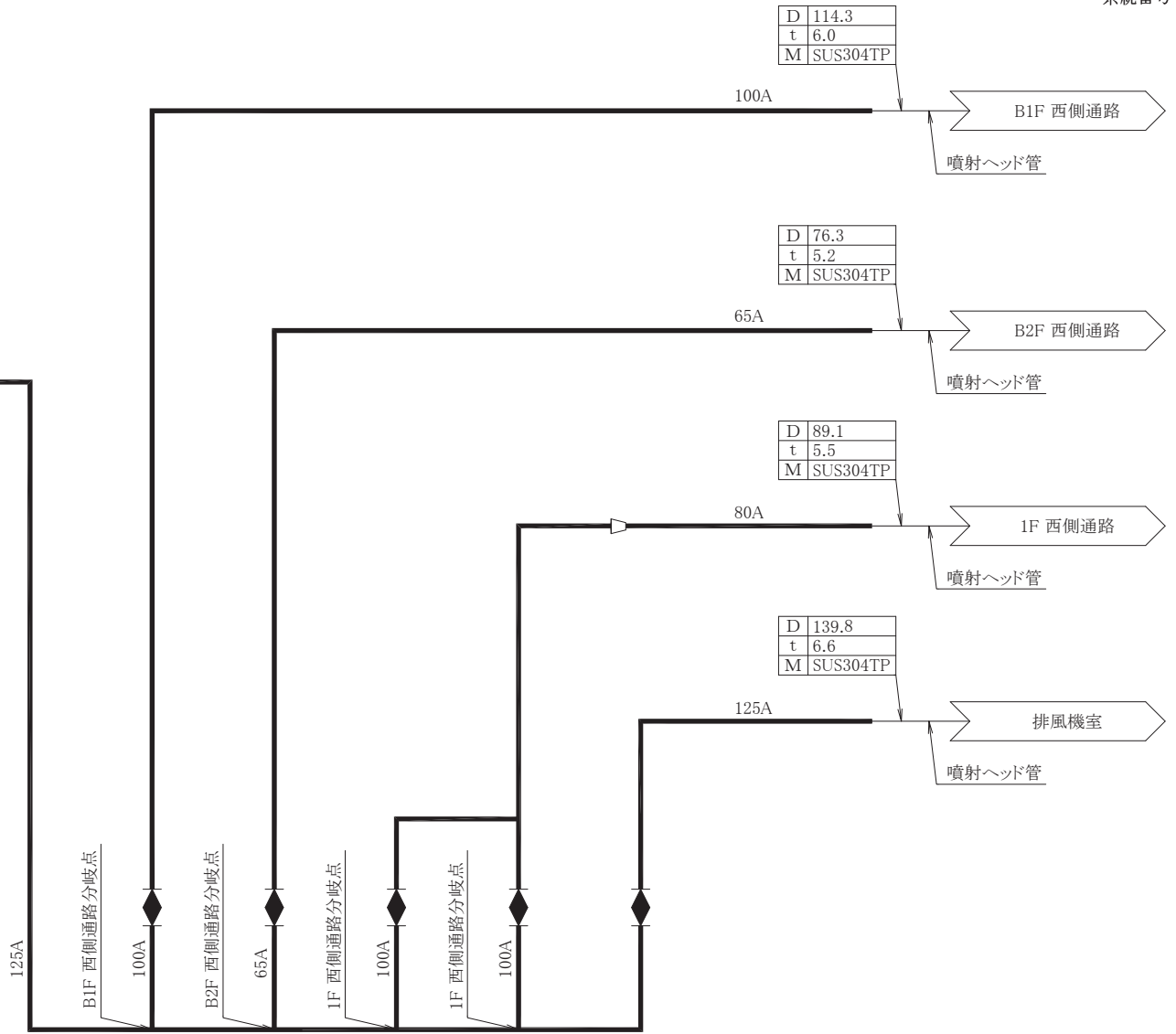
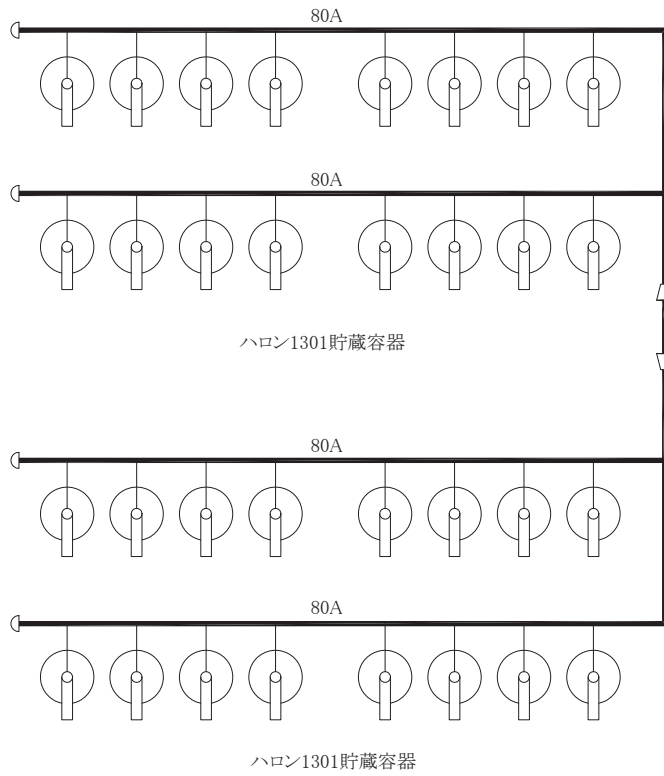

— 火災防護設備のうち消火設備（ハロンガス消火設備）（当該設備の申請範囲）

備考	
D	外径 mm
t	厚さ mm
M	材料

工事計画認可申請		第9-3-2-2-1-10図
女川原子力発電所		第2号機
名称	B2F/B1F/1F 西側通路/ 排風機室消火系 系統図	
	東北電力株式会社	

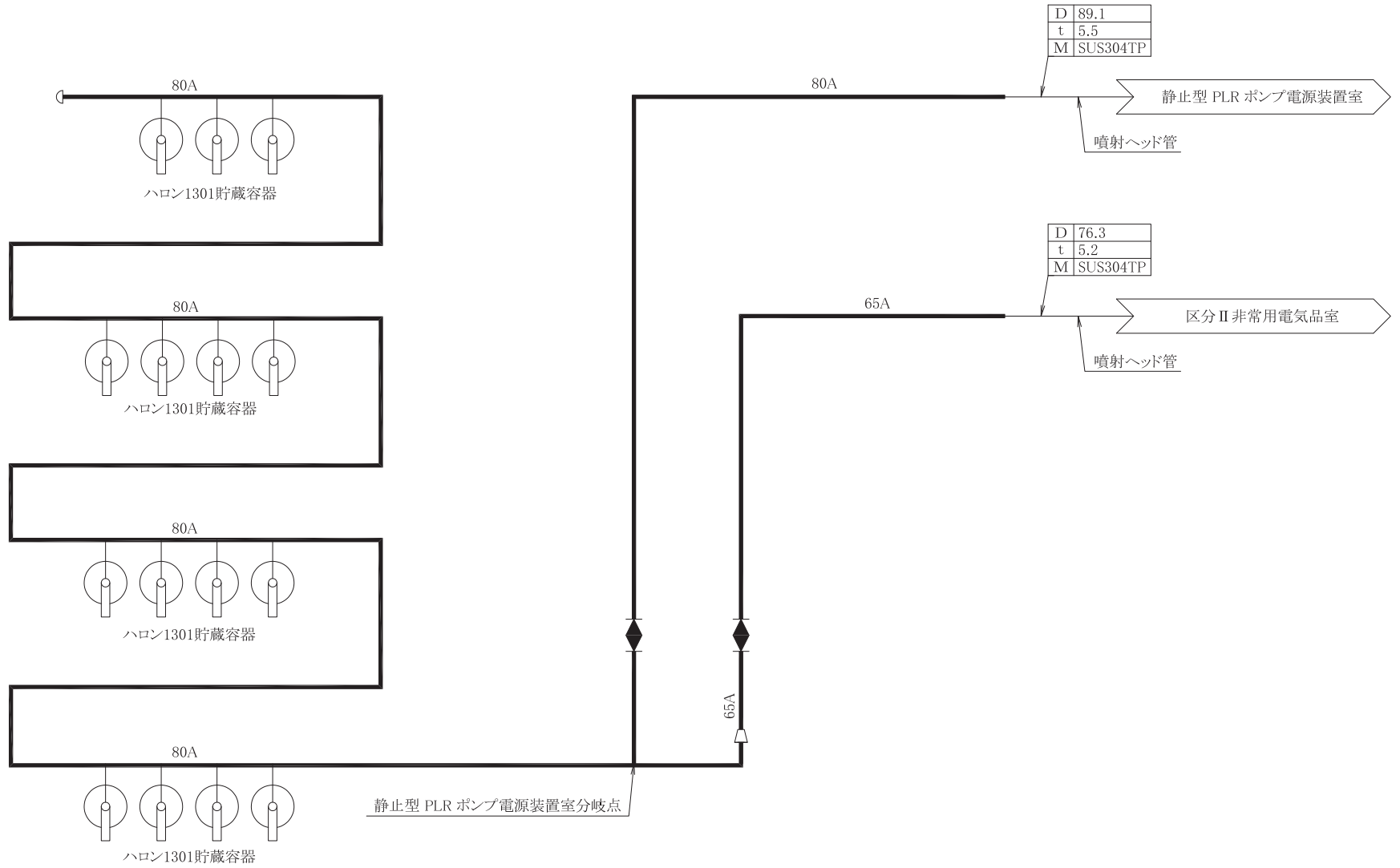

— 火災防護設備のうち消火設備(ハロンガス消火設備)(当該設備の申請範囲)

備考	
D	外径 mm
t	厚さ mm
M	材料

工事計画認可申請		第9-3-2-1-11図
女川原子力発電所 第2号機		
名称	PLR-VVVF室/ 区分Ⅱ非常用電気品室消火系 系統図	
	東北電力株式会社	

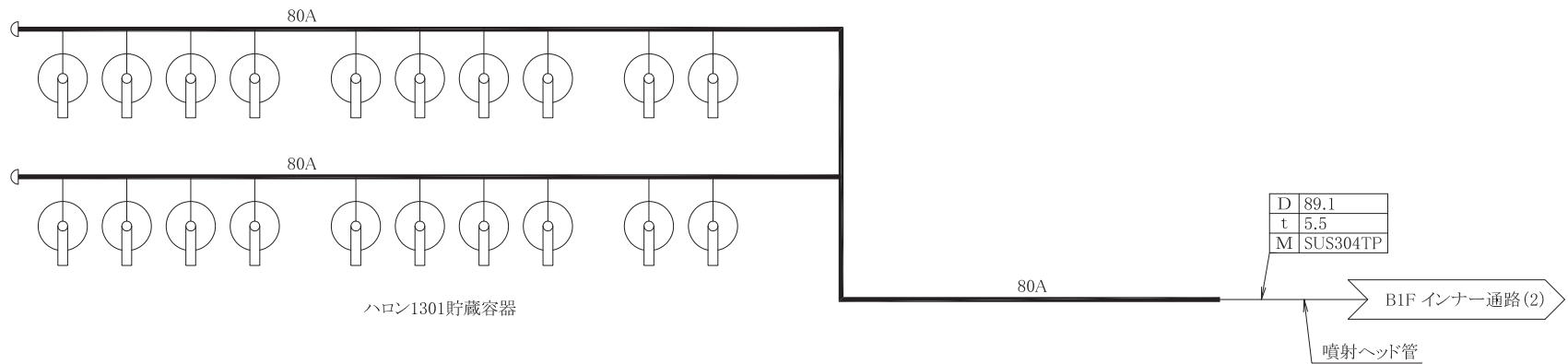
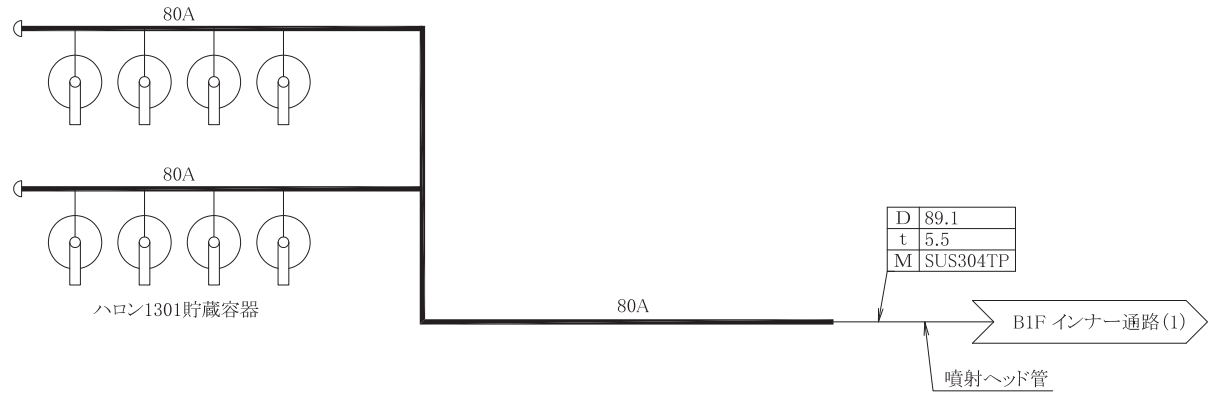

— 火災防護設備のうち消火設備(ハロンガス消火設備)(当該設備の申請範囲)

備考	
D	外径 mm
t	厚さ mm
M	材料

工事計画認可申請		第9-3-2-2-1-12-1図
女川原子力発電所 第2号機		
名称	B1F インナー通路消火系	
	系統図(1/2)	
東北電力株式会社		

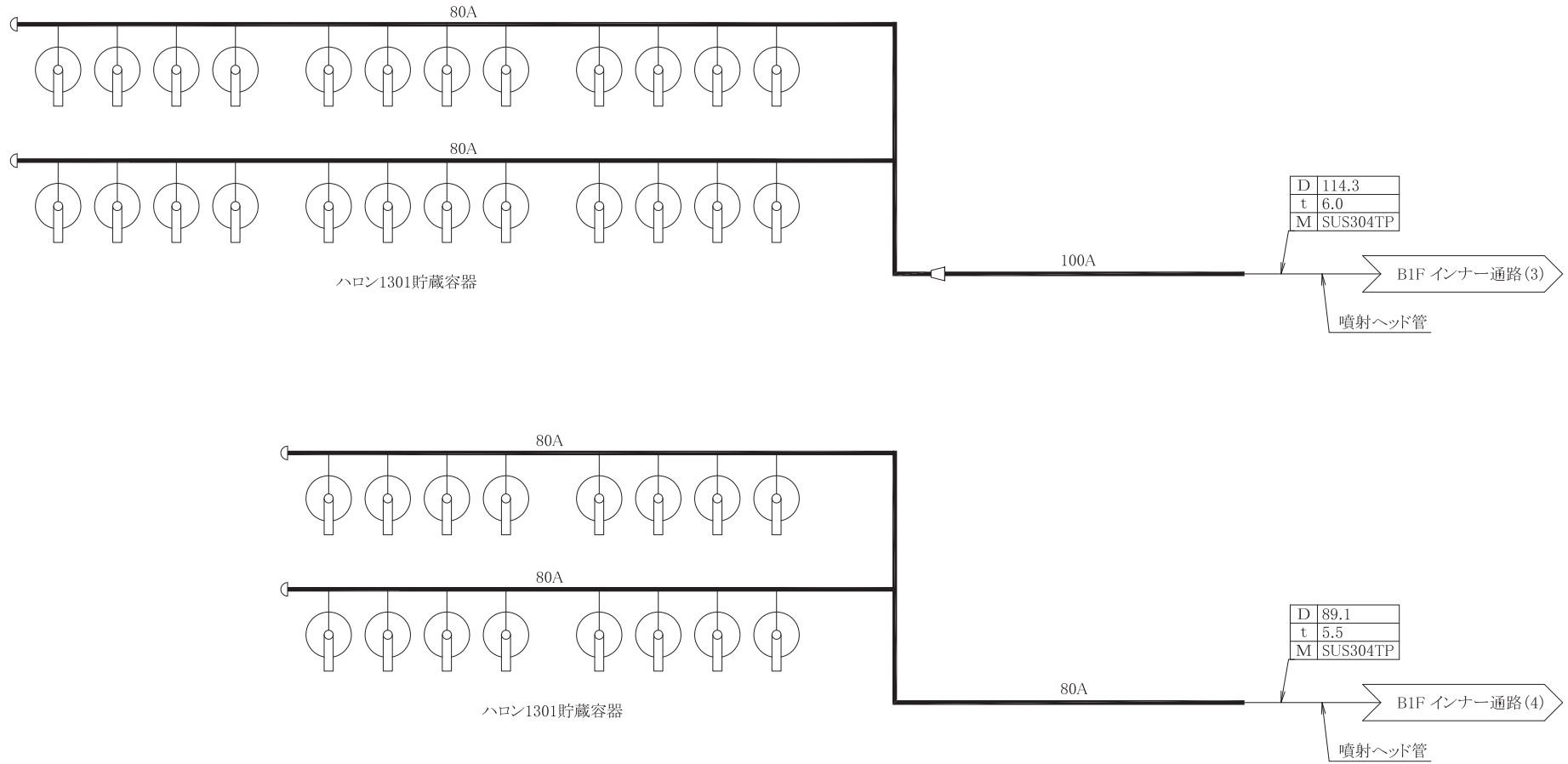

— 火災防護設備のうち消火設備(ハロンガス消火設備)(当該設備の申請範囲)

備考	
D	外径 mm
t	厚さ mm
M	材料

工事計画認可申請 第9-3-2-2-1-12-2図	
女川原子力発電所 第2号機	
名称	B1F インナー通路消火系
	系統図(2/2)
東北電力株式会社	

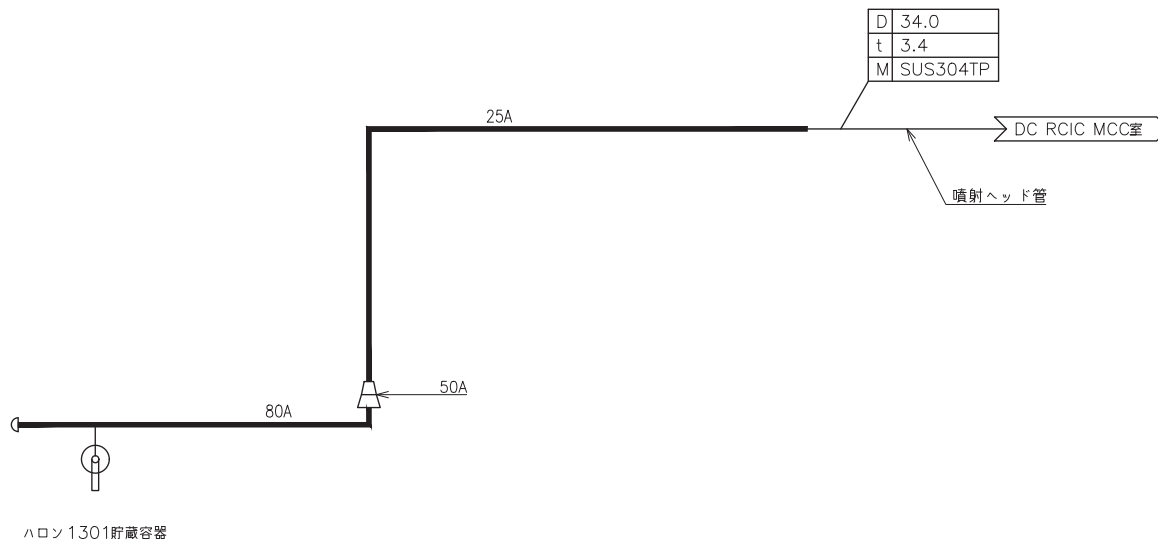

—— 火災防護設備のうち消火設備（ハロンガス消火設備）（当該設備の申請範囲）

備考
D 外径mm
t 厚さmm
M 材料

工事計画認可申請	第9-3-2-2-1-13図
女川原子力発電所第2号機	
名称	DC RCIC MCC室消火系 系統図
東北電力株式会社	

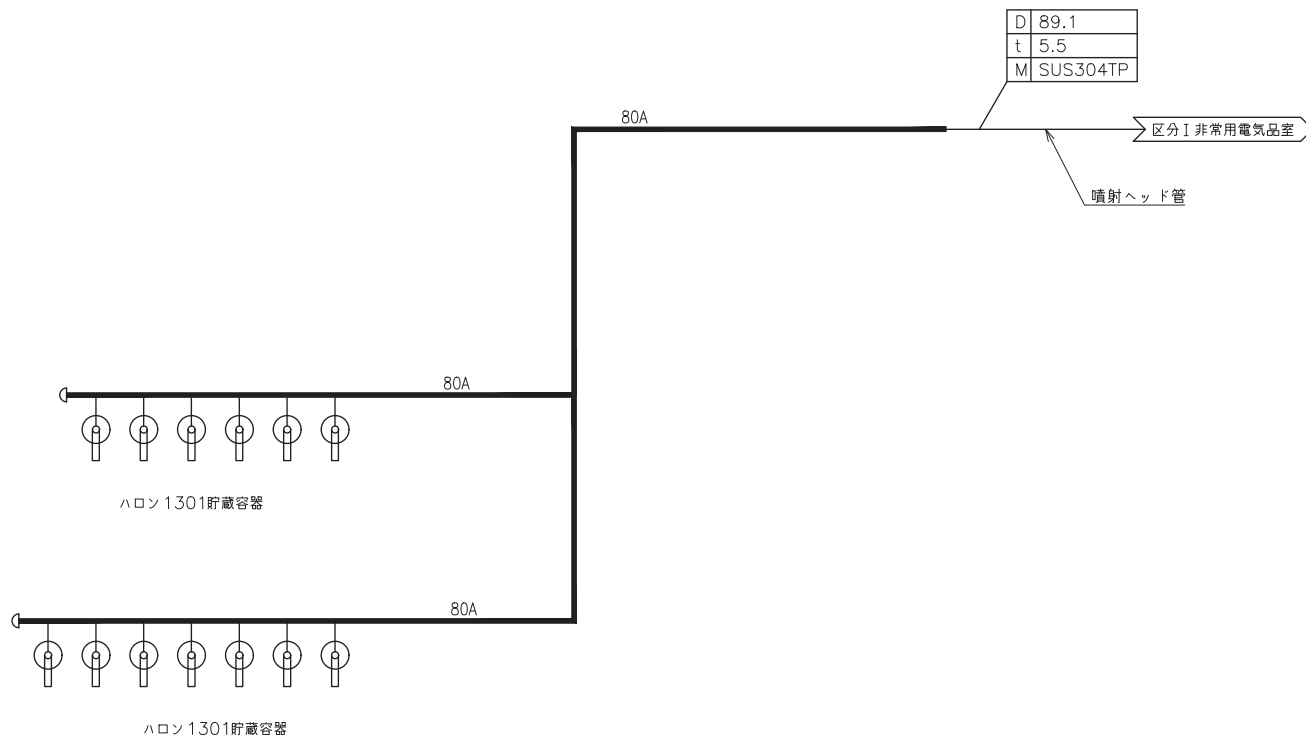

—— 火災防護設備のうち消火設備（ハロンガス消火設備）（当該設備の申請範囲）

備考
D 外径mm
t 厚さmm
M 材料

工事計画認可申請	第9-3-2-2-1-14図
女川原子力発電所第2号機	
名称	区分I非常用電気品室消火系 系統図
東北電力株式会社	

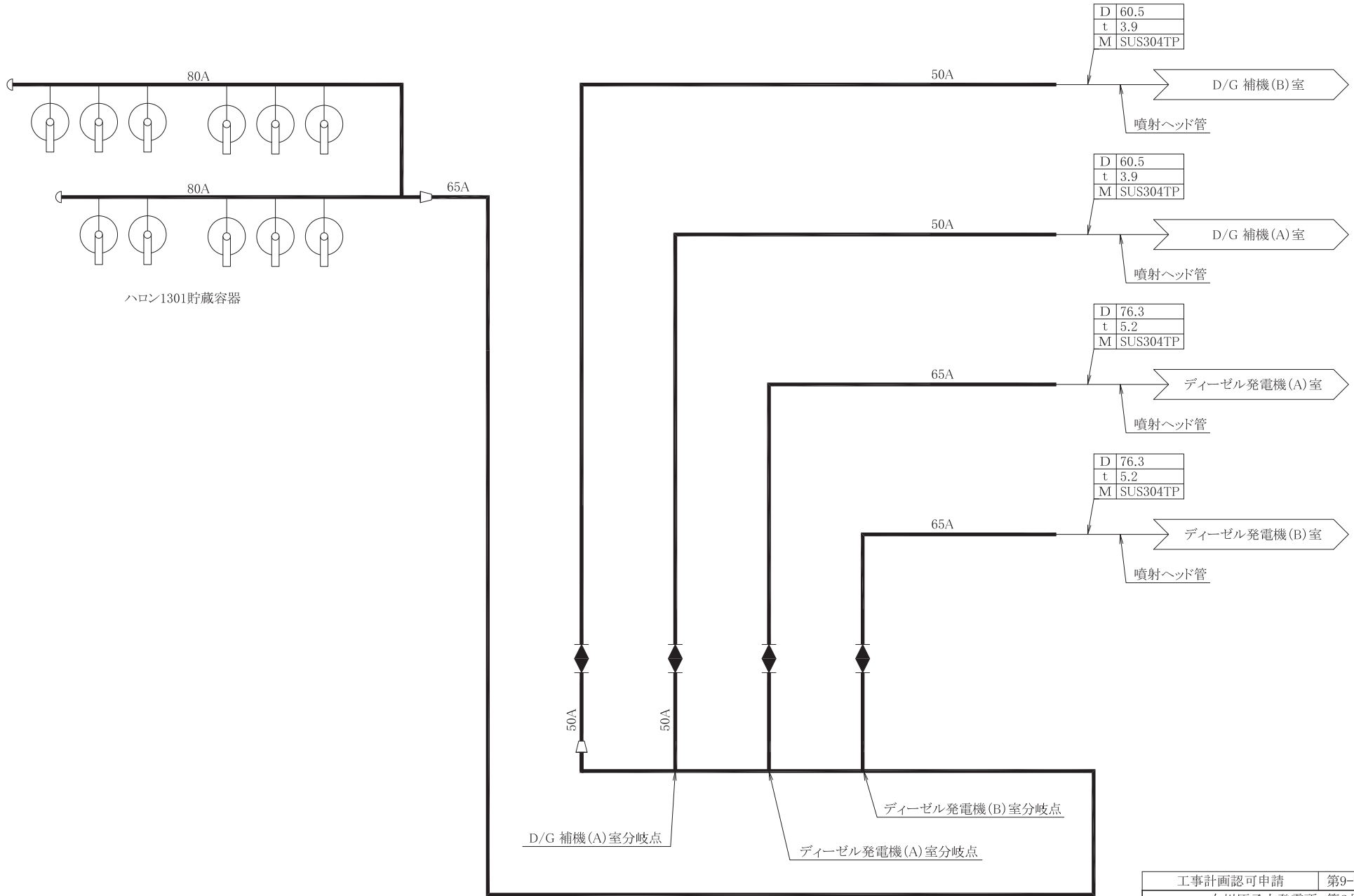

ハロン1301貯蔵容器

D	60.5
t	3.9
M	SUS304TP

D	60.5
t	3.9
M	SUS304TP

D	76.3
t	5.2
M	SUS304TP

D	76.3
t	5.2
M	SUS304TP

— 火災防護設備のうち消火設備(ハロンガス消火設備)(当該設備の申請範囲)

備考	
D	外径 mm
t	厚さ mm
M	材料

工事計画認可申請	第9-3-2-2-1-15図
女川原子力発電所 第2号機	
名称	D/G (A)室/(B)室/ D/G補機(A)室/(B)室消火系 系統図
	東北電力株式会社

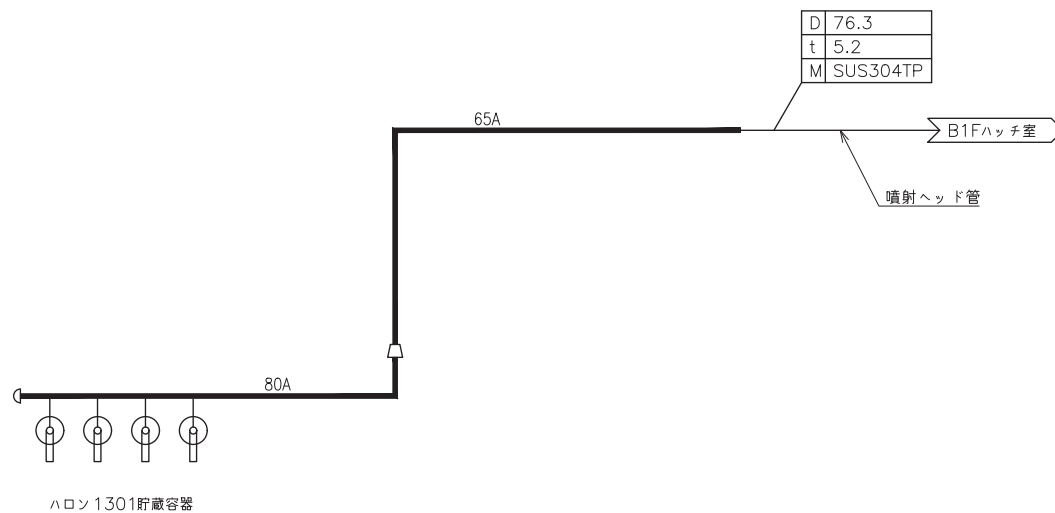

—— 火災防護設備のうち消火設備（ハロンガス消火設備）（当該設備の申請範囲）

備考
D 外径mm
t 厚さmm
M 材料

工事計画認可申請	第9-3-2-2-1-16図
女川原子力発電所第2号機	
名称	B1Fハッチ室消火系 系統図
東北電力株式会社	

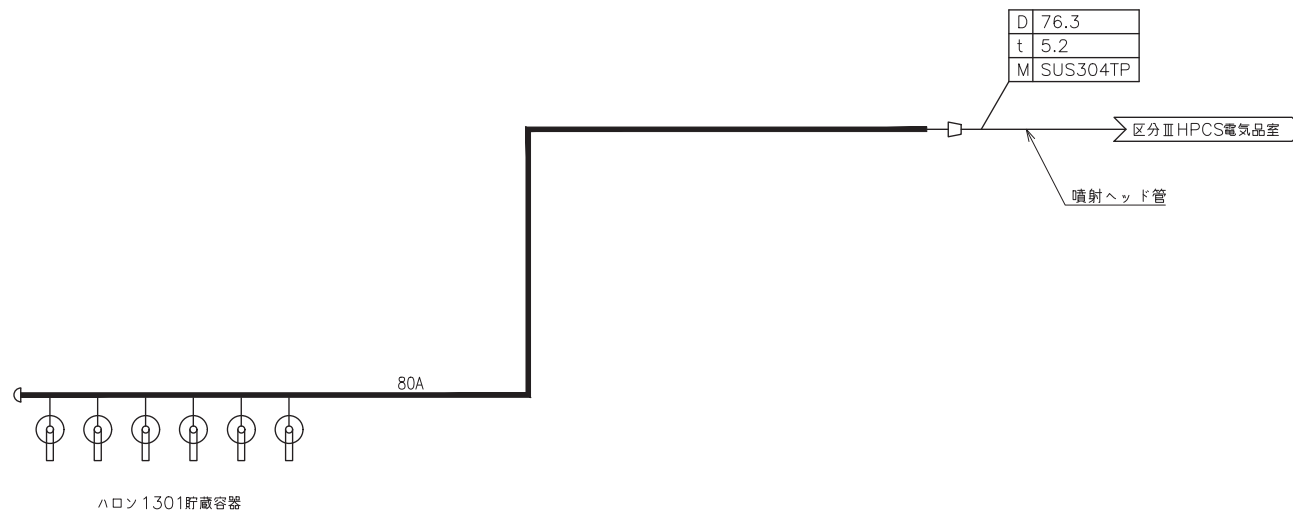

—— 火災防護設備のうち消火設備（ハロンガス消火設備）（当該設備の申請範囲）

備考
D 外径mm
t 厚さmm
M 材料

工事計画認可申請	第9-3-2-2-1-17図
女川原子力発電所第2号機	
名称	区分ⅢHPCS電気品室消火系 系統図
東北電力株式会社	

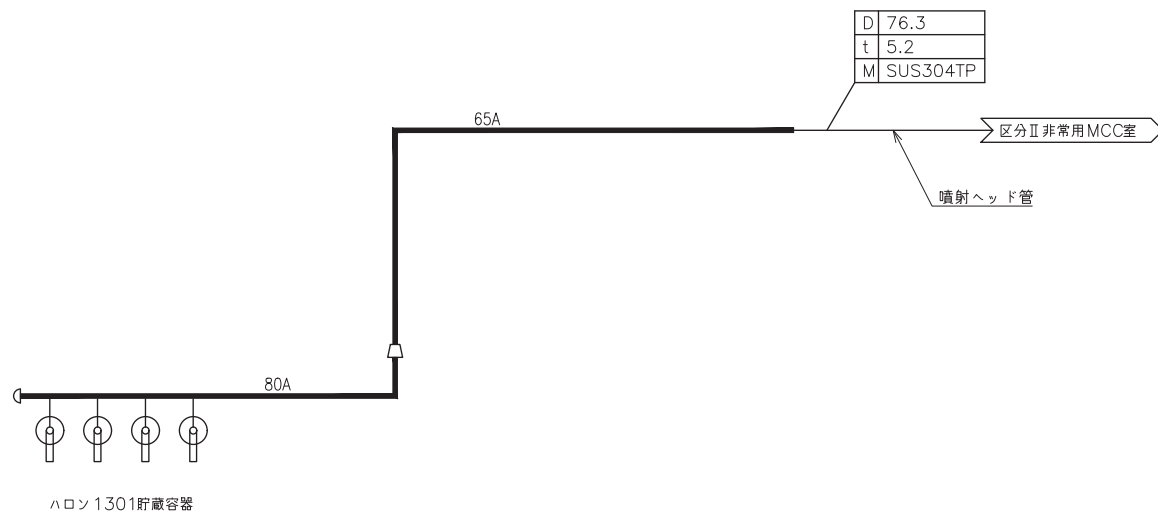

—— 火災防護設備のうち消火設備（ハロンガス消火設備）（当該設備の申請範囲）

備考
D 外径mm
t 厚さmm
M 材料

工事計画認可申請	第9-3-2-2-1-18回
女川原子力発電所第2号機	
名称	区分II非常用MCC室消火系 系統図
東北電力株式会社	

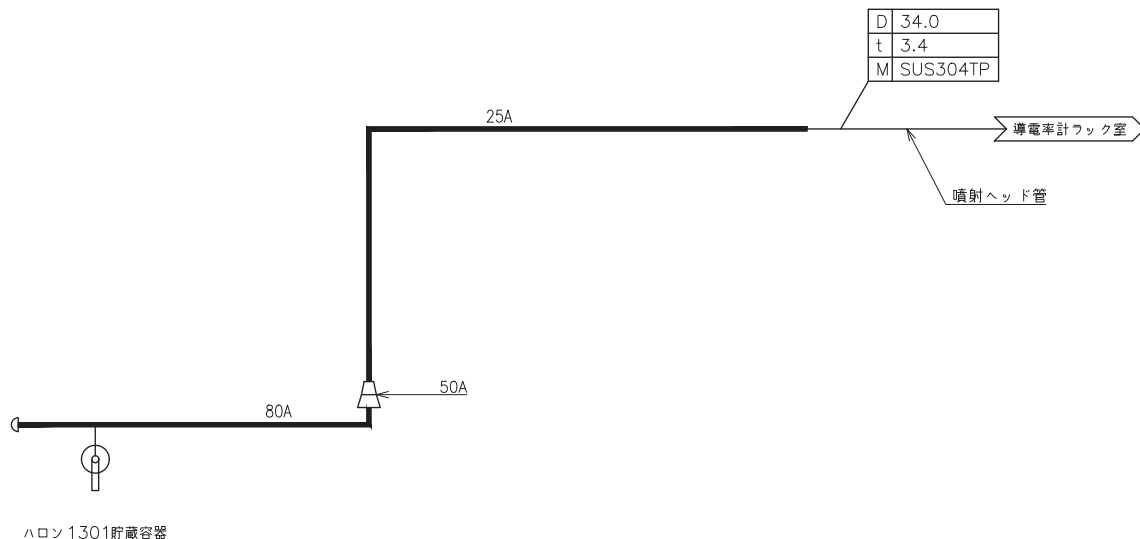

—— 火災防護設備のうち消火設備（ハロンガス消火設備）（当該設備の申請範囲）

備考
D 外径mm
t 厚さmm
M 材料

工事計画認可申請	第9-3-2-2-1-19図
女川原子力発電所第2号機	
名称	導電率計ラック室消火系 系統図
東北電力株式会社	

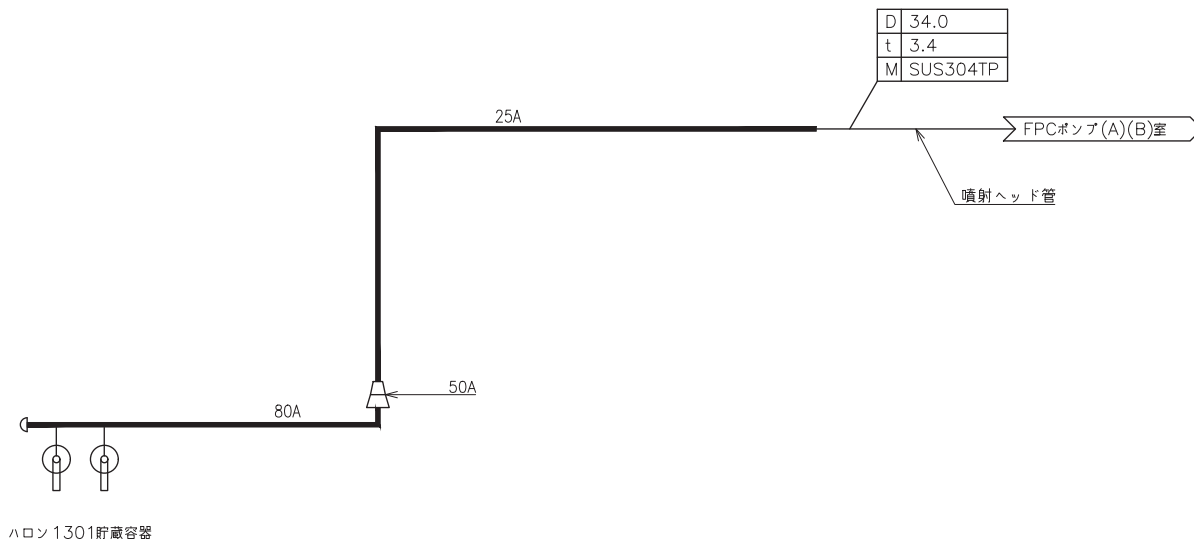

—— 火災防護設備のうち消火設備（ハロンガス消火設備）（当該設備の申請範囲）

備考
D 外径mm
t 厚さmm
M 材料

工事計画認可申請	第9-3-2-2-1-20回
女川原子力発電所第2号機	
名称	FPCポンプ(A)(B)室消火系 系統図
東北電力株式会社	

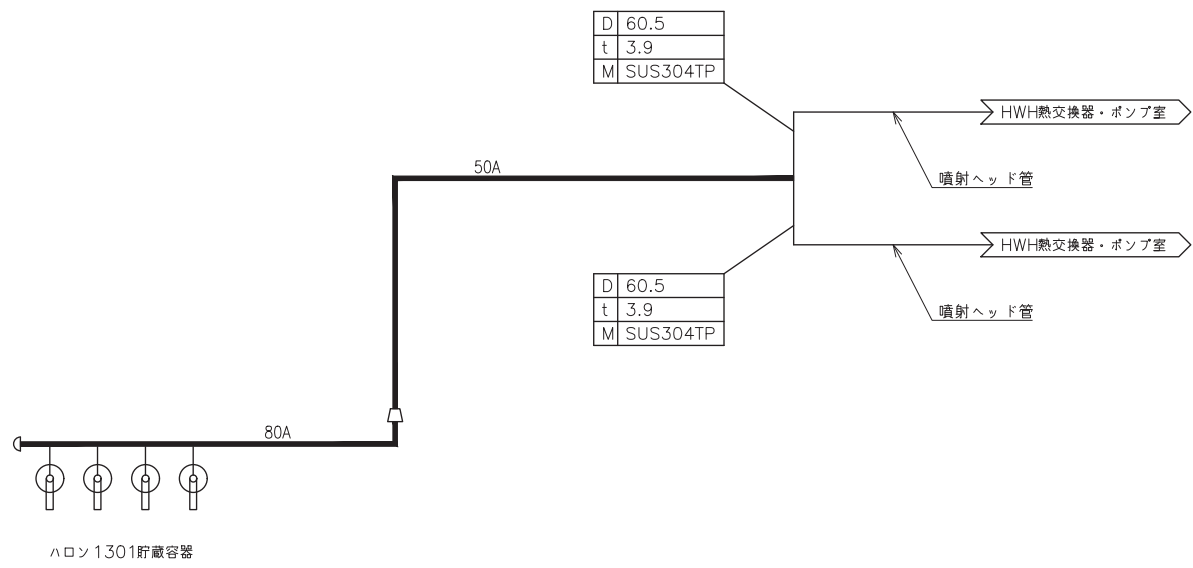

—— 火災防護設備のうち消火設備（ハロンガス消火設備）（当該設備の申請範囲）

備考
D 外径mm
t 厚さmm
M 材料

工事計画認可申請	第9-3-2-2-1-21図
女川原子力発電所第2号機	
名称	HWH熱交換器・ポンプ室消火系 系統図
東北電力株式会社	

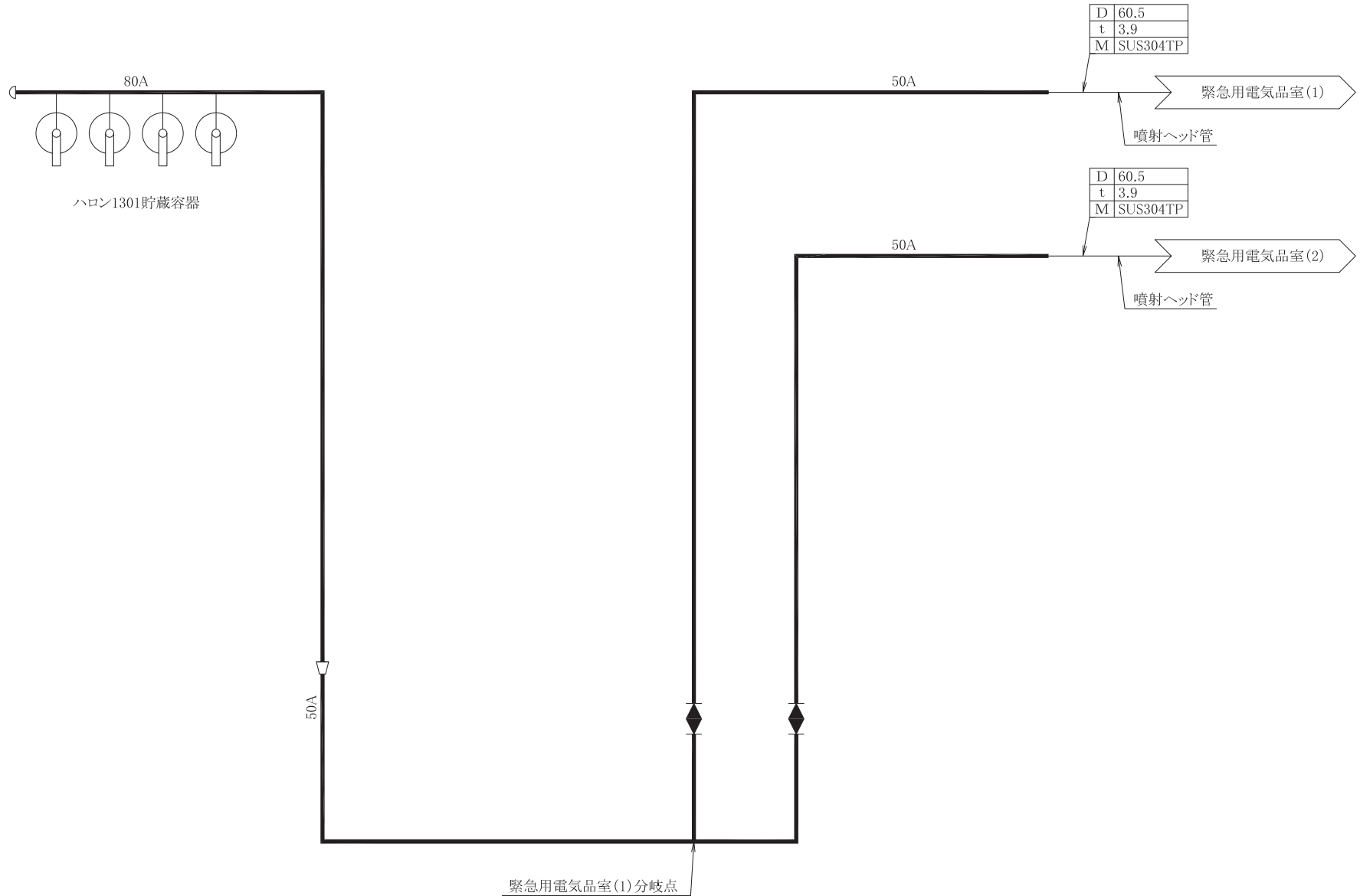

D	60.5
t	3.9
M	SUS304TP

D	60.5
t	3.9
M	SUS304TP

備考	
D	外径 mm
t	厚さ mm
M	材料

工事計画認可申請		第9-3-2-2-1-22図
女川原子力発電所 第2号機		
名称	緊急用電気品室(1)／(2)消火系	
	系統図	
東北電力株式会社		

— 火災防護設備のうち消火設備(ハロンガス消火設備)(当該設備の申請範囲)

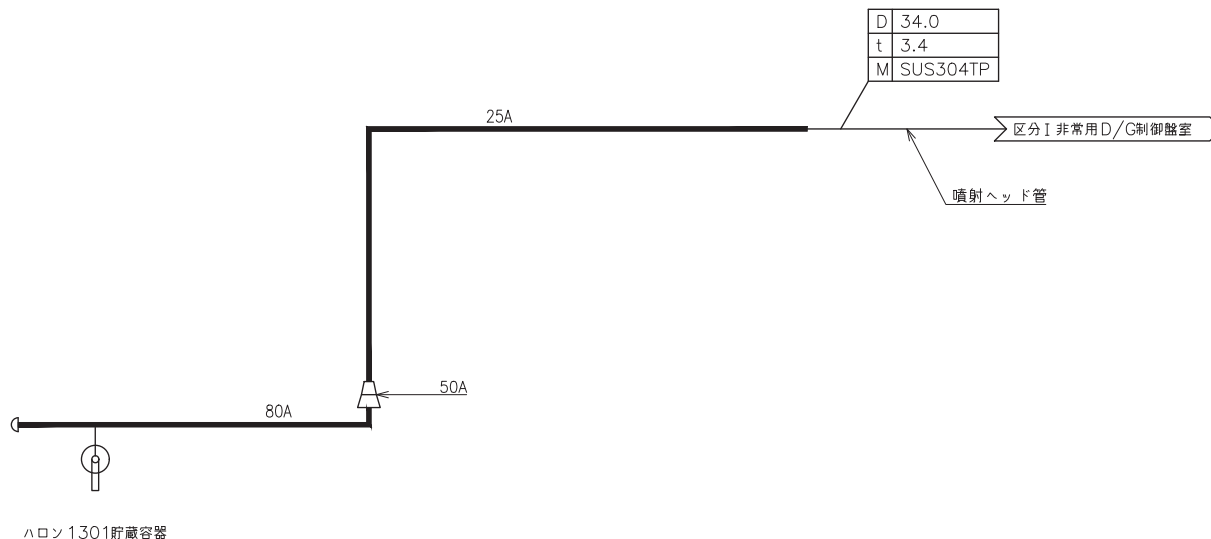

—— 火災防護設備のうち消火設備（ハロンガス消火設備）（当該設備の申請範囲）

備考
D 外径mm
t 厚さmm
M 材料

工事計画認可申請	第9-3-2-2-1-23図
女川原子力発電所第2号機	
名称	区分I 非常用D/G制御盤室消火系 系統図
東北電力株式会社	

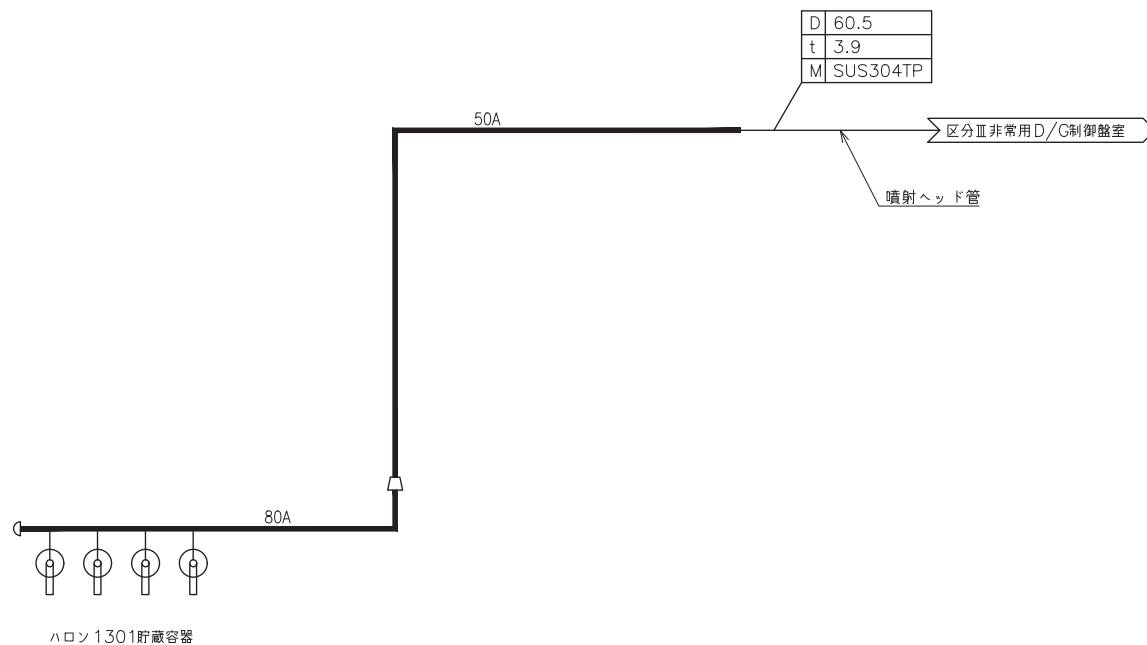

—— 火災防護設備のうち消火設備（ハロンガス消火設備）（当該設備の申請範囲）

備考
D 外径mm
t 厚さmm
M 材料

工事計画認可申請	第9-3-2-2-1-24図
女川原子力発電所第2号機	
名称	区分Ⅲ非常用D/G制御盤室消火系 系統図
東北電力株式会社	

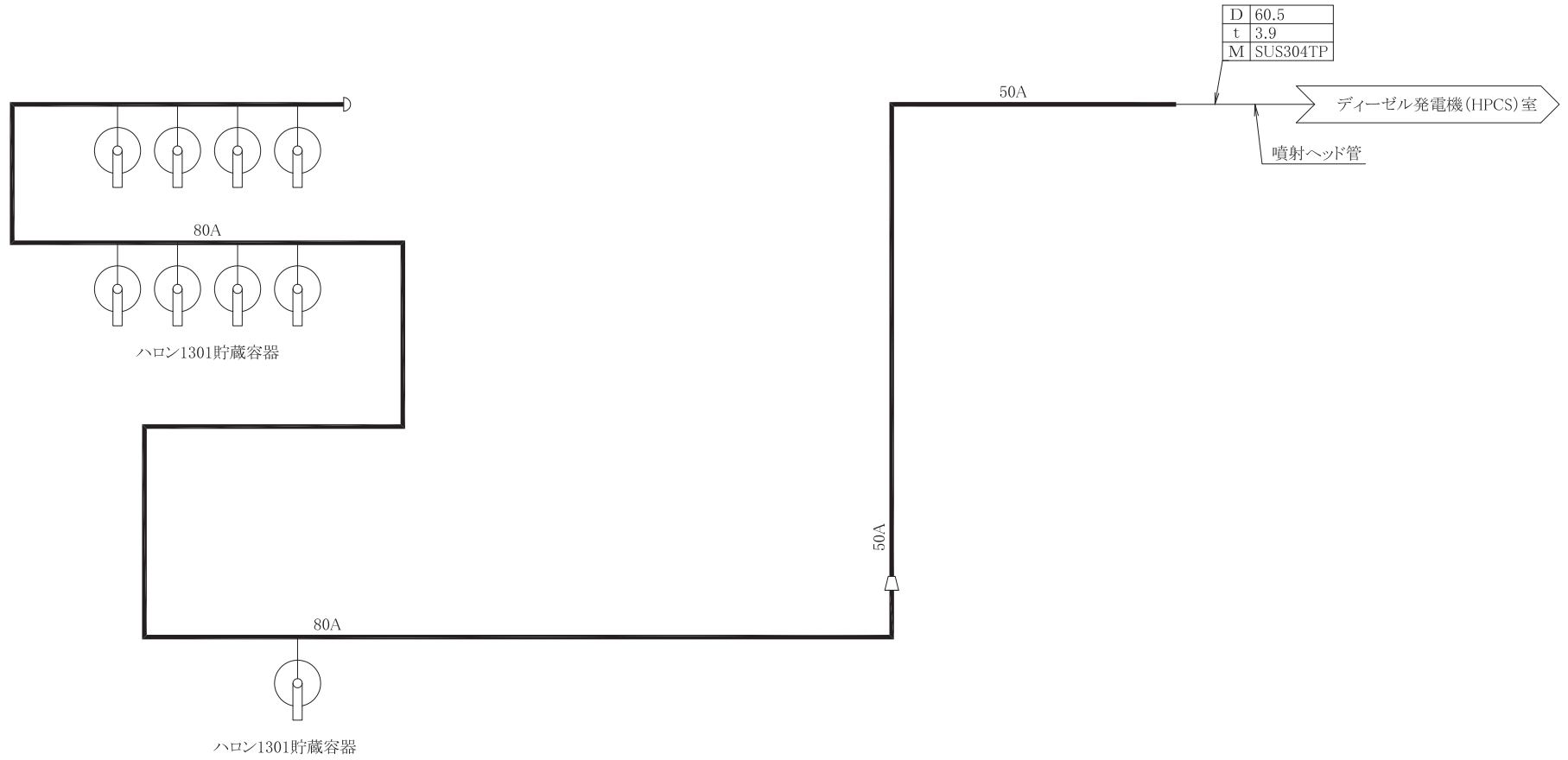

— 火災防護設備のうち消火設備(ハロンガス消火設備)(当該設備の申請範囲)

備考	
D	外径 mm
t	厚さ mm
M	材料

工事計画認可申請		第9-3-2-2-1-25図
女川原子力発電所 第2号機		
名称	ディーゼル発電機(HPCS)室消火系	
	系統図	
東北電力株式会社		

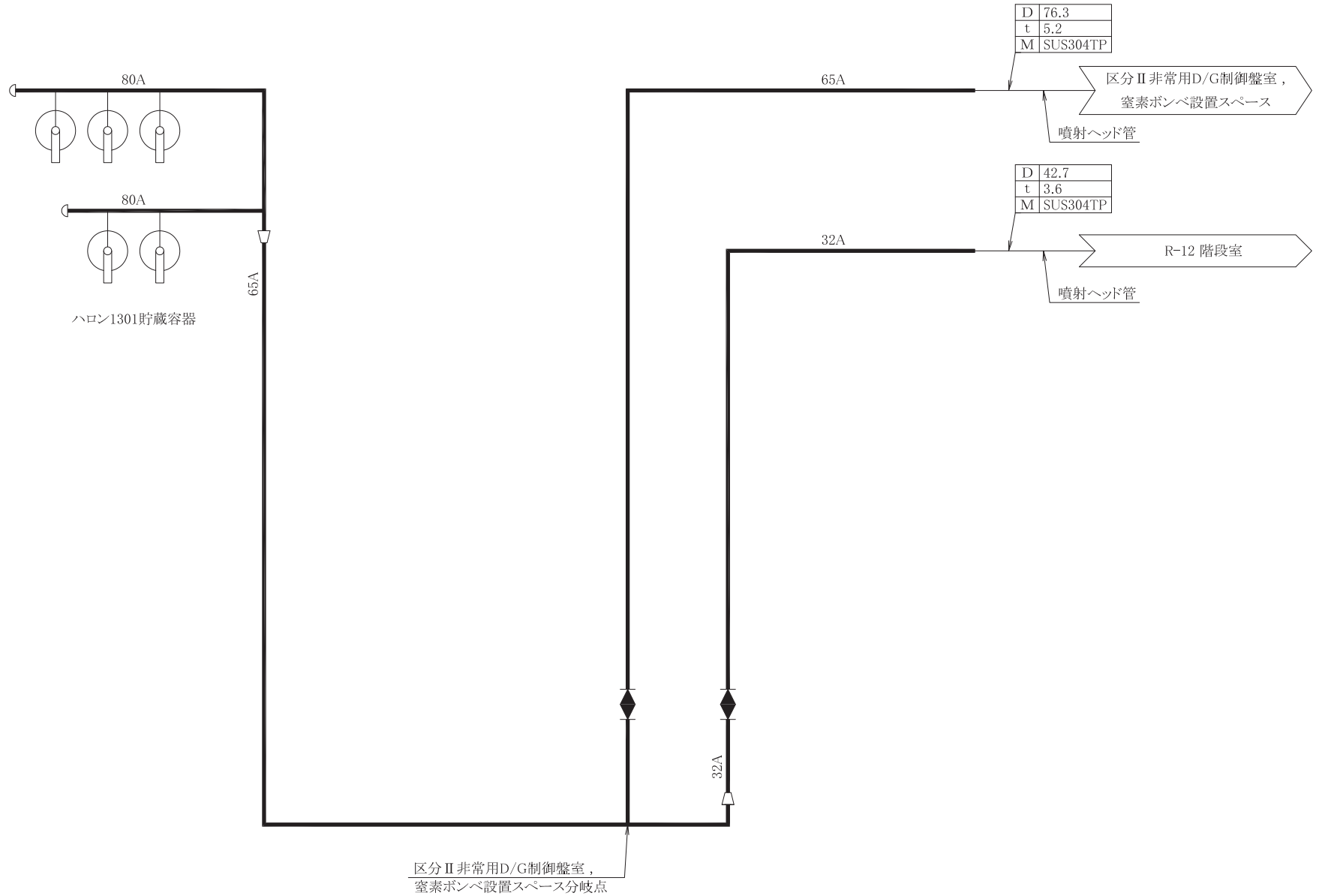

D	76.3
t	5.2
M	SUS304TP

D	42.7
t	3.6
M	SUS304TP

備考	
D	外径 mm
t	厚さ mm
M	材料

工事計画認可申請		第9-3-2-1-26図
女川原子力発電所 第2号機		
名称	区分II非常用D/G制御盤室/ R-12階段室消火系	
	系統図	
東北電力株式会社		

— 火災防護設備のうち消火設備(ハロンガス消火設備)(当該設備の申請範囲)

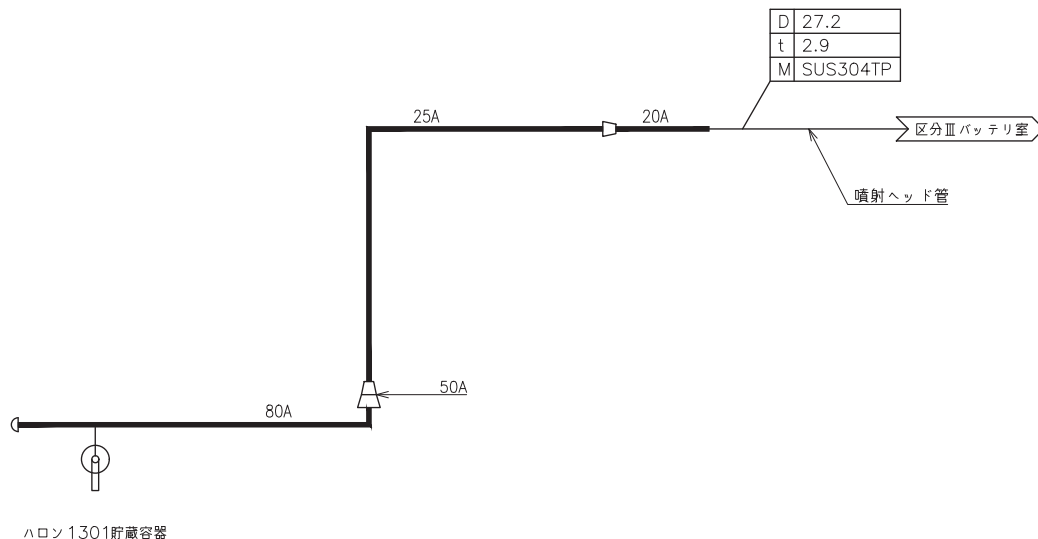

—— 火災防護設備のうち消火設備（ハロンガス消火設備）（当該設備の申請範囲）

備考
D 外径mm
t 厚さmm
M 材料

工事計画認可申請	第9-3-2-2-1-27図
女川原子力発電所第2号機	
名称	区Ⅲバッテリー室消火系 系統図
東北電力株式会社	

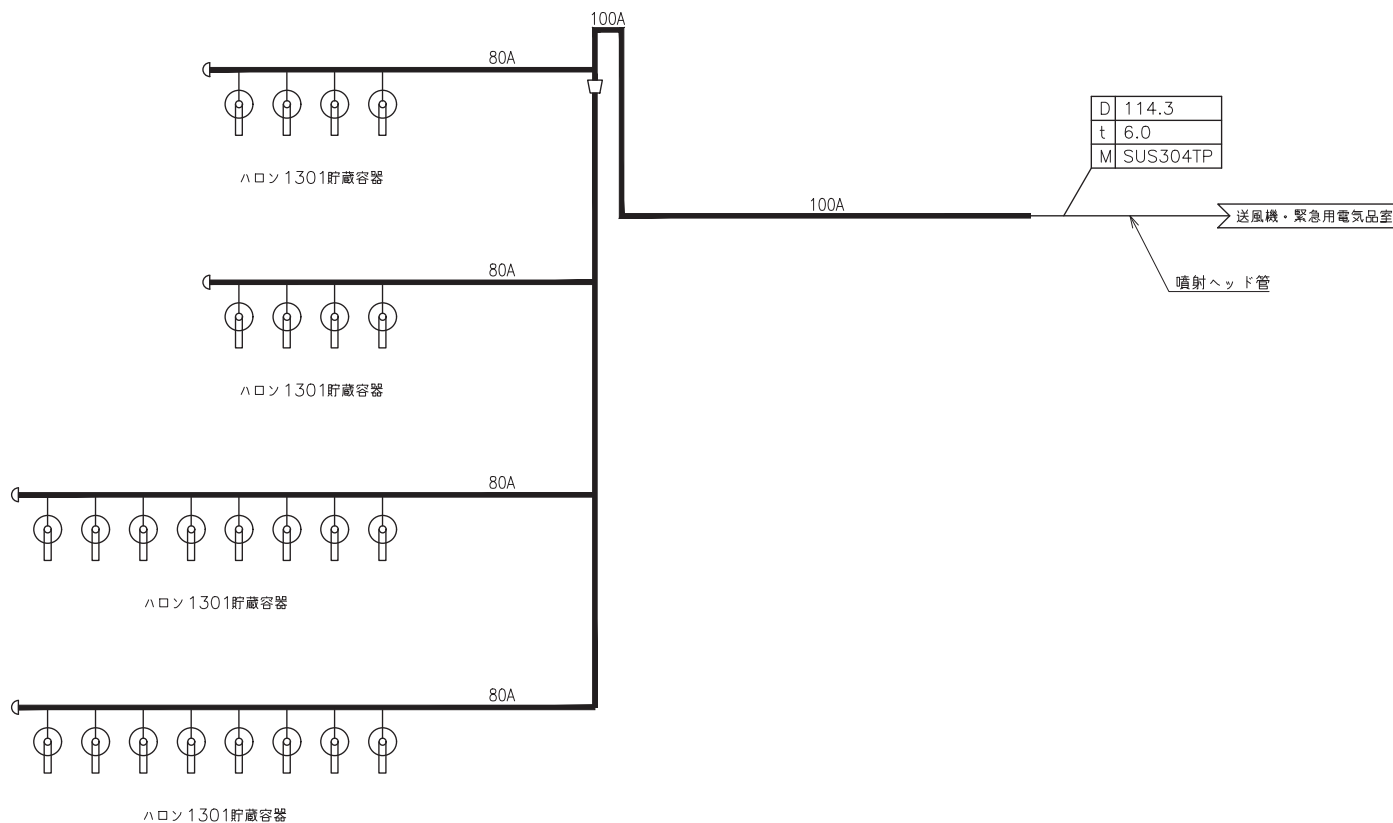

—— 火災防護設備のうち消火設備（ハロンガス消火設備）（当該設備の申請範囲）

備考
D 外径mm
t 厚さmm
M 材料

工事計画認可申請	第9-3-2-2-1-28回
女川原子力発電所第2号機	
名称	送風機・緊急用電気品室消火系 系統図
東北電力株式会社	

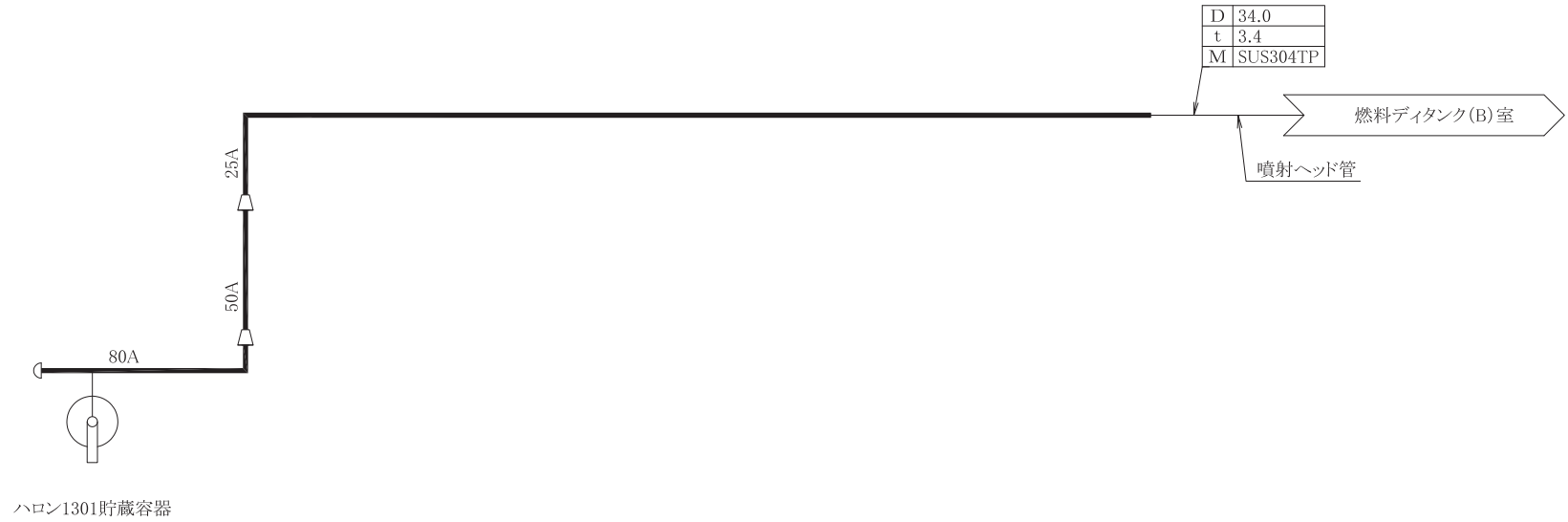

ハロン1301貯蔵容器

— 火災防護設備のうち消火設備(ハロンガス消火設備)(当該設備の申請範囲)

備考	
D	外径 mm
t	厚さ mm
M	材料

工事計画認可申請		第9-3-2-2-1-29図
女川原子力発電所 第2号機		
名称	燃料ディタンク(B)室消火系	
	系統図	
東北電力株式会社		

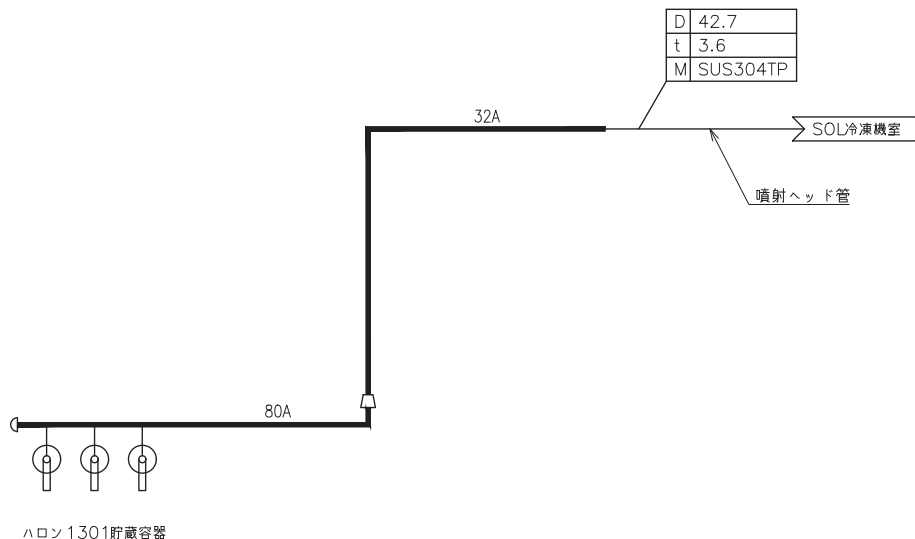

—— 火災防護設備のうち消火設備（ハロンガス消火設備）（当該設備の申請範囲）

備考
D 外径mm
t 厚さmm
M 材料

工事計画認可申請	第9-3-2-2-1-30図
女川原子力発電所第2号機	
名称	SOL冷凍機室消火系 系統図
東北電力株式会社	

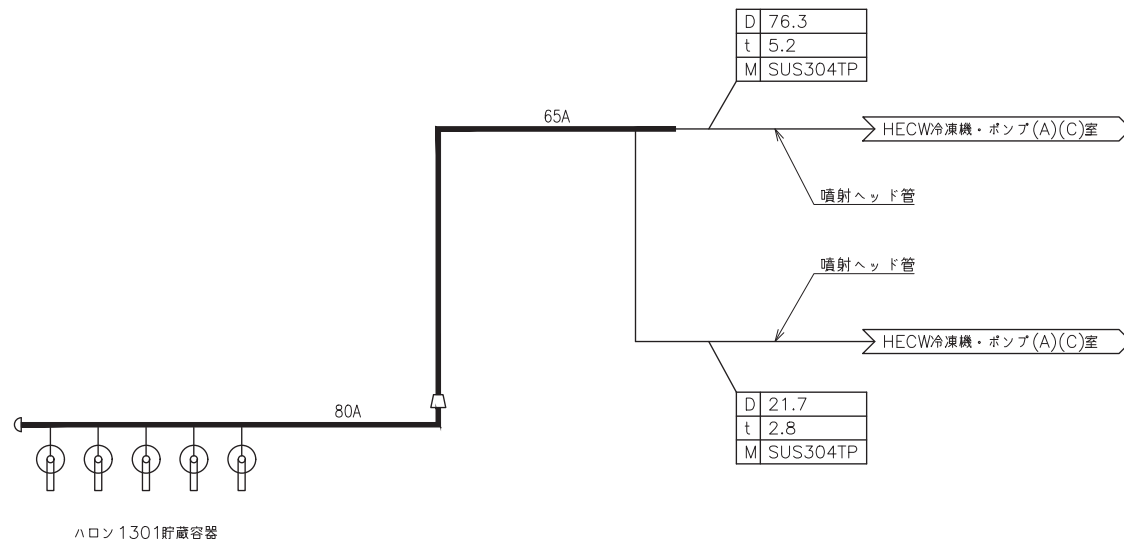

—— 火災防護設備のうち消火設備（ハロンガス消火設備）（当該設備の申請範囲）

備考
D 外径mm
t 厚さmm
M 材料

工事計画認可申請	第9-3-2-2-1-31回
女川原子力発電所第2号機	
名称	HECW冷凍機・ポンプ(A)(C)室消火系 系統図
東北電力株式会社	

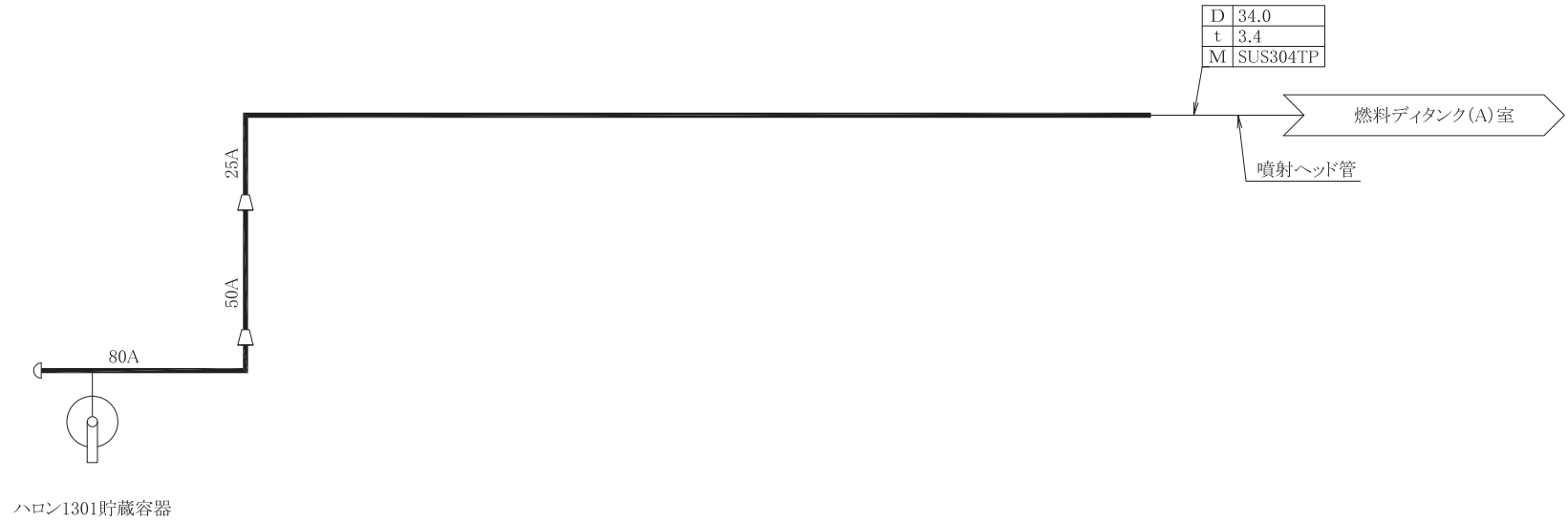

ハロン1301貯蔵容器

D	34.0
t	3.4
M	SUS304TP

燃料ディタンク(A)室
噴射ヘッド管

— 火災防護設備のうち消火設備(ハロンガス消火設備)(当該設備の申請範囲)

備考	
D	外径 mm
t	厚さ mm
M	材料

工事計画認可申請		第9-3-2-2-1-32図
女川原子力発電所 第2号機		
名称	燃料ディタンク(A)室消火系	
	系統図	
東北電力株式会社		

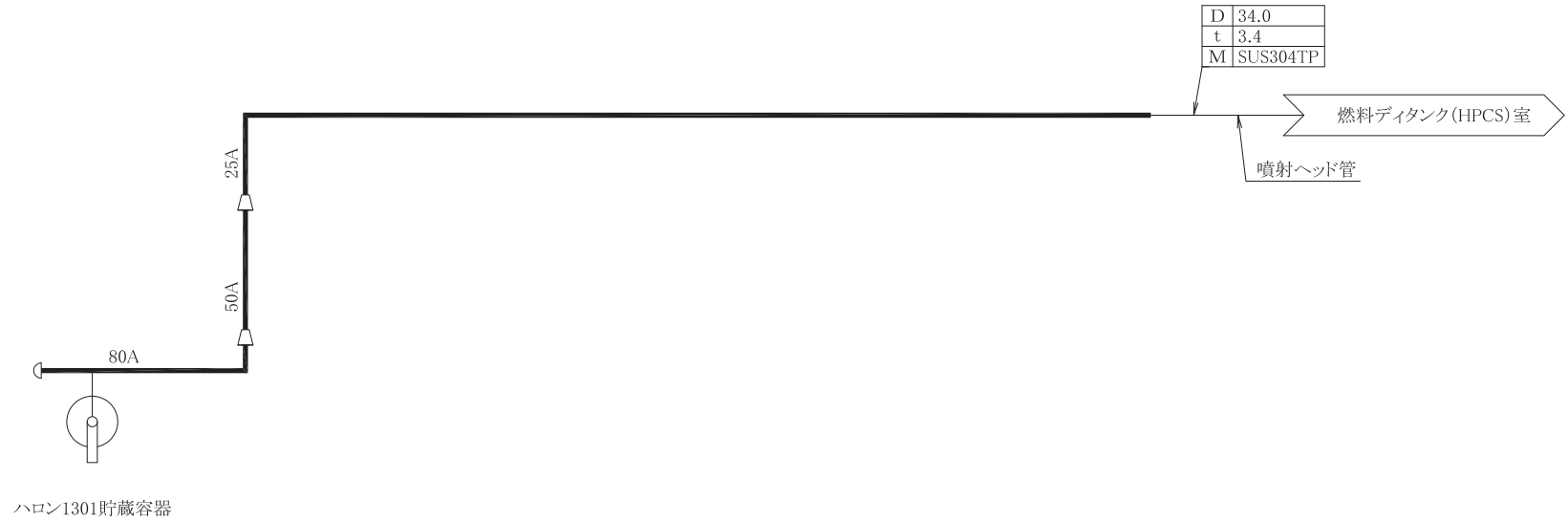

— 火災防護設備のうち消火設備(ハロンガス消火設備)(当該設備の申請範囲)

備考	
D	外径 mm
t	厚さ mm
M	材料

工事計画認可申請		第9-3-2-2-1-33図
女川原子力発電所 第2号機		
名称	燃料ディタンク(HPCS)室消火系	
	系統図	
東北電力株式会社		

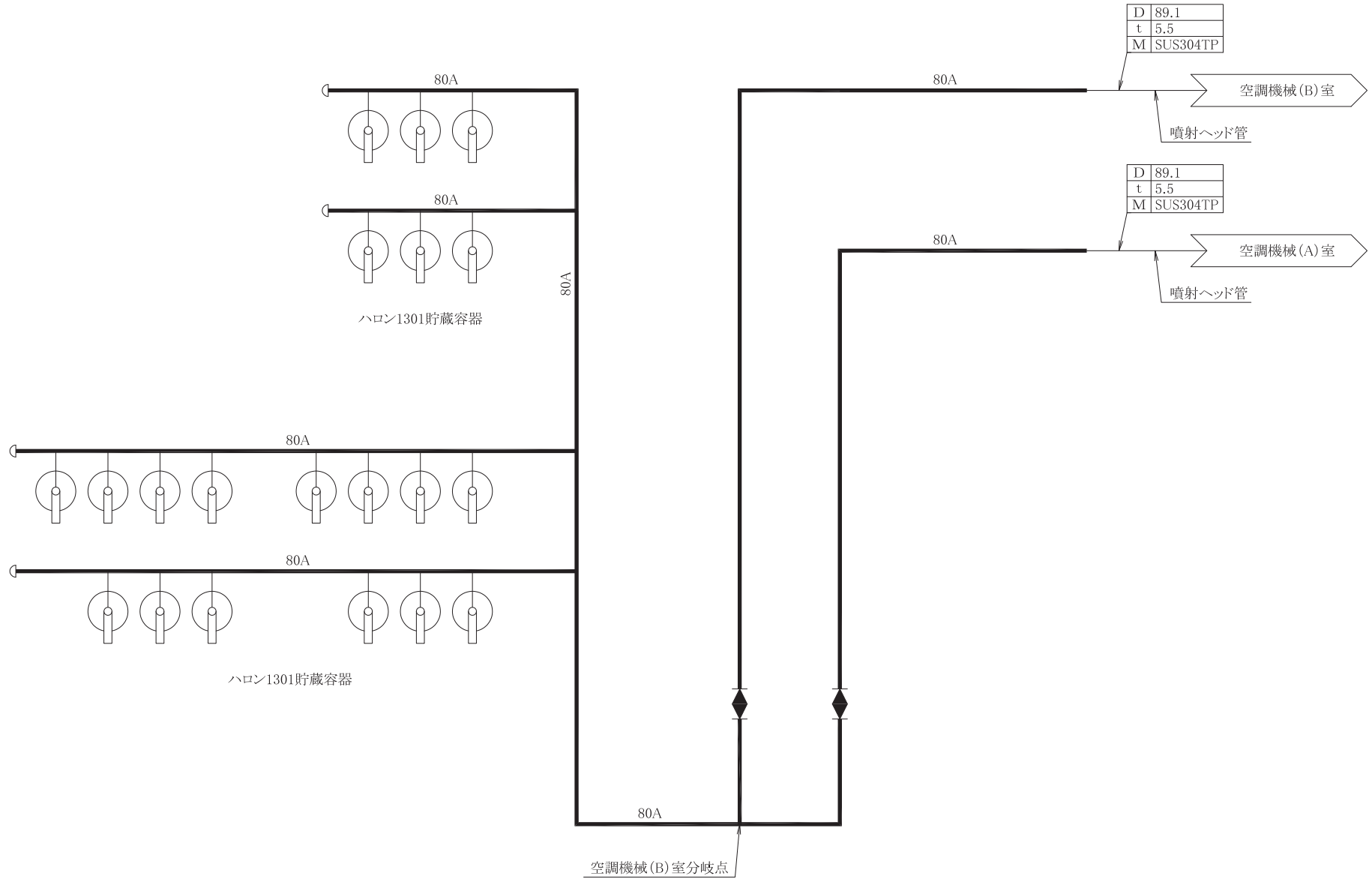

D	89.1
t	5.5
M	SUS304TP

D	89.1
t	5.5
M	SUS304TP

備考	
D	外径 mm
t	厚さ mm
M	材料

工事計画認可申請		第9-3-2-2-1-34図
女川原子力発電所		第2号機
名称	空調機械(A)室／(B)室消火系	
	系統図	
東北電力株式会社		

— 火災防護設備のうち消火設備(ハロンガス消火設備)(当該設備の申請範囲)

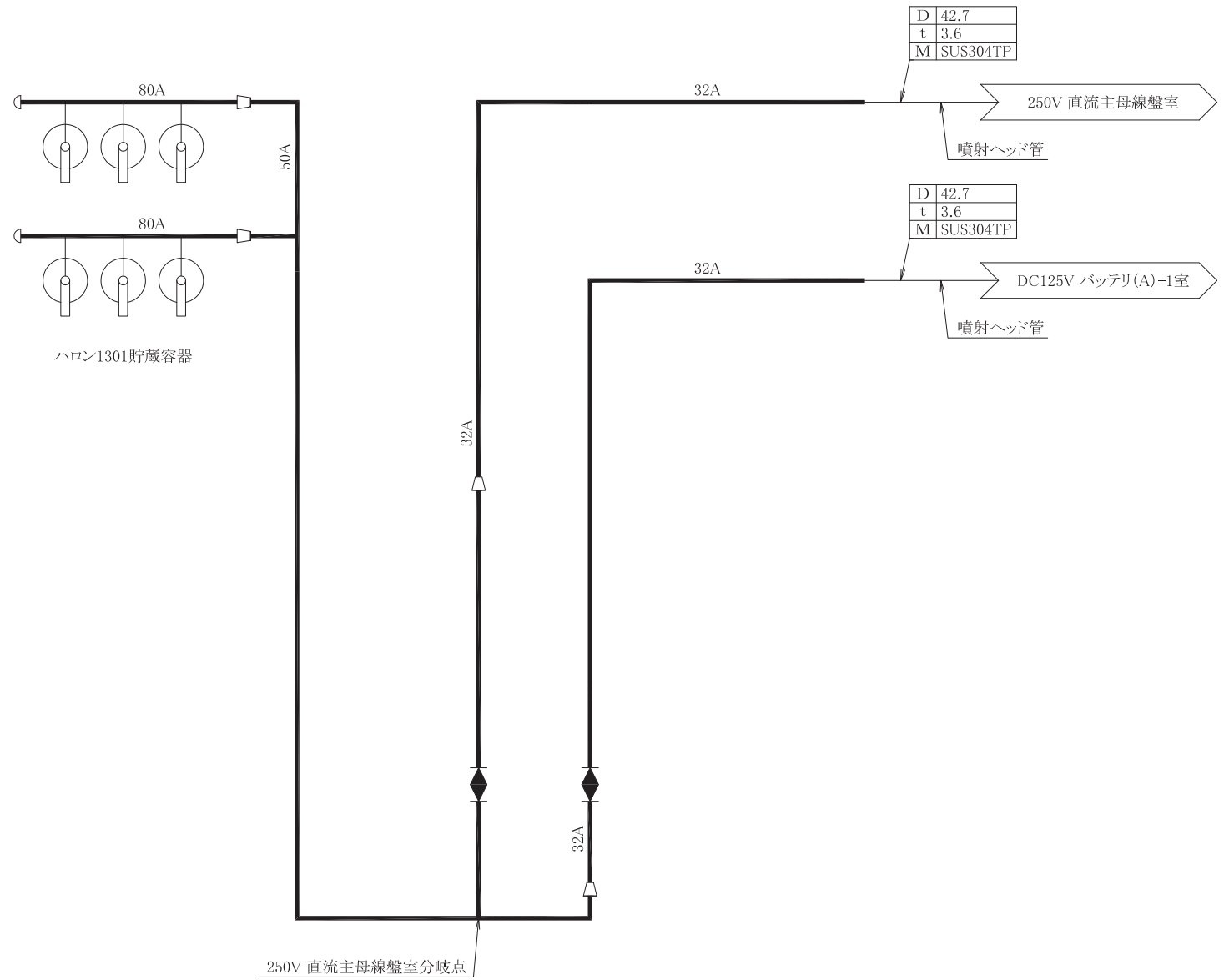

D	42.7
t	3.6
M	SUS304TP

D	42.7
t	3.6
M	SUS304TP

備考	
D	外径 mm
t	厚さ mm
M	材料

工事計画認可申請		第9-3-2-2-1-35図
女川原子力発電所 第2号機		
名称	250V直流主母線盤室/ 125V(A)-1室消火系 系統図	
	東北電力株式会社	

— 火災防護設備のうち消火設備(ハロンガス消火設備)(当該設備の申請範囲)

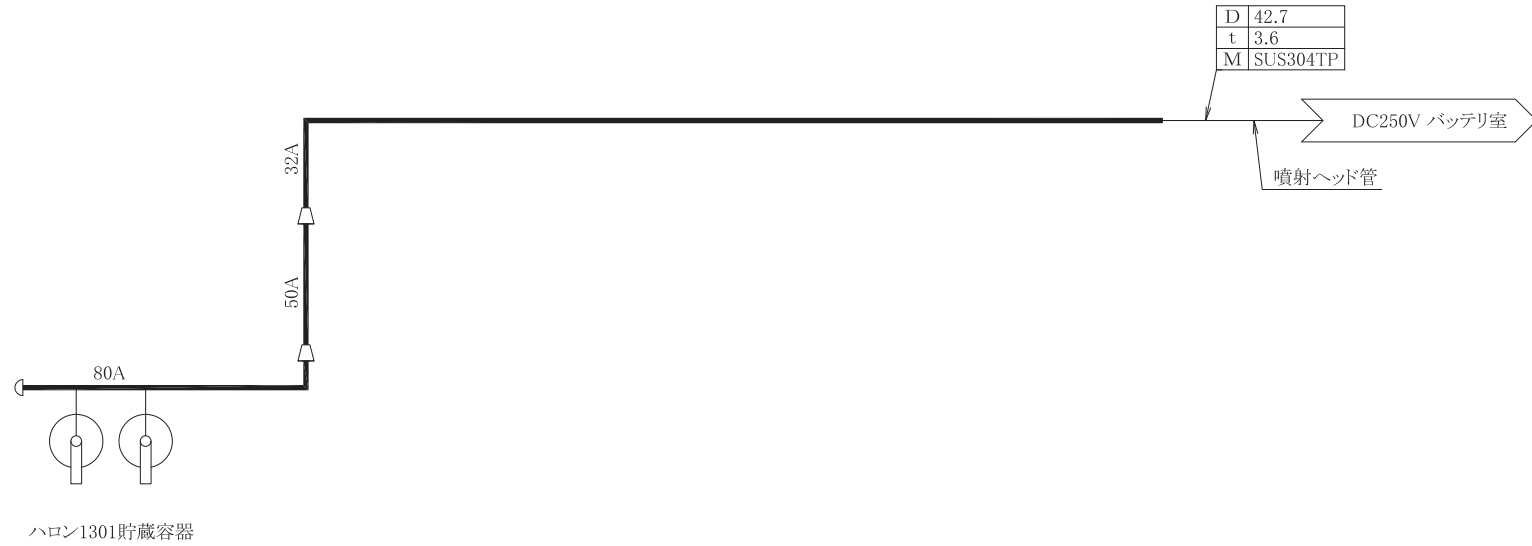

ハロン1301貯蔵容器

— 火災防護設備のうち消火設備(ハロンガス消火設備)(当該設備の申請範囲)

備考	
D	外径 mm
t	厚さ mm
M	材料

工事計画認可申請		第9-3-2-2-1-36図
女川原子力発電所 第2号機		
名称	DC250Vバッテリー室消火系	
	系統図	
東北電力株式会社		

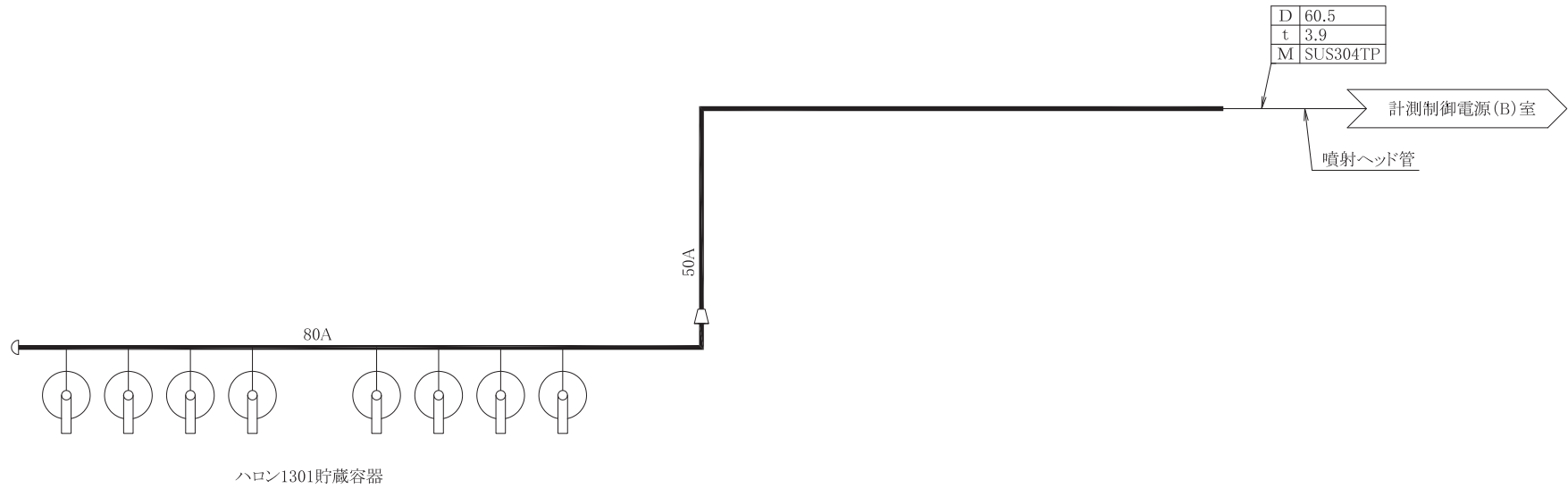

— 火災防護設備のうち消火設備(ハロンガス消火設備)(当該設備の申請範囲)

備考	
D	外径 mm
t	厚さ mm
M	材料

工事計画認可申請		第9-3-2-2-1-37図
女川原子力発電所 第2号機		
名称	計測制御電源(B)室消火系	
	系統図	
東北電力株式会社		

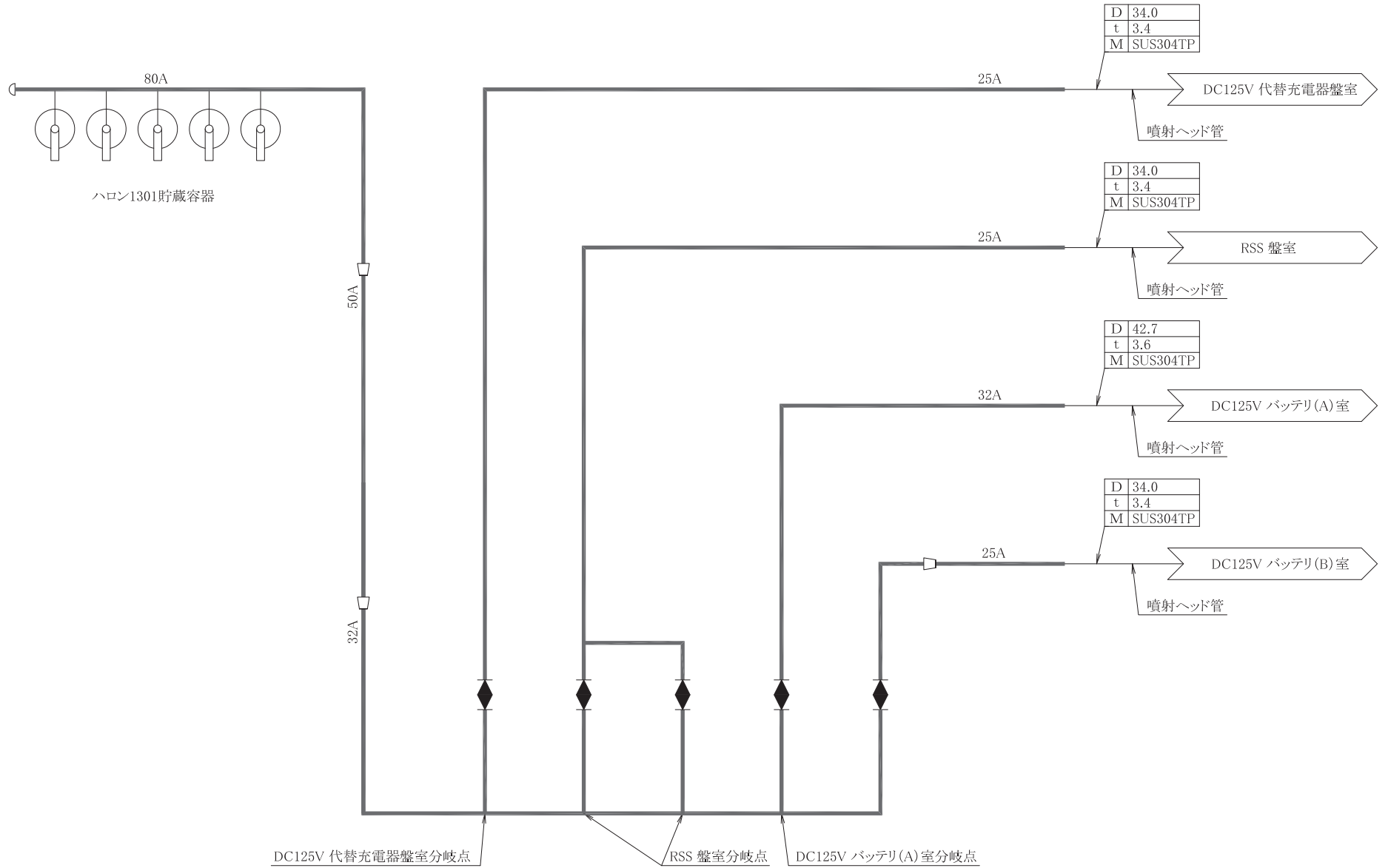

備考	
D	外径 mm
t	厚さ mm
M	材料

— 火災防護設備のうち消火設備(ハロンガス消火設備)(当該設備の申請範囲)

工事計画認可申請	第9-3-2-2-1-38図
女川原子力発電所 第2号機	
名称	代替充電器盤室/RSS盤室/ DC125V(A)室/(B)室消火系 系統図
	東北電力株式会社

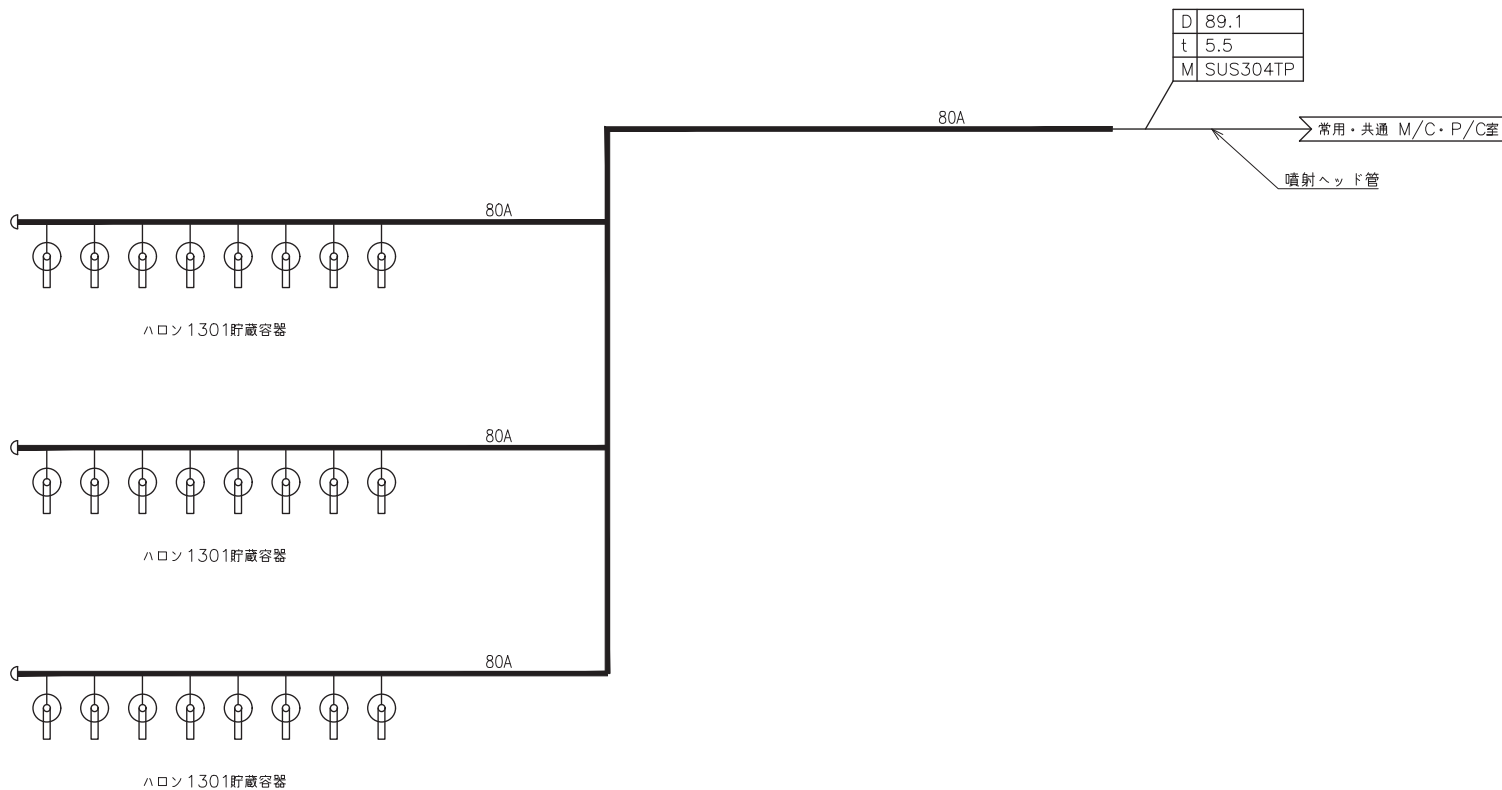

—— 火災防護設備のうち消火設備（ハロンガス消火設備）（当該設備の申請範囲）

備考
D 外径mm
t 厚さmm
M 材料

工事計画認可申請	第9-3-2-2-1-39図
女川原子力発電所第2号機	
名称	常用・共通 M/C・P/C室消火系 系統図
東北電力株式会社	

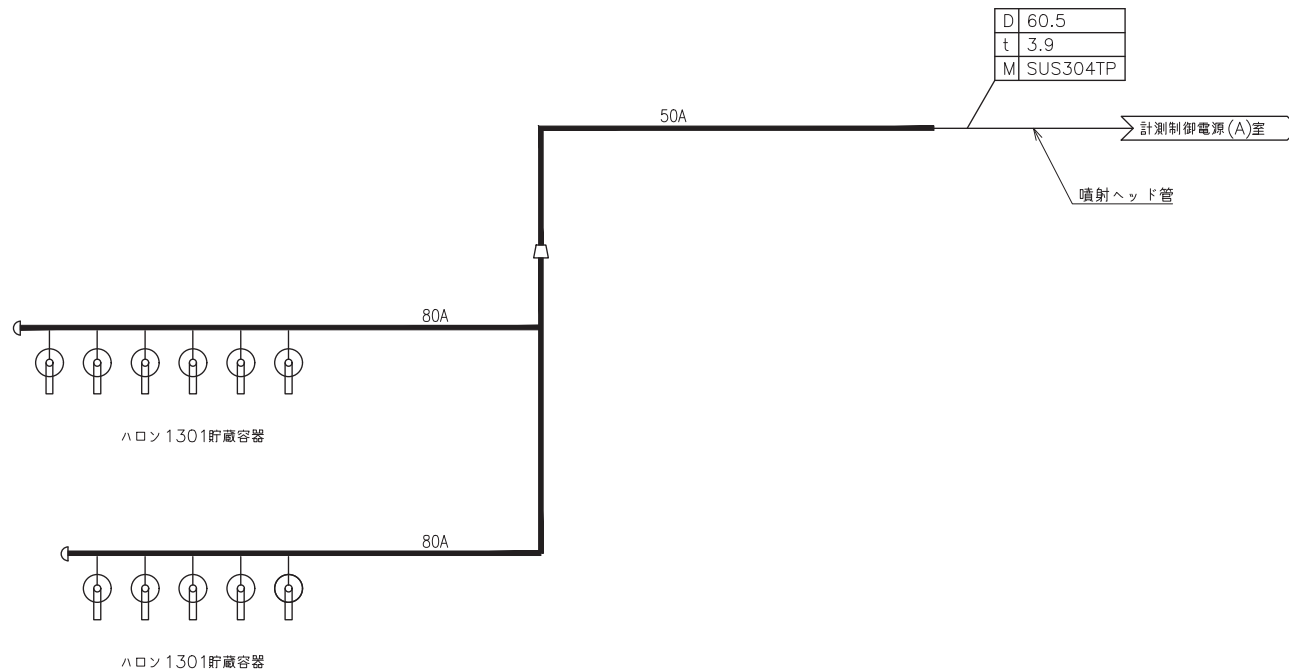

D	60.5
t	3.9
M	SUS304TP

計測制御電源(A)室

噴射ヘッド管

ハロン1301貯蔵容器

ハロン1301貯蔵容器

—— 火災防護設備のうち消火設備（ハロンガス消火設備）（当該設備の申請範囲）

備考	
D	外径mm
t	厚さmm
M	材料

工事計画認可申請	第9-3-2-2-1-40図
女川原子力発電所第2号機	
名称	計測制御電源(A)室消火系 系統図
東北電力株式会社	

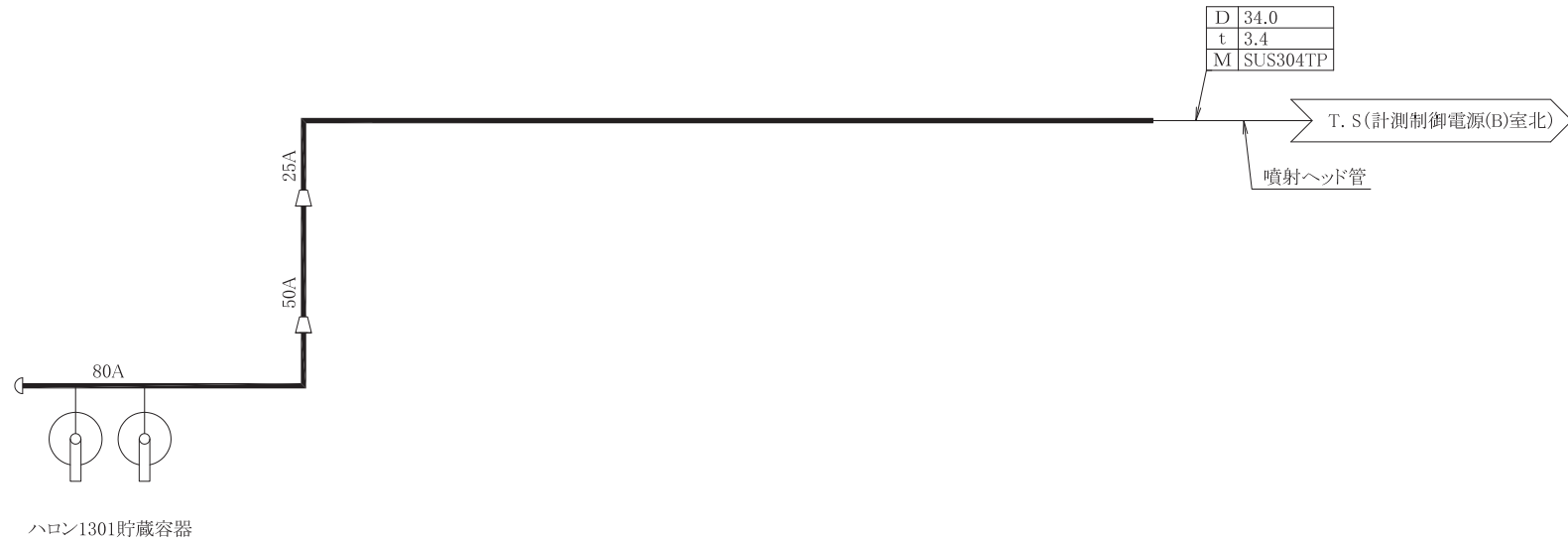

ハロン1301貯蔵容器

— 火災防護設備のうち消火設備 (ハロンガス消火設備) (当該設備の申請範囲)

備考	
D	外径 mm
t	厚さ mm
M	材料

工事計画認可申請		第9-3-2-2-1-41図
女川原子力発電所		第2号機
名称	T.S(計測制御電源(B)室北)消火系	
	系統図	
東北電力株式会社		

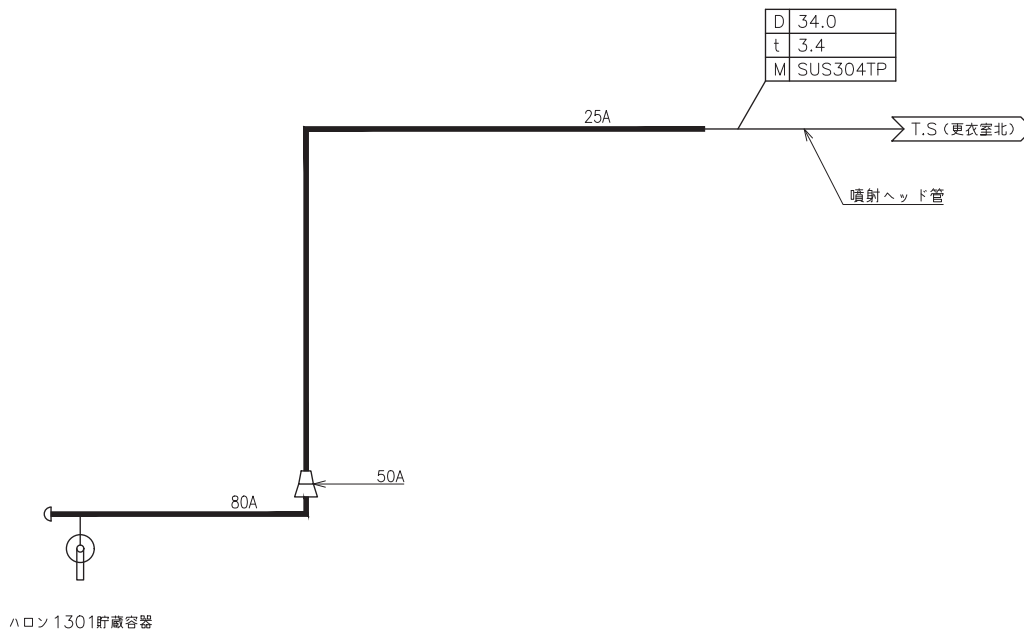

ハロン1301貯蔵容器

—— 火災防護設備のうち消火設備（ハロンガス消火設備）（当該設備の申請範囲）

備考
D 外径mm
t 厚さmm
M 材料

工事計画認可申請	第9-3-2-2-1-42図
女川原子力発電所第2号機	
名称	T.S (更衣室北) 消火系 系統図
東北電力株式会社	

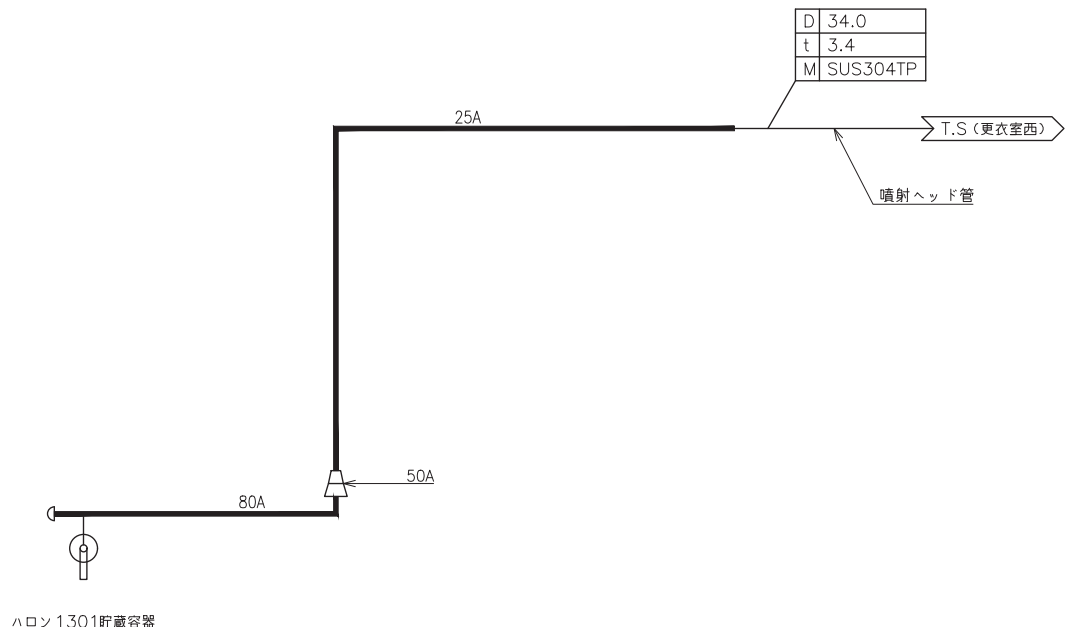

ハロン1301貯蔵容器

—— 火災防護設備のうち消火設備（ハロンガス消火設備）（当該設備の申請範囲）

備考
D 外径mm
t 厚さmm
M 材料

工事計画認可申請	第9-3-2-2-1-43図
女川原子力発電所第2号機	
名称	T.S (更衣室西) 消火系 系統図
東北電力株式会社	

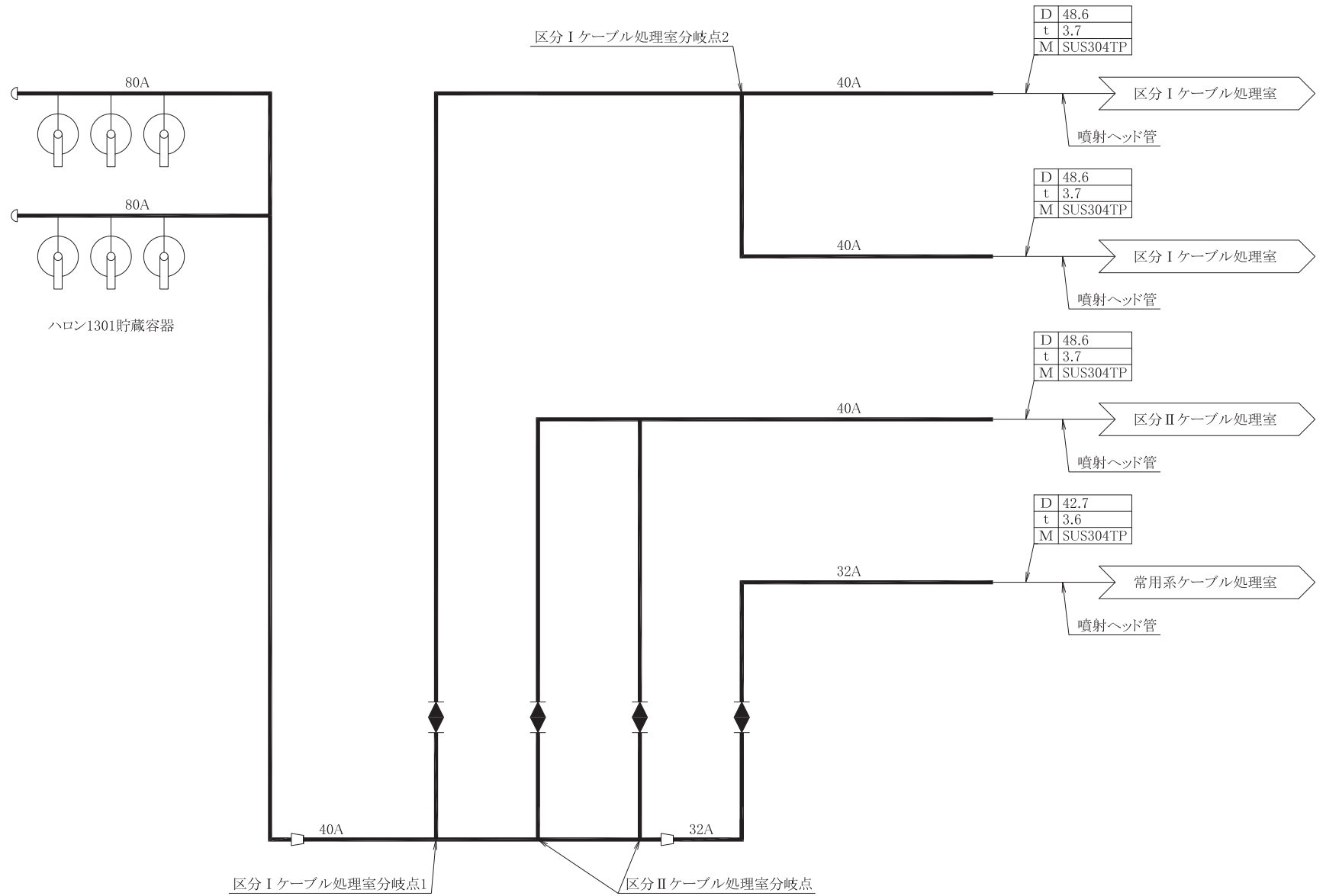

— 火災防護設備のうち消火設備(ハロンガス消火設備)(当該設備の申請範囲)

備考	
D	外径 mm
t	厚さ mm
M	材料

工事計画認可申請	第9-3-2-2-1-44図
女川原子力発電所 第2号機	
名称	区分 I / II / 常用系 ケーブル処理室消火系 系統図
	東北電力株式会社

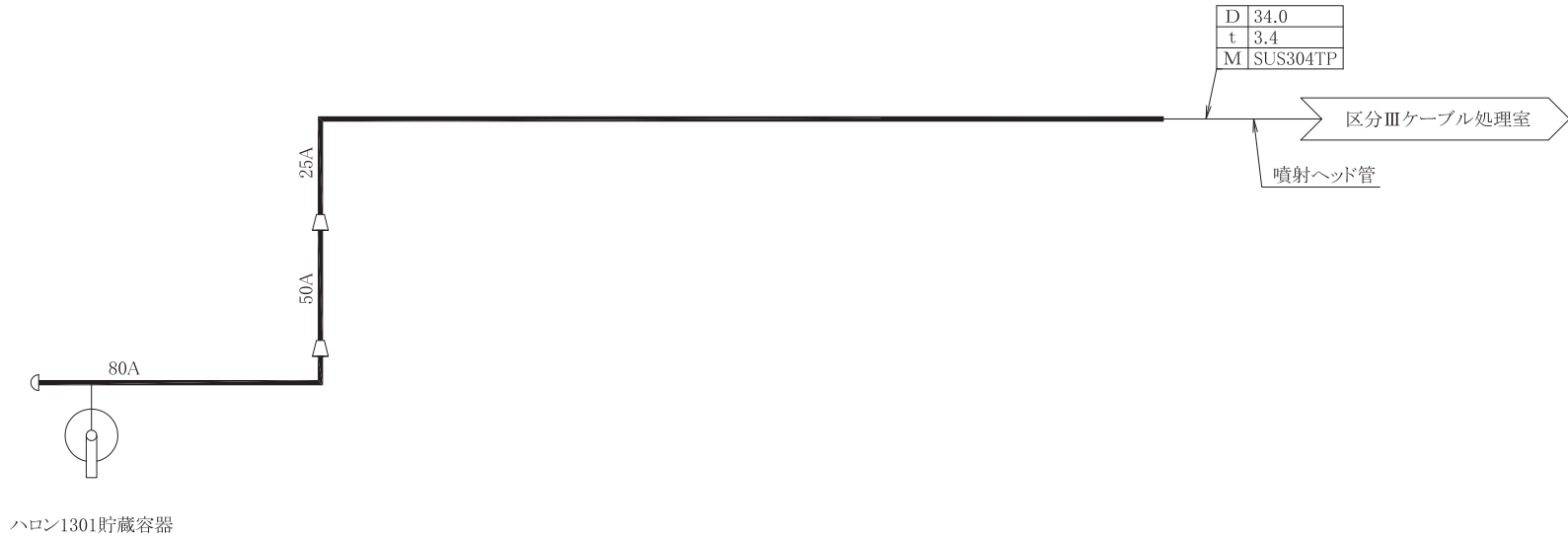

D	34.0
t	3.4
M	SUS304TP

ハロン1301貯蔵容器

区分Ⅲケーブル処理室

噴射ヘッド管

備考	
D	外径 mm
t	厚さ mm
M	材料

— 火災防護設備のうち消火設備(ハロンガス消火設備)(当該設備の申請範囲)

工事計画認可申請	第9-3-2-2-1-45図
女川原子力発電所 第2号機	
名称	区分Ⅲケーブル処理室消火系
	系統図
東北電力株式会社	

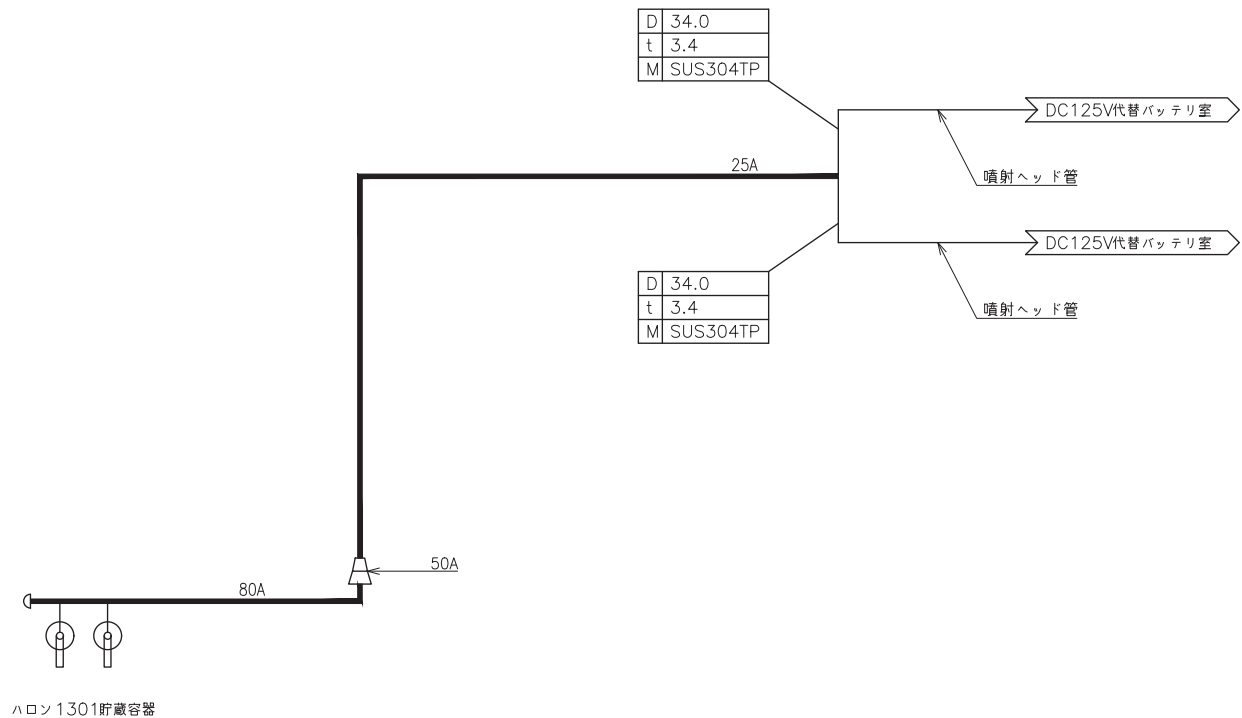

—— 火災防護設備のうち消火設備（ハロンガス消火設備）（当該設備の申請範囲）

備考
D 外径mm
t 厚さmm
M 材料

工事計画認可申請	第9-3-2-2-1-46図
女川原子力発電所第2号機	
名称	DC125V代替バッテリー室消火系 系統図
東北電力株式会社	

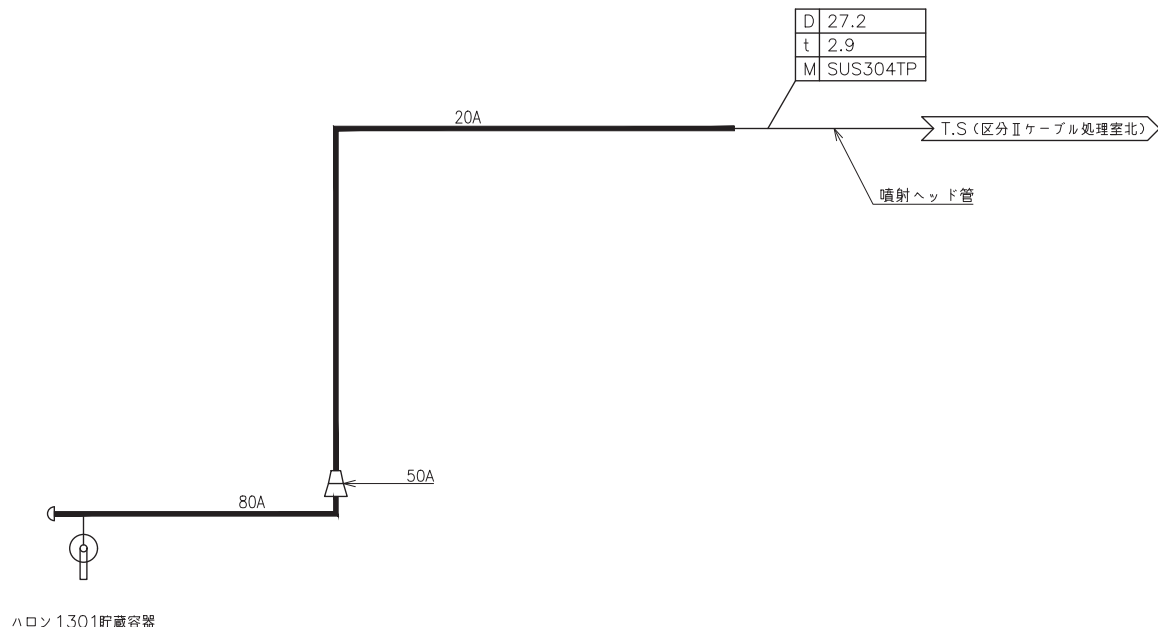

D	27.2
t	2.9
M	SUS304TP

ハロン1301貯蔵容器

—— 火災防護設備のうち消火設備（ハロンガス消火設備）（当該設備の申請範囲）

備考	
D	外径mm
t	厚さmm
M	材料

工事計画認可申請	第9-3-2-2-1-47回
女川原子力発電所第2号機	
名称	T.S (区分Ⅱケーブル処理室北) 消火系 系統図
東北電力株式会社	

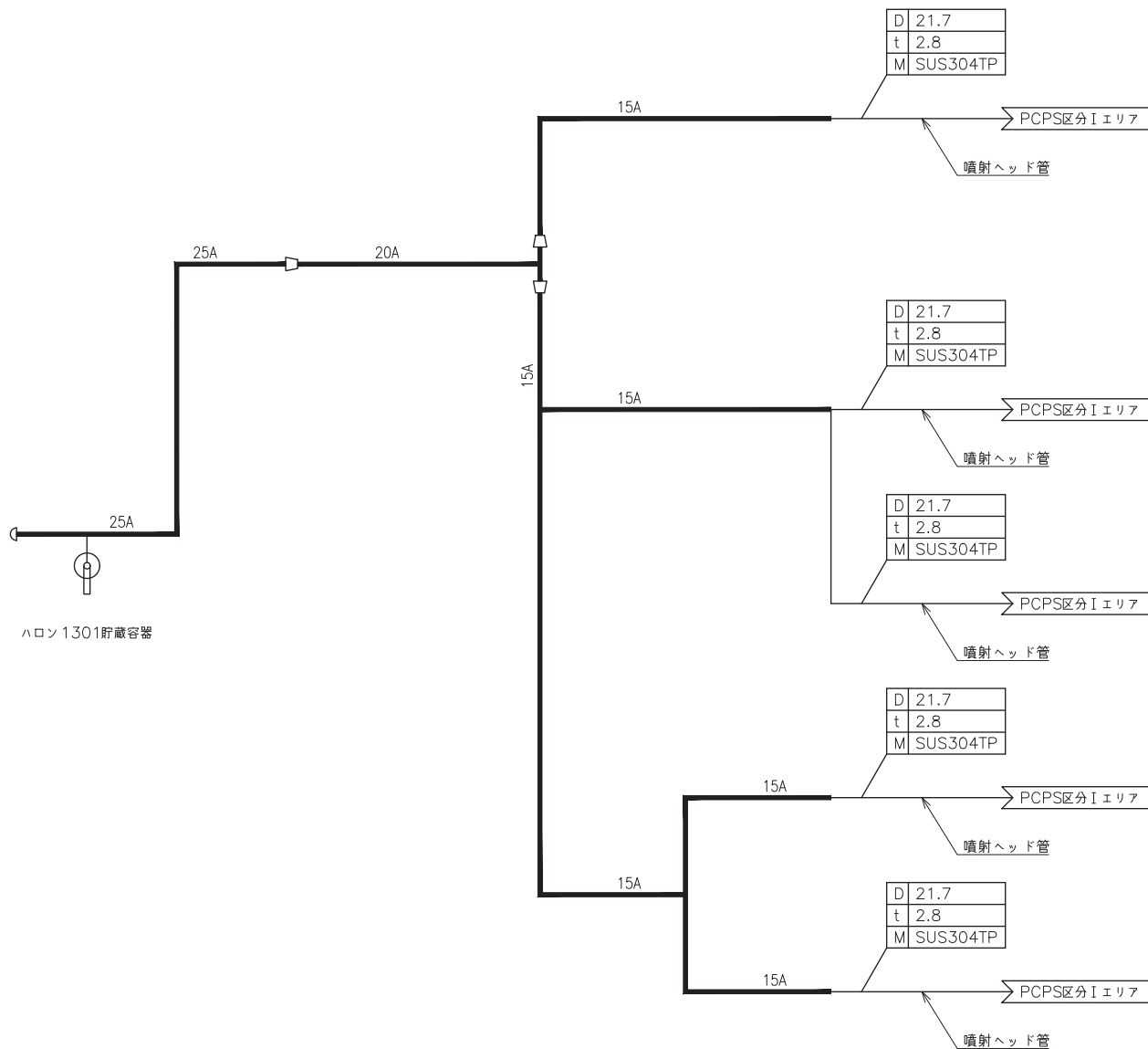

—— 火災防護設備のうち消火設備（ハロンガス消火設備）（当該設備の申請範囲）

備考
D 外径mm
t 厚さmm
M 材料

工事計画認可申請	第9-3-2-2-1-48図
女川原子力発電所第2号機	
名称	PCPS区分Iエリア消火系 系統図
東北電力株式会社	

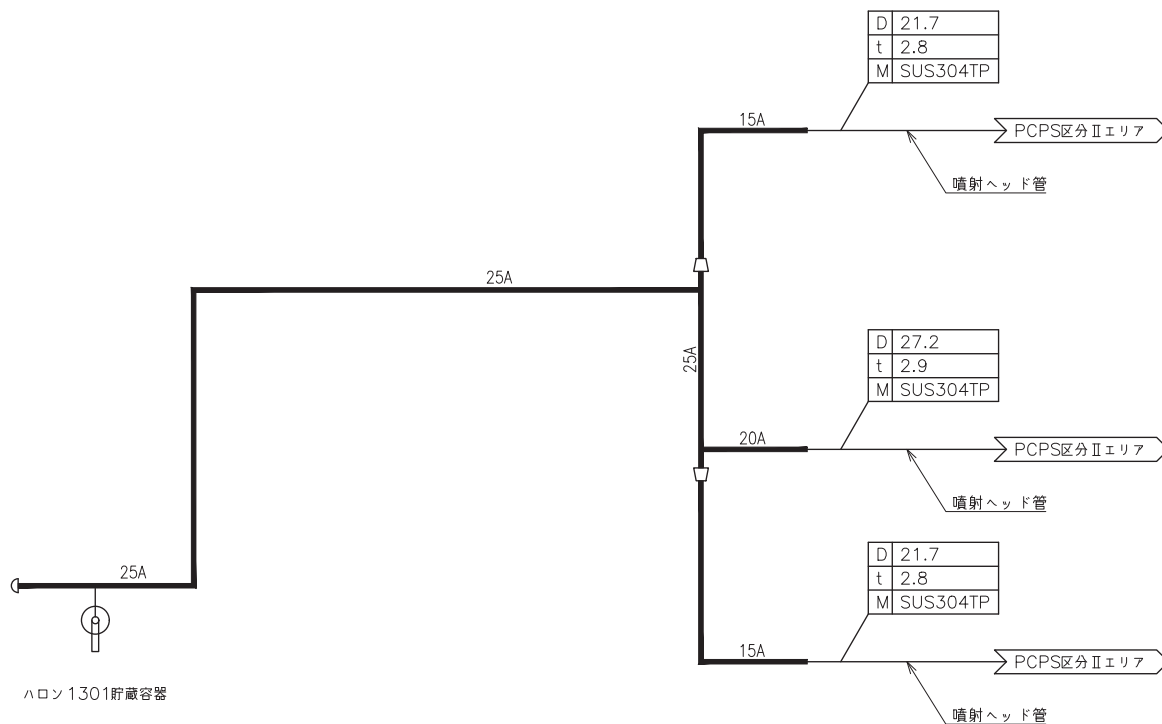

—— 火災防護設備のうち消火設備（ハロンガス消火設備）（当該設備の申請範囲）

備考
D 外径mm
t 厚さmm
M 材料

工事計画認可申請	第9-3-2-2-1-49回
女川原子力発電所第2号機	
名称	PCPS区分IIエリア消火系 系統図
東北電力株式会社	

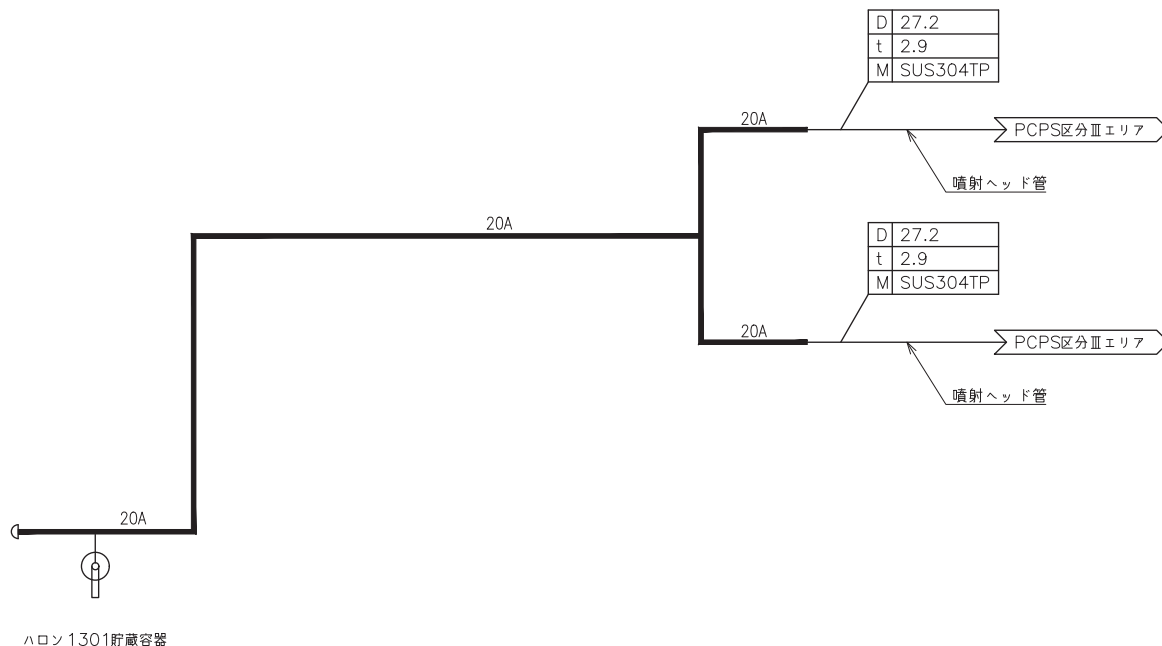

—— 火災防護設備のうち消火設備（ハロンガス消火設備）（当該設備の申請範囲）

備考
D 外径mm
t 厚さmm
M 材料

工事計画認可申請	第9-3-2-2-1-50図
女川原子力発電所第2号機	
名称	PCPS区分Ⅲエリア消火系 系統図
東北電力株式会社	

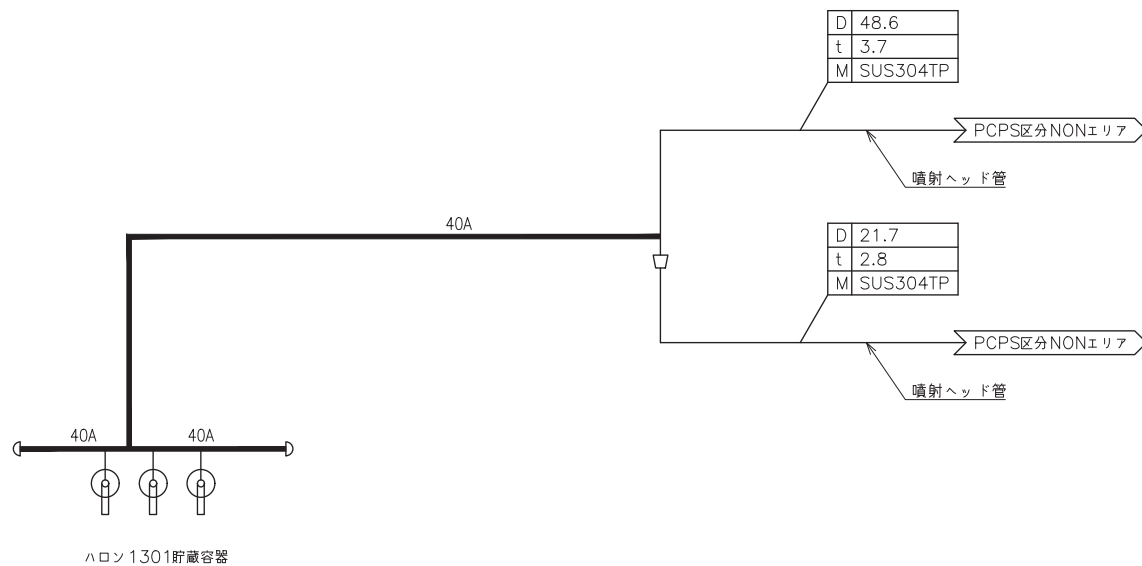

ハロン 1301貯蔵容器

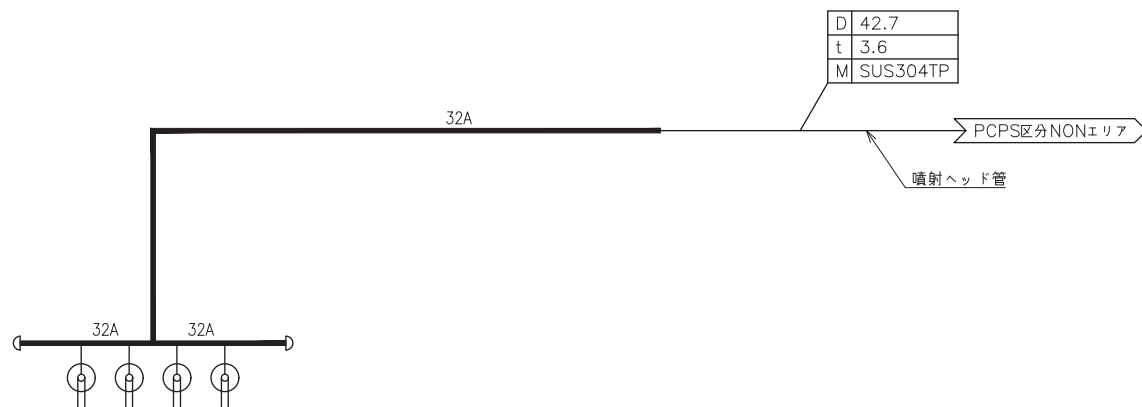

ハロン 1301貯蔵容器

—— 火災防護設備のうち消火設備（ハロンガス消火設備）（当該設備の申請範囲）

備考
D 外径mm
t 厚さmm
M 材料

工事計画認可申請	第9-3-2-2-1-51図
女川原子力発電所第2号機	
名称	PCPS区分NONエリア消火系 系統図
東北電力株式会社	

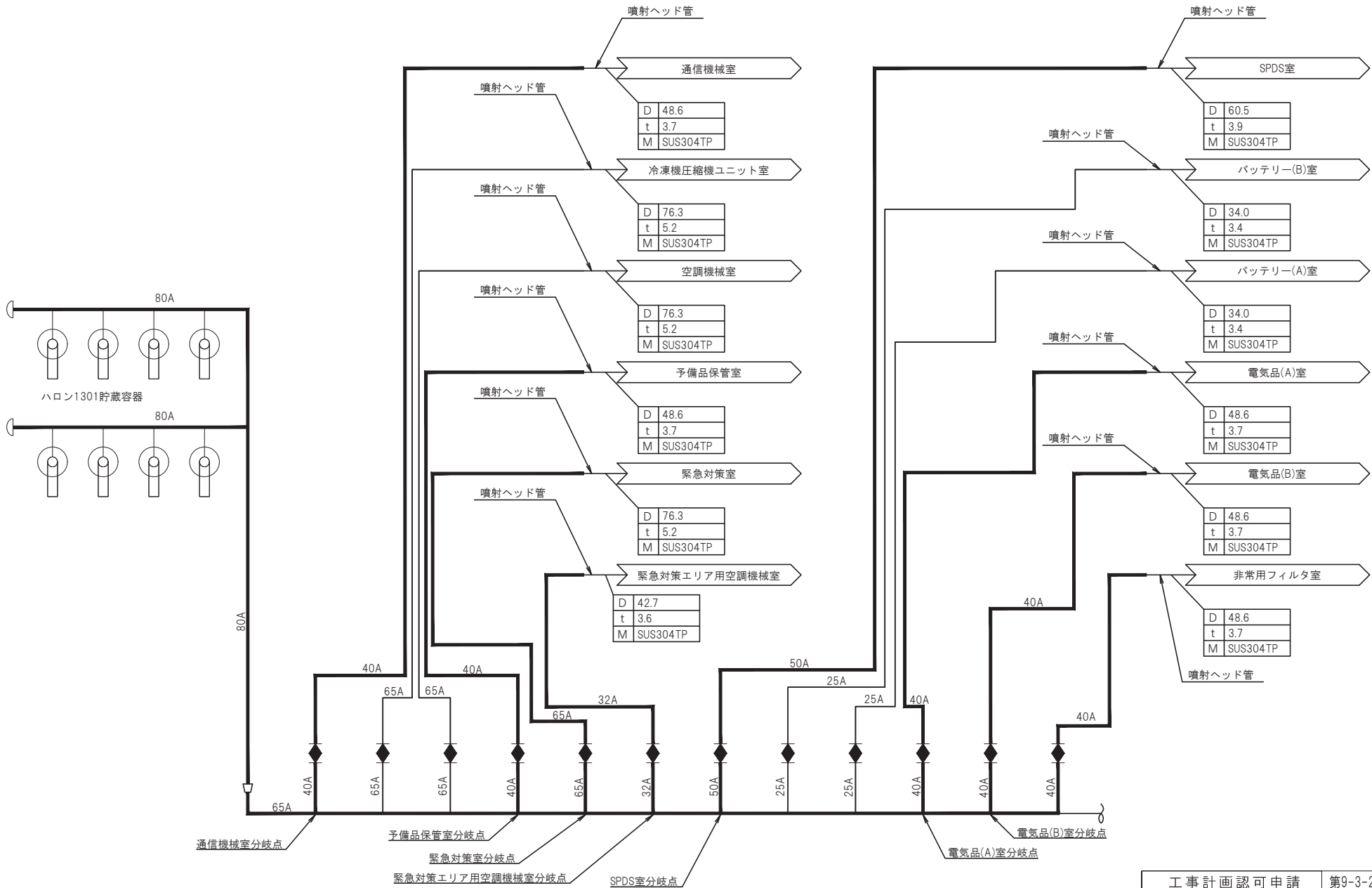

— 火災防護設備のうち消火設備（ハロンガス消火設備）（当該設備の申請範囲）

備考	
D	外径 mm
t	厚さ mm
M	材料

工事計画認可申請 第9-3-2-2-1-52図	
女川原子力発電所 第2号機	
名称	緊急対策室他消火系
	系統図
東北電力株式会社	

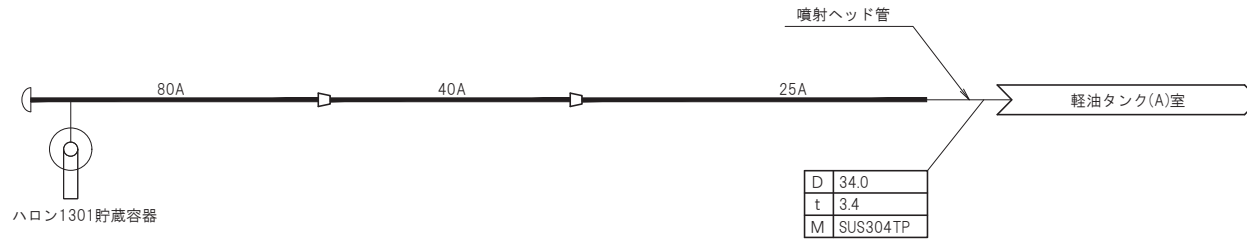

ハロン1301貯蔵容器

噴射ヘッド管

軽油タンク(A)室

D	34.0
t	3.4
M	SUS304TP

— 火災防護設備のうち消火設備（ハロンガス消火設備）（当該設備の申請範囲）

備考	
D	外径 mm
t	厚さ mm
M	材料

工事計画認可申請 第9-3-2-2-1-53図	
女川原子力発電所 第2号機	
名称	緊急時対策所軽油タンク(A)室消火系 系統図
東北電力株式会社	

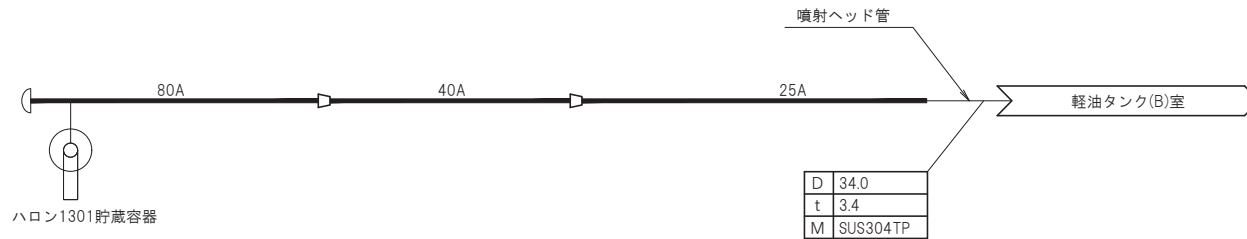

ハロン1301貯蔵容器

備考	
D	外径 mm
t	厚さ mm
M	材料

— 火災防護設備のうち消火設備（ハロンガス消火設備）（当該設備の申請範囲）

工事計画認可申請		第9-3-2-2-1-54図	
女川原子力発電所 第2号機			
名称	緊急時対策所軽油タンク(B)室消火系		
	系統図		
東北電力株式会社			

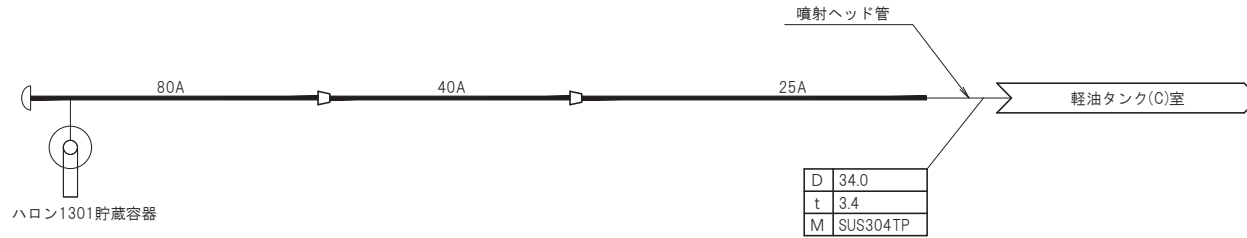

ハロン1301貯蔵容器

噴射ヘッド管

軽油タンク(C)室

— 火災防護設備のうち消火設備（ハロンガス消火設備）（当該設備の申請範囲）

備考	
D	外径 mm
t	厚さ mm
M	材料

工事計画認可申請		第9-3-2-2-1-55図
女川原子力発電所 第2号機		
名称	緊急時対策所軽油タンク(C)室消火系	
	系統図	
東北電力株式会社		

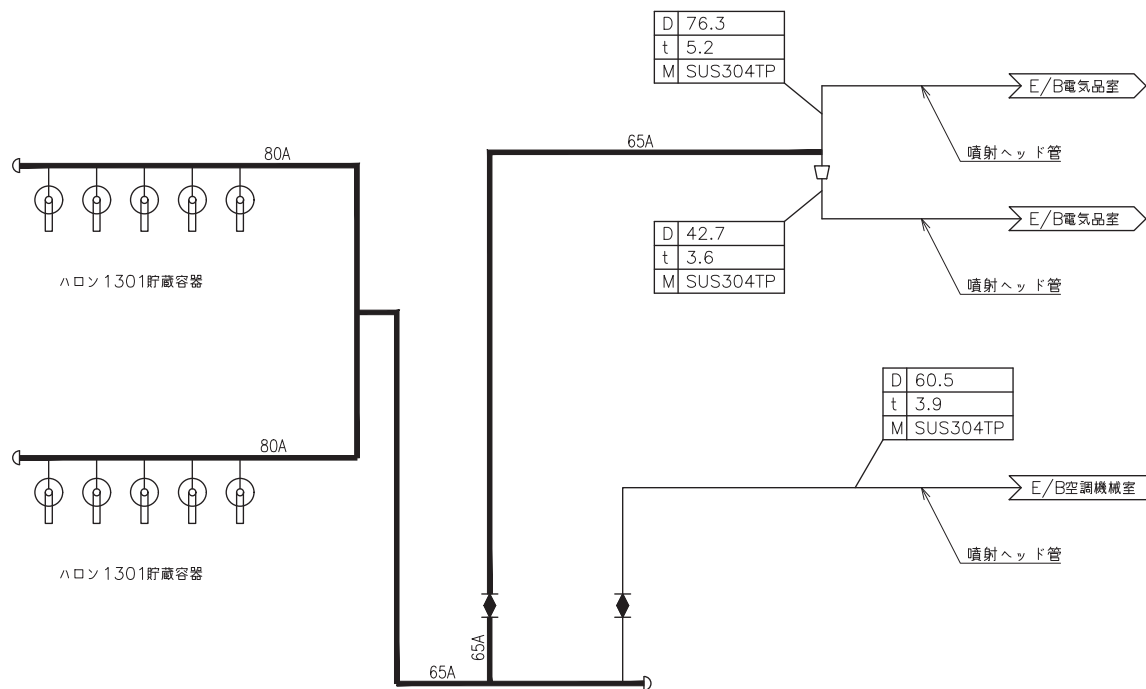

—— 火災防護設備のうち消火設備（ハロンガス消火設備）（当該設備の申請範囲）

備考
D 外径mm
t 厚さmm
M 材料

工事計画認可申請	第9-3-2-2-1-56図
女川原子力発電所第2号機	
名称	E/B電気品室消火系 系統図
東北電力株式会社	

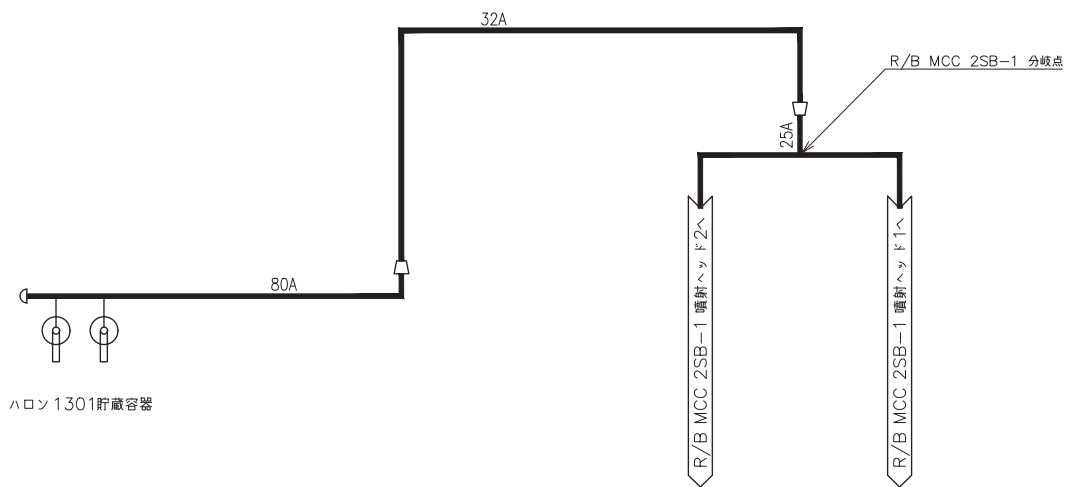

ハロン1301貯蔵容器

—— 火災防護設備のうち消火設備（ハロンガス消火設備）（当該設備の申請範囲）

工事計画認可申請		第9-3-2-2-1-57図
女川原子力発電所第2号機		
名称	R/B MCC 2SB-1消火系 系統図	
東北電力株式会社		

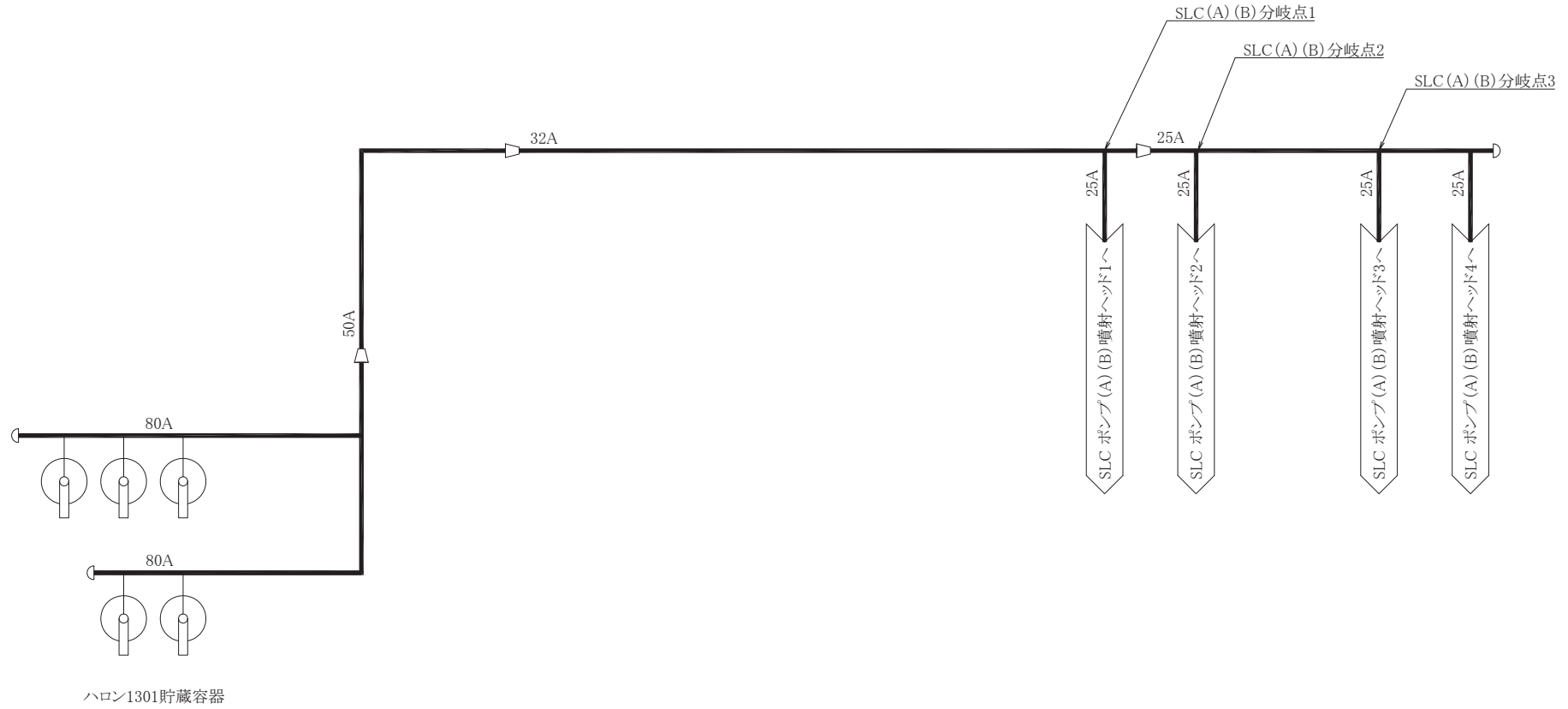

— 火災防護設備のうち消火設備(ハロンガス消火設備)(当該設備の申請範囲)

工事計画認可申請		第9-3-2-2-1-58図
女川原子力発電所		第2号機
名称	SLCポンプ(A)(B)消火系	
	系統図	
東北電力株式会社		

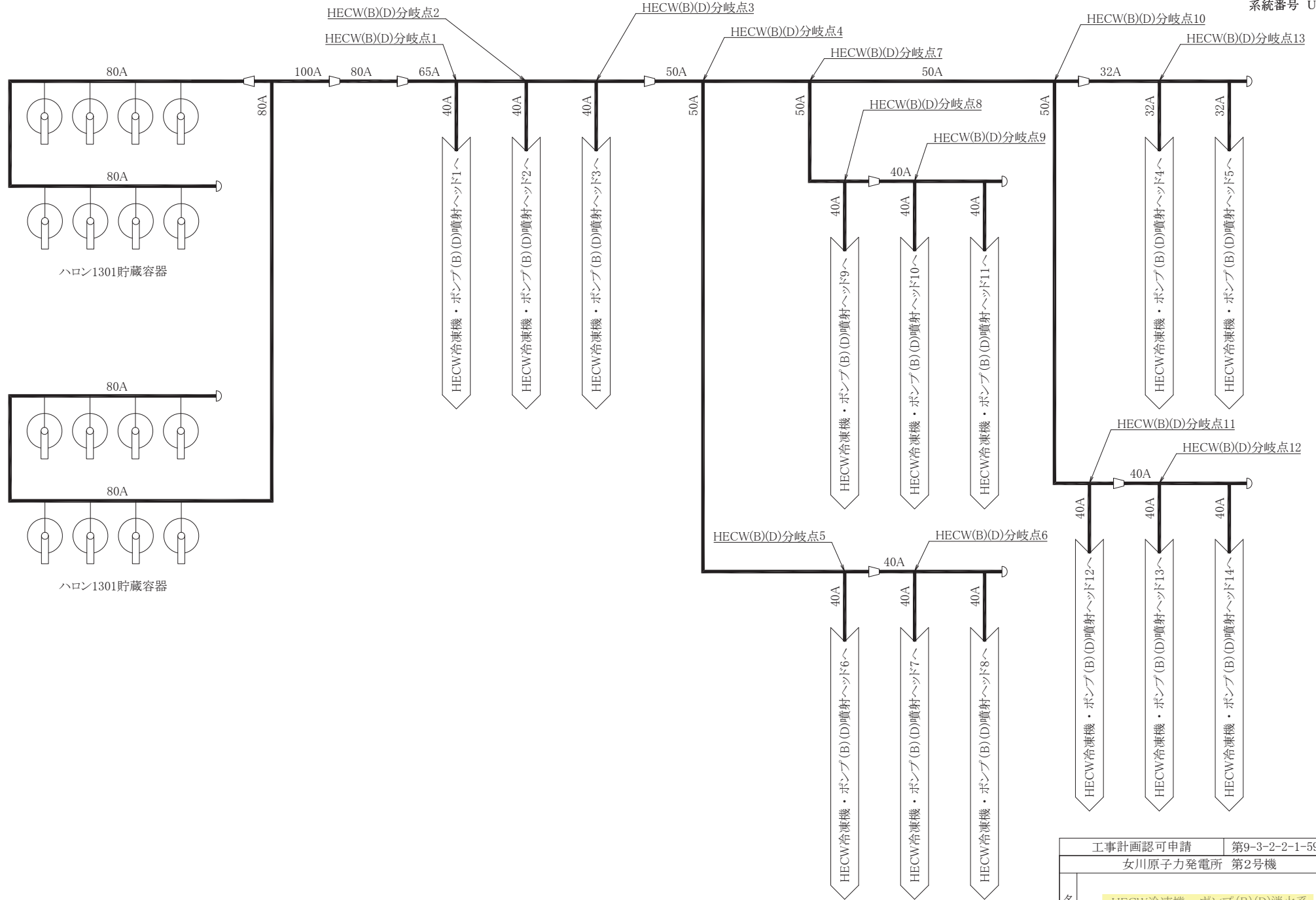

— 火災防護設備のうち消火設備 (ハロンガス消火設備) (当該設備の申請範囲)

工事計画認可申請		第9-3-2-2-1-59図
女川原子力発電所 第2号機		
名称	HECW冷凍機・ポンプ(B)(D)消火系	
	系統図	
東北電力株式会社		

1	ハロン1301貯蔵容器	8	SM520B
番号	品名	個数	材料
部品表			

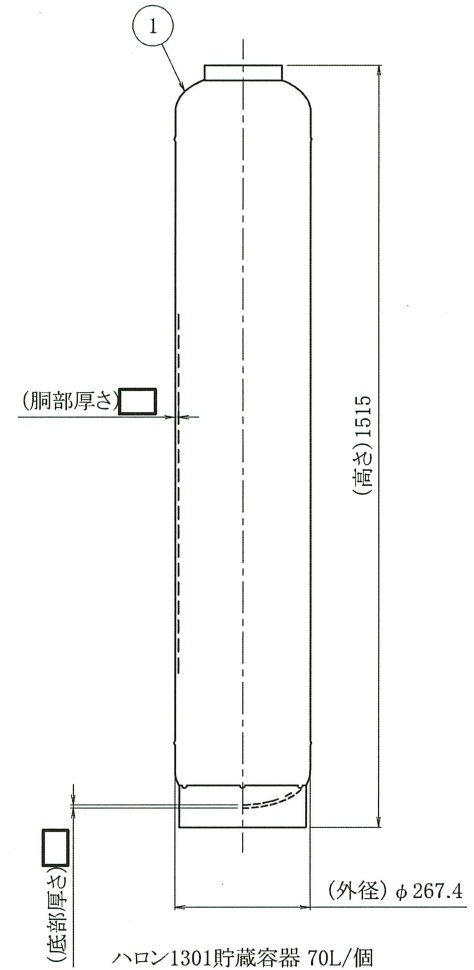
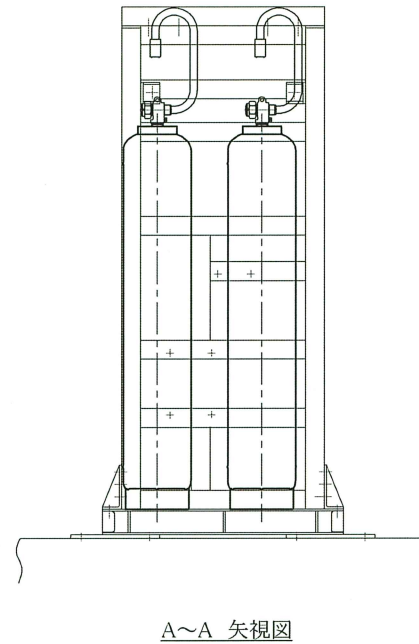
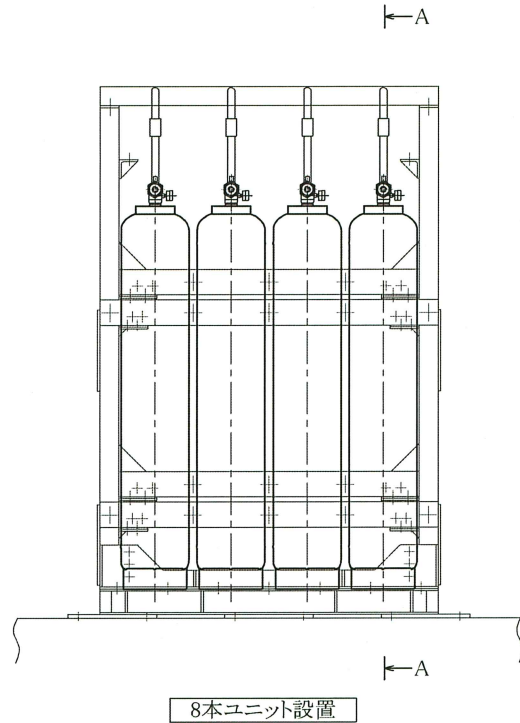

注1: 寸法はmmを示す。
 注2: 特記なき寸法は公称値を示す。

工事計画認可申請		第9-3-2-2-1図
女川原子力発電所		第2号機
名称	RHR(A)室/RHR(B)室/B3F通路・ サンブ室消火系	
	ハロン1301貯蔵容器構造図	
東北電力株式会社		

枠囲みの内容は商業機密の観点から公開できません。

第 9-3-2-2-2-1 図 RHR(A)室/RHR(B)室/B3F 通路・サンプル室消火系ハロン 1301 貯蔵容器
 構造図 別紙

工事計画記載の公称値の許容範囲

[容器類]

ハロン 1301 貯蔵容器

主要寸法 (mm)		許容範囲	根 拠
外径	267.4	±1%	製造能力, 製造実績を考慮したメーカー基準
高さ	1515	+10mm 0mm	同上
胴部厚さ			同上
底部厚さ			同上

注: 主要寸法は, 工事計画記載の公称値。

O 2 ① 公差表 R O E

枠囲みの内容は商業機密の観点から公開できません。

1	ハロン1301貯蔵容器	5	SM520B
番号	品名	個数	材料
部品表			

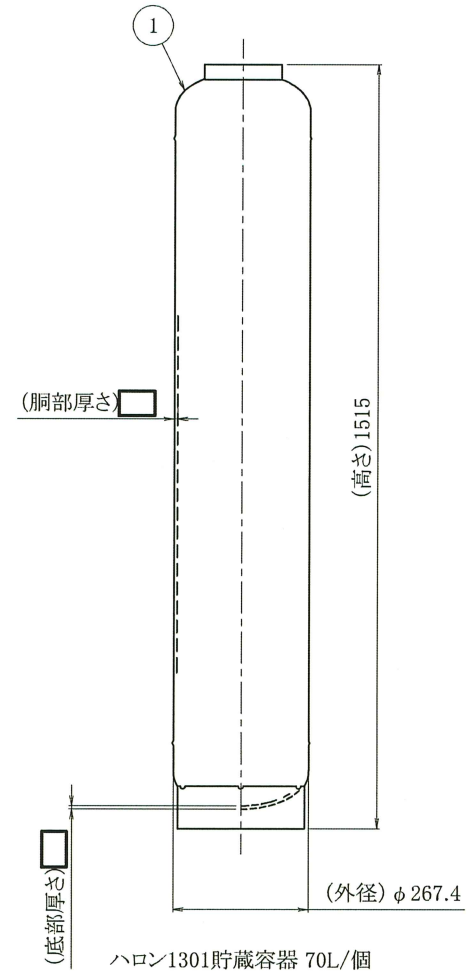
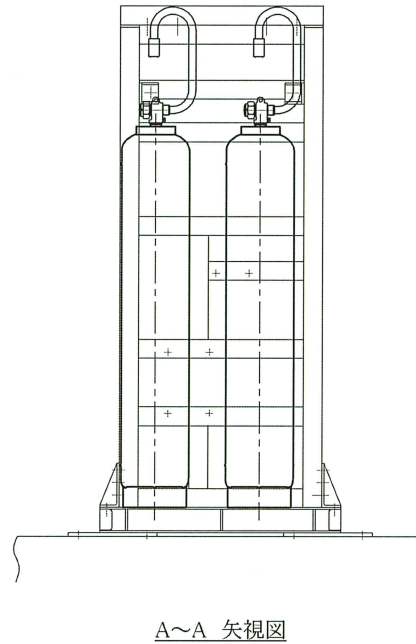
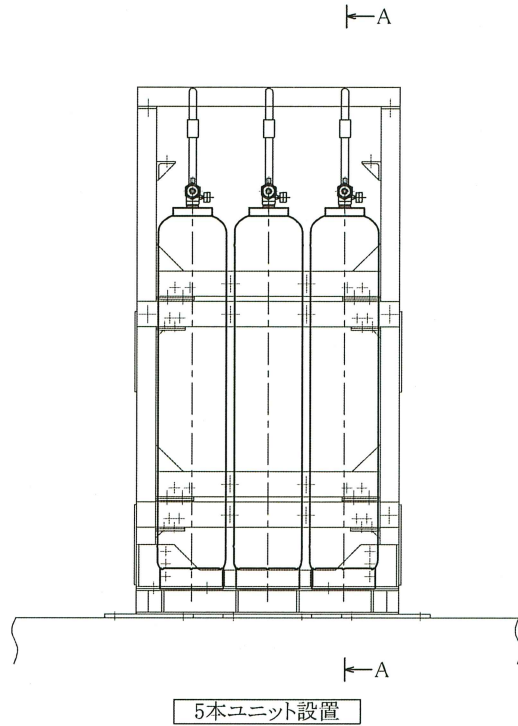

注1: 寸法はmmを示す。
 注2: 特記なき寸法は公称値を示す。

工事計画認可申請	第9-3-2-2-2図
女川原子力発電所 第2号機	
名称	LPCSポンプ・ラック室/HPCSポンプ・ラック室消火系
	ハロン1301貯蔵容器構造図
東北電力株式会社	

第 9-3-2-2-2-2 図 LPCS ポンプ・ラック室/HPCS ポンプ・ラック室消火系ハロン 1301 貯蔵容器構造図 別紙

工事計画記載の公称値の許容範囲

[容器類]

ハロン 1301 貯蔵容器

主要寸法 (mm)		許容範囲	根 拠
外径	267.4	±1%	製造能力, 製造実績を考慮したメーカー基準
高さ	1515	+10mm 0mm	同上
胴部厚さ			同上
底部厚さ			同上

注: 主要寸法は, 工事計画記載の公称値。

O2 ① 公差表 ROE

枠囲みの内容は商業機密の観点から公開できません。

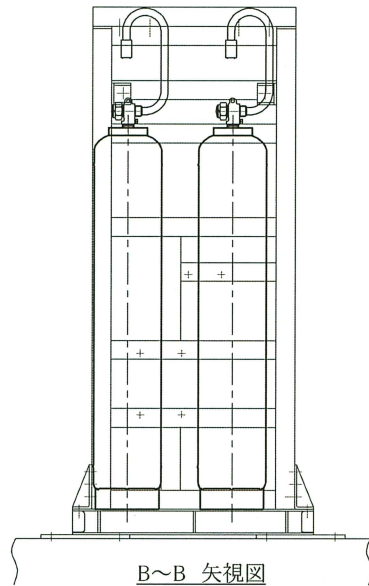
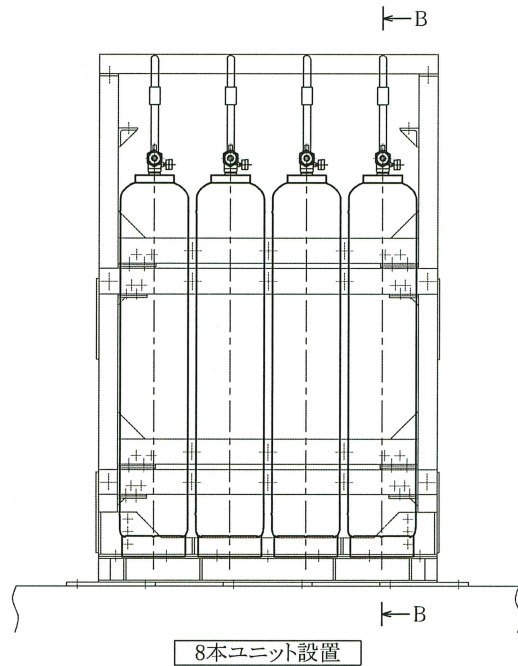
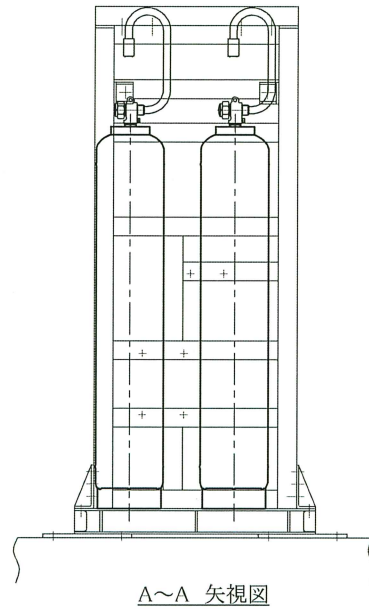
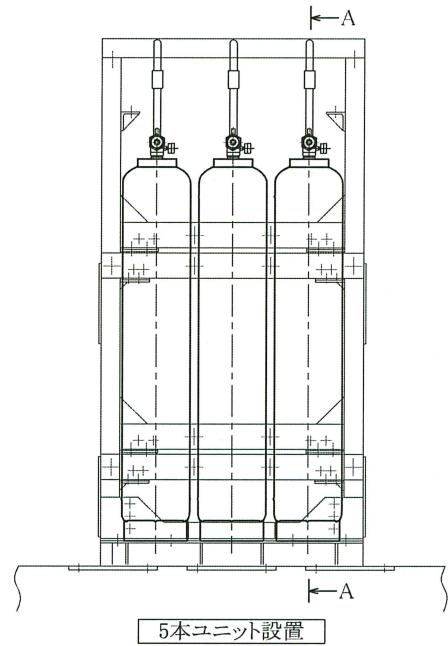

1	ハロン1301貯蔵容器	13	SM520B
番号	品名	個数	材料
部品表			

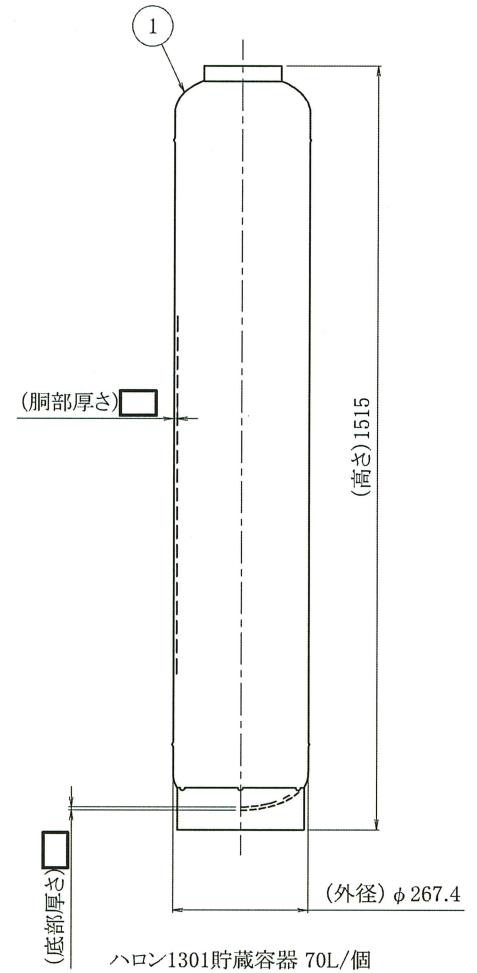

注1: 寸法はmmを示す。
注2: 特記なき寸法は公称値を示す。

工事計画認可申請		第9-3-2-2-3図
女川原子力発電所		第2号機
名称	RCW(B)(D)/HPCW/NSD/ B2Fハッチ室消火系	
	ハロン1301貯蔵容器構造図	
	東北電力株式会社	

第 9-3-2-2-2-3 図 RCW(B)(D) / HPCW / NSD / B2F ハッチ室消火系ハロン 1301 貯蔵容器構造
図 別紙

工事計画記載の公称値の許容範囲

[容器類]

ハロン 1301 貯蔵容器

主要寸法 (mm)		許容範囲	根 拠
外径	267.4	±1%	製造能力，製造実績を考慮したメーカー基準
高さ	1515	+10mm 0mm	同上
胴部厚さ			同上
底部厚さ			同上

注：主要寸法は，工事計画記載の公称値。

O2 ① 公差表 ROE

枠囲みの内容は商業機密の観点から公開できません。

1	ハロン1301貯蔵容器	5	SM520B
番号	品名	個数	材料
部品表			

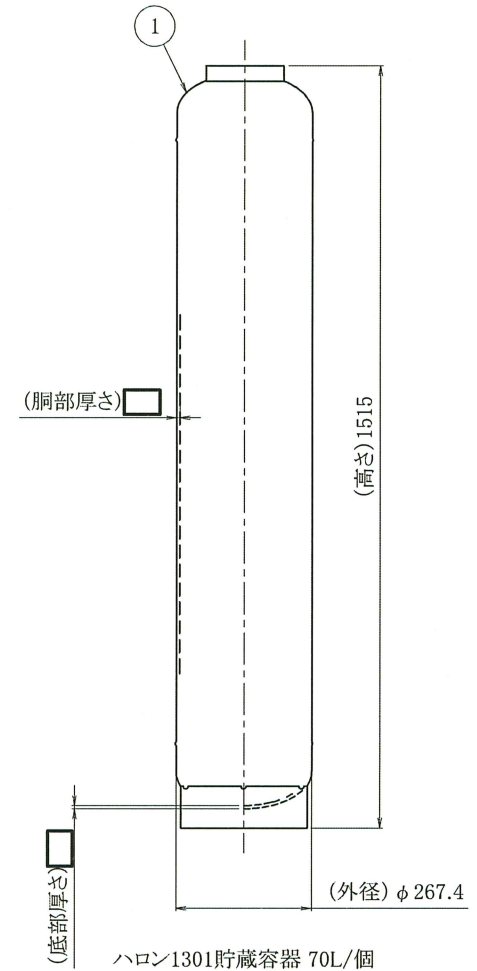
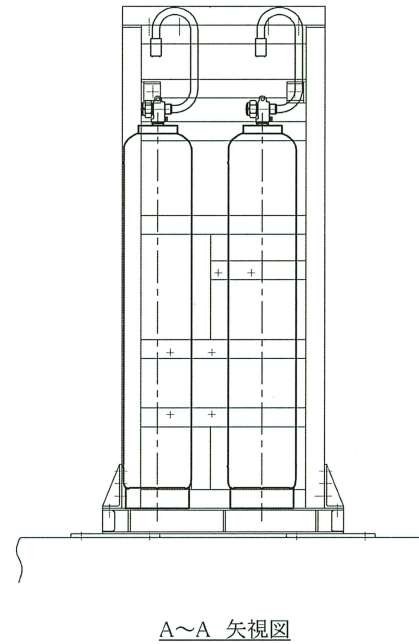
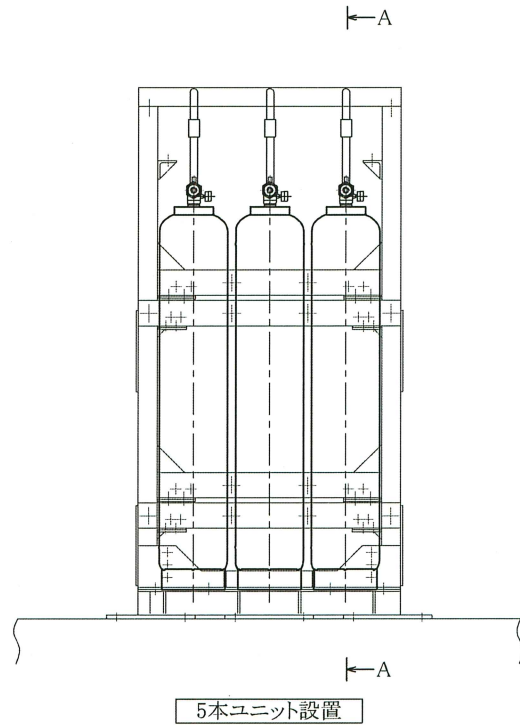

注1: 寸法はmmを示す。
 注2: 特記なき寸法は公称値を示す。

工事計画認可申請	第9-3-2-2-4図
女川原子力発電所 第2号機	
名称	RHR(C)室/RCICタービンポンプ室消火系 ハロン1301貯蔵容器構造図
東北電力株式会社	

枠囲みの内容は商業機密の観点から公開できません。

0512

第 9-3-2-2-2-4 図 RHR(C)室/RCIC タービンポンプ室消火系ハロン 1301 貯蔵容器構造図別紙

工事計画記載の公称値の許容範囲

[容器類]

ハロン 1301 貯蔵容器

主要寸法 (mm)		許容範囲	根 拠
外径	267.4	±1%	製造能力, 製造実績を考慮したメーカー基準
高さ	1515	+10mm 0mm	同上
胴部厚さ			同上
底部厚さ			同上

注:主要寸法は, 工事計画記載の公称値。

O 2 ① 公差表 R O E

枠囲みの内容は商業機密の観点から公開できません。

1	ハロン1301貯蔵容器	13	SM520B
番号	品名	個数	材料
部品表			

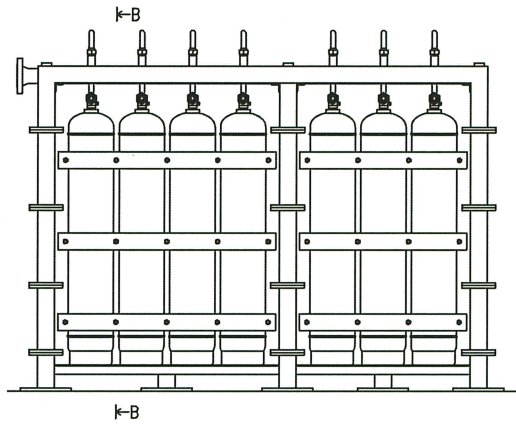

7本ユニット設置

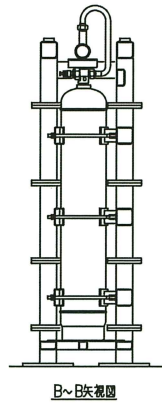

B~B矢視図

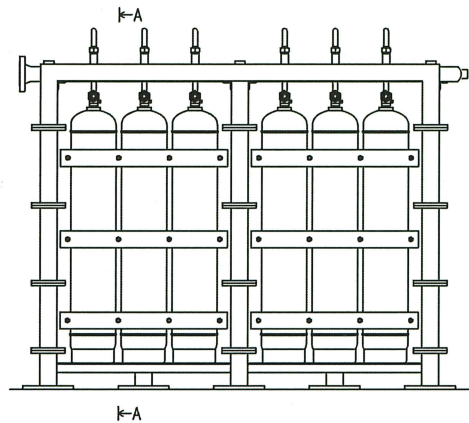

6本ユニット設置

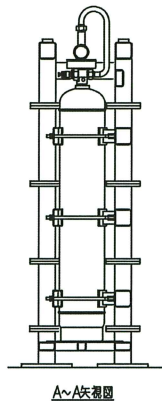

A~A矢視図

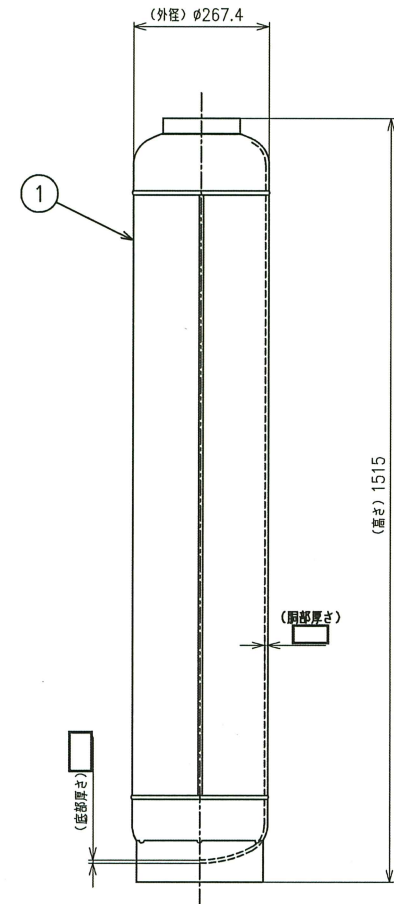

ハロン1301貯蔵容器 70L/個

注1: 寸法はmmを示す。
注2: 特記なき寸法は公称値を示す。

工事計画認可申請	第9-3-2-2-5 図
女川原子力発電所 第2号機	
名	RCW熱交換器・ポンプ(A)(C)室消火系
称	ハロン1301貯蔵容器構造図
東北電力株式会社	

枠囲みの内容は商業機密の観点から公開できません。

0513

第 9-3-2-2-2-5 図 RCW 熱交換器・ポンプ(A)(C)室消火系 ハロン 1301 貯蔵容器構造図
別紙

工事計画記載の公称値の許容範囲

[容器類]

ハロン 1301 貯蔵容器

主要寸法 (mm)		許容範囲	根 拠
外径	267.4	±1.0 %	製造能力, 製造実績を考慮したメーカー基準
高さ	1515	+10 mm 0 mm	同上
胴部厚さ			同上
底部厚さ			同上

注：主要寸法は，工事計画記載の公称値。

O 2 ① 公差表 R O E

枠囲みの内容は商業機密の観点から公開できません。

1	ハロン1301貯蔵容器	10	SM520B
番号	品名	個数	材料
部品表			

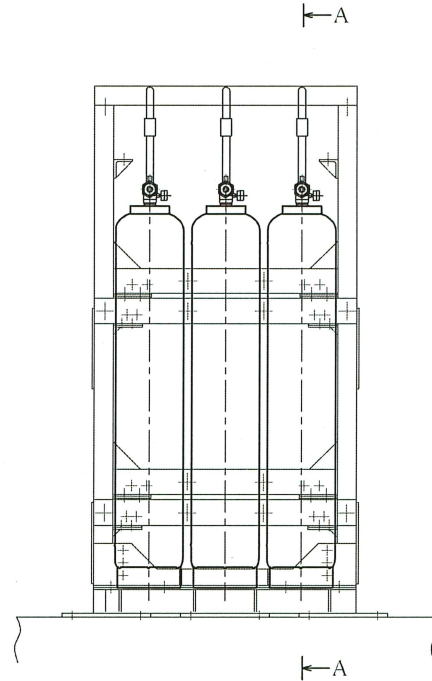

5本ユニット設置×2

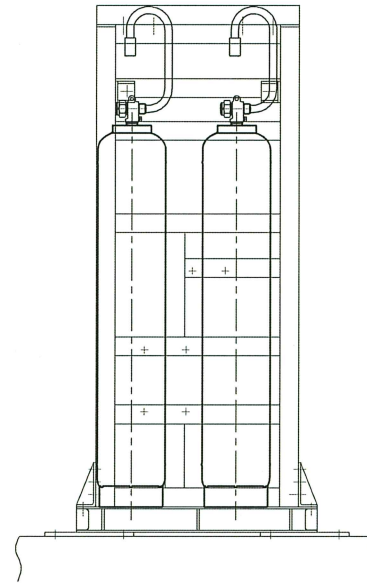

A~A 矢視図

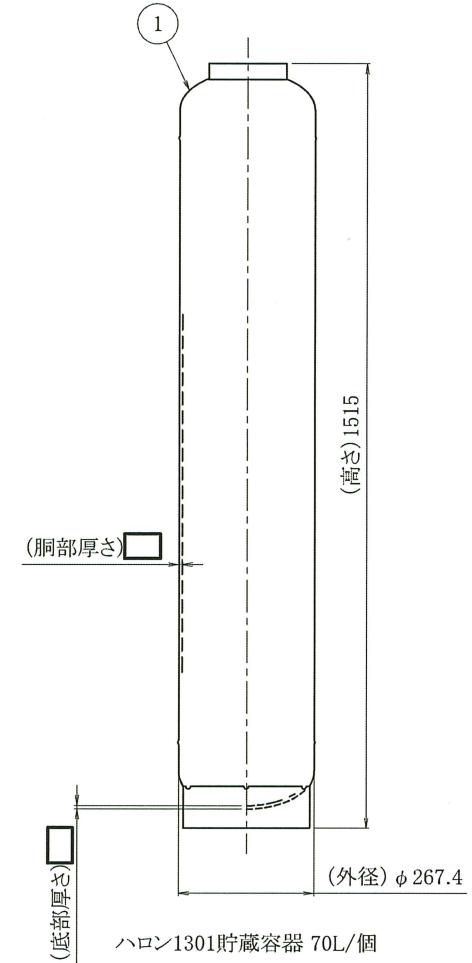

ハロン1301貯蔵容器 70L/個

注1: 寸法はmmを示す。
注2: 特記なき寸法は公称値を示す。

工事計画認可申請	第9-3-2-2-6図
女川原子力発電所 第2号機	
名称	B2F南側通路/バルブラッピング室消火系 ハロン1301貯蔵容器構造図
東北電力株式会社	

第 9-3-2-2-2-6 図 B2F 南側通路／バルブラッピング室消火系ハロン 1301 貯蔵容器構造図別紙

工事計画記載の公称値の許容範囲

[容器類]

ハロン 1301 貯蔵容器

主要寸法 (mm)		許容範囲	根 拠
外径	267.4	±1%	製造能力，製造実績を考慮したメーカー基準
高さ	1515	+10mm 0mm	同上
胴部厚さ			同上
底部厚さ			同上

注：主要寸法は，工事計画記載の公称値。

O 2 ① 公差表 R O E

枠囲みの内容は商業機密の観点から公開できません。

1	ハロン1301貯蔵容器	8	SM520B
番号	品名	個数	材料
部品表			

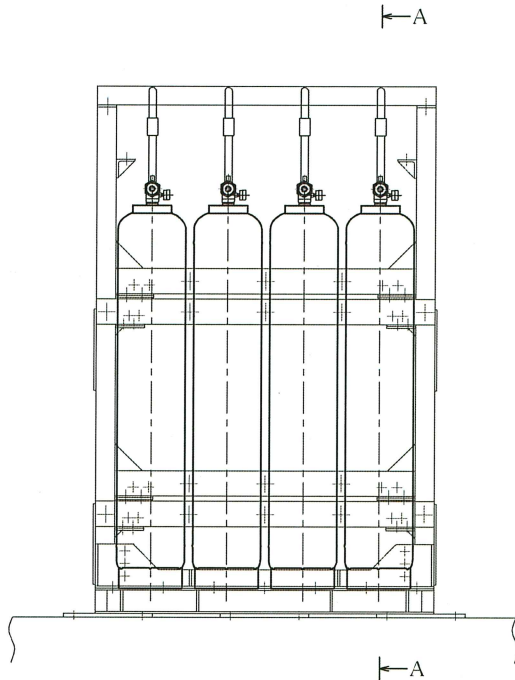

8本ユニット設置

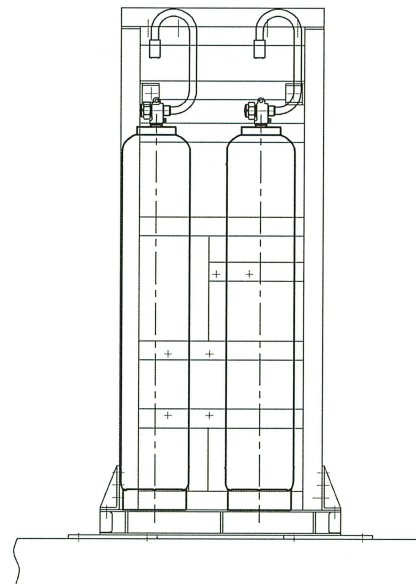

A~A 矢視図

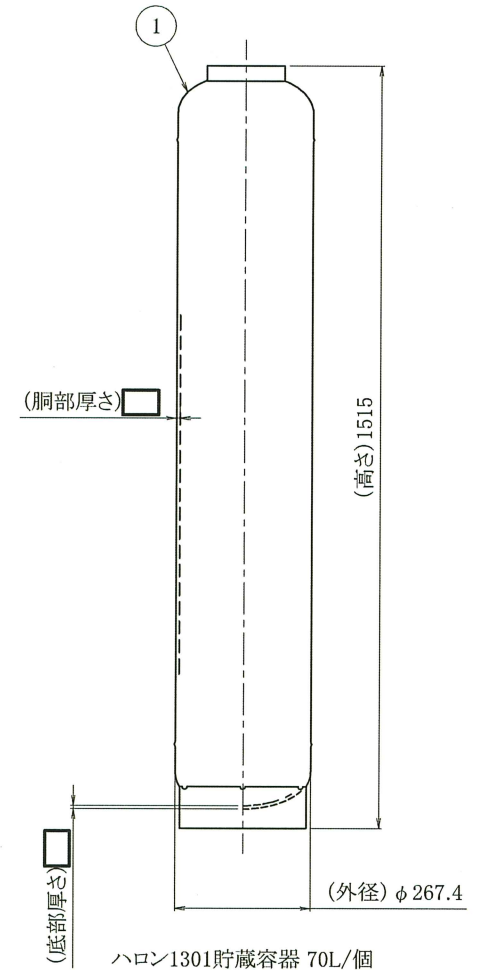

ハロン1301貯蔵容器 70L/個

注1: 寸法はmmを示す。
注2: 特記なき寸法は公称値を示す。

工事計画認可申請	第9-3-2-2-2-7図
女川原子力発電所 第2号機	
名称	IA・SA空気圧縮機室/B2F東側通路消火系 ハロン1301貯蔵容器構造図
東北電力株式会社	

枠囲みの内容は商業機密の観点から公開できません。

第 9-3-2-2-2-7 図 IA・SA 空気圧縮機室／B2F 東側通路消火系ハロン 1301 貯蔵容器構造図
別紙

工事計画記載の公称値の許容範囲

[容器類]

ハロン 1301 貯蔵容器

主要寸法 (mm)		許容範囲	根 拠
外径	267.4	±1%	製造能力，製造実績を考慮したメーカー基準
高さ	1515	+10mm 0mm	同上
胴部厚さ			同上
底部厚さ			同上

注:主要寸法は，工事計画記載の公称値。

O 2 ① 公差表 R O E

枠囲みの内容は商業機密の観点から公開できません。

1	ハロン1301貯蔵容器	5	SM520B
番号	品名	個数	材料
部品表			

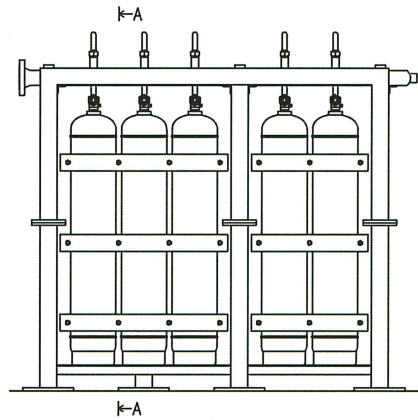

5本ユニット設置

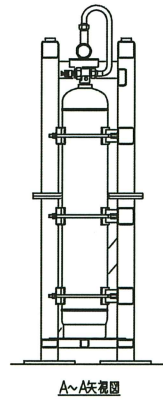

A~A矢視図

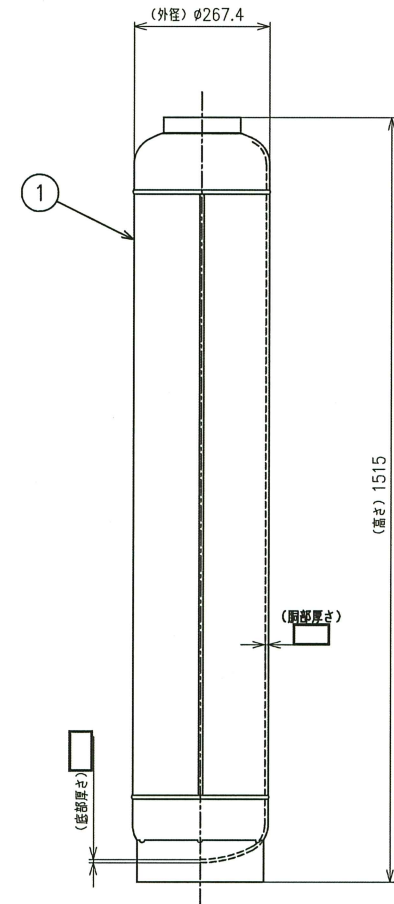

ハロン1301貯蔵容器 70L/個

注1: 寸法はmmを示す。
注2: 特記なき寸法は公称値を示す。

工事計画認可申請	第9-3-2-2-8 図
女川原子力発電所 第2号機	
名	CRDポンプ室消火系
称	ハロン1301貯蔵容器構造図
東北電力株式会社	

枠囲みの内容は商業機密の観点から公開できません。

0513

第 9-3-2-2-2-8 図 CRD ポンプ室消火系 ハロン 1301 貯蔵容器構造図 別紙

工事計画記載の公称値の許容範囲

[容器類]

ハロン 1301 貯蔵容器

主要寸法 (mm)		許容範囲	根 拠
外径	267.4	±1.0 %	製造能力, 製造実績を考慮したメーカー基準
高さ	1515	+10 mm 0 mm	同上
胴部厚さ			同上
底部厚さ			同上

注：主要寸法は，工事計画記載の公称値。

O 2 ① 公差表 R O E

枠囲みの内容は商業機密の観点から公開できません。

1	ハロン1301貯蔵容器	3	SM520B
番号	品名	個数	材料
部品表			

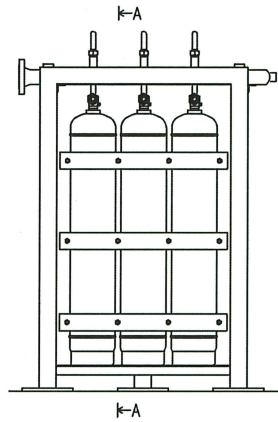

3本ユニット設置

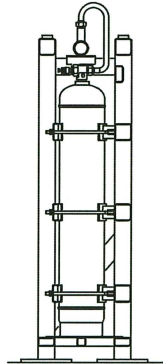

A~A矢視図

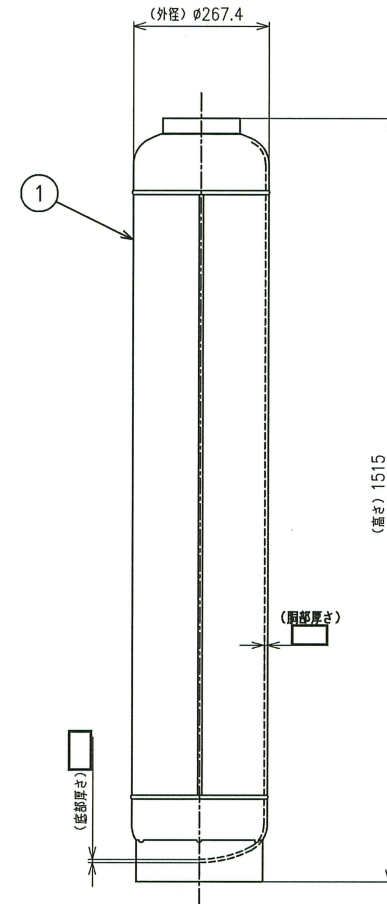

ハロン1301貯蔵容器 70L/個

注1: 寸法はmmを示す。
注2: 特記なき寸法は公称値を示す。

工事計画認可申請	第9-3-2-2-9 図
女川原子力発電所 第2号機	
名称	MUWCポンプ室消火系 ハロン1301貯蔵容器構造図
東北電力株式会社	

枠囲みの内容は商業機密の観点から公開できません。

0513

工事計画記載の公称値の許容範囲

[容器類]

ハロン 1301 貯蔵容器

主要寸法 (mm)		許容範囲	根 拠
外径	267.4	±1.0 %	製造能力, 製造実績を考慮したメーカー基準
高さ	1515	+10 mm 0 mm	同上
胴部厚さ			同上
底部厚さ			同上

注：主要寸法は，工事計画記載の公称値。

1	ハロン1301貯蔵容器	32	SM520B
番号	品名	個数	材料
部品表			

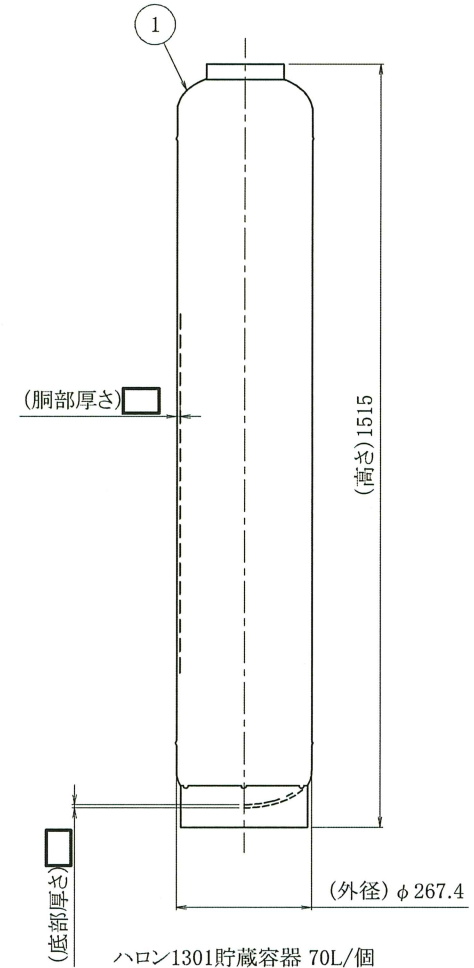
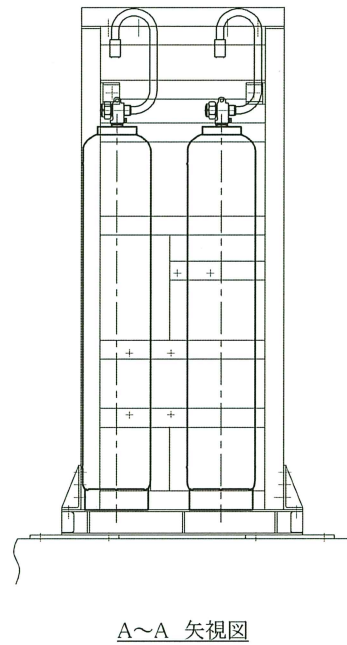
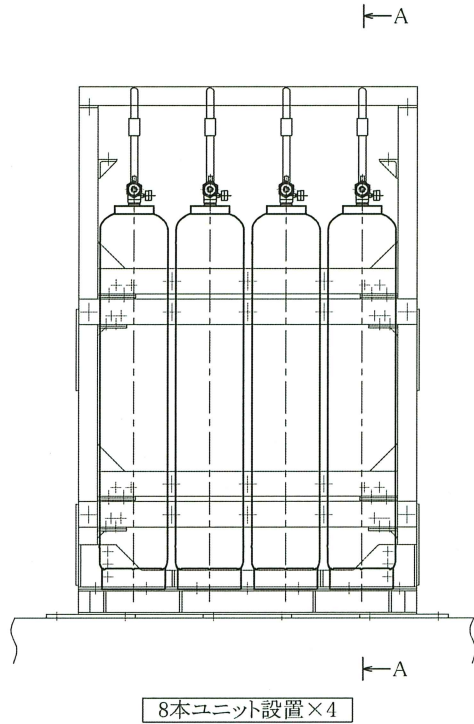

注1: 寸法はmmを示す。
注2: 特記なき寸法は公称値を示す。

工事計画認可申請	第9-3-2-2-2-10図
女川原子力発電所 第2号機	
名称	B2F/B1F/1F 西側通路/ 排風機室消火系
	ハロン1301貯蔵容器構造図
東北電力株式会社	

枠囲みの内容は商業機密の観点から公開できません。

0512

第9-3-2-2-2-10図 B2F/B1F/1F 西側通路/排風機室消火系ハロン1301貯蔵容器構造図
別紙

工事計画記載の公称値の許容範囲

[容器類]

ハロン1301貯蔵容器

主要寸法 (mm)		許容範囲	根 拠
外径	267.4	±1%	製造能力, 製造実績を考慮したメーカー基準
高さ	1515	+10mm 0mm	同上
胴部厚さ			同上
底部厚さ			同上

注:主要寸法は, 工事計画記載の公称値。

02 ① 公差表 ROE

枠囲みの内容は商業機密の観点から公開できません。

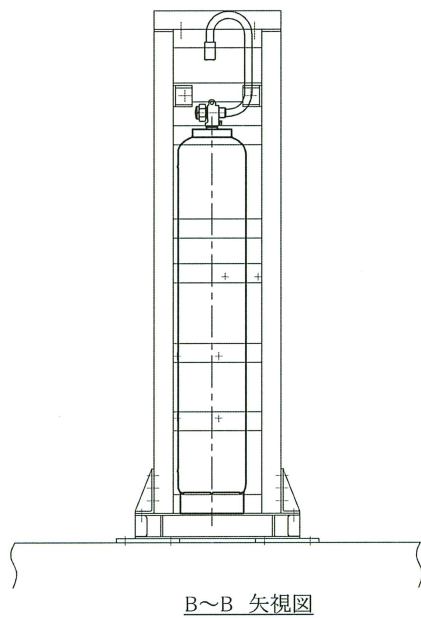
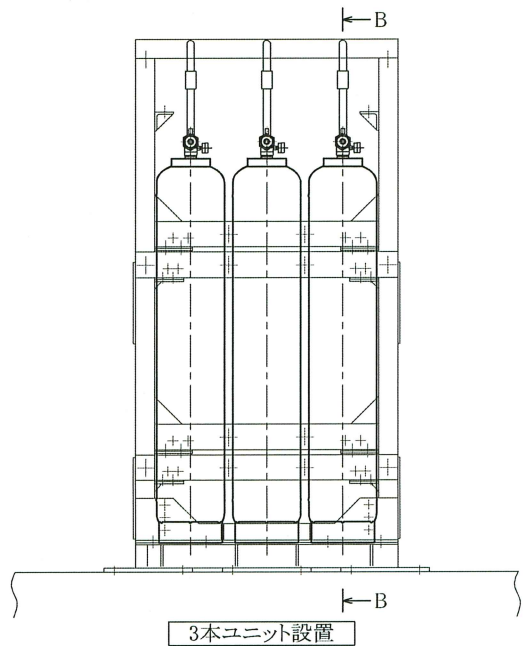
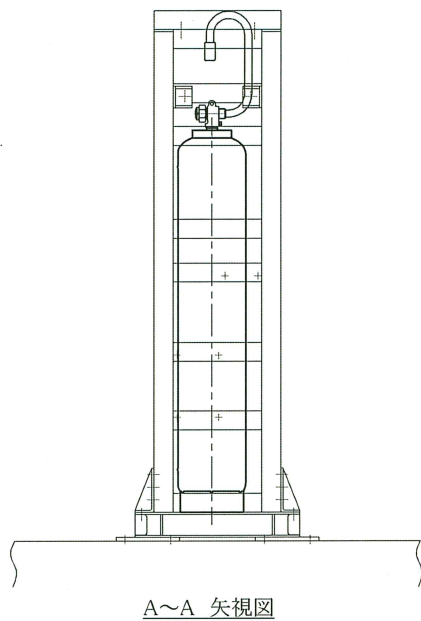
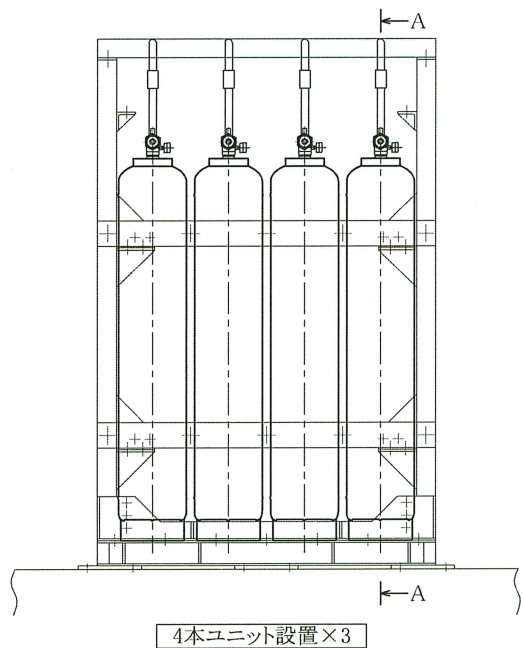

1	ハロン1301貯蔵容器	15	SM520B
番号	品名	個数	材料
部品表			

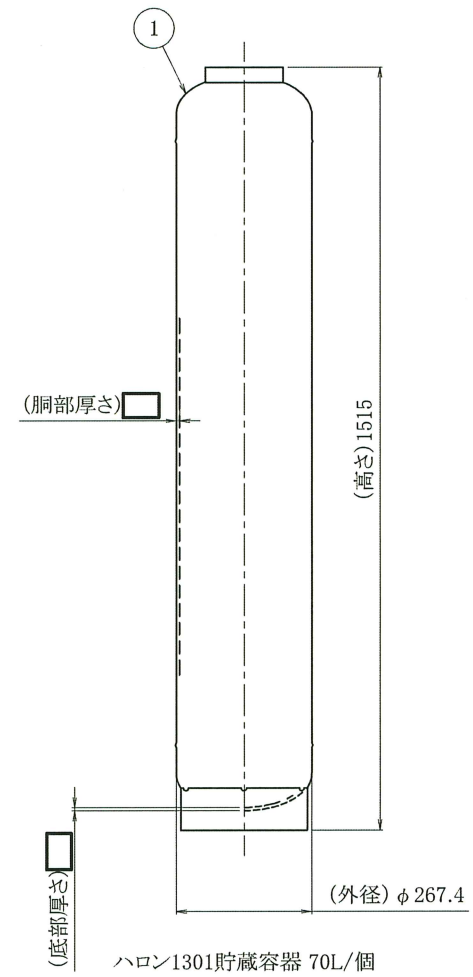

注1: 寸法はmmを示す。
注2: 特記なき寸法は公称値を示す。

工事計画認可申請	第9-3-2-2-11図
女川原子力発電所 第2号機	
名称	PLR-VVVF室/ 区分II非常用電気品室消火系 ハロン1301貯蔵容器構造図
東北電力株式会社	

枠囲みの内容は商業機密の観点から公開できません。

第 9-3-2-2-2-11 図 PLR-VVVF 室／区分Ⅱ非常用電気品室消火系ハロン 1301 貯蔵容器構造
図 別紙

工事計画記載の公称値の許容範囲

[容器類]

ハロン 1301 貯蔵容器

主要寸法 (mm)		許容範囲	根 拠
外径	267.4	±1%	製造能力，製造実績を考慮したメーカー基準
高さ	1515	+10mm 0mm	同上
胴部厚さ			同上
底部厚さ			同上

注：主要寸法は，工事計画記載の公称値。

O 2 ① 公差表 R O E

枠囲みの内容は商業機密の観点から公開できません。

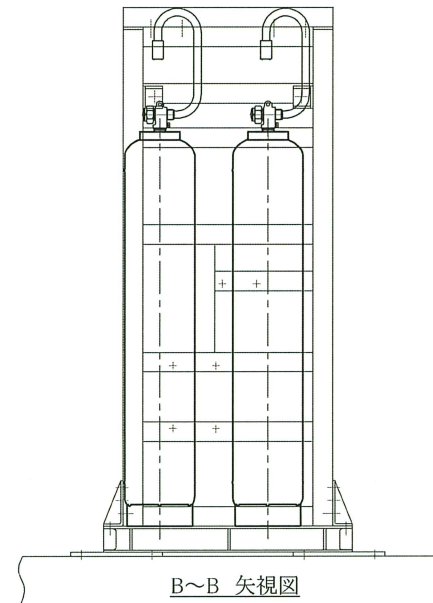
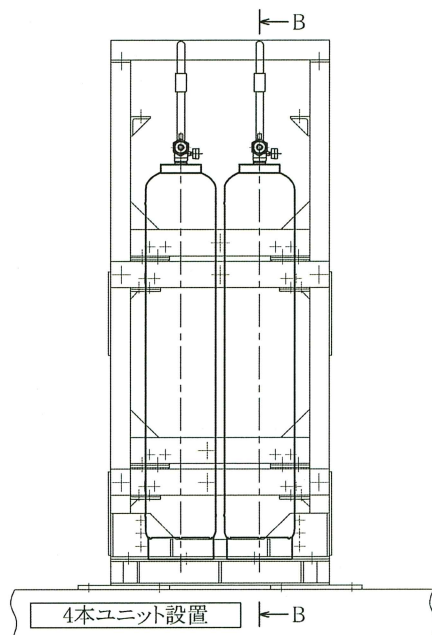
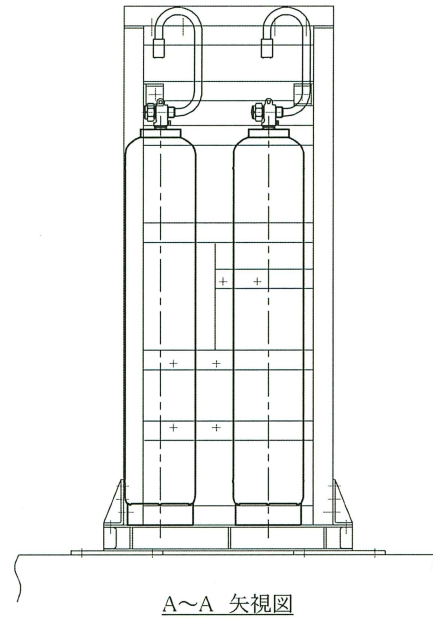
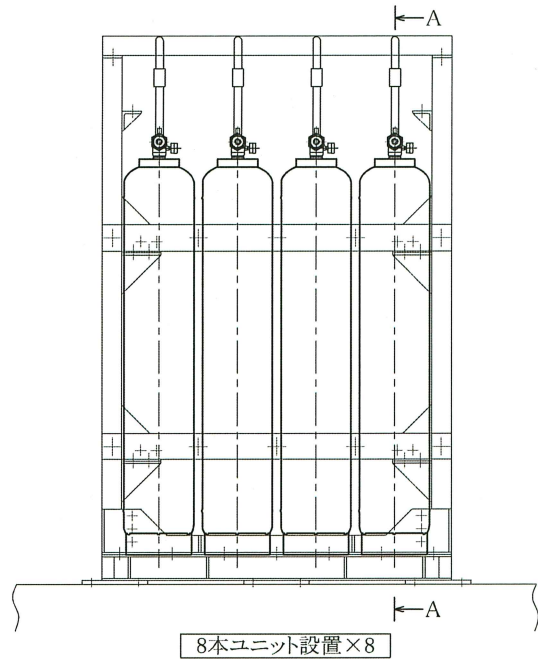

1	ハロン1301貯蔵容器	68	SM520B
番号	品名	個数	材料
部品表			

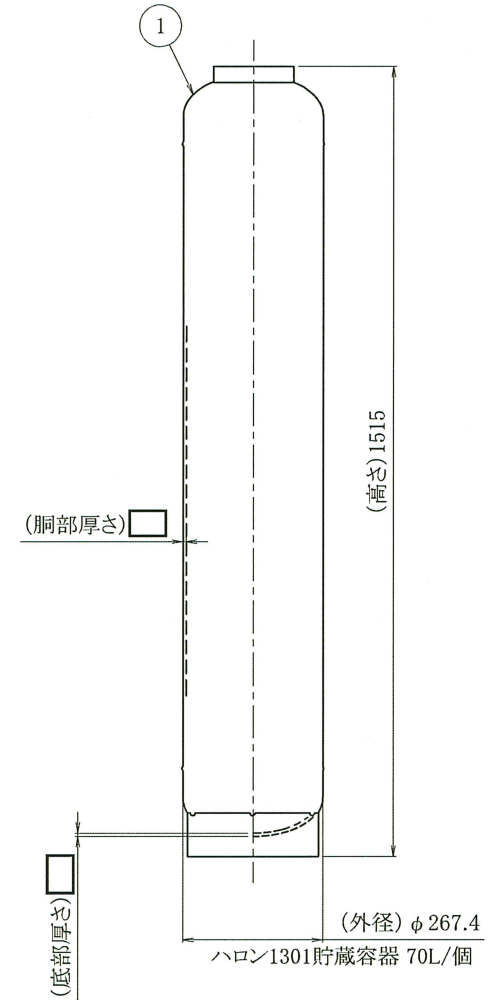

注1: 寸法はmmを示す。
注2: 特記なき寸法は公称値を示す。

工事計画認可申請	第9-3-2-2-12図
女川原子力発電所 第2号機	
名称	B1F インナー通路消火系
	ハロン1301貯蔵容器構造図
東北電力株式会社	

枠囲みの内容は商業機密の観点から公開できません。 0622

工事計画記載の公称値の許容範囲

[容器類]

ハロン 1301 貯蔵容器

主要寸法 (mm)		許容範囲	根 拠
外径	267.4	±1%	製造能力, 製造実績を考慮したメーカー基準
高さ	1515	+10mm 0mm	同上
胴部厚さ			同上
底部厚さ			同上

注: 主要寸法は, 工事計画記載の公称値。

1	ハロン1301貯蔵容器	1	SM520B
番号	品名	個数	材料
部品表			

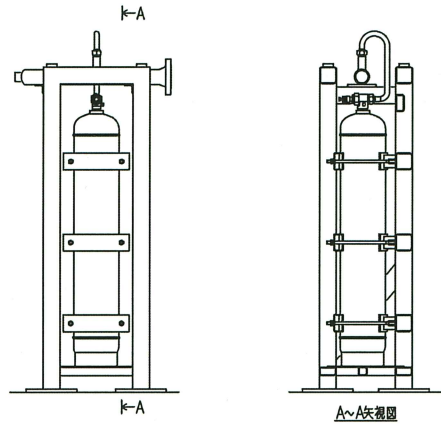

1本ユニット設置

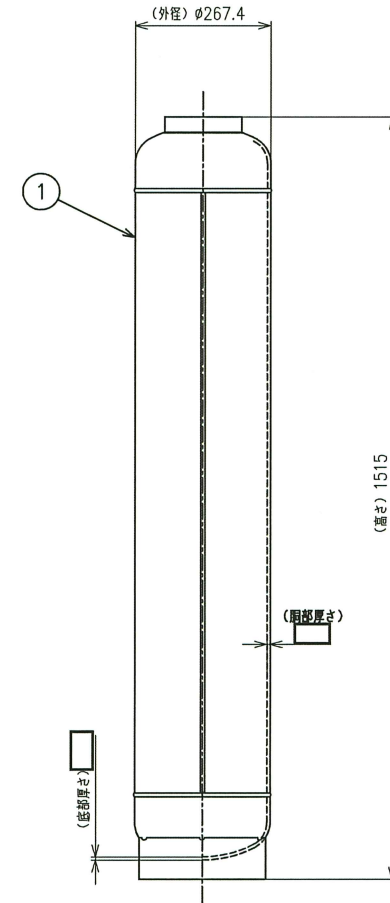

ハロン1301貯蔵容器 70L/個

工事計画認可申請	第9-3-2-2-13図
女川原子力発電所 第2号機	
名	DC RCIC MCC室消火系
称	ハロン1301貯蔵容器構造図
東北電力株式会社	

注1: 寸法はmmを示す。
注2: 特記なき寸法は公称値を示す。

工事計画記載の公称値の許容範囲

[容器類]

ハロン 1301 貯蔵容器

主要寸法 (mm)		許容範囲	根 拠
外径	267.4	±1.0 %	製造能力, 製造実績を考慮したメーカー基準
高さ	1515	+10 mm 0 mm	同上
胴部厚さ			同上
底部厚さ			同上

注：主要寸法は，工事計画記載の公称値。

枠囲みの内容は商業機密の観点から公開できません。

1	ハロン1301貯蔵容器	13	SM520B
番号	品名	個数	材料
部品表			

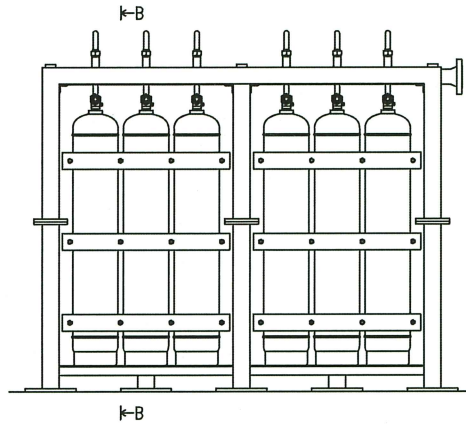

6本ユニット設置

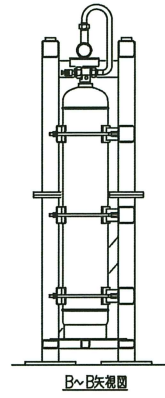

B~B矢視図

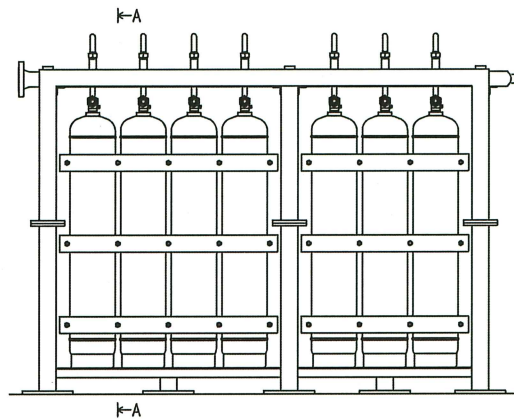

7本ユニット設置

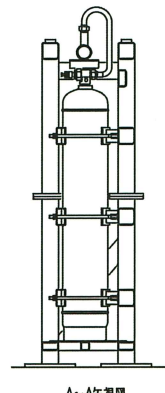

A~A矢視図

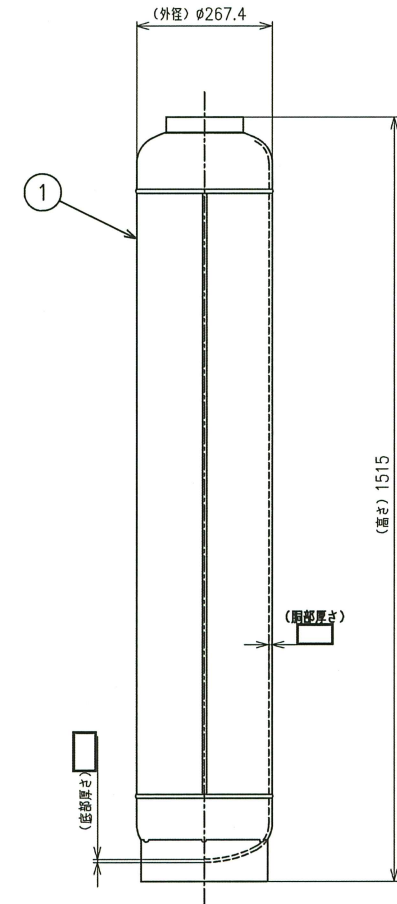

ハロン1301貯蔵容器 70L/個

工事計画認可申請	第9-3-2-2-14図
女川原子力発電所 第2号機	
名	区分I非常用電気品室消火系
称	ハロン1301貯蔵容器構造図
東北電力株式会社	

注1: 寸法はmmを示す。
注2: 特記なき寸法は公称値を示す。

工事計画記載の公称値の許容範囲

[容器類]

ハロン 1301 貯蔵容器

主要寸法 (mm)		許容範囲	根 拠
外径	267.4	±1.0 %	製造能力, 製造実績を考慮したメーカー基準
高さ	1515	+10 mm 0 mm	同上
胴部厚さ			同上
底部厚さ			同上

注：主要寸法は，工事計画記載の公称値。

枠囲みの内容は商業機密の観点から公開できません。

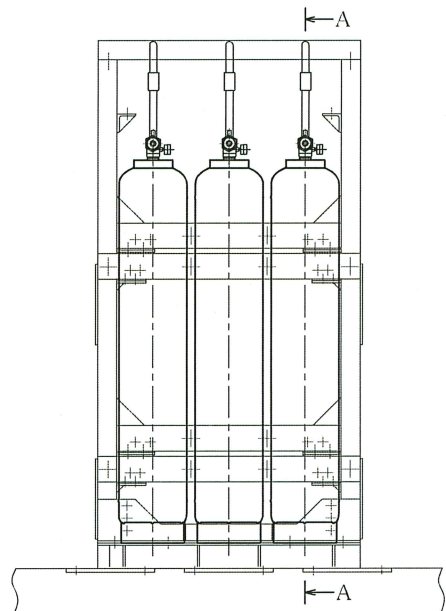

6本ユニット設置

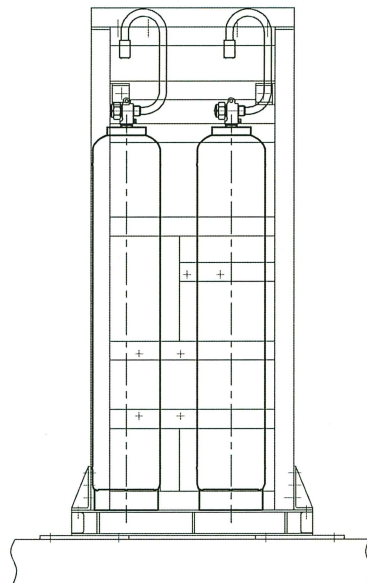

A~A 矢視図

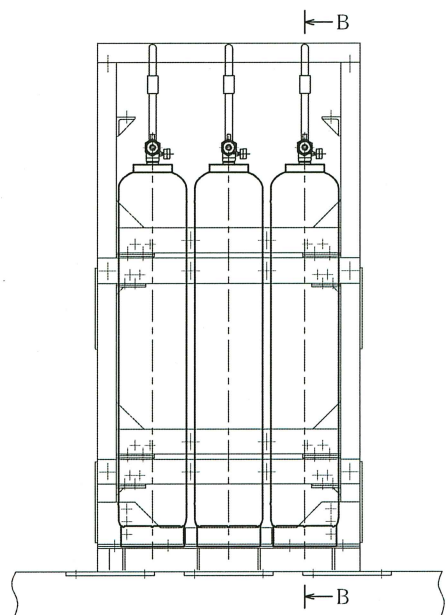

5本ユニット設置

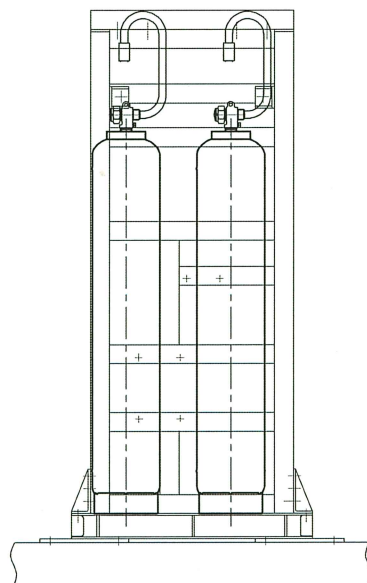

B~B 矢視図

1	ハロン1301貯蔵容器	11	SM520B
番号	品名	個数	材料
部品表			

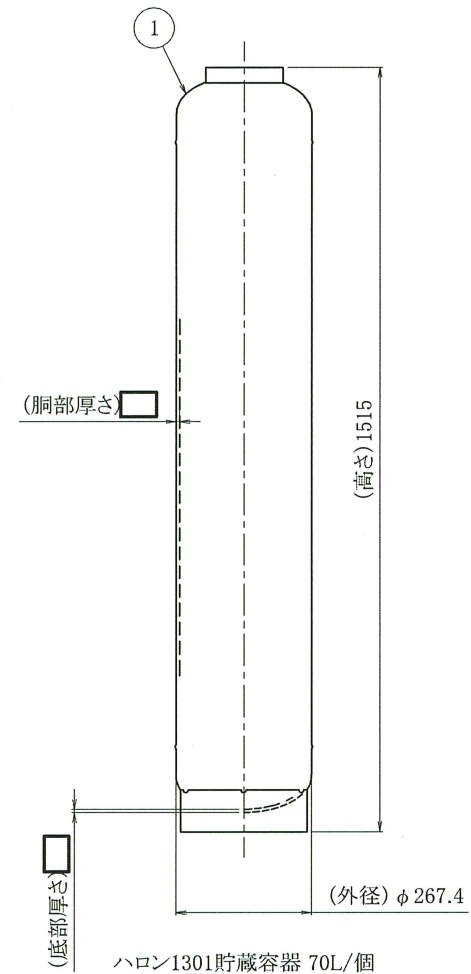

ハロン1301貯蔵容器 70L/個

注1: 寸法はmmを示す。
注2: 特記なき寸法は公称値を示す。

工事計画認可申請	第9-3-2-2-15図
女川原子力発電所 第2号機	
名称	D/G (A)室/(B)室/ D/G補機(A)室/(B)室消火系
	ハロン1301貯蔵容器構造図
	東北電力株式会社

枠囲みの内容は商業機密の観点から公開できません。

第 9-3-2-2-2-15 図 D/G(A)室 / (B)室 / D/G 補機 (A)室 / (B)室 消火系ハロン 1301 貯蔵容器
 構造図 別紙

工事計画記載の公称値の許容範囲

[容器類]

ハロン 1301 貯蔵容器

主要寸法 (mm)		許容範囲	根 拠
外径	267.4	±1%	製造能力, 製造実績を考慮したメーカー基準
高さ	1515	+10mm 0mm	同上
胴部厚さ			同上
底部厚さ			同上

注: 主要寸法は, 工事計画記載の公称値。

O 2 ① 公差表 R O E

枠囲みの内容は商業機密の観点から公開できません。

1	ハロン1301貯蔵容器	4	SM520B
番号	品名	個数	材料
部品表			

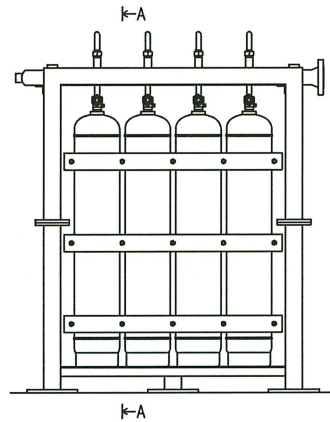

4本ユニット設置

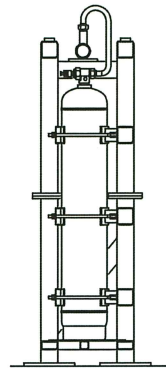

A~A矢視図

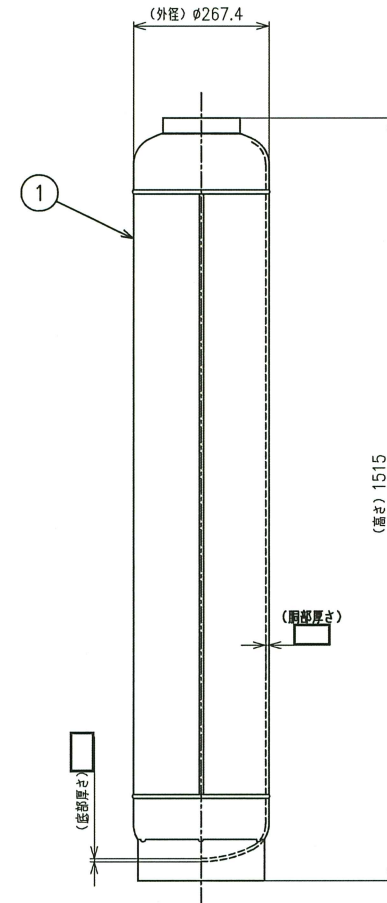

ハロン1301貯蔵容器 70L/個

工事計画認可申請	第9-3-2-2-16図
女川原子力発電所 第2号機	
名	B1F ハッチ室消火系
称	ハロン1301貯蔵容器構造図
東北電力株式会社	

注1: 寸法はmmを示す。
注2: 特記なき寸法は公称値を示す。