

JAEAにおける試料分析の計画について

2021年5月18日

日本原子力研究開発機構
安全研究センター

試料の概要(1)規制庁採取試料

2号機原子炉建屋の壁、床、階段裏から採取されたスミヤ試料(2020/11/27採取): 14試料

試料番号	採取場所
U2RB-5FW	5階壁面
U2RB-5FF	5階床面
U2RB-4FW	4階壁面
U2RB-4FF	4階床面
U2RB-4FS	4階階段裏面
U2RB-3FW	3階壁面
U2RB-3FF	3階床面
U2RB-3FS	3階階段裏面
U2RB-2FW	2階壁面
U2RB-2FF	2階床面
U2RB-2FS	2階階段裏面
U2RB-1FW	1階壁面
U2RB-1FF	1階床面
U2RB-1FS	1階階段裏面

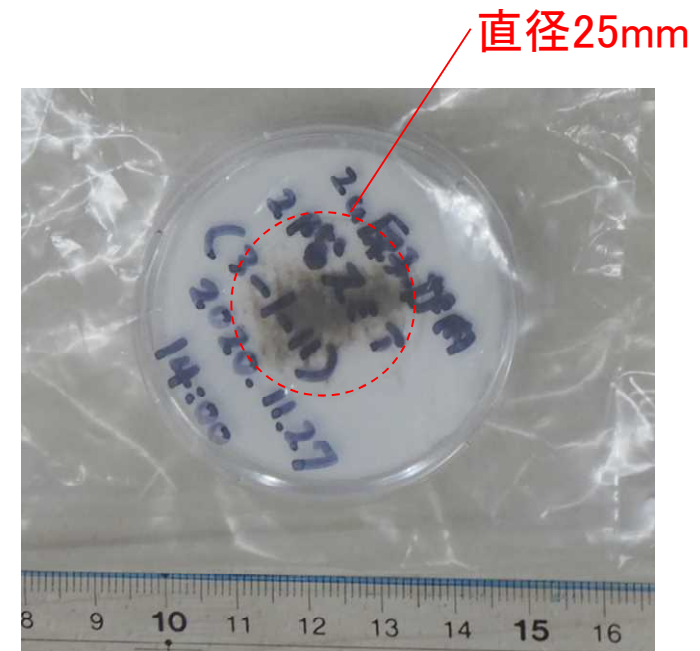

試料の概要(2) 東京電力採取試料

・1/2号機SGTS配管内部から採取されたスミヤ試料: 1試料

試料番号	採取場所
U12SGS	1/2号機SGTS配管内部

・3号機SGTS室のフィルターから採取されたスミヤ試料: 23試料

試料番号	採取場所(SGTS A系)	試料番号	採取場所(SGTS B系)
U3SGF-A1-1	高性能フィルター上流 ①-1	U3SGF-B1-1	高性能フィルター上流 ①-1
U3SGF-A2-1	チャコールフィルター最上段上流 ②-1	U3SGF-B2-1	チャコールフィルター最上段上流 ②-1
U3SGF-A2-2	チャコールフィルター最上段下流 ②-2	U3SGF-B2-2	チャコールフィルター最上段下流 ②-2
U3SGF-A2-3	チャコールフィルター最下段上流 ②-3	U3SGF-B2-3	チャコールフィルター最下段上流 ②-3
U3SGF-A2-4	チャコールフィルター最下段下流 ②-4	U3SGF-B2-4	チャコールフィルター最下段下流 ②-4
U3SGF-A3-1	高性能フィルター上流 ③-1	U3SGF-B3-1	高性能フィルター上流 ③-1
U3SGF-A4-1	プレフィルター上流 ④-1	U3SGF-B4-1	プレフィルター上流 ④-1
U3SGF-A4-2	プレフィルター下流 ④-2	U3SGF-B4-1	プレフィルター下流 ④-2
		U3SGF-B5-1	トレインヒーター機器表面 ⑤
U3SGF-A6-1	デミスター上流 ⑥-1	U3SGF-B6-1	デミスター上流 ⑥-1
U3SGF-A6-2	デミスター下流 ⑥-2	U3SGF-B6-2	デミスター下流 ⑥-2
		U3SGF-B7	チャコールフィルター表面 ②
		U3SGF-B8	プレフィルター表面 ④

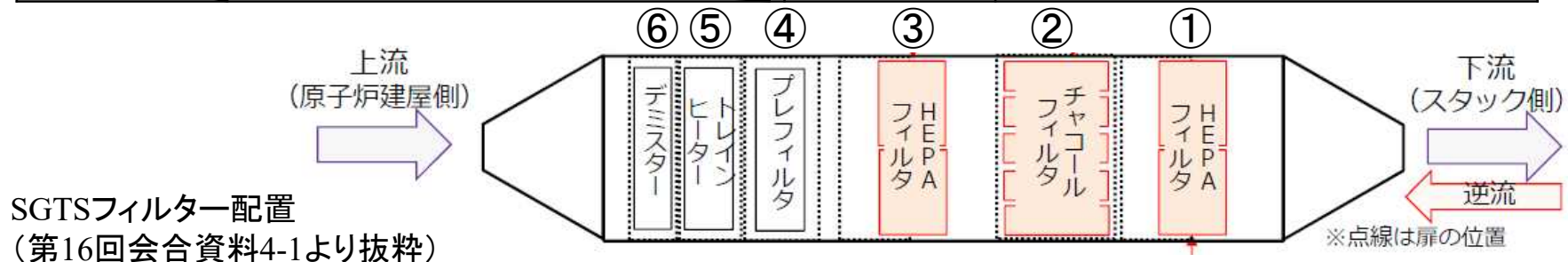

分析の概要

○目的

原子炉建屋、SGTSフィルター及びSGTS配管内面で採取したスミヤ試料の分析を通じて、放射性物質の移行経路、組成及び化学形の推定に有用な情報を取得する。

- Csの化学形は原子炉容器内の雰囲気依存し得る(原子炉容器内に水蒸気が十分にある酸化雰囲気条件下で事故が進展した場合、Moが燃料から放出されやすくなり、 Cs_2MoO_4 がCsの主要な化学形になる可能性がある)。
- MCCIIにより中・難揮発性の放射性物質(Srや α 核種)がエアロゾルとして放出される可能性がある。
- I-129(長半減期)の沈着密度(単位面積当たりの沈着量)が判ると、健康影響評価上重要なI-131(短半減期)の放出量を概略評価できる可能性がある。

○着目核種

Cs-134/137、Sr-90、Tc(Mo)-99、I-129、 α 核種(Th、U、Pu、Am)、他

分析フロー(非破壊分析)

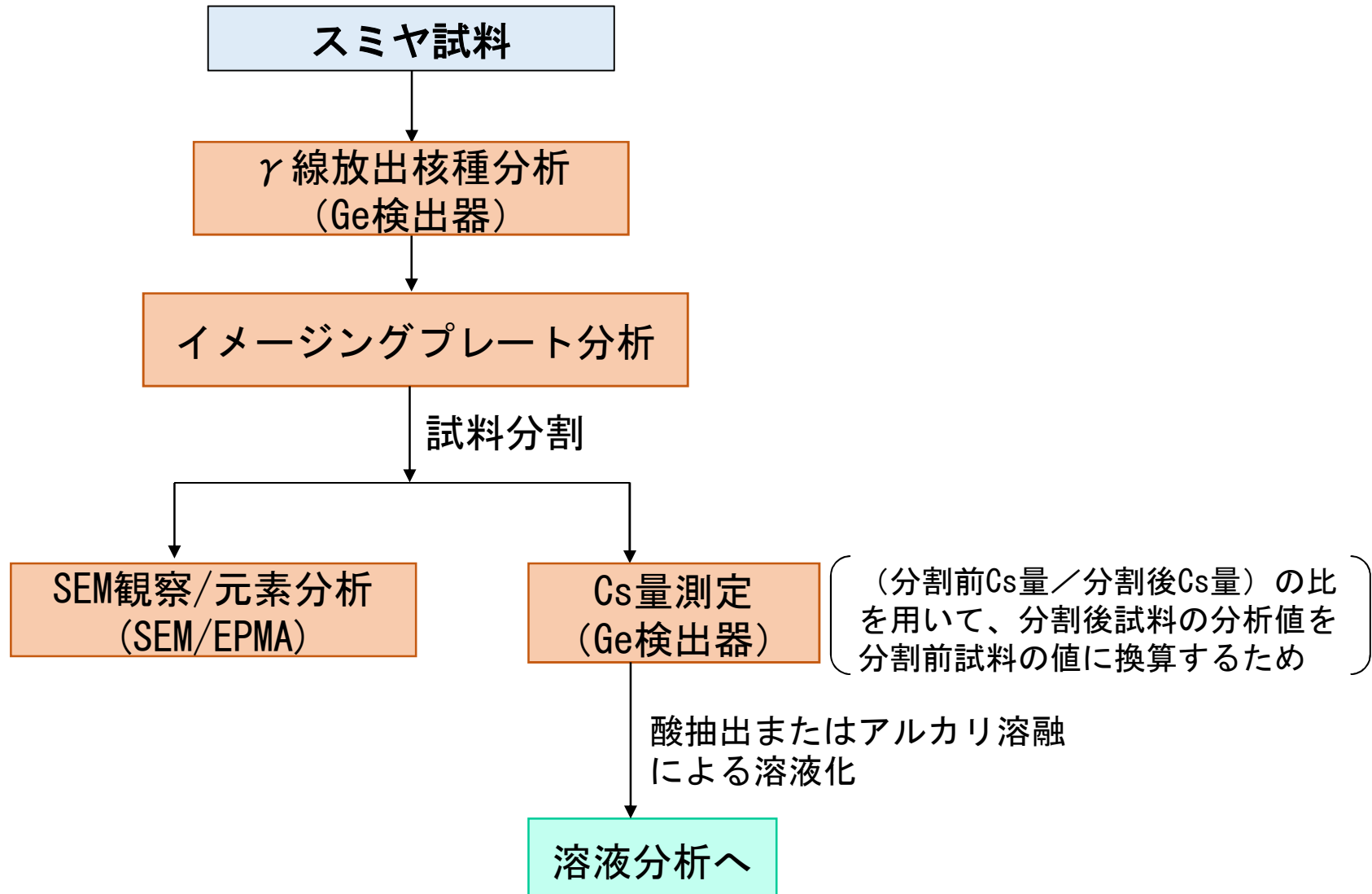

分析フロー（溶液分析）

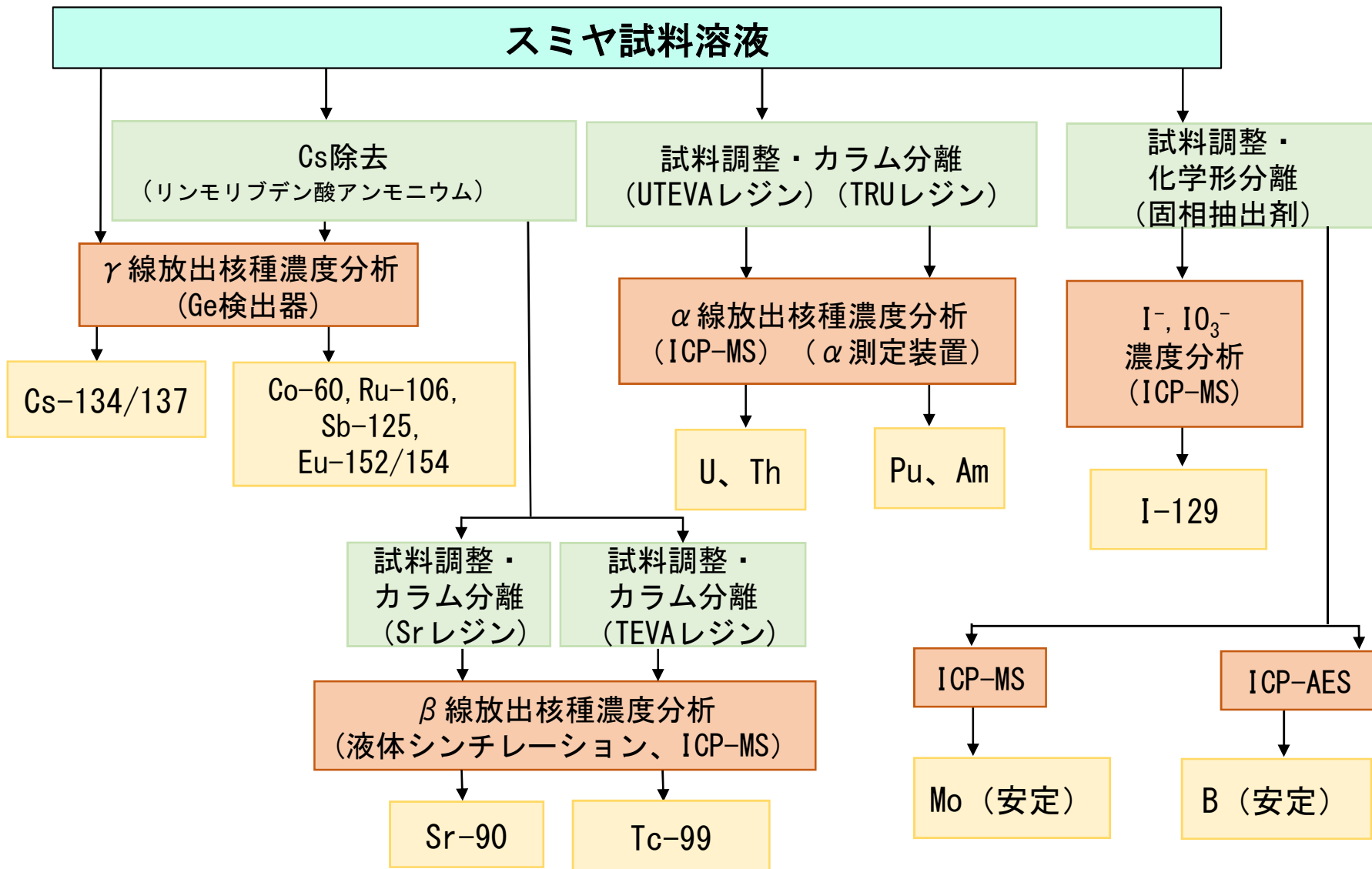

分析スケジュール

2号機建屋試料を優先して分析を実施予定

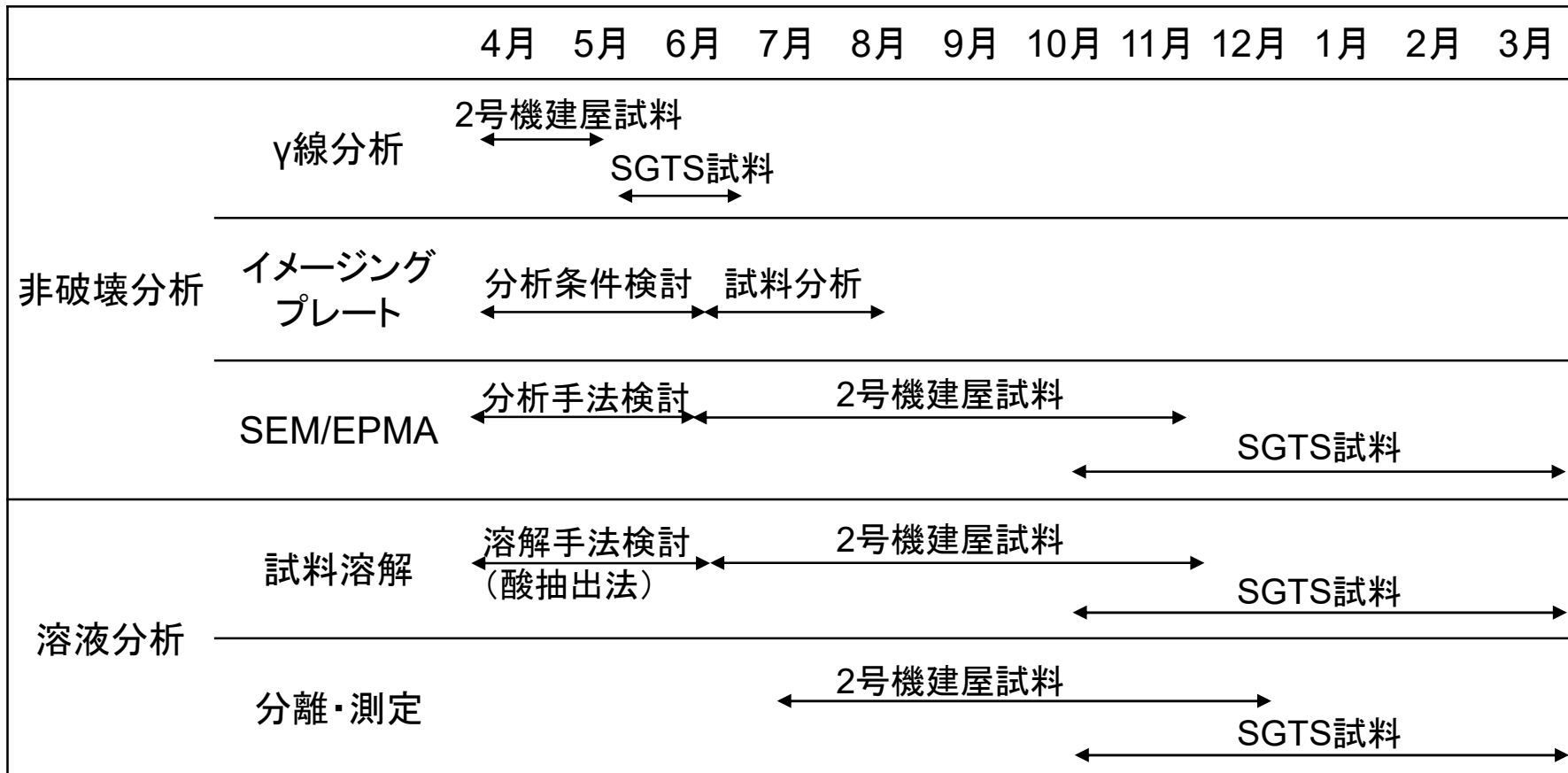

以下、参考資料

6. SGTS配管内部調査について

(1) 内面拭き取りサンプリング

- 配管穿孔箇所（直径約10cm）より操作ポールを排気筒内部へ挿入し、SGTS配管内面の拭き取り（スミヤろ紙による）サンプリングを実施。

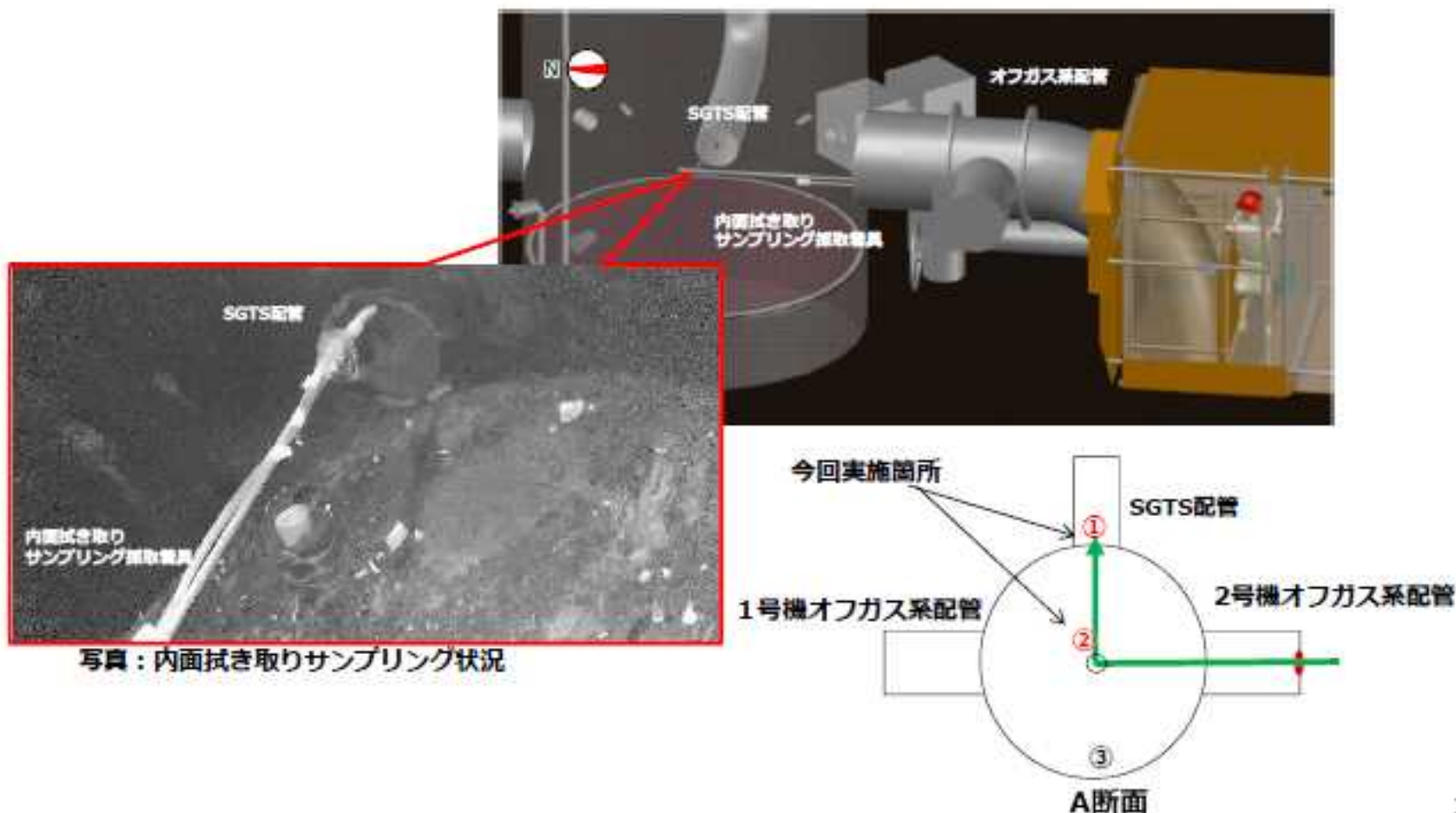

写真：内面拭き取りサンプリング状況

1. 概要

- 当社は「福島第一原子力発電所1～3号機の炉心・格納容器の状態の推定と未解明問題に関する検討」として、事故進展の解明にかかる取組みを継続。
- 事故進展にかかる多くの情報は廃炉作業の進捗とともに取得していくが、それに加え事故の痕跡を留める場所の調査を行うことで、検討に役立てることを計画。
- 1～4号機の非常用ガス処理系（SGTS）室内の機器や配管は、事故時の状態を留めており、現在廃炉作業との干渉が少ない。格納容器ベントに伴う放射性物質の放出挙動と関係している、当該室内の機器や配管を詳細に調査することを計画。
- 今回、調査の進んだ3号機の調査結果について報告。（1、2号機予備調査結果含む）

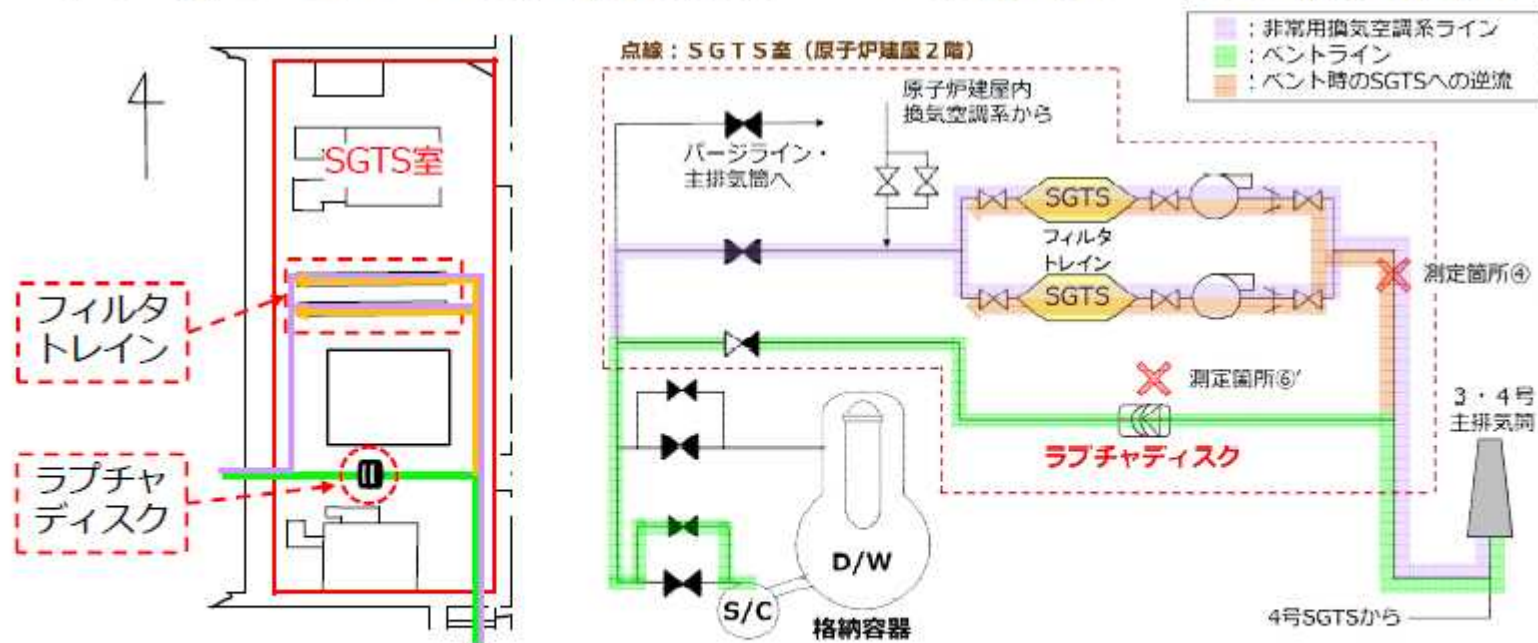

3号機SGTS室内の配管引き回し（左）と概略系統構成（右）

5. 3号機SGTSフィルタトレインA系内部① (11/9撮影)

デミスター

トレインヒーター

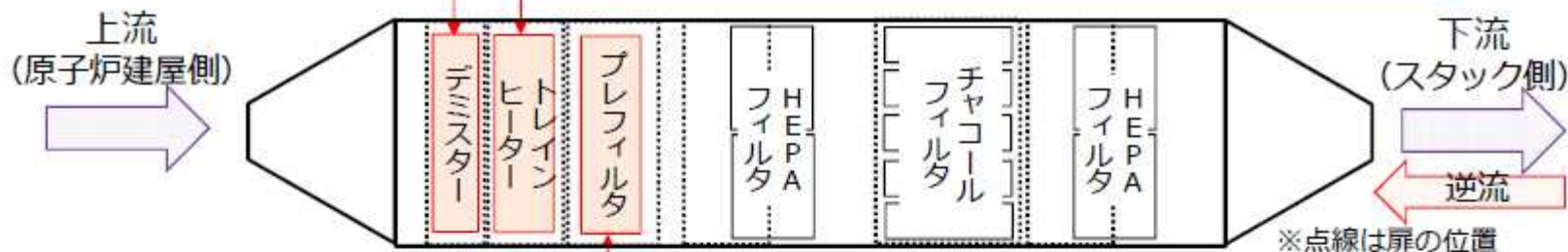

プレフィルタ

測定箇所	表面線量当量率 (mSv/h)			
	11/9測定時 (フィルタ表面)		8/19測定時 (扉表面)	
	γ	β+γ	γ	β+γ
デミスター	1.2	3.5	-	-
トレインヒーター	0.40	1.2	0.55	0.55
プレフィルタ (上流)	2.0	2.5	0.80	0.80
プレフィルタ (下流)	2.0	2.0		

7

5. 3号機SGTSフィルタトレインA系内部② (11/9撮影)

HEPAフィルタ (No.3)



チャコールフィルタ

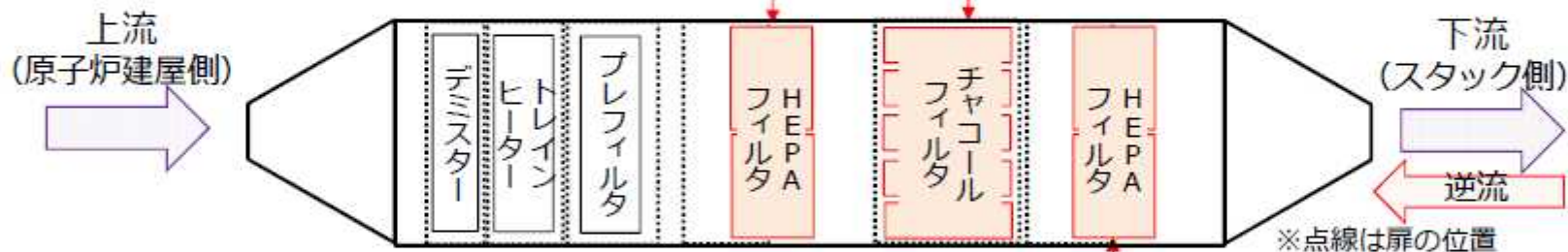

HEPAフィルタ (No.1)

測定箇所	表面線量当量率 (mSv/h)			
	11/9測定 (フィルタ表面)		8/19測定時 (扉表面)	
	γ	β+γ	γ	β+γ
高性能フィルタ (No.3)	4.0	4.0	1.1	1.1
チャコールフィルタ	0.50	1.0	0.30	0.30
高性能フィルタ (No.1)	1.0	4.0	0.40	0.40

8