

へ 核燃料物質の貯蔵施設

1. 変更の概要

申請対象建物・構築物及び変更内容を表へ-1 に、付属建物原料貯蔵所の建物改造工事の工事番号及び工事名称と工事の主目的を表へ-2 に、付属建物容器管理棟メンテナンス室内に新設する独立遮蔽壁の工事番号及び工事名称と工事の主目的を表へ-3 に、付属建物容器管理棟保管室内に新設する鉄扉の工事番号及び工事名称と工事の主目的を表へ-4 に、核燃料物質の貯蔵施設の新たな申請対象機器及び変更内容を表へ-5 に、申請機器の名称対比表を表へ-付1 に示す。また、先行して申請した機器のうち一部の機能・性能を次回以降申請として、本申請にてそれを引き継ぎ申請する機器を追表へ-5 に示す。

改造工事のために一時的に取り外しが必要な設備・機器を表へ-6 に示す。なお、取り外した設備・機器は、仮置き場所（既認可分含む）に一時保管し、次回以降申請する新規制対応工事において復旧する。

2. 準拠すべき主な法令、規格及び規準

建物・構築物及び設備・機器に関する設計において、準拠すべき主な法令、規格及び規準等は以下のとおりである。

- (1) 核原料物質、核燃料物質及び原子炉の規制に関する法律
- (2) 核燃料物質の加工の事業に関する規則
- (3) 加工施設の位置、構造及び設備の基準に関する規則
- (4) 加工施設の技術基準に関する規則
- (5) 原子力施設の保安のための業務に係る品質管理に必要な体制の基準に関する規則
- (6) 労働安全衛生法及び関係法令
- (7) 保安規定
- (8) 消防法・同施行令・告示等
- (9) 建築基準法・同施行令・告示等
- (10) 日本産業規格（JIS）（日本規格協会）
- (11) 鉄筋コンクリート構造計算規準・同解説（日本建築学会）
- (12) 鋼構造設計規準—許容応力度設計法—（日本建築学会）
- (13) 建築基礎構造設計指針（日本建築学会）
- (14) 2015年版 建築物の構造関係技術基準解説書（建築研究所）
- (15) 建築工事標準仕様書・同解説（日本建築学会）

3. 設計条件及び仕様

(1) 付属建物原料貯蔵所

今回申請する付属建物原料貯蔵所の建物は、昭和58年10月、12月及び昭和59年4月に施設検査を受検後、同年5月に「施設検査合格証」を受領し使用を開始している。また、長期保全計画に基づき適宜、必要な補修を実施している。

付属建物原料貯蔵所に関する仕様を表へ建-1-1 に、主要な構造材の仕様を表へ建-2-1 に、建物の各部位の仕様を表へ建-3-1 に、次回以降の申請にて技術基準への適合性を確認する事項を表へ建-4-1 に示す。

・申請範囲の概要

付属建物原料貯蔵所に関する概要を以下の図に示す。

図イ建-1-1：敷地内建物配置図

図へ建-1-1：付属建物 原料貯蔵所 補強箇所説明図

図へ建-1-2：付属建物 原料貯蔵所 建物の補強工事と各影響評価との関係

図へ建-1-3：付属建物 原料貯蔵所 管理区域区分図

図へ建-1-4：付属建物 原料貯蔵所 鉄扉配置、建具表、鉄扉補強及び竜巻防護ライン

図へ建-1-5：付属建物 原料貯蔵所 火災区域図

図へ建-1-5-1：付属建物 原料貯蔵所 火災区域毎の材料及び厚さ一覧

図へ建-1-5-2(1/10)～(10/10)：付属建物 原料貯蔵所 外部火災、爆発の影響評価(1)～(10)

図へ建-1-15：付属建物 原料貯蔵所 シリンダ貯蔵ピット詳細図

(2) 付属建物容器管理棟独立遮蔽壁(5)

今回申請する付属建物容器管理棟の建物は、昭和63年8月及び同年10月に施設検査を受検後、同年11月に「施設検査合格証」を受理し使用を開始している。また、長期保全計画に基づき適宜、必要な補修を実施している。

付属建物容器管理棟メンテナンス室内に新設する独立遮蔽壁(以下「独立遮蔽壁(5)」という。)に関する仕様を表へ建-1-2に、主要な構造材の仕様を表へ建-2-2に、建物の各部位の仕様を表へ建-3-2に示す。

・申請範囲の概要

付属建物容器管理棟独立遮蔽壁(5)に関する概要を以下の図に示す。

図イ建-1-1：敷地内建物配置図

(3) 付属建物容器管理棟(鉄扉新設)

今回申請する付属建物容器管理棟の建物は、昭和63年8月及び同年10月に施設検査を受検後、同年11月に「施設検査合格証」を受理し使用を開始している。また、長期保全計画に基づき適宜、必要な補修を実施している。

付属建物容器管理棟保管室の鉄扉に関する仕様を表へ建-1-3に、鉄扉に関する主要な構造材の仕様を表へ建-2-3に、建物の各部位の仕様を表へ建-3-2に、次回以降の申請にて技術基準への適合性を確認する事項を表へ建-4-2に示す。

・申請範囲の概要

付属建物容器管理棟(鉄扉新設)に関する概要を以下の図に示す。

図イ建-1-1：敷地内建物配置図

図イ建-3-1：工場棟、放射線管理棟、付属建物 補強箇所説明図(1階)

図イ建-3-2：工場棟、放射線管理棟、付属建物 鉄扉、シャッタ配置及び竜巻防護ライン(1階)

図イ建-3-3：工場棟、放射線管理棟、付属建物 建具表

図イ建-3-4：工場棟、付属建物 鉄扉概要図

図イ建-3-5：工場棟、放射線管理棟、付属建物 管理区域区分図(1階)

図イ建-3-6：工場棟、放射線管理棟、付属建物 火災区域（1階）

(4) 設備・機器

平成15年12月に、当時の経済産業省原子力安全・保安院からの指示文書「加工施設及び再処理施設の定期的な評価の実施について」の中で、施設を構成する機器・構築物のうち安全機能を有するものについて、工学的に想定される経年化事象の影響を分析し、その機器・構築物に施されている現状の保全活動が、その経年化事象の顕在化を未然に防止できるかの評価を行う旨が示され、これに基づき、平成16年を起点として長期保全計画を策定し、以降10年毎に経年化事象の調査、分析を実施し、評価結果を反映することを定め、更なる向上を目指した保全活動を行ってきた。

今回新たに申請する設備・機器に関する仕様を表へ設-1～58に、配置を図へ配-1～5に、次回以降の申請にて技術基準への適合性を確認する事項を表へ設-59に示す。本申請の設備・機器はUF₆シリンダ入荷・貯蔵工程、ウラン粉末入荷・貯蔵・出荷工程のなかのウラン粉末の貯蔵工程、ペレット/Gd入りペレット貯蔵・出荷工程のなかのペレット貯蔵工程、燃料棒/Gd燃料棒貯蔵・出荷工程のなかの燃料棒及びGd燃料棒貯蔵工程、及び燃料集合体の貯蔵・出荷工程のなかの燃料集合体の貯蔵、燃料集合体の出荷（事業許可188、195～197、206～208、211～213ページ）を構成する設備の一部である。

また、先行して申請した機器のうち一部の機能・性能を次回以降申請として、本申請にて引き継ぎ申請する機器の仕様表を追表へ-5に示す。取り外す設備・機器の準備工事範囲及び一時仮置き場所を図イ配準-2、図へ配準-1及び図へ配準-2に示す。

表へー1 核燃料物質の貯蔵施設の申請対象建物・構築物及び変更内容

設置場所	名称	員数	変更内容
屋外	付属建物原料貯蔵所	1 式	改造
			変更なし (シリンダ貯蔵ピット)
付属建物容器管理棟 メンテナンス室内*1	独立遮蔽壁(5)	1 式	新設
屋外	付属建物容器管理棟 (鉄扉新設)	1 式	改造

*1：付属建物容器管理棟メンテナンス室は保管室から独立した一般建物

表へ-2 付属建物原料貯蔵所の工事番号及び工事名称と工事の主目的

工事名称 ^(注)	耐震性能向上の補強方法 (添付説明書-建2 参照)	耐竜巻性能向上の補強方法 (添付説明書-建3 参照)
4-a. 東側外壁の壁新設補強	○	—
4-b. 西側外壁の壁新設補強	○	—
4-c. 鉄扉新設	—	○
4-d. 鉄扉補強	—	○

- 注) : ・ 4. 工事の方法 4. 1. 1. 付属建物原料貯蔵所(1)手順 参照
 ・ 表へ建-2-1 付属建物原料貯蔵所 主要な構造材の仕様表 参照
 ・ I-2 検査の項目及び方法 表 1-1(1/4)及び表 1-3-4 参照
 ・ 図へ建-1-1 参照

表へ-3 付属建物容器管理棟独立遮蔽壁(5)の工事番号及び工事名称と工事の主目的

工事番号及び工事名称 ^(注)	耐震性能向上の補強方法 (添付説明書-建2 参照)	耐竜巻性能向上の補強方法 (添付説明書-建3 参照)
5-a. 独立遮蔽壁(5)の新設	○	○

- 注) : ・ 4. 工事の方法 4. 1. 2. 付属建物容器管理棟独立遮蔽壁(5)(1)手順 参照
 ・ 表へ建-2-2 付属建物容器管理棟独立遮蔽壁(5) 主要な構造材の仕様表 参照
 ・ I-2 検査の項目及び方法 表 1-1(1/4)及び表 1-3-5 参照

表へ-4 付属建物容器管理棟(鉄扉新設)の工事番号及び工事名称と工事の主目的

工事番号及び工事名称 ^(注)	耐震性能向上の補強方法	耐竜巻性能向上の補強方法 (添付説明書-建3 参照)
5-b. 鉄扉新設	—	○

- 注) : ・ 4. 工事の方法 4. 1. 3. 付属建物容器管理棟(鉄扉新設)(1)手順 参照
 ・ 表へ建-2-3 付属建物容器管理棟(鉄扉新設) 主要な構造材の仕様表参照
 ・ I-2 検査の項目及び方法 表 1-1(1/4)及び表 1-3-6 参照

表へー5 核燃料物質の貯蔵施設の申請対象機器及び変更内容(1/2)

設置場所	名称	員数	変更内容
工場棟 転換工場 原料倉庫	シリンダ貯蔵架台	1式	改造*1
	シリンダ転倒装置	1基	改造
	天井走行クレーン(転換5t)	1基	変更なし
工場棟 転換工場 転換加工室	大型粉末容器貯蔵架台	1式	改造*1
	大型粉末容器	72基	変更なし
	大型粉末容器用台車	1基	改造
	仕掛品貯蔵棚	3基	改造
	SUS容器用台車(3)	2台	変更なし
	SUS容器用台車(4)	1台	変更なし
	スクラップ貯蔵棚(粉末用)	1基	改造
	運搬台車	7基	改造
	中間仕掛品一時貯蔵棚	2基	改造
	金属容器(粉末)用台車(1)	1台	変更なし
工場棟 成型工場 ペレット加工室	粉末一時貯蔵棚	4基	改造
	金属容器(粉末)用台車(2)	2台	変更なし
	スクラップ貯蔵棚(粉末用)	16基	改造、変更なし*2
	圧粉ペレット一時貯蔵棚(1)	1基	変更なし
	圧粉ペレット一時貯蔵棚(2)	1基	改造
	圧粉ペレット一時貯蔵棚(3)	1基	変更なし
	ペレットラインコンベア(1)	1基	改造
	ペレットラインコンベア(2)	1基	改造
	乗移台2	1基	改造
	ボート運搬台車	2台	変更なし
	焼結ペレット一時貯蔵棚(1)	1基	変更なし
	焼結ペレット一時貯蔵棚(2)	1基	改造
	焼結ペレット一時貯蔵棚(3)	1基	改造
	ペレットラインコンベア(3)	1基	改造
	ペレットラインコンベア(4)	1基	改造
	ボート(焼結)用台車(1)	1台	変更なし
	ボート(焼結)用台車(2)	2台	変更なし
	スクラップ貯蔵棚 (ペレット用)	2基	変更なし

*1: 既設を撤去し、新規に同等の機能をもつ設備を製作する。

*2: スクラップ貯蔵棚(粉末用)(5)は変更なし、その他は改造。

表へー5 核燃料物質の貯蔵施設の申請対象機器及び変更内容(2/2)

設置場所	名称	員数	変更内容
工場棟 成型工場 ペレット加工室	金属容器（ペレット）	30 個	改造*1
	金属容器（ペレット）用台車(1)	1 台	変更なし
	仕上りペレット一時貯蔵棚	4 基	改造
工場棟 成型工場 ペレット貯蔵室	仕上りペレット貯蔵棚	1 式	改造*1
	仕上りペレット貯蔵棚用台車	2 台	変更なし
	ペレットトレイ用台車(1)	1 台	変更なし
	余剰ペレット貯蔵棚	4 基	改造
	金属缶用台車(1)	1 台	変更なし
工場棟 成型工場 燃料棒補修室	燃料棒一時貯蔵棚	1 基	変更なし
	ロッドチャンネル用台車(1)	1 台	変更なし
工場棟 組立工場 燃料棒検査室	燃料棒一時貯蔵棚	1 基	変更なし
	ロッドチャンネル用台車(2)	1 台	改造
	ロッドチャンネル用台車(3)	1 台	改造
	燃料棒貯蔵棚	2 基	改造
	トラバーサ	1 台	改造
	運搬車	1 台	改造*1
工場棟 組立工場 燃料集合体 組立室	燃料集合体一時貯蔵架台	29 基	改造
	天井走行クレーン（組立北 4.8t）	1 基	変更なし
	天井走行クレーン（組立北 3t）	1 基	変更なし
	天井走行クレーン（組立南 5t）	1 基	変更なし
	天井走行クレーン（組立南 1t）	1 基	変更なし
工場棟 組立工場 燃料集合体 貯蔵室	燃料集合体貯蔵架台	90 基	改造
	燃料集合体移送装置	1 基	改造*1
付属建物 第 2 核燃料倉庫	スクラップ貯蔵棚(粉末用) (第 2 核燃料倉庫)	58 基	改造
	電動リフタ	1 台	変更なし
付属建物 除染室 ・分析室 作業室(2)	スクラップ貯蔵棚(粉末用) (作業室(2))	4 基	改造
付属建物 容器管理棟 保管室	天井走行クレーン（容器管理棟 4.8t）	1 基	変更なし

*1：既設を撤去し、新規に同等の機能をもつ設備を製作する。

表へー付1 申請機器名称対比表（核燃料物質の貯蔵施設）（1/2）

事業許可 番号 *1	安全機能を有する施設	
	既設工認申請書・機器名称 (既設工認名称)	本設工認申請書・機器名称 (本設工認名称)
491	UF6 シリンダ貯蔵架台	シリンダ貯蔵架台
493	シリンダ転倒装置	シリンダ転倒装置
494	天井走行クレーン	天井走行クレーン（転換 5t）
495	－	大型粉末容器貯蔵架台
496	大型粉末容器（台車付）	大型粉末容器
497	－	大型粉末容器用台車
498	仕掛品貯蔵棚	仕掛品貯蔵棚
500	ポリ容器・SUS 容器用台車(1)	SUS 容器用台車(3)
501	ポリ容器・SUS 容器用台車(2)	SUS 容器用台車(4)
502	スクラップ貯蔵棚（粉末用）	スクラップ貯蔵棚（粉末用）
504	運搬台車	運搬台車
507	中間仕掛品一時貯蔵棚	中間仕掛品一時貯蔵棚
509	ポリビン(粉末用) 台車(1)	金属容器（粉末）用台車(1)
510	粉末一時貯蔵棚	粉末一時貯蔵棚
513	ポリビン(粉末) 用台車(2)	金属容器（粉末）用台車(2)
514	スクラップ貯蔵棚（粉末用）	スクラップ貯蔵棚（粉末用）
529	スクラップ貯蔵棚（粉末用）	スクラップ貯蔵棚（粉末用）（作業室(2)）
532	スクラップ貯蔵棚（粉末用）	スクラップ貯蔵棚(粉末用) (第2核燃料倉庫)
534	－	電動リフタ
546	圧粉ペレット一時貯蔵棚	圧粉ペレット一時貯蔵棚(1)
		圧粉ペレット一時貯蔵棚(2)
		圧粉ペレット一時貯蔵棚(3)
547	ペレットラインコンベア	ペレットラインコンベア(1)
		ペレットラインコンベア(2)
548	乗移台	乗移台 2
549	ボート運搬台車	ボート運搬台車
550	焼結ペレット一時貯蔵棚	焼結ペレット一時貯蔵棚(1)
		焼結ペレット一時貯蔵棚(2)
		焼結ペレット一時貯蔵棚(3)

*1：事業許可の「表 安全機能を有する施設の安全機能一覧」における機器の番号

表へー付1 申請機器名称対比表（核燃料物質の貯蔵施設）（2/2）

事業許可 番号 *1	安全機能を有する施設	
	既設工認申請書・機器名称 (既設工認名称)	本設工認申請書・機器名称 (本設工認名称)
551	ペレットラインコンベア	ペレットラインコンベア(3)
		ペレットラインコンベア(4)
552	ボート(焼結)用台車(1)	ボート(焼結)用台車(1)
553	ボート(焼結)用台車(2)	ボート(焼結)用台車(2)
554	スクラップ貯蔵棚	スクラップ貯蔵棚(ペレット用)
555	—	金属容器(ペレット)
556	ペレットポリビン用台車(1)	金属容器(ペレット)用台車(1)
557	仕上りペレット一時貯蔵棚	仕上りペレット一時貯蔵棚
558	仕上りペレット貯蔵棚	仕上りペレット貯蔵棚
559	—	仕上りペレット貯蔵棚用台車
560	—	
561	ペレットトレイ用台車(1)	ペレットトレイ用台車(1)
562	余剰ペレット貯蔵棚	余剰ペレット貯蔵棚
563	金属缶用台車(1)	金属缶用台車(1)
579	燃料棒一時貯蔵棚	燃料棒一時貯蔵棚
580	ロッドチャンネル用台車(1)	ロッドチャンネル用台車(1)
581	燃料棒一時貯蔵棚	燃料棒一時貯蔵棚
582	ロッドチャンネル用台車(2)	ロッドチャンネル用台車(2)
583	ロッドチャンネル用台車(3)	ロッドチャンネル用台車(3)
584	燃料棒貯蔵棚	燃料棒貯蔵棚
585	リフト	トラバーサ
586	運搬車	運搬車
593	燃料集合体一時貯蔵架台	燃料集合体一時貯蔵架台
594	天井走行クレーン	天井走行クレーン(組立北 4.8t)
		天井走行クレーン(組立北 3t)
		天井走行クレーン(組立南 5t)
		天井走行クレーン(組立南 1t)
595	燃料集合体貯蔵架台	燃料集合体貯蔵架台
596	燃料集合体移送装置	燃料集合体移送装置
597	クレーン	天井走行クレーン(容器管理棟 4.8t)

*1: 事業許可の「表 安全機能を有する施設の安全機能一覧」における機器の番号

表へ-6 核燃料物質の貯蔵施設の取り外し対象機器

設置場所	名称		事業許可 番号 ^{注1)}	取り外し設備 の区分 ^{注2)}
付属建物 原料貯蔵 所	原料貯蔵設備	10 ^{注3)} シリンダ転倒装置	489	区分3
		11 ^{注3)} 粉末回収・ペレット取扱ボックス	535	区分3
付属建物 第3核燃 料倉庫	粉末貯蔵設備	12 ^{注3)} 粉末容器ハンドリング装置	536	区分3
		14 ^{注3)} 洗浄残渣コンベア	599	区分3
付属建物 シリンダ 洗浄棟	洗浄残渣貯蔵 設備	15 ^{注3)} チャッキングリフト	600	区分3
		16 ^{注3)} 棚搬入コンベア	601	区分3
		17 ^{注3)} 洗浄残渣明替フードボックス	604	区分3
		18 ^{注3)} 洗浄残渣乾燥機(乾燥バットを含む)	605	区分3
		19 ^{注3)} 回転混合機(金属容器(粉末)混合)	606	区分3

注1) 事業許可の「表 安全機能を有する施設の安全機能一覧」における当該機器の番号を示す。

注2) 区分1：撤去し廃棄する設備・機器

区分2：仮移設して安全機能を維持するか代替措置を講じる設備・機器

区分3：取り外し後、一時保管した後に復旧する設備・機器

注3) 図イ配準-2「付属建物 シリンダ洗浄棟 設備・機器準備工事範囲図」、図へ配準-1「付属建物 第3核燃料倉庫 設備・機器準備工事範囲図」及び図へ配準-2「付属建物 原料貯蔵所 設備・機器準備工事範囲図」における当該機器の番号を示す。

追表へー5 核燃料物質の貯蔵施設の申請対象機器 (機能・性能を申請する機器)

設置場所	名称	員数	仕様表番号
加工棟 成型工場	粉末一時貯蔵棚(1)～(6)	6基	追表へ設-3(2次)
	SUS容器用台車(1)	1台	追表へ設-4(2次)
ペレット加工室 前室(2)	金属容器(粉末)用台車(3)-1、(3)-2	2台	追表へ設-5(2次)
	フードボックス(4)	1基	追表へ設-6(2次)
粉末貯蔵室(1)	原料粉末貯蔵棚(1)、(2)	2基	追表へ設-7(2次)
粉末貯蔵室(2)	電動リフタ(5)、(6)	2台	追表へ設-8(2次)
ペレット貯蔵室 燃料棒溶接室	スクラップ貯蔵棚(粉末用)(1)～(4)	4基	追表へ設-9(2次)
	圧粉ペレット貯蔵棚	1基	追表へ設-10(2次)
	ペレットラインコンベア(2)	1基	追表へ設-12(2次)
	焼結ペレット貯蔵棚	1基	追表へ設-14(2次)
	ボート(焼結)用台車(3)	1台	追表へ設-15(2次)
	ボート(焼結)用台車(4)	1台	追表へ設-16(2次)
	金属容器(ペレット)用台車(2)	1台	追表へ設-17(2次)
	仕上りペレット一時貯蔵棚(1)	1基	追表へ設-18(2次)
	仕上りペレット一時貯蔵棚(2)	1基	追表へ設-19(2次)
	ペレットトレイ用台車(2)	1台	追表へ設-20(2次)
	仕上りペレット貯蔵棚(1)～(32)	32基	追表へ設-21(2次)
	仕上りペレット貯蔵棚用台車(3)	1台	追表へ設-22(2次)
	仕上りペレット貯蔵棚用台車(4)	1台	追表へ設-23(2次)
	燃料棒貯蔵棚	1基	追表へ設-24(2次)
	ロッドチャンネル用台車(4)	1台	追表へ設-25(2次)

4. 工事の方法

本申請に係る工事において、「加工施設の技術基準に関する規則」に適合するように工事を実施するとともに、事業許可における「加工施設の保安のための業務に係る品質管理に必要な体制の整備に関する事項」を踏まえた品質管理を行う。

4. 1. 建物・構築物

4. 1. 1. 付属建物原料貯蔵所

(1) 手順

今回申請の付属建物原料貯蔵所に係る工事は、保安規定に基づき工事計画を策定するとともに、以下に示す手順（図へ1-1参照）により行う。また、付属建物原料貯蔵所の建物改造工事の工事番号及び工事名称とその工事の方法を4-a.～4-e.に示す。

なお、加工施設の維持管理に不可欠な建物については、工事中においても継続して使用するものとする。継続使用する建物及び理由については5項参照。

工事にあたっては、取り外し工事を含め下記の措置を講じる。

- ・ 建物の遮蔽能力に影響する工事は実施しない。
- ・ 付属建物原料貯蔵所のシリンダ貯蔵ピットに核燃料物質が保管されているが、工事エリアから離れているため、核燃料物質への影響はない。
- ・ 外壁を貫通する配管を撤去した後は、不燃性材料で閉止措置を行う。
- ・ 発生する粉塵は、局所排気装置、集塵機等を設置し、汚染の拡大を防止する。

4-a. 東側外壁の壁新設補強^(注1)：耐震性能向上を目的に、付属建物原料貯蔵所の東側外壁（10通り）に新たに杭を設置し、鉄筋コンクリート製の壁、柱及び梁を新設により補強する。

配置を図へ建-1-6及び10～13に、壁新設補強詳細図を図へ建-1-14に示す。

4-b. 西側外壁の壁新設補強^(注1)：耐震性能向上を目的に、付属建物原料貯蔵所の西側外壁（1通り）に新たに鉄筋コンクリート製の壁、柱及び梁を新設により補強する。

配置を図へ建-1-6及び10～13に、壁新設補強詳細図を図へ建-1-14に示す。

4-c. 鉄扉新設^(注1)：耐竜巻性能向上を目的に、付属建物原料貯蔵所の既存シャッタを撤去し、鉄扉(SD-44)を新設する。

配置を図へ建-1-4、6及び8に、建具表を図へ建-1-4に示す。

4-d. 鉄扉補強^(注2)：耐竜巻性能向上を目的に、付属建物原料貯蔵所の既存鉄扉(SD-42)を鉄扉補強材により補強する。

配置を図へ建-1-4、6及び8に、建具表及び鉄扉補強図を図へ建-1-4に示す。

4-e. 付属建物原料貯蔵所のシリンダ貯蔵ピットは改造工事を伴わない。以下に示す手順（図へ4-e.参照）により検査を行い適合の確認を実施する。

配置を図へ建-1-6、9に、シリンダ貯蔵ピット詳細図を図へ建-1-15に示す。

注)：適用指針

注1) 鉄筋コンクリート構造計算規準・同解説（日本建築学会）

注2) 鋼構造設計規準 — 許容応力度設計法 —（日本建築学会）

(2) 工事上の注意事項

a. 一般事項

- ・ 工事の実施にあたっては、労働安全衛生法等の関連法令及び保安規定に基づく当社の各種要領に従い、労働災害の防止に努める。
- ・ 作業場所は必要に応じて区画し、標識・表示等により周知を図るとともに、関係者以外の立ち入りを制限する。
- ・ 工事に伴う騒音等にも配慮し、必要に応じて、防音シート等を設置し、周辺環境への影響を軽減する。

b. 安全管理（防火、汚染防止を含む）

- ・ 改造工事に伴い工事に火気を使用する場合には、周辺設備・機器に難燃性シートによる養生を行うとともに、必要に応じて工事で発生する粉塵、ヒュームを処理するための局所排気設備を仮設する。
- ・ 火気作業を行う場合には、作業エリア周辺に可燃物、危険物が無いことを確認するとともに、工事対象となるエリアから可燃物を除去していることを確認する。
- ・ 火気作業を行う場合には、社内の管理要領に従い、計画書・点検記録等の確認を適宜実施する。
- ・ 高所作業等、作業者、作業環境又は周辺環境への危険源を想定し、必要に応じて、リスクアセスメントを行い、災害の防止を図る等の安全対策を実施する。

c. 入退域・放射線管理

- ・ 本工事は管理区域内にて実施するため、作業者は、入退出時に予め定められた管理区域出入口を経由するとともに、個人用の線量測定器や必要な安全保護具を着用する。

d. その他

- ・ 使用する工具・機器は、使用前に点検する。

e. 緊急時の対応

- ・ 現場で緊急事態（火災・救急等）が発生した場合には、緊急時対応要領に従い、予め定められた連絡先に通報・連絡するとともに、作業を一時中断する等の必要な措置を実施する。
- ・ 緊急事態が発生した場合に備え、予め工事中の安全避難通路を確保する。

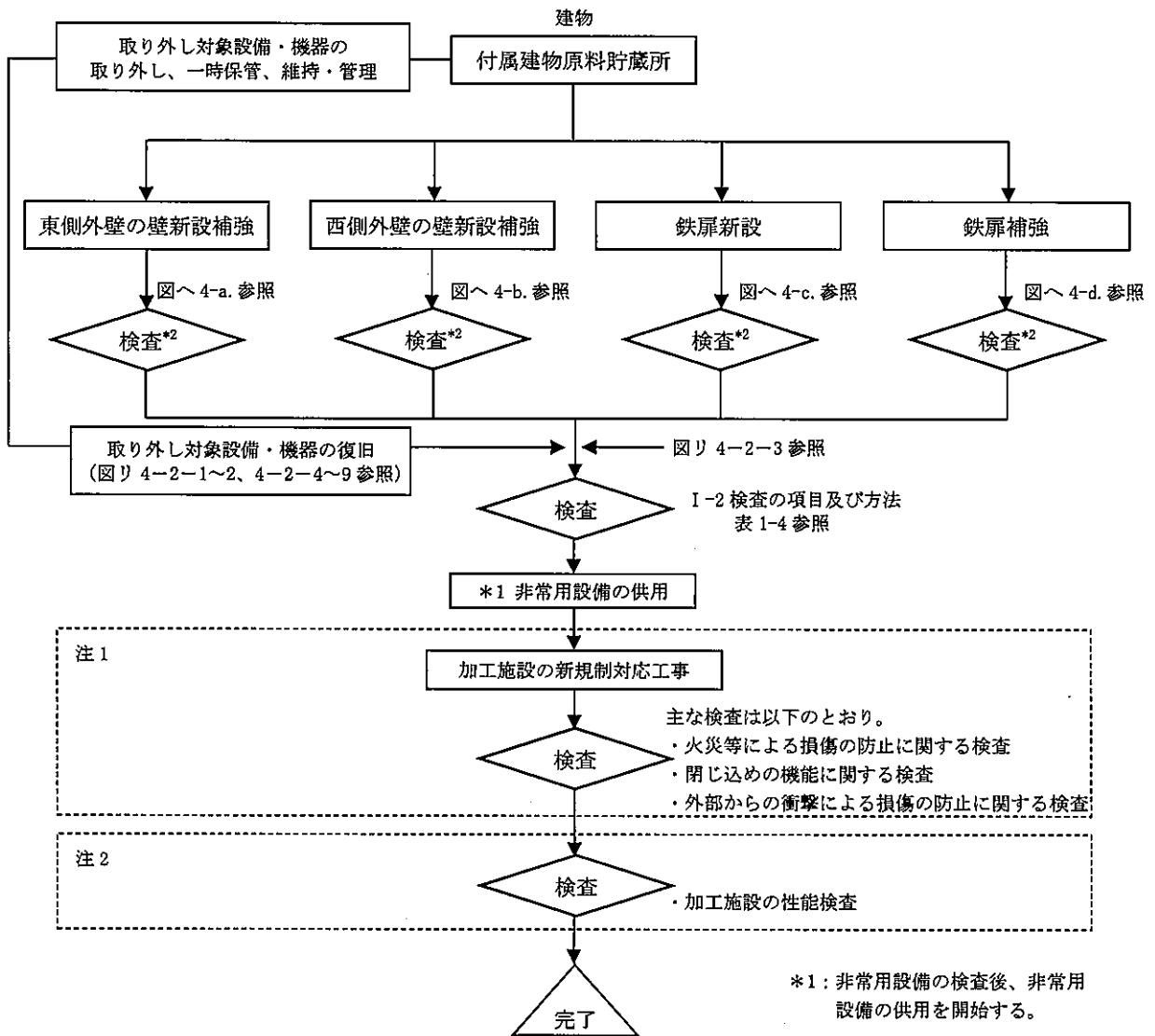

図へ 1-1 工事の手順フロー図

*1: 非常用設備の検査後、非常用設備の供用を開始する。

*2: I-2 検査の項目及び方法表 1-3-4 参照

注 1: 付属建物原料貯蔵所以外の建物・構築物及び設備・機器で安全機能を担保している条項に関する工事及び検査であり、次回以降申請を行う。
 注 2: 加工施設の性能検査については、次回以降申請を行う。

(凡例)

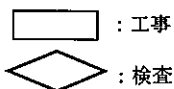

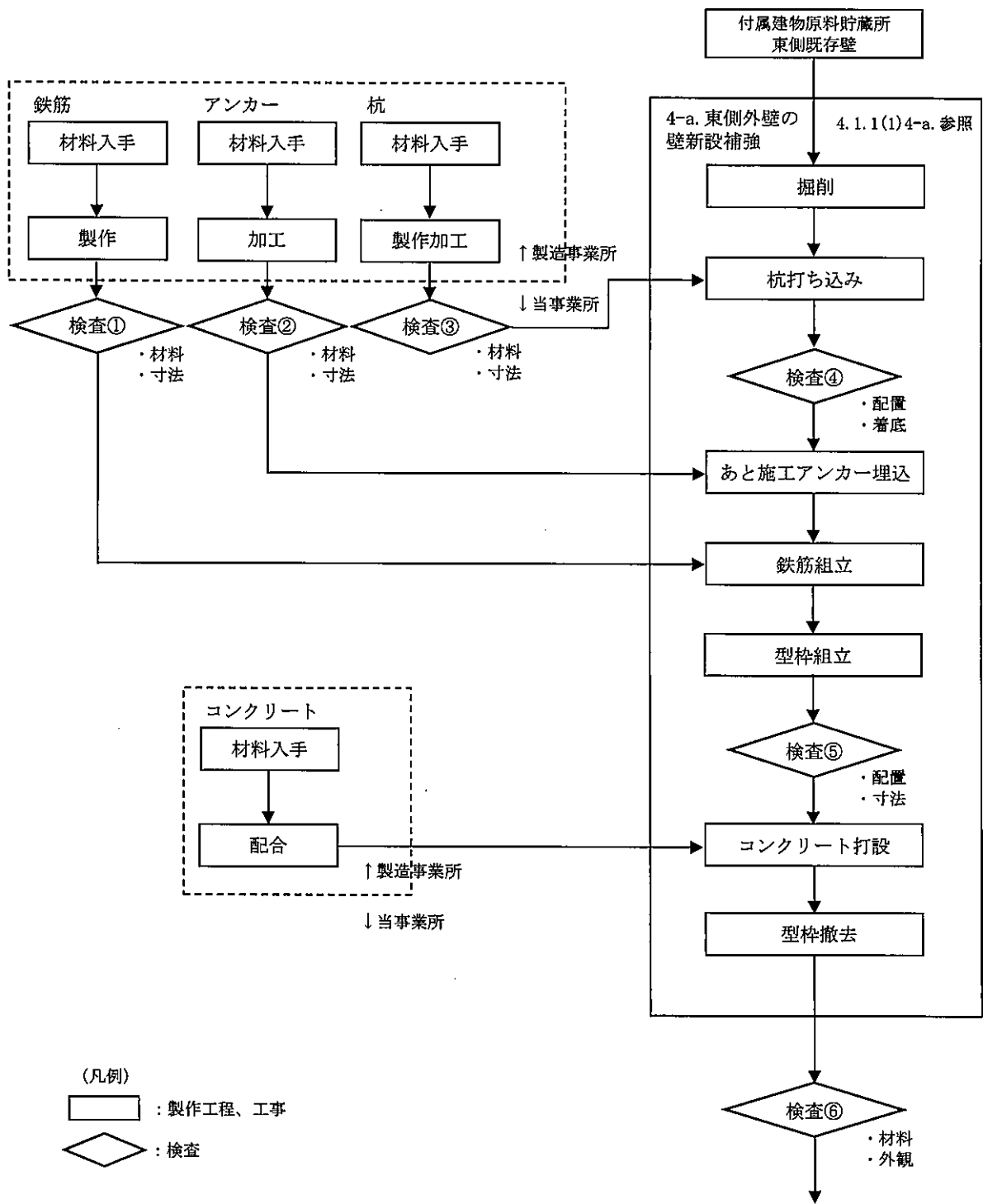

(図へ1-1 工事の手順フロー図へ)

図へ 4-a. 東側外壁の壁新設補強の手順フロー図

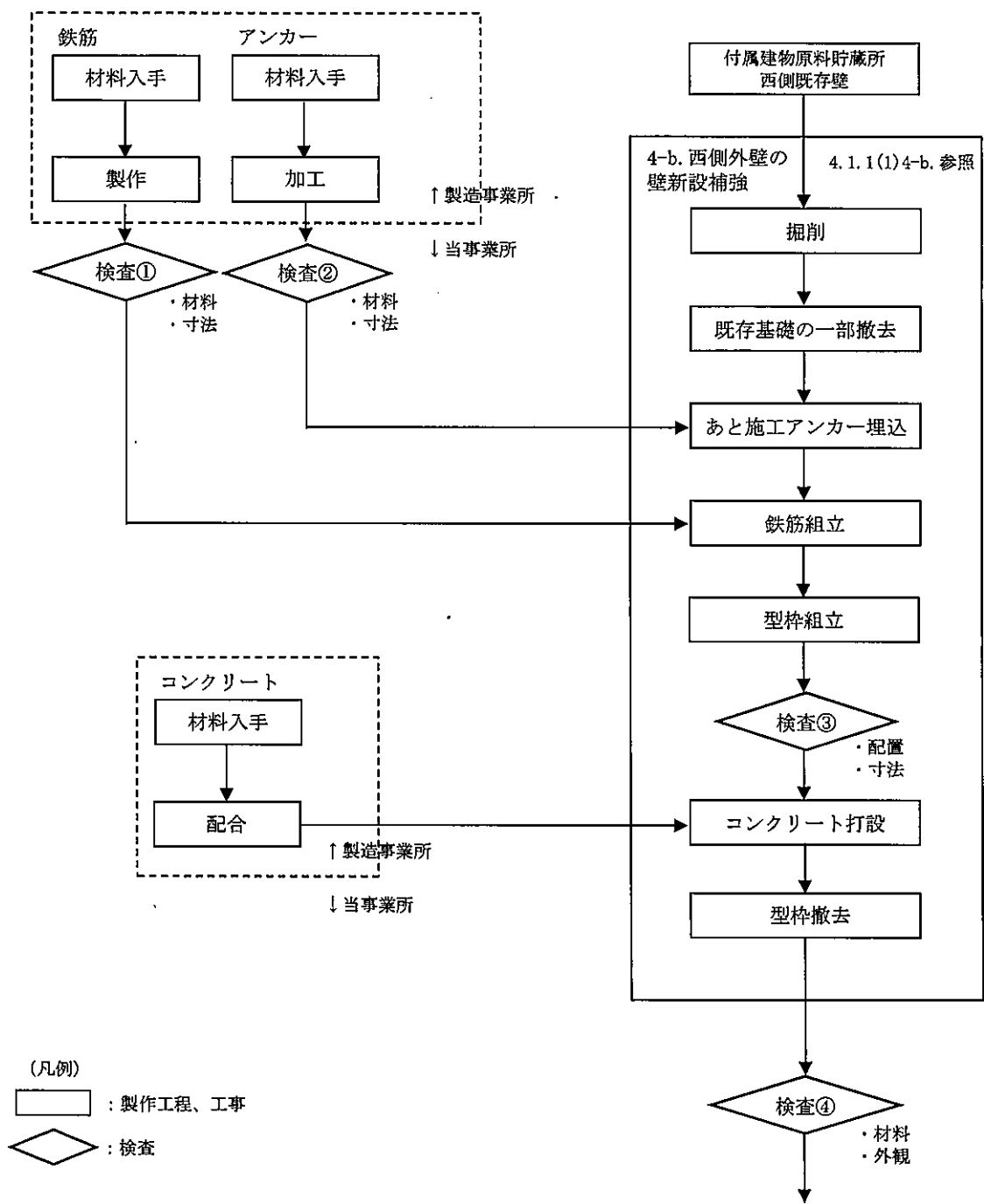

(図へ1-1 工事の手順フロー図へ)

図へ 4-b. 西側外壁の壁新設補強の手順フロー図

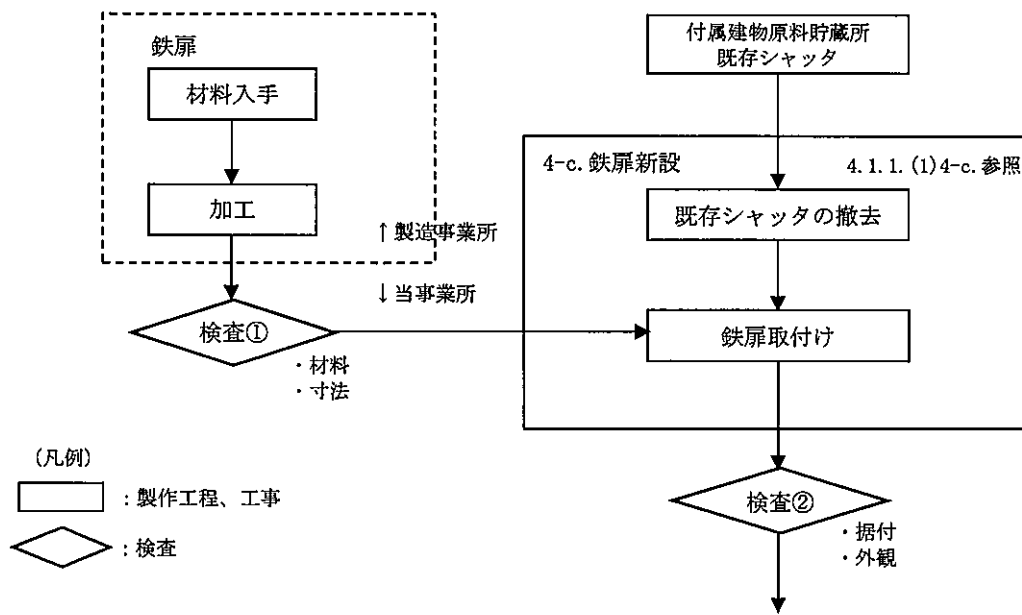

(図へ1-1 工事の手順フロー図へ)

図へ 4-c. 鉄扉新設の手順フロー図

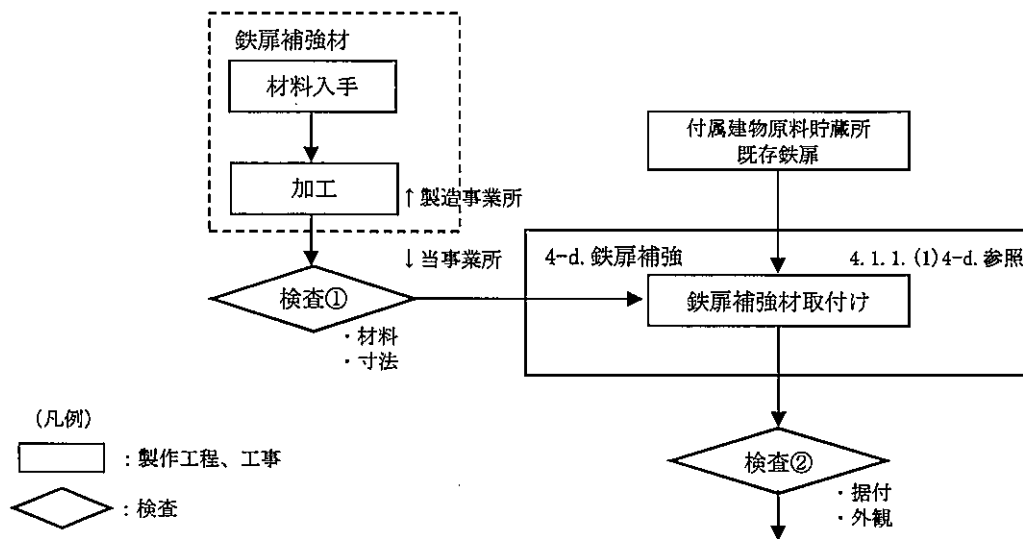

(図へ1-1 工事の手順フロー図へ)

図へ 4-d. 鉄扉補強の手順フロー図

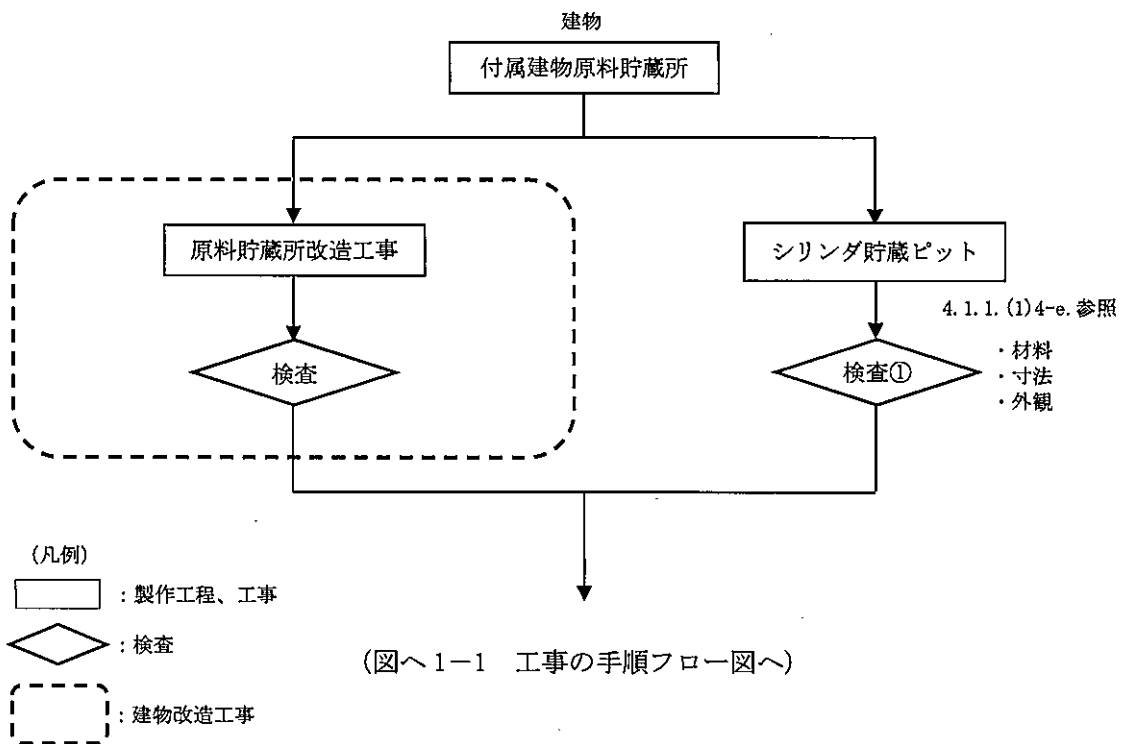

図へ4-e. シリンダ貯蔵ピットの検査フロー図

(3) 品質保証計画

本申請の設備・機器の設計及び工事に係る品質保証活動は、事業許可における「加工施設の保安のための業務に係る品質管理に必要な体制の整備に関する事項」を踏まえて、保安品質マニュアルとして定める「保安品質保証計画書」に従い実施する。

(4) 検査及び試験

検査の項目を「I-2 検査の項目及び方法」の表1-1(1/4)に、検査の方法を表1-3-4に示す。

4. 1. 2. 付属建物容器管理棟独立遮蔽壁(5)

(1) 手順

今回申請の付属建物容器管理棟独立遮蔽壁(5)に係る工事は、保安規定に基づき工事計画を策定するとともに、以下に示す手順(図へ5-a.参照)により行う。また、付属建物容器管理棟独立遮蔽壁(5)の建物改造工事の工事番号及び工事名称とその工事の方法を5-a.に示す。

なお、加工施設の維持管理に不可欠な建物については、工事中においても継続して使用するものとする。継続使用する建物及び理由については5項参照。

工事にあたっては、取り外し工事を含め下記の措置を講じる。

- ・ 建物の遮蔽能力に影響する工事は実施しない。
- ・ 付属建物容器管理棟メンテナンス室に核燃料物質はない。
- ・ 発生する粉塵は、局所排気装置、集塵機等を設置し、汚染の拡大を防止する。

5-a. 独立遮蔽壁(5)の新設^(注1)：付属建物容器管理棟メンテナンス室の室内に独立遮蔽壁を新設する。

配置を図へ建-2に示す。

注)：適用指針

注1) 鉄筋コンクリート構造計算規準・同解説(日本建築学会)

(2) 工事上の注意事項

a. 一般事項

- ・ 工事の実施にあたっては、労働安全衛生法等の関連法令及び保安規定に基づく当社の各種要領に従い、労働災害の防止に努める。
- ・ 作業場所は必要に応じて区画し、標識・表示等により周知を図るとともに、関係者以外の立ち入りを制限する。
- ・ 工事に伴う騒音等にも配慮し、必要に応じて、防音シート等を設置し、周辺環境への影響を軽減する。

b. 安全管理(防火を含む)

- ・ 改造工事に伴い工事に火気を使用する場合には、周辺設備・機器に難燃性シートによる養生を行うとともに、必要に応じて工事で発生する粉塵、ヒュームを処理するための局所排気設備を仮設する。
- ・ 火気作業を行う場合には、作業エリア周辺に可燃物、危険物が無いことを確認するとともに、工事対象となるエリアから可燃物が除去されていることを確認する。
- ・ 火気作業を行う場合には、社内の管理要領に従い、計画書・点検記録等の確認を適宜実施する。
- ・ 高所作業等、作業中、作業環境又は周辺環境への危険源を想定し、必要に応じて、リスクアセスメントを行い、災害の防止を図る等の安全対策を実施する。

c. その他

- ・ 使用する工具・機器は、使用前に点検する。

d. 緊急時の対応

- ・ 現場で緊急事態(火災・救急等)が発生した場合には、緊急時対応要領に従い、予め定められた連絡先に通報・連絡するとともに、作業を一時中断する等の必要な措置を実施する。

- ・ 緊急事態が発生した場合に備え、予め工事中の安全避難通路を確保する。

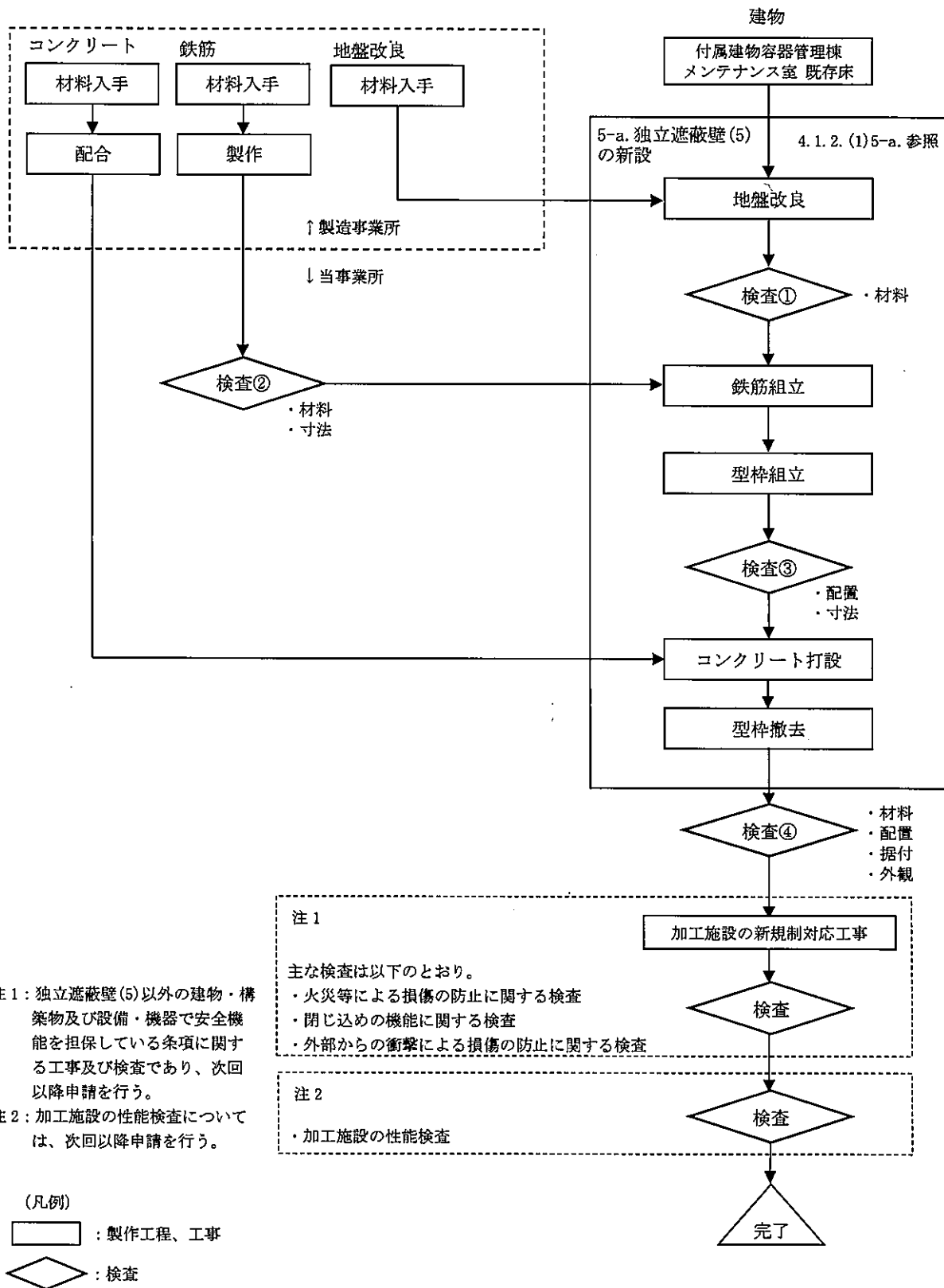

図へ 5-a. 独立遮蔽壁(5)の新設の手順フロー図

(3) 品質保証計画

本申請の設備・機器の設計及び工事に係る品質保証活動は、事業許可における「加工施設の保安のための業務に係る品質管理に必要な体制の整備に関する事項」を踏まえて、保安品質マニュアルとして定める「保安品質保証計画書」に従い実施する。

(4) 検査及び試験

検査の項目を「I-2 検査の項目及び方法」の表1-1(1/4)に、検査の方法を表1-3-5に示す。

4. 1. 3. 付属建物容器管理棟（鉄扉新設）

(1) 手順

今回申請の付属建物容器管理棟（鉄扉新設）に係る工事は、保安規定に基づき工事計画を策定するとともに、以下に示す手順（図へ1-2参照）により行う。また、付属建物容器管理棟（鉄扉新設）の建物改造工事の工事番号及び工事名称とその工事の方法を5-b. に示す。

なお、加工施設の維持管理に不可欠な建物については、工事中においても継続して使用するものとする。継続使用する建物及び理由については5項参照。

工事にあたっては、取り外し工事を含め下記の措置を講じる。

- ・ 建物の遮蔽能力に影響する工事は実施しない。
- ・ 付属建物容器管理棟に核燃料物質はない。
- ・ 外壁を貫通する配管を撤去した後は、不燃性材料で閉止措置を行う。
- ・ 発生する粉塵は、局所排気装置、集塵機等を設置し、汚染の拡大を防止する。

5-b. 鉄扉新設^(注1)：耐竜巻性能向上を目的に、鉄扉(SD-221)を新設する。なお、付属建物容器管理棟保管室前室の既存シャッタは残置する。

配置を図イ建-3-2に、建具表を図イ建-3-3に、鉄扉概要図を図イ建-3-4に示す。

注)：適用指針

注1) 鋼構造設計規準—許容応力度設計法—（日本建築学会）

(2) 工事上の注意事項

a. 一般事項

- ・ 工事の実施にあたっては、労働安全衛生法等の関連法令及び保安規定に基づく当社の各種要領に従い、労働災害の防止に努める。
- ・ 作業場所は必要に応じて区画し、標識・表示等により周知を図るとともに、関係者以外の立ち入りを制限する。
- ・ 工事に伴う騒音等にも配慮し、必要に応じて、防音シート等を設置し、周辺環境への影響を軽減する。

b. 安全管理（防火を含む）

- ・ 改造工事に伴い工事に火気を使用する場合には、周辺設備・機器に難燃性シートによる養生を行うとともに、必要に応じて工事で発生する粉塵、ヒュームを処理するための局所排気設備を仮設する。
- ・ 火気作業を行う場合には、作業エリア周辺に可燃物、危険物が無いことを確認するとともに、工事対象となるエリアから可燃物が除去していることを確認する。
- ・ 火気作業を行う場合には、社内の管理要領に従い、計画書・点検記録等の確認を適宜実施する。
- ・ 高所作業等、作業中、作業環境又は周辺環境への危険源を想定し、必要に応じて、リスクアセスメントを行い、災害の防止を図る等の安全対策を実施する。

c. 入退域・放射線管理

- ・ 管理区域内で工事を行う場合には、作業中は、入退出時に予め定められた管理区域出入を經由するとともに、個人用の線量測定器や必要な安全保護具を着用する。

d. その他

- ・ 使用する工具・機器は、使用前に点検する。

e. 緊急時の対応

- ・ 現場で緊急事態（火災・救急等）が発生した場合には、緊急時対応要領に従い、予め定められた連絡先に通報・連絡するとともに、作業を一時中断する等の必要な措置を実施する。
- ・ 緊急事態が発生した場合に備え、予め工事中の安全避難通路を確保する。

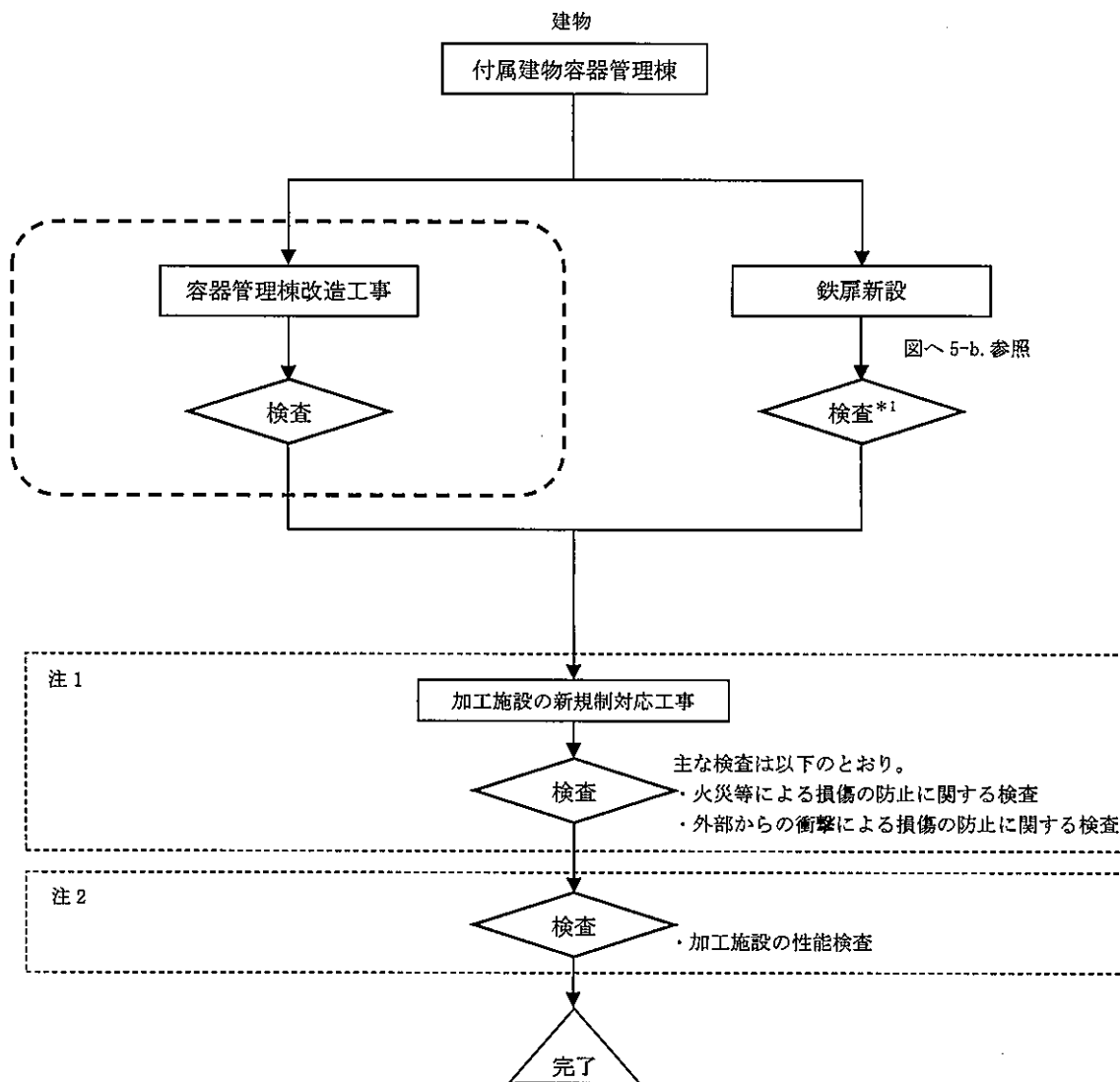

図へ1-2 工事の手順フロー図

- (凡例)
- : 製作工程、工事
 - : 検査
 - : 既認可
(4次申請:207ページ参照)

*1: I-2 検査の項目及び方法
表1-3-6 参照

注1: 付属建物容器管理棟以外の建物・構築物及び設備・機器で安全機能を担保している条項に関する工事及び検査であり、次回以降申請を行う。

注2: 加工施設の性能検査については、次回以降申請を行う。

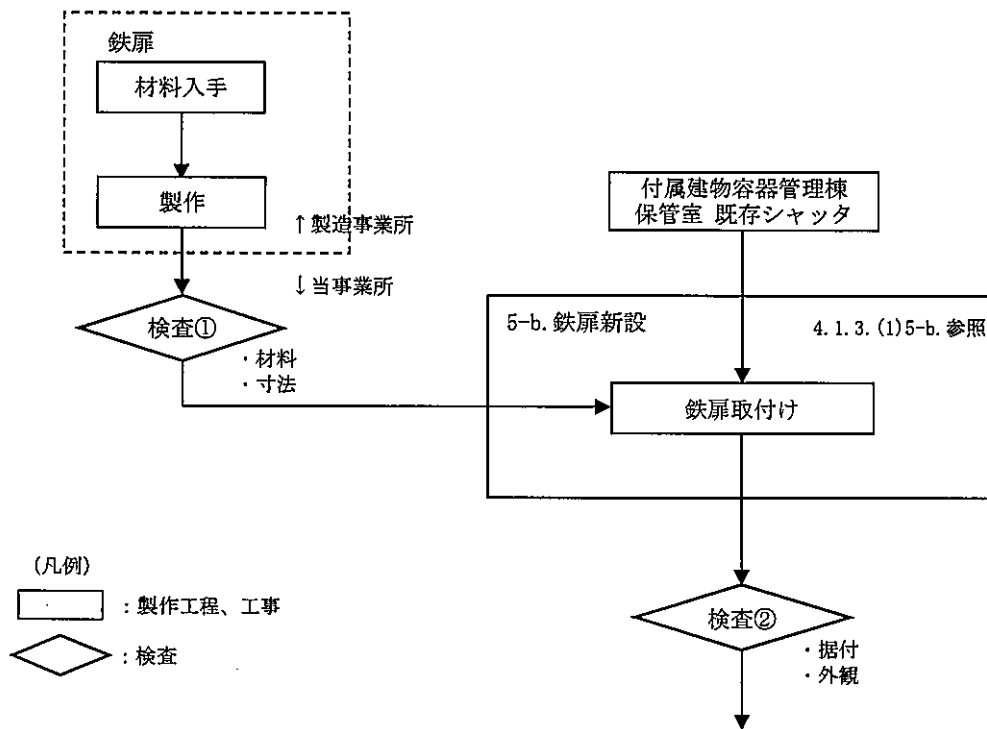

(図へ1-2 工事の手順フロー図へ)

図へ 5-b. 鉄扉新設の手順フロー図

(3) 品質保証計画

本申請の設備・機器の設計及び工事に係る品質保証活動は、事業許可における「加工施設の保安のための業務に係る品質管理に必要な体制の整備に関する事項」を踏まえて、保安品質マニュアルとして定める「保安品質保証計画書」に従い実施する。

(4) 検査

検査の項目を「I-2 検査の項目及び方法」の表1-1(1/4)に、検査の方法を表1-3-6に示す。

4. 2. 設備・機器

(1) 手順

今回申請の設備・機器については、保安規定に基づき以下に示す手順により工事及び検査を行う。また、変更しない設備・機器については、以下に示す手順により検査のみを行う。

なお、加工施設の維持管理に不可欠な設備・機器については、工事中においても継続して使用するものとする。継続使用する設備・機器及び理由については5項参照。

また、建物工事と設備・機器の工事の関係を図イ 2-1、図イ 2-2、図ハ 2-1、図ニ 2-1、図ヘ 2-1 及び図ヘ 2-2 に示す。建物工事及び準備工事詳細については、先行した設工認申請(三原燃 第 18-1216 号、三原燃 第 19-0801 号)に示している。

工事にあたり、工場棟転換工場転換加工室の大型粉末容器貯蔵架台、工場棟成型工場ペレット貯蔵室の仕上りペレット貯蔵棚と余剰ペレット貯蔵棚、工場棟組立工場燃料棒検査室の燃料棒貯蔵棚、及び付属建物第2核燃料倉庫のスクラップ貯蔵棚(粉末用)(第2核燃料倉庫)に核燃料物質が保管されているため、周囲を養生材で囲む、又は工事範囲から隔離することにより、核燃料物質に影響を与えないようにする。

工事中は、工場室内の第1種管理区域の閉じ込めに必要な系統は、工事の進捗に合わせ切り替えをしながら運転を行い、第1種管理区域の負圧、閉じ込めを維持する。また負圧維持のため必要がある場合は、隣接する建物の気体廃棄設備を運転し、各建物との境界扉を開放することで、負圧維持、閉じ込めを維持する。

核燃料物質の汚染の恐れのある設備・機器の取り外し、廃棄(解体撤去)に伴い、汚染が拡大する恐れがある場合は、予め設備・機器の除染を行う。

本工事では、床を掘削する工事、建物に開口を設ける工事及び建物の遮蔽能力に影響する工事は実施しない。

配管、ケーブルが建物壁を貫通する場合には、貫通部には必要な養生を行う。

取り外しする設備・機器のうち、再利用しないものは撤去する。撤去する設備・機器のうち、第1種管理区域にある核燃料物質で汚染されたものは、放射性固体廃棄物として、200ℓドラム缶に収納できる形に解体する。200ℓドラム缶に収納された放射性固体廃棄物は、保管廃棄設備に搬送し、保管する。

a. 改造を実施する設備・機器の工事手順

以下に示す手順により工事及び検査を行う(図ヘ2-3-1及び図ヘ2-3-2参照)

- 1) 部品の製作を実施する事業所は、当事業所指定の材料を材料証明書と共に入手する。
- 2) 当事業所より提出した製作図を基に部品の製作加工を実施する。
- 3) 製作された部品について当事業所にて受入検査を実施する。
- 4) 検査合格後、当事業所の工事実施場所に搬入する。
- 5) 設備・機器の移設または必要に応じて取り外し設備の復旧後、部品(設備・機器等及び設備・機器間の配管)の取付け、施工工事及びI-2の検査を実施する。必要に応じて、核燃料物質を移動したうえで施工を行う((2)a.参照)。不要となった部品等は撤去する。
- 6) 検査の合格をもって完了とする。

b. 変更しない設備・機器の工事手順

当該設備・機器については、変更がないため以下に示す手順により検査のみ行う(図ヘ2-4-1及び図ヘ2-4-2参照)。

- 1) 必要に応じて取り外し設備の復旧後、各設備・機器についてI-2の検査を実施する。
- 2) 検査の合格をもって完了とする。

(2) 手順の詳細

- a. 大型粉末容器貯蔵架台、スクラップ貯蔵棚(粉末用)(第2核燃料倉庫)、仕上りペレット貯蔵棚、余剰ペレット貯蔵棚、燃料棒貯蔵棚
- 貯蔵している核燃料物質をすべて他の貯蔵施設に移動することが困難であることから、貯蔵棚の一部に核燃料物質を貯蔵したまま安全を確保する方法で補強工事を行う。具体的には、補強工事の実施箇所付近の収納部に核燃料物質が貯蔵されている場合は、それらを工事による影響を受けない収納部又は他の貯蔵棚に移動することで、付近に核燃料物質がない状態として工事を実施する。工事が完了した貯蔵棚については、技術基準への適合性を確認する検査を実施し、本加工施設全体の性能に係る検査を行うまで、その状態を維持する。この間における安全確保に係る運用に関しては保安規定により行う。

(3) 工事上の注意事項

a. 一般事項

- ・工事の実施にあたっては、労働安全衛生法等の関連法令及び保安規定に基づく当社の各種要領に従い、労働災害の防止に努める。
- ・作業場所は必要に応じて区画し、標識・表示等により周知を図るとともに、関係者以外の立ち入りを制限する。
- ・工事に伴う騒音等にも配慮し、必要に応じて、防音シート等を設置し、周辺環境への影響を軽減する。

b. 安全管理(防火、汚染防止を含む)

- ・改造工事に伴い工事に火気を使用する場合には、周辺設備・機器に難燃性シートによる養生を行うとともに、必要に応じて工事で発生する粉塵、ヒュームを処理するための局所排気設備を仮設する。
- ・火気作業を行う場合には、作業エリア周辺に可燃物、危険物が無いことを確認するとともに、工事対象となるエリアから可燃物が除去されていることを確認する。
- ・火気作業を行う場合には、社内の管理要領に従い、計画書・点検記録等の確認を適宜実施する。
- ・改造工事に伴い、周囲の設備・機器に影響がないように工事を行うとともに、汚染拡大が想定される場合には、グリーンハウスを仮設し、作業エリア、設備・機器の除染を行う。
- ・高所作業等、作業員、作業環境又は周辺環境への危険源を想定し、必要に応じて、リスクアセスメントを行い、災害の防止を図る等の安全対策を実施する。

c. 入退域・放射線管理

- ・管理区域内にて作業を実施する場合、作業員は、入退出時に予め定められた管理区域出入口を経由するとともに、個人用の線量測定器や必要な安全保護具を着用する。

d. その他

- ・使用する工具・機器は、使用前に点検する。

e. 緊急時の対応

- ・現場で緊急事態(火災・救急等)が発生した場合には、緊急時対応要領に従い、予め定められた連絡先に通報・連絡するとともに、作業を一時中断する等の必要な措置を実施する。
- ・緊急事態が発生した場合に備え、あらかじめ工事中の安全避難通路を確保する。

(4) 品質保証計画

本申請の設備・機器の設計及び工事に係る品質保証活動は、事業許可における「加工施設の保安のための業務に係る品質管理に必要な体制の整備に関する事項」を踏まえて、「保安品質保証計画書」に従い実施する。

(5) 検査

検査の項目を「I-2 検査の項目及び方法」の表 2-5-1 に、検査の方法を表 2-8-1 に示す。

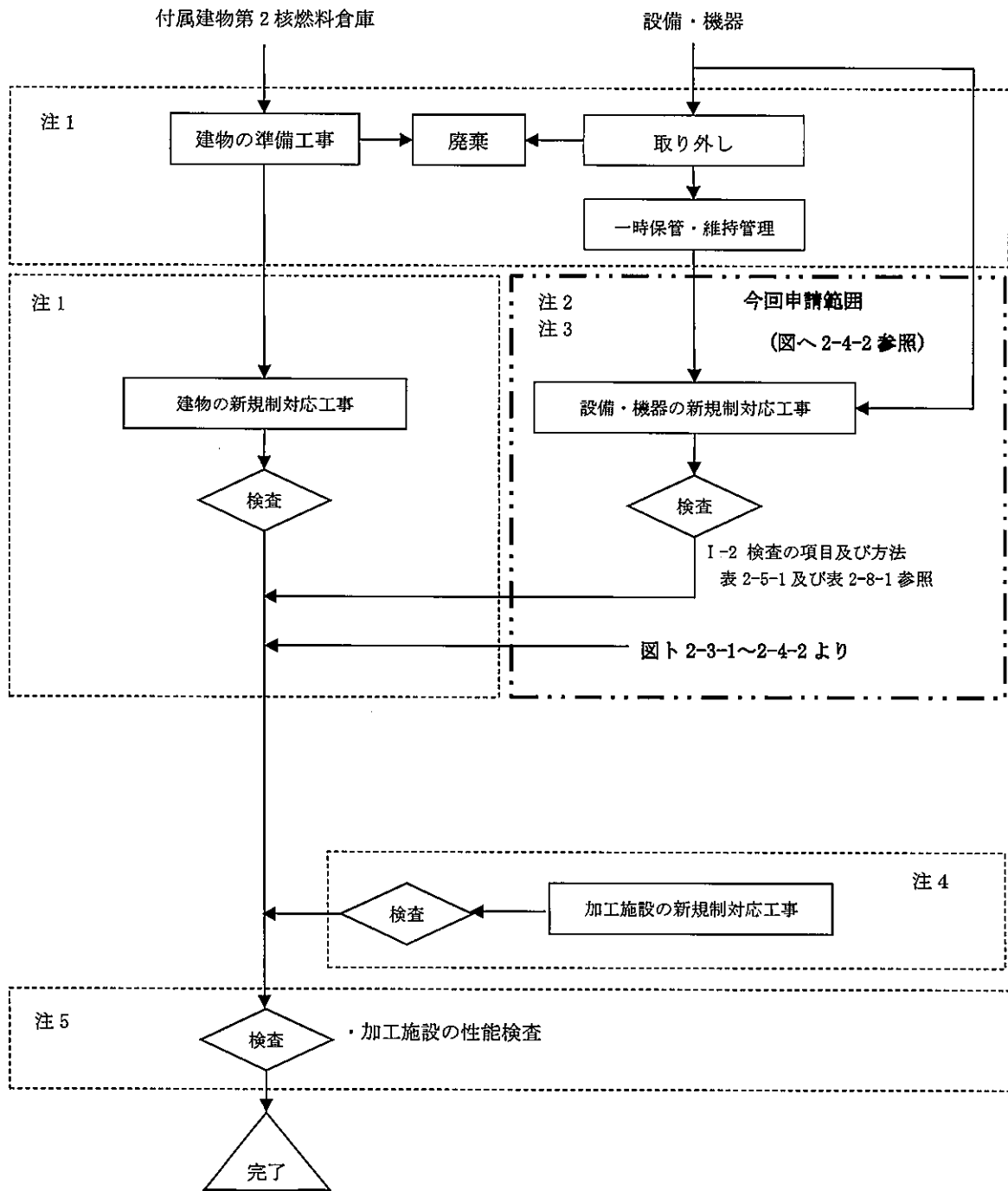

注 1： 先行設工認申請済み。

注 2： 一部の設備・機器は、先行設工認申請済み。

注 3： 一部の設備・機器は、次回以降申請を行う。

注 4： 付属建物第 2 核燃料倉庫以外の建物・構築物及び設備・機器で安全機能を担保している条項に関する工事及び検査であり、先行設工認で申請済み、または次回以降申請を行う。

注 5： 加工施設の性能検査については、次回以降申請を行う。

(凡例)

□ : 工事

◇ : 検査

図へ2-1 建物工事と設備工事との関係図 (付属建物第2核燃料倉庫)

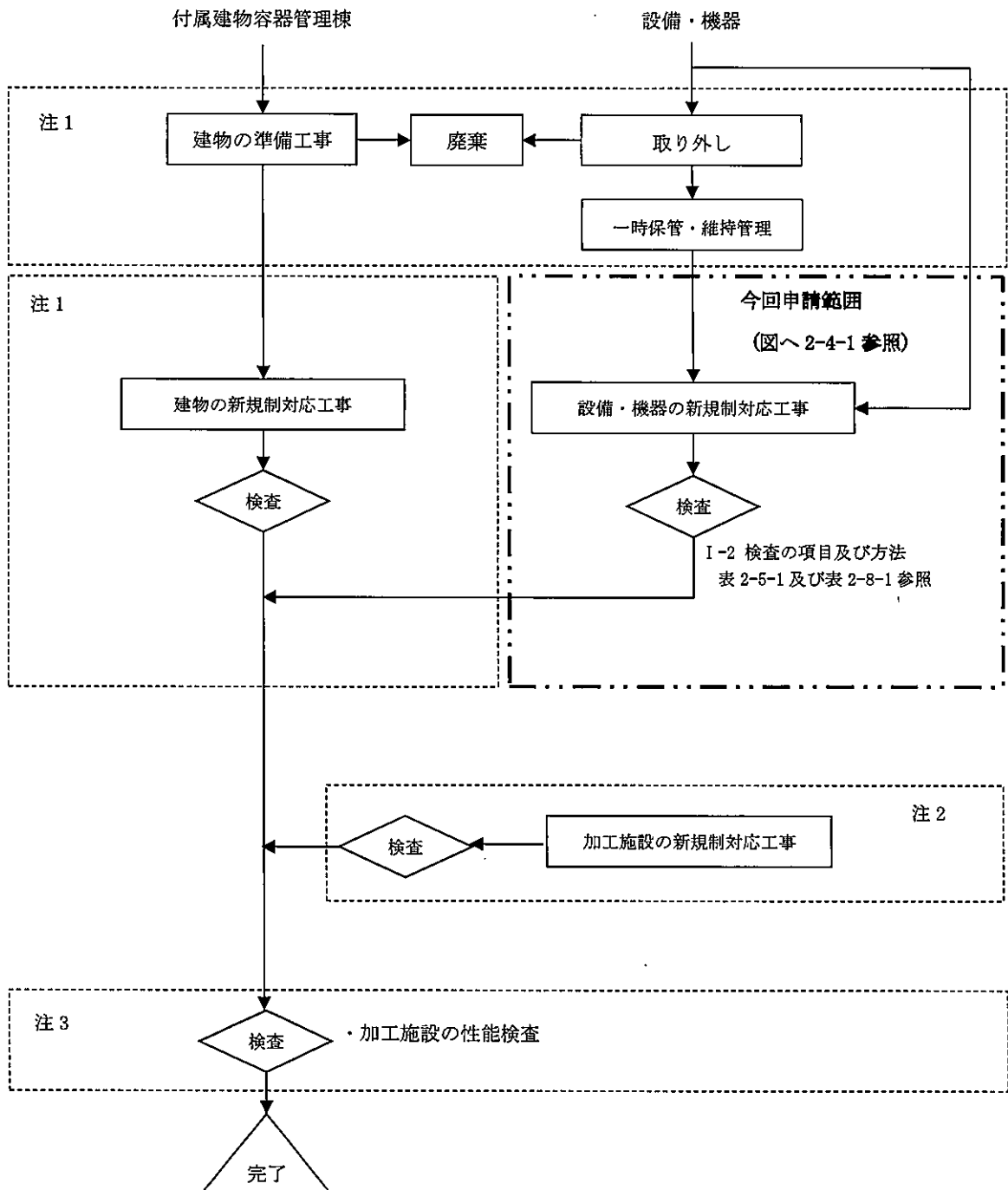

注 1： 先行設工認申請済み。

注 2： 付属建物容器管理棟以外の建物・構築物及び設備・機器で安全機能を担保している条項に関する工事及び検査であり、先行設工認で申請済み、または次回以降申請を行う。

注 3： 加工施設の性能検査については、次回以降申請を行う。

(凡例)

□ : 工事

◇ : 検査

図へ2-2 建物工事と設備工事との関係図 (付属建物容器管理棟)

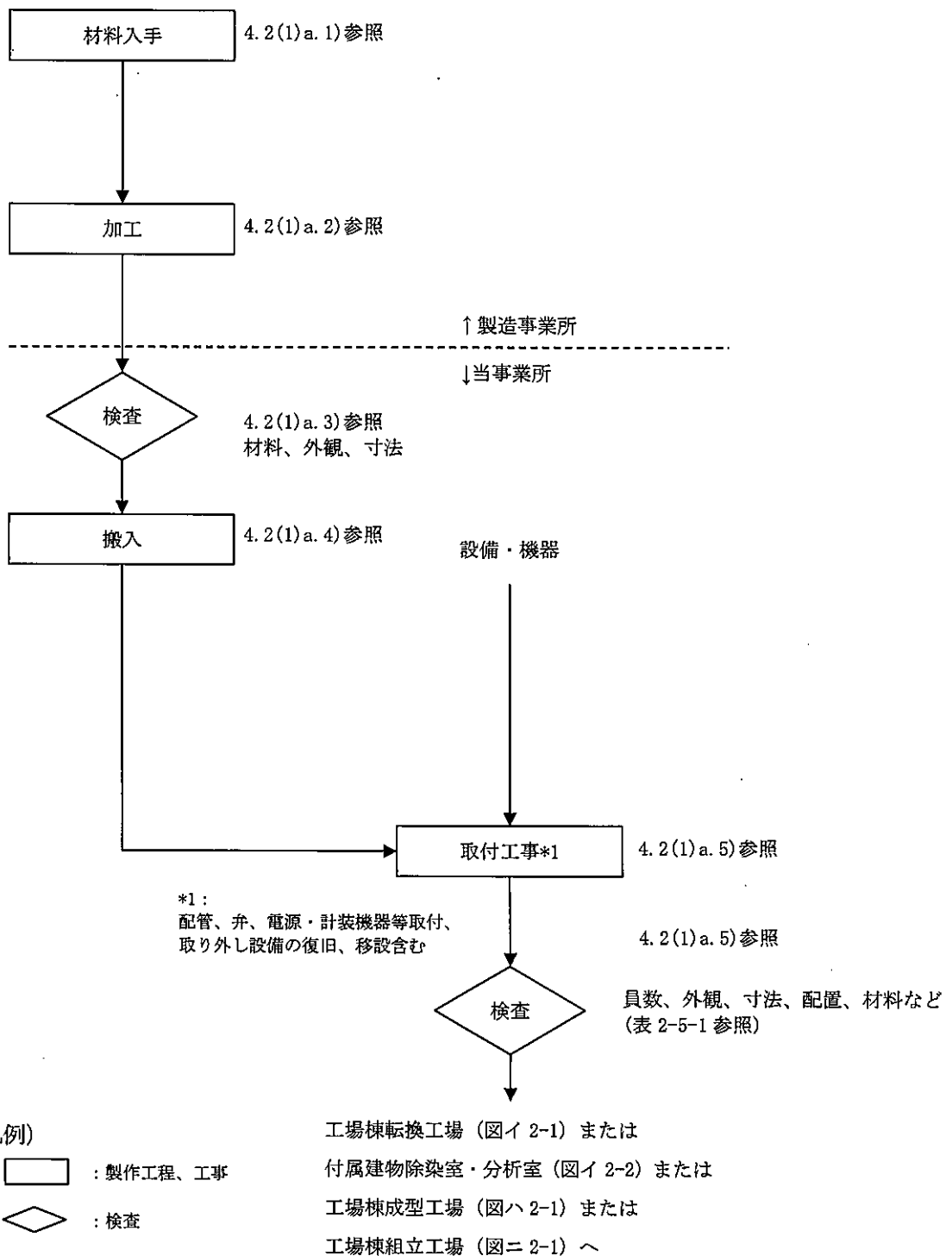

図へ 2-3-1 工事の手順フロー図 (改造する設備・機器)

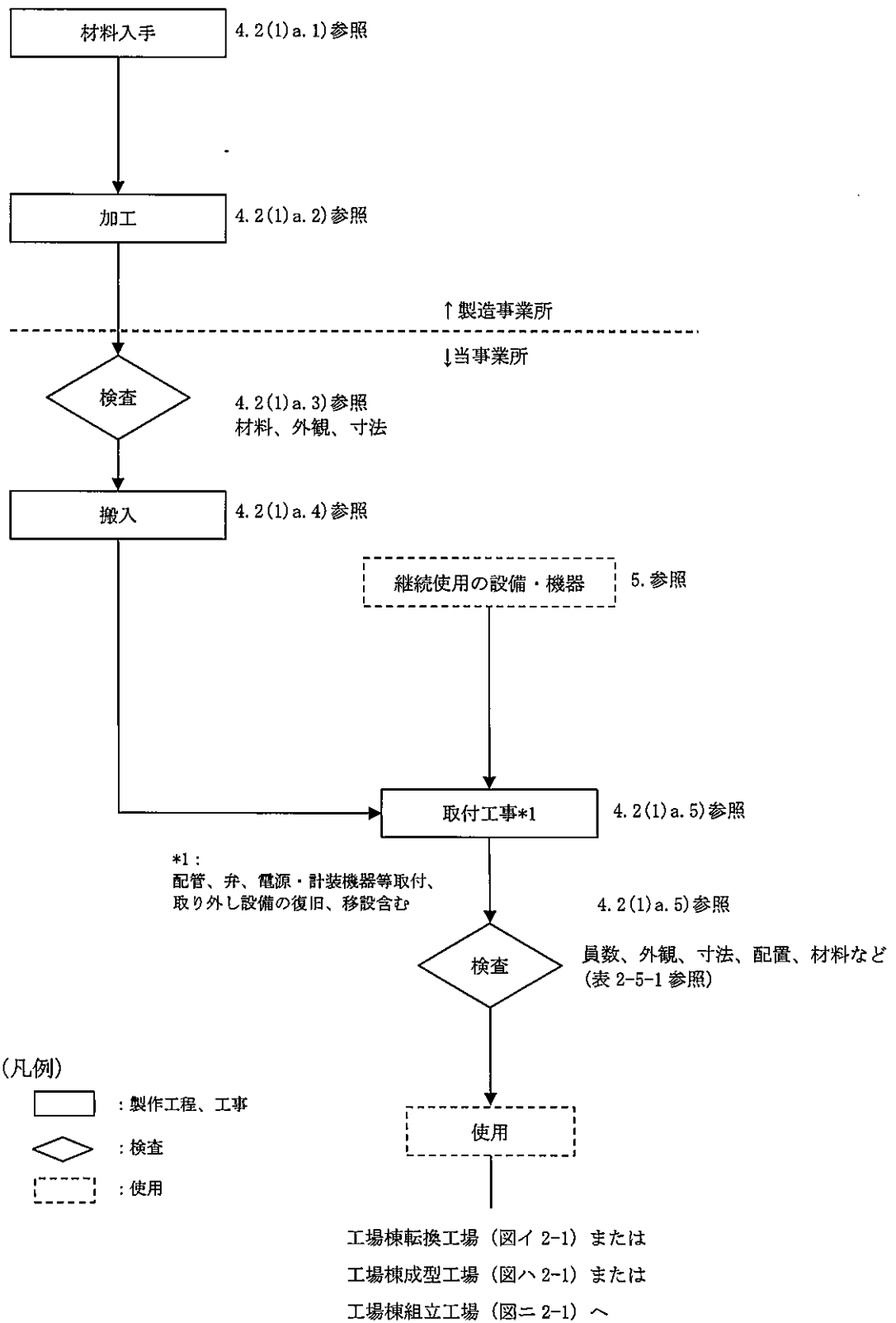

図へ 2-3-2 工事の手順フロー図 (改造する継続使用の設備・機器)

当事業所

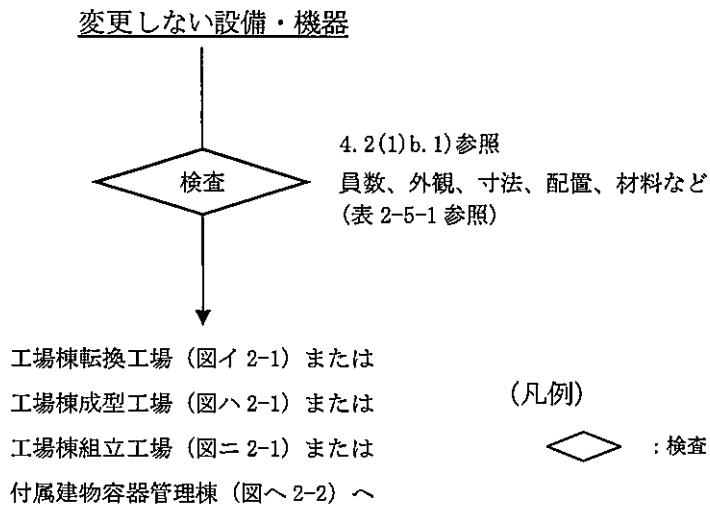

図へ 2-4-1 工事の手順フロー図 (変更しない設備・機器)

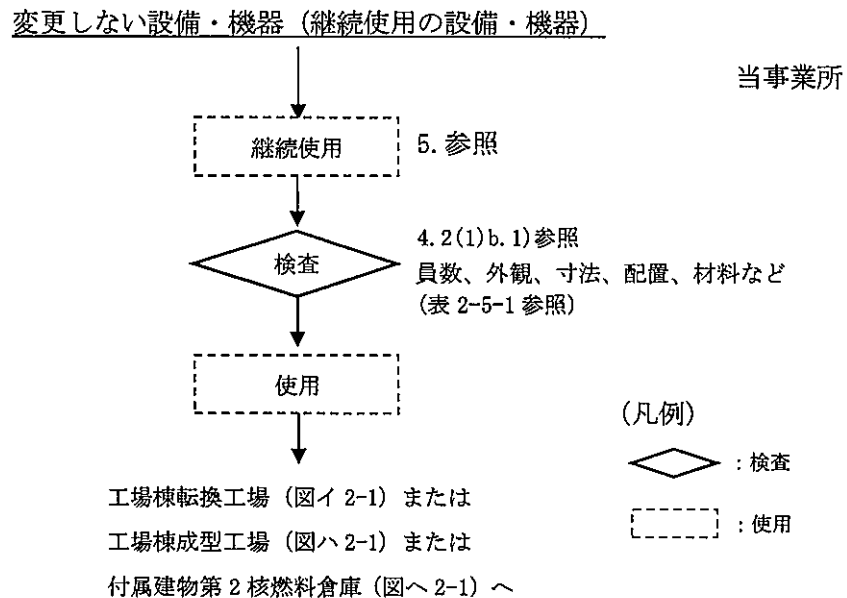

図へ 2-4-2 工事の手順フロー図 (変更しない継続使用の設備・機器)

4. 3. 準備工事（付属建物原料貯蔵所、付属建物第3核燃料倉庫、付属建物シリンダ洗浄棟の貯蔵施設）

(1) 手順

今回申請の付属建物原料貯蔵所、付属建物第3核燃料倉庫、付属建物シリンダ洗浄棟での取り外しに係る工事は、保安規定に基づき工事計画を策定するとともに、以下に示す手順（図へ準-1参照）により行う。

取り外した設備・機器は、新規制対応工事において復旧する。復旧する際は新規制基準に適合させる。

工事にあたっては、取り外し工事を含め下記の措置を講じる。

- ・ 建物の遮蔽能力に影響する工事は実施しない。
- ・ 付属建物原料貯蔵所、付属建物第3核燃料倉庫、付属建物シリンダ洗浄棟には核燃料物質が保管されているが、工事エリアから離れているため、核燃料物質への影響はない。
- ・ 付属建物第3核燃料倉庫、付属建物シリンダ洗浄棟の気体廃棄設備は複数の系統から構成されており、建物工事に干渉する一部の系統は工事の進捗に合わせて一時的に停止、取り外すが、工事に干渉しない系統は運転を継続することにより、第1種管理区域の負圧、閉じ込めを維持する。また、閉じ込めの機能を維持できるように、建物への目張り及び停止する気体廃棄設備の接合部に閉止板又は閉止プラグによる閉止措置を講じる。局所排気系統のダクトを取り外す場合には、当該局所排気系統に接続する設備・機器は使用禁止とする。
- ・ 建物に開口部を設ける際には、防護カバー、目張り等の養生を実施し、負圧を維持する。なお第1種管理区域の境界に開口部を設ける工事の際には、負圧に異常がないことを確認する。
- ・ 建物に開口部を設ける際には、雨水の浸入を防止するために適切な雨水浸入防止対策、又は建物への目張り等により閉じ込めを行う。
- ・ 外壁を貫通する配管を撤去した後は、不燃性材料で閉止措置を行う。
- ・ 発生する粉塵は、局所排気装置、集塵機等を設置し、汚染の拡大を防止する。

工事手順を以下に示す。

- a. 核燃料物質の汚染のおそれのある設備・機器の取り外し、廃棄（解体撤去）に伴い、汚染が拡大するおそれがある場合は、予め設備・機器の除染を行う。
- b. 取り外し対象の設備・機器は、固定しているボルト等を取り外し、設備・機器を取り外す。取り外した設備・機器は、閉じ込めの機能を維持できるように、ダクト、配管の接合部に閉止板又は閉止プラグによる閉止措置を講じる。また、対象設備・機器に接続されているダクト、配管についても、設備・機器を取り外した後、閉止板又は閉止プラグによる閉止措置を講じる。
- c. 取り外す設備・機器を一時保管するために、必要な面積を有する仮置き場所を確保する。取り外す設備・機器は、必要に応じて除染し、仮置き場所に一時保管する。
- d. 取り外しする設備・機器のうち、第1種管理区域に設置された設備・機器で核燃料物質に汚染され、復旧時に再利用しない部材は、放射性固体廃棄物として、200ℓドラム缶に収納できる形に解体する。200ℓドラム缶に収納された放射性固体廃棄物は、保管廃棄設備に搬送し、保管する。

(2) 工事上の注意事項

a. 一般事項

- ・ 工事の実施にあたっては、労働安全衛生法等の関連法令及び保安規定に基づく当社の各種

要領に従い、労働災害の防止に努める。

- ・ 作業場所は必要に応じて区画し、標識・表示等により周知を図るとともに、関係者以外の立ち入りを制限する。
- ・ 工事に伴う騒音等にも配慮し、必要に応じて、防音シート等を設置し、周辺環境への影響を軽減する。

b. 安全管理（防火、汚染防止を含む）

- ・ 改造工事に伴い工事に火気を使用する場合には、周辺設備・機器に難燃性シートによる養生を行うとともに、必要に応じて工事で発生する粉塵、ヒュームを処理するための局所排気設備を仮設する。
- ・ 火気作業を行う場合には、作業エリア周辺に可燃物、危険物がないことを確認するとともに、工事対象となるエリアから可燃物が除去されていることを確認する。
- ・ 火気作業を行う場合には、社内の管理要領に従い、計画書・点検記録等の確認を適宜実施する。
- ・ 改造工事に伴い、周囲の設備・機器に影響がないように工事を行うとともに、汚染拡大が想定される場合には、グリーンハウスを仮設し、作業エリア、設備・機器の除染を行う。
- ・ 高所作業等、作業員、作業環境又は周辺環境への危険源を想定し、必要に応じて、リスクアセスメントを行い、災害の防止を図る等の安全対策を実施する。
- ・ 一時保管する取り外した設備・機器は、必要に応じて養生シートを用い、維持管理する。なお第1種管理区域で取り外した設備・機器は、第1種管理区域内の仮置き場所にて保管する。第2種管理区域及び非管理区域で取り外した設備・機器は、第1種管理区域以外の仮置き場所にて保管する。

c. 入退域・放射線管理

- ・ 本工事は管理区域内にて実施するため、作業員は、入退出時に予め定められた管理区域出入口を経由するとともに、個人用の線量測定器や必要な安全保護具を着用する。

d. その他

- ・ 使用する工具・機器は、使用前に点検する。

e. 緊急時の対応

- ・ 現場で緊急事態（火災・救急等）が発生した場合には、緊急時対応要領に従い、予め定められた連絡先に通報・連絡するとともに、作業を一時中断する等の必要な措置を実施する。
- ・ 緊急事態が発生した場合に備え、予め工事中の安全避難通路を確保する。

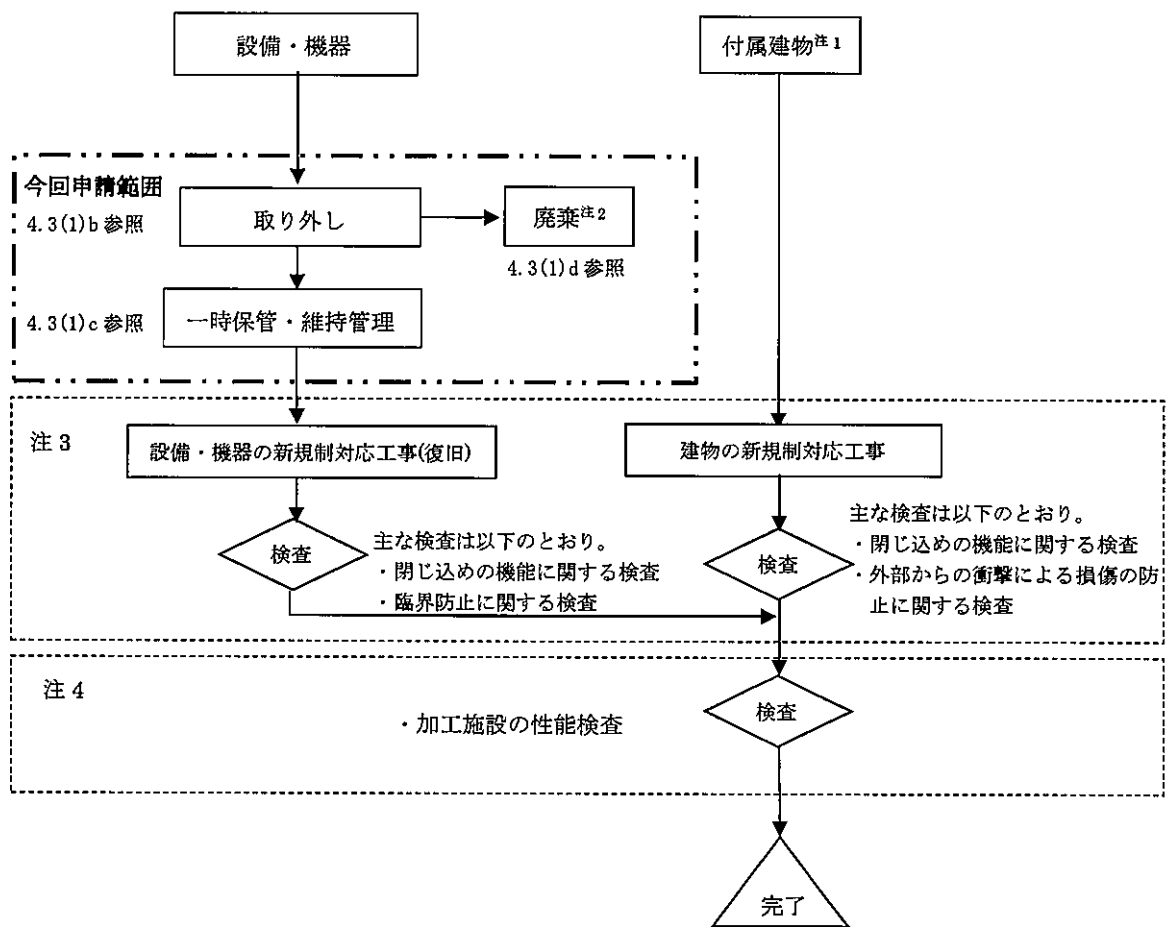

注 1 : 付属建物原料貯蔵所、付属建物シリンダ洗浄棟

注 2 : 第 1 種管理区域内設備・機器で不要となったものは放射性廃棄物として保管廃棄する。

注 3 : 建物及び設備・機器で安全機能を担保している条項に関する工事及び検査であり、建物については今回申請するが、設備・機器については次回以降申請を行う。

注 4 : 加工施設の性能検査については、次回以降申請を行う。

(凡例)

□ : 工事

◇ : 検査

図へ準-1 (1/2) 工事の手順フロー図

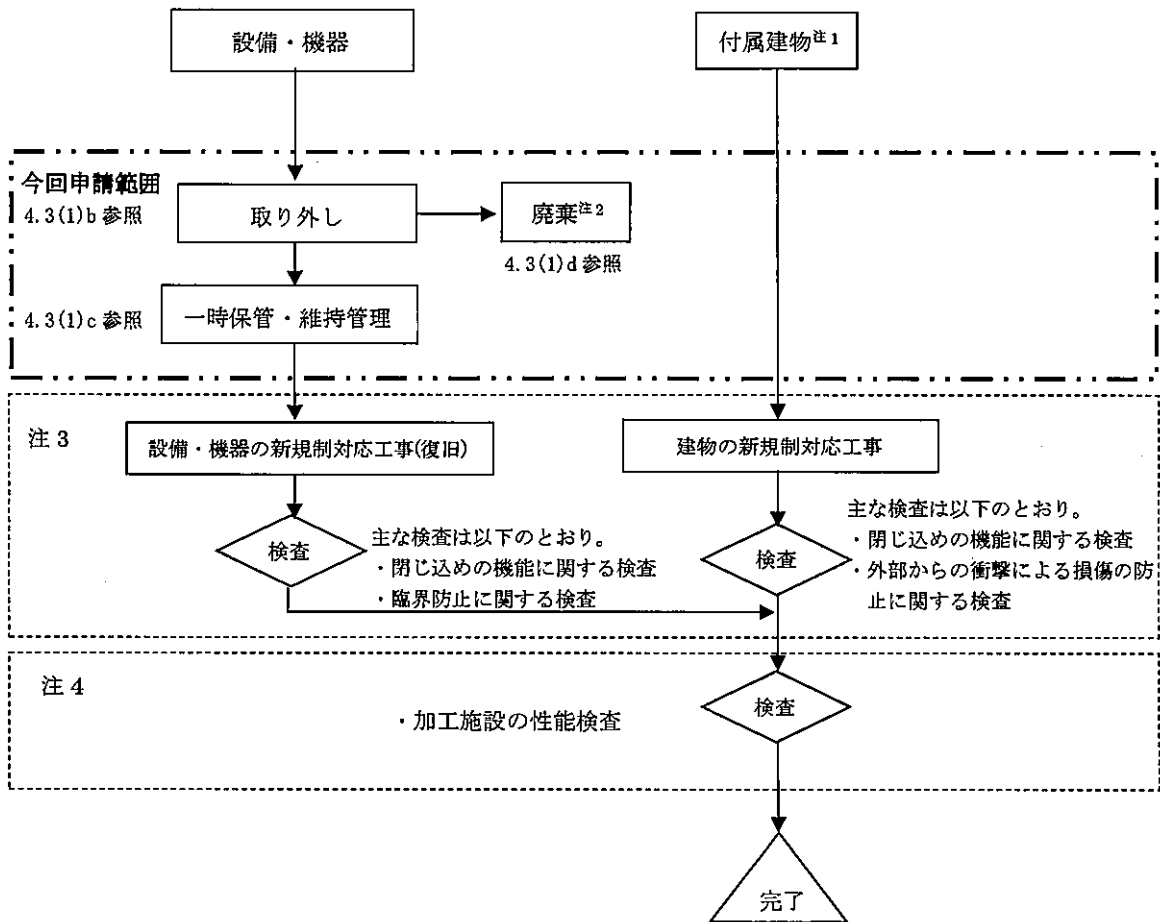

注 1：付属建物第 3 核燃料倉庫

注 2：第 1 種管理区域内設備・機器で不要となったものは放射性廃棄物として保管廃棄する。

注 3：建物及び設備・機器で安全機能を担保している条項に関する工事及び検査であり、次回以降申請を行う。

注 4：加工施設の性能検査については、次回以降申請を行う。

(凡例)

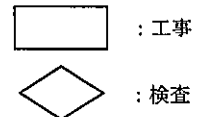

図へ準-1 (2/2) 工事の手順フロー図

(3) 品質保証計画

本申請の設備・機器の設計及び工事に係る品質保証活動は、事業許可における「加工施設の保安のための業務に係る品質管理に必要な体制の整備に関する事項」を踏まえて、保安品質マニュアルとして定める「保安品質保証計画書」に従い実施する。

(4) 検査

今回は準備工事のため検査を行わず、新規制対応工事後に検査を行う。

5. 工事中の加工施設の継続使用の理由

付属建物原料貯蔵所は、内部に設備・機器を設置しており、外部衝撃から設備・機器を防護する機能を有するとともに、管理区域の遮蔽機能等を有していることなど、維持管理に必要不可欠であるため、経過措置期限後の新規制対応工事中も継続使用する。

大型粉末容器貯蔵架台、大型粉末容器、大型粉末容器用台車、SUS 容器用台車(3)、(4)、スクラップ貯蔵棚(粉末用)(第2核燃料倉庫)、電動リフタ、仕上りペレット貯蔵棚、仕上りペレット貯蔵棚用台車、余剰ペレット貯蔵棚、金属缶用台車(1)、ロッドチャンネル用台車(2)、(3)、燃料棒貯蔵棚、トラバーサ、運搬車については、加工施設の維持管理に不可欠な活動である核燃料物質の貯蔵、IAEA 及び原子力規制庁による計量管理に係る査察で使用するため、経過措置期限後の新規制対応工事中も継続使用する。なお、工事を伴う大型粉末容器貯蔵架台、大型粉末容器用台車、スクラップ貯蔵棚(粉末用)(第2核燃料倉庫)、仕上りペレット貯蔵棚、余剰ペレット貯蔵棚、ロッドチャンネル用台車(2)、(3)、燃料棒貯蔵棚、トラバーサ、運搬車は、工事を行うまでは既設の設備を使用し、工事完了後は使用前事業者検査の合格をもって使用する。

付属建物原料貯蔵所は、I-2 の検査で適合を確認した後、図へ 1-1 に示す加工施設の性能に関する検査を受検するまでの間、I-2 の検査で適合を確認した状態を維持する。この間の安全確保に係る運用は保安規定により行う。

大型粉末容器貯蔵架台、大型粉末容器、大型粉末容器用台車、SUS 容器用台車(3)、(4)、スクラップ貯蔵棚(粉末用)(第2核燃料倉庫)、電動リフタ、仕上りペレット貯蔵棚、仕上りペレット貯蔵棚用台車、余剰ペレット貯蔵棚、金属缶用台車(1)、ロッドチャンネル用台車(2)、(3)、燃料棒貯蔵棚、トラバーサ、運搬車は、I-2 の検査で適合を確認した後、加工施設の性能に関する検査を受検するまでの間、I-2 の検査で適合を確認した状態を維持する。この間の安全確保に係る運用は保安規定により行う。

表へ建-1-1 付属建物原料貯蔵所 仕様表(1/12)

事業許可との対応	許可番号(日付) 設備・機器名称	原規規発第 1711011 号 (平成 29 年 11 月 1 日付) {861} 建物 付属建物 原料貯蔵所 {487} 付属建物 原料貯蔵所 シリンダ貯蔵ピット {890, 891} 非常用設備 非常用通報設備 非常ベル設備 {890, 892} 非常用設備 非常用通報設備 放送設備 {890, 893} 非常用設備 非常用通報設備 通信連絡設備 {894, 895} 非常用設備 消火設備 屋外消火栓 {894, 898} 非常用設備 消火設備 消火器 {899, 900} 非常用設備 自動火災報知設備 火災感知設備 {899, 901} 非常用設備 自動火災報知設備 警報設備 {902, 903} 非常用設備 緊急対策設備 非常灯 {902, 904} 非常用設備 緊急対策設備 誘導灯 {902, 905} 非常用設備 緊急対策設備 安全避難通路
設置場所	敷地内建物配置図 (図イ建-1-1) 参照	
機器名	付属建物原料貯蔵所 付属建物原料貯蔵所 シリンダ貯蔵ピット 非常用通報設備 非常ベル設備 非常用通報設備 放送設備 非常用通報設備 通信連絡設備 (電話設備) 消火設備 屋外消火栓 消火設備 消火器 自動火災報知設備 火災感知設備 自動火災報知設備 警報設備 緊急対策設備 非常用照明 緊急対策設備 誘導灯 緊急対策設備 安全避難通路	
変更内容	改造 1. 建物の改造工事 1-1. 耐震性能及び耐竜巻性能向上のために以下の補強を行う ・ 東側外壁の壁新設補強 原料貯蔵所の東側外壁 (10 通り) に新たに杭を設置し、鉄筋コンクリート製の壁、柱及び梁を新設により補強する ・ 西側外壁の壁新設補強 原料貯蔵所の西側外壁 (1 通り) に新たに鉄筋コンクリート製の壁、柱及び梁を新設により補強する ・ 鉄扉新設 原料貯蔵所の既存シャッタを撤去し、鉄扉 (SD-44) を新設する ・ 鉄扉補強 原料貯蔵所の既存鉄扉 (SD-42) を鉄扉補強材により補強する 変更なし ・ シリンダ貯蔵ピット	

表へ建-1-1 附属建物原料貯蔵所 仕様表(2/12)

<p>変更内容</p>	<p>改造</p> <p>2. 非常用設備の変更</p> <p>2-1. 非常用設備の増設</p> <ul style="list-style-type: none"> ・緊急対策設備(1)安全避難通路の増設 原料貯蔵所の床に安全避難通路の増設により、事故発生時における避難通路の確保を図る <p>2-2. 非常用設備の復旧及び増設</p> <ul style="list-style-type: none"> ・非常用通報設備(通信連絡設備(電話設備))の復旧及び増設 仮移設した電話設備の復旧及び増設により、事故発生時における工場外への通信連絡を図る <p>2-3. 非常用設備の復旧</p> <ul style="list-style-type: none"> ・緊急対策設備(1)非常用照明の復旧 仮移設した非常用照明の復旧により、事故発生時における照明の確保を図る ・緊急対策設備(1)誘導灯の復旧 仮移設した誘導灯の復旧により、事故発生時における避難経路の指示を図る ・非常用通報設備(非常ベル設備)の復旧 仮移設した非常ベル設備の復旧により、事故発生時における周辺への周知及び管理区域外への連絡を図る ・非常用通報設備(放送設備)の復旧 仮移設した放送設備の復旧により、事故発生時における工場内への放送連絡を図る ・自動火災報知設備(火災感知設備及びそれに連動する警報設備)の復旧 仮移設した自動火災報知設備の復旧により、火災の早期感知及び火災感知時の警報発報を図る ・消火設備(消火器)の復旧 仮移設した消火器の復旧により、初期消火における設備の確保を図る <p>2-4. 非常用設備の改造</p> <ul style="list-style-type: none"> ・消火設備(屋外消火栓)の改造 変更しない設備である南側屋外消火栓の検査及び西側屋外消火栓の改造により、初期消火における設備の確保を図る 												
<p>員数</p>	<p>1式</p>												
<p>一般仕様</p>	<table border="1"> <tr> <td data-bbox="269 1413 608 1532"> <p>型式</p> </td> <td data-bbox="608 1413 1398 1532"> <p>本体 : 鉄骨鉄筋コンクリート造(一部鉄骨造)、平屋建 屋根 : 鉄筋コンクリート シリンダ貯蔵ピット : 鉄筋コンクリート造 基礎 : 杭基礎(本体)、直接基礎(シリンダ貯蔵ピット)</p> </td> </tr> <tr> <td data-bbox="269 1532 608 1561"> <p>主要な構成材</p> </td> <td data-bbox="608 1532 1398 1561"> <p>表へ建-2-1に示す</p> </td> </tr> <tr> <td data-bbox="269 1561 608 1650"> <p>寸法(単位:m)</p> </td> <td data-bbox="608 1561 1398 1650"> <p>(本体) <input type="text"/> (シリンダ貯蔵ピット) <input type="text"/> 延べ床面積: 約 1,200 m²</p> </td> </tr> <tr> <td data-bbox="269 1650 608 1680"> <p>その他の構成機器</p> </td> <td data-bbox="608 1650 1398 1680"> <p>遮蔽壁</p> </td> </tr> <tr> <td data-bbox="269 1680 608 1709"> <p>その他の性能</p> </td> <td data-bbox="608 1680 1398 1709"> <p>-</p> </td> </tr> <tr> <td data-bbox="269 1709 608 1738"> <p>取扱う核燃料物質の状態</p> </td> <td data-bbox="608 1709 1398 1738"> <p>-</p> </td> </tr> </table>	<p>型式</p>	<p>本体 : 鉄骨鉄筋コンクリート造(一部鉄骨造)、平屋建 屋根 : 鉄筋コンクリート シリンダ貯蔵ピット : 鉄筋コンクリート造 基礎 : 杭基礎(本体)、直接基礎(シリンダ貯蔵ピット)</p>	<p>主要な構成材</p>	<p>表へ建-2-1に示す</p>	<p>寸法(単位:m)</p>	<p>(本体) <input type="text"/> (シリンダ貯蔵ピット) <input type="text"/> 延べ床面積: 約 1,200 m²</p>	<p>その他の構成機器</p>	<p>遮蔽壁</p>	<p>その他の性能</p>	<p>-</p>	<p>取扱う核燃料物質の状態</p>	<p>-</p>
<p>型式</p>	<p>本体 : 鉄骨鉄筋コンクリート造(一部鉄骨造)、平屋建 屋根 : 鉄筋コンクリート シリンダ貯蔵ピット : 鉄筋コンクリート造 基礎 : 杭基礎(本体)、直接基礎(シリンダ貯蔵ピット)</p>												
<p>主要な構成材</p>	<p>表へ建-2-1に示す</p>												
<p>寸法(単位:m)</p>	<p>(本体) <input type="text"/> (シリンダ貯蔵ピット) <input type="text"/> 延べ床面積: 約 1,200 m²</p>												
<p>その他の構成機器</p>	<p>遮蔽壁</p>												
<p>その他の性能</p>	<p>-</p>												
<p>取扱う核燃料物質の状態</p>	<p>-</p>												

表へ建-1-1 付属建物原料貯蔵所 仕様表(3/12)

<p>技術基準に基づく設計(注)</p>	<p>核燃料物質の臨界防止</p>	<p>[4.2-建1] 他領域区分に対面する壁は、表へ建-3-1 に示す厚さのコンクリートの臨界隔離壁とする。(第3核燃料倉庫の臨界隔離壁については次回以降申請)</p> <p>[4.2-設6] 原料貯蔵所領域は、以下に示す領域区分と24m以上離れた配置とする。(図臨配-1参照)</p> <ul style="list-style-type: none"> □ 工場棟領域 □ 第2核燃料倉庫領域 □ シリンダ洗浄棟領域 □ 加工棟領域 <p>[4.2-設1] シリンダ貯蔵ピット内のUF₆シリンダの表面間隔を30.5cm以上とする。(シリンダ貯蔵ピットの臨界安全性については次回以降申請)</p>
	<p>安全機能を有する施設の地盤</p>	<p>[5.1-建1] 安全機能を有する施設を設置する建物・構築物は、自重及び通常時の荷重等に加え、耐震重要度分類の各分類に応じて算定する地震力が作用した場合においても、十分な支持性能を有する地盤に設置する。</p> <ul style="list-style-type: none"> ・ 原料貯蔵所 <ul style="list-style-type: none"> □ 支持方法 十分な支持性能を有する支持地盤に杭基礎で支持 □ 支持地盤 N値30以上の砂礫層 □ 杭材料 新設杭：鋼管杭 既設杭：遠心力プレストレストコンクリート杭 □ 杭位置 新設杭先端深度：設計GLから-7.3m 既設杭先端深度：設計GLから-8.35m及び設計GLから-9.21m 配置：図へ建-1-10参照 □ 杭構造・寸法 表へ建-2-1参照 ・ 原料貯蔵所シリンダ貯蔵ピット(487) <ul style="list-style-type: none"> □ 支持方法 十分な支持性能を有する支持地盤で直接支持 □ 支持地盤 支持性能：長期許容応力度50kN/m²以上、短期許容応力度100kN/m²以上 地盤種類：地表近くのローム層 ・ 原料貯蔵所1階床土間コンクリート <ul style="list-style-type: none"> □ 支持方法 十分な支持性能を有する支持地盤で直接支持 □ 支持地盤 支持性能：長期許容応力度50kN/m²以上、短期許容応力度100kN/m²以上 地盤種類：地表近くのローム層 <p>[5.1-建2] 原料貯蔵所及び消火設備(屋外消火栓)〔894,895〕は、事業許可に記載のとおり液化の恐れがない地盤に設置され、地震力が作用した場合においても十分に支持される。</p> <p>[5.1-設1] 原料貯蔵所は、地震力が作用した場合においても十分な支持性能を有する地盤に設置されており、原料貯蔵所内に設置する設備・機器は安全機能を発揮できる。</p>

表へ建-1-1 付属建物原料貯蔵所 仕様表(4/12)

技術基準に基づく設計(注)	地震による損傷の防止	<p>[6.1-建1]</p> <ul style="list-style-type: none"> ・ 耐震重要度分類第1類 <ul style="list-style-type: none"> ◦ 原料貯蔵所 ・ 耐震重要度分類第3類 <ul style="list-style-type: none"> ◦ 非常用通報設備(非常ベル設備{890, 891}、放送設備{890, 892}) ◦ 消火設備(屋外消火栓) ◦ 自動火災報知設備(火災感知設備及びそれに連動する警報設備){899, 900, 901} ◦ 緊急対策設備(1)(非常用照明{902, 903}、誘導灯{902, 904}) <p>[6.1-建2]</p> <p>耐震重要度分類第1類である原料貯蔵所は、耐震重要度分類第2類及び第3類の設備・機器の破損による波及的影響により破損しない構造とする。</p> <p>[6.1-建8]</p> <p>原料貯蔵所に設置されている耐震重要度分類第3類の各設備(上記[6.1-建1]参照。ただし、消火設備(屋外消火栓)を除く)を建物に固定しているボルト又は溶接は、耐震重要度分類第1類の地震力で損傷するが、原料貯蔵所の安全機能に波及的影響を及ぼすことはないため、耐震重要度分類第3類の各設備(消火設備(屋外消火栓)を除く)を上位の原料貯蔵所と同じ耐震重要度分類第1類で設計する必要はない。屋外消火栓は、十分な支持性能を有する基礎コンクリートに固定した下部構成部にボルトで固定する。</p> <p>[6.1-建3]</p> <p>建物・構築物の耐震重要度分類は、収納する設備・機器の重要度分類と同じか、それより上位の分類とするため、原料貯蔵所の耐震重要度分類は第1類とする。</p> <p>[6.1-建5]</p> <ul style="list-style-type: none"> ・ 位置、構造、寸法、材料：表へ建-2-1、図へ建-1-6~1-15 参照(原料貯蔵所) ・ 一次設計 <ul style="list-style-type: none"> ◦ 建築基準法施行令第八十八条に規定される係数と耐震重要度分類第1類の割増し係数(1.5)を乗じて算出した地震力(0.3G)を与えた場合の構造体を構成する各部の応力が基準等に定められた許容応力以下となる構造とする。 ・ 二次設計 <ul style="list-style-type: none"> ◦ 建築基準法施行令第八十二条の三に規定される係数と耐震重要度分類第1類の割り増し係数(1.5)を乗じて算出した地震力(1.5G)から求められる必要保有水平耐力を、建物全体の保有水平耐力が上回る構造とする。 <p>(シリング貯蔵ピット)</p> <ul style="list-style-type: none"> ・ 一次設計 <ul style="list-style-type: none"> ◦ 建築基準法施行令第八十八条に規定される係数と耐震重要度分類第1類の割増し係数(1.5)を乗じて算出した地震力(0.15G)を与えた場合の構造体を構成する各部の応力が基準等に定められた許容応力以下となる構造とする。 <p>[6.1-建7]</p> <p>非常用設備(非常用通報設備(非常ベル設備、放送設備)、消火設備(屋外消火栓)、自動火災報知設備(火災感知設備及びそれに連動する警報設備)、緊急対策設備(1)(非常用照明、誘導灯))は、耐震重要度分類第3類の地震力による損傷を防止できる構造とする。</p> <ul style="list-style-type: none"> ・ 非常用通報設備(非常ベル設備、放送設備) <ul style="list-style-type: none"> ◦ 位置：図リ非-2-8 参照 ・ 消火設備(屋外消火栓) <ul style="list-style-type: none"> ◦ 位置：図リ非-4-1 参照 ・ 自動火災報知設備(火災感知設備及びそれに連動する警報設備) <ul style="list-style-type: none"> ◦ 位置：図リ非-3-9 参照 ・ 緊急対策設備(1)(非常用照明、誘導灯) <ul style="list-style-type: none"> ◦ 位置：図リ非-1-9 参照
---------------	------------	--

表へ建-1-1 附属建物原料貯蔵所 仕様表(5/12)

<p style="writing-mode: vertical-rl; text-orientation: upright;">技術基準に基づく設計(注)</p>	<p>津波による損傷の防止</p>	<p>[7.1-建1] 事業許可に記載のとおり、基準津波の最大遡上高さ 12.3m と比べて十分高い海拔約 30m~32m の高台に立地している。</p>
	<p>外部からの衝撃による損傷の防止</p>	<p>[8.1-建1] (竜巻) <ul style="list-style-type: none"> ・ 位置、構造、寸法、材料：表へ建-2-1、図へ建-1-6~1-13 参照 <ul style="list-style-type: none"> □ F1 竜巻(最大風速 49m/s)の風圧力及び気圧差により建物に作用する水平方向の竜巻荷重に対し、原料貯蔵所の保有水平耐力が上回る構造とする。 □ 原料貯蔵所の各部に対して、短期許容荷重が、上記 F1 竜巻の風圧力及び気圧差により作用する竜巻荷重を上回る構造とする。 □ F1 竜巻襲来時には、敷地内外からの飛来物はない。 <p>[8.1-建2] (洪水) 事業許可に記載のとおり、加工施設の北方約 2.5km 離れた低地を流れる久慈川の氾濫の影響のおそれのない海拔約 30m~32m の高台に立地している。</p> <p>[8.1-建3] (凍結) 屋外消火栓からの消火に用いる水の凍結を「公共建築工事標準仕様書(機械設備工事編)平成 28 年度版」を基に以下のとおり防止する。 <ul style="list-style-type: none"> ・ 気温条件 茨城県水戸気象台において過去に観測した最低気温-12.7℃ ・ 対象設備 <ul style="list-style-type: none"> □ 不凍式の屋外消火栓 ・ 設置状況 当社の立地している東海村は寒冷地ではなく凍結深度が定められていないため、「公共建築工事標準仕様書(機械設備工事編)平成 28 年度版」に基づき、地表から管の上端までの深さが 300mm 以上となるように埋設する。 <p>[8.1-建4] (降水) 降水時に建物内に雨水の流入を防止する。 <ul style="list-style-type: none"> ・ 降水量条件 茨城県水戸気象台において観測した 1 時間あたりの最大降水量 81.7mm/h を超える降水 (150mm/h) ・ 対象設備・構造 <ul style="list-style-type: none"> □ 屋根及び雨樋に勾配を設け雨水の流入を防止 (図へ建-1-7、1-8 参照) □ 鉄扉の外側に勾配を設け雨水の流入を防止 □ 屋根に防水層を施工し雨漏りを防止 <p>[8.1-建5] (積雪) 茨城県建築基準法等施行細則第 16 条の 4 に基づき、建物全体が積雪 30cm の短期荷重に対し屋根の耐荷重が上回ること、また、屋根は約 60cm 相当の積雪に耐える実力を有することを確認した。</p> <p>[8.1-建10] (落雷) 加工施設の高さは図へ建-1-8 に示すように最大で約 9.8m であり、建築基準法第三十三条にある高さ 20m 以上に該当せず、また危険物の規制に関する政令第十条や消防法第十条に定める指定数量以上の危険物の貯蔵及び取扱いの施設に該当しないため避雷設備の設置は不要である。</p> <p>[8.1-建6] (地滑り) 事業許可に記載のとおり、東海村洪水・土砂災害ハザードマップに基づく土砂災害の発生のない場所に立地している。</p> </p></p></p>

表へ建-1-1 付属建物原料貯蔵所 仕様表(6/12)

<p>技術基準に基づく設計(注)</p>	<p>外部からの衝撃による損傷の防止</p>	<p>[8.1-建7] (火山の影響) 表へ建-2-1 に示す原料貯蔵所の鉄筋コンクリート屋根は、降下火砕物(湿潤密度 1.2g/cm³)で約 28cm (約 168cm の積雪に相当) の短期荷重に対し屋根の耐荷重が上回る構造としている。また、降下火砕物を除去する際は、屋外のタラップを使用し、屋上に登り作業する。(図へ建-1-8 参照)</p> <p>[8.1-建9] (森林火災) 事業許可に記載のとおり、加工施設から最も近い雑木林まで約 400m 以上の隔離距離があり森林火災の影響のおそれのない場所に立地している。</p> <p>[8.2-建2] (外部火災・爆発、有毒ガス) 原子力発電所の外部火災影響評価ガイドに基づいて、敷地内外の火災・爆発に対し、建物外壁から火災・爆発源までの隔離距離を危険距離及び危険限界距離を上回るようにするか、火災・爆発源と外壁の間に影響を遮る障壁を置くようにする。 <ul style="list-style-type: none"> ・ 火災影響評価対象：図へ建-1-6 参照 ・ 各評価対象の隔離距離：図へ建-1-5-2(1/10)～(10/10)参照 なお、水素を貯蔵する高圧ガス貯蔵所は、万一の爆発に対する追加の安全対策として障壁(914)(鉄筋コンクリート製)で貯蔵所の周囲を囲み、爆風を上方向、及び加工施設に影響を及ぼすおそれのない横方向に解放する設計とする。 また、当社の周辺に有毒ガスを扱う施設はない。</p> <p>[8.2-建3] (ダムの崩壊) 事業許可に記載のとおり、加工施設の北方約 2.5km 離れた低地を流れる久慈川上流の竜神ダムの崩壊による浸水のおそれのない海拔約 30m～32m の高台に立地している。</p> <p>[8.2-建4] (船舶の衝突) 事業許可に記載のとおり、船舶衝突のおそれのない海岸から約 6km 離れた場所に立地している。</p>
----------------------	------------------------	---

表へ建-1-1 附属建物原料貯蔵所 仕様表(7/12)

技術基準に基づく設計(注)	人の不法な侵入等の防止	[9.1-建 1] 以下の方策により、人の不法な侵入を防止する。 <ul style="list-style-type: none"> ・ 立入制限区域を設け、所定の出入口以外からの人の立入りを禁止する。 ・ 原料貯蔵所は、表へ建-2-1 に示す主要な構造材、鉄扉(図へ建-1-4、1-6、1-8 参照)等の堅牢な障壁を有する。 ・ 管理区域の出入口に出入管理装置を設け、人の出入りを常時監視する。 ・ 核燃料物質等の移動には、各部門長の承認を得て行うことにより、不法な移動を防止する。 ・ 原料貯蔵所は、当社の敷地内に設置されており、敷地内に入構する際には、爆発性又は易燃性を有する物件などが不正に持ち込まれないことを確認する。 [9.1-建 2] 当社内の情報システムに対しては、電気通信回線を通じた外部からの不正アクセスを遮断する。
閉じ込めの機能	[10.1-建 1] 汚染の発生するおそれのない区域(第2種管理区域)と、汚染の発生するおそれのある区域(第1種管理区域)を設定する。なお、原料貯蔵所は第2種管理区域に設定する。(図へ建-1-3 参照)	
火災等による損傷の防止	[11.1-建 1] 消防法施行規則第二十三条に基づき、自動火災報知設備を設置する。 <ul style="list-style-type: none"> ・ 設置設備の種類と員数 <ul style="list-style-type: none"> □ 感知器(煙):18 個 □ 警報設備(ベル):3 個 ・ 設置設備の配置 図リ非-3-9 参照 [11.1-建 2] 消防法施行規則第二十四条に基づき、手動で火災信号を発信する設備(899,901)を設置する。 <ul style="list-style-type: none"> ・ 設置設備の種類と員数 <ul style="list-style-type: none"> □ 発信機(P型):3 個 ・ 設置設備の配置 図リ非-3-9 参照 [11.1-建 3] 消防法第十七条第1項に基づき、消火器{894,898}を設置する。 <ul style="list-style-type: none"> ・ 設置設備の種類と員数 <ul style="list-style-type: none"> □ 粉末消火器 10 型:10 本 ・ 設置設備の配置 消防法施行規則第六条第6項に基づき、消火器に至る歩行距離が20m以下となる位置に設置する。 図リ非-4-13 参照 [11.1-建 5] 消防法施行令第十九条に基づき、屋外消火栓を設置する。 屋外消火栓は、防火水槽{894,896}と消火水配管により接続される。 なお、防火水槽及び電源喪失時等における消火用の可搬消防ポンプ{894,897}は、次回以降申請する。 <ul style="list-style-type: none"> ・ 設置設備の種類と員数 <ul style="list-style-type: none"> □ 屋外消火栓:不凍式2基(原料貯蔵所の近傍)(図リ非-4-1 参照) □ 各消火栓に設置するホース:20mホース2本以上 ・ 設置設備の配置 <ul style="list-style-type: none"> □ 建物各部から屋外消火栓のホース接続口までの水平距離:40m以下(図リ非-4-1 参照) ・ 屋外消火栓から各部屋へのアクセスルート:図リ非-4-4 参照 	

表へ建-1-1 付属建物原料貯蔵所 仕様表(8/12)

<p>技術基準に基づく設計(注)</p>	<p>火災等による損傷の防止</p>	<p>[11.3-建 1] 建築基準法第二条第九号の三で定める準耐火建築物の原料貯蔵所は、耐火構造又は不燃性材料を使用する。</p> <ul style="list-style-type: none"> ・ 材料 主要構造材を表へ建-2-1に示す。 <p>[11.3-建 3] 火災区域は、原子力発電所の内部火災影響評価ガイド(平成 25 年 10 月原子力規制委員会)を参考に図へ建-1-5 のとおり設定する。</p> <p>[11.3-建 4] 原料貯蔵所各部は、原子力発電所の内部火災影響評価ガイドに基づいて、等価時間より長い耐火時間を確保する。</p> <ul style="list-style-type: none"> ・ 火災区域毎の材料及び厚さ：図へ建-1-5-1 参照 <p>[11.3-建 5] 火災区域外への延焼防止のため、原子力発電所の内部火災影響評価ガイドを参考に防火壁、防火扉を設置する。</p> <ul style="list-style-type: none"> ・ 設置設備の配置 図へ建-1-6 参照 ・ 設置設備の材料 図へ建-1-5-1 参照 <p>[11.3-建 7] 電力用、計測用・制御用ケーブル及び配管が貫通する壁には、耐火シールを施工する。</p> <ul style="list-style-type: none"> ・ 耐火シールの材料 建築基準法施行令第百二十九条の二の四第 1 項第七号に基づき、国土交通大臣の認定を受けた耐火シール <p>[11.3-建 8] 電気設備技術基準第十四条に基づき、常用電源系統、非常用電源系統の全ての分電盤に、過電流遮断器として配線用遮断器を設置する。</p>
----------------------	--------------------	--

表へ建-1-1 附属建物原料貯蔵所 仕様表(9/12)

技術基準に基づく設計(注)	溢水による損傷の防止	-
	安全避難通路等	<p>[13.1-建1] 単純、明確かつ恒久的に表示し容易に識別できる緊急対策設備(1)(安全避難通路(902,905))及び避難口を設置する。上記設備の諸元を以下に示す。</p> <ul style="list-style-type: none"> ・ 位置 図リ非-1-9 参照 <p>[13.1-建2] 照明用電源の喪失時に放射線業務従事者の速やかな退避に必要な非常用ディーゼル発電機から給電する緊急対策設備(1)(非常用照明(14台)及び誘導灯(7個))を設置する。 上記設備の諸元を以下に示す。</p> <ul style="list-style-type: none"> ・ 位置 図リ非-1-9 参照 消防法施行規則第二十八条の三に基づき、当該誘導灯までの歩行距離が施行規則に定められた距離以下となるように設置する。 ・ 誘導灯の構造 消防法施行規則第二十八条の三に規定するB級及びC級の認定品とする。
	安全機能を有する施設	<p>[14.1-建1] 通常時に想定される設置場所の温湿度状態、大気圧下及び放射線環境下において、必要な安全機能を発揮する。</p> <p>[14.2-建1] 検査又は試験及び保守又は修理ができ、作業者の立入りが容易な場所に設置する。</p>
	材料及び構造	-
	搬送設備	-
	核燃料物質の貯蔵施設	-
	警報設備等	<p>[18.1-建2] 火災を早期に感知し報知するために消防法に基づき自動火災報知設備(火災感知設備及びそれに連動する警報設備)を設置する。 ([11.1-建1]参照)</p>
	放射線管理施設	-
	廃棄施設	-
	核燃料物質等による汚染の防止	-
	遮蔽	<p>[22.1-建1] 加工施設の線源による周辺監視区域外の線量が、十分な厚さを有する壁(屋内に設置する遮蔽壁を含む)及び屋根により、核原料物質又は核燃料物質の製錬の事業に関する規則等の規定に基づく線量限度等を定める告示(平成27年8月31日原子力規制委員会告示第8号)で定められた線量限度より十分小さくなるように十分な厚さを有する壁を施設する。</p> <ul style="list-style-type: none"> ・ 遮蔽評価に考慮する壁の位置・構造・寸法・材料 図へ遮-1、2 参照 ・ 周辺監視区域外における実効線量 7×10^{-2} mSv/年 ・ 周辺監視区域外における線量限度 1 mSv/年 <p>[22.2-建1] 遮蔽設備としてコンクリートの壁を施設し、管理区域その他事業所内の人が立ち入る場所における放射線業務従事者等の放射線影響を可能な限り低減する。</p>
	換気設備	-

表へ建-1-1 付属建物原料貯蔵所 仕様表(11/12)

<p>その他事業許可で求める仕様</p>	<p>[99-建 3]</p> <p>更なる安全裕度の向上策として、F3 竜巻(最大風速 92m/s)に対し、原料貯蔵所に竜巻防護ラインを設定する。</p> <ul style="list-style-type: none"> ・ 竜巻防護ラインの設定について <ul style="list-style-type: none"> ◦ 核燃料物質の保管・貯蔵を行う部分を竜巻防護ラインの内とする。 ・ 竜巻防護ライン <ul style="list-style-type: none"> 図へ建-1-4 参照 ・ 竜巻防護ラインの構成と竜巻荷重に対する評価 <ul style="list-style-type: none"> ◦ 原料貯蔵所 <p>建物の保有水平耐力が、F3 竜巻の風圧力及び気圧差により建物に作用する水平方向の竜巻荷重を上回る。</p> ◦ 原料貯蔵所の外壁(鉄筋コンクリート) <p>壁新設補強(東側、西側)により、終局耐力が単位面積当たりの竜巻荷重を上回る。</p> ◦ 原料貯蔵所の鉄扉、シャッター <p>鉄扉の補強又は、シャッターを撤去し鉄扉を新設することにより終局耐力が単位面積当たりの竜巻荷重を上回る。</p> <p>[99-建 5]</p> <p>敷地境界から原料貯蔵所までの距離は 210m であるため、F3 竜巻による敷地外からの想定飛来物のうち、軽トラック(最大飛散距離約 160m)は飛来しない。プレハブ物置(大)(最大飛散距離約 211m)は飛来する恐れがあるが、外壁・屋根、及び鉄扉は貫通しない。</p> <p>なお、更なる安全裕度のため、敷地外からの飛来物対策として加工施設南側の公道との境界に防護フェンス(885)を設置する。</p> <p>また、公道沿いには、飛来物を防護できる鉄筋コンクリート造の一般建物等があるが、評価では、一般建物には期待しない。</p>
----------------------	--

表へ建-1-1 付属建物原料貯蔵所 仕様表(12/12)

添付図	図イ建-1-1 敷地内建物配置図 図へ建-1-1 付属建物 原料貯蔵所 補強箇所説明図 図へ建-1-2 付属建物 原料貯蔵所 建物の補強工事と各影響評価との関係 図へ建-1-3 付属建物 原料貯蔵所 管理区域区分図 図へ建-1-4 付属建物 原料貯蔵所 鉄扉配置、建具表、補強概要及び竜巻防護ライン 図へ建-1-5 付属建物 原料貯蔵所 火災区域図 図へ建-1-5-1 付属建物 原料貯蔵所 火災区域毎の材料及び厚さ一覧 図へ建-1-5-2(1/10) 付属建物 原料貯蔵所 外部火災、爆発の影響評価(1) 図へ建-1-5-2(2/10) 付属建物 原料貯蔵所 外部火災、爆発の影響評価(2) 図へ建-1-5-2(3/10) 付属建物 原料貯蔵所 外部火災、爆発の影響評価(3) 図へ建-1-5-2(4/10) 付属建物 原料貯蔵所 外部火災、爆発の影響評価(4) 図へ建-1-5-2(5/10) 付属建物 原料貯蔵所 外部火災、爆発の影響評価(5) 図へ建-1-5-2(6/10) 付属建物 原料貯蔵所 外部火災、爆発の影響評価(6) 図へ建-1-5-2(7/10) 付属建物 原料貯蔵所 外部火災、爆発の影響評価(7) 図へ建-1-5-2(8/10) 付属建物 原料貯蔵所 外部火災、爆発の影響評価(8) 図へ建-1-5-2(9/10) 付属建物 原料貯蔵所 外部火災、爆発の影響評価(9) 図へ建-1-5-2(10/10) 付属建物 原料貯蔵所 外部火災、爆発の影響評価(10) 図へ建-1-6 付属建物 原料貯蔵所 平面図 図へ建-1-7 付属建物 原料貯蔵所 屋根伏図 図へ建-1-8 付属建物 原料貯蔵所 立面図 図へ建-1-9 付属建物 原料貯蔵所 断面図 図へ建-1-10 付属建物 原料貯蔵所 基礎伏図 図へ建-1-11 付属建物 原料貯蔵所 クレーン梁伏図 図へ建-1-12 付属建物 原料貯蔵所 R階 梁伏図 図へ建-1-13 付属建物 原料貯蔵所 1,10 通り 軸組図 図へ建-1-14 付属建物 原料貯蔵所 補強詳細図 図へ建-1-15 付属建物 原料貯蔵所 シリンダ貯蔵ピット詳細図 図へ遮-1 付属建物 原料貯蔵所 遮蔽関係図(建物平面) 図へ遮-2 付属建物 原料貯蔵所 遮蔽関係図(建物断面) 図リ非-1-9 緊急対策設備(1) 非常用照明、誘導灯、安全避難通路(原料貯蔵所) 図リ非-2-8 非常用通報設備 非常ベル設備、放送設備、通信連絡設備(電話設備)(原料貯蔵所) 図リ非-3-9 自動火災報知設備 火災感知設備及びそれに連動する警報設備(原料貯蔵所) 図リ非-4-1 消火設備 屋外消火栓配置図 図リ非-4-4 原料貯蔵所 消火栓からのアクセスルート 図リ非-4-13 消火設備 消火器(原料貯蔵所) 図臨配-1 臨界管理上の領域区分
-----	---

注 加工施設の技術基準に関する規則第三章 重大事故等対処施設 第26条～第39条は該当しない。

凡例 ()内に示す数字：事業許可の「表 安全機能を有する施設の安全機能一覧」における該当機器の番号を示す。

[]内に示す数字：加工施設の技術基準の条番号、項番号、及び設計番号、又はその他事業許可で求める仕様に関する設計番号を示す。

(例) [4.1-建1]は、加工施設の技術基準第4条第1項に対する設計番号 建1を示す。

[99-建1]は、その他事業許可で求める仕様に関する設計番号 建1を示す。

表へ建-1-2 付属建物容器管理棟独立遮蔽壁(5) 仕様表(2/3)

技術基準に基づく設計(注)	外部からの衝撃による損傷の防止	<p>[8.1-建1] (竜巻)</p> <ul style="list-style-type: none"> ・ 位置、構造、寸法、材料：表へ建-2-2、図へ建-2参照 <ul style="list-style-type: none"> □ F1 竜巻(最大風速 49m/s) 荷重による発生応力に対し、容器管理棟独立遮蔽壁(5)の各部に作用する短期許容応力が、竜巻荷重を上回る構造とする。また、F1 竜巻(最大風速 49m/s) 荷重による発生接地圧は、短期地耐力が基礎底版接地圧を上回る構造とする。 □ F1 竜巻襲来時には、敷地内外からの飛来物はない。 <p>[8.1-建2] (洪水)</p> <p>事業許可に記載のとおり、加工施設の北方約 2.5km 離れた低地を流れる久慈川の氾濫の影響のおそれのない海拔約 30m~32m の高台に立地している。</p> <p>[8.1-建6] (地滑り)</p> <p>事業許可に記載のとおり、東海村洪水・土砂災害ハザードマップに基づく土砂災害の発生のない場所に立地している。</p> <p>[8.1-建9] (森林火災)</p> <p>事業許可に記載のとおり、加工施設から最も近い雑木林まで約 400m 以上の離隔距離があり森林火災の影響のおそれのない場所に立地している。</p> <p>[8.2-建3] (ダムの崩壊)</p> <p>事業許可に記載のとおり、加工施設の北方約 2.5km 離れた低地を流れる久慈川上流の竜神ダムの崩壊による浸水のおそれのない海拔約 30m~32m の高台に立地している。</p> <p>[8.2-建4] (船舶の衝突)</p> <p>事業許可に記載のとおり、船舶衝突のおそれのない海岸から約 6km 離れた場所に立地している。</p>
	人の不法な侵入等の防止	—
	閉じ込めの機能	—
	火災等による損傷の防止	<p>[11.3-建1]</p> <p>耐火構造または不燃性材料を使用(主要構造材を表へ建-2-2に示す)</p>
	溢水による損傷の防止	—
	安全避難通路等	—
	安全機能を有する施設	<p>[14.1-建1]</p> <p>通常時に想定される設置場所の温湿度状態、大気圧下及び放射線環境下において、必要な安全機能を発揮する。</p> <p>[14.2-建1]</p> <p>検査又は試験及び保守又は修理ができ、作業者の立入りが容易な場所に設置する。</p>
	材料及び構造	—
	搬送設備	—
	核燃料物質の貯蔵施設	—
	警報設備等	—
	放射線管理施設	—
	廃棄施設	—
	核燃料物質等による汚染の防止	—
遮蔽	<p>[22.1-建1]</p> <p>図へ建-2に示す高さ及び厚さを有する壁を施設</p>	
換気設備	—	
非常用電源設備	—	
通信連絡設備	—	

表へ建-1-2 付属建物容器管理棟独立遮蔽壁(5) 仕様表(3/3)

<p>その他事業許可で求める仕様</p>	<p>[99-建 3] 更なる安全裕度の向上策として、F3 竜巻(最大風速 92m/s) 荷重に対し、容器管理棟独立遮蔽壁(5)の各部に作用する終局耐力が、単位面積当たりの竜巻荷重を上回る。また、終局接地耐力は、基礎底板接地圧を上回る。 ・ 容器管理棟 独立遮蔽壁(5)の外壁(鉄筋コンクリート)</p> <p>[99-建 5] F3 竜巻による、敷地外からの想定飛来物で、運動エネルギーの大きい軽トラック、プレハブ物置(大)に対して、容器管理棟独立遮蔽壁(5)は貫通しない構造とする。</p>
<p>添付図</p>	<p>図イ建-1-1 敷地内建物配置図 図へ建-2 付属建物 容器管理棟 独立遮蔽壁(5) 基礎伏図及び断面図</p>

注 加工施設の技術基準に関する規則第三章 重大事故等対処施設 第 26 条～第 39 条は該当しない。

凡例 { }内に示す数字：事業変更許可申請書の「表 安全機能を有する施設の安全機能一覧」における該当機器の番号を示す。

[]内に示す数字：加工施設の技術基準の条番号、項番号、及び設計番号、又はその他事業許可で求める仕様に関する設計番号を示す。

(例) [4.1-建 1]は、加工施設の技術基準第 4 条第 1 項に対する設計番号 建 1 を示す。

[5.2.1-建 1]は、加工施設の技術基準第 5 条の 2 第 1 項に対する設計番号 建 1 を示す。

[99-建 1]は、その他事業許可で求める仕様に関する設計番号 建 1 を示す。

表へ建-1-3 付属建物容器管理棟(鉄扉新設) 仕様表(1/2)

事業許可との対応	許可番号(日付)	原規規発第 1711011 号(平成 29 年 11 月 1 日付)
	設備・機器名称	{863} 建物 付属建物容器管理棟(鉄扉新設)
設置場所	敷地内建物配置図(図イ建-1-1)参照	
機器名	付属建物容器管理棟(鉄扉新設)(SD-221:図イ建-3-2参照)	
変更内容	改造 1. 建物の改造工事 1-1. 耐竜巻能向上のために以下の補強を行う ・鉄扉新設 鉄扉(SD-221)を新設する。なお、容器管理棟保管室前室の既存シャッタは残置する	
員数	1 式	
一般仕様	型式	鉄扉 : <input type="text"/>
	主要な構成材	表へ建-2-3 に示す
	寸法(単位:m)	(鉄扉) <input type="text"/> 厚さ 外側: <input type="text"/> 内側: <input type="text"/>
	その他の構成機器	-
	その他の性能	-
	取扱う核燃料物質の状態	-
技術基準に基づく設計(注)	核燃料物質の臨界防止	-
	安全機能を有する施設の地盤	[5.1-建 3] 鉄扉(SD-221)は、地震力が作用した場合においても、十分な支持性能を有する地盤に設置した建物に設置する。
	地震による損傷の防止	-
	津波による損傷の防止	-
	外部からの衝撃による損傷の防止	-
	人の不法な侵入等の防止	-
	閉じ込めの機能	-
	火災等による損傷の防止	-
	溢水による損傷の防止	-
	安全避難通路等	-
	安全機能を有する施設	[14.1-建 1] 通常時に想定される設置場所の温湿度状態、大気圧下及び放射線環境下において、必要な安全機能を発揮する。 [14.2-建 1] 検査又は試験及び保守又は修理ができ、作業者の立入りが容易な場所に設置する。
	材料及び構造	-
	搬送設備	-
核燃料物質の貯蔵施設	-	

表へ建-1-3 付属建物容器管理棟(鉄扉新設) 仕様表(2/2)

技術基準に基づく設計 (注)	警報設備等	-
	放射線管理施設	-
	廃棄施設	-
	核燃料物質等による汚染の防止	-
	遮蔽	-
	換気設備	-
	非常用電源設備	-
	通信連絡設備	-
その他事業許可で求める仕様	[99-建 3] ・ 更なる安全裕度の向上策として、F3 竜巻(最大風速 92m/s)来襲時に付属建物容器管理棟の鉄扉(SD-221:竜巻防護ライン対象部位)は終局耐力が、単位面積当たりの竜巻荷重を上回る。(図イ建-3-2 参照)	
添付図	図イ建-1-1 敷地内建物配置図 図イ建-3-1 工場棟、放射線管理棟、付属建物 補強箇所説明図(1階) 図イ建-3-2 工場棟、放射線管理棟、付属建物 鉄扉、シャッタ配置及び竜巻防護ライン(1階) 図イ建-3-3 工場棟、放射線管理棟、付属建物 建具表 図イ建-3-4 工場棟、付属建物 鉄扉概要図	

注 加工施設の技術基準に関する規則に関する規則第三章 重大事故等対処施設 第26条～第39条は該当しない。

凡例 ()内に示す数字：事業許可の「表 安全機能を有する施設の安全機能一覧」における該当機器の番号を示す。

[]内に示す数字：加工施設の技術基準の条番号、項番号、及び設計番号、又はその他事業許可で求める仕様に関する設計番号を示す。

(例) [4.1-建 1]は、加工施設の技術基準第4条第1項に対する設計番号 建 1を示す。

[99-建 1]は、その他事業許可で求める仕様に関する設計番号 建 1を示す。

表へ建-2-1 付属建物原料貯蔵所 主要な構造材の仕様表(1/3)

<p>建物の種類</p>	<p>(1) 付属建物原料貯蔵所</p> <p>①原料貯蔵所 構造：鉄骨鉄筋コンクリート造（一部鉄骨造） 壁：鉄筋コンクリート（北面及び南面）、プレキャストコンクリートパネル（東面及び西面） 屋根：鉄筋コンクリート 基礎：杭基礎（地下ピットがない部分） 支持方法：十分な支持性能を有する支持地盤に杭基礎で支持 地盤：N値 30 以上の砂礫層</p> <p>②原料貯蔵所床 構造：土間コンクリート造 支持方法：十分な支持性能を有する支持地盤で直接支持 地盤：長期許容応力度 50kN/m² 以上、短期許容応力度 100kN/m² 以上の地表近くのローム層</p> <p>③シリンダ貯蔵ピット 構造：構造スラブ造 支持方法：十分な支持性能を有する支持地盤で直接支持 地盤：長期許容応力度 50kN/m² 以上、短期許容応力度 100kN/m² 以上の地表近くのローム層</p>
<p>主要な構造材</p>	<p>(1) 付属建物原料貯蔵所</p> <p>①鉄筋コンクリート ・鉄筋：JIS G3112 に定める鉄筋 ・コンクリート：JIS A5308 に定めるコンクリート（密度：2.05g/cm³ 以上） 既設基礎梁、既存床：設計基準強度 23.5N/mm² 新設基礎部：設計基準強度 24.0N/mm²</p> <p>②外壁：上記の鉄筋コンクリート（北面及び南面） プレキャストコンクリートパネル（北面(9-10 通り間)、東面及び西面）</p> <p>③鉄骨：JIS G3192 に定めるH形鋼</p> <p>④屋根：上記の鉄筋コンクリート</p> <p>⑤床：上記の鉄筋コンクリート</p> <p>⑥杭 <u>既設部</u> 種類：JIS A5372 に定める遠心力プレストレストコンクリート杭 杭長さ：□m 杭径寸法：□mm 杭先端深度：設計 GL から-8.35m 及び-9.21m</p> <p><u>新設部</u> 種類：鋼管杭（国交省認定番号：TACP-0126） 杭長さ：□m 杭径寸法：□mm 杭先端深度：設計 GL から-7.3m</p> <p>(2) 原料貯蔵所床</p> <p>①鉄筋コンクリート ・鉄筋：JIS G3112 に定める鉄筋 ・コンクリート：JIS A5308 に定めるコンクリート（密度：2.05g/cm³ 以上） 既設基礎梁、既存床：設計基準強度 23.5N/mm²</p> <p>(3) シリンダ貯蔵ピット</p> <p>①鉄筋コンクリート ・鉄筋：JIS G3112 に定める鉄筋 ・コンクリート：JIS A5308 に定めるコンクリート（密度：2.05g/cm³ 以上） ピット基礎梁、ピット床：設計基準強度 20.6N/mm²</p> <p>②上部ガイド部 ・鉄骨：JIS G3192 に定める溝形鋼</p>

(参考)

添付説明書-建 2
 添付説明書-建 3

表へ建-2-1 付属建物原料貯蔵所 主要な構造材の仕様表(2/3)

付属建物原料貯蔵所シリンダ貯蔵ピットの基本仕様

基本仕様	(1)シリンダ貯蔵ピット ①鉄筋コンクリート 壁厚：□mm 上部スラブ厚：□mm 底版厚：□mm 鉄筋：D10、D13 (□) ②上部ガイド部 鉄骨：□ 鋼板：板厚□mm (□)
------	---

(参考)

付属建物原料貯蔵所シリンダ貯蔵ピット詳細図：図へ建-1-15

耐震性能及び耐竜巻性能向上に関する主要な構造材基本仕様

項目	仕様 (工事番号及び工事名称)	対象図面
耐震性能向上	(1)本体 4-a. 東側外壁の壁新設補強 (10 通り) 新設壁厚さ：□mm、□mm 柱増打ち厚さ：□mm 梁増打ち厚さ：□mm 基礎梁増打ち厚さ：□mm 鉄筋：D10、D13 (□)、D19、D22 (□) あと施工アンカー：D13、D16 (□)、D19 (□) 新設杭：□mm (鋼管杭) 新設基礎：鉄筋コンクリート□mm 鉄筋：D13、D16 (□)、D19 (□) あと施工アンカー：D19 (□) 4-b. 西側外壁の壁新設補強 (1 通り) 新設壁厚さ：□mm 柱増打ち厚さ：□mm 梁増打ち厚さ：□mm 基礎梁増打ち厚さ：□mm 鉄筋：D10、D13 (□)、D22、D25 (□) あと施工アンカー：D13、D16 (□)、D19 (□)	(1)本体 4-a. 図へ建-1-6、10~14 4-b. 図へ建-1-6、10~14 (参考) 図へ建-1-1 添付説明書-建 2
耐竜巻性能向上	(1)本体 4-c. 鉄扉新設 鋼板：板厚□ (□) 4-d. 鉄扉補強 鉄扉補強材 鉄骨：平鋼□ (□) 他	(1)本体 4-c. 図へ建-1-4、6、8 4-d. 図へ建-1-4、6、8 (参考) 図へ建-1-1 添付説明書-建 3

表へ建-2-1 付属建物原料貯蔵所 主要な構造材の仕様表(3/3)

主要な部材寸法及び材質

工事番号及び工事名称	区分	部材寸法	材質
4-a. 東側外壁の壁新設補強	新設	鉄筋：D10、D13、D16 鉄筋：D19、D22 あと施工アンカー：D13、D16 あと施工アンカー：D19	
4-b. 西側外壁の壁新設補強	新設	鉄筋：D10、D13、D16 鉄筋：D25 あと施工アンカー：D13、D16 あと施工アンカー：D19、D22	
4-c. 鉄扉新設	新設	鋼板：板厚 <input type="text"/> mm (外側) 板厚 <input type="text"/> mm (内側)	
4-d. 鉄扉補強	新設	鉄扉補強材 平鋼 <input type="text"/> 角棒 <input type="text"/>	

(参考)

添付説明書-建2

添付説明書-建3

表へ建-2-2 付属建物容器管理棟独立遮蔽壁(5) 主要な構造材の仕様表

構築物の種類	(1)独立遮蔽壁(5) 構造：鉄筋コンクリート造 基礎：直接基礎 支持方法：基礎底版下端面から深さ1mまでの範囲を地盤改良した支持地盤で直接支持 地盤：長期許容応力度 80kN/m ² 以上、短期許容応力度 160kN/m ² 以上の地表近くのローム層
主要な構造材	(1)独立遮蔽壁(5) ①鉄筋コンクリート ・鉄筋：JIS G3112に定める鉄筋 ・コンクリート：JIS A5308に定めるコンクリート(密度：2.05g/cm ³ 以上) 新設躯体全般：設計基準強度 24.0N/mm ²

(参考)

添付説明書一建2

添付説明書一建3

添付説明書一建9

耐震性能及び耐竜巻性能等の適合に関する主要な構造材基本仕様

項目	仕様(工事番号及び工事名称)	対象図面
構造材基本仕様	(1)独立遮蔽壁(5) 5-a.独立遮蔽壁(5)の新設 ①鉄筋コンクリート 遮蔽壁厚さ：□mm 遮蔽壁高さ：□mm(設計GLから) 遮蔽壁合計長さ：□mm 基礎部幅：□mm 地盤改良(長期地耐力 80kN/m ² 以上) 鉄筋：D19及びD22(□)	(1)独立遮蔽壁(5) 5-a. 図へ建-2 (参考) 添付説明書一建2 添付説明書一建3 添付説明書一建9

主要な部材寸法及び材質

工事番号及び工事名称	区分	部材寸法	材質
5-a.独立遮蔽壁(5)の新設	新設	鉄筋：D19、D22	□

(参考)

添付説明書一建2

添付説明書一建3

表へ建-2-3 付属建物容器管理棟（鉄扉新設）主要な構造材の仕様表

耐震性能及び耐竜巻性能等の適合に関する主要な構造材基本仕様

項目	仕様（工事番号及び工事名称）	対象図面
耐竜巻性能向上	(1) 付属建物容器管理棟 5-b. 鉄扉新設 鋼板：板厚 <input type="text"/> mm 他 <input type="text"/>	(1) 本体 5-b. 図イ建-3-2~4 (参考) 図イ建-3-1 添付説明書-建3

主要な部材寸法及び材質

工事番号及び工事名称	区分	部材寸法	材質
5-b. 鉄扉新設	新設	鋼板：板厚 <input type="text"/> mm（外側） 板厚 <input type="text"/> mm（内側）	<input type="text"/>

(参考)

添付説明書-建3

表へ建-3-1 建物の各部位の仕様表 (付属建物原料貯蔵所)

建物名称	階	境界位置	部位	材質	主な寸法(mm) 厚t、高h	図番号	工事内容
原料貯蔵所	1 階	東側 (10通り)	原料貯蔵所	プレキャストコンクリート (内側)		図へ建-1-6	既設
				RC(外側) GLより4915h以上			新設
				RC(外側) GLより4915hまで			新設
				鉄理(SD-42)+ 鉄原(SD-44)			補強 新設
		南側 (6通り)	原料貯蔵所	RC		既設	
				プレキャストコンクリート (内側)		既設	
		西側 (4通り)	原料貯蔵所	RC(外側)		新設	
				RC		既設	
		北側 (0通り)	原料貯蔵所 (1-9通り間)	RC		既設	
				RC GLより4185h以上		既設	
		北側 (0通り)	原料貯蔵所 (9-10通り間)	プレキャストコンクリート GLより4185hまで		既設	
				RC		既設	
屋根		第2種管理区域境界 外壁 第2種管理区域境界 火災区域境界 F3電巻防護ライン	RC		図へ建-1-8	既設	
床		第2種管理区域境界 外壁 第2種管理区域境界 火災区域境界 F3電巻防護ライン	土間コンクリート		図へ建-1-7	既設	

表へ建-3-2 建物の各部位の仕様表 (付属建物容器管理棟 (鉄扉新設))

部名	境界位置	部位	材質	主な寸法 (mm)	図番号 (フレーム部の図番号は図区番号の区番号)	工率内容	
躯体	西側 (19通り)	保管室と屋外との境界 (X1-X3通り間)	RC			既設	
	南側 (X1通り)	保管室と屋外との境界 (16-19通り間)	RC (外側) 遮熱壁(RC) (内側)				既設
		他の建築物との境界 第2保管室区域境界 火災区境界 防火区境界 FI電管防護ライン	RC				既設
	北側 (X2通り)	保管室と屋外との境界 (16-17通り間)	RC				既設
		前室との境界 火災区境界 防火区境界 FI電管防護ライン	シャッター (前室側) 鉄扉 (SD-221) (保管室側) 鉄扉 (SD-68)			図イ集-9 図イ集-12 図イ集-3-2, 図イ集-3-3 図イ集-3-4 図イ集-9 図イ集-12	既設 改修 (鉄扉 新設) 補修
	床	保管室の床 (16-19通り間) X1-X3通り間)	土間コンクリート				既設
		保管室の屋根 (16-19通り間) X1-X3通り間)	RC				既設
	屋根	前室と屋外との境界 (13-13'通り間)	サイディング (外側) 耐火被覆材 (内側) 鉄扉 (SD-20)				交換 新設 補修
		保管室との境界 火災区境界 防火区境界 FI電管防護	シャッター (前室側) 鉄扉 (SD-221) (保管室側) 鉄扉 (SD-68)			図イ集-9 図イ集-12 図イ集-9 図イ集-12	既設 改修 (鉄扉 新設)
	西側 (17'通り)	前室と屋外との境界 (13-13'通り間)	サイディング(外側) 耐火被覆材(内側)				交換 新設
		前室の床 (17'-19'通り間) X3-X3'通り間)	土間コンクリート				既設
	屋根	前室の屋根 (17'-19'通り間) X3-X3'通り間)	A/LC				既設

は認可済みのものを示す (認可済みの図番号は四次申請書の図番号を示す)

表へ建-4-1 付属建物原料貯蔵所 仕様表（次回以降の申請にて適合を確認する範囲）（1/1）

加工施設の技術基準	技術基準に対する仕様	適合性を確認するための施設
核燃料物質の臨界防止	[4.2-建1]他領域区分に対面する壁は、表へ建-3-1に示す厚さのコンクリートの臨界隔離壁とする。 [4.2-設1]シリンダ貯蔵ピット内のUF ₆ シリンダの表面間隔を30.5cm以上とする。	・第3核燃料倉庫{858}
安全機能を有する施設の地盤	—	—
地震による損傷の防止	—	—
津波による損傷の防止	—	—
外部からの衝撃による損傷の防止	—	—
人の不法な侵入等の防止	—	—
閉じ込めの機能	—	—
火災等による損傷の防止	[11.1-建5]消防法施行令第十九条に基づき、屋外消火栓を設置、また、屋外消火栓は、防火水槽(100m ³ ×2)と消火水配管により接続	防火水槽{896}及び可搬消防ポンプ{897}
溢水による損傷の防止	—	—
安全避難通路等	—	—
安全機能を有する施設	—	—
材料及び構造	—	—
搬送設備	—	—
核燃料物質の貯蔵施設	—	—
警報設備等	—	—
放射線管理施設	—	—
廃棄施設	—	—
核燃料物質等による汚染の防止	—	—
遮蔽	—	—
換気設備	—	—
非常用電源設備	[24.1-建1]全ての非常用通報設備(無線式電話設備を除く)と自動火災報知設備は、それぞれを非常用ディーゼル発電機に接続する。 [24.1-建2]全ての緊急対策設備(1)(非常用照明、誘導灯)は、副変電所(第3変電所)の切替器を介して非常用ディーゼル発電機に接続する。	非常用ディーゼル発電機(屋外ケーブル系統){888}
通信連絡設備	—	—
その他事業許可で求める仕様	—	—

表へ建-4-2 付属建物容器管理棟（鉄扉新設）仕様表（次回以降の申請にて適合を確認する範囲）（1/1）

加工施設の技術基準	技術基準に対する仕様 ^{*1}	適合性を確認するための施設
核燃料物質の臨界防止	—	—
安全機能を有する施設の地盤	—	—
地震による損傷の防止	—	—
津波による損傷の防止	—	—
外部からの衝撃による損傷の防止	—	—
人の不法な侵入等の防止	—	—
閉じ込めの機能	—	—
火災等による損傷の防止	[4. 1-建 5] 消防法施行令第十九条に基づき、屋外消火栓を設置、また、屋外消火栓は、防火水槽(100m ³ ×2)と消火水配管により接続	防火水槽 {896} 及び可搬消防ポンプ {897}
溢水による損傷の防止	—	—
安全避難通路等	—	—
安全機能を有する施設	—	—
材料及び構造	—	—
搬送設備	—	—
核燃料物質の貯蔵施設	—	—
警報設備等	—	—
放射線管理施設	—	—
廃棄施設	—	—
核燃料物質等による汚染の防止	—	—
遮蔽	—	—
換気設備	—	—
非常用電源設備	[16. 1-建 1] 全ての非常用通報設備（無線式電話設備を除く）と自動火災報知設備は、それぞれを非常用ディーゼル発電機に接続する [16. 1-建 2] 全ての緊急対策設備（1）（非常用照明、誘導灯）は、副変電所の切替器を介して非常用ディーゼル発電機に接続する。	非常用ディーゼル発電機（屋外ケーブル系統） {888}
通信連絡設備	—	—
その他事業許可で求める仕様	—	—

*1：設計番号は、四次申請（令和2年3月13日付）の設計番号を記載している

表へ設-1 シリンダ貯蔵架台 仕様表 (1/2)

事業許可との 対応	許可番号(日付)	原規規発第1711011号(平成29年11月1日付)	
	設備・機器名称	{491} 原料貯蔵設備 シリンダ貯蔵架台	
設置場所	(1) 工場棟 転換工場 原料倉庫 (2) 工場棟 転換工場 原料倉庫 (3) 工場棟 転換工場 原料倉庫		
機器名	原料貯蔵設備 シリンダ貯蔵架台 (1) シリンダ貯蔵架台(1) (2) シリンダ貯蔵架台(2) (3) シリンダ貯蔵架台(3)		
変更内容	(1) 改造 ・耐震補強のため、既設を撤去し、改造した機器を新設する。 (2) 改造 ・耐震補強のため、既設を撤去し、改造した機器を新設する。 (3) 改造 ・耐震補強のため、既設を撤去し、改造した機器を新設する。		
員数	1式 (1) 1基 (2) 1基 (3) 1基		
一般仕様	型式	縦置き式	
	主要な構造材	別表へ設-1	
	寸法(単位:mm)	(1)	[Redacted]
		(2)	
		(3)	
	その他の構成機器	-	
その他の性能	-		
取扱う核燃料物質の状態	UF ₆ 固体		
技術基準に基づく設計(注)	核燃料物質の臨界防止	{491} [4.1-設1] UF ₆ シリンダで担保 [4.2-設1] 貯蔵架台単体の臨界安全性を臨界計算コードで確認した後、立体角法により安全であることを確認した位置に貯蔵架台を固定する。 (図臨配-2、図臨転-105) [4.2-設6] 工場棟領域に設置する。(他領域との干渉については次回以降申請する)	
	安全機能を有する施設の地盤	[5.1-設1] 十分な支持性能を有する基礎及び地盤上に建造された工場棟転換工場の土間コンクリートに設置する。	

表へ設-1 シリンダ貯蔵架台 仕様表 (2/2)

技術基準に基づく設計 (注)	地震による損傷の防止	[6.1-設1] 耐震重要度に分類する。 [6.1-設2] 地震力に耐える強度を有する部材を使用し、ボルトで固定する。 {491} シリンダ貯蔵架台 第1類 シリンダ貯蔵架台(1), (2)部材: [] [] シリンダ貯蔵架台(1), (2)アンカーボルト: [] [] (新規) シリンダ貯蔵架台(3)部材: [] [] シリンダ貯蔵架台(3)アンカーボルト: [] [] (新規)
	津波による損傷の防止	-
	外部からの衝撃による損傷の防止	-
	人の不法な侵入等の防止	-
	閉じ込めの機能	-
	火災等による損傷の防止	[11.3-設2] 主要な構造材には不燃性材料を使用する。
	溢水による損傷の防止	[12.1-設3] ウランの存在部位を溢水水位(100mm)より高くする。 [12.1-設5] ウランは設備・機器内(フードボックス、容器を含む)で取り扱う。 [12.1-設14] UF ₆ シリンダの貯蔵時は、密封構造により容器内への水の浸入を防止する。
	安全避難通路等	-
	安全機能を有する施設	[14.1-設1] 設置場所の通常時及び設計基準事故発生時に想定される温湿度状態、圧力及び放射線環境下において、必要な安全機能(臨界、閉じ込め、遮蔽等)を発揮できる設計とする。 [14.2-設1] 検査又は試験及び保守又は修理ができ、作業者の立入が容易な場所に設置する。
	材料及び構造	-
	搬送設備	-
	核燃料物質の貯蔵施設	-
	警報設備等	-
	放射線管理施設	-
	廃棄施設	-
	核燃料物質等による汚染の防止	-
	遮蔽	-
	換気設備	-
	非常用電源設備	-
	通信連絡設備	-
その他事業許可で求める仕様	[99-設1] Sクラスに属する施設に求められる地震力(1G程度)に対して十分な強度を有するよう、第1類の設備・機器に対しては水平地震力が1.0Gで弾性範囲となる設計とする。 [99-設2] 最大貯蔵量: 52,182kgU (UF ₆ シリンダ×34) [99-設3] F3竜巻による建物の屋根損傷を考慮し、F3竜巻に耐えるようボルトで固定する。	
添付図	図へ配-1、図へ設-1	

注 加工施設の技術基準に関する規則第三章 重大事故等対処施設 第26条~第39条は該当しない。
 凡例 { } 内に示す数字: 事業許可の「表 安全機能を有する施設の安全機能一覧」における該当機器の番号を示す。
 [] 内に示す数字: 加工施設の技術基準の条番号、項番号、及び設計番号、又はその他事業許可で求める仕様に関する設計番号を示す。
 (例) [4.1-設1]は、加工施設の技術基準第4条第1項に対する設計番号 設1を示す。
 [99-設1]は、その他事業許可で求める仕様に関する設計番号 設1を示す。

表へ設-2 シリンダ転倒装置 仕様表 (1/2)

事業許可との 対応	許可番号 (日付)	原規規発第 1711011 号 (平成 29 年 11 月 1 日付)
	設備・機器名称	{493} 原料貯蔵設備 シリンダ転倒装置
設置場所	工場棟 転換工場 原料倉庫	
機器名	原料貯蔵設備 シリンダ転倒装置	
変更内容	改造 <ul style="list-style-type: none"> ・ 耐震補強のため、部材を追加し、据付部を改造する。 ・ 火災対策のためオイルパン及び遮熱板を設置する。 	
員数	1 基	
一般仕様	型式	シリンダ回転式
	主要な構造材	別表へ設-2
	寸法 (単位: mm)	
	その他の構成機器	-
	その他の性能	-
	取扱う核燃料物質の状態	UF ₆ 固体
技術基準に基づく設計 (注)	核燃料物質の臨界防止	{493} [4.1-設 1] UF ₆ シリンダで担保 [4.2-設 1] ウランの使用は、その形状寸法及び位置について立体角法により安全である範囲に制限する。 (図臨配-2、図臨転-106) [4.2-設 6] 工場棟領域に設置する。(他領域との干渉については次回以降申請する)
	安全機能を有する施設の地盤	[5.1-設 1] 十分な支持性能を有する基礎及び地盤上に建造された工場棟転換工場の土間コンクリートに設置する。

表へ設-2 シリンダ転倒装置 仕様表 (2/2)

技術基準に基づく設計(注)	地震による損傷の防止	[6.1-設1] 耐震重要度に分類する。 [6.1-設2] 地震力に耐える強度を有する部材を使用し、ボルトで固定する。 {493} シリンダ転倒装置 第1類 シリンダ転倒装置部材: <input type="checkbox"/> シリンダ転倒装置アンカーボルト: <input type="checkbox"/> <input type="checkbox"/> (新規)
	津波による損傷の防止	-
	外部からの衝撃による損傷の防止	-
	人の不法な侵入等の防止	-
	閉じ込めの機能	[10.1-設5] シリンダの落下を防止する(ベルト固縛)。
	火災等による損傷の防止	[11.3-設2] 主要な構造材には不燃性材料を使用する。 [11.3-設4] オイルパン及び遮熱板を設置する。
	溢水による損傷の防止	[12.1-設3] ウランの存在部位を溢水水位(100mm)より高くする。 [12.1-設5] ウランは設備・機器内(フードボックス、容器を含む)で取り扱う。 [12.1-設7] 被水又は没水による電気火災防止のため、配線用遮断器を設置する。 [12.1-設14] UF ₆ シリンダの貯蔵時は、密封構造により容器内への水の浸入を防止する。
	安全避難通路等	-
	安全機能を有する施設	[14.1-設1] 設置場所の通常時及び設計基準事故発生時に想定される温湿度状態、圧力及び放射線環境下において、必要な安全機能(臨界、閉じ込め、遮蔽等)を発揮できる設計とする。 [14.2-設1] 検査又は試験及び保守又は修理ができ、作業者の立入が容易な場所に設置する。
	材料及び構造	-
	搬送設備	-
	核燃料物質の貯蔵施設	-
	警報設備等	-
	放射線管理施設	-
	廃棄施設	-
	核燃料物質等による汚染の防止	-
	遮蔽	-
	換気設備	-
	非常用電源設備	-
通信連絡設備	-	
その他事業許可で求める仕様	[99-設1] Sクラスに属する施設に求められる地震力(1G程度)に対して十分な強度を有するよう、第1類の設備・機器に対しては水平地震力が1.0Gで弾性範囲となる設計とする。 [99-設3] F3竜巻による建物の屋根損傷を考慮し、F3竜巻に耐えるようボルトで固定する。	
添付図	図へ配-1、図へ設-2	

注 加工施設の技術基準に関する規則第三章 重大事故等対処施設 第26条～第39条は該当しない。

凡例 { } 内に示す数字: 事業許可の「表 安全機能を有する施設の安全機能一覧」における該当機器の番号を示す。

[] 内に示す数字: 加工施設の技術基準の条番号、項番号、及び設計番号、又はその他事業許可で求める仕様に関する設計番号を示す。

(例) [4.1-設1]は、加工施設の技術基準第4条第1項に対する設計番号 設1を示す。

[99-設1]は、その他事業許可で求める仕様に関する設計番号 設1を示す。

表へ設-3 天井走行クレーン (転換 5t) 仕様表 (1/2)

事業許可との 対応	許可番号 (日付)	原規規発第 1711011 号 (平成 29 年 11 月 1 日付)
	設備・機器名称	{494} 原料貯蔵設備 天井走行クレーン
設置場所		工場棟 転換工場 原料倉庫
機器名		原料貯蔵設備 天井走行クレーン (転換 5t)
変更内容		変更なし
員数		1 基
一般仕様	型式	普通型天井クレーン
	主要な構造材	別表へ設-3
	寸法 (単位: mm)	定格
	その他の構成機器	-
	その他の性能	-
取扱う核燃料物質の状態		UF6 固体
技術基準に基づく設計 (注)	核燃料物質の臨界防止	{494} [4.1-設 1] 核的制限値を設定する。 濃縮度 5%以下 減速度 H/U=0.088 以下 UF ₆ シリンダで担保 [4.2-設 2] ウランの移動は、その形状寸法及び移動範囲について臨界計算コードにより安全である範囲に制限する。 [4.2-設 6] 工場棟領域に設置する。(他領域との干渉については次回以降申請する)
	安全機能を有する施設の地盤	[5.1-設 1] 十分な支持性能を有する基礎及び地盤上に建造された工場棟転換工場の走行レールに設置する。

表へ設-3 天井走行クレーン（転換 5t） 仕様表（2/2）

技術基準に基づく設計（注）	地震による損傷の防止	[6.1-設 1] 耐震重要度に分類する。 [6.1-設 2] 耐震重要度分類に応じた地震力に耐える設計とする。 (494) 天井走行クレーン（転換 5t） 第 1 類 天井クレーン主桁部材： <input type="text"/> サドル部材： <input type="text"/>
	津波による損傷の防止	—
	外部からの衝撃による損傷の防止	—
	人の不法な侵入等の防止	—
	閉じ込めの機能	[10.1-設 5] 核燃料物質の落下を防止する（ラッチロック式フック）。
	火災等による損傷の防止	[11.3-設 2] 主要な構造材には不燃性材料を使用する。
	溢水による損傷の防止	[12.1-設 3] ウランの存在部位を溢水水位（100mm）より高くする。 [12.1-設 5] ウランは設備・機器内（フードボックス、容器を含む）で取り扱う。 [12.1-設 7] 被水又は没水による電気火災防止のため、配線用遮断器を設置する。 [12.1-設 14] UF6 シリンダの貯蔵時は、密封構造により容器内への水の浸入を防止する。
	安全避難通路等	—
	安全機能を有する施設	[14.1-設 1] 設置場所の通常時及び設計基準事故発生時に想定される温湿度状態、圧力及び放射線環境下において、必要な安全機能（臨界、閉じ込め、遮蔽等）を発揮できる設計とする。 [14.2-設 1] 検査又は試験及び保守又は修理ができ、作業者の立入が容易な場所に設置する。 [14.3-設 3] 上位の位置に設置するクレーンその他機器は損壊に伴う飛散物になることを防止する構造とする。
	材料及び構造	—
	搬送設備	[16.1-設 1] 動力供給停止時の保持機能を有する。 [16.1-設 2] ウランを搬送する能力を有する（定格荷重：5t）。
	核燃料物質の貯蔵施設	—
	警報設備等	—
	放射線管理施設	—
	廃棄施設	—
	核燃料物質等による汚染の防止	—
	遮蔽	—
	換気設備	—
	非常用電源設備	—
	通信連絡設備	—
その他事業許可で求める仕様	[99-設 1] S クラスに属する施設に求められる地震力（1G 程度）に対して十分な強度を有するよう、第 1 類の設備・機器に対しては水平地震力が 1.0G で弾性範囲となる設計とする。 [99-設 3] F3 竜巻による建物の屋根損傷を考慮しても F3 竜巻に耐えるようクレーンの支持部を設計する。	
添付図	図へ配-1、図へ設-3	

注 加工施設の技術基準に関する規則第三章 重大事故等対処施設 第 26 条～第 39 条は該当しない。
 凡例 { } 内に示す数字：事業許可の「表 安全機能を有する施設の安全機能一覧」における該当機器の番号を示す。
 [] 内に示す数字：加工施設の技術基準の条番号、項番号、及び設計番号、又はその他事業許可で求める仕様に関する設計番号を示す。
 (例) [4.1-設 1]は、加工施設の技術基準第 4 条第 1 項に対する設計番号 設 1 を示す。
 [99-設 1]は、その他事業許可で求める仕様に関する設計番号 設 1 を示す。

表へ設-4 大型粉末容器貯蔵架台 仕様表 (1/3)

事業許可との 対応	許可番号 (日付)	原規規発第 1711011 号 (平成 29 年 11 月 1 日付)	
	設備・機器名称	{495} 粉末貯蔵設備 大型粉末容器貯蔵架台	
設置場所	(1) 工場棟 転換工場 転換加工室 (2) 工場棟 転換工場 転換加工室 (3) 工場棟 転換工場 転換加工室 (4) 工場棟 転換工場 転換加工室 (5) 工場棟 転換工場 転換加工室 (6) 工場棟 転換工場 転換加工室		
機器名	粉末貯蔵設備 大型粉末容器貯蔵架台 (1) 大型粉末容器貯蔵架台 (1) (2) 大型粉末容器貯蔵架台 (2) (3) 大型粉末容器貯蔵架台 (3) (4) 大型粉末容器貯蔵架台 (4) (5) 大型粉末容器貯蔵架台 (5) (6) 大型粉末容器貯蔵架台 (6)		
変更内容	(1) 改造 ・耐震補強のため、既設を撤去し、改造した機器を新設する。 (2) 改造 ・耐震補強のため、既設を撤去し、改造した機器を新設する。 (3) 改造 ・耐震補強のため、既設を撤去し、改造した機器を新設する。 (4) 改造 ・耐震補強のため、既設を撤去し、改造した機器を新設する。 (5) 改造 ・耐震補強のため、既設を撤去し、改造した機器を新設する。 (6) 改造 ・耐震補強のため、既設を撤去し、改造した機器を新設する。		
員数	1 式 (1) 1 基 (2) 1 基 (3) 1 基 (4) 1 基 (5) 1 基 (6) 1 基		
一般仕様	型式	大型容器固定式	
	主要な構造材	別表へ設-4	
	寸法 (単位: mm)	(1)	
		(2)	
		(3)	
		(4)	
	(5)		
	(6)		
	その他の構成機器	-	
	その他の性能	-	
	取扱う核燃料物質の状態	UO ₂ 粉末、U ₃ O ₈ 粉末	

表へ設-4 大型粉末容器貯蔵架台 仕様表 (2/3)

技術基準に基づく設計 (注)	核燃料物質の臨界防止	<p>{495}</p> <p>[4.1-設1] 大型粉末容器で担保</p> <p>[4.2-設1] 貯蔵架台単体の臨界安全性を臨界計算コードで確認した後、立体角法により安全であることを確認した位置に貯蔵架台を固定する。 (図臨配-2、図臨転-107)</p> <p>[4.2-設6] 工場棟領域に設置する。(他領域との干渉については次回以降申請する)</p>
	安全機能を有する施設の地盤	<p>[5.1-設1] 十分な支持性能を有する基礎及び地盤上に建造された工場棟転換工場の土間コンクリートに設置する。</p>
技術基準に基づく設計 (注)	地震による損傷の防止	<p>[6.1-設1] 耐震重要度に分類する。</p> <p>[6.1-設2] 地震力に耐える強度を有する部材を使用し、ボルトで固定する。</p> <p>{495} 大型粉末容器貯蔵架台 第1類</p> <p>大型粉末容器貯蔵架台 (1) 部材: <input type="text"/></p> <p>大型粉末容器貯蔵架台 (1) アンカーボルト: <input type="text"/> <input type="text"/> (新規)</p> <p>大型粉末容器貯蔵架台 (2) 部材: <input type="text"/></p> <p>大型粉末容器貯蔵架台 (2) アンカーボルト: <input type="text"/> <input type="text"/> (新規)</p> <p>大型粉末容器貯蔵架台 (3) 部材: <input type="text"/></p> <p>大型粉末容器貯蔵架台 (3) アンカーボルト: <input type="text"/> <input type="text"/> (新規)</p> <p>大型粉末容器貯蔵架台 (4) 部材: <input type="text"/></p> <p>大型粉末容器貯蔵架台 (4) アンカーボルト: <input type="text"/> <input type="text"/> (新規)</p> <p>大型粉末容器貯蔵架台 (5) 部材: <input type="text"/></p> <p>大型粉末容器貯蔵架台 (5) アンカーボルト: <input type="text"/> <input type="text"/> (新規)</p> <p>大型粉末容器貯蔵架台 (6) 部材: <input type="text"/></p> <p>大型粉末容器貯蔵架台 (6) アンカーボルト: <input type="text"/> <input type="text"/> (新規)</p>

表へ設-4 大型粉末容器貯蔵架台 仕様表 (3/3)

技術基準に基づく設計(注)	津波による損傷の防止	-
	外部からの衝撃による損傷の防止	-
	人の不法な侵入等の防止	-
	閉じ込めの機能	[10.1-設5] 大型粉末容器を貯蔵架台に保持する。(チェーン固縛)
	火災等による損傷の防止	[11.3-設2] 主要な構造材には不燃性材料を使用する。
	溢水による損傷の防止	[12.1-設3] ウランの存在部位を溢水水位(160mm)より高くする。 [12.1-設5] ウランは設備・機器内(フードボックス、容器を含む)で取り扱う。 [12.1-設14] 粉末収納容器の貯蔵時は、容器の蓋により被水による容器内への水の浸入を防止する。
	安全避難通路等	-
	安全機能を有する施設	[14.1-設1] 設置場所の通常時及び設計基準事故発生時に想定される温湿度状態、圧力及び放射線環境下において、必要な安全機能(臨界、閉じ込め、遮蔽等)を発揮できる設計とする。 [14.2-設1] 検査又は試験及び保守又は修理ができ、作業者の立入が容易な場所に設置する。
	材料及び構造	-
	搬送設備	-
	核燃料物質の貯蔵施設	-
	警報設備等	-
	放射線管理施設	-
	廃棄施設	-
	核燃料物質等による汚染の防止	-
	遮蔽	-
換気設備	-	
非常用電源設備	-	
通信連絡設備	-	
その他事業許可で求める仕様	[99-設1] Sクラスに属する施設に求められる地震力(1G程度)に対して十分な強度を有するよう、第1類の設備・機器に対しては水平地震力が1.0Gで弾性範囲となる設計とする。 [99-設2] 最大貯蔵量: 37,026kgU(大型粉末容器×60) [99-設3] F3竜巻による建物の屋根損傷を考慮し、F3竜巻に耐えるようボルトで固定する。	
添付図	図へ配-1、図へ設-4	

注 加工施設の技術基準に関する規則第三章 重大事故等対処施設 第26条～第39条は該当しない。
 凡例 { } 内に示す数字: 事業許可の「表 安全機能を有する施設の安全機能一覧」における該当機器の番号を示す。
 [] 内に示す数字: 加工施設の技術基準の条番号、項番号、及び設計番号、又はその他事業許可で求める仕様に関する設計番号を示す。
 (例) [4.1-設1]は、加工施設の技術基準第4条第1項に対する設計番号 設1を示す。
 [99-設1]は、その他事業許可で求める仕様に関する設計番号 設1を示す。

表へ設-5 大型粉末容器 仕様表 (1/2)

事業許可との 対応	許可番号 (日付)	原規規発第 1711011 号 (平成 29 年 11 月 1 日付)
	設備・機器名称	{496}・粉末貯蔵設備 大型粉末容器
設置場所		工場棟 転換工場 転換加工室
機器名		粉末貯蔵設備 大型粉末容器
変更内容		変更なし
員数		72 基 但し、保安規定に基づき使用数量を 60 基とする。
一般仕様	型式	可動大型容器式
	主要な構造材	別表へ設-5
	寸法 (単位: mm)	
	その他の構成機器	-
	その他の性能	-
取扱う核燃料物質の状態		UO ₂ 粉末、U ₃ O ₈ 粉末
技術基準に基づく設計 (注)	核燃料物質の臨界防止	{496} [4.1-設 1] 核的制限値を設定する。 濃縮度 5%以下 質量 1,500kgU 以下/容器 減速度 H/U=0.5 (含水率 1.6%) 以下 [4.2-設 6] 工場棟領域に設置する。(他領域との干渉については次回以降申請する)
	安全機能を有する施設の地盤	-

表へ設-5 大型粉末容器 仕様表 (2/2)

技術基準に基づく設計(注)	地震による損傷の防止	—
	津波による損傷の防止	—
	外部からの衝撃による損傷の防止	—
	人の不法な侵入等の防止	—
	閉じ込めの機能	[10.1-設2] 容器蓋はパッキン () を介した構造とする。
	火災等による損傷の防止	[11.3-設2] 主要な構造材には不燃性材料を使用する。 [11.3-設5] 容器は金属製とする。
	溢水による損傷の防止	[12.1-設3] ウランの存在部位を移動範囲の最大溢水水位(160mm)より高くする。 [12.1-設5] ウランは設備・機器内(フードボックス、容器を含む)で取り扱う。 [12.1-設14] 粉末収納容器の貯蔵時は、容器の蓋により被水による容器内への水の浸入を防止する。
	安全避難通路等	—
	安全機能を有する施設	[14.1-設1] 設置場所の通常時及び設計基準事故発生時に想定される温湿度状態、圧力及び放射線環境下において、必要な安全機能(臨界、閉じ込め、遮蔽等)を発揮できる設計とする。 [14.2-設1] 検査又は試験及び保守又は修理ができ、作業者の立入が容易な場所に設置する。
	材料及び構造	—
	搬送設備	—
	核燃料物質の貯蔵施設	—
	警報設備等	—
	放射線管理施設	—
	廃棄施設	—
	核燃料物質等による汚染の防止	—
	遮蔽	—
	換気設備	—
	非常用電源設備	—
通信連絡設備	—	
その他事業許可で求める仕様	—	
添付図	図へ配-1、図へ設-5	

注 加工施設の技術基準に関する規則第三章 重大事故等対処施設 第26条～第39条は該当しない。
 凡例 { } 内に示す数字：事業許可の「表 安全機能を有する施設の安全機能一覧」における該当機器の番号を示す。
 [] 内に示す数字：加工施設の技術基準の条番号、項番号、及び設計番号、又はその他事業許可で求める仕様に関する設計番号を示す。
 (例) [4.1-設1]は、加工施設の技術基準第4条第1項に対する設計番号 設1を示す。
 [99-設1]は、その他事業許可で求める仕様に関する設計番号 設1を示す。

表へ設-6 大型粉末容器用台車 仕様表 (1/2)

事業許可との 対応	許可番号 (日付)	原規規発第 1711011 号 (平成 29 年 11 月 1 日付)
	設備・機器名称	{497} 粉末貯蔵設備 大型粉末容器用台車
設置場所		工場棟 転換工場 転換加工室
機器名		粉末貯蔵設備 大型粉末容器用台車
変更内容		改造 ・ 容器の転倒防止のため、部材を追加する。
員数		1 基
一般仕様	型式	電動運搬式
	主要な構造材	別表へ設-6
	寸法 (単位: mm)	
	その他の構成機器	-
	その他の性能	-
	取扱う核燃料物質の状態	UO ₂ 粉末、U ₃ O ₈ 粉末
技術基準に基づく設計 (注)	核燃料物質の臨界防止	{497} [4.1-設 1] 大型粉末容器で担保 [4.2-設 2] ウランの移動は、その形状寸法及び移動範囲について臨界計算コードにより安全である範囲に制限する。 [4.2-設 3] 周囲にスペーサー (30.5cm 以上) を設ける。 (図臨台-1) [4.2-設 6] 工場棟領域に設置する。(他領域との干渉については次回以降申請する)
	安全機能を有する施設の地盤	-

表へ設-6 大型粉末容器用台車 仕様表 (2/2)

技術基準に基づく設計(注)	地震による損傷の防止	-
	津波による損傷の防止	-
	外部からの衝撃による損傷の防止	-
	人の不法な侵入等の防止	-
	閉じ込めの機能	[10.1-設 5] 核燃料物質の落下を防止する(容器転倒防止:補助輪、アウトリガー、容器落下防止:ストッパー)。
	火災等による損傷の防止	[11.3-設 2] 主要な構造材には不燃性材料を使用する。
	溢水による損傷の防止	[12.1-設 3] ウランの存在部位を移動範囲の最大溢水水位(160mm)より高くする。 [12.1-設 5] ウランは設備・機器内(フードボックス、容器を含む)で取り扱う。 [12.1-設 8] バッテリーが被水しないようバッテリーを台車本体内に収納する。 [12.1-設 14] 粉末収納容器の運搬時は、容器の蓋により被水による容器内への水の浸入を防止する。
	安全避難通路等	-
	安全機能を有する施設	[14.1-設 1] 設置場所の通常時及び設計基準事故発生時に想定される温湿度状態、圧力及び放射線環境下において、必要な安全機能(臨界、閉じ込め、遮蔽等)を発揮できる設計とする。 [14.2-設 1] 検査又は試験及び保守又は修理ができ、作業者の立入が容易な場所に設置する。
	材料及び構造	-
	搬送設備	-
	核燃料物質の貯蔵施設	-
	警報設備等	-
	放射線管理施設	-
	廃棄施設	-
	核燃料物質等による汚染の防止	-
	遮蔽	-
	換気設備	-
	非常用電源設備	-
	通信連絡設備	-
その他事業許可で求める仕様	-	
添付図	図へ設-6	

注 加工施設の技術基準に関する規則第三章 重大事故等対処施設 第26条～第39条は該当しない。

凡例 { } 内に示す数字: 事業許可の「表 安全機能を有する施設の安全機能一覧」における該当機器の番号を示す。

[] 内に示す数字: 加工施設の技術基準の条番号、項番号、及び設計番号、又はその他事業許可で求める仕様に関する設計番号を示す。

(例) [4.1-設 1]は、加工施設の技術基準第4条第1項に対する設計番号 設1を示す。

[99-設 1]は、その他事業許可で求める仕様に関する設計番号 設1を示す。

表へ設-7 仕掛品貯蔵棚 仕様表 (1/2)

事業許可との 対応	許可番号 (日付)	原規規発第 1711011 号 (平成 29 年 11 月 1 日付)
	設備・機器名称	{498} 粉末貯蔵設備 仕掛品貯蔵棚
設置場所	(1) 工場棟 転換工場 転換加工室 (2) 工場棟 転換工場 転換加工室 (3) 工場棟 転換工場 転換加工室	
機器名	粉末貯蔵設備 仕掛品貯蔵棚 (1) 仕掛品貯蔵棚(1) (2) 仕掛品貯蔵棚(2) (3) 仕掛品貯蔵棚(3)	
変更内容	(1) 改造 ・竜巻による容器の落下防止のため落下防止バーを設置する。 (2) 改造 ・竜巻による容器の落下防止のため落下防止バーを設置する。 (3) 改造 ・竜巻による容器の落下防止のため落下防止バーを設置する。	
員数	3 基 (1) 1 基 (2) 1 基 (3) 1 基	
一般仕様	型式	多段式
	主要な構造材	別表へ設-7
	寸法 (単位: mm)	(1) <input type="text"/> (2) <input type="text"/> (3) <input type="text"/>
	その他の構成機器	-
	その他の性能	-
取扱う核燃料物質の状態	UO ₂ 粉末、U ₃ O ₈ 粉末、ADU粉末、UO ₄ 粉末	
技術基準に基づく設計 (注)	核燃料物質の臨界防止	{498} [4.1-設1] 核的制限値を設定する。 (単一ユニット) 濃縮度 5%以下 容器の直径 25.1cm 以下 (複数ユニット) 中性子遮蔽板を設置 中性子遮蔽板を含む臨界評価上の設計仕様については、図へ設-7 参照 [4.2-設1] 貯蔵棚単体の臨界安全性を臨界計算コードで確認した後、立体角法により安全であることが確認された位置に貯蔵棚を固定する。 (図臨配-2、図臨転-102) [4.2-設6] 工場棟領域に設置する。(他領域との干渉については次回以降申請する)
	安全機能を有する施設の地盤	[5.1-設1] 十分な支持性能を有する基礎及び地盤上に建造された工場棟転換工場の土間コンクリートに設置する。

表へ設一7 仕掛品貯蔵棚 仕様表 (2/2)

技術基準に基づく設計(注)	地震による損傷の防止	[6.1-設1] 耐震重要度に分類する。 [6.1-設2] 耐震重要度分類に応じた地震力に耐える設計とする。 {498}仕掛品貯蔵棚 第1類 部材: <input type="text"/> <input type="text"/> アンカーボルト: <input type="text"/> <input type="text"/>
	津波による損傷の防止	—
	外部からの衝撃による損傷の防止	—
	人の不法な侵入等の防止	—
	閉じ込めの機能	[10.1-設5] 核燃料物質の落下を防止する(落下防止バー)。
	火災等による損傷の防止	[11.3-設2] 主要な構造材には不燃性材料を使用する。
	溢水による損傷の防止	[12.1-設1] 水の浸入を想定した形状寸法を設定する。 [12.1-設3] ウランの存在部位を溢水水位(160mm)より高くする。
	安全避難通路等	—
	安全機能を有する施設	[14.1-設1] 設置場所の通常時及び設計基準事故発生時に想定される温湿度状態、圧力及び放射線環境下において、必要な安全機能(臨界、閉じ込め、遮蔽等)を発揮できる設計とする。 [14.2-設1] 検査又は試験及び保守又は修理ができ、作業者の立入が容易な場所に設置する。
	材料及び構造	—
	搬送設備	—
	核燃料物質の貯蔵施設	—
	警報設備等	—
	放射線管理施設	—
廃棄施設	—	
核燃料物質等による汚染の防止	—	
遮蔽	—	
換気設備	—	
非常用電源設備	—	
通信連絡設備	—	
その他事業許可で求める仕様	[99-設1] Sクラスに属する施設に求められる地震力(1G程度)に対して十分な強度を有するよう、第1類の設備・機器に対しては水平地震力が1.0Gで弾性範囲となる設計とする。 [99-設2] 最大貯蔵量: 1200kgU (SUS 容器×150) [99-設3] F3 竜巻による建物の屋根損傷を考慮し、F3 竜巻に耐えるよう貯蔵棚はボルト固定し、容器は貯蔵棚に収納維持される。	
添付図	図へ配一1、図へ設一7	

注 加工施設の技術基準に関する規則第三章 重大事故等対処施設 第26条～第39条は該当しない。
 凡例 { } 内に示す数字: 事業許可の「表 安全機能を有する施設の安全機能一覧」における該当機器の番号を示す。
 [] 内に示す数字: 加工施設の技術基準の条番号、項番号、及び設計番号、又はその他事業許可で求める仕様に関する設計番号を示す。
 (例) [4.1-設1]は、加工施設の技術基準第4条第1項に対する設計番号 設1を示す。
 [99-設1]は、その他事業許可で求める仕様に関する設計番号 設1を示す。

表へ設-8 SUS容器用台車(3) 仕様表 (1/2)

事業許可との 対応	許可番号 (日付)	原規規発第 1711011 号 (平成 29 年 11 月 1 日付)
	設備・機器名称	{500} 粉末貯蔵設備 SUS容器用台車(3)
設置場所		工場棟 転換工場 転換加工室
機器名		粉末貯蔵設備 SUS容器用台車(3)
変更内容		変更なし
員数		2 台
一般仕様	型式	手押し式
	主要な構造材	別表へ設-8
	寸法 (単位: mm)	
	その他の構成機器	-
	その他の性能	-
	取扱う核燃料物質の状態	UO ₂ 粉末、U ₃ O ₈ 粉末
技術基準に基づく設計 (注)	核燃料物質の臨界防止	{500} [4.1-設 1] 核的制限値を設定する。 濃縮度 5%以下 容器の直径 25.1cm 以下 [4.2-設 2] ウランの移動は、その形状寸法及び移動範囲について臨界計算コードにより安全である範囲に制限する。 (図臨台-1) [4.2-設 3] 周囲にスペーサー (15.5cm 以上) を設ける。 [4.2-設 6] 工場棟領域に設置する。(他領域との干渉については次回以降申請する)
	安全機能を有する施設の地盤	-

表へ設-8 SUS容器用台車(3) 仕様表 (2/2)

技術基準に基づく設計(注)	地震による損傷の防止	-
	津波による損傷の防止	-
	外部からの衝撃による損傷の防止	-
	人の不法な侵入等の防止	-
	閉じ込めの機能	[10.1-設5] 核燃料物質の落下を防止する(専用収納部)。
	火災等による損傷の防止	[11.3-設2] 主要な構造材には不燃性材料を使用する。
	溢水による損傷の防止	[12.1-設1] 水の浸入を想定した形状寸法を設定する。 [12.1-設3] ウランの存在部位を移動範囲の最大溢水水位(160mm)より高くする。
	安全避難通路等	-
	安全機能を有する施設	[14.1-設1] 設置場所の通常時及び設計基準事故発生時に想定される温湿度状態、圧力及び放射線環境下において、必要な安全機能(臨界、閉じ込め、遮蔽等)を発揮できる設計とする。 [14.2-設1] 検査又は試験及び保守又は修理ができ、作業者の立入が容易な場所に設置する。
	材料及び構造	-
	搬送設備	-
	核燃料物質の貯蔵施設	-
	警報設備等	-
	放射線管理施設	-
	廃棄施設	-
核燃料物質等による汚染の防止	-	
遮蔽	-	
換気設備	-	
非常用電源設備	-	
通信連絡設備	-	
その他事業許可で求める仕様	[99-設3] F3 竜巻による建物の屋根損傷を考慮し、F3 竜巻に耐えるようワイヤで固定する。	
添付図	図へ設-8	

注 加工施設の技術基準に関する規則第三章 重大事故等対処施設 第26条~第39条は該当しない。

凡例 { } 内に示す数字：事業許可の「表 安全機能を有する施設の安全機能一覧」における該当機器の番号を示す。

[] 内に示す数字：加工施設の技術基準の条番号、項番号、及び設計番号、又はその他事業許可で求める仕様に関する設計番号を示す。

(例) [4.1-設1]は、加工施設の技術基準第4条第1項に対する設計番号 設1を示す。

[99-設1]は、その他事業許可で求める仕様に関する設計番号 設1を示す。

表へ設-9 SUS容器用台車(4) 仕様表 (1/2)

事業許可との 対応	許可番号(日付)	原規規発第1711011号(平成29年11月1日付)
	設備・機器名称	{501} 粉末貯蔵設備 SUS容器用台車(4)
設置場所	工場棟 転換工場 転換加工室	
機器名	粉末貯蔵設備 SUS容器用台車(4)	
変更内容	変更なし	
員数	1台	
一般仕様	型式	手押し式
	主要な構造材	別表へ設-9
	寸法(単位:mm)	
	その他の構成機器	-
	その他の性能	-
	取扱う核燃料物質の状態	UO ₂ 粉末、U ₃ O ₈ 粉末、ADU粉末、UO ₄ 粉末、ADUケーキ、UO ₄ ケーキ
技術基準に基づく設計(注)	核燃料物質の臨界防止	{501} [4.1-設1] 核的制限値を設定する。 濃縮度 5%以下 容器の直径 25.1cm以下 [4.2-設2] ウランの移動は、その形状寸法及び移動範囲について臨界計算コードにより安全である範囲に制限する。 (図臨台-1) [4.2-設3] 周囲にスペーサー(15.5cm以上)を設ける。 [4.2-設6] 工場棟領域に設置する。(他領域との干渉については次回以降申請する)
	安全機能を有する施設の地盤	-

表へ設-9 SUS容器用台車(4) 仕様表 (2/2)

技術基準に基づく設計(注)	地震による損傷の防止	-
	津波による損傷の防止	-
	外部からの衝撃による損傷の防止	-
	人の不法な侵入等の防止	-
	閉じ込めの機能	[10.1-設5] 核燃料物質の落下を防止する(専用収納部)。
	火災等による損傷の防止	[11.3-設2] 主要な構造材には不燃性材料を使用する。
	溢水による損傷の防止	[12.1-設1] 水の浸入を想定した形状寸法を設定する。 [12.1-設3] ウランの存在部位を溢水水位(160mm)より高くする。
	安全避難通路等	-
	安全機能を有する施設	[14.1-設1] 設置場所の通常時及び設計基準事故発生時に想定される温湿度状態、圧力及び放射線環境下において、必要な安全機能(臨界、閉じ込め、遮蔽等)を発揮できる設計とする。 [14.2-設1] 検査又は試験及び保守又は修理ができ、作業者の立入が容易な場所に設置する。
	材料及び構造	-
	搬送設備	-
	核燃料物質の貯蔵施設	-
	警報設備等	-
	放射線管理施設	-
	廃棄施設	-
	核燃料物質等による汚染の防止	-
遮蔽	-	
換気設備	-	
非常用電源設備	-	
通信連絡設備	-	
その他事業許可で求める仕様	[99-設3] F3 竜巻による建物の屋根損傷を考慮し、F3 竜巻に耐えるようワイヤで固定する。	
添付図	図へ設-9	

注 加工施設の技術基準に関する規則第三章 重大事故等対処施設 第26条～第39条は該当しない。

凡例 { } 内に示す数字：事業許可の「表 安全機能を有する施設の安全機能一覧」における該当機器の番号を示す。

[] 内に示す数字：加工施設の技術基準の条番号、項番号、及び設計番号、又はその他事業許可で求める仕様に関する設計番号を示す。

(例) [4.1-設1]は、加工施設の技術基準第4条第1項に対する設計番号 設1を示す。

[99-設1]は、その他事業許可で求める仕様に関する設計番号 設1を示す。

表へ設-10 スクラップ貯蔵棚（粉末用） 仕様表（1/2）

事業許可との 対応	許可番号（日付）	原規規発第 1711011 号（平成 29 年 11 月 1 日付）
	設備・機器名称	{502} 粉末貯蔵設備 スクラップ貯蔵棚（粉末用）
設置場所	工場棟 転換工場 転換加工室	
機器名	粉末貯蔵設備 スクラップ貯蔵棚（粉末用）	
変更内容	改造 <ul style="list-style-type: none"> ・ 耐震補強のため据付部を改造する。 ・ 竜巻による容器の落下防止のため落下防止バーを設置する。 	
員数	1 基	
一般仕様	型式	多段式
	主要な構造材	別表へ設-10
	寸法（単位：mm）	
	その他の構成機器	—
	その他の性能	—
	取扱う核燃料物質の状態	UO ₂ 粉末、U ₃ O ₈ 粉末
技術基準に基づく設計（注）	核燃料物質の臨界防止	{502} [4.1-設 1] 核的制限値を設定する。 （単一ユニット） 濃縮度 5%以下 容器の直径 25.1cm 以下 （複数ユニット） 質量 16.0kgU 以下/容器 減速度 H/U=0.5（含水率 1.6%）以下 臨界評価上の設計仕様については、図へ設-10 参照 [4.2-設 1] 貯蔵棚単体の臨界安全性を臨界計算コードで確認した後、立体角法により安全であることが確認された位置に貯蔵棚を固定する。 （図臨配-2、図臨転-101） [4.2-設 6] 工場棟領域に設置する。（他領域との干渉については次回以降申請する）
	安全機能を有する施設の地盤	[5.1-設 1] 十分な支持性能を有する基礎及び地盤上に建造された工場棟転換工場の土間コンクリートに設置する。

表へ設-10 スクラップ貯蔵棚（粉末用） 仕様表（2/2）

技術基準に基づく設計（注）	地震による損傷の防止	[6.1-設1] 耐震重要度に分類する。 [6.1-設2] 耐震重要度分類に応じた地震力に耐える設計とする。 {502}スクラップ貯蔵棚（粉末用） 第1類 部材： <input type="text"/> <input type="text"/> アンカーボルト： <input type="text"/> <input type="text"/> <input type="text"/> （新規）
	津波による損傷の防止	—
	外部からの衝撃による損傷の防止	—
	人の不法な侵入等の防止	—
	閉じ込めの機能	[10.1-設5] 核燃料物質の落下を防止する（ストッパー）。
	火災等による損傷の防止	[11.3-設2] 主要な構造材には不燃性材料を使用する。
	溢水による損傷の防止	[12.1-設3] ウランの存在部位を溢水水位（160mm）より高くする。 [12.1-設5] ウランは設備・機器内（フードボックス、容器を含む）で取り扱う。 [12.1-設14] 粉末収納容器の貯蔵時は、容器の蓋により被水による容器内への水の浸入を防止する。
	安全避難通路等	—
	安全機能を有する施設	[14.1-設1] 設置場所の通常時及び設計基準事故発生時に想定される温湿度状態、圧力及び放射線環境下において、必要な安全機能（臨界、閉じ込め、遮蔽等）を発揮できる設計とする。 [14.2-設1] 検査又は試験及び保守又は修理ができ、作業者の立入が容易な場所に設置する。
	材料及び構造	—
	搬送設備	—
	核燃料物質の貯蔵施設	—
	警報設備等	—
	放射線管理施設	—
	廃棄施設	—
	核燃料物質等による汚染の防止	—
	遮蔽	—
換気設備	—	
非常用電源設備	—	
通信連絡設備	—	
その他事業許可で求める仕様	[99-設1] Sクラスに属する施設に求められる地震力（1G程度）に対して十分な強度を有するよう、第1類の設備・機器に対しては水平地震力が1.0Gで弾性範囲となる設計とする。 [99-設2] 最大貯蔵量： 1,536kgU（SUS容器×96） [99-設3] F3竜巻による建物の屋根損傷を考慮し、F3竜巻に耐えるよう貯蔵棚はボルト固定し、容器は貯蔵棚に収納維持される。	
添付図	図へ配-1、図へ設-10	

注 加工施設の技術基準に関する規則第三章 重大事故等対処施設 第26条～第39条は該当しない。

凡例 { } 内に示す数字：事業許可の「表 安全機能を有する施設の安全機能一覧」における該当機器の番号を示す。

[] 内に示す数字：加工施設の技術基準の条番号、項番号、及び設計番号、又はその他事業許可で求める仕様に関する設計番号を示す。

（例） [4.1-設1]は、加工施設の技術基準第4条第1項に対する設計番号 設1を示す。

[99-設1]は、その他事業許可で求める仕様に関する設計番号 設1を示す。

表へ設-11 運搬台車 仕様表 (1/3)

事業許可との 対応	許可番号 (日付) 設備・機器名称	原規規発第 1711011 号 (平成 29 年 11 月 1 日付) {504} 粉末貯蔵設備 運搬台車
設置場所		(1) 工場棟 転換工場 転換加工室 (2) 工場棟 転換工場 転換加工室 (3) 工場棟 転換工場 転換加工室 (4) 工場棟 転換工場 転換加工室 (5) 工場棟 転換工場 転換加工室 (6) 工場棟 転換工場 転換加工室 (7) 工場棟 転換工場 転換加工室
機器名		粉末貯蔵設備 運搬台車 (1) 運搬台車(1) (2) 運搬台車(2) (3) 運搬台車(3) (4) 運搬台車(4) (5) 運搬台車(5) (6) 運搬台車(6) (7) 運搬台車(7)
変更内容		(1) 改造 <ul style="list-style-type: none"> ・ 耐震補強のため据付部を改造する。 ・ 火災対策のため、既設 (付属機器のポリエチレン製容器) を撤去する。 ・ 竜巻による容器の落下防止のため落下防止バーを設置する。 (2) 改造 <ul style="list-style-type: none"> ・ 耐震補強のため据付部を改造する。 ・ 火災対策のため、既設 (付属機器のポリエチレン製容器) を撤去する。 ・ 竜巻による容器の落下防止のため落下防止バーを設置する。 (3) 改造 <ul style="list-style-type: none"> ・ 耐震補強のため据付部を改造する。 ・ 火災対策のため、既設 (付属機器のポリエチレン製容器) を撤去する。 ・ 竜巻による容器の落下防止のため落下防止バーを設置する。 (4) 改造 <ul style="list-style-type: none"> ・ 耐震補強のため据付部を改造する。 ・ 火災対策のため、既設 (付属機器のポリエチレン製容器) を撤去する。 ・ 竜巻による容器の落下防止のため落下防止バーを設置する。 (5) 改造 <ul style="list-style-type: none"> ・ 耐震補強のため据付部を改造する。 ・ 火災対策のため、既設 (付属機器のポリエチレン製容器) を撤去する。 ・ 竜巻による容器の落下防止のため落下防止バーを設置する。 (6) 改造 <ul style="list-style-type: none"> ・ 耐震補強のため据付部を改造する。 ・ 火災対策のため、既設 (付属機器のポリエチレン製容器) を撤去する。 ・ 竜巻による容器の落下防止のため落下防止バーを設置する。 (7) 改造 <ul style="list-style-type: none"> ・ 耐震補強のため据付部を改造する。 ・ 火災対策のため、既設 (付属機器のポリエチレン製容器) を撤去する。 ・ 竜巻による容器の落下防止のため落下防止バーを設置する。
員数		7 基 (1) 1 基 (2) 1 基 (3) 1 基 (4) 1 基 (5) 1 基 (6) 1 基 (7) 1 基

表へ設-11 運搬台車 仕様表 (2/3)

一般仕様	型式	多段式
	主要な構造材	別表へ設-11
	寸法 (単位: mm)	(1)  (2) (3) (4) (5) (6) (7)
	その他の構成機器	-
	その他の性能	-
	取扱う核燃料物質の状態	UO ₂ 粉末、U ₃ O ₈ 粉末
技術基準に基づく設計(注)	核燃料物質の臨界防止	{504} [4.1-設1] 核的制限値を設定する。 (単一ユニット) 濃縮度 5%以下 容器の直径 25.1cm 以下 (複数ユニット) 質量 16.0kgU 以下/容器 減速度 H/U=0.5 (含水率 1.6%) 以下 臨界評価上の設計仕様については、図へ設-11 参照 [4.2-設1] 貯蔵棚単体の臨界安全性を臨界計算コードで確認した後、立体角法により安全であることが確認された位置に貯蔵棚を固定する。 (図臨配-2、図臨転-104) [4.2-設6] 工場棟領域に設置する。(他領域との干渉については次回以降申請する)
	安全機能を有する施設の地盤	[5.1-設1] 十分な支持性能を有する基礎及び地盤上に建造された工場棟転換工場の土間コンクリートに設置する。

表へ設-11 運搬台車 仕様表 (3/3)

技術基準に基づく設計(注)	地震による損傷の防止	[6.1-設1] 耐震重要度に分類する。 [6.1-設2] 耐震重要度分類に応じた地震力に耐える設計とする。 (504)運搬台車 第1類 部材: <input type="checkbox"/> アンカーボルト: <input type="checkbox"/> <input type="checkbox"/> (新規)
	津波による損傷の防止	—
	外部からの衝撃による損傷の防止	—
	人の不法な侵入等の防止	—
	閉じ込めの機能	[10.1-設5] 核燃料物質の落下を防止する(落下防止バー)。 [10.1-設5] 核燃料物質の落下を防止する(ストッパー)。
	火災等による損傷の防止	[11.3-設2] 主要な構造材には不燃性材料を使用する。
	溢水による損傷の防止	[12.1-設3] ウランの存在部位を溢水水位(160mm)より高くする。 [12.1-設5] ウランは設備・機器内(フードボックス、容器を含む)で取り扱う。 [12.1-設14] 粉末収納容器の貯蔵時は、容器の蓋により被水による容器内への水の浸入を防止する。
	安全避難通路等	—
	安全機能を有する施設	[14.1-設1] 設置場所の通常時及び設計基準事故発生時に想定される温湿度状態、圧力及び放射線環境下において、必要な安全機能(臨界、閉じ込め、遮蔽等)を発揮できる設計とする。 [14.2-設1] 検査又は試験及び保守又は修理ができ、作業者の立入が容易な場所に設置する。
	材料及び構造	—
	搬送設備	—
	核燃料物質の貯蔵施設	—
	警報設備等	—
	放射線管理施設	—
廃棄施設	—	
核燃料物質等による汚染の防止	—	
遮蔽	—	
換気設備	—	
非常用電源設備	—	
通信連絡設備	—	
その他事業許可で求める仕様	[99-設1] Sクラスに属する施設に求められる地震力(1G程度)に対して十分な強度を有するよう、第1類の設備・機器に対しては水平地震力が1.0Gで弾性範囲となる設計とする。 [99-設2] 最大貯蔵量: 2,240kgU(金属容器(粉末)×70又はSUS容器×140) [99-設3] F3竜巻による建物の屋根損傷を考慮し、F3竜巻に耐えるよう貯蔵棚はボルト固定し、容器は貯蔵棚に収納維持される。	
添付図	図へ配-1、図へ設-11	

注 加工施設の技術基準に関する規則第三章 重大事故等対処施設 第26条～第39条は該当しない。
 凡例 { } 内に示す数字: 事業許可の「表 安全機能を有する施設の安全機能一覧」における該当機器の番号を示す。
 [] 内に示す数字: 加工施設の技術基準の条番号、項番号、及び設計番号、又はその他事業許可で求める仕様に関する設計番号を示す。
 (例) [4.1-設1]は、加工施設の技術基準第4条第1項に対する設計番号 設1を示す。
 [99-設1]は、その他事業許可で求める仕様に関する設計番号 設1を示す。

表へ設-12 中間仕掛品一時貯蔵棚 仕様表 (1/2)

事業許可との 対応	許可番号 (日付)	原規規発第 1711011 号 (平成 29 年 11 月 1 日付)
	設備・機器名称	{507} 粉末貯蔵設備 中間仕掛品一時貯蔵棚
設置場所	(1) 工場棟 転換工場 転換加工室 (2) 工場棟 転換工場 転換加工室	
機器名	粉末貯蔵設備 中間仕掛品一時貯蔵棚 (1) 中間仕掛品一時貯蔵棚 (1) (2) 中間仕掛品一時貯蔵棚 (2)	
変更内容	(1) 改造 ・ 耐震補強のため部材を追加する。 (2) 改造 ・ 耐震補強のため部材を追加する。	
員数	2 基 (1) 1 基 (2) 1 基	
一般仕様	型式	多段式
	主要な構造材	別表へ設-12
	寸法 (単位: mm)	(1) <input type="text"/> (2) <input type="text"/>
	その他の構成機器	-
	その他の性能	-
	取扱う核燃料物質の状態	UO ₂ 粉末、U ₃ O ₈ 粉末
技術基準に基づく設計 (注)	核燃料物質の臨界防止	{507} [4.1-設 1] 核的制限値を設定する。 (単一ユニット) 濃縮度 5%以下 容器の直径 25.1cm 以下 (複数ユニット) 質量 16.0kgU 以下/容器 減速度 H/U=0.5 (含水率 1.6%) 以下 臨界評価上の設計仕様については、図へ設-12 参照 [4.2-設 1] 貯蔵棚単体の臨界安全性を臨界計算コードで確認した後、立体角法により安全であることが確認された位置に貯蔵棚を固定する。 (図臨配-2、図臨転-103) [4.2-設 6] 工場棟領域に設置する。(他領域との干渉については次回以降申請する)
	安全機能を有する施設の地盤	[5.1-設 1] 十分な支持性能を有する基礎及び地盤上に建造された工場棟転換工場の土間コンクリートに設置する。

表へ設-12 中間仕掛品一時貯蔵棚 仕様表 (2/2)

技術基準に基づく設計(注)	地震による損傷の防止	[6.1-設1] 耐震重要度に分類する。 [6.1-設2] 耐震重要度分類に応じた地震力に耐える設計とする。 {507} 中間仕掛品一時貯蔵棚 第1類 部材: <input type="checkbox"/> アンカーボルト: <input type="checkbox"/> <input type="checkbox"/> (新規)
	津波による損傷の防止	-
	外部からの衝撃による損傷の防止	-
	人の不法な侵入等の防止	-
	閉じ込めの機能	[10.1-設5] 核燃料物質の落下を防止する(落下防止バー)。
	火災等による損傷の防止	[11.3-設2] 主要な構造材には不燃性材料を使用する。
	溢水による損傷の防止	[12.1-設3] ウランが存在する部位への溢水の浸入がない容器構造とする。 [12.1-設5] ウランは設備・機器内(フードボックス、容器を含む)で取り扱う。 [12.1-設14] 粉末収納容器の貯蔵時は、容器の蓋により被水による容器内への水の浸入を防止する。
	安全避難通路等	-
	安全機能を有する施設	[14.1-設1] 設置場所の通常時及び設計基準事故発生時に想定される温湿度状態、圧力及び放射線環境下において、必要な安全機能(臨界、閉じ込め、遮蔽等)を発揮できる設計とする。 [14.2-設1] 検査又は試験及び保守又は修理ができ、作業者の立入が容易な場所に設置する。
	材料及び構造	-
	搬送設備	-
	核燃料物質の貯蔵施設	-
	警報設備等	-
	放射線管理施設	-
	廃棄施設	-
	核燃料物質等による汚染の防止	-
遮蔽	-	
換気設備	-	
非常用電源設備	-	
通信連絡設備	-	
その他事業許可で求める仕様	[99-設1] Sクラスに属する施設に求められる地震力(1G程度)に対して十分な強度を有するよう、第1類の設備・機器に対しては水平地震力が1.0Gで弾性範囲となる設計とする。 [99-設2] 最大貯蔵量: 384kgU(金属容器(粉末)×24) [99-設3] F3竜巻による建物の屋根損傷を考慮し、F3竜巻に耐えるよう貯蔵棚はボルト固定し、容器は貯蔵棚に収納維持される。	
添付図	図へ配-1、図へ設-12	

注 加工施設の技術基準に関する規則第三章 重大事故等対処施設 第26条~第39条は該当しない。

凡例 { } 内に示す数字: 事業許可の「表 安全機能を有する施設の安全機能一覧」における該当機器の番号を示す。

[] 内に示す数字: 加工施設の技術基準の条番号、項番号、及び設計番号、又はその他事業許可で求める仕様に関する設計番号を示す。

(例) [4.1-設1]は、加工施設の技術基準第4条第1項に対する設計番号 設1を示す。

[99-設1]は、その他事業許可で求める仕様に関する設計番号 設1を示す。

表へ設-13 金属容器（粉末）用台車(1) 仕様表 (1/2)

事業許可との 対応	許可番号（日付）	原規規発第 1711011 号（平成 29 年 11 月 1 日付）
	設備・機器名称	{509} 粉末貯蔵設備 金属容器（粉末）用台車(1)
設置場所	工場棟 転換工場 転換加工室	
機器名	粉末貯蔵設備 金属容器（粉末）用台車(1)	
変更内容	変更なし	
員数	1 台	
一般仕様	型式	手押し式
	主要な構造材	別表へ設-13
	寸法（単位：mm）	
	その他の構成機器	-
	その他の性能	-
	取扱う核燃料物質の状態	UO ₂ 粉末、U ₃ O ₈ 粉末
技術基準に基づく設計（注）	核燃料物質の臨界防止	{509} [4.1-設 1] 核的制限値を設定する。 濃縮度 5%以下 容器の直径 25.1cm 以下 [4.2-設 2] ウランの移動は、その形状寸法及び移動範囲について臨界計算コードにより安全である範囲に制限する。 (図臨台-1) [4.2-設 3] 周囲にスペーサー（15.5cm 以上）を設ける。 [4.2-設 6] 工場棟領域に設置する。（他領域との干渉については次回以降申請する）
	安全機能を有する施設の地盤	-

表へ設-13 金属容器（粉末）用台車(1) 仕様表 (2/2)

技術基準に基づく設計(注)	地震による損傷の防止	—
	津波による損傷の防止	—
	外部からの衝撃による損傷の防止	—
	人の不法な侵入等の防止	—
	閉じ込めの機能	[10.1-設 5] 核燃料物質の落下を防止する（専用収納部）。
	火災等による損傷の防止	[11.3-設 2] 主要な構造材には不燃性材料を使用する。
	溢水による損傷の防止	[12.1-設 1] 水の浸入を想定した形状寸法を設定する。 [12.1-設 3] ウランの存在部位を移動範囲の最大溢水水位(160mm)より高くする。
	安全避難通路等	—
	安全機能を有する施設	[14.1-設 1] 設置場所の通常時及び設計基準事故発生時に想定される温湿度状態、圧力及び放射線環境下において、必要な安全機能（臨界、閉じ込め、遮蔽等）を発揮できる設計とする。 [14.2-設 1] 検査又は試験及び保守又は修理ができ、作業者の立入が容易な場所に設置する。
	材料及び構造	—
	搬送設備	—
	核燃料物質の貯蔵施設	—
	警報設備等	—
	放射線管理施設	—
	廃棄施設	—
	核燃料物質等による汚染の防止	—
	遮蔽	—
換気設備	—	
非常用電源設備	—	
通信連絡設備	—	
その他事業許可で求める仕様	[99-設 3] F3 竜巻による建物の屋根損傷を考慮し、F3 竜巻に耐えるようワイヤで固定する。	
添付図	図へ設-13	

注 加工施設の技術基準に関する規則第三章 重大事故等対処施設 第26条～第39条は該当しない。

凡例 { } 内に示す数字：事業許可の「表 安全機能を有する施設の安全機能一覧」における該当機器の番号を示す。

[] 内に示す数字：加工施設の技術基準の条番号、項番号、及び設計番号、又はその他事業許可で求める仕様に関する設計番号を示す。

(例) [4.1-設 1]は、加工施設の技術基準第4条第1項に対する設計番号 設1を示す。

[99-設 1]は、その他事業許可で求める仕様に関する設計番号 設1を示す。

表へ設-14 粉末一時貯蔵棚 仕様表 (1/2)

事業許可との 対応	許可番号 (日付)	原規規発第 1711011 号 (平成 29 年 11 月 1 日付)	
	設備・機器名称	{510} 粉末貯蔵設備 粉末一時貯蔵棚	
設置場所	(1) 工場棟 成型工場 ベレット加工室 (2) 工場棟 成型工場 ベレット加工室 (3) 工場棟 成型工場 ベレット加工室 (4) 工場棟 成型工場 ベレット加工室		
機器名	粉末貯蔵設備 粉末一時貯蔵棚 (1) 粉末一時貯蔵棚 (1) (2) 粉末一時貯蔵棚 (2) (3) 粉末一時貯蔵棚 (3) (4) 粉末一時貯蔵棚 (4)		
変更内容	(1) 改造 ・耐震補強のため据付部を改造する。 (2) 改造 ・耐震補強のため据付部を改造する。 (3) 改造 ・耐震補強のため据付部を改造する。 (4) 改造 ・耐震補強のため据付部を改造する。		
員数	4 基 (1) 1 基 (2) 1 基 (3) 1 基 (4) 1 基		
一般仕様	型式	多段貯蔵式	
	主要な構造材	別表へ設-14	
	寸法 (単位: mm)	(1)	
		(2)	
		(3)	
		(4)	
	その他の構成機器	-	
	その他の性能	-	
	取扱う核燃料物質の状態	UO ₂ 粉末、U ₃ O ₈ 粉末	
技術基準に基づく設計 (注)	核燃料物質の臨界防止	{510} [4.1-設 1] 核的制限値を設定する。 (単一ユニット) 濃縮度 5%以下 容器の直径 25.1cm 以下 (複数ユニット) 質量 16.0kgU 以下/容器 減速度 H/U=0.5 (含水率 1.6%) 以下 臨界評価上の設計仕様については、図へ設-14 参照 [4.2-設 1] 貯蔵棚単体の臨界安全性を臨界計算コードで確認した後、立体角法により安全であることが確認された位置に貯蔵棚を固定する。 (図臨配-3、図臨成-90、図臨成-91) [4.2-設 6] 工場棟領域に設置する。(他領域との干渉については次回以降申請する)	
	安全機能を有する施設の地盤	[5.1-設 1] 十分な支持性能を有する基礎及び地盤上に建造された工場棟成型工場の土間コンクリートに設置する。	

表へ設-14 粉末一時貯蔵棚 仕様表 (2/2)

技術基準に基づく設計 (注)	地震による損傷の防止	[6.1-設 1] 耐震重要度で分類する。 [6.1-設 2] 地震力に耐える強度を有する部材を使用し、ボルトで固定する。 {510} 粉末一時貯蔵棚 第1類 粉末一時貯蔵棚(1), (3), (4)部材: <input type="text"/> 粉末一時貯蔵棚(1), (3), (4)アンカーボルト : <input type="text"/> <input type="text"/> (新規) 粉末一時貯蔵棚(2)部材: <input type="text"/> 粉末一時貯蔵棚(2)アンカーボルト: <input type="text"/> <input type="text"/> (新規)
	津波による損傷の防止	-
	外部からの衝撃による損傷の防止	-
	人の不法な侵入等の防止	-
	閉じ込めの機能	[10.1-設 5] 核燃料物質の落下を防止する(落下防止バー)。
	火災等による損傷の防止	[11.3-設 2] 主要な構造材には不燃性材料を使用する。
	溢水による損傷の防止	[12.1-設 3] ウランの存在部位を溢水水位(60mm)より高くする。 [12.1-設 5] ウランは設備・機器内(フードボックス、容器を含む)で取り扱う。 [12.1-設 14] 粉末収納容器の貯蔵時は、容器の蓋により被水による容器内への水の浸入を防止する。
	安全避難通路等	-
	安全機能を有する施設	[14.1-設 1] 設置場所の通常時及び設計基準事故発生時に想定される温湿度状態、圧力及び放射線環境下において、必要な安全機能(臨界、閉じ込め、遮蔽等)を発揮できる設計とする。 [14.2-設 1] 検査又は試験及び保守又は修理ができ、作業者の立入が容易な場所に設置する。
	材料及び構造	-
	搬送設備	-
	核燃料物質の貯蔵施設	-
	警報設備等	-
	放射線管理施設	-
	廃棄施設	-
	核燃料物質等による汚染の防止	-
	遮蔽	-
	換気設備	-
	非常用電源設備	-
	通信連絡設備	-
その他事業許可で求める仕様	[99-設 1] Sクラスに属する施設に求められる地震力(1G程度)に対して十分な強度を有するよう、第1類の設備・機器に対しては水平地震力が1.0Gで弾性範囲となる設計とする。 [99-設 2] 最大貯蔵量: 1,216kgU(金属容器(粉末)又はSUS容器×76)	
添付図	図へ配-2、図へ設-14	

注 加工施設の技術基準に関する規則第三章 重大事故等対処施設 第26条~第39条は該当しない。
 凡例 { } 内に示す数字: 事業許可の「表 安全機能を有する施設の安全機能一覧」における該当機器の番号を示す。
 [] 内に示す数字: 加工施設の技術基準の条番号、項番号、及び設計番号、又はその他事業許可で求める仕様に関する設計番号を示す。
 (例) [4.1-設 1]は、加工施設の技術基準第4条第1項に対する設計番号 設1を示す。
 [99-設 1]は、その他事業許可で求める仕様に関する設計番号 設1を示す。

表へ設-15 金属容器（粉末）用台車(2) 仕様表 (1/2)

事業許可との 対応	許可番号(日付)	原規規発第 1711011 号 (平成 29 年 11 月 1 日付)
	設備・機器名称	(513) 粉末貯蔵設備 金属容器(粉末)用台車(2)
設置場所		工場棟 成型工場 ペレット加工室
機器名		粉末貯蔵設備 金属容器(粉末)用台車(2)
変更内容		変更なし
員数		2 台
一般仕様	型式	手押運搬式
	主要な構造材	別表へ設-15
	寸法(単位:mm)	<input type="text"/>
	その他の構成機器	—
	その他の性能	—
	取扱う核燃料物質の状態	UO ₂ 粉末、U ₃ O ₈ 粉末
技術基準に基づく設計(注)	核燃料物質の臨界防止	(513) [4.1-設 1] 核的制限値を設定する。 濃縮度 5%以下 容器の直径 25.1cm 以下 [4.2-設 2] ウランの移動は、その形状寸法及び移動範囲について臨界計算コードにより安全である範囲に制限する。 [4.2-設 3] 周囲にスペーサー (15.5cm 以上) を設ける。 (図臨台-2) [4.2-設 6] 工場棟領域に設置する。(他領域との干渉については次回以降申請する)
	安全機能を有する施設の地盤	—

表へ設-15 金属容器（粉末）用台車(2) 仕様表 (2/2)

技術基準に基づく設計 (注)	地震による損傷の防止	-
	津波による損傷の防止	-
	外部からの衝撃による損傷の防止	-
	人の不法な侵入等の防止	-
	閉じ込めの機能	[10. 1-設 5] 核燃料物質の落下を防止する（専用収納部）。
	火災等による損傷の防止	[11. 3-設 2] 主要な構造材には不燃性材料を使用する。
	溢水による損傷の防止	[12. 1-設 1] 水の浸入を想定した形状寸法を設定する。 [12. 1-設 3] ウランの存在部位を溢水水位(60mm)より高くする。
	安全避難通路等	-
	安全機能を有する施設	[14. 1-設 1] 設置場所の通常時及び設計基準事故発生時に想定される温湿度状態、圧力及び放射線環境下において、必要な安全機能（臨界、閉じ込め、遮蔽等）を発揮できる設計とする。 [14. 2-設 1] 検査又は試験及び保守又は修理ができ、作業者の立入が容易な場所に設置する。
	材料及び構造	-
	搬送設備	-
	核燃料物質の貯蔵施設	-
	警報設備等	-
	放射線管理施設	-
	廃棄施設	-
	核燃料物質等による汚染の防止	-
	遮蔽	-
	換気設備	-
	非常用電源設備	-
通信連絡設備	-	
その他事業許可で求める仕様	-	
添付図	図へ設-15	

注 加工施設の技術基準に関する規則第三章 重大事故等対処施設 第26条～第39条は該当しない。

凡例 { } 内に示す数字：事業許可の「表 安全機能を有する施設の安全機能一覧」における該当機器の番号を示す。

[] 内に示す数字：加工施設の技術基準の条番号、項番号、及び設計番号、又はその他事業許可で求める仕様に関する設計番号を示す。

(例) [4. 1-設 1]は、加工施設の技術基準第4条第1項に対する設計番号 設1を示す。

[99-設 1]は、その他事業許可で求める仕様に関する設計番号 設1を示す。

表へ設-16 スクラップ貯蔵棚（粉末用） 仕様表（1/4）

事業許可との 対応	許可番号（日付）	原規規発第 1711011 号（平成 29 年 11 月 1 日付）
	設備・機器名称	{514} 粉末貯蔵設備 スクラップ貯蔵棚（粉末用）
設置場所		(1) 工場棟 成型工場 ペレット加工室 (2) 工場棟 成型工場 ペレット加工室 (3) 工場棟 成型工場 ペレット加工室 (4) 工場棟 成型工場 ペレット加工室 (5) 工場棟 成型工場 ペレット加工室 (6) 工場棟 成型工場 ペレット加工室 (7) 工場棟 成型工場 ペレット加工室 (8) 工場棟 成型工場 ペレット加工室 (9) 工場棟 成型工場 ペレット加工室 (10) 工場棟 成型工場 ペレット加工室 (11) 工場棟 成型工場 ペレット加工室 (12) 工場棟 成型工場 ペレット加工室 (13) 工場棟 成型工場 ペレット加工室 (14) 工場棟 成型工場 ペレット加工室 (15) 工場棟 成型工場 ペレット加工室 (16) 工場棟 成型工場 ペレット加工室
機器名		粉末貯蔵設備 スクラップ貯蔵棚（粉末用） (1) スクラップ貯蔵棚（粉末用）(1) (2) スクラップ貯蔵棚（粉末用）(2) (3) スクラップ貯蔵棚（粉末用）(3) (4) スクラップ貯蔵棚（粉末用）(4) (5) スクラップ貯蔵棚（粉末用）(5) (6) スクラップ貯蔵棚（粉末用）(6) (7) スクラップ貯蔵棚（粉末用）(7) (8) スクラップ貯蔵棚（粉末用）(8) (9) スクラップ貯蔵棚（粉末用）(9) (10) スクラップ貯蔵棚（粉末用）(10) (11) スクラップ貯蔵棚（粉末用）(11) (12) スクラップ貯蔵棚（粉末用）(12) (13) スクラップ貯蔵棚（粉末用）(13) (14) スクラップ貯蔵棚（粉末用）(14) (15) スクラップ貯蔵棚（粉末用）(15) (16) スクラップ貯蔵棚（粉末用）(16)

表へ設-16 スクラップ貯蔵棚（粉末用） 仕様表（2/4）

<p>変更内容</p>	<p>(1) 改造 ・耐震補強のため据付部を改造する。</p> <p>(2) 改造 ・耐震補強のため据付部を改造する。</p> <p>(3) 改造 ・耐震補強のため据付部を改造する。</p> <p>(4) 改造 ・耐震補強のため据付部を改造する。</p> <p>(5) 変更なし</p> <p>(6) 改造 ・耐震補強のため据付部を改造する。</p> <p>(7) 改造 ・耐震補強のため据付部を改造する。</p> <p>(8) 改造 ・耐震補強のため据付部を改造する。</p> <p>(9) 改造 ・耐震補強のため据付部を改造する。</p> <p>(10) 改造 ・耐震補強のため据付部を改造する。</p> <p>(11) 改造 ・耐震補強のため据付部を改造する。</p> <p>(12) 改造 ・耐震補強のため据付部を改造する。</p> <p>(13) 改造 ・耐震補強のため据付部を改造する。</p> <p>(14) 改造 ・耐震補強のため据付部を改造する。</p> <p>(15) 改造 ・耐震補強のため据付部を改造する。</p> <p>(16) 改造 ・耐震補強のため据付部を改造する。</p>
<p>員数</p>	<p>16 基</p> <p>(1) 1 基</p> <p>(2) 1 基</p> <p>(3) 1 基</p> <p>(4) 1 基</p> <p>(5) 1 基</p> <p>(6) 1 基</p> <p>(7) 1 基</p> <p>(8) 1 基</p> <p>(9) 1 基</p> <p>(10) 1 基</p> <p>(11) 1 基</p> <p>(12) 1 基</p> <p>(13) 1 基</p> <p>(14) 1 基</p> <p>(15) 1 基</p> <p>(16) 1 基</p>

表へ設-16 スクラップ貯蔵棚（粉末用） 仕様表（3/4）

一般仕様	型式	多段式
	主要な構造材	別表へ設-16
	寸法（単位：mm）	(1) (2) (3) (4) (5) (6) (7) (8) (9) (10) (11) (12) (13) (14) (15) (16)
	その他の構成機器	—
	その他の性能	—
	取扱う核燃料物質の状態	UO ₂ 粉末、U ₃ O ₈ 粉末
技術基準に基づく設計（注）	核燃料物質の臨界防止	{514} [4.1-設1] 核的制限値を設定する。 (単一ユニット) 濃縮度 5%以下 容器の直径 25.1cm 以下 (複数ユニット) 質量 16.0kgU 以下/容器 減速度 H/U=0.5（含水率 1.6%）以下 臨界評価上の設計仕様については、図へ設-16 参照 [4.2-設1] 貯蔵棚単体の臨界安全性を臨界計算コードで確認した後、立体角法により安全であることが確認された位置に貯蔵棚を固定する。 (図臨配-3、図臨成-92、図臨成-93、図臨成-94、図臨成-95、図臨成-96、図臨成-97) [4.2-設6] 工場棟領域に設置する。(他領域との干渉については次回以降申請する)
	安全機能を有する施設の地盤	[5.1-設1] 十分な支持性能を有する基礎及び地盤上に建造された工場棟成型工場の土間コンクリートに設置する。

表へ設-16 スクラップ貯蔵棚（粉末用） 仕様表（4/4）

技術基準に基づく設計（注）	地震による損傷の防止	<p>[6.1-設1] 耐震重要度に分類する。</p> <p>[6.1-設2] 地震力に耐える強度を有する部材を使用し、ボルトで固定する。</p> <p>{514} スクラップ貯蔵棚（粉末用） 第1類</p> <p>スクラップ貯蔵棚（粉末用）(1)～(4), (7)～(16)部材：<input type="text"/></p> <p>スクラップ貯蔵棚（粉末用）(1)～(4), (7)～(16)アンカーボルト：<input type="text"/> <input type="text"/> (新規)</p> <p>スクラップ貯蔵棚（粉末用）(5)部材：<input type="text"/></p> <p>スクラップ貯蔵棚（粉末用）(5)アンカーボルト：<input type="text"/> <input type="text"/></p> <p>スクラップ貯蔵棚（粉末用）(6)部材：<input type="text"/></p> <p>スクラップ貯蔵棚（粉末用）(6)アンカーボルト：<input type="text"/> <input type="text"/> (新規)</p>
	津波による損傷の防止	—
	外部からの衝撃による損傷の防止	—
	人の不法な侵入等の防止	—
	閉じ込めの機能	[10.1-設5] 核燃料物質の落下を防止する（落下防止バー）。
	火災等による損傷の防止	[11.3-設2] 主要な構造材には不燃性材料を使用する。
	溢水による損傷の防止	<p>[12.1-設3] ウランの存在部位を溢水水位(60mm)より高くする。</p> <p>[12.1-設5] ウランは設備・機器内（フードボックス、容器を含む）で取り扱う。</p> <p>[12.1-設14] 粉末収納容器の貯蔵時は、容器の蓋により被水による容器内への水の浸入を防止する。</p>
	安全避難通路等	—
	安全機能を有する施設	<p>[14.1-設1] 設置場所の通常時及び設計基準事故発生時に想定される温湿度状態、圧力及び放射線環境下において、必要な安全機能（臨界、閉じ込め、遮蔽等）を発揮できる設計とする。</p> <p>[14.2-設1] 検査又は試験及び保守又は修理ができ、作業者の立入が容易な場所に設置する。</p>
	材料及び構造	—
	搬送設備	—
	核燃料物質の貯蔵施設	—
	警報設備等	—
	放射線管理施設	—
	廃棄施設	—
	核燃料物質等による汚染の防止	—
	遮蔽	—
	換気設備	—
	非常用電源設備	—
	通信連絡設備	—
その他事業許可で求める仕様	<p>[99-設1] Sクラスに属する施設に求められる地震力（1G程度）に対して十分な強度を有するよう、第1類の設備・機器に対しては水平地震力が1.0Gで弾性範囲となる設計とする。</p> <p>[99-設2] 最大貯蔵量： 5,120kgU（金属容器（粉末）又はSUS容器×320）</p>	
添付図	図へ配-2、図へ設-16	

注 加工施設の技術基準に関する規則第三章 重大事故等対処施設 第26条～第39条は該当しない。





凡例 { } 内に示す数字：事業許可の「表 安全機能を有する施設の安全機能一覧」における該当機器の番号を示す。

[] 内に示す数字：加工施設の技術基準の条番号、項番号、及び設計番号、又はその他事業許可で求める仕様に関する設計番号を示す。

(例) [4.1-設1]は、加工施設の技術基準第4条第1項に対する設計番号 設1を示す。

[99-設1]は、その他事業許可で求める仕様に関する設計番号 設1を示す。

表へ設-17 スクラップ貯蔵棚（粉末用）（作業室(2)） 仕様表（1/2）

事業許可との 対応	許可番号（日付）	原規規発第 1711011 号（平成 29 年 11 月 1 日付）
	設備・機器名称	{529} 粉末貯蔵設備 スクラップ貯蔵棚（粉末用）
設置場所		(1) 付属建物 除染室・分析室 作業室(2) (2) 付属建物 除染室・分析室 作業室(2) (3) 付属建物 除染室・分析室 作業室(2) (4) 付属建物 除染室・分析室 作業室(2)
機器名		粉末貯蔵設備 スクラップ貯蔵棚（粉末用）（作業室(2)） (1) スクラップ貯蔵棚（粉末用）(1) (2) スクラップ貯蔵棚（粉末用）(2) (3) スクラップ貯蔵棚（粉末用）(3) (4) スクラップ貯蔵棚（粉末用）(4)
変更内容		(1) 改造 ・ 耐震補強のため据付部を改造する。 ・ 竜巻による容器の落下防止のため落下防止バーを設置する。 (2) 改造 ・ 耐震補強のため据付部を改造する。 ・ 竜巻による容器の落下防止のため落下防止バーを設置する。 (3) 改造 ・ 耐震補強のため据付部を改造する。 ・ 竜巻による容器の落下防止のため落下防止バーを設置する。 (4) 改造 ・ 耐震補強のため据付部を改造する。 ・ 竜巻による容器の落下防止のため落下防止バーを設置する。
員数		4 基 (1) 1 基 (2) 1 基 (3) 1 基 (4) 1 基
一般仕様	型式	多段式
	主要な構造材	別表へ設-17
	寸法（単位：mm）	(1)  (2)  (3)  (4) 
	その他の構成機器	—
	その他の性能	—
	取扱う核燃料物質の状態	UO ₂ 粉末、U ₃ O ₈ 粉末
技術基準に基づく設計（注）	核燃料物質の臨界防止	{529} [4.1-設1] 核的制限値を設定する。 （単一ユニット） 濃縮度 5%以下 容器の直径 25.1cm 以下 （複数ユニット） 質量 16.0kgU 以下/容器 減速度 H/U=0.5（含水率 1.6%）以下 臨界評価上の設計仕様については、図へ設-17 参照 [4.2-設1] 貯蔵棚単体の臨界安全性を臨界計算コードで確認した後、立体角法により安全であることが確認された位置に貯蔵棚を固定する。 （図臨配-2、図臨転-108） [4.2-設6] 工場棟領域に設置する。（他領域との干渉については次回以降申請する）
	安全機能を有する施設の地盤	[5.1-設1] 十分な支持性能を有する基礎及び地盤上に建造された付属建物 除染室・分析室の土間コンクリートに設置する。

表へ設-17 スクラップ貯蔵棚（粉末用）（作業室(2)） 仕様表（2/2）

技術基準に基づく設計（注）	地震による損傷の防止	[6.1-設1] 耐震重要度に分類する。 [6.1-設2] 地震力に耐える強度を有する部材を使用し、ボルトで固定する。 (529) スクラップ貯蔵棚（粉末用） 第1類 スクラップ貯蔵棚（粉末用）(1), (3)部材： <input type="text"/> スクラップ貯蔵棚（粉末用）(1), (3)アンカーボルト： <input type="text"/> <input type="text"/> <input type="text"/> （新規）含む スクラップ貯蔵棚（粉末用）(2), (4)部材： <input type="text"/> スクラップ貯蔵棚（粉末用）(2), (4)アンカーボルト： <input type="text"/> <input type="text"/> <input type="text"/> （新規）含む
	津波による損傷の防止	—
	外部からの衝撃による損傷の防止	—
	人の不法な侵入等の防止	—
	閉じ込めの機能	[10.1-設5] 核燃料物質の落下を防止する（ストッパー）。
	火災等による損傷の防止	[11.3-設2] 主要な構造材には不燃性材料を使用する。
	溢水による損傷の防止	[12.1-設3] ウランの存在部位を溢水水位（160mm）より高くする。 [12.1-設5] ウランは設備・機器内（フードボックス、容器を含む）で取り扱う。 [12.1-設14] 粉末収納容器の貯蔵時は、容器の蓋により被水による容器内への水の浸入を防止する。
	安全避難通路等	—
	安全機能を有する施設	[14.1-設1] 設置場所の通常時及び設計基準事故発生時に想定される温湿度状態、圧力及び放射線環境下において、必要な安全機能（臨界、閉じ込め、遮蔽等）を発揮できる設計とする。 [14.2-設1] 検査又は試験及び保守又は修理ができ、作業者の立入が容易な場所に設置する。
	材料及び構造	—
	搬送設備	—
	核燃料物質の貯蔵施設	—
	警報設備等	—
	放射線管理施設	—
	廃棄施設	—
	核燃料物質等による汚染の防止	—
	遮蔽	—
	換気設備	—
	非常用電源設備	—
	通信連絡設備	—
その他事業許可で求める仕様	[99-設1] Sクラスに属する施設に求められる地震力（1G程度）に対して十分な強度を有するよう、第1類の設備・機器に対しては水平地震力が1.0Gで弾性範囲となる設計とする。 [99-設2] 最大貯蔵量： 1,728kgU（SUS容器×108） [99-設3] F3竜巻による建物の屋根損傷を考慮し、F3竜巻に耐えるよう貯蔵棚はボルト固定し、容器は貯蔵棚に収納維持される。	
添付図	図へ配-1、図へ設-17	

注 加工施設の技術基準に関する規則第三章 重大事故等対処施設 第26条～第39条は該当しない。
 凡例 { } 内に示す数字：事業許可の「表 安全機能を有する施設の安全機能一覧」における該当機器の番号を示す。
 [] 内に示す数字：加工施設の技術基準の条番号、項番号、及び設計番号、又はその他事業許可で求める仕様に関する設計番号を示す。
 (例) [4.1-設1]は、加工施設の技術基準第4条第1項に対する設計番号 設1を示す。
 [99-設1]は、その他事業許可で求める仕様に関する設計番号 設1を示す。

表へ設-18 スクラップ貯蔵棚（粉末用）（第2核燃料倉庫） 仕様表（1/2）

事業許可との 対応	許可番号（日付）	原規規発第1711011号（平成29年11月1日付）
	設備・機器名称	{532} 粉末貯蔵設備 スクラップ貯蔵棚（粉末用）
設置場所	(1) 付属建物 第2核燃料倉庫 (2) 付属建物 第2核燃料倉庫	
機器名	粉末貯蔵設備 スクラップ貯蔵棚（粉末用）（第2核燃料倉庫） (1) スクラップ貯蔵棚（粉末用）(1) (2) スクラップ貯蔵棚（粉末用）(2)	
変更内容	(1) 改造 ・貯蔵量増加のため積載防止板を一部撤去し、核的制限値を変更する。 (2) 改造 ・貯蔵量増加のため積載防止板を一部撤去し、核的制限値を変更する。	
員数	58基 (1) 50基 (2) 8基	
一般仕様	型式	多段式
	主要な構造材	別表へ設-18
	寸法（単位：mm）	(1) <input type="text"/> (2) <input type="text"/>
	その他の構成機器	—
	その他の性能	—
	取扱う核燃料物質の状態	UO ₂ 粉末、U ₃ O ₈ 粉末
技術基準に基づく設計（注）	核燃料物質の臨界防止	{532} [4.1-設1] 核的制限値を設定する。 (単一ユニット) 濃縮度 5%以下 容器の直径 25.1cm以下 (複数ユニット) 質量 8.0kgU以下/容器（下から2段目、5段目） 質量 16.0kgU以下/容器（下から1段目） 減速度 H/U=0.5（含水率 1.6%）以下 中性子遮蔽板を設置 中性子遮蔽板を含む臨界評価上の設計仕様については、図へ設-18 参照 [4.2-設1] 臨界計算コードで臨界安全性を確認した位置に、貯蔵棚を固定する。 [4.2-設6] 第2核燃料倉庫領域に設置する。（他領域との干渉については次回以降申請する） 工場棟領域の上端高さ 490cm以上のユニットと干渉しない位置に設置する。（図へ設-18）
	安全機能を有する施設の地盤	[5.1-設1] 十分な支持性能を有する基礎及び地盤上に建造された付属建物 第2核燃料倉庫の土間コンクリートに設置する。

表へ設-18 スクラップ貯蔵棚（粉末用）（第2核燃料倉庫） 仕様表（2/2）

技術基準に基づく設計（注）	地震による損傷の防止	[6.1-設1] 耐震重要度に分類する。 [6.1-設2] 地震力に耐える強度を有する部材を使用し、ボルトで固定する。 (532) スクラップ貯蔵棚（粉末用） 第1類 スクラップ貯蔵棚（粉末用）(1) 部材： <input type="text"/> スクラップ貯蔵棚（粉末用）(1) アンカーボルト： <input type="text"/> <input type="text"/> スクラップ貯蔵棚（粉末用）(2) 部材： <input type="text"/> スクラップ貯蔵棚（粉末用）(2) アンカーボルト： <input type="text"/> <input type="text"/>
	津波による損傷の防止	—
	外部からの衝撃による損傷の防止	—
	人の不法な侵入等の防止	—
	閉じ込めの機能	[10.1-設5] 核燃料物質の落下を防止する（ストッパー）。
	火災等による損傷の防止	[11.3-設2] 主要な構造材には不燃性材料を使用する。
	溢水による損傷の防止	—
	安全避難通路等	—
	安全機能を有する施設	[14.1-設1] 設置場所の通常時及び設計基準事故発生時に想定される温湿度状態、圧力及び放射線環境下において、必要な安全機能（臨界、閉じ込め、遮蔽等）を発揮できる設計とする。 [14.2-設1] 検査又は試験及び保守又は修理ができ、作業者の立入が容易な場所に設置する。
	材料及び構造	—
	搬送設備	—
	核燃料物質の貯蔵施設	—
	警報設備等	—
	放射線管理施設	—
	廃棄施設	—
	核燃料物質等による汚染の防止	—
遮蔽	—	
換気設備	—	
非常用電源設備	—	
通信連絡設備	—	
その他事業許可で求める仕様	[99-設1] Sクラスに属する施設に求められる地震力（1G程度）に対して十分な強度を有するよう、第1類の設備・機器に対しては水平地震力が1.0Gで弾性範囲となる設計とする。 [99-設2] 最大貯蔵量： 41,472kgU（SUS容器×3,888）	
添付図	図へ配-4、図へ設-18	

注 加工施設の技術基準に関する規則第三章 重大事故等対処施設 第26条～第39条は該当しない。
 凡例 { } 内に示す数字：事業許可の「表 安全機能を有する施設の安全機能一覧」における該当機器の番号を示す。
 [] 内に示す数字：加工施設の技術基準の条番号、項番号、及び設計番号、又はその他事業許可で求める仕様に関する設計番号を示す。
 (例) [4.1-設1]は、加工施設の技術基準第4条第1項に対する設計番号 設1を示す。
 [99-設1]は、その他事業許可で求める仕様に関する設計番号 設1を示す。

表へ設-19 電動リフト 仕様表 (1/2)

事業許可との 対応	許可番号 (日付)	原規規発第 1711011 号 (平成 29 年 11 月 1 日付)
	設備・機器名称	{534} 粉末貯蔵設備 第 2 核燃料倉庫用電動リフト
設置場所	付属建物 第 2 核燃料倉庫	
機器名	粉末貯蔵設備 電動リフト	
変更内容	変更なし	
員数	1 台	
一般仕様	型式	電動昇降式
	主要な構造材	別表へ設-19
	寸法 (単位: mm)	
	その他の構成機器	-
	その他の性能	-
	取扱う核燃料物質の状態	UO ₂ 粉末、U ₃ O ₈ 粉末
技術基準に基づく設計 (注)	核燃料物質の臨界防止	{534} [4.1-設 1] 核的制限値を設定する。 濃縮度 5%以下 容器の直径 25.1cm 以下 [4.2-設 2] ウランの移動は、その形状寸法及び移動範囲について臨界計算コードにより安全である範囲に制限する。 (図臨台-1) [4.2-設 6] 第 2 核燃料倉庫領域に設置する。(他領域との干渉については次回以降申請する)
	安全機能を有する施設の地盤	-

表へ設-19 電動リフト 仕様表 (2/2)

技術基準に基づく設計(注)	地震による損傷の防止	-
	津波による損傷の防止	-
	外部からの衝撃による損傷の防止	-
	人の不法な侵入等の防止	-
	閉じ込めの機能	[10.1-設5] 核燃料物質の落下を防止する(落下防止枠)。
	火災等による損傷の防止	[11.3-設2] 主要な構造材には不燃性材料を使用する。
	溢水による損傷の防止	-
	安全避難通路等	-
	安全機能を有する施設	[14.1-設1] 設置場所の通常時及び設計基準事故発生時に想定される温湿度状態、圧力及び放射線環境下において、必要な安全機能(臨界、閉じ込め、遮蔽等)を発揮できる設計とする。 [14.2-設1] 検査又は試験及び保守又は修理ができ、作業者の立入が容易な場所に設置する。
	材料及び構造	-
	搬送設備	[16.1-設1] 動力供給停止時の保持機能を有する。 [16.1-設2] ウランを搬送する能力を有する(定格荷重:250kg)。
	核燃料物質の貯蔵施設	-
	警報設備等	-
	放射線管理施設	-
	廃棄施設	-
	核燃料物質等による汚染の防止	-
	遮蔽	-
	換気設備	-
	非常用電源設備	-
	通信連絡設備	-
その他事業許可で求める仕様	-	
添付図	図へ設-19	

注 加工施設の技術基準に関する規則第三章 重大事故等対処施設 第26条~第39条は該当しない。
 凡例 { } 内に示す数字: 事業許可の「表 安全機能を有する施設の安全機能一覧」における該当機器の番号を示す。
 [] 内に示す数字: 加工施設の技術基準の条番号、項番号、及び設計番号、又はその他事業許可で求める仕様に関する設計番号を示す。
 (例) [4.1-設1]は、加工施設の技術基準第4条第1項に対する設計番号 設1を示す。
 [99-設1]は、その他事業許可で求める仕様に関する設計番号 設1を示す。

表へ設-20 圧粉ペレット一時貯蔵棚(1) 仕様表 (1/2)

事業許可との 対応	許可番号(日付)	原規規発第 1711011 号(平成 29 年 11 月 1 日付)
	設備・機器名称	{546} UO ₂ ペレット貯蔵設備 圧粉ペレット一時貯蔵棚
設置場所		工場棟 成型工場 ペレット加工室
機器名		UO ₂ ペレット貯蔵設備 圧粉ペレット一時貯蔵棚(1)
変更内容		変更なし
員数		1 基
一般仕様	型式	可動貯蔵式
	主要な構造材	別表へ設-20
	寸法(単位:mm)	
	その他の構成機器	ポート(焼結)
	その他の性能	-
	取扱う核燃料物質の状態	UO ₂ 圧粉ペレット、UO ₂ ペレット
技術基準に基づく設計 (注)	核燃料物質の臨界防止	{546} [4.1-設 1] 核的制限値を設定する。 濃縮度 5%以下 収納部厚み 10.7cm 以下 [4.2-設 1] 貯蔵棚単体の臨界安全性を臨界計算コードで確認した後、立体角法により安全であることが確認された位置に貯蔵棚を固定する。 (図臨配-3、図臨成-98) [4.2-設 6] 工場棟領域に設置する。(他領域との干渉については次回以降申請する)
	安全機能を有する施設の地盤	[5.1-設 1] 十分な支持性能を有する基礎及び地盤上に建造された工場棟成型工場の土間コンクリートに設置する。

表へ設-20 圧粉ペレット一時貯蔵棚(1) 仕様表(2/2)

技術基準に基づく設計 (注)	地震による損傷の防止	[6.1-設1] 耐震重要度に分類する。 [6.1-設2] 地震力に耐える強度を有する部材を使用し、ボルトで固定する。 {546} 圧粉ペレット一時貯蔵棚 第1類 圧粉ペレット一時貯蔵棚(1) 部材: <input type="text"/> <input type="text"/> 圧粉ペレット一時貯蔵棚(1) アンカーボルト: <input type="text"/> <input type="text"/>
	津波による損傷の防止	-
	外部からの衝撃による損傷の防止	-
	人の不法な侵入等の防止	-
	閉じ込めの機能	[10.1-設5] 核燃料物質の落下を防止する(ストッパー、コンベアフレーム)。
	火災等による損傷の防止	[11.3-設2] 主要な構造材には不燃性材料を使用する。
	溢水による損傷の防止	[12.1-設1] 水の浸入を想定した形状寸法を設定する。 [12.1-設3] ウランの存在部位を溢水水位(60mm)より高くする。 [12.1-設7] 被水又は没水による電気火災防止のため、配線用遮断器を設置する。
	安全避難通路等	-
	安全機能を有する施設	[14.1-設1] 設置場所の通常時及び設計基準事故発生時に想定される温湿度状態、圧力及び放射線環境下において、必要な安全機能(臨界、閉じ込め、遮蔽等)を発揮できる設計とする。 [14.2-設1] 検査又は試験及び保守又は修理ができ、作業者の立入が容易な場所に設置する。
	材料及び構造	-
	搬送設備	-
	核燃料物質の貯蔵施設	-
	警報設備等	-
	放射線管理施設	-
	廃棄施設	-
核燃料物質等による汚染の防止	-	
遮蔽	-	
換気設備	-	
非常用電源設備	-	
通信連絡設備	-	
その他事業許可で求める仕様	[99-設1] Sクラスに属する施設に求められる地震力(1G程度)に対して十分な強度を有するよう、第1類の設備・機器に対しては水平地震力が1.0Gで弾性範囲となる設計とする。 [99-設2] 最大貯蔵量: 1,332kgU(ポート(焼結)×90)	
添付図	図へ配-2、図へ設-20	

注 加工施設の技術基準に関する規則第三章 重大事故等対処施設 第26条~第39条は該当しない。
 凡例 { } 内に示す数字: 事業許可の「表 安全機能を有する施設の安全機能一覧」における該当機器の番号を示す。
 [] 内に示す数字: 加工施設の技術基準の条番号、項番号、及び設計番号、又はその他事業許可で求める仕様に関する設計番号を示す。
 (例) [4.1-設1]は、加工施設の技術基準第4条第1項に対する設計番号 設1を示す。
 [99-設1]は、その他事業許可で求める仕様に関する設計番号 設1を示す。

表へ設-21 圧粉ペレット一時貯蔵棚(2) 仕様表 (1/2)

事業許可との 対応	許可番号(日付)	原規規発第 1711011 号(平成 29 年 11 月 1 日付)
	設備・機器名称	{546} UO ₂ ペレット貯蔵設備 圧粉ペレット一時貯蔵棚
設置場所	工場棟 成型工場 ペレット加工室	
機器名	UO ₂ ペレット貯蔵設備 圧粉ペレット一時貯蔵棚(2)	
変更内容	改造 ・ 耐震補強のため据付部を改造する。	
員数	1 基	
一般仕様	型式	可動貯蔵式
	主要な構造材	別表へ設-21
	寸法(単位:mm)	
	その他の構成機器	ボート(焼結)
	その他の性能	-
	取扱う核燃料物質の状態	UO ₂ 圧粉ペレット、UO ₂ ペレット
技術基準に基づく設計(注)	核燃料物質の臨界防止	{546} [4.1-設 1] 核的制限値を設定する。 濃縮度 5%以下 収納部厚み 10.7cm 以下 [4.2-設 1] 貯蔵棚単体の臨界安全性を臨界計算コードで確認した後、立体角法により安全であることが確認された位置に貯蔵棚を固定する。 (図臨配-3、図臨成-99) [4.2-設 6] 工場棟領域に設置する。(他領域との干渉については次回以降申請する)
	安全機能を有する施設の地盤	[5.1-設 1] 十分な支持性能を有する基礎及び地盤上に建造された工場棟成型工場の土間コンクリートに設置する。

表へ設-21 圧粉ペレット一時貯蔵棚(2) 仕様表(2/2)

技術基準に基づく設計(注)	地震による損傷の防止	[6.1-設1] 耐震重要度に分類する。 [6.1-設2] 地震力に耐える強度を有する部材を使用し、ボルトで固定する。 {546} 圧粉ペレット一時貯蔵棚 第1類 圧粉ペレット一時貯蔵棚(2) 部材: <input type="text"/> 圧粉ペレット一時貯蔵棚(2) アンカーボルト : <input type="text"/> <input type="text"/> <input type="text"/> (新規)含む
	津波による損傷の防止	—
	外部からの衝撃による損傷の防止	—
	人の不法な侵入等の防止	—
	閉じ込めの機能	[10.1-設5] 核燃料物質の落下を防止する(ストッパー、コンベアフレーム)。
	火災等による損傷の防止	[11.3-設2] 主要な構造材には不燃性材料を使用する。
	溢水による損傷の防止	[12.1-設1] 水の浸入を想定した形状寸法を設定する。 [12.1-設3] ウランの存在部位を溢水水位(60mm)より高くする。 [12.1-設7] 被水又は没水による電気火災防止のため、配線用遮断器を設置する。
	安全避難通路等	—
	安全機能を有する施設	[14.1-設1] 設置場所の通常時及び設計基準事故発生時に想定される温湿度状態、圧力及び放射線環境下において、必要な安全機能(臨界、閉じ込め、遮蔽等)を発揮できる設計とする。 [14.2-設1] 検査又は試験及び保守又は修理ができ、作業者の立入が容易な場所に設置する。
	材料及び構造	—
	搬送設備	—
	核燃料物質の貯蔵施設	—
	警報設備等	—
	放射線管理施設	—
	廃棄施設	—
	核燃料物質等による汚染の防止	—
遮蔽	—	
換気設備	—	
非常用電源設備	—	
通信連絡設備	—	
その他事業許可で求める仕様	[99-設1] Sクラスに属する施設に求められる地震力(1G程度)に対して十分な強度を有するよう、第1類の設備・機器に対しては水平地震力が1.0Gで弾性範囲となる設計とする。 [99-設2] 最大貯蔵量: 444kgU(ボート(焼結)×30)	
添付図	図へ配-2、図へ設-21	

注 加工施設の技術基準に関する規則第三章 重大事故等対処施設 第26条~第39条は該当しない。

凡例 { } 内に示す数字: 事業許可の「表 安全機能を有する施設の安全機能一覧」における該当機器の番号を示す。

[] 内に示す数字: 加工施設の技術基準の条番号、項番号、及び設計番号、又はその他事業許可で求める仕様に関する設計番号を示す。

(例) [4.1-設1]は、加工施設の技術基準第4条第1項に対する設計番号 設1を示す。

[99-設1]は、その他事業許可で求める仕様に関する設計番号 設1を示す。

表へ設-22 圧粉ペレット一時貯蔵棚(3) 仕様表(1/2)

事業許可との 対応	許可番号(日付)	原規規発第1711011号(平成29年11月1日付)
	設備・機器名称	{546} UO ₂ ペレット貯蔵設備 圧粉ペレット一時貯蔵棚
設置場所	工場棟 成型工場 ペレット加工室	
機器名	UO ₂ ペレット貯蔵設備 圧粉ペレット一時貯蔵棚(3)	
変更内容	変更なし	
員数	1基	
一般仕様	型式	可動貯蔵式
	主要な構造材	別表へ設-22
	寸法(単位:mm)	
	その他の構成機器	ポート(焼結)
	その他の性能	-
	取扱う核燃料物質の状態	UO ₂ 圧粉ペレット、UO ₂ ペレット
技術基準に基づく設計(注)	核燃料物質の臨界防止	{546} [4.1-設1] 核的制限値を設定する。 濃縮度 5%以下 収納部厚み 10.7cm以下 [4.2-設1] 貯蔵棚単体の臨界安全性を臨界計算コードで確認した後、立体角法により安全であることが確認された位置に貯蔵棚を固定する。 (図臨配-3、図臨成-100) [4.2-設6] 工場棟領域に設置する。(他領域との干渉については次回以降申請する)
	安全機能を有する施設の地盤	[5.1-設1] 十分な支持性能を有する基礎及び地盤上に建造された工場棟成型工場の土間コンクリートに設置する。

表へ設-22 圧粉ペレット一時貯蔵棚(3) 仕様表 (2/2)

技術基準に基づく設計(注)	地震による損傷の防止	[6.1-設1] 耐震重要度に分類する。 [6.1-設2] 地震力に耐える強度を有する部材を使用し、ボルトで固定する。 (546) 圧粉ペレット一時貯蔵棚 第1類 圧粉ペレット一時貯蔵棚(3)部材: <input type="text"/> <input type="text"/> 圧粉ペレット一時貯蔵棚(3)アンカーボルト: <input type="text"/> <input type="text"/>
	津波による損傷の防止	-
	外部からの衝撃による損傷の防止	-
	人の不法な侵入等の防止	-
	閉じ込めの機能	[10.1-設5] 核燃料物質の落下を防止する(落下防止枠)。
	火災等による損傷の防止	[11.3-設2] 主要な構造材には不燃性材料を使用する。
	溢水による損傷の防止	[12.1-設1] 水の浸入を想定した形状寸法を設定する。 [12.1-設3] ウランの存在部位を溢水水位(60mm)より高くする。
	安全避難通路等	-
	安全機能を有する施設	[14.1-設1] 設置場所の通常時及び設計基準事故発生時に想定される温湿度状態、圧力及び放射線環境下において、必要な安全機能(臨界、閉じ込め、遮蔽等)を発揮できる設計とする。 [14.2-設1] 検査又は試験及び保守又は修理ができ、作業者の立入が容易な場所に設置する。
	材料及び構造	-
	搬送設備	-
	核燃料物質の貯蔵施設	-
	警報設備等	-
	放射線管理施設	-
	廃棄施設	-
	核燃料物質等による汚染の防止	-
遮蔽	-	
換気設備	-	
非常用電源設備	-	
通信連絡設備	-	
その他事業許可で求める仕様	[99-設1] Sクラスに属する施設に求められる地震力(1G程度)に対して十分な強度を有するよう、第1類の設備・機器に対しては水平地震力が1.0Gで弾性範囲となる設計とする。 [99-設2] 最大貯蔵量: 511kgU(ボート(焼結)×69)	
添付図	図へ配-2、図へ設-22	

注 加工施設の技術基準に関する規則第三章 重大事故等対処施設 第26条～第39条は該当しない。
 凡例 { } 内に示す数字: 事業許可の「表 安全機能を有する施設の安全機能一覧」における該当機器の番号を示す。
 [] 内に示す数字: 加工施設の技術基準の条番号、項番号、及び設計番号、又はその他事業許可で求める仕様に関する設計番号を示す。
 (例) [4.1-設1]は、加工施設の技術基準第4条第1項に対する設計番号 設1を示す。
 [99-設1]は、その他事業許可で求める仕様に関する設計番号 設1を示す。

表へ設-23 ペレットラインコンベア(1) 仕様表 (1/2)

事業許可との 対応	許可番号(日付)	原規規発第1711011号(平成29年11月1日付)
	設備・機器名称	{547} UO ₂ ペレット貯蔵設備 ペレットラインコンベア
設置場所		工場棟 成型工場 ペレット加工室
機器名		UO ₂ ペレット貯蔵設備 ペレットラインコンベア(1)
変更内容		改造 ・ 耐震補強のため据付部を改造する。
員数		1基
一般仕様	型式	電動搬送式
	主要な構造材	別表へ設-23
	寸法(単位:mm)	
	その他の構成機器	-
	その他の性能	-
取扱う核燃料物質の状態		UO ₂ 圧粉ペレット、UO ₂ ペレット
技術基準に基づく設計 (注)	核燃料物質の臨界防止	{547} [4.1-設1] 核的制限値を設定する。 濃縮度 5%以下 収納部厚み 10.7cm以下 [4.2-設1] ウランの使用は、その形状寸法及び位置について立体角法により安全である範囲に制限する。 [4.2-設6] 工場棟領域に設置する。(他領域との干渉については次回以降申請する)
	安全機能を有する施設の地盤	[5.1-設1] 十分な支持性能を有する基礎及び地盤上に建造された工場棟成型工場の土間コンクリートに設置する。

表へ設-23 ペレットラインコンベア(1) 仕様表 (2/2)

技術基準に基づく設計(注)	地震による損傷の防止	[6.1-設1] 耐震重要度に分類する。 [6.1-設2] 地震力に耐える強度を有する部材を使用し、ボルトで固定する。 {547} ペレットラインコンベア 第1類 ペレットラインコンベア(1)部材: <input type="text"/> ペレットラインコンベア(1)アンカーボルト: <input type="text"/> <input type="text"/> (新規)
	津波による損傷の防止	-
	外部からの衝撃による損傷の防止	-
	人の不法な侵入等の防止	-
	閉じ込めの機能	[10.1-設5] 核燃料物質の落下を防止する(ストッパー、コンベアフレーム)。
	火災等による損傷の防止	[11.3-設2] 主要な構造材には不燃性材料を使用する。
	溢水による損傷の防止	[12.1-設1] 水の浸入を想定した形状寸法を設定する。 [12.1-設3] ウランの存在部位を溢水水位(60mm)より高くする。 [12.1-設7] 被水又は没水による電気火災防止のため、配線用遮断器を設置する。
	安全避難通路等	-
	安全機能を有する施設	[14.1-設1] 設置場所の通常時及び設計基準事故発生時に想定される温湿度状態、圧力及び放射線環境下において、必要な安全機能(臨界、閉じ込め、遮蔽等)を発揮できる設計とする。 [14.2-設1] 検査又は試験及び保守又は修理ができ、作業者の立入が容易な場所に設置する。
	材料及び構造	-
	搬送設備	-
	核燃料物質の貯蔵施設	-
	警報設備等	-
	放射線管理施設	-
	廃棄施設	-
	核燃料物質等による汚染の防止	-
	遮蔽	-
換気設備	-	
非常用電源設備	-	
通信連絡設備	-	
その他事業許可で求める仕様	[99-設1] Sクラスに属する施設に求められる地震力(1G程度)に対して十分な強度を有するよう、第1類の設備・機器に対しては水平地震力が1.0Gで弾性範囲となる設計とする。	
添付図	図へ配-2、図へ設-23	

注 加工施設の技術基準に関する規則第三章 重大事故等対処施設 第26条~第39条は該当しない。

凡例 { } 内に示す数字: 事業許可の「表 安全機能を有する施設の安全機能一覧」における該当機器の番号を示す。

[] 内に示す数字: 加工施設の技術基準の条番号、項番号、及び設計番号、又はその他事業許可で求める仕様に関する設計番号を示す。

(例) [4.1-設1]は、加工施設の技術基準第4条第1項に対する設計番号 設1を示す。

[99-設1]は、その他事業許可で求める仕様に関する設計番号 設1を示す。

表へ設-24 ペレットラインコンベア(2) 仕様表 (1/2)

事業許可との 対応	許可番号(日付)	原規規発第 1711011 号 (平成 29 年 11 月 1 日付)
	設備・機器名称	{547} UO ₂ ペレット貯蔵設備 ペレットラインコンベア
設置場所	工場棟 成型工場 ペレット加工室	
機器名	UO ₂ ペレット貯蔵設備 ペレットラインコンベア(2)	
変更内容	改造 ・ 耐震補強のため据付部を改造する。	
員数	1 基	
一般仕様	型式	電動搬送式
	主要な構造材	別表へ設-24
	寸法(単位:mm)	
	その他の構成機器	—
	その他の性能	—
	取扱う核燃料物質の状態	UO ₂ 圧粉ペレット、UO ₂ ペレット
技術基準に基づく設計(注)	核燃料物質の臨界防止	{547} [4.1-設 1] 核的制限値を設定する。 濃縮度 5%以下 収納部厚み 10.7cm 以下 [4.2-設 1] ウランの使用は、その形状寸法及び位置について立体角法により安全である範囲に制限する。 (図臨配-3、図臨成-101) [4.2-設 6] 工場棟領域に設置する。(他領域との干渉については次回以降申請する)
	安全機能を有する施設の地盤	[5.1-設 1] 十分な支持性能を有する基礎及び地盤上に建造された工場棟成型工場の土間コンクリートに設置する。

表へ設-24 ペレットラインコンベア(2) 仕様表 (2/2)

技術基準に基づく設計(注)	地震による損傷の防止	[6.1-設1] 耐震重要度に分類する。 [6.1-設2] 地震力に耐える強度を有する部材を使用し、ボルトで固定する。 (547) ペレットラインコンベア 第1類 ペレットラインコンベア(2)部材: <input type="text"/> <input type="text"/> ペレットラインコンベア(2)アンカーボルト: <input type="text"/> <input type="text"/> (新規)
	津波による損傷の防止	-
	外部からの衝撃による損傷の防止	-
	人の不法な侵入等の防止	-
	閉じ込めの機能	[10.1-設5] 核燃料物質の落下を防止する(ストッパー、コンベアフレーム)。
	火災等による損傷の防止	[11.3-設2] 主要な構造材には不燃性材料を使用する。
	溢水による損傷の防止	[12.1-設1] 水の浸入を想定した形状寸法を設定する。 [12.1-設3] ウランの存在部位を溢水水位(60mm)より高くする。 [12.1-設7] 被水又は没水による電気火災防止のため、配線用遮断器を設置する。
	安全避難通路等	-
	安全機能を有する施設	[14.1-設1] 設置場所の通常時及び設計基準事故発生時に想定される温湿度状態、圧力及び放射線環境下において、必要な安全機能(臨界、閉じ込め、遮蔽等)を発揮できる設計とする。 [14.2-設1] 検査又は試験及び保守又は修理ができ、作業者の立入が容易な場所に設置する。
	材料及び構造	-
	搬送設備	-
	核燃料物質の貯蔵施設	-
	警報設備等	-
	放射線管理施設	-
	廃棄施設	-
	核燃料物質等による汚染の防止	-
	遮蔽	-
	換気設備	-
	非常用電源設備	-
通信連絡設備	-	
その他事業許可で求める仕様	[99-設1] Sクラスに属する施設に求められる地震力(1G程度)に対して十分な強度を有するよう、第1類の設備・機器に対しては水平地震力が1.0Gで弾性範囲となる設計とする。	
添付図	図へ配-2、図へ設-24	

注 加工施設の技術基準に関する規則第三章 重大事故等対処施設 第26条~第39条は該当しない。
 凡例 { } 内に示す数字: 事業許可の「表 安全機能を有する施設の安全機能一覧」における該当機器の番号を示す。
 [] 内に示す数字: 加工施設の技術基準の条番号、項番号、及び設計番号、又はその他事業許可で求める仕様に関する設計番号を示す。
 (例) [4.1-設1]は、加工施設の技術基準第4条第1項に対する設計番号 設1を示す。
 [99-設1]は、その他事業許可で求める仕様に関する設計番号 設1を示す。

表へ設-25 乗移台 2 仕様表 (1/2)

事業許可との 対応	許可番号 (日付)	原規規発第 1711011 号 (平成 29 年 11 月 1 日付)
	設備・機器名称	{548} UO ₂ ペレット貯蔵設備 乗移台 2
設置場所	工場棟 成型工場 ペレット加工室	
機器名	UO ₂ ペレット貯蔵設備 乗移台 2	
変更内容	改造 ・ 耐震補強のため据付部を改造する。	
員数	1 基	
一般仕様	型式	モーターローラー式
	主要な構造材	別表へ設-25
	寸法 (単位: mm)	
	その他の構成機器	-
	その他の性能	-
	取扱う核燃料物質の状態	UO ₂ 圧粉ペレット、UO ₂ ペレット
技術基準に基づく設計 (注)	核燃料物質の臨界防止	{548} [4.1-設 1] 核的制限値を設定する。 濃縮度 5%以下 収納部厚み 10.7cm 以下 [4.2-設 1] ウランの使用は、その形状寸法及び位置について立体角法により安全である範囲に制限する。 (図臨配-3、図臨成-102) [4.2-設 6] 工場棟領域に設置する。(他領域との干渉については次回以降申請する)
	安全機能を有する施設の地盤	[5.1-設 1] 十分な支持性能を有する基礎及び地盤上に建造された工場棟成型工場の土間コンクリートに設置する。

表へ設-25 乗移台 2 仕様表 (2/2)

技術基準に基づく設計(注)	地震による損傷の防止	[6.1-設1] 耐震重要度に分類する。 [6.1-設2] 地震力に耐える強度を有する部材を使用し、ボルトで固定する。 {548} 乗移台 2 第1類 乗移台 2 部材: <input type="text"/> 乗移台 2 アンカーボルト: <input type="text"/> <input type="text"/> (新規)
	津波による損傷の防止	-
	外部からの衝撃による損傷の防止	-
	人の不法な侵入等の防止	-
	閉じ込めの機能	[10.1-設5] 核燃料物質の落下を防止する(落下防止枠、ストッパー)。
	火災等による損傷の防止	[11.3-設2] 主要な構造材には不燃性材料を使用する。
	溢水による損傷の防止	[12.1-設1] 水の浸入を想定した形状寸法を設定する。 [12.1-設3] ウランの存在部位を溢水水位(60mm)より高くする。 [12.1-設7] 被水又は没水による電気火災防止のため、配線用遮断器を設置する。
	安全避難通路等	-
	安全機能を有する施設	[14.1-設1] 設置場所の通常時及び設計基準事故発生時に想定される温湿度状態、圧力及び放射線環境下において、必要な安全機能(臨界、閉じ込め、遮蔽等)を発揮できる設計とする。 [14.2-設1] 検査又は試験及び保守又は修理ができ、作業者の立入が容易な場所に設置する。
	材料及び構造	-
	搬送設備	-
	核燃料物質の貯蔵施設	-
	警報設備等	-
	放射線管理施設	-
	廃棄施設	-
	核燃料物質等による汚染の防止	-
	遮蔽	-
	換気設備	-
	非常用電源設備	-
	通信連絡設備	-
その他事業許可で求める仕様	[99-設1] Sクラスに属する施設に求められる地震力(1G程度)に対して十分な強度を有するよう、第1類の設備・機器に対しては水平地震力が1.0Gで弾性範囲となる設計とする。	
添付図	図へ配-2、図へ設-25	

注 加工施設の技術基準に関する規則第三章 重大事故等対処施設 第26条～第39条は該当しない。
 凡例 { } 内に示す数字：事業許可の「表 安全機能を有する施設の安全機能一覧」における該当機器の番号を示す。
 [] 内に示す数字：加工施設の技術基準の条番号、項番号、及び設計番号、又はその他事業許可で求める仕様に関する設計番号を示す。
 (例) [4.1-設1]は、加工施設の技術基準第4条第1項に対する設計番号 設1を示す。
 [99-設1]は、その他事業許可で求める仕様に関する設計番号 設1を示す。

表へ設-26 ボート運搬台車 仕様表 (1/2)

事業許可との 対応	許可番号 (日付)	原規規発第 1711011 号 (平成 29 年 11 月 1 日付)
	設備・機器名称	{549} UO ₂ ペレット貯蔵設備 ボート運搬台車
設置場所	(1) 工場棟 成型工場 ペレット加工室 (2) 工場棟 成型工場 ペレット加工室	
機器名	UO ₂ ペレット貯蔵設備 ボート運搬台車 (1) ボート運搬台車(1) (2) ボート運搬台車(2)	
変更内容	(1) 変更なし (2) 変更なし	
員数	2 台 (1) 1 台 (2) 1 台	
一般仕様	型式	電動運搬式
	主要な構造材	別表へ設-26
	寸法 (単位: mm)	(1) <input type="text"/> (2) <input type="text"/>
	その他の構成機器	-
	その他の性能	-
	取扱う核燃料物質の状態	UO ₂ 圧粉ペレット、UO ₂ ペレット
技術基準に基づく設計 (注)	核燃料物質の臨界防止	{549} [4.1-設 1] 核的制限値を設定する。 濃縮度 5%以下 収納部厚み 10.7cm 以下 [4.2-設 2] ウランの移動は、その形状寸法及び移動範囲について臨界計算コードにより安全である範囲に制限する。 [4.2-設 3] 周囲にスペーサー (15.5cm 以上) を設ける。また、レール上を走行させることで、単一ユニット間の間隔を維持する。 (図臨台-2) [4.2-設 6] 工場棟領域に設置する。(他領域との干渉については次回以降申請する)
	安全機能を有する施設の地盤	-

表へ設-26 ポート運搬台車 仕様表 (2/2)

技術基準に基づく設計(注)	地震による損傷の防止	-
	津波による損傷の防止	-
	外部からの衝撃による損傷の防止	-
	人の不法な侵入等の防止	-
	閉じ込めの機能	[10.1-設 5] 核燃料物質の落下を防止する(ストッパー)。
	火災等による損傷の防止	[11.3-設 2] 主要な構造材には不燃性材料を使用する。
	溢水による損傷の防止	[12.1-設 1] 水の浸入を想定した形状寸法を設定する。 [12.1-設 3] ウランの存在部位を溢水水位(60mm)より高くする。 [12.1-設 8] バッテリーが被水しないようバッテリーを台車本体内に収納する。
	安全避難通路等	-
	安全機能を有する施設	[14.1-設 1] 設置場所の通常時及び設計基準事故発生時に想定される温湿度状態、圧力及び放射線環境下において、必要な安全機能(臨界、閉じ込め、遮蔽等)を発揮できる設計とする。 [14.2-設 1] 検査又は試験及び保守又は修理ができ、作業者の立入が容易な場所に設置する。
	材料及び構造	-
	搬送設備	-
	核燃料物質の貯蔵施設	-
	警報設備等	-
	放射線管理施設	-
	廃棄施設	-
	核燃料物質等による汚染の防止	-
	遮蔽	-
	換気設備	-
	非常用電源設備	-
	通信連絡設備	-
その他事業許可で求める仕様	-	
添付図	図へ設-26	

注 加工施設の技術基準に関する規則第三章 重大事故等対処施設 第26条～第39条は該当しない。
 凡例 { } 内に示す数字：事業許可の「表 安全機能を有する施設の安全機能一覧」における該当機器の番号を示す。
 [] 内に示す数字：加工施設の技術基準の条番号、項番号、及び設計番号、又はその他事業許可で求める仕様に関する設計番号を示す。
 (例) [4.1-設 1]は、加工施設の技術基準第4条第1項に対する設計番号 設1を示す。
 [99-設 1]は、その他事業許可で求める仕様に関する設計番号 設1を示す。

表へ設-27 焼結ペレット一時貯蔵棚(1) 仕様表 (1/2)

事業許可との 対応	許可番号(日付)	原規規発第 1711011 号(平成 29 年 11 月 1 日付)
	設備・機器名称	{550} UO ₂ ペレット貯蔵設備 焼結ペレット一時貯蔵棚
設置場所		工場棟 成型工場 ペレット加工室
機器名		UO ₂ ペレット貯蔵設備 焼結ペレット一時貯蔵棚(1)
変更内容		変更なし
員数		1 基
一般仕様	型式	可動貯蔵式
	主要な構造材	別表へ設-27
	寸法(単位:mm)	
	その他の構成機器	ボート(焼結)
	その他の性能	-
	取扱う核燃料物質の状態	UO ₂ ペレット
技術基準に基づく設計 (注)	核燃料物質の臨界防止	{550} [4.1-設 1] 核的制限値を設定する。 濃縮度 5%以下 収納部厚み 10.7cm 以下 [4.2-設 1] 貯蔵棚単体の臨界安全性を臨界計算コードで確認した後、立体角法により安全であることが確認された位置に貯蔵棚を固定する。 (図臨配-3、図臨成-103) [4.2-設 6] 工場棟領域に設置する。(他領域との干渉については次回以降申請する)
	安全機能を有する施設の地盤	[5.1-設 1] 十分な支持性能を有する基礎及び地盤上に建造された工場棟成型工場の土間コンクリートに設置する。

表へ設-27 焼結ペレット一時貯蔵棚(1) 仕様表 (2/2)

技術基準に基づく設計(注)	地震による損傷の防止	[6.1-設1] 耐震重要度に分類する。 [6.1-設2] 地震力に耐える強度を有する部材を使用し、ボルトで固定する。 {550} 焼結ペレット一時貯蔵棚 第1類 焼結ペレット一時貯蔵棚(1)部材: <input type="text"/> <input type="text"/> 焼結ペレット一時貯蔵棚(1)アンカーボルト: <input type="text"/> <input type="text"/> 分配コンベア架台部材: <input type="text"/> <input type="text"/> 分配コンベア架台アンカーボルト: <input type="text"/> <input type="text"/>
	津波による損傷の防止	-
	外部からの衝撃による損傷の防止	-
	人の不法な侵入等の防止	-
	閉じ込めの機能	[10.1-設5] 核燃料物質の落下を防止する(ストッパー、コンベアフレーム)。
	火災等による損傷の防止	[11.3-設2] 主要な構造材には不燃性材料を使用する。
	溢水による損傷の防止	[12.1-設1] 水の浸入を想定した形状寸法を設定する。 [12.1-設3] ウランの存在部位を溢水水位(60mm)より高くする。 [12.1-設7] 被水又は没水による電気火災防止のため、配線用遮断器を設置する。
	安全避難通路等	-
	安全機能を有する施設	[14.1-設1] 設置場所の通常時及び設計基準事故発生時に想定される温湿度状態、圧力及び放射線環境下において、必要な安全機能(臨界、閉じ込め、遮蔽等)を発揮できる設計とする。 [14.2-設1] 検査又は試験及び保守又は修理ができ、作業者の立入が容易な場所に設置する。
	材料及び構造	-
	搬送設備	-
	核燃料物質の貯蔵施設	-
	警報設備等	-
	放射線管理施設	-
	廃棄施設	-
	核燃料物質等による汚染の防止	-
遮蔽	-	
換気設備	-	
非常用電源設備	-	
通信連絡設備	-	
その他事業許可で求める仕様	[99-設1] Sクラスに属する施設に求められる地震力(1G程度)に対して十分な強度を有するよう、第1類の設備・機器に対しては水平地震力が1.0Gで弾性範囲となる設計とする。 [99-設2] 最大貯蔵量: 1,451kgU(ポート(焼結)×98)	
添付図	図へ配-2、図へ設-27	

注 加工施設の技術基準に関する規則第三章 重大事故等対処施設 第26条~第39条は該当しない。

凡例 { } 内に示す数字: 事業許可の「表 安全機能を有する施設の安全機能一覧」における該当機器の番号を示す。

[] 内に示す数字: 加工施設の技術基準の条番号、項番号、及び設計番号、又はその他事業許可で求める仕様に関する設計番号を示す。

(例) [4.1-設1]は、加工施設の技術基準第4条第1項に対する設計番号 設1を示す。

[99-設1]は、その他事業許可で求める仕様に関する設計番号 設1を示す。

表へ設-28 焼結ペレット一時貯蔵棚(2) 仕様表 (1/2)

事業許可との 対応	許可番号(日付)	原規規発第1711011号(平成29年11月1日付)
	設備・機器名称	{550} UO ₂ ペレット貯蔵設備 焼結ペレット一時貯蔵棚
設置場所		工場棟 成型工場 ペレット加工室
機器名		UO ₂ ペレット貯蔵設備 焼結ペレット一時貯蔵棚(2)
変更内容		改造 ・ 耐震補強のため据付部を改造する。
員数		1基
一般仕様	型式	可動貯蔵式
	主要な構造材	別表へ設-28
	寸法(単位:mm)	
	その他の構成機器	ボート(焼結)
	その他の性能	-
	取扱う核燃料物質の状態	UO ₂ ペレット
技術基準に基づく設計(注)	核燃料物質の臨界防止	{550} [4.1-設1] 核的制限値を設定する。 濃縮度 5%以下 収納部厚み 10.7cm以下 [4.2-設1] 貯蔵棚単体の臨界安全性を臨界計算コードで確認した後、立体角法により安全であることが確認された位置に貯蔵棚を固定する。 (図臨配-3、図臨成-99) [4.2-設6] 工場棟領域に設置する。(他領域との干渉については次回以降申請する)
	安全機能を有する施設の地盤	[5.1-設1] 十分な支持性能を有する基礎及び地盤上に建造された工場棟成型工場の土間コンクリートに設置する。

表へ設-28 焼結ペレット一時貯蔵棚(2) 仕様表 (2/2)

技術基準に基づく設計(注)	地震による損傷の防止	[6.1-設1] 耐震重要度に分類する。 [6.1-設2] 地震力に耐える強度を有する部材を使用し、ボルトで固定する。 (550) 焼結ペレット一時貯蔵棚 第1類 焼結ペレット一時貯蔵棚(2)部材: <input type="text"/> 焼結ペレット一時貯蔵棚(2)アンカーボルト : <input type="text"/> <input type="text"/> <input type="text"/> (新規)含む)
	津波による損傷の防止	-
	外部からの衝撃による損傷の防止	-
	人の不法な侵入等の防止	-
	閉じ込めの機能	[10.1-設5] 核燃料物質の落下を防止する(ストッパー、コンベアフレーム)。
	火災等による損傷の防止	[11.3-設2] 主要な構造材には不燃性材料を使用する。
	溢水による損傷の防止	[12.1-設1] 水の浸入を想定した形状寸法を設定する。 [12.1-設3] ウランの存在部位を溢水水位(60mm)より高くする。 [12.1-設7] 被水又は没水による電気火災防止のため、配線用遮断器を設置する。
	安全避難通路等	-
	安全機能を有する施設	[14.1-設1] 設置場所の通常時及び設計基準事故発生時に想定される温湿度状態、圧力及び放射線環境下において、必要な安全機能(臨界、閉じ込め、遮蔽等)を発揮できる設計とする。 [14.2-設1] 検査又は試験及び保守又は修理ができ、作業者の立入が容易な場所に設置する。
	材料及び構造	-
	搬送設備	-
	核燃料物質の貯蔵施設	-
	警報設備等	-
	放射線管理施設	-
	廃棄施設	-
	核燃料物質等による汚染の防止	-
	遮蔽	-
	換気設備	-
	非常用電源設備	-
通信連絡設備	-	
その他事業許可で求める仕様	[99-設1] Sクラスに属する施設に求められる地震力(1G程度)に対して十分な強度を有するよう、第1類の設備・機器に対しては水平地震力が1.0Gで弾性範囲となる設計とする。 [99-設2] 最大貯蔵量: 563kgU(ポート(焼結)×38)	
添付図	図へ配-2、図へ設-28	

注 加工施設の技術基準に関する規則第三章 重大事故等対処施設 第26条~第39条は該当しない。
 凡例 { } 内に示す数字: 事業許可の「表 安全機能を有する施設の安全機能一覧」における該当機器の番号を示す。
 [] 内に示す数字: 加工施設の技術基準の条番号、項番号、及び設計番号、又はその他事業許可で求める仕様に関する設計番号を示す。
 (例) [4.1-設1]は、加工施設の技術基準第4条第1項に対する設計番号 設1を示す。
 [99-設1]は、その他事業許可で求める仕様に関する設計番号 設1を示す。

表へ設-29 焼結ペレット一時貯蔵棚(3) 仕様表 (1/2)

事業許可との 対応	許可番号(日付)	原規規発第 1711011 号(平成 29 年 11 月 1 日付)
	設備・機器名称	{550} UO ₂ ペレット貯蔵設備 焼結ペレット一時貯蔵棚
設置場所		工場棟 成型工場 ペレット加工室
機器名		UO ₂ ペレット貯蔵設備 焼結ペレット一時貯蔵棚(3)
変更内容		改造 ・ 配置を変更して、耐震補強のため据付部を改造する。
員数		1 基
一般仕様	型式	可動貯蔵式
	主要な構造材	別表へ設-29
	寸法(単位:mm)	
	その他の構成機器	ボート(焼結)
	その他の性能	-
	取扱う核燃料物質の状態	UO ₂ ペレット
技術基準に基づく設計(注)	核燃料物質の臨界防止	{550} [4.1-設 1] 核的制限値を設定する。 濃縮度 5%以下 収納部厚み 10.7cm 以下 臨界評価上の設計仕様については、図へ設-29 参照 [4.2-設 1] 貯蔵棚単体の臨界安全性を臨界計算コードで確認した後、立体角法により安全であることが確認された位置に貯蔵棚を固定する。 (図臨配-3、図臨成-104) [4.2-設 6] 工場棟領域に設置する。(他領域との干渉については次回以降申請する)
	安全機能を有する施設の地盤	[5.1-設 1] 十分な支持性能を有する基礎及び地盤上に建造された工場棟成型工場の土間コンクリートに設置する。

表へ設-29 焼結ペレット一時貯蔵棚(3) 仕様表(2/2)

技術基準に基づく設計(注)	地震による損傷の防止	[6.1-設1] 耐震重要度に分類する。 [6.1-設2] 地震力に耐える強度を有する部材を使用し、ボルトで固定する。 {550} 焼結ペレット一時貯蔵棚 第1類 焼結ペレット一時貯蔵棚(3)部材: <input type="text"/> <input type="text"/> 焼結ペレット一時貯蔵棚(3)アンカーボルト: <input type="text"/> <input type="text"/> (新規)
	津波による損傷の防止	-
	外部からの衝撃による損傷の防止	-
	人の不法な侵入等の防止	-
	閉じ込めの機能	[10.1-設5] 核燃料物質の落下を防止する(落下防止枠)。
	火災等による損傷の防止	[11.3-設2] 主要な構造材には不燃性材料を使用する。
	溢水による損傷の防止	[12.1-設1] 水の浸入を想定した形状寸法を設定する。 [12.1-設3] ウランの存在部位を溢水水位(60mm)より高くする。
	安全避難通路等	-
	安全機能を有する施設	[14.1-設1] 設置場所の通常時及び設計基準事故発生時に想定される温湿度状態、圧力及び放射線環境下において、必要な安全機能(臨界、閉じ込め、遮蔽等)を発揮できる設計とする。 [14.2-設1] 検査又は試験及び保守又は修理ができ、作業者の立入が容易な場所に設置する。
	材料及び構造	-
	搬送設備	-
	核燃料物質の貯蔵施設	-
	警報設備等	-
	放射線管理施設	-
	廃棄施設	-
	核燃料物質等による汚染の防止	-
	遮蔽	-
	換気設備	-
	非常用電源設備	-
通信連絡設備	-	
その他事業許可で求める仕様	[99-設1] Sクラスに属する施設に求められる地震力(1G程度)に対して十分な強度を有するよう、第1類の設備・機器に対しては水平地震力が1.0Gで弾性範囲となる設計とする。 [99-設2] 最大貯蔵量: 511kgU(ポート(焼結)×96)	
添付図	図へ配-2、図へ設-29	

注 加工施設の技術基準に関する規則第三章 重大事故等対処施設 第26条~第39条は該当しない。
 凡例 { } 内に示す数字: 事業許可の「表 安全機能を有する施設の安全機能一覧」における該当機器の番号を示す。
 [] 内に示す数字: 加工施設の技術基準の条番号、項番号、及び設計番号、又はその他事業許可で求める仕様に関する設計番号を示す。
 (例) [4.1-設1]は、加工施設の技術基準第4条第1項に対する設計番号 設1を示す。
 [99-設1]は、その他事業許可で求める仕様に関する設計番号 設1を示す。

表へ設-30 ペレットラインコンベア(3) 仕様表(1/2)

事業許可との 対応	許可番号(日付)	原規規発第1711011号(平成29年11月1日付)
	設備・機器名称	{551} UO ₂ ペレット貯蔵設備 ペレットラインコンベア
設置場所	工場棟 成型工場 ペレット加工室	
機器名	UO ₂ ペレット貯蔵設備 ペレットラインコンベア(3)	
変更内容	改造 ・耐震補強のため、部材を追加し、据付部を改造する。	
員数	1基	
一般仕様	型式	電動搬送式
	主要な構造材	別表へ設-30
	寸法(単位:mm)	
	その他の構成機器	-
	その他の性能	-
技術基準に基づく設計(注)	取扱う核燃料物質の状態	UO ₂ ペレット
	核燃料物質の臨界防止	{551} [4.1-設1] 核的制限値を設定する。 濃縮度 5%以下 収納部厚み 10.7cm以下 [4.2-設1] ウランの使用は、その形状寸法及び位置について立体角法により安全である範囲に制限する。 (図臨配-3、図臨成-105) [4.2-設6] 工場棟領域に設置する。(他領域との干渉については次回以降申請する)
	安全機能を有する施設の地盤	[5.1-設1] 十分な支持性能を有する基礎及び地盤上に建造された工場棟成型工場の土間コンクリートに設置する。

表へ設-30 ペレットラインコンベア(3) 仕様表(2/2)

技術基準に基づく設計(注)	地震による損傷の防止	[6.1-設1] 耐震重要度に分類する。 [6.1-設2] 地震力に耐える強度を有する部材を使用し、ボルトで固定する。 {551} ペレットラインコンベア 第1類 ターンテーブル部材: [] [] ターンテーブルアンカーボルト: [] [] (新規) ペレットラインコンベア(3)部材: [] [] ペレットラインコンベア(3)アンカーボルト: [] [] (新規)
	津波による損傷の防止	-
	外部からの衝撃による損傷の防止	-
	人の不法な侵入等の防止	-
	閉じ込めの機能	[10.1-設5] 核燃料物質の落下を防止する(ストッパー、コンベアフレーム)。
	火災等による損傷の防止	[11.3-設2] 主要な構造材には不燃性材料を使用する。
	溢水による損傷の防止	[12.1-設1] 水の浸入を想定した形状寸法を設定する。 [12.1-設3] ウランの存在部位を溢水水位(60mm)より高くする。 [12.1-設7] 被水又は没水による電気火災防止のため、配線用遮断器を設置する。
	安全避難通路等	-
	安全機能を有する施設	[14.1-設1] 設置場所の通常時及び設計基準事故発生時に想定される温湿度状態、圧力及び放射線環境下において、必要な安全機能(臨界、閉じ込め、遮蔽等)を発揮できる設計とする。 [14.2-設1] 検査又は試験及び保守又は修理ができ、作業者の立入が容易な場所に設置する。
	材料及び構造	-
	搬送設備	-
	核燃料物質の貯蔵施設	-
	警報設備等	-
	放射線管理施設	-
	廃棄施設	-
	核燃料物質等による汚染の防止	-
	遮蔽	-
	換気設備	-
	非常用電源設備	-
	通信連絡設備	-
その他事業許可で求める仕様	[99-設1] Sクラスに属する施設に求められる地震力(1G程度)に対して十分な強度を有するよう、第1類の設備・機器に対しては水平地震力が1.0Gで弾性範囲となる設計とする。	
添付図	図へ配-2、図へ設-30	

注 加工施設の技術基準に関する規則第三章 重大事故等対処施設 第26条~第39条は該当しない。
 凡例 { } 内に示す数字: 事業許可の「表 安全機能を有する施設の安全機能一覧」における該当機器の番号を示す。
 [] 内に示す数字: 加工施設の技術基準の条番号、項番号、及び設計番号、又はその他事業許可で求める仕様に関する設計番号を示す。
 (例) [4.1-設1]は、加工施設の技術基準第4条第1項に対する設計番号 設1を示す。
 [99-設1]は、その他事業許可で求める仕様に関する設計番号 設1を示す。

表へ設-31 ペレットラインコンベア(4) 仕様表 (1/2)

事業許可との 対応	許可番号(日付)	原規規発第1711011号(平成29年11月1日付)
	設備・機器名称	{551} UO ₂ ペレット貯蔵設備 ペレットラインコンベア
設置場所		工場棟 成型工場 ペレット加工室
機器名		UO ₂ ペレット貯蔵設備 ペレットラインコンベア(4)
変更内容		改造 ・ 耐震補強のため据付部を改造する。
員数		1基
一般仕様	型式	電動搬送式
	主要な構造材	別表へ設-31
	寸法(単位:mm)	
	その他の構成機器	-
	その他の性能	-
取扱う核燃料物質の状態		UO ₂ ペレット
技術基準に基づく設計(注)	核燃料物質の臨界防止	{551} [4.1-設1] 核的制限値を設定する。 濃縮度 5%以下 収納部厚み 10.7cm以下 [4.2-設1] ウランの使用は、その形状寸法及び位置について立体角法により安全である範囲に制限する。 (図臨配-3、図臨成-106) [4.2-設6] 工場棟領域に設置する。(他領域との干渉については次回以降申請する)
	安全機能を有する施設の地盤	[5.1-設1] 十分な支持性能を有する基礎及び地盤上に建造された工場棟成型工場の土間コンクリートに設置する。

表へ設-31 ペレットラインコンベア(4) 仕様表 (2/2)

技術基準に基づく設計(注)	地震による損傷の防止	[6.1-設1] 耐震重要度に分類する。 [6.1-設2] 地震力に耐える強度を有する部材を使用し、ボルトで固定する。 {551} ペレットラインコンベア 第1類 ペレットラインコンベア(4)部材: <input type="text"/> <input type="text"/> ペレットラインコンベア(4)アンカーボルト: <input type="text"/> <input type="text"/> (新規)
	津波による損傷の防止	-
	外部からの衝撃による損傷の防止	-
	人の不法な侵入等の防止	-
	閉じ込めの機能	[10.1-設5] 核燃料物質の落下を防止する(ストッパー、コンベアフレーム)。
	火災等による損傷の防止	[11.3-設2] 主要な構造材には不燃性材料を使用する。
	溢水による損傷の防止	[12.1-設1] 水の浸入を想定した形状寸法を設定する。 [12.1-設3] ウランの存在部位を溢水水位(60mm)より高くする。 [12.1-設7] 被水又は没水による電気火災防止のため、配線用遮断器を設置する。
	安全避難通路等	-
	安全機能を有する施設	[14.1-設1] 設置場所の通常時及び設計基準事故発生時に想定される温湿度状態、圧力及び放射線環境下において、必要な安全機能(臨界、閉じ込め、遮蔽等)を発揮できる設計とする。 [14.2-設1] 検査又は試験及び保守又は修理ができ、作業者の立入が容易な場所に設置する。
	材料及び構造	-
	搬送設備	-
	核燃料物質の貯蔵施設	-
	警報設備等	-
	放射線管理施設	-
	廃棄施設	-
	核燃料物質等による汚染の防止	-
	遮蔽	-
	換気設備	-
	非常用電源設備	-
	通信連絡設備	-
その他事業許可で求める仕様	[99-設1] Sクラスに属する施設に求められる地震力(1G程度)に対して十分な強度を有するよう、第1類の設備・機器に対しては水平地震力が1.0Gで弾性範囲となる設計とする。	
添付図	図へ配-2、図へ設-31	

注 加工施設の技術基準に関する規則第三章 重大事故等対処施設 第26条~第39条は該当しない。
 凡例 { } 内に示す数字: 事業許可の「表 安全機能を有する施設の安全機能一覧」における該当機器の番号を示す。
 [] 内に示す数字: 加工施設の技術基準の条番号、項番号、及び設計番号、又はその他事業許可で求める仕様に関する設計番号を示す。
 (例) [4.1-設1]は、加工施設の技術基準第4条第1項に対する設計番号 設1を示す。
 [99-設1]は、その他事業許可で求める仕様に関する設計番号 設1を示す。

表へ設-32 ボート（焼結）用台車(1) 仕様表 (1/2)

事業許可との 対応	許可番号（日付）	原規規発第 1711011 号（平成 29 年 11 月 1 日付）
	設備・機器名称	{552} UO ₂ ペレット貯蔵設備 ボート（焼結）用台車(1)
設置場所		工場棟 成型工場 ペレット加工室
機器名		UO ₂ ペレット貯蔵設備 ボート（焼結）用台車(1)
変更内容		変更なし
員数		1 台
一般仕様	型式	手押運搬式
	主要な構造材	別表へ設-32
	寸法（単位：mm）	
	その他の構成機器	—
	その他の性能	—
	取扱う核燃料物質の状態	UO ₂ ペレット
技術基準に基づく設計（注）	核燃料物質の臨界防止	{552} [4.1-設 1] 核的制限値を設定する。 濃縮度 5%以下 収納部厚み 10.7cm 以下 [4.2-設 2] ウランの移動は、その形状寸法及び移動範囲について臨界計算コードにより安全である範囲に制限する。 [4.2-設 3] 周囲にスペーサー（15.5cm 以上）を設ける。 （図臨台-2） [4.2-設 6] 工場棟領域に設置する。（他領域との干渉については次回以降申請する）
	安全機能を有する施設の地盤	—

表へ設-32 ポート（焼結）用台車(1) 仕様表 (2/2)

技術基準に基づく設計(注)	地震による損傷の防止	—
	津波による損傷の防止	—
	外部からの衝撃による損傷の防止	—
	人の不法な侵入等の防止	—
	閉じ込めの機能	[10.1-設 5] 核燃料物質の落下を防止する（専用収納部）。
	火災等による損傷の防止	[11.3-設 2] 主要な構造材には不燃性材料を使用する。
	溢水による損傷の防止	[12.1-設 1] 水の浸入を想定した形状寸法を設定する。 [12.1-設 3] ウランの存在部位を溢水水位(60mm)より高くする。
	安全避難通路等	—
	安全機能を有する施設	[14.1-設 1] 設置場所の通常時及び設計基準事故発生時に想定される温湿度状態、圧力及び放射線環境下において、必要な安全機能（臨界、閉じ込め、遮蔽等）を発揮できる設計とする。 [14.2-設 1] 検査又は試験及び保守又は修理ができ、作業者の立入が容易な場所に設置する。
	材料及び構造	—
	搬送設備	—
	核燃料物質の貯蔵施設	—
	警報設備等	—
	放射線管理施設	—
	廃棄施設	—
	核燃料物質等による汚染の防止	—
	遮蔽	—
	換気設備	—
	非常用電源設備	—
	通信連絡設備	—
その他事業許可で求める仕様	—	
添付図	図へ設-32	

注 加工施設の技術基準に関する規則第三章 重大事故等対処施設 第26条～第39条は該当しない。
 凡例 { } 内に示す数字：事業許可の「表 安全機能を有する施設の安全機能一覧」における該当機器の番号を示す。
 [] 内に示す数字：加工施設の技術基準の条番号、項番号、及び設計番号、又はその他事業許可で求める仕様に関する設計番号を示す。
 (例) [4.1-設 1]は、加工施設の技術基準第4条第1項に対する設計番号 設1を示す。
 [99-設 1]は、その他事業許可で求める仕様に関する設計番号 設1を示す。

表へ設-33 ボート（焼結）用台車(2) 仕様表 (1/2)

事業許可との 対応	許可番号（日付）	原規規発第 1711011 号（平成 29 年 11 月 1 日付）
	設備・機器名称	{553} UO ₂ ペレット貯蔵設備 ボート（焼結）用台車(2)
設置場所		工場棟 成型工場 ペレット加工室
機器名		UO ₂ ペレット貯蔵設備 ボート（焼結）用台車(2)
変更内容		変更なし
員数		2 台
一般仕様	型式	手押運搬式
	主要な構造材	別表へ設-33
	寸法（単位：mm）	
	その他の構成機器	-
	その他の性能	-
	取扱う核燃料物質の状態	UO ₂ ペレット
技術基準に基づく設計（注）	核燃料物質の臨界防止	{553} [4.1-設 1] 核的制限値を設定する。 濃縮度 5%以下 収納部厚み 10.7cm 以下 [4.2-設 2] ウランの移動は、その形状寸法及び移動範囲について臨界計算コードにより安全である範囲に制限する。 [4.2-設 3] 周囲にスペーサー（15.5cm 以上）を設ける。 （図臨台-2） [4.2-設 6] 工場棟領域に設置する。（他領域との干渉については次回以降申請する）
	安全機能を有する施設の地盤	-

表へ設-33 ボート（焼結）用台車(2) 仕様表 (2/2)

技術基準に基づく設計 (注)	地震による損傷の防止	-
	津波による損傷の防止	-
	外部からの衝撃による損傷の防止	-
	人の不法な侵入等の防止	-
	閉じ込めの機能	[10.1-設 5] 核燃料物質の落下を防止する（専用収納部）。
	火災等による損傷の防止	[11.3-設 2] 主要な構造材には不燃性材料を使用する。
	溢水による損傷の防止	[12.1-設 1] 水の浸入を想定した形状寸法を設定する。 [12.1-設 3] ウランの存在部位を溢水水位(60mm)より高くする。
	安全避難通路等	-
	安全機能を有する施設	[14.1-設 1] 設置場所の通常時及び設計基準事故発生時に想定される温湿度状態、圧力及び放射線環境下において、必要な安全機能（臨界、閉じ込め、遮蔽等）を発揮できる設計とする。 [14.2-設 1] 検査又は試験及び保守又は修理ができ、作業者の立入が容易な場所に設置する。
	材料及び構造	-
	搬送設備	-
	核燃料物質の貯蔵施設	-
	警報設備等	-
	放射線管理施設	-
	廃棄施設	-
	核燃料物質等による汚染の防止	-
	遮蔽	-
	換気設備	-
	非常用電源設備	-
	通信連絡設備	-
その他事業許可で求める仕様	-	
添付図	図へ設-33	

注 加工施設の技術基準に関する規則第三章 重大事故等対処施設 第26条～第39条は該当しない。

凡例 { } 内に示す数字：事業許可の「表 安全機能を有する施設の安全機能一覧」における該当機器の番号を示す。

[] 内に示す数字：加工施設の技術基準の条番号、項番号、及び設計番号、又はその他事業許可で求める仕様に関する設計番号を示す。

(例) [4.1-設 1]は、加工施設の技術基準第4条第1項に対する設計番号 設1を示す。

[99-設 1]は、その他事業許可で求める仕様に関する設計番号 設1を示す。

表へ設-34 スクラップ貯蔵棚 (ペレット用) 仕様表 (1/2)

事業許可との 対応	許可番号 (日付)	原規規発第 1711011 号 (平成 29 年 11 月 1 日付)
	設備・機器名称	{554} UO ₂ ペレット貯蔵設備 スクラップ貯蔵棚 (ペレット用)
設置場所		(1) 工場棟 成型工場 ペレット加工室 (2) 工場棟 成型工場 ペレット加工室
機器名		UO ₂ ペレット貯蔵設備 スクラップ貯蔵棚 (ペレット用) (1) スクラップ貯蔵棚 (ペレット用) (1) (2) スクラップ貯蔵棚 (ペレット用) (2)
変更内容		(1) 変更なし (2) 変更なし
員数		2 基 (1) 1 基 (2) 1 基
一般仕様	型式	多段貯蔵式
	主要な構造材	別表へ設-34
	寸法 (単位: mm)	(1) <input type="text"/> (2) <input type="text"/>
	その他の構成機器	-
	その他の性能	-
	取扱う核燃料物質の状態	UO ₂ ペレット
技術基準に基づく設計 (注)	核燃料物質の臨界防止	{554} [4.1-設 1] 核的制限値を設定する。 濃縮度 5%以下 質量 14.8kgU 以下/容器 臨界評価上の設計仕様については、図へ設-34 参照 [4.2-設 1] 貯蔵棚単体の臨界安全性を臨界計算コードで確認した後、立体角法により安全であることが確認された位置に貯蔵棚を固定する。 (図臨配-3、図臨成-107) [4.2-設 6] 工場棟領域に設置する。(他領域との干渉については次回以降申請する)
	安全機能を有する施設の地盤	[5.1-設 1] 十分な支持性能を有する基礎及び地盤上に建造された工場棟成型工場の土間コンクリートに設置する。

表へ設-34 スクラップ貯蔵棚（ペレット用） 仕様表（2/2）

技術基準に基づく設計（注）	地震による損傷の防止	[6.1-設1] 耐震重要度に分類する。 [6.1-設2] 地震力に耐える強度を有する部材を使用し、ボルトで固定する。 (554) スクラップ貯蔵棚（ペレット用） 第1類 スクラップ貯蔵棚（ペレット用）(1), (2)部材: <input type="text"/> スクラップ貯蔵棚（ペレット用）(1), (2)アンカーボルト : <input type="text"/> <input type="text"/>
	津波による損傷の防止	-
	外部からの衝撃による損傷の防止	-
	人の不法な侵入等の防止	-
	閉じ込めの機能	[10.1-設5] 核燃料物質の落下を防止する（落下防止バー）。
	火災等による損傷の防止	[11.3-設2] 主要な構造材には不燃性材料を使用する。
	溢水による損傷の防止	[12.1-設2] 水の浸入を想定した減速度を制限しない質量を設定する。 [12.1-設3] ウランの存在部位を溢水水位(60mm)より高くする。
	安全避難通路等	-
	安全機能を有する施設	[14.1-設1] 設置場所の通常時及び設計基準事故発生時に想定される温湿度状態、圧力及び放射線環境下において、必要な安全機能（臨界、閉じ込め、遮蔽等）を発揮できる設計とする。 [14.2-設1] 検査又は試験及び保守又は修理ができ、作業者の立入が容易な場所に設置する。
	材料及び構造	-
	搬送設備	-
	核燃料物質の貯蔵施設	-
	警報設備等	-
	放射線管理施設	-
	廃棄施設	-
核燃料物質等による汚染の防止	-	
遮蔽	-	
換気設備	-	
非常用電源設備	-	
通信連絡設備	-	
その他事業許可で求める仕様	[99-設1] Sクラスに属する施設に求められる地震力（1G程度）に対して十分な強度を有するよう、第1類の設備・機器に対しては水平地震力が1.0Gで弾性範囲となる設計とする。 [99-設2] 最大貯蔵量： 356kgU（金属容器（ペレット）×24）	
添付図	図へ配-2、図へ設-34	

注 加工施設の技術基準に関する規則第三章 重大事故等対処施設 第26条～第39条は該当しない。
 凡例 { } 内に示す数字：事業許可の「表 安全機能を有する施設の安全機能一覧」における該当機器の番号を示す。
 [] 内に示す数字：加工施設の技術基準の条番号、項番号、及び設計番号、又はその他事業許可で求める仕様に関する設計番号を示す。
 (例) [4.1-設1]は、加工施設の技術基準第4条第1項に対する設計番号 設1を示す。
 [99-設1]は、その他事業許可で求める仕様に関する設計番号 設1を示す。

表へ設-35 金属容器（ペレット） 仕様表（1/2）

事業許可との 対応	許可番号（日付）	原規規発第 1711011 号（平成 29 年 11 月 1 日付）
	設備・機器名称	{555} UO ₂ ペレット貯蔵設備 金属容器（ペレット）
設置場所	工場棟 成型工場 ペレット加工室	
機器名	UO ₂ ペレット貯蔵設備 金属容器（ペレット）	
変更内容	改造 ・ 火災防止のため金属製に変更する。（ポリエチレン製の従来容器はすべて廃棄する）	
員数	30 個	
一般仕様	型式	瓶型容器式
	主要な構造材	別表へ設-35
	寸法（単位：mm）	
	その他の構成機器	—
	その他の性能	—
	取扱う核燃料物質の状態	UO ₂ ペレット
技術基準に基づく設計（注）	核燃料物質の臨界防止	{555} [4.1-設 1] 核的制限値を設定する。 濃縮度 5%以下 質量 14.8kgU 以下／容器 [4.2-設 6] 工場棟領域に設置する。（他領域との干渉については次回以降申請する）
	安全機能を有する施設の地盤	—

表へ設-35 金属容器（ペレット） 仕様表（2/2）

技術基準に基づく設計（注）	地震による損傷の防止	—
	津波による損傷の防止	—
	外部からの衝撃による損傷の防止	—
	人の不法な侵入等の防止	—
	閉じ込めの機能	—
	火災等による損傷の防止	[11.3-設 2] 主要な構造材には不燃性材料を使用する。 [11.3-設 5] 容器は金属製とする。 [11.3-設 14] パッキンには難燃性樹脂を使用する。
	溢水による損傷の防止	[12.1-設 2] 水の浸入を想定した減速度を制限しない質量を設定する。 [12.1-設 3] ウランが存在する部位への溢水の浸入がないよう容器やケーシングで覆う構造とする。
	安全避難通路等	—
	安全機能を有する施設	[14.1-設 1] 設置場所の通常時及び設計基準事故発生時に想定される温湿度状態、圧力及び放射線環境下において、必要な安全機能（臨界、閉じ込め、遮蔽等）を発揮できる設計とする。 [14.2-設 1] 検査又は試験及び保守又は修理ができ、作業者の立入が容易な場所に設置する。
	材料及び構造	—
	搬送設備	—
	核燃料物質の貯蔵施設	—
	警報設備等	—
	放射線管理施設	—
	廃棄施設	—
	核燃料物質等による汚染の防止	—
	遮蔽	—
	換気設備	—
	非常用電源設備	—
	通信連絡設備	—
その他事業許可で求める仕様	—	
添付図	図へ設-35	

注 加工施設の技術基準に関する規則第三章 重大事故等対処施設 第26条～第39条は該当しない。
 凡例 { } 内に示す数字：事業許可の「表 安全機能を有する施設の安全機能一覧」における該当機器の番号を示す。
 [] 内に示す数字：加工施設の技術基準の条番号、項番号、及び設計番号、又はその事業許可で求める仕様に関する設計番号を示す。
 (例) [4.1-設 1]は、加工施設の技術基準第4条第1項に対する設計番号 設1を示す。
 [99-設 1]は、その事業許可で求める仕様に関する設計番号 設1を示す。

表へ設-36 金属容器（ペレット）用台車(1) 仕様表（1/2）

事業許可との 対応	許可番号（日付）	原規規発第 1711011 号（平成 29 年 11 月 1 日付）
	設備・機器名称	{556} UO ₂ ペレット貯蔵設備 金属容器（ペレット）用台車(1)
設置場所	工場棟 成型工場 ペレット加工室	
機器名	UO ₂ ペレット貯蔵設備 金属容器（ペレット）用台車(1)	
変更内容	変更なし	
員数	1 台	
一般仕様	型式	手押運搬式
	主要な構造材	別表へ設-36
	寸法（単位：mm）	
	その他の構成機器	—
	その他の性能	—
	取扱う核燃料物質の状態	UO ₂ ペレット
技術基準に基づく設計（注）	核燃料物質の臨界防止	{556} [4.1-設 1] 核的制限値を設定する。 濃縮度 5%以下 質量 14.8kgU 以下/容器 [4.2-設 2] ウランの移動は、その形状寸法及び移動範囲について臨界計算コードにより安全である範囲に制限する。 [4.2-設 3] 周囲にスペーサー（15.5cm 以上）を設ける。 （図臨台-2） [4.2-設 6] 工場棟領域に設置する。（他領域との干渉については次回以降申請する）
	安全機能を有する施設の地盤	—

表へ設-36 金属容器（パレット）用台車(1) 仕様表 (2/2)

技術基準に基づく設計 (注)	地震による損傷の防止	—
	津波による損傷の防止	—
	外部からの衝撃による損傷の防止	—
	人の不法な侵入等の防止	—
	閉じ込めの機能	[10: 1-設 5] 核燃料物質の落下を防止する（専用収納部）。
	火災等による損傷の防止	[11: 3-設 2] 主要な構造材には不燃性材料を使用する。
	溢水による損傷の防止	[12: 1-設 2] 水の浸入を想定した減速度を制限しない質量を設定する。 [12: 1-設 3] ウランの存在部位を溢水水位（60mm）より高くする。
	安全避難通路等	—
	安全機能を有する施設	[14: 1-設 1] 設置場所の通常時及び設計基準事故発生時に想定される温湿度状態、圧力及び放射線環境下において、必要な安全機能（臨界、閉じ込め、遮蔽等）を発揮できる設計とする。 [14: 2-設 1] 検査又は試験及び保守又は修理ができ、作業者の立入が容易な場所に設置する。
	材料及び構造	—
	搬送設備	—
	核燃料物質の貯蔵施設	—
	警報設備等	—
	放射線管理施設	—
	廃棄施設	—
	核燃料物質等による汚染の防止	—
	遮蔽	—
	換気設備	—
	非常用電源設備	—
	通信連絡設備	—
その他事業許可で求める仕様	—	
添付図	図へ設-36	

注 加工施設の技術基準に関する規則第三章 重大事故等対処施設 第26条～第39条は該当しない。
 凡例 { } 内に示す数字：事業許可の「表 安全機能を有する施設の安全機能一覧」における該当機器の番号を示す。
 [] 内に示す数字：加工施設の技術基準の条番号、項番号、及び設計番号、又はその他事業許可で求める仕様に関する設計番号を示す。
 (例) [4: 1-設 1]は、加工施設の技術基準第4条第1項に対する設計番号 設1を示す。
 [99-設 1]は、その他事業許可で求める仕様に関する設計番号 設1を示す。

表へ設-37 仕上りペレット一時貯蔵棚 仕様表 (1/2)

事業許可との対応	許可番号 (日付)	原規規発第 1711011 号 (平成 29 年 11 月 1 日付)	
	設備・機器名称	{557} UO ₂ ペレット貯蔵設備 仕上りペレット一時貯蔵棚	
設置場所	(1) 工場棟 成型工場 ペレット加工室 (2) 工場棟 成型工場 ペレット加工室 (3) 工場棟 成型工場 ペレット加工室 (4) 工場棟 成型工場 ペレット加工室		
機器名	UO ₂ ペレット貯蔵設備 仕上りペレット一時貯蔵棚 (1) 仕上りペレット一時貯蔵棚(1) (2) 仕上りペレット一時貯蔵棚(2) (3) 仕上りペレット一時貯蔵棚(3) (4) 仕上りペレット一時貯蔵棚(4)		
変更内容	(1) 改造 ・ 耐震補強のため部材を追加する。 (2) 改造 ・ 耐震補強のため部材を追加する。 (3) 改造 ・ 耐震補強のため部材を追加する。 (4) 改造 ・ 耐震補強のため部材を追加する。		
員数	4 基 (1) 1 基 (2) 1 基 (3) 1 基 (4) 1 基		
一般仕様	型式	多段収納式	
	主要な構造材	別表へ設-37	
	寸法 (単位: mm)	(1)	
		(2)	
		(3)	
		(4)	
その他の構成機器	ペレットトレイ		
その他の性能	-		
取扱う核燃料物質の状態	UO ₂ ペレット		
技術基準に基づく設計 (注)	核燃料物質の臨界防止	{557} [4.1-設 1] 核的制限値を設定する。 濃縮度 5%以下 収納部厚み 10.7cm 以下 中性子遮蔽板を設置 中性子遮蔽板を含む臨界評価上の設計仕様については、図へ設-37 参照 [4.2-設 1] 貯蔵棚単体の臨界安全性を臨界計算コードで確認した後、立体角法により安全であることが確認された位置に貯蔵棚を固定する。 (図臨配-3、図臨成-108) [4.2-設 6] 工場棟領域に設置する。(他領域との干渉については次回以降申請する)	
	安全機能を有する施設の地盤	[5.1-設 1] 十分な支持性能を有する基礎及び地盤上に建造された工場棟成型工場の土間コンクリートに設置する。	

表へ設-37 仕上りペレット一時貯蔵棚 仕様表 (2/2)

技術基準に基づく設計(注)	地震による損傷の防止	[6.1-設1] 耐震重要度に分類する。 [6.1-設2] 地震力に耐える強度を有する部材を使用し、ボルトで固定する。 {557} 仕上りペレット一時貯蔵棚 第1類 仕上りペレット一時貯蔵棚架台部材: <input type="text"/> 仕上りペレット一時貯蔵棚架台アンカーボルト: <input type="text"/>
	津波による損傷の防止	-
	外部からの衝撃による損傷の防止	-
	人の不法な侵入等の防止	-
	閉じ込めの機能	[10.1-設5] 核燃料物質の落下を防止する(ストッパー、転倒防止部)。
	火災等による損傷の防止	[11.3-設2] 主要な構造材には不燃性材料を使用する。
	溢水による損傷の防止	[12.1-設1] 水の浸入を想定した形状寸法を設定する。 [12.1-設3] ウランの存在部位を溢水水位(60mm)より高くする。
	安全避難通路等	-
	安全機能を有する施設	[14.1-設1] 設置場所の通常時及び設計基準事故発生時に想定される温湿度状態、圧力及び放射線環境下において、必要な安全機能(臨界、閉じ込め、遮蔽等)を発揮できる設計とする。 [14.2-設1] 検査又は試験及び保守又は修理ができ、作業者の立入が容易な場所に設置する。
	材料及び構造	-
	搬送設備	-
	核燃料物質の貯蔵施設	-
	警報設備等	-
	放射線管理施設	-
	廃棄施設	-
	核燃料物質等による汚染の防止	-
遮蔽	-	
換気設備	-	
非常用電源設備	-	
通信連絡設備	-	
その他事業許可で求める仕様	[99-設1] Sクラスに属する施設に求められる地震力(1G程度)に対して十分な強度を有するよう、第1類の設備・機器に対しては水平地震力が1.0Gで弾性範囲となる設計とする。 [99-設2] 最大貯蔵量: 980kgU(245kgU/基 ペレットトレイ×30)	
添付図	図へ配-2、図へ設-37	

注 加工施設の技術基準に関する規則第三章 重大事故等対処施設 第26条~第39条は該当しない。
 凡例 { } 内に示す数字: 事業許可の「表 安全機能を有する施設の安全機能一覧」における該当機器の番号を示す。
 [] 内に示す数字: 加工施設の技術基準の条番号、項番号、及び設計番号、又はその他事業許可で求める仕様に関する設計番号を示す。
 (例) [4.1-設1]は、加工施設の技術基準第4条第1項に対する設計番号 設1を示す。
 [99-設1]は、その他事業許可で求める仕様に関する設計番号 設1を示す。

表へ設-38 仕上りペレット貯蔵棚 仕様表 (1/2)

事業許可との 対応	許可番号 (日付)	原規規発第 1711011 号 (平成 29 年 11 月 1 日付)	
	設備・機器名称	{558} UO ₂ ペレット貯蔵設備 仕上りペレット貯蔵棚	
設置場所		(1) 工場棟 成型工場 ペレット貯蔵室 (2) 工場棟 成型工場 ペレット貯蔵室 (3) 工場棟 成型工場 ペレット貯蔵室	
機器名		UO ₂ ペレット貯蔵設備 仕上りペレット貯蔵棚 (1) 仕上りペレット貯蔵棚架台(1)~(10) (2) 仕上りペレット貯蔵棚 (前期型) (3) 仕上りペレット貯蔵棚 (後期型)	
変更内容		(1) 改造 ・ 耐震補強のため、既設を撤去し、改造した機器を新設する。 (2) 改造 ・ 耐震性向上のための積載防止板を設置する。 ・ 転倒防止のための転倒防止凸部を設置する。 (3) 改造 ・ 耐震性向上のための積載防止板を設置する。 ・ 転倒防止のための転倒防止凸部を設置する。	
員数		1 式 (1) 10 基 (2) 110 基 (3) 26 基	
一般仕様	型式	ローラーコンベア式	
	主要な構造材	別表へ設-38	
	寸法 (単位: mm)	(1)	<input type="text"/>
		(2)	
		(3)	
	その他の構成機器	ペレットトレイ	
その他の性能	-		
取扱う核燃料物質の状態	UO ₂ ペレット		
技術基準に基づく設計 (注)	核燃料物質の臨界防止	{558} [4.1-設 1] 核的制限値を設定する。 濃縮度 5%以下 収納部厚み 10.7cm 以下 中性子遮蔽板を設置 中性子遮蔽板を含む臨界評価上の設計仕様については、図へ設-38 参照 [4.2-設 1] 貯蔵棚単体の臨界安全性を臨界計算コードで確認した後、立体角法により安全であることが確認された位置に貯蔵棚を固定する。 (図臨配-3、図臨成-109) [4.2-設 6] 工場棟領域に設置する。(他領域との干渉については次回以降申請する)	
	安全機能を有する施設の地盤	[5.1-設 1] 十分な支持性能を有する基礎及び地盤上に建造された工場棟成型工場の土間コンクリートに設置する。	

表へ設-38 仕上りペレット貯蔵棚 仕様表 (2/2)

技術基準に基づく設計(注)	地震による損傷の防止	[6.1-設1] 耐震重要度に分類する。 [6.1-設2] 地震力に耐える強度を有する部材を使用し、ボルトで固定する。 {558} 仕上りペレット貯蔵棚 第1類 仕上りペレット貯蔵棚架台(1)~(10)部材: <input type="text"/> <input type="text"/> 仕上りペレット貯蔵棚架台(1)~(10)アンカーボルト: <input type="text"/> <input type="text"/> (新規) 仕上りペレット貯蔵棚(前期型)部材: <input type="text"/> <input type="text"/> 仕上りペレット貯蔵棚(後期型)部材: <input type="text"/> <input type="text"/>
	津波による損傷の防止	-
	外部からの衝撃による損傷の防止	-
	人の不法な侵入等の防止	-
	閉じ込めの機能	[10.1-設5] 核燃料物質の落下を防止する(ストッパー、転倒防止部)。
	火災等による損傷の防止	[11.3-設2] 主要な構造材には不燃性材料を使用する。
	溢水による損傷の防止	[12.1-設1] 水の浸入を想定した形状寸法を設定する。 [12.1-設3] ウランの存在部位を溢水水位(60mm)より高くする。
	安全避難通路等	-
	安全機能を有する施設	[14.1-設1] 設置場所の通常時及び設計基準事故発生時に想定される温湿度状態、圧力及び放射線環境下において、必要な安全機能(臨界、閉じ込め、遮蔽等)を発揮できる設計とする。 [14.2-設1] 検査又は試験及び保守又は修理ができ、作業者の立入が容易な場所に設置する。
	材料及び構造	-
	搬送設備	-
	核燃料物質の貯蔵施設	-
	警報設備等	-
	放射線管理施設	-
	廃棄施設	-
	核燃料物質等による汚染の防止	-
	遮蔽	-
	換気設備	-
	非常用電源設備	-
	通信連絡設備	-
その他事業許可で求める仕様	[99-設1] Sクラスに属する施設に求められる地震力(1G程度)に対して十分な強度を有するよう、第1類の設備・機器に対しては水平地震力が1.0Gで弾性範囲となる設計とする。 [99-設2] 最大貯蔵量: 33,320kgU (245kgU/基 ペレットトレイ×30)	
添付図	図へ配-2、図へ設-38	

注 加工施設の技術基準に関する規則第三章 重大事故等対処施設 第26条~第39条は該当しない。
 凡例 { } 内に示す数字: 事業許可の「表 安全機能を有する施設の安全機能一覧」における該当機器の番号を示す。
 [] 内に示す数字: 加工施設の技術基準の条番号、項番号、及び設計番号、又はその他事業許可で求める仕様に関する設計番号を示す。
 (例) [4.1-設1]は、加工施設の技術基準第4条第1項に対する設計番号 設1を示す。
 [99-設1]は、その他事業許可で求める仕様に関する設計番号 設1を示す。

表へ設-39 仕上りペレット貯蔵棚用台車 仕様表 (1/2)

事業許可との対応	許可番号 (日付)	原規規発第 1711011 号 (平成 29 年 11 月 1 日付)
	設備・機器名称	{559} UO ₂ ペレット貯蔵設備 仕上りペレット貯蔵棚用台車(1) {560} UO ₂ ペレット貯蔵設備 仕上りペレット貯蔵棚用台車(2)
設置場所	(1) 工場棟 成型工場 ペレット貯蔵室 (2) 工場棟 成型工場 ペレット貯蔵室	
機器名	UO ₂ ペレット貯蔵設備 仕上りペレット貯蔵棚用台車 (1) 仕上りペレット貯蔵棚用台車(1) (2) 仕上りペレット貯蔵棚用台車(2)	
変更内容	(1) 変更なし (2) 変更なし	
員数	2 台 (1) 1 台 (2) 1 台	
一般仕様	型式	電動運搬式
	主要な構造材	別表へ設-39
	寸法 (単位: mm)	(1) <input type="text"/> (2) <input type="text"/>
	その他の構成機器	-
	その他の性能	-
	取扱う核燃料物質の状態	UO ₂ ペレット
技術基準に基づく設計 (注)	核燃料物質の臨界防止	{559}・{560} [4.1-設 1] 核的制限値を設定する。 濃縮度 5%以下 仕上りペレット貯蔵棚 1 以下 [4.2-設 2] ウランの移動は、その形状寸法及び移動範囲について臨界計算コードにより安全である範囲に制限する。 [4.2-設 3] 周囲にスペーサー (15.5cm 以上) を設ける。 (図臨台-2) [4.2-設 6] 工場棟領域に設置する。(他領域との干渉については次回以降申請する)
	安全機能を有する施設の地盤	-

表へ設-39 仕上りペレット貯蔵棚用台車 仕様表 (2/2)

技術基準に基づく設計(注)	地震による損傷の防止	—
	津波による損傷の防止	—
	外部からの衝撃による損傷の防止	—
	人の不法な侵入等の防止	—
	閉じ込めの機能	[10.1-設 5] 核燃料物質の落下を防止する(ストッパー、転倒防止部)。
	火災等による損傷の防止	[11.3-設 2] 主要な構造材には不燃性材料を使用する。
	溢水による損傷の防止	[12.1-設 1] 水の浸入を想定した形状寸法を設定する。 [12.1-設 3] ウランの存在部位を溢水水位(60mm)より高くする。 [12.1-設 8] バッテリーが被水しないようバッテリーをカバー内に収納する。
	安全避難通路等	—
	安全機能を有する施設	[14.1-設 1] 設置場所の通常時及び設計基準事故発生時に想定される温湿度状態、圧力及び放射線環境下において、必要な安全機能(臨界、閉じ込め、遮蔽等)を発揮できる設計とする。 [14.2-設 1] 検査又は試験及び保守又は修理ができ、作業者の立入が容易な場所に設置する。
	材料及び構造	—
	搬送設備	—
	核燃料物質の貯蔵施設	—
	警報設備等	—
	放射線管理施設	—
	廃棄施設	—
	核燃料物質等による汚染の防止	—
	遮蔽	—
	換気設備	—
	非常用電源設備	—
通信連絡設備	—	
その他事業許可で求める仕様	—	
添付図	図へ設-39	

注 加工施設の技術基準に関する規則第三章 重大事故等対処施設 第26条~第39条は該当しない。

凡例 { } 内に示す数字：事業許可の「表 安全機能を有する施設の安全機能一覧」における該当機器の番号を示す。

[] 内に示す数字：加工施設の技術基準の条番号、項番号、及び設計番号、又はその他事業許可で求める仕様に関する設計番号を示す。

(例) [4.1-設 1]は、加工施設の技術基準第4条第1項に対する設計番号 設1を示す。

[99-設 1]は、その他事業許可で求める仕様に関する設計番号 設1を示す。

表へ設-40 ペレットトレイ用台車(1) 仕様表 (1/2)

事業許可との 対応	許可番号(日付)	原規規発第1711011号(平成29年11月1日付)
	設備・機器名称	{561} UO ₂ ペレット貯蔵設備 ペレットトレイ用台車(1)
設置場所		工場棟 成型工場 ペレット貯蔵室
機器名		UO ₂ ペレット貯蔵設備 ペレットトレイ用台車(1)
変更内容		変更なし
員数		1台
一般仕様	型式	手押運搬式
	主要な構造材	別表へ設-40
	寸法(単位:mm)	
	その他の構成機器	-
	その他の性能	--
	取扱う核燃料物質の状態	UO ₂ ペレット
技術基準に基づく設計(注)	核燃料物質の臨界防止	{561} [4.1-設1] 核的制限値を設定する。 濃縮度 5%以下 収納部厚み 10.7cm以下 [4.2-設2] ウランの移動は、その形状寸法及び移動範囲について臨界計算コードにより安全である範囲に制限する。 [4.2-設3] 周囲にスペーサー(15.5cm以上)を設ける。 (図臨台-2) [4.2-設6] 工場棟領域に設置する。(他領域との干渉については次回以降申請する)
	安全機能を有する施設の地盤	-

表へ設-40 ペレットトレイ用台車(1) 仕様表 (2/2)

技術基準に基づく設計(注)	地震による損傷の防止	—
	津波による損傷の防止	—
	外部からの衝撃による損傷の防止	—
	人の不法な侵入等の防止	—
	閉じ込めの機能	[10.1-設5] 核燃料物質の落下を防止する(収納部扉)。
	火災等による損傷の防止	[11.3-設2] 主要な構造材には不燃性材料を使用する。
	溢水による損傷の防止	[12.1-設1] 水の浸入を想定した形状寸法を設定する。 [12.1-設3] ウランの存在部位を溢水水位(60mm)より高くする。
	安全避難通路等	—
	安全機能を有する施設	[14.1-設1] 設置場所の通常時及び設計基準事故発生時に想定される温湿度状態、圧力及び放射線環境下において、必要な安全機能(臨界、閉じ込め、遮蔽等)を発揮できる設計とする。 [14.2-設1] 検査又は試験及び保守又は修理ができ、作業者の立入が容易な場所に設置する。
	材料及び構造	—
	搬送設備	—
	核燃料物質の貯蔵施設	—
	警報設備等	—
	放射線管理施設	—
	廃棄施設	—
	核燃料物質等による汚染の防止	—
	遮蔽	—
	換気設備	—
	非常用電源設備	—
	通信連絡設備	—
その他事業許可で求める仕様	—	
添付図	図へ設-40	

注 加工施設の技術基準に関する規則第三章 重大事故等対処施設 第26条～第39条は該当しない。

凡例 { } 内に示す数字：事業許可の「表 安全機能を有する施設の安全機能一覧」における該当機器の番号を示す。

[] 内に示す数字：加工施設の技術基準の条番号、項番号、及び設計番号、又はその他事業許可で求める仕様に関する設計番号を示す。

(例) [4.1-設1]は、加工施設の技術基準第4条第1項に対する設計番号 設1を示す。

[99-設1]は、その他事業許可で求める仕様に関する設計番号 設1を示す。

表へ設-41 余剰ペレット貯蔵棚 仕様表 (1/2)

事業許可との 対応	許可番号 (日付)	原規規発第 1711011 号 (平成 29 年 11 月 1 日付)	
	設備・機器名称	{562} UO ₂ ペレット貯蔵設備 余剰ペレット貯蔵棚	
設置場所	(1) 工場棟 成型工場 ペレット貯蔵室 (2) 工場棟 成型工場 ペレット貯蔵室 (3) 工場棟 成型工場 ペレット貯蔵室 (4) 工場棟 成型工場 ペレット貯蔵室		
機器名	UO ₂ ペレット貯蔵設備 余剰ペレット貯蔵棚 (1) 余剰ペレット貯蔵棚(1) (2) 余剰ペレット貯蔵棚(2) (3) 余剰ペレット貯蔵棚(3) (4) 余剰ペレット貯蔵棚(4)		
変更内容	(1) 改造 ・耐震補強のため据付部を改造する。 ・容器の落下防止のため落下防止パイプを設置する。 (2) 改造 ・耐震補強のため据付部を改造する。 ・容器の落下防止のため落下防止パイプを設置する。 (3) 改造 ・耐震補強のため据付部を改造する。 ・容器の落下防止のため落下防止パイプを設置する。 (4) 改造 ・耐震補強のため据付部を改造する。 ・容器の落下防止のため落下防止パイプを設置する。		
員数	4 基 (1) 1 基 (2) 1 基 (3) 1 基 (4) 1 基		
一般仕様	型式	多段式	
	主要な構造材	別表へ設-41	
	寸法 (単位: mm)	(1)	
		(2)	
		(3)	
		(4)	
その他の構成機器	金属缶		
その他の性能	-		
取扱う核燃料物質の状態	UO ₂ ペレット		
技術基準に基づく設計(注)	核燃料物質の臨界防止	{562} [4.1-設 1] 核的制限値を設定する。 濃縮度 5%以下 収納部厚み 10.7cm 以下 臨界評価上の設計仕様については、図へ設-41 参照 [4.2-設 1] 貯蔵棚単体の臨界安全性を臨界計算コードで確認した後、立体角法により安全であることが確認された位置に貯蔵棚を固定する。 (図臨配-3、図臨成-110) [4.2-設 6] 工場棟領域に設置する。(他領域との干渉については次回以降申請する)	
	安全機能を有する施設の地盤	[5.1-設 1] 十分な支持性能を有する基礎及び地盤上に建造された工場棟成型工場の土間コンクリートに設置する。	

表へ設-41 余剰ペレット貯蔵棚 仕様表 (2/2)

技術基準に基づく設計(注)	地震による損傷の防止	[6.1-設1] 耐震重要度に分類する。 [6.1-設2] 地震力に耐える強度を有する部材を使用し、ボルトで固定する。 {562} 余剰ペレット貯蔵棚 第1類 余剰ペレット貯蔵棚部材: <input type="text"/> 余剰ペレット貯蔵棚アンカーボルト : <input type="text"/> <input type="text"/> <input type="text"/> (新規)含む)
	津波による損傷の防止	-
	外部からの衝撃による損傷の防止	-
	人の不法な侵入等の防止	-
	閉じ込めの機能	[10.1-設5] 核燃料物質の落下を防止する(落下防止パイプ)。
	火災等による損傷の防止	[11.3-設2] 主要な構造材には不燃性材料を使用する。
	溢水による損傷の防止	[12.1-設1] 水の浸入を想定した形状寸法を設定する。 [12.1-設3] ウランの存在部位を溢水水位(60mm)より高くする。
	安全避難通路等	-
	安全機能を有する施設	[14.1-設1] 設置場所の通常時及び設計基準事故発生時に想定される温湿度状態、圧力及び放射線環境下において、必要な安全機能(臨界、閉じ込め、遮蔽等)を発揮できる設計とする。 [14.2-設1] 検査又は試験及び保守又は修理ができ、作業者の立入が容易な場所に設置する。
	材料及び構造	-
	搬送設備	-
	核燃料物質の貯蔵施設	-
	警報設備等	-
	放射線管理施設	-
	廃棄施設	-
	核燃料物質等による汚染の防止	-
	遮蔽	-
	換気設備	-
	非常用電源設備	-
	通信連絡設備	-
その他事業許可で求める仕様	[99-設1] Sクラスに属する施設に求められる地震力(1G程度)に対して十分な強度を有するよう、第1類の設備・機器に対しては水平地震力が1.0Gで弾性範囲となる設計とする。 [99-設2] 最大貯蔵量: 3,124kgU(781kgU/基 金属缶×30)	
添付図	図へ配-2、図へ設-41	

注 加工施設の技術基準に関する規則第三章 重大事故等対処施設 第26条～第39条は該当しない。
 凡例 { } 内に示す数字: 事業許可の「表 安全機能を有する施設の安全機能一覧」における該当機器の番号を示す。
 [] 内に示す数字: 加工施設の技術基準の条番号、項番号、及び設計番号、又はその他事業許可で求める仕様に関する設計番号を示す。
 (例) [4.1-設1]は、加工施設の技術基準第4条第1項に対する設計番号 設1を示す。
 [99-設1]は、その他事業許可で求める仕様に関する設計番号 設1を示す。

表へ設-42 金属缶用台車(1) 仕様表 (1/2)

事業許可との 対応	許可番号(日付)	原規規発第1711011号(平成29年11月1日付)
	設備・機器名称	{563} UO ₂ ペレット貯蔵設備 金属缶用台車(1)
設置場所	工場棟 成型工場 ペレット貯蔵室	
機器名	UO ₂ ペレット貯蔵設備 金属缶用台車(1)	
変更内容	変更なし	
員数	1台	
一般仕様	型式	手押運搬式
	主要な構造材	別表へ設-42
	寸法(単位:mm)	
	その他の構成機器	-
	その他の性能	-
	取扱う核燃料物質の状態	UO ₂ ペレット
技術基準に基づく設計(注)	核燃料物質の臨界防止	{563} [4.1-設1] 核的制限値を設定する。 濃縮度 5%以下 収納部厚み 10.7cm以下 [4.2-設2] ウランの移動は、その形状寸法及び移動範囲について臨界計算コードにより安全である範囲に制限する。 [4.2-設3] 周囲にスペーサー(15.5cm以上)を設ける。 (図臨台-1)(図臨台-2) [4.2-設6] 工場棟領域に設置する。(他領域との干渉については次回以降申請する)
	安全機能を有する施設の地盤	-

表へ設-42 金属缶用台車(1) 仕様表 (2/2)

技術基準に基づく設計(注)	地震による損傷の防止	-
	津波による損傷の防止	-
	外部からの衝撃による損傷の防止	-
	人の不法な侵入等の防止	-
	閉じ込めの機能	[10.1-設 5] 核燃料物質の落下を防止する(専用収納部)。
	火災等による損傷の防止	[11.3-設 2] 主要な構造材には不燃性材料を使用する。
	溢水による損傷の防止	[12.1-設 1] 水の浸入を想定した形状寸法を設定する。 [12.1-設 3] ウランの存在部位を移動範囲の最大溢水水位(160mm)より高くする。
	安全避難通路等	-
	安全機能を有する施設	[14.1-設 1] 設置場所の通常時及び設計基準事故発生時に想定される温湿度状態、圧力及び放射線環境下において、必要な安全機能(臨界、閉じ込め、遮蔽等)を発揮できる設計とする。 [14.2-設 1] 検査又は試験及び保守又は修理ができ、作業者の立入が容易な場所に設置する。
	材料及び構造	-
	搬送設備	-
	核燃料物質の貯蔵施設	-
	警報設備等	-
	放射線管理施設	-
	廃棄施設	-
	核燃料物質等による汚染の防止	-
	遮蔽	-
	換気設備	-
	非常用電源設備	-
	通信連絡設備	-
その他事業許可で求める仕様	-	
添付図	図へ設-42	

注 加工施設の技術基準に関する規則第三章 重大事故等対処施設 第26条~第39条は該当しない。
 凡例 { } 内に示す数字: 事業許可の「表 安全機能を有する施設の安全機能一覧」における該当機器の番号を示す。
 [] 内に示す数字: 加工施設の技術基準の条番号、項番号、及び設計番号、又はその他事業許可で求める仕様に関する設計番号を示す。
 (例) [4.1-設 1]は、加工施設の技術基準第4条第1項に対する設計番号 設1を示す。
 [99-設 1]は、その他事業許可で求める仕様に関する設計番号 設1を示す。

表へ設-43 燃料棒一時貯蔵棚 仕様表 (1/2)

事業許可との 対応	許可番号 (日付)	原規規発第 1711011 号 (平成 29 年 11 月 1 日付)
	設備・機器名称	{579} 燃料棒貯蔵設備 燃料棒一時貯蔵棚
設置場所	工場棟 成型工場 燃料棒補修室	
機器名	燃料棒貯蔵設備 燃料棒一時貯蔵棚	
変更内容	変更なし	
員数	1 基	
一般仕様	型式	横置保管式
	主要な構造材	別表へ設-43
	寸法 (単位: mm)	
	その他の構成機器	ロッドチャンネル
	その他の性能	-
	取扱う核燃料物質の状態	燃料棒
技術基準に基づく設計 (注)	核燃料物質の臨界防止	{579} [4.1-設 1] 核的制限値を設定する。 (単一ユニット) 濃縮度 5%以下 収納部厚み 10.7cm 以下 (複数ユニット) 臨界評価上の設計仕様については、図へ設-43 参照 [4.2-設 1] 貯蔵棚単体の臨界安全性を臨界計算コードで確認した後、立体角法により安全であることを確認した位置に貯蔵棚を固定する。 [4.2-設 6] 工場棟領域に設置する。(他領域との干渉については次回以降申請する。) (図臨配-3、図臨成-119)
	安全機能を有する施設の地盤	[5.1-設 1] 十分な支持性能を有する基礎及び地盤上に建造された工場棟成型工場の土間コンクリートに設置する。

表へ設-43 燃料棒一時貯蔵棚 仕様表 (2/2)

技術基準に基づく設計(注)	地震による損傷の防止	[6.1-設1] 耐震重要度に応じ分類する。 [6.1-設2] 地震力に耐える強度を有する部材を使用し、ボルトで固定する。 (579) 燃料棒一時貯蔵棚 第1類 燃料棒一時貯蔵棚部材: <input type="text"/> 燃料棒一時貯蔵棚アンカーボルト: <input type="text"/>
	津波による損傷の防止	-
	外部からの衝撃による損傷の防止	-
	人の不法な侵入等の防止	-
	閉じ込めの機能	[10.1-設5] 核燃料物質の落下を防止する(ストッパー)。
	火災等による損傷の防止	[11.3-設2] 主要な構造材には不燃性材料を使用する。
	溢水による損傷の防止	[12.1-設1] 水の浸入を想定した形状寸法を設定する。 [12.1-設3] ウランの存在部位を溢水水位(60mm)より高くする。
	安全避難通路等	-
	安全機能を有する施設	[14.1-設1] 設置場所の通常時及び設計基準事故発生時に想定される温湿度状態、圧力及び放射線環境下において、必要な安全機能(臨界、閉じ込め、遮蔽等)を発揮できる設計とする。 [14.2-設1] 検査又は試験及び保守又は修理ができ、作業者の立入が容易な場所に設置する。
	材料及び構造	-
	搬送設備	-
	核燃料物質の貯蔵施設	-
	警報設備等	-
	放射線管理施設	-
	廃棄施設	-
	核燃料物質等による汚染の防止	-
遮蔽	-	
換気設備	-	
非常用電源設備	-	
通信連絡設備	-	
その他事業許可で求める仕様	[99-設1] Sクラスに属する施設に求められる地震力(1G程度)に対して十分な強度を有するよう、第1類の設備・機器に対しては水平地震力が1.0Gで弾性範囲となる設計とする。 [99-設2] 最大貯蔵量: 881kgU(ロッドチャンネル×15)	
添付図	図へ配-2、図へ設-43	

注 加工施設の技術基準に関する規則第三章 重大事故等対処施設 第26条～第39条は該当しない。
 凡例 { } 内に示す数字: 事業許可の「表 安全機能を有する施設の安全機能一覧」における該当機器の番号を示す。
 [] 内に示す数字: 加工施設の技術基準の条番号、項番号、及び設計番号、又はその他事業許可で求める仕様に関する設計番号を示す。
 (例) [4.1-設1]は、加工施設の技術基準第4条第1項に対する設計番号 設1を示す。
 [99-設1]は、その他事業許可で求める仕様に関する設計番号 設1を示す。

表へ設-44 ロッドチャンネル用台車(1) 仕様表 (1/2)

事業許可との 対応	許可番号(日付)	原規規発第 1711011 号(平成 29 年 11 月 1 日付)
	設備・機器名称	{580} 燃料棒貯蔵設備 ロッドチャンネル用台車(1)
設置場所		工場棟 成型工場 燃料棒補修室
機器名		燃料棒貯蔵設備 ロッドチャンネル用台車(1)
変更内容		変更なし
員数		1 台
一般仕様	型式	手押運搬式
	主要な構造材	別表へ設-44
	寸法(単位:mm)	
	その他の構成機器	-
	その他の性能	-
	取扱う核燃料物質の状態	燃料棒
技術基準に基づく設計 (注)	核燃料物質の臨界防止	{580} [4.1-設 1] 核的制限値を設定する。 濃縮度 5%以下 収納部厚み 10.7cm 以下 [4.2-設 2] ウランの移動は、その形状寸法及び移動範囲について臨界計算コードにより安全である範囲に制限する。 (図臨台-2) [4.2-設 3] 周囲にスペーサー (30.5cm 以上) を設ける。 [4.2-設 6] 工場棟領域に設置する。(他領域との干渉については次回以降申請する。)
	安全機能を有する施設の地盤	-

表へ設-44 ロッドチャンネル用台車(1) 仕様表 (2/2)

技術基準に基づく設計 (注)	地震による損傷の防止	-
	津波による損傷の防止	-
	外部からの衝撃による損傷の防止	-
	人の不法な侵入等の防止	-
	閉じ込めの機能	[10. 1-設 5] 核燃料物質の落下を防止する (ストッパー)。
	火災等による損傷の防止	[11. 3-設 2] 主要な構造材には不燃性材料を使用する。
	溢水による損傷の防止	[12. 1-設 1] 水の浸入を想定した形状寸法を設定する。 [12. 1-設 3] ウランの存在部位を溢水水位 (60mm) より高くする。
	安全避難通路等	-
	安全機能を有する施設	[14. 1-設 1] 設置場所の通常時及び設計基準事故発生時に想定される温湿度状態、圧力及び放射線環境下において、必要な安全機能 (臨界、閉じ込め、遮蔽等) を発揮できる設計とする。 [14. 2-設 1] 検査又は試験及び保守又は修理ができ、作業者の立入が容易な場所に設置する。
	材料及び構造	-
	搬送設備	-
	核燃料物質の貯蔵施設	-
	警報設備等	-
	放射線管理施設	-
	廃棄施設	-
	核燃料物質等による汚染の防止	-
	遮蔽	-
	換気設備	-
	非常用電源設備	-
	通信連絡設備	-
その他事業許可で求める仕様	-	
添付図	図へ設-44	

注 加工施設の技術基準に関する規則第三章 重大事故等対処施設 第 26 条～第 39 条は該当しない。
 凡例 { } 内に示す数字：事業許可の「表 安全機能を有する施設の安全機能一覧」における該当機器の番号を示す。
 [] 内に示す数字：加工施設の技術基準の条番号、項番号、及び設計番号、又はその他事業許可で求める仕様に関する設計番号を示す。
 (例) [4. 1-設 1]は、加工施設の技術基準第 4 条第 1 項に対する設計番号 設 1 を示す。
 [99-設 1]は、その他事業許可で求める仕様に関する設計番号 設 1 を示す。

表へ設-45 燃料棒一時貯蔵棚 仕様表 (1/2)

事業許可との 対応	許可番号 (日付)	原規規発第 1711011 号 (平成 29 年 11 月 1 日付)
	設備・機器名称	{581} 燃料棒貯蔵設備 燃料棒一時貯蔵棚
設置場所	工場棟 組立工場 燃料棒検査室	
機器名	燃料棒貯蔵設備 燃料棒一時貯蔵棚	
変更内容	変更なし	
員数	1 基	
一般仕様	型式	横置保管式
	主要な構造材	別表へ設-45
	寸法 (単位: mm)	
	その他の構成機器	ロッドチャンネル
	その他の性能	-
	取扱う核燃料物質の状態	燃料棒
技術基準に基づく設計 (注)	核燃料物質の臨界防止	{581} [4.1-設 1] 核的制限値を設定する。 (単一ユニット) 濃縮度 5%以下 収納部厚み 10.7cm 以下 (複数ユニット) 臨界評価上の設計仕様については、図へ設-45 参照 [4.2-設 1] 貯蔵棚単体の臨界安全性を臨界計算コードで確認した後、立体角法により安全であることを確認した位置に貯蔵棚を固定する。 [4.2-設 6] 工場棟領域に設置する。(他領域との干渉については次回以降申請する。) (図臨配-4、図臨組-22)
	安全機能を有する施設の地盤	[5.1-設 1] 十分な支持性能を有する基礎及び地盤上に建造された工場棟組立工場の土間コンクリートに設置する。

表へ設-45 燃料棒一時貯蔵棚 仕様表 (2/2)

技術基準に基づく設計(注)	地震による損傷の防止	[6.1-設1] 耐震重要度に応じ分類する。 [6.1-設2] 地震力に耐える強度を有する部材を使用し、ボルトで固定する。 {581}燃料棒一時貯蔵棚 第1類 燃料棒一時貯蔵棚部材: <input type="text"/> 燃料棒一時貯蔵棚アンカーボルト: <input type="text"/>
	津波による損傷の防止	-
	外部からの衝撃による損傷の防止	-
	人の不法な侵入等の防止	-
	閉じ込めの機能	[10.1-設5] 核燃料物質の落下を防止する(ストッパー)。
	火災等による損傷の防止	[11.3-設2] 主要な構造材には不燃性材料を使用する。
	溢水による損傷の防止	[12.1-設1] 水の浸入を想定した形状寸法を設定する。
	安全避難通路等	-
	安全機能を有する施設	[14.1-設1] 設置場所の通常時に想定される温湿度状態、圧力及び放射線環境下において、必要な安全機能(臨界、閉じ込め、遮蔽等)を発揮できる設計とする。 [14.2-設1] 検査又は試験及び保守又は修理ができ、作業者の立入が容易な場所に設置する。
	材料及び構造	-
	搬送設備	-
	核燃料物質の貯蔵施設	-
	警報設備等	-
	放射線管理施設	-
	廃棄施設	-
	核燃料物質等による汚染の防止	-
遮蔽	-	
換気設備	-	
非常用電源設備	-	
通信連絡設備	-	
その他事業許可で求める仕様	[99-設1] Sクラスに属する施設に求められる地震力(1G程度)に対して十分な強度を有するよう、第1類の設備・機器に対しては水平地震力が1.0Gで弾性範囲となる設計とする。 [99-設2] 最大貯蔵量: 881kgU(ロッドチャンネル×15) [99-設3] F3竜巻による建物の屋根損傷を考慮し、F3竜巻に耐えるようボルトで固定する。	
添付図	図へ配-3、図へ設-45	

注 加工施設の技術基準に関する規則第三章 重大事故等対処施設 第26条～第39条は該当しない。
 凡例 { } 内に示す数字: 事業許可の「表 安全機能を有する施設の安全機能一覧」における該当機器の番号を示す。
 [] 内に示す数字: 加工施設の技術基準の条番号、項番号、及び設計番号、又はその他事業許可で求める仕様に関する設計番号を示す。
 (例) [4.1-設1]は、加工施設の技術基準第4条第1項に対する設計番号 設1を示す。
 [99-設1]は、その他事業許可で求める仕様に関する設計番号 設1を示す。

表へ設-46 ロッドチャンネル用台車(2) 仕様表 (1/2)

事業許可との 対応	許可番号(日付)	原規規発第 1711011 号(平成 29 年 11 月 1 日付)
	設備・機器名称	{582} 燃料棒貯蔵設備 ロッドチャンネル用台車(2)
設置場所	工場棟 組立工場 燃料棒検査室	
機器名	燃料棒貯蔵設備 ロッドチャンネル用台車(2)	
変更内容	改造 ・ 竜巻対策のため、固定ワイヤ及びワイヤ固定ボルトを追加する。	
員数	1 台	
一般仕様	型式	手押運搬式
	主要な構造材	別表へ設-46
	寸法(単位:mm)	
	その他の構成機器	-
	その他の性能	-
技術基準に基づく設計(注)	取扱う核燃料物質の状態	燃料棒
	核燃料物質の臨界防止	{582} [4.1-設 1] 核的制限値を設定する。 濃縮度 5%以下 収納部厚み 10.7cm 以下 [4.2-設 2] ウランの移動は、その形状寸法及び移動範囲について臨界計算コードにより安全である範囲に制限する。 (図臨台-3) [4.2-設 3] 周囲にスペーサー (30.5cm 以上) を設ける。 [4.2-設 6] 工場棟領域に設置する。(他領域との干渉については次回以降申請する。)
	安全機能を有する施設の地盤	-

表へ設-46 ロッドチャンネル用台車(2) 仕様表 (2/2)

技術基準に基づく設計(注)	地震による損傷の防止	—
	津波による損傷の防止	—
	外部からの衝撃による損傷の防止	—
	人の不法な侵入等の防止	—
	閉じ込めの機能	[10.1-設 5] 核燃料物質の落下を防止する(ストッパー)。
	火災等による損傷の防止	[11.3-設 2] 主要な構造材には不燃性材料を使用する。
	溢水による損傷の防止	[12.1-設 1] 水の浸入を想定した形状寸法を設定する。
	安全避難通路等	—
	安全機能を有する施設	[14.1-設 1] 設置場所の通常時に想定される温湿度状態、圧力及び放射線環境下において、必要な安全機能(臨界、閉じ込め、遮蔽等)を発揮できる設計とする。 [14.2-設 1] 検査又は試験及び保守又は修理ができ、作業者の立入が容易な場所に設置する。
	材料及び構造	—
	搬送設備	—
	核燃料物質の貯蔵施設	—
	警報設備等	—
	放射線管理施設	—
	廃棄施設	—
	核燃料物質等による汚染の防止	—
	遮蔽	—
換気設備	—	
非常用電源設備	—	
通信連絡設備	—	
その他事業許可で求める仕様	[99-設 3] F3 竜巻による建物の屋根損傷を考慮し、F3 竜巻に耐えるようワイヤ・ボルトで固定する。	
添付図	図へ設-46	

注 加工施設の技術基準に関する規則第三章 重大事故等対処施設 第26条～第39条は該当しない。
 凡例 { } 内に示す数字：事業許可の「表 安全機能を有する施設の安全機能一覧」における該当機器の番号を示す。
 [] 内に示す数字：加工施設の技術基準の条番号、項番号、及び設計番号、又はその他事業許可で求める仕様に関する設計番号を示す。
 (例) [4.1-設 1]は、加工施設の技術基準第4条第1項に対する設計番号 設1を示す。
 [99-設 1]は、その他事業許可で求める仕様に関する設計番号 設1を示す。

表へ設-47 ロッドチャンネル用台車(3) 仕様表 (1/2)

事業許可との 対応	許可番号(日付)	原規規発第1711011号(平成29年11月1日付)
	設備・機器名称	{583} 燃料棒貯蔵設備 ロッドチャンネル用台車(3)
設置場所	工場棟 組立工場 燃料棒検査室	
機器名	燃料棒貯蔵設備 ロッドチャンネル用台車(3)	
変更内容	改造 ・ 竜巻対策のため、固定ワイヤ及びワイヤ固定ボルトを追加する。	
員数	1台	
一般仕様	型式	手押運搬式
	主要な構造材	別表へ設-47
	寸法(単位:mm)	
	その他の構成機器	-
	その他の性能	-
	取扱う核燃料物質の状態	燃料棒
技術基準に基づく設計(注)	核燃料物質の臨界防止	{583} [4.1-設1] 核的制限値を設定する。 濃縮度 5%以下 収納部厚み 10.7cm以下 [4.2-設2] ウランの移動は、その形状寸法及び移動範囲について臨界計算コードにより安全である範囲に制限する。 (図臨台-3) [4.2-設3] 周囲にスペーサー(30.5cm以上)を設ける。 [4.2-設6] 工場棟領域に設置する。(他領域との干渉については次回以降申請する)
	安全機能を有する施設の地盤	-

表へ設-47 ロッドチャンネル用台車(3) 仕様表 (2/2)

技術基準に基づく設計(注)	地震による損傷の防止	-
	津波による損傷の防止	-
	外部からの衝撃による損傷の防止	-
	人の不法な侵入等の防止	-
	閉じ込めの機能	[10.1-設 5] 核燃料物質の落下を防止する(ストッパー)。
	火災等による損傷の防止	[11.3-設 2] 主要な構造材には不燃性材料を使用する。
	溢水による損傷の防止	[12.1-設 1] 水の浸入を想定した形状寸法を設定する。
	安全避難通路等	-
	安全機能を有する施設	[14.1-設 1] 設置場所の通常時に想定される温湿度状態、圧力及び放射線環境下において、必要な安全機能(臨界、閉じ込め、遮蔽等)を発揮できる設計とする。 [14.2-設 1] 検査又は試験及び保守又は修理ができ、作業者の立入が容易な場所に設置する。
	材料及び構造	-
	搬送設備	-
	核燃料物質の貯蔵施設	-
	警報設備等	-
	放射線管理施設	-
	廃棄施設	-
	核燃料物質等による汚染の防止	-
	遮蔽	-
	換気設備	-
	非常用電源設備	-
	通信連絡設備	-
その他事業許可で求める仕様	[99-設 3] F3 竜巻による建物の屋根損傷を考慮し、F3 竜巻に耐えるようワイヤ・ボルトで固定する。	
添付図	図へ設-47	

注 加工施設の技術基準に関する規則第三章 重大事故等対処施設 第26条~第39条は該当しない。
 凡例 { } 内に示す数字: 事業許可の「表 安全機能を有する施設の安全機能一覧」における該当機器の番号を示す。
 [] 内に示す数字: 加工施設の技術基準の条番号、項番号、及び設計番号、又はその他事業許可で求める仕様に関する設計番号を示す。
 (例) [4.1-設 1]は、加工施設の技術基準第4条第1項に対する設計番号 設1を示す。
 [99-設 1]は、その他事業許可で求める仕様に関する設計番号 設1を示す。

表へ設-48 燃料棒貯蔵棚 仕様表 (1/2)

事業許可との 対応	許可番号 (日付)	原規規発第 1711011 号 (平成 29 年 11 月 1 日付)
	設備・機器名称	{584} 燃料棒貯蔵設備 燃料棒貯蔵棚
設置場所	(1) 工場棟 組立工場 燃料棒検査室 (2) 工場棟 組立工場 燃料棒検査室	
機器名	燃料棒貯蔵設備 燃料棒貯蔵棚 (1) 燃料棒貯蔵棚 (1) (2) 燃料棒貯蔵棚 (2)	
変更内容	(1) 改造 ・ 耐震補強のため、部材を追加し、据付部を改造する。 ・ 耐震性向上のため機器の一部を取り外す。 (2) 改造 ・ 耐震補強のため、部材を追加し、据付部を改造する。 ・ 耐震性向上のため機器の一部を取り外す。	
員数	2 基 (1) 1 基 (2) 1 基	
一般仕様	型式	横置保管式
	主要な構造材	別表へ設-48
	寸法 (単位: mm)	(1) <input type="text"/> (2) <input type="text"/>
	その他の構成機器	ロッドチャンネル
	その他の性能	-
	取扱う核燃料物質の状態	燃料棒
技術基準に基づく設計 (注)	核燃料物質の臨界防止	{584} [4.1-設 1] 核的制限値を設定する。 (単一ユニット) 濃縮度 5%以下 収納部厚み 10.7cm 以下 (複数ユニット) 臨界評価上の設計仕様については、図へ設-48、49 参照 [4.2-設 1] 貯蔵棚単体の臨界安全性を臨界計算コードで確認した後、立体角法により安全であることを確認した位置に貯蔵棚を固定する。 [4.2-設 6] 工場棟領域に設置する。(他領域との干渉については次回以降申請する。) (図臨配-4、図臨組-23、図臨組-24)
	安全機能を有する施設の地盤	[5.1-設 1] 十分な支持性能を有する基礎及び地盤上に建造された工場棟組立工場の土間コンクリートに設置する。

表へ設-48 燃料棒貯蔵棚 仕様表 (2/2)

技術基準に基づく設計(注)	地震による損傷の防止	[6.1-設1] 耐震重要度に応じ分類する。 [6.1-設2] 地震力に耐える強度を有する部材を使用し、ボルトで固定する。 {584}燃料棒貯蔵棚 第1類 燃料棒貯蔵棚部材: <input type="text"/> 燃料棒貯蔵棚アンカーボルト: <input type="text"/> <input type="text"/> <input type="text"/> (新規)
	津波による損傷の防止	-
	外部からの衝撃による損傷の防止	-
	人の不法な侵入等の防止	-
	閉じ込めの機能	[10.1-設5] 核燃料物質の落下を防止する(ストッパー)。
	火災等による損傷の防止	[11.3-設2] 主要な構造材には不燃性材料を使用する。
	溢水による損傷の防止	[12.1-設1] 水の浸入を想定した形状寸法を設定する。
	安全避難通路等	-
	安全機能を有する施設	[14.1-設1] 設置場所の通常時に想定される温湿度状態、圧力及び放射線環境下において、必要な安全機能(臨界、閉じ込め、遮蔽等)を発揮できる設計とする。 [14.2-設1] 検査又は試験及び保守又は修理ができ、作業者の立入が容易な場所に設置する。
	材料及び構造	-
	搬送設備	-
	核燃料物質の貯蔵施設	-
	警報設備等	-
	放射線管理施設	-
	廃棄施設	-
	核燃料物質等による汚染の防止	-
	遮蔽	[22.1-建1] スカイシャイン線による外部被ばく防止のため、鉄板を設置する。
換気設備	-	
非常用電源設備	-	
通信連絡設備	-	
その他事業許可で求める仕様	[99-設1] Sクラスに属する施設に求められる地震力(1G程度)に対して十分な強度を有するよう、第1類の設備・機器に対しては水平地震力が1.0Gで弾性範囲となる設計とする。 [99-設2] 最大貯蔵量: 22,551kgU/基(ロッドチャンネル×384)×2基 [99-設3] F3竜巻による建物の屋根損傷を考慮し、F3竜巻に耐えるようボルトで固定する。	
添付図	図へ配-3、図へ設-48、図へ設-49	

注 加工施設の技術基準に関する規則第三章 重大事故等対処施設 第26条~第39条は該当しない。
 凡例 { } 内に示す数字: 事業許可の「表 安全機能を有する施設の安全機能一覧」における該当機器の番号を示す。
 [] 内に示す数字: 加工施設の技術基準の条番号、項番号、及び設計番号、又はその他事業許可で求める仕様に関する設計番号を示す。
 (例) [4.1-設1]は、加工施設の技術基準第4条第1項に対する設計番号 設1を示す。
 [99-設1]は、その他事業許可で求める仕様に関する設計番号 設1を示す。

表へ設-49 トラバーサ 仕様表 (1/2)

事業許可との 対応	許可番号 (日付)	原規規発第 1711011 号 (平成 29 年 11 月 1 日付)
	設備・機器名称	{585} 燃料棒貯蔵設備 トラバーサ
設置場所	工場棟 組立工場 燃料棒検査室	
機器名	燃料棒貯蔵設備 トラバーサ	
変更内容	改造 ・ 耐震補強のため部材を追加する。	
員数	1 台	
一般仕様	型式	移動式リフター型
	主要な構造材	別表へ設-49
	寸法 (単位: mm)	
	その他の構成機器	-
	その他の性能	-
技術基準に基づく設計 (注)	取扱う核燃料物質の状態	燃料棒
	核燃料物質の臨界防止	{585} [4.1-設 1] 核的制限値を設定する。 濃縮度 5%以下 収納部厚み 10.7cm 以下 [4.2-設 2] ウランの移動は、その形状寸法及び移動範囲について臨界計算コードにより安全である範囲に制限する。 [4.2-設 3] レール上を走行させることで、単一ユニット間の間隔を維持する。 [4.2-設 6] 工場棟領域に設置する。(他領域との干渉については次回以降申請する。)
	安全機能を有する施設の地盤	[5.1-設 1] 十分な支持性能を有する基礎及び地盤上に建造された工場棟組立工場の走行レールに設置する。

表へ設-49 トラバーサ 仕様表 (2/2)

技術基準に基づく設計(注)	地震による損傷の防止	[6.1-設1] 耐震重要度に応じ分類する。 [6.1-設2] 地震力に耐える強度を有する部材を使用する。 {585}トラバーサ 第1類 トラバーサ部材: <input type="checkbox"/> <input type="checkbox"/>
	津波による損傷の防止	-
	外部からの衝撃による損傷の防止	-
	人の不法な侵入等の防止	-
	閉じ込めの機能	[10.1-設5] 核燃料物質の落下を防止する(ストッパー)。
	火災等による損傷の防止	[11.3-設2] 主要な構造材には不燃性材料を使用する。
	溢水による損傷の防止	[12.1-設1] 水の浸入を想定した形状寸法を設定する。 [12.1-設7] 被水による電気火災防止のため、配線用遮断器を設置する。
	安全避難通路等	-
	安全機能を有する施設	[14.1-設1] 設置場所の通常時に想定される温湿度状態、圧力及び放射線環境下において、必要な安全機能(臨界、閉じ込め、遮蔽等)を発揮できる設計とする。 [14.2-設1] 検査又は試験及び保守又は修理ができ、作業者の立入が容易な場所に設置する。
	材料及び構造	-
	搬送設備	[16.1-設1] 動力供給停止時の保持機能を有する。 [16.1-設2] ウランを搬送する能力を有する(定格荷重: 500kg)。
	核燃料物質の貯蔵施設	-
	警報設備等	-
	放射線管理施設	-
	廃棄施設	-
	核燃料物質等による汚染の防止	-
	遮蔽	-
換気設備	-	
非常用電源設備	-	
通信連絡設備	-	
その他事業許可で求める仕様	[99-設1] Sクラスに属する施設に求められる地震力(1G程度)に対して十分な強度を有するよう、第1類の設備・機器に対しては水平地震力が1.0Gで弾性範囲となる設計とする。 [99-設3] F3竜巻による建物の屋根損傷を考慮し、F3竜巻に耐えるようレールストッパーで止める設計とする。	
添付図	図へ配-3、図へ設-50	

注 加工施設の技術基準に関する規則第三章 重大事故等対処施設 第26条～第39条は該当しない。
 凡例 { } 内に示す数字: 事業許可の「表 安全機能を有する施設の安全機能一覧」における該当機器の番号を示す。
 [] 内に示す数字: 加工施設の技術基準の条番号、項番号、及び設計番号、又はその他事業許可で求める仕様に関する設計番号を示す。
 (例) [4.1-設1]は、加工施設の技術基準第4条第1項に対する設計番号 設1を示す。
 [99-設1]は、その他事業許可で求める仕様に関する設計番号 設1を示す。

表へ設-50 運搬車 仕様表 (1/2)

事業許可との 対応	許可番号 (日付)	原規規発第 1711011 号 (平成 29 年 11 月 1 日付)	
	設備・機器名称	{586} 燃料棒貯蔵設備 運搬車	
設置場所	工場棟 組立工場 燃料棒検査室		
機器名	燃料棒貯蔵設備 運搬車		
変更内容	改造 <ul style="list-style-type: none"> 耐震補強のため、既設を撤去し、改造した機器を新設する。 竜巻対策のため、固定ワイヤ及びワイヤ固定ボルトを追加する。 		
員数	1 台		
一般仕様	型式	移動搬送型	
	主要な構造材	別表へ設-50	
	寸法 (単位: mm)		
	その他の構成機器	-	
	その他の性能	-	
技術基準に基づく設計 (注)	取扱う核燃料物質の状態	燃料棒	
	核燃料物質の臨界防止	{586} [4.1-設 1] 核的制限値を設定する。 濃縮度 5%以下 収納部厚み 10.7cm 以下 [4.2-設 2] ウランの移動は、その形状寸法及び移動範囲について臨界計算コードにより安全である範囲に制限する。 [4.2-設 3] レール上を走行させることで、単一ユニット間の間隔を維持する。 [4.2-設 6] 工場棟領域に設置する。(他領域との干渉については次回以降申請する。)	
	安全機能を有する施設の地盤	[5.1-設 1] 十分な支持性能を有する基礎及び地盤上に建造された工場棟組立工場の走行レールに設置する。	

表へ設-50 運搬車 仕様表 (2/2)

技術基準に基づく設計(注)	地震による損傷の防止	[6.1-設1] 耐震重要度に分類する。 [6.1-設2] 地震力に耐える強度を有する部材を使用する。 {586}運搬車 第1類 運搬車部材: <input type="checkbox"/> <input type="checkbox"/>
	津波による損傷の防止	-
	外部からの衝撃による損傷の防止	-
	人の不法な侵入等の防止	-
	閉じ込めの機能	[10.1-設5] 核燃料物質の落下を防止する(ストッパー)。
	火災等による損傷の防止	[11.3-設2] 主要な構造材には不燃性材料を使用する。
	溢水による損傷の防止	[12.1-設1] 水の浸入を想定した形状寸法を設定する。
	安全避難通路等	-
	安全機能を有する施設	[14.1-設1] 設置場所の通常時に想定される温湿度状態、圧力及び放射線環境下において、必要な安全機能(臨界、閉じ込め、遮蔽等)を発揮できる設計とする。 [14.2-設1] 検査又は試験及び保守又は修理ができ、作業者の立入が容易な場所に設置する。
	材料及び構造	-
	搬送設備	-
	核燃料物質の貯蔵施設	-
	警報設備等	-
	放射線管理施設	-
	廃棄施設	-
	核燃料物質等による汚染の防止	-
	遮蔽	-
	換気設備	-
	非常用電源設備	-
	通信連絡設備	-
その他事業許可で求める仕様	[99-設1] Sクラスに属する施設に求められる地震力(1G程度)に対して十分な強度を有するよう、第1類の設備・機器に対しては水平地震力が1.0Gで弾性範囲となる設計とする。 [99-設3] F3竜巻による建物の屋根損傷を考慮し、F3竜巻に耐えるようワイヤ・ボルトで固定する。	
添付図	図へ配-3、図へ設-51	

注 加工施設の技術基準に関する規則第三章 重大事故等対処施設 第26条~第39条は該当しない。
 凡例 { } 内に示す数字: 事業許可の「表 安全機能を有する施設の安全機能一覧」における該当機器の番号を示す。
 [] 内に示す数字: 加工施設の技術基準の条番号、項番号、及び設計番号、又はその他事業許可で求める仕様に関する設計番号を示す。
 (例) [4.1-設1]は、加工施設の技術基準第4条第1項に対する設計番号 設1を示す。
 [99-設1]は、その他事業許可で求める仕様に関する設計番号 設1を示す。

表へ設-51 燃料集合体一時貯蔵架台 仕様表 (1/2)

事業許可との 対応	許可番号(日付)	原規規発第 1711011 号 (平成 29 年 11 月 1 日付)
	設備・機器名称	{593} 燃料集合体貯蔵設備 燃料集合体一時貯蔵架台
設置場所	工場棟 組立工場 燃料集合体組立室	
機器名	燃料集合体貯蔵設備 燃料集合体一時貯蔵架台	
変更内容	改造 ・ 耐震補強のため据付部を改造する。	
員数	29 基	
一般仕様	型式	燃料集合体自立保管式
	主要な構造材	別表へ設-51
	寸法(単位:mm)	
	その他の構成機器	-
	その他の性能	-
技術基準に基づく設計(注)	取扱う核燃料物質の状態	燃料集合体
	核燃料物質の臨界防止	{593} [4.1-設 1] 核的制限値を設定する。 (単一ユニット) 濃縮度 5%以下 積載制限 燃料集合体 1 体以下/収納部 (複数ユニット) 臨界評価上の設計仕様については、図へ設-52 参照 [4.2-設 1] 貯蔵架台単体の臨界安全性を臨界計算コードで確認した後、立体角法により安全であることを確認した位置に貯蔵架台を固定する。 [4.2-設 6] 工場棟領域に設置する。(他領域との干渉については次回以降申請する。) 第 2 核燃料倉庫領域のユニットより必要離隔距離以上離れた位置に配慮する。 (図臨配-4、図臨組-25)
	安全機能を有する施設の地盤	[5.1-設 1] 十分な支持性能を有する基礎及び地盤上に建造された工場棟組立工場の土間コンクリートに設置する。

表へ設-51 燃料集合体一時貯蔵架台 仕様表 (2/2)

技術基準に基づく設計(注)	地震による損傷の防止	[6.1-設1] 耐震重要度に応じ分類する。 [6.1-設2] 地震力に耐える強度を有する部材を使用し、ボルトで固定する。 {593}燃料集合体一時貯蔵架台 第1類 燃料集合体一時貯蔵架台部材: [] [] [] 燃料集合体一時貯蔵架台アンカーボルト: [] [] [] (新規含む)
	津波による損傷の防止	-
	外部からの衝撃による損傷の防止	-
	人の不法な侵入等の防止	-
	閉じ込めの機能	[10.1-設5] 核燃料物質の落下を防止する(上部支持枠)。
	火災等による損傷の防止	[11.3-設2] 主要な構造材には不燃性材料を使用する。
	溢水による損傷の防止	[12.1-設1] 水の浸入を想定した形状寸法を設定する。
	安全避難通路等	-
	安全機能を有する施設	[14.1-設1] 設置場所の通常時に想定される温湿度状態、圧力及び放射線環境下において、必要な安全機能(臨界、閉じ込め、遮蔽等)を発揮できる設計とする。 [14.2-設1] 検査又は試験及び保守又は修理ができ、作業者の立入が容易な場所に設置する。
	材料及び構造	-
	搬送設備	-
	核燃料物質の貯蔵施設	-
	警報設備等	-
	放射線管理施設	-
	廃棄施設	-
	核燃料物質等による汚染の防止	-
	遮蔽	-
換気設備	-	
非常用電源設備	-	
通信連絡設備	-	
その他事業許可で求める仕様	[99-設1] Sクラスに属する施設に求められる地震力(1G程度)に対して十分な強度を有するよう、第1類の設備・機器に対しては水平地震力が1.0Gで弾性範囲となる設計とする。 [99-設2] 最大貯蔵量: 2,034kgU/基×29基 [99-設3] F3竜巻による建物の屋根損傷を考慮し、F3竜巻に耐えるようボルトで固定する。	
添付図	図へ配-3、図へ設-52	

注 加工施設の技術基準に関する規則第三章 重大事故等対処施設 第26条～第39条は該当しない。
 凡例 { } 内に示す数字: 事業許可の「表 安全機能を有する施設の安全機能一覧」における該当機器の番号を示す。
 [] 内に示す数字: 加工施設の技術基準の条番号、項番号、及び設計番号、又はその他事業許可で求める仕様に関する設計番号を示す。
 (例) [4.1-設1]は、加工施設の技術基準第4条第1項に対する設計番号 設1を示す。
 [99-設1]は、その他事業許可で求める仕様に関する設計番号 設1を示す。

表へ設-52 燃料集合体貯蔵架台 仕様表 (1/2)

事業許可との 対応	許可番号 (日付)	原規規発第 1711011 号 (平成 29 年 11 月 1 日付)
	設備・機器名称	{595} 燃料集合体貯蔵設備 燃料集合体貯蔵架台
設置場所	(1) 工場棟 組立工場 燃料集合体貯蔵室 (2) 工場棟 組立工場 燃料集合体貯蔵室 (3) 工場棟 組立工場 燃料集合体貯蔵室	
機器名	燃料集合体貯蔵設備 燃料集合体貯蔵架台 (1) 燃料集合体貯蔵架台 (1) (2) 燃料集合体貯蔵架台 (2) (3) 燃料集合体貯蔵架台 (3)	
変更内容	(1) 改造 ・ 耐震補強のため据付部を改造する。 (2) 改造 ・ 耐震補強のため据付部を改造する。 (3) 改造 ・ 高速増殖炉用ブランケット燃料用機器を撤去し燃料集合体用へ復元する。	
員数	90 基 (1) 70 基 (2) 14 基 (3) 6 基	
一般仕様	型式	燃料集合体自立保管式
	主要な構造材	別表へ設-52
	寸法 (単位: mm)	(1) <input type="text"/> (2) <input type="text"/> (3) <input type="text"/>
	その他の構成機器	-
	その他の性能	-
	取扱う核燃料物質の状態	燃料集合体
技術基準に基づく設計 (注)	核燃料物質の臨界防止	{595} [4.1-設 1] 核的制限値を設定する。 (単一ユニット) 濃縮度 5%以下 積載制限 燃料集合体 1 体以下/収納部 (複数ユニット) 臨界評価上の設計仕様については、図へ設-52 参照 [4.2-設 1] 貯蔵架台単体の臨界安全性を臨界計算コードで確認した後、立体角法により安全であることを確認した位置に貯蔵架台を固定する。 [4.2-設 6] 工場棟領域に設置する。(他領域との干渉については次回以降申請する。) (図臨配-4、図臨組-26、図臨組-27)
	安全機能を有する施設の地盤	[5.1-設 1] 十分な支持性能を有する基礎及び地盤上に建造された工場棟組立工場の土間コンクリートに設置する。

表へ設-52 燃料集合体貯蔵架台 仕様表 (2/2)

技術基準に基づく設計(注)	地震による損傷の防止	[6.1-設1] 耐震重要度に応じ分類する。 [6.1-設2] 地震力に耐える強度を有する部材を使用し、ボルトで固定する。 (595)燃料集合体貯蔵架台 第1類 燃料集合体貯蔵架台(1)部材: [] [] [] 燃料集合体貯蔵架台(1)アンカーボルト: [] [] [] (新規) 含む) 燃料集合体貯蔵架台(2)部材: [] [] 燃料集合体貯蔵架台(2)アンカーボルト: [] [] [] (新規) 燃料集合体貯蔵架台(3)部材: [] [] [] 燃料集合体貯蔵架台(3)アンカーボルト: [] [] []
	津波による損傷の防止	-
	外部からの衝撃による損傷の防止	-
	人の不法な侵入等の防止	-
	閉じ込めの機能	[10.1-設5] 核燃料物質の落下を防止する(上部支持枠)。
	火災等による損傷の防止	[11.3-設2] 主要な構造材には不燃性材料を使用する。
	溢水による損傷の防止	[12.1-設1] 水の浸入を想定した形状寸法を設定する。
	安全避難通路等	-
	安全機能を有する施設	[14.1-設1] 設置場所の通常時に想定される温湿度状態、圧力及び放射線環境下において、必要な安全機能(臨界、閉じ込め、遮蔽等)を発揮できる設計とする。 [14.2-設1] 検査又は試験及び保守又は修理ができ、作業者の立入が容易な場所に設置する。
	材料及び構造	-
	搬送設備	-
	核燃料物質の貯蔵施設	-
	警報設備等	-
	放射線管理施設	-
廃棄施設	-	
核燃料物質等による汚染の防止	-	
遮蔽	-	
換気設備	-	
非常用電源設備	-	
通信連絡設備	-	
その他事業許可で求める仕様	[99-設1] Sクラスに属する施設に求められる地震力(1G程度)に対して十分な強度を有するよう、第1類の設備・機器に対しては水平地震力が1.0Gで弾性範囲となる設計とする。 [99-設2] 最大貯蔵量: 2,034kgU/基×72基、1,017kgU/基×17基、509kgU/基×1基 [99-設3] F3竜巻による建物の屋根損傷を考慮し、F3竜巻に耐えるようボルトで固定する。	
添付図	図へ配-3、図へ設-52	

注 加工施設の技術基準に関する規則第三章 重大事故等対処施設 第26条~第39条は該当しない。
 凡例 { } 内に示す数字: 事業許可の「表 安全機能を有する施設の安全機能一覧」における該当機器の番号を示す。
 [] 内に示す数字: 加工施設の技術基準の条番号、項番号、及び設計番号、又はその他事業許可で求める仕様に関する設計番号を示す。
 (例) [4.1-設1]は、加工施設の技術基準第4条第1項に対する設計番号 設1を示す。
 [99-設1]は、その他事業許可で求める仕様に関する設計番号 設1を示す。

表へ設-53 燃料集合体移送装置 仕様表 (1/2)

事業許可との 対応	許可番号 (日付)	原規規発第 1711011 号 (平成 29 年 11 月 1 日付)
	設備・機器名称	{596} 燃料集合体貯蔵設備 燃料集合体移送装置
設置場所	工場棟 組立工場 燃料集合体貯蔵室	
機器名	燃料集合体貯蔵設備 燃料集合体移送装置	
変更内容	改造 ・ 耐震補強のため、既設を撤去し、改造した機器を新設する。	
員数	1 基	
一般仕様	型式	旋回式
	主要な構造材	別表へ設-53
	寸法 (単位: mm)	
	その他の構成機器	-
	その他の性能	-
	取扱う核燃料物質の状態	燃料集合体
技術基準に基づく設計 (注)	核燃料物質の臨界防止	{596} [4.1-設 1] 核的制限値を設定する。 濃縮度 5%以下 積載制限 燃料集合体 1 体以下/収納部 [4.2-設 2] ウランの移動は、その形状寸法及び移動範囲について臨界計算コードにより安全である範囲に制限する。 [4.2-設 6] 工場棟領域に設置する。(他領域との干渉については次回以降申請する。)
	安全機能を有する施設の地盤	[5.1-設 1] 十分な支持性能を有する基礎及び地盤上に建造された工場棟組立工場の土間コンクリートに設置する。

表へ設-53 燃料集合体移送装置 仕様表 (2/2)

技術基準に基づく設計 (注)	地震による損傷の防止	[6.1-設1] 耐震重要度に応じ分類する。 [6.1-設2] 地震力に耐える強度を有する部材を使用し、ボルトで固定する。 (596)燃料集合体移送装置 第1類 燃料集合体移送装置部材: <input type="text"/> <input type="text"/> <input type="text"/> 燃料集合体移送装置アンカーボルト: <input type="text"/> <input type="text"/> (新規)
	津波による損傷の防止	-
	外部からの衝撃による損傷の防止	-
	人の不法な侵入等の防止	-
	閉じ込めの機能	[10.1-設5] 核燃料物質の落下を防止する (ストッパー)。
	火災等による損傷の防止	[11.3-設2] 主要な構造材には不燃性材料を使用する。
	溢水による損傷の防止	[12.1-設1] 水の浸入を想定した形状寸法を設定する。 [12.1-設7] 被水による電気火災防止のため、配線用遮断器を設置する。
	安全避難通路等	-
	安全機能を有する施設	[14.1-設1] 設置場所の通常時に想定される温湿度状態、圧力及び放射線環境下において、必要な安全機能 (臨界、閉じ込め、遮蔽等) を発揮できる設計とする。 [14.2-設1] 検査又は試験及び保守又は修理ができ、作業者の立入が容易な場所に設置する。
	材料及び構造	-
	搬送設備	-
	核燃料物質の貯蔵施設	-
	警報設備等	-
	放射線管理施設	-
	廃棄施設	-
	核燃料物質等による汚染の防止	-
	遮蔽	-
	換気設備	-
非常用電源設備	-	
通信連絡設備	-	
その他事業許可で求める仕様	[99-設1] Sクラスに属する施設に求められる地震力 (1G程度) に対して十分な強度を有するよう、第1類の設備・機器に対しては水平地震力が1.0Gで弾性範囲となる設計とする。 [99-設3] F3竜巻による建物の屋根損傷を考慮し、F3竜巻に耐えるようボルトで固定する。	
添付図	図へ配-3、図へ設-53	

注 加工施設の技術基準に関する規則第三章 重大事故等対処施設 第26条～第39条は該当しない。
 凡例 { } 内に示す数字: 事業許可の「表 安全機能を有する施設の安全機能一覧」における該当機器の番号を示す。
 [] 内に示す数字: 加工施設の技術基準の条番号、項番号、及び設計番号、又はその他事業許可で求める仕様に関する設計番号を示す。
 (例) [4.1-設1]は、加工施設の技術基準第4条第1項に対する設計番号 設1を示す。
 [99-設1]は、その他事業許可で求める仕様に関する設計番号 設1を示す。

表へ設-54 天井走行クレーン（組立北 4.8t） 仕様表（1/2）

事業許可との 対応	許可番号（日付）	原規規発第 1711011 号（平成 29 年 11 月 1 日付）
	設備・機器名称	{594} 燃料集合体貯蔵設備 天井走行クレーン
設置場所		工場棟 組立工場 燃料集合体組立室
機器名		燃料集合体貯蔵設備 天井走行クレーン（組立北 4.8t）
変更内容		変更なし
員数		1 基
一般仕様	型式	普通型天井クレーン
	主要な構造材	別表へ設-54
	寸法	
	その他の構成機器	-
	その他の性能	-
	取扱う核燃料物質の状態	燃料集合体、燃料棒
技術基準に基づく設計 (注)	核燃料物質の臨界防止	{594} [4.1-設 1] 核的制限値を設定する。 濃縮度 5%以下 積載制限 燃料集合体 1 体以下/クレーン、燃料集合体輸送容器 1 基以下/クレーン [4.2-設 2] ウランの移動は、その形状寸法及び移動範囲について臨界計算コードにより安全である範囲に制限する。 [4.2-設 6] 工場棟領域に設置する。(他領域との干渉については次回以降申請する。)
	安全機能を有する施設の地盤	[5.1-設 1] 十分な支持性能を有する基礎及び地盤上に建造された工場棟組立工場の走行レールに設置する。

表へ設-54 天井走行クレーン（組立北 4.8t）仕様表（2/2）

技術基準に基づく設計（注）	地震による損傷の防止	[6.1-設 1] 耐震重要度に応じ分類する。 [6.1-設 2] 地震力に耐える強度を有する部材を使用する。 (594) 天井走行クレーン※1 第1類 天井走行クレーン（組立北 4.8t）主桁支持脚部材： <input type="text"/> 天井走行クレーン（組立北 4.8t）サドル支持脚部材： <input type="text"/> ※1：耐震評価は機器構造を踏まえて支持脚を対象に実施。
	津波による損傷の防止	—
	外部からの衝撃による損傷の防止	—
	人の不法な侵入等の防止	—
	閉じ込めの機能	[10.1-設 5] 核燃料物質の落下を防止する（ラッチロック式フック）。
	火災等による損傷の防止	[11.3-設 2] 主要な構造材には不燃性材料を使用する。
	溢水による損傷の防止	[12.1-設 1] 燃料集合体の水没した状態を想定した積載数を設定する。 [12.1-設 7] 被水による電気火災防止のため、配線用遮断器を設置する。
	安全避難通路等	—
	安全機能を有する施設	[14.1-設 1] 設置場所の通常時に想定される温湿度状態、圧力及び放射線環境下において、必要な安全機能（臨界、閉じ込め、遮蔽等）を発揮できる設計とする。 [14.2-設 1] 検査又は試験及び保守又は修理ができ、作業者の立入が容易な場所に設置する。 [14.3-設 3] 上位の位置に設置するクレーンその他機器は損壊に伴う飛散物になることを防止する構造とする。
	材料及び構造	—
	搬送設備	[16.1-設 1] 動力供給停止時の保持機能を有する。 [16.1-設 2] ウランを搬送する能力を有する（定格荷重：4.8t）。
	核燃料物質の貯蔵施設	—
	警報設備等	—
	放射線管理施設	—
	廃棄施設	—
	核燃料物質等による汚染の防止	—
	遮蔽	—
	換気設備	—
	非常用電源設備	—
	通信連絡設備	—
その他事業許可で求める仕様	[99-設 1] Sクラスに属する施設に求められる地震力（1G程度）に対して十分な強度を有するよう、第1類の設備・機器に対しては水平地震力が1.0Gで弾性範囲となる設計とする。 [99-設 3] F3 竜巻による建物の屋根損傷を考慮しても浮き上がりの発生はなく、レール端部で水平方向の移動は制限され飛散することはない。	
添付図	図へ配-5、図へ設-54	

注 加工施設の技術基準に関する規則第三章 重大事故等対処施設 第26条～第39条は該当しない。
 凡例 { } 内に示す数字：事業許可の「表 安全機能を有する施設の安全機能一覧」における該当機器の番号を示す。
 [] 内に示す数字：加工施設の技術基準の条番号、項番号、及び設計番号、又はその他事業許可で求める仕様に関する設計番号を示す。
 (例) [4.1-設 1]は、加工施設の技術基準第4条第1項に対する設計番号 設1を示す。
 [99-設 1]は、その他事業許可で求める仕様に関する設計番号 設1を示す。

表へ設-55 天井走行クレーン (組立北 3t) 仕様表 (1/2)

事業許可との 対応	許可番号 (日付)	原規規発第 1711011 号 (平成 29 年 11 月 1 日付)
	設備・機器名称	{594} 燃料集合体貯蔵設備 天井走行クレーン
設置場所	工場棟 組立工場 燃料集合体組立室	
機器名	燃料集合体貯蔵設備 天井走行クレーン (組立北 3t)	
変更内容	変更なし	
員数	1 基	
一般仕様	型式	普通型天井クレーン
	主要な構造材	別表へ設-55
	寸法	
	その他の構成機器	-
	その他の性能	-
	取扱う核燃料物質の状態	燃料集合体、燃料棒
技術基準に基づく設計 (注)	核燃料物質の臨界防止	{594} [4.1-設 1] 核的制限値を設定する。 濃縮度 5%以下 積載制限 燃料集合体 1 体以下/クレーン [4.2-設 2] ウランの移動は、その形状寸法及び移動範囲について臨界計算コードにより安全である範囲に制限する。 [4.2-設 6] 工場棟領域に設置する。(他領域との干渉については次回以降申請する。)
	安全機能を有する施設の地盤	[5.1-設 1] 十分な支持性能を有する基礎及び地盤上に建造された工場棟組立工場の走行レールに設置する。

表へ設-55 天井走行クレーン（組立北 3t）仕様表（2/2）

技術基準に基づく設計（注）	地震による損傷の防止	[6.1-設 1] 耐震重要度に応じ分類する。 [6.1-設 2] 地震力に耐える強度を有する部材を使用する。 (594) 天井走行クレーン※1 第 1 類 天井走行クレーン（組立北 3t）主桁支持脚部材： <input type="text"/> 天井走行クレーン（組立北 3t）サドル支持脚部材： <input type="text"/> ※1：耐震評価は機器構造を踏まえて支持脚を対象に実施。
	津波による損傷の防止	—
	外部からの衝撃による損傷の防止	—
	人の不法な侵入等の防止	—
	閉じ込めの機能	[10.1-設 5] 核燃料物質の落下を防止する（ラッチロック式フック）。
	火災等による損傷の防止	[11.3-設 2] 主要な構造材には不燃性材料を使用する。
	溢水による損傷の防止	[12.1-設 1] 燃料集合体の水没した状態を想定した積載数を設定する。 [12.1-設 7] 被水による電気火災防止のため、配線用遮断器を設置する。
	安全避難通路等	—
	安全機能を有する施設	[14.1-設 1] 設置場所の通常時に想定される温湿度状態、圧力及び放射線環境下において、必要な安全機能（臨界、閉じ込め、遮蔽等）を発揮できる設計とする。 [14.2-設 1] 検査又は試験及び保守又は修理ができ、作業者の立入が容易な場所に設置する。 [14.3-設 3] 上位の位置に設置するクレーンその他機器は損壊に伴う飛散物になることを防止する構造とする。
	材料及び構造	—
	搬送設備	[16.1-設 1] 動力供給停止時の保持機能を有する。 [16.1-設 2] ウランを搬送する能力を有する（定格荷重：3t）。
	核燃料物質の貯蔵施設	—
	警報設備等	—
	放射線管理施設	—
	廃棄施設	—
	核燃料物質等による汚染の防止	—
	遮蔽	—
	換気設備	—
	非常用電源設備	—
通信連絡設備	—	
その他事業許可で求める仕様	[99-設 1] S クラスに属する施設に求められる地震力（1G 程度）に対して十分な強度を有するよう、第 1 類の設備・機器に対しては水平地震力が 1.0G で弾性範囲となる設計とする。 [99-設 3] F3 竜巻による建物の屋根損傷を考慮しても浮き上がりの発生はなく、レール端部で水平方向の移動は制限され飛散することはない。	
添付図	図へ配-5、図へ設-55	

注 加工施設の技術基準に関する規則第三章 重大事故等対処施設 第 26 条～第 39 条は該当しない。

凡例 () 内に示す数字：事業許可の「表 安全機能を有する施設の安全機能一覧」における該当機器の番号を示す。

[] 内に示す数字：加工施設の技術基準の条番号、項番号、及び設計番号、又はその他事業許可で求める仕様に関する設計番号を示す。

(例) [4.1-設 1] は、加工施設の技術基準第 4 条第 1 項に対する設計番号 設 1 を示す。

[99-設 1] は、その他事業許可で求める仕様に関する設計番号 設 1 を示す。

表へ設-56 天井走行クレーン (組立南 5t) 仕様表 (1/2)

事業許可との 対応	許可番号 (日付)	原規規発第 1711011 号 (平成 29 年 11 月 1 日付)
	設備・機器名称	{594} 燃料集合体貯蔵設備 天井走行クレーン
設置場所	工場棟 組立工場 燃料集合体組立室	
機器名	燃料集合体貯蔵設備 天井走行クレーン (組立南 5t)	
変更内容	変更なし	
員数	1 基	
一般仕様	型式	普通型天井クレーン
	主要な構造材	別表へ設-56
	寸法	
	その他の構成機器	-
	その他の性能	-
	取扱う核燃料物質の状態	燃料集合体、燃料棒
技術基準に基づく設計 (注)	核燃料物質の臨界防止	{594} [4.1-設 1] 核的制限値を設定する。 濃縮度 5%以下 積載制限 燃料集合体 1 体以下/クレーン、燃料集合体輸送容器 1 基以下/クレーン [4.2-設 2] ウランの移動は、その形状寸法及び移動範囲について臨界計算コードにより安全である範囲に制限する。 [4.2-設 6] 工場棟領域に設置する。(他領域との干渉については次回以降申請する。)
	安全機能を有する施設の地盤	[5.1-設 1] 十分な支持性能を有する基礎及び地盤上に建造された工場棟組立工場の走行レールに設置する。

表へ設-56 天井走行クレーン（組立南 5t）仕様表（2/2）

技術基準に基づく設計（注）	地震による損傷の防止	[6.1-設1] 耐震重要度に応じ分類する。 [6.1-設2] 地震力に耐える強度を有する部材を使用する。 {594}天井走行クレーン※1 第1類 天井走行クレーン（組立南 5t）主桁支持脚部材： <input type="checkbox"/> 天井走行クレーン（組立南 5t）サドル支持脚部材： <input type="checkbox"/> ※1：耐震評価は機器構造を踏まえて支持脚を対象に実施。
	津波による損傷の防止	—
	外部からの衝撃による損傷の防止	—
	人の不法な侵入等の防止	—
	閉じ込めの機能	[10.1-設5] 核燃料物質の落下を防止する（ラッチロック式フック）。
	火災等による損傷の防止	[11.3-設2] 主要な構造材には不燃性材料を使用する。
	溢水による損傷の防止	[12.1-設1] 燃料集合体が水没した状態を想定した積載数を設定する。 [12.1-設7] 被水による電気火災防止のため、配線用遮断器を設置する。
	安全避難通路等	—
	安全機能を有する施設	[14.1-設1] 設置場所の通常時に想定される温湿度状態、圧力及び放射線環境下において、必要な安全機能（臨界、閉じ込め、遮蔽等）を発揮できる設計とする。 [14.2-設1] 検査又は試験及び保守又は修理ができ、作業者の立入が容易な場所に設置する。 [14.3-設3] 上位の位置に設置するクレーンその他機器は損壊に伴う飛散物になることを防止する構造とする。
	材料及び構造	—
	搬送設備	[16.1-設1] 動力供給停止時の保持機能を有する。 [16.1-設2] ウランを搬送する能力を有する（定格荷重：5t）。
	核燃料物質の貯蔵施設	—
	警報設備等	—
	放射線管理施設	—
	廃棄施設	—
	核燃料物質等による汚染の防止	—
	遮蔽	—
	換気設備	—
	非常用電源設備	—
通信連絡設備	—	
その他事業許可で求める仕様	[99-設1] Sクラスに属する施設に求められる地震力（1G程度）に対して十分な強度を有するよう、第1類の設備・機器に対しては水平地震力が1.0Gで弾性範囲となる設計とする。 [99-設3] F3 竜巻による建物の屋根損傷を考慮しても浮き上がりの発生はなく、レール端部で水平方向の移動は制限され飛散することはない。	
添付図	図へ配-5、図へ設-56	

注 加工施設の技術基準に関する規則第三章 重大事故等対処施設 第26条～第39条は該当しない。
 凡例 { } 内に示す数字：事業許可の「表 安全機能を有する施設の安全機能一覧」における該当機器の番号を示す。
 [] 内に示す数字：加工施設の技術基準の条番号、項番号、及び設計番号、又はその他事業許可で求める仕様に関する設計番号を示す。
 (例) [4.1-設1]は、加工施設の技術基準第4条第1項に対する設計番号 設1を示す。
 [99-設1]は、その他事業許可で求める仕様に関する設計番号 設1を示す。

表へ設-57 天井走行クレーン（組立南 1t） 仕様表（1/2）

事業許可との対応	許可番号（日付）	原規規発第 1711011 号（平成 29 年 11 月 1 日付）
	設備・機器名称	{594} 燃料集合体貯蔵設備 天井走行クレーン
設置場所	工場棟 組立工場 燃料集合体組立室	
機器名	燃料集合体貯蔵設備 天井走行クレーン（組立南 1t）	
変更内容	変更なし	
員数	1 基	
一般仕様	型式	普通型天井クレーン
	主要な構造材	別表へ設-57
	寸法	
	その他の構成機器	-
	その他の性能	-
	取扱う核燃料物質の状態	燃料集合体、燃料棒（劣化ウランに限る）
技術基準に基づく設計（注）	核燃料物質の臨界防止	-
	安全機能を有する施設の地盤	[5.1-設 1] 十分な支持性能を有する基礎及び地盤上に建造された工場棟組立工場の走行レールに設置する。

設-57 天井走行クレーン（組立南1t）仕様表（2/2）

技術基準に基づく設計（注）	地震による損傷の防止	[6.1-設1] 耐震重要度に応じ分類する。 [6.1-設2] 地震力に耐える強度を有する部材を使用する。 (594)天井走行クレーン※1 第1類 天井走行クレーン（組立南1t）主桁支持脚部材： <input type="checkbox"/> 天井走行クレーン（組立南1t）サドル支持脚部材： <input type="checkbox"/> ※1：耐震評価は機器構造を踏まえて支持脚を対象に実施。
	津波による損傷の防止	—
	外部からの衝撃による損傷の防止	—
	人の不法な侵入等の防止	—
	閉じ込めの機能	[10.1-設5] 核燃料物質の落下を防止する（ラッチロック式フック）。
	火災等による損傷の防止	[11.3-設2] 主要な構造材には不燃性材料を使用する。
	溢水による損傷の防止	[12.1-設7] 被水による電気火災防止のため、配線用遮断器を設置する。
	安全避難通路等	—
	安全機能を有する施設	[14.1-設1] 設置場所の通常時に想定される温湿度状態、圧力及び放射線環境下において、必要な安全機能（臨界、閉じ込め、遮蔽等）を発揮できる設計とする。 [14.2-設1] 検査又は試験及び保守又は修理ができ、作業者の立入が容易な場所に設置する。 [14.3-設3] 上位の位置に設置するクレーンその他機器は損壊に伴う飛散物になることを防止する構造とする。
	材料及び構造	—
	搬送設備	[16.1-設1] 動力供給停止時の保持機能を有する。 [16.1-設2] ウラン(劣化ウランに限る)を搬送する能力を有する(定格荷重：1t)。
	核燃料物質の貯蔵施設	—
	警報設備等	—
	放射線管理施設	—
	廃棄施設	—
	核燃料物質等による汚染の防止	—
	遮蔽	—
	換気設備	—
	非常用電源設備	—
	通信連絡設備	—
その他事業許可で求める仕様	[99-設1] Sクラスに属する施設に求められる地震力（1G程度）に対して十分な強度を有するよう、第1類の設備・機器に対しては水平地震力が1.0Gで弾性範囲となる設計とする。 [99-設3] F3 竜巻による建物の屋根損傷を考慮しても浮き上がりの発生はなく、レール端部で水平方向の移動は制限され飛散することはない。	
添付図	図へ配-5、図へ設-57	

注 加工施設の技術基準に関する規則第三章 重大事故等対処施設 第26条～第39条は該当しない。
 凡例 { } 内に示す数字：事業許可の「表 安全機能を有する施設の安全機能一覧」における該当機器の番号を示す。
 [] 内に示す数字：加工施設の技術基準の条番号、項番号、及び設計番号、又はその他事業許可で求める仕様に関する設計番号を示す。
 (例) [4.1-設1]は、加工施設の技術基準第4条第1項に対する設計番号 設1を示す。
 [99-設1]は、その他事業許可で求める仕様に関する設計番号 設1を示す。

表へ設-58 天井走行クレーン（容器管理棟 4.8t） 仕様表（1/2）

事業許可との 対応	許可番号（日付）	原規規発第 1711011 号（平成 29 年 11 月 1 日付）
	設備・機器名称	{597} 輸送物貯蔵設備 天井走行クレーン
設置場所	付属建物 容器管理棟 保管室	
機器名	輸送物貯蔵設備 天井走行クレーン（容器管理棟 4.8t）	
変更内容	変更なし	
員数	1 基	
一般仕様	型式	普通型天井クレーン
	主要な構造材	別表へ設-58
	寸法	
	その他の構成機器	-
	その他の性能	-
	取扱う核燃料物質の状態	燃料棒、燃料集合体
技術基準に基づく設計 (注)	核燃料物質の臨界防止	-
	安全機能を有する施設の地盤	[5.1-設 1] 十分な支持性能を有する基礎及び地盤上に建造された付属建物容器管理棟の走行レールに設置する。

表へ設-58 天井走行クレーン（容器管理棟 4.8t）仕様表（2/2）

技術基準に基づく設計（注）	地震による損傷の防止	[6.1-設 1] 耐震重要度に応じ分類する。 耐震重要度分類 第3類 [6.1-設 2] 耐震重要度分類第3類に耐えるようクレーンの支持部を設計する。
	津波による損傷の防止	-
	外部からの衝撃による損傷の防止	-
	人の不法な侵入等の防止	-
	閉じ込めの機能	[10.1-設 5] 輸送容器の落下を防止する（ラッチロック式フック）。
	火災等による損傷の防止	[11.3-設 2] 主要な構造材には不燃性材料を使用する。
	溢水による損傷の防止	-
	安全避難通路等	-
	安全機能を有する施設	[14.1-設 1] 設置場所の通常時に想定される温湿度状態、圧力及び放射線環境下において、必要な安全機能（臨界、閉じ込め、遮蔽等）を発揮できる設計とする。 [14.2-設 1] 検査又は試験及び保守又は修理ができ、作業者の立入が容易な場所に設置する。 [14.3-設 3] 上位の位置に設置するクレーンその他機器は損壊に伴う飛散物になることを防止する構造とする。
	材料及び構造	-
	搬送設備	[16.1-設 1] 動力供給停止時の保持機能を有する。 [16.1-設 2] 輸送容器を搬送する能力を有する（定格荷重：4.8t）。
	核燃料物質の貯蔵施設	-
	警報設備等	-
	放射線管理施設	-
	廃棄施設	-
	核燃料物質等による汚染の防止	-
	遮蔽	-
	換気設備	-
	非常用電源設備	-
	通信連絡設備	-
その他事業許可で求める仕様	-	
添付図	図へ配-5、図へ設-58	

注 加工施設の技術基準に関する規則第三章 重大事故等対処施設 第26条～第39条は該当しない。
 凡例 { } 内に示す数字：事業許可の「表 安全機能を有する施設の安全機能一覧」における該当機器の番号を示す。
 [] 内に示す数字：加工施設の技術基準の条番号、項番号、及び設計番号、又はその他事業許可で求める仕様に関する設計番号を示す。
 (例) [4.1-設 1]は、加工施設の技術基準第4条第1項に対する設計番号 設1を示す。
 [99-設 1]は、その他事業許可で求める仕様に関する設計番号 設1を示す。

別表へ設-1 シリンダ貯蔵架台 材料一覧

機器名	部位	部位名	材料
シリンダ貯蔵架台(1)～(3)	主要な構造材	柱(シリンダ貯蔵架台(1)(2))	
		はり(シリンダ貯蔵架台(1)(2))	
		柱(シリンダ貯蔵架台(3))	
はり(シリンダ貯蔵架台(3))			
	ウランを取り扱う部位	UF ₆ シリンダ *1	
	その他	アンカーボルト (シリンダ貯蔵架台(1)(2))	
		アンカーボルト(シリンダ貯蔵架台(3))	

事業許可との対応：{491}

*1：5次申請 別表へ設-2

*2：ANSI N14.1で規定される30Bシリンダ

別表へ設-2 シリンダ転倒装置 材料一覧

機器名	部位	部位名	材料
シリンダ転倒装置	主要な構造材	柱 はり	
	ウランを取り扱う部位	UF ₆ シリンダ *1	
	その他	アンカーボルト オイルパン 遮熱板 固縛用アイボルト (シリンダ落下防止)	

事業許可との対応：{493}

*1：5次申請 別表へ設-2

*2：ANSI N14.1で規定される30Bシリンダ

別表へ設-3 天井走行クレーン（転換 5t） 材料一覧

機器名	部位	部位名	材料
天井走行クレーン（転換 5t）	主要な構造材	はり（天井クレーン主桁） はり（サドル）	
	ウランを取り扱う部位	UF ₆ シリンダ *1	
	その他	ラッチロック式フック 脱落防止板	

事業許可との対応：(494)

*1：5次申請 別表へ設-2

*2：ANSI N14.1 で規定される 30B シリンダ

別表へ設-4 大型粉末容器貯蔵架台 材料一覧

機器名	部位	部位名	材料
大型粉末容器貯蔵架台(1)~(6)	主要な構造材	柱 はり	
	ウランを取り扱う部位	大型粉末容器	
	その他	アンカーボルト チェーン (容器保持)	

事業許可との対応：{495}

別表へ設-5 大型粉末容器 材料一覧

機器名	部位	部位名	材料
大型粉末容器	主要な構造材	大型粉末容器本体	
	ウランを取り扱う部位	大型粉末容器	
	その他	パッキン (容器蓋)	

事業許可との対応：{496}

別表へ設一6 大型粉末容器用台車 材料一覧

機器名	部位	部位名	材料
大型粉末容器用台車	主要な構造材	台車本体	
	ウランを取り扱う部位	大型粉末容器	
	その他	ストッパー（容器落下防止） 補助輪軸受部（転倒防止） アウトリガー（転倒防止）	

事業許可との対応：{497}

別表へ設-7 仕掛品貯蔵棚 材料一覧

機器名	部位	部位名	材料
仕掛品貯蔵棚(1)～(3)	主要な構造材	柱 (仕掛品貯蔵棚(1)～(3)) はり (仕掛品貯蔵棚(1)～(3))	
	ウランを取り扱う部位	SUS 容器 *	
	その他	アンカーボルト (仕掛品貯蔵棚(1)～(3)) 落下防止バー (容器落下防止)	

事業許可との対応：{498}

*：2次申請 別表へ設-1

別表へ設-8 SUS容器用台車(3) 材料一覧

機器名	部位	部位名	材料
SUS容器用台車(3)	主要な構造材	SUS容器用台車(3)	
	ウランを取り扱う部位	SUS容器 *	
	その他	専用収納部 (容器落下防止及びビスペーサー) 固定ワイヤ	

事業許可との対応：{500}

*：2次申請 別表へ設-1

別表へ設-9 SUS容器用台車(4) 材料一覧

機器名	部位	部位名	材料
SUS容器用台車(4)	主要な構造材	SUS容器用台車(4)	
	ウランを取り扱う部位	SUS容器*	
	その他	専用収納部 (容器落下防止及びビスペーサー) 固定ワイヤ	

事業許可との対応：{501}

*：2次申請 別表へ設-1

別表へ設-10 スクラップ貯蔵棚（粉末用） 材料一覧

機器名	部位	部位名	材料
スクラップ貯蔵棚（粉末用）	主要な構造材	柱（スクラップ貯蔵棚（粉末用））	
		はり（スクラップ貯蔵棚（粉末用））	
	ウランを取り扱う部位	SUS 容器 *	
その他		アンカーボルト （スクラップ貯蔵棚（粉末用））	
		落下防止バー	
		ストッパー	

事業許可との対応：{502}

*：2次申請 別表へ設-1

別表へ設-11 運搬台車 材料一覧

機器名	部位	部位名	材料
運搬台車(1)～(7)	主要な構造材	柱(運搬台車(1)～(7)) はり(運搬台車(1)～(7))	
	ウランを取り扱う部位	SUS 容器、金属容器(粉末) *	
	その他	アンカーボルト(運搬台車(1)～(7)) 落下防止バー 落下防止棒 ストッパー	

事業許可との対応：{504}

*：2次申請 別表へ設-1、別表へ設-2

別表へ設-12 中間仕掛品一時貯蔵棚 材料一覧

機器名	部位	部位名	材料
中間仕掛品一時貯蔵棚(1)、(2)	主要な構造材	柱 (中間仕掛品一時貯蔵棚(1)、(2)) はり (中間仕掛品一時貯蔵棚(1)、(2))	
	ウランを取り扱う部位	金属容器(粉末) *	
	その他	アンカーボルト (中間仕掛品一時貯蔵棚(1)、(2)) 落下防止バー	

事業許可との対応：{507}

*：2次申請 別表へ設-2

別表へ設-13 金属容器（粉末）用台車(1) 材料一覧

機器名	部位	部位名	材料
金属容器（粉末）用台車(1)	主要な構造材	金属容器（粉末）用台車(1)	
	ウランを取り扱う部位	金属容器（粉末）*	
	その他	容器落下防止（専用収納部） 固定ワイヤ	

事業許可との対応：{509}

*：2次申請 別表へ設-2

別表へ設-14 粉末一時貯蔵棚 材料一覧

機器名	部位	部位名	材料
粉末一時貯蔵棚 (1)、(3)、(4)	主要な構造材	柱 はり	
	ウランを取り扱う部位	SUS 容器、金属容器(粉末) *	
	その他	アンカーボルト 落下防止バー (容器落下防止)	
粉末一時貯蔵棚(2)	主要な構造材	柱 はり	
	ウランを取り扱う部位	SUS 容器、金属容器(粉末) *	
	その他	アンカーボルト 落下防止バー (容器落下防止)	

事業許可との対応：{510}

*：2次申請 別表へ設-1、別表へ設-2

別表へ設-15 金属容器（粉末）用台車(2) 材料一覧

機器名	部位	部位名	材料
金属容器（粉末）用台車(2)	主要な構造材	台車本体	
	ウランを取り扱う部位	金属容器（粉末）*	
	その他	専用収納部（容器落下防止及びびスパーサー）	

事業許可との対応：{513}

*：2次申請 別表へ設-2

別表へ設-16 スクラップ貯蔵棚（粉末用） 材料一覧

機器名	部位	部位名	材料
スクラップ貯蔵棚（粉末用） (1)～(4)、(7)～(16)	主要な構造材	柱 はり	
	ウランを取り扱う部位	SUS 容器、金属容器（粉末）*	
	その他	アンカーボルト 落下防止バー（容器落下防止）	
スクラップ貯蔵棚（粉末用） (5)	主要な構造材	柱 はり	
	ウランを取り扱う部位	SUS 容器、金属容器（粉末）*	
	その他	アンカーボルト 落下防止バー（容器落下防止）	
スクラップ貯蔵棚（粉末用） (6)	主要な構造材	柱 はり	
	ウランを取り扱う部位	SUS 容器、金属容器（粉末）*	
	その他	アンカーボルト 落下防止バー（容器落下防止）	

事業許可との対応：{514}

*：2次申請 別表へ設-1、別表へ設-2

別表へ設-17 スクラップ貯蔵棚（粉末用）（作業室(2)） 材料一覧

機器名	部位	部位名	材料
スクラップ貯蔵棚（粉末用）(1)、(3)	主要な構造材	柱 はり	
	ウランを取り扱う部位	SUS 容器、金属容器(粉末) *	
	その他	アンカーボルト ストッパー（容器落下防止） 落下防止カバー(脱着式)	
スクラップ貯蔵棚（粉末用）(2)、(4)	主要な構造材	柱 はり	
	ウランを取り扱う部位	SUS 容器、金属容器(粉末) *	
	その他	アンカーボルト ストッパー（容器落下防止） 落下防止カバー(脱着式)	

事業許可との対応：{529}

*：2次申請 別表へ設-1、別表へ設-2

別表へ設-18 スクラップ貯蔵棚（粉末用）（第2核燃料倉庫） 材料一覧

機器名	部位	部位名	材料
スクラップ貯蔵棚（粉末用）(1)	主要な構造材	柱 はり	
	ウランを取り扱う部位	SUS 容器 *	
	その他	アンカーボルト ストッパー（容器落下防止） 積載防止板 棚側板（中性子遮蔽板）	
スクラップ貯蔵棚（粉末用）(2)	主要な構造材	柱 はり	
	ウランを取り扱う部位	SUS 容器 *	
	その他	アンカーボルト ストッパー（容器落下防止） 積載防止板 棚側板（中性子遮蔽板）	

事業許可との対応：{532}

*：2次申請 別表へ設-1

別表へ設-19 電動リフト 材料一覧

機器名	部位	部位名	材料
電動リフト	主要な構造材	電動リフト本体	
	ウランを取り扱う部位	SUS 容器 *	
	その他	落下防止柵 (容器落下防止)	

事業許可との対応：{534}

*：2次申請 別表へ設-1

別表へ設-20 圧粉ペレット一時貯蔵棚(1) 材料一覧

機器名	部位	部位名	材料
圧粉ペレット一時貯蔵棚(1)	主要な構造材	柱 はり 斜材	
	ウランを取り扱う部位	ボート (焼結)	
	その他	アンカーボルト コンベアフレーム (容器落下防止) ストッパー (容器落下防止)	

事業許可との対応：{546}

別表へ設-21 圧粉ペレット一時貯蔵棚(2) 材料一覧

機器名	部位	部位名	材料
圧粉ペレット一時貯蔵棚(2)	主要な構造材	柱 はり	
	ウランを取り扱う部位	ボート(焼結)	
	その他	アンカーボルト コンベアフレーム(容器落下防止) ストッパー(容器落下防止) 厚み制限ゲート	

事業許可との対応：{546}

別表へ設-22 圧粉ペレット一時貯蔵棚(3) 材料一覧

機器名	部位	部位名	材料
圧粉ペレット一時貯蔵棚(3)	主要な構造材	柱 はり	
	ウランを取り扱う部位	ボート(焼結)	
	その他	アンカーボルト 落下防止枠(容器落下防止)	

事業許可との対応：{546}

別表へ設-23 ペレットラインコンベア(1) 材料一覧

機器名	部位	部位名	材料
ペレットラインコンベア(1)	主要な構造材	柱 はり	
	ウランを取り扱う部位	ボート(焼結)	
	その他	アンカーボルト コンベアフレーム(容器落下防止) ストッパー(容器落下防止) 厚み制限ゲート	

事業許可との対応：{547}

別表へ設-24 ペレットラインコンベア(2) 材料一覧

機器名	部位	部位名	材料
ペレットラインコンベア(2)	主要な構造材	柱 はり	
	ウランを取り扱う部位	ボート(焼結)	
	その他	アンカーボルト コンベアフレーム(容器落下防止) ストッパー(容器落下防止) 厚み制限ゲート	

事業許可との対応：{547}

別表へ設-25 乗移台 2 材料一覧

機器名	部位	部位名	材料
乗移台 2	主要な構造材	柱 はり	
	ウランを取り扱う部位	ボート (焼結)	
	その他	アンカーボルト 落下防止枠 (容器落下防止) ストッパー (容器落下防止) 厚み制限ゲート	

事業許可との対応 : {548}

別表へ設-26 ボート運搬台車 材料一覧

機器名	部位	部位名	材料
ボート運搬台車(1)、(2)	主要な構造材	台車本体	
	ウランを取り扱う部位	ボート(焼結)	
	その他	ストッパー(容器落下防止)	

事業許可との対応：{549}

別表へ設-27 焼結ペレット一時貯蔵棚(1) 材料一覧

機器名	部位	部位名	材料
焼結ペレット一時貯蔵棚(1)	主要な構造材	柱(焼結ペレット一時貯蔵棚(1)) はり(焼結ペレット一時貯蔵棚(1)) 斜材(焼結ペレット一時貯蔵棚(1)) 柱(分配コンベア架台) はり(分配コンベア架台) 斜材(分配コンベア架台)	
	ウランを取り扱う部位	ボート(焼結)	
	その他	アンカーボルト (焼結ペレット一時貯蔵棚(1)) アンカーボルト(分配コンベア架台) コンベアフレーム(容器落下防止) ストッパー(容器落下防止) 厚み制限ゲート	

事業許可との対応：{550}

別表へ設-28 焼結ペレット一時貯蔵棚(2) 材料一覧

機器名	部位	部位名	材料
焼結ペレット一時貯蔵棚(2)	主要な構造材	柱 はり	
	ウランを取り扱う部位	ボート(焼結)	
	その他	アンカーボルト コンベアフレーム(容器落下防止) ストッパー(容器落下防止)	

事業許可との対応：{550}

別表へ設-29 焼結ペレット一時貯蔵棚(3) 材料一覧

機器名	部位	部位名	材料
焼結ペレット一時貯蔵棚(3)	主要な構造材	柱	
		はり	
	ウランを取り扱う部位	ボート(焼結)	
その他	アンカーボルト		
	落下防止枠(容器落下防止)		

事業許可との対応：{550}

別表へ設-30 ペレットラインコンベア(3) 材料一覧

機器名	部位	部位名	材料
ペレットラインコンベア(3)	主要な構造材	柱(ターンテーブル) はり(ターンテーブル) 斜材(ターンテーブル) 柱(ペレットラインコンベア(3)) はり(ペレットラインコンベア(3)) 斜材(ペレットラインコンベア(3))	
	ウランを取り扱う部位	ポート(焼結)	
	その他	アンカーボルト(ターンテーブル) アンカーボルト (ペレットラインコンベア(3)) コンベアフレーム(容器落下防止) ストッパー(容器落下防止) 厚み制限ゲート	

事業許可との対応：{551}

別表へ設-31 ペレットラインコンベア(4) 材料一覧

機器名	部位	部位名	材料
ペレットラインコンベア(4)	主要な構造材	柱 はり	
	ウランを取り扱う部位	ボート(焼結)	
	その他	アンカーボルト コンベアフレーム(容器落下防止) ストッパー(容器落下防止) 厚み制限ゲート	

事業許可との対応：{551}

別表へ設-32 ボート（焼結）用台車(1) 材料一覧

機器名	部位	部位名	材料
ボート（焼結）用台車(1)	主要な構造材	台車本体	
	ウランを取り扱う部位	ボート（焼結）	
	その他	専用収納部（容器落下防止及びブスペーサー）	

事業許可との対応：{552}

別表へ設-33 ボート（焼結）用台車(2) 材料一覧

機器名	部位	部位名	材料
ボート（焼結）用台車(2)	主要な構造材	台車本体	
	ウランを取り扱う部位	ボート（焼結）	
	その他	専用収納部（容器落下防止及びブスパーサー）	

事業許可との対応：{553}

別表へ設-34 スクラップ貯蔵棚（ペレット用） 材料一覧

機器名	部位	部位名	材料
スクラップ貯蔵棚（ペレット用） (1)、(2)	主要な構造材	柱 はり	
	ウランを取り扱う部位	金属容器（ペレット）	
	その他	アンカーボルト 落下防止バー（容器落下防止）	

事業許可との対応：{554}

別表へ設-35 金属容器（ペレット） 材料一覧

機器名	部位	部位名	材料
金属容器（ペレット）	主要な構造材	—	
	ウランを取り扱う部位	金属容器（ペレット）	
	その他	パッキン（容器蓋）	

事業許可との対応：{555}

別表へ設-36 金属容器（ペレット）用台車(1) 材料一覧

機器名	部位	部位名	材料
金属容器（ペレット）用台車(1)	主要な構造材	台車本体	
	ウランを取り扱う部位	金属容器（ペレット）	
	その他	専用収納部（容器落下防止及びブスペーサー）	

事業許可との対応：{556}

別表へ設-37 仕上りペレット一時貯蔵棚 材料一覧

機器名	部位	部位名	材料
仕上りペレット一時貯蔵棚(1)~(4)	主要な構造材	柱(仕上りペレット一時貯蔵棚架台) はり (仕上りペレット一時貯蔵棚架台)	
	ウランを取り扱う部位	ペレットトレイ	
	その他	アンカーボルト ストッパー及び転倒防止部 (容器落下防止)	

事業許可との対応：{557}

別表へ設-38 仕上りペレット貯蔵棚 材料一覧

機器名	部位	部位名	材料
仕上りペレット貯蔵棚架台 (1)~(10) 仕上りペレット貯蔵棚 (前期型) 仕上りペレット貯蔵棚 (後期型)	主要な構造材	はり (仕上りペレット貯蔵棚架台(1)~(10)) 柱(仕上りペレット貯蔵棚(前期型)) はり(仕上りペレット貯蔵棚(前期型)) 柱(仕上りペレット貯蔵棚(後期型)) はり(仕上りペレット貯蔵棚(後期型))	
	ウランを取り扱う部位	ペレットトレイ	
	その他	アンカーボルト (仕上りペレット貯蔵棚架台(1)~(10)) ストッパー (容器落下防止) 転倒防止部 転倒防止凸部 積載防止板 転倒防止材 中性子遮蔽板 (仕上りペレット貯蔵棚)	

事業許可との対応：{558}

別表へ設-39 仕上りペレット貯蔵棚用台車 材料一覧

機器名	部位	部位名	材料
仕上りペレット貯蔵棚用台車(1)	主要な構造材	台車本体	
仕上りペレット貯蔵棚用台車(2)	ウランを取り扱う部位	ペレットトレイ	
	その他	転倒防止部 (容器落下防止)	

事業許可との対応：{559}, {560}

別表へ設-40 ペレットトレイ用台車(1) 材料一覧

機器名	部位	部位名	材料
ペレットトレイ用台車(1)	主要な構造材	台車本体	
	ウランを取り扱う部位	ペレットトレイ	
	その他	収納部扉 スペーサー	

事業許可との対応：{561}

別表へ設-41 余剰ペレット貯蔵棚 材料一覧

機器名	部位	部位名	材料
余剰ペレット貯蔵棚(1)～(4)	主要な構造材	柱 はり	
	ウランを取り扱う部位	金属缶	
	その他	アンカーボルト 落下防止パイプ(容器落下防止)	

事業許可との対応：{562}

別表へ設-42 金属缶用台車(1) 材料一覧

機器名	部位	部位名	材料
金属缶用台車(1)	主要な構造材	台車本体	
	ウランを取り扱う部位	金属缶	
	その他	専用収納部(容器落下防止及びびスペーサー)	

事業許可との対応：{563}

別表へ設-43 燃料棒一時貯蔵棚 材料一覧

機器名	部位	部位名	材料
燃料棒一時貯蔵棚	主要な構造材	柱 はり	
	ウランを取り扱う部位	被覆管	
	その他	アンカーボルト ストッパー（落下防止） ロッドチャンネル 厚み制限バー	

事業許可との対応：{579}

別表へ設-44 ロッドチャンネル用台車(1) 材料一覧

機器名	部位	部位名	材料
ロッドチャンネル用台車(1)	主要な構造材	台車本体	
	ウランを取り扱う部位	被覆管	
	その他	ストッパー（落下防止） スペーサー 厚み制限バー	

事業許可との対応：{580}

別表へ設-45 燃料棒一時貯蔵棚 材料一覧

機器名	部位	部位名	材料
燃料棒一時貯蔵棚	主要な構造材	柱 はり	
	ウランを取り扱う部位	被覆管	
	その他	アンカーボルト ストッパー（落下防止） ロッドチャンネル 厚み制限バー	

事業許可との対応：{581}

別表へ設-46 ロッドチャンネル用台車(2) 材料一覧

機器名	部位	部位名	材料
ロッドチャンネル用台車(2)	主要な構造材	台車本体	
	ウランを取り扱う部位	被覆管	
	その他	ストッパー（落下防止） スペーサー 固定ワイヤ ワイヤ固定ボルト 厚み制限バー	

事業許可との対応：{582}

別表へ設-47 ロッドチャンネル用台車(3) 材料一覧

機器名	部位	部位名	材料
ロッドチャンネル用台車(3)	主要な構造材	台車本体	
	ウランを取り扱う部位	被覆管	
	その他	ストッパー（落下防止） スペーサー 固定ワイヤ ワイヤ固定ボルト 厚み制限バー	

事業許可との対応：{583}

別表へ設-48 燃料棒貯蔵棚 材料一覧

機器名	部位	部位名	材料
燃料棒貯蔵棚(1)	主要な構造材	柱	
		はり	
	ウランを取り扱う部位	被覆管	
燃料棒貯蔵棚(2)	主要な構造材	柱	
		はり	
	ウランを取り扱う部位	被覆管	
燃料棒貯蔵棚(1)	その他	アンカーボルト	
		ストッパー (落下防止)	
		遮蔽板 (遮蔽)	
燃料棒貯蔵棚(2)	その他	アンカーボルト	
		ストッパー (落下防止)	
		遮蔽板 (遮蔽)	
燃料棒貯蔵棚(1)	その他	ロッドチャンネル	
		積載防止板	
		ロッドチャンネル	
燃料棒貯蔵棚(2)	その他	ロッドチャンネル	
		積載防止板	
		積載防止板	

事業許可との対応：{584}

別表へ設-49 トラバーサ 材料一覧

機器名	部位	部位名	材料
トラバーサ	主要な構造材	柱 はり	
	ウランを取り扱う部位	被覆管	
	その他	ストッパー（落下防止） レールストッパー 固定ボルト	

事業許可との対応：{585}

別表へ設-50 運搬車 材料一覧

機器名	部位	部位名	材料
運搬車	主要な構造材	柱 はり	
	ウランを取り扱う部位	被覆管	
	その他	ストッパー（落下防止） 固定ワイヤ ワイヤ固定ボルト	

事業許可との対応：{586}

別表へ設-51 燃料集合体一時貯蔵架台 材料一覧

機器名	部位	部位名	材料
燃料集合体一時貯蔵架台	主要な構造材	柱 はり	
	ウランを取り扱う部位	被覆管	
	その他	アンカーボルト 上部支持枠	

事業許可との対応：{593}

別表へ設-52 燃料集合体貯蔵架台 材料一覧

機器名	部位	部位名	材料
燃料集合体貯蔵架台(1)	主要な構造材	柱 はり	
	ウランを取り扱う部位	被覆管	
	その他	アンカーボルト 上部支持枠 積載防止板	
燃料集合体貯蔵架台(2)	主要な構造材	柱 はり	
	ウランを取り扱う部位	被覆管	
	その他	アンカーボルト 上部支持枠 積載防止板	
燃料集合体貯蔵架台(3)	主要な構造材	柱 はり	
	ウランを取り扱う部位	被覆管	
	その他	アンカーボルト 上部支持枠	

事業許可との対応：{595}

別表へ設-53 燃料集合体移送装置 材料一覧

機器名	部位	部位名	材料
燃料集合体移送装置	主要な構造材	柱 はり	
	ウランを取り扱う部位	被覆管	
	その他	アンカーボルト ストッパー（落下防止）	

事業許可との対応：{596}

別表へ設-54 天井走行クレーン（組立北 4.8t） 材料一覧

機器名	部位	部位名	材料
天井走行クレーン（組立北 4.8t）	主要な構造材	はり （天井走行クレーン（組立北 4.8 t）主桁） はり （天井走行クレーン（組立北 4.8 t）サドル）	
	ウランを取り扱う部位	被覆管	
	その他	ラッチロック式フック 脱落防止板	

事業許可との対応：{594}

別表へ設-55 天井走行クレーン（組立北3t） 材料一覧

機器名	部位	部位名	材料
天井走行クレーン（組立北3t）	主要な構造材	はり （天井走行クレーン（組立北3t）主桁） はり （天井走行クレーン（組立北3t）サドル）	
	ウランを取り扱う部位	被覆管	
	その他	ラッチロック式フック 脱落防止板	

事業許可との対応：{594}

別表へ設-56 天井走行クレーン（組立南5t） 材料一覧

機器名	部位	部位名	材料
天井走行クレーン（組立南5t）	主要な構造材	はり （天井走行クレーン（組立南5t）主桁） はり （天井走行クレーン（組立南5t）サドル）	
	ウランを取り扱う部位	被覆管	
	その他	ラッチロック式フック 脱落防止板	

事業許可との対応：{594}

別表へ設-57 天井走行クレーン（組立南 1t） 材料一覧

機器名	部位	部位名	材料
天井走行クレーン（組立南 1t）	主要な構造材	はり (天井走行クレーン(組立南 1t)主桁) はり (天井走行クレーン(組立南 1t)サドル)	
	ウランを取り扱う部位	被覆管	
	その他	ラッチロック式フック 脱落防止板	

事業許可との対応：{594}

別表へ設-58 天井走行クレーン (容器管理棟 4.8t) 材料一覧

機器名	部位	部位名	材料
天井走行クレーン (容器管理棟 4.8t)	主要な構造材	はり (天井走行クレーン(容器管理棟 4.8t)主桁)	
		はり (天井走行クレーン(容器管理棟 4.8t)サドル)	
	ウランを取り扱う部位	被覆管	
その他	ラッチロック式フック 脱落防止板		

事業許可との対応：{597}

表へ設-59 核燃料物質の貯蔵施設 仕様表（次回以降の申請にて適合を確認する範囲）

加工施設の技術基準	技術基準に対する仕様	適合性を確認するための施設
核燃料物質の臨界防止	[4.2-設6] 工場棟領域に設置する。 [4.2-設6] 第2核燃料倉庫領域に設置する。	建物（領域間距離）
安全機能を有する施設の地盤	—	—
地震による損傷の防止	—	—
津波による損傷の防止	—	—
外部からの衝撃による損傷の防止	—	—
人の不法な侵入等の防止	—	—
閉じ込めの機能	—	—
火災等による損傷の防止	—	—
溢水による損傷の防止	—	—
安全避難通路等	—	—
安全機能を有する施設	—	—
材料及び構造	—	—
搬送設備	—	—
核燃料物質の貯蔵施設	—	—
警報設備等	—	—
放射線管理施設	—	—
廃棄施設	—	—
核燃料物質等による汚染の防止	—	—
遮蔽	—	—
換気設備	—	—
非常用電源設備	—	—
通信連絡設備	—	—
その他事業許可で求める仕様	—	—

追表へ設-3 (2次) 粉末一時貯蔵棚 仕様表 (1/2)

許可との対応	許可番号 (日付)	原規規発第 1711011 号 (平成 29 年 11 月 1 日付)	
	設備・機器名称	{517} 粉末貯蔵設備粉末一時貯蔵棚	
設置場所	(1) 加工棟 成型工場 ベレット加工室 (2) 加工棟 成型工場 ベレット加工室 (3) 加工棟 成型工場 ベレット加工室 (4) 加工棟 成型工場 ベレット加工室 (5) 加工棟 成型工場 ベレット加工室 (6) 加工棟 成型工場 ベレット加工室		
機器名	粉末一時貯蔵棚 (1) 粉末一時貯蔵棚 (1) (2) 粉末一時貯蔵棚 (2) (3) 粉末一時貯蔵棚 (3) (4) 粉末一時貯蔵棚 (4) (5) 粉末一時貯蔵棚 (5) (6) 粉末一時貯蔵棚 (6)		
変更内容	(1) 改造 ・耐震性向上のため積載防止板を設置する (2) 改造 ・耐震性向上のため積載防止板を設置する (3) 改造 ・耐震性向上のため積載防止板を設置する (4) 改造 ・耐震性向上のため積載防止板を設置する (5) 改造 ・耐震性向上のため積載防止板を設置する (6) 改造 ・耐震性向上のため積載防止板を設置する		
員数	6 基 (1) 1 基 (2) 1 基 (3) 1 基 (4) 1 基 (5) 1 基 (6) 1 基		
一般仕様	型式	多段貯蔵式	
	主要な構造材	添付表参照	
	寸法 (単位: mm)	(1)	
		(2)	
		(3)	
		(4)	
	(5)		
	(6)		
	その他の構成機器	-	
	その他の性能	-	
	取扱う核燃料物質の状態	UO ₂ 粉末、U ₃ O ₈ 粉末	
技術基準に基づく設計 (注)	核燃料物質の臨界防止	{517} [3.1-設 1] 核的制限値を設定する。 (単一ユニット) 濃縮度 5%以下 容器の直径 25.1cm 以下 (複数ユニット) 質量 16.0kgU 以下/容器 減速度 H/U=0.5 (含水率 1.6%) 以下 [3.2-設 1 (2次)] 貯蔵棚単体の臨界安全性を臨界計算コードで確認した後、立体角法により安全であることを確認した位置に貯蔵棚を固定する (追図臨-1 (2次)、追図臨-30 (2次)、追図臨-31 (2次))。 [4.2-設 6] 加工棟領域に設置する。(他領域との干渉について次回以降申請する。)	
	火災等による損傷の防止	[4.3-設 2] 主要な構造材には不燃性材料を使用する。	
	安全機能を有する施設の地盤	[5.1-設 1] 地震力が作用した場合においても施設を十分に支持することができる加工棟成型工場に設置する。	

追表へ設-3 (2次) 粉末一時貯蔵棚 仕様表 (2/2)

技術基準に基づく設計 (注)	地震による損傷の防止	[5.2.1-設1] 耐震重要度に分類する。 [5.2.1-設2] 耐震重要度分類に応じた地震力に耐える設計とする。 (517) (粉末一時貯蔵棚) 第1類 部材: <input type="text"/> <input type="text"/> アンカーボルト: <input type="text"/> <input type="text"/>
	津波による損傷の防止	-
	外部からの衝撃による損傷の防止	-
	人の不法な侵入等の防止	-
	溢水による損傷の防止	[5.6.1-設14] 粉末収納容器の貯蔵時は、容器の蓋により被水による容器内への水の侵入を防止する。 [5.6.1-設3] ウランの存在部位を溢水水位(80mm)より高くする。
	材料及び構造	-
	閉じ込めの機能	[7.1-設5] 核燃料物質の落下を防止する。(落下防止バー (<input type="text"/>)
	遮蔽	-
	換気	-
	核燃料物質等による汚染の防止	-
	安全機能を有する施設	[11.1-設1] 設置場所の温湿度状態、圧力及び放射線環境下において、必要な安全機能を発揮できる設計 [11.1-設2] 粉末一時貯蔵棚からのウラン粉末容器の落下・破損により粉末容器内のウランが全量漏えいし、粉末一時貯蔵棚周囲にウラン粉末が飛散した状態を想定しても、他の安全機能に影響を及ぼすことなく必要な安全機能を発揮できる。 [11.2-設1] 検査又は試験及び保守又は修理ができ、作業者の立入が容易な場所に設置する設計
	搬送設備	-
	警報設備等	-
	安全避難通路等	-
	核燃料物質の貯蔵施設	-
	廃棄施設	-
	放射線管理施設	-
	非常用電源設備	-
	通信連絡設備	-
その他事業許可で求める仕様	[99-設1] 水平地震力 1.0G で弾性範囲となる設計 [99-設2] 最大貯蔵量: 256kgU/基 (SUS容器又は金属容器(粉末) × 16/基)	
添付図	図へ配-1、図へ設-1、図へ設-2 【三原燃 第19-0257】	
添付表	別表へ設-3 【三原燃 第19-0257】	

注 加工施設の設計及び工事の方法の技術基準に関する規則第三章 重大事故等対処施設 第18条～第31条は該当しない。
 凡例 { } 内に示す数字: 事業変更許可申請書の「表 安全機能を有する施設の安全機能一覧」における該当機器の番号を示す。
 [] 内に示す数字: 設工認技術基準の条番号、項番号、及び設計番号、又はその他事業許可で求める仕様に関する設計番号を示す。
 (例) [4.1-設1]は、設工認技術基準第4条第1項に対する設計番号 設1を示す。
 [5.2.1-設1]は、設工認技術基準第5条の2第1項に対する設計番号 設1を示す。
 [99-設1]は、その他事業許可で求める仕様に関する設計番号 設1を示す。

本申請の対象に下線を付し示す。その他の事項については原規規発 1908096 号にて認可済み

追表へ設-4 (2次) SUS 容器用台車(1) 仕様表 (1/2)

許可との対応	許可番号 (日付)	原規規発第 1711011 号 (平成 29 年 11 月 1 日付)
	設備・機器名称	{520} 粉末貯蔵設備 SUS 容器用台車(1)
設置場所	加工棟 成型工場 ペレット加工室	
機器名	SUS 容器用台車(1)	
変更内容	変更なし	
員数	1 台	
一般仕様	型式	手押運搬式
	主要な構造材	添付表参照
	寸法 (単位: mm)	
	その他の構成機器	—
	その他の性能	—
	取扱う核燃料物質の状態	UO ₂ 粉末、U ₃ O ₈ 粉末
技術基準に基づく設計 (注)	核燃料物質の臨界防止	{520} [3.1-設 1] 核的制限値を設定する。 濃縮度 5%以下 容器の直径 25.1cm 以下 [3.2-設 2 (2次)] ウランの移動は、その形状寸法及び移動範囲について臨界計算コードにより安全である範囲に制限する(追図臨-42 (2次))。 [3.2-設 3] 周囲にスペーサー(15.5cm 以上)を設ける。 [4.2-設 6] 加工棟領域に設置する。(他領域との干渉について次回以降申請する。)
	火災等による損傷の防止	[4.3-設 2] 主要な構造材には不燃性材料を使用する。
	安全機能を有する施設の地盤	—

追表へ設-4 (2次) SUS容器用台車(1) 仕様表 (2/2)

技術基準に基づく設計(注)	地震による損傷の防止	-
	津波による損傷の防止	-
	外部からの衝撃による損傷の防止	-
	人の不法な侵入等の防止	-
	溢水による損傷の防止	[5.6.1-設1] 水の浸入を想定した形状寸法を管理する。 [5.6.1-設3] ウランの存在部位を溢水水位(80mm)より高くする。
	材料及び構造	-
	閉じ込めの機能	[7.1-設5] 核燃料物質の落下を防止する。(専用収納部 ())
	遮蔽	-
	換気	-
	核燃料物質等による汚染の防止	-
	安全機能を有する施設	[11.1-設1] 設置場所の温湿度状態、圧力及び放射線環境下において、必要な安全機能を発揮できる設計 [11.2-設1] 検査又は試験及び保守又は修理ができ、作業者の立入が容易な場所に設置する設計
	搬送設備	-
	警報設備等	-
	安全避難通路等	-
	核燃料物質の貯蔵施設	-
	廃棄施設	-
	放射線管理施設	-
	非常用電源設備	-
	通信連絡設備	-
	その他事業許可で求める仕様	-
添付図	図へ設-3 【三原燃 第19-0257】	
添付表	別表へ設-4 【三原燃 第19-0257】	

注 加工施設の設計及び工事の方法の技術基準に関する規則第三章 重大事故等対処施設 第18条～第31条は該当しない。
 凡例 { } 内に示す数字：事業変更許可申請書の「表 安全機能を有する施設の安全機能一覧」における該当機器の番号を示す。
 [] 内に示す数字：設工認技術基準の条番号、項番号、及び設計番号、又はその他事業許可で求める仕様に関する設計番号を示す。
 (例) [4.1-設1]は、設工認技術基準第4条第1項に対する設計番号 設1を示す。
 [5.2.1-設1]は、設工認技術基準第5条の2第1項に対する設計番号 設1を示す。
 [99-設1]は、その他事業許可で求める仕様に関する設計番号 設1を示す。

本申請の対象に下線を付し示す。その他の事項については原規規発 1908096 号にて認可済み

追表へ設-5 (2次) 金属容器 (粉末) 用台車(3) 仕様表 (1/2)

許可との対応	許可番号 (日付)	原規規発第 1711011 号 (平成 29 年 11 月 1 日付)
	設備・機器名称	{521} 粉末貯蔵設備金属容器 (粉末) 用台車(3)
設置場所	(1) 加工棟 成型工場 ペレット加工室 (2) 加工棟 成型工場 ペレット加工室	
機器名	金属容器 (粉末) 用台車(3) (1) 金属容器 (粉末) 用台車(3)-1 (2) 金属容器 (粉末) 用台車(3)-2	
変更内容	(1) 変更なし (2) 変更なし	
員数	2 台 (1) 1 台 (2) 1 台	
一般仕様	型式	手押運搬式
	主要な構造材	添付表参照
	寸法 (単位: mm)	(1) <input type="text"/> (2) <input type="text"/>
	その他の構成機器	-
	その他の性能	-
	取扱う核燃料物質の状態	UO ₂ 粉末、U ₃ O ₈ 粉末
技術基準に基づく設計 (注)	核燃料物質の臨界防止	{521} [3.1-設 1] 核的制限値を設定する。 濃縮度 5%以下 容器の直径 25.1cm 以下 [3.2-設 2 (2次)] ウランの移動は、その形状寸法及び移動範囲について臨界計算コードにより安全である範囲に制限する(追図臨-42 (2次))。 [3.2-設 3] 周囲にスペーサー(15.5cm 以上)を設ける。 [4.2-設 6] 加工棟領域に設置する。(他領域との干渉について次回以降申請する。)
	火災等による損傷の防止	[4.3-設 2] 主要な構造材には不燃性材料を使用する。
	安全機能を有する施設の地盤	-

追表へ設-5 (2次) 金属容器 (粉末) 用台車(3) 仕様表 (2/2)

技術基準に基づく設計 (注)	地震による損傷の防止	-
	津波による損傷の防止	-
	外部からの衝撃による損傷の防止	-
	人の不法な侵入等の防止	-
	溢水による損傷の防止	[5.6.1-設 1] 水の浸入を想定した形状寸法を管理する。 [5.6.1-設 3] ウランの存在部位を溢水水位(80mm)より高くする。
	材料及び構造	-
	閉じ込めの機能	[7.1-設 5] 核燃料物質の落下を防止する。(専用収納部 <input type="checkbox"/>)
	遮蔽	-
	換気	-
	核燃料物質等による汚染の防止	-
	安全機能を有する施設	[11.1-設 1] 設置場所の温湿度状態、圧力及び放射線環境下において、必要な安全機能を発揮できる設計 [11.2-設 1] 検査又は試験及び保守又は修理ができ、作業者の立入が容易な場所に設置する設計
	搬送設備	-
	警報設備等	-
	安全避難通路等	-
	核燃料物質の貯蔵施設	-
	廃棄施設	-
	放射線管理施設	-
	非常用電源設備	-
	通信連絡設備	-
	その他事業許可で求める仕様	-
添付図	図へ設-4 【三原燃 第 19-0257】	
添付表	別表へ設-5 【三原燃 第 19-0257】	

注 加工施設の設計及び工事の方法の技術基準に関する規則第三章 重大事故等対処施設 第 18 条～第 31 条は該当しない。
 凡例 { } 内に示す数字：事業変更許可申請書の「表 安全機能を有する施設の安全機能一覧」における該当機器の番号を示す。
 [] 内に示す数字：設工認技術基準の条番号、項番号、及び設計番号、又はその他事業許可で求める仕様に関する設計番号を示す。
 (例) [4.1-設 1]は、設工認技術基準第 4 条第 1 項に対する設計番号 設 1 を示す。
 [5.2.1-設 1]は、設工認技術基準第 5 条の 2 第 1 項に対する設計番号 設 1 を示す。
 [99-設 1]は、その他事業許可で求める仕様に関する設計番号 設 1 を示す。

本申請の対象に下線を付し示す。その他の事項については原規規発 1908096 号にて認可済み

追表へ設-6 (2次) フードボックス(4) 仕様表 (1/2)

許可との対応	許可番号 (日付)	原規規発第 1711011 号 (平成 29 年 11 月 1 日付)
	設備・機器名称	{522} 粉末貯蔵設備フードボックス
設置場所	加工棟 成型工場 前室(2)	
機器名	フードボックス(4)	
変更内容	変更なし	
員数	1 基	
一般仕様	型式	箱型ボックス式
	主要な構造材	添付表参照
	寸法 (単位: mm)	
	その他の構成機器	-
	その他の性能	-
	取扱う核燃料物質の状態	UO ₂ 粉末、U ₃ O ₈ 粉末
技術基準に基づく設計 (注)	核燃料物質の臨界防止	{522} [3.1-設 1] 核的制限値を設定する。 濃縮度 5%以下 質量 17.5kgU 以下 [3.2-設 1 (2次)] ウランの使用は、その形状寸法及び位置について立体角法により安全である範囲に制限する (追図臨-1 (2次)、追図臨-32 (2次))。 [4.2-設 6] 加工棟領域に設置する。(他領域との干渉について次回以降申請する。)
	火災等による損傷の防止	[4.3-設 1] フードボックスには難燃性樹脂を使用する。 [4.3-設 2] 主要な構造材には不燃性材料を使用する。
	安全機能を有する施設の地盤	[5.1-設 1] 地震力が作用した場合においても施設を十分に支持することができる加工棟成型工場に設置する。

追表へ設-6 (2次) フードボックス(4) 仕様表 (2/2)

技術基準に基づく設計(注)	地震による損傷の防止	[5.2.1-設1] 耐震重要度に分類する。 [5.2.1-設2] 耐震重要度分類に応じた地震力に耐える設計とする。 {522} (フードボックス(4)) 第2類 部材: <input type="text"/> アンカーボルト: <input type="text"/>
	津波による損傷の防止	-
	外部からの衝撃による損傷の防止	-
	人の不法な侵入等の防止	-
	溢水による損傷の防止	[5.6.1-設2] 水の浸入を想定した減速度を制限しない質量を管理する。 [5.6.1-設3] ウランの存在部位を溢水水位(80mm)より高くする。
	材料及び構造	-
	閉じ込めの機能	[7.1-設3 (2次)] 開口部の風速0.5 m/秒以上を維持する。 [7.1-設36] ウラン粉末を取り扱うフードボックスを設置する。 [7.1-設4] 排気は局所排気系統に接続する。
	遮蔽	-
	換気	-
	核燃料物質等による汚染の防止	-
	安全機能を有する施設	[11.1-設1] 設置場所の温湿度状態、圧力及び放射線環境下において、必要な安全機能を発揮できる設計 [11.2-設1] 検査又は試験及び保守又は修理ができ、作業者の立入が容易な場所に設置する設計
	搬送設備	-
	警報設備等	-
	安全避難通路等	-
	核燃料物質の貯蔵施設	-
	廃棄施設	-
	放射線管理施設	-
	非常用電源設備	-
	通信連絡設備	-
	その他事業許可で求める仕様	-
添付図	図へ配-1、図へ設-5 【三原燃 第19-0257】	
添付表	別表へ設-6 【三原燃 第19-0257】	

注 加工施設の設計及び工事の方法の技術基準に関する規則第三章 重大事故等対処施設 第18条~第31条は該当しない。
 凡例 { } 内に示す数字: 事業変更許可申請書の「表 安全機能を有する施設の安全機能一覧」における該当機器の番号を示す。
 [] 内に示す数字: 設工認技術基準の条番号、項番号、及び設計番号、又はその他事業許可で求める仕様に関する設計番号を示す。
 (例) [4.1-設1]は、設工認技術基準第4条第1項に対する設計番号 設1を示す。
 [5.2.1-設1]は、設工認技術基準第5条の2第1項に対する設計番号 設1を示す。
 [99-設1]は、その他事業許可で求める仕様に関する設計番号 設1を示す。

本申請の対象に下線を付し示す。その他の事項については原規規発 1908096 号にて認可済み

追表へ設-7 (2次) 原料粉末貯蔵棚 仕様表 (1/2)

許可との対応	許可番号 (日付)	原規規発第 1711011 号 (平成 29 年 11 月 1 日付)
	設備・機器名称	{523} 粉末貯蔵設備原料粉末貯蔵棚
設置場所	(1) 加工棟 成型工場 粉末貯蔵室(1) (2) 加工棟 成型工場 粉末貯蔵室(1)	
機器名	原料粉末貯蔵棚 (1) 原料粉末貯蔵棚(1) (2) 原料粉末貯蔵棚(2)	
変更内容	(1) 改造 ・ 耐震補強のため据付部を改造する (2) 改造 ・ 耐震補強のため据付部を改造する	
員数	2 基 (1) 1 基 (2) 1 基	
一般仕様	型式	多段貯蔵式
	主要な構造材	添付表参照
	寸法 (単位: mm)	(1) <input type="text"/> (2) <input type="text"/>
	その他の構成機器	-
	その他の性能	-
	取扱う核燃料物質の状態	UO ₂ 粉末、U ₃ O ₈ 粉末
技術基準に基づく設計 (注)	核燃料物質の臨界防止	{523} [3.1-設 1] 核的制限値を設定する。 (単一ユニット) 濃縮度 5%以下 容器の直径 25.1cm 以下 (複数ユニット) 質量 16.0kgU 以下/容器 減速度 H/U=0.5 (含水率 1.6%) 以下 [3.2-設 1 (2次)] 貯蔵棚単体の臨界安全性を臨界計算コードで確認した後、立体角法により安全であることを確認した位置に貯蔵棚を固定する (追図臨-1 (2次)、追図臨-33 (2次))。 [4.2-設 6] 加工棟領域に設置する。(他領域との干渉について次回以降申請する。)
	火災等による損傷の防止	[4.3-設 2] 主要な構造材には不燃性材料を使用する。
	安全機能を有する施設の地盤	[5.1-設 1] 地震力が作用した場合においても施設を十分に支持することができる加工棟成型工場に設置する。

追表へ設-7 (2次) 原料粉末貯蔵棚 仕様表 (2/2)

技術基準に基づく設計(注)	地震による損傷の防止	[5.2.1-設1] 耐震重要度に分類する。 [5.2.1-設2] 耐震重要度分類に応じた地震力に耐える設計とする。 (523) (原料粉末貯蔵棚) 第1類 部材: <input type="text"/> <input type="text"/> アンカーボルト: <input type="text"/> <input type="text"/> ((1) <input type="text"/> 追加を含む、(2) <input type="text"/> 追加を含む)
	津波による損傷の防止	-
	外部からの衝撃による損傷の防止	-
	人の不法な侵入等の防止	-
	溢水による損傷の防止	[5.6.1-設14] 粉末収納容器の貯蔵時は、容器の蓋により被水による容器内への水の侵入を防止する。 [5.6.1-設3] ウランの存在部位を溢水水位(80mm)より高くする。
	材料及び構造	-
	閉じ込めの機能	[7.1-設5] 核燃料物質の落下を防止する。(落下防止パー <input type="text"/>)
	遮蔽	-
	換気	-
	核燃料物質等による汚染の防止	-
	安全機能を有する施設	[11.1-設1] 設置場所の温湿度状態、圧力及び放射線環境下において、必要な安全機能を発揮できる設計 [11.2-設1] 検査又は試験及び保守又は修理ができ、作業者の立入が容易な場所に設置する設計
	搬送設備	-
	警報設備等	-
	安全避難通路等	-
	核燃料物質の貯蔵施設	-
	廃棄施設	-
	放射線管理施設	-
	非常用電源設備	-
	通信連絡設備	-
	その他事業許可で求める仕様	[99-設1] 水平地震力 1.0G で弾性範囲となる設計 [99-設2] 最大貯蔵量: 1,600kgU/基 (SUS容器×100/基)
添付図	図へ配-1、図へ設-6、図へ設-7 【三原燃 第19-0257】	
添付表	別表へ設-7 【三原燃 第19-0257】	

注 加工施設の設計及び工事の方法の技術基準に関する規則第三章 重大事故等対処施設 第18条～第31条は該当しない。
 凡例 { } 内に示す数字: 事業変更許可申請書の「表 安全機能を有する施設の安全機能一覧」における該当機器の番号を示す。
 [] 内に示す数字: 設工認技術基準の条番号、項番号、及び設計番号、又はその他事業許可で求める仕様に関する設計番号を示す。
 (例) [4.1-設1]は、設工認技術基準第4条第1項に対する設計番号 設1を示す。
 [5.2.1-設1]は、設工認技術基準第5条の2第1項に対する設計番号 設1を示す。
 [99-設1]は、その他事業許可で求める仕様に関する設計番号 設1を示す。

本申請の対象に下線を付し示す。その他の事項については原規規発 1908096 号にて認可済み

追表へ設-8.(2次) 電動リフト 仕様表 (1/2)

許可との対応	許可番号(日付)	原規規発第 1711011 号(平成 29 年 11 月 1 日付)	
	設備・機器名称	{525} 粉末貯蔵設備粉末貯蔵室(1)用電動リフト {528} 粉末貯蔵設備粉末貯蔵室(2)用電動リフト	
設置場所	(1) 加工棟 成型工場 粉末貯蔵室(1) (2) 加工棟 成型工場 粉末貯蔵室(2)		
機器名	電動リフト (1) 電動リフト(5) (2) 電動リフト(6)		
変更内容	(1) 変更なし (2) 変更なし		
員数	2 台 (1) 1 台 (2) 1 台		
一般仕様	型式	電動昇降式	
	主要な構造材	添付表参照	
	寸法(単位:mm)	(1)	
		(2)	
	その他の構成機器	-	
	その他の性能	-	
技術基準に基づく設計(注)	取扱う核燃料物質の状態	UO ₂ 粉末、U ₃ O ₈ 粉末	
	核燃料物質の臨界防止	{525}、{528} [3.1-設 1] 核的制限値を設定する。 濃縮度 5%以下 容器の直径 25.1cm 以下 [3.2-設 2 (2次)] ウランの移動は、その形状寸法及び移動範囲について臨界計算コードにより安全である範囲に制限する(追図臨-42 (2次))。 [4.2-設 6] 加工棟領域に設置する。(他領域との干渉について次回以降申請する。)	
	火災等による損傷の防止	[4.3-設 2] 主要な構造材には不燃性材料を使用する。	
	安全機能を有する施設の地盤	-	

追表へ設-8 (2次) 電動リフト 仕様表 (2/2)

技術基準に基づく設計(注)	地震による損傷の防止	-
	津波による損傷の防止	-
	外部からの衝撃による損傷の防止	-
	人の不法な侵入等の防止	-
	溢水による損傷の防止	[5.6.1-設1] 水の浸入を想定した形状寸法を管理する。 [5.6.1-設3] ウランの存在部位を溢水水位(80mm)より高くする。
	材料及び構造	-
	閉じ込めの機能	[7.1-設5] 核燃料物質の落下を防止する。(専用収納部 ())
	遮蔽	-
	換気	-
	核燃料物質等による汚染の防止	-
	安全機能を有する施設	[11.1-設1] 設置場所の温湿度状態、圧力及び放射線環境下において、必要な安全機能を発揮できる設計 [11.2-設1] 検査又は試験及び保守又は修理ができ、作業者の立入が容易な場所に設置する設計
	搬送設備	[12.1-設1] 動力供給停止時の保持機能を有する。 [12.1-設2] ウランを搬送する能力を有する。(定格荷重：電動リフト(5)200kg、電動リフト(6)150kg)
	警報設備等	-
	安全避難通路等	-
	核燃料物質の貯蔵施設	-
	廃棄施設	-
	放射線管理施設	-
	非常用電源設備	-
	通信連絡設備	-
その他事業許可で求める仕様	-	
添付図	図へ設-8、図へ設-10 【三原燃 第19-0257】	
添付表	別表へ設-8 【三原燃 第19-0257】	

注 加工施設の設計及び工事の方法の技術基準に関する規則第三章 重大事故等対処施設 第18条～第31条は該当しない。
 凡例 { } 内に示す数字：事業変更許可申請書の「表 安全機能を有する施設の安全機能一覧」における該当機器の番号を示す。
 [] 内に示す数字：設工認技術基準の条番号、項番号、及び設計番号、又はその他事業許可で求める仕様に関する設計番号を示す。
 (例) [4.1-設1]は、設工認技術基準第4条第1項に対する設計番号 設1を示す。
 [5.2.1-設1]は、設工認技術基準第5条の2第1項に対する設計番号 設1を示す。
 [99-設1]は、その他事業許可で求める仕様に関する設計番号 設1を示す。

本申請の対象に下線を付し示す。その他の事項については原規規発 1908096 号にて認可済み

追表へ設-9 (2次) スクラップ貯蔵棚 (粉末用) 仕様表 (1/2)

許可との対応	許可番号 (日付)	原規規発第 1711011 号 (平成 29 年 11 月 1 日付)	
	設備・機器名称	{526} 粉末貯蔵設備スクラップ貯蔵棚 (粉末用)	
設置場所		(1) 加工棟 成型工場 粉末貯蔵室 (2) (2) 加工棟 成型工場 粉末貯蔵室 (2) (3) 加工棟 成型工場 粉末貯蔵室 (2) (4) 加工棟 成型工場 粉末貯蔵室 (2)	
機器名		スクラップ貯蔵棚 (粉末用) (1) スクラップ貯蔵棚 (粉末用) (1) (2) スクラップ貯蔵棚 (粉末用) (2) (3) スクラップ貯蔵棚 (粉末用) (3) (4) スクラップ貯蔵棚 (粉末用) (4)	
変更内容		(1) 改造 ・ 耐震補強のため据付部を改造する (2) 改造 ・ 耐震補強のため据付部を改造する (3) 改造 ・ 耐震補強のため据付部を改造する (4) 改造 ・ 耐震補強のため据付部を改造する	
員数		4 基 (1) 1 基 (2) 1 基 (3) 1 基 (4) 1 基	
一般仕様	型式	多段貯蔵式	
	主要な構造材	添付表参照	
	寸法 (単位: mm)	(1)	
		(2)	
		(3)	
		(4)	
	その他の構成機器	-	
	その他の性能	-	
	取扱う核燃料物質の状態	UO ₂ 粉末、U ₃ O ₈ 粉末	
技術基準に基づく設計 (注)	核燃料物質の臨界防止	{526} [3.1-設 1] 核的制限値を設定する。 (単一ユニット) 濃縮度 5%以下 容器の直径 25.1cm 以下 (複数ユニット) 質量 16.0kgU 以下/容器 減速度 H/U=0.5 (含水率 1.6%) 以下 [3.2-設 1 (2次)] 貯蔵棚単体の臨界安全性を臨界計算コードで確認した後、立体角法により安全であることを確認した位置に貯蔵棚を固定する (追図臨-1 (2次)、追図臨-34 (2次))。 [4.2-設 6] 加工棟領域に設置する。(他領域との干渉について次回以降申請する。)	
	火災等による損傷の防止	[4.3-設 2] 主要な構造材には不燃性材料を使用する。	
	安全機能を有する施設の地盤	[5.1-設 1] 地震力が作用した場合においても施設を十分に支持することができる加工棟成型工場に設置する。	

追表へ設-9 (2次) スクラップ貯蔵棚 (粉末用) 仕様表 (2/2)

技術基準に基づく設計(注)	地震による損傷の防止	[5.2.1-設1] 耐震重要度に分類する。 [5.2.1-設2] 耐震重要度分類に応じた地震力に耐える設計とする。 (526) (スクラップ貯蔵棚) 第1類 部材: <input type="text"/> <input type="text"/> アンカーボルト: <input type="text"/> <input type="text"/> <input type="text"/> (追加を含む)
	津波による損傷の防止	—
	外部からの衝撃による損傷の防止	—
	人の不法な侵入等の防止	—
	溢水による損傷の防止	[5.6.1-設14] 粉末収納容器の貯蔵時は、容器の蓋により被水による容器内への水の侵入を防止する。 [5.6.1-設3] ウランの存在部位を溢水水位(80mm)より高くする。
	材料及び構造	—
	閉じ込めの機能	[7.1-設5] 核燃料物質の落下を防止する。(専用収納部 <input type="text"/>)
	遮蔽	—
	換気	—
	核燃料物質等による汚染の防止	—
	安全機能を有する施設	[11.1-設1] 設置場所の温湿度状態、圧力及び放射線環境下において、必要な安全機能を発揮できる設計 [11.2-設1] 検査又は試験及び保守又は修理ができ、作業者の立入が容易な場所に設置する設計
	搬送設備	—
	警報設備等	—
	安全避難通路等	—
	核燃料物質の貯蔵施設	—
	廃棄施設	—
	放射線管理施設	—
	非常用電源設備	—
	通信連絡設備	—
その他事業許可で求める仕様	[99-設1] 水平地震力 1.0G で弾性範囲となる設計 [99-設2] 最大貯蔵量: 2,304kgU/基 (SUS容器×144/基)	
添付図	図へ配-1、図へ設-9 【三原燃 第19-0257】	
添付表	別表へ設-9 【三原燃 第19-0257】	

注 加工施設の設計及び工事の方法の技術基準に関する規則第三章 重大事故等対処施設 第18条～第31条は該当しない。
 凡例 { } 内に示す数字: 事業変更許可申請書の「表 安全機能を有する施設の安全機能一覧」における該当機器の番号を示す。
 [] 内に示す数字: 設工認技術基準の条番号、項番号、及び設計番号、又はその他事業許可で求める仕様に関する設計番号を示す。
 (例) [4.1-設1]は、設工認技術基準第4条第1項に対する設計番号 設1を示す。
 [5.2.1-設1]は、設工認技術基準第5条の2第1項に対する設計番号 設1を示す。
 [99-設1]は、その他事業許可で求める仕様に関する設計番号 設1を示す。

本申請の対象に下線を付し示す。その他の事項については原規規発 1908096 号にて認可済み

追表へ設-10 (2次) 圧粉ペレット貯蔵棚 仕様表 (1/2)

許可との対応	許可番号 (日付)	原規規発第 1711011 号 (平成 29 年 11 月 1 日付)
	設備・機器名称	{564} UO ₂ ペレット貯蔵設備圧粉ペレット貯蔵棚
設置場所	加工棟 成型工場 ペレット加工室	
機器名	圧粉ペレット貯蔵棚	
変更内容	変更なし	
員数	1 基	
一般仕様	型式	2 段貯蔵式
	主要な構造材	添付表参照
	寸法 (単位: mm)	
	その他の構成機器	ボート(焼結)
	その他の性能	-
	取扱う核燃料物質の状態	UO ₂ 圧粉ペレット、UO ₂ ペレット
技術基準に基づく設計 (注)	核燃料物質の臨界防止	{564} [3.1-設 1] 核的制限値を設定する。 濃縮度 5%以下 収納部厚み 10.7cm 以下 [3.2-設 1 (2次)] 貯蔵棚単体の臨界安全性を臨界計算コードで確認した後、立体角法により安全であることを確認した位置に貯蔵棚を固定する (追図臨-1 (2次)、追図臨-35 (2次))。 [4.2-設 6] 加工棟領域に設置する。(他領域との干渉について次回以降申請する。)
	火災等による損傷の防止	[4.3-設 2] 主要な構造材には不燃性材料を使用する。
	安全機能を有する施設の地盤	[5.1-設 1] 地震力が作用した場合においても施設を十分に支持することができる加工棟成型工場に設置する。

追表へ設-10 (2次) 圧粉ペレット貯蔵棚 仕様表 (2/2)

技術基準に基づく設計(注)	地震による損傷の防止	[5.2.1-設1] 耐震重要度に分類する。 [5.2.1-設2] 耐震重要度分類に応じた地震力に耐える設計とする。 {564} (圧粉ペレット貯蔵棚) 第1類 部材: <input type="text"/> <input type="text"/> アンカーボルト: <input type="text"/> <input type="text"/>
	津波による損傷の防止	-
	外部からの衝撃による損傷の防止	-
	人の不法な侵入等の防止	-
	溢水による損傷の防止	[5.6.1-設1] 水の浸入を想定した形状寸法を管理する。 [5.6.1-設3] ウランの存在部位を溢水水位(80mm)より高くする。 [5.6.1-設7] 配線用遮断器を設置する。
	材料及び構造	-
	閉じ込めの機能	[7.1-設5] 核燃料物質の落下を防止する。(落下防止枠 <input type="text"/>)
	遮蔽	-
	換気	-
	核燃料物質等による汚染の防止	-
	安全機能を有する施設	[11.1-設1] 設置場所の温湿度状態、圧力及び放射線環境下において、必要な安全機能を発揮できる設計 [11.2-設1] 検査又は試験及び保守又は修理ができ、作業者の立入が容易な場所に設置する設計
	搬送設備	-
	警報設備等	-
	安全避難通路等	-
	核燃料物質の貯蔵施設	-
	廃棄施設	-
	放射線管理施設	-
非常用電源設備	-	
通信連絡設備	-	
その他事業許可で求める仕様	[99-設1] 水平地震力 1.0G で弾性範囲となる設計 [99-設2] 最大貯蔵量: 494kgU/基 (ポート (焼結) ×69/基)	
添付図	図へ配-1、図へ設-11 【三原燃 第19-0257】	
添付表	別表へ設-10 【三原燃 第19-0257】	

注 加工施設の設計及び工事の方法の技術基準に関する規則第三章 重大事故等対処施設 第18条～第31条は該当しない。
 凡例 { } 内に示す数字: 事業変更許可申請書の「表 安全機能を有する施設の安全機能一覧」における該当機器の番号を示す。
 [] 内に示す数字: 設工認技術基準の条番号、項番号、及び設計番号、又はその他事業許可で求める仕様に関する設計番号を示す。
 (例) [4.1-設1]は、設工認技術基準第4条第1項に対する設計番号 設1を示す。
 [5.2.1-設1]は、設工認技術基準第5条の2第1項に対する設計番号 設1を示す。
 [99-設1]は、その他事業許可で求める仕様に関する設計番号 設1を示す。

本申請の対象に下線を付し示す。その他の事項については原規規発 1908096 号にて認可済み

追表へ設-12 (2次) ペレットラインコンベア(2) 仕様表 (1/2)

許可との対応	許可番号(日付)	原規規発第 1711011 号(平成 29 年 11 月 1 日付)
	設備・機器名称	{565} UO ₂ ペレット貯蔵設備ペレットラインコンベア
設置場所	加工棟 成型工場 ペレット加工室	
機器名	ペレットラインコンベア(2)	
変更内容	変更なし	
員数	1 基	
一般仕様	型式	電動搬送式
	主要な構造材	添付表参照
	寸法(単位:mm)	
	その他の構成機器	-
	その他の性能	-
技術基準に基づく設計 (注)	取扱う核燃料物質の状態	UO ₂ 圧粉ペレット、UO ₂ ペレット
	核燃料物質の臨界防止	{565} [3.1-設 1] 核的制限値を設定する。 濃縮度 5%以下 収納部厚み 10.7cm 以下 [3.2-設 1 (2次)] ウランの使用は、その形状寸法及び位置について立体角法により安全である範囲に制限する(追図臨-1 (2次)、追図臨-36 (2次))。 [4.2-設 6] 加工棟領域に設置する。(他領域との干渉について次回以降申請する。)
	火災等による損傷の防止	[4.3-設 2] 主要な構造材には不燃性材料を使用する。
	安全機能を有する施設の地盤	[5.1-設 1] 地震力が作用した場合においても施設を十分に支持することができる加工棟成型工場に設置する。

追表へ設-12 (2次) ペレットラインコンベア(2) 仕様表 (2/2)

技術基準に基づく設計(注)	地震による損傷の防止	[5.2.1-設1] 耐震重要度に分類する。 [5.2.1-設2] 耐震重要度分類に応じた地震力に耐える設計とする。 (565) (コンベア(2)-1) 第1類 部材: <input type="text"/> <input type="text"/> アンカーボルト: <input type="text"/> <input type="text"/> (565) (コンベア(2)-2) 第1類 部材: <input type="text"/> <input type="text"/> アンカーボルト: <input type="text"/> <input type="text"/>
	津波による損傷の防止	-
	外部からの衝撃による損傷の防止	-
	人の不法な侵入等の防止	-
	溢水による損傷の防止	[5.6.1-設1] 水の浸入を想定した形状寸法を管理する。 [5.6.1-設3] ウランの存在部位を溢水水位(80mm)より高くする。 [5.6.1-設7] 配線用遮断器を設置する。
	材料及び構造	-
	閉じ込めの機能	[7.1-設5] 核燃料物質の落下を防止する。(コンベアフレーム <input type="text"/>)
	遮蔽	-
	換気	-
	核燃料物質等による汚染の防止	-
	安全機能を有する施設	[11.1-設1] 設置場所の温湿度状態、圧力及び放射線環境下において、必要な安全機能を発揮できる設計 [11.2-設1] 検査又は試験及び保守又は修理ができ、作業者の立入が容易な場所に設置する設計
	搬送設備	-
	警報設備等	-
	安全避難通路等	-
	核燃料物質の貯蔵施設	-
	廃棄施設	-
	放射線管理施設	-
	非常用電源設備	-
	通信連絡設備	-
	その他事業許可で求める仕様	[99-設1] 水平地震力 1.0G で弾性範囲となる設計
添付図	図へ配-1、図へ設-13 【三原燃 第19-0257】	
添付表	別表へ設-12 【三原燃 第19-0257】	

注 加工施設の設計及び工事の方法の技術基準に関する規則第三章 重大事故等対処施設 第18条～第31条は該当しない。
 凡例 { } 内に示す数字：事業変更許可申請書の「表 安全機能を有する施設の安全機能一覧」における該当機器の番号を示す。
 [] 内に示す数字：設工認技術基準の条番号、項番号、及び設計番号、又はその他事業許可で求める仕様に関する設計番号を示す。
 (例) [4.1-設1]は、設工認技術基準第4条第1項に対する設計番号 設1を示す。
 [5.2.1-設1]は、設工認技術基準第5条の2第1項に対する設計番号 設1を示す。
 [99-設1]は、その他事業許可で求める仕様に関する設計番号 設1を示す。

本申請の対象に下線を付し示す。その他の事項については原規規発 1908096 号にて認可済み

追表へ設-14 (2次) 焼結ペレット貯蔵棚 仕様表 (1/2)

許可との対応	許可番号 (日付)	原規規発第 1711011 号 (平成 29 年 11 月 1 日付)
	設備・機器名称	{566} UO ₂ ペレット貯蔵設備焼結ペレット貯蔵棚
設置場所		加工棟 成型工場 ペレット加工室
機器名		焼結ペレット貯蔵棚
変更内容		変更なし
員数		1 基
一般仕様	型式	二段貯蔵式
	主要な構造材	添付表参照
	寸法 (単位: mm)	
	その他の構成機器	ボート (焼結)
	その他の性能	-
	取扱う核燃料物質の状態	UO ₂ ペレット
技術基準に基づく設計 (注)	核燃料物質の臨界防止	{566} [3.1-設 1] 核的制限値を設定する。 濃縮度 5%以下 収納部厚み 10.7cm 以下 [3.2-設 1 (2次)] 貯蔵棚単体の臨界安全性を臨界計算コードで確認した後、立体角法により安全であることを確認した位置に貯蔵棚を固定する (追図臨-1 (2次)、追図臨-37 (2次))。 [4.2-設 6] 加工棟領域に設置する。(他領域との干渉について次回以降申請する。)
	火災等による損傷の防止	[4.3-設 2] 主要な構造材には不燃性材料を使用する。
	安全機能を有する施設の地盤	[5.1-設 1] 地震力が作用した場合においても施設を十分に支持することができる加工棟成型工場に設置する。

追表へ設-14 (2次) 焼結ペレット貯蔵棚 仕様表 (2/2)

技術基準に基づく設計(注)	地震による損傷の防止	[5.2.1-設1] 耐震重要度で分類する。 [5.2.1-設2] 耐震重要度分類に応じた地震力に耐える設計とする。 (566) (焼結ペレット貯蔵棚) 第1類 部材: <input type="text"/> <input type="text"/> アンカーボルト: <input type="text"/> <input type="text"/>
	津波による損傷の防止	-
	外部からの衝撃による損傷の防止	-
	人の不法な侵入等の防止	-
	溢水による損傷の防止	[5.6.1-設1] 水の浸入を想定した形状寸法を管理する。 [5.6.1-設3] ウランの存在部位を溢水水位(80mm)より高くする。 [5.6.1-設7] 配線用遮断器を設置する。
	材料及び構造	-
	閉じ込めの機能	[7.1-設5] 核燃料物質の落下を防止する。(落下防止柵 (<input type="text"/>))
	遮蔽	-
	換気	-
	核燃料物質等による汚染の防止	-
	安全機能を有する施設	[11.1-設1] 設置場所の温湿度状態、圧力及び放射線環境下において、必要な安全機能を発揮できる設計 [11.2-設1] 検査又は試験及び保守又は修理ができ、作業者の立入が容易な場所に設置する設計
	搬送設備	-
	警報設備等	-
	安全避難通路等	-
	核燃料物質の貯蔵施設	-
	廃棄施設	-
	放射線管理施設	-
	非常用電源設備	-
	通信連絡設備	-
その他事業許可で求める仕様	[99-設1] 水平地震力 1.0G で弾性範囲となる設計 [99-設2] 最大貯蔵量: 515kgU/基 (ポート(焼結) × 72/基)	
添付図	図へ配-1、図へ設-14 【三原燃 第19-0257】	
添付表	別表へ設-14 【三原燃 第19-0257】	

注 加工施設の設計及び工事の方法の技術基準に関する規則第三章 重大事故等対処施設 第18条～第31条は該当しない。
 凡例 { } 内に示す数字: 事業変更許可申請書の「表 安全機能を有する施設の安全機能一覧」における該当機器の番号を示す。
 [] 内に示す数字: 設工認技術基準の条番号、項番号、及び設計番号、又はその他事業許可で求める仕様に関する設計番号を示す。
 (例) [4.1-設1]は、設工認技術基準第4条第1項に対する設計番号 設1を示す。
 [5.2.1-設1]は、設工認技術基準第5条の2第1項に対する設計番号 設1を示す。
 [99-設1]は、その他事業許可で求める仕様に関する設計番号 設1を示す。

本申請の対象に下線を付し示す。その他の事項については原規規発 1908096 号にて認可済み

追表へ設-15 (2次) ボート (焼結) 用台車(3) 仕様表 (1/2)

許可との対応	許可番号 (日付)	原規規発第 1711011 号 (平成 29 年 11 月 1 日付)
	設備・機器名称	(568) UO ₂ ペレット貯蔵設備ボート (焼結) 用台車(3)
設置場所	加工棟 成型工場 ペレット加工室	
機器名	ボート (焼結) 用台車(3)	
変更内容	変更なし	
員数	1 台	
一般仕様	型式	手押運搬式
	主要な構造材	添付表参照
	寸法 (単位: mm)	
	その他の構成機器	—
	その他の性能	—
	取扱う核燃料物質の状態	UO ₂ ペレット
技術基準に基づく設計 (注)	核燃料物質の臨界防止	(568) [3.1-設 1] 核的制限値を設定する。 濃縮度 5%以下 収納部厚み 10.7cm 以下 [3.2-設 2 (2次)] ウランの移動は、その形状寸法及び移動範囲について臨界計算コードにより安全である範囲に制限する(追図臨-42 (2次))。 [3.2-設 3] 周囲にスペーサー(15.5cm 以上)を設ける。 [4.2-設 6] 加工棟領域に設置する。(他領域との干渉について次回以降申請する。)
	火災等による損傷の防止	[4.3-設 2] 主要な構造材には不燃性材料を使用する。
	安全機能を有する施設の地盤	—

追表へ設-15 (2次) ボート (焼結) 用台車(3) 仕様表 (2/2)

技術基準に基づく設計 (注)	地震による損傷の防止	-
	津波による損傷の防止	-
	外部からの衝撃による損傷の防止	-
	人の不法な侵入等の防止	-
	溢水による損傷の防止	[5.6.1-設 1] 水の浸入を想定した形状寸法を管理する。 [5.6.1-設 3] ウランの存在部位を溢水水位 (80mm) より高くする。
	材料及び構造	-
	閉じ込めの機能	[7.1-設 5] 核燃料物質の落下を防止する。(専用収納部 ())
	遮蔽	-
	換気	-
	核燃料物質等による汚染の防止	-
	安全機能を有する施設	[11.1-設 1] 設置場所の温湿度状態、圧力及び放射線環境下において、必要な安全機能を発揮できる設計 [11.2-設 1] 検査又は試験及び保守又は修理ができ、作業者の立入が容易な場所に設置する設計
	搬送設備	-
	警報設備等	-
	安全避難通路等	-
	核燃料物質の貯蔵施設	-
	廃棄施設	-
	放射線管理施設	-
	非常用電源設備	-
	通信連絡設備	-
	その他事業許可で求める仕様	-
添付図	図へ設-15 【三原燃 第 19-0257】	
添付表	別表へ設-15 【三原燃 第 19-0257】	

注 加工施設の設計及び工事の方法の技術基準に関する規則第三章 重大事故等対処施設 第 18 条～第 31 条は該当しない。
 凡例 { } 内に示す数字：事業変更許可申請書の「表 安全機能を有する施設の安全機能一覧」における該当機器の番号を示す。
 [] 内に示す数字：設工認技術基準の条番号、項番号、及び設計番号、又はその他事業許可で求める仕様に関する設計番号を示す。
 (例) [4.1-設 1]は、設工認技術基準第 4 条第 1 項に対する設計番号 設 1 を示す。
 [5.2.1-設 1]は、設工認技術基準第 5 条の 2 第 1 項に対する設計番号 設 1 を示す。
 [99-設 1]は、その他事業許可で求める仕様に関する設計番号 設 1 を示す。

本申請の対象に下線を付し示す。その他の事項については原規規発 1908096 号にて認可済み

追表へ設-16 (2次) ポート (焼結) 用台車(4) 仕様表 (1/2)

許可との対応	許可番号 (日付)	原規規発第 1711011 号 (平成 29 年 11 月 1 日付)
	設備・機器名称	(569) UO ₂ ペレット貯蔵設備ポート (焼結) 用台車(4)
設置場所	加工棟 成型工場 ペレット加工室	
機器名	ポート (焼結) 用台車(4)	
変更内容	変更なし	
員数	1 台	
一般仕様	型式	手押運搬式
	主要な構造材	添付表参照
	寸法 (単位: mm)	
	その他の構成機器	—
	その他の性能	—
	取扱う核燃料物質の状態	UO ₂ ペレット
技術基準に基づく設計 (注)	核燃料物質の臨界防止	(569) [3.1-設 1] 核的制限値を設定する。 濃縮度 5%以下 収納部厚み 10.7cm 以下 [3.2-設 2 (2次)] ウランの移動は、その形状寸法及び移動範囲について臨界計算コードにより安全である範囲に制限する(追図臨-42 (2次))。 [3.2-設 3] 周囲にスペーサー (15.5cm 以上) を設ける。 [4.2-設 6] 加工棟領域に設置する。(他領域との干渉について次回以降申請する。)
	火災等による損傷の防止	[4.3-設 2] 主要な構造材には不燃性材料を使用する。
	安全機能を有する施設の地盤	—

追表へ設-16 (2次) ボート (焼結) 用台車(4) 仕様表 (2/2)

技術基準に基づく設計 (注)	地震による損傷の防止	-
	津波による損傷の防止	-
	外部からの衝撃による損傷の防止	-
	人の不法な侵入等の防止	-
	溢水による損傷の防止	[5.6.1-設 1] 水の浸入を想定した形状寸法を管理する。 [5.6.1-設 3] ウランの存在部位を溢水水位(80mm)より高くする。
	材料及び構造	-
	閉じ込めの機能	[7.1-設 5] 核燃料物質の落下を防止する。(専用収納部 ())
	遮蔽	-
	換気	-
	核燃料物質等による汚染の防止	-
	安全機能を有する施設	[11.1-設 1] 設置場所の温湿度状態、圧力及び放射線環境下において、必要な安全機能を発揮できる設計 [11.2-設 1] 検査又は試験及び保守又は修理ができ、作業者の立入が容易な場所に設置する設計
	搬送設備	-
	警報設備等	-
	安全避難通路等	-
	核燃料物質の貯蔵施設	-
	廃棄施設	-
	放射線管理施設	-
非常用電源設備	-	
通信連絡設備	-	
その他事業許可で求める仕様	-	
添付図	図へ設-16 【三原燃 第 19-0257】	
添付表	別表へ設-16 【三原燃 第 19-0257】	

注 加工施設の設計及び工事の方法の技術基準に関する規則第三章 重大事故等対処施設 第 18 条～第 31 条は該当しない。
 凡例 { } 内に示す数字：事業変更許可申請書の「表 安全機能を有する施設の安全機能一覧」における該当機器の番号を示す。
 [] 内に示す数字：設工認技術基準の条番号、項番号、及び設計番号、又はその他事業許可で求める仕様に関する設計番号を示す。
 (例) [4.1-設 1]は、設工認技術基準第 4 条第 1 項に対する設計番号 設 1 を示す。
 [5.2.1-設 1]は、設工認技術基準第 5 条の 2 第 1 項に対する設計番号 設 1 を示す。
 [99-設 1]は、その他事業許可で求める仕様に関する設計番号 設 1 を示す。

本申請の対象に下線を付し示す。その他の事項については原規規発 1908096 号にて認可済み

追表へ設-17 (2次) 金属容器 (ペレット) 用台車(2) 仕様表 (1/2)

許可との対応	許可番号 (日付)	原規規発第 1711011 号 (平成 29 年 11 月 1 日付)
	設備・機器名称	{570} UO ₂ ペレット貯蔵設備金属容器 (ペレット) 用台車(2)
設置場所	加工棟 成型工場 ペレット加工室	
機器名	金属容器 (ペレット) 用台車(2)	
変更内容	変更なし	
員数	1 台	
一般仕様	型式	手押運搬式
	主要な構造材	添付表参照
	寸法 (単位: mm)	
	その他の構成機器	-
	その他の性能	-
	取扱う核燃料物質の状態	UO ₂ ペレット
技術基準に基づく設計 (注)	核燃料物質の臨界防止	{570} [3.1-設 1] 核的制限値を設定する。 濃縮度 5%以下 質量 14.8kgU 以下/容器 [3.2-設 2 (2次)] ウランの移動は、その形状寸法及び移動範囲について臨界計算コードにより安全である範囲に制限する (追図臨-42 (2次))。 [3.2-設 3] 周囲にスペーサー (15.5cm 以上) を設ける。 [4.2-設 6] 加工棟領域に設置する。(他領域との干渉について次回以降申請する。)
	火災等による損傷の防止	[4.3-設 2] 主要な構造材には不燃性材料を使用する。
	安全機能を有する施設の地盤	-

追表へ設-17 (2次) 金属容器 (ペレット) 用台車(2) 仕様表 (2/2)

技術基準に基づく設計(注)	地震による損傷の防止	-
	津波による損傷の防止	-
	外部からの衝撃による損傷の防止	-
	人の不法な侵入等の防止	-
	溢水による損傷の防止	[5.6.1-設 2] 水の浸入を想定した減速度を制限しない質量を管理する。 [5.6.1-設 3] ウランの存在部位を溢水水位(80mm)より高くする。
	材料及び構造	-
	閉じ込めの機能	[7.1-設 5] 核燃料物質の落下を防止する。(専用収納部 <input type="checkbox"/>)
	遮蔽	-
	換気	-
	核燃料物質等による汚染の防止	-
	安全機能を有する施設	[11.1-設 1] 設置場所の温湿度状態、圧力及び放射線環境下において、必要な安全機能を発揮できる設計 [11.2-設 1] 検査又は試験及び保守又は修理ができ、作業者の立入が容易な場所に設置する設計
	搬送設備	-
	警報設備等	-
	安全避難通路等	-
	核燃料物質の貯蔵施設	-
	廃棄施設	-
	放射線管理施設	-
非常用電源設備	-	
通信連絡設備	-	
その他事業許可で求める仕様	-	
添付図	図へ設-17 【三原燃 第 19-0257】	
添付表	別表へ設-17 【三原燃 第 19-0257】	

注 加工施設の設計及び工事の方法の技術基準に関する規則第三章 重大事故等対処施設 第 18 条～第 31 条は該当しない。
 凡例 { } 内に示す数字：事業変更許可申請書の「表 安全機能を有する施設の安全機能一覧」における該当機器の番号を示す。
 [] 内に示す数字：設工認技術基準の条番号、項番号、及び設計番号、又はその他事業許可で求める仕様に関する設計番号を示す。
 (例) [4.1-設 1]は、設工認技術基準第 4 条第 1 項に対する設計番号 設 1 を示す。
 [5.2.1-設 1]は、設工認技術基準第 5 条の 2 第 1 項に対する設計番号 設 1 を示す。
 [99-設 1]は、その他事業許可で求める仕様に関する設計番号 設 1 を示す。

本申請の対象に下線を付し示す。その他の事項については原規規発 1908096 号にて認可済み

追表へ設-18 (2次) 仕上りペレット一時貯蔵棚(1) 仕様表 (1/2)

許可との対応	許可番号 (日付)	原規規発第 1711011 号 (平成 29 年 11 月 1 日付)
	設備・機器名称	{571} UO ₂ ペレット貯蔵設備仕上りペレット一時貯蔵棚
設置場所		加工棟 成型工場 ペレット加工室
機器名		仕上りペレット一時貯蔵棚(1)
変更内容		改造 ・ 耐震補強のため据付部を改造する
員数		1 基
一般仕様	型式	多段収納式
	主要な構造材	添付表参照
	寸法 (単位: mm)	
	その他の構成機器	ペレットトレイ
	その他の性能	-
技術基準に基づく設計 (注)	取扱う核燃料物質の状態	UO ₂ ペレット
	核燃料物質の臨界防止	{571} [3.1-設 1] 核的制限値を設定する。 濃縮度 5%以下 貯蔵棚寸法 厚み 70.0cm 以下、幅 100.0cm 以下、高さ 170.0cm 以下 [3.2-設 1 (2次)] 貯蔵棚単体の臨界安全性を臨界計算コードで確認した後、立体角法により安全であることを確認した位置に貯蔵棚を固定する (追図臨-1 (2次)、追図臨-38 (2次))。 [4.2-設 6] 加工棟領域に設置する。(他領域との干渉について次回以降申請する。)
	火災等による損傷の防止	[4.3-設 2] 主要な構造材には不燃性材料を使用する。
	安全機能を有する施設の地盤	[5.1-設 1] 地震力が作用した場合においても施設を十分に支持することができる加工棟成型工場に設置する。

追表へ設-18 (2次) 仕上りペレット一時貯蔵棚(1) 仕様表 (2/2)

技術基準に基づく設計 (注)	地震による損傷の防止	[5.2.1-設1] 耐震重要度に分類する。 [5.2.1-設2] 耐震重要度分類に応じた地震力に耐える設計とする。 (571) (仕上りペレット一時貯蔵棚) 第1類 部材: <input type="text"/> <input type="text"/> アンカーボルト: <input type="text"/> <input type="text"/> (<input type="text"/> 追加を含む)
	津波による損傷の防止	-
	外部からの衝撃による損傷の防止	-
	人の不法な侵入等の防止	-
	溢水による損傷の防止	[5.6.1-設3] ウランの存在部位を溢水水位(80mm)より高くする。
	材料及び構造	-
	閉じ込めの機能	[7.1-設5] 核燃料物質の落下を防止する。(固定構造)
	遮蔽	-
	換気	-
	核燃料物質等による汚染の防止	-
	安全機能を有する施設	[11.1-設1] 設置場所の温湿度状態、圧力及び放射線環境下において、必要な安全機能を発揮できる設計 [11.2-設1] 検査又は試験及び保守又は修理ができ、作業者の立入が容易な場所に設置する設計
	搬送設備	-
	警報設備等	-
	安全避難通路等	-
	核燃料物質の貯蔵施設	-
	廃棄施設	-
放射線管理施設	-	
非常用電源設備	-	
通信連絡設備	-	
その他事業許可で求める仕様	[99-設1] 水平地震力 1.0G で弾性範囲となる設計 [99-設2] 最大貯蔵量: 439kg/l/基 (ペレットトレイ×54/基)	
添付図	図へ配-1、図へ設-19 【三原燃 第19-0257】	
添付表	別表へ設-18 【三原燃 第19-0257】	

注 加工施設の設計及び工事の方法の技術基準に関する規則第三章 重大事故等対処施設 第18条～第31条は該当しない。
 凡例 { } 内に示す数字: 事業変更許可申請書の「表 安全機能を有する施設の安全機能一覧」における該当機器の番号を示す。
 [] 内に示す数字: 設工認技術基準の条番号、項番号、及び設計番号、又はその他事業許可で求める仕様に関する設計番号を示す。
 (例) [4.1-設1]は、設工認技術基準第4条第1項に対する設計番号 設1を示す。
 [5.2.1-設1]は、設工認技術基準第5条の2第1項に対する設計番号 設1を示す。
 [99-設1]は、その他事業許可で求める仕様に関する設計番号 設1を示す。

本申請の対象に下線を付し示す。その他の事項については原規規発 1908096 号にて認可済み

追表へ設-19 (2次) 仕上りペレット一時貯蔵棚 (2) 仕様表 (1/2)

許可との対応	許可番号 (日付)	原規規発第 1711011 号 (平成 29 年 11 月 1 日付)
	設備・機器名称	{571} UO ₂ ペレット貯蔵設備仕上りペレット一時貯蔵棚
設置場所	加工棟 成型工場 ペレット加工室	
機器名	仕上りペレット一時貯蔵棚 (2)	
変更内容	改造 ・ 耐震補強のため据付部を改造する	
員数	1 基	
一般仕様	型式	多段収納式
	主要な構造材	添付表参照
	寸法 (単位: mm)	
	その他の構成機器	ペレットトレイ
	その他の性能	—
	取扱う核燃料物質の状態	UO ₂ ペレット
技術基準に基づく設計 (注)	核燃料物質の臨界防止	{571} [3.1-設 1] 核的制限値を設定する。 濃縮度 5%以下 貯蔵棚寸法 厚み 70.0cm 以下、幅 100.0cm 以下、高さ 170.0cm 以下 [3.2-設 1 (2次)] 貯蔵棚単体の臨界安全性を臨界計算コードで確認した後、立体角法により安全であることを確認した位置に貯蔵棚を固定する (追図臨-1 (2次)、追図臨-39 (2次))。 [4.2-設 6] 加工棟領域に設置する。(他領域との干渉について次回以降申請する。)
	火災等による損傷の防止	[4.3-設 2] 主要な構造材には不燃性材料を使用する。
	安全機能を有する施設の地盤	[5.1-設 1] 地震力が作用した場合においても施設を十分に支持することができる加工棟成型工場に設置する。

追表へ設-19 (2次) 仕上りペレット一時貯蔵棚(2) 仕様表 (2/2)

技術基準に基づく設計 (注)	地震による損傷の防止	[5.2.1-設1] 耐震重要度に分類する。 [5.2.1-設2] 耐震重要度分類に応じた地震力に耐える設計とする。 {571} (仕上りペレット貯蔵棚) 第1類 部材: <input type="text"/> {571} (仕上りペレット一時貯蔵棚架台) 第1類 部材: <input type="text"/> アンカーボルト: <input type="text"/> <input type="text"/> (<input type="text"/> 追加を含む)
	津波による損傷の防止	-
	外部からの衝撃による損傷の防止	-
	人の不法な侵入等の防止	-
	溢水による損傷の防止	[5.6.1-設3] ウランの存在部位を溢水水位(80mm)より高くする。 [5.6.1-設7] 配線用遮断器を設置する。
	材料及び構造	-
	閉じ込めの機能	[7.1-設5] 核燃料物質の落下を防止する。(ストッパー <input type="text"/>)
	遮蔽	-
	換気	-
	核燃料物質等による汚染の防止	-
	安全機能を有する施設	[11.1-設1] 設置場所の温湿度状態、圧力及び放射線環境下において、必要な安全機能を発揮できる設計 [11.2-設1] 検査又は試験及び保守又は修理ができ、作業者の立入が容易な場所に設置する設計
	搬送設備	-
	警報設備等	-
	安全避難通路等	-
	核燃料物質の貯蔵施設	-
	廃棄施設	-
	放射線管理施設	-
	非常用電源設備	-
	通信連絡設備	-
	その他事業許可で求める仕様	[99-設1] 水平地震力 1.0G で弾性範囲となる設計 [99-設2] 最大貯蔵量: 439kgU/基 (ペレットトレイ×64/基)
添付図	図へ配-1、図へ設-20 【三原燃 第19-0257】	
添付表	別表へ設-19 【三原燃 第19-0257】	

注 加工施設の設計及び工事の方法の技術基準に関する規則第三章 重大事故等対処施設 第18条～第31条は該当しない。
 凡例 { } 内に示す数字: 事業変更許可申請書の「表 安全機能を有する施設の安全機能一覧」における該当機器の番号を示す。
 [] 内に示す数字: 設工認技術基準の条番号、項番号、及び設計番号、又はその他事業許可で求める仕様に関する設計番号を示す。
 (例) [4.1-設1]は、設工認技術基準第4条第1項に対する設計番号 設1を示す。
 [5.2.1-設1]は、設工認技術基準第5条の2第1項に対する設計番号 設1を示す。
 [99-設1]は、その他事業許可で求める仕様に関する設計番号 設1を示す。

本申請の対象に下線を付し示す。その他の事項については原規規発 1908096 号にて認可済み

追表へ設-20 (2次) ペレットトレイ用台車(2) 仕様表 (1/2)

許可との対応	許可番号 (日付)	原規規発第 1711011 号 (平成 29 年 11 月 1 日付)
	設備・機器名称	{572} UO ₂ ペレット貯蔵設備ペレットトレイ用台車(2)
設置場所	加工棟 成型工場 ペレット加工室	
機器名	ペレットトレイ用台車(2)	
変更内容	変更なし	
員数	1 台	
一般仕様	型式	手押運搬式
	主要な構造材	添付表参照
	寸法 (単位: mm)	
	その他の構成機器	-
	その他の性能	-
取扱う核燃料物質の状態	UO ₂ ペレット	
技術基準に基づく設計 (注)	核燃料物質の臨界防止	{572} [3.1-設 1] 核的制限値を設定する。 濃縮度 5%以下 収納部厚み 10.7cm 以下 <u>[3.2-設 2 (2次)] ウランの移動は、その形状寸法及び移動範囲について臨界計算コードにより安全である範囲に制限する(追図臨-42 (2次))。</u> [3.2-設 3] 周囲にスペーサー(15.5cm 以上)を設ける。 [4.2-設 6] 加工棟領域に設置する。(他領域との干渉について次回以降申請する。)
	火災等による損傷の防止	[4.3-設 2] 主要な構造材には不燃性材料を使用する。
	安全機能を有する施設の地盤	-

追表へ設-20 (2次) ペレットトレイ用台車(2) 仕様表 (2/2)

技術基準に基づく設計(注)	地震による損傷の防止	-
	津波による損傷の防止	-
	外部からの衝撃による損傷の防止	-
	人の不法な侵入等の防止	-
	溢水による損傷の防止	[5.6.1-設1] 水の浸入を想定した形状寸法を管理する。 [5.6.1-設3] ウランの存在部位を溢水水位(80mm)より高くする。
	材料及び構造	-
	閉じ込めの機能	[7.1-設5] 核燃料物質の落下を防止する。(収納部扉 ())
	遮蔽	-
	換気	-
	核燃料物質等による汚染の防止	-
	安全機能を有する施設	[11.1-設1] 設置場所の温湿度状態、圧力及び放射線環境下において、必要な安全機能を発揮できる設計 [11.2-設1] 検査又は試験及び保守又は修理ができ、作業者の立入が容易な場所に設置する設計
	搬送設備	-
	警報設備等	-
	安全避難通路等	-
	核燃料物質の貯蔵施設	-
	廃棄施設	-
	放射線管理施設	-
非常用電源設備	-	
通信連絡設備	-	
その他事業許可で求める仕様	-	
添付図	図へ設-21 【三原燃 第19-0257】	
添付表	別表へ設-20 【三原燃 第19-0257】	

注 加工施設の設計及び工事の方法の技術基準に関する規則第三章 重大事故等対処施設 第18条～第31条は該当しない。
 凡例 { } 内に示す数字：事業変更許可申請書の「表 安全機能を有する施設の安全機能一覧」における該当機器の番号を示す。
 [] 内に示す数字：設工認技術基準の条番号、項番号、及び設計番号、又はその他事業許可で求める仕様に関する設計番号を示す。
 (例) [4.1-設1]は、設工認技術基準第4条第1項に対する設計番号 設1を示す。
 [5.2.1-設1]は、設工認技術基準第5条の2第1項に対する設計番号 設1を示す。
 [99-設1]は、その他事業許可で求める仕様に関する設計番号 設1を示す。

本申請の対象に下線を付し示す。その他の事項については原規規発 1908096号にて認可済み

追表へ設-21 (2次) 仕上りペレット貯蔵棚(1)~(32) 仕様表 (1/2)

許可との対応	許可番号(日付)	原規規発第 1711011 号(平成 29 年 11 月 1 日付)
	設備・機器名称	{573} UO ₂ ペレット貯蔵設備仕上りペレット貯蔵棚
設置場所	加工棟 成型工場 ペレット貯蔵室	
機器名	仕上りペレット貯蔵棚(1)~(32)	
変更内容	改造 ・ 耐震補強のため据付部を改造する	
員数	32 基	
一般仕様	型式	多段収納式
	主要な構造材	添付表参照
	寸法(単位:mm)	
	その他の構成機器	ペレットトレイ
	その他の性能	—
	取扱う核燃料物質の状態	UO ₂ ペレット
技術基準に基づく設計(注)	核燃料物質の臨界防止	{573} [3.1-設 1] 核的制限値を設定する。 濃縮度 5%以下 貯蔵棚寸法 厚み 70.0cm 以下、幅 100.0cm 以下、高さ 170.0cm 以下 貯蔵棚表面間距離 列方向 28.0cm 以上、列間 140.0cm 以上 貯蔵棚配列数 短手方向 2 列以下、長手方向 16 列以下 [3.2-設 1 (2次)] 貯蔵棚の臨界安全性を臨界計算コードで確認した後、立体角法により安全であることを確認した位置に貯蔵棚を固定する(追図臨-1 (2次)、追図臨-40 (2次))。 [4.2-設 6] 加工棟領域に設置する。(他領域との干渉について次回以降申請する。)
	火災等による損傷の防止	[4.3-設 2] 主要な構造材には不燃性材料を使用する。
	安全機能を有する施設の地盤	[5.1-設 1] 地震力が作用した場合においても施設を十分に支持することができる加工棟成型工場に設置する。

追表へ設-21 (2次) 仕上りペレット貯蔵棚(1)~(32) 仕様表 (2/2)

技術基準に基づく設計 (注)	地震による損傷の防止	[5.2.1-設1] 耐震重要度に分類する。 [5.2.1-設2] 耐震重要度分類に応じた地震力に耐える設計とする。 (573) (仕上りペレット貯蔵棚) 第1類 部材: <input type="text"/> (573) (仕上りペレット貯蔵棚架台) 第1類 部材: <input type="text"/> アンカーボルト: <input type="text"/> <input type="text"/> <input type="text"/> (追加を含む)
	津波による損傷の防止	-
	外部からの衝撃による損傷の防止	-
	人の不法な侵入等の防止	-
	溢水による損傷の防止	[5.6.1-設3] ウランの存在部位を溢水水位(80mm)より高くする。 [5.6.1-設7] 配線用遮断器を設置する。
	材料及び構造	-
	閉じ込めの機能	[7.1-設5] 核燃料物質の落下を防止する。(ストッパー <input type="text"/>)
	遮蔽	-
	換気	-
	核燃料物質等による汚染の防止	-
	安全機能を有する施設	[11.1-設1] 設置場所の温湿度状態、圧力及び放射線環境下において、必要な安全機能を発揮できる設計 [11.2-設1] 検査又は試験及び保守又は修理ができ、作業者の立入が容易な場所に設置する設計
	搬送設備	-
	警報設備等	-
	安全避難通路等	-
	核燃料物質の貯蔵施設	-
	廃棄施設	-
	放射線管理施設	-
	非常用電源設備	-
	通信連絡設備	-
	その他事業許可で求める仕様	[99-設1] 水平地震力 1.0G で弾性範囲となる設計 [99-設2] 最大貯蔵量: 439kgU/基 (ペレットトレイ×54/基)
添付図	図へ配-1、図へ設-22 【三原燃 第19-0257】	
添付表	別表へ設-21 【三原燃 第19-0257】	

注 加工施設の設計及び工事の方法の技術基準に関する規則第三章 重大事故等対処施設 第18条~第31条は該当しない。
 凡例 { } 内に示す数字: 事業変更許可申請書の「表 安全機能を有する施設の安全機能一覧」における該当機器の番号を示す。
 [] 内に示す数字: 設工認技術基準の条番号、項番号、及び設計番号、又はその他事業許可で求める仕様に関する設計番号を示す。
 (例) [4.1-設1]は、設工認技術基準第4条第1項に対する設計番号 設1を示す。
 [5.2.1-設1]は、設工認技術基準第5条の2第1項に対する設計番号 設1を示す。
 [99-設1]は、その他事業許可で求める仕様に関する設計番号 設1を示す。

本申請の対象に下線を付し示す。その他の事項については原規規発 1908096号にて認可済み

追表へ設-22 (2次) 仕上りペレット貯蔵棚用台車(3) 仕様表 (1/2)

許可との対応	許可番号(日付)	原規規発第 1711011 号 (平成 29 年 11 月 1 日付)
	設備・機器名称	{574} UO ₂ ペレット貯蔵設備仕上りペレット貯蔵棚用台車(3)
設置場所	加工棟 成型工場 ペレット貯蔵室	
機器名	仕上りペレット貯蔵棚用台車(3)	
変更内容	変更なし	
員数	1 台	
一般仕様	型式	電動運搬式
	主要な構造材	添付表参照
	寸法(単位:mm)	
	その他の構成機器	—
	その他の性能	—
技術基準に基づく設計(注)	取扱う核燃料物質の状態	UO ₂ ペレット
	核燃料物質の臨界防止	{574} [3.1-設 1] 核的制限値を設定する。 濃縮度 5%以下 積載数 仕上りペレット貯蔵棚 1 以下 [3.2-設 2 (2次)] ウランの移動は、その形状寸法及び移動範囲について臨界計算コードにより安全である範囲に制限する(追図臨-42 (2次))。 [3.2-設 3] 周囲にスペーサー(15.5cm 以上)を設ける。 [4.2-設 6] 加工棟領域に設置する。(他領域との干渉について次回以降申請する。)
	火災等による損傷の防止	[4.3-設 2] 主要な構造材には不燃性材料を使用する。
	安全機能を有する施設の地盤	—

追表へ設-22 (2次) 仕上りペレット貯蔵棚用台車(3) 仕様表 (2/2)

技術基準に基づく設計(注)	地震による損傷の防止	-
	津波による損傷の防止	-
	外部からの衝撃による損傷の防止	-
	人の不法な侵入等の防止	-
	溢水による損傷の防止	[5.6.1-設3] ウランの存在部位を溢水水位(80mm)より高くする。 [5.6.1-設8] バッテリーが被水しないようバッテリーを台車本体内に収納する。
	材料及び構造	-
	閉じ込めの機能	[7.1-設5] 核燃料物質の落下を防止する。(ストッパー <input type="checkbox"/>)
	遮蔽	-
	換気	-
	核燃料物質等による汚染の防止	-
	安全機能を有する施設	[11.1-設1] 設置場所の温湿度状態、圧力及び放射線環境下において、必要な安全機能を発揮できる設計 [11.2-設1] 検査又は試験及び保守又は修理ができ、作業者の立入が容易な場所に設置する設計
	搬送設備	-
	警報設備等	-
	安全避難通路等	-
	核燃料物質の貯蔵施設	-
	廃棄施設	-
	放射線管理施設	-
	非常用電源設備	-
	通信連絡設備	-
その他事業許可で求める仕様	-	
添付図	図へ設-23 【三原燃 第19-0257】	
添付表	別表へ設-22 【三原燃 第19-0257】	

注 加工施設の設計及び工事の方法の技術基準に関する規則第三章 重大事故等対処施設 第18条～第31条は該当しない。
 凡例 { } 内に示す数字：事業変更許可申請書の「表 安全機能を有する施設の安全機能一覧」における該当機器の番号を示す。
 [] 内に示す数字：設工認技術基準の条番号、項番号、及び設計番号、又はその他事業許可で求める仕様に関する設計番号を示す。
 (例) [4.1-設1]は、設工認技術基準第4条第1項に対する設計番号 設1を示す。
 [5.2.1-設1]は、設工認技術基準第5条の2第1項に対する設計番号 設1を示す。
 [99-設1]は、その他事業許可で求める仕様に関する設計番号 設1を示す。

本申請の対象に下線を付し示す。その他の事項については原規規発 1908096号にて認可済み

追表へ設-23 (2次) 仕上りペレット貯蔵棚用台車(4) 仕様表 (1/2)

許可との対応	許可番号 (日付)	原規規発第 1711011 号 (平成 29 年 11 月 1 日付)
	設備・機器名称	{575} UO ₂ ペレット貯蔵設備仕上りペレット貯蔵棚用台車(4)
設置場所	加工棟 成型工場 ペレット貯蔵室	
機器名	仕上りペレット貯蔵棚用台車(4)	
変更内容	改造 ・ 臨界防止のためスペーサーを設置する	
員数	1 台	
一般仕様	型式	電動運搬式
	主要な構造材	添付表参照
	寸法 (単位: mm)	
	その他の構成機器	—
	その他の性能	—
	取扱う核燃料物質の状態	UO ₂ ペレット
技術基準に基づく設計 (注)	核燃料物質の臨界防止	{575} [3.1-設 1] 核的制限値を設定する。 濃縮度 5%以下 積載数 仕上りペレット貯蔵棚 1 以下 [3.2-設 2 (2次)] ウランの移動は、その形状寸法及び移動範囲について臨界計算コードにより安全である範囲に制限する(追図臨-42 (2次))。 [3.2-設 3] 周囲にスペーサー (15.5cm 以上) を設ける。 [4.2-設 6] 加工棟領域に設置する。(他領域との干渉について次回以降申請する。)
	火災等による損傷の防止	[4.3-設 2] 主要な構造材には不燃性材料を使用する。
	安全機能を有する施設の地盤	—

追表へ設-23 (2次) 仕上りペレット貯蔵棚用台車(4) 仕様表 (2/2)

技術基準に基づく設計(注)	地震による損傷の防止	-
	津波による損傷の防止	-
	外部からの衝撃による損傷の防止	-
	人の不法な侵入等の防止	-
	溢水による損傷の防止	[5.6.1-設3] ウランの存在部位を溢水水位(80mm)より高くする。 [5.6.1-設8] バッテリーが被水しないようバッテリーを台車本体内に収納する。
	材料及び構造	-
	閉じ込めの機能	[7.1-設5] 核燃料物質の落下を防止する。(ストッパー (□))
	遮蔽	-
	換気	-
	核燃料物質等による汚染の防止	-
	安全機能を有する施設	[11.1-設1] 設置場所の温湿度状態、圧力及び放射線環境下において、必要な安全機能を発揮できる設計 [11.2-設1] 検査又は試験及び保守又は修理ができ、作業者の立入が容易な場所に設置する設計
	搬送設備	-
	警報設備等	-
	安全避難通路等	-
	核燃料物質の貯蔵施設	-
	廃棄施設	-
	放射線管理施設	-
	非常用電源設備	-
	通信連絡設備	-
	その他事業許可で求める仕様	-
添付図	図へ設-26 【三原燃 第19-0257】	
添付表	別表へ設-23 【三原燃 第19-0257】	

注 加工施設の設計及び工事の方法の技術基準に関する規則第三章 重大事故等対処施設 第18条～第31条は該当しない。
 凡例 { } 内に示す数字：事業変更許可申請書の「表 安全機能を有する施設の安全機能一覧」における該当機器の番号を示す。
 [] 内に示す数字：設工認技術基準の条番号、項番号、及び設計番号、又はその他事業許可で求める仕様に関する設計番号を示す。
 (例) [4.1-設1]は、設工認技術基準第4条第1項に対する設計番号 設1を示す。
 [5.2.1-設1]は、設工認技術基準第5条の2第1項に対する設計番号 設1を示す。
 [99-設1]は、その他事業許可で求める仕様に関する設計番号 設1を示す。

本申請の対象に下線を付し示す。その他の事項については原規規発 1908096 号にて認可済み

追表へ設-24 (2次) 燃料棒貯蔵棚 仕様表 (1/2)

許可との対応	許可番号 (日付)	原規規発第 1711011 号 (平成 29 年 11 月 1 日付)
	設備・機器名称	{587} 燃料棒貯蔵設備燃料棒貯蔵棚
設置場所	加工棟 成型工場 燃料棒溶接室	
機器名	燃料棒貯蔵棚	
変更内容	変更なし	
員数	1 基	
一般仕様	型式	バーラック式
	主要な構造材	添付表参照
	寸法 (単位: mm)	
	その他の構成機器	ロッドチャンネル
	その他の性能	-
	取扱う核燃料物質の状態	燃料棒
技術基準に基づく設計 (注)	核燃料物質の臨界防止	{587} [3.1-設 1] 核的制限値を設定する。 濃縮度 5%以下 収納部厚み 10.7cm 以下 [3.2-設 1 (2次)] 貯蔵棚単体の臨界安全性を臨界計算コードで確認した後、立体角法により安全であることを確認した位置に貯蔵棚を固定する (追図臨-1 (2次)、追図臨-41 (2次))。 [4.2-設 6] 加工棟領域に設置する。(他領域との干渉について次回以降申請する。)
	火災等による損傷の防止	[4.3-設 2] 主要な構造材には不燃性材料を使用する。
	安全機能を有する施設の地盤	[5.1-設 1] 地震力が作用した場合においても施設を十分に支持することができる加工棟成型工場に設置する。

追表へ設-24 (2次) 燃料棒貯蔵棚 仕様表 (2/2)

技術基準に基づく設計(注)	地震による損傷の防止	[5.2.1-設1] 耐震重要度に分類する。 [5.2.1-設2] 耐震重要度分類に応じた地震力に耐える設計とする。 (587) (燃料棒貯蔵棚) 第1類 部材: <input type="text"/> <input type="text"/> <input type="text"/> アンカーボルト: <input type="text"/> <input type="text"/>
	津波による損傷の防止	-
	外部からの衝撃による損傷の防止	-
	人の不法な侵入等の防止	-
	溢水による損傷の防止	[5.6.1-設1] 水の浸入を想定した形状寸法を管理する。 [5.6.1-設3] ウランの存在部位を溢水水位(80mm)より高くする。
	材料及び構造	-
	閉じ込めの機能	[7.1-設5] 核燃料物質の落下を防止する。(ストッパー <input type="text"/>)
	遮蔽	-
	換気	-
	核燃料物質等による汚染の防止	-
	安全機能を有する施設	[11.1-設1] 設置場所の温湿度状態、圧力及び放射線環境下において、必要な安全機能を発揮できる設計 [11.2-設1] 検査又は試験及び保守又は修理ができ、作業者の立入が容易な場所に設置する設計
	搬送設備	-
	警報設備等	-
	安全避難通路等	-
	核燃料物質の貯蔵施設	-
	廃棄施設	-
	放射線管理施設	-
	非常用電源設備	-
	通信連絡設備	-
	その他事業許可で求める仕様	[99-設1] 水平地震力 1.0G で弾性範囲となる設計 [99-設2] 最大貯蔵量: 587kgU/基 (ロッドチャンネル×10/基)
添付図	図へ配-1、図へ設-24 【三原燃 第19-0257】	
添付表	別表へ設-24 【三原燃 第19-0257】	

注 加工施設の設計及び工事の方法の技術基準に関する規則第三章 重大事故等対処施設 第18条~第31条は該当しない。
 凡例 () 内に示す数字: 事業変更許可申請書の「表 安全機能を有する施設の安全機能一覧」における該当機器の番号を示す。
 [] 内に示す数字: 設工認技術基準の条番号、項番号、及び設計番号、又はその他事業許可で求める仕様に関する設計番号を示す。
 (例) [4.1-設1]は、設工認技術基準第4条第1項に対する設計番号 設1を示す。
 [5.2.1-設1]は、設工認技術基準第5条の2第1項に対する設計番号 設1を示す。
 [99-設1]は、その他事業許可で求める仕様に関する設計番号 設1を示す。

本申請の対象に下線を付し示す。その他の事項については原規規発 1908096 号にて認可済み

追表へ設-25 (2次) ロッドチャンネル用台車(4) 仕様表 (1/2)

許可との対応	許可番号 (日付)	原規規発第 1711011 号 (平成 29 年 11 月 1 日付)
	設備・機器名称	{588} 燃料棒貯蔵設備ロッドチャンネル用台車(4)
設置場所	加工棟 成型工場 燃料棒溶接室	
機器名	ロッドチャンネル用台車(4)	
変更内容	変更なし	
員数	1 台	
一般仕様	型式	手押し式
	主要な構造材	添付表参照
	寸法 (単位: mm)	
	その他の構成機器	—
	その他の性能	—
	取扱う核燃料物質の状態	燃料棒
技術基準に基づく設計 (注)	核燃料物質の臨界防止	{588} [3.1-設 1] 核的制限値を設定する。 濃縮度 5%以下 収納部厚み 10.7cm 以下 [3.2-設 2 (2次)] ウランの移動は、その形状寸法及び移動範囲について臨界計算コードにより安全である範囲に制限する(追図臨-42 (2次))。 [3.2-設 3] 周囲にスペーサー(30.5cm 以上)を設ける。 [4.2-設 6] 加工棟領域に設置する。(他領域との干渉について次回以降申請する。)
	火災等による損傷の防止	[4.3-設 2] 主要な構造材には不燃性材料を使用する。
	安全機能を有する施設の地盤	—

追表へ設-25 (2次) ロッドチャンネル用台車(4) 仕様表 (2/2)

技術基準に基づく設計(注)	地震による損傷の防止	-
	津波による損傷の防止	-
	外部からの衝撃による損傷の防止	-
	人の不法な侵入等の防止	-
	溢水による損傷の防止	[5.6.1-設1] 水の浸入を想定した形状寸法を管理する。 [5.6.1-設3] ウランの存在部位を溢水水位(80mm)より高くする。
	材料及び構造	-
	閉じ込めの機能	[7.1-設5] 核燃料物質の落下を防止する。(落下防止板 )
	遮蔽	-
	換気	-
	核燃料物質等による汚染の防止	-
	安全機能を有する施設	[11.1-設1] 設置場所の温湿度状態、圧力及び放射線環境下において、必要な安全機能を発揮できる設計 [11.2-設1] 検査又は試験及び保守又は修理ができ、作業者の立入が容易な場所に設置する設計
	搬送設備	-
	警報設備等	-
	安全避難通路等	-
	核燃料物質の貯蔵施設	-
	廃棄施設	-
	放射線管理施設	-
	非常用電源設備	-
	通信連絡設備	-
	その他事業許可で求める仕様	-
添付図	図へ設-25 【三原燃 第19-0257】	
添付表	別表へ設-25 【三原燃 第19-0257】	

注 加工施設の設計及び工事の方法の技術基準に関する規則第三章 重大事故等対処施設 第18条～第31条は該当しない。
 凡例 { } 内に示す数字：事業変更許可申請書の「表 安全機能を有する施設の安全機能一覧」における該当機器の番号を示す。
 [] 内に示す数字：設工認技術基準の条番号、項番号、及び設計番号、又はその他事業許可で求める仕様に関する設計番号を示す。
 (例) [4.1-設1]は、設工認技術基準第4条第1項に対する設計番号 設1を示す。
 [5.2.1-設1]は、設工認技術基準第5条の2第1項に対する設計番号 設1を示す。
 [99-設1]は、その他事業許可で求める仕様に関する設計番号 設1を示す。

本申請の対象に下線を付し示す。その他の事項については原規規発 1908096 号にて認可済み

ト 放射性廃棄物の廃棄施設

1. 変更の概要

申請対象建物・構築物及び変更内容を表ト-1に、付属建物第1廃棄物処理所の建物改造工事の工事番号及び工事名称と工事の主目的を表ト-2に、付属建物第1廃棄物処理所前室の工事番号及び工事名称と工事の主目的を表ト-3に、付属建物第2廃棄物処理所の建物改造工事の工事番号及び工事名称と工事の主目的を表ト-4に、付属建物第3廃棄物倉庫の建物改造工事の工事番号及び工事名称と工事の主目的を表ト-5に、付属建物除染室・分析室の工事番号及び工事名称と工事の主目的を表ト-6に、放射性廃棄物の廃棄施設の新たな申請対象機器及び変更内容を表ト-7に、申請機器の名称対比表を表ト-付1に示す。また、先行して申請した機器のうち一部の機能・性能を次回以降申請として、本申請にてそれを引き継ぎ申請する機器を追表ト-7に示す。

なお、工場棟転換工場チェックタンク室の地下集水槽地下ピット及び付属建物第3廃棄物倉庫の貯蔵エリアである廃棄物貯蔵設備(5)は検査を行う。

改造工事のために一時的に取り外しが必要な設備・機器を表ト-8に示す。なお、取り外した設備・機器は、仮置き場所(既認可分含む)に一時保管し、次回以降申請する新規制対応工事において復旧する。

2. 準拠すべき主な法令、規格及び規準

建物・構築物及び設備・機器に関する設計において、準拠すべき主な法令、規格及び規準等は以下のとおりである。

- (1) 核原料物質、核燃料物質及び原子炉の規制に関する法律
- (2) 核燃料物質の加工の事業に関する規則
- (3) 加工施設の位置、構造及び設備の基準に関する規則
- (4) 加工施設の技術基準に関する規則
- (5) 原子力施設の保安のための業務に係る品質管理に必要な体制の基準に関する規則
- (6) 労働安全衛生法及び関係法令
- (7) 保安規定
- (8) 消防法・同施行令・告示等
- (9) 建築基準法・同施行令・告示等
- (10) 日本産業規格(JIS)(日本規格協会)
- (11) 鉄筋コンクリート構造計算規準・同解説(日本建築学会)
- (12) 鋼構造設計規準—許容応力度設計法—(日本建築学会)
- (13) 建築基礎構造設計指針(日本建築学会)
- (14) 2015年版 建築物の構造関係技術基準解説書(建築研究所)
- (15) 建築工事標準仕様書・同解説(日本建築学会)

3. 設計条件及び仕様

(1) 付属建物第1廃棄物処理所

今回申請する付属建物第1廃棄物処理所の建物は、昭和52年8月に施設検査を受検後、同年9月に「施設検査合格証」を受理し使用を開始している。また、長期保全計画に基づき適宜、必要な補修を実施している。

付属建物第1廃棄物処理所に関する仕様を表ト建-1-1に、主要な構造材の仕様を表ト建-2-1に、付属建物第1廃棄物処理所前室を含む建物の各部位の仕様を表ト建-3-1に、次回以降の申請にて技術基準への適合性を確認する事項を表ト建-4-1に示す。

・申請範囲の概要

付属建物第1廃棄物処理所に関する概要を以下の図に示す。

図イ建-1-1：敷地内建物配置図

図イ建-1-2(1/3)～(3/3)：シリンダ洗浄棟、第1廃棄物処理所、第2廃棄物処理所 補強箇所説明図(1階)、(2階)及び(R階)

図イ建-1-3(1/2)：シリンダ洗浄棟、第1廃棄物処理所、第2廃棄物処理所 建物の補強工事と各影響評価との関係(1)

図イ建-1-4：シリンダ洗浄棟、第1廃棄物処理所、第2廃棄物処理所 管理区域区分図

図イ建-1-5：シリンダ洗浄棟、第1廃棄物処理所、第2廃棄物処理所 エキスパンションジョイント設置位置図

図イ建-1-6：シリンダ洗浄棟、第1廃棄物処理所、第2廃棄物処理所 鉄扉、シャッタ配置及び竜巻防護ライン

図イ建-1-7：シリンダ洗浄棟、第1廃棄物処理所、第2廃棄物処理所 建具表

図イ建-1-7-1：シリンダ洗浄棟、第1廃棄物処理所、第2廃棄物処理所 新設鉄扉、シャッタ及び鉄扉補強、ガラリ固縛概要図

図イ建-1-8：シリンダ洗浄棟、第1廃棄物処理所、第2廃棄物処理所 火災区域図

図イ建-1-9(2/2)：シリンダ洗浄棟、第1廃棄物処理所、第2廃棄物処理所 火災区域毎の材料及び厚さ一覧(2)

図イ建-1-10(1/11)～(11/11)：シリンダ洗浄棟、第1廃棄物処理所、第2廃棄物処理所 外部火災・爆発の影響評価(1)～(11)

(2) 付属建物第1廃棄物処理所前室

今回は付属建物第1廃棄物処理所本体の機械室に前室の設置を申請する。

付属建物第1廃棄物処理所前室に関する仕様を表ト建-1-2に、主要な構造材の仕様を表ト建-2-2に、付属建物第1廃棄物処理所本体を含む建物の各部位の仕様を表ト建-3-1に、エキスパンションジョイントの各部位の仕様を表ト建-3-6(2/2)に、次回以降の申請にて技術基準への適合性を確認する事項を表ト建-4-2に示す。

・申請範囲の概要

付属建物第1廃棄物処理所前室に関する概要を以下の図に示す。

図イ建-1-1：敷地内建物配置図

図イ建-1-2(1/3)：シリンダ洗浄棟、第1廃棄物処理所、第2廃棄物処理所 補強箇所説明図(1階)

図イ建-1-3(1/2)：シリンダ洗浄棟、第1廃棄物処理所、第2廃棄物処理所 建物の補強工事と各影響評価との関係(1)

図イ建-1-4：シリンダ洗浄棟、第1廃棄物処理所、第2廃棄物処理所 管理区域区分図

図イ建-1-5：シリンダ洗浄棟、第1廃棄物処理所、第2廃棄物処理所 エキスパンションジョイント設置位置図

- 図イ建-1-6：シリンダ洗浄棟、第1廃棄物処理所、第2廃棄物処理所 鉄扉、シャッタ配置及び竜巻防護ライン
- 図イ建-1-7：シリンダ洗浄棟、第1廃棄物処理所、第2廃棄物処理所 建具表
- 図イ建-1-8：シリンダ洗浄棟、第1廃棄物処理所、第2廃棄物処理所 火災区域図
- 図イ建-1-9(2/2)：シリンダ洗浄棟、第1廃棄物処理所、第2廃棄物処理所 火災区域毎の材料及び厚さ一覧(2)
- 図イ建-1-10(1/11)～(4/11)及び(6/11)～(11/11)：シリンダ洗浄棟、第1廃棄物処理所、第2廃棄物処理所 外部火災・爆発の影響評価(1)～(4)及び(6)～(11)

(3) 付属建物第2廃棄物処理所

今回申請する付属建物第2廃棄物処理所の建物は、昭和59年7月に施設検査を受検後、同年8月に「施設検査合格証」を受理し使用を開始している。また、長期保全計画に基づき適宜、必要な補修を実施している。

付属建物第2廃棄物処理所に関する仕様を表ト建-1-3に、主要な構造材の仕様を表ト建-2-3に、連絡通路及びエキスパンションジョイントを含む建物の各部位の仕様を表ト建-3-2に、エキスパンションジョイントの各部位の仕様を表ト建-3-6(1/2)～(2/2)に、次回以降の申請にて技術基準への適合性を確認する事項を表ト建-4-3に示す。

・申請範囲の概要

付属建物第2廃棄物処理所に関する概要を以下の図に示す。

- 図イ建-1-1：敷地内建物配置図
- 図イ建-1-2(1/3)～(3/3)：シリンダ洗浄棟、第1廃棄物処理所、第2廃棄物処理所 補強箇所説明図(1階)、(2階)及び(R階)
- 図イ建-1-3(2/2)：シリンダ洗浄棟、第1廃棄物処理所、第2廃棄物処理所 建物の補強工事と各影響評価との関係(2)
- 図イ建-1-4：シリンダ洗浄棟、第1廃棄物処理所、第2廃棄物処理所 管理区域区分図
- 図イ建-1-5：シリンダ洗浄棟、第1廃棄物処理所、第2廃棄物処理所 エクスパンションジョイント設置位置図
- 図イ建-1-6：シリンダ洗浄棟、第1廃棄物処理所、第2廃棄物処理所 鉄扉、シャッタ配置及び竜巻防護ライン
- 図イ建-1-7：シリンダ洗浄棟、第1廃棄物処理所、第2廃棄物処理所 建具表
- 図イ建-1-7-1：シリンダ洗浄棟、第1廃棄物処理所、第2廃棄物処理所 新設鉄扉、シャッタ及び鉄扉補強、ガラリ固縛概要図
- 図イ建-1-8：シリンダ洗浄棟、第1廃棄物処理所、第2廃棄物処理所 火災区域図
- 図イ建-1-9：シリンダ洗浄棟、第1廃棄物処理所、第2廃棄物処理所 火災区域毎の材料及び厚さ一覧(1/2)
- 図イ建-1-10(1/11)～(3/11)及び(5/11)～(11/11)：シリンダ洗浄棟、第1廃棄物処理所、第2廃棄物処理所 外部火災・爆発の影響評価(1)～(3)及び(5)～(11)

(4) 付属建物第3廃棄物倉庫

今回申請する付属建物第3廃棄物倉庫の建物は、昭和60年11月に施設検査を受検後、同年

12月に「施設検査合格証」を受理し使用を開始している。また、長期保全計画に基づき適宜、必要な補修を実施している。

附属建物第3廃棄物倉庫に関する仕様を表ト建-1-4に、主要な構造材の仕様を表ト建-2-4に、建物の各部位の仕様を表ト建-3-3に、次回以降の申請にて技術基準への適合性を確認する事項を表ト建-4-4に示す。

・申請範囲の概要

附属建物第3廃棄物倉庫に関する概要を以下の図に示す。

図イ建-1-1：敷地内建物配置図

図ト建-4-1(1/2)～(2/2)：附属建物 第3廃棄物倉庫 補強箇所説明図(1階)～(R階)

図ト建-4-2：附属建物 第3廃棄物倉庫 建物の補強工事と各影響評価との関係

図ト建-4-3：附属建物 第3廃棄物倉庫 管理区域区分図

図ト建-4-4：附属建物 第3廃棄物倉庫 鉄扉、シャッタ配置、建具表及び補強概要図

図ト建-4-5：附属建物 第3廃棄物倉庫 火災区域図

図ト建-4-5-1：附属建物 第3廃棄物倉庫 火災区域毎の材料及び厚さ一覧

図ト建-4-5-2(1/7)～(7/7)：附属建物 第3廃棄物倉庫 外部火災・爆発の影響評価(1)～(7)

(5) 附属建物除染室・分析室（鉄扉新設）

今回申請する附属建物除染室・分析室の建物は、昭和53年1月に施設検査を受検後、同年2月に「施設検査合格証」を受理し使用を開始している。また、長期保全計画に基づき適宜、必要な補修を実施している。

附属建物除染室・分析室の鉄扉の仕様を表ト建-1-6に、鉄扉に関する主要な構造材の仕様を表ト建-2-5に、建物の各部位の仕様を表ト建-3-4に、次回以降の申請にて技術基準への適合性を確認する事項を表ト建-4-5に示す。

・申請範囲の概要

附属建物除染室・分析室（鉄扉新設）に関する概要を以下の図に示す。

図イ建-1-1：敷地内建物配置図

図イ建-3-1：工場棟、放射線管理棟、附属建物 補強箇所説明図(1階)

図イ建-3-2：工場棟、放射線管理棟、附属建物 鉄扉、シャッタ配置及び竜巻防護ライン(1階)

図イ建-3-3：工場棟、放射線管理棟、附属建物 建具表

図イ建-3-4：工場棟、附属建物 鉄扉概要図

図イ建-3-5：工場棟、放射線管理棟、附属建物 管理区域区分図(1階)

図イ建-3-6：工場棟、放射線管理棟、附属建物 火災区域(1階)

図イ建-3-7：工場棟、放射線管理棟、附属建物 外部火災・爆発の影響評価(1)

図イ建-3-8：工場棟、放射線管理棟、附属建物 外部火災・爆発の影響評価(2)

図イ建-3-9：工場棟、放射線管理棟、附属建物 外部火災・爆発の影響評価(3)

図イ建-3-10：工場棟、放射線管理棟、附属建物 航空機落下に伴う火災影響評価

(6) 工場棟転換工場チェックタンク室地下集水槽地下ピット

今回は工場棟転換工場内のチェックタンク室地下集水槽地下ピットの検査を申請する。

チェックタンク室地下集水槽地下ピットに関する仕様表を表ト建-1-7 に、主要な構造材の仕様を表ト建-2-6 に、各部位の仕様を表ト建-3-5 に示す。

・申請範囲の概要

チェックタンク室地下集水槽地下ピットに関する概要を以下の図に示す。

図イ建-1-1：敷地内建物配置図

(7) 廃棄物貯蔵設備(5)

今回は付属建物第3廃棄物倉庫内の貯蔵エリアである廃棄物貯蔵設備(5)の検査を申請する。

廃棄物貯蔵設備(5)に関する仕様表を表ト建-1-5 に、主要な構造材の仕様表を表ト建-2-7 に示す。

・申請範囲の概要

廃棄物貯蔵設備(5)に関する概要を以下の図に示す。

図イ建-1-1：敷地内建物配置図

(8) 設備・機器

今回申請する廃棄施設の設備・機器の使用開始は、各設備・機器の新設・改造等の施設検査、又は使用前確認受検、検査合格証の受理後であり、現在に至るまで適宜実施している保全活動によりそれら機能は健全に維持している。

平成15年12月に、当時の経済産業省原子力安全・保安院からの指示文書「加工施設及び再処理施設の定期的な評価の実施について」の中で、“施設を構成する機器・構築物のうち安全機能を有するものについて、工学的に想定される経年化事象の影響を分析し、その機器・構築物に施されている現状の保全活動が、その経年化事象の顕在化を未然に防止できるかの評価を行う”旨が示され、これに基づき、平成16年を起点とし長期保全計画を策定し、以降10年毎に経年化事象の調査、分析を実施し、評価結果を反映することを定め、更なる向上を目指した保全活動を行ってきた。

今回新たに申請する設備・機器に関する仕様表を表ト設-気1~85、表ト設-液1~16及び表ト設-固1~3に、配置を図ト配-気1~6、図ト配-液1~3及び図ト配-固1、2に、次回以降の申請にて技術基準への適合性を確認する事項を表ト設-17に示す。本申請の設備・機器は廃棄物処理工程のなかの、気体廃棄物の廃棄工程、液体廃棄物の廃棄工程、及び固体廃棄物の廃棄工程（事業許可224~227ページ）を構成する設備の一部である（図ト系-1~6、図ト系-液1~2、図ト系-固1参照）。

また、先行して申請した機器のうち一部の機能・性能を次回以降申請として、本申請にて引き継ぎ申請する機器の仕様表を追表ト-7に示す。

取り外す設備・機器の準備工事範囲及び一時仮置き場所を図イ配準-1、図イ配準-2、図ト配準-1及び図ト配準-2に示す。

表ト-1 放射性廃棄物の廃棄施設の申請対象建物・構築物及び変更内容

設置場所	名称	員数	変更内容
屋外	附属建物第1廃棄物処理所	1式	改造
屋外	附属建物第1廃棄物処理所前室	1式	新設
屋外	附属建物第2廃棄物処理所	1式	改造
屋外	附属建物第3廃棄物倉庫	1式	改造
屋外	附属建物除染室・分析室（鉄扉新設）	1式	改造
工場棟転換工場 チェックタンク室内	地下集水槽地下ピット	1式	変更なし
附属建物 第3廃棄物倉庫内	廃棄物貯蔵設備(5)	1式	改造

表トー2 付属建物第1 廃棄物処理所の工事番号及び工事名称と工事の主目的

工事番号及び工事名称 (注)	耐震性能向上の補強方法 (添付説明書一建2 参照)	耐竜巻性能向上の補強方法 (添付説明書一建3 参照)	火災等による損傷の防止に関する説明書 (添付説明書一建6 参照)
6-a. 柱脚補強	○	—	—
6-b. 鉄骨ブレース新設	○	—	—
6-c. 鉄骨ブレース交換補強	○	—	—
6-d. 鉄骨梁交換補強	○	—	—
6-e. 屋根面ブレース追設	○	—	—
6-f. 柱補強	○	—	—
6-g. 柱梁仕口部補強	○	—	—
6-h. 柱脚部溶接補強	○	—	—
6-i. 間仕切り壁更新	—	—	○
6-j. 外壁サイディング補強	—	○	—
6-k. 鋼板新設	—	○	—
6-l. シャッタ新設	—	—	—
6-m. 鉄扉補強	—	○	—

注) : ・ 4. 工事の方法 4.1.1. 付属建物第1 廃棄物処理所(1)手順 参照

- ・ 表ト建一2-1 付属建物第1 廃棄物処理所 主要な構造材の仕様表 参照
- ・ I-2 検査の項目及び方法 表1-1(1/4)及び表1-3-7(1/3)～(3/3) 参照
- ・ 図イ建一1-2(1/3)～(3/3) 及び 図イ建一1-3(1/2) 参照

表ト-3 付属建物第1廃棄物処理所前室の工事番号及び工事名称と工事の主目的

工事番号及び工事名称 ^(注)	耐震性能向上の補強方法 (添付説明書-建2 参照)	耐竜巻性能向上の補強方法 (添付説明書-建3 参照)
7-a. 第1廃棄物処理所前室の新設	—	—

注) : ・ 4. 工事の方法 4.1.2. 付属建物第1廃棄物処理所前室(1)手順 参照

- ・ 表ト建-2-2 付属建物第1廃棄物処理所前室 主要な構造材の仕様表 参照
- ・ I-2 検査の項目及び方法 表1-1(1/4)及び表1-3-8 参照
- ・ 図イ建-1-2(1/3) 及び 図イ建-1-3(1/2) 参照

表ト-4 付属建物第2廃棄物処理所の工事番号及び工事名称と工事の主目的

工事番号及び工事名称 ^(注)	耐震性能向上の補強方法 (添付説明書-建2 参照)	耐竜巻性能向上の補強方法 (添付説明書-建3 参照)	火災等による損傷の防止に関する説明書 (添付説明書-建6 参照)
8-a. 柱梁仕口部補強	○	—	—
8-b. 外部階段移設	—	—	—
8-c. 耐火壁追設	—	—	○
8-d. エキスパンションジョイント改造	○	—	—
8-e. 鋼板新設	—	○	—
8-f. 外壁サイディング補強	—	○	—
8-g. 鉄扉新設	—	○	—
8-h. 鉄扉補強	—	○	—
8-i. 折板追設補強	—	○	—

注) : ・ 4. 工事の方法 4.1.3. 付属建物第2廃棄物処理所(1)手順 参照

- ・ 表ト建-2-3 付属建物第2廃棄物処理所 主要な構造材の仕様表 参照
- ・ I-2 検査の項目及び方法 表1-1(1/4)及び表1-3-9(1/2)~(2/2) 参照
- ・ 図イ建-1-2(1/3)~(3/3) 及び 図イ建-1-3(2/2) 参照

表ト-5 付属建物第3 廃棄物倉庫の工事番号及び工事名称と工事の主目的

工事番号及び工事名称 ^(注)	耐震性能向上の補強方法	耐竜巻性能向上の補強方法 (添付説明書-建3 参照)
9-a. 外壁更新	—	○
9-b. 鉄扉補強	—	○
9-c. シヤッタ交換	—	○
9-d. 折板張替え補強	—	○

注) : ・ 4. 工事の方法 4. 1. 4. 付属建物第3 廃棄物倉庫(1)手順 参照

- ・ 表ト建-2-4 付属建物第3 廃棄物倉庫(廃棄物貯蔵設備(5)) 主要な構造材の仕様表 参照
- ・ I-2 検査の項目及び方法 表1-1(1/4)及び表1-3-10 参照
- ・ 図ト建-4-1(1/2)~(2/2) 及び 図ト建-4-2 参照

表ト-6 付属建物除染室・分析室の工事番号及び工事名称と工事の主目的

工事番号及び工事名称 ^(注)	耐震性能向上の補強方法	耐竜巻性能向上の補強方法 (添付説明書-建3 参照)
10-a. 鉄扉新設	—	○

注) : ・ 4. 工事の方法 4. 1. 5. 付属建物除染室・分析室(1)手順 参照

- ・ 表ト建-2-5 付属建物除染室・分析室(鉄扉新設) 主要な構造材の仕様表 参照
- ・ I-2 検査の項目及び方法 表1-1(1/2)及び表1-3-11 参照

表ト-7(1) 放射性廃棄物の廃棄施設（気体廃棄物の廃棄設備）の申請対象機器及び変更内容(1/3)

施設区分	名称	員数	変更内容
気体廃棄設備(1)	給気ファン	1 式	改造、変更なし
	排気ファン	1 式	改造、変更なし
	高性能エアフィルタ	1 式	改造
	給気逆流防止ダンパ（屋外との境界部）	1 式	新設、変更なし
	排気逆流防止ダンパ（屋外との境界部）	1 式	新設、改造
	給気ダクト・ダンパ	2 式	改造
	排気ダクト・ダンパ （部屋、設備～高性能エアフィルタ）	2 式	改造
	排気ダクト・ダンパ （高性能エアフィルタ～排気塔）	1 式	改造
	スクラバ（焙焼・還元炉、乾燥機系統）	1 式	改造
	水スクラバ（ウラン回収第1系列系統）	1 式	改造
	アルカリススクラバ（ウラン回収第1系列系統）	1 式	改造
	排ガス冷却装置（ウラン回収第1系列系統）	1 式	改造
	コンデンサ（ウラン回収第1系列系統）	1 式	改造
	スクラバ（ウラン回収第2系列系統）	1 式	改造
	排ガス分解装置	1 式	改造
	スクラバ（分析系統）	1 式	改造
気体廃棄設備(2)	給気ファン	1 式	改造
	排気ファン	1 式	改造、変更なし
	高性能エアフィルタ	1 式	改造
	給気逆流防止ダンパ（屋外との境界部）	1 式	新設
	排気逆流防止ダンパ（屋外との境界部）	1 式	改造、変更なし
	給気ダクト・ダンパ	2 式	改造
	排気ダクト・ダンパ （部屋、設備～高性能エアフィルタ）	2 式	改造
	排気ダクト・ダンパ （高性能エアフィルタ～排気塔）	1 式	改造

表ト-7(1) 放射性廃棄物の廃棄施設（気体廃棄物の廃棄設備）の申請対象機器及び変更内容(2/3)

施設区分	名称	員数	変更内容
気体廃棄設備(3)	給気ファン	1 式	変更なし
	排気ファン	1 式	改造
	高性能エアフィルタ	1 式	改造
	給気逆流防止ダンパ（屋外との境界部）	1 式	変更なし
	排気逆流防止ダンパ（屋外との境界部）	1 式	改造
	給気ダクト・ダンパ	2 式	改造
	排気ダクト・ダンパ （部屋、設備～高性能エアフィルタ）	1 式	改造
	排気ダクト・ダンパ （高性能エアフィルタ～排気塔）	1 式	改造
気体廃棄設備(4)	給気ファン	1 式	変更なし
	排気ファン	1 式	変更なし
	高性能エアフィルタ	1 式	改造
	給気逆流防止ダンパ（屋外との境界部）	1 式	変更なし
	排気逆流防止ダンパ（屋外との境界部）	1 式	改造
	給気ダクト・ダンパ	2 式	改造
	排気ダクト・ダンパ （部屋、設備～高性能エアフィルタ）	2 式	改造
	排気ダクト・ダンパ （高性能エアフィルタ～排気塔）	1 式	改造
気体廃棄設備(5)	給気ファン	1 式	変更なし
	排気ファン	1 式	改造
	高性能エアフィルタ	1 式	改造
	給気逆流防止ダンパ（屋外との境界部）	1 式	新設
	排気逆流防止ダンパ（屋外との境界部）	1 式	改造
	給気ダクト・ダンパ	2 式	改造
	排気ダクト・ダンパ （部屋、設備～高性能エアフィルタ）	2 式	改造
	排気ダクト・ダンパ （高性能エアフィルタ～排気塔）	1 式	改造
	スクラバ（局所排気系統）	1 式	改造

表ト-7(1) 放射性廃棄物の廃棄施設（気体廃棄物の廃棄設備）の申請対象機器及び変更内容(3/3)

施設区分	名称	員数	変更内容
気体廃棄設備(6)	空調機給気ファン	1 式	変更なし
	排気ファン	1 式	変更なし
	高性能エアフィルタ	1 式	改造、変更なし
	給気逆流防止ダンパ (屋外との境界部) (シリンダ洗浄棟)	1 式	新設
	給気逆流防止ダンパ (屋外との境界部) (第2廃棄物処理所)	1 式	新設
	排気逆流防止ダンパ (屋外との境界部) (シリンダ洗浄棟)	1 式	新設
	排気逆流防止ダンパ (屋外との境界部) (第2廃棄物処理所)	1 式	新設
	給気ダクト・ダンパ	2 式	改造
	排気ダクト・ダンパ (部屋、設備～高性能エアフィルタ)	2 式	改造
	排気ダクト・ダンパ (高性能エアフィルタ～排気塔)	1 式	改造

表ト-7(2) 放射性廃棄物の廃棄施設（液体廃棄物の廃棄設備）の申請対象機器及び変更内容

施設区分	名称	員数	変更内容
廃液処理 設備(1)	転換第1廃液貯槽	1 基	改造
	洗浄液受槽	1 基	改造
	洗浄液バグフィルタ	2 基	変更なし
	ろ液受槽	1 基	改造
	ろ液バグフィルタ	2 基	変更なし
	地下集水槽	2 基	改造
	転換第2廃液貯槽	1 基	改造
	混合槽	1 基	改造*1
	集水槽(チェック)	3 基	改造*1
	廃液貯槽(ウラン回収(第1系列)系統)	1 基	改造
	イオン交換塔	1 式	撤去
廃液処理 設備(4)	貯留タンク	2 基	改造
	貯留タンク(チェック)	3 基	改造
	ろ過機	1 基	改造
	ろ液受槽	1 基	改造
	堰(貯留タンク、貯留タンク(チェック)、ろ過機)	1 式	改造
	集水槽	1 基	改造

*1: 既設を撤去し、新規に製作し設置する。

表ト-7(3) 放射性廃棄物の廃棄施設（固体廃棄物の廃棄設備）の申請対象機器及び変更内容

施設区分	名称	員数	変更内容
保管廃棄 設備	クレーン	1 基	変更なし
焼却設備	集塵機	1 基	改造
	クレーン	3 基	改造

表ト一付 1(1) 申請機器名称対比表 (気体廃棄物の廃棄設備) (1/5)

事業許可 番号 *1	安全機能を有する施設	
	既設工認申請書・機器名称 (既設工認名称)	本設工認申請書・機器名称 (本設工認名称)
608	工場棟転換工場、付属建物第2核燃料 倉庫、付属建物除染室・分析室の気体 廃棄物の廃棄設備*2	給気ファン
609		
617		
608		排気ファン
610		
617		
627		
639		高性能エアフィルタ
608		
611		
608		—
612	—	排気逆流防止ダンパ (屋外との境界部)
608	工場棟転換工場、付属建物第2核燃料 倉庫、付属建物除染室・分析室の気体 廃棄物の廃棄設備*2	給気ダクト・ダンパ
614		
622		
628		排気ダクト・ダンパ (部屋、設備～高性能エアフィルタ)
608		
615		
623		
629		排気ダクト・ダンパ (高性能エアフィルタ～排気塔)
608		
616		
636	排ガス分解装置	
608	スクラバ	スクラバ (焙焼・還元炉、乾燥機系統)
626		
608	—	水スクラバ (ウラン回収第1系列系統)
630	—	アルカリススクラバ (ウラン回収第1系列系統)
608	—	排ガス冷却装置 (ウラン回収第1系列系統)
631	—	
608	—	排ガス冷却装置 (ウラン回収第1系列系統)
632	—	

*1：事業許可の「表 安全機能を有する施設の安全機能一覧」における機器の番号

*2：既設工認申請書には「気体廃棄物の廃棄設備」のみ記載されている。

表ト一付 1(1) 申請機器名称対比表 (気体廃棄物の廃棄設備) (2/5)

事業許可 番号 *1	安全機能を有する施設	
	既設工認申請書・機器名称 (既設工認名称)	本設工認申請書・機器名称 (本設工認名称)
608	—	コンデンサ (ウラン回収第1系列系統)
633		
608	—	スクラバ (ウラン回収第2系列系統)
634		
608	排ガス分解装置	排ガス分解装置
635		
637		
608	スクラバ	スクラバ (分析系統)
638		
640	工場棟成型工場、放射線管理棟の気体 廃棄物の廃棄設備*2	給気ファン
641		
649		
640		排気ファン
642		
649		
652		
640		高性能エアフィルタ
643		
640		—
644		
640	—	排気逆流防止ダンパ (屋外との境界部)
645		
640	工場棟成型工場の気体廃棄物の廃棄設 備*2	給気ダクト・ダンパ
646		
650		
640		排気ダクト・ダンパ (部屋、設備～高性能エアフィルタ)
647		
651		排気ダクト・ダンパ (高性能エアフィルタ～排気塔)
640		
648		

*1：事業許可の「表 安全機能を有する施設の安全機能一覧」における機器の番号

*2：既設工認申請書には「気体廃棄物の廃棄設備」のみ記載されている。

表ト一付1(1) 申請機器名称対比表(気体廃棄物の廃棄設備)(3/5)

事業許可 番号 *1	安全機能を有する施設	
	既設工認申請書・機器名称 (既設工認名称)	本設工認申請書・機器名称 (本設工認名称)
653	加工棟成型工場の気体廃棄物の廃棄設備*2	給気ファン
654		
662		
653		排気ファン
655		
662		
665		
653		高性能エアフィルタ
656		
653	—	給気逆流防止ダンパ
657		(屋外との境界部)
653	—	排気逆流防止ダンパ
658		(屋外との境界部)
653	加工棟成型工場の気体廃棄物の廃棄設備*2	給気ダクト・ダンパ
659		
663		
653		排気ダクト・ダンパ (部屋、設備～高性能エアフィルタ)
660		
664		排気ダクト・ダンパ (高性能エアフィルタ～排気塔)
661		
666	付属建物第3核燃料倉庫の気体廃棄物の廃棄設備*2	給気ファン
667		
675		
666		排気ファン
668		
675		
678		
666		高性能エアフィルタ
669		
666		給気逆流防止ダンパ (屋外との境界部)
670		

*1: 事業許可の「表 安全機能を有する施設の安全機能一覧」における機器の番号

*2: 既設工認申請書には「気体廃棄物の廃棄設備」のみ記載されている。

表ト一付 1(1) 申請機器名称対比表 (気体廃棄物の廃棄設備) (4/5)

事業許可 番号 *1	安全機能を有する施設	
	既設工認申請書・機器名称 (既設工認名称)	本設工認申請書・機器名称 (本設工認名称)
666	付属建物第 3 核燃料倉庫の気体廃棄物の廃棄設備*2	排気逆流防止ダンパ (屋外との境界部)
671		
666		
672		給気ダクト・ダンパ
676		
666		排気ダクト・ダンパ (部屋、設備～高性能エアフィルタ)
673		
677		
666		排気ダクト・ダンパ (高性能エアフィルタ～排気塔)
674		
679	付属建物第 1 廃棄物処理所の気体廃棄物の廃棄設備*2	給気ファン (廃棄物処理室・排気室給気系統)
680		
688		
679		
681		排気ファン
688		
691		
679		
682		高性能エアフィルタ
679		給気逆流防止ダンパ (屋外との境界部) (廃棄物処理室・排気室給気系統)
683		
679		排気逆流防止ダンパ (屋外との境界部)
684		
679		給気ダクト・ダンパ (廃棄物処理室・排気室給気系統)
685		
689		
679		排気ダクト・ダンパ (部屋、設備～高性能エアフィルタ)
686		
690		
679		排気ダクト・ダンパ (高性能エアフィルタ～排気塔)
687		
679	スクラバ (局所排気系統) (廃棄物処理室・排気室局所排気系統)	
692		

*1: 事業許可の「表 安全機能を有する施設の安全機能一覧」における機器の番号

*2: 既設工認申請書には「気体廃棄物の廃棄設備」のみ記載されている。

表ト一付1(1) 申請機器名称対比表(気体廃棄物の廃棄設備)(5/5)

事業許可 番号 *1	安全機能を有する施設	
	既設工認申請書・機器名称 (既設工認名称)	本設工認申請書・機器名称 (本設工認名称)
693	付属建物シリンダ洗浄棟、付属建物第2 廃棄物処理所の気体廃棄物の廃棄設備 *2	空調機給気ファン
694		
704		
693		
695		排気ファン
691		
704		
693		
696		高性能エアフィルタ
693		
697		給気逆流防止ダンパ(屋外との境界部) (シリンダ洗浄棟) (洗浄室・貯蔵室(3)、廃液処理室、 排気室、測定室給気系統)
693		
698		給気逆流防止ダンパ(屋外との境界部) (第2廃棄物処理所)
693		
699		排気逆流防止ダンパ(屋外との境界部) (シリンダ洗浄棟)
693		
700		排気逆流防止ダンパ(屋外との境界部) (第2廃棄物処理所) (廃棄物プレス室局所排気系統)
693		
701		給気ダクト・ダンパ
705		
693	排気ダクト・ダンパ (部屋、設備～高性能エアフィルタ)	
702		
706	排気ダクト・ダンパ (高性能エアフィルタ～排気塔)	
693		
703		

*1: 事業許可の「表 安全機能を有する施設の安全機能一覧」における機器の番号

*2: 既設工認申請書には「気体廃棄物の廃棄設備」のみ記載されている。

表ト一付 1(2) 申請機器名称対比表 (液体廃棄物の廃棄設備)

事業許可 番号 *1	安全機能を有する施設	
	既設工認申請書・機器名称 (既設工認名称)	本設工認申請書・機器名称 (本設工認名称)
707	転換第一廃液貯槽	転換第 1 廃液貯槽
708	液面高検知設備	
709	洗浄液受槽	洗浄液受槽
711	—	
710	洗浄液バグフィルタ A/B	洗浄液バグフィルタ
712	ろ液受槽	ろ液受槽
714	—	
713	ろ液バグフィルタ A/B	ろ液バグフィルタ
715	地下集水槽	地下集水槽
717	液面高検知設備	
718	—	
716	地下ピット	地下ピット
719	転換第二廃液貯槽	転換第 2 廃液貯槽
720	液面高検知設備	
721	混合槽	混合槽
722	液面高検知設備	
723	集水槽	
724	液面高検知設備	集水槽(チェック)
725	液貯槽(廃液貯槽)	
726	—	廃液貯槽 (ウラン回収(第 1 系列)系統)
752	貯留タンク (1)	貯留タンク
753		
754	貯留タンク (2)	貯留タンク(チェック)
755		
756	濾過機	ろ過機
757	—	ろ液受槽
758		
759	—	堰 (貯留タンク、貯留タンク (チェック)、ろ過機)
760	—	集水槽
761		

*1 : 事業許可の「表 安全機能を有する施設の安全機能一覧」における機器の番号

表ト一付 1(3) 申請機器名称対比表 (固体廃棄物の廃棄設備)

事業許可 番号 *1	安全機能を有する施設	
	既設工認申請書・機器名称 (既設工認名称)	本設工認申請書・機器名称 (本設工認名称)
792	集塵装置	集塵機
797	電動ホイスト	クレーン
823	クレーン	クレーン

*1：事業許可の「表 安全機能を有する施設の安全機能一覧」における機器の番号

表トー8 放射性廃棄物の廃棄施設（液体・固体廃棄物の廃棄設備）の取り外し対象機器

設置場所	名称		事業許可 番号 ^{注1)}	取り外し設備 の区分 ^{注2)}
付属建物 シリンダ洗浄 棟	廃液処理 設備 (3)	20 ^{注3)} 廃液貯槽(洗浄工程)(配管系統を 含む)	727	区分3
		21 ^{注3)} 沈殿槽(配管系統を含む)	729	区分3
		22 ^{注3)} 遠心ろ過機	731	区分3
		23 ^{注3)} 液受槽(配管系統を含む)	732	区分3
		24 ^{注3)} ろ過機	734	区分3
		25 ^{注3)} 液受槽(配管系統を含む)	735	区分3
		26 ^{注3)} 集水槽(チェック)(配管系統を含 む)	737	区分3
		27 ^{注3)} イオン交換塔	739	区分3
		28 ^{注3)} 液受槽(配管系統を含む)	741	区分3
		29 ^{注3)} 乾燥機	743	区分3
		30 ^{注3)} フードボックス	744	区分3
	31 ^{注3)} 廃液貯槽(チェック)(配管系統を 含む)	745	区分3	
付属建物 第1廃棄物処 理所	焼却設備	33 ^{注3)} ピット(配管系統を含む)	795	区分3
放射線管理棟	固体廃棄 物処理設 備	32 ^{注3)} ドラム缶用廃棄物プレス	804	区分3
付属建物 除染室・分析室	除染設備	34 ^{注3)} 廃水中和設備(配管系統を含む)	806	区分3
		35 ^{注3)} 分別・解体フード(ドラム缶傾転 機を含む)	808	区分3
		36 ^{注3)} 水洗槽(配管系統を含む)	809	区分3
		39 ^{注3)} 乾燥機	813	区分3
		41 ^{注3)} クレーン	815	区分3
放射線管理棟		42 ^{注3)} 解体用フードボックス	816	区分3
		43 ^{注3)} 切断機	817	区分3

注1) 事業許可の「表 安全機能を有する施設の安全機能一覧」における当該機器の番号を示す。

注2) 区分1: 撤去し廃棄する設備・機器

区分2: 仮移設して安全機能を維持するか代替措置を講じる設備・機器

区分3: 取り外し後、一時保管した後に復旧する設備・機器

注3) 図イ配準-1「工場棟 転換工場他 設備・機器準備工事範囲図」、図イ配準-2「付属建物 シリンダ洗浄棟 設備・機器準備工事範囲図」、図ト配準-1「放射線管理棟 設備・機器準備工事範囲図」及び図ト配準-2「付属建物 第1廃棄物処理所 設備・機器準備工事範囲図(1階)」における当該機器の番号を示す。

追表ト-7(1) 放射性廃棄物の廃棄施設の申請対象機器 (機能・性能を申請する機器)

施設区分	名称	員数	仕様表番号
廃液処理設備 (5)	乾燥機	1 基	追表ト設-14 (4 次)

追表ト-7(2) 放射性廃棄物の廃棄施設の申請対象機器 (機能・性能を申請する機器)

施設区分	名称	員数	仕様表番号
気体廃棄設備 (1)	スクラバ (蒸発・加水分解系統)	2 基	追表ト設-1 (5 次)
	切替ダンパ	1 式	追表ト設-2 (5 次)
	地震連動閉止ダンパ	2 式	追表ト設-3 (5 次)

4. 工事の方法

本申請に係る工事において、「加工施設の技術基準に関する規則」に適合するように工事を実施するとともに、事業許可における「加工施設の保安のための業務に係る品質管理に必要な体制の整備に関する事項」を踏まえた品質管理を行う。

4. 1. 建物・構築物

4. 1. 1. 付属建物第1廃棄物処理所

(1) 手順

今回申請の付属建物第1廃棄物処理所に係る工事は、保安規定に基づき工事計画を策定するとともに、以下に示す手順（図ト1-1参照）により行う。また、付属建物第1廃棄物処理所の建物改造工事の工事番号及び工事名称とその工事の方法を6-a.～6-m.に示す。

なお、加工施設の維持管理に不可欠な建物については、工事中においても継続して使用するものとする。継続使用する建物及び理由については5項参照。

工事にあたっては、取り外し工事を含め下記の措置を講じる。

- ・ 建物の遮蔽能力に影響する工事は実施しない。
- ・ 付属建物第1廃棄物処理所に核燃料物質はない。
- ・ 気体廃棄設備(5)及び気体廃棄設備(6)は複数の系統から構成されており、建物工事に干渉する一部の系統は工事の進捗に合わせて一時的に停止、取り外すが、工事に干渉しない系統は運転を継続することにより、第1種管理区域の負圧、閉じ込めを維持する。
- ・ 付属建物第1廃棄物処理所にある気体廃棄設備(5)を停止させる必要がある場合は、隣接する付属建物第2廃棄物処理所及び付属建物シリンダ洗浄棟の気体廃棄設備(6)を運転し、付属建物第1廃棄物処理所との境界扉を開放することで、付属建物第1廃棄物処理所の負圧維持、閉じ込めを維持する。また、閉じ込めの機能を維持できるように、建物への目張り及び停止する気体廃棄設備の接合部に閉止板又は閉止プラグによる閉止措置を講じる。
- ・ 建物に開口部を設ける際には、防護カバー、目張り等の養生を実施し負圧を維持する。なお第1種管理区域の境界に開口を設ける工事の際には、負圧に異常がないことを確認する。
- ・ 建物に開口部を設ける際には、雨水の浸入を防止するために適切な雨水浸入防止対策、又は建物への目張り等により閉じ込めを行う。
- ・ 第1種管理区域の境界にある鉄扉、シャッタの補強又は交換工事にあたり、建物に開口部が設けられる場合には、周囲に仮囲いを設けて負圧を維持する。
- ・ 第1種管理区域境界にある壁、扉を一時的に撤去する際には、保安規定に基づき、管理区域の範囲を一時的に変更する。
- ・ 外壁を貫通する配管を撤去した後は、不燃性材料で閉止措置を行う。
- ・ 発生する粉塵は、局所排気装置、集塵機等を設置し、汚染の拡大を防止する。
- ・ 床を掘削した箇所の補強工事を完了後、床を復旧する。工事後の第1種管理区域内の床は、ウランが浸透しにくく、除染が容易で腐食しにくい樹脂系塗料（難燃性材料）で仕上げる。

- ・ 復旧時に再利用しない部材のうち、第1種管理区域にある核燃料物質で汚染されたものは、放射性固体廃棄物として、200ℓドラム缶に収納できる形に解体する。200ℓドラム缶に収納された放射性固体廃棄物は、保管廃棄設備に搬送し、保管する。
- 6-a. 柱脚補強^{(注1)(注2)}：耐震性能向上を目的に、付属建物第1廃棄物処理所の柱脚部を鉄筋コンクリート及び鋼板(ベースプレート)で根巻き補強する。
配置を図ト建-1-9～12に示す。
 - 6-b. 鉄骨ブレース新設^(注2)：耐震性能向上を目的に、付属建物第1廃棄物処理所の鉄骨の柱と梁の接合部に鉄骨ブレース(筋交い)を新設する。
配置を図ト建-1-9及び11～14に、鉄骨ブレース補強概略図を図ト建-1-16に示す。
 - 6-c. 鉄骨ブレース交換補強^(注2)：耐震性能向上を目的に、付属建物第1廃棄物処理所の既存鉄骨ブレース(筋交い)を撤去し、新たな鉄骨ブレースの交換により補強する。
配置を図ト建-1-9～10及び12に、鉄骨ブレース補強概略図を図ト建-1-16に示す。
 - 6-d. 鉄骨梁交換補強^(注2)：耐震性能向上を目的に、付属建物第1廃棄物処理所の鉄骨梁を撤去し、新たな鉄骨梁の交換により補強する。
配置を図ト建-1-7、9及び11に示す。
 - 6-e. 屋根面ブレース追設^(注2)：耐震性能向上を目的に、付属建物第1廃棄物処理所の屋根部に新たな鉄骨の水平ブレース(筋交い)を追設する。
配置を図ト建-1-8に、屋根面ブレース補強概略図を図ト建-1-15に示す。
 - 6-f. 柱補強^(注2)：耐震性能向上を目的に、付属建物第1廃棄物処理所の既存鉄骨柱を鋼材により補強する。
配置を図ト建-1-7及び10に示す。
 - 6-g. 柱梁仕口部補強^(注2)：耐震性能向上を目的に、付属建物第1廃棄物処理所の大梁仕口部及び継手部を溶接により補強する。
配置を図ト建-1-7～10及び12に、柱梁仕口部補強概略図を図ト建-1-16に示す。
 - 6-h. 柱脚部溶接補強^(注2)：耐震性能向上を目的に、付属建物第1廃棄物処理所の柱脚部のアンカーボルトの座金とベースプレートを溶接により補強する。
配置を図ト建-1-6及び9～12に、柱脚部溶接補強概略図を図ト建-1-16に示す。
 - 6-i. 間仕切り壁更新^(注3)：内部火災による延焼防止を目的に、付属建物第1廃棄物処理所の間仕切り壁を耐火壁に更新する。
配置を図ト建-1-1に示す。
 - 6-j. 外壁サイディング補強^(注2)：耐竜巻性能向上を目的に、付属建物第1廃棄物処理所の外壁全面をサイディングで補強する。また、サイディング下地鉄骨を支持するため、基礎梁部に鉄筋コンクリートを増打ちする。
配置を図ト建-1-1～2、4、及び6～14に、外壁サイディング補強概略図を図ト建-1-15に示す。
 - 6-k. 鋼板新設^(注2)：耐竜巻性能向上を目的に、付属建物第1廃棄物処理所外周の腰壁部に鋼板を新設する。
配置を図ト建-1-6及び9～12に示す。
 - 6-l. シャッター新設^(注2)：前室の新設に伴い、付属建物第1廃棄物処理所廃棄物処理室の既存鉄扉を撤去し、シャッターを新設する。
配置を図ト建-1-1及び4に示す。
 - 6-m. 鉄扉補強^(注2)：耐竜巻性能向上を目的に、付属建物第1廃棄物処理所の既存鉄扉(SD-35及びSD-74)を鉄扉補強材により補強する。
配置を図イ建-1-6、図ト建-1-1及び4に、建具表を図イ建-1-7に、鉄扉補強図を図イ建-1-7-1に示す。

注)：適用指針

注1) 鉄筋コンクリート構造計算規準・同解説（日本建築学会）

注2) 鋼構造設計規準—許容応力度設計法—（日本建築学会）

注3) 石膏ボード施工マニュアル（石膏ボード工業会）

(2) 工事上の注意事項

a. 一般事項

- ・ 工事の実施にあたっては、労働安全衛生法等の関連法令及び保安規定に基づく当社の各種要領に従い、労働災害の防止に努める。
- ・ 作業場所は必要に応じて区画し、標識・表示等により周知を図るとともに、関係者以外の立ち入りを制限する。
- ・ 工事に伴う騒音等にも配慮し、必要に応じて、防音シート等を設置し、周辺環境への影響を軽減する。

b. 安全管理（防火、汚染防止を含む）

- ・ 改造工事に伴い工事に火気を使用する場合には、周辺設備・機器に難燃性シートによる養生を行うとともに、必要に応じて工事で発生する粉塵、ヒュームを処理するための局所排気設備を仮設する。
- ・ 火気作業を行う場合には、作業エリア周辺に可燃物、危険物が無いことを確認するとともに、工事対象となるエリアから可燃物が除去されていることを確認する。
- ・ 火気作業を行う場合には、社内の管理要領に従い、計画書・点検記録等の確認を適宜実施する。
- ・ 改造工事に伴い、周囲の設備・機器に影響がないように工事を行うとともに、汚染拡大が想定される場合には、グリーンハウスを仮設する。
- ・ 第1種管理区域で取り外した設備・機器は、第1種管理区域内の仮置き場所にて保管する。第2種管理区域及び非管理区域で取り外した設備・機器は、第1種管理区域以外の仮置き場所にて保管する。
- ・ 高所作業等、作業者、作業環境又は周辺環境への危険源を想定し、必要に応じてリスクアセスメントを行い、災害の防止を図る等の安全対策を実施する。

c. 入退域・放射線管理

- ・ 本工事は管理区域内にて実施するため、作業者は、入退出時に予め定められた管理区域出入口を経由するとともに、個人用の線量測定器や必要な安全保護具を着用する。

d. その他

- ・ 使用する工具・機器は、使用前に点検する。

e. 緊急時の対応

- ・ 現場で緊急事態（火災・救急等）が発生した場合には、緊急時対応要領に従い、予め定められた連絡先に通報・連絡するとともに、作業を一時中断する等の必要な措置を実施する。
- ・ 緊急事態が発生した場合に備え、予め工事中の安全避難通路を確保する。

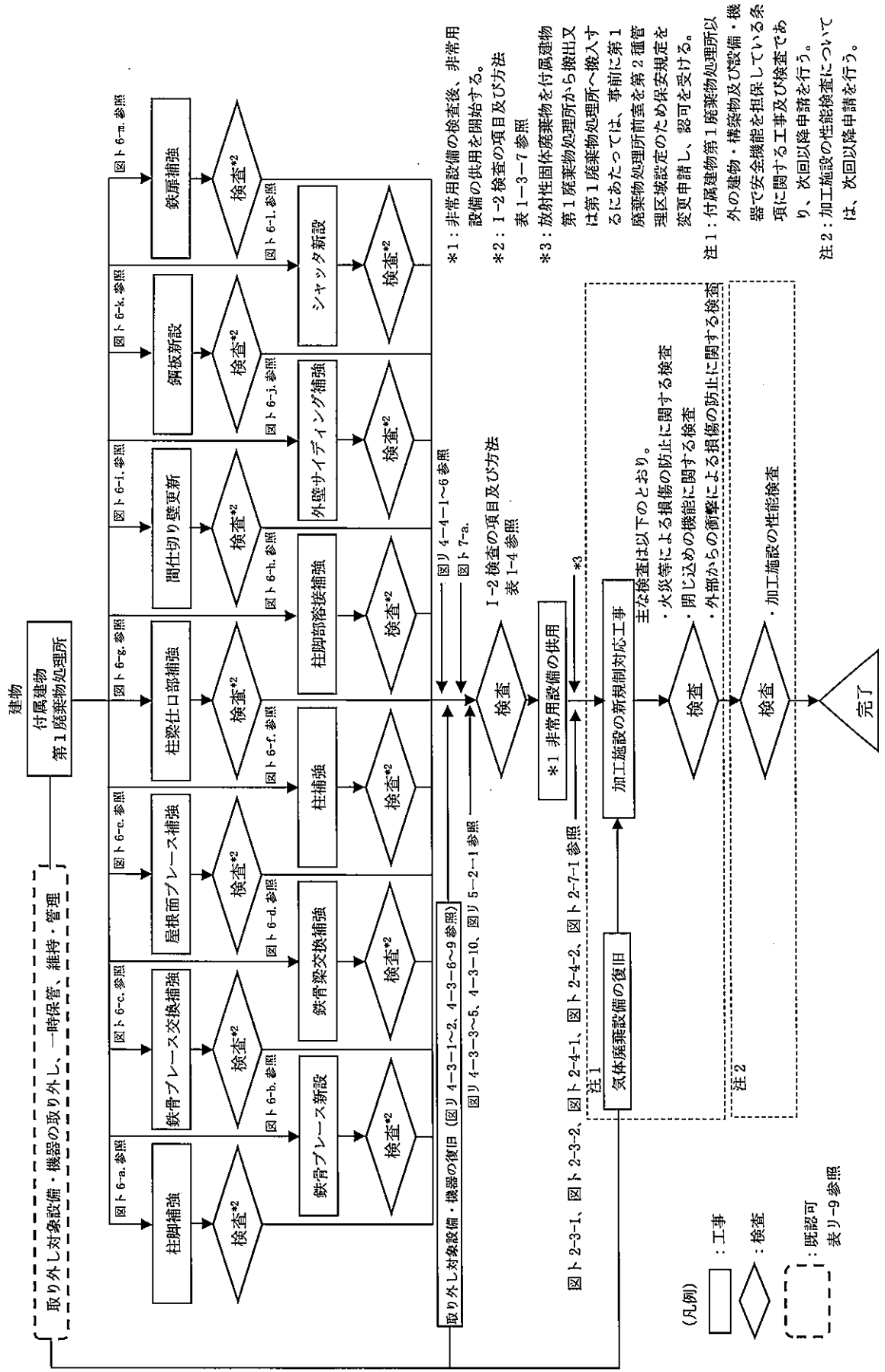

図ト1-1-1 工事の手順フロー図

注1: 付属建物第1廃棄物処理所以外の建物・構築物及び設備・機器で安全機括を担保している条項に関する工事及び検査であり、次回以降申請を行う。

注2: 加工施設の性能検査については、次回以降申請を行う。

*1: 非常用設備の検査後、非常用設備の供用を開始する。

*2: I-2検査の項目及び方法表 1-3-7 参照

*3: 放射性固体廃棄物を付属建物第1廃棄物処理所から搬出するにあたっては、事前に第1廃棄物処理所前室を第2種管理区域設定のため保安規定を変更申請し、認可を受ける。

(凡例)

□ : 工事

◇ : 検査

⋯ : 既認可 表リ-9 参照

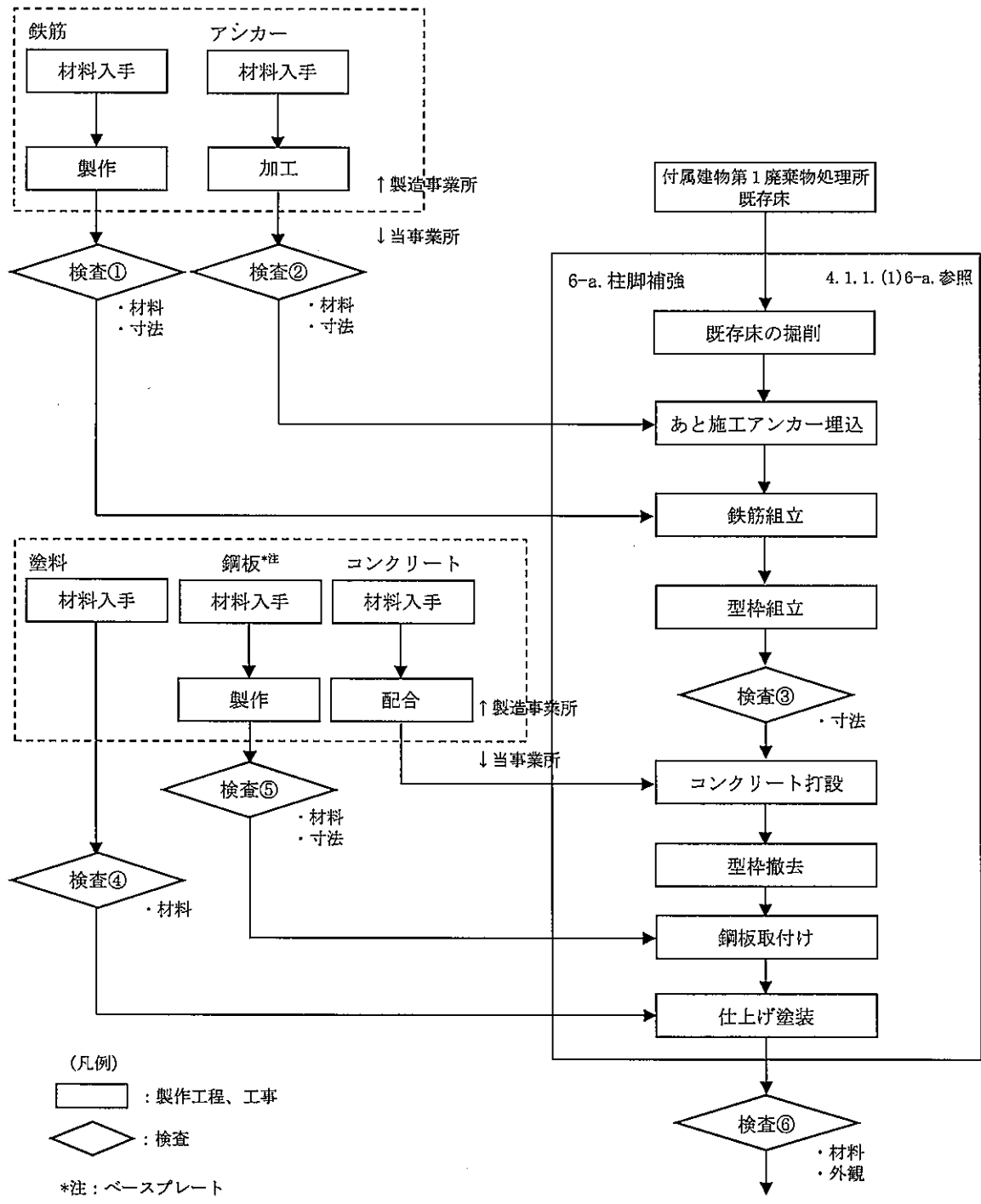

(図ト 1-1 工事の手順フロー図へ)

図ト 6-a. 柱脚補強の手順フロー図

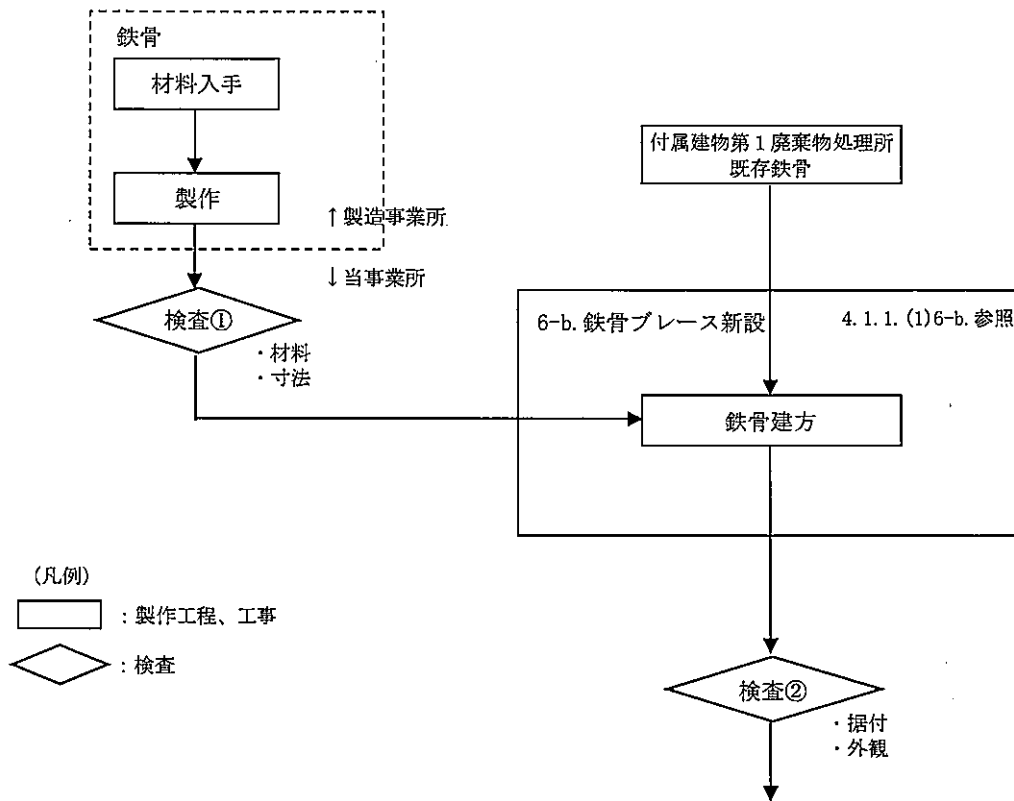

(図ト1-1 工事の手順フロー図へ)

図ト 6-b. 鉄骨ブレース新設の手順フロー図

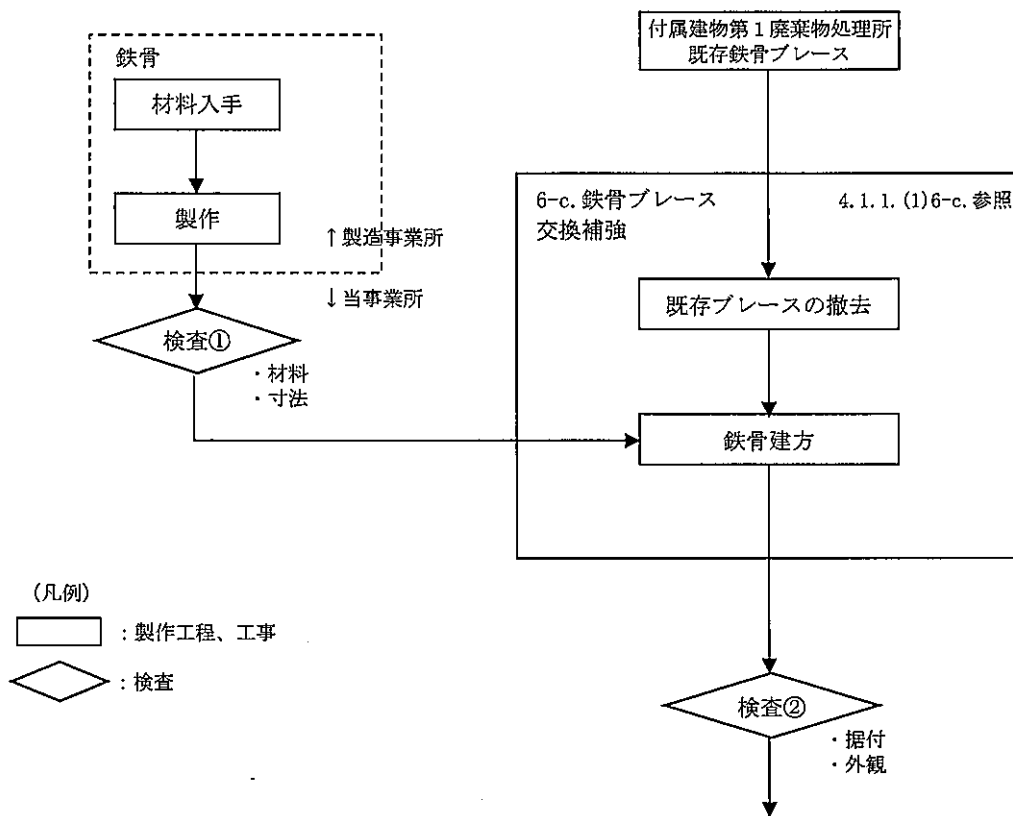

(図ト1-1 工事の手順フロー図へ)

図ト 6-c. 鉄骨ブレース交換補強の手順フロー図

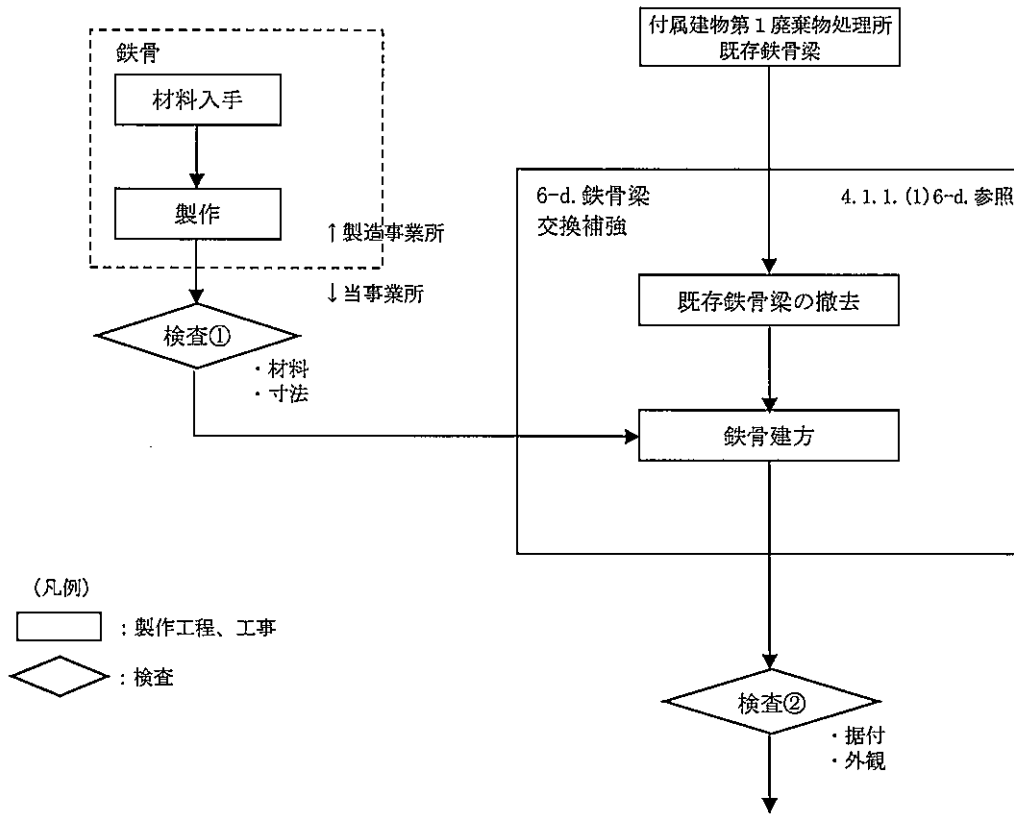

(図ト 1-1 工事の手順フロー図へ)

図ト 6-d. 鉄骨梁交換補強の手順フロー図

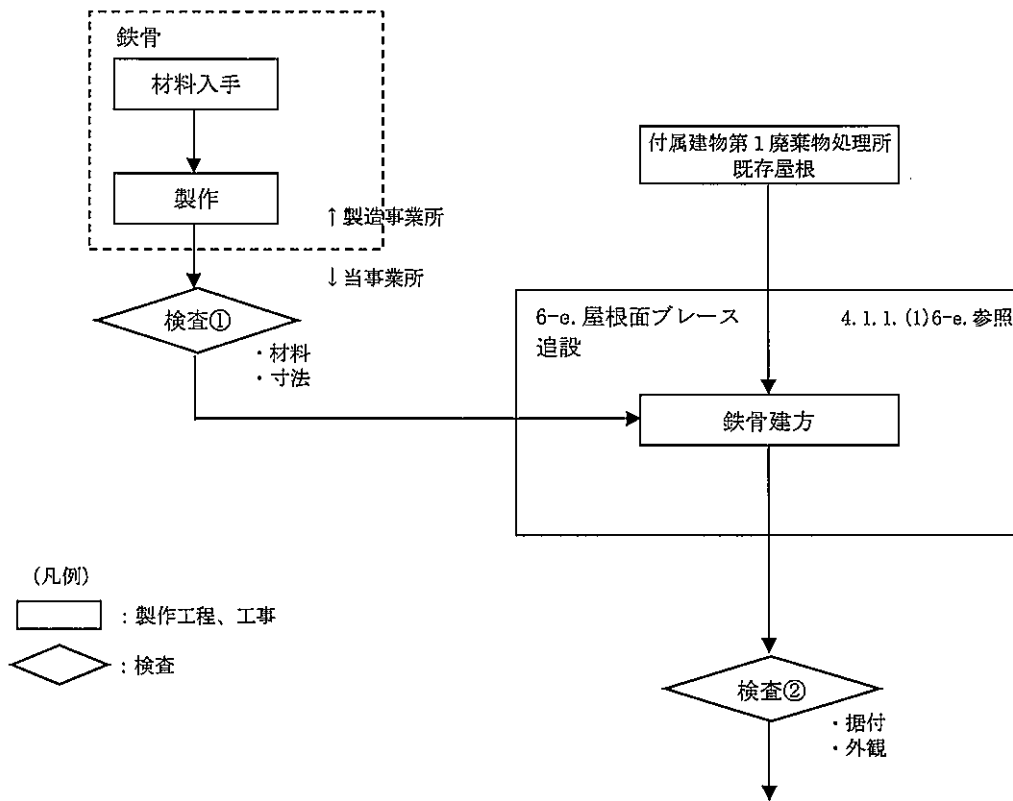

(図ト1-1 工事の手順フロー図へ)

図ト 6-e. 屋根面ブレース追加の手順フロー図

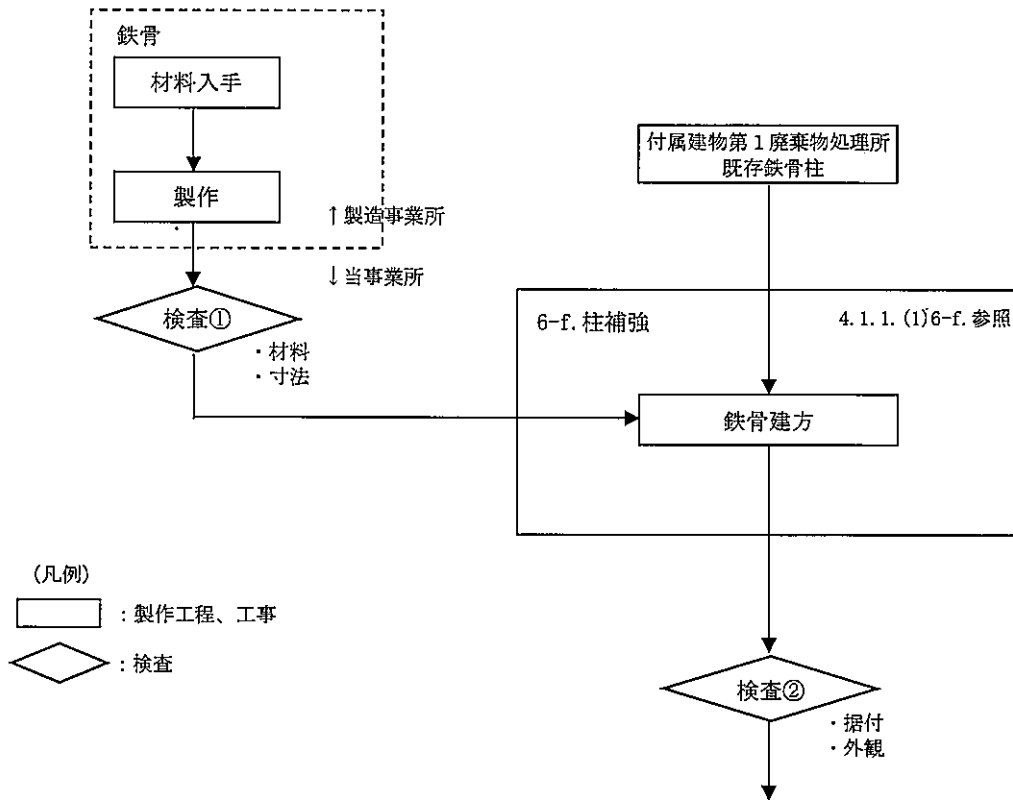

(図ト 1-1 工事の手順フロー図へ)

図ト 6-f. 柱補強の手順フロー図

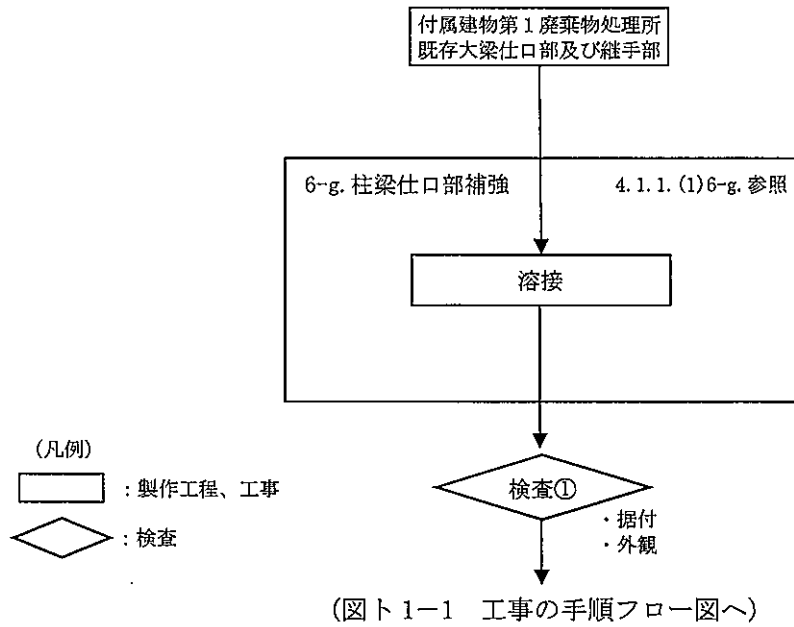

図ト 6-g. 柱梁仕口部補強の手順フロー図

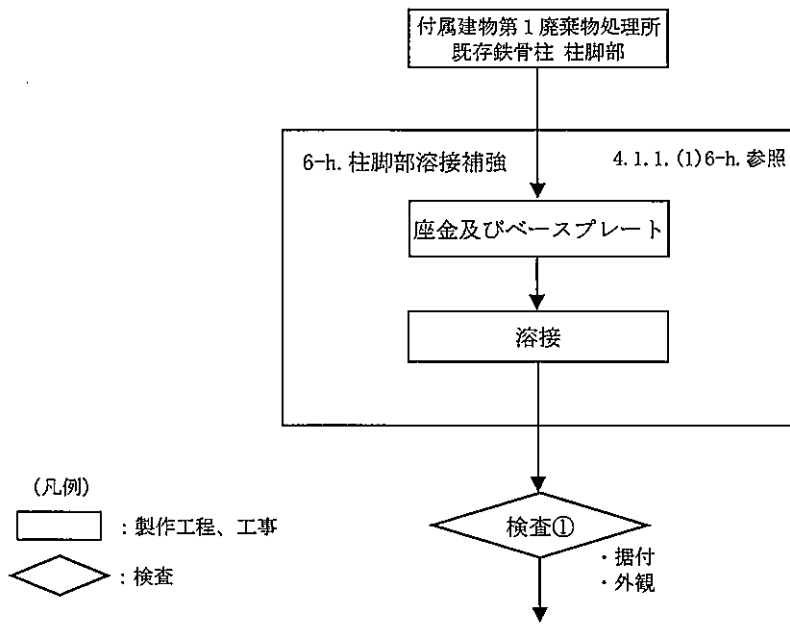

(図ト1-1 工事の手順フロー図へ)

図ト 6-h. 柱脚部溶接補強の手順フロー図

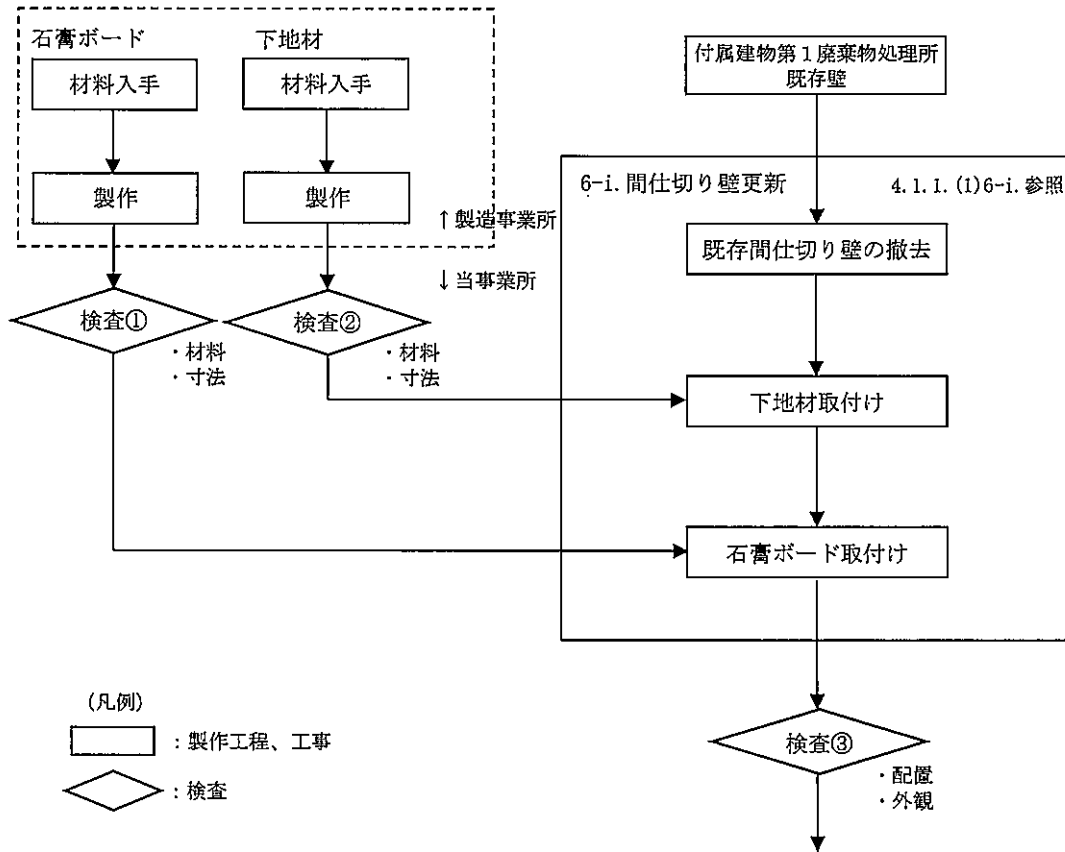

(図ト1-1 工事の手順フロー図へ)

図ト 6-i. 間仕切り壁更新の手順フロー図

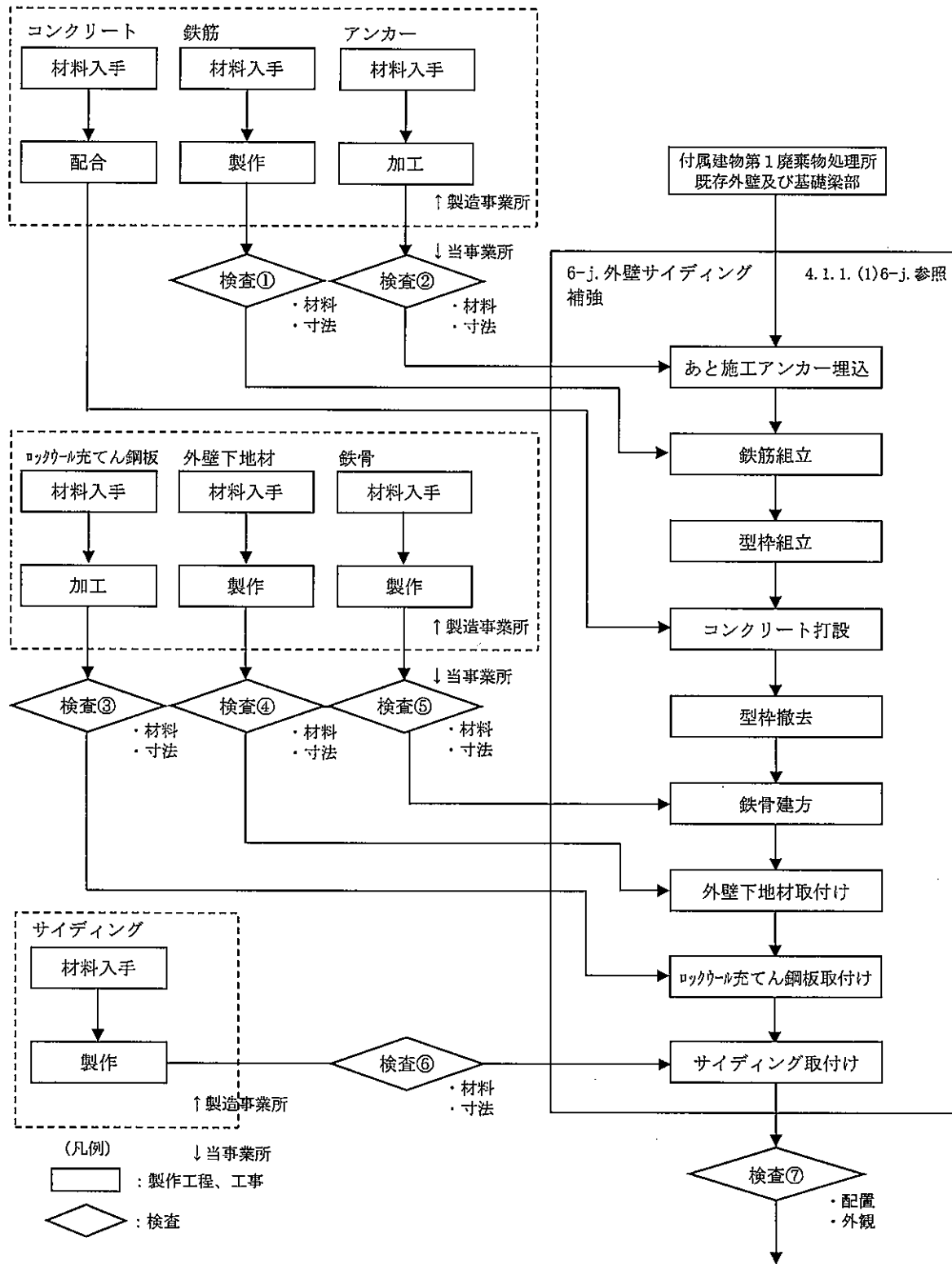

(図ト 1-1 工事の手順フロー図へ)

図ト 6-j. 外壁サイディング補強の手順フロー図

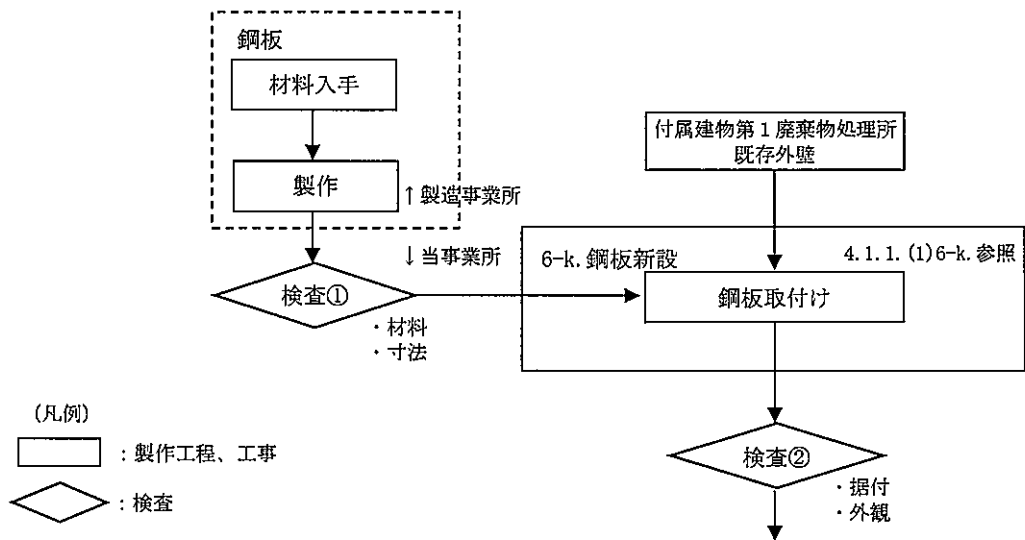

(図ト1-1 工事の手順フロー図へ)

図ト 6-k. 鋼板新設の手順フロー図

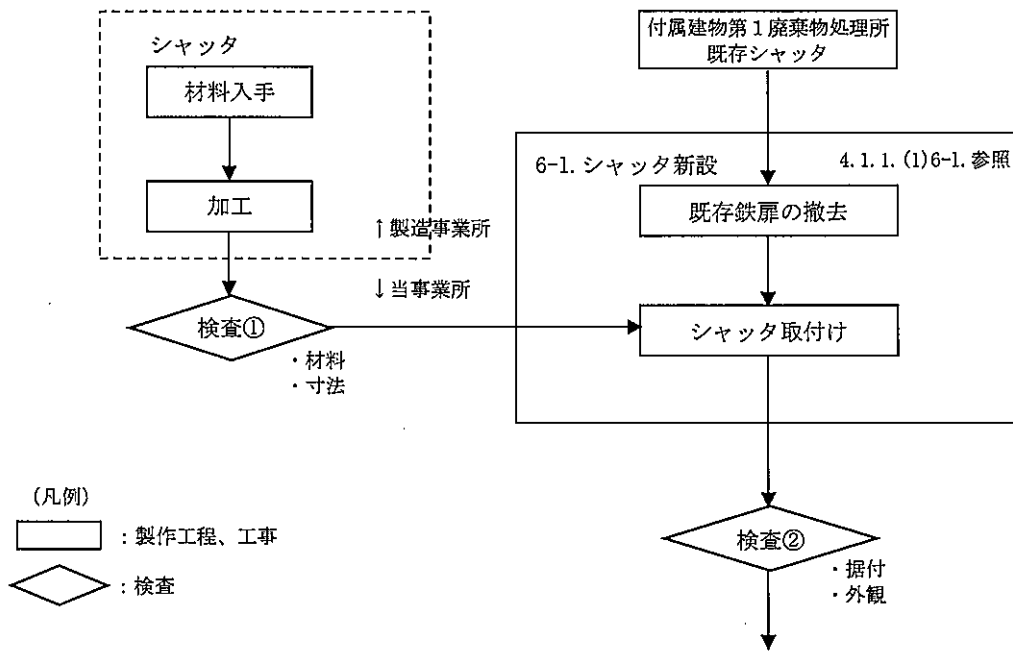

(図ト1-1 工事の手順フロー図へ)

図ト 6-1. シャッター新設の手順フロー図

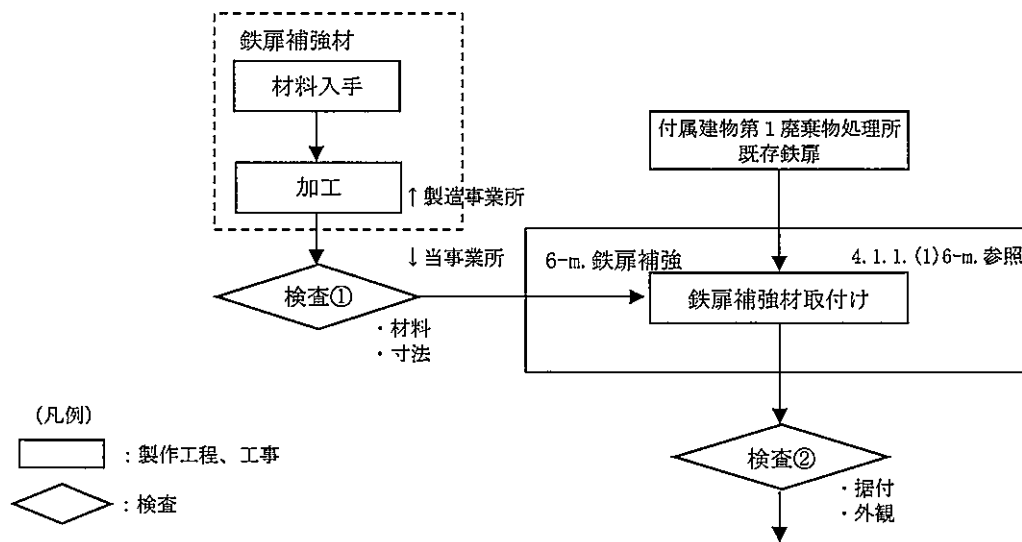

(図ト 1-1 工事の手順フロー図へ)

図ト 6-m. 鉄扉補強の手順フロー図

(3) 品質保証計画

本申請の設備・機器の設計及び工事に係る品質保証活動は、事業許可における「加工施設の保安のための業務に係る品質管理に必要な体制の整備に関する事項」を踏まえて、保安品質マニュアルとして定める「保安品質保証計画書」に従い実施する。

(4) 検査

検査の項目を「I-2 検査の項目及び方法」の表1-1(1/4)に、検査の方法を表1-3-7(1/3)～(3/3)に示す。

4. 1. 2. 付属建物第1廃棄物処理所前室

(1) 手順

今回申請の付属建物第1廃棄物処理所前室に係る工事は、保安規定に基づき工事計画を策定するとともに、以下に示す手順（図ト7-a.参照）により行う。また、付属建物第1廃棄物処理所前室の建物改造工事の工事番号及び工事名称とその工事の方法を7-a.に示す。

なお、加工施設の維持管理に不可欠な建物については、工事中においても継続して使用するものとする。継続使用する建物及び理由については5項参照。

本工事は新設工事であり、建物の遮蔽能力に影響はなく、また核燃料物質は近傍にないので、特別な措置は講じない。

7-a. 第1廃棄物処理所前室の新設^(注1、注2、注3)：付属建物第1廃棄物処理所の廃棄物処理室前に前室を新設する。

配置を図ト建-1-1~2、4、6~7、13及び図ト建-2-1~7に、エキスパンションジョイントの配置を図イ建-1-5に、鉄扉の配置を図イ建-1-6に、建具表を図イ建-1-7に示す。

注)：適用指針

注1) 鉄筋コンクリート構造計算規準・同解説（日本建築学会）

注2) 鋼構造設計規準—許容応力度設計法—（日本建築学会）

注3) 建築用エキスパンションジョイントの手引き

（日本エキスパンションジョイント工業会）

(2) 工事上の注意事項

a. 一般事項

- ・ 工事の実施にあたっては、労働安全衛生法等の関連法令及び保安規定に基づく当社の各種要領に従い、労働災害の防止に努める。
- ・ 作業場所は必要に応じて区画し、標識・表示等により周知を図るとともに、関係者以外の立ち入りを制限する。
- ・ 工事に伴う騒音等にも配慮し、必要に応じて、防音シート等を設置し、周辺環境への影響を軽減する。

b. 安全管理（防火を含む）

- ・ 改造工事に伴い工事に火気を使用する場合には、周辺設備・機器に難燃性シートによる養生を行うとともに、必要に応じて工事で発生する粉塵、ヒュームを処理するための局所排気設備を仮設する。
- ・ 火気作業を行う場合には、作業エリア周辺に可燃物、危険物が無いことを確認するとともに、工事対象となるエリアから可燃物が除去されていることを確認する。
- ・ 火気作業を行う場合には、社内の管理要領に従い、計画書・点検記録等の確認を適宜実施する。
- ・ 高所作業等、作業中、作業環境又は周辺環境への危険源を想定し、必要に応じてリスクアセスメントを行い、災害の防止を図る等の安全対策を実施する。

c. 入退域・放射線管理

- ・ 管理区域内で工事を行う場合には、作業中は、入退出時に予め定められた管理区域出入口を経由するとともに、個人用の線量測定器や必要な安全保護具を着用する。

d. その他

- ・ 使用する工具・機器は、使用前に点検する。

e. 緊急時の対応

- ・ 現場で緊急事態（火災・救急等）が発生した場合には、緊急時対応要領に従い、予め定められた連絡先に通報・連絡するとともに、作業を一時中断する等の必要な措置を実施する。
- ・ 緊急事態が発生した場合に備え、予め工事中の安全避難通路を確保する。

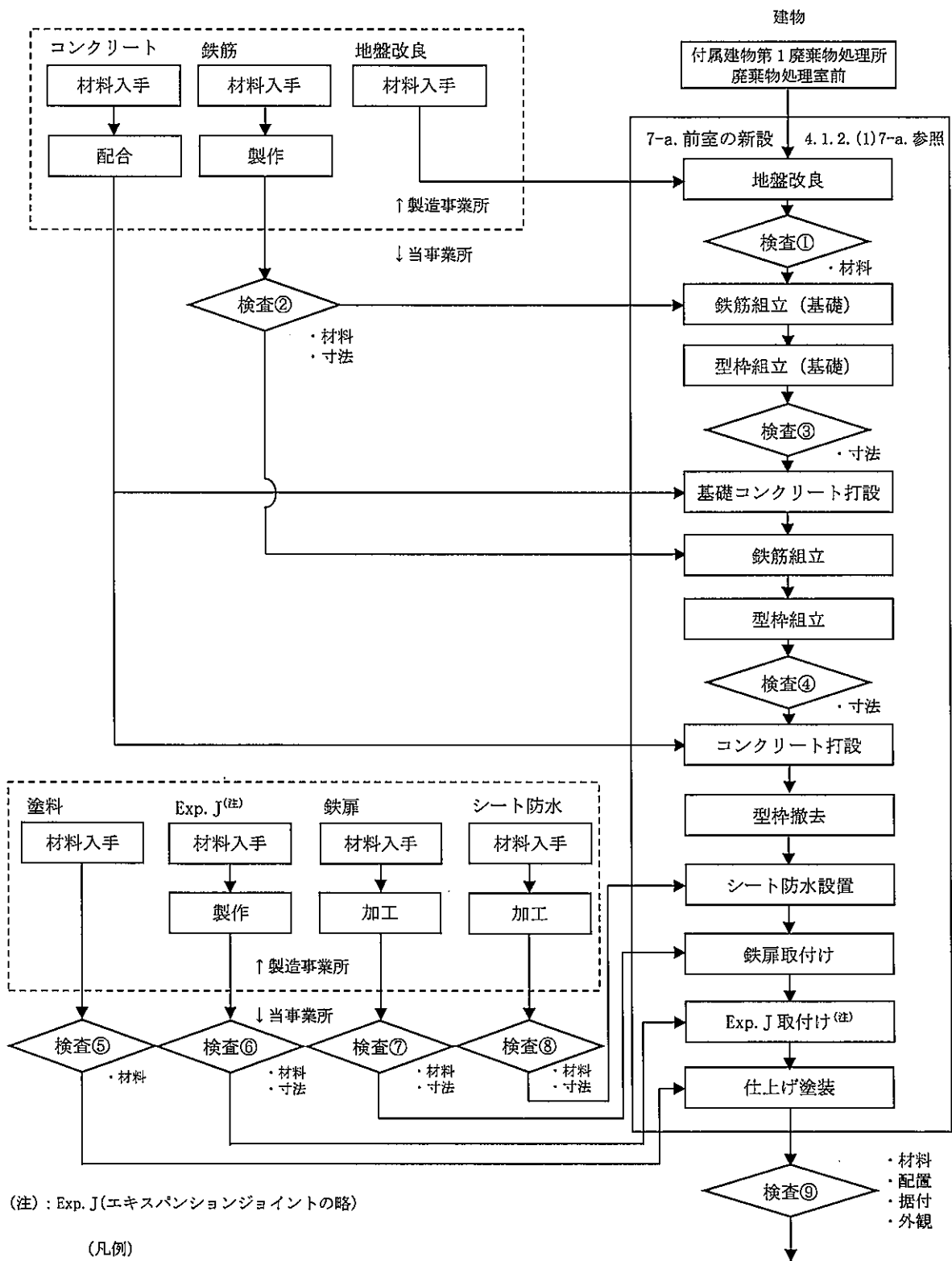

(図ト1-1 工事の手順フロー図へ)

図ト 7-a. 第1廃棄物処理所前室の新設の手順フロー図

(3) 品質保証計画

本申請の設備・機器の設計及び工事に係る品質保証活動は、事業許可における「加工施設の保安のための業務に係る品質管理に必要な体制の整備に関する事項」を踏まえて、保安品質マニュアルとして定める「保安品質保証計画書」に従い実施する。

(4) 検査

検査の項目を「I-2 検査の項目及び方法」の表 1-1(1/4)に、検査の方法を表 1-3-8 に示す。

4. 1. 3. 付属建物第2廃棄物処理所

(1) 手順

今回申請の付属建物第2廃棄物処理所に係る工事は、保安規定に基づき工事計画を策定するとともに、以下に示す手順（図ト1-2参照）により行う。また、付属建物第2廃棄物処理所の建物改造工事の工事番号及び工事名称とその工事の方法を8-a.～8-i.に示す。

なお、加工施設の維持管理に不可欠な建物については、工事中においても継続して使用するものとする。継続使用する建物及び理由については5項参照。

工事にあたっては、取り外し工事を含め下記の措置を講じる。

- ・ 建物の遮蔽能力に影響する工事は実施しない。
- ・ 付属建物第2廃棄物処理所に核燃料物質はない。
- ・ 気体廃棄設備(5)及び気体廃棄設備(6)は複数の系統から構成されており、建物工事に干渉する一部の系統は工事の進捗に合わせて一時的に停止、取り外すが、工事に干渉しない系統は運転を継続することにより、第1種管理区域の負圧、閉じ込めを維持する。
- ・ 付属建物第2廃棄物処理所にある気体廃棄設備(6)を停止させる必要がある場合は、隣接する付属建物第1廃棄物処理所の気体廃棄設備(5)及び付属建物シリンダ洗浄棟の気体廃棄設備(6)を運転し、付属建物第2廃棄物処理所との境界扉を開放することで、付属建物第2廃棄物処理所の負圧維持、閉じ込めを維持する。また、閉じ込めの機能を維持できるように、建物への目張り及び停止する気体廃棄設備の接合部に閉止板又は閉止プラグによる閉止措置を講じる。
- ・ 建物に開口部を設ける際には、防護カバー、目張り等の養生を実施し負圧を維持する。なお第1種管理区域の境界に開口を設ける工事の際には、負圧に異常がないことを確認する。
- ・ 建物に開口部を設ける際には、雨水の浸入を防止するために適切な雨水浸入防止対策、又は建物への目張り等により閉じ込めを行う。
- ・ 第1種管理区域の境界にある鉄扉、シャッタの補強又は交換工事にあたり、建物に開口部が設けられる場合には、周囲に仮囲いを設けて負圧を維持する。
- ・ 第1種管理区域境界にある壁、扉を一時的に撤去する際には、保安規定に基づき、管理区域の範囲を一時的に変更する。
- ・ 外壁を貫通する配管を撤去した後は、不燃性材料で閉止措置を行う。
- ・ 発生する粉塵は、局所排気装置、集塵機等を設置し、汚染の拡大を防止する。
- ・ 床を掘削した箇所の補強工事を完了後、床を復旧する。工事後の第1種管理区域内の床は、ウランが浸透しにくく、除染が容易で腐食しにくい樹脂系塗料（難燃性材料）で仕上げる。
- ・ 復旧時に再利用しない部材のうち、第1種管理区域にある核燃料物質で汚染されたものは、放射性固体廃棄物として、200ℓドラム缶に収納できる形に解体する。200ℓドラム缶に収納された放射性固体廃棄物は、保管廃棄設備に搬送し、保管する。

8-a. 柱梁仕口部補強^(註2)：耐震性能向上を目的に、付属建物第2廃棄物処理所本体の柱と梁、又は柱とブレース(筋交い)の仕口部(接合部)に鋼板(リブプレート)を追設、又は既存の座金及びベースプレートを溶接により補強する。

配置を図ト建-3-7～13に示す。

- 8-b. 外部階段移設^(注2)：付属建物第2廃棄物処理所本体の外部階段の設置方向を変更する。
配置を図ト建-3-1~2、4、6~7に示す。
- 8-c. 耐火壁追設^(注3)：内部火災による延焼防止を目的に、付属建物第2廃棄物処理所本体の間仕切り壁に耐火壁を追設する。
配置を図ト建-3-1~2に示す。
- 8-d. エキスパンションジョイント改造^(注4)：耐竜巻性能向上を目的に、南北渡り廊下と付属建物第1廃棄物処理所及び付属建物シリンダ洗浄棟との建物境界部の既存のエキスパンションジョイントを改造する。
配置を図イ建-1-5及び図ト建-3-1に示す。
- 8-e. 鋼板新設^(注2)：耐竜巻性能向上を目的に、付属建物第2廃棄物処理所本体の1階北面及び西面の既存窓の開口部を塞ぐため、鋼板を新設する。
配置を図ト建-3-1に示す。
- 8-f. 外壁サイディング補強^{(注2)(注4)}：耐竜巻性能向上を目的に、付属建物第2廃棄物処理所本体及び南北渡り廊下の外壁全面をサイディングで補強する。サイディング下地鉄骨を支持するため、基礎梁部に鉄筋コンクリートを増打ちする。
また、南北渡り廊下と付属建物第1廃棄物処理所及び付属建物シリンダ洗浄棟との境界にエキスパンションジョイントを設置する。
配置を図イ建-1-5及び図ト建-3-1~4及び6~20に、外壁サイディング補強及び増打ち基礎概略図を図ト建-3-21に示す。
- 8-g. 鉄扉新設^(注2)：耐竜巻性能向上を目的に、付属建物第2廃棄物処理所本体の既存ドアを撤去し、鉄扉(SD-77)を新設する。
配置を図イ建-1-6、図ト建-3-1及び図ト建-3-4に、建具表を図イ建-1-7に示す。
- 8-h. 鉄扉補強^(注2)：耐竜巻性能向上を目的に、付属建物第2廃棄物処理所本体及び南北渡り廊下の既存鉄扉(SD-36, SD-38, SD-75, SD-76及びSD-78)を鉄扉補強材により補強する。
配置を図イ建-1-6、図ト建-3-1~2及び図ト建-3-4に、建具表を図イ建-1-7に、鉄扉補強図を図イ建-1-7-1に示す。
- 8-i. 折板追設補強^(注2)：耐竜巻性能向上を目的に、付属建物第2廃棄物処理所の南北渡り廊下の既存ALC屋根は残置し、折板の追設により補強する。
配置を図ト建-3-3に示す。

注)：適用指針

注1) 鉄筋コンクリート構造計算規準・同解説（日本建築学会）

注2) 鋼構造設計規準—許容応力度設計法—（日本建築学会）

注3) 石膏ボード施工マニュアル（石膏ボード工業会）

注4) 建築用エキスパンションジョイントの手引き
（日本エキスパンションジョイント工業会）

(2) 工事上の注意事項

a. 一般事項

- ・ 工事の実施にあたっては、労働安全衛生法等の関連法令及び保安規定に基づく当社の各種要領に従い、労働災害の防止に努める。
- ・ 作業場所は必要に応じて区画し、標識・表示等により周知を図るとともに、関係者以外の立ち入りを制限する。
- ・ 工事に伴う騒音等にも配慮し、必要に応じて、防音シート等を設置し、周辺環境への影響を軽減する。

b. 安全管理（防火、汚染防止を含む）

- ・ 改造工事に伴い工事に火気を使用する場合には、周辺設備・機器に難燃性シートによる養生を行うとともに、必要に応じて工事で発生する粉塵、ヒュームを処理するための局所排気設備を仮設する。
- ・ 火気作業を行う場合には、作業エリア周辺に可燃物、危険物が無いことを確認するとともに、工事対象となるエリアから可燃物が除去されていることを確認する。
- ・ 火気作業を行う場合には、社内の管理要領に従い、計画書・点検記録等の確認を適宜実施する。
- ・ 改造工事に伴い、周囲の設備・機器に影響がないように工事を行うとともに、汚染拡大が想定される場合には、グリーンハウスを仮設する。
- ・ 第1種管理区域で取り外した設備・機器は、第1種管理区域内の仮置き場所にて保管する。第2種管理区域及び非管理区域で取り外した設備・機器は、第1種管理区域以外の仮置き場所にて保管する。
- ・ 高所作業等、作業員、作業環境又は周辺環境への危険源を想定し、必要に応じて、リスクアセスメントを行い、災害の防止を図る等の安全対策を実施する。

c. 入退域・放射線管理

- ・ 本工事は管理区域内にて実施するため、作業員は、入退出時に予め定められた管理区域出入口を経由するとともに、個人用の線量測定器や必要な安全保護具を着用する。

d. その他

- ・ 使用する工具・機器は、使用前に点検する。

e. 緊急時の対応

- ・ 現場で緊急事態（火災・救急等）が発生した場合には、緊急時対応要領に従い、予め定められた連絡先に通報・連絡するとともに、作業を一時中断する等の必要な措置を実施する。
- ・ 緊急事態が発生した場合に備え、予め工事中の安全避難通路を確保する。

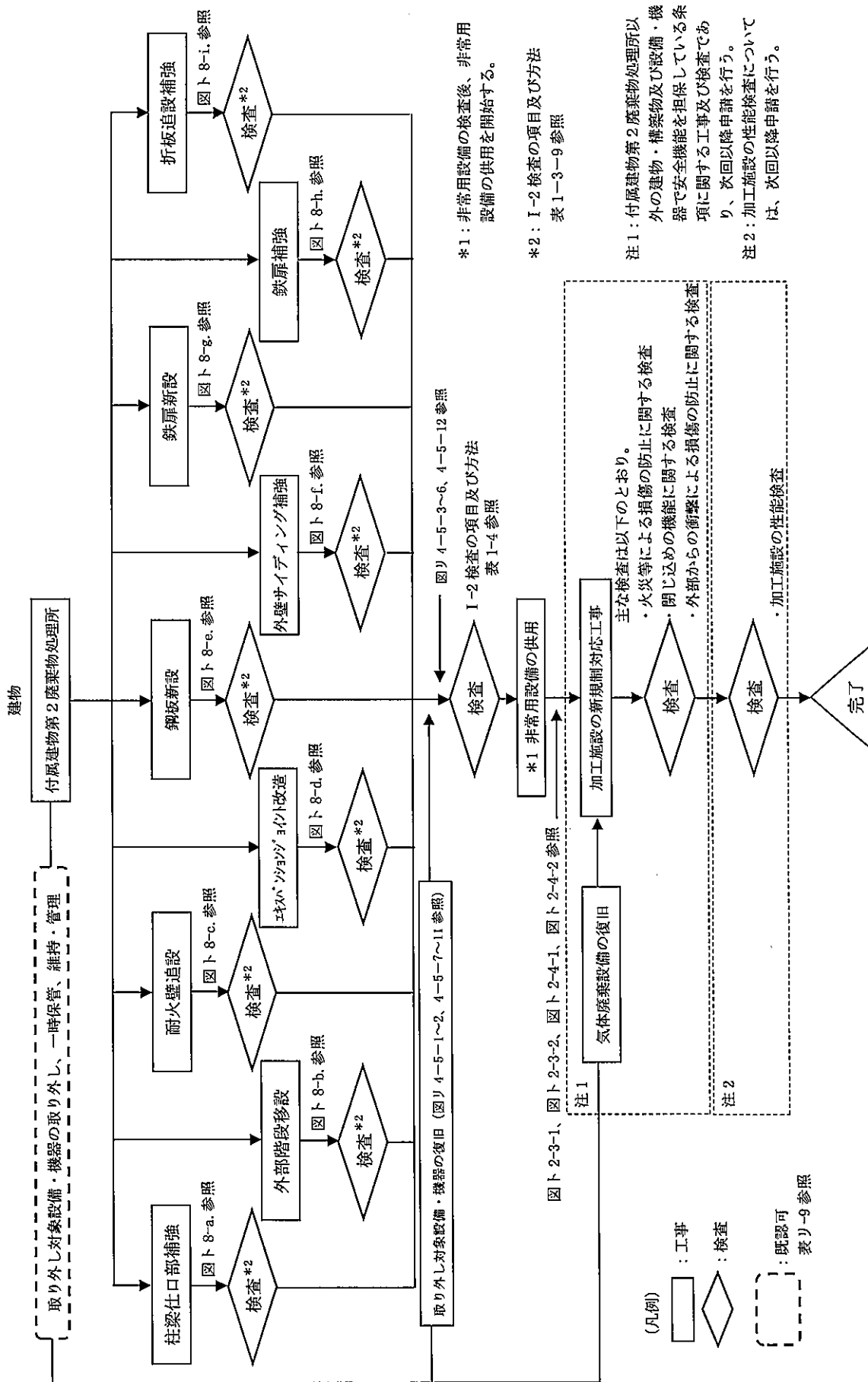

図ト1-2 工事の手順フロー図

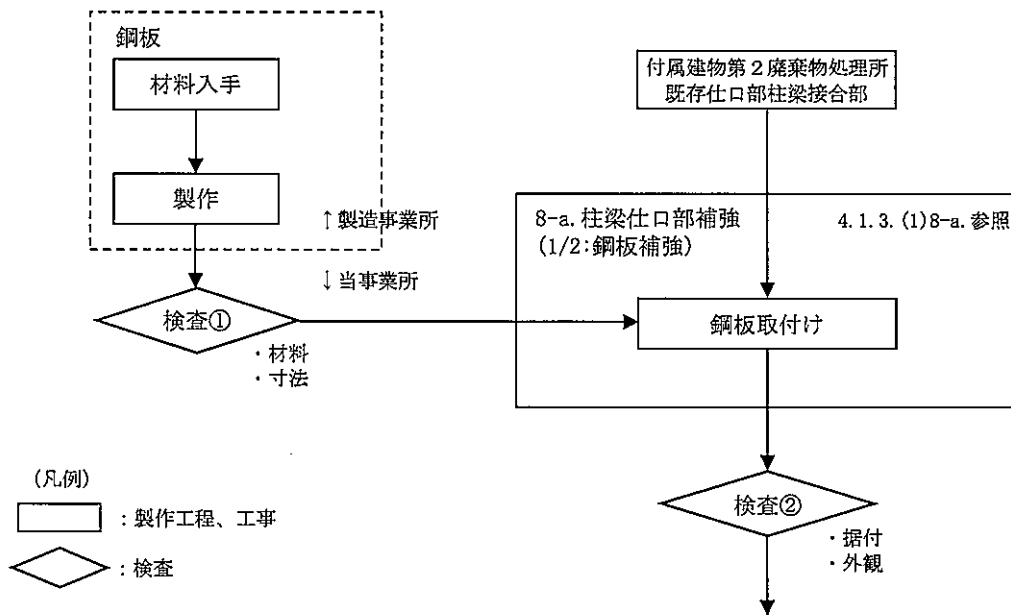

(図ト 1-2 工事の手順フロー図へ)

図ト 8-a. 柱梁仕口部補強 (1/2: 鋼板補強) の手順フロー図

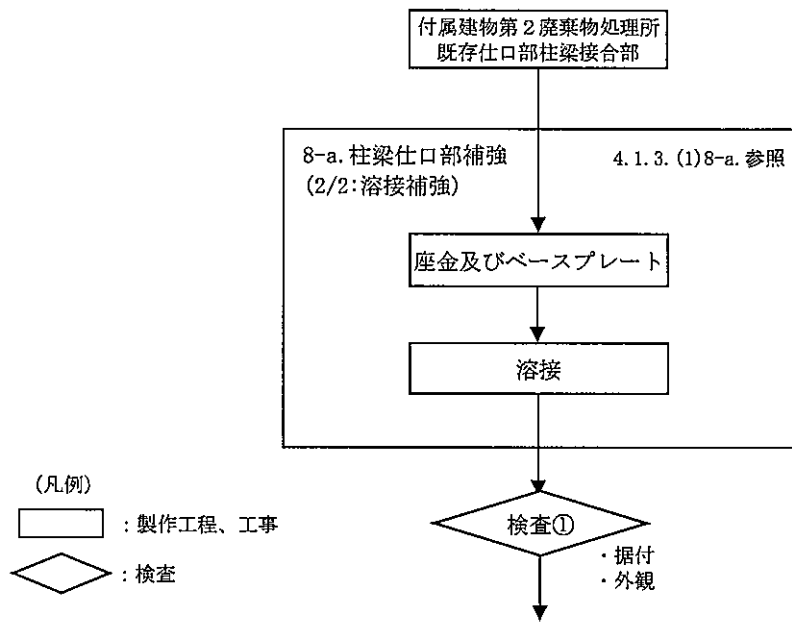

(図ト1-2 工事の手順フロー図へ)

図ト 8-a. 柱梁仕口部補強 (2/2:溶接補強) の手順フロー図

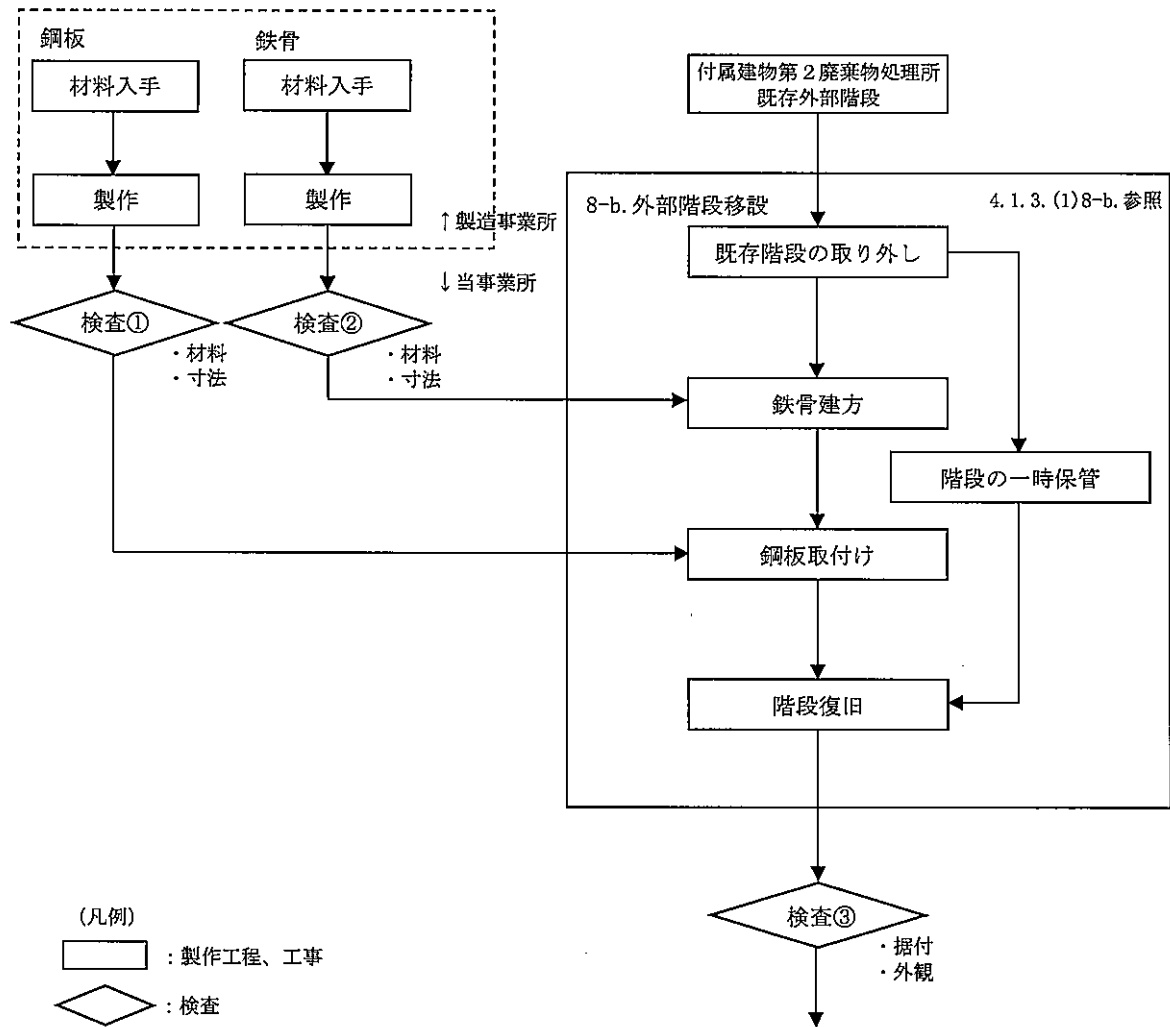

(図ト1-2 工事の手順フロー図へ)

図ト 8-b. 外部階段移設の手順フロー図

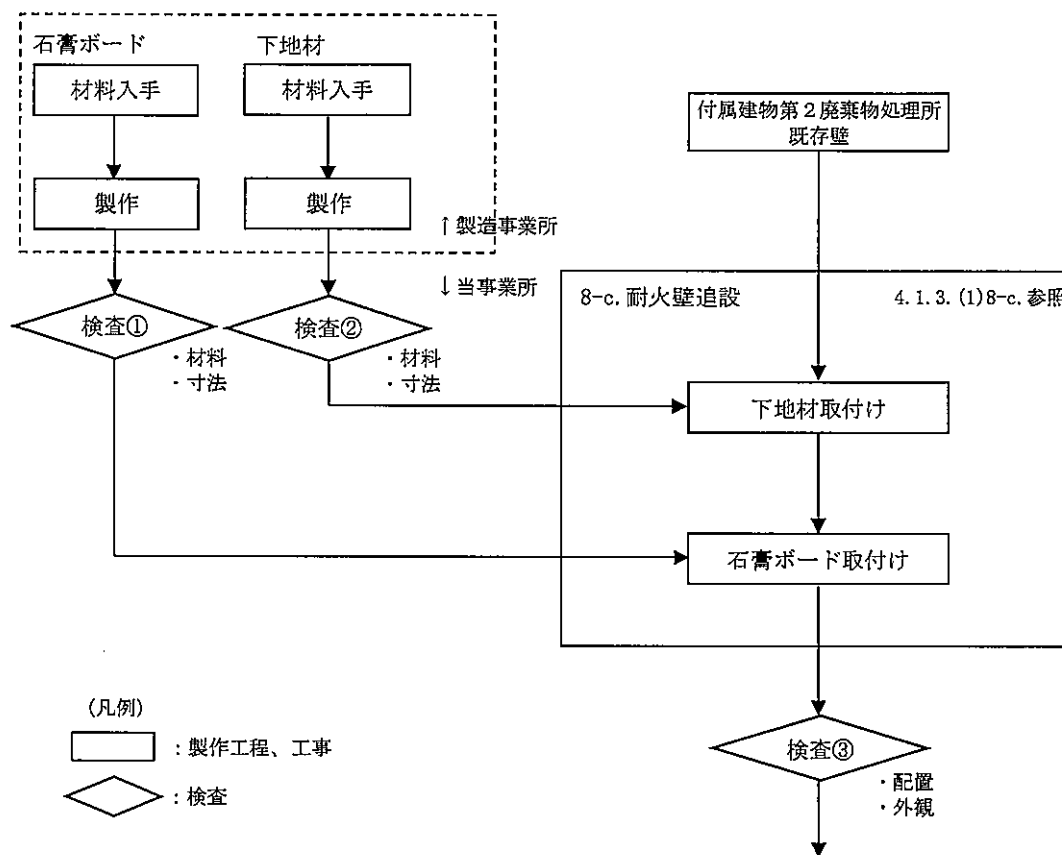

(図ト1-2 工事の手順フロー図へ)

図ト 8-c. 耐火壁追設の手順フロー図

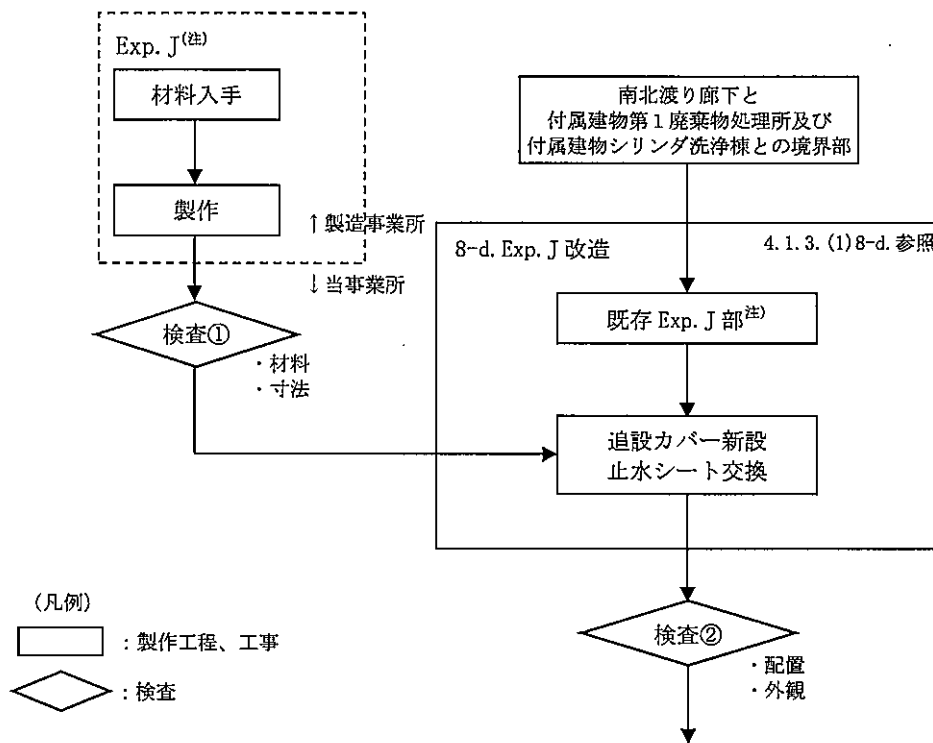

(図ト1-2 工事の手順フロー図へ)

図ト 8-d. エクspansionジョイント改造の手順フロー図

(注) : Exp. J (エクspansionジョイントの略)

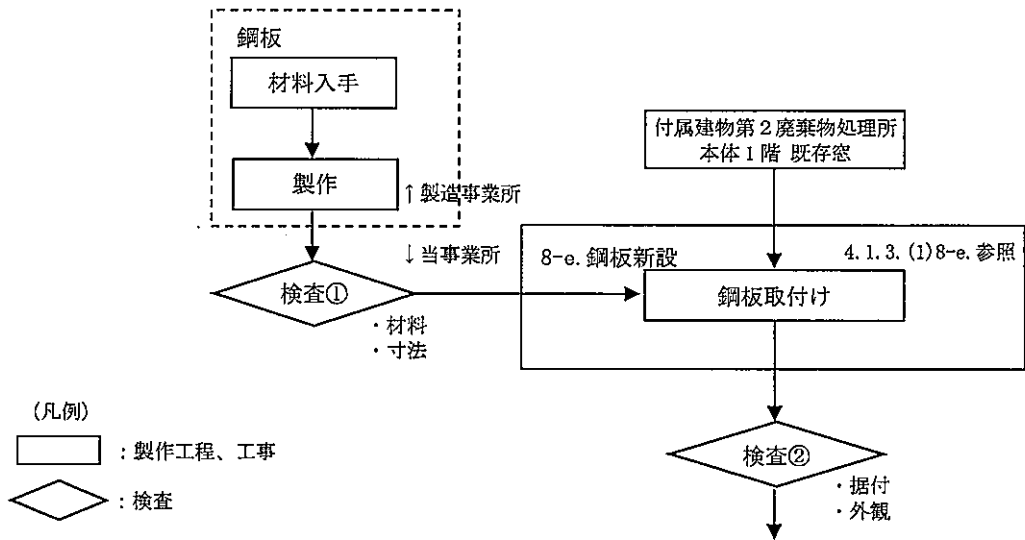

(図ト1-2 工事の手順フロー図へ)

図ト 8-e. 鋼板新設の手順フロー図

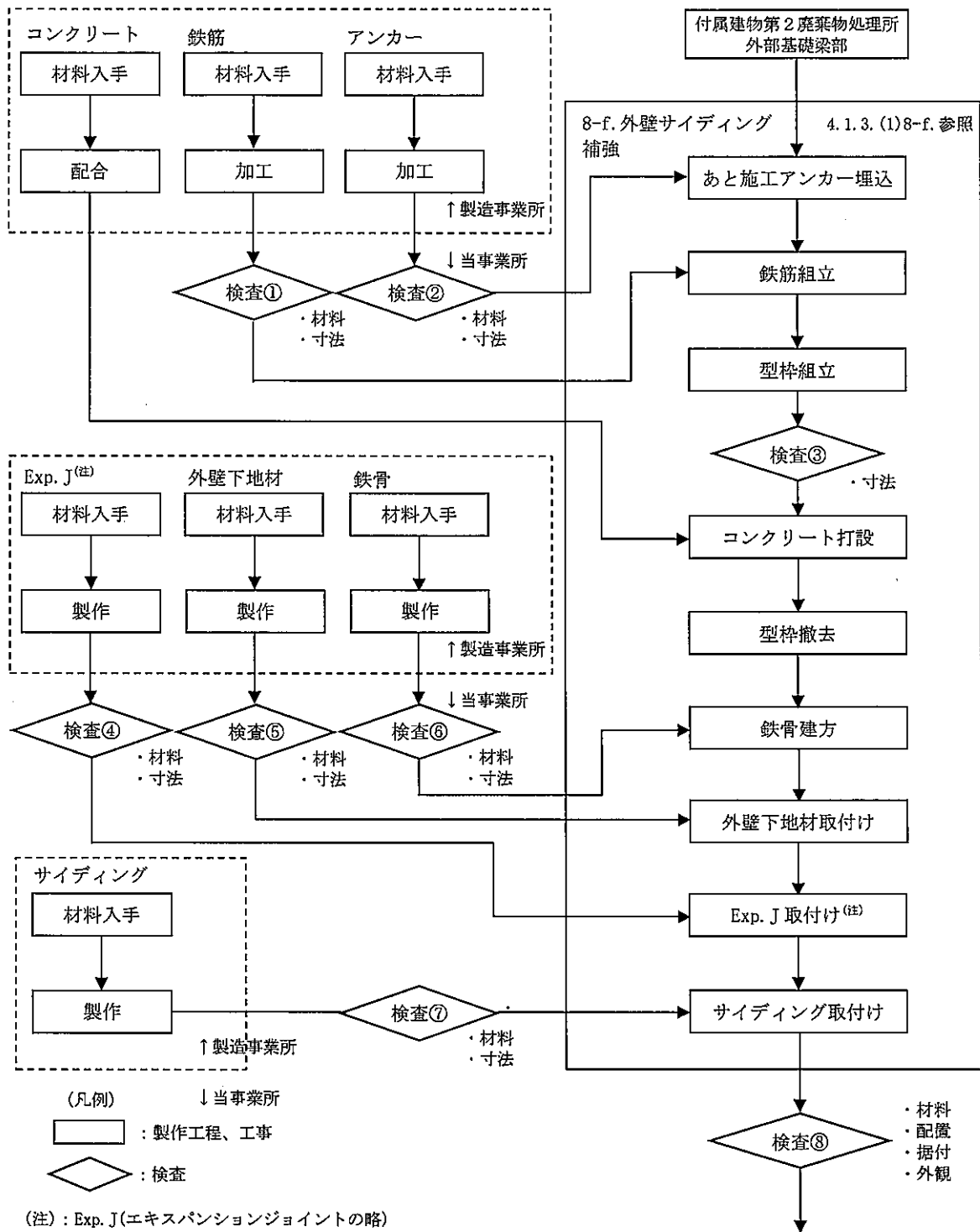

(図ト1-2 工事の手順フロー図へ)

図ト 8-f. 外壁サイディング補強の手順フロー図

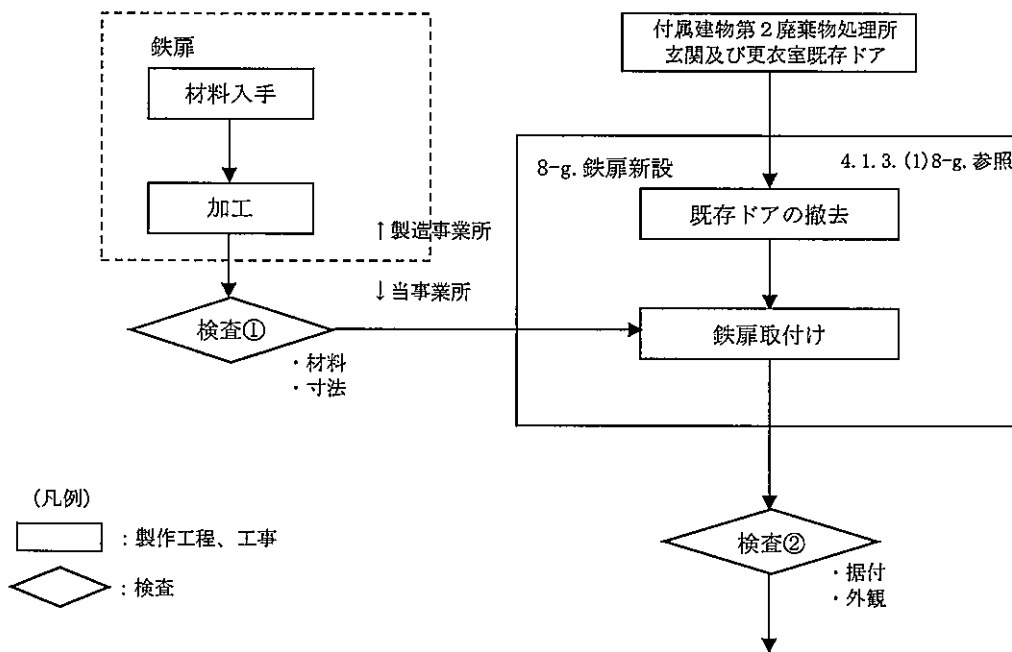

(図ト1-2 工事の手順フロー図へ)

図ト 8-g. 鉄扉新設の手順フロー図

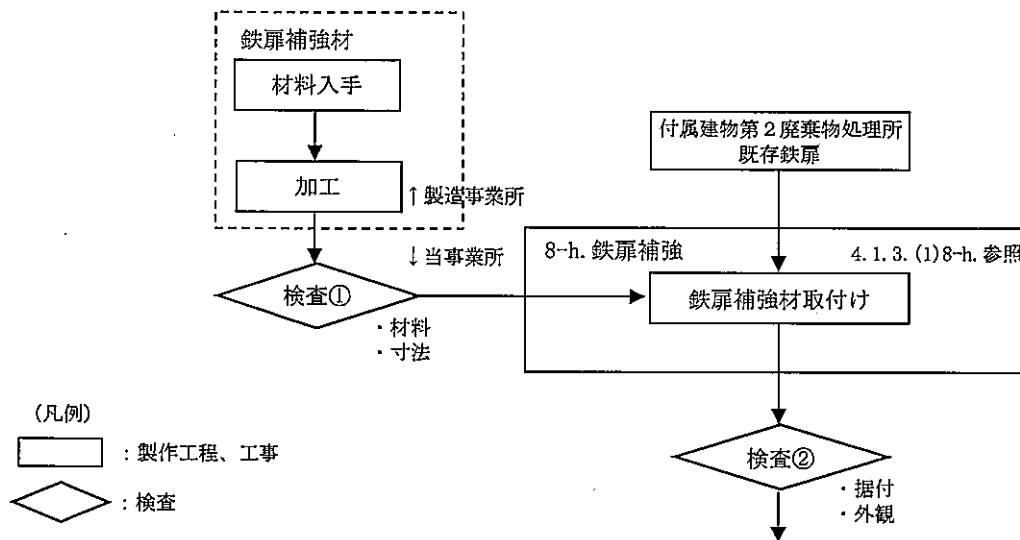

(図ト 1-2 工事の手順フロー図へ)

図ト 8-h. 鉄扉補強の手順フロー図

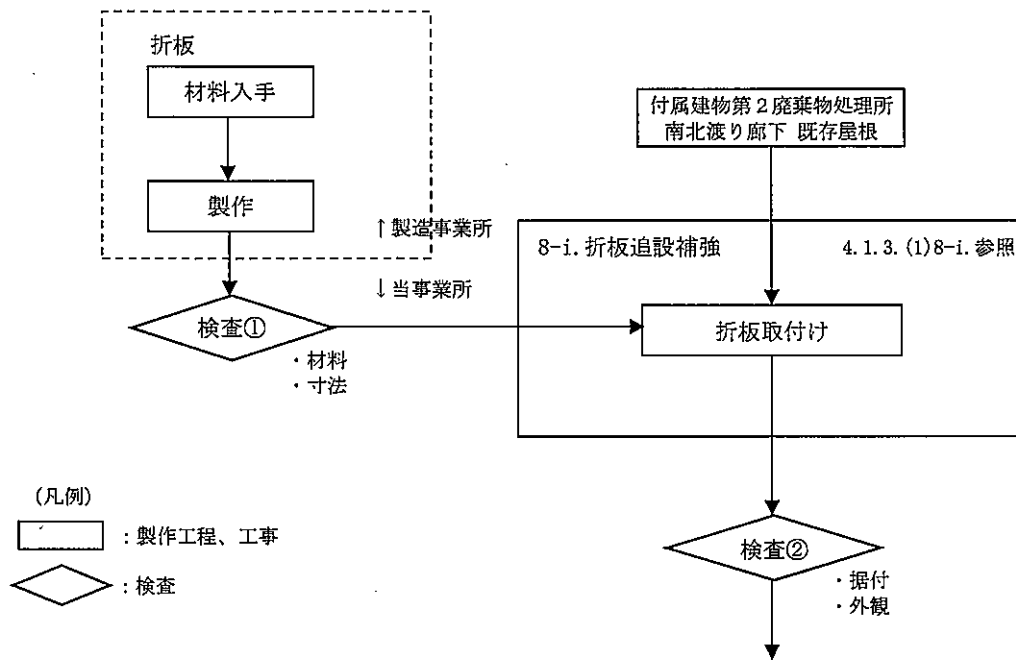

(図ト1-2 工事の手順フロー図へ)

図ト 8-i. 折板追設補強の手順フロー図

(3) 品質保証計画

本申請の設備・機器の設計及び工事に係る品質保証活動は、事業許可における「加工施設の保安のための業務に係る品質管理に必要な体制の整備に関する事項」を踏まえて、保安品質マニュアルとして定める「保安品質保証計画書」に従い実施する。

(4) 検査

検査の項目を「I-2検査の項目及び方法」の表1-1(1/4)に、検査の方法を表1-3-9(1/3)～(3/3)に示す。

4. 1. 4. 付属建物第3廃棄物倉庫

(1) 手順

今回申請の付属建物第3廃棄物倉庫に係る工事は、保安規定に基づき工事計画を策定するとともに、以下に示す手順（図ト1-3参照）により行う。また、付属建物第3廃棄物倉庫の建物改造工事の工事番号及び工事名称とその工事の方法を9-a.～9-d.に示す。

なお、加工施設の維持管理に不可欠な建物については、工事中においても継続して使用するものとする。継続使用する建物及び理由については5項参照。

工事にあたっては、取り外し工事を含め下記の措置を講じる。

- ・ 建物の遮蔽能力に影響する工事は実施しない。
- ・ 付属建物第3廃棄物倉庫に核燃料物質はない。
- ・ 付属建物第3廃棄物倉庫に保管されている放射性固体廃棄物は、事前に付属建物廃棄物管理棟等に移動することで、工事中に放射性廃棄物は保管されていない。
- ・ 外壁を貫通する配管を撤去した後は、不燃性材料で閉止措置を行う。
- ・ 発生する粉塵は、局所排気装置、集塵機等を設置し、汚染の拡大を防止する。
- ・ 第2種管理区域境界にある外壁、鉄扉、シャッタ、屋根を撤去、取り外す際には、第2種管理区域を一時的に非管理区域に変更する。境界の壁、鉄扉、シャッタ、屋根の復旧後、第2種管理区域とする。

9-a. 外壁更新^(注1)：耐竜巻性能向上を目的に、付属建物第3廃棄物倉庫外壁を撤去し、新たにサイディングに更新する。

配置を図ト建-4-6、8、11～12、14～17に示す。

9-b. 鉄扉補強^(注1)：耐竜巻性能向上を目的に、付属建物第3廃棄物倉庫の既存鉄扉(SD-90)を鉄扉補強材により補強する。

配置を図ト建-4-4、6及び8に、建具表及び補強概略図を図ト建-4-4に示す。

9-c. シャッタ交換^(注1)：耐竜巻性能向上を目的に、付属建物第3廃棄物倉庫の既存シャッタ(SS-89)を撤去し、新たなシャッタに交換する。

配置を図ト建-4-4、6及び8に、建具表を図ト建-4-4に示す。

9-d. 折板張替え補強^(注1)：耐竜巻性能向上を目的に、付属建物第3廃棄物倉庫の既存折板を撤去し、新たな折板の張替えにより補強する。

配置を図ト建-4-7～8及び13に示す。

注)：適用指針

注1) 鋼構造設計規準—許容応力度設計法—（日本建築学会）

(2) 工事上の注意事項

a. 一般事項

- ・ 工事の実施にあたっては、労働安全衛生法等の関連法令及び保安規定に基づく当社の各種要領に従い、労働災害の防止に努める。
- ・ 作業場所は必要に応じて区画し、標識・表示等により周知を図るとともに、関係者以外の立ち入りを制限する。
- ・ 工事に伴う騒音等にも配慮し、必要に応じて、防音シート等を設置し、周辺環境への影響を軽減する。

b. 安全管理（防火、汚染防止を含む）

- ・ 改造工事に伴い工事に火気を使用する場合には、周辺設備・機器に難燃性シートによる

養生を行うとともに、必要に応じて工事で発生する粉塵、ヒュームを処理するための局所排気設備を仮設する。

- ・ 火気作業を行う場合には、作業エリア周辺に可燃物、危険物が無いことを確認するとともに、工事対象となるエリアから可燃物が除去されていることを確認する。
- ・ 火気作業を行う場合には、社内の管理要領に従い、計画書・点検記録等の確認を適宜実施する。
- ・ 高所作業等、作業員、作業環境又は周辺環境への危険源を想定し、必要に応じて、リスクアセスメントを行い、災害の防止を図る等の安全対策を実施する。

c. 入退城・放射線管理

- ・ 管理区域内で工事を行う場合には、作業員は、入退出時に予め定められた管理区域出入口を経由するとともに、個人用の線量測定器や必要な安全保護具を着用する。

d. その他

- ・ 使用する工具・機器は、使用前に点検する。

e. 緊急時の対応

- ・ 現場で緊急事態（火災・救急等）が発生した場合には、緊急時対応要領に従い、予め定められた連絡先に通報・連絡するとともに、作業を一時中断する等の必要な措置を実施する。
- ・ 緊急事態が発生した場合に備え、予め工事中の安全避難通路を確保する。

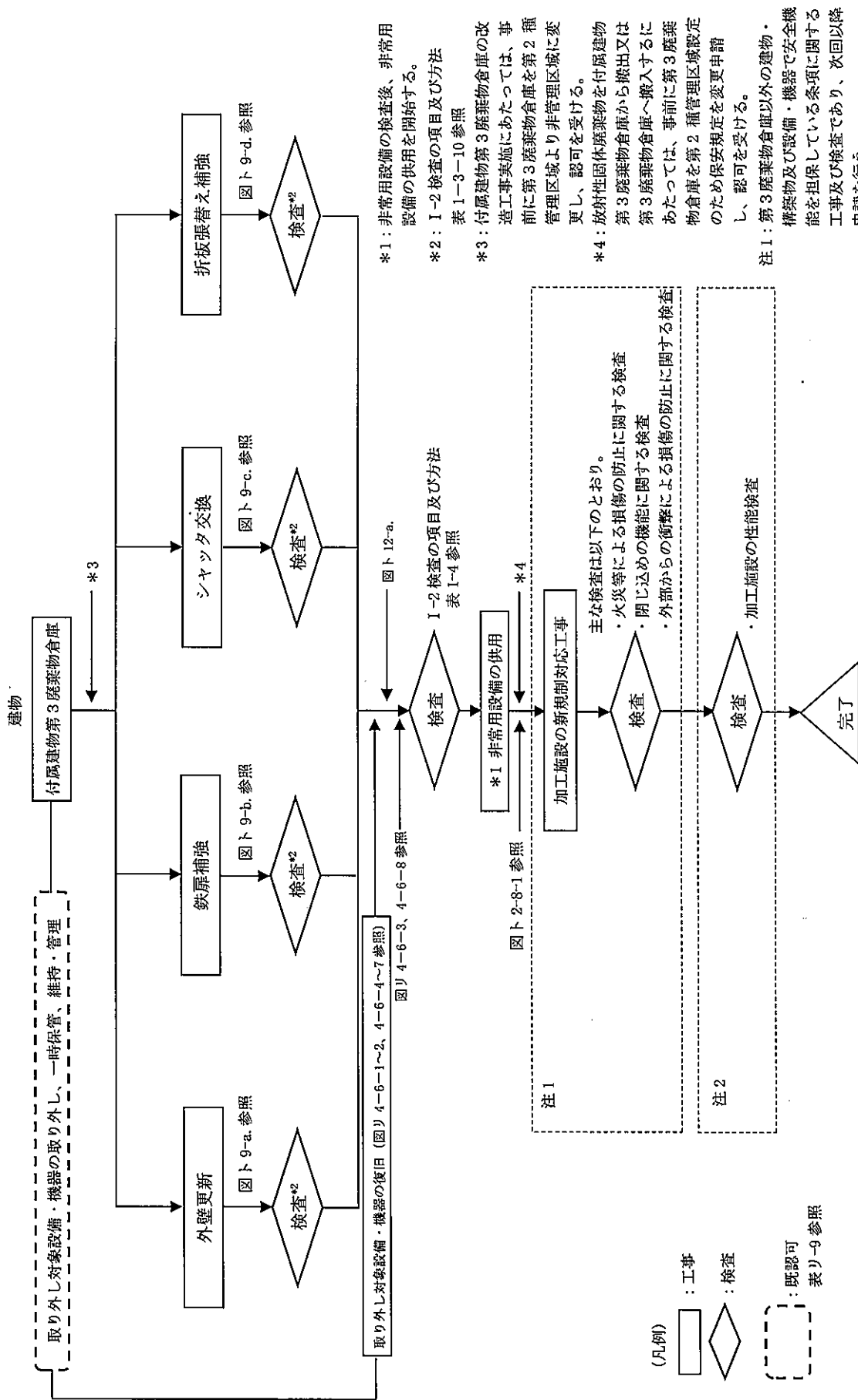

図ト1-3 工事の手順フロー図

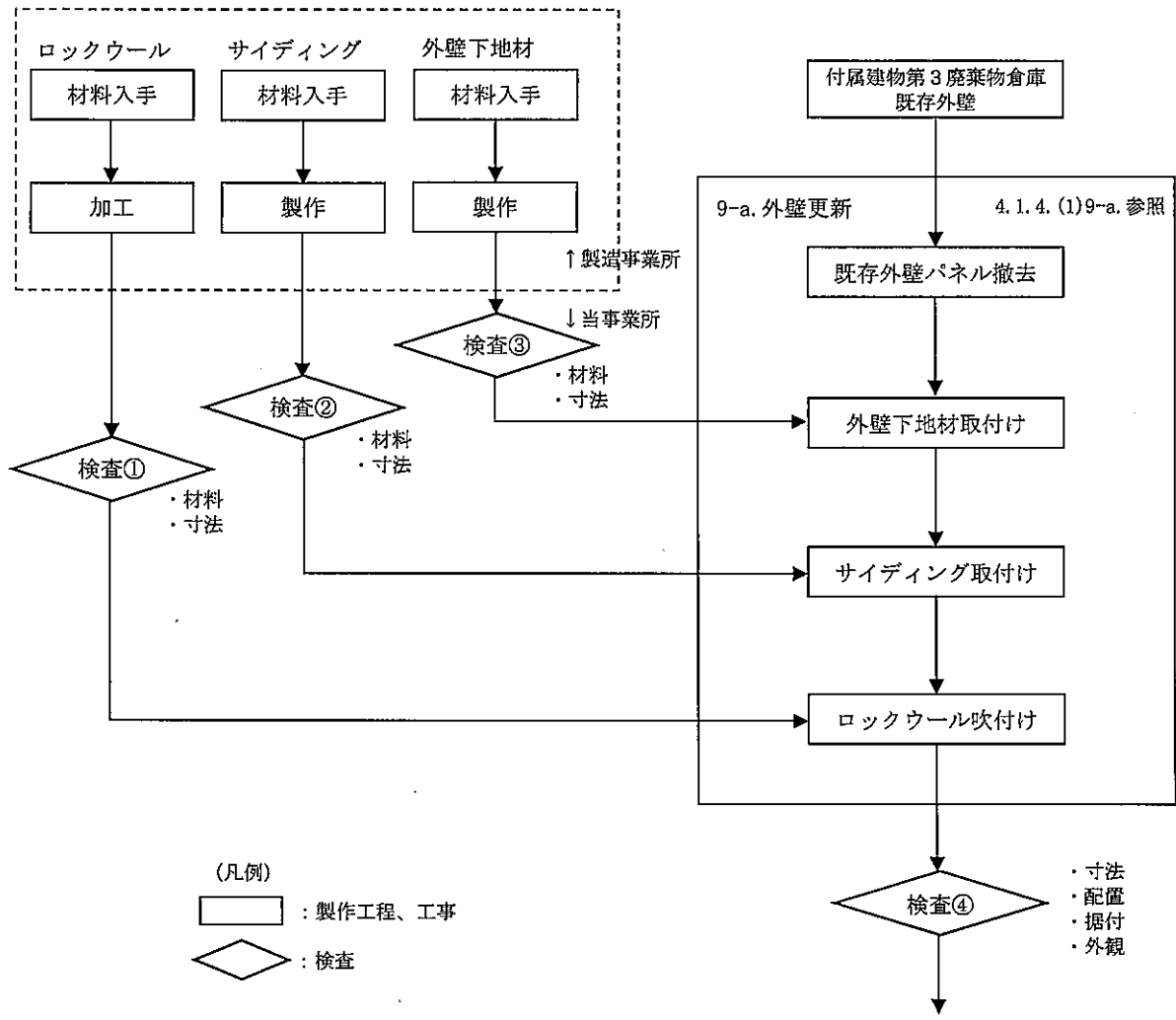

(図ト 1-3 工事の手順フロー図へ)

図ト 9-a. 外壁更新の手順フロー図

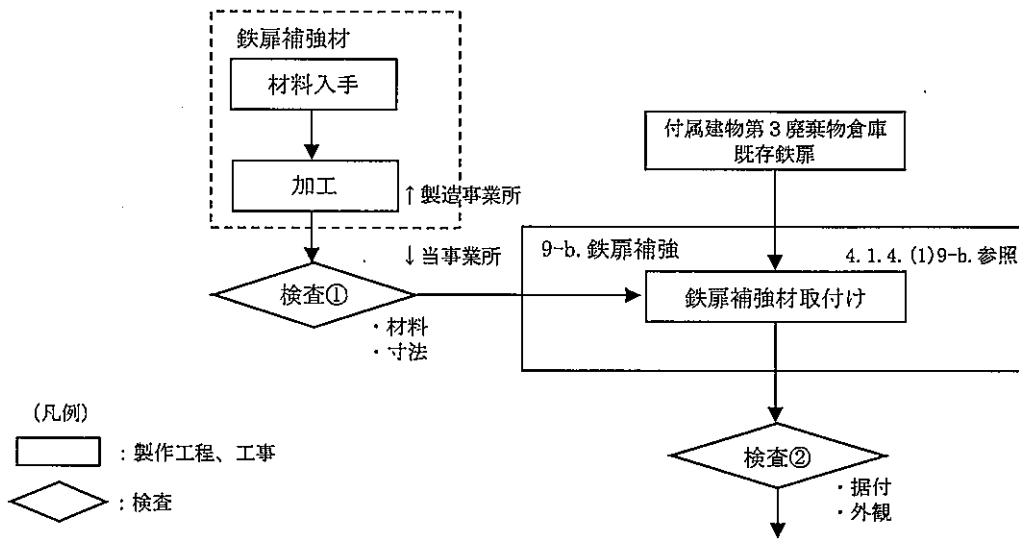

(図ト1-3 工事の手順フロー図へ)

図ト 9-b. 鉄扉補強の手順フロー図

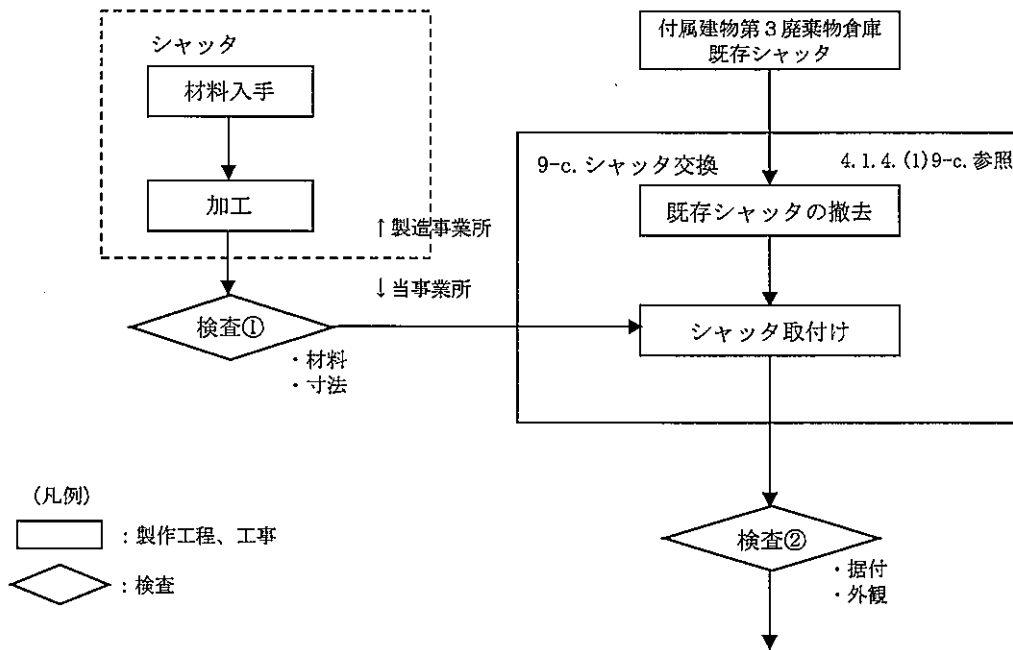

(図ト1-3 工事の手順フロー図へ)

図ト 9-c. シャッター交換の手順フロー図

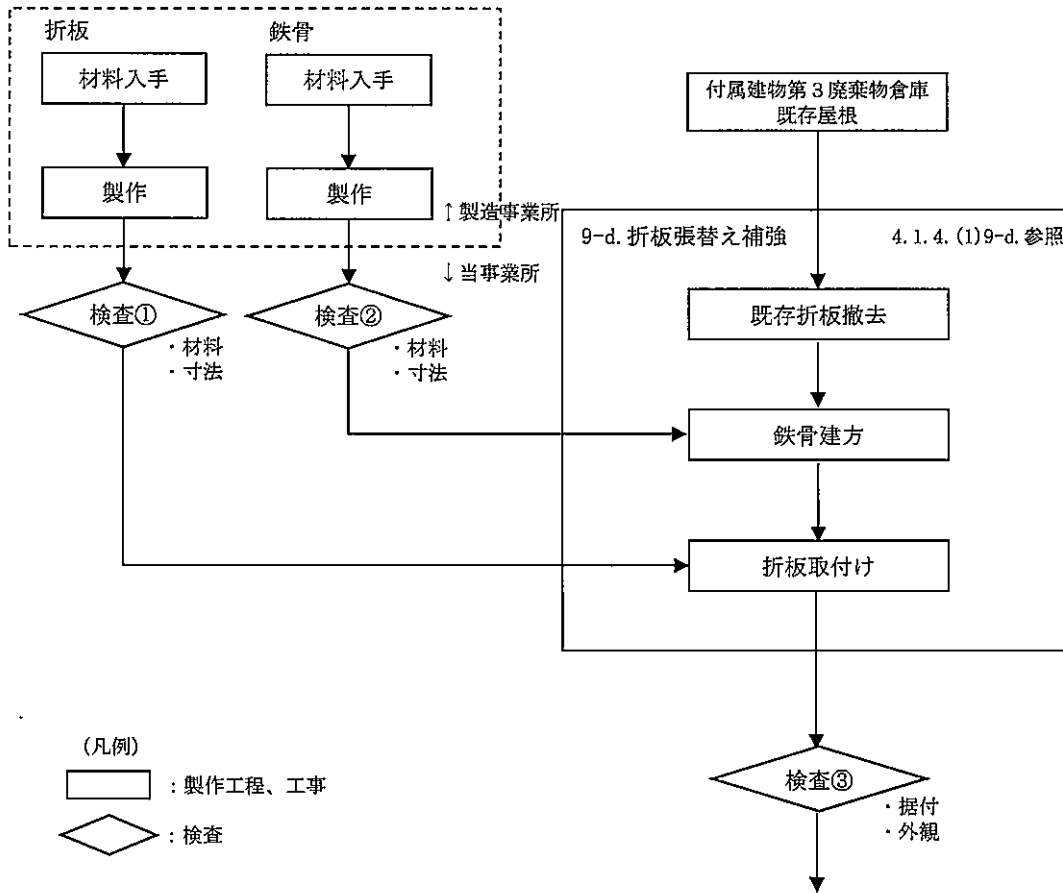

(図ト1-3 工事の手順フロー図へ)

図ト 9-d. 折板張替え補強の手順フロー図

(3) 品質保証計画

本申請の設備・機器の設計及び工事に係る品質保証活動は、事業許可における「加工施設の保安のための業務に係る品質管理に必要な体制の整備に関する事項」を踏まえて、保安品質マニュアルとして定める「保安品質保証計画書」に従い実施する。

(4) 検査

検査の項目を「I-2 検査の項目及び方法」の表1-1(1/4)に、検査の方法を表1-3-10(1/2)～(2/2)に示す。

4. 1. 5. 付属建物除染室・分析室（鉄扉新設）

(1) 手順

今回申請の付属建物除染室・分析室（鉄扉新設）に係る工事は、保安規定に基づき工事計画を策定するとともに、以下に示す手順（図ト1-4参照）により行う。また、付属建物除染室・分析室の建物改造工事の工事番号及び工事名称とその工事の方法を10-a. に示す。

なお、加工施設の維持管理に不可欠な建物については、工事中においても継続して使用するものとする。継続使用する建物及び理由については5項参照。

工事にあたっては、取り外し工事を含め下記の措置を講じる。

- ・ 建物の遮蔽能力に影響する工事は実施しない。
- ・ 付属建物除染室・分析室に核燃料物質はない。
- ・ 気体廃棄設備(1)及び気体廃棄設備(2)は複数の系統から構成されており、建物工事に干渉する一部の系統は工事の進捗に合わせて一時的に停止、取り外すが、工事に干渉しない系統は運転を継続することにより、第1種管理区域の負圧、閉じ込めを維持する。
- ・ 気体廃棄設備(1)を停止させる必要がある場合は、隣接する工場棟成型工場の気体廃棄設備(2)を運転し、工場棟転換工場との境界扉を開放することで、工場棟転換工場の負圧維持、閉じ込めを維持する。また、閉じ込めの機能を維持できるように、建物への目張り及び停止する気体廃棄設備の接合部に閉止板又は閉止プラグによる閉止措置を講じる。
- ・ 建物に開口部を設ける際には、防護カバー、目張り等の養生を実施し負圧を維持する。なお第1種管理区域の境界に開口を設ける工事の際には、負圧に異常がないことを確認する。
- ・ 建物に開口部を設ける際には、雨水の浸入を防止するために適切な雨水浸入防止対策、又は建物への目張り等により閉じ込めを行う。
- ・ 第1種管理区域の境界にある鉄扉、シャッタの補強又は交換工事にあたり、建物に開口部が設けられる場合には、周囲に仮囲いを設けて負圧を維持する。
- ・ 第1種管理区域境界にある壁、扉を一時的に撤去する際には、保安規定に基づき、管理区域の範囲を一時的に変更する。
- ・ 外壁を貫通する配管を撤去した後は、不燃性材料で閉止措置を行う。
- ・ 発生する粉塵は、局所排気装置、集塵機等を設置し、汚染の拡大を防止する。
- ・ 床を掘削した箇所を補強工事を完了後、床を復旧する。工事後の第1種管理区域内の床は、ウランが浸透しにくく、除染が容易で腐食しにくい樹脂系塗料（難燃性材料）で仕上げる。
- ・ 復旧時に再利用しない部材のうち、第1種管理区域にある核燃料物質で汚染されたものは、放射性固体廃棄物として、200ℓドラム缶に収納できる形に解体する。200ℓドラム缶に収納された放射性固体廃棄物は、保管廃棄設備に搬送し、保管する。

10-a. 鉄扉新設^(注1)：耐竜巻性能向上を目的に、鉄扉(SD-220)を新設する。なお、付属建物除染室・分析室通路(1)の既存シャッタは残置する。

配置を図イ建-3-2に、建具表を図イ建-3-3に、鉄扉概要図を図イ建-3-4に示す。

注)：適用指針

注1) 鋼構造設計規準—許容応力度設計法—（日本建築学会）

(2) 工事上の注意事項

a. 一般事項

- ・ 工事の実施にあたっては、労働安全衛生法等の関連法令及び保安規定に基づく当社の各種要領に従い、労働災害の防止に努める。
- ・ 作業場所は必要に応じて区画し、標識・表示等により周知を図るとともに、関係者以外の立ち入りを制限する。
- ・ 工事に伴う騒音等にも配慮し、必要に応じて、防音シート等を設置し、周辺環境への影響を軽減する。

b. 安全管理（防火、汚染防止を含む）

- ・ 改造工事に伴い工事に火気を使用する場合には、周辺設備・機器に難燃性シートによる養生を行うとともに、必要に応じて工事で発生する粉塵、ヒュームを処理するための局所排気設備を仮設する。
- ・ 火気作業を行う場合には、作業エリア周辺に可燃物、危険物がないことを確認するとともに、工事対象となるエリアから可燃物を除去していることを確認する。
- ・ 火気作業を行う場合には、社内の管理要領に従い、計画書・点検記録等の確認を適宜実施する。
- ・ 改造工事に伴い、周囲の設備・機器に影響がないように工事を行うとともに、汚染拡大が想定される場合には、グリーンハウスを仮設する。
- ・ 高所作業等、作業者、作業環境又は周辺環境への危険源を想定し、必要に応じて、リスクアセスメントを行い、災害の防止を図る等の安全対策を実施する。

c. 入退域・放射線管理

- ・ 管理区域内で工事を行う場合には、作業者は、入退出時に予め定められた管理区域出入口を経由するとともに、個人用の線量測定器や必要な安全保護具を着用する。

d. その他

- ・ 使用する工具・機器は、使用前に点検する。

e. 緊急時の対応

- ・ 現場で緊急事態（火災・救急等）が発生した場合には、緊急時対応要領に従い、予め定められた連絡先に通報・連絡するとともに、作業を一時中断する等の必要な措置を実施する。
- ・ 緊急事態が発生した場合に備え、予め工事中の安全避難通路を確保する。

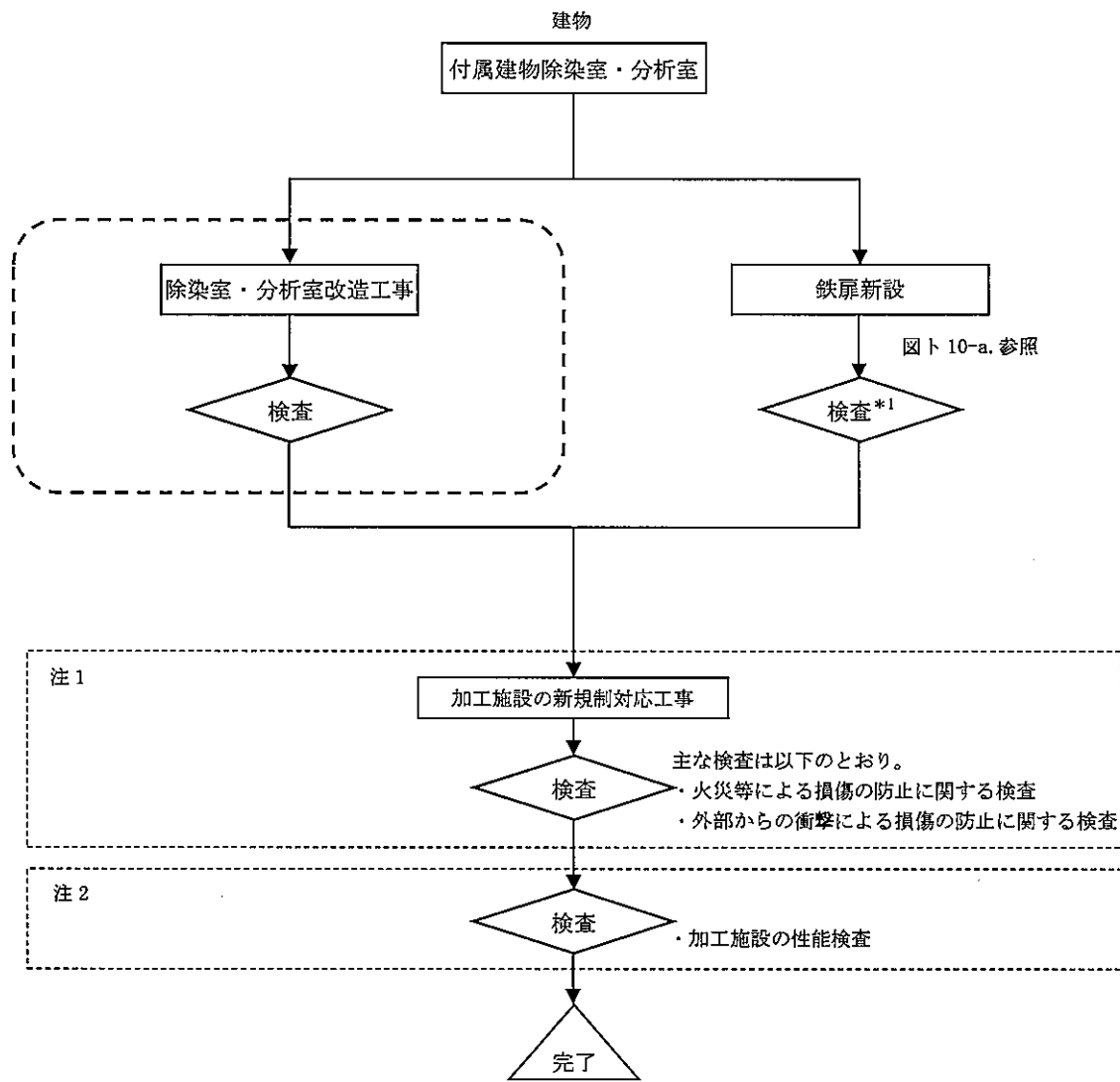

図ト1-4 工事の手順フロー図

(凡例)
 [] : 製作工程、工事
 { } : 検査
 [] : 既認可
 (4次申請:285ページ参照)

*1: I-2 検査の項目及び方法
 表1-3-11 参照

注1: 付属建物除染室・分析室以外の建物・構築物及び設備・機器で安全機能を担保している条項に関する工事及び検査であり、次回以降申請を行う。

注2: 加工施設の性能検査については、次回以降申請を行う。

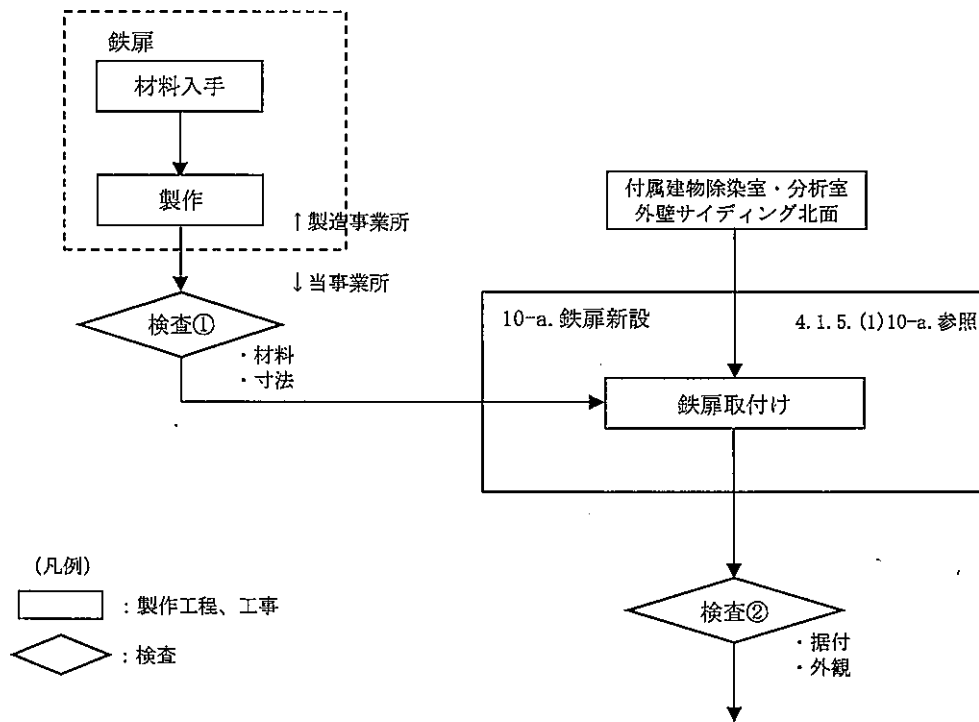

(図ト1-4 工事の手順フロー図へ)

図ト 10-a. 鉄扉新設の手順フロー図

(3) 品質保証計画

本申請の設備・機器の設計及び工事に係る品質保証活動は、事業許可における「加工施設の保安のための業務に係る品質管理に必要な体制の整備に関する事項」を踏まえて、保安品質マニュアルとして定める「保安品質保証計画書」に従い実施する。

(4) 検査

検査の項目を「I-2検査の項目及び方法」の表1-1(1/4)に、検査の方法を表1-3-11に示す。

4. 1. 6. 工場棟転換工場チェックタンク室地下集水槽地下ピット

(1) 手順

今回申請の工場棟転換工場チェックタンク室地下集水槽地下ピットは改造工事を伴わない。以下に示す手順（図ト11-a. 参照）により検査を行い適合の確認を実施する。また、チェックタンク室地下集水槽地下ピットの工事番号とその検査の方法を11-a. に示す。

11-a. チェックタンク室地下集水槽地下ピットの検査：工場棟転換工場内のチェックタンク室地下集水槽地下ピットの検査をする。

配置を図ト建-5-1に示す。

- 1) チェックタンク室地下集水槽地下ピットについて1-2の検査を実施する。
- 2) 検査の合格をもって完了とする。

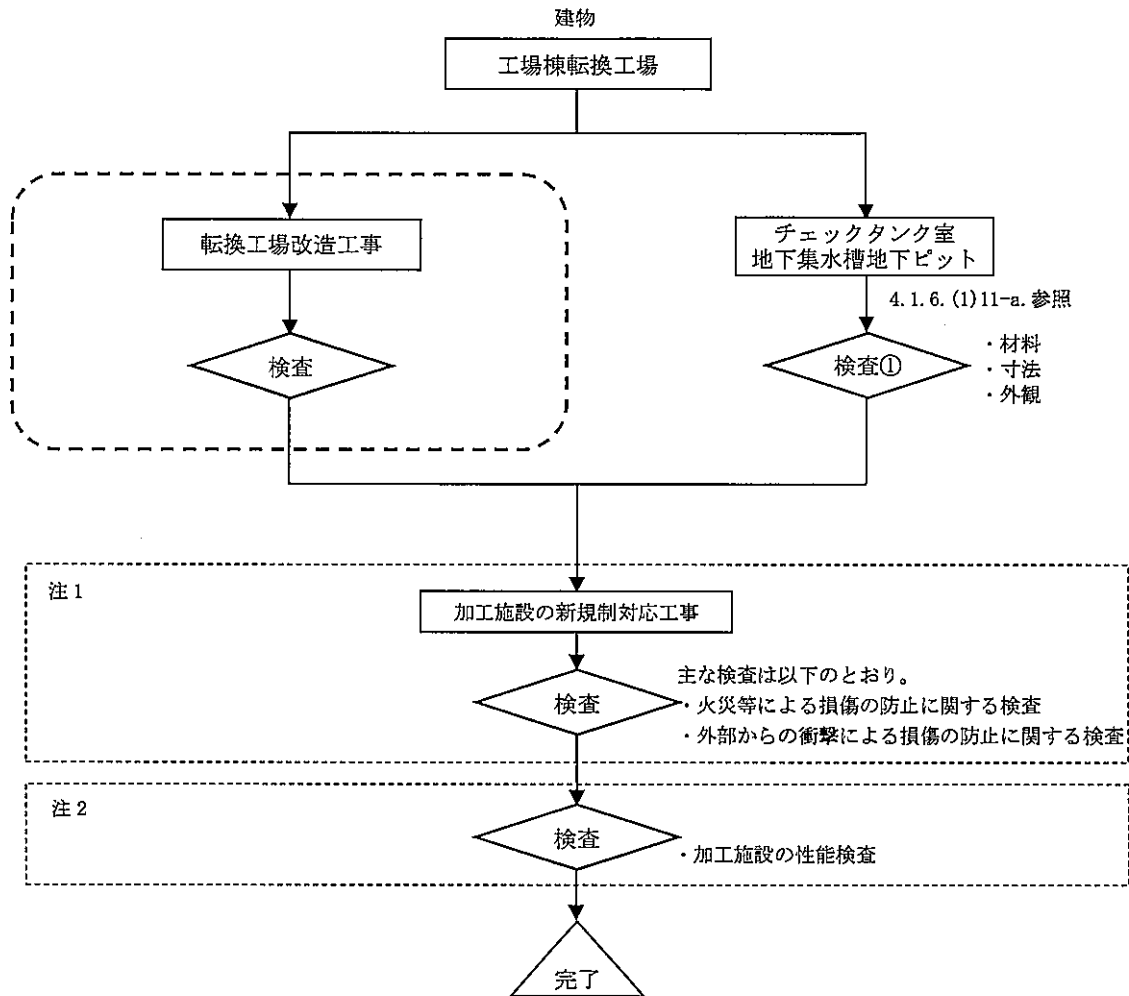

図ト11-a. チェックタンク室地下集水槽地下ピットの検査フロー図

- (凡例)
- : 製作工程、工事
 - : 検査
 - : 既認可
(4次申請:29ページ参照)

注1: 工場棟転換工場以外の建物・構築物及び設備・機器で安全機能を担保している条項に関する工事及び検査であり、次回以降申請を行う。

注2: 加工施設の性能検査については、次回以降申請を行う。

(2) 品質保証計画

本申請の設備・機器の設計及び工事に係る品質保証活動は、事業許可における「加工施設の保安のための業務に係る品質管理に必要な体制の整備に関する事項」を踏まえて、保安品質マニュアルとして定める「保安品質保証計画書」に従い実施する。

(3) 検査

検査の項目を「I-2 検査の項目及び方法」の表1-1(1/4)に、検査の方法を表1-3-12に示す。

4. 1. 7. 付属建物第3 廃棄物倉庫廃棄物貯蔵設備(5)

(1) 手順

今回申請の付属建物第3 廃棄物倉庫内の貯蔵エリアである廃棄物貯蔵設備(5)に係る工事は、保安規定に基づき工事計画を策定するとともに、以下に示す手順(図ト12-a. 参照)により行う。また、廃棄物貯蔵設備(5)の工事番号とその検査の方法を12-a. に示す。

なお、加工施設の維持管理に不可欠な建物については、工事中においても継続して使用するものとする。継続使用する建物及び理由については5項参照。

工事にあたっては、取り外し工事を含め下記の措置を講じる。

- ・ 建物の遮蔽能力に影響する工事は実施しない。
- ・ 付属建物第3 廃棄物倉庫に核燃料物質はない。
- ・ 付属建物第3 廃棄物倉庫に保管されている放射性固体廃棄物は、事前に付属建物廃棄物管理棟等に移動することで、工事中に放射性廃棄物は保管されていない。
- ・ 発生する粉塵は、局所排気装置、集塵機等を設置し、汚染の拡大を防止する。
- ・ 第2種管理区域境界にある外壁、鉄扉、シャッタ、屋根を撤去、取り外す際には、第2種管理区域を一時的に非管理区域に変更する。境界の壁、鉄扉、シャッタ、屋根の復旧後、第2種管理区域とする。

12-a. 廃棄物貯蔵設備(5)の検査：付属建物第3 廃棄物倉庫内の貯蔵エリアである廃棄物貯蔵設備(5)の検査をする。

配置を図ト配一固1(1/3)～(3/3)に示す。

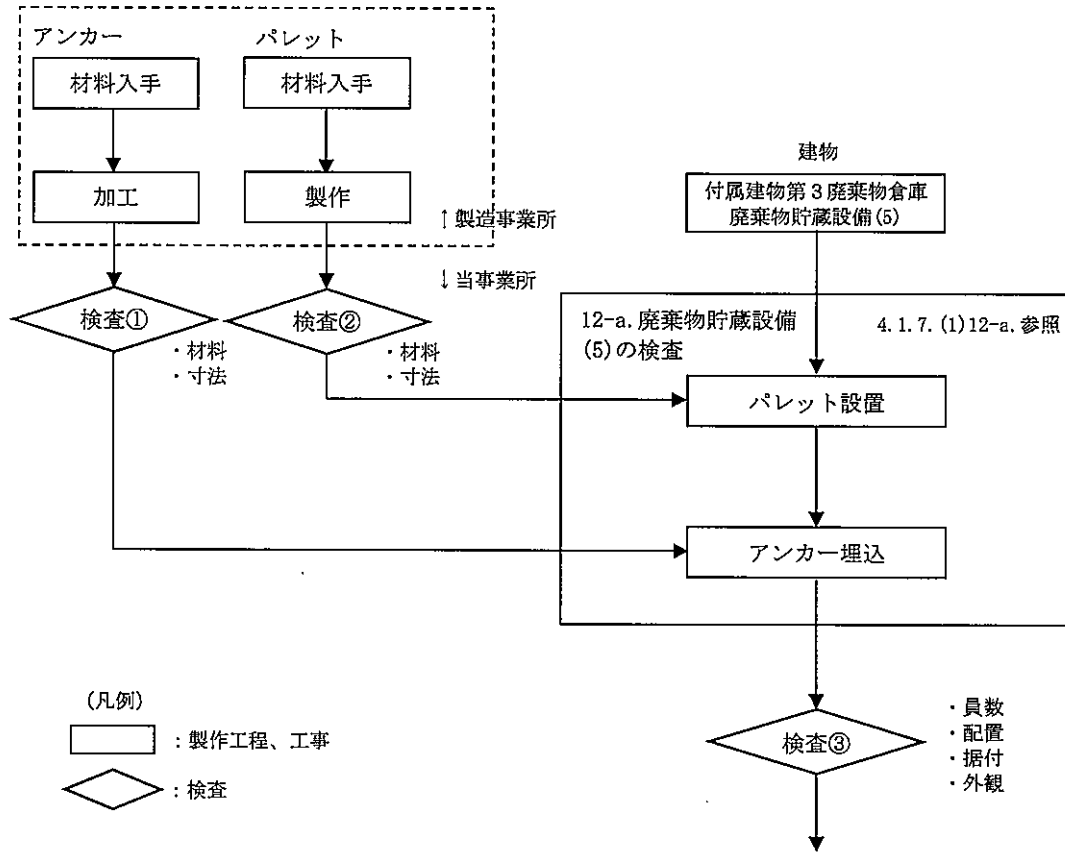

(図ト1-3 工事の手順フロー図へ)

図ト 12-a. 廃棄物貯蔵設備(5)の検査の手順フロー図

(2) 品質保証計画

本申請の設備・機器の設計及び工事に係る品質保証活動は、事業許可における「加工施設の保安のための業務に係る品質管理に必要な体制の整備に関する事項」を踏まえて、保安品質マニュアルとして定める「保安品質保証計画書」に従い実施する。

(3) 検査

検査の項目を「I-2 検査の項目及び方法」の表1-1(1/4)に、検査の方法を表1-3-13に示す。

4. 2. 設備・機器

4. 2-1. 気体廃棄物の廃棄設備

(1) 手順

今回申請の設備・機器については、保安規定に基づき以下に示す手順により工事及び検査を行う。また、変更しない設備・機器については、以下に示す手順により検査のみを行う。

なお、加工施設の維持管理に不可欠な設備・機器については、工事中においても継続して使用するものとする。継続使用する設備・機器及び理由については5項参照。

また、建物工事と設備・機器の工事の関係を図イ 1-1、図イ 2-1、図イ 2-2、図ハ 2-1、図ハ 2-2、図ヘ 2-1、図ト 1-1、図ト 1-2、図ト 2-1 及び図ト 2-2 に示す。建物工事及び準備工事詳細については、先行した設工認申請(三原燃 第 19-0257 号、三原燃 第 18-1216 号、三原燃 第 19-0801 号、三原燃 第 20-0273 号)に示している。なお、第 3 核燃料倉庫の建物工事については、次回以降申請する。

工場棟転換工場転換加工室の大型粉末容器貯蔵架台、工場棟成型工場ペレット貯蔵室の仕上りペレット貯蔵棚と余剰ペレット貯蔵棚、付属建物第2核燃料倉庫のスクラップ貯蔵棚(粉末用)(第2核燃料倉庫)、加工棟成型工場粉末貯蔵室(1)の原料粉末貯蔵棚、加工棟成型工場粉末貯蔵室(2)のスクラップ粉末貯蔵棚(粉末用)、加工棟成型工場ペレット貯蔵室の仕上りペレット貯蔵棚、付属建物第3核燃料倉庫貯蔵室(1)のスクラップ貯蔵棚、付属建物第3核燃料倉庫貯蔵室(2)のペレット貯蔵棚(金属缶を含む)と保存燃料棒貯蔵棚、及び付属建物シリンダ洗浄棟貯蔵室(3)の洗浄残渣貯蔵棚に核燃料物質が保管されているため、工事エリアから離れていない場合には、周囲を養生材で囲む、又は工事範囲から隔離することにより、核燃料物質に影響を与えないようにする。工事中は気体廃棄施設の運転を行い、負圧維持する。

工事中は、工場室内の第1種管理区域の閉じ込めに必要な系統は、工事の進捗に合わせ切り替えをしながら運転を行い、第1種管理区域の負圧、閉じ込めを維持する。また負圧維持のため必要がある場合は、隣接する建物の気体廃棄設備を運転し、各建物との境界扉を開放することで、負圧維持、閉じ込めを維持する。

設備・機器を取り外したダクトに対しては閉止措置を行うが、第1種管理区域の負圧維持のために継続使用する系統のダクトについては閉止措置を行わず継続使用する。

核燃料物質の汚染の恐れのある設備・機器の取り外し、廃棄(解体撤去)に伴い、汚染が拡大する恐れがある場合は、予め設備・機器の除染を行う。ダクト、配管で接続されている機器からそれらを切り離す場合、残存させるダクト又は配管の開口部の閉止措置を行う。

本工事では、床を掘削する工事、建物に開口を設ける工事及び建物の遮蔽能力に影響する工事は実施しない。

配管、ケーブルが建物壁を貫通する場合には、貫通部には必要な養生を行う。

取り外しする設備・機器のうち、再利用しないものは撤去する。撤去する設備・機器のうち、第1種管理区域にある核燃料物質で汚染されたものは、放射性固体廃棄物として、2000ドラム缶に収納できる形に解体する。2000ドラム缶に収納された放射性固体廃棄物は、保管廃棄設備に搬送し、保管する。

a. 新設又は改造する設備・機器の工事手順

以下に示す手順により工事及び検査を行う(図ト2-3-1及び図ト2-3-2参照)

- 1) 取り外し対象の機器・設備について、固定しているボルト等を外して取り外しを行う。
継続使用する工場内の第1種管理区域の閉じ込めに必要な系統のダクト等は機器・設備を取り外した状態で一時的に使用する。
- 2) 第1種管理区域内で取り外した機器・設備を再度使用する場合は、必要に応じて除染し、仮置き場所に一時保管する。仮置き場所は先行して設工認申請(三原燃 第18-1216号、三原燃 第19-0801号)した場所とする。

※ 1)～2)の工事のうち、建物干渉による取り外し工事は先行して申請した設工認(三原燃 第18-1216号、三原燃 第19-0801号)で実施しているため、本設工認申請では対象外とする。

- 3) アンカーボルト等の補強部材、機器、ダクト、ダンパ等(本項では以下「部品」と記載)の機器の製作を実施する事業所は、当事業所指定の材料を材料証明書と共に入手する。
 - 4) 当事業所より提出した製作図を基に部品の製作加工を実施する。
 - 5) 製作された部品について当事業所にて受入検査を実施する。
 - 6) 検査合格後、当事業所の工事実施場所に搬入する。
 - 7) 設備・機器の移設、部品(設備・機器等及び設備・機器間の配管)の取付け、復旧、施工工事(所定系統への接続含む)及びI-2の検査を実施する。継続使用する工場内の第1種管理区域の閉じ込めに必要な系統のダクト等は、性能検査を行うまで機能を維持し、検査終了後に使用を開始する。
 - 8) 検査の合格をもって完了とする。
- b. 変更しない設備・機器の工事手順
当該設備・機器については、変更がないため以下に示す手順により検査のみ行う(図ト2-4-1及び図ト2-4-2参照)。
- 1) 必要に応じて取り外し設備の復旧後、各設備・機器についてI-2の検査を実施する。
 - 2) 検査の合格をもって完了とする。

(2) 工事上の注意事項

a. 一般事項

- ・ 工事の実施にあたっては、労働安全衛生法等の関連法令及び保安規定に基づく当社の各種要領に従い、労働災害の防止に努める。
- ・ 作業場所は必要に応じて区画し、標識・表示等により周知を図るとともに、関係者以外の立ち入りを制限する。
- ・ 工事に伴う騒音等にも配慮し、必要に応じて、防音シート等を設置し、周辺環境への影響を軽減する。

b. 安全管理(防火、汚染防止を含む)

- ・ 改造工事に伴い工事に火気を使用する場合には、周辺設備・機器に難燃性シートによる養生を行うとともに、必要に応じて工事で発生する粉塵、ヒュームを処理するための局所排気設備を仮設する。
- ・ 火気作業を行う場合には、作業エリア周辺に可燃物、危険物がないことを確認するとともに、工事対象となるエリアから可燃物が除去されていることを確認する。
- ・ 火気作業を行う場合には、社内の管理要領に従い、計画書・点検記録等の確認を適宜実施する。
- ・ 改造工事に伴い、周囲の設備・機器に影響がないように工事を行うとともに、汚染拡大が想定される場合には、グリーンハウスを仮設し、作業エリア、設備・機器の除染を行う。
- ・ 高所作業等、作業者、作業環境又は周辺環境への危険源を想定し、必要に応じて、リスクアセスメントを行い、災害の防止を図る等の安全対策を実施する。

- c. 入退域・放射線管理
 - ・管理区域内にて作業を実施する場合、作業者は、入退出時に予め定められた管理区域出入口を経由するとともに、個人用の線量測定器や必要な安全保護具を着用する。
- d. その他
 - ・使用する工具・機器は、使用前に点検する。
- e. 緊急時の対応
 - ・現場で緊急事態（火災・救急等）が発生した場合には、緊急時対応要領に従い、予め定められた連絡先に通報・連絡するとともに、作業を一時中断する等の必要な措置を実施する。
 - ・緊急事態が発生した場合に備え、あらかじめ工事中の安全避難通路を確保する。

(3) 品質保証計画

本申請の設備・機器の設計及び工事に係る品質保証活動は、事業許可における「加工施設の保安のための業務に係る品質管理に必要な体制の整備に関する事項」を踏まえて、「保安品質保証計画書」に従い実施する。

(4) 検査

検査の項目を「I-2 検査の項目及び方法」の表 2-6-1 に、検査の方法を表 2-8-1 に示す。

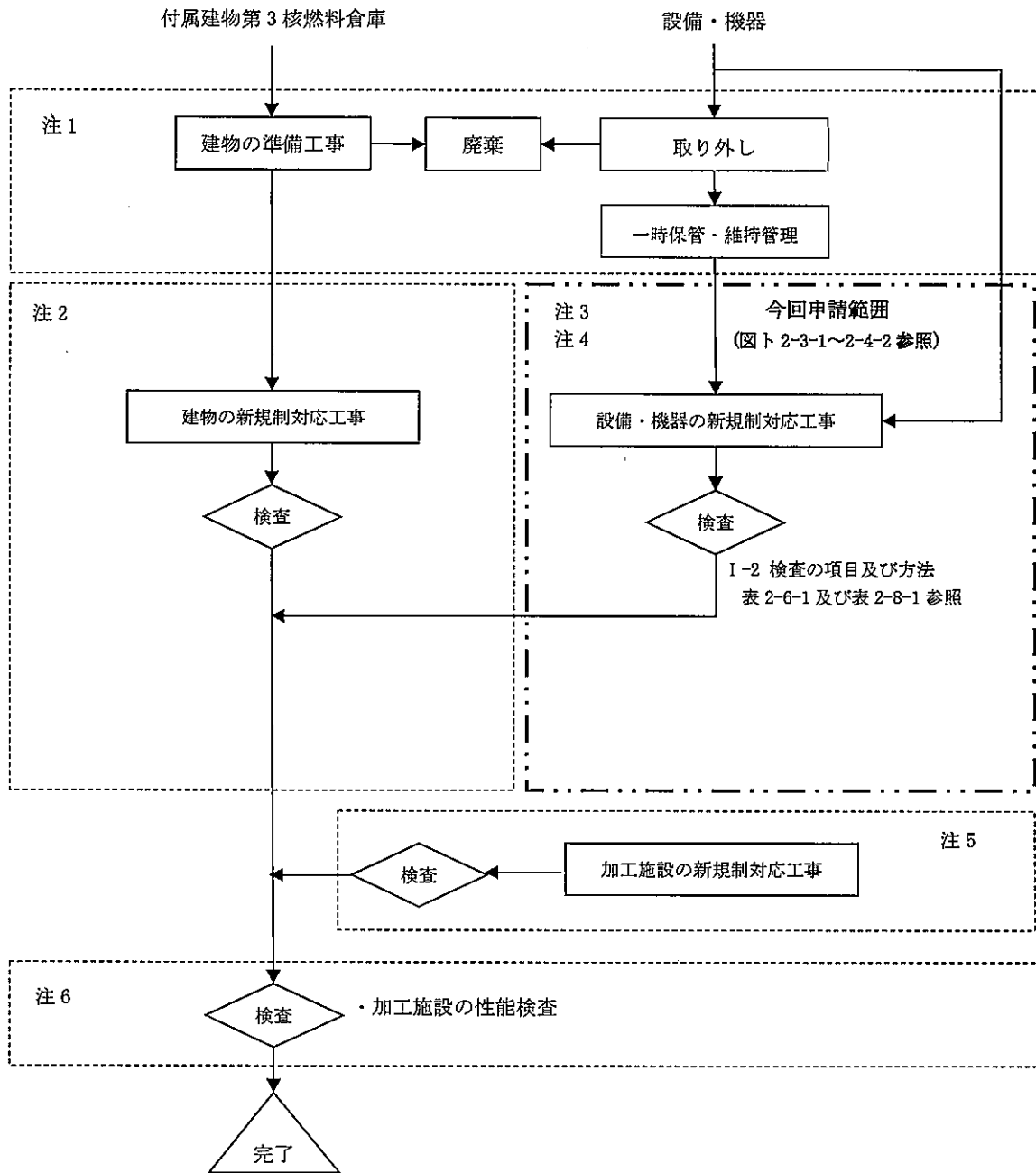

注 1： 先行設工認申請済み。

注 2： 次回以降申請を行う。

注 3： 一部の設備・機器は、先行設工認申請済み。

注 4： 一部の設備・機器は、次回以降申請を行う。

注 5： 付属建物第 3 核燃料倉庫以外の建物・構築物及び設備・機器で安全機能を担保している条項に関する工事及び検査であり、先行設工認で申請済み、または次回以降申請を行う。

注 6： 加工施設の性能検査については、次回以降申請を行う。

(凡例)

□ : 工事

◇ : 検査

図ト2-1 建物工事と設備工事との関係図 (付属建物第3核燃料倉庫)

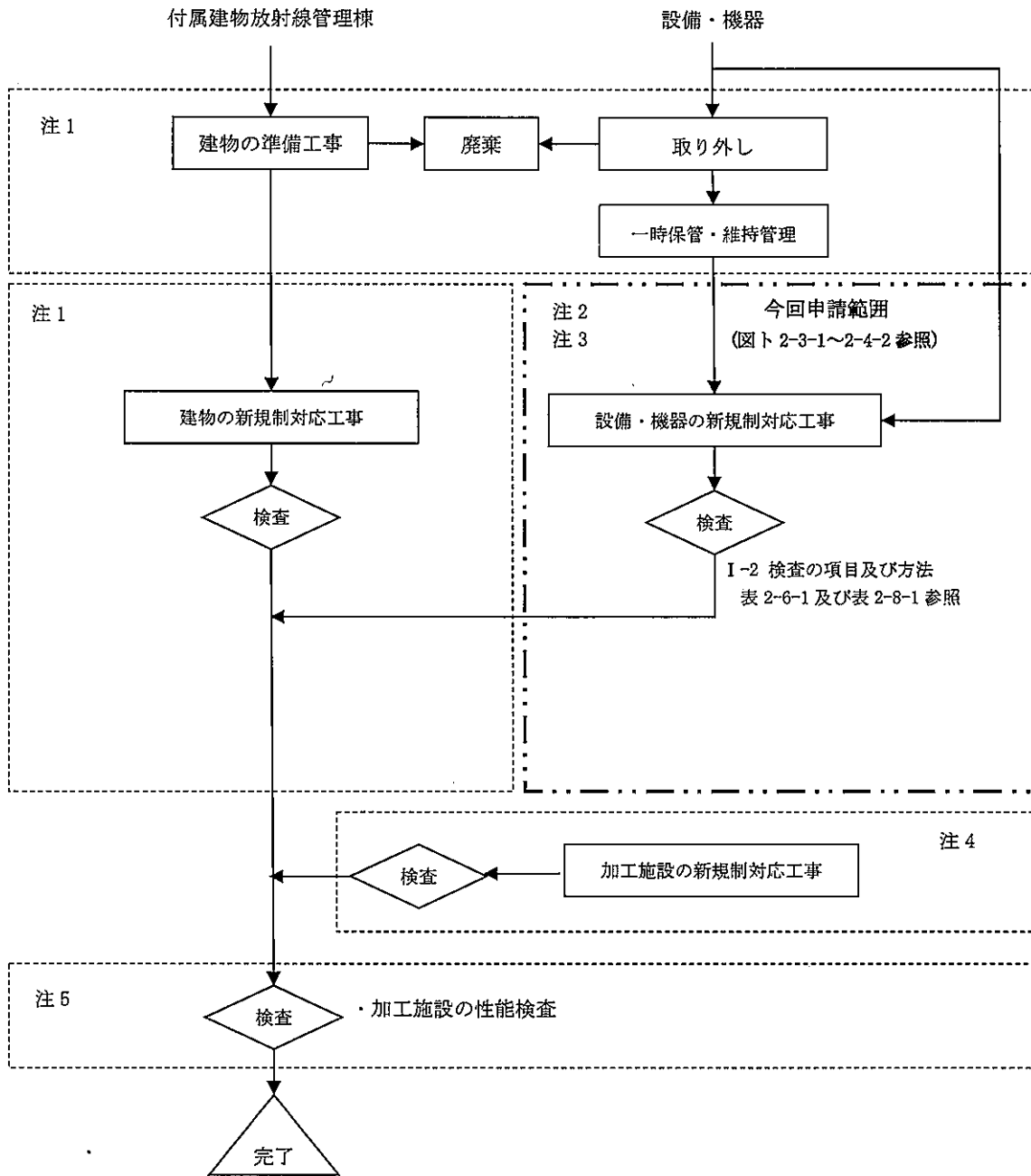

図ト2-2 建物工事と設備工事との関係図（附属建物放射線管理棟）

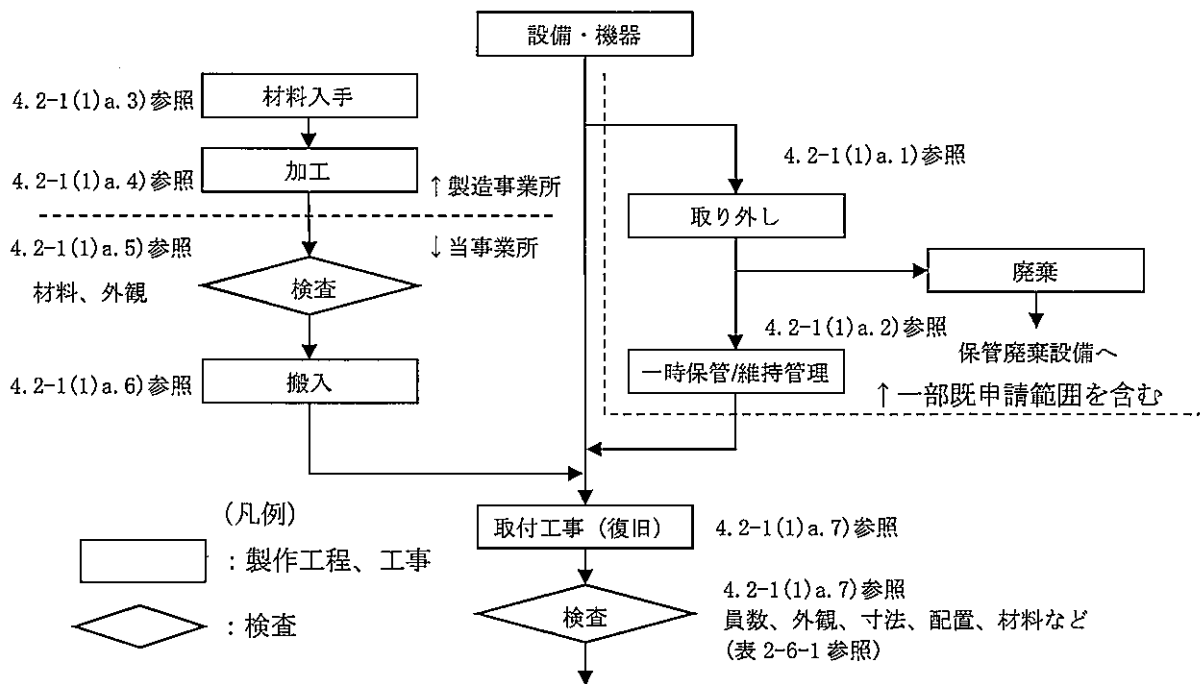

工場棟転換工場 (図イ 2-1) または
 付属建物除染室・分析室 (図イ 2-2) または
 付属建物第2核燃料倉庫 (図ヘ 2-1) または
 工場棟成型工場 (図ハ 2-1) または
 付属建物放射線管理棟 (図ト 2-2) または
 加工棟成型工場 (図ハ 2-2) または
 付属建物第3核燃料倉庫 (図ト 2-1) または
 付属建物第1廃棄物処理所 (図ト 1-1) または
 付属建物第2廃棄物処理所 (図ト 1-2) または
 付属建物シリンダ洗浄棟 (図イ 1-1) へ

図ト 2-3-1 工事の手順フロー図 (新設又は改造する設備・機器)

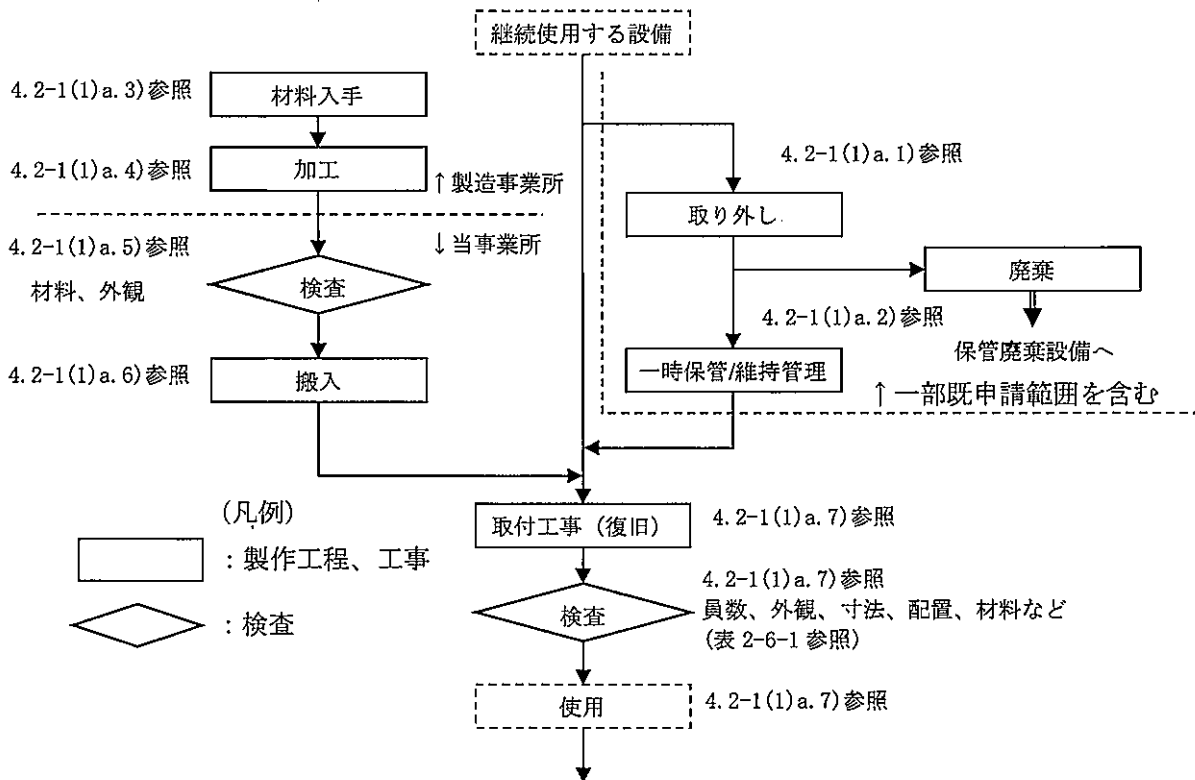

工場棟転換工場 (図イ 2-1) または
 付属建物除染室・分析室 (図イ 2-2) または
 付属建物第2核燃料倉庫 (図ヘ 2-1) または
 工場棟成型工場 (図ハ 2-1) または
 付属建物放射線管理棟 (図ト 2-2) または
 加工棟成型工場 (図ハ 2-2) または
 付属建物第3核燃料倉庫 (図ト 2-1) または
 付属建物第1廃棄物処理所 (図ト 1-1) または
 付属建物第2廃棄物処理所 (図ト 1-2) または
 付属建物シリンダ洗浄棟 (図イ 1-1) へ

図ト 2-3-2 工事の手順フロー図(新設又は改造する継続使用の設備・機器)

変更しない設備・機器

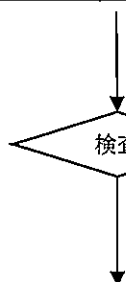

4.2-1(1)b.1)参照

員数、外観、寸法、配置、材料など
(表 2-6-1 参照)

工場棟転換工場 (図イ 2-1) または
付属建物除染室・分析室 (図イ 2-2) または
付属建物第 2 核燃料倉庫 (図ヘ 2-1) または
工場棟成型工場 (図ハ 2-1) または
付属建物放射線管理棟 (図ト 2-2) または
加工棟成型工場 (図ハ 2-2) または
付属建物第 3 核燃料倉庫 (図ト 2-1) または
付属建物第 1 廃棄物処理所 (図ト 1-1) または
付属建物第 2 廃棄物処理所 (図ト 1-2) または
付属建物シリンダ洗浄棟 (図イ 1-1) へ

(凡例)

 : 検査

図ト 2-4-1 工事の手順フロー図 (変更しない設備・機器)

変更しない設備・機器（継続使用の設備・機器）

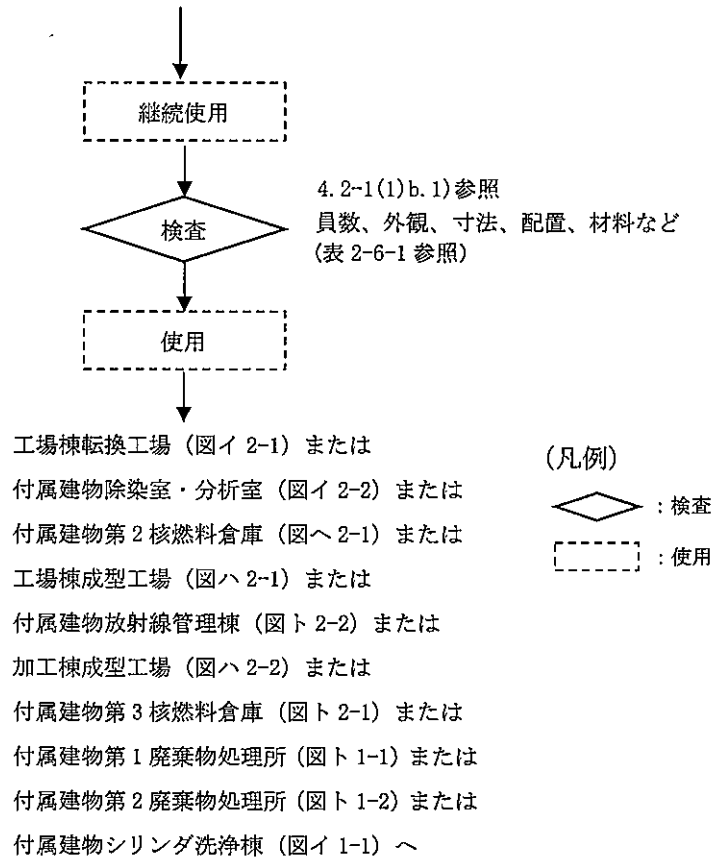

図ト 2-4-2 工事の手順フロー図（変更しない継続使用の設備・機器）

4. 2-2. 液体廃棄物の廃棄設備

(1) 手順

今回申請の設備・機器については、保安規定に基づき以下に示す手順により工事及び検査を行う。また、変更しない設備・機器については、以下に示す手順により検査のみを行う。

なお、加工施設の維持管理に不可欠な設備・機器については、工事中においても継続して使用するものとする。継続使用する設備・機器及び理由については5項参照。

また、建物工事と設備・機器の工事の関係を図イ 2-1 及び図ハ 2-2 に示す。建物工事及び準備工事詳細については、先行した設工認申請(三原燃 第 19-0257 号、三原燃 第 18-1216 号、三原燃 第 19-0801 号)に示している。

なお、本工事の範囲及び本工事の影響範囲に核燃料物質はない。

工事中は、工場室内の第1種管理区域の閉じ込めに必要な系統は、工事の進捗に合わせ切り替えをしながら運転を行い、第1種管理区域の負圧、閉じ込めを維持する。また負圧維持のため必要がある場合は、隣接する建物の気体廃棄設備を運転し、各建物との境界扉を開放することで、負圧維持、閉じ込めを維持する。

核燃料物質の汚染の恐れのある設備・機器の取り外し、廃棄(解体撤去)に伴い、汚染が拡大する恐れがある場合は、予め設備・機器の除染を行う。ダクト、配管で接続されている機器からそれらを切り離す場合、残存させるダクト又は配管の開口部の閉止措置を行う。局所排気系統のダクトを取り外す場合には、当該局所排気系統に接続する設備・機器は使用禁止とする。

本工事では、床を掘削する工事、建物に開口を設ける工事及び建物の遮蔽能力に影響する工事は実施しない。

配管、ケーブルが建物壁を貫通する場合には、貫通部には必要な養生を行う。

工事中、申請対象施設には核燃料物質が存在しないため安全機能を維持する必要はない。

取り外しする設備・機器のうち、再利用しないものは撤去する。撤去する設備・機器のうち、第1種管理区域にある核燃料物質で汚染されたものは、放射性固体廃棄物として、200ℓドラム缶に収納できる形に解体する。200ℓドラム缶に収納された放射性固体廃棄物は、保管廃棄設備に搬送し、保管する。

a. 改造を実施する設備・機器の工事手順

以下に示す手順により工事及び検査を行う(図ト2-5-1及び図ト2-5-2参照)

- 1) 部品の製作を実施する事業所は、当事業所指定の材料を材料証明書と共に入手する。
- 2) 当事業所より提出した製作図を基に部品の製作加工を実施する。
- 3) 製作された部品について当事業所にて受入検査を実施する。
- 4) 検査合格後、当事業所の工事実施場所に搬入する。
- 5) 設備・機器の移設または必要に応じて取り外し設備の復旧後、部品(設備・機器等及び設備・機器間の配管)の取付け、施工工事及びI-2の検査を実施する。不要となった部品は撤去する。
- 6) 検査の合格をもって完了とする。

b. 変更しない設備・機器の工事手順

当該設備・機器については、変更がないため以下に示す手順により検査のみ行う(図ト2-6-1及び図ト2-6-2参照)。

- 1) 必要に応じて取り外し設備の復旧後、各設備・機器についてI-2の検査を実施する。
- 2) 検査の合格をもって完了とする。

(2) 工事上の注意事項

a. 一般事項

- ・工事の実施にあたっては、労働安全衛生法等の関連法令及び保安規定に基づく当社の各種

要領に従い、労働災害の防止に努める。

- ・作業場所は必要に応じて区画し、標識・表示等により周知を図るとともに、関係者以外の立ち入りを制限する。
- ・工事に伴う騒音等にも配慮し、必要に応じて、防音シート等を設置し、周辺環境への影響を軽減する。

b. 安全管理（防火、汚染防止を含む）

- ・改造工事に伴い工事に火気を使用する場合には、周辺設備・機器に難燃性シートによる養生を行うとともに、必要に応じて工事で発生する粉塵、ヒュームを処理するための局所排気設備を仮設する。
- ・火気作業を行う場合には、作業エリア周辺に可燃物、危険物が無いことを確認するとともに、工事対象となるエリアから可燃物が除去されていることを確認する。
- ・火気作業を行う場合には、社内の管理要領に従い、計画書・点検記録等の確認を適宜実施する。
- ・改造工事に伴い、周囲の設備・機器に影響がないように工事を行うとともに、汚染拡大が想定される場合には、グリーンハウスを仮設し、作業エリア、設備・機器の除染を行う。
- ・高所作業等、作業者、作業環境又は周辺環境への危険源を想定し、必要に応じて、リスクアセスメントを行い、災害の防止を図る等の安全対策を実施する。

c. 入退域・放射線管理

- ・管理区域内にて作業を実施する場合、作業者は、入退出時に予め定められた管理区域出入口を経由するとともに、個人用の線量測定器や必要な安全保護具を着用する。

d. その他

- ・使用する工具・機器は、使用前に点検する。

e. 緊急時の対応

- ・現場で緊急事態（火災・救急等）が発生した場合には、緊急時対応要領に従い、予め定められた連絡先に通報・連絡するとともに、作業を一時中断する等の必要な措置を実施する。
- ・緊急事態が発生した場合に備え、あらかじめ工事中の安全避難通路を確保する。

(3) 品質保証計画

本申請の設備・機器の設計及び工事に係る品質保証活動は、事業許可における「加工施設の保安のための業務に係る品質管理に必要な体制の整備に関する事項」を踏まえて、「保安品質保証計画書」に従い実施する。

(4) 検査

検査の項目を「I-2 検査の項目及び方法」の表 2-6-2 に、検査の方法を表 2-8-1 に示す。

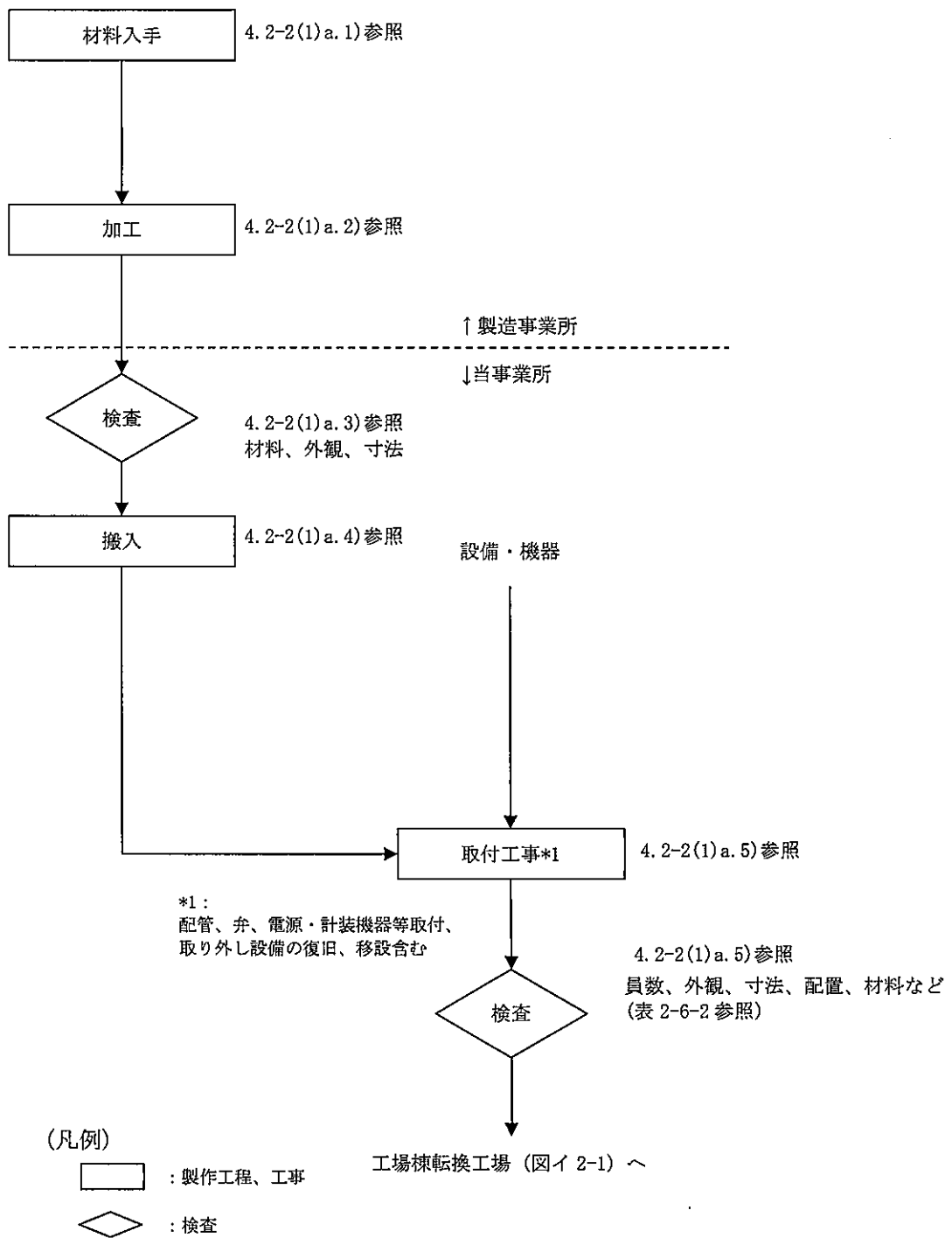

図ト 2-5-1 工事の手順フロー図 (改造する設備・機器)

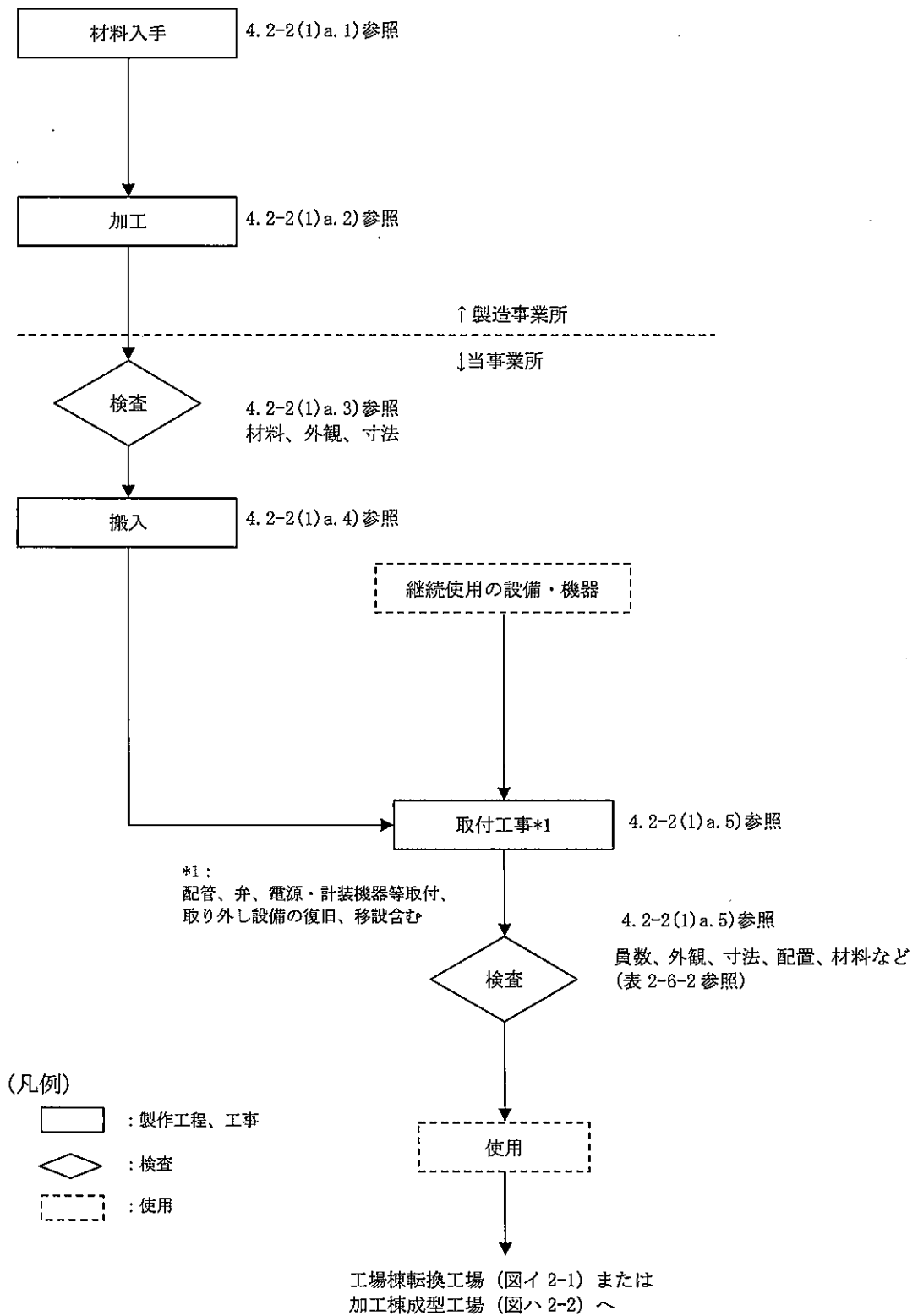

図ト 2-5-2 工事の手順フロー図 (改造する継続使用の設備・機器)

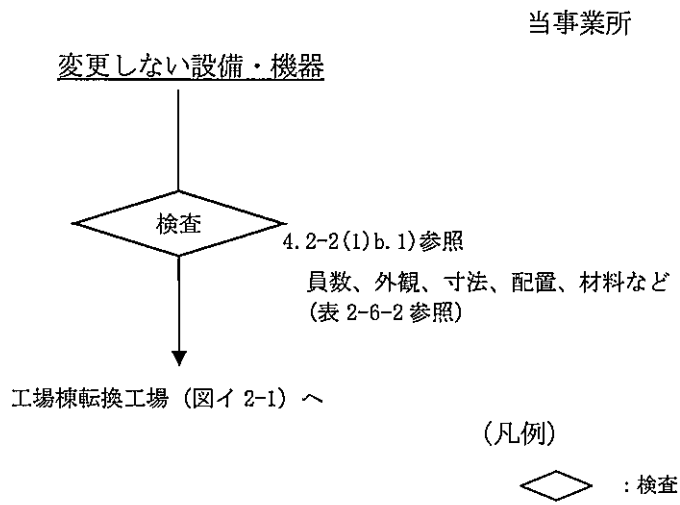

図ト 2-6-1 工事の手順フロー図 (変更しない設備・機器)

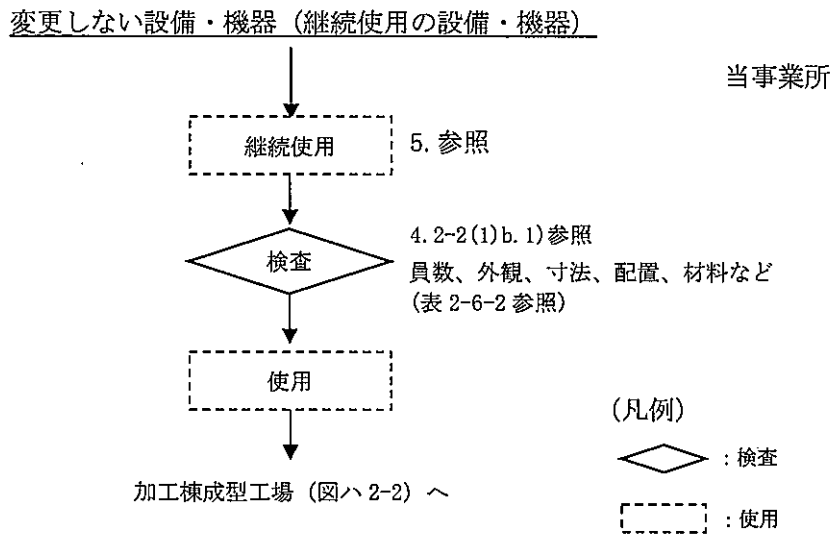

図ト 2-6-2 工事の手順フロー図 (変更しない継続使用の設備・機器)

4. 2-3. 固体廃棄物の廃棄設備

(1) 手順

今回申請の設備・機器については、保安規定に基づき以下に示す手順により工事及び検査を行う。また、変更しない設備・機器については、以下に示す手順により検査のみを行う。

なお、加工施設の維持管理に不可欠な設備・機器については、工事中においても継続して使用するものとする。継続使用する設備・機器及び理由については5項参照。

建物工事及び準備工事詳細については、先行した設工認申請(三原燃 第 20-0273 号)に示している。

なお、本工事の範囲及び本工事の影響範囲に核燃料物質はない。

工事中は、工場室内の第1種管理区域の閉じ込めに必要な系統は、工事の進捗に合わせ切り替えをしながら運転を行い、第1種管理区域の負圧、閉じ込めを維持する。また負圧維持のため必要がある場合は、隣接する建物の気体廃棄設備を運転し、各建物との境界扉を開放することで、負圧維持、閉じ込めを維持する。

核燃料物質の汚染の恐れのある設備・機器の取り外し、廃棄(解体撤去)に伴い、汚染が拡大する恐れがある場合は、予め設備・機器の除染を行う。ダクト、配管で接続されている機器からそれらを切り離す場合、残存させるダクト又は配管の開口部の閉止措置を行う。局所排気系統のダクトを取り外す場合には、当該局所排気系統に接続する設備・機器は使用禁止とする。

本工事では、床を掘削する工事、建物に開口を設ける工事及び建物の遮蔽能力に影響する工事は実施しない。

配管、ケーブルが建物壁を貫通する場合には、貫通部には必要な養生を行う。

工事中、申請対象施設には核燃料物質が存在しないため安全機能を維持する必要がない。

取り外しする設備・機器のうち、再利用しないものは撤去する。撤去する設備・機器のうち、第1種管理区域にある核燃料物質で汚染されたものは、放射性固体廃棄物として、200ℓドラム缶に収納できる形に解体する。200ℓドラム缶に収納された放射性固体廃棄物は、保管廃棄設備に搬送し、保管する。

a. 改造を実施する設備・機器の工事手順

以下に示す手順により工事及び検査を行う(図ト2-7-1参照)

- 1) 部品の製作を実施する事業所は、当事業所指定の材料を材料証明書と共に入手する。
- 2) 当事業所より提出した製作図を基に部品の製作加工を実施する。
- 3) 製作された部品について当事業所にて受入検査を実施する。
- 4) 検査合格後、当事業所の工事実施場所に搬入する。
- 5) 設備・機器の移設または必要に応じて取り外し設備の復旧後、部品(設備・機器等及び設備・機器間の配管)の取付け、施工工事及びI-2の検査を実施する。不要となった部品は撤去する。
- 6) 検査の合格をもって完了とする。

b. 変更しない設備・機器の工事手順

当該設備・機器については、変更がないため以下に示す手順により検査のみ行う(図ト2-8-1参照)。

- 1) 必要に応じて取り外し設備の復旧後、各設備・機器についてI-2の検査を実施する。
- 2) 検査の合格をもって完了とする。

(2) 工事上の注意事項

a. 一般事項

- ・工事の実施にあたっては、労働安全衛生法等の関連法令及び保安規定に基づく当社の各種要領に従い、労働災害の防止に努める。

- ・作業場所は必要に応じて区画し、標識・表示等により周知を図るとともに、関係者以外の立ち入りを制限する。
- ・工事に伴う騒音等にも配慮し、必要に応じて、防音シート等を設置し、周辺環境への影響を軽減する。

b. 安全管理（防火、汚染防止を含む）

- ・改造工事に伴い工事に火気を使用する場合には、周辺設備・機器に難燃性シートによる養生を行うとともに、必要に応じて工事で発生する粉塵、ヒュームを処理するための局所排気設備を仮設する。
- ・火気作業を行う場合には、作業エリア周辺に可燃物、危険物がないことを確認するとともに、工事対象となるエリアから可燃物が除去されていることを確認する。
- ・火気作業を行う場合には、社内の管理要領に従い、計画書・点検記録等の確認を適宜実施する。
- ・改造工事に伴い、周囲の設備・機器に影響がないように工事を行うとともに、汚染拡大が想定される場合には、グリーンハウスを仮設し、作業エリア、設備・機器の除染を行う。
- ・高所作業等、作業者、作業環境又は周辺環境への危険源を想定し、必要に応じて、リスクアセスメントを行い、災害の防止を図る等の安全対策を実施する。

c. 入退域・放射線管理

- ・管理区域内にて作業を実施する場合、作業者は、入退出時に予め定められた管理区域出入口を経由するとともに、個人用の線量測定器や必要な安全保護具を着用する。

d. その他

- ・使用する工具・機器は、使用前に点検する。

e. 緊急時の対応

- ・現場で緊急事態（火災・救急等）が発生した場合には、緊急時対応要領に従い、予め定められた連絡先に通報・連絡するとともに、作業を一時中断する等の必要な措置を実施する。
- ・緊急事態が発生した場合に備え、あらかじめ工事中の安全避難通路を確保する。

(3) 品質保証計画

本申請の設備・機器の設計及び工事に係る品質保証活動は、事業許可における「加工施設の保安のための業務に係る品質管理に必要な体制の整備に関する事項」を踏まえて、「保安品質保証計画書」に従い実施する。

(4) 検査

検査の項目を「I-2 検査の項目及び方法」の表 2-6-3 に、検査の方法を表 2-8-1 に示す。

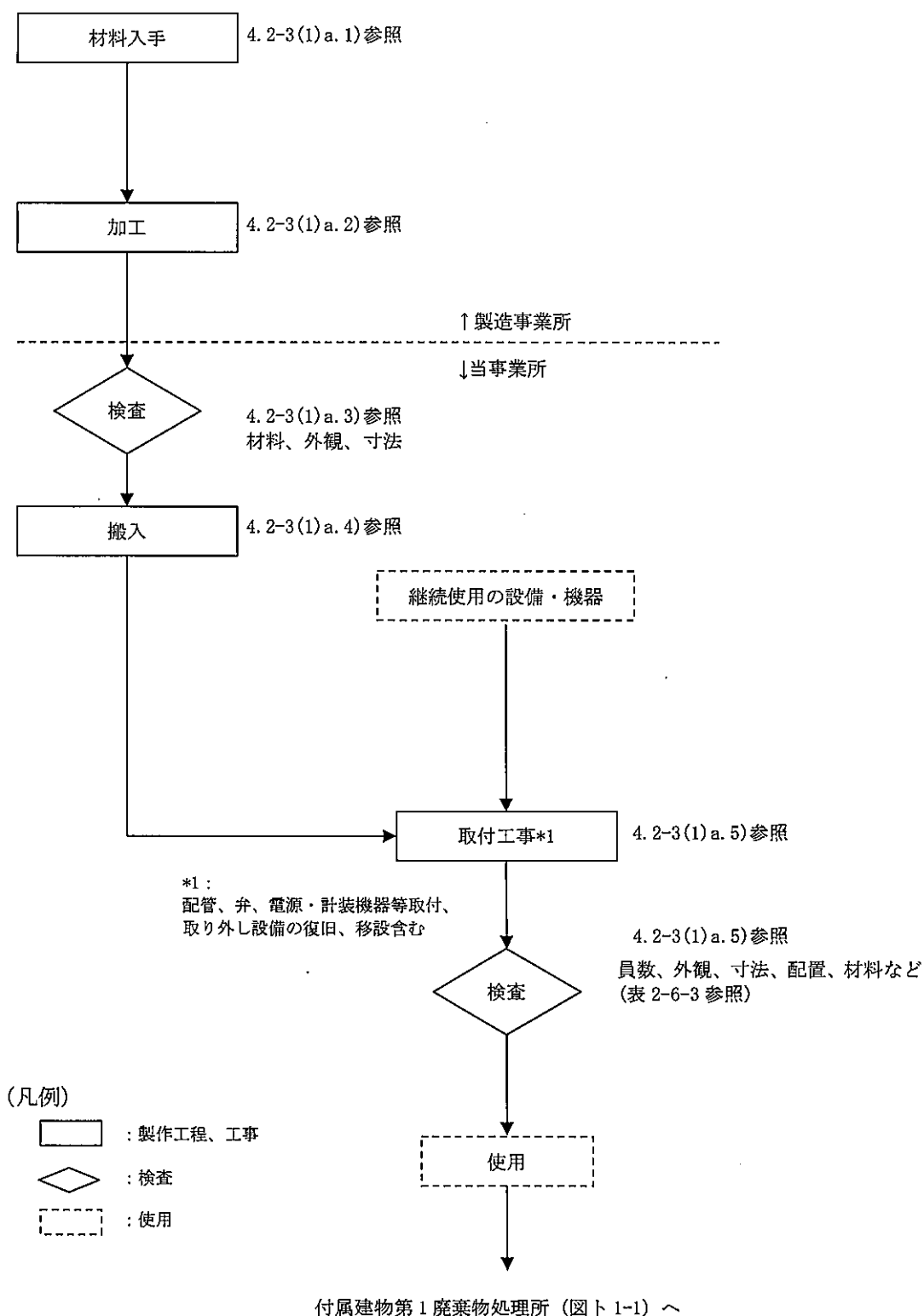

図ト 2-7-1 工事の手順フロー図(改造する継続使用の設備・機器)

変更しない設備・機器（継続使用の設備・機器）

当事業所

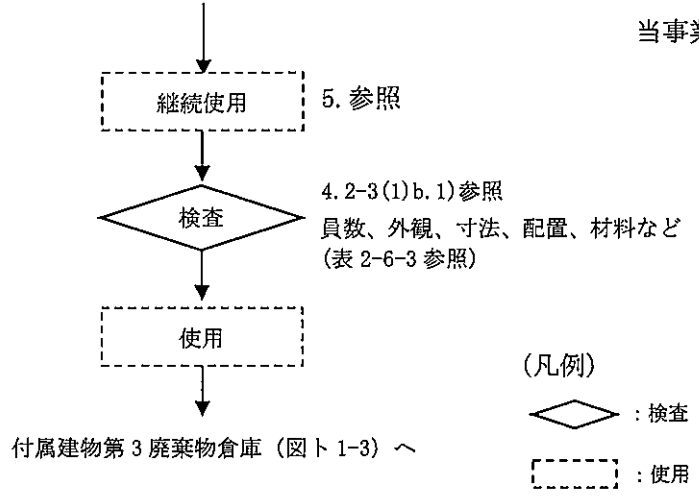

図ト 2-8-1 工事の手順フロー図（変更しない継続使用の設備・機器）

4. 2-4. イオン交換塔(廃液処理設備(1))(撤去)

(1) 手順

今回申請の設備・機器の撤去に係る工事は、保安規定に基づき工事計画を策定するとともに、以下に示す手順により工事及び検査を行う(図ト2-9-1参照)。

建物の遮蔽能力に影響する工事は実施しない。

工事中は、工場室内の第1種管理区域の閉じ込めに必要な系統は、工事の進捗に合わせ切り替えをしながら運転を行い、第1種管理区域の負圧、閉じ込めを維持する。また負圧維持のため必要がある場合は、隣接する建物の気体廃棄設備を運転し、各建物との境界扉を開放することで、負圧維持、閉じ込めを維持する。

- 1) 対象設備・機器を撤去する前に以下の作業を実施する。
 - ・必要に応じ周辺をシート等で養生する。
 - ・第1種管理区域に設置されている設備・機器は、付着しているウランを回収及び除染を実施する。
 - ・局所排気ダクト、配管(ガス、工業用水等)が接続されている設備・機器は元栓閉止後、切り離しを行い、閉止栓または閉止板を用いて縁切りを実施する。
 - ・可燃性ガス、試薬を取扱う設備、配管は水によりフラッシングを実施後、開放する。
 - ・電源が接続されている設備・機器は、主電源を切断後、不要なケーブル類を撤去する。
- 2) 設備・機器が固定されているボルト等を外す。
- 3) クレーン、フォークリフト、ハンドリフター等の適切な道具や設備で、撤去する設備・機器を切り離し、解体または保管場所に移動する。
- 4) 第1種管理区域より撤去する設備・機器のうち、核燃料物質で汚染しているものは、放射性固体廃棄物として200ℓドラム缶に収納する形に減容して、保管廃棄設備に搬送して保管する。なお、第2種管理区域より撤去する設備・機器は指定された保管場所まで移動し、シート等で養生する。また、撤去・解体作業を実施する際、必要に応じて以下の作業を実施する。
 - ・火気を使用する場合は、周辺設備・機器に不燃シート等にて養生する。
 - ・粉塵・ヒュームが発生する場合は、局所廃棄設備等を仮設する。
- 5) 設備・機器撤去後の床表面は、修復後、除染が容易で、腐食しにくい樹脂系塗料(難燃性材料)で塗装する(閉じ込め機能、核燃料物質等による汚染の防止については、添付書類適合説明書 資料18設(21.1-設1)参照。)
- 6) 撤去後の床を工事資機材等の仮置き場として使用する場合は、保護シート等で養生してから使用する。

(2) 工事上の注意事項

a. 一般事項

- ・工事の実施にあたっては、労働安全衛生法等の関連法令及び保安規定に基づく当社の各種要領に従い、労働災害の防止に努める。
- ・作業場所は必要に応じて区画し、標識・表示等により周知を図るとともに、関係者以外の立ち入りを制限する。
- ・工事に伴う騒音等にも配慮し、必要に応じて、防音シート等を設置し、周辺環境への影響を軽減する。

b. 安全管理(防火、汚染防止を含む)

- ・改造工事に伴い工事に火気を使用する場合には、周辺設備・機器に難燃性シートによる養生を行うとともに、必要に応じて工事で発生する粉塵、ヒュームを処理するための局所排気設備を仮設する。

- ・ 火気作業を行う場合には、作業エリア周辺に可燃物、危険物が無いことを確認するとともに、工事対象となるエリアから可燃物が除去されていることを確認する。
 - ・ 火気作業を行う場合には、社内の管理要領に従い、計画書・点検記録等の確認を適宜実施する。
 - ・ 改造工事に伴い、周囲の設備・機器に影響がないように工事を行うとともに、汚染拡大が想定される場合には、グリーンハウスを仮設し、作業エリア、設備・機器の除染を行う。
 - ・ 高所作業等、作業員、作業環境又は周辺環境への危険源を想定し、必要に応じて、リスクアセスメントを行い、災害の防止を図る等の安全対策を実施する。
- c. 入退域・放射線管理
- ・ 管理区域内にて作業を実施する場合、作業員は、入退出時に予め定められた管理区域出入口を経由するとともに、個人用の線量測定器や必要な安全保護具を着用する。
- d. その他
- ・ 使用する工具・機器は、使用前に点検する。
- e. 緊急時の対応
- ・ 現場で緊急事態（火災・救急等）が発生した場合には、緊急時対応要領に従い、予め定められた連絡先に通報・連絡するとともに、作業を一時中断する等の必要な措置を実施する。
 - ・ 緊急事態が発生した場合に備え、あらかじめ工事中の安全避難通路を確保する。

(3) 品質保証計画

本申請の設備・機器の設計及び工事に係る品質保証活動は、事業許可における「加工施設の保安のための業務に係る品質管理に必要な体制の整備に関する事項」を踏まえて、「保安品質保証計画書」に従い実施する。

(4) 検査

検査の項目を「I-2 検査の項目及び方法」の表 2-6-2 に、検査の方法を表 2-8-2 に示す。

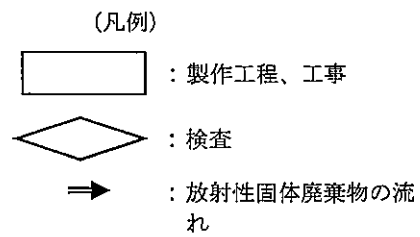
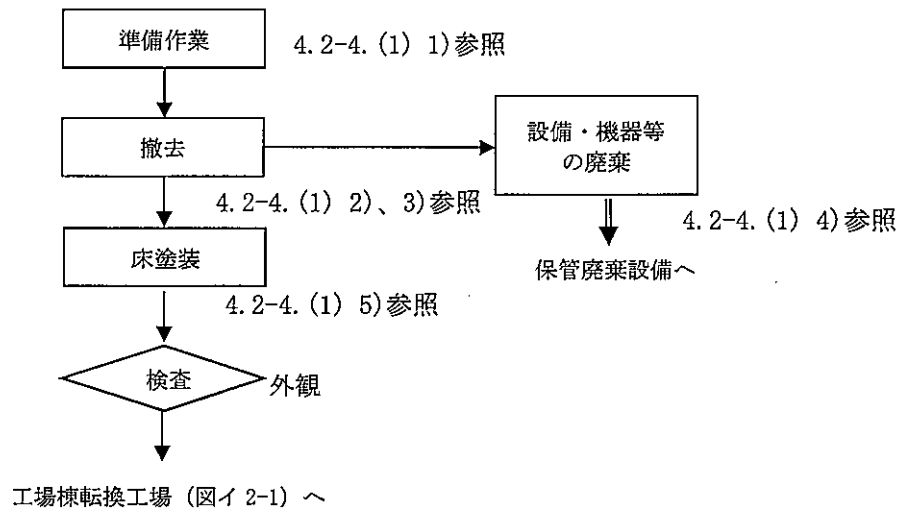

図ト 2-9-1 工事の手順フロー図 (撤去)

4. 3. 準備工事（放射線管理棟、付属建物除染室・分析室、付属建物シリンダ洗浄棟、付属建物第1廃棄物処理所）

(1) 手順

今回申請の放射線管理棟、付属建物除染室・分析室、付属建物シリンダ洗浄棟、付属建物第1廃棄物処理所での取り外しに係る工事は、保安規定に基づき工事計画を策定するとともに、以下に示す手順（図ト準-1参照）により行う。

取り外した設備・機器は、新規制対応工事において復旧する。復旧する際は新規制基準に適合させる。

工事にあたっては、取り外し工事を含め下記の措置を講じる。

- ・ 建物の遮蔽能力に影響する工事は実施しない。
- ・ 付属建物シリンダ洗浄棟には核燃料物質が保管されているが、工事エリアから離れているため、核燃料物質への影響はない。放射線管理棟、付属建物除染室・分析室及び付属建物第1廃棄物処理所には核燃料物質はない。
- ・ 気体廃棄設備は複数の系統から構成されており、建物工事に干渉する一部の系統は工事の進捗に合わせて一時的に停止、取り外すが、工事に干渉しない系統は運転を継続することにより、第1種管理区域の負圧、閉じ込めを維持する。また、閉じ込めの機能を維持できるように、建物への目張り及び停止する気体廃棄設備の接合部に閉止板又は閉止プラグによる閉止措置を講じる。局所排気系統のダクトを取り外す場合には、当該局所排気系統に接続する設備・機器は使用禁止とする。
- ・ 建物に開口部を設ける際には、防護カバー、目張り等の養生を実施し負圧を維持する。なお第1種管理区域の境界に開口部を設ける工事の際には、負圧に異常がないことを確認する。
- ・ 建物に開口部を設ける際には、雨水の浸入を防止するために適切な雨水浸入防止対策、又は建物への目張り等により閉じ込めを行う。
- ・ 外壁を貫通する配管を撤去した後は、不燃性材料で閉止措置を行う。
- ・ 発生する粉塵は、局所排気装置、集塵機等を設置し、汚染の拡大を防止する。

工事手順を以下に示す。

- a. 核燃料物質の汚染のおそれのある設備・機器の取り外し、廃棄（解体撤去）に伴い、汚染が拡大するおそれがある場合は、予め設備・機器の除染を行う。
- b. 取り外し対象の設備・機器は、固定しているボルト等を取り外し、設備・機器を取り外す。取り外した設備・機器は、閉じ込めの機能を維持できるように、設備・機器の接合部に閉止板又は閉止プラグによる閉止措置を講じる。また、対象設備・機器に接続されているダクト、配管についても、設備・機器を取り外した後、閉止板又は閉止プラグによる閉止措置を講じる。局所排気系統のダクトを取り外す場合には、当該局所排気系統に接続する設備・機器は使用禁止とする。
- c. 取り外す設備・機器を一時保管するために、必要な面積を有する仮置き場所を確保する。取り外す設備・機器は、必要に応じて除染し、仮置き場所に一時保管する。
- d. 取り外しする設備・機器のうち、第1種管理区域に設置された設備・機器で核燃料物質に汚染され、復旧時に再利用しない部材は、放射性固体廃棄物として、200ℓドラム缶に収納できる形に解体する。200ℓドラム缶に収納された放射性固体廃棄物は、保管廃棄設備に搬送し、保管する。

(2) 工事上の注意事項

a. 一般事項

- ・ 工事の実施にあたっては、労働安全衛生法等の関連法令及び保安規定に基づく当社の各種要領に従い、労働災害の防止に努める。
 - ・ 作業場所は必要に応じて区画し、標識・表示等により周知を図るとともに、関係者以外の立ち入りを制限する。
 - ・ 工事に伴う騒音等にも配慮し、必要に応じて、防音シート等を設置し、周辺環境への影響を軽減する。
- b. 安全管理（防火、汚染防止を含む）
- ・ 改造工事に伴い工事に火気を使用する場合には、周辺設備・機器に難燃性シートによる養生を行うとともに、必要に応じて工事で発生する粉塵、ヒュームを処理するための局所排気設備を仮設する。
 - ・ 火気作業を行う場合には、作業エリア周辺に可燃物、危険物がないことを確認するとともに、工事対象となるエリアから可燃物が除去されていることを確認する。
 - ・ 火気作業を行う場合には、社内の管理要領に従い、計画書・点検記録等の確認を適宜実施する。
 - ・ 改造工事に伴い、周囲の設備・機器に影響がないように工事を行うとともに、汚染拡大が想定される場合には、グリーンハウスを仮設し、作業エリア、設備・機器の除染を行う。
 - ・ 高所作業等、作業者、作業環境又は周辺環境への危険源を想定し、必要に応じて、リスクアセスメントを行い、災害の防止を図る等の安全対策を実施する。
 - ・ 一時保管する取り外した設備・機器は、必要に応じ養生シートを用い、維持管理する。なお第1種管理区域で取り外した設備・機器は、第1種管理区域内の仮置き場所にて保管する。第2種管理区域及び非管理区域で取り外した設備・機器は、第1種管理区域以外の仮置き場所にて保管する。
- c. 入退域・放射線管理
- ・ 本工事は管理区域内にて実施するため、作業者は、入退出時に予め定められた管理区域出入口を経由するとともに、個人用の線量測定器や必要な安全保護具を着用する。
- d. その他
- ・ 使用する工具・機器は、使用前に点検する。
- e. 緊急時の対応
- ・ 現場で緊急事態（火災・救急等）が発生した場合には、緊急時対応要領に従い、予め定められた連絡先に通報・連絡するとともに、作業を一時中断する等の必要な措置を実施する。
 - ・ 緊急事態が発生した場合に備え、予め工事中の安全避難通路を確保する。

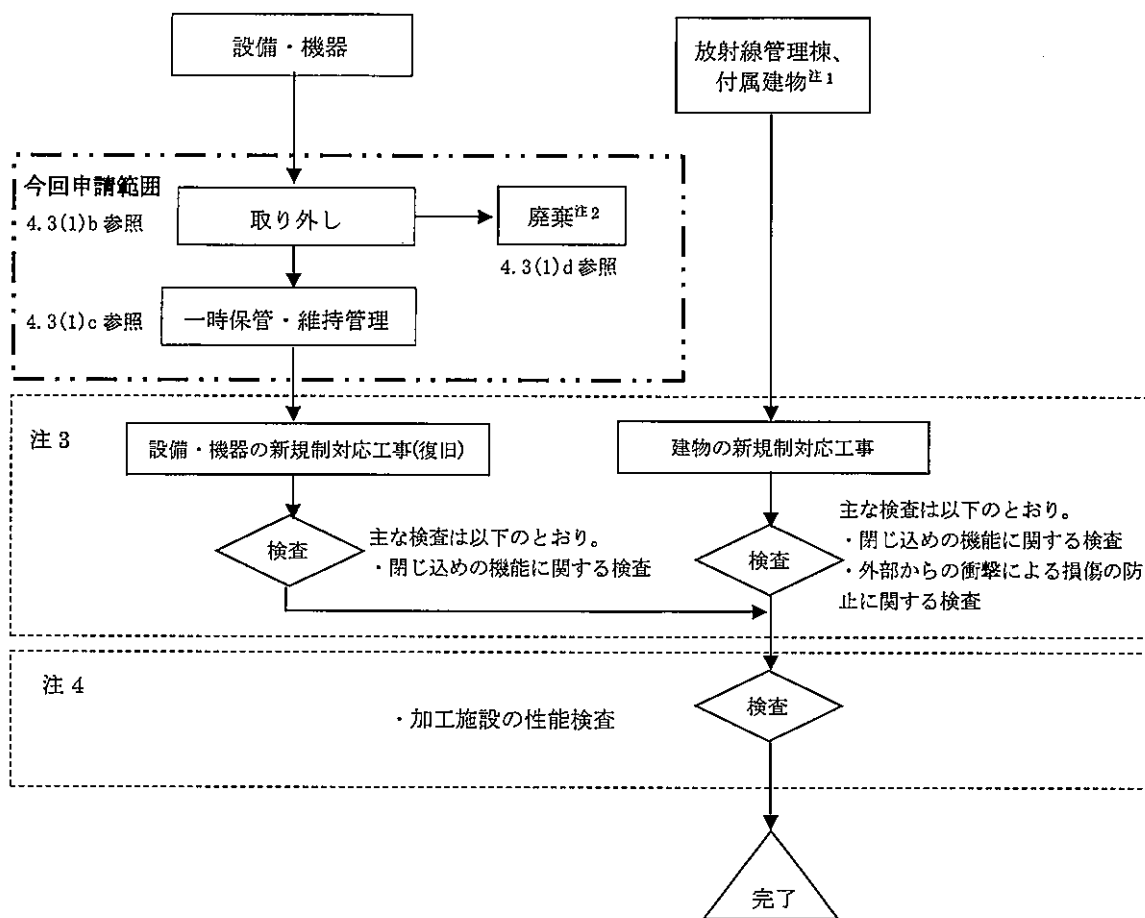

注 1：付属建物除染室・分析室、付属建物シリンダ洗浄棟、付属建物第 1 廃棄物処理所。
 注 2：第 1 種管理区域内で取り外した設備・機器のうち、核燃料物質で汚染され、不要となったものは、放射性廃棄物として保管廃棄する。
 注 3：建物及び設備・機器で安全機能を担保している条項に関する工事及び検査であり、建物については、放射線管理棟及び付属建物除染室・分析室は第 4 次申請にて申請済み、付属建物シリンダ洗浄棟、付属建物第 1 廃棄物処理所は今回申請する。設備・機器については次回以降申請を行う。
 注 4：加工施設の性能検査については、次回以降申請を行う。

(凡例)

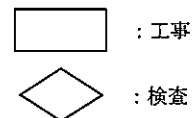

図ト準-1 工事の手順フロー図

(3) 品質保証計画

本申請の設備・機器の設計及び工事に係る品質保証活動は、事業許可における「加工施設の保安のための業務に係る品質管理に必要な体制の整備に関する事項」を踏まえて、保安品質マニュアルとして定める「保安品質保証計画書」に従い実施する。

(4) 検査

今回は準備工事のため検査を行わず、新規制対応工事後に検査を行う。

5. 工事中の加工施設の継続使用の理由

付属建物第1 廃棄物処理所、付属建物第2 廃棄物処理所、付属建物第3 廃棄物倉庫及び廃棄物貯蔵設備(5)は、内部に設備・機器を設置しており、外部衝撃から設備・機器を防護する機能を有するとともに、管理区域の閉じ込め機能(付属建物第3 廃棄物倉庫を除く)、遮蔽機能等を有していることなど、維持管理に必要不可欠であるため、経過措置期限後の新規制対応工事中も継続使用する。

気体廃棄設備(1)～(6)については、管理区域の閉じ込め機能の維持のため、経過措置期限後の新規制対応工事中も継続使用する。

加工施設の維持管理に不可欠な管理区域内の手洗い等で発生した排水を貯留及び処理するため、廃液処理設備(1)及び廃液処理設備(4)については、廃液や手洗い水等の貯留設備として経過措置期限後の新規制対応工事中も継続使用する。

管理区域内で発生した廃棄物の減容に使用するため、焼却設備の集塵機については、経過措置期限後の新規制対応工事中も継続使用する。

廃棄物を収納した廃棄物ドラム缶を搬送するため、焼却設備のクレーン及び保管廃棄設備のクレーンについては、経過措置期限後の新規制対応工事中も継続使用する。

なお、工事を伴う気体廃棄設備(1)～(6)、廃液処理設備(1)、廃液処理設備(4)及び焼却設備は、工事を行うまでは既設の設備を使用し、工事完了後は使用前事業者検査の合格をもって使用する。

付属建物第1 廃棄物処理所、付属建物第2 廃棄物処理所、付属建物第3 廃棄物倉庫及び廃棄物貯蔵設備(5)は、I-2 の検査で適合を確認した後、図ト1-1、図ト1-2、及び図ト1-3 に示す加工施設の性能に関する検査を受検するまでの間、I-2 の検査で適合を確認した状態を維持する。この間の安全確保に係る運用は保安規定により行う。

気体廃棄設備(1)～(6)、廃液処理設備(1)、廃液処理設備(4)及び焼却設備は、I-2 の検査で適合を確認した後、加工施設の性能に関する検査を受検するまでの間、I-2 の検査で適合を確認した状態を維持する。この間の安全確保に係る運用は保安規定により行う。

表ト建-1-1 付属建物第1廃棄物処理所 仕様表(1/17)

<p>事業許可との対応</p>	<p>許可番号(日付) 設備・機器名称</p>	<p>原規規発第1711011号(平成29年11月1日付) {865}建物 付属建物 第1廃棄物処理所 {866}堰(内部溢水止水用) {868}飛散防止用防護ネット {890, 892}非常用設備 非常用通報設備 放送設備 {890, 893}非常用設備 非常用通報設備 通信連絡設備 {894, 895}非常用設備 消火設備 屋外消火栓 {894, 898}非常用設備 消火設備 消火器 {899, 900}非常用設備 自動火災報知設備 火災感知設備 {899, 901}非常用設備 自動火災報知設備 警報設備 {902, 903}非常用設備 緊急対策設備 非常灯 {902, 904}非常用設備 緊急対策設備 誘導灯 {902, 905}非常用設備 緊急対策設備 安全避難通路</p>
<p>設置場所</p>	<p>敷地内建物配置図(図イ建-1-1)参照</p>	
<p>機器名</p>	<p>付属建物第1廃棄物処理所 堰(内部溢水止水用) 飛散防止用防護ネット 非常用通報設備 放送設備 非常用通報設備 通信連絡設備(電話設備) 消火設備 屋外消火栓 消火設備 消火器 自動火災報知設備 火災感知設備 自動火災報知設備 警報設備 緊急対策設備 非常用照明 緊急対策設備 誘導灯 緊急対策設備 安全避難通路</p>	

表ト建-1-1 付属建物第1廃棄物処理所 仕様表(2/17)

<p>変更内容</p>	<p>改造</p> <p>1. 建物の改造工事</p> <p>1-1. 耐震性能向上のために以下の補強を行う</p> <ul style="list-style-type: none"> ・ 柱脚補強 <ul style="list-style-type: none"> 第1廃棄物処理所の柱脚部を鉄筋コンクリート及び鋼板(ベースプレート)で根巻き補強する ・ 鉄骨ブレース新設 <ul style="list-style-type: none"> 第1廃棄物処理所の鉄骨の柱と梁の接合部に鉄骨ブレース(筋交い)を新設する ・ 鉄骨ブレース交換補強 <ul style="list-style-type: none"> 第1廃棄物処理所の既存鉄骨ブレース(筋交い)を撤去し、新たな鉄骨ブレースの交換により補強する ・ 鉄骨梁交換補強 <ul style="list-style-type: none"> 第1廃棄物処理所の鉄骨梁を撤去し、新たな鉄骨梁の交換により補強する ・ 屋根面ブレース追設 <ul style="list-style-type: none"> 第1廃棄物処理所の屋根部に新たな鉄骨の水平ブレース(筋交い)を追設する ・ 柱補強 <ul style="list-style-type: none"> 第1廃棄物処理所の既存鉄骨柱を鋼材により補強する ・ 柱梁仕口部補強 <ul style="list-style-type: none"> 第1廃棄物処理所の大梁仕口部及び継手部を溶接により補強する ・ 柱脚部溶接補強 <ul style="list-style-type: none"> 第1廃棄物処理所の柱脚部のアンカーボルトの座金とベースプレートを溶接により補強する <p>1-2. 耐竜巻性能向上のために以下の補強を行う</p> <ul style="list-style-type: none"> ・ 外壁サイディング補強 <ul style="list-style-type: none"> 第1廃棄物処理所の外壁全面をサイディングで補強する。また、サイディング下地鉄骨を支持するため、基礎梁部に鉄筋コンクリートを増打ちする ・ 鋼板新設 <ul style="list-style-type: none"> 第1廃棄物処理所外周の腰壁部に鋼板を新設する ・ シャッタ新設 <ul style="list-style-type: none"> 第1廃棄物処理所前室の新設に伴い、第1廃棄物処理所廃棄物処理室の既存鉄扉を撤去し、シャッタを新設する ・ 鉄扉補強 <ul style="list-style-type: none"> 第1廃棄物処理所の既存鉄扉(SD-35及びSD-74)を鉄扉補強材により補強する <p>1-3. 延焼防止及び閉じ込め性能向上のために以下の補強を行う</p> <ul style="list-style-type: none"> ・ 間仕切り壁更新 <ul style="list-style-type: none"> 内部火災による延焼防止を目的に、第1廃棄物処理所の間仕切り壁を耐火壁に更新する
-------------	---

表ト建-1-1 付属建物第1廃棄物処理所 仕様表(3/17)

変更内容		<p>改造</p> <p>2. 非常用設備の変更</p> <p>2-1. 非常用設備の新設</p> <ul style="list-style-type: none"> ・ 緊急対策設備(2) 飛散防止用防護ネットの新設 第1廃棄物処理所の屋根下に飛散防止用防護ネットを新設する ・ 緊急対策設備(3) 堰(内部溢水止水用)(固定式)の新設 第1廃棄物処理所の床に固定式堰の新設により、溢水時における第1種管理区域外への溢水漏えい防止を図る <p>2-2. 非常用設備の増設</p> <ul style="list-style-type: none"> ・ 緊急対策設備(1) 安全避難通路の増設 第1廃棄物処理所の床に安全避難通路の増設により、事故発生時における避難通路の確保を図る <p>2-3. 非常用設備の復旧及び増設</p> <ul style="list-style-type: none"> ・ 非常用通報設備(通信連絡設備(電話設備))の復旧及び増設 仮移設した電話設備の復旧及び増設により、事故発生時における工場外への通信連絡を図る <p>2-4. 非常用設備の復旧</p> <ul style="list-style-type: none"> ・ 緊急対策設備(1) 非常用照明の復旧 仮移設した非常用照明の復旧により、事故発生時における照明の確保を図る ・ 緊急対策設備(1) 誘導灯の復旧 仮移設した誘導灯の復旧により、事故発生時における避難経路の指示を図る ・ 非常用通報設備(放送設備)の復旧 仮移設した放送設備の復旧により、事故発生時における工場内への放送連絡を図る ・ 自動火災報知設備(火災感知設備及びそれに連動する警報設備)の復旧 仮移設した自動火災報知設備の復旧により、火災の早期感知及び火災感知時の警報発報を図る ・ 消火設備(消火器)の復旧 仮移設した消火器の復旧により、初期消火における設備の確保を図る
員数		1式
一般仕様	型式	<p>本体 : 鉄骨造、平屋建</p> <p>屋根 : (本体) 軽量気泡コンクリート (ALC)</p> <p>基礎 : (本体) 杭基礎</p>
	主要な構造材	表ト建-2-1に示す
	寸法(単位:m)	(本体) <input type="text"/> 延べ床面積: 約 410m ²
	その他の構成機器	—
	その他の性能	—
	取扱う核燃料物質の状態	—

表ト建-1-1 付属建物第1 廃棄物処理所 仕様表(4/17)

技術基準に基づく設計(注)	核燃料物質の臨界防止	-
	安全機能を有する施設の地盤	<p>[5.1-建1] 安全機能を有する施設を設置する建物・構築物は、自重及び通常時の荷重等に加え、耐震重要度分類の各分類に応じて算定する地震力が作用した場合においても、十分な支持性能を有する地盤に設置する。</p> <ul style="list-style-type: none"> ・ 第1 廃棄物処理所 <ul style="list-style-type: none"> □ 支持方法 十分な支持性能を有する支持地盤に杭基礎で支持 □ 支持地盤 N 値 30 以上の砂礫層 □ 杭材料 遠心力鉄筋コンクリート杭 □ 杭位置 杭先端深度：設計 GL から-6.0m 配置：図ト建-1-6 参照 □ 杭構造・寸法 表ト建-2-1 参照 ・ 第1 廃棄物処理所1 階床土間コンクリート <ul style="list-style-type: none"> □ 支持方法 十分な支持性能を有する支持地盤で直接支持 □ 支持地盤 支持性能：長期許容応力度 50kN/m² 以上、短期許容応力度 100kN/m² 以上 地盤種類：地表近くのローム層 <p>[5.1-建2] 第1 廃棄物処理所及び消火設備(屋外消火栓) {894, 895} は、事業許可に記載のとおり液状化の恐れがない地盤に設置され、地震力が作用した場合においても十分に支持される。</p> <p>[5.1-設1] 第1 廃棄物処理所は、地震力が作用した場合においても十分な支持性能を有する地盤に設置されており、第1 廃棄物処理所内に設置する設備・機器は安全機能を発揮できる。</p>
	地震による損傷の防止	<p>[6.1-建1]</p> <ul style="list-style-type: none"> ・ 耐震重要度分類第2 類 <ul style="list-style-type: none"> □ 第1 廃棄物処理所 <ul style="list-style-type: none"> □ 緊急対策設備(3) (堰(内部溢水止水用)) {866} □ 緊急対策設備(2) (飛散防止用防護ネット) {868} ・ 耐震重要度分類第3 類 <ul style="list-style-type: none"> □ 気体廃棄設備(5) {680, 685, 686, 688~690} □ 非常用通報設備(放送設備 {890, 892}) □ 消火設備(屋外消火栓) □ 自動火災報知設備(火災感知設備及びそれに連動する警報設備) {899, 900, 901} □ 緊急対策設備(1) (非常用照明 {902, 903}、誘導灯 {902, 904})

表ト建-1-1 付属建物第1 廃棄物処理所 仕様表(5/17)

技術基準に基づく設計(注)	地震による損傷の防止	<p>[6.1-建2] 耐震重要度分類第2類である第1廃棄物処理所、緊急対策設備(3)(堰(内部溢水止水用))及び緊急対策設備(2)(飛散防止用防護ネット)は、耐震重要度分類第3類の設備・機器の破損による波及的影響により破損しない構造とする。</p> <p>[6.1-建8] 第1廃棄物処理所に設置されている耐震重要度分類第3類の各設備(上記[6.1-建1]参照。ただし、消火設備(屋外消火栓)を除く)を建物に固定しているボルト又は溶接は、耐震重要度分類第2類の地震力で損傷するが、第1廃棄物処理所の安全機能に波及的影響を及ぼすことはないため、耐震重要度分類第3類の各設備(消火設備(屋外消火栓)を除く)を上位の第1廃棄物処理所と同じ耐震重要度分類第2類で設計する必要はない。屋外消火栓は、十分な支持性能を有する基礎コンクリートに固定した下部構成部にボルトで固定する。</p> <p>[6.1-建3] 建物・構築物の耐震重要度分類は、収納する設備・機器の重要度分類と同じか、それより上位の分類とするため、第1廃棄物処理所の耐震重要度分類は第2類とする。</p> <p>[6.1-建4] 構造的に独立した建物を接続する部分は、地震時の変位量を考慮した間隔を設け地震時に生じる変位を吸収する構造とし、エキスパンションジョイントで接続する。</p> <ul style="list-style-type: none"> ・ エクスパンションジョイントの位置 図イ建-1-5、図ト建-1-1、1-4 参照 ・ エクスパンションジョイントの構造・寸法・材料 図イ建-1-5 参照 <p>[6.1-建5] <ul style="list-style-type: none"> ・ 位置、構造、寸法、材料：表ト建-2-1、図ト建-1-1~1-16 参照 ・ 一次設計 <ul style="list-style-type: none"> ◦ 建築基準法施行令第八十八条に規定される係数と耐震重要度分類第2類の割増し係数(1.25)を乗じて算出した地震力(0.25G)を与えた場合の構造体を構成する各部の応力が基準等に定められた許容応力以下となる構造とする。 ・ 二次設計 <ul style="list-style-type: none"> ◦ 建築基準法施行令第八十二条の三に規定される係数と耐震重要度分類第2類の割増し係数(1.25)を乗じて算出した地震力(1.25G)から求められる必要保有水平耐力を、建物全体の保有水平耐力が上回る構造とする。 </p> <p>[6.1-建6] 緊急対策設備(3)(堰(内部溢水止水用))及び緊急対策設備(2)(飛散防止用防護ネット)は、耐震重要度分類第2類の地震力による損傷を防止できる構造とする。</p> <ul style="list-style-type: none"> ・ 緊急対策設備(3)(堰(内部溢水止水用)) <ul style="list-style-type: none"> ◦ 位置：図リ非-6-3 参照 ◦ 寸法、構造、材料：表ト建-2-1 参照 ・ 緊急対策設備(2)(飛散防止用防護ネット) <ul style="list-style-type: none"> ◦ 位置：図リ非-5-1 参照 ◦ 寸法、構造、材料：表ト建-2-1 参照 <p>[6.1-建7] 非常用設備(非常用通報設備(放送設備)、消火設備(屋外消火栓)、自動火災報知設備(火災感知設備及びそれに連動する警報設備)、緊急対策設備(1)(非常用照明、誘導灯))は、耐震重要度分類第3類の地震力による損傷を防止できる構造とする。</p> <ul style="list-style-type: none"> ・ 非常用通報設備(放送設備) <ul style="list-style-type: none"> ◦ 位置：図リ非-2-4 参照 ・ 消火設備(屋外消火栓) <ul style="list-style-type: none"> ◦ 位置：図リ非-4-1 参照 ・ 自動火災報知設備(火災感知設備及びそれに連動する警報設備) <ul style="list-style-type: none"> ◦ 位置：図リ非-3-4、3-5 参照 ・ 緊急対策設備(1)(非常用照明、誘導灯) <ul style="list-style-type: none"> ◦ 位置：図リ非-1-4、1-5 参照
---------------	------------	---

表ト建-1-1 付属建物第1廃棄物処理所 仕様表(6/17)

技術基準に基づく設計(注)	地震による損傷の防止	<p>[6.1-建10]</p> <p>緊急対策設備(2)(飛散防止用防護ネット)及び緊急対策設備(3)(堰(内部溢水止水用))は、耐震重要度分類第2類の水平地震力で弾性範囲とする。</p> <ul style="list-style-type: none"> ・ 緊急対策設備(2)(飛散防止用防護ネット)の水平地震力:1.5G ・ 緊急対策設備(3)(堰(内部溢水止水用))の水平地震力:0.6G
	津波による損傷の防止	<p>[7.1-建1]</p> <p>事業許可に記載のとおり、基準津波の最大遡上高さ12.3mと比べて十分高い海拔約30m~32mの高台に立地している。</p>
	外部からの衝撃による損傷の防止	<p>[8.1-建1]</p> <p>(竜巻)</p> <ul style="list-style-type: none"> ・ 位置、構造、寸法、材料:表ト建-2-1、図ト建-1-1~1-14参照 <ul style="list-style-type: none"> □ F1竜巻(最大風速49m/s)の風圧力及び気圧差により建物に作用する水平方向の竜巻荷重に対し、第1廃棄物処理所の保有水平耐力が上回る構造とする。 □ 第1廃棄物処理所の各部に対して、短期許容荷重が、上記F1竜巻の風圧力及び気圧差により作用する竜巻荷重を上回る構造とする。 □ F1竜巻襲来時には、敷地内外からの飛来物はない。 <p>[8.1-建2]</p> <p>(洪水)</p> <p>事業許可に記載のとおり、加工施設の北方約2.5km離れた低地を流れる久慈川の氾濫の影響のおそれのない海拔約30m~32mの高台に立地している。</p>

表ト建-1-1 付属建物第1廃棄物処理所 仕様表(7/17)

技術基準に基づく設計(注)	外部からの衝撃による損傷の防止	<p>[8.1-建3] (凍結) 屋外消火栓からの消火に用いる水の凍結を「公共建築工事標準仕様書(機械設備工事編)平成28年度版」を基に以下のとおり防止する。</p> <ul style="list-style-type: none"> ・ 気温条件 茨城県水戸気象台において過去に観測した最低気温-12.7℃ ・ 対象設備 <ul style="list-style-type: none"> □ 不凍式の屋外消火栓 ・ 設置状況 当社の立地している東海村は寒冷地ではなく凍結深度が定められていないため、「公共建築工事標準仕様書(機械設備工事編)平成28年度版」に基づき、地表から管の上端までの深さが300mm以上となるように埋設する。 <p>[8.1-建4] (降水) 降水時に建物内への雨水の流入を防止する。</p> <ul style="list-style-type: none"> ・ 降水量条件 茨城県水戸気象台において観測した1時間あたりの最大降水量81.7mm/hを超える降水(150mm/h) ・ 対象設備・構造 <ul style="list-style-type: none"> □ 屋根及び雨樋に勾配を設け雨水の流入を防止(図ト建-1-3、1-4参照) □ 鉄扉の外側に勾配を設け雨水の流入を防止 □ 屋根に防水層を施工し、雨漏りを防止 <p>[8.1-建5] (積雪) 茨城県建築基準法等施行細則第16条の4に基づき、建物全体が積雪30cmの短期荷重に対し屋根の耐荷重が上回ること、また、屋根は約60cm相当の積雪に耐える実力を有することを確認した。</p> <p>[8.1-建10] (落雷) 加工施設の高さは図ト建-1-4に示すように最大で約9.2mであり、建築基準法第三十三条にある高さ20m以上に該当せず、また、危険物の規制に関する政令第十条や消防法第十条に定める指定数量以上の危険物の貯蔵及び取扱いの施設に該当しないため、避雷設備の設置は不要である。</p> <p>[8.1-建6] (地滑り) 事業許可に記載のとおり、東海村洪水・土砂災害ハザードマップに基づく土砂災害の発生のない場所に立地している。</p> <p>[8.1-建7] (火山の影響) 表ト建-2-1に示す第1廃棄物処理所のALC屋根は、折板屋根と同等以上の強度を有しており、降下火砕物(湿潤密度1.2g/cm³)で約10cm(約60cmの積雪に相当)の短期荷重に対し屋根の耐荷重が上回る構造としている。また、降下火砕物を除去する際は、屋外北側に設置のタラップを使用し、屋上に登り作業する。(図ト建-1-1参照)</p> <p>[8.1-建8] (生物学的事象) 外部から工水を供給する配管にストレーナ(60メッシュ)を設置、また、外気取入用ファンの後ろにフィルタ(粉塵除去用)を設置する。</p> <ul style="list-style-type: none"> ・ 対象部位の位置 <ul style="list-style-type: none"> ストレーナ：図イ建-1-1参照 フィルタ：図ト系5-3参照
---------------	-----------------	---

表ト建-1-1 付属建物第1廃棄物処理所 仕様表(8/17)

<p style="writing-mode: vertical-rl;">技術基準に基づく設計(注)</p>	<p>外部からの衝撃による損傷の防止</p>	<p>[8.1-建 9] (森林火災) 事業許可に記載のとおり、加工施設から最も近い雑木林まで約 400m 以上の離隔距離があり森林火災の影響のおそれのない場所に立地している。</p> <p>[8.2-建 2] (外部火災・爆発、有毒ガス) 原子力発電所の外部火災影響評価ガイドに基づいて、敷地内外の火災・爆発に対し、建物外壁から火災・爆発源までの離隔距離を危険距離及び危険限界距離を上回るようにするか、火災・爆発源と外壁の間に影響を遮る障壁を置くようにする。 なお、第1廃棄物処理所は主に廃棄物を取り扱う建物でありリスクが小さいことから、LP ガスローリの爆発評価は、液化石油ガスの保安の確保及び取引の適正化に関する法律に基づいて保安距離※を適用し、また、水素トレーラの爆発評価は、一般高圧ガス保安規則に基づいて、第一種設備距離を適用した。 ・ 火災影響評価対象：図ト建-1-1、1-2 参照 ・ 各評価対象の離隔距離：図イ建-1-10(1/11)～(11/11)参照 なお、水素を貯蔵する高圧ガス貯蔵所は、万一の爆発に対する追加の安全対策として障壁(914)(鉄筋コンクリート製)で貯蔵所の周囲を囲み、爆風を上方向、及び加工施設に影響を及ぼすおそれのない横方向に解放する設計とする。 また、当社の周辺に有毒ガスを扱う施設はない。</p> <p>※「液化石油ガスの保安の確保及び取引の適正化に関する法律施行規則」の第 72 条第 2 号ロに定める第一種保安物件に対する距離。</p> <p>[8.2-建 3] (ダムの崩壊) 事業許可に記載のとおり、加工施設の北方約 2.5km 離れた低地を流れる久慈川上流の竜神ダムの崩壊による浸水のおそれのない海拔約 30m～32m の高台に立地している。</p> <p>[8.2-建 4] (船舶の衝突) 事業許可に記載のとおり、船舶衝突のおそれのない海岸から約 6km 離れた場所に立地している。</p>
	<p>人の不法な侵入等の防止</p>	<p>[9.1-建 1] 以下の方策により、人の不法な侵入を防止する。</p> <ul style="list-style-type: none"> ・ 立入制限区域を設け、所定の出入口以外からの人の立入りを禁止する。 ・ 第1廃棄物処理所は、表ト建-2-1に示す主要な構造物材、鉄扉(図イ建-1-6、図ト建-1-1、1-4参照)等の堅牢な障壁を有する。 ・ 管理区域の出入口に出入管理装置を設け、人の出入りを常時監視する。 ・ 核燃料物質等の移動には、各部門長の承認を得て行うことにより、不法な移動を防止する。 ・ 第1廃棄物処理所は、当社の敷地内に設置されており、敷地内に入構する際には、爆発性又は易燃性を有する物件などが不正に持ち込まれないことを確認する。 <p>[9.1-建 2] 当社内の情報システムに対しては、電気通信回線を通じた外部からの不正アクセスを遮断する。</p>

表ト建-1-1 付属建物第1廃棄物処理所 仕様表(9/17)

技術基準に基づく設計(注)	閉じ込めの機能	<p>[10.1-建1] 汚染の発生するおそれのない区域(第2種管理区域)と汚染の発生するおそれのある区域(第1種管理区域)を設定する。なお、第1廃棄物処理所は第1種管理区域に設定する。(図イ建-1-4参照)</p> <p>[10.1-建2] 第1種管理区域は無窓構造とし、気体廃棄設備(5)(679~690,692)により、室内の圧力を外気に対して負圧に維持する。 ・ 負圧:5Pa以上</p> <p>[10.1-建6] 第1廃棄物処理所内部の第1種管理区域の床、及び人が触れるおそれがある壁表面については、ウランが浸透しにくく、汚れがつきにくく除染が容易で、腐食しにくい樹脂系塗料(建築基準法施行令第一条第六号に基づき国土交通大臣の認定を受けた難燃材料)で仕上げる。</p> <p>[10.1-建4] 第1種管理区域の床面の下には、周辺監視区域外へ管理されない排水を排出する排水路はない。</p> <p>[10.1-建5] 第1種管理区域から第2種管理区域又は非管理区域への溢水の漏えいを防止するため、第1廃棄物処理所の1階に、高さ110mm以上の緊急対策設備(3)(堰(内部止水用))を設置する。(図リ非-6-3参照) なお、漏水検知警報設備(867)は次回以降申請する。</p>
---------------	---------	--

表ト建-1-1 付属建物第1廃棄物処理所 仕様表(10/17)

技術基準に基づく設計(注)	<p>火災等による損傷の防止</p> <p>[11.1-建 1] 消防法施行規則第二十三条に基づき、自動火災報知設備を設置する。</p> <ul style="list-style-type: none"> ・ 設置設備の種類と員数 <ul style="list-style-type: none"> □ 感知器(熱)：10個(1階) □ 感知器(空気管式)：4基(2階) □ 警報設備(ベル)：3個(1階：2個、2階：1個) ・ 設置設備の配置 図リ非-3-4、3-5参照 <p>[11.1-建 2] 消防法施行規則第二十四条に基づき、手動で火災信号を発信する設備(899, 901)を設置する。</p> <ul style="list-style-type: none"> ・ 設置設備の種類と員数 <ul style="list-style-type: none"> □ 発信機(P型)：3個(1階：2個、2階：1個) ・ 設置設備の配置 図リ非-3-4、3-5参照 <p>[11.1-建 3] 消防法第十七条第1項に基づき、消火器(894, 898)を設置する。</p> <ul style="list-style-type: none"> ・ 設置設備の種類と員数 <ul style="list-style-type: none"> □ 粉末消火器10型：11本(1階：9本、2階：2本) ・ 設置設備の配置 消防法施行規則第六条第6項に基づき、消火器に至る歩行距離が20m以下となる位置に設置する。 図リ非-4-8、4-9参照 <p>[11.1-建 5] 消防法施行令第十九条に基づき、屋外消火栓を設置する。 屋外消火栓は、防火水槽(894, 896)と消火水配管により接続される。 なお、防火水槽及び電源喪失時等における消火用の可搬消防ポンプ(894, 897)は、次回以降申請する。</p> <ul style="list-style-type: none"> ・ 設置設備の種類と員数 <ul style="list-style-type: none"> □ 屋外消火栓：不凍式1基(第1廃棄物処理所の近傍)(図リ非-4-1参照) □ 各消火栓に設置するホース：20mホース2本以上 ・ 設置設備の配置 <ul style="list-style-type: none"> □ 建物各部から屋外消火栓のホース接続口までの水平距離：40m以下(図リ非-4-1参照) ・ 屋外消火栓から各部屋へのアクセスルート：図リ非-4-2参照 <p>[11.3-建 1] 建築基準法第二条第九号の三で定める準耐火建築物の第1廃棄物処理所は、耐火構造又は不燃性材料を使用する。</p> <ul style="list-style-type: none"> ・ 材料 主要構造材を表ト建-2-1に示す。 <p>[11.3-建 2] 以下の設備の主要な構造材は、不燃性又は難燃性材料を使用する。</p> <ul style="list-style-type: none"> ・ 対象設備、配置 <ul style="list-style-type: none"> □ 緊急対策設備(2)(飛散防止用防護ネット)：図リ非-5-1参照 □ 緊急対策設備(3)(堰(内部溢水止水用))：図リ非-6-3参照 ・ 使用材料：表ト建-2-1参照 <ul style="list-style-type: none"> □ 緊急対策設備(2)(飛散防止用防護ネット) []：ネット、ワイヤーロープ、ターンバックル、シャックル、 接合コイル、結束線 []：強力長シャックル □ 緊急対策設備(3)(堰(内部溢水止水用))：ステンレス鋼(固定式)
---------------	--

表ト建-1-1 付属建物第1廃棄物処理所 仕様表(11/17)

技術基準に基づく設計(注)	火災等による損傷の防止	<p>[11.3-建3] 火災区域は、原子力発電所の内部火災影響評価ガイド(平成25年10月原子力規制委員会)を参考に図イ建-1-8のとおり設定する。</p> <p>[11.3-建4] 第1廃棄物処理所各部分は、原子力発電所の内部火災影響評価ガイドに基づいて、等価時間より長い耐火時間を確保する。</p> <ul style="list-style-type: none"> ・ 火災区域毎の材料及び厚さ：図イ建-1-9(2/2)参照 <p>[11.3-建5] 火災区域外への延焼防止のため、原子力発電所の内部火災影響評価ガイドを参考に防火壁、防火扉、防火シャッターを設置する。</p> <ul style="list-style-type: none"> ・ 設置設備の配置 図ト建-1-1、1-2参照 ・ 設置設備の材料 図イ建-1-9(2/2)参照 <p>[11.3-建7] 電力用、計測用・制御用ケーブル及び配管が貫通する壁には、耐火シールを施工する。</p> <ul style="list-style-type: none"> ・ 耐火シールの材料 建築基準法施行令第百二十九条の二の四第1項第七号に基づき、国土交通大臣の認定を受けた耐火シール <p>[11.3-建8] 電気設備技術基準第十四条に基づき、常用電源系統、非常用電源系統の全ての分電盤に、過電流遮断器として配線用遮断器を設置する。</p>
---------------	-------------	---

表ト建-1-1 付属建物第1廃棄物処理所 仕様表(12/17)

技術基準に基づく設計(注)	溢水による損傷の防止	<p>[12.1-建 2] 第1種管理区域外への溢水の流出を防止するため、溢水防護区画を設定する。 ・ 溢水防護区画：図リ非-6-1 参照</p> <p>[12.1-建 1] 第1種管理区域外への溢水の流出を防止するため、溢水防護区画境界の開口部に、溢水高さにスロッシングによる水位変動を考慮した水位高さ以上の緊急対策設備(3)(堰(内部溢水止水用))を設置する。堰の材料は、耐食性を有する材料とする。 ・ 緊急対策設備(3)(堰(内部溢水止水用))の位置、構造、寸法、材料：表ト建-2-1、図リ非-6-3 参照</p> <p>[12.1-建 3] 溢水防護区画外への溢水を検知し警報を発報し溢水の拡大を防止するために、緊急対策設備(3)(堰(内部溢水止水用))に漏水検知警報設備(次回以降申請)を設置する。</p> <p>[12.1-建 4] 第1廃棄物処理所内の部屋に設置する扉は、扉を介して溢水経路を形成できるように、水密性を有さず、かつノンエアタイト仕様とする。(図リ非-6-3 参照)</p> <p>[12.1-建 6] 第1廃棄物処理所の全ての制御盤については、配線用遮断器を設置し、火災防護対象設備(電気設備)については、没水許容高さよりも高い位置に設置する。</p>
	安全避難通路等	<p>[13.1-建 1] 単純、明確かつ恒久的に表示し容易に識別できる緊急対策設備(1)(安全避難通路{902,905})及び避難口を設置する。上記設備の諸元を以下に示す。 ・ 位置 図リ非-1-4 参照</p> <p>[13.1-建 2] 照明用電源の喪失時に放射線業務従事者の速やかな退避に必要な非常用ディーゼル発電機から給電する緊急対策設備(1)(非常用照明(8台(1階：7台、2階：1台))及び誘導灯(7個(1階)))を設置する。 上記設備の諸元を以下に示す。 ・ 位置 図リ非-1-4、1-5 参照 消防法施行規則第二十八条の三に基づき、当該誘導灯までの歩行距離が施行規則に定められた距離以下となるように設置する。 ・ 誘導灯の構造 消防法施行規則第二十八条の三に規定するB級又はC級の認定品とする。</p>
	安全機能を有する施設	<p>[14.1-建 1] 通常時に想定される設置場所の温湿度状態、大気圧下及び放射線環境下において、必要な安全機能を発揮する。</p> <p>[14.2-建 1] 検査又は試験及び保守又は修理ができ、作業者の立入りが容易な場所に設置する。また、緊急対策設備(2)(飛散防止用防護ネット)は、耐食性を有する材料()を使用することにより、長期間、保守、修理が不要な設計とする。</p> <p>[14.4-建 1] 固体廃棄物の廃棄設備(焼却設備)(782~794)(次回以降申請)は、使用施設と共用するが、加工施設で発生する廃棄物と同じであり、共用により加工施設の安全機能を損なわない。</p> <p>[14.1-建 5] 気体廃棄設備(5)停止により、第1種管理区域の排風機が停止することにより、第1種管理区域内の空気中の放射性物質等が建物の微小な隙間から建物外へ漏えいする状況であるが、第1種管理区域の負圧が低下するもの他の安全機能に影響を及ぼすことなく、それぞれの安全機能を設計どおりに発揮する。</p>

表ト建-1-1 付属建物第1廃棄物処理所 仕様表(13/17)

技術基準に基づく設計(注)	材料及び構造	—
	搬送設備	—
	核燃料物質の貯蔵施設	—
	警報設備等	<p>[18.1-建1] 第1廃棄物処理所には、施設外への漏えいを防止するための緊急対策設備(3)(堰(内部止水止水用))に漏水検知警報設備(次回以降申請)を設置する。</p> <p>[18.1-建2] 火災を早期に感知し報知するために消防法に基づき自動火災報知設備(火災感知設備及びそれに連動する警報設備)を設置する。 ([11.1-建1]参照)</p>
	放射線管理施設	—
	廃棄施設	—
	核燃料物質等による汚染の防止	<p>[21.1-建1] 第1廃棄物処理所内部の第1種管理区域の床、及び人が触れる恐れがある壁表面を、ウランが浸透しにくく、汚れがつきにくく除染が容易で腐食しにくい樹脂系塗料(建築基準法施行令第一条第六号に基づき国土交通大臣の認定を受けた難燃材料)で仕上げる。</p> <ul style="list-style-type: none"> ・ 塗装範囲 床面から高さ2m以下(床面から高さ2mまでは樹脂系塗料で塗装する)
遮蔽	<p>[22.1-建1] 加工施設の線源による周辺監視区域外の線量が、十分な厚さを有する壁により、核原料物質又は核燃料物質の製錬の事業に関する規則等の規定に基づく線量限度等を定める告示(平成27年8月31日原子力規制委員会告示第8号)で定められた線量限度より十分小さくなるように十分な厚さを有する壁を施設する。</p> <ul style="list-style-type: none"> ・ 遮蔽評価に考慮する壁の位置・構造・寸法・材料 図ト遮-1参照 ・ 周辺監視区域外における実効線量 7×10⁻²mSv/年 ・ 周辺監視区域外における線量限度 1mSv/年 <p>[22.2-建1] 遮蔽設備としてコンクリートの壁を施設し、管理区域その他事業所内の人が立ち入る場所における放射線業務従事者等の放射線影響を可能な限り低減する。</p>	
換気設備	<p>[23.1-建1] 20,000m³/時以上の排気能力を有する気体廃棄設備(5)を施設できる構造とする。</p>	

表ト建一1-1 付属建物第1 廃棄物処理所 仕様表(14/17)

技術基準に基づく設計(注)	非常用電源設備	<p>[24.1-建1]</p> <p>全ての非常用通報設備(無線式電話設備を除く)と自動火災報知設備は以下の通り、それぞれを非常用ディーゼル発電機に接続する。</p> <p style="text-align: center;">非常用設備電源接続系統一覧表</p> <table border="1"> <thead> <tr> <th></th> <th>設備</th> <th>非常用ディーゼル発電機</th> <th>無停電電源装置</th> <th>内蔵バッテリー</th> </tr> </thead> <tbody> <tr> <td rowspan="3">非常用通報設備</td> <td>放送設備*1</td> <td style="text-align: center;">○</td> <td style="text-align: center;">○</td> <td style="text-align: center;">○</td> </tr> <tr> <td rowspan="2">通信連絡設備(電話設備)</td> <td>有線式*2</td> <td style="text-align: center;">-</td> <td style="text-align: center;">○</td> </tr> <tr> <td>無線式</td> <td style="text-align: center;">-</td> <td style="text-align: center;">-</td> </tr> <tr> <td rowspan="2">自動火災報知設備</td> <td>火災感知設備*3</td> <td style="text-align: center;">○</td> <td style="text-align: center;">-</td> <td style="text-align: center;">○</td> </tr> <tr> <td>警報設備(ベル)*4</td> <td style="text-align: center;">○</td> <td style="text-align: center;">-</td> <td style="text-align: center;">○</td> </tr> </tbody> </table> <p>*1: 放送設備本体を介して接続 *2: 電話交換機を介して接続 *3: 受信器を介して接続 *4: 中継盤を介して接続</p> <p>[24.1-建2]</p> <p>全ての緊急対策設備(1)(非常用照明、誘導灯)は、副変電所(第3変電所)の切替器を介して非常用ディーゼル発電機に接続する。</p> <p style="text-align: center;">非常用設備電源接続系統一覧表</p> <table border="1"> <thead> <tr> <th></th> <th>設備</th> <th>非常用ディーゼル発電機</th> <th>無停電電源装置</th> <th>内蔵バッテリー</th> </tr> </thead> <tbody> <tr> <td rowspan="2">緊急対策設備(1)</td> <td>非常用照明</td> <td style="text-align: center;">○</td> <td style="text-align: center;">-</td> <td style="text-align: center;">○</td> </tr> <tr> <td>誘導灯</td> <td style="text-align: center;">○</td> <td style="text-align: center;">-</td> <td style="text-align: center;">○</td> </tr> </tbody> </table> <p>[24.2-建1]</p> <ul style="list-style-type: none"> ・ バッテリーを内蔵している以下の非常用設備は外部電源系統が機能を喪失しても非常用ディーゼル発電機が給電を開始するまでの間(40秒)、バッテリーによりその機能を維持する。なお、非常用ディーゼル発電機からの給電が開始された後は、非常用ディーゼル発電機からの給電で機能を維持する。 <ul style="list-style-type: none"> □ 非常用通報設備 <ul style="list-style-type: none"> ・ 放送設備、通信連絡設備(電話設備{890, 893}(有線式)) □ 自動火災報知設備 <ul style="list-style-type: none"> ・ 火災感知設備 ・ それに連動する警報設備 □ 緊急対策設備(1) <ul style="list-style-type: none"> ・ 非常用照明 ・ 誘導灯 ・ 以下の設備については、外部電源系統が機能を喪失しても非常用ディーゼル発電機が給電を開始するまでの間(40秒)、無停電電源装置から継続して給電され、機能を維持する。なお、非常用ディーゼル発電機からの給電が開始された後は、非常用ディーゼル発電機からの給電で機能を維持する。 <ul style="list-style-type: none"> ・ 非常用通報設備(放送設備) ・ 非常用通報設備(通信連絡設備(電話設備(無線式)))については、バッテリーを内蔵し、連続して機能を維持する。 		設備	非常用ディーゼル発電機	無停電電源装置	内蔵バッテリー	非常用通報設備	放送設備*1	○	○	○	通信連絡設備(電話設備)	有線式*2	-	○	無線式	-	-	自動火災報知設備	火災感知設備*3	○	-	○	警報設備(ベル)*4	○	-	○		設備	非常用ディーゼル発電機	無停電電源装置	内蔵バッテリー	緊急対策設備(1)	非常用照明	○	-	○	誘導灯	○	-	○
		設備	非常用ディーゼル発電機	無停電電源装置	内蔵バッテリー																																					
	非常用通報設備	放送設備*1	○	○	○																																					
通信連絡設備(電話設備)		有線式*2	-	○																																						
		無線式	-	-																																						
自動火災報知設備	火災感知設備*3	○	-	○																																						
	警報設備(ベル)*4	○	-	○																																						
	設備	非常用ディーゼル発電機	無停電電源装置	内蔵バッテリー																																						
緊急対策設備(1)	非常用照明	○	-	○																																						
	誘導灯	○	-	○																																						

表ト建-1-1 付属建物第1廃棄物処理所 仕様表(15/17)

<p>技術基準に基づく設計(注)</p>	<p>通信連絡設備</p>	<p>[25-1-建 1] 事故発生時に周辺作業者への周知及び管理区域外への連絡、工場内への放送連絡、工場外との通信連絡のために、以下の通報設備、及び多様性を確保した電話設備を設置する。</p> <ul style="list-style-type: none"> ・ 設置設備の種類と員数 <ul style="list-style-type: none"> □ 非常用通報設備(放送設備(スピーカー)):3台(1階) □ 非常用通報設備(通信連絡設備(電話設備)):有線式1台(1階)、無線式1台(1階) ・ 設置設備の配置 図リ非-2-4参照
<p>その他事業許可で求める仕様</p>		<p>[99-建 3] 更なる安全裕度の向上策として、F3竜巻(最大風速92m/s)に対し、第1廃棄物処理所に竜巻防護ラインを設定する。</p> <ul style="list-style-type: none"> ・ 竜巻防護ラインの設定について <ul style="list-style-type: none"> □ 核燃料物質の保管・貯蔵を行う部分を竜巻防護ラインの内とする。 ・ 竜巻防護ライン 図イ建-1-6参照 ・ 竜巻防護ラインの構成と竜巻荷重に対する評価 <ul style="list-style-type: none"> □ 第1廃棄物処理所 建物の保有水平耐力が、F3竜巻の風圧力及び気圧差により建物に作用する水平方向の竜巻荷重を上回る。 □ 第1廃棄物処理所の外壁(サイディング) サイディング補強により、終局耐力が単位面積当たりの竜巻荷重を上回る。 □ 第1廃棄物処理所の鉄扉 補強により、終局耐力が単位面積当たりの竜巻荷重を上回る。 <p>[99-建 4] F3竜巻に対し、第1廃棄物処理所の屋根(ALC)は損傷するおそれがあるため、設備・機器等の建物外への飛散防止及び敷地外からの飛来物の屋内への落下防止として、緊急対策設備(2)(飛散防止用防護ネット)を設置する。 位置:図リ非-5-1、5-3参照 建物内からの想定される飛散物は、事業許可の記載と同様にダクトを想定しており、外部からの想定飛来物の衝撃荷重は、F3竜巻による風圧力荷重(金網の充実率考慮)と飛散物の衝撃荷重を組み合わせたものを包絡する荷重である。 なお、第1廃棄物処理所は、ダクトを固縛することで設備・機器への落下を防止する。想定される外部からの飛来物は、プレハブ物置(大)、軽トラックを想定しており、緊急対策設備(2)(飛散防止用防護ネット)によって防護する。 また、屋根が損傷した場合、緊急対策設備(2)(飛散防止用防護ネット)はF3竜巻荷重を受けるが、竜巻荷重は飛来物による荷重より小さいことから、飛散防止用防護ネットは損傷しない。</p> <p>[99-建 5] 敷地境界から第1廃棄物処理所までの距離は140mであるため、F3竜巻による敷地外からの想定飛来物である軽トラック(最大飛散距離約160m)、プレハブ物置(大)(最大飛散距離約211m)が飛来する恐れがあるが、運動エネルギーの大きいプレハブ物置(大)が飛来しても、外壁及び鉄扉は貫通しない。 なお、更なる安全裕度のため、敷地外からの飛来物対策として加工施設南側の公道との境界に防護フェンス[885]を設置する。 また、公道沿いには、飛来物を防護できる鉄筋コンクリート造の一般建物等があるが、評価では、一般建物には期待しない。</p> <p>[99-建 6] 第1廃棄物処理所に前室を新設し、第1種管理区域と屋外との境界にあるため、第2種管理区域として設定する。</p>

表ト建-1-1 付属建物第1廃棄物処理所 仕様表(16/17)

<p>添付図</p>	<p>図イ建-1-1 敷地内建物配置図 図イ建-1-2(1/3) シリンダ洗浄棟、第1廃棄物処理所、第2廃棄物処理所 補強箇所説明図(1階) 図イ建-1-2(2/3) シリンダ洗浄棟、第1廃棄物処理所、第2廃棄物処理所 補強箇所説明図(2階) 図イ建-1-2(3/3) シリンダ洗浄棟、第1廃棄物処理所、第2廃棄物処理所 補強箇所説明図(R階) 図イ建-1-3(1/2) シリンダ洗浄棟、第1廃棄物処理所、第2廃棄物処理所 建物の補強工事と各影響評価との関係(1) 図イ建-1-4 シリンダ洗浄棟、第1廃棄物処理所、第2廃棄物処理所 管理区域区分図 図イ建-1-5 シリンダ洗浄棟、第1廃棄物処理所、第2廃棄物処理所 エキスパンションジョイント設置位置 図イ建-1-6 シリンダ洗浄棟、第1廃棄物処理所、第2廃棄物処理所 鉄扉、シャッター配置及び竜巻防護ライン 図イ建-1-7 シリンダ洗浄棟、第1廃棄物処理所、第2廃棄物処理所 建具表 図イ建-1-7-1 シリンダ洗浄棟、第1廃棄物処理所、第2廃棄物処理所 新設鉄扉、シャッター及び鉄扉補強、ガラリ固縛概要図 図イ建-1-8 シリンダ洗浄棟、第1廃棄物処理所、第2廃棄物処理所 火災区域図 図イ建-1-9(2/2) シリンダ洗浄棟、第1廃棄物処理所、第2廃棄物処理所 火災区域毎の材料及び厚さ一覧(2) 図イ建-1-10(1/11) シリンダ洗浄棟、第1廃棄物処理所、第2廃棄物処理所 外部火災、爆発の影響評価(1) 図イ建-1-10(2/11) シリンダ洗浄棟、第1廃棄物処理所、第2廃棄物処理所 外部火災、爆発の影響評価(2) 図イ建-1-10(3/11) シリンダ洗浄棟、第1廃棄物処理所、第2廃棄物処理所 外部火災、爆発の影響評価(3) 図イ建-1-10(4/11) シリンダ洗浄棟、第1廃棄物処理所、第2廃棄物処理所 外部火災、爆発の影響評価(4) 図イ建-1-10(5/11) シリンダ洗浄棟、第1廃棄物処理所、第2廃棄物処理所 外部火災、爆発の影響評価(5) 図イ建-1-10(6/11) シリンダ洗浄棟、第1廃棄物処理所、第2廃棄物処理所 外部火災、爆発の影響評価(6) 図イ建-1-10(7/11) シリンダ洗浄棟、第1廃棄物処理所、第2廃棄物処理所 外部火災、爆発の影響評価(7) 図イ建-1-10(8/11) シリンダ洗浄棟、第1廃棄物処理所、第2廃棄物処理所 外部火災、爆発の影響評価(8) 図イ建-1-10(9/11) シリンダ洗浄棟、第1廃棄物処理所、第2廃棄物処理所 外部火災、爆発の影響評価(9) 図イ建-1-10(10/11) シリンダ洗浄棟、第1廃棄物処理所、第2廃棄物処理所 外部火災、爆発の影響評価(10) 図イ建-1-10(11/11) シリンダ洗浄棟、第1廃棄物処理所、第2廃棄物処理所 外部火災、爆発の影響評価(11) 図ト建-1-1 付属建物 第1廃棄物処理所 1階平面図 図ト建-1-2 付属建物 第1廃棄物処理所 2階平面図 図ト建-1-3 付属建物 第1廃棄物処理所 屋根伏図 図ト建-1-4 付属建物 第1廃棄物処理所 立面図 図ト建-1-5 付属建物 第1廃棄物処理所 断面図 図ト建-1-6 付属建物 第1廃棄物処理所 杭及び基礎及び1階伏図 図ト建-1-7 付属建物 第1廃棄物処理所 2階床梁伏図 図ト建-1-8 付属建物 第1廃棄物処理所 R階伏図 図ト建-1-9 付属建物 第1廃棄物処理所 A,B通り軸組図 図ト建-1-10 付属建物 第1廃棄物処理所 C通り軸組図 図ト建-1-11 付属建物 第1廃棄物処理所 2,5通り軸組図 図ト建-1-12 付属建物 第1廃棄物処理所 8,9通り軸組図 図ト建-1-13 付属建物 第1廃棄物処理所 A,C通り外壁サイディング補強受材 軸組図 図ト建-1-14 付属建物 第1廃棄物処理所 2,9通り外壁サイディング補強受材 軸組図</p>
------------	--

表ト建-1-1 付属建物第1廃棄物処理所 仕様表(17/17)

添付図	<p>図ト建-1-15 付属建物 第1 廃棄物処理所 外壁サイディング補強及び屋根面ブレース補強概略図</p> <p>図ト建-1-16 付属建物 第1 廃棄物処理所 鉄骨ブレース補強、柱梁仕口部補強、柱脚部溶接補強概略図</p> <p>図ト遮-1 付属建物 第1 廃棄物処理所 遮蔽関係図(建物平面)</p> <p>図ト系5-3 気体廃棄設備(5) 廃棄物処理室・排気室 給気系統</p> <p>図リ非-1-4 緊急対策設備(1) 非常用照明、誘導灯、安全避難通路(第1 廃棄物処理所 1F)</p> <p>図リ非-1-5 緊急対策設備(1) 非常用照明、誘導灯、安全避難通路(第1 廃棄物処理所 2F)</p> <p>図リ非-2-4 非常用通報設備 非常ベル設備、放送設備、通信連絡設備(電話設備)(第1 廃棄物処理所 1F)</p> <p>図リ非-3-4 自動火災報知設備 火災感知設備及びそれに連動する警報設備(第1 廃棄物処理所 1F)</p> <p>図リ非-3-5 自動火災報知設備 火災感知設備及びそれに連動する警報設備(第1 廃棄物処理所 2F)</p> <p>図リ非-4-1 消火設備 屋外消火栓配置図</p> <p>図リ非-4-2 シリンダ洗浄棟、第1 廃棄物処理所、第2 廃棄物処理所 消火栓からのアクセスルート</p> <p>図リ非-4-8 消火設備 消火器(第1 廃棄物処理所 1F)</p> <p>図リ非-4-9 消火設備 消火器(第1 廃棄物処理所 2F)</p> <p>図リ非-5-1 緊急対策設備(2) 飛散防止用防護ネット(第1 廃棄物処理所)</p> <p>図リ非-5-3 緊急対策設備(2) 飛散防止用防護ネット取付概略図(第1 廃棄物処理所)</p> <p>図リ非-6-1 緊急対策設備(3) 溢水防護区画</p> <p>図リ非-6-3 緊急対策設備(3) 堰(内部溢水止水用)(付属建物 第1 廃棄物処理所 1階)</p>
-----	--

注 加工施設の技術基準に関する規則第三章 重大事故等対処施設 第26条～第39条は該当しない。

凡例 { }内に示す数字：事業許可の「表 安全機能を有する施設の安全機能一覧」における該当機器の番号を示す。

[]内に示す数字：加工施設の技術基準の条番号、項番号、及び設計番号、又はその他事業許可で求める仕様に関する設計番号を示す。

(例) [4.1-建1]は、加工施設の技術基準第4条第1項に対する設計番号 建1を示す。

[99-建1]は、その他事業許可で求める仕様に関する設計番号 建1を示す。

表ト建-1-2 附属建物第1廃棄物処理所前室 仕様表(1/11)

事業許可との対応	許可番号(日付)	原規規発第1711011号(平成29年11月1日付)
	設備・機器名称	{880}建物 附属建物 第1廃棄物処理所前室 {890,892}非常用設備 非常用通報設備 放送設備 {894,895}非常用設備 消火設備 屋外消火栓 {899,900}非常用設備 自動火災報知設備 火災感知設備 {902,903}非常用設備 緊急対策設備 非常灯 {902,904}非常用設備 緊急対策設備 誘導灯 {902,905}非常用設備 緊急対策設備 安全避難通路
設置場所	敷地内建物配置図(図イ建-1-1)参照	
機器名	附属建物第1廃棄物処理所前室 非常用通報設備 放送設備 消火設備 屋外消火栓 自動火災報知設備 火災感知設備 緊急対策設備 非常用照明 緊急対策設備 誘導灯 緊急対策設備 安全避難通路	
変更内容	<p>新設</p> <p>1. 建物の新設工事</p> <ul style="list-style-type: none"> 第1廃棄物処理所前室の新設 第1廃棄物処理所の廃棄物処理室前に前室を新設する <p>2. 非常用設備の増設</p> <ul style="list-style-type: none"> 緊急対策設備(1)非常用照明の増設 第1廃棄物処理所前室に非常用照明の増設により、事故発生時における照明の確保を図る 緊急対策設備(1)誘導灯の増設 第1廃棄物処理所前室に誘導灯の増設により、事故発生時における避難経路の指示を図る 緊急対策設備(1)安全避難通路の増設 第1廃棄物処理所前室の床に安全避難通路の増設により、事故発生時における避難通路の確保を図る 非常用通報設備(放送設備)の増設 第1廃棄物処理所前室に放送設備の増設により、事故発生時における工場内への放送連絡を図る 自動火災報知設備(火災感知設備)の増設 第1廃棄物処理所前室に火災感知設備の増設により、事故発生時における火災の早期感知を図る 	
員数	1式	
一般仕様	型式	本体 : 鉄筋コンクリート造、平屋建 屋根 : 鉄筋コンクリート 基礎 : 直接基礎
	主要な構造材	表ト建-2-2に示す
	寸法(単位:m)	(本体) <input type="text"/> 延べ床面積: 約20㎡
	その他の構成機器	-
	その他の性能	-
	取扱う核燃料物質の状態	-

表ト建-1-2 付属建物第1廃棄物処理所前室 仕様表(2/11)

技術基準に基づく設計(注)	核燃料物質の臨界防止	—
	安全機能を有する施設の地盤	<p>[5.1-建1] 安全機能を有する施設を設置する建物・構築物は、自重及び通常時の荷重等に加え、耐震重要度分類の各分類に応じて算定する地震力が作用した場合においても、十分な支持性能を有する地盤に設置する。</p> <ul style="list-style-type: none"> ・ 第1廃棄物処理所前室 <ul style="list-style-type: none"> ▫ 支持方法 基礎梁下端面から深さ約1mまでの範囲を地盤改良した支持地盤で直接支持 ▫ 支持地盤 支持性能：長期許容応力度 50kN/m²以上、短期許容応力度 100kN/m²以上 地盤種類：地表近くのローム層 ・ 第1廃棄物処理所前室1階床土間コンクリート <ul style="list-style-type: none"> ▫ 支持方法 十分な支持性能を有する支持地盤で直接支持 ▫ 支持地盤 支持性能：長期許容応力度 50kN/m²以上、短期許容応力度 100kN/m²以上 地盤種類：地表近くのローム層 <p>[5.1-建2] 第1廃棄物処理所前室及び消火設備(屋外消火栓){894, 895}は、事業許可に記載のとおり液状化の恐れがない地盤に設置され、地震力が作用した場合においても十分に支持される。</p> <p>[5.1-設1] 第1廃棄物処理所前室は、地震力が作用した場合においても十分な支持性能を有する地盤に設置されており、第1廃棄物処理所前室内に設置する設備・機器は安全機能を発揮できる。</p>
	地震による損傷の防止	<p>[6.1-建1]</p> <ul style="list-style-type: none"> ・ 耐震重要度分類第2類 <ul style="list-style-type: none"> ▫ 第1廃棄物処理所前室 ・ 耐震重要度分類第3類 <ul style="list-style-type: none"> ▫ 非常用通報設備(放送設備{890, 892}) ▫ 消火設備(屋外消火栓) ▫ 自動火災報知設備(火災感知設備){899, 900} ▫ 緊急対策設備(1)(非常用照明{902, 903}、誘導灯{902, 904})

表ト建-1-2 付属建物第1廃棄物処理所前室 仕様表(3/11)

技術基準に基づく設計(注)	地震による損傷の防止	<p>[6.1-建2] 耐震重要度分類第2類である第1廃棄物処理所前室は、耐震重要度分類第3類の設備・機器の破損による波及的影響により破損しない構造とする。</p> <p>[6.1-建8] 第1廃棄物処理所前室に設置されている耐震重要度分類第3類の各設備（上記[6.1-建1]参照。ただし、消火設備（屋外消火栓）を除く）を建物に固定しているボルト又は溶接は、耐震重要度分類第2類の地震力で損傷するが、第1廃棄物処理所前室の安全機能に波及的影響を及ぼすことはないため、耐震重要度分類第3類の各設備（消火設備（屋外消火栓）を除く）を上位の第1廃棄物処理所前室と同じ耐震重要度分類第2類で設計する必要はない。屋外消火栓は、十分な支持性能を有する基礎コンクリートに固定した下部構成部にボルトで固定する。</p> <p>[6.1-建3] 建物・構築物の耐震重要度分類は、収納する設備・機器の重要度分類と同じか、それより上位の分類とするため、第1廃棄物処理所前室の耐震重要度分類は第2類とする。</p> <p>[6.1-建4] 構造的に独立した建物を接続する部分は、地震時の変位量を考慮した間隔を設け地震時に生じる変位を吸収する構造とし、エキスパンションジョイントで接続する。</p> <ul style="list-style-type: none"> ・ エクスパンションジョイントの位置 図イ建-1-5、図ト建-1-1、2-1~2-4 参照 ・ エクスパンションジョイントの構造・寸法・材料 図イ建-1-5 参照 <p>[6.1-建5] <ul style="list-style-type: none"> ・ 位置、構造、寸法、材料：表ト建-2-2、図ト建-2-1~2-7 参照 ・ 一次設計 <ul style="list-style-type: none"> □ 建築基準法施行令第八十八条に規定される係数と耐震重要度分類第2類の割増し係数(1.25)を乗じて算出した地震力(0.25G)を与えた場合の構造体を構成する各部の応力が基準等に定められた許容応力以下となる構造とする。 ・ 二次設計 <ul style="list-style-type: none"> □ 建築基準法施行令第八十二条の三に規定される係数と耐震重要度分類第2類の割増し係数(1.25)を乗じて算出した地震力(1.25G)から求められる必要保有水平耐力を、建物全体の保有水平耐力が上回る構造とする。 </p> <p>[6.1-建7] 非常用設備(非常用通報設備(放送設備)、消火設備(屋外消火栓)、自動火災報知設備(火災感知設備)、緊急対策設備(1)(非常用照明、誘導灯))は、耐震重要度分類第3類の地震力による損傷を防止できる構造とする。</p> <ul style="list-style-type: none"> ・ 非常用通報設備(放送設備) <ul style="list-style-type: none"> □ 位置：図リ非-2-4 参照 ・ 消火設備(屋外消火栓) <ul style="list-style-type: none"> □ 位置：図リ非-4-1 参照 ・ 自動火災報知設備(火災感知設備) <ul style="list-style-type: none"> □ 位置：図リ非-3-4 参照 ・ 緊急対策設備(1)(非常用照明、誘導灯) <ul style="list-style-type: none"> □ 位置：図リ非-1-4 参照
	津波による損傷の防止	<p>[7.1-建1] 事業許可に記載のとおり、基準津波の最大遡上高さ 12.3m と比べて十分高い海拔約 30m~32m の高台に立地している。</p>

表ト建-1-2 付属建物第1廃棄物処理所前室 仕様表(4/11)

<p>技術基準に基づく設計(注)</p>	<p>外部からの衝撃による損傷の防止</p>	<p>[8.1-建1] (竜巻)</p> <ul style="list-style-type: none"> ・ 位置、構造、寸法、材料：表ト建-2-2、図ト建-2-1~2-7 参照 □ F1 竜巻(最大風速 49m/s)の風圧力及び気圧差により建物に作用する水平方向の竜巻荷重に対し、第1廃棄物処理所前室の保有水平耐力が上回る構造とする。 □ 第1廃棄物処理所前室の各部に対して、短期許容荷重が、上記 F1 竜巻の風圧力及び気圧差により作用する竜巻荷重を上回る構造とする。 □ 構造的に独立した建物を接続する部分に設置するエキスパンションジョイントにはカバー(屋外)を設け、建物内部の設備/機器、及びエキスパンションジョイントの閉じ込め機能を有する部材(止水シート)が損傷することを防止する。 □ F1 竜巻襲来時には、敷地内外からの飛来物はない。 <p>[8.1-建2] (洪水)</p> <p>事業許可に記載のとおり、加工施設の北方約 2.5km 離れた低地を流れる久慈川の氾濫の影響のおそれのない海拔約 30m~32m の高台に立地している。</p> <p>[8.1-建3] (凍結)</p> <p>屋外消火栓からの消火に用いる水の凍結を「公共建築工事標準仕様書(機械設備工事編)平成 28 年度版」を基に以下のとおり防止する。</p> <ul style="list-style-type: none"> ・ 気温条件 茨城県水戸气象台において過去に観測した最低気温-12.7℃ ・ 対象設備 <ul style="list-style-type: none"> □ 不凍式の屋外消火栓 ・ 設置状況 当社の立地している東海村は寒冷地ではなく凍結深度が定められていないため、「公共建築工事標準仕様書(機械設備工事編)平成 28 年度版」に基づき、地表から管の上端までの深さが 300mm 以上となるように埋設する。 <p>[8.1-建4] (降水)</p> <p>降水時に建物内への雨水の流入を防止する。</p> <ul style="list-style-type: none"> ・ 降水量条件 茨城県水戸气象台において観測した1時間あたりの最大降水量81.7mm/hを超える降水(150mm/h) ・ 対象設備・構造 <ul style="list-style-type: none"> □ 屋根及び雨樋に勾配を設け雨水の流入を防止(図ト建-2-2、2-3 参照) □ 鉄扉の外側に勾配を設け雨水の流入を防止 □ 屋根に防水層を施工し、雨漏りを防止 <p>[8.1-建5] (積雪)</p> <p>茨城県建築基準法等施行細則第 16 条の 4 に基づき、建物全体が積雪 30cm の短期荷重に対し屋根の耐荷重が上回ること、また、屋根は約 60cm 相当の積雪に耐える実力を有することを確認した。</p>
----------------------	------------------------	--

表ト建-1-2 附属建物第1廃棄物処理所前室 仕様表(5/11)

技術基準に基づく設計(注)	外部からの衝撃による損傷の防止	<p>[8.1-建 10] (落雷) 加工施設の高さは図ト建-2-3に示すように最大で約4.9mであり、建築基準法第三十三條にある高さ20m以上に該当せず、また、危険物の規制に関する政令第十條や消防法第十條に定める指定数量以上の危険物の貯蔵及び取扱いの施設に該当しないため、避雷設備の設置は不要である。</p> <p>[8.1-建 6] (地滑り) 事業許可に記載のとおり、東海村洪水・土砂災害ハザードマップに基づく土砂災害の発生のない場所に立地している。</p> <p>[8.1-建 7] (火山の影響) 表ト建-2-2に示す第1廃棄物処理所前室の鉄筋コンクリート屋根は、降下火砕物(湿潤密度1.2g/cm³)で約28cm(約168cmの積雪に相当)の短期荷重に対し屋根の耐荷重が上回る構造としている。また、降下火砕物を除去する際は、梯子を使用し、屋上に登り作業する。</p> <p>[8.1-建 9] (森林火災) 事業許可に記載のとおり、加工施設から最も近い雑木林まで約400m以上の離隔距離があり、森林火災の影響のおそれのない場所に立地している。</p> <p>[8.2-建 2] (外部火災・爆発、有毒ガス) 原子力発電所の外部火災影響評価ガイドに基づいて、敷地内外の火災・爆発については、建物外壁から火災・爆発源までの離隔距離を危険距離及び危険限界距離を上回るようにするか、火災・爆発源と外壁の間に影響を遮る障壁を置くようにする。 なお、第1廃棄物処理所前室は主に廃棄物を取り扱う建物でありリスクが小さいことから、LPガスローリの爆発評価は、液化石油ガスの保安の確保及び取引の適正化に関する法律に基づいて保安距離[※]を適用し、また、水素トレーラの爆発評価は、一般高圧ガス保安規則に基づいて、第一種設備距離を適用した。 ・ 火災影響評価対象：(図ト建-2-1参照) ・ 各評価対象の離隔距離：図イ建-1-10(1/11)～(4/11)、(6/11)～(11/11)参照 なお、水素を貯蔵する高圧ガス貯蔵所は、万一の爆発に対する追加の安全対策として障壁[914](鉄筋コンクリート製)で貯蔵所の周囲を囲み、爆風を上方向、及び加工施設に影響を及ぼすおそれのない横方向に解放する設計とする。 また、当社の周辺に有毒ガスを扱う施設はない。</p> <p>※「液化石油ガスの保安の確保及び取引の適正化に関する法律施行規則」の第72条第2号ロに定める一種保安物件に対する距離。</p> <p>[8.2-建 3] (ダムの崩壊) 事業許可に記載のとおり、加工施設の北方約2.5km離れた低地を流れる久慈川上流の竜神ダムの崩壊による浸水のおそれのない海拔約30m～32mの高台に立地している。</p> <p>[8.2-建 4] (船舶の衝突) 事業許可に記載のとおり、船舶衝突のおそれのない海岸から約6km離れた場所に立地している。</p>
---------------	-----------------	--

表ト建-1-2 付属建物第1廃棄物処理所前室 仕様表(6/11)

<p style="writing-mode: vertical-rl; text-orientation: upright;">技術基準に基づく設計(注)</p>	<p>人の不法な侵入等の防止</p>	<p>[9.1-建1] 以下の方策により、人の不法な侵入を防止する。</p> <ul style="list-style-type: none"> ・ 立入制限区域を設け、所定の出入口以外からの人の立入りを禁止する。 ・ 第1廃棄物処理所前室は、表ト建-2-2に示す主要な構造材、鉄扉（図イ建-1-6、図ト建-2-1、2-3参照）等の堅牢な障壁を有する。 ・ 管理区域の出入口に出入管理装置を設け、人の出入りを常時監視する。 ・ 核燃料物質等の移動には、各部門長の承認を得て行うことにより、不法な移動を防止する。 ・ 第1廃棄物処理所前室は、当社の敷地内に設置されており、敷地内に入構する際には、爆発性又は易燃性を有する物件などが不正に持ち込まれないことを確認する。 <p>[9.1-建2] 当社内の情報システムに対しては、電気通信回線を通じた外部からの不正アクセスを遮断する。</p>
	<p>閉じ込めの機能</p>	<p>[10.1-建1] 汚染の発生するおそれのない区域(第2種管理区域)と汚染の発生するおそれのある区域(第1種管理区域)を設定する。なお、第1種管理区域と屋外との境界にあたる第1廃棄物処理所前室は、第2種管理区域に設定する。(図イ建-1-4参照)</p> <p>[10.1-建3] 第1廃棄物処理所前室は、第2種管理区域であるが、一時的に第1種管理区域のシャッターを解放するため、エキスパンションジョイントに止水シートを設置し漏えいの少ない設計とすることにより、シャッター解放時に第1種管理区域の負圧が維持できる。</p> <ul style="list-style-type: none"> ・ エキスパンションジョイントの位置 図イ建-1-5、図ト建-1-1、2-1~2-4参照 ・ エキスパンションジョイントの構造・寸法・材料 図イ建-1-5参照

表ト建-1-2 附属建物第1廃棄物処理所前室 仕様表(7/11)

技術基準に基づく設計(注)	火災等による損傷の防止	<p>[11.1-建 1] 消防法施行規則第二十三条に基づき、自動火災報知設備を設置する。</p> <ul style="list-style-type: none"> ・ 設置設備の種類と員数 <ul style="list-style-type: none"> ◦ 感知器(熱)：2個 ・ 設置設備の配置 図リ非-3-4 参照 <p>[11.1-建 5] 消防法施行令第十九条に基づき、屋外消火栓を設置する。 屋外消火栓は、防火水槽(894, 896)と消火水配管により接続される。 なお、防火水槽及び電源喪失時等における消火用の可搬消防ポンプ(894, 897)は、次回以降申請とする。</p> <ul style="list-style-type: none"> ・ 設置設備の種類と員数 <ul style="list-style-type: none"> ◦ 屋外消火栓：不凍式1基(第1廃棄物処理所前室の近傍)(図リ非-4-1参照) ◦ 各消火栓に設置するホース：20mホース2本以上 ・ 設置設備の配置 <ul style="list-style-type: none"> ◦ 建物各部から屋外消火栓のホース接続口までの水平距離：40m以下(図リ非-4-1参照) ・ 屋外消火栓から各部屋へのアクセスルート：図リ非-4-2参照 <p>[11.3-建 1] 建築基準法第二条第九号の三で定める準耐火建築物の第1廃棄物処理所前室は、耐火構造又は不燃性材料を使用する。</p> <ul style="list-style-type: none"> ・ 材料 主要構造材を表ト建-2-2に示す。 <p>[11.3-建 3] 火災区域は、原子力発電所の内部火災影響評価ガイド(平成25年10月原子力規制委員会)を参考に図イ建-1-8のとおり設定する。</p> <p>[11.3-建 4] 第1廃棄物処理所前室各部は、原子力発電所の内部火災影響評価ガイドに基づいて、等価時間より長い耐火時間を確保する。</p> <ul style="list-style-type: none"> ・ 火災区域毎の材料及び厚さ：図イ建-1-9(2/2)参照 <p>[11.3-建 5] 火災区域外への延焼防止のため、原子力発電所の内部火災影響評価ガイドを参考に防火壁、防火扉、防火シャッターを設置する。</p> <ul style="list-style-type: none"> ・ 設置設備の配置 図ト建-2-1参照 ・ 設置設備の材料 図イ建-1-9(2/2)参照 <p>[11.3-建 7] 電力用、計測用・制御用ケーブル及び配管が貫通する壁には、耐火シールを施工する。</p> <ul style="list-style-type: none"> ・ 耐火シールの材料 建築基準法施行令第百二十九条の二の四第1項第七号に基づき、国土交通大臣の認定を受けた耐火シール。 ・ 耐火シールを施工する貫通部の配置 図イ建-1-8参照
---------------	-------------	--

表ト建-1-2 附属建物第1廃棄物処理所前室 仕様表(8/11)

技術基準に基づく設計(注)	溢水による損傷の防止	—
	安全避難通路等	<p>[13.1-建1] 単純、明確かつ恒久的に表示し容易に識別できる緊急対策設備(1)(安全避難通路(902,905))及び避難口を設置する。上記設備の諸元を以下に示す。</p> <ul style="list-style-type: none"> ・ 位置 図リ非-1-4 参照 <p>[13.1-建2] 照明用電源の喪失時に放射線業務従事者の速やかな退避に必要な非常用ディーゼル発電機から給電する緊急対策設備(1)(非常用照明(1台)及び誘導灯(1個))を設置する。 上記設備の諸元を以下に示す。</p> <ul style="list-style-type: none"> ・ 位置 図リ非-1-4 参照 消防法施行規則第二十八条の三に基づき、当該誘導灯までの歩行距離が施行規則に定められた距離以下となるように設置する。 ・ 誘導灯の構造 消防法施行規則第二十八条の三に規定するB級又はC級の認定品とする。
	安全機能を有する施設	<p>[14.1-建1] 通常時に想定される設置場所の温湿度状態、大気圧下及び放射線環境下において、必要な安全機能を発揮する。</p> <p>[14.2-建1] 検査又は試験及び保守又は修理ができ、作業者の立入りが容易な場所に設置する。</p> <p>[14.4-建1] 固体廃棄物の廃棄設備(焼却設備)のクレーン{798}(次回以降申請)は、使用施設と共用するが、加工施設で発生する廃棄物と同じであり、共用により加工施設の安全機能を損なわない。</p>
	材料及び構造	—
	搬送設備	—
	核燃料物質の貯蔵施設	—
	警報設備等	<p>[18.1-建2] 火災を早期に感知し報知するために消防法に基づき自動火災報知設備(火災感知設備)を設置する。 ([11.1-建1]参照)</p>
	放射線管理施設	—
	廃棄施設	—
	核燃料物質等による汚染の防止	—
遮蔽	<p>[22.2-建1] 遮蔽設備としてコンクリートの壁を施設し、管理区域その他事業所内の人が立ち入る場所における放射線業務従事者等の放射線影響を可能な限り低減する。</p>	

表ト建-1-2 付属建物第1廃棄物処理所前室 仕様表(9/11)

技術基準に基づく設計(注)	換気設備	—																												
	非常用電源設備	<p>[24.1-建1] 全ての非常用通報設備(放送設備)と自動火災報知設備(火災感知設備)は以下の通り、それぞれを非常用ディーゼル発電機に接続する。</p> <p style="text-align: center;">非常用設備電源接続系統一覧表</p> <table border="1" style="width: 100%; border-collapse: collapse;"> <thead> <tr> <th style="width: 10%;"></th> <th style="width: 40%;">設備</th> <th style="width: 15%;">非常用ディーゼル発電機</th> <th style="width: 15%;">無停電電源装置</th> <th style="width: 20%;">内蔵バッテリー</th> </tr> </thead> <tbody> <tr> <td>非常用通報設備</td> <td>放送設備*1</td> <td style="text-align: center;">○</td> <td style="text-align: center;">○</td> <td style="text-align: center;">○</td> </tr> <tr> <td>自動火災報知設備</td> <td>火災感知設備*2</td> <td style="text-align: center;">○</td> <td style="text-align: center;">—</td> <td style="text-align: center;">○</td> </tr> </tbody> </table> <p>*1: 放送設備本体を介して接続 *2: 受信器を介して接続</p> <p>[24.1-建2] 全ての緊急対策設備(1)(非常用照明、誘導灯)は、副変電所(第3変電所)の切替器を介して非常用ディーゼル発電機に接続する。</p> <p style="text-align: center;">非常用設備電源接続系統一覧表</p> <table border="1" style="width: 100%; border-collapse: collapse;"> <thead> <tr> <th style="width: 10%;"></th> <th style="width: 40%;">設備</th> <th style="width: 15%;">非常用ディーゼル発電機</th> <th style="width: 15%;">無停電電源装置</th> <th style="width: 20%;">内蔵バッテリー</th> </tr> </thead> <tbody> <tr> <td rowspan="2">緊急対策設備(1)</td> <td>非常用照明</td> <td style="text-align: center;">○</td> <td style="text-align: center;">—</td> <td style="text-align: center;">○</td> </tr> <tr> <td>誘導灯</td> <td style="text-align: center;">○</td> <td style="text-align: center;">—</td> <td style="text-align: center;">○</td> </tr> </tbody> </table> <p>[24.2-建1] <ul style="list-style-type: none"> ・ バッテリーを内蔵している以下の非常用設備は外部電源系統が機能を喪失しても非常用ディーゼル発電機が給電を開始するまでの間(40秒)、バッテリーによりその機能を維持する。なお、非常用ディーゼル発電機からの給電が開始された後は、非常用ディーゼル発電機からの給電で機能を維持する。 <ul style="list-style-type: none"> □ 非常用通報設備 <ul style="list-style-type: none"> ・ 放送設備 □ 自動火災報知設備 <ul style="list-style-type: none"> ・ 火災感知設備 □ 緊急対策設備(1) <ul style="list-style-type: none"> ・ 非常用照明 ・ 誘導灯 ・ 以下の設備については、外部電源系統が機能を喪失しても非常用ディーゼル発電機が給電を開始するまでの間(40秒)、無停電電源装置から継続して給電され、機能を維持する。なお、非常用ディーゼル発電機からの給電が開始された後は、非常用ディーゼル発電機からの給電で機能を維持する。 <ul style="list-style-type: none"> ・ 非常用通報設備(放送設備) </p>		設備	非常用ディーゼル発電機	無停電電源装置	内蔵バッテリー	非常用通報設備	放送設備*1	○	○	○	自動火災報知設備	火災感知設備*2	○	—	○		設備	非常用ディーゼル発電機	無停電電源装置	内蔵バッテリー	緊急対策設備(1)	非常用照明	○	—	○	誘導灯	○	—
	設備	非常用ディーゼル発電機	無停電電源装置	内蔵バッテリー																										
非常用通報設備	放送設備*1	○	○	○																										
自動火災報知設備	火災感知設備*2	○	—	○																										
	設備	非常用ディーゼル発電機	無停電電源装置	内蔵バッテリー																										
緊急対策設備(1)	非常用照明	○	—	○																										
	誘導灯	○	—	○																										
通信連絡設備	<p>[25.1-建1] 事故発生時に周辺作業者への周知及び工場内への放送連絡のために、以下の通報設備を設置する。</p> <ul style="list-style-type: none"> ・ 設置設備の種類と員数 <ul style="list-style-type: none"> □ 非常用通報設備(放送設備(スピーカー)):1台 ・ 設置設備の配置 図リ非-2-4 参照 																													

表ト建-1-2 付属建物第1廃棄物処理所前室 仕様表(10/11)

<p>その他事業許可で求める仕様</p>	<p>[99-建 3] 更なる安全裕度の向上策として、F3 竜巻(最大風速 92m/s)に対し、第1 廃棄物処理所前室に竜巻防護ラインを設定する。</p> <ul style="list-style-type: none"> ・ 竜巻防護ラインの設定について <ul style="list-style-type: none"> □ 第1 廃棄物処理所前室は、核燃料物質の保管・貯蔵を行わないこと、及び竜巻来襲時には核燃料物質の取り扱いを行わないが、竜巻防護ラインの内とする。 ・ 竜巻防護ライン <ul style="list-style-type: none"> □ 図イ建-1-6 参照 ・ 竜巻防護ラインの構成と竜巻荷重に対する評価 <ul style="list-style-type: none"> □ 第1 廃棄物処理所前室 <ul style="list-style-type: none"> □ 建物の保有水平耐力が、F3 竜巻の風圧力及び気圧差により建物に作用する水平方向の竜巻荷重を上回る。 □ 第1 廃棄物処理所前室の外壁(鉄筋コンクリート) <ul style="list-style-type: none"> □ 終局耐力が単位面積当たりの竜巻荷重を上回る。 □ 第1 廃棄物処理所前室の鉄扉 <ul style="list-style-type: none"> □ 終局耐力が単位面積当たりの竜巻荷重を上回る。 <p>[99-建 5] 敷地境界から第1 廃棄物処理所前室までの距離は135mであるため、F3 竜巻による敷地外からの想定飛来物である軽トラック(最大飛散距離約 160m)、プレハブ物置(大)(最大飛散距離約 211m)が飛来する恐れがあるが、運動エネルギーの大きいプレハブ物置(大)が飛来しても、外壁、屋根及び鉄扉は貫通しない。 なお、更なる安全裕度のため、敷地外からの飛来物対策として加工施設南側の公道との境界に防護フェンス(885)を設置する。 また、公道沿いには、飛来物を防護できる鉄筋コンクリート造の一般建物等があるが、評価では、一般建物には期待しない。</p> <p>[99-建 6] 第1 廃棄物処理所前室は、第1 種管理区域と屋外との境界にあたるため、第2 種管理区域として設定する。</p>
----------------------	---

表ト建-1-2 付属建物第1廃棄物処理所前室 仕様表(11/11)

<p>添付図</p>	<p>図イ建-1-1 敷地内建物配置図 図イ建-1-2(1/3) シリンダ洗浄棟、第1廃棄物処理所、第2廃棄物処理所 補強箇所説明図(1階) 図イ建-1-3(1/2) シリンダ洗浄棟、第1廃棄物処理所、第2廃棄物処理所 建物の補強工事と各影響評価との関係(1) 図イ建-1-4 シリンダ洗浄棟、第1廃棄物処理所、第2廃棄物処理所 管理区域区分図 図イ建-1-5 シリンダ洗浄棟、第1廃棄物処理所、第2廃棄物処理所 エキスパンションジョイント設置位置 図イ建-1-6 シリンダ洗浄棟、第1廃棄物処理所、第2廃棄物処理所 鉄扉、シャッター配置及び竜巻防護ライン 図イ建-1-7 シリンダ洗浄棟、第1廃棄物処理所、第2廃棄物処理所 建具表 図イ建-1-7-1 シリンダ洗浄棟、第1廃棄物処理所、第2廃棄物処理所 新設鉄扉、シャッター及び鉄扉補強、ガラリ固縛概要図 図イ建-1-8 シリンダ洗浄棟、第1廃棄物処理所、第2廃棄物処理所 火災区域図 図イ建-1-9(2/2) シリンダ洗浄棟、第1廃棄物処理所、第2廃棄物処理所 火災区域毎の材料及び厚さ一覧(2) 図イ建-1-10(1/11) シリンダ洗浄棟、第1廃棄物処理所、第2廃棄物処理所 外部火災、爆発の影響評価(1) 図イ建-1-10(2/11) シリンダ洗浄棟、第1廃棄物処理所、第2廃棄物処理所 外部火災、爆発の影響評価(2) 図イ建-1-10(3/11) シリンダ洗浄棟、第1廃棄物処理所、第2廃棄物処理所 外部火災、爆発の影響評価(3) 図イ建-1-10(4/11) シリンダ洗浄棟、第1廃棄物処理所、第2廃棄物処理所 外部火災、爆発の影響評価(4) 図イ建-1-10(6/11) シリンダ洗浄棟、第1廃棄物処理所、第2廃棄物処理所 外部火災、爆発の影響評価(6) 図イ建-1-10(7/11) シリンダ洗浄棟、第1廃棄物処理所、第2廃棄物処理所 外部火災、爆発の影響評価(7) 図イ建-1-10(8/11) シリンダ洗浄棟、第1廃棄物処理所、第2廃棄物処理所 外部火災、爆発の影響評価(8) 図イ建-1-10(9/11) シリンダ洗浄棟、第1廃棄物処理所、第2廃棄物処理所 外部火災、爆発の影響評価(9) 図イ建-1-10(10/11) シリンダ洗浄棟、第1廃棄物処理所、第2廃棄物処理所 外部火災、爆発の影響評価(10) 図イ建-1-10(11/11) シリンダ洗浄棟、第1廃棄物処理所、第2廃棄物処理所 外部火災、爆発の影響評価(11) 図ト建-1-1 付属建物 第1廃棄物処理所 1階 平面図 図ト建-2-1 付属建物 第1廃棄物処理所前室 平面図 図ト建-2-2 付属建物 第1廃棄物処理所前室 屋根伏図 図ト建-2-3 付属建物 第1廃棄物処理所前室 立面図 図ト建-2-4 付属建物 第1廃棄物処理所前室 断面図 図ト建-2-5 付属建物 第1廃棄物処理所前室 伏図 図ト建-2-6 付属建物 第1廃棄物処理所前室 Y1, Y2 通り軸組図 図ト建-2-7 付属建物 第1廃棄物処理所前室 X1, X2 通り軸組図 図リ非-1-4 緊急対策設備 (1) 非常用照明、誘導灯、安全避難通路 (第1廃棄物処理所 1F) 図リ非-2-4 非常用通報設備 非常ベル設備、放送設備、通信連絡設備 (電話設備) (第1廃棄物処理所 1F) 図リ非-3-4 自動火災報知設備 火災感知設備及びそれに連動する警報設備 (第1廃棄物処理所 1F) 図リ非-4-1 消火設備 屋外消火栓配置図 図リ非-4-2 シリンダ洗浄棟、第1廃棄物処理所、第2廃棄物処理所 消火栓からのアクセスルート</p>
------------	---

注 加工施設の技術基準に関する規則第三章 重大事故等対処施設 第26条～第39条は該当しない。

凡例 { }内に示す数字：事業許可の「表 安全機能を有する施設の安全機能一覧」における該当機器の番号を示す。

[]内に示す数字：加工施設の技術基準の条番号、項番号、及び設計番号、又はその他事業許可で求める仕様に関する設計番号を示す。

(例) [4.1-建1]は、加工施設の技術基準第4条第1項に対する設計番号 建1を示す。

[99-建1]は、その他事業許可で求める仕様に関する設計番号 建1を示す。

表ト建-1-3 付属建物第2廃棄物処理所 仕様表(1/17)

事業許可との対応	許可番号(日付) 設備・機器名称	原規規発第1711011号(平成29年11月1日付) {869}建物 付属建物第2廃棄物処理所 {870}堰(内部溢水止水用) {872}飛散防止用防護ネット {890,891}非常用設備 非常用通報設備 非常ベル設備 {890,892}非常用設備 非常用通報設備 放送設備 {890,893}非常用設備 非常用通報設備 通信連絡設備 {894,895}非常用設備 消火設備 屋外消火栓 {894,898}非常用設備 消火設備 消火器 {899,900}非常用設備 自動火災報知設備 火災感知設備 {899,901}非常用設備 自動火災報知設備 警報設備 {902,903}非常用設備 緊急対策設備 非常灯 {902,904}非常用設備 緊急対策設備 誘導灯 {902,905}非常用設備 緊急対策設備 安全避難通路
設置場所	敷地内建物配置図(図イ建-1-1)参照	
機器名	付属建物第2廃棄物処理所 堰(内部溢水止水用) 飛散防止用防護ネット 非常用通報設備 非常ベル設備 非常用通報設備 放送設備 非常用通報設備 通信連絡設備(電話設備) 消火設備 屋外消火栓 消火設備 消火器 自動火災報知設備 火災感知設備 自動火災報知設備 警報設備 緊急対策設備 非常用照明 緊急対策設備 誘導灯 緊急対策設備 安全避難通路	

表ト建-1-3 付属建物第2 廃棄物処理所 仕様表 (2/17)

<p>変更内容</p>	<p>改造</p> <p>1. 建物の改造工事</p> <p>1-1. 耐震性能向上のために以下の補強を行う</p> <ul style="list-style-type: none"> ・ 柱梁仕口部補強 第2 廃棄物処理所本体の柱と梁、又は柱とブレース(筋交い)の仕口部(接合部)に鋼板(リブプレート)を追設、又は既存の座金とベースプレートを溶接により補強する <p>1-2. 耐竜巻性能向上のために以下の補強を行う</p> <ul style="list-style-type: none"> ・ 外壁サイディング補強 第2 廃棄物処理所本体及び南北渡り廊下の外壁全面をサイディングで補強する。また、サイディング下地鉄骨を支持するため、基礎梁部に鉄筋コンクリートを増打ちする。また、南北渡り廊下と第1 廃棄物処理所及びシリンダ洗浄棟との境界にエキスパンションジョイントを設置する ・ 鉄扉新設 第2 廃棄物処理所本体の既存ドアを撤去し、鉄扉(SD-77)を新設する ・ 鉄扉補強 第2 廃棄物処理所本体及び南北渡り廊下の既存鉄扉(SD-36, SD-38, SD-75, SD-76及びSD-78)を鉄扉補強材により補強する ・ 折板追設補強 第2 廃棄物処理所の南北渡り廊下の既存 ALC 屋根は残置し、折板の追設により補強する ・ エキスパンションジョイント改造 南北渡り廊下と第1 廃棄物処理所及びシリンダ洗浄棟との建物境界部の既存のエキスパンションジョイントを改造する ・ 鋼板新設 第2 廃棄物処理所本体の1 階北面及び西面の既存窓の開口部を塞ぐため、鋼板を新設する <p>1-3. 延焼防止及び閉じ込め性能向上のために以下の補強を行う</p> <ul style="list-style-type: none"> ・ 耐火壁追設 内部火災による延焼防止を目的に、第2 廃棄物処理所本体の間仕切り壁に耐火壁を追設する <p>1-4. 外部階段移設</p> <ul style="list-style-type: none"> ・ 第2 廃棄物処理所本体の外部階段の設置方向を変更する
-------------	--

表ト建-1-3 付属建物第2廃棄物処理所 仕様表(3/17)

変更内容	<p>改造</p> <p>2. 非常用設備の変更</p> <p>2-1. 非常用設備の新設</p> <ul style="list-style-type: none"> ・ 緊急対策設備(2) 飛散防止用防護ネットの新設 第2廃棄物処理所本体の屋根下に飛散防止用防護ネットを新設する ・ 緊急対策設備(3) 堰(内部溢水止水用)(固定式)の新設 第2廃棄物処理所本体の床に固定式堰の新設により、溢水時における第1種管理区域外への溢水漏えい防止を図る ・ 緊急対策設備(3) 堰(内部溢水止水用)(脱着式)の新設 第2廃棄物処理所本体の床に脱着式堰の新設により、溢水時における第1種管理区域外への溢水漏えい防止を図る <p>2-2. 非常用設備の復旧及び改造</p> <ul style="list-style-type: none"> ・ 自動火災報知設備(火災感知設備及びそれに連動する警報設備)の復旧及び改造 仮移設した自動火災報知設備の復旧及び改造により、火災の早期感知及び火災感知時の警報発報を図る <p>2-3. 非常用設備の増設</p> <ul style="list-style-type: none"> ・ 緊急対策設備(1) 安全避難通路の増設 第2廃棄物処理所本体の床に安全避難通路の増設により、事故発生時における避難通路の確保を図る <p>2-4. 非常用設備の復旧及び増設</p> <ul style="list-style-type: none"> ・ 非常用通報設備(通信連絡設備(電話設備))の復旧及び増設 仮移設した電話設備の復旧及び増設により、事故発生時における工場外への通信連絡を図る <p>2-5. 非常用設備の復旧</p> <ul style="list-style-type: none"> ・ 緊急対策設備(1) 非常用照明の復旧 仮移設した非常用照明の復旧により、事故発生時における照明の確保を図る ・ 緊急対策設備(1) 誘導灯の復旧 仮移設した誘導灯の復旧により、事故発生時における避難経路の指示を図る ・ 非常用通報設備(非常ベル設備)の復旧 仮移設した非常ベル設備の復旧により、事故発生時における周辺への周知及び管理区域外への連絡を図る ・ 非常用通報設備(放送設備)の復旧 仮移設した放送設備の復旧により、事故発生時における工場内への放送連絡を図る ・ 消火設備(消火器)の復旧 仮移設した消火器の復旧により、初期消火における設備の確保を図る 	
員数	1式	
一般仕様	型式	<p>本体 : 鉄骨造、2階建</p> <p>渡り廊下 : 鉄骨造、平屋建</p> <p>屋根 : (本体) 軽量気泡コンクリート(ALC)、(南北渡り廊下) ALC+折板</p> <p>基礎 : (本体) 杭基礎、(南北渡り廊下) 直接基礎</p>
	主要な構造材	表ト建-2-3に示す
	寸法(単位:m)	<p>(本体) <input type="text"/></p> <p>(南渡り廊下(第1廃棄物処理所側)) <input type="text"/></p> <p>(北渡り廊下(シリンダ洗浄棟側)) <input type="text"/></p> <p>延べ床面積:(本体) 約385m²</p> <p>(渡り廊下) 約15m²</p>
	その他の構成機器	-
	その他の性能	-
	取扱う核燃料物質の状態	-

表ト建-1-3 付属建物第2廃棄物処理所 仕様表(4/17)

<p style="writing-mode: vertical-rl; text-orientation: upright;">技術基準に基づく設計(注)</p>	<p>核燃料物質の臨界防止 安全機能を有する施設の地盤</p>	<p>—</p> <p>[5.1-建1] 安全機能を有する施設を設置する建物・構築物は、自重及び通常時の荷重等に加え、耐震重要度分類の各分類に応じて算定する地震力が作用した場合においても、十分な支持性能を有する地盤に設置する。</p> <ul style="list-style-type: none"> ・ 第2廃棄物処理所本体 <ul style="list-style-type: none"> □ 支持方法 十分な支持性能を有する支持地盤に杭基礎で支持 □ 支持地盤 N値30以上の砂礫層 □ 杭材料 遠心力プレストレストコンクリート杭 □ 杭位置 杭先端深度：設計GLから-7.8m 配置：図ト建-3-6参照 □ 杭構造・寸法 表ト建-2-3参照 ・ 第2廃棄物処理所南北渡り廊下 <ul style="list-style-type: none"> □ 基礎：直接基礎 □ 支持方法 十分な支持性能を有する支持地盤で直接支持 □ 支持地盤 支持性能：長期許容応力度50kN/m²以上、短期許容応力度100kN/m²以上 地盤種類：地表近くのローム層 ・ 第2廃棄物処理所1階床及び第2廃棄物処理所南北渡り廊下の土間コンクリート <ul style="list-style-type: none"> □ 支持方法 十分な支持性能を有する支持地盤で直接支持 □ 支持地盤 支持性能：長期許容応力度50kN/m²以上、短期許容応力度100kN/m²以上 地盤種類：地表近くのローム層 <p>[5.1-建2] 第2廃棄物処理所及び消火設備(屋外消火栓){894,895}は、事業許可に記載のとおり液状化の恐れがない地盤に設置され、地震力が作用した場合においても十分に支持される。</p> <p>[5.1-設1] 第2廃棄物処理所は、地震力が作用した場合においても十分な支持性能を有する地盤に設置されており、第2廃棄物処理所内に設置する設備・機器は安全機能を発揮できる。</p>
	<p>地震による損傷の防止</p>	<p>[6.1-建1]</p> <ul style="list-style-type: none"> ・ 耐震重要度分類第2類 <ul style="list-style-type: none"> □ 第2廃棄物処理所 □ 緊急対策設備(3)(堰(内部溢水止水用)){870} □ 緊急対策設備(2)(飛散防止用防護ネット){872} ・ 耐震重要度分類第3類 <ul style="list-style-type: none"> □ 気体廃棄設備(6){694,701,702,704~706} □ 非常用通報設備(非常ベル設備{890,891}、放送設備{890,892}) □ 消火設備(屋外消火栓) □ 自動火災報知設備(火災感知設備及びそれに連動する警報設備){899,900,901} □ 緊急対策設備(1)(非常用照明{902,903}、誘導灯{902,904}) <p>[6.1-建2] 耐震重要度分類第2類である第2廃棄物処理所、緊急対策設備(3)(堰(内部溢水止水用))及び緊急対策設備(2)(飛散防止用防護ネット)は、耐震重要度分類第3類の設備・機器の破損による波及的影響により破損しない構造とする。</p>

表ト建-1-3 付属建物第2廃棄物処理所 仕様表(5/17)

技術基準に基づく設計(注)	地震による損傷の防止	<p>[6.1-建 8] 第2廃棄物処理所に設置されている耐震重要度分類第3類の各設備(上記[6.1-建 1]参照。ただし、消火設備(屋外消火栓を除く)を建物に固定しているボルト又は溶接は、耐震重要度分類第2類の地震力で損傷するが、第2廃棄物処理所の安全機能に波及的影響を及ぼすことはないため、耐震重要度分類第3類の各設備(消火設備(屋外消火栓)を除く)を上位の第2廃棄物処理所と同じ耐震重要度分類第2類で設計する必要はない。屋外消火栓は、十分な支持性能を有する基礎コンクリートに固定した下部構成部にボルトで固定する。</p> <p>[6.1-建 3] 建物・構築物の耐震重要度分類は、収納する設備・機器の重要度分類と同じか、それより上位の分類とするため、第2廃棄物処理所の耐震重要度分類は第2類とする。</p> <p>[6.1-建 4] 構造的に独立した建物を接続する部分は、地震時の変位量を考慮した間隔を設け地震時に生じる変位を吸収する構造とし、エキスパンションジョイントで接続する。</p> <ul style="list-style-type: none"> ・ エクスパンションジョイントの位置 図イ建-1-5、図ト建-3-1、3-3、3-4参照 ・ エクスパンションジョイントの構造・寸法・材料 図イ建-1-5参照 <p>[6.1-建 5] ・ 位置、構造、寸法、材料：表ト建-2-3、図ト建-3-1~3-21参照 ・ 一次設計 <ul style="list-style-type: none"> □ 建築基準法施行令第八十八条に規定される係数と耐震重要度分類第2類の割増し係数(1.25)を乗じて算出した地震力(0.25G)を与えた場合の構造体を構成する各部の応力が基準等に定められた許容応力以下となる構造とする。 ・ 二次設計 <ul style="list-style-type: none"> □ 建築基準法施行令第八十二条の三に規定される係数と耐震重要度分類第2類の割増し係数(1.25)を乗じて算出した地震力(1.25G)から求められる必要保有水平耐力を、建物全体の保有水平耐力が上回る構造とする。 </p> <p>[6.1-建 6] 緊急対策設備(3)(堰(内部溢水止水用))及び緊急対策設備(2)(飛散防止用防護ネット)は、耐震重要度分類第2類の地震力による損傷を防止できる構造とする。</p> <ul style="list-style-type: none"> ・ 緊急対策設備(3)(堰(内部溢水止水用)) <ul style="list-style-type: none"> □ 位置：図リ非-6-4参照 □ 寸法、構造、材料：表ト建-2-3参照 ・ 緊急対策設備(2)(飛散防止用防護ネット) <ul style="list-style-type: none"> □ 位置：図リ非-5-2参照 □ 寸法、構造、材料：表ト建-2-3参照 <p>[6.1-建 7] 非常用設備(非常用通報設備(非常ベル設備、放送設備)、消火設備(屋外消火栓)、自動火災報知設備(火災感知設備及びそれに連動する警報設備)、緊急対策設備(1)(非常用照明、誘導灯))は、耐震重要度分類第3類の地震力による損傷を防止できる構造とする。</p> <ul style="list-style-type: none"> ・ 非常用通報設備(非常ベル設備、放送設備) <ul style="list-style-type: none"> □ 位置：図リ非-2-5、2-6参照 ・ 消火設備(屋外消火栓) <ul style="list-style-type: none"> □ 位置：図リ非-4-1参照 ・ 自動火災報知設備(火災感知設備及びそれに連動する警報設備) <ul style="list-style-type: none"> □ 位置：図リ非-3-6、3-7参照 ・ 緊急対策設備(1)(非常用照明、誘導灯) <ul style="list-style-type: none"> □ 位置：図リ非-1-6、1-7参照
---------------	------------	--

表ト建-1-3 付属建物第2 廃棄物処理所 仕様表(6/17)

技術基準に基づく設計(注)	地震による損傷の防止	<p>[6.1-建10]</p> <p>緊急対策設備(2)(飛散防止用防護ネット)及び緊急対策設備(3)(堰(内部溢水止水用))は、耐震重要度分類第2類の水平地震力で弾性範囲とする。</p> <ul style="list-style-type: none"> ・ 緊急対策設備(2)(飛散防止用防護ネット)の水平地震力:1.5G ・ 緊急対策設備(3)(堰(内部溢水止水用))の水平地震力:0.6G
	津波による損傷の防止	<p>[7.1-建1]</p> <p>事業許可に記載のとおり、基準津波の最大遡上高さ12.3mと比べて十分高い海拔約30m~32mの高台に立地している。</p>
	外部からの衝撃による損傷の防止	<p>[8.1-建1]</p> <p>(竜巻)</p> <ul style="list-style-type: none"> ・ 位置、構造、寸法、材料:表ト建-2-3、図ト建-3-1~3-20参照 <ul style="list-style-type: none"> ◦ F1竜巻(最大風速49m/s)の風圧力及び気圧差により建物に作用する水平方向の竜巻荷重に対し、第2廃棄物処理所の保有水平耐力が上回る構造とする。 ◦ 第2廃棄物処理所の各部に対して、短期許容荷重が、上記F1竜巻の風圧力及び気圧差により作用する竜巻荷重を上回る構造とする。 ◦ 構造的に独立した建物を接続する部分に設置するエキスパンションジョイントにはカバー(屋外)を設け、建物内部の設備/機器、及びエキスパンションジョイントの閉じ込め機能を有する部材(止水シート)が損傷することを防止する。 ◦ F1竜巻襲来時には、敷地内外からの飛来物はない。 <p>[8.1-建2]</p> <p>(洪水)</p> <p>事業許可に記載のとおり、加工施設の北方約2.5km離れた低地を流れる久慈川の氾濫の影響のおそれのない海拔約30m~32mの高台に立地している。</p>

表ト建-1-3 付属建物第2廃棄物処理所 仕様表(7/17)

技術基準に基づく設計(注)	外部からの衝撃による損傷の防止	<p>[8.1-建 3] (凍結) 屋外消火栓からの消火に用いる水の凍結を「公共建築工事標準仕様書(機械設備工事編)平成 28 年度版」を基に以下のとおり防止する。</p> <ul style="list-style-type: none"> ・ 気温条件 茨城県水戸気象台において過去に観測した最低気温-12.7℃ ・ 対象設備 <ul style="list-style-type: none"> □ 不凍式の屋外消火栓 ・ 設置状況 当社の立地している東海村は寒冷地ではなく凍結深度が定められていないため、「公共建築工事標準仕様書(機械設備工事編)平成 28 年度版」に基づき、地表から管の上端までの深さが 300mm 以上となるように埋設する。 <p>[8.1-建 4] (降水) 降水時に建物内への雨水の流入を防止する。</p> <ul style="list-style-type: none"> ・ 降水量条件 茨城県水戸気象台において観測した 1 時間あたりの最大降水量 81.7mm/h を超える降水 (150mm/h) ・ 対象設備・構造 <ul style="list-style-type: none"> □ 屋根及び雨樋に勾配を設け雨水の流入を防止(図ト建-3-3、3-4 参照) □ 鉄扉の外側に勾配を設け雨水の流入を防止 □ 第 2 廃棄物処理所本体の屋根に防水層を施工し、雨漏りを防止 <p>[8.1-建 5] (積雪) 茨城県建築基準法等施行細則第 16 条の 4 に基づき、建物全体が積雪 30cm の短期荷重に対し屋根の耐荷重が上回ること、また、屋根は約 60cm 相当の積雪に耐える実力を有することを確認した。</p> <p>[8.1-建 10] (落雷) 加工施設の高さは図ト建-3-4 に示すように最大で約 9.5m であり、建築基準法第三十三条にある高さ 20m 以上に該当せず、また、危険物の規制に関する政令第十条や消防法第十条に定める指定数量以上の危険物の貯蔵及び取扱いの施設に該当しないため、避雷設備の設置は不要である。</p> <p>[8.1-建 6] (地滑り) 事業許可に記載のとおり、東海村洪水・土砂災害ハザードマップに基づく土砂災害の発生のない場所に立地している。</p> <p>[8.1-建 7] (火山の影響) 表ト建-2-3 に示す第 2 廃棄物処理所の ALC 屋根及び第 2 廃棄物処理所南北渡り廊下の折板屋根は、降下火砕物(湿潤密度 1.2g/cm³)で約 10cm(約 60cm の積雪に相当)の短期荷重に対し屋根の耐荷重が上回る構造としている。また、降下火砕物を除去する際は、屋外のタラップ又は梯子を使用し、屋上に登り作業する。(図ト建-3-4 参照)</p> <p>[8.1-建 8] (生物学的事象) 外部から工水を供給する配管にストレーナ(60 メッシュ)を設置、また、外気取入用ファンの前にフィルタ(粉塵除去用)を設置する。</p> <ul style="list-style-type: none"> ・ 対象部位の位置 ストレーナ：図イ建-1-1 参照 フィルタ：図ト系 6-6 参照
---------------	-----------------	--

表ト建-1-3 付属建物第2廃棄物処理所 仕様表(8/17)

技術基準に基づく設計(注)	外部からの衝撃による損傷の防止	<p>[8.1-建9] (森林火災) 事業許可に記載のとおり、加工施設から最も近い雑木林まで約400m以上の離隔距離があり森林火災の影響のおそれのない場所に立地している。</p> <p>[8.2-建2] (外部火災・爆発、有毒ガス) 原子力発電所の外部火災影響評価ガイドに基づいて、敷地内外の火災・爆発に対し、建物外壁から火災・爆発源までの離隔距離を危険距離及び危険限界距離を上回るようにするか、火災・爆発源と外壁の間に影響を遮る障壁を置くようにする。 なお、第2廃棄物処理所は主に廃棄物を取り扱う建物でありリスクが小さいことから、LPガスローリの爆発評価は、液化石油ガスの保安の確保及び取引の適正化に関する法律に基づいて保安距離[※]を適用し、また、水素トレーラの爆発評価は、一般高圧ガス保安規則に基づいて、第一種設備距離を適用した。</p> <ul style="list-style-type: none"> ・ 火災影響評価対象：図ト建-3-1、3-2 参照 ・ 各評価対象の離隔距離：図イ建-1-10(1/11)～(3/11)、(5/11)～(11/11)参照 <p>なお、水素を貯蔵する高圧ガス貯蔵所は、万一の爆発に対する追加の安全対策として障壁(914)(鉄筋コンクリート製)で貯蔵所の周囲を囲み、爆風を上方向、及び加工施設に影響を及ぼすおそれのない横方向に解放する設計とする。 また、当社の周辺に有毒ガスを扱う施設はない。</p> <p>※「液化石油ガスの保安の確保及び取引の適正化に関する法律施行規則」の第72条第2号ロに定める第一種保安物件に対する距離。</p> <p>[8.2-建3] (ダムの崩壊) 事業許可に記載のとおり、加工施設の北方約2.5km離れた低地を流れる久慈川上流の竜神ダムの崩壊による浸水のおそれのない海拔約30m～32mの高台に立地している。</p> <p>[8.2-建4] (船舶の衝突) 事業許可に記載のとおり、船舶衝突のおそれのない海岸から約6km離れた場所に立地している。</p>
	人の不法な侵入等の防止	<p>[9.1-建1] 以下の方策により、人の不法な侵入を防止する。</p> <ul style="list-style-type: none"> ・ 立入制限区域を設け、所定の出入口以外からの人の立入りを禁止する。 ・ 第2廃棄物処理所は、表ト建-2-3に示す主要な構造物、鉄扉(図イ建-1-6、図ト建-3-1、3-2、3-4参照)等の堅牢な障壁を有する。 ・ 管理区域の出入口に出入管理装置を設け、人の出入りを常時監視する。 ・ 核燃料物質等の移動には、各部門長の承認を得て行うことにより、不法な移動を防止する。 ・ 第2廃棄物処理所は、当社の敷地内に設置されており、敷地内に入構する際には、爆発性又は易燃性を有する物件などが不正に持ち込まれないことを確認する。 <p>[9.1-建2] 当社内の情報システムに対しては、電気通信回線を通じた外部からの不正アクセスを遮断する。</p>

表ト建-1-3 付属建物第2廃棄物処理所 仕様表(9/17)

技術基準に基づく設計(注)	閉じ込めの機能	<p>[10.1-建1] 汚染の発生するおそれのない区域(第2種管理区域)と汚染の発生するおそれのある区域(第1種管理区域)を設定する。なお、第2廃棄物処理所の一部(廃棄物プレス室等)は第1種管理区域に設定する。(図イ建-1-4参照)</p> <p>[10.1-建2] 第1種管理区域は無密構造とし、気体廃棄設備(6) (693~696, 698, 700~706)により、室内の圧力を外気に対して負圧に維持する。</p> <ul style="list-style-type: none"> ・ 負圧: 5Pa以上 <p>[10.1-建6] 第2廃棄物処理所内部の第1種管理区域の床、及び人が触れるおそれがある壁表面については、ウランが浸透しにくく、汚れがつきにくく除染が容易で、腐食しにくい樹脂系塗料(建築基準法施行令第一条第六号に基づき国土交通大臣の認定を受けた難燃材料)で仕上げる。</p> <p>[10.1-建3] 構造的に独立した建物を接続する部分に設置するエキスパンションジョイントは、屋外との境界に止水シートを設置し、漏えいの少ない設計とすることにより、負圧を維持する。</p> <ul style="list-style-type: none"> ・ エキスパンションジョイントの位置 図イ建-1-5、図ト建-3-1、3-3、3-4参照 ・ エキスパンションジョイントの構造・寸法・材料 図イ建-1-5参照 <p>[10.1-建4] 第1種管理区域の床面の下には、周辺監視区域外へ管理されない排水を排出する排水路はない。</p> <p>[10.1-建5] 以下の目的のために、第2廃棄物処理所の1階に、150mm以上の緊急対策設備(3)(堰(内部溢水止水用))を設置する。(図リ非-6-4参照)</p> <ul style="list-style-type: none"> ・ 第1種管理区域から非管理区域への溢水の漏えい防止 ・ 非管理区域から第1種管理区域への溢水の漏えい防止 なお、漏水検知警報設備(871)は次回以降申請する。
---------------	---------	---

表ト建-1-3 付属建物第2 廃棄物処理所 仕様表(10/17)

技術基準に基づく設計(注)	火災等による損傷の防止	<p>[11.1-建1] 消防法施行規則第二十三条に基づき、自動火災報知設備を設置する。</p> <ul style="list-style-type: none"> ・ 設置設備の種類と員数 <ul style="list-style-type: none"> □ 感知器(煙):2個(1階南北渡り廊下) □ 感知器(熱):7個(1階) □ 感知器(空気管式):5基(1階:1基、2階:4基) □ 警報設備(ベル):2個(1階:1個、2階:1個) ・ 設置設備の配置 図リ非-3-6、3-7参照 <p>[11.1-建2] 消防法施行規則第二十四条に基づき、手動で火災信号を発信する設備(899,901)を設置する。</p> <ul style="list-style-type: none"> ・ 設置設備の種類と員数 <ul style="list-style-type: none"> □ 発信機(P型):2個(1階:1個、2階:1個) ・ 設置設備の配置 図リ非-3-6、3-7参照 <p>[11.1-建3] 消防法第十七条第1項に基づき、消火器(894,898)を設置する。</p> <ul style="list-style-type: none"> ・ 設置設備の種類と員数 <ul style="list-style-type: none"> □ 粉末消火器10型:10本(1階:8本、2階:2本) ・ 設置設備の配置 消防法施行規則第六条第6項に基づき、消火器に至る歩行距離が20m以下となる位置に設置する。 図リ非-4-10、4-11参照 <p>[11.1-建5] 消防法施行令第十九条に基づき、屋外消火栓を設置する。 屋外消火栓は、防火水槽(894,896)と消火水配管により接続される。 なお、防火水槽及び電源喪失時等における消火用の可搬消防ポンプ(894,897)は、次回以降申請する。</p> <ul style="list-style-type: none"> ・ 設置設備の種類と員数 <ul style="list-style-type: none"> □ 屋外消火栓:不凍式2基(第2廃棄物処理所の近傍)(図リ非-4-1参照) □ 各消火栓に設置するホース:20mホース2本以上 ・ 設置設備の配置 <ul style="list-style-type: none"> □ 建物各部から屋外消火栓のホース接続口までの水平距離:40m以下(図リ非-4-1参照) ・ 屋外消火栓から各部屋へのアクセスルート:図リ非-4-2参照 <p>[11.3-建1] 建築基準法第二条第九号の三で定める準耐火建築物の第2 廃棄物処理所は、耐火構造又は不燃性材料を使用する。</p> <ul style="list-style-type: none"> ・ 材料 主要構造材を表ト建-2-3に示す。 <p>[11.3-建2] 以下の設備の主要な構造材は、不燃性又は難燃性材料を使用する。</p> <ul style="list-style-type: none"> ・ 対象設備、配置 <ul style="list-style-type: none"> □ 緊急対策設備(2)(飛散防止用防護ネット):図リ非-5-2参照 □ 緊急対策設備(3)(堰(内部溢水止水用)):図リ非-6-4参照 ・ 使用材料:表ト建-2-3参照 <ul style="list-style-type: none"> □ 緊急対策設備(2)(飛散防止用防護ネット) ステンレス鋼:ネット、ワイヤーロープ、ターンバックル、シャックル、 接合コイル、結束線 クロムモリブデン鋼:強力長シャックル □ 緊急対策設備(3)(堰(内部溢水止水用)):ステンレス鋼(固定式)及びアルミニウム合金(脱着部)
---------------	-------------	---

表ト建-1-3 附属建物第2 廃棄物処理所 仕様表(11/17)

<p style="writing-mode: vertical-rl;">技術基準に基づく設計(注)</p>	<p>火災等による損傷の防止</p>	<p>[11.3-建3] 火災区域は、原子力発電所の内部火災影響評価ガイド(平成25年10月原子力規制委員会)を参考に図イ建-1-8のとおり設定する。</p> <p>[11.3-建4] 第2廃棄物処理所各部分は、原子力発電所の内部火災影響評価ガイドに基づいて、等価時間より長い耐火時間を確保する。ガラリー部の火災区域は気体廃棄設備(6)で構成される。</p> <ul style="list-style-type: none"> ・ 火災区域毎の材料及び厚さ：図イ建-1-9(1/2)参照 <p>[11.3-建5] 火災区域外への延焼防止のため、原子力発電所の内部火災影響評価ガイドを参考に防火壁、防火扉を設置する。</p> <ul style="list-style-type: none"> ・ 設置設備の配置 図ト建-3-1、3-2参照 ・ 設置設備の材料 図イ建-1-9(1/2)参照 <p>[11.3-建7] 電力用・計測用・制御用ケーブル及び配管が貫通する壁には、耐火シールを施工する。</p> <ul style="list-style-type: none"> ・ 耐火シールの材料 建築基準法施行令第百二十九条の二の四第1項第七号に基づき、国土交通大臣の認定を受けた耐火シール <p>[11.3-建8] 電気設備技術基準第十四条に基づき、常用電源系統、非常用電源系統の全ての分電盤に、過電流遮断器として配線用遮断器を設置する。</p>
	<p>溢水による損傷の防止</p>	<p>[12.1-建2] 第1種管理区域外への溢水の流出を防止、及び非管理区域から第1種管理区域への溢水の流入を防止するため、溢水防護区画を設定する。</p> <ul style="list-style-type: none"> ・ 溢水防護区画：図リ非-6-1参照 <p>[12.1-建1] 第1種管理区域外への溢水の流出又は非管理区域から第1種管理区域への流入を防止するため、溢水防護区画境界の開口部に、溢水高さにスロッシングによる水位変動を考慮した水位高さ以上の緊急対策設備(3)(堰(内部溢水止水用))を設置する。堰の材料は、耐食性を有する材料とする。</p> <ul style="list-style-type: none"> ・ 緊急対策設備(3)(堰(内部溢水止水用))の位置、構造、寸法、材料：表ト建-2-3、図リ非-6-4参照 <p>[12.1-建3] 溢水防護区画外への溢水を検知し警報を発報し溢水の拡大を防止するために、緊急対策設備(3)(堰(内部溢水止水用))に漏水検知警報設備(次回以降申請)を設置する。</p> <p>[12.1-建4] 第2廃棄物処理所内の部屋に設置する扉は、扉を介して溢水経路を形成できるように、水密性を有さず、かつノンエアタイト仕様とする。(図リ非-6-4参照)</p> <p>[12.1-建6] 第2廃棄物処理所の全ての制御盤については、配線用遮断器を設置し、火災防護対象設備(電気設備)については、没水許容高さよりも高い位置に設置する。</p>

表ト建-1-3 附属建物第2 廃棄物処理所 仕様表(12/17)

<p>技術基準に基づく設計(注)</p>	<p>安全避難通路等</p>	<p>[13.1-建1] 単純、明確かつ恒久的に表示し容易に識別できる緊急対策設備(1)(安全避難通路(902,905))及び避難口を設置する。上記設備の諸元を以下に示す。</p> <ul style="list-style-type: none"> ・ 位置 図リ非-1-6 参照 <p>[13.1-建2] 照明用電源の喪失時に放射線業務従事者の速やかな退避に必要な非常用ディーゼル発電機から給電する緊急対策設備(1)(非常用照明(17台(1階:9台、2階:8台))及び誘導灯(12個(1階:10個、2階:2個)))を設置する。 上記設備の諸元を以下に示す。</p> <ul style="list-style-type: none"> ・ 位置 図リ非-1-6、1-7 参照 消防法施行規則第二十八条の三に基づき、当該誘導灯までの歩行距離が施行規則に定められた距離以下となるように設置する。 ・ 誘導灯の構造 消防法施行規則第二十八条の三に規定するB級又はC級の認定品とする。
	<p>安全機能を有する施設</p>	<p>[14.1-建1] 通常時に想定される設置場所の温湿度状態、大気圧下及び放射線環境下において、必要な安全機能を発揮する。</p> <p>[14.2-建1] 検査又は試験及び保守又は修理ができ、作業者の立入りが容易な場所に設置する。 また、緊急対策設備(2)(飛散防止用防護ネット)は、耐食性を有する材料()を使用することにより、長期間、保守、修理が不要な設計とする。</p> <p>[14.4-建1] 固体廃棄物の廃棄設備(固体廃棄物処理設備){799~803}(次回以降申請)は、使用施設と共用するが、加工施設で発生する廃棄物と同じであり、共用により加工施設の安全機能を損なわない。</p> <p>[14.1-建5] 気体廃棄設備(6)停止により、第1種管理区域の排風機が停止することにより、第1種管理区域内の空気中の放射性物質等が建物の微小な隙間から建物外へ漏えいする状況であるが、第1種管理区域の負圧が低下するものの他の安全機能に影響を及ぼすことなく、それぞれの安全機能を設計どおりに発揮する。</p>

表ト建-1-3 付属建物第2廃棄物処理所 仕様表(13/17)

技術基準に基づく設計(注)	材料及び構造	—
	搬送設備	—
	核燃料物質の貯蔵施設	—
	警報設備等	<p>[18.1-建1] 第2廃棄物処理所には、施設外への漏えいを防止するための緊急対策設備(3)(堰(内部溢水止水用))に漏水検知警報設備(次回以降申請)を設置する。</p> <p>[18.1-建2] 火災を早期に感知し報知するために消防法に基づき自動火災報知設備(火災感知設備及びそれに連動する警報設備)を設置する。 ([11.1-建1]参照)</p>
	放射線管理施設	<p>[19.1-建1] 放射線業務従事者等の汚染検査、除染を行うための検査エリア及びシャワー室を設置する。</p>
	廃棄施設	—
	核燃料物質等による汚染の防止	<p>[21.1-建1] 第2廃棄物処理所内部の第1種管理区域の床、及び人が触れる恐れがある壁表面を、ウランが浸透しにくく、汚れがつきにくく除染が容易で腐食しにくい樹脂系塗料(建築基準法施行令第1条第六号に基づき国土交通大臣の認定を受けた難燃材料)で仕上げる。</p> <ul style="list-style-type: none"> ・ 塗装範囲 床面から高さ2m以下(床面から高さ2mまでは樹脂系塗料で塗装する)
遮蔽	<p>[22.1-建1] 加工施設の線源による周辺監視区域外の線量が、十分な厚さを有する壁により、核原料物質又は核燃料物質の製錬の事業に関する規則等の規定に基づく線量限度等を定める告示(平成27年8月31日原子力規制委員会告示第8号)で定められた線量限度より十分小さくなるように十分な厚さを有する壁を施設する。</p> <ul style="list-style-type: none"> ・ 遮蔽評価に考慮する壁の位置・構造・寸法・材料 図ト遮-2参照 ・ 周辺監視区域外における実効線量 $7 \times 10^{-2} \text{mSv/年}$ ・ 周辺監視区域外における線量限度 1mSv/年 <p>[22.2-建1] 遮蔽設備としてコンクリートの壁を施設し、管理区域その他事業所内の人が立ち入る場所における放射線業務従事者等の放射線影響を可能な限り低減する。</p>	
換気設備	<p>[23.1-建1] 32,000m³/時以上の排気能力を有する気体廃棄設備(6)を施設できる構造とする。</p>	

表ト建-1-3 付属建物第2 廃棄物処理所 仕様表(14/17)

技術基準に基づく設計(注)	非常用電源設備	<p>[24.1-建1]</p> <p>全ての非常用通報設備(無線式電話設備を除く)と自動火災報知設備は以下の通り、それぞれを非常用ディーゼル発電機に接続する。</p> <p style="text-align: center;">非常用設備電源接続系統一覧表</p> <table border="1"> <thead> <tr> <th></th> <th>設備</th> <th>非常用ディーゼル発電機</th> <th>無停電電源装置</th> <th>内蔵バッテリー</th> </tr> </thead> <tbody> <tr> <td rowspan="3">非常用通報設備</td> <td>非常ベル設備*1</td> <td style="text-align: center;">○</td> <td style="text-align: center;">○</td> <td style="text-align: center;">-</td> </tr> <tr> <td>放送設備*2</td> <td style="text-align: center;">○</td> <td style="text-align: center;">○</td> <td style="text-align: center;">○</td> </tr> <tr> <td>通信連絡設備(電話設備)</td> <td>有線式*3</td> <td style="text-align: center;">-</td> <td style="text-align: center;">○</td> </tr> <tr> <td></td> <td></td> <td>無線式</td> <td style="text-align: center;">-</td> <td style="text-align: center;">○</td> </tr> <tr> <td rowspan="2">自動火災報知設備</td> <td>火災感知設備*4</td> <td style="text-align: center;">○</td> <td style="text-align: center;">-</td> <td style="text-align: center;">○</td> </tr> <tr> <td>警報設備(ベル)*5</td> <td style="text-align: center;">○</td> <td style="text-align: center;">-</td> <td style="text-align: center;">○</td> </tr> </tbody> </table> <p>*1: 警報盤を介して接続 *4: 受信器を介して接続 *2: 放送設備本体を介して接続 *5: 中継盤を介して接続 *3: 電話交換機を介して接続</p> <p>[24.1-建2]</p> <p>全ての緊急対策設備(1)(非常用照明、誘導灯)は、副変電所(第3変電所)の切替器を介して非常用ディーゼル発電機に接続する。</p> <p style="text-align: center;">非常用設備電源接続系統一覧表</p> <table border="1"> <thead> <tr> <th></th> <th>設備</th> <th>非常用ディーゼル発電機</th> <th>無停電電源装置</th> <th>内蔵バッテリー</th> </tr> </thead> <tbody> <tr> <td rowspan="2">緊急対策設備(1)</td> <td>非常用照明</td> <td style="text-align: center;">○</td> <td style="text-align: center;">-</td> <td style="text-align: center;">○</td> </tr> <tr> <td>誘導灯</td> <td style="text-align: center;">○</td> <td style="text-align: center;">-</td> <td style="text-align: center;">○</td> </tr> </tbody> </table> <p>[24.2-建1]</p> <ul style="list-style-type: none"> ・ バッテリーを内蔵している以下の非常用設備は外部電源系統が機能を喪失しても非常用ディーゼル発電機が給電を開始するまでの間(40秒)、バッテリーによりその機能を維持する。なお、非常用ディーゼル発電機からの給電が開始された後は、非常用ディーゼル発電機からの給電で機能を維持する。 <ul style="list-style-type: none"> □ 非常用通報設備 <ul style="list-style-type: none"> ・ 放送設備、通信連絡設備(電話設備(890, 893)(有線式)) □ 自動火災報知設備 <ul style="list-style-type: none"> ・ 火災感知設備 ・ それに連動する警報設備 □ 緊急対策設備(1) <ul style="list-style-type: none"> ・ 非常用照明 ・ 誘導灯 ・ 以下の設備については、外部電源系統が機能を喪失しても非常用ディーゼル発電機が給電を開始するまでの間(40秒)、無停電電源装置から継続して給電され、機能を維持する。なお、非常用ディーゼル発電機からの給電が開始された後は、非常用ディーゼル発電機からの給電で機能を維持する。 <ul style="list-style-type: none"> ・ 非常用通報設備(非常ベル設備) ・ 非常用通報設備(放送設備) ・ 非常用通報設備(通信連絡設備(電話設備(無線式)))については、バッテリーを内蔵し、連続して機能を維持する。 		設備	非常用ディーゼル発電機	無停電電源装置	内蔵バッテリー	非常用通報設備	非常ベル設備*1	○	○	-	放送設備*2	○	○	○	通信連絡設備(電話設備)	有線式*3	-	○			無線式	-	○	自動火災報知設備	火災感知設備*4	○	-	○	警報設備(ベル)*5	○	-	○		設備	非常用ディーゼル発電機	無停電電源装置	内蔵バッテリー	緊急対策設備(1)	非常用照明	○	-	○	誘導灯	○	-	○
		設備	非常用ディーゼル発電機	無停電電源装置	内蔵バッテリー																																											
非常用通報設備	非常ベル設備*1	○	○	-																																												
	放送設備*2	○	○	○																																												
	通信連絡設備(電話設備)	有線式*3	-	○																																												
		無線式	-	○																																												
自動火災報知設備	火災感知設備*4	○	-	○																																												
	警報設備(ベル)*5	○	-	○																																												
	設備	非常用ディーゼル発電機	無停電電源装置	内蔵バッテリー																																												
緊急対策設備(1)	非常用照明	○	-	○																																												
	誘導灯	○	-	○																																												

表ト建-1-3 付属建物第2 廃棄物処理所 仕様表(15/17)

<p>技術基準に基づく設計(注)</p>	<p>通信連絡設備</p>	<p>[25-1-建 1] 事故発生時に周辺作業者への周知及び管理区域外への連絡、工場内への放送連絡、工場外との通信連絡のために、以下の通報設備、及び多様性を確保した電話設備を設置する。</p> <ul style="list-style-type: none"> ・ 設置設備の種類と員数 <ul style="list-style-type: none"> ◦ 非常用通報設備(放送設備(スピーカー)):5台(1階:4台、2階:1台) ◦ 非常用通報設備(通信連絡設備(電話設備)):有線式2台(1階)、無線式1台(1階) ◦ 非常用通報設備(非常ベル設備):2個(1階:1個、2階:1個) ・ 設置設備の配置 図リ非-2-5、2-6参照
<p>その他事業許可で求める仕様</p>		<p>[99-建 3] 更なる安全裕度の向上策として、F3 竜巻(最大風速 92m/s)に対し、第2 廃棄物処理所に竜巻防護ラインを設定する。</p> <ul style="list-style-type: none"> ・ 竜巻防護ラインの設定について <ul style="list-style-type: none"> ◦ 核燃料物質の保管・貯蔵を行う部分を竜巻防護ラインの内とする。 ・ 竜巻防護ライン 図イ建-1-6参照 ・ 竜巻防護ラインの構成と竜巻荷重に対する評価 <ul style="list-style-type: none"> ◦ 第2 廃棄物処理所 建物の保有水平耐力が、F3 竜巻の風圧力及び気圧差により建物に作用する水平方向の竜巻荷重を上回る。 ◦ 第2 廃棄物処理所の外壁(サイディング) サイディング補強により、終局耐力が単位面積当たりの竜巻荷重を上回る。 ◦ 第2 廃棄物処理所の鉄扉 新設又は補強により、終局耐力が単位面積当たりの竜巻荷重を上回る。 <p>[99-建 4] F3 竜巻に対し、第2 廃棄物処理所本体の屋根(ALC)は損傷するおそれがあるため、設備・機器等の建物外への飛散防止及び敷地外からの飛来物の屋内への落下防止として、緊急対策設備(2)(飛散防止用防護ネット)を設置する。 位置: 図リ非-5-2、5-4参照 建物内からの想定される飛散物は、事業許可の記載と同様にダクトを想定しており、外部からの想定飛来物の衝撃荷重は、F3 竜巻による風圧力荷重(金網の充実率考慮)と飛散物の衝撃荷重を組み合わせたものを包絡する荷重である。 なお、第2 廃棄物処理所は、ダクトを固縛することで設備・機器への落下を防止する。想定される外部からの飛来物は、プレハブ物置(大)、軽トラックを想定しており、緊急対策設備(2)(飛散防止用防護ネット)によって防護する。 また、屋根が損傷した場合、緊急対策設備(2)(飛散防止用防護ネット)はF3 竜巻荷重を受けるが、竜巻荷重は飛来物による荷重より小さいことから、飛散防止用防護ネットは損傷しない。</p> <p>[99-建 5] 敷地境界から第2 廃棄物処理所までの距離は156mであるため、F3 竜巻による敷地外からの想定飛来物である軽トラック(最大飛散距離約160m)、プレハブ物置(大)(最大飛散距離約211m)が飛来する恐れがあるが、運動エネルギーの大きいプレハブ物置(大)が飛来しても、外壁及び鉄扉は貫通しない。 なお、更なる安全裕度のため、敷地外からの飛来物対策として加工施設南側の公道との境界に防護フェンス{885}を設置する。 また、公道沿いには、飛来物を防護できる鉄筋コンクリート造の一般建物等があるが、評価では、一般建物には期待しない。</p>

表ト建-1-3 付属建物第2廃棄物処理所 仕様表(16/17)

添付図	<p>図イ建-1-1 敷地内建物配置図</p> <p>図イ建-1-2(1/3) シリンダ洗浄棟、第1廃棄物処理所、第2廃棄物処理所 補強箇所説明図(1階)</p> <p>図イ建-1-2(2/3) シリンダ洗浄棟、第1廃棄物処理所、第2廃棄物処理所 補強箇所説明図(2階)</p> <p>図イ建-1-2(3/3) シリンダ洗浄棟、第1廃棄物処理所、第2廃棄物処理所 補強箇所説明図(R階)</p> <p>図イ建-1-3(2/2) シリンダ洗浄棟、第1廃棄物処理所、第2廃棄物処理所 建物の補強工事と各影響評価との関係(2)</p> <p>図イ建-1-4 シリンダ洗浄棟、第1廃棄物処理所、第2廃棄物処理所 管理区域区分図</p> <p>図イ建-1-5 シリンダ洗浄棟、第1廃棄物処理所、第2廃棄物処理所 エキスパンションジョイント設置位置</p> <p>図イ建-1-6 シリンダ洗浄棟、第1廃棄物処理所、第2廃棄物処理所 鉄扉、シャッター配置及び竜巻防護ライン</p> <p>図イ建-1-7 シリンダ洗浄棟、第1廃棄物処理所、第2廃棄物処理所 建具表</p> <p>図イ建-1-7-1 シリンダ洗浄棟、第1廃棄物処理所、第2廃棄物処理所 新設鉄扉、シャッター及び鉄扉補強、ガラリ固縛概要図</p> <p>図イ建-1-8 シリンダ洗浄棟、第1廃棄物処理所、第2廃棄物処理所 火災区域図</p> <p>図イ建-1-9(1/2) シリンダ洗浄棟、第1廃棄物処理所、第2廃棄物処理所 火災区域毎の材料及び厚さ一覧(1)</p> <p>図イ建-1-10(1/11) シリンダ洗浄棟、第1廃棄物処理所、第2廃棄物処理所 外部火災、爆発の影響評価(1)</p> <p>図イ建-1-10(2/11) シリンダ洗浄棟、第1廃棄物処理所、第2廃棄物処理所 外部火災、爆発の影響評価(2)</p> <p>図イ建-1-10(3/11) シリンダ洗浄棟、第1廃棄物処理所、第2廃棄物処理所 外部火災、爆発の影響評価(3)</p> <p>図イ建-1-10(5/11) シリンダ洗浄棟、第1廃棄物処理所、第2廃棄物処理所 外部火災、爆発の影響評価(5)</p> <p>図イ建-1-10(6/11) シリンダ洗浄棟、第1廃棄物処理所、第2廃棄物処理所 外部火災、爆発の影響評価(6)</p> <p>図イ建-1-10(7/11) シリンダ洗浄棟、第1廃棄物処理所、第2廃棄物処理所 外部火災、爆発の影響評価(7)</p> <p>図イ建-1-10(8/11) シリンダ洗浄棟、第1廃棄物処理所、第2廃棄物処理所 外部火災、爆発の影響評価(8)</p> <p>図イ建-1-10(9/11) シリンダ洗浄棟、第1廃棄物処理所、第2廃棄物処理所 外部火災、爆発の影響評価(9)</p> <p>図イ建-1-10(10/11) シリンダ洗浄棟、第1廃棄物処理所、第2廃棄物処理所 外部火災、爆発の影響評価(10)</p> <p>図イ建-1-10(11/11) シリンダ洗浄棟、第1廃棄物処理所、第2廃棄物処理所 外部火災、爆発の影響評価(11)</p> <p>図ト建-3-1 付属建物 第2廃棄物処理所 1階平面図</p> <p>図ト建-3-2 付属建物 第2廃棄物処理所 2階平面図</p> <p>図ト建-3-3 付属建物 第2廃棄物処理所 屋根伏図</p> <p>図ト建-3-4 付属建物 第2廃棄物処理所 立面図</p> <p>図ト建-3-5 付属建物 第2廃棄物処理所 断面図</p> <p>図ト建-3-6 付属建物 第2廃棄物処理所 杭及び基礎及び1階伏図</p> <p>図ト建-3-7 付属建物 第2廃棄物処理所 2階床梁伏図</p> <p>図ト建-3-8 付属建物 第2廃棄物処理所 小屋伏図</p> <p>図ト建-3-9 付属建物 第2廃棄物処理所 2通り軸組図</p> <p>図ト建-3-10 付属建物 第2廃棄物処理所 4通り軸組図</p> <p>図ト建-3-11 付属建物 第2廃棄物処理所 7通り軸組図</p> <p>図ト建-3-12 付属建物 第2廃棄物処理所 8通り軸組図</p> <p>図ト建-3-13 付属建物 第2廃棄物処理所 D通り軸組図</p> <p>図ト建-3-14 付属建物 第2廃棄物処理所 E通り軸組図</p> <p>図ト建-3-15 付属建物 第2廃棄物処理所 F, Fa, Ca 通り軸組図</p> <p>図ト建-3-16 付属建物 第2廃棄物処理所 2通り外壁サイディング補強受材 軸組図</p> <p>図ト建-3-17 付属建物 第2廃棄物処理所 8通り外壁サイディング補強受材 軸組図</p>
-----	--

表ト建-1-3 付属建物第2廃棄物処理所 仕様表(17/17)

添付図	<p>図ト建-3-18 付属建物 第2廃棄物処理所 D通り外壁サイディング補強受材 軸組図</p> <p>図ト建-3-19 付属建物 第2廃棄物処理所 F通り外壁サイディング補強受材 軸組図</p> <p>図ト建-3-20 付属建物 第2廃棄物処理所 7a,7b 通り外壁サイディング補強受材 軸組図</p> <p>図ト建-3-21 付属建物 第2廃棄物処理所 外壁サイディング補強及び増打ち基礎概略図</p> <p>図ト建-2 付属建物 第2廃棄物処理所 遮蔽関係図(建物平面)</p> <p>図ト系 6-6 気体廃棄設備 (6) 廃棄物プレス室、排気室、更衣室、シャワー室 給気系統</p> <p>図リ非-1-6 緊急対策設備 (1) 非常用照明、誘導灯、安全避難通路 (第2廃棄物処理所 1F)</p> <p>図リ非-1-7 緊急対策設備 (1) 非常用照明、誘導灯、安全避難通路 (第2廃棄物処理所 2F)</p> <p>図リ非-2-5 非常用通報設備 非常ベル設備、放送設備、通信連絡設備 (電話設備) (第2廃棄物処理所 1F)</p> <p>図リ非-2-6 非常用通報設備 非常ベル設備、放送設備、通信連絡設備 (電話設備) (第2廃棄物処理所 2F)</p> <p>図リ非-3-6 自動火災報知設備 火災感知設備及びそれに連動する警報設備 (第2廃棄物処理所 1F)</p> <p>図リ非-3-7 自動火災報知設備 火災感知設備及びそれに連動する警報設備 (第2廃棄物処理所 2F)</p> <p>図リ非-4-1 消火設備 屋外消火栓配置図</p> <p>図リ非-4-2 シリンダ洗浄棟、第1廃棄物処理所、第2廃棄物処理所 消火栓からのアクセスルート</p> <p>図リ非-4-10 消火設備 消火器 (第2廃棄物処理所 1F)</p> <p>図リ非-4-11 消火設備 消火器 (第2廃棄物処理所 2F)</p> <p>図リ非-5-2 緊急対策設備 (2) 飛散防止用防護ネット (第2廃棄物処理所)</p> <p>図リ非-5-4 緊急対策設備 (2) 飛散防止用防護ネット取付概略図 (第2廃棄物処理所)</p> <p>図リ非-6-1 緊急対策設備 (3) 溢水防護区画</p> <p>図リ非-6-4 緊急対策設備 (3) 堰 (内部溢水止水用) (付属建物 第2廃棄物処理所 1階)</p> <p>図リ非-6-5 緊急対策設備 (3) 堰 (一部脱着式) 脱着部詳細図</p>
-----	---

注 加工施設の技術基準に関する規則第三章 重大事故等対処施設 第26条～第39条は該当しない。

凡例 { }内に示す数字：事業許可の「表 安全機能を有する施設の安全機能一覧」における該当機器の番号を示す。

[]内に示す数字：加工施設の技術基準の条番号、項番号、及び設計番号、又はその他事業許可で求める仕様に関する設計番号を示す。

(例) [4.1-建1]は、加工施設の技術基準第4条第1項に対する設計番号 建1を示す。

[99-建1]は、その他事業許可で求める仕様に関する設計番号 建1を示す。

表卜建-1-4 付属建物第3 廃棄物倉庫 仕様表(1/12)

事業許可との対応	許可番号 (日付) 設備・機器名称	原規規発第 1711011 号 (平成 29 年 11 月 1 日付) {876} 建物 付属建物 第 3 廃棄物倉庫 {890, 892} 非常用設備 非常用通報設備 放送設備 {890, 893} 非常用設備 非常用通報設備 通信連絡設備 {894, 895} 非常用設備 消火設備 屋外消火栓 {894, 898} 非常用設備 消火設備 消火器 {899, 900} 非常用設備 自動火災報知設備 火災感知設備 {899, 901} 非常用設備 自動火災報知設備 警報設備 {902, 903} 非常用設備 緊急対策設備 非常灯 {902, 904} 非常用設備 緊急対策設備 誘導灯 {902, 905} 非常用設備 緊急対策設備 安全避難通路
設置場所	敷地内建物配置図 (図イ建-1-1) 参照	
機器名	付属建物第 3 廃棄物倉庫 非常用通報設備 放送設備 非常用通報設備 通信連絡設備(電話設備) 消火設備 屋外消火栓 消火設備 消火器 自動火災報知設備 火災感知設備 自動火災報知設備 警報設備 緊急対策設備 非常用照明 緊急対策設備 誘導灯 緊急対策設備 安全避難通路	

表ト建-1-4 附属建物第3廃棄物倉庫 仕様表(2/12)

変更内容	<p>改造</p> <p>1. 建物の改造工事</p> <p>1-1. 耐電巻性能向上のために以下の補強を行う</p> <ul style="list-style-type: none"> ・ 外壁更新 第3廃棄物倉庫外壁を撤去し、新たにサイディングに更新する ・ 鉄扉補強 第3廃棄物倉庫の既存鉄扉(SD-90)を鉄扉補強材により補強する ・ シャッタ交換 第3廃棄物倉庫の既存シャッタ(SS-89)を撤去し、新たなシャッタに交換する ・ 折板張替え補強 第3廃棄物倉庫の既存折板を撤去し、新たな折板の張替えにより補強する <p>2. 非常用設備の変更</p> <p>2-1. 非常用設備の増設</p> <ul style="list-style-type: none"> ・ 緊急対策設備(1)安全避難通路の増設 第3廃棄物倉庫の床に安全避難通路の増設により、事故発生時における避難通路の確保を図る <p>2-2. 非常用設備の改造</p> <ul style="list-style-type: none"> ・ 非常用通報設備(通信連絡設備(電話設備))の改造 仮移設した電話設備の改造により、事故発生時における工場外への通信連絡を図る <p>2-3. 非常用設備の復旧</p> <ul style="list-style-type: none"> ・ 緊急対策設備(1)非常用照明の復旧 仮移設した非常用照明の復旧により、事故発生時における照明の確保を図る ・ 緊急対策設備(1)誘導灯の復旧 仮移設した誘導灯の復旧により、事故発生時における避難経路の指示を図る ・ 非常用通報設備(放送設備)の復旧 仮移設した放送設備の復旧により、事故発生時における工場内への放送連絡を図る ・ 自動火災報知設備(火災感知設備及びそれに連動する警報設備)の復旧 仮移設した自動火災報知設備の復旧により、火災の早期感知及び火災感知時の警報発報を図る ・ 消火設備(消火器)の復旧 仮移設した消火器の復旧により、初期消火における設備の確保を図る 	
員数	1式	
一般仕様	型式	本体 : 鉄骨造、平屋建 屋根 : 折板 基礎 : 杭基礎
	主要な構造材	表ト建-2-4に示す
	寸法(単位:m)	(本体) 延べ床面積: 約530m ²
	その他の構成機器	-
	その他の性能	-
	取扱う核燃料物質の状態	-

表ト建-1-4 付属建物第3廃棄物倉庫 仕様表(3/12)

技術基準に基づく設計(注)	核燃料物質の臨界防止	—
	安全機能を有する施設の地盤	<p>[5.1-建1] 安全機能を有する施設を設置する建物・構築物は、自重及び通常時の荷重等に加え、耐震重要度分類の各分類に応じて算定する地震力が作用した場合においても、十分な支持性能を有する地盤に設置する。</p> <ul style="list-style-type: none"> ・ 第3廃棄物倉庫 <ul style="list-style-type: none"> □ 支持方法 十分な支持性能を有する支持地盤に杭基礎で支持 □ 支持地盤 N値30以上の砂礫層 □ 杭材料 遠心力プレストレストコンクリート杭 □ 杭位置 杭先端深度：設計GLから-7.7m 配置：図ト建-4-10参照 □ 杭構造・寸法 表ト建-2-4参照 ・ 第3廃棄物倉庫1階床土間コンクリート <ul style="list-style-type: none"> □ 支持方法 十分な支持性能を有する支持地盤で直接支持 □ 支持地盤 支持性能：長期許容応力度50kN/m²以上、短期許容応力度100kN/m²以上 地盤種類：地表近くのローム層 <p>[5.1-建2] 第3廃棄物倉庫及び消火設備(屋外消火栓){894,895}は、事業許可に記載のとおり液状化の恐れがない地盤に設置され、地震力が作用した場合においても十分に支持される。</p> <p>[5.1-設1] 第3廃棄物倉庫は、地震力が作用した場合においても十分な支持性能を有する地盤に設置されており、第3廃棄物倉庫内に設置する設備・機器は安全機能を発揮できる。</p>
	地震による損傷の防止	<p>[6.1-建1]</p> <ul style="list-style-type: none"> ・ 耐震重要度分類第3類 <ul style="list-style-type: none"> □ 第3廃棄物倉庫 □ 非常用通報設備(放送設備{890,892}) □ 消火設備(屋外消火栓) □ 自動火災報知設備(火災感知設備及びそれに連動する警報設備){899,900,901} □ 緊急対策設備(1)(非常用照明{902,903}、誘導灯{902,904})

表ト建-1-4 附属建物第3廃棄物倉庫 仕様表(4/12)

技術基準に基づく設計(注)	地震による損傷の防止	<p>[6.1-建8] 第3廃棄物倉庫に設置されている耐震重要度分類第3類の各設備(上記[6.1-建1]参照。ただし、消火設備(屋外消火栓)を除く)は、耐震重要度分類第3類の建物に、耐震重要度分類第3類の耐震強度のボルト又は溶接で固定する。屋外消火栓は、十分な支持性能を有する基礎コンクリートに固定した下部構成部にボルトで固定する。</p> <p>[6.1-建3] 建物・構築物の耐震重要度分類は、収納する設備・機器の重要度分類と同じか、それより上位の分類とするため、第3廃棄物倉庫の耐震重要度分類は第3類とする。</p> <p>[6.1-建5] ・ 位置、構造、寸法、材料：表ト建-2-4、図ト建-4-6~4-17参照 ・ 一次設計 □ 建築基準法施行令第八十八条に規定される係数と耐震重要度分類第3類の割り増し係数(1.0)を乗じて算出した地震力(0.2G)を与えた場合の構造体を構成する各部の応力が基準等に定められた許容応力以下となる構造とする。 ・ 二次設計 □ 建築基準法施行令第八十二条の三に規定される係数と耐震重要度分類第3類の割り増し係数(1.0)を乗じて算出した地震力(1.0G)から求められる必要保有水平耐力を、建物全体の保有水平耐力が上回る構造とする。</p> <p>[6.1-建7] 非常用設備(非常用通報設備(放送設備)、消火設備(屋外消火栓)、自動火災報知設備(火災感知設備及びそれに連動する警報設備)、緊急対策設備(1)(非常用照明、誘導灯))は、耐震重要度分類第3類の地震力による損傷を防止できる構造とする。</p> <ul style="list-style-type: none"> ・ 非常用通報設備(放送設備) <ul style="list-style-type: none"> □ 位置：図リ非-2-7参照 ・ 消火設備(屋外消火栓) <ul style="list-style-type: none"> □ 位置：図リ非-4-1参照 ・ 自動火災報知設備(火災感知設備及びそれに連動する警報設備) <ul style="list-style-type: none"> □ 位置：図リ非-3-8参照 ・ 緊急対策設備(1)(非常用照明、誘導灯) <ul style="list-style-type: none"> □ 位置：図リ非-1-8参照
---------------	------------	--

表ト建-1-4 付属建物第3廃棄物倉庫 仕様表(5/12)

技術基準に基づく設計(注)	津波による損傷の防止	<p>[7.1-建 1] 事業許可に記載のとおり、基準津波の最大遡上高さ 12.3m と比べて十分高い海拔約 30m~32m の高台に立地している。</p>
	外部からの衝撃による損傷の防止	<p>[8.1-建 1] (竜巻)</p> <ul style="list-style-type: none"> ・ 位置、構造、寸法、材料：表ト建-2-4、図ト建-4-6~4-17 参照 <ul style="list-style-type: none"> ◦ F1 竜巻(最大風速 49m/s)の風圧力及び気圧差により建物に作用する水平方向の竜巻荷重に対し、第3廃棄物倉庫の保有水平耐力が上回る構造とする。 ◦ 第3廃棄物倉庫の各部に対して、短期許容荷重が、上記 F1 竜巻の風圧力及び気圧差により作用する竜巻荷重を上回る構造とする。 ◦ F1 竜巻襲来時には、敷地内外からの飛来物はない。 <p>[8.1-建 2] (洪水) 事業許可に記載のとおり、加工施設の北方約 2.5km 離れた低地を流れる久慈川の氾濫の影響のおそれのない海拔約 30m~32m の高台に立地している。</p> <p>[8.1-建 3] (凍結) 屋外消火栓からの消火に用いる水の凍結を「公共建築工事標準仕様書(機械設備工事編)平成 28 年度版」を基に以下のとおり防止する。</p> <ul style="list-style-type: none"> ・ 気温条件 茨城県水戸気象台において過去に観測した最低気温-12.7℃ ・ 対象設備 <ul style="list-style-type: none"> ◦ 不凍式の屋外消火栓 ・ 設置状況 当社の立地している東海村は寒冷地ではなく凍結深度が定められていないため、「公共建築工事標準仕様書(機械設備工事編)平成 28 年度版」に基づき、地表から管の上端までの深さが 300mm 以上となるように埋設する。 <p>[8.1-建 4] (降水) 降水時に建物内への雨水の流入を防止する。</p> <ul style="list-style-type: none"> ・ 降水量条件 茨城県水戸気象台において観測した 1 時間あたりの最大降水量 81.7mm/h を超える降水 (150mm/h) ・ 対象設備・構造 <ul style="list-style-type: none"> ◦ 屋根及び雨樋に勾配を設け雨水の流入を防止(図ト建-4-7、4-8 参照) ◦ 鉄扉及びシャッタの外側に勾配を設け雨水の流入を防止 <p>[8.1-建 5] (積雪) 茨城県建築基準法等施行細則第 16 条の 4 に基づき、建物全体が積雪 30cm の短期荷重に対し屋根の耐荷重が上回ること、また、屋根は約 60cm 相当の積雪に耐える実力を有することを確認した。</p> <p>[8.1-建 10] (落雷) 加工施設の高さは図ト建-4-8 に示すように最大で約 7.7m であり、建築基準法第三十三条にある高さ 20m 以上に該当せず、また、危険物の規制に関する政令第十条や消防法第十条に定める指定数量以上の危険物の貯蔵及び取扱いの施設に該当しないため、避雷設備の設置は不要である。</p> <p>[8.1-建 6] (地滑り) 事業許可に記載のとおり、東海村洪水・土砂災害ハザードマップに基づく土砂災害の発生のない場所に立地している。</p>

表ト建-1-4 付属建物第3廃棄物倉庫 仕様表(6/12)

<p>技術基準に基づく設計(注)</p>	<p>外部からの衝撃による損傷の防止</p>	<p>[8.1-建7] (火山の影響) 表ト建-2-4に示す第3廃棄物倉庫の折板屋根は、降下火砕物(湿潤密度1.2g/cm³)で約10cm(約60cmの積雪に相当)の短期荷重に対し屋根の耐荷重が上回る構造としている。また、降下火砕物を除去する際は、屋外のタラップを使用し、屋上に登り作業する。(図ト建-4-8参照)</p> <p>[8.1-建9] (森林火災) 事業許可に記載のとおり、加工施設から最も近い雑木林まで約400m以上の離隔距離があり森林火災の影響のおそれのない場所に立地している。</p> <p>[8.2-建2] (外部火災・爆発、有毒ガス) 原子力発電所の外部火災影響評価ガイドに基づいて、敷地内外の火災・爆発に対し、建物外壁から火災・爆発源までの離隔距離を危険距離及び危険限界距離を上回るようにするか、火災・爆発源と外壁の間に影響を遮る障壁を置くようにする。 ・ 火災影響評価対象：図ト建-4-6参照 ・ 各評価対象の離隔距離：図ト建-4-5-2(1/7)～(7/7)参照 なお、水素を貯蔵する高圧ガス貯蔵所は、万一の爆発に対する追加の安全対策として障壁(914)(鉄筋コンクリート製)で貯蔵所の周囲を囲み、爆風を上方向、及び加工施設に影響を及ぼすおそれのない横方向に解放する設計とする。 また、当社の周辺に有毒ガスを扱う施設はない。</p> <p>[8.2-建3] (ダムの崩壊) 事業許可に記載のとおり、加工施設の北方約2.5km離れた低地を流れる久慈川上流の竜神ダムの崩壊による浸水のおそれのない海拔約30m～32mの高台に立地している。</p> <p>[8.2-建4] (船舶の衝突) 事業許可に記載のとおり、船舶衝突のおそれのない海岸から約6km離れた場所に立地している。</p>
	<p>人の不法な侵入等の防止</p>	<p>[9.1-建1] 以下の方策により、人の不法な侵入を防止する。 ・ 立入制限区域を設け、所定の出入口以外からの人の立入りを禁止する。 ・ 第3廃棄物倉庫は、表ト建-2-4に示す主要な構造材、鉄扉及びシャッター(図ト建-4-4,4-6,4-8参照)等の堅牢な障壁を有する。 ・ 管理区域の出入口に出入管理装置を設け、人の出入りを常時監視する。 ・ 核燃料物質等の移動には、各部門長の承認を得て行うことにより、不法な移動を防止する。 ・ 第3廃棄物倉庫は、当社の敷地内に設置されており、敷地内に入構する際には、爆発性又は可燃性を有する物件などが不正に持ち込まれないことを確認する。</p> <p>[9.1-建2] 当社内の情報システムに対しては、電気通信回線を通じた外部からの不正アクセスを遮断する。</p>

表ト建-1-4 付属建物第3廃棄物倉庫 仕様表(7/12)

技術基準に基づく設計(注)	閉じ込めの機能	[10.1-建1] 汚染の発生するおそれのない区域(第2種管理区域)と汚染の発生するおそれのある区域(第1種管理区域)を設定する。なお、第3廃棄物倉庫は第2種管理区域に設定する。(図ト建-4-3参照)
	火災等による損傷の防止	[11.1-建1] 消防法施行規則第二十三条に基づき、自動火災報知設備を設置する。 <ul style="list-style-type: none"> ・ 設置設備の種類と員数 <ul style="list-style-type: none"> □ 感知器(空気管式)：4基 □ 警報設備(ベル)：2個 ・ 設置設備の配置 図リ非-3-8参照 [11.1-建2] 消防法施行規則第二十四条に基づき、手動で火災信号を発信する設備(899,901)を設置する。 <ul style="list-style-type: none"> ・ 設置設備の種類と員数 <ul style="list-style-type: none"> □ 発信機(P型)：1個 ・ 設置設備の配置 図リ非-3-8参照 [11.1-建3] 消防法第十七条第1項に基づき、消火器(894,898)を設置する。 <ul style="list-style-type: none"> ・ 設置設備の種類と員数 <ul style="list-style-type: none"> □ 粉末消火器10型：3本 ・ 設置設備の配置 消防法施行規則第六条第6項に基づき、消火器に至る歩行距離が20m以下となる位置に設置する。 図リ非-4-12参照 [11.1-建5] 消防法施行令第十九条に基づき、屋外消火栓を設置する。 屋外消火栓は、防火水槽(894,896)と消火水配管により接続される。 なお、防火水槽及び電源喪失時等における消火用の可搬消防ポンプ(894,897)は、次回以降申請する。 <ul style="list-style-type: none"> ・ 設置設備の種類と員数 <ul style="list-style-type: none"> □ 屋外消火栓：不凍式3基(第3廃棄物倉庫の近傍)(図リ非-4-1参照) □ 各消火栓に設置するホース：20mホース2本以上 ・ 設置設備の配置 <ul style="list-style-type: none"> □ 建物各部から屋外消火栓のホース接続口までの水平距離：40m以下(図リ非-4-1参照) ・ 屋外消火栓から各部屋へのアクセスルート：図リ非-4-3参照 [11.3-建1] 建築基準法第二条第九号の三で定める準耐火建築物の第3廃棄物倉庫は、耐火構造又は不燃性材料を使用する。 <ul style="list-style-type: none"> ・ 材料 主要構造材を表ト建-2-4に示す。

表ト建-1-4 付属建物第3廃棄物倉庫 仕様表(8/12)

技術基準に基づく設計(注)	火災等による損傷の防止	<p>[11.3-建3] 火災区域は、原子力発電所の内部火災影響評価ガイド(平成25年10月原子力規制委員会)を参考に図ト建-4-5のとおり設定する。</p> <p>[11.3-建4] 第3廃棄物倉庫各部は、原子力発電所の内部火災影響評価ガイドに基づいて、等価時間より長い耐火時間を確保する。</p> <ul style="list-style-type: none"> ・ 火災区域毎の材料及び厚さ：図ト建-4-5-1参照 <p>[11.3-建5] 火災区域外への延焼防止のため、原子力発電所の内部火災影響評価ガイドを参考に防火壁、防火扉、防火シャッターを設置する。</p> <ul style="list-style-type: none"> ・ 設置設備の配置 図ト建-4-6参照 ・ 設置設備の材料 図ト建-4-5-1参照 <p>[11.3-建7] 電力用、計測用・制御用ケーブル及び配管が貫通する壁には、耐火シールを施工する。</p> <ul style="list-style-type: none"> ・ 耐火シールの材料 建築基準法施行令第百二十九条の二の四第1項第七号に基づき、国土交通大臣の認定を受けた耐火シール <p>[11.3-建8] 電気設備技術基準第十四条に基づき、常用電源系統、非常用電源系統の全ての分電盤に、過電流遮断器として配線用遮断器を設置する。</p>
---------------	-------------	---

表ト建-1-4 附属建物第3 廃棄物倉庫 仕様表(9/12)

技術基準に基づく設計(注)	溢水による損傷の防止	—
	安全避難通路等	<p>[13.1-建1] 単純、明確かつ恒久的に表示し容易に識別できる緊急対策設備(i)(安全避難通路{902,905})及び避難口を設置する。上記設備の諸元を以下に示す。</p> <ul style="list-style-type: none"> 位置 図リ非-1-8 参照 <p>[13.1-建2] 照明用電源の喪失時に放射線業務従事者の速やかな退避に必要な非常用ディーゼル発電機から給電する緊急対策設備(1)(非常用照明(6台)及び誘導灯(3個))を設置する。 上記設備の諸元を以下に示す。</p> <ul style="list-style-type: none"> 位置 図リ非-1-8 参照 消防法施行規則第二十八条の三に基づき、当該誘導灯までの歩行距離が施行規則に定められた距離以下となるように設置する。 誘導灯の構造 消防法施行規則第二十八条の三に規定するB級及びC級の認定品とする。
	安全機能を有する施設	<p>[14.1-建1] 通常時に想定される設置場所の温湿度状態、大気圧下及び放射線環境下において、必要な安全機能を発揮する。</p> <p>[14.2-建1] 検査又は試験及び保守又は修理ができ、作業者の立入りが容易な場所に設置する。</p> <p>[14.4-建1] 廃棄物貯蔵設備(5){822}は、使用施設と共用するが、加工施設で発生する廃棄物と同じであり、共用により加工施設の安全機能を損なわない。また、使用施設との共用に十分な廃棄物保管容量を有する。</p>
	材料及び構造	—
	搬送設備	—
	核燃料物質の貯蔵施設	—
	警報設備等	<p>[18.1-建2] 火災を早期に感知し報知するために消防法に基づき自動火災報知設備(火災感知設備及びそれに連動する警報設備)を設置する。 ([11.1-建1]参照)</p>
	放射線管理施設	—
	廃棄施設	—
	核燃料物質等による汚染の防止	—
	遮蔽	<p>[22.1-建1] 加工施設の線源による周辺監視区域外の線量が、十分な厚さを有する壁により、核原料物質又は核燃料物質の製錬の事業に関する規則等の規定に基づく線量限度等を定める告示(平成27年8月31日原子力規制委員会告示第8号)で定められた線量限度より十分小さくなるように十分な厚さを有する壁を施設する。</p> <ul style="list-style-type: none"> 遮蔽評価に考慮する壁の位置・構造・寸法・材料 図ト遮-3 参照 周辺監視区域外における実効線量 $7 \times 10^{-2} \text{mSv/年}$ 周辺監視区域外における線量限度 1mSv/年 <p>[22.2-建1] 遮蔽設備としてコンクリートの壁を施設し、管理区域その他事業所内の人が立ち入る場所における放射線業務従事者等の放射線影響を可能な限り低減する。</p>
	換気設備	—

表ト建-1-4 付属建物第3廃棄物倉庫 仕様表(10/12)

技術基準に基づく設計(注)	非常用電源設備	<p>[24.1-建1]</p> <p>全ての非常用通報設備(無線式電話設備を除く)と自動火災報知設備は以下の通り、それぞれを非常用ディーゼル発電機に接続する。</p> <p style="text-align: center;">非常用設備電源接続系統一覧表</p> <table border="1"> <thead> <tr> <th colspan="2">設備</th> <th>非常用ディーゼル発電機</th> <th>無停電電源装置</th> <th>内蔵バッテリー</th> </tr> </thead> <tbody> <tr> <td rowspan="2">非常用通報設備</td> <td>放送設備*1</td> <td style="text-align: center;">○</td> <td style="text-align: center;">○</td> <td style="text-align: center;">○</td> </tr> <tr> <td>通信連絡設備(電話設備) 無線式</td> <td style="text-align: center;">-</td> <td style="text-align: center;">-</td> <td style="text-align: center;">○</td> </tr> <tr> <td rowspan="2">自動火災報知設備</td> <td>火災感知設備*2</td> <td style="text-align: center;">○</td> <td style="text-align: center;">-</td> <td style="text-align: center;">○</td> </tr> <tr> <td>警報設備(ベル)*3</td> <td style="text-align: center;">○</td> <td style="text-align: center;">-</td> <td style="text-align: center;">○</td> </tr> </tbody> </table> <p>*1: 放送設備本体を介して接続 *2: 受信器を介して接続 *3: 中継盤を介して接続</p> <p>[24.1-建2]</p> <p>全ての緊急対策設備(1)(非常用照明、誘導灯)は、副変電所(第3変電所)の切替器を介して非常用ディーゼル発電機に接続する。</p> <p style="text-align: center;">非常用設備電源接続系統一覧表</p> <table border="1"> <thead> <tr> <th colspan="2">設備</th> <th>非常用ディーゼル発電機</th> <th>無停電電源装置</th> <th>内蔵バッテリー</th> </tr> </thead> <tbody> <tr> <td rowspan="2">緊急対策設備(1)</td> <td>非常用照明</td> <td style="text-align: center;">○</td> <td style="text-align: center;">-</td> <td style="text-align: center;">○</td> </tr> <tr> <td>誘導灯</td> <td style="text-align: center;">○</td> <td style="text-align: center;">-</td> <td style="text-align: center;">○</td> </tr> </tbody> </table> <p>[24.2-建1]</p> <ul style="list-style-type: none"> ・ バッテリーを内蔵している以下の非常用設備は外部電源系統が機能を喪失しても非常用ディーゼル発電機が給電を開始するまでの間(40秒)、バッテリーによりその機能を維持する。なお、非常用ディーゼル発電機からの給電が開始された後は、非常用ディーゼル発電機からの給電で機能を維持する。 <ul style="list-style-type: none"> □ 非常用通報設備 <ul style="list-style-type: none"> ・ 放送設備 □ 自動火災報知設備 <ul style="list-style-type: none"> ・ 火災感知設備 ・ それに連動する警報設備 □ 緊急対策設備(1) <ul style="list-style-type: none"> ・ 非常用照明 ・ 誘導灯 ・ 以下の設備については、外部電源系統が機能を喪失しても非常用ディーゼル発電機が給電を開始するまでの間(40秒)、無停電電源装置から継続して給電され、機能を維持する。なお、非常用ディーゼル発電機からの給電が開始された後は、非常用ディーゼル発電機からの給電で機能を維持する。 <ul style="list-style-type: none"> ・ 非常用通報設備(放送設備) ・ 非常用通報設備(通信連絡設備(電話設備{890,893}(無線式)))については、バッテリーを内蔵し、連続して機能を維持する。 	設備		非常用ディーゼル発電機	無停電電源装置	内蔵バッテリー	非常用通報設備	放送設備*1	○	○	○	通信連絡設備(電話設備) 無線式	-	-	○	自動火災報知設備	火災感知設備*2	○	-	○	警報設備(ベル)*3	○	-	○	設備		非常用ディーゼル発電機	無停電電源装置	内蔵バッテリー	緊急対策設備(1)	非常用照明	○	-	○	誘導灯	○	-	○
	設備		非常用ディーゼル発電機	無停電電源装置	内蔵バッテリー																																		
非常用通報設備	放送設備*1	○	○	○																																			
	通信連絡設備(電話設備) 無線式	-	-	○																																			
自動火災報知設備	火災感知設備*2	○	-	○																																			
	警報設備(ベル)*3	○	-	○																																			
設備		非常用ディーゼル発電機	無停電電源装置	内蔵バッテリー																																			
緊急対策設備(1)	非常用照明	○	-	○																																			
	誘導灯	○	-	○																																			

表ト建-1-4 付属建物第3廃棄物倉庫 仕様表(11/12)

<p>技術基準に基づく設計(注)</p>	<p>通信連絡設備</p>	<p>[25.1-建1] 事故発生時に周辺作業者への周知及び管理区域外への連絡、工場内への放送連絡、工場外との通信連絡のために、以下の通報設備、及び多様性を確保した電話設備を設置する。</p> <ul style="list-style-type: none"> ・ 設置設備の種類と員数 <ul style="list-style-type: none"> ◦ 非常用通報設備(放送設備(スピーカー)):2台 ◦ 非常用通報設備(通信連絡設備(電話設備)):無線式1台 ・ 設置設備の配置 図リ非-2-7 参照
<p>その他事業許可で求める仕様</p>	<p>その事業許可で求める仕様</p>	<p>[99-建4] 更なる安全裕度の向上策として、F3竜巻(最大風速92m/s)に対し、ドラム缶及び角形容器を固縛することにより飛散を防止する。</p> <p>[99-建5] 敷地境界から第3廃棄物倉庫までの距離は211m以上あり、F3竜巻襲来時でも軽トラック(最大飛散距離約160m)、プレハブ物置(大)(最大飛散距離約211m)は飛来しない。 なお、更なる安全裕度のため、敷地外からの飛来物対策として加工施設南側の公道との境界に防護フェンス(885)を設置する。 また、公道沿いには、飛来物を防護できる鉄筋コンクリート造の一般建物等があるが、評価では、一般建物には期待しない。</p> <p>[99-建8] 耐震重要度分類のないドラム缶及び角形容器については、固縛等の措置を講じる。</p>

表ト建-1-4 付属建物第3廃棄物倉庫 仕様表(12/12)

添付図	<p>図イ建-1-1 敷地内建物配置図</p> <p>図ト建-4-1(1/2) 付属建物 第3廃棄物倉庫 補強箇所説明図(1階)</p> <p>図ト建-4-1(2/2) 付属建物 第3廃棄物倉庫 補強箇所説明図(R階)</p> <p>図ト建-4-2 付属建物 第3廃棄物倉庫 建物の補強工事と各影響評価との関係</p> <p>図ト建-4-3 付属建物 第3廃棄物倉庫 管理区域区分図</p> <p>図ト建-4-4 付属建物 第3廃棄物倉庫 鉄扉、シャッター配置、建具表及び補強概要図</p> <p>図ト建-4-5 付属建物 第3廃棄物倉庫 火災区域図</p> <p>図ト建-4-5-1 付属建物 第3廃棄物倉庫 火災区域毎の材料及び厚さ一覧</p> <p>図ト建-4-5-2(1/7) 付属建物 第3廃棄物倉庫 外部火災、爆発の影響評価(1)</p> <p>図ト建-4-5-2(2/7) 付属建物 第3廃棄物倉庫 外部火災、爆発の影響評価(2)</p> <p>図ト建-4-5-2(3/7) 付属建物 第3廃棄物倉庫 外部火災、爆発の影響評価(3)</p> <p>図ト建-4-5-2(4/7) 付属建物 第3廃棄物倉庫 外部火災、爆発の影響評価(4)</p> <p>図ト建-4-5-2(5/7) 付属建物 第3廃棄物倉庫 外部火災、爆発の影響評価(5)</p> <p>図ト建-4-5-2(6/7) 付属建物 第3廃棄物倉庫 外部火災、爆発の影響評価(6)</p> <p>図ト建-4-5-2(7/7) 付属建物 第3廃棄物倉庫 外部火災、爆発の影響評価(7)</p> <p>図ト建-4-6 付属建物 第3廃棄物倉庫 平面図</p> <p>図ト建-4-7 付属建物 第3廃棄物倉庫 屋根伏図</p> <p>図ト建-4-8 付属建物 第3廃棄物倉庫 立面図</p> <p>図ト建-4-9 付属建物 第3廃棄物倉庫 断面図</p> <p>図ト建-4-10 付属建物 第3廃棄物倉庫 杭及び基礎伏図</p> <p>図ト建-4-11 付属建物 第3廃棄物倉庫 1階梁伏図(1FL+2500)</p> <p>図ト建-4-12 付属建物 第3廃棄物倉庫 1階梁伏図(1FL+4700)</p> <p>図ト建-4-13 付属建物 第3廃棄物倉庫 R階梁伏図</p> <p>図ト建-4-14 付属建物 第3廃棄物倉庫 A通り軸組図</p> <p>図ト建-4-15 付属建物 第3廃棄物倉庫 B通り軸組図</p> <p>図ト建-4-16 付属建物 第3廃棄物倉庫 1通り軸組図</p> <p>図ト建-4-17 付属建物 第3廃棄物倉庫 7通り軸組図</p> <p>図ト遮-3 付属建物 第3廃棄物倉庫 遮蔽関係図(建物平面)</p> <p>図リ非-1-8 緊急対策設備 (1) 非常用照明、誘導灯、安全避難通路(第3廃棄物倉庫)</p> <p>図リ非-2-7 非常用通報設備 非常ベル設備、放送設備、通信連絡設備(電話設備)(第3廃棄物倉庫)</p> <p>図リ非-3-8 自動火災報知設備 火災感知設備及びそれに連動する警報設備(第3廃棄物倉庫)</p> <p>図リ非-4-1 消火設備 屋外消火栓配置図</p> <p>図リ非-4-3 第3廃棄物倉庫 消火栓からのアクセスルート</p> <p>図リ非-4-12 消火設備 消火器(第3廃棄物倉庫)</p>
-----	--

注 加工施設の技術基準に関する規則第三章 重大事故等対処施設 第26条～第39条は該当しない。

凡例 { }内に示す数字：事業許可の「表 安全機能を有する施設の安全機能一覧」における該当機器の番号を示す。

[]内に示す数字：加工施設の技術基準の条番号、項番号、及び設計番号、又はその他事業許可で求める仕様に関する設計番号を示す。

(例) [4.1-建1]は、加工施設の技術基準第4条第1項に対する設計番号 建1を示す。

[99-建1]は、その他事業許可で求める仕様に関する設計番号 建1を示す。

表ト建-1-5 付属建物第3 廃棄物倉庫 廃棄物貯蔵設備(5) 仕様表(1/2)

許可番号(日付)	原規規発第1711011号(平成29年11月1日付)	
設備・機器名称	{822} 付属建物第3 廃棄物倉庫 廃棄物貯蔵設備(5)	
設置場所	敷地内建物配置図(図イ建-1-1) 参照 第3 廃棄物倉庫内に、貯蔵エリアとして廃棄物貯蔵設備(5)を設ける	
機器名	廃棄物貯蔵設備(5)	
変更内容	改造	
員数	1式	
一般仕様	型式	—
	主要な構造材	表ト建-2-7
	寸法(単位:m)	第3 廃棄物倉庫ドラム缶、角形容器配置図(図ト配一固1(1/3)) 参照
	その他の構成機器	・ドラム缶固縛治具、角形容器固縛治具
	その他の性能	最大保管廃棄能力: 2000ドラム缶 3,500本相当
	取扱う核燃料物質の状態	固体廃棄物
技術基準に基づく設計(注)	核燃料物質の臨界防止	—
	安全機能を有する施設の地盤	[5.1-建1] 廃棄物貯蔵設備(5)を設ける 第3 廃棄物倉庫は、十分な支持性能を有するN値30以上の砂礫層に達する杭基礎により支持する。1階床の土間コンクリートは、十分な地耐力を有する地表近くのローム層により支持する。
	地震による損傷の防止	[6.1-建1] 廃棄物貯蔵設備(5)を設ける 第3 廃棄物倉庫は、耐震重要度分類第3類に分類。 [6.1-建9] ドラム缶、角形容器の転倒及び落下防止として、ドラム缶をドラム缶固縛治具で、角形容器を角形容器固縛治具で固縛する。 ・ドラム缶の固縛 ドラム缶固縛治具: パレット、ターンバックル、連結ボルト、アンカーボルト(図ト配一固1(2/3)参照) 使用材料: 表ト建-2-7 参照 ・角形容器の固縛 角形容器固縛治具: パレット、ベルトラッシング、アイボルト、アンカーボルト(図ト配一固1(3/3)参照) 使用材料: 表ト建-2-7 参照
	津波による損傷の防止	—
	外部からの衝撃による損傷の防止	—
	人の不法な侵入等の防止	—
	閉じ込めの機能	[10.1-設5] 鋼製のドラム缶又は角形容器に放射性固体廃棄物を収納し、ドラム缶及び角形容器が落下しないよう、ドラム缶をドラム缶固縛治具で、角形容器を角形容器固縛治具で保持する。(図ト配一固1(2/3)、(3/3)参照)
	火災等による損傷の防止	[11.3-設2] ドラム缶固縛治具及び角形容器固縛治具は、不燃性又は難燃性材料を使用する。 [11.3-建9] 鋼製のドラム缶又は角形容器に放射性固体廃棄物を収納。
	溢水による損傷の防止	—
	安全避難通路等	—
	安全機能を有する施設	[14.1-建1] 設置場所の温湿度状態、大気圧下及び放射線環境下において、必要な安全機能を発揮できる。 [14.2-建1] 検査又は試験及び保守又は修理ができ、作業者の立入りが容易な場所に設置。 [14.4-建1] 使用施設との共用に十分な廃棄物保管容量を有する。
	材料及び構造	—
	搬送設備	—
	核燃料物質の貯蔵施設	—
警報設備等	—	
放射線管理施設	—	

表ト建-1-5 付属建物第3 廃棄物倉庫 廃棄物貯蔵設備(5) 仕様表(2/2)

技術基準に基づく設計(注)	廃棄施設	[20.1-設6] 第3 廃棄物倉庫内の貯蔵エリアに 200L ドラム缶を 3,500 本相当保管する設計とする。 [20.1-設7] 保管廃棄物の最外周の表面線量率を 2 μ Sv/h 以下となるように線量を管理する。
	核燃料物質等による汚染の防止	—
	遮蔽	—
	換気設備	—
	非常用電源設備	—
	通信連絡設備	—
その他事業許可で求める仕様	[99-設3]F3 竜巻による建物の外壁及び屋根の損傷を考慮し、F3 竜巻でドラム缶及び角形容器が飛散しないよう、ドラム缶をドラム缶固縛治具で、角形容器を角形容器固縛治具で固縛する。 ・ドラム缶の固縛 ドラム缶固縛治具：パレット、ターンバックル、連結ボルト、アンカーボルト (図ト配一固1(2/3)参照) 使用材料：表ト建-2-7 参照 ・角形容器の固縛 角形容器固縛治具：パレット、ベルトラッシング、アイボルト、アンカーボルト (図ト配一固1(3/3)参照) 使用材料：表ト建-2-7 参照	
添付図	図イ建-1-1 敷地内建物配置図 図ト配一固1(1/3) 保管廃棄設備(廃棄物貯蔵設備(5)) 機器配置図 図ト配一固1(2/3) 保管廃棄設備(廃棄物貯蔵設備(5)) 機器配置図 図ト配一固1(3/3) 保管廃棄設備(廃棄物貯蔵設備(5)) 機器配置図	

注 加工施設の技術基準に関する規則第三章 重大事故等対処施設 第26条～第39条は該当しない。

凡例 [] 内に示す数字：事業変更許可申請書の「表 安全機能を有する施設の安全機能一覧」における該当機器の番号を示す。

[] 内に示す数字：加工施設の技術基準の条番号、項番号、及び設計番号を示す。

(例) [4.1-建1]は、加工施設の技術基準第4条第1項に対する設計番号 建1を示す。

表ト建-1-6 付属建物除染室・分析室(鉄扉新設) 仕様表(1/2)

事業許可との対応	許可番号(日付)	原規規発第1711011号(平成29年11月1日付)
	設備・機器名称	{851}建物 付属建物除染室・分析室(鉄扉新設)
設置場所	敷地内建物配置図(図イ建-1-1)参照	
機器名	付属建物除染室・分析室(鉄扉新設)(SD-220:図イ建-3-2参照)	
変更内容	改造 1. 建物の改造工事 1-1. 耐竜巻能向上のために以下の補強を行う ・ 鉄扉新設 鉄扉(SD-220)を新設する。なお、除染室・分析室通路(1)の既存シャッターは残置する	
員数	1式	
一般仕様	型式	鉄扉 : <input type="text"/>
	主要な構造材	表ト建-2-5に示す
	寸法(単位:m)	(鉄扉) <input type="text"/> 厚さ 外側: <input type="text"/> 、内側: <input type="text"/>
	その他の構成機器	—
	その他の性能	—
	取扱う核燃料物質の状態	—
技術基準に基づく設計(注)	核燃料物質の臨界防止	---
	安全機能を有する施設の地盤	[5.1-建3] 鉄扉(SD-220)は、地震力が作用した場合においても、十分な支持性能を有する地盤に設置した建物に設置する。
	地震による損傷の防止	—
	津波による損傷の防止	---
	外部からの衝撃による損傷の防止	[8.1-建1] (竜巻) ・ 鉄扉(SD-220)の短期許容荷重が、F1竜巻(最大風速49m/s)の風圧力及び気圧差による竜巻荷重を上回る構造とする。 位置、構造、寸法、材料:表ト建-2-5、図イ建-3-2~3-4参照 [8.2-建2] (外部火災・爆発、有毒ガス) ・ 原子力発電所の外部火災影響評価ガイドに基づいて、敷地内外の火災・爆発については、建物外壁から火災・爆発源までの離隔距離を危険距離及び危険限界距離を上回るようにするか、火災・爆発源と外壁の間に影響を遮る障壁を置くようにする。 外部火災・爆発影響評価対象の危険物:図イ建-3-7~3-9参照 ・ なお、水素を貯蔵する高圧ガス貯蔵所と付属建物除染室・分析室の離隔距離は、危険距離及び危険限界距離を上回っており火災・爆発の影響を受けないが、高圧ガス貯蔵所の周囲を障壁(914)(鉄筋コンクリート製)で囲み、爆風を上方向、及び加工施設に影響を及ぼすおそれのない横方向に解放する設計とする。また、当社の周辺に有毒ガスを扱う施設はない。 [8.2-建1] (航空機落下火災) ・ 航空機落下で発生する火災に対して鉄扉(SD-220)は損傷せず、外部火災の影響が大きな事故の誘因とならない。(図イ建-3-10参照)

表ト建一1-6 付属建物除染室・分析室(鉄扉新設) 仕様表(2/2)

技術基準に基づく設計(注)	人の不法な侵入等の防止	—
	閉じ込めの機能	—
	火災等による損傷の防止	—
	溢水による損傷の防止	—
	安全避難通路等	—
	安全機能を有する施設	[14.1-建1] 通常時に想定される設置場所の温湿度状態、大気圧下及び放射線環境下において、必要な安全機能を発揮する。 [14.2-建1] 検査又は試験及び保守又は修理ができ、作業者の立入りが容易な場所に設置する。
	材料及び構造	—
	搬送設備	—
	核燃料物質の貯蔵施設	—
	警報設備等	—
	放射線管理施設	—
	廃棄施設	—
	核燃料物質等による汚染の防止	—
	遮蔽	—
換気設備	—	
非常用電源設備	—	
通信連絡設備	—	
その他事業許可で求める仕様	[99-建3] ・ 更なる安全裕度の向上策として、F3 竜巻(最大風速 92m/s)来襲時に付属建物除染室・分析室の鉄扉(SD-220:竜巻防護ライン対象部位)は終局耐力が、単位面積当たりの竜巻荷重を上回る。(図イ建一3-2 参照)	
添付図	図イ建一1-1 敷地内建物配置図 図イ建一3-1 工場棟、放射線管理棟、付属建物 補強箇所説明図(1階) 図イ建一3-2 工場棟、放射線管理棟、付属建物 鉄扉、シャッター配置及び竜巻防護ライン(1階) 図イ建一3-3 工場棟、放射線管理棟、付属建物 建具表 図イ建一3-4 工場棟、付属建物 鉄扉概要図 図イ建一3-7 工場棟、放射線管理棟、付属建物 外部火災・爆発の影響評価(1) 図イ建一3-8 工場棟、放射線管理棟、付属建物 外部火災・爆発の影響評価(2) 図イ建一3-9 工場棟、放射線管理棟、付属建物 外部火災・爆発の影響評価(3) 図イ建一3-10 工場棟、放射線管理棟、付属建物 航空機落下に伴う火災影響評価	

注 加工施設の技術基準に関する規則第三章 重大事故等対処施設 第26条～第39条は該当しない。

凡例 { }内に示す数字：事業許可の「表 安全機能を有する施設の安全機能一覧」における該当機器の番号を示す。

[]内に示す数字：加工施設の技術基準の条番号、項番号、及び設計番号、又はその他事業許可で求める仕様に関する設計番号を示す。

(例) [4.1-建1]は、加工施設の技術基準第4条第1項に対する設計番号 建1を示す。

[99-建1]は、その他事業許可で求める仕様に関する設計番号 建1を示す。

表ト建-1-7 工場棟転換工場チェックタンク室地下集水槽地下ピット 仕様表(1/2)

事業許可との対応	許可番号(日付)	原規規発第1711011号(平成29年11月1日付)
	設備・機器名称	{716} 廃液処理設備(1) 工場棟転換工場チェックタンク室 地下ピット
設置場所	敷地内建物配置図(図イ建-1-1)参照	
機器名	工場棟転換工場チェックタンク室 地下集水槽地下ピット	
変更内容	変更なし	
員数	1式	
一般仕様	型式	チェックタンク室 地下集水槽地下ピット; 鉄筋コンクリート造 基礎 : 直接基礎
	主要な構造材	表ト建-2-6に示す
	寸法(単位:m)	
	その他の構成機器	-
	その他の性能	-
	取扱う核燃料物質の状態	-
技術基準に基づく設計(注)	核燃料物質の臨界防止	-
	安全機能を有する施設の地盤	[5.1-建1] 安全機能を有する施設を設置する建物・構築物は、自重及び通常時の荷重等に加え、耐震重要度分類の各分類に応じて算定する地震力が作用した場合においても、十分な支持性能を有する地盤に設置する。 <ul style="list-style-type: none"> ・ チェックタンク室 地下集水槽地下ピット <ul style="list-style-type: none"> ◦ 基礎: 直接基礎 ◦ 支持方法 十分な支持性能を有する支持地盤で直接支持 ◦ 支持地盤 支持性能: 長期許容応力度 50kN/m²以上、短期許容応力度 100kN/m²以上 地盤種類: 地表近くのローム層 ・ チェックタンク室 地下集水槽地下ピット床: 構造スラブ <ul style="list-style-type: none"> ◦ 支持方法 十分な支持性能を有する支持地盤で直接支持 ◦ 支持地盤 支持性能: 長期許容応力度 50kN/m²以上、短期許容応力度 100kN/m²以上 地盤種類: 地表近くのローム層
	地震による損傷の防止	[6.1-建1] <ul style="list-style-type: none"> ・ 耐震重要度分類第1類 <ul style="list-style-type: none"> ◦ チェックタンク室 地下集水槽地下ピット{716} [6.1-建2] 耐震重要度分類第1類であるチェックタンク室 地下集水槽地下ピットは、耐震重要度分類第2類及び第3類の設備・機器の破損による波及的影響により破損しない構造とする。 [6.1-建3] 建物・構築物の耐震重要度分類は、収納する設備・機器の重要度分類と同じか、それより上位の分類とするため、チェックタンク室 地下集水槽地下ピットの耐震重要度分類は第1類とする。 [6.1-建5] <ul style="list-style-type: none"> ・ 位置、構造、寸法、材料: 表ト建-2-6、図ト建-5-1参照 ・ 一次設計 <ul style="list-style-type: none"> ◦ 建築基準法施行令第八十八条に規定される係数と耐震重要度分類第1類の割増し係数(1.5)を乗じて算出した地震力(0.15G)を与えた場合の構造体を構成する各部の応力が基準等に定められた許容応力以下となる構造とする。

表ト建-1-7 工場棟転換工場チェックタンク室地下集水槽地下ピット 仕様表(2/2)

技術基準に基づく設計(注)	津波による損傷の防止	—
	外部からの衝撃による損傷の防止	—
	人の不法な侵入等の防止	—
	閉じ込めの機能	[10.1-建 6] チェックタンク室 地下集水槽地下ピットの床、及び人が触れる恐れのある壁表面は、ウランが浸透しにくく、汚れがつきにくく除染が容易で、腐食しにくい樹脂系塗料(建築基準法施行令第一条第六号に基づき国土交通大臣の認定を受けた難燃材料)で仕上げる。
	火災等による損傷の防止	[11.3-建 1] 建築基準法第二条第九号の三で定める準耐火建築物のチェックタンク室 地下集水槽地下ピットは、耐火構造又は不燃性材料を使用する。 ・ 材料 主要な構造材を表ト建-2-6 に示す。
	溢水による損傷の防止	—
	安全避難通路等	—
	安全機能を有する施設	[14.1-建 1] 通常時に想定される設置場所の温湿度状態、大気圧下及び放射線環境下において、必要な安全機能を発揮する。 [14.2-建 1] 検査又は試験及び保守又は修理ができ、作業者の立入りが容易な場所に設置する。
	材料及び構造	—
	搬送設備	—
	核燃料物質の貯蔵施設	—
	警報設備等	—
	放射線管理施設	—
	廃棄施設	—
	核燃料物質等による汚染の防止	[21.1-建 1] チェックタンク室 地下集水槽地下ピットの床、及び人が触れる恐れがある壁表面を、ウランが浸透しにくく、汚れがつきにくく除染が容易で腐食しにくい樹脂系塗料(建築基準法施行令第一条第六号に基づき国土交通大臣の認定を受けた難燃材料)で仕上げる。
	遮蔽	—
	換気設備	—
非常用電源設備	—	
通信連絡設備	—	
その他事業許可で求める仕様	—	
添付図	図イ建-1-1 敷地内建物配置図 図ト建-5-1 工場棟転換工場チェックタンク室 地下集水槽地下ピット詳細図	

注 加工施設の技術基準に関する規則第三章 重大事故等対処施設 第26条～第39条は該当しない。

凡例 { }内に示す数字：事業許可の「表 安全機能を有する施設の安全機能一覧」における該当機器の番号を示す。

[]内に示す数字：加工施設の技術基準の条番号、項番号、及び設計番号、又はその他事業許可で求める仕様に関する設計番号を示す。

(例) [4.1-建 1]は、加工施設の技術基準第4条第1項に対する設計番号 建1を示す。

[99-建 1]は、その他事業許可で求める仕様に関する設計番号 建1を示す。

表ト建-2-1 付属建物第1廃棄物処理所 主要な構造材の仕様表(1/4)

<p>建物の種類</p>	<p>(1)付属建物第1廃棄物処理所</p> <p>①第1廃棄物処理所本体 構造：鉄骨造 壁：石綿スレート+木毛セメント板+サイディング 屋根：ALC 基礎：杭基礎 支持方法：十分な支持性能を有する支持地盤に杭基礎で支持 地盤：N値30以上の砂礫層</p> <p>②第1廃棄物処理所床</p> <p>1階部分 構造：土間コンクリート造 支持方法：十分な支持性能を有する支持地盤で直接支持 地盤：長期許容応力度 50kN/m²以上、短期許容応力度 100kN/m²以上の地表近くのローム層</p> <p>2階部分 構造：構造スラブ造</p>
<p>主要な構造材</p>	<p>(1)付属建物第1廃棄物処理所</p> <p>①鉄筋コンクリート ・鉄筋：JIS G3112に定める鉄筋 ・コンクリート：JIS A5308に定めるコンクリート（密度：2.05g/cm³以上） 既設基礎梁、既存床（1階）：設計基準強度 17.6N/mm² 基礎増打ち補強部：設計基準強度 21.0N/mm²</p> <p>②鉄骨：JIS G3192に定める山形鋼、溝形鋼、H形鋼、I形鋼、平鋼 JIS G3466に定める角形鋼</p> <p>③外壁：JIS A5426に定める石綿スレート+木毛セメント板 サイディング：JIS G3322に定める</p> <p>④屋根：JIS A5416に定める軽量気泡コンクリート（ALC）</p> <p>⑤床：土間コンクリート（1階）、構造スラブ（2階）</p> <p>⑥杭：JIS A5372に定める遠心力鉄筋コンクリート杭 杭長さ：m 杭径寸法：mm 杭先端深度：設計GLから-6.0m</p>

(参考)

添付説明書-建2

添付説明書-建3

表ト建-2-1 付属建物第1廃棄物処理所 主要な構造材の仕様表(2/4)

耐震性能及び耐竜巻性能等の適合に関する主要な構造材基本仕様

項目	仕様(工事番号及び工事名称)	対象図面
耐震性能 向上	(1)本体 6-a. 柱脚補強 柱脚部増打ち補強：鉄筋コンクリート 鉄筋：D13 () あと施工アンカー：D16 ()、D22 () 鋼板：板厚 mm () 6-b. 鉄骨ブレース新設 鉄骨： () 他 6-c. 鉄骨ブレース交換補強 鉄骨： () 他 6-d. 鉄骨梁交換補強 鉄骨： () 他 6-e. 屋根面ブレース追設 鉄骨： () () 6-f. 柱補強 鉄骨： () () 6-g. 柱梁仕口部補強 6-h. 柱脚部溶接補強	(1)本体 6-a. 図ト建-1-9~12 6-b. 図ト建-1-9、11 ~14、16 6-c. 図ト建-1-9~ 10、12、16 6-d. 図ト建-1-7、9、 11 6-e. 図ト建-1-8、15 6-f. 図ト建-1-7、10 6-g. 図ト建-1-7~ 10、12、16 6-h. 図ト建-1-6、9~ 12、16 (参考) 図イ建-1-2(1/3)~ (3/3) 添付説明書-建2
耐竜巻 性能向上	(1)本体 6-j. 外壁サイディング補強 外壁：サイディング () 板厚 mm 外壁下地材： () () ロックウール充てん鋼板：板厚 mm 6-k. 鋼板新設 鋼板：板厚 mm () 6-l. シャッタ新設 鋼板：板厚 mm () 6-m. 鉄扉補強 鉄扉補強材 平鋼 () 他	(1)本体 6-j. 図ト建-1-2、4、 6~14、15 6-k. 図ト建-1-6、9~ 12 6-l. 図ト建-1-1、4 6-m. 図イ建-1-6、7、 図イ建-1-7-1 図ト建-1-1、4 (参考) 図イ建-1-2(1/3)~ (3/3) 添付説明書-建3
その他 延焼防止及び 閉じ込め性能 向上	(1)本体 6-i. 間仕切り壁更新 下地材： () 他 石膏ボード：板厚 () 他	(1)本体 6-i. 図ト建-1-1 (参考) 図イ建-1-2(1/3) 添付説明書-建6

表ト建-2-1 付属建物第1廃棄物処理所 主要な構造材の仕様表(3/4)

その他の加工施設 非常用設備に関する基本仕様(1/1)

工事名称	仕様	対象図面
(1)飛散防止用防護ネット ^(注1)	①設置箇所：第1廃棄物処理所本体屋根下 ②使用部材 ・ネット 材質： <input type="text"/> 金網線径： <input type="text"/> mm 金網目合い寸法： <input type="text"/> mm 線材引張強度： <input type="text"/> N/mm ² ・ワイヤーロープ 材質： <input type="text"/> ロープ径： <input type="text"/> mm 破断強度： <input type="text"/> kN ・ターンバックル 材質： <input type="text"/> ねじ径： <input type="text"/> 破断荷重： <input type="text"/> kN ・シャックル 材質： <input type="text"/> ピン径： <input type="text"/> mm 使用荷重： <input type="text"/> kN ・強力長シャックル 材質： <input type="text"/> ピン径： <input type="text"/> mm 使用荷重： <input type="text"/> kN ・接合コイル 材質： <input type="text"/> 線径： <input type="text"/> mm ・結束線 材質： <input type="text"/> 線径： <input type="text"/> mm	(1)飛散防止用防護ネット 図リ非-5-1、5-3 (参考) 添付説明書-建2 添付説明書-建3
(2)堰(固定式) ^(注2)	①設置箇所：1階 前室及び廃棄物処理室 ②使用部材 ・堰の高さ： <input type="text"/> mm (設計確認値： <input type="text"/> mm以上(2個)) ・堰の材質： <input type="text"/> ・鋼材の構成 不等辺山形鋼 ・断面寸法 不等辺山形鋼： <input type="text"/> ・アンカーボルト 材質： <input type="text"/> アンカーボルト径： <input type="text"/> ・コーキング材 耐薬品性を有する <input type="text"/>	(2)堰(固定式) 図リ非-6-3 (参考) 添付説明書-建8

注1) リ 非常用設備 4.工事の方法 4. 1. 4-3(1)d.参照

注2) リ 非常用設備 4.工事の方法 4. 1. 4-3(1)e.参照

表ト建-2-1 付属建物第1廃棄物処理所 主要な構造材の仕様表(4/4)

主要な部材寸法及び材質

工事番号及び工事名称	区分	符号*	部材寸法	材質
6-a. 柱脚補強	新設	—		
6-b. 鉄骨ブレース新設 6-c. 鉄骨ブレース交換 補強 6-d. 鉄骨梁交換補強	新設	NB1 NB1A NBr1 NBr2 NBr3 NBr4 NBr5 NBr6 NBr11 NBr12		
	既設	—		
6-e. 屋根面ブレース追設	新設	NHBr1		
	既設	—		
6-f. 柱補強	新設	NBCT		
	既設	—		
6-g. 柱梁仕口部補強	新設	—		
6-h. 柱脚部溶接補強	新設	—		
6-i. 間仕切り壁更新	新設	—		
6-j. 外壁サイディング 補強	新設	— NGIR NP1 NP2 NP3 NP4 NP5 NHG1 NHG2 NHG3 NHG4 NHG5 NCG1		
6-k. 鋼板新設	新設	—		
6-l. シャッタ新設	新設	—		
6-m. 鉄扉補強	新設	—		

* : 図面の符号を示す
(参考)

添付説明書-建2
添付説明書-建3

表ト建-2-2 付属建物第1 廃棄物処理所前室 主要な構造材の仕様表(1/2)

建物の種類	<p>(1)付属建物第1 廃棄物処理所前室</p> <p>①第1 廃棄物処理所前室 構造：鉄筋コンクリート造 壁：鉄筋コンクリート 屋根：鉄筋コンクリート 基礎：直接基礎 支持方法：基礎底板下端面から深さ 1m までの範囲を地盤改良した支持地盤で直接支持 地盤：長期許容応力度 50kN/m² 以上、短期許容応力度 100kN/m² 以上の地表近くのローム層</p> <p>②第1 廃棄物処理所前室床 構造：構造スラブ造 支持方法：基礎底板下端面から深さ 1m までの範囲を地盤改良した支持地盤で直接支持 地盤：長期許容応力度 50kN/m² 以上、短期許容応力度 100kN/m² 以上の地表近くのローム層</p>
主要な構造材	<p>(1)付属建物第1 廃棄物処理所前室</p> <p>①鉄筋コンクリート ・鉄筋：JIS G3112 に定める鉄筋 ・コンクリート：JIS A5308 に定めるコンクリート（密度：2.05g/cm³ 以上） 新設躯体全般：設計基準強度 24.0N/mm²</p> <p>②外壁：上記の鉄筋コンクリート ③屋根：上記の鉄筋コンクリート ④床：床スラブ</p>

(参考)

- 添付説明書-建2
- 添付説明書-建3

耐震性能及び耐竜巻性能等の適合に関する主要な構造材基本仕様

項目	仕様（工事番号及び工事名称）	対象図面
構造材基本仕様	<p>(1)前室 7-a. 第1 廃棄物処理所前室の新設</p> <p>①鉄筋コンクリート 柱：□mm×□mm 梁厚：□mm×□mm 等 壁厚：□mm 屋根：□mm 床厚：□mm 地盤改良（長期地耐力 50kN/m² 以上） 鉄筋：D10、D13 及び D16 (□)、D19 (□) シート防水：厚さ□mm（加硫ゴム系シート） JIS A6008 に定める合成高分子ルーフィングシート</p> <p>②鉄扉 鋼板：板厚□mm 他 (□)</p> <p>③エキスパンションジョイント 鋼板：板厚（屋外）□mm (□) （屋内）□mm (□) 止水シート：厚さ□mm (□)</p>	<p>(1)前室 7-a. 図イ建-1-5~7 図ト建-1-1~ 2、4、6~7、13 図ト建-2-1~7</p> <p>(参考) 図イ建-1-2(1/3)~ (3/3) 添付説明書-建2 添付説明書-建3</p>

表卜建-2-2 付属建物第1 廃棄物処理所前室 主要な構造材の仕様表 (2/2)

主要な部材寸法及び材質

工事番号及び工事名称	区分	部材寸法	材質
7-a. 第1 廃棄物処理所前室の新設	新設		

(参考)

添付説明書-建2

添付説明書-建3

表ト建-2-3 付属建物第2廃棄物処理所 主要な構造材の仕様表(1/5)

建物の種類	<p>(1)付属建物第2廃棄物処理所</p> <p>①第2廃棄物処理所本体 構造：鉄骨造 壁：[]+サイディング 屋根：ALC 基礎：杭基礎 支持方法：十分な支持性能を有する支持地盤に杭基礎で支持 地盤：N値30以上の砂礫層</p> <p>②付属建物第2廃棄物処理所本体床</p> <p>1階部分 構造：土間コンクリート造 支持方法：十分な支持性能を有する支持地盤で直接支持 地盤：長期許容応力度 50kN/m²以上、短期許容応力度 100kN/m²以上の地表近くのローム層</p> <p>2階部分 構造：構造スラブ造</p> <p>(2)付属建物第2廃棄物処理所南北渡り廊下</p> <p>①南北渡り廊下 構造：鉄骨造 壁：[]+サイディング 屋根：ALC+折板（二重構造） 基礎：直接基礎 支持方法：十分な支持性能を有する支持地盤で直接支持 地盤：長期許容応力度 50kN/m²以上、短期許容応力度 100kN/m²以上の地表近くのローム層</p> <p>②南北渡り廊下床 構造：土間コンクリート造 支持方法：十分な支持性能を有する支持地盤で直接支持 地盤：長期許容応力度 50kN/m²以上、短期許容応力度 100kN/m²以上の地表近くのローム層</p>
主要な構造材	<p>(1)付属建物第2廃棄物処理所本体</p> <p>①鉄筋コンクリート ・鉄筋：JIS G3112に定める鉄筋 ・コンクリート：JIS A5308に定めるコンクリート（密度：2.05g/cm³以上） 既設基礎梁、既存床：設計基準強度 20.6N/mm² 新設基礎部材：設計基準強度 21.0N/mm²</p> <p>②鉄骨：JIS G3192に定める山形鋼、溝形鋼、H形鋼、I形鋼、平鋼 JIS G3466に定める角形鋼</p> <p>③外壁：JIS A5441に定める[] サイディング：JIS G3322に定める[]</p> <p>④屋根：JIS A5416に定める軽量気泡コンクリート（ALC）</p> <p>⑤床：土間コンクリート（1階）、構造スラブ（2階）</p> <p>⑥杭：JIS A5372に定める遠心カプレストレストコンクリート杭 杭長さ：[]m 杭径寸法：[]mm 杭先端深度：設計GLから-7.8m</p> <p>(2)付属建物第2廃棄物処理所南北渡り廊下</p> <p>①鉄骨：JIS G3192に定めるH形鋼</p> <p>②外壁：JIS A5441に定める[] サイディング JIS G3322に定める[]</p> <p>③屋根：ALC+折板（二重構造） 既設：ALC 新設：JIS G3322に定める[]</p>

(参考)

- 添付説明書-建2
- 添付説明書-建3

表ト建-2-3 付属建物第2廃棄物処理所 主要な構造材の仕様表(2/5)

耐震性能及び耐竜巻性能等の適合に関する主要な構造材基本仕様

項目	仕様 (工事番号及び工事名称)	対象図面
耐震性能向上	(1)本体 8-a. 柱梁仕口部補強 鋼板：板厚 <input type="text"/> mm (<input type="text"/>) 他 (2)南北渡り廊下 8-d. エキスパンションジョイント改造(注1) 鋼板：板厚 (屋内) <input type="text"/> mm (<input type="text"/>) 止水シート：厚さ <input type="text"/> mm (<input type="text"/>)	(1)本体 8-a. 図ト建-3-7~13 (2)南北渡り廊下 8-d. 図イ建-1-5、 図ト建-3-1 (参考) 図イ建-1-2(1/3)~(3/3) 添付説明書-建2
耐竜巻性能向上	(1)本体 8-g. 鉄扉新設 鋼板：板厚 <input type="text"/> (<input type="text"/>) (2)本体及び南北渡り廊下 8-e. 鋼板新設 鋼板：板厚 <input type="text"/> (<input type="text"/>) 8-f. 外壁サイディング補強 外壁：サイディング (<input type="text"/>) 板厚 <input type="text"/> mm 外壁下地材： <input type="text"/> (<input type="text"/>) 鋼板：板厚 (屋外) <input type="text"/> mm (<input type="text"/>) 鉄骨： <input type="text"/> (<input type="text"/>) 他 エキスパンションジョイント 鋼板：板厚 (屋外) <input type="text"/> mm (<input type="text"/>) 止水シート：厚さ <input type="text"/> mm (<input type="text"/>) 8-h. 鉄扉補強 鉄扉補強材 鉄骨：平鋼 <input type="text"/> (<input type="text"/>) 他 (3)南北渡り廊下 (屋根) 8-i. 折板追設補強 折板：板厚 <input type="text"/> mm (<input type="text"/>)	(1)本体 8-g. 図イ建-1-6、7 図ト建-3-1、4 (2)本体及び南北渡り廊下 8-e. 図ト建-3-1 8-f. 図イ建-1-5、 図ト建-3-1~4、 6~21 8-h. 図イ建-1-6、7 1-7-1、 図ト建-3-1~2、4 (3)南北渡り廊下 8-i. 図ト建-3-3 (参考) 図イ建-1-2(1/3)~(3/3) 添付説明書-建3
その他 延焼防止及び閉じ込め 性能向上	(1)本体 8-b. 外部階段移設 鋼板：板厚 (屋外) <input type="text"/> mm (<input type="text"/>) 下地材： <input type="text"/> (<input type="text"/>) 8-c. 耐火壁追設 下地材： <input type="text"/> 他 石膏ボード：板厚 <input type="text"/> mm (×2)	(1)本体 8-b. 図ト建-3-1~2、4、 6~7 8-c. 図ト建-3-1~2 (参考) 図イ建-1-2(1/3)~(2/3) 添付説明書-建6

注 1) シリンダ洗浄棟とのエキスパンションジョイント①及び第1廃棄物処理所とエキスパンションジョイント②は図イ建-1-5に示す。

表ト建-2-3 付属建物第2廃棄物処理所 主要な構造材の仕様表(3/5)

その他の加工施設 非常用設備に関する基本仕様(1/2)

工事名称	仕様	対象図面
(1)飛散防止用防護ネット ^(注1)	①設置箇所：第2廃棄物処理所本体屋根下 ②使用部材 ・ネット 材質： <input type="text"/> 金網線径： <input type="text"/> mm 金網目合い寸法： <input type="text"/> mm 線材引張強度： <input type="text"/> N/mm ² ・ワイヤーロープ 材質： <input type="text"/> ロープ径： <input type="text"/> mm 破断強度： <input type="text"/> kN ・ターンバックル 材質： <input type="text"/> ねじ径： <input type="text"/> 破断荷重： <input type="text"/> kN ・シャックル 材質： <input type="text"/> ピン径： <input type="text"/> mm 使用荷重： <input type="text"/> kN ・強力長シャックル 材質： <input type="text"/> ピン径： <input type="text"/> mm 使用荷重： <input type="text"/> kN ・接合コイル 材質： <input type="text"/> 線径： <input type="text"/> mm ・結束線 材質： <input type="text"/> 線径： <input type="text"/> mm	(1)飛散防止用防護ネット 図リ非-5-2、5-4 (参考) 添付説明書-建3
(1)堰(固定式) ^(注1)	①設置箇所：1階 廃棄物プレス室及び更衣室 ②使用部材 ・堰の高さ： <input type="text"/> mm (設計確認値： <input type="text"/> mm以上(2個)) ・堰の材質： <input type="text"/> ・鋼材の構成 不等辺山形鋼 ・断面寸法 不等辺山形鋼： <input type="text"/> ・アンカーボルト 材質： <input type="text"/> アンカーボルト径： <input type="text"/> ・コーキング材 耐薬品性を有する <input type="text"/>	(1)堰(固定式) 図リ非-6-4 (参考) 添付説明書-建8

注1) リ 非常用設備 4. 工事の方法 4. 1. 4-5(1)d. 参照

注2) リ 非常用設備 4. 工事の方法 4. 1. 4-5(1)e. 参照

表ト建-2-3 付属建物第2 廃棄物処理所 主要な構造材の仕様表(5/5)

主要な部材寸法及び材質

工事番号及び工事名称	区分	符号*	部材寸法	材質
8-a. 柱梁仕口部補強	新設	—		
	既設	—		
8-b. 外部階段移設	新設	—		
8-c. 耐火壁追設	新設	—		
8-d. エキスパンション ジョイント改造	新設	—		
8-e. 鋼板新設	新設	—		
8-f. 外壁サイディング 補強	新設	—		
		NGIR		
		—		
		NC1		
		NC2		
		NP1		
		NP2		
		NP3		
		NP4		
		NG1		
		NB1		
NHG1				
NHG2				
NHG3				
NHG4				
NHG5				
NCG1				
NCG2				
NCG3				
NCG4				
NBr1				
8-g. 鉄扉新設	新設	—		
8-h. 鉄扉補強	新設	—		
8-i. 折板追設補強	新設	— NHB _r 1		

* : 図面の符号を示す
(参考)

添付説明書-建2
添付説明書-建3

表ト建-2-4 付属建物第3廃棄物倉庫 主要な構造材の仕様表(1/2)

建物の種類	<p>(1)付属建物第3廃棄物倉庫</p> <p>①第3廃棄物倉庫 構造：鉄骨造 壁：鉄骨+サイディング 屋根：折板 基礎：杭基礎 支持方法：十分な支持性能を有する支持地盤に杭基礎で支持 地盤：N値30以上の砂礫層</p> <p>②第3廃棄物倉庫床 構造：土間コンクリート造 支持方法：十分な支持性能を有する支持地盤で直接支持 地盤：長期許容応力度50kN/m²以上、短期許容応力度100kN/m²以上の地表近くのローム層</p>
主要な構造材	<p>(1)付属建物第3廃棄物倉庫</p> <p>①鉄筋コンクリート ・鉄筋：JIS G3112に定める鉄筋 ・コンクリート：JIS A5308に定めるコンクリート（密度：2.05g/cm³以上） 既設基礎梁、既存床：設計基準強度20.6N/mm²</p> <p>②鉄骨：JIS G3192に定める山形鋼、溝形鋼、H形鋼、I形鋼、平鋼 JIS G3466に定める角形鋼</p> <p>③外壁：上記の鉄骨 サイディング：JIS G3322に定める []</p> <p>④屋根：JIS G3322に定める []</p> <p>⑤床：土間コンクリート</p> <p>⑥杭：JIS A5372に定める遠心カプレストレストコンクリート杭 杭長さ：[]m 杭径寸法：[]mm 杭先端深度：設計GLから-7.7m</p>

(参考)

添付説明書-建2

添付説明書-建3

耐震性能及び耐竜巻性能等の適合に関する主要な構造材基本仕様

項目	仕様（工事番号及び工事名称）	対象図面
耐竜巻性能向上	(1)本体	(1)本体
	9-a. 外壁更新 外壁：サイディング ([]) 板厚 []mm 外壁下地材： [] ([]) 吹付耐火被覆材：ロックウール 嵩比重0.3以上 加工厚さ []mm	9-a. 図ト建-4-6、8、11~12、14~17 9-b. 図ト建-4-4、6、8 9-c. 図ト建-4-4、6、8 9-d. 図ト建-4-7~8、13
	9-b. 鉄扉補強 鉄扉補強材 平鋼 [] ([])	(参考)
	9-c. シャッタ交換 鋼板：板厚 []mm ([])	図ト建-4-1(1/2)~(2/2)
	9-d. 折板張替え補強 折板：板厚 []mm ([])	添付説明書-建2 添付説明書-建3

表ト建-2-4 付属建物第3廃棄物倉庫 主要な構造材の仕様表(2/2)

主要な部材寸法及び材質

工事番号及び工事名称	区分	符号*	部材寸法	材質		
9-a. 外壁更新	新設	— NGIR NSP1 NSP2 NSP3 NSP4 NSP5 NSB1 NSB2 NSB3 NSB4 NSCB1				
	既設	—				
9-b. 鉄扉補強	新設	—				
9-c. シャッター更新	新設	—				
9-d. 折板張替え補強	新設	— NPR				
	既設	—				

* : 図面の符号を示す

(参考)

添付説明書-建2

添付説明書-建3

表ト建-2-5 付属建物除染室・分析室（鉄扉新設）主要な構造材の仕様表

耐震性能及び耐竜巻性能等の適合に関する主要な構造材基本仕様

項目	仕様（工事番号及び工事名称）	対象図面
耐竜巻性能向上	(1) 付属建物除染室・分析室 10-a. 鉄扉新設 鋼板：板厚 <input type="text"/> mm 他 (<input type="text"/>)	(1) 本体 10-a. 図イ建-3-2~ 4 (参考) 図イ建-3-1 添付説明書-建3

主要な部材寸法及び材質

工事番号及び工事名称	区分	部材寸法	材質
10-a. 鉄扉新設	新設	鋼板：板厚 <input type="text"/> mm (外側) 板厚 <input type="text"/> mm (内側)	<input type="text"/>

(参考)
添付説明書-建3

表ト建-2-6 工場棟転換工場チェックタンク室地下集水槽地下ピット 主要な構造材の仕様表

建物の種類	<p>(1)チェックタンク室地下集水槽地下ピット</p> <p>①チェックタンク室地下集水槽地下ピット</p> <p>構造：鉄筋コンクリート造</p> <p>壁：鉄筋コンクリート</p> <p>基礎：直接基礎</p> <p>支持方法：十分な支持性能を有する支持地盤で直接支持</p> <p>地盤：長期許容応力度 50kN/m²以上、短期許容応力度 100kN/m²以上のローム層</p> <p>②チェックタンク室地下集水槽地下ピット床</p> <p>構造：構造スラブ造</p> <p>支持方法：十分な支持性能を有する支持地盤で直接支持</p> <p>地盤：長期許容応力度 50kN/m²以上、短期許容応力度 100kN/m²以上のローム層</p>
主要な構造材	<p>(1)チェックタンク室地下集水槽地下ピット</p> <p>①鉄筋コンクリート</p> <ul style="list-style-type: none"> ・鉄筋：JIS G3112 に定める鉄筋 ・コンクリート：JIS A5308 に定めるコンクリート（密度：2.05g/cm³以上） <p>既設躯体全般：設計基準強度 20.6N/mm²</p>
基本仕様	<p>(1)チェックタンク室地下集水槽地下ピット</p> <p>①鉄筋コンクリート</p> <p>壁厚：□ mm（上端部）、300mm（下端部）</p> <p>床厚：□ mm</p> <p>鉄筋：□ 及び □</p>

(参考)

工場棟転換工場チェックタンク室地下集水槽地下ピット詳細図：図ト建-5-1
添付説明書-建2

表ト建-2-7 付属建物第3 廃棄物倉庫廃棄物貯蔵設備(5) 主要な構造材の仕様表

付属建物第3 廃棄物倉庫廃棄物貯蔵設備(5)の基本仕様

基本仕様	<p>(1) 廃棄物貯蔵設備(5)</p> <p>① パレット</p> <p>材質: <input type="text"/></p> <p>寸法</p> <ul style="list-style-type: none"> ・ ドラム缶パレット 上段: <input type="text"/> 中段: <input type="text"/> 下段: <input type="text"/> ・ 角形容器パレット <input type="text"/> <p>② アンカーボルト</p> <p>材質: <input type="text"/></p> <p>寸法: <input type="text"/></p> <p>(2) 固縛治具</p> <p>① ドラム缶固縛治具</p> <ul style="list-style-type: none"> ・ ターンバックル 材質: <input type="text"/> ねじ径: <input type="text"/> ・ 連結ボルト 材質: <input type="text"/> ねじ径: <input type="text"/> <p>② 角形容器固縛治具</p> <ul style="list-style-type: none"> ・ ベルトラッシング: JIS B 8850 に定めるベルトラッシング 寸法: <input type="text"/> ・ アイボルト 材質: <input type="text"/> 寸法: <input type="text"/>
------	---

(参考)

保管廃棄設備(廃棄物貯蔵設備(5))機器配置図: 図ト配一固1(1/3)~(3/3)
 添付説明書一設4

表ト建-3-1 建物の各部位の仕様表 (付属建物第1廃棄物処理所_前室含む) (1/3)

建物名称	階	境界位置	部位	材質	主な寸法(mm) 厚t、高h	図番号	工事内容
第1 廃棄物処理所	1 階	外壁	東側 (9通り)	廃棄物処理室、玄関他と屋外との境界 (A-C通り間) 外壁 管理区域境界 火災区画境界 溢水防護区画境界 F3電巻防護ライン	サイディング(外側)	図ト建-1-1、図ト建-1-4 図ト建-1-1 図ト建-1-12 図ト建-1-12 図イ建-1-6、図イ建-1-7 図リ非-6-3 図ト建-1-1、図ト建-1-4	補強
					外壁パネル(内側) (上部)IFLから1150h以上		既設
					鋼板(コンクリートブロック外側) (下部)IFLから1150hまで		補強
					コンクリートブロック (内側) (下部)IFLから1150hまで		新設
					既設(SD-35) +既設(固定式)		既設
					サイディング(外側)		既設
	1 階	外壁	西側 (A通り)	廃棄物処理室と屋外、前室との境界 (2通り-9通り間) 外壁 管理区域境界 火災区画境界 溢水防護区画境界 F3電巻防護ライン	外壁パネル(内側) (上部)IFLから1150h以上	図ト建-1-1 図ト建-1-9 図ト建-1-9 図ト建-1-1 図リ非-6-3	既設
					鋼板(コンクリートブロック外側) (下部)IFLから1150hまで		補強
					コンクリートブロック (内側) (下部)IFLから1150hまで		新設
					シヤッタ +既設(固定式)		既設
					サイディング(外側)		既設
					既設		既設

表ト建-3-1-1 建物の各部位の仕様表 (付属建物第1廃棄物処理所_前室含む) (2/3)

建物名称	階	境界位置	部位	材質	主な寸法(mm) 厚さ、高h	図番号	工事内容
第1廃棄物処理所	1階	外壁	西側 (2通り)	外壁 管理区域境界 火災区画境界 洪水防護区画境界 F3電巻防護ライン	サイディング(外側)	図ト建-1-1、図ト建-1-4	補強
					外壁パネル(内側) (上部)IFLから1150h以上	図ト建-1-1	既設
					鋼板(コンクリートブロック外側) (下部)IFLから1150hまで	図ト建-1-11	新設
					コンクリートブロック (内側) (下部)IFLから1150hまで	図ト建-1-11	既設
					サイディング(外側)	図ト建-1-1、図ト建-1-4	補強
					外壁パネル(内側) (上部)IFLから1150h以上	図ト建-1-1	既設
	北側 (C通り)	外壁 管理区域境界 火災区画境界 洪水防護区画境界 F3電巻防護ライン	廃棄物処理室と屋外、 廊下との境 界 (2-9通り間)	鋼板(コンクリートブロック外側) (下部)IFLから1150hまで	図ト建-1-10	新設	
				コンクリートブロック (内側) (下部)IFLから1150hまで	図ト建-1-10	既設	
				鉄筋(SD-74)	図イ建-1-6、図イ建-1-7	補強	
				ALC	図ト建-1-3	既設	
				土間コンクリート		既設	
				屋根 (2-9通り間) (A-C通り間)	屋根 管理区域境界 火災区画境界 F1電巻防護		
床 (2-9通り間) (A-C通り間)	管理区域境界 火災区画境界 洪水防護区画境界						

表ト建-3-1-1 建物の各部位の仕様表 (付属建物第1廃棄物処理所_前室含む) (3/3)

建物名称	階	境界位置	部位	材質	主な寸法(mm) 厚t、高h	図番号	工事内容
第1廃棄物処理所	2 階 外壁	東側 (9通り)	排気室と屋外との境界 (A-C通り間)	サイディング(外側) 外壁パネル(内側)		図ト建-1-2	補強
		南側 (4通り)	排気室、廃棄物処理室と屋外との境界 (2-9通り間)				
		西側 (2通り)	廃棄物処理室と屋外との境界 (A-C通り間)				
		北側 (3通り)	排気室、廃棄物処理室と屋外との境界 (2-9通り間)				
第1廃棄物処理所前室	1 階	東側 (32通り)	前室と屋外との境界 (V1-A通り間)	RC		図ト建-2-3	新設
		南側 (V1通り)	前室と屋外との境界 (X1-9通り間)	鉄扉(SD-94)		図イ建-1-6、図イ建-1-7	新設
		西側 (X1通り)	前室と屋外との境界 (V1-A通り間)	RC		図ト建-2-3	新設
			前室と屋外との境界 (V1-A通り間)	鉄扉(SD-34)		図イ建-1-6、図イ建-1-7	新設
		北側 (A通り)	前室と屋外との境界 (V1-A通り間)	RC		図ト建-2-1、図ト建-2-3	新設
			廃棄物処理室(第1種管理区域)と前室(第2種管理区域)との境界 (X1-9通り間)	外壁パネル (上部)1FLから1150h以上		図ト建-1-1	既設
				他の建物との境界 管理区域境界 火災区域境界 溢水防護区画境界	コンクリートブロック (下部)1FLから1150hまで +シヤック +扉①(固定式)		図ト建-1-9
		屋根 (X1-X2通り間) (V1-A通り間)	屋根 第2種管理区域境界 火災区域境界 F3電巻防護ライン	RC		図ト建-1-1 図リ非-6-3	新設
		床 (X1-X2通り間) (V1-A通り間)	床 第2種管理区域境界 火災区域境界	RC		図ト建-2-2	新設

(注) 網掛けは他の部位と共有していることを示す。

表 1 建-3-2 建物の各部位の仕様表 (付属建物第2廃棄物処理所_渡り廊下含む) (1/6)

建物名称	階	境界位置	部位	材質	主な寸法(mm) 厚、高	図番号	工事内容
第2 廃棄物処理所	東側 (3通り)	倉庫と屋外との境界 E-10通り間	外壁 火災区域境界 F3電巻防護ライン	サイディング(外側) 押出成型セメント板 (内側) (上部)IFLから800h以上 (下部)IFLから800hまで 鉄筋(SD-38)	図ト建-3-1、図ト建-3-4	補強	
			管理区域境界 火災区域境界 溢水防護区画境界 F3電巻防護ライン	サイディング(外側) 押出成型セメント板 (内側) (上部)IFLから800h以上 (下部)IFLから800hまで	図ト建-3-1	既設	
			外壁 管理区域境界 火災区域境界 溢水防護区画境界 F3電巻防護ライン	サイディング(外側) 押出成型セメント板 (内側) (上部)IFLから800h以上 (下部)IFLから800hまで	図ト建-3-12	既設	
		廃棄物プレス室と屋外との境界 D-8通り間	外壁 管理区域境界 火災区域境界 溢水防護区画境界 F3電巻防護ライン	サイディング(外側) 押出成型セメント板 (内側) (上部)IFLから800h以上 (下部)IFLから800hまで	図ト建-3-1、図ト建-3-4	補強	
			管理区域境界 火災区域境界 溢水防護区画境界 F3電巻防護ライン	サイディング(外側) 押出成型セメント板 (内側) (上部)IFLから800h以上 (下部)IFLから800hまで	図ト建-3-1	既設	
			外壁 管理区域境界 火災区域境界 溢水防護区画境界 F3電巻防護ライン	サイディング(外側) 押出成型セメント板 (内側) (上部)IFLから800h以上 (下部)IFLから800hまで	図ト建-3-12	既設	
	西側 (2通り)	廃棄物プレス室と渡り廊下との境界 7b-7c通り間	外壁 管理区域境界 火災区域境界 溢水防護区画境界 F3電巻防護ライン	サイディング(外側) 押出成型セメント板 (内側) (上部)IFLから800h以上 (下部)IFLから800hまで	図ト建-3-1、図ト建-3-4	補強	
			管理区域境界 火災区域境界 溢水防護区画境界 F3電巻防護ライン	サイディング(外側) 押出成型セメント板 (内側) (上部)IFLから800h以上 (下部)IFLから800hまで	図ト建-3-1	既設	
			外壁 管理区域境界 火災区域境界 溢水防護区画境界 F3電巻防護ライン	サイディング(外側) 押出成型セメント板 (内側) (上部)IFLから800h以上 (下部)IFLから800hまで	図ト建-3-13	既設	
		廃棄物プレス室と屋外との境界 2-a通り間	外壁 管理区域境界 火災区域境界 溢水防護区画境界 F3電巻防護ライン	サイディング(外側) 押出成型セメント板 (内側) (上部)IFLから800h以上 (下部)IFLから800hまで	図ト建-3-1	既設	
			管理区域境界 火災区域境界 溢水防護区画境界 F3電巻防護ライン	サイディング(外側) 押出成型セメント板 (内側) (上部)IFLから800h以上 (下部)IFLから800hまで	図ト建-3-13	既設	
			外壁 管理区域境界 火災区域境界 溢水防護区画境界 F3電巻防護ライン	サイディング(外側) 押出成型セメント板 (内側) (上部)IFLから800h以上 (下部)IFLから800hまで	図ト建-3-1	既設	
東側 (2通り)	廃棄物プレス室と屋外との境界 D-6通り間	外壁 管理区域境界 火災区域境界 溢水防護区画境界 F3電巻防護ライン	サイディング(外側) 押出成型セメント板 (内側) (上部)IFLから800h以上 (下部)IFLから800hまで	図ト建-3-1、図ト建-3-4	補強		
		管理区域境界 火災区域境界 溢水防護区画境界 F3電巻防護ライン	サイディング(外側) 押出成型セメント板 (内側) (上部)IFLから800h以上 (下部)IFLから800hまで	図ト建-3-1	既設		
		外壁 管理区域境界 火災区域境界 溢水防護区画境界 F3電巻防護ライン	サイディング(外側) 押出成型セメント板 (内側) (上部)IFLから800h以上 (下部)IFLから800hまで	図ト建-3-9	既設		
	玄関、現場控室と屋外との境界 E-10通り間	外壁 管理区域境界 火災区域境界 溢水防護区画境界 F3電巻防護ライン	サイディング(外側) 押出成型セメント板 (内側) (上部)IFLから800h以上 (下部)IFLから800hまで	図ト建-3-1、図ト建-3-4	補強		
		管理区域境界 火災区域境界 溢水防護区画境界 F3電巻防護ライン	サイディング(外側) 押出成型セメント板 (内側) (上部)IFLから800h以上 (下部)IFLから800hまで	図ト建-3-1	既設		
		外壁 管理区域境界 火災区域境界 溢水防護区画境界 F3電巻防護ライン	サイディング(外側) 押出成型セメント板 (内側) (上部)IFLから800h以上 (下部)IFLから800hまで	図ト建-3-1	既設		

表ト建-3-2 建物の各部位の仕様表 (付属建物第2廃棄物処理所_渡り廊下含む) (2/6)

建物名称	階	境界位置	部位	材質	主な寸法(mm) 厚、高	図番号	工事内容
第2 廃棄物処理所	1 階 外壁	現場控室、2-4通り間 境界と屋外との境界	外壁 火災区域境界 F3竜巻防護ライン	サイディング(外側)	図ト建-3-1、図ト建-3-4	補強	
				押出成型セメント板 (内側)	図ト建-3-1		既設
				(上部)IFLから800h以上 RC(内側)	図ト建-3-15		
		シャワー室と屋外との境界 4-5通り間	外壁 管理区域境界 火災区域境界 溢水防護区画境界 F3竜巻防護ライン	鋼板(窓)	図ト建-3-1	新設	
				サイディング(外側)	図ト建-3-1、図ト建-3-4		補強
				押出成型セメント板 (中間)	図ト建-3-1		
		更衣室、洗面所と屋外との境界 5-7a通り間	外壁 管理区域境界 火災区域境界 溢水防護区画境界 F3竜巻防護ライン	RC(中間)	図ト建-3-15	既設	
				コンクリートブロック(内側)	図ト建-3-15		
				サイディング(外側)	図ト建-3-1、図ト建-3-4		補強
		押出成型セメント板 (内側)	図ト建-3-1	既設			
		前室と渡り廊下との境界 7a-7b通り間	F3竜巻防護ライン		(上部)IFLから800h以上 RC(内側)	図ト建-3-15	既設
				押出成型セメント板 (上部)IFLから800h以上	図ト建-3-1		
				(下部)IFLから800hまで RC	図ト建-3-15		
		倉庫と屋外との境界 7b-8通り間	外壁 火災区域境界 F3竜巻防護ライン	鉄筋(SD-76)	図ト建-3-1、図ト建-3-4	補強	
				サイディング(外側)	図ト建-3-1		既設
				押出成型セメント板 (内側)	図ト建-3-15		
		床 (廃棄物プレス室) (2-8通り間) (D-8通り間)	管理区域境界 火災区域境界 溢水防護区画境界	RC(内側)	図ト建-3-1、図ト建-3-4	補強	
				押出成型セメント板 (上部)IFLから800h以上	図ト建-3-1		
				(下部)IFLから800hまで	図ト建-3-15		
	床 (玄関、ロッカー室他) (2-4通り間) (E-F通り間)	火災区域境界	土間コンクリート	図ト建-3-1、図ト建-3-4	補強		
土間コンクリート			図ト建-3-1				
土間コンクリート			図ト建-3-15				
床 (更衣室、新築他) (4-7b通り間) (E-F通り間)	管理区域境界 火災区域境界 溢水防護区画境界	土間コンクリート	図ト建-3-1	既設			
		土間コンクリート	図ト建-3-1				
		土間コンクリート	図ト建-3-15				
床 (倉庫) (7b-8通り間) (E-F通り間)	火災区域境界	土間コンクリート	図ト建-3-1	既設			
		土間コンクリート	図ト建-3-1				
		土間コンクリート	図ト建-3-15				

表ト建-3-2 建物の各部位の仕様表 (付属建物第2廃棄物処理所_渡り廊下含む) (3/6)

建物名称	階	境界位置	部位	材質	主な寸法(mm) 厚t, 高h	図番号	工事内容		
第2 廃棄物処理所	1 階 外壁以外	天井	排気室 (管理区域) の床 (E-F通り間) (7a-8通り間)	RC			既設		
			給気室 (非管理区域) の床 (E-F通り間) (4-5通り間)	RC			既設		
		E通り	倉庫 (非管理区域) と廃棄物プレス室 (第1種管理区域) との境界 (7b-8通り間)	管理区域境界 火災区域境界 漏水防護区画境界	石膏ボード(外側) (上部)JFLから800h以上 フレキシブルボード(内側) (上部)JFLから800h以上 RC(内側) (下部)JFLから800hまで		図ト建-3-1	追設	
			玄関、ロッカー室 (非管理区域) と廃棄物プレス室 (第1種管理区域) との境界 (2-4通り間)	管理区域境界 火災区域境界 漏水防護区画境界	石膏ボード(外側) (上部)JFLから800h以上 フレキシブルボード(内側) (上部)JFLから800h以上 RC(内側) (下部)JFLから800hまで		図ト建-3-1	追設	
		倉庫(非管理区域)と前室(第1種管理区域)との境界 (E-F通り間)	管理区域境界 火災区域境界 漏水防護区画境界	石膏ボード(外側) (上部)JFLから800h以上 フレキシブルボード(内側) (上部)JFLから800h以上 RC(内側) (下部)JFLから800hまで		図ト建-3-1	追設		
			管理区域境界 火災区域境界 漏水防護区画境界	コンクリートブロック				既設	
		ロッカー室、便所 (非管理区域) と更衣室、シャワールーム (第1種管理区域) の境界 (F通りから幅2000mmの位置-F通り間)	管理区域境界 火災区域境界 漏水防護区画境界	石膏ボード			図ト建-3-1	追設	
		ロッカー室、便所 (非管理区域) と更衣室、シャワールーム (第1種管理区域) の境界 (F通りから幅2000mmの位置-F通り間)	管理区域境界 火災区域境界 漏水防護区画境界	石膏ボード(外側) (上部)JFLから800h以上 フレキシブルボード(内側) (上部)JFLから800h以上 RC(内側) (下部)JFLから800hまで			図ト建-3-1	追設	
			管理区域境界 火災区域境界 漏水防護区画境界	既設+既設①(固定式)				既設	
		2 階 外壁	既設物プレス室、排気室と屋外との境界 (D-F通り間)	外壁 管理区域境界 火災区域境界 F3竜巻防護ライン	サイディング(外側) 押出成型セメント板 (内側)		図ト建-3-2、図ト建-3-4	補強	
			廃棄物プレス室と屋外との境界 (D通り)	外壁 管理区域境界 火災区域境界 F3竜巻防護ライン	サイディング(外側) 押出成型セメント板 (内側)		図ト建-3-2	既設	
			南側 (D通り)	廃棄物プレス室と屋外との境界 (2-6通り間)	管理区域境界 火災区域境界 F3竜巻防護ライン			図ト建-3-2、図ト建-3-4	補強
								図ト建-3-2	既設

(注) 網掛けは他の部位と共有していることを示す。

表ト建-3-2 建物の各部位の仕様表 (付属建物第2廃棄物処理所_渡り廊下含む) (4/6)

建物名称	階	境界位置	部位	材質	主な寸法(mm) 厚、高	図番号	工事内容
第2 廃棄物処理所	2 階 外壁	廃棄物プレス室と屋外との境界 D-5通り間	外壁 管理区域境界 火災区域境界 F3電巻防護ライン	サイディング(外側) 押出成型セメント板 (内側)	図ト建-3-2、図ト建-3-4	補強	
			外壁 火災区域境界 F3電巻防護ライン	サイディング(外側) 押出成型セメント板 (内側) 防火ガラス (外気導入カバー：内側)			図ト建-3-2
		給気室と屋外との境界 E-4通り間	外壁 火災区域境界 F3電巻防護ライン	サイディング(外側) 押出成型セメント板 (内側)	図ト建-3-2、図ト建-3-4	補強	
			外壁 火災区域境界 F3電巻防護ライン	サイディング(外側) 押出成型セメント板 (内側)	図ト建-1-7、1-7-1 図ト建-3-4	補強	
	給気室と屋外との境界 2-5通り間	外壁 火災区域境界 F3電巻防護ライン	サイディング(外側) 押出成型セメント板 (内側)	図ト建-3-2	補強		
		外壁 火災区域境界 F3電巻防護ライン	鉄筋(SD-76)	図ト建-3-2	既設		
	排気室と屋外との境界 5-8通り間	外壁 管理区域境界 火災区域境界 F3電巻防護ライン	サイディング(外側) 押出成型セメント板 (内側)	図ト建-1-6、図ト建-1-7	補強		
		管理区域境界 火災区域境界	石膏ボード(外側)	図ト建-3-2、図ト建-3-4	補強		
	給気室(非管理区域)と廃棄物プレス室(第1種管理区域)との境界 (E-5通り間)	管理区域境界 火災区域境界	フレキシブルボード(内側)	図ト建-3-2	既設		
		管理区域境界 火災区域境界	石膏ボード(外側)	図ト建-3-2	追設		
	給気室(非管理区域)と排気室(第1種管理区域)との境界 (E-4通り間)	管理区域境界 火災区域境界	フレキシブルボード(内側)	図ト建-3-2	追設		
		管理区域境界 火災区域境界	石膏ボード(外側)	図ト建-3-2	追設		
	2 階 外壁 以外	屋根(廃棄物プレス室) (2-8通り間) (0-6通り間)	屋根 管理区域境界 火災区域境界 F1電巻防護	ALC	図ト建-3-3	既設	
			屋根(排気室) (5-8通り間) (E-7通り間)	ALC	図ト建-3-3	既設	
		屋根(給気室) (2-5通り間) (E-4通り間)	屋根 管理区域境界 火災区域境界 F1電巻防護	ALC	図ト建-3-3	既設	
			管理区域境界 火災区域境界	RC	図ト建-3-3	既設	
床	給気室(第1種管理区域) (E-4通り間) (7b-8通り間)	管理区域境界 火災区域境界	RC	図ト建-3-3	既設		
		給気室(非管理区域) (E-4通り間) (4-5通り間)	RC	図ト建-3-3	既設		

表ト建-3-2 建物の各部位の仕様表 (付属建物第2廃棄物処理所_渡り廊下含む) (5/6)

建物名称	階	境界位置	境界位置	部位	材質	主な寸法(mm) 厚t、高h	図番号	工事内容
渡り廊下(第1廃棄物処理所と第2廃棄物処理所間)	東側 (7c通り)	渡り廊下と屋外との境界 (C-D通り間)	外壁 管理区境界 火災区境界 溢水防護区境界 F3巻防護ライン	サイディング(外側)	既設	図ト建-3-1、図ト建-3-4	補強	既設
				押出成型セメント板 (内側) (上部)IFLから800h以上 RC(内側) (下部)IFLから800hまで				
				外壁パネル (上部)IFLから1150h以上 コンクリートブロック (下部)IFLから1150hまで 鉄筋(SD-74)				
	南側 (C通り)	渡り廊下と第1廃棄物処理所 廃棄物処理室との境界 (7b-7c通り間)	他の建物との境界	サイディング(外側)				
				押出成型セメント板 (内側) (上部)IFLから800h以上 RC(内側) (下部)IFLから800hまで				
				外壁 管理区境界 火災区境界 溢水防護区境界 F3巻防護ライン				
	西側 (7b通り)	渡り廊下と屋外との境界 (C-D通り間)	外壁 管理区境界 火災区境界 溢水防護区境界 F3巻防護ライン	サイディング(外側)				
				押出成型セメント板 (内側) (上部)IFLから800h以上 RC (下部)IFLから800hまで				
				外壁 管理区境界 火災区境界 溢水防護区境界 F3巻防護ライン				
	北側 (D通り)	廃棄物プレス室と渡り廊下との境界 (7b-7c通り間)	外壁 管理区境界 火災区境界 溢水防護区境界 F3巻防護ライン	サイディング(外側)				
				押出成型セメント板 (内側) (上部)IFLから800h以上 RC (下部)IFLから800hまで				
				外壁 管理区境界 火災区境界 溢水防護区境界 F3巻防護ライン				
渡り廊下(第2廃棄物処理所と第1廃棄物処理所間)	東側 (7b通り)	渡り廊下と屋外との境界 (F-G通り間)	外壁 管理区境界 火災区境界 溢水防護区境界 F3巻防護ライン	サイディング(外側)	既設	図ト建-3-1、図ト建-3-4	補強	既設
				押出成型セメント板 (内側) (上部)IFLから800h以上 RC(内側) (下部)IFLから800hまで				
				外壁パネル (上部)IFLから1150h以上 コンクリートブロック (下部)IFLから1150hまで 鉄筋(SD-74)				
	南側 (F通り)	第2廃棄物処理所 前室と渡り廊下との境界 (7a-7b通り間)	他の建物との境界	サイディング(外側)				
				押出成型セメント板 (内側) (上部)IFLから800h以上 RC (下部)IFLから800hまで				
				外壁 管理区境界 火災区境界 溢水防護区境界 F3巻防護ライン				

(注) 網掛けは他の部位と共有していることを示す。

表ト建-3-2 建物の各部位の仕様表 (付属建物第2廃棄物処理所_渡り廊下含む) (6/6)

建物名称	階	境界位置	部位	材質	主な寸法(mm) 厚さ、高h	図番号	工事内容	
渡り廊下(第2廃棄物処理所とシリングが淨棟間)	西側 (7a通り)	渡り廊下と屋外との境界 F-G通り間	外壁	サイディング(外側)		図ト建-3-1、図ト建-3-4	補強	
			管理区域境界 火災区域境界 溢水防護区画境界 F3電巻防護ライン	押出成型セメント板 (内側) (上部)1FLから800h以上 RC(内側) (下部)1FLから800hまで				
			他の建物との境界	コンクリート				
	北側 (G通り)	シリングが淨棟と渡り廊下との境界 7a-7b通り間	屋根	鉄筋(SD-79)		図イ建-2-2	既設	
				折板屋根				図イ建-1-6、図イ建-1-7
	床	(7b-7c通り間) (C-D通り間)	管理区域境界 火災区域境界 F1電巻防護	ALC		図ト建-3-3	補強	
				RC				既設

(注) 網掛けは他の部位と共有していることを示す。

表1 建-3-3 建物の各部位の仕様表 (付属建物第3廃棄物倉庫) (1/1)

建物名称	階	境界位置	部位	材質	主な寸法(mm) 厚t、高h	図番号	工事内容		
第3 廃棄物倉庫	1 階	東側 (7通り) (第3廃棄物倉庫と屋外との境界) (A-B通り間)	外壁 第2種管理区域境界 火災区域境界 FI電巻防護	サイディング (上部)1FLから1800h以上 RC	サイディング (上部)1FLから1800h以上 RC	図ト建-4-6 図ト建-4-8	更新		
				(下部)1FLから1800hまで				(下部)1FLから1800hまで	
		南側 (A通り) (第3廃棄物倉庫と屋外との境界) (1-7通り間)	外壁 第2種管理区域境界 火災区域境界 FI電巻防護	サイディング (上部)1FLから1800h以上 RC	サイディング (上部)1FLから1800h以上 RC	図ト建-4-6 図ト建-4-8	更新		
				(下部)1FLから1800hまで				(下部)1FLから1800hまで	
		西側 (1通り) (第3廃棄物倉庫と屋外との境界) (A-B通り間)	外壁 第2種管理区域境界 火災区域境界 FI電巻防護	サイディング (上部)1FLから1800h以上 RC	サイディング (上部)1FLから1800h以上 RC	図ト建-4-6 図ト建-4-8	更新		
				(下部)1FLから1800hまで				(下部)1FLから1800hまで	
		北側 (B通り) (第3廃棄物倉庫と屋外との境界) (1-7通り間)	外壁 第2種管理区域境界 火災区域境界 FI電巻防護	鉄原(SD-90) シヤッタ(SS-89)	鉄原(SD-90) シヤッタ(SS-89)	図ト建-4-4	補強 交換		
				サイディング (上部)1FLから1800h以上 RC				サイディング (上部)1FLから1800h以上 RC	図ト建-4-6 図ト建-4-8
		床 (1-7通り間) (A-B通り間)	屋根 第2種管理区域境界 火災区域境界 FI電巻防護	折板屋根	折板屋根	図ト建-4-8	既設		
				土間コンクリート				土間コンクリート	図ト建-4-7
				第2種管理区域境界 火災区域境界					

表ト建-3-4 建物の各部位の仕様表 (付属建物除染室・分析室 (鉄扉新設)) (1/2)

建物名称	階	境界位置	境界位置	部位	材質	主な寸法(mm) 厚、高	図番号 (グレー部分の図番号は四次申請 の図番号)	工事 内容							
除染室・分析室	I 階	東側 (26通り)	居室/通廊(3) (非管理区域) と屋外の境界 (R-T通り間)	外壁 水気区境界 防火区境界 電気設備境界 防火区境界 電気設備境界	サイディング (外側)	サイディング (外側) ALC(上部)FLから660h以上 RC(下部)FLから660hまで		新設							
									分析室と屋外との境界 (R-Q通り間)	サイディング (外側)	鉄扉(SD-6)	図/建-9 図/建-12	既設		
		南側 (0通り)	転換加工室と除染室(2)/作業室(2) /通廊(2)との境界 (20-23.5通り間)	他の建物との境界 水気区境界	RC	RC	RC			既設					
											転換加工室/分米分析室と分析室との境界 (23.5-26通り間)	鉄扉(1基)		既設	
		西側 (20通り)	第2核燃料倉庫前室と除染室(2)との境界 (S'-T通り間)	他の建物との境界 水気区境界	ALC	ALC	ALC	ALC(上部)FLから1260h以上 RC(下部)FLから1260hまで		既設					
											第2核燃料倉庫前室と作業室(2)との境界 (S'-Q通り間)	鉄扉(3基)	鉄扉(13基)		既設
											居室(非管理区域) と屋外の境界 (25-26通り間)	サイディング (外側)	サイディング (外側)		新設
		北側 (7通り)	除染室(2) と屋外との境界 (20-22.5通り間)	外壁 水気区境界 防火区境界 電気設備境界 防火区境界 電気設備境界	サイディング (外側)	サイディング (外側) ALC(上部)FLから1260h以上 RC(下部)FLから1260hまで			既設						
										鉄扉(SD-5)+扉11	図/建-9 図/建-12 図/建-57	補強 (既:新設)			

は認可済みのものを示す (認可済みの図番号は四次申請書の図番号を示す)

表ト建-3-4 建物の各部位の仕様表 (付属建物除染室・分析室 (鉄扉新設)) (2/2)

建物名称	階	境界位置	部位	材質	主な寸法 (mm)	図番号 (グレー部の図番号は四次申請 の図番号)	工事 内容	
除染室・分析室	1 階	北側 (T通り)	逆敷(1)と屋外との境界 (22.5-23.5通り間)	外壁 管理区域境界 火災区域境界 漏水防護区画境界 F3電磁防護ライン	サイディング (外側)		新設	
				ALC (内側)	既設			
		分析室と屋外との境界 (23.5-25通り間)	外壁 管理区域境界 火災区域境界 漏水防護区画境界 F3電磁防護ライン	鉄筋(SD-220) (外側)	改造 (鉄扉 新設)			
			シヤンタ (内側)+扉12	交換 (扉:新設)				
		床	除染室・分析室の管理区域部の床 (20-26通り間) (Q-1通り間)	管理区域境界 火災区域境界 漏水防護区画境界	サイディング (外側)		新設	
			除染室・分析室の非管理区域部の床 (25-26通り間) (R-1通り間)	火災区域境界	(内側) ALC(上部)FLから860h以上 RC(下部)FLから660hまで		既設	
	屋根	除染室・分析室の管理区域部の屋根 (20-26通り間) (Q-1通り間)	管理区域境界 火災区域境界 F3電磁防護ライン	鉄筋 (SD-7)+扉13	交換 (扉:新設)			
		除染室・分析室の非管理区域部の屋根 (25-26通り間) (R-1通り間)	火災区域境界		既設			
		管理区域と非管理区域との境界 (25-26通り間、R-1間)	管理区域境界 火災区域境界 漏水防護区画境界					既設
								更新
		分析室と通称(1)/(2)との境界 (23.5通り、Q-1通り間) 作業室(2)と除染室(2)の境界 (S-1通り間、20-21通り間) (2通り、Q通り-S'通り間)	火災区域境界					既設
	交換							
							既設	
							更新	
							既設	
							交換	
							既設	
							更新	

は認可済みのものを示す (認可済みの図番号は四次申請書の図番号を示す)

表ト建-3-5 建物の各部位の仕様表 (工場棟転換工場チェンクタンク室地下集水槽地下ピット) (1/1)

建物名称	階	境界位置	部位	材質	主な寸法(mm) 厚t、高h	図番号	工事内容
工場棟転換工場チェンクタンク室地下集水槽地下ピット	地下	床	RC	RC		図ト建-5-1	既設
							既設
							既設
							既設
							既設
工場棟転換工場チェンクタンク室地下集水槽地下ピット	地下	壁	RC	RC		図ト建-5-1	既設
							既設
							既設
							既設
							既設
工場棟転換工場チェンクタンク室地下集水槽地下ピット	地下	東側	RC	RC		図ト建-5-1	既設
							既設
							既設
							既設
							既設
工場棟転換工場チェンクタンク室地下集水槽地下ピット	地下	南側	RC	RC		図ト建-5-1	既設
							既設
							既設
							既設
							既設
工場棟転換工場チェンクタンク室地下集水槽地下ピット	地下	西側	RC	RC		図ト建-5-1	既設
							既設
							既設
							既設
							既設
工場棟転換工場チェンクタンク室地下集水槽地下ピット	地下	北側	RC	RC		図ト建-5-1	既設
							既設
							既設
							既設
							既設

表ト建-3-6 エキスパンションジョイント (1/2)

エキスパンションジョイント番号 及び 設置位置 (図ト建-1-5参照)	区分	部位	材質	厚さ(mm)	工事 内容		
1 第1廃棄物処理所と渡り廊下の間	鉛直 西側：7b-C通り 東側：7c-C通り 水平(東西) C通り 7b-7c通り間	追設カバー (屋外)	—	—	—		
		止水シート (内部)			既設		
カバー (屋内) 注1	追設						
追設カバー (屋外)	—						
止水シート (内部)	既設						
カバー (屋内) 注1	追設						
2 第1廃棄物処理所のサイディング 渡り廊下のサイディング (サイディング部) (図ト建-1-1、3-1)	鉛直 西側：7b-C通り 東側：7c-C通り 水平(東西) C通り 7b-7c通り間	追設カバー (屋外) 注1			—	—	—
		止水シート (内部)					既設
カバー (屋内)	追設						
追設カバー (屋外) 注1	新設						
止水シート (内部)	—						
カバー (屋内)	—						
3 シリンダ下洗の浄 間様と渡り廊	鉛直 西側：7a-G通り 東側：7b-G通り 水平(東西) G通り 7a-7b通り間	追設カバー (屋外)	—	—			—
		止水シート (内部)					既設
カバー (屋内) 注1	追設						
追設カバー (屋外)	—						
止水シート (内部)	既設						
カバー (屋内) 注1	追設						
追設カバー (屋外)	—						
止水シート (内部)	既設						
カバー (屋内) 注1	追設						

注1 据付ネジのピッチ：500mm以内

表ト建-3-6 エキスパンションジョイント (2/2)

エキスパンションジョイント番号 及び 設置位置 (図イ建-1-5参照)	区分	部位	材質	厚さ(mm)	工事 内容
4 シンダ 下洗 の浄 間棟 と 渡り 廊	鉛直 西側：7a-G通り 東側：7b-G通り	追設カバー (屋外) 注1			新設
		止水シート (内部)			-
	カバ-	カバ-			-
	追設カバー (屋外) 注1	新設			
5 第1廃棄物処理所1F、2Fの外壁 (石綿スレート+木毛セメント 板) 第1廃棄物処理所前室の外壁 (コンクリート) (図ト建-1-1、2-1)	鉛直 西側：X1-A通り 東側：X2-A通り	追設カバー (屋外) 注1			新設
		止水シート (内部)			新設
	カバ-	カバ-			新設
	追設カバー (屋外) 注1	新設			
	水平 (東西) A通り X1-X2通り間	追設カバー (屋外) 注1			新設
		止水シート (内部)			新設
		カバ-			新設

注1 据付ネジ
据付ネジのピッチ：500mm以内

表ト建-4-1 付属建物第1廃棄物処理所 仕様表 (次回以降の申請にて適合を確認する範囲)
(1/1)

加工施設の技術基準	技術基準に対する仕様	適合性を確認するための施設
核燃料物質の臨界防止	—	—
安全機能を有する施設の地盤	—	—
地震による損傷の防止	—	—
津波による損傷の防止	—	—
外部からの衝撃による損傷の防止	—	—
人の不法な侵入等の防止	—	—
閉じ込めの機能	[10.1-建 5] 屋外、非管理区域、第2種管理区域及び使用施設への溢水の拡大防止のため、堰に漏水検知警報設備を設置する設計とする	漏水検知警報設備 {867}
火災等による損傷の防止	[11.1-建 5] 消防法施行令第十九条に基づき、屋外消火栓を設置、また、屋外消火栓は、防火水槽(100m ³ ×2)と消火水配管により接続	防火水槽 {896} 及び可搬消防ポンプ {897}
溢水による損傷の防止	[12.1-建 3] 屋外、非管理区域、及び第2種管理区域への溢水の拡大防止のため、堰に漏水検知警報設備を設置する設計とする	漏水検知警報設備 {867}
安全避難通路等	—	—
安全機能を有する施設	[14.4-建 1] 固体廃棄物の廃棄設備(焼却設備)は、使用施設と共用する 加工施設で発生する廃棄物と同じであり、共用により加工施設の安全機能を損なわない	固体廃棄物の廃棄設備(焼却設備) {782}～{794}
材料及び構造	—	—
搬送設備	—	—
核燃料物質の貯蔵施設	—	—
警報設備等	[18.1-建 1] 屋外、非管理区域、第2種管理区域及び使用施設への溢水の拡大防止のため、堰に漏水検知警報設備を設置する設計とする	漏水検知警報設備 {867}
放射線管理施設	—	—
廃棄施設	—	—
核燃料物質等による汚染の防止	—	—
遮蔽	—	—
換気設備	—	—
非常用電源設備	[24.1-建 1] 全ての非常用通報設備(無線式電話設備を除く)と自動火災報知設備は、それぞれを非常用ディーゼル発電機に接続する。 [24.1-建 2] 全ての緊急対策設備(1)(非常用照明、誘導灯)は、副変電所(第3変電所)の切替器を介して非常用ディーゼル発電機に接続する。	非常用ディーゼル発電機(屋外ケーブル系統) {888}
通信連絡設備	—	—
その他事業許可で求める仕様	—	—

表ト建-4-2 付属建物第1 廃棄物処理所前室 仕様表 (次回以降の申請にて適合を確認する範囲) (1/1)

加工施設の技術基準	技術基準に対する仕様	適合性を確認するための施設
核燃料物質の臨界防止	—	—
安全機能を有する施設の地盤	—	—
地震による損傷の防止	—	—
津波による損傷の防止	—	—
外部からの衝撃による損傷の防止	—	—
人の不法な侵入等の防止	—	—
閉じ込めの機能	—	—
火災等による損傷の防止	[11.1-建 5] 消防法施行令第十九条に基づき、屋外消火栓を設置、また、屋外消火栓は、防火水槽(100m ³ ×2)と消火水配管により接続	防火水槽(896)及び可搬消防ポンプ(897)
溢水による損傷の防止	—	—
安全避難通路等	—	—
安全機能を有する施設	[14.4-建 1] 固体廃棄物の設備(焼却設備)のクレーン(798)は、使用施設と共用するが、加工施設で発生する廃棄物と同じであり、共用により加工施設の安全機能を損なわない	固体廃棄物の廃棄設備(焼却設備)のクレーン(798)
材料及び構造	—	—
搬送設備	—	—
核燃料物質の貯蔵施設	—	—
警報設備等	—	—
放射線管理施設	—	—
廃棄施設	—	—
核燃料物質等による汚染の防止	—	—
遮蔽	—	—
換気設備	—	—
非常用電源設備	[24.1-建 1] 全ての非常用通報設備(放送設備)と自動火災報知設備(火災感知設備)は、それぞれを非常用ディーゼル発電機に接続する。 [24.1-建 2] 全ての緊急対策設備(1)(非常用照明、誘導灯)は、副変電所(第3変電所)の切替器を介して非常用ディーゼル発電機に接続する。	非常用ディーゼル発電機(屋外ケーブル系統)(888)
通信連絡設備	—	—
その他事業許可で求める仕様	—	—

表ト建-4-3 付属建物第2 廃棄物処理所 仕様表 (次回以降の申請にて適合を確認する範囲)
(1/1)

加工施設の技術基準	技術基準に対する仕様	適合性を確認するための施設
核燃料物質の臨界防止	—	—
安全機能を有する施設の 地盤	—	—
地震による損傷の防止	—	—
津波による損傷の防止	—	—
外部からの衝撃による損 傷の防止	—	—
人の不法な侵入等の防止	—	—
閉じ込めの機能	[10.1-建 5] 屋外、非管理区域、第2種管理区域及び使用施設への溢水の拡大防止のため、堰に漏水検知警報設備を設置する設計とする	漏水検知警報設備 {871}
火災等による損傷の防止	[11.1-建 5] 消防法施行令第十九条に基づき、屋外消火栓を設置、また、屋外消火栓は、防火水槽 (100m ³ ×2) と消火水配管により接続	防火水槽 {896} 及び可搬消防ポンプ {897}
溢水による損傷の防止	[12.1-建 3] 屋外、非管理区域、及び第2種管理区域への溢水の拡大防止のため、堰に漏水検知警報設備を設置する設計とする	漏水検知警報設備 {871}
安全避難通路等	—	—
安全機能を有する施設	[14.4-建 1] 固体廃棄物の廃棄設備 (固体廃棄物処理設備) は、使用施設と共用する 使用施設との共用においても、加工施設で発生する廃棄物と同じであり、共用により加工施設の安全機能を損なわない	固体廃棄物の廃棄設備 (固体廃棄物処理設備) {799} ~ {803}
材料及び構造	—	—
搬送設備	—	—
核燃料物質の貯蔵施設	—	—
警報設備等	[18.1-建 1] 屋外、非管理区域、第2種管理区域及び使用施設への溢水の拡大防止のため、堰に漏水検知警報設備を設置する設計とする	漏水検知警報設備 {871}
放射線管理施設	—	—
廃棄施設	—	—
核燃料物質等による汚染 の防止	—	—
遮蔽	—	—
換気設備	—	—
非常用電源設備	[24.1-建 1] 全ての非常用通報設備 (無線式電話設備を除く) と自動火災報知設備は、それぞれを非常用ディーゼル発電機に接続する。 [24.1-建 2] 全ての緊急対策設備 (1) (非常用照明、誘導灯) は、副変電所 (第3 変電所) の切替器を介して非常用ディーゼル発電機に接続する。	非常用ディーゼル発電機 (屋外ケーブル系統) {888}
通信連絡設備	—	—
その他事業許可で求める 仕様	—	—

表ト建一4-4 付属建物第3 廃棄物倉庫 仕様表(次回以降の申請にて適合を確認する範囲)(1/1)

加工施設の技術基準	技術基準に対する仕様	適合性を確認するための施設
核燃料物質の臨界防止	—	—
安全機能を有する施設の地盤	—	—
地震による損傷の防止	—	—
津波による損傷の防止	—	—
外部からの衝撃による損傷の防止	—	—
人の不法な侵入等の防止	—	—
閉じ込めの機能	—	—
火災等による損傷の防止	[11.1-建5]消防法施行令第十九条に基づき、屋外消火栓を設置、また、屋外消火栓は、防火水槽(100m ³ ×2)と消火水配管により接続	防火水槽{896}及び可搬消防ポンプ{897}
溢水による損傷の防止	—	—
安全避難通路等	—	—
安全機能を有する施設	—	—
材料及び構造	—	—
搬送設備	—	—
核燃料物質の貯蔵施設	—	—
警報設備等	—	—
放射線管理施設	—	—
廃棄施設	—	—
核燃料物質等による汚染の防止	—	—
遮蔽	—	—
換気設備	—	—
非常用電源設備	[24.1-建1]全ての非常用通報設備(無線式電話設備を除く)と自動火災報知設備は、それぞれを非常用ディーゼル発電機に接続する。 [24.1-建2]全ての緊急対策設備(1)(非常用照明、誘導灯)は、副変電所(第3変電所)の切替器を介して非常用ディーゼル発電機に接続する。	非常用ディーゼル発電機(屋外ケーブル系統){888}
通信連絡設備	—	—
その他事業許可で求める仕様	—	—

表ト建-4-5 附属建物除染室・分析室（鉄扉新設）仕様表（次回以降の申請にて適合を確認する範囲）（1/1）

加工施設の技術基準	技術基準に対する仕様*	適合性を確認するための施設
核燃料物質の臨界防止	[3.2-建1]工場棟領域のユニットは、原料貯蔵所領域、シリンダ洗浄棟領域、第3核燃料倉庫(1)領域、第3核燃料倉庫(2)領域、加工棟領域のユニットと必要離隔距離以上離す	第3核燃料倉庫(858)領域(1)、(2)の必要離隔距離
安全機能を有する施設の地盤	—	—
地震による損傷の防止	—	—
津波による損傷の防止	—	—
外部からの衝撃による損傷の防止	—	—
人の不法な侵入等の防止	—	—
閉じ込めの機能	[7.1-建5]屋外、非管理区域、第2種管理区域及び使用施設への溢水の拡大防止のため、堰に漏水検知警報設備を設置する設計とする	漏水検知警報設備{853}
火災等による損傷の防止	[4.1-建5]消防法施行令第十九条に基づき、屋外消火栓を設置、また、屋外消火栓は、防火水槽(100m ³ ×2)と消火水配管により接続	防火水槽{896}及び可搬消防ポンプ{897}
溢水による損傷の防止	[5.6.1-建3]屋外、非管理区域、及び第2種管理区域への溢水の拡大防止のため、堰に漏水検知警報設備を設置する設計とする	漏水検知警報設備{853}
安全避難通路等	—	—
安全機能を有する施設	—	—
材料及び構造	—	—
搬送設備	—	—
核燃料物質の貯蔵施設	—	—
警報設備等	[13.1-建1]屋外、非管理区域、第2種管理区域及び使用施設への溢水の拡大防止のため、堰に漏水検知警報設備を設置する設計とする	漏水検知警報設備{853}
放射線管理施設	—	—
廃棄施設	—	—
核燃料物質等による汚染の防止	—	—
遮蔽	—	—
換気設備	—	—
非常用電源設備	[16.1-建1]全ての非常用通報設備(無線式電話設備を除く)と自動火災報知設備は、それぞれを非常用ディーゼル発電機に接続する。 [16.1-建2]全ての緊急対策設備(1)(非常用照明、誘導灯)は、副変電所の切替器を介して非常用ディーゼル発電機に接続する。	非常用ディーゼル発電機(屋外ケーブル系統){888}
通信連絡設備	—	—
その他事業許可で求める仕様	—	—

*1: 設計番号は、四次申請(令和2年3月13日付)の設計番号を記載している

表ト設一気1 気体廃棄設備(1)給気ファン(1) 仕様表(1/2)

事業許可との対応	許可番号(日付)	原規規発第1711011号(平成29年11月1日付)	
	設備・機器名称	{608} 気体廃棄物の廃棄設備(気体廃棄設備(1)) 気体廃棄設備(1) {609} 気体廃棄物の廃棄設備(気体廃棄設備(1)) 給気ファン {617} 気体廃棄物の廃棄設備(気体廃棄設備(1)) 給排気ファンの起動停止インターロック	
設置場所	(1) 工場棟 転換工場 機械室 (2) 工場棟 転換工場 機械室 (3) 工場棟 転換工場 機械室 (4) 工場棟 転換工場 機械室 (5) 工場棟 転換工場 機械室 (6) 工場棟 転換工場 機械室 (7) 工場棟 転換工場 機械室 (8) 工場棟 転換工場 機械室		
機器名	気体廃棄設備(1) 給気ファン (1) 給気ファン(フィルタ室給気系統) (2) 給気ファン(機械室給気系統) (3) 給気ファン(付帯設備室・原料倉庫給気系統) (4) 給気ファン(転換加工室給気系統) (5) 給気ファン(転換加工室・チェックタンク室給気系統) (6) 給気ファン(廃棄物処理室給気系統) (7) 給気ファン(転換加工室・工作室給気系統) (8) 給気ファン(工作室・計器室給気系統)		
変更内容	(1) 変更なし (2) 改造 ・耐震補強のため、架台を改造する。 (3) 変更なし (4) 変更なし (5) 変更なし (6) 改造 ・耐震補強のため、架台を改造する。 (7) 改造 ・耐震補強のため、据付部を改造する。 (8) 改造 ・耐震補強のため、据付部を改造する。		
員数	1式 (1) 1基 [7AH] (2) 1基 [10S] (3) 1基 [3AH] (4) 1基 [4AH] (5) 1基 [5AH] (6) 1基 [9S] (7) 1基 [12AH] (8) 1基 [6AH]		
一般仕様	型式	遠心送風式	
	主要な構造材	別表ト設一気1	
	寸法(単位:mm)	(1)	
		(2)	
		(3)	
	(4)		
	(5)		
	(6)		
	(7)		
	(8)		
	その他の構成機器	制御盤	
	その他の性能	-	
	取扱う核燃料物質の状態	-	

表ト設一気1 気体廃棄設備(1)給気ファン(1) 仕様表 (2/2)

技術基準に基づく設計 (注)	核燃料物質の臨界防止	—
	安全機能を有する施設の地盤	[5.1-設1] 十分な支持性能を有する基礎及び地盤上に建造された工場棟転換工場の床スラブに設置する。{617}給排気ファンの起動停止インターロックは耐震強度を有する十分な支持特性を有する設備に設置する。
	地震による損傷の防止	[6.1-設1] 耐震重要度に応じ分類する。 耐震重要度分類第3類 [6.1-設2] 地震力に耐える強度を有する部材を使用し、ボルトで固定する。 [6.1-設3] インターロックの制御部は耐震重要度分類第3類に分類する。
	津波による損傷の防止	—
	外部からの衝撃による損傷の防止	[8.2-設1] インターロック回路の信号の受け渡しはメカニカルリレーを使用する。
	人の不法な侵入等の防止	—
	閉じ込めの機能	[10.1-設14] 第1種管理区域の閉じ込め維持のために、{617}給排気ファンの起動停止インターロックを設置する。
	火災等による損傷の防止	[11.3-設2] 主要な構造材には不燃性材料を用いる。
	溢水による損傷の防止	[12.1-設7] 被水又は没水による電気火災防止のため、配線用遮断器を設置する。
	安全避難通路等	—
	安全機能を有する施設	[14.1-設1] 設置場所の通常時及び設計基準事故発生時に想定される温湿度状態、圧力及び放射線環境下において、必要な安全機能(臨界、閉じ込め、遮蔽等)を発揮できる設計とする。 [14.2-設1] 検査又は試験及び保守又は修理ができ、作業者の立入が容易な場所に設置する。
	材料及び構造	—
	搬送設備	—
	核燃料物質の貯蔵施設	—
	警報設備等	—
	放射線管理施設	—
	廃棄施設	—
	核燃料物質等による汚染の防止	—
	遮蔽	—
	換気設備	[23.1-設3] 第1種管理区域の換気のために、給気ファンを設置する。
非常用電源設備	—	
通信連絡設備	—	
その他事業許可で求める仕様	—	
添付図	図ト配-気1、図ト系1-29、図ト系1-30、図ト系1-31、図ト系1-32、図ト系1-33、図ト系1-34、図ト系1-35、図ト系1-36、図ト設-気3、図ト制-気1、図ト制配-気1	

注 加工施設の技術基準に関する規則第三章 重大事故等対処施設 第26条～第39条は該当しない。
 凡例 { } 内に示す数字：事業許可の「表 安全機能を有する施設の安全機能一覧」における該当機器の番号を示す。
 [] 内に示す数字：加工施設の技術基準の条番号、項番号、及び設計番号、又はその他事業許可で求める仕様に関する設計番号を示す。
 (例) [4.1-設1]は、加工施設の技術基準第4条第1項に対する設計番号 設1を示す。
 [99-設1]は、その他事業許可で求める仕様に関する設計番号 設1を示す。

表ト設一気2 気体廃棄設備(1)給気ファン(2) 仕様表(1/2)

事業許可との 対応	許可番号(日付)	原規規発第1711011号(平成29年11月1日付)	
	設備・機器名称	(608) 気体廃棄物の廃棄設備(気体廃棄設備(1)) 気体廃棄設備(1) (609) 気体廃棄物の廃棄設備(気体廃棄設備(1)) 給気ファン (617) 気体廃棄物の廃棄設備(気体廃棄設備(1)) 給排気ファンの起動停止インターロック	
設置場所	(1) 付属建物 第2核燃料倉庫の屋外 (2) 付属建物 除染室・分析室の屋外 (3) 付属建物 除染室・分析室の屋外		
機器名	気体廃棄設備(1) 給気ファン (1) 給気ファン(第2核燃料倉庫、前室給気系統) (2) 給気ファン(作業室(2)、除染室(2)、通路(2)給気系統) (3) 給気ファン(分析室、分光分析室給気系統(1))		
変更内容	(1) 変更なし (2) 改造 ・ 保全のため既存のファンを撤去し、新設する。 (3) 改造 ・ 保全のため既存のファンを撤去し、新設する。		
員数	1式 (1) 1基 [39S] (2) 1基 [37AH] (3) 1基 [32S]		
一般仕様	型式	遠心送風式	
	主要な構造材	別表ト設一気2	
	寸法(単位:mm)	(1)	[]
		(2)	
		(3)	
その他の構成機器	制御盤		
その他の性能	-		
取扱う核燃料物質の状態	-		

表ト設一気2 気体廃棄設備(1)給気ファン(2) 仕様表 (2/2)

技術基準に基づく設計 (注)	核燃料物質の臨界防止	—
	安全機能を有する施設の地盤	[5.1-設1] 十分な支持性能を有する屋外サポート基礎に設置する。{617}給排気ファンの起動停止インターロックは耐震強度を有する十分な支持特性を有する設備に設置する。
	地震による損傷の防止	[6.1-設1] 耐震重要度に応じ分類する。 耐震重要度分類第3類 [6.1-設2] 地震力に耐える強度を有する部材を使用し、ボルトで固定する。 [6.1-設3] インターロックの制御部は耐震重要度分類第3類に分類する。
	津波による損傷の防止	—
	外部からの衝撃による損傷の防止	[8.1-設6] F1 竜巻に耐えるようボルトで固定する。 [8.1-設15] 茨城県水戸気象台において、過去に観測された最低気温-12.7℃でも作動できる設計とする。 [8.1-設17] 降水の影響を受けないように屋外設置可能な金属製とする。 [8.1-設19] 積雪に耐える強度を有する部材を使用する。 [8.1-設20] 建築基準法、危険物の規制に関する政令および消防法に該当しないため避雷設備の設置は不要である。 [8.1-設21] 降下火砕物の堆積に耐える強度を有する部材を使用する。 [8.2-設1] インターロック回路の信号の受け渡しはメカニカルリレーを使用する。 [8.2-設4] 外部火災及び爆発の影響を受けない位置に設置する。
	人の不法な侵入等の防止	—
	閉じ込めの機能	[10.1-設14] 第1種管理区域の閉じ込め維持のために、{617}給排気ファンの起動停止インターロックを設置する。
	火災等による損傷の防止	[11.3-設2] 主要な構造材には不燃性材料を用いる。
	溢水による損傷の防止	[12.1-設7] 被水又は没水による電気火災防止のため、配線用遮断器を設置する。
	安全避難通路等	—
	安全機能を有する施設	[14.1-設1] 設置場所の通常時及び設計基準事故発生時に想定される温湿度状態、圧力及び放射線環境下において、必要な安全機能(臨界、閉じ込め、遮蔽等)を発揮できる設計とする。 [14.2-設1] 検査又は試験及び保守又は修理ができ、作業者の立入が容易な場所に設置する。
	材料及び構造	—
	搬送設備	—
	核燃料物質の貯蔵施設	—
	警報設備等	—
	放射線管理施設	—
	廃棄施設	—
	核燃料物質等による汚染の防止	—
	遮蔽	—
	換気設備	[23.1-設3] 第1種管理区域の換気のために、給気ファンを設置する。
非常用電源設備	—	
通信連絡設備	—	
その他事業許可で求める仕様	[99-設3] F3 竜巻による影響を考慮し、F3 竜巻に耐えるようボルトで固定する。	
添付図	図ト配-気1、図ト系1-37、図ト系1-38、図ト系1-39、図ト設-気3、図ト制-気1、図ト制配-気1	

注 加工施設の技術基準に関する規則第三章 重大事故等対処施設 第26条～第39条は該当しない。
 凡例 [] 内に示す数字：事業許可の「表 安全機能を有する施設の安全機能一覧」における該当機器の番号を示す。
 [] 内に示す数字：加工施設の技術基準の条番号、項番号、及び設計番号、又はその他事業許可で求める仕様に関する設計番号を示す。
 (例) [4.1-設1]は、加工施設の技術基準第4条第1項に対する設計番号 設1を示す。
 [99-設1]は、その他事業許可で求める仕様に関する設計番号 設1を示す。

表ト設一気3 気体廃棄設備(1)給気ファン(3) 仕様表(1/2)

事業許可との 対応	許可番号(日付)	原規規発第1711011号(平成29年11月1日付)
	設備・機器名称	{608} 気体廃棄物の廃棄設備(気体廃棄設備(1)) 気体廃棄設備(1) {609} 気体廃棄物の廃棄設備(気体廃棄設備(1)) 給気ファン {617} 気体廃棄物の廃棄設備(気体廃棄設備(1)) 給排気ファンの起動停止インターロック
設置場所		工場棟 転換工場 分光分析室
機器名		気体廃棄設備(1) 給気ファン(分析室、分光分析室給気系統(2))
変更内容		改造 ・ 耐震補強のため、据付部を改造する。
員数		1式 1基 [8PAC]
一般仕様	型式	遠心送風式
	主要な構造材	別表ト設一気3
	寸法(単位:mm)	
	その他の構成機器	制御盤
	その他の性能	—
取扱う核燃料物質の状態		—

表ト設一気3 気体廃棄設備(1)給気ファン(3) 仕様表(2/2)

技術基準に基づく設計 (注)	核燃料物質の臨界防止	—
	安全機能を有する施設の地盤	[5.1-設1] 十分な支持性能を有する基礎及び地盤上に建造された工場棟転換工場の土間コンクリートに設置する。{617}給排気ファンの起動停止インターロックは耐震強度を有する十分な支持特性を有する設備に設置する。
	地震による損傷の防止	[6.1-設1] 耐震重要度に応じ分類する。 耐震重要度分類第3類 [6.1-設2] 地震力に耐える強度を有する部材を使用し、ボルトで固定する。 [6.1-設3] インターロックの制御部は耐震重要度分類第3類に分類する。
	津波による損傷の防止	—
	外部からの衝撃による損傷の防止	[8.2-設1] インターロック回路の信号の受け渡しはメカニカルリレーを使用する。
	人の不法な侵入等の防止	—
	閉じ込めの機能	[10.1-設14] 第1種管理区域の閉じ込め維持のために、{617}給排気ファンの起動停止インターロックを設置する。
	火災等による損傷の防止	[11.3-設2] 主要な構造材には不燃性材料を用いる。
	溢水による損傷の防止	[12.1-設7] 被水又は没水による電気火災防止のため、配線用遮断器を設置する。
	安全避難通路等	—
	安全機能を有する施設	[14.1-設1] 設置場所の通常時及び設計基準事故発生時に想定される温湿度状態、圧力及び放射線環境下において、必要な安全機能(臨界、閉じ込め、遮蔽等)を発揮できる設計とする。 [14.2-設1] 検査又は試験及び保守又は修理ができ、作業者の立入が容易な場所に設置する。
	材料及び構造	—
	搬送設備	—
	核燃料物質の貯蔵施設	—
	警報設備等	—
	放射線管理施設	—
	廃棄施設	—
	核燃料物質等による汚染の防止	—
	遮蔽	—
	換気設備	[23.1-設3] 第1種管理区域の換気のために、給気ファンを設置する。
非常用電源設備	—	
通信連絡設備	—	
その他事業許可で求める仕様	[99-設3] F3 竜巻による建物の屋根損傷を考慮し、F3 竜巻に耐えるようボルトで固定する。	
添付図	図ト配-気1、図ト系1-40、図ト設-気3、図ト制-気1、図ト制配-気1	

注 加工施設の技術基準に関する規則第三章 重大事故等対処施設 第26条～第39条は該当しない。
 凡例 { } 内に示す数字：事業許可の「表 安全機能を有する施設の安全機能一覧」における該当機器の番号を示す。
 [] 内に示す数字：加工施設の技術基準の条番号、項番号、及び設計番号、又はその他事業許可で求める仕様に関する設計番号を示す。
 (例) [4.1-設1]は、加工施設の技術基準第4条第1項に対する設計番号 設1を示す。
 [99-設1]は、その他事業許可で求める仕様に関する設計番号 設1を示す。

表ト設一気4 気体廃棄設備(1)排気ファン(1) 仕様表 (1/3)

事業許可との 対応	許可番号(日付)	原規規発第1711011号(平成29年11月1日付)
	設備・機器名称	{608} 気体廃棄物の廃棄設備(気体廃棄設備(1)) 気体廃棄設備(1) {610} 気体廃棄物の廃棄設備(気体廃棄設備(1)) 排気ファン {617} 気体廃棄物の廃棄設備(気体廃棄設備(1)) 給排気ファンの起動停止インターロック {627} 気体廃棄物の廃棄設備(気体廃棄設備(1)) 負圧警報装置 {639} 気体廃棄物の廃棄設備(気体廃棄設備(1)) 負圧警報装置
設置場所		(1) 工場棟 転換工場 機械室 (2) 工場棟 転換工場 機械室 (3) 工場棟 転換工場 機械室 (4) 工場棟 転換工場 機械室 (5) 工場棟 転換工場 機械室 (6) 工場棟 転換工場 機械室 (7) 工場棟 転換工場 機械室 (8) 工場棟 転換工場 機械室 (9) 工場棟 転換工場 機械室 (10) 工場棟 転換工場 機械室 (11) 工場棟 転換工場 機械室 (12) 工場棟 転換工場 機械室 (13) 工場棟 転換工場 機械室
機器名		気体廃棄設備(1) 排気ファン (1) 排気ファン(フィルタ室内排気系統) (2) 排気ファン(付帯設備室内排気系統) (3) 排気ファン(原料倉庫室内排気系統) (4) 排気ファン(原料倉庫局所排気系統) (5) 排気ファン(転換加工室室内排気系統(1)) (6) 排気ファン(転換加工室室内排気系統(2)) (7) 排気ファン(転換加工室局所排気系統(2)) (8) 排気ファン(転換加工室局所排気系統(4)) (9) 排気ファン(転換加工室局所排気系統(5)) (10) 排気ファン(廃棄物処理室室内排気系統(1)) (11) 排気ファン(廃棄物処理室室内排気系統(2)) (12) 排気ファン(チェックタンク室局所排気系統(2)) (13) 排気ファン(計器室内排気系統)
変更内容		(1) 変更なし (2) 変更なし (3) 変更なし (4) 改造 ・耐震補強のため、据付部を改造する。 (5) 変更なし (6) 改造 ・溢水対策として、制御盤を防護するために被水防護カバーを設置する。 (7) 改造 ・火災対策のため、オイルパン及び遮熱板を設置する。 (8) 変更なし (9) 改造 ・耐震補強のため、架台を改造する。 (10) 変更なし (11) 改造 ・溢水対策として、制御盤を防護するために被水防護カバーを設置する。 (12) 改造 ・溢水対策として、制御盤を防護するために被水防護カバーを設置する。 ・耐震補強のため、据付部を改造する。 (13) 改造 ・溢水対策として、制御盤を防護するために被水防護カバーを設置する。

表ト設一気4 気体廃棄設備(1)排気ファン(1) 仕様表 (2/3)

員数		1式 (1) 1基 [17E] (2) 1基 [18E] (3) 1基 [13RE] (4) 2基 [23E、231E] (5) 1基 [14RE] (6) 1基 [15RE] (7) 2基 [21E、211E] (8) 2基 [25E、251E] (9) 1基 [26E] (10) 1基 [30E] (11) 1基 [19E] (12) 2基 [27E、271E] (13) 1基 [16RE]
一般仕様	型式	遠心送風式
	主要な構造材	別表ト設一気4
	寸法 (単位: mm)	(1)  (2) (3) (4) (5) (6) (7) (8) (9) (10) (11) (12) (13)
	その他の構成機器	制御盤
	その他の性能	-
技術基準に基づく設計 (注)	取扱う核燃料物質の状態	-
	核燃料物質の臨界防止	-
	安全機能を有する施設の地盤	[5.1-設1] 十分な支持性能を有する基礎及び地盤上に建造された工場棟転換工場の床スラブに設置する。一部の排気ファンは十分な支持性能を有する転換工場に設置する。{617}給排気ファンの起動停止インターロックは耐震強度を有する十分な支持特性を有する設備に設置する。

表ト設一気4 気体廃棄設備(1)排気ファン(1) 仕様表(3/3)

技術基準に基づく設計(注)	地震による損傷の防止	[6.1-設1] 耐震重要度に応じ分類する。 [6.1-設2] 地震力に耐える強度を有する部材を使用し、ボルトで固定する。 [6.1-設3] インターロックの制御部は耐震重要度分類第3類に分類する。 [6.1-設6] 警報設備の制御部は耐震重要度分類第3類に分類する。 [6.1-設12] 排気ファンは耐震重要度分類第2類とする。 (610) 排気ファン 第2類 排気ファン(床置き型)部材：(高剛性のためボルト評価で代表) 排気ファン(床置き型)アンカーボルト：別表ト設一気4、図ト設一気1 排気ファン架台(架台置き型タイプ1)部材：□
	津波による損傷の防止	—
	外部からの衝撃による損傷の防止	[8.2-設1] インターロック回路の信号の受け渡しはメカニカルリレーを使用する。
	人の不法な侵入等の防止	—
	閉じ込めの機能	[10.1-設14] 第1種管理区域の閉じ込め維持のために、{617}給排気ファンの起動停止インターロックを設置する。 [10.1-設16] UF ₆ の漏えい拡大遅延用ガス溜めバッファを設置する(バッファ容積を決める排気ファン能力：60Nm ³ /min)。(バッファ構造については三原燃第20-0273号にて申請済) [10.1-設54] 第1種管理区域の負圧維持のために、排気ファンを設置する。 [10.1-設56] 火災時に影響のある局所排気系統を停止した場合にも第1種管理区域の負圧を維持するために、複数の排気ファンを設置する。 [10.1-設57] 停電時の第1種管理区域負圧維持のために、一部の排気ファンは非常用ディーゼル発電機に接続する。図ト設一気1参照 [10.1-設58] 負圧異常で警報を表示/吹鳴する{627}{639}負圧警報装置を設置する。
	火災等による損傷の防止	[11.3-設2] 主要な構造材には不燃性材料及び難燃性材料を用いる。 [11.3-設11] 可燃性油の火災拡大防止のため、オイルパン及び遮熱板を設置する。
	溢水による損傷の防止	[12.1-設7] 被水又は没水による電気火災防止のため、配線用遮断器を設置する。 [12.1-設11] 排気設備(排気ファン、制御盤)高さは溢水水位より高くする。 [12.1-設12] 被水による制御盤の損傷防止のため、被水防護カバーを設置し、制御盤配線等の開口部にシール処置する。
	安全避難通路等	—
	安全機能を有する施設	[14.1-設1] 設置場所の通常時及び設計基準事故発生時に想定される温湿度状態、圧力及び放射線環境下において、必要な安全機能(臨界、閉じ込め、遮蔽等)を発揮できる設計とする。 [14.2-設1] 検査又は試験及び保守又は修理ができ、作業者の立入が容易な場所に設置する。
	材料及び構造	—
	搬送設備	—
	核燃料物質の貯蔵施設	—
	警報設備等	[18.1-設6] 負圧異常で警報を表示/吹鳴する{627}{639}負圧警報装置を設置する。
	放射線管理施設	—
	廃棄施設	[20.1-設70] 気体廃棄物を屋外へ排気するために、排気ファンを設置する。 [20.1-設71] 気体廃棄設備(1)には、各系統合計で115,000m ³ /時以上の排気能力を有する排気ファンを設置する。
	核燃料物質等による汚染の防止	—
	遮蔽	—
	換気設備	[23.1-設3] 第1種管理区域の換気のために、排気ファンを設置する。
	非常用電源設備	[24.1-設4] 外部電源喪失時に負圧を維持するために必要な排気ファンは非常用ディーゼル発電機に接続する。表ト設一気1参照
	通信連絡設備	—
その他事業許可で求める仕様	—	
添付図	図ト配一気1、図ト系1-1、図ト系1-3、図ト系1-4、図ト系1-5、図ト系1-6、図ト系1-7、図ト系1-9、図ト系1-11、図ト系1-12、図ト系1-13、図ト系1-14、図ト系1-18、図ト系1-22、図ト設一気1、図ト制一気1、図ト制配一気1	

注 加工施設の技術基準に関する規則第三章 重大事故等対処施設 第26条～第39条は該当しない。
凡例 { } 内に示す数字：事業許可の「表 安全機能を有する施設の安全機能一覧」における該当機器の番号を示す。
[] 内に示す数字：加工施設の技術基準の条番号、項番号、及び設計番号、又はその他事業許可で求める仕様に関する設計番号を示す。
(例) [4.1-設1]は、加工施設の技術基準第4条第1項に対する設計番号 設1を示す。
[99-設1]は、その他事業許可で求める仕様に関する設計番号 設1を示す。

表ト設一気5 気体廃棄設備(1)排気ファン(2) 仕様表 (1/3)

事業許可との対応	許可番号(日付)	原規規発第1711011号(平成29年11月1日付)
	設備・機器名称	{608} 気体廃棄物の廃棄設備(気体廃棄設備(1)) 気体廃棄設備(1) {610} 気体廃棄物の廃棄設備(気体廃棄設備(1)) 排気ファン {617} 気体廃棄物の廃棄設備(気体廃棄設備(1)) 給排気ファンの起動停止インターロック {627} 気体廃棄物の廃棄設備(気体廃棄設備(1)) 負圧警報装置 {639} 気体廃棄物の廃棄設備(気体廃棄設備(1)) 負圧警報装置
設置場所	(1) 工場棟 転換工場 フィルタ室 (2) 工場棟 転換工場 フィルタ室 (3) 工場棟 転換工場 フィルタ室 (4) 工場棟 転換工場 フィルタ室 (5) 工場棟 転換工場 フィルタ室 (6) 工場棟 転換工場 フィルタ室	
機器名	気体廃棄設備(1) 排気ファン (1) 排気ファン(転換加工室局所排気系統(1)) (2) 排気ファン(転換加工室局所排気系統(3)) (3) 排気ファン(第2核燃料倉庫、前室室内排気系統) (4) 排気ファン(除染室(2)、通路(2)室内・局所排気系統) (5) 排気ファン(分析室、分光分析室室内排気系統) (6) 排気ファン(分析室、分光分析室局所排気系統(2))	
変更内容	(1) 改造 ・ 火災対策のため、オイルパン及び遮熱板を設置する。 (2) 改造 ・ 溢水対策として、制御盤を防護するために被水防護カバーを設置する。 ・ 耐震補強のため、架台の部材を追加する。 (3) 改造 ・ 溢水対策として、制御盤を防護するために被水防護カバーを設置する。 (4) 改造 ・ 溢水対策として、制御盤を防護するために被水防護カバーを設置する。 (5) 改造 ・ 溢水対策として、制御盤を防護するために被水防護カバーを設置する。 (6) 改造 ・ 溢水対策として、制御盤を防護するために被水防護カバーを設置する。	
員数	1式 (1) 2基 [24E、241E] (2) 2基 [31E、311E] (3) 1基 [40E] (4) 1基 [38E] (5) 1基 [29E] (6) 1基 [33E]	
一般仕様	型式	遠心送風式
	主要な構造材	別表ト設一気5
	寸法(単位:mm)	(1) <input type="text"/> (2) <input type="text"/> (3) <input type="text"/> (4) <input type="text"/> (5) <input type="text"/> (6) <input type="text"/>
	その他の構成機器	制御盤
	その他の性能	—
	取扱う核燃料物質の状態	—

表ト設一気5 気体廃棄設備(1)排気ファン(2) 仕様表 (2/3)

技術基準に基づく設計(注)	核燃料物質の臨界防止	—
	安全機能を有する施設の地盤	[5.1-設1] 十分な支持性能を有する基礎及び地盤上に建造された工場棟転換工場の床スラブに設置する。{617}給排気ファンの起動停止インターロックは耐震強度を有する十分な支持特性を有する設備に設置する。
	地震による損傷の防止	[6.1-設1] 耐震重要度に応じ分類する。 [6.1-設2] 地震力に耐える強度を有する部材を使用し、ボルトで固定する。 [6.1-設3] インターロックの制御部は耐震重要度分類第3類に分類する。 [6.1-設6] 警報設備の制御部は耐震重要度分類第3類に分類する。 [6.1-設12] 排気ファンは耐震重要度分類第2類とする。 {610} 排気ファン 第2類 排気ファン(床置き型)部材：(高剛性のためボルト評価で代表) 排気ファン(床置き型)アンカーボルト： 別表ト設一気5、図ト設一気1 排気ファン架台(架台置き型タイプ2)部材： <input type="text"/> 排気ファン架台(架台置き型タイプ2)アンカーボルト： <input type="text"/> <input type="text"/> 排気ファン架台(架台置き型タイプ3)部材： <input type="text"/> 排気ファン架台(架台置き型タイプ3)アンカーボルト： <input type="text"/> <input type="text"/>
	津波による損傷の防止	—
	外部からの衝撃による損傷の防止	[8.2-設1] インターロック回路の信号の受け渡しはメカニカルリレーを使用する。
	人の不法な侵入等の防止	—
	閉じ込めの機能	[10.1-設14] 第1種管理区域の閉じ込め維持のために、{617}給排気ファンの起動停止インターロックを設置する。 [10.1-設54] 第1種管理区域の負圧維持のために、排気ファンを設置する。 [10.1-設56] 火災時に影響のある局所排気システムを停止した場合にも第1種管理区域の負圧を維持するために、複数の排気ファンを設置する。 [10.1-設57] 停電時の第1種管理区域負圧維持のために、一部の排気ファンは非常用ディーゼル発電機に接続する。図ト設一気1参照 [10.1-設58] 負圧異常で警報を表示/吹鳴する{627}{639}負圧警報装置を設置する。
	火災等による損傷の防止	[11.3-設2] 主要な構造材には不燃性材料を用いる。 [11.3-設11] 可燃性油の火災拡大防止のため、オイルパン及び遮熱板を設置する。火災源の近くに設置せざるを得ない難燃性のダクトは不燃性のダクトに変更する。
	溢水による損傷の防止	[12.1-設7] 被水又は没水による電気火災防止のため、配線用遮断器を設置する。 [12.1-設11] 排気設備(排気ファン、制御盤)高さは溢水水位より高くする。 [12.1-設12] 被水による制御盤の損傷防止のため、被水防護カバーを設置し、制御盤配線等の開口部にシール処置する。
	安全避難通路等	—
	安全機能を有する施設	[14.1-設1] 設置場所の通常時及び設計基準事故発生時に想定される温湿度状態、圧力及び放射線環境下において、必要な安全機能(臨界、閉じ込め、遮蔽等)を発揮できる設計とする。 [14.2-設1] 検査又は試験及び保守又は修理ができ、作業者の立入が容易な場所に設置する。 [14.4-設1] 分析室・分光分析室の排気を行う排気ファンは使用施設と共用するに十分な能力を有するものを設置する。
	材料及び構造	—
	搬送設備	—
	核燃料物質の貯蔵施設	—
	警報設備等	[18.1-設6] 負圧異常で警報を表示/吹鳴する{627}{639}負圧警報装置を設置する。
	放射線管理施設	—
	廃棄施設	[20.1-設70] 気体廃棄物を屋外へ排気するために、排気ファンを設置する。 [20.1-設71] 気体廃棄設備(1)には、各系統合計で115,000m ³ /時以上の排気能力を有する排気ファンを設置する。
	核燃料物質等による汚染の防止	—
	遮蔽	—
	換気設備	[23.1-設3] 第1種管理区域の換気のために、排気ファンを設置する。
非常用電源設備	[24.1-設4] 外部電源喪失時に負圧を維持するために必要な排気ファンは非常用ディーゼル発電機に接続する。表ト設一気1参照	
通信連絡設備	—	

表ト設一気5 気体廃棄設備(1)排気ファン(2) 仕様表 (3/3)

<p>その他事業許可で求める仕様</p>	<p>[99-設3] F3 竜巻による建物の屋根損傷を考慮し、F3 竜巻に耐えるようボルトで固定する。 [99-設3] F3 竜巻による建物の屋根損傷を考慮し、F3 竜巻に耐えるよう溶接で固定する。</p>
<p>添付図</p>	<p>図ト配-気1、図ト系1-8、図ト系1-10、図ト系1-23、図ト系1-25、図ト系1-26、図ト系1-28、図ト設-気1、図ト制-気1、図ト制配-気1</p>

注 加工施設の技術基準に関する規則第三章 重大事故等対処施設 第26条～第39条は該当しない。
 凡例 { } 内に示す数字：事業許可の「表 安全機能を有する施設の安全機能一覧」における該当機器の番号を示す。
 [] 内に示す数字：加工施設の技術基準の条番号、項番号、及び設計番号、又はその他事業許可で求める仕様に関する設計番号を示す。
 (例) [4.1-設1]は、加工施設の技術基準第4条第1項に対する設計番号 設1を示す。
 [99-設1]は、その他事業許可で求める仕様に関する設計番号 設1を示す。

表ト設一気6 気体廃棄設備(1)排気ファン(3) 仕様表 (1/2)

事業許可との 対応	許可番号(日付)	原規規発第1711011号(平成29年11月1日付)
	設備・機器名称	{608} 気体廃棄物の廃棄設備(気体廃棄設備(1)) 気体廃棄設備(1) {610} 気体廃棄物の廃棄設備(気体廃棄設備(1)) 排気ファン {627} 気体廃棄物の廃棄設備(気体廃棄設備(1)) 負圧警報装置 {639} 気体廃棄物の廃棄設備(気体廃棄設備(1)) 負圧警報装置
設置場所		工場棟 転換工場 計器室
機器名		気体廃棄設備(1) 排気ファン(分析室、分光分析室局所排気系統(1))
変更内容		改造 <ul style="list-style-type: none"> ・ 溢水対策として、制御盤を防護するために被水防護カバーを設置する。 ・ 閉じ込め性向上のため、屋外の排気ファンを撤去し屋内に新設する。
員数		1式 1基 [28E]
一般仕様	型式	遠心送風式
	主要な構造材	別表ト設一気6
	寸法(単位:mm)	
	その他の構成機器	制御盤
	その他の性能	—
取扱う核燃料物質の状態		—

表ト設一気6 気体廃棄設備(1)排気ファン(3) 仕様表 (2/2)

技術基準に基づく設計 (注)	核燃料物質の臨界防止	—
	安全機能を有する施設の地盤	[5.1-設1] 十分な支持性能を有する基礎及び地盤上に建造された工場棟転換工場の床スラブに設置する。
	地震による損傷の防止	[6.1-設1] 耐震重要度に応じ分類する。 [6.1-設2] 地震力に耐える強度を有する部材を使用し、ボルトで固定する。 [6.1-設6] 警報設備の制御部は耐震重要度分類第3類に分類する。 [6.1-設12] 排気ファンは耐震重要度分類第2類とする。 {610} 排気ファン 第2類 排気ファン(床置き型)部材：(高剛性のためボルト評価で代表) 排気ファン(床置き型)アンカーボルト：別表ト設一気6、図ト設一気1
	津波による損傷の防止	—
	外部からの衝撃による損傷の防止	—
	人の不法な侵入等の防止	—
	閉じ込めの機能	[10.1-設54] 第1種管理区域の負圧維持のために、排気ファンを設置する。 [10.1-設56] 火災時に影響のある局所排気系統を停止した場合にも第1種管理区域の負圧を維持するために、複数の排気ファンを設置する。 [10.1-設57] 停電時の第1種管理区域負圧維持のために、一部の排気ファンは非常用ディーゼル発電機に接続する。図ト設一気1参照。 [10.1-設58] 負圧異常で警報を表示/吹鳴する{627}{639}負圧警報装置を設置する。
	火災等による損傷の防止	[11.3-設2] 主要な構造材には不燃性材料及び難燃性材料を用いる。
	溢水による損傷の防止	[12.1-設7] 被水又は没水による電気火災防止のため、配線用遮断器を設置する。 [12.1-設11] 排気設備(排気ファン、制御盤)高さは溢水水位より高くする。 [12.1-設12] 被水による制御盤の損傷防止のため、被水防護カバーを設置し、制御盤配線等の開口部にシール処置する。
	安全避難通路等	—
	安全機能を有する施設	[14.1-設1] 設置場所の通常時及び設計基準事故発生時に想定される温湿度状態、圧力及び放射線環境下において、必要な安全機能(臨界、閉じ込め、遮蔽等)を発揮できる設計とする。 [14.2-設1] 検査又は試験及び保守又は修理ができ、作業者の立入が容易な場所に設置する。 [14.4-設1] 分析室・分光分析室の排気を行う排気ファンは使用施設と共用するに十分な能力を有するものを設置する。
	材料及び構造	—
	搬送設備	—
	核燃料物質の貯蔵施設	—
	警報設備等	[18.1-設6] 負圧異常で警報を表示/吹鳴する{627}{639}負圧警報装置を設置する。
	放射線管理施設	—
	廃棄施設	[20.1-設70] 気体廃棄物を屋外へ排気するために、排気ファンを設置する。 [20.1-設71] 気体廃棄設備(1)には、各系統合計で115,000m ³ /時以上の排気能力を有する排気ファンを設置する。
	核燃料物質等による汚染の防止	—
	遮蔽	—
	換気設備	[23.1-設3] 第1種管理区域の換気のために、排気ファンを設置する。
非常用電源設備	[24.1-設4] 外部電源喪失時に負圧を維持するために必要な排気ファンは非常用ディーゼル発電機に接続する。表ト設一気1参照	
通信連絡設備	—	
その他事業許可で求める仕様	—	
添付図	図ト配一気1、図ト系1-27、図ト設一気1	

注 加工施設の技術基準に関する規則第三章 重大事故等対処施設 第26条～第39条は該当しない。
 凡例 { } 内に示す数字：事業許可の「表 安全機能を有する施設の安全機能一覧」における該当機器の番号を示す。
 [] 内に示す数字：加工施設の技術基準の条番号、項番号、及び設計番号、又はその他事業許可で求める仕様に関する設計番号を示す。
 (例) [4.1-設1]は、加工施設の技術基準第4条第1項に対する設計番号 設1を示す。
 [99-設1]は、その他事業許可で求める仕様に関する設計番号 設1を示す。

表ト設一気7 気体廃棄設備(1)高性能エアフィルタ(1) 仕様表 (1/2)

事業許可との 対応	許可番号(日付)	原規規発第1711011号(平成29年11月1日付)
	設備・機器名称	{608} 気体廃棄物の廃棄設備(気体廃棄設備(1)) 気体廃棄設備(1) {611} 気体廃棄物の廃棄設備(気体廃棄設備(1)) 高性能エアフィルタ
設置場所		(1) 工場棟 転換工場 機械室 (2) 工場棟 転換工場 機械室
機器名		気体廃棄設備(1) 高性能エアフィルタ (1) 高性能エアフィルタ(付帯設備室内排気系統) (2) 高性能エアフィルタ(廃棄物処理室室内排気系統(1))
変更内容		(1) 改造 ・ 火災対策のため、フィルタに金属カバーを設置する。 (2) 改造 ・ 火災対策のため、フィルタに金属カバーを設置する。 ・ 耐震補強のため、架台を撤去、新設する。
員数		1式 (1) 2個 [891、892] (2) 3個 [761~763]
一般仕様	型式	セルフコンテントツ型
	主要な構造材	別表ト設一気7
	寸法(単位:mm)	(1) <input type="text"/> (2) <input type="text"/>
	その他の構成機器	—
	その他の性能	捕集効率 1段:99.97%以上
	取扱う核燃料物質の状態	気体廃棄物

表ト設一気7 気体廃棄設備(1)高性能エアフィルタ(1) 仕様表(2/2)

技術基準に基づく設計(注)	核燃料物質の臨界防止	—
	安全機能を有する施設の地盤	[5.1-設1] 十分な支持性能を有する基礎及び地盤上に建造された工場棟転換工場の床スラブに設置する。
	地震による損傷の防止	[6.1-設1] 耐震重要度に応じ分類する。 [6.1-設2] 地震力に耐える強度を有する部材を使用し、ボルトで固定する。 [6.1-設12] 高性能エアフィルタは耐震重要度分類第2類とする。 {611} 高性能エアフィルタ(タイプ3、7)第2類 支持脚部材: 別表ト設-気7 支持脚アンカーボルト: 別表ト設一気7、図ト設-気2 耐震評価は機器構造を踏まえて支持脚を対象に実施。
	津波による損傷の防止	—
	外部からの衝撃による損傷の防止	—
	人の不法な侵入等の防止	—
	閉じ込めの機能	—
	火災等による損傷の防止	[11.3-設2] 主要な構造材には不燃性材料を用いる。 [11.3-設17] 延焼防止のために、高性能エアフィルタの木枠は金属カバーで覆う。
	溢水による損傷の防止	[12.1-設11] 高性能エアフィルタは溢水水位より高くする。
	安全避難通路等	—
	安全機能を有する施設	[14.1-設1] 設置場所の通常時及び設計基準事故発生時に想定される温湿度状態、圧力及び放射線環境下において、必要な安全機能(臨界、閉じ込め、遮蔽等)を発揮できる設計とする。 [14.2-設1] 検査又は試験及び保守又は修理ができ、作業者の立入が容易な場所に設置する。
	材料及び構造	—
	搬送設備	—
	核燃料物質の貯蔵施設	—
	警報設備等	—
	放射線管理施設	—
	廃棄施設	[20.1-設70] 排気に含まれるウランの除去のために、捕集効率99.97%以上の高性能エアフィルタを設置する。
	核燃料物質等による汚染の防止	—
	遮蔽	—
	換気設備	—
非常用電源設備	—	
通信連絡設備	—	
その他事業許可で求める仕様	—	
添付図	図ト配-気1、図ト系1-3、図ト系1-13、図ト設-気2	

注 加工施設の技術基準に関する規則第三章 重大事故等対処施設 第26条～第39条は該当しない。
 凡例 { } 内に示す数字: 事業許可の「表 安全機能を有する施設の安全機能一覧」における該当機器の番号を示す。
 [] 内に示す数字: 加工施設の技術基準の条番号、項番号、及び設計番号、又はその他事業許可で求める仕様に関する設計番号を示す。
 (例) [4.1-設1]は、加工施設の技術基準第4条第1項に対する設計番号 設1を示す。
 [99-設1]は、その他事業許可で求める仕様に関する設計番号 設1を示す。

表ト設一気8 気体廃棄設備(1)高性能エアフィルタ(2) 仕様表(1/5)

事業許可との 対応	許可番号(日付) 設備・機器名称	原規規発第 1711011号(平成29年11月1日付) {608} 気体廃棄物の廃棄設備(気体廃棄設備(1)) 気体廃棄設備(1) {611} 気体廃棄物の廃棄設備(気体廃棄設備(1)) 高性能エアフィルタ
設置場所		(1) 工場棟 転換工場 フィルタ室 (2) 工場棟 転換工場 フィルタ室 (3) 工場棟 転換工場 フィルタ室 (4) 工場棟 転換工場 フィルタ室 (5) 工場棟 転換工場 フィルタ室 (6) 工場棟 転換工場 フィルタ室 (7) 工場棟 転換工場 フィルタ室 (8) 工場棟 転換工場 フィルタ室 (9) 工場棟 転換工場 フィルタ室 (10) 工場棟 転換工場 フィルタ室 (11) 工場棟 転換工場 フィルタ室 (12) 工場棟 転換工場 フィルタ室 (13) 工場棟 転換工場 フィルタ室 (14) 工場棟 転換工場 フィルタ室 (15) 工場棟 転換工場 フィルタ室 (16) 工場棟 転換工場 フィルタ室 (17) 工場棟 転換工場 フィルタ室
機器名		気体廃棄設備(1) 高性能エアフィルタ (1) 高性能エアフィルタ(フィルタ室室内排気系統) (2) 高性能エアフィルタ(原料倉庫室内排気系統) (3) 高性能エアフィルタ(原料倉庫局所排気系統) (4) 高性能エアフィルタ(転換加工室室内排気系統(1)) (5) 高性能エアフィルタ(転換加工室室内排気系統(2)) (6) 高性能エアフィルタ(転換加工室局所排気系統(1)) (7) 高性能エアフィルタ(転換加工室局所排気系統(2)) (8) 高性能エアフィルタ(転換加工室局所排気系統(3)) (9) 高性能エアフィルタ(転換加工室局所排気系統(4)) (10) 高性能エアフィルタ(転換加工室局所排気系統(5)) (11) 高性能エアフィルタ(廃棄物処理室室内排気系統(2)) (12) 高性能エアフィルタ(チェックタンク室局所排気系統(2)) (13) 高性能エアフィルタ(計器室室内排気系統) (14) 高性能エアフィルタ(第2核燃料倉庫、前室室内排気系統) (15) 高性能エアフィルタ(除染室(2)、通路(2)室内・局所排気系統) (16) 高性能エアフィルタ(分析室、分光分析室室内排気系統) (17) 高性能エアフィルタ(分析室、分光分析室局所排気系統(2))

表ト設一気8 気体廃棄設備(1)高性能エアフィルタ(2)仕様表(2/5)

<p>変更内容</p>	<p>(1) 改造</p> <ul style="list-style-type: none"> ・ 火災対策のため、フィルタに金属カバーを設置する。 ・ F3 竜巻対応のため、飛散防止金物を設置する。 ・ 耐震補強のため、架台を撤去、新設する。 <p>(2) 改造</p> <ul style="list-style-type: none"> ・ 火災対策のため、フィルタに金属カバーを設置する。 ・ F3 竜巻対応のため、飛散防止金物を設置する。 ・ 耐震補強のため、架台を撤去、新設する。 <p>(3) 改造</p> <ul style="list-style-type: none"> ・ 火災対策のため、フィルタに金属カバーを設置する。 ・ F3 竜巻対応のため、飛散防止金物を設置する。 ・ 耐震補強のため、架台を撤去、新設する。 <p>(4) 改造</p> <ul style="list-style-type: none"> ・ 火災対策のため、フィルタに金属カバーを設置する。 ・ F3 竜巻対応のため、飛散防止金物を設置する。 ・ 耐震補強のため、架台を撤去、新設する。 <p>(5) 改造</p> <ul style="list-style-type: none"> ・ 火災対策のため、フィルタに金属カバーを設置する。 ・ F3 竜巻対応のため、飛散防止金物を設置する。 ・ 耐震補強のため、架台を撤去、新設する。 <p>(6) 改造</p> <ul style="list-style-type: none"> ・ 火災対策のため、フィルタに金属カバーを設置する。 ・ F3 竜巻対応のため、飛散防止金物を設置する。 ・ 耐震補強のため、架台を撤去、新設する。 <p>(7) 改造</p> <ul style="list-style-type: none"> ・ 火災対策のため、フィルタに金属カバーを設置する。 ・ F3 竜巻対応のため、飛散防止金物を設置する。 ・ 耐震補強のため、架台を撤去、新設する。 <p>(8) 改造</p> <ul style="list-style-type: none"> ・ 火災対策のため、フィルタに金属カバーを設置する。 ・ F3 竜巻対応のため、飛散防止金物を設置する。 ・ 耐震補強のため、架台を撤去、新設する。
-------------	---

表ト設一気8 気体廃棄設備(1)高性能エアフィルタ(2)仕様表(3/5)

<p>変更内容</p>	<p>(9) 改造</p> <ul style="list-style-type: none"> ・ 火災対策のため、フィルタに金属カバーを設置する。 ・ F3 竜巻対応のため、飛散防止金物を設置する。 ・ 耐震補強のため、架台を撤去、新設する。 <p>(10) 改造</p> <ul style="list-style-type: none"> ・ 火災対策のため、フィルタに金属カバーを設置する。 ・ F3 竜巻対応のため、飛散防止金物を設置する。 ・ 耐震補強のため、架台を撤去、新設する。 <p>(11) 改造</p> <ul style="list-style-type: none"> ・ 火災対策のため、フィルタに金属カバーを設置する。 ・ F3 竜巻対応のため、飛散防止金物を設置する。 ・ 耐震補強のため、架台を撤去、新設する。 <p>(12) 改造</p> <ul style="list-style-type: none"> ・ 火災対策のため、フィルタに金属カバーを設置する。 ・ F3 竜巻対応のため、飛散防止金物を設置する。 ・ 耐震補強のため、架台を撤去、新設する。 <p>(13) 改造</p> <ul style="list-style-type: none"> ・ 火災対策のため、フィルタに金属カバーを設置する。 ・ F3 竜巻対応のため、飛散防止金物を設置する。 ・ 耐震補強のため、架台を撤去、新設する。 <p>(14) 改造</p> <ul style="list-style-type: none"> ・ 火災対策のため、フィルタに金属カバーを設置する。 ・ F3 竜巻対応のため、飛散防止金物を設置する。 ・ 耐震補強のため、架台を撤去、新設する。 ・ ダクトの耐震性向上のために、フィルタを移設する。 <p>(15) 改造</p> <ul style="list-style-type: none"> ・ 火災対策のため、フィルタに金属カバーを設置する。 ・ F3 竜巻対応のため、飛散防止金物を設置する。 <p>(16) 改造</p> <ul style="list-style-type: none"> ・ 火災対策のため、フィルタに金属カバーを設置する。 ・ F3 竜巻対応のため、飛散防止金物を設置する。 <p>(17) 改造</p> <ul style="list-style-type: none"> ・ 火災対策のため、フィルタに金属カバーを設置する。 ・ F3 竜巻対応のため、飛散防止金物を設置する。
-------------	---

表ト設一気8 気体廃棄設備(1)高性能エアフィルタ(2) 仕様表 (4/5)

員数	1式 (1) 4個 [831~834] (2) 6個 [801~806] (3) 4×2個 [911~914 2段フィルタ] (4) 16個 [811~826] (5) 16個 [841~856] (6) 3×2個 [921~923 2段フィルタ] (7) 3×2個 [931~933 2段フィルタ]、3×2個 [941~943 2段フィルタ] (8) 8×2個 [981~988 2段フィルタ] (9) 6×2個 [951~956 2段フィルタ] (10) 4×2個 [961~964 2段フィルタ] (11) 8個 [861~868] (12) 4×2個 [971~974 2段フィルタ] (13) 4個 [871~874] (14) 4個 [731~734] (15) 4個 [991~994] (16) 1個 [881] (17) 2個 [882、883]		
一般仕様	型式	セルフコンテンツ型	
	主要な構造材	別表ト設一気8	
	寸法 (単位: mm)	(1) (2) (3) (4) (5) (6) (7) (8) (9) (10) (11) (12) (13) (14) (15) (16) (17)	
	その他の構成機器	-	
	その他の性能	捕集効率 2段: 99.997%以上、1段: 99.97%以上	
取扱う核燃料物質の状態	気体廃棄物		

表ト設一気8 気体廃棄設備(1)高性能エアフィルタ(2) 仕様表 (5/5)

技術基準に基づく設計(注)	核燃料物質の臨界防止	—
	安全機能を有する施設の地盤	[5.1-設1] 十分な支持性能を有する基礎及び地盤上に建造された工場棟転換工場の床スラブに設置する。
	地震による損傷の防止	[6.1-設1] 耐震重要度に応じ分類する。 [6.1-設2] 地震力に耐える強度を有する部材を使用し、ボルトで固定する。 [6.1-設12] 高性能エアフィルタは耐震重要度分類第2類とする。 {611} 高性能エアフィルタ (タイプ1、3、4、5、6) 第2類 支持脚部材: 別表ト設-気8 支持脚アンカーボルト: 別表ト設-気8、図ト設-気2 耐震評価は機器構造を踏まえて支持脚を対象に実施。
	津波による損傷の防止	—
	外部からの衝撃による損傷の防止	—
	人の不法な侵入等の防止	—
	閉じ込めの機能	—
	火災等による損傷の防止	[11.3-設2] 主要な構造材には不燃性材料を用いる。 [11.3-設17] 延焼防止のために、高性能エアフィルタの木枠は金属カバーで覆う。 [11.7-設12] 水素爆発によるダクト内の圧力増加に耐えるよう、圧力変形抵抗2.45kPa以上のフィルタを用いる。
	溢水による損傷の防止	[12.1-設11] 高性能エアフィルタは溢水水位より高くする。
	安全避難通路等	—
	安全機能を有する施設	[14.1-設1] 設置場所の通常時及び設計基準事故発生時に想定される温湿度状態、圧力及び放射線環境下において、必要な安全機能(臨界、閉じ込め、遮蔽等)を発揮できる設計とする。 [14.2-設1] 検査又は試験及び保守又は修理ができ、作業者の立入が容易な場所に設置する。
	材料及び構造	—
	搬送設備	—
	核燃料物質の貯蔵施設	—
	警報設備等	—
	放射線管理施設	—
	廃棄施設	[20.1-設70] 排気に含まれるウランの除去のために、捕集効率99.997%以上の高性能エアフィルタ(2段)を設置する。 [20.1-設70] 排気に含まれるウランの除去のために、捕集効率99.997%以上の高性能エアフィルタ(2段、後段は耐HF性)を設置する。 [20.1-設70] 排気に含まれるウランの除去のために、捕集効率99.97%以上の高性能エアフィルタを設置する。 [20.1-設76] UF ₆ 漏えい拡大防止(HF検知)インターロックの信号を受けて、排気中のUF ₆ を処理するスクラバ(スクラバポンプ(作動端)とスクラバ排風機(作動端)は独立二系統)と高性能エアフィルタ2段(2段目は耐HF性)を設置する。(スクラバについては三原燃第20-0273号にて申請済)
	核燃料物質等による汚染の防止	—
	遮蔽	—
	換気設備	—
非常用電源設備	—	
通信連絡設備	—	
その他事業許可で求める仕様	[99-設3] F3 竜巻による建物の屋根損傷を考慮し、F3 竜巻に耐えるようボルト及び飛散防止金物で固定する。	
添付図	図ト配-気1、図ト系1-1、図ト系1-4、図ト系1-5、図ト系1-6、図ト系1-7、図ト系1-8、図ト系1-9、図ト系1-10、図ト系1-11、図ト系1-12、図ト系1-14、図ト系1-18、図ト系1-22、図ト系1-23、図ト系1-25、図ト系1-26、図ト系1-28、図ト設-気2	

注 加工施設の技術基準に関する規則第三章 重大事故等対処施設 第26条～第39条は該当しない。
凡例 { } 内に示す数字: 事業許可の「表 安全機能を有する施設の安全機能一覧」における該当機器の番号を示す。
[] 内に示す数字: 加工施設の技術基準の条番号、項番号、及び設計番号、又はその他事業許可で求める仕様に関する設計番号を示す。
(例) [4.1-設1]は、加工施設の技術基準第4条第1項に対する設計番号 設1を示す。
[99-設1]は、その他事業許可で求める仕様に関する設計番号 設1を示す。

表ト設一気9 気体廃棄設備(1)高性能エアフィルタ(3) 仕様表 (1/2)

事業許可との 対応	許可番号(日付)	原規規発第1711011号(平成29年11月1日付)
	設備・機器名称	{608} 気体廃棄物の廃棄設備(気体廃棄設備(1)) 気体廃棄設備(1) {611} 気体廃棄物の廃棄設備(気体廃棄設備(1)) 高性能エアフィルタ
設置場所		工場棟 転換工場 計器室
機器名		気体廃棄設備(1) 高性能エアフィルタ(分析室、分光分析室局所排気系統(1))
変更内容		改造 <ul style="list-style-type: none"> ・ 火災対策のため、フィルタに金属カバーを設置する。 ・ 耐震補強のため、架台を撤去、新設する。 ・ 排気ファン(28E)の移設に伴い、フィルタを移設する。
員数		1式 2個 [741、742]
一般仕様	型式	セルフコンテントツ型
	主要な構造材	別表ト設一気9
	寸法(単位:mm)	<input type="text"/>
	その他の構成機器	—
	その他の性能	捕集効率 1段:99.97%以上
取扱う核燃料物質の状態		気体廃棄物

表ト設一気9 気体廃棄設備(1)高性能エアフィルタ(3) 仕様表(2/2)

技術基準に基づく設計(注)	核燃料物質の臨界防止	—
	安全機能を有する施設の地盤	[5.1-設1] 十分な支持性能を有する基礎及び地盤上に建造された工場棟転換工場の床スラブに設置する。
	地震による損傷の防止	[6.1-設1] 耐震重要度に応じ分類する。 [6.1-設2] 地震力に耐える強度を有する部材を使用し、ボルトで固定する。 [6.1-設12] 高性能エアフィルタは耐震重要度分類第2類とする。 (611) 高性能エアフィルタ(タイプ3) 第2類 支持脚部材: 別表ト設一気9 支持脚アンカーボルト: 別表ト設一気9、図ト設一気2 耐震評価は機器構造を踏まえて支持脚を対象に実施。
	津波による損傷の防止	—
	外部からの衝撃による損傷の防止	—
	人の不法な侵入等の防止	—
	閉じ込めの機能	—
	火災等による損傷の防止	[11.3-設2] 主要な構造材には不燃性材料を用いる。 [11.3-設17] 延焼防止のために、高性能エアフィルタの木枠は金属カバーで覆う。
	溢水による損傷の防止	[12.1-設11] 高性能エアフィルタは溢水水位より高くする。
	安全避難通路等	—
	安全機能を有する施設	[14.1-設1] 設置場所の通常時及び設計基準事故発生時に想定される温湿度状態、圧力及び放射線環境下において、必要な安全機能(臨界、閉じ込め、遮蔽等)を発揮できる設計とする。 [14.2-設1] 検査又は試験及び保守又は修理ができ、作業者の立入が容易な場所に設置する。
	材料及び構造	—
	搬送設備	—
	核燃料物質の貯蔵施設	—
	警報設備等	—
	放射線管理施設	—
	廃棄施設	[20.1-設70] 排気に含まれるウランの除去のために、捕集効率99.97%以上の高性能エアフィルタを設置する。
	核燃料物質等による汚染の防止	—
	遮蔽	—
	換気設備	—
非常用電源設備	—	
通信連絡設備	—	
その他事業許可で求める仕様	—	
添付図	図ト配一気1、図ト系1-27、図ト設一気2	

注 加工施設の技術基準に関する規則第三章 重大事故等対処施設 第26条～第39条は該当しない。

凡例 { } 内に示す数字: 事業許可の「表 安全機能を有する施設の安全機能一覧」における該当機器の番号を示す。

[] 内に示す数字: 加工施設の技術基準の条番号、項番号、及び設計番号、又はその他事業許可で求める仕様に関する設計番号を示す。

(例) [4.1-設1]は、加工施設の技術基準第4条第1項に対する設計番号 設1を示す。

[99-設1]は、その他事業許可で求める仕様に関する設計番号 設1を示す。

表ト設一気10 気体廃棄設備(1)給気逆流防止ダンパ (屋外との境界部) 仕様表 (1/3)

事業許可との 対応	許可番号 (日付) 設備・機器名称	原規規発第 1711011 号 (平成 29 年 11 月 1 日付) {608} 気体廃棄物の廃棄設備 (気体廃棄設備(1)) 気体廃棄設備(1) {612} 気体廃棄物の廃棄設備 (気体廃棄設備(1)) 給気逆流防止ダンパ (屋外との境界部)
設置場所		(1) 工場棟 転換工場 機械室 (2) 工場棟 転換工場 機械室 (3) 工場棟 転換工場 機械室 (4) 工場棟 転換工場 機械室 (5) 工場棟 転換工場 機械室 (6) 工場棟 転換工場 機械室 (7) 付属建物 第 2 核燃料倉庫の屋外 (8) 付属建物 除染室・分析室 除染室(2) (9) 付属建物 除染室・分析室 分析室 (10) 工場棟 転換工場 分光分析室
機器名		気体廃棄設備(1) 給気逆流防止ダンパ (屋外との境界部) (1) 給気逆流防止ダンパ (屋外との境界部) (機械室給気系統) (2) 給気逆流防止ダンパ (屋外との境界部) (付帯設備室・原料倉庫給気系統) (3) 給気逆流防止ダンパ (屋外との境界部) (転換加工室給気系統) (4) 給気逆流防止ダンパ (屋外との境界部) (転換加工室・チェックタンク室給気系統) (5) 給気逆流防止ダンパ (屋外との境界部) (転換加工室・工作室給気系統) (6) 給気逆流防止ダンパ (屋外との境界部) (工作室・計器室給気系統) (7) 給気逆流防止ダンパ (屋外との境界部) (第 2 核燃料倉庫、前室給気系統) (8) 給気逆流防止ダンパ (屋外との境界部) (作業室(2)、除染室(2)、通路(2)給気系統) (9) 給気逆流防止ダンパ (屋外との境界部) (分析室、分光分析室給気系統(1)) (10) 給気逆流防止ダンパ (屋外との境界部) (分析室、分光分析室給気系統(2))
変更内容		(1) 変更なし (2) 変更なし (3) 新設 ・ 屋外境界構成のために逆流防止ダンパを設置する。 (4) 新設 ・ 屋外境界構成のために逆流防止ダンパを設置する。 (5) 変更なし (6) 変更なし (7) 新設 ・ 屋外との火災区域境界構成のため、逆流防止ダンパ (板厚 1.5mm 以上) を設置する。 (8) 新設 ・ 屋外との火災区域境界構成のため、逆流防止ダンパ (板厚 1.5mm 以上) を設置する。 (9) 新設 ・ 屋外との火災区域境界構成のため、逆流防止ダンパ (板厚 1.5mm 以上) を設置する。 (10) 新設 ・ 屋外との火災区域境界構成のため、逆流防止ダンパ (板厚 1.5mm 以上) を設置する。

表ト設一気10 気体廃棄設備(1)給気逆流防止ダンパ (屋外との境界部) 仕様表 (2/3)

員数	1式 (1) 1個 (2) 1個 (3) 1個 (4) 1個 (5) 1個 (6) 1個 (7) 1個 (8) 1個 (9) 1個 (10) 1個	
一般仕様	型式	逆止ダンパ
	主要な構造材	別表ト設一気10
	寸法 (単位: mm)	(1) (2) (3) (4) (5) (6) (7) (8) (9) (10)
	その他の構成機器	—
	その他の性能	—
	取扱う核燃料物質の状態	—
技術基準に基づく設計(注)	核燃料物質の臨界防止	—
	安全機能を有する施設の地盤	[5.1-設1] 十分な支持性能を有する基礎及び地盤上に建造された工場棟転換工場に設置する。

表ト設一気10 気体廃棄設備(1)給気逆流防止ダンパ (屋外との境界部) 仕様表 (3/3)

技術基準に基づく設計(注)	地震による損傷の防止	[6.1-設 1] 耐震重要度に応じ分類する。 [6.1-設 2] 逆流防止ダンパに接続するダクトは地震力に耐える支持間隔で固定する。 [6.1-設 10] 逆流防止ダンパは耐震重要度分類第1類に分類する。 {612} 給気逆流防止ダンパ (屋外との境界部) ※1 第1類 ※1:ダクトの一部(質点)として評価している
	津波による損傷の防止	—
	外部からの衝撃による損傷の防止	[8.1-設 6] 屋外に設置するダンパに接続するダクトは、F1 竜巻により損傷しないような支持間隔で保持する。 [8.1-設 13] 屋外に設置するダンパは茨城県水戸気象台において、過去に観測された最低気温-12.7℃でも凍結しない材料を使用する。 [8.1-設 17] 屋外に設置するダンパは降水の影響を受けないように屋外設置可能な金属製とする。 [8.1-設 19] 屋外に設置するダンパは積雪に耐える強度を有する部材を使用する。 [8.1-設 20] 屋外に設置するダンパは建築基準法、危険物の規制に関する政令および消防法に該当しないため避雷設備の設置は不要である。 [8.1-設 21] 屋外に設置するダンパは降下火砕物の堆積に耐える強度を有する部材を使用する。 [8.2-設 4] 屋外に設置するダンパは外部火災及び爆発の影響を受けない位置に設置する。
	人の不法な侵入等の防止	—
	閉じ込めの機能	—
	火災等による損傷の防止	[11.3-設 2] ダンパ本体には不燃性材料を用いる。 [11.3-設 20] 屋外との火災区域境界構成のため、板厚 1.5mm 以上の逆流防止ダンパ (屋外境界)を設置する。
	溢水による損傷の防止	—
	安全避難通路等	—
	安全機能を有する施設	[14.1-設 1] 設置場所の通常時及び設計基準事故発生時に想定される温湿度状態、圧力及び放射線環境下において、必要な安全機能 (臨界、閉じ込め、遮蔽等) を発揮できる設計とする。 [14.2-設 1] 検査又は試験及び保守又は修理ができ、作業者の立入が容易な場所に設置する。
	材料及び構造	—
	搬送設備	—
	核燃料物質の貯蔵施設	—
	警報設備等	—
	放射線管理施設	—
	廃棄施設	[20.1-設 72] 気体廃棄物の逆流防止のために、逆流防止ダンパを設置する。
	核燃料物質等による汚染の防止	—
	遮蔽	—
	換気設備	[23.1-設 2] 気体廃棄物の逆流防止のために、逆流防止ダンパを設置する。([20.1-設 72]と同様)
	非常用電源設備	—
	通信連絡設備	—
その他事業許可で求める仕様	[99-設 1] Sクラスに属する施設に求められる地震力 (1G 程度) に対して十分な強度を有するよう、第1類の設備・機器に対しては水平地震力が 1.0G で弾性範囲となる設計とする。 [99-設 3] F3 竜巻による建物の屋根損傷を考慮し、附属建物 除染室・分析室に設置する逆流防止ダンパに接続するダクトは、落下防止のため、支持構造物に固縛する。	
添付図	図ト配-気1、図ト系1-30、図ト系1-31、図ト系1-32、図ト系1-33、図ト系1-35、図ト系1-36、図ト系1-37、図ト系1-38、図ト系1-39、図ト系1-40、図ト設-気13	

注 加工施設の技術基準に関する規則第三章 重大事故等対処施設 第26条～第39条は該当しない。
 凡例 { } 内に示す数字：事業許可の「表 安全機能を有する施設の安全機能一覧」における該当機器の番号を示す。
 [] 内に示す数字：加工施設の技術基準の条番号、項番号、及び設計番号、又はその他事業許可で求める仕様に関する設計番号を示す。
 (例) [4.1-設 1]は、加工施設の技術基準第4条第1項に対する設計番号 設1を示す。
 [99-設 1]は、その他事業許可で求める仕様に関する設計番号 設1を示す。

表ト設一気11 気体廃棄設備(1)排気逆流防止ダンパ (屋外との境界部) 仕様表 (1/5)

事業許可との 対応	許可番号 (日付) 設備・機器名称	原規規発第 1711011 号 (平成 29 年 11 月 1 日付) {608} 気体廃棄物の廃棄設備 (気体廃棄設備(1)) 気体廃棄設備(1) {613} 気体廃棄物の廃棄設備 (気体廃棄設備(1)) 排気逆流防止ダンパ (屋外との境界部)
設置場所		(1) 工場棟 転換工場 排気塔 (2) 工場棟 転換工場 排気塔 (3) 工場棟 転換工場 排気塔 (4) 工場棟 転換工場 排気塔 (5) 工場棟 転換工場 排気塔 (6) 工場棟 転換工場 排気塔 (7) 工場棟 転換工場 排気塔、フィルタ室 (8) 工場棟 転換工場 排気塔 (9) 工場棟 転換工場 排気塔 (10) 工場棟 転換工場 排気塔 (11) 工場棟 転換工場 排気塔 (12) 工場棟 転換工場 排気塔 (13) 工場棟 転換工場 排気塔 (14) 工場棟 転換工場 機械室 (15) 工場棟 転換工場 排気塔 (16) 工場棟 転換工場 排気塔 (17) 工場棟 転換工場 排気塔 (18) 工場棟 転換工場 排気塔 (19) 工場棟 転換工場 排気塔
機器名		気体廃棄設備(1) 排気逆流防止ダンパ (屋外との境界部) (1) 排気逆流防止ダンパ (屋外との境界部) (フィルタ室内排気系統) (2) 排気逆流防止ダンパ (屋外との境界部) (付帯設備室内排気系統) (3) 排気逆流防止ダンパ (屋外との境界部) (原料倉庫室内排気系統) (4) 排気逆流防止ダンパ (屋外との境界部) (原料倉庫局所排気系統) (5) 排気逆流防止ダンパ (屋外との境界部) (転換加工室内排気系統(1)) (6) 排気逆流防止ダンパ (屋外との境界部) (転換加工室内排気系統(2)) (7) 排気逆流防止ダンパ (屋外との境界部) (転換加工室局所排気系統(1)) (8) 排気逆流防止ダンパ (屋外との境界部) (転換加工室局所排気系統(2)) (9) 排気逆流防止ダンパ (屋外との境界部) (転換加工室局所排気系統(3)) (10) 排気逆流防止ダンパ (屋外との境界部) (転換加工室局所排気系統(4)) (11) 排気逆流防止ダンパ (屋外との境界部) (転換加工室局所排気系統(5)) (12) 排気逆流防止ダンパ (屋外との境界部) (廃棄物処理室内排気系統(1)) (13) 排気逆流防止ダンパ (屋外との境界部) (廃棄物処理室内排気系統(2)) (14) 排気逆流防止ダンパ (屋外との境界部) (チェックタンク室局所排気系統(2)) (15) 排気逆流防止ダンパ (屋外との境界部) (第 2 核燃料倉庫、前室室内排気系統) (16) 排気逆流防止ダンパ (屋外との境界部) (除染室(2)、通路(2)室内・局所排気系統) (17) 排気逆流防止ダンパ (屋外との境界部) (分析室、分光分析室内排気系統) (18) 排気逆流防止ダンパ (屋外との境界部) (分析室、分光分析室局所排気系統(1)) (19) 排気逆流防止ダンパ (屋外との境界部) (分析室、分光分析室局所排気系統(2))

表ト設一気11 気体廃棄設備(1)排気逆流防止ダンパ (屋外との境界部) 仕様表 (2/5)

<p>変更内容</p>	<p>(1) 改造</p> <ul style="list-style-type: none"> ・ 屋外との火災区域境界構成のため、逆流防止ダンパを板厚1.5mm以上のものに取り替える。 ・ 気密性向上のために、構造上の微小な隙間が発生する可能性がある接合部にJIS A 4009に準拠したシーリング施工を行う。 <p>(2) 改造</p> <ul style="list-style-type: none"> ・ 屋外との火災区域境界構成のため、逆流防止ダンパを板厚1.5mm以上のものに取り替える。 ・ 気密性向上のために、構造上の微小な隙間が発生する可能性がある接合部にJIS A 4009に準拠したシーリング施工を行う。 <p>(3) 改造</p> <ul style="list-style-type: none"> ・ 屋外との火災区域境界構成のため、逆流防止ダンパを板厚1.5mm以上のものに取り替える。 ・ 屋外との火災区域境界構成のため、逆流防止ダンパの設置場所を変更する。(排気塔→屋内) ・ 気密性向上のために、構造上の微小な隙間が発生する可能性がある接合部にJIS A 4009に準拠したシーリング施工を行う。 <p>(4) 改造</p> <ul style="list-style-type: none"> ・ 屋外との火災区域境界構成のため、逆流防止ダンパを板厚1.5mm以上のものに取り替える。 ・ 気密性向上のために、構造上の微小な隙間が発生する可能性がある接合部にJIS A 4009に準拠したシーリング施工を行う。 <p>(5) 改造</p> <ul style="list-style-type: none"> ・ 屋外との火災区域境界構成のため、逆流防止ダンパを板厚1.5mm以上のものに取り替える。 ・ 気密性向上のために、構造上の微小な隙間が発生する可能性がある接合部にJIS A 4009に準拠したシーリング施工を行う。 <p>(6) 改造</p> <ul style="list-style-type: none"> ・ 屋外との火災区域境界構成のため、逆流防止ダンパを板厚1.5mm以上のものに取り替える。 ・ 気密性向上のために、構造上の微小な隙間が発生する可能性がある接合部にJIS A 4009に準拠したシーリング施工を行う。 <p>(7)-a 改造</p> <ul style="list-style-type: none"> ・ 気密性向上のために、構造上の微小な隙間が発生する可能性がある接合部にJIS A 4009に準拠したシーリング施工を行う。 <p>(7)-b 新設</p> <ul style="list-style-type: none"> ・ 屋外との火災区域境界構成のため、逆流防止ダンパ(板厚1.5mm以上)を設置する。 <p>改造</p> <ul style="list-style-type: none"> ・ 気密性向上のために、構造上の微小な隙間が発生する可能性がある接合部にJIS A 4009に準拠したシーリング施工を行う。 <p>(7)-c 新設</p> <ul style="list-style-type: none"> ・ 屋外との火災区域境界構成のため、逆流防止ダンパ(板厚1.5mm以上)を設置する。 <p>改造</p> <ul style="list-style-type: none"> ・ 気密性向上のために、構造上の微小な隙間が発生する可能性がある接合部にJIS A 4009に準拠したシーリング施工を行う。 <p>(8) 改造</p> <ul style="list-style-type: none"> ・ 気密性向上のために、構造上の微小な隙間が発生する可能性がある接合部にJIS A 4009に準拠したシーリング施工を行う。 <p>(9) 改造</p> <ul style="list-style-type: none"> ・ 屋外との火災区域境界構成のため、逆流防止ダンパを板厚1.5mm以上のものに取り替える。 ・ 気密性向上のために、構造上の微小な隙間が発生する可能性がある接合部にJIS A 4009に準拠したシーリング施工を行う。
-------------	---

表ト設一気11 気体廃棄設備(1)排気逆流防止ダンパ (屋外との境界部) 仕様表 (3/5)

<p>変更内容</p>	<p>(10) 改造</p> <ul style="list-style-type: none"> ・ 屋外との火災区域境界構成のため、逆流防止ダンパを板厚 1.5mm 以上のものに取り替える。 ・ 屋外との火災区域境界構成のため、逆流防止ダンパの設置場所を変更する。(排気塔→屋内) ・ 気密性向上のために、構造上の微小な隙間が発生する可能性がある接合部に JIS A 4009 に準拠したシール施工を行う。 <p>(11) 改造</p> <ul style="list-style-type: none"> ・ 屋外との火災区域境界構成のため、逆流防止ダンパを板厚 1.5mm 以上のものに取り替える。 ・ 気密性向上のために、構造上の微小な隙間が発生する可能性がある接合部に JIS A 4009 に準拠したシール施工を行う。 <p>(12) 改造</p> <ul style="list-style-type: none"> ・ 屋外との火災区域境界構成のため、逆流防止ダンパを板厚 1.5mm 以上のものに取り替える。 ・ 気密性向上のために、構造上の微小な隙間が発生する可能性がある接合部に JIS A 4009 に準拠したシール施工を行う。 <p>(13) 改造</p> <ul style="list-style-type: none"> ・ 屋外との火災区域境界構成のため、逆流防止ダンパを板厚 1.5mm 以上のものに取り替える。 ・ 気密性向上のために、構造上の微小な隙間が発生する可能性がある接合部に JIS A 4009 に準拠したシール施工を行う。 <p>(14) 改造</p> <ul style="list-style-type: none"> ・ 屋外との火災区域境界構成のため、逆流防止ダンパを板厚 1.5mm 以上のものに取り替える。 ・ 屋外との火災区域境界構成のため、逆流防止ダンパの設置場所を変更する。(排気塔→屋内) ・ 屋外との火災区域境界構成のため、材質を に変更する。 ・ 気密性向上のために、構造上の微小な隙間が発生する可能性がある接合部に JIS A 4009 に準拠したシール施工を行う。 <p>(15) 改造</p> <ul style="list-style-type: none"> ・ 気密性向上のために、構造上の微小な隙間が発生する可能性がある接合部に JIS A 4009 に準拠したシール施工を行う。 <p>(16) 改造</p> <ul style="list-style-type: none"> ・ 屋外との火災区域境界構成のため、逆流防止ダンパを板厚 1.5mm 以上のものに取り替える。 ・ 気密性向上のために、構造上の微小な隙間が発生する可能性がある接合部に JIS A 4009 に準拠したシール施工を行う。 <p>(17) 改造</p> <ul style="list-style-type: none"> ・ 屋外との火災区域境界構成のため、逆流防止ダンパを板厚 1.5mm 以上のものに取り替える。 ・ 気密性向上のために、構造上の微小な隙間が発生する可能性がある接合部に JIS A 4009 に準拠したシール施工を行う。 <p>(18) 改造</p> <ul style="list-style-type: none"> ・ 屋外との火災区域境界構成のため、逆流防止ダンパを板厚 1.5mm 以上のものに取り替える。 ・ 屋外との火災区域境界構成のため、逆流防止ダンパの設置場所を変更する。(排気塔→屋内) ・ 気密性向上のために、構造上の微小な隙間が発生する可能性がある接合部に JIS A 4009 に準拠したシール施工を行う。 <p>(19) 改造</p> <ul style="list-style-type: none"> ・ 屋外との火災区域境界構成のため、逆流防止ダンパを板厚 1.5mm 以上のものに取り替える。 ・ 屋外との火災区域境界構成のため、逆流防止ダンパの設置場所を変更する。(排気塔→屋内) ・ 気密性向上のために、構造上の微小な隙間が発生する可能性がある接合部に JIS A 4009 に準拠したシール施工を行う。
-------------	--

表ト設一気 11 気体廃棄設備(1)排気逆流防止ダンパ (屋外との境界部) 仕様表 (4/5)

員数	1式 (1) 1個 (2) 1個 (3) 1個 (4) 1個 (5) 1個 (6) 1個 (7) 3個 (8) 1個 (9) 1個 (10) 1個 (11) 1個 (12) 1個 (13) 1個 (14) 1個 (15) 1個 (16) 1個 (17) 1個 (18) 1個 (19) 1個	
一般仕様	型式	逆止ダンパ
	主要な構造材	別表ト設一気 11
	寸法 (単位: mm)	(1) <input type="text"/> (2) <input type="text"/> (3) <input type="text"/> (4) <input type="text"/> (5) <input type="text"/> (6) <input type="text"/> (7) <input type="text"/> (7) <input type="text"/> (7) <input type="text"/> (8) <input type="text"/> (9) <input type="text"/> (10) <input type="text"/> (11) <input type="text"/> (12) <input type="text"/> (13) <input type="text"/> (14) <input type="text"/> (15) <input type="text"/> (16) <input type="text"/> (17) <input type="text"/> (18) <input type="text"/> (19) <input type="text"/>
	その他の構成機器	-
	その他の性能	-
取扱う核燃料物質の状態	-	

表ト設一気11 気体廃棄設備(1)排気逆流防止ダンパ (屋外との境界部) 仕様表 (5/5)

技術基準に基づく設計 (注)	核燃料物質の臨界防止	—
	安全機能を有する施設の地盤	[5.1-設1] 十分な支持性能を有する基礎及び地盤上に建造された工場棟転換工場に設置する。
	地震による損傷の防止	[6.1-設1] 耐震重要度に応じ分類する。 [6.1-設2] 逆流防止ダンパに接続するダクトは地震力に耐える支持間隔で固定する。 [6.1-設10] 逆流防止ダンパは耐震重要度分類第1類に分類する。 {613} 排気逆流防止ダンパ (屋外との境界部) *第1類 ※1:ダクトの一部(質点)として評価している
	津波による損傷の防止	—
	外部からの衝撃による損傷の防止	—
	人の不法な侵入等の防止	—
	閉じ込めの機能	—
	火災等による損傷の防止	[11.3-設2] ダンパ本体には不燃性材料を用いる。 [11.3-設20] 屋外との火災区域境界構成のため、板厚1.5mm以上の逆流防止ダンパ(屋外境界)を設置する。
	溢水による損傷の防止	—
	安全避難通路等	—
	安全機能を有する施設	[14.1-設1] 設置場所の通常時及び設計基準事故発生時に想定される温湿度状態、圧力及び放射線環境下において、必要な安全機能(臨界、閉じ込め、遮蔽等)を発揮できる設計とする。 [14.2-設1] 検査又は試験及び保守又は修理ができ、作業者の立入が容易な場所に設置する。
	材料及び構造	—
	搬送設備	—
	核燃料物質の貯蔵施設	—
	警報設備等	—
	放射線管理施設	—
	廃棄施設	[20.1-設72] 排気の逆流防止のために、逆流防止ダンパを設置する。構造上の微小な隙間が発生する可能性がある接合部に JIS A 4009 に準拠したシール施工を行う。
	核燃料物質等による汚染の防止	—
	遮蔽	—
	換気設備	[23.1-設2] 排気の逆流防止のために、逆流防止ダンパを設置する。構造上の微小な隙間が発生する可能性がある接合部に JIS A 4009 に準拠したシール施工を行う。 ([20.1-設72]と同様)
非常用電源設備	—	
通信連絡設備	—	
その他事業許可で求める仕様	[99-設1] Sクラスに属する施設に求められる地震力(1G程度)に対して十分な強度を有するよう、第1類の設備・機器に対しては水平地震力が1.0Gで弾性範囲となる設計とする。	
添付図	図ト配-気1、図ト系1-1、図ト系1-3、図ト系1-4、図ト系1-5、図ト系1-6、図ト系1-7、図ト系1-8、図ト系1-9、図ト系1-10、図ト系1-11、図ト系1-12、図ト系1-13、図ト系1-14、図ト系1-18、図ト系1-23、図ト系1-25、図ト系1-26、図ト系1-27、図ト系1-28、図ト設-気13	

注 加工施設の技術基準に関する規則第三章 重大事故等対処施設 第26条～第39条は該当しない。
 凡例 { } 内に示す数字:事業許可の「表 安全機能を有する施設の安全機能一覧」における該当機器の番号を示す。
 [] 内に示す数字:加工施設の技術基準の条番号、項番号、及び設計番号、又はその他事業許可で求める仕様に関する設計番号を示す。
 (例) [4.1-設1]は、加工施設の技術基準第4条第1項に対する設計番号 設1を示す。
 [99-設1]は、その他事業許可で求める仕様に関する設計番号 設1を示す。

表ト設一気12 気体廃棄設備(1)給気ダクト・ダンパ 仕様表 (1/3)

事業許可との対応	許可番号(日付) 設備・機器名称	原規規発第1711011号(平成29年11月1日付) {608} 気体廃棄物の廃棄設備(気体廃棄設備(1)) 気体廃棄設備(1) {614} 気体廃棄物の廃棄設備(気体廃棄設備(1)) 給気ダクト・ダンパ
設置場所		(1) 工場棟 転換工場 (2) 工場棟 転換工場 (3) 工場棟 転換工場 (4) 工場棟 転換工場 (5) 工場棟 転換工場 (6) 工場棟 転換工場 (7) 工場棟 転換工場 (8) 工場棟 転換工場 (9) 付属建物 第2核燃料倉庫の屋外 (10) 付属建物 除染室・分析室の屋外 (11) 付属建物 除染室・分析室の屋外
機器名		気体廃棄設備(1) 給気ダクト・ダンパ (1) 給気ダクト・ダンパ(フィルタ室給気系統) (2) 給気ダクト・ダンパ(機械室給気系統) (3) 給気ダクト・ダンパ(付帯設備室・原料倉庫給気系統) (4) 給気ダクト・ダンパ(転換加工室給気系統) (5) 給気ダクト・ダンパ(転換加工室・チェックタンク室給気系統) (6) 給気ダクト・ダンパ(廃棄物処理室給気系統) (7) 給気ダクト・ダンパ(転換加工室・工作室給気系統) (8) 給気ダクト・ダンパ(工作室・計器室給気系統) (9) 給気ダクト・ダンパ(第2核燃料倉庫、前室給気系統) (10) 給気ダクト・ダンパ(作業室(2)、除染室(2)、通路(2)給気系統) (11) 給気ダクト・ダンパ(分析室、分光分析室給気系統(1))
変更内容		(1) 改造 ・ 耐震補強のため、ダクトの支持部を改造する。 (2) 改造 ・ 耐震補強のため、ダクトの支持部を改造する。 (3) 改造 ・ 耐震補強のため、ダクトの支持部を改造する。 (4) 改造 ・ 耐震補強のため、ダクトの支持部を改造する。 ・ 屋外との火災区域境界構成のため、外気取入部(給気ダクト側)に防火ガラリを設置する。 (5) 改造 ・ 耐震補強のため、ダクトの支持部を改造する。 ・ 屋外との火災区域境界構成のため、外気取入部(給気ダクト側)に防火ガラリを設置する。 (6) 改造 ・ 耐震補強のため、ダクトの支持部を改造する。 (7) 改造 ・ 耐震補強のため、ダクトの支持部を改造する。 (8) 改造 ・ 耐震補強のため、ダクトの支持部を改造する。 (9) 改造 ・ 耐震補強のため、ダクトの支持部を改造する。 ・ 屋外との火災区域境界構成のため、屋外境界の給気ダクト及び逆流防止ダンパの板厚を変更(1.5mm以上)する。 (10) 改造 ・ 耐震補強のため、ダクトの支持部を改造する。 ・ 屋外との火災区域境界構成のため、屋外境界の給気ダクト及び逆流防止ダンパの板厚を変更(1.5mm以上)する。 (11) 改造 ・ 耐震補強のため、ダクトの支持部を改造する。 ・ 屋外との火災区域境界構成のため、屋外境界の給気ダクト及び逆流防止ダンパの板厚を変更(1.5mm以上)する。

表ト設一気 12 気体廃棄設備(1)給気ダクト・ダンパ 仕様表 (2/3)

員数	1式 (1) 1式 (2) 1式 (3) 1式 (4) 1式 (5) 1式 (6) 1式 (7) 1式 (8) 1式 (9) 1式 (10) 1式 (11) 1式	
一般仕様	型式	ダクト・ダンパ
	主要な構造材	別表ト設一気 12
	寸法 (単位: mm)	(1) <input type="text"/> (2) <input type="text"/> (3) <input type="text"/> (4) <input type="text"/> (5) <input type="text"/> (6) <input type="text"/> (7) <input type="text"/> (8) <input type="text"/> (9) <input type="text"/> (10) <input type="text"/> (11) <input type="text"/>
	その他の構成機器	防火ガラリ、プレフィルタ
	その他の性能	—
	取扱う核燃料物質の状態	—
技術基準に基づく設計 (注)	核燃料物質の臨界防止	—
	安全機能を有する施設の地盤	[5.1-設1] 十分な支持性能を有する基礎及び地盤上に建造された工場棟転換工場、附属建物第2核燃料倉庫及び付属建物除染室・分析室に設置する。また、一部のダクトは十分な支持性能を有する屋外サポート基礎に設置する。

表ト設一気12 気体廃棄設備(1)給気ダクト・ダンパ 仕様表 (3/3)

技術基準に基づく設計(注)	地震による損傷の防止	[6.1-設1] 耐震重要度に応じ分類する。 [6.1-設2] 地震力に耐える支持間隔で固定する。 [6.1-設9] 給気逆流防止ダンパと建物境界間の給気ダクト・ダンパは耐震重要度分類第1類とする。 {614} 給気ダクト・ダンパ 第1類、第3類 耐震重要度分類第1類及び第3類の地震力に耐える間隔で支持する。
	津波による損傷の防止	—
	外部からの衝撃による損傷の防止	[8.1-設6] 屋外に設置するダクトは、F1竜巻により損傷しないような支持間隔で保持する。 [8.1-設12] 生物学的影響防止のため、外気取り入れ口にプレフィルタを設置する。 [8.1-設13] 屋外に設置するダクトは茨城県水戸気象台において、過去に観測された最低気温-12.7℃でも凍結しない材料を使用する。 [8.1-設17] 屋外に設置するダクトは降水の影響を受けないように屋外設置可能な金属製とする。 [8.1-設19] 屋外に設置するダクトは積雪に耐える強度を有する部材を使用する。 [8.1-設20] 屋外に設置するダクトは建築基準法、危険物の規制に関する政令および消防法に該当しないため避雷設備の設置は不要である。 [8.1-設21] 屋外に設置するダクトは降下火砕物の堆積に耐える強度を有する部材を使用する。 [8.2-設4] 屋外に設置するダクトは外部火災及び爆発の影響を受けない位置に設置する。
	人の不法な侵入等の防止	—
	閉じ込めの機能	—
	火災等による損傷の防止	[11.3-設2] 主要な構造材には不燃性材料を用いる。 [11.3-設20] 屋外との火災区域境界構成のため、板厚1.5mm以上の逆流防止ダンパ(屋外境界)を設置し、建物～逆流防止ダンパ間の給気ダクトの板厚を1.5mm以上とする。 [11.3-設20] 屋外との火災区域境界構成のため、外気取入部(給気ダクト側)に防火ガラリを設置する。
	溢水による損傷の防止	—
	安全避難通路等	—
	安全機能を有する施設	[14.1-設1] 設置場所の通常時及び設計基準事故発生時に想定される温湿度状態、圧力及び放射線環境下において、必要な安全機能(臨界、閉じ込め、遮蔽等)を発揮できる設計とする。 [14.2-設1] 検査又は試験及び保守又は修理ができ、作業者の立入が容易な場所に設置する。
	材料及び構造	—
	搬送設備	—
	核燃料物質の貯蔵施設	—
	警報設備等	—
	放射線管理施設	—
	廃棄施設	—
	核燃料物質等による汚染の防止	—
	遮蔽	—
	換気設備	[23.1-設3] 第1種管理区域の換気のために、給気ファンにつながるダクト・ダンパに接続し、給気経路を確保する。
	非常用電源設備	—
通信連絡設備	—	
その他事業許可で求める仕様	—	
添付図	図ト系1-29、図ト系1-30、図ト系1-31、図ト系1-32、図ト系1-33、図ト系1-34、図ト系1-35、図ト系1-36、図ト系1-37、図ト系1-38、図ト系1-39	

注 加工施設の技術基準に関する規則第三章 重大事故等対処施設 第26条～第39条は該当しない。
凡例 { } 内に示す数字：事業許可の「表 安全機能を有する施設の安全機能一覧」における該当機器の番号を示す。
[] 内に示す数字：加工施設の技術基準の条番号、項番号、及び設計番号、又はその他事業許可で求める仕様に関する設計番号を示す。
(例) [4.1-設1]は、加工施設の技術基準第4条第1項に対する設計番号 設1を示す。
[99-設1]は、その他事業許可で求める仕様に関する設計番号 設1を示す。

表ト設一気 13 気体廃棄設備(1)排気ダクト・ダンパ (部屋、設備～高性能エアフィルタ)

仕様表 (1/5)

事業許可との 対応	許可番号 (日付)	原規規発第 1711011 号 (平成 29 年 11 月 1 日付)
	設備・機器名称	(608) 気体廃棄物の廃棄設備 (気体廃棄設備(1)) 気体廃棄設備(1) (615) 気体廃棄物の廃棄設備 (気体廃棄設備(1)) 排気ダクト・ダンパ (部屋、設備～高性能エアフィルタ)
設置場所		(1) 工場棟 転換工場 (2) 工場棟 転換工場 (3) 工場棟 転換工場 (4) 工場棟 転換工場 (5) 工場棟 転換工場 (6) 工場棟 転換工場 (7) 工場棟 転換工場 (8) 工場棟 転換工場 (9) 工場棟 転換工場 (10) 工場棟 転換工場 (11) 工場棟 転換工場 (12) 工場棟 転換工場 (13) 工場棟 転換工場 (14) 工場棟 転換工場 (15) 工場棟 転換工場 (16) 工場棟 転換工場 (17) 工場棟 転換工場 (18) 工場棟 転換工場 (19) 工場棟 転換工場 (20) 工場棟 転換工場 (21) 工場棟 転換工場 (22) 工場棟 転換工場 (23) 工場棟 転換工場 (24) 工場棟 転換工場

表ト設一氣13 気体廃棄設備(1)排気ダクト・ダンパ(部屋、設備～高性能エアフィルタ)

仕様表(2/5)

機器名	気体廃棄設備(1) 排気ダクト・ダンパ(部屋、設備～高性能エアフィルタ) (1) 排気ダクト・ダンパ(部屋、設備～高性能エアフィルタ)(フィルタ室内排気系統) (2) 排気ダクト・ダンパ(部屋、設備～高性能エアフィルタ)(機械室室内排気系統) (3) 排気ダクト・ダンパ(部屋、設備～高性能エアフィルタ)(付帯設備室内排気系統) (4) 排気ダクト・ダンパ(部屋、設備～高性能エアフィルタ)(原料倉庫室内排気系統) (5) 排気ダクト・ダンパ(部屋、設備～高性能エアフィルタ)(原料倉庫局所排気系統) (6) 排気ダクト・ダンパ(部屋、設備～高性能エアフィルタ)(転換加工室内排気系統(1)) (7) 排気ダクト・ダンパ(部屋、設備～高性能エアフィルタ)(転換加工室内排気系統(2)) (8) 排気ダクト・ダンパ(部屋、設備～高性能エアフィルタ)(転換加工室局所排気系統(1)) (9) 排気ダクト・ダンパ(部屋、設備～高性能エアフィルタ)(転換加工室局所排気系統(2)) (10) 排気ダクト・ダンパ(部屋、設備～高性能エアフィルタ)(転換加工室局所排気系統(3)) (11) 排気ダクト・ダンパ(部屋、設備～高性能エアフィルタ)(転換加工室局所排気系統(4)) (12) 排気ダクト・ダンパ(部屋、設備～高性能エアフィルタ)(転換加工室局所排気系統(5)) (13) 排気ダクト・ダンパ(部屋、設備～高性能エアフィルタ)(廃棄物処理室内排気系統(1)) (14) 排気ダクト・ダンパ(部屋、設備～高性能エアフィルタ)(廃棄物処理室内排気系統(2)) (15) 排気ダクト・ダンパ(部屋、設備～高性能エアフィルタ)(廃棄物処理室局所排気系統) (16) 排気ダクト・ダンパ(部屋、設備～高性能エアフィルタ)(チェックタンク室局所排気系統(2)) (17) 排気ダクト・ダンパ(部屋、設備～高性能エアフィルタ)(工作室室内排気系統(1)) (18) 排気ダクト・ダンパ(部屋、設備～高性能エアフィルタ)(工作室室内排気系統(2)) (19) 排気ダクト・ダンパ(部屋、設備～高性能エアフィルタ)(計器室内排気系統) (20) 排気ダクト・ダンパ(部屋、設備～高性能エアフィルタ)(第2核燃料倉庫、前室内排気系統) (21) 排気ダクト・ダンパ(部屋、設備～高性能エアフィルタ)(除染室(2)、通路(2)室内・局所排気系統) (22) 排気ダクト・ダンパ(部屋、設備～高性能エアフィルタ)(分析室、分光分析室内排気系統) (23) 排気ダクト・ダンパ(部屋、設備～高性能エアフィルタ)(分析室、分光分析室局所排気系統(1)) (24) 排気ダクト・ダンパ(部屋、設備～高性能エアフィルタ)(分析室、分光分析室局所排気系統(2))
-----	---

表ト設一気13 気体廃棄設備(1)排気ダクト・ダンパ(部屋、設備～高性能エアフィルタ)
仕様表(3/5)

<p>変更内容</p>	<p>(1) 改造 ・ 耐震補強のため、ダクトの支持部を改造する。</p> <p>(2) 改造 ・ 耐震補強のため、ダクトの支持部を改造する。</p> <p>(3) 改造 ・ 非管理区域を通過するダクトのルートを管理区域内に変更する。 ・ 耐震補強のため、ダクトの支持部を改造する。</p> <p>(4) 改造 ・ 耐震補強のため、ダクトの支持部を改造する。</p> <p>(5) 改造 ・ 耐震補強のため、ダクトの支持部を改造する。</p> <p>(6) 改造 ・ 耐震補強のため、ダクトの支持部を改造する。</p> <p>(7) 改造 ・ 耐震補強のため、ダクトの支持部を改造する。</p> <p>(8) 改造 ・ 耐震補強のため、ダクトの支持部を改造する。</p> <p>(9) 改造 ・ 耐震補強のため、ダクトの支持部を改造する。</p> <p>(10) 改造 ・ 耐震補強のため、ダクトの支持部を改造する。</p> <p>(11) 改造 ・ 耐震補強のため、ダクトの支持部を改造する。</p> <p>(12) 改造 ・ 耐震補強のため、ダクトの支持部を改造する。</p> <p>(13) 改造 ・ 耐震補強のため、ダクトの支持部を改造する。</p> <p>(14) 改造 ・ 耐震補強のため、ダクトの支持部を改造する。</p> <p>(15) 改造 ・ 耐震補強のため、ダクトの支持部を改造する。</p> <p>(16) 改造 ・ 耐震補強のため、ダクトの支持部を改造する。</p> <p>(17) 改造 ・ 耐震補強のため、ダクトの支持部を改造する。</p> <p>(18) 改造 ・ 耐震補強のため、ダクトの支持部を改造する。</p> <p>(19) 改造 ・ 耐震補強のため、ダクトの支持部を改造する。</p> <p>(20) 改造 ・ 耐震補強のため、ダクトの支持部を改造する。</p> <p>(21) 改造 ・ 耐震補強のため、ダクトの支持部を改造する。</p> <p>(22) 改造 ・ 耐震補強のため、ダクトの支持部を改造する。</p> <p>(23) 改造 ・ 非管理区域を通過するダクトのルートを管理区域内に変更する。 ・ 耐震補強のため、ダクトの支持部を改造する。</p> <p>(24) 改造 ・ 耐震補強のため、ダクトの支持部を改造する。</p>
-------------	--

表ト設一気13 気体廃棄設備(1)排気ダクト・ダンパ (部屋、設備～高性能エアフィルタ)
仕様表 (4/5)

員数	1式 (1) 1式 (2) 1式 (3) 1式 (4) 1式 (5) 1式 (6) 1式 (7) 1式 (8) 1式 (9) 1式 (10) 1式 (11) 1式 (12) 1式 (13) 1式 (14) 1式 (15) 1式 (16) 1式 (17) 1式 (18) 1式 (19) 1式 (20) 1式 (21) 1式 (22) 1式 (23) 1式 (24) 1式	
一般仕様	型式	ダクト・ダンパ
	主要な構造材	別表ト設一気13
	寸法 (単位: mm)	(1) (2) (3) (4) (5) (6) (7) (8) (9) (10) (11) (12) (13) (14) (15) (16) (17) (18) (19) (20) (21) (22) (23) (24)
	その他の構成機器	-
その他の性能	-	
取扱う核燃料物質の状態	気体廃棄物	

表ト設一気13 気体廃棄設備(1)排気ダクト・ダンパ(部屋、設備～高性能エアフィルタ)
仕様表(5/5)

技術基準に基づく設計 (注)	核燃料物質の臨界防止	—
	安全機能を有する施設の地盤	[5.1-設1] 十分な支持性能を有する基礎及び地盤上に建造された工場棟転換工場に設置する。
	地震による損傷の防止	[6.1-設1] 耐震重要度に応じ分類する。 [6.1-設2] 地震力に耐える支持間隔で固定する。 [6.1-設12] 排気ダクト・ダンパ(部屋、設備～高性能エアフィルタ)は耐震重要度分類第3類とする。 {615} 排気ダクト・ダンパ(部屋、設備～高性能エアフィルタ) 第3類耐震重要度分類第3類の地震力に耐える間隔で支持する。
	津波による損傷の防止	—
	外部からの衝撃による損傷の防止	—
	人の不法な侵入等の防止	—
	閉じ込めの機能	—
	火災等による損傷の防止	[11.3-設2] 主要な構造材には不燃性材料及び難燃性材料を用いる。
	溢水による損傷の防止	—
	安全避難通路等	—
	安全機能を有する施設	[14.1-設1] 設置場所の通常時及び設計基準事故発生時に想定される温湿度状態、圧力及び放射線環境下において、必要な安全機能(臨界、閉じ込め、遮蔽等)を発揮できる設計とする。 [14.2-設1] 検査又は試験及び保守又は修理ができ、作業者の立入が容易な場所に設置する。
	材料及び構造	—
	搬送設備	—
	核燃料物質の貯蔵施設	—
	警報設備等	—
	放射線管理施設	—
	廃棄施設	[20.1-設8] 非管理区域を通過していた部分を管理区域内を通るようにルート変更する。 [20.1-設70] 気体廃棄物を屋外へ排気するために、高性能エアフィルタにつながるダクト・ダンパに接続し、排気経路を確保する。
	核燃料物質等による汚染の防止	—
	遮蔽	—
	換気設備	[23.1-設3] 第1種管理区域の換気のために、排気ファンにつながるダクト・ダンパに接続し、排気経路を確保する。
非常用電源設備	—	
通信連絡設備	—	
その他事業許可で求める仕様	—	
添付図	図ト系1-1、図ト系1-2、図ト系1-3、図ト系1-4、図ト系1-5、図ト系1-6、図ト系1-7、図ト系1-8、図ト系1-9、図ト系1-10、図ト系1-11、図ト系1-12、図ト系1-13、図ト系1-14、図ト系1-15、図ト系1-18、図ト系1-19、図ト系1-20、図ト系1-22、図ト系1-23、図ト系1-25、図ト系1-26、図ト系1-27、図ト系1-28	

注 加工施設の技術基準に関する規則第三章 重大事故等対処施設 第26条～第39条は該当しない。
凡例 { } 内に示す数字：事業許可の「表 安全機能を有する施設の安全機能一覧」における該当機器の番号を示す。
[] 内に示す数字：加工施設の技術基準の条番号、項番号、及び設計番号、又はその他事業許可で求める仕様に関する設計番号を示す。
(例) [4.1-設1]は、加工施設の技術基準第4条第1項に対する設計番号 設1を示す。
[99-設1]は、その他事業許可で求める仕様に関する設計番号 設1を示す。

表ト設一気 14 気体廃棄設備(1)排気ダクト・ダンパ(高性能エアフィルタ～排気塔)
仕様表(1/5)

事業許可との対応	許可番号(日付) 設備・機器名称	原規規発第 1711011 号(平成 29 年 11 月 1 日付) {608} 気体廃棄物の廃棄設備(気体廃棄設備(1)) 気体廃棄設備(1) {616} 気体廃棄物の廃棄設備(気体廃棄設備(1)) 排気ダクト・ダンパ(高性能エアフィルタ～排気塔)
設置場所		(1) 工場棟 転換工場 (2) 工場棟 転換工場 (3) 工場棟 転換工場 (4) 工場棟 転換工場 (5) 工場棟 転換工場 (6) 工場棟 転換工場 (7) 工場棟 転換工場 (8) 工場棟 転換工場 (9) 工場棟 転換工場 (10) 工場棟 転換工場 (11) 工場棟 転換工場 (12) 工場棟 転換工場 (13) 工場棟 転換工場 (14) 工場棟 転換工場 (15) 工場棟 転換工場 (16) 工場棟 転換工場 (17) 工場棟 転換工場 (18) 工場棟 転換工場 (19) 工場棟 転換工場 (20) 工場棟 転換工場
機器名		気体廃棄設備(1) 排気ダクト・ダンパ(高性能エアフィルタ～排気塔) (1) 排気ダクト・ダンパ(高性能エアフィルタ～排気塔)(フィルタ室室内排気系統) (2) 排気ダクト・ダンパ(高性能エアフィルタ～排気塔)(付帯設備室内排気系統) (3) 排気ダクト・ダンパ(高性能エアフィルタ～排気塔)(原料倉庫室内排気系統) (4) 排気ダクト・ダンパ(高性能エアフィルタ～排気塔)(原料倉庫局所排気系統) (5) 排気ダクト・ダンパ(高性能エアフィルタ～排気塔)(転換加工室室内排気系統(1)) (6) 排気ダクト・ダンパ(高性能エアフィルタ～排気塔)(転換加工室室内排気系統(2)) (7) 排気ダクト・ダンパ(高性能エアフィルタ～排気塔)(転換加工室局所排気系統(1)) (8) 排気ダクト・ダンパ(高性能エアフィルタ～排気塔)(転換加工室局所排気系統(2)) (9) 排気ダクト・ダンパ(高性能エアフィルタ～排気塔)(転換加工室局所排気系統(3)) (10) 排気ダクト・ダンパ(高性能エアフィルタ～排気塔)(転換加工室局所排気系統(4)) (11) 排気ダクト・ダンパ(高性能エアフィルタ～排気塔)(転換加工室局所排気系統(5)) (12) 排気ダクト・ダンパ(高性能エアフィルタ～排気塔)(廃棄物処理室室内排気系統(1)) (13) 排気ダクト・ダンパ(高性能エアフィルタ～排気塔)(廃棄物処理室室内排気系統(2)) (14) 排気ダクト・ダンパ(高性能エアフィルタ～排気塔)(チェックタンク室局所排気系統(2)) (15) 排気ダクト・ダンパ(高性能エアフィルタ～排気塔)(計器室室内排気系統) (16) 排気ダクト・ダンパ(高性能エアフィルタ～排気塔)(第 2 核燃料倉庫、前室室内排気系統) (17) 排気ダクト・ダンパ(高性能エアフィルタ～排気塔)(除染室(2)、通路(2)室内・局所排気系統) (18) 排気ダクト・ダンパ(高性能エアフィルタ～排気塔)(分析室、分光分析室室内排気系統) (19) 排気ダクト・ダンパ(高性能エアフィルタ～排気塔)(分析室、分光分析室局所排気系統(1)) (20) 排気ダクト・ダンパ(高性能エアフィルタ～排気塔)(分析室、分光分析室局所排気系統(2))

表ト設一気 14 気体廃棄設備(1)排気ダクト・ダンパ(高性能エアフィルタ～排気塔)
仕様表(2/5)

<p>変更内容</p>	<p>(1) 改造</p> <ul style="list-style-type: none"> ・ 耐震補強のため、ダクトの支持部を改造する。 ・ 屋外との火災区域境界構成のため、屋外境界の逆流防止ダンパの板厚を変更(1.5mm以上)し、排気ダクトに防火材を布設する。 ・ 気密性向上のために、構造上の微小な隙間が発生する可能性がある接合部に JIS A 4009 に準拠したシーリング施工を行う。 <p>(2) 改造</p> <ul style="list-style-type: none"> ・ 非管理区域を通過するダクトのルートを管理区域内に変更する。 ・ 耐震補強のため、ダクトの支持部を改造する。 ・ 屋外との火災区域境界構成のため、屋外境界の逆流防止ダンパの板厚を変更(1.5mm以上)し、排気ダクトに防火材を布設する。 ・ 気密性向上のために、構造上の微小な隙間が発生する可能性がある接合部に JIS A 4009 に準拠したシーリング施工を行う。 <p>(3) 改造</p> <ul style="list-style-type: none"> ・ 耐震補強のため、ダクトの支持部を改造する。 ・ 屋外との火災区域境界構成のため、屋外境界の逆流防止ダンパの板厚を変更(1.5mm以上)し、排気ダクトに防火材を布設する。 ・ 気密性向上のために、構造上の微小な隙間が発生する可能性がある接合部に JIS A 4009 に準拠したシーリング施工を行う。 <p>(4) 改造</p> <ul style="list-style-type: none"> ・ 耐震補強のため、ダクトの支持部を改造する。 ・ 屋外との火災区域境界構成のため、屋外境界の逆流防止ダンパの板厚を変更(1.5mm以上)し、排気ダクトに防火材を布設する。 ・ 気密性向上のために、構造上の微小な隙間が発生する可能性がある接合部に JIS A 4009 に準拠したシーリング施工を行う。 <p>(5) 改造</p> <ul style="list-style-type: none"> ・ 耐震補強のため、ダクトの支持部を改造する。 ・ 屋外との火災区域境界構成のため、屋外境界の逆流防止ダンパの板厚を変更(1.5mm以上)し、排気ダクトに防火材を布設する。 ・ 気密性向上のために、構造上の微小な隙間が発生する可能性がある接合部に JIS A 4009 に準拠したシーリング施工を行う。 <p>(6) 改造</p> <ul style="list-style-type: none"> ・ 耐震補強のため、ダクトの支持部を改造する。 ・ 屋外との火災区域境界構成のため、屋外境界の逆流防止ダンパの板厚を変更(1.5mm以上)し、排気ダクトに防火材を布設する。 ・ 気密性向上のために、構造上の微小な隙間が発生する可能性がある接合部に JIS A 4009 に準拠したシーリング施工を行う。 <p>(7) 改造</p> <ul style="list-style-type: none"> ・ 耐震補強のため、ダクトの支持部を改造する。 ・ 屋外との火災区域境界構成のため、屋外境界の逆流防止ダンパ及び排気ダクトの板厚を変更(1.5mm以上)する。 ・ 気密性向上のために、構造上の微小な隙間が発生する可能性がある接合部に JIS A 4009 に準拠したシーリング施工を行う。 <p>(8) 改造</p> <ul style="list-style-type: none"> ・ 耐震補強のため、ダクトの支持部を改造する。 ・ 気密性向上のために、構造上の微小な隙間が発生する可能性がある接合部に JIS A 4009 に準拠したシーリング施工を行う。 <p>(9) 改造</p> <ul style="list-style-type: none"> ・ 耐震補強のため、ダクトの支持部を改造する。 ・ 屋外との火災区域境界構成のため、屋外境界の逆流防止ダンパの板厚を変更(1.5mm以上)し、排気ダクトに防火材を布設する。 ・ 気密性向上のために、構造上の微小な隙間が発生する可能性がある接合部に JIS A 4009 に準拠したシーリング施工を行う。 <p>(10) 改造</p> <ul style="list-style-type: none"> ・ 耐震補強のため、ダクトの支持部を改造する。 ・ 屋外との火災区域境界構成のため、屋外境界の逆流防止ダンパの板厚を変更(1.5mm以上)し、排気ダクトに防火材を布設する。 ・ 気密性向上のために、構造上の微小な隙間が発生する可能性がある接合部に JIS A 4009 に準拠したシーリング施工を行う。
-------------	--

表ト設一気14 気体廃棄設備(1)排気ダクト・ダンパ(高性能エアフィルタ～排気塔)
仕様表(3/5)

<p>変更内容</p>	<p>(11) 改造</p> <ul style="list-style-type: none"> ・耐震補強のため、ダクトの支持部を改造する。 ・屋外との火災区域境界構成のため、屋外境界の逆流防止ダンパの板厚を変更(1.5mm以上)し、排気ダクトに防火材を布設する。 ・気密性向上のために、構造上の微小な隙間が発生する可能性がある接合部にJIS A 4009に準拠したシーリング施工を行う。 <p>(12) 改造</p> <ul style="list-style-type: none"> ・耐震補強のため、ダクトの支持部を改造する。 ・屋外との火災区域境界構成のため、屋外境界の逆流防止ダンパの板厚を変更(1.5mm以上)し、排気ダクトに防火材を布設する。 ・気密性向上のために、構造上の微小な隙間が発生する可能性がある接合部にJIS A 4009に準拠したシーリング施工を行う。 <p>(13) 改造</p> <ul style="list-style-type: none"> ・耐震補強のため、ダクトの支持部を改造する。 ・屋外との火災区域境界構成のため、屋外境界の逆流防止ダンパの板厚を変更(1.5mm以上)し、排気ダクトに防火材を布設する。 ・気密性向上のために、構造上の微小な隙間が発生する可能性がある接合部にJIS A 4009に準拠したシーリング施工を行う。 <p>(14) 改造</p> <ul style="list-style-type: none"> ・耐震補強のため、ダクトの支持部を改造する。 ・屋外との火災区域境界構成のため、屋外境界の逆流防止ダンパの板厚を変更(1.5mm以上)し、排気ダクトに防火材を布設する。 ・気密性向上のために、構造上の微小な隙間が発生する可能性がある接合部にJIS A 4009に準拠したシーリング施工を行う。 <p>(15) 改造</p> <ul style="list-style-type: none"> ・耐震補強のため、ダクトの支持部を改造する。 ・気密性向上のために、構造上の微小な隙間が発生する可能性がある接合部にJIS A 4009に準拠したシーリング施工を行う。 <p>(16) 改造</p> <ul style="list-style-type: none"> ・耐震補強のため、ダクトの支持部を改造する。 ・屋外との火災区域境界構成のため、屋外境界の排気ダクトに防火材を布設する。 ・気密性向上のために、構造上の微小な隙間が発生する可能性がある接合部にJIS A 4009に準拠したシーリング施工を行う。 <p>(17) 改造</p> <ul style="list-style-type: none"> ・耐震補強のため、ダクトの支持部を改造する。 ・屋外との火災区域境界構成のため、屋外境界の逆流防止ダンパの板厚を変更(1.5mm以上)し、排気ダクトに防火材を布設する。 ・気密性向上のために、構造上の微小な隙間が発生する可能性がある接合部にJIS A 4009に準拠したシーリング施工を行う。 <p>(18) 改造</p> <ul style="list-style-type: none"> ・耐震補強のため、ダクトの支持部を改造する。 ・屋外との火災区域境界構成のため、屋外境界の逆流防止ダンパの板厚を変更(1.5mm以上)し、排気ダクトに防火材を布設する。 ・気密性向上のために、構造上の微小な隙間が発生する可能性がある接合部にJIS A 4009に準拠したシーリング施工を行う。 <p>(19) 改造</p> <ul style="list-style-type: none"> ・非管理区域を通過するダクトのルートを変更する。 ・耐震補強のため、ダクトの支持部を改造する。 ・屋外との火災区域境界構成のため、屋外境界の逆流防止ダンパ及び排気ダクトの板厚を変更(1.5mm以上)する。 ・気密性向上のために、構造上の微小な隙間が発生する可能性がある接合部にJIS A 4009に準拠したシーリング施工を行う。 <p>(20) 改造</p> <ul style="list-style-type: none"> ・耐震補強のため、ダクトの支持部を改造する。 ・屋外との火災区域境界構成のため、屋外境界の逆流防止ダンパの板厚を変更(1.5mm以上)し、排気ダクトに防火材を布設する。 ・気密性向上のために、構造上の微小な隙間が発生する可能性がある接合部にJIS A 4009に準拠したシーリング施工を行う。
-------------	---

表ト設一気 14 気体廃棄設備(1)排気ダクト・ダンパ (高性能エアフィルタ～排気塔)
仕様表 (4/5)

員数	1 式 (1) 1 式 (2) 1 式 (3) 1 式 (4) 1 式 (5) 1 式 (6) 1 式 (7) 1 式 (8) 1 式 (9) 1 式 (10) 1 式 (11) 1 式 (12) 1 式 (13) 1 式 (14) 1 式 (15) 1 式 (16) 1 式 (17) 1 式 (18) 1 式 (19) 1 式 (20) 1 式	
一般仕様	型式	ダクト・ダンパ
	主要な構造材	別表ト設一気 14
	寸法 (単位: mm)	(1) (2) (3) (4) (5) (6) (7) (8) (9) (10) (11) (12) (13) (14) (15) (16) (17) (18) (19) (20)
	その他の構成機器	—
	その他の性能	—
取扱う核燃料物質の状態	—	

表ト設一気14 気体廃棄設備(1)排気ダクト・ダンパ(高性能エアフィルタ～排気塔)
仕様表(5/5)

技術基準に基づく設計(注)	核燃料物質の臨界防止	—
	安全機能を有する施設の地盤	[5.1-設1] 十分な支持性能を有する基礎及び地盤上に建造された工場棟転換工場に設置する。
	地震による損傷の防止	[6.1-設1] 耐震重要度に応じ分類する。 [6.1-設2] 地震力に耐える支持間隔で固定する。 [6.1-設9] 排気逆流防止ダンパと建物境界間の排気ダクト・ダンパは耐震重要度分類第1類とする。 [6.1-設12] 排気ダクト・ダンパ(高性能エアフィルタ～排気塔)は耐震重要度分類第2類とする。(建物境界を除く) [616] 排気ダクト・ダンパ(高性能エアフィルタ～排気塔) 第1類、第2類耐震重要度分類第1類及び第2類の地震力に耐える間隔で支持する。
	津波による損傷の防止	—
	外部からの衝撃による損傷の防止	—
	人の不法な侵入等の防止	—
	閉じ込めの機能	—
	火災等による損傷の防止	[11.3-設2] 主要な構造材には不燃性材料及び難燃性材料を用いる。 [11.3-設20] 屋外との火災区域境界構成のため、板厚1.5mm以上の逆流防止ダンパ(屋外境界)を設置し、ダクトに防火材を布設する。 [11.3-設20] 屋外との火災区域境界構成のため、板厚1.5mm以上の逆流防止ダンパ(屋外境界)を設置し、建物～逆流防止ダンパ間の排気ダクトの板厚を1.5mm以上とする。
	溢水による損傷の防止	—
	安全避難通路等	—
	安全機能を有する施設	[14.1-設1] 設置場所の通常時及び設計基準事故発生時に想定される温湿度状態、圧力及び放射線環境下において、必要な安全機能(臨界、閉じ込め、遮蔽等)を発揮できる設計とする。 [14.2-設1] 検査又は試験及び保守又は修理ができ、作業者の立入が容易な場所に設置する。
	材料及び構造	—
	搬送設備	—
	核燃料物質の貯蔵施設	—
	警報設備等	—
	放射線管理施設	—
	廃棄施設	[20.1-設70] 気体廃棄物を屋外へ排気するために、高性能エアフィルタと排気塔を接続し、排気経路を確保する。構造上の微小な隙間が発生する可能性がある接合部にJIS A 4009に準拠したシール施工を行う。
	核燃料物質等による汚染の防止	—
	遮蔽	—
	換気設備	[23.1-設3] 第1種管理区域の換気のために、排気ファンにつながるダクト・ダンパに接続し、排気経路を確保する。構造上の微小な隙間が発生する可能性がある接合部にJIS A 4009に準拠したシール施工を行う。
非常用電源設備	—	
通信連絡設備	—	
その他事業許可で求める仕様	[99-設3] F3 竜巻による建物の屋根損傷を考慮し高性能エアフィルタ～排風機の間排気ダクトは、風圧力で飛散しないような支持間隔で固定する。	
添付図	図ト系1-1、図ト系1-3、図ト系1-4、図ト系1-5、図ト系1-6、図ト系1-7、図ト系1-8、図ト系1-9、図ト系1-10、図ト系1-11、図ト系1-12、図ト系1-13、図ト系1-14、図ト系1-18、図ト系1-22、図ト系1-23、図ト系1-25、図ト系1-26、図ト系1-27、図ト系1-28	

注 加工施設の技術基準に関する規則第三章 重大事故等対処施設 第26条～第39条は該当しない。
 凡例 { } 内に示す数字：事業許可の「表 安全機能を有する施設の安全機能一覧」における該当機器の番号を示す。
 [] 内に示す数字：加工施設の技術基準の条番号、項番号、及び設計番号、又はその他事業許可で求める仕様に関する設計番号を示す。
 (例) [4.1-設1]は、加工施設の技術基準第4条第1項に対する設計番号 設1を示す。
 [99-設1]は、その他事業許可で求める仕様に関する設計番号 設1を示す。

表ト設一気15 気体廃棄設備(1) スクラバ(焙焼・還元炉、乾燥機系統) 仕様表(1/2)

事業許可との 対応	許可番号(日付)	原規規発第1711011号(平成29年11月1日付)
	設備・機器名称	{608} 気体廃棄物の廃棄設備(気体廃棄設備(1)) 気体廃棄設備(1) {626} 気体廃棄物の廃棄設備(気体廃棄設備(1)) スクラバ(焙焼・還元炉、乾燥機系統)
設置場所		工場棟 転換工場 転換加工室
機器名		気体廃棄設備(1) スクラバ(焙焼・還元炉、乾燥機系統) (1)スクラバ(焙焼・還元炉、乾燥機系統)(転換加工室局所排気系統(2))
変更内容		(1)改造 ・ 保全のため貯槽を撤去し、新設する。 ・ 耐震補強のため、架台を撤去、新設する。 ・ 耐震性向上のため、配管系統を改造する。
員数		1式 (1)4基
一般仕様	型式	液噴霧式
	主要な構造材	別表ト設一気15
	寸法(単位:mm)	(1) <input type="text"/> (1) <input type="text"/> (1) <input type="text"/> (1) <input type="text"/>
	その他の構成機器	循環液配管系統(ポンプ・弁類) *循環液は工業用水
	その他の性能	-
	取扱う核燃料物質の状態	気体廃棄物

表ト設一気 15 気体廃棄設備(1) スクラバ(焙焼・還元炉、乾燥機系統) 仕様表(2/2)

技術基準に基づく設計 (注)	核燃料物質の臨界防止	—
	安全機能を有する施設の地盤	[5.1-設1] 十分な支持性能を有する基礎及び地盤上に建造された工場棟転換工場の土間コンクリートに設置する。
	地震による損傷の防止	[6.1-設1] 耐震重要度に分類する。 耐震重要度分類第3類 [6.1-設2] 地震力に耐える強度を有する部材を使用し、ボルトで固定する。(配管系を含む)
	津波による損傷の防止	—
	外部からの衝撃による損傷の防止	[5.4.1-建8(4次)] 外部から工水を供給する配管にストレーナ(60メッシュ)を設置する。(三原燃第19-0801号の図イ建-1参照)
	人の不法な侵入等の防止	—
	閉じ込めの機能	[7.1-建5(4次)] 第1種管理区域から第2種管理区域又は非管理区域への溢水の漏えいを防止するため、工場棟転換工場の1階には高さ100mm以上及び160mm以上の緊急対策設備(3) (堰(内部溢水止水用))を設置する(三原燃第19-0801号 図リ建-50参照)。 [10.1-設7] 放射性液体廃棄物の逆流を防止するため、非放射性流体の供給口は放射性液体廃棄物の液面に接触しない構造とする。
	火災等による損傷の防止	[11.3-設2] 主要な構造材には不燃性材料を用いる。
	溢水による損傷の防止	[12.1-設7] 被水又は没水による電気火災防止のため、配線用遮断器を設置する。
	安全避難通路等	—
	安全機能を有する施設	[14.1-設1] 設置場所の通常時及び設計基準事故発生時に想定される温湿度状態、圧力及び放射線環境下において、必要な安全機能(臨界、閉じ込め、遮蔽等)を発揮できる設計とする。 [14.2-設1] 検査又は試験及び保守又は修理ができ、作業者の立入が容易な場所に設置する。
	材料及び構造	—
	搬送設備	—
	核燃料物質の貯蔵施設	—
	警報設備等	[13.1-建1(4次)] 工場棟転換工場の液体状の放射性物質を収納する機器には、施設外への漏えいを防止するための堰に[835]堰漏水検知警報設備(次回以降申請)を設置する。(4次申請の13.1-建1参照)
	放射線管理施設	—
	廃棄施設	—
	核燃料物質等による汚染の防止	—
	遮蔽	—
換気設備	—	
非常用電源設備	—	
通信連絡設備	—	
その他事業許可で求める仕様	[99-設3] F3 竜巻による建物の屋根損傷を考慮し、F3 竜巻に耐えるようボルトで固定する。 [99-設7] 排気経路及び洗浄液経路に耐食性材料を使用する。 [99-設9] 排気の流路に洗浄液を流し、排気と接触させることにより、排気中のアンモニアガス、ふっ素を除去する。	
添付図	図ト配一気1、図ト系1-9、図ト設一気8	

注 加工施設の技術基準に関する規則第三章 重大事故等対処施設 第26条～第39条は該当しない。

凡例 () 内に示す数字：事業許可の「表 安全機能を有する施設の安全機能一覧」における該当機器の番号を示す。

[] 内に示す数字：加工施設の技術基準の条番号、項番号、及び設計番号、又はその他事業許可で求める仕様に関する設計番号を示す。

(例) [4.1-設1]は、加工施設の技術基準第4条第1項に対する設計番号 設1を示す。

[99-設1]は、その他事業許可で求める仕様に関する設計番号 設1を示す。

表ト設一気16 気体廃棄設備(1)給気ダクト・ダンパ 仕様表(1/2)

事業許可との 対応	許可番号(日付) 設備・機器名称	原規規発第171101i号(平成29年11月1日付) {608} 気体廃棄物の廃棄設備(気体廃棄設備(1)) 気体廃棄設備(1) {628} 気体廃棄物の廃棄設備(気体廃棄設備(1)) 給気ダクト・ダンパ
設置場所		(1) 工場棟 転換工場 (2) 工場棟 転換工場 (3) 工場棟 転換工場 (4) 工場棟 転換工場 (5) 工場棟 転換工場 (6) 工場棟 転換工場、付属建物 第2核燃料倉庫 (7) 工場棟 転換工場、付属建物 除染室・分析室 (8) 工場棟 転換工場、付属建物 除染室・分析室 (9) 工場棟 転換工場、付属建物 除染室・分析室
機器名		気体廃棄設備(1) 給気ダクト・ダンパ (1) 給気ダクト・ダンパ(転換加工室給気系統) (2) 給気ダクト・ダンパ(転換加工室・チェックタンク室給気系統) (3) 給気ダクト・ダンパ(廃棄物処理室給気系統) (4) 給気ダクト・ダンパ(転換加工室・工作室給気系統) (5) 給気ダクト・ダンパ(工作室・計器室給気系統) (6) 給気ダクト・ダンパ(第2核燃料倉庫、前室給気系統) (7) 給気ダクト・ダンパ(作業室(2)、除染室(2)、通路(2)給気系統) (8) 給気ダクト・ダンパ(分析室、分光分析室給気系統(1)) (9) 給気ダクト・ダンパ(分析室、分光分析室給気系統(2))
変更内容		(1) 改造 ・耐震補強のため、ダクトの支持部を改造する。 (2) 改造 ・耐震補強のため、ダクトの支持部を改造する。 (3) 改造 ・耐震補強のため、ダクトの支持部を改造する。 (4) 改造 ・耐震補強のため、ダクトの支持部を改造する。 (5) 改造 ・耐震補強のため、ダクトの支持部を改造する。 (6) 改造 ・耐震補強のため、ダクトの支持部を改造する。 (7) 改造 ・耐震補強のため、ダクトの支持部を改造する。 (8) 改造 ・耐震補強のため、ダクトの支持部を改造する。 (9) 改造 ・生物学的影響防止のため、外気取り入れ口にプレフィルタを設置する。 ・耐震補強のため、ダクトの支持部を改造する。 ・屋外との火災区域境界構成のため、屋外境界の給気ダクト及び逆流防止ダンパの板厚を変更(1.5mm以上)する。
員数		1式 (1) 1式 (2) 1式 (3) 1式 (4) 1式 (5) 1式 (6) 1式 (7) 1式 (8) 1式 (9) 1式

表ト設一氣16 気体廃棄設備(1)給気ダクト・ダンパ 仕様表 (2/2)

一般仕様	型式	ダクト・ダンパ
	主要な構造材	別表ト設一氣16
	寸法 (単位: mm)	(1)  (2) (3) (4) (5) (6) (7) (8) (9)
	その他の構成機器	プレフィルタ
技術基準に基づく設計(注)	その他の性能	—
	取扱う核燃料物質の状態	—
	核燃料物質の臨界防止	—
	安全機能を有する施設の地盤	[5.1-設1] 十分な支持性能を有する基礎及び地盤上に建造された工場棟転換工場に設置する。
	地震による損傷の防止	[6.1-設1] 耐震重要度に応じ分類する。 [6.1-設2] 地震力に耐える支持間隔で固定する。 [6.1-設9] 給気逆流防止ダンパと建物境界間の給気ダクト・ダンパは耐震重要度分類第1類とする。 {628} 給気ダクト・ダンパ 第1類、第3類 耐震重要度分類第1類及び第3類の地震力に耐える間隔で支持する。
	津波による損傷の防止	—
	外部からの衝撃による損傷の防止	[8.1-設12] 生物学的影響防止のため、外気取り入れ口にプレフィルタを設置する。
	人の不法な侵入等の防止	—
	閉じ込めの機能	—
	火災等による損傷の防止	[11.3-設2] 主要な構造材には不燃性材料及び難燃性材料を用いる。 [11.3-設20] 屋外との火災区域境界構成のため、板厚1.5mm以上の逆流防止ダンパ(屋外境界)を設置し、建物～逆流防止ダンパ間の給気ダクトの板厚を1.5mm以上とする。
	溢水による損傷の防止	—
	安全避難通路等	—
	安全機能を有する施設	[14.1-設1] 設置場所の通常時及び設計基準事故発生時に想定される温湿度状態、圧力及び放射線環境下において、必要な安全機能(臨界、閉じ込め、遮蔽等)を発揮できる設計とする。 [14.2-設1] 検査又は試験及び保守又は修理ができ、作業者の立入が容易な場所に設置する。
	材料及び構造	—
	搬送設備	—
	核燃料物質の貯蔵施設	—
	警報設備等	—
	放射線管理施設	—
	廃棄施設	—
	核燃料物質等による汚染の防止	—
遮蔽	—	
換気設備	[23.1-設3] 第1種管理区域の換気のために、給気ファンにつながるダクト・ダンパに接続し、給気経路を確保する。	
非常用電源設備	—	
通信連絡設備	—	
その他事業許可で求める仕様	[99-設3] F3竜巻による建物の屋根損傷を考慮し、附属建物 除染室・分析室に設置するダクトは、落下防止のため、支持構造物に固縛する。	
添付図	図ト系1-32、図ト系1-33、図ト系1-34、図ト系1-35、図ト系1-36、図ト系1-37、図ト系1-38、図ト系1-39、図ト系1-40	

注 加工施設の技術基準に関する規則第三章 重大事故等対処施設 第26条～第39条は該当しない。
 凡例 { } 内に示す数字: 事業許可の「表 安全機能を有する施設の安全機能一覧」における該当機器の番号を示す。
 [] 内に示す数字: 加工施設の技術基準の条番号、項番号、及び設計番号、又はその他事業許可で求める仕様に関する設計番号を示す。
 (例) [4.1-設1]は、加工施設の技術基準第4条第1項に対する設計番号 設1を示す。
 [99-設1]は、その他事業許可で求める仕様に関する設計番号 設1を示す。

表ト設一気 17 気体廃棄設備(1)排気ダクト・ダンパ (部屋、設備～高性能エアフィルタ)
仕様表 (1/5)

事業許可との 対応	許可番号 (日付)	原規規発第 1711011 号 (平成 29 年 11 月 1 日付)
	設備・機器名称	{608} 気体廃棄物の廃棄設備 (気体廃棄設備(1)) 気体廃棄設備(1) {629} 気体廃棄物の廃棄設備 (気体廃棄設備(1)) 排気ダクト・ダンパ (部屋、設備～高性能エアフィルタ)
設置場所		(1) 工場棟 転換工場 (2) 工場棟 転換工場 (3) 工場棟 転換工場 (4) 工場棟 転換工場 (5) 工場棟 転換工場 (6) 工場棟 転換工場 (7) 工場棟 転換工場 (8) 工場棟 転換工場 (9) 工場棟 転換工場 (10) 工場棟 転換工場 (11) 工場棟 転換工場 (12) 工場棟 転換工場 (13) 工場棟 転換工場 (14) 工場棟 転換工場 (15) 工場棟 転換工場 (16) 工場棟 転換工場 (17) 工場棟 転換工場、付属建物 第 2 核燃料倉庫 (18) 工場棟 転換工場、付属建物 除染室・分析室 (19) 工場棟 転換工場、付属建物 除染室・分析室 (20) 工場棟 転換工場、付属建物 除染室・分析室 (21) 工場棟 転換工場、付属建物 除染室・分析室 (22) 工場棟 転換工場、付属建物 除染室・分析室

表ト設一気17 気体廃棄設備(1)排気ダクト・ダンパ(部屋、設備～高性能エアフィルタ)

仕様表(2/5)

機器名	気体廃棄設備(1) 排気ダクト・ダンパ(部屋、設備～高性能エアフィルタ)
	(1) 排気ダクト・ダンパ(部屋、設備～高性能エアフィルタ)(付帯設備室内排気系統)
	(2) 排気ダクト・ダンパ(部屋、設備～高性能エアフィルタ)(転換加工室室内排気系統(1))
	(3) 排気ダクト・ダンパ(部屋、設備～高性能エアフィルタ)(転換加工室室内排気系統(2))
	(4) 排気ダクト・ダンパ(部屋、設備～高性能エアフィルタ)(転換加工室局所排気系統(1))
	(5) 排気ダクト・ダンパ(部屋、設備～高性能エアフィルタ)(転換加工室局所排気系統(2))
	(6) 排気ダクト・ダンパ(部屋、設備～高性能エアフィルタ)(転換加工室局所排気系統(3))
	(7) 排気ダクト・ダンパ(部屋、設備～高性能エアフィルタ)(転換加工室局所排気系統(4))
	(8) 排気ダクト・ダンパ(部屋、設備～高性能エアフィルタ)(転換加工室局所排気系統(5))
	(9) 排気ダクト・ダンパ(部屋、設備～高性能エアフィルタ)(廃棄物処理室室内排気系統(2))
	(10) 排気ダクト・ダンパ(部屋、設備～高性能エアフィルタ)(廃棄物処理室局所排気系統)
	(11) 排気ダクト・ダンパ(部屋、設備～高性能エアフィルタ)(チェックタンク室内排気系統)
	(12) 排気ダクト・ダンパ(部屋、設備～高性能エアフィルタ)(チェックタンク室局所排気系統(1))
	(13) 排気ダクト・ダンパ(部屋、設備～高性能エアフィルタ)(チェックタンク室局所排気系統(2))
	(14) 排気ダクト・ダンパ(部屋、設備～高性能エアフィルタ)(工作室室内排気系統(1))
	(15) 排気ダクト・ダンパ(部屋、設備～高性能エアフィルタ)(工作室室内排気系統(2))
	(16) 排気ダクト・ダンパ(部屋、設備～高性能エアフィルタ)(工作室局所排気系統)
	(17) 排気ダクト・ダンパ(部屋、設備～高性能エアフィルタ)(第2核燃料倉庫、前室室内排気系統)
	(18) 排気ダクト・ダンパ(部屋、設備～高性能エアフィルタ)(作業室(2)室内・局所排気系統)
	(19) 排気ダクト・ダンパ(部屋、設備～高性能エアフィルタ)(除染室(2)、通路(2)室内・局所排気系統)
	(20) 排気ダクト・ダンパ(部屋、設備～高性能エアフィルタ)(分析室、分光分析室室内排気系統)
	(21) 排気ダクト・ダンパ(部屋、設備～高性能エアフィルタ)(分析室、分光分析室局所排気系統(1))
	(22) 排気ダクト・ダンパ(部屋、設備～高性能エアフィルタ)(分析室、分光分析室局所排気系統(2))

表ト設一気17 気体廃棄設備(1)排気ダクト・ダンパ(部屋、設備～高性能エアフィルタ)
仕様表(3/5)

<p>変更内容</p>	<p>(1) 改造 ・ 非管理区域を通過するダクトのルートを変更する。 ・ 耐震補強のため、ダクトの支持部を改造する。</p> <p>(2) 改造 ・ 耐震補強のため、ダクトの支持部を改造する。</p> <p>(3) 改造 ・ 耐震補強のため、ダクトの支持部を改造する。</p> <p>(4) 改造 ・ 耐震補強のため、ダクトの支持部を改造する。</p> <p>(5) 改造 ・ 耐震補強のため、ダクトの支持部を改造する。</p> <p>(6) 改造 ・ 耐震補強のため、ダクトの支持部を改造する。</p> <p>(7) 改造 ・ 耐震補強のため、ダクトの支持部を改造する。</p> <p>(8) 改造 ・ 耐震補強のため、ダクトの支持部を改造する。</p> <p>(9) 改造 ・ 耐震補強のため、ダクトの支持部を改造する。</p> <p>(10) 改造 ・ 耐震補強のため、ダクトの支持部を改造する。</p> <p>(11) 改造 ・ 耐震補強のため、ダクトの支持部を改造する。</p> <p>(12) 改造 ・ 耐震補強のため、ダクトの支持部を改造する。</p> <p>(13) 改造 ・ 耐震補強のため、ダクトの支持部を改造する。</p> <p>(14) 改造 ・ 耐震補強のため、ダクトの支持部を改造する。</p> <p>(15) 改造 ・ 耐震補強のため、ダクトの支持部を改造する。</p> <p>(16) 改造 ・ 耐震補強のため、ダクトの支持部を改造する。</p> <p>(17) 改造 ・ 耐震補強のため、ダクトの支持部を改造する。</p> <p>(18) 改造 ・ 耐震補強のため、ダクトの支持部を改造する。</p> <p>(19) 改造 ・ 耐震補強のため、ダクトの支持部を改造する。</p> <p>(20) 改造 ・ 耐震補強のため、ダクトの支持部を改造する。</p> <p>(21) 改造 ・ 非管理区域を通過するダクトのルートを変更する。 ・ 耐震補強のため、ダクトの支持部を改造する。</p> <p>(22) 改造 ・ 耐震補強のため、ダクトの支持部を改造する。</p>
-------------	--

表ト設一気17 気体廃棄設備(1)排気ダクト・ダンパ (部屋、設備～高性能エアフィルタ)
仕様表 (4/5)

員数	1式 (1) 1式 (2) 1式 (3) 1式 (4) 1式 (5) 1式 (6) 1式 (7) 1式 (8) 1式 (9) 1式 (10) 1式 (11) 1式 (12) 1式 (13) 1式 (14) 1式 (15) 1式 (16) 1式 (17) 1式 (18) 1式 (19) 1式 (20) 1式 (21) 1式 (22) 1式		
一般仕様	型式	ダクト・ダンパ	
	主要な構造材	別表ト設一気17	
	寸法 (単位: mm)	(1) (2) (3) (4) (5) (6) (7) (8) (9) (10) (11) (12) (13) (14) (15) (16) (17) (18) (19) (20) (21) (22)	
	その他の構成機器	-	
その他の性能	-		
取扱う核燃料物質の状態	気体廃棄物		

表ト設一気 17 気体廃棄設備(1)排気ダクト・ダンパ (部屋、設備～高性能エアフィルタ)
仕様表 (5/5)

技術基準に基づく設計 (注)	核燃料物質の臨界防止	—
	安全機能を有する施設の地盤	[5.1-設1] 十分な支持性能を有する基礎及び地盤上に建造された工場棟転換工場に設置する。
	地震による損傷の防止	[6.1-設1] 耐震重要度に応じ分類する。 [6.1-設2] 地震力に耐える支持間隔で固定する。 [6.1-設12] 排気ダクト・ダンパ (部屋、設備～高性能エアフィルタ) は耐震重要度分類第3類とする。 {629} 排気ダクト・ダンパ (部屋、設備～高性能エアフィルタ) 第3類耐震重要度分類第3類の地震力に耐える間隔で支持する。
	津波による損傷の防止	—
	外部からの衝撃による損傷の防止	—
	人の不法な侵入等の防止	—
	閉じ込めの機能	—
	火災等による損傷の防止	[11.3-設2] 主要な構造材には不燃性材料及び難燃性材料を用いる。 [11.7-設8] 水素の滞留防止のために排気口を配置する。
	溢水による損傷の防止	—
	安全避難通路等	—
	安全機能を有する施設	[14.1-設1] 設置場所の通常時及び設計基準事故発生時に想定される温湿度状態、圧力及び放射線環境下において、必要な安全機能 (臨界、閉じ込め、遮蔽等) を発揮できる設計とする。 [14.2-設1] 検査又は試験及び保守又は修理ができ、作業者の立入が容易な場所に設置する。
	材料及び構造	—
	搬送設備	—
	核燃料物質の貯蔵施設	—
	警報設備等	—
	放射線管理施設	—
	廃棄施設	[20.1-設70] 気体廃棄物を屋外へ排気するために、高性能エアフィルタにつながるダクト・ダンパに接続し、排気経路を確保する。
	核燃料物質等による汚染の防止	—
	遮蔽	—
	換気設備	[23.1-設3] 第1種管理区域の換気のために、排気ファンにつながるダクト・ダンパに接続し、排気経路を確保する。
	非常用電源設備	—
	通信連絡設備	—
	その他事業許可で求める仕様	[99-設3] F3 竜巻による建物の屋根損傷を考慮し、附属建物 除染室・分析室に設置するダクトは、落下防止のため、支持構造物に固縛する。
添付図	図ト系 1-3、図ト系 1-6、図ト系 1-7、図ト系 1-8、図ト系 1-9、図ト系 1-10、図ト系 1-11、図ト系 1-12、図ト系 1-14、図ト系 1-15、図ト系 1-16、図ト系 1-17、図ト系 1-18、図ト系 1-19、図ト系 1-20、図ト系 1-21、図ト系 1-23、図ト系 1-24、図ト系 1-25、図ト系 1-26、図ト系 1-27、図ト系 1-28	

注 加工施設の技術基準に関する規則第三章 重大事故等対処施設 第26条～第39条は該当しない。
凡例 { } 内に示す数字：事業許可の「表 安全機能を有する施設の安全機能一覧」における該当機器の番号を示す。
[] 内に示す数字：加工施設の技術基準の条番号、項番号、及び設計番号、又はその他事業許可で求める仕様に関する設計番号を示す。
(例) [4.1-設1]は、加工施設の技術基準第4条第1項に対する設計番号 設1を示す。
[99-設1]は、その他事業許可で求める仕様に関する設計番号 設1を示す。

表ト設一気 18 気体廃棄設備(1) 水スクラバ (ウラン回収第 1 系列系統) 仕様表 (1/2)

事業許可との 対応	許可番号 (日付)	原規規発第 1711011 号 (平成 29 年 11 月 1 日付)
	設備・機器名称	{608} 気体廃棄物の廃棄設備 (気体廃棄設備 (1)) 気体廃棄設備 (1) {630} 気体廃棄物の廃棄設備 (気体廃棄設備 (1)) 水スクラバ (ウラン回収第 1 系列系統)
設置場所		工場棟 転換工場 転換加工室
機器名		気体廃棄設備(1) 水スクラバ (ウラン回収第 1 系列系統) (転換加工室局所排気系統(3))
変更内容		改造 ・ 耐震性向上のため、配管系統を改造する。
員数		1 式 1 基
一般仕様	型式	液噴霧式
	主要な構造材	別表ト設一気 18
	寸法 (単位: mm)	
	その他の構成機器	循環液配管系統 (ポンプ・弁類) *循環液は工業用水
	その他の性能	—
取扱う核燃料物質の状態		気体廃棄物

表ト設一気 18 気体廃棄設備(1) 水スクラバ (ウラン回収第 1 系列系統) 仕様表 (2/2)

技術基準に基づく設計 (注)	核燃料物質の臨界防止	—
	安全機能を有する施設の地盤	[5.1-設 1] 十分な支持性能を有する基礎及び地盤上に建造された工場棟転換工場の土間コンクリートに設置する。
	地震による損傷の防止	[6.1-設 1] 耐震重要度に分類する。 耐震重要度分類第 3 類 [6.1-設 2] 地震力に耐える強度を有する部材を使用し、ボルトで固定する。(配管系を含む)
	津波による損傷の防止	—
	外部からの衝撃による損傷の防止	[5.4.1-建 8(4 次)] 外部から工水を供給する配管にストレーナ(60 メッシュ)を設置する。(三原燃第 19-0801 号の図イ建-1 参照)
	人の不法な侵入等の防止	—
	閉じ込めの機能	[7.1-建 5(4 次)] 第 1 種管理区域から第 2 種管理区域又は非管理区域への溢水の漏えいを防止するため、工場棟転換工場の 1 階には高さ 100mm 以上及び 160mm 以上の緊急対策設備(3) (堰(内部溢水止水用))を設置する (三原燃 第 19-0801 号 図イ建-50 参照)。
	火災等による損傷の防止	[11.3-設 2] 主要な構造材には不燃性材料及び難燃性材料を用いる。
	溢水による損傷の防止	[12.1-設 7] 被水又は没水による電気火災防止のため、配線用遮断器を設置する。
	安全避難通路等	—
	安全機能を有する施設	[14.1-設 1] 設置場所の通常時及び設計基準事故発生時に想定される温湿度状態、圧力及び放射線環境下において、必要な安全機能 (臨界、閉じ込め、遮蔽等) を発揮できる設計とする。 [14.2-設 1] 検査又は試験及び保守又は修理ができ、作業者の立入が容易な場所に設置する。
	材料及び構造	—
	搬送設備	—
	核燃料物質の貯蔵施設	—
	警報設備等	[13.1-建 1(4 次)] 工場棟転換工場の液体状の放射性物質を収納する機器には、施設外への漏えいを防止するための堰に(835) 堰漏水検知警報設備(次回以降申請)を設置する。(4 次申請の 13.1-建 1 参照)
	放射線管理施設	—
	廃棄施設	—
	核燃料物質等による汚染の防止	—
	遮蔽	—
	換気設備	—
非常用電源設備	—	
通信連絡設備	—	
その他事業許可で求める仕様	[99-設 3] F3 竜巻による建物の屋根損傷を考慮し、F3 竜巻に耐えるようボルトで固定する。 [99-設 7] 排気経路及び洗浄液経路に耐食性材料を使用する。 [99-設 8] 排気の流路に洗浄液を流し、排気と接触させることにより、排気中の硝酸 (NOx 含む) を除去する。	
添付図	図ト配-気 1、図ト系 1-10、図ト設-気 9	

注 加工施設の技術基準に関する規則第三章 重大事故等対処施設 第 26 条～第 39 条は該当しない。
 凡例 { } 内に示す数字：事業許可の「表 安全機能を有する施設の安全機能一覧」における該当機器の番号を示す。
 [] 内に示す数字：加工施設の技術基準の条番号、項番号、及び設計番号、又はその他事業許可で求める仕様に関する設計番号を示す。
 (例) [4.1-設 1]は、加工施設の技術基準第 4 条第 1 項に対する設計番号 設 1 を示す。
 [99-設 1]は、その他事業許可で求める仕様に関する設計番号 設 1 を示す。

表ト設一気 19 気体廃棄設備(1) アルカリスクラバ (ウラン回収第 1 系列系統) 仕様表 (1/2)

事業許可との 対応	許可番号 (日付)	原規規発第 1711011 号 (平成 29 年 11 月 1 日付)
	設備・機器名称	{608} 気体廃棄物の廃棄設備 (気体廃棄設備(1)) 気体廃棄設備(1) {631} 気体廃棄物の廃棄設備 (気体廃棄設備(1)) アルカリスクラバ (ウラン回収 第 1 系列系統)
設置場所		工場棟 転換工場 転換加工室
機器名		気体廃棄設備(1) アルカリスクラバ (ウラン回収第 1 系列系統) (転換加工室局所 排気系統(3))
変更内容		改造 ・ 耐震性向上のため、配管系統を改造する。
員数		1 式 1 基
一般仕様	型式	液噴霧式
	主要な構造材	別表ト設一気 19
	寸法 (単位: mm)	
	その他の構成機器	循環液配管系統 (ポンプ・弁類) *循環液は工業用水
	その他の性能	—
	取扱う核燃料物質の状態	気体廃棄物

表ト設一気 19 気体廃棄設備(1) アルカリスクラバ(ウラン回収第1系列系統) 仕様表(2/2)

技術基準に基づく設計 (注)	核燃料物質の臨界防止	—
	安全機能を有する施設の地盤	[5.1-設1] 十分な支持性能を有する基礎及び地盤上に建造された工場棟転換工場の土間コンクリートに設置する。
	地震による損傷の防止	[6.1-設1] 耐震重要度に分類する。 耐震重要度分類第3類 [6.1-設2] 地震力に耐える強度を有する部材を使用し、ボルトで固定する。(配管系を含む)
	津波による損傷の防止	—
	外部からの衝撃による損傷の防止	[5.4.1-建8(4次)] 外部から工水を供給する配管にストレーナ(60メッシュ)を設置する。(三原燃第19-0801号の図イ建-1参照)
	人の不法な侵入等の防止	—
	閉じ込めの機能	[7.1-建5(4次)] 第1種管理区域から第2種管理区域又は非管理区域への溢水の漏えいを防止するため、工場棟転換工場の1階には高さ100mm以上及び160mm以上の緊急対策設備(3)(堰(内部溢水止水用))を設置する(三原燃第19-0801号図イ建-50参照)。 [10.1-設7] 放射性液体廃棄物の逆流を防止するため、非放射性流体の供給口は放射性液体廃棄物の液面に接触しない構造とする。
	火災等による損傷の防止	[11.3-設2] 主要な構造材には不燃性材料及び難燃性材料を用いる。
	溢水による損傷の防止	[12.1-設7] 被水又は没水による電気火災防止のため、配線用遮断器を設置する。
	安全避難通路等	—
	安全機能を有する施設	[14.1-設1] 設置場所の通常時及び設計基準事故発生時に想定される温湿度状態、圧力及び放射線環境下において、必要な安全機能(臨界、閉じ込め、遮蔽等)を発揮できる設計とする。 [14.2-設1] 検査又は試験及び保守又は修理ができ、作業者の立入が容易な場所に設置する。
	材料及び構造	—
	搬送設備	—
	核燃料物質の貯蔵施設	—
	警報設備等	[13.1-建1(4次)] 工場棟転換工場の液体状の放射性物質を収納する機器には、施設外への漏えいを防止するための堰に[835]堰漏水検知警報設備(次回以降申請)を設置する。(4次申請の13.1-建1参照)
	放射線管理施設	—
	廃棄施設	—
	核燃料物質等による汚染の防止	—
	遮蔽	—
	換気設備	—
非常用電源設備	—	
通信連絡設備	—	
その他事業許可で求める仕様	[99-設3] F3 竜巻による建物の屋根損傷を考慮し、F3 竜巻に耐えるようボルトで固定する。 [99-設7] 排気経路及び洗浄液経路に耐食性材料を使用する。 [99-設8] 排気の流路に洗浄液を流し、排気と接触させることにより、排気中の硝酸(NOx含む)を除去する。	
添付図	図ト配一気1、図ト系1-10、図ト設一気10	

注 加工施設の技術基準に関する規則第三章 重大事故等対処施設 第26条～第39条は該当しない。
凡例 { } 内に示す数字：事業許可の「表 安全機能を有する施設の安全機能一覧」における該当機器の番号を示す。
[] 内に示す数字：加工施設の技術基準の条番号、項番号、及び設計番号、又はその他事業許可で求める仕様に関する設計番号を示す。
(例) [4.1-設1]は、加工施設の技術基準第4条第1項に対する設計番号 設1を示す。
[99-設1]は、その他事業許可で求める仕様に関する設計番号 設1を示す。

表ト設一気 20 気体廃棄設備(1) 排ガス冷却装置 (ウラン回収第 1 系列系統) 仕様表 (1/2)

事業許可との 対応	許可番号 (日付)	原規規発第 1711011 号 (平成 29 年 11 月 1 日付)
	設備・機器名称	{608} 気体廃棄物の廃棄設備 (気体廃棄設備(1)) 気体廃棄設備(1) {632} 気体廃棄物の廃棄設備 (気体廃棄設備(1)) 排ガス冷却装置 (ウラン回収第 1 系列系統)
設置場所		工場棟 転換工場 転換加工室
機器名		気体廃棄設備(1) 排ガス冷却装置 (ウラン回収第 1 系列系統) (転換加工室局所排気系統(3))
変更内容		改造 <ul style="list-style-type: none"> ・ 耐震性向上のため、配管系統を改造する。 ・ 火災対策のため、循環液タンクに金属カバーを設置する。
員数		1 式 1 基
一般仕様	型式	液噴霧式
	主要な構造材	別表ト設一気 20
	寸法 (単位: mm)	
	その他の構成機器	循環液配管系統 (ポンプ・弁類) *循環液は工業用水
	その他の性能	最高使用温度: 100°C
	取扱う核燃料物質の状態	気体廃棄物

表ト設一気 20 気体廃棄設備(1) 排ガス冷却装置(ウラン回収第1系列系統) 仕様表(2/2)

技術基準に基づく設計 (注)	核燃料物質の臨界防止	—
	安全機能を有する施設の地盤	[5.1-設1] 耐震強度を有する十分な支持特性を有する設備に設置する。
	地震による損傷の防止	[6.1-設1] 耐震重要度分類する。 [6.1-設2] 地震力に耐える強度を有する部材を使用し、ボルトで固定する。(配管系を含む) {632} 排ガス冷却装置 第2類 排ガス冷却装置部材: [] 排ガス冷却装置取付ボルト: []、[] {632} 排ガス冷却装置架台 第2類 排ガス冷却装置架台部材: []、[] 排ガス冷却装置架台取付ボルト: []、[] 架台は、複数の気体廃棄設備({632}・{633})を設定しており、設置設備共通の耐震評価を実施。
	津波による損傷の防止	—
	外部からの衝撃による損傷の防止	[5.4.1-建8(4次)] 外部から工水を供給する配管にストレーナ(60メッシュ)を設置する。(三原燃第19-0801号の図イ建-1参照)
	人の不法な侵入等の防止	—
	閉じ込めの機能	[7.1-建5(4次)] 第1種管理区域から第2種管理区域又は非管理区域への溢水の漏えいを防止するため、工場棟転換工場の1階には高さ100mm以上及び160mm以上の緊急対策設備(3)(堰(内部溢水止水用))を設置する(三原燃第19-0801号図リ建-50参照)。 [10.1-設7] 放射性液体廃棄物の逆流を防止するため、非放射性流体の供給口は放射性液体廃棄物の液面に接触しない構造とする。
	火災等による損傷の防止	[11.3-設2] 主要な構造材には不燃性材料を用いる。
	溢水による損傷の防止	[12.1-設7] 被水又は没水による電気火災防止のため、配線用遮断器を設置する。
	安全避難通路等	—
	安全機能を有する施設	[14.1-設1] 設置場所の通常時及び設計基準事故発生時に想定される温湿度状態、圧力及び放射線環境下において、必要な安全機能(臨界、閉じ込め、遮蔽等)を発揮できる設計とする。 [14.2-設1] 検査又は試験及び保守又は修理ができ、作業者の立入が容易な場所に設置する。
	材料及び構造	—
	搬送設備	—
	核燃料物質の貯蔵施設	—
	警報設備等	[13.1-建1(4次)] 工場棟転換工場の液体状の放射性物質を収納する機器には、施設外への漏えいを防止するための堰に{835}堰漏水検知警報設備(次回以降申請)を設置する。(4次申請の13.1-建1参照)
	放射線管理施設	—
	廃棄施設	—
	核燃料物質等による汚染の防止	—
	遮蔽	—
	換気設備	—
非常用電源設備	—	
通信連絡設備	—	
その他事業許可で求める仕様	[99-設3] F3 竜巻による建物の屋根損傷を考慮し、F3 竜巻に耐えるようボルトで固定する。 [99-設5] 排気の経路に冷却水を流し、排気と接触させることにより、排気の温度を低下させる。	
添付図	図ト配一気1、図ト系1-10、図ト設一気5	

注 加工施設の技術基準に関する規則第三章 重大事故等対処施設 第26条～第39条は該当しない。
 凡例 { } 内に示す数字: 事業許可の「表 安全機能を有する施設の安全機能一覧」における該当機器の番号を示す。
 [] 内に示す数字: 加工施設の技術基準の条番号、項番号、及び設計番号、又はその他事業許可で求める仕様に関する設計番号を示す。
 (例) [4.1-設1]は、加工施設の技術基準第4条第1項に対する設計番号 設1を示す。
 [99-設1]は、その他事業許可で求める仕様に関する設計番号 設1を示す。

表ト設一気 21 気体廃棄設備(1) コンデンサ (ウラン回収第 1 系列系統) 仕様表 (1/2)

事業許可との 対応	許可番号 (日付)	原規規発第 1711011 号 (平成 29 年 11 月 1 日付)
	設備・機器名称	{608} 気体廃棄物の廃棄設備 (気体廃棄設備(1)) 気体廃棄設備(1) {633} 気体廃棄物の廃棄設備 (気体廃棄設備(1)) コンデンサ (ウラン回収第 1 系列系統)
設置場所		工場棟 転換工場 転換加工室
機器名		気体廃棄設備(1) コンデンサ (ウラン回収第 1 系列系統) (転換加工室局所排気系統(3))
変更内容		改造 ・耐震補強のため、架台を撤去、新設する。
員数		1 式 1 基
一般仕様	型式	液噴霧式
	主要な構造材	別表ト設一気 21
	寸法 (単位: mm)	
	その他の構成機器	循環液配管系統 (ポンプ・弁類) *循環液は工業用水
	その他の性能	最高使用温度: 100°C
取扱う核燃料物質の状態		気体廃棄物

表ト設一気21 気体廃棄設備(1) コンデンサ(ウラン回収第1系列系統) 仕様表(2/2)

技術基準に基づく設計(注)	核燃料物質の臨界防止	—
	安全機能を有する施設の地盤	[5.1-設1] 耐震強度を有する十分な支持特性を有する設備に設置する。
	地震による損傷の防止	[6.1-設1] 耐震重要度分類する。 [6.1-設2] 地震力に耐える強度を有する部材を使用し、ボルトで固定する。(配管系を含む) {633} コンデンサ 第2類 コンデンサ部材: <input type="text"/> <input type="text"/> コンデンサ取付ボルト: <input type="text"/> <input type="text"/>
	津波による損傷の防止	—
	外部からの衝撃による損傷の防止	[5.4.1-建8(4次)] 外部から工水を供給する配管にストレーナ(60メッシュ)を設置する。(三原燃第19-0801号の図イ建-1参照)
	人の不法な侵入等の防止	—
	閉じ込めの機能	[7.1-建5(4次)] 第1種管理区域から第2種管理区域又は非管理区域への溢水の漏えいを防止するため、工場棟転換工場の1階には高さ100mm以上及び160mm以上の緊急対策設備(3)(堰(内部溢水止水用))を設置する(三原燃第19-0801号 図イ建-50参照)。
	火災等による損傷の防止	[11.3-設2] 主要な構造材には不燃性材料を用いる。
	溢水による損傷の防止	[12.1-設7] 被水又は没水による電気火災防止のため、配線用遮断器を設置する。
	安全避難通路等	—
	安全機能を有する施設	[14.1-設1] 設置場所の通常時及び設計基準事故発生時に想定される温湿度状態、圧力及び放射線環境下において、必要な安全機能(臨界、閉じ込め、遮蔽等)を発揮できる設計とする。 [14.2-設1] 検査又は試験及び保守又は修理ができ、作業者の立入が容易な場所に設置する。
	材料及び構造	—
	搬送設備	—
	核燃料物質の貯蔵施設	—
	警報設備等	[13.1-建1(4次)] 工場棟転換工場の液体状の放射性物質を収納する機器には、施設外への漏えいを防止するための堰に(835)堰漏水検知警報設備(次回以降申請)を設置する。(4次申請の13.1-建1参照)
	放射線管理施設	—
	廃棄施設	—
	核燃料物質等による汚染の防止	—
	遮蔽	—
	換気設備	—
非常用電源設備	—	
通信連絡設備	—	
その他事業許可で求める仕様	[99-設3] F3 竜巻による建物の屋根損傷を考慮し、F3 竜巻に耐えるようボルトで固定する。 [99-設5] 排気の経路に冷媒配管を設置し、排気と接触させることにより、排気の温度を低下させる。	
添付図	図ト配-気1、図ト系1-10、図ト設-気6	

注 加工施設の技術基準に関する規則第三章 重大事故等対処施設 第26条～第39条は該当しない。
 凡例 [] 内に示す数字：事業許可の「表 安全機能を有する施設の安全機能一覧」における該当機器の番号を示す。
 [] 内に示す数字：加工施設の技術基準の条番号、項番号、及び設計番号、又はその他事業許可で求める仕様に関する設計番号を示す。
 (例) [4.1-設1]は、加工施設の技術基準第4条第1項に対する設計番号 設1を示す。
 [99-設1]は、その他事業許可で求める仕様に関する設計番号 設1を示す。

表ト設一気 22 気体廃棄設備(1) スクラバ (ウラン回収第 2 系列系統) 仕様表 (1/2)

事業許可との 対応	許可番号 (日付)	原規規発第 1711011 号 (平成 29 年 11 月 1 日付)
	設備・機器名称	{608} 気体廃棄物の廃棄設備 (気体廃棄設備(1)) 気体廃棄設備(1) {634} 気体廃棄物の廃棄設備 (気体廃棄設備(1)) スクラバ (ウラン回収第 2 系列系統)
設置場所		工場棟 転換工場 チェックタンク室
機器名		気体廃棄設備(1) スクラバ (ウラン回収第 2 系列系統) (チェックタンク室局所排気系統(2))
変更内容		改造 <ul style="list-style-type: none"> ・ 耐震補強のため、架台を撤去、新設する。 ・ 火災対策のため、スクラバ本体に金属カバーを設置する。
員数		1 式 1 基
一般仕様	型式	液噴霧式
	主要な構造材	別表ト設一気 22
	寸法 (単位: mm)	
	その他の構成機器	循環液配管系統 (ポンプ・弁類) *循環液は工業用水
	その他の性能	最高使用温度: 70℃
	取扱う核燃料物質の状態	気体廃棄物

表ト設一気 22 気体廃棄設備(1) スクラバ(ウラン回収第2系列系統) 仕様表(2/2)

技術基準に基づく設計 (注)	核燃料物質の臨界防止	—
	安全機能を有する施設の地盤	[5.1-設1] 十分な支持性能を有する基礎及び地盤上に建造された工場棟転換工場の土間コンクリートに設置する。
	地震による損傷の防止	[6.1-設1] 耐震重要度分類する。 耐震重要度分類第3類 [6.1-設2] 地震力に耐える強度を有する部材を使用し、ボルトで固定する。(配管系を含む)
	津波による損傷の防止	—
	外部からの衝撃による損傷の防止	[5.4.1-建8(4次)] 外部から工水を供給する配管にストレーナ(60メッシュ)を設置する。(三原燃第19-0801号の図イ建-1参照)
	人の不法な侵入等の防止	—
	閉じ込めの機能	[7.1-建5(4次)] 第1種管理区域から第2種管理区域又は非管理区域への溢水の漏えいを防止するため、工場棟転換工場の1階には高さ100mm以上及び160mm以上の緊急対策設備(3)(堰(内部溢水止水用))を設置する(三原燃第19-0801号図イ建-50参照)。 [10.1-設7] 放射性液体廃棄物の逆流を防止するため、非放射性流体の供給口は放射性液体廃棄物の液面に接触しない構造とする。
	火災等による損傷の防止	[11.3-設2] 主要な構造材には不燃性材料及び難燃性材料を用いる。なお、構造部材として[]を使用するスクラバ本体は金属製カバーで覆う。
	溢水による損傷の防止	[12.1-設7] 被水又は没水による電気火災防止のため、配線用遮断器を設置する。
	安全避難通路等	—
	安全機能を有する施設	[14.1-設1] 設置場所の通常時及び設計基準事故発生時に想定される温湿度状態、圧力及び放射線環境下において、必要な安全機能(臨界、閉じ込め、遮蔽等)を発揮できる設計とする。 [14.2-設1] 検査又は試験及び保守又は修理ができ、作業者の立入が容易な場所に設置する。
	材料及び構造	—
	搬送設備	—
	核燃料物質の貯蔵施設	—
	警報設備等	[13.1-建1(4次)] 工場棟転換工場の液体状の放射性物質を収納する機器には、施設外への漏えいを防止するための堰に(835)堰漏水検知警報設備(次回以降申請)を設置する。(4次申請の13.1-建1参照)
	放射線管理施設	—
	廃棄施設	—
	核燃料物質等による汚染の防止	—
	遮蔽	—
	換気設備	—
非常用電源設備	—	
通信連絡設備	—	
その他事業許可で求める仕様	[99-設5] 排気の経路に冷却水を流し、排気と接触させることにより、排気の温度を低下させる。 [99-設10] 排気経路に耐腐食性材料を使用する。	
添付図	図ト配一気1、図ト系1-18、図ト設一気11	

注 加工施設の技術基準に関する規則第三章 重大事故等対処施設 第26条～第39条は該当しない。
 凡例 { } 内に示す数字：事業許可の「表 安全機能を有する施設の安全機能一覧」における該当機器の番号を示す。
 [] 内に示す数字：加工施設の技術基準の条番号、項番号、及び設計番号、又はその他事業許可で求める仕様に関する設計番号を示す。
 (例) [4.1-設1]は、加工施設の技術基準第4条第1項に対する設計番号 設1を示す。
 [99-設1]は、その他事業許可で求める仕様に関する設計番号 設1を示す。

表ト設一気23 気体廃棄設備(1)排ガス分解装置 仕様表 (1/2)

事業許可との 対応	許可番号(日付)	原規規発第1711011号(平成29年11月1日付)	
	設備・機器名称	{608} 気体廃棄物の廃棄設備(気体廃棄設備(1))	気体廃棄設備(1)
		{635} 気体廃棄物の廃棄設備(気体廃棄設備(1))	排ガス分解装置
		{637} 気体廃棄物の廃棄設備(気体廃棄設備(1))	安全燃焼インターロック
設置場所	工場棟 転換工場の屋外		
機器名	気体廃棄設備(1) 排ガス分解装置(転換加工室局所排気系統(1))		
変更内容	改造 <ul style="list-style-type: none"> ・耐震補強のため部材を追加する。 ・耐震補強のため、据付部を改造する。 ・耐震補強のため、制御盤を撤去し、移設する。 		
員数	1式 2基		
一般仕様	型式	触媒燃焼式	
	主要な構造材	別表ト設一気23	
	寸法(単位:mm)		
	その他の構成機器	助燃用プロパンガス供給配管系統(弁類)、{637}安全燃焼インターロック制御盤(アンモニア系排気処理設備)	
	その他の性能	最高使用温度:410℃	
	取扱う核燃料物質の状態	-	

表ト設一気23 気体廃棄設備(1)排ガス分解装置 仕様表(2/2)

技術基準に基づく設計(注)	核燃料物質の臨界防止	—
	安全機能を有する施設の地盤	[5.1-設1] 十分な支持性能を有する屋外サポート基礎に設置する。
	地震による損傷の防止	[6.1-設1] 耐震重要度に分類する。 [6.1-設2] 地震力に耐える強度を有する部材を使用し、ボルトで固定する。(配管系を含む) [6.1-設3] インターロックの制御部は耐震重要度分類第2類に分類する。 [6.1-設12] 排ガス分解装置は耐震重要度分類第2類とする。 {635} 排ガス分解装置(1) 第2類 排ガス分解装置(1)部材: <input type="text"/> <input type="text"/> 排ガス分解装置(1)アンカーボルト: <input type="text"/> <input type="text"/> <input type="text"/> <input type="text"/> (新規) {635} 排ガス分解装置(2) 第2類 排ガス分解装置(2)部材: <input type="text"/> 排ガス分解装置(2)アンカーボルト: <input type="text"/> <input type="text"/> (<input type="text"/> (新規)含む) {637} 安全燃焼インターロック 第2類 制御盤部材: <input type="text"/> 制御盤取付ボルト: <input type="text"/> <input type="text"/>
	津波による損傷の防止	—
	外部からの衝撃による損傷の防止	[8.1-設6] F1 竜巻に対して損傷しない設計とする。 [8.1-設12] 生物学的影響防止のため、外気取入口にプレフィルタを設置する。 [8.1-設13] 屋外に設置する配管内の流体は助燃用LPガスであり、最低気温-12.7℃でも凍結することはないため、凍結防止設計は不要である。 [8.1-設17] 降水の影響を受けないように屋外設置可能な金属製とする。 [8.1-設19] 積雪に耐える強度を有する部材を使用する。 [8.1-設20] 建築基準法、危険物の規制に関する政令および消防法に該当しないため避雷設備の設置は不要である。 [8.1-設21] 降下火砕物の堆積に耐える強度を有する部材を使用する。 [8.2-設1] インターロック回路の信号の受け渡しはメカニカルリレーを使用する。 [8.2-設4] 外部火災及び爆発の影響を受けない位置に設置する。
	人の不法な侵入等の防止	—
	閉じ込めの機能	—
	火災等による損傷の防止	[11.3-設2] 主要な構造材には不燃性材料を用いる。
	溢水による損傷の防止	—
	安全避難通路等	—
	安全機能を有する施設	[14.1-設1] 設置場所の通常時及び設計基準事故発生時に想定される温湿度状態、圧力及び放射線環境下において、必要な安全機能(臨界、閉じ込め、遮蔽等)を発揮できる設計とする。 [14.2-設1] 検査又は試験及び保守又は修理ができ、作業者の立入が容易な場所に設置する。
	材料及び構造	—
	搬送設備	—
	核燃料物質の貯蔵施設	—
	警報設備等	—
	放射線管理施設	—
	廃棄施設	—
	核燃料物質等による汚染の防止	—
	遮蔽	—
	換気設備	—
非常用電源設備	—	
通信連絡設備	—	
その他事業許可で求める仕様	[99-設3] F3 竜巻による影響を考慮し、F3 竜巻に耐えるようボルトで固定する。 [99-設4] 触媒による酸化反応を利用し、排気中のアンモニアガスを除去する。 [99-設12] 火災検知器により失火を検知し、LPG供給弁を閉止する{637}安全燃焼インターロックを設置する。	
添付図	図ト配-気1、図ト系1-8、図ト設-気4、図ト制-気2、図ト制-気盤1	

注 加工施設の技術基準に関する規則第三章 重大事故等対処施設 第26条～第39条は該当しない。
凡例 { } 内に示す数字：事業許可の「表 安全機能を有する施設の安全機能一覧」における該当機器の番号を示す。
[] 内に示す数字：加工施設の技術基準の条番号、項番号、及び設計番号、又はその他事業許可で求める仕様に関する設計番号を示す。
(例) [4.1-設1]は、加工施設の技術基準第4条第1項に対する設計番号 設1を示す。
[99-設1]は、その他事業許可で求める仕様に関する設計番号 設1を示す。

表ト設一気 24 気体廃棄設備(1)排気ダクト・ダンパ (高性能エアフィルタ～排気塔)
仕様表 (1/2)

事業許可との 対応	許可番号 (日付)	原規規発第 1711011 号 (平成 29 年 11 月 1 日付)
	設備・機器名称	{608} 気体廃棄物の廃棄設備 (気体廃棄設備(1)) 気体廃棄設備(1) {636} 気体廃棄物の廃棄設備 (気体廃棄設備(1)) 排気ダクト・ダンパ (高性能エアフィルタ～排気塔)
設置場所		工場棟 転換工場の屋外
機器名		気体廃棄設備(1) 排気ダクト・ダンパ (高性能エアフィルタ～排気塔) (転換加工室 局所排気系統(1))
変更内容		改造 <ul style="list-style-type: none"> ・ 耐震補強のため、ダクトの支持部を改造する。 ・ 気密性向上のために、構造上の微小な隙間が発生する可能性がある接合部に JIS A 4009 に準拠したシール施工を行う。
員数		1 式 1 式
一般仕様	型式	ダクト・ダンパ
	主要な構造材	別表ト設一気 24
	寸法 (単位: mm)	
	その他の構成機器	—
	その他の性能	—
取扱う核燃料物質の状態		—

表ト設一気24 気体廃棄設備(1)排気ダクト・ダンパ(高性能エアフィルタ～排気塔)
仕様表(2/2)

技術基準に基づく設計(注)	核燃料物質の臨界防止	—
	安全機能を有する施設の地盤	[5.1-設1] 十分な支持性能を有する基礎及び地盤上に建造された工場棟転換工場に設置する。また、一部のダクトは十分な支持性能を有する屋外サポート基礎に設置する。
	地震による損傷の防止	[6.1-設1] 耐震重要度に応じ分類する。 [6.1-設2] 地震力に耐える支持間隔で固定する。 [6.1-設12] 排気ダクト・ダンパ(高性能エアフィルタ～排気塔)は耐震重要度分類第2類とする。 {636} 排気ダクト・ダンパ(高性能エアフィルタ～排気塔) 第2類 耐震重要度分類第2類の地震力に耐える間隔で支持する。
	津波による損傷の防止	—
	外部からの衝撃による損傷の防止	[8.1-設6] 屋外に設置するダクトは、F1竜巻により損傷しないような支持間隔で保持する。 [8.1-設13] 屋外に設置するダクトは茨城県水戸気象台において、過去に観測された最低気温-12.7℃でも凍結しない材料を使用する。 [8.1-設17] 屋外に設置するダクトは降水の影響を受けないように屋外設置可能な金属製とする。 [8.1-設19] 屋外に設置するダクトは積雪に耐える強度を有する部材を使用する。 [8.1-設20] 屋外に設置するダクトは建築基準法、危険物の規制に関する政令および消防法に該当しないため避雷設備の設置は不要である。 [8.1-設21] 屋外に設置するダクトは降下火砕物の堆積に耐える強度を有する部材を使用する。 [8.2-設4] 屋外に設置するダクトは外部火災及び爆発の影響を受けない位置に設置する。
	人の不法な侵入等の防止	—
	閉じ込めの機能	—
	火災等による損傷の防止	[11.3-設2] 主要な構造材には不燃性材料を用いる。
	溢水による損傷の防止	—
	安全避難通路等	—
	安全機能を有する施設	[14.1-設1] 設置場所の通常時及び設計基準事故発生時に想定される温温度状態、圧力及び放射線環境下において、必要な安全機能(臨界、閉じ込め、遮蔽等)を発揮できる設計とする。 [14.2-設1] 検査又は試験及び保守又は修理ができ、作業者の立入が容易な場所に設置する。
	材料及び構造	—
	搬送設備	—
	核燃料物質の貯蔵施設	—
	警報設備等	—
	放射線管理施設	—
	廃棄施設	[20.1-設70] 気体廃棄物を屋外へ排気するために、高性能エアフィルタと排気塔を接続し、排気経路を確保する。構造上の微小な隙間が発生する可能性がある接合部にJIS A 4009に準拠したシーリング施工を行う。
	核燃料物質等による汚染の防止	—
	遮蔽	—
	換気設備	[23.1-設3] 第1種管理区域の換気のために、排気ファンにつながるダクト・ダンパに接続し、排気経路を確保する。構造上の微小な隙間が発生する可能性がある接合部にJIS A 4009に準拠したシーリング施工を行う。
非常用電源設備	—	
通信連絡設備	—	
その他事業許可で求める仕様	[99-設3] F3竜巻による影響を考慮し高性能エアフィルタ～排風機間の排気ダクトは、風圧力で飛散しないような支持間隔で固定する。	
添付図	図ト系1-8	

注 加工施設の技術基準に関する規則第三章 重大事故等対処施設 第26条～第39条は該当しない。
凡例 { } 内に示す数字：事業許可の「表 安全機能を有する施設の安全機能一覧」における該当機器の番号を示す。
[] 内に示す数字：加工施設の技術基準の条番号、項番号、及び設計番号、又はその他事業許可で求める仕様に関する設計番号を示す。
(例) [4.1-設1]は、加工施設の技術基準第4条第1項に対する設計番号 設1を示す。
[99-設1]は、その他事業許可で求める仕様に関する設計番号 設1を示す。

表ト設一気 25 気体廃棄設備(1) スクラバ (分析系統) 仕様表 (1/2)

事業許可との 対応	許可番号 (日付)	原規規発第 1711011 号 (平成 29 年 11 月 1 日付)
	設備・機器名称	{608} 気体廃棄物の廃棄設備 (気体廃棄設備 (1)) 気体廃棄設備 (1) {638} 気体廃棄物の廃棄設備 (気体廃棄設備 (1)) スクラバ (分析系統)
設置場所		付属建物 除染室・分析室 分析室
機器名		気体廃棄設備 (1) スクラバ (分析系統) (分析室、分光分析室局所排気系統 (1))
変更内容		改造 <ul style="list-style-type: none"> ・ 耐震補強のため、部材を追加する。 ・ 排水タンク移設のため配管を改造する。
員数		1 式 1 基
一般仕様	型式	液噴霧式
	主要な構造材	別表ト設一気 25
	寸法 (単位: mm)	
	その他の構成機器	循環液配管系統 (ポンプ・弁類) *循環液は工業用水
	その他の性能	—
取扱う核燃料物質の状態		気体廃棄物

表ト設一気 25 気体廃棄設備(1) スクラバ (分析系統) 仕様表 (2/2)

技術基準に基づく設計 (注)	核燃料物質の臨界防止	—
	安全機能を有する施設の地盤	[5.1-設 1] 十分な支持性能を有する基礎及び地盤上に建造された工場棟転換工場の土間コンクリートに設置する。
	地震による損傷の防止	[6.1-設 1] 耐震重要度分類する。 耐震重要度分類第 3 類 [6.1-設 2] 地震力に耐える強度を有する部材を使用し、ボルトで固定する。(配管系を含む)
	津波による損傷の防止	—
	外部からの衝撃による損傷の防止	[5.4.1-建 8(4次)] 外部から工水を供給する配管にストレーナ(60メッシュ)を設置する。(三原燃第 19-0801 号の図イ建-1 参照)
	人の不法な侵入等の防止	—
	閉じ込めの機能	[7.1-建 5(4次)] 第 1 種管理区域から第 2 種管理区域又は非管理区域への溢水の漏えいを防止するため、工場棟転換工場の 1 階には高さ 100mm 以上及び 160mm 以上の緊急対策設備(3) (堰(内部溢水止水用))を設置する(三原燃 第 19-0801 号 図イ建-50 参照)。 [10.1-設 7] 放射性液体廃棄物の逆流を防止するため、非放射性流体の供給口は放射性液体廃棄物の液面に接触しない構造とする。
	火災等による損傷の防止	[11.3-設 2] 主要な構造材には不燃性材料及び難燃性材料を用いる。
	溢水による損傷の防止	[12.1-設 7] 被水又は没水による電気火災防止のため、配線用遮断器を設置する。
	安全避難通路等	—
	安全機能を有する施設	[14.1-設 1] 設置場所の通常時及び設計基準事故発生時に想定される温湿度状態、圧力及び放射線環境下において、必要な安全機能(臨界、閉じ込め、遮蔽等)を発揮できる設計とする。 [14.2-設 1] 検査又は試験及び保守又は修理ができ、作業者の立入が容易な場所に設置する。
	材料及び構造	—
	搬送設備	—
	核燃料物質の貯蔵施設	—
	警報設備等	[13.1-建 1(4次)] 工場棟転換工場の液体状の放射性物質を収納する機器には、施設外への漏えいを防止するための堰に(835)堰漏水検知警報設備(次回以降申請)を設置する。(4次申請の 13.1-建 1 参照)
	放射線管理施設	—
	廃棄施設	—
	核燃料物質等による汚染の防止	—
	遮蔽	—
	換気設備	—
非常用電源設備	—	
通信連絡設備	—	
その他事業許可で求める仕様	[99-設 3] F3 竜巻による建物の屋根損傷を考慮し、F3 竜巻に耐えるようボルトで固定する。 [99-設 6] 排気の流路に洗浄液を流し、排気と接触させることにより、排気中の酸性ガスを中和する。 [99-設 7] 排気経路及び洗浄液経路に耐食性材料を使用する。	
添付図	図ト配一気 1、図ト系 1-27、図ト設一気 12	

注 加工施設の技術基準に関する規則第三章 重大事故等対処施設 第 26 条～第 39 条は該当しない。
 凡例 { } 内に示す数字：事業許可の「表 安全機能を有する施設の安全機能一覧」における該当機器の番号を示す。
 [] 内に示す数字：加工施設の技術基準の条番号、項番号、及び設計番号、又はその他事業許可で求める仕様に関する設計番号を示す。
 (例) [4.1-設 1]は、加工施設の技術基準第 4 条第 1 項に対する設計番号 設 1 を示す。
 [99-設 1]は、その他事業許可で求める仕様に関する設計番号 設 1 を示す。

表ト設一気 26 気体廃棄設備(2)給気ファン(1) 仕様表 (1/2)

事業許可との対応	許可番号(日付)	原規規発第 1711011 号(平成 29 年 11 月 1 日付)	
	設備・機器名称	{640}	気体廃棄物の廃棄設備(気体廃棄設備(2)) 気体廃棄設備(2)
		{641}	気体廃棄物の廃棄設備(気体廃棄設備(2)) 給気ファン
		{649}	気体廃棄物の廃棄設備(気体廃棄設備(2)) 給排気ファンの起動停止インターロック
設置場所		(1)	工場棟 成型工場 機械室
		(2)	工場棟 成型工場 機械室
		(3)	工場棟 成型工場 機械室
		(4)	工場棟 成型工場 機械室
		(5)	工場棟 成型工場 機械室
		(6)	工場棟 成型工場 機械室
		(7)	工場棟 成型工場 機械室
機器名			気体廃棄設備(2) 給気ファン
		(1)	給気ファン(燃料棒溶接室、燃料棒補修室給気系統)
		(2)	給気ファン(ペレット貯蔵室給気系統)
		(3)	給気ファン(ペレット加工室給気系統(1))
		(4)	給気ファン(ペレット加工室給気系統(2))
		(5)	給気ファン(ペレット加工室給気系統(3))
		(6)	給気ファン(廃水処理室、洗濯室、作業室、廃棄物缶詰室、廃棄物一時貯蔵所、更衣室(2)給気系統)
		(7)	給気ファン(検査室給気系統)
変更内容		(1)	改造 ・耐震補強のため、据付部を改造する。
		(2)	改造 ・耐震補強のため、据付部を改造する。
		(3)	改造 ・保全のため既存のファンを撤去し、新設する。
		(4)	改造 ・耐震補強のため、据付部を改造する。
		(5)	改造 ・耐震補強のため、据付部を改造する。
		(6)	改造 ・保全のため既存のファンを撤去し、新設する。
		(7)	改造 ・保全のため既存のファンを撤去し、新設する。
員数			1 式
		(1)	1 基 [27A]
		(2)	2 基 [22A、221A]
		(3)	1 基 [21A]
		(4)	1 基 [24A]
		(5)	1 基 [23A]
		(6)	1 基 [39A]
		(7)	1 基 [40A]
一般仕様	型式	遠心送風式	
	主要な構造材	別表ト設一気 26	
	寸法(単位:mm)	(1)	[]
		(2)	
		(3)	
	(4)		
	(5)		
		(6)	
		(7)	
	その他の構成機器	制御盤	
	その他の性能	-	
	取扱う核燃料物質の状態	-	

表ト設一気 26 気体廃棄設備(2) 給気ファン(1) 仕様表 (2/2)

技術基準に基づく設計 (注)	核燃料物質の臨界防止	—
	安全機能を有する施設の地盤	[5.1-設 1] 十分な支持性能を有する屋外サポート基礎に設置する。(649)給排気ファンの起動停止インターロックは耐震強度を有する十分な支持特性を有する設備に設置する。
	地震による損傷の防止	[6.1-設 1] 耐震重要度に応じ分類する。 耐震重要度分類第 3 類 [6.1-設 2] 地震力に耐える強度を有する部材を使用し、ボルトで固定する。 [6.1-設 3] インターロックの制御部は耐震重要度分類第 3 類に分類する。
	津波による損傷の防止	—
	外部からの衝撃による損傷の防止	[8.2-設 1] インターロック回路の信号の受け渡しはメカニカルリレーを使用する。
	人の不法な侵入等の防止	—
	閉じ込めの機能	[10.1-設 14] 第 1 種管理区域の閉じ込め維持のために、(649)給排気ファンの起動停止インターロックを設置する。
	火災等による損傷の防止	[11.3-設 2] 主要な構造材には不燃性材料を用いる。
	溢水による損傷の防止	[12.1-設 7] 被水又は没水による電気火災防止のため、配線用遮断器を設置する。
	安全避難通路等	—
	安全機能を有する施設	[14.1-設 1] 設置場所の通常時及び設計基準事故発生時に想定される温湿度状態、圧力及び放射線環境下において、必要な安全機能（臨界、閉じ込め、遮蔽等）を発揮できる設計とする。 [14.2-設 1] 検査又は試験及び保守又は修理ができ、作業者の立入が容易な場所に設置する。
	材料及び構造	—
	搬送設備	—
	核燃料物質の貯蔵施設	—
	警報設備等	—
	放射線管理施設	—
	廃棄施設	—
	核燃料物質等による汚染の防止	—
	遮蔽	—
	換気設備	[23.1-設 3] 第 1 種管理区域の換気のために、給気ファンを設置する。
非常用電源設備	—	
通信連絡設備	—	
その他事業許可で求める仕様	—	
添付図	図ト配-気 2、図ト系 2-19、図ト系 2-20、図ト系 2-21、図ト系 2-22、図ト系 2-23、図ト系 2-25、図ト系 2-26、図ト設-気 3、図ト制-気 3、図ト制配-気 2	

注 加工施設の技術基準に関する規則第三章 重大事故等対処施設 第 26 条～第 39 条は該当しない。
 凡例 { } 内に示す数字：事業許可の「表 安全機能を有する施設の安全機能一覧」における該当機器の番号を示す。
 [] 内に示す数字：加工施設の技術基準の条番号、項番号、及び設計番号、又はその他事業許可で求める仕様に関する設計番号を示す。
 (例) [4.1-設 1]は、加工施設の技術基準第 4 条第 1 項に対する設計番号 設 1 を示す。
 [99-設 1]は、その他事業許可で求める仕様に関する設計番号 設 1 を示す。

表ト設一気 27 気体廃棄設備(2)給気ファン(2) 仕様表 (1/2)

事業許可との 対応	許可番号(日付)	原規規発第 1711011 号(平成 29 年 11 月 1 日付)
	設備・機器名称	{640} 気体廃棄物の廃棄設備(気体廃棄設備(2)) 気体廃棄設備(2) {641} 気体廃棄物の廃棄設備(気体廃棄設備(2)) 給気ファン {649} 気体廃棄物の廃棄設備(気体廃棄設備(2)) 給排気ファンの起動停止インターロック
設置場所		工場棟 成型工場 機械室
機器名		気体廃棄設備(2) 給気ファン(フィルタ室(1)給気系統)
変更内容		改造 ・ 耐震補強のため、据付部を改造する。
員数		1 式 1 基 [42A]
一般仕様	型式	遠心送風式
	主要な構造材	別表ト設一気 27
	寸法(単位:mm)	
	その他の構成機器	制御盤
	その他の性能	—
取扱う核燃料物質の状態		—

表ト設一気27 気体廃棄設備(2)給気ファン(2)仕様表(2/2)

技術基準に基づく設計 (注)	核燃料物質の臨界防止	—
	安全機能を有する施設の地盤	[5.1-設1] 十分な支持性能を有する基礎及び地盤上に建造された工場棟成型工場の床スラブに設置する。{649}給排気ファンの起動停止インターロックは耐震強度を有する十分な支持特性を有する設備に設置する。
	地震による損傷の防止	[6.1-設1] 耐震重要度に応じ分類する。 耐震重要度分類第3類 [6.1-設2] 地震力に耐える強度を有する部材を使用し、ボルトで固定する。 [6.1-設3] インターロックの制御部は耐震重要度分類第3類に分類する。
	津波による損傷の防止	—
	外部からの衝撃による損傷の防止	[8.2-設1] インターロック回路の信号の受け渡しはメカニカルリレーを使用する。
	人の不法な侵入等の防止	—
	閉じ込めの機能	[10.1-設14] 第1種管理区域の閉じ込め維持のために、{649}給排気ファンの起動停止インターロックを設置する。
	火災等による損傷の防止	[11.3-設2] 主要な構造材には不燃性材料を用いる。
	溢水による損傷の防止	[12.1-設7] 被水又は浸水による電気火災防止のため、配線用遮断器を設置する。
	安全避難通路等	—
	安全機能を有する施設	[14.1-設1] 設置場所の通常時及び設計基準事故発生時に想定される温湿度状態、圧力及び放射線環境下において、必要な安全機能(臨界、閉じ込め、遮蔽等)を発揮できる設計とする。 [14.2-設1] 検査又は試験及び保守又は修理ができ、作業者の立入が容易な場所に設置する。
	材料及び構造	—
	搬送設備	—
	核燃料物質の貯蔵施設	—
	警報設備等	—
	放射線管理施設	—
	廃棄施設	—
	核燃料物質等による汚染の防止	—
	遮蔽	—
	換気設備	[23.1-設3] 第1種管理区域の換気のために、給気ファンを設置する。
非常用電源設備	—	
通信連絡設備	—	
その他事業許可で求める仕様	—	
添付図	図ト配-気2、図ト系2-27、図ト設-気3、図ト制-気3、図ト制配-気2	

注 加工施設の技術基準に関する規則第三章 重大事故等対処施設 第26条～第39条は該当しない。
 凡例 { } 内に示す数字：事業許可の「表 安全機能を有する施設の安全機能一覧」における該当機器の番号を示す。
 [] 内に示す数字：加工施設の技術基準の条番号、項番号、及び設計番号、又はその他事業許可で求める仕様に関する設計番号を示す。
 (例) [4.1-設1]は、加工施設の技術基準第4条第1項に対する設計番号 設1を示す。
 [99-設1]は、その他事業許可で求める仕様に関する設計番号 設1を示す。

表ト設一気 28 気体廃棄設備(2)給気ファン(3) 仕様表 (1/2)

事業許可との 対応	許可番号 (日付)	原規規発第 1711011 号 (平成 29 年 11 月 1 日付)
	設備・機器名称	{640} 気体廃棄物の廃棄設備 (気体廃棄設備(2)) 気体廃棄設備(2) {641} 気体廃棄物の廃棄設備 (気体廃棄設備(2)) 給気ファン {649} 気体廃棄物の廃棄設備 (気体廃棄設備(2)) 給排気ファンの起動停止インターロック
設置場所		放射線管理棟の屋外
機器名		気体廃棄設備(2) 給気ファン (作業室、廃棄物缶詰室給気系統)
変更内容		改造 ・ 耐震補強のため、据付部を改造する。
員数		1 式 1 基 [SF3]
一般仕様	型式	遠心送風式
	主要な構造材	別表ト設一気 28
	寸法 (単位: mm)	
	その他の構成機器	制御盤
	その他の性能	—
取扱う核燃料物質の状態		—

表ト設一気 28 気体廃棄設備(2) 給気ファン(3) 仕様表 (2/2)

技術基準に基づく設計 (注)	核燃料物質の臨界防止	—
	安全機能を有する施設の地盤	[5.1-設 1] 十分な支持性能を有する基礎及び地盤上に建造された工場棟成型工場の床スラブに設置する。{649} 給排気ファンの起動停止インターロックは耐震強度を有する十分な支持特性を有する設備に設置する。
	地震による損傷の防止	[6.1-設 1] 耐震重要度に応じ分類する。 耐震重要度分類第 3 類 [6.1-設 2] 地震力に耐える強度を有する部材を使用し、ボルトで固定する。 [6.1-設 3] インターロックの制御部は耐震重要度分類第 3 類に分類する。
	津波による損傷の防止	—
	外部からの衝撃による損傷の防止	[8.1-設 6] F1 竜巻に耐えるようボルトで固定する。 [8.1-設 15] 茨城県水戸気象台において、過去に観測された最低気温-12.7℃でも作動できる設計とする。 [8.1-設 17] 降水の影響を受けないように屋外設置可能な金属製とする。 [8.1-設 19] 積雪に耐える強度を有する部材を使用する。 [8.1-設 20] 建築基準法、危険物の規制に関する政令および消防法に該当しないため避雷設備の設置は不要である。 [8.1-設 21] 降下火砕物の堆積に耐える強度を有する部材を使用する。 [8.2-設 1] インターロック回路の信号の受け渡しはメカニカルリレーを使用する。 [8.2-設 4] 外部火災及び爆発の影響を受けない位置に設置する。
	人の不法な侵入等の防止	—
	閉じ込めの機能	[10.1-設 14] 第 1 種管理区域の閉じ込め維持のために、{649} 給排気ファンの起動停止インターロックを設置する。
	火災等による損傷の防止	[11.3-設 2] 主要な構造材には不燃性材料を用いる。
	溢水による損傷の防止	[12.1-設 7] 被水又は浸水による電気火災防止のため、配線用遮断器を設置する。
	安全避難通路等	—
	安全機能を有する施設	[14.1-設 1] 設置場所の通常時及び設計基準事故発生時に想定される温湿度状態、圧力及び放射線環境下において、必要な安全機能（臨界、閉じ込め、遮蔽等）を発揮できる設計とする。 [14.2-設 1] 検査又は試験及び保守又は修理ができ、作業者の立入が容易な場所に設置する。
	材料及び構造	—
	搬送設備	—
	核燃料物質の貯蔵施設	—
	警報設備等	—
	放射線管理施設	—
	廃棄施設	—
	核燃料物質等による汚染の防止	—
	遮蔽	—
	換気設備	[23.1-設 3] 第 1 種管理区域の換気のために、給気ファンを設置する。
非常用電源設備	—	
通信連絡設備	—	
その他事業許可で求める仕様	[99-設 3] F3 竜巻による影響を考慮し、F3 竜巻に耐えるようボルトで固定する。	
添付図	図ト配-気 2、図ト系 2-24、図ト設-気 3、図ト制-気 3、図ト配-気 2	

注 加工施設の技術基準に関する規則第三章 重大事故等対処施設 第 26 条～第 39 条は該当しない。
 凡例 { } 内に示す数字：事業許可の「表 安全機能を有する施設の安全機能一覧」における該当機器の番号を示す。
 [] 内に示す数字：加工施設の技術基準の条番号、項番号、及び設計番号、又はその他事業許可で求める仕様に関する設計番号を示す。
 (例) [4.1-設 1]は、加工施設の技術基準第 4 条第 1 項に対する設計番号 設 1 を示す。
 [99-設 1]は、その他事業許可で求める仕様に関する設計番号 設 1 を示す。

表ト設一気 29 気体廃棄設備(2)排気ファン(1) 仕様表 (1/2)

事業許可との対応	許可番号(日付)	原規規発第1711011号(平成29年11月1日付)
	設備・機器名称	{640} 気体廃棄物の廃棄設備(気体廃棄設備(2)) 気体廃棄設備(2) {642} 気体廃棄物の廃棄設備(気体廃棄設備(2)) 排気ファン {649} 気体廃棄物の廃棄設備(気体廃棄設備(2)) 給排気ファンの起動停止インターロック {652} 気体廃棄物の廃棄設備(気体廃棄設備(2)) 負圧警報装置
設置場所		工場棟 成型工場 機械室
機器名		気体廃棄設備(2) 排気ファン(燃料棒溶接室内排気系統)
変更内容		改造 ・ 耐震補強のため、据付部を改造する。
員数		1式 2基 [26RV、26iRV]
一般仕様	型式	遠心送風式
	主要な構造材	別表ト設一気 29
	寸法(単位:mm)	
	その他の構成機器	制御盤
	その他の性能	—
取扱う核燃料物質の状態		—

表ト設一気 29 気体廃棄設備(2)排気ファン(1) 仕様表 (2/2)

技術基準に基づく設計 (注)	核燃料物質の臨界防止	—
	安全機能を有する施設の地盤	[5.1-設 1] 十分な支持性能を有する基礎及び地盤上に建造された工場棟成型工場の床スラブに設置する。{649} 給排気ファンの起動停止インターロックは耐震強度を有する十分な支持特性を有する設備に設置する。
	地震による損傷の防止	[6.1-設 1] 耐震重要度に応じ分類する。 [6.1-設 2] 地震力に耐える強度を有する部材を使用し、ボルトで固定する。 [6.1-設 3] インターロックの制御部は耐震重要度分類第 3 類に分類する。 [6.1-設 6] 警報設備の制御部は耐震重要度分類第 3 類に分類する。 [6.1-設 12] 排気ファンは耐震重要度分類第 2 類とする。 {642} 排気ファン 第 2 類 排気ファン(床置き型)部材：(高剛性のためボルト評価で代表) 排気ファン(床置き型)アンカーボルト：別表ト設一気 29、図ト設一気 1
	津波による損傷の防止	—
	外部からの衝撃による損傷の防止	[8.2-設 1] インターロック回路の信号の受け渡しはメカニカルリレーを使用する。
	人の不法な侵入等の防止	—
	閉じ込めの機能	[10.1-設 14] 第 1 種管理区域の閉じ込め維持のために、{649} 給排気ファンの起動停止インターロックを設置する。 [10.1-設 54] 第 1 種管理区域の負圧維持のために、排気ファンを設置する。 [10.1-設 56] 火災時に影響のある局所排気系統を停止した場合にも第 1 種管理区域の負圧を維持するために、複数の排気ファンを設置する。 [10.1-設 58] 負圧異常で警報を表示/吹鳴する {652} 負圧警報装置を設置する。
	火災等による損傷の防止	[11.3-設 2] 主要な構造材には不燃性材料を用いる。
	溢水による損傷の防止	[12.1-設 7] 被水又は浸水による電気火災防止のため、配線用遮断器を設置する。 [12.1-設 11] 排気設備(排気ファン、制御盤)高さは溢水水位より高くする。
	安全避難通路等	—
	安全機能を有する施設	[14.1-設 1] 設置場所の通常時及び設計基準事故発生時に想定される温湿度状態、圧力及び放射線環境下において、必要な安全機能(臨界、閉じ込め、遮蔽等)を発揮できる設計とする。 [14.2-設 1] 検査又は試験及び保守又は修理ができ、作業者の立入が容易な場所に設置する。
	材料及び構造	—
	搬送設備	—
	核燃料物質の貯蔵施設	—
	警報設備等	[18.1-設 6] 負圧異常で警報を表示/吹鳴する {652} 負圧警報装置を設置する。
	放射線管理施設	—
	廃棄施設	[20.1-設 70] 気体廃棄物を屋外へ排気するために、排気ファンを設置する。 [20.1-設 71] 気体廃棄設備(2)には、各系統合計で 143,000m ³ /時以上の排気能力を有する排気ファンを設置する。
	核燃料物質等による汚染の防止	—
	遮蔽	—
	換気設備	[23.1-設 3] 第 1 種管理区域の換気のために、排気ファンを設置する。
	非常用電源設備	—
	通信連絡設備	—
	その他事業許可で求める仕様	—
添付図	図ト配一気 2、図ト系 2-1、図ト設一気 1、図ト制一気 3、図ト制配一気 2	

注 加工施設の技術基準に関する規則第三章 重大事故等対処施設 第 26 条～第 39 条は該当しない。
 凡例 { } 内に示す数字：事業許可の「表 安全機能を有する施設の安全機能一覧」における該当機器の番号を示す。
 [] 内に示す数字：加工施設の技術基準の条番号、項番号、及び設計番号、又はその他事業許可で求める仕様に関する設計番号を示す。
 (例) [4.1-設 1]は、加工施設の技術基準第 4 条第 1 項に対する設計番号 設 1 を示す。
 [99-設 1]は、その他事業許可で求める仕様に関する設計番号 設 1 を示す。

表ト設一気 30 気体廃棄設備(2)排気ファン(2) 仕様表 (1/2)

事業許可との対応	許可番号(日付)	原規規発第 1711011 号(平成 29 年 11 月 1 日付)	
	設備・機器名称	{640} 気体廃棄物の廃棄設備(気体廃棄設備(2))	気体廃棄設備(2)
設置場所		{642} 気体廃棄物の廃棄設備(気体廃棄設備(2))	排気ファン
		{649} 気体廃棄物の廃棄設備(気体廃棄設備(2))	給排気ファンの起動停止インターロック
機器名		{652} 気体廃棄物の廃棄設備(気体廃棄設備(2))	負圧警報装置
		(1) 工場棟 成型工場 フィルタ室(1)	
変更内容		(2) 工場棟 成型工場 フィルタ室(1)	
		気体廃棄設備(2) 排気ファン	
員数		(1) 排気ファン(洗濯室局所排気系統)	
		(2) 排気ファン(フィルタ室(1)室内排気系統)	
一般仕様		(1) 変更なし	
		(2) 改造	
型式		・ 耐震補強のため、架台を改造する。	
		1 式	
主要な構造材		(1) 1 基 [EF3]	
		(2) 1 基 [43V]	
寸法(単位: mm)		(1)	
		(2)	
その他の構成機器		遠心送風式	
その他の性能		別表ト設一気 30	
取扱う核燃料物質の状態		制御盤	
		-	
		-	

表ト設一気30 気体廃棄設備(2)排気ファン(2) 仕様表 (2/2)

技術基準に基づく設計(注)	核燃料物質の臨界防止	—
	安全機能を有する施設の地盤	[5.1-設1] 十分な支持性能を有する基礎及び地盤上に建造された工場棟成型工場の床スラブに設置する。一部の排気ファンは十分な支持性能を有する成型工場に設置する。{649}給排気ファンの起動停止インターロックは耐震強度を有する十分な支持特性を有する設備に設置する。
	地震による損傷の防止	[6.1-設1] 耐震重要度に応じ分類する。 [6.1-設2] 地震力に耐える強度を有する部材を使用し、ボルトで固定する。 [6.1-設3] インターロックの制御部は耐震重要度分類第3類に分類する。 [6.1-設6] 警報設備の制御部は耐震重要度分類第3類に分類する。 [6.1-設12] 排気ファンは耐震重要度分類第2類とする。 {642} 排気ファン 第2類 排気ファン(床置き型)部材：(高剛性のためボルト評価で代表) 排気ファン(床置き型)アンカーボルト：別表ト設一気30、図ト設一気1 排気ファン架台(吊り型)部材：□□、□□
	津波による損傷の防止	—
	外部からの衝撃による損傷の防止	[8.2-設1] インターロック回路の信号の受け渡しはメカニカルリレーを使用する。
	人の不法な侵入等の防止	—
	閉じ込めの機能	[10.1-設14] {649}給排気ファンの起動停止インターロックを設置する。第1種管理区域の閉じ込め維持のために、{649}給排気ファンの起動停止インターロックを設置する。 [10.1-設54] 第1種管理区域の負圧維持のために、排気ファンを設置する。 [10.1-設56] 火災時に影響のある局所排気システムを停止した場合にも第1種管理区域の負圧を維持するために、複数の排気ファンを設置する。 [10.1-設58] 負圧異常で警報を表示/吹鳴する{652}負圧警報装置を設置する。
	火災等による損傷の防止	[11.3-設2] 主要な構造材には不燃性材料を用いる。
	溢水による損傷の防止	[12.1-設7] 被水又は没水による電気火災防止のため、配線用遮断器を設置する。 [12.1-設11] 排気設備(排気ファン、制御盤)高さは溢水水位より高くする。
	安全避難通路等	—
	安全機能を有する施設	[14.1-設1] 設置場所の通常時及び設計基準事故発生時に想定される温湿度状態、圧力及び放射線環境下において、必要な安全機能(臨界、閉じ込め、遮蔽等)を発揮できる設計とする。 [14.2-設1] 検査又は試験及び保守又は修理ができ、作業者の立入が容易な場所に設置する。
	材料及び構造	—
	搬送設備	—
	核燃料物質の貯蔵施設	—
	警報設備等	[18.1-設6] 負圧異常で警報を表示/吹鳴する{652}負圧警報装置を設置する。
	放射線管理施設	—
	廃棄施設	[20.1-設70] 気体廃棄物を屋外へ排気するために、排気ファンを設置する。 [20.1-設71] 気体廃棄設備(2)には、各系統合計で143,000m ³ /時以上の排気能力を有する排気ファンを設置する。
	核燃料物質等による汚染の防止	—
	遮蔽	—
	換気設備	[23.1-設3] 第1種管理区域の換気のために、排気ファンを設置する。
非常用電源設備	—	
通信連絡設備	—	
その他事業許可で求める仕様	[99-設3] F3竜巻による建物の屋根損傷を考慮し、F3竜巻に耐えるようボルトで固定する。 [99-設3] F3竜巻による建物の屋根損傷を考慮し、F3竜巻に耐えるよう溶接で固定する。	
添付図	図ト配一気2、図ト系2-10、図ト系2-18、図ト設一気1、図ト制一気3、図ト制配一気2	

注 加工施設の技術基準に関する規則第三章 重大事故等対処施設 第26条～第39条は該当しない。
 凡例 { } 内に示す数字：事業許可の「表 安全機能を有する施設の安全機能一覧」における該当機器の番号を示す。
 [] 内に示す数字：加工施設の技術基準の条番号、項番号、及び設計番号、又はその他事業許可で求める仕様に関する設計番号を示す。
 (例) [4.1-設1]は、加工施設の技術基準第4条第1項に対する設計番号 設1を示す。
 [99-設1]は、その他事業許可で求める仕様に関する設計番号 設1を示す。

表ト設一気 31 気体廃棄設備(2)排気ファン(3) 仕様表 (1/2)

事業許可との対応	許可番号(日付)	原規規発第1711011号(平成29年11月1日付)		
	設備・機器名称	{640} 気体廃棄物の廃棄設備(気体廃棄設備(2))	気体廃棄設備(2)	
設置場所		{642} 気体廃棄物の廃棄設備(気体廃棄設備(2))	排気ファン	
		{649} 気体廃棄物の廃棄設備(気体廃棄設備(2))	給排気ファンの起動停止インターロック	
		{652} 気体廃棄物の廃棄設備(気体廃棄設備(2))	負圧警報装置	
		(1) 工場棟 成型工場 機械室		
		(2) 工場棟 成型工場 機械室		
		(3) 工場棟 成型工場 機械室		
		(4) 工場棟 成型工場 機械室		
		(5) 工場棟 成型工場 機械室		
機器名		(6) 工場棟 成型工場 機械室		
		(7) 工場棟 成型工場 機械室		
		(8) 工場棟 成型工場 機械室		
		気体廃棄設備(2) 排気ファン		
		(1) 排気ファン(燃料棒溶接室、燃料棒補修室局所排気系統)		
		(2) 排気ファン(ペレット加工室室内排気系統)		
		(3) 排気ファン(ペレット加工室局所排気系統(1))		
		(4) 排気ファン(ペレット加工室室内・局所排気系統(3))		
変更内容		(5) 排気ファン(ペレット加工室局所排気系統(4))		
		(6) 排気ファン(作業室室内排気系統(1))		
		(7) 排気ファン(廃棄物缶詰室局所排気系統(1))		
		(8) 排気ファン(廃棄物一時貯蔵所室内排気系統)		
		(1) 改造		
		・耐震補強のため、据付部を改造する。		
		(2) 改造		
		・耐震補強のため、据付部を改造する。		
員数		(3) 改造		
		・耐震補強のため、据付部を改造する。		
		(4) 変更なし		
		(5) 改造		
		・耐震補強のため、据付部を改造する。		
		(6) 変更なし		
		(7) 変更なし		
		(8) 改造		
	・耐震補強のため、据付部を改造する。			
一般仕様	型式	遠心送風式		
	主要な構造材	別表ト設一気 31		
	寸法(単位:mm)	(1)		
		(2)		
		(3)		
		(4)		
		(5)		
		(6)		
(7)				
(8)				
その他の構成機器	制御盤			
その他の性能	-			
取扱う核燃料物質の状態	-			

表ト設一気 31 気体廃棄設備(2)排気ファン(3) 仕様表 (2/2)

技術基準に基づく設計(注)	核燃料物質の臨界防止	—
	安全機能を有する施設の地盤	[5.1-設1] 十分な支持性能を有する基礎及び地盤上に建造された工場棟成型工場の床スラブに設置する。(649)給排気ファンの起動停止インターロックは耐震強度を有する十分な支持特性を有する設備に設置する。
	地震による損傷の防止	[6.1-設1] 耐震重要度に応じ分類する。 [6.1-設2] 地震力に耐える強度を有する部材を使用し、ボルトで固定する。 [6.1-設3] インターロックの制御部は耐震重要度分類第3類に分類する。 [6.1-設6] 警報設備の制御部は耐震重要度分類第3類に分類する。 [6.1-設12] 排気ファンは耐震重要度分類第2類とする。 (642) 排気ファン 第2類 排気ファン(床置き型)部材：(高剛性のためボルト評価で代表) 排気ファン(床置き型)アンカーボルト：別表ト設一気31、図ト設一気1
	津波による損傷の防止	—
	外部からの衝撃による損傷の防止	[8.2-設1] インターロック回路の信号の受け渡しはメカニカルリレーを使用する。
	人の不法な侵入等の防止	—
	閉じ込めの機能	[10.1-設14] 第1種管理区域の閉じ込め維持のために、(649)給排気ファンの起動停止インターロックを設置する。 [10.1-設54] 第1種管理区域の負圧維持のために、排気ファンを設置する。 [10.1-設56] 火災時に影響のある局所排気系統を停止した場合にも第1種管理区域の負圧を維持するために、複数の排気ファンを設置する。 [10.1-設57] 停電時の第1種管理区域負圧維持のために、一部の排気ファンは非常用ディーゼル発電機に接続する。図ト設一気1参照 [10.1-設58] 負圧異常で警報を表示/吹鳴する(652)負圧警報装置を設置する。
	火災等による損傷の防止	[11.3-設2] 主要な構造材には不燃性材料を用いる。
	溢水による損傷の防止	[12.1-設7] 被水又は浸水による電気火災防止のため、配線用遮断器を設置する。 [12.1-設11] 排気設備(排気ファン、制御盤)高さは溢水水位より高くする。
	安全避難通路等	—
	安全機能を有する施設	[14.1-設1] 設置場所の通常時及び設計基準事故発生時に想定される温湿度状態、圧力及び放射線環境下において、必要な安全機能(臨界、閉じ込め、遮蔽等)を発揮できる設計とする。 [14.2-設1] 検査又は試験及び保守又は修理ができ、作業者の立入が容易な場所に設置する。
	材料及び構造	—
	搬送設備	—
	核燃料物質の貯蔵施設	—
	警報設備等	[18.1-設6] 負圧異常で警報を表示/吹鳴する(652)負圧警報装置を設置する。
	放射線管理施設	—
	廃棄施設	[20.1-設70] 気体廃棄物を屋外へ排気するために、排気ファンを設置する。 [20.1-設71] 気体廃棄設備(2)には、各系統合計で143,000m ³ /時以上の排気能力を有する排気ファンを設置する。
	核燃料物質等による汚染の防止	—
	遮蔽	—
	換気設備	[23.1-設3] 第1種管理区域の換気のために、排気ファンを設置する。
非常用電源設備	[24.1-設4] 外部電源喪失時に負圧を維持するために必要な排気ファンは非常用ディーゼル発電機に接続する。表ト設一気1参照	
通信連絡設備	—	
その他事業許可で求める仕様	—	
添付図	図ト配一気2、図ト系2-2、図ト系2-4、図ト系2-5、図ト系2-7、図ト系2-8、図ト系2-11、図ト系2-13、図ト系2-15、図ト設一気1、図ト制一気3、図ト制配一気2	

注 加工施設の技術基準に関する規則第三章 重大事故等対処施設 第26条～第39条は該当しない。
 凡例 [] 内に示す数字：事業許可の「表 安全機能を有する施設の安全機能一覧」における該当機器の番号を示す。
 [] 内に示す数字：加工施設の技術基準の条番号、項番号、及び設計番号、又はその他事業許可で求める仕様に関する設計番号を示す。
 (例) [4.1-設1]は、加工施設の技術基準第4条第1項に対する設計番号 設1を示す。
 [99-設1]は、その他事業許可で求める仕様に関する設計番号 設1を示す。

表ト設一気32 気体廃棄設備(2)高性能エアフィルタ(1) 仕様表(1/4)

事業許可との 対応	許可番号(日付)	原規規発第1711011号(平成29年11月1日付)
	設備・機器名称	{640} 気体廃棄物の廃棄設備(気体廃棄設備(2)) 気体廃棄設備(2) {643} 気体廃棄物の廃棄設備(気体廃棄設備(2)) 高性能エアフィルタ
設置場所		(1) 工場棟 成型工場 フィルタ室(1) (2) 工場棟 成型工場 フィルタ室(1) (3) 工場棟 成型工場 フィルタ室(1) (4) 工場棟 成型工場 フィルタ室(1) (5) 工場棟 成型工場 フィルタ室(1) (6) 工場棟 成型工場 フィルタ室(1) (7) 工場棟 成型工場 フィルタ室(1) (8) 工場棟 成型工場 フィルタ室(1) (9) 工場棟 成型工場 フィルタ室(1) (10) 工場棟 成型工場 フィルタ室(1) (11) 工場棟 成型工場 フィルタ室(1) (12) 工場棟 成型工場 フィルタ室(1)
機器名		気体廃棄設備(2) 高性能エアフィルタ (1) 高性能エアフィルタ(燃料棒溶接室室内排気系統) (2) 高性能エアフィルタ(燃料棒溶接室、燃料棒補修室局所排気系統) (3) 高性能エアフィルタ(ペレット貯蔵室室内排気系統) (4) 高性能エアフィルタ(ペレット加工室室内排気系統) (5) 高性能エアフィルタ(ペレット加工室局所排気系統(1)) (6) 高性能エアフィルタ(ペレット加工室局所排気系統(2)) (7) 高性能エアフィルタ(ペレット加工室室内・局所排気系統(3)) (8) 高性能エアフィルタ(ペレット加工室局所排気系統(4)) (9) 高性能エアフィルタ(廃水処理室室内排気系統) (10) 高性能エアフィルタ(洗濯室局所排気系統) (11) 高性能エアフィルタ(作業室室内排気系統(1)) (12) 高性能エアフィルタ(フィルタ室(1)室内排気系統)

表ト設一気 32 気体廃棄設備(2)高性能エアフィルタ(1) 仕様表 (2/4)

<p>変更内容</p>	<p>(1) 改造 ・ 火災対策のため、フィルタに金属カバーを設置する。 ・ F3 竜巻対応のため、飛散防止金物を設置する。</p> <p>(2) 改造 ・ 火災対策のため、フィルタに金属カバーを設置する。 ・ F3 竜巻対応のため、飛散防止金物を設置する。</p> <p>(3) 改造 ・ 火災対策のため、フィルタに金属カバーを設置する。 ・ F3 竜巻対応のため、飛散防止金物を設置する。</p> <p>(4) 改造 ・ 火災対策のため、フィルタに金属カバーを設置する。 ・ F3 竜巻対応のため、飛散防止金物を設置する。</p> <p>(5) 改造 ・ 火災対策のため、フィルタに金属カバーを設置する。 ・ F3 竜巻対応のため、飛散防止金物を設置する。</p> <p>(6) 改造 ・ 火災対策のため、フィルタに金属カバーを設置する。 ・ F3 竜巻対応のため、飛散防止金物を設置する。</p> <p>(7) 改造 ・ 火災対策のため、フィルタに金属カバーを設置する。 ・ F3 竜巻対応のため、飛散防止金物を設置する。</p> <p>(8) 改造 ・ 火災対策のため、フィルタに金属カバーを設置する。 ・ F3 竜巻対応のため、飛散防止金物を設置する。</p> <p>(9) 改造 ・ 火災対策のため、フィルタに金属カバーを設置する。 ・ F3 竜巻対応のため、飛散防止金物を設置する。</p> <p>(10) 改造 ・ 火災対策のため、フィルタに金属カバーを設置する。 ・ F3 竜巻対応のため、飛散防止金物を設置する。</p> <p>(11) 改造 ・ 火災対策のため、フィルタに金属カバーを設置する。 ・ F3 竜巻対応のため、飛散防止金物を設置する。</p> <p>(12) 改造 ・ 火災対策のため、フィルタに金属カバーを設置する。 ・ F3 竜巻対応のため、飛散防止金物を設置する。</p>
<p>員数</p>	<p>1 式 (1) 10 個 [201~210] (2) 2 個 [259、260]、8 個 [251~258] (3) 6 個 [301~306] (4) 11 個 [401~407、411~414] (5) 18×2 個 [451~468 2 段フィルタ] (6) 3 個 [408~410] (7) 52×2 個 [501~516、551~568、571~588 2 段フィルタ] (8) 21×2 個 [471~491 2 段フィルタ] (9) 2 個 [641、642] (10) 2 個 [631、632] (11) 3 個 [621~623] (12) 5 個 [601~605]</p>

表ト設一気 32 気体廃棄設備(2)高性能エアフィルタ(1) 仕様表 (3/4)

一般仕様	型式	セルフコンテンツ型
	主要な構造材	別表ト設一気 32
	寸法 (単位: mm)	(1) (2) (3) (4) (5) (6) (7) (8) (9) (10) (11) (12)
	その他の構成機器	—
	その他の性能	捕集効率 2段: 99.997%以上、1段: 99.97%以上
技術基準に基づく設計 (注)	取扱う核燃料物質の状態	気体廃棄物
	核燃料物質の臨界防止	—
	安全機能を有する施設の地盤	[5.1-設1] 十分な支持性能を有する基礎及び地盤上に建造された工場棟成型工場の床(鋼板)に設置する。

表ト設-気32 気体廃棄設備(2)高性能エアフィルタ(1) 仕様表(4/4)

技術基準に基づく設計(注)	地震による損傷の防止	[6.1-設1] 耐震重要度に応じ分類する。 [6.1-設2] 地震力に耐える強度を有する部材を使用し、ボルトで固定する。 [6.1-設12] 高性能エアフィルタは耐震重要度分類第2類とする。 {643} 高性能エアフィルタ(タイプ1、4) 第2類 支持脚部材: 別表ト設-気32 支持脚アンカーボルト: 別表ト設-気32、図ト設-気2 耐震評価は機器構造を踏まえて支持脚を対象に実施。
	津波による損傷の防止	—
	外部からの衝撃による損傷の防止	—
	人の不法な侵入等の防止	—
	閉じ込めの機能	—
	火災等による損傷の防止	[11.3-設2] 主要な構造材には不燃性材料を用いる。 [11.3-設17] 延焼防止のために、高性能エアフィルタの木枠は金属カバーで覆う。 [11.7-設12] 水素爆発によるダクト内の圧力増加に耐えるよう、圧力変形抵抗2.45kPa以上のフィルタを用いる。
	溢水による損傷の防止	—
	安全避難通路等	—
	安全機能を有する施設	[14.1-設1] 設置場所の通常時及び設計基準事故発生時に想定される温湿度状態、圧力及び放射線環境下において、必要な安全機能(臨界、閉じ込め、遮蔽等)を発揮できる設計とする。 [14.2-設1] 検査又は試験及び保守又は修理ができ、作業者の立入が容易な場所に設置する。
	材料及び構造	—
	搬送設備	—
	核燃料物質の貯蔵施設	—
	警報設備等	—
	放射線管理施設	—
	廃棄施設	[20.1-設70] 排気に含まれるウランの除去のために、捕集効率99.997%以上の高性能エアフィルタ(2段)を設置する。 [20.1-設70] 排気に含まれるウランの除去のために、捕集効率99.97%以上の高性能エアフィルタを設置する。
核燃料物質等による汚染の防止	—	
遮蔽	—	
換気設備	—	
非常用電源設備	—	
通信連絡設備	—	
その他事業許可で求める仕様	[99-設3] F3竜巻による建物の屋根損傷を考慮し、F3竜巻に耐えるよう溶接及び飛散防止金物で固定する。	
添付図	図ト配-気2、図ト系2-1、図ト系2-2、図ト系2-3、図ト系2-4、図ト系2-5、図ト系2-6、図ト系2-7、図ト系2-8、図ト系2-9、図ト系2-10、図ト系2-11、図ト系2-18、図ト設-気2	

注 加工施設の技術基準に関する規則第三章 重大事故等対処施設 第26条～第39条は該当しない。
 凡例 { } 内に示す数字: 事業許可の「表 安全機能を有する施設の安全機能一覧」における該当機器の番号を示す。
 [] 内に示す数字: 加工施設の技術基準の条番号、項番号、及び設計番号、又はその他事業許可で求める仕様に関する設計番号を示す。
 (例) [4.1-設1]は、加工施設の技術基準第4条第1項に対する設計番号 設1を示す。
 [99-設1]は、その他事業許可で求める仕様に関する設計番号 設1を示す。

表ト設一気33 気体廃棄設備(2)高性能エアフィルタ(2) 仕様表(1/2)

事業許可との対応	許可番号(日付)	原規規発第1711011号(平成29年11月1日付)
	設備・機器名称	{640} 気体廃棄物の廃棄設備(気体廃棄設備(2)) 気体廃棄設備(2) {643} 気体廃棄物の廃棄設備(気体廃棄設備(2)) 高性能エアフィルタ
設置場所		放射線管理棟 廃棄物缶詰室
機器名		気体廃棄設備(2) 高性能エアフィルタ(廃棄物缶詰室局所排気系統(1))
変更内容		改造 ・ 火災対策のため、フィルタに金属カバーを設置する。
員数		1式 3個 [651~653]
一般仕様	型式	セルフコンテンツ型
	主要な構造材	別表ト設一気33
	寸法(単位:mm)	
	その他の構成機器	-
	その他の性能	捕集効率 1段:99.97%以上
	取扱う核燃料物質の状態	気体廃棄物

表ト設一気33 気体廃棄設備(2)高性能エアフィルタ(2) 仕様表(2/2)

技術基準に基づく設計 (注)	核燃料物質の臨界防止	—
	安全機能を有する施設の地盤	[5.1-設1] 十分な支持性能を有する基礎及び地盤上に建造された工場棟成型工場の土間コンクリートに設置する。
	地震による損傷の防止	[6.1-設1] 耐震重要度に応じ分類する。 [6.1-設2] 地震力に耐える強度を有する部材を使用し、ボルトで固定する。 [6.1-設12] 高性能エアフィルタは耐震重要度分類第2類とする。 (643) 高性能エアフィルタ(タイプ1)第2類 支持脚部材: 別表ト設一気33 支持脚アンカーボルト: 別表ト設一気33、図ト設一気2 耐震評価は機器構造を踏まえて支持脚を対象に実施。
	津波による損傷の防止	—
	外部からの衝撃による損傷の防止	—
	人の不法な侵入等の防止	—
	閉じ込めの機能	—
	火災等による損傷の防止	[11.3-設2] 主要な構造材には不燃性材料を用いる。 [11.3-設17] 延焼防止のために、高性能エアフィルタの木枠は金属カバーで覆う。
	溢水による損傷の防止	[12.1-設11] 高性能エアフィルタは溢水水位より高くする。
	安全避難通路等	—
	安全機能を有する施設	[14.1-設1] 設置場所の通常時及び設計基準事故発生時に想定される温湿度状態、圧力及び放射線環境下において、必要な安全機能(臨界、閉じ込め、遮蔽等)を発揮できる設計とする。 [14.2-設1] 検査又は試験及び保守又は修理ができ、作業者の立入が容易な場所に設置する。
	材料及び構造	—
	搬送設備	—
	核燃料物質の貯蔵施設	—
	警報設備等	—
	放射線管理施設	—
	廃棄施設	[20.1-設70] 排気に含まれるウランの除去のために、捕集効率99.97%以上の高性能エアフィルタを設置する。
	核燃料物質等による汚染の防止	—
	遮蔽	—
	換気設備	—
非常用電源設備	—	
通信連絡設備	—	
その他事業許可で求める仕様	—	
添付図	図ト配一気2、図ト系2-13、図ト設一気2	

注 加工施設の技術基準に関する規則第三章 重大事故等対処施設 第26条～第39条は該当しない。
 凡例 { } 内に示す数字: 事業許可の「表 安全機能を有する施設の安全機能一覧」における該当機器の番号を示す。
 [] 内に示す数字: 加工施設の技術基準の条番号、項番号、及び設計番号、又はその他事業許可で求める仕様に関する設計番号を示す。
 (例) [4.1-設1]は、加工施設の技術基準第4条第1項に対する設計番号 設1を示す。
 [99-設1]は、その他事業許可で求める仕様に関する設計番号 設1を示す。

表ト設一気34 気体廃棄設備(2)高性能エアフィルタ(3) 仕様表 (1/2)

事業許可との 対応	許可番号(日付)	原規規発第1711011号(平成29年11月1日付)
	設備・機器名称	{640} 気体廃棄物の廃棄設備(気体廃棄設備(2)) 気体廃棄設備(2) {643} 気体廃棄物の廃棄設備(気体廃棄設備(2)) 高性能エアフィルタ
設置場所		放射線管理棟 機械室
機器名		気体廃棄設備(2) 高性能エアフィルタ(廃棄物一時貯蔵所室内排気系統)
変更内容		改造 <ul style="list-style-type: none"> ・ 火災対策のため、フィルタに金属カバーを設置する。 ・ 耐震補強のため、架台を撤去、新設する。 ・ 閉じ込め性能向上のため、非管理区域から管理区域へフィルタを移設する。
員数		1式 3個 [611~613]
一般仕様	型式	セルフコンテント型
	主要な構造材	別表ト設一気34
	寸法(単位:mm)	
	その他の構成機器	-
	その他の性能	捕集効率 1段:99.97%以上
取扱う核燃料物質の状態		気体廃棄物

表ト設一気34 気体廃棄設備(2)高性能エアフィルタ(3) 仕様表(2/2)

技術基準に基づく設計 (注)	核燃料物質の臨界防止	—
	安全機能を有する施設の地盤	[5.1-設1] 十分な支持性能を有する基礎及び地盤上に建造された放射線管理棟の床スラブに設置する。
	地震による損傷の防止	[6.1-設1] 耐震重要度に応じ分類する。 [6.1-設2] 地震力に耐える強度を有する部材を使用し、ボルトで固定する。 [6.1-設12] 高性能エアフィルタは耐震重要度分類第2類とする。 (643) 高性能エアフィルタ(タイプ6)第2類 支持脚部材: 別表ト設一気34 支持脚アンカーボルト: 別表ト設一気34、図ト設一気2 耐震評価は機器構造を踏まえて支持脚を対象に実施。
	津波による損傷の防止	—
	外部からの衝撃による損傷の防止	—
	人の不法な侵入等の防止	—
	閉じ込めの機能	—
	火災等による損傷の防止	[11.3-設2] 主要な構造材には不燃性材料を用いる。 [11.3-設17] 延焼防止のために、高性能エアフィルタの木枠は金属カバーで覆う。
	溢水による損傷の防止	[12.1-設11] 高性能エアフィルタは溢水水位より高くする。
	安全避難通路等	—
	安全機能を有する施設	[14.1-設1] 設置場所の通常時及び設計基準事故発生時に想定される温湿度状態、圧力及び放射線環境下において、必要な安全機能(臨界、閉じ込め、遮蔽等)を発揮できる設計とする。 [14.2-設1] 検査又は試験及び保守又は修理ができ、作業者の立入が容易な場所に設置する。
	材料及び構造	—
	搬送設備	—
	核燃料物質の貯蔵施設	—
	警報設備等	—
	放射線管理施設	—
	廃棄施設	[20.1-設70] 排気に含まれるウランの除去のために、捕集効率99.97%以上の高性能エアフィルタを設置する。
	核燃料物質等による汚染の防止	—
	遮蔽	—
	換気設備	—
非常用電源設備	—	
通信連絡設備	—	
その他事業許可で求める仕様	—	
添付図	図ト配一気2、図ト系2-15、図ト設一気2	

注 加工施設の技術基準に関する規則第三章 重大事故等対処施設 第26条～第39条は該当しない。
 凡例 { } 内に示す数字: 事業許可の「表 安全機能を有する施設の安全機能一覧」における該当機器の番号を示す。
 [] 内に示す数字: 加工施設の技術基準の条番号、項番号、及び設計番号、又はその他事業許可で求める仕様に関する設計番号を示す。
 (例) [4.1-設1]は、加工施設の技術基準第4条第1項に対する設計番号 設1を示す。
 [99-設1]は、その他事業許可で求める仕様に関する設計番号 設1を示す。

表ト設一気 35 気体廃棄設備 (2) 給気逆流防止ダンパ (屋外との境界部) 仕様表 (1/2)

事業許可との 対応	許可番号 (日付)	原規規発第 1711011 号 (平成 29 年 11 月 1 日付)	
	設備・機器名称	{640} 気体廃棄物の廃棄設備 (気体廃棄設備 (2)) 気体廃棄設備 (2)	{644} 気体廃棄物の廃棄設備 (気体廃棄設備 (2)) 給気逆流防止ダンパ (屋外との境界部)
設置場所		(1) 工場棟 成型工場 機械室 (2) 工場棟 成型工場 機械室 (3) 工場棟 成型工場 機械室 (4) 放射線管理棟 廃棄物一時貯蔵所 (5) 工場棟 成型工場 機械室 (6) 工場棟 成型工場 機械室 (7) 工場棟 成型工場 機械室	
機器名		気体廃棄設備 (2) 給気逆流防止ダンパ (屋外との境界部) (1) 給気逆流防止ダンパ (屋外との境界部) (燃料棒溶接室、燃料棒補修室給気系統) (2) 給気逆流防止ダンパ (屋外との境界部) (ペレット加工室給気系統 (1)) (3) 給気逆流防止ダンパ (屋外との境界部) (ペレット加工室給気系統 (2)) (4) 給気逆流防止ダンパ (屋外との境界部) (作業室、廃棄物缶詰室給気系統) (5) 給気逆流防止ダンパ (屋外との境界部) (廃水処理室、洗濯室、作業室、廃棄物缶詰室、廃棄物一時貯蔵所、更衣室 (2) 給気系統) (6) 給気逆流防止ダンパ (屋外との境界部) (検査室給気系統) (7) 給気逆流防止ダンパ (屋外との境界部) (フィルタ室 (1) 給気系統)	
変更内容		(1) 新設 ・ 屋外境界構成のために逆流防止ダンパを設置する。 (2) 新設 ・ 屋外境界構成のために逆流防止ダンパを設置する。 (3) 新設 ・ 屋外境界構成のために逆流防止ダンパを設置する。 (4) 新設 ・ 屋外との火災区域境界構成のため、逆流防止ダンパ (板厚 1.5mm 以上) を設置する。 (5) 新設 ・ 屋外境界構成のために逆流防止ダンパを設置する。 (6) 新設 ・ 屋外境界構成のために逆流防止ダンパを設置する。 (7) 新設 ・ 屋外境界構成のために逆流防止ダンパを設置する。	
員数		1 式 (1) 1 個 (2) 1 個 (3) 1 個 (4) 1 個 (5) 1 個 (6) 1 個 (7) 1 個	
一般仕様	型式	逆止ダンパ	
	主要な構造材	別表ト設一気 35	
	寸法 (単位: mm)	(1)	
		(2)	
		(3)	
	(4)		
	(5)		
	(6)		
	(7)		
	その他の構成機器	-	
	その他の性能	-	
	取扱う核燃料物質の状態	-	

表ト設一気 35 気体廃棄設備(2)給気逆流防止ダンパ(屋外との境界部) 仕様表(2/2)

技術基準に基づく設計 (注)	核燃料物質の臨界防止	—
	安全機能を有する施設の地盤	[5.1-設 1] 十分な支持性能を有する基礎及び地盤上に建造された工場棟成型工場に設置する。
	地震による損傷の防止	[6.1-設 1] 耐震重要度に応じ分類する。 [6.1-設 2] 逆流防止ダンパに接続するダクトは地震力に耐える支持間隔で固定する。 [6.1-設 10] 逆流防止ダンパは耐震重要度分類第1類に分類する。 (644) 給気逆流防止ダンパ(屋外との境界部) ※第1類 ※1:ダクトの一部(質点)として評価している
	津波による損傷の防止	—
	外部からの衝撃による損傷の防止	—
	人の不法な侵入等の防止	—
	閉じ込めの機能	—
	火災等による損傷の防止	[11.3-設 2] ダンパ本体には不燃性材料を用いる。 [11.3-設 20] 屋外との火災区域境界構成のため、板厚 1.5mm 以上の逆流防止ダンパ(屋外境界)を設置する。
	溢水による損傷の防止	—
	安全避難通路等	—
	安全機能を有する施設	[14.1-設 1] 設置場所の通常時及び設計基準事故発生時に想定される温湿度状態、圧力及び放射線環境下において、必要な安全機能(臨界、閉じ込め、遮蔽等)を発揮できる設計とする。 [14.2-設 1] 検査又は試験及び保守又は修理ができ、作業者の立入が容易な場所に設置する。
	材料及び構造	—
	搬送設備	—
	核燃料物質の貯蔵施設	—
	警報設備等	—
	放射線管理施設	—
	廃棄施設	[20.1-設 72] 気体廃棄物の逆流防止のために、逆流防止ダンパを設置する。
	核燃料物質等による汚染の防止	—
	遮蔽	—
換気設備	[23.1-設 2] 気体廃棄物の逆流防止のために、逆流防止ダンパを設置する。([20.1-設 72]と同様)	
非常用電源設備	—	
通信連絡設備	—	
その他事業許可で求める仕様	[99-設 1] Sクラスに属する施設に求められる地震力(1G程度)に対して十分な強度を有するよう、第1類の設備・機器に対しては水平地震力が1.0Gで弾性範囲となる設計とする。[99-設 3] F3 竜巻による建物の屋根損傷を考慮し、放射線管理棟 廃棄物一時貯蔵所に設置する逆流防止ダンパに接続するダクトは、落下防止のため、支持構造物に固縛する。	
添付図	図ト配-気 2、図ト系 2-19、図ト系 2-21、図ト系 2-22、図ト系 2-24、図ト系 2-25、図ト系 2-26、図ト系 2-27、図ト設-気 13	

注 加工施設の技術基準に関する規則第三章 重大事故等対処施設 第26条～第39条は該当しない。
 凡例 { } 内に示す数字：事業許可の「表 安全機能を有する施設の安全機能一覧」における該当機器の番号を示す。
 [] 内に示す数字：加工施設の技術基準の条番号、項番号、及び設計番号、又はその他事業許可で求める仕様に関する設計番号を示す。
 (例) [4.1-設 1]は、加工施設の技術基準第4条第1項に対する設計番号 設 1を示す。
 [99-設 1]は、その他事業許可で求める仕様に関する設計番号 設 1を示す。

表ト設一気 36 気体廃棄設備(2)排気逆流防止ダンパ(屋外との境界部) 仕様表(1/5)

事業許可との対応	許可番号(日付) 設備・機器名称	原規規発第 1711011 号(平成 29 年 11 月 1 日付) {640} 気体廃棄物の廃棄設備(気体廃棄設備(2)) 気体廃棄設備(2) {645} 気体廃棄物の廃棄設備(気体廃棄設備(2)) 排気逆流防止ダンパ(屋外との境界部)
設置場所		(1) 工場棟 成型工場 排気塔 (2) 工場棟 成型工場 排気塔 (3) 工場棟 成型工場 排気塔 (4) 工場棟 成型工場 排気塔 (5) 工場棟 成型工場 排気塔 (6) 工場棟 成型工場 排気塔 (7) 工場棟 成型工場 排気塔 (8) 工場棟 成型工場 排気塔 (9) 工場棟 成型工場 排気塔 (10) 工場棟 成型工場 排気塔 (11) 工場棟 成型工場 排気塔 (12) 工場棟 成型工場 排気塔 (13) 工場棟 成型工場 排気塔
機器名		気体廃棄設備(2) 排気逆流防止ダンパ(屋外との境界部) (1) 排気逆流防止ダンパ(屋外との境界部)(燃料棒溶接室室内排気系統) (2) 排気逆流防止ダンパ(屋外との境界部)(燃料棒溶接室、燃料棒補修室局所排気系統) (3) 排気逆流防止ダンパ(屋外との境界部)(ペレット貯蔵室室内排気系統) (4) 排気逆流防止ダンパ(屋外との境界部)(ペレット加工室室内排気系統) (5) 排気逆流防止ダンパ(屋外との境界部)(ペレット加工室局所排気系統(1)) (6) 排気逆流防止ダンパ(屋外との境界部)(ペレット加工室局所排気系統(2)) (7) 排気逆流防止ダンパ(屋外との境界部)(ペレット加工室室内・局所排気系統(3)) (8) 排気逆流防止ダンパ(屋外との境界部)(ペレット加工室局所排気系統(4)) (9) 排気逆流防止ダンパ(屋外との境界部)(洗濯室局所排気系統) (10) 排気逆流防止ダンパ(屋外との境界部)(作業室室内排気系統(1)) (11) 排気逆流防止ダンパ(屋外との境界部)(廃棄物缶詰室局所排気系統(1)) (12) 排気逆流防止ダンパ(屋外との境界部)(廃棄物一時貯蔵所室内排気系統) (13) 排気逆流防止ダンパ(屋外との境界部)(フィルタ室(1)室内排気系統)

表ト設一気 36 気体廃棄設備(2)排気逆流防止ダンパ(屋外との境界部) 仕様表(2/5)

<p>変更内容</p>	<p>(1) 改造</p> <ul style="list-style-type: none"> ・ 屋外との火災区域境界構成のため、逆流防止ダンパを板厚 1.5mm 以上のものに取り替える。 ・ 気密性向上のために、構造上の微小な隙間が発生する可能性がある接合部に JIS A 4009 に準拠したシール施工を行う。 <p>(2) 改造</p> <ul style="list-style-type: none"> ・ 屋外との火災区域境界構成のため、逆流防止ダンパを板厚 1.5mm 以上のものに取り替える。 ・ 気密性向上のために、構造上の微小な隙間が発生する可能性がある接合部に JIS A 4009 に準拠したシール施工を行う。 <p>(3) 改造</p> <ul style="list-style-type: none"> ・ 屋外との火災区域境界構成のため、逆流防止ダンパを板厚 1.5mm 以上のものに取り替える。 ・ 気密性向上のために、構造上の微小な隙間が発生する可能性がある接合部に JIS A 4009 に準拠したシール施工を行う。 <p>(4) 改造</p> <ul style="list-style-type: none"> ・ 屋外との火災区域境界構成のため、逆流防止ダンパを板厚 1.5mm 以上のものに取り替える。 ・ 屋外との火災区域境界構成のため、逆流防止ダンパの設置場所を変更する。(排気塔→屋内) ・ 気密性向上のために、構造上の微小な隙間が発生する可能性がある接合部に JIS A 4009 に準拠したシール施工を行う。 <p>(5) 改造</p> <ul style="list-style-type: none"> ・ 屋外との火災区域境界構成のため、逆流防止ダンパを板厚 1.5mm 以上のものに取り替える。 ・ 気密性向上のために、構造上の微小な隙間が発生する可能性がある接合部に JIS A 4009 に準拠したシール施工を行う。 <p>(6) 改造</p> <ul style="list-style-type: none"> ・ 屋外との火災区域境界構成のため、逆流防止ダンパを板厚 1.5mm 以上のものに取り替える。 ・ 気密性向上のために、構造上の微小な隙間が発生する可能性がある接合部に JIS A 4009 に準拠したシール施工を行う。 <p>(7) 改造</p> <ul style="list-style-type: none"> ・ 屋外との火災区域境界構成のため、逆流防止ダンパを板厚 1.5mm 以上のものに取り替える。 ・ 気密性向上のために、構造上の微小な隙間が発生する可能性がある接合部に JIS A 4009 に準拠したシール施工を行う。 <p>(8) 改造</p> <ul style="list-style-type: none"> ・ 屋外との火災区域境界構成のため、逆流防止ダンパを板厚 1.5mm 以上のものに取り替える。 ・ 気密性向上のために、構造上の微小な隙間が発生する可能性がある接合部に JIS A 4009 に準拠したシール施工を行う。
-------------	---

表ト設一気 36 気体廃棄設備(2)排気逆流防止ダンパ(屋外との境界部) 仕様表(3/5)

<p>変更内容</p>	<p>(9) 改造</p> <ul style="list-style-type: none"> ・気密性向上のために、構造上の微小な隙間が発生する可能性がある接合部に JIS A 4009 に準拠したシーリング施工を行う。 <p>(10) 改造</p> <ul style="list-style-type: none"> ・気密性向上のために、構造上の微小な隙間が発生する可能性がある接合部に JIS A 4009 に準拠したシーリング施工を行う。 <p>(11) 改造</p> <ul style="list-style-type: none"> ・屋外との火災区域境界構成のため、逆流防止ダンパを板厚 1.5mm 以上のものに取り替える。 ・屋外との火災区域境界構成のため、逆流防止ダンパの設置場所を変更する。(排気塔→屋内) ・気密性向上のために、構造上の微小な隙間が発生する可能性がある接合部に JIS A 4009 に準拠したシーリング施工を行う。 <p>(12) 改造</p> <ul style="list-style-type: none"> ・屋外との火災区域境界構成のため、逆流防止ダンパを板厚 1.5mm 以上のものに取り替える。 ・屋外との火災区域境界構成のため、逆流防止ダンパの設置場所を変更する。(排気塔→屋内) ・気密性向上のために、構造上の微小な隙間が発生する可能性がある接合部に JIS A 4009 に準拠したシーリング施工を行う。 <p>(13) 改造</p> <ul style="list-style-type: none"> ・屋外との火災区域境界構成のため、逆流防止ダンパを板厚 1.5mm 以上のものに取り替える。 ・気密性向上のために、構造上の微小な隙間が発生する可能性がある接合部に JIS A 4009 に準拠したシーリング施工を行う。
-------------	---

表ト設一気 36 気体廃棄設備(2)排気逆流防止ダンパ (屋外との境界部) 仕様表 (4/5)

員数	1式 (1) 1個 (2) 1個 (3) 1個 (4) 1個 (5) 1個 (6) 3個 (7) 1個 (8) 1個 (9) 1個 (10) 1個 (11) 1個 (12) 1個 (13) 1個	
一般仕様	型式	逆止ダンパ
	主要な構造材	別表ト設一気 36
	寸法 (単位: mm)	(1) <input type="text"/> (2) <input type="text"/> (3) <input type="text"/> (4) <input type="text"/> (5) <input type="text"/> (6) <input type="text"/> (7) <input type="text"/> (8) <input type="text"/> (9) <input type="text"/> (10) <input type="text"/> (11) <input type="text"/> (12) <input type="text"/> (13) <input type="text"/>
	その他の構成機器	—
	その他の性能	—
	取扱う核燃料物質の状態	—
技術基準に基づく設計 (注)	核燃料物質の臨界防止	—
	安全機能を有する施設の地盤	[5.1-設1] 十分な支持性能を有する基礎及び地盤上に建造された工場棟成型工場に設置する。

表ト設一気36 気体廃棄設備(2)排気逆流防止ダンパ(屋外との境界部) 仕様表(5/5)

技術基準に基づく設計(注)	地震による損傷の防止	[6.1-設1] 耐震重要度に応じ分類する。 [6.1-設2] 逆流防止ダンパに接続するダクトは地震力に耐える支持間隔で固定する。 [6.1-設10] 逆流防止ダンパは耐震重要度分類第1類に分類する。 (645) 排気逆流防止ダンパ(屋外との境界部) ※第1類 ※1:ダクトの一部(質点)として評価している
	津波による損傷の防止	—
	外部からの衝撃による損傷の防止	—
	人の不法な侵入等の防止	—
	閉じ込めの機能	—
	火災等による損傷の防止	[11.3-設2] ダンパ本体には不燃性材料を用いる。 [11.3-設20] 屋外との火災区域境界構成のため、板厚1.5mm以上の逆流防止ダンパ(屋外境界)を設置する。
	溢水による損傷の防止	—
	安全避難通路等	—
	安全機能を有する施設	[14.1-設1] 設置場所の通常時及び設計基準事故発生時に想定される温湿度状態、圧力及び放射線環境下において、必要な安全機能(臨界、閉じ込め、遮蔽等)を発揮できる設計とする。 [14.2-設1] 検査又は試験及び保守又は修理ができ、作業者の立入が容易な場所に設置する。
	材料及び構造	—
	搬送設備	—
	核燃料物質の貯蔵施設	—
	警報設備等	—
	放射線管理施設	—
	廃棄施設	[20.1-設72] 排気の逆流防止のために、逆流防止ダンパを設置する。構造上の微小な隙間が発生する可能性がある接合部に JIS A 4009 に準拠したシール施工を行う。
	核燃料物質等による汚染の防止	—
	遮蔽	—
	換気設備	[23.1-設2] 排気の逆流防止のために、逆流防止ダンパを設置する。構造上の微小な隙間が発生する可能性がある接合部に JIS A 4009 に準拠したシール施工を行う。 ([20.1-設72]と同様)
	非常用電源設備	—
通信連絡設備	—	
その他事業許可で求める仕様	[99-設1] Sクラスに属する施設に求められる地震力(1G程度)に対して十分な強度を有するよう、第1類の設備・機器に対しては水平地震力が1.0Gで弾性範囲となる設計とする。	
添付図	図ト配-気2、図ト系2-1、図ト系2-2、図ト系2-3、図ト系2-4、図ト系2-5、図ト系2-6、図ト系2-7、図ト系2-8、図ト系2-10、図ト系2-11、図ト系2-13、図ト系2-15、図ト系2-18、図ト設-気13	

注 加工施設の技術基準に関する規則第三章 重大事故等対処施設 第26条～第39条は該当しない。
 凡例 { } 内に示す数字: 事業許可の「表 安全機能を有する施設の安全機能一覧」における該当機器の番号を示す。
 [] 内に示す数字: 加工施設の技術基準の条番号、項番号、及び設計番号、又はその他事業許可で求める仕様に関する設計番号を示す。
 (例) [4.1-設1]は、加工施設の技術基準第4条第1項に対する設計番号 設1を示す。
 [99-設1]は、その他事業許可で求める仕様に関する設計番号 設1を示す。

表ト設一気 37 気体廃棄設備(2)給気ダクト・ダンパ 仕様表 (1/3)

事業許可との 対応	許可番号(日付)	原規規発第 1711011 号(平成 29 年 11 月 1 日付)
	設備・機器名称	{640} 気体廃棄物の廃棄設備(気体廃棄設備(2)) 気体廃棄設備(2) {646} 気体廃棄物の廃棄設備(気体廃棄設備(2)) 給気ダクト・ダンパ
設置場所		(1) 工場棟 成型工場 (2) 工場棟 成型工場 (3) 工場棟 成型工場 (4) 工場棟 成型工場 (5) 工場棟 成型工場 (6) 放射線管理棟の屋外 (7) 工場棟 成型工場 (8) 工場棟 成型工場 (9) 工場棟 成型工場
機器名		気体廃棄設備(2) 給気ダクト・ダンパ (1) 給気ダクト・ダンパ(燃料棒溶接室、燃料棒補修室給気系統) (2) 給気ダクト・ダンパ(ペレット貯蔵室給気系統) (3) 給気ダクト・ダンパ(ペレット加工室給気系統(1)) (4) 給気ダクト・ダンパ(ペレット加工室給気系統(2)) (5) 給気ダクト・ダンパ(ペレット加工室給気系統(3)) (6) 給気ダクト・ダンパ(作業室、廃棄物缶詰室給気系統) (7) 給気ダクト・ダンパ(廃水处理室、洗濯室、作業室、廃棄物缶詰室、廃棄物一時貯蔵所、更衣室(2)給気系統) (8) 給気ダクト・ダンパ(検査室給気系統) (9) 給気ダクト・ダンパ(フィルタ室(1)給気系統)
変更内容		(1) 改造 ・耐震補強のため、ダクトの支持部を改造する。 (2) 改造 ・耐震補強のため、ダクトの支持部を改造する。 (3) 改造 ・耐震補強のため、ダクトの支持部を改造する。 ・屋外との火災区域境界構成のため、外気取入部(給気ダクト側)に防火ガラリを設置する。 (4) 改造 ・耐震補強のため、ダクトの支持部を改造する。 ・屋外との火災区域境界構成のため、外気取入部(給気ダクト側)に防火ガラリを設置する。 (5) 改造 ・耐震補強のため、ダクトの支持部を改造する。 (6) 改造 ・耐震補強のため、ダクトの支持部を改造する。 (7) 改造 ・耐震補強のため、ダクトの支持部を改造する。 (8) 改造 ・耐震補強のため、ダクトの支持部を改造する。 (9) 改造 ・耐震補強のため、ダクトの支持部を改造する。
員数		1 式 (1) 1 式 (2) 1 式 (3) 1 式 (4) 1 式 (5) 1 式 (6) 1 式 (7) 1 式 (8) 1 式 (9) 1 式

表ト設一気 37 気体廃棄設備(2)給気ダクト・ダンパ 仕様表 (2/3)

一般仕様	型式	ダクト・ダンパ	
	主要な構造材	別表ト設一気 37	
	寸法 (単位: mm)	(1)	
		(2)	
		(3)	
	(4)		
	(5)		
		(6)	
		(7)	
		(8)	
		(9)	
	その他の構成機器	防火ガラリ、プレフィルタ	
	その他の性能	-	
	取扱う核燃料物質の状態	-	
技術基準に基づく設計 (注)	核燃料物質の臨界防止	-	
	安全機能を有する施設の地盤	[5.1-設 1] 十分な支持性能を有する基礎及び地盤上に建造された工場棟成型工場に設置する。また、一部のダクトは十分な支持性能を有する屋外サポート基礎に設置する。	

表ト設一気37 気体廃棄設備(2)給気ダクト・ダンパ 仕様表 (3/3)

技術基準に基づく設計(注)	地震による損傷の防止	[6.1-設1] 耐震重要度に応じ分類する。 [6.1-設2] 地震力に耐える支持間隔で固定する。 [6.1-設9] 給気逆流防止ダンパと建物境界間の給気ダクト・ダンパは耐震重要度分類第1類とする。 {646} 給気ダクト・ダンパ 第1類、第3類 耐震重要度分類第1類及び第3類の地震力に耐える間隔で支持する。
	津波による損傷の防止	—
	外部からの衝撃による損傷の防止	[8.1-設6] 屋外に設置するダクトは、F1 竜巻により損傷しないような支持間隔で保持する。 [8.1-設12] 生物学的影響防止のため、外気取り入れ口にプレフィルタを設置する。 [8.1-設13] 屋外に設置するダクトは茨城県水戸気象台において、過去に観測された最低気温-12.7℃でも凍結しない材料を使用する。 [8.1-設17] 屋外に設置するダクトは降水の影響を受けないように屋外設置可能な金属製とする。 [8.1-設19] 屋外に設置するダクトは積雪に耐える強度を有する部材を使用する。 [8.1-設20] 屋外に設置するダクトは建築基準法、危険物の規制に関する政令および消防法に該当しないため避雷設備の設置は不要である。 [8.1-設21] 屋外に設置するダクトは降下火砕物の堆積に耐える強度を有する部材を使用する。 [8.2-設4] 屋外に設置するダクトは外部火災及び爆発の影響を受けない位置に設置する。
	人の不法な侵入等の防止	—
	閉じ込めの機能	—
	火災等による損傷の防止	[11.3-設2] 主要な構造材には不燃性材料を用いる。 [11.3-設20] 屋外との火災区域境界構成のため、外気取入部(給気ダクト側)に防火ガラリを設置する。
	溢水による損傷の防止	—
	安全避難通路等	—
	安全機能を有する施設	[14.1-設1] 設置場所の通常時及び設計基準事故発生時に想定される温湿度状態、圧力及び放射線環境下において、必要な安全機能(臨界、閉じ込め、遮蔽等)を発揮できる設計とする。 [14.2-設1] 検査又は試験及び保守又は修理ができ、作業者の立入が容易な場所に設置する。
	材料及び構造	—
	搬送設備	—
	核燃料物質の貯蔵施設	—
	警報設備等	—
	放射線管理施設	—
	廃棄施設	—
	核燃料物質等による汚染の防止	—
	遮蔽	—
	換気設備	[23.1-設3] 第1種管理区域の換気のために、給気ファンにつながるダクト・ダンパに接続し、給気経路を確保する。
	非常用電源設備	—
	通信連絡設備	—
その他事業許可で求める仕様	—	
添付図	図ト系 2-19、図ト系 2-20、図ト系 2-21、図ト系 2-22、図ト系 2-23、図ト系 2-24、 図ト系 2-25、図ト系 2-26、図ト系 2-27	

注 加工施設の技術基準に関する規則第三章 重大事故等対処施設 第26条～第39条は該当しない。
 凡例 { } 内に示す数字：事業許可の「表 安全機能を有する施設の安全機能一覧」における該当機器の番号を示す。
 [] 内に示す数字：加工施設の技術基準の条番号、項番号、及び設計番号、又はその他事業許可で求める仕様に関する設計番号を示す。
 (例) [4.1-設1]は、加工施設の技術基準第4条第1項に対する設計番号 設1を示す。
 [99-設1]は、その他事業許可で求める仕様に関する設計番号 設1を示す。

表ト設一気 38 気体廃棄設備(2)排気ダクト・ダンパ (部屋、設備～高性能エアフィルタ)

仕様表 (1/4)

事業許可との対応	許可番号 (日付) 設備・機器名称	原規規発第 1711011 号 (平成 29 年 11 月 1 日付) {640} 気体廃棄物の廃棄設備 (気体廃棄設備(2)) 気体廃棄設備(2) {647} 気体廃棄物の廃棄設備 (気体廃棄設備(2)) 排気ダクト・ダンパ (部屋、設備～高性能エアフィルタ)
設置場所		(1) 工場棟 成型工場 (2) 工場棟 成型工場 (3) 工場棟 成型工場 (4) 工場棟 成型工場 (5) 工場棟 成型工場 (6) 工場棟 成型工場 (7) 工場棟 成型工場 (8) 工場棟 成型工場 (9) 工場棟 成型工場 (10) 工場棟 成型工場 (11) 工場棟 成型工場 (12) 工場棟 成型工場
機器名		気体廃棄設備(2) 排気ダクト・ダンパ (部屋、設備～高性能エアフィルタ) (1) 排気ダクト・ダンパ (部屋、設備～高性能エアフィルタ) (燃料棒溶接室内排気系統) (2) 排気ダクト・ダンパ (部屋、設備～高性能エアフィルタ) (燃料棒溶接室、燃料棒補修室局所排気系統) (3) 排気ダクト・ダンパ (部屋、設備～高性能エアフィルタ) (ペレット貯蔵室内排気系統) (4) 排気ダクト・ダンパ (部屋、設備～高性能エアフィルタ) (ペレット加工室内排気系統) (5) 排気ダクト・ダンパ (部屋、設備～高性能エアフィルタ) (ペレット加工室局所排気系統(1)) (6) 排気ダクト・ダンパ (部屋、設備～高性能エアフィルタ) (ペレット加工室局所排気系統(2)) (7) 排気ダクト・ダンパ (部屋、設備～高性能エアフィルタ) (ペレット加工室内・局所排気系統(3)) (8) 排気ダクト・ダンパ (部屋、設備～高性能エアフィルタ) (ペレット加工室局所排気系統(4)) (9) 排気ダクト・ダンパ (部屋、設備～高性能エアフィルタ) (廃水処理室内排気系統) (10) 排気ダクト・ダンパ (部屋、設備～高性能エアフィルタ) (洗濯室局所排気系統) (11) 排気ダクト・ダンパ (部屋、設備～高性能エアフィルタ) (作業室内排気系統(1)) (12) 排気ダクト・ダンパ (部屋、設備～高性能エアフィルタ) (フィルタ室(1)室内排気系統)

表ト設一気 38 気体廃棄設備(2)排気ダクト・ダンパ (部屋、設備～高性能エアフィルタ)

仕様表 (2/4)

<p>変更内容</p>	<p>(1) 改造 ・ 耐震補強のため、ダクトの支持部を改造する。</p> <p>(2) 改造 ・ 耐震補強のため、ダクトの支持部を改造する。</p> <p>(3) 改造 ・ 耐震補強のため、ダクトの支持部を改造する。</p> <p>(4) 改造 ・ 耐震補強のため、ダクトの支持部を改造する。</p> <p>(5) 改造 ・ 耐震補強のため、ダクトの支持部を改造する。</p> <p>(6) 改造 ・ 耐震補強のため、ダクトの支持部を改造する。</p> <p>(7) 改造 ・ 耐震補強のため、ダクトの支持部を改造する。</p> <p>(8) 改造 ・ 耐震補強のため、ダクトの支持部を改造する。</p> <p>(9) 改造 ・ 耐震補強のため、ダクトの支持部を改造する。</p> <p>(10) 改造 ・ 耐震補強のため、ダクトの支持部を改造する。</p> <p>(11) 改造 ・ 耐震補強のため、ダクトの支持部を改造する。</p> <p>(12) 改造 ・ 耐震補強のため、ダクトの支持部を改造する。</p>
-------------	--

表ト設一気 38 気体廃棄設備(2)排気ダクト・ダンパ (部屋、設備～高性能エアフィルタ)
仕様表 (3/4)

員数	1 式 (1) 1 式 (2) 1 式 (3) 1 式 (4) 1 式 (5) 1 式 (6) 1 式 (7) 1 式 (8) 1 式 (9) 1 式 (10) 1 式 (11) 1 式 (12) 1 式	
一般仕様	型式	ダクト・ダンパ
	主要な構造材	別表ト設一気 38
	寸法 (単位 : mm)	(1) (2) (3) (4) (5) (6) (7) (8) (9) (10) (11) (12)
	その他の構成機器	—
	その他の性能	—
	取扱う核燃料物質の状態	気体廃棄物
技術基準に基づく設計 (注)	核燃料物質の臨界防止	—
	安全機能を有する施設の地盤	[5.1-設 1] 十分な支持性能を有する基礎及び地盤上に建造された工場棟成型工場に設置する。

表ト設一氣38 気体廃棄設備(2)排気ダクト・ダンパ(部屋、設備～高性能エアフィルタ)
仕様表(4/4)

技術基準に基づく設計 (注)	地震による損傷の防止	[6.1-設1] 耐震重要度に応じ分類する。 [6.1-設2] 地震力に耐える支持間隔で固定する。 [6.1-設12] 排気ダクト・ダンパ(部屋、設備～高性能エアフィルタ)は耐震重要度分類第3類とする。 {647} 排気ダクト・ダンパ(部屋、設備～高性能エアフィルタ) 第3類耐震重要度分類第3類の地震力に耐える間隔で支持する。
	津波による損傷の防止	—
	外部からの衝撃による損傷の防止	—
	人の不法な侵入等の防止	—
	閉じ込めの機能	—
	火災等による損傷の防止	[11.3-設2] 主要な構造材には不燃性材料及び難燃性材料を用いる。
	溢水による損傷の防止	—
	安全避難通路等	—
	安全機能を有する施設	[14.1-設1] 設置場所の通常時及び設計基準事故発生時に想定される温湿度状態、圧力及び放射線環境下において、必要な安全機能(臨界、閉じ込め、遮蔽等)を発揮できる設計とする。 [14.2-設1] 検査又は試験及び保守又は修理ができ、作業者の立入が容易な場所に設置する。
	材料及び構造	—
	搬送設備	—
	核燃料物質の貯蔵施設	—
	警報設備等	—
	放射線管理施設	—
	廃棄施設	[20.1-設70] 気体廃棄物を屋外へ排気するために、高性能エアフィルタにつながるダクト・ダンパに接続し、排気経路を確保する。
	核燃料物質等による汚染の防止	—
	遮蔽	—
	換気設備	[23.1-設3] 第1種管理区域の換気のために、排気ファンにつながるダクト・ダンパに接続し、排気経路を確保する。
	非常用電源設備	—
通信連絡設備	—	
その他事業許可で求める仕様	—	
添付図	図ト系2-1、図ト系2-2、図ト系2-3、図ト系2-4、図ト系2-5、図ト系2-6、図ト系2-7、図ト系2-8、図ト系2-9、図ト系2-10、図ト系2-11、図ト系2-18	

注 加工施設の技術基準に関する規則第三章 重大事故等対処施設 第26条～第39条は該当しない。
凡例 { } 内に示す数字：事業許可の「表 安全機能を有する施設の安全機能一覧」における該当機器の番号を示す。
[] 内に示す数字：加工施設の技術基準の条番号、項番号、及び設計番号、又はその他事業許可で求める仕様に関する設計番号を示す。
(例) [4.1-設1]は、加工施設の技術基準第4条第1項に対する設計番号 設1を示す。
[99-設1]は、その他事業許可で求める仕様に関する設計番号 設1を示す。

表ト設一気 39 気体廃棄設備(2)排気ダクト・ダンパ(高性能エアフィルタ～排気塔)

仕様表(1/5)

事業許可との対応	許可番号(日付) 設備・機器名称	原規規発第1711011号(平成29年11月1日付) {640} 気体廃棄物の廃棄設備(気体廃棄設備(2)) 気体廃棄設備(2) {648} 気体廃棄物の廃棄設備(気体廃棄設備(2)) 排気ダクト・ダンパ(高性能エアフィルタ～排気塔)
設置場所	<p>(1) 工場棟 成型工場 (2) 工場棟 成型工場 (3) 工場棟 成型工場 (4) 工場棟 成型工場 (5) 工場棟 成型工場 (6) 工場棟 成型工場 (7) 工場棟 成型工場 (8) 工場棟 成型工場 (9) 工場棟 成型工場 (10) 工場棟 成型工場 (11) 工場棟 成型工場 (12) 工場棟 成型工場、放射線管理棟 (13) 工場棟 成型工場、放射線管理棟 (14) 工場棟 成型工場</p>	
機器名	<p>気体廃棄設備(2) 排気ダクト・ダンパ(高性能エアフィルタ～排気塔) (1) 排気ダクト・ダンパ(高性能エアフィルタ～排気塔)(燃料棒溶接室室内排気系統) (2) 排気ダクト・ダンパ(高性能エアフィルタ～排気塔)(燃料棒溶接室、燃料棒補修室局所排気系統) (3) 排気ダクト・ダンパ(高性能エアフィルタ～排気塔)(ペレット貯蔵室室内排気系統) (4) 排気ダクト・ダンパ(高性能エアフィルタ～排気塔)(ペレット加工室室内排気系統) (5) 排気ダクト・ダンパ(高性能エアフィルタ～排気塔)(ペレット加工室局所排気系統(1)) (6) 排気ダクト・ダンパ(高性能エアフィルタ～排気塔)(ペレット加工室局所排気系統(2)) (7) 排気ダクト・ダンパ(高性能エアフィルタ～排気塔)(ペレット加工室室内・局所排気系統(3)) (8) 排気ダクト・ダンパ(高性能エアフィルタ～排気塔)(ペレット加工室局所排気系統(4)) (9) 排気ダクト・ダンパ(高性能エアフィルタ～排気塔)(廃水処理室室内排気系統) (10) 排気ダクト・ダンパ(高性能エアフィルタ～排気塔)(洗濯室局所排気系統) (11) 排気ダクト・ダンパ(高性能エアフィルタ～排気塔)(作業室室内排気系統(1)) (12) 排気ダクト・ダンパ(高性能エアフィルタ～排気塔)(廃棄物缶詰室局所排気系統(1)) (13) 排気ダクト・ダンパ(高性能エアフィルタ～排気塔)(廃棄物一時貯蔵所室内排気系統) (14) 排気ダクト・ダンパ(高性能エアフィルタ～排気塔)(フィルタ室(1)室内排気系統)</p>	

表ト設一気 39 気体廃棄設備(2)排気ダクト・ダンパ(高性能エアフィルタ～排気塔)

仕様表(2/5)

<p>変更内容</p>	<p>(1) 改造</p> <ul style="list-style-type: none"> ・耐震補強のため、ダクトの支持部を改造する。 ・屋外との火災区域境界構成のため、屋外境界の逆流防止ダンパの板厚を変更(1.5mm以上)し、排気ダクトに防火材を布設する。 ・気密性向上のために、構造上の微小な隙間が発生する可能性がある接合部にJIS A 4009に準拠したシーリング施工を行う。 <p>(2) 改造</p> <ul style="list-style-type: none"> ・耐震補強のため、ダクトの支持部を改造する。 ・屋外との火災区域境界構成のため、屋外境界の逆流防止ダンパの板厚を変更(1.5mm以上)し、排気ダクトに防火材を布設する。 ・気密性向上のために、構造上の微小な隙間が発生する可能性がある接合部にJIS A 4009に準拠したシーリング施工を行う。 <p>(3) 改造</p> <ul style="list-style-type: none"> ・耐震補強のため、ダクトの支持部を改造する。 ・屋外との火災区域境界構成のため、屋外境界の逆流防止ダンパの板厚を変更(1.5mm以上)し、排気ダクトに防火材を布設する。 ・気密性向上のために、構造上の微小な隙間が発生する可能性がある接合部にJIS A 4009に準拠したシーリング施工を行う。 <p>(4) 改造</p> <ul style="list-style-type: none"> ・耐震補強のため、ダクトの支持部を改造する。 ・屋外との火災区域境界構成のため、屋外境界の逆流防止ダンパの板厚を変更(1.5mm以上)し、排気ダクトに防火材を布設する。 ・気密性向上のために、構造上の微小な隙間が発生する可能性がある接合部にJIS A 4009に準拠したシーリング施工を行う。 <p>(5) 改造</p> <ul style="list-style-type: none"> ・耐震補強のため、ダクトの支持部を改造する。 ・屋外との火災区域境界構成のため、屋外境界の逆流防止ダンパの板厚を変更(1.5mm以上)し、排気ダクトに防火材を布設する。 ・気密性向上のために、構造上の微小な隙間が発生する可能性がある接合部にJIS A 4009に準拠したシーリング施工を行う。 <p>(6) 改造</p> <ul style="list-style-type: none"> ・耐震補強のため、ダクトの支持部を改造する。 ・屋外との火災区域境界構成のため、屋外境界の逆流防止ダンパの板厚を変更(1.5mm以上)し、排気ダクトに防火材を布設する。 ・気密性向上のために、構造上の微小な隙間が発生する可能性がある接合部にJIS A 4009に準拠したシーリング施工を行う。 <p>(7) 改造</p> <ul style="list-style-type: none"> ・耐震補強のため、ダクトの支持部を改造する。 ・屋外との火災区域境界構成のため、屋外境界の逆流防止ダンパの板厚を変更(1.5mm以上)し、排気ダクトに防火材を布設する。 ・気密性向上のために、構造上の微小な隙間が発生する可能性がある接合部にJIS A 4009に準拠したシーリング施工を行う。 <p>(8) 改造</p> <ul style="list-style-type: none"> ・耐震補強のため、ダクトの支持部を改造する。 ・屋外との火災区域境界構成のため、屋外境界の逆流防止ダンパの板厚を変更(1.5mm以上)し、排気ダクトに防火材を布設する。 ・気密性向上のために、構造上の微小な隙間が発生する可能性がある接合部にJIS A 4009に準拠したシーリング施工を行う。
-------------	---

表ト設一気 39 気体廃棄設備(2)排気ダクト・ダンパ(高性能エアフィルタ～排気塔)

仕様表(3/5)

<p>変更内容</p>	<p>(9) 改造</p> <ul style="list-style-type: none"> ・ 耐震補強のため、ダクトの支持部を改造する。 ・ 気密性向上のために、構造上の微小な隙間が発生する可能性がある接合部に JIS A 4009 に準拠したシール施工を行う。 <p>(10) 改造</p> <ul style="list-style-type: none"> ・ 耐震補強のため、ダクトの支持部を改造する。 ・ 屋外との火災区域境界構成のため、屋外境界の排気ダクトに防火材を布設する。 ・ 気密性向上のために、構造上の微小な隙間が発生する可能性がある接合部に JIS A 4009 に準拠したシール施工を行う。 <p>(11) 改造</p> <ul style="list-style-type: none"> ・ 耐震補強のため、ダクトの支持部を改造する。 ・ 屋外との火災区域境界構成のため、屋外境界の排気ダクトに防火材を布設する。 ・ 気密性向上のために、構造上の微小な隙間が発生する可能性がある接合部に JIS A 4009 に準拠したシール施工を行う。 <p>(12) 改造</p> <ul style="list-style-type: none"> ・ 耐震補強のため、ダクトの支持部を改造する。 ・ 屋外との火災区域境界構成のため、屋外境界の逆流防止ダンパの板厚を変更(1.5mm 以上)し、排気ダクトに防火材を布設する。 ・ 気密性向上のために、構造上の微小な隙間が発生する可能性がある接合部に JIS A 4009 に準拠したシール施工を行う。 <p>(13) 改造</p> <ul style="list-style-type: none"> ・ 耐震補強のため、ダクトの支持部を改造する。 ・ 屋外との火災区域境界構成のため、屋外境界の逆流防止ダンパの板厚を変更(1.5mm 以上)し、排気ダクトに防火材を布設する。 ・ 気密性向上のために、構造上の微小な隙間が発生する可能性がある接合部に JIS A 4009 に準拠したシール施工を行う。 <p>(14) 改造</p> <ul style="list-style-type: none"> ・ 耐震補強のため、ダクトの支持部を改造する。 ・ 屋外との火災区域境界構成のため、屋外境界の逆流防止ダンパの板厚を変更(1.5mm 以上)し、排気ダクトに防火材を布設する。 ・ 気密性向上のために、構造上の微小な隙間が発生する可能性がある接合部に JIS A 4009 に準拠したシール施工を行う。
-------------	---

表ト設一気 39 気体廃棄設備(2)排気ダクト・ダンパ (高性能エアフィルタ～排気塔)
仕様表 (4/5)

員数	1 式 (1) 1 式 (2) 1 式 (3) 1 式 (4) 1 式 (5) 1 式 (6) 1 式 (7) 1 式 (8) 1 式 (9) 1 式 (10) 1 式 (11) 1 式 (12) 1 式 (13) 1 式 (14) 1 式															
一般仕様	型式	ダクト・ダンパ														
	主要な構造材	別表ト設一気 39														
	寸法 (単位: mm)	(1) <table border="1" style="display: inline-table; vertical-align: middle;"><tr><td> </td></tr></table> (2) <table border="1" style="display: inline-table; vertical-align: middle;"><tr><td> </td></tr></table> (3) <table border="1" style="display: inline-table; vertical-align: middle;"><tr><td> </td></tr></table> (4) <table border="1" style="display: inline-table; vertical-align: middle;"><tr><td> </td></tr></table> (5) <table border="1" style="display: inline-table; vertical-align: middle;"><tr><td> </td></tr></table> (6) <table border="1" style="display: inline-table; vertical-align: middle;"><tr><td> </td></tr></table> (7) <table border="1" style="display: inline-table; vertical-align: middle;"><tr><td> </td></tr></table> (8) <table border="1" style="display: inline-table; vertical-align: middle;"><tr><td> </td></tr></table> (9) <table border="1" style="display: inline-table; vertical-align: middle;"><tr><td> </td></tr></table> (10) <table border="1" style="display: inline-table; vertical-align: middle;"><tr><td> </td></tr></table> (11) <table border="1" style="display: inline-table; vertical-align: middle;"><tr><td> </td></tr></table> (12) <table border="1" style="display: inline-table; vertical-align: middle;"><tr><td> </td></tr></table> (13) <table border="1" style="display: inline-table; vertical-align: middle;"><tr><td> </td></tr></table> (14) <table border="1" style="display: inline-table; vertical-align: middle;"><tr><td> </td></tr></table>														
その他の構成機器	—															
その他の性能	—															
取扱う核燃料物質の状態	—															
技術基準に基づく設計(注)	核燃料物質の臨界防止	—														
	安全機能を有する施設の地盤	[5.1-設 1] 十分な支持性能を有する基礎及び地盤上に建造された工場棟成型工場及び放射線管理棟に設置する。														

表ト設一気 39 気体廃棄設備(2)排気ダクト・ダンパ (高性能エアフィルタ～排気塔)
仕様表 (5/5)

技術基準に基づく設計 (注)	地震による損傷の防止	[6.1-設 1] 耐震重要度に応じ分類する。 [6.1-設 2] 地震力に耐える支持間隔で固定する。 [6.1-設 9] 排気逆流防止ダンパと建物境界間の排気ダクト・ダンパは耐震重要度分類第1類とする。 [6.1-設 12] 排気ダクト・ダンパ (高性能エアフィルタ～排気塔) は耐震重要度分類第2類とする。(建物境界を除く) {648} 排気ダクト・ダンパ (高性能エアフィルタ～排気塔) 第1類、第2類耐震重要度分類第1類及び第2類の地震力に耐える間隔で支持する。
	津波による損傷の防止	—
	外部からの衝撃による損傷の防止	—
	人の不法な侵入等の防止	—
	閉じ込めの機能	—
	火災等による損傷の防止	[11.3-設 2] 主要な構造材には不燃性材料及び難燃性材料を用いる。 [11.3-設 20] 屋外との火災区域境界構成のため、板厚 1.5mm 以上の逆流防止ダンパ (屋外境界) を設置し、ダクトに防火材を布設する。
	溢水による損傷の防止	—
	安全避難通路等	—
	安全機能を有する施設	[14.1-設 1] 設置場所の通常時及び設計基準事故発生時に想定される温湿度状態、圧力及び放射線環境下において、必要な安全機能 (臨界、閉じ込め、遮蔽等) を発揮できる設計とする。 [14.2-設 1] 検査又は試験及び保守又は修理ができ、作業者の立入が容易な場所に設置する。
	材料及び構造	—
	搬送設備	—
	核燃料物質の貯蔵施設	—
	警報設備等	—
	放射線管理施設	—
	廃棄施設	[20.1-設 70] 気体廃棄物を屋外へ排気するために、高性能エアフィルタと排気塔を接続し、排気経路を確保する。構造上の微小な隙間が発生する可能性がある接合部に JIS A 4009 に準拠したシール施工を行う。
	核燃料物質等による汚染の防止	—
	遮蔽	—
	換気設備	[23.1-設 3] 第1種管理区域の換気のために、排気ファンにつながるダクト・ダンパに接続し、排気経路を確保する。構造上の微小な隙間が発生する可能性がある接合部に JIS A 4009 に準拠したシール施工を行う。
	非常用電源設備	—
	通信連絡設備	—
その他事業許可で求める仕様	[99-設 3] F3 竜巻による建物の屋根損傷を考慮し高性能エアフィルタ～排気機間の排気ダクトは、風圧力で飛散しないような支持間隔で固定する。	
添付図	図ト系 2-1、図ト系 2-2、図ト系 2-3、図ト系 2-4、図ト系 2-5、図ト系 2-6、図ト系 2-7、図ト系 2-8、図ト系 2-9、図ト系 2-10、図ト系 2-11、図ト系 2-13、図ト系 2-15、図ト系 2-18	

注 加工施設の技術基準に関する規則第三章 重大事故等対処施設 第26条～第39条は該当しない。
凡例 { } 内に示す数字：事業許可の「表 安全機能を有する施設の安全機能一覧」における該当機器の番号を示す。
[] 内に示す数字：加工施設の技術基準の条番号、項番号、及び設計番号、又はその他事業許可で求める仕様に関する設計番号を示す。
(例) [4.1-設 1]は、加工施設の技術基準第4条第1項に対する設計番号 設1を示す。
[99-設 1]は、その他事業許可で求める仕様に関する設計番号 設1を示す。

表ト設一気 40 気体廃棄設備(2)給気ダクト・ダンパ 仕様表 (1/2)

事業許可との 対応	許可番号(日付)	原規規発第 1711011 号(平成 29 年 11 月 1 日付)	
	設備・機器名称	{640} 気体廃棄物の廃棄設備(気体廃棄設備(2))	気体廃棄設備(2)
設置場所		{650} 気体廃棄物の廃棄設備(気体廃棄設備(2)) 給気ダクト・ダンパ	
機器名		(1) 工場棟 成型工場 (2) 工場棟 成型工場 (3) 工場棟 成型工場 (4) 工場棟 成型工場、放射線管理棟 (5) 工場棟 成型工場、放射線管理棟 (6) 工場棟 成型工場、放射線管理棟 (7) 工場棟 成型工場、放射線管理棟	
変更内容		気体廃棄設備(2) 給気ダクト・ダンパ (1) 給気ダクト・ダンパ(燃料棒溶接室、燃料棒補修室給気系統) (2) 給気ダクト・ダンパ(ペレット貯蔵室給気系統) (3) 給気ダクト・ダンパ(ペレット加工室給気系統(1)) (4) 給気ダクト・ダンパ(ペレット加工室給気系統(2)) (5) 給気ダクト・ダンパ(作業室、廃棄物缶詰室給気系統) (6) 給気ダクト・ダンパ(廃水処理室、洗濯室、作業室、廃棄物缶詰室、廃棄物一時貯蔵所、更衣室(2)給気系統) (7) 給気ダクト・ダンパ(検査室給気系統)	
員数		(1) 改造 ・ 耐震補強のため、ダクトの支持部を改造する。 (2) 改造 ・ 耐震補強のため、ダクトの支持部を改造する。 (3) 改造 ・ 耐震補強のため、ダクトの支持部を改造する。 (4) 改造 ・ 耐震補強のため、ダクトの支持部を改造する。 (5) 改造 ・ 耐震補強のため、ダクトの支持部を改造する。 ・ 屋外との火災区域境界構成のため、屋外境界の逆流防止ダンパ及び給気ダクトの板厚を変更(1.5mm 以上)する。 (6) 改造 ・ 耐震補強のため、ダクトの支持部を改造する。 (7) 改造 ・ 耐震補強のため、ダクトの支持部を改造する。	
一般仕様	型式	ダクト・ダンパ	
	主要な構造材	別表ト設一気 40	
	寸法(単位:mm)	(1)	
		(2)	
		(3)	
	(4)		
	(5)		
	(6)		
	(7)		
	その他の構成機器	-	
	その他の性能	-	
	取扱う核燃料物質の状態	-	

表ト設一気 40 気体廃棄設備(2)給気ダクト・ダンパ 仕様表 (2/2)

技術基準に基づく設計 (注)	核燃料物質の臨界防止	—
	安全機能を有する施設の地盤	[5.1-設 1] 十分な支持性能を有する基礎及び地盤上に建造された工場棟成型工場に設置する。
	地震による損傷の防止	[6.1-設 1] 耐震重要度に応じ分類する。 [6.1-設 2] 地震力に耐える支持間隔で固定する。 [6.1-設 9] 給気逆流防止ダンパと建物境界間の給気ダクト・ダンパは耐震重要度分類第1類とする。 {650} 給気ダクト・ダンパ 第1類、第3類 耐震重要度分類第1類及び第3類の地震力に耐える間隔で支持する。
	津波による損傷の防止	—
	外部からの衝撃による損傷の防止	—
	人の不法な侵入等の防止	—
	閉じ込めの機能	—
	火災等による損傷の防止	[11.3-設 2] 主要な構造材には不燃性材料を用いる。 [11.3-設 20] 屋外との火災区域境界構成のため、板厚 1.5mm 以上の逆流防止ダンパ(屋外境界)を設置し、建物～逆流防止ダンパ間の給気ダクトの板厚を 1.5mm 以上とする。
	溢水による損傷の防止	—
	安全避難通路等	—
	安全機能を有する施設	[14.1-設 1] 設置場所の通常時及び設計基準事故発生時に想定される温湿度状態、圧力及び放射線環境下において、必要な安全機能(臨界、閉じ込め、遮蔽等)を発揮できる設計とする。 [14.2-設 1] 検査又は試験及び保守又は修理ができ、作業者の立入が容易な場所に設置する。
	材料及び構造	—
	搬送設備	—
	核燃料物質の貯蔵施設	—
	警報設備等	—
	放射線管理施設	—
	廃棄施設	—
	核燃料物質等による汚染の防止	—
	遮蔽	—
	換気設備	[23.1-設 3] 第1種管理区域の換気のために、給気ファンにつながるダクト・ダンパに接続し、給気経路を確保する。
非常用電源設備	—	
通信連絡設備	—	
その他事業許可で求める仕様	[99-設 3] F3 竜巻による建物の屋根損傷を考慮し、放射線管理棟 廃棄物一時貯蔵所に設置するダクトは、落下防止のため、支持構造物に固縛する。	
添付図	図ト系 2-19、図ト系 2-20、図ト系 2-21、図ト系 2-22、図ト系 2-24、図ト系 2-25、図ト系 2-26	

注 加工施設の技術基準に関する規則第三章 重大事故等対処施設 第26条～第39条は該当しない。
 凡例 { } 内に示す数字：事業許可の「表 安全機能を有する施設の安全機能一覧」における該当機器の番号を示す。
 [] 内に示す数字：加工施設の技術基準の条番号、項番号、及び設計番号、又はその他事業許可で求める仕様に関する設計番号を示す。
 (例) [4.1-設 1]は、加工施設の技術基準第4条第1項に対する設計番号 設1を示す。
 [99-設 1]は、その他事業許可で求める仕様に関する設計番号 設1を示す。

表ト設一気 41 気体廃棄設備(2)排気ダクト・ダンパ (部屋、設備～高性能エアフィルタ)

仕様表 (1/4)

事業許可との 対応	許可番号 (日付) 設備・機器名称	原規規発第 1711011 号 (平成 29 年 11 月 1 日付) {640} 気体廃棄物の廃棄設備 (気体廃棄設備(2)) 気体廃棄設備(2) {651} 気体廃棄物の廃棄設備 (気体廃棄設備(2)) 排気ダクト・ダンパ (部屋、設備～高性能エアフィルタ)
設置場所	(1) 工場棟 成型工場 (2) 工場棟 成型工場 (3) 工場棟 成型工場 (4) 工場棟 成型工場 (5) 工場棟 成型工場 (6) 工場棟 成型工場 (7) 工場棟 成型工場 (8) 工場棟 成型工場 (9) 工場棟 成型工場、放射線管理棟 (10) 工場棟 成型工場、放射線管理棟 (11) 工場棟 成型工場、放射線管理棟 (12) 工場棟 成型工場、放射線管理棟 (13) 工場棟 成型工場、放射線管理棟 (14) 工場棟 成型工場、放射線管理棟 (15) 工場棟 成型工場、放射線管理棟 (16) 工場棟 成型工場、放射線管理棟 (17) 工場棟 成型工場、放射線管理棟	
機器名	気体廃棄設備(2) 排気ダクト・ダンパ (部屋、設備～高性能エアフィルタ) (1) 排気ダクト・ダンパ (部屋、設備～高性能エアフィルタ) (燃料棒溶接室内排気系統) (2) 排気ダクト・ダンパ (部屋、設備～高性能エアフィルタ) (燃料棒溶接室、燃料棒補修室局所排気系統) (3) 排気ダクト・ダンパ (部屋、設備～高性能エアフィルタ) (ペレット貯蔵室内排気系統) (4) 排気ダクト・ダンパ (部屋、設備～高性能エアフィルタ) (ペレット加工室室内排気系統) (5) 排気ダクト・ダンパ (部屋、設備～高性能エアフィルタ) (ペレット加工室局所排気系統(1)) (6) 排気ダクト・ダンパ (部屋、設備～高性能エアフィルタ) (ペレット加工室局所排気系統(2)) (7) 排気ダクト・ダンパ (部屋、設備～高性能エアフィルタ) (ペレット加工室室内・局所排気系統(3)) (8) 排気ダクト・ダンパ (部屋、設備～高性能エアフィルタ) (ペレット加工室局所排気系統(4)) (9) 排気ダクト・ダンパ (部屋、設備～高性能エアフィルタ) (廃水処理室室内排気系統) (10) 排気ダクト・ダンパ (部屋、設備～高性能エアフィルタ) (洗濯室局所排気系統) (11) 排気ダクト・ダンパ (部屋、設備～高性能エアフィルタ) (作業室室内排気系統(1)) (12) 排気ダクト・ダンパ (部屋、設備～高性能エアフィルタ) (作業室室内排気系統(2)) (13) 排気ダクト・ダンパ (部屋、設備～高性能エアフィルタ) (廃棄物缶詰室局所排気系統(1)) (14) 排気ダクト・ダンパ (部屋、設備～高性能エアフィルタ) (廃棄物缶詰室局所排気系統(2)) (15) 排気ダクト・ダンパ (部屋、設備～高性能エアフィルタ) (廃棄物一時貯蔵所室内排気系統) (16) 排気ダクト・ダンパ (部屋、設備～高性能エアフィルタ) (更衣室(2)室内排気系統) (17) 排気ダクト・ダンパ (部屋、設備～高性能エアフィルタ) (検査室局所排気系統)	

表ト設一気 41 気体廃棄設備(2)排気ダクト・ダンパ (部屋、設備～高性能エアフィルタ)
仕様表 (2/4)

変更内容	
	(1) 改造 ・ 非管理区域を通過するダクトのルートを変更する。 ・ 耐震補強のため、ダクトの支持部を改造する。
	(2) 改造 ・ 耐震補強のため、ダクトの支持部を改造する。
	(3) 改造 ・ 耐震補強のため、ダクトの支持部を改造する。
	(4) 改造 ・ 耐震補強のため、ダクトの支持部を改造する。
	(5) 改造 ・ 耐震補強のため、ダクトの支持部を改造する。
	(6) 改造 ・ 耐震補強のため、ダクトの支持部を改造する。
	(7) 改造 ・ 耐震補強のため、ダクトの支持部を改造する。
	(8) 改造 ・ 耐震補強のため、ダクトの支持部を改造する。
	(9) 改造 ・ 耐震補強のため、ダクトの支持部を改造する。
	(10) 改造 ・ 耐震補強のため、ダクトの支持部を改造する。
	(11) 改造 ・ 耐震補強のため、ダクトの支持部を改造する。
	(12) 改造 ・ 耐震補強のため、ダクトの支持部を改造する。 ・ 火災対策のため、ダクトの材質を不燃性材料に変更する。
	(13) 改造 ・ 耐震補強のため、ダクトの支持部を改造する。
	(14) 改造 ・ 耐震補強のため、ダクトの支持部を改造する。
	(15) 改造 ・ 非管理区域を通過するダクトのルートを変更する。 ・ 耐震補強のため、ダクトの支持部を改造する。 ・ 火災対策のため、ダクトの材質を不燃性材料に変更する。
	(16) 改造 ・ 耐震補強のため、ダクトの支持部を改造する。
	(17) 改造 ・ 非管理区域を通過するダクトのルートを変更する。 ・ 耐震補強のため、ダクトの支持部を改造する。

表ト設一気41 気体廃棄設備(2)排気ダクト・ダンパ (部屋、設備～高性能エアフィルタ)
仕様表 (3/4)

員数	1式 (1) 1式 (2) 1式 (3) 1式 (4) 1式 (5) 1式 (6) 1式 (7) 1式 (8) 1式 (9) 1式 (10) 1式 (11) 1式 (12) 1式 (13) 1式 (14) 1式 (15) 1式 (16) 1式 (17) 1式	
一般仕様	型式	ダクト・ダンパ
	主要な構造材	別表ト設一気41
	寸法 (単位: mm)	(1) <input type="text"/> (2) <input type="text"/> (3) <input type="text"/> (4) <input type="text"/> (5) <input type="text"/> (6) <input type="text"/> (7) <input type="text"/> (8) <input type="text"/> (9) <input type="text"/> (10) <input type="text"/> (11) <input type="text"/> (12) <input type="text"/> (13) <input type="text"/> (14) <input type="text"/> (15) <input type="text"/> (16) <input type="text"/> (17) <input type="text"/>
	その他の構成機器	-
	その他の性能	-
取扱う核燃料物質の状態	気体廃棄物	

表ト設一気 41 気体廃棄設備(2)排気ダクト・ダンパ (部屋、設備～高性能エアフィルタ)
仕様表 (4/4)

技術基準に基づく設計 (注)	核燃料物質の臨界防止	—
	安全機能を有する施設の地盤	[5.1-設 1] 十分な支持性能を有する基礎及び地盤上に建造された工場棟成型工場及び放射線管理棟に設置する。
	地震による損傷の防止	[6.1-設 1] 耐震重要度に応じ分類する。 [6.1-設 2] 地震力に耐える支持間隔で固定する。 [6.1-設 12] 排気ダクト・ダンパ (部屋、設備～高性能エアフィルタ) は耐震重要度分類第 3 類とする。 {651} 排気ダクト・ダンパ (部屋、設備～高性能エアフィルタ) 第 3 類耐震重要度分類第 3 類の地震力に耐える間隔で支持する。
	津波による損傷の防止	—
	外部からの衝撃による損傷の防止	—
	人の不法な侵入等の防止	—
	閉じ込めの機能	—
	火災等による損傷の防止	[11.3-設 2] 主要な構造材には不燃性材料及び難燃性材料を用いる。 [11.3-設 11] 火災源の近くに設置せざるを得ない難燃性のダクトは不燃性のダクトに変更する。 [11.7-設 8] 水素の滞留防止のために排気口を配置する。
	溢水による損傷の防止	—
	安全避難通路等	—
	安全機能を有する施設	[14.1-設 1] 設置場所の通常時及び設計基準事故発生時に想定される温湿度状態、圧力及び放射線環境下において、必要な安全機能 (臨界、閉じ込め、遮蔽等) を発揮できる設計とする。 [14.2-設 1] 検査又は試験及び保守又は修理ができ、作業者の立入が容易な場所に設置する。
	材料及び構造	—
	搬送設備	—
	核燃料物質の貯蔵施設	—
	警報設備等	—
	放射線管理施設	—
	廃棄施設	[20.1-設 8] 非管理区域を通過していた部分を管理区域内を通るようにルート変更する。 [20.1-設 70] 気体廃棄物を屋外へ排気するために、高性能エアフィルタにつながるダクト・ダンパに接続し、排気経路を確保する。
	核燃料物質等による汚染の防止	—
	遮蔽	—
	換気設備	[23.1-設 3] 第 1 種管理区域の換気のために、排気ファンにつながるダクト・ダンパに接続し、排気経路を確保する。
非常用電源設備	—	
通信連絡設備	—	
その他事業許可で求める仕様	[99-設 3] F3 竜巻による建物の屋根損傷を考慮し、放射線管理棟 廃棄物一時貯蔵所に設置するダクトは、落下防止のため、支持構造物に固縛する。	
添付図	図ト系 2-1、図ト系 2-2、図ト系 2-3、図ト系 2-4、図ト系 2-5、図ト系 2-6、図ト系 2-7、図ト系 2-8、図ト系 2-9、図ト系 2-10、図ト系 2-11、図ト系 2-12、図ト系 2-13、図ト系 2-14、図ト系 2-15、図ト系 2-16、図ト系 2-17	

注 加工施設の技術基準に関する規則第三章 重大事故等対処施設 第 26 条～第 39 条は該当しない。
凡例 { } 内に示す数字：事業許可の「表 安全機能を有する施設の安全機能一覧」における該当機器の番号を示す。
[] 内に示す数字：加工施設の技術基準の条番号、項番号、及び設計番号、又はその他事業許可で求める仕様に関する設計番号を示す。
(例) [4.1-設 1]は、加工施設の技術基準第 4 条第 1 項に対する設計番号 設 1 を示す。
[99-設 1]は、その他事業許可で求める仕様に関する設計番号 設 1 を示す。

表ト設一気 42 気体廃棄設備(3)給気ファン(1) 仕様表 (1/2)

事業許可との 対応	許可番号(日付)	原規規発第 1711011 号 (平成 29 年 11 月 1 日付)
	設備・機器名称	{653} 気体廃棄物の廃棄設備 (気体廃棄設備(3)) 気体廃棄設備(3) {654} 気体廃棄物の廃棄設備 (気体廃棄設備(3)) 給気ファン {662} 気体廃棄物の廃棄設備 (気体廃棄設備(3)) 給排気ファンの起動停止インターロック
設置場所		加工棟 成型工場 フィルタ室
機器名		気体廃棄設備(3) 給気ファン 給気ファン (燃料棒溶接室給気系統)
変更内容		変更なし
員数		1 式 1 基 [AIRU-4]
一般仕様	型式	遠心送風式
	主要な構造材	別表ト設一気 42
	寸法 (単位: mm)	
	その他の構成機器	制御盤
	その他の性能	—
取扱う核燃料物質の状態		—

表ト設一気 42 気体廃棄設備(3)給気ファン(1) 仕様表 (2/2)

技術基準に基づく設計(注)	核燃料物質の臨界防止	—
	安全機能を有する施設の地盤	[5.1-設1] 十分な支持性能を有する基礎及び地盤上に建造された加工棟成型工場の床スラブに設置する。(662)給排気ファンの起動停止インターロックは耐震強度を有する十分な支持特性を有する設備に設置する。
	地震による損傷の防止	[6.1-設1] 耐震重要度に応じ分類する。 耐震重要度分類第3類 [6.1-設2] 地震力に耐える強度を有する部材を使用し、ボルトで固定する。 [6.1-設3] インターロックの制御部は耐震重要度分類第3類に分類する。
	津波による損傷の防止	—
	外部からの衝撃による損傷の防止	[8.2-設1] インターロック回路の信号の受け渡しはメカニカルリレーを使用する。
	人の不法な侵入等の防止	—
	閉じ込めの機能	[10.1-設14] 第1種管理区域の閉じ込め維持のために、(662)給排気ファンの起動停止インターロックを設置する。
	火災等による損傷の防止	[11.3-設2] 主要な構造材には不燃性材料を用いる。
	溢水による損傷の防止	[12.1-設7] 被水又は没水による電気火災防止のため、配線用遮断器を設置する。
	安全避難通路等	—
	安全機能を有する施設	[14.1-設1] 設置場所の通常時及び設計基準事故発生時に想定される温湿度状態、圧力及び放射線環境下において、必要な安全機能(臨界、閉じ込め、遮蔽等)を発揮できる設計とする。 [14.2-設1] 検査又は試験及び保守又は修理ができ、作業者の立入が容易な場所に設置する。
	材料及び構造	—
	搬送設備	—
	核燃料物質の貯蔵施設	—
	警報設備等	—
	放射線管理施設	—
	廃棄施設	—
	核燃料物質等による汚染の防止	—
	遮蔽	—
	換気設備	[23.1-設3] 第1種管理区域の換気のために、給気ファンを設置する。
非常用電源設備	—	
通信連絡設備	—	
その他事業許可で求める仕様	—	
添付図	図ト配-気3、図ト系3-15、図ト設-気3、図ト制-気4、図ト制配-気3	

注 加工施設の技術基準に関する規則第三章 重大事故等対処施設 第26条～第39条は該当しない。
 凡例 { } 内に示す数字：事業許可の「表 安全機能を有する施設の安全機能一覧」における該当機器の番号を示す。
 [] 内に示す数字：加工施設の技術基準の条番号、項番号、及び設計番号、又はその他事業許可で求める仕様に関する設計番号を示す。
 (例) [4.1-設1]は、加工施設の技術基準第4条第1項に対する設計番号 設1を示す。
 [99-設1]は、その他事業許可で求める仕様に関する設計番号 設1を示す。

表ト設一気 43 気体廃棄設備(3) 給気ファン(2) 仕様表 (1/2)





事業許可との対応	許可番号(日付)	原規規発第 1711011 号(平成 29 年 11 月 1 日付)
	設備・機器名称	{653} 気体廃棄物の廃棄設備(気体廃棄設備(3)) 気体廃棄設備(3) {654} 気体廃棄物の廃棄設備(気体廃棄設備(3)) 給気ファン {662} 気体廃棄物の廃棄設備(気体廃棄設備(3)) 給排気ファンの起動停止インターロック
設置場所	(1) 加工棟 成型工場 機械室 (2) 加工棟 成型工場 機械室 (3) 加工棟 成型工場 機械室 (4) 加工棟 成型工場 機械室	
機器名	気体廃棄設備(3) 給気ファン (1) 給気ファン(ペレット加工室、前室(2)、廃液処理室、工作室、粉末貯蔵室(1)、粉末貯蔵室(2)、連絡通路給気系統(1)) (2) 給気ファン(ペレット加工室給気系統(2)) (3) 給気ファン(ペレット貯蔵室給気系統) (4) 給気ファン(フィルタ室給気系統)	
変更内容	(1) 変更なし (2) 変更なし (3) 変更なし (4) 変更なし	
員数	1 式 (1) 1 基 [AHU-2] (2) 1 基 [AHU-1] (3) 1 基 [AHU-3] (4) 1 基 [SF-1]	
一般仕様	型式	遠心送風式
	主要な構造材	別表ト設一気 43
	寸法(単位:mm)	(1) <input type="text"/> (2) <input type="text"/> (3) <input type="text"/> (4) <input type="text"/>
	その他の構成機器	制御盤
	その他の性能	—
	取扱う核燃料物質の状態	—

表ト設一気 43 気体廃棄設備(3) 給気ファン(2) 仕様表 (2/2)

技術基準に基づく設計 (注)	核燃料物質の臨界防止	—
	安全機能を有する施設の地盤	[5.1-設1] 十分な支持性能を有する基礎及び地盤上に建造された加工棟成型工場の床スラブに設置する。{662} 給排気ファンの起動停止インターロックは耐震強度を有する十分な支持特性を有する設備に設置する。
	地震による損傷の防止	[6.1-設1] 耐震重要度に応じ分類する。 耐震重要度分類第3類 [6.1-設2] 地震力に耐える強度を有する部材を使用し、ボルトで固定する。 [6.1-設3] インターロックの制御部は耐震重要度分類第3類に分類する。
	津波による損傷の防止	—
	外部からの衝撃による損傷の防止	[8.2-設1] インターロック回路の信号の受け渡しはメカニカルリレーを使用する。
	人の不法な侵入等の防止	—
	閉じ込めの機能	[10.1-設14] 第1種管理区域の閉じ込め維持のために、{662} 給排気ファンの起動停止インターロックを設置する。
	火災等による損傷の防止	[11.3-設2] 主要な構造材には不燃性材料を用いる。
	溢水による損傷の防止	[12.1-設7] 被水又は没水による電気火災防止のため、配線用遮断器を設置する。
	安全避難通路等	—
	安全機能を有する施設	[14.1-設1] 設置場所の通常時及び設計基準事故発生時に想定される温湿度状態、圧力及び放射線環境下において、必要な安全機能(臨界、閉じ込め、遮蔽等)を発揮できる設計とする。 [14.2-設1] 検査又は試験及び保守又は修理ができ、作業者の立入が容易な場所に設置する。
	材料及び構造	—
	搬送設備	—
	核燃料物質の貯蔵施設	—
	警報設備等	—
	放射線管理施設	—
	廃棄施設	—
	核燃料物質等による汚染の防止	—
	遮蔽	—
	換気設備	[23.1-設3] 第1種管理区域の換気のために、給気ファンを設置する。
非常用電源設備	—	
通信連絡設備	—	
その他事業許可で求める仕様	—	
添付図	図ト配-気3、図ト系3-12、図ト系3-13、図ト系3-14、図ト系3-16、図ト設-気3、図ト制-気4、図ト制配-気3	

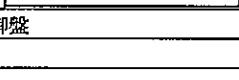
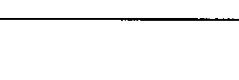
注 加工施設の技術基準に関する規則第三章 重大事故等対処施設 第26条～第39条は該当しない。
 凡例 { } 内に示す数字：事業許可の「表 安全機能を有する施設の安全機能一覧」における該当機器の番号を示す。
 [] 内に示す数字：加工施設の技術基準の条番号、項番号、及び設計番号、又はその他事業許可で求める仕様に関する設計番号を示す。
 (例) [4.1-設1]は、加工施設の技術基準第4条第1項に対する設計番号 設1を示す。
 [99-設1]は、その他事業許可で求める仕様に関する設計番号 設1を示す。

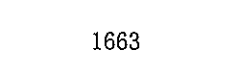
表ト設一気 44 気体廃棄設備(3)排気ファン 仕様表 (1/2)

事業許可との 対応	許可番号(日付)	原規規発第 1711011 号(平成 29 年 11 月 1 日付)
	設備・機器名称	{653} 気体廃棄物の廃棄設備(気体廃棄設備(3)) 気体廃棄設備(3) {655} 気体廃棄物の廃棄設備(気体廃棄設備(3)) 排気ファン {662} 気体廃棄物の廃棄設備(気体廃棄設備(3)) 給排気ファンの起動停止インターロック {665} 気体廃棄物の廃棄設備(気体廃棄設備(3)) 負圧警報装置
設置場所	(1) 加工棟 成型工場 フィルタ室 (2) 加工棟 成型工場 フィルタ室 (3) 加工棟 成型工場 フィルタ室 (4) 加工棟 成型工場 フィルタ室 (5) 加工棟 成型工場 フィルタ室 (6) 加工棟 成型工場 フィルタ室 (7) 加工棟 成型工場 フィルタ室	
機器名	気体廃棄設備(3) 排気ファン (1) 排気ファン(ペレット加工室、前室(2)、廃液処理室、工作室、粉末貯蔵室 (1)、粉末貯蔵室(2)、連絡通路室内排気系統(1)) (2) 排気ファン(ペレット加工室局所排気系統(1)) (3) 排気ファン(ペレット加工室局所排気系統(2)) (4) 排気ファン(ペレット貯蔵室室内排気系統) (5) 排気ファン(燃料棒溶接室室内排気系統) (6) 排気ファン(燃料棒溶接室局所排気系統) (7) 排気ファン(フィルタ室室内排気系統)	
変更内容	(1) 改造 ・ 溢水対策のため、排気ファンに被水防護カバーを設置する。 (2) 改造 ・ 溢水対策のため、排気ファンに被水防護カバーを設置する。 (3) 改造 ・ 溢水対策のため、排気ファンに被水防護カバーを設置する。 (4) 改造 ・ 溢水対策のため、排気ファンに被水防護カバーを設置する。 (5) 改造 ・ 溢水対策のため、排気ファンに被水防護カバーを設置する。 (6) 改造 ・ 溢水対策のため、排気ファンに被水防護カバーを設置する。 (7) 改造 ・ 溢水対策のため、排気ファンに被水防護カバーを設置する。	
員数	1 式 (1) 1 基 [RF-1] (2) 2 基 [EF-2-1、EF-2-2] (3) 2 基 [EF-1-1、EF-1-2] (4) 1 基 [RF-2] (5) 1 基 [RF-3] (6) 2 基 [EF-3-1、EF-3-2] (7) 1 基 [EF-4]	
一般仕様	型式	遠心送風式
	主要な構造材	別表ト設一気 44
	寸法(単位: mm)	(1)  (2)  (3)  (4)  (5)  (6)  (7) 
	その他の構成機器	制御盤
	その他の性能	—
取扱う核燃料物質の状態	—	

表ト設一気 44 気体廃棄設備(3)排気ファン 仕様表 (2/2)

技術基準に基づく設計(注)	核燃料物質の臨界防止	—
	安全機能を有する施設の地盤	[5.1-設 1] 十分な支持性能を有する基礎及び地盤上に建造された加工棟成型工場の床スラブに設置する。[662]給排気ファンの起動停止インターロックは耐震強度を有する十分な支持特性を有する設備に設置する。
	地震による損傷の防止	[6.1-設 1] 耐震重要度に応じ分類する。 [6.1-設 2] 地震力に耐える強度を有する部材を使用し、ボルトで固定する。 [6.1-設 3] インターロックの制御部は耐震重要度分類第3類に分類する。 [6.1-設 6] 警報設備の制御部は耐震重要度分類第3類に分類する。 [6.1-設 12] 排気ファンは耐震重要度分類第2類とする。 [655] 排気ファン 第2類 排気ファン(床置き型)部材：(高剛性のためボルト評価で代表) 排気ファン(床置き型)アンカーボルト：別表ト設一気 44、図ト設一気 1
	津波による損傷の防止	—
	外部からの衝撃による損傷の防止	[8.2-設 1] インターロック回路の信号の受け渡しはメカニカルリレーを使用する。
	人の不法な侵入等の防止	—
	閉じ込めの機能	[10.1-設 14] 第1種管理区域の閉じ込め維持のために、[662]給排気ファンの起動停止インターロックを設置する。 [10.1-設 54] 第1種管理区域の負圧維持のために、排気ファンを設置する。 [10.1-設 56] 火災時に影響のある局所排気系統を停止した場合にも第1種管理区域の負圧を維持するために、複数の排気ファンを設置する。 [10.1-設 57] 停電時の第1種管理区域負圧維持のために、一部の排気ファンは非常用ディーゼル発電機に接続する。図ト設一気 1 参照 [10.1-設 58] 負圧異常で警報を表示/吹鳴する[665]負圧警報装置を設置する。
	火災等による損傷の防止	[11.3-設 2] 主要な構造材には不燃性材料を用いる。
	溢水による損傷の防止	[12.1-設 7] 被水又は没水による電気火災防止のため、配線用遮断器を設置する。 [12.1-設 11] 排気設備(排気ファン、制御盤)高さは溢水水位より高くする。 [12.1-設 12] 被水による損傷防止のため、ファン本体に被水防護カバーを設置し、制御盤配線等の開口部にシール処置する。
	安全避難通路等	—
	安全機能を有する施設	[14.1-設 1] 設置場所の通常時及び設計基準事故発生時に想定される温湿度状態、圧力及び放射線環境下において、必要な安全機能(臨界、閉じ込め、遮蔽等)を発揮できる設計とする。 [14.2-設 1] 検査又は試験及び保守又は修理ができ、作業者の立入が容易な場所に設置する。
	材料及び構造	—
	搬送設備	—
	核燃料物質の貯蔵施設	—
	警報設備等	[18.1-設 6] 負圧異常で警報を表示/吹鳴する[665]負圧警報装置を設置する。
	放射線管理施設	—
	廃棄施設	[20.1-設 70] 気体廃棄物を屋外へ排気するために、排気ファンを設置する。 [20.1-設 71] 気体廃棄設備(3)には、各系統合計で60,000m ³ /時以上の排気能力を有する排気ファンを設置する。
	核燃料物質等による汚染の防止	—
	遮蔽	—
	換気設備	[23.1-設 3] 第1種管理区域の換気のために、排気ファンを設置する。
非常用電源設備	[24.1-設 4] 外部電源喪失時に負圧を維持するために必要な排気ファンは非常用ディーゼル発電機に接続する。表ト設一気 1 参照	
通信連絡設備	—	
その他事業許可で求める仕様	—	
添付図	図ト配一気 3、図ト系 3-1、図ト系 3-2、図ト系 3-4、図ト系 3-8、図ト系 3-9、図ト系 3-10、図ト系 3-11、図ト設一気 1、図ト制一気 4、図ト制配一気 3	

注 加工施設の技術基準に関する規則第三章 重大事故等対処施設 第26条～第39条は該当しない。
 凡例 { } 内に示す数字：事業許可の「表 安全機能を有する施設の安全機能一覧」における該当機器の番号を示す。
 [] 内に示す数字：加工施設の技術基準の条番号、項番号、及び設計番号、又はその他事業許可で求める仕様に関する設計番号を示す。
 (例) [4.1-設 1]は、加工施設の技術基準第4条第1項に対する設計番号 設1を示す。
 [99-設 1]は、その他事業許可で求める仕様に関する設計番号 設1を示す。

表ト設一気 45 気体廃棄設備(3)高性能エアフィルタ 仕様表 (1/3)

事業許可との対応	許可番号(日付) 設備・機器名称	原規規発第1711011号(平成29年11月1日付) {653} 気体廃棄物の廃棄設備(気体廃棄設備(3)) 気体廃棄設備(3) {656} 気体廃棄物の廃棄設備(気体廃棄設備(3)) 高性能エアフィルタ
設置場所		(1) 加工棟 成型工場 フィルタ室 (2) 加工棟 成型工場 フィルタ室 (3) 加工棟 成型工場 フィルタ室 (4) 加工棟 成型工場 フィルタ室 (5) 加工棟 成型工場 フィルタ室 (6) 加工棟 成型工場 フィルタ室 (7) 加工棟 成型工場 フィルタ室 (8) 加工棟 成型工場 フィルタ室
機器名		気体廃棄設備(3) 高性能エアフィルタ (1) 高性能エアフィルタ(ペレット加工室、前室(2)、廃液処理室、工作室、粉末貯蔵室(1)、粉末貯蔵室(2)、連絡通路室内排気系統(1)) (2) 高性能エアフィルタ(ペレット加工室局所排気系統(1)) (3) 高性能エアフィルタ(ペレット加工室室内排気系統(2)) (4) 高性能エアフィルタ(ペレット加工室局所排気系統(2)) (5) 高性能エアフィルタ(ペレット貯蔵室室内排気系統) (6) 高性能エアフィルタ(燃料棒溶接室室内排気系統) (7) 高性能エアフィルタ(燃料棒溶接室局所排気系統) (8) 高性能エアフィルタ(フィルタ室室内排気系統)
変更内容		(1) 改造 ・ 耐震補強のため、据付部を改造する。 ・ 耐震補強のため、部材を追加する。 (2) 改造 ・ 火災対策のため、フィルタに金属カバーを設置する。 ・ 耐震補強のため、架台を撤去、新設する。 (3) 改造 ・ 火災対策のため、フィルタに金属カバーを設置する。 ・ 耐震補強のため、架台を撤去、新設する。 (4) 改造 ・ 火災対策のため、フィルタに金属カバーを設置する。 ・ 耐震補強のため、架台を撤去、新設する。 (5) 改造 ・ 火災対策のため、フィルタに金属カバーを設置する。 ・ 耐震補強のため、架台を撤去、新設する。 (6) 改造 ・ 耐震補強のため、据付部を改造する。 ・ 耐震補強のため、部材を追加する。 (7) 改造 ・ 火災対策のため、フィルタに金属カバーを設置する。 ・ 耐震補強のため、架台を撤去、新設する。 (8) 改造 ・ 火災対策のため、フィルタに金属カバーを設置する。 ・ 耐震補強のため、架台を撤去、新設する。

表ト設一気 45 気体廃棄設備(3)高性能エアフィルタ 仕様表 (2/3)

員数	1式 (1) 9×2個 [052-1～052-9 2段フィルタ] (2) 6×2個 [043-7 2段フィルタ、043-8 2段フィルタ、044-9～044-12 2段フィルタ] (3) 2×2個 [041-1 2段フィルタ、041-2 2段フィルタ] (4) 4×2個 [042-3～042-6 2段フィルタ] (5) 1×2個 [046 2段フィルタ] (6) 9×2個 [053-1～053-9 2段フィルタ] (7) 2×2個 [045-13 前後、045-14 2段フィルタ] (8) 2×2個 [051-15 前後、051-16 2段フィルタ]									
一般仕様	型式	(1) バンク型 (2) セルフコンテナツ型 (3) セルフコンテナツ型 (4) セルフコンテナツ型 (5) セルフコンテナツ型 (6) バンク型 (7) セルフコンテナツ型 (8) セルフコンテナツ型								
	主要な構造材	別表ト設一気 45								
	寸法 (単位: mm)	(1) <table border="1" data-bbox="683 824 858 1048" style="display: inline-table; vertical-align: top;"> <tr><td> </td></tr> <tr><td> </td></tr> <tr><td> </td></tr> <tr><td> </td></tr> <tr><td> </td></tr> <tr><td> </td></tr> <tr><td> </td></tr> <tr><td> </td></tr> </table> (2) (3) (4) (5) (6) (7) (8)								
その他の構成機器	-									
その他の性能	捕集効率 2段: 99.997%以上、2段(バンク型): 99.9%以上									
取扱う核燃料物質の状態	気体廃棄物									
技術基準に基づく設計 (注)	核燃料物質の臨界防止	-								
	安全機能を有する施設の地盤	[5.1-設1] 十分な支持性能を有する基礎及び地盤上に建造された加工棟成型工場の床スラブに設置する。								

表ト設一気 45 気体廃棄設備(3)高性能エアフィルタ 仕様表 (3/3)

技術基準に基づく設計(注)	地震による損傷の防止	[6.1-設 1] 耐震重要度に応じ分類する。 [6.1-設 2] 地震力に耐える強度を有する部材を使用し、ボルトで固定する。 [6.1-設 12] 高性能エアフィルタは耐震重要度分類第2類とする。 {656} 高性能エアフィルタ (タイプ1、2、5) 第2類 支持脚部材: 別表ト設一気 45 支持脚アンカーボルト: 別表ト設一気 45、図ト設一気 2 耐震評価は機器構造を踏まえて支持脚を対象に実施。 {656} 高性能エアフィルタ (バンクタイプ1、2) 第2類 部材: <input type="checkbox"/> <input type="checkbox"/> アンカーボルト (バンクタイプ1、2): <input type="checkbox"/> <input type="checkbox"/> <input type="checkbox"/> <input type="checkbox"/> (新規)
	津波による損傷の防止	—
	外部からの衝撃による損傷の防止	—
	人の不法な侵入等の防止	—
	閉じ込めの機能	—
	火災等による損傷の防止	[11.3-設 2] 主要な構造材には不燃性材料を用いる。 [11.3-設 17] 延焼防止のために、高性能エアフィルタの木枠は金属カバーで覆う。 [11.7-設 12] 水素爆発によるダクト内の圧力増加に耐えるよう、圧力変形抵抗 2.45kPa 以上のフィルタを用いる。
	溢水による損傷の防止	[12.1-設 11] 高性能エアフィルタは溢水水位より高くする。
	安全避難通路等	—
	安全機能を有する施設	[14.1-設 1] 設置場所の通常時及び設計基準事故発生時に想定される温湿度状態、圧力及び放射線環境下において、必要な安全機能 (臨界、閉じ込め、遮蔽等) を発揮できる設計とする。 [14.2-設 1] 検査又は試験及び保守又は修理ができ、作業者の立入が容易な場所に設置する。
	材料及び構造	—
	搬送設備	—
	核燃料物質の貯蔵施設	—
	警報設備等	—
	放射線管理施設	—
	廃棄施設	[20.1-設 70] 排気に含まれるウランの除去のために、捕集効率 99.997% 以上の高性能エアフィルタ (2段) を設置する。
	核燃料物質等による汚染の防止	—
	遮蔽	—
	換気設備	—
	非常用電源設備	—
	通信連絡設備	—
その他事業許可で求める仕様	—	
添付図	図ト配一気 3、図ト系 3-1、図ト系 3-2、図ト系 3-3、図ト系 3-4、図ト系 3-8、図ト系 3-9、図ト系 3-10、図ト系 3-11、図ト設一気 2	

注 加工施設の技術基準に関する規則第三章 重大事故等対処施設 第26条～第39条は該当しない。
凡例 { } 内に示す数字: 事業許可の「表 安全機能を有する施設の安全機能一覧」における該当機器の番号を示す。
[] 内に示す数字: 加工施設の技術基準の条番号、項番号、及び設計番号、又はその他事業許可で求める仕様に関する設計番号を示す。
(例) [4.1-設 1]は、加工施設の技術基準第4条第1項に対する設計番号 設1を示す。
[99-設 1]は、その他事業許可で求める仕様に関する設計番号 設1を示す。

表ト設一気 46 気体廃棄設備(3) 給気逆流防止ダンパ (屋外との境界部) 仕様表 (1/2)

事業許可との 対応	許可番号 (日付)	原規規発第 17110i1 号 (平成 29 年 11 月 1 日付)	
	設備・機器名称	(653) 気体廃棄物の廃棄設備 (気体廃棄設備(3))	気体廃棄設備(3) (657) 気体廃棄物の廃棄設備 (気体廃棄設備(3)) 給気逆流防止ダンパ (屋外との境界部)
設置場所	(1) 加工棟 成型工場 機械室 (2) 加工棟 成型工場 機械室 (3) 加工棟 成型工場 機械室 (4) 加工棟 成型工場 フィルタ室 (5) 加工棟 成型工場 機械室		
機器名	気体廃棄設備(3) 給気逆流防止ダンパ (屋外との境界部) (1) 給気逆流防止ダンパ (屋外との境界部) (ペレット加工室、前室(2)、廃液処理室、工作室、粉末貯蔵室(1)、粉末貯蔵室(2)、連絡通路給気系統(1)) (2) 給気逆流防止ダンパ (屋外との境界部) (ペレット加工室給気系統(2)) (3) 給気逆流防止ダンパ (屋外との境界部) (ペレット貯蔵室給気系統) (4) 給気逆流防止ダンパ (屋外との境界部) (燃料棒溶接室給気系統) (5) 給気逆流防止ダンパ (屋外との境界部) (フィルタ室給気系統)		
変更内容	(1) 変更なし (2) 変更なし (3) 変更なし (4) 変更なし (5) 変更なし		
員数	1 式 (1) 2 個 (2) 1 個 (3) 2 個 (4) 2 個 (5) 1 個		
一般仕様	型式	逆止ダンパ	
	主要な構造材	別表ト設一気 46	
	寸法 (単位: mm)	(1)	
		(2)	
		(3)	
		(4)	
	(5)		
	その他の構成機器	-	
	その他の性能	-	
	取扱う核燃料物質の状態	-	

表ト設一気 46 気体廃棄設備(3)給気逆流防止ダンパ(屋外との境界部) 仕様表(2/2)

技術基準に基づく設計 (注)	核燃料物質の臨界防止	—
	安全機能を有する施設の地盤	[5.1-設1] 十分な支持性能を有する基礎及び地盤上に建造された加工棟成型工場に設置する。
	地震による損傷の防止	[6.1-設1] 耐震重要度に応じ分類する。 [6.1-設2] 逆流防止ダンパに接続するダクトは地震力に耐える支持間隔で固定する。 [6.1-設10] 逆流防止ダンパは耐震重要度分類第1類に分類する。 (657) 給気逆流防止ダンパ(屋外との境界部) ※第1類 ※1:ダクトの一部(質点)として評価している
	津波による損傷の防止	—
	外部からの衝撃による損傷の防止	—
	人の不法な侵入等の防止	—
	閉じ込めの機能	—
	火災等による損傷の防止	[11.3-設2] ダンパ本体には不燃性材料を用いる。
	溢水による損傷の防止	—
	安全避難通路等	—
	安全機能を有する施設	[14.1-設1] 設置場所の通常時及び設計基準事故発生時に想定される温湿度状態、圧力及び放射線環境下において、必要な安全機能(臨界、閉じ込め、遮蔽等)を発揮できる設計とする。 [14.2-設1] 検査又は試験及び保守又は修理ができ、作業者の立入が容易な場所に設置する。
	材料及び構造	—
	搬送設備	—
	核燃料物質の貯蔵施設	—
	警報設備等	—
	放射線管理施設	—
	廃棄施設	[20.1-設72] 気体廃棄物の逆流防止のために、逆流防止ダンパを設置する。
	核燃料物質等による汚染の防止	—
	遮蔽	—
	換気設備	[23.1-設2] 気体廃棄物の逆流防止のために、逆流防止ダンパを設置する。([20.1-設72]と同様)
非常用電源設備	—	
通信連絡設備	—	
その他事業許可で求める仕様	[99-設1] Sクラスに属する施設に求められる地震力(1G程度)に対して十分な強度を有するよう、第1類の設備・機器に対しては水平地震力が1.0Gで弾性範囲となる設計とする。	
添付図	図ト配-気3、図ト系3-12、図ト系3-13、図ト系3-14、図ト系3-15、図ト系3-16、 図ト設-気13	

注 加工施設の技術基準に関する規則第三章 重大事故等対処施設 第26条～第39条は該当しない。
 凡例 { } 内に示す数字:事業許可の「表 安全機能を有する施設の安全機能一覧」における該当機器の番号を示す。
 [] 内に示す数字:加工施設の技術基準の条番号、項番号、及び設計番号、又はその他事業許可で求める仕様に関する設計番号を示す。
 (例) [4.1-設1]は、加工施設の技術基準第4条第1項に対する設計番号 設1を示す。
 [99-設1]は、その他事業許可で求める仕様に関する設計番号 設1を示す。

表ト設一気 47 気体廃棄設備(3)排気逆流防止ダンパ(屋外との境界部) 仕様表(1/2)

事業許可との対応	許可番号(日付)	原規規発第 1711011 号(平成 29 年 11 月 1 日付)
	設備・機器名称	{653} 気体廃棄物の廃棄設備(気体廃棄設備(3)) 気体廃棄設備(3) {658} 気体廃棄物の廃棄設備(気体廃棄設備(3)) 排気逆流防止ダンパ(屋外との境界部)
設置場所		(1) 加工棟 成型工場 排気塔 (2) 加工棟 成型工場 排気塔 (3) 加工棟 成型工場 排気塔 (4) 加工棟 成型工場 排気塔 (5) 加工棟 成型工場 排気塔 (6) 加工棟 成型工場 排気塔 (7) 加工棟 成型工場 フィルタ室
機器名		気体廃棄設備(3) 排気逆流防止ダンパ(屋外との境界部) (1) 排気逆流防止ダンパ(屋外との境界部)(ペレット加工室、前室(2)、廃液処理室、工作室、粉末貯蔵室(1)、粉末貯蔵室(2)、連絡通路室内排気系統(1)) (2) 排気逆流防止ダンパ(屋外との境界部)(ペレット加工室局所排気系統(1)) (3) 排気逆流防止ダンパ(屋外との境界部)(ペレット加工室局所排気系統(2)) (4) 排気逆流防止ダンパ(屋外との境界部)(ペレット貯蔵室室内排気系統) (5) 排気逆流防止ダンパ(屋外との境界部)(燃料棒溶接室室内排気系統) (6) 排気逆流防止ダンパ(屋外との境界部)(燃料棒溶接室局所排気系統) (7) 排気逆流防止ダンパ(屋外との境界部)(フィルタ室室内排気系統)
変更内容		(1) 改造 ・気密性向上のために、構造上の微小な隙間が発生する可能性がある接合部に JIS A 4009 に準拠したシール施工を行う。 (2) 改造 ・気密性向上のために、構造上の微小な隙間が発生する可能性がある接合部に JIS A 4009 に準拠したシール施工を行う。 (3) 改造 ・気密性向上のために、構造上の微小な隙間が発生する可能性がある接合部に JIS A 4009 に準拠したシール施工を行う。 (4) 改造 ・気密性向上のために、構造上の微小な隙間が発生する可能性がある接合部に JIS A 4009 に準拠したシール施工を行う。 (5) 改造 ・気密性向上のために、構造上の微小な隙間が発生する可能性がある接合部に JIS A 4009 に準拠したシール施工を行う。 (6) 改造 ・気密性向上のために、構造上の微小な隙間が発生する可能性がある接合部に JIS A 4009 に準拠したシール施工を行う。 (7) 改造 ・気密性向上のために、構造上の微小な隙間が発生する可能性がある接合部に JIS A 4009 に準拠したシール施工を行う。
員数		1 式 (1) 1 個 (2) 1 個 (3) 1 個 (4) 1 個 (5) 1 個 (6) 1 個 (7) 1 個
一般仕様	型式	逆止ダンパ
	主要な構造材	別表ト設一気 47
	寸法(単位:mm)	(1) <input type="text"/> (2) <input type="text"/> (3) <input type="text"/> (4) <input type="text"/> (5) <input type="text"/> (6) <input type="text"/> (7) <input type="text"/>
	その他の構成機器	—
	その他の性能	—
	取扱う核燃料物質の状態	—

表ト設一気 47 気体廃棄設備(3)排気逆流防止ダンパ(屋外との境界部) 仕様表(2/2)

技術基準に基づく設計 (注)	核燃料物質の臨界防止	—
	安全機能を有する施設の地盤	[5.1-設1] 十分な支持性能を有する基礎及び地盤上に建造された加工棟成型工場に設置する。
	地震による損傷の防止	[6.1-設1] 耐震重要度に応じ分類する。 [6.1-設2] 逆流防止ダンパに接続するダクトは地震力に耐える支持間隔で固定する。 [6.1-設10] 逆流防止ダンパは耐震重要度分類第1類に分類する。 {658} 排気逆流防止ダンパ(屋外との境界部) *第1類 ※1:ダクトの一部(質点)として評価している
	津波による損傷の防止	—
	外部からの衝撃による損傷の防止	—
	人の不法な侵入等の防止	—
	閉じ込めの機能	—
	火災等による損傷の防止	[11.3-設2] ダンパ本体には不燃性材料を用いる。 [11.3-設20] 屋外との火災区域境界構成のため、板厚1.5mm以上の逆流防止ダンパ(屋外境界)を設置する。
	溢水による損傷の防止	—
	安全避難通路等	—
	安全機能を有する施設	[14.1-設1] 設置場所の通常時及び設計基準事故発生時に想定される温湿度状態、圧力及び放射線環境下において、必要な安全機能(臨界、閉じ込め、遮蔽等)を発揮できる設計とする。 [14.2-設1] 検査又は試験及び保守又は修理ができ、作業者の立入が容易な場所に設置する。
	材料及び構造	—
	搬送設備	—
	核燃料物質の貯蔵施設	—
	警報設備等	—
	放射線管理施設	—
	廃棄施設	[20.1-設72] 排気の逆流防止のために、逆流防止ダンパを設置する。構造上の微小な隙間が発生する可能性がある接合部に JIS A 4009 に準拠したシール施工を行う。
	核燃料物質等による汚染の防止	—
	遮蔽	—
	換気設備	[23.1-設2] 排気の逆流防止のために、逆流防止ダンパを設置する。構造上の微小な隙間が発生する可能性がある接合部に JIS A 4009 に準拠したシール施工を行う。 ([20.1-設72]と同様)
非常用電源設備	—	
通信連絡設備	—	
その他事業許可で求める仕様	[99-設1] Sクラスに属する施設に求められる地震力(1G程度)に対して十分な強度を有するよう、第1類の設備・機器に対しては水平地震力が1.0Gで弾性範囲となる設計とする。	
添付図	図ト配-気3、図ト系3-1、図ト系3-2、図ト系3-4、図ト系3-8、図ト系3-9、図ト系3-10、図ト系3-11、図ト設-気13	

注 加工施設の技術基準に関する規則第三章 重大事故等対処施設 第26条～第39条は該当しない。

凡例 { } 内に示す数字: 事業許可の「表 安全機能を有する施設の安全機能一覧」における該当機器の番号を示す。

[] 内に示す数字: 加工施設の技術基準の条番号、項番号、及び設計番号、又はその他事業許可で求める仕様に関する設計番号を示す。

(例) [4.1-設1]は、加工施設の技術基準第4条第1項に対する設計番号 設1を示す。

[99-設1]は、その他事業許可で求める仕様に関する設計番号 設1を示す。

表ト設一気 48 気体廃棄設備(3)給気ダクト・ダンパ 仕様表 (1/2)

事業許可との対応	許可番号(日付)	原規規発第 1711011 号(平成 29 年 11 月 1 日付)						
	設備・機器名称	[653] 気体廃棄物の廃棄設備(気体廃棄設備(3))	気体廃棄設備(3)					
設置場所		[659] 気体廃棄物の廃棄設備(気体廃棄設備(3))	給気ダクト・ダンパ					
機器名		(1) 加工棟 成型工場 (2) 加工棟 成型工場 (3) 加工棟 成型工場 (4) 加工棟 成型工場 (5) 加工棟 成型工場						
変更内容		気体廃棄設備(3) 給気ダクト・ダンパ (1) 給気ダクト・ダンパ(ペレット加工室、前室(2)、廃液処理室、工作室、粉末貯蔵室(1)、粉末貯蔵室(2)、連絡通路給気系統(1)) (2) 給気ダクト・ダンパ(ペレット加工室給気系統(2)) (3) 給気ダクト・ダンパ(ペレット貯蔵室給気系統) (4) 給気ダクト・ダンパ(燃料棒溶接室給気系統) (5) 給気ダクト・ダンパ(フィルタ室給気系統)						
員数		(1) 改造 ・耐震補強のため、ダクトの支持部を改造する。 ・屋外との火災区域境界構成のため、外気取入部(給気ダクト側)に防火ガラリーを設置する。 (2) 改造 ・耐震補強のため、ダクトの支持部を改造する。 (3) 改造 ・耐震補強のため、ダクトの支持部を改造する。 (4) 改造 ・耐震補強のため、ダクトの支持部を改造する。 (5) 改造 ・耐震補強のため、ダクトの支持部を改造する。						
一般仕様	型式	ダクト・ダンパ						
	主要な構造材	別表ト設一気 48						
	寸法(単位:mm)	(1)	<table border="1"> <tr><td> </td></tr> <tr><td> </td></tr> <tr><td> </td></tr> <tr><td> </td></tr> <tr><td> </td></tr> </table>					
	(2)							
	(3)							
	(4)							
	(5)							
	その他の構成機器	防火ガラリー、プレフィルタ						
	その他の性能	-						
	取扱う核燃料物質の状態	-						

表ト設一気 48 気体廃棄設備(3)給気ダクト・ダンパ 仕様表 (2/2)

技術基準に基づく設計(注)	核燃料物質の臨界防止	—
	安全機能を有する施設の地盤	[5.1-設1] 十分な支持性能を有する基礎及び地盤上に建造された加工棟成型工場に設置する。
	地震による損傷の防止	[6.1-設1] 耐震重要度に応じ分類する。 [6.1-設2] 地震力に耐える支持間隔で固定する。 [6.1-設9] 給気逆流防止ダンパと建物境界間の給気ダクト・ダンパは耐震重要度分類第1類とする。 {659} 給気ダクト・ダンパ 第1類、第3類 耐震重要度分類第1類及び第3類の地震力に耐える間隔で支持する。
	津波による損傷の防止	—
	外部からの衝撃による損傷の防止	[8.1-設12] 生物学的影響防止のため、外気取り入れ口にプレフィルタを設置する。
	人の不法な侵入等の防止	—
	閉じ込めの機能	—
	火災等による損傷の防止	[11.3-設2] 主要な構造材には不燃性材料を用いる。 [11.3-設20] 屋外との火災区域境界構成のため、外気取入部(給気ダクト側)に防火ガラリを設置する。
	溢水による損傷の防止	—
	安全避難通路等	—
	安全機能を有する施設	[14.1-設1] 設置場所の通常時及び設計基準事故発生時に想定される温湿度状態、圧力及び放射線環境下において、必要な安全機能(臨界、閉じ込め、遮蔽等)を発揮できる設計とする。 [14.2-設1] 検査又は試験及び保守又は修理ができ、作業者の立入が容易な場所に設置する。
	材料及び構造	—
	搬送設備	—
	核燃料物質の貯蔵施設	—
	警報設備等	—
	放射線管理施設	—
	廃棄施設	—
	核燃料物質等による汚染の防止	—
	遮蔽	—
	換気設備	[23.1-設3] 第1種管理区域の換気のために、給気ファンにつながるダクト・ダンパに接続し、給気経路を確保する。
非常用電源設備	—	
通信連絡設備	—	
その他事業許可で求める仕様	—	
添付図	図ト系 3-12、図ト系 3-13、図ト系 3-14、図ト系 3-15、図ト系 3-16	

注 加工施設の技術基準に関する規則第三章 重大事故等対処施設 第26条～第39条は該当しない。
 凡例 [] 内に示す数字：事業許可の「表 安全機能を有する施設の安全機能一覧」における該当機器の番号を示す。
 [] 内に示す数字：加工施設の技術基準の条番号、項番号、及び設計番号、又はその他事業許可で求める仕様に関する設計番号を示す。
 (例) [4.1-設1]は、加工施設の技術基準第4条第1項に対する設計番号 設1を示す。
 [99-設1]は、その他事業許可で求める仕様に関する設計番号 設1を示す。

表ト設一気 49 気体廃棄設備(3)排気ダクト・ダンパ (部屋、設備～高性能エアフィルタ)

仕様表 (1/3)

事業許可との対応	許可番号 (日付)	原規規発第 1711011 号 (平成 29 年 11 月 1 日付)
	設備・機器名称	{653} 気体廃棄物の廃棄設備 (気体廃棄設備(3)) 気体廃棄設備(3) {660} 気体廃棄物の廃棄設備 (気体廃棄設備(3)) 排気ダクト・ダンパ (部屋、設備～高性能エアフィルタ)
設置場所		(1) 加工棟 成型工場 (2) 加工棟 成型工場 (3) 加工棟 成型工場 (4) 加工棟 成型工場 (5) 加工棟 成型工場 (6) 加工棟 成型工場 (7) 加工棟 成型工場 (8) 加工棟 成型工場
機器名		気体廃棄設備(3) 排気ダクト・ダンパ (部屋、設備～高性能エアフィルタ) (1) 排気ダクト・ダンパ (部屋、設備～高性能エアフィルタ) (ペレット加工室、前室(2)、廃液処理室、工作室、粉末貯蔵室(1)、粉末貯蔵室(2)、連絡通路室内排気系統(1)) (2) 排気ダクト・ダンパ (部屋、設備～高性能エアフィルタ) (ペレット加工室局所排気系統(1)) (3) 排気ダクト・ダンパ (部屋、設備～高性能エアフィルタ) (ペレット加工室室内排気系統(2)) (4) 排気ダクト・ダンパ (部屋、設備～高性能エアフィルタ) (ペレット加工室局所排気系統(2)) (5) 排気ダクト・ダンパ (部屋、設備～高性能エアフィルタ) (ペレット貯蔵室室内排気系統) (6) 排気ダクト・ダンパ (部屋、設備～高性能エアフィルタ) (燃料棒溶接室室内排気系統) (7) 排気ダクト・ダンパ (部屋、設備～高性能エアフィルタ) (燃料棒溶接室局所排気系統) (8) 排気ダクト・ダンパ (部屋、設備～高性能エアフィルタ) (フィルタ室室内排気系統)
変更内容		(1) 改造 ・ 耐震補強のため、ダクトの支持部を改造する。 (2) 改造 ・ 耐震補強のため、ダクトの支持部を改造する。 (3) 改造 ・ 耐震補強のため、ダクトの支持部を改造する。 (4) 改造 ・ 耐震補強のため、ダクトの支持部を改造する。 (5) 改造 ・ 耐震補強のため、ダクトの支持部を改造する。 (6) 改造 ・ 耐震補強のため、ダクトの支持部を改造する。 (7) 改造 ・ 耐震補強のため、ダクトの支持部を改造する。 (8) 改造 ・ 耐震補強のため、ダクトの支持部を改造する。
員数		1 式 (1) 1 式 (2) 1 式 (3) 1 式 (4) 1 式 (5) 1 式 (6) 1 式 (7) 1 式 (8) 1 式

表ト設一気 49 気体廃棄設備(3)排気ダクト・ダンパ (部屋、設備～高性能エアフィルタ)
仕様表 (2/3)

一般仕様	型式	ダクト・ダンパ		
	主要な構造材	別表ト設一気 49		
	寸法 (単位: mm)	(1)		
		(2)		
		(3)		
		(4)		
(5)				
(6)				
(7)				
(8)				
その他の構成機器	-			
その他の性能	-			
取扱う核燃料物質の状態	気体廃棄物			

表ト設一気 49 気体廃棄設備(3)排気ダクト・ダンパ(部屋、設備～高性能エアフィルタ)
仕様表(3/3)

技術基準に基づく設計 (注)	核燃料物質の臨界防止	—
	安全機能を有する施設の地盤	[5.1-設1] 十分な支持性能を有する基礎及び地盤上に建造された加工棟成型工場に設置する。
	地震による損傷の防止	[6.1-設1] 耐震重要度に応じ分類する。 [6.1-設2] 地震力に耐える支持間隔で固定する。 [6.1-設12] 排気ダクト・ダンパ(部屋、設備～高性能エアフィルタ)は耐震重要度分類第3類とする。 {660} 排気ダクト・ダンパ(部屋、設備～高性能エアフィルタ) 第3類耐震重要度分類第3類の地震力に耐える間隔で支持する。
	津波による損傷の防止	—
	外部からの衝撃による損傷の防止	—
	人の不法な侵入等の防止	—
	閉じ込めの機能	—
	火災等による損傷の防止	[11.3-設2] 主要な構造材には不燃性材料を用いる。
	溢水による損傷の防止	—
	安全避難通路等	—
	安全機能を有する施設	[14.1-設1] 設置場所の通常時及び設計基準事故発生時に想定される温湿度状態、圧力及び放射線環境下において、必要な安全機能(臨界、閉じ込め、遮蔽等)を発揮できる設計とする。 [14.2-設1] 検査又は試験及び保守又は修理ができ、作業者の立入が容易な場所に設置する。
	材料及び構造	—
	搬送設備	—
	核燃料物質の貯蔵施設	—
	警報設備等	—
	放射線管理施設	—
	廃棄施設	[20.1-設70] 気体廃棄物を屋外へ排気するために、高性能エアフィルタにつながるダクト・ダンパに接続し、排気経路を確保する。
	核燃料物質等による汚染の防止	—
	遮蔽	—
	換気設備	[23.1-設3] 第1種管理区域の換気のために、排気ファンにつながるダクト・ダンパに接続し、排気経路を確保する。
非常用電源設備	—	
通信連絡設備	—	
その他事業許可で求める仕様	—	
添付図	図ト系3-1、図ト系3-2、図ト系3-3、図ト系3-4、図ト系3-8、図ト系3-9、図ト系3-10、図ト系3-11	

注 加工施設の技術基準に関する規則第三章 重大事故等対処施設 第26条～第39条は該当しない。
凡例 { } 内に示す数字：事業許可の「表 安全機能を有する施設の安全機能一覧」における該当機器の番号を示す。
[] 内に示す数字：加工施設の技術基準の条番号、項番号、及び設計番号、又はその他事業許可で求める仕様に関する設計番号を示す。
(例) [4.1-設1]は、加工施設の技術基準第4条第1項に対する設計番号 設1を示す。
[99-設1]は、その他事業許可で求める仕様に関する設計番号 設1を示す。

表ト設一気 50 気体廃棄設備(3)排気ダクト・ダンパ (高性能エアフィルタ～排気塔)
仕様表 (1/4)

事業許可との 対応	許可番号 (日付) 設備・機器名称	原規規発第 1711011 号 (平成 29 年 11 月 1 日付) {653} 気体廃棄物の廃棄設備 (気体廃棄設備(3)) 気体廃棄設備(3) {661} 気体廃棄物の廃棄設備 (気体廃棄設備(3)) 排気ダクト・ダンパ (高性能エ アフィルタ～排気塔)
設置場所		(1) 加工棟 成型工場 (2) 加工棟 成型工場 (3) 加工棟 成型工場 (4) 加工棟 成型工場 (5) 加工棟 成型工場 (6) 加工棟 成型工場 (7) 加工棟 成型工場 (8) 加工棟 成型工場
機器名		気体廃棄設備(3) 排気ダクト・ダンパ (高性能エアフィルタ～排気塔) (1) 排気ダクト・ダンパ (高性能エアフィルタ～排気塔) (ペレット加工室、前室 (2)、廃液処理室、工作室、粉末貯蔵室(1)、粉末貯蔵室(2)、連絡通路室内排気系 統(1)) (2) 排気ダクト・ダンパ (高性能エアフィルタ～排気塔) (ペレット加工室局所排 気系統(1)) (3) 排気ダクト・ダンパ (高性能エアフィルタ～排気塔) (ペレット加工室室内排 気系統(2)) (4) 排気ダクト・ダンパ (高性能エアフィルタ～排気塔) (ペレット加工室局所排 気系統(2)) (5) 排気ダクト・ダンパ (高性能エアフィルタ～排気塔) (ペレット貯蔵室室内排 気系統) (6) 排気ダクト・ダンパ (高性能エアフィルタ～排気塔) (燃料棒溶接室室内排気 系統) (7) 排気ダクト・ダンパ (高性能エアフィルタ～排気塔) (燃料棒溶接室局所排気 系統) (8) 排気ダクト・ダンパ (高性能エアフィルタ～排気塔) (フィルタ室室内排気系 統)

表ト設一気 50 気体廃棄設備(3)排気ダクト・ダンパ (高性能エアフィルタ～排気塔)

仕様表 (2/4)

<p>変更内容</p>	<p>(1) 改造</p> <ul style="list-style-type: none"> ・ 耐震補強のため、ダクトの支持部を改造する。 ・ 屋外との火災区域境界構成のため、屋外境界の排気ダクトに防火材を布設する。 ・ 気密性向上のために、構造上の微小な隙間が発生する可能性がある接合部に JIS A 4009 に準拠したシーリング施工を行う。 <p>(2) 改造</p> <ul style="list-style-type: none"> ・ 耐震補強のため、ダクトの支持部を改造する。 ・ 屋外との火災区域境界構成のため、屋外境界の排気ダクトに防火材を布設する。 ・ 気密性向上のために、構造上の微小な隙間が発生する可能性がある接合部に JIS A 4009 に準拠したシーリング施工を行う。 <p>(3) 改造</p> <ul style="list-style-type: none"> ・ 耐震補強のため、ダクトの支持部を改造する。 ・ 気密性向上のために、構造上の微小な隙間が発生する可能性がある接合部に JIS A 4009 に準拠したシーリング施工を行う。 <p>(4) 改造</p> <ul style="list-style-type: none"> ・ 耐震補強のため、ダクトの支持部を改造する。 ・ 屋外との火災区域境界構成のため、屋外境界の排気ダクトに防火材を布設する。 ・ 気密性向上のために、構造上の微小な隙間が発生する可能性がある接合部に JIS A 4009 に準拠したシーリング施工を行う。 <p>(5) 改造</p> <ul style="list-style-type: none"> ・ 耐震補強のため、ダクトの支持部を改造する。 ・ 屋外との火災区域境界構成のため、屋外境界の排気ダクトに防火材を布設する。 ・ 気密性向上のために、構造上の微小な隙間が発生する可能性がある接合部に JIS A 4009 に準拠したシーリング施工を行う。 <p>(6) 改造</p> <ul style="list-style-type: none"> ・ 耐震補強のため、ダクトの支持部を改造する。 ・ 屋外との火災区域境界構成のため、屋外境界の排気ダクトに防火材を布設する。 ・ 気密性向上のために、構造上の微小な隙間が発生する可能性がある接合部に JIS A 4009 に準拠したシーリング施工を行う。 <p>(7) 改造</p> <ul style="list-style-type: none"> ・ 耐震補強のため、ダクトの支持部を改造する。 ・ 屋外との火災区域境界構成のため、屋外境界の排気ダクトに防火材を布設する。 ・ 気密性向上のために、構造上の微小な隙間が発生する可能性がある接合部に JIS A 4009 に準拠したシーリング施工を行う。 <p>(8) 改造</p> <ul style="list-style-type: none"> ・ 耐震補強のため、ダクトの支持部を改造する。 ・ 屋外との火災区域境界構成のため、屋外境界の排気ダクトに防火材を布設する。 ・ 気密性向上のために、構造上の微小な隙間が発生する可能性がある接合部に JIS A 4009 に準拠したシーリング施工を行う。
<p>員数</p>	<p>1 式</p> <p>(1) 1 式</p> <p>(2) 1 式</p> <p>(3) 1 式</p> <p>(4) 1 式</p> <p>(5) 1 式</p> <p>(6) 1 式</p> <p>(7) 1 式</p> <p>(8) 1 式</p>

表ト設一気 50 気体廃棄設備(3)排気ダクト・ダンパ (高性能エアフィルタ～排気塔)
仕様表 (3/4)

一般仕様	型式	ダクト・ダンパ	
	主要な構造材	別表ト設一気 50	
	寸法 (単位: mm)	(1)	
		(2)	
		(3)	
	(4)		
	(5)		
		(6)	
		(7)	
		(8)	
	その他の構成機器	-	
	その他の性能	-	
	取扱う核燃料物質の状態	-	
技術基準に基づく設計(注)	核燃料物質の臨界防止	-	
	安全機能を有する施設の地盤	[5.1-設1] 十分な支持性能を有する基礎及び地盤上に建造された加工棟成型工場に設置する。	

表ト設一気 50 気体廃棄設備 (3) 排気ダクト・ダンパ (高性能エアフィルタ～排気塔)

仕様表 (4/4)

技術基準に基づく設計 (注)	地震による損傷の防止	[6.1-設 1] 耐震重要度に応じ分類する。 [6.1-設 2] 地震力に耐える支持間隔で固定する。 [6.1-設 9] 排気逆流防止ダンパと建物境界間の排気ダクト・ダンパは耐震重要度分類第 1 類とする。 [6.1-設 12] 排気ダクト・ダンパ (高性能エアフィルタ～排気塔) は耐震重要度分類第 2 類とする。(建物境界を除く) {661} 排気ダクト・ダンパ (高性能エアフィルタ～排気塔) 第 1 類、第 2 類耐震重要度分類第 1 類及び第 2 類の地震力に耐える間隔で支持する。
	津波による損傷の防止	—
	外部からの衝撃による損傷の防止	—
	人の不法な侵入等の防止	—
	閉じ込めの機能	—
	火災等による損傷の防止	[11.3-設 2] 主要な構造材には不燃性材料を用いる。 [11.3-設 20] 屋外との火災区域境界構成のため、板厚 1.5mm 以上の逆流防止ダンパ (屋外境界) を設置し、ダクトに防火材を布設する。
	溢水による損傷の防止	—
	安全避難通路等	—
	安全機能を有する施設	[14.1-設 1] 設置場所の通常時及び設計基準事故発生時に想定される温湿度状態、圧力及び放射線環境下において、必要な安全機能 (臨界、閉じ込め、遮蔽等) を発揮できる設計とする。 [14.2-設 1] 検査又は試験及び保守又は修理ができ、作業者の立入が容易な場所に設置する。
	材料及び構造	—
	搬送設備	—
	核燃料物質の貯蔵施設	—
	警報設備等	—
	放射線管理施設	—
	廃棄施設	[20.1-設 70] 気体廃棄物を屋外へ排気するために、高性能エアフィルタと排気塔を接続し、排気経路を確保する。構造上の微小な隙間が発生する可能性がある接合部に JIS A 4009 に準拠したシール施工を行う。
	核燃料物質等による汚染の防止	—
	遮蔽	—
	換気設備	[23.1-設 3] 第 1 種管理区域の換気のために、排気ファンにつながるダクト・ダンパに接続し、排気経路を確保する。構造上の微小な隙間が発生する可能性がある接合部に JIS A 4009 に準拠したシール施工を行う。
	非常用電源設備	—
	通信連絡設備	—
その他事業許可で求める仕様	—	
添付図	図ト系 3-1、図ト系 3-2、図ト系 3-3、図ト系 3-4、図ト系 3-8、図ト系 3-9、図ト系 3-10、図ト系 3-11	

注 加工施設の技術基準に関する規則第三章 重大事故等対処施設 第 26 条～第 39 条は該当しない。
凡例 { } 内に示す数字：事業許可の「表 安全機能を有する施設の安全機能一覧」における該当機器の番号を示す。
[] 内に示す数字：加工施設の技術基準の条番号、項番号、及び設計番号、又はその他事業許可で求める仕様に関する設計番号を示す。
(例) [4.1-設 1] は、加工施設の技術基準第 4 条第 1 項に対する設計番号 設 1 を示す。
[99-設 1] は、その他事業許可で求める仕様に関する設計番号 設 1 を示す。

表ト設一気 51 気体廃棄設備(3) 給気ダクト・ダンパ 仕様表 (1/2)

事業許可との 対応	許可番号 (日付)	原規規発第 1711011 号 (平成 29 年 11 月 1 日付)	
	設備・機器名称	{653} 気体廃棄物の廃棄設備 (気体廃棄設備(3))	気体廃棄設備(3)
		{663} 気体廃棄物の廃棄設備 (気体廃棄設備(3))	給気ダクト・ダンパ
設置場所	(1) 加工棟 成型工場 (2) 加工棟 成型工場 (3) 加工棟 成型工場 (4) 加工棟 成型工場		
機器名	気体廃棄設備(3) 給気ダクト・ダンパ (1) 給気ダクト・ダンパ (ペレット加工室、前室(2)、廃液処理室、工作室、粉末貯蔵室(1)、粉末貯蔵室(2)、連絡通路給気系統(1)) (2) 給気ダクト・ダンパ (ペレット加工室給気系統(2)) (3) 給気ダクト・ダンパ (ペレット貯蔵室給気系統) (4) 給気ダクト・ダンパ (燃料棒溶接室給気系統)		
変更内容	(1) 改造 ・ 耐震補強のため、ダクトの支持部を改造する。 (2) 改造 ・ 耐震補強のため、ダクトの支持部を改造する。 (3) 改造 ・ 耐震補強のため、ダクトの支持部を改造する。 (4) 改造 ・ 耐震補強のため、ダクトの支持部を改造する。		
員数	1 式 (1) 1 式 (2) 1 式 (3) 1 式 (4) 1 式		
一般仕様	型式	ダクト・ダンパ	
	主要な構造材	別表ト設一気 51	
	寸法 (単位: mm)	(1)	
		(2)	
		(3)	
		(4)	
	その他の構成機器	-	
	その他の性能	-	
	取扱う核燃料物質の状態	-	

表ト設一気 51 気体廃棄設備(3) 給気ダクト・ダンパ 仕様表 (2/2)

技術基準に基づく設計 (注)	核燃料物質の臨界防止	—
	安全機能を有する施設の地盤	[5.1-設1] 十分な支持性能を有する基礎及び地盤上に建造された加工棟成型工場に設置する。
	地震による損傷の防止	[6.1-設1] 耐震重要度に応じ分類する。 [6.1-設2] 地震力に耐える支持間隔で固定する。 {663} 給気ダクト・ダンパ 第3類 耐震重要度分類第3類の地震力に耐える間隔で支持する。
	津波による損傷の防止	—
	外部からの衝撃による損傷の防止	—
	人の不法な侵入等の防止	—
	閉じ込めの機能	—
	火災等による損傷の防止	[11.3-設2] 主要な構造材には不燃性材料及び難燃性材料を用いる。
	溢水による損傷の防止	—
	安全避難通路等	—
	安全機能を有する施設	[14.1-設1] 設置場所の通常時及び設計基準事故発生時に想定される温湿度状態、圧力及び放射線環境下において、必要な安全機能(臨界、閉じ込め、遮蔽等)を発揮できる設計とする。 [14.2-設1] 検査又は試験及び保守又は修理ができ、作業者の立入が容易な場所に設置する。
	材料及び構造	—
	搬送設備	—
	核燃料物質の貯蔵施設	—
	警報設備等	—
	放射線管理施設	—
	廃棄施設	—
	核燃料物質等による汚染の防止	—
	遮蔽	—
	換気設備	[23.1-設3] 第1種管理区域の換気のために、給気ファンにつながるダクト・ダンパに接続し、給気経路を確保する。
非常用電源設備	—	
通信連絡設備	—	
その他事業許可で求める仕様	—	
添付図	図ト系 3-12、図ト系 3-13、図ト系 3-14、図ト系 3-15	

注 加工施設の技術基準に関する規則第三章 重大事故等対処施設 第26条～第39条は該当しない。
 凡例 { } 内に示す数字：事業許可の「表 安全機能を有する施設の安全機能一覧」における該当機器の番号を示す。
 [] 内に示す数字：加工施設の技術基準の条番号、項番号、及び設計番号、又はその他事業許可で求める仕様に関する設計番号を示す。
 (例) [4.1-設1]は、加工施設の技術基準第4条第1項に対する設計番号 設1を示す。
 [99-設1]は、その他事業許可で求める仕様に関する設計番号 設1を示す。

表ト設一気 52 気体廃棄設備(3)排気ダクト・ダンパ (部屋、設備～高性能エアフィルタ)
仕様表 (1/3)

事業許可との 対応	許可番号 (日付) 設備・機器名称	原規規発第 1711011 号 (平成 29 年 11 月 1 日付) {653} 気体廃棄物の廃棄設備 (気体廃棄設備(3)) 気体廃棄設備(3) {664} 気体廃棄物の廃棄設備 (気体廃棄設備(3)) 排気ダクト・ダンパ (部屋、設備～高性能エアフィルタ)
設置場所		(1) 加工棟 成型工場 (2) 加工棟 成型工場 (3) 加工棟 成型工場 (4) 加工棟 成型工場 (5) 加工棟 成型工場 (6) 加工棟 成型工場 (7) 加工棟 成型工場 (8) 加工棟 成型工場 (9) 加工棟 成型工場 (10) 加工棟 成型工場
機器名		気体廃棄設備(3) 排気ダクト・ダンパ (部屋、設備～高性能エアフィルタ) (1) 排気ダクト・ダンパ (部屋、設備～高性能エアフィルタ) (ペレット加工室、前室(2)、廃液処理室、工作室、粉末貯蔵室(1)、粉末貯蔵室(2)、連絡通路室内排気系統(1)) (2) 排気ダクト・ダンパ (部屋、設備～高性能エアフィルタ) (ペレット加工室局所排気系統(1)) (3) 排気ダクト・ダンパ (部屋、設備～高性能エアフィルタ) (ペレット加工室内排気系統(2)) (4) 排気ダクト・ダンパ (部屋、設備～高性能エアフィルタ) (ペレット加工室局所排気系統(2)) (5) 排気ダクト・ダンパ (部屋、設備～高性能エアフィルタ) (前室(2)局所排気系統) (6) 排気ダクト・ダンパ (部屋、設備～高性能エアフィルタ) (廃液処理室局所排気系統) (7) 排気ダクト・ダンパ (部屋、設備～高性能エアフィルタ) (工作室局所排気系統) (8) 排気ダクト・ダンパ (部屋、設備～高性能エアフィルタ) (ペレット貯蔵室内排気系統) (9) 排気ダクト・ダンパ (部屋、設備～高性能エアフィルタ) (燃料棒溶接室内排気系統) (10) 排気ダクト・ダンパ (部屋、設備～高性能エアフィルタ) (燃料棒溶接室局所排気系統)
変更内容		(1) 改造 ・ 耐震補強のため、ダクトの支持部を改造する。 (2) 改造 ・ 耐震補強のため、ダクトの支持部を改造する。 (3) 改造 ・ 耐震補強のため、ダクトの支持部を改造する。 ・ 火災対策のため、ダクトの材質を不燃性材料に変更する。 (4) 改造 ・ 耐震補強のため、ダクトの支持部を改造する。 ・ 火災対策のため、ダクトの材質を不燃性材料に変更する。 (5) 改造 ・ 耐震補強のため、ダクトの支持部を改造する。 (6) 改造 ・ 耐震補強のため、ダクトの支持部を改造する。 (7) 改造 ・ 耐震補強のため、ダクトの支持部を改造する。 (8) 改造 ・ 耐震補強のため、ダクトの支持部を改造する。 (9) 改造 ・ 耐震補強のため、ダクトの支持部を改造する。 (10) 改造 ・ 耐震補強のため、ダクトの支持部を改造する。

表ト設一気 52 気体廃棄設備(3)排気ダクト・ダンパ (部屋、設備～高性能エアフィルタ)
仕様表 (2/3)

員数	1式 (1) 1式 (2) 1式 (3) 1式 (4) 1式 (5) 1式 (6) 1式 (7) 1式 (8) 1式 (9) 1式 (10) 1式	
一般仕様	型式	ダクト・ダンパ
	主要な構造材	別表ト設一気 52
	寸法 (単位: mm)	(1) <input type="text"/> (2) <input type="text"/> (3) <input type="text"/> (4) <input type="text"/> (5) <input type="text"/> (6) <input type="text"/> (7) <input type="text"/> (8) <input type="text"/> (9) <input type="text"/> (10) <input type="text"/>
	その他の構成機器	—
	その他の性能	—
	取扱う核燃料物質の状態	気体廃棄物

表ト設一気 52 気体廃棄設備(3)排気ダクト・ダンパ(部屋、設備～高性能エアフィルタ)
仕様表(3/3)

技術基準に基づく設計 (注)	核燃料物質の臨界防止	—
	安全機能を有する施設の地盤	[5.1-設1] 十分な支持性能を有する基礎及び地盤上に建造された加工棟成型工場に設置する。
	地震による損傷の防止	[6.1-設1] 耐震重要度に応じ分類する。 [6.1-設2] 地震力に耐える支持間隔で固定する。 [6.1-設12] 排気ダクト・ダンパ(部屋、設備～高性能エアフィルタ)は耐震重要度分類第3類とする。 (664) 排気ダクト・ダンパ(部屋、設備～高性能エアフィルタ) 第3類耐震重要度分類第3類の地震力に耐える間隔で支持する。
	津波による損傷の防止	—
	外部からの衝撃による損傷の防止	—
	人の不法な侵入等の防止	—
	閉じ込めの機能	—
	火災等による損傷の防止	[11.3-設2] 主要な構造材には不燃性材料及び難燃性材料を用いる。 [11.3-設11] 火災源の近くに設置せざるを得ない難燃性のダクトは不燃性のダクトに変更する。 [11.7-設8] 水素の滞留防止のために排気口を配置する。
	溢水による損傷の防止	—
	安全避難通路等	—
	安全機能を有する施設	[14.1-設1] 設置場所の通常時及び設計基準事故発生時に想定される温湿度状態、圧力及び放射線環境下において、必要な安全機能(臨界、閉じ込め、遮蔽等)を発揮できる設計とする。 [14.2-設1] 検査又は試験及び保守又は修理ができ、作業者の立入が容易な場所に設置する。
	材料及び構造	—
	搬送設備	—
	核燃料物質の貯蔵施設	—
	警報設備等	—
	放射線管理施設	—
	廃棄施設	[20.1-設70] 気体廃棄物を屋外へ排気するために、高性能エアフィルタにつながるダクト・ダンパに接続し、排気経路を確保する。
	核燃料物質等による汚染の防止	—
	遮蔽	—
	換気設備	[23.1-設3] 第1種管理区域の換気のために、排気ファンにつながるダクト・ダンパに接続し、排気経路を確保する。
非常用電源設備	—	
通信連絡設備	—	
その他事業許可で求める仕様	—	
添付図	図ト系3-1、図ト系3-2、図ト系3-3、図ト系3-4、図ト系3-5、図ト系3-6、図ト系3-7、図ト系3-8、図ト系3-9、図ト系3-10	

注 加工施設の技術基準に関する規則第三章 重大事故等対処施設 第26条～第39条は該当しない。
凡例 { } 内に示す数字：事業許可の「表 安全機能を有する施設の安全機能一覧」における該当機器の番号を示す。
[] 内に示す数字：加工施設の技術基準の条番号、項番号、及び設計番号、又はその他事業許可で求める仕様に関する設計番号を示す。
(例) [4.1-設1]は、加工施設の技術基準第4条第1項に対する設計番号 設1を示す。
[99-設1]は、その他事業許可で求める仕様に関する設計番号 設1を示す。

表ト設一気 53 気体廃棄設備(4)給気ファン 仕様表 (1/2)

事業許可との 対応	許可番号(日付)	原規規発第 1711011 号(平成 29 年 11 月 1 日付)
	設備・機器名称	{666} 気体廃棄物の廃棄設備(気体廃棄設備(4)) 気体廃棄設備(4) {667} 気体廃棄物の廃棄設備(気体廃棄設備(4)) 給気ファン {675} 気体廃棄物の廃棄設備(気体廃棄設備(4)) 給排気ファンの起動停止インターロック
設置場所	(1) 付属建物 第 3 核燃料倉庫 フィルタ室 (2) 付属建物 第 3 核燃料倉庫 フィルタ室	
機器名	気体廃棄設備(4) 給気ファン (1) 給気ファン(貯蔵室(1)、備品室、貯蔵室(2)、フィルタ室給気系統) (2) 給気ファン(作業室(1)、更衣室、シャワー室給気系統)	
変更内容	(1) 変更なし (2) 変更なし	
員数	1 式 (1) 1 基 [SF-2] (2) 1 基 [SF-1]	
一般仕様	型式	遠心送風式
	主要な構造材	別表ト設一気 53
	寸法(単位:mm)	(1) <input type="text"/> (2) <input type="text"/>
	その他の構成機器	制御盤
	その他の性能	-
	取扱う核燃料物質の状態	-

表ト設一気 53 気体廃棄設備(4)給気ファン 仕様表 (2/2)

技術基準に基づく設計 (注)	核燃料物質の臨界防止	—
	安全機能を有する施設の地盤	[5.1-設 1] 十分な支持性能を有する基礎及び地盤上に建造された付属建物第 3 核燃料倉庫の床スラブに設置する。{675} 給排気ファンの起動停止インターロックは耐震強度を有する十分な支持特性を有する設備に設置する。
	地震による損傷の防止	[6.1-設 1] 耐震重要度に応じ分類する。 耐震重要度分類第 3 類 [6.1-設 2] 地震力に耐える強度を有する部材を使用し、ボルトで固定する。 [6.1-設 3] インターロックの制御部は耐震重要度分類第 3 類に分類する。
	津波による損傷の防止	—
	外部からの衝撃による損傷の防止	[8.2-設 1] インターロック回路の信号の受け渡しはメカニカルリレーを使用する。
	人の不法な侵入等の防止	—
	閉じ込めの機能	[10.1-設 14] 第 1 種管理区域の閉じ込め維持のために、{675} 給排気ファンの起動停止インターロックを設置する。
	火災等による損傷の防止	[11.3-設 2] 主要な構造材には不燃性材料を用いる。
	溢水による損傷の防止	[12.1-設 7] 被水又は没水による電気火災防止のため、配線用遮断器を設置する。
	安全避難通路等	—
	安全機能を有する施設	[14.1-設 1] 設置場所の通常時及び設計基準事故発生時に想定される温湿度状態、圧力及び放射線環境下において、必要な安全機能（臨界、閉じ込め、遮蔽等）を発揮できる設計とする。 [14.2-設 1] 検査又は試験及び保守又は修理ができ、作業者の立入が容易な場所に設置する。
	材料及び構造	—
	搬送設備	—
	核燃料物質の貯蔵施設	—
	警報設備等	—
	放射線管理施設	—
	廃棄施設	—
	核燃料物質等による汚染の防止	—
	遮蔽	—
	換気設備	[23.1-設 3] 第 1 種管理区域の換気のために、給気ファンを設置する。
非常用電源設備	—	
通信連絡設備	—	
その他事業許可で求める仕様	—	
添付図	図ト配-気 4、図ト系 4-4、図ト系 4-5、図ト設-気 3、図ト制-気 5、図ト制配-気 4	

注 加工施設の技術基準に関する規則第三章 重大事故等対処施設 第 26 条～第 39 条は該当しない。
 凡例 { } 内に示す数字：事業許可の「表 安全機能を有する施設の安全機能一覧」における該当機器の番号を示す。
 [] 内に示す数字：加工施設の技術基準の条番号、項番号、及び設計番号、又はその他事業許可で求める仕様に関する設計番号を示す。
 (例) [4.1-設 1]は、加工施設の技術基準第 4 条第 1 項に対する設計番号 設 1 を示す。
 [99-設 1]は、その他事業許可で求める仕様に関する設計番号 設 1 を示す。

表ト設一気 54 気体廃棄設備(4)排気ファン 仕様表 (1/2)

事業許可との 対応	許可番号(日付)	原規規発第1711011号(平成29年11月1日付)	
	設備・機器名称	{666} 気体廃棄物の廃棄設備(気体廃棄設備(4)) 気体廃棄設備(4) {668} 気体廃棄物の廃棄設備(気体廃棄設備(4)) 排気ファン {675} 気体廃棄物の廃棄設備(気体廃棄設備(4)) 給排気ファンの起動停止インターロック {678} 気体廃棄物の廃棄設備(気体廃棄設備(4)) 負圧警報装置	
設置場所		(1) 付属建物 第3核燃料倉庫 フィルタ室 (2) 付属建物 第3核燃料倉庫 フィルタ室 (3) 付属建物 第3核燃料倉庫 フィルタ室	
機器名		気体廃棄設備(4) 排気ファン (1) 排気ファン(貯蔵室(1)、備品室、貯蔵室(2)、フィルタ室室内排気系統) (2) 排気ファン(作業室(1)、更衣室、シャワー室室内排気系統) (3) 排気ファン(作業室(1)局所排気系統)	
変更内容		(1) 変更なし (2) 変更なし (3) 変更なし	
員数		1式 (1) 1基 [EF-2] (2) 1基 [RF-1] (3) 2基 [EF-1-1、EF-1-2]	
一般仕様	型式	遠心送風式	
	主要な構造材	別表ト設一気 54	
	寸法(単位:mm)	(1)	[]
		(2)	
		(3)	
	その他の構成機器	制御盤	
その他の性能	-		
取扱う核燃料物質の状態	-		

表ト設一気 54 気体廃棄設備(4)排気ファン 仕様表 (2/2)

技術基準に基づく設計(注)	核燃料物質の臨界防止	—
	安全機能を有する施設の地盤	[5.1-設1] 十分な支持性能を有する基礎及び地盤上に建造された付属建物第3核燃料倉庫の床スラブに設置する。(675)給排気ファンの起動停止インターロックは耐震強度を有する十分な支持特性を有する設備に設置する。
	地震による損傷の防止	[6.1-設1] 耐震重要度に応じ分類する。 [6.1-設2] 地震力に耐える強度を有する部材を使用し、ボルトで固定する。 [6.1-設3] インターロックの制御部は耐震重要度分類第3類に分類する。 [6.1-設6] 警報設備の制御部は耐震重要度分類第3類に分類する。 [6.1-設12] 排気ファンは耐震重要度分類第2類とする。 {668} 排気ファン 第2類 排気ファン(床置き型)部材：(高剛性のためボルト評価で代表) 排気ファン(床置き型)アンカーボルト：別表ト設一気54、図ト設一気1
	津波による損傷の防止	—
	外部からの衝撃による損傷の防止	[8.2-設1] インターロック回路の信号の受け渡しはメカニカルリレーを使用する。
	人の不法な侵入等の防止	—
	閉じ込めの機能	[10.1-設14] 第1種管理区域の閉じ込め維持のために、(675)給排気ファンの起動停止インターロックを設置する。 [10.1-設54] 第1種管理区域の負圧維持のために、排気ファンを設置する。 [10.1-設56] 火災時に影響のある局所排気システムを停止した場合にも第1種管理区域の負圧を維持するために、複数の排気ファンを設置する。 [10.1-設57] 停電時の第1種管理区域負圧維持のために、一部の排気ファンは非常用ディーゼル発電機に接続する。図ト設一気1参照 [10.1-設58] 負圧異常で警報を表示/吹鳴する(678)負圧警報装置を設置する。
	火災等による損傷の防止	[11.3-設2] 主要な構造材には不燃性材料を用いる。
	溢水による損傷の防止	[12.1-設7] 被水又は没水による電気火災防止のため、配線用遮断器を設置する。 [12.1-設11] 排気設備(排気ファン、制御盤)高さは溢水水位より高くする。
	安全避難通路等	—
	安全機能を有する施設	[14.1-設1] 設置場所の通常時及び設計基準事故発生時に想定される温湿度状態、圧力及び放射線環境下において、必要な安全機能(臨界、閉じ込め、遮蔽等)を発揮できる設計とする。 [14.2-設1] 検査又は試験及び保守又は修理ができ、作業者の立入が容易な場所に設置する。
	材料及び構造	—
	搬送設備	—
	核燃料物質の貯蔵施設	—
	警報設備等	[18.1-設6] 負圧異常で警報を表示/吹鳴する(678)負圧警報装置を設置する。
	放射線管理施設	—
	廃棄施設	[20.1-設70] 気体廃棄物を屋外へ排気するために、排気ファンを設置する。 [20.1-設71] 気体廃棄設備(4)には、各系統合計で20,000m ³ /時以上の排気能力を有する排気ファンを設置する。
	核燃料物質等による汚染の防止	—
	遮蔽	—
	換気設備	[23.1-設3] 第1種管理区域の換気のために、排気ファンを設置する。
非常用電源設備	[24.1-設4] 外部電源喪失時に負圧を維持するために必要な排気ファンは非常用ディーゼル発電機に接続する。表ト設一気1参照	
通信連絡設備	—	
その他事業許可で求める仕様	—	
添付図	図ト配一気4、図ト系4-1、図ト系4-2、図ト系4-3、図ト設一気1、図ト制一気5、図ト制配一気4	

注 加工施設の技術基準に関する規則第三章 重大事故等対処施設 第26条～第39条は該当しない。
 凡例 { } 内に示す数字：事業許可の「表 安全機能を有する施設の安全機能一覧」における該当機器の番号を示す。
 [] 内に示す数字：加工施設の技術基準の条番号、項番号、及び設計番号、又はその他事業許可で求める仕様に関する設計番号を示す。
 (例) [4.1-設1]は、加工施設の技術基準第4条第1項に対する設計番号 設1を示す。
 [99-設1]は、その他事業許可で求める仕様に関する設計番号 設1を示す。

表ト設一気 55 気体廃棄設備(4)高性能エアフィルタ 仕様表 (1/2)

事業許可との 対応	許可番号(日付)	原規規発第 1711011 号 (平成 29 年 11 月 1 日付)
	設備・機器名称	{666} 気体廃棄物の廃棄設備 (気体廃棄設備(4)) 気体廃棄設備(4) {669} 気体廃棄物の廃棄設備 (気体廃棄設備(4)) 高性能エアフィルタ
設置場所	(1) 付属建物 第3核燃料倉庫 フィルタ室 (2) 付属建物 第3核燃料倉庫 フィルタ室 (3) 付属建物 第3核燃料倉庫 フィルタ室	
機器名	気体廃棄設備(4) 高性能エアフィルタ (1) 高性能エアフィルタ (貯蔵室(1)、備品室、貯蔵室(2)、フィルタ室内排気系統) (2) 高性能エアフィルタ (作業室(1)、更衣室、シャワー室室内排気系統) (3) 高性能エアフィルタ (作業室(1)局所排気系統)	
変更内容	(1) 改造 ・ 火災対策のため、フィルタに金属カバーを設置する。 (2) 改造 ・ 火災対策のため、フィルタに金属カバーを設置する。 (3) 改造 ・ 火災対策のため、フィルタに金属カバーを設置する。	
員数	1 式 (1) 8×2 個 [093-1~093-4 2 段フィルタ、094-5~094-8 2 段フィルタ] (2) 4×2 個 [092-1~092-4 2 段フィルタ] (3) 2×2 個 [091-1 2 段フィルタ、091-2 2 段フィルタ]	
一般仕様	型式	セルフコンテンツ型
	主要な構造材	別表ト設一気 55
	寸法 (単位: mm)	(1) <input type="text"/> (2) <input type="text"/> (3) <input type="text"/>
	その他の構成機器	—
	その他の性能	捕集効率 2 段: 99.997%以上
	取扱う核燃料物質の状態	気体廃棄物

表ト設一気 55 気体廃棄設備(4)高性能エアフィルタ 仕様表 (2/2)

技術基準に基づく設計(注)	核燃料物質の臨界防止	—
	安全機能を有する施設の地盤	[5.1-設1] 十分な支持性能を有する基礎及び地盤上に建造された付属建物第3核燃料倉庫の床スラブに設置する。
	地震による損傷の防止	[6.1-設1] 耐震重要度に応じ分類する。 [6.1-設2] 地震力に耐える強度を有する部材を使用し、ボルトで固定する。 [6.1-設12] 高性能エアフィルタは耐震重要度分類第2類とする。 {669} 高性能エアフィルタ (タイプ8、9) 第2類 支持脚部材: 別表ト設一気 55 支持脚アンカーボルト: 別表ト設一気 55、図ト設一気 2 耐震評価は機器構造を踏まえて支持脚を対象に実施。
	津波による損傷の防止	—
	外部からの衝撃による損傷の防止	—
	人の不法な侵入等の防止	—
	閉じ込めの機能	—
	火災等による損傷の防止	[11.3-設2] 主要な構造材には不燃性材料を用いる。 [11.3-設17] 延焼防止のために、高性能エアフィルタの木枠は金属カバーで覆う。
	溢水による損傷の防止	[12.1-設11] 高性能エアフィルタは溢水水位より高くする。
	安全避難通路等	—
	安全機能を有する施設	[14.1-設1] 設置場所の通常時及び設計基準事故発生時に想定される温湿度状態、圧力及び放射線環境下において、必要な安全機能(臨界、閉じ込め、遮蔽等)を発揮できる設計とする。 [14.2-設1] 検査又は試験及び保守又は修理ができ、作業者の立入が容易な場所に設置する。
	材料及び構造	—
	搬送設備	—
	核燃料物質の貯蔵施設	—
	警報設備等	—
	放射線管理施設	—
	廃棄施設	[20.1-設70] 排気に含まれるウランの除去のために、捕集効率99.997%以上の高性能エアフィルタ(2段)を設置する。
	核燃料物質等による汚染の防止	—
	遮蔽	—
	換気設備	—
非常用電源設備	—	
通信連絡設備	—	
その他事業許可で求める仕様	—	
添付図	図ト配一気4、図ト系4-1、図ト系4-2、図ト系4-3、図ト設一気2	

注 加工施設の技術基準に関する規則第三章 重大事故等対処施設 第26条～第39条は該当しない。
 凡例 { } 内に示す数字: 事業許可の「表 安全機能を有する施設の安全機能一覧」における該当機器の番号を示す。
 [] 内に示す数字: 加工施設の技術基準の条番号、項番号、及び設計番号、又はその他事業許可で求める仕様に関する設計番号を示す。
 (例) [4.1-設1]は、加工施設の技術基準第4条第1項に対する設計番号 設1を示す。
 [99-設1]は、その他事業許可で求める仕様に関する設計番号 設1を示す。

表ト設一気 56 気体廃棄設備(4)給気逆流防止ダンパ (屋外との境界部) 仕様表 (1/2)

事業許可との 対応	許可番号 (日付)	原規規発第 1711011 号 (平成 29 年 11 月 1 日付)
	設備・機器名称	{666} 気体廃棄物の廃棄設備 (気体廃棄設備(4)) 気体廃棄設備(4) {670} 気体廃棄物の廃棄設備 (気体廃棄設備(4)) 給気逆流防止ダンパ (屋外との境界部)
設置場所		(1) 付属建物 第 3 核燃料倉庫 フィルタ室 (2) 付属建物 第 3 核燃料倉庫 フィルタ室
機器名		気体廃棄設備(4) 給気逆流防止ダンパ (屋外との境界部) (1) 給気逆流防止ダンパ (屋外との境界部) (貯蔵室(1)、備品室、貯蔵室(2)、フィルタ室給気系統) (2) 給気逆流防止ダンパ (屋外との境界部) (作業室(1)、更衣室、シャワー室給気系統)
変更内容		(1) 変更なし (2) 変更なし
員数		1 式 (1) 1 個 (2) 1 個
一般仕様	型式	逆止ダンパ
	主要な構造材	別表ト設一気 56
	寸法 (単位 : mm)	(1) <input type="text"/> (2) <input type="text"/>
	その他の構成機器	—
	その他の性能	—
	取扱う核燃料物質の状態	—

表ト設一気 56 気体廃棄設備(4)給気逆流防止ダンパ(屋外との境界部) 仕様表(2/2)

技術基準に基づく設計 (注)	核燃料物質の臨界防止	—
	安全機能を有する施設の地盤	[5.1-設1] 十分な支持性能を有する基礎及び地盤上に建造された付属建物第3核燃料倉庫に設置する。
	地震による損傷の防止	[6.1-設1] 耐震重要度に応じ分類する。 [6.1-設2] 逆流防止ダンパに接続するダクトは地震力に耐える支持間隔で固定する。 [6.1-設10] 逆流防止ダンパは耐震重要度分類第1類に分類する。 {670} 給気逆流防止ダンパ(屋外との境界部) *第1類 ※i:ダクトの一部(質点)として評価している
	津波による損傷の防止	—
	外部からの衝撃による損傷の防止	—
	人の不法な侵入等の防止	—
	閉じ込めの機能	—
	火災等による損傷の防止	[11.3-設2] ダンパ本体には不燃性材料を用いる。
	溢水による損傷の防止	—
	安全避難通路等	—
	安全機能を有する施設	[14.1-設1] 設置場所の通常時及び設計基準事故発生時に想定される温湿度状態、圧力及び放射線環境下において、必要な安全機能(臨界、閉じ込め、遮蔽等)を発揮できる設計とする。 [14.2-設1] 検査又は試験及び保守又は修理ができ、作業者の立入が容易な場所に設置する。
	材料及び構造	—
	搬送設備	—
	核燃料物質の貯蔵施設	—
	警報設備等	—
	放射線管理施設	—
	廃棄施設	[20.1-設72] 気体廃棄物の逆流防止のために、逆流防止ダンパを設置する。
	核燃料物質等による汚染の防止	—
	遮蔽	—
	換気設備	[23.1-設2] 気体廃棄物の逆流防止のために、逆流防止ダンパを設置する。([20.1-設72]と同様)
非常用電源設備	—	
通信連絡設備	—	
その他事業許可で求める仕様	[99-設1] Sクラスに属する施設に求められる地震力(1G程度)に対して十分な強度を有するよう、第1類の設備・機器に対しては水平地震力が1.0Gで弾性範囲となる設計とする。	
添付図	図ト配-気4、図ト系4-4、図ト系4-5、図ト設-気13	

注 加工施設の技術基準に関する規則第三章 重大事故等対処施設 第26条～第39条は該当しない。
 凡例 { } 内に示す数字: 事業許可の「表 安全機能を有する施設の安全機能一覧」における該当機器の番号を示す。
 [] 内に示す数字: 加工施設の技術基準の条番号、項番号、及び設計番号、又はその他事業許可で求める仕様に関する設計番号を示す。
 (例) [4.1-設1]は、加工施設の技術基準第4条第1項に対する設計番号 設1を示す。
 [99-設1]は、その他事業許可で求める仕様に関する設計番号 設1を示す。

表ト設一気 57 気体廃棄設備(4)排気逆流防止ダンパ (屋外との境界部) 仕様表 (1/2)

事業許可との 対応	許可番号 (日付)	原規規発第 1711011 号 (平成 29 年 11 月 1 日付)
	設備・機器名称	{666} 気体廃棄物の廃棄設備 (気体廃棄設備(4)) 気体廃棄設備(4) {671} 気体廃棄物の廃棄設備 (気体廃棄設備(4)) 排気逆流防止ダンパ (屋外との境界部)
設置場所	(1) 付属建物 第 3 核燃料倉庫 フィルタ室 (2) 付属建物 第 3 核燃料倉庫 フィルタ室 (3) 付属建物 第 3 核燃料倉庫 フィルタ室	
機器名	気体廃棄設備(4) 排気逆流防止ダンパ (屋外との境界部) (1) 排気逆流防止ダンパ (屋外との境界部) (貯蔵室(1)、備品室、貯蔵室(2)、フィルタ室室内排気系統) (2) 排気逆流防止ダンパ (屋外との境界部) (作業室(1)、更衣室、シャワー室室内排気系統) (3) 排気逆流防止ダンパ (屋外との境界部) (作業室(1)局所排気系統)	
変更内容	(1) 改造 ・気密性向上のために、構造上の微小な隙間が発生する可能性がある接合部に JIS A 4009 に準拠したシール施工を行う。 (2) 改造 ・気密性向上のために、構造上の微小な隙間が発生する可能性がある接合部に JIS A 4009 に準拠したシール施工を行う。 (3) 改造 ・気密性向上のために、構造上の微小な隙間が発生する可能性がある接合部に JIS A 4009 に準拠したシール施工を行う。	
員数	1 式 (1) 1 個 (2) 1 個 (3) 1 個	
一般仕様	型式	逆止ダンパ
	主要な構造材	別表ト設一気 57
	寸法 (単位: mm)	(1) (2) (3)
	その他の構成機器	—
	その他の性能	—
取扱う核燃料物質の状態	—	

表ト設一気 57 気体廃棄設備(4)排気逆流防止ダンパ(屋外との境界部) 仕様表(2/2)

技術基準に基づく設計(注)	核燃料物質の臨界防止	—
	安全機能を有する施設の地盤	[5.1-設1] 十分な支持性能を有する基礎及び地盤上に建造された付属建物第3核燃料倉庫に設置する。
	地震による損傷の防止	[6.1-設1] 耐震重要度に応じ分類する。 [6.1-設2] 逆流防止ダンパに接続するダクトは地震力に耐える支持間隔で固定する。 [6.1-設10] 逆流防止ダンパは耐震重要度分類第1類に分類する。 (671) 排気逆流防止ダンパ(屋外との境界部) ※第1類 ※1:ダクトの一部(質点)として評価している
	津波による損傷の防止	—
	外部からの衝撃による損傷の防止	—
	人の不法な侵入等の防止	—
	閉じ込めの機能	—
	火災等による損傷の防止	[11.3-設2] ダンパ本体には不燃性材料を用いる。 [11.3-設20] 屋外との火災区域境界構成のため、板厚1.5mm以上の逆流防止ダンパ(屋外境界)を設置する。
	溢水による損傷の防止	—
	安全避難通路等	—
	安全機能を有する施設	[14.1-設1] 設置場所の通常時及び設計基準事故発生時に想定される温湿度状態、圧力及び放射線環境下において、必要な安全機能(臨界、閉じ込め、遮蔽等)を発揮できる設計とする。 [14.2-設1] 検査又は試験及び保守又は修理ができ、作業者の立入が容易な場所に設置する。
	材料及び構造	—
	搬送設備	—
	核燃料物質の貯蔵施設	—
	警報設備等	—
	放射線管理施設	—
	廃棄施設	[20.1-設72] 排気の逆流防止のために、逆流防止ダンパを設置する。構造上の微小な隙間が発生する可能性がある接合部に JIS A 4009 に準拠したシール施工を行う。
	核燃料物質等による汚染の防止	—
	遮蔽	—
	換気設備	[23.1-設2] 排気の逆流防止のために、逆流防止ダンパを設置する。構造上の微小な隙間が発生する可能性がある接合部に JIS A 4009 に準拠したシール施工を行う。 ([20.1-設72]と同様)
非常用電源設備	—	
通信連絡設備	—	
その他事業許可で求める仕様	[99-設1] Sクラスに属する施設に求められる地震力(1G程度)に対して十分な強度を有するよう、第1類の設備・機器に対しては水平地震力が1.0Gで弾性範囲となる設計とする。	
添付図	図ト配-気4、図ト系4-1、図ト系4-2、図ト系4-3、図ト設-気13	

注 加工施設の技術基準に関する規則第三章 重大事故等対処施設 第26条～第39条は該当しない。
 凡例 { } 内に示す数字：事業許可の「表 安全機能を有する施設の安全機能一覧」における該当機器の番号を示す。
 [] 内に示す数字：加工施設の技術基準の条番号、項番号、及び設計番号、又はその他事業許可で求める仕様に関する設計番号を示す。
 (例) [4.1-設1]は、加工施設の技術基準第4条第1項に対する設計番号 設1を示す。
 [99-設1]は、その他事業許可で求める仕様に関する設計番号 設1を示す。

表ト設一気 58 気体廃棄設備(4)給気ダクト・ダンパ 仕様表 (1/2)

事業許可との 対応	許可番号(日付)	原規規発第1711011号(平成29年11月1日付)
	設備・機器名称	{666} 気体廃棄物の廃棄設備(気体廃棄設備(4)) 気体廃棄設備(4) {672} 気体廃棄物の廃棄設備(気体廃棄設備(4)) 給気ダクト・ダンパ
設置場所		(1) 付属建物 第3核燃料倉庫 (2) 付属建物 第3核燃料倉庫
機器名		気体廃棄設備(4) 給気ダクト・ダンパ (1) 給気ダクト・ダンパ(貯蔵室(1)、備品室、貯蔵室(2)、フィルタ室給気系統) (2) 給気ダクト・ダンパ(作業室(1)、更衣室、シャワー室給気系統)
変更内容		(1) 改造 ・ 耐震補強のため、ダクトの支持部を改造する。 ・ 屋外との火災区域境界構成のため、外気取入部(給気ダクト側)に防火ガラリーを設置する。 (2) 改造 ・ 耐震補強のため、ダクトの支持部を改造する。
員数		1式 (1) 1式 (2) 1式
一般仕様	型式	ダクト・ダンパ
	主要な構造材	別表ト設一気 58
	寸法(単位:mm)	(1) <input type="text"/> (2) <input type="text"/>
	その他の構成機器	防火ガラリー、プレフィルタ
	その他の性能	—
	取扱う核燃料物質の状態	—

表ト設一気 58 気体廃棄設備(4)給気ダクト・ダンパ 仕様表 (2/2)

技術基準に基づく設計(注)	核燃料物質の臨界防止	—
	安全機能を有する施設の地盤	[5.1-設 1] 十分な支持性能を有する基礎及び地盤上に建造された付属建物第 3 核燃料倉庫に設置する。
	地震による損傷の防止	[6.1-設 1] 耐震重要度に応じ分類する。 [6.1-設 2] 地震力に耐える支持間隔で固定する。 [6.1-設 9] 給気逆流防止ダンパと建物境界間の給気ダクト・ダンパは耐震重要度分類第 1 類とする。 [672] 給気ダクト・ダンパ 第 1 類、第 3 類 耐震重要度分類第 1 類及び第 3 類の地震力に耐える間隔で支持する。
	津波による損傷の防止	—
	外部からの衝撃による損傷の防止	[8.1-設 12] 生物学的影響防止のため、外気取り入れ口にプレフィルタを設置する。
	人の不法な侵入等の防止	—
	閉じ込めの機能	—
	火災等による損傷の防止	[11.3-設 2] 主要な構造材には不燃性材料を用いる。 [11.3-設 20] 屋外との火災区域境界構成のため、外気取入部(給気ダクト側)に防火ガラリを設置する。
	溢水による損傷の防止	—
	安全避難通路等	—
	安全機能を有する施設	[14.1-設 1] 設置場所の通常時及び設計基準事故発生時に想定される温湿度状態、圧力及び放射線環境下において、必要な安全機能(臨界、閉じ込め、遮蔽等)を発揮できる設計とする。 [14.2-設 1] 検査又は試験及び保守又は修理ができ、作業者の立入が容易な場所に設置する。
	材料及び構造	—
	搬送設備	—
	核燃料物質の貯蔵施設	—
	警報設備等	—
	放射線管理施設	—
	廃棄施設	—
	核燃料物質等による汚染の防止	—
	遮蔽	—
	換気設備	[23.1-設 3] 第 1 種管理区域の換気のために、給気ファンにつながるダクト・ダンパに接続し、給気経路を確保する。
非常用電源設備	—	
通信連絡設備	—	
その他事業許可で求める仕様	—	
添付図	図ト系 4-4、図ト系 4-5	

注 加工施設の技術基準に関する規則第三章 重大事故等対処施設 第 26 条～第 39 条は該当しない。

凡例 { } 内に示す数字：事業許可の「表 安全機能を有する施設の安全機能一覧」における該当機器の番号を示す。

[] 内に示す数字：加工施設の技術基準の条番号、項番号、及び設計番号、又はその他事業許可で求める仕様に関する設計番号を示す。

(例) [4.1-設 1]は、加工施設の技術基準第 4 条第 1 項に対する設計番号 設 1 を示す。

[99-設 1]は、その他事業許可で求める仕様に関する設計番号 設 1 を示す。

表ト設一気 59 気体廃棄設備(4)排気ダクト・ダンパ (部屋、設備～高性能エアフィルタ)

仕様表 (1/2)

事業許可との 対応	許可番号 (日付)	原規規発第 1711011 号 (平成 29 年 11 月 1 日付)
	設備・機器名称	{666} 気体廃棄物の廃棄設備 (気体廃棄設備 (4)) 気体廃棄設備 (4) {673} 気体廃棄物の廃棄設備 (気体廃棄設備 (4)) 排気ダクト・ダンパ (部屋、設備～高性能エアフィルタ)
設置場所		(1) 付属建物 第 3 核燃料倉庫 (2) 付属建物 第 3 核燃料倉庫 (3) 付属建物 第 3 核燃料倉庫
機器名		気体廃棄設備(4) 排気ダクト・ダンパ (部屋、設備～高性能エアフィルタ) (1) 排気ダクト・ダンパ (部屋、設備～高性能エアフィルタ) (貯蔵室(1)、備品室、貯蔵室(2)、フィルタ室室内排気系統) (2) 排気ダクト・ダンパ (部屋、設備～高性能エアフィルタ) (作業室(1)、更衣室、シャワー室室内排気系統) (3) 排気ダクト・ダンパ (部屋、設備～高性能エアフィルタ) (作業室(1)局所排気系統)
変更内容		(1) 改造 ・ 耐震補強のため、ダクトの支持部を改造する。 ・ 屋外との火災区域境界構成のため、屋外境界の逆流防止ダンパの板厚を変更 (1.5mm 以上) し、排気ダクトに防火材を布設する。 (2) 改造 ・ 耐震補強のため、ダクトの支持部を改造する。 ・ 屋外との火災区域境界構成のため、屋外境界の逆流防止ダンパの板厚を変更 (1.5mm 以上) し、排気ダクトに防火材を布設する。 (3) 改造 ・ 耐震補強のため、ダクトの支持部を改造する。 ・ 屋外との火災区域境界構成のため、屋外境界の逆流防止ダンパの板厚を変更 (1.5mm 以上) し、排気ダクトに防火材を布設する。
員数		1 式 (1) 1 式 (2) 1 式 (3) 1 式
一般仕様	型式	ダクト・ダンパ
	主要な構造材	別表ト設一気 59
	寸法 (単位: mm)	(1) <input type="text"/> (2) <input type="text"/> (3) <input type="text"/>
	その他の構成機器	—
	その他の性能	—
	取扱う核燃料物質の状態	気体廃棄物

表ト設一気 59 気体廃棄設備(4)排気ダクト・ダンパ (部屋、設備～高性能エアフィルタ)
仕様表 (2/2)

技術基準に基づく設計 (注)	核燃料物質の臨界防止	—
	安全機能を有する施設の地盤	[5.1-設 1] 十分な支持性能を有する基礎及び地盤上に建造された付属建物第 3 核燃料倉庫に設置する。
	地震による損傷の防止	[6.1-設 1] 耐震重要度に応じ分類する。 [6.1-設 2] 地震力に耐える支持間隔で固定する。 [6.1-設 12] 排気ダクト・ダンパ (部屋、設備～高性能エアフィルタ) は耐震重要度分類第 3 類とする。 {673} 排気ダクト・ダンパ (部屋、設備～高性能エアフィルタ) 第 3 類耐震重要度分類第 3 類の地震力に耐える間隔で支持する。
	津波による損傷の防止	—
	外部からの衝撃による損傷の防止	—
	人の不法な侵入等の防止	—
	閉じ込めの機能	—
	火災等による損傷の防止	[11.3-設 2] 主要な構造材には不燃性材料及び難燃性材料を用いる。 [11.3-設 20] 屋外との火災区域境界構成のため、板厚 1.5mm 以上の逆流防止ダンパ (屋外境界) を設置し、ダクトに防火材を布設する。
	溢水による損傷の防止	—
	安全避難通路等	—
	安全機能を有する施設	[14.1-設 1] 設置場所の通常時及び設計基準事故発生時に想定される温湿度状態、圧力及び放射線環境下において、必要な安全機能 (臨界、閉じ込め、遮蔽等) を発揮できる設計とする。 [14.2-設 1] 検査又は試験及び保守又は修理ができ、作業者の立入が容易な場所に設置する。
	材料及び構造	—
	搬送設備	—
	核燃料物質の貯蔵施設	—
	警報設備等	—
	放射線管理施設	—
	廃棄施設	[20.1-設 70] 気体廃棄物を屋外へ排気するために、高性能エアフィルタにつながるダクト・ダンパに接続し、排気経路を確保する。
	核燃料物質等による汚染の防止	—
	遮蔽	—
	換気設備	[23.1-設 3] 第 1 種管理区域の換気のために、排気ファンにつながるダクト・ダンパに接続し、排気経路を確保する。
非常用電源設備	—	
通信連絡設備	—	
その他事業許可で求める仕様	—	
添付図	図ト系 4-1、図ト系 4-2、図ト系 4-3	

注 加工施設の技術基準に関する規則第三章 重大事故等対処施設 第 26 条～第 39 条は該当しない。
凡例 { } 内に示す数字：事業許可の「表 安全機能を有する施設の安全機能一覧」における該当機器の番号を示す。
[] 内に示す数字：加工施設の技術基準の条番号、項番号、及び設計番号、又はその他事業許可で求める仕様に関する設計番号を示す。
(例) [4.1-設 1]は、加工施設の技術基準第 4 条第 1 項に対する設計番号 設 1 を示す。
[99-設 1]は、その他事業許可で求める仕様に関する設計番号 設 1 を示す。

表ト設一気 60 気体廃棄設備(4)排気ダクト・ダンパ (高性能エアフィルタ～排気塔)
仕様表 (1/2)

事業許可との 対応	許可番号 (日付)	原規規発第 1711011 号 (平成 29 年 11 月 1 日付)	
	設備・機器名称	{666} 気体廃棄物の廃棄設備 (気体廃棄設備(4))	気体廃棄設備(4)
設置場所		{674} 気体廃棄物の廃棄設備 (気体廃棄設備(4)) 排気ダクト・ダンパ (高性能エアフィルタ～排気塔)	
機器名		(1) 付属建物 第 3 核燃料倉庫 (2) 付属建物 第 3 核燃料倉庫 (3) 付属建物 第 3 核燃料倉庫	
変更内容		気体廃棄設備(4) 排気ダクト・ダンパ (高性能エアフィルタ～排気塔) (1) 排気ダクト・ダンパ (高性能エアフィルタ～排気塔) (貯蔵室(1)、備品室、貯蔵室(2)、フィルタ室室内排気系統) (2) 排気ダクト・ダンパ (高性能エアフィルタ～排気塔) (作業室(1)、更衣室、シャワー室室内排気系統) (3) 排気ダクト・ダンパ (高性能エアフィルタ～排気塔) (作業室(1)局所排気系統)	
員数		(1) 改造 ・ 耐震補強のため、ダクトの支持部を改造する。 ・ 屋外との火災区域境界構成のため、屋外境界の排気ダクトに防火材を布設する。 ・ 気密性向上のために、構造上の微小な隙間が発生する可能性がある接合部に JIS A 4009 に準拠したシール施工を行う。 (2) 改造 ・ 耐震補強のため、ダクトの支持部を改造する。 ・ 屋外との火災区域境界構成のため、屋外境界の排気ダクトに防火材を布設する。 ・ 気密性向上のために、構造上の微小な隙間が発生する可能性がある接合部に JIS A 4009 に準拠したシール施工を行う。 (3) 改造 ・ 耐震補強のため、ダクトの支持部を改造する。 ・ 屋外との火災区域境界構成のため、屋外境界の排気ダクトに防火材を布設する。 ・ 気密性向上のために、構造上の微小な隙間が発生する可能性がある接合部に JIS A 4009 に準拠したシール施工を行う。	
一般仕様	型式	ダクト・ダンパ	
	主要な構造材	別表ト設一気 60	
	寸法 (単位: mm)	(1)	
		(2)	
		(3)	
	その他の構成機器	-	
その他の性能	-		
取扱う核燃料物質の状態	-		

表ト設一気60 気体廃棄設備(4)排気ダクト・ダンパ(高性能エアフィルタ～排気塔)
仕様表(2/2)

技術基準に基づく設計 (注)	核燃料物質の臨界防止	—
	安全機能を有する施設の地盤	[5.1-設1] 十分な支持性能を有する基礎及び地盤上に建造された付属建物第3核燃料倉庫に設置する。
	地震による損傷の防止	[6.1-設1] 耐震重要度に応じ分類する。 [6.1-設2] 地震力に耐える支持間隔で固定する。 [6.1-設9] 排気逆流防止ダンパと建物境界間の排気ダクト・ダンパは耐震重要度分類第1類とする。 [6.1-設12] 排気ダクト・ダンパ(高性能エアフィルタ～排気塔)は耐震重要度分類第2類とする。(建物境界を除く) {674} 排気ダクト・ダンパ(高性能エアフィルタ～排気塔) 第1類、第2類耐震重要度分類第1類及び第2類の地震力に耐える間隔で支持する。
	津波による損傷の防止	—
	外部からの衝撃による損傷の防止	—
	人の不法な侵入等の防止	—
	閉じ込めの機能	—
	火災等による損傷の防止	[11.3-設2] 主要な構造材には不燃性材料及び難燃性材料を用いる。 [11.3-設20] 屋外との火災区域境界構成のため、板厚1.5mm以上の逆流防止ダンパ(屋外境界)を設置し、ダクトに防火材を布設する。
	溢水による損傷の防止	—
	安全避難通路等	—
	安全機能を有する施設	[14.1-設1] 設置場所の通常時及び設計基準事故発生時に想定される温湿度状態、圧力及び放射線環境下において、必要な安全機能(臨界、閉じ込め、遮蔽等)を発揮できる設計とする。 [14.2-設1] 検査又は試験及び保守又は修理ができ、作業者の立入が容易な場所に設置する。
	材料及び構造	—
	搬送設備	—
	核燃料物質の貯蔵施設	—
	警報設備等	—
	放射線管理施設	—
	廃棄施設	[20.1-設70] 気体廃棄物を屋外へ排気するために、高性能エアフィルタと排気塔を接続し、排気経路を確保する。構造上の微小な隙間が発生する可能性がある接合部にJIS A 4009に準拠したシール施工を行う。
	核燃料物質等による汚染の防止	—
	遮蔽	—
	換気設備	[23.1-設3] 第1種管理区域の換気のために、排気ファンにつながるダクト・ダンパに接続し、排気経路を確保する。構造上の微小な隙間が発生する可能性がある接合部にJIS A 4009に準拠したシール施工を行う。
非常用電源設備	—	
通信連絡設備	—	
その他事業許可で求める仕様	—	
添付図	図ト系4-1、図ト系4-2、図ト系4-3	

注 加工施設の技術基準に関する規則第三章 重大事故等対処施設 第26条～第39条は該当しない。
凡例 { } 内に示す数字：事業許可の「表 安全機能を有する施設の安全機能一覧」における該当機器の番号を示す。
[] 内に示す数字：加工施設の技術基準の条番号、項番号、及び設計番号、又はその他事業許可で求める仕様に関する設計番号を示す。
(例) [4.1-設1]は、加工施設の技術基準第4条第1項に対する設計番号 設1を示す。
[99-設1]は、その他事業許可で求める仕様に関する設計番号 設1を示す。

表ト設一気 61 気体廃棄設備(4)給気ダクト・ダンパ 仕様表 (1/2)

事業許可との 対応	許可番号 (日付)	原規規発第 1711011 号 (平成 29 年 11 月 1 日付)	
	設備・機器名称	{666} 気体廃棄物の廃棄設備 (気体廃棄設備(4))	気体廃棄設備(4)
設置場所		{676} 気体廃棄物の廃棄設備 (気体廃棄設備(4))	給気ダクト・ダンパ
機器名		(1) 付属建物 第 3 核燃料倉庫 (2) 付属建物 第 3 核燃料倉庫	
変更内容		気体廃棄設備(4) 給気ダクト・ダンパ (1) 給気ダクト・ダンパ (貯蔵室(1)、備品室、貯蔵室(2)、フィルタ室給気系統) (2) 給気ダクト・ダンパ (作業室(1)、更衣室、シャワー室給気系統)	
員数		(1) 改造 ・ 耐震補強のため、ダクトの支持部を改造する。 (2) 改造 ・ 耐震補強のため、ダクトの支持部を改造する。	
一般仕様	型式	1 式 (1) 1 式 (2) 1 式	
	主要な構造材	ダクト・ダンパ	
	寸法 (単位: mm)	別表ト設一気 61	
	その他の構成機器	(1) <input type="text"/>	(2) <input type="text"/>
	その他の性能	-	
	取扱う核燃料物質の状態	-	

表ト設一気 61 気体廃棄設備(4)給気ダクト・ダンパ 仕様表 (2/2)

技術基準に基づく設計 (注)	核燃料物質の臨界防止	—
	安全機能を有する施設の地盤	[5.1-設1] 十分な支持性能を有する基礎及び地盤上に建造された付属建物第3核燃料倉庫に設置する。
	地震による損傷の防止	[6.1-設1] 耐震重要度に応じ分類する。 [6.1-設2] 地震力に耐える支持間隔で固定する。 {676} 給気ダクト・ダンパ 第1類、第3類 耐震重要度分類第1類及び第3類の地震力に耐える間隔で支持する。
	津波による損傷の防止	—
	外部からの衝撃による損傷の防止	—
	人の不法な侵入等の防止	—
	閉じ込めの機能	—
	火災等による損傷の防止	[11.3-設2] 主要な構造材には不燃性材料を用いる。
	溢水による損傷の防止	—
	安全避難通路等	—
	安全機能を有する施設	[14.1-設1] 設置場所の通常時及び設計基準事故発生時に想定される温湿度状態、圧力及び放射線環境下において、必要な安全機能(臨界、閉じ込め、遮蔽等)を発揮できる設計とする。 [14.2-設1] 検査又は試験及び保守又は修理ができ、作業者の立入が容易な場所に設置する。
	材料及び構造	—
	搬送設備	—
	核燃料物質の貯蔵施設	—
	警報設備等	—
	放射線管理施設	—
	廃棄施設	—
	核燃料物質等による汚染の防止	—
	遮蔽	—
	換気設備	[23.1-設3] 第1種管理区域の換気のために、給気ファンにつながるダクト・ダンパに接続し、給気経路を確保する。
非常用電源設備	—	
通信連絡設備	—	
その他事業許可で求める仕様	—	
添付図	図ト系4-4、図ト系4-5	

注 加工施設の技術基準に関する規則第三章 重大事故等対処施設 第26条～第39条は該当しない。
 凡例 { } 内に示す数字：事業許可の「表 安全機能を有する施設の安全機能一覧」における該当機器の番号を示す。
 [] 内に示す数字：加工施設の技術基準の条番号、項番号、及び設計番号、又はその他事業許可で求める仕様に関する設計番号を示す。
 (例) [4.1-設1]は、加工施設の技術基準第4条第1項に対する設計番号 設1を示す。
 [99-設1]は、その他事業許可で求める仕様に関する設計番号 設1を示す。

表ト設一気 62 気体廃棄設備(4)排気ダクト・ダンパ (部屋、設備～高性能エアフィルタ)

仕様表 (1/2)

事業許可との 対応	許可番号 (日付)	原規規発第 1711011 号 (平成 29 年 11 月 1 日付)	
	設備・機器名称	{666} 気体廃棄物の廃棄設備 (気体廃棄設備(4))	気体廃棄設備(4)
設置場所		{677} 気体廃棄物の廃棄設備 (気体廃棄設備(4)) 排気ダクト・ダンパ (部屋、設備～高性能エアフィルタ)	
機器名		(1) 付属建物 第3核燃料倉庫 (2) 付属建物 第3核燃料倉庫 (3) 付属建物 第3核燃料倉庫	
変更内容		気体廃棄設備(4) 排気ダクト・ダンパ (部屋、設備～高性能エアフィルタ) (1) 排気ダクト・ダンパ (部屋、設備～高性能エアフィルタ) (貯蔵室(1)、備品室、貯蔵室(2)、フィルタ室室内排気系統) (2) 排気ダクト・ダンパ (部屋、設備～高性能エアフィルタ) (作業室(1)、更衣室、シャワー室室内排気系統) (3) 排気ダクト・ダンパ (部屋、設備～高性能エアフィルタ) (作業室(1)局所排気系統)	
員数		(1) 改造 ・ 耐震補強のため、ダクトの支持部を改造する。 (2) 改造 ・ 耐震補強のため、ダクトの支持部を改造する。 (3) 改造 ・ 耐震補強のため、ダクトの支持部を改造する。	
一般仕様	型式	ダクト・ダンパ	
	主要な構造材	別表ト設一気 62	
	寸法 (単位: mm)	(1)	<input type="text"/>
		(2)	<input type="text"/>
		(3)	<input type="text"/>
	その他の構成機器	-	
その他の性能	-		
取扱う核燃料物質の状態	気体廃棄物		

表ト設一気 62 気体廃棄設備(4)排気ダクト・ダンパ (部屋、設備～高性能エアフィルタ)
仕様表 (2/2)

技術基準に基づく設計 (注)	核燃料物質の臨界防止	—
	安全機能を有する施設の地盤	[5.1-設1] 十分な支持性能を有する基礎及び地盤上に建造された付属建物第3核燃料倉庫に設置する。
	地震による損傷の防止	[6.1-設1] 耐震重要度に応じ分類する。 [6.1-設2] 地震力に耐える支持間隔で固定する。 [6.1-設12] 排気ダクト・ダンパ (部屋、設備～高性能エアフィルタ) は耐震重要度分類第3類とする。 {677} 排気ダクト・ダンパ (部屋、設備～高性能エアフィルタ) 第3類耐震重要度分類第3類の地震力に耐える間隔で支持する。
	津波による損傷の防止	—
	外部からの衝撃による損傷の防止	—
	人の不法な侵入等の防止	—
	閉じ込めの機能	—
	火災等による損傷の防止	[11.3-設2] 主要な構造材には不燃性材料及び難燃性材料を用いる。
	溢水による損傷の防止	—
	安全避難通路等	—
	安全機能を有する施設	[14.1-設1] 設置場所の通常時及び設計基準事故発生時に想定される温温度状態、圧力及び放射線環境下において、必要な安全機能 (臨界、閉じ込め、遮蔽等) を発揮できる設計とする。 [14.2-設1] 検査又は試験及び保守又は修理ができ、作業者の立入が容易な場所に設置する。
	材料及び構造	—
	搬送設備	—
	核燃料物質の貯蔵施設	—
	警報設備等	—
	放射線管理施設	—
	廃棄施設	[20.1-設70] 気体廃棄物を屋外へ排気するために、高性能エアフィルタにつながるダクト・ダンパに接続し、排気経路を確保する。
	核燃料物質等による汚染の防止	—
	遮蔽	—
	換気設備	[23.1-設3] 第1種管理区域の換気のために、排気ファンにつながるダクト・ダンパに接続し、排気経路を確保する。
非常用電源設備	—	
通信連絡設備	—	
その他事業許可で求める仕様	—	
添付図	図ト系 4-1、図ト系 4-2、図ト系 4-3	

注 加工施設の技術基準に関する規則第三章 重大事故等対処施設 第26条～第39条は該当しない。
凡例 { } 内に示す数字：事業許可の「表 安全機能を有する施設の安全機能一覧」における該当機器の番号を示す。
[] 内に示す数字：加工施設の技術基準の条番号、項番号、及び設計番号、又はその他事業許可で求める仕様に関する設計番号を示す。
(例) [4.1-設1]は、加工施設の技術基準第4条第1項に対する設計番号 設1を示す。
[99-設1]は、その他事業許可で求める仕様に関する設計番号 設1を示す。

表ト設一気 63 気体廃棄設備(5)給気ファン 仕様表 (1/2)

事業許可との 対応	許可番号(日付)	原規規発第 1711011 号(平成 29 年 11 月 1 日付)
	設備・機器名称	{679} 気体廃棄物の廃棄設備(気体廃棄設備(5)) 気体廃棄設備(5) {680} 気体廃棄物の廃棄設備(気体廃棄設備(5)) 給気ファン {688} 気体廃棄物の廃棄設備(気体廃棄設備(5)) 給排気ファンの起動停止インターロック
設置場所		付属建物 第 1 廃棄物処理所の屋外
機器名		気体廃棄設備(5) 給気ファン(廃棄物処理室・排気室給気系統)
変更内容		変更なし
員数		1 式 1 基 [SF-B2]
一般仕様	型式	遠心送風式
	主要な構造材	別表ト設一気 63
	寸法(単位:mm)	
	その他の構成機器	制御盤
	その他の性能	-
取扱う核燃料物質の状態		-

表ト設一気 63 気体廃棄設備(5)給気ファン 仕様表 (2/2)

技術基準に基づく設計(注)	核燃料物質の臨界防止	—
	安全機能を有する施設の地盤	[5.1-設 1] 十分な支持性能を有する屋外サポート基礎に設置する。(688)給排気ファンの起動停止インターロックは耐震強度を有する十分な支持特性を有する設備に設置する。
	地震による損傷の防止	[6.1-設 1] 耐震重要度に応じ分類する。 耐震重要度分類第 3 類 [6.1-設 2] 地震力に耐える強度を有する部材を使用し、ボルトで固定する。 [6.1-設 3] インターロックの制御部は耐震重要度分類第 3 類に分類する。
	津波による損傷の防止	—
	外部からの衝撃による損傷の防止	[8.1-設 6] F1 竜巻に耐えるようボルトで固定する。 [8.1-設 15] 茨城県水戸気象台において、過去に観測された最低気温-12.7℃でも作動できる設計とする。 [8.1-設 17] 降水の影響を受けないように屋外設置可能な金属製とする。 [8.1-設 19] 積雪に耐える強度を有する部材を使用する。 [8.1-設 20] 建築基準法、危険物の規制に関する政令および消防法に該当しないため避雷設備の設置は不要である。 [8.1-設 21] 降下火砕物の堆積に耐える強度を有する部材を使用する。 [8.2-設 1] インターロック回路の信号の受け渡しはメカニカルリレーを使用する。 [8.2-設 4] 外部火災及び爆発の影響を受けない位置に設置する。
	人の不法な侵入等の防止	—
	閉じ込めの機能	[10.1-設 14] 第 1 種管理区域の閉じ込め維持のために、(688)給排気ファンの起動停止インターロックを設置する。
	火災等による損傷の防止	[11.3-設 2] 主要な構造材には不燃性材料を用いる。
	溢水による損傷の防止	[12.1-設 7] 被水又は没水による電気火災防止のため、配線用遮断器を設置する。
	安全避難通路等	—
	安全機能を有する施設	[14.1-設 1] 設置場所の通常時及び設計基準事故発生時に想定される温湿度状態、圧力及び放射線環境下において、必要な安全機能(臨界、閉じ込め、遮蔽等)を発揮できる設計とする。 [14.2-設 1] 検査又は試験及び保守又は修理ができ、作業者の立入が容易な場所に設置する。
	材料及び構造	—
	搬送設備	—
	核燃料物質の貯蔵施設	—
	警報設備等	—
	放射線管理施設	—
	廃棄施設	—
	核燃料物質等による汚染の防止	—
	遮蔽	—
	換気設備	[23.1-設 3] 第 1 種管理区域の換気のために、給気ファンを設置する。
非常用電源設備	—	
通信連絡設備	—	
その他事業許可で求める仕様	[99-設 3] F3 竜巻による影響を考慮し、F3 竜巻に耐えるようボルトで固定する。	
添付図	図ト配-気 5、図ト系 5-3、図ト設-気 3、図ト制-気 6、図ト制配-気 5	

注 加工施設の技術基準に関する規則第三章 重大事故等対処施設 第 26 条～第 39 条は該当しない。
 凡例 { } 内に示す数字：事業許可の「表 安全機能を有する施設の安全機能一覧」における該当機器の番号を示す。
 [] 内に示す数字：加工施設の技術基準の条番号、項番号、及び設計番号、又はその他事業許可で求める仕様に関する設計番号を示す。
 (例) [4.1-設 1]は、加工施設の技術基準第 4 条第 1 項に対する設計番号 設 1 を示す。
 [99-設 1]は、その他事業許可で求める仕様に関する設計番号 設 1 を示す。

表ト設一気 64 気体廃棄設備(5)排気ファン 仕様表 (1/2)

事業許可との対応	許可番号(日付)	原規規発第 1711011 号(平成 29 年 11 月 1 日付)	
	設備・機器名称	(679) 気体廃棄物の廃棄設備(気体廃棄設備(5)) 気体廃棄設備(5) (681) 気体廃棄物の廃棄設備(気体廃棄設備(5)) 排気ファン (688) 気体廃棄物の廃棄設備(気体廃棄設備(5)) 給排気ファンの起動停止インターロック (691) 気体廃棄物の廃棄設備(気体廃棄設備(5)) 負圧警報装置(第 1 廃棄物処理所、第 2 廃棄物処理所、シリンダ洗浄棟共用)	
設置場所	(1) 付属建物 第 1 廃棄物処理所 排気室 (2) 付属建物 第 1 廃棄物処理所 排気室		
機器名	気体廃棄設備(5) 排気ファン (1) 排気ファン(廃棄物処理室・排気室室内排気系統) (2) 排気ファン(廃棄物処理室・排気室局所排気系統)		
変更内容	(1) 改造 ・火災対策のため、オイルパン及び遮熱板を設置する。 (2) 改造 ・火災対策のため、オイルパン及び遮熱板を設置する。		
員数	1 式 (1) 1 基 [EF-B1] (2) 3 基 [EF-A1、EF-A2、EF-A3]		
一般仕様	型式	遠心送風式	
	主要な構造材	別表ト設一気 64	
	寸法(単位:mm)	(1)	
		(2)	
	その他の構成機器	制御盤	
	その他の性能	-	
取扱う核燃料物質の状態	-		

表ト設一気 64 気体廃棄設備(5)排気ファン 仕様表 (2/2)

技術基準に基づく設計(注)	核燃料物質の臨界防止	—
	安全機能を有する施設の地盤	[5.1-設1] 十分な支持性能を有する基礎及び地盤上に建造された付属建物第1廃棄物処理所の床スラブに設置する。{688}給排気ファンの起動停止インターロックは耐震強度を有する十分な支持特性を有する設備に設置する。
	地震による損傷の防止	[6.1-設1] 耐震重要度に応じ分類する。 [6.1-設2] 地震力に耐える強度を有する部材を使用し、ボルトで固定する。 [6.1-設3] インターロックの制御部は耐震重要度分類第3類に分類する。 [6.1-設6] 警報設備の制御部は耐震重要度分類第3類に分類する。 [6.1-設12] 排気ファンは耐震重要度分類第2類とする。 {681} 排気ファン 第2類 排気ファン(床置き型)部材：(高剛性のためボルト評価で代表) 排気ファン(床置き型)アンカーボルト： 別表ト設一気 64、図ト設一気 1
	津波による損傷の防止	—
	外部からの衝撃による損傷の防止	[8.2-設1] インターロック回路の信号の受け渡しはメカニカルリレーを使用する。
	人の不法な侵入等の防止	—
	閉じ込めの機能	[10.1-設14] 第1種管理区域の閉じ込め維持のために、{688}給排気ファンの起動停止インターロックを設置する。 [10.1-設54] 第1種管理区域の負圧維持のために、排気ファンを設置する。 [10.1-設56] 火災時に影響のある局所排気システムを停止した場合にも第1種管理区域の負圧を維持するために、複数の排気ファンを設置する。 [10.1-設57] 停電時の第1種管理区域負圧維持のために、一部の排気ファンは非常用ディーゼル発電機に接続する。図ト設一気 1 参照 [10.1-設58] 負圧異常で警報を表示/吹鳴する{691}負圧警報装置(第1廃棄物処理所、第2廃棄物処理所、シリンダ洗浄棟共用)を設置する。
	火災等による損傷の防止	[11.3-設2] 主要な構造材には不燃性材料を用いる。 [11.3-設11] 可燃性油の火災拡大防止のため、オイルパン及び遮熱板を設置する。
	溢水による損傷の防止	[12.1-設7] 被水又は没水による電気火災防止のため、配線用遮断器を設置する。 [12.1-設11] 排気設備(排気ファン、制御盤)高さは溢水水位より高くする。
	安全避難通路等	—
	安全機能を有する施設	[14.1-設1] 設置場所の通常時及び設計基準事故発生時に想定される温湿度状態、圧力及び放射線環境下において、必要な安全機能(臨界、閉じ込め、遮蔽等)を発揮できる設計とする。 [14.2-設1] 検査又は試験及び保守又は修理ができ、作業者の立入が容易な場所に設置する。
	材料及び構造	—
	搬送設備	—
	核燃料物質の貯蔵施設	—
	警報設備等	[18.1-設6] 負圧異常で警報を表示/吹鳴する{691}負圧警報装置(第1廃棄物処理所、第2廃棄物処理所、シリンダ洗浄棟共用)を設置する。
	放射線管理施設	—
	廃棄施設	[20.1-設70] 気体廃棄物を屋外へ排気するために、排気ファンを設置する。 [20.1-設71] 気体廃棄設備(5)には、各系統合計で20,000m ³ /時以上の排気能力を有する排気ファンを設置する。
	核燃料物質等による汚染の防止	—
	遮蔽	—
	換気設備	[23.1-設3] 第1種管理区域の換気のために、排気ファンを設置する。
非常用電源設備	[24.1-設4] 外部電源喪失時に負圧を維持するために必要な排気ファンは非常用ディーゼル発電機に接続する。表ト設一気 1 参照	
通信連絡設備	—	
その他事業許可で求める仕様	[99-設3] F3 竜巻による建物の屋根損傷を考慮し、F3 竜巻に耐えるようボルトで固定する。	
添付図	図ト配一気 5、図ト系 5-1、図ト系 5-2、図ト設一気 1、図ト制一気 6、図ト制配一気 5	

注 加工施設の技術基準に関する規則第三章 重大事故等対処施設 第26条～第39条は該当しない。
 凡例 { } 内に示す数字：事業許可の「表 安全機能を有する施設の安全機能一覧」における該当機器の番号を示す。
 [] 内に示す数字：加工施設の技術基準の条番号、項番号、及び設計番号、又はその他事業許可で求める仕様に関する設計番号を示す。
 (例) [4.1-設1]は、加工施設の技術基準第4条第1項に対する設計番号 設1を示す。
 [99-設1]は、その他事業許可で求める仕様に関する設計番号 設1を示す。

表ト設一気 65 気体廃棄設備(5)高性能エアフィルタ 仕様表 (1/2)

事業許可との 対応	許可番号(日付)	原規規発第 1711011 号(平成 29 年 11 月 1 日付)
	設備・機器名称	{679} 気体廃棄物の廃棄設備(気体廃棄設備(5)) 気体廃棄設備(5) {682} 気体廃棄物の廃棄設備(気体廃棄設備(5)) 高性能エアフィルタ
設置場所	(1) 付属建物 第 1 廃棄物処理所 排気室 (2) 付属建物 第 1 廃棄物処理所 排気室	
機器名	気体廃棄設備(5) 高性能エアフィルタ (1) 高性能エアフィルタ(廃棄物処理室・排気室内排気系統) (2) 高性能エアフィルタ(廃棄物処理室・排気室局所排気系統)	
変更内容	(1) 改造 ・ 火災対策のため、フィルタに金属カバーを設置する。 ・ 耐震補強のため、架台を撤去、新設する。 ・ F3 竜巻対応のため、飛散防止金物を設置する。 (2) 改造 ・ 火災対策のため、フィルタに金属カバーを設置する。 ・ 耐震補強のため、架台を撤去、新設する。 ・ F3 竜巻対応のため、飛散防止金物を設置する。	
員数	1 式 (1) 4×2 個 [172-1~172-4 2 段フィルタ] (2) 12×2 個 [161-1~161-4 2 段フィルタ、162-1~162-4 2 段フィルタ、163-1~163-4 2 段フィルタ]	
一般仕様	型式	セルフコンテント型
	主要な構造材	別表ト設一気 65
	寸法(単位:mm)	(1) <input type="text"/> (2) <input type="text"/>
	その他の構成機器	—
	その他の性能	捕集効率 2 段: 99.997%以上
	取扱う核燃料物質の状態	気体廃棄物

表ト設一気 65 気体廃棄設備(5)高性能エアフィルタ 仕様表 (2/2)

技術基準に基づく設計 (注)	核燃料物質の臨界防止	—
	安全機能を有する施設の地盤	[5.1-設1] 十分な支持性能を有する基礎及び地盤上に建造された付属建物第1廃棄物処理所の床スラブに設置する。
	地震による損傷の防止	[6.1-設1] 耐震重要度に応じ分類する。 [6.1-設2] 地震力に耐える強度を有する部材を使用し、ボルトで固定する。 [6.1-設12] 高性能エアフィルタは耐震重要度分類第2類とする。 {682} 高性能エアフィルタ (タイプ10) 第2類 支持脚部材: 別表ト設一気 65 支持脚アンカーボルト: 別表ト設一気 65、図ト設一気 2 耐震評価は機器構造を踏まえて支持脚を対象に実施。
	津波による損傷の防止	—
	外部からの衝撃による損傷の防止	—
	人の不法な侵入等の防止	—
	閉じ込めの機能	—
	火災等による損傷の防止	[11.3-設2] 主要な構造材には不燃性材料を用いる。 [11.3-設17] 延焼防止のために、高性能エアフィルタの木枠は金属カバーで覆う。
	溢水による損傷の防止	—
	安全避難通路等	—
	安全機能を有する施設	[14.1-設1] 設置場所の通常時及び設計基準事故発生時に想定される温湿度状態、圧力及び放射線環境下において、必要な安全機能(臨界、閉じ込め、遮蔽等)を発揮できる設計とする。 [14.2-設1] 検査又は試験及び保守又は修理ができ、作業者の立入が容易な場所に設置する。
	材料及び構造	—
	搬送設備	—
	核燃料物質の貯蔵施設	—
	警報設備等	—
	放射線管理施設	—
	廃棄施設	[20.1-設70] 排気に含まれるウランの除去のために、捕集効率99.997%以上の高性能エアフィルタ(2段)を設置する。
	核燃料物質等による汚染の防止	—
	遮蔽	—
	換気設備	—
非常用電源設備	—	
通信連絡設備	—	
その他事業許可で求める仕様	[99-設3] F3 竜巻による建物の屋根損傷を考慮し、F3 竜巻に耐えるようボルト及び飛散防止金物で固定する。	
添付図	図ト配一気5、図ト系5-1、図ト系5-2、図ト設一気2	

注 加工施設の技術基準に関する規則第三章 重大事故等対処施設 第26条～第39条は該当しない。
 凡例 { } 内に示す数字: 事業許可の「表 安全機能を有する施設の安全機能一覧」における該当機器の番号を示す。
 [] 内に示す数字: 加工施設の技術基準の条番号、項番号、及び設計番号、又はその他事業許可で求める仕様に関する設計番号を示す。
 (例) [4.1-設1]は、加工施設の技術基準第4条第1項に対する設計番号 設1を示す。
 [99-設1]は、その他事業許可で求める仕様に関する設計番号 設1を示す。

表ト設一気 66 気体廃棄設備(5)給気逆流防止ダンパ(屋外との境界部) 仕様表(1/2)

事業許可との 対応	許可番号(日付)	原規規発第1711011号(平成29年11月1日付)
	設備・機器名称	{679} 気体廃棄物の廃棄設備(気体廃棄設備(5)) 気体廃棄設備(5) {683} 気体廃棄物の廃棄設備(気体廃棄設備(5)) 給気逆流防止ダンパ(屋外との境界部)
設置場所	付属建物 第1廃棄物処理所	
機器名	気体廃棄設備(5) 給気逆流防止ダンパ(屋外との境界部)(廃棄物処理室・排気室給気系統)	
変更内容	新設 ・屋外との火災区域境界構成のため、逆流防止ダンパ(板厚1.5mm以上)を設置する。	
員数	1式 1個	
一般仕様	型式	逆止ダンパ
	主要な構造材	別表ト設一気 66
	寸法(単位:mm)	
	その他の構成機器	—
	その他の性能	—
	取扱う核燃料物質の状態	—

表ト設一気 66 気体廃棄設備 (5) 給気逆流防止ダンパ (屋外との境界部) 仕様表 (2/2)

技術基準に基づく設計 (注)	核燃料物質の臨界防止	—
	安全機能を有する施設の地盤	[5.1-設 1] 十分な支持性能を有する基礎及び地盤上に建造された付属建物第 1 廃棄物処理所に設置する。
	地震による損傷の防止	[6.1-設 1] 耐震重要度に応じ分類する。 [6.1-設 2] 逆流防止ダンパに接続するダクトは地震力に耐える支持間隔で固定する。 [6.1-設 10] 逆流防止ダンパは耐震重要度分類第 2 類に分類する。 {683} 給気逆流防止ダンパ (屋外との境界部) *第 2 類 ※1:ダクトの一部(質点)として評価している
	津波による損傷の防止	—
	外部からの衝撃による損傷の防止	—
	人の不法な侵入等の防止	—
	閉じ込めの機能	—
	火災等による損傷の防止	[11.3-設 2] ダンパ本体には不燃性材料を用いる。 [11.3-設 20] 屋外との火災区域境界構成のため、板厚 1.5mm 以上の逆流防止ダンパ (屋外境界)を設置する。
	溢水による損傷の防止	—
	安全避難通路等	—
	安全機能を有する施設	[14.1-設 1] 設置場所の通常時及び設計基準事故発生時に想定される温湿度状態、圧力及び放射線環境下において、必要な安全機能 (臨界、閉じ込め、遮蔽等) を発揮できる設計とする。 [14.2-設 1] 検査又は試験及び保守又は修理ができ、作業者の立入が容易な場所に設置する。
	材料及び構造	—
	搬送設備	—
	核燃料物質の貯蔵施設	—
	警報設備等	—
	放射線管理施設	—
	廃棄施設	[20.1-設 72] 気体廃棄物の逆流防止のために、逆流防止ダンパを設置する。
	核燃料物質等による汚染の防止	—
	遮蔽	—
	換気設備	[23.1-設 2] 気体廃棄物の逆流防止のために、逆流防止ダンパを設置する。([20.1-設 72]と同様)
非常用電源設備	—	
通信連絡設備	—	
その他事業許可で求める仕様	[99-設 3] F3 竜巻による建物の屋根損傷を考慮し、附属建物 第 1 廃棄物処理所に設置する逆流防止ダンパに接続するダクトは、落下防止のため、支持構造物に固縛する。	
添付図	図ト系 5-3	

注 加工施設の技術基準に関する規則第三章 重大事故等対処施設 第 26 条～第 39 条は該当しない。
 凡例 { } 内に示す数字: 事業許可の「表 安全機能を有する施設の安全機能一覧」における該当機器の番号を示す。
 [] 内に示す数字: 加工施設の技術基準の条番号、項番号、及び設計番号、又はその他事業許可で求める仕様に関する設計番号を示す。
 (例) [4.1-設 1]は、加工施設の技術基準第 4 条第 1 項に対する設計番号 設 1 を示す。
 [99-設 1]は、その他事業許可で求める仕様に関する設計番号 設 1 を示す。

表ト設一気 67 気体廃棄設備(5)排気逆流防止ダンパ(屋外との境界部) 仕様表(1/2)

事業許可との対応	許可番号(日付)	原規規発第1711011号(平成29年11月1日付)
	設備・機器名称	{679} 気体廃棄物の廃棄設備(気体廃棄設備(5)) 気体廃棄設備(5) {684} 気体廃棄物の廃棄設備(気体廃棄設備(5)) 排気逆流防止ダンパ(屋外との境界部)
設置場所		(1) 付属建物 第1廃棄物処理所 (2) 付属建物 第1廃棄物処理所
機器名		気体廃棄設備(5) 排気逆流防止ダンパ(屋外との境界部) (1) 排気逆流防止ダンパ(屋外との境界部)(廃棄物処理室・排気室室内排気系統) (2) 排気逆流防止ダンパ(屋外との境界部)(廃棄物処理室・排気室局所排気系統)
変更内容		(1) 改造 ・ 屋外との火災区域境界構成のため、逆流防止ダンパを板厚 1.5mm 以上のものに取り替える。 ・ 気密性向上のために、構造上の微小な隙間が発生する可能性がある接合部に JIS A 4009 に準拠したシール施工を行う。 (2) 改造 ・ 屋外との火災区域境界構成のため、逆流防止ダンパを板厚 1.5mm 以上のものに取り替える。 ・ 気密性向上のために、構造上の微小な隙間が発生する可能性がある接合部に JIS A 4009 に準拠したシール施工を行う。
員数		1 式 (1) 1 個 (2) 3 個
一般仕様	型式	逆止ダンパ
	主要な構造材	別表ト設一気 67
	寸法(単位:mm)	(1) <input type="text"/> (2) <input type="text"/>
	その他の構成機器	—
	その他の性能	—
	取扱う核燃料物質の状態	—

表ト設一気 67 気体廃棄設備 (5) 排気逆流防止ダンパ (屋外との境界部) 仕様表 (2/2)

技術基準に基づく設計 (注)	核燃料物質の臨界防止	—
	安全機能を有する施設の地盤	[5.1-設 1] 十分な支持性能を有する基礎及び地盤上に建造された付属建物第 1 廃棄物処理所に設置する。
	地震による損傷の防止	[6.1-設 1] 耐震重要度に応じ分類する。 [6.1-設 2] 逆流防止ダンパに接続するダクトは地震力に耐える支持間隔で固定する。 [6.1-設 10] 逆流防止ダンパは耐震重要度分類第 2 類に分類する。 {684} 排気逆流防止ダンパ (屋外との境界部) ※第 2 類 ※1:ダクトの一部(質点)として評価している。
	津波による損傷の防止	—
	外部からの衝撃による損傷の防止	—
	人の不法な侵入等の防止	—
	閉じ込めの機能	—
	火災等による損傷の防止	[11.3-設 2] ダンパ本体には不燃性材料を用いる。 [11.3-設 20] 屋外との火災区域境界構成のため、板厚 1.5mm 以上の逆流防止ダンパ (屋外境界)を設置する。
	溢水による損傷の防止	—
	安全避難通路等	—
	安全機能を有する施設	[14.1-設 1] 設置場所の通常時及び設計基準事故発生時に想定される温湿度状態、圧力及び放射線環境下において、必要な安全機能 (臨界、閉じ込め、遮蔽等) を発揮できる設計とする。 [14.2-設 1] 検査又は試験及び保守又は修理ができ、作業者の立入が容易な場所に設置する。
	材料及び構造	—
	搬送設備	—
	核燃料物質の貯蔵施設	—
	警報設備等	—
	放射線管理施設	—
	廃棄施設	[20.1-設 72] 排気の逆流防止のために、逆流防止ダンパを設置する。構造上の微小な隙間が発生する可能性がある接合部に JIS A 4009 に準拠したシール施工を行う。
	核燃料物質等による汚染の防止	—
	遮蔽	—
	換気設備	[23.1-設 2] 排気の逆流防止のために、逆流防止ダンパを設置する。構造上の微小な隙間が発生する可能性がある接合部に JIS A 4009 に準拠したシール施工を行う。 ([20.1-設 72]と同様)
非常用電源設備	—	
通信連絡設備	—	
その他事業許可で求める仕様	[99-設 3] F3 竜巻による建物の屋根損傷を考慮し、附属建物 第 1 廃棄物処理所に設置する逆流防止ダンパに接続するダクトは、落下防止のため、支持構造物に固縛する。	
添付図	図ト系 5-1、図ト系 5-2	

注 加工施設の技術基準に関する規則第三章 重大事故等対処施設 第 26 条～第 39 条は該当しない。
 凡例 { } 内に示す数字：事業許可の「表 安全機能を有する施設の安全機能一覧」における該当機器の番号を示す。
 [] 内に示す数字：加工施設の技術基準の条番号、項番号、及び設計番号、又はその他事業許可で求める仕様に関する設計番号を示す。
 (例) [4.1-設 1]は、加工施設の技術基準第 4 条第 1 項に対する設計番号 設 1 を示す。
 [99-設 1]は、その他事業許可で求める仕様に関する設計番号 設 1 を示す。

表ト設一気 68 気体廃棄設備(5)給気ダクト・ダンパ 仕様表 (1/2)

事業許可との 対応	許可番号(日付)	原規規発第 1711011 号(平成 29 年 11 月 1 日付)
	設備・機器名称	{679} 気体廃棄物の廃棄設備(気体廃棄設備(5)) 気体廃棄設備(5) {685} 気体廃棄物の廃棄設備(気体廃棄設備(5)) 給気ダクト・ダンパ
設置場所	付属建物 第 1 廃棄物処理所の屋外	
機器名	気体廃棄設備(5) 給気ダクト・ダンパ(廃棄物処理室・排気室給気系統)	
変更内容	改造 ・ 耐震補強のため、ダクトの支持部を改造する。	
員数	1 式 1 式	
一般仕様	型式	ダクト・ダンパ
	主要な構造材	別表ト設一気 68
	寸法(単位:mm)	
	その他の構成機器	プレフィルタ
	その他の性能	--
	取扱う核燃料物質の状態	--

表ト設一気 68 気体廃棄設備(5)給気ダクト・ダンパ 仕様表 (2/2)

技術基準に基づく設計(注)	核燃料物質の臨界防止	—
	安全機能を有する施設の地盤	[5.1-設1] 十分な支持性能を有する基礎及び地盤上に建造された付属建物第1廃棄物処理所に設置する。また、一部のダクトは十分な支持性能を有する屋外サポート基礎に設置する。
	地震による損傷の防止	[6.1-設1] 耐震重要度に応じ分類する。 [6.1-設2] 地震力に耐える支持間隔で固定する。 (685) 給気ダクト・ダンパ 第3類 耐震重要度分類第3類の地震力に耐える間隔で支持する。
	津波による損傷の防止	—
	外部からの衝撃による損傷の防止	[8.1-設6] 屋外に設置するダクトは、F1竜巻により損傷しないような支持間隔で保持する。 [8.1-設12] 生物学的影響防止のため、外気取り入れ口にプレフィルタを設置する。 [8.1-設13] 屋外に設置するダクトは茨城県水戸気象台において、過去に観測された最低気温-12.7℃でも凍結しない材料を使用する。 [8.1-設17] 屋外に設置するダクトは降水の影響を受けないように屋外設置可能な金属製とする。 [8.1-設19] 屋外に設置するダクトは積雪に耐える強度を有する部材を使用する。 [8.1-設20] 屋外に設置するダクトは建築基準法、危険物の規制に関する政令および消防法に該当しないため避雷設備の設置は不要である。 [8.1-設21] 屋外に設置するダクトは降下火砕物の堆積に耐える強度を有する部材を使用する。 [8.2-設4] 屋外に設置するダクトは外部火災及び爆発の影響を受けない位置に設置する。
	人の不法な侵入等の防止	—
	閉じ込めの機能	—
	火災等による損傷の防止	[11.3-設2] 主要な構造材には不燃性材料を用いる。
	溢水による損傷の防止	—
	安全避難通路等	—
	安全機能を有する施設	[14.1-設1] 設置場所の通常時及び設計基準事故発生時に想定される温湿度状態、圧力及び放射線環境下において、必要な安全機能(臨界、閉じ込め、遮蔽等)を発揮できる設計とする。 [14.2-設1] 検査又は試験及び保守又は修理ができ、作業者の立入が容易な場所に設置する。
	材料及び構造	—
	搬送設備	—
	核燃料物質の貯蔵施設	—
	警報設備等	—
	放射線管理施設	—
	廃棄施設	—
	核燃料物質等による汚染の防止	—
	遮蔽	—
	換気設備	[23.1-設3] 第1種管理区域の換気のために、給気ファンにつながるダクト・ダンパに接続し、給気経路を確保する。
非常用電源設備	—	
通信連絡設備	—	
その他事業許可で求める仕様	[99-設3] F3竜巻による建物の屋根損傷を考慮し、付属建物第1廃棄物処理所に設置するダクトは、落下防止のため、支持構造物に固縛する。	
添付図	図ト系 5-3	

注 加工施設の技術基準に関する規則第三章 重大事故等対処施設 第26条～第39条は該当しない。
 凡例 { } 内に示す数字：事業許可の「表 安全機能を有する施設の安全機能一覧」における該当機器の番号を示す。
 [] 内に示す数字：加工施設の技術基準の条番号、項番号、及び設計番号、又はその他事業許可で求める仕様に関する設計番号を示す。
 (例) [4.1-設1]は、加工施設の技術基準第4条第1項に対する設計番号 設1を示す。
 [99-設1]は、その他事業許可で求める仕様に関する設計番号 設1を示す。

表ト設一気 69 気体廃棄設備(5)排気ダクト・ダンパ (部屋、設備～高性能エアフィルタ)
仕様表 (1/2)

事業許可との 対応	許可番号 (日付)	原規規発第 1711011 号 (平成 29 年 11 月 1 日付)
	設備・機器名称	(679) 気体廃棄物の廃棄設備 (気体廃棄設備(5)) 気体廃棄設備(5) (686) 気体廃棄物の廃棄設備 (気体廃棄設備(5)) 排気ダクト・ダンパ (部屋、設備～高性能エアフィルタ)
設置場所		(1) 付属建物 第 1 廃棄物処理所 (2) 付属建物 第 1 廃棄物処理所
機器名		気体廃棄設備(5) 排気ダクト・ダンパ (部屋、設備～高性能エアフィルタ) (1) 排気ダクト・ダンパ (部屋、設備～高性能エアフィルタ) (廃棄物処理室・排気室室内排気系統) (2) 排気ダクト・ダンパ (部屋、設備～高性能エアフィルタ) (廃棄物処理室・排気室局所排気系統)
変更内容		(1) 改造 ・ 耐震補強のため、ダクトの支持部を改造する。 (2) 改造 ・ 耐震補強のため、ダクトの支持部を改造する。
員数		1 式 (1) 1 式 (2) 1 式
一般仕様	型式	ダクト・ダンパ
	主要な構造材	別表ト設一気 69
	寸法 (単位: mm)	(1) <input type="text"/> (2) <input type="text"/>
	その他の構成機器	—
	その他の性能	—
	取扱う核燃料物質の状態	—

表ト設一気 69 気体廃棄設備(5)排気ダクト・ダンパ (部屋、設備～高性能エアフィルタ)
仕様表 (2/2)

技術基準に基づく設計 (注)	核燃料物質の臨界防止	—
	安全機能を有する施設の地盤	[5.1-設1] 十分な支持性能を有する基礎及び地盤上に建造された付属建物第1廃棄物処理所に設置する。
	地震による損傷の防止	[6.1-設1] 耐震重要度に応じ分類する。 [6.1-設2] 地震力に耐える支持間隔で固定する。 [6.1-設12] 排気ダクト・ダンパ (部屋、設備～高性能エアフィルタ) は耐震重要度分類第3類とする。 {686} 排気ダクト・ダンパ (部屋、設備～高性能エアフィルタ) 第3類耐震重要度分類第3類の地震力に耐える間隔で支持する。
	津波による損傷の防止	—
	外部からの衝撃による損傷の防止	—
	人の不法な侵入等の防止	—
	閉じ込めの機能	—
	火災等による損傷の防止	[11.3-設2] 主要な構造材には不燃性材料及び難燃性材料を用いる。
	溢水による損傷の防止	—
	安全避難通路等	—
	安全機能を有する施設	[14.1-設1] 設置場所の通常時及び設計基準事故発生時に想定される温湿度状態、圧力及び放射線環境下において、必要な安全機能 (臨界、閉じ込め、遮蔽等) を発揮できる設計とする。 [14.2-設1] 検査又は試験及び保守又は修理ができ、作業者の立入が容易な場所に設置する。
	材料及び構造	—
	搬送設備	—
	核燃料物質の貯蔵施設	—
	警報設備等	—
	放射線管理施設	—
	廃棄施設	[20.1-設70] 気体廃棄物を屋外へ排気するために、高性能エアフィルタにつながるダクト・ダンパに接続し、排気経路を確保する。
	核燃料物質等による汚染の防止	—
	遮蔽	—
	換気設備	[23.1-設3] 第1種管理区域の換気のために、排気ファンにつながるダクト・ダンパに接続し、排気経路を確保する。
非常用電源設備	—	
通信連絡設備	—	
その他事業許可で求める仕様	[99-設3] F3 竜巻による建物の屋根損傷を考慮し、付属建物 第1廃棄物処理所に設置するダクトは、落下防止のため、支持構造物に固縛する。	
添付図	図ト系 5-1、図ト系 5-2	

注 加工施設の技術基準に関する規則第三章 重大事故等対処施設 第26条～第39条は該当しない。
凡例 { } 内に示す数字：事業許可の「表 安全機能を有する施設の安全機能一覧」における該当機器の番号を示す。
[] 内に示す数字：加工施設の技術基準の条番号、項番号、及び設計番号、又はその他事業許可で求める仕様に関する設計番号を示す。
(例) [4.1-設1]は、加工施設の技術基準第4条第1項に対する設計番号 設1を示す。
[99-設1]は、その他事業許可で求める仕様に関する設計番号 設1を示す。

表ト設一気70 気体廃棄設備(5)排気ダクト・ダンパ(高性能エアフィルタ～排気塔)

仕様表(1/3)

事業許可との対応	許可番号(日付)	原規規発第1711011号(平成29年11月1日付)
	設備・機器名称	{679} 気体廃棄物の廃棄設備(気体廃棄設備(5)) 気体廃棄設備(5) {687} 気体廃棄物の廃棄設備(気体廃棄設備(5)) 排気ダクト・ダンパ(高性能エアフィルタ～排気塔)
設置場所		(1) 付属建物 第1廃棄物処理所、第1廃棄物処理所の屋外 (2) 付属建物 第1廃棄物処理所、第1廃棄物処理所の屋外
機器名		気体廃棄設備(5) 排気ダクト・ダンパ(高性能エアフィルタ～排気塔) (1) 排気ダクト・ダンパ(高性能エアフィルタ～排気塔)(廃棄物処理室・排気室室内排気系統) (2) 排気ダクト・ダンパ(高性能エアフィルタ～排気塔)(廃棄物処理室・排気室局所排気系統)
変更内容		(1) 改造 <ul style="list-style-type: none"> 耐震補強のため、ダクトの支持部を改造する。 屋外との火災区域境界構成のため、屋外境界の逆流防止ダンパの板厚を変更(1.5mm以上)し、排気ダクトに防火材を布設する。 気密性向上のために、構造上の微小な隙間が発生する可能性がある接合部にJIS A 4009に準拠したシーリング施工を行う。 (2) 改造 <ul style="list-style-type: none"> 耐震補強のため、ダクトの支持部を改造する。 屋外との火災区域境界構成のため、屋外境界の逆流防止ダンパの板厚を変更(1.5mm以上)し、排気ダクトに防火材を布設する。 気密性向上のために、構造上の微小な隙間が発生する可能性がある接合部にJIS A 4009に準拠したシーリング施工を行う。
員数		1式 (1) 1式 (2) 1式
一般仕様	型式	ダクト・ダンパ
	主要な構造材	別表ト設一気70
	寸法(単位:mm)	(1) <input type="text"/> (2) <input type="text"/>
	その他の構成機器	-
	その他の性能	-
	取扱う核燃料物質の状態	-

表ト設一気70 気体廃棄設備(5)排気ダクト・ダンパ(高性能エアフィルタ～排気塔)
仕様表(2/3)

技術基準に基づく設計(注)	核燃料物質の臨界防止	—
	安全機能を有する施設の地盤	[5.1-設1] 十分な支持性能を有する基礎及び地盤上に建造された付属建物第1廃棄物処理所に設置する。また、一部のダクトは十分な支持性能を有する屋外サポート基礎に設置する。
	地震による損傷の防止	[6.1-設1] 耐震重要度に応じ分類する。 [6.1-設2] 地震力に耐える支持間隔で固定する。 [6.1-設9] 排気逆流防止ダンパと建物境界間の排気ダクト・ダンパは耐震重要度分類第2類とする。 [6.1-設12] 排気ダクト・ダンパ(高性能エアフィルタ～排気塔)は耐震重要度分類第2類とする。 {687} 排気ダクト・ダンパ(高性能エアフィルタ～排気塔) 第2類 耐震重要度分類第2類の地震力に耐える間隔で支持する。
	津波による損傷の防止	—
	外部からの衝撃による損傷の防止	[8.1-設6] 屋外に設置するダクトは、F1竜巻により損傷しないような支持間隔で保持する。 [8.1-設13] 屋外に設置するダクトは茨城県水戸気象台において、過去に観測された最低気温-12.7℃でも凍結しない材料を使用する。 [8.1-設17] 屋外に設置するダクトは降水の影響を受けないように屋外設置可能な金属製とする。 [8.1-設19] 屋外に設置するダクトは積雪に耐える強度を有する部材を使用する。 [8.1-設20] 屋外に設置するダクトは建築基準法、危険物の規制に関する政令および消防法に該当しないため避雷設備の設置は不要である。 [8.1-設21] 屋外に設置するダクトは降下火砕物の堆積に耐える強度を有する部材を使用する。 [8.2-設4] 屋外に設置するダクトは外部火災及び爆発の影響を受けない位置に設置する。
	人の不法な侵入等の防止	—
	閉じ込めの機能	—
	火災等による損傷の防止	[11.3-設2] 主要な構造材には不燃性材料及び難燃性材料を用いる。 [11.3-設20] 屋外との火災区域境界構成のため、板厚1.5mm以上の逆流防止ダンパ(屋外境界)を設置し、建物～逆流防止ダンパ間の排気ダクトの板厚を1.5mm以上とする。
	溢水による損傷の防止	—
	安全避難通路等	—
	安全機能を有する施設	[14.1-設1] 設置場所の通常時及び設計基準事故発生時に想定される温湿度状態、圧力及び放射線環境下において、必要な安全機能(臨界、閉じ込め、遮蔽等)を発揮できる設計とする。 [14.2-設1] 検査又は試験及び保守又は修理ができ、作業者の立入が容易な場所に設置する。
	材料及び構造	—
	搬送設備	—
	核燃料物質の貯蔵施設	—
	警報設備等	—
	放射線管理施設	—
	廃棄施設	[20.1-設70] 気体廃棄物を屋外へ排気するために、高性能エアフィルタと排気塔を接続し、排気経路を確保する。構造上の微小な隙間が発生する可能性がある接合部にJIS A 4009に準拠したシール施工を行う。
	核燃料物質等による汚染の防止	—
	遮蔽	—
	換気設備	[23.1-設3] 第1種管理区域の換気のために、排気ファンにつながるダクト・ダンパに接続し、排気経路を確保する。構造上の微小な隙間が発生する可能性がある接合部にJIS A 4009に準拠したシール施工を行う。
非常用電源設備	—	
通信連絡設備	—	

表ト設一気 70 気体廃棄設備(5)排気ダクト・ダンパ(高性能エアフィルタ～排気塔)
仕様表(3/3)

その他事業許可で求める仕様	[99-設 3] F3 竜巻による建物の屋根損傷を考慮し高性能エアフィルタ～排風機の間 の排気ダクトは、風圧力で飛散しないような支持間隔で固定する。
添付図	図ト系 5-1、図ト系 5-2

注 加工施設の技術基準に関する規則第三章 重大事故等対処施設 第 26 条～第 39 条は該当しない。
凡例 { } 内に示す数字：事業許可の「表 安全機能を有する施設の安全機能一覧」における該当機器の番号を示す。
[] 内に示す数字：加工施設の技術基準の条番号、項番号、及び設計番号、又はその他事業許可で求める仕様に関する設計番号を示す。
(例) [4.1-設 1]は、加工施設の技術基準第 4 条第 1 項に対する設計番号 設 1 を示す。
[99-設 1]は、その他事業許可で求める仕様に関する設計番号 設 1 を示す。

表ト設一気 71 気体廃棄設備(5)給気ダクト・ダンパ 仕様表 (1/2)

事業許可との 対応	許可番号(日付)	原規規発第 1711011 号(平成 29 年 11 月 1 日付)
	設備・機器名称	{679} 気体廃棄物の廃棄設備(気体廃棄設備(5)) 気体廃棄設備(5) {689} 気体廃棄物の廃棄設備(気体廃棄設備(5)) 給気ダクト・ダンパ
設置場所	付属建物 第 1 廃棄物処理所	
機器名	気体廃棄設備(5) 給気ダクト・ダンパ(廃棄物処理室・排気室給気系統)	
変更内容	改造 <ul style="list-style-type: none"> 耐震補強のため、ダクトの支持部を改造する。 屋外との火災区域境界構成のため、屋外境界の給気ダクト及び逆流防止ダンパの板厚を変更(1.5mm 以上)する。 	
員数	1 式 1 式	
一般仕様	型式	ダクト・ダンパ
	主要な構造材	別表ト設一気 71
	寸法(単位:mm)	
	その他の構成機器	—
	その他の性能	—
	取扱う核燃料物質の状態	—

表ト設一気71 気体廃棄設備(5)給気ダクト・ダンパ 仕様表 (2/2)

技術基準に基づく設計(注)	核燃料物質の臨界防止	—
	安全機能を有する施設の地盤	[5.1-設1] 十分な支持性能を有する基礎及び地盤上に建造された付属建物第1廃棄物処理所に設置する。
	地震による損傷の防止	[6.1-設1] 耐震重要度に応じ分類する。 [6.1-設2] 地震力に耐える支持間隔で固定する。 [6.1-設9] 給気逆流防止ダンパと建物境界間の給気ダクト・ダンパは耐震重要度分類第2類とする。 {689} 給気ダクト・ダンパ 第2類、第3類 耐震重要度分類第2類及び第3類の地震力に耐える間隔で支持する。
	津波による損傷の防止	—
	外部からの衝撃による損傷の防止	—
	人の不法な侵入等の防止	—
	閉じ込めの機能	—
	火災等による損傷の防止	[11.3-設2] 主要な構造材には不燃性材料を用いる。 [11.3-設20] 屋外との火災区域境界構成のため、板厚1.5mm以上の逆流防止ダンパ(屋外境界)を設置し、建物～逆流防止ダンパ間の給気ダクトの板厚を1.5mm以上とする。
	溢水による損傷の防止	—
	安全避難通路等	—
	安全機能を有する施設	[14.1-設1] 設置場所の通常時及び設計基準事故発生時に想定される温湿度状態、圧力及び放射線環境下において、必要な安全機能(臨界、閉じ込め、遮蔽等)を発揮できる設計とする。 [14.2-設1] 検査又は試験及び保守又は修理ができ、作業者の立入が容易な場所に設置する。
	材料及び構造	—
	搬送設備	—
	核燃料物質の貯蔵施設	—
	警報設備等	—
	放射線管理施設	—
	廃棄施設	—
	核燃料物質等による汚染の防止	—
	遮蔽	—
	換気設備	[23.1-設3] 第1種管理区域の換気のために、給気ファンにつながるダクト・ダンパに接続し、給気経路を確保する。
非常用電源設備	—	
通信連絡設備	—	
その他事業許可で求める仕様	[99-設3] F3 竜巻による建物の屋根損傷を考慮し、附属建物 第1廃棄物処理所に設置するダクトは、落下防止のため、支持構造物に固縛する。	
添付図	図ト系 5-3	

注 加工施設の技術基準に関する規則第三章 重大事故等対処施設 第26条～第39条は該当しない。
 凡例 { } 内に示す数字：事業許可の「表 安全機能を有する施設の安全機能一覧」における該当機器の番号を示す。
 [] 内に示す数字：加工施設の技術基準の条番号、項番号、及び設計番号、又はその他事業許可で求める仕様に関する設計番号を示す。
 (例) [4.1-設1]は、加工施設の技術基準第4条第1項に対する設計番号 設1を示す。
 [99-設1]は、その他事業許可で求める仕様に関する設計番号 設1を示す。

表ト設一気 72 気体廃棄設備(5)排気ダクト・ダンパ (部屋、設備～高性能エアフィルタ)
仕様表 (1/2)

事業許可との 対応	許可番号 (日付)	原規規発第 1711011 号 (平成 29 年 11 月 1 日付)
	設備・機器名称	{679} 気体廃棄物の廃棄設備 (気体廃棄設備(5)) 気体廃棄設備(5) {690} 気体廃棄物の廃棄設備 (気体廃棄設備(5)) 排気ダクト・ダンパ (部屋、設備～高性能エアフィルタ)
設置場所		(1) 付属建物 第 1 廃棄物処理所 (2) 付属建物 第 1 廃棄物処理所
機器名		気体廃棄設備(5) 排気ダクト・ダンパ (部屋、設備～高性能エアフィルタ) (1) 排気ダクト・ダンパ (部屋、設備～高性能エアフィルタ) (廃棄物処理室・排気室室内排気系統) (2) 排気ダクト・ダンパ (部屋、設備～高性能エアフィルタ) (廃棄物処理室・排気室局所排気系統)
変更内容		(1) 改造 ・ 耐震補強のため、ダクトの支持部を改造する。 (2) 改造 ・ 耐震補強のため、ダクトの支持部を改造する。
員数		1 式 (1) 1 式 (2) 1 式
一般仕様	型式	ダクト・ダンパ
	主要な構造材	別表ト設一気 72
	寸法 (単位: mm)	(1) <input type="text"/> (2) <input type="text"/>
	その他の構成機器	—
	その他の性能	—
	取扱う核燃料物質の状態	気体廃棄物

表ト設一気72 気体廃棄設備(5)排気ダクト・ダンパ (部屋、設備～高性能エアフィルタ)
仕様表 (2/2)

技術基準に基づく設計 (注)	核燃料物質の臨界防止	—
	安全機能を有する施設の地盤	[5.1-設1] 十分な支持性能を有する基礎及び地盤上に建造された付属建物第1廃棄物処理所に設置する。
	地震による損傷の防止	[6.1-設1] 耐震重要度に応じ分類する。 [6.1-設2] 地震力に耐える支持間隔で固定する。 [6.1-設12] 排気ダクト・ダンパ (部屋、設備～高性能エアフィルタ) は耐震重要度分類第3類とする。 {690} 排気ダクト・ダンパ (部屋、設備～高性能エアフィルタ) 第3類耐震重要度分類第3類の地震力に耐える間隔で支持する。
	津波による損傷の防止	—
	外部からの衝撃による損傷の防止	—
	人の不法な侵入等の防止	—
	閉じ込めの機能	—
	火災等による損傷の防止	[11.3-設2] 主要な構造材には不燃性材料及び難燃性材料を用いる。
	溢水による損傷の防止	—
	安全避難通路等	—
	安全機能を有する施設	[14.1-設1] 設置場所の通常時及び設計基準事故発生時に想定される温湿度状態、圧力及び放射線環境下において、必要な安全機能 (臨界、閉じ込め、遮蔽等) を発揮できる設計とする。 [14.2-設1] 検査又は試験及び保守又は修理ができ、作業者の立入が容易な場所に設置する。
	材料及び構造	—
	搬送設備	—
	核燃料物質の貯蔵施設	—
	警報設備等	—
	放射線管理施設	—
	廃棄施設	[20.1-設70] 気体廃棄物を屋外へ排気するために、高性能エアフィルタにつながるダクト・ダンパに接続し、排気経路を確保する。
	核燃料物質等による汚染の防止	—
	遮蔽	—
	換気設備	[23.1-設3] 第1種管理区域の換気のために、排気ファンにつながるダクト・ダンパに接続し、排気経路を確保する。
非常用電源設備	—	
通信連絡設備	—	
その他事業許可で求める仕様	[99-設3] F3 竜巻による建物の屋根損傷を考慮し、附属建物 第1廃棄物処理所に設置するダクトは、落下防止のため、支持構造物に固縛する。	
添付図	図ト系 5-1、図ト系 5-2	

注 加工施設の技術基準に関する規則第三章 重大事故等対処施設 第26条～第39条は該当しない。
凡例 { } 内に示す数字：事業許可の「表 安全機能を有する施設の安全機能一覧」における該当機器の番号を示す。
[] 内に示す数字：加工施設の技術基準の条番号、項番号、及び設計番号、又はその他事業許可で求める仕様に関する設計番号を示す。
(例) [4.1-設1]は、加工施設の技術基準第4条第1項に対する設計番号 設1を示す。
[99-設1]は、その他事業許可で求める仕様に関する設計番号 設1を示す。

表ト設一気73 気体廃棄設備(5) スクラバ(局所排気系統) 仕様表(1/2)

事業許可との 対応	許可番号(日付)	原規規発第1711011号(平成29年11月1日付)
	設備・機器名称	{679} 気体廃棄物の廃棄設備(気体廃棄設備(5)) 気体廃棄設備(5) {692} 気体廃棄物の廃棄設備(気体廃棄設備(5)) スクラバ(局所排気系統)
設置場所		付属建物 第1廃棄物処理所の屋外
機器名		気体廃棄設備(5) スクラバ(局所排気系統)(廃棄物処理室・排気室局所排気系統)
変更内容		改造 <ul style="list-style-type: none"> 耐震性向上のため、配管系統を改造する。 火災対策のため、オイルパン及び遮熱板を設置する。
員数		1式 1基
一般仕様	型式	液噴霧式
	主要な構造材	別表ト設一気73
	寸法(単位:mm)	
	その他の構成機器	循環液配管系統(ポンプ・弁類)
	その他の性能	—
取扱う核燃料物質の状態		—

表ト設一気73 気体廃棄設備(5) スクラバ(局所排気系統) 仕様表(2/2)

技術基準に基づく設計(注)	核燃料物質の臨界防止	—
	安全機能を有する施設の地盤	[5.1-設1] 十分な支持性能を有する屋外サポート基礎に設置する。
	地震による損傷の防止	[6.1-設1] 耐震重要度分類する。 [6.1-設2] 地震力に耐える強度を有する部材を使用し、ボルトで固定する。(配管系を含む) [6.1-設12] スクラバ(局所排気系統)は耐震重要度分類第2類とする。 {692} スクラバ 第2類 スクラバ部材: <input type="text"/> スクラバアンカーボルト: <input type="text"/>
	津波による損傷の防止	—
	外部からの衝撃による損傷の防止	[8.1-設6] F1 竜巻に対して損傷しない設計とする。 [8.1-設13] 屋外に設置するスクラバ及び配管内の洗浄液は水酸化ナトリウム水溶液であり、最低気温-12.7℃でも凍結することはないため、凍結防止設計は不要である。 [8.1-設17] 降水の影響は受けないように屋外設置可能な <input type="checkbox"/> 製とする。 [8.1-設19] 積雪に耐える強度を有する部材を使用する。 [8.1-設20] 建築基準法、危険物の規制に関する政令および消防法に該当しないため避雷設備の設置は不要である。 [8.1-設21] 降下火砕物の堆積に耐える強度を有する部材を使用する。 [8.1-設23] 屋外スクラバは生物学的影響を受けないように開口部の無い構造とする。 [8.2-設4] 外部火災及び爆発の影響を受けない位置に設置する。
	人の不法な侵入等の防止	—
	閉じ込めの機能	—
	火災等による損傷の防止	[11.3-設2] 主要な構造材には不燃性材料及び難燃性材料を用いる。 [11.3-設11] 可燃性油の火災拡大防止のため、オイルパン及び遮熱板を設置する。
	溢水による損傷の防止	[12.1-設7] 被水又は没水による電気火災防止のため、配線用遮断器を設置する。
	安全避難通路等	—
	安全機能を有する施設	[14.1-設1] 設置場所の通常時及び設計基準事故発生時に想定される温湿度状態、圧力及び放射線環境下において、必要な安全機能(臨界、閉じ込め、遮蔽等)を発揮できる設計とする。 [14.2-設1] 検査又は試験及び保守又は修理ができ、作業者の立入が容易な場所に設置する。
	材料及び構造	—
	搬送設備	—
	核燃料物質の貯蔵施設	—
	警報設備等	—
	放射線管理施設	—
	廃棄施設	—
	核燃料物質等による汚染の防止	—
	遮蔽	—
	換気設備	—
非常用電源設備	—	
通信連絡設備	—	
その他事業許可で求める仕様	[99-設3] F3 竜巻による影響を考慮し、F3 竜巻に耐えるようボルトで固定する。 [99-設6] 排気の流路に洗浄液を流し、排気と接触させることにより、排気中の酸性ガスを中和する。 [99-設7] 排気経路及び洗浄液経路に耐食性材料を使用する。	
添付図	図ト配-気5、図ト系5-2、図ト設-気7	

注 加工施設の技術基準に関する規則第三章 重大事故等対処施設 第26条～第39条は該当しない。
 凡例 { } 内に示す数字：事業許可の「表 安全機能を有する施設の安全機能一覧」における該当機器の番号を示す。
 [] 内に示す数字：加工施設の技術基準の条番号、項番号、及び設計番号、又はその他事業許可で求める仕様に関する設計番号を示す。
 (例) [4.1-設1]は、加工施設の技術基準第4条第1項に対する設計番号 設1を示す。
 [99-設1]は、その他事業許可で求める仕様に関する設計番号 設1を示す。

表ト設一気74 気体廃棄設備(6)空調機給気ファン 仕様表 (1/2)

事業許可との 対応	許可番号(日付)	原規規発第1711011号(平成29年11月1日付)
	設備・機器名称	{693} 気体廃棄物の廃棄設備(気体廃棄設備(6)) 気体廃棄設備(6) {694} 気体廃棄物の廃棄設備(気体廃棄設備(6)) 空調機給気ファン {704} 気体廃棄物の廃棄設備(気体廃棄設備(6)) 給排気ファンの起動停止インターロック
設置場所	(1) 付属建物 第2廃棄物処理所 給気室 (2) 付属建物 第2廃棄物処理所 給気室	
機器名	気体廃棄設備(6) 空調機給気ファン (1) 空調機給気ファン(洗浄室・貯蔵室(3)、廃液処理室、排気室、測定室給気系統) (2) 空調機給気ファン(廃棄物プレス室、排気室、更衣室、シャワー室給気系統)	
変更内容	(1) 変更なし (2) 変更なし	
員数	1式 (1) 1基 [AHU-2] (2) 1基 [AHU-1]	
一般仕様	型式	遠心送風式
	主要な構造材	別表ト設一気74
	寸法(単位:mm)	(1) <input type="text"/> (2) <input type="text"/>
	その他の構成機器	制御盤
	その他の性能	—
	取扱う核燃料物質の状態	—

表ト設一気 74 気体廃棄設備(6)空調機給気ファン 仕様表 (2/2)

技術基準に基づく設計 (注)	核燃料物質の臨界防止	—
	安全機能を有する施設の地盤	[5.1-設1] 十分な支持性能を有する基礎及び地盤上に建造された付属建物第2 廃棄物処理所の床スラブに設置する。{704} 給排気ファンの起動停止インターロックは耐震強度を有する十分な支持特性を有する設備に設置する。
	地震による損傷の防止	[6.1-設1] 耐震重要度に応じ分類する。 耐震重要度分類第3類 [6.1-設2] 地震力に耐える強度を有する部材を使用し、ボルトで固定する。 [6.1-設3] インターロックの制御部は耐震重要度分類第3類に分類する。
	津波による損傷の防止	—
	外部からの衝撃による損傷の防止	[8.2-設1] インターロック回路の信号の受け渡しはメカニカルリレーを使用する。
	人の不法な侵入等の防止	—
	閉じ込めの機能	[10.1-設14] 第1種管理区域の閉じ込め維持のために、{704} 給排気ファンの起動停止インターロックを設置する。
	火災等による損傷の防止	[11.3-設2] 主要な構造材には不燃性材料を用いる。
	溢水による損傷の防止	[12.1-設7] 被水又は没水による電気火災防止のため、配線用遮断器を設置する。
	安全避難通路等	—
	安全機能を有する施設	[14.1-設1] 設置場所の通常時及び設計基準事故発生時に想定される温湿度状態、圧力及び放射線環境下において、必要な安全機能(臨界、閉じ込め、遮蔽等)を発揮できる設計とする。 [14.2-設1] 検査又は試験及び保守又は修理ができ、作業者の立入が容易な場所に設置する。
	材料及び構造	—
	搬送設備	—
	核燃料物質の貯蔵施設	—
	警報設備等	—
	放射線管理施設	—
	廃棄施設	—
	核燃料物質等による汚染の防止	—
	遮蔽	—
換気設備	[23.1-設3] 第1種管理区域の換気のために、給気ファンを設置する。	
非常用電源設備	—	
通信連絡設備	—	
その他事業許可で求める仕様	[99-設3] F3 竜巻による建物の屋根損傷を考慮し、F3 竜巻に耐えるよう固定する。	
添付図	図ト配-気6、図ト系6-5、図ト系6-6、図ト設-気3、図ト制-気7、図ト制配-気6	

注 加工施設の技術基準に関する規則第三章 重大事故等対処施設 第26条～第39条は該当しない。
 凡例 { } 内に示す数字：事業許可の「表 安全機能を有する施設の安全機能一覧」における該当機器の番号を示す。
 [] 内に示す数字：加工施設の技術基準の条番号、項番号、及び設計番号、又はその他事業許可で求める仕様に関する設計番号を示す。
 (例) [4.1-設1]は、加工施設の技術基準第4条第1項に対する設計番号 設1を示す。
 [99-設1]は、その他事業許可で求める仕様に関する設計番号 設1を示す。

表ト設一気75 気体廃棄設備(6)排気ファン 仕様表 (1/2)

事業許可との対応	許可番号(日付)	原規規発第1711011号(平成29年11月1日付)
	設備・機器名称	{693} 気体廃棄物の廃棄設備(気体廃棄設備(6)) 気体廃棄設備(6) {695} 気体廃棄物の廃棄設備(気体廃棄設備(6)) 排気ファン {691} 気体廃棄物の廃棄設備(気体廃棄設備(6)) 負圧警報装置(第1廃棄物処理所、第2廃棄物処理所、シリンダ洗浄棟共用) {704} 気体廃棄物の廃棄設備(気体廃棄設備(6)) 給排気ファンの起動停止インターロック
設置場所		(1) 付属建物 シリンダ洗浄棟 排気室 (2) 付属建物 シリンダ洗浄棟 排気室 (3) 付属建物 第2廃棄物処理所 排気室 (4) 付属建物 第2廃棄物処理所 排気室
機器名		気体廃棄設備(6) 排気ファン (1) 排気ファン(洗浄室・貯蔵室(3)、廃液処理室、排気室、測定室室内排気系統) (2) 排気ファン(洗浄室・貯蔵室(3)、廃液処理室局所排気系統) (3) 排気ファン(廃棄物プレス室、排気室、更衣室、シャワー室内排気系統) (4) 排気ファン(廃棄物プレス室局所排気系統)
変更内容		(1) 変更なし (2) 変更なし (3) 変更なし (4) 変更なし
員数		1式 (1) 1基 [EF-3] (2) 2基 [EF-4-1、EF-4-2] (3) 1基 [EF-1] (4) 2基 [EF-2-1、EF-2-2]
一般仕様	型式	遠心送風式
	主要な構造材	別表ト設一気75
	寸法(単位:mm)	(1) <input type="text"/> (2) <input type="text"/> (3) <input type="text"/> (4) <input type="text"/>
	その他の構成機器	制御盤
	その他の性能	-
	取扱う核燃料物質の状態	-

表ト設一気75 気体廃棄設備(6)排気ファン 仕様表 (2/2)

技術基準に基づく設計(注)	核燃料物質の臨界防止	—
	安全機能を有する施設の地盤	[5.1-設1] 十分な支持性能を有する基礎及び地盤上に建造された付属建物第2 廃棄物処理所及び付属建物シリング洗浄棟の床スラブに設置する。[704]給排気ファンの起動停止インターロックは耐震強度を有する十分な支持特性を有する設備に設置する。
	地震による損傷の防止	[6.1-設1] 耐震重要度に応じ分類する。 [6.1-設2] 地震力に耐える強度を有する部材を使用し、ボルトで固定する。 [6.1-設3] インターロックの制御部は耐震重要度分類第3類に分類する。 [6.1-設6] 警報設備の制御部は耐震重要度分類第3類に分類する。 [6.1-設12] 排気ファンは耐震重要度分類第2類とする。 [695] 排気ファン 第2類 排気ファン(床置き型)部材：(高剛性のためボルト評価で代表) 排気ファン(床置き型)アンカーボルト： 別表ト設一気75、図ト設一気1
	津波による損傷の防止	—
	外部からの衝撃による損傷の防止	[8.2-設1] インターロック回路の信号の受け渡しはメカニカルリレーを使用する。
	人の不法な侵入等の防止	—
	閉じ込めの機能	[10.1-設14] 第1種管理区域の閉じ込め維持のために、[704]給排気ファンの起動停止インターロックを設置する。 [10.1-設54] 第1種管理区域の負圧維持のために、排気ファンを設置する。 [10.1-設56] 火災時に影響のある局所排気系統を停止した場合にも第1種管理区域の負圧を維持するために、複数の排気ファンを設置する。 [10.1-設57] 停電時の第1種管理区域負圧維持のために、一部の排気ファンは非常用ディーゼル発電機に接続する。図ト設一気1参照 [10.1-設58] 負圧異常で警報を表示/吹鳴する[691]負圧警報装置(第1廃棄物処理所、第2廃棄物処理所、シリング洗浄棟共用)を設置する。
	火災等による損傷の防止	[11.3-設2] 主要な構造材には不燃性材料を用いる。
	溢水による損傷の防止	[12.1-設7] 被水又は没水による電気火災防止のため、配線用遮断器を設置する。
	安全避難通路等	—
	安全機能を有する施設	[14.1-設1] 設置場所の通常時及び設計基準事故発生時に想定される温湿度状態、圧力及び放射線環境下において、必要な安全機能(臨界、閉じ込め、遮蔽等)を発揮できる設計とする。 [14.2-設1] 検査又は試験及び保守又は修理ができ、作業者の立入が容易な場所に設置する。
	材料及び構造	—
	搬送設備	—
	核燃料物質の貯蔵施設	—
	警報設備等	[18.1-設6] 負圧異常で警報を表示/吹鳴する[691]負圧警報装置(第1廃棄物処理所、第2廃棄物処理所、シリング洗浄棟共用)を設置する。
	放射線管理施設	—
	廃棄施設	[20.1-設70] 気体廃棄物を屋外へ排気するために、排気ファンを設置する。 [20.1-設71] 気体廃棄設備(6)には、各系統合計で32,000m ³ /時以上の排気能力を有する排気ファンを設置する。
	核燃料物質等による汚染の防止	—
	遮蔽	—
	換気設備	[23.1-設3] 第1種管理区域の換気のために、排気ファンを設置する。
	非常用電源設備	[24.1-設4] 外部電源喪失時に負圧を維持するために必要な排気ファンは非常用ディーゼル発電機に接続する。表ト設一気1参照
通信連絡設備	—	
その他事業許可で求める仕様	[99-設3] F3 竜巻による建物の屋根損傷を考慮し、F3 竜巻に耐えるようボルトで固定する。	
添付図	図ト配一気6、図ト系6-1、図ト系6-2、図ト系6-3、図ト系6-4、図ト設一気1、図ト制一気7、図ト制配一気6	

注 加工施設の技術基準に関する規則第三章 重大事故等対処施設 第26条～第39条は該当しない。
 凡例 [] 内に示す数字：事業許可の「表 安全機能を有する施設の安全機能一覧」における該当機器の番号を示す。
 [] 内に示す数字：加工施設の技術基準の条番号、項番号、及び設計番号、又はその他事業許可で求める仕様に関する設計番号を示す。
 (例) [4.1-設1]は、加工施設の技術基準第4条第1項に対する設計番号 設1を示す。
 [99-設1]は、その他事業許可で求める仕様に関する設計番号 設1を示す。

表ト設一気 76 気体廃棄設備(6)高性能エアフィルタ 仕様表 (1/2)

事業許可との対応	許可番号(日付)	原規規発第 1711011 号(平成 29 年 11 月 1 日付)
	設備・機器名称	{693} 気体廃棄物の廃棄設備(気体廃棄設備(6)) 気体廃棄設備(6) {696} 気体廃棄物の廃棄設備(気体廃棄設備(6)) 高性能エアフィルタ
設置場所	(1) 付属建物 シリンダ洗浄棟 排気室 (2) 付属建物 シリンダ洗浄棟 排気室 (3) 付属建物 第 2 廃棄物処理所 排気室 (4) 付属建物 第 2 廃棄物処理所 排気室	
機器名	気体廃棄設備(6) 高性能エアフィルタ (1) 高性能エアフィルタ(洗浄室・貯蔵室(3)、廃液処理室、排気室、測定室内排気系統) (2) 高性能エアフィルタ(洗浄室・貯蔵室(3)、廃液処理室局所排気系統) (3) 高性能エアフィルタ(廃棄物プレス室、排気室、更衣室、シャワー室内排気系統) (4) 高性能エアフィルタ(廃棄物プレス室局所排気系統)	
変更内容	(1) 変更なし (2) 改造 ・ 火災対策のため、フィルタに金属カバーを設置する。 (3) 変更なし (4) 改造 ・ 火災対策のため、フィルタに金属カバーを設置する。 ・ F3 竜巻対応のため、飛散防止金物を設置する。	
員数	1 式 (1) 4×2 個 [193-1~193-4 2 段フィルタ] (2) 8×2 個 [191-1~191-4 2 段フィルタ 、 192-1~192-4 2 段フィルタ] (3) 4×2 個 [183-1~183-4 2 段フィルタ] (4) 6×2 個 [181-1 2 段フィルタ 、 181-2 2 段フィルタ 、 182-1~182-4 2 段フィルタ]	
一般仕様	型式	(1) バンク型 (2) セルフコンテント型 (3) バンク型 (4) セルフコンテント型
	主要な構造材	別表ト設一気 76
	寸法(単位: mm)	(1) <input type="text"/> (2) <input type="text"/> (3) <input type="text"/> (4) <input type="text"/>
	その他の構成機器	—
	その他の性能	捕集効率 2 段: 99.997%以上、2 段(バンク型): 99.9%以上
	取扱う核燃料物質の状態	気体廃棄物

表ト設-気76 気体廃棄設備(6)高性能エアフィルタ 仕様表 (2/2)

技術基準に基づく設計(注)	核燃料物質の臨界防止	—
	安全機能を有する施設の地盤	[5.1-設1] 十分な支持性能を有する基礎及び地盤上に建造された付属建物第2廃棄物処理所及び付属建物シリンダ洗浄棟の床スラブに設置する。
	地震による損傷の防止	[6.1-設1] 耐震重要度に応じ分類する。 [6.1-設2] 地震力に耐える強度を有する部材を使用し、ボルトで固定する。 [6.1-設12] 高性能エアフィルタは耐震重要度分類第2類とする。 {696} 高性能エアフィルタ (タイプ11、12、13) 第2類 支持脚部材: 別表ト設-気76 支持脚アンカーボルト: 別表ト設-気76、図ト設-気2 耐震評価は機器構造を踏まえて支持脚を対象に実施。 {696} 高性能エアフィルタ (バンクタイプ3) 第2類 部材: <input type="text"/> <input type="text"/> アンカーボルト (バンクタイプ3): <input type="text"/> <input type="text"/>
	津波による損傷の防止	—
	外部からの衝撃による損傷の防止	—
	人の不法な侵入等の防止	—
	閉じ込めの機能	—
	火災等による損傷の防止	[11.3-設2] 主要な構造材には不燃性材料を用いる。 [11.3-設17] 延焼防止のために、高性能エアフィルタの木枠は金属カバーで覆う。
	溢水による損傷の防止	—
	安全避難通路等	—
	安全機能を有する施設	[14.1-設1] 設置場所の通常時及び設計基準事故発生時に想定される温湿度状態、圧力及び放射線環境下において、必要な安全機能(臨界、閉じ込め、遮蔽等)を発揮できる設計とする。 [14.2-設1] 検査又は試験及び保守又は修理ができ、作業者の立入が容易な場所に設置する。
	材料及び構造	—
	搬送設備	—
	核燃料物質の貯蔵施設	—
	警報設備等	—
	放射線管理施設	—
	廃棄施設	[20.1-設70] 排気に含まれるウランの除去のために、捕集効率99.997%以上の高性能エアフィルタ(2段)を設置する。
	核燃料物質等による汚染の防止	—
	遮蔽	—
	換気設備	—
非常用電源設備	—	
通信連絡設備	—	
その他事業許可で求める仕様	[99-設3] F3 竜巻による建物の屋根損傷を考慮し、F3 竜巻に耐えるようボルト及び飛散防止金物で固定する。	
添付図	図ト配-気6、図ト系6-1、図ト系6-2、図ト系6-3、図ト系6-4、図ト設-気2	

注 加工施設の技術基準に関する規則第三章 重大事故等対処施設 第26条～第39条は該当しない。
 凡例 { } 内に示す数字: 事業許可の「表 安全機能を有する施設の安全機能一覧」における該当機器の番号を示す。
 [] 内に示す数字: 加工施設の技術基準の条番号、項番号、及び設計番号、又はその他事業許可で求める仕様に関する設計番号を示す。
 (例) [4.1-設1]は、加工施設の技術基準第4条第1項に対する設計番号 設1を示す。
 [99-設1]は、その他事業許可で求める仕様に関する設計番号 設1を示す。

表ト設一気77 気体廃棄設備(6)給気逆流防止ダンパ(屋外との境界部)(シリンダ洗浄棟)

仕様表(1/2)

事業許可との 対応	許可番号(日付)	原規規発第1711011号(平成29年11月1日付)
	設備・機器名称	{693} 気体廃棄物の廃棄設備(気体廃棄設備(6)) 気体廃棄設備(6) {697} 気体廃棄物の廃棄設備(気体廃棄設備(6)) 給気逆流防止ダンパ(屋外との境界部)(シリンダ洗浄棟)
設置場所		付属建物 シリンダ洗浄棟 排気室
機器名		気体廃棄設備(6) 給気逆流防止ダンパ(屋外との境界部)(シリンダ洗浄棟)(洗浄室・貯蔵室(3)、廃液処理室、排気室、測定室給気系統)
変更内容		新設 ・ 屋外境界構成のために逆流防止ダンパを設置する。
員数		1式 1個
一般仕様	型式	逆止ダンパ
	主要な構造材	別表ト設一気77
	寸法(単位:mm)	<input type="text"/>
	その他の構成機器	—
	その他の性能	—
取扱う核燃料物質の状態		—

表ト設一気 77 気体廃棄設備(6)給気逆流防止ダンパ(屋外との境界部)(シリンダ洗浄棟)
仕様表(2/2)

技術基準に基づく設計(注)	核燃料物質の臨界防止	—
	安全機能を有する施設の地盤	[5.1-設1] 十分な支持性能を有する基礎及び地盤上に建造された付属建物シリンダ洗浄棟に設置する。
	地震による損傷の防止	[6.1-設1] 耐震重要度に応じ分類する。 [6.1-設2] 逆流防止ダンパに接続するダクトは地震力に耐える支持間隔で固定する。 [6.1-設10] 逆流防止ダンパは耐震重要度分類第1類に分類する。 (697) 給気逆流防止ダンパ(屋外との境界部)(シリンダ洗浄棟) *第1類 ※1:ダクトの一部(質点)として評価している
	津波による損傷の防止	—
	外部からの衝撃による損傷の防止	—
	人の不法な侵入等の防止	—
	閉じ込めの機能	—
	火災等による損傷の防止	[11.3-設2] ダンパ本体には不燃性材料を用いる。
	溢水による損傷の防止	—
	安全避難通路等	—
	安全機能を有する施設	[14.1-設1] 設置場所の通常時及び設計基準事故発生時に想定される温湿度状態、圧力及び放射線環境下において、必要な安全機能(臨界、閉じ込め、遮蔽等)を発揮できる設計とする。 [14.2-設1] 検査又は試験及び保守又は修理ができ、作業者の立入が容易な場所に設置する。
	材料及び構造	—
	搬送設備	—
	核燃料物質の貯蔵施設	—
	警報設備等	—
	放射線管理施設	—
	廃棄施設	[20.1-設72] 気体廃棄物の逆流防止のために、逆流防止ダンパを設置する。
	核燃料物質等による汚染の防止	—
	遮蔽	—
	換気設備	[23.1-設2] 気体廃棄物の逆流防止のために、逆流防止ダンパを設置する。([20.1-設72]と同様)
非常用電源設備	—	
通信連絡設備	—	
その他事業許可で求める仕様	[99-設1] Sクラスに属する施設に求められる地震力(1G程度)に対して十分な強度を有するよう、第1類の設備・機器に対しては水平地震力が1.0Gで弾性範囲となる設計とする。	
添付図	図ト配-気6、図ト系6-5、図ト設-気13	

注 加工施設の技術基準に関する規則第三章 重大事故等対処施設 第26条～第39条は該当しない。
凡例 { } 内に示す数字: 事業許可の「表 安全機能を有する施設の安全機能一覧」における該当機器の番号を示す。
[] 内に示す数字: 加工施設の技術基準の条番号、項番号、及び設計番号、又はその他事業許可で求める仕様に関する設計番号を示す。
(例) [4.1-設1]は、加工施設の技術基準第4条第1項に対する設計番号 設1を示す。
[99-設1]は、その他事業許可で求める仕様に関する設計番号 設1を示す。

表ト設一気 78 気体廃棄設備(6)給気逆流防止ダンパ（屋外との境界部）（第2 廃棄物処理所）

仕様表 (1/2)

事業許可との 対応	許可番号（日付）	原規規発第 1711011 号（平成 29 年 11 月 1 日付）
	設備・機器名称	{693} 気体廃棄物の廃棄設備（気体廃棄設備(6)） 気体廃棄設備(6) {698} 気体廃棄物の廃棄設備（気体廃棄設備(6)） 給気逆流防止ダンパ（屋外との境界部）（第2 廃棄物処理所）
設置場所		(1) 付属建物 第2 廃棄物処理所 (2) 付属建物 第2 廃棄物処理所
機器名		気体廃棄設備(6) 給気逆流防止ダンパ（屋外との境界部）（第2 廃棄物処理所） (1) 給気逆流防止ダンパ（屋外との境界部）（第2 廃棄物処理所）（洗浄室・貯蔵室(3)、廃液処理室、排気室、測定室給気系統） (2) 給気逆流防止ダンパ（屋外との境界部）（第2 廃棄物処理所）（廃棄物プレス室、排気室、更衣室、シャワー室給気系統）
変更内容		(1) 新設 ・ 屋外境界構成のために逆流防止ダンパを設置する。 (2) 新設 ・ 屋外境界構成のために逆流防止ダンパを設置する。
員数		1 式 (1) 2 個 (2) 1 個
一般仕様	型式	逆止ダンパ
	主要な構造材	別表ト設一気 78
	寸法（単位：mm）	(1) <input type="text"/> (2) <input type="text"/>
	その他の構成機器	—
	その他の性能	—
	取扱う核燃料物質の状態	—

表ト設一気 78 気体廃棄設備(6)給気逆流防止ダンパ(屋外との境界部)(第2廃棄物処理所)
仕様表(2/2)

技術基準に基づく設計(注)	核燃料物質の臨界防止	—
	安全機能を有する施設の地盤	[5.1-設1] 十分な支持性能を有する基礎及び地盤上に建造された付属建物第2廃棄物処理所に設置する。
	地震による損傷の防止	[6.1-設1] 耐震重要度に応じ分類する。 [6.1-設2] 逆流防止ダンパに接続するダクトは地震力に耐える支持間隔で固定する。 [6.1-設10] 逆流防止ダンパは耐震重要度分類第2類に分類する。 (698) 給気逆流防止ダンパ(屋外との境界部)(第2廃棄物処理所) *第2類 ※1:ダクトの一部(質点)として評価している
	津波による損傷の防止	—
	外部からの衝撃による損傷の防止	—
	人の不法な侵入等の防止	—
	閉じ込めの機能	—
	火災等による損傷の防止	[11.3-設2] ダンパ本体には不燃性材料を用いる。
	溢水による損傷の防止	—
	安全避難通路等	—
	安全機能を有する施設	[14.1-設1] 設置場所の通常時及び設計基準事故発生時に想定される温湿度状態、圧力及び放射線環境下において、必要な安全機能(臨界、閉じ込め、遮蔽等)を発揮できる設計とする。 [14.2-設1] 検査又は試験及び保守又は修理ができ、作業者の立入が容易な場所に設置する。
	材料及び構造	—
	搬送設備	—
	核燃料物質の貯蔵施設	—
	警報設備等	—
	放射線管理施設	—
	廃棄施設	[20.1-設72] 気体廃棄物の逆流防止のために、逆流防止ダンパを設置する。
	核燃料物質等による汚染の防止	—
	遮蔽	—
	換気設備	[23.1-設2] 気体廃棄物の逆流防止のために、逆流防止ダンパを設置する。([20.1-設72]と同様)
非常用電源設備	—	
通信連絡設備	—	
その他事業許可で求める仕様	—	
添付図	図ト系6-5、図ト系6-6	

注 加工施設の技術基準に関する規則第三章 重大事故等対処施設 第26条～第39条は該当しない。

凡例 { } 内に示す数字:事業許可の「表 安全機能を有する施設の安全機能一覧」における該当機器の番号を示す。

[] 内に示す数字:加工施設の技術基準の条番号、項番号、及び設計番号、又はその他事業許可で求める仕様に関する設計番号を示す。

(例) [4.1-設1]は、加工施設の技術基準第4条第1項に対する設計番号 設1を示す。

[99-設1]は、その他事業許可で求める仕様に関する設計番号 設1を示す。

表ト設一気 79 気体廃棄設備(6)排気逆流防止ダンパ(屋外との境界部)(シリンダ洗浄棟)

仕様表 (1/2)

事業許可との 対応	許可番号(日付)	原規規発第 1711011 号(平成 29 年 11 月 1 日付)
	設備・機器名称	{693} 気体廃棄物の廃棄設備(気体廃棄設備(6)) 気体廃棄設備(6) {699} 気体廃棄物の廃棄設備(気体廃棄設備(6)) 排気逆流防止ダンパ(屋外との境界部)(シリンダ洗浄棟)
設置場所	(1) 付属建物 シリンダ洗浄棟 排気室 (2) 付属建物 シリンダ洗浄棟 排気室	
機器名	気体廃棄設備(6) 排気逆流防止ダンパ(屋外との境界部)(シリンダ洗浄棟) (1) 排気逆流防止ダンパ(屋外との境界部)(シリンダ洗浄棟)(洗浄室・貯蔵室 (3)、廃液処理室局所排気系統) (2) 排気逆流防止ダンパ(屋外との境界部)(シリンダ洗浄棟)(廃棄物プレス室局 所排気系統)	
変更内容	(1) 新設 ・ 屋外との火災区域境界構成のため、逆流防止ダンパ(板厚 1.5mm 以上)を設置 する。 ・ 気密性向上のために、構造上の微小な隙間が発生する可能性がある接合部に JIS A 4009 に準拠したシール施工を行う。 (2) 新設 ・ 屋外との火災区域境界構成のため、逆流防止ダンパ(板厚 1.5mm 以上)を設置 する。 ・ 気密性向上のために、構造上の微小な隙間が発生する可能性がある接合部に JIS A 4009 に準拠したシール施工を行う。	
員数	1 式 (1) 1 個 (2) 2 個	
一般仕様	型式	逆止ダンパ
	主要な構造材	別表ト設一気 79
	寸法(単位:mm)	(1) <input type="text"/> (2) <input type="text"/> (2) <input type="text"/>
	その他の構成機器	—
	その他の性能	—
	取扱う核燃料物質の状態	—

表ト設一気 79 気体廃棄設備(6)排気逆流防止ダンパ(屋外との境界部)(シリンダ洗浄棟)
仕様表(2/2)

技術基準に基づく設計 (注)	核燃料物質の臨界防止	—
	安全機能を有する施設の地盤	[5.1-設1] 十分な支持性能を有する基礎及び地盤上に建造された付属建物シリンダ洗浄棟に設置する。
	地震による損傷の防止	[6.1-設1] 耐震重要度に応じ分類する。 [6.1-設2] 逆流防止ダンパに接続するダクトは地震力に耐える支持間隔で固定する。 [6.1-設10] 逆流防止ダンパは耐震重要度分類第1類に分類する。 {699} 排気逆流防止ダンパ(屋外との境界部)(シリンダ洗浄棟) *第1類 ※1:ダクトの一部(質点)として評価している
	津波による損傷の防止	—
	外部からの衝撃による損傷の防止	—
	人の不法な侵入等の防止	—
	閉じ込めの機能	—
	火災等による損傷の防止	[11.3-設2] ダンパ本体には不燃性材料を用いる。 [11.3-設20] 屋外との火災区域境界構成のため、板厚1.5mm以上の逆流防止ダンパ(屋外境界)を設置する。
	溢水による損傷の防止	—
	安全避難通路等	—
	安全機能を有する施設	[14.1-設1] 設置場所の通常時及び設計基準事故発生時に想定される温湿度状態、圧力及び放射線環境下において、必要な安全機能(臨界、閉じ込め、遮蔽等)を発揮できる設計とする。 [14.2-設1] 検査又は試験及び保守又は修理ができ、作業者の立入が容易な場所に設置する。
	材料及び構造	—
	搬送設備	—
	核燃料物質の貯蔵施設	—
	警報設備等	—
	放射線管理施設	—
	廃棄施設	[20.1-設72] 排気の逆流防止のために、逆流防止ダンパを設置する。構造上の微小な隙間が発生する可能性がある接合部に JIS A 4009 に準拠したシール施工を行う。
	核燃料物質等による汚染の防止	—
	遮蔽	—
	換気設備	[23.1-設2] 排気の逆流防止のために、逆流防止ダンパを設置する。構造上の微小な隙間が発生する可能性がある接合部に JIS A 4009 に準拠したシール施工を行う。 ([20.1-設72]と同様)
非常用電源設備	—	
通信連絡設備	—	
その他事業許可で求める仕様	[99-設1] Sクラスに属する施設に求められる地震力(1G程度)に対して十分な強度を有するよう、第1類の設備・機器に対しては水平地震力が1.0Gで弾性範囲となる設計とする。	
添付図	図ト配-気6、図ト系6-2、図ト系6-4、図ト設-気13	

注 加工施設の技術基準に関する規則第三章 重大事故等対処施設 第26条～第39条は該当しない。
凡例 { } 内に示す数字: 事業許可の「表 安全機能を有する施設の安全機能一覧」における該当機器の番号を示す。
[] 内に示す数字: 加工施設の技術基準の条番号、項番号、及び設計番号、又はその他事業許可で求める仕様に関する設計番号を示す。
(例) [4.1-設1]は、加工施設の技術基準第4条第1項に対する設計番号 設1を示す。
[99-設1]は、その他事業許可で求める仕様に関する設計番号 設1を示す。

表ト設一気 80 気体廃棄設備(6)排気逆流防止ダンパ(屋外との境界部)(第2廃棄物処理所)

仕様表(1/2)

事業許可との対応	許可番号(日付)	原規規発第1711011号(平成29年11月1日付)
	設備・機器名称	{693} 気体廃棄物の廃棄設備(気体廃棄設備(6)) 気体廃棄設備(6) {700} 気体廃棄物の廃棄設備(気体廃棄設備(6)) 排気逆流防止ダンパ(屋外との境界部)(第2廃棄物処理所)
設置場所		付属建物 第2廃棄物処理所
機器名		気体廃棄設備(6) 排気逆流防止ダンパ(屋外との境界部)(第2廃棄物処理所)(廃棄物プレス室局所排気系統)
変更内容		新設 <ul style="list-style-type: none"> ・ 屋外との火災区域境界構成のため、逆流防止ダンパ(板厚1.5mm以上)を設置する。 ・ 気密性向上のために、構造上の微小な隙間が発生する可能性がある接合部に JIS A 4009 に準拠したシール施工を行う。
員数		1式 1個
一般仕様	型式	逆止ダンパ
	主要な構造材	別表ト設一気80
	寸法(単位:mm)	<input type="text"/>
	その他の構成機器	—
	その他の性能	—
取扱う核燃料物質の状態		—

表ト設一気 80 気体廃棄設備(6)排気逆流防止ダンパ(屋外との境界部)(第2廃棄物処理所)
仕様表(2/2)

技術基準に基づく設計(注)	核燃料物質の臨界防止	—
	安全機能を有する施設の地盤	[5.1-設1] 十分な支持性能を有する基礎及び地盤上に建造された付属建物第2廃棄物処理所に設置する。
	地震による損傷の防止	[6.1-設1] 耐震重要度に応じ分類する。 [6.1-設2] 逆流防止ダンパに接続するダクトは地震力に耐える支持間隔で固定する。 [6.1-設10] 逆流防止ダンパは耐震重要度分類第2類に分類する。 {700} 排気逆流防止ダンパ(屋外との境界部)(第2廃棄物処理所) ※第2類 ※1:ダクトの一部(質点)として評価している
	津波による損傷の防止	—
	外部からの衝撃による損傷の防止	—
	人の不法な侵入等の防止	—
	閉じ込めの機能	—
	火災等による損傷の防止	[11.3-設2] ダンパ本体には不燃性材料を用いる。 [11.3-設20] 屋外との火災区域境界構成のため、板厚1.5mm以上の逆流防止ダンパ(屋外境界)を設置する。
	溢水による損傷の防止	—
	安全避難通路等	—
	安全機能を有する施設	[14.1-設1] 設置場所の通常時及び設計基準事故発生時に想定される温湿度状態、圧力及び放射線環境下において、必要な安全機能(臨界、閉じ込め、遮蔽等)を発揮できる設計とする。 [14.2-設1] 検査又は試験及び保守又は修理ができ、作業者の立入が容易な場所に設置する。
	材料及び構造	—
	搬送設備	—
	核燃料物質の貯蔵施設	—
	警報設備等	—
	放射線管理施設	—
	廃棄施設	[20.1-設72] 排気の逆流防止のために、逆流防止ダンパを設置する。構造上の微小な隙間が発生する可能性がある接合部にJIS A 4009に準拠したシール施工を行う。
	核燃料物質等による汚染の防止	—
	遮蔽	—
換気設備	[23.1-設2] 排気の逆流防止のために、逆流防止ダンパを設置する。構造上の微小な隙間が発生する可能性がある接合部にJIS A 4009に準拠したシール施工を行う。	
非常用電源設備	—	
通信連絡設備	—	
その他事業許可で求める仕様	[99-設3] F3 竜巻による建物の屋根損傷を考慮し、付属建物第2廃棄物処理所に設置する逆流防止ダンパに接続するダクトは、落下防止のため、支持構造物に固縛する。	
添付図	図ト系 6-4	

注 加工施設の技術基準に関する規則第三章 重大事故等対処施設 第26条～第39条は該当しない。

凡例 { } 内に示す数字:事業許可の「表 安全機能を有する施設の安全機能一覧」における該当機器の番号を示す。

[] 内に示す数字:加工施設の技術基準の条番号、項番号、及び設計番号、又はその他事業許可で求める仕様に関する設計番号を示す。

(例) [4.1-設1]は、加工施設の技術基準第4条第1項に対する設計番号 設1を示す。

[99-設1]は、その他事業許可で求める仕様に関する設計番号 設1を示す。

表ト設一気 81 気体廃棄設備(6)給気ダクト・ダンパ 仕様表 (1/2)

事業許可との 対応	許可番号 (日付)	原規規発第 1711011 号 (平成 29 年 11 月 1 日付)
	設備・機器名称	{693} 気体廃棄物の廃棄設備 (気体廃棄設備 (6)) 気体廃棄設備 (6) {701} 気体廃棄物の廃棄設備 (気体廃棄設備 (6)) 給気ダクト・ダンパ
設置場所		(1) 付属建物 第 2 廃棄物処理所、シリンダ洗浄棟、第 2 廃棄物処理所の屋外 (2) 付属建物 第 2 廃棄物処理所
機器名		気体廃棄設備 (6) 給気ダクト・ダンパ (1) 給気ダクト・ダンパ (洗浄室・貯蔵室 (3)、廃液処理室、排気室、測定室給気系統) (2) 給気ダクト・ダンパ (廃棄物プレス室、排気室、更衣室、シャワー室給気系統)
変更内容		(1) 改造 ・ 耐震補強のため、ダクトの支持部を改造する。 ・ 屋外との火災区域境界構成のため、外気取入部 (給気ダクト側) に防火ガラリーを設置する。 (2) 改造 ・ 耐震補強のため、ダクトの支持部を改造する。
員数		1 式 (1) 1 式 (2) 1 式
一般仕様	型式	ダクト・ダンパ
	主要な構造材	別表ト設一気 81
	寸法 (単位: mm)	(1) <input type="text"/> (2) <input type="text"/>
	その他の構成機器	防火ガラリー、プレフィルタ
	その他の性能	—
	取扱う核燃料物質の状態	—

表ト設一気 81 気体廃棄設備(6)給気ダクト・ダンパ 仕様表 (2/2)

技術基準に基づく設計(注)	核燃料物質の臨界防止	—
	安全機能を有する施設の地盤	[5.1-設1] 十分な支持性能を有する基礎及び地盤上に建造された付属建物第2廃棄物処理所及び付属建物シリンドラ洗浄棟に設置する。
	地震による損傷の防止	[6.1-設1] 耐震重要度に応じ分類する。 [6.1-設2] 地震力に耐える支持間隔で固定する。 [6.1-設9] 給気逆流防止ダンパと建物境界間の給気ダクト・ダンパは耐震重要度分類第1類とする。 {701} 給気ダクト・ダンパ 第1類、第2類、第3類 耐震重要度分類第1類、第2類及び第3類の地震力に耐える間隔で支持する。
	津波による損傷の防止	—
	外部からの衝撃による損傷の防止	[8.1-設6] 屋外に設置するダクトは、F1竜巻により損傷しないような支持間隔で保持する。 [8.1-設12] 生物学的影響防止のため、外気取り入れ口にプレフィルクを設置する。 [8.1-設13] 屋外に設置するダクトは茨城県水戸気象台において、過去に観測された最低気温-12.7℃でも凍結しない材料を使用する。 [8.1-設17] 屋外に設置するダクトは降水の影響を受けないように屋外設置可能な金属製とする。 [8.1-設19] 屋外に設置するダクトは積雪に耐える強度を有する部材を使用する。 [8.1-設20] 屋外に設置するダクトは建築基準法、危険物の規制に関する政令および消防法に該当しないため避雷設備の設置は不要である。 [8.1-設21] 屋外に設置するダクトは降下火砕物の堆積に耐える強度を有する部材を使用する。 [8.2-設4] 屋外に設置するダクトは外部火災及び爆発の影響を受けない位置に設置する。
	人の不法な侵入等の防止	—
	閉じ込めの機能	—
	火災等による損傷の防止	[11.3-設2] 主要な構造材には不燃性材料を用いる。 [11.3-設20] 屋外との火災区域境界構成のため、外気取入部(給気ダクト側)に防火ガラリを設置する。
	溢水による損傷の防止	—
	安全避難通路等	—
	安全機能を有する施設	[14.1-設1] 設置場所の通常時及び設計基準事故発生時に想定される温湿度状態、圧力及び放射線環境下において、必要な安全機能(臨界、閉じ込め、遮蔽等)を発揮できる設計とする。 [14.2-設1] 検査又は試験及び保守又は修理ができ、作業者の立入が容易な場所に設置する。
	材料及び構造	—
	搬送設備	—
	核燃料物質の貯蔵施設	—
	警報設備等	—
	放射線管理施設	—
	廃棄施設	—
	核燃料物質等による汚染の防止	—
	遮蔽	—
	換気設備	[23.1-設3] 第1種管理区域の換気のために、給気ファンにつながるダクト・ダンパに接続し、給気経路を確保する。
非常用電源設備	—	
通信連絡設備	—	
その他事業許可で求める仕様	[99-設3] F3竜巻による建物の屋根損傷を考慮し、付属建物第2廃棄物処理所に設置するダクトは、落下防止のため、支持構造物に固縛する。	
添付図	図ト系6-5、図ト系6-6	

注 加工施設の技術基準に関する規則第三章 重大事故等対処施設 第26条～第39条は該当しない。
 凡例 { } 内に示す数字：事業許可の「表 安全機能を有する施設の安全機能一覧」における該当機器の番号を示す。
 [] 内に示す数字：加工施設の技術基準の条番号、項番号、及び設計番号、又はその他事業許可で求める仕様に関する設計番号を示す。
 (例) [4.1-設1]は、加工施設の技術基準第4条第1項に対する設計番号 設1を示す。
 [99-設1]は、その他事業許可で求める仕様に関する設計番号 設1を示す。

表ト設一気 82 気体廃棄設備(6)排気ダクト・ダンパ (部屋、設備～高性能エアフィルタ)
仕様表 (1/2)

事業許可との対応	許可番号 (日付)	原規規発第 1711011 号 (平成 29 年 11 月 1 日付)	
	設備・機器名称	{693} 気体廃棄物の廃棄設備 (気体廃棄設備 (6)) 気体廃棄設備 (6) {702} 気体廃棄物の廃棄設備 (気体廃棄設備 (6)) 排気ダクト・ダンパ (部屋、設備～高性能エアフィルタ)	
設置場所		(1) 付属建物 シリンダ洗浄棟 (2) 付属建物 シリンダ洗浄棟 (3) 付属建物 第 2 廃棄物処理所 (4) 付属建物 第 2 廃棄物処理所	
機器名		気体廃棄設備 (6) 排気ダクト・ダンパ (部屋、設備～高性能エアフィルタ) (1) 排気ダクト・ダンパ (部屋、設備～高性能エアフィルタ) (洗浄室・貯蔵室 (3)、廃液処理室、排気室、測定室内排気系統) (2) 排気ダクト・ダンパ (部屋、設備～高性能エアフィルタ) (洗浄室・貯蔵室 (3)、廃液処理室局所排気系統) (3) 排気ダクト・ダンパ (部屋、設備～高性能エアフィルタ) (廃棄物プレス室、 排気室、更衣室、シャワー室内排気系統) (4) 排気ダクト・ダンパ (部屋、設備～高性能エアフィルタ) (廃棄物プレス室局 所排気系統)	
変更内容		(1) 改造 ・ 耐震補強のため、ダクトの支持部を改造する。 (2) 改造 ・ 耐震補強のため、ダクトの支持部を改造する。 (3) 改造 ・ 耐震補強のため、ダクトの支持部を改造する。 (4) 改造 ・ 耐震補強のため、ダクトの支持部を改造する。	
員数		1 式 (1) 1 式 (2) 1 式 (3) 1 式 (4) 1 式	
一般仕様	型式	ダクト・ダンパ	
	主要な構造材	別表ト設一気 82	
	寸法 (単位: mm)	(1)	
		(2)	
		(3)	
		(4)	
	その他の構成機器	-	
	その他の性能	-	
	取扱う核燃料物質の状態	気体廃棄物	

表ト設一気 82 気体廃棄設備(6)排気ダクト・ダンパ (部屋、設備～高性能エアフィルタ)
仕様表 (2/2)

技術基準に基づく設計 (注)	核燃料物質の臨界防止	--
	安全機能を有する施設の地盤	[5.1-設1] 十分な支持性能を有する基礎及び地盤上に建造された付属建物第2廃棄物処理所及び付属建物シリンドラ洗浄棟に設置する。
	地震による損傷の防止	[6.1-設1] 耐震重要度に応じ分類する。 [6.1-設2] 地震力に耐える支持間隔で固定する。 [6.1-設12] 排気ダクト・ダンパ (部屋、設備～高性能エアフィルタ) は耐震重要度分類第3類とする。 (702) 排気ダクト・ダンパ (部屋、設備～高性能エアフィルタ) 第3類耐震重要度分類第3類の地震力に耐える間隔で支持する。
	津波による損傷の防止	--
	外部からの衝撃による損傷の防止	--
	人の不法な侵入等の防止	--
	閉じ込めの機能	--
	火災等による損傷の防止	[11.3-設2] 主要な構造材には不燃性材料及び難燃性材料を用いる。
	溢水による損傷の防止	--
	安全避難通路等	--
	安全機能を有する施設	[14.1-設1] 設置場所の通常時及び設計基準事故発生時に想定される温湿度状態、圧力及び放射線環境下において、必要な安全機能 (臨界、閉じ込め、遮蔽等) を発揮できる設計とする。 [14.2-設1] 検査又は試験及び保守又は修理ができ、作業者の立入が容易な場所に設置する。
	材料及び構造	--
	搬送設備	--
	核燃料物質の貯蔵施設	--
	警報設備等	--
	放射線管理施設	--
	廃棄施設	[20.1-設70] 気体廃棄物を屋外へ排気するために、高性能エアフィルタにつながるダクト・ダンパに接続し、排気経路を確保する。
	核燃料物質等による汚染の防止	--
	遮蔽	--
	換気設備	[23.1-設3] 第1種管理区域の換気のために、排気ファンにつながるダクト・ダンパに接続し、排気経路を確保する。
非常用電源設備	--	
通信連絡設備	--	
その他事業許可で求める仕様	[99-設3] F3 竜巻による建物の屋根損傷を考慮し、附属建物 第2廃棄物処理所に設置するダクトは、落下防止のため、支持構造物に固縛する。	
添付図	図ト系 6-1、図ト系 6-2、図ト系 6-3、図ト系 6-4	

注 加工施設の技術基準に関する規則第三章 重大事故等対処施設 第26条～第39条は該当しない。
凡例 { } 内に示す数字：事業許可の「表 安全機能を有する施設の安全機能一覧」における該当機器の番号を示す。
[] 内に示す数字：加工施設の技術基準の条番号、項番号、及び設計番号、又はその他事業許可で求める仕様に関する設計番号を示す。
(例) [4.1-設1]は、加工施設の技術基準第4条第1項に対する設計番号 設1を示す。
[99-設1]は、その他事業許可で求める仕様に関する設計番号 設1を示す。

表ト設一気 83 気体廃棄設備(6)排気ダクト・ダンパ (高性能エアフィルタ～排気塔)

仕様表 (1/2)

事業許可との対応	許可番号 (日付)	原規規発第 1711011 号 (平成 29 年 11 月 1 日付)	
	設備・機器名称	[693] 気体廃棄物の廃棄設備 (気体廃棄設備(6)) 気体廃棄設備(6) [703] 気体廃棄物の廃棄設備 (気体廃棄設備(6)) 排気ダクト・ダンパ (高性能エアフィルタ～排気塔)	
設置場所		(1) 付属建物 シリンダ洗浄棟 (2) 付属建物 シリンダ洗浄棟 (3) 付属建物 第 2 廃棄物処理所 (4) 付属建物 第 2 廃棄物処理所、シリンダ洗浄棟、シリンダ洗浄棟の屋外	
機器名		気体廃棄設備(6) 排気ダクト・ダンパ (高性能エアフィルタ～排気塔) (1) 排気ダクト・ダンパ (高性能エアフィルタ～排気塔) (洗浄室・貯蔵室(3)、廃液処理室、排気室、測定室内排気系統) (2) 排気ダクト・ダンパ (高性能エアフィルタ～排気塔) (洗浄室・貯蔵室(3)、廃液処理室局所排気系統) (3) 排気ダクト・ダンパ (高性能エアフィルタ～排気塔) (廃棄物プレス室、排気室、更衣室、シャワー室内排気系統) (4) 排気ダクト・ダンパ (高性能エアフィルタ～排気塔) (廃棄物プレス室局所排気系統)	
変更内容		(1) 改造 ・ 耐震補強のため、ダクトの支持部を改造する。 ・ 気密性向上のために、構造上の微小な隙間が発生する可能性がある接合部に JIS A 4009 に準拠したシーリング施工を行う。 (2) 改造 ・ 耐震補強のため、ダクトの支持部を改造する。 ・ 屋外との火災区域境界構成のため、屋外境界の逆流防止ダンパの板厚を変更 (1.5mm 以上) し、排気ダクトに防火材を布設する。 ・ 気密性向上のために、構造上の微小な隙間が発生する可能性がある接合部に JIS A 4009 に準拠したシーリング施工を行う。 (3) 改造 ・ 耐震補強のため、ダクトの支持部を改造する。 ・ 気密性向上のために、構造上の微小な隙間が発生する可能性がある接合部に JIS A 4009 に準拠したシーリング施工を行う。 (4) 改造 ・ 耐震補強のため、ダクトの支持部を改造する。 ・ 屋外との火災区域境界構成のため、屋外境界の逆流防止ダンパの板厚を変更 (1.5mm 以上) し、排気ダクトに防火材を布設する。 ・ 気密性向上のために、構造上の微小な隙間が発生する可能性がある接合部に JIS A 4009 に準拠したシーリング施工を行う。	
員数		1 式 (1) 1 式 (2) 1 式 (3) 1 式 (4) 1 式	
一般仕様	型式	ダクト・ダンパ	
	主要な構造材	別表ト設一気 83	
	寸法 (単位: mm)	(1)	
		(2)	
		(3)	
	(4)		
	その他の構成機器	-	
	その他の性能	-	
	取扱う核燃料物質の状態	-	

表ト設一気 83 気体廃棄設備(6)排気ダクト・ダンパ(高性能エアフィルタ～排気塔)
仕様表(2/2)

技術基準に基づく設計(注)	核燃料物質の臨界防止	—
	安全機能を有する施設の地盤	[5.1-設1] 十分な支持性能を有する基礎及び地盤上に建造された付属建物第2 廃棄物処理所及び付属建物シリンダ洗浄棟に設置する。
	地震による損傷の防止	[6.1-設1] 耐震重要度に応じ分類する。 [6.1-設2] 地震力に耐える支持間隔で固定する。 [6.1-設9] 排気逆流防止ダンパと建物境界間の排気ダクト・ダンパは耐震重要度分類第1類とする。 [6.1-設12] 排気ダクト・ダンパ(高性能エアフィルタ～排気塔)は耐震重要度分類第2類とする。(建物境界を除く) {703} 排気ダクト・ダンパ(高性能エアフィルタ～排気塔) 第1類、第2類耐震重要度分類第1類及び第2類の地震力に耐える間隔で支持する。
	津波による損傷の防止	—
	外部からの衝撃による損傷の防止	[8.1-設6] 屋外に設置するダクトは、F1 竜巻により損傷しないような支持間隔で保持する。 [8.1-設13] 屋外に設置するダクトは茨城県水戸気象台において、過去に観測された最低気温-12.7℃でも凍結しない材料を使用する。 [8.1-設17] 屋外に設置するダクトは降水の影響を受けないように屋外設置可能な金属製とする。 [8.1-設19] 屋外に設置するダクトは積雪に耐える強度を有する部材を使用する。 [8.1-設20] 屋外に設置するダクトは建築基準法、危険物の規制に関する政令および消防法に該当しないため避雷設備の設置は不要である。 [8.1-設21] 屋外に設置するダクトは降下火砕物の堆積に耐える強度を有する部材を使用する。 [8.2-設4] 屋外に設置するダクトは外部火災及び爆発の影響を受けない位置に設置する。
	人の不法な侵入等の防止	—
	閉じ込めの機能	—
	火災等による損傷の防止	[11.3-設2] 主要な構造材には不燃性材料及び難燃性材料を用いる。 [11.3-設20] 屋外との火災区域境界構成のため、板厚1.5mm以上の逆流防止ダンパ(屋外境界)を設置し、ダクトに防火材を布設する。
	溢水による損傷の防止	—
	安全避難通路等	—
	安全機能を有する施設	[14.1-設1] 設置場所の通常時及び設計基準事故発生時に想定される温湿度状態、圧力及び放射線環境下において、必要な安全機能(臨界、閉じ込め、遮蔽等)を発揮できる設計とする。 [14.2-設1] 検査又は試験及び保守又は修理ができ、作業者の立入が容易な場所に設置する。
	材料及び構造	—
	搬送設備	—
	核燃料物質の貯蔵施設	—
	警報設備等	—
	放射線管理施設	—
	廃棄施設	[20.1-設70] 気体廃棄物を屋外へ排気するために、高性能エアフィルタと排気塔を接続し、排気経路を確保する。構造上の微小な隙間が発生する可能性がある接合部に JIS A 4009 に準拠したシール施工を行う。
	核燃料物質等による汚染の防止	—
	遮蔽	—
	換気設備	[23.1-設3] 第1種管理区域の換気のために、排気ファンにつながるダクト・ダンパに接続し、排気経路を確保する。構造上の微小な隙間が発生する可能性がある接合部に JIS A 4009 に準拠したシール施工を行う。
	非常用電源設備	—
通信連絡設備	—	
その他事業許可で求める仕様	[99-設3] F3 竜巻による建物の屋根損傷を考慮し高性能エアフィルタ～排気機との排気ダクトは、風圧力で飛散しないような支持間隔で固定する。	
添付図	図ト系6-1、図ト系6-2、図ト系6-3、図ト系6-4	

注 加工施設の技術基準に関する規則第三章 重大事故等対処施設 第26条～第39条は該当しない。
凡例 { } 内に示す数字：事業許可の「表 安全機能を有する施設の安全機能一覧」における該当機器の番号を示す。
[] 内に示す数字：加工施設の技術基準の条番号、項番号、及び設計番号、又はその他事業許可で求める仕様に関する設計番号を示す。
(例) [4.1-設1]は、加工施設の技術基準第4条第1項に対する設計番号 設1を示す。
[99-設1]は、その他事業許可で求める仕様に関する設計番号 設1を示す。

表ト設一気 84 気体廃棄設備(6)給気ダクト・ダンパ 仕様表 (1/2)

事業許可との対応	許可番号(日付)	原規規発第 1711011 号(平成 29 年 11 月 1 日付)
	設備・機器名称	{693} 気体廃棄物の廃棄設備(気体廃棄設備(6)) 気体廃棄設備(6) {705} 気体廃棄物の廃棄設備(気体廃棄設備(6)) 給気ダクト・ダンパ
設置場所		(1) 付属建物 第 2 廃棄物処理所、シリンダ洗浄棟 (2) 付属建物 第 2 廃棄物処理所
機器名		気体廃棄設備(6) 給気ダクト・ダンパ (1) 給気ダクト・ダンパ(洗浄室・貯蔵室(3)、廃液処理室、排気室、測定室給気系統) (2) 給気ダクト・ダンパ(廃棄物プレス室、排気室、更衣室、シャワー室給気系統)
変更内容		(1) 改造 ・耐震補強のため、ダクトの支持部を改造する。 (2) 改造 ・耐震補強のため、ダクトの支持部を改造する。
員数		1 式 (1) 1 式 (2) 1 式
一般仕様	型式	ダクト・ダンパ
	主要な構造材	別表ト設一気 84
	寸法(単位:mm)	(1) <input type="text"/> (2) <input type="text"/>
	その他の構成機器	—
	その他の性能	—
	取扱う核燃料物質の状態	—

表ト設一気84 気体廃棄設備(6)給気ダクト・ダンパ 仕様表 (2/2)

技術基準に基づく設計 (注)	核燃料物質の臨界防止	—
	安全機能を有する施設の地盤	[5.1-設1] 十分な支持性能を有する基礎及び地盤上に建造された付属建物第2 廃棄物処理所及び付属建物シリンダ洗浄棟に設置する。
	地震による損傷の防止	[6.1-設1] 耐震重要度に応じ分類する。 [6.1-設2] 地震力に耐える支持間隔で固定する。 (705) 給気ダクト・ダンパ 第3類 耐震重要度分類第3類の地震力に耐える間隔で支持する。
	津波による損傷の防止	—
	外部からの衝撃による損傷の防止	—
	人の不法な侵入等の防止	—
	閉じ込めの機能	—
	火災等による損傷の防止	[11.3-設2] 主要な構造材には不燃性材料を用いる。
	溢水による損傷の防止	—
	安全避難通路等	—
	安全機能を有する施設	[14.1-設1] 設置場所の通常時及び設計基準事故発生時に想定される温湿度状態、圧力及び放射線環境下において、必要な安全機能(臨界、閉じ込め、遮蔽等)を発揮できる設計とする。 [14.2-設1] 検査又は試験及び保守又は修理ができ、作業者の立入が容易な場所に設置する。
	材料及び構造	—
	搬送設備	—
	核燃料物質の貯蔵施設	—
	警報設備等	—
	放射線管理施設	—
	廃棄施設	—
	核燃料物質等による汚染の防止	—
	遮蔽	—
	換気設備	[23.1-設3] 第1種管理区域の換気のために、給気ファンにつながるダクト・ダンパに接続し、給気経路を確保する。
非常用電源設備	—	
通信連絡設備	—	
その他事業許可で求める仕様	[99-設3] F3 竜巻による建物の屋根損傷を考慮し、付属建物 第2 廃棄物処理所に設置するダクトは、落下防止のため、支持構造物に固縛する。	
添付図	図ト系 6-5、図ト系 6-6	

注 加工施設の技術基準に関する規則第三章 重大事故等対処施設 第26条～第39条は該当しない。
 凡例 { } 内に示す数字：事業許可の「表 安全機能を有する施設の安全機能一覧」における該当機器の番号を示す。
 [] 内に示す数字：加工施設の技術基準の条番号、項番号、及び設計番号、又はその他事業許可で求める仕様に関する設計番号を示す。
 (例) [4.1-設1]は、加工施設の技術基準第4条第1項に対する設計番号 設1を示す。
 [99-設1]は、その他事業許可で求める仕様に関する設計番号 設1を示す。

表ト設一気 85 気体廃棄設備(6)排気ダクト・ダンパ (部屋、設備～高性能エアフィルタ)

仕様表 (1/2)

事業許可との 対応	許可番号 (日付)	原規規発第 1711011 号 (平成 29 年 11 月 1 日付)
	設備・機器名称	{693} 気体廃棄物の廃棄設備 (気体廃棄設備(6)) 気体廃棄設備(6) {706} 気体廃棄物の廃棄設備 (気体廃棄設備(6)) 排気ダクト・ダンパ (部屋、設備～高性能エアフィルタ)
設置場所		(1) 付属建物 シリンダ洗浄棟 (2) 付属建物 シリンダ洗浄棟 (3) 付属建物 第 2 廃棄物処理所 (4) 付属建物 第 2 廃棄物処理所
機器名		気体廃棄設備(6) 排気ダクト・ダンパ (部屋、設備～高性能エアフィルタ) (1) 排気ダクト・ダンパ (部屋、設備～高性能エアフィルタ) (洗浄室・貯蔵室 (3)、廃液処理室、排気室、測定室室内排気系統) (2) 排気ダクト・ダンパ (部屋、設備～高性能エアフィルタ) (洗浄室・貯蔵室 (3)、廃液処理室局所排気系統) (3) 排気ダクト・ダンパ (部屋、設備～高性能エアフィルタ) (廃棄物プレス室、 排気室、更衣室、シャワー室室内排気系統) (4) 排気ダクト・ダンパ (部屋、設備～高性能エアフィルタ) (廃棄物プレス室局 所排気系統)
変更内容		(1) 改造 ・ 耐震補強のため、ダクトの支持部を改造する。 (2) 改造 ・ 耐震補強のため、ダクトの支持部を改造する。 (3) 改造 ・ 耐震補強のため、ダクトの支持部を改造する。 (4) 改造 ・ 耐震補強のため、ダクトの支持部を改造する。
員数		1 式 (1) 1 式 (2) 1 式 (3) 1 式 (4) 1 式
一般仕様	型式	ダクト・ダンパ
	主要な構造材	別表ト設一気 85
	寸法 (単位: mm)	(1) <input type="text"/> (2) <input type="text"/> (3) <input type="text"/> (4) <input type="text"/>
	その他の構成機器	—
	その他の性能	—
	取扱う核燃料物質の状態	気体廃棄物

表ト設一気 85 気体廃棄設備(6)排気ダクト・ダンパ(部屋、設備～高性能エアフィルタ)
仕様表(2/2)

技術基準に基づく設計(注)	核燃料物質の臨界防止	—
	安全機能を有する施設の地盤	[5.1-設1] 十分な支持性能を有する基礎及び地盤上に建造された付属建物第2廃棄物処理所及び付属建物シリンダ洗浄棟に設置する。
	地震による損傷の防止	[6.1-設1] 耐震重要度に応じ分類する。 [6.1-設2] 地震力に耐える支持間隔で固定する。 [6.1-設12] 排気ダクト・ダンパ(部屋、設備～高性能エアフィルタ)は耐震重要度分類第3類とする。 {706} 排気ダクト・ダンパ(部屋、設備～高性能エアフィルタ) 第3類耐震重要度分類第3類の地震力に耐える間隔で支持する。
	津波による損傷の防止	—
	外部からの衝撃による損傷の防止	—
	人の不法な侵入等の防止	—
	閉じ込めの機能	—
	火災等による損傷の防止	[11.3-設2] 主要な構造材には不燃性材料及び難燃性材料を用いる。
	溢水による損傷の防止	—
	安全避難通路等	—
	安全機能を有する施設	[14.1-設1] 設置場所の通常時及び設計基準事故発生時に想定される温湿度状態、圧力及び放射線環境下において、必要な安全機能(臨界、閉じ込め、遮蔽等)を発揮できる設計とする。 [14.2-設1] 検査又は試験及び保守又は修理ができ、作業者の立入が容易な場所に設置する。
	材料及び構造	—
	搬送設備	—
	核燃料物質の貯蔵施設	—
	警報設備等	—
	放射線管理施設	—
	廃棄施設	[20.1-設70] 気体廃棄物を屋外へ排気するために、高性能エアフィルタにつながるダクト・ダンパに接続し、排気経路を確保する。
	核燃料物質等による汚染の防止	—
	遮蔽	—
	換気設備	[23.1-設3] 第1種管理区域の換気のために、排気ファンにつながるダクト・ダンパに接続し、排気経路を確保する。
非常用電源設備	—	
通信連絡設備	—	
その他事業許可で求める仕様	[99-設3] F3 竜巻による建物の屋根損傷を考慮し、附属建物第2廃棄物処理所に設置するダクトは、落下防止のため、支持構造物に固縛する。	
添付図	図ト系6-1、図ト系6-2、図ト系6-3、図ト系6-4	

注 加工施設の技術基準に関する規則第三章 重大事故等対処施設 第26条～第39条は該当しない。
凡例 { } 内に示す数字：事業許可の「表 安全機能を有する施設の安全機能一覧」における該当機器の番号を示す。
[] 内に示す数字：加工施設の技術基準の条番号、項番号、及び設計番号、又はその他事業許可で求める仕様に関する設計番号を示す。
(例) [4.1-設1]は、加工施設の技術基準第4条第1項に対する設計番号 設1を示す。
[99-設1]は、その他事業許可で求める仕様に関する設計番号 設1を示す。

表ト設一液1 転換第1 廃液貯槽 仕様表 (1/2)

事業許可との 対応	許可番号 (日付)	原規規発第 1711011 号 (平成 29 年 11 月 1 日付)
	設備・機器名称	{707} 液体廃棄物の廃棄設備 (廃液処理設備(1)) 転換第1 廃液貯槽 {708} 液体廃棄物の廃棄設備 (廃液処理設備(1)) 液位高警報設備
設置場所		工場棟 転換工場 廃棄物処理室
機器名		廃液処理設備(1) 転換第1 廃液貯槽
変更内容		改造 <ul style="list-style-type: none"> ・ 耐震補強のため、架台を撤去し、新設する。 ・ 火災対策のため、延焼防止用の金属製カバーを設置する。 ・ 火災対策のため、ポンプにオイルパンを設置する。 ・ 閉じ込め性強化のため、警報設備を改造する。(*1) *1: {708} 液位高警報設備を改造する。
員数		1 基
一般仕様	型式	円筒縦型
	主要な構造材	別表ト設一液1
	寸法 (単位: mm)	
	その他の構成機器	配管系統(ポンプ含む)、液位計
	その他の性能	有効容積: 約 <input type="text"/>
取扱う核燃料物質の状態		液体廃棄物
技術基準に基づく設計 (注)	核燃料物質の臨界防止	-
	安全機能を有する施設の地盤	[5.1-設1] 十分な支持性能を有する基礎及び地盤上に建造された工場棟転換工場の土間コンクリートに設置する。{708} 液位高警報設備 (液位計) は耐震強度を有し十分な支持性能を有する設備に設置する。

表ト設一液1 転換第1 廃液貯槽 仕様表 (2/2)

技術基準に基づく設計(注)	地震による損傷の防止	[6.1-設1] 耐震重要度に応じ分類する。 耐震重要度分類第3類 [6.1-設2] 地震力に耐える強度を有する部材を使用し、ボルトで固定する(配管系を含む)。 [6.1-設6] {708}液位高警報設備の制御部は耐震重要度分類第3類に分類する。
	津波による損傷の防止	—
	外部からの衝撃による損傷の防止	[8.2-設1] インターロック回路の信号の受け渡しはメカニカルリレーを使用する。
	人の不法な侵入等の防止	—
	閉じ込めの機能	[10.1-設1] 液体を内包する部位は漏えいのない構造とする。 [7.1-建5(4次)] 第1種管理区域から第2種管理区域又は非管理区域への溢水の漏えいを防止するため、工場棟転換工場の1階には高さ100mm以上及び160mm以上の緊急対策設備(3)(堰(内部溢水止水用))を設置する(三原燃 第19-0801号 図1建-50参照)。 [10.1-設8] 耐腐食性材料を使用する。 [10.1-設21] オーバーフローを防止するため、{714}ろ液受槽液位高インターロックを設置する。 [10.1-設37] 放射性液体廃棄物のオーバーフローを運転員が未然に処置できるように、槽には{708}液位高警報設備を設置する。
	火災等による損傷の防止	[11.3-設2] 主要な構造材には不燃性材料を使用する。なお、構造部材として繊維強化樹脂を使用する槽本体は金属製カバーで覆う。 [11.3-設4] オイルパンを設置する。
	溢水による損傷の防止	[12.1-設7] 被水又は没水による電気火災防止のため、配線用遮断器を設置する。
	安全避難通路等	—
	安全機能を有する施設	[14.1-設1] 設置場所の通常時及び設計基準事故発生時に想定される温温度状態、圧力及び放射線環境下において、必要な安全機能(臨界、閉じ込め、遮蔽等)を発揮できる設計とする。 [14.2-設1] 検査又は試験及び保守又は修理ができ、作業者の立入が容易な場所に設置する。
	材料及び構造	—
	搬送設備	—
	核燃料物質の貯蔵施設	—
	警報設備等	[13.1-建1(4次)] 工場棟転換工場の液体状の放射性物質を収納する機器には、施設外への漏えいを防止するための堰に{835}堰漏水検知警報設備(次回以降申請)を設置する(表ト設一液17参照)。 [18.1-設3] 放射性液体廃棄物のオーバーフローを運転員が未然に処置できるように、槽には{708}液位高警報設備を設置する。 [18.2-設10] オーバーフローを防止するため、{714}ろ液受槽液位高インターロックを設置する。
	放射線管理施設	—
	廃棄施設	[20.1-設1] 当該設備は廃液処理設備(1)を構成している。ろ過、イオン交換等の廃液処理設備により排出基準値以下にウランを除去した後、{776}排水貯留池に貯留する(排水貯留池は次回以降申請、表ト設一液17参照)。 [20.1-設2] 放射性液体廃棄物のオーバーフローを運転員が未然に処置できるように、槽には{708}液位高警報設備を設置する。
	核燃料物質等による汚染の防止	—
	遮蔽	—
	換気設備	—
	非常用電源設備	—
通信連絡設備	—	
その他事業許可で求める仕様	[99-設3] F3竜巻による建物の屋根損傷を考慮し、F3竜巻に耐えるようボルトで固定する。	
添付図	図ト配一液2、図ト系一液1、図ト系一液補1、図ト設一液1、図ト制一液1、図ト制配一1	

注 加工施設の技術基準に関する規則第三章 重大事故等対処施設 第26条～第39条は該当しない。
 凡例 { } 内に示す数字：事業許可の「表 安全機能を有する施設の安全機能一覧」における該当機器の番号を示す。
 [] 内に示す数字：加工施設の技術基準の条番号、項番号、及び設計番号、又はその他事業許可で求める仕様に関する設計番号を示す。
 (例) [4.1-設1]は、加工施設の技術基準第4条第1項に対する設計番号 設1を示す。
 [99-設1]は、その他事業許可で求める仕様に関する設計番号 設1を示す。

表ト設一液2 洗浄液受槽 仕様表 (1/2)

事業許可との 対応	許可番号 (日付)	原規規発第 1711011 号 (平成 29 年 11 月 1 日付)
	設備・機器名称	{709} 液体廃棄物の廃棄設備 (廃液処理設備 (1)) 洗浄液受槽 {711} 液体廃棄物の廃棄設備 (廃液処理設備 (1)) 液位高警報設備
設置場所		工場棟 転換工場 廃棄物処理室
機器名		廃液処理設備(1) 洗浄液受槽
変更内容		改造 ・ 閉じ込め性強化のため、インターロックを新設する。(*1) *1: {711} 洗浄液受槽液位高インターロックを新設する。
員数		1 基
一般仕様	型式	円筒縦型
	主要な構造材	別表ト設一液 2
	寸法 (単位: mm)	
	その他の構成機器	配管系統 (ポンプ含む)、液位計、工業用水供給弁
	その他の性能	有効容積: 約 <input type="text"/>
技術基準に基づく設計 (注)	取扱う核燃料物質の状態	液体廃棄物
	核燃料物質の臨界防止	-
	安全機能を有する施設の地盤	[5.1-設 1] 十分な支持性能を有する基礎及び地盤上に建造された工場棟転換工場の土間コンクリートに設置する。{711} 液位高警報設備 (液位計) は耐震強度を有し十分な支持性能を有する設備に設置する。

表ト設一液2 洗浄液受槽 仕様表 (2/2)

技術基準に基づく設計(注)	地震による損傷の防止	[6.1-設1] 耐震重要度に応じ分類する。 耐震重要度分類第3類 [6.1-設2] 地震力に耐える強度を有する部材を使用し、ボルトで固定する(配管系を含む)。 [6.1-設3] インターロックの制御部は耐震重要度分類3類に分類する。
	津波による損傷の防止	—
	外部からの衝撃による損傷の防止	[5.4.1-建8(4次)] 外部から工水を供給する配管にストレーナ(60メッシュ)を設置する。(三原燃第19-0801号の図イ建-1参照) [8.2-設1] インターロック回路の信号の受け渡しはメカニカルリレーを使用する。
	人の不法な侵入等の防止	—
	閉じ込めの機能	[10.1-設1] 液体を内包する部位は漏えいのない構造とする。 [7.1-建5(4次)] 第1種管理区域から第2種管理区域又は非管理区域への溢水の漏えいを防止するため、工場棟転換工場の1階には高さ100mm以上及び160mm以上の緊急対策設備(3)(堰(内部溢水止水用))を設置する(三原燃第19-0801号図イ建-50参照)。 [10.1-設7] 放射性液体廃棄物の逆流を防止するため、非放射性流体の供給口は放射性液体廃棄物の液面に接触しない構造とする。 [10.1-設8] 耐腐食性材料を使用する。 [10.1-設21] オーバーフローを防止するため、{711}洗浄液受槽液位高インターロックを設置する。
	火災等による損傷の防止	[11.3-設2] 主要な構造材には不燃性材料を使用する。
	溢水による損傷の防止	[12.1-設7] 被水又は没水による電気火災防止のため、配線用遮断器を設置する。
	安全避難通路等	—
	安全機能を有する施設	[14.1-設1] 設置場所の通常時及び設計基準事故発生時に想定される温湿度状態、圧力及び放射線環境下において、必要な安全機能(臨界、閉じ込め、遮蔽等)を発揮できる設計とする。 [14.2-設1] 検査又は試験及び保守又は修理ができ、作業者の立入が容易な場所に設置する。
	材料及び構造	—
	搬送設備	—
	核燃料物質の貯蔵施設	—
	警報設備等	[13.1-建1(4次)] 工場棟転換工場の液体状の放射性物質を収納する機器には、施設外への漏えいを防止するための堰に{835}堰漏水検知警報設備(次回以降申請)を設置する(表ト設一液17参照)。 [18.2-設10] オーバーフローを防止するため、{711}洗浄液受槽液位高インターロックを設置する。
	放射線管理施設	—
	廃棄施設	[20.1-設1] 当該設備は廃液処理設備(1)を構成している。ろ過、イオン交換等の廃液処理設備により排出基準値以下にウランを除去した後、{776}排水貯留池に貯留する(排水貯留池は次回以降申請、表ト設一液17参照)。 [20.1-設2] 放射性液体廃棄物のオーバーフローを運転員が未然に処置できるように、槽には{711}液位高警報設備を設置する。 [20.1-設10] 放射性液体廃棄物の逆流を防止するため、非放射性流体の供給口は放射性液体廃棄物の液面に接触しない構造とする。
	核燃料物質等による汚染の防止	—
	遮蔽	—
	換気設備	—
	非常用電源設備	—
	通信連絡設備	—
その他事業許可で求める仕様	[99-設3] F3竜巻による建物の屋根損傷を考慮し、F3竜巻に耐えるようボルトで固定する。	
添付図	図ト配一液2、図ト系一液1、図ト系一液補1、図ト設一液2、図ト制一液2、図ト制配一1	

注 加工施設の技術基準に関する規則第三章 重大事故等対処施設 第26条～第39条は該当しない。
凡例 { } 内に示す数字：事業許可の「表 安全機能を有する施設の安全機能一覧」における該当機器の番号を示す。
[] 内に示す数字：加工施設の技術基準の条番号、項番号、及び設計番号、又はその他事業許可で求める仕様に関する設計番号を示す。
(例) [4.1-設1]は、加工施設の技術基準第4条第1項に対する設計番号 設1を示す。
[99-設1]は、その他事業許可で求める仕様に関する設計番号 設1を示す。

表ト設一液3 洗浄液バグフィルタ 仕様表 (1/2)

事業許可との 対応	許可番号 (日付)	原規規発第 1711011 号 (平成 29 年 11 月 1 日付)
	設備・機器名称	{710} 液体廃棄物の廃棄設備 (廃液処理設備(1)) 洗浄液バグフィルタ
設置場所		(1) 工場棟 転換工場 廃棄物処理室 (2) 工場棟 転換工場 廃棄物処理室
機器名		廃液処理設備(1) 洗浄液バグフィルタ (1) 洗浄液バグフィルタ A (2) 洗浄液バグフィルタ B
変更内容		(1) 変更なし (2) 変更なし
員数		2 基 (1) 1 基 (2) 1 基
一般仕様	型式	円筒縦型
	主要な構成材	別表ト設一液3
	寸法 (単位: mm)	(1) <input type="text"/> (2) <input type="text"/>
	その他の構成機器	—
	その他の性能	—
	取扱う核燃料物質の状態	液体廃棄物
技術基準に基づく設計 (注)	核燃料物質の臨界防止	—
	安全機能を有する施設の地盤	[5.1-設1] 十分な支持性能を有する基礎及び地盤上に建造された工場棟転換工場の土間コンクリートに設置する。

表ト設一液3 洗浄液バグフィルタ 仕様表 (2/2)

技術基準に基づく設計(注)	地震による損傷の防止	[6.1-設1] 耐震重要度に応じ分類する。 耐震重要度分類第3類 [6.1-設2] 地震力に耐える強度を有する部材を使用し、ボルトで固定する。
	津波による損傷の防止	—
	外部からの衝撃による損傷の防止	—
	人の不法な侵入等の防止	—
	閉じ込めの機能	[10.1-設1] 液体を内包する部位は漏えいのない構造とする。 [7.1-建5(4次)] 第1種管理区域から第2種管理区域又は非管理区域への溢水の漏えいを防止するため、工場棟転換工場の1階には高さ100mm以上及び160mm以上の緊急対策設備(3)(堰(内部溢水止水用))を設置する(三原燃 第19-0801号 図リ建-50 参照)。 [10.1-設8] 耐腐食性材料を使用する。
	火災等による損傷の防止	[11.3-設2] 主要な構造材には不燃性材料を使用する。
	溢水による損傷の防止	—
	安全避難通路等	—
	安全機能を有する施設	[14.1-設1] 設置場所の通常時及び設計基準事故発生時に想定される温湿度状態、圧力及び放射線環境下において、必要な安全機能(臨界、閉じ込め、遮蔽等)を発揮できる設計とする。 [14.2-設1] 検査又は試験及び保守又は修理ができ、作業者の立入が容易な場所に設置する。
	材料及び構造	—
	搬送設備	—
	核燃料物質の貯蔵施設	—
	警報設備等	[13.1-建1(4次)] 工場棟転換工場の液体状の放射性物質を収納する機器には、施設外への漏えいを防止するための堰に{835}堰漏水検知警報設備(次回以降申請)を設置する(表ト設一液17 参照)。
	放射線管理施設	—
	廃棄施設	[20.1-設1] 当該設備は廃液処理設備(1)を構成している。ろ過、イオン交換等の廃液処理設備により排出基準値以下にウランを除去した後、{776}排水貯留池に貯留する(排水貯留池は次回以降申請、表ト設一液17 参照)。
	核燃料物質等による汚染の防止	—
	遮蔽	—
	換気設備	—
	非常用電源設備	—
通信連絡設備	—	
その他事業許可で求める仕様	[99-設3] F3 竜巻による建物の屋根損傷を考慮し、F3 竜巻に耐えるようボルトで固定する。	
添付図	図ト配一液2、図ト系一液1、図ト設一液3	

注 加工施設の技術基準に関する規則第三章 重大事故等対処施設 第26条～第39条は該当しない。
 凡例 { } 内に示す数字：事業許可の「表 安全機能を有する施設の安全機能一覧」における該当機器の番号を示す。
 [] 内に示す数字：加工施設の技術基準の条番号、項番号、及び設計番号、又はその他事業許可で求める仕様に関する設計番号を示す。
 (例) [4.1-設1]は、加工施設の技術基準第4条第1項に対する設計番号 設1を示す。
 [99-設1]は、その他事業許可で求める仕様に関する設計番号 設1を示す。

表ト設一液4 ろ液受槽 仕様表 (1/2)

事業許可との 対応	許可番号 (日付)	原規規発第 1711011 号 (平成 29 年 11 月 1 日付)
	設備・機器名称	{712} 液体廃棄物の廃棄設備 (廃液処理設備(1)) ろ液受槽 {714} 液体廃棄物の廃棄設備 (廃液処理設備(1)) 液位高警報設備
設置場所		工場棟 転換工場 廃棄物処理室
機器名		廃液処理設備(1) ろ液受槽
変更内容		改造 ・ 閉じ込め性強化のため、インターロックを新設する。(※1) ※1: {714} ろ液受槽液位高インターロックを新設する。
員数		1 基
一般仕様	型式	円筒縦型
	主要な構造材	別表ト設一液4
	寸法 (単位: mm)	
	その他の構成機器	配管系統(ポンプ含む)、液位計
	その他の性能	有効容積: 約 <input type="text"/>
	取扱う核燃料物質の状態	液体廃棄物
技術基準に基づく設計 (注)	核燃料物質の臨界防止	—
	安全機能を有する施設の地盤	[5.1-設1] 十分な支持性能を有する基礎及び地盤上に建造された工場棟転換工場の土間コンクリートに設置する。{714} 液位高警報設備 (液位計) は耐震強度を有し十分な支持性能を有する設備に設置する。

表ト設一液4 ろ液受槽 仕様表 (2/2)

技術基準に基づく設計(注)	地震による損傷の防止	[6.1-設1] 耐震重要度に応じ分類する。 耐震重要度分類第3類 [6.1-設2] 地震力に耐える強度を有する部材を使用し、ボルトで固定する(配管系を含む)。 [6.1-設3] インターロックの制御部は耐震重要度分類3類に分類する。
	津波による損傷の防止	—
	外部からの衝撃による損傷の防止	[8.2-設1] インターロック回路の信号の受け渡しはメカニカルリレーを使用する。
	人の不法な侵入等の防止	—
	閉じ込めの機能	[10.1-設1] 液体を内包する部位は漏えいのない構造とする。 [7.1-建5(4次)] 第1種管理区域から第2種管理区域又は非管理区域への溢水の漏えいを防止するため、工場棟転換工場の1階には高さ100mm以上及び160mm以上の緊急対策設備(3)(堰(内部溢水止水用))を設置する(三原燃 第19-0801号 図1建-50参照)。 [10.1-設8] 耐腐食性材料を使用する。 [10.1-設21] オーバーフローを防止するため、{714}ろ液受槽液位高インターロックを設置する。
	火災等による損傷の防止	[11.3-設2] 主要な構造材には不燃性材料を使用する。
	溢水による損傷の防止	[12.1-設7] 被水又は没水による電気火災防止のため、配線用遮断器を設置する。
	安全避難通路等	—
	安全機能を有する施設	[14.1-設1] 設置場所の通常時及び設計基準事故発生時に想定される温湿度状態、圧力及び放射線環境下において、必要な安全機能(臨界、閉じ込め、遮蔽等)を発揮できる設計とする。 [14.2-設1] 検査又は試験及び保守又は修理ができ、作業者の立入が容易な場所に設置する。
	材料及び構造	—
	搬送設備	—
	核燃料物質の貯蔵施設	—
	警報設備等	[13.1-建1(4次)] 工場棟転換工場の液体状の放射性物質を収納する機器には、施設外への漏えいを防止するための堰に{835}堰漏水検知警報設備(次回以降申請)を設置する(表ト設一液17参照)。 [18.2-設10] オーバーフローを防止するため、{714}ろ液受槽液位高インターロックを設置する。
	放射線管理施設	—
	廃棄施設	[20.1-設1] 当該設備は廃液処理設備(1)を構成している。ろ過、イオン交換等の廃液処理設備により排出基準値以下にウランを除去した後、{776}排水貯留池に貯留する(排水貯留池は次回以降申請、表ト設一液17参照)。 [20.1-設2] 放射性液体廃棄物のオーバーフローを運転員が未然に処置できるように、槽には{714}液位高警報設備を設置する。
	核燃料物質等による汚染の防止	—
	遮蔽	—
	換気設備	—
	非常用電源設備	—
	通信連絡設備	—
その他事業許可で求める仕様	[99-設3] F3電巻による建物の屋根損傷を考慮し、F3電巻に耐えるようボルトで固定する。	
添付図	図ト配一液2、図ト系一液1、図ト系一液補1、図ト設一液4、図ト制一液3、図ト制配一1	

注 加工施設の技術基準に関する規則第三章 重大事故等対処施設 第26条～第39条は該当しない。
 凡例 { } 内に示す数字：事業許可の「表 安全機能を有する施設の安全機能一覧」における該当機器の番号を示す。
 [] 内に示す数字：加工施設の技術基準の条番号、項番号、及び設計番号、又はその他事業許可で求める仕様に関する設計番号を示す。
 (例) [4.1-設1]は、加工施設の技術基準第4条第1項に対する設計番号 設1を示す。
 [99-設1]は、その他事業許可で求める仕様に関する設計番号 設1を示す。

表ト設一液5 ろ液バグフィルタ 仕様表 (1/2)

事業許可との 対応	許可番号 (日付)	原規規発第 1711011 号 (平成 29 年 11 月 1 日付)
	設備・機器名称	{713} 液体廃棄物の廃棄設備 (廃液処理設備 (1)) ろ液バグフィルタ
設置場所		(1) 工場棟 転換工場 廃棄物処理室 (2) 工場棟 転換工場 廃棄物処理室
機器名		廃液処理設備 (1) ろ液バグフィルタ (1) ろ液バグフィルタ A (2) ろ液バグフィルタ B
変更内容		(1) 変更なし (2) 変更なし
員数		2 基 (1) 1 基 (2) 1 基
一般仕様	型式	円筒縦型
	主要な構造材	別表ト設一液 5
	寸法 (単位: mm)	(1) <input type="text"/> (2) <input type="text"/>
	その他の構成機器	—
	その他の性能	—
技術基準に基づく設計 (注)	取扱う核燃料物質の状態	液体廃棄物
	核燃料物質の臨界防止	—
	安全機能を有する施設の地盤	[5.1-設1] 十分な支持性能を有する基礎及び地盤上に建造された工場棟転換工場の土間コンクリートに設置する。

表ト設一液5 ろ液バグフィルタ 仕様表 (2/2)

技術基準に基づく設計(注)	地震による損傷の防止	[6.1-設1] 耐震重要度に応じ分類する。 耐震重要度分類第3類 [6.1-設2] 地震力に耐える強度を有する部材を使用し、ボルトで固定する。
	津波による損傷の防止	—
	外部からの衝撃による損傷の防止	—
	人の不法な侵入等の防止	—
	閉じ込めの機能	[10.1-設1] 液体を内包する部位は漏えいのない構造とする。 [7.1-建5(4次)] 第1種管理区域から第2種管理区域又は非管理区域への溢水の漏えいを防止するため、工場棟転換工場の1階には高さ100mm以上及び160mm以上の緊急対策設備(3) (堰(内部溢水止水用))を設置する(三原燃 第19-0801号 図リ建-50参照)。 [10.1-設8] 耐腐食性材料を使用する。
	火災等による損傷の防止	[11.3-設2] 主要な構造材には不燃性材料を使用する。
	溢水による損傷の防止	—
	安全避難通路等	—
	安全機能を有する施設	[14.1-設1] 設置場所の通常時及び設計基準事故発生時に想定される温湿度状態、圧力及び放射線環境下において、必要な安全機能(臨界、閉じ込め、遮蔽等)を発揮できる設計とする。 [14.2-設1] 検査又は試験及び保守又は修理ができ、作業者の立入が容易な場所に設置する。
	材料及び構造	—
	搬送設備	—
	核燃料物質の貯蔵施設	—
	警報設備等	[13.1-建1(4次)] 工場棟転換工場の液体状の放射性物質を収納する機器には、施設外への漏えいを防止するための堰に{835} 堰漏水検知警報設備(次回以降申請)を設置する(表ト設一液17参照)。
	放射線管理施設	—
	廃棄施設	[20.1-設1] 当該設備は廃液処理設備(1)を構成している。ろ過、イオン交換等の廃液処理設備により排出基準値以下にウランを除去した後、{776} 排水貯留池に貯留する(排水貯留池は次回以降申請、表ト設一液17参照)。
	核燃料物質等による汚染の防止	—
	遮蔽	—
	換気設備	—
	非常用電源設備	—
	通信連絡設備	—
その他事業許可で求める仕様	[99-設3] F3 竜巻による建物の屋根損傷を考慮し、F3 竜巻に耐えるようボルトで固定する。	
添付図	図ト配一液2、図ト系一液1、図ト設一液5	

注 加工施設の技術基準に関する規則第三章 重大事故等対処施設 第26条～第39条は該当しない。
 凡例 { } 内に示す数字：事業許可の「表 安全機能を有する施設の安全機能一覧」における該当機器の番号を示す。
 [] 内に示す数字：加工施設の技術基準の条番号、項番号、及び設計番号、又はその他事業許可で求める仕様に関する設計番号を示す。
 (例) [4.1-設1]は、加工施設の技術基準第4条第1項に対する設計番号 設1を示す。
 [99-設1]は、その他事業許可で求める仕様に関する設計番号 設1を示す。

表ト設一液6 地下集水槽 仕様表 (1/2)

事業許可との 対応	許可番号 (日付)	原規規発第 1711011 号 (平成 29 年 11 月 1 日付)
	設備・機器名称	{715} 液体廃棄物の廃棄設備 (廃液処理設備 (1)) 地下集水槽 {716} 液体廃棄物の廃棄設備 (廃液処理設備 (1)) 地下ピット {717} 液体廃棄物の廃棄設備 (廃液処理設備 (1)) 液位高警報設備 {718} 液体廃棄物の廃棄設備 (廃液処理設備 (1)) 堰漏水検知警報設備
設置場所		(1) 工場棟 転換工場 チェックタンク室 (2) 工場棟 転換工場 チェックタンク室
機器名		廃液処理設備 (1) 地下集水槽 (1) 地下集水槽 A (2) 地下集水槽 B
変更内容		(1) 改造 ・ 火災対策のため、延焼防止用の金属製カバーを設置する。 ・ 閉じ込め性強化のため、警報設備を改造、新設する。(※1) (2) 改造 ・ 火災対策のため、延焼防止用の金属製カバーを設置する。 ・ 閉じ込め性強化のため、警報設備を改造、新設する。(※1) ・ 火災対策のため、ポンプにオイルパン及び遮熱板を設置する。 ※1: {717} 液位高警報設備を改造、{718} 堰漏水検知警報設備を新設する。
員数		2 基 (1) 1 基 (2) 1 基
一般仕様	型式	円筒縦型
	主要な構造材	別表ト設一液6
	寸法 (単位: mm)	(1) <input type="text"/> (2) <input type="text"/>
	その他の構成機器	配管系統 (ポンプ、逆止弁含む)、漏水検知器、液位計、雑廃水受槽
	その他の性能	有効容積: 約 <input type="text"/> 。
	取扱う核燃料物質の状態	液体廃棄物
技術基準に基づく設計 (注)	核燃料物質の臨界防止	-
	安全機能を有する施設の地盤	[5.1-設1] 十分な支持性能を有する基礎及び地盤上に建造された工場棟転換工場の床スラブに設置する。{717} 液位高警報設備 (液位計) は耐震強度を有する十分な支持特性を有する設備に設置する。

表ト設一液6 地下集水槽 仕様表 (2/2)

技術基準に基づく設計(注)	地震による損傷の防止	[6.1-設1] 耐震重要度に応じ分類する。 耐震重要度分類第3類 [6.1-設2] 地震力に耐える強度を有する部材を使用し、ボルトで固定する(配管系を含む)。 [6.1-設6] 警報設備の制御部は耐震重要度分類第3類に分類する。
	津液による損傷の防止	—
	外部からの衝撃による損傷の防止	[8.2-設1] インターロック回路の信号の受け渡しはメカニカルリレーを使用する。
	人の不法な侵入等の防止	—
	閉じ込めの機能	[10.1-設1] 液体を内包する部位は漏えいのない構造とする。 [10.1-設8] 耐腐食性材料を使用する。 [10.1-設21] オーバーフローを防止するため、(722)混合槽液位高インターロックを設置する。 [10.1-設28] 漏えい拡大防止用の堰((718)堰漏水検知警報設備付き)を設置する。 [10.1-設37] 放射性液体廃棄物のオーバーフローを運転員が未然に処置できるように、槽には(717)液位高警報設備を設置する。
	火災等による損傷の防止	[11.3-設2] 構造部材として[]を使用する槽本体は金属製カバーで覆う。 [11.3-設4] オイルパン及び遮熱板を設置する。
	溢水による損傷の防止	[12.1-設7] 被水又は没水による電気火災防止のため、配線用遮断器を設置する。
	安全避難通路等	—
	安全機能を有する施設	[14.1-設1] 設置場所の通常時及び設計基準事故発生時に想定される温湿度状態、圧力及び放射線環境下において、必要な安全機能(臨界、閉じ込め、遮蔽等)を発揮できる設計とする。 [14.2-設1] 検査又は試験及び保守又は修理ができ、作業者の立入が容易な場所に設置する。
	材料及び構造	—
	搬送設備	—
	核燃料物質の貯蔵施設	—
	警報設備等	[18.1-設3] 放射性液体廃棄物のオーバーフローを運転員が未然に処置できるように、槽には(717)液位高警報設備を設置する。 [18.1-設4] 地下ピットには(718)堰漏水検知警報設備を設置する。 [18.2-設10] オーバーフローを防止するため、(722)混合槽液位高インターロックを設置する。
	放射線管理施設	—
	廃棄施設	[20.1-設1] 当該設備は廃液処理設備(1)を構成している。ろ過、イオン交換等の廃液処理設備により排出基準値以下にウランを除去した後、(776)排水貯留池に貯留する(排水貯留池は次回以降申請、表ト設一液17参照)。 [20.1-設2] 放射性液体廃棄物のオーバーフローを運転員が未然に処置できるように、槽には(717)液位高警報設備を設置する。
	核燃料物質等による汚染の防止	—
	遮蔽	—
	換気設備	—
	非常用電源設備	—
	通信連絡設備	—
その他事業許可で求める仕様	[99-設3] F3 竜巻による建物の屋根損傷を考慮し、F3 竜巻に耐えるようボルトで固定する。	
添付図	図ト配一液2、図ト系一液1、図ト系一液補1、図ト設一液6、図ト制一液4、図ト制一液5、図ト制配一2、図イ設-97	

注 加工施設の技術基準に関する規則第三章 重大事故等対処施設 第26条～第39条は該当しない。
 凡例 { } 内に示す数字：事業許可の「表 安全機能を有する施設の安全機能一覧」における該当機器の番号を示す。
 [] 内に示す数字：加工施設の技術基準の条番号、項番号、及び設計番号、又はその他事業許可で求める仕様に関する設計番号を示す。
 (例) [4.1-設1]は、加工施設の技術基準第4条第1項に対する設計番号 設1を示す。
 [99-設1]は、その他事業許可で求める仕様に関する設計番号 設1を示す。

表ト設一液7 転換第2 廃液貯槽 仕様表 (1/2)

事業許可との 対応	許可番号 (日付)	原規規発第 1711011 号 (平成 29 年 11 月 1 日付)
	設備・機器名称	{719} 液体廃棄物の廃棄設備 (廃液処理設備 (1)) 転換第 2 廃液貯槽 {720} 液体廃棄物の廃棄設備 (廃液処理設備 (1)) 液位高警報設備
設置場所		工場棟 転換工場 チェックタンク室
機器名		廃液処理設備 (1) 転換第 2 廃液貯槽
変更内容		改造 <ul style="list-style-type: none"> ・ 火災対策のため、延焼防止用の金属製カバーを設置する。 ・ 閉じ込め性強化のため、警報設備を改造する。(*1) *1 : {720} 液位高警報設備を改造する。
員数		1 基
一般仕様	型式	円筒縦型
	主要な構造材	別表ト設一液 7
	寸法 (単位 : mm)	
	その他の構成機器	配管系統 (ポンプ含む)、液位計
	その他の性能	有効容積 : 約 []。
技術基準に基づく設計 (注)	取扱う核燃料物質の状態	液体廃棄物
	核燃料物質の臨界防止	—
安全機能を有する施設の地盤		[5.1-設 1] 十分な支持性能を有する基礎及び地盤上に建造された工場棟転換工場の土間コンクリートに設置する。{720} 液位高警報設備 (液位計) は耐震強度を有し十分な支持性能を有する設備に設置する。

表ト設一液7 転換第2 廃液貯槽 仕様表 (2/2)

技術基準に基づく設計(注)	地震による損傷の防止	[6.1-設1] 耐震重要度に応じ分類する。 耐震重要度分類第3類 [6.1-設2] 地震力に耐える強度を有する部材を使用し、ボルトで固定する(配管系を含む)。 [6.1-設6] 警報設備の制御部は耐震重要度分類第3類に分類する。
	津波による損傷の防止	—
	外部からの衝撃による損傷の防止	[8.2-設1] インターロック回路の信号の受け渡しはメカニカルリレーを使用する。
	人の不法な侵入等の防止	—
	閉じ込めの機能	[10.1-設1] 液体を内包する部位は漏えいのない構造とする。 [7.1-建5(4次)] 第1種管理区域から第2種管理区域又は非管理区域への溢水の漏えいを防止するため、工場棟転換工場の1階には高さ100mm以上及び160mm以上の緊急対策設備(3)(堰(内部溢水止水用))を設置する(三原燃 第19-0801号 図1建-50参照)。 [10.1-設8] 耐腐食性材料を使用する。 [10.1-設21] オーバーフローを防止するため、{722}混合槽液位高インターロックを設置する。 [10.1-設37] 放射性液体廃棄物のオーバーフローを運転員が未然に処置できるように、槽には{720}液位高警報設備を設置する。
	火災等による損傷の防止	[11.3-設2] 構造部材として繊維強化樹脂を使用する槽本体は金属製カバーで覆う。
	溢水による損傷の防止	[12.1-設7] 被水又は没水による電気火災防止のため、配線用遮断器を設置する。
	安全避難通路等	—
	安全機能を有する施設	[14.1-設1] 設置場所の通常時及び設計基準事故発生時に想定される温湿度状態、圧力及び放射線環境下において、必要な安全機能(臨界、閉じ込め、遮蔽等)を発揮できる設計とする。 [14.2-設1] 検査又は試験及び保守又は修理ができ、作業者の立入が容易な場所に設置する。
	材料及び構造	—
	搬送設備	—
	核燃料物質の貯蔵施設	—
	警報設備等	[13.1-建1(4次)] 工場棟転換工場の液体状の放射性物質を収納する機器には、施設外への漏えいを防止するための堰に{835}堰漏水検知警報設備(次回以降申請)を設置する(表ト設一液17参照)。 [18.1-設3] 放射性液体廃棄物のオーバーフローを運転員が未然に処置できるように、槽には{720}液位高警報設備を設置する。 [18.2-設10] オーバーフローを防止するため、{722}混合槽液位高インターロックを設置する。
	放射線管理施設	—
	廃棄施設	[20.1-設1] 当該設備は廃液処理設備(1)を構成している。ろ過、イオン交換等の廃液処理設備により排出基準値以下にウランを除去した後、{776}排水貯留池に貯留する(排水貯留池は次回以降申請、表ト設一液17参照)。 [20.1-設2] 放射性液体廃棄物のオーバーフローを運転員が未然に処置できるように、槽には{720}液位高警報設備を設置する。
	核燃料物質等による汚染の防止	—
	遮蔽	—
	換気設備	—
	非常用電源設備	—
	通信連絡設備	—
その他事業許可で求める仕様	[99-設3] F3竜巻による建物の屋根損傷を考慮し、F3竜巻に耐えるようボルトで固定する。	
添付図	図ト配一液2、図ト系一液1、図ト系一液補1、図ト設一液7、図ト制一液6、図ト制配一2	

注 加工施設の技術基準に関する規則第三章 重大事故等対処施設 第26条～第39条は該当しない。
 凡例 { } 内に示す数字：事業許可の「表 安全機能を有する施設の安全機能一覧」における該当機器の番号を示す。
 [] 内に示す数字：加工施設の技術基準の条番号、項番号、及び設計番号、又はその他事業許可で求める仕様に関する設計番号を示す。
 (例) [4.1-設1]は、加工施設の技術基準第4条第1項に対する設計番号 設1を示す。
 [99-設1]は、その他事業許可で求める仕様に関する設計番号 設1を示す。

表ト設一液8 混合槽 仕様表 (1/2)

事業許可との対応	許可番号 (日付)	原規規発第 1711011 号 (平成 29 年 11 月 1 日付)
	設備・機器名称	{721} 液体廃棄物の廃棄設備 (廃液処理設備 (1)) 混合槽 {722} 液体廃棄物の廃棄設備 (廃液処理設備 (1)) 液位高警報設備
設置場所		工場棟 転換工場 チェックタンク室
機器名		廃液処理設備 (1) 混合槽
変更内容		改造 <ul style="list-style-type: none"> ・ 設備保全のため、既存設備を撤去し、新設する。 ・ 閉じ込め性強化のため、インターロックを新設する。(*1) ・ 火災対策のため、ポンプにオイルパンを設置する。 *1: {722}混合槽液位高インターロックを新設する。
員数		1 基
一般仕様	型式	円筒縦型
	主要な構造材	別表ト設一液 8
	寸法 (単位: mm)	
	その他の構成機器	配管系統 (ポンプ含む)、液位計
	その他の性能	有効容積: 約 [] L.
技術基準に基づく設計 (注)	取扱う核燃料物質の状態	液体廃棄物
	核燃料物質の臨界防止	—
	安全機能を有する施設の地盤	[5.1-設 1] 十分な支持性能を有する基礎及び地盤上に建造された工場棟転換工場の土間コンクリートに設置する。{722} 液位高警報設備 (液位計) は耐震強度を有し十分な支持性能を有する設備に設置する。

表ト設一液8 混合槽 仕様表 (2/2)

技術基準に基づく設計(注)	地震による損傷の防止	[6.1-設1] 耐震重要度に応じ分類する。 耐震重要度分類第3類 [6.1-設2] 地震力に耐える強度を有する部材を使用し、ボルトで固定する(配管系を含む)。 [6.1-設3] インターロックの制御部は耐震重要度分類3類に分類する。
	津波による損傷の防止	—
	外部からの衝撃による損傷の防止	[8.2-設1] インターロック回路の信号の受け渡しはメカニカルリレーを使用する。
	人の不法な侵入等の防止	—
	閉じ込めの機能	[10.1-設1] 液体を内包する部位は漏えいのない構造とする。 [7.1-建5(4次)] 第1種管理区域から第2種管理区域又は非管理区域への溢水の漏えいを防止するため、工場棟転換工場の1階には高さ100mm以上及び160mm以上の緊急対策設備(3)(堰(内部溢水止水用))を設置する(三原燃 第19-0801号 図リ建-50参照)。 [10.1-設7] 放射性液体廃棄物の逆流を防止するため、非放射性流体の供給口は放射性液体廃棄物の液面に接触しない構造とする。 [10.1-設8] 耐腐食性材料を使用する。 [10.1-設21] オーバーフローを防止するため、{722}混合槽液位高インターロックを設置する。
	火災等による損傷の防止	[11.3-設2] 主要な構造材には不燃性材料を使用する。 [11.3-設4] オイルパンを設置する。
	溢水による損傷の防止	[12.1-設7] 被水又は没水による電気火災防止のため、配線用遮断器を設置する。
	安全避難通路等	—
	安全機能を有する施設	[14.1-設1] 設置場所の通常時及び設計基準事故発生時に想定される温湿度状態、圧力及び放射線環境下において、必要な安全機能(臨界、閉じ込め、遮蔽等)を発揮できる設計とする。 [14.2-設1] 検査又は試験及び保守又は修理ができ、作業者の立入が容易な場所に設置する。
	材料及び構造	—
	搬送設備	—
	核燃料物質の貯蔵施設	—
	警報設備等	[13.1-建1(4次)] 工場棟転換工場の液体状の放射性物質を収納する機器には、施設外への漏えいを防止するための堰に{835}堰漏水検知警報設備(次回以降申請)を設置する(表ト設一液17参照)。 [18.2-設10] オーバーフローを防止するため、{722}混合槽液位高インターロックを設置する。
	放射線管理施設	—
	廃棄施設	[20.1-設1] 当該設備は廃液処理設備(1)を構成している。ろ過、イオン交換等の廃液処理設備により排出基準値以下にウランを除去した後、{776}排水貯留池に貯留する(排水貯留池は次回以降申請、表ト設一液17参照)。 [20.1-設2] 放射性液体廃棄物のオーバーフローを運転員が未然に処置できるように、槽には{722}液位高警報設備を設置する。 [20.1-設10] 放射性液体廃棄物の逆流を防止するため、非放射性流体の供給口は放射性液体廃棄物の液面に接触しない構造とする。
	核燃料物質等による汚染の防止	—
	遮蔽	—
	換気設備	—
	非常用電源設備	—
	通信連絡設備	—
その他事業許可で求める仕様	[99-設3] F3竜巻による建物の屋根損傷を考慮し、F3竜巻に耐えるようボルトで固定する。	
添付図	図ト配一液2、図ト系一液1、図ト系一液補1、図ト設一液8、図ト制一液7、図ト制配一2	

注 加工施設の技術基準に関する規則第三章 重大事故等対処施設 第26条～第39条は該当しない。
 凡例 { } 内に示す数字：事業許可の「表 安全機能を有する施設の安全機能一覧」における該当機器の番号を示す。
 [] 内に示す数字：加工施設の技術基準の条番号、項番号、及び設計番号、又はその他事業許可で求める仕様に関する設計番号を示す。
 (例) [4.1-設1]は、加工施設の技術基準第4条第1項に対する設計番号 設1を示す。
 [99-設1]は、その他事業許可で求める仕様に関する設計番号 設1を示す。

表ト設一液9 集水槽(チェック) 仕様表 (1/3)

事業許可との対応	許可番号(日付)	原規規発第1711011号(平成29年11月1日付)
	設備・機器名称	{723} 液体廃棄物の廃棄設備(廃液処理設備(1)) 集水槽(チェック) {724} 液体廃棄物の廃棄設備(廃液処理設備(1)) 液位高警報設備
設置場所	(1) 工場棟 転換工場 チェックタンク室 (2) 工場棟 転換工場 チェックタンク室 (3) 工場棟 転換工場 チェックタンク室	
機器名	廃液処理設備(1) 集水槽(チェック) (1) 集水槽(チェック) A (2) 集水槽(チェック) B (3) 集水槽(チェック) C	
変更内容	<p>(1) 改造</p> <ul style="list-style-type: none"> 火災対策のため、延焼防止用の金属製カバーを設置する。 耐震補強のため、据付部を改造する。 閉じ込め性強化のため、液位高警報設備を改造する。(※1) <p>(2) 改造</p> <ul style="list-style-type: none"> 火災対策のため、延焼防止用の金属製カバーを設置する。 耐震補強のため、据付部を改造する。 閉じ込め性強化のため、液位高警報設備を改造する。(※1) <p>(3) 改造</p> <ul style="list-style-type: none"> 火災対策(耐火壁追加設置による干渉回避)のため、既設を撤去し、形状変更、配置を見直して新設する。 耐震補強のため、据付部を改造する。 閉じ込め性強化のため、液位高警報設備を新設する。(※1) <p>※1: {724} 液位高警報設備を改造する。</p>	
員数	3基 (1) 1基 (2) 1基 (3) 1基	
一般仕様	型式	(1)、(2)円筒縦型、(3)角型
	主要な構造材	別表ト設一液9
	寸法(単位:mm)	(1) <input type="text"/> (2) <input type="text"/> (3) <input type="text"/>
	その他の構成機器	配管系統(ポンプ、逆止弁含む)、液位計
	その他の性能	有効容積 集水槽(チェック) A, B: 約 <input type="text"/> 集水槽(チェック) C : 約 <input type="text"/>
	取扱う核燃料物質の状態	液体廃棄物
技術基準に基づく設計(注)	核燃料物質の臨界防止	---
	安全機能を有する施設の地盤	[5.1-設1] 十分な支持性能を有する基礎及び地盤上に建造された工場棟転換工場の土間コンクリートに設置する。{724} 液位高警報設備(液位計)は耐震強度を有し十分な支持性能を有する設備に設置する。

表ト設一液9 集水槽(チェック) 仕様表(2/3)

技術基準に基づく設計(注)	地震による損傷の防止	[6.1-設1] 耐震重要度に応じ分類する。 耐震重要度分類第3類 [6.1-設2] 地震力に耐える強度を有する部材を使用し、ボルトで固定する(配管系を含む)。 [6.1-設6] (724)液位高警報設備の制御部は耐震重要度分類第3類に分類する。
	津波による損傷の防止	—
	外部からの衝撃による損傷の防止	[8.1-設6] 屋外に設置する配管は、F1竜巻により損傷しないような支持間隔で保持する。 [5.4.1-建8(4次)] 外部から工水を供給する配管にストレーナ(60メッシュ)を設置する。(三原燃第19-0801号の図イ建-1参照) [8.1-設13] 屋外に設置する配管内の廃水はアンモニア水であり、最低気温-12.7℃でも凍結することはないため、凍結防止設計は不要である。 [8.1-設17] 屋外に設置する配管は降水の影響を受けないように金属製とする。 [8.1-設19] 屋外に設置する配管は積雪の影響を受けにくい円筒形とする。 [8.1-設20] 屋外に設置する配管は建築基準法、政令及び消防法に該当しないことから、避雷設備の設置は不要である。 [8.1-設21] 屋外に設置する配管は降下火砕物の堆積の影響を受けにくい円筒形とする。 [8.1-設23] 屋外に設置する配管は生物学的影響を受けないように開口部の無い構造とする。 [8.2-設4] 屋外に設置する配管は外部火災及び爆発の影響を受けない位置に設置する。 [8.2-設1] インターロック回路の信号の受け渡しはメカニカルリレーを使用する。
	人の不法な侵入等の防止	—
	閉じ込めの機能	[10.1-設1] 液体を内包する部位は漏えいのない構造とする。 [7.1-建5(4次)] 第1種管理区域から第2種管理区域又は非管理区域への溢水の漏えいを防止するため、工場棟転換工場の1階には高さ100mm以上及び160mm以上の緊急対策設備(3)(堰(内部溢水止水用))を設置する(三原燃第19-0801号の図イ建-50参照)。 [10.1-設7] 放射性液体廃棄物の逆流を防止するため、非放射性流体の供給口は放射性液体廃棄物の液面に接触しない構造とする。 [10.1-設8] 耐腐食性材料を使用する。 [10.1-設37] 放射性液体廃棄物のオーバーフローを運転員が未然に処置できるように、槽には(724)液位高警報設備を設置する。 [10.1-設38] 放射性液体廃棄物の逆流を防止するため、逆止弁を設置する。
	火災等による損傷の防止	[11.3-設2] 構造部材として[]を使用する槽本体は金属製カバーで覆う。
	溢水による損傷の防止	[12.1-設7] 被水又は没水による電気火災防止のため、配線用遮断器を設置する。
	安全避難通路等	—
	安全機能を有する施設	[14.1-設1] 設置場所の通常時及び設計基準事故発生時に想定される温湿度状態、圧力及び放射線環境下において、必要な安全機能(臨界、閉じ込め、遮蔽等)を発揮できる設計とする。 [14.2-設1] 検査又は試験及び保守又は修理ができ、作業者の立入が容易な場所に設置する。
	材料及び構造	—
	搬送設備	—
	核燃料物質の貯蔵施設	—
	警報設備等	[13.1-建1(4次)] 工場棟転換工場の液体状の放射性物質を収納する機器には、施設外への漏えいを防止するための堰に(835)堰漏水検知警報設備(次回以降申請)を設置する(表ト設一液17参照)。 [18.1-設3] 放射性液体廃棄物のオーバーフローを運転員が未然に処置できるように、槽には(724)液位高警報設備を設置する。
放射線管理施設	—	

表ト設一液9 集水槽(チェック) 仕様表 (3/3)

技術基準に基づく設計 (注)	廃棄施設	[20.1-設 1] 当該設備は廃液処理設備(1)を構成している。ろ過、イオン交換等の廃液処理設備により排出基準値以下にウランを除去した後、(776)排水貯留池に貯留する(排水貯留池は次回以降申請、表ト設一液17参照)。 [20.1-設 2] 放射性液体廃棄物のオーバーフローを運転員が未然に処置できるように、槽には(724)液位高警報設備を設置する。 [20.1-設 4] 放射性液体廃棄物の逆流を防止するため、逆止弁を設置する。 [20.1-設 11] 廃液処理設備(1)の排水は(776)排水貯留池に排水する(排水貯留池は次回以降申請、表ト設一液17参照)。
	核燃料物質等による汚染の防止	—
	遮蔽	—
	換気設備	—
	非常用電源設備	—
	通信連絡設備	—
	その他事業許可で求める仕様	[99-設 3] F3 竜巻による建物の屋根損傷を考慮し、F3 竜巻に耐えるようボルトで固定する。
	添付図	図ト配一液2、図ト系一液1、図ト系一液補1、図ト設一液9、図ト制一液8、図ト制配一1

注 加工施設の技術基準に関する規則第三章 重大事故等対処施設 第26条～第39条は該当しない。
 凡例 { } 内に示す数字：事業許可の「表 安全機能を有する施設の安全機能一覧」における該当機器の番号を示す。
 [] 内に示す数字：加工施設の技術基準の条番号、項番号、及び設計番号、又はその他事業許可で求める仕様に関する設計番号を示す。
 (例) [4.1-設 1]は、加工施設の技術基準第4条第1項に対する設計番号 設1を示す。
 [99-設 1]は、その他事業許可で求める仕様に関する設計番号 設1を示す。

表ト設一液10 廃液貯槽（ウラン回収（第1系列）系統） 仕様表（1/2）

事業許可との対応	許可番号（日付）	原規規発第1711011号（平成29年11月1日付）
	設備・機器名称	{725} 液体廃棄物の廃棄設備（廃液処理設備（1）） 廃液貯槽（ウラン回収（第1系列）系統） {726} 液体廃棄物の廃棄設備（廃液処理設備（1）） 液位高警報設備
設置場所		工場棟 転換工場 転換加工室
機器名		廃液処理設備（1） 廃液貯槽（ウラン回収（第1系列）系統）
変更内容		改造 <ul style="list-style-type: none"> ・ 火災対策のため、延焼防止用の金属製カバーを設置する。 ・ 閉じ込め性強化のため、警報設備を新設する。（*1） *1：{726}液位高警報設備を新設する。
員数		1基
一般仕様	型式	円筒縦型
	主要な構造材	別表ト設一液10
	寸法（単位：mm）	
	その他の構成機器	廃液配管系統（ポンプ含む）、液位計
	その他の性能	有効容積：約
取扱う核燃料物質の状態		液体廃棄物
技術基準に基づく設計（注）	核燃料物質の臨界防止	-
	安全機能を有する施設の地盤	[5.1-設1] 十分な支持性能を有する基礎及び地盤上に建造された工場棟転換工場の土間コンクリートに設置する。{726}液位高警報設備（液位計）は耐震強度を有し十分な支持性能を有する設備に設置する。

表ト設一液10 廃液貯槽（ウラン回収（第1系列）系統） 仕様表（2/2）

技術基準に基づく設計（注）	地震による損傷の防止	[6.1-設1] 耐震重要度に応じ分類する。 耐震重要度分類第3類 [6.1-設2] 地震力に耐える強度を有する部材を使用し、ボルトで固定する（配管系を含む）。 [6.1-設6] {726} 液位高警報設備の制御部は耐震重要度分類第3類に分類する。
	津液による損傷の防止	—
	外部からの衝撃による損傷の防止	[8.2-設1] インターロック回路の信号の受け渡しはメカニカルリレーを使用する。
	人の不法な侵入等の防止	—
	閉じ込めの機能	[10.1-設1] 液体を内包する部位は漏えいのない構造とする。 [7.1-建5(4次)] 第1種管理区域から第2種管理区域又は非管理区域への溢水の漏えいを防止するため、工場棟転換工場の1階には高さ100mm以上及び160mm以上の緊急対策設備(3)（堰(内部溢水止水用)）を設置する（三原第19-0801号 図1建-50参照）。 [10.1-設8] 耐腐食性材料を使用する。 [10.1-設37] 放射性液体廃棄物のオーバーフローを運転員が未然に処置できるように、槽には{726}液位高警報設備を設置する。
	火災等による損傷の防止	[11.3-設2] 構造部材として[]を使用する槽本体は金属製カバーで覆う。
	溢水による損傷の防止	[12.1-設7] 被水又は没水による電気火災防止のため、配線用遮断器を設置する。
	安全避難通路等	—
	安全機能を有する施設	[14.1-設1] 設置場所の通常時及び設計基準事故発生時に想定される温湿度状態、圧力及び放射線環境下において、必要な安全機能（臨界、閉じ込め、遮蔽等）を発揮できる設計とする。 [14.2-設1] 検査又は試験及び保守又は修理ができ、作業者の立入が容易な場所に設置する。
	材料及び構造	—
	搬送設備	—
	核燃料物質の貯蔵施設	—
	警報設備等	[13.1-建1(4次)] 工場棟転換工場の液体状の放射性物質を収納する機器には、施設外への漏えいを防止するための堰に{835}堰漏水検知警報設備(次回以降申請)を設置する(表ト設一液17参照)。 [18.1-設3] 放射性液体廃棄物のオーバーフローを運転員が未然に処置できるように、槽には{726}液位高警報設備を設置する。
	放射線管理施設	—
	廃棄施設	[20.1-設1] 当該設備は廃液処理設備(1)を構成している。ろ過、イオン交換等の廃液処理設備により排出基準値以下にウランを除去した後、{776}排水貯留池に貯留する（排水貯留池は次回以降申請、表ト設一液17参照）。 [20.1-設2] 放射性液体廃棄物のオーバーフローを運転員が未然に処置できるように、槽には{726}液位高警報設備を設置する。
	核燃料物質等による汚染の防止	—
	遮蔽	—
	換気設備	—
	非常用電源設備	—
	通信連絡設備	—
	その他事業許可で求める仕様	[99-設3] F3 竜巻による建物の屋根損傷を考慮し、F3 竜巻に耐えるようボルトで固定する。
	添付図	図ト配一液2、図ト系一液1、図ト系一液補1、図ト設一液10、図ト制一液9、図ト制配一3

注 加工施設の技術基準に関する規則第三章 重大事故等対処施設 第26条～第39条は該当しない。
 凡例 { } 内に示す数字：事業許可の「表 安全機能を有する施設の安全機能一覧」における該当機器の番号を示す。
 [] 内に示す数字：加工施設の技術基準の条番号、項番号、及び設計番号、又はその他事業許可で求める仕様に関する設計番号を示す。
 (例) [4.1-設1]は、加工施設の技術基準第4条第1項に対する設計番号 設1を示す。
 [99-設1]は、その他事業許可で求める仕様に関する設計番号 設1を示す。

表ト設一液 11 貯留タンク 仕様表 (1/2)

事業許可との 対応	許可番号 (日付)	原規規発第 1711011 号 (平成 29 年 11 月 1 日付)
	設備・機器名称	{752} 液体廃棄物の廃棄設備 (廃液処理設備 (4)) 貯留タンク {753} 液体廃棄物の廃棄設備 (廃液処理設備 (4)) 液位高警報設備
設置場所		(1) 加工棟 成型工場 廃液処理室 (2) 加工棟 成型工場 廃液処理室
機器名		廃液処理設備 (4) 貯留タンク (1) 貯留タンク (1) (2) 貯留タンク (2)
変更内容		(1) 改造 ・ 耐震補強のため据付部を改造する。 ・ 閉じ込め性強化のため、警報設備を改造する。(*1) (2) 改造 ・ 耐震補強のため据付部を改造する。 ・ 閉じ込め性強化のため、警報設備を改造する。(*1) *1: {753} 液位高警報設備を改造する。
員数		2 基 (1) 1 基 (2) 1 基
一般仕様	型式	円筒型縦置式
	主要な構造材	別表ト設一液 11
	寸法 (単位: mm)	(1) <input type="text"/> (2) <input type="text"/>
	その他の構成機器	配管系統 (ポンプ含む)、逆止弁、液位計
	その他の性能	有効容量: 約 3,000L
	取扱う核燃料物質の状態	液体廃棄物
技術基準に基づく設計 (注)	核燃料物質の臨界防止	—
	安全機能を有する施設の地盤	[5.1-設 1] 十分な支持性能を有する基礎及び地盤上に建造された加工棟成型工場の土間コンクリートに設置する。また、{753} 液位高警報設備 (液位計) は耐震強度を有し十分な支持性能を有する設備に設置する。

表ト設一液 11 貯留タンク 仕様表 (2/2)

技術基準に基づく設計 (注)	地震による損傷の防止	[6.1-設 1] 耐震重要度に応じ分類する。 耐震重要度分類第 3 類 [6.1-設 2] 地震力に耐える強度を有する部材を使用し、ボルトで固定する。(配管系を含む) [6.1-設 6] 警報設備の制御部は耐震重要度分類第 3 類に分類する。
	津波による損傷の防止	—
	外部からの衝撃による損傷の防止	[8.2-設 1] インターロック回路の信号の受け渡しはメカニカルリレーを使用する。
	人の不法な侵入等の防止	—
	閉じ込めの機能	[10.1-設 1] 液体を内包する部位は漏えいのない構造とする。 [10.1-設 8] 耐腐食性材料を使用する。 [10.1-設 28] 漏えい拡大防止用の堰 (堰漏水検知警報設備付き) を設置する (図ト設一液 16 参照)。 [10.1-設 37] 放射性液体廃棄物のオーバーフローを運転員が未然に処置できるように、槽には {753} 液位高警報設備を設置する。 [10.1-設 38] 放射性液体廃棄物の逆流を防止するため、逆止弁を設置する。
	火災等による損傷の防止	[11.3-設 2] 主要な構造材には不燃性材料を使用する。
	溢水による損傷の防止	[12.1-設 7] 被水又は没水による電気火災防止のため、配線用遮断器を設置する。
	安全避難通路等	—
	安全機能を有する施設	[14.1-設 1] 設置場所の通常時及び設計基準事故発生時に想定される温湿度状態、圧力及び放射線環境下において、必要な安全機能 (臨界、閉じ込め、遮蔽等) を発揮できる設計とする。 [14.2-設 1] 検査又は試験及び保守又は修理ができ、作業者の立入が容易な場所に設置する。
	材料及び構造	—
	搬送設備	—
	核燃料物質の貯蔵施設	—
	警報設備等	[18.1-設 3] 放射性液体廃棄物のオーバーフローを運転員が未然に処置できるように、槽には {753} 液位高警報設備を設置する。 [18.1-設 4] 堰には堰漏水検知警報設備を設置する (図ト設一液 16 参照)。
	放射線管理施設	—
	廃棄施設	[20.1-設 1] 当該設備は廃液処理設備 (4) を構成している。凝集沈殿、ろ過の廃液処理設備により排出基準値以下にウランを除去した後、{776} 排水貯留池に貯留する ({776} 排水貯留池は次回以降申請)。 [20.1-設 2] 放射性液体廃棄物のオーバーフローを運転員が未然に処置できるように、槽には {753} 液位高警報設備を設置する。 [20.1-設 4] 放射性液体廃棄物の逆流を防止するため、逆止弁を設置する。
	核燃料物質等による汚染の防止	—
	遮蔽	—
	換気設備	—
	非常用電源設備	—
	通信連絡設備	—
その他事業許可で求める仕様	—	
添付図	図ト配一液 3、図ト系一液 2、図ト設一液 11、図ト制一液 10	

注 加工施設の技術基準に関する規則第三章 重大事故等対処施設 第 26 条～第 39 条は該当しない。
 凡例 { } 内に示す数字：事業許可の「表 安全機能を有する施設の安全機能一覧」における該当機器の番号を示す。
 [] 内に示す数字：加工施設の技術基準の条番号、項番号、及び設計番号、又はその他事業許可で求める仕様に関する設計番号を示す。
 (例) [4.1-設 1] は、加工施設の技術基準第 4 条第 1 項に対する設計番号 設 1 を示す。
 [99-設 1] は、その他事業許可で求める仕様に関する設計番号 設 1 を示す。

表ト設一液12 貯留タンク(チェック) 仕様表(1/2)

事業許可との 対応	許可番号(日付)	原規規発第1711011号(平成29年11月1日付)
	設備・機器名称	{754} 液体廃棄物の廃棄設備(廃液処理設備(4)) 貯留タンク(チェック) {755} 液体廃棄物の廃棄設備(廃液処理設備(4)) 液位高警報設備
設置場所	(1) 加工棟 成型工場 廃液処理室(*1) (2) 加工棟 成型工場 廃液処理室(*1) (3) 加工棟 成型工場 廃液処理室(*1) *1: {776}排水貯留池までの配管の一部は屋外に設置する(図ト配-液1参照)。	
機器名	廃液処理設備(4) 貯留タンク(チェック) (1) 貯留タンク(チェック)(1) (2) 貯留タンク(チェック)(2) (3) 貯留タンク(チェック)(3)	
変更内容	(1) 改造 ・耐震補強のため据付部を改造する。 ・耐震評価上の縁切りのため屋外配管システムを改造する。 ・閉じ込め性強化のため、警報設備を改造する。(*1) (2) 改造 ・耐震補強のため据付部を改造する。 ・耐震評価上の縁切りのため屋外配管システムを改造する。 ・閉じ込め性強化のため、警報設備を改造する。(*1) (3) 改造 ・耐震補強のため据付部を改造する。 ・耐震評価上の縁切りのため屋外配管システムを改造する。 ・閉じ込め性強化のため、警報設備を改造する。(*1) *1: {755}液位高警報設備を改造する。	
員数	3基 (1) 1基 (2) 1基 (3) 1基	
一般仕様	型式	円筒型縦置き
	主要な構造材	別表ト設一液12
	寸法(単位:mm)	(1) <input type="text"/> (2) <input type="text"/> (3) <input type="text"/>
	その他の構成機器	配管システム(ポンプ含む)*1、逆止弁、液位計 *1: 屋外配管システムを含む
	その他の性能	有効容量: 約 <input type="text"/>
	取扱う核燃料物質の状態	液体廃棄物
技術基準に基づく設計(注)	核燃料物質の臨界防止	-
	安全機能を有する施設の地盤	[5.1-設1] 十分な支持性能を有する基礎及び地盤上に建造された加工棟成型工場の土間コンクリートに設置する。また、一部の配管は十分な支持性能を有する工場棟成型工場及び屋外サポート基礎に設置する。{755}液位高警報設備(液位計)は耐震強度を有し十分な支持性能を有する設備に設置する。
	地震による損傷の防止	[6.1-設1] 耐震重要度に応じ分類する。 耐震重要度分類第3類 [6.1-設2] 地震力に耐える強度を有する部材を使用し、ボルトで固定する。(配管系を含む) [6.1-設6] 警報設備の制御部は耐震重要度分類第3類に分類する。

表ト設一液12 貯留タンク(チェック) 仕様表 (2/2)

技術基準に基づく設計(注)	津波による損傷の防止	—
	外部からの衝撃による損傷の防止	[8.1-設6] 屋外に設置する配管は、F1 竜巻により損傷しないような支持間隔で保持する。 [8.1-設11] 屋外に設置する配管は、凍結防止のため保温材を設置する。 [8.1-設17] 屋外に設置する配管は降水の影響を受けないように金属製とする。 [8.1-設19] 屋外に設置する配管は積雪の影響を受けにくい円筒形とする。 [8.1-設20] 屋外に設置する配管は建築基準法、政令及び消防法に該当しないことから、避雷設備の設置は不要である。 [8.1-設21] 屋外に設置する配管は降下火砕物の堆積の影響を受けにくい円筒形とする。 [8.1-設24] 屋外に設置する配管は外部方向への排水配管であり虫等の侵入の影響を受けない。 [8.2-設1] インターロック回路の信号の受け渡しはメカニカルリレーを使用する。 [8.2-設4] 屋外に設置する配管は外部火災及び爆発の影響を受けない位置に設置する。 [8.2-設6] 廃液処理設備(4)屋外配管の一部は、地下共同溝内に設置されている。それ以外の屋外配管(加工棟北面及び(776)排水貯留池北面)は保温材にて覆われていることから、外部火災の輻射を受けることはなく、安全機能に影響を受けることはない。
	人の不法な侵入等の防止	—
	閉じ込めの機能	[10.1-設1] 液体を内包する部位は漏えいのない構造とする。 [10.1-設8] 耐腐食性材料を使用する。 [10.1-設28] 漏えい拡大防止用の堰(堰漏水検知警報設備付き)を設置する(図ト設一液16参照)。 [10.1-設37] 放射性液体廃棄物のオーバーフローを運転員が未然に処置できるように、槽には(755)液位高警報設備を設置する。 [10.1-設38] 放射性液体廃棄物の逆流を防止するため、逆止弁を設置する。
	火災等による損傷の防止	[11.3-設2] 主要な構造材には不燃性材料を使用する。
	溢水による損傷の防止	[12.1-設7] 被水又は没水による電気火災防止のため、配線用遮断器を設置する。
	安全避難通路等	—
	安全機能を有する施設	[14.1-設1] 設置場所の通常時及び設計基準事故発生時に想定される温温度状態、圧力及び放射線環境下において、必要な安全機能(臨界、閉じ込め、遮蔽等)を発揮できる設計とする。 [14.2-設1] 検査又は試験及び保守又は修理ができ、作業者の立入が容易な場所に設置する。
	材料及び構造	—
	搬送設備	—
	核燃料物質の貯蔵施設	—
	警報設備等	[18.1-設3] 放射性液体廃棄物のオーバーフローを運転員が未然に処置できるように、槽には(755)液位高警報設備を設置する。 [18.1-設4] 堰には堰漏水検知警報設備を設置する(図ト設一液16参照)。
	放射線管理施設	—
	廃棄施設	[20.1-設1] 当該設備は廃液処理設備(4)を構成している。凝集沈殿、ろ過の廃液処理設備により排出基準値以下にウランを除去した後、(776)排水貯留池に貯留する(776)排水貯留池は次回以降申請)。 [20.1-設2] 放射性液体廃棄物のオーバーフローを運転員が未然に処置できるように、槽には(755)液位高警報設備を設置する。 [20.1-設4] 放射性液体廃棄物の逆流を防止するため、逆止弁を設置する。 [20.1-設11] 廃液処理設備(4)の排水は(776)排水貯留池に排水する(776)排水貯留池は次回以降申請)。
	核燃料物質等による汚染の防止	—
	遮蔽	—
	換気設備	—
	非常用電源設備	—
	通信連絡設備	—
	その他事業許可で求める仕様	[99-設3] 屋外に設置する配管はF3 竜巻に耐えるような支持間隔で保持する。
添付図	図ト配一液1、図ト配一液3、図ト系一液2、図ト設一液12、図ト設一液13、図ト制一液11	

注 加工施設の技術基準に関する規則第三章 重大事故等対処施設 第26条～第39条は該当しない。
凡例 { } 内に示す数字：事業許可の「表 安全機能を有する施設の安全機能一覧」における該当機器の番号を示す。
[] 内に示す数字：加工施設の技術基準の条番号、項番号、及び設計番号、又はその他事業許可で求める仕様に関する設計番号を示す。
(例) [4.1-設1]は、加工施設の技術基準第4条第1項に対する設計番号 設1を示す。
[99-設1]は、その他事業許可で求める仕様に関する設計番号 設1を示す。

表ト設一液13 ろ過機 仕様表 (1/2)

事業許可との 対応	許可番号 (日付)	原規規発第 1711011 号 (平成 29 年 11 月 1 日付)
	設備・機器名称	{756} 液体廃棄物の廃棄設備 (廃液処理設備 (4)) ろ過機
設置場所		加工棟 成型工場 廃液処理室
機器名		廃液処理設備 (4) ろ過機
変更内容		改造 ・耐腐食性向上のため、槽内面に耐腐食性塗料を塗布する。
員数		1 基
一般仕様	型式	水平多段ろ過式
	主要な構造材	別表ト設一液 13
	寸法 (単位: mm)	
	その他の構成機器	配管系統、逆止弁
	その他の性能	—
	取扱う核燃料物質の状態	液体廃棄物
技術基準に基づく設計 (注)	核燃料物質の臨界防止	—
	安全機能を有する施設の地盤	[5.1-設 1] 十分な支持性能を有する基礎及び地盤上に建造された加工棟成型工場の土間コンクリートに設置する。

表ト設一液13 ろ過機 仕様表 (2/2)

技術基準に基づく設計(注)	地震による損傷の防止	[6.1-設1] 耐震重要度に応じ分類する。 耐震重要度分類第3類 [6.1-設2] 地震力に耐える強度を有する部材を使用し、ボルトで固定する。(配管系を含む)
	津波による損傷の防止	—
	外部からの衝撃による損傷の防止	—
	人の不法な侵入等の防止	—
	閉じ込めの機能	[10.1-設1] 液体を内包する部位は漏えいのない構造とする。 [10.1-設8] 耐腐食性材料を使用する。 [10.1-設28] 漏えい拡大防止用の堰(堰漏水検知警報設備付き)を設置する(図ト設-液16参照)。 [10.1-設38] 放射性液体廃棄物の逆流を防止するため、逆止弁を設置する。
	火災等による損傷の防止	[11.3-設2] 主要な構造材には不燃性材料を使用する。
	溢水による損傷の防止	[12.1-設7] 被水又は没水による電気火災防止のため、配線用遮断器を設置する。
	安全避難通路等	—
	安全機能を有する施設	[14.1-設1] 設置場所の通常時及び設計基準事故発生時に想定される温湿度状態、圧力及び放射線環境下において、必要な安全機能(臨界、閉じ込め、遮蔽等)を発揮できる設計とする。 [14.2-設1] 検査又は試験及び保守又は修理ができ、作業者の立入が容易な場所に設置する。
	材料及び構造	—
	搬送設備	—
	核燃料物質の貯蔵施設	—
	警報設備等	[18.1-設4] 堰には堰漏水検知警報設備を設置する(図ト設-液16参照)。
	放射線管理施設	—
	廃棄施設	[20.1-設1] 当該設備は廃液処理設備(4)を構成している。凝集沈殿、ろ過の廃液処理設備により排出基準値以下にウランを除去した後、(776)排水貯留池に貯留する((776)排水貯留池は次回以降申請)。 [20.1-設4] 放射性液体廃棄物の逆流を防止するため、逆止弁を設置する。 [20.1-設12] 放射性固体廃棄物捕集用フィルタ(ろ紙)を設置する。
	核燃料物質等による汚染の防止	—
	遮蔽	—
	換気設備	—
	非常用電源設備	—
	通信連絡設備	—
その他事業許可で求める仕様	—	
添付図	図ト配一液3、図ト系一液2、図ト設一液14	

注 加工施設の技術基準に関する規則第三章 重大事故等対処施設 第26条～第39条は該当しない。

凡例 { } 内に示す数字：事業許可の「表 安全機能を有する施設の安全機能一覧」における該当機器の番号を示す。

[] 内に示す数字：加工施設の技術基準の条番号、項番号、及び設計番号、又はその他事業許可で求める仕様に関する設計番号を示す。

(例) [4.1-設1]は、加工施設の技術基準第4条第1項に対する設計番号 設1を示す。

[99-設1]は、その他事業許可で求める仕様に関する設計番号 設1を示す。

表ト設一液14 ろ液受槽 仕様表 (1/2)

事業許可との 対応	許可番号 (日付)	原規規発第 1711011 号 (平成 29 年 11 月 1 日付)
	設備・機器名称	{757} 液体廃棄物の廃棄設備 (廃液処理設備 (4)) ろ液受槽 {758} 液体廃棄物の廃棄設備 (廃液処理設備 (4)) 液位高警報設備
設置場所	加工棟 成型工場 廃液処理室	
機器名	廃液処理設備 (4) ろ液受槽	
変更内容	改造 ・ 閉じ込め性強化のため、警報設備を改造する。(*1) *1: {758} 液位高警報設備を改造する。	
員数	1 基	
一般仕様	型式	角型式
	主要な構造材	別表ト設一液 14
	寸法 (単位: mm)	
	その他の構成機器	配管系統 (ポンプ含む)、液位計
	その他の性能	—
技術基準に基づく設計 (注)	取扱う核燃料物質の状態	液体廃棄物
	核燃料物質の臨界防止	—
	安全機能を有する施設の地盤	[5.1-設 1] 十分な支持性能を有する基礎及び地盤上に建造された加工棟成型工場の土間コンクリートに設置する。また、{758} 液位高警報設備 (液位計) は耐震強度を有し十分な支持性能を有する設備に設置する。

表ト設一液 14 ろ液受槽 仕様表 (2/2)

技術基準に基づく設計(注)	地震による損傷の防止	[6.1-設 1] 耐震重要度に応じ分類する。 耐震重要度分類第3類 [6.1-設 2] 地震力に耐える強度を有する部材を使用し、ボルトで固定する。(配管系を含む) [6.1-設 6] 警報設備の制御部は耐震重要度分類第3類に分類する。
	津波による損傷の防止	—
	外部からの衝撃による損傷の防止	[8.2-設 1] インターロック回路の信号の受け渡しはメカニカルリレーを使用する。
	人の不法な侵入等の防止	—
	閉じ込めの機能	[10.1-設 1] 液体を内包する部位は漏えいのない構造とする。 [10.1-設 8] 耐腐食性材料を使用する。 [10.1-設 28] 漏えい拡大防止用の堰(堰漏水検知警報設備付き)を設置する(図ト設-液 16 参照)。 [10.1-設 37] 放射性液体廃棄物のオーバーフローを運転員が未然に処置できるように、槽には{758}液位高警報設備を設置する。
	火災等による損傷の防止	[11.3-設 2] 主要な構造材には不燃性材料を使用する。
	溢水による損傷の防止	[12.1-設 7] 被水又は没水による電気火災防止のため、配線用遮断器を設置する。
	安全避難通路等	—
	安全機能を有する施設	[14.1-設 1] 設置場所の通常時及び設計基準事故発生時に想定される温湿度状態、圧力及び放射線環境下において、必要な安全機能(臨界、閉じ込め、遮蔽等)を発揮できる設計とする。 [14.2-設 1] 検査又は試験及び保守又は修理ができ、作業者の立入が容易な場所に設置する。
	材料及び構造	—
	搬送設備	—
	核燃料物質の貯蔵施設	—
	警報設備等	[18.1-設 3] 放射性液体廃棄物のオーバーフローを運転員が未然に処置できるように、槽には{758}液位高警報設備を設置する。 [18.1-設 4] 堰には堰漏水検知警報設備を設置する(図ト設-液 16 参照)。
	放射線管理施設	—
	廃棄施設	[20.1-設 1] 当該設備は廃液処理設備(4)を構成している。凝集沈殿、ろ過の廃液処理設備により排出基準値以下にウランを除去した後、{776}排水貯留池に貯留する({776}排水貯留池は次回以降申請)。 [20.1-設 2] 放射性液体廃棄物のオーバーフローを運転員が未然に処置できるように、槽には{758}液位高警報設備を設置する。
	核燃料物質等による汚染の防止	—
	遮蔽	—
	換気設備	—
	非常用電源設備	—
	通信連絡設備	—
その他事業許可で求める仕様	—	
添付図	図ト配一液 3、図ト系一液 2、図ト設一液 15、図ト制一液 12	

注 加工施設の技術基準に関する規則第三章 重大事故等対処施設 第26条～第39条は該当しない。
 凡例 { } 内に示す数字：事業許可の「表 安全機能を有する施設の安全機能一覧」における該当機器の番号を示す。
 [] 内に示す数字：加工施設の技術基準の条番号、項番号、及び設計番号、又はその他事業許可で求める仕様に関する設計番号を示す。
 (例) [4.1-設 1]は、加工施設の技術基準第4条第1項に対する設計番号 設1を示す。
 [99-設 1]は、その他事業許可で求める仕様に関する設計番号 設1を示す。

表ト設一液 15 堰（貯留タンク、貯留タンク（チェック）、ろ過機） 仕様表（1/2）

事業許可との 対応	許可番号（日付）	原規規発第 1711011 号（平成 29 年 11 月 1 日付）
	設備・機器名称	{759} 液体廃棄物の廃棄設備（廃液処理設備(4)）堰
設置場所		加工棟 成型工場 廃液処理室
機器名		廃液処理設備(4) 堰（貯留タンク、貯留タンク（チェック）、ろ過機）
変更内容		改造 ・ 閉じ込め性強化のため、警報設備を改造する。（*1） *1：堰漏水検知警報設備を新設する。
員数		1 式
一般仕様	型式	床掘り下げ式
	主要な構造材	別表ト設一液 15
	寸法（単位：mm）	
	その他の構成機器	漏水検知器
	その他の性能	—
	取扱う核燃料物質の状態	—
技術基準に基づく設計（注）	核燃料物質の臨界防止	—
	安全機能を有する施設の地盤	[5.1-設1] 十分な支持性能を有する基礎及び地盤上に建造された加工棟成型工場の土間コンクリートに設置する。

表ト設一液 15 堰（貯留タンク、貯留タンク（チェック）、ろ過機） 仕様表（2/2）

技術基準に基づく設計（注）	地震による損傷の防止	[6.1-設1] 耐震重要度に応じ分類する。 耐震重要度分類第3類 [6.1-設2] 地震力に耐える加工棟成型工場の床スラブ段差を堰とする。
	津波による損傷の防止	—
	外部からの衝撃による損傷の防止	—
	人の不法な侵入等の防止	—
	閉じ込めの機能	[10.1-設8] 耐腐食性材料を使用する。 [10.1-設28] 滲えい拡大防止用の堰（堰漏水検知警報設備付き）を設置する（図ト設一液16参照）。
	火災等による損傷の防止	[11.3-設2] 主要な構造材には不燃性材料を使用する。
	溢水による損傷の防止	[12.1-設7] 被水又は没水による電気火災防止のため、配線用遮断器を設置する。
	安全避難通路等	—
	安全機能を有する施設	[14.1-設1] 設置場所の通常時及び設計基準事故発生時に想定される温湿度状態、圧力及び放射線環境下において、必要な安全機能（臨界、閉じ込め、遮蔽等）を発揮できる設計とする。 [14.2-設1] 検査又は試験及び保守又は修理ができ、作業者の立入が容易な場所に設置する。
	材料及び構造	—
	搬送設備	—
	核燃料物質の貯蔵施設	—
	警報設備等	[18.1-設4] 堰には堰漏水検知警報設備を設置する（図ト設一液16参照）。
	放射線管理施設	—
	廃棄施設	—
	核燃料物質等による汚染の防止	—
	遮蔽	—
換気設備	—	
非常用電源設備	—	
通信連絡設備	—	
その他事業許可で求める仕様	—	
添付図	図ト配一液3、図ト設一液16	

注 加工施設の技術基準に関する規則第三章 重大事故等対処施設 第26条～第39条は該当しない。
 凡例 { } 内に示す数字：事業許可の「表 安全機能を有する施設の安全機能一覧」における該当機器の番号を示す。
 [] 内に示す数字：加工施設の技術基準の条番号、項番号、及び設計番号、又はその他事業許可で求める仕様に関する設計番号を示す。
 (例) [4.1-設1]は、加工施設の技術基準第4条第1項に対する設計番号 設1を示す。
 [99-設1]は、その他事業許可で求める仕様に関する設計番号 設1を示す。

表ト設一液16 集水槽 仕様表 (1/2)

事業許可との 対応	許可番号 (日付)	原規規発第 1711011 号 (平成 29 年 11 月 1 日付)
	設備・機器名称	{760} 液体廃棄物の廃棄設備 (廃液処理設備 (4)) 集水ピット {761} 液体廃棄物の廃棄設備 (廃液処理設備 (4)) 液位高警報設備 (集水ピット)
設置場所		加工棟 成型工場 廃液処理室
機器名		廃液処理設備 (4) 集水槽
変更内容		改造 <ul style="list-style-type: none"> ・耐震補強のため据付部を改造する。 ・耐震補強のため配管系統を改造する。 ・閉じ込め性強化のため、警報設備を改造する。(※1) ※1: {761} 液位高警報設備 (集水ピット) を改造する。
員数		1 基
一般仕様	型式	角型式
	主要な構造材	別表ト設一液 16
	寸法 (単位: mm)	
	その他の構成機器	配管系統、液位計
	その他の性能	有効容量: 約 <input type="text"/> L
技術基準に基づく設計 (注)	取扱う核燃料物質の状態	液体廃棄物
	核燃料物質の臨界防止	-
	安全機能を有する施設の地盤	[5.1-設 1] 十分な支持性能を有する基礎及び地盤上に建造された加工棟成型工場の床スラブに設置する。また、{761} 液位高警報設備 (液位計) は耐震強度を有し十分な支持性能を有する設備に設置する。

表ト設一液16 集水槽 仕様表 (2/2)

技術基準に基づく設計(注)	地震による損傷の防止	[6.1-設1] 耐震重要度に応じ分類する。 耐震重要度分類第3類 [6.1-設2] 地震力に耐える強度を有する部材を使用し、ボルトで固定する(配管系を含む)。 [6.1-設6] 警報設備の制御部は耐震重要度分類第3類に分類する。
	津波による損傷の防止	—
	外部からの衝撃による損傷の防止	[8.2-設1] インターロック回路の信号の受け渡しはメカニカルリレーを使用する。
	人の不法な侵入等の防止	—
	閉じ込めの機能	[10.1-設1] 液体を内包する部位は漏えいのない構造とする。 [10.1-設8] 耐腐食性材料を使用する。 [10.1-設28] 漏えい拡大防止用の堰(堰漏水検知警報設備付き)を設置する(図ト設一液16参照)。 [10.1-設37] 放射性液体廃棄物のオーバーフローを運転員が未然に処置できるように、槽には{761}液位高警報設備を設置する。
	火災等による損傷の防止	[11.3-設2] 主要な構造材には不燃性材料を使用する。
	溢水による損傷の防止	[12.1-設7] 被水又は没水による電気火災防止のため、配線用遮断器を設置する。
	安全避難通路等	—
	安全機能を有する施設	[14.1-設1] 設置場所の通常時及び設計基準事故発生時に想定される温湿度状態、圧力及び放射線環境下において、必要な安全機能(臨界、閉じ込め、遮蔽等)を発揮できる設計とする。 [14.2-設1] 検査又は試験及び保守又は修理ができ、作業者の立入が容易な場所に設置する。
	材料及び構造	—
	搬送設備	—
	核燃料物質の貯蔵施設	—
	警報設備等	[18.1-設3] 放射性液体廃棄物のオーバーフローを運転員が未然に処置できるように、槽には{761}液位高警報設備を設置する。 [18.1-設4] 堰には堰漏水検知警報設備を設置する(図ト設一液16参照)。
	放射線管理施設	—
	廃棄施設	[20.1-設1] 当該設備は廃液処理設備(4)を構成している。凝集沈殿、ろ過の廃液処理設備により排出基準値以下にウランを除去した後、{776}排水貯留池に貯留する({776}排水貯留池は次回以降申請)。 [20.1-設2] 放射性液体廃棄物のオーバーフローを運転員が未然に処置できるように、槽には{761}液位高警報設備(集水ピット)を設置する。
	核燃料物質等による汚染の防止	—
	遮蔽	—
	換気設備	—
	非常用電源設備	—
	通信連絡設備	—
その他事業許可で求める仕様	—	
添付図	図ト配一液3、図ト系一液2、図ト設一液17、図ト制一液13	

注 加工施設の技術基準に関する規則第三章 重大事故等対処施設 第26条～第39条は該当しない。
 凡例 { } 内に示す数字：事業許可の「表 安全機能を有する施設の安全機能一覧」における該当機器の番号を示す。
 [] 内に示す数字：加工施設の技術基準の条番号、項番号、及び設計番号、又はその他事業許可で求める仕様に関する設計番号を示す。
 (例) [4.1-設1]は、加工施設の技術基準第4条第1項に対する設計番号 設1を示す。
 [99-設1]は、その他事業許可で求める仕様に関する設計番号 設1を示す。

表ト設一固1 クレーン 仕様表 (1/2)

事業許可との 対応	許可番号 (日付)	原規規発第 1711011 号 (平成 29 年 11 月 1 日付)
	設備・機器名称	{823} 固体廃棄物の廃棄設備 (保管廃棄設備) クレーン
設置場所		付属建物 第 3 廃棄物倉庫
機器名		保管廃棄設備 クレーン
変更内容		変更なし
員数		1 基
一般仕様	型式	ホイスト式天井クレーン
	主要な構造材	別表ト設一固1
	寸法 (単位: mm)	
	その他の構成機器	—
	その他の性能	—
	取扱う核燃料物質の状態	固体廃棄物
技術基準に基づく設計 (注)	核燃料物質の臨界防止	—
	安全機能を有する施設の地盤	[5.1-設1] 十分な支持性能を有する基礎及び地盤上に建造された付属建物第3廃棄物倉庫の走行レールに設置する。

表ト設一固1 クレーン 仕様表 (2/2)

技術基準に基づく設計(注)	地震による損傷の防止	[6.1-設1] 耐震重要度に応じ分類する。 耐震重要度分類第3類 [6.1-設2] 地震力に耐える強度を有する部材を使用する。
	津波による損傷の防止	—
	外部からの衝撃による損傷の防止	—
	人の不法な侵入等の防止	—
	閉じ込めの機能	[10.1-設5] 放射性固体廃棄物の落下を防止する。(ラッチロック式フック)
	火災等による損傷の防止	[11.3-設2] 主要な構造材には不燃性材料を使用する。
	溢水による損傷の防止	—
	安全避難通路等	—
	安全機能を有する施設	[14.1-設1] 設置場所の通常の温湿度状態、圧力及び放射線環境下において、必要な安全機能を発揮できる設計とする。 [14.2-設1] 検査又は試験及び保守又は修理ができ、作業者の立入が容易な場所に設置する。
	材料及び構造	—
	搬送設備	[16.1-設1] 動力供給停止時の保持機能を有する。 [16.1-設2] 放射性固体廃棄物を搬送する能力を有する。(定格荷重:1t)
	核燃料物質の貯蔵施設	—
	警報設備等	—
	放射線管理施設	—
	廃棄施設	—
	核燃料物質等による汚染の防止	—
	遮蔽	—
換気設備	—	
非常用電源設備	—	
通信連絡設備	—	
その他事業許可で求める仕様	[99-設3] F3 竜巻による建物の屋根損傷を考慮しても浮き上がりの発生はなく、レール端部で水平方向の移動は制限され飛散することはない。	
添付図	図ト配-固1、図ト設-固1	

注 加工施設の技術基準に関する規則第三章 重大事故等対処施設 第26条～第39条は該当しない。
 凡例 [] 内に示す数字：事業許可の「表 安全機能を有する施設の安全機能一覧」における該当機器の番号を示す。
 [] 内に示す数字：加工施設の技術基準の条番号、項番号、及び設計番号、又はその他事業許可で求める仕様に関する設計番号を示す。
 (例) [4.1-設1]は、加工施設の技術基準第4条第1項に対する設計番号 設1を示す。
 [99-設1]は、その他事業許可で求める仕様に関する設計番号 設1を示す。

表ト設一固2 集塵機 仕様表 (1/2)

事業許可との 対応	許可番号 (日付) 設備・機器名称	原規規発第 1711011 号 (平成 29 年 11 月 1 日付) [792] 固体廃棄物の廃棄設備 (焼却設備) 集塵機
設置場所	付属建物 第 1 廃棄物処理所 廃棄物処理室	
機器名	焼却設備 集塵機	
変更内容	改造 <ul style="list-style-type: none"> 耐震補強のため、部材を追加し、据付部を改造する。 設備保全のため、集塵機と排気ファンを接続する排気ダクトを撤去し、新設する。 集塵機と排気ファンを接続する排気ダクトの腐食を防止するため、排気ダクトに接続している蒸気配管を撤去する。 	
員数	1 基	
一般仕様	型式	電気集塵式
	主要な構造材	別表ト設一固 2
	寸法 (単位: mm)	
	その他の構成機器	配管系統、排気ファン、整流器
	その他の性能	—
技術基準に基づく設計 (注)	取扱う核燃料物質の状態	固体廃棄物
	核燃料物質の臨界防止	—
	安全機能を有する施設の地盤	[5.1-設 1] 十分な支持性能を有する基礎及び地盤上に建造された第 1 廃棄物処理所の土間コンクリートに設置する。

表ト設一固2 集塵機 仕様表 (2/2)

技術基準に基づく設計(注)	地震による損傷の防止	[6.1-設1] 耐震重要度に応じ分類する。 耐震重要度分類第3類 [6.1-設2] 地震力に耐える強度を有する部材を使用し、ボルトで固定する。
	津波による損傷の防止	—
	外部からの衝撃による損傷の防止	—
	人の不法な侵入等の防止	—
	閉じ込めの機能	[10.1-設1] 機器本体部は開口部のない構造とする。
	火災等による損傷の防止	[11.3-設2] 主要な構造材には不燃性材料を使用する。
	溢水による損傷の防止	[12.1-設7] 被水又は没水による電気火災防止のため、配線用遮断器を設置する。
	安全避難通路等	—
	安全機能を有する施設	[14.1-設1] 設置場所の通常の温湿度状態、圧力及び放射線環境下において、必要な安全機能を発揮できる設計とする。 [14.2-設1] 検査又は試験及び保守又は修理ができ、作業者の立入が容易な場所に設置する。
	材料及び構造	—
	搬送設備	—
	核燃料物質の貯蔵施設	—
	警報設備等	—
	放射線管理施設	—
	廃棄施設	—
	核燃料物質等による汚染の防止	—
	遮蔽	—
	換気設備	—
	非常用電源設備	—
	通信連絡設備	—
その他事業許可で求める仕様	[99-設3] F3 竜巻による建物の屋根損傷を考慮し、F3 竜巻に耐えるようボルトで固定する。	
添付図	図ト配-固2、図ト系-固1、図ト設-固2	

注 加工施設の技術基準に関する規則第三章 重大事故等対処施設 第26条～第39条は該当しない。
 凡例 { } 内に示す数字：事業許可の「表 安全機能を有する施設の安全機能一覧」における該当機器の番号を示す。
 [] 内に示す数字：加工施設の技術基準の条番号、項番号、及び設計番号、又はその他事業許可で求める仕様に関する設計番号を示す。
 (例) [4.1-設1]は、加工施設の技術基準第4条第1項に対する設計番号 設1を示す。
 [99-設1]は、その他事業許可で求める仕様に関する設計番号 設1を示す。

表ト設一固3 クレーン 仕様表 (1/2)

事業許可との 対応	許可番号 (日付) 設備・機器名称	原規規発第 1711011 号 (平成 29 年 11 月 1 日付) {797} 固体廃棄物の廃棄設備 (焼却設備) クレーン
設置場所	(1) 付属建物 第 1 廃棄物処理所 廃棄物処理室 (2) 付属建物 第 1 廃棄物処理所 廃棄物処理室 (3) 付属建物 第 1 廃棄物処理所 廃棄物処理室	
機器名	焼却設備 クレーン (1) クレーン(1) (2) クレーン(2) (3) クレーン(3)	
変更内容	(1) 改造 ・ 建物の耐震性向上に係る工事に伴って干渉する部材を撤去する。 (2) 改造 ・ 設備保全のため不要な部材を撤去する。 ・ 耐震補強のため、部材を追加し、据付部を改造する。 (3) 改造 ・ 建物の耐震性向上に係る工事に伴って干渉する部材を撤去する。 ・ 耐震補強のため、部材を追加し、据付部を改造する。	
員数	3 基 (1) 1 基 (2) 1 基 (3) 1 基	
一般仕様	型式	テルハクレーン
	主要な構造材	別表ト設一固3
	寸法 (単位: mm)	(1) <input type="text"/> (2) <input type="text"/> (3) <input type="text"/>
	その他の構成機器	—
	その他の性能	—
	取扱う核燃料物質の状態	固体廃棄物
技術基準に基づく設計 (注)	核燃料物質の臨界防止	—
	安全機能を有する施設の地盤	[5.1-設 1] 十分な支持性能を有する基礎及び地盤上に建造された第 1 廃棄物処理所に設置する (クレーン(廃棄物処理室) (1))。十分な支持性能を有する基礎及び地盤上に建造された第 1 廃棄物処理所の土間コンクリートに設置する (クレーン(廃棄物処理室) (2)、(3))。

表ト設一固3 クレーン 仕様表 (2/2)

技術基準に基づく設計(注)	地震による損傷の防止	[6.1-設1] 耐震重要度に応じ分類する。 耐震重要度分類第3類 [6.1-設2] 地震力に耐える強度を有する部材を使用する。
	津波による損傷の防止	—
	外部からの衝撃による損傷の防止	—
	人の不法な侵入等の防止	—
	閉じ込めの機能	[10.1-設5] 放射性固体廃棄物の落下を防止する。(ラッチロック式フック)
	火災等による損傷の防止	[11.3-設2] 主要な構造材には不燃性材料を使用する。
	溢水による損傷の防止	[12.1-設7] 被水又は没水による電気火災防止のため、配線用遮断器を設置する。
	安全避難通路等	—
	安全機能を有する施設	[14.1-設1] 設置場所の通常の温湿度状態、圧力及び放射線環境下において、必要な安全機能を発揮できる設計とする。 [14.2-設1] 検査又は試験及び保守又は修理ができ、作業者の立入が容易な場所に設置する。
	材料及び構造	—
	搬送設備	[16.1-設1] 動力供給停止時の保持機能を有する。 [16.1-設2] 放射性固体廃棄物を搬送する能力を有する。(定格荷重：(1)、(3)500kg、(2)250kg)
	核燃料物質の貯蔵施設	—
	警報設備等	—
	放射線管理施設	—
	廃棄施設	—
	核燃料物質等による汚染の防止	—
	遮蔽	—
	換気設備	—
	非常用電源設備	—
	通信連絡設備	—
その他事業許可で求める仕様	[99-設3] F3 竜巻による建物の屋根損傷を考慮しても浮き上がりの発生はなく、レール端部で水平方向の移動は制限され飛散することはない。	
添付図	図ト配-固2、図ト設-固3	

注 加工施設の技術基準に関する規則第三章 重大事故等対処施設 第26条～第39条は該当しない。
 凡例 { } 内に示す数字：事業許可の「表 安全機能を有する施設の安全機能一覧」における該当機器の番号を示す。
 [] 内に示す数字：加工施設の技術基準の条番号、項番号、及び設計番号、又はその他事業許可で求める仕様に関する設計番号を示す。
 (例) [4.1-設1]は、加工施設の技術基準第4条第1項に対する設計番号 設1を示す。
 [99-設1]は、その他事業許可で求める仕様に関する設計番号 設1を示す。

別表ト設一気1 給気ファン 材料一覧

機器名	部位	部位名	材料
給気ファン	主要な構造材	はり(給気ファン架台) 柱(給気ファン架台)	
	放射性気体廃棄物と接触する部位	—	
	その他	ケーシング アンカーボルト	

事業許可との対応：{608}{609}

別表ト設一気2 給気ファン 材料一覧

機器名	部位	部位名	材料
給気ファン	主要な構造材	—	
	放射性気体廃棄物と接触する部位	—	
	その他	ケーシング アンカーボルト(32S, 37AH) アンカーボルト(39S)	

事業許可との対応：{608}{609}

別表ト設一気3 給気ファン 材料一覧

機器名	部位	部位名	材料
給気ファン	主要な構造材	—	
	放射性気体廃棄物と接触する部位	—	
	その他	ケーシング アンカーボルト	

事業許可との対応：{608}{609}

別表ト設一気4 排気ファン 材料一覧

機器名	部位	部位名	材料
排気ファン	主要な構造材	はり(排気ファン架台)	
	放射性気体廃棄物と接触する部位	—	
	その他	ケーシング(17E, 18E, 13RE, 14RE, 15RE, 25E, 251E, 26E, 30E, 19E, 16RE) ケーシング(21E, 211E) ケーシング(23E, 231E, 27E, 271E) アンカーボルト(17E, 18E, 13RE, 23E, 14RE, 15RE, 21E, 211E, 25E, 251E, 30E, 19E, 271E, 16RE) アンカーボルト(231E, 27E) オイルパン 被水防護カバー 遮熱板	

事業許可との対応：{608}{610}

別表ト設一気5 排気ファン 材料一覧

機器名	部位	部位名	材料
排気ファン	主要な構造材	はり(排気ファン架台) 柱(排気ファン架台)	
	放射性気体廃棄物と接触する部位	—	
	その他	ケーシング アンカーボルト (31E, 311E, 40E, 38E, 29E, 33E) 取付ボルト(24E, 241E) オイルパン 被水防護カバー 遮熱板	

事業許可との対応：{608}{610}

別表ト設一気6 排気ファン 材料一覧

機器名	部位	部位名	材料
排気ファン	主要な構造材	—	
	放射性気体廃棄物と接触する部位	—	
	その他	ケーシング アンカーボルト オイルパン 被水防護カバー 遮熱板	

事業許可との対応：{608}{610}

別表ト設一気7 高性能エアフィルタ 材料一覧

機器名	部位	部位名	材料
高性能エアフィルタ	主要な構造材	はり(高性能エアフィルタ) 柱(高性能エアフィルタ)	
	放射性気体廃棄物と接触する部位	フィルタ	
	その他	金属カバー アンカーボルト	

事業許可との対応：{608}{611}

別表ト設一気8 高性能エアフィルタ 材料一覧

機器名	部位	部位名	材料
高性能エアフィルタ	主要な構造材	はり(高性能エアフィルタ) 柱(高性能エアフィルタ)	
	放射性気体廃棄物と接触する部位	フィルタ	
	その他	金属カバー アンカーボルト	

事業許可との対応：{608}{611}

別表ト設一気9 高性能エアフィルタ 材料一覧

機器名	部位	部位名	材料
高性能エアフィルタ	主要な構造材	はり(高性能エアフィルタ) 柱(高性能エアフィルタ)	
	放射性気体廃棄物と接触する部位	フィルタ	
	その他	金属カバー アンカーボルト	

事業許可との対応：{608}{611}

別表ト設一気10 給気逆流防止ダンパ（屋外との境界部） 材料一覧

機器名	部位	部位名	材料
給気逆流防止ダンパ （屋外との境界部）	主要な構造材	—	
	放射性気体廃棄物と接触する部位	—	
	その他	ダンパ本体	

事業許可との対応：{608}{612}

別表ト設一気11 排気逆流防止ダンパ（屋外との境界部） 材料一覧

機器名	部位	部位名	材料
排気逆流防止ダンパ （屋外との境界部）	主要な構造材	—	
	放射性気体廃棄物と接触する部位	—	
	その他	ダンパ本体	

事業許可との対応：{608}{613}

別表ト設一気12 給気ダクト・ダンパ 材料一覧

機器名	部位	部位名	材料
給気ダクト・ダンパ	主要な構造材	ダクト	
	放射性気体廃棄物と接触する部位	—	
	その他	—	

事業許可との対応：{608}{614}

別表ト設一気13 排気ダクト・ダンパ（部屋、設備～高性能エアフィルタ） 材料一覧

機器名	部位	部位名	材料
排気ダクト・ダンパ （部屋、設備～高性能 エアフィルタ）	主要な構造材	ダクト	
	放射性気体廃棄物と接触する部位	ダクト	
	その他	—	

事業許可との対応：{608}{615}

別表ト設一気14 排気ダクト・ダンパ（高性能エアフィルタ～排気塔） 材料一覧

機器名	部位	部位名	材料
排気ダクト・ダンパ （高性能エアフィルタ ～排気塔）	主要な構造材	ダクト	
	放射性気体廃棄物と接触する部位	—	
	その他	—	

事業許可との対応：{608}{616}

別表ト設一気15 スクラバ(焙焼・還元炉、乾燥機系統) 材料一覧

機器名	部位	部位名	材料
スクラバ (焙焼・還元炉、乾燥機系統)	主要な構造材	柱(スクラバ) 循環液貯槽	
	放射性気体廃棄物と接触する部位	スクラバ本体	
	その他	取付ボルト 循環液貯槽アンカーボルト ポンプ 循環液配管	

事業許可との対応：{608}{626}

別表ト設一気16 給気ダクト・ダンパ 材料一覧

機器名	部位	部位名	材料
給気ダクト・ダンパ	主要な構造材	ダクト	
	放射性気体廃棄物と接触する部位	—	
	その他	—	

事業許可との対応：{608}{628}

別表ト設一気17 排気ダクト・ダンパ（部屋、設備～高性能エアフィルタ） 材料一覧

機器名	部位	部位名	材料
排気ダクト・ダンパ （部屋、設備～高性能 エアフィルタ）	主要な構造材	ダクト	
	放射性気体廃棄物と接触する部位	ダクト	
	その他	—	

事業許可との対応：{608}{629}

別表ト設一気18 水スクラバ（ウラン回収第1系列系統） 材料一覧

機器名	部位	部位名	材料
水スクラバ （ウラン回収第1系列系 統）	主要な構造材	スクラバ	
	放射性気体廃棄物と接触する部位	スクラバ本体	
	その他	アンカーボルト ポンプ 循環液配管	

事業許可との対応：{608}{630}

別表ト設一氣19 アルカリスクラバ(ウラン回収第1系列系統) 材料一覧

機器名	部位	部位名	材料
アルカリスクラバ (ウラン回収第1系列系統)	主要な構造材	スクラバ	
	放射性気体廃棄物と接触する部位	スクラバ本体	
	その他	アンカーボルト ポンプ 循環液配管	

事業許可との対応：{608}{631}

別表ト設一氣20 排ガス冷却装置(ウラン回収第1系列系統) 材料一覧

機器名	部位	部位名	材料
排ガス冷却装置 (ウラン回収第1系列系統)	主要な構造材	柱(排ガス冷却装置) はり(排ガス冷却装置架台) 柱(排ガス冷却装置架台) (コンデンサと共用)	
	放射性気体廃棄物と接触する部位	排ガス冷却装置	
	その他	取付ボルト(排ガス冷却装置) 取付ボルト(排ガス冷却装置架台) ポンプ 循環液配管 循環液タンク 金属製カバー	

事業許可との対応：{608}{632}

別表ト設一気21 コンデンサ（ウラン回収第1系列系統） 材料一覧

機器名	部位	部位名	材料
コンデンサ (ウラン回収第1系列系統)	主要な構造材	柱(コンデンサ)	
	放射性気体廃棄物と接触する部位	コンデンサ	
	その他	取付ボルト 循環液配管	

事業許可との対応：{608}{633}

別表ト設一気22 スクラバ（ウラン回収第2系列系統） 材料一覧

機器名	部位	部位名	材料
スクラバ (ウラン回収第2系列系統)	主要な構造材	スクラバ	
	放射性気体廃棄物と接触する部位	スクラバ本体	
	その他	アンカーボルト ポンプ 循環液配管 金属製カバー	

事業許可との対応：{608}{634}

別表ト設一氣23 排ガス分解装置 材料一覧

機器名	部位	部位名	材料
排ガス分解装置	主要な構造材	はり(排ガス分解装置(1)) 柱(排ガス分解装置(1)) はり(排ガス分解装置(2)) 柱(排ガス分解装置(2)) はり(制御盤) 柱(制御盤)	
	放射性気体廃棄物と接触する部位	—	
	その他	アンカーボルト(排ガス分解装置(1)) アンカーボルト(排ガス分解装置(2)) 取付ボルト(制御盤) LPG 供給弁	

事業許可との対応：{608}{635}{637}

別表ト設一氣24 排気ダクト・ダンパ(高性能エアフィルタ～排気塔) 材料一覧

機器名	部位	部位名	材料
排気ダクト・ダンパ (高性能エアフィルタ ～排気塔)	主要な構造材	ダクト	
	放射性気体廃棄物と接触する部位	—	
	その他	—	

事業許可との対応：{608}{636}

別表ト設一気25 スクラバ (分析系統) 材料一覧

機器名	部位	部位名	材料
スクラバ (分析系統)	主要な構造材	スクラバ スクラバフレーム部	
	放射性気体廃棄物と接触する部位	スクラバ	
	その他	アンカーボルト ポンプ 循環液配管	

事業許可との対応：{608}{638}

別表ト設一気26 給気ファン 材料一覧

機器名	部位	部位名	材料
給気ファン	主要な構造材	—	
	放射性気体廃棄物と接触する部位	—	
	その他	ケーシング アンカーボルト (21A, 39A, 40A) アンカーボルト (27A, 22A, 221A, 24A, 23A)	

事業許可との対応：{640}{641}

別表ト設一気27 給気ファン 材料一覧

機器名	部位	部位名	材料
給気ファン	主要な構造材	—	
	放射性気体廃棄物と接触する部位	—	
	その他	ケーシング アンカーボルト	

事業許可との対応：{640}{641}

別表ト設一気28 給気ファン 材料一覧

機器名	部位	部位名	材料
給気ファン	主要な構造材	—	
	放射性気体廃棄物と接触する部位	—	
	その他	ケーシング アンカーボルト	

事業許可との対応：{640}{641}

別表ト設一気29 排気ファン 材料一覧

機器名	部位	部位名	材料
排気ファン	主要な構造材	—	
	放射性気体廃棄物と接触する部位	—	
	その他	ケーシング アンカーボルト 被水防護カバー	

事業許可との対応：{640}{642}

別表ト設一気30 排気ファン 材料一覧

機器名	部位	部位名	材料
排気ファン	主要な構造材	はり(排気ファン架台) 柱(排気ファン架台)	
	放射性気体廃棄物と接触する部位	—	
	その他	ケーシング 取付ボルト(EF3) 被水防護カバー	

事業許可との対応：{640}{642}

別表ト設一気31 排気ファン 材料一覧

機器名	部位	部位名	材料
排気ファン	主要な構造材	—	
	放射性気体廃棄物と接触する部位	—	
	その他	ケーシング アンカーボルト (10V, 11V, 12V, 13V, EF4, 37V) アンカーボルト (25V, 251V, 18RV, 181RV, 19RV, 20RV, 17V, 171V, 14V, 15V, 16V, 141V, 38RV, 381RV) 被水防護カバー	

事業許可との対応：{640} {642}

別表ト設一気32 高性能エアフィルタ 材料一覧

機器名	部位	部位名	材料
高性能エアフィルタ	主要な構造材	はり(高性能エアフィルタ) 柱(高性能エアフィルタ)	
	放射性気体廃棄物と接触する部位	フィルタ	
	その他	金属カバー アンカーボルト	

事業許可との対応：{640} {643}

別表ト設一気33 高性能エアフィルタ 材料一覧

機器名	部位	部位名	材料
高性能エアフィルタ	主要な構造材	はり(高性能エアフィルタ) 柱(高性能エアフィルタ)	
	放射性気体廃棄物と接触する部位	フィルタ	
	その他	金属カバー アンカーボルト	

事業許可との対応：{640}{643}

別表ト設一気34 高性能エアフィルタ 材料一覧

機器名	部位	部位名	材料
高性能エアフィルタ	主要な構造材	はり(高性能エアフィルタ) 柱(高性能エアフィルタ)	
	放射性気体廃棄物と接触する部位	フィルタ	
	その他	金属カバー アンカーボルト	

事業許可との対応：{640}{643}

別表ト設一気35 給気逆流防止ダンパ(屋外との境界部) 材料一覧

機器名	部位	部位名	材料
給気逆流防止ダンパ (屋外との境界部)	主要な構造材	—	
	放射性気体廃棄物と接触する部位	—	
	その他	ダンパ本体	

事業許可との対応：{640}{644}

別表ト設一気36 排気逆流防止ダンパ（屋外との境界部） 材料一覧

機器名	部位	部位名	材料
排気逆流防止ダンパ （屋外との境界部）	主要な構造材	—	
	放射性気体廃棄物と接触する部位	—	
	その他	ダンパ本体	

事業許可との対応：{640}{645}

別表ト設一気37 給気ダクト・ダンパ 材料一覧

機器名	部位	部位名	材料
給気ダクト・ダンパ	主要な構造材	ダクト	
	放射性気体廃棄物と接触する部位	—	
	その他	—	

事業許可との対応：{640}{646}

別表ト設一気38 排気ダクト・ダンパ（部屋、設備～高性能エアフィルタ） 材料一覧

機器名	部位	部位名	材料
排気ダクト・ダンパ （部屋、設備～高性能 エアフィルタ）	主要な構造材	ダクト	
	放射性気体廃棄物と接触する部位	ダクト	
	その他	—	

事業許可との対応：{640}{647}

別表ト設一気39 排気ダクト・ダンパ（高性能エアフィルタ～排気塔） 材料一覧

機器名	部位	部位名	材料
排気ダクト・ダンパ （高性能エアフィルタ ～排気塔）	主要な構造材	ダクト	
	放射性気体廃棄物と接触する部位	—	
	その他	—	

事業許可との対応：{640}{648}

別表ト設一気40 給気ダクト・ダンパ 材料一覧

機器名	部位	部位名	材料
給気ダクト・ダンパ	主要な構造材	ダクト	
	放射性気体廃棄物と接触する部位	—	
	その他	—	

事業許可との対応：{640}{650}

別表ト設一気41 排気ダクト・ダンパ（部屋、設備～高性能エアフィルタ） 材料一覧

機器名	部位	部位名	材料
排気ダクト・ダンパ （部屋、設備～高性能 エアフィルタ）	主要な構造材	ダクト	
	放射性気体廃棄物と接触する部位	ダクト	
	その他	—	

事業許可との対応：{640}{651}

別表ト設一気42 給気ファン 材料一覧

機器名	部位	部位名	材料
給気ファン	主要な構造材	—	
	放射性気体廃棄物と接触する部位	—	
	その他	ケーシング アンカーボルト	

事業許可との対応：{653}{654}

別表ト設一気43 給気ファン 材料一覧

機器名	部位	部位名	材料
給気ファン	主要な構造材	—	
	放射性気体廃棄物と接触する部位	—	
	その他	ケーシング アンカーボルト	

事業許可との対応：{653}{654}

別表ト設一気44 排気ファン 材料一覧

機器名	部位	部位名	材料
排気ファン	主要な構造材	—	
	放射性気体廃棄物と接触する部位	—	
	その他	ケーシング アンカーボルト 被水防護カバー	

事業許可との対応：{653}{655}

別表ト設一気45 高性能エアフィルタ 材料一覧

機器名	部位	部位名	材料
高性能エアフィルタ	主要な構造材	はり(高性能エアフィルタ(タイプ1, 2, 5)) 柱(高性能エアフィルタ(タイプ1, 2, 5)) はり(高性能エアフィルタ(バンクタイプ1, 2)) 柱(高性能エアフィルタ(バンクタイプ1, 2))	
	放射性気体廃棄物と接触する部位	フィルタ	
	その他	金属カバー アンカーボルト(高性能エアフィルタ(タイプ1, 2, 5)) アンカーボルト(高性能エアフィルタ(バンクタイプ1, 2)) 被水防護カバー	

事業許可との対応：{653}{656}

別表ト設一気46 給気逆流防止ダンパ(屋外との境界部) 材料一覧

機器名	部位	部位名	材料
給気逆流防止ダンパ(屋外との境界部)	主要な構造材	—	
	放射性気体廃棄物と接触する部位	—	
	その他	ダンパ本体	

事業許可との対応：{653}{657}

別表ト設一気47 排気逆流防止ダンパ（屋外との境界部） 材料一覧

機器名	部位	部位名	材料
排気逆流防止ダンパ （屋外との境界部）	主要な構造材	—	
	放射性気体廃棄物と接触する部位	—	
	その他	ダンパ本体	

事業許可との対応：{653}{658}

別表ト設一気48 給気ダクト・ダンパ 材料一覧

機器名	部位	部位名	材料
給気ダクト・ダンパ	主要な構造材	ダクト	
	放射性気体廃棄物と接触する部位	—	
	その他	—	

事業許可との対応：{653}{659}

別表ト設一気49 排気ダクト・ダンパ（部屋、設備～高性能エアフィルタ） 材料一覧

機器名	部位	部位名	材料
排気ダクト・ダンパ （部屋、設備～高性能 エアフィルタ）	主要な構造材	ダクト	
	放射性気体廃棄物と接触する部位	ダクト	
	その他	—	

事業許可との対応：{653}{660}

別表ト設一気50 排気ダクト・ダンパ（高性能エアフィルタ～排気塔） 材料一覧

機器名	部位	部位名	材料
排気ダクト・ダンパ （高性能エアフィルタ ～排気塔）	主要な構造材	ダクト	
	放射性気体廃棄物と接触する部位	—	
	その他	—	

事業許可との対応：{653}{661}

別表ト設一気51 給気ダクト・ダンパ 材料一覧

機器名	部位	部位名	材料
給気ダクト・ダンパ	主要な構造材	ダクト	
	放射性気体廃棄物と接触する部位	—	
	その他	—	

事業許可との対応：{653}{663}

別表ト設一気52 排気ダクト・ダンパ（部屋、設備～高性能エアフィルタ） 材料一覧

機器名	部位	部位名	材料
排気ダクト・ダンパ （部屋、設備～高性能 エアフィルタ）	主要な構造材	ダクト	
	放射性気体廃棄物と接触する部位	ダクト	
	その他	—	

事業許可との対応：{653}{664}

別表ト設一気53 給気ファン 材料一覧

機器名	部位	部位名	材料
給気ファン	主要な構造材	—	
	放射性気体廃棄物と接触する部位	—	
	その他	ケーシング アンカーボルト	

事業許可との対応：{666}{667}

別表ト設一気54 排気ファン 材料一覧

機器名	部位	部位名	材料
排気ファン	主要な構造材	—	
	放射性気体廃棄物と接触する部位	—	
	その他	ケーシング アンカーボルト 被水防護カバー	

事業許可との対応：{666}{668}

別表ト設一気55 高性能エアフィルタ 材料一覧

機器名	部位	部位名	材料
高性能エアフィルタ	主要な構造材	はり(高性能エアフィルタ) 柱(高性能エアフィルタ)	
	放射性気体廃棄物と接触する部位	フィルタ	
	その他	金属カバー アンカーボルト	

事業許可との対応：{666}{669}

別表ト設一気56 給気逆流防止ダンパ(屋外との境界部) 材料一覧

機器名	部位	部位名	材料
給気逆流防止ダンパ (屋外との境界部)	主要な構造材	—	
	放射性気体廃棄物と接触する部位	—	
	その他	ダンパ本体	

事業許可との対応：{666}{670}

別表ト設一気57 排気逆流防止ダンパ（屋外との境界部） 材料一覧

機器名	部位	部位名	材料
排気逆流防止ダンパ （屋外との境界部）	主要な構造材	—	
	放射性気体廃棄物と接触する部位	—	
	その他	ダンパ本体	

事業許可との対応：{666} {671}

別表ト設一気58 給気ダクト・ダンパ 材料一覧

機器名	部位	部位名	材料
給気ダクト・ダンパ	主要な構造材	ダクト	
	放射性気体廃棄物と接触する部位	—	
	その他	—	

事業許可との対応：{666} {672}

別表ト設一気59 排気ダクト・ダンパ（部屋、設備～高性能エアフィルタ） 材料一覧

機器名	部位	部位名	材料
排気ダクト・ダンパ （部屋、設備～高性能 エアフィルタ）	主要な構造材	ダクト	
	放射性気体廃棄物と接触する部位	ダクト	
	その他	—	

事業許可との対応：{666} {673}

別表ト設一気60 排気ダクト・ダンパ（高性能エアフィルタ～排気塔） 材料一覧

機器名	部位	部位名	材料
排気ダクト・ダンパ （高性能エアフィルタ ～排気塔）	主要な構造材	ダクト	
	放射性気体廃棄物と接触する部位	—	
	その他	—	

事業許可との対応：{666}{674}

別表ト設一気61 給気ダクト・ダンパ 材料一覧

機器名	部位	部位名	材料
給気ダクト・ダンパ	主要な構造材	ダクト	
	放射性気体廃棄物と接触する部位	—	
	その他	—	

事業許可との対応：{666}{676}

別表ト設一気62 排気ダクト・ダンパ（部屋、設備～高性能エアフィルタ） 材料一覧

機器名	部位	部位名	材料
排気ダクト・ダンパ （部屋、設備～高性能 エアフィルタ）	主要な構造材	ダクト	
	放射性気体廃棄物と接触する部位	ダクト	
	その他	—	

事業許可との対応：{666}{677}

別表ト設一気63 給気ファン 材料一覧

機器名	部位	部位名	材料
給気ファン	主要な構造材	—	
	放射性気体廃棄物と接触する部位	—	
	その他	ケーシング アンカーボルト	

事業許可との対応：{679}{680}

別表ト設一気64 排気ファン 材料一覧

機器名	部位	部位名	材料
排気ファン	主要な構造材	—	
	放射性気体廃棄物と接触する部位	—	
	その他	ケーシング アンカーボルト 被水防護カバー オイルパン 遮熱板	

事業許可との対応：{679}{681}

別表ト設一気65 高性能エアフィルタ 材料一覧

機器名	部位	部位名	材料
高性能エアフィルタ	主要な構造材	はり(高性能エアフィルタ) 柱(高性能エアフィルタ)	
	放射性気体廃棄物と接触する部位	フィルタ	
	その他	金属カバー アンカーボルト	

事業許可との対応：{679}{682}

別表ト設一気66 給気逆流防止ダンパ（屋外との境界部） 材料一覧

機器名	部位	部位名	材料
給気逆流防止ダンパ （屋外との境界部）	主要な構造材	—	
	放射性気体廃棄物と接触する部位	—	
	その他	ダンパ本体	

事業許可との対応：{679}{683}

別表ト設一気67 排気逆流防止ダンパ（屋外との境界部） 材料一覧

機器名	部位	部位名	材料
排気逆流防止ダンパ （屋外との境界部）	主要な構造材	—	
	放射性気体廃棄物と接触する部位	—	
	その他	ダンパ本体	

事業許可との対応：{679}{684}

別表ト設一気68 給気ダクト・ダンパ 材料一覧

機器名	部位	部位名	材料
給気ダクト・ダンパ	主要な構造材	ダクト	
	放射性気体廃棄物と接触する部位	—	
	その他	—	

事業許可との対応：{679}{685}

別表ト設一気69 排気ダクト・ダンパ（部屋、設備～高性能エアフィルタ） 材料一覧

機器名	部位	部位名	材料
排気ダクト・ダンパ （部屋、設備～高性能 エアフィルタ）	主要な構造材	ダクト	
	放射性気体廃棄物と接触する部位	ダクト	
	その他	—	

事業許可との対応：{679}{686}

別表ト設一気70 排気ダクト・ダンパ（高性能エアフィルタ～排気塔） 材料一覧

機器名	部位	部位名	材料
排気ダクト・ダンパ （高性能エアフィルタ ～排気塔）	主要な構造材	ダクト	
	放射性気体廃棄物と接触する部位	—	
	その他	—	

事業許可との対応：{679}{687}

別表ト設一気71 給気ダクト・ダンパ 材料一覧

機器名	部位	部位名	材料
給気ダクト・ダンパ	主要な構造材	ダクト	
	放射性気体廃棄物と接触する部位	—	
	その他	—	

事業許可との対応：{679}{689}

別表ト設一気72 排気ダクト・ダンパ（部屋、設備～高性能エアフィルタ） 材料一覧

機器名	部位	部位名	材料
排気ダクト・ダンパ （部屋、設備～高性能 エアフィルタ）	主要な構造材	ダクト	
	放射性気体廃棄物と接触する部位	ダクト	
	その他	—	

事業許可との対応：{679}{690}

別表ト設一気73 スクラバ（局所排気系統） 材料一覧

機器名	部位	部位名	材料
スクラバ (局所排気系統)	主要な構造材	スクラバ	
	放射性気体廃棄物と接触する部位	—	
	その他	アンカーボルト ダクト排気塔 ポンプ 循環液配管 オイルパン 遮熱板	

事業許可との対応：(679) (692)

別表ト設一気74 空調機給気ファン 材料一覧

機器名	部位	部位名	材料
空調機給気ファン	主要な構造材	—	
	放射性気体廃棄物と接触する部位	—	
	その他	ケーシング アンカーボルト	

事業許可との対応：(693) (694)

別表ト設一気75 排気ファン 材料一覧

機器名	部位	部位名	材料
排気ファン	主要な構造材	—	
	放射性気体廃棄物と接触する部位	—	
	その他	ケーシング アンカーボルト 被水防護カバー	

事業許可との対応：(693) (695)

別表ト設一気76 高性能エアフィルタ 材料一覧

機器名	部位	部位名	材料
高性能エアフィルタ	主要な構造材	はり(高性能エアフィルタ(タイプ11,12,13)) 柱(高性能エアフィルタ(タイプ11,12,13)) はり(高性能エアフィルタ(バンクタイプ3)) 柱(高性能エアフィルタ(バンクタイプ3))	
	放射性気体廃棄物と接触する部位	フィルタ	
	その他	金属カバー アンカーボルト(高性能エアフィルタ(タイプ11,12,13)) アンカーボルト(高性能エアフィルタ(バンクタイプ3))	

事業許可との対応：{693}{696}

別表ト設一気77 給気逆流防止ダンパ(屋外との境界部)(シリンダ洗浄棟) 材料一覧

機器名	部位	部位名	材料
給気逆流防止ダンパ (屋外との境界部) (シリンダ洗浄棟)	主要な構造材	—	
	放射性気体廃棄物と接触する部位	—	
	その他	ダンパ本体	

事業許可との対応：{693}{697}

別表ト設一気78 給気逆流防止ダンパ(屋外との境界部)(第2廃棄物処理所) 材料一覧

機器名	部位	部位名	材料
給気逆流防止ダンパ (屋外との境界部) (第2廃棄物処理所)	主要な構造材	—	
	放射性気体廃棄物と接触する部位	—	
	その他	ダンパ本体	

事業許可との対応：{693}{698}

別表ト設一気79 排気逆流防止ダンパ（屋外との境界部）（シリンダ洗浄棟） 材料一覧

機器名	部位	部位名	材料
排気逆流防止ダンパ （屋外との境界部） （シリンダ洗浄棟）	主要な構造材	—	
	放射性気体廃棄物と接触する部位	—	
	その他	ダンパ本体	

事業許可との対応：{693}{699}

別表ト設一気80 排気逆流防止ダンパ（屋外との境界部）（第2廃棄物処理所） 材料一覧

機器名	部位	部位名	材料
排気逆流防止ダンパ （屋外との境界部） （第2廃棄物処理所）	主要な構造材	—	
	放射性気体廃棄物と接触する部位	—	
	その他	ダンパ本体	

事業許可との対応：{693}{700}

別表ト設一気81 給気ダクト・ダンパ 材料一覧

機器名	部位	部位名	材料
給気ダクト・ダンパ	主要な構造材	ダクト	
	放射性気体廃棄物と接触する部位	—	
	その他	—	

事業許可との対応：{693}{701}

別表ト設一気82 排気ダクト・ダンパ（部屋、設備～高性能エアフィルタ） 材料一覧

機器名	部位	部位名	材料
排気ダクト・ダンパ （部屋、設備～高性能 エアフィルタ）	主要な構造材	ダクト	
	放射性気体廃棄物と接触する部位	ダクト	
	その他	—	

事業許可との対応：{693}{702}

別表ト設一気83 排気ダクト・ダンパ（高性能エアフィルタ～排気塔） 材料一覧

機器名	部位	部位名	材料
排気ダクト・ダンパ （高性能エアフィルタ ～排気塔）	主要な構造材	ダクト	
	放射性気体廃棄物と接触する部位	—	
	その他	—	

事業許可との対応：{693}{703}

別表ト設一気84 給気ダクト・ダンパ 材料一覧

機器名	部位	部位名	材料
給気ダクト・ダンパ	主要な構造材	ダクト	
	放射性気体廃棄物と接触する部位	—	
	その他	—	

事業許可との対応：{693}{705}

別表ト設一気85 排気ダクト・ダンパ（部屋、設備～高性能エアフィルタ） 材料一覧

機器名	部位	部位名	材料
排気ダクト・ダンパ （部屋、設備～高性能 エアフィルタ）	主要な構造材	ダクト	
	放射性気体廃棄物と接触する部位	ダクト	
	その他	—	

事業許可との対応：{693}{706}

別表ト設一液1 転換第1 廃液貯槽 材料一覧

機器名	部位	部位名	材料
転換第1 廃液貯槽	主要な構造材	柱(転換第1 廃液貯槽)	
		柱(転換第1 廃液貯槽架台)	
	はり (転換第1 廃液貯槽架台)		
廃液と接触する部位	転換第1 廃液貯槽本体		
	配管 廃液送液ポンプ		
その他	アンカーボルト (転換第1 廃液貯槽架台)		
	取付ボルト (転換第1 廃液貯槽)		
	金属製カバー		
	液位計(接液部)		
	オイルパン		

事業許可との対応：{707}, {708}

別表ト設一液2 洗浄液受槽 材料一覧

機器名	部位	部位名	材料
洗浄液受槽	主要な構造材	柱（洗浄液受槽）	
	廃液と接触する部位	洗浄液受槽 洗浄液ポンプ 配管	
	その他	アンカーボルト（洗浄液受槽） 液位計（接液部） 工業用水供給弁	

事業許可との対応：{709}, {711}

別表ト設一液3 洗浄液バグフィルタ 材料一覧

機器名	部位	部位名	材料
洗浄液バグフィルタ A 洗浄液バグフィルタ B	主要な構造材	柱(洗浄液バグフィルタ A、B)	
	廃液と接触する部位	洗浄液バグフィルタ A、B	
	その他	アンカーボルト(洗浄液バグフィルタ A、B)	

事業許可との対応：{710}

別表ト設一液4 ろ液受槽 材料一覧

機器名	部位	部位名	材料
ろ液受槽	主要な構造材	柱(ろ液受槽)	
	廃液と接触する部位	ろ液受槽 ろ液ポンプ 配管	
	その他	アンカーボルト(ろ液受槽) 液位計(接液部)	

事業許可との対応：{712}, {714}

別表ト設一液5 ろ液バグフィルタ 材料一覧

機器名	部位	部位名	材料
ろ液バグフィルタ A ろ液バグフィルタ B	主要な構造材	柱(ろ液バグフィルタ A、B)	
	廃液と接触する部位	ろ液バグフィルタ A、B	
	その他	アンカーボルト(ろ液バグフィルタ A、B)	

事業許可との対応：{713}

別表ト設一液6 地下集水槽 材料一覧

機器名	部位	部位名	材料
地下集水槽 A 地下集水槽 B	主要な構造材	柱(地下集水槽 A、B)	
	廃液と接触する部位	地下集水槽 A、B スクラバ給水ポンプ 配管 逆止弁 雑廃水受槽	
	その他	アンカーボルト(地下集水槽 A、B) 金属製カバー 漏水検知器(接液部) 液位計(接液部) オイルパン(スクラバ給水ポンプ) 遮熱板(スクラバ給水ポンプ)	

事業許可との対応：{715}, {717}, {718}

別表ト設一液7 転換第2 廃液貯槽 材料一覧

機器名	部位	部位名	材料
転換第2 廃液貯槽	主要な構造材	柱 (転換第2 廃液貯槽)	
	廃液と接触する部位	転換第2 廃液貯槽 混合ポンプ 配管	
	その他	アンカーボルト (転換第2 廃液貯槽) 金属製カバー 液位計 (接液部)	

事業許可との対応 : {719}, {720}

別表ト設一液8 混合槽 材料一覧

機器名	部位	部位名	材料
混合槽	主要な構造材	柱 (混合槽)	
	廃液と接触する部位	混合槽 混合槽スラリポンプ 混合槽定量ポンプ 配管	
	その他	アンカーボルト (混合槽) 液位計 (接液部) オイルパン (混合槽定量ポンプ)	

事業許可との対応： {721}, {722}

別表ト設一液9 集水槽(チェック) 材料一覧

機器名	部位	部位名	材料
集水槽(チェック)A 集水槽(チェック)B 集水槽(チェック)C	主要な構造材	柱(集水槽(チェック)A、B) 柱(集水槽(チェック)C)	
	廃水と接触する部位	集水槽(チェック)A、B 集水槽(チェック)C 集水槽A、B、Cポンプ 配管	
	その他	アンカーボルト(集水槽(チェック)A、B、C) 金属カバー(集水槽(チェック)A、B) 液位計(接液部) 逆止弁	

事業許可との対応：{723}，{724}

別表ト設一液10 廃液貯槽(ウラン回収(第1系列)系統) 材料一覧

機器名	部位	部位名	材料
廃液貯槽(ウラン回収(第1系列)系統)	主要な構造材	柱(廃液貯槽(ウラン回収(第1系列)系統))	
	ウランを取り扱う部位	廃液貯槽(ウラン回収(第1系列)系統) 廃液(ウラン回収)ポンプ 廃液配管	
	その他	アンカーボルト(ウラン回収(第1系列)系統) 金属製カバー 液位計(接液部)	

事業許可との対応：{725}, {726}

別表ト設一液 11 貯留タンク 材料一覧

機器名	部位	部位名	材料
貯留タンク	主要な構造材	貯留タンク本体	
	放射性液体廃棄物と接触する部位	槽内面 配管 貯留タンクポンプ(1)(2)	
	その他	アンカーボルト 補強プレート 液位計(接液部) 逆止弁	

事業許可との対応：{752}{753}

別表ト設一液 12 貯留タンク(チェック) 材料一覧

機器名	部位	部位名	材料
貯留タンク(チェック)	主要な構造材	貯留タンク(チェック)本体	
	放射性液体廃棄物と接触する部位	槽内面 配管 チェックタンクポンプ(1)(2)(3) 排水ポンプ(1)(2)	
	その他	アンカーボルト 補強プレート 液位計(接液部) 逆止弁 保温材(屋外)	

事業許可との対応：{754}{755}

別表ト設一液 13 ろ過機 材料一覧

機器名	部位	部位名	材料
ろ過機	主要な構造材	ろ過機本体 脚部	
	放射性液体廃棄物と接触する部位	槽内面 配管	
	その他	アンカーボルト 逆止弁	

事業許可との対応：{756}

別表ト設一液 14 ろ液受槽 材料一覧

機器名	部位	部位名	材料
ろ液受槽	主要な構造材	ろ液受槽本体	
	放射性液体廃棄物と接触する部位	槽内面 配管 ろ液ポンプ	
	その他	アンカーボルト 液位計（接液部）	

事業許可との対応：{757}{758}

別表ト設一液 15 堰（貯留タンク、貯留タンク（チェック）、ろ過機） 材料一覧

機器名	部位	部位名	材料
堰（貯留タンク、貯留タンク（チェック）、ろ過機）	主要な構造材	廃液処理室床面（掘り下げ構造）	
	その他	廃液処理室床表面（接液部） 漏水検知器	

事業許可との対応：{759}

別表ト設一液 16 集水槽 材料一覧

機器名	部位	部位名	材料
集水槽	主要な構造材	集水槽本体 固定用板	
	放射性液体廃棄物と 接触する部位	集水槽内面 配管	
	その他	アンカーボルト 液位計 (接液部)	

事業許可との対応：{760}{761}

別表ト設一固1 クレーン 材料一覧

機器名	部位	部位名	材料
クレーン	主要な構造材	はり (クレーン主桁) はり (クレーンサドル) 車輪	
	その他	ラッチロック式フック	

事業許可との対応：{823}

別表ト設一固2 集塵機 材料一覧

機器名	部位	部位名	材料
集塵機	主要な構造材	集塵機本体 柱 はり 追加部材 (柱) 追加部材 (梁) 追加部材 (ベースプレート)	
	放射性気体廃棄物と接触する部位	集塵機内面 配管 排気ファン	
	その他	アンカーボルト 整流器	

事業許可との対応：{792}

別表ト設一固3 クレーン 材料一覧

機器名	部位	部位名	材料
クレーン (1)	主要な構造材	はり (クレーン主桁)	
	その他	ラッチロック式フック クレーンボルト・ナット	
クレーン (2)	主要な構造材	はり (クレーン主桁) 柱 追加部材 (柱) 追加部材 (梁) 追加部材 (斜材)	
	その他	ラッチロック式フック アンカーボルト	
クレーン (3)	主要な構造材	はり (クレーン主桁) 柱 追加部材 (柱) 追加部材 (梁) 追加部材 (斜材)	
	その他	ラッチロック式フック アンカーボルト	

事業許可との対応：{797}

表ト設一気 86 気体廃棄設備 仕様表 (次回以降の申請にて適合を確認する範囲) (1/1)

加工施設の技術基準	技術基準に対する仕様	適合性を確認するための施設
核燃料物質の臨界防止	—	—
安全機能を有する施設の地盤	—	—
地震による損傷の防止	—	—
津波による損傷の防止	—	—
外部からの衝撃による損傷の防止	—	—
人の不法な侵入等の防止	—	—
閉じ込めの機能	—	—
火災等による損傷の防止	—	—
溢水による損傷の防止	—	—
安全避難通路等	—	—
安全機能を有する施設	—	—
材料及び構造	—	—
搬送設備	—	—
核燃料物質の貯蔵施設	—	—
警報設備等	[13.1-建 1(4次)] 工場棟転換工場の液体状の放射性物質を収納する機器には、施設外への漏えいを防止するための堰に漏水検知警報設備を設置する。	{835} 工場棟(転換工場)堰漏水検知警報設備
放射線管理施設	—	—
廃棄施設	—	—
核燃料物質等による汚染の防止	—	—
遮蔽	—	—
換気設備	—	—
非常用電源設備	—	—
通信連絡設備	—	—
その他事業許可で求める仕様	—	—

表ト設一液17 廃液処理設備 仕様表（次回以降の申請にて適合を確認する範囲）（1/1）

加工施設の技術基準	技術基準に対する仕様	適合性を確認するための施設
核燃料物質の臨界防止	—	—
安全機能を有する施設の地盤	—	—
地震による損傷の防止	—	—
津波による損傷の防止	—	—
外部からの衝撃による損傷の防止	—	—
人の不法な侵入等の防止	—	—
閉じ込めの機能	—	—
火災等による損傷の防止	—	—
溢水による損傷の防止	—	—
安全避難通路等	—	—
安全機能を有する施設	—	—
材料及び構造	—	—
搬送設備	—	—
核燃料物質の貯蔵施設	—	—
警報設備等	[13. 1-建 1(4次)] 工場棟転換工場の液体状の放射性物質を収納する機器には、施設外への漏えいを防止するための堰に漏水検知警報設備を設置する。	{835} 工場棟(転換工場) 堰漏水検知警報設備
放射線管理施設	—	—
廃棄施設	[20. 1-設 1] 当該設備は廃液処理設備(1)を構成している。ろ過、イオン交換等の廃液処理設備により排出基準値以下にウランを除去した後、排水貯留池に貯留する。 [20. 1-設 1] 当該設備は廃液処理設備(4)を構成している。凝集沈殿、ろ過の廃液処理設備により排出基準値以下にウランを除去した後、排水貯留池に貯留する。 [20. 1-設 11] 廃液処理設備(1)の排水は排水貯留池に排水する。 [20. 1-設 11] 廃液処理設備(4)の排水は排水貯留池に排水する。	{776} 排水貯留池 {776} 排水貯留池 {776} 排水貯留池 {776} 排水貯留池
核燃料物質等による汚染の防止	—	—
遮蔽	—	—
換気設備	—	—
非常用電源設備	—	—
通信連絡設備	—	—
その他事業許可で求める仕様	—	—

追表ト設-1 (5次) 気体廃棄設備(1)スクラバ (蒸発・加水分解系統) 仕様表 (1/2)

事業許可との対応	許可番号 (日付)	原規規発第 1711011 号 (平成 29 年 11 月 1 日付)
	設備・機器名称	{608} 気体廃棄設備(1) {618} 気体廃棄設備(1) スクラバ (蒸発・加水分解系統)
設置場所		工場棟 転換工場 原料倉庫
機器名		気体廃棄設備(1) スクラバ (蒸発・加水分解系統) (原料倉庫局所排気系統)
変更内容		改造 <ul style="list-style-type: none"> ・耐震補強のためにスクラバ架台(1)を改造する ・耐震補強のためにスクラバ架台(2)を追設する ・スクラバ排風機/スクラバポンプ(作動端)の基数を増加する (1基→2基) ・既設のスクラバ排風機(作動端)を移設する ・延焼防止のため金属製カバーで覆う ・耐震補強のためにダクト材質を変更する
員数		2 基
一般仕様	型式	液噴霧式
	主要な構造材	別表ト設-1
	寸法 (単位: mm)	<input type="text"/>
	その他の構成機器	排気系統(スクラバ排風機 A, B)・循環液配管系統(スクラバポンプ A, B(1 段目、2 段目)・弁類) *循環液は工業用水
	その他の性能	UF ₆ 捕集効率(99%以上(HF 99.5%以上) スクラバ排風機風量 60m ³ /min 以上、スクラバポンプ水量 2800/min 以上)
	取扱う核燃料物質の状態	放射性気体廃棄物
技術基準に基づく設計(注)	核燃料物質の臨界防止	-
	安全機能を有する施設の地盤	[5.1-設 1] 十分な支持性能を有する基礎及び地盤上に建造された工場棟転換工場に設置する。
	地震による損傷の防止	[6.1-設 1] 耐震重要度に応じ分類する。 [6.1-設 2] 地震力に耐える強度を有する部材を使用し、ボルトで固定する (配管系を含む)。 [6.1-設 11] UF ₆ ガス漏えい時に局所排気中の UF ₆ 等の除去を行うスクラバ (蒸発・加水分解系統) は耐震重要度分類第 2 類とする。 {618} スクラバ 第 2 類 部材: <input type="text"/> 、 <input type="text"/> アンカーボルト (スクラバ 2 基分) : (本体) <input type="text"/> (補強棒) <input type="text"/> {618} (スクラバ架台(1)) 第 2 類 部材: <input type="text"/> アンカーボルト: <input type="text"/> <input type="text"/> {618} (スクラバ架台(2)) 第 2 類 部材: <input type="text"/> <input type="text"/> アンカーボルト: <input type="text"/> <input type="text"/>

追表ト設-1 (5次) 気体廃棄設備(1)スクラバ(蒸発・加水分解系統) 仕様表(2/2)

技術基準に基づく設計(注)	津波による損傷の防止	—
	外部からの衝撃による損傷の防止	[5.4.1-建8(4次)] 外部から工水を供給する配管にストレーナ(60メッシュ)を設置する(三原燃第19-0801号の図イ建-1参照)。
	人の不法な侵入等の防止	—
	閉じ込めの機能	[7.1-建5(4次)] 第1種管理区域から第2種管理区域又は非管理区域への溢水の漏えいを防止するため、工場棟転換工場の1階には高さ100mm以上及び160mm以上の緊急対策設備(3)(堰(内部溢水止水用))を設置する(三原燃第19-0801号図イ建-50参照)。 [10.1-設8] 耐腐食性材料を使用する。 [10.1-設13(5次)] (9)UF ₆ 漏えい拡大防止(HF検知)インターロックを設置する。(図イ制-106) [10.1-設50] 排気中のUF ₆ を処理するスクラバは非常用ディーゼル発電機に接続する。
	火災等による損傷の防止	[11.3-設2] 主要な構造材には不燃性材料を使用する。なお、構造部材として繊維強化樹脂を使用するスクラバは金属製カバーで覆う。 [11.3-設9] スクラバは金属製カバーで覆う。
	溢水による損傷の防止	[12.1-設7] 被水又は没水による電気火災防止のため、配線用遮断器を設置する。
	安全避難通路等	—
	安全機能を有する施設	[14.1-設1] 設置場所の通常時及び設計基準事故発生時に想定される温湿度状態、圧力及び放射線環境下において、必要な安全機能(臨界、閉じ込め、遮蔽等)を発揮できる設計とする。 [14.1-設6] UF ₆ を加圧で取り扱う配管破断によりUF ₆ がフードボックス内へ漏えいした状態を想定(温度:85℃)しても、スクラバ到達時は給気風量による希釈効果により常温まで低下するため、他の安全機能に影響を及ぼすことなく、必要な安全機能を発揮できる。 [14.2-設1] 検査又は試験及び保守又は修理ができ、作業者の立入が容易な場所に設置する。
	材料及び構造	—
	搬送設備	—
	核燃料物質の貯蔵施設	—
	警報設備等	[18.2-設3(5次)] (9)UF ₆ 漏えい拡大防止(HF検知)インターロックを設置する。(図イ制-106) [13.1-建1(4次)] 工場棟転換工場の液体状の放射性物質を収納する機器には、施設外への漏えいを防止するための堰に漏水検知警報設備(次回以降申請)を設置する(4次申請の13.1-建1参照)。
	放射線管理施設	—
	廃棄施設	[20.1-設75] 耐腐食性材料を使用する。 [20.1-設76(5次)] (9)UF ₆ 漏えい拡大防止(HF検知)インターロックの信号を受けて、排気中のUF ₆ を処理するスクラバ(スクラバポンプ(作動端)とスクラバ排風機(作動端)は独立二系統)と高性能エアフィルタ2段(2段目は耐HF性)を設置する(高性能エアフィルタ2段(2段目は耐HF性)は図ト系1-5参照)。(図イ制-106) [20.1-設84] 排気中のUF ₆ を処理するスクラバは非常用ディーゼル発電機に接続する。
	核燃料物質等による汚染の防止	—
	遮蔽	—
	換気設備	—
	非常用電源設備	[24.1-設4] 排気中のUF ₆ を処理するスクラバは非常用ディーゼル発電機に接続する。
	通信連絡設備	—
	その他事業許可で求める仕様	—
添付図	図ト配-1、図ト系-1、図ト設-1、図イ電設-1 【三原燃 第20-0273】	

注 加工施設の技術基準に関する規則第三章 重大事故等対処施設 第26条～第39条は該当しない。

凡例 { } 内に示す数字: 事業許可の「表 安全機能を有する施設の安全機能一覧」における該当機器の番号を示す。

[] 内に示す数字: 加工施設の技術基準の条番号、項番号、及び設計番号、又はその他事業許可で求める仕様に関する設計番号を示す。

(例) [4.1-設1]は、加工施設の技術基準第4条第1項に対する設計番号 設1を示す。

[99-設1]は、その他事業許可で求める仕様に関する設計番号 設1を示す。

本申請の対象に下線を付し示す。その他の事項については原規規発 2008051号にて認可済み

追表ト設-2 (5次) 気体廃棄設備(1)切替ダンパ 仕様表 (1/2)

事業許可との 対応	許可番号 (日付)	原規規発第 1711011 号 (平成 29 年 11 月 1 日付)
	設備・機器名称	{608} 気体廃棄設備(1) {619} 気体廃棄設備(1) 切替ダンパ
設置場所		工場棟 転換工場 原料倉庫
機器名		気体廃棄設備(1) 切替ダンパ (原料倉庫局所排気系統)
変更内容		新設・改造 ・既存設備を撤去し、新設する(2基) ・切替ダンパ(作動端)基数を変更する(2基→4基)
員数		1式(4基)
一般仕様	型式	空気作動式
	主要な構造材	別表ト設-2
	寸法 (単位: mm)	
	その他の構成機器	-
	その他の性能	-
	取扱う核燃料物質の状態	放射性気体廃棄物

追表ト設-2 (5次) 気体廃棄設備(1)切替ダンパ 仕様表 (2/2)

技術基準に基づく設計(注)	核燃料物質の臨界防止	—
	安全機能を有する施設の地盤	[5.1-設 1] 十分な支持性能を有する基礎及び地盤上に建造された工場棟転換工場に設置する。
	地震による損傷の防止	[6.1-設 1] 耐震重要度に応じ分類する。 [6.1-設 2] 切替ダンパ(作動端)に接続するダクトは地震力に耐える支持間隔で固定する。 {619} 切替ダンパ ※1 第2類 ※1:ダクトの一部(質点)として評価している
	津波による損傷の防止	—
	外部からの衝撃による損傷の防止	—
	人の不法な侵入等の防止	—
	閉じ込めの機能	[10.1-設 13 (5次)] {9}UF ₆ 漏えい拡大防止(HF検知)インターロックを設置する。(図イ制-106)
	火災等による損傷の防止	[11.3-設 2] ダンパ本体には不燃性材料を使用する。
	溢水による損傷の防止	—
	安全避難通路等	—
	安全機能を有する施設	[14.1-設 1] 設置場所の通常時及び設計基準事故発生時に想定される温湿度状態、圧力及び放射線環境下において、必要な安全機能(臨界、閉じ込め、遮蔽等)を発揮できる設計とする。 [14.1-設 6] UF ₆ を加圧で取り扱う配管破断によりUF ₆ がフードボックス内へ漏えいした状態を想定しても、他の安全機能に影響を及ぼすことなく、必要な安全機能を発揮できる(設計基準事故時のUF ₆ 温度:85°C)。 [14.2-設 1] 検査又は試験及び保守又は修理ができ、作業者の立入が容易な場所に設置する。
	材料及び構造	—
	搬送設備	—
	核燃料物質の貯蔵施設	—
	警報設備等	[18.2-設 3 (5次)] {9}UF ₆ 漏えい拡大防止(HF検知)インターロックを設置する。(図イ制-106)
	放射線管理施設	—
	廃棄施設	[20.1-設 77 (5次)] {9}UF ₆ 漏えい拡大防止(HF検知)インターロックの信号を受けて、排気経路を切り替える(独立二系統)。(図イ制-106)
	核燃料物質等による汚染の防止	—
	遮蔽	—
	換気設備	—
非常用電源設備	—	
通信連絡設備	—	
その他事業許可で求める仕様	—	
添付図	図ト系-1 【三原燃 第20-0273】	

注 加工施設の技術基準に関する規則第三章 重大事故等対処施設 第26条～第39条は該当しない。

凡例 { } 内に示す数字:事業許可の「表 安全機能を有する施設の安全機能一覧」における該当機器の番号を示す。

[] 内に示す数字:加工施設の技術基準の条番号、項番号、及び設計番号、又はその他事業許可で求める仕様に関する設計番号を示す。

(例) [4.1-設 1]は、加工施設の技術基準第4条第1項に対する設計番号 設1を示す。

[99-設 1]は、その他事業許可で求める仕様に関する設計番号 設1を示す。

本申請の対象に下線を付し示す。その他の事項については原規規発 2008051号にて認可済み

追表ト設-3 (5次) 気体廃棄設備(1)地震連動閉止ダンパ 仕様表 (1/2)

事業許可との 対応	許可番号 (日付)	原規規発第 1711011 号 (平成 29 年 11 月 1 日付)
	設備・機器名称	{608} 気体廃棄設備(1) {620} 気体廃棄設備(1) 地震連動閉止ダンパ {621} 気体廃棄設備(1) 地震インターロック
設置場所		(1)工場棟 転換工場 原料倉庫
機器名		気体廃棄設備(1) 地震連動閉止ダンパ (1)地震連動閉止ダンパ (原料倉庫局所排気系統)
変更内容		(1)新設 ・地震連動ダンパ(作動端)を新設する
員数		2 式 (1)-a 4 個 (給気口: 2 個、排気口: 2 個) (1)-b 8 個 (給気口: 8 個)
一般仕様	型式	空気作動式
	主要な構造材	別表ト設-3
	寸法 (単位: mm)	(1) <input type="text"/> (1) <input type="text"/>
	その他の構成機器	-
	その他の性能	-
	取扱う核燃料物質の状態	放射性気体廃棄物

追表ト設-3 (5次) 気体廃棄設備(1)地震運動閉止ダンパ 仕様表 (2/2)

技術基準に基づく設計(注)	核燃料物質の臨界防止	—
	安全機能を有する施設の地盤	[5.1-設1] 十分な支持性能を有する基礎及び地盤上に建造された工場棟転換工場に設置する。
	地震による損傷の防止	[6.1-設1] 耐震重要度に応じ分類する。 [6.1-設2] 地震運動閉止ダンパ(作動端)に接続するダクトは地震力に耐える支持間隔で固定する。 [6.1-設4] インターロックの制御部は耐震重要度分類第1類に分類する。 {620} 地震運動閉止ダンパ *1 第1類 ※1:ダクトの一部(質点)として評価している
	津波による損傷の防止	—
	外部からの衝撃による損傷の防止	[8.2-設1] インターロック回路の信号の受け渡しはメカニカルリレーを使用する。 [8.2-設2] インターロック回路のうち、アナログ信号ケーブルについてはシールド付ケーブルを使用し、警報設定器の電源には避雷器を設置する。
	人の不法な侵入等の防止	—
	閉じ込めの機能	[10.1-設10 (5次)] 地震時のUF ₆ 供給を停止する(6)地震インターロックを設置する(独立二系統)。(図イ制-104) [10.1-設45 (5次)] 地震インターロックに連動し、防護カバーフード部給気口およびフードボックス排気口を閉鎖する(独立二系統)。(図イ制-106)
	火災等による損傷の防止	[11.3-設2] ダンパ本体には不燃性材料を使用する。 [11.3-設7] 地震インターロックに係るケーブルは鋼製の管(厚さ約2mm)に収納する。
	溢水による損傷の防止	—
	安全避難通路等	—
	安全機能を有する施設	[14.1-設1] 設置場所の通常時及び設計基準事故発生時に想定される温湿度状態、圧力及び放射線環境下において、必要な安全機能(臨界、閉じ込め、遮蔽等)を発揮できる設計とする。 [14.2-設1] 検査又は試験及び保守又は修理ができ、作業者の立入が容易な場所に設置する。
	材料及び構造	—
	搬送設備	—
	核燃料物質の貯蔵施設	—
	警報設備等	[18.2-設4 (5次)] 地震時のUF ₆ 供給を停止する(6)地震インターロックを設置する(独立二系統)。(図イ制-106) [18.2-設5 (5次)] 防護カバーフード部の給気口およびフードボックス排気口を閉鎖する地震インターロック(地震加速度0.15G以下)を設置する(独立二系統)。(図イ制-106)
	放射線管理施設	—
	廃棄施設	—
	核燃料物質等による汚染の防止	—
	遮蔽	—
	換気設備	—
非常用電源設備	—	
通信連絡設備	—	
その他事業許可で求める仕様	[99-設1] Sクラスに属する施設に求められる地震力(1G程度)に対して十分な強度を有するよう、第1類の設備・機器に対しては水平地震力が1.0Gで弾性範囲となる設計とする。	
添付図	図ト配-1、図ト系-1、図ト設-2、図ト制-1 【三原燃 第20-0273】	

注 加工施設の技術基準に関する規則第三章 重大事故等対処施設 第26条～第39条は該当しない。

凡例 { } 内に示す数字:事業許可の「表 安全機能を有する施設の安全機能一覧」における該当機器の番号を示す。

[] 内に示す数字:加工施設の技術基準の条番号、項番号、及び設計番号、又はその他事業許可で求める仕様に関する設計番号を示す。

(例) [4.1-設1]は、加工施設の技術基準第4条第1項に対する設計番号 設1を示す。

[99-設1]は、その他事業許可で求める仕様に関する設計番号 設1を示す。

本申請の対象に下線を付し示す。その他の事項については原規規発 2008051号にて認可済み

追表ト設一14 (4次) 乾燥機 仕様表 (1/2)

事業許可との 対応	許可番号 (日付)	原規規発第 1711011 号 (平成 29 年 11 月 1 日付)	
	設備・機器名称	{771} 液体廃棄物の廃棄設備 (廃液処理設備 (5)) 乾燥機	
設置場所		工場棟 転換工場 廃棄物処理室	
機器名		乾燥機	
変更内容		新設 ・ろ過残渣を乾燥する作業性の向上のため新たに設置する。	
員数		1 基	
一般仕様	型式	温風乾燥式	
	主要な構造材	別表ト設一14	
	寸法 (単位: mm)		
	その他の構成機器	固体廃棄物回収容器	
	その他の性能	-	
	取扱う核燃料物質の状態	放射性固体廃棄物	
技術基準に基づく設計 (注)	核燃料物質の臨界防止	-	
	火災等による損傷の防止	[4.3-設 2] 主要な構造材には不燃性材料を使用する。	
	安全機能を有する施設の地盤	[5.1-設 1] 十分な支持性能を有する基礎及び地盤上に建造された工場棟転換工場の土間コンクリートに設置する。	

追表ト設一 1 4 (4次) 乾燥機 仕様表 (2/2)

技術基準に基づく設計(注)	地震による損傷の防止	[5.2.1-設1] 耐震重要度に応じ分類する。 耐震重要度分類第3類 [5.2.1-設2] 耐震重要度分類第3類に耐えるようボルトで固定、部材を使用する。
	津波による損傷の防止	—
	外部からの衝撃による損傷の防止	—
	人の不法な侵入等の防止	—
	溢水による損傷の防止	[5.6.1-設7] 被水又は没水による電気火災防止のため、配線用遮断器を設置する。
	材料及び構造	—
	閉じ込めの機能	[7.1-設31(4次)] 排気は局所排気系統に接続し、内部は設置雰囲気に対して9.8Pa以上の負圧を維持する。(局所排気設備は図ト系1-15参照)。
	遮蔽	—
	換気	—
	核燃料物質等による汚染の防止	—
	安全機能を有する施設	[11.1-設1] 設置場所の通常の温湿度状態、圧力及び放射線環境下において、必要な安全機能を発揮できる設計とする。 [11.2-設1] 検査又は試験及び保守又は修理ができ、作業者の立入が容易な場所に設置する設計とする。
	搬送設備	—
	警報設備等	—
	安全避難通路等	—
	核燃料物質の貯蔵施設	—
	廃棄施設	—
	放射線管理施設	—
	非常用電源設備	—
	通信連絡設備	—
	その他事業許可で求める仕様	[99-設3] F3竜巻による建物の屋根損傷を考慮し、F3竜巻に耐えるようボルトで固定する。
添付図	図ト配-3、図ト系-1、図ト設-7【三原燃 第19-0801号】	

注 加工施設の設計及び工事の方法の技術基準に関する規則第三章 重大事故等対処施設 第18条～第31条は該当しない。

凡例 { } 内に示す数字：事業許可の「表 安全機能を有する施設の安全機能一覧」における該当機器の番号を示す。

[] 内に示す数字：設工認技術基準の条番号、項番号、及び設計番号、又はその他事業許可で求める仕様に関する設計番号を示す。

(例) [4.1-設1]は、設工認技術基準第4条第1項に対する設計番号 設1を示す。

[5.2.1-設1]は、設工認技術基準第5条の2第1項に対する設計番号 設1を示す。

[99-設1]は、その他事業許可で求める仕様に関する設計番号 設1を示す。

本申請の対象に下線を付し示す。その他の事項については原規規発 2003279号にて認可済み

チ 放射線管理施設（加工棟 成型工場、付属建物 第3核燃料倉庫）

1. 変更の概要

加工棟 成型工場、付属建物 第3核燃料倉庫の新規制対応工事に先立ち、建物工事のために一時的に取り外しが必要な設備・機器を表チー1に示す。機能維持が必要なものは仮移設して安全機能を維持するか代替措置を講じる。取り外した設備・機器は、次回以降申請する新規制対応工事において復旧する。

2. 準拠すべき主な法令、規格及び規準

建物・構築物及び設備・機器に関する設計において、準拠すべき主な法令、規格及び規準等は以下のとおりである。

- (1) 核原料物質、核燃料物質及び原子炉の規制に関する法律
- (2) 核燃料物質の加工の事業に関する規則
- (3) 加工施設の位置、構造及び設備の基準に関する規則
- (4) 加工施設の技術基準に関する規則
- (5) 原子力施設の保安のための業務に係る品質管理に必要な体制の基準に関する規則
- (6) 労働安全衛生法及び関係法令
- (7) 保安規定
- (8) 日本産業規格（JIS）（日本規格協会）

3. 設計条件及び仕様

建物工事のために取り外す放射線管理施設は、建物工事完了後復旧する。復旧する際は新規制基準に適合させる。

取り外し対象機器を表チー1、取り外す設備・機器の準備工事範囲を図ハ配準ー1及び図ヘ配準ー1に示す。

表チー1 取り外し対象機器

設置場所	名称		事業許可 番号 ^{注1)}	取り外し設備 の取り扱い ^{注2)}
加工棟 成型工場、 付属建物 第3核燃料倉庫	放射線管理 施設	51 ^{注3)} エアスニファ	828	区分2
		52 ^{注3)} ダストモニタ	831	区分2

注1) 事業許可の「表 安全機能を有する施設の安全機能一覧」における当該機器の番号を示す。

注2) 区分1：撤去し廃棄する設備・機器

区分2：仮移設して安全機能を維持するか代替措置を講じる設備・機器

区分3：取り外し後、一時保管した後に復旧する設備・機器

注3) 図ハ配準ー1「加工棟 成型工場 設備・機器準備工事範囲図」及び図ヘ配準ー1「付属建物 第3核燃料倉庫 設備・機器準備工事範囲図」における当該機器の番号を示す。

4. 工事の方法

本申請に係る工事において、「加工施設の技術基準に関する規則」に適合するように工事を実施するとともに、「原子力施設の保安のための業務に係る品質管理に必要な体制の基準に関する規則」に適合するように品質管理を行う。

4. 1. 準備工事（加工棟成型工場、付属建物第3核燃料倉庫）

(1) 手順

今回申請の加工棟成型工場、付属建物第3核燃料倉庫における設備・機器の取り外しに係る工事は、保安規定に基づき工事計画を策定するとともに、以下に示す手順（図チ準-1参照）により行う。

なお、加工施設の維持管理に不可欠な設備については、工事中においても継続して使用するものとする。継続使用する設備・機器及び理由については5項参照。

取り外した設備・機器、仮移設又は代替措置を講じた設備・機器は、次回以降申請する新規制対応工事において復旧する。復旧する際は新規制基準に適合させる。

工事にあたっては、取り外し工事を含め下記の措置を講じる。

- ・ 建物の遮蔽能力に影響する工事は実施しない。
- ・ 加工棟成型工場、付属建物第3核燃料倉庫には核燃料物質が保管されているが、工事エリアから離れているため、核燃料物質への影響はない。
- ・ 気体廃棄設備は複数の系統から構成されており、建物工事に干渉する一部の系統は工事の進捗に合わせて一時的に停止、取り外すが、工事に干渉しない系統は運転を継続することにより、第1種管理区域の負圧、閉じ込めを維持する。
- ・ 発生する粉塵は、局所排気装置、集塵機等を設置し、汚染の拡大を防止する。

工事手順を以下に示す。

- a. エアスニファ、ダストモニタについては、所定の機能を発揮できる位置に仮移設し機能を維持する。
- b. 取り外し対象の設備・機器を固定しているボルト等を取り外し、設備・機器を取り外しする。なお、安全機能を維持するために必要な配管、ケーブル類は仮設の迂回ルートを設け機能を維持する。
- c. 取り外しする設備・機器は、必要に応じて養生を実施し、適切な場所に保管する。
- d. 取り外しする設備・機器のうち第1種管理区域に設置された設備・機器で核燃料物質に汚染され、復旧時に再利用しない部材は、放射性固体廃棄物として、200ℓドラム缶に収納できる形に解体する。200ℓドラム缶に収納された放射性固体廃棄物は、保管廃棄設備に搬送し、保管する。

(2) 工事上の注意事項

a. 一般事項

- ・ 工事の実施にあたっては、労働安全衛生法等の関連法令及び保安規定に基づく当社の各種要領に従い、労働災害の防止に努める。
- ・ 作業場所は必要に応じて区画し、標識・表示等により周知を図るとともに、関係者以外の立ち入りを制限する。
- ・ 工事に伴う騒音等にも配慮し、必要に応じて、防音シート等を設置し、周辺環境への影響を軽減する。

b. 安全管理（防火、汚染防止を含む）

- ・ 改造工事に伴い工事に火気を使用する場合には、周辺設備・機器に難燃性シートによる養生を行うとともに、必要に応じて工事で発生する粉塵、ヒュームを処理するための局所排気設備を仮設する。
- ・ 火気作業を行う場合には、作業エリア周辺に可燃物、危険物がないことを確認するとともに、工事対象となるエリアから可燃物が除去されていることを確認する。
- ・ 火気作業を行う場合には、社内の管理要領に従い、計画書・点検記録等の確認を適宜実施する。
- ・ 改造工事に伴い、周囲の設備・機器に影響がないように工事を行うとともに、汚染拡大が想定される場合には、グリーンハウスを仮設し、作業エリア、設備・機器の除染を行う。
- ・ 高所作業等、作業者、作業環境又は周辺環境への危険源を想定し、必要に応じて、リスクアセスメントを行い、災害の防止を図る等の安全対策を実施する。

c. 入退域・放射線管理

- ・ 本工事は管理区域内にて実施するため、作業者は、入退出時に予め定められた管理区域出入口を経由するとともに、個人用の線量測定器や必要な安全保護具を着用する。

d. その他

- ・ 使用する工具・機器は、使用前に点検する。

e. 緊急時の対応

- ・ 現場で緊急事態（火災・救急等）が発生した場合には、緊急時対応要領に従い、予め定められた連絡先に通報・連絡するとともに、作業を一時中断する等の必要な措置を実施する。
- ・ 緊急事態が発生した場合に備え、予め工事中の安全避難通路を確保する。

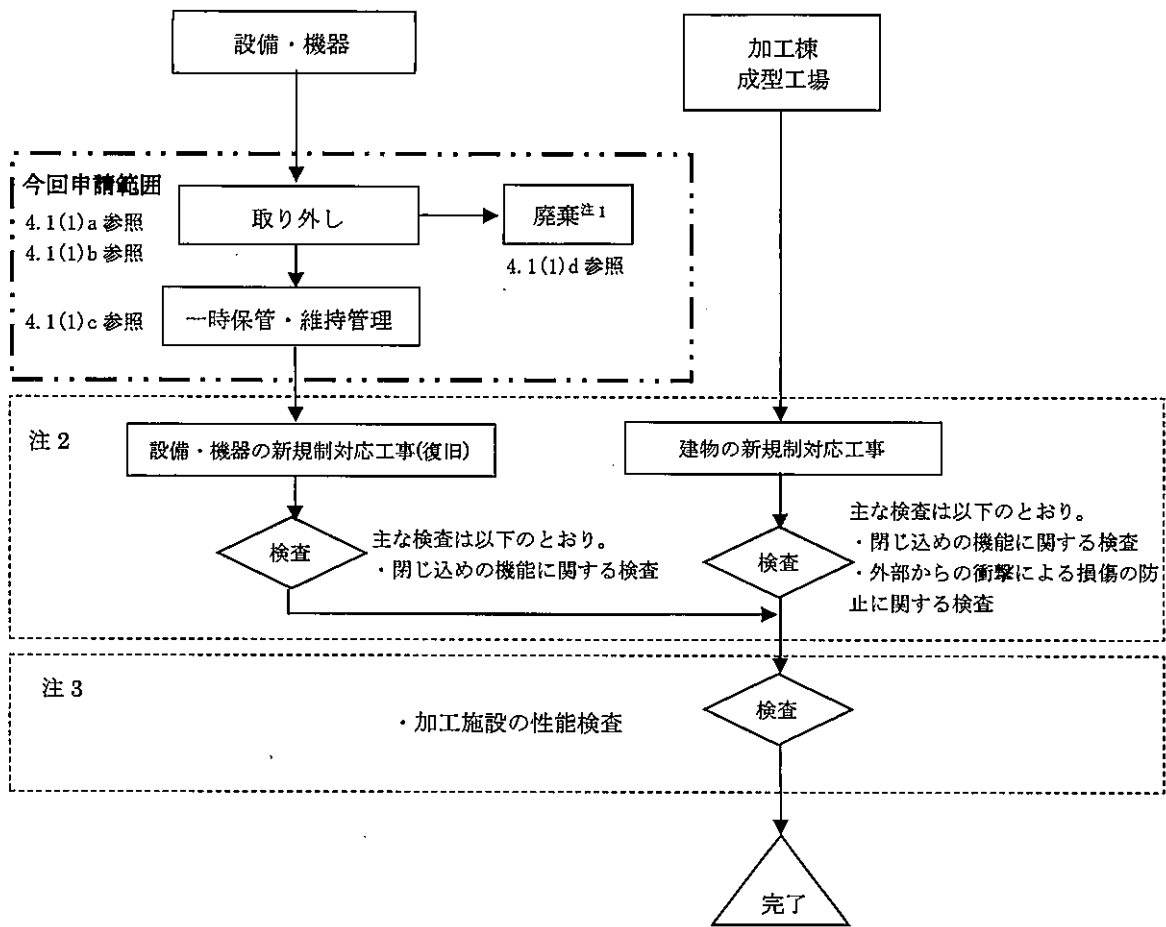

注1：第1種管理区域内で取り外した設備・機器のうち、核燃料物質で汚染され、不要となったものは、放射性廃棄物として保管廃棄する。

注2：建物及び設備・機器で安全機能を担保している条項に関する工事及び検査であり、建物については第2次申請にて申請済み、設備・機器については次回以降申請を行う。

注3：加工施設の性能検査については、次回以降申請を行う。

(凡例)

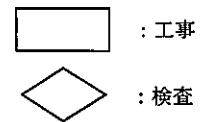

図手準-1 (1/2) 工事の手順フロー図

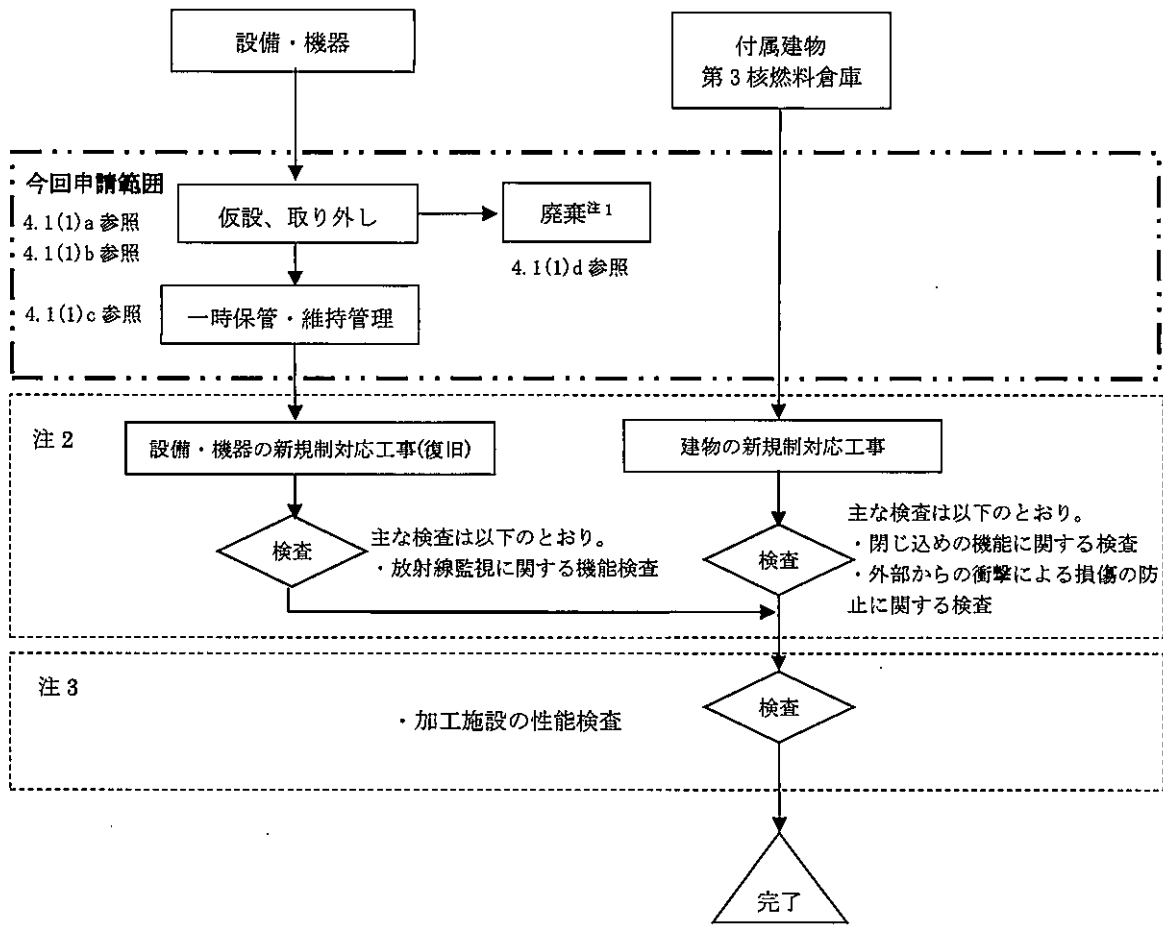

注 1：第 1 種管理区域内で取り外した設備・機器のうち、核燃料物質で汚染され、不要となったものは、放射性廃棄物として保管廃棄する。

注 2：建物及び設備・機器で安全機能を担保している条項に関する工事及び検査であり、次回以降申請を行う。

注 3：加工施設の性能検査については、次回以降申請を行う。

(凡例)



図 1 準-1 (2/2) 工事の手順フロー図

(3) 品質保証計画

・本申請の設備・機器の設計及び工事に係る品質保証活動は、事業許可における「加工施設の保安のための業務に係る品質管理に必要な体制の整備に関する事項」を踏まえて、保安品質マニュアルとして定める「保安品質保証計画書」に従い実施する。

(4) 検査

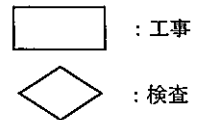
今回は準備工事のため検査を行わず、新規制対応工事後に検査を行う。

5. 工事中の加工施設の継続使用の理由

放射線管理施設(エアスニファ、ダストモニタ)は、第1種管理区域の放射性物質濃度の測定、排気に含まれる放射性物質濃度の監視に不可欠であり、管理区域の閉じ込め機能を維持するために、経過措置期限後の新規制対応工事中も継続使用する。

リ その他の加工施設

1. 変更の概要

申請対象構築物及び変更内容を表リ-1~8に、付属施設の名称対比表を表リ-付1に、申請機器の名称対比表を表リ-付2に示す。また、先行して申請した機器のうち一部の機能・性能を次回以降申請として、本申請にてそれを引き継ぎ申請する機器を追表リ-8に示す。

建物工事のために一時的に取り外しが必要な設備・機器を表リ-9~10に示す。機能維持が必要なものは仮移設して安全機能を維持するか代替措置を講じる。取り外した設備・機器は、仮置き場所（既申請分含む）に一時保管後、復旧又は次回以降申請する新規制対応工事において復旧する。

2. 準拠すべき主な法令、規格及び規準

建物・構築物及び設備・機器に関する設計において、準拠すべき主な法令、規格及び規準等は以下のとおりである。

- (1) 核原料物質、核燃料物質及び原子炉の規制に関する法律
- (2) 核燃料物質の加工の事業に関する規則
- (3) 加工施設の位置、構造及び設備の基準に関する規則
- (4) 加工施設の技術基準に関する規則
- (5) 原子力施設の保安のための業務に係る品質管理に必要な体制の基準に関する規則
- (6) 労働安全衛生法及び関係法令
- (7) 保安規定
- (8) 消防法・同施行令・告示等
- (9) 建築基準法・同施行令・告示等
- (10) 日本産業規格（JIS）（日本規格協会）
- (11) 鉄筋コンクリート構造計算規準・同解説（日本建築学会）
- (12) 鋼構造設計規準—許容応力度設計法—（日本建築学会）
- (13) 建築基礎構造設計指針（日本建築学会）
- (14) 2015年版 建築物の構造関係技術基準解説書（建築研究所）
- (15) 建築工事標準仕様書・同解説（日本建築学会）
- (16) 津波漂流物対策施設設計ガイドライン
- (17) 落石対策便覧
- (18) 道路橋示方書・同解説 I
- (19) 道路橋示方書・同解説 II
- (20) 道路橋示方書・同解説 IV
- (21) 道路土工 擁壁工指針

3. 設計条件及び仕様

(1) 付属施設独立遮蔽壁(1)~(4)

今回は工場棟転換工場の東側屋外に新設する遮蔽壁（以下、「独立遮蔽壁(1)」という。）、工場棟組立工場の西南角部屋外周辺に新設する遮蔽壁（以下、「独立遮蔽壁(2)」という。）、付属建物容器管理棟の西側屋外の敷地境界に新設する遮蔽壁（以下、「独立遮蔽壁(3)」という。）及び加工棟の東南角部屋外周辺に新設する遮蔽壁（以下、「独立遮蔽壁(4)」という。）の設置を申請す

る。

独立遮蔽壁(1)～(4)に関する仕様を表り建-1-1-1～4に、主要な構造材の仕様を表り建-2-1-1～4に示す。

・申請範囲の概要

独立遮蔽壁(1)～(4)に関する概要を以下の図に示す。

図イ建-1-1：敷地内建物配置図

(2) 付属設備水素供給設備障壁

今回は付属設備水素供給設備の外周に障壁（以下、「障壁」という。）の設置を申請する。障壁に関する仕様を表り建-1-2に、主要な構造材の仕様を表り建-2-2に示す。

・申請範囲の概要

障壁に関する概要を以下の図に示す。

図イ建-1-1：敷地内建物配置図

(3) 付属施設防護フェンス

今回は公道と接する敷地境界線に付属施設防護フェンス（以下、「防護フェンス」という。）の設置を申請する。

防護フェンスに関する仕様を表り建-1-3に、主要な構造材の仕様を表り建-2-3に示す。

・申請範囲の概要

防護フェンスに関する概要を以下の図に示す。

図イ建-1-1：敷地内建物配置図

(4) 非常用設備

今回申請する付属建物シリンダ洗浄棟、付属建物原料貯蔵所、付属建物第1廃棄物処理所、付属建物第2廃棄物処理所及び付属建物第3廃棄物倉庫に関連する非常用設備の使用開始は、各設備・機器の新設・改造等の施設検査又は使用前確認受検、検査合格証の受理後であり、現在に至るまで適宜実施している保全活動によりそれら機能は健全に維持している。

今回申請する付属建物シリンダ洗浄棟に関する非常用設備の仕様を表イ建-1-1に、付属建物原料貯蔵所に関する非常用設備の仕様を表へ建-1-1に、付属建物第1廃棄物処理所に関する非常用設備の仕様を表ト建-1-1に、付属建物第1廃棄物処理所前室に関する非常用設備の仕様を表ト建-1-2に、付属建物第2廃棄物処理所に関する非常用設備の仕様を表ト建-1-3に、付属建物第3廃棄物倉庫に関する非常用設備の仕様を表ト建-1-4に示す。

・申請範囲の概要

非常用設備に関する概要を以下の図に示す。

図イ建-1-1：敷地内建物配置図

図リ非-4-1：消火設備 屋外消火栓配置図

図リ非-4-2：シリンダ洗浄棟、第1廃棄物処理所、第2廃棄物処理所 消火栓からのアクセスルート

図リ非-4-3：第3廃棄物倉庫 消火栓からのアクセスルート

図リ非-4-4：原料貯蔵所 消火栓からのアクセスルート

(5) その他の加工施設の設備及び機器

今回申請する設備・機器の使用開始は、各設備・機器の新設・改造等の施設検査又は使用前確認合格証の受理後であり、現在に至るまで適宜実施している保全活動によりそれら機能は健全に維持している。

平成15年12月に、当時の経済産業省原子力安全・保安院からの指示文書「加工施設及び再処理施設の定期的な評価の実施について」の中で、施設を構成する機器・構築物のうち安全機能を有するものについて、工学的に想定される経年化事象の影響を分析し、その機器・構築物に施されている現状の保全活動が、その経年化事象の顕在化を未然に防止できるかの評価を行う旨が示され、これに基づき、平成16年を起点として長期保全計画を策定し、以降10年毎に経年化事象の調査、分析を実施し、評価結果を反映することを定め、更なる向上を目指した保全活動を行ってきた。

今回新たに申請する設備・機器に関する仕様を表り設-1~3に示す。また、先行して申請した機器のうち一部の機能・性能を次回以降申請として、本申請にて引き継ぎ申請する機器の仕様表を追表り-8に示す。

汎用の設備・機器である通信連絡設備等や安全避難通路等に係る汎用の設備機器等について、使用前事業者検査で要求事項が満足されることを確認できたものは、その後の更新や交換に限っては、本設工認申請書の要求事項を満足することを事業者が確認するものとし、設工認申請や使用前事業者検査は実施しないものとする。非常用設備のうち汎用の設備機器等に関する仕様を表り-11~16に示す。

なお、当該設備・機器等の更新や交換については、更新・交換に関する手順を別途定め、施設定期検査（定期事業者検査）及び保安検査等を通じて確認を受けるものとする。

また、取り外す設備・機器の準備工事範囲及び一時仮置き場所を図へ配準-1、図へ配準-3及び図り配準-1に示す。

表リ-1 その他の加工施設の構築物及び変更内容

設置場所	名称	員数	変更内容
屋外	付属施設独立遮蔽壁(1)	1式	新設
	付属施設独立遮蔽壁(2)	1式	新設
	付属施設独立遮蔽壁(3)	1式	新設
	付属施設独立遮蔽壁(4)	1式	新設
	付属設備水素供給設備障壁	1式	新設
	付属施設防護フェンス	1式	新設

表リ-2 その他の加工施設 付属建物シリンダ洗浄棟の申請対象機器及び変更内容

設置場所	名称	員数	変更概要	
シリンダ洗浄棟 (第1種管理区域) (第2種管理区域)	緊急対策設備(1) 非常用照明	1式	変更なし	
	緊急対策設備(1) 誘導灯	1式	変更なし	
	緊急対策設備(1) 安全避難通路	1式	増設	
	緊急対策設備(3) 堰(内部溢水止水用)	1式	新設	
	非常用通報設備 非常ベル設備	1式	変更なし	
	非常用通報設備 放送設備	1式	変更なし	
	非常用通報設備 通信連絡設備 (電話設備)	1式	増設	
	自動火災報知設備 火災感知設備及び それに連動する警報設備	1式	変更なし (火災感知設備)	
				変更なし (警報設備)
	消火設備 屋外消火栓*1	1式	変更なし	
	消火設備 消火器	1式	変更なし	

*1：屋外に設置

表リ-3 その他の加工施設 付属建物原料貯蔵所の申請対象機器及び変更内容

設置場所	名称	員数	変更概要	
原料貯蔵所 (第2種管理区域)	緊急対策設備(1) 非常用照明	1式	変更なし	
	緊急対策設備(1) 誘導灯	1式	変更なし	
	緊急対策設備(1) 安全避難通路	1式	増設	
	非常用通報設備 非常ベル設備	1式	変更なし	
	非常用通報設備 放送設備	1式	変更なし	
	非常用通報設備 通信連絡設備 (電話設備)	1式	増設	
	自動火災報知設備 火災感知設備及び それに連動する警報設備		1式	変更なし (火災感知設備)
				変更なし (警報設備)
	消火設備 屋外消火栓*1		1式	変更なし (南側屋外消火栓)
				改造 (西側屋外消火栓)
消火設備 消火器		1式	変更なし	

*1: 屋外に設置

表リ-4 その他の加工施設 付属建物第1廃棄物処理所の申請対象機器及び変更内容

設置場所	名称	員数	変更概要	
第1廃棄物処理所 (第1種管理区域)	緊急対策設備(1) 非常用照明	1式	変更なし	
	緊急対策設備(1) 誘導灯	1式	変更なし	
	緊急対策設備(1) 安全避難通路	1式	増設	
	緊急対策設備(2) 飛散防止用防護ネット	1式	新設	
	緊急対策設備(3) 堰(内部溢水止水用)	1式	新設	
	非常用通報設備 放送設備	1式	変更なし	
	非常用通報設備 通信連絡設備 (電話設備)	1式	増設	
	自動火災報知設備 火災感知設備及び それに連動する警報設備		1式	変更なし (火災感知設備)
				変更なし (警報設備)
	消火設備 屋外消火栓*1	1式	変更なし	
消火設備 消火器	1式	変更なし		

*1：屋外に設置

表リ-5 その他の加工施設 付属建物第1 廃棄物処理所前室の申請対象機器及び変更内容

設置場所	名称	員数	変更概要
第1 廃棄物処理所 前室 (第2種管理区域)	緊急対策設備 (1) 非常用照明	1 式	増設
	緊急対策設備 (1) 誘導灯	1 式	増設
	緊急対策設備 (1) 安全避難通路	1 式	増設
	非常用通報設備 放送設備	1 式	増設
	自動火災報知設備 火災感知設備	1 式	増設 (火災感知設備)
	消火設備 屋外消火栓*1	1 式	変更なし

*1：屋外に設置

表リ-6 その他の加工施設 付属建物第2廃棄物処理所の申請対象機器及び変更内容

設置場所	名称	員数	変更概要	
第2廃棄物処理所 (第1種管理区域) (非管理区域)	緊急対策設備 (1) 非常用照明	1式	変更なし	
	緊急対策設備 (1) 誘導灯	1式	変更なし	
	緊急対策設備 (1) 安全避難通路	1式	増設	
	緊急対策設備 (2) 飛散防止用防護ネット	1式	新設	
	緊急対策設備 (3) 堰 (内部溢水止水用)	1式	新設	
	非常用通報設備 非常ベル設備	1式	変更なし	
	非常用通報設備 放送設備	1式	変更なし	
	非常用通報設備 通信連絡設備 (電話設備)	1式	増設	
	自動火災報知設備 火災感知設備及び それに連動する警報設備		1式	改造 (火災感知設備)
				変更なし (警報設備)
	消火設備 屋外消火栓 ^{*1}	1式	変更なし	
	消火設備 消火器	1式	変更なし	

*1：屋外に設置

表リー7 その他の加工施設 付属建物第3 廃棄物倉庫の申請対象機器及び変更内容

設置場所	名称	員数	変更概要	
第3 廃棄物倉庫 (第2種管理区域)	緊急対策設備 (1) 非常用照明	1 式	変更なし	
	緊急対策設備 (1) 誘導灯	1 式	変更なし	
	緊急対策設備 (1) 安全避難通路	1 式	増設	
	非常用通報設備 放送設備	1 式	変更なし	
	非常用通報設備 通信連絡設備 (電話設備)	1 式	改造	
	自動火災報知設備 火災感知設備及び それに連動する警報設備		1 式	変更なし (火災感知設備)
				変更なし (警報設備)
	消火設備 屋外消火栓*1	1 式	変更なし	
消火設備 消火器	1 式	変更なし		

*1：屋外に設置

表リ-8 その他の加工施設の申請対象機器及び変更内容

設置場所	名称	員数	変更内容
工場棟 転換工場 転換加工室	保安秤量器 (転換工場1)～(転換工場10)	10台	変更なし
工場棟 成型工場 ペレット加工室	保安秤量器 (成型工場1)～(成型工場10)	10台	変更なし
工場棟 転換工場 原料倉庫	保安秤量器 (ウラン管理1)	1台	変更なし
工場棟 成型工場 ペレット加工室	保安秤量器 (ウラン管理2)	1台	変更なし
付属建物 除染室・分析室 作業室(2)	保安秤量器 (ウラン管理3)	1台	変更なし
工場棟 成型工場 ペレット加工室	保安秤量器 (ウラン管理4)	1台	変更なし
屋外	灯油貯蔵設備	1式	撤去

※先行設工認申請(原規規発 1904115号 認可済み)設備のコンクリート基礎部分

表リ-9 取り外し対象機器(既申請*1)

設置場所	名称		事業許可 番号 ^{注1)}	取り外し設備 の区分 ^{注2)}
付属建物 シリンダ洗浄棟	非常用設備 緊急対策設備(1)	非常用照明	903	区分2
		誘導灯	904	
付属建物 第1廃棄物処理所	非常用設備 非常用通報設備	非常用通報設備	890	区分2
		非常ベル設備	891	
		放送設備	892	
		通信連絡設備(電話設備)	893	
付属建物 第2廃棄物処理所	非常用設備 自動火災報知設備	火災感知設備及びそれに連動する警報設備	899	区分2
		火災感知設備	900	
		警報設備	901	
付属建物 第3廃棄物倉庫	非常用設備 消火設備	消火器	898	区分2

*1: 既申請(5次申請: 158ページ(表リ準-1 取り外し対象機器))

注1) 事業許可の「表 安全機能を有する施設の安全機能一覧」における当該機器の番号を示す。

注2) 区分1: 撤去し廃棄する設備・機器

区分2: 仮移設して安全機能を維持するか代替措置を講じる設備・機器

区分3: 取り外し後、一時保管した後に復旧する設備・機器

表リ-10 取り外し対象機器（今回申請）

設置場所	名称		事業許可番号 ^{注1)}	取り外し設備の区分 ^{注3)}
付属建物 第3核燃料倉庫 付属建物 原料貯蔵所 付属建物 劣化・天然ウラン倉庫 屋外	非常用設備 非常用通報設備	55 ^{注3)} 非常用通報設備	890	区分2
		56 ^{注3)} 非常ベル設備	891	
		57 ^{注3)} 放送設備	892	
		58 ^{注3)} 通信連絡設備(電話設備)	893	
	非常用設備 消火設備	59 ^{注3)} 消火設備	894	区分2
		60 ^{注3)} 屋外消火栓	895	
		61 ^{注3)} 消火器	898	
	非常用設備 自動火災報知設備	62 ^{注3)} 火災感知設備及びそれに連動する警報設備	899	区分2
		63 ^{注3)} 火災感知設備	900	
		64 ^{注3)} 警報設備	901	
	非常用設備 緊急対策設備(1)	65 ^{注3)} 緊急対策設備	902	区分2
		66 ^{注3)} 非常用照明	903	
		67 ^{注3)} 誘導灯	904	
	屋外	付属設備	68 ^{注3)} 窒素供給設備	910
70 ^{注3)} 窒素ガス供給配管系統(屋外供給系統)			911	
69 ^{注3)} 水素供給設備(屋外供給系統)			912	
71 ^{注3)} 水素ガス供給配管系統			913	

注1) 事業許可の「表 安全機能を有する施設の安全機能一覧」における当該機器の番号を示す。

注2) 区分1: 撤去し廃棄する設備・機器

区分2: 仮移設して安全機能を維持するか代替措置を講じる設備・機器

区分3: 取り外し後、一時保管した後に復旧する設備・機器

注3) 図へ配準-1「付属建物 第3核燃料倉庫 設備・機器準備工事範囲図」、図へ配準-2「付属建物 原料貯蔵所 設備・機器準備工事範囲図」、図へ配準-3「付属建物 劣化・天然ウラン倉庫 設備・機器準備工事範囲図」及び図リ配準-1「屋外 設備・機器準備工事範囲図」における当該機器の番号を示す。

表リ-付1 付属施設名称対比表（その他の加工施設）

事業許可番号 ^{*1}	安全機能を有する施設	
	既設工認申請書・機器名称 (既設工認名称)	本設工認申請書・機器名称 (本設工認名称)
881	遮蔽壁(転換工場の東側屋外)	付属施設独立遮蔽壁(1)
884	遮蔽壁(組立工場の西南角部屋外周辺)	付属施設独立遮蔽壁(2)
883	遮蔽壁(容器管理棟の西側屋外の敷地境界)	付属施設独立遮蔽壁(3)
882	遮蔽壁(加工棟の東南角部屋外周辺)	付属施設独立遮蔽壁(4)

*1: 事業許可の「表 安全機能を有する施設の安全機能一覧」における機器の番号

表リ一付2 申請機器名称対比表 (その他の加工施設)

事業許可 番号 *1	安全機能を有する施設	
	既設工認申請書・機器名称 (既設工認名称)	本設工認申請書・機器名称 (本設工認名称)
921	—	保安秤量器 (転換工場 1) ~ (転換工場 10)
923	—	
921	—	保安秤量器 (成型工場 1) ~ (成型工場 10)
923	—	
921	—	保安秤量器 (ウラン管理 1) ~ (ウラン管理 4)
923	—	

*1 : 事業許可の「表 安全機能を有する施設の安全機能一覧」における機器の番号

表リ-11 付属建物シリンダ洗浄棟の非常用設備のうち汎用の設備・機器

設置場所	機器名称	汎用部品	技術基準に対する仕様	員数
シリンダ洗浄棟 (第1種管理区域) (第2種管理区域)	緊急対策設備 (1) 非常用照明	器具本体、ランプ、 バッテリー、配線	安全避難通路等	1式
	緊急対策設備 (1) 誘導灯	器具本体、ランプ、 バッテリー、配線		
	緊急対策設備 (1) 安全避難通路	—		
	緊急対策設備 (3) 堰 (内部溢水止水用)	シーラ材*2	第1種管理区域外への 溢水漏えい防止	1式
	非常用通報設備 非常ベル設備	音響装置 (ベル)、 発信機本体、配線	通信連絡設備等	1式
	非常用通報設備 放送設備	器具本体 (スピーカ ー、音量調節器)、 配線		
	非常用通報設備 通信連絡設備 (電話設備)	電話機本体、配線		
	自動火災報知設備 火災感知設備及び それに連動する警報 設備	感知器本体、音響装 置 (ベル)、発信機 本体、配線	火災等による損傷の防 止等	1式
	消火設備 屋外消火栓*1	消火栓本体、ホー ス、配管、ポンプ起 動装置	火災等による損傷の防 止等	1式
消火設備 消火器	消火器本体	火災等による損傷の防 止等	1式	

*1：屋外に設置

*2：

表リー12 付属建物原料貯蔵所の非常用設備のうち汎用の設備・機器

設置場所	機器名称	汎用部品	技術基準に対する仕様	員数
原料貯蔵所 (第2種管理区域)	緊急対策設備 (1) 非常用照明	器具本体、ランプ、 バッテリー、配線	安全避難通路等	1式
	緊急対策設備 (1) 誘導灯	器具本体、ランプ、 バッテリー、配線		
	緊急対策設備 (1) 安全避難通路	—		
	非常用通報設備 非常ベル設備	音響装置 (ベル) 、 発信機本体、配線	通信連絡設備等	1式
	非常用通報設備 放送設備	器具本体 (スピーカ ー、音量調節器) 、 配線		
	非常用通報設備 通信連絡設備 (電話設備)	電話機本体、配線		
	自動火災報知設備 火災感知設備及び それに連動する警報 設備	感知器本体、音響装 置 (ベル) 、発信機 本体、配線	火災等による損傷の防 止等	1式
	消火設備 屋外消火栓*1	消火栓本体、ホー ス、配管、ポンプ起 動装置	火災等による損傷の防 止等	1式
	消火設備 消火器	消火器本体	火災等による損傷の防 止等	1式

*1 : 屋外に設置

*2 :

表リ-13 付属建物第1廃棄物処理所の非常用設備のうち汎用の設備・機器

設置場所	機器名称	汎用部品	技術基準に対する仕様	員数
第1廃棄物処理所 (第1種管理区域)	緊急対策設備(1) 非常用照明	器具本体、ランプ、 バッテリー、配線	安全避難通路等	1式
	緊急対策設備(1) 誘導灯	器具本体、ランプ、 バッテリー、配線		
	緊急対策設備(1) 安全避難通路	—		
	緊急対策設備(2) 飛散防止用 防護ネット	—	竜巻襲来時の建物外部 への飛散防止	1式
	緊急対策設備(3) 堰 (内部溢水止水用)	シール材*2	第1種管理区域外への 溢水漏えい防止	1式
	非常用通報設備 放送設備	器具本体(スピーカ ー、音量調節器)、 配線	通信連絡設備等	1式
	非常用通報設備 通信連絡設備 (電話設備)	電話機本体、配線		
	自動火災報知設備 火災感知設備及び それに連動する警報 設備	感知器本体、音響装 置(ベル)、発信機 本体、配線	火災等による損傷の防 止等	1式
	消火設備 屋外消火栓*1	消火栓本体、ホー ス、配管、ポンプ起 動装置	火災等による損傷の防 止等	1式
消火設備 消火器	消火器本体	火災等による損傷の防 止等	1式	

*1: 屋外に設置

*2:

表リ-14 付属建物第1廃棄物処理所前室の非常用設備のうち汎用の設備・機器

設置場所	機器名称	汎用部品	技術基準に対する仕様	員数
第1廃棄物処理所 前室 (第2種管理区域)	緊急対策設備(1) 非常用照明	器具本体、ランプ、 バッテリー、配線	安全避難通路等	1式
	緊急対策設備(1) 誘導灯	器具本体、ランプ、 バッテリー、配線		
	緊急対策設備(1) 安全避難通路	—		
	非常用通報設備 放送設備	器具本体(スピーカ ー)、配線	通信連絡設備等	1式
	自動火災報知設備 火災感知設備	感知器本体、配線	火災等による損傷の防 止等	1式
	消火設備 屋外消火栓*1	消火栓本体、ホー ス、配管、ポンプ起 動装置	火災等による損傷の防 止等	1式

*1: 屋外に設置

表リ-15 付属建物第2 廃棄物処理所の非常用設備のうち汎用の設備・機器

設置場所	機器名称	汎用部品	技術基準に対する仕様	員数
第2 廃棄物処理所 (第1種管理区域) (非管理区域)	緊急対策設備 (1) 非常用照明	器具本体、ランプ、 バッテリー、配線	安全避難通路等	1式
	緊急対策設備 (1) 誘導灯	器具本体、ランプ、 バッテリー、配線		
	緊急対策設備 (1) 安全避難通路	—		
	緊急対策設備 (2) 飛散防止用 防護ネット	—	竜巻襲来時の建物外部 への飛散防止	1式
	緊急対策設備 (3) 堰 (内部溢水止水用)	シーラ材*2	第1種管理区域外への 溢水漏えい防止	1式
	非常用通報設備 非常ベル設備	音響装置 (ベル) 、 発信機本体、配線	通信連絡設備等	1式
	非常用通報設備 放送設備	器具本体 (スピーカ ー、音量調節器) 、 配線		
	非常用通報設備 通信連絡設備 (電話設備)	電話機本体、配線		
	自動火災報知設備 火災感知設備及び それに連動する警報 設備	感知器本体、音響装 置 (ベル) 、発信機 本体、配線	火災等による損傷の防 止等	1式
	消火設備 屋外消火栓*1	消火栓本体、ホー ス、配管、ポンプ起 動装置	火災等による損傷の防 止等	1式
消火設備 消火器	消火器本体	火災等による損傷の防 止等	1式	

*1 : 屋外に設置

*2 :

表リ-16 付属建物第3廃棄物倉庫の非常用設備のうち汎用の設備・機器

設置場所	機器名称	汎用部品	技術基準に対する仕様	員数
第3廃棄物倉庫 (第2種管理区域)	緊急対策設備 (1) 非常用照明	器具本体、ランプ、 バッテリー、配線	安全避難通路等	1式
	緊急対策設備 (1) 誘導灯	器具本体、ランプ、 バッテリー、配線		
	緊急対策設備 (1) 安全避難通路	—		
	非常用通報設備 放送設備	器具本体 (スピーカ ー、音量調節器)、 配線	通信連絡設備等	1式
	非常用通報設備 通信連絡設備 (電話設備)	電話機本体、配線		
	自動火災報知設備 火災感知設備及び それに連動する警報 設備	感知器本体、音響装 置 (ベル)、発信機 本体、配線	火災等による損傷の防 止等	1式
	消火設備 屋外消火栓*1	消火栓本体、ホー ス、配管、ポンプ起 動装置	火災等による損傷の防 止等	1式
	消火設備 消火器	消火器本体	火災等による損傷の防 止等	1式

*1：屋外に設置

追表リ-8 その他の加工施設（分析設備）の申請対象機器（機能・性能を申請する機器）

設置場所	名称	員数	仕様表番号
工場棟 転換工場 分光分析室	分析設備 同位体分析設備	1 式	追表リ設-2 (5 次)
	分析設備 不純物分析設備	1 式	追表リ設-3 (5 次)
付属建物 除染室・分析室 分析室	分析設備 物性測定設備	1 式	追表リ設-4 (5 次)
	分析設備 試料回収ボックス (不純物分析設備付帯設備)	1 基	追表リ設-5 (5 次)

4. 工事の方法

本申請に係る工事において、「加工施設の技術基準に関する規則」に適合するように工事を実施するとともに、事業許可における「加工施設の保安のための業務に係る品質管理に必要な体制の整備に関する事項」を踏まえた品質管理を行う。

4. 1. 建物・構築物

4. 1. 1. 付属施設独立遮蔽壁(1)～(4)

(1) 手順

今回申請の付属施設独立遮蔽壁(1)～(4)に係る工事は、保安規定に基づき工事計画を策定するとともに、以下に示す手順(図り1-1～1-4参照)により行う。

なお、加工施設の維持管理に不可欠な建物については、工事中においても継続して使用するものとする。継続使用する建物及び理由については5項参照。

本工事は新設工事であり、建物の遮蔽能力に影響はなく、また核燃料物質は近傍にないので、特別な措置は講じない。

- a. 独立遮蔽壁(1)の新設^(注1、注2)：工場棟転換工場の東側屋外に遮蔽壁を新設する。
独立遮蔽壁(1)に関する図を図り建-1-1～3に示す。
- b. 独立遮蔽壁(2)の新設^(注1、注2)：工場棟組立工場の西南角部屋外周辺に遮蔽壁を新設する。
独立遮蔽壁(2)に関する図を図り建-2に示す。
- c. 独立遮蔽壁(3)の新設^(注1、注2)：付属建物容器管理棟の西側屋外の敷地境界に遮蔽壁を新設する。
独立遮蔽壁(3)に関する図を図り建-3に示す。
- d. 独立遮蔽壁(4)の新設^(注1、注2)：加工棟の東南角部屋外周辺に遮蔽壁を新設する。
独立遮蔽壁(4)に関する図を図り建-4に示す。

注)：適用指針

注1) 鉄筋コンクリート構造計算規準・同解説(日本建築学会)

注2) 鋼構造設計規準 — 許容応力度設計法 — (日本建築学会)

(2) 工事上の注意事項

a. 一般事項

- ・ 工事の実施にあたっては、労働安全衛生法等の関連法令及び保安規定に基づく当社の各種要領に従い、労働災害の防止に努める。
- ・ 作業場所は必要に応じて区画し、標識・表示等により周知を図るとともに、関係者以外の立ち入りを制限する。
- ・ 工事に伴う騒音等にも配慮し、必要に応じて、防音シート等を設置し、周辺環境への影響を軽減する。

b. 安全管理(防火を含む)

- ・ 火気作業を行う場合には、作業エリア周辺に可燃物、危険物が無いことを確認するとともに、工事対象となるエリアから可燃物が除去していることを確認する。
- ・ 火気作業を行う場合には、社内の管理要領に従い、計画書・点検記録等の確認を適宜実施する。
- ・ 高所作業等、作業者、作業環境又は周辺環境への危険源を想定し、必要に応じて、リス

クアセスメントを行い、災害の防止を図る等の安全対策を実施する。

c. その他

- ・ 使用する工具・機器は、使用前に点検する。

d. 緊急時の対応

- ・ 現場で緊急事態（火災・救急等）が発生した場合には、緊急時対応要領に従い、予め定められた連絡先に通報・連絡するとともに、作業を一時中断する等の必要な措置を実施する。

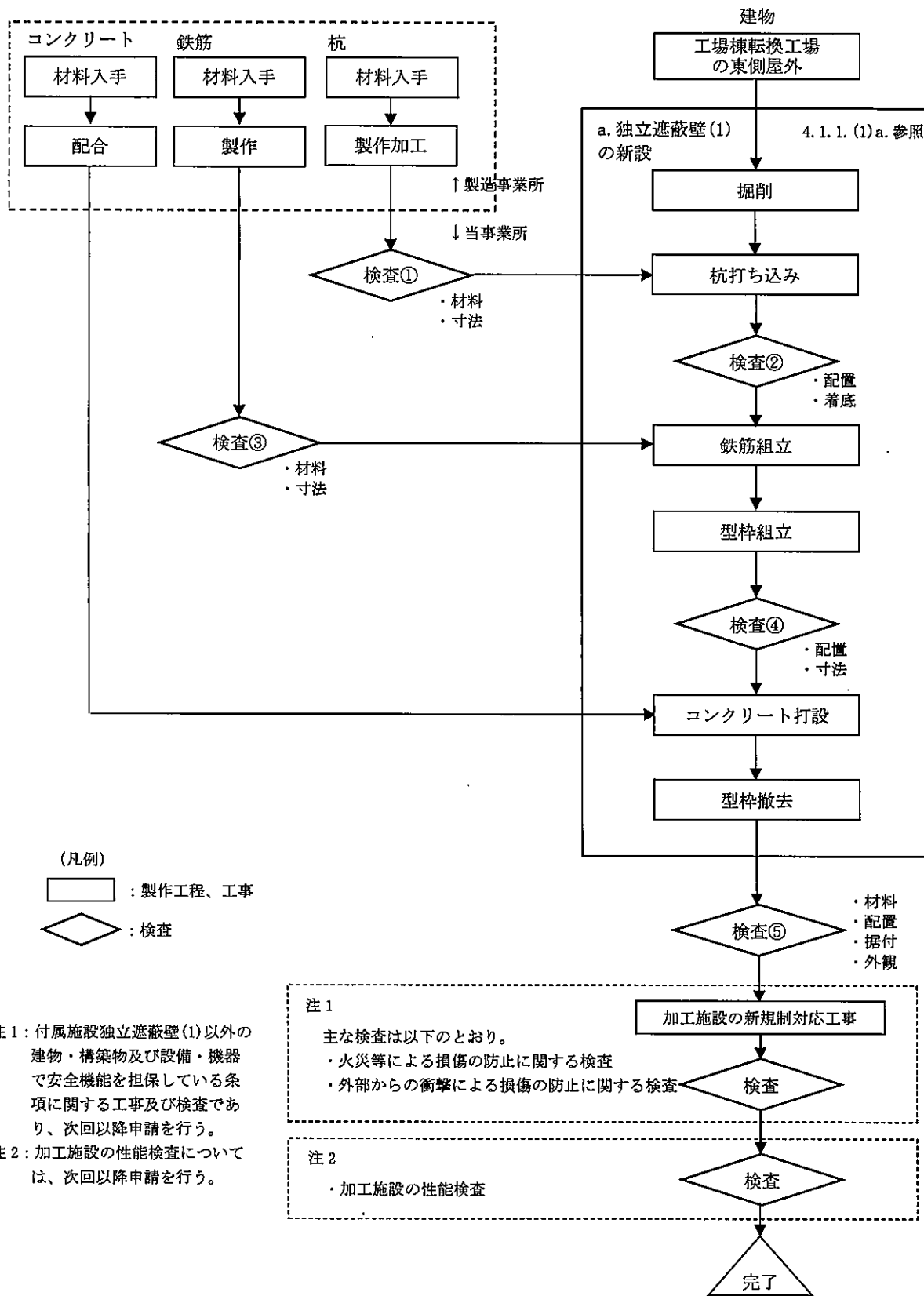

図リ 1-1 独立遮蔽壁(1)の新設の手順フロー図

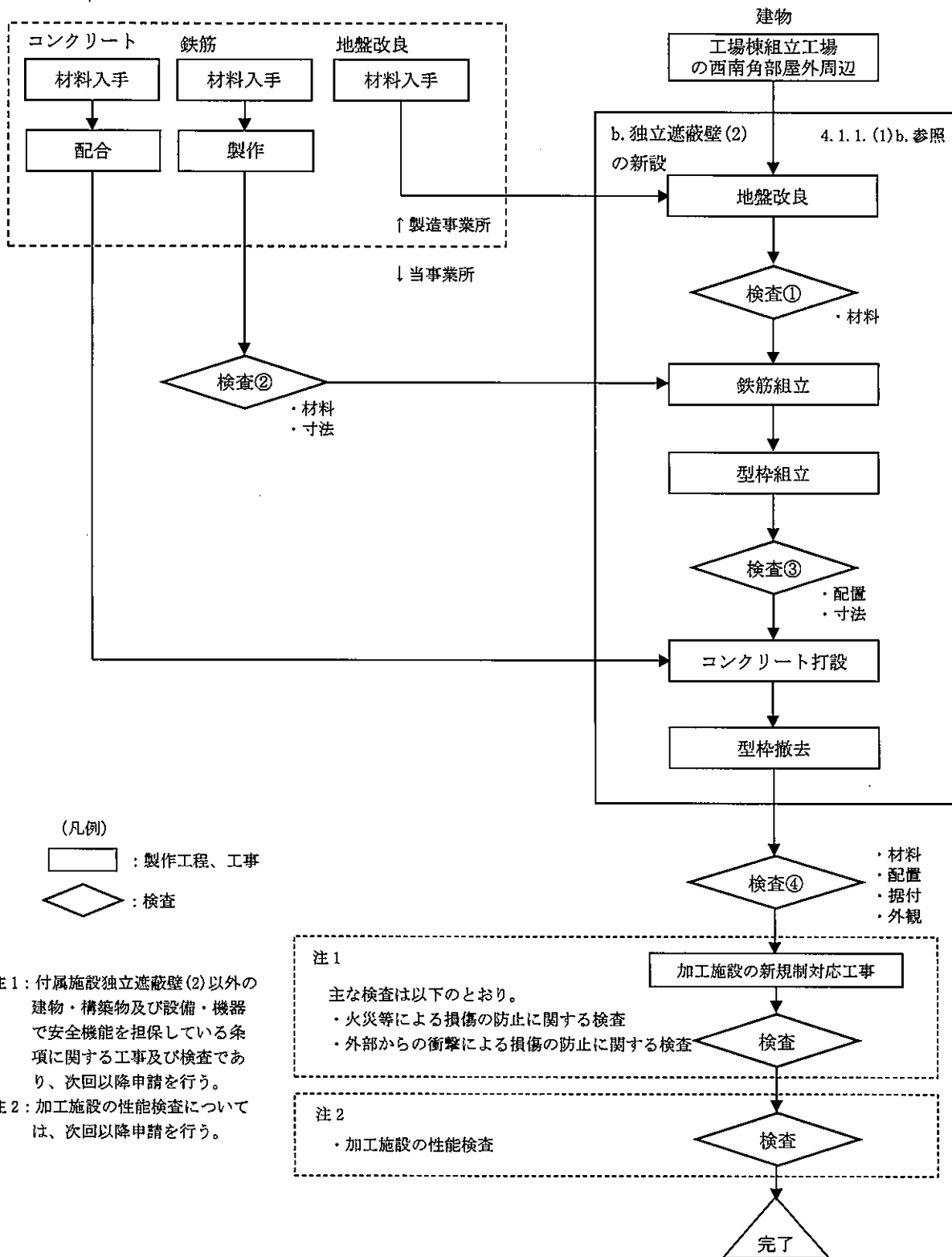

図リ 1-2 独立遮蔽壁(2)の新設の手順フロー図

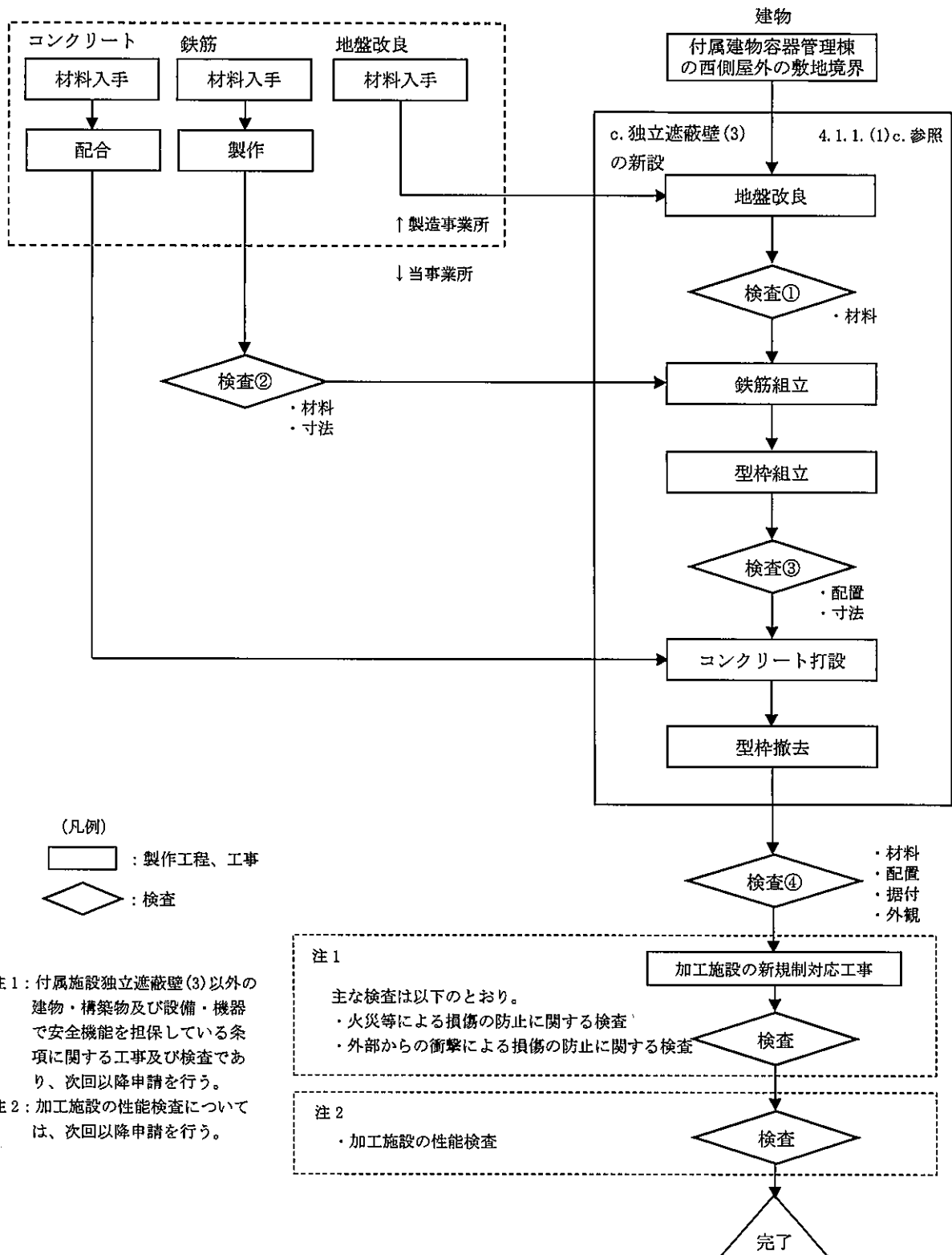

図リ 1-3 独立遮蔽壁(3)の新設の手順フロー図

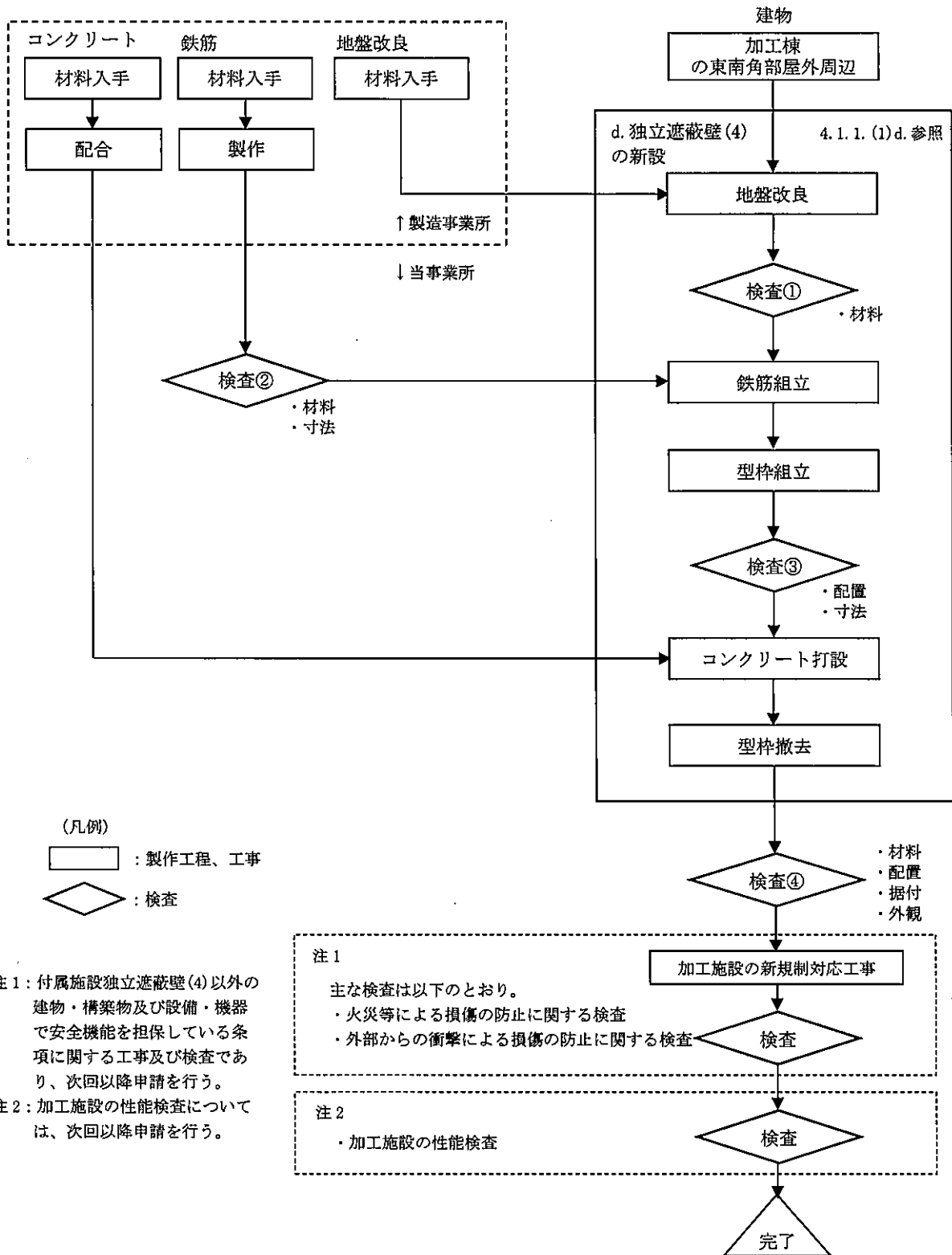

図リ 1-4 独立遮蔽壁(4)の新設の手順フロー図

(3) 品質保証計画

本申請の設備・機器の設計及び工事に係る品質保証活動は、事業許可における「加工施設の保安のための業務に係る品質管理に必要な体制の整備に関する事項」を踏まえて、保安品質マニュアルとして定める「保安品質保証計画書」に従い実施する。

(4) 検査

検査の項目を「I-2 検査の項目及び方法」の表1-1(1/4)に、検査の方法を表1-3-14(1/4)～(4/4)に示す。

4. 1. 2. 付属設備水素供給設備障壁

(1) 手順

今回申請の付属設備水素供給設備障壁に係る工事は、保安規定に基づき工事計画を策定するとともに、以下に示す手順（図リ2-1参照）により行う。

なお、加工施設の維持管理に不可欠な建物については、工事中においても継続して使用するものとする。継続使用する建物及び理由については5項参照。

本工事は新設工事であり、建物の遮蔽能力に影響はなく、また核燃料物質は近傍にないので、特別な措置は講じない。

- a. 付属設備水素供給設備障壁の新設^(注1、注2)：水素供給設備の外周に障壁を新設する。
付属設備水素供給設備障壁に関する図を図リ建-5-1～6に示す。

注)：適用指針

注1) 鉄筋コンクリート構造計算規準・同解説（日本建築学会）

注2) 鋼構造設計規準—許容応力度設計法—（日本建築学会）

(2) 工事上の注意事項

a. 一般事項

- ・ 工事の実施にあたっては、労働安全衛生法等の関連法令及び保安規定に基づく当社の各種要領に従い、労働災害の防止に努める。
- ・ 作業場所は必要に応じて区画し、標識・表示等により周知を図るとともに、関係者以外の立ち入りを制限する。
- ・ 工事に伴う騒音等にも配慮し、必要に応じて、防音シート等を設置し、周辺環境への影響を軽減する。

b. 安全管理（防火を含む）

- ・ 火気作業を行う場合には、作業エリア周辺に可燃物、危険物が無いことを確認するとともに、工事対象となるエリアから可燃物が除去していることを確認する。
- ・ 火気作業を行う場合には、社内の管理要領に従い、計画書・点検記録等の確認を適宜実施する。
- ・ 高所作業等、作業者、作業環境又は周辺環境への危険源を想定し、必要に応じて、リスクアセスメントを行い、災害の防止を図る等の安全対策を実施する。

c. その他

- ・ 使用する工具・機器は、使用前に点検する。

d. 緊急時の対応

- ・ 現場で緊急事態（火災・救急等）が発生した場合には、緊急時対応要領に従い、予め定められた連絡先に通報・連絡するとともに、作業を一時中断する等の必要な措置を実施する。

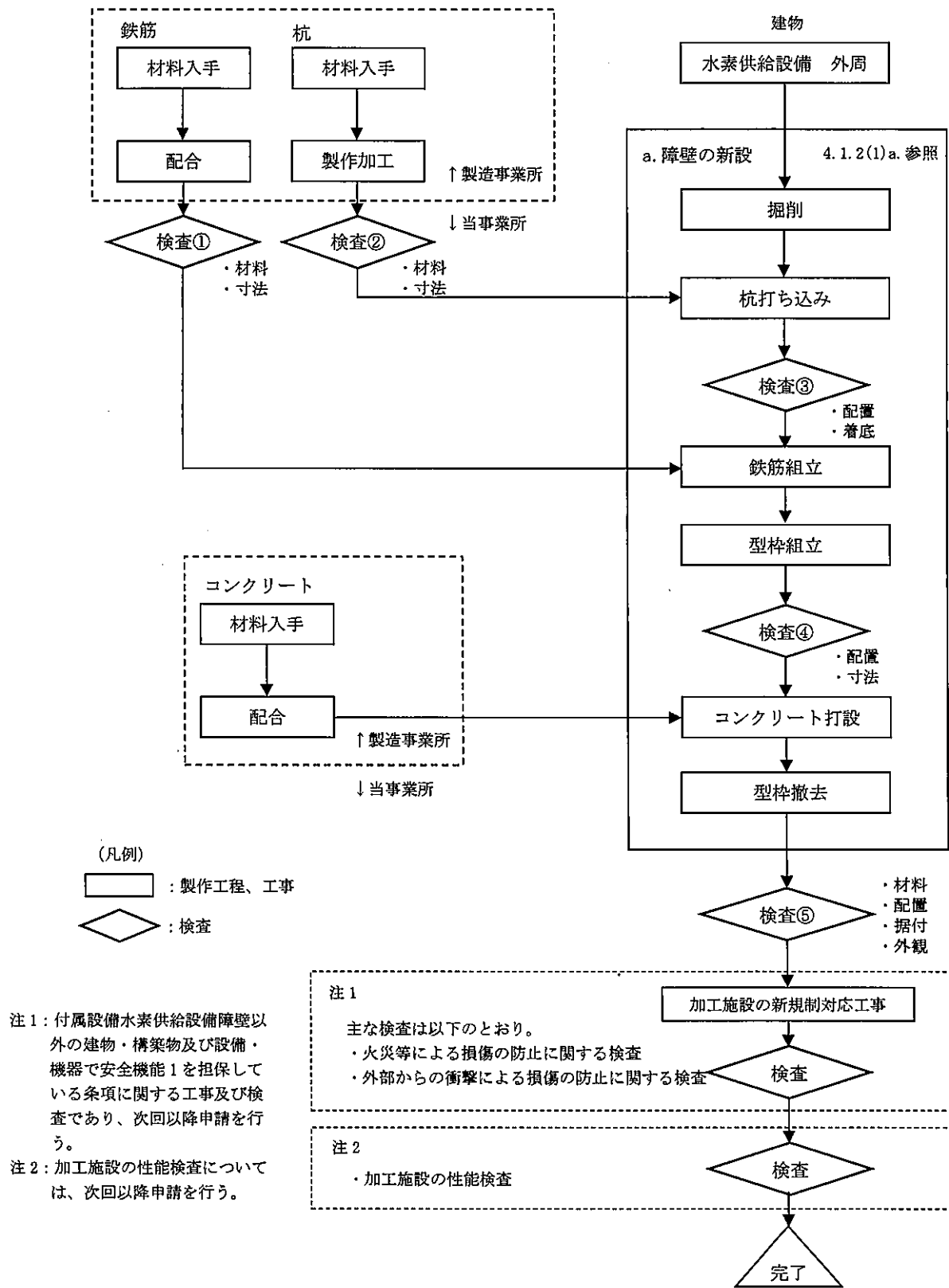

図リ 2-1 障壁の新設の手順フロー図

(3) 品質保証計画

本申請の設備・機器の設計及び工事に係る品質保証活動は、事業許可における「加工施設の保安のための業務に係る品質管理に必要な体制の整備に関する事項」を踏まえて、保安品質マニュアルとして定める「保安品質保証計画書」に従い実施する。

(4) 検査

検査の項目を「I-2 検査の項目及び方法」の表 1-1(1/4)に、検査の方法を表 1-3-15 に示す。

4. 1. 3. 付属施設防護フェンス

(1) 手順

今回申請の付属施設防護フェンスに係る工事は、保安規定に基づき工事計画を策定するとともに、以下に示す手順（図リ3-1参照）により行う。

なお、加工施設の維持管理に不可欠な建物については、工事中においても継続して使用するものとする。継続使用する建物及び理由については5項参照。

本工事は新設工事であり、建物の遮蔽能力に影響はなく、また核燃料物質は近傍にないので、特別な措置は講じない。

- a. 防護フェンスの新設^(注1~注8)：竜巻襲来時に敷地外からの車両の飛来を防止するため、公道と接する敷地境界線に防護フェンスを新設する。

配置を図リ建-6-1~6に示す。

注)：適用指針

注1) 津波漂流物対策施設設計ガイドライン

注2) 落石対策便覧

注3) 道路橋示方書・同解説Ⅰ

注4) 道路橋示方書・同解説Ⅱ

注5) 道路橋示方書・同解説Ⅳ

注6) 道路土工 擁壁工指針

注7) 建築基礎構造設計指針（日本建築学会）

注8) 日本産業規格（JIS）（日本規格協会）

(2) 工事上の注意事項

a. 一般事項

- ・ 工事の実施にあたっては、労働安全衛生法等の関連法令及び保安規定に基づく当社の各種要領に従い、労働災害の防止に努める。
- ・ 作業場所は必要に応じて区画し、標識・表示等により周知を図るとともに、関係者以外の立ち入りを制限する。
- ・ 工事に伴う騒音等にも配慮し、必要に応じて、防音シート等を設置し、周辺環境への影響を軽減する。

b. 安全管理（防火を含む）

- ・ 火気作業を行う場合には、作業エリア周辺に可燃物、危険物が無いことを確認するとともに、工事対象となるエリアから可燃物が除去していることを確認する。
- ・ 火気作業を行う場合には、社内の管理要領に従い、計画書・点検記録等の確認を適宜実施する。
- ・ 高所作業等、作業員、作業環境又は周辺環境への危険源を想定し、必要に応じて、リスクアセスメントを行い、災害の防止を図る等の安全対策を実施する。

c. その他

- ・ 使用する工具・機器は、使用前に点検する。

d. 緊急時の対応

- ・ 現場で緊急事態（火災・救急等）が発生した場合には、緊急時対応要領に従い、予め定められた連絡先に通報・連絡するとともに、作業を一時中断する等の必要な措置を実施

する。

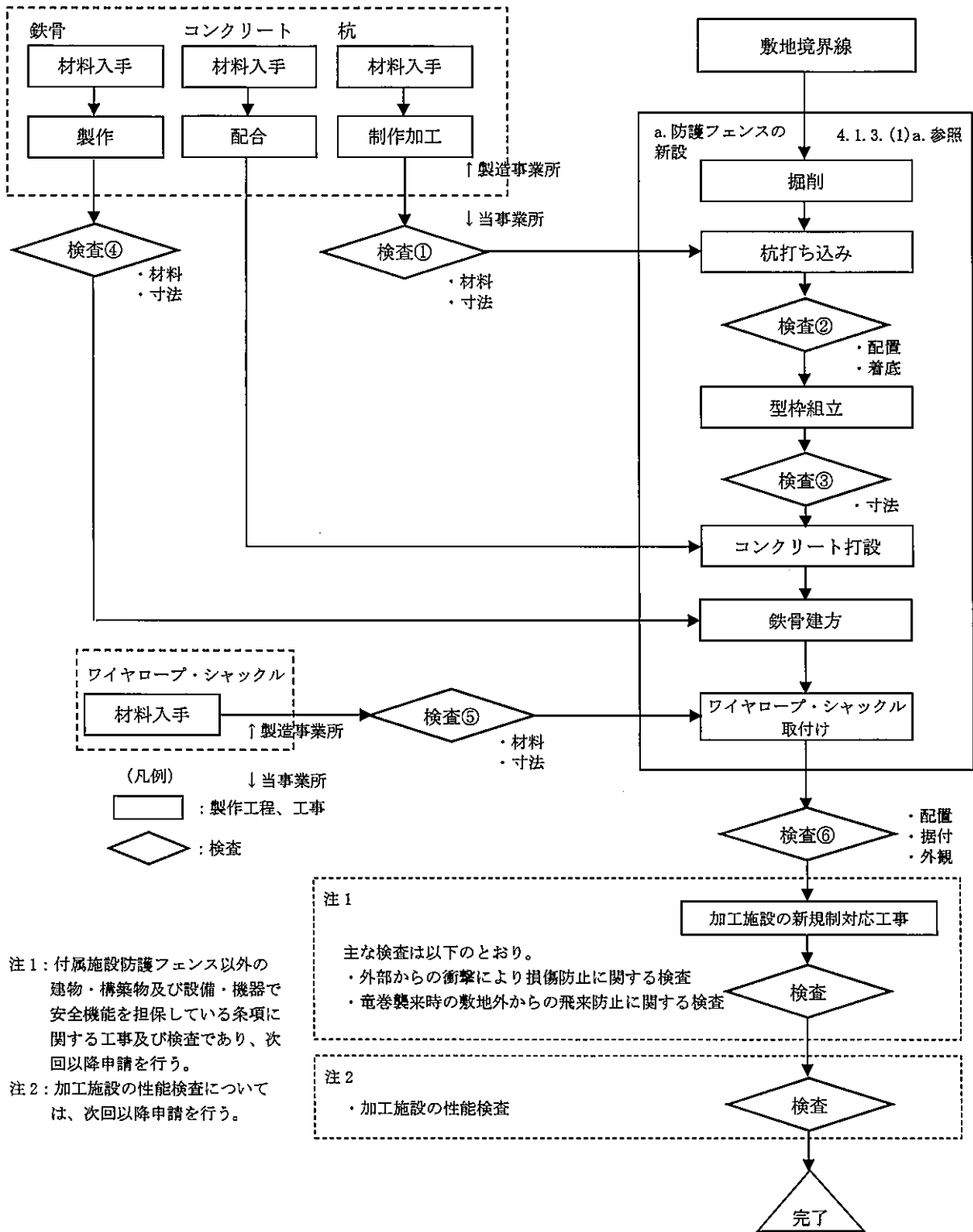

図リ 3-1 防護フェンスの新設の手順フロー図

(3) 品質保証計画

本申請の設備・機器の設計及び工事に係る品質保証活動は、事業許可における「加工施設の保安のための業務に係る品質管理に必要な体制の整備に関する事項」を踏まえて、保安品質マニュアルとして定める「保安品質保証計画書」に従い実施する。

(4) 検査

検査の項目を「I-2検査の項目及び方法」の表1-1(1/4)に、検査の方法を表1-3-16に示す。

4. 1. 4. 非常用設備

加工施設の維持管理に不可欠な建物については、工事中においても継続して使用するものとする。継続使用する建物及び理由については5項参照。また、既申請の非常用設備の取り外し対象機器を表リ-9に、今回申請の取り外し対象機器を表リ-10に示す。

4. 1. 4-1 付属建物シリンダ洗浄棟の非常用設備

(1) 手順

今回申請の付属建物シリンダ洗浄棟の非常用設備に係る工事は、保安規定に基づき工事計画を策定するとともに、以下に示す手順（図イ1-1参照）により行う。また変更しない設備・機器については、検査のみを行う。

なお、加工施設の維持管理に不可欠な建物については、工事中においても継続して使用するものとする。継続使用する建物及び理由については5項参照。

工事にあたっては、取り外し工事を含め下記の措置を講じる。

- ・ 建物の遮蔽能力に影響する工事は実施しない。
- ・ 付属建物シリンダ洗浄棟の地下の洗浄残渣貯蔵棚に核燃料物質が保管されているが、工事エリアから離れているため、核燃料物質への影響はない。
- ・ 気体廃棄設備(5)及び気体廃棄設備(6)は複数の系統から構成されており、建物工事に干渉する一部の系統は工事の進捗に合わせて一時的に停止、取り外すが、工事に干渉しない系統は運転を継続することにより、第1種管理区域の負圧、閉じ込めを維持する。
- ・ 付属建物シリンダ洗浄棟にある気体廃棄設備(6)を停止させる必要がある場合は、隣接する付属建物第2廃棄物処理所の気体廃棄設備(6)及び付属建物第1廃棄物処理所の気体廃棄設備(5)を運転し、付属建物シリンダ洗浄棟との境界扉を開放することで、付属建物シリンダ洗浄棟の負圧維持、閉じ込めを維持する。また、閉じ込めの機能を維持できるように、建物への目張り及び停止する気体廃棄設備の接合部に閉止板又は閉止プラグによる閉止措置を講じる。
- ・ 外壁を貫通する配管を撤去した後は、不燃性材料で閉止措置を行う。
- ・ 発生する粉塵は、局所排気装置、集塵機等を設置し、汚染の拡大を防止する。
- ・ 工事中、安全機能を維持するために必要なケーブル類は、仮設の迂回ルートを設け機能を維持する。
- ・ 取り外しする設備・機器のうち、第1種管理区域に設置された設備・機器で核燃料物質に汚染され、復旧時に再利用しない部材は、放射性固体廃棄物として、2000ドラム缶に収納できる形に解体する。2000ドラム缶に収納された放射性固体廃棄物は、保管廃棄設備に搬送し、保管する。

- a. 緊急対策設備(1)非常用照明の復旧^{註1)}：仮移設した非常用照明の復旧により、事故発生時における照明の確保を図る。(図リ4-1-1参照)
配置を図リ非-1-1~3に示す。
- b. 緊急対策設備(1)誘導灯の復旧^{註2)}：仮移設した誘導灯の復旧により、事故発生時における避難経路の指示を図る。(図リ4-1-2参照)
配置を図リ非-1-1~3に示す。
- c. 緊急対策設備(1)安全避難通路の増設：付属建物シリンダ洗浄棟本体及び前室の床に安全避難通路の増設により、事故発生時における避難通路の確保を図る。(図リ4-1-3参照)
配置を図リ非-1-2に示す。

- d. 緊急対策設備(3)堰(内部溢水止水用)(固定式)の新設：付属建物シリンダ洗浄棟本体の床に固定式堰の新設により、溢水時における第1種管理区域外への溢水漏えい防止を図る。(図リ4-1-4参照)
配置を図リ非-6-2に示す。
- e. 緊急対策設備(3)堰(内部溢水止水用)(脱着式)の新設：付属建物シリンダ洗浄棟本体の床に脱着式堰の新設により、溢水時における第1種管理区域外への溢水漏えい防止を図る。(図リ4-1-5参照)
配置を図リ非-6-2に、脱着部詳細図を図リ非-6-5に示す。
- f. 非常用通報設備(非常ベル設備)の復旧^{注3)}：仮移設した非常ベル設備の復旧により、事故発生時における周辺への周知及び管理区域外への連絡を図る。(図リ4-1-6参照)
配置を図リ非-2-2~3に示す。
- g. 非常用通報設備(放送設備)の復旧^{注4)}：仮移設した放送設備の復旧により、事故発生時における工場内への放送連絡を図る。(図リ4-1-7参照)
配置を図リ非-2-1~2に示す。
- h. 非常用通報設備(通信連絡設備(電話設備))の復旧及び増設^{注5)}：仮移設した電話設備の復旧及び増設により、事故発生時における工場外への通信連絡を図る。(図リ4-1-8参照)
配置を図リ非-2-2に示す。
- i. 自動火災報知設備(火災感知設備及びそれに連動する警報設備)の復旧^{注6)}：仮移設した自動火災報知設備の復旧により、火災の早期感知及び火災感知時の警報発報を図る。(図リ4-1-9参照)
配置を図リ非-3-1~3に示す。
- j. 消火設備(消火器)の復旧^{注7)}：仮移設した消火器の復旧により、初期消火における設備の確保を図る。(図リ4-1-10参照)
配置を図リ非-4-5~7に示す。
- k. 変更しない設備・機器の検査：変更しない設備である屋外消火栓の検査により、初期消火における設備の確保を図る。(図リ4-1-11参照)
配置を図リ非-4-1に示す。

注)：注意事項

注1) 非常用設備のうち緊急対策設備(1)非常用照明の仮移設は既申請

注2) 非常用設備のうち緊急対策設備(1)誘導灯の仮移設は既申請

注3) 非常用設備のうち非常用通報設備(非常ベル設備)の仮移設は既申請

注4) 非常用設備のうち非常用通報設備(放送設備)の仮移設は既申請

注5) 非常用設備のうち非常用通報設備(通信連絡設備(電話設備))の仮移設は既申請

注6) 非常用設備のうち自動火災報知設備(火災感知設備及びそれに連動する警報設備)の仮移設は既申請

注7) 非常用設備のうち消火設備(消火器)の仮移設は既申請

(2) 工事上の注意事項

a. 一般事項

- ・ 工事の実施にあたっては、労働安全衛生法等の関連法令及び保安規定に基づく当社の各種要領に従い、労働災害の防止に努める。
- ・ 作業場所は必要に応じて区画し、標識・表示等により周知を図るとともに、関係者以外の立ち入りを制限する。
- ・ 工事に伴う騒音等にも配慮し、必要に応じて、防音シート等を設置し、周辺環境への影響を軽減する。

b. 安全管理（防火、汚染防止を含む）

- ・ 改造工事に伴い工事に火気を使用する場合には、周辺設備・機器に難燃性シートによる養生を行うとともに、必要に応じて工事で発生する粉塵、ヒュームを処理するための局所排気設備を仮設する。
- ・ 火気作業を行う場合には、作業エリア周辺に可燃物、危険物がないことを確認するとともに、工事対象となるエリアから可燃物が除去されていることを確認する。
- ・ 火気作業を行う場合には、社内の管理要領に従い、計画書・点検記録等の確認を適宜実施する。
- ・ 改造工事に伴い、周囲の設備・機器に影響がないように工事を行うとともに、汚染拡大が想定される場合には、グリーンハウスを仮設する。
- ・ 高所作業等、作業者、作業環境又は周辺環境への危険源を想定し、必要に応じて、リスクアセスメントを行い、災害の防止を図る等の安全対策を実施する。

c. 入退城・放射線管理

- ・ 本工事は管理区域内にて実施するため、作業者は、入退出時に予め定められた管理区域出入口を経由するとともに、個人用の線量測定器や必要な安全保護具を着用する。

d. その他

- ・ 使用する工具・機器は、使用前に点検する。

e. 緊急時の対応

- ・ 現場で緊急事態（火災・救急等）が発生した場合には、緊急時対応要領に従い、予め定められた連絡先に通報・連絡するとともに、作業を一時中断する等の必要な措置を実施する。
- ・ 緊急事態が発生した場合に備え、予め工事中の安全避難通路を確保する。

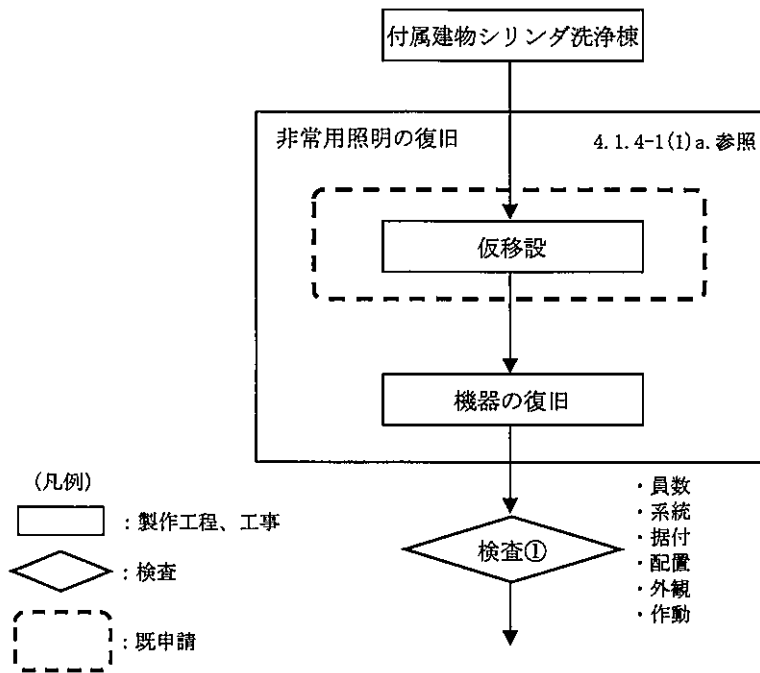

(図イ 1-1 工事の手順フロー図へ)

図リ 4-1-1 緊急対策設備 (1)非常用照明の復旧の手順フロー図

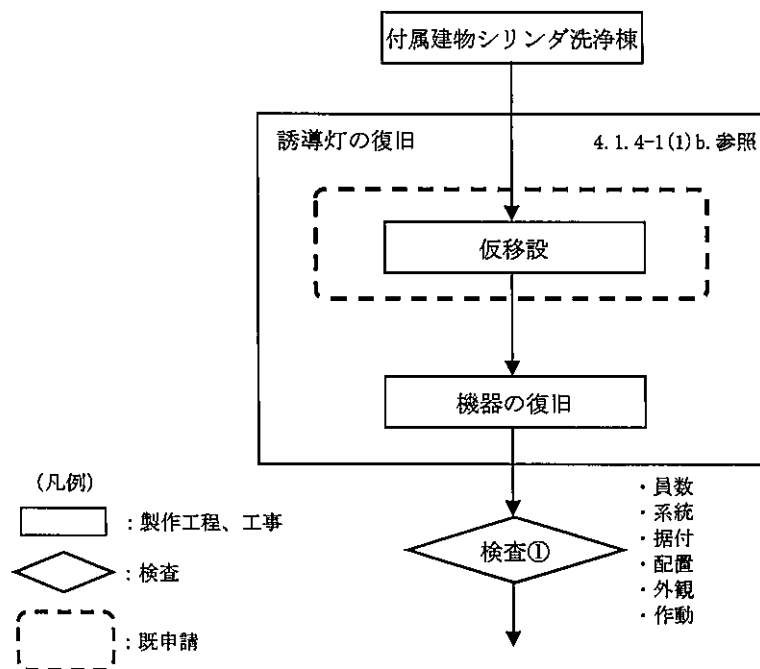

(図イ 1-1 工事の手順フロー図へ)

図リ 4-1-2 緊急対策設備 (1)誘導灯の復旧の手順フロー図

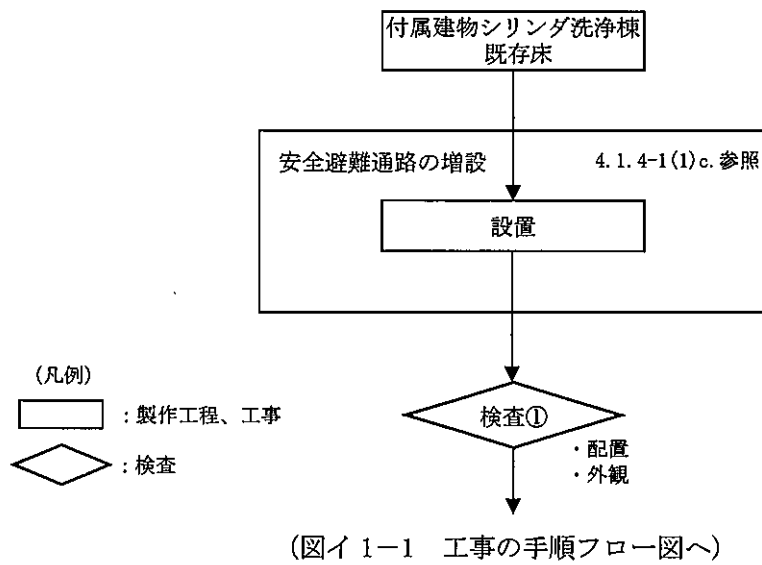

図リ 4-1-3 緊急対策設備(1)安全避難通路の増設の手順フロー図

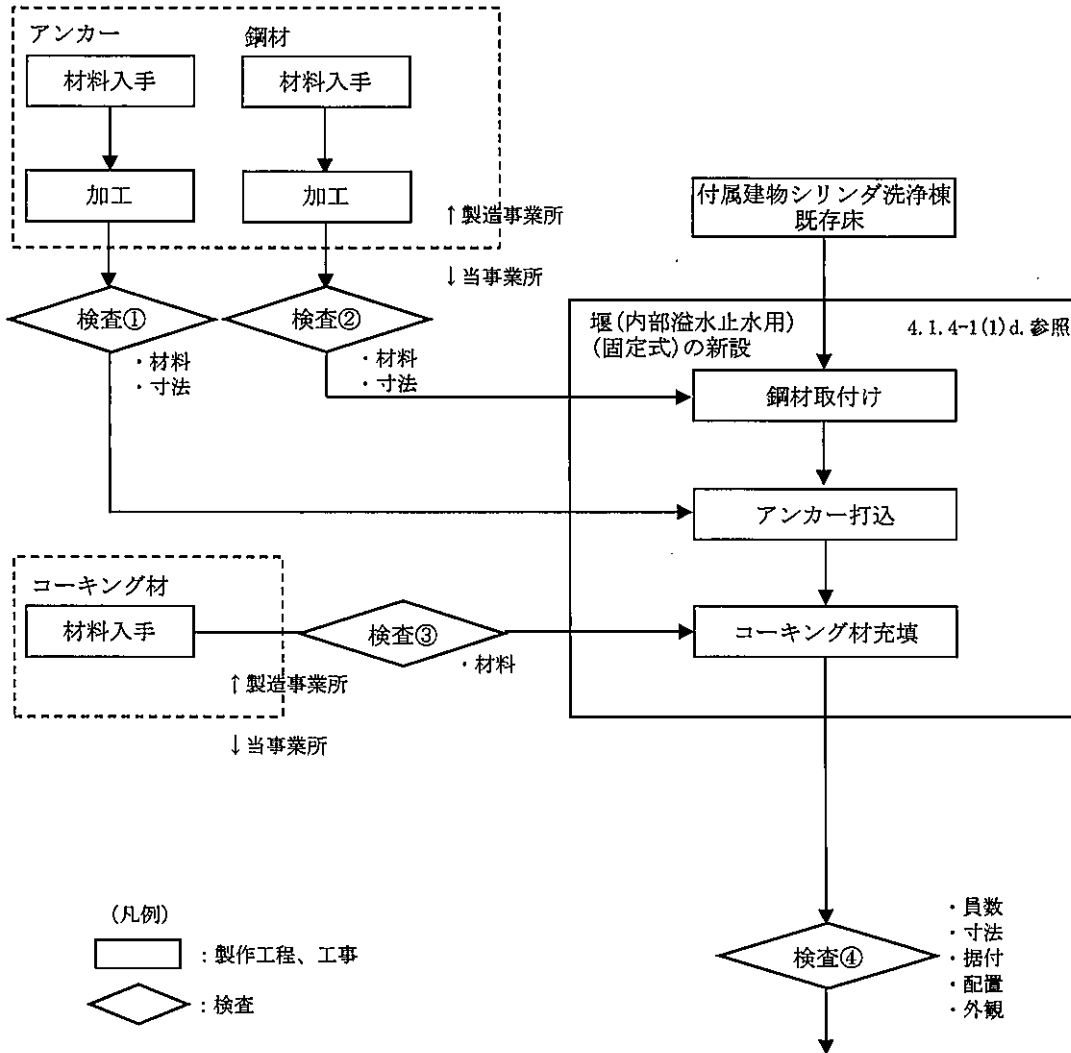

(図イ 1-1 工事の手順フロー図へ)

図リ 4-1-4 緊急対策設備(3) 堰(内部溢水止水用) (固定式)の新設の手順フロー図

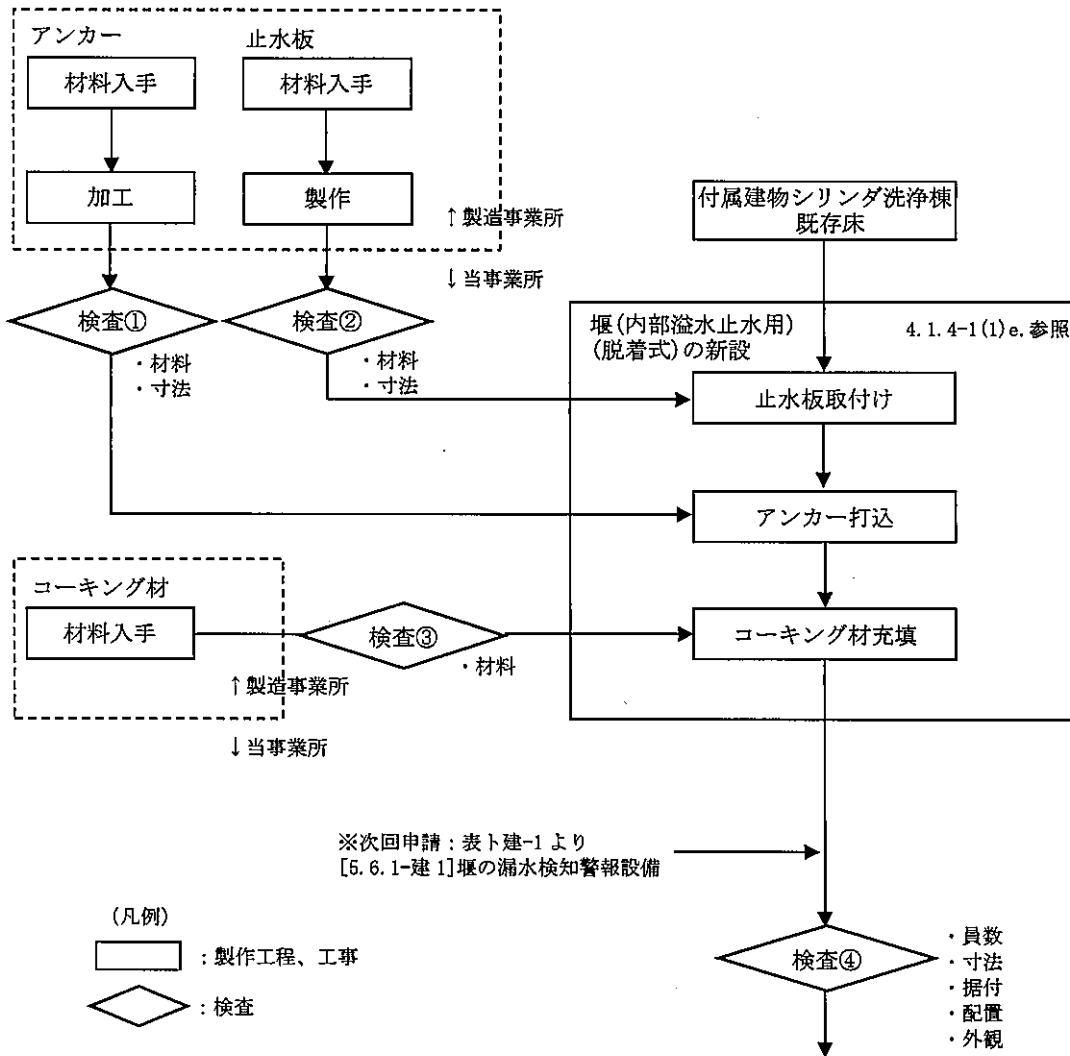

(図イ 1-1 工事の手順フロー図へ)

図リ 4-1-5 緊急対策設備(3)堰(内部溢水止水用)(脱着式)の新設の手順フロー図

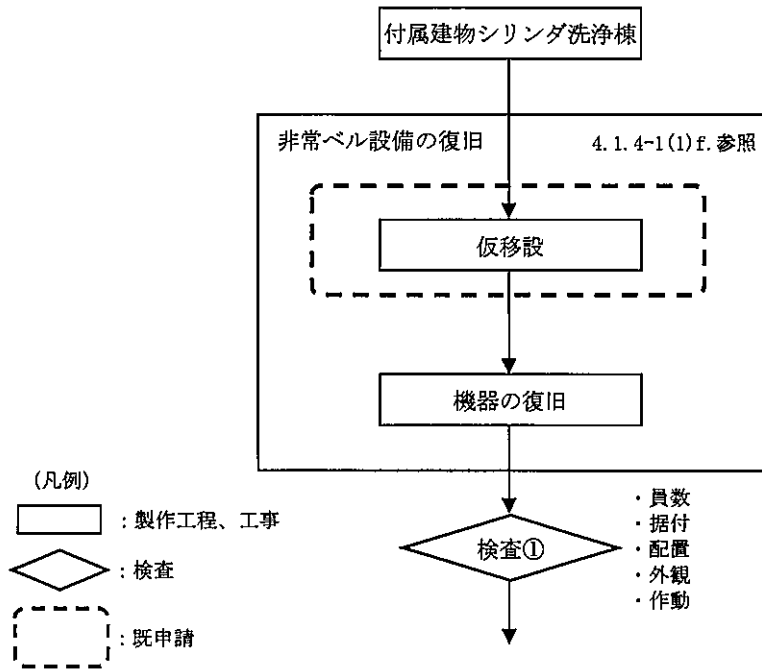

(図イ 1-1 工事の手順フロー図へ)

図リ 4-1-6 非常用通報設備(非常ベル設備)の復旧の手順フロー図

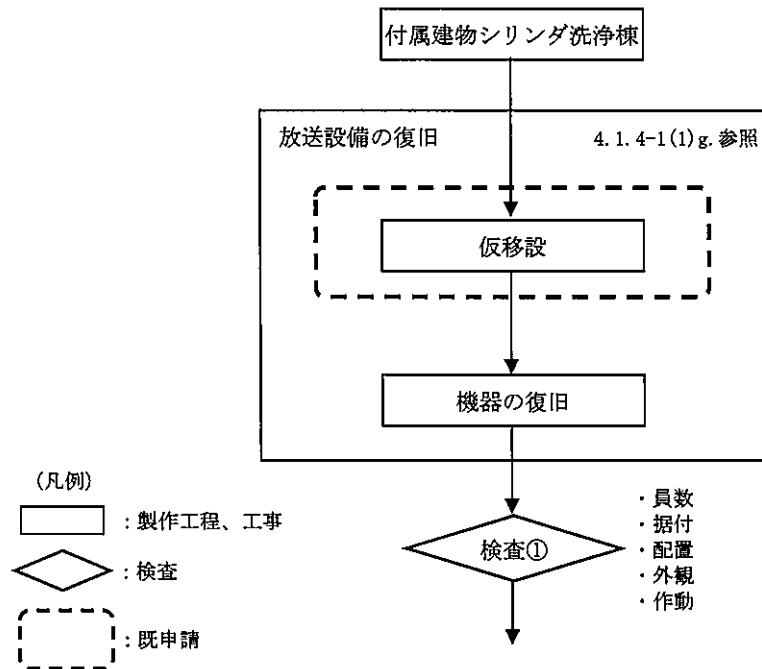

(図イ 1-1 工事の手順フロー図へ)

図リ 4-1-7 非常用通報設備(放送設備)の復旧の手順フロー図

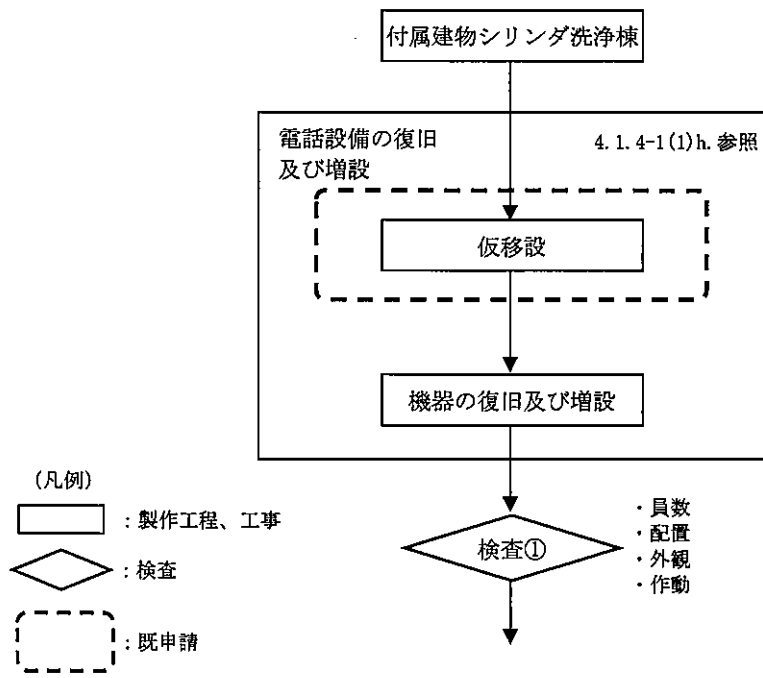

(図イ 1-1 工事の手順フロー図へ)

図リ 4-1-8 非常用通報設備(通信連絡設備(電話設備))の復旧及び増設の手順フロー図

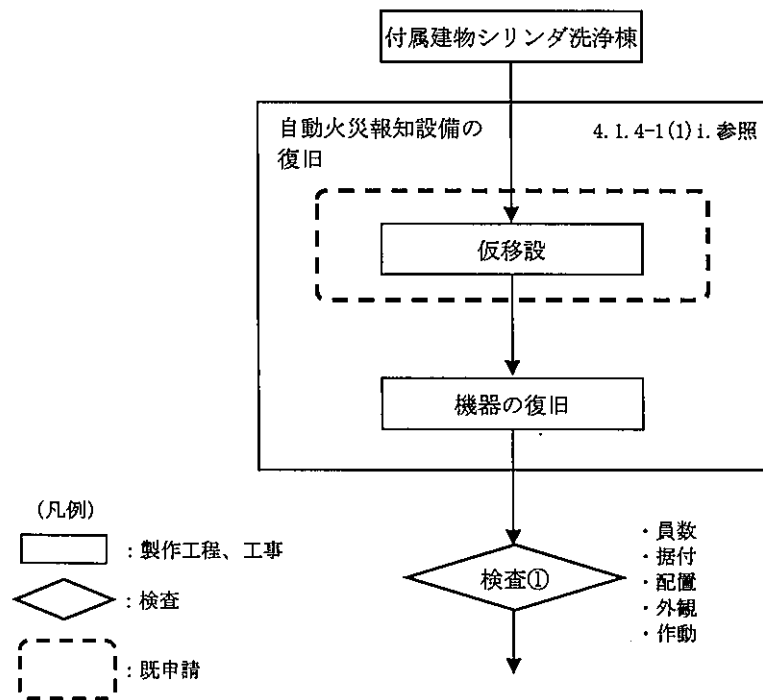

(図イ 1-1 工事の手順フロー図へ)

図リ 4-1-9 自動火災報知設備(火災感知設備及びそれに連動する警報設備)の復旧の手順フロー図

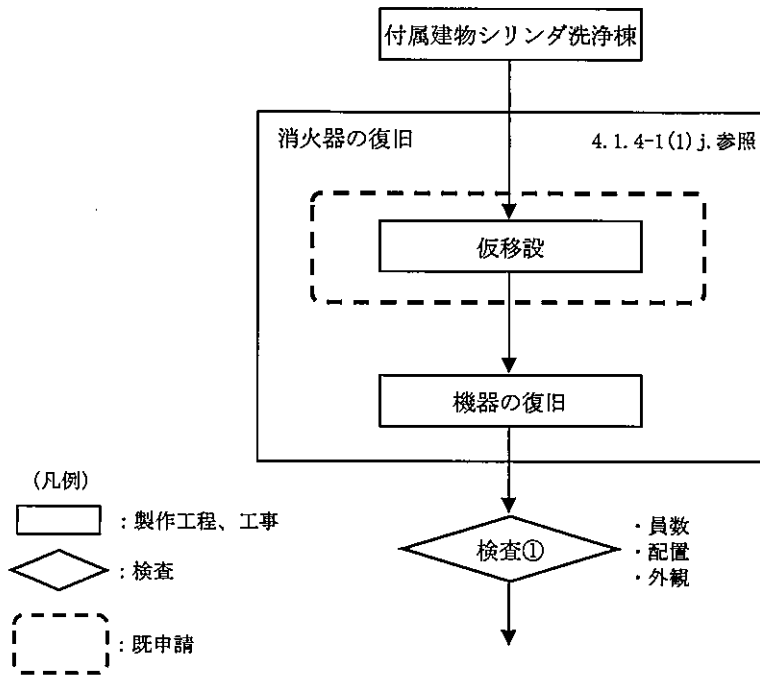

(図イ 1-1 工事の手順フロー図へ)

図リ 4-1-10 消火設備(消火器)の復旧の手順フロー図

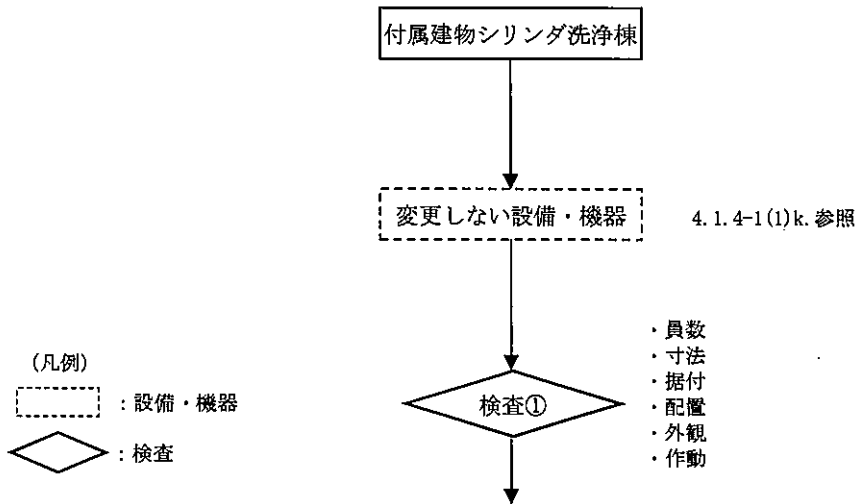

(図イ 1-1 工事の手順フロー図へ)

図リ 4-1-11 変更しない設備・機器(消火設備(屋外消火栓))の検査手順フロー図

(3) 品質保証計画

本申請の設備・機器の設計及び工事に係る品質保証活動は、事業許可における「加工施設の保安のための業務に係る品質管理に必要な体制の整備に関する事項」を踏まえて、保安品質マニュアルとして定める「保安品質保証計画書」に従い実施する。

(4) 検査

検査の項目を「I-2 検査の項目及び方法」の表1-1(2/4)に、検査の方法を表1-2-1(1/4)～(4/4)に示す。

4. 1. 4-2 付属建物原料貯蔵所の非常用設備

(1) 手順

今回申請の付属建物原料貯蔵所の非常用設備に係る工事は、保安規定に基づき工事計画を策定するとともに、以下に示す手順（図へ1-1参照）により行う。また変更しない設備・機器については、検査のみを行う。

なお、加工施設の維持管理に不可欠な建物については、工事中においても継続して使用するものとする。継続使用する建物及び理由については5項参照。

工事にあたっては、取り外し工事を含め下記の措置を講じる。

- ・ 建物の遮蔽能力に影響する工事は実施しない。
- ・ 付属建物原料貯蔵所のシリンダ貯蔵ピットに核燃料物質が保管されているが、工事エリアから離れているため、核燃料物質への影響はない。
- ・ 外壁を貫通する配管を撤去した後は、不燃性材料で閉止措置を行う。
- ・ 発生する粉塵は、局所排気装置、集塵機等を設置し、汚染の拡大を防止する。
- ・ 工事中、安全機能を維持するために必要なケーブル類は、仮設の迂回ルートを設け機能を維持する。
- ・ 西外壁の壁新設補強に伴い、安全機能を維持するために必要な消火設備（西側屋外消火栓）は、代替措置（南側屋外消火栓のホース延長）の実施により機能を維持する。

- a. 緊急対策設備(1)非常用照明の復旧^{註1)}：仮移設した非常用照明の復旧により、事故発生時における照明の確保を図る。（図リ4-2-1参照）
配置を図リ非-1-9に示す。
- b. 緊急対策設備(1)誘導灯の復旧^{註2)}：仮移設した誘導灯の復旧により、事故発生時における避難経路の指示を図る。（図リ4-2-2参照）
配置を図リ非-1-9に示す。
- c. 緊急対策設備(1)安全避難通路の増設：付属建物原料貯蔵所の床に安全避難通路の増設により、事故発生時における避難通路の確保を図る。（図リ4-2-3参照）
配置を図リ非-1-9に示す。
- d. 非常用通報設備(非常ベル設備)の復旧^{註3)}：仮移設した非常ベル設備の復旧により、事故発生時における周辺への周知及び管理区域外への連絡を図る。（図リ4-2-4参照）
配置を図リ非-2-8に示す。
- e. 非常用通報設備(放送設備)の復旧^{註3)}：仮移設した放送設備の復旧により、事故発生時における工場内への放送連絡を図る。（図リ4-2-5参照）
配置を図リ非-2-8に示す。
- f. 非常用通報設備(通信連絡設備(電話設備))の復旧及び増設^{註4)}：仮移設した電話設備の復旧及び増設により、事故発生時における工場外への通信連絡を図る。（図リ4-2-6参照）
配置を図リ非-2-8に示す。
- g. 自動火災報知設備(火災感知設備及びそれに連動する警報設備)の復旧^{註5)}：仮移設した自動火災報知設備の復旧により、火災の早期感知及び火災感知時の警報発報を図る。（図リ4-2-7参照）
配置を図リ非-3-9に示す。
- h. 消火設備(消火器)の復旧^{註6)}：仮移設した消火器の復旧により、初期消火における設備の確保を図る。（図リ4-2-8参照）
配置を図リ非-4-13に示す。
- i. 消火設備(屋外消火栓)の検査及び改造：変更しない設備である南側屋外消火栓の検査、及び西側屋外消火栓の改造により、初期消火における設備の確保を図る。

なお、南側屋外消火栓は検査のみを実施し、西側屋外消火栓は取り外し、一時保管後に改造する。（図リ4-2-9参照）

配置を図リ非-4-1に示す。

注)：注意事項

注1) 非常用設備のうち緊急対策設備(1)非常用照明の仮移設は既申請

注2) 非常用設備のうち緊急対策設備(1)誘導灯の仮移設は既申請

注3) 非常用設備のうち非常用通報設備(放送設備)の仮移設は既申請

注4) 非常用設備のうち非常用通報設備(通信連絡設備(電話設備))の仮移設は既申請

注5) 非常用設備のうち自動火災報知設備(火災感知設備及びそれに連動する警報設備)の仮移設は既申請

注6) 非常用設備のうち消火設備(消火器)の仮移設は既申請

(2) 工事上の注意事項

a. 一般事項

- ・ 工事の実施にあたっては、労働安全衛生法等の関連法令及び保安規定に基づく当社の各種要領に従い、労働災害の防止に努める。
- ・ 作業場所は必要に応じて区画し、標識・表示等により周知を図るとともに、関係者以外の立ち入りを制限する。
- ・ 工事に伴う騒音等にも配慮し、必要に応じて、防音シート等を設置し、周辺環境への影響を軽減する。

b. 安全管理（防火、汚染防止を含む）

- ・ 改造工事に伴い工事に火気を使用する場合には、周辺設備・機器に難燃性シートによる養生を行うとともに、必要に応じて工事で発生する粉塵、ヒュームを処理するための局所排気設備を仮設する。
- ・ 火気作業を行う場合には、作業エリア周辺に可燃物、危険物が無いことを確認するとともに、工事対象となるエリアから可燃物が除去されていることを確認する。
- ・ 火気作業を行う場合には、社内の管理要領に従い、計画書・点検記録等の確認を適宜実施する。
- ・ 高所作業等、作業者、作業環境又は周辺環境への危険源を想定し、必要に応じて、リスクアセスメントを行い、災害の防止を図る等の安全対策を実施する。

c. 入退域・放射線管理

- ・ 本工事は管理区域内にて実施するため、作業者は、入退出時に予め定められた管理区域出入口を経由するとともに、個人用の線量測定器や必要な安全保護具を着用する

d. その他

- ・ 使用する工具・機器は、使用前に点検する。

e. 緊急時の対応

- ・ 現場で緊急事態（火災・救急等）が発生した場合には、緊急時対応要領に従い、予め定められた連絡先に通報・連絡するとともに、作業を一時中断する等の必要な措置を実施する。
- ・ 緊急事態が発生した場合に備え、予め工事中の安全避難通路を確保する。

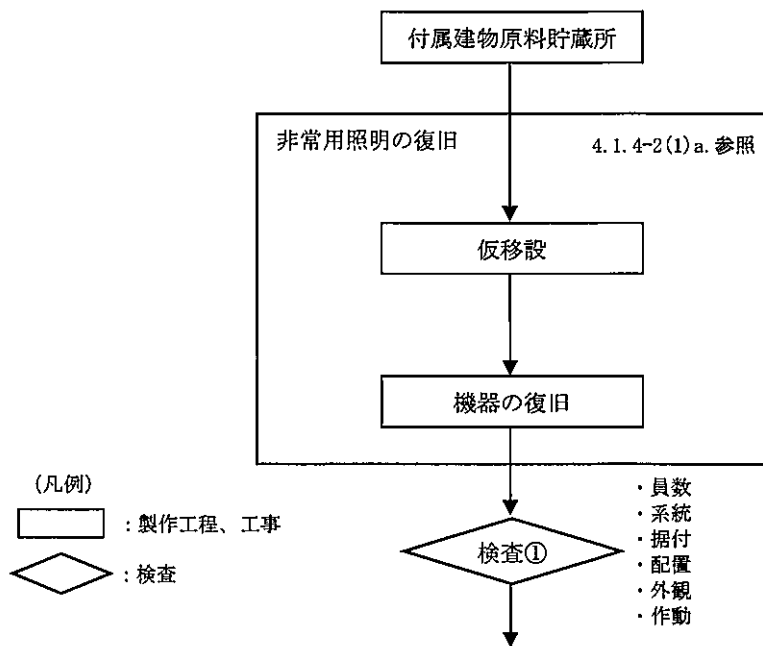

(図へ1-1 工事の手順フロー図へ)

図リ 4-2-1 緊急対策設備(1)非常用照明の復旧の手順フロー図

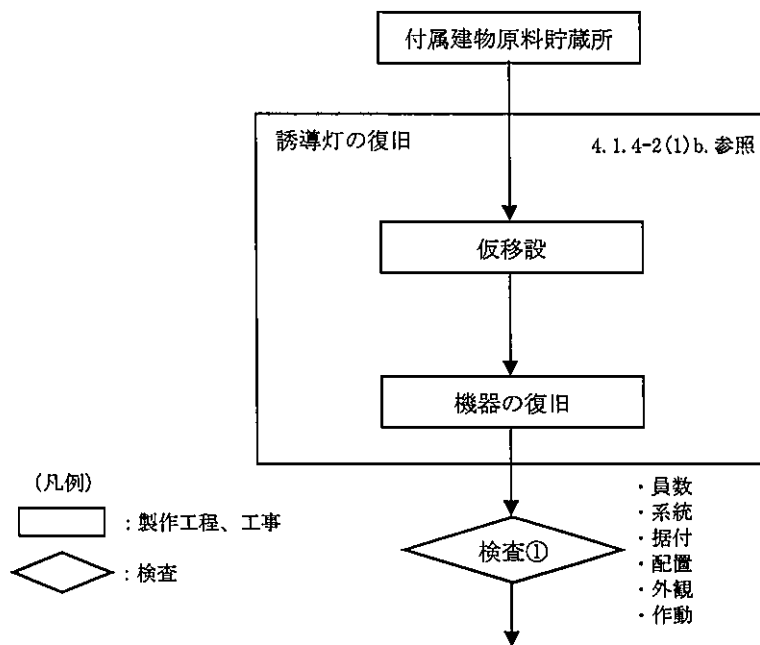

(図へ1-1 工事の手順フロー図へ)

図リ 4-2-2 緊急対策設備(1)誘導灯の復旧の手順フロー図

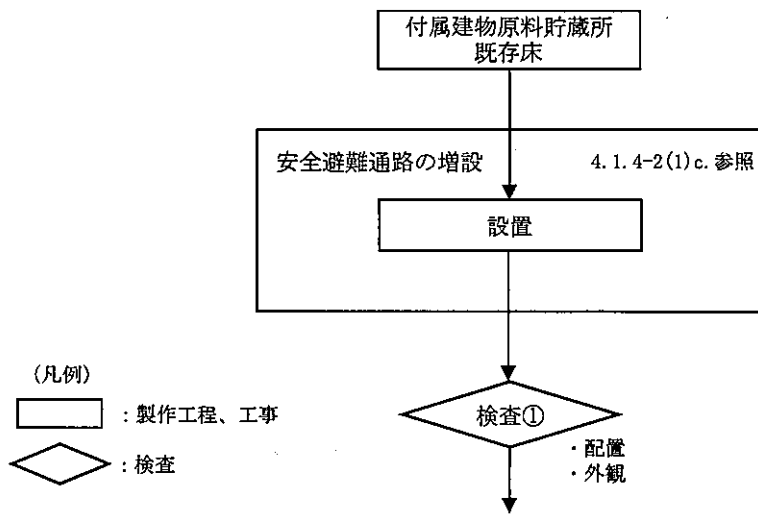

(図へ1-1 工事の手順フロー図へ)

図リ 4-2-3 緊急対策設備 (1) 安全避難通路の増設の手順フロー図

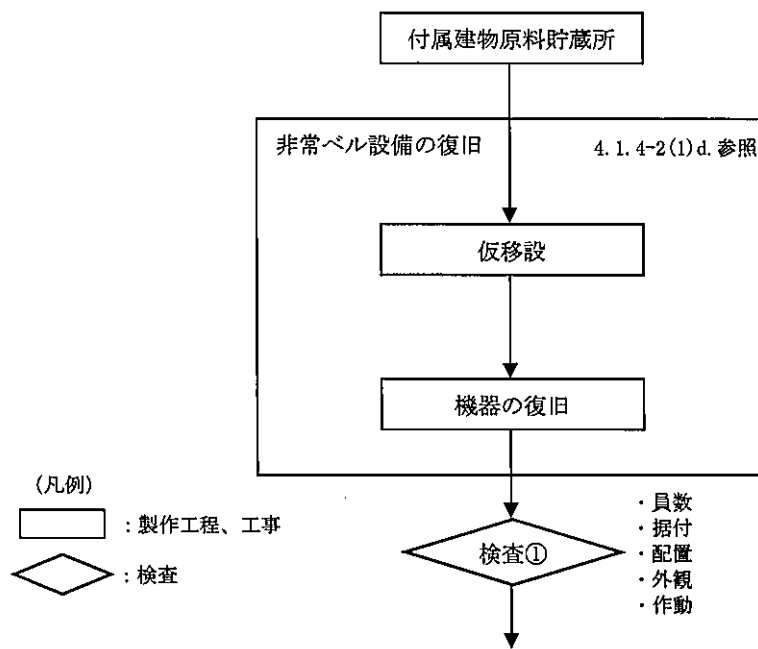

(図へ1-1 工事の手順フロー図へ)

図リ 4-2-4 非常用通報設備(非常ベル設備)の復旧の手順フロー図

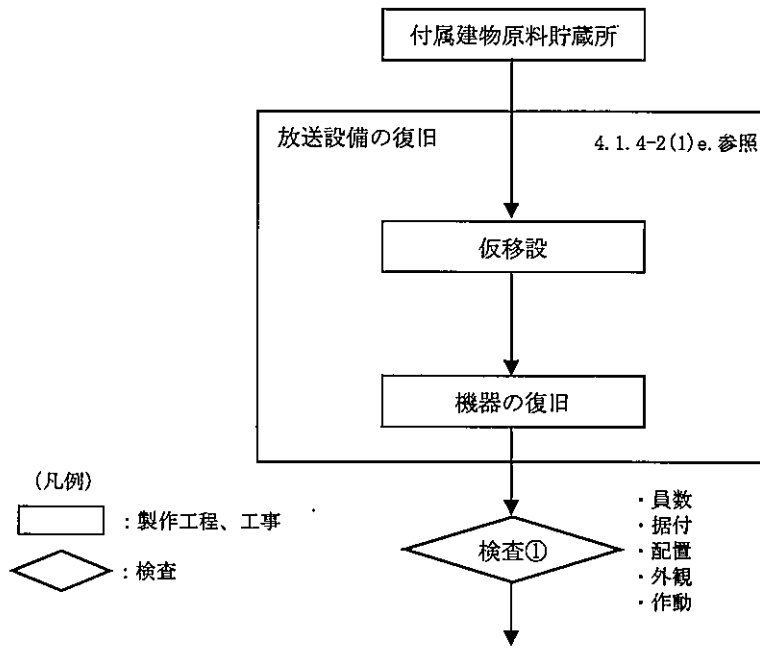

(図へ1-1 工事の手順フロー図へ)

図リ 4-2-5 非常用通報設備(放送設備)の復旧の手順フロー図

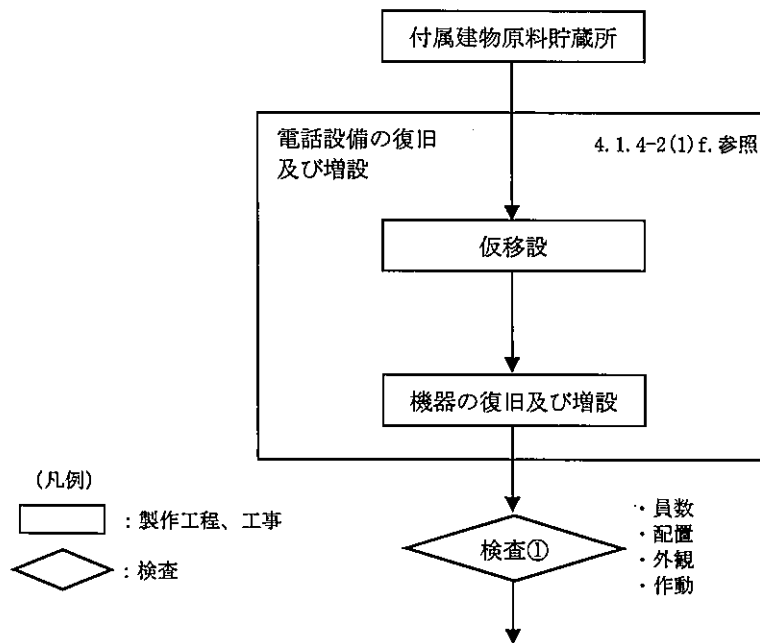

(図へ1-1 工事の手順フロー図へ)

図リ 4-2-6 非常用通報設備(通信連絡設備(電話設備))の復旧及び増設の手順フロー図

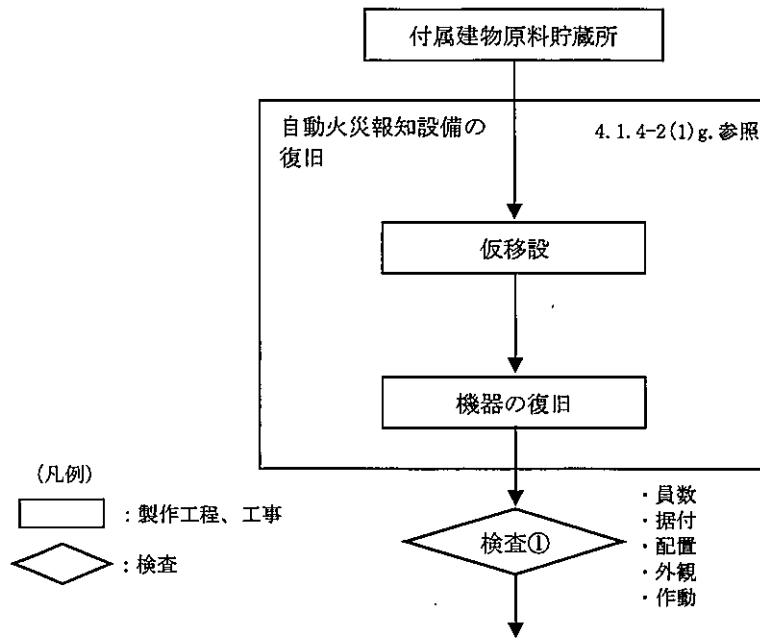

(図へ1-1 工事の手順フロー図へ)

図リ 4-2-7 自動火災報知設備(火災感知設備及びそれに連動する警報設備)の復旧の手順フロー図

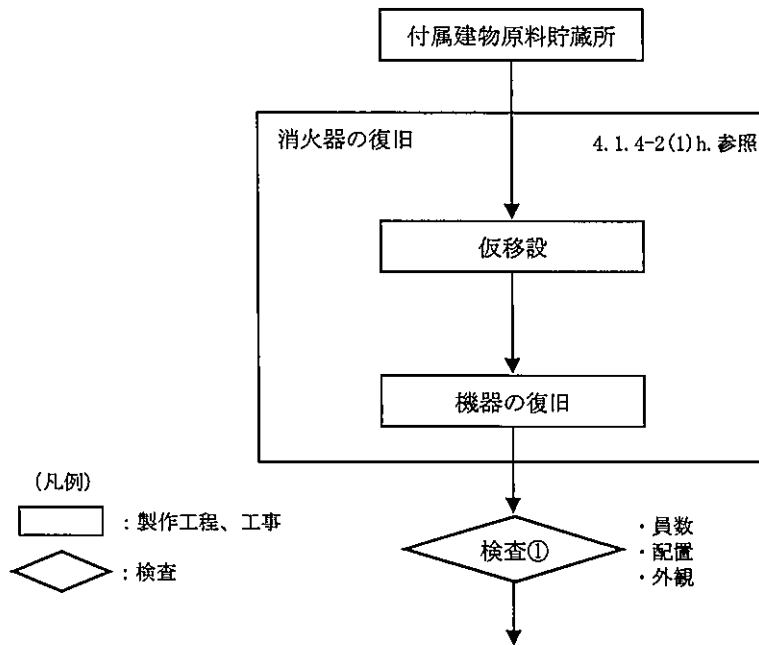

(図へ1-1 工事の手順フロー図へ)

図リ 4-2-8 消火設備(消火器)の復旧の手順フロー図

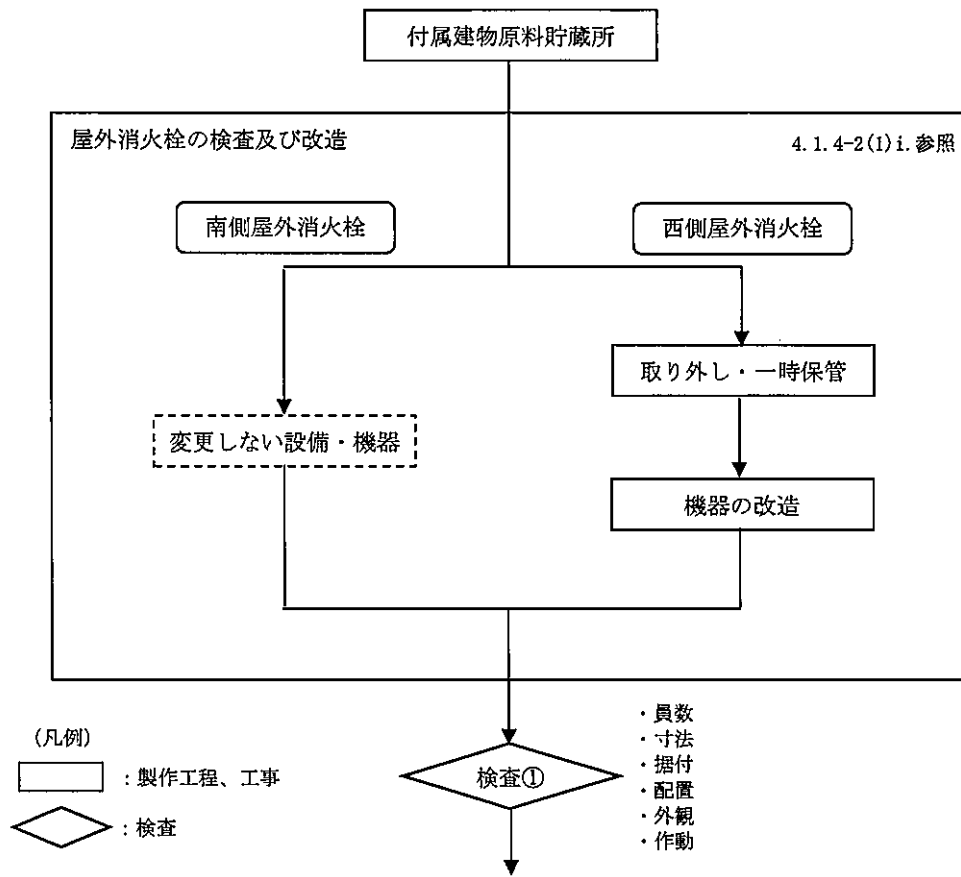

(図へ1-1 工事の手順フロー図へ)

図リ 4-2-9 消火設備(屋外消火栓)の検査及び改造の手順フロー図

(3) 品質保証計画

本申請の設備・機器の設計及び工事に係る品質保証活動は、事業許可における「加工施設の保安のための業務に係る品質管理に必要な体制の整備に関する事項」を踏まえて、保安品質マニュアルとして定める「保安品質保証計画書」に従い実施する。

(4) 検査

検査の項目を「I-2 検査の項目及び方法」の表1-1(2/4)に、検査の方法を表1-2-2(1/3)～(3/3)に示す。

4. 1. 4-3 付属建物第1廃棄物処理所の非常用設備

(1) 手順

今回申請の付属建物第1廃棄物処理所の非常用設備に係る工事は、保安規定に基づき工事計画を策定するとともに、以下に示す手順（図ト1-1参照）により行う。また変更しない設備・機器については、検査のみを行う。

なお、加工施設の維持管理に不可欠な建物については、工事中においても継続して使用するものとする。継続使用する建物及び理由については5項参照。

工事にあたっては、取り外し工事を含め下記の措置を講じる。

- ・ 建物の遮蔽能力に影響する工事は実施しない。
- ・ 付属建物第1廃棄物処理所に核燃料物質はない。
- ・ 気体廃棄設備(5)及び気体廃棄設備(6)は複数の系統から構成されており、建物工事に干渉する一部の系統は工事の進捗に合わせて一時的に停止、取り外すが、工事に干渉しない系統は運転を継続することにより、第1種管理区域の負圧、閉じ込めを維持する。
- ・ 付属建物第1廃棄物処理所にある気体廃棄設備(5)を停止させる必要がある場合は、隣接する付属建物第2廃棄物処理所及び付属建物シリンダ洗浄棟の気体廃棄設備(6)を運転し、付属建物第1廃棄物処理所との境界扉を開放することで、付属建物第1廃棄物処理所の負圧維持、閉じ込めを維持する。また、閉じ込めの機能を維持できるように、建物への目張り及び停止する気体廃棄設備の接合部に閉止板又は閉止プラグによる閉止措置を講じる。
- ・ 外壁を貫通する配管を撤去した後は、不燃性材料で閉止措置を行う。
- ・ 発生する粉塵は、局所排気装置、集塵機等を設置し、汚染の拡大を防止する。
- ・ 工事中、安全機能を維持するために必要なケーブル類は、仮設の迂回ルートを設け機能を維持する。
- ・ 取り外しする設備・機器のうち、第1種管理区域に設置された設備・機器で核燃料物質に汚染され、復旧時に再利用しない部材は、放射性固体廃棄物として、200ℓドラム缶に収納できる形に解体する。200ℓドラム缶に収納された放射性固体廃棄物は、保管廃棄設備に搬送し、保管する。

- a. 緊急対策設備(1)非常用照明の復旧^{註1)}：仮移設した非常用照明の復旧により、事故発生時における照明の確保を図る。（図リ4-3-1参照）
配置を図リ非-1-4~5に示す。
- b. 緊急対策設備(1)誘導灯の復旧^{註2)}：仮移設した誘導灯の復旧により、事故発生時における避難経路の指示を図る。（図リ4-3-2参照）
配置を図リ非-1-4に示す。
- c. 緊急対策設備(1)安全避難通路の増設：付属建物第1廃棄物処理所の床に安全避難通路の増設により、事故発生時における避難通路の確保を図る。（図リ4-3-3参照）
配置を図リ非-1-4に示す。
- d. 緊急対策設備(2)飛散防止用防護ネットの新設：付属建物第1廃棄物処理所の屋根下に飛散防止用防護ネットを新設する。（図リ4-3-4参照）
配置を図リ非-5-1に、飛散防止用防護ネット取付概略図を図リ非-5-3に示す。
- e. 緊急対策設備(3)堰(内部溢水止水用)(固定式)の新設：付属建物第1廃棄物処理所の床に固定式堰の新設により、溢水時における第1種管理区域外への溢水漏えい防止を図る。（図リ4-3-5参照）

配置を図り非-6-3に示す。

- f. 非常用通報設備(放送設備)の復旧^{注3)}：仮移設した放送設備の復旧により、事故発生時における工場内への放送連絡を図る。(図り4-3-6参照)
配置を図り非-2-4に示す。
- g. 非常用通報設備(通信連絡設備(電話設備))の復旧及び増設^{注4)}：仮移設した電話設備の復旧及び増設により、事故発生時における工場外への通信連絡を図る。(図り4-3-7参照)
配置を図り非-2-4に示す。
- h. 自動火災報知設備(火災感知設備及びそれに連動する警報設備)の復旧^{注5)}：仮移設した自動火災報知設備の復旧により、火災の早期感知及び火災感知時の警報発報を図る。(図り4-3-8参照)
配置を図り非-3-4~5に示す。
- i. 消火設備(消火器)の復旧^{注6)}：仮移設した消火器の復旧により、初期消火における設備の確保を図る。(図り4-3-9参照)
配置を図り非-4-8~9に示す。
- j. 変更しない設備・機器の検査：変更しない設備である屋外消火栓の検査により、初期消火における設備の確保を図る。(図り4-3-10参照)
配置を図り非-4-1に示す。

注)：注意事項

注1) 非常用設備のうち緊急対策設備(1)非常用照明の仮移設は既申請

注2) 非常用設備のうち緊急対策設備(1)誘導灯の仮移設は既申請

注3) 非常用設備のうち非常用通報設備(放送設備)の仮移設は既申請

注4) 非常用設備のうち非常用通報設備(通信連絡設備(電話設備))の仮移設は既申請

注5) 非常用設備のうち自動火災報知設備(火災感知設備及びそれに連動する警報設備)の仮移設は既申請

注6) 非常用設備のうち消火設備(消火器)の仮移設は既申請

(2) 工事上の注意事項

a. 一般事項

- ・ 工事の実施にあたっては、労働安全衛生法等の関連法令及び保安規定に基づく当社の各種要領に従い、労働災害の防止に努める。
- ・ 作業場所は必要に応じて区画し、標識・表示等により周知を図るとともに、関係者以外の立ち入りを制限する。
- ・ 工事に伴う騒音等にも配慮し、必要に応じて、防音シート等を設置し、周辺環境への影響を軽減する。

b. 安全管理(防火を含む)

- ・ 改造工事に伴い工事に火気を使用する場合には、周辺設備・機器に難燃性シートによる養生を行うとともに、必要に応じて工事で発生する粉塵、ヒュームを処理するための局所排気設備を仮設する。
- ・ 火気作業を行う場合には、作業エリア周辺に可燃物、危険物が無いことを確認するとともに、工事対象となるエリアから可燃物が除去されていることを確認する。
- ・ 火気作業を行う場合には、社内の管理要領に従い、計画書・点検記録等の確認を適宜実施する。
- ・ 高所作業等、作業中、作業環境又は周辺環境への危険源を想定し、必要に応じて、リスク

アセスメントを行い、災害の防止を図る等の安全対策を実施する。

c. 入退域・放射線管理

- ・ 本工事は管理区域内にて実施するため、作業者は、入退出時に予め定められた管理区域出入口を経由するとともに、個人用の線量測定器や必要な安全保護具を着用する。

d. その他

- ・ 使用する工具・機器は、使用前に点検する。

e. 緊急時の対応

- ・ 現場で緊急事態（火災・救急等）が発生した場合には、緊急時対応要領に従い、予め定められた連絡先に通報・連絡するとともに、作業を一時中断する等の必要な措置を実施する。
- ・ 緊急事態が発生した場合に備え、予め工事中の安全避難通路を確保する。

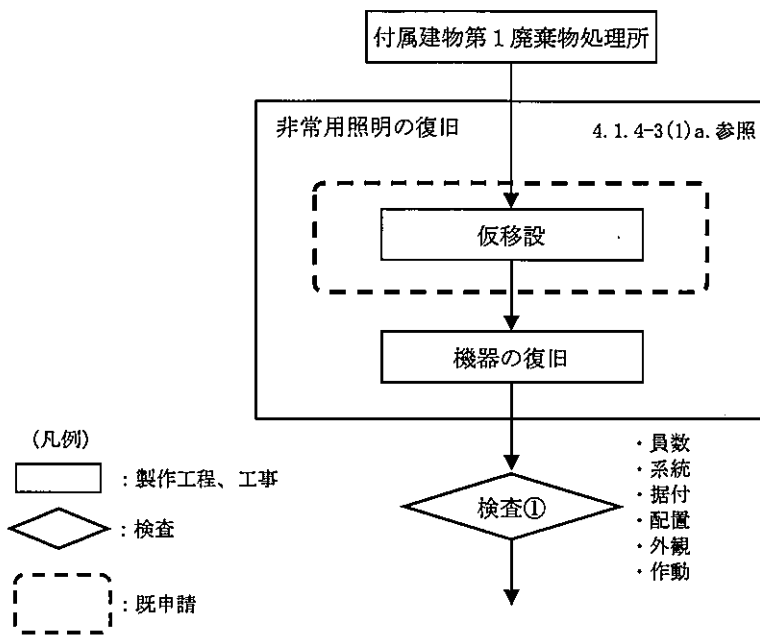

(図ト 1-1 工事の手順フロー図へ)

図リ 4-3-1 緊急対策設備(1)非常用照明の復旧の手順フロー図

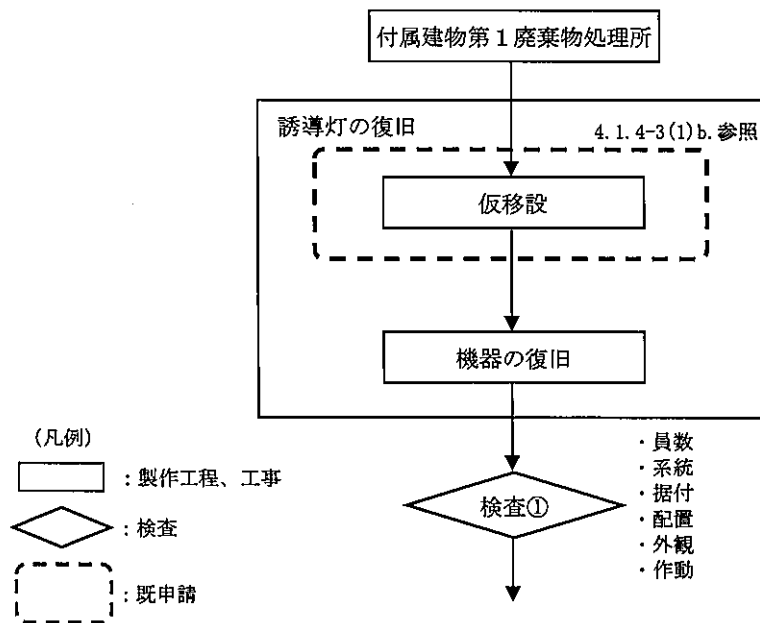

(図ト 1-1 工事の手順フロー図へ)

図リ 4-3-2 緊急対策設備(1)誘導灯の復旧の手順フロー図

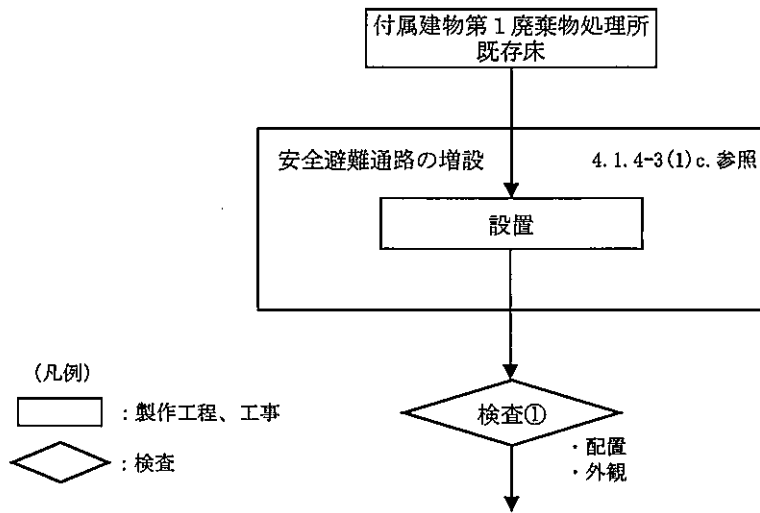

(図ト 1-1 工事の手順フロー図へ)

図リ 4-3-3 緊急対策設備(1)安全避難通路の増設の手順フロー図

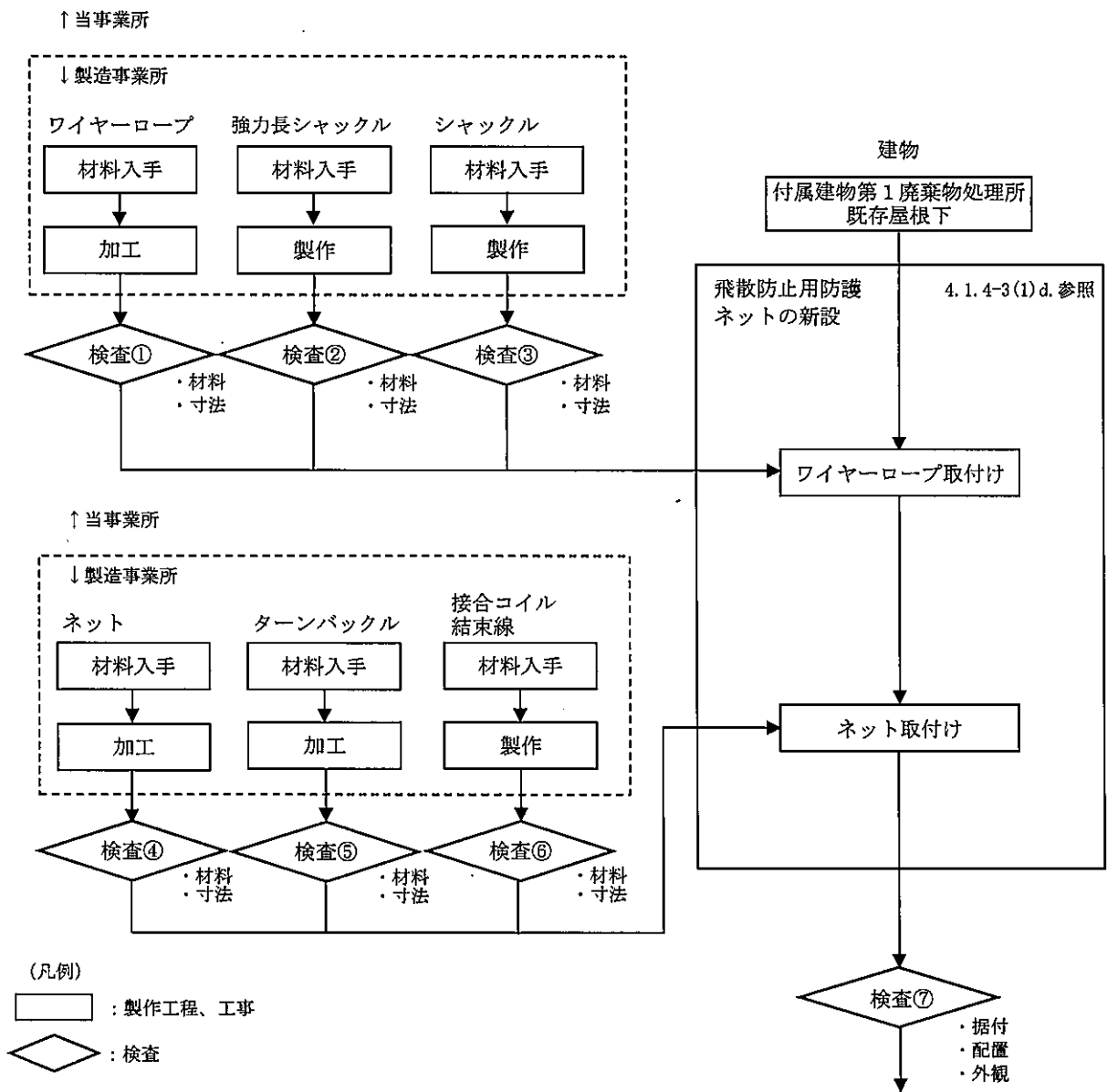

(図ト1-1 工事の手順フロー図へ)

図リ4-3-4 緊急対策設備(2)飛散防止用防護ネットの新設の手順フロー図

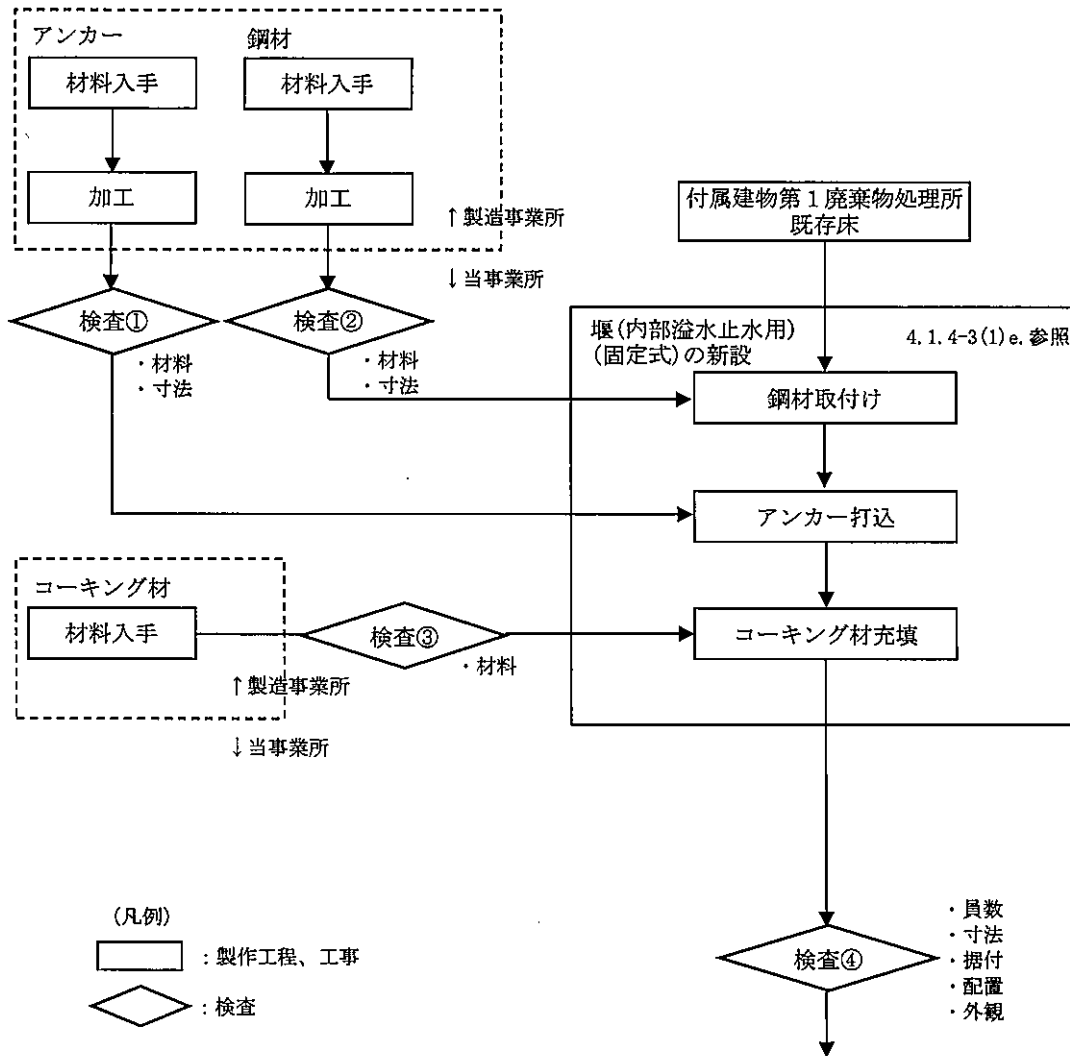

(図ト1-1 工事の手順フロー図へ)

図リ4-3-5 緊急対策設備(3)堰(内部溢水止水用)(固定式)の新設の手順フロー図

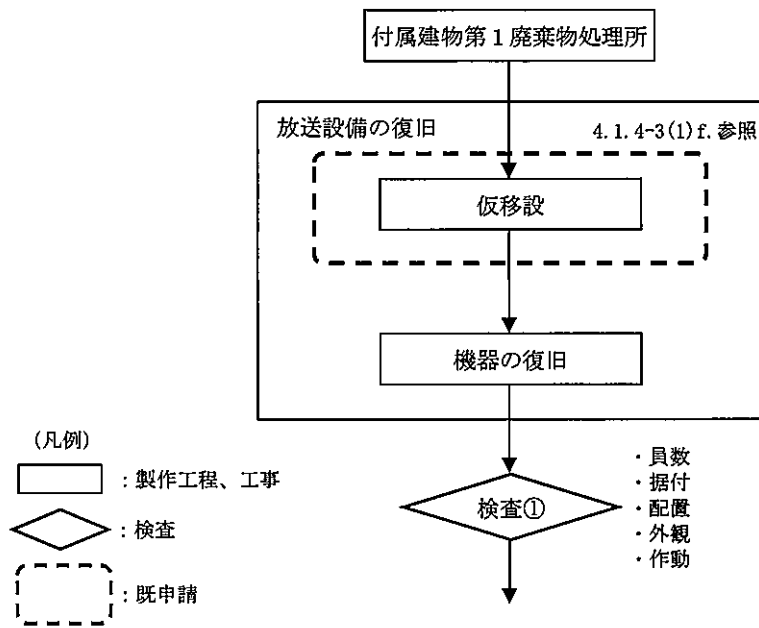

(図ト 1-1 工事の手順フロー図へ)

図リ 4-3-6 非常用通報設備(放送設備)の復旧の手順フロー図

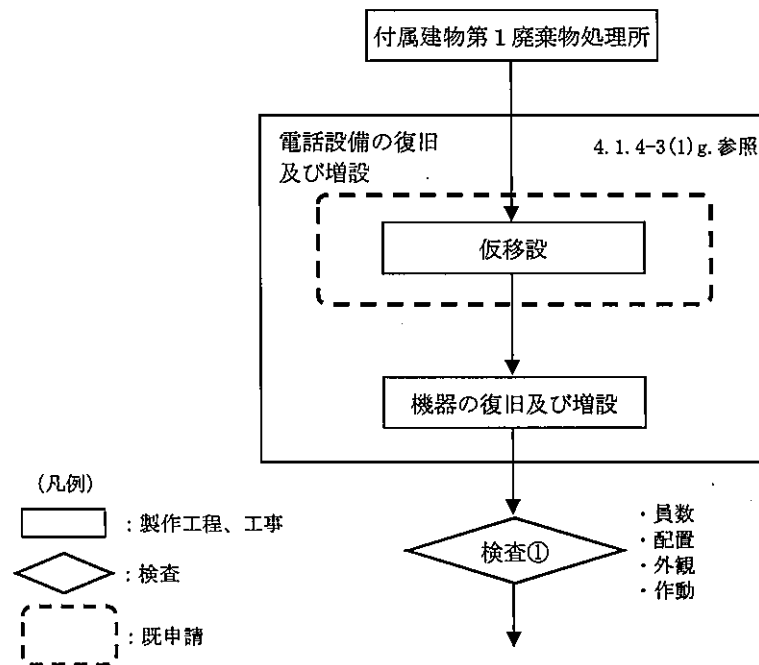

(図ト 1-1 工事の手順フロー図へ)

図リ 4-3-7 非常用通報設備(通信連絡設備(電話設備))の復旧及び増設の手順フロー図

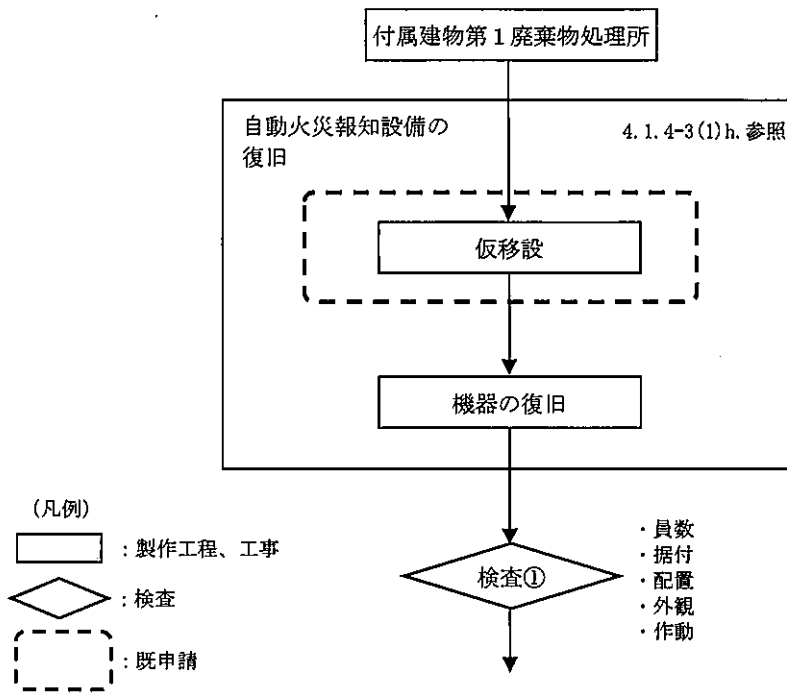

(図ト 1-1 工事の手順フロー図へ)

図リ 4-3-8 自動火災報知設備(火災感知設備及びそれに連動する警報設備)の復旧の手順フロー図

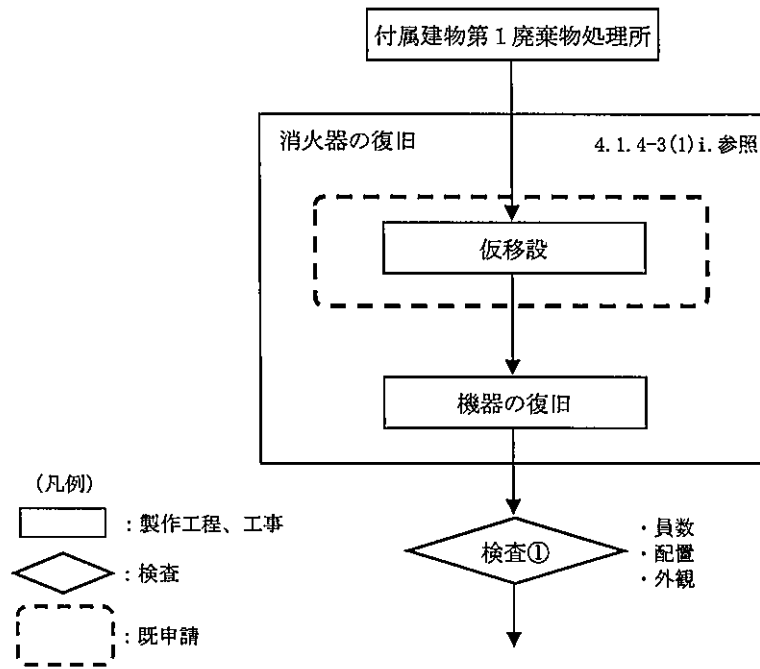

(図ト 1-1 工事の手順フロー図へ)

図リ 4-3-9 消火設備(消火器)の復旧の手順フロー図

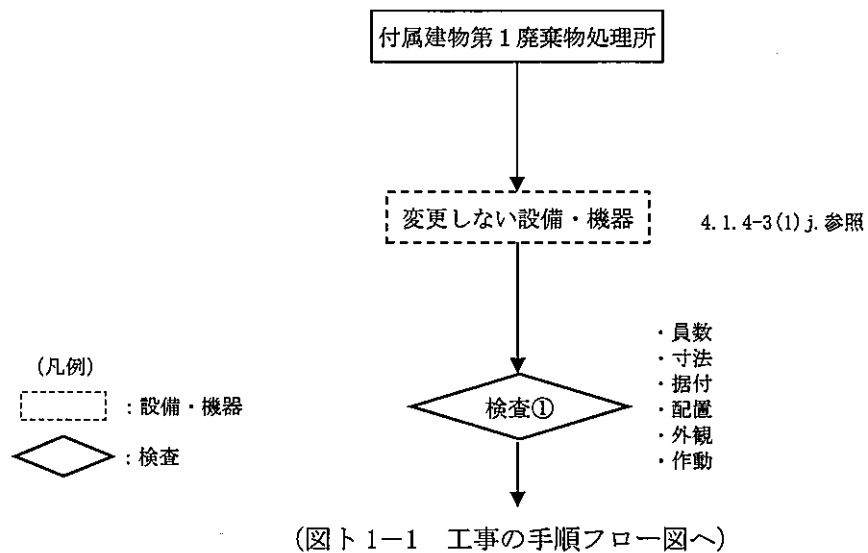

図リ 4-3-10 変更しない設備・機器(消火設備(屋外消火栓))の検査手順フロー図

(3) 品質保証計画

本申請の設備・機器の設計及び工事に係る品質保証活動は、事業許可における「加工施設の保安のための業務に係る品質管理に必要な体制の整備に関する事項」を踏まえて、保安品質マニュアルとして定める「保安品質保証計画書」に従い実施する。

(4) 検査

検査の項目を「I-2検査の項目及び方法」の表1-1(3/4)に、検査の方法を表1-2-3(1/4)～(4/4)に示す。

4. 1. 4-4 付属建物第1廃棄物処理所前室の非常用設備

(1) 手順

今回申請の付属建物第1廃棄物処理所前室の非常用設備に係る工事は、保安規定に基づき工事計画を策定するとともに、以下に示す手順（図ト1-1参照）により行う。また変更しない設備・機器については、検査のみを行う。

なお、加工施設の維持管理に不可欠な建物については、工事中においても継続して使用するものとする。継続使用する建物及び理由については5項参照。

本工事は新設工事であり、建物の遮蔽能力に影響はなく、また核燃料物質は近傍にないので、特別な措置は講じない。

- a. 緊急対策設備(1)非常用照明の増設：付属建物第1廃棄物処理所前室に非常用照明の増設により、事故発生時における照明の確保を図る。（図リ4-4-1参照）
配置を図リ非-1-4に示す。
- b. 緊急対策設備(1)誘導灯の増設：付属建物第1廃棄物処理所前室に誘導灯の増設により、事故発生時における避難経路の指示を図る。（図リ4-4-2参照）
配置を図リ非-1-4に示す。
- c. 緊急対策設備(1)安全避難通路の増設：付属建物第1廃棄物処理所前室の床に安全避難通路の増設により、事故発生時における避難通路の確保を図る。（図リ4-4-3参照）
配置を図リ非-1-4に示す。
- d. 非常用通報設備(放送設備)の増設：付属建物第1廃棄物処理所前室に放送設備の増設により、事故発生時における工場内への放送連絡を図る。（図リ4-4-4参照）
配置を図リ非-2-4に示す。
- e. 自動火災報知設備(火災感知設備)の増設：付属建物第1廃棄物処理所前室に火災感知設備の増設により、事故発生時における火災の早期感知を図る。（図リ4-4-5参照）
配置を図リ非-3-4に示す。
- f. 変更しない設備・機器の検査：変更しない設備である屋外消火栓の検査により、初期消火における設備の確保を図る。（図リ4-4-6参照）
配置を図リ非-4-1に示す。

(2) 工事上の注意事項

a. 一般事項

- ・ 工事の実施にあたっては、労働安全衛生法等の関連法令及び保安規定に基づく当社の各種要領に従い、労働災害の防止に努める。
- ・ 作業場所は必要に応じて区画し、標識・表示等により周知を図るとともに、関係者以外の立ち入りを制限する。
- ・ 工事に伴う騒音等にも配慮し、必要に応じて、防音シート等を設置し、周辺環境への影響を軽減する。

b. 安全管理（防火を含む）

- ・ 改造工事に伴い工事に火気を使用する場合には、周辺設備・機器に難燃性シートによる養生を行うとともに、必要に応じて工事で発生する粉塵、ヒュームを処理するための局所排気設備を仮設する。
- ・ 火気作業を行う場合には、作業エリア周辺に可燃物、危険物が無いことを確認するとともに、工事対象となるエリアから可燃物を除去されていることを確認する。
- ・ 火気作業を行う場合には、社内の管理要領に従い、計画書・点検記録等の確認を適宜実施する。

- ・ 高所作業等、作業者、作業環境又は周辺環境への危険源を想定し、必要に応じて、リスクアセスメントを行い、災害の防止を図る等の安全対策を実施する。
- c. 入退域・放射線管理
- ・ 管理区域内で工事を行う場合には、作業者は、入退出時に予め定められた管理区域出入口を経由するとともに、個人用の線量測定器や必要な安全保護具を着用する。
- d. その他
- ・ 使用する工具・機器は、使用前に点検する。
- e. 緊急時の対応
- ・ 現場で緊急事態（火災・救急等）が発生した場合には、緊急時対応要領に従い、予め定められた連絡先に通報・連絡するとともに、作業を一時中断する等の必要な措置を実施する。
 - ・ 緊急事態が発生した場合に備え、予め工事中の安全避難通路を確保する。

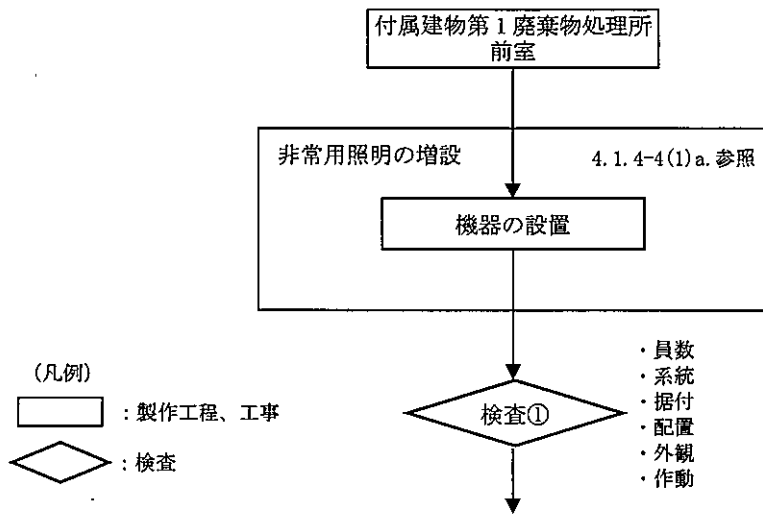

(図ト1-1 工事の手順フロー図へ)

図リ4-4-1 緊急対策設備(1)非常用照明の増設の手順フロー図

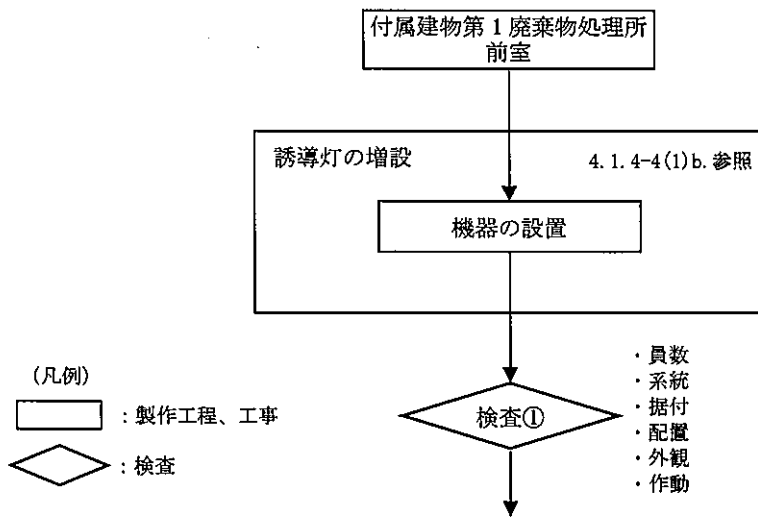

(図ト1-1 工事の手順フロー図へ)

図リ4-4-2 緊急対策設備(1)誘導灯の増設の手順フロー図

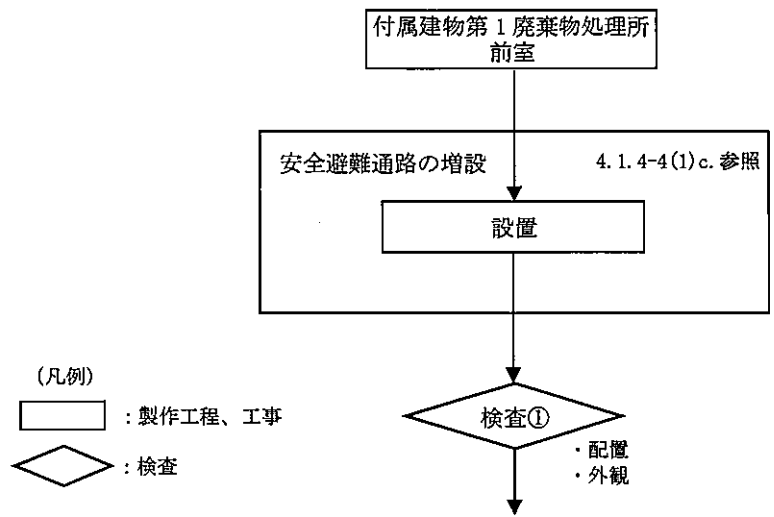

(図ト1-1 工事の手順フロー図へ)

図リ 4-4-3 緊急対策設備(1)安全避難通路の増設の手順フロー図

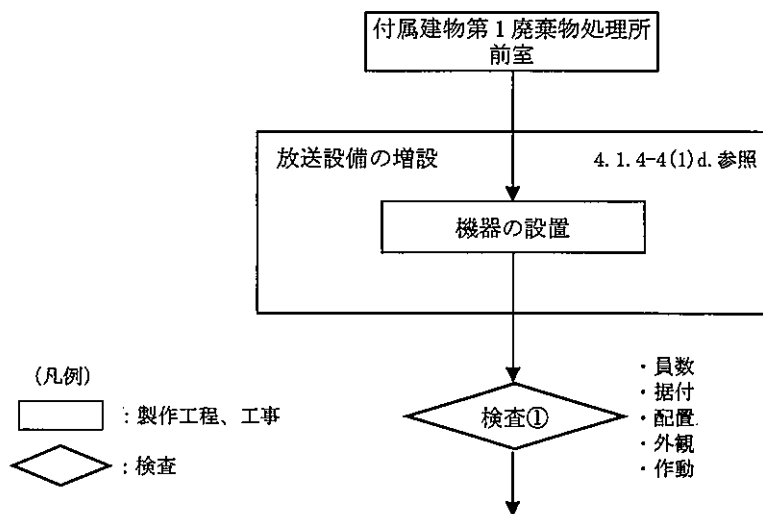

(図ト 1-1 工事の手順フロー図へ)

図リ 4-4-4 非常用通報設備(放送設備)の増設の手順フロー図

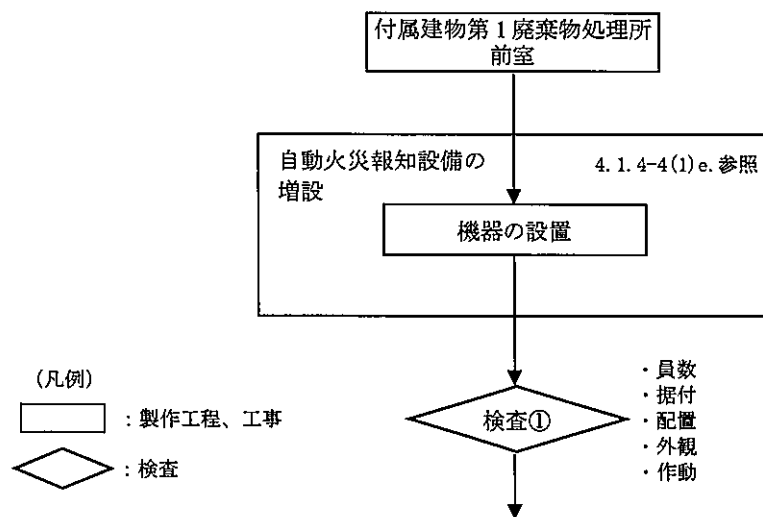

(図ト 1-1 工事の手順フロー図へ)

図リ 4-4-5 自動火災報知設備(火災感知設備)の増設の手順フロー図

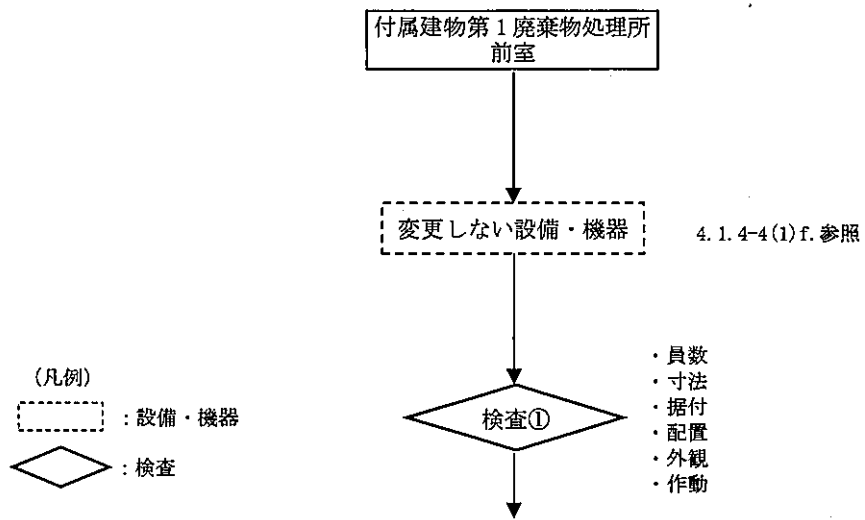

(図ト1-1 工事の手順フロー図へ)

図リ 4-4-6 変更しない設備・機器(消火設備(屋外消火栓))の検査手順フロー図

(3) 品質保証計画

本申請の設備・機器の設計及び工事に係る品質保証活動は、事業許可における「加工施設の保安のための業務に係る品質管理に必要な体制の整備に関する事項」を踏まえて、保安品質マニュアルとして定める「保安品質保証計画書」に従い実施する。

(4) 検査

検査の項目を「I-2検査の項目及び方法」の表1-1(3/4)に、検査の方法を表1-2-4(1/2)～(2/2)に示す。

4. 1. 4-5 付属建物第2廃棄物処理所の非常用設備

(1) 手順

今回申請の付属建物第2廃棄物処理所の非常用設備に係る工事は、保安規定に基づき工事計画を策定するとともに、以下に示す手順（図ト1-2参照）により行う。また変更しない設備・機器については、検査のみを行う。

なお、加工施設の維持管理に不可欠な建物については、工事中においても継続して使用するものとする。継続使用する建物及び理由については5項参照。

工事にあたっては、取り外し工事を含め下記の措置を講じる。

- ・ 建物の遮蔽能力に影響する工事は実施しない。
 - ・ 付属建物第2廃棄物処理所に核燃料物質はない。
 - ・ 気体廃棄設備(5)及び気体廃棄設備(6)は複数の系統から構成されており、建物工事に干渉する一部の系統は工事の進捗に合わせて一時的に停止、取り外すが、工事に干渉しない系統は運転を継続することにより、第1種管理区域の負圧、閉じ込めを維持する。
 - ・ 付属建物第2廃棄物処理所にある気体廃棄設備(6)を停止させる必要がある場合は、隣接する付属建物シリンダ洗浄棟の気体廃棄設備(6)及び付属建物第1廃棄物処理所の気体廃棄設備(5)を運転し、付属建物第2廃棄物処理所との境界扉を開放することで、付属建物第2廃棄物処理所の負圧維持、閉じ込めを維持する。また、閉じ込めの機能を維持できるように、建物への目張り及び停止する気体廃棄設備の接合部に閉止板又は閉止プラグによる閉止措置を講じる。
 - ・ 外壁を貫通する配管を撤去した後は、不燃性材料で閉止措置を行う。
 - ・ 発生する粉塵は、局所排気装置、集塵機等を設置し、汚染の拡大を防止する。
 - ・ 工事中、安全機能を維持するために必要なケーブル類は、仮設の迂回ルートを設け機能を維持する。
 - ・ 取り外しする設備・機器のうち、第1種管理区域に設置された設備・機器で核燃料物質に汚染され、復旧時に再利用しない部材は、放射性固体廃棄物として、200ℓドラム缶に収納できる形に解体する。200ℓドラム缶に収納された放射性固体廃棄物は、保管廃棄設備に搬送し、保管する。
- a. 緊急対策設備(1)非常用照明の復旧^(註1)：仮移設した非常用照明の復旧により、事故発生時における照明の確保を図る。（図リ4-5-1参照）
配置を図リ非-1-6~7に示す。
- b. 緊急対策設備(1)誘導灯の復旧^(註2)：仮移設した誘導灯の復旧により、事故発生時における避難経路の指示を図る。（図リ4-5-2参照）
配置を図リ非-1-6~7に示す。
- c. 緊急対策設備(1)安全避難通路の増設：付属建物第2廃棄物処理所本体の床に安全避難通路の増設により、事故発生時における避難通路の確保を図る。（図リ4-5-3参照）
配置を図リ非-1-6に示す。
- d. 緊急対策設備(2)飛散防止用防護ネットの新設：付属建物第2廃棄物処理所本体の屋根下に飛散防止用防護ネットを新設する。（図リ4-5-4参照）
配置を図リ非-5-2に、飛散防止用防護ネット取付概略図を図リ非-5-4に示す。
- e. 緊急対策設備(3)堰(内部溢水止水用)(固定式)の新設：付属建物第2廃棄物処理所本体の床に固定式堰の新設により、溢水時における第1種管理区域外への溢水漏えい防止を図る。（図リ4-5-5参照）

配置を図り非-6-4に示す。

- f. 緊急対策設備(3)堰(内部溢水止水用)(脱着式)の新設:付属建物第2廃棄物処理所本体の床に脱着式堰の新設により、溢水時における第1種管理区域外への溢水漏えい防止を図る。(図り4-5-6参照)

配置を図り非-6-4に、脱着部詳細図を図り非-6-5に示す。

- g. 非常用通報設備(非常ベル設備)の復旧^{注3)}:仮移設した非常ベル設備の復旧により、事故発生時における周辺への周知及び管理区域外への連絡を図る。(図り4-5-7参照)

配置を図り非-2-5~6に示す。

- h. 非常用通報設備(放送設備)の復旧^{注4)}:仮移設した放送設備の復旧により、事故発生時における工場内への放送連絡を図る。(図り4-5-8参照)

配置を図り非-2-5~6に示す。

- i. 非常用通報設備(通信連絡設備(電話設備))の復旧及び増設^{注5)}:仮移設した電話設備の復旧及び増設により、事故発生時における工場外への通信連絡を図る。(図り4-5-9参照)

配置を図り非-2-5に示す。

- j. 自動火災報知設備(火災感知設備及びそれに連動する警報設備)の復旧及び改造^{注6)}:仮移設した自動火災報知設備の復旧及び改造により、火災の早期感知及び火災感知時の警報発報を図る。(図り4-5-10参照)

配置を図り非-3-6~7に示す。

- k. 消火設備(消火器)の復旧^{注7)}:仮移設した消火器の復旧により、初期消火における設備の確保を図る。(図り4-5-11参照)

配置を図り非-4-10~11に示す。

- l. 変更しない設備・機器の検査:変更しない設備である屋外消火栓の検査により、初期消火における設備の確保を図る。(図り4-5-12参照)

配置を図り非-4-1に示す。

注):注意事項

注1) 非常用設備のうち緊急対策設備(1)非常用照明の仮移設は既申請

注2) 非常用設備のうち緊急対策設備(1)誘導灯の仮移設は既申請

注3) 非常用設備のうち非常用通報設備(非常ベル設備)の仮移設は既申請

注4) 非常用設備のうち非常用通報設備(放送設備)の仮移設は既申請

注5) 非常用設備のうち非常用通報設備(通信連絡設備(電話設備))の仮移設は既申請

注6) 非常用設備のうち自動火災報知設備(火災感知設備及びそれに連動する警報設備)の仮移設は既申請

注7) 非常用設備のうち消火設備(消火器)の仮移設は既申請

(2) 工事上の注意事項

a. 一般事項

- ・ 工事の実施にあたっては、労働安全衛生法等の関連法令及び保安規定に基づく当社の各種要領に従い、労働災害の防止に努める。
- ・ 作業場所は必要に応じて区画し、標識・表示等により周知を図るとともに、関係者以外の立ち入りを制限する。
- ・ 工事に伴う騒音等にも配慮し、必要に応じて、防音シート等を設置し、周辺環境への影響を軽減する。

b. 安全管理(防火を含む)

- ・ 改造工事に伴い工事に火気を使用する場合には、周辺設備・機器に難燃性シートによる養

生を行うとともに、必要に応じて工事で発生する粉塵、ヒュームを処理するための局所排気設備を仮設する。

- ・ 火気作業を行う場合には、作業エリア周辺に可燃物、危険物が無いことを確認するとともに、工事対象となるエリアから可燃物が除去されていることを確認する。
- ・ 火気作業を行う場合には、社内の管理要領に従い、計画書・点検記録等の確認を適宜実施する。
- ・ 改造工事に伴い、周囲の設備・機器に影響がないように工事を行うとともに、汚染拡大が想定される場合には、グリーンハウスを仮設する。
- ・ 高所作業等、作業員、作業環境又は周辺環境への危険源を想定し、必要に応じて、リスクアセスメントを行い、災害の防止を図る等の安全対策を実施する。

c. 入退域・放射線管理

- ・ 本工事は管理区域内にて実施するため、作業員は、入退出時に予め定められた管理区域出入口を経由するとともに、個人用の線量測定器や必要な安全保護具を着用する。

d. その他

- ・ 使用する工具・機器は、使用前に点検する。

e. 緊急時の対応

- ・ 現場で緊急事態（火災・救急等）が発生した場合には、緊急時対応要領に従い、予め定められた連絡先に通報・連絡するとともに、作業を一時中断する等の必要な措置を実施する。
- ・ 緊急事態が発生した場合に備え、予め工事中の安全避難通路を確保する。

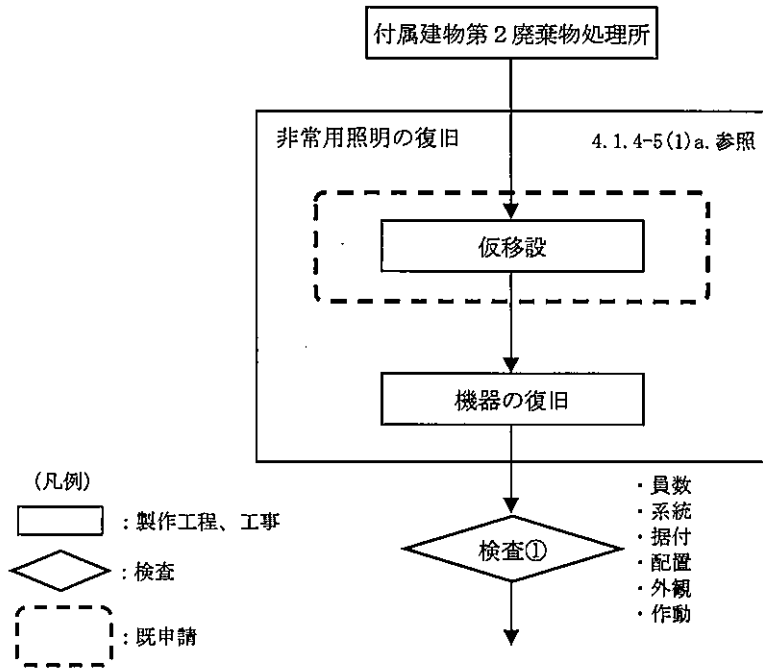

(図ト1-2 工事の手順フロー図へ)

図リ 4-5-1 緊急対策設備 (1) 非常用照明の復旧の手順フロー図

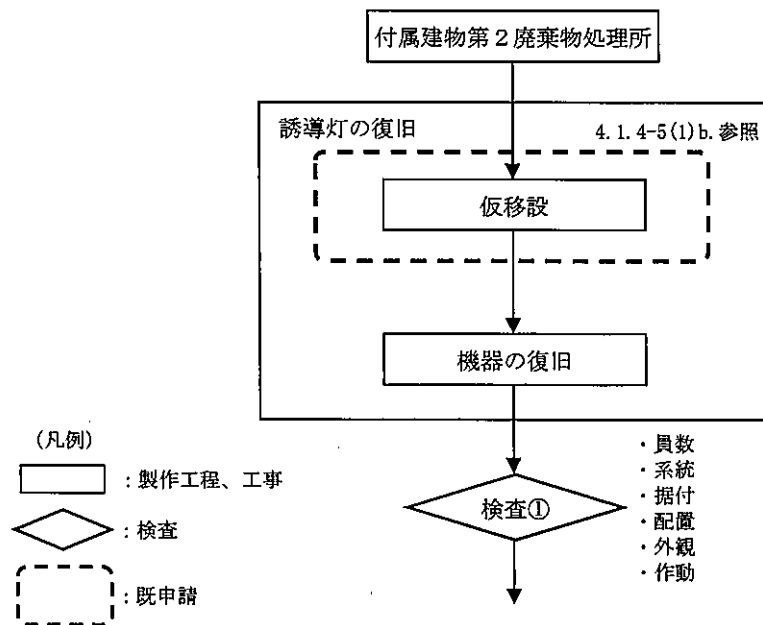

(図ト1-2 工事の手順フロー図へ)

図リ 4-5-2 緊急対策設備 (1) 誘導灯の復旧の手順フロー図

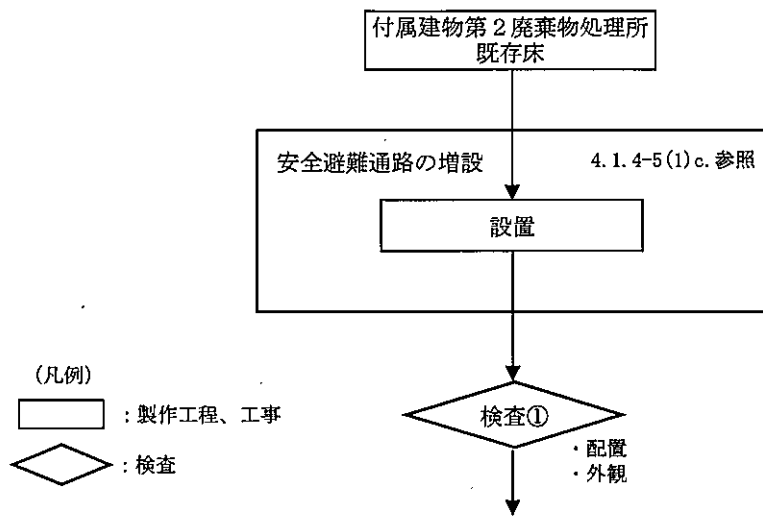

(図ト1-2 工事の手順フロー図へ)

図リ 4-5-3 緊急対策設備(1)安全避難通路の増設の手順フロー図

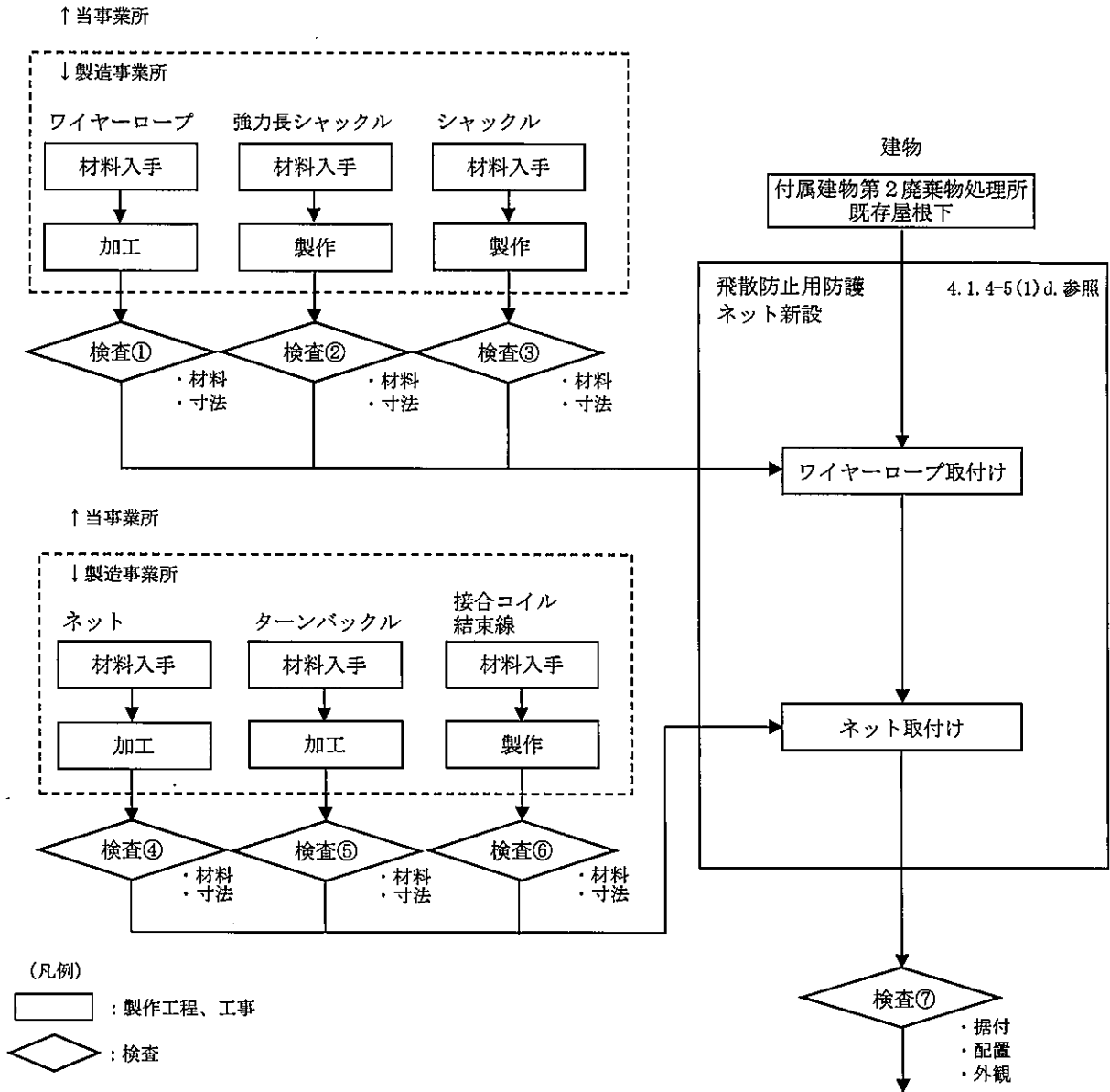

(図ト1-2 工事の手順フロー図へ)

図リ 4-5-4 緊急対策設備(2)飛散防止用防護ネットの新設の手順フロー図

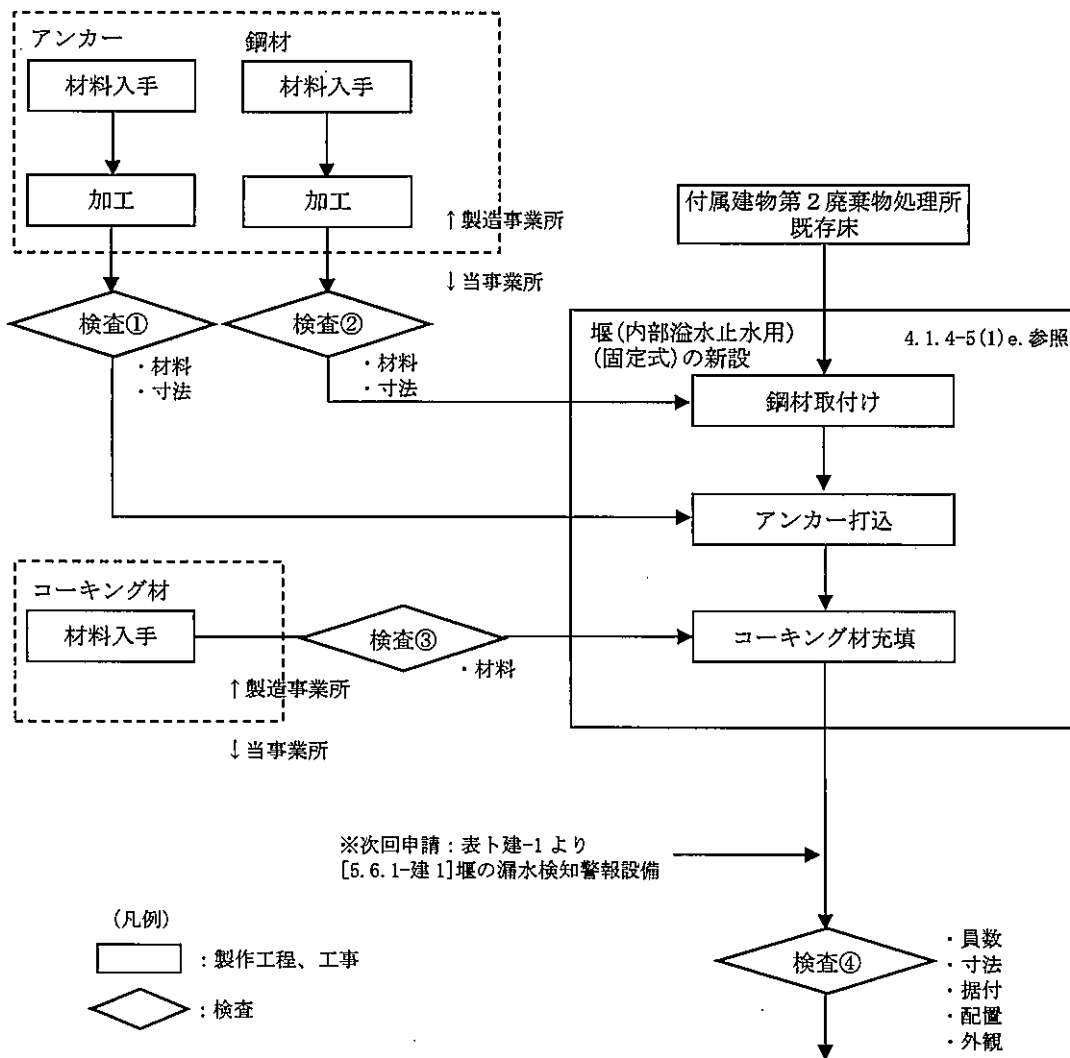

(図ト1-2 工事の手順フロー図へ)

図リ 4-5-5 緊急対策設備(3)堰(内部溢水止水用)(固定式)の新設の手順フロー図

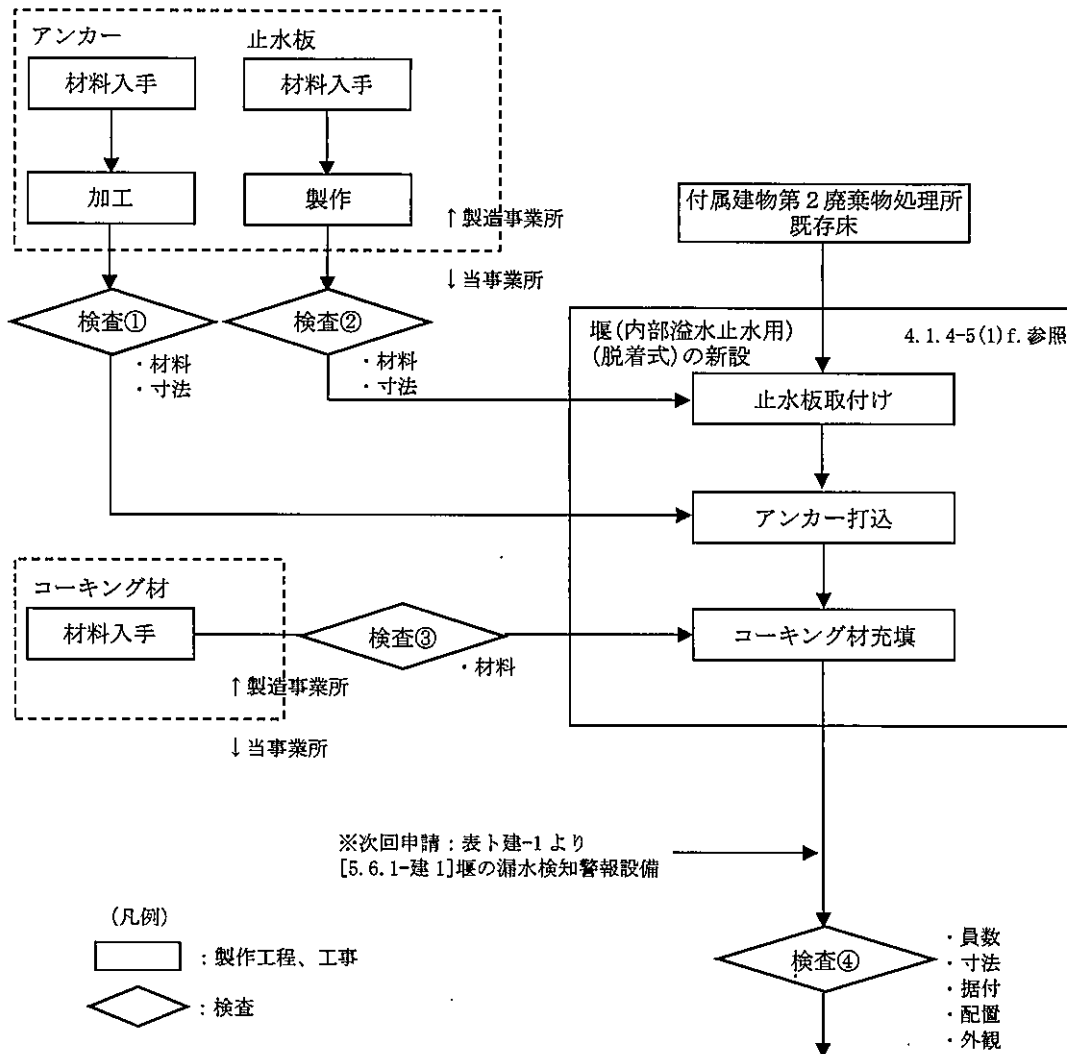

(図ト1-2 工事の手順フロー図へ)

図リ4-5-6 緊急対策設備(3)堰(内部溢水止水用)(脱着式)の新設の手順フロー図

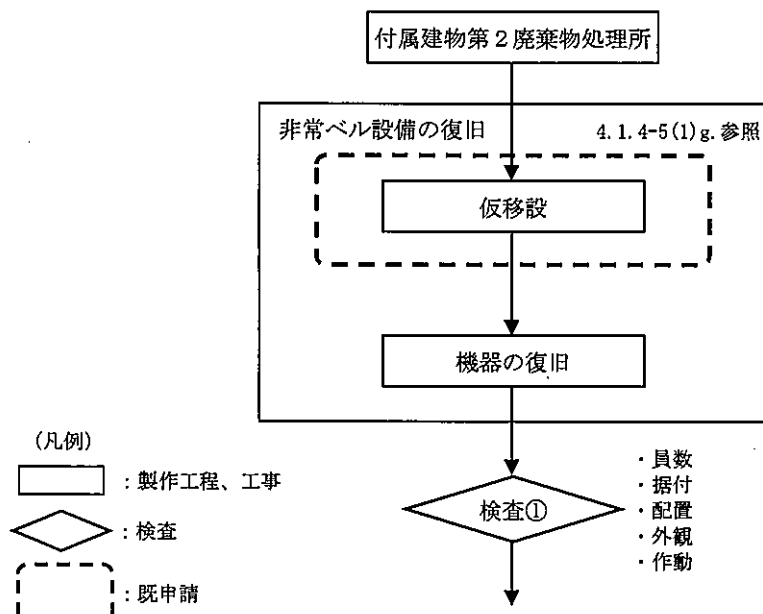

(図ト1-2 工事の手順フロー図へ)

図リ4-5-7 非常用通報設備(非常ベル設備)の復旧の手順フロー図

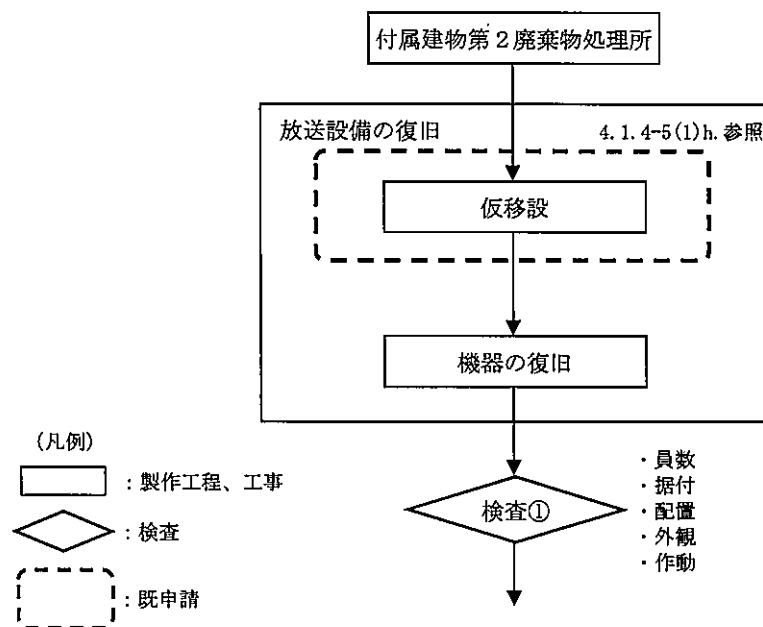

(図ト1-2 工事の手順フロー図へ)

図リ4-5-8 非常用通報設備(放送設備)の復旧の手順フロー図

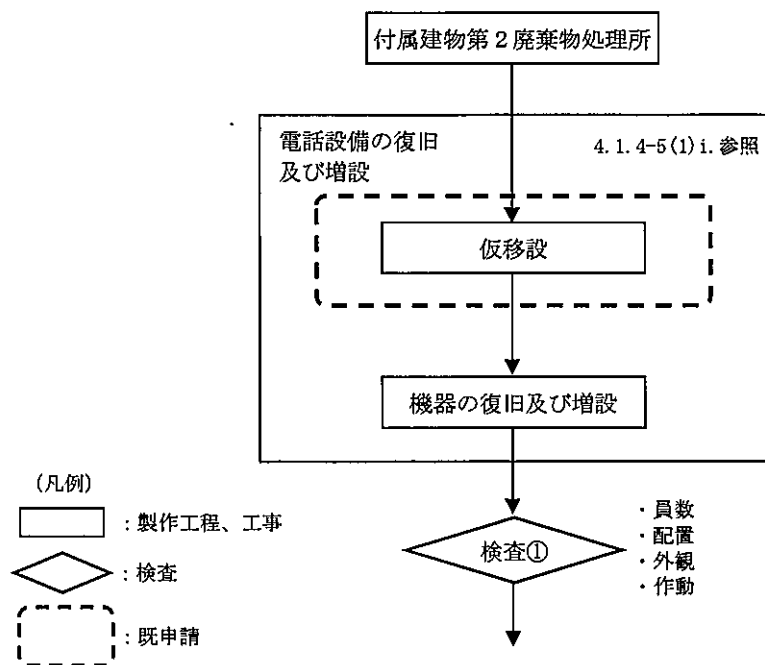

(図ト1-2 工事の手順フロー図へ)

図リ 4-5-9 非常用通報設備(通信連絡設備(電話設備))の復旧及び増設の手順フロー図

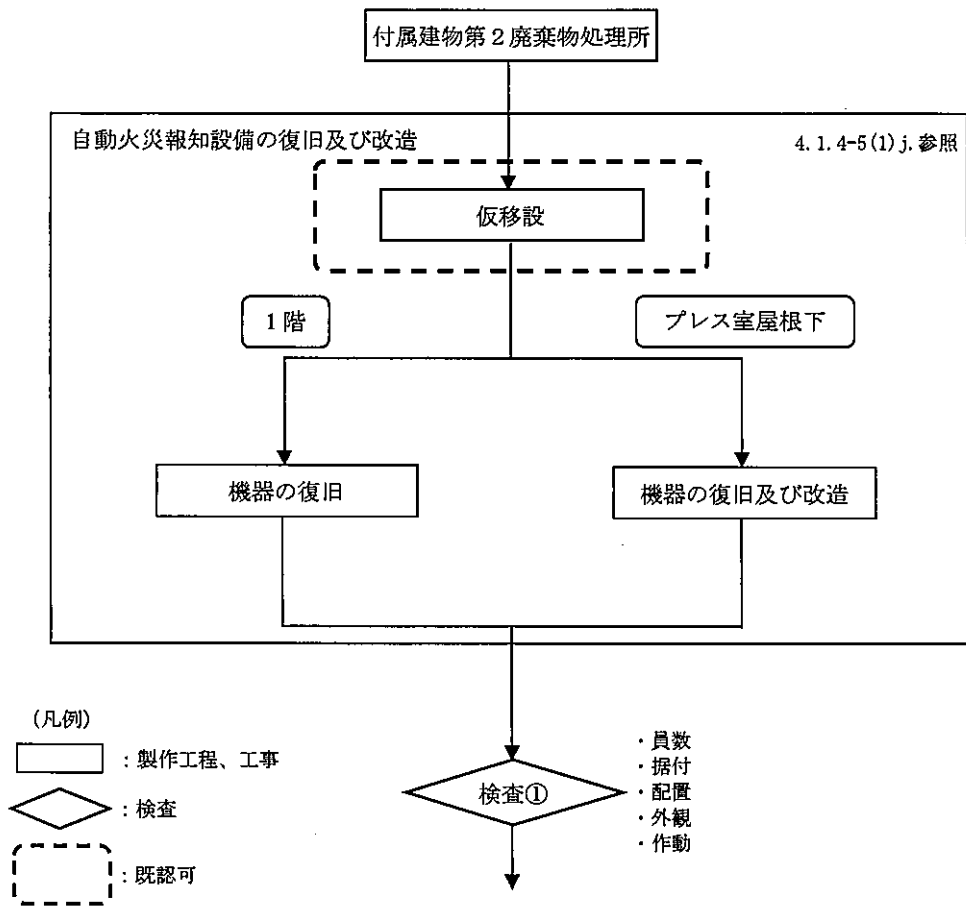

(図ト 1-2 工事の手順フロー図へ)

図リ 4-5-10 自動火災報知設備(火災感知設備及びそれに連動する警報設備)の復旧及び改造の手順フロー図

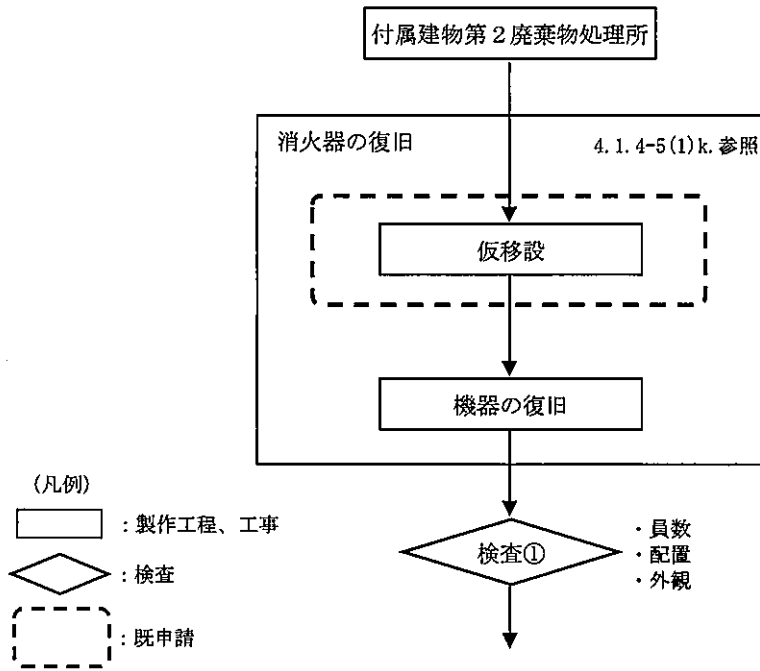

(図ト1-2 工事の手順フロー図へ)

図リ 4-5-11 消火設備(消火器)の復旧の手順フロー図

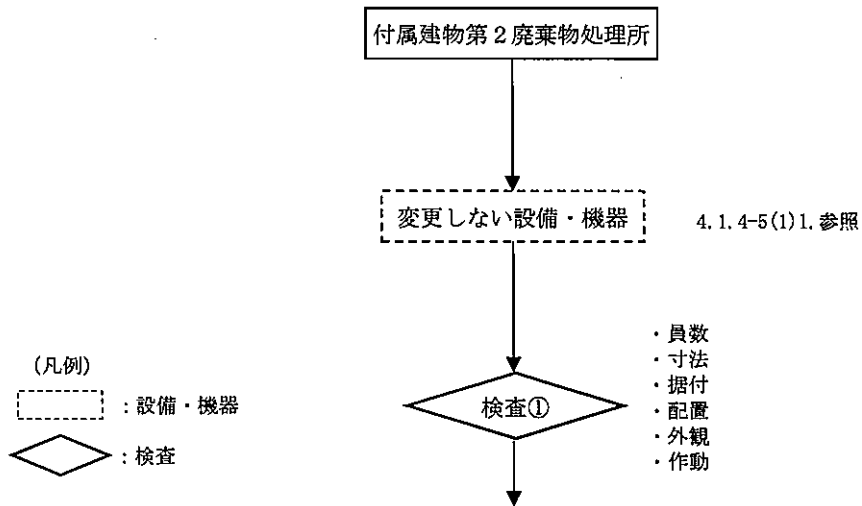

(図ト1-2 工事の手順フロー図へ)

図リ 4-5-12 変更しない設備・機器(消火設備(屋外消火栓))の検査手順フロー図

(3) 品質保証計画

本申請の設備・機器の設計及び工事に係る品質保証活動は、事業許可における「加工施設の保安のための業務に係る品質管理に必要な体制の整備に関する事項」を踏まえて、保安品質マニュアルとして定める「保安品質保証計画書」に従い実施する。

(4) 検査

検査の項目を「I-2 検査の項目及び方法」の表1-1(4/4)に、検査の方法を表1-2-5(1/5)～(5/5)に示す。

4. 1. 4-6 付属建物第3廃棄物倉庫の非常用設備

(1) 手順

今回申請の付属建物第3廃棄物倉庫の非常用設備に係る工事は、保安規定に基づき工事計画を策定するとともに、以下に示す手順（図ト1-3参照）により行う。また変更しない設備・機器については、検査のみを行う。

なお、加工施設の維持管理に不可欠な建物については、工事中においても継続して使用するものとする。継続使用する建物及び理由については5項参照。

工事にあたっては、取り外し工事を含め下記の措置を講じる。

- ・ 建物の遮蔽能力に影響する工事は実施しない。
- ・ 付属建物第3廃棄物倉庫に核燃料物質はない。
- ・ 付属建物第3廃棄物倉庫に保管されている放射性固体廃棄物は、事前に廃棄物管理棟等に移動することで、工事中に放射性廃棄物は保管されていない。
- ・ 外壁を貫通する配管を撤去した後は、不燃性材料で閉止措置を行う。
- ・ 発生する粉塵は、局所排気装置、集塵機等を設置し、汚染の拡大を防止する。
- ・ 工事中、安全機能を維持するために必要なケーブル類は、仮設の迂回ルートを設け機能を維持する。

- a. 緊急対策設備(1)非常用照明の復旧^{注1)}：仮移設した非常用照明の復旧により、事故発生時における照明の確保を図る。（図リ4-6-1参照）
配置を図リ非-1-8に示す。
- b. 緊急対策設備(1)誘導灯の復旧^{注2)}：仮移設した誘導灯の復旧により、事故発生時における避難経路の指示を図る。（図リ4-6-2参照）
配置を図リ非-1-8に示す。
- c. 緊急対策設備(1)安全避難通路の増設：付属建物第3廃棄物倉庫の床に安全避難通路の増設により、事故発生時における避難通路の確保を図る。（図リ4-6-3参照）
配置を図リ非-1-8に示す。
- d. 非常用通報設備(放送設備)の復旧^{注3)}：仮移設した放送設備の復旧により、事故発生時における工場内への放送連絡を図る。（図リ4-6-4参照）
配置を図リ非-2-7に示す。
- e. 非常用通報設備(通信連絡設備(電話設備))の改造^{注4)}：仮移設した電話設備の改造により、事故発生時における工場外への通信連絡を図る。（図リ4-6-5参照）
配置を図リ非-2-7に示す。
- f. 自動火災報知設備(火災感知設備及びそれに連動する警報設備)の復旧^{注5)}：仮移設した自動火災報知設備の復旧により、火災の早期感知及び火災感知時の警報発報を図る。（図リ4-6-6参照）
配置を図リ非-3-8に示す。
- g. 消火設備(消火器)の復旧^{注6)}：仮移設した消火器の復旧により、初期消火における設備の確保を図る。（図リ4-6-7参照）
配置を図リ非-4-12に示す。
- h. 変更しない設備・機器の検査：変更しない設備である屋外消火栓の検査により、初期消火における設備の確保を図る。（図リ4-6-8参照）
配置を図リ非-4-1に示す。

注)：注意事項

注1) 非常用設備のうち緊急対策設備(1)非常用照明の仮移設は既申請

注2) 非常用設備のうち緊急対策設備(1)誘導灯の仮移設は既申請

注3) 非常用設備のうち非常用通報設備(放送設備)の仮移設は既申請

注4) 非常用設備のうち非常用通報設備(通信連絡設備(電話設備))の仮移設は既申請

注5) 非常用設備のうち自動火災報知設備(火災感知設備及びそれに連動する警報設備)の仮移設は既申請

注6) 非常用設備のうち消火設備(消火器)の仮移設は既申請

(2) 工事上の注意事項

a. 一般事項

- ・ 工事の実施にあたっては、労働安全衛生法等の関連法令及び保安規定に基づく当社の各種要領に従い、労働災害の防止に努める。
- ・ 作業場所は必要に応じて区画し、標識・表示等により周知を図るとともに、関係者以外の立ち入りを制限する。
- ・ 工事に伴う騒音等にも配慮し、必要に応じて、防音シート等を設置し、周辺環境への影響を軽減する。

b. 安全管理(防火、汚染防止を含む)

- ・ 改造工事に伴い工事に火気を使用する場合には、周辺設備・機器に難燃性シートによる養生を行うとともに、必要に応じて工事で発生する粉塵、ヒュームを処理するための局所排気設備を仮設する。
- ・ 火気作業を行う場合には、作業エリア周辺に可燃物、危険物が無いことを確認するとともに、工事対象となるエリアから可燃物が除去されていることを確認する。
- ・ 火気作業を行う場合には、社内の管理要領に従い、計画書・点検記録等の確認を適宜実施する。
- ・ 高所作業等、作業者、作業環境又は周辺環境への危険源を想定し、必要に応じて、リスクアセスメントを行い、災害の防止を図る等の安全対策を実施する。

c. 入退域・放射線管理

- ・ 本工事は管理区域内にて実施するため、作業者は、入退出時に予め定められた管理区域出入口を経由するとともに、個人用の線量測定器や必要な安全保護具を着用する。

d. その他

- ・ 使用する工具・機器は、使用前に点検する。

e. 緊急時の対応

- ・ 現場で緊急事態(火災・救急等)が発生した場合には、緊急時対応要領に従い、予め定められた連絡先に通報・連絡するとともに、作業を一時中断する等の必要な措置を実施する。
- ・ 緊急事態が発生した場合に備え、予め工事中の安全避難通路を確保する。

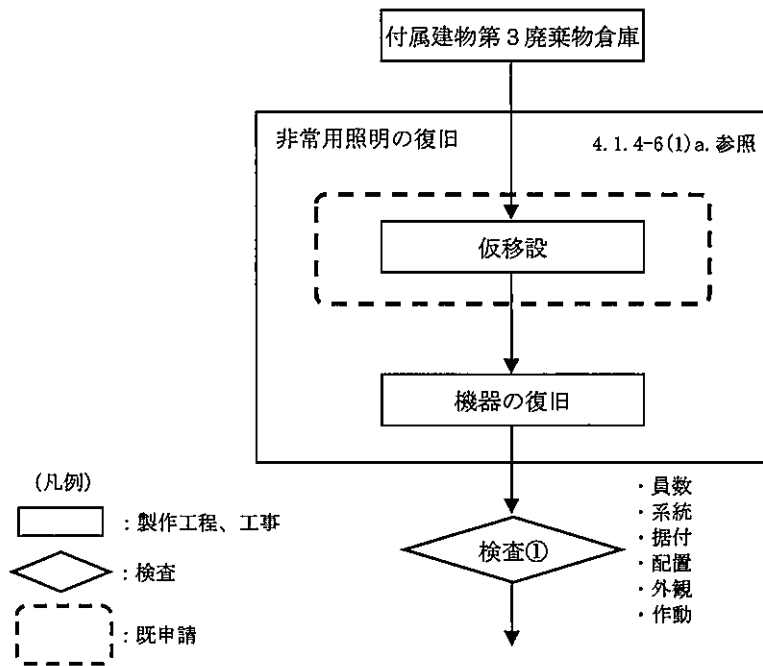

(図ト1-3 工事の手順フロー図へ)

図リ4-6-1 緊急対策設備(1)非常用照明の復旧の手順フロー図

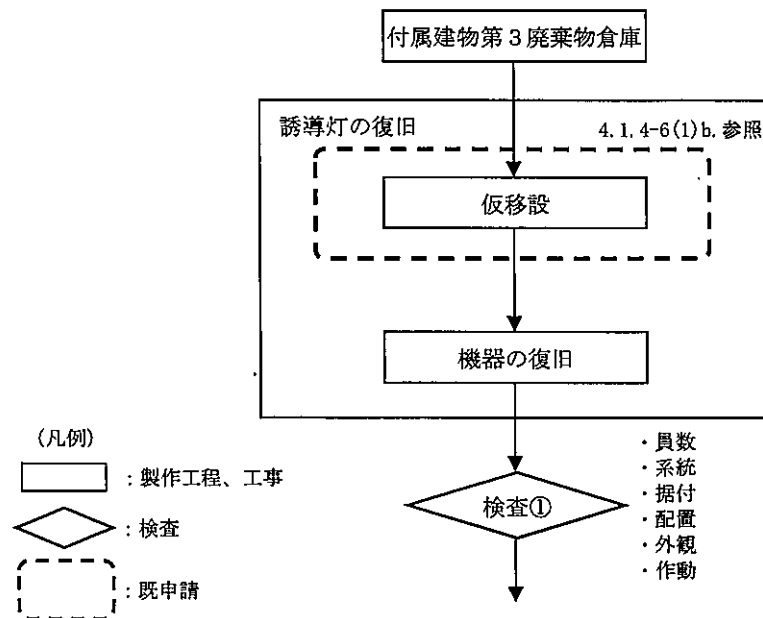

(図ト1-3 工事の手順フロー図へ)

図リ4-6-2 緊急対策設備(1)誘導灯の復旧の手順フロー図

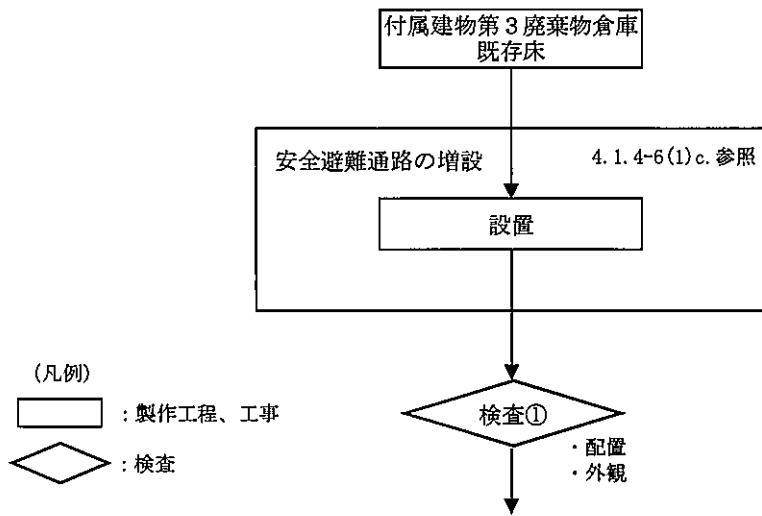

(図ト1-3 工事の手順フロー図へ)

図リ4-6-3 緊急対策設備(1)安全避難通路の増設の手順フロー図

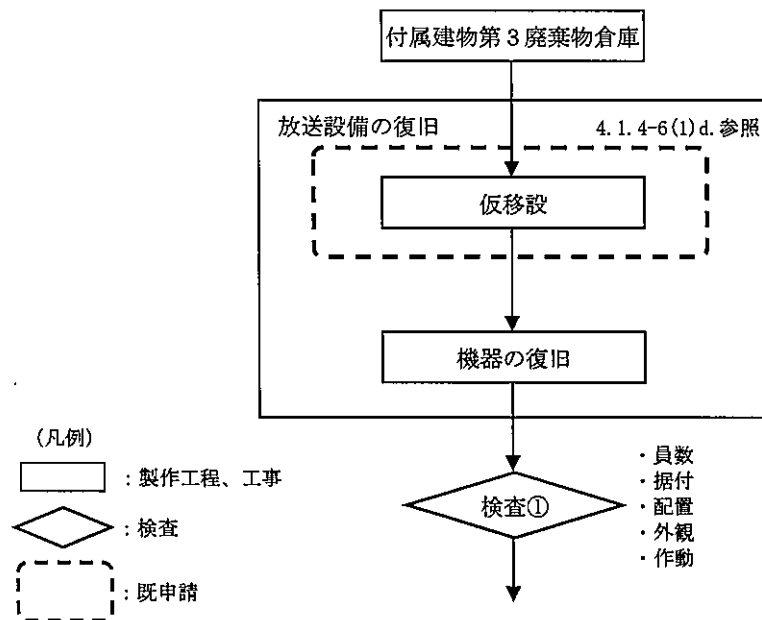

(図ト1-3 工事の手順フロー図へ)

図リ4-6-4 非常用通報設備(放送設備)の復旧の手順フロー図

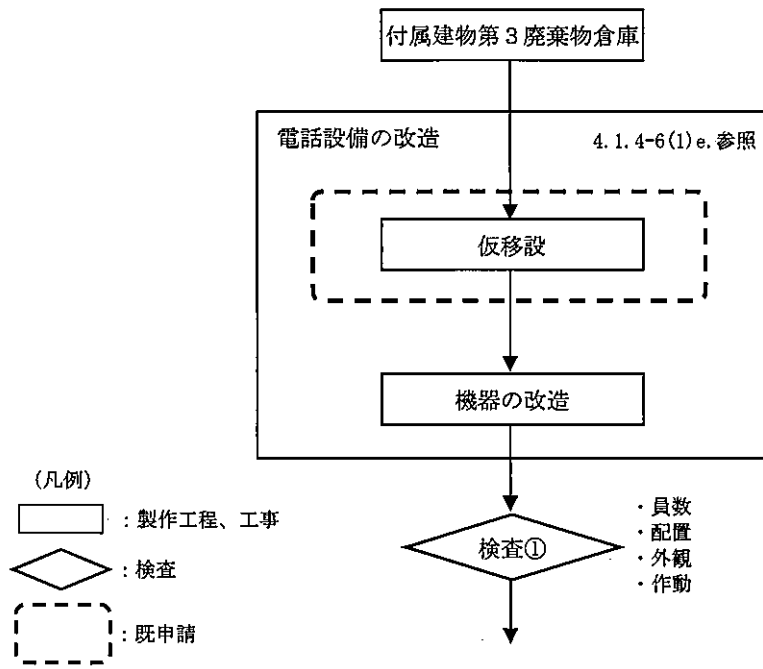

(図ト1-3 工事の手順フロー図へ)

図リ4-6-5 非常用通報設備(通信連絡設備(電話設備))の改造の手順フロー図

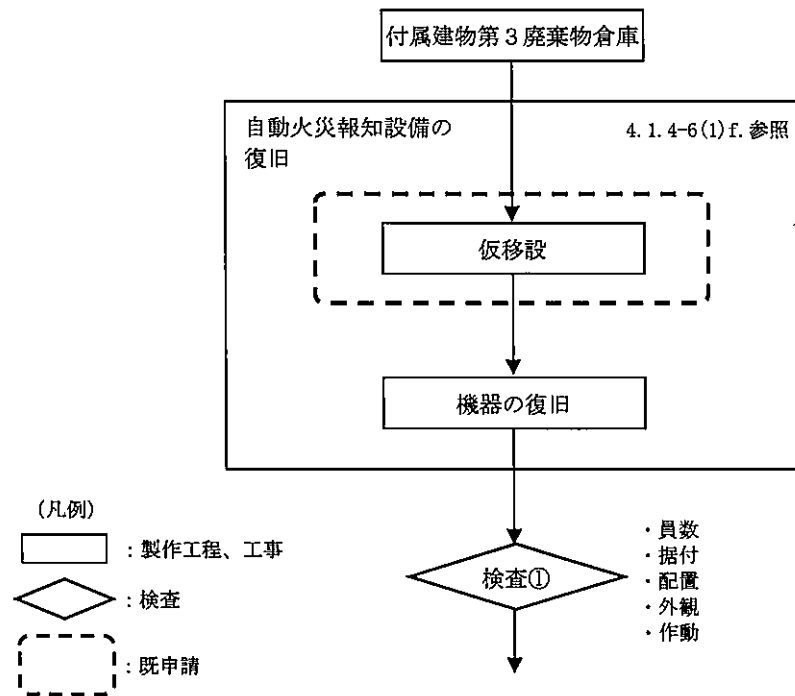

(図ト1-3 工事の手順フロー図へ)

図リ4-6-6 自動火災報知設備(火災感知設備及びそれに連動する警報設備)の復旧の手順フロー図

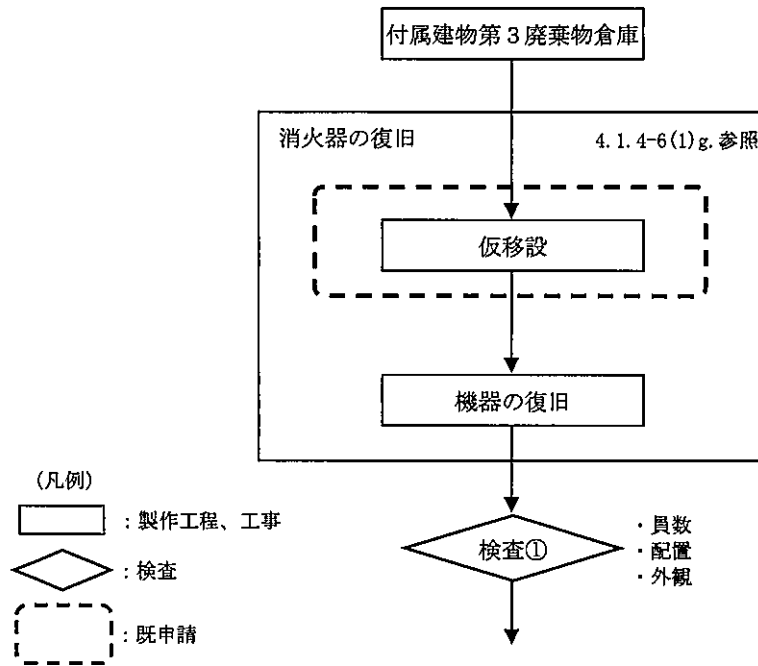

(図ト 1-3 工事の手順フロー図へ)

図リ 4-6-7 消火設備(消火器)の復旧の手順フロー図

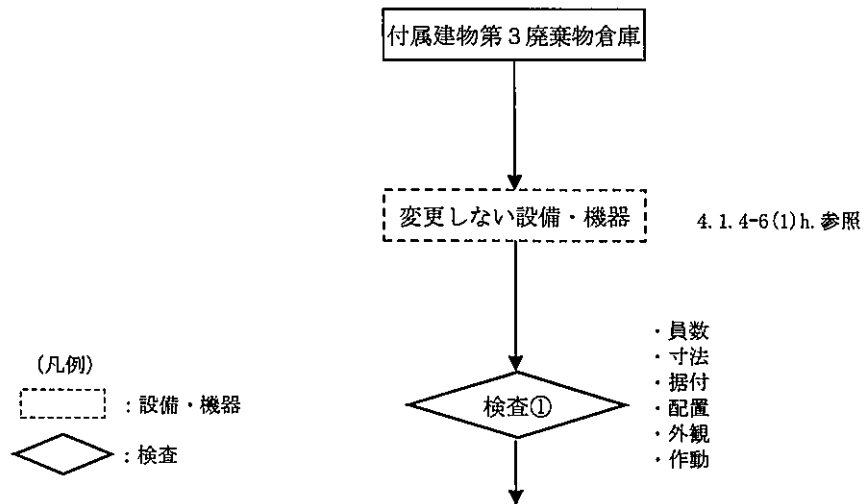

(図ト 1-3 工事の手順フロー図へ)

図リ 4-6-8 変更しない設備・機器(消火設備(屋外消火栓))の検査手順フロー図

(3) 品質保証計画

本申請の設備・機器の設計及び工事に係る品質保証活動は、事業許可における「加工施設の保安のための業務に係る品質管理に必要な体制の整備に関する事項」を踏まえて、保安品質マニュアルとして定める「保安品質保証計画書」に従い実施する。

(4) 検査

検査の項目を「I-2 検査の項目及び方法」の表1-1(4/4)に、検査の方法を表1-2-6(1/3)～(3/3)に示す。

4. 2. 設備・機器

4. 2. 1. 保安秤量器

(1) 手順

今回申請の設備・機器については、変更がないため、保安規定に基づき以下に示す手順により検査のみを行う（図リ 5-1-1 及び図リ 5-1-2 参照）。

なお、加工施設の維持管理に不可欠な設備・機器については、工事中においても継続して使用するものとする。継続使用する設備・機器及び理由については5項参照。

- 1) 必要に応じて取り外し設備の復旧後、各設備・機器について I - 2 の検査を実施する。
- 2) 検査の合格をもって完了とする。

(2) 品質保証計画

本申請の設備・機器の設計及び工事に係る品質保証活動は、事業許可における「加工施設の保安のための業務に係る品質管理に必要な体制の整備に関する事項」を踏まえて、「保安品質保証計画書」に従い実施する。

(3) 検査

検査の項目を「I - 2 検査の項目及び方法」の表 2-7-1 に、検査の方法を表 2-8-1 に示す。

当事業所

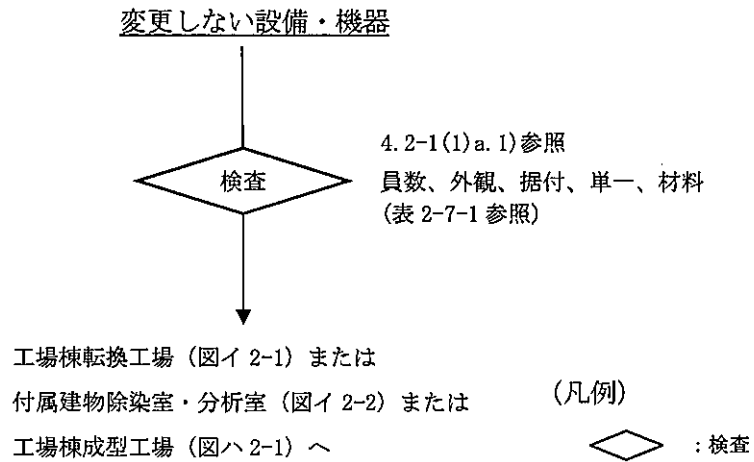

図リ 5-1-1 工事の手順フロー図 (変更しない設備・機器)

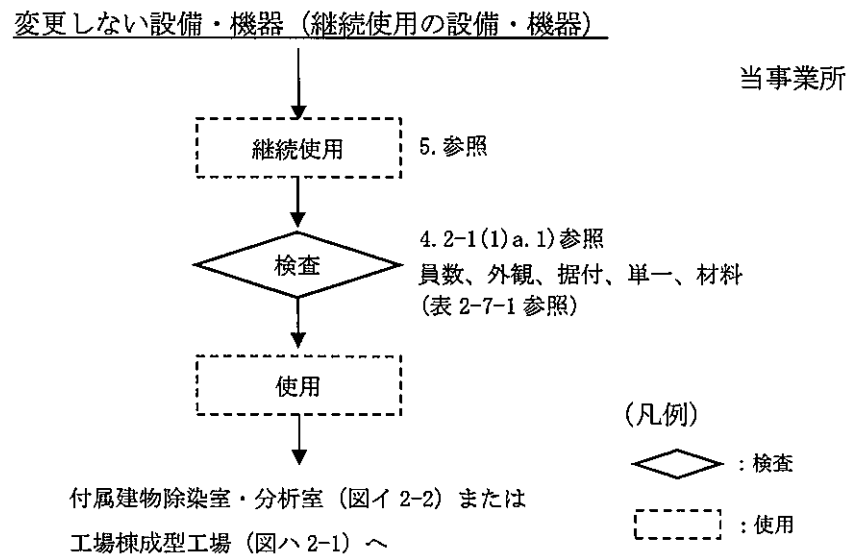

図リ 5-1-2 工事の手順フロー図 (変更しない継続使用の設備・機器)

4. 2. 2. 灯油貯蔵設備(撤去)

(1) 手順

今回申請の設備・機器の撤去に係る工事は、保安規定に基づき工事計画を策定するとともに、以下に示す手順により工事及び検査を行う（図り5-2-1参照）。

工事にあたっては、下記の措置を講じる。

- ・建物の遮蔽能力に影響する工事は実施しない。
- ・当該設備は屋外にあり、核燃料物質はない。

- 1) 対象設備を撤去する前に以下の作業を実施する。
 - ・必要に応じて工事エリア周辺をシート等で養生する。
 - ・配管（灯油）が接続されている設備は、フランジ部で切り離しを行い、端部を閉止栓または閉止板を用いて縁切りする。
- 2) 設備を固定しているボルト等を外す。
- 3) クレーン、フォークリフト、ハンドリフター等の適切な道具や設備で、撤去する設備を切り離し、解体または保管場所に移動する。撤去後の跡地は整地する。
- 4) 解体・撤去した設備は、一般廃棄物として処分する。

(2) 工事上の注意事項

a. 一般事項

- ・工事の実施にあたっては、労働安全衛生法等の関連法令及び保安規定に基づく当社の各種要領に従い、労働災害の防止に努める。
- ・作業場所は必要に応じて区画し、標識・表示等により周知を図るとともに、関係者以外の立ち入りを制限する。
- ・工事に伴う騒音等にも配慮し、必要に応じて、防音シート等を設置し、周辺環境への影響を軽減する。

b. 安全管理（防火、汚染防止を含む）

- ・撤去工事に伴い工事に火気を使用する場合には、周辺設備・機器に難燃性シートによる養生を行うとともに、必要に応じて工事で発生する粉塵、ヒュームを処理するための局所排気設備を仮設する。
- ・火気作業を行う場合には、作業エリア周辺に可燃物、危険物が無いことを確認するとともに、工事対象となるエリアから可燃物が除去されていることを確認する。
- ・火気作業を行う場合には、社内の管理要領に従い、計画書・点検記録等の確認を適宜実施する。
- ・高所作業等、作業中、作業環境又は周辺環境への危険源を想定し、必要に応じて、リスクアセスメントを行い、災害の防止を図る等の安全対策を実施する。

c. 入退城・放射線管理

- ・管理区域内にて作業を実施する場合、作業中は、入退出時に予め定められた管理区域出入口を経由するとともに、個人用の線量測定器や必要な安全保護具を着用する。今回の作業は屋外で行うため、入退城・放射線管理は不要とする。

- d. その他
 - ・使用する工具・機器は、使用前に点検する。
- e. 緊急時の対応
 - ・現場で緊急事態（火災・救急等）が発生した場合には、緊急時対応要領に従い、予め定められた連絡先に通報・連絡するとともに、作業を一時中断する等の必要な措置を実施する。
 - ・緊急事態が発生した場合に備え、あらかじめ工事中の安全避難通路を確保する。

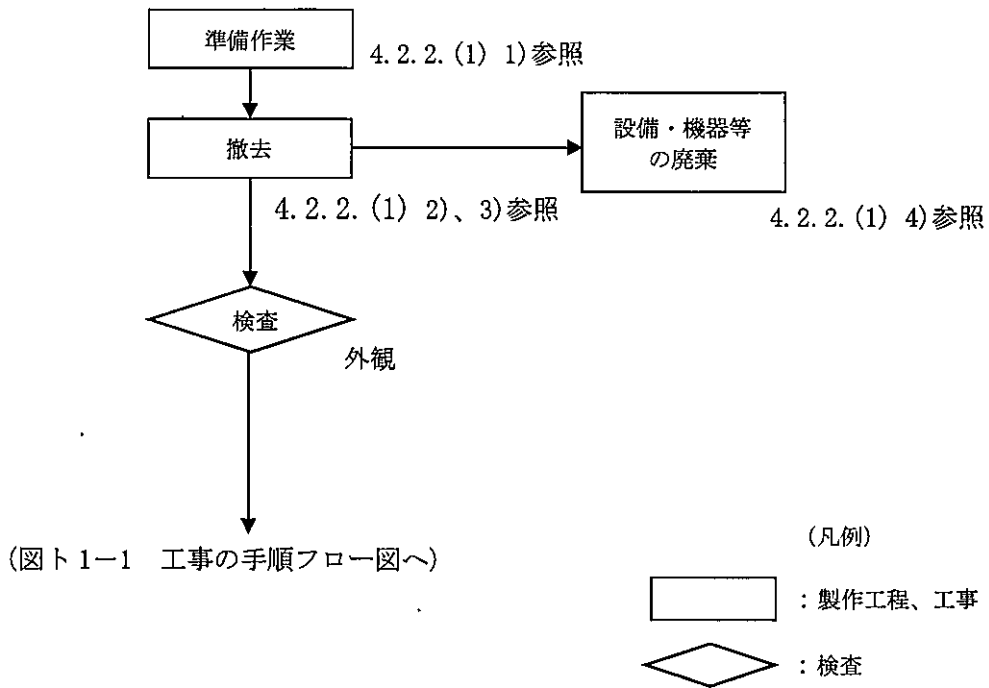

図リ 5-2-1 工事の手順フロー図 (撤去)

(3) 品質保証計画

本申請の設備・機器の設計及び工事に係る品質保証活動は、「保安品質保証計画書」に従い実施する。

(4) 検査

検査の項目を「I-2 検査の項目及び方法」の表 2-7-1 に、検査の方法を表 2-8-2 に示す。

4. 3. 準備工事（付属建物第3核燃料倉庫及び付属建物劣化・天然ウラン倉庫）

(1) 手順

今回申請の付属建物第3核燃料倉庫及び付属建物劣化・天然ウラン倉庫での取り外しに係る工事は、保安規定に基づき工事計画を策定するとともに、以下に示す手順（図り準-1参照）により行う。

加工施設の維持管理に不可欠な設備については、工事中においても継続して使用するものとする。継続使用する設備及び理由については5項参照。なお、工事に伴い影響を受ける自動火災報知設備、消火器、緊急対策設備については、事前に所轄消防へ代替措置を説明し、同意を得ている。

新規制対応工事に先立ち、当該工事のために一部の設備・機器を取り外す。機能維持が必要なものは仮移設又は代替措置を講じる。取り外した設備・機器、仮移設又は代替措置を講じた設備・機器は、次回以降申請する新規制対応工事において復旧する。なお安全機能を維持するために必要なケーブル類は、仮設の迂回ルートを設け機能を維持する。

工事にあたっては、取り外し工事を含め下記の措置を講じる。

- ・ 建物の遮蔽能力に影響する工事は実施しない。
- ・ 付属建物第3核燃料倉庫、付属建物劣化・天然ウラン倉庫には核燃料物質が保管されているが、工事エリアから離れているため、核燃料物質への影響はない。
- ・ 付属建物第3核燃料倉庫にある気体廃棄設備は複数の系統から構成されており、建物工事に干渉する一部の系統は工事の進捗に合わせて一時的に停止、取り外すが、工事に干渉しない系統は運転を継続することにより、第1種管理区域の負圧、閉じ込めを維持する。また、閉じ込めの機能を維持できるように、建物への目張り及び停止する気体廃棄設備の接合部に閉止板又は閉止プラグによる閉止措置を講じる。局所排気系統のダクトを取り外す場合には、当該局所排気系統に接続する設備・機器は使用禁止とする。
- ・ 建物に開口部を設ける際には、防護カバー、目張り等の養生を実施し、負圧を維持する。なお第1種管理区域の境界に開口部を設ける工事の際には、負圧に異常がないことを確認する。
- ・ 建物に開口部を設ける際には、雨水の浸入を防止するために適切な雨水浸入防止対策、又は建物への目張り等により閉じ込めを行う。
- ・ 外壁を貫通する配管を撤去した後は、不燃性材料で閉止措置を行う。
- ・ 発生する粉塵は、局所排気装置、集塵機等を設置し、汚染の拡大を防止する。

工事手順を以下に示す。

- a. 非常用照明の取り外し^{注1)}：図へ配準-1及び図へ配準-3に示す非常用照明を取り外し、代替措置を講じる。
- b. 誘導灯の取り外し^{注2)}：図へ配準-1及び図へ配準-3に示す誘導灯を取り外し、代替措置を講じる。
- c. 非常ベル設備の取り外し^{注3)}：図へ配準-1及び図へ配準-3に示す非常ベル設備を取り外し、仮移設する。
- d. 放送設備の取り外し^{注4)}：図へ配準-1及び図へ配準-3に示す放送設備を取り外し、仮移設する。
- e. 通信連絡設備（電話設備）の取り外し^{注5)}：図へ配準-1及び図へ配準-3に示す通信連絡設備（電話設備）を取り外し、仮移設する。
- f. 自動火災報知設備の取り外し^{注6)}：図へ配準-1及び図へ配準-3に示す自動火災報知設備

- (火災感知設備及びそれに連動する警報設備)を取り外し、代替措置を講じる。
- g. 消火器の取り外し^{注7)}：図へ配準-1及び図へ配準-3に示す消火器を仮移設する。
 - h. 屋外消火栓の取り外し・復旧：図リ配準-1に示す屋外消火栓は安全機能を維持する措置に関して事前に公設消防と協議し、復旧する。
 - i. 窒素供給設備及び水素供給設備の取り外し^{注8)}：図リ配準-1に示す窒素供給設備及び水素供給設備は、固定しているボルト等を取り外し、当該設備・機器を取り外す。
 - j. 取り外す設備・機器を一時保管するために、必要な面積を有する仮置き場所を確保する。取り外す設備・機器は、必要に応じて除染し、仮置き場所に一時保管する。
 - k. 取り外しする設備・機器のうち、第1種管理区域に設置された設備・機器で核燃料物質に汚染され、復旧時に再利用しないものは、放射性固体廃棄物として、200ℓドラム缶に収納できる形に解体する。200ℓドラム缶に収納された放射性固体廃棄物は、保管廃棄設備に搬送し、保管する。

注)：施工上の注意事項

- 注1) 非常用照明を取り外す場合は、所定の機能を発揮できる位置に非常用照明を代替措置として仮設置すること。
- 注2) 誘導灯を取り外す場合は、その近傍の見やすい箇所に誘導標識を代替措置として所定の機能を発揮できる位置に仮設置すること。
- 注3) 非常用ベル設備を取り外す場合は、所定の機能を発揮できる位置に仮移設すること。
- 注4) 放送設備を取り外す場合は、所定の機能を発揮できる位置に仮移設すること。
- 注5) 放送用設備(電話設備)を取り外す場合は、所定の機能を発揮できる位置に仮移設すること。
- 注6) 自動火災報知設備を取り外す場合は、代替措置として住宅用火災報知器を設置し、未警戒区域を作らないようにし、所定の機能を発揮できる位置に仮設置すること。
- 注7) 消火器を取り外す場合は、対象とするものから歩行距離で20m以内になる位置に仮移設すること。
- 注8) 水素ガス供給配管を取り外す場合は、予め配管内部を窒素ガスで置換すること。

(2) 工事上の注意事項

a. 一般事項

- ・ 工事の実施にあたっては、労働安全衛生法等の関連法令及び保安規定に基づく当社の各種要領に従い、労働災害の防止に努める。
- ・ 作業場所は必要に応じて区画し、標識・表示等により周知を図るとともに、関係者以外の立ち入りを制限する。
- ・ 工事に伴う騒音等にも配慮し、必要に応じて、防音シート等を設置し、周辺環境への影響を軽減する。

b. 安全管理(防火、汚染防止を含む)

- ・ 改造工事に伴い工事に火気を使用する場合には、周辺設備・機器に難燃性シートによる養生を行うとともに、必要に応じて工事で発生する粉塵、ヒュームを処理するための局所排気設備を仮設する。
- ・ 火気作業を行う場合には、作業エリア周辺に可燃物、危険物がないことを確認するとともに、工事対象となるエリアから可燃物が除去されていることを確認する。
- ・ 火気作業を行う場合には、社内の管理要領に従い、計画書・点検記録等の確認を適宜実施

する。

- ・ 改造工事に伴い、周囲の設備・機器に影響がないように工事を行うとともに、汚染拡大が想定される場合には、グリーンハウスを仮設し、作業エリア、設備・機器の除染を行う。
- ・ 高所作業等、作業員、作業環境又は周辺環境への危険源を想定し、必要に応じて、リスクアセスメントを行い、災害の防止を図る等の安全対策を実施する。
- ・ 一時保管する取り外した設備・機器は、必要に応じ養生シートを用い、維持管理する。なお第1種管理区域で取り外した設備・機器は、第1種管理区域内の仮置き場所にて保管する。第2種管理区域及び非管理区域で取り外した設備・機器は、第1種管理区域以外の仮置き場所にて保管する。

c. 入退域・放射線管理

- ・ 本工事は管理区域内にて実施するため、作業員は、入退出時に予め定められた管理区域出入口を経由するとともに、個人用の線量測定器や必要な安全保護具を着用する。

d. その他

- ・ 使用する工具・機器は、使用前に点検する。

e. 緊急時の対応

- ・ 現場で緊急事態（火災・救急等）が発生した場合には、緊急時対応要領に従い、予め定められた連絡先に通報・連絡するとともに、作業を一時中断する等の必要な措置を実施する。
- ・ 緊急事態が発生した場合に備え、予め工事中の安全避難通路を確保する。

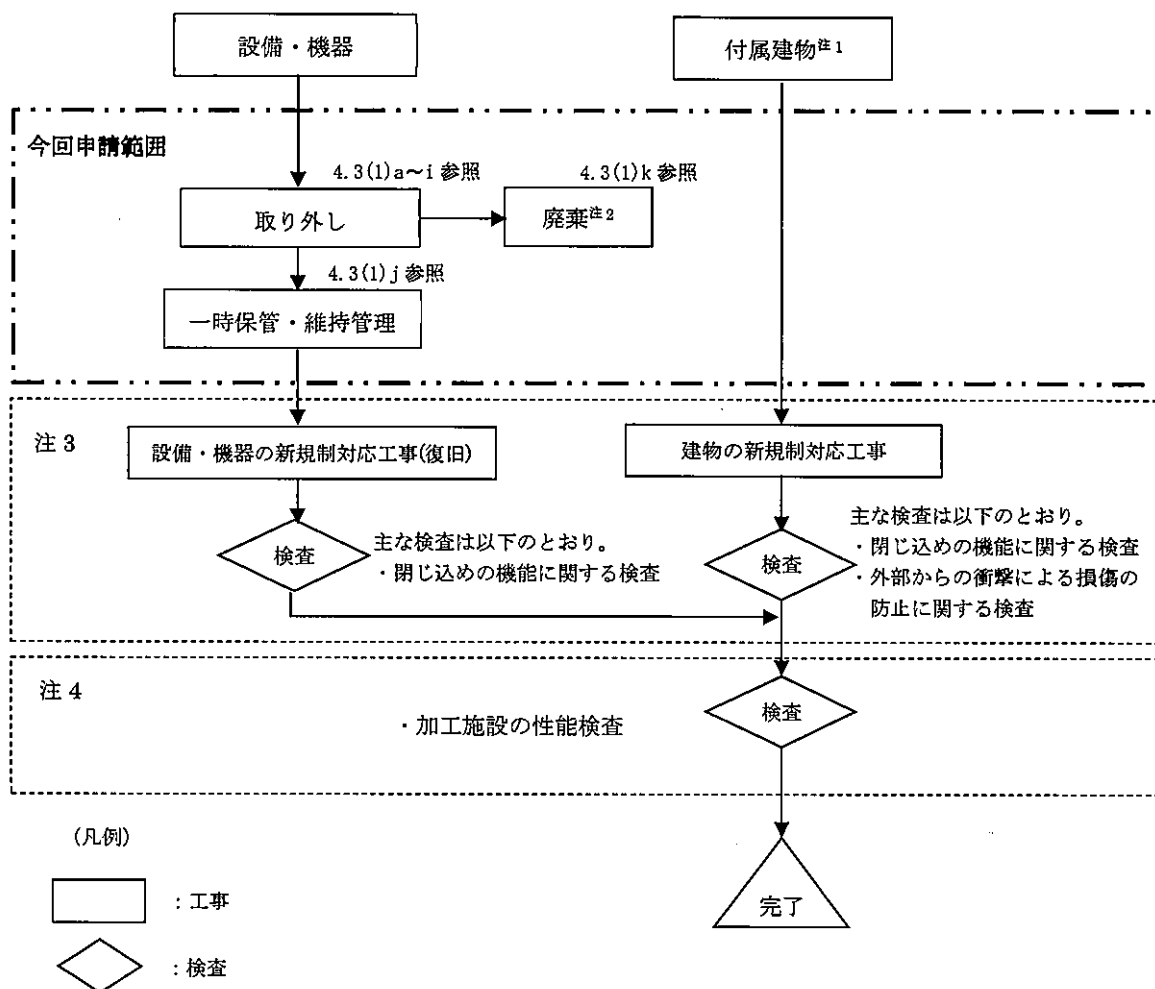

- 注 1 : 付属建物第 3 核燃料倉庫、付属建物劣化・天然ウラン倉庫。
- 注 2 : 第 1 種管理区域内で取り外した設備・機器のうち、核燃料物質で汚染され、不要となったものは、放射性廃棄物として保管廃棄する。
- 注 3 : 建物及び設備・機器で安全機能を担保している条項に関する工事及び検査であり、次回以降申請を行う。
- 注 4 : 加工施設の性能検査については、次回以降申請を行う。

図り準-1 工事の手順フロー図

(3) 品質保証計画

本申請の設備・機器の設計及び工事に係る品質保証活動は、事業許可における「加工施設の保安のための業務に係る品質管理に必要な体制の整備に関する事項」を踏まえて、保安品質マニュアルとして定める「保安品質保証計画書」に従い実施する。

(4) 検査

今回は代替措置であるため、新規制基準適合のための検査を行わず、新規制対応工事後に検査を行う。

5. 工事中の加工施設の継続使用の理由

保安秤量器(成型工場 9)、(ウラン管理 3)、(ウラン管理 4)については、加工施設の維持管理に不可欠な活動である IAEA 及び原子力規制庁による計量管理に係る査察で使用するため、経過措置期限後の新規制対応工事中も継続使用する。

保安秤量器(成型工場 9)、(ウラン管理 3)、(ウラン管理 4)は、I-2 の検査で適合を確認した後、加工施設の性能に関する検査を受検するまでの間、I-2 の検査で適合を確認した状態を維持する。この間の安全確保に係る運用は保安規定により行う。

既設の緊急対策設備(1)、非常用通報設備、自動火災報知設備、及び消火設備は、火災災害時における誘導、通報に不可欠であるとともに、継続使用する設備・機器への機能維持のための消火活動に不可欠であるため、継続して使用する。継続使用にあたっては、I-2 の検査で適合を確認した後、加工施設の性能に関する検査を受検するまでの間、I-2 の検査で適合を確認した状態を維持する。この間の安全確保に係る運用は保安規定により行う。

表り建-1-1-1 付属施設独立遮蔽壁(1) 仕様表(1/3)

事業許可との対応	許可番号(日付) 設備・機器名称	原規規発第 1711011 号(平成 29 年 11 月 1 日付) {881} 付属施設遮蔽壁(転換工場の東側屋外)
設置場所	敷地内建物配置図(図イ建-1-1) 参照	
機器名	付属施設独立遮蔽壁(1)	
変更内容	新設 ・ 付属施設独立遮蔽壁(1) 転換工場の東側屋外に遮蔽壁を新設する	
員数	1 式	
一般仕様	型式	本体 : 鉄筋コンクリート造 基礎 : 杭基礎
	主要な構造材	表り建-2-1-1 に示す
	寸法(単位:m)	(本体)
	その他の構成機器	—
	その他の性能	—
	取扱う核燃料物質の状態	—
技術基準に基づく設計(注)	核燃料物質の臨界防止	—
	安全機能を有する施設の地盤	[5.1-建1] 安全機能を有する構築物は、自重及び通常時の荷重等に加え、耐震重要度分類の各分類に応じて算定する地震力が作用した場合においても、十分な支持性能を有する地盤に設置する。 ・ 独立遮蔽壁(1){881} <ul style="list-style-type: none"> □ 支持方法 十分な支持性能を有する支持地盤に杭基礎で支持 □ 支持地盤 N 値 30 以上の砂礫層 □ 杭材料 外殻鋼管付きコンクリート杭 □ 杭位置 杭先端深度: 設計 GL から-8.14m 配置: 図り建-1-1 参照 □ 杭構造・寸法 表り建-2-1-1 参照。 [5.1-建2] 独立遮蔽壁(1)は、事業許可に記載のとおり液状化の恐れがない地盤に設置され、地震力が作用した場合においても十分に支持される。
	地震による損傷の防止	[6.1-建1] <ul style="list-style-type: none"> ・ 耐震重要度分類第1類 <ul style="list-style-type: none"> □ 独立遮蔽壁(1) [6.1-建5] <ul style="list-style-type: none"> ・ 位置、構造、寸法、材料: 表り建-2-1-1、図り建-1-1~1-3 参照 ・ 一次設計 <ul style="list-style-type: none"> □ 建築基準法施行令第八十八条に規定される係数と耐震重要度分類第1類の割増し係数(1.5)を乗じて算出した地震力(0.3G)を与えた場合の構造体を構成する各部の応力が基準等に定められた許容応力以下となる構造とする。
津波による損傷の防止	[7.1-建1] 事業許可に記載のとおり、基準津波の最大遡上高さ 12.3m と比べて十分高い海拔約 30m~32m の高台に立地している。	

表り建-1-1-1 付属施設独立遮蔽壁(1) 仕様表(2/3)

技術基準に基づく設計(注)	外部からの衝撃による損傷の防止	<p>[8.1-建1] (竜巻)</p> <ul style="list-style-type: none"> ・ 位置、構造、寸法、材料：表り建-2-1-1、図り建-1-1-1-3参照 <ul style="list-style-type: none"> □ F1 竜巻(最大風速 49m/s)荷重による発生応力に対し、独立遮蔽壁(1)の各部に作用する短期許容応力が、竜巻荷重を上回る構造とする。 □ F1 竜巻襲来時には、敷地内外からの飛来物はない。 <p>[8.1-建2] (洪水)</p> <p>事業許可に記載のとおり、加工施設の北方約 2.5km 離れた低地を流れる久慈川の氾濫の影響のおそれのない海拔約 30m~32m の高台に立地している。</p> <p>[8.1-建6] (地滑り)</p> <p>事業許可に記載のとおり、東海村洪水・土砂災害ハザードマップに基づく土砂災害の発生のない場所に立地している。</p> <p>[8.1-建9] (森林火災)</p> <p>事業許可に記載のとおり、加工施設から最も近い雑木林まで約 400m 以上の離隔距離があり森林火災の影響のおそれのない場所に立地している。</p> <p>[8.2-建3] (ダムの崩壊)</p> <p>事業許可に記載のとおり、加工施設の北方約 2.5km 離れた低地を流れる久慈川上流の竜神ダムの崩壊による浸水のおそれのない海拔約 30m~32m の高台に立地している。</p> <p>[8.2-建4] (船舶の衝突)</p> <p>事業許可に記載のとおり、船舶衝突のおそれのない海岸から約 6km 離れた場所に立地している。</p>
	人の不法な侵入等の防止	—
	閉じ込めの機能	—
	火災等による損傷の防止	<p>[11.3-建1]</p> <p>耐火構造または不燃性材料を使用(主要構造材を表り建-2-1-1に示す)</p>
	溢水による損傷の防止	—
	安全避難通路等	—
	安全機能を有する施設	<p>[14.1-建1]</p> <p>通常時に想定される設置場所の温湿度状態、大気圧下及び放射線環境下において、必要な安全機能を発揮する。</p> <p>[14.2-建1]</p> <p>検査又は試験及び保守又は修理ができ、作業者の立入りが容易な場所に設置する。</p>
	材料及び構造	—
	搬送設備	—
	核燃料物質の貯蔵施設	—
	警報設備等	—
	放射線管理施設	—
	廃棄施設	—
	核燃料物質等による汚染の防止	—
遮蔽	<p>[22.1-建1]</p> <p>図り建-1-1-2に示す高さ及び厚さを有する壁を施設</p>	
換気設備	—	
非常用電源設備	—	
通信連絡設備	—	

表リ建-1-1-1 付属施設独立遮蔽壁(1) 仕様表(3/3)

<p>その他事業許可で求める仕様</p>	<p>[99-建 3] 更なる安全裕度の向上策として、F3 竜巻(最大風速 92m/s)荷重に対し、独立遮蔽壁(1)の各部に作用する終局耐力が、単位面積当たりの竜巻荷重を上回る。 □ 独立遮蔽壁(1)の外壁(鉄筋コンクリート)</p> <p>[99-建 5] F3 竜巻による、敷地外からの想定飛来物で、運動エネルギーの大きい軽トラック、プレハブ物置(大)に対して、独立遮蔽壁(1)は貫通しない構造とする。</p>
<p>添付図</p>	<p>図イ建-1-1 敷地内建物配置図 図リ建-1-1 付属施設 独立遮蔽壁(1) 基礎伏図 図リ建-1-2 付属施設 独立遮蔽壁(1) 断面図 図リ建-1-3 付属施設 独立遮蔽壁(1) 基礎詳細図</p>

注 加工施設の技術基準に関する規則第三章 重大事故等対処施設 第 26 条～第 39 条は該当しない。

凡例 ()内に示す数字：事業変更許可申請書の「表 安全機能を有する施設の安全機能一覧」における該当機器の番号を示す。

[]内に示す数字：加工施設の技術基準の条番号、項番号、及び設計番号、又はその他事業許可で求める仕様に関する設計番号を示す。

(例) [4.1-建 1]は、加工施設の技術基準第 4 条第 1 項に対する設計番号 建 1 を示す。

[99-建 1]は、その他事業許可で求める仕様に関する設計番号 建 1 を示す。

表り建-1-1-2 付属施設独立遮蔽壁(2) 仕様表(1/3)

事業許可との対応	許可番号(日付)	原規規発第 1711011 号(平成 29 年 11 月 1 日付)
	設備・機器名称	{884} 付属施設遮蔽壁(組立工場の西南角部屋外周辺)
設置場所		敷地内建物配置図(図イ建-1-1) 参照
機器名		付属施設独立遮蔽壁(2)
変更内容		新設 ・付属施設独立遮蔽壁(2) 組立工場の西南角部屋外周辺に遮蔽壁を新設する
員数		1 式
一般仕様	型式	本体 : 鉄筋コンクリート造 基礎 : 直接基礎
	主要な構造材	表り建-2-1-2 に示す
	寸法(単位:m)	(本体)
	その他の構成機器	—
	その他の性能	—
	取扱う核燃料物質の状態	—
技術基準に基づく設計(注)	核燃料物質の臨界防止	—
	安全機能を有する施設の地盤	[5.1-建1] 安全機能を有する構築物は、自重及び通常時の荷重等に加え、耐震重要度分類の各分類に応じて算定する地震力が作用した場合においても、十分な支持性能を有する地盤に設置する。 ・ 独立遮蔽壁(2) {884} ◦ 支持方法 基礎底版下端面から深さ 1m までの範囲を地盤改良した支持地盤で直接支持 ◦ 支持地盤 支持性能: 長期許容応力度 80kN/m ² 以上、短期許容応力度 160kN/m ² 以上 地盤種類: 地表近くのローム層の改良地盤 [5.1-建2] 独立遮蔽壁(2)は、事業許可に記載のとおり液状化の恐れがない地盤に設置され、地震力が作用した場合においても十分に支持される。
	地震による損傷の防止	[6.1-建1] ・ 耐震重要度分類第 1 類 ◦ 独立遮蔽壁(2) [6.1-建5] ・ 位置、構造、寸法、材料: 表り建-2-1-2、図り建-2 参照 ・ 一次設計 ◦ 建築基準法施行令第八十八条に規定される係数と耐震重要度分類第 1 類の割増し係数(1.5)を乗じて算出した地震力(0.3G)を与えた場合の構造体を構成する各部の応力が基準等に定められた許容応力以下となる構造とする。
津波による損傷の防止	[7.1-建1] 事業許可に記載のとおり、基準津波の最大遡上高さ 12.3m と比べて十分高い海拔約 30m~32m の高台に立地している。	

表り建-1-1-2 付属施設独立遮蔽壁(2) 仕様表(2/3)

技術基準に基づく設計(注)	外部からの衝撃による損傷の防止	<p>[8.1-建1] (竜巻)</p> <ul style="list-style-type: none"> ・ 位置、構造、寸法、材料：表り建-2-1-2、図り建-2参照 <ul style="list-style-type: none"> ◦ F1 竜巻(最大風速 49m/s)荷重による発生応力に対し、独立遮蔽壁(2)の各部に作用する短期許容応力が、竜巻荷重を上回る構造とする。また、F1 竜巻(最大風速 49m/s)荷重による発生接地圧は、短期地耐力が基礎底板接地圧を上回る構造とする。 ◦ F1 竜巻襲来時には、敷地内外からの飛来物はない。 <p>[8.1-建2] (洪水)</p> <p>事業許可に記載のとおり、加工施設の北方約2.5km離れた低地を流れる久慈川の氾濫の影響のおそれのない海拔約30m~32mの高台に立地している。</p> <p>[8.1-建6] (地滑り)</p> <p>事業許可に記載のとおり、東海村洪水・土砂災害ハザードマップに基づく土砂災害の発生のない場所に立地している。</p> <p>[8.1-建9] (森林火災)</p> <p>事業許可に記載のとおり、加工施設から最も近い雑木林まで約400m以上の隔離距離があり森林火災の影響のおそれのない場所に立地している。</p> <p>[8.2-建3] (ダムの崩壊)</p> <p>事業許可に記載のとおり、加工施設の北方約2.5km離れた低地を流れる久慈川上流の竜神ダムの崩壊による浸水のおそれのない海拔約30m~32mの高台に立地している。</p> <p>[8.2-建4] (船舶の衝突)</p> <p>事業許可に記載のとおり、船舶衝突のおそれのない海岸から約6km離れた場所に立地している。</p>
	人の不法な侵入等の防止	---
	閉じ込めの機能	---
	火災等による損傷の防止	<p>[11.3-建1]</p> <p>耐火構造または不燃性材料を使用(主要構造材を表り建-2-1-2に示す)</p>
	溢水による損傷の防止	---
	安全避難通路等	---
	安全機能を有する施設	<p>[14.1-建1]</p> <p>通常時に想定される設置場所の温湿度状態、大気圧下及び放射線環境下において、必要な安全機能を発揮する。</p> <p>[14.2-建1]</p> <p>検査又は試験及び保守又は修理ができ、作業者の立入りが容易な場所に設置する。</p>
	材料及び構造	---
	搬送設備	---
	核燃料物質の貯蔵施設	---
	警報設備等	---
	放射線管理施設	---
	廃棄施設	---
	核燃料物質等による汚染の防止	---
	遮蔽	<p>[22.1-建1]</p> <p>図り建-2に示す高さ及び厚さを有する壁を施設</p>
換気設備	---	
非常用電源設備	---	
通信連絡設備	---	

表リ建-1-1-2 付属施設独立遮蔽壁(2) 仕様表(3/3)

<p>その他事業許可で求める仕様</p>	<p>[99-建 3] 更なる安全裕度の向上策として、F3 竜巻(最大風速 92m/s)荷重に対し、独立遮蔽壁(2)の各部に作用する終局耐力が、単位面積当たりの竜巻荷重を上回る。また、終局接地耐力は、基礎底板接地圧を上回る。 □ 独立遮蔽壁(2)の外壁(鉄筋コンクリート)</p> <p>[99-建 5] F3 竜巻による、敷地外からの想定飛来物で、運動エネルギーの大きい軽トラック、プレハブ物置(大)に対して、独立遮蔽壁(2)は貫通しない構造とする。</p>
<p>添付図</p>	<p>図イ建-1-1 敷地内建物配置図 図リ建-2 付属施設 独立遮蔽壁(2) 基礎伏図及び断面図</p>

注 加工施設の技術基準に関する規則第三章 重大事故等対処施設 第26条～第39条は該当しない。

凡例 { }内に示す数字：事業変更許可申請書の「表 安全機能を有する施設の安全機能一覧」における該当機器の番号を示す。

[]内に示す数字：加工施設の技術基準の条番号、項番号、及び設計番号、又はその他事業許可で求める仕様に関する設計番号を示す。

(例) [4.1-建 1]は、加工施設の技術基準第4条第1項に対する設計番号 建 1を示す。

[99-建 1]は、その他事業許可で求める仕様に関する設計番号 建 1を示す。

表り建-1-1-3 付属施設独立遮蔽壁(3) 仕様表(1/3)

事業許可との 対応	許可番号(日付)	原規規発第1711011号(平成29年11月1日付)
	設備・機器名称	(883) 付属施設遮蔽壁(容器管理棟の西側屋外の敷地境界)
設置場所	敷地内建物配置図(図イ建-1-1)参照	
機器名	付属施設独立遮蔽壁(3)	
変更内容	新設 ・付属施設独立遮蔽壁(3) 容器管理棟の西側屋外の敷地境界に遮蔽壁を新設する	
員数	1式	
一般仕様	型式	本体 : 鉄筋コンクリート造 基礎 : 直接基礎
	主要な構造材	表り建-2-1-3に示す
	寸法(単位:m)	(本体) <input type="text"/>
	その他の構成機器	—
	その他の性能	—
	取扱う核燃料物質の状態	—
技術基準に基づく設計(注)	核燃料物質の臨界防止	—
	安全機能を有する施設の地盤	[5.1-建1] 安全機能を有する構築物は、自重及び通常時の荷重等に加え、耐震重要度分類の各分類に応じて算定する地震力が作用した場合においても、十分な支持性能を有する地盤に設置する。 ・ 独立遮蔽壁(3)(883) <ul style="list-style-type: none"> □ 支持方法 基礎底版下端面から深さ1mまでの範囲を地盤改良した支持地盤で直接支持 □ 支持地盤 支持性能: 長期許容応力度 80kN/m²以上、短期許容応力度 160kN/m²以上 地盤種類: 地表近くのローム層の改良地盤 [5.1-建2] 独立遮蔽壁(3)は、事業許可に記載のとおり液状化の恐れがない地盤に設置され、地震力が作用した場合においても十分に支持される。
	地震による損傷の防止	[6.1-建1] ・ 耐震重要度分類第1類 <ul style="list-style-type: none"> □ 独立遮蔽壁(3) [6.1-建5] ・ 位置、構造、寸法、材料: 表り建-2-1-3、図り建-3参照 ・ 一次設計 <ul style="list-style-type: none"> □ 建築基準法施行令第八十八条に規定される係数と耐震重要度分類第1類の割増し係数(1.5)を乗じて算出した地震力(0.3G)を与えた場合の構造体を構成する各部の応力が基準等に定められた許容応力以下となる構造とする。
津波による損傷の防止	[7.1-建1] 事業許可に記載のとおり、基準津波の最大遡上高さ12.3mと比べて十分高い海拔約30m~32mの高台に立地している。	

表り建-1-1-3 付属施設独立遮蔽壁(3) 仕様表(2/3)

技術基準に基づく設計(注)	外部からの衝撃による損傷の防止	<p>[8.1-建1] (竜巻)</p> <ul style="list-style-type: none"> ・ 位置、構造、寸法、材料：表り建-2-1-3、図り建-3参照 □ F1竜巻(最大風速49m/s)荷重による発生応力に対し、独立遮蔽壁(3)の各部に作用する短期許容応力が、竜巻荷重を上回る構造とする。また、F1竜巻(最大風速49m/s)荷重による発生接地圧は、短期地耐力が基礎底板接地圧を上回る構造とする。 □ F1竜巻襲来時には、敷地内外からの飛来物はない。 <p>[8.1-建2] (洪水)</p> <p>事業許可に記載のとおり、加工施設の北方約2.5km離れた低地を流れる久慈川の氾濫の影響のおそれのない海拔約30m~32mの高台に立地している。</p> <p>[8.1-建6] (地滑り)</p> <p>事業許可に記載のとおり、東海村洪水・土砂災害ハザードマップに基づく土砂災害の発生のない場所に立地している。</p> <p>[8.1-建9] (森林火災)</p> <p>事業許可に記載のとおり、加工施設から最も近い雑木林まで約400m以上の離隔距離があり森林火災の影響のおそれのない場所に立地している。</p> <p>[8.2-建3] (ダムの崩壊)</p> <p>事業許可に記載のとおり、加工施設の北方約2.5km離れた低地を流れる久慈川上流の竜神ダムの崩壊による浸水のおそれのない海拔約30m~32mの高台に立地している。</p> <p>[8.2-建4] (船舶の衝突)</p> <p>事業許可に記載のとおり、船舶衝突のおそれのない海岸から約6km離れた場所に立地している。</p>
	人の不法な侵入等の防止	—
	閉じ込めの機能	—
	火災等による損傷の防止	<p>[11.3-建1]</p> <p>耐火構造または不燃性材料を使用(主要構造材を表り建-2-1-3に示す)</p>
	溢水による損傷の防止	—
	安全避難通路等	—
	安全機能を有する施設	<p>[14.1-建1]</p> <p>通常時に想定される設置場所の温湿度状態、大気圧下及び放射線環境下において、必要な安全機能を発揮する。</p> <p>[14.2-建1]</p> <p>検査又は試験及び保守又は修理ができ、作業者の立入りが容易な場所に設置する。</p>
	材料及び構造	—
	搬送設備	—
	核燃料物質の貯蔵施設	—
警報設備等	—	
放射線管理施設	—	
廃棄施設	—	
核燃料物質等による汚染の防止	—	
遮蔽	<p>[22.1-建1]</p> <p>図り建-3に示す高さ及び厚さを有する壁を施設</p>	
換気設備	—	
非常用電源設備	—	
通信連絡設備	—	

表リ建-1-1-3 付属施設独立遮蔽壁(3) 仕様表(3/3)

<p>その他事業許可で求める仕様</p>	<p>[99-建 3] 更なる安全裕度の向上策として、F3 竜巻(最大風速 92m/s)荷重に対し、独立遮蔽壁(3)の各部に作用する終局耐力が、単位面積当たりの竜巻荷重を上回る。また、終局接地耐力は、基礎底板接地圧を上回る。 □ 独立遮蔽壁(3)の外壁(鉄筋コンクリート)</p> <p>[99-建 5] F3 竜巻による敷地外からの想定飛来物である軽トラック(最大飛散距離約 160m)は飛来しない。プレハブ(大)が飛来しても、独立遮蔽壁(3)は貫通しない構造とする。</p>
<p>添付図</p>	<p>図イ建-1-1 敷地内建物配置図 図リ建-3 付属施設 独立遮蔽壁(3) 基礎伏図及び断面図</p>

注 加工施設の技術基準に関する規則第三章 重大事故等対処施設 第26条～第39条は該当しない。

凡例 { }内に示す数字：事業変更許可申請書の「表 安全機能を有する施設の安全機能一覧」における該当機器の番号を示す。

[]内に示す数字：加工施設の技術基準の条番号、項番号、及び設計番号、又はその他事業許可で求める仕様に関する設計番号を示す。

(例) [4.1-建 1]は、加工施設の技術基準第4条第1項に対する設計番号 建 1を示す。

[99-建 1]は、その他事業許可で求める仕様に関する設計番号 建 1を示す。

表り建-1-1-4 付属施設独立遮蔽壁(4) 仕様表(1/3)

事業許可との対応	許可番号(日付)	原規規発第1711011号(平成29年11月1日付)
	設備・機器名称	{882} 付属施設遮蔽壁(加工棟の東南角部屋外周辺)
設置場所		敷地内建物配置図(図イ建-1-1)参照
機器名		付属施設独立遮蔽壁(4)
変更内容		新設 ・ 付属施設独立遮蔽壁(4) 加工棟の東南角部屋外周辺に遮蔽壁を新設する
員数		1式
一般仕様	型式	本体 : 鉄筋コンクリート造 基礎 : 直接基礎
	主要な構造材	表り建-2-1-4に示す
	寸法(単位:m)	(本体)
	その他の構成機器	—
	その他の性能	—
	取扱う核燃料物質の状態	—
技術基準に基づく設計(注)	核燃料物質の臨界防止	—
	安全機能を有する施設の地盤	[5.1-建1] 安全機能を有する構築物は、自重及び通常時の荷重等に加え、耐震重要度分類の各分類に応じて算定する地震力が作用した場合においても、十分な支持性能を有する地盤に設置する。 ・ 独立遮蔽壁(4){882} □ 支持方法 基礎底板下端面から深さ1mまでの範囲を地盤改良した支持地盤で直接支持 □ 支持地盤 支持性能: 長期許容応力度 80kN/m ² 以上、短期許容応力度 160kN/m ² 以上 地盤種類: 地表近くのローム層の改良地盤 [5.1-建2] 独立遮蔽壁(4)は、事業許可に記載のとおり液状化の恐れがない地盤に設置され、地震力が作用した場合においても十分に支持される。
	地震による損傷の防止	[6.1-建1] ・ 耐震重要度分類第1類 □ 独立遮蔽壁(4) [6.1-建5] ・ 位置、構造、寸法、材料: 表り建-2-1-4、図り建-4参照 ・ 一次設計 □ 建築基準法施行令第八十八条に規定される係数と耐震重要度分類第1類の割増し係数(1.5)を乗じて算出した地震力(0.3G)を与えた場合の構造体を構成する各部の応力が基準等に定められた許容応力以下となる構造とする。
津波による損傷の防止	[7.1-建1] 事業許可に記載のとおり、基準津波の最大遡上高さ12.3mと比べて十分高い海拔約30m~32mの高台に立地している。	

表り建-1-1-4 附属施設独立遮蔽壁(4) 仕様表(2/3)

技術基準に基づく設計(注)	外部からの衝撃による損傷の防止	<p>[8.1-建1] (竜巻)</p> <ul style="list-style-type: none"> ・ 位置、構造、寸法、材料：表り建-2-1-4、図り建-4 参照 ◦ F1 竜巻(最大風速 49m/s)荷重による発生応力に対し、独立遮蔽壁(4)の各部に作用する短期許容応力が、竜巻荷重を上回る構造とする。また、F1 竜巻(最大風速 49m/s)荷重による発生接地圧は、短期地耐力が基礎底板接地圧を上回る構造とする。 ◦ F1 竜巻襲来時には、敷地内外からの飛来物はない。 <p>[8.1-建2] (洪水)</p> <p>事業許可に記載のとおり、加工施設の北方約 2.5km 離れた低地を流れる久慈川の氾濫の影響のおそれのない海拔約 30m~32m の高台に立地している。</p> <p>[8.1-建6] (地滑り)</p> <p>事業許可に記載のとおり、東海村洪水・土砂災害ハザードマップに基づく土砂災害の発生のない場所に立地している。</p> <p>[8.1-建9] (森林火災)</p> <p>事業許可に記載のとおり、加工施設から最も近い雑木林まで約 400m 以上の隔離距離があり森林火災の影響のおそれのない場所に立地している。</p> <p>[8.2-建3] (ダムの崩壊)</p> <p>事業許可に記載のとおり、加工施設の北方約 2.5km 離れた低地を流れる久慈川上流の竜神ダムの崩壊による浸水のおそれのない海拔約 30m~32m の高台に立地している。</p> <p>[8.2-建4] (船舶の衝突)</p> <p>事業許可に記載のとおり、船舶衝突のおそれのない海岸から約 6km 離れた場所に立地している。</p>
	人の不法な侵入等の防止	—
	閉じ込めの機能	—
	火災等による損傷の防止	[11.3-建1] 耐火構造または不燃性材料を使用(主要構造材を表り建-2-1-4 に示す)
	溢水による損傷の防止	—
	安全避難通路等	—
	安全機能を有する施設	<p>[14.1-建1] 通常時に想定される設置場所の温湿度状態、大気圧下及び放射線環境下において、必要な安全機能を発揮する。</p> <p>[14.2-建1] 検査又は試験及び保守又は修理ができ、作業者の立入りが容易な場所に設置する。</p>
	材料及び構造	—
	搬送設備	—
	核燃料物質の貯蔵施設	—
警報設備等	—	
放射線管理施設	—	
廃棄施設	—	
核燃料物質等による汚染の防止	—	
遮蔽	[22.1-建1] 図り建-4 に示す高さ及び厚さを有する壁を施設	
換気設備	—	
非常用電源設備	—	
通信連絡設備	—	

表リ建-1-1-4 附属施設独立遮蔽壁(4) 仕様表(3/3)

<p>その他事業許可で求める仕様</p>	<p>[99-建 3] 更なる安全裕度の向上策として、F3 竜巻(最大風速 92m/s) 荷重に対し、独立遮蔽壁(4)の各部に作用する終局耐力が、単位面積当たりの竜巻荷重を上回る。また、終局接地耐力は、基礎底板接地圧を上回る。 □ 独立遮蔽壁(4)の外壁(鉄筋コンクリート)</p> <p>[99-建 5] F3 竜巻による敷地外からの想定飛来物であるプレハブ物置(大)(最大飛散距離約 211m)、軽トラック(最大飛散距離約 160m)は飛来しない。</p>
<p>添付図</p>	<p>図イ建-1-1 敷地内建物配置図 図リ建-4 附属施設 独立遮蔽壁(4) 基礎伏図及び断面図</p>

注 加工施設の技術基準に関する規則第三章 重大事故等対処施設 第 26 条～第 39 条は該当しない。

凡例 { }内に示す数字：事業変更許可申請書の「表 安全機能を有する施設の安全機能一覧」における該当機器の番号を示す。

[]内に示す数字：加工施設の技術基準の条番号、項番号、及び設計番号、又はその他事業許可で求める仕様に関する設計番号を示す。

(例) [4.1-建 1]は、加工施設の技術基準第 4 条第 1 項に対する設計番号 建 1 を示す。

[99-建 1]は、その他事業許可で求める仕様に関する設計番号 建 1 を示す。

表り建-1-2 付属設備水素供給設備 障壁 仕様表(1/3)

事業許可との 対応	許可番号(日付)	原規規発第 1711011 号(平成 29 年 11 月 1 日付)
	設備・機器名称	(914) 付属設備水素供給設備 障壁(水素供給設備の外周)
設置場所		敷地内建物配置図(図イ建-1-1) 参照
機器名		付属設備水素供給設備 障壁(水素供給設備の外周)
変更内容		新設 ・ 付属設備水素供給設備 障壁 水素供給設備の外周に障壁を新設する
員数		1 式
一般仕様	型式	本体 : 鉄筋コンクリート造 基礎 : 杭基礎
	主要な構造材	表り建-2-2 に示す
	寸法(単位:m)	(本体) 東側 西側 南側 北側
	その他の構成機器	-
	その他の性能	-
	取扱う核燃料物質の状態	-
技術基準に基づく設計(注)	核燃料物質の臨界防止	-
	安全機能を有する施設の地盤	[5.1-建1] 安全機能を有する構築物は、自重及び通常時の荷重等に加え、耐震重要度分類の各分類に応じて算定する地震力が作用した場合においても、十分な支持性能を有する地盤に設置する。 ・ 障壁(914) □ 支持方法 十分な支持性能を有する支持地盤に杭基礎で支持 □ 支持地盤 N 値 30 以上の砂礫層 □ 杭材料 高強度プレストレスト鉄筋コンクリート杭 □ 杭位置 杭先端深度: 設計 GL から-5.83m 配置: 図り建-5-1 参照 □ 杭構造・寸法 表り建-2-2 参照 [5.1-建2] 障壁は、事業許可に記載のとおり液状化の恐れがない地盤に設置され、地震力が作用した場合においても十分に支持される。
	地震による損傷の防止	[6.1-建1] ・ 耐震重要度分類第 1 類 □ 障壁 [6.1-建5] ・ 位置、構造、寸法、材料: 表り建-2-2、図り建-5-1~5-6 参照 ・ 一次設計 □ 建築基準法施行令第八十八条に規定される係数と耐震重要度分類第 1 類の割増し係数(1.5)を乗じて算出した地震力(0.3G)を与えた場合の構造体を構成する各部の応力が基準等に定められた許容応力以下となる構造とする。
津波による損傷の防止	[7.1-建1] 事業許可に記載のとおり、基準津波の最大遡上高さ 12.3m と比べて十分高い海拔約 30m~32m の高台に立地している。	

表り建-1-2 付属設備水素供給設備 障壁 仕様表(2/3)

技術基準に基づく設計(注)	外部からの衝撃による損傷の防止	<p>[8.1-建1] (竜巻)</p> <ul style="list-style-type: none"> ・ 位置、構造、寸法、材料：表り建-2-2、図り建-5-1~5-6 参照 ◦ F1 竜巻(最大風速 49m/s)荷重による発生応力に対し、障壁の杭、壁、基礎版に作用する短期許容応力が、竜巻荷重を上回る構造とする。 ◦ F1 竜巻襲来時には、敷地内外からの飛来物はない。 <p>[8.1-建2] (洪水)</p> <p>事業許可に記載のとおり、加工施設の北方約 2.5km 離れた低地を流れる久慈川の氾濫の影響のおそれのない海拔約 30m~32m の高台に立地している。</p> <p>[8.1-建6] (地滑り)</p> <p>事業許可に記載のとおり、東海村洪水・土砂災害ハザードマップに基づく土砂災害の発生のない場所に立地している。</p> <p>[8.1-建9] (森林火災)</p> <p>事業許可に記載のとおり、加工施設から最も近い雑木林まで約 400m 以上の離隔距離があり森林火災の影響のおそれのない場所に立地している。</p> <p>[8.2-建2] (屋外危険物の火災・爆発)</p> <p>高圧ガス貯蔵所と加工施設の間は保安距離は確保されているが、万一の爆発に対する追加の安全対策として、高圧ガス保安法に基づいて障壁(914)(鉄筋コンクリート製)で高圧ガス貯蔵所の周りを囲むことにより、爆風を上方向に開放する。なお、水素トレーラ出入口からは横方向に爆風が解放されるが、水素ガス爆発の影響範囲には、核燃料物質を内包する設備が設置されている建物がないため、鉄扉を設置しない。</p> <p>[8.2-建3] (ダムの崩壊)</p> <p>事業許可に記載のとおり、加工施設の北方約 2.5km 離れた低地を流れる久慈川上流の竜神ダムの崩壊による浸水のおそれのない海拔約 30m~32m の高台に立地している。</p> <p>[8.2-建4] (船舶の衝突)</p> <p>事業許可に記載のとおり、船舶衝突のおそれのない海岸から約 6km 離れた場所に立地している。</p>
	人の不法な侵入等の防止	—
	閉じ込めの機能	—
	火災等による損傷の防止	<p>[11.3-建1] 耐火構造または不燃性材料を使用(主要構造材を表り建-2-2に示す)</p>
	溢水による損傷の防止	—
	安全避難通路等	—
	安全機能を有する施設	<p>[14.1-建1] 通常時に想定される設置場所の温湿度状態、大気圧下及び放射線環境下において、必要な安全機能を発揮する。</p> <p>[14.2-建1] 検査又は試験及び保守又は修理ができ、作業者の立入りが容易な場所に設置する。</p>

表リ建-1-2 付属設備水素供給設備 障壁 仕様表(3/3)

技術基準に基づく設計(注)	材料及び構造	-
	搬送設備	-
	核燃料物質の貯蔵施設	-
	警報設備等	-
	放射線管理施設	-
	廃棄施設	-
	核燃料物質等による汚染の防止	-
	遮蔽	-
	換気設備	-
	非常用電源設備	-
通信連絡設備	-	
その他事業許可で求める仕様	<p>[99-建3] 更なる安全裕度の向上策として、F3 竜巻(最大風速 92m/s) 荷重による発生応力に対し、障壁の各部に作用する終局耐力が単位面積当たりの竜巻荷重を上回る。 □ 障壁の外壁(鉄筋コンクリート)</p> <p>[99-建5] F3 竜巻による、敷地外からの想定飛来物で、運動エネルギーの大きい軽トラック、プレハブ物置(大)に対して、障壁は貫通しない構造とする。</p>	
添付図	<p>図イ建-1-1 敷地内建物配置図 図リ建-5-1 付属設備 水素供給設備 障壁 基礎伏図 図リ建-5-2 付属設備 水素供給設備 障壁 X1, X2 通り軸組図 図リ建-5-3 付属設備 水素供給設備 障壁 Y1, Y2 通り軸組図 図リ建-5-4 付属設備 水素供給設備 障壁 基礎詳細図 図リ建-5-5 付属設備 水素供給設備 障壁 基礎梁、控壁、杭リスト 図リ建-5-6 付属設備 水素供給設備 障壁 断面図</p>	

注 加工施設の技術基準に関する規則第三章 重大事故等対処施設 第26条～第39条は該当しない。

凡例 { }内に示す数字：事業変更許可申請書の「表 安全機能を有する施設の安全機能一覧」における該当機器の番号を示す。

[]内に示す数字：加工施設の技術基準の条番号、項番号、及び設計番号、又はその他事業許可で求める仕様に関する設計番号を示す。

(例) [4.1-建1]は、加工施設の技術基準第4条第1項に対する設計番号 建1を示す。

[99-建1]は、その他事業許可で求める仕様に関する設計番号 建1を示す。

表り建-1-3 付属施設防護フェンス 仕様表(1/3)

事業許可との対応	許可番号(日付)	原規規発第1711011号(平成29年11月1日付)
	設備・機器名称	[885] 付属施設防護フェンス
設置場所	敷地内建物配置図(図イ建-1-1)参照	
機器名	付属施設防護フェンス	
変更内容	<p>新設</p> <ul style="list-style-type: none"> ・付属施設防護フェンス <p>竜巻襲来時に敷地外からの車両の飛来を防止するため、公道と接する敷地境界線に防護フェンスを新設する</p>	
員数	1式	
一般仕様	型式	<p>本体 : 金属支柱、金属ワイヤーによるフェンス</p> <p>基礎 : 杭基礎(端部、コーナー部)、直接基礎(端部及びコーナー部以外)</p>
	主要な構造材	表り建-2-3に示す
	寸法(単位:m)	(本体) <input type="text"/>
	その他の構成機器	—
	その他の性能	—
	取扱う核燃料物質の状態	—
技術基準に基づく設計(注)	核燃料物質の臨界防止	—
	安全機能を有する施設の地盤	<p>[5.1-建1]</p> <p>安全機能を有する構築物は、自重及び通常時の荷重等に加え、耐震重要度分類の各分類に応じて算定する地震力が作用した場合においても、十分な支持性能を有する地盤に設置する。</p> <ul style="list-style-type: none"> ・ 防護フェンス{885} <p>(端部及びコーナー部)</p> <ul style="list-style-type: none"> □ 支持方法 <ul style="list-style-type: none"> 十分な支持性能を有する支持地盤に杭基礎で支持 □ 支持地盤 <ul style="list-style-type: none"> N値30以上の砂礫層 □ 杭材料 <ul style="list-style-type: none"> 鋼管杭 □ 杭位置 <ul style="list-style-type: none"> 杭先端深度 端部(東側): 設計GLから-7.25m コーナー部: 設計GLから-5.25m 端部(中央北側): 設計GLから-7.25m 端部(中央南側): 設計GLから-6.75m 端部(西側): 設計GLから-5.25m 配置: 図り建-6-1、6-3、6-4参照 □ 杭構造・寸法 <ul style="list-style-type: none"> 表り建-2-3参照。 <p>(端部及びコーナー部以外)</p> <ul style="list-style-type: none"> □ 支持方法 <ul style="list-style-type: none"> 十分な支持性能を有する支持地盤で直接支持 □ 支持地盤 <ul style="list-style-type: none"> 支持性能: 長期許容応力度 50kN/m²以上、短期許容応力度 75kN/m²以上 地盤種類: 地表近くのローム層 <p>[5.1-建2]</p> <p>防護フェンスは、事業許可に記載のとおり液状化の恐れがない地盤に設置され、地震力が作用した場合においても十分に支持される。</p>
地震による損傷の防止	<p>[6.1-建1]</p> <ul style="list-style-type: none"> ・ 耐震重要度分類第1類 <ul style="list-style-type: none"> □ 防護フェンス <p>[6.1-建5]</p> <ul style="list-style-type: none"> ・ 位置、構造、寸法、材料: 表り建-2-3、図り建-6-1~6-6参照 ・ 一次設計 <ul style="list-style-type: none"> □ 建築基準法施行令第八十八条に規定される係数と耐震重要度分類第1類の割増し係数(1.5)を乗じて算出した地震力(0.3G)を与えた場合の構造体を構成する各部の応力が基準等に定められた許容応力以下となる構造とする。 	

表り建-1-3 付属施設防護フェンス 仕様表(2/3)

技術基準に基づく設計(注)	津波による損傷の防止	[7.1-建1] 事業許可に記載のとおり、基準津波の最大遡上高さ 12.3m と比べて十分高い海拔約 30m~32m の高台に立地している。
	外部からの衝撃による損傷の防止	[8.1-建1] (竜巻) ・ 位置、構造、寸法、材料：表り建-2-3、図り建-6-1~6-6 参照 □ F1 竜巻(最大風速 49m/s)荷重による発生応力に対し、防護フェンスの各部に作用する短期許容応力が、竜巻荷重を上回る構造とする。 □ F1 竜巻襲来時には、敷地内外からの飛来物はない。 [8.1-建2] (洪水) 事業許可に記載のとおり、加工施設の北方約 2.5km 離れた低地を流れる久慈川の氾濫の影響のおそれのない海拔約 30m~32m の高台に立地している。 [8.1-建6] (地滑り) 事業許可に記載のとおり、東海村洪水・土砂災害ハザードマップに基づく土砂災害の発生のない場所に立地している。 [8.1-建9] (森林火災) 事業許可に記載のとおり、加工施設から最も近い雑木林まで約 400m 以上の隔離距離があり森林火災の影響のおそれのない場所に立地している。 [8.2-建3] (ダムの崩壊) 事業許可に記載のとおり、加工施設の北方約 2.5km 離れた低地を流れる久慈川上流の竜神ダムの崩壊による浸水のおそれのない海拔約 30m~32m の高台に立地している。 [8.2-建4] (船舶の衝突) 事業許可に記載のとおり、船舶衝突のおそれのない海岸から約 6km 離れた場所に立地している。
	人の不法な侵入等の防止	—
	閉じ込めの機能	—
	火災等による損傷の防止	[11.3-建1] 耐火構造または不燃性材料を使用(主要構造材を表り建-2-3に示す)
	溢水による損傷の防止	—
	安全避難通路等	—
	安全機能を有する施設	[14.1-建1] 通常時に想定される設置場所の温湿度状態、大気圧下及び放射線環境下において、必要な安全機能を発揮する。 [14.2-建1] 検査又は試験及び保守又は修理ができ、作業者の立入りが容易な場所に設置する。
	材料及び構造	—
	搬送設備	—
	核燃料物質の貯蔵施設	—
	警報設備等	—
	放射線管理施設	—
	廃棄施設	—
	核燃料物質等による汚染の防止	—
	遮蔽	—
	換気設備	—
非常用電源設備	—	
通信連絡設備	—	

表り建-1-3 付属施設防護フェンス 仕様表(3/3)

<p>その他事業許可で求める仕様</p>	<p>[99-建 3] 更なる安全裕度の向上策として、F3 竜巻(最大風速 92m/s)荷重による発生応力に対し、防護フェンスの各部に作用する終局耐力が単位面積当たりの竜巻荷重を上回る。 □ 防護フェンス (全体)</p> <p>[99-建 5] F3 竜巻に対し、敷地外から飛来する恐れがある飛来物として乗用車 (バン) が考えられるが、飛来物の衝突エネルギーより防護フェンスの吸収エネルギーは大きいこと、及び防護フェンスの端部支柱は塑性変形しないことから、飛来物が敷地内に飛来することを防止できる。 また、公道沿いには、飛来物を防護できる鉄筋コンクリート造の一般建物等があるが、評価では、一般建物には期待しない。</p>
<p>添付図</p>	<p>図イ建-1-1 敷地内建物配置図 図リ建-6-1 付属施設 防護フェンス配置図 図リ建-6-2 付属施設 防護フェンス構造図(標準部) 図リ建-6-3 付属施設 防護フェンス構造図(コーナー部) 図リ建-6-4 付属施設 防護フェンス構造図(端部) 図リ建-6-5 付属施設 防護フェンス構造図(門扉部 1) 図リ建-6-6 付属施設 防護フェンス構造図(門扉部 2)</p>

注 加工施設の技術基準に関する規則第三章 重大事故等対処施設 第26条～第39条は該当しない。

凡例 { }内に示す数字：事業変更許可申請書の「表 安全機能を有する施設の安全機能一覧」における該当機器の番号を示す。
 []内に示す数字：加工施設の技術基準の条番号、項番号、及び設計番号、又はその他事業許可で求める仕様に関する設計番号を示す。

(例) [4.1-建 1]は、加工施設の技術基準第4条第1項に対する設計番号 建 1を示す。

[99-建 1]は、その他事業許可で求める仕様に関する設計番号 建 1を示す。

表り建-2-1-1 付属施設独立遮蔽壁(1) 主要な構造材の仕様表

構築物の種類	(1) 遮蔽壁 構造：鉄筋コンクリート造 基礎：杭基礎 支持方法：十分な支持性能を有する支持地盤に杭基礎で支持 地盤：N値 30 以上の砂礫層
主要な構造材	(1) 遮蔽壁 ①鉄筋コンクリート ・鉄筋：JIS G3112 に定める鉄筋 ・コンクリート：JIS A5308 に定めるコンクリート(密度：2.05g/cm ³ 以上) 新設躯体全般：設計基準強度 24.0N/mm ² ②杭：JIS A5372 に定める外殻鋼管付きコンクリート杭 杭長さ：□m 杭径寸法：□mm 及び □mm 杭先端深度：設計 GL から-8.14m

(参考)

- 添付説明書-建 2
- 添付説明書-建 3
- 添付説明書-建 9

耐震性能及び耐竜巻性能等の適合に関する主要な構造材基本仕様

項目	仕様	対象図面
構造材基本仕様	(1) 遮蔽壁 a. 独立遮蔽壁(1)の新設 鉄筋コンクリート 遮蔽壁厚さ：□mm 遮蔽壁高さ：□mm (設計 GL から) 遮蔽壁合計長さ：□mm 基礎部幅：□mm 及び 4250mm 鉄筋：D16 □、 D19、D22 及び D25 □ 新設杭：□mm 及び □mm (外殻鋼管付きコンクリート杭)	(1) 遮蔽壁 a. 図り建-1-1~3 (参考) 添付説明書-建 2 添付説明書-建 3 添付説明書-建 9

主要な部材寸法及び材質

工事名称	区分	部材寸法	材質
独立遮蔽壁(1)の新設	新設	鉄筋：D16 鉄筋：D19、D22、D25	□

(参考)

- 添付説明書-建 2
- 添付説明書-建 3

表り建-2-1-2 付属施設独立遮蔽壁(2) 主要な構造材の仕様表

建築物の種類	(1) 遮蔽壁 構造：鉄筋コンクリート造 基礎：直接基礎 支持方法：基礎底版下端面から深さ 1m までの範囲を地盤改良した支持地盤で直接支持 地盤：長期許容応力度 80kN/m ² 以上、短期許容応力度 160kN/m ² 以上の地表近くのローム層
主要な構造材	(1) 遮蔽壁 ①鉄筋コンクリート ・鉄筋：JIS G3112 に定める鉄筋 ・コンクリート：JIS A5308 に定めるコンクリート(密度：2.05g/cm ³ 以上) 新設躯体全般：設計基準強度 24.0N/mm ²

(参考)

- 添付説明書一建 2
- 添付説明書一建 3
- 添付説明書一建 9

耐震性能及び耐竜巻性能等の適合に関する主要な構造材基本仕様

項目	仕様	対象図面
構造材基本仕様	(1) 遮蔽壁 b. 独立遮蔽壁(2)の新設 鉄筋コンクリート 遮蔽壁厚さ： <input type="text"/> mm 遮蔽壁高さ： <input type="text"/> mm (設計 GL から) 遮蔽壁合計長さ： <input type="text"/> mm 基礎部幅： <input type="text"/> mm 鉄筋：D16 <input type="text"/> 及び D19 <input type="text"/>	(1) 遮蔽壁 b. 図り建-2 (参考) 添付説明書一建 2 添付説明書一建 3 添付説明書一建 9

主要な部材寸法及び材質

工事名称	区分	部材寸法	材質
独立遮蔽壁(2)の新設	新設	鉄筋：D16 鉄筋：D19	<input type="text"/>

(参考)

- 添付説明書一建 2
- 添付説明書一建 3

表り建-2-1-3 付属施設独立遮蔽壁(3) 主要な構造材の仕様表

構築物の種類	(1) 遮蔽壁 構造：鉄筋コンクリート造 基礎：直接基礎 支持方法：基礎底版下端から深さ 1m までの範囲を地盤改良した支持地盤で直接支持 地盤：長期許容応力度 80kN/m ² 以上、短期許容応力度 160kN/m ² 以上の地表近くのローム層
主要な構造材	(1) 遮蔽壁 ①鉄筋コンクリート ・鉄筋：JIS G3112 に定める鉄筋 ・コンクリート：JIS A5308 に定めるコンクリート(密度：2.05g/cm ³ 以上) 新設躯体全般：設計基準強度 24.0N/mm ²

(参考)

- 添付説明書一建 2
- 添付説明書一建 3
- 添付説明書一建 9

耐震性能及び耐竜巻性能等の適合に関する主要な構造材基本仕様

項目	仕様	対象図面
構造材基本仕様	(1) 遮蔽壁 c. 独立遮蔽壁(3)の新設 鉄筋コンクリート 遮蔽壁厚さ： <input type="text"/> mm 遮蔽壁高さ： <input type="text"/> mm (設計 GL から) 遮蔽壁合計長さ： <input type="text"/> mm 基礎部幅： <input type="text"/> mm 鉄筋：D19 及び D22 (<input type="text"/>)	(1) 遮蔽壁 c. 図り建-3 (参考) 添付説明書一建 2 添付説明書一建 3 添付説明書一建 9

主要な部材寸法及び材質

工事名称	区分	部材寸法	材質
独立遮蔽壁(3)の新設	新設	鉄筋：D19、D22	<input type="text"/>

(参考)

- 添付説明書一建 2
- 添付説明書一建 3

表り建-2-1-4 付属施設独立遮蔽壁(4) 主要な構造材の仕様表

構築物の種類	(1) 遮蔽壁 構造：鉄筋コンクリート造 基礎：直接基礎 支持方法：基礎底版下端面から深さ 1m までの範囲を地盤改良した支持地盤で直接支持 地盤：長期許容応力度 80kN/m ² 以上、短期許容応力度 160kN/m ² 以上の地表近くのローム層
主要な構造材	(1) 遮蔽壁 ①鉄筋コンクリート ・鉄筋：JIS G3112 に定める鉄筋 ・コンクリート：JIS A5308 に定めるコンクリート(密度：2.05g/cm ³ 以上) 新設躯体全般：設計基準強度 24.0N/mm ²

(参考)

添付説明書-建 2

添付説明書-建 3

添付説明書-建 9

耐震性能及び耐竜巻性能等の適合に関する主要な構造材基本仕様

項目	仕様	対象図面
構造材基本仕様	(1) 遮蔽壁 d. 独立遮蔽壁(4)の新設 鉄筋コンクリート 遮蔽壁厚さ： <input type="text"/> mm 遮蔽壁高さ： <input type="text"/> mm (設計 GL から) 遮蔽壁合計長さ： <input type="text"/> mm 基礎部幅： <input type="text"/> mm 地盤改良 (長期地耐力 80kN/m ²) 鉄筋：D13 及び D16 (<input type="text"/>)、D19 (<input type="text"/>)	(1) 遮蔽壁 d. 図り建-4 (参考) 添付説明書-建 2 添付説明書-建 3 添付説明書-建 9

主要な部材寸法及び材質

工事名称	区分	部材寸法	材質
独立遮蔽壁(4)の新設	新設	鉄筋：D13、D16 鉄筋：D19	<input type="text"/>

(参考)

添付説明書-建 2

添付説明書-建 3

表り建-2-2 付属設備水素供給設備障壁 主要な構造材の仕様表

構築物の種類	(1) 付属設備水素供給設備障壁 構造：鉄筋コンクリート造 基礎：杭基礎 支持方法：十分な支持性能を有する支持地盤に杭基礎で直接支持 地盤：N 値 30 以上の砂礫層
主要な構造材	(1) 付属設備水素供給設備障壁 ①鉄筋コンクリート ・鉄筋：JIS G3112 に定める鉄筋 ・コンクリート：JIS A5308 に定めるコンクリート(密度：2.05g/cm ³ 以上) 新設躯体全般：設計基準強度 24.0N/mm ² ②杭：JIS A5372 に定める高強度プレストレスト鉄筋コンクリート杭 杭長さ：□m 杭径寸法：□mm 及び □mm 杭先端深度：設計 GL から -5.83m

(参考)

添付説明書一建 2

添付説明書一建 3

主要な構造材基本仕様

項目	仕様	対象図面
構造材基本仕様	(1) 付属設備水素供給設備障壁 a. 障壁の新設 鉄筋コンクリート 障壁厚さ (西側) : □mm 障壁高さ (西側) : □mm 及び □mm (設計 GL から) 障壁厚さ (西側以外) : □mm 障壁高さ (北側) : □mm 及び □mm (設計 GL から) 障壁高さ (南側) : □mm (設計 GL から) 障壁高さ (東側) : □mm (設計 GL から) 鉄筋：D10、D13 及び D16 (□)、 D19、D22 及び D25 (□) 新設杭：□mm 及び □mm (高強度プレストレスト鉄筋コンクリート杭)	(1) 障壁 a. 図り建-5-1~6 (参考) 添付説明書一建 2 添付説明書一建 3

主要な部材寸法及び材質

工事名称	区分	部材寸法	材質
障壁の新設	新設	鉄筋：D10、D13、D16 鉄筋：D19、D22、D25	□

(参考)

添付説明書一建 2

添付説明書一建 3

表リ建-2-3 付属施設防護フェンス 主要な構造材の仕様表

構築物の種類	<p>(1) 付属施設防護フェンス 構造：金属支柱、金属ワイヤーによるフェンス 支持方法及び地盤 <u>端部及びコーナー部</u> 支持方法：十分な支持性能を有する支持地盤に杭基礎で支持 地盤：N値 30 以上の砂礫層 <u>端部及びコーナー部以外</u> 支持方法：十分な支持性能を有する支持地盤で直接支持 地盤：長期許容応力度 50kN/m² 以上、短期許容応力度 75N/m² 以上の地表近くのローム層</p>
主要な構造材	<p>(1) 付属施設防護フェンス ①鉄筋コンクリート ・鉄筋：JIS G3112 に定める鉄筋 ・コンクリート：JIS A5308 に定めるコンクリート(密度：2.05g/cm³ 以上) 新設基礎：設計基準強度 24.0N/mm² ②鉄骨：JIS G3192 に定める山形鋼、H形鋼、溝形鋼 ③杭：鋼管杭(国交省認定番号：TACP-0126) 杭長さ：[]m、4.75m及び5.25m 杭径寸法：[]mm 厚さ：[]mm及び[]mm 杭先端深度：設計GLから 端部(東側)：[]m コーナー部：[]m 端部(中央北側)：[]m 端部(中央南側)：[]m 端部(西側)：[]m</p>

(参考)

添付説明書一建 2

添付説明書一建 3

その他の加工施設 非常用設備に関する基本仕様

工事名称	仕様	対象図面
緊急対策設備(2) 付属施設防護フェンス(注1)	<p>①設置箇所：公道と接する敷地境界線 ②高さ：[]mm (設計 GL から最上部のワイヤーロープまでの高さ) ③使用部材 ・杭：鋼管杭 ・鉄骨 材質：[] 寸法：[] ・ワイヤーロープ 材質：JIS G3525 に準拠 仕様：[] 寸法：[] 破断強度：157kN ・シャックル 材質：[] ピン径：[]mm 使用荷重：15ton</p>	<p>(1) 防護フェンス a. 図リ建-6-1~6 (参考) 添付説明書一建 2 添付説明書一建 3</p>

注1) リ その他の加工施設 4. 工事の方法 4. 1. 3. (1)a. 参照

表リ設-1 保安秤量器（転換工場1）～（転換工場10）仕様表（1/3）

事業許可との 対応	許可番号（日付）	原規規発第1711011号（平成29年11月1日付）
	設備・機器名称	(921) 付属設備 秤量設備 (923) 付属設備 秤
設置場所		(1) 工場棟 転換工場 転換加工室 (2) 工場棟 転換工場 転換加工室 (3) 工場棟 転換工場 転換加工室 (4) 工場棟 転換工場 転換加工室 (5) 工場棟 転換工場 転換加工室 (6) 工場棟 転換工場 転換加工室 (7) 工場棟 転換工場 転換加工室 (8) 工場棟 転換工場 転換加工室 (9) 工場棟 転換工場 転換加工室 (10) 工場棟 転換工場 転換加工室
機器名		付属設備 秤量設備 保安秤量器（転換工場1）～（転換工場10） (1) 保安秤量器（転換工場1） (2) 保安秤量器（転換工場2） (3) 保安秤量器（転換工場3） (4) 保安秤量器（転換工場4） (5) 保安秤量器（転換工場5） (6) 保安秤量器（転換工場6） (7) 保安秤量器（転換工場7） (8) 保安秤量器（転換工場8） (9) 保安秤量器（転換工場9） (10) 保安秤量器（転換工場10）
変更内容		(1) 変更なし (2) 変更なし (3) 変更なし (4) 変更なし (5) 変更なし (6) 変更なし (7) 変更なし (8) 変更なし (9) 変更なし (10) 変更なし
員数		10台 (1) 1台 (2) 1台 (3) 1台 (4) 1台 (5) 1台 (6) 1台 (7) 1台 (8) 1台 (9) 1台 (10) 1台

表り設-1 保安秤量器（転換工場1）～（転換工場10） 仕様表（2/3）

一般仕様	型式	電子天秤式 (1) PB303-S (2) PB303-S (3) ARX-30K (4) ARX-30K (5) ARX-30K (6) ARX-30K (7) ARX-30K (8) ARX-30K (9) ARX-30K (10) ARX-30K ※市販品(秤量機)型式
	主要な構造材	型番に規定
	寸法(単位:mm)	型番に規定
	その他の構成機器	—
	その他の性能	(1) 最大秤量値 310g (2) 最大秤量値 310g (3) 最大秤量値 30g (4) 最大秤量値 30g (5) 最大秤量値 30g (6) 最大秤量値 30g (7) 最大秤量値 30g (8) 最大秤量値 30g (9) 最大秤量値 30g (10) 最大秤量値 30g
取扱う核燃料物質の状態	UF ₄ 等粉末、粉末	
技術基準に基づく設計(注)	核燃料物質の臨界防止	[4.1-設1] 核的制限値を設定する。 (粉末を取り扱う場合) 濃縮度 5%以下 積載 容器の直径 25.1cm 以下又は容積 26.8L 以下 [4.2-設6] 工場棟領域に設置する。(他領域との干渉については次回以降申請する)
	安全機能を有する施設の地盤	—

表り設-1 保安秤量器（転換工場 1）～（転換工場 10） 仕様表（3/3）

技術基準に基づく設計（注）	地震による損傷の防止	—
	津波による損傷の防止	—
	外部からの衝撃による損傷の防止	—
	人の不法な侵入等の防止	—
	閉じ込めの機能	—
	火災等による損傷の防止	[11. 3-設 2] 主要な構造材には不燃性材料を使用する。
	溢水による損傷の防止	[12. 1-設 7] 被水又は没水による電気火災防止のため、配線用遮断器を設置する。
	安全避難通路等	—
	安全機能を有する施設	[14. 1-設 1] 設置場所の通常時及び設計基準事故発生時に想定される温湿度状態、圧力及び放射線環境下において、必要な安全機能（臨界、閉じ込め、遮蔽等）を発揮できる設計とする。 [14. 2-設 1] 検査又は試験及び保守又は修理ができ、作業者の立入が容易な場所に設置する。
	材料及び構造	—
	搬送設備	—
	核燃料物質の貯蔵施設	—
	警報設備等	—
	放射線管理施設	—
	廃棄施設	—
	核燃料物質等による汚染の防止	—
	遮蔽	—
	換気設備	—
	非常用電源設備	—
	通信連絡設備	—
その他事業許可で求める仕様	[99-設 3] F3 竜巻による建物の屋根損傷を考慮し、ワイヤで固定する。	
添付図	—	

注 加工施設の技術基準に関する規則第三章 重大事故等対処施設 第26条～第39条は該当しない。
 凡例 { } 内に示す数字：事業許可の「表 安全機能を有する施設の安全機能一覧」における該当機器の番号を示す。
 [] 内に示す数字：加工施設の技術基準の条番号、項番号、及び設計番号、又はその他事業許可で求める仕様に関する設計番号を示す。
 (例) [4. 1-設 1]は、加工施設の技術基準第4条第1項に対する設計番号 設1を示す。
 [99-設 1]は、その他事業許可で求める仕様に関する設計番号 設1を示す。

表り設-2 保安秤量器 (成型工場 1) ~ (成型工場 10) 仕様表 (1/3)

事業許可との 対応	許可番号 (日付)	原規規発第 1711011 号 (平成 29 年 11 月 1 日付)
	設備・機器名称	(921) 付属設備 秤量設備 (923) 付属設備 秤
設置場所		(1) 工場棟 成型工場 ペレット加工室 (2) 工場棟 成型工場 ペレット加工室 (3) 工場棟 成型工場 ペレット加工室 (4) 工場棟 成型工場 ペレット加工室 (5) 工場棟 成型工場 ペレット加工室 (6) 工場棟 成型工場 ペレット加工室 (7) 工場棟 成型工場 ペレット加工室 (8) 工場棟 成型工場 ペレット加工室 (9) 工場棟 成型工場 ペレット加工室 (10) 工場棟 成型工場 ペレット加工室
機器名		付属設備 秤量設備 保安秤量器 (成型工場 1) ~ (成型工場 10) (1) 保安秤量器 (成型工場 1) (2) 保安秤量器 (成型工場 2) (3) 保安秤量器 (成型工場 3) (4) 保安秤量器 (成型工場 4) (5) 保安秤量器 (成型工場 5) (6) 保安秤量器 (成型工場 6) (7) 保安秤量器 (成型工場 7) (8) 保安秤量器 (成型工場 8) (9) 保安秤量器 (成型工場 9) (10) 保安秤量器 (成型工場 10)
変更内容		(1) 変更なし (2) 変更なし (3) 変更なし (4) 変更なし (5) 変更なし (6) 変更なし (7) 変更なし (8) 変更なし (9) 変更なし (10) 変更なし
員数		10 台 (1) 1 台 (2) 1 台 (3) 1 台 (4) 1 台 (5) 1 台 (6) 1 台 (7) 1 台 (8) 1 台 (9) 1 台 (10) 1 台

表り設-2 保安秤量器（成型工場 1）～（成型工場 10） 仕様表（2/3）

一般仕様	型式	電子天秤式 (1) ARX-30K (2) ARX-30K (3) ARX-30K (4) ARX-30K (5) ARX-30K (6) ARX-30K (7) ARX-30K (8) ARX-30K (9) AI-220 (10) PB303
	主要な構造材	型番に規定
	寸法（単位：mm）	型番に規定
	その他の構成機器	—
	その他の性能	(1) 最大秤量値 30,000g (2) 最大秤量値 30,000g (3) 最大秤量値 30,000g (4) 最大秤量値 30,000g (5) 最大秤量値 30,000g (6) 最大秤量値 30,000g (7) 最大秤量値 30,000g (8) 最大秤量値 30,000g (9) 最大秤量値 220g (10) 最大秤量値 310g
	取扱う核燃料物質の状態	UF ₄ 等粉末、粉末、ペレット
技術基準に基づく設計（注）	核燃料物質の臨界防止	[4.1-設 1] 核的制限値を設定する。 (粉末を取り扱う場合) 濃縮度 5%以下 積載 容器の直径 25.1cm 以下又は容積 26.8L 以下 (ペレットを取り扱う場合) 濃縮度 5%以下 質量 14.8kgU 以下(ボート(焼結)、ペレットトレイ、金属容器(ペレット)、サンプル容器、ペレット：1個) [4.2-設 6] 工場棟領域に設置する。(他領域との干渉については次回以降申請する)
	安全機能を有する施設の地盤	—

表り設-2 保安秤量器（成型工場1）～（成型工場10） 仕様表（3/3）

技術基準に基づく設計 (注)	地震による損傷の防止	—
	津波による損傷の防止	—
	外部からの衝撃による損傷の防止	—
	人の不法な侵入等の防止	—
	閉じ込めの機能	—
	火災等による損傷の防止	[11. 3-設 2] 主要な構造材には不燃性材料を使用する。
	溢水による損傷の防止	[12. 1-設 7] 被水又は没水による電気火災防止のため、配線用遮断器を設置する。
	安全避難通路等	—
	安全機能を有する施設	[14. 1-設 1] 設置場所の通常時及び設計基準事故発生時に想定される温湿度状態、圧力及び放射線環境下において、必要な安全機能（臨界、閉じ込め、遮蔽等）を発揮できる設計とする。 [14. 2-設 1] 検査又は試験及び保守又は修理ができ、作業者の立入が容易な場所に設置する。
	材料及び構造	—
	搬送設備	—
	核燃料物質の貯蔵施設	—
	警報設備等	—
	放射線管理施設	—
	廃棄施設	—
	核燃料物質等による汚染の防止	—
	遮蔽	—
	換気設備	—
	非常用電源設備	—
	通信連絡設備	—
その他事業許可で求める仕様	—	
添付図	—	

注 加工施設の技術基準に関する規則第三章 重大事故等対処施設 第26条～第39条は該当しない。

凡例 () 内に示す数字：事業許可の「表 安全機能を有する施設の安全機能一覧」における該当機器の番号を示す。

[] 内に示す数字：加工施設の技術基準の条番号、項番号、及び設計番号、又はその他事業許可で求める仕様に関する設計番号を示す。

(例) [4. 1-設 1]は、加工施設の技術基準第4条第1項に対する設計番号 設1を示す。

[99-設 1]は、その他事業許可で求める仕様に関する設計番号 設1を示す。

表り設-3 保安秤量器（ウラン管理1）～（ウラン管理4）仕様表（1/2）

事業許可との 対応	許可番号（日付）	原規規発第1711011号（平成29年11月1日付）
	設備・機器名称	[921] 付属設備 秤量設備 [923] 付属設備 秤
設置場所		(1) 工場棟 転換工場 原料倉庫 (2) 工場棟 成型工場 ペレット加工室 (3) 付属建物 除染室・分析室 作業室(2) (4) 工場棟 成型工場 ペレット加工室
機器名		付属設備 秤量設備 保安秤量器（ウラン管理1）～（ウラン管理4） (1) 保安秤量器（ウラン管理1） (2) 保安秤量器（ウラン管理2） (3) 保安秤量器（ウラン管理3） (4) 保安秤量器（ウラン管理4）
変更内容		(1) 変更なし (2) 変更なし (3) 変更なし (4) 変更なし
員数		4台 (1) 1台 (2) 1台 (3) 1台 (4) 1台
一般仕様	型式	ロードセル式、電子天秤式 (1) HS-CD-30 (2) FJ-T001is (3) ARX-30K (4) AJ-220JS
	主要な構造材	型番に規定
	寸法（単位：mm）	型番に規定
	その他の構成機器	—
	その他の性能	(1) 最大秤量値 3,000,000g (2) 最大秤量値 1,000,000g (3) 最大秤量値 30,000g (4) 最大秤量値 220g
取扱う核燃料物質の状態		UF ₄ 等粉末、粉末
技術基準に基づく設計（注）	核燃料物質の臨界防止	[4.1-設1] 核的制限値を設定する。 (保安秤量器（ウラン管理1）) 濃縮度 5%以下 積載 UF ₆ シリンダ1以下 (保安秤量器（ウラン管理2）) 濃縮度 5%以下 積載 大型粉末容器1以下 (保安秤量器（ウラン管理3）、保安秤量器（ウラン管理4）) (粉末を取り扱う場合) 濃縮度 5%以下 積載 容器の直径 25.1cm 以下又は容積 26.8L 以下 (ペレットを取り扱う場合) 濃縮度 5%以下 質量 14.8kgU 以下(ボート(焼結)、ペレットトレイ、金属容器(ペレット)、サンプル容器、ペレット：1個) [4.2-設6]工場棟領域に設置する。(他領域との干渉については次回以降申請する)
	安全機能を有する施設の地盤	—

表り設-3 保安秤量器（ウラン管理1）～（ウラン管理4） 仕様表（2/2）

技術基準に基づく設計（注）	地震による損傷の防止	—
	津波による損傷の防止	—
	外部からの衝撃による損傷の防止	—
	人の不法な侵入等の防止	—
	閉じ込めの機能	—
	火災等による損傷の防止	[11. 3-設 2] 主要な構造材には不燃性材料を使用する。
	溢水による損傷の防止	[12. 1-設 7] 被水又は没水による電気火災防止のため、配線用遮断器を設置する。
	安全避難通路等	—
	安全機能を有する施設	[14. 1-設 1] 設置場所の通常時及び設計基準事故発生時に想定される温湿度状態、圧力及び放射線環境下において、必要な安全機能（臨界、閉じ込め、遮蔽等）を発揮できる設計とする。 [14. 2-設 1] 検査又は試験及び保守又は修理ができ、作業者の立入が容易な場所に設置する。
	材料及び構造	—
	搬送設備	—
	核燃料物質の貯蔵施設	—
	警報設備等	—
	放射線管理施設	—
	廃棄施設	—
	核燃料物質等による汚染の防止	—
	遮蔽	—
換気設備	—	
非常用電源設備	—	
通信連絡設備	—	
その他事業許可で求める仕様	[99-設 3] F3 竜巻による建物の屋根損傷を考慮し、ワイヤで固定する（保安秤量器（ウラン管理2）（ウラン管理4）を除く）。	
添付図	—	

注 加工施設の技術基準に関する規則第三章 重大事故等対処施設 第26条～第39条は該当しない。

凡例 { } 内に示す数字：事業許可の「表 安全機能を有する施設の安全機能一覧」における該当機器の番号を示す。

[] 内に示す数字：加工施設の技術基準の条番号、項番号、及び設計番号、又はその他事業許可で求める仕様に関する設計番号を示す。

(例) [4. 1-設 1]は、加工施設の技術基準第4条第1項に対する設計番号 設1を示す。

[99-設 1]は、その他事業許可で求める仕様に関する設計番号 設1を示す。

追表り設-2 (5次) 同位体分析設備 仕様表 (1/2)

事業許可との 対応	許可番号(日付)	原規規発第 1711011 号 (平成 29 年 11 月 1 日付)	
	設備・機器名称	{906} 分析設備 同位体分析設備	
設置場所		(1) 工場棟 転換工場 分光分析室 (2) 工場棟 転換工場 分光分析室	
機器名		分析設備 同位体分析設備 (1) 表面電離型質量分析装置(1) (2) 表面電離型質量分析装置(2)	
変更内容		(1) 変更なし (2) 変更なし	
員数		1 式 (1) 1 基 (2) 1 基	
一般仕様	型式	(1) SECTOR54 (2) TRITON-TI	
	主要な構造材	別表り設-2	
	寸法 (単位: mm)	(1)	
		(2)	
	その他の構成機器	-	
	その他の性能	-	
取扱う核燃料物質の状態		UO ₂ 粉末、U ₃ O ₈ 粉末等 (分析サンプル)	
技術基準に基づく設計 (注)	核燃料物質の臨界防止	{906}・{907}・{908}・{909} [4.1-設 1] 核的制限値を設定する。 濃縮度 5%以下 質量 14.8kgU 以下 (分光分析室及び分析室全体で質量制限) [4.2-設 1] 分光分析室及び分析室全体での質量制限値のウランを試料回収ボックスに集約し立体角法により評価する (図臨配-2、図臨転-121)。 [4.2-設 6] 工場棟領域に設置する。(他領域との干渉については次回以降申請する)	
	安全機能を有する施設の地盤	[5.1-設 1] 十分な支持性能を有する基礎及び地盤上に建造された工場棟転換工場の土間コンクリートに設置する。	

追表リ設-2 (5次) 同位体分析設備 仕様表 (2/2)

技術基準に基づく設計(注)	地震による損傷の防止	[6.1-設1] 耐震重要度に応じ分類する。 耐震重要度分類第3類 [6.1-設2] 地震力に耐える強度を有する部材を使用し、ボルトで固定する。
	津波による損傷の防止	-
	外部からの衝撃による損傷の防止	-
	人の不法な侵入等の防止	-
	閉じ込めの機能	[10.1-設5] 分析装置本体に収納することにより、核燃料物質の落下を防止する。
	火災等による損傷の防止	[11.3-設2] 主要な構造材には不燃性材料を使用する。
	溢水による損傷の防止	[12.1-設2] 水の浸入を想定したウラン質量を管理する。 [12.1-設3] ウランの存在部位を溢水水位(160mm)より高くする。 [12.1-設7] 被水又は没水による電気火災防止のため、配線用遮断器を設置する。
	安全避難通路等	-
	安全機能を有する施設	[14.1-設1] 設置場所の通常時及び設計基準事故発生時に想定される温湿度状態、圧力及び放射線環境下において、必要な安全機能(臨界、閉じ込め、遮蔽等)を発揮できる設計とする。 [14.2-設1] 検査又は試験及び保守又は修理ができ、作業者の立入が容易な場所に設置する。 [14.4-設7] 使用施設との共用によって、核的制限値を超えないように管理する。
	材料及び構造	-
	搬送設備	-
	核燃料物質の貯蔵施設	-
	警報設備等	-
	放射線管理施設	-
	廃棄施設	-
	核燃料物質等による汚染の防止	-
	遮蔽	-
	換気設備	-
	非常用電源設備	-
	通信連絡設備	-
その他事業許可で求める仕様	[99-設3] F3 竜巻に耐えるようボルトで固定する。	
添付図	図リ配-2、図リ設-5、図リ設-6 【三原燃 第20-0256】	

注 加工施設の技術基準に関する規則第三章 重大事故等対処施設 第26条~第39条は該当しない。

凡例 { } 内に示す数字：事業許可の「表 安全機能を有する施設の安全機能一覧」における該当機器の番号を示す。

[] 内に示す数字：加工施設の技術基準の条番号、項番号、及び設計番号、又はその他事業許可で求める仕様に関する設計番号を示す。

(例) [4.1-設1]は、加工施設の技術基準第4条第1項に対する設計番号設1を示す。

[99-設1]は、その他事業許可で求める仕様に関する設計番号設1を示す。

本申請の対象に下線を付し示す。その他の事項については原規規発 2008051 号にて認可済み

追表り設-3 (5次) 不純物分析設備 仕様表 (1/3)

事業許可との 対応	許可番号 (日付)	原規規発第 1711011 号 (平成 29 年 11 月 1 日付)
	設備・機器名称	{907} 分析設備 不純物分析設備
設置場所		(1) 工場棟 転換工場 分光分析室 (2) 工場棟 転換工場 分光分析室 (3) 付属建物 除染室・分析室 分析室 (4) 付属建物 除染室・分析室 分析室 (5) 付属建物 除染室・分析室 分析室 (6) 付属建物 除染室・分析室 分析室 (7) 付属建物 除染室・分析室 分析室 (8) 付属建物 除染室・分析室 分析室 (9) 付属建物 除染室・分析室 分析室
機器名		分析設備 不純物分析設備 (1) 固体発光分光分析装置 (2) ICP 質量分析装置 (3) ICP 発光分光分析装置 (4) 自動水分分析装置 (5) 炭素・硫黄同時分析装置 (6) 自動ハロゲン分析装置 (7) α線スペクトル分析装置 (8) 廃水タンク (9) サンプル保管庫
変更内容		(1) 変更なし (2) 変更なし (3) 変更なし (4) 変更なし (5) 変更なし (6) 変更なし (7) 変更なし (8) 改造 ・ 既設の廃水タンクは廃棄し、新たに製作して付属建物 除染室・分析室 分析室に設置する。 (9) 新設 ・ 竜巻襲来時の飛散防止対策のため、サンプル保管庫を新設する。
員数		1 式 (1) 1 基 (2) 1 基 (3) 1 基 (4) 1 基 (5) 1 基 (6) 1 基 (7) 1 基 (8) 1 基 (9) 1 基
一般仕様	型式	(1) GEW-170 (2) Agilent7500ce、設置架台 (3) iCAP6300Duo、UF4A-AA6M-CA1T※1 (4) AQS-2120、UF4A-AA5M-CA1T※1 (5) EMIA-920V、UF1A-AA6L-CA0T※1 (6) HSU-50※2、SQ-30※2、TBS-15※2、設置架台 (7) 576A-600H (8) 円筒縦型 (9) SECOM Pythagoras CABI、設置架台 ※1 市販品の設置架台 ※2 自動ハロゲン分析装置を構成する部品
	主要な構造材	別表り設-3

追表り設-3 (5次) 不純物分析設備 仕様表 (2/3)

一般仕様	寸法 (単位: mm)	(1) (2) (3) (4) (5) (6) (7) (8) (9)	
	その他の構成機器	配管系統(ポンプ含む)(廃水タンク)	
	その他の性能	有効容量約 870L (廃水タンク)	
	取扱う核燃料物質の状態	UO ₂ 粉末、U ₃ O ₈ 粉末等(分析サンプル)	
技術基準に基づく設計(注)	核燃料物質の臨界防止	{906}・{907}・{908}・{909} [4.1-設1] 核的制限値を設定する(廃水タンクを除く)。 濃縮度 5%以下 質量 14.8kgU 以下 (分光分析室及び分析室全体で質量制限) [4.2-設1] 分光分析室及び分析室全体での質量制限値のウランを試料回収ボックスに集約し立体角法により評価する(図臨配-2、図臨転-121)。 [4.2-設6] 工場棟領域に設置する。(他領域との干渉については次回以降申請する)	
	安全機能を有する施設の地盤	[5.1-設1] 十分な支持性能を有する基礎及び地盤上に建造された付属建物 除染室・分析室、工場棟転換工場の建物、土間コンクリートに設置する。	
	地震による損傷の防止	[6.1-設1] 耐震重要度に応じ分類する。 耐震重要度分類第3類(ただしサンプル保管庫は第2類) [6.1-設2] 地震力に耐える強度を有する部材を使用し、ボルトで固定する(配管系を含む)。 {907} 分析設備 不純物分析設備 サンプル保管庫 第2類 本体部材: - (高剛性のためボルト評価で代表) 本体取付ボルト: [] [] (新規) 設置架台部材: [] 設置架台アンカーボルト: [] [] (新規)	
	津波による損傷の防止	-	
	外部からの衝撃による損傷の防止	-	
	人の不法な侵入等の防止	-	
	閉じ込めの機能	[10.1-設1] 液体を内包する部位は漏えいのない構造とする(廃水タンク)。 [10.1-設5] 分析装置、およびサンプル保管庫のサンプル保持できる構造により、核燃料物質の落下を防止する(廃水タンクを除く)。 [10.1-設8] 耐腐食性材料を使用する(廃水タンク)。 [7.1-建5(4次)] 第1種管理区域から第2種管理区域又は非管理区域への溢水の漏えいを防止するため、付属建物 除染室・分析室には高さ160mm以上の緊急対策設備(3) (堰(内部溢水止水用))を設置する(三原燃 第19-0801号 図リ建-57 参照)(廃水タンク)。	
	火災等による損傷の防止	[11.3-設2] 主要な構造材には不燃性材料を使用する。	
	溢水による損傷の防止	[12.1-設2] 水の浸入を想定したウラン質量を管理する(廃水タンクを除く)。 [12.1-設3] ウランの存在部位を溢水水位(160mm)より高くする(廃水タンクを除く)。 [12.1-設7] 被水又は没水による電気火災防止のため、配線用遮断器を設置する(サンプル保管庫除く)。	
	安全避難通路等	-	
安全機能を有する施設	[14.1-設1] 設置場所の通常時及び設計基準事故発生時に想定される温湿度状態、圧力及び放射線環境下において、必要な安全機能(臨界、閉じ込め、遮蔽等)を発揮できる設計とする。 [14.2-設1] 検査又は試験及び保守又は修理ができ、作業者の立入が容易な場所に設置する。 [14.4-設7] 使用施設との共用によって、核的制限値を超えないように管理する(固体発光分光分析装置、自動ハログゲン分析装置、サンプル保管庫)。		

追表り設-3 (5次) 不純物分析設備 仕様表 (3/3)

技術基準に基づく設計(注)	搬送設備	—
	核燃料物質の貯蔵施設	—
	警報設備等	[13.1-建1(4次)] 除染室・分析室の液体状の放射性物質を収納する機器には、施設外への漏えいを防止するための堰に漏水検知警報設備を設置する(漏水検知警報設備は次回以降申請)(廃水タンク)。
	放射線管理施設	—
	廃棄施設	—
	核燃料物質等による汚染の防止	—
	遮蔽	—
	換気設備	—
	非常用電源設備	—
通信連絡設備	—	
その他事業許可で求める仕様	[99-設3] F3 竜巻に耐えるようボルト(含む拘束金具)で固定する。	
添付図	図り配-2、図り配-3、図り配-4、図り系-3、図り設-3、図り設-4、図り設-7、図り設-8、図り設-9、図り設-10、図り設-11、図り設-12、図り設-13 【三原燃 第20-0256】	

注 加工施設の技術基準に関する規則第三章 重大事故等対処施設 第26条～第39条は該当しない。

凡例 { } 内に示す数字：事業許可の「表 安全機能を有する施設の安全機能一覧」における該当機器の番号を示す。

[] 内に示す数字：加工施設の技術基準の条番号、項番号、及び設計番号、又はその他事業許可で求める仕様に関する設計番号を示す。

(例) [4.1-設1]は、加工施設の技術基準第4条第1項に対する設計番号設1を示す。

[99-設1]は、その他事業許可で求める仕様に関する設計番号設1を示す。

本申請の対象に下線を付し示す。その他の事項については原規規発 2008051 号にて認可済み

追表リ設-4 (5次) 物性測定設備 仕様表 (1/2)

事業許可との 対応	許可番号 (日付)	原規規発第 1711011 号 (平成 29 年 11 月 1 日付)
	設備・機器名称	(908) 分析設備 物性測定設備
設置場所	(1) 付属建物 除染室・分析室 分析室 (2) 付属建物 除染室・分析室 分析室 (3) 付属建物 除染室・分析室 分析室	
機器名	分析設備 物性測定設備 (1) 比表面積測定装置 (2) 嵩密度測定装置 (3) 平均粒径測定装置	
変更内容	(1) 変更なし (2) 変更なし (3) 改造 ・ 火災防止のため、金属製カバーを設置する。	
員数	1 式 (1) 1 基 (2) 1 基 (3) 1 基	
一般仕様	型式	(1) Macsorb HM-1220、WS2D-AA5M-AA0T※ (2) タップ密度測定式、設置架台 (3) Model 95、WS2D-AA8M-AA0T※ ※ 市販品の設置架台
	主要な構造材	別表リ設-4
	寸法 (単位: mm)	(1) <input type="text"/> (2) <input type="text"/> (3) <input type="text"/>
	その他の構成機器	—
	その他の性能	—
	取扱う核燃料物質の状態	UO ₂ 粉末、U ₃ O ₈ 粉末等 (分析サンプル)

追表リ設-4 (5次) 物性測定設備 仕様表 (2/2)

技術基準に基づく設計(注)	核燃料物質の臨界防止	{906}・{907}・{908}・{909} [4.1-設1] 核的制限値を設定する。 濃縮度 5%以下 質量 14.8kgU 以下 (分光分析室及び分析室全体で質量制限) [4.2-設1] 分光分析室及び分析室全体での質量制限値のウランを試料回収ボックスに集約し立体角法により評価する(図臨配-2、図臨転-121)。 [4.2-設6] 工場棟領域に設置する。(他領域との干渉については次回以降申請する)
	安全機能を有する施設の地盤	[5.1-設1] 十分な支持性能を有する基礎及び地盤上に建造された付属建物 除染室・分析室の土間コンクリートに設置する。
	地震による損傷の防止	[6.1-設1] 耐震重要度に応じ分類する。 耐震重要度分類第3類 [6.1-設2] 地震力に耐える強度を有する部材を使用し、ボルトで固定する。
	津波による損傷の防止	-
	外部からの衝撃による損傷の防止	-
	人の不法な侵入等の防止	-
	閉じ込めの機能	[10.1-設5] 分析装置のサンプル保持できる構造により、核燃料物質の落下を防止する。
	火災等による損傷の防止	[11.3-設2] 主要な構造材には不燃性材料を使用する。なお、構造部材として木材を使用する平均粒径測定装置は金属製カバーで覆う。
	溢水による損傷の防止	[12.1-設2] 水の浸入を想定したウラン質量を管理する。 [12.1-設3] ウランの存在部位を溢水水位(160mm)より高くする。 [12.1-設7] 被水又は没水による電気火災防止のため、配線用遮断器を設置する。
	安全避難通路等	-
	安全機能を有する施設	[14.1-設1] 設置場所の通常時及び設計基準事故発生時に想定される温湿度状態、圧力及び放射線環境下において、必要な安全機能(臨界、閉じ込め、遮蔽等)を発揮できる設計とする。 [14.2-設1] 検査又は試験及び保守又は修理ができ、作業者の立入が容易な場所に設置する。
	材料及び構造	-
	搬送設備	-
	核燃料物質の貯蔵施設	-
	警報設備等	-
	放射線管理施設	-
	廃棄施設	-
	核燃料物質等による汚染の防止	-
	遮蔽	-
	換気設備	-
非常用電源設備	-	
通信連絡設備	-	
その他事業許可で求める仕様	[99-設3] F3 竜巻に耐えるようボルト(含む拘束金具)で固定する。	
添付図	図リ配-3、図リ設-14、図リ設-15、図リ設-16 【三原燃 第20-0256】	

注 加工施設の技術基準に関する規則第三章 重大事故等対処施設 第26条~第39条は該当しない。
 凡例 { } 内に示す数字：事業許可の「表 安全機能を有する施設の安全機能一覧」における該当機器の番号を示す。
 [] 内に示す数字：加工施設の技術基準の条番号、項番号、及び設計番号、又はその他事業許可で求める仕様に関する設計番号を示す。
 (例) [4.1-設1]は、加工施設の技術基準第4条第1項に対する設計番号設1を示す。
 [99-設1]は、その他事業許可で求める仕様に関する設計番号設1を示す。

本申請の対象に下線を付し示す。その他の事項については原規規発 2008051 号にて認可済み

追表り設-5 (5次) 試料回収ボックス 仕様表 (1/2)

事業許可との 対応	許可番号 (日付)	原規規発第 1711011 号 (平成 29 年 11 月 1 日付)	
	設備・機器名称	{909} 分析設備 試料回収ボックス (不純物分析設備付帯設備)	
設置場所	(1) 付属建物 除染室・分析室 分析室		
機器名	分析設備 試料回収ボックス (不純物分析設備付帯設備)		
変更内容	(1) 改造 ・ 作業性改善のため、下部へのシユート部を閉止する。		
員数	1 基		
一般仕様	型式	箱型ボックス式	
	主要な構造材	別表り設-5	
	寸法 (単位: mm)	(1) <table border="1" style="display: inline-table; vertical-align: middle;"><tr><td style="width: 100px; height: 15px;"></td></tr></table>	
	その他の構成機器	-	
	その他の性能	-	
取扱う核燃料物質の状態	UO ₂ 粉末、U ₃ O ₈ 粉末等 (分析サンプル)		
技術基準に基づく設計 (注)	核燃料物質の臨界防止	{906}・{907}・{908}・{909} [4.1-設 1] 核的制限値を設定する。 濃縮度 5%以下 質量 14.8kgU 以下 (分光分析室及び分析室全体で質量制限) <u>[4.2-設 1] ウランの使用は、その形状寸法及び位置について立体角法により安全である範囲に制限する (図臨配-2、図臨転-121)。</u> <u>[4.2-設 6] 工場棟領域に設置する。(他領域との干渉については次回以降申請する)</u>	
	安全機能を有する施設の地盤	[5.1-設 1] 十分な支持性能を有する基礎及び地盤上に建造された付属建物 除染室・分析室の土間コンクリートに設置する。	

追表り設-5 (5次) 試料回収ボックス 仕様表 (2/2)

技術基準に基づく設計 (注)	地震による損傷の防止	[6.1-設1] 耐震重要度に応じ分類する。 耐震重要度分類第3類 [6.1-設2] 地震力に耐える強度を有する部材を使用し、ボルトで固定する。
	津波による損傷の防止	—
	外部からの衝撃による損傷の防止	—
	人の不法な侵入等の防止	—
	閉じ込めの機能	[10.1-設3] フードボックスの開口部は風速0.5m/秒以上を維持する(局所排気設備は図ト系1-28参照)。 [10.1-設4] 排気は局所排気設備に接続する(局所排気設備は図ト系1-28参照)。 [10.1-設36] ウラン粉末を取り扱うフードボックスを設置する。
	火災等による損傷の防止	[11.3-設1] フードボックスには不燃性及び難燃性材料を使用する。 [11.3-設2] 主要な構造材には不燃性材料を使用する。
	溢水による損傷の防止	[12.1-設2] 水の浸入を想定したウラン質量を管理する。 [12.1-設3] ウランの存在部位を溢水水位(160mm)より高くする。
	安全避難通路等	—
	安全機能を有する施設	[14.1-設1] 設置場所の通常時及び設計基準事故発生時に想定される温湿度状態、圧力及び放射線環境下において、必要な安全機能(臨界、閉じ込め、遮蔽等)を発揮できる設計とする。 [14.2-設1] 検査又は試験及び保守又は修理ができ、作業者の立入が容易な場所に設置する。
	材料及び構造	—
	搬送設備	—
	核燃料物質の貯蔵施設	—
	警報設備等	—
	放射線管理施設	—
	廃棄施設	—
	核燃料物質等による汚染の防止	—
	遮蔽	—
	換気設備	—
	非常用電源設備	—
	通信連絡設備	—
その他事業許可で求める仕様	[99-設3] F3 竜巻に耐えるようボルトで固定する。	
添付図	図リ配-3、図リ設-2 【三原燃 第20-0256】	

注 加工施設の技術基準に関する規則第三章 重大事故等対処施設 第26条～第39条は該当しない。

凡例 { } 内に示す数字：事業許可の「表 安全機能を有する施設の安全機能一覧」における該当機器の番号を示す。

[] 内に示す数字：加工施設の技術基準の条番号、項番号、及び設計番号、又はその他事業許可で求める仕様に関する設計番号を示す。

(例) [4.1-設1]は、加工施設の技術基準第4条第1項に対する設計番号設1を示す。

[99-設1]は、その他事業許可で求める仕様に関する設計番号設1を示す。

本申請の対象に下線を付し示す。その他の事項については原規規発 2008051号にて認可済み