

工事計画認可申請	第9-3-2-3-6-9図
柏崎刈羽原子力発電所第7号機	
名称	その他発電用原子炉の附属施設のうち 火災防護設備のうち消火設備 (ケーブルトレイ消火設備)の 系統図(その9)(設計基準対象施設)
	東京電力ホールディングス株式会社

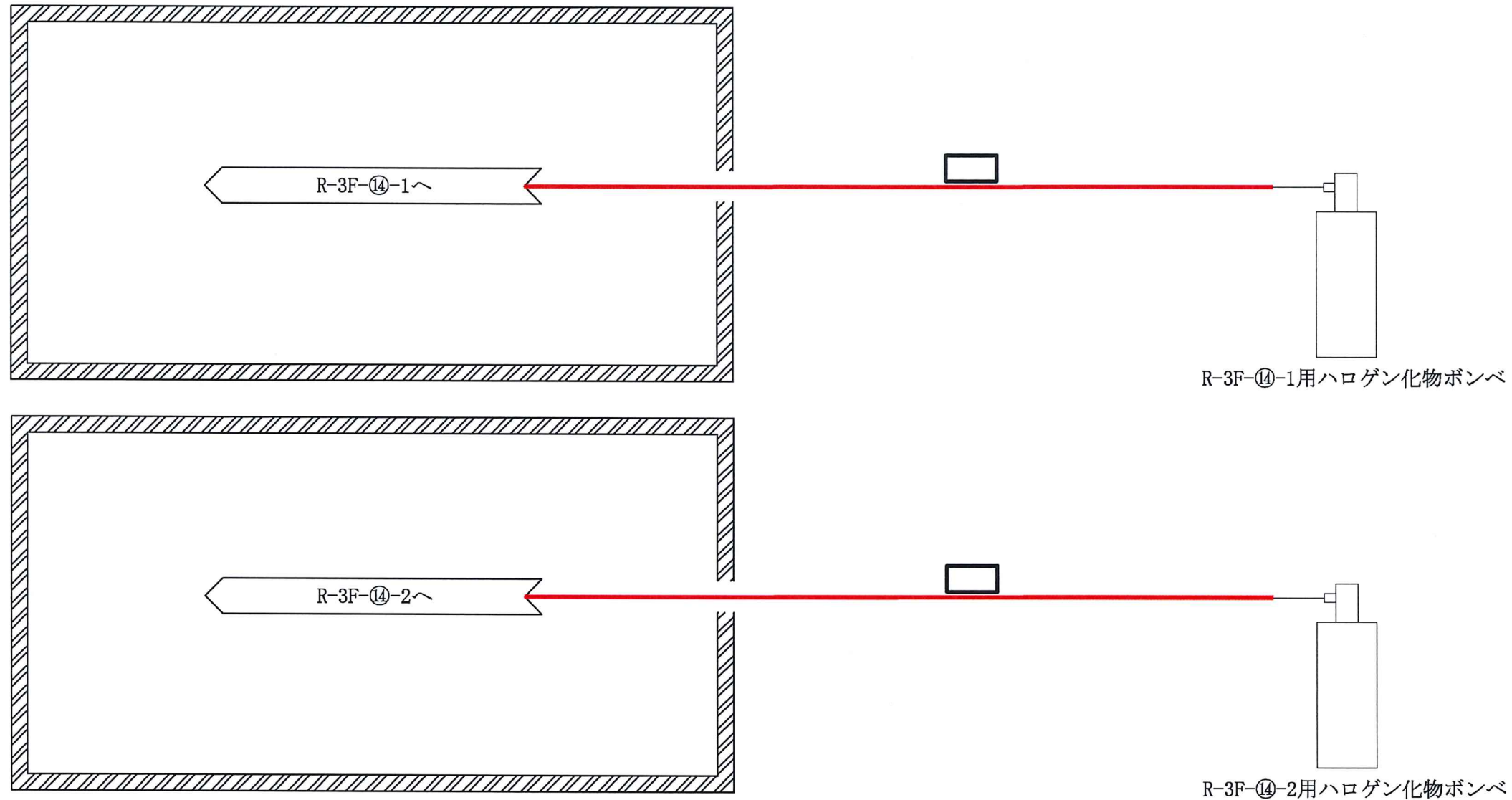

— 火災防護設備のうち消火設備
(ハロゲン化物消火系) (当該設備の申請範囲)

工事計画認可申請	第9-3-2-3-6-10図
柏崎刈羽原子力発電所第7号機	
名称	その他発電用原子炉の附属施設のうち 火災防護設備のうち消火設備 (ケーブルトレイ消火設備)の 系統図(その10)(設計基準対象施設)
	東京電力ホールディングス株式会社

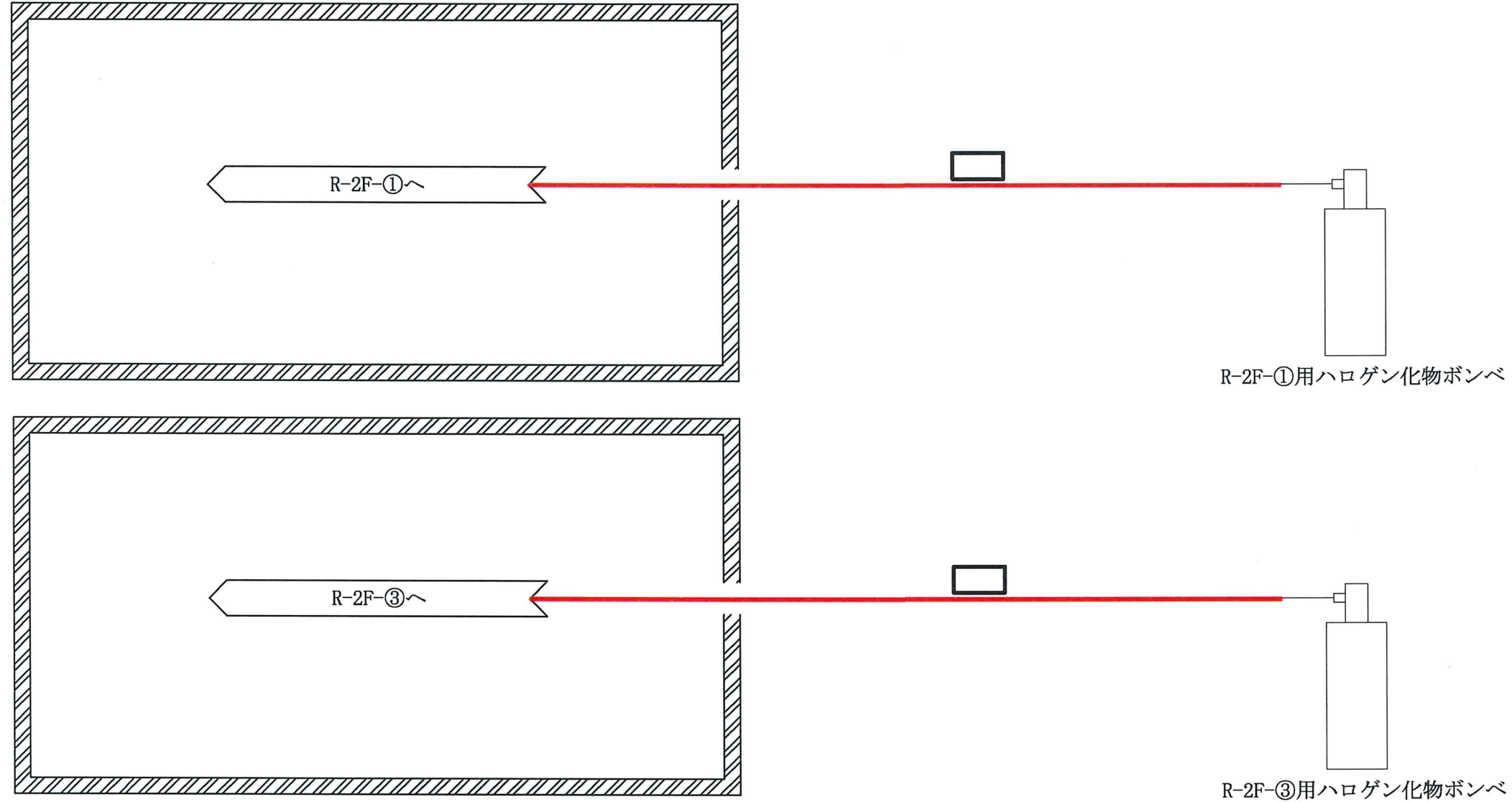

工事計画認可申請	第9-3-2-3-6-11図
柏崎刈羽原子力発電所第7号機	
名称	その他発電用原子炉の附属施設のうち 火災防護設備のうち消火設備 (ケーブルトレイ消火設備)の 系統図(その11)(設計基準対象施設)
東京電力ホールディングス株式会社	

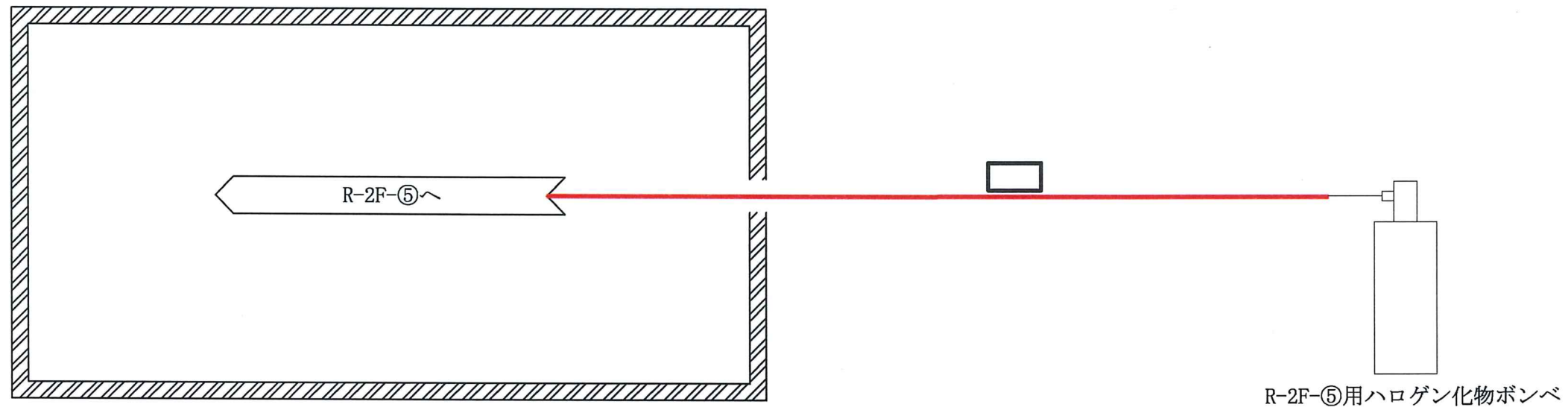

— 火災防護設備のうち消火設備
(ハロゲン化物消火系) (当該設備の申請範囲)

工事計画認可申請	第9-3-2-3-6-12図
柏崎刈羽原子力発電所第7号機	
名称	その他発電用原子炉の附属施設のうち 火災防護設備のうち消火設備 (ケーブルトレイ消火設備)の 系統図(その12)(設計基準対象施設)
東京電力ホールディングス株式会社	

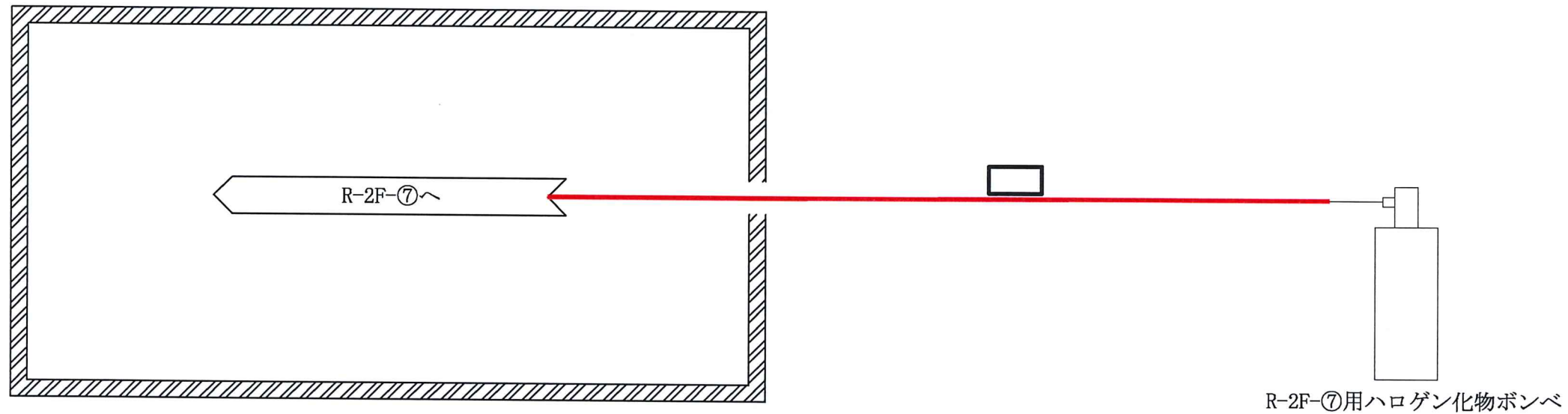

— 火災防護設備のうち消火設備
(ハロゲン化物消火系) (当該設備の申請範囲)

工事計画認可申請	第9-3-2-3-6-13図
柏崎刈羽原子力発電所第7号機	
名称	その他発電用原子炉の附属施設のうち 火災防護設備のうち消火設備 (ケーブルトレイ消火設備)の 系統図(その13)(設計基準対象施設)
	東京電力ホールディングス株式会社

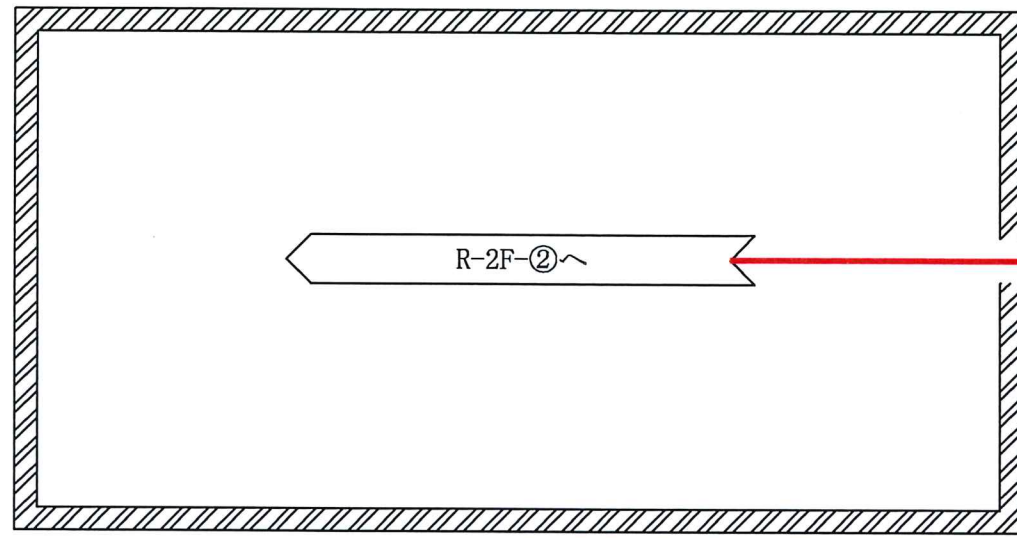

R-2F-②用ハロゲン化物ボンベ

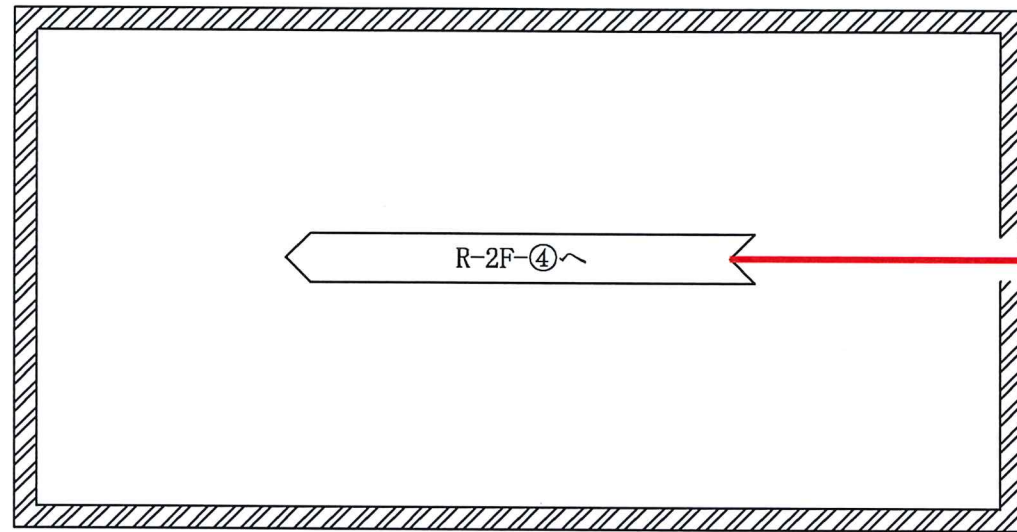

R-2F-④用ハロゲン化物ボンベ

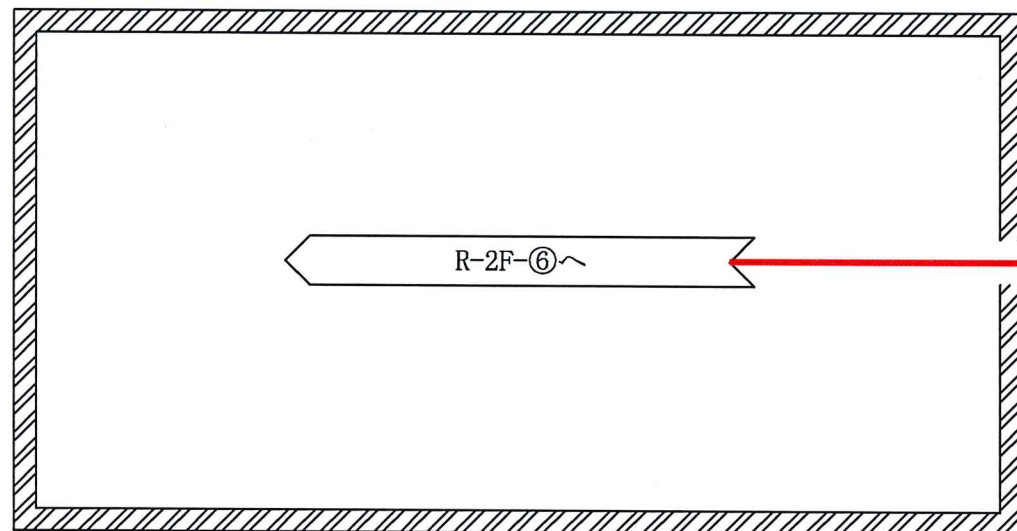

R-2F-⑥用ハロゲン化物ボンベ

— 火災防護設備のうち消火設備
(ハロゲン化物消火系) (当該設備の申請範囲)

工事計画認可申請	第9-3-2-3-6-14図
柏崎刈羽原子力発電所第7号機	
名称	その他発電用原子炉の附属施設のうち 火災防護設備のうち消火設備 (ケーブルトレイ消火設備)の 系統図(その14)(設計基準対象施設)
東京電力ホールディングス株式会社	

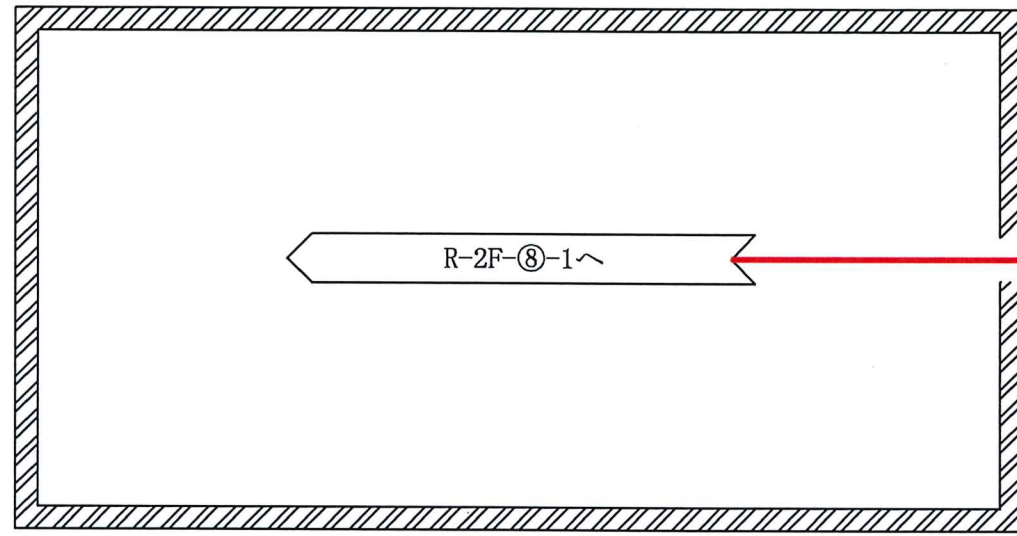

R-2F-⑧-1用ハロゲン化物ポンベ

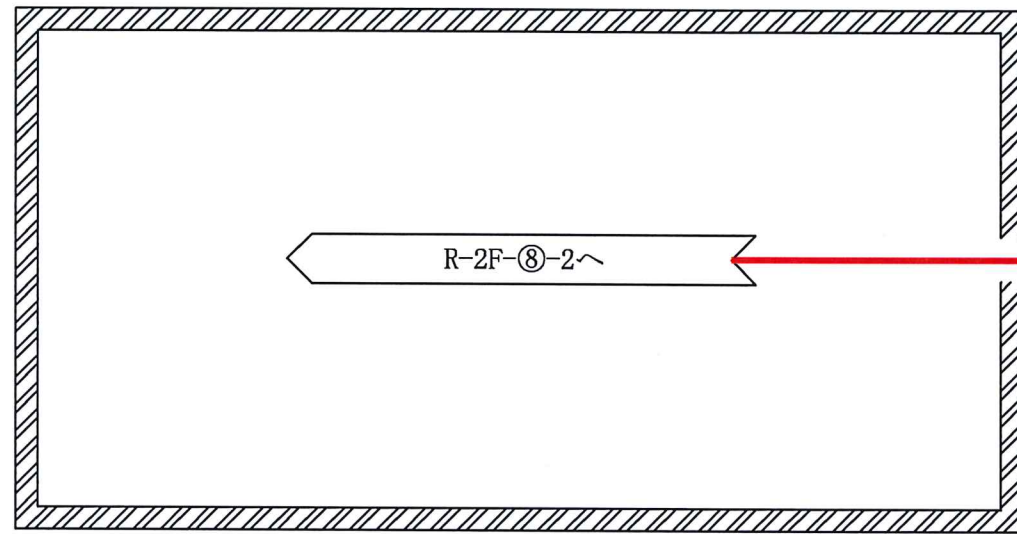

R-2F-⑧-2用ハロゲン化物ポンベ

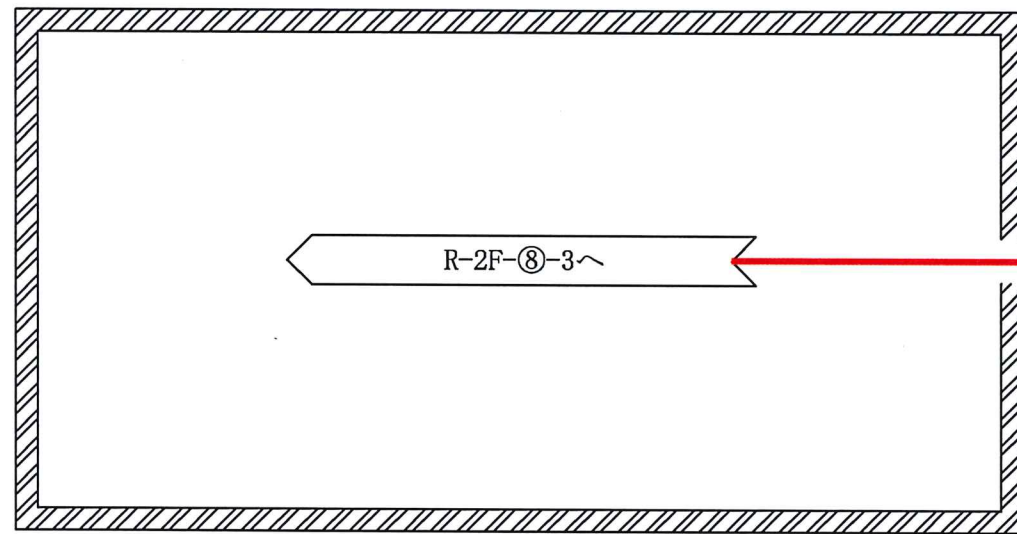

R-2F-⑧-3用ハロゲン化物ポンベ

— 火災防護設備のうち消火設備
(ハロゲン化物消火系) (当該設備の申請範囲)

工事計画認可申請	第9-3-2-3-6-15図
柏崎刈羽原子力発電所第7号機	
名称	その他発電用原子炉の附属施設のうち 火災防護設備のうち消火設備 (ケーブルトレイ消火設備)の 系統図(その15)(設計基準対象施設)
	東京電力ホールディングス株式会社

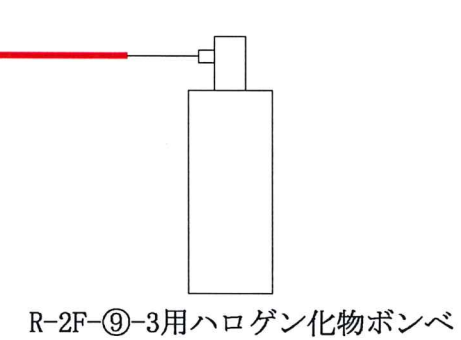
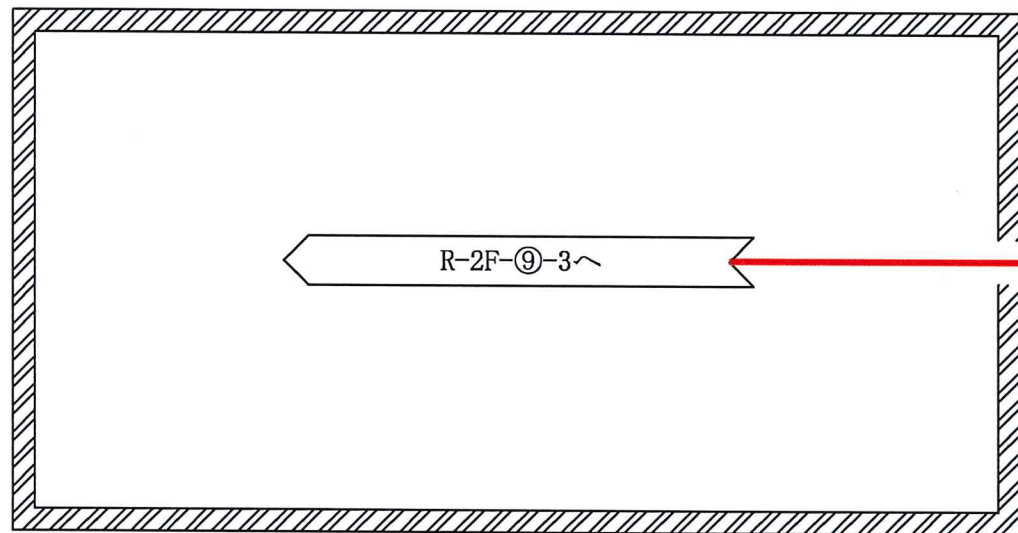
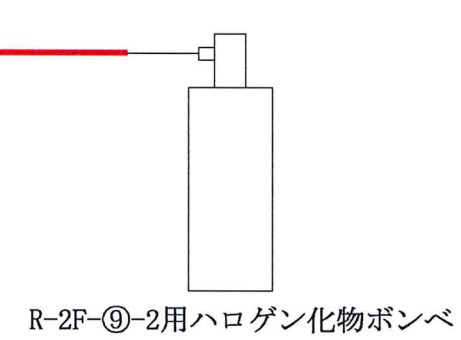
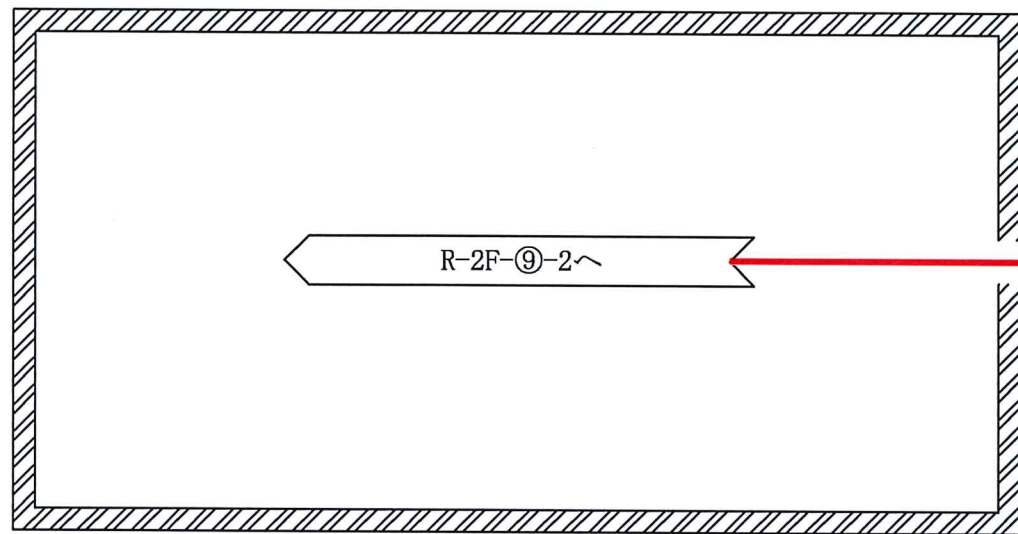
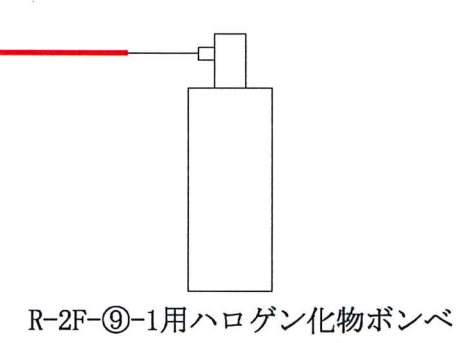
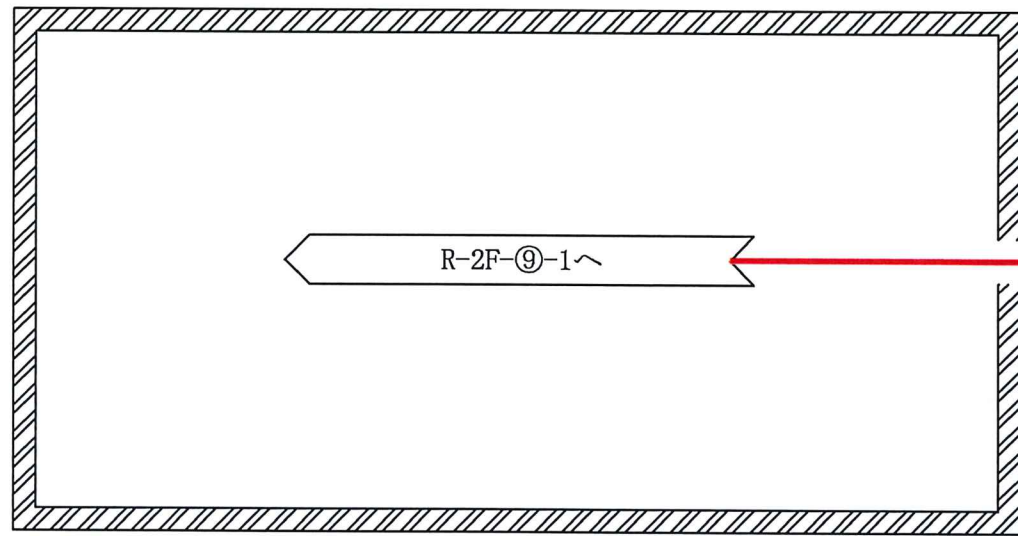

— 火災防護設備のうち消火設備
(ハロゲン化物消火系) (当該設備の申請範囲)

工事計画認可申請		第9-3-2-3-6-16図
柏崎刈羽原子力発電所第7号機		
名称	その他発電用原子炉の附属施設のうち 火災防護設備のうち消火設備 (ケーブルトレイ消火設備)の 系統図(その16)(設計基準対象施設)	
	東京電力ホールディングス株式会社	

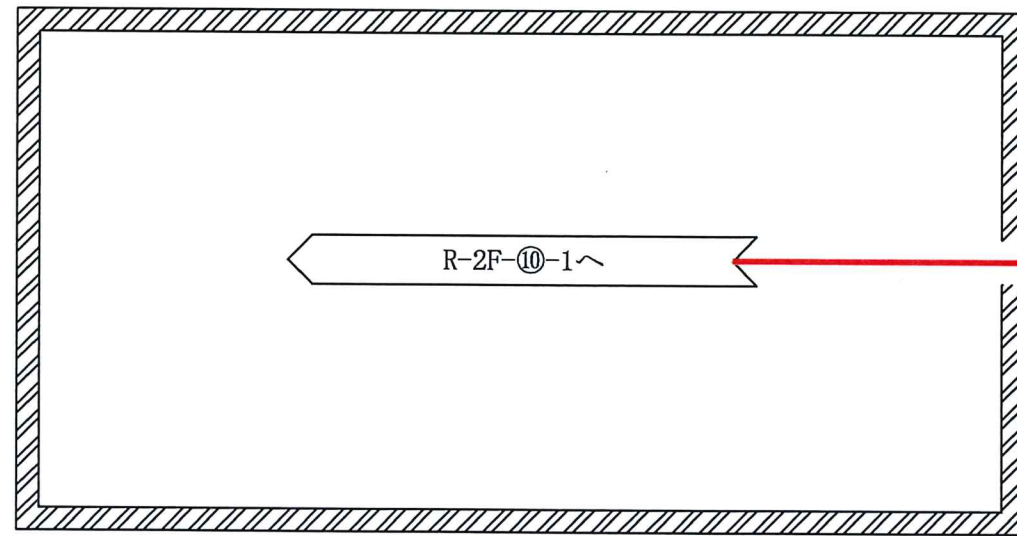

R-2F-⑩-1へ

R-2F-⑩-1用ハロゲン化物ポンベ

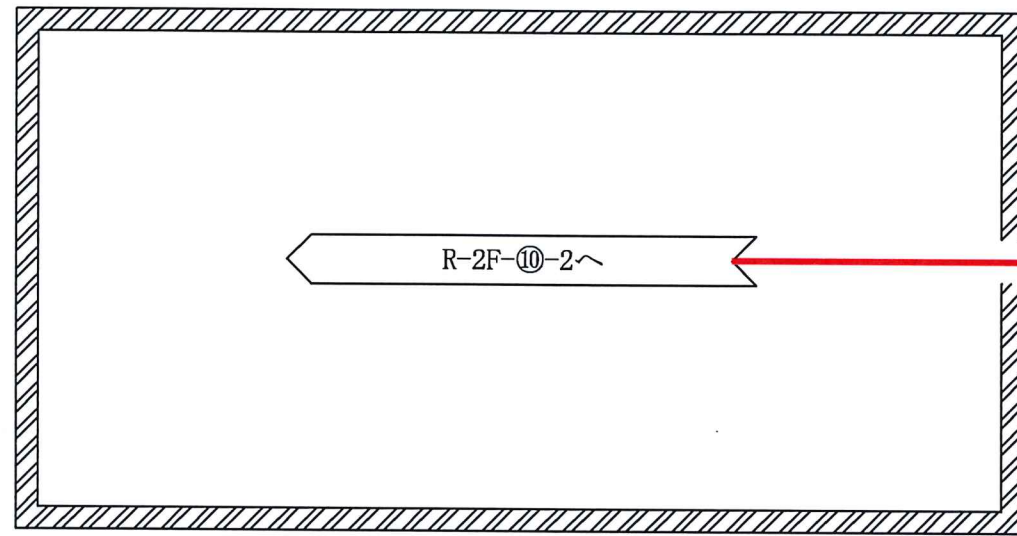

R-2F-⑩-2へ

R-2F-⑩-2用ハロゲン化物ポンベ

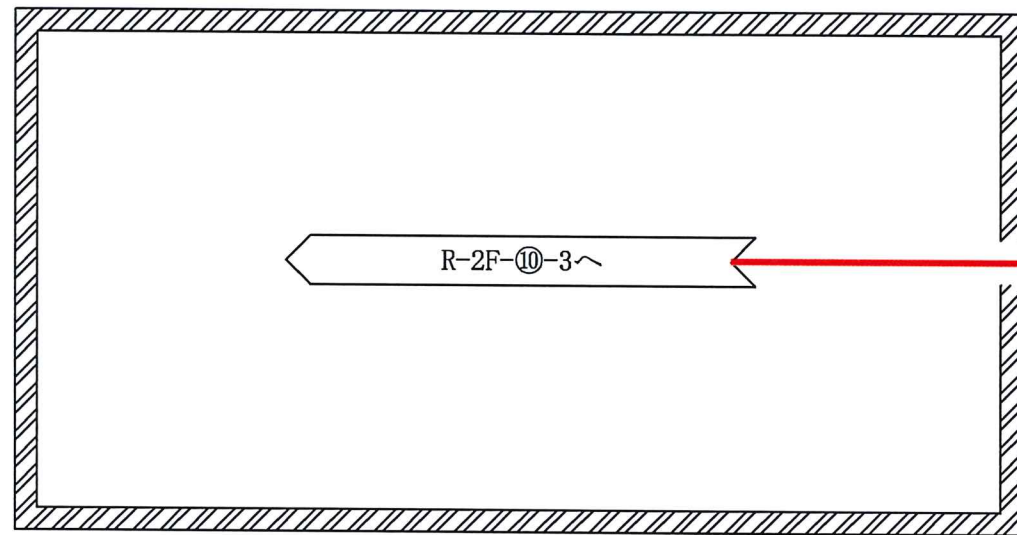

R-2F-⑩-3へ

R-2F-⑩-3用ハロゲン化物ポンベ

— 火災防護設備のうち消火設備
(ハロゲン化物消火系) (当該設備の申請範囲)

工事計画認可申請	第9-3-2-3-6-17図
柏崎刈羽原子力発電所第7号機	
名称	その他発電用原子炉の附属施設のうち 火災防護設備のうち消火設備 (ケーブルトレイ消火設備)の 系統図(その17)(設計基準対象施設)
東京電力ホールディングス株式会社	

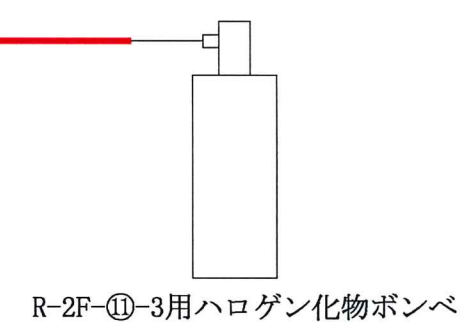
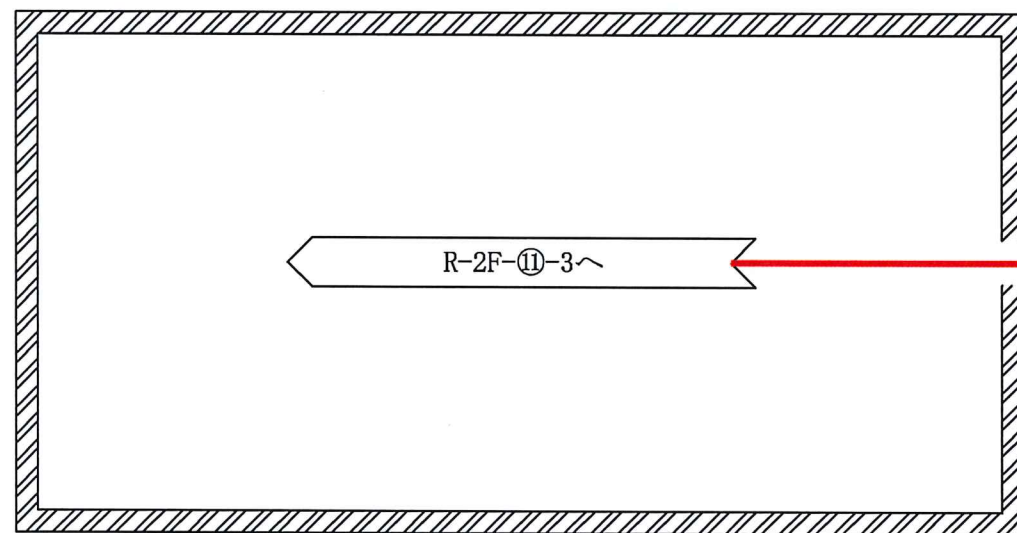
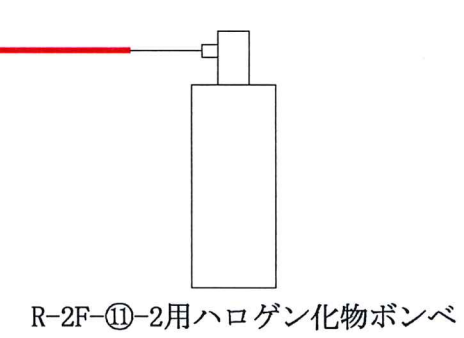
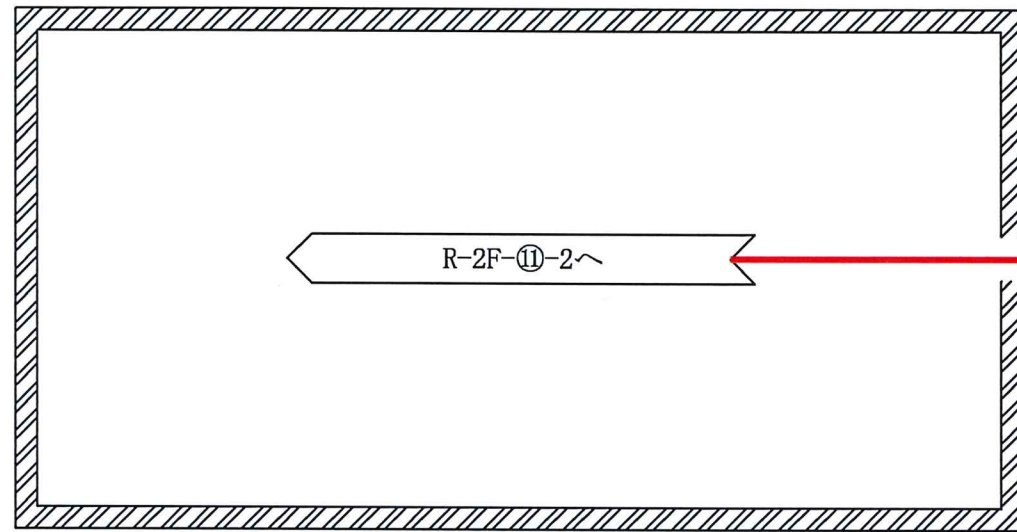
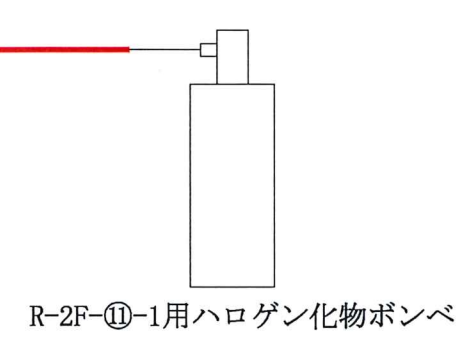
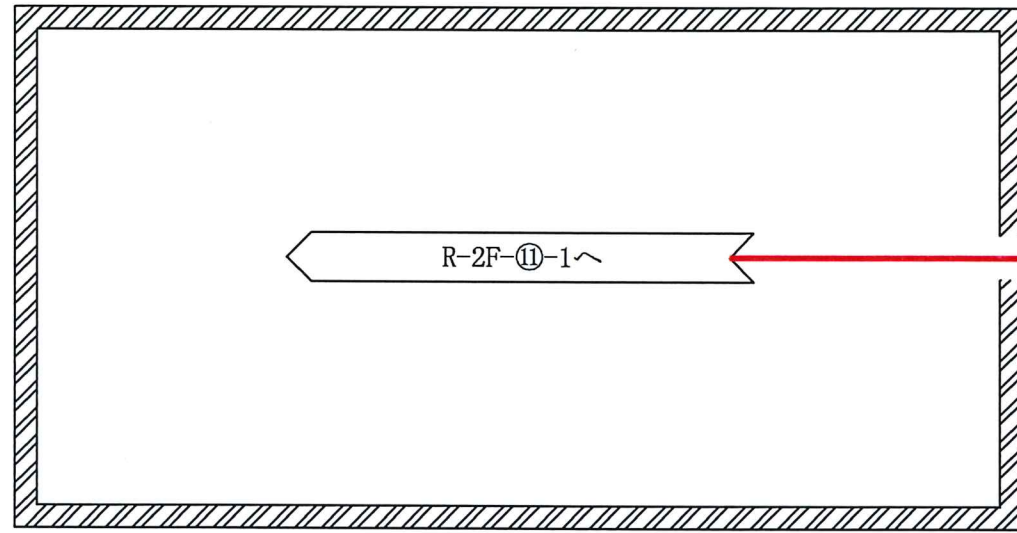

— 火災防護設備のうち消火設備
(ハロゲン化物消火系) (当該設備の申請範囲)

工事計画認可申請		第9-3-2-3-6-18図
柏崎刈羽原子力発電所第7号機		
名称	その他発電用原子炉の附属施設のうち 火災防護設備のうち消火設備 (ケーブルトレイ消火設備)の 系統図(その18)(設計基準対象施設)	
	東京電力ホールディングス株式会社	

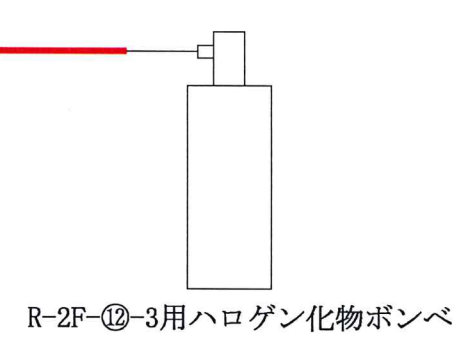
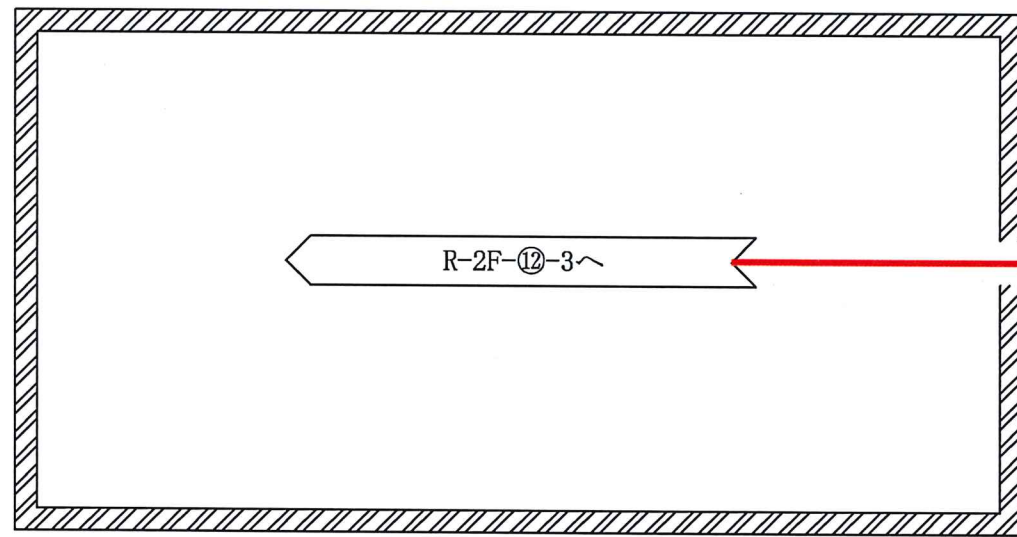
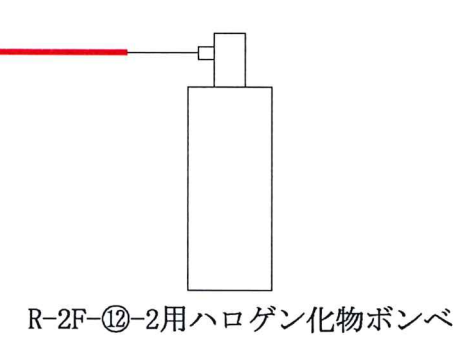
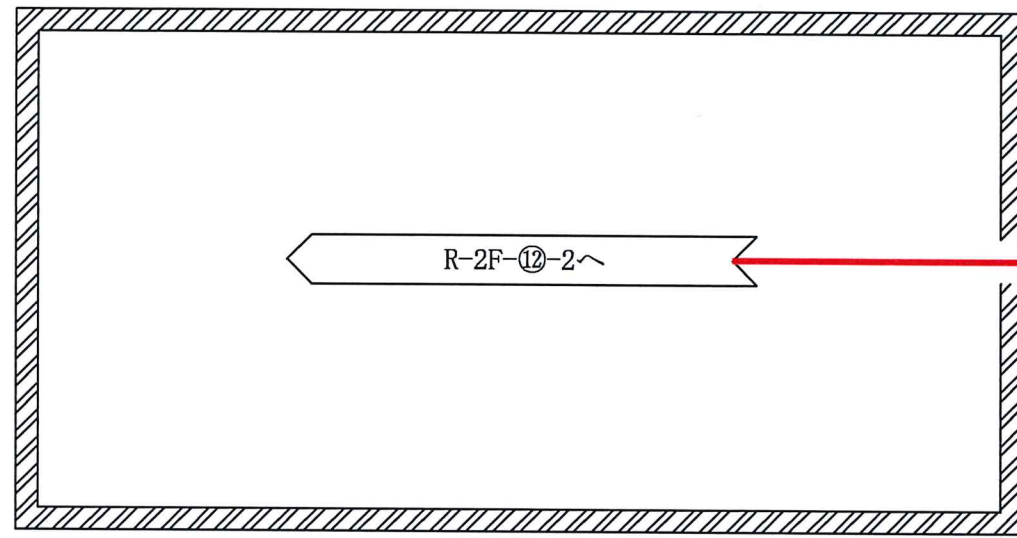
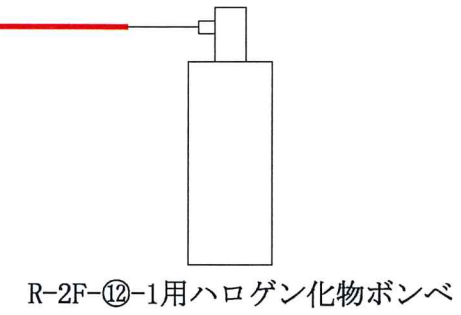
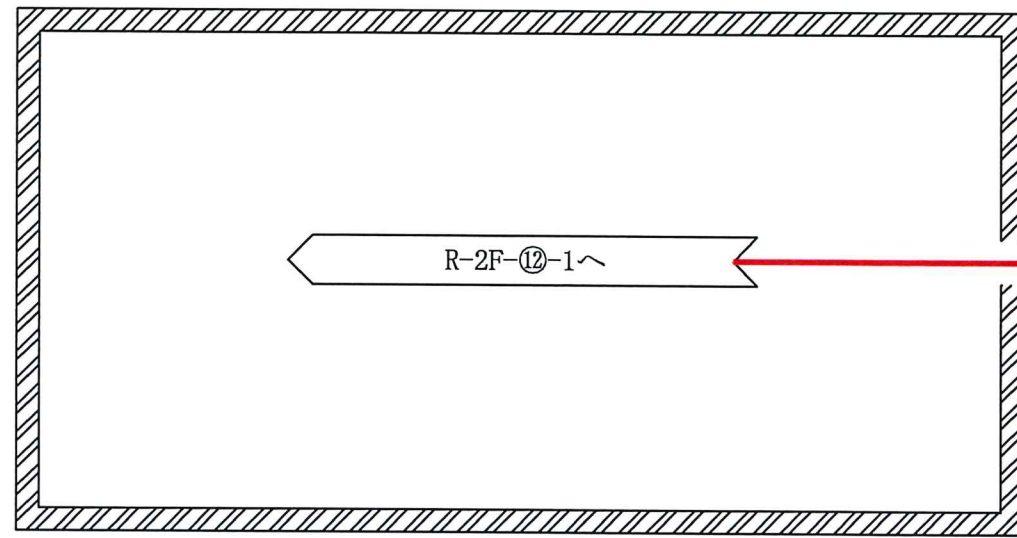

— 火災防護設備のうち消火設備
(ハロゲン化物消火系) (当該設備の申請範囲)

工事計画認可申請		第9-3-2-3-6-19図
柏崎刈羽原子力発電所第7号機		
名称	その他発電用原子炉の附属施設のうち 火災防護設備のうち消火設備 (ケーブルトレイ消火設備)の 系統図(その19)(設計基準対象施設)	
	東京電力ホールディングス株式会社	

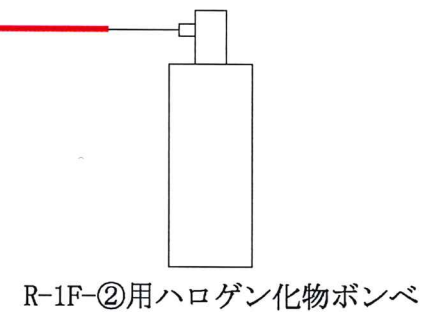
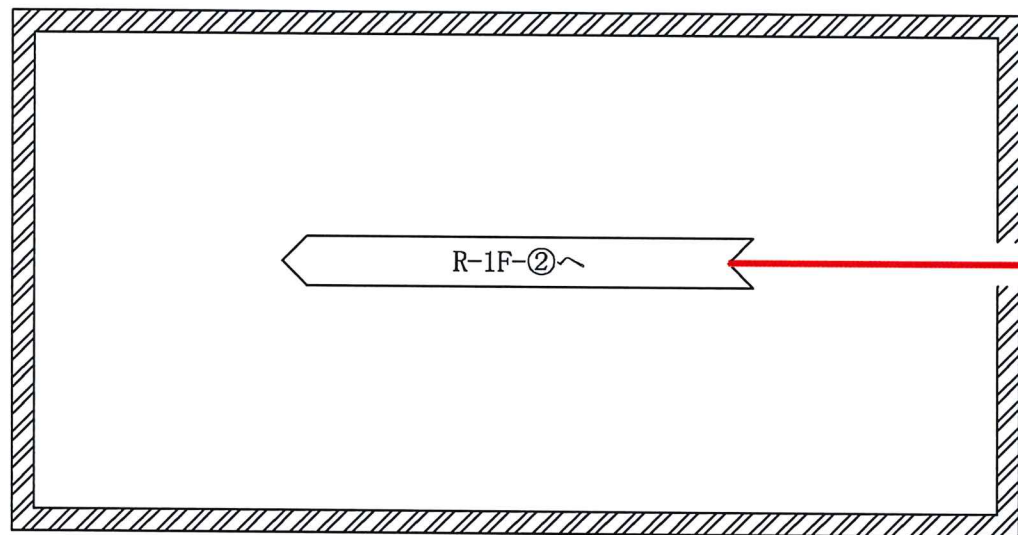
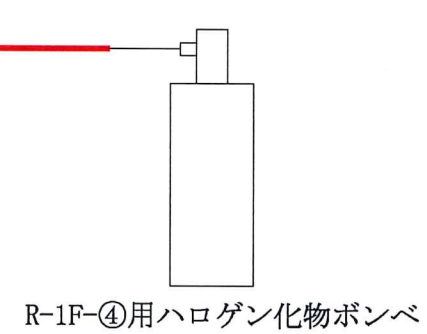
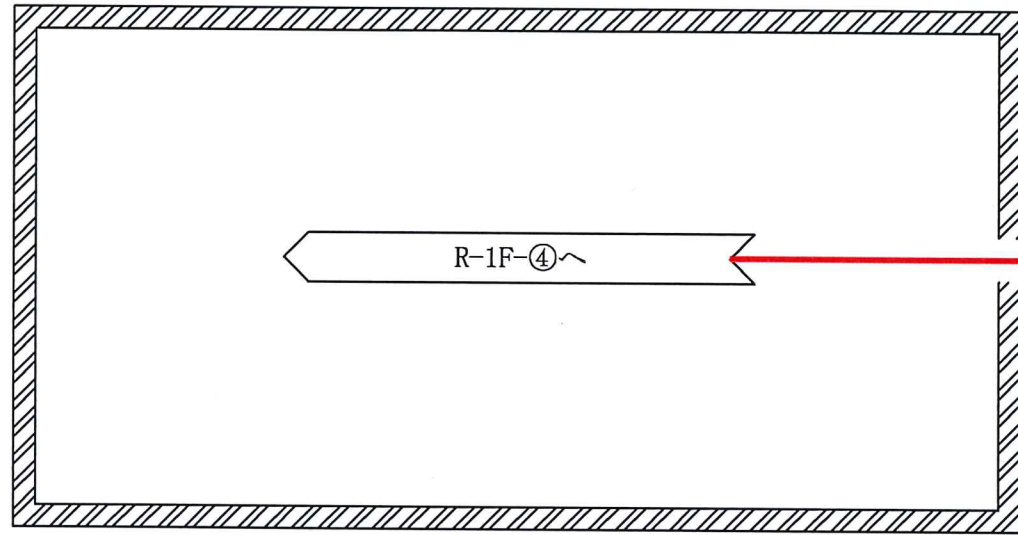
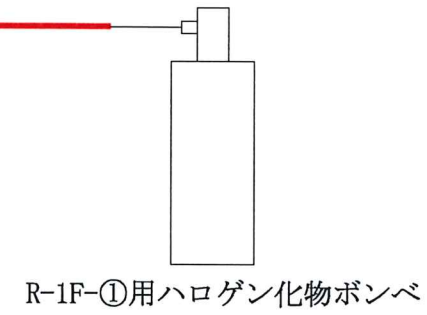
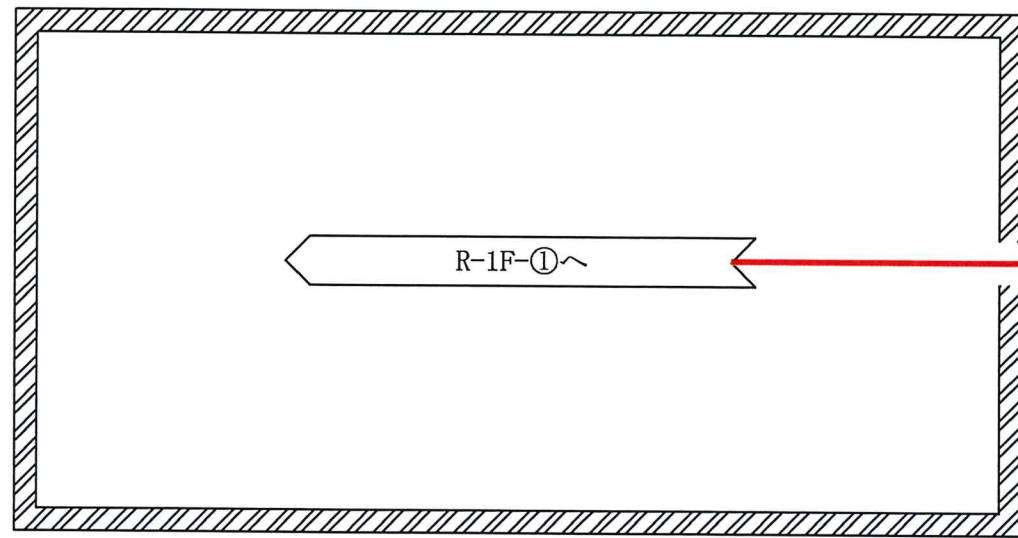

— 火災防護設備のうち消火設備
(ハロゲン化物消火系) (当該設備の申請範囲)

工事計画認可申請	第9-3-2-3-6-20図
柏崎刈羽原子力発電所第7号機	
名称	その他発電用原子炉の附属施設のうち 火災防護設備のうち消火設備 (ケーブルトレイ消火設備)の 系統図(その20)(設計基準対象施設)
東京電力ホールディングス株式会社	

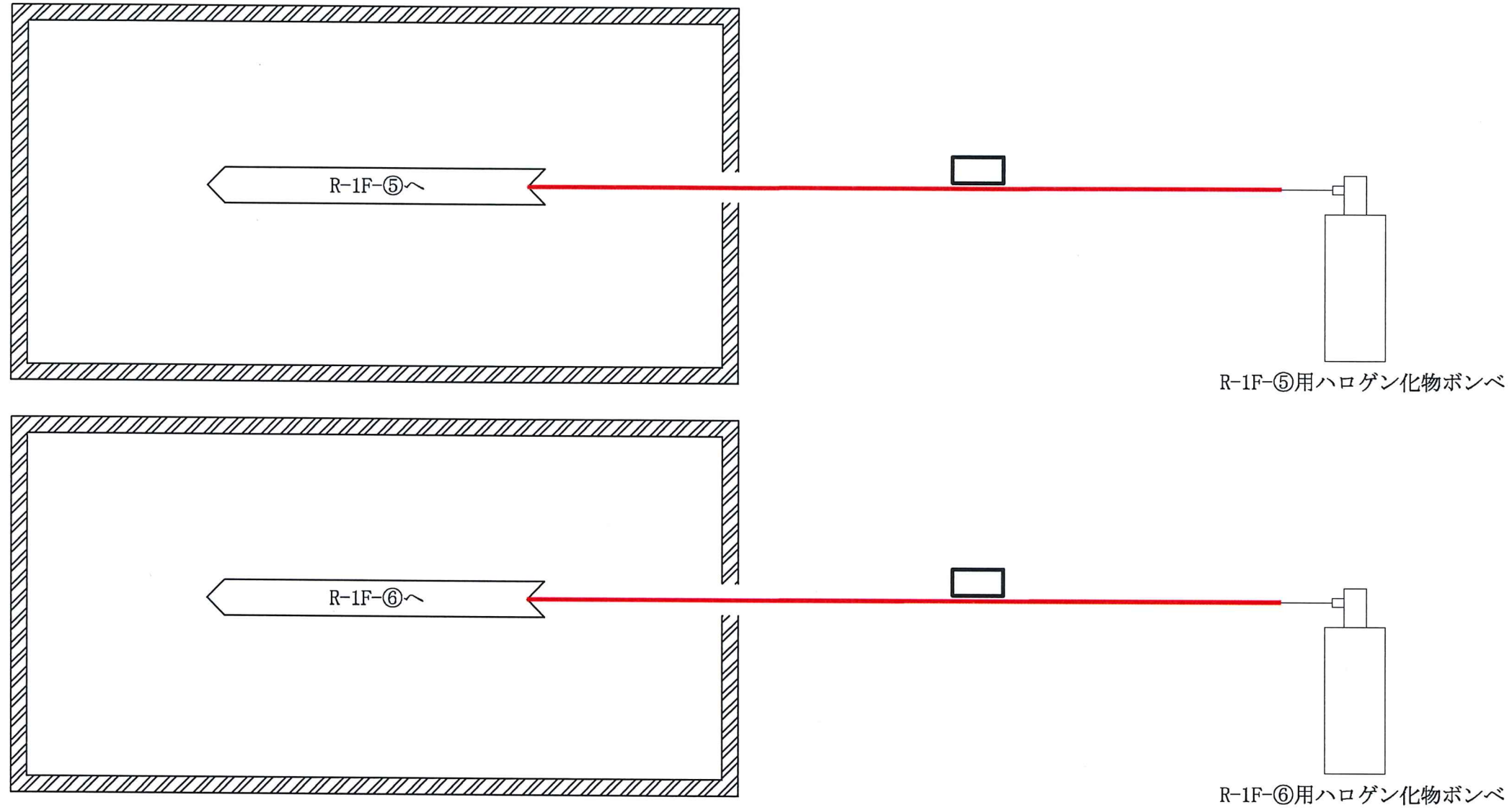

— 火災防護設備のうち消火設備
(ハロゲン化物消火系) (当該設備の申請範囲)

工事計画認可申請	第9-3-2-3-6-21図
柏崎刈羽原子力発電所第7号機	
名称	その他発電用原子炉の附属施設のうち 火災防護設備のうち消火設備 (ケーブルトレイ消火設備)の 系統図(その21)(設計基準対象施設)
	東京電力ホールディングス株式会社

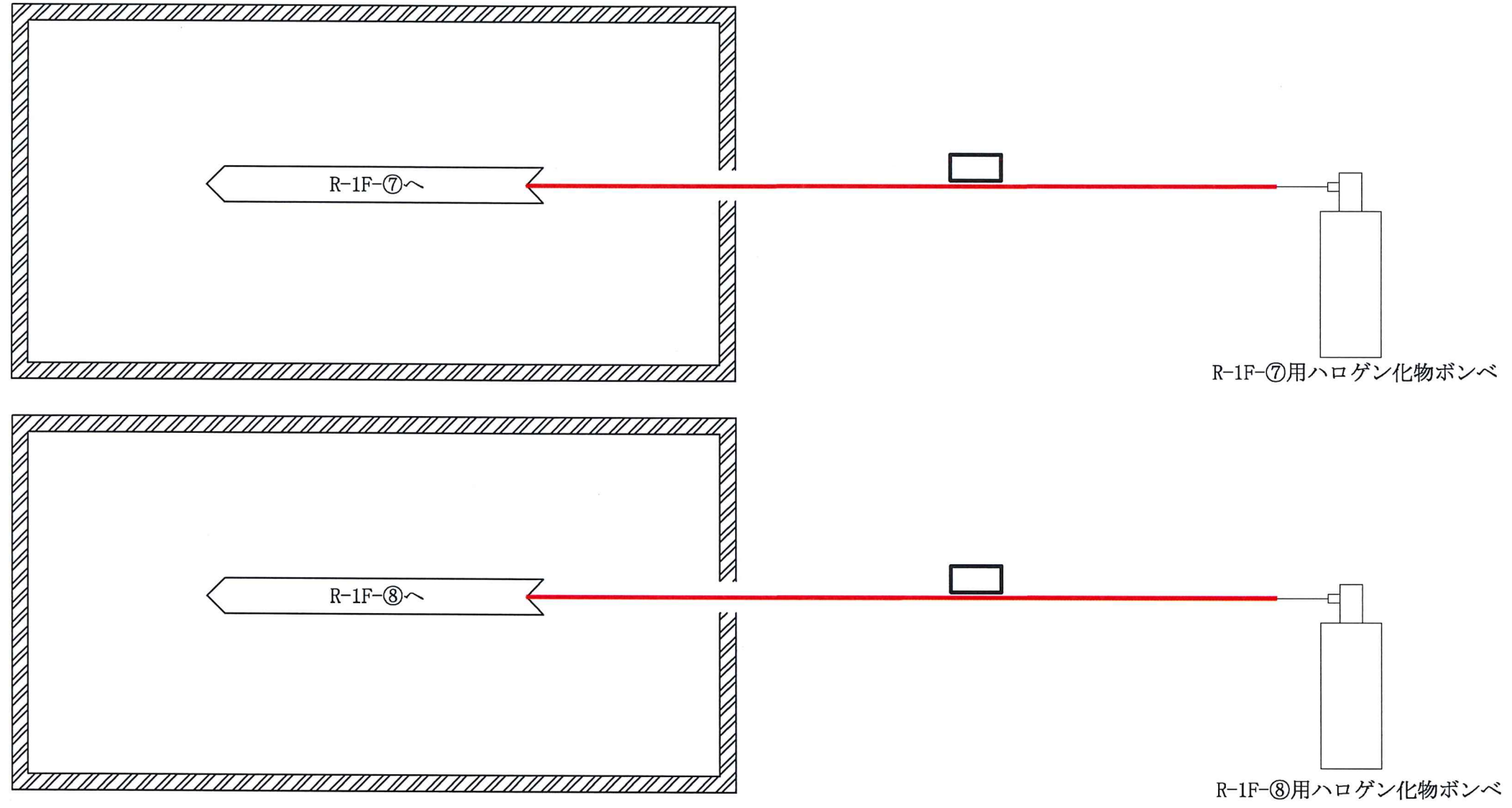

工事計画認可申請	第9-3-2-3-6-22図
柏崎刈羽原子力発電所第7号機	
名称	その他発電用原子炉の附属施設のうち 火災防護設備のうち消火設備 (ケーブルトレイ消火設備)の 系統図(その22)(設計基準対象施設)
	東京電力ホールディングス株式会社

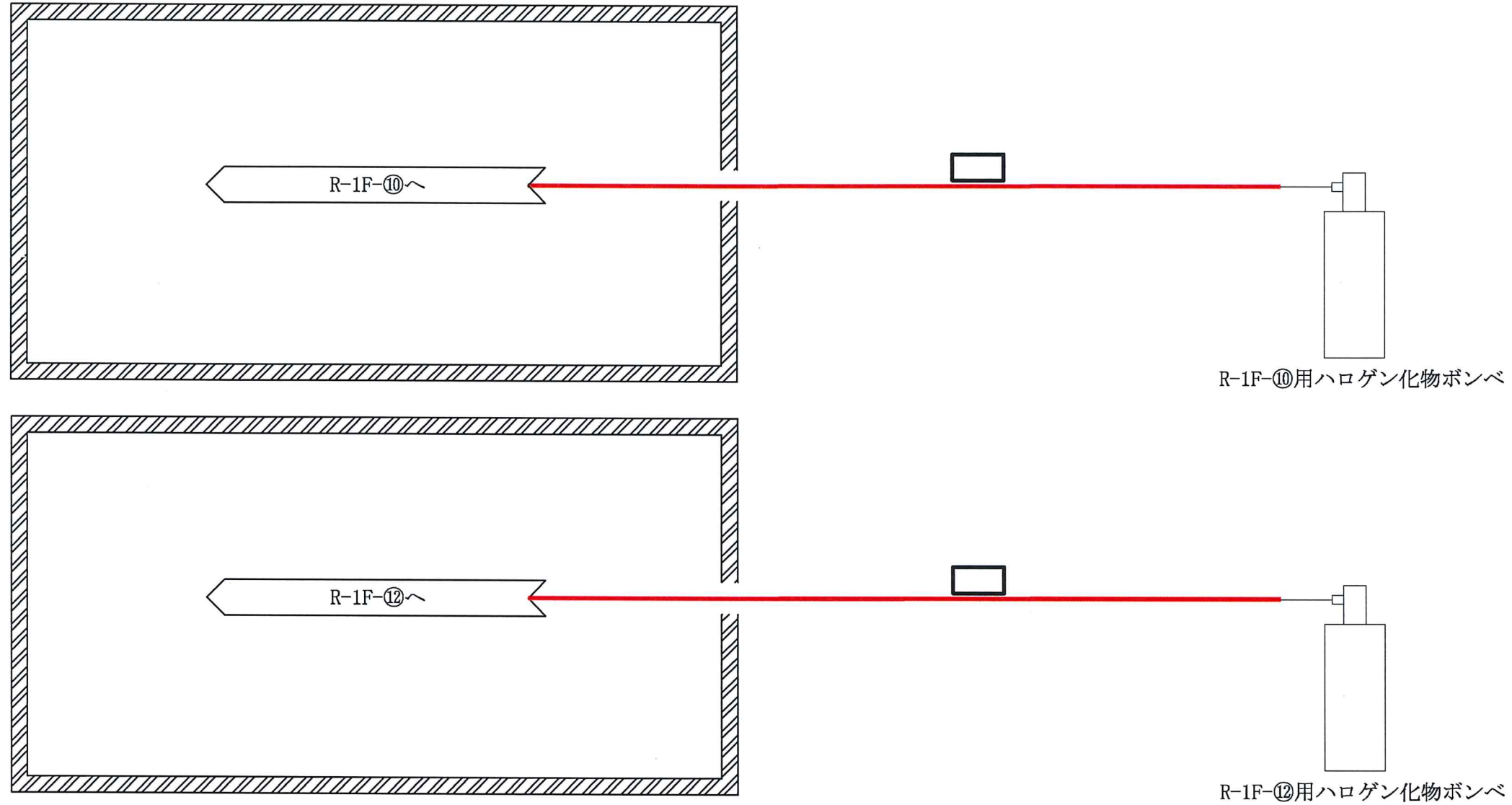

工事計画認可申請	第9-3-2-3-6-23図
柏崎刈羽原子力発電所第7号機	
名称	その他発電用原子炉の附属施設のうち 火災防護設備のうち消火設備 (ケーブルトレイ消火設備)の 系統図(その23)(設計基準対象施設)
	東京電力ホールディングス株式会社

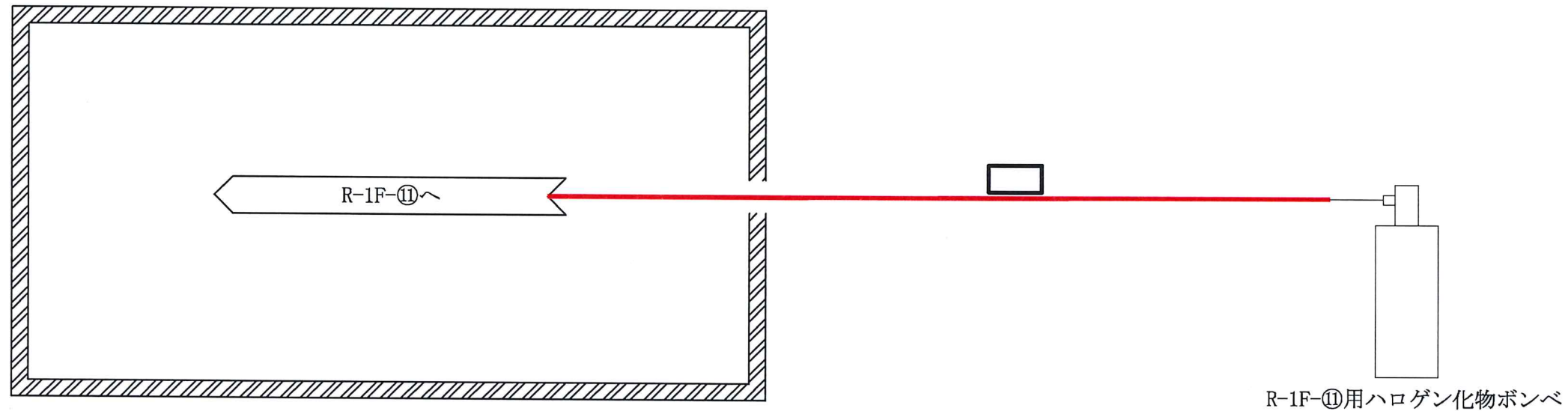

— 火災防護設備のうち消火設備
(ハロゲン化物消火系) (当該設備の申請範囲)

工事計画認可申請	第9-3-2-3-6-24図
柏崎刈羽原子力発電所第7号機	
名称	その他発電用原子炉の附属施設のうち 火災防護設備のうち消火設備 (ケーブルトレイ消火設備)の 系統図(その24)(設計基準対象施設)
	東京電力ホールディングス株式会社

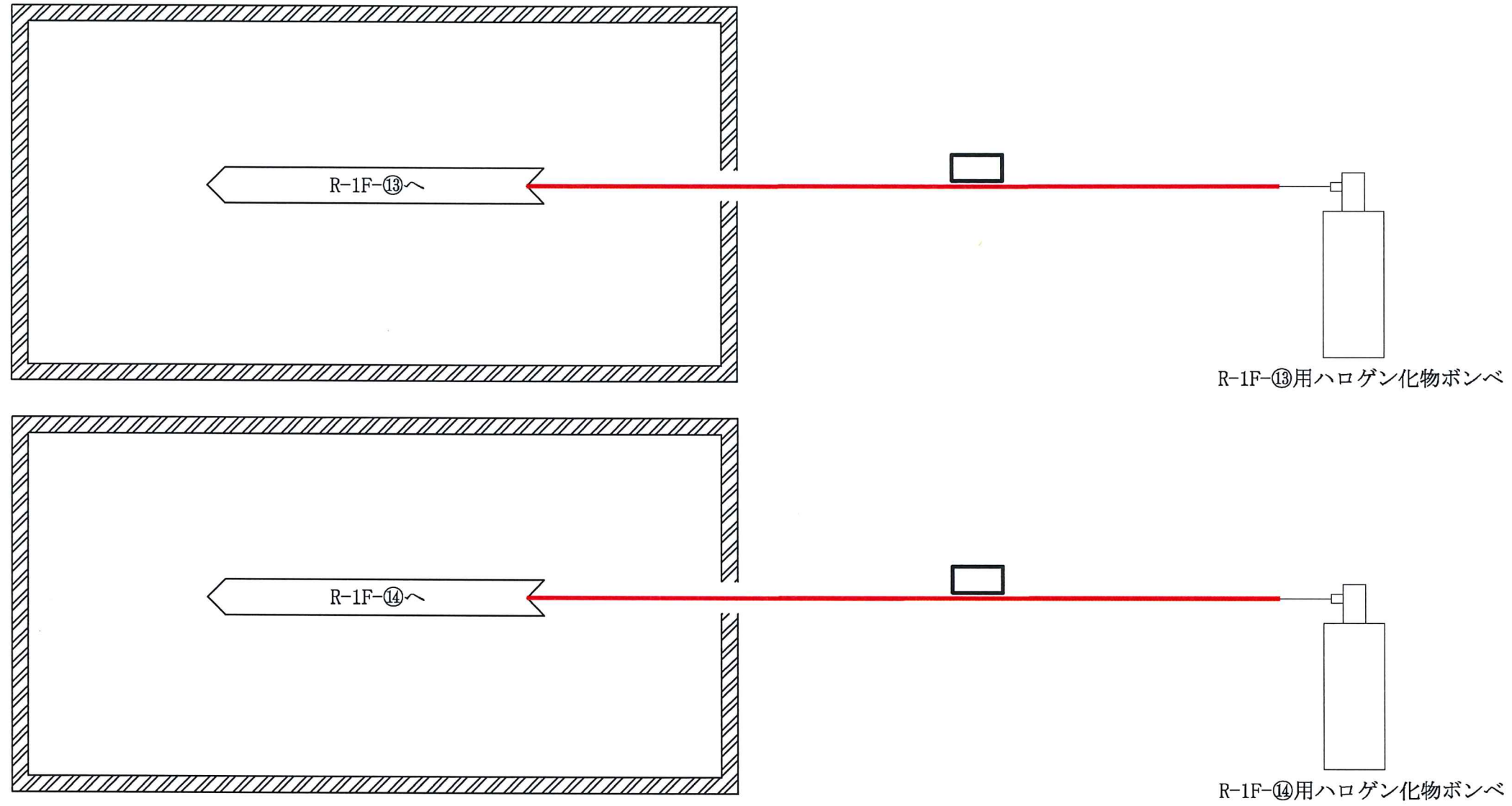

工事計画認可申請	第9-3-2-3-6-25図
柏崎刈羽原子力発電所第7号機	
名称	その他発電用原子炉の附属施設のうち 火災防護設備のうち消火設備 (ケーブルトレイ消火設備)の 系統図(その25)(設計基準対象施設)
	東京電力ホールディングス株式会社

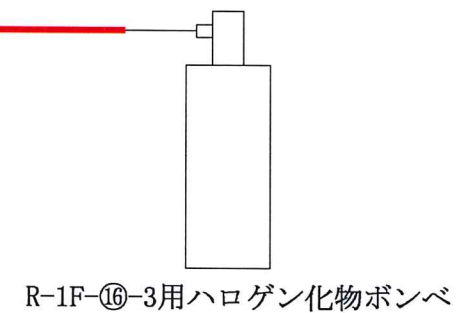
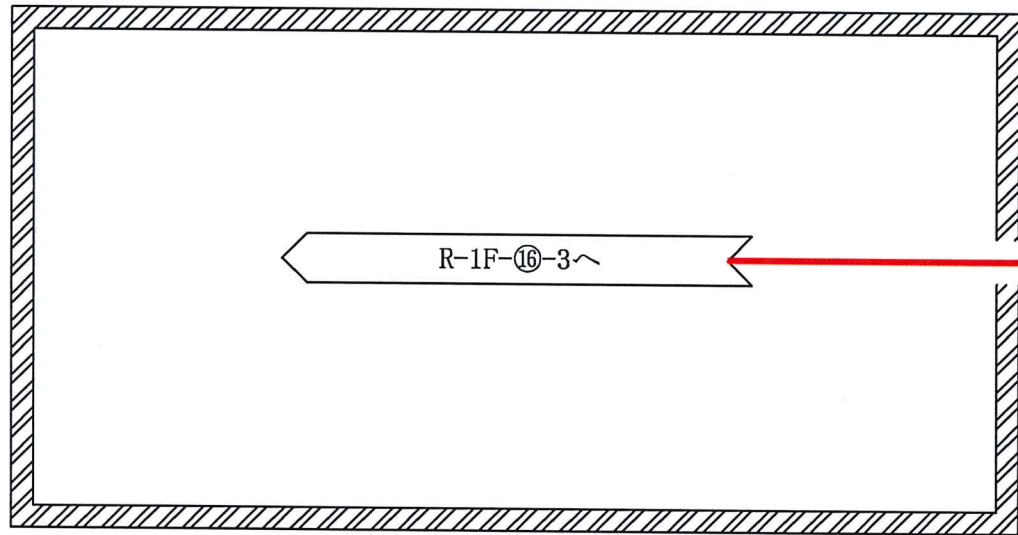
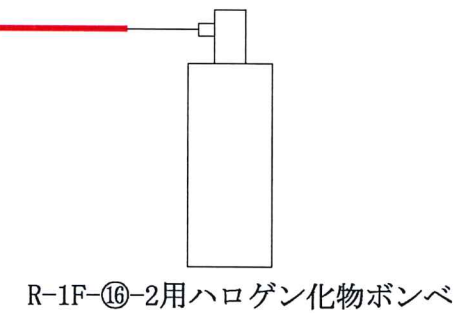
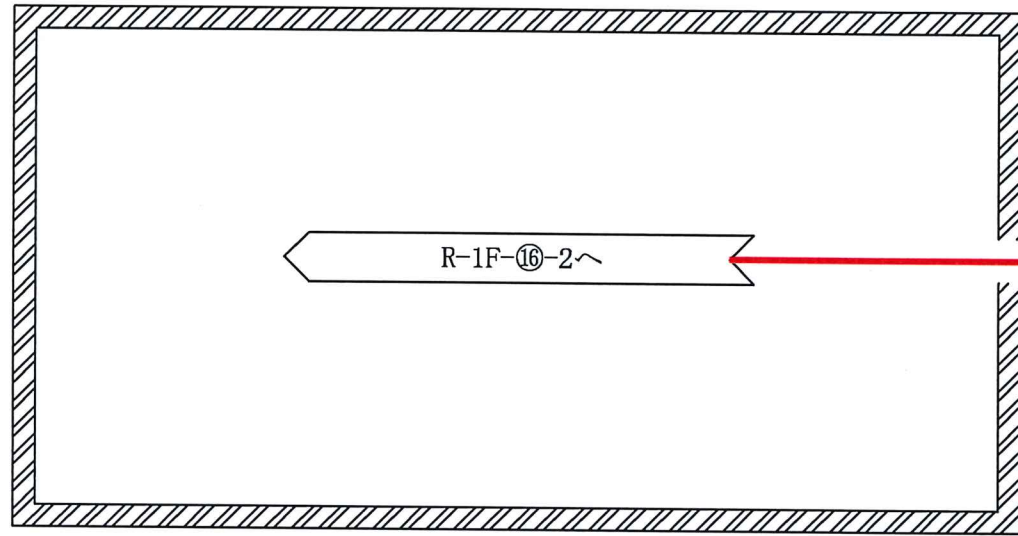
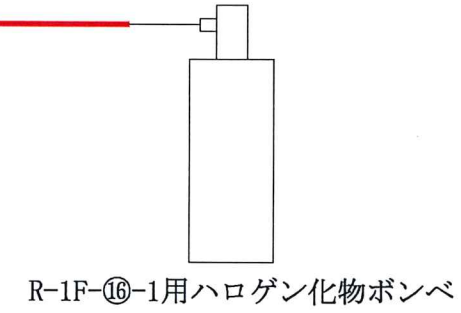
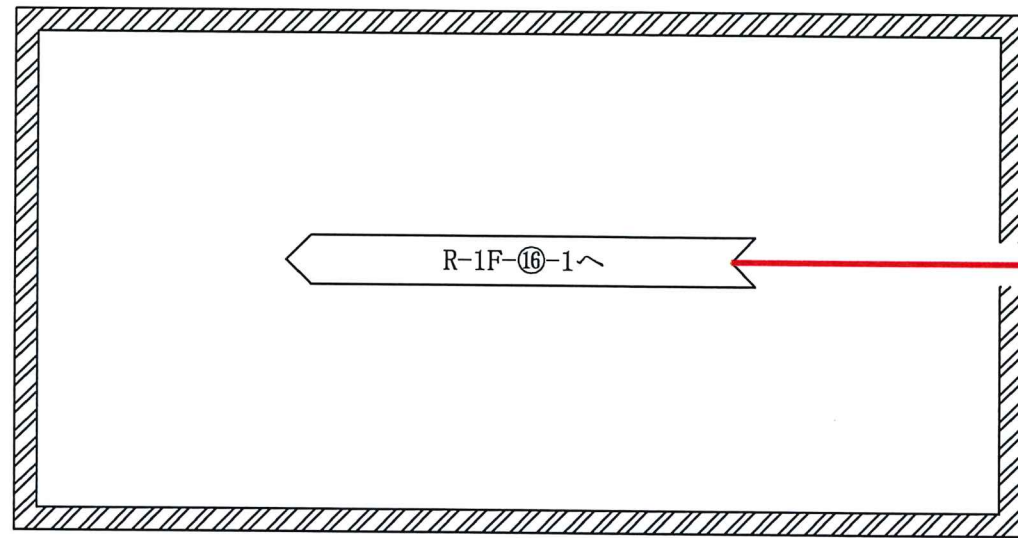

— 火災防護設備のうち消火設備
(ハロゲン化物消火系) (当該設備の申請範囲)

工事計画認可申請	第9-3-2-3-6-26図
柏崎刈羽原子力発電所第7号機	
名称	その他発電用原子炉の附属施設のうち 火災防護設備のうち消火設備 (ケーブルトレイ消火設備)の 系統図(その26)(設計基準対象施設)
	東京電力ホールディングス株式会社

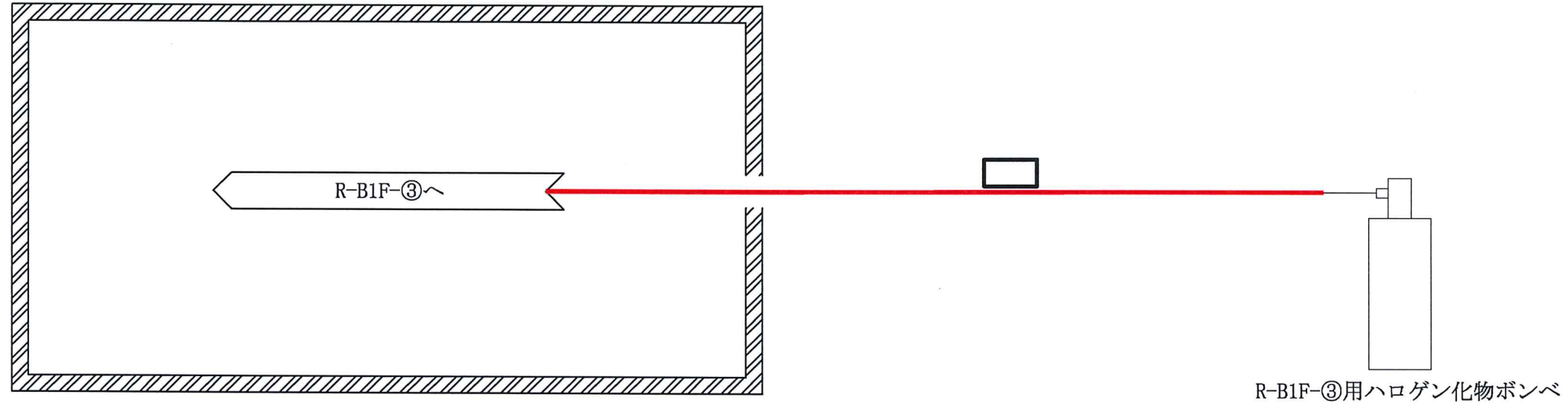

— 火災防護設備のうち消火設備
(ハロゲン化物消火系) (当該設備の申請範囲)

工事計画認可申請	第9-3-2-3-6-27図
柏崎刈羽原子力発電所第7号機	
名称	その他発電用原子炉の附属施設のうち 火災防護設備のうち消火設備 (ケーブルトレイ消火設備)の 系統図(その27)(設計基準対象施設)
東京電力ホールディングス株式会社	

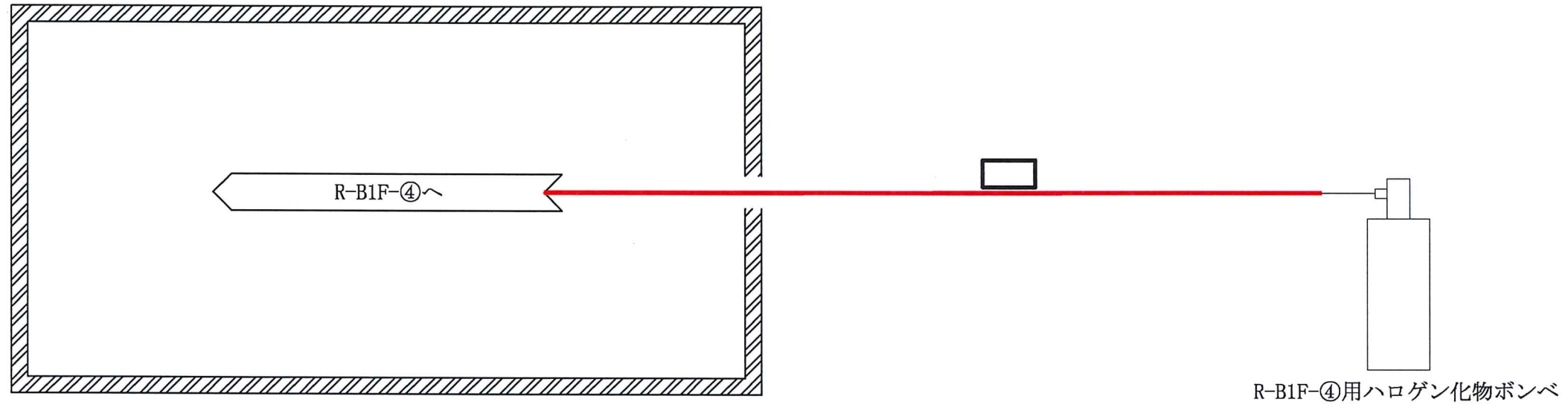

— 火災防護設備のうち消火設備
(ハロゲン化物消火系) (当該設備の申請範囲)

工事計画認可申請	第9-3-2-3-6-28図
柏崎刈羽原子力発電所第7号機	
名称	その他発電用原子炉の附属施設のうち 火災防護設備のうち消火設備 (ケーブルトレイ消火設備)の 系統図(その28)(設計基準対象施設)
	東京電力ホールディングス株式会社

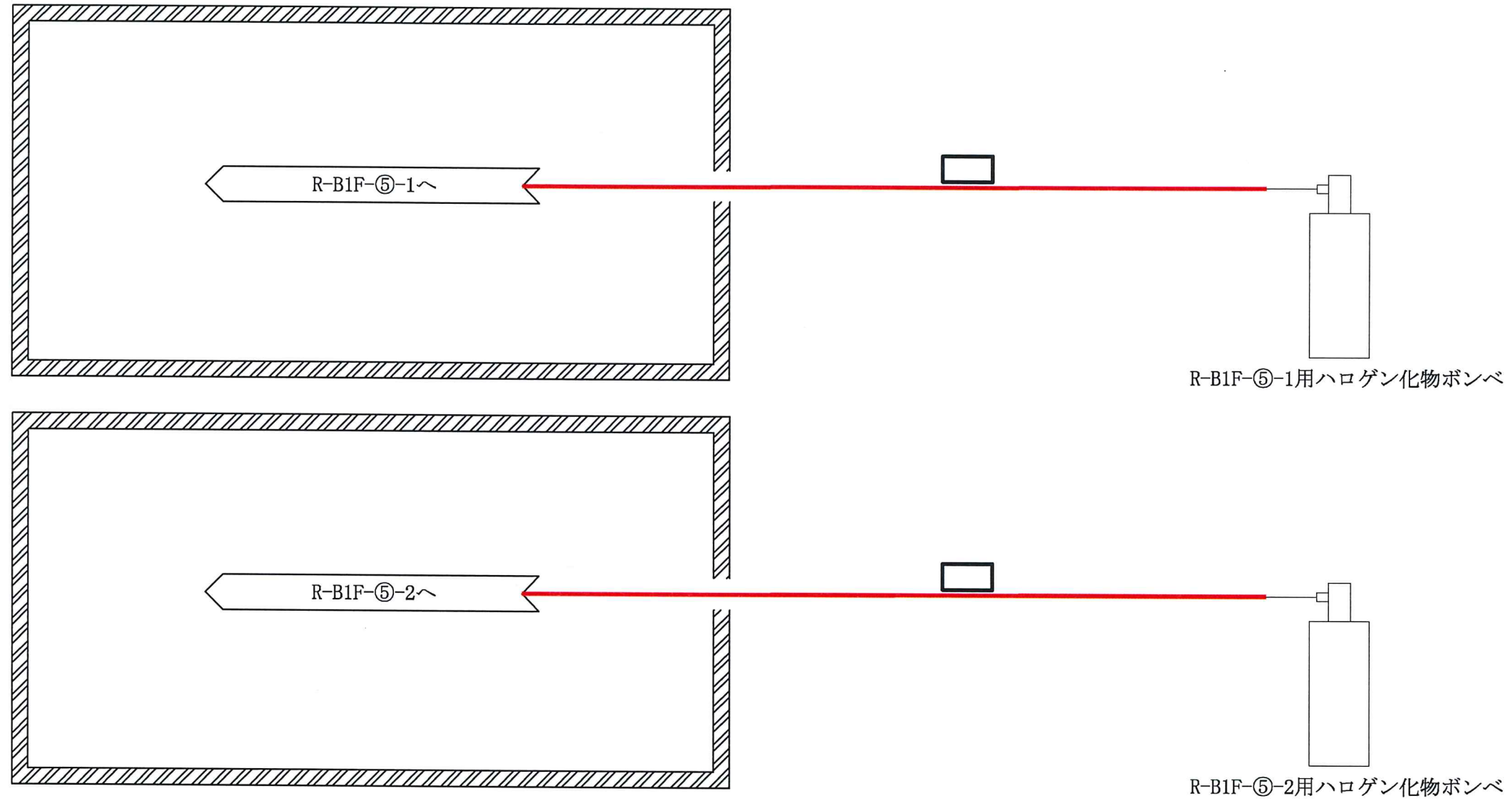

工事計画認可申請	第9-3-2-3-6-29図
柏崎刈羽原子力発電所第7号機	
名称	その他発電用原子炉の附属施設のうち 火災防護設備のうち消火設備 (ケーブルトレイ消火設備)の 系統図(その29)(設計基準対象施設)
	東京電力ホールディングス株式会社

— 火災防護設備のうち消火設備
(ハロゲン化物消火系) (当該設備の申請範囲)

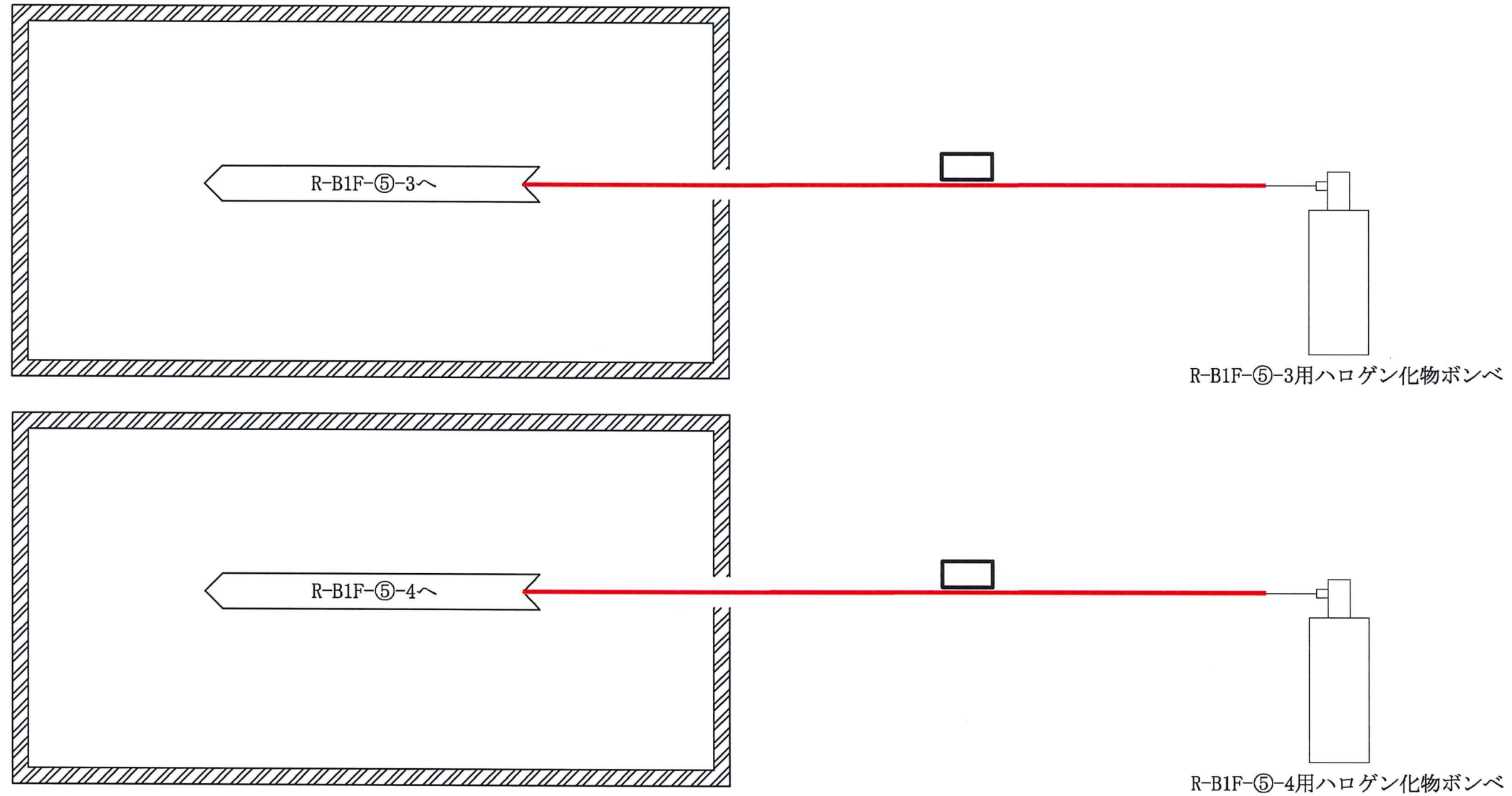

— 火災防護設備のうち消火設備
(ハロゲン化物消火系) (当該設備の申請範囲)

工事計画認可申請	第9-3-2-3-6-30図
柏崎刈羽原子力発電所第7号機	
名称	その他発電用原子炉の附属施設のうち 火災防護設備のうち消火設備 (ケーブルトレイ消火設備)の 系統図(その30)(設計基準対象施設)
	東京電力ホールディングス株式会社

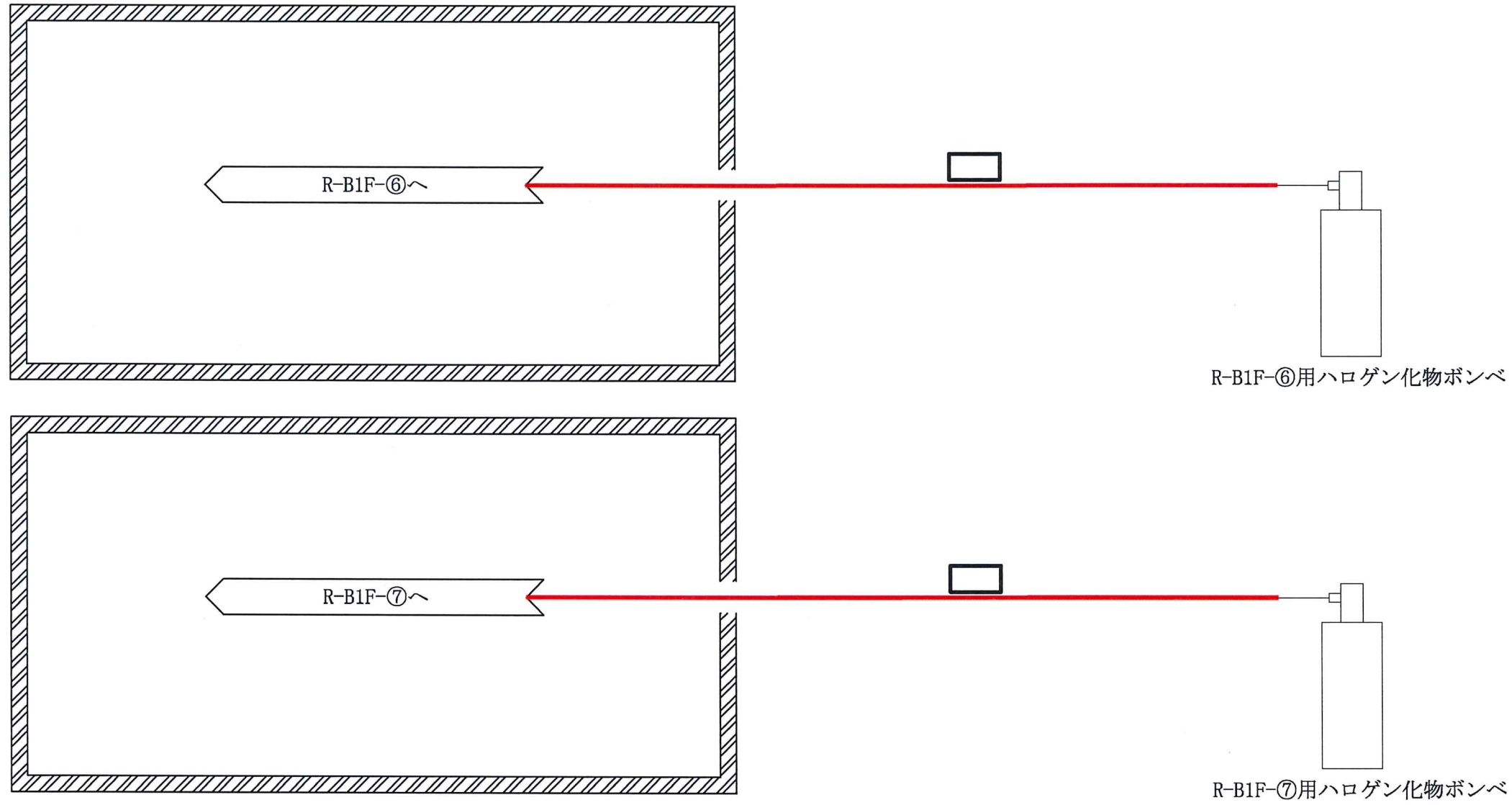

工事計画認可申請	第9-3-2-3-6-31図
柏崎刈羽原子力発電所第7号機	
名称	その他発電用原子炉の附属施設のうち 火災防護設備のうち消火設備 (ケーブルトレイ消火設備)の 系統図(その31)(設計基準対象施設)
	東京電力ホールディングス株式会社

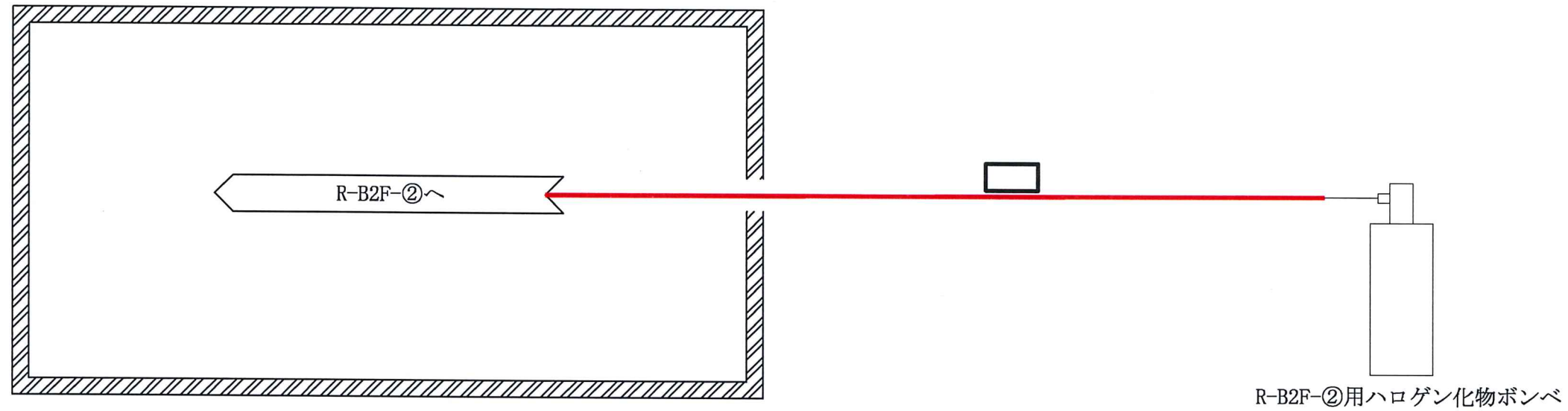

— 火災防護設備のうち消火設備
(ハロゲン化物消火系) (当該設備の申請範囲)

工事計画認可申請	第9-3-2-3-6-32図
柏崎刈羽原子力発電所第7号機	
名称	その他発電用原子炉の附属施設のうち 火災防護設備のうち消火設備 (ケーブルトレイ消火設備)の 系統図(その32)(設計基準対象施設)
東京電力ホールディングス株式会社	

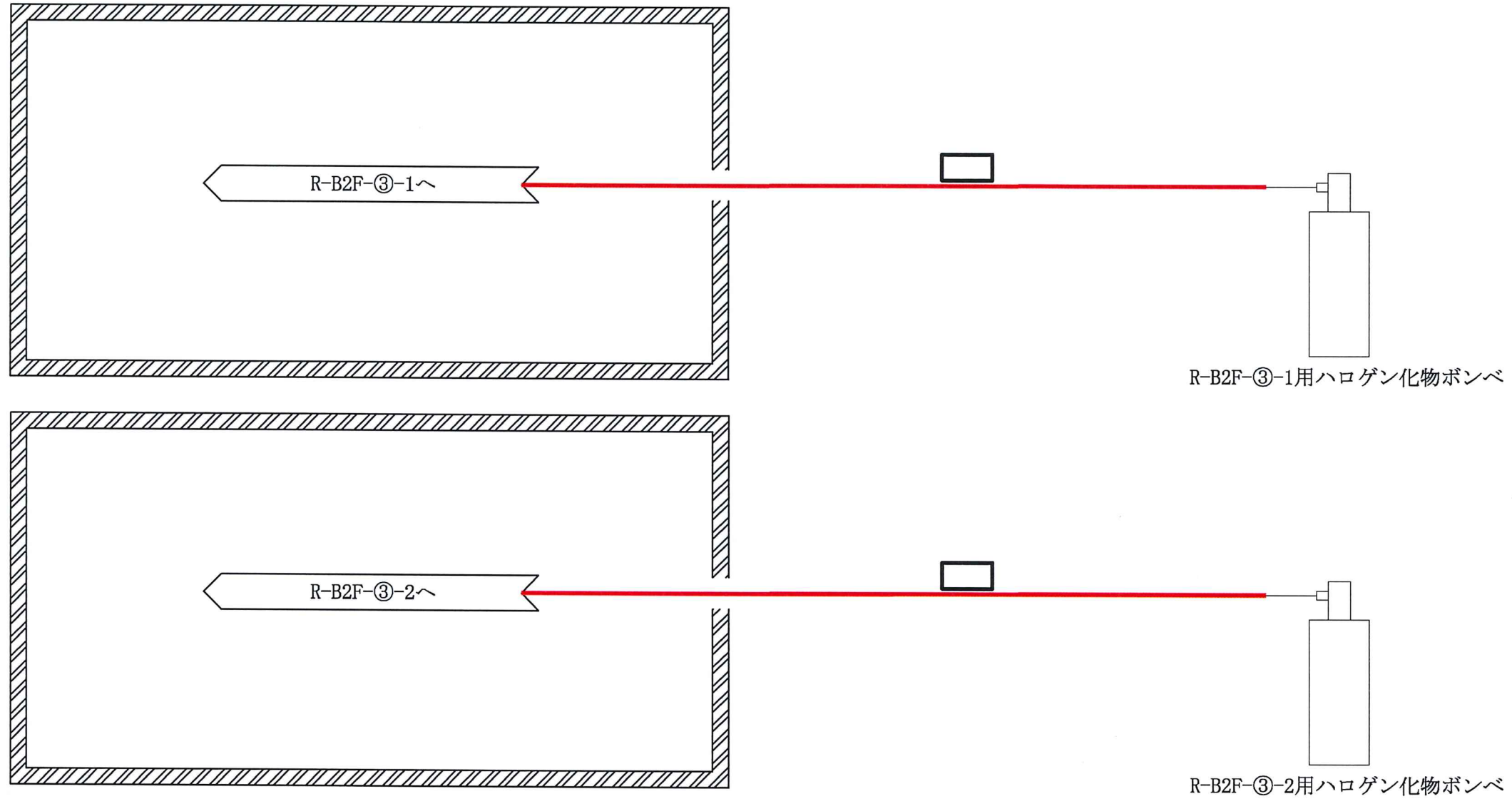

— 火災防護設備のうち消火設備
(ハロゲン化物消火系) (当該設備の申請範囲)

工事計画認可申請	第9-3-2-3-6-33図
柏崎刈羽原子力発電所第7号機	
名称	その他発電用原子炉の附属施設のうち 火災防護設備のうち消火設備 (ケーブルトレイ消火設備)の 系統図(その33)(設計基準対象施設)
	東京電力ホールディングス株式会社

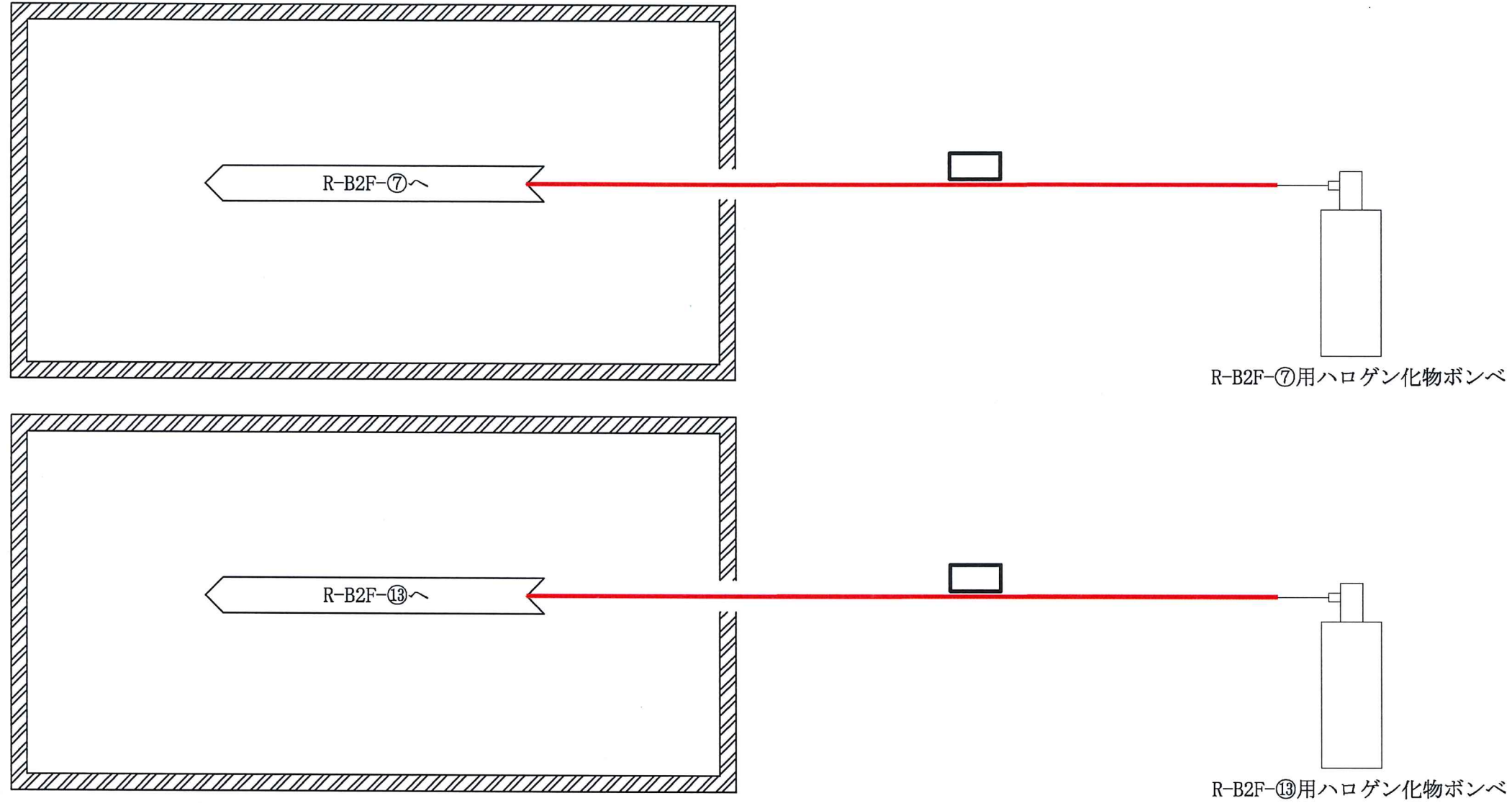

工事計画認可申請	第9-3-2-3-6-34図
柏崎刈羽原子力発電所第7号機	
名称	その他発電用原子炉の附属施設のうち 火災防護設備のうち消火設備 (ケーブルトレイ消火設備)の 系統図(その34)(設計基準対象施設)
	東京電力ホールディングス株式会社

— 火災防護設備のうち消火設備
(ハロゲン化物消火系) (当該設備の申請範囲)

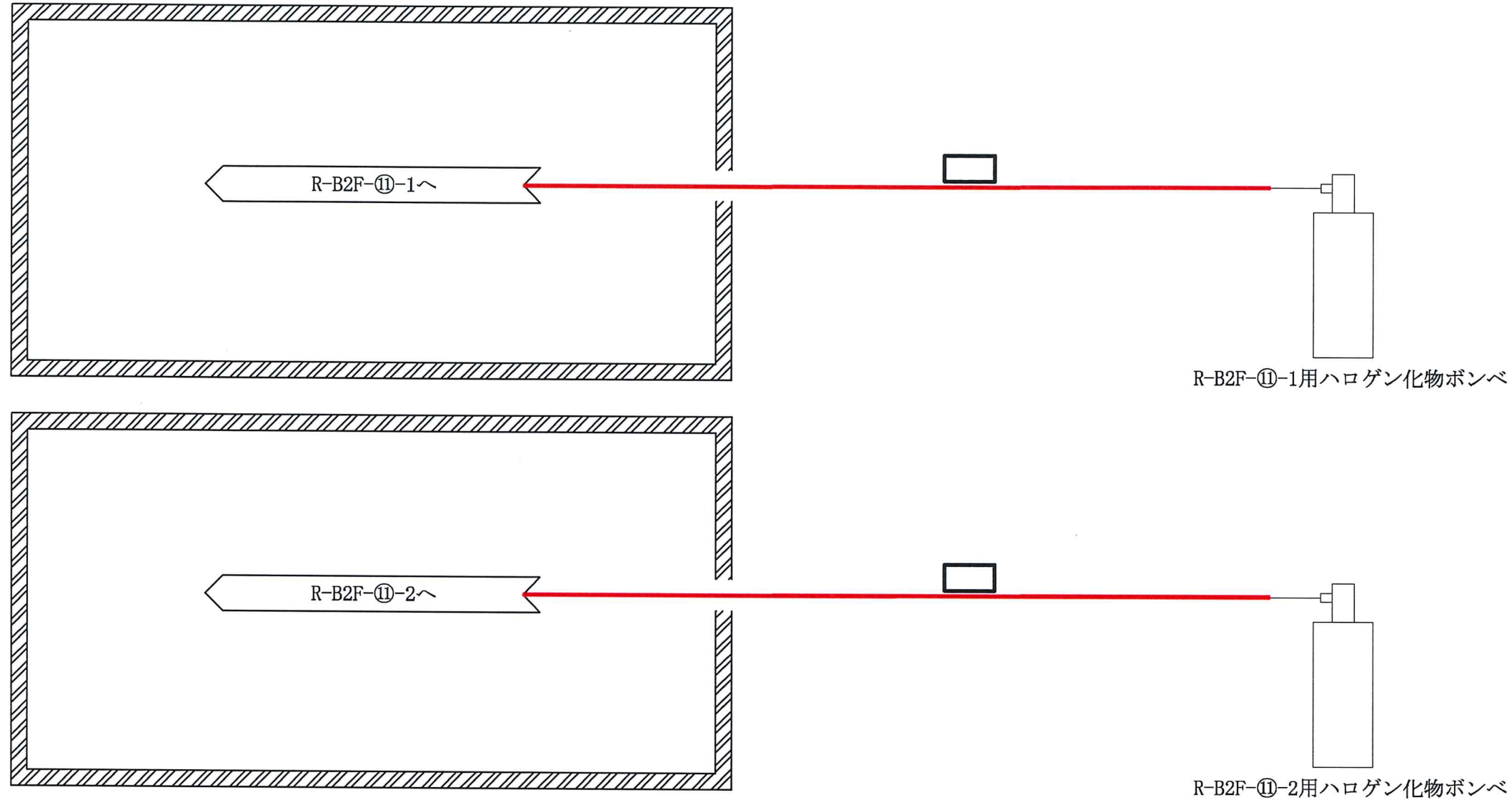

工事計画認可申請	第9-3-2-3-6-35図
柏崎刈羽原子力発電所第7号機	
名称	その他発電用原子炉の附属施設のうち 火災防護設備のうち消火設備 (ケーブルトレイ消火設備)の 系統図(その35)(設計基準対象施設)
東京電力ホールディングス株式会社	

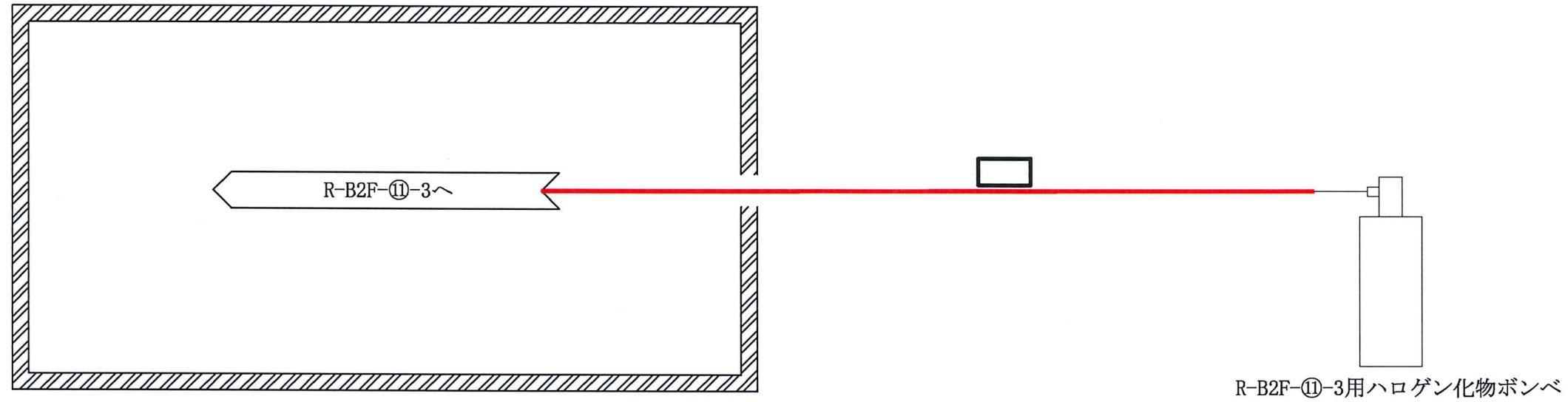

R-B2F-⑪-3用ハロゲン化物ボンベ

— 火災防護設備のうち消火設備
(ハロゲン化物消火系) (当該設備の申請範囲)

工事計画認可申請	第9-3-2-3-6-36図
柏崎刈羽原子力発電所第7号機	
名称	その他発電用原子炉の附属施設のうち 火災防護設備のうち消火設備 (ケーブルトレイ消火設備)の 系統図(その36)(設計基準対象施設)
東京電力ホールディングス株式会社	

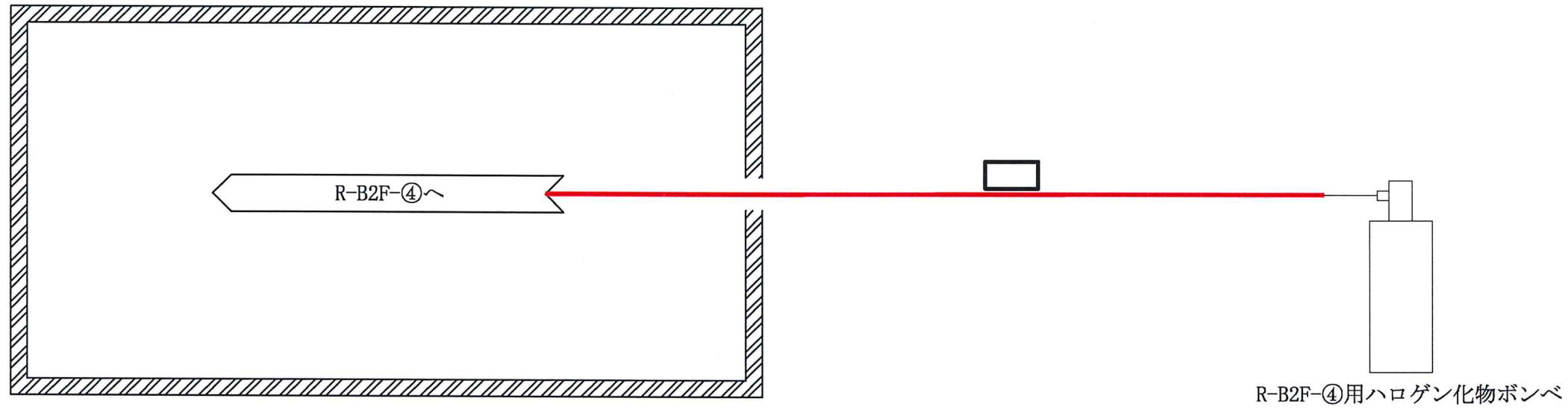

— 火災防護設備のうち消火設備
(ハロゲン化物消火系) (当該設備の申請範囲)

工事計画認可申請	第9-3-2-3-6-37図
柏崎刈羽原子力発電所第7号機	
名称	その他発電用原子炉の附属施設のうち 火災防護設備のうち消火設備 (ケーブルトレイ消火設備)の 系統図(その37)(設計基準対象施設)
東京電力ホールディングス株式会社	

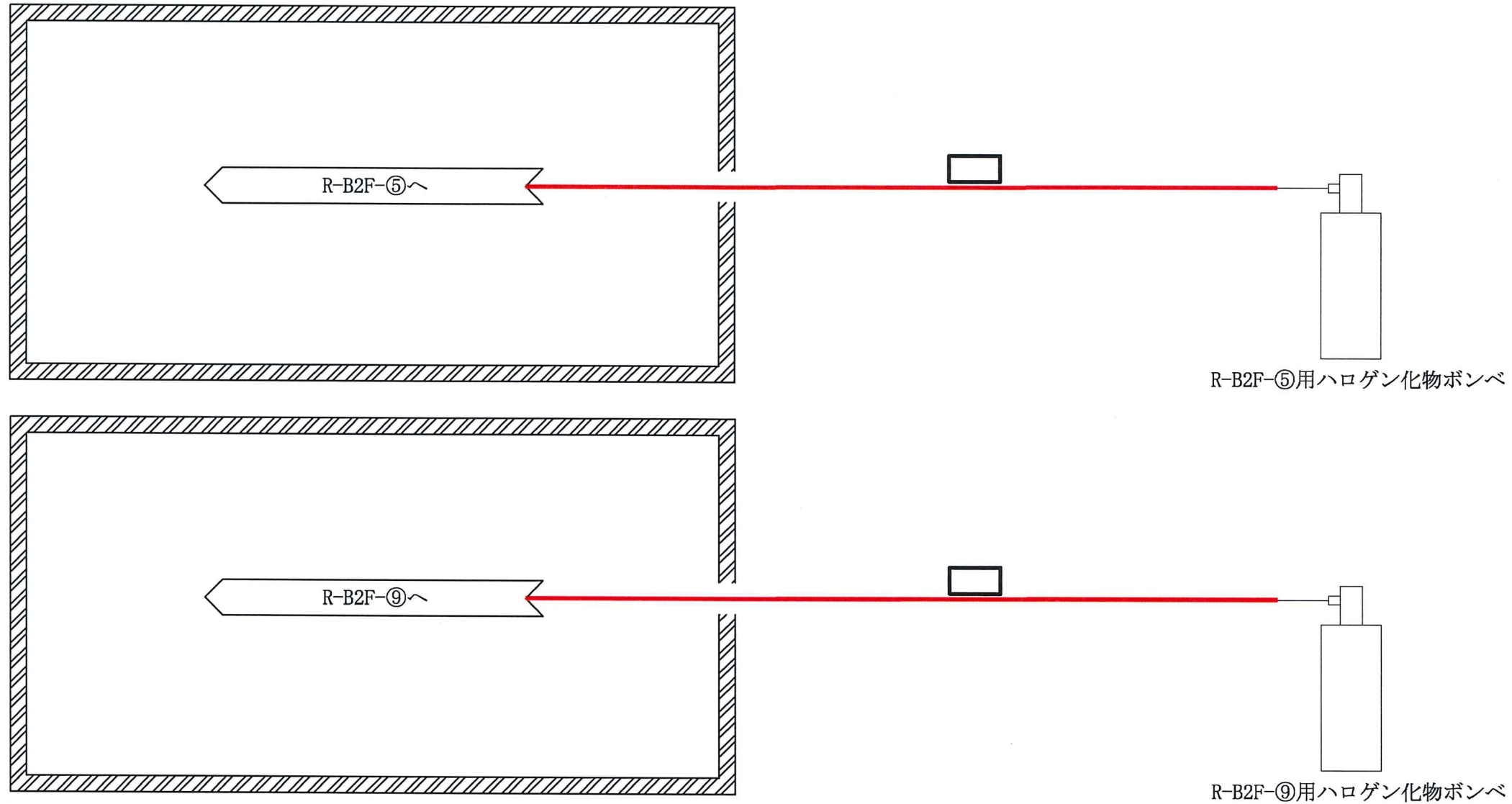

— 火災防護設備のうち消火設備
(ハロゲン化物消火系) (当該設備の申請範囲)

工事計画認可申請	第9-3-2-3-6-38図
柏崎刈羽原子力発電所第7号機	
名称	その他発電用原子炉の附属施設のうち 火災防護設備のうち消火設備 (ケーブルトレイ消火設備)の 系統図(その38)(設計基準対象施設)
	東京電力ホールディングス株式会社

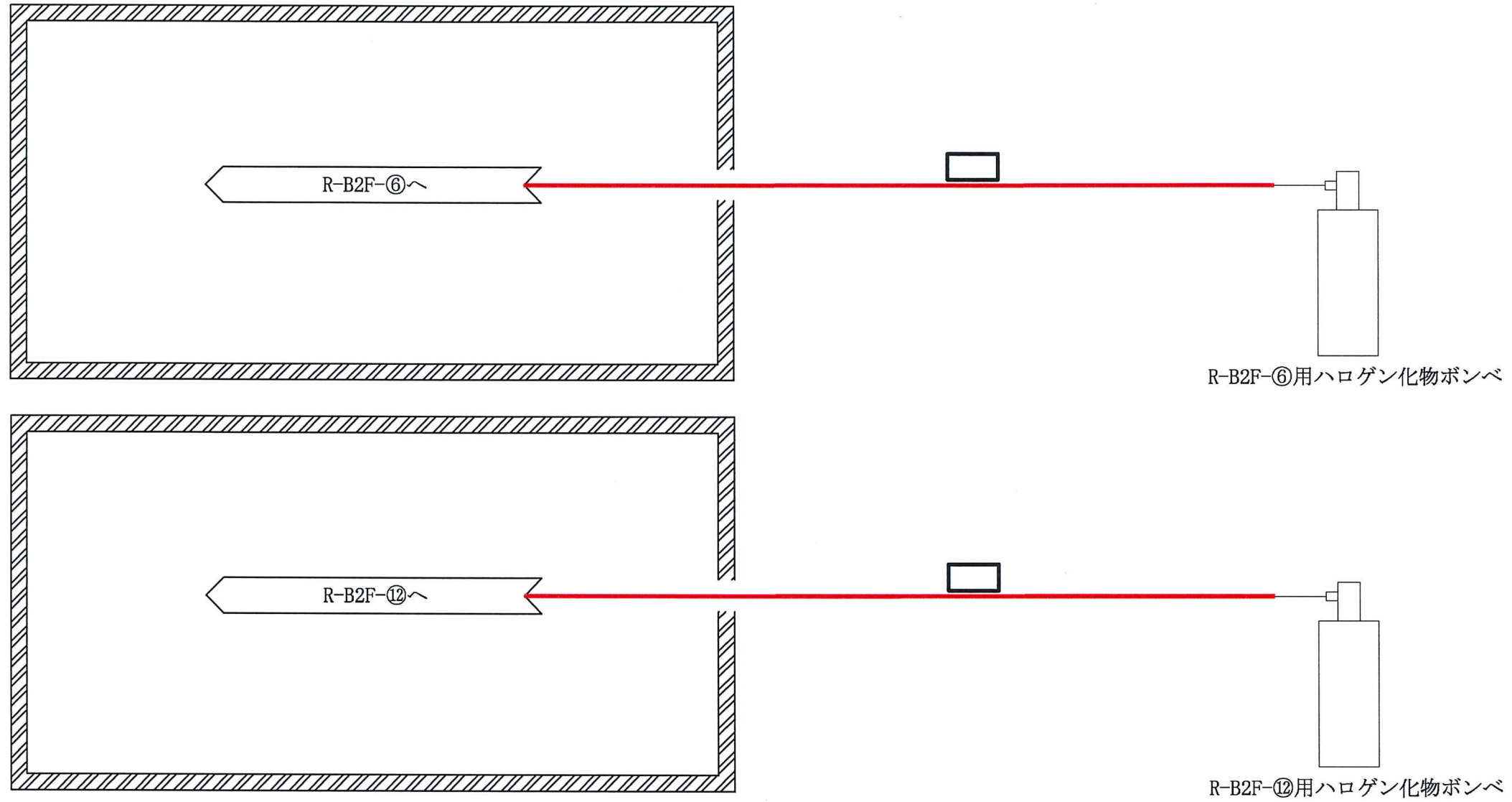

工事計画認可申請	第9-3-2-3-6-39図
柏崎刈羽原子力発電所第7号機	
名称	その他発電用原子炉の附属施設のうち 火災防護設備のうち消火設備 (ケーブルトレイ消火設備)の 系統図(その39)(設計基準対象施設)
	東京電力ホールディングス株式会社

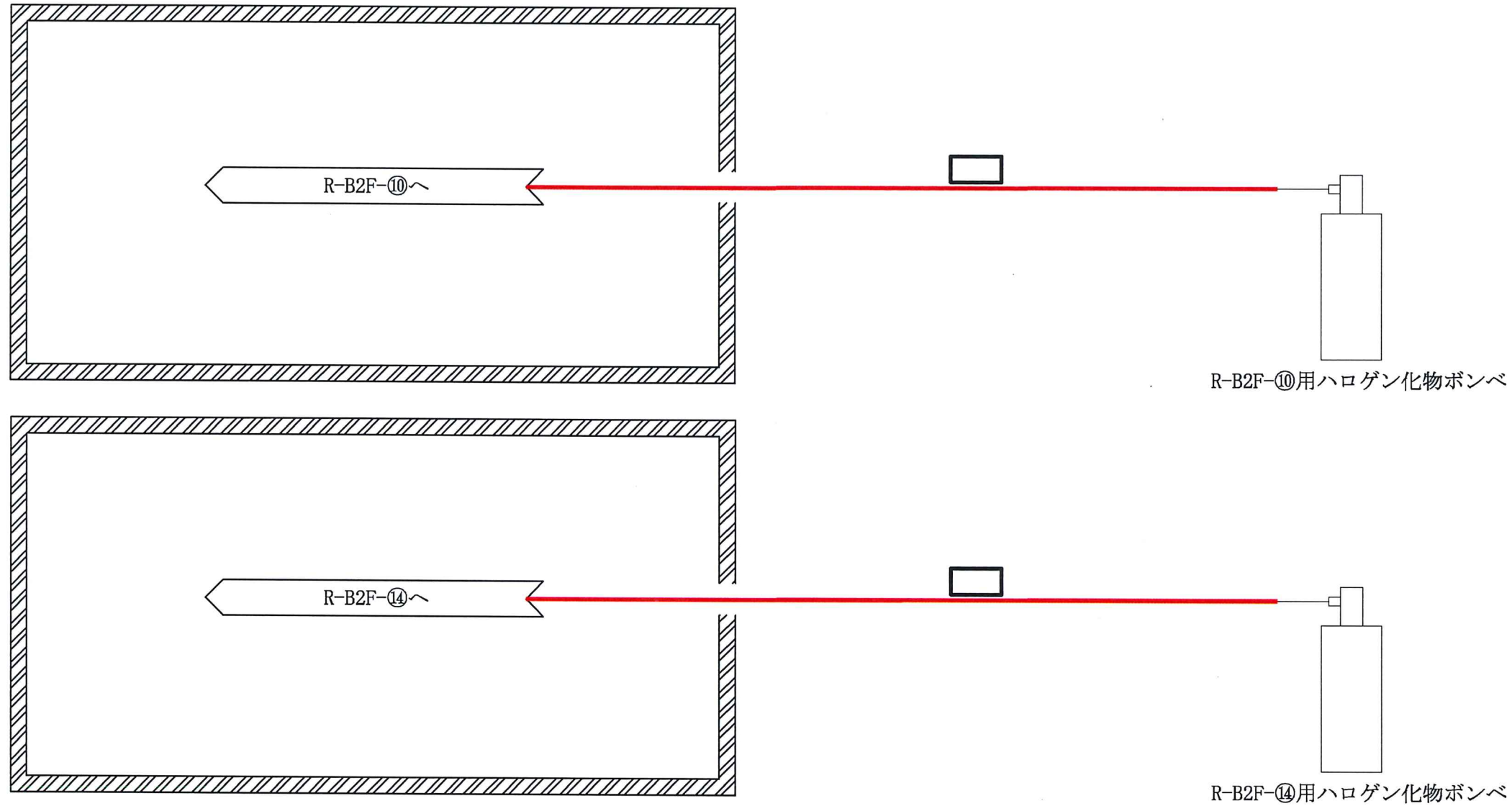

工事計画認可申請		第9-3-2-3-6-40図
柏崎刈羽原子力発電所第7号機		
名称	その他発電用原子炉の附属施設のうち 火災防護設備のうち消火設備 (ケーブルトレイ消火設備)の 系統図(その40)(設計基準対象施設)	
	東京電力ホールディングス株式会社	

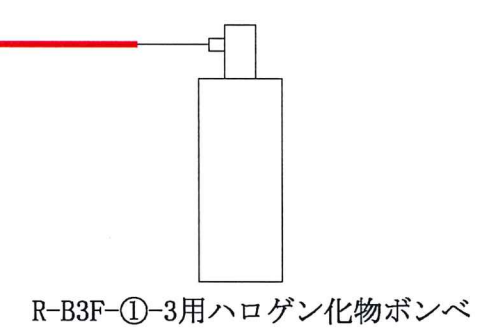
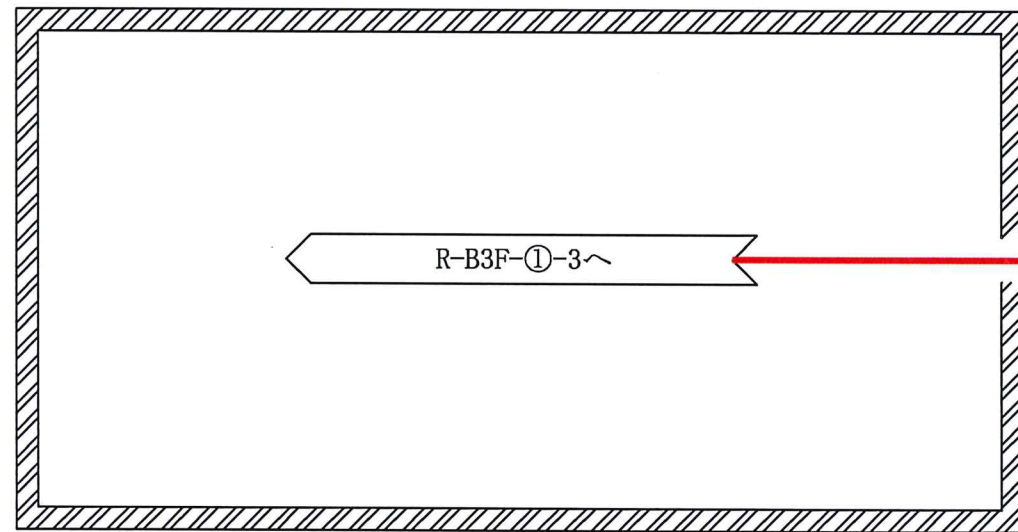
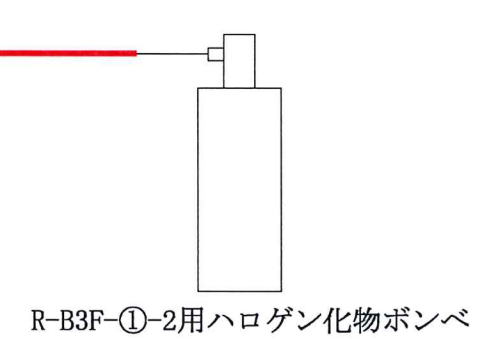
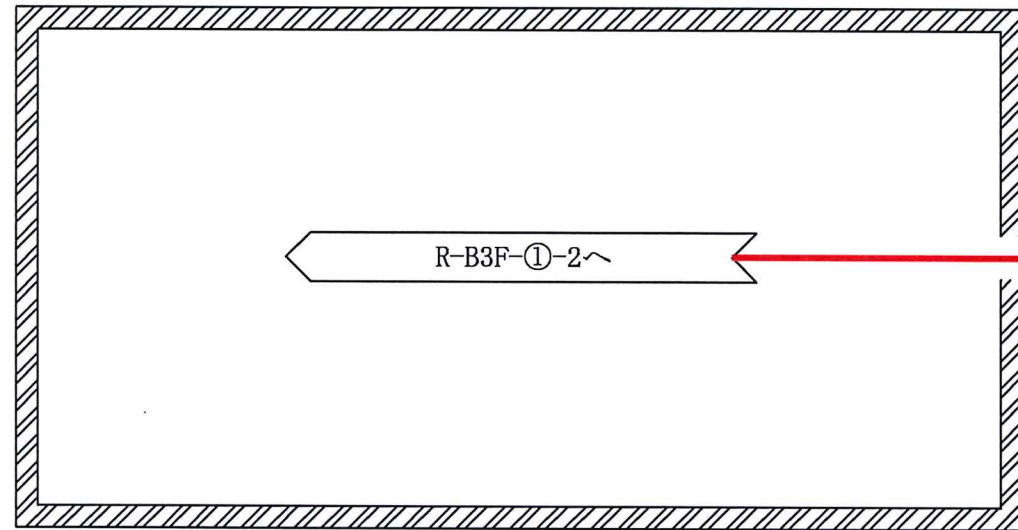
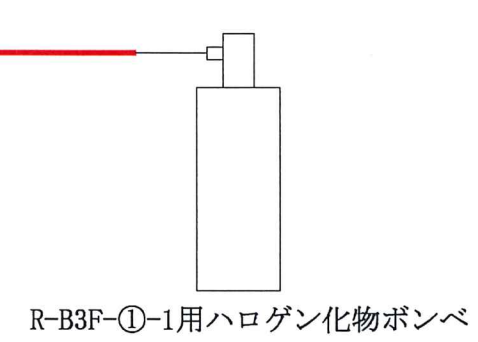
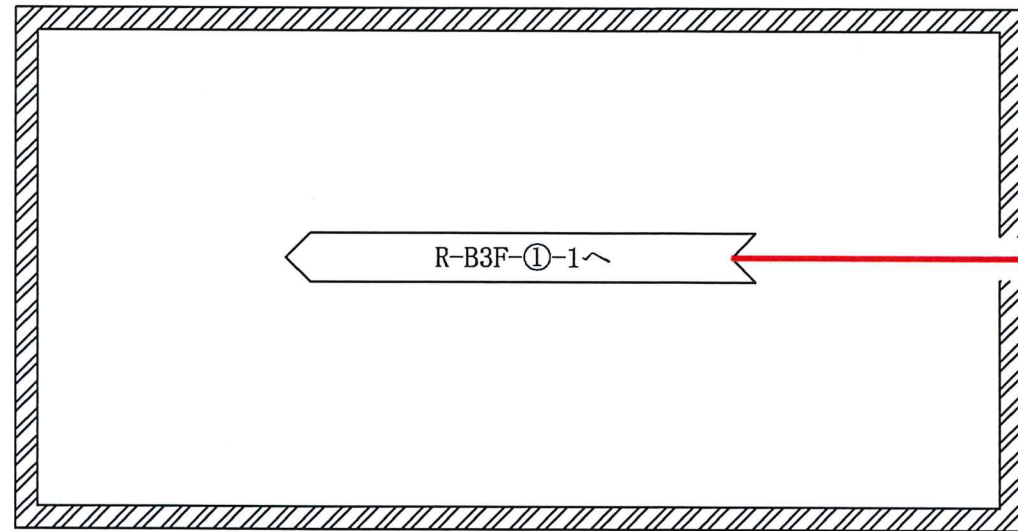

— 火災防護設備のうち消火設備
(ハロゲン化物消火系) (当該設備の申請範囲)

工事計画認可申請	第9-3-2-3-6-41図
柏崎刈羽原子力発電所第7号機	
名称	その他発電用原子炉の附属施設のうち 火災防護設備のうち消火設備 (ケーブルトレイ消火設備)の 系統図(その41)(設計基準対象施設)
	東京電力ホールディングス株式会社

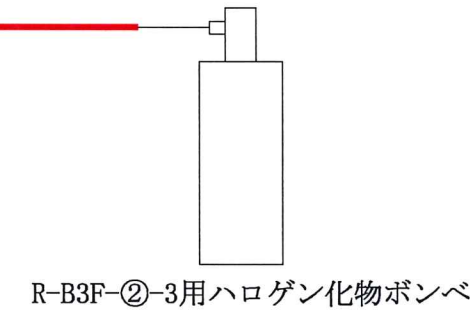
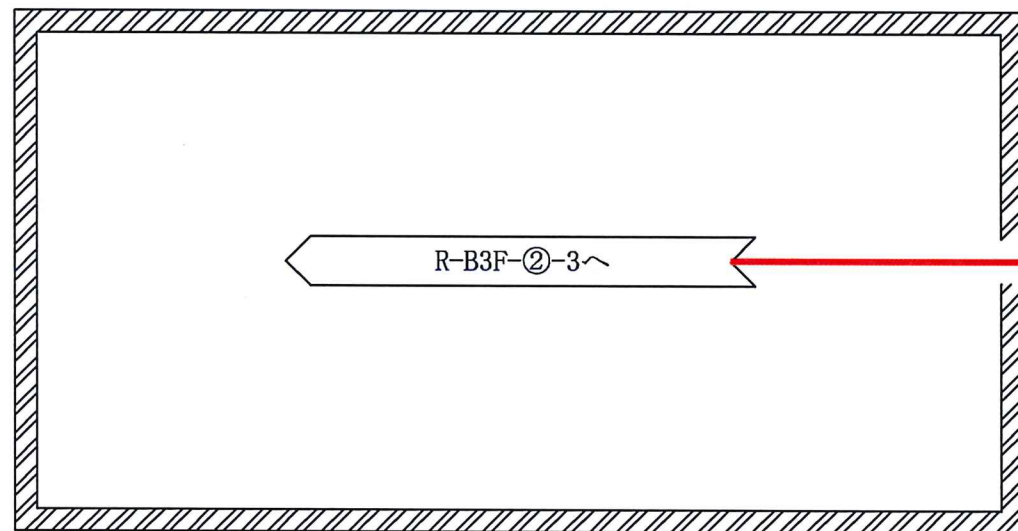
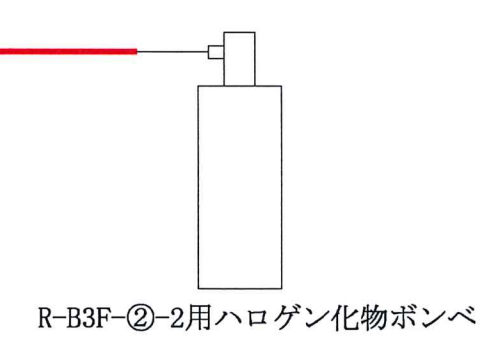
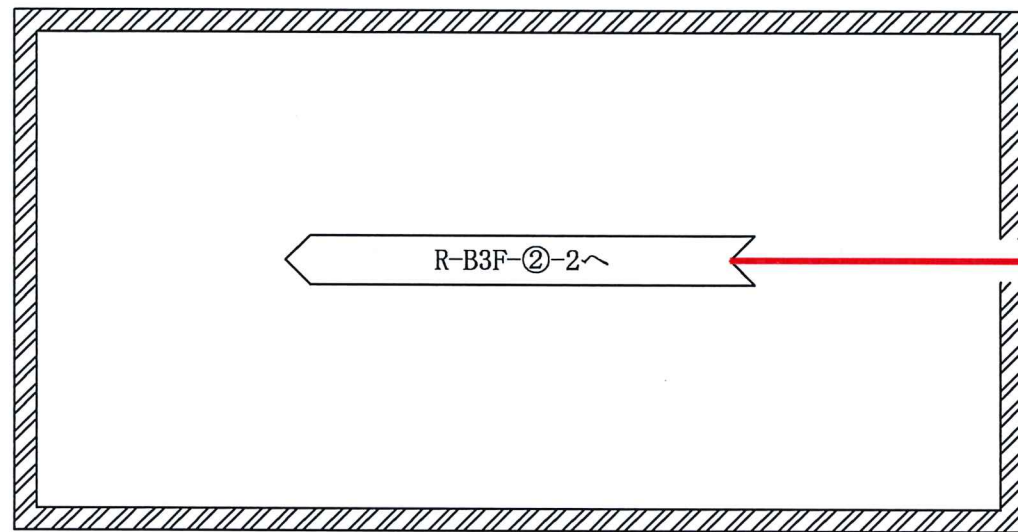
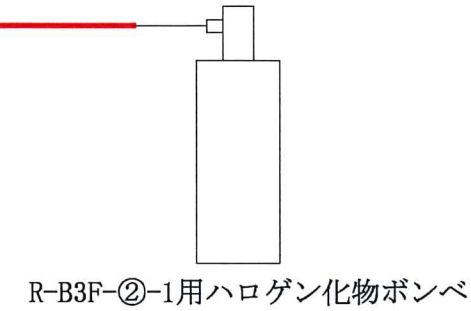
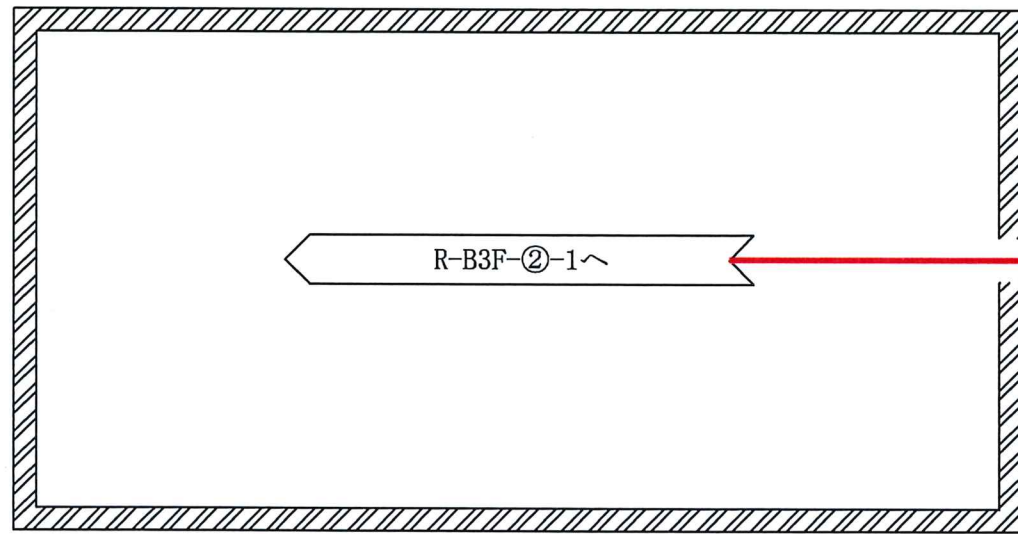

— 火災防護設備のうち消火設備
(ハロゲン化物消火系) (当該設備の申請範囲)

工事計画認可申請	第9-3-2-3-6-42図
柏崎刈羽原子力発電所第7号機	
名称	その他発電用原子炉の附属施設のうち 火災防護設備のうち消火設備 (ケーブルトレイ消火設備)の 系統図(その42)(設計基準対象施設)
	東京電力ホールディングス株式会社

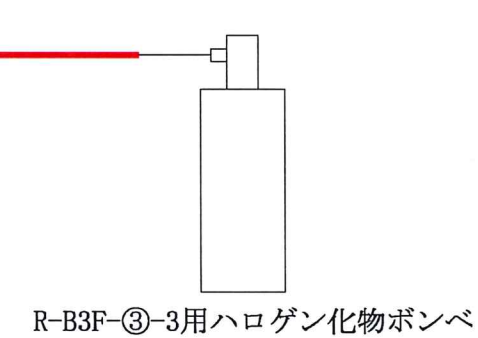
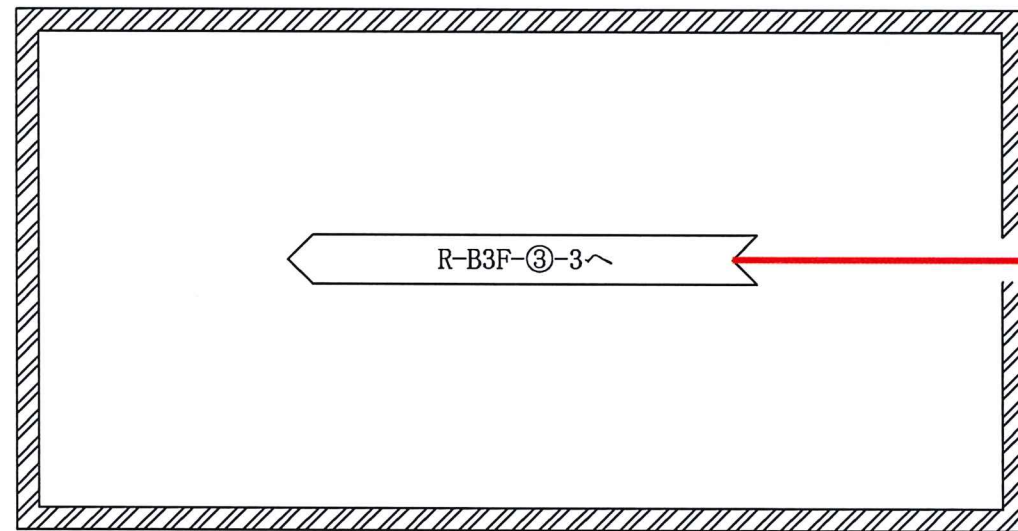
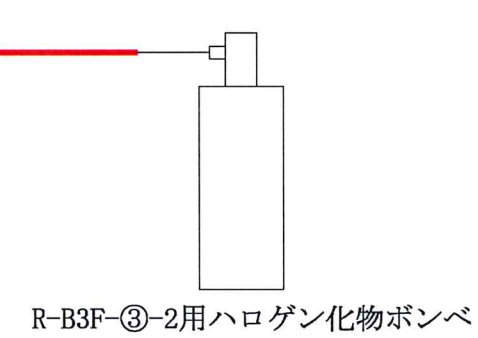
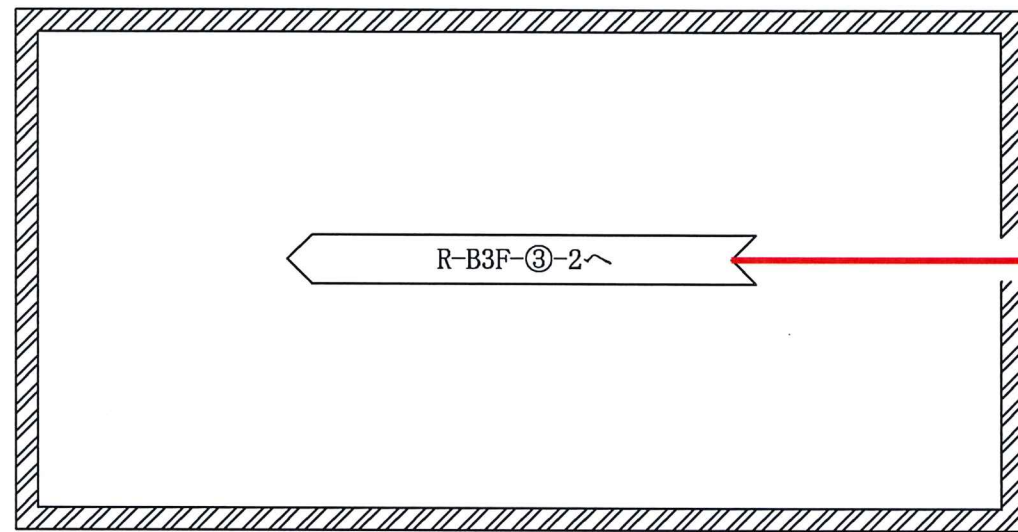
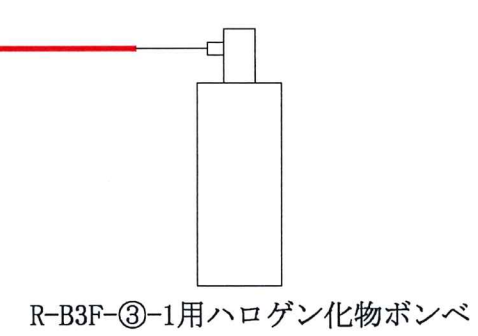
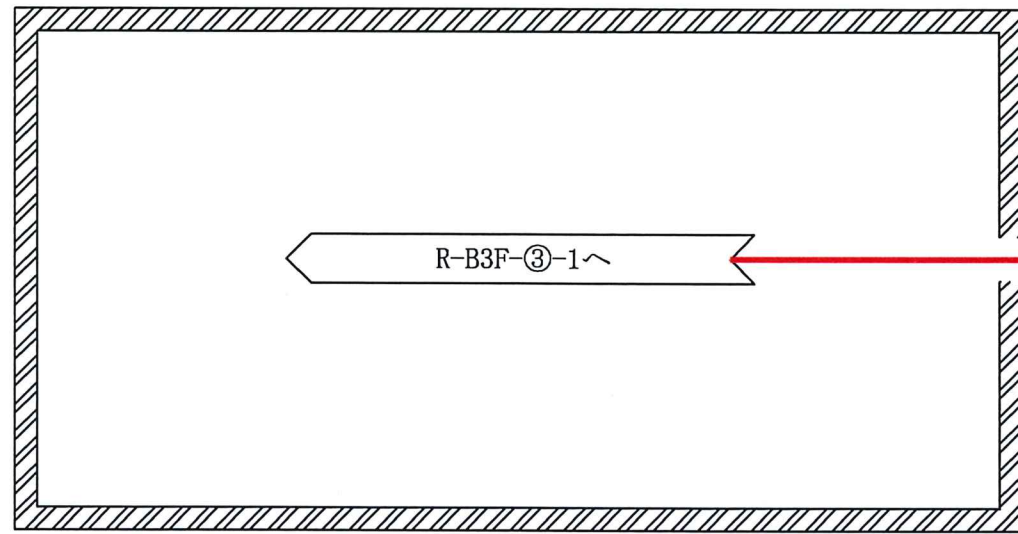

— 火災防護設備のうち消火設備
(ハロゲン化物消火系) (当該設備の申請範囲)

工事計画認可申請	第9-3-2-3-6-43図
柏崎刈羽原子力発電所第7号機	
名称	その他発電用原子炉の附属施設のうち 火災防護設備のうち消火設備 (ケーブルトレイ消火設備)の 系統図(その43)(設計基準対象施設)
	東京電力ホールディングス株式会社

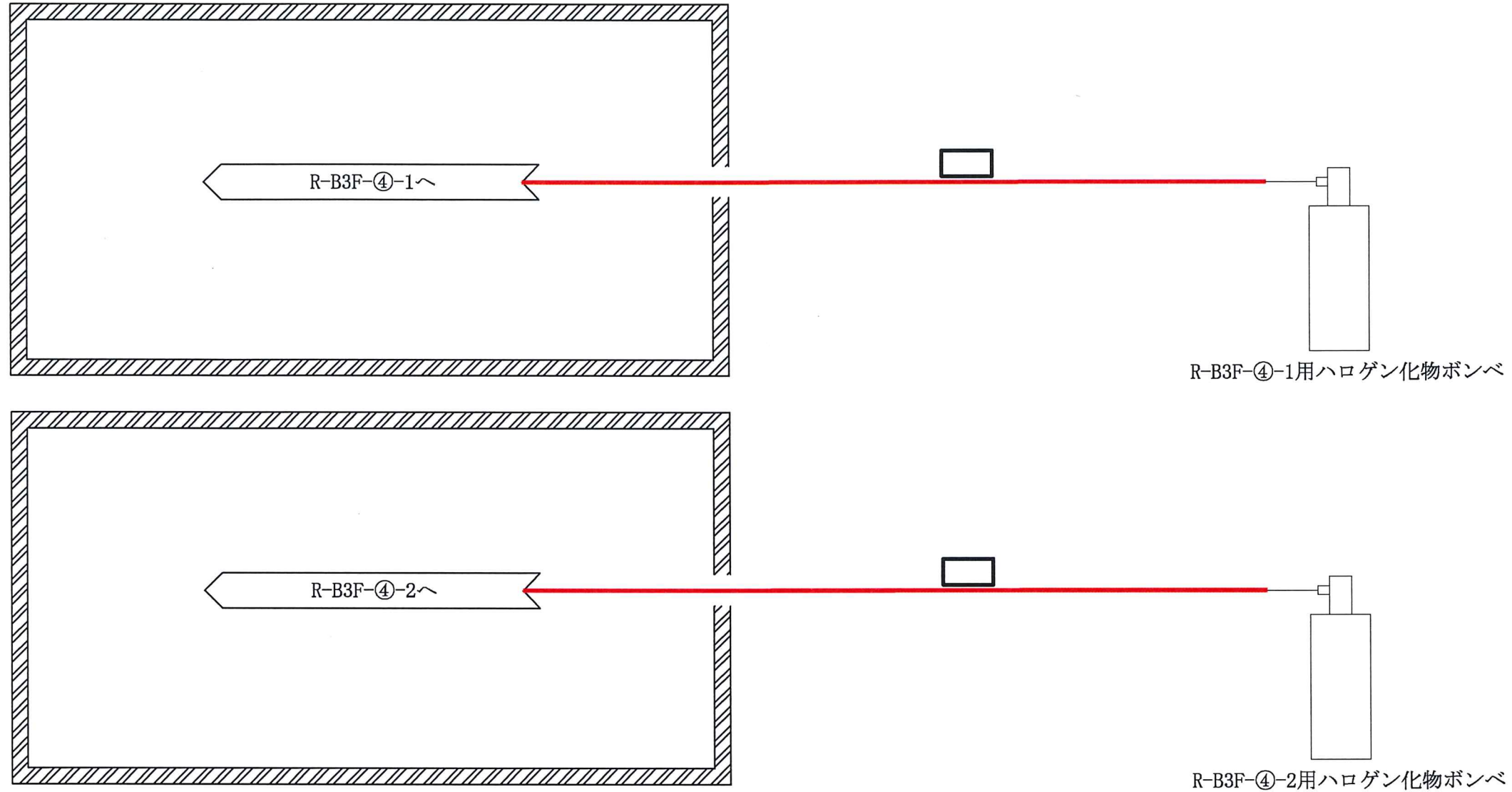

工事計画認可申請	第9-3-2-3-6-44図
柏崎刈羽原子力発電所第7号機	
名称	その他発電用原子炉の附属施設のうち 火災防護設備のうち消火設備 (ケーブルトレイ消火設備)の 系統図(その44)(設計基準対象施設)
	東京電力ホールディングス株式会社

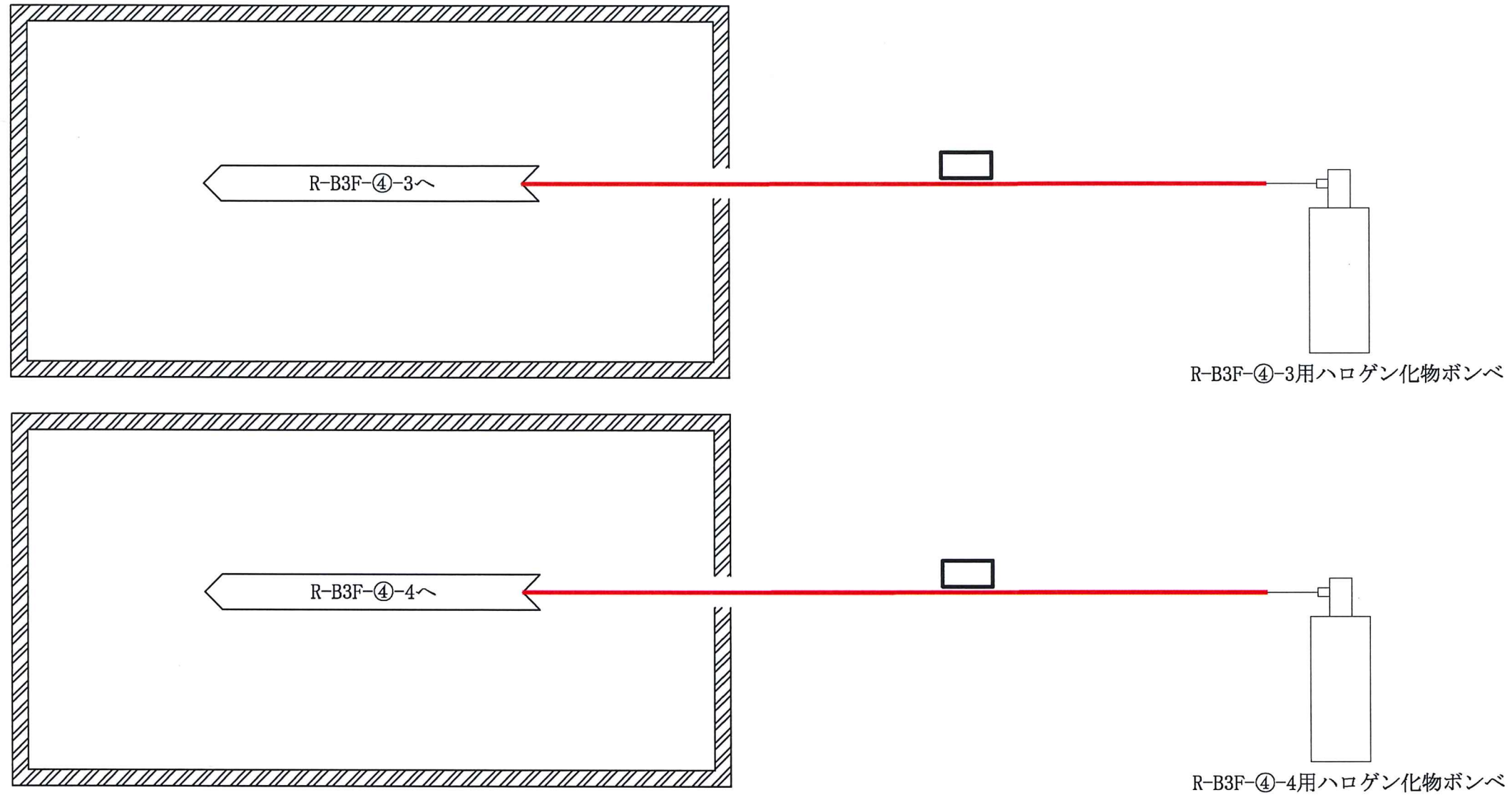

— 火災防護設備のうち消火設備
(ハロゲン化物消火系) (当該設備の申請範囲)

工事計画認可申請	第9-3-2-3-6-45図
柏崎刈羽原子力発電所第7号機	
名称	その他発電用原子炉の附属施設のうち 火災防護設備のうち消火設備 (ケーブルトレイ消火設備)の 系統図(その45)(設計基準対象施設)
	東京電力ホールディングス株式会社

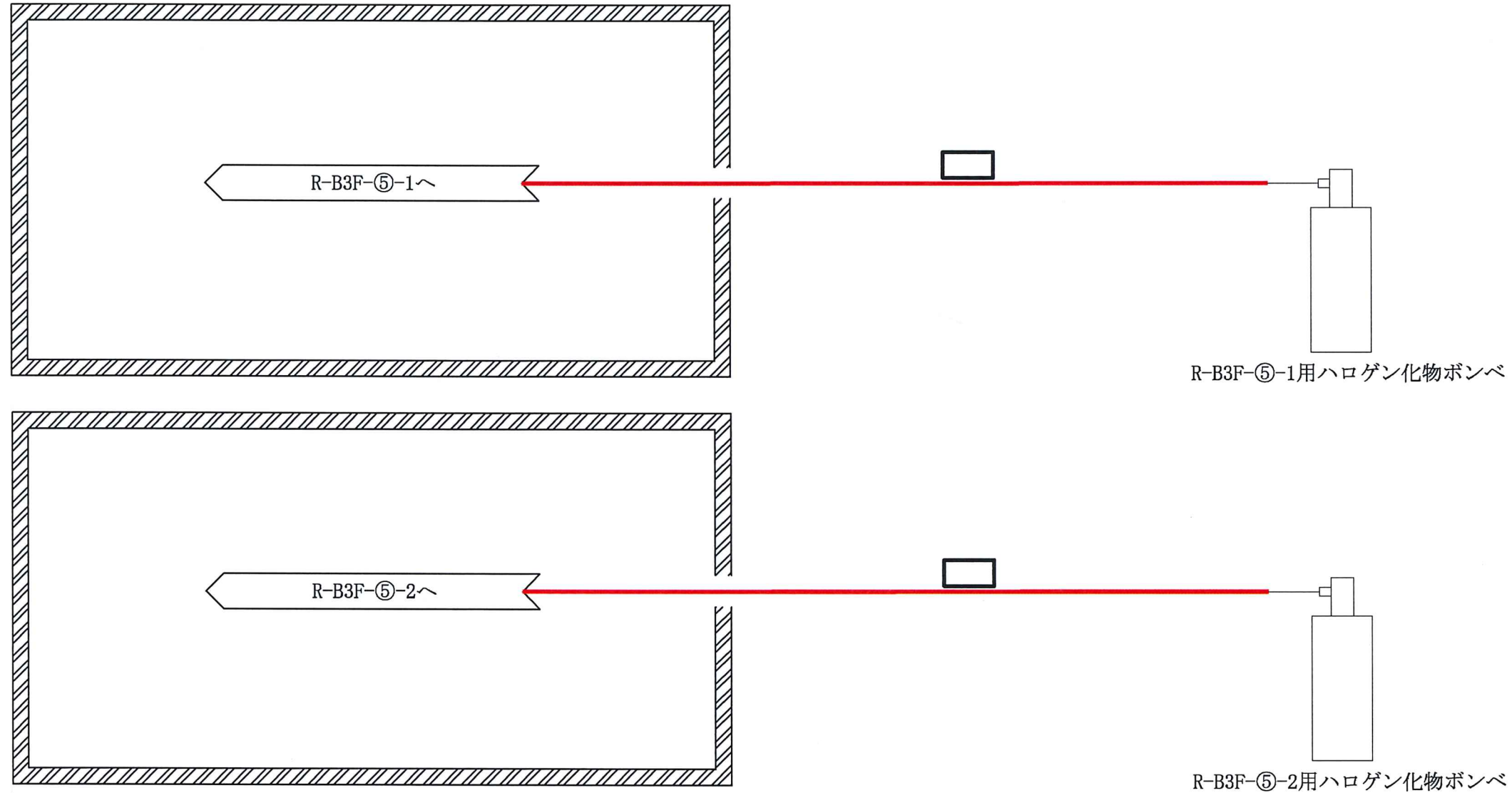

工事計画認可申請	第9-3-2-3-6-46図
柏崎刈羽原子力発電所第7号機	
名称	その他発電用原子炉の附属施設のうち 火災防護設備のうち消火設備 (ケーブルトレイ消火設備)の 系統図(その46)(設計基準対象施設)
	東京電力ホールディングス株式会社

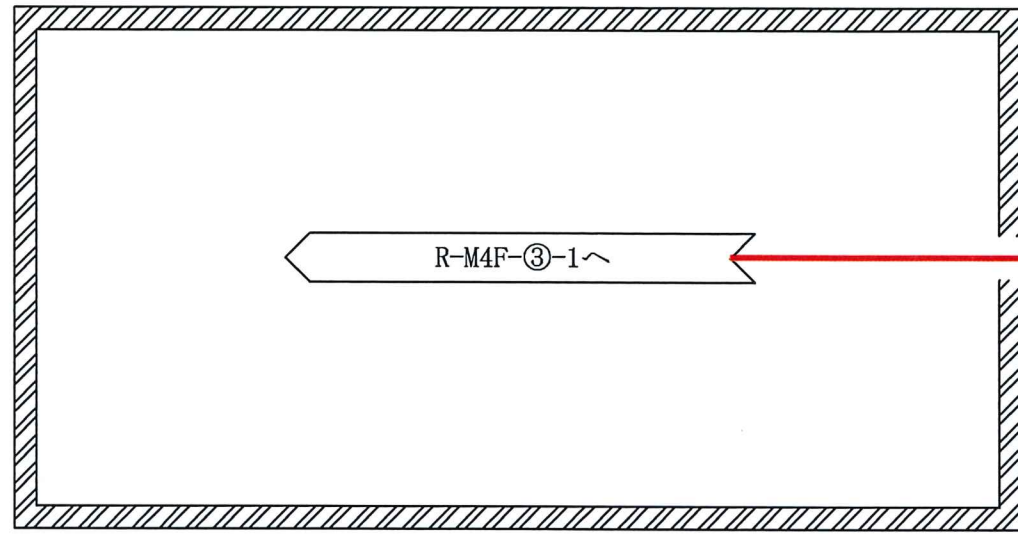

R-M4F-3-1用ハロゲン化物ポンベ

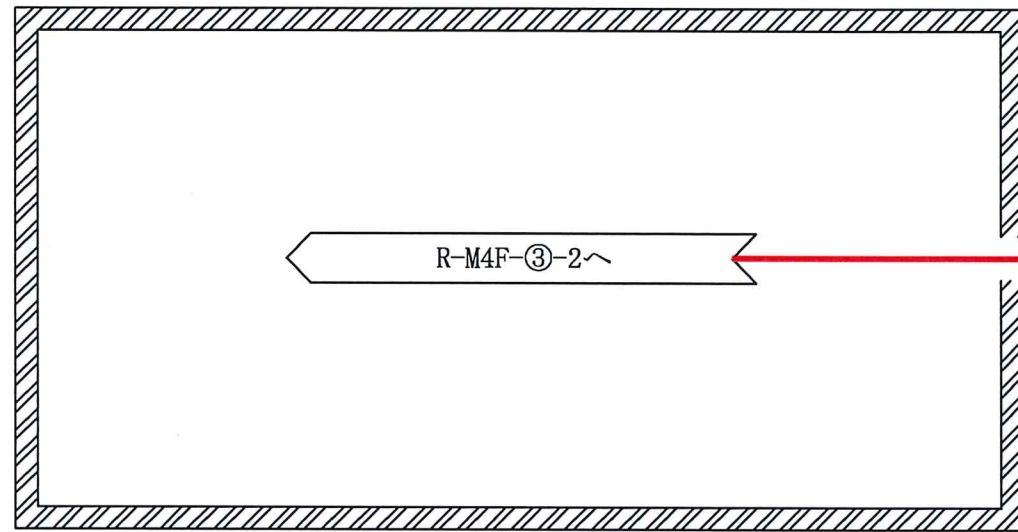

R-M4F-3-2用ハロゲン化物ポンベ

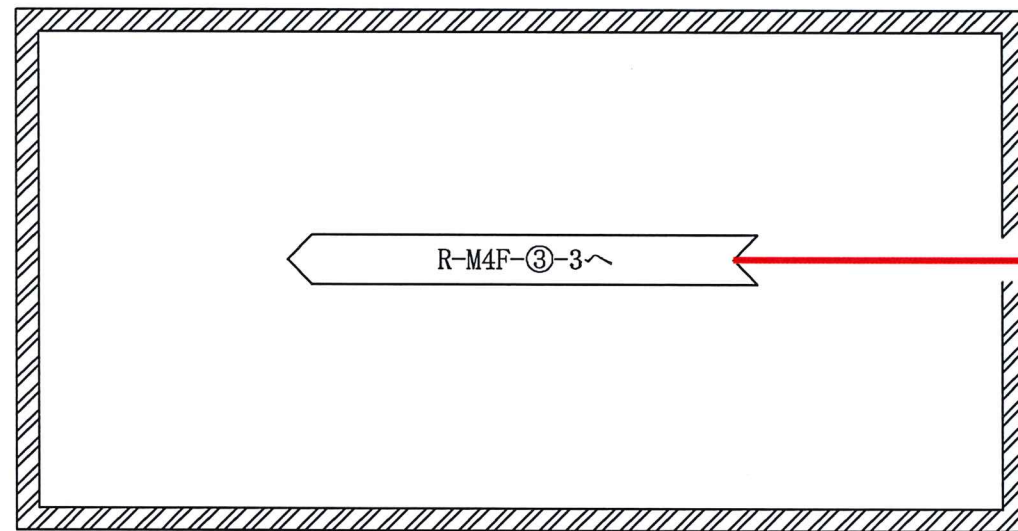

R-M4F-3-3用ハロゲン化物ポンベ

— 火災防護設備のうち消火設備
(ハロゲン化物消火系) (当該設備の申請範囲)

工事計画認可申請	第9-3-2-3-6-47図
柏崎刈羽原子力発電所第7号機	
名称	その他発電用原子炉の附属施設のうち 火災防護設備のうち消火設備 (ケーブルトレイ消火設備)の 系統図(その47)(設計基準対象施設)
	東京電力ホールディングス株式会社

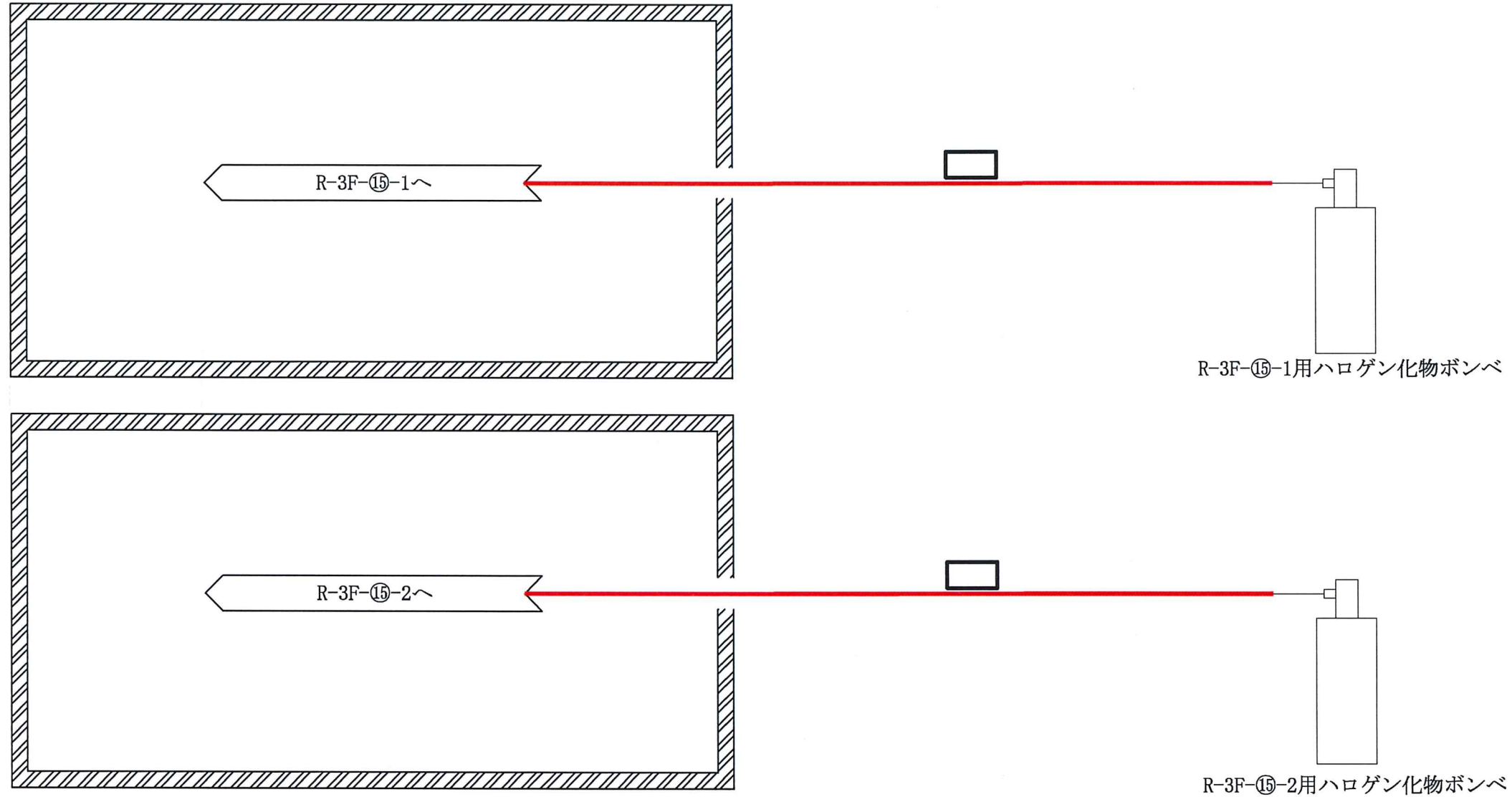

— 火災防護設備のうち消火設備
(ハロゲン化物消火系) (当該設備の申請範囲)

工事計画認可申請	第9-3-2-3-6-48図
柏崎刈羽原子力発電所第7号機	
名称	その他発電用原子炉の附属施設のうち 火災防護設備のうち消火設備 (ケーブルトレイ消火設備)の 系統図(その48)(設計基準対象施設)
	東京電力ホールディングス株式会社

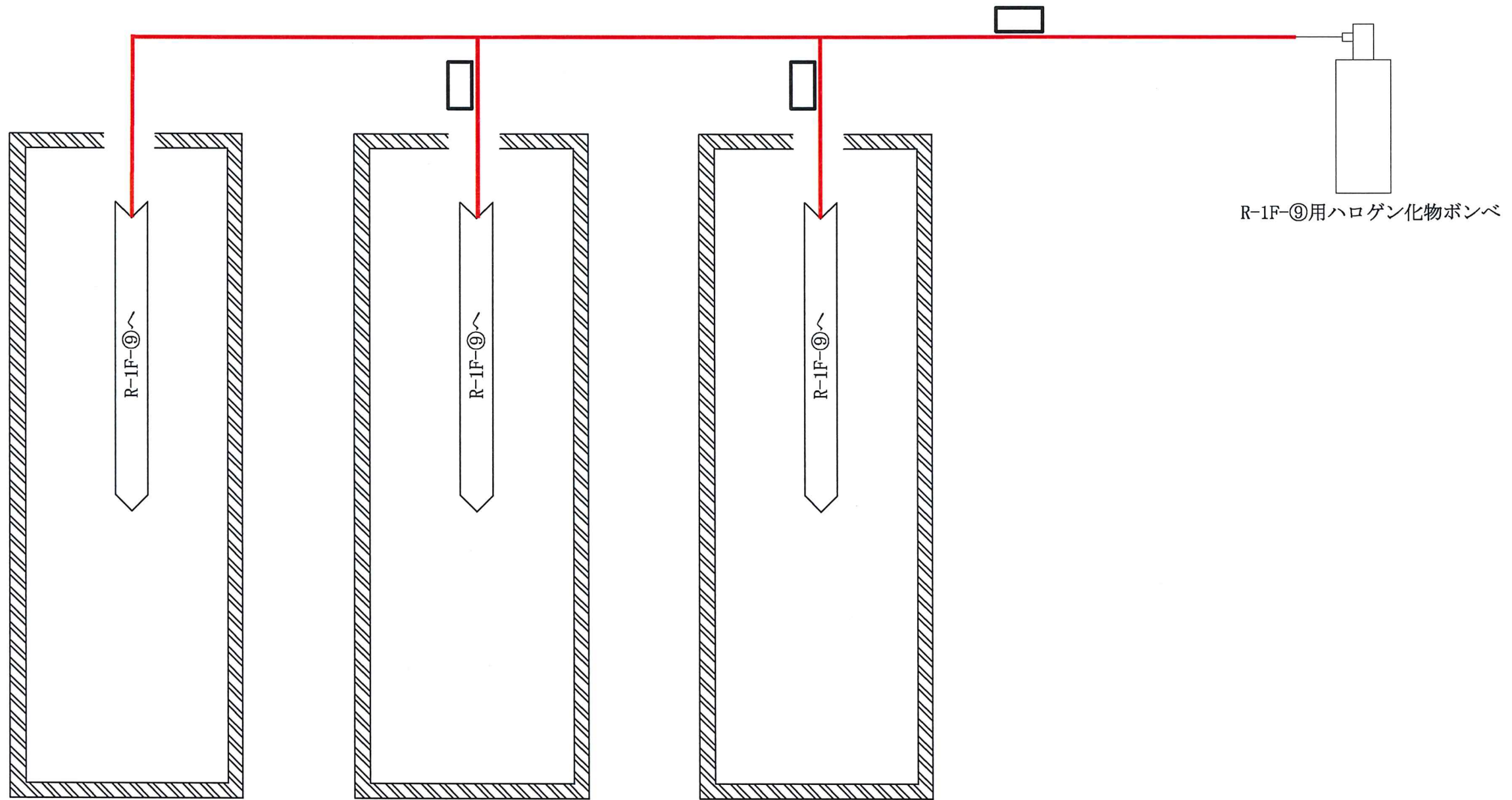

— 火災防護設備のうち消火設備
(ハロゲン化物消火系) (当該設備の申請範囲)

工事計画認可申請	第9-3-2-3-6-49図
柏崎刈羽原子力発電所第7号機	
名称	その他発電用原子炉の附属施設のうち 火災防護設備のうち消火設備 (ケーブルトレイ消火設備)の 系統図(その49)(設計基準対象施設)
東京電力ホールディングス株式会社	

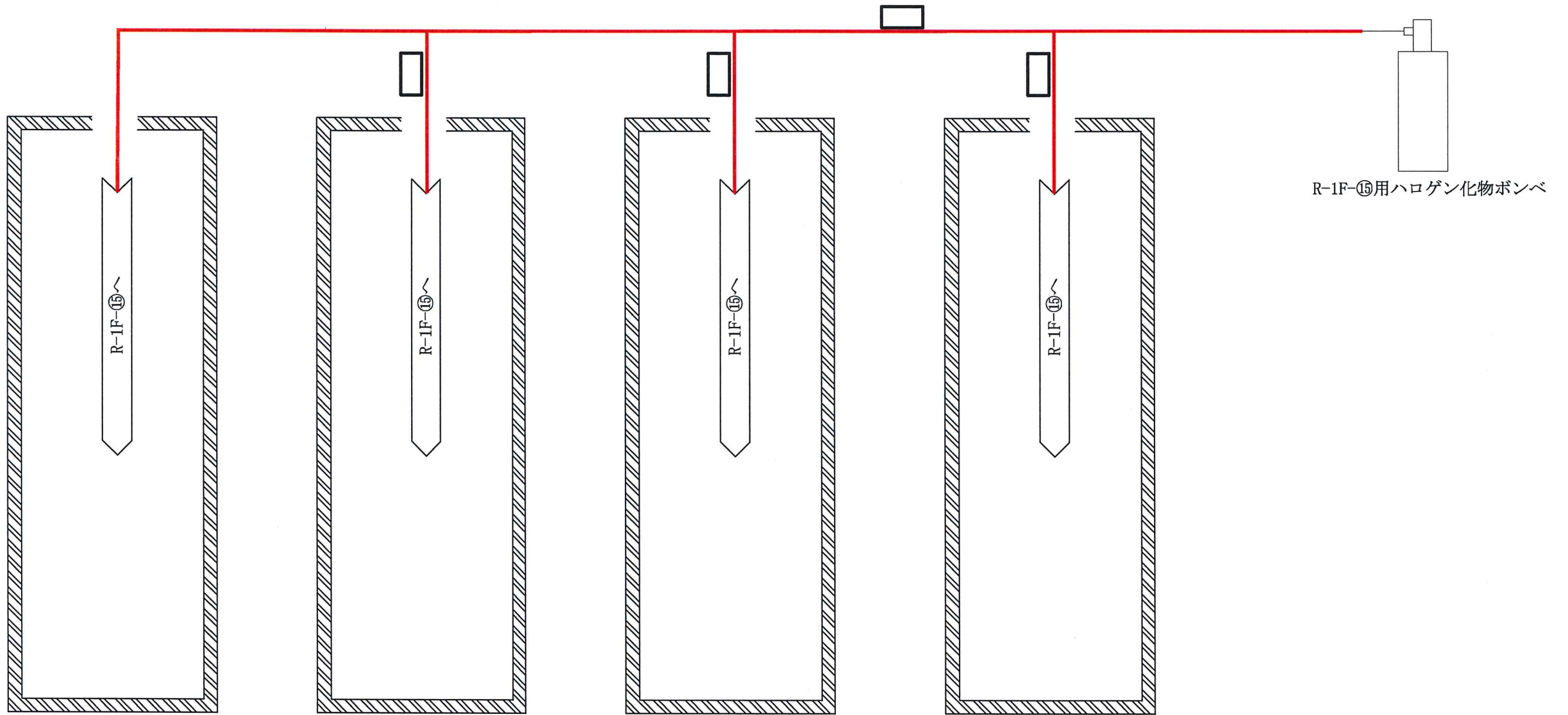

— 火災防護設備のうち消火設備
(ハロゲン化物消火系) (当該設備の申請範囲)

工事計画認可申請	第9-3-2-3-6-50図
柏崎刈羽原子力発電所第7号機	
名称	その他発電用原子炉の附属施設のうち 火災防護設備のうち消火設備 (ケーブルトレイ消火設備)の 系統図(その50)(設計基準対象施設)
東京電力ホールディングス株式会社	

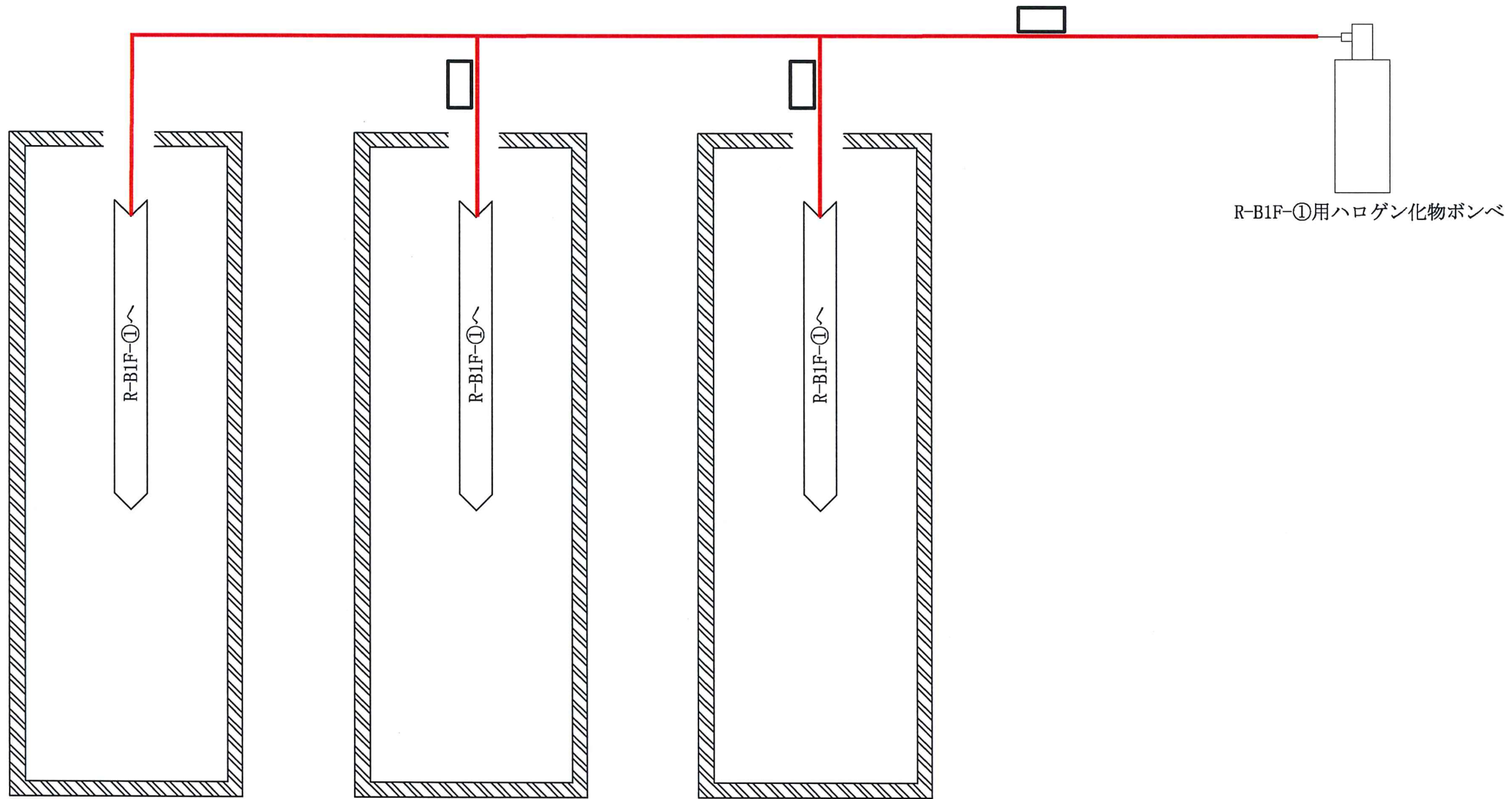

— 火災防護設備のうち消火設備
(ハロゲン化物消火系) (当該設備の申請範囲)

工事計画認可申請	第9-3-2-3-6-51図
柏崎刈羽原子力発電所第7号機	
名称	その他発電用原子炉の附属施設のうち 火災防護設備のうち消火設備 (ケーブルトレイ消火設備)の 系統図(その51)(設計基準対象施設)
東京電力ホールディングス株式会社	

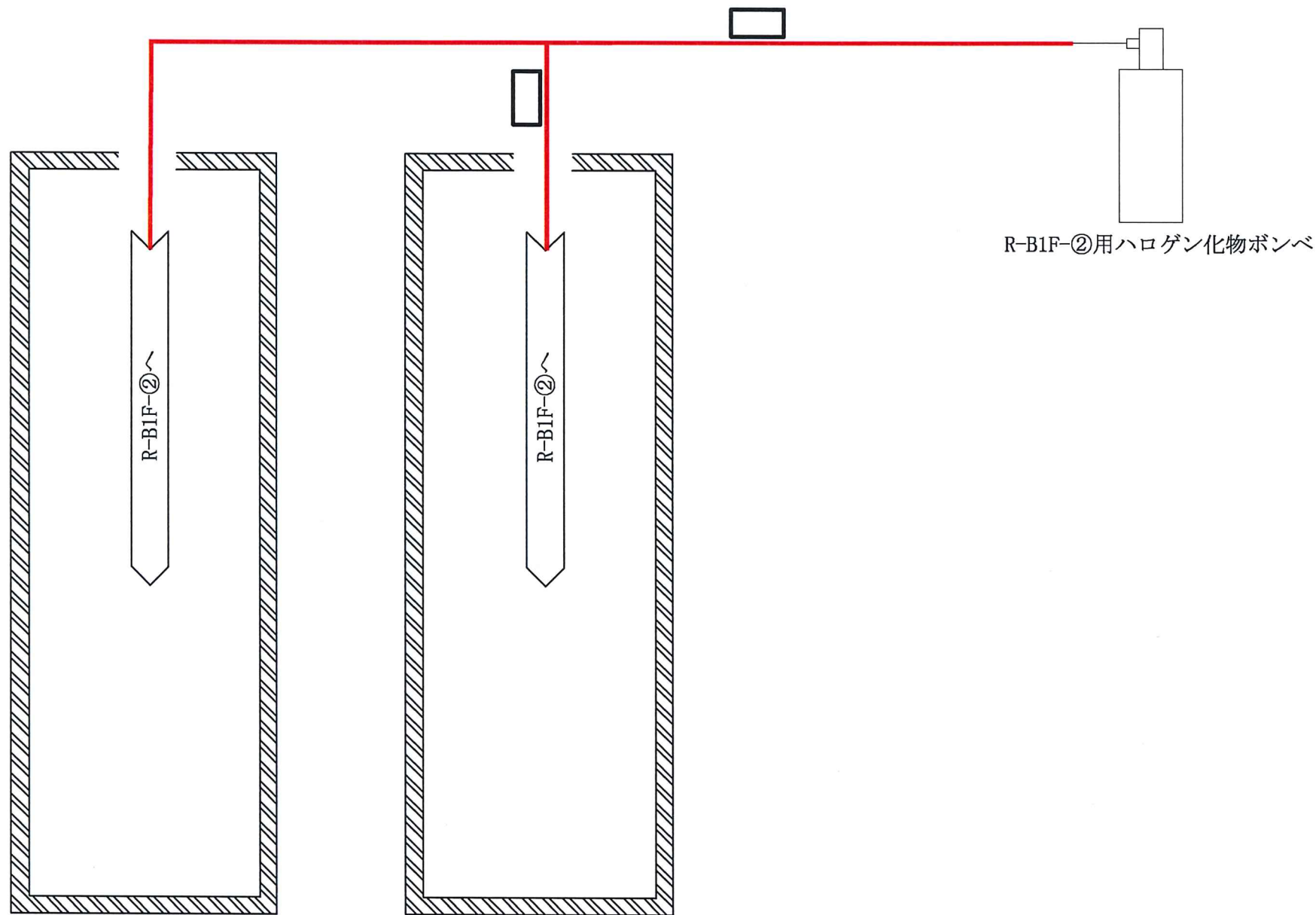

— 火災防護設備のうち消火設備
(ハロゲン化物消火系) (当該設備の申請範囲)

工事計画認可申請	第9-3-2-3-6-52図
柏崎刈羽原子力発電所第7号機	
名称	その他発電用原子炉の附属施設のうち 火災防護設備のうち消火設備 (ケーブルトレイ消火設備)の 系統図(その52)(設計基準対象施設)
	東京電力ホールディングス株式会社

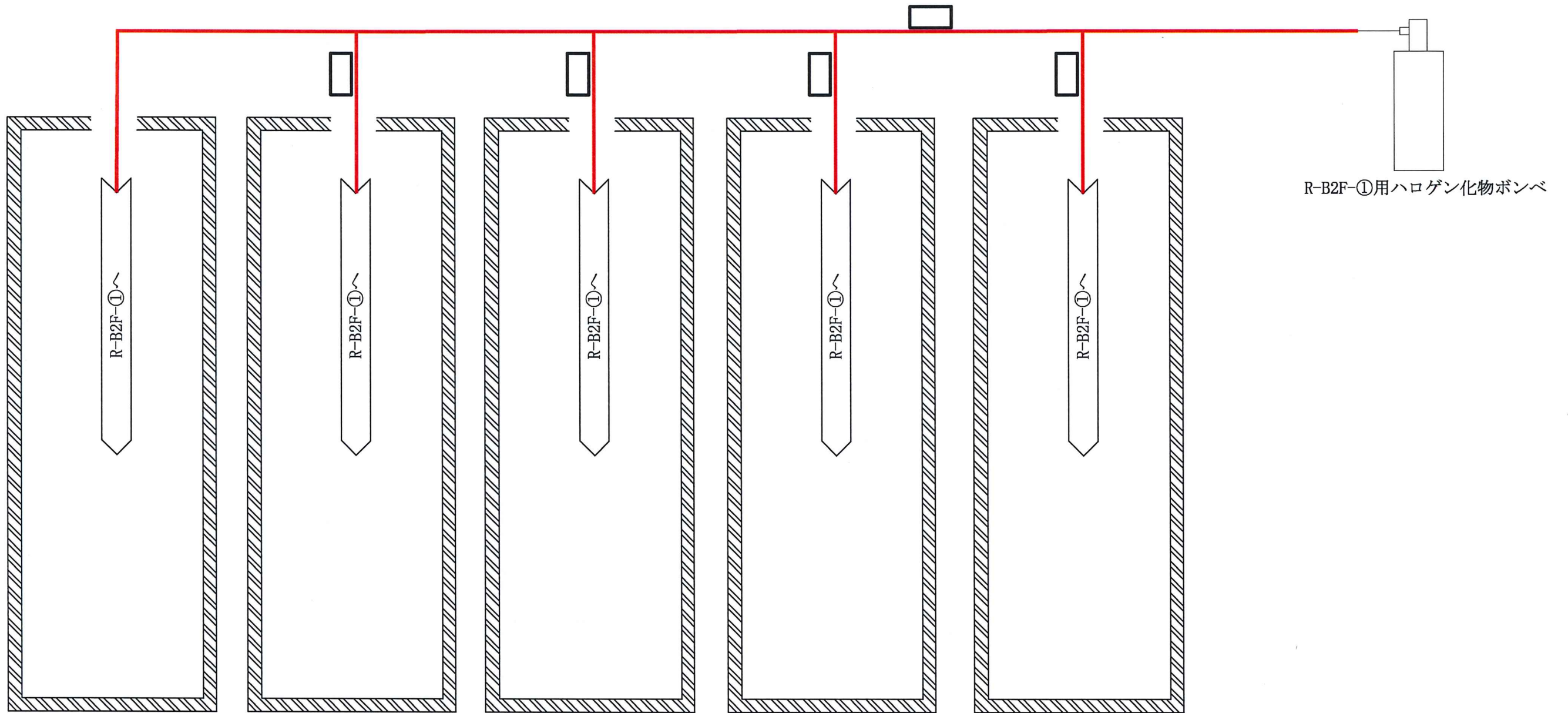

— 火災防護設備のうち消火設備
(ハロゲン化物消火系) (当該設備の申請範囲)

工事計画認可申請	第9-3-2-3-6-53図
柏崎刈羽原子力発電所第7号機	
名称	その他発電用原子炉の附属施設のうち 火災防護設備のうち消火設備 (ケーブルトレイ消火設備) の 系統図(その53) (設計基準対象施設) 東京電力ホールディングス株式会社

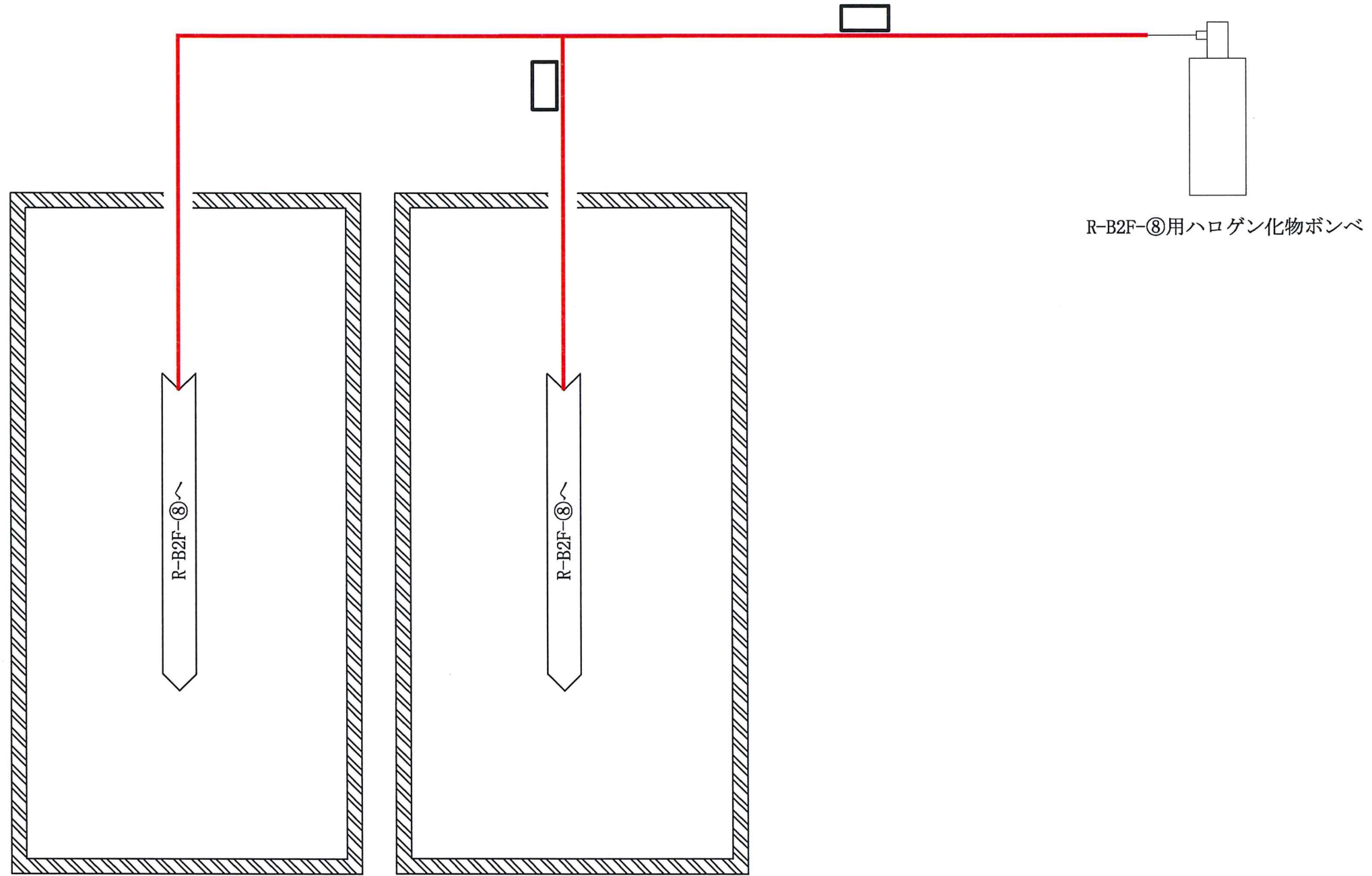

— 火災防護設備のうち消火設備
(ハロゲン化物消火系) (当該設備の申請範囲)

工事計画認可申請	第9-3-2-3-6-54図
柏崎刈羽原子力発電所第7号機	
名称	その他発電用原子炉の附属施設のうち 火災防護設備のうち消火設備 (ケーブルトレイ消火設備) の 系統図(その54) (設計基準対象施設) 東京電力ホールディングス株式会社

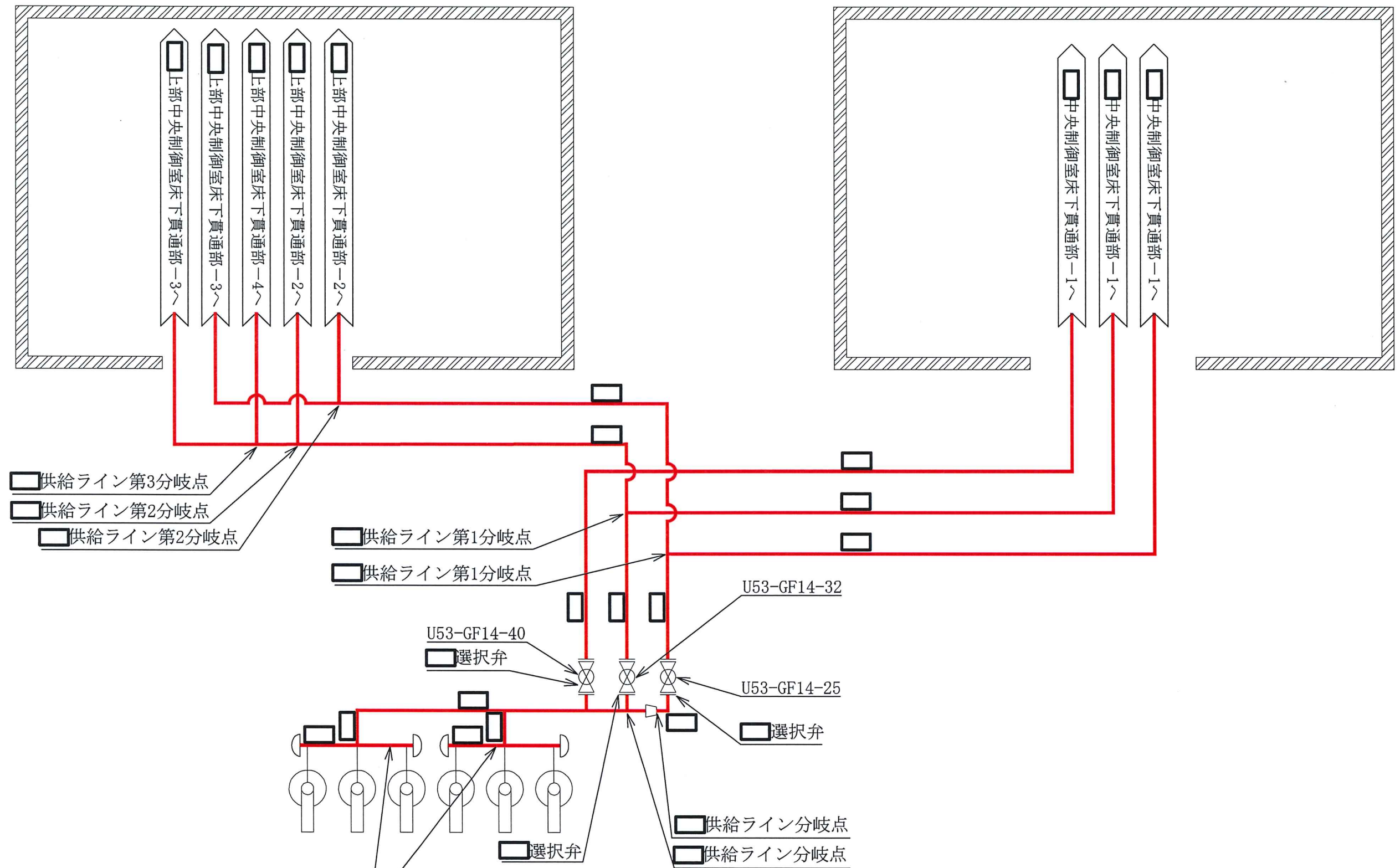

工事計画認可申請	第9-3-2-3-7-1図
柏崎刈羽原子力発電所第7号機	
名称	その他発電用原子炉の附属施設のうち 火災防護設備のうち消火設備 (中央制御室床下フリーアクセスフロア 消火設備)の系統図(設計基準対象施設)
	東京電力ホールディングス株式会社

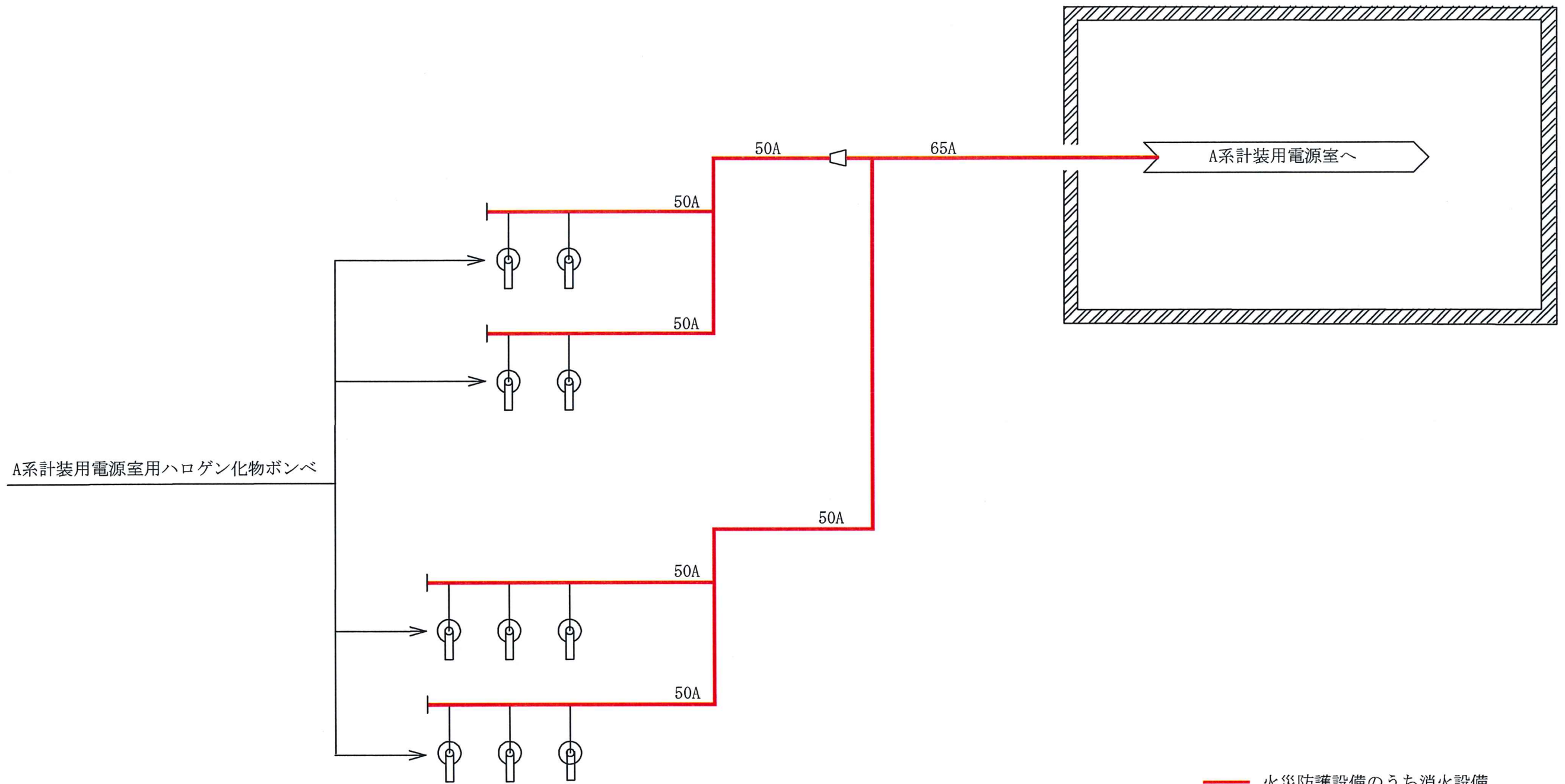

— 火災防護設備のうち消火設備
(ハロゲン化物消火系) (当該設備の申請範囲)

工事計画認可申請	第9-3-2-3-8-1図
柏崎刈羽原子力発電所第7号機	
名称	その他発電用原子炉の附属施設のうち 火災防護設備のうち消火設備 (5号機原子炉建屋内緊急時対策所 消火設備)の系統図(その1) (設計基準対象施設)
	東京電力ホールディングス株式会社

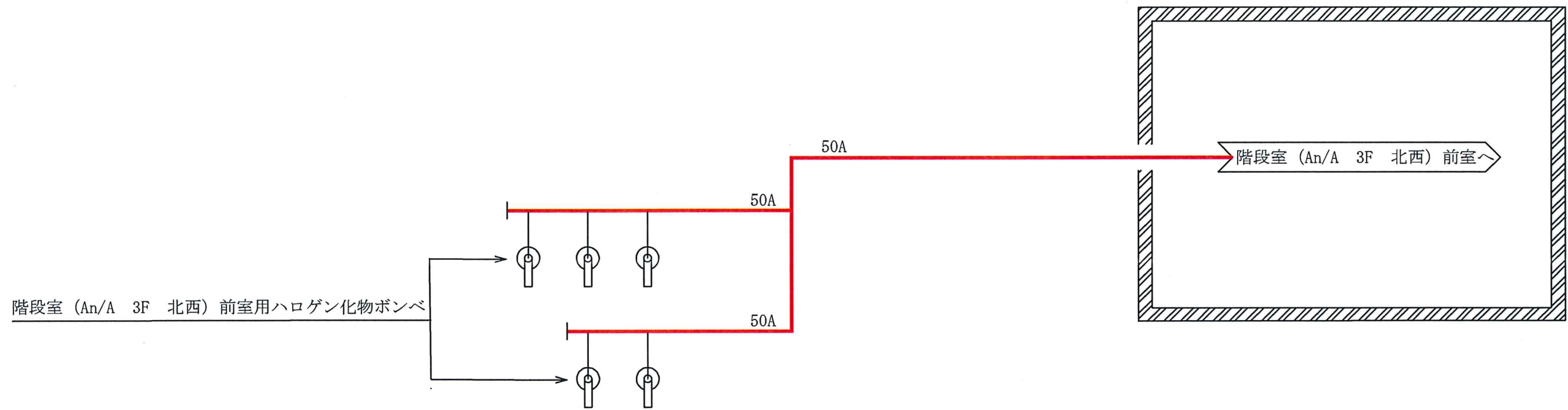

— 火災防護設備のうち消火設備
(ハロゲン化物消火系) (当該設備の申請範囲)

工事計画認可申請	第9-3-2-3-8-2図
柏崎刈羽原子力発電所第7号機	
名称	その他発電用原子炉の附属施設のうち 火災防護設備のうち消火設備 (5号機原子炉建屋内緊急時対策所 消火設備) の系統図 (その2) (設計基準対象施設)
東京電力ホールディングス株式会社	